

尊卑分脈 五

藤原

實賴公流小野宮

師尹公流小一條

良門流堤繪所

末茂流六條中御門四條山科
繁尾九條紙屋川

秀郷流奥州亘佐藤尾藤首藤

武藤大友菊池少貳

伊賀波多野松田河村

小山結城中沼太田

下河邊足利阿曾沼佐野

288.2
To 388s
W

女子

女子

女子

尊胤

公伊

公圓

公圓

定綱
正四位上
母從二藤氏子
實字治嗣白子也母從二藤子京極嗣白岡母
寬治六年

定實

隆信

隆通

家信

慶智

慶俊

慶實

賴任

資任

隆行

重實

忠成

山園

公圓

從四上
土佐守
治部少辨
母明祐大德女
康平八年
從五上
兵衛佐
式部卿
資行
從五上
資行
從五下
從五下
式部卿
忠成

遵子

女子

高遠

實資

資平

經任

懷平

從三位
右衛門督
參議別當
五藏
右衛門督
齊敏
母同教
天祿二十四癸酉
十六
從四位下
前太宰大貳
高遠
母播磨守尹文女
長和二十五十一月癸未
正四位下
右大臣
實資
右大臣從一位
攝津守
母出羽守常種女
資賴
信覺
從四位下
實資爲子
泉式部是也
上東門院女房寄人
實越前守大江雅致女云々
母越中守平保衛女
從五上
右兵衛佐
源經房爲子
經仲
母但馬守源高雅女
從四上
右京大夫
本通懷
美乃守
從五下
從五下
美乃守
重實
母後行女
忠成
從五下
民了丞
散位

從五上
右兵衛佐
源經房爲子
經仲
母但馬守源高雅女
從四上
右京大夫
本通懷
美乃守
從五下
從五下
美乃守
重實
母後行女
忠成
從五下
民了丞
散位

正二位
權中納言
別當
治部卿
經通
母中納言
保光卿女
從五上
右兵衛佐
源經房爲子
經仲
母但馬守源高雅女
從四上
右京大夫
本通懷
美乃守
從五下
從五下
美乃守
重實
母後行女
忠成
從五下
民了丞
散位

永承六正十八癸
七十
號土御門師

永保二六、出家
應德三、八日癸七
十七
堅持
家一
號字治中納言

承一
康保四七、卒

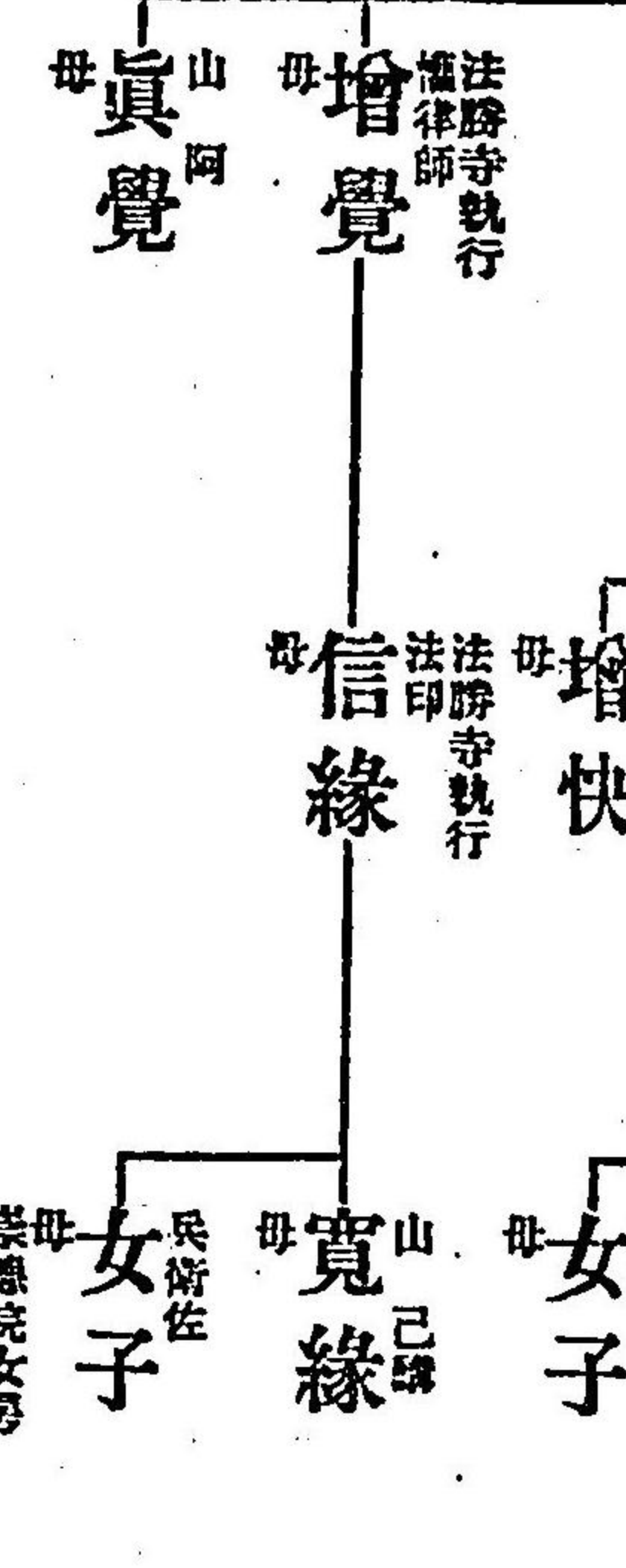
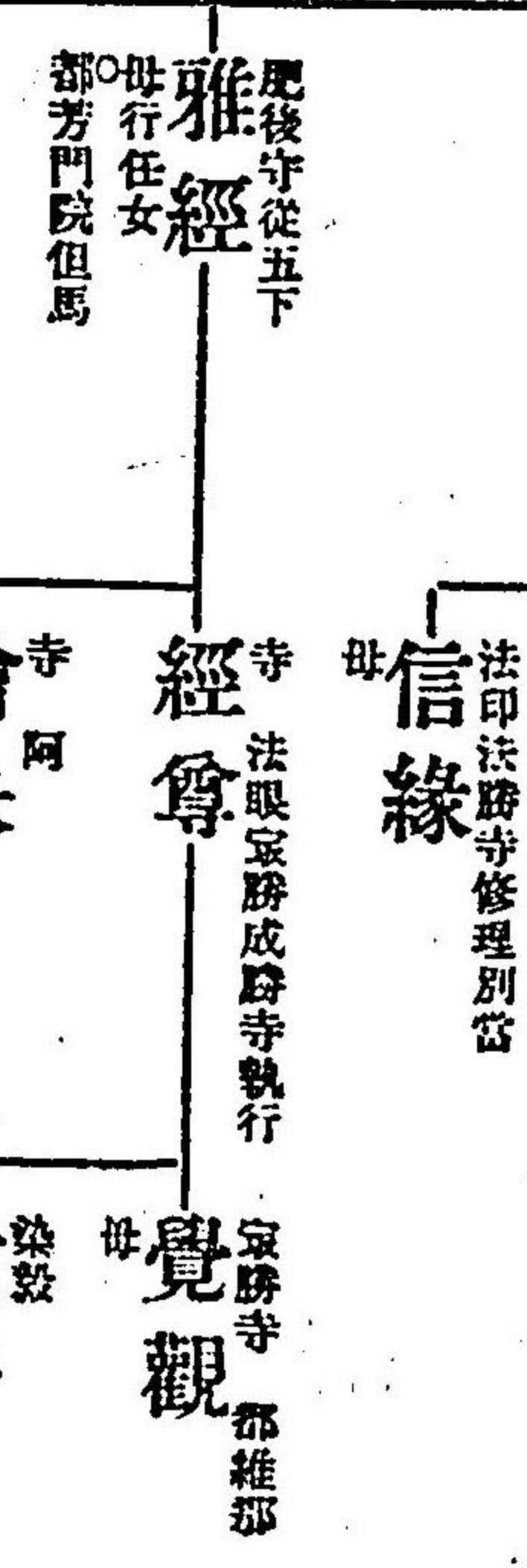
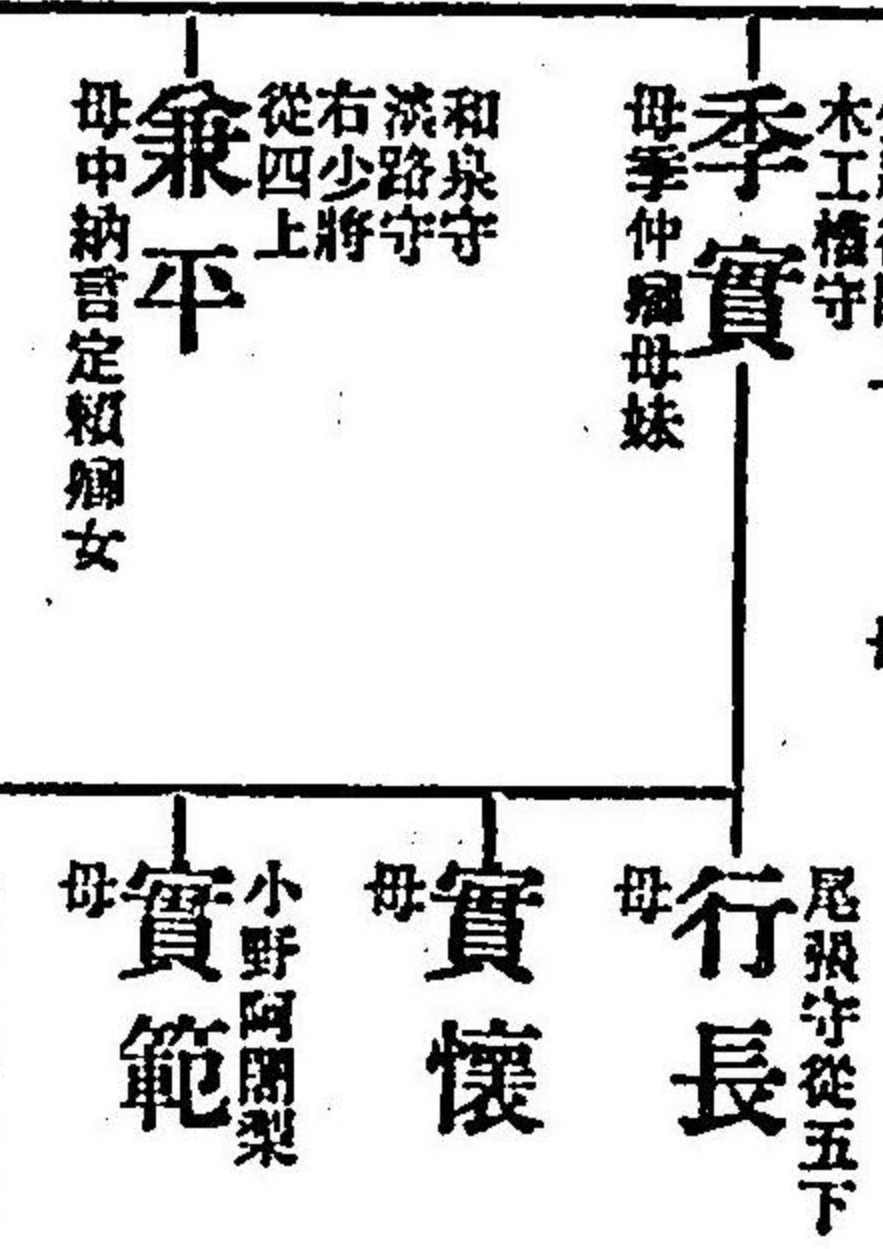
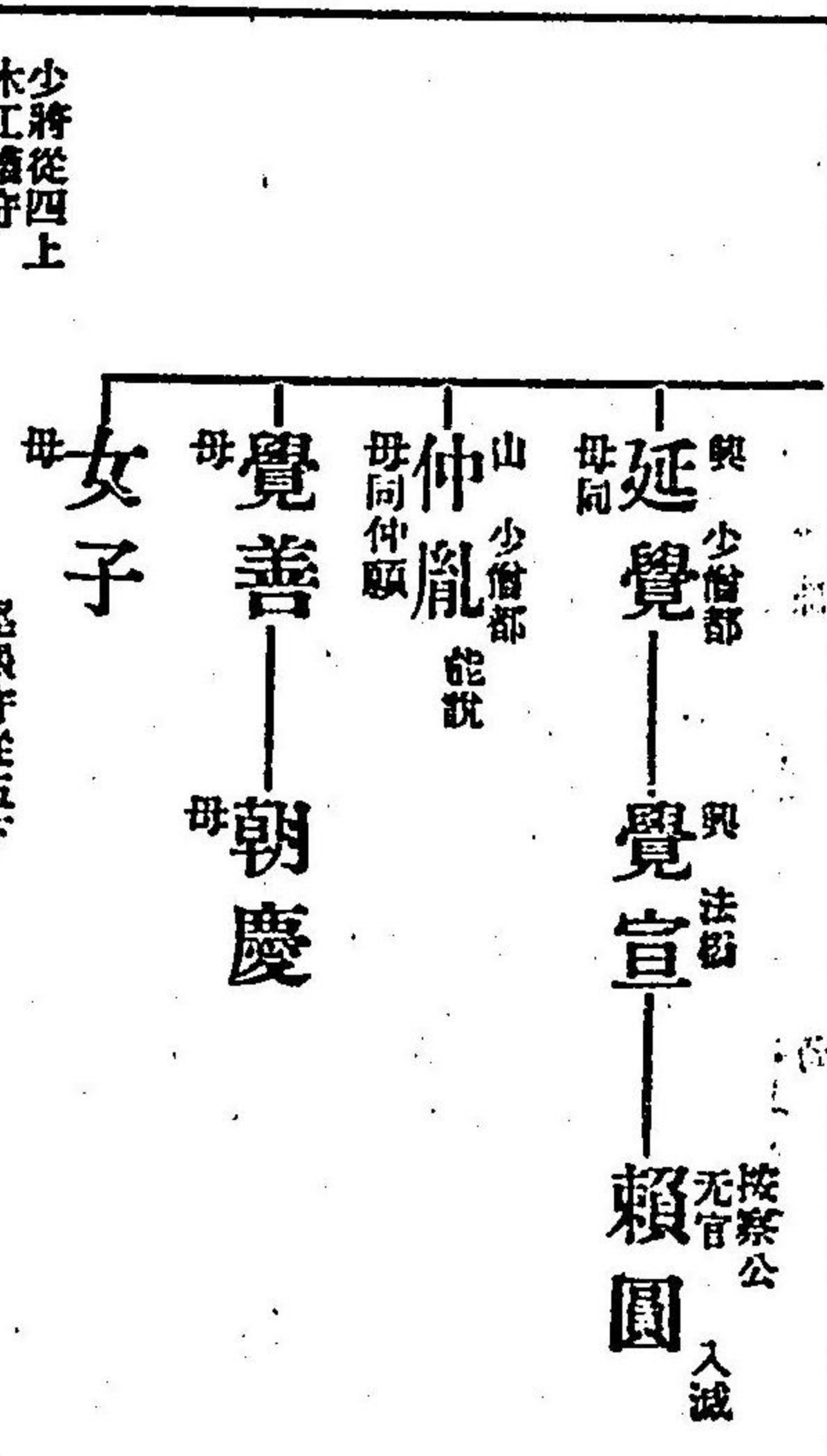
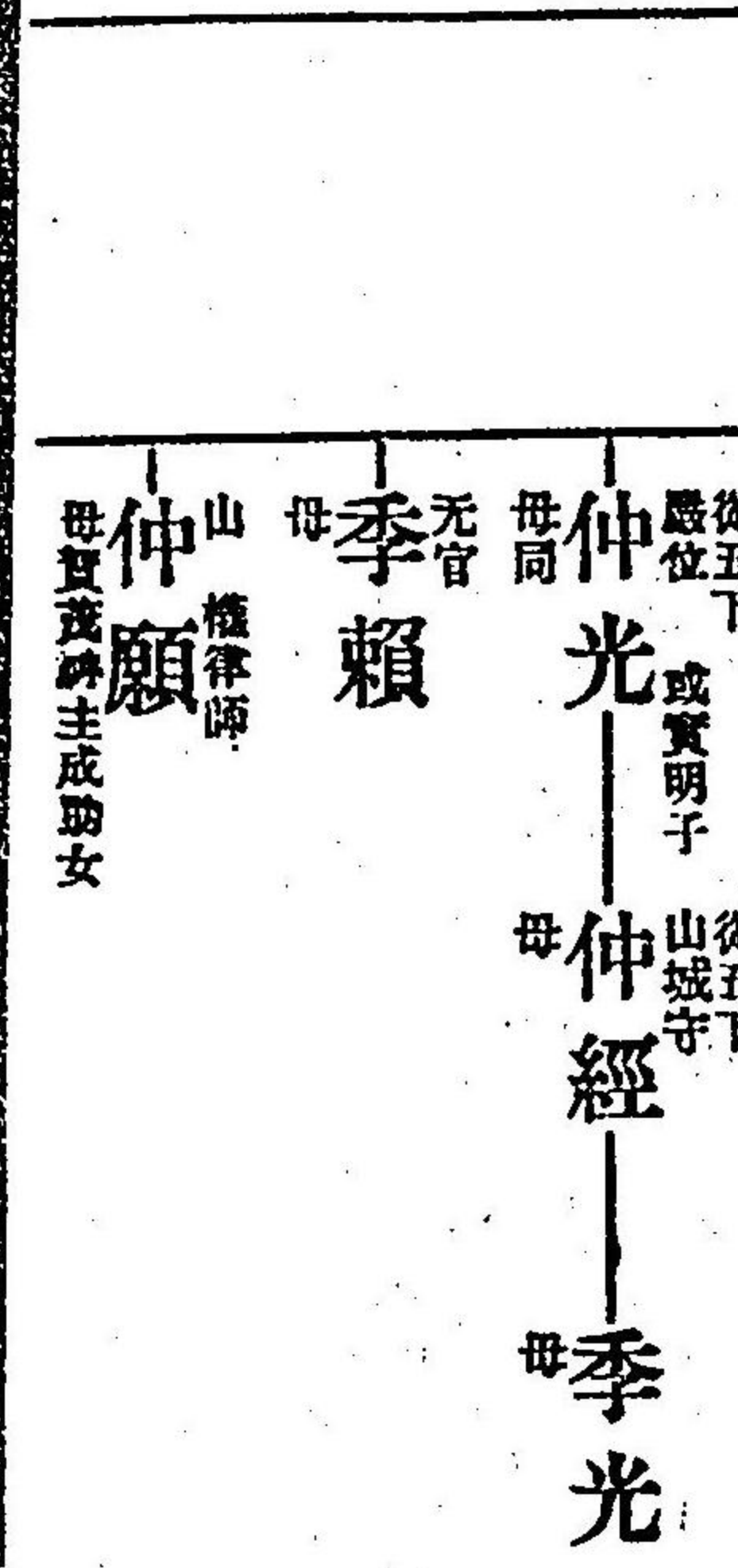
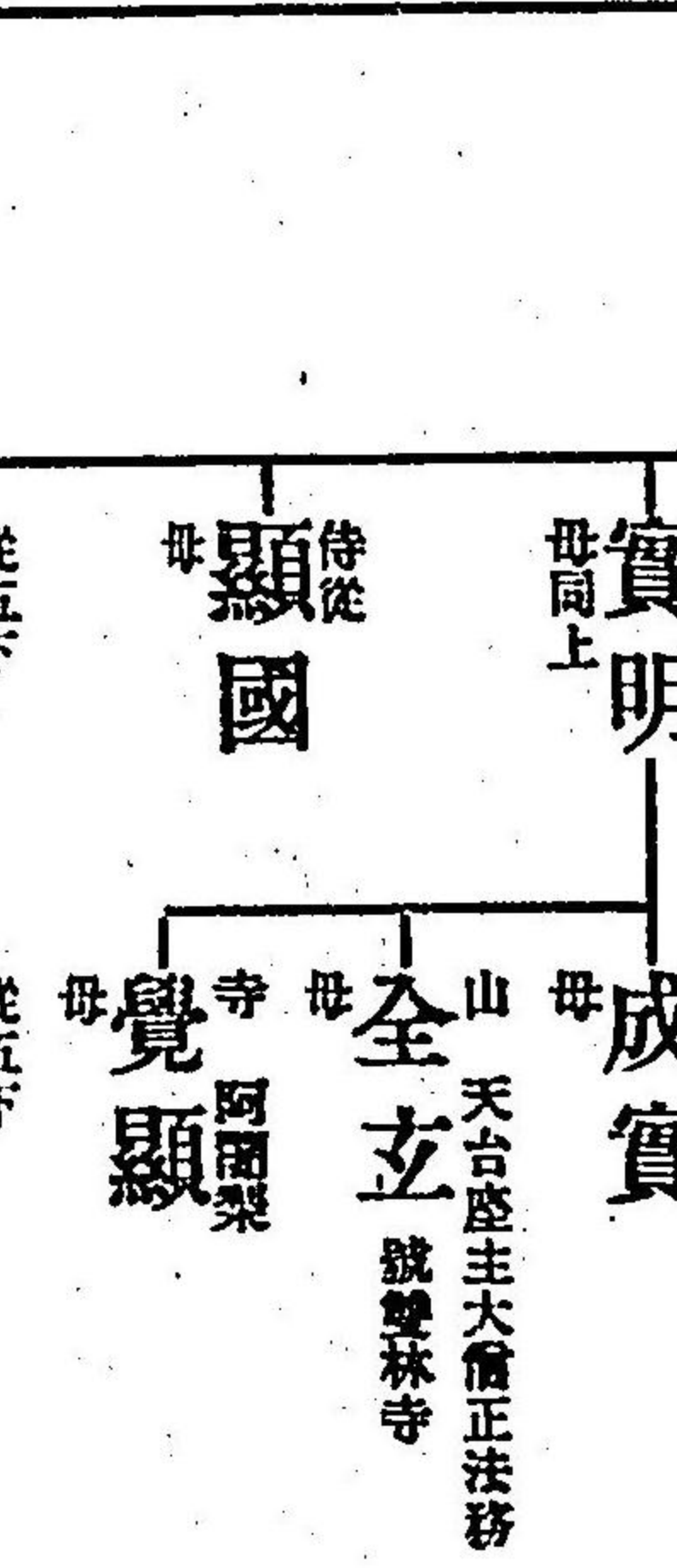
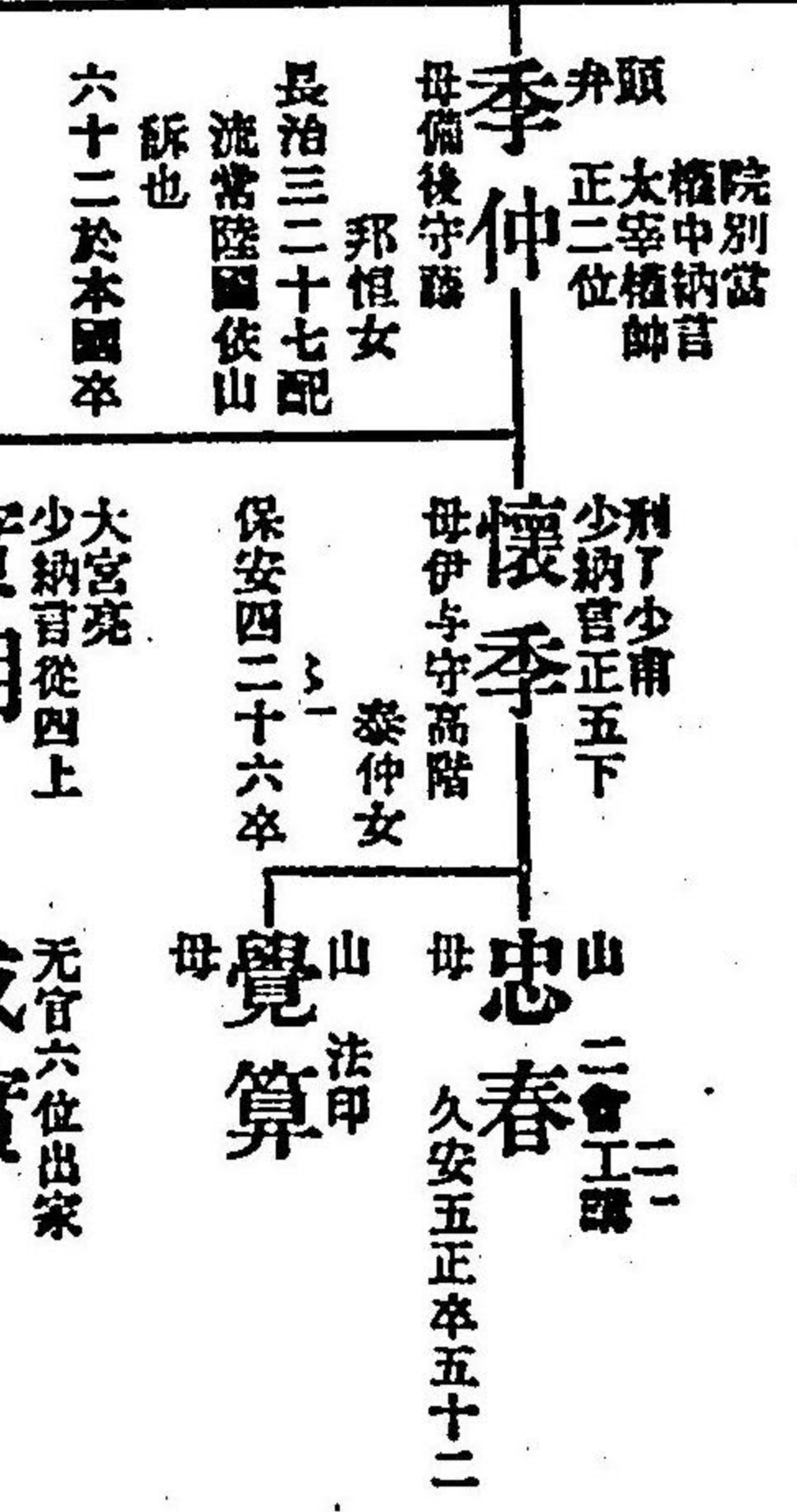
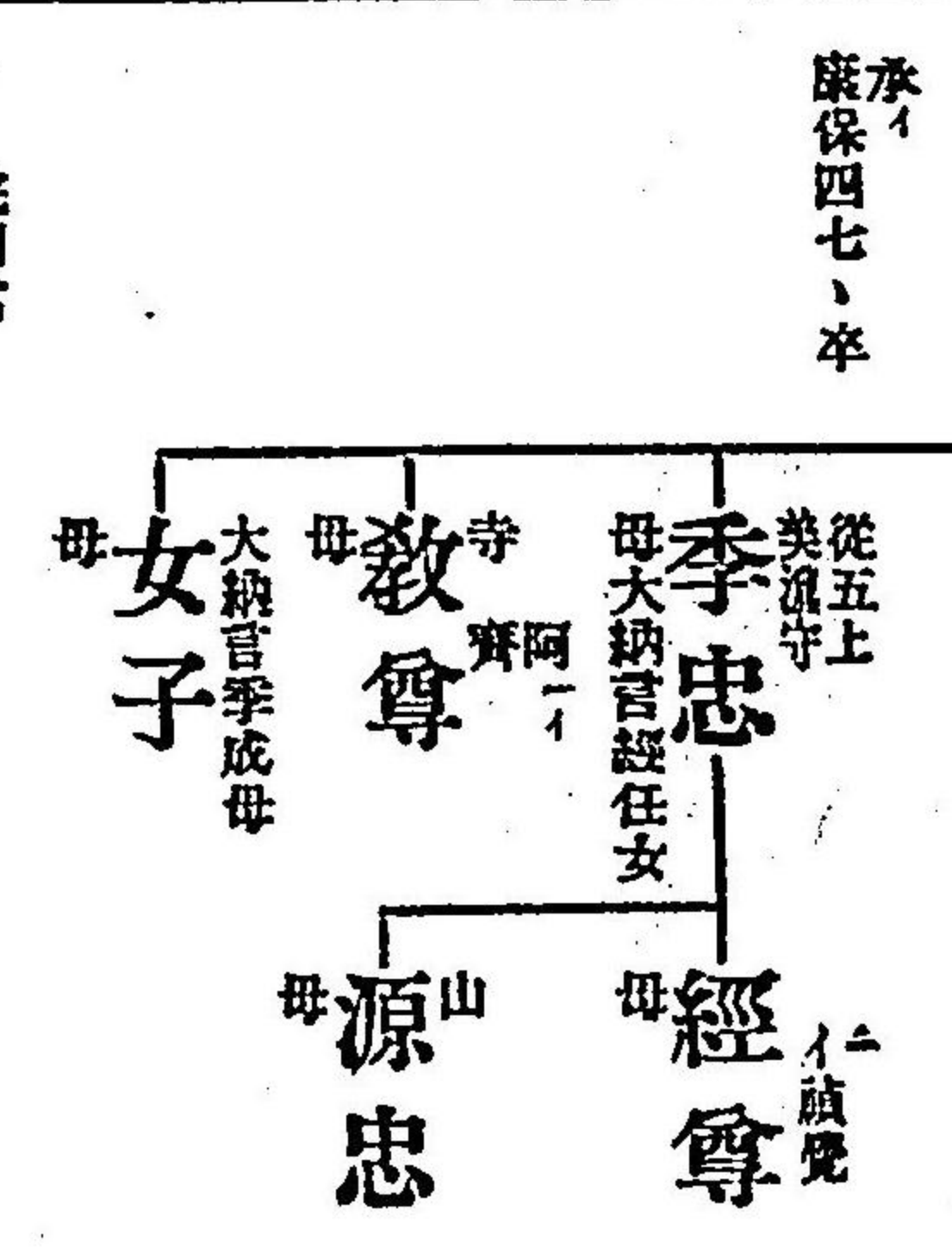

○都當作依

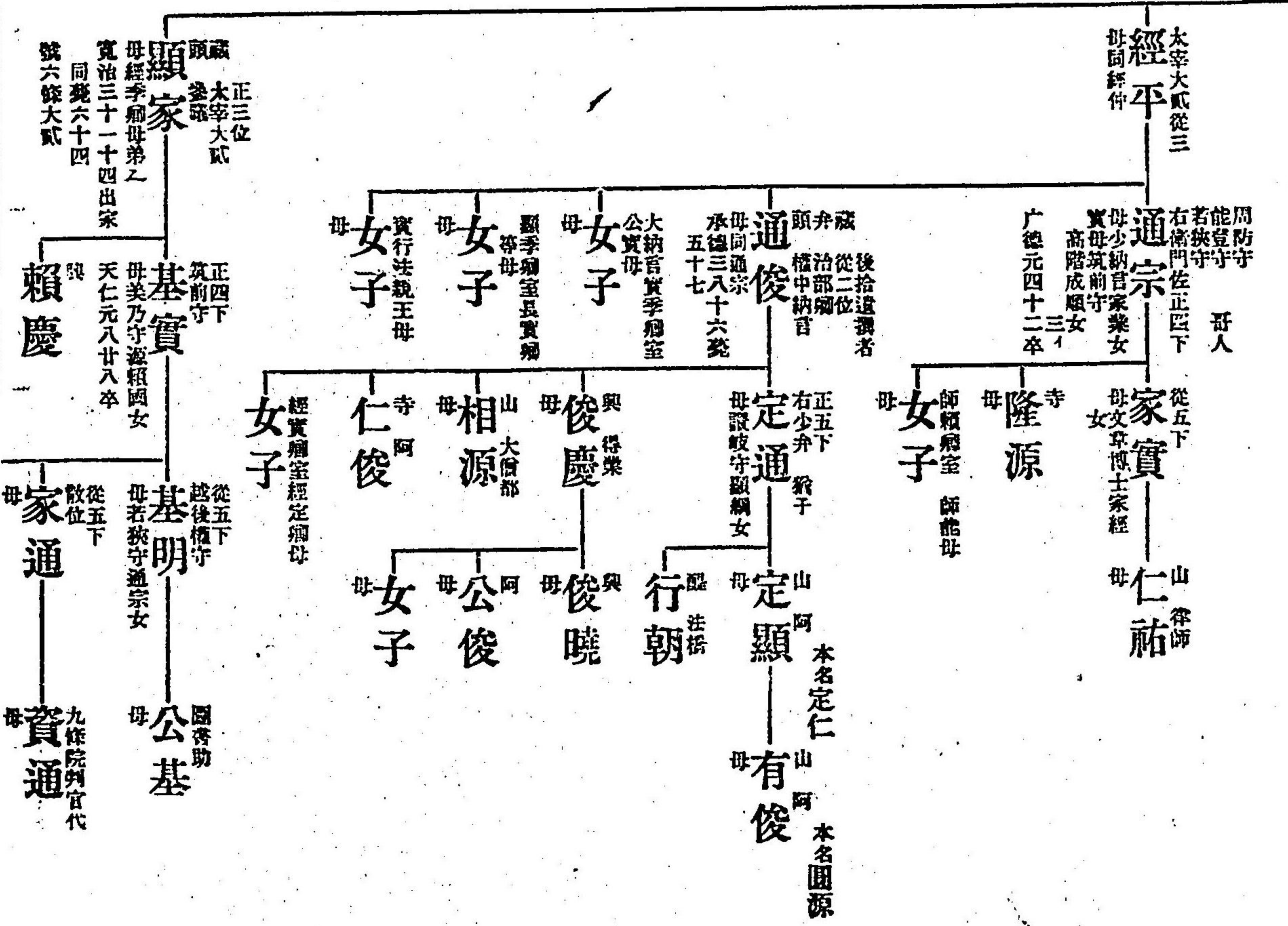

○一本小本並無「實資云々」

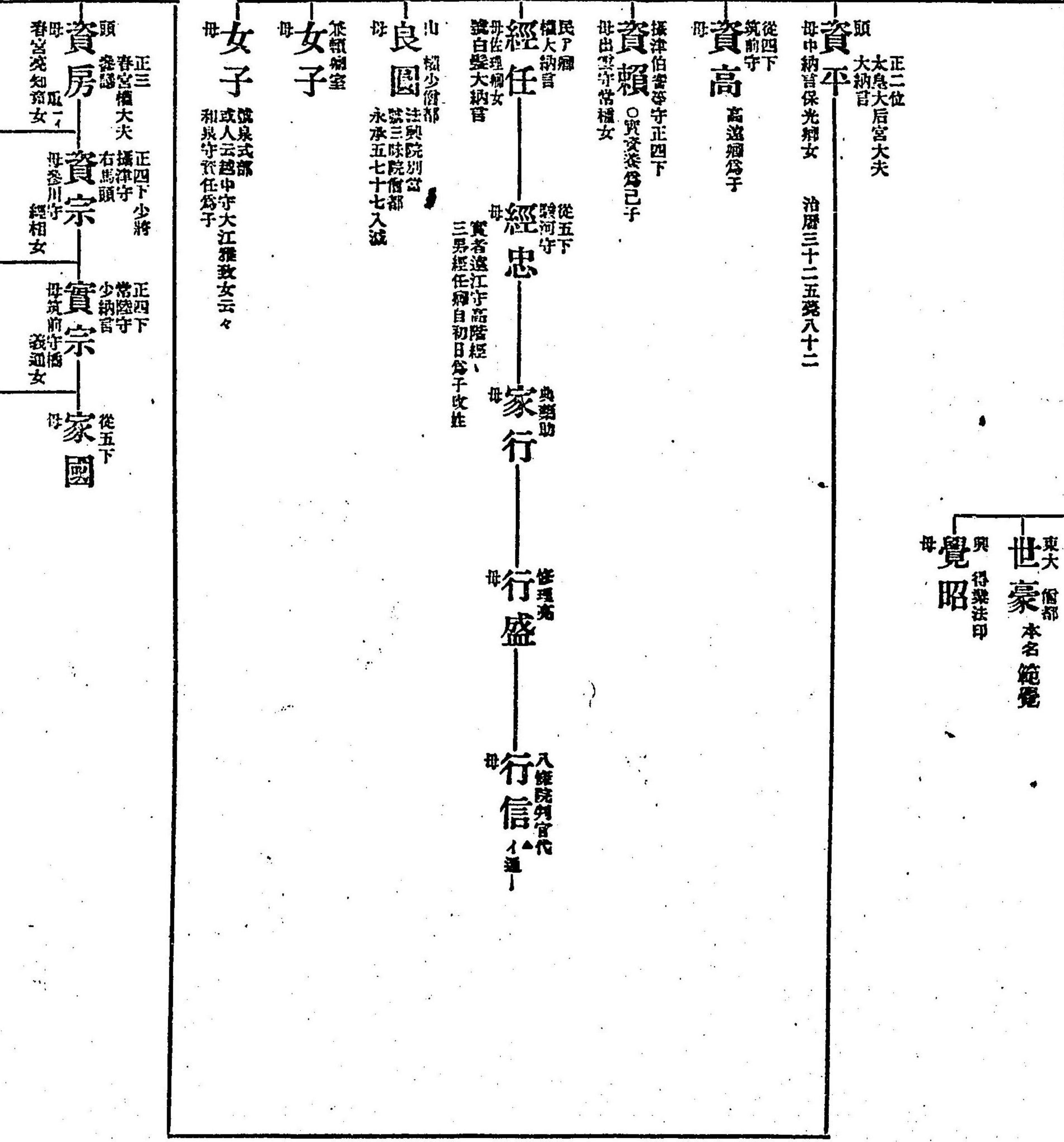

天喜五廿四
爲經任子

寬治元八出

法性寺座主
勝豪
久安年中入滅

无官
季隆

資重
資俊

正三
左京大夫
右兵衛督
公房

正五下
木工頭
通輔

正四下
左京大夫
少納言
公章

從五下
筑後守
齊章

信乃美乃等守
盛房

資親

教隆

律師
永珮
或爲公房子

琳慶
母家女房

律師
永源

仁法師
慶忠
能順

東大
三會已講
草綠

无音
觀實
號藏經林大夫

南
寬珮

山法師
尊眞

親廣

僧正
印圓

資氏
定愉

資親

朝親

從五下
散位
資基
出家法名蓮禪

從五下
散位
資保
公章爲子

山
章實
大僧都

山法印
辨覺
法勝寺座主

山阿
慶深

山
實禪

南法眼
靜俊

南已滿
章玄

南
範晴
歌尊光院佛頂寺執行
延久十四廿卒四十八

山法眼
靜源

山
俊源

山
章尊

仁法眼
性惠
本名一惠

仁法眼
章曉

山
觀憲
俊源弟

檢別
大寮帥
左兵衛督
資仲
母同資房嗣
應德元四、出家
寬治元十一十二

從三
中將
資實
母右大弁經賴女
天承元五七十三
嘉六一二

正三
右大弁
延二
資信
中納言
母宮內卿師仲女

從五下
散位
資重
實父公章
修理大夫顯輔爲子

從五下
阿波權守
實重
母同

木工頭從五上
資忠

仁
輔宗

仁
寬位

從五下
山阿
信顯

女子

山阿
道意

山法印權大僧都
相實
法秀院眞言顯師也

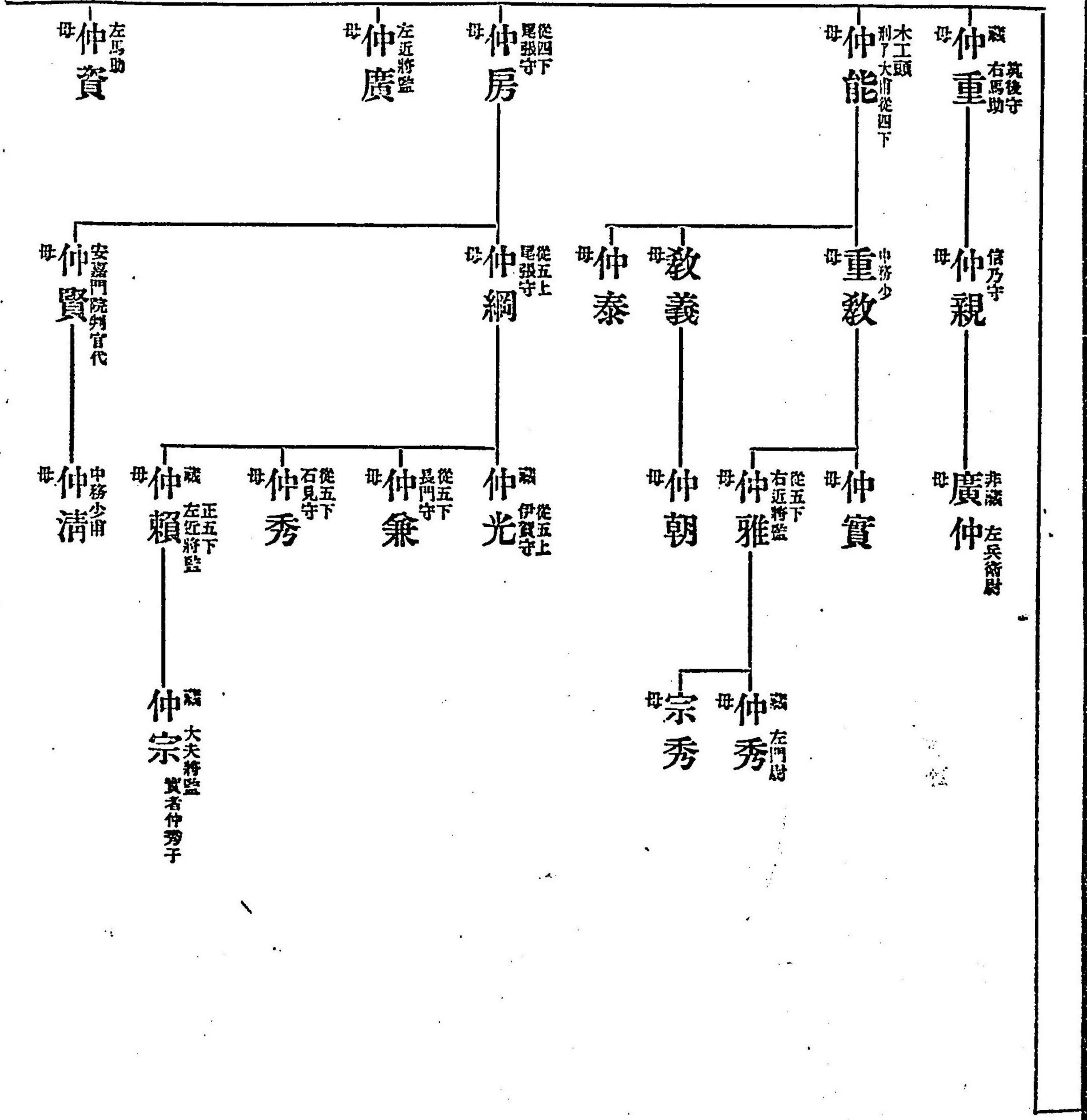
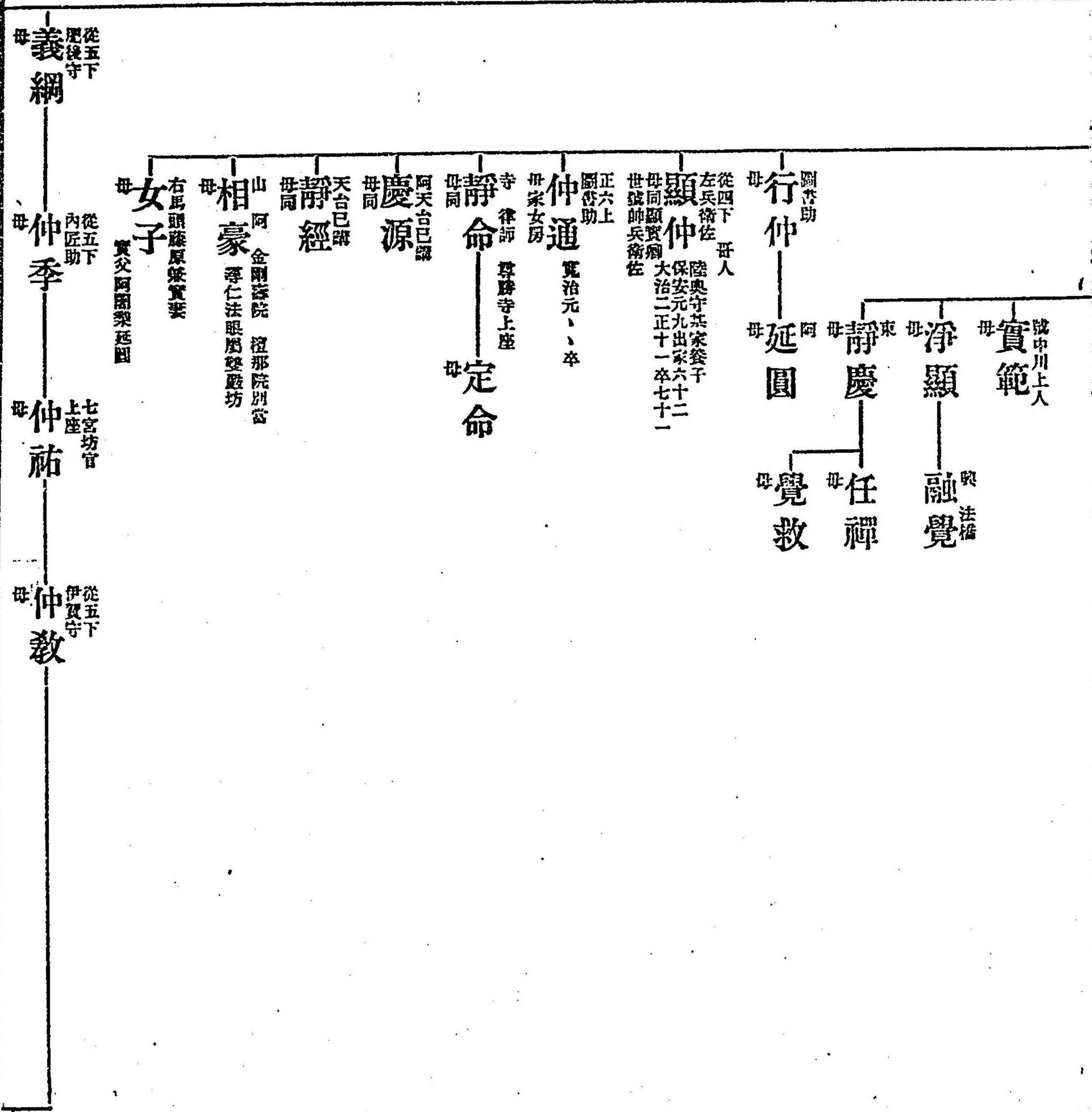

六條右宮別當
法師
教嚴
大江廣元女
嘉隆法眼弟子

仁權大僧都
定承

山法師權大僧都
宗澄
宗源法印弟子
宗國宗平為子

山權大僧都
聖禪

仁權律師
行禎
行運僧正弟子

寺權律師
覺譽

法印權大僧都
顯譽

寺權少僧都
教譽

阿闍梨
宗嚴
改信雅
靜孫僧正門弟

一改嚴
正三位顯名為子
仁和寺准后門弟
後淨雅僧正門弟

正五位下
河內守
資兼
今為資重子相繼入當流
實者高階仲親孫
尾張守
從五位上

資政

從四位上
武藏守
季政

從四位下
伊勢守
友季
母高松院侍從內侍
出家寂阿

大郎左衛門大力
有季

美作守
季兼

北面
左馬權助
本一實
季名

左衛門尉
定季

乃登守
大夫尉正五下
季氏

乃登守
左衛門尉
季連

安藝守
左衛門尉
季匡

左衛門尉
定氏

左衛門尉
季高

左衛門尉
季親

從五位上
伊勢守大夫
季明
元弘二三卒六十一

伊世守大夫尉
出羽守出雲守
季滋

伊世守
左衛門尉
季俊
通世

帶刀左衛門尉
季種

左衛門尉
季能

左衛門尉
季廉

左衛門尉
季久

左衛門尉
季長

左衛門尉
季雄

從五位上
右馬權助
常陸介
大夫尉
季村

從五位上
右馬權介
本名一春
季信

左衛門尉
季興

左衛門尉
季賢

左衛門尉
季光
早世

左衛門尉
季嗣
本一躬

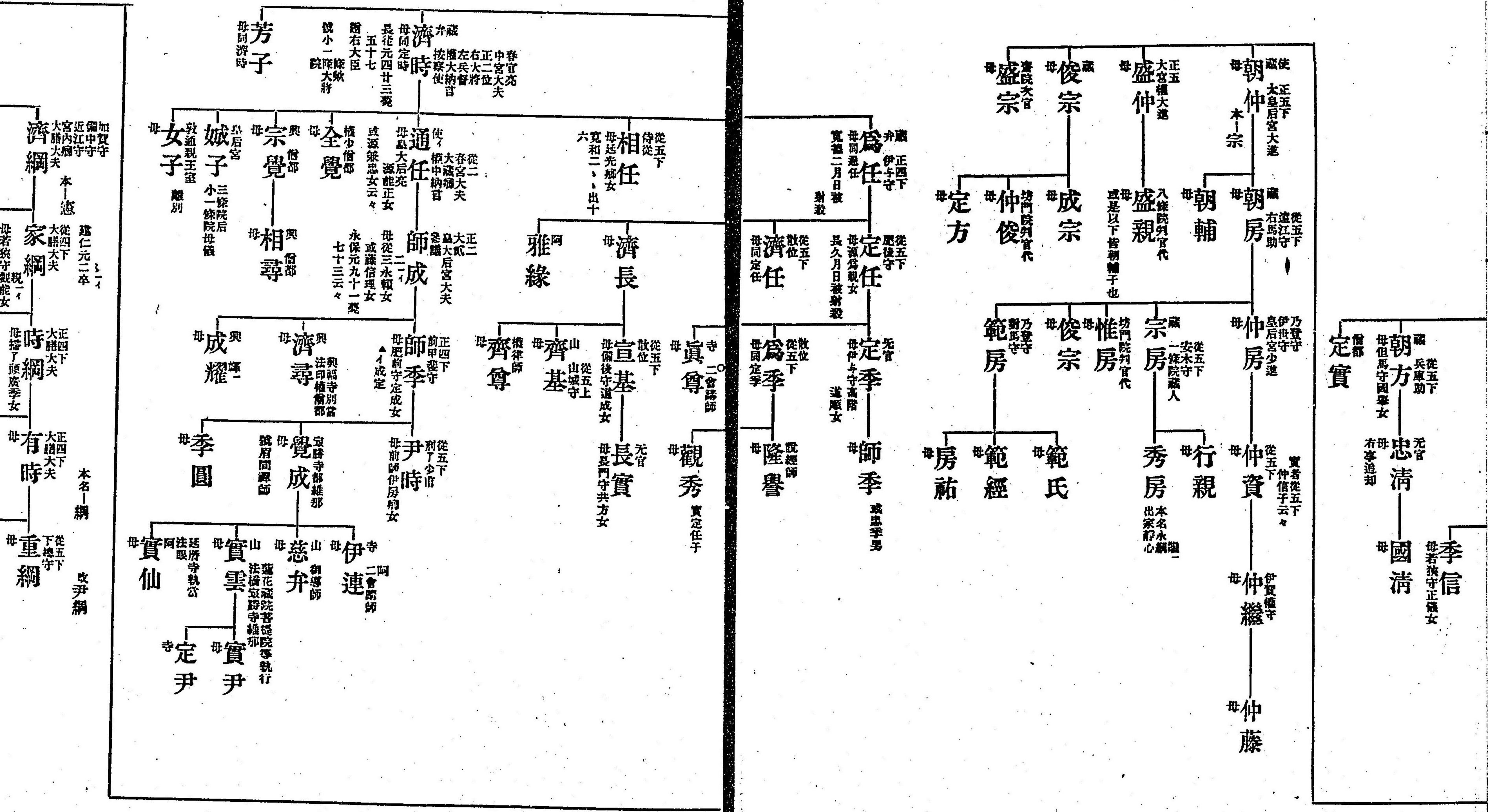

兵庫頭從五下
兼生
母 谷登宗女
惟秀
母 雅為
安仁
有仁

周防守
豐前守
利部大府從五下
雅正
修理少進
光舒
母 拾遺作者
女子
善理
式 主殿頭從四上
或本美

藏 從五下
清正
藏 肥伊守
光舒
母 拾遺作者
女子
善理
式 主殿頭從四上
或本美
對馬守從五下
木工頭
重遠
母 或光舒舍弟
光遠

藏 修理亮
守正
藏 左兵尉
庶正
天曆元三卒
扶光
藏 石見守
母 右大臣定方女
從四下
若狹守
連理
母 天台座主
大僧正
明豪
母 長保四八入滅

公正

若狹守從四下
大膳大夫
遠理
出世守從五下
成親
母 式了大僧補教通女
範經
兵衛尉從五下
資經

從四下
河內守
大藏大府
為資
廣平八八入卒八十八
章俊
使 實父能登守邦光
東大得業
永源
母 大江公家女
遠章
母 治了丞從五下
嚴壽
鳥羽院坊時
香宮御刀長
右衛門尉河內守
為俊事
白河院御籠重今大丸是之重形之時候北面初例也
隱直卷(一)被召夜御殿云々但非實子依勅命為猶子
實者小舍人童也云々

從五下
文式
大藏大府
永相
母 為方子
資信
天合二四八入
永緣
與 權僧正
與 別當
嚴源
母 山

藏 正五下
伊賀守
皇太后宮大進
資國
從五下
民 豐後權守
義貞
資
章業
民 從五下
章家
從五下
資信
母 增喜

○一本ノ本並無初音僧正
○初音僧正
東大 三輪宗
永源
母 大江公家女
資信
母 增喜
與 權僧正與福寺別當
永緣
○花林院 番人
有禪

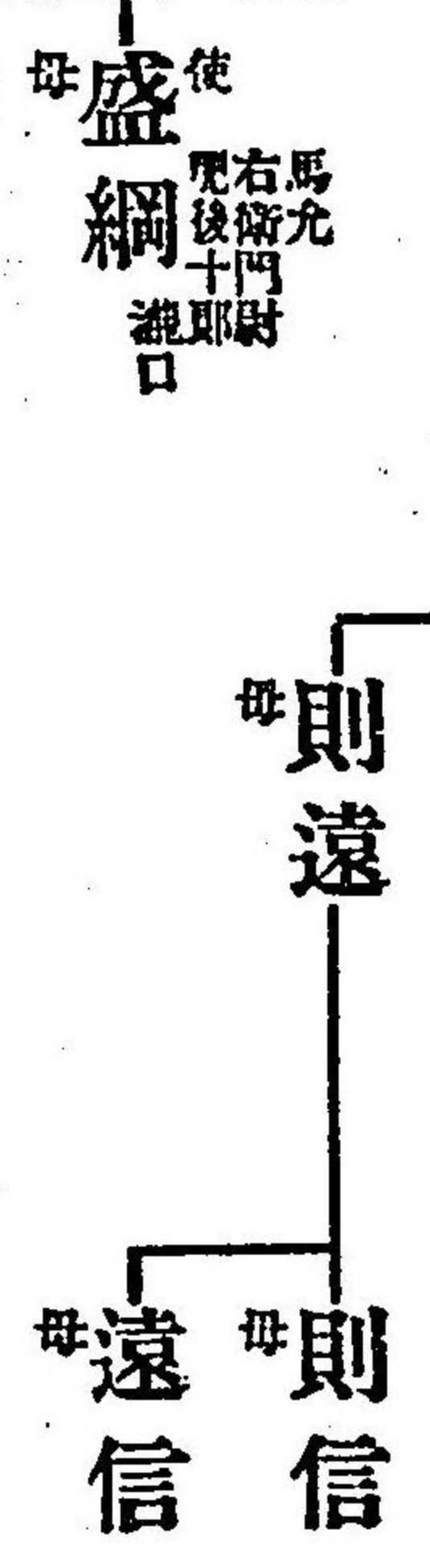

少納言通兼家人
依父盛盛例重形之時候北面鳥羽院御寵意後白河院御代被召近習
經發事云々平治亂之時少納言入道遷於大和奥多原山(出)被掘堀刻
相隨于西光同時出家號四景
平治元十二
出家四景

大和守
左衛門尉
盛景
顯子(歟)

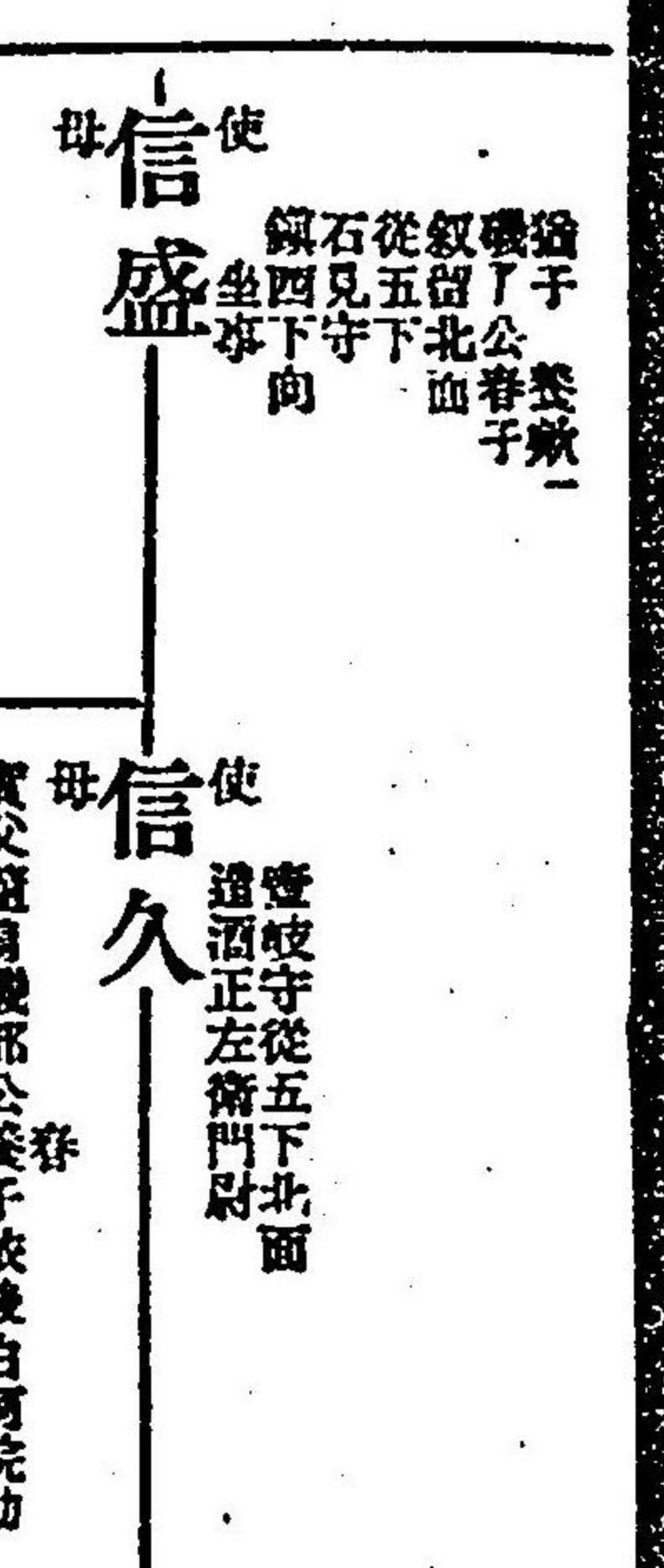
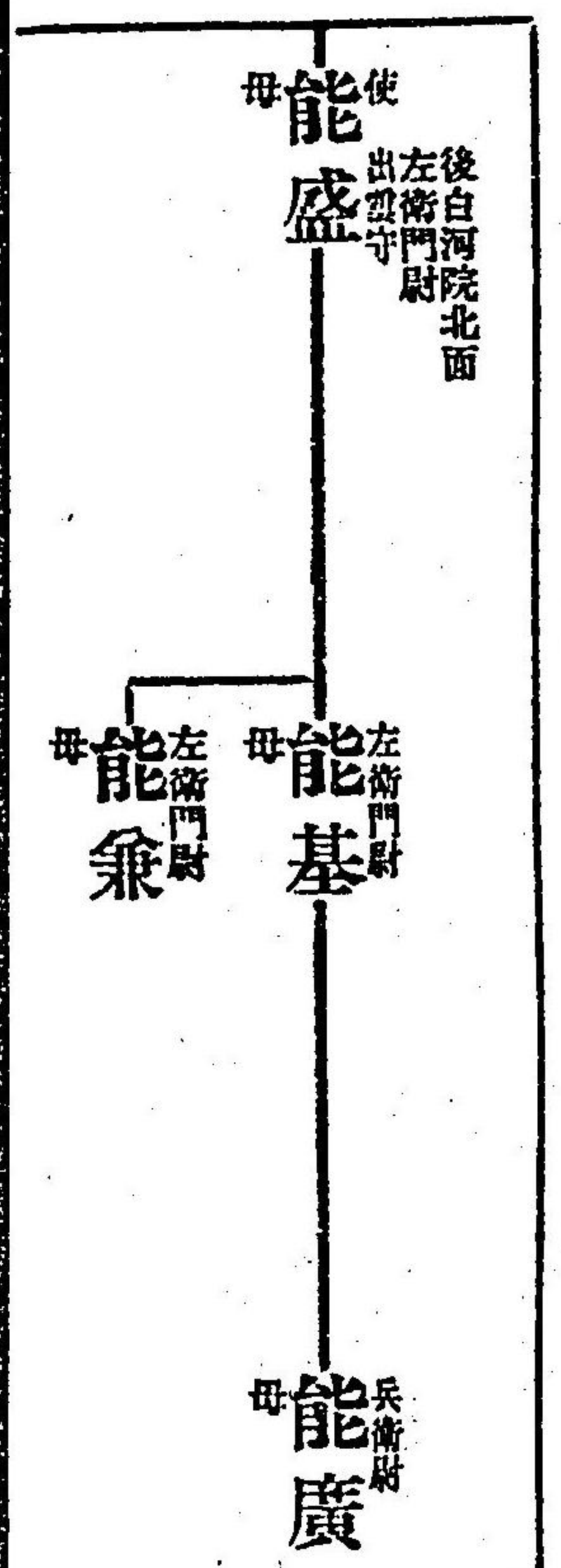
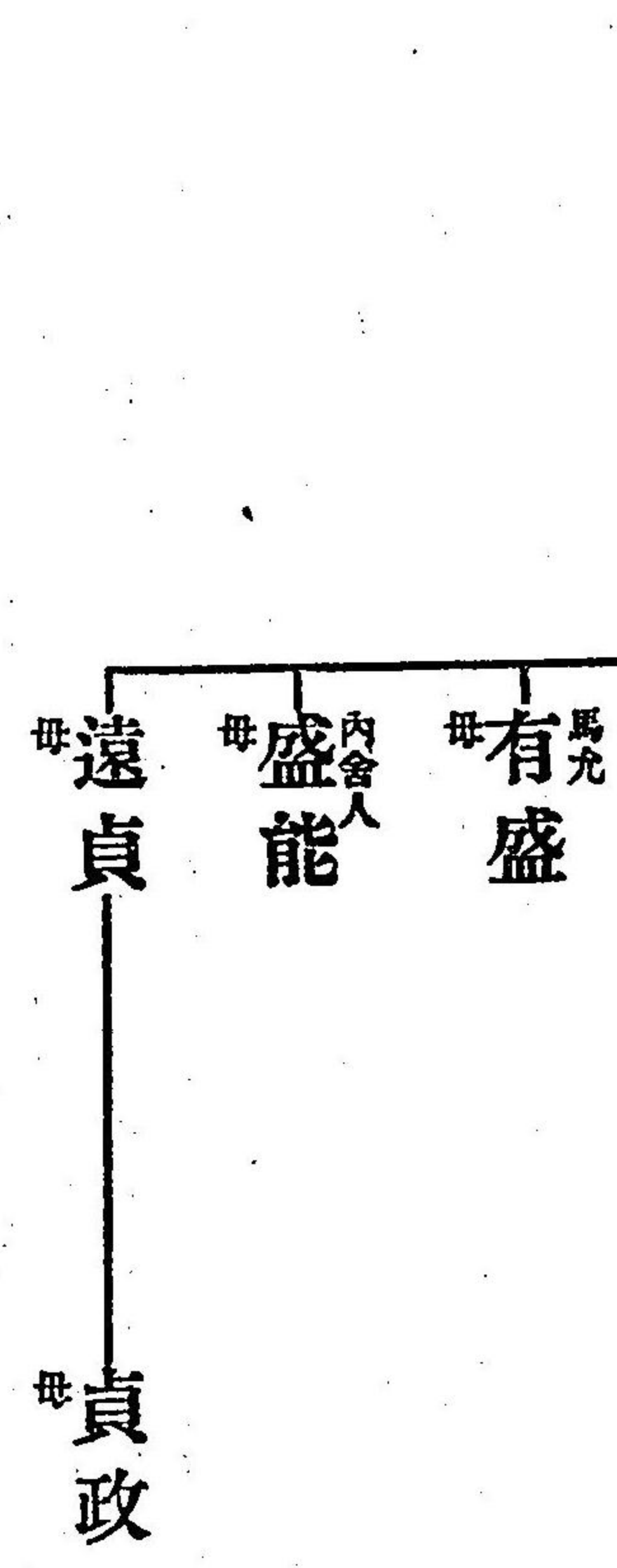

○一本無春

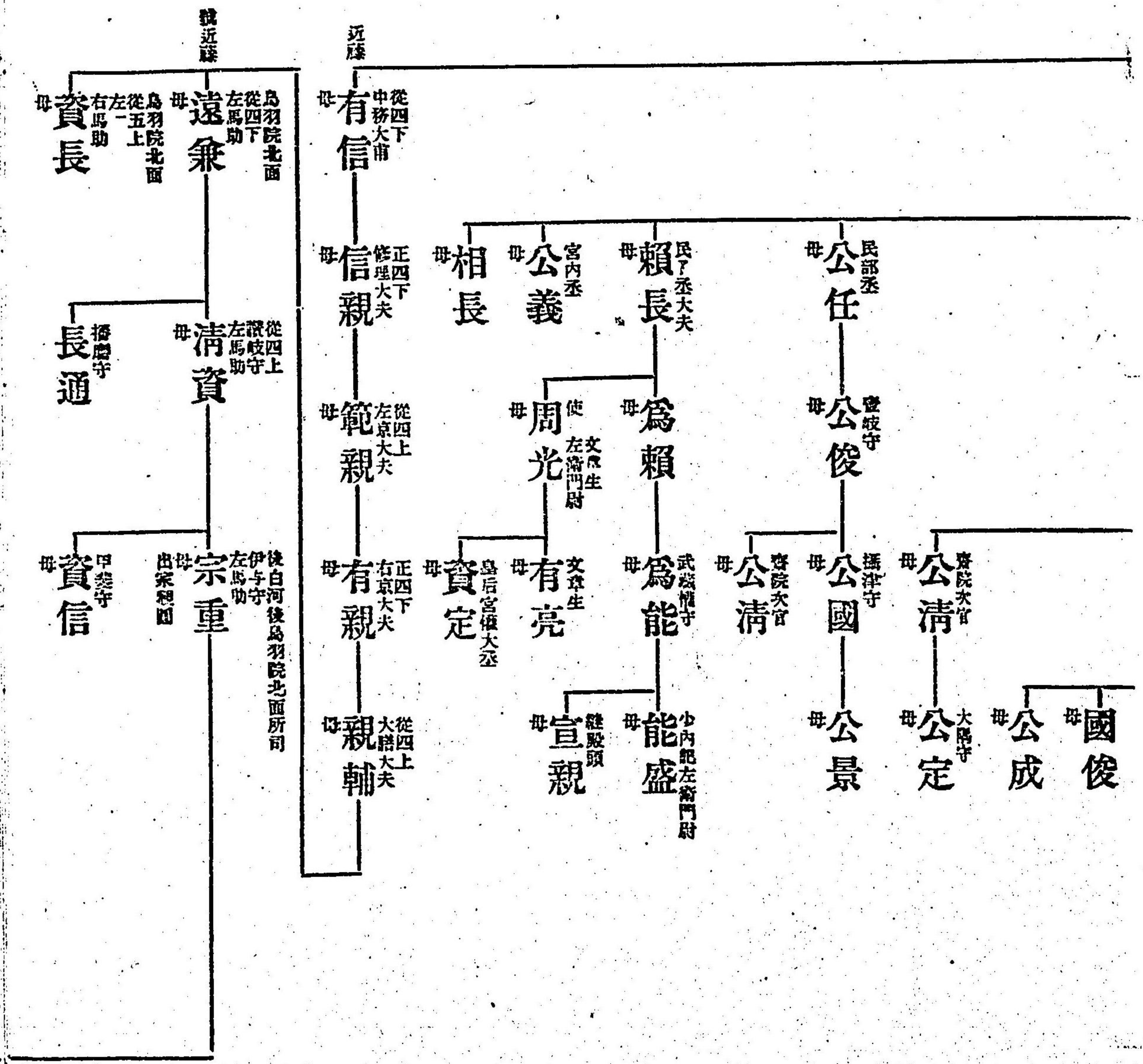
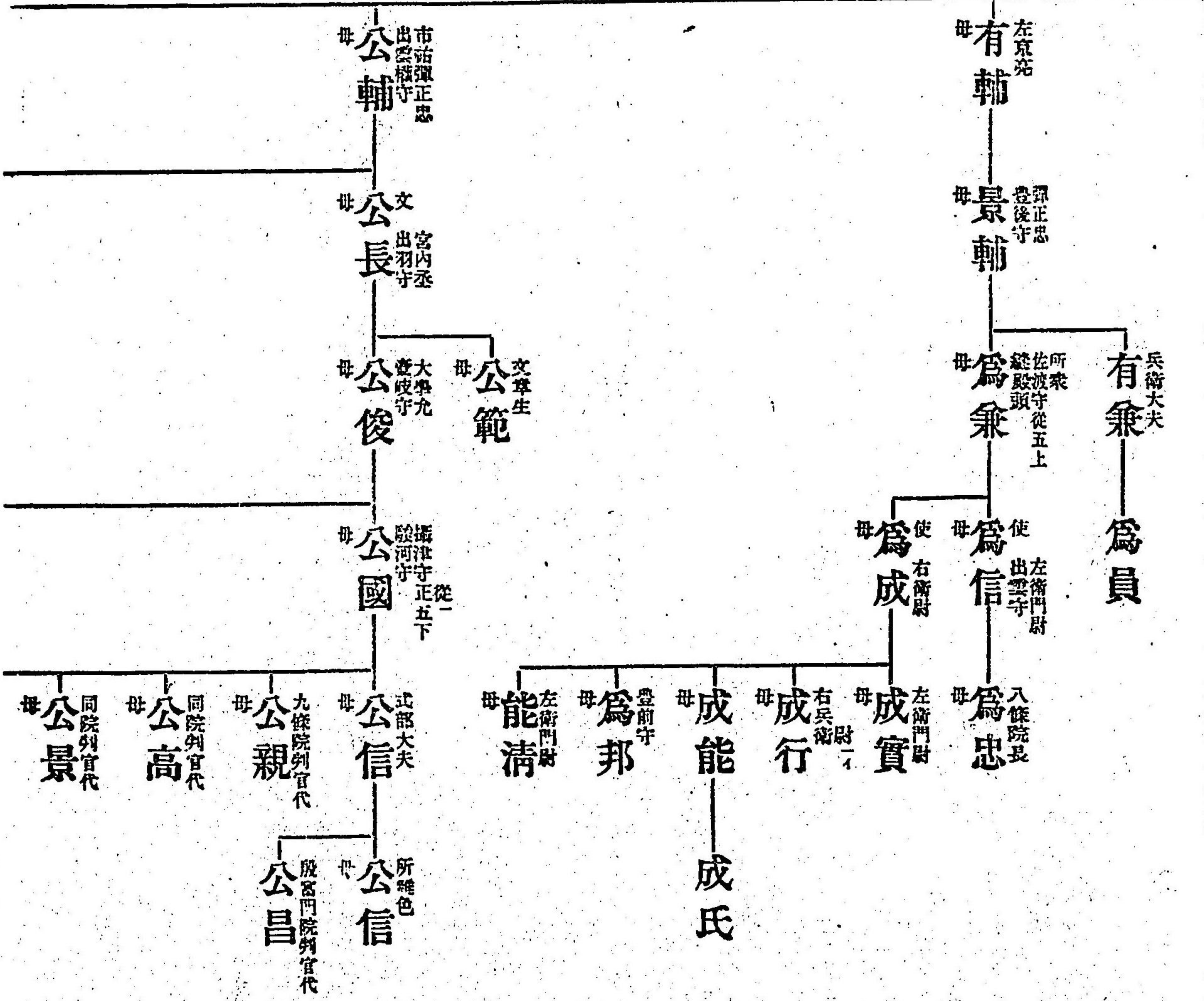

從五下
後深草院北面
伊守
右馬助
光重

從五下
後深草院北面
伊守
高重

左衛門尉
光成

光景

從五下
合戰之時被誅
光景

法印權僧都
行俊

使大夫尉
光廣

使 龜山院北面
廣重

從五上
廣直

從五上
廣兼

從五上
廣雅

出家佛光
延慶四正三卒

從五上
廣直

八歲之時後深草院北面
元弘十一年於備前國被討
出家光普

左衛門尉
廣成

嘉曆元六年卒

左衛門尉
廣世

伯耆守
有光

左衛門尉
基光

參議後雅賴室
女子

惟宗行維妻
行益母
女子

左衛門尉
光直

女子

從五上
後深草院北面
伊守
資重

後字多院北面
左衛門尉
有高

後伏見院北面
左衛門尉
廣高

母 橋一
哥人兼千成集作
者
曆元二六於鎮
西被討畢

建武三六見舍弟清高
討死於山門通世法
名得水

帶刀
左衛門尉
清高

建武三六五於山上入
合戰之時為宮方討
死

女子

有庭室
定重母
女子

後字多院北面
左衛門尉
藤重

從五下
正五下
左衛門尉
盛重

從五下
石見守
左衛門尉
範重

從五上
左衛門尉
有重

從五上
左衛門尉
定重

從五下
院北面
伊守
定衡

從五下
賴長
母 大華大貳惟盛
卿女

正五下
左衛門尉
盛重

正五下
石見守
左衛門尉
範重

從五上
左衛門尉
有重

從五上
左衛門尉
定重

從五下
院北面
伊守
定衡

俊經隱遁後事
 持明院安樂光院去隱歷三年君主尊南山之役更無莊嚴條施人被壞本尊從失柱傾廢之時幸廣義門院仰重開基當寺令酒掃修治且日始置淨土勳行爲律院自在俗之時發心十二年之圖出家已前持律戒持齋無缺漏伏見後伏見光嚴院等御代但根本御願等被修當寺

俊經事
 過世北京律院誠上人永圓寺長老淨土宗見道上人資

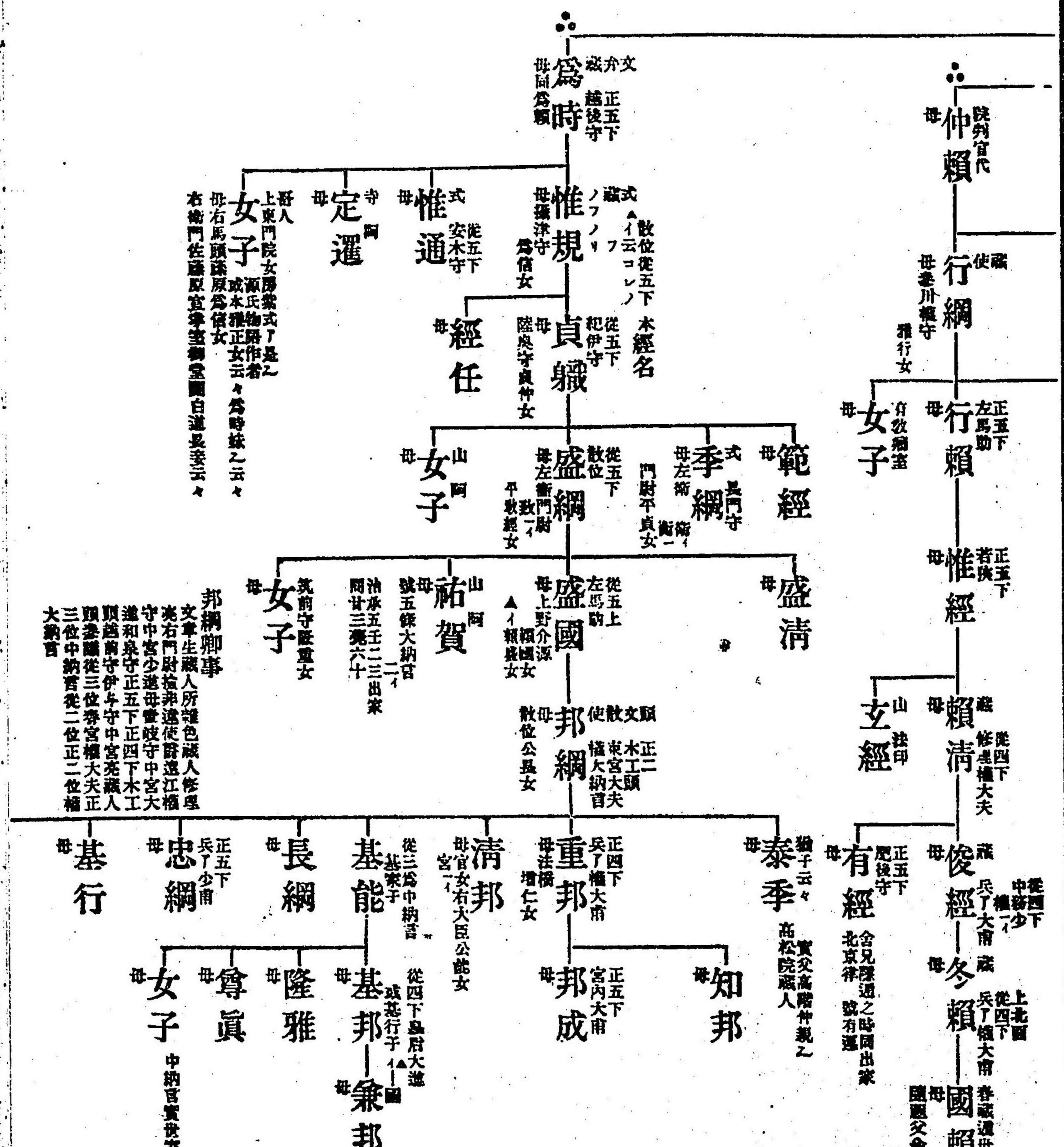
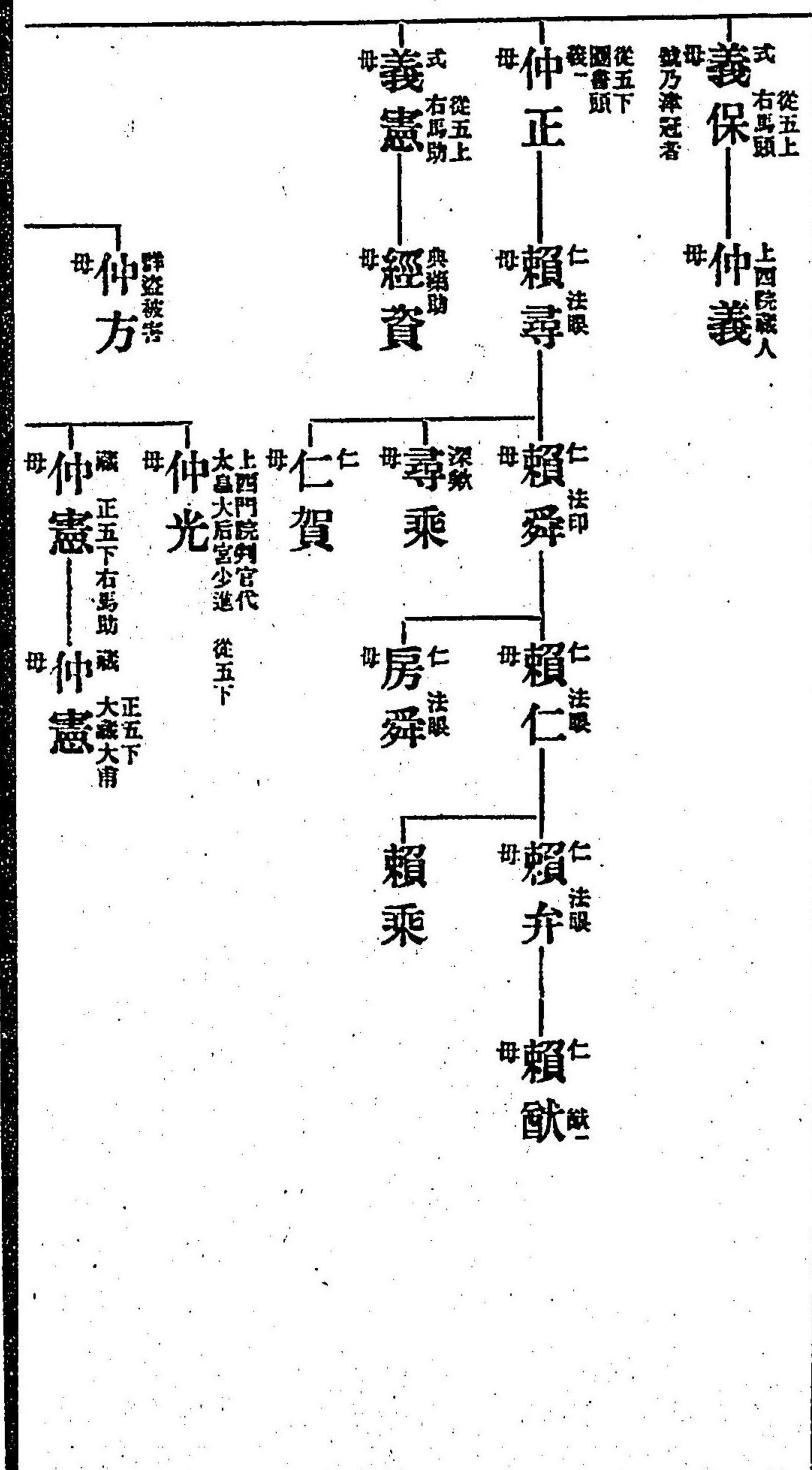
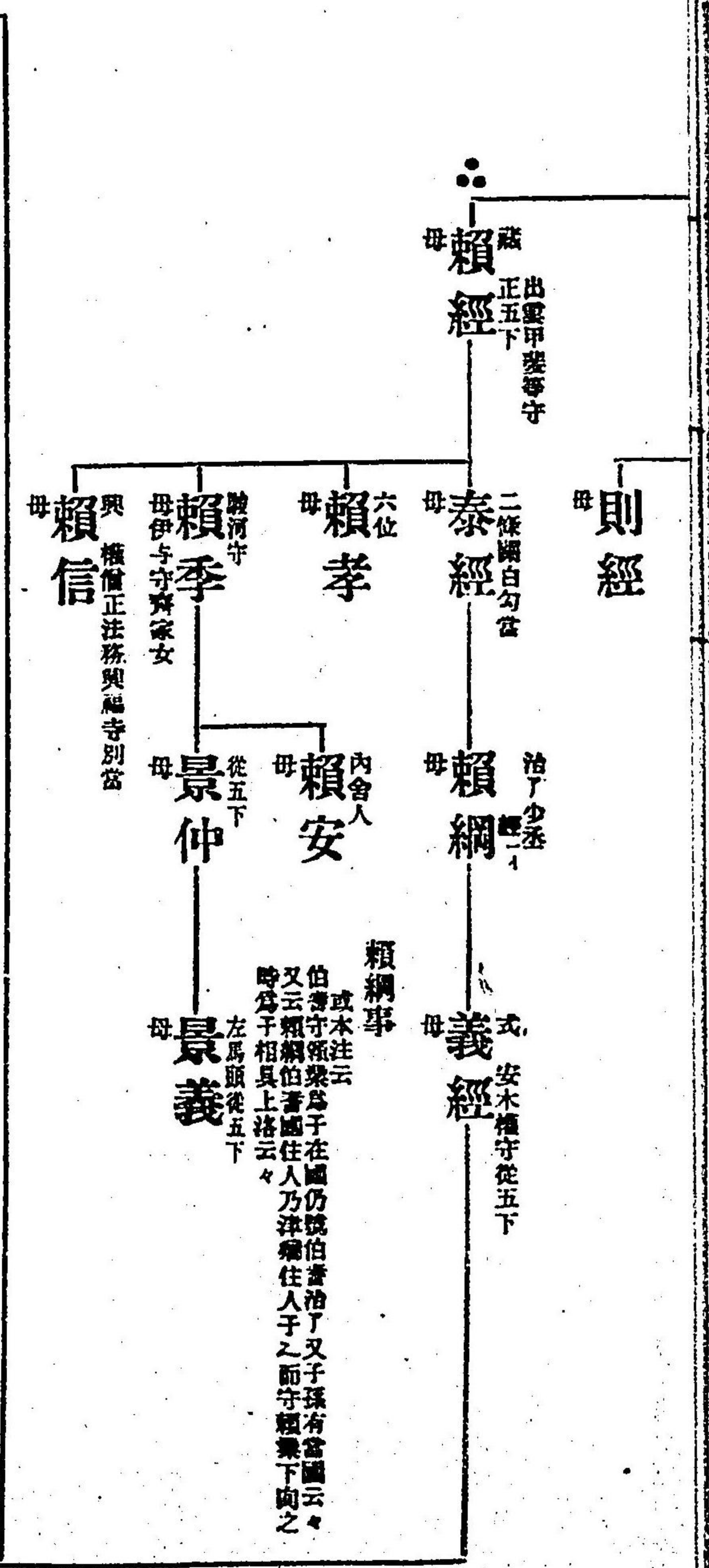

○一本イ木
野繼 八良

左大臣藤原朝臣魚名公三男也

三

末茂

美五下
美作守
母式了藤原宇合用女
依父魚名緣坐事
左注土左介

澤繼

野繼

門繼

貞道

宗道

直道

從五上
紀伊守
母和元三月一日
光孝天皇外祖父

永藤

八良

貞道

宗道

直道

經生

經書

清藤

保藤

末並

從五上
少納言
母大納言雄友女

安岡

安永

安國

安嶺

在衡

從五下
伊予守
仁權律師
俗名末實

是房

後生

清藤

保藤

末並

從五下
出羽守
或元香子

安岡

安永

安國

安嶺

在衡

從五上
下總守
加賀介

是房

後生

清藤

保藤

末並

從五上
出羽守
或元香子

圓綱 宣玄

從三
美作守
母連繁子

成子

從三
美作守
母連繁子

邦子

從三
美作守
母連繁子

補子

從三
美作守
母連繁子

綱子

從三
美作守
母連繁子

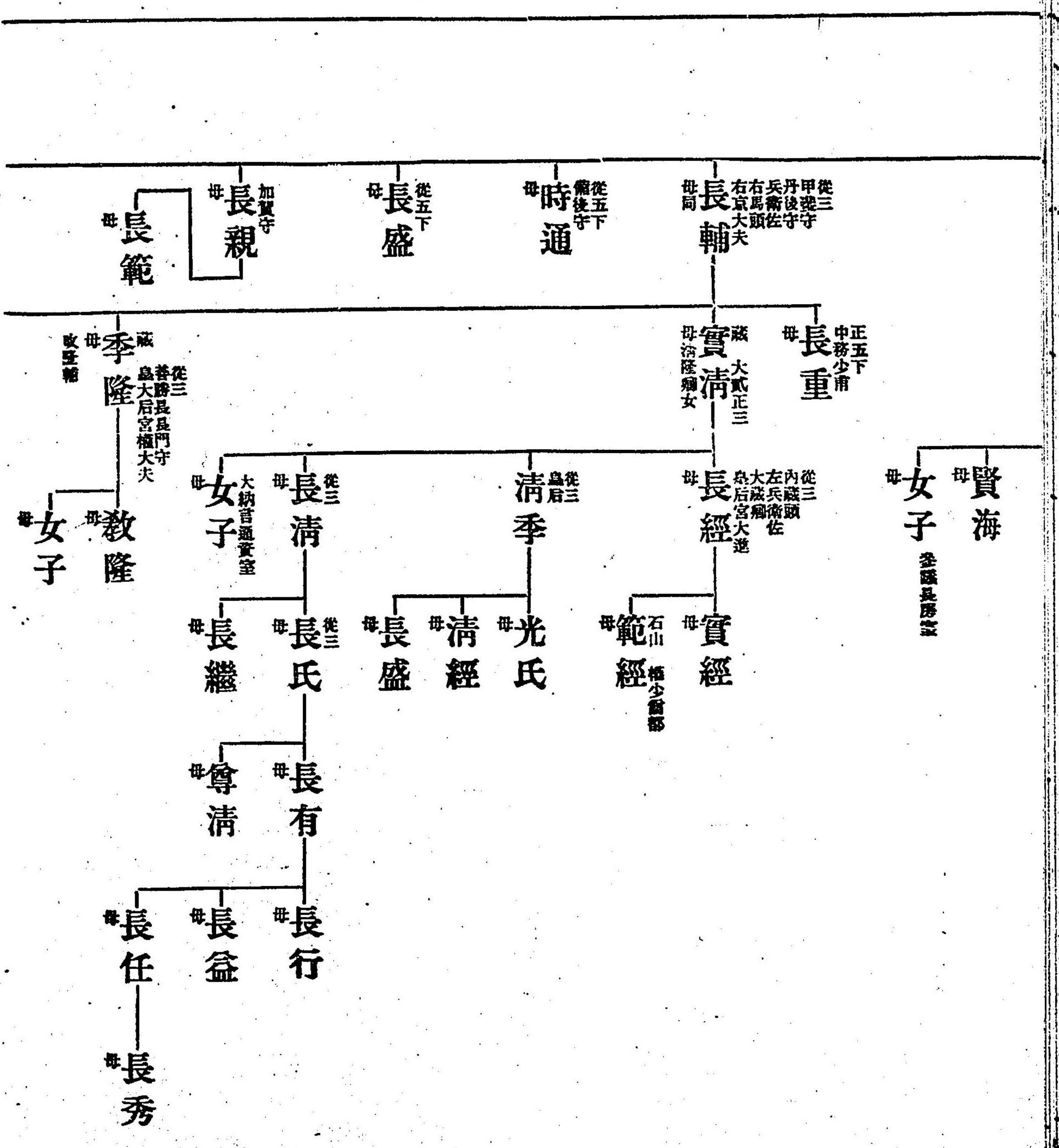
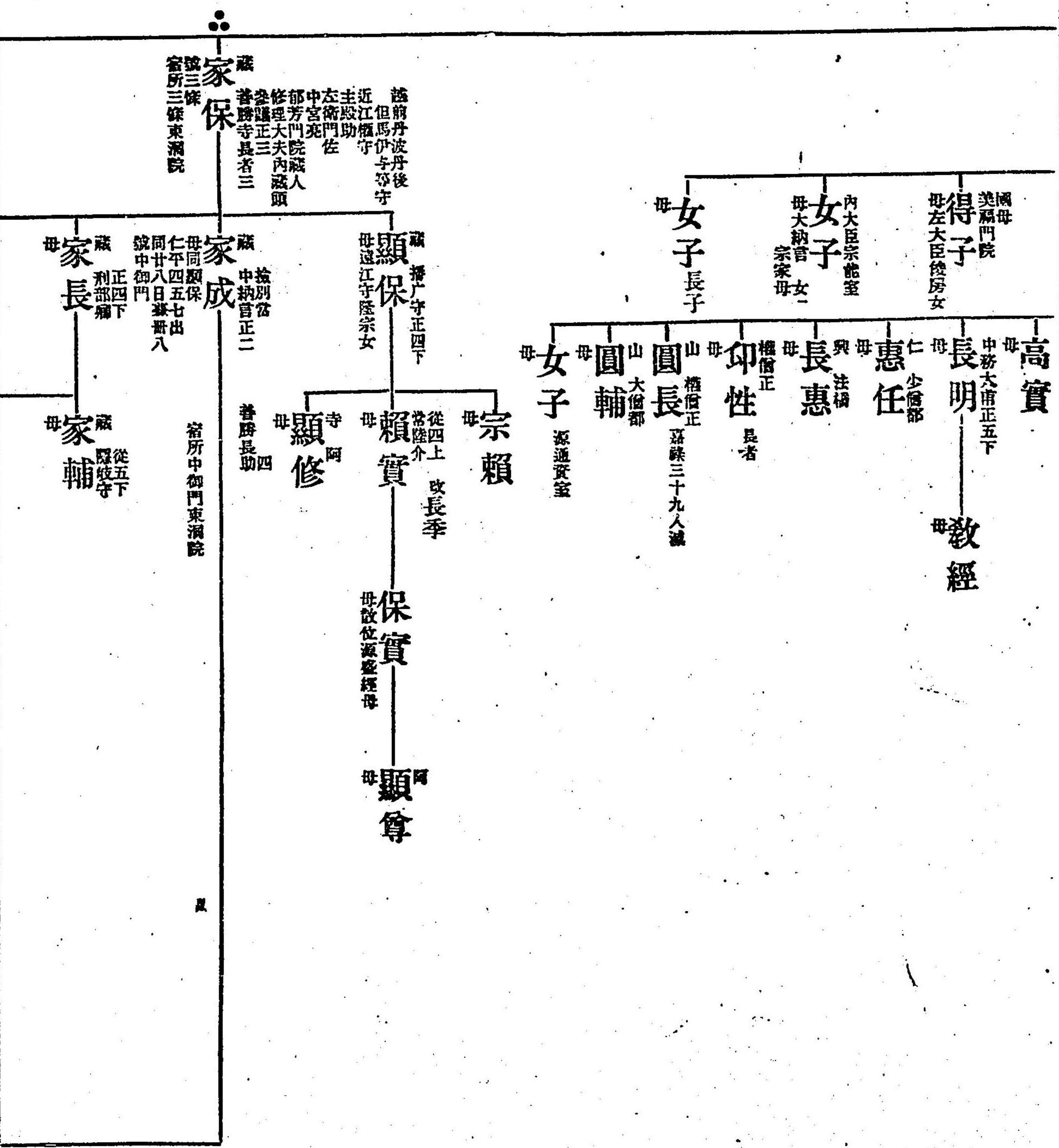

四條大路油小路

少納言入道信四家從之
後白河院
近宮傳奏一
北面仙洞御舍預
左衛門尉
師光 元小舍人童
侍子爲公孺子例依勅定爲子
由行院中并天下事統攝天台座主回
平家追討謀計之開安元六一依平相
爾命被擯捕依瀨口登割口於六條河
原被刺首了

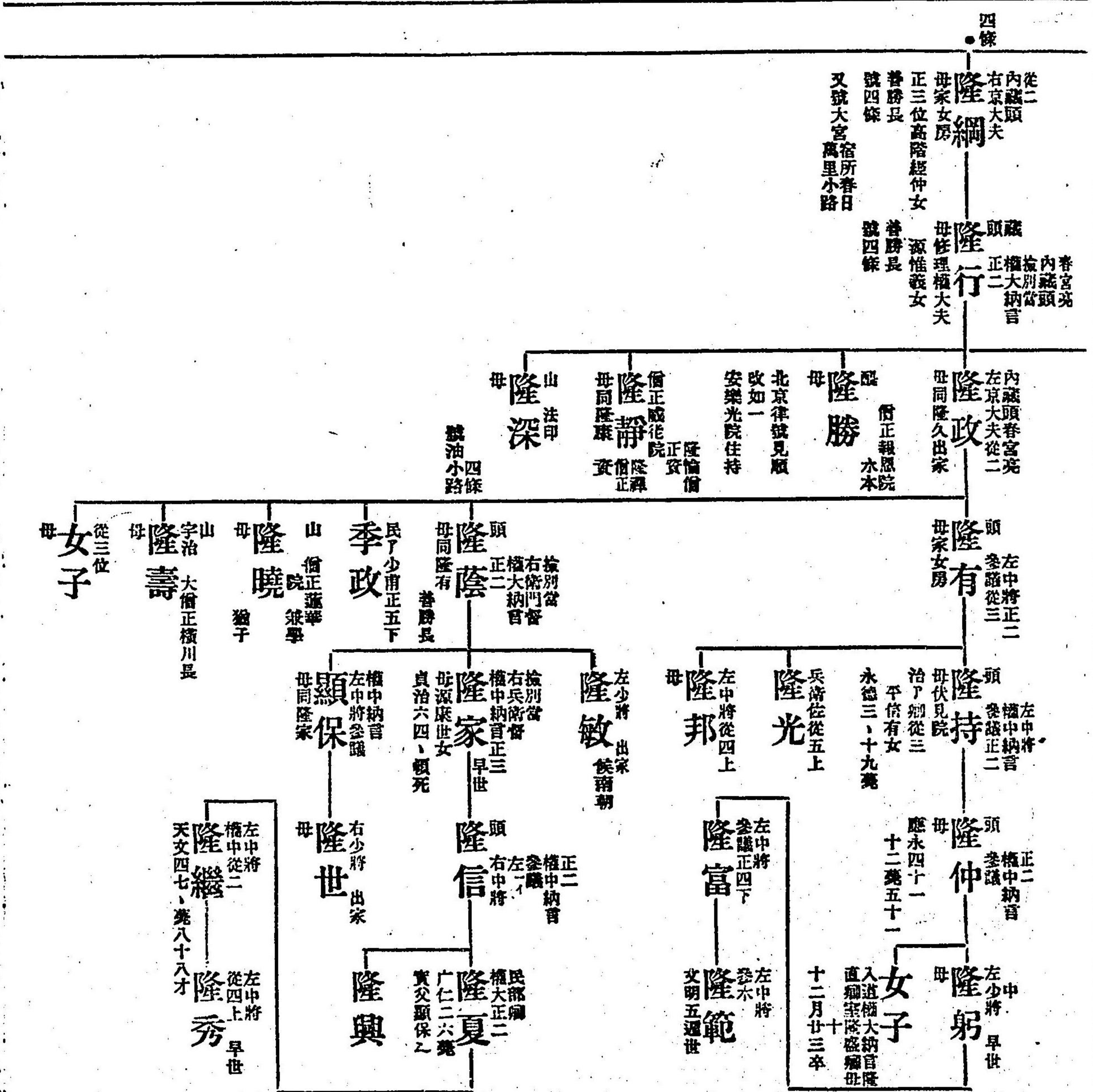
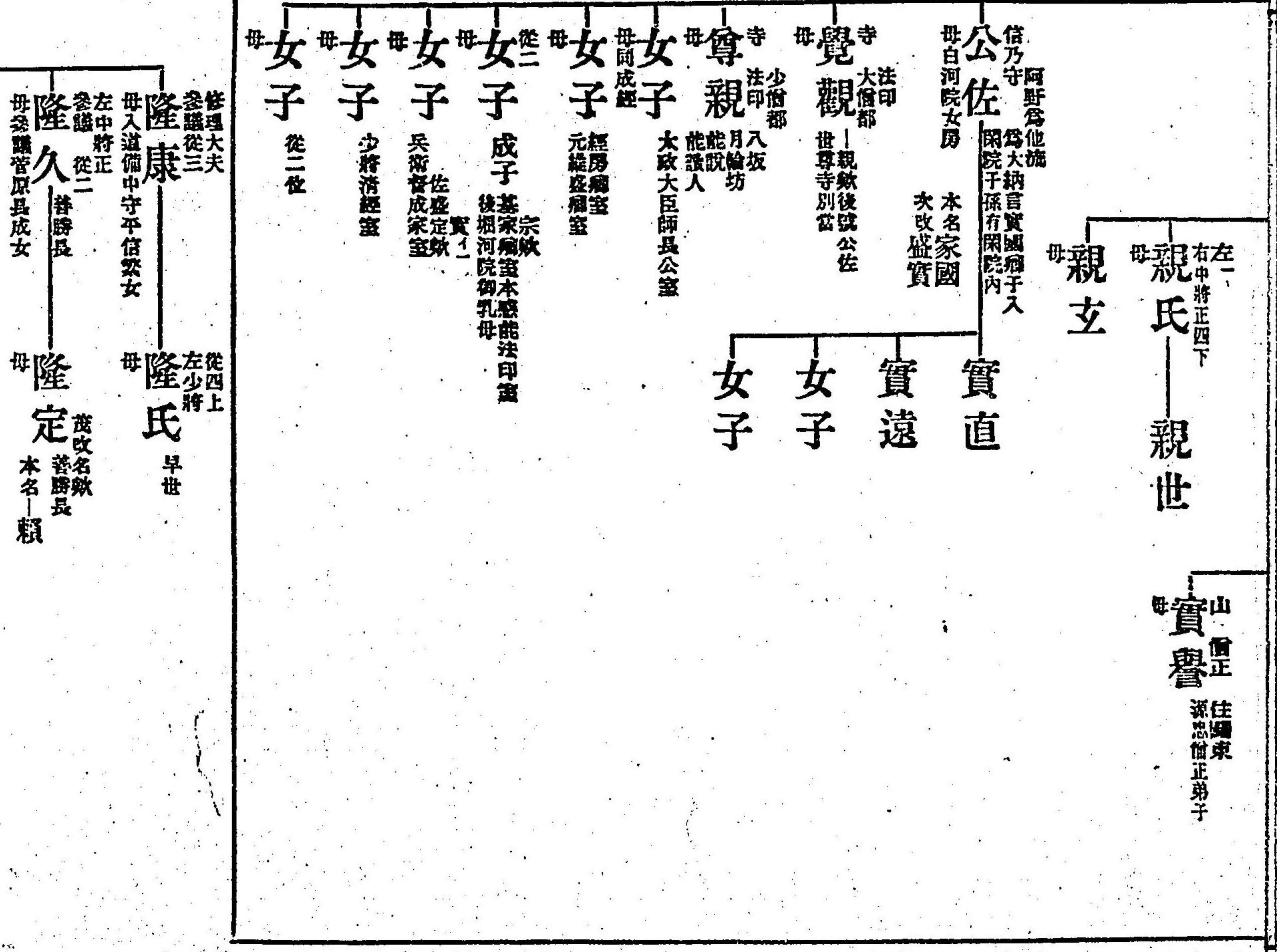

○一本ノ本並無日本記云

高郷 永郷 興郷 友郷 時郷 春郷

金一 念五將軍敵人之安和二三廿六左大臣 派高明公坐車左運之時同配屬被國 千春事清誤係千時

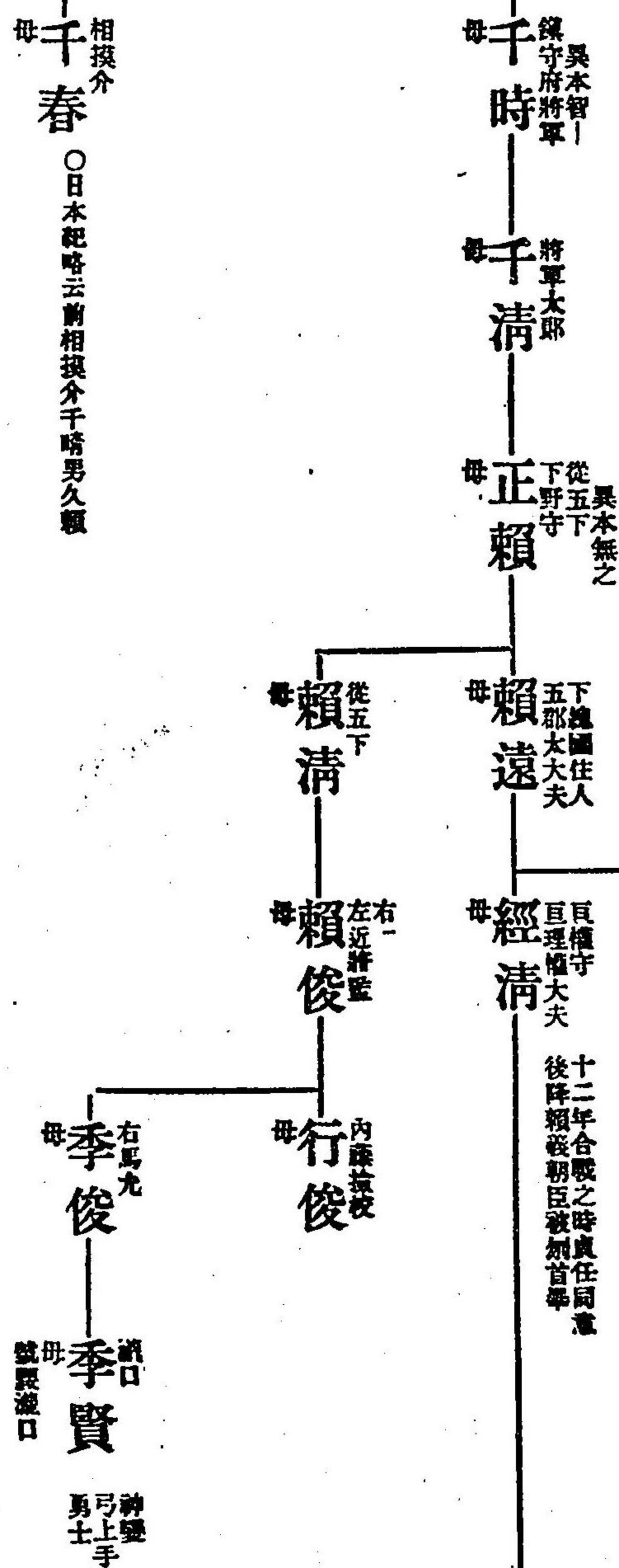

○一本ノ本並無此段云々

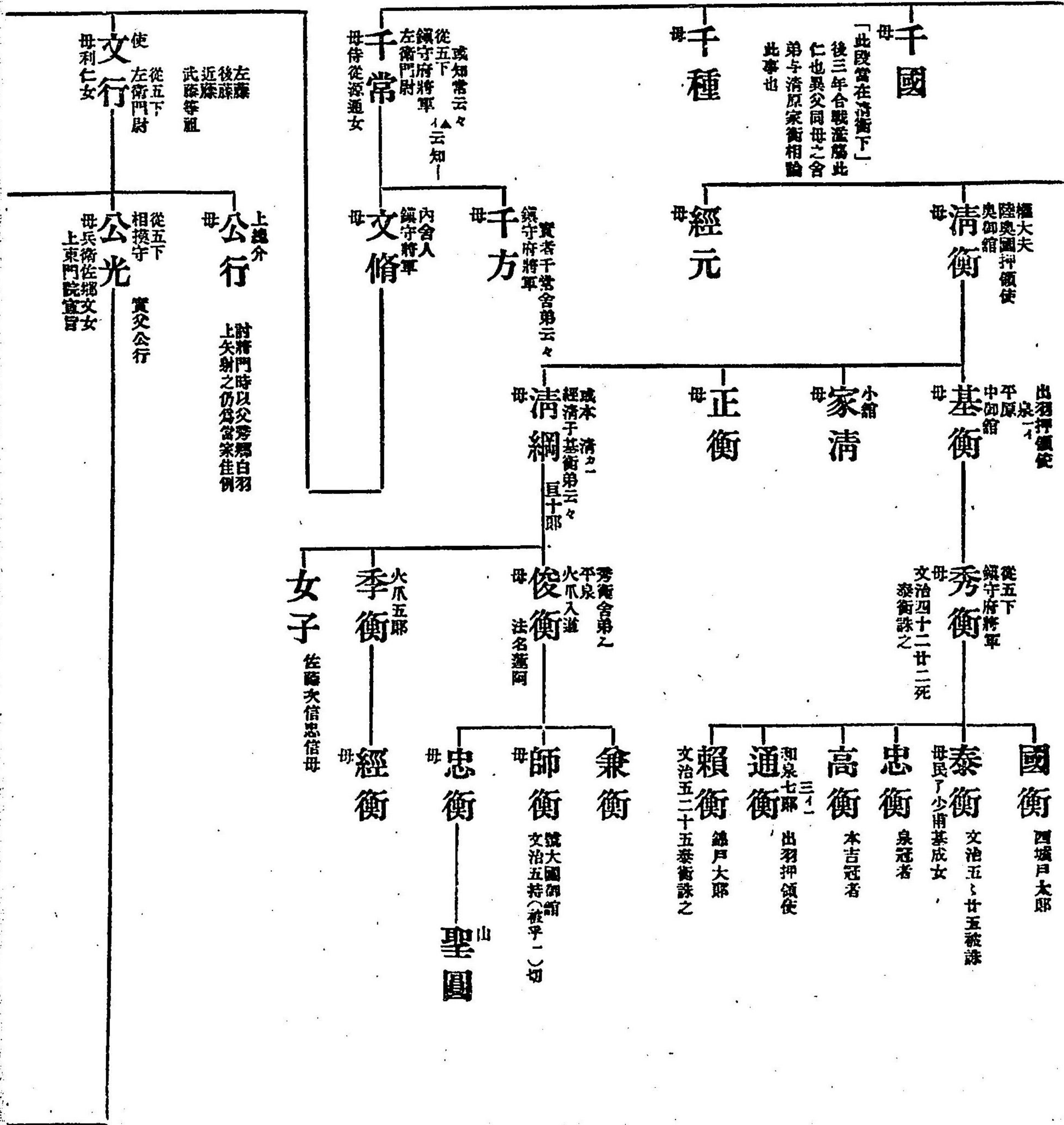

○原本有左朱書一本
並無
「按東鑑第四十六卷有天
古字右衛門五郎可考」

田村、菊池、大友、少貳

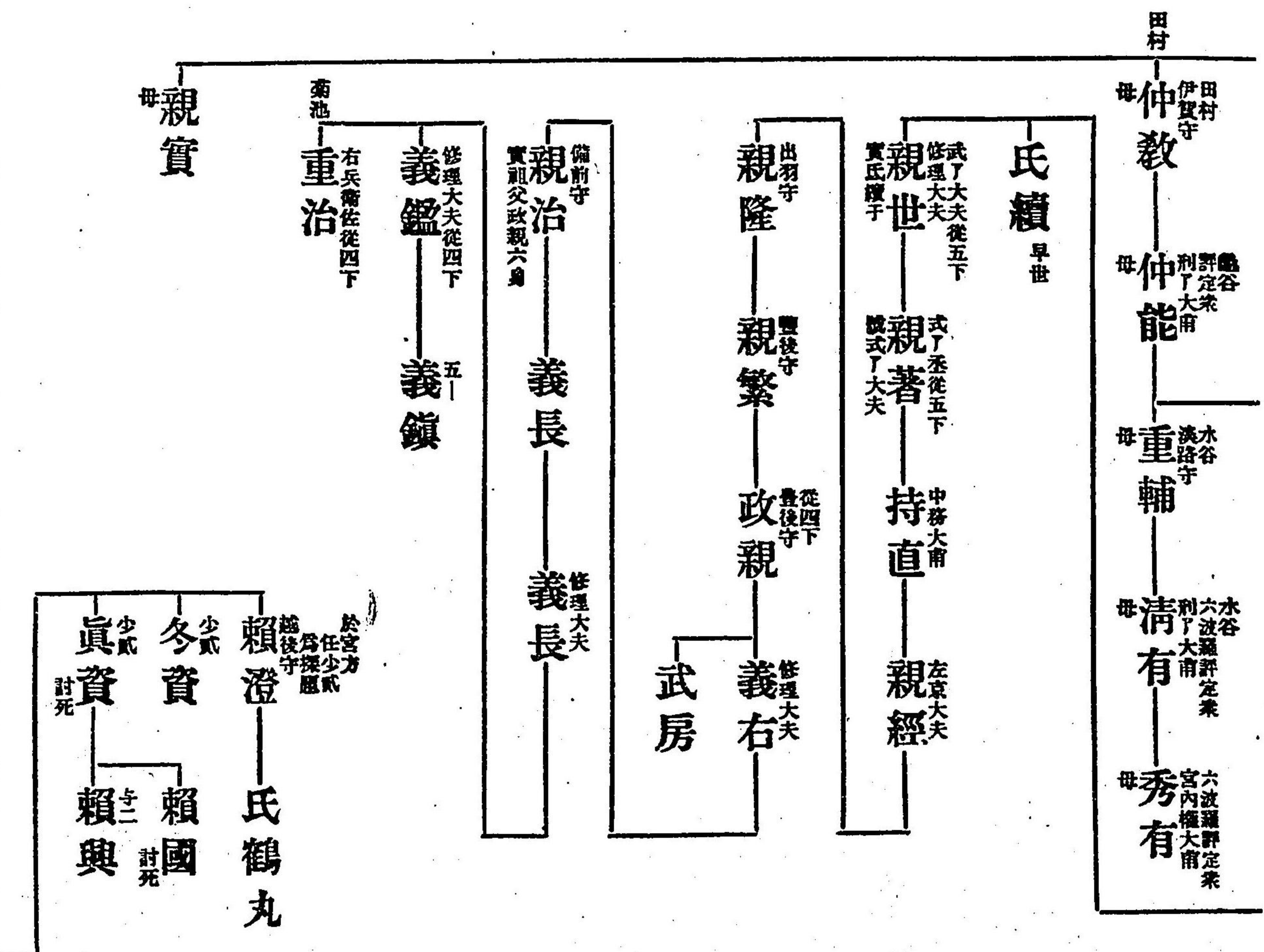
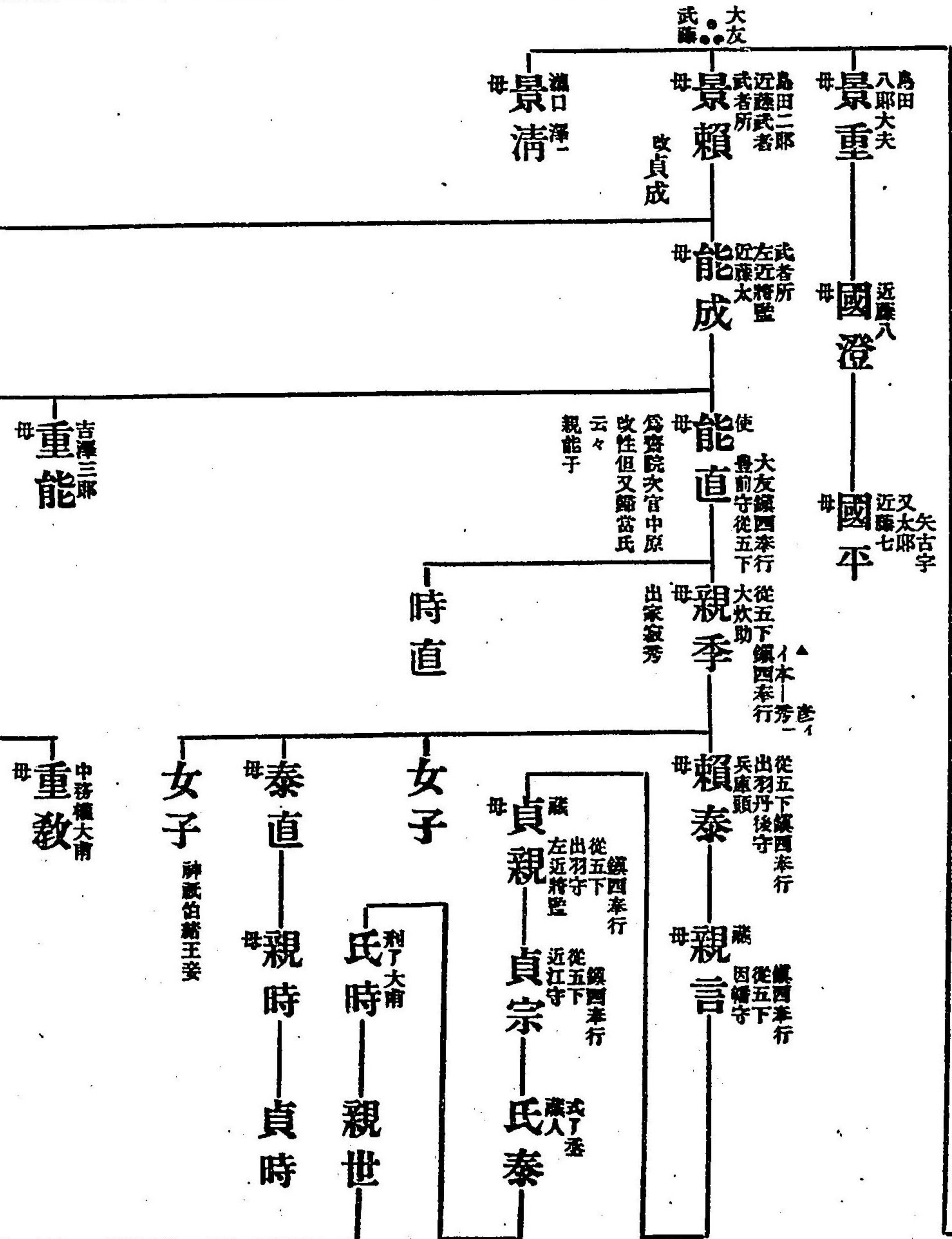
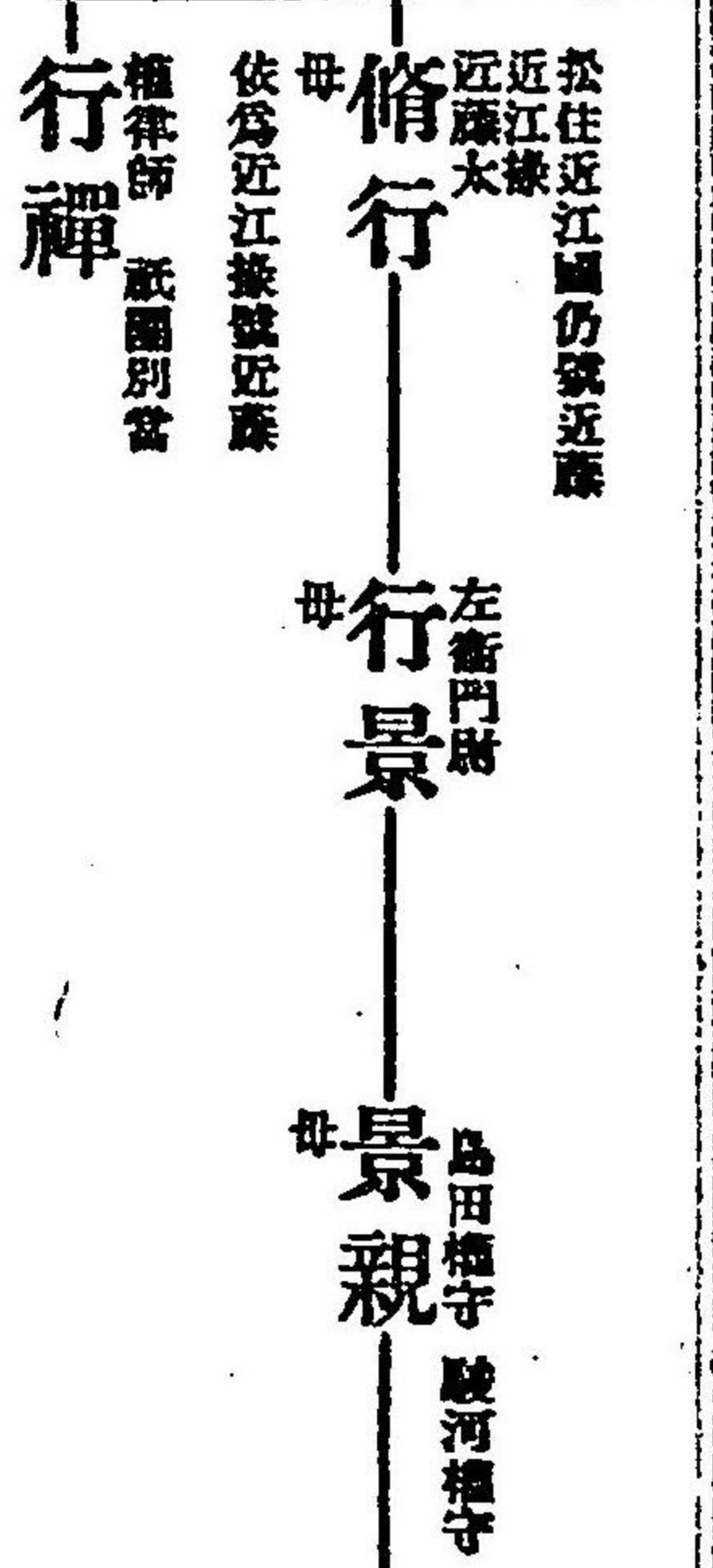

後冷泉院御宇預勳功
 天喜五年十一月入安倍貞任陣殞命
 波多野公後領守府之時軍監

右馬助
 兵馬助從五下
 從五下
 本名秀成
 鳥羽院藏人所兼
 利直丞從五下
 筑後守從五下

左衛門尉
 宗時
 本成近

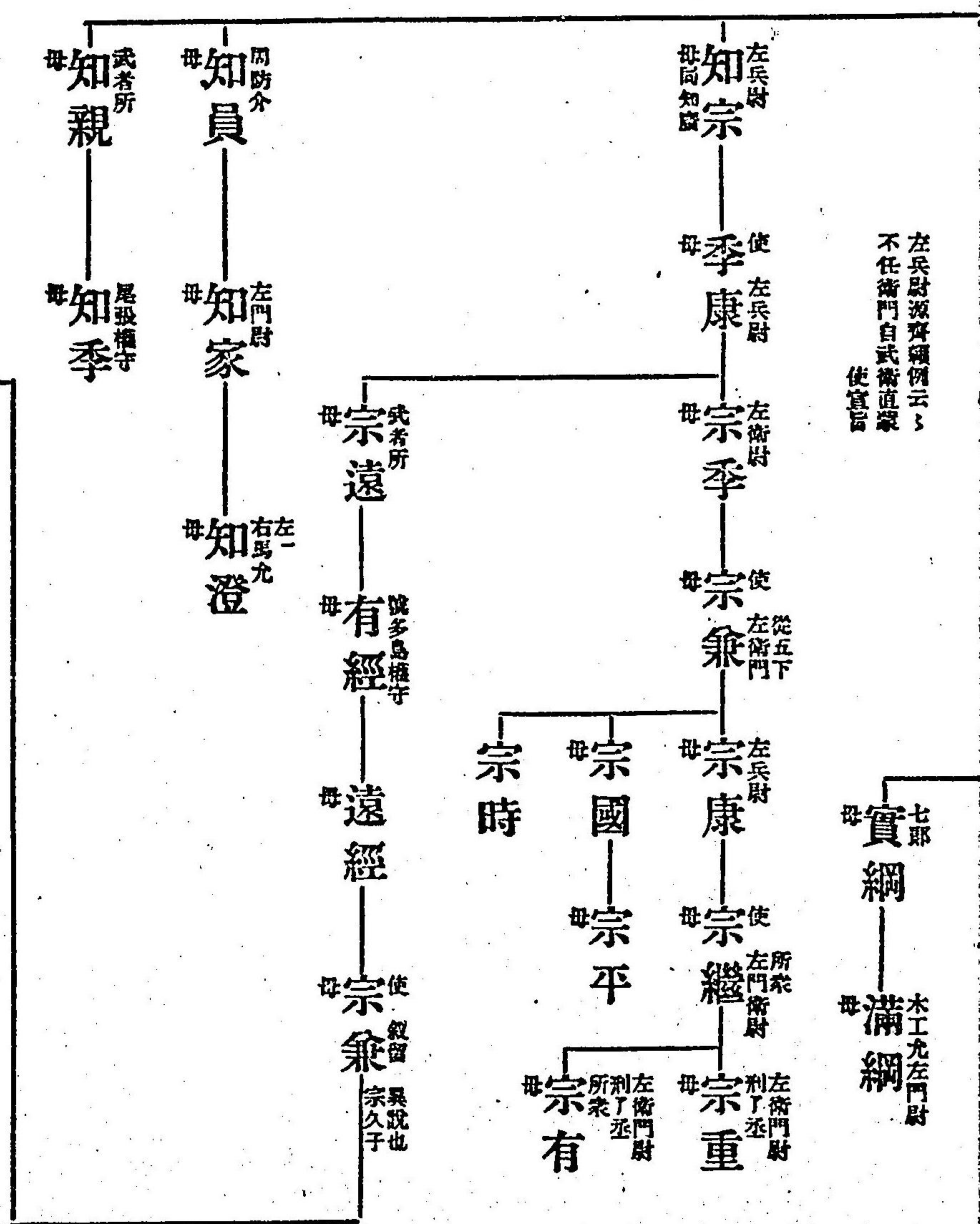
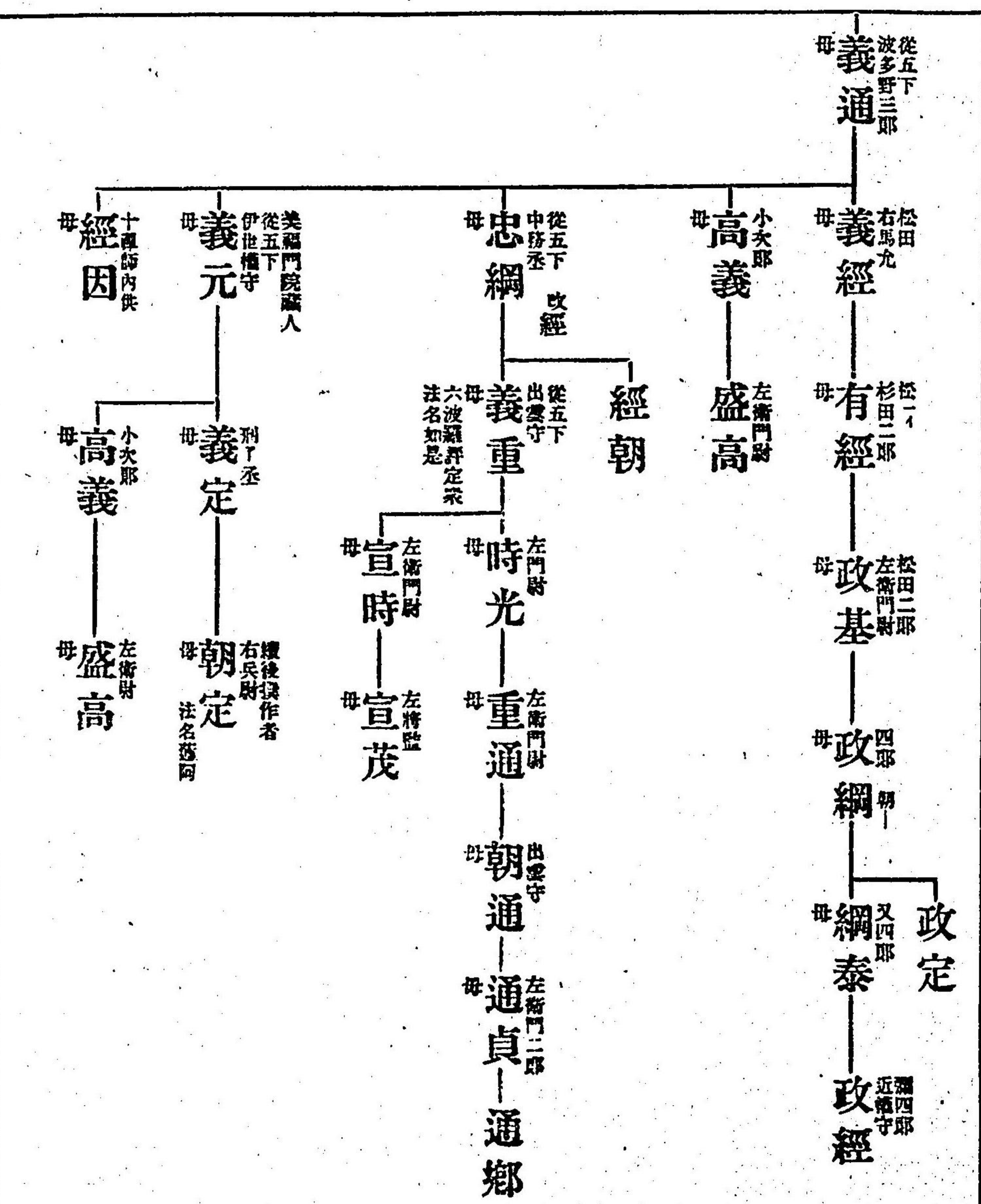

左兵衛尉齊藤朝三
 不任衛門自武衛直家
 使宣旨

七郎
 實綱
 木工九左門尉
 滿綱

△印本分縣云行尊改宗行
云々

秀郷流○小山、藥師寺

小山

政光 下野大縣
母 山家

朝政 使 下野守
母 天福三十九
出法名生四

長朝 左衛門尉
母 本朝長正親之
或本云朝長

長村 使 下妻
母 出守守四郎
中條宗長女
小山又號藥師寺

時朝 使 修理權大夫
母 叙留
從五下
叙留之棟中 六位長云々

貞宗 使 出守
母 貞朝

政秀 使 藤井

時長 使 左衛門五郎
母 下野大縣
左衛門尉

貞朝 使 下野守叙留
母 貞光

高朝 使 下野守
母 貞朝

朝郷 左衛門尉
母 貞朝
改朝氏
又改朝氏

宗光 左衛門七郎

宗長 左衛門尉

貞朝 使 下野守叙留
母 貞光

秀政 使 下野守
母 貞朝

朝郷 左衛門尉
母 貞朝
改朝氏
又改朝氏

長綱

貞光

氏政 左衛門佐
母 貞光

義政 下野守

政村 使 阿波守
母 寺尊
或本政村
朝政子

政氏 左衛門尉
母 政村

政盛 使 阿波守
母 政氏

貞光 左衛門尉
母 政盛

行尊 大田大夫
母 大田別當
或武行
子云々

行政 大田大夫
母 改宗行云々

行光 大田四郎
母 此義正親之
或行政子

行方 下總權守
母 大田河戶
或秩父太郎
或綱女

秀行 清久三郎
母 行方

秀綱 兵衛尉
母 秀行

秀胤 源三郎
母 秀綱

行廣 大河戶次郎
母 同小次郎

行朝 四郎
母 行廣

行茂 或義
母 行朝

光基 寺兵了著者
母 行茂

政家 大田五郎
母 隆宣

隆宣 日光別當
母 法橋
貞智坊

隆宣 日光別當
母 法橋
貞智坊

隆宣 日光別當
母 法橋
貞智坊

隆宣 日光別當
母 法橋
貞智坊

弁覺 法印大僧都
母 俗余三

長政 下妻
母 修長權亮

景政 下妻入道
母 長政

政泰 母 景政

行尊 大田大夫
母 大田別當
或武行
子云々

行政 大田大夫
母 改宗行云々

行光 大田四郎
母 此義正親之
或行政子

行方 下總權守
母 大田河戶
或秩父太郎
或綱女

秀行 清久三郎
母 行方

秀綱 兵衛尉
母 秀行

秀胤 源三郎
母 秀綱

行廣 大河戶次郎
母 同小次郎

行朝 四郎
母 行廣

行茂 或義
母 行朝

光基 寺兵了著者
母 行茂

政家 大田五郎
母 隆宣

隆宣 日光別當
母 法橋
貞智坊

隆宣 日光別當
母 法橋
貞智坊

隆宣 日光別當
母 法橋
貞智坊

隆宣 日光別當
母 法橋
貞智坊

弁覺 法印大僧都
母 俗余三

長政 下妻
母 修長權亮

景政 下妻入道
母 長政

政泰 母 景政

依切神人頭被召放太田庄

秀城廣○新堀、下河邊

○原本有朱卷左之條一本
一水並無東條云々
「東條文治三十二」ノ條
今日小川七郎朝光母給
下野國寒河郡并綱戸郷
是雖爲女性依有大功
也」

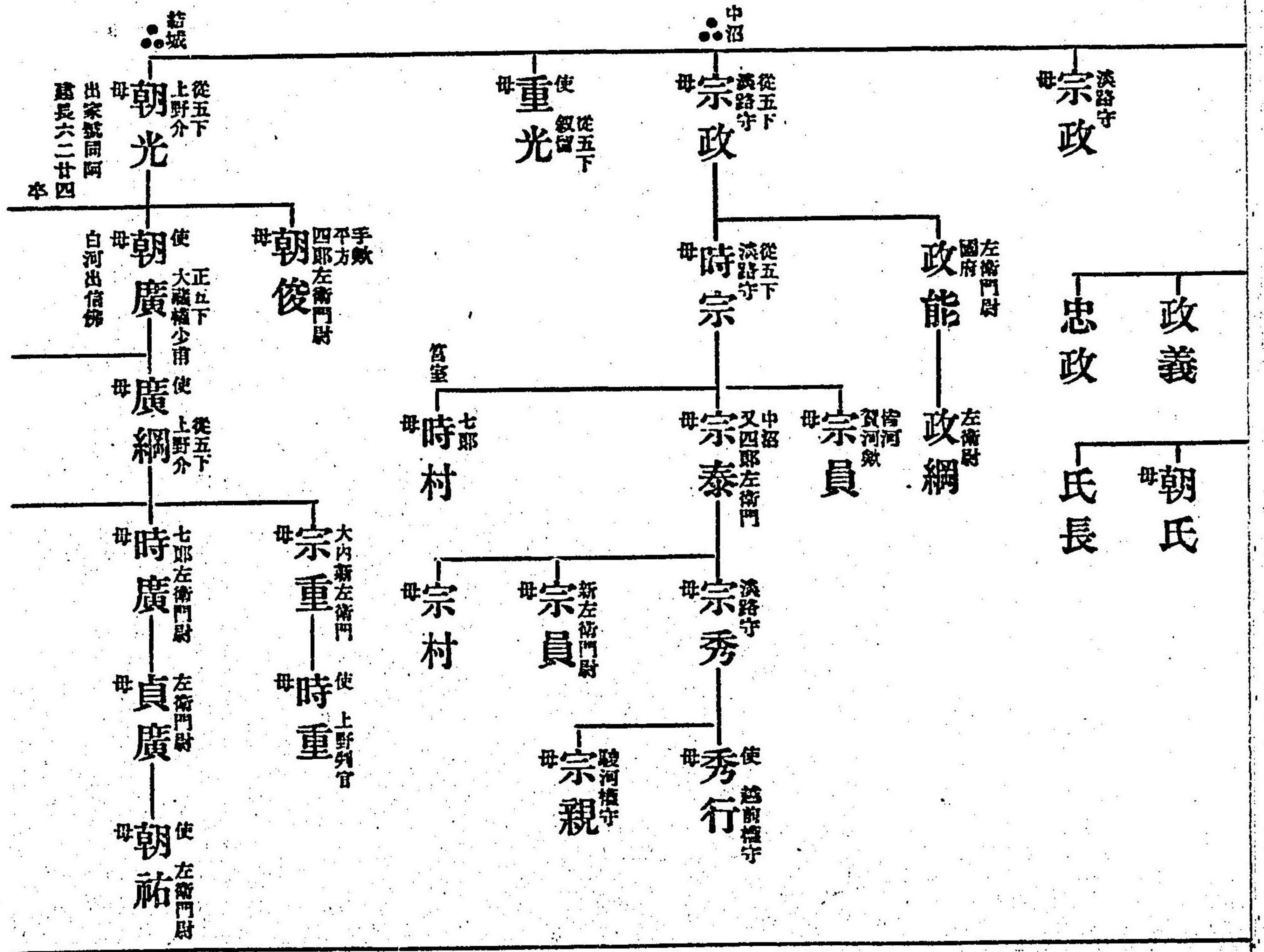
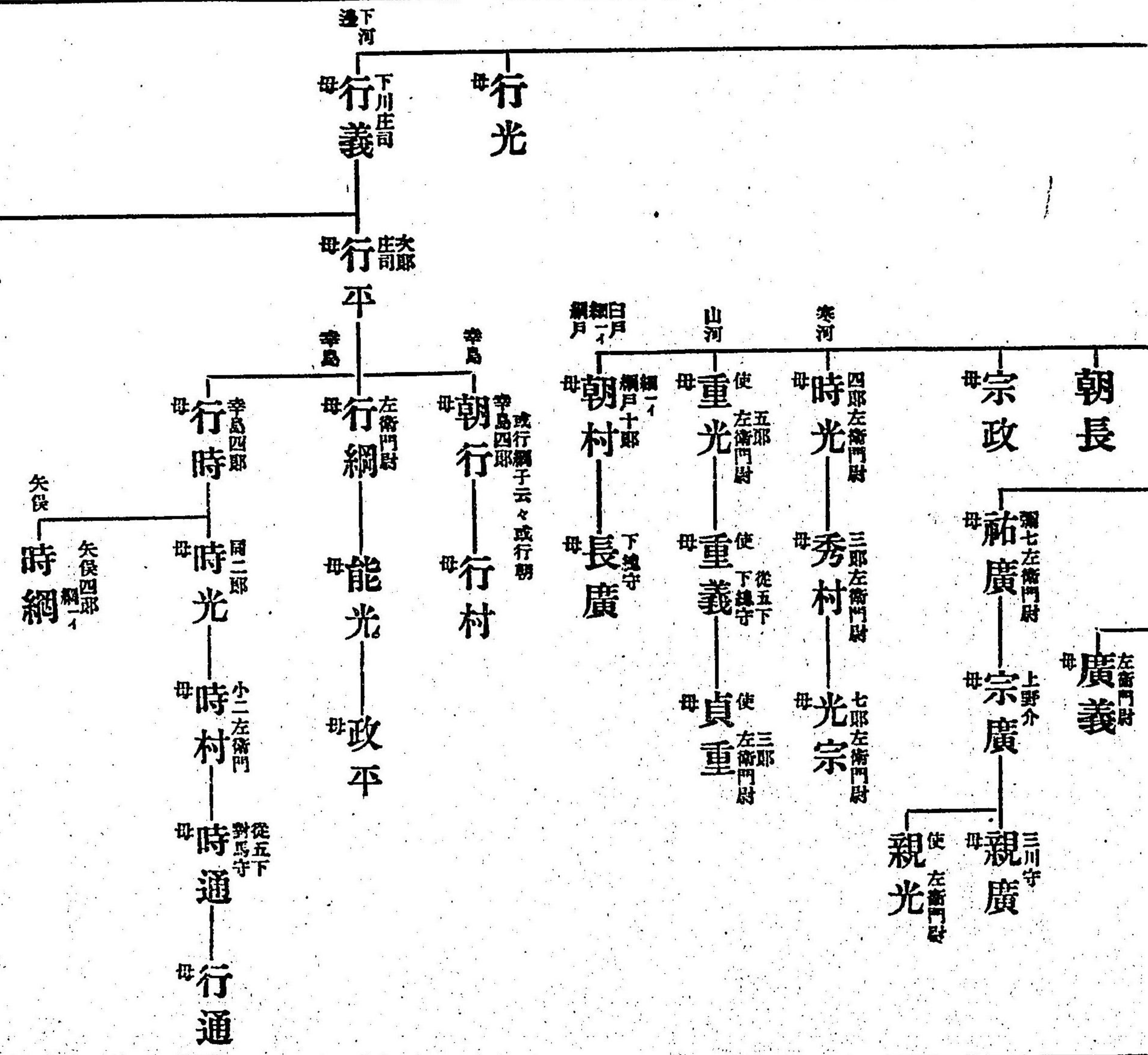

○足利 阿曾沼 木村

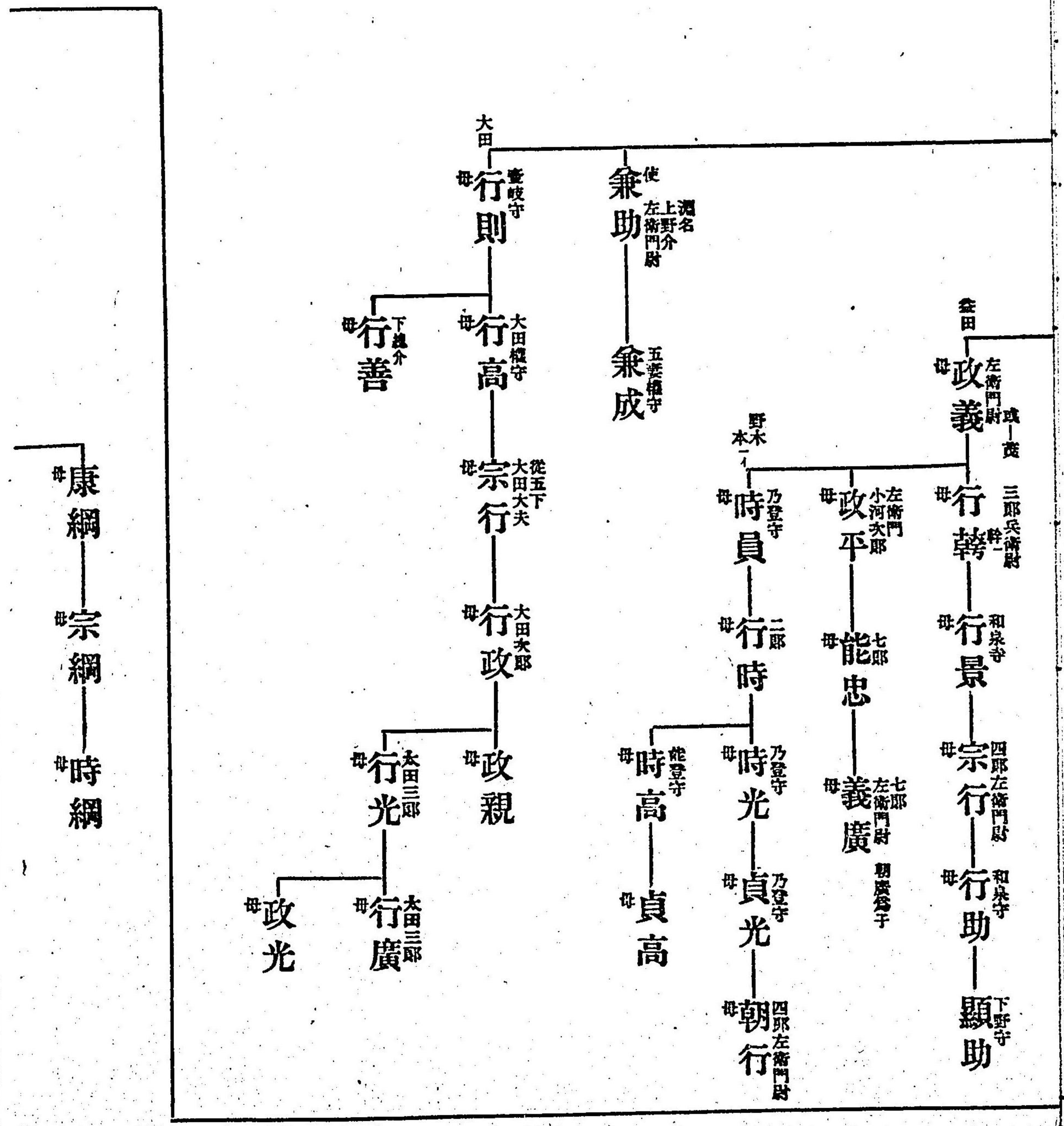
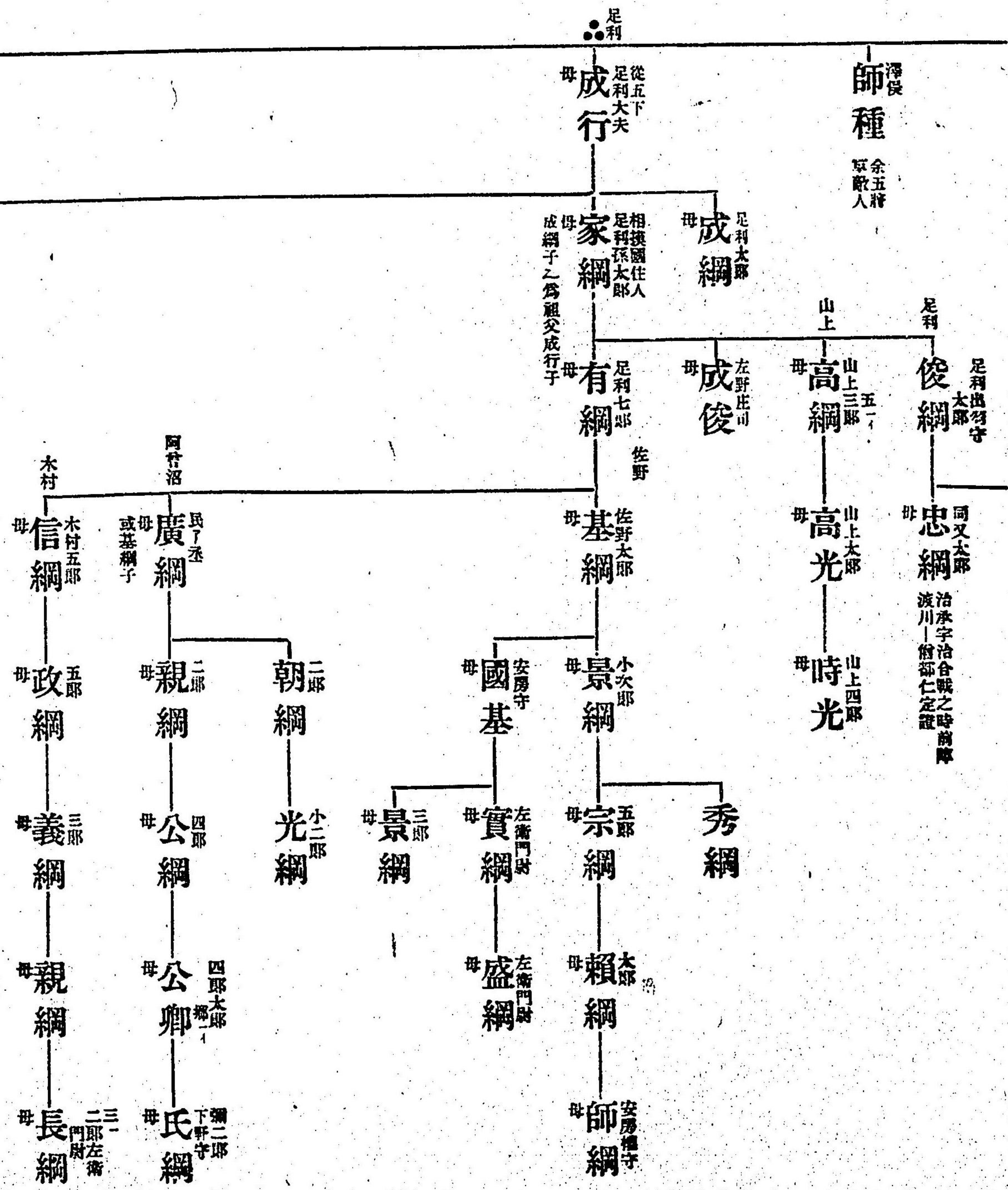

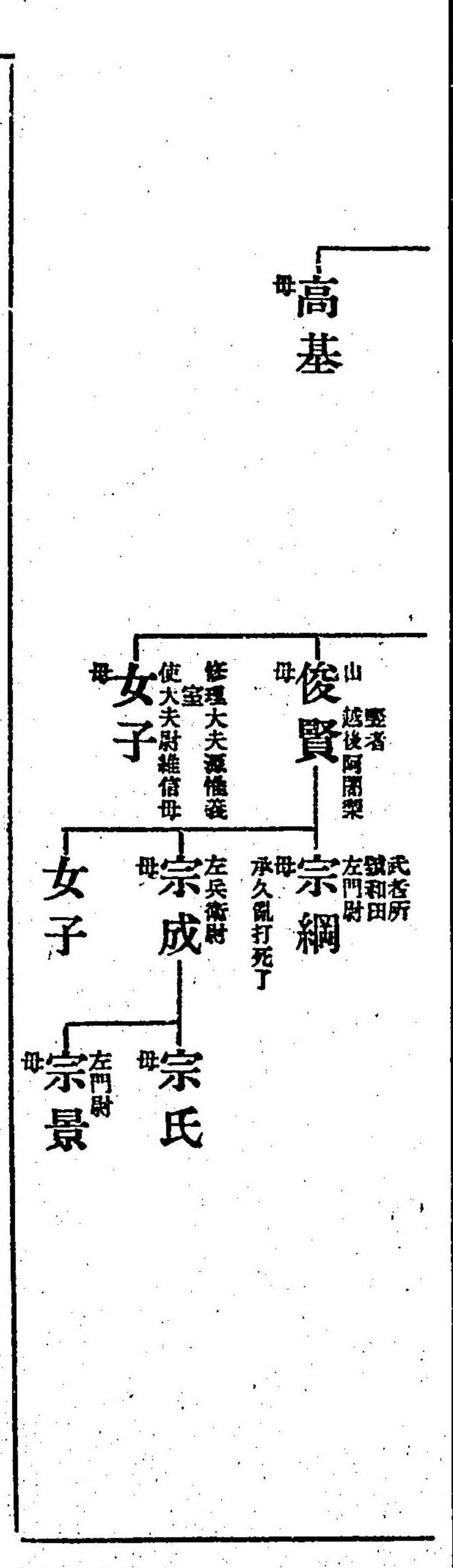
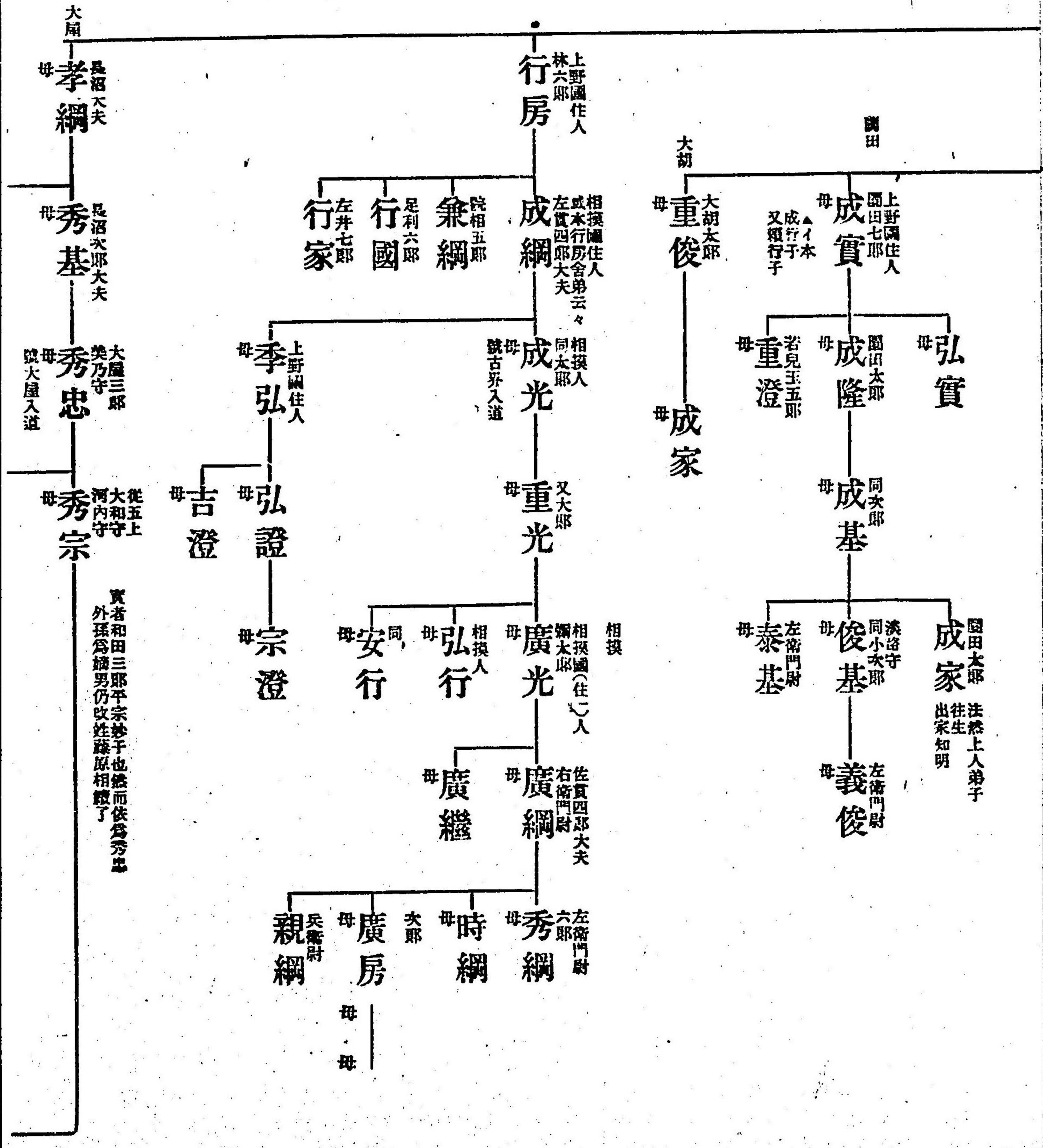

秀康卿事
 鴨井資茂兩社奉飯此時禮禮之次下上社河堤以一日中築進之大內殿寢殿以下造進了次鳥羽殿十二間御願令進進之後後鳥羽院御願奉行并御手
 備以下奉行同北面四面又備中備後兼作越後若狹守國一度給之瀧口左兵衛尉有官兼任主馬首左衛門尉下野守武者所上總介若狹守伊賀守河內守
 承久三年兵亂時時方德大將初度向美乃國豆月追手大將軍也合戰之後於河內國佐良、自害了

秀能 (哥人) 母同秀康 使 從四下 母伊賀守源光基女

秀澄 (帶刀) 左衛門尉左兵衛尉 元土御門內大臣通親公家親候十六歲時被召後鳥羽院北面被聽堂上新古今集編定之時和哥所寄人武者所有官瀧口左兵衛尉左衛門尉主馬首從五上河內守職執行官人防鴨河判官使大夫尉兼出羽守 承元四年十二月廿二日任廷尉同廿三後朝 同五年正月七日自三條坊門島丸出立一越曆二年五月廿二日任廷尉(爲院宣御使下向鎮西九月上洛建保四年三月六日兼任出羽守東寺佛舍利盜人依擷取之追捕宣云々以此賞舍兄秀康兼右馬助加道法勝寺九重塔行奉(永保二人例依有之也) 建保五年十二月依松尾北野行幸從從五上承久三年兵亂之時追手大將也亂之後於熊野山出家法名如願 爲秀康子家文元北輪建(中々夏元之) 而自後鳥羽院下給提葉可爲家文之旨依勅定始爲當家文仁治元年五月廿一日辛五十七 秀澄事 後鳥羽院北面承久亂時與大將軍清手也伴合戰打死了

秀康 (從四下) 母伊賀守源光基女 使 從四下 左馬首左兵衛尉 左衛門尉瀧口

秀盛 (左兵衛尉) 母 承久亂打死了

秀信 (左兵衛尉) 母 承久亂打死了

秀能 (哥人) 母同秀康 使 從四下 母伊賀守源光基女

秀澄 (帶刀) 左衛門尉左兵衛尉 元土御門內大臣通親公家親候十六歲時被召後鳥羽院北面被聽堂上新古今集編定之時和哥所寄人武者所有官瀧口左兵衛尉左衛門尉主馬首從五上河內守職執行官人防鴨河判官使大夫尉兼出羽守 承元四年十二月廿二日任廷尉同廿三後朝 同五年正月七日自三條坊門島丸出立一越曆二年五月廿二日任廷尉(爲院宣御使下向鎮西九月上洛建保四年三月六日兼任出羽守東寺佛舍利盜人依擷取之追捕宣云々以此賞舍兄秀康兼右馬助加道法勝寺九重塔行奉(永保二人例依有之也) 建保五年十二月依松尾北野行幸從從五上承久三年兵亂之時追手大將也亂之後於熊野山出家法名如願 爲秀康子家文元北輪建(中々夏元之) 而自後鳥羽院下給提葉可爲家文之旨依勅定始爲當家文仁治元年五月廿一日辛五十七 秀澄事 後鳥羽院北面承久亂時與大將軍清手也伴合戰打死了

藏秀 (藏有資) 母同秀澄 使 從四下 母伊賀守源光基女

女子 (左京大夫有能御室) 母同秀澄 使 從四下 母伊賀守源光基女

後鳥羽院北面
 武官
 左兵衛尉
 秀範
 母 承久亂打死了

能茂
 童名伊王丸
 主馬首左衛門尉
 母 平左衛門尉定清
 女秀能猶子實者行願
 寺 別當法眼道慈子
 隆誠御所御供參出家
 法名西連 後鳥羽院
 北面四面瀧口武者所
 後嵯峨院北面大宮女
 院中宮之時侍始參左
 衛門尉左兵衛尉 兼
 盤井入道太相國家和
 候侍所司也 文永五
 年七月十六日卒 六
 十四

友茂
 喜島門院判官代

秀廣
 秀長
 秀賢
 秀治

道立

秀時
 秀定
 秀倫
 秀景
 秀光

哥人新後備以來作者深深院并伏見院北面法勝寺
 後月官人右兵衛尉右衛門尉左衛門尉河內守伊賀守

○版本無門

式了丞從五下
 秀茂
 母 左衛門尉李敏女
 法名如念

左兵衛門尉左衛門尉
 秀弘
 母 同上 法名如輝
 仁和寺御室性助法
 親王若宮之時治孫
 衆一勢

左兵衛尉左衛門尉
 秀俊
 母 左衛門尉末教女
 常盤井太相國家侍冷
 泉相國今林准后侍
 所司

左兵衛尉左衛門尉
 秀時
 母 同上 法名是從
 元亨元年九月十五日
 後中院前內大臣御
 出家時出家同四王
 (年一)四月十九日
 卒五十一

伯耆守藤原良妻
 女子
 法名覺如

使 大夫尉正五下
 秀長
 母 大江廣村女

從五下
 河內守
 秀貞
 母 江州蒲生孫次良

風雅集以來作者
 出羽守右馬介從五下
 右兵衛尉
 秀經
 母 如憲

左兵衛尉
 秀冬
 母 左衛門尉
 左兵衛尉
 秀光
 母 伊賀守家康女

○版本右兵衛尉左衛門
 尉注秀家之符且其下
 有知通二字

元三井寺法師後高野
 山
 惠心房明通僧部門弟
 本名秀感
 伯父秀康
 爲子
 勢惠

備前律師阿闍梨
 淨土寺僧
 正慈應弟
 子
 秀遷

帶刀左門尉信康妻
 九條路下
 女房伊与
 女子

永安門院女房
 加賀
 女子

永安門院女房
 武藏
 女子

土御門內大臣女房御方
 女房備前
 女子

修明門院女房美作
 出家法名明智
 女子

左兵衛尉因明寺大僧侍
 爲季行子
 右兵衛尉
 秀國
 母 法名實讓
 號河內左衛門

編樂房主實者讚岐
 註一 右兵衛尉
 阿闍梨匡範
 左衛門尉
 秀觀
 母 同上

九條金頂寺別當
 運上人弟子
 禪觀

山 三位阿闍梨
 公益卿
 實尊
 母 同上

已讓律師
 公益卿
 公順
 母 同上

阿闍梨
 舍兄公順
 長順

河內守 式了大夫
 左兵衛尉 左衛門尉
 秀顯
 母 後四圍寺內大臣傳
 侍一

宇治放生院長老
 尚覺房
 信順
 母 同上

三輪定輝院長老
 空覺房
 秀瑜

宇治放生院
 女覺坊
 祐空

左兵衛尉
 秀倫
 母 秀經兄之

竹林院入道左大臣家信候
 號兵衛督
 女子

後中院入道內大臣家經候
 號侍從
 女子

法勝寺後月官人二々度
 哥人綴千載以來作者 卿一
 法名如卿

上野介隆成守
 左門尉左馬允
 大夫尉從五上
 秀賢
 母 蒲生兵衛秀村母

左門尉左兵尉
 秀景
 母 同上

河內守
 左兵、左門、
 秀夏
 母 同上

從五下但於南山之
 大夫尉備前守
 左兵、左門、
 秀春
 母 哥人風雅作

左門右兵、
 秀高
 母 同上

左兵衛門
秀重
母 左兵衛
秀道

仙宏

女子
山從三位左衛門守隆尊妻

女子
河内守秀貞妻

女子
法花寺尼衆

女子
女子
女子

明治三十六年八月二十日印刷
明治三十六年八月廿五日發行

(故實叢書第三輯第五回)

著作
所有

印發行
者兼

吉川半七
一 東京市京橋區南傳馬町
一 丁目十二番地

印刷所

吉川印刷工場
一 東京市京橋區新榮町
一 丁目三番地

發行所

吉川弘文館
一 東京市京橋區南傳馬町
一 丁目十二番地

