

故實叢書
尊卑分版
五

192
55

001470-068-6

192-55

故實叢書

今泉 定介/編

M32-39

ACB-3869



192
55

藤原

實賴公流小野宮

師尹公流小二條

良門流堤繪所

末茂流六條中御門四條山科
鷺尾九條紙屋川

秀郷流與州豆佐藤尾藤首藤

武藤大友菊池少貳

伊賀波多野松田河村

小山結城中沼太田

下河邊足利阿曾沼佐野

尊卑分脈 五

第五卷目次

藤原	小野宮實賴公流	師尹公流	良門流	近藤	末茂流	繪所	八條	中御門	四條	西大路	油小路	鷺尾	山科	六條	九條	紙屋川	秀郷流	奥州一旦	近藤	大友	武藤			
田村	菊池	少貳	佐藤	首藤	後藤	尾藤	波多野	松田	河村	伊賀	大河戶	小山	藥師寺	中沼	結城	下河邊	太田	足利	阿曾沼	木村	園田	大胡	大屋	
一	一五	二一	三一	三五	四三	四八	四九	五〇	五五	五五	五五	五七	五九	六二	六二	六三	六五	六六	六八	六八	六八	六八	六八	六八
六九	六九	七〇	七一	七一	七二	七二	七五	七五	七六	七六	七六	七六	七六	七六	七六	七六	七六	七六	七六	七六	七六	七六	七六	七六

第一攝政太政大臣忠平公嫡男攝政實賴公孫

攝政太政大臣忠平公孫
 實賴 兵部卿太宰大貳能登三跡其一也
 從五下
 母左大臣時平女
 天曆元十一十七歲三
 十六
 實賴 正一位
 母左大臣時平女
 天曆元十一十七歲三
 十六
 實賴 正一位
 母左大臣時平女
 天曆元十一十七歲三
 十六
 實賴 正一位
 母左大臣時平女
 天曆元十一十七歲三
 十六

(五)
 實賴公孫○小野宮

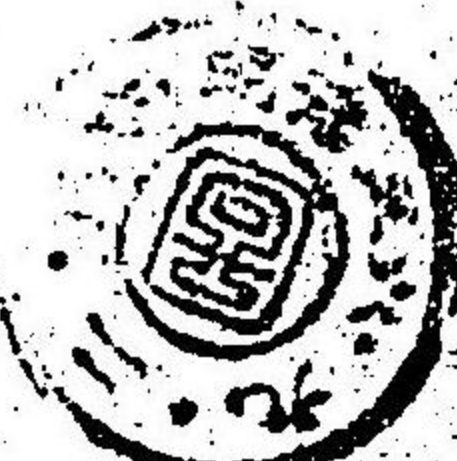
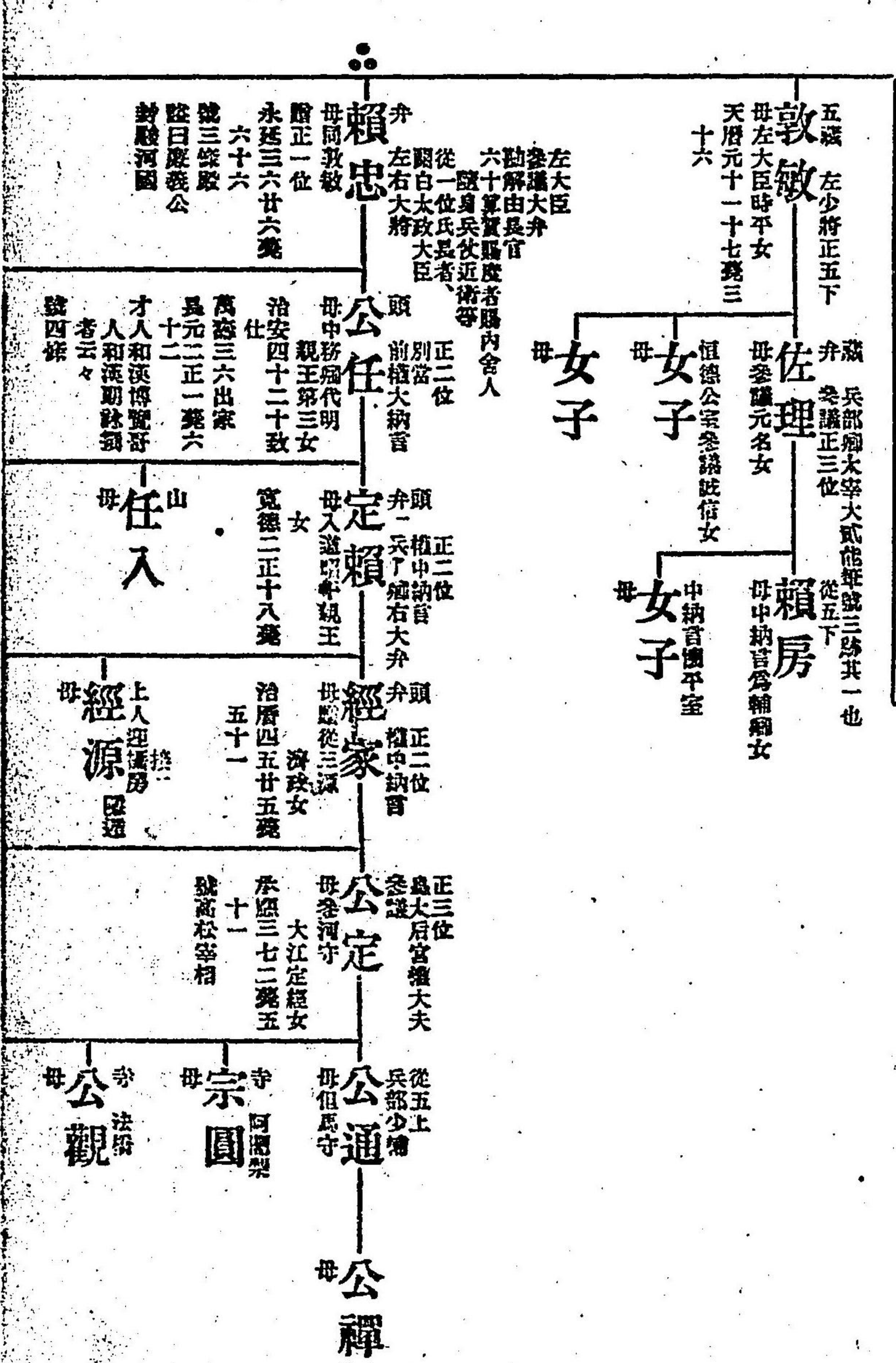

永承六正十八癸
七十
號土御門卿
永保二六、出来
應德三、八日癸七
十七
堅持
家丁
盛宇治中納言

承四七、卒
庭保四七、卒

從五上
美濃守
季忠
母大納言經任女
經尊
山
源忠
母大納言季成母

院別當
大納言
季仲
利了少納言正五下
少納言正五下
懷季
母伊守高階
母伊守高階
山
忠春
久安五正卒五十二
山
覺算
母伊守高階
山
成實
无官六位出家
母同
山
全立
天台座主大僧正法務
母同
山
顯國
侍從
母同
山
仲光
從五下
成實明子
山
仲經
從五下
山
季光
母同
山
季賴
无官
母同
山
仲願
山
母實茂時主成助女

按察公
入流
賴圓
无官
覺宣
與法橋
延覺
與少僧都
山
仲胤
少僧都
母同仲願
覺善
朝慶
女子
尾張守從五下
行長
小野阿闍梨
實懷
實範
信緣
法印法勝寺修理別當
經尊
法眼宗成勝寺執行
寺
增快
寺
信緣
法印法勝寺執行
山
寬緣
山
女子
兵衛佐
山
女子
源仁親王妃

○經部作部

尾張守從五下
經
母行任女
○都芳門院但馬
法勝寺執行
增覺
山
真覺
山
信緣
法印法勝寺執行
山
寬緣
山
女子
兵衛佐
山
女子
源仁親王妃

少將從四上
木工權守
季實
母季仲願母妹
和泉守
漆路守
右少將
從四上
兼平
母中納言定賴賴女
尾張守從五下
行長
小野阿闍梨
實懷
實範
信緣
法印法勝寺修理別當
經尊
法眼宗成勝寺執行
寺
增快
寺
信緣
法印法勝寺執行
山
寬緣
山
女子
兵衛佐
山
女子
源仁親王妃

天喜五正廿四
癸五十一
爲經任子

實治元八出

法性寺座主
勝豪
久安年中入滅

季隆

實治元八出
實治元八出
實治元八出

資重
資俊

齊章
盛房

資章
章全

尊觀
昌俊

慶忠
能順

草綠
觀實

寬弥

資基
資保

章實

資親
教隆

印圓
資氏
定愉

尊眞
親廣

覺胤
朝親

資仲
太左衛門
檢校中納言
應德元四、出家
實治元十一、十二

顯實
從三
兼中將
天承元壬七十三
實六十一

資信
正三
右大弁
延一

資重
從五下
實父公卒

資忠
木工願從五上
輔宗
寬位

信顯
女子

實重
從五下
阿波權守
道意

相實
山法印權大僧都
法秀院真言顯師也

辨覺
山法印
慶深
實禪

靜俊
南己孫
範晴
南院光院佛頂寺執行
建久十四廿卒四十八

性惠
仁法眼
本名一惠

章曉
俊源
章尊

觀憲
後源弟

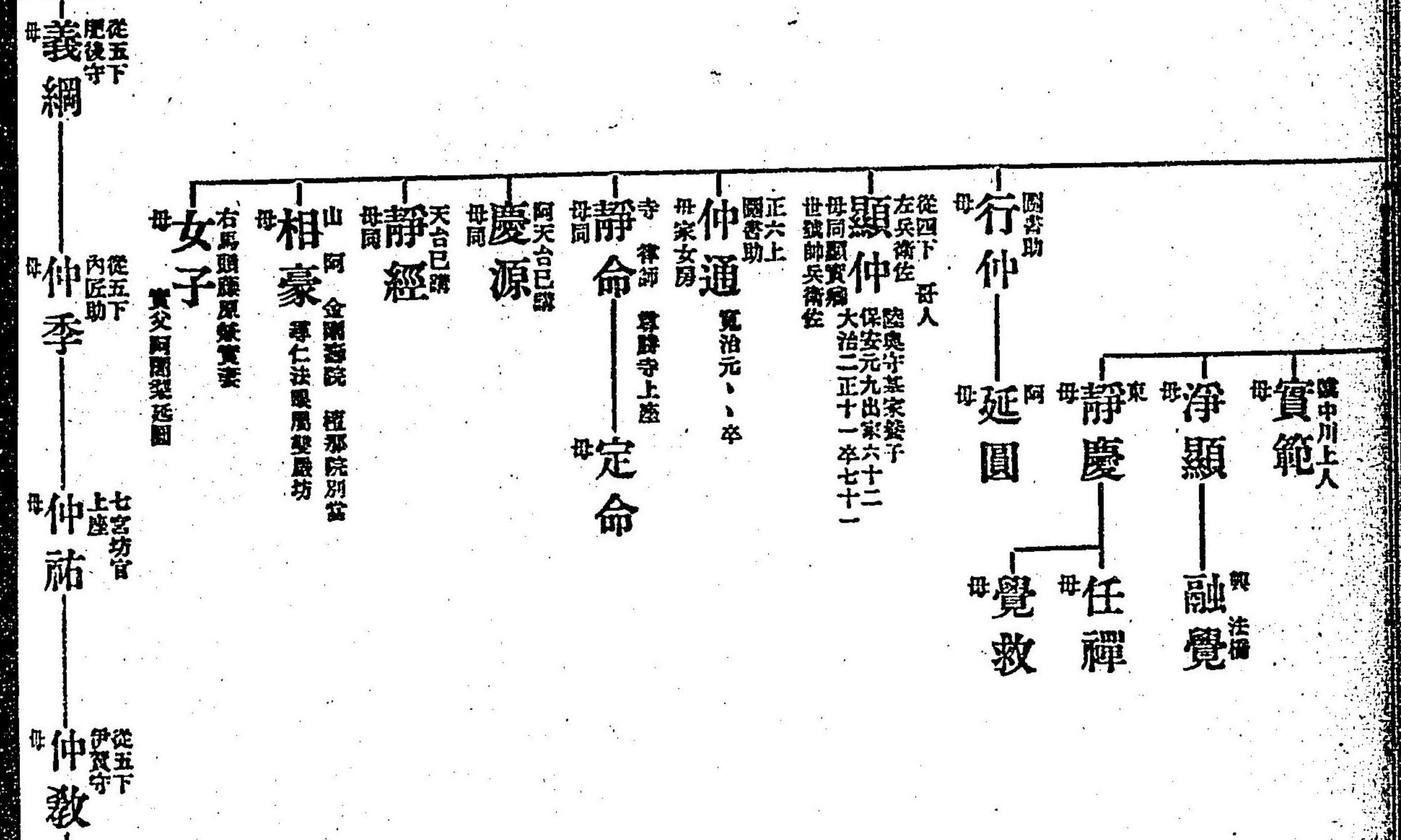
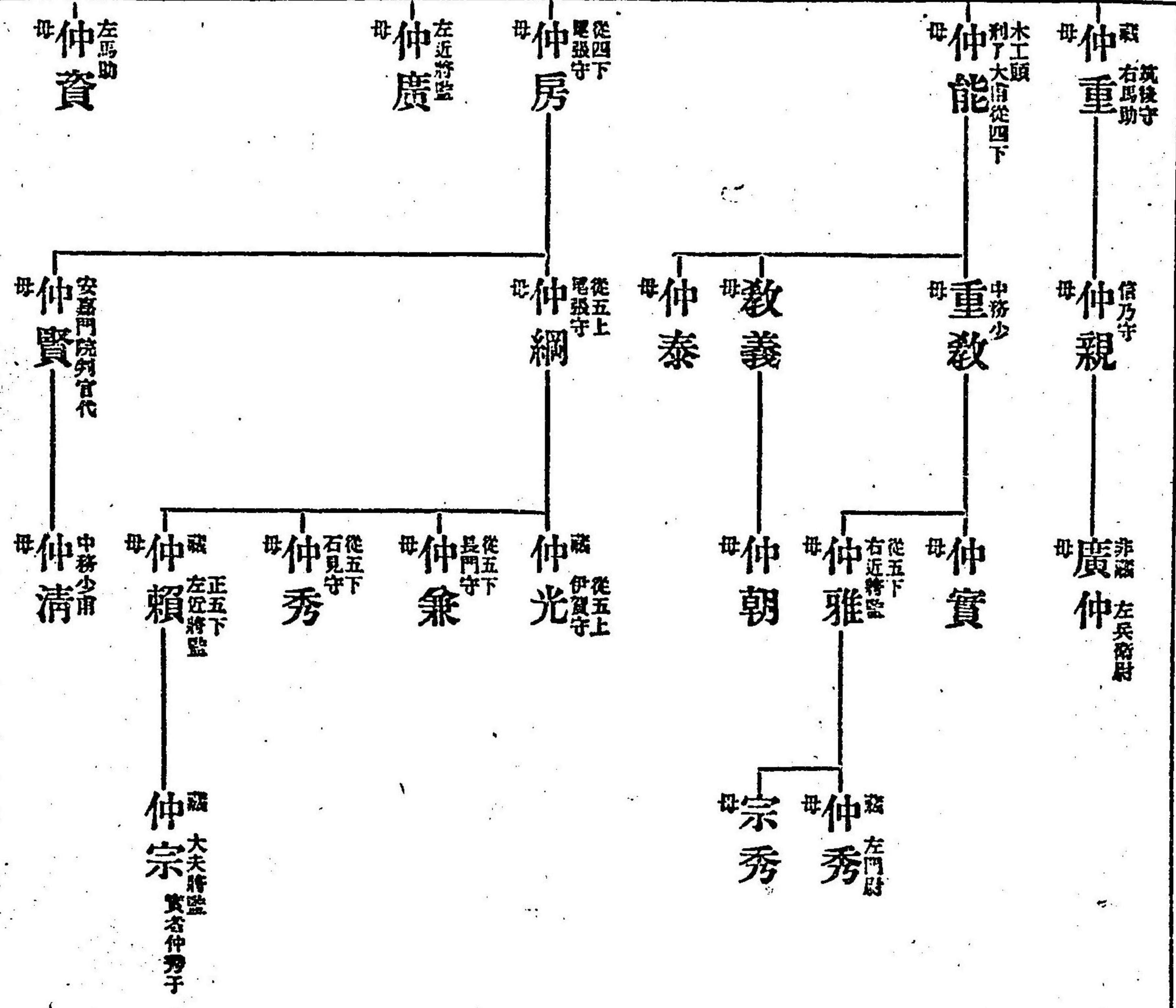

六條右宮別當
法師
教嚴
大江成元女
嘉應法皇孫子

仁 權大僧都
定承
山 法印權大僧都
宗澄
山 權大僧都
聖禪
山 權大僧都
行禎
仁 權大僧都
行禎
行禎正弟子
覺譽
寺 權大僧都

法印權大僧都
顯譽
寺 權少僧都
教譽
阿闍梨 改信雅
宗嚴
淨修正門弟

改嚴
正三位顯名爲子
仁和寺准后門弟
後淨修正門弟

正五位下
河內守
實兼
今爲實重子相續入宮流
實者高階仲親孫
尾張守
從五位上
資政

同泰季子也
季季爲那綱細子改姓云々

從四位上
式部守
季政

從四位下
伊勢守
友季
母高松院侍從內侍
出家寂阿

太郎左衛門大力
有季
母出家寂阿

美作守
季兼
母出家寂阿

北面
左馬權助 木實
季名
母

左衛門尉
定季
母

乃登守
大夫正五下
季氏
左衛門尉
季連
乃登守
左衛門尉
季匡
安守
母

左衛門尉
定氏
出家寂阿
左衛門尉
季高
出家正妻

左衛門尉
季親
從五位上
伊勢守
季明
左衛門大夫
本房
元弘二三卒六十一

左衛門尉
季久
出家親性

左衛門尉
季長

左衛門尉
季能

左衛門尉
季滋
伊勢守大夫尉
出羽守出雲守

左衛門尉
季時
早世

左衛門尉
季俊
伊勢守
左衛門尉

左衛門尉
季廉

左衛門尉
季雄

從五位上
右馬權助
季信
本名一春

左衛門尉
季賢
左衛門尉
季光
早世

左衛門尉
季興

左衛門尉
季豐
早世

左衛門尉
季嗣
木一躬

兼生 兵衛頭從五下
母御谷登宗女

雅為 母
安仁 母
有仁 母

雅正 周防守 豐前守 利部大直從五下

清正 從五下 紀伊守

光舒 修理少進

重遠 對馬守從五下 木工頭

女子 拾遺作者

光遠 或光舒會弟

守正 藏修理亮

善理 式大藏大直從四上 或本美

連理 從四下 若狹守

明豪 天台座主 大僧正 母長保四八入藏

庶正 藏左兵衛 天曆元三年

扶光 藏石見守 母右大臣定方女

公正 母

遠理 若狹守從四下 大膳大夫

成親 出頭守從五下 掃了頭 母式了大直權數通女

範經 兵衛尉從五下

資經 母

為資 從四下 河內守 大藏大直 廣平八八入卒八十八

章俊 大夫尉 從五下 出頭守 實父能登守邦光

永源 東大得業 母大江公實女

遠章 母 治承從五下

季俊 母 山 嚴壽

資國 正五下 文藏 伊賀守 後宮大進

義貞 從五下 民 豐後權守 資 母方子

資信 天合二四八入

章業 從五下 民 豐後權守 資 母

增喜 母

永相 從五下 式文 大藏大直 或本為資子

資信 從五下

永源 東大 三輪宗 母大江公實女

有禪 母 法橋

資國 正五下 文藏 伊賀守 後宮大進

義貞 從五下 民 豐後權守 資 母方子

永緣 與權僧正興福寺別當 母 山林院 百人 母

有禪 母 法橋

三良門流 (五) ○一本イ本並無初音備正

為俊事 鳥羽院坊時 右衛門尉河內守 白河院御覽今大丸是之重形之時候北面初例也 聽直卷(奏二)被召花御殿云々但非實子依勅命為子實者小舍人童也云々

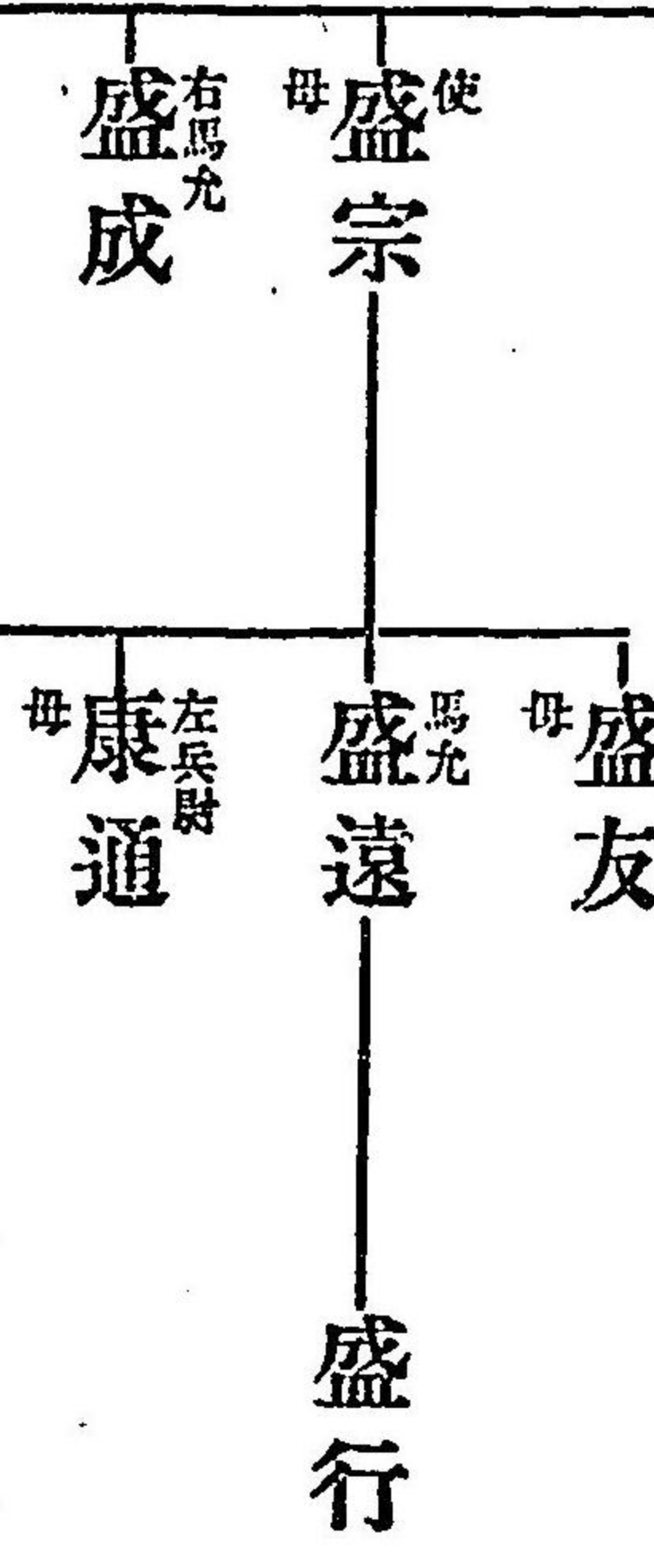
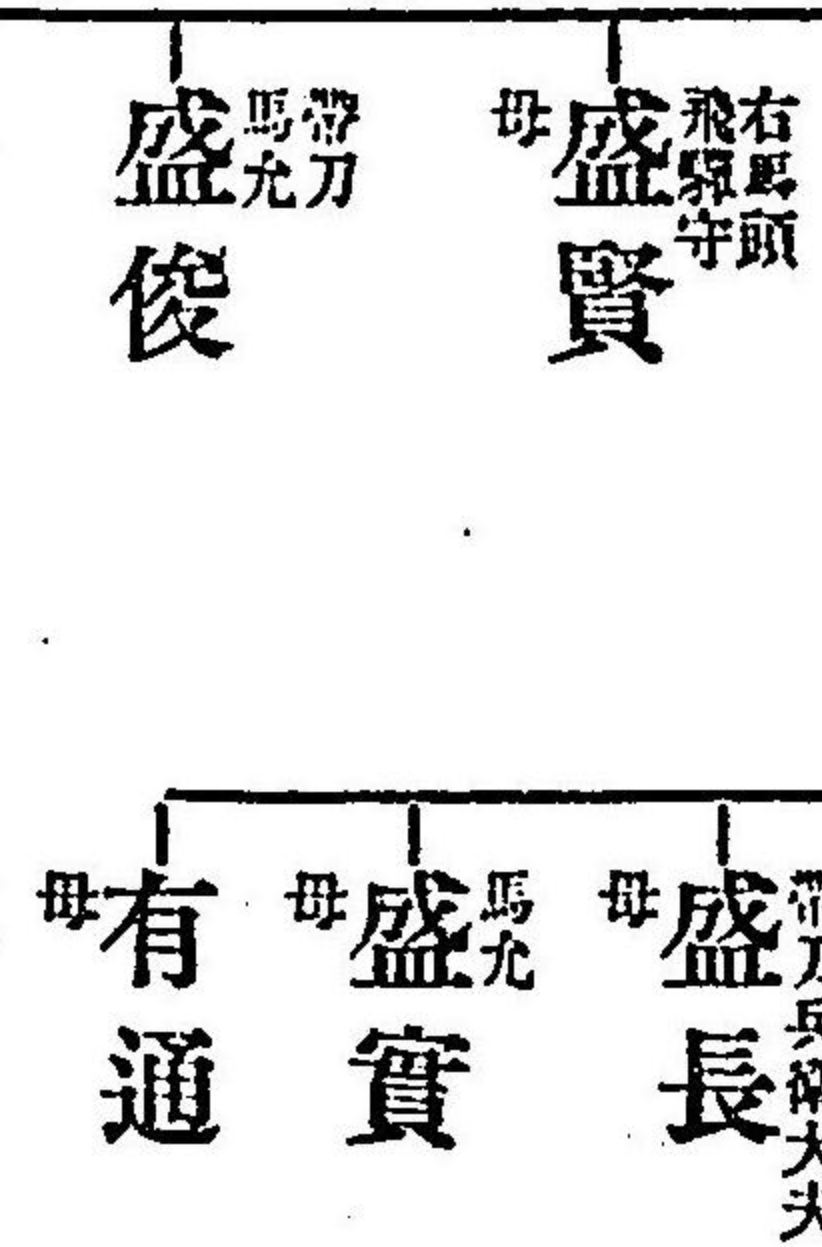
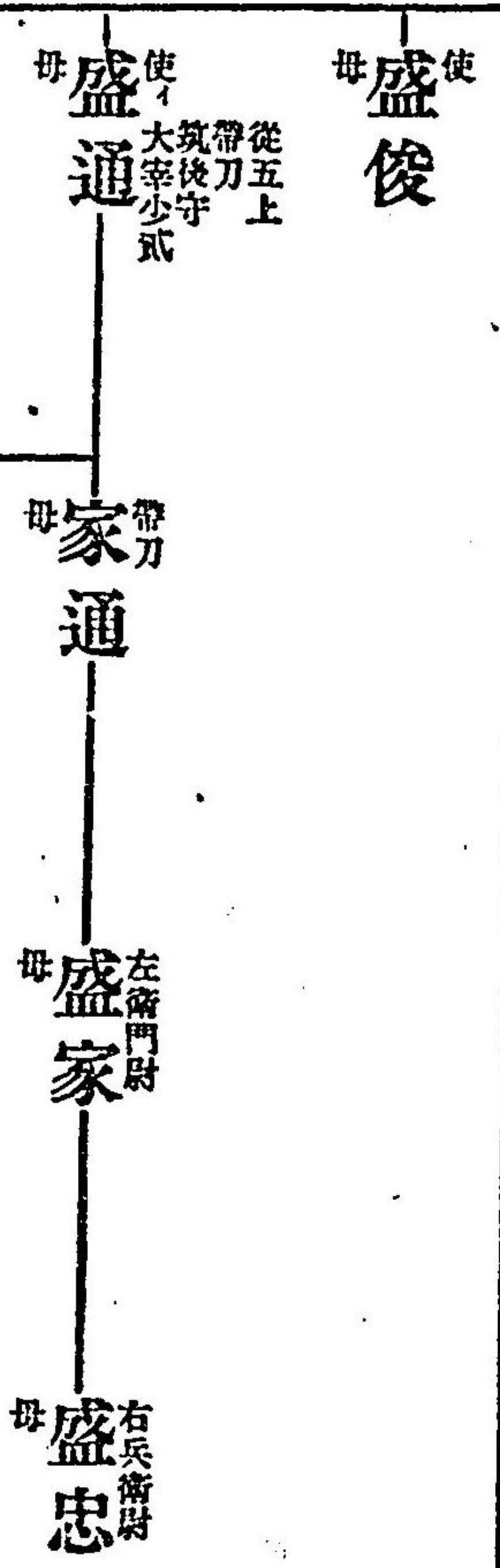
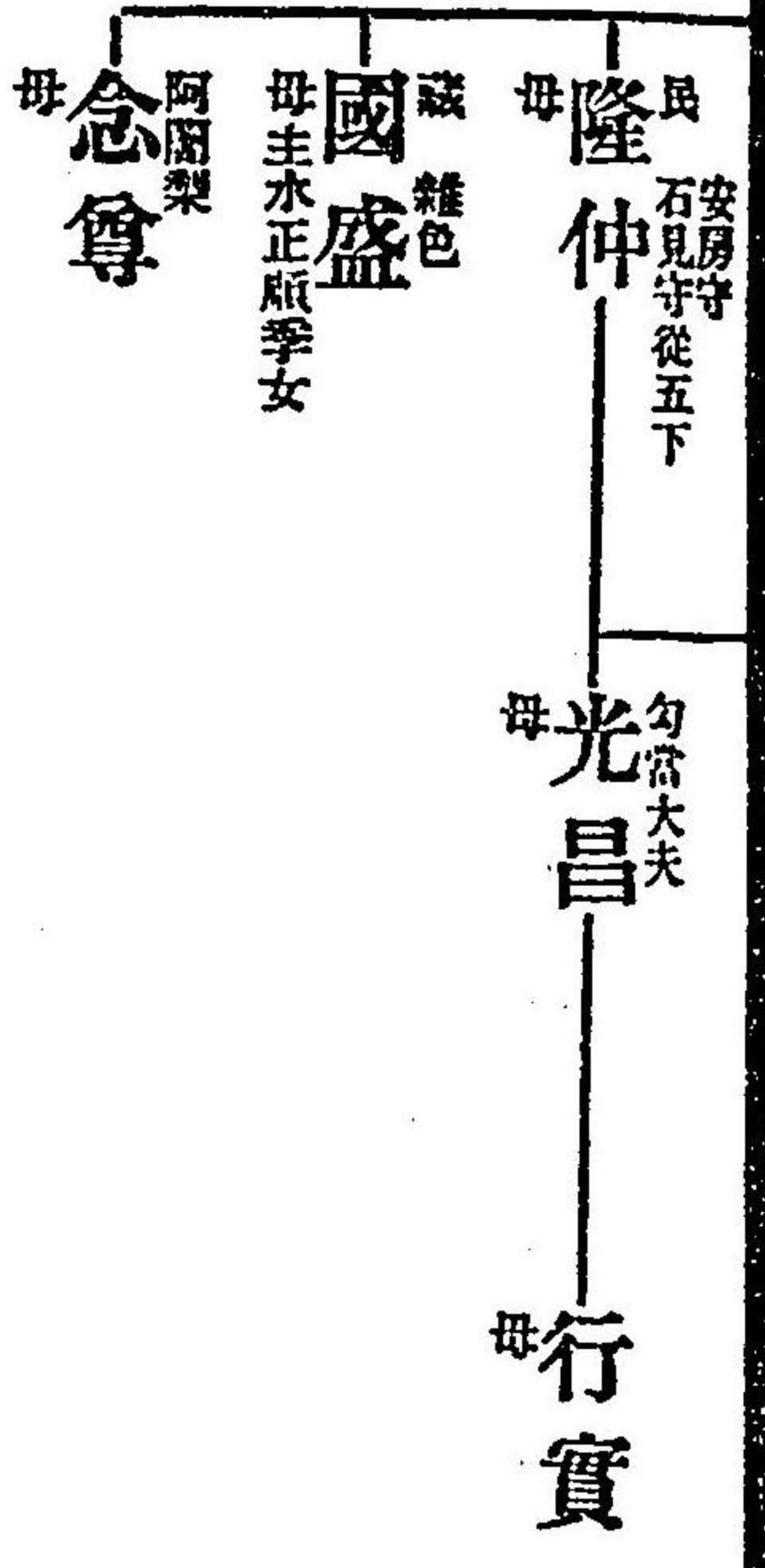
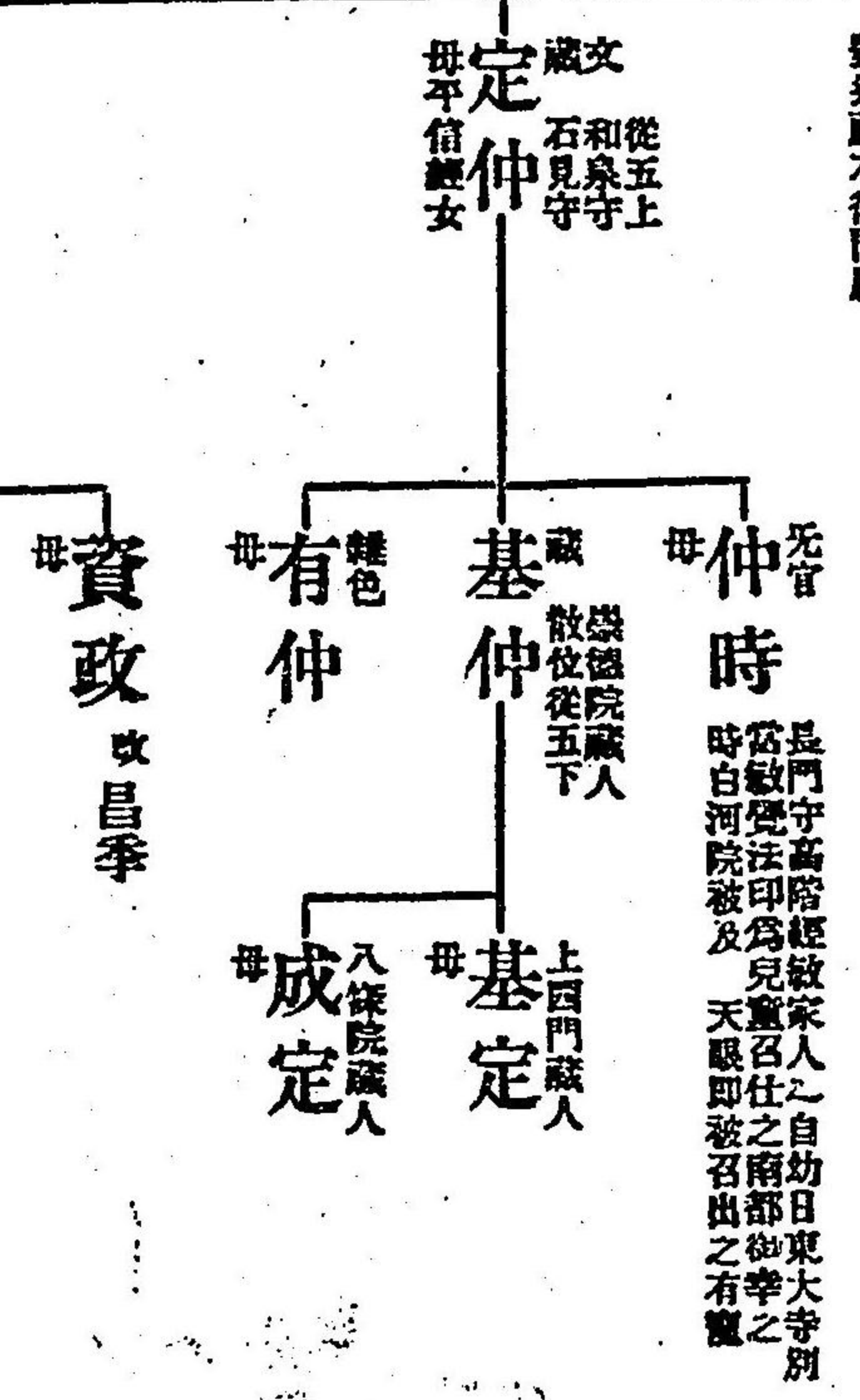
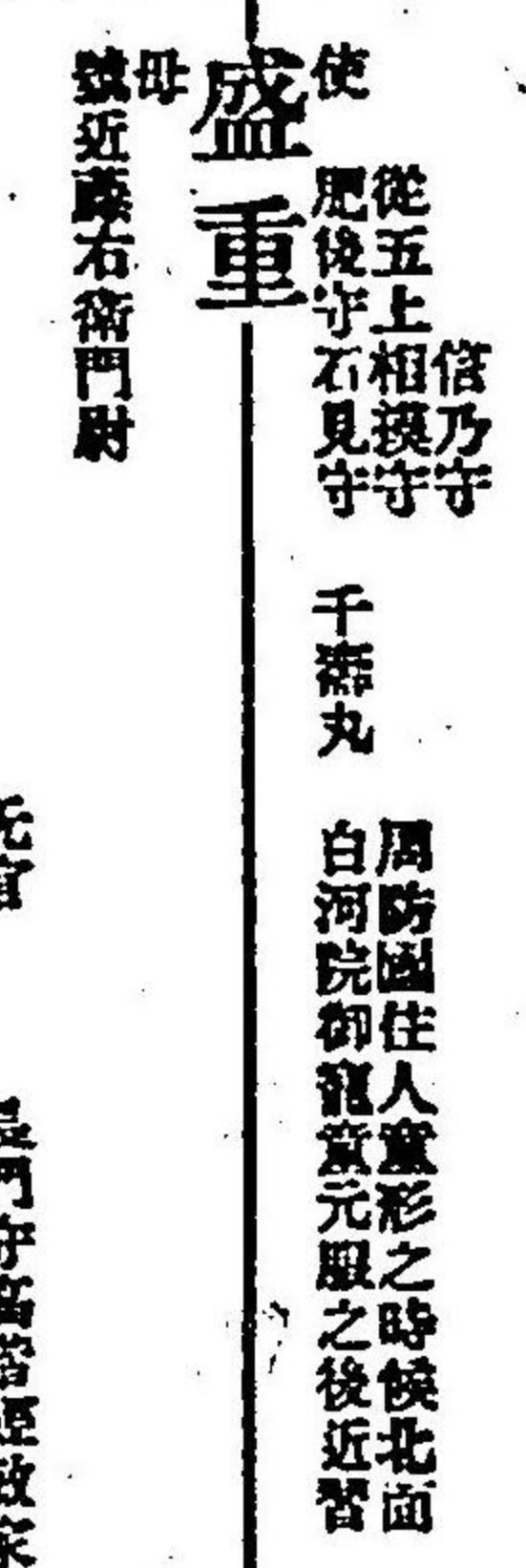
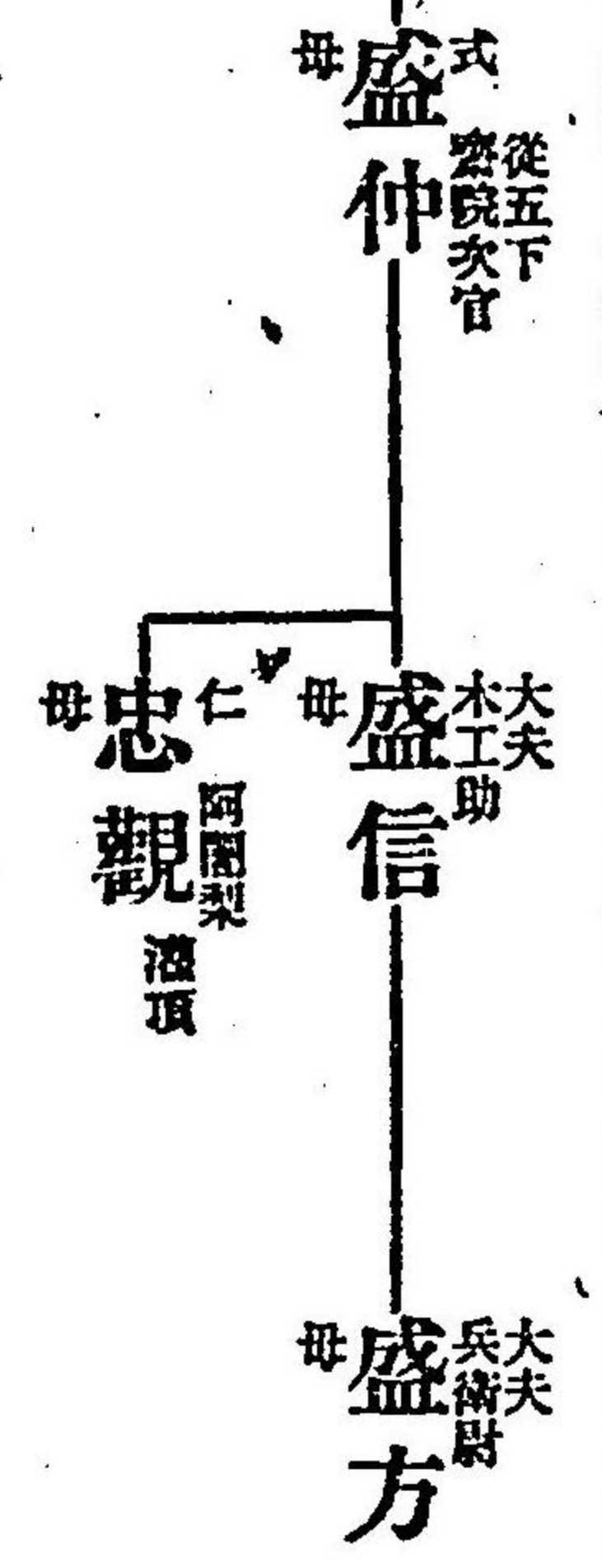
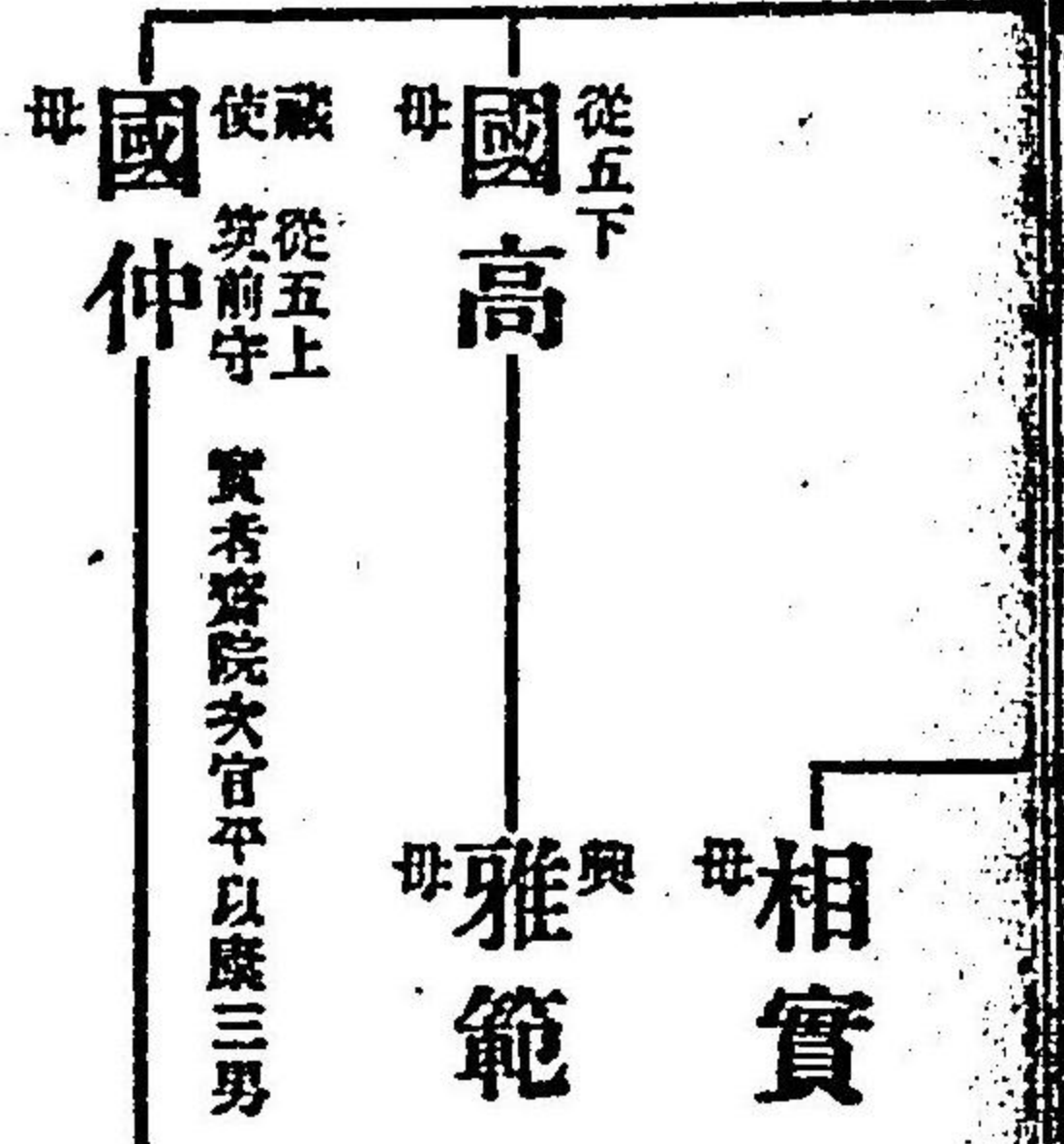

後深草院北面
從五下
伊守
右馬助
光重

後深草院北面
正五下
伊守
高重

法印權僧錄
光景
合觀之時被誅卒
建武三正十六法勝寺

使大夫尉
光廣
出家佛光
延慶四正三卒

使山院北面
廣重

後宇多院北面
廣兼

權大僧都
廣雅

使越中守
廣直

入讓之時後深草院北面
伏見院北面
元弘元十一於德前國被行尋
出家光尊

左衛門尉
廣成

嘉曆元六年

左衛門尉
廣世

伯耆守
大夫尉
有光

左衛門尉
左近將監
基光

參議後權僧室
女子

左衛門尉
光直

惟宗行總要
女子
行益母

後深草院北面
從五上
伊守
資重

後宇多院北面
左衛門尉
有高

哥人糠子成集作
者
曆應元二六於嶺
西被討尋

後伏見院北面
左衛門尉
廣高

建武三六見舍弟清高
討死於山門還世法
名得永

帶刀
清高

建武三六五於山上人
合觀之時為宮方討
死

女子
有重室
定重母

後宇多院北面
左衛門尉
藤重

從五下
賴長
母大宰大貳惟憲
賴女

正五下
伊守
盛重

從五上
左衛門尉
有重

後光嚴院北面
主殿首
伊守
左衛門尉
定重

院北面
從五下
伊守
定衡

正五下
石見守
左衛門尉
範重

花園院北面
正五下
左衛門尉
左馬允主殿首

從五上
左衛門尉
有重

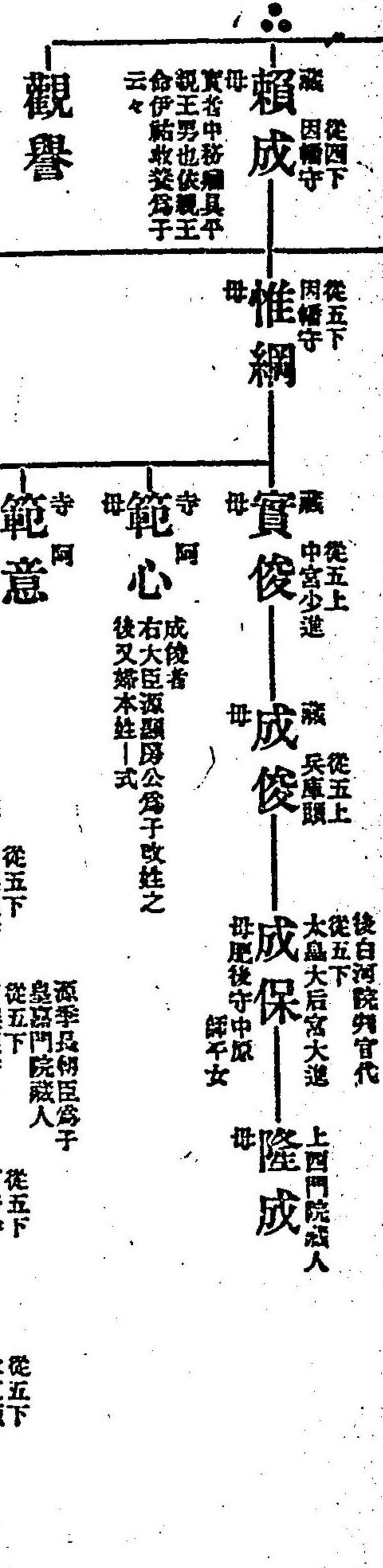

○一本奥本出雲漢路守並
注置能之左

○一本奥本一清實

良門流 ○補所

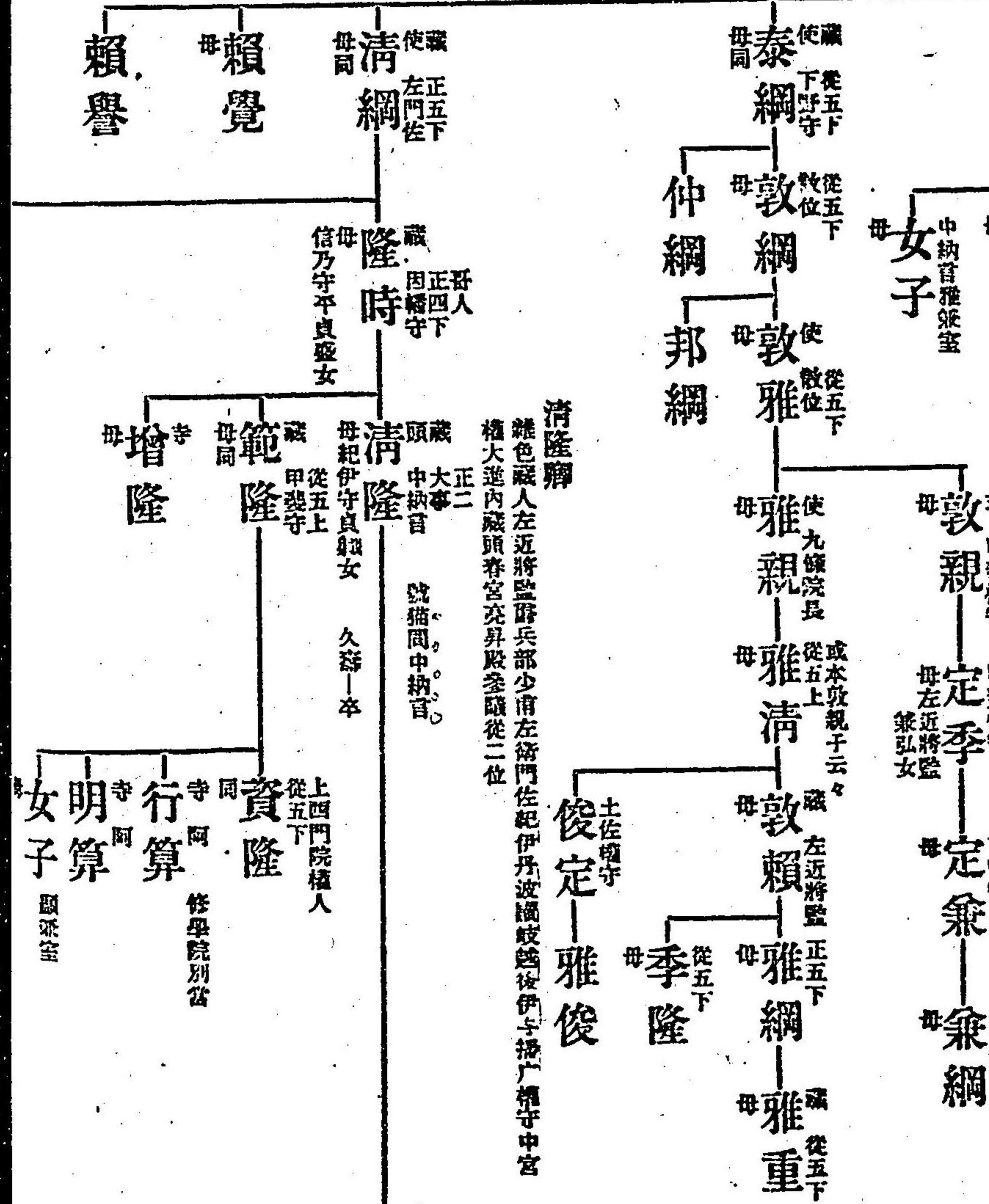

此本爲清隆子
○出雲漢路守
○有子孫

忠清 (從五下) 寺阿
 永久廿八

惟忠 (從五下) 太皇太后宮大進

琳猷 (從五下) 寺阿

清兼 (從五下) 式
 太皇太后宮大進
 母大藏大前永相女

定兼 (從五下) 右馬助
 有事被除實

清長 (從五下) 太皇太后宮大進
 皇孫門院藏人

清重 (從五下) 雜色
 清資 (從五下) 所雜色

康俊 (從五下) 待賢門院藏人

清俊 (從五下) 皇孫門院藏人

清時 (從五下) 同院藏人

寬幸 (從五下) 山

女子 (從五下) 大藏卿行安有房女

○一本繪所註原之左

待賢門院夫人
八條院藏人
清定
母中宮少進橘清信女
母花園左衛女房

隆重
從五上
英前守
白河院藏人
政重
散位從五下
利部卿平忠盛爲子改姓
母式大夫盛綱女

清重
散位從五下
母上野介家宗女
在重
從五下
下總守
上四門院判官代

仲重
散位從五下
養子
基重
實父源親廣男

仁秀
山阿
蓮覺
山阿
後白河院宮女
女子
號尼前少納言入道信四妻

清仁
山法橋
尊澄
法眼
隆寬
仁
尊隆
勝光院執行

隆能
正五下
此等正統
隆親
從五下
備前守
中務少辨
木一成
隆隆
從五下
土佐權守
邦隆
從五下
備前守
隆隆
從五下
備前守

隆盛
從五下
相模守
隆能
從五下
山阿
行智
山阿
隆親
從五下
備前守
中務少辨
木一成
隆隆
從五下
土佐權守
邦隆
從五下
備前守

隆盛
從五下
相模守
隆能
從五下
山阿
行智
山阿
隆親
從五下
備前守
中務少辨
木一成
隆隆
從五下
土佐權守
邦隆
從五下
備前守

隆盛
從五下
相模守
隆能
從五下
山阿
行智
山阿
隆親
從五下
備前守
中務少辨
木一成
隆隆
從五下
土佐權守
邦隆
從五下
備前守

隆盛
從五下
相模守
隆能
從五下
山阿
行智
山阿
隆親
從五下
備前守
中務少辨
木一成
隆隆
從五下
土佐權守
邦隆
從五下
備前守

隆盛
從五下
相模守
隆能
從五下
山阿
行智
山阿
隆親
從五下
備前守
中務少辨
木一成
隆隆
從五下
土佐權守
邦隆
從五下
備前守

隆盛
從五下
相模守
隆能
從五下
山阿
行智
山阿
隆親
從五下
備前守
中務少辨
木一成
隆隆
從五下
土佐權守
邦隆
從五下
備前守

隆盛
從五下
相模守
隆能
從五下
山阿
行智
山阿
隆親
從五下
備前守
中務少辨
木一成
隆隆
從五下
土佐權守
邦隆
從五下
備前守

隆盛
從五下
相模守
隆能
從五下
山阿
行智
山阿
隆親
從五下
備前守
中務少辨
木一成
隆隆
從五下
土佐權守
邦隆
從五下
備前守

左大臣藤原朝臣魚名公三男也

末茂 從五下 美作守 母式了藤原宇合孀女 依父魚名龜龜事 左任土左介

○一本才本 下永藤 野繼 八良

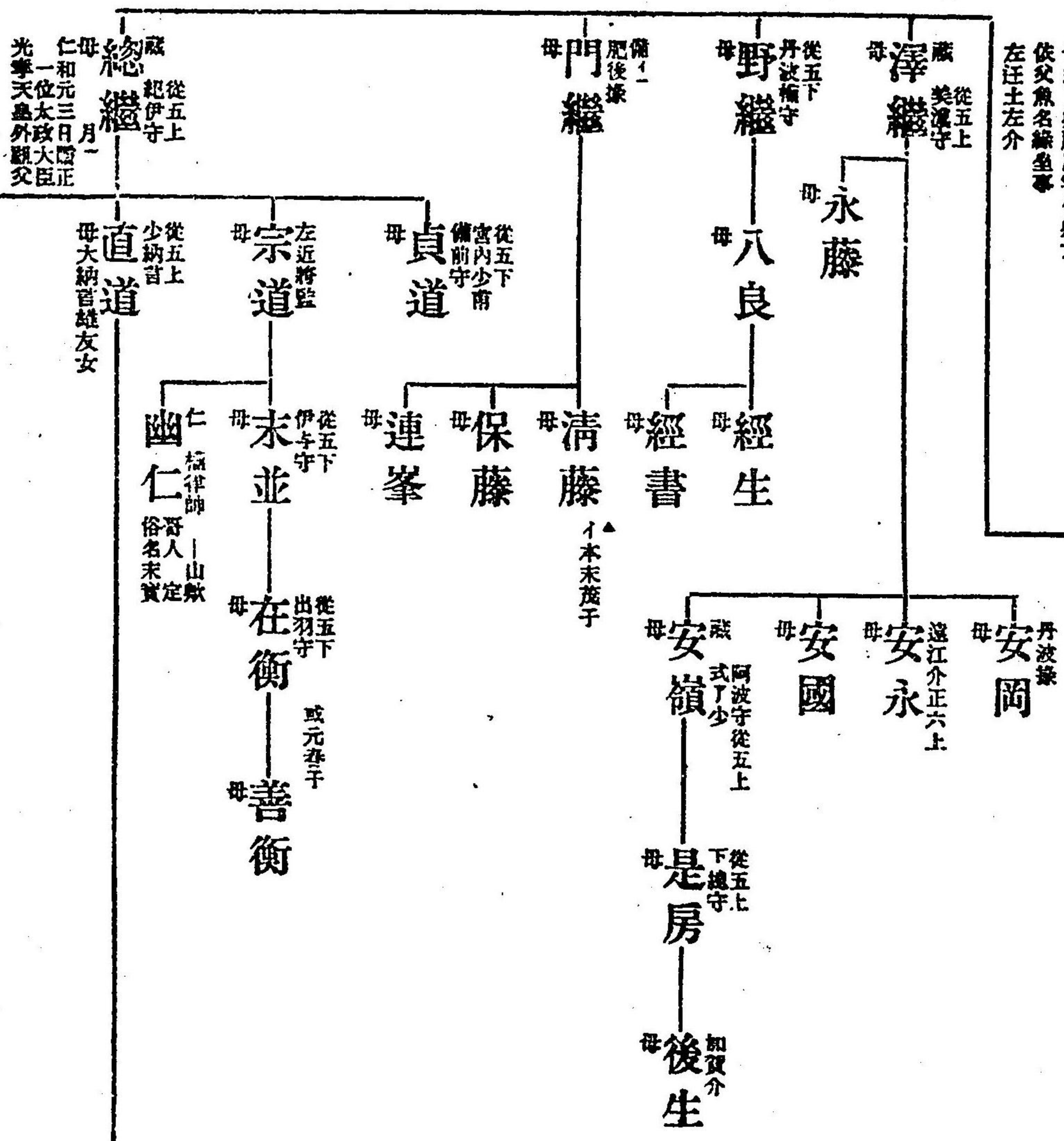

末茂流

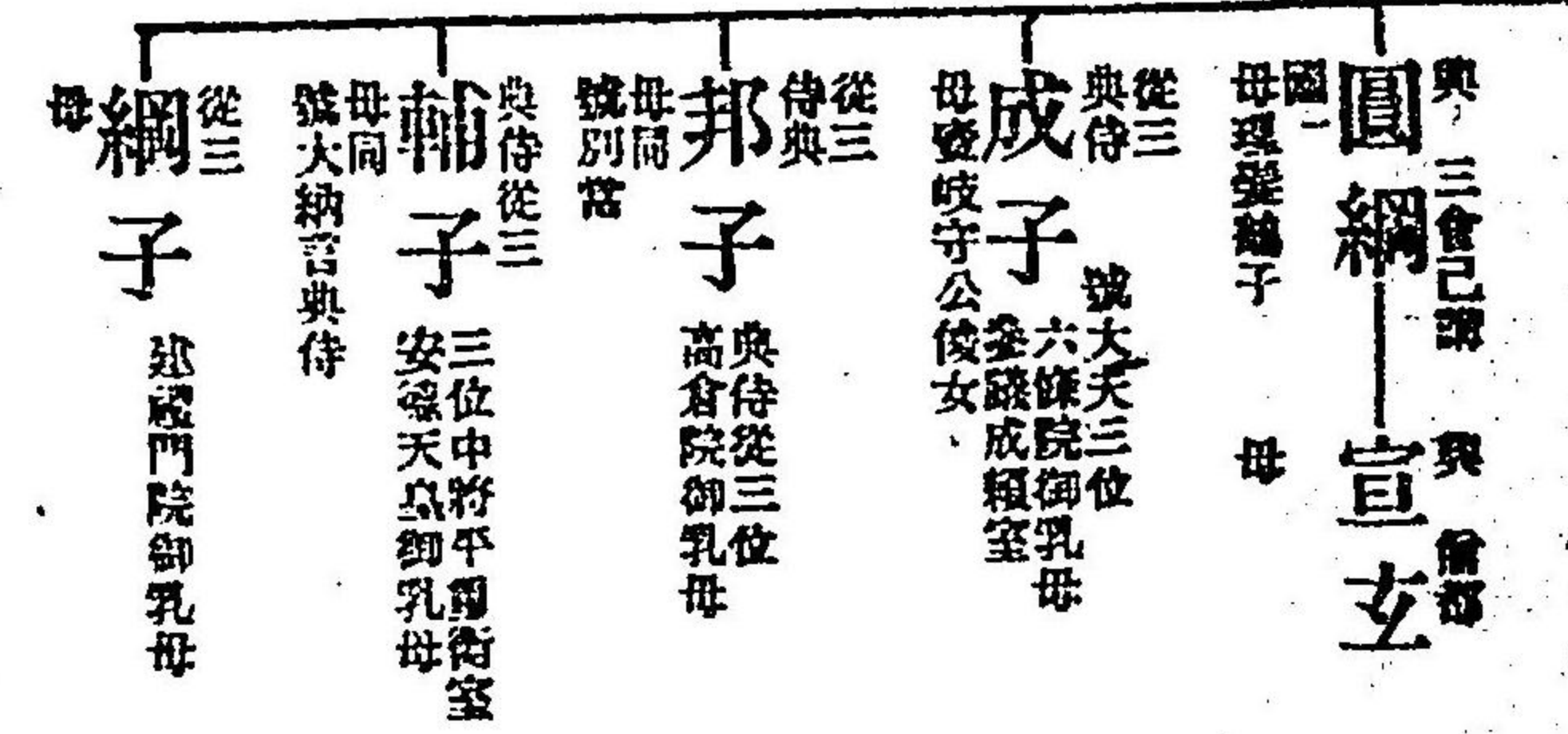

○イ本尾張守伯耆守備前
守注後之右

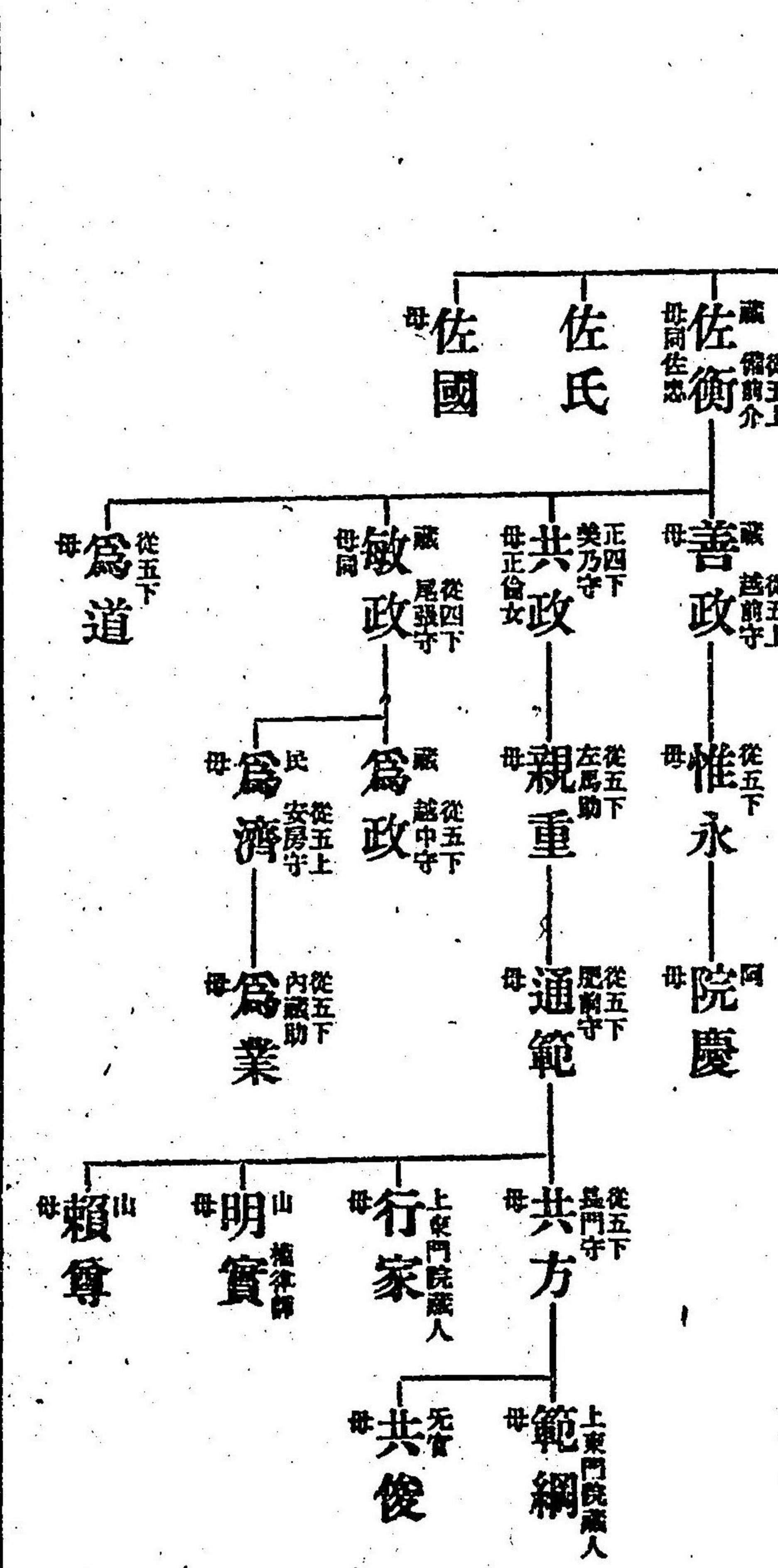
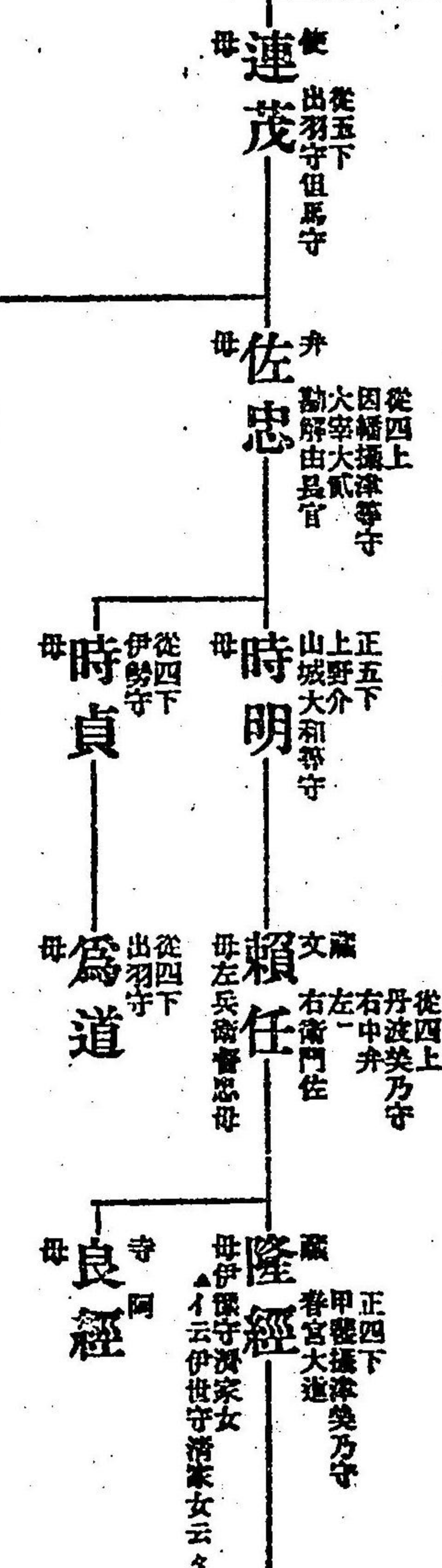
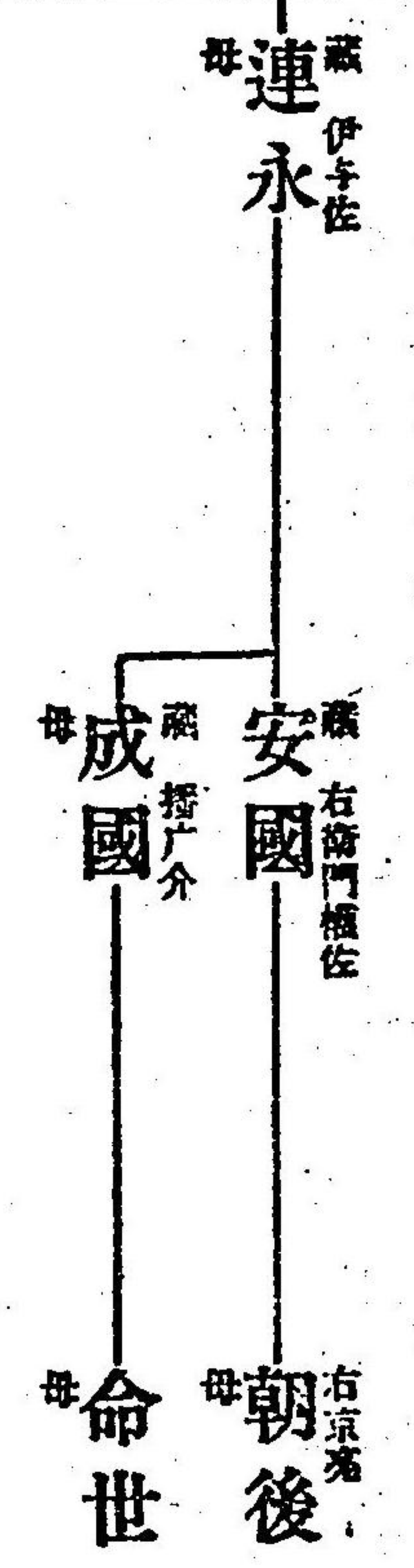

師隆 出家
 眞實者顯季祖父之云々
 顯季爲祖父隆經子
 隆經安房丹波尾張伊予美作播磨等守
 右兵衛佐内膳頭
 大宰大貳春宮亮
 修理大夫正二位
 善勝寺長者第一野人
 開院相國實季爲孫子

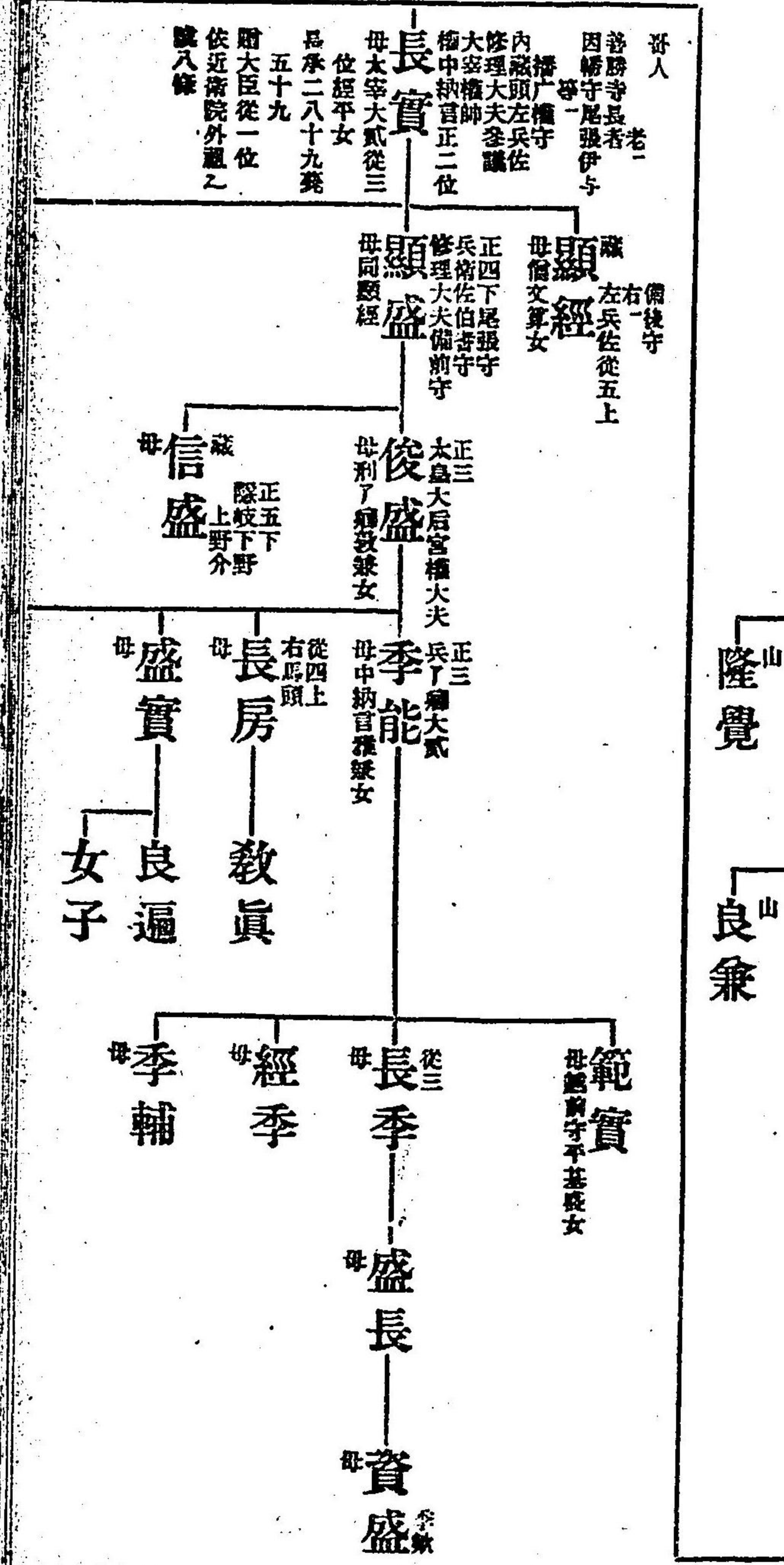
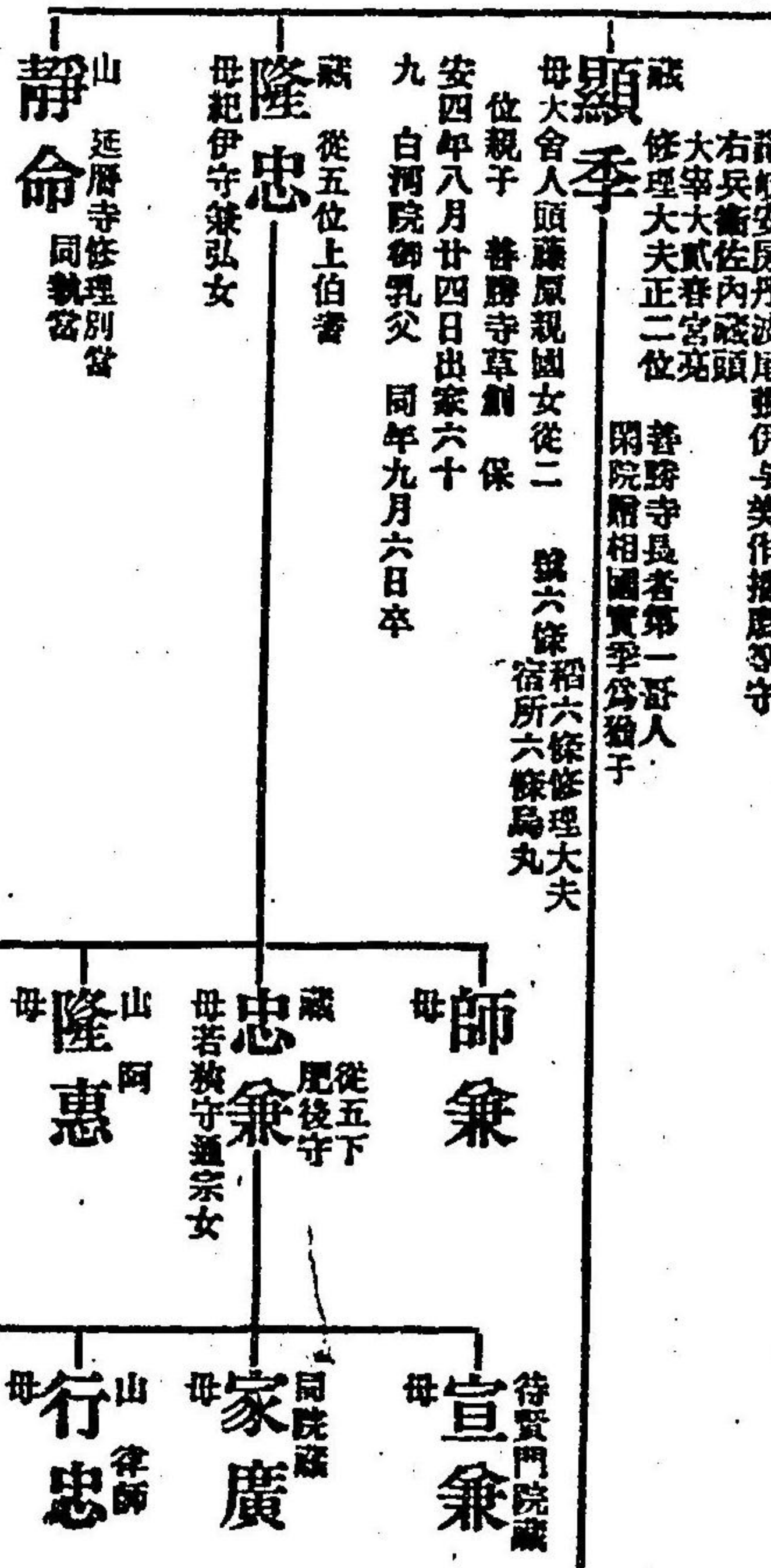

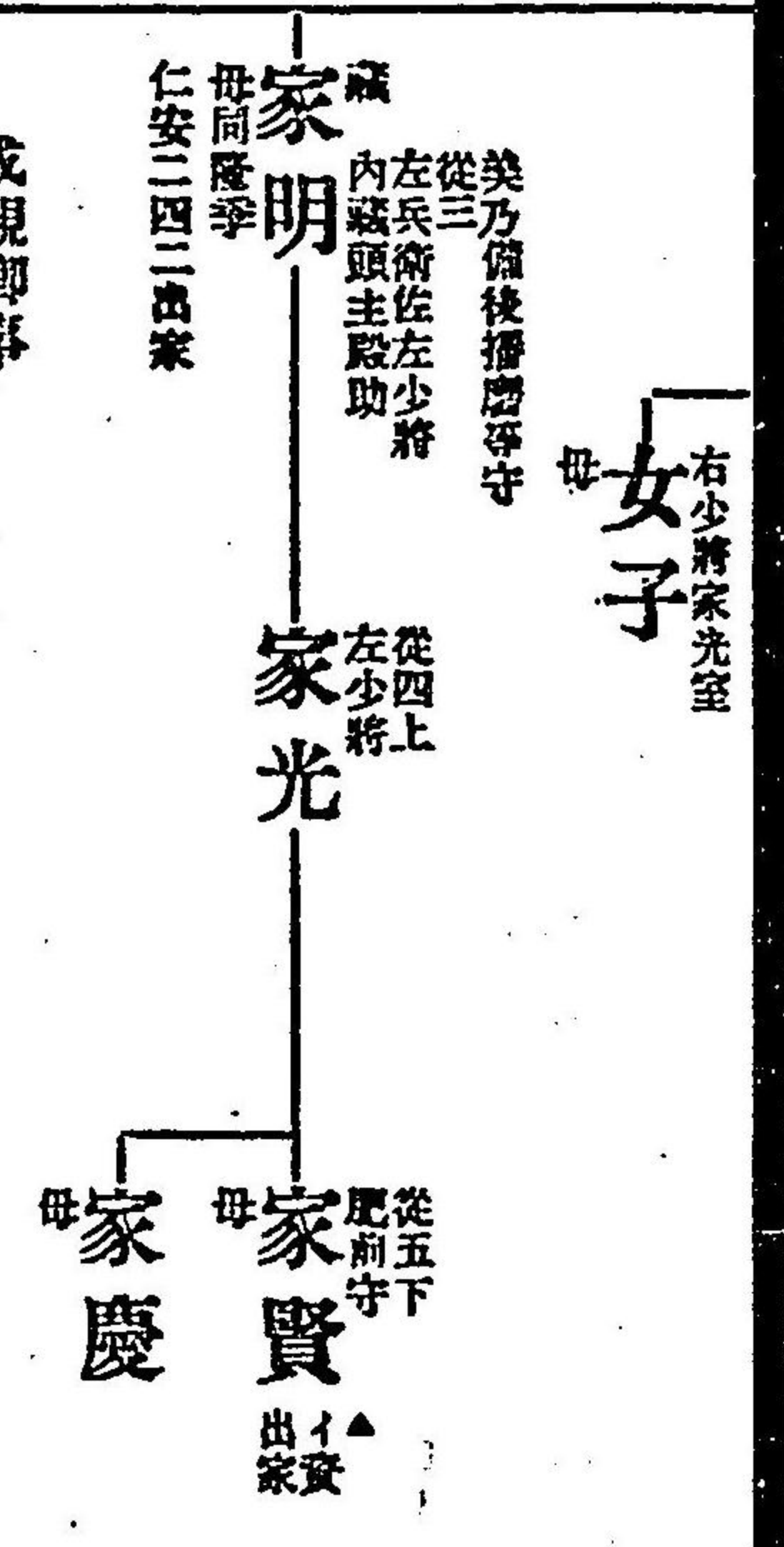
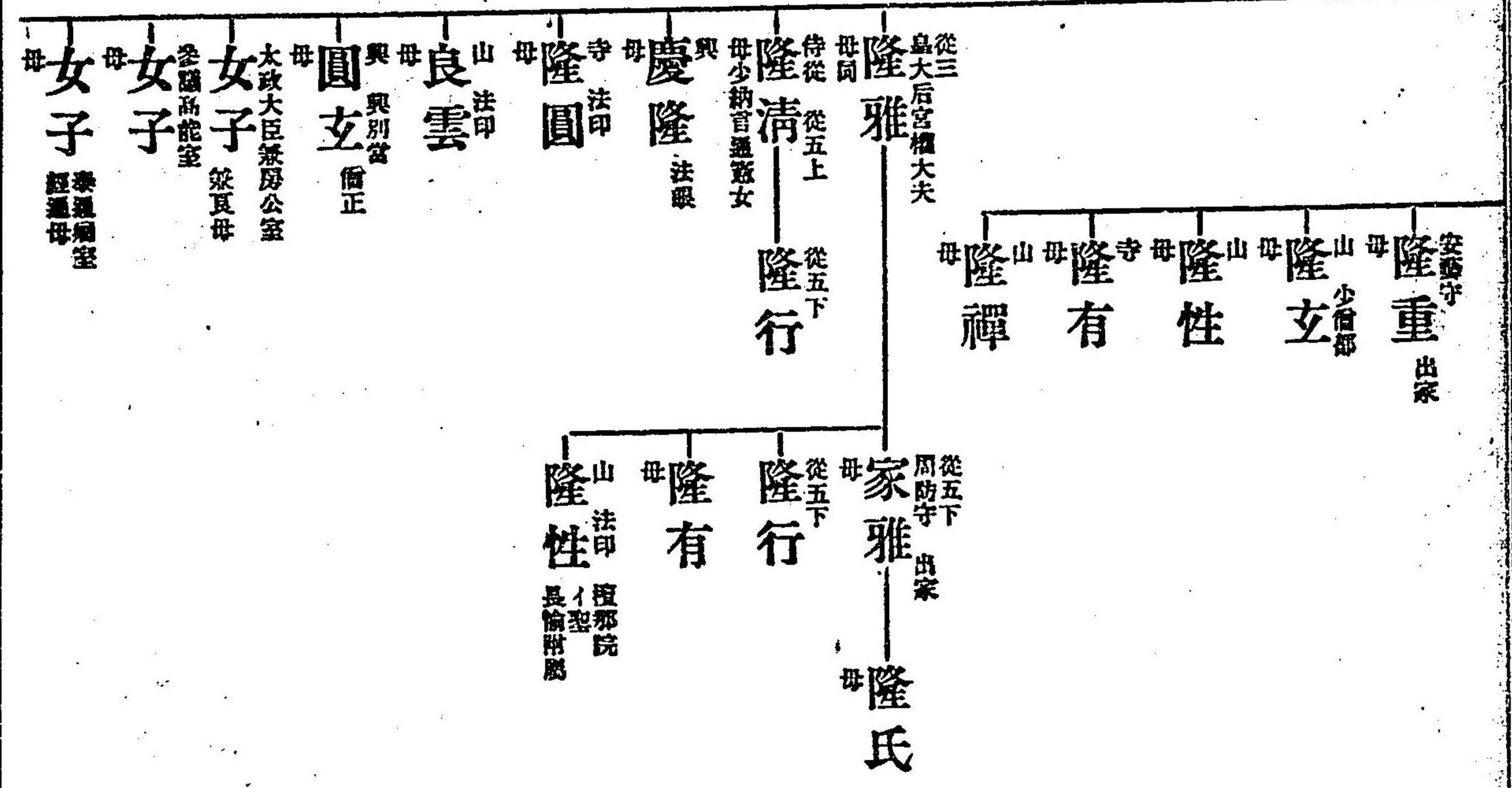

成親卿事
 天養元二十八年遷後守 久安二十二年九歲被守 同六正六正五下 仁平二正廿八策侍從 久壽二正廿八策侍從 同三四六左少將越後守如元 保元二正廿四從四下 同年二十二從四上 同三十一廿六右中將 同四正二正四下 同二更任越後守 平治元二十七年解官依信賴歸還同愈
 永曆二四一遷任右中將 應保元九廿八解官水萬二正十任左中將 同年六二補藏人頭 同二八廿七從三位參議權中納言 仁安四十二廿四配備中國解官依山內 同月廿八日歸京同降日復本位本官
 嘉應二右兵衛檢別當左右衛門督 承安三三十三叙正二位 承安三十一廿八任權大納言 安元三六一向平入道相國四八候守即殺 否繼同二日配備前國 同十八日解官 同八月、於配所焚四十一
 是平家追討事依隆謀露顯之 平家謀伐謀計事去月三十日夜多回藏人行綱依告示平相家及(乃)此賊云々 去平治亂信賴同愈 一身相隨企防戰依信賴同歸已稱縛定謀戮而依重整以下一家申請恩叙之後朝伊(付)榮耀之餘家後(彼)重風企(此)謀 不知恩之哀之仍重遣此災之

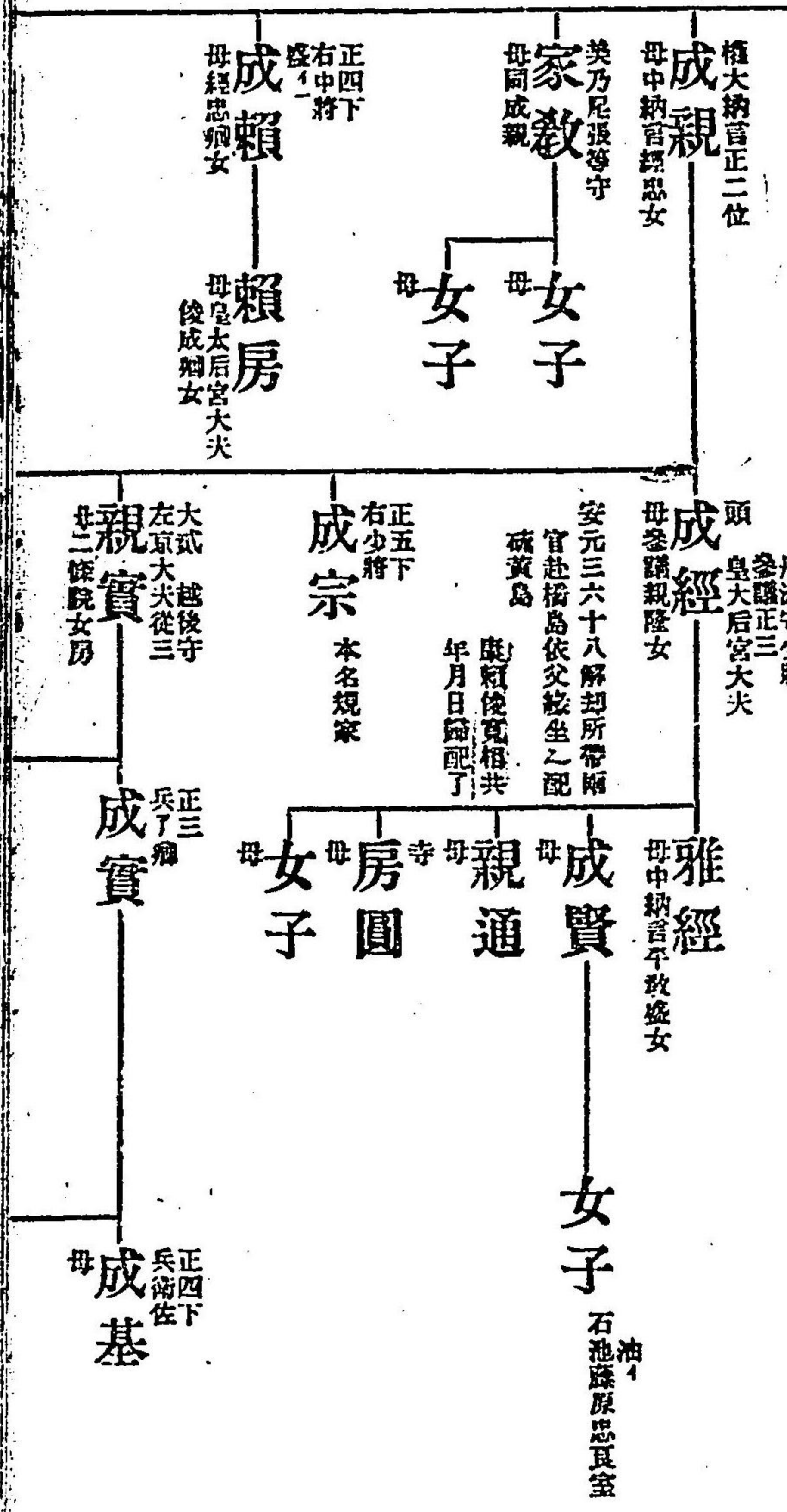

高郷 永郷 興郷 友郷 時郷 春郷

金一 余五將軍敵人之安和二三廿六左大臣
源高明公坐事左遷之時同配藤原國
千春事清誤保千時

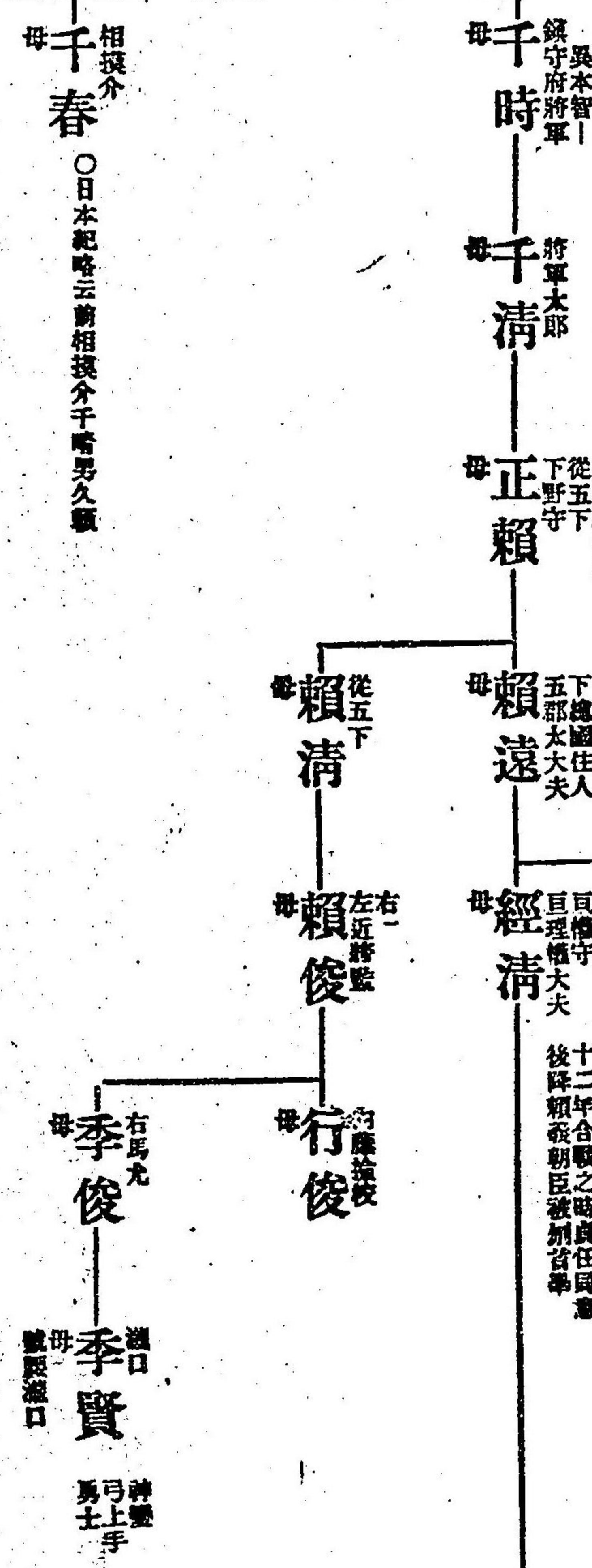

○一本日本無無此段云々

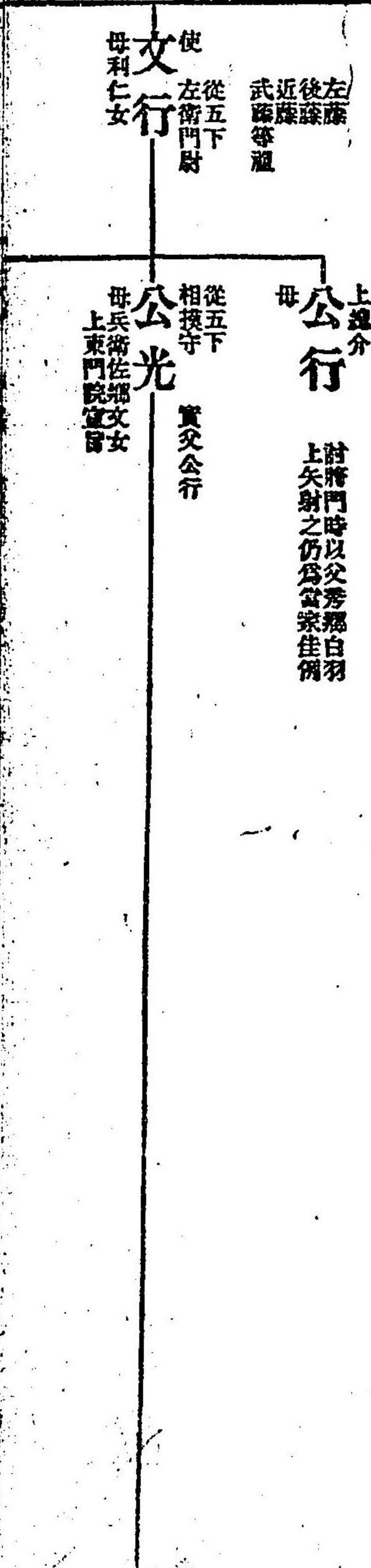
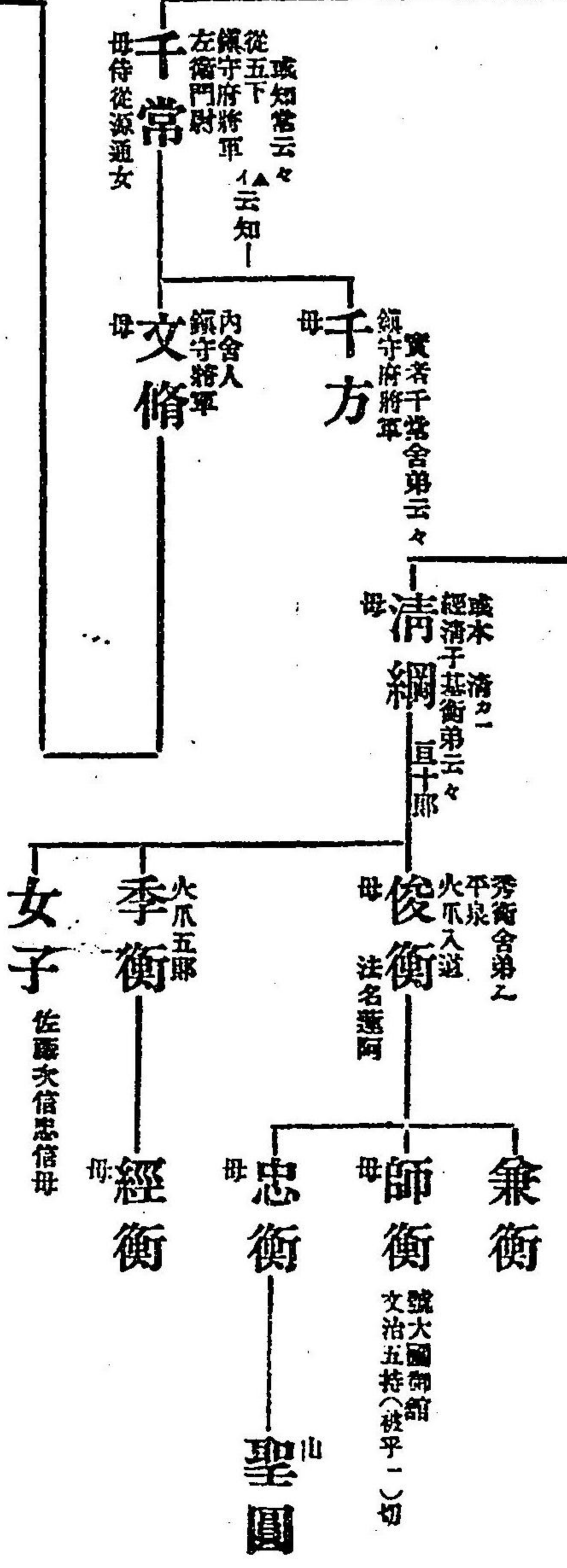
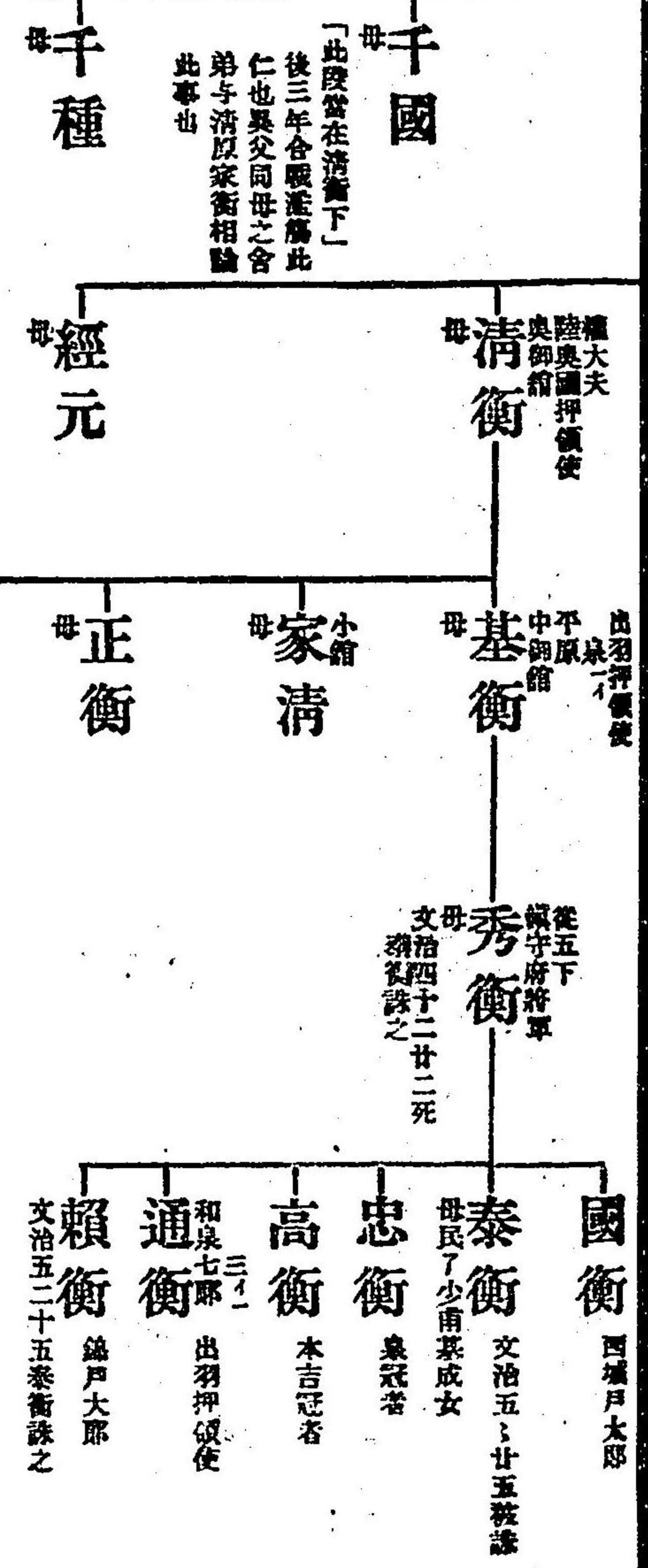

○原本有左三條一本木本
△關東評定傳景頼法名
心蓮文永四年八月辛六
十三
△又云引付宗景妻文永
八年九月加藤泰弘安六
年任大宰少貳同上

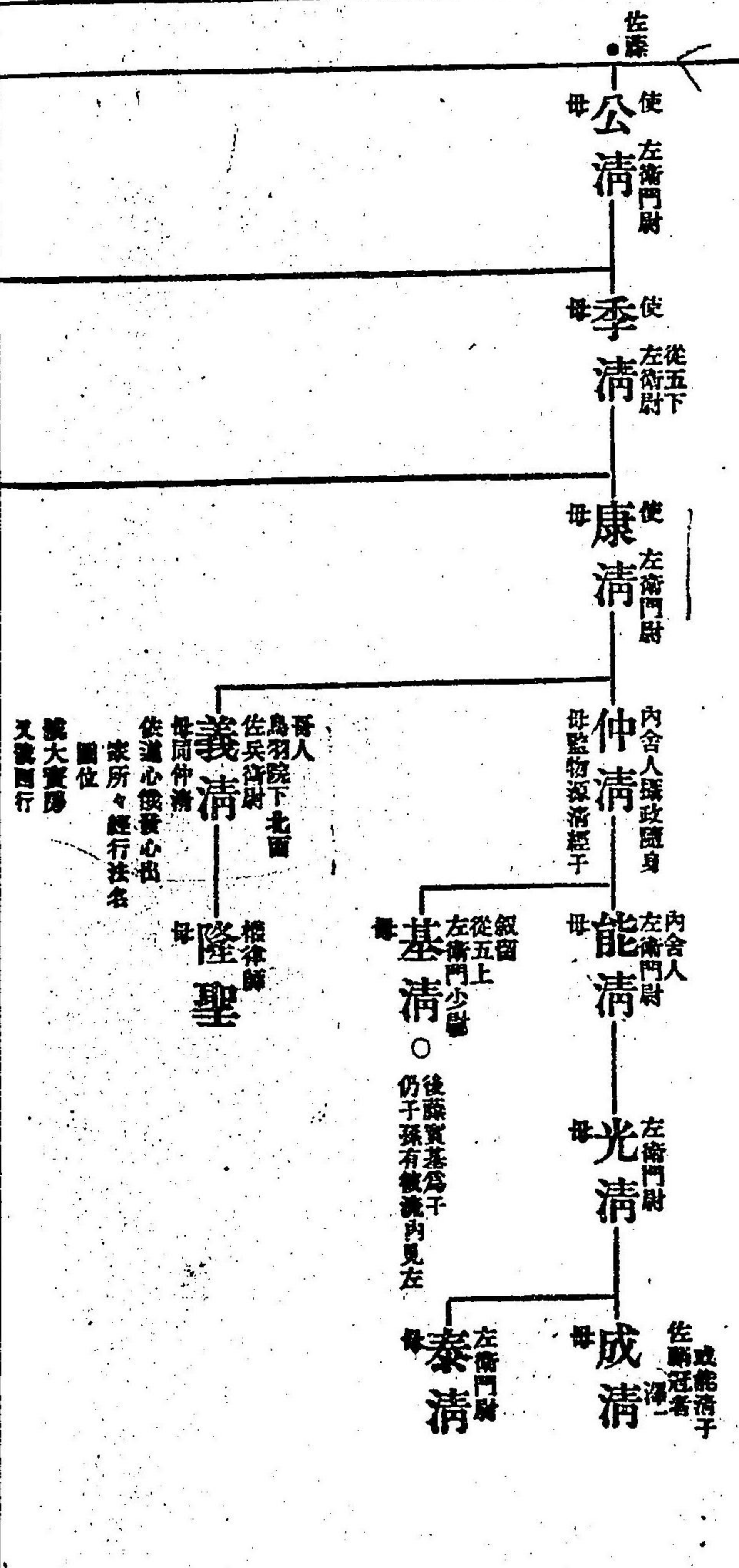
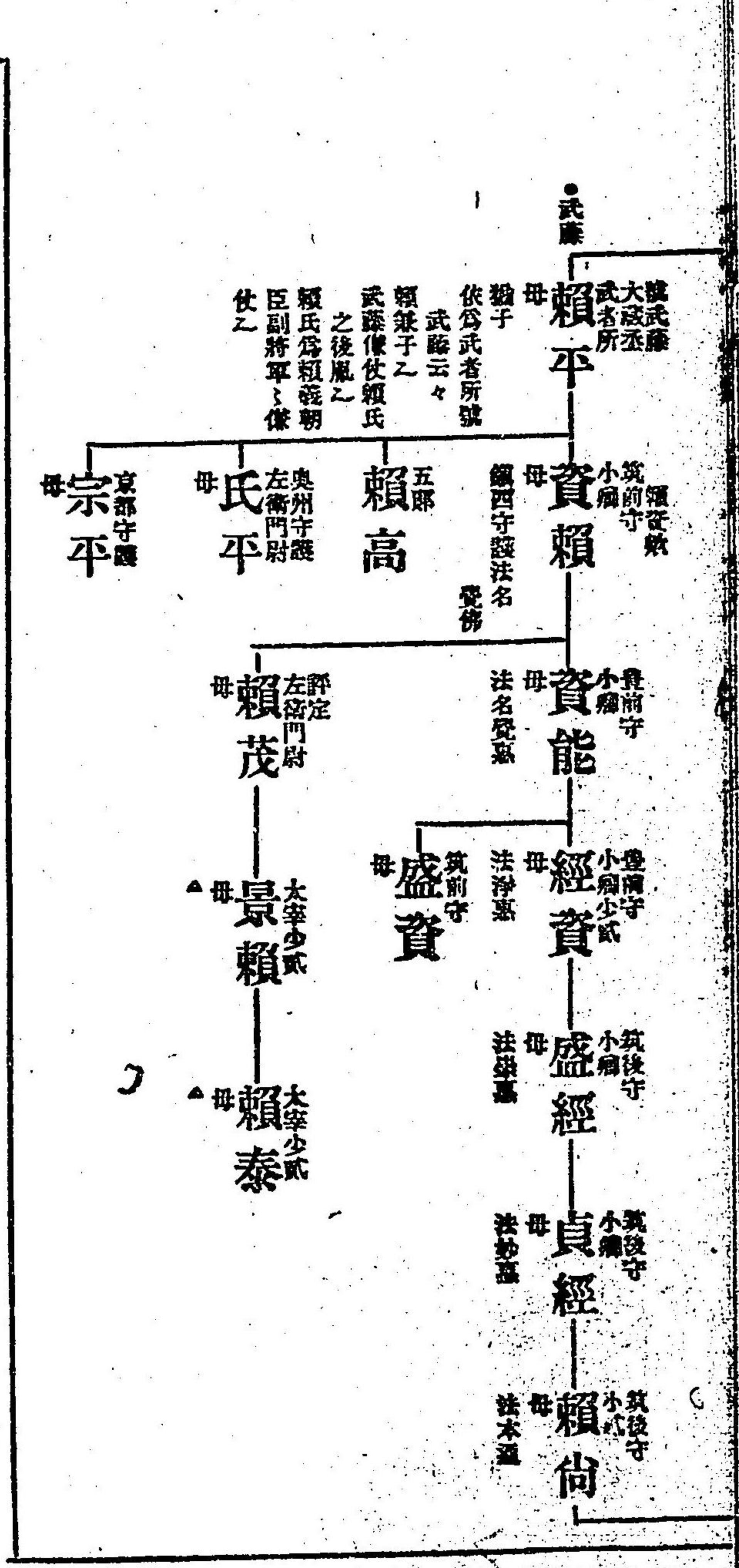

(五)
○吾人法名常月
秀郷流○佐藤首藤

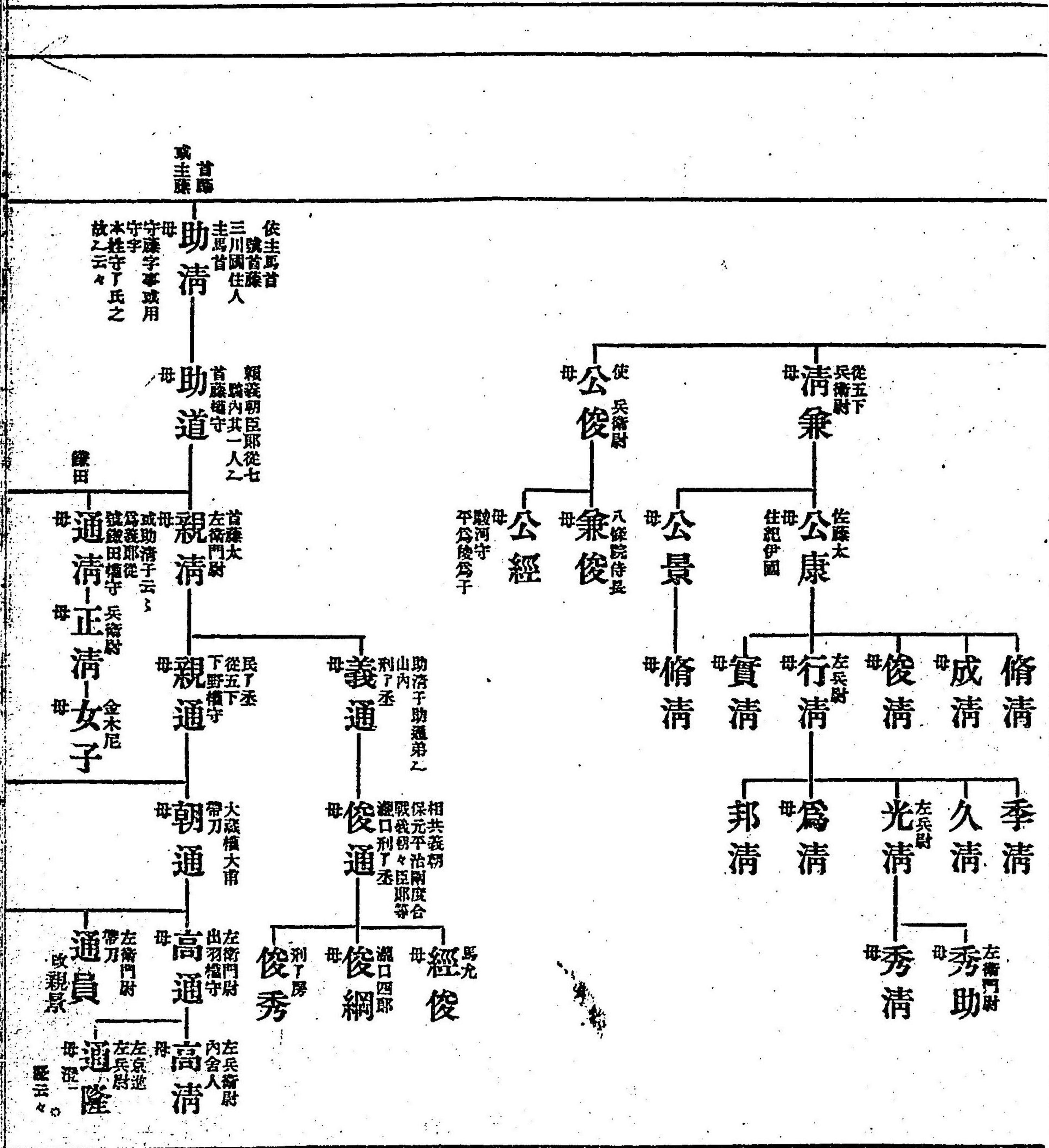

去 波多野、河村、伊賀

△ 一本、本並無事跡云々
東德三年九月條云
佐藤伊賀前司領誠
從五位上行伊賀守藤原
朝臣朝光故位光朝男母
下總守那菜女

△ 東經承久三年五月條云
大夫尉光季又云被誅伊
賀廷尉

△ 東經光季子(承久記作
時)王有壽生冠若光朝
母

△ 伊賀次郎左衛門尉光宗
東經承久元年
○原本朱書右之讀條一本
イ本遺記

(五) 秀郷流○伊賀

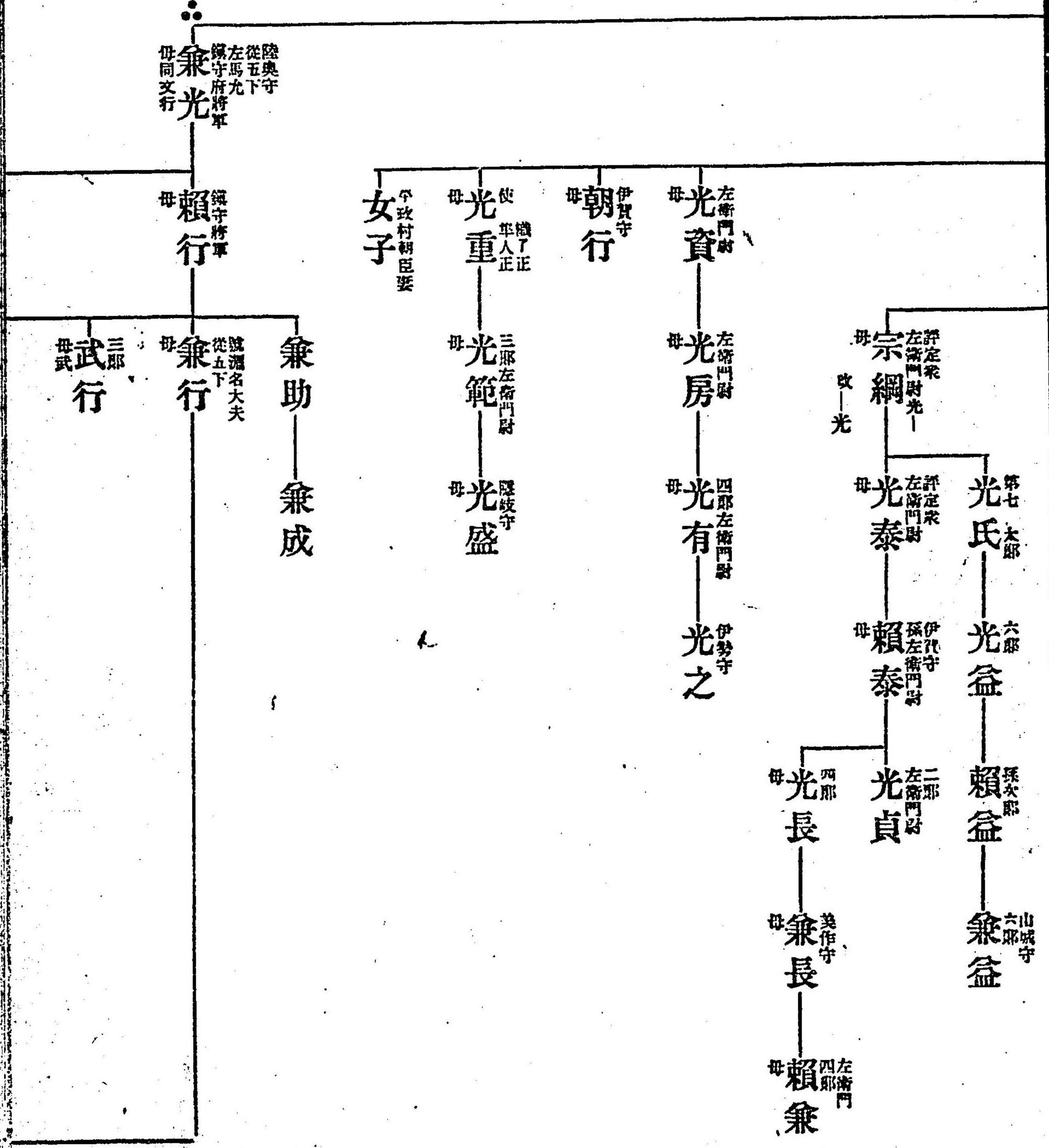
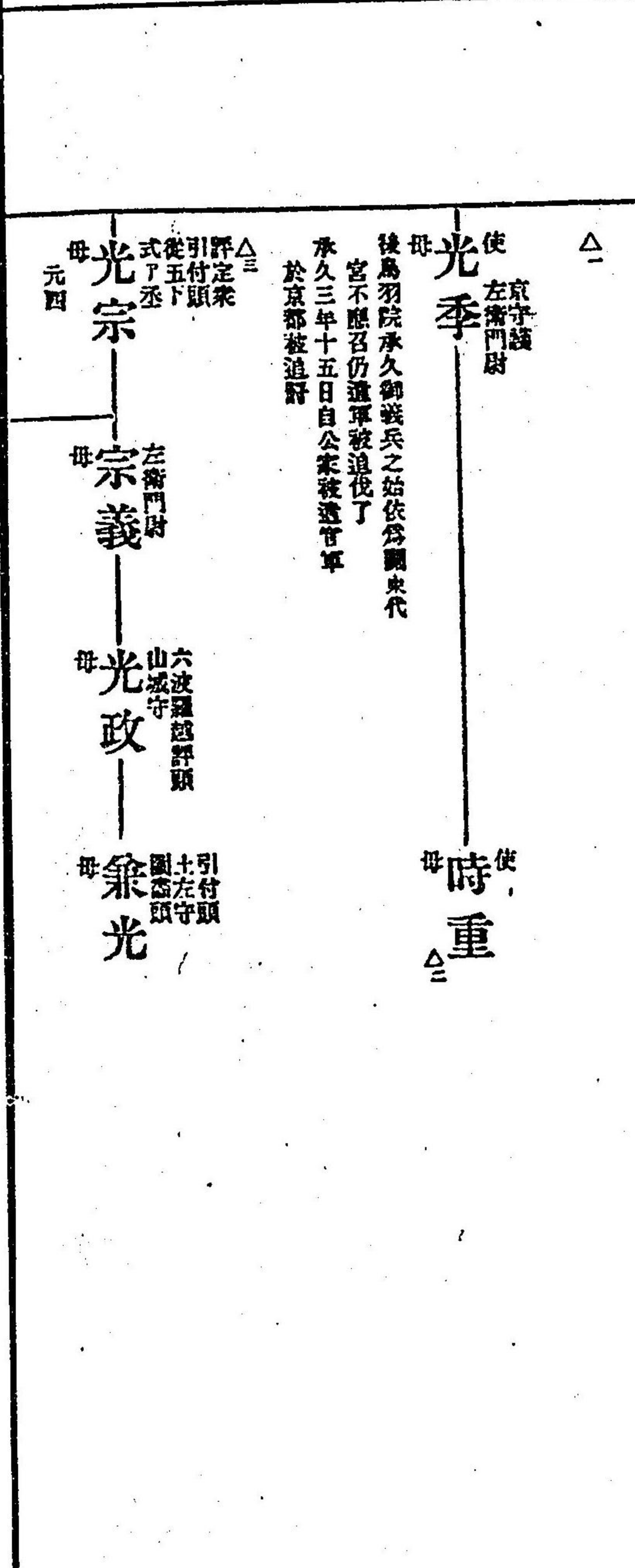
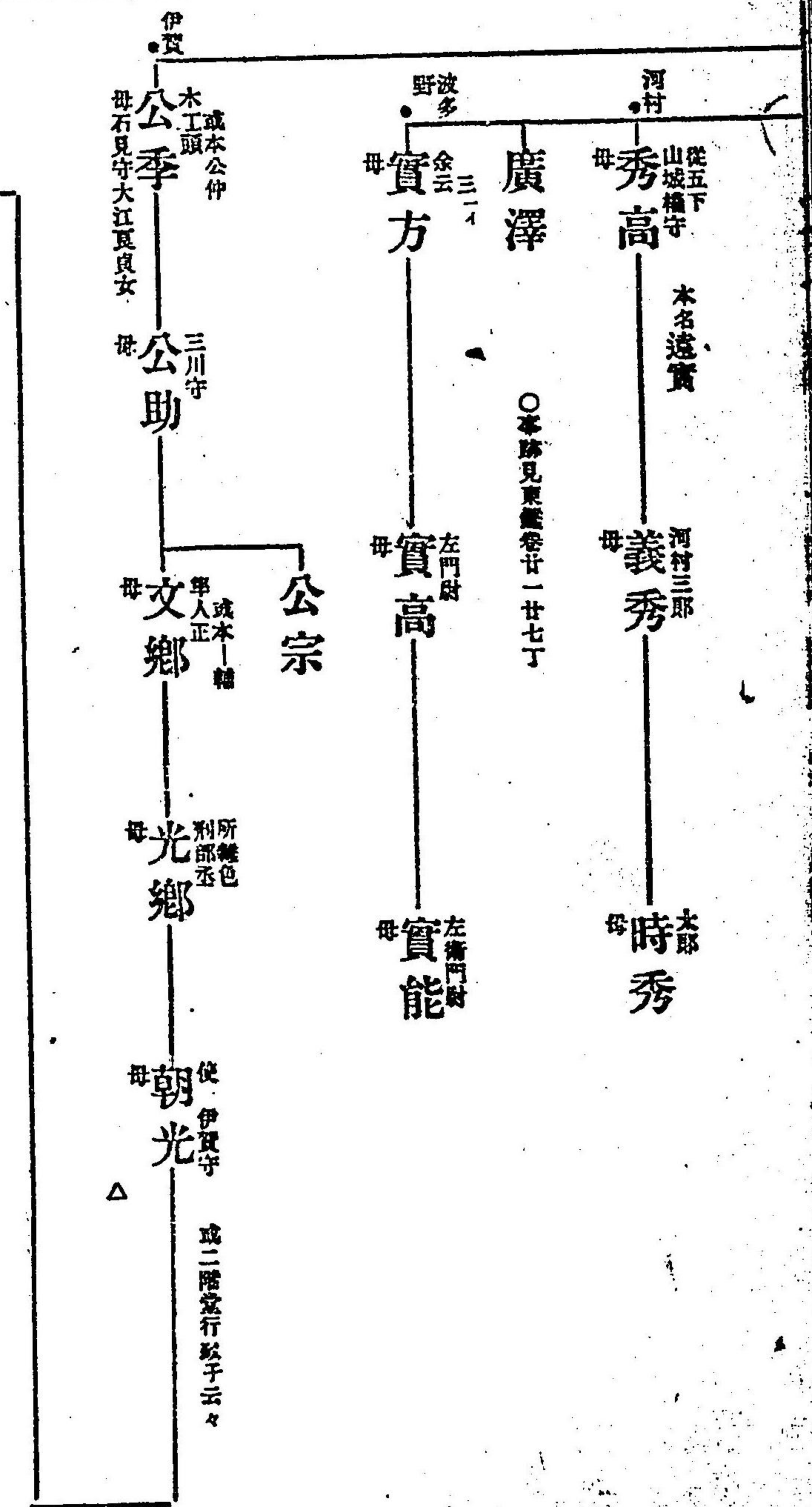

△印本分三行尊改宗行
云々

○小山 齋藤寺

小山

政光 下野大掾
母 出家

朝政 使 從五下
下野守
母 天曆二廿九
出法名生西

長朝 母 本朝長正説之
或本云朝長

長村 使 下妻
出羽守四郎
母 中條宗良女
小山又撰齋藤寺

時朝 使 叙留
修理權大夫
出羽守
母 改一村云々

貞宗 母 貞朝

政秀 使 藤井

時長 使 左衛門五郎
下野大掾
母 左衛門尉
宗長

貞朝 使 左衛門尉
下野守叙留
母 貞光

高朝 使 下野守

朝郷 左衛門尉
小四郎
又改朝氏

宗光 左衛門
七郎

貞光 母 貞朝

秀政 母 或宗長子云々
五郎左衛門尉

長綱

貞光

氏政 左衛門佐

義政 下野守

政村 使 左衛門尉
阿波守
母 或本政村
朝政子

政氏 左衛門尉

政盛 母 阿波守
五郎左衛門

貞光 左衛門尉

行尊 大田大夫
大田別當
母 或武行
子云々

行政 大田大夫
改宗行云々

大河戸

行光 大田四郎
母 此義正説之
或行政子

行方 大田河戶
下總守
母 或行方太郎
或綱女

秀行 清久三郎
母 兵衛尉
同三郎

秀綱 同三郎

秀胤 同三郎

行廣 大田河戶
同小次郎
母 依切神人頭被召放太田庄

行朝 四郎
或義
母 寺兵了彦者

行茂 四郎

光基 母

政家 母 本方五郎
一那

隆宣 法橋
日光別當
貞智坊
母 法印大僧都
俗余三

行平 大川戸四郎

行基 高柳三郎

廣行 本郎

政泰 母

長政 下妻
修羅權亮

景政 母

政泰 母

長光 下妻入道

○原本有朱書左之條一本
イ本並無東鑑云々
「東鑑文治三十二」ノ條
今日小山七郎朝光母給
下野國寒河郡并綱戶郷
是雖爲女姓依有大功
也」

芳澤源○新編、下河邊

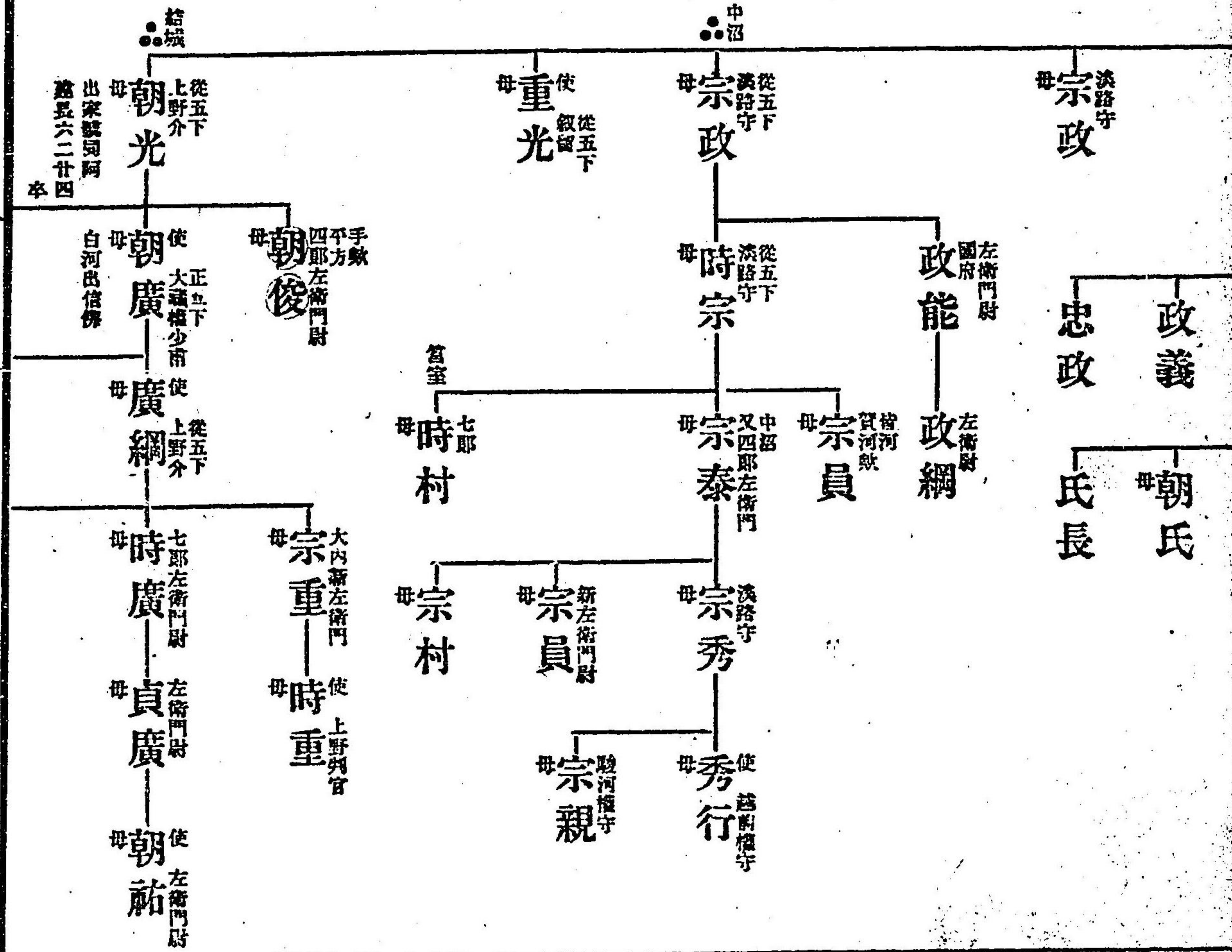
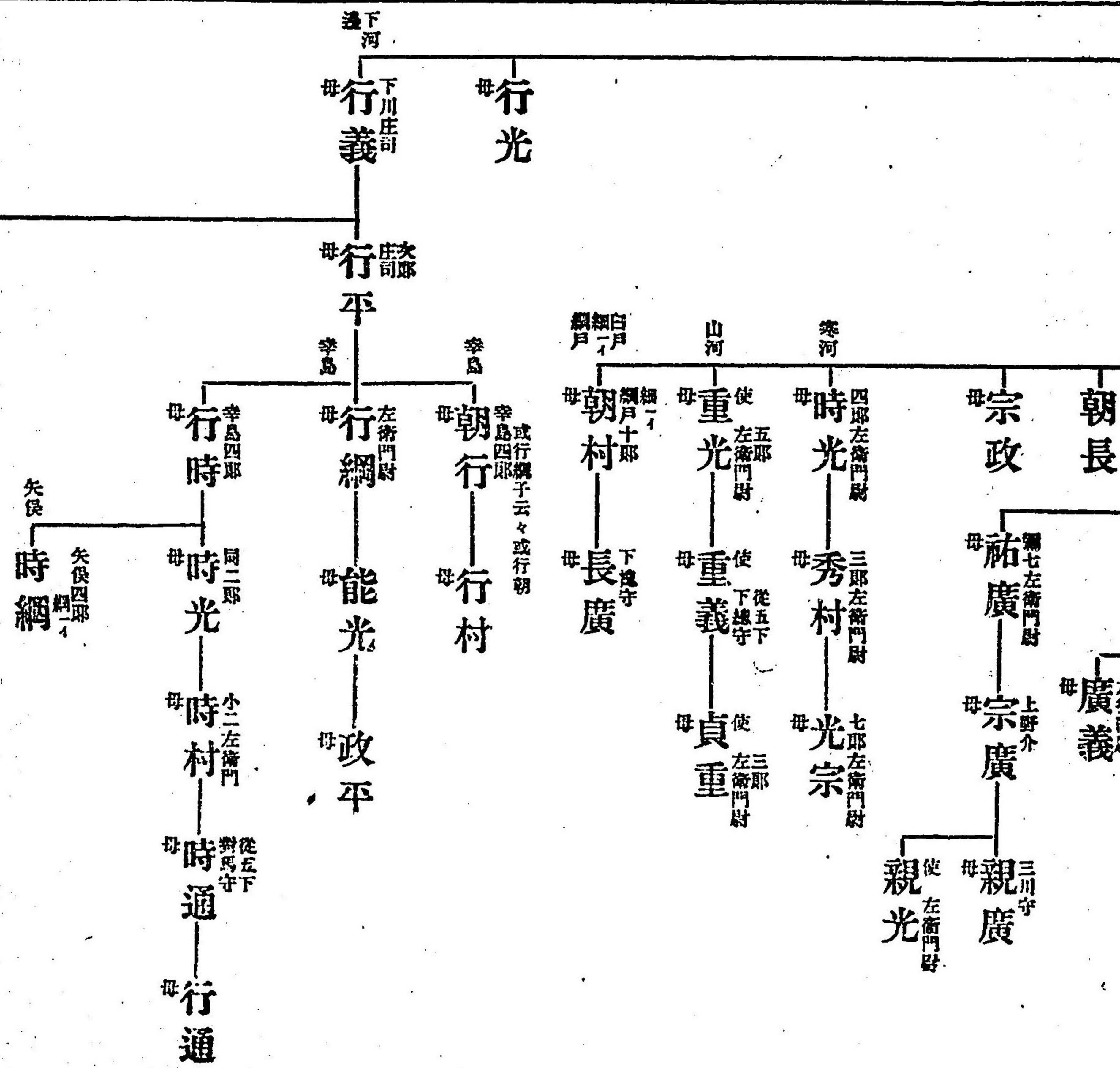

左兵衛
母 秀重
左兵衛
母 秀道

母 仙宏

女子 山從三位聖子陸奥妻

女子 河内守秀貞妻

女子 法花寺尼衆

女子
女子
女子

192

55

明治三十六年八月二十日印刷
明治三十六年八月廿五日發行

(故實叢書第三輯第五回)

著作
所
有

發行
者

吉川半七

一丁目 東京市京橋區南傳馬町

印刷
所

吉川印刷工場

五丁目 東京市京橋區新榮町

發行
所

吉川弘文館

一丁目 東京市京橋區南傳馬町

R2882
To 26

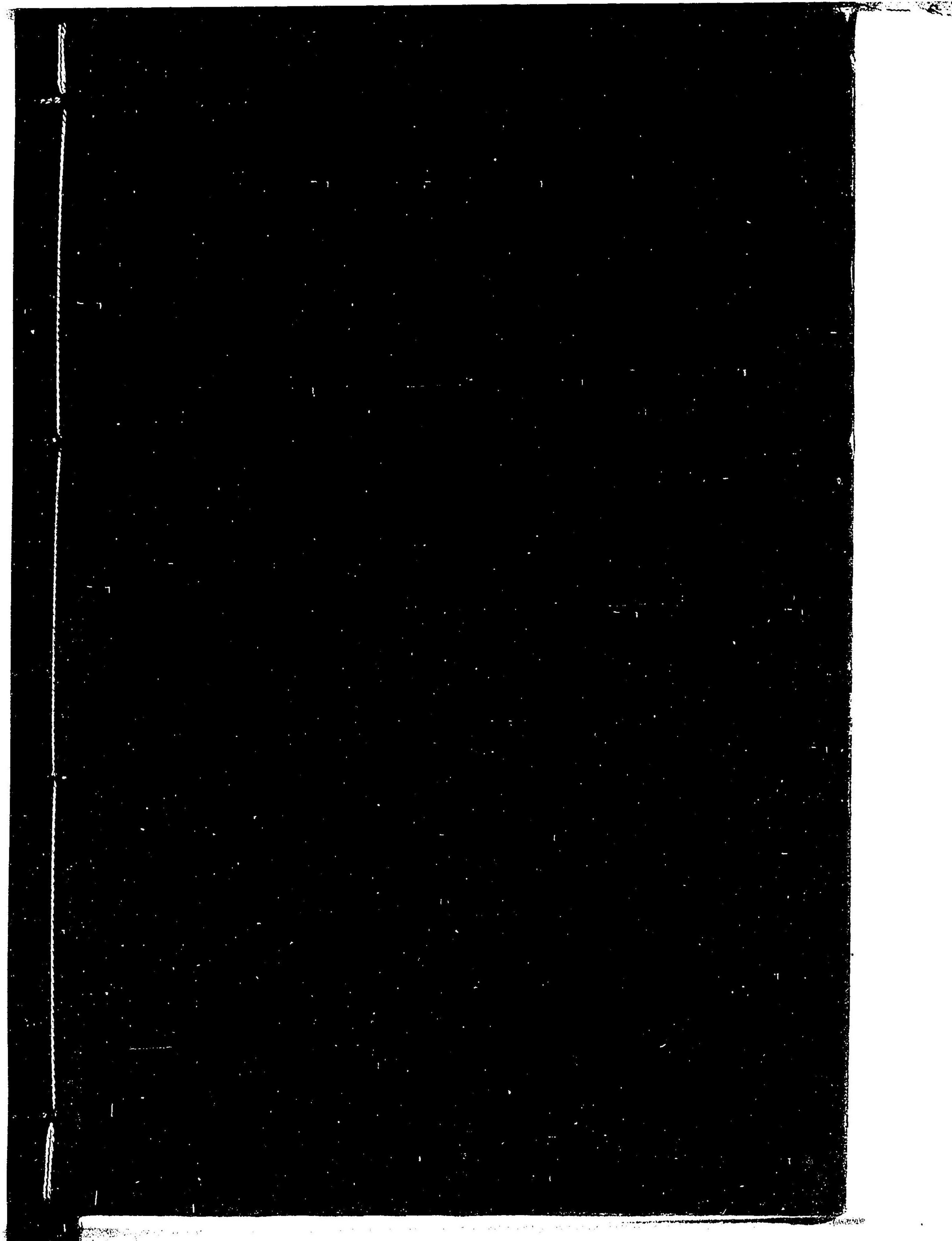

192

55

欽定四庫全書
醫部全錄
卷之六

182
55

藤原

公季公流

開院三條 滋野井八條阿野
清水谷

西園寺洞院 今出川菊亭一條
正親町室町

德大寺川原
近衛

師實公流

華山院大炊御門雜波

經名公流

宣經卿流

持忠流

尊卑分脈 六

第六卷目次

藤原

閑院公季公流標目	一	師實公流標目	七一
同 畧系	八	同 畧系	七四
同 本系	一五	同 本系	七七
三條	一九	花山院	七七
滋野井	二一	鷹司	八一
八條	二二	堀河	八二
一條	二三	五辻	八三
阿野	二四	烏丸	八五
西園寺	二五	中山	八六
清水谷	三八	大炊御門	八七
大宮	四四	三條	九三
今出川	四五	九條	九四
菊亭	四六	難波	九五
一條	四七	飛鳥井	九九
洞院	四九	經名公流	一〇三
正親町	五一	宣經卿流	一〇四
德大寺	六一	持忠流	一〇五

R 288.2 T026

第二一九條右丞相師輔公九男太政大臣公季公孫閑院流

仁義公曾孫贈太政大臣實季息男三人内
 一男 權大納言 春宮大夫公實卿流 號閑院 閑院正嫡也
 二男 帥中納言 保實卿流 無子孫相繼
 三男 天納言 仲實卿流 號高松 無子孫相繼
 春宮大夫公實卿息男六人内
 一男 實業



- 二男 權中納言 實隆卿流 無子孫
- 三男 八條大相國 實行公流 三條諸流祖 子孫繁多見系圖
嫡家三條外滋野井八條一條阿野三條等有當流内
- 四男 權中納言 右衛門督通季卿流 西園寺流祖 子孫繁多見系圖
又洞院一條室町等有當流
- 五男 左大臣 實能公流 德大寺流祖 子孫繁多見系圖
又近衛大炊御門等流有此内
- 六男 加賀大納言 季成卿流 無子孫相繼
以上閑院三流正統出於此流三條西園寺德大寺也

(六) 閑院公季公流標目

一三條一流內

●八條太政大臣實行公嫡男三條內大臣公教公息男三人內

- 一男 權中納言實綱卿流 無子孫
- 二男 權大納言實國卿流 號滋野井 其外三條八條等號庶子分派多出當流
- 三男 在大臣實房公流 號三條 當流正嫡也

●權大納言實國卿息男三人內

- 一男 權中納言公時卿流 號滋野井 二流相續
 - 二男 宰相中將公清卿流 號八條 子孫相續
 - 三男 右馬頭公佐流 號阿野 子孫相續有之猶子流也
- 當流內參議公清卿息男三人內
- 舍兄 從三位實俊卿流 號八條流也
 - 舍弟 從三位實隆卿孫從二位公賴卿子又二人
 - 舍兄 實豐流 號三條
 - 舍弟 實益流 號一條

●三條左大臣實房公息男四人內

- 二男 太政大臣公房公流 三條 當流正嫡也
- 三男 權大納言公宣卿流 號八條又號姊小路 子孫相續
- 四男 權大納言公氏卿流 號三條
- 五男 從二位公俊卿流 無子孫

當流內公氏卿孫大納言實蔭卿子二人

- 舍兄 大納言公貫卿 號三條 又此內正流也
 - 舍弟 右中將公種流 號三條
- 又彼流內大納言公貫卿息男二人
- 舍兄 從二位實仲卿流 號九條
 - 舍弟 大納言實躬卿流 號三條 同此內正流也

●一左衛門督通季卿流內

春宮大夫公實卿四男權中納言左衛門督通季卿息男二人內

- 一男 權大納言按察使公通卿流 西園寺流祖 其時號二條當流正嫡也
- 二男 右少將公重 無子孫 爲實龍公子

●按察大納言公通卿息男二人內

- 一男 內大臣實宗公流 西園寺洞院等祖 其時號大宮又號坊城當流正嫡也

二男 參議民部卿實明卿流 無子孫相續

●坊城內大臣實宗公息男二人內

一男 權中納言公定卿流 清水谷流祖今子孫相續

二男 太政大臣公經公流 西園寺洞院等祖 號一條大相國又號西園寺當流正嫡也

○イ本無
「洞院」

●一條大相國公經公息男四人內

一男 太政大臣實氏公流 西園寺一流 院常磐井入道相續也當流正嫡也

二男 前左大將實有卿流 號一條子孫相續

三男 左大臣實雄公流 洞院一流又號大宮子孫相續

四男 權大納言實藤卿流 號室町子孫相續

五男 權中納言實材卿流 無子孫

●西園寺流內

●公經公男太政大臣實氏公息男二人內

一男 右大臣公基公流 號京極無子孫

二男 太政大臣公相公流 西園寺流號冷泉當流正嫡也

●太政大臣公相公息男三人內

一男 左中將實康 出家無子孫

二男 太政大臣實兼公流 西園寺當流正嫡也

三男 參議實俊卿流 號冷泉有子孫

●太政大臣實兼公息男四人內

一男 左大臣公衡公流 西園寺當流正嫡也

二男 左中將公具 早世無子孫

三男 右大臣公顯公流 號今出河今無子孫

四男 右大臣兼季公流 號菊亭始起一流子孫相續

●左大臣公衡公息男二人內

一男 右大臣季衡公流 號大宮始起一流子孫相續

二男 內大臣實衡公流 西園寺當流正嫡也

●次一條相國公經公二男左大將實有卿流 號一條見系圖

●洞院一流內

●太政大臣公經公三男左大臣實雄公息男五人內

一男 權中納言公宗卿 早世無子孫

- 二男 權中納言公雄卿流 號小倉又號富少路子孫相續
- 三男 太政大臣公守公流 洞院當流正續也
- 四男 左中將公方無子孫
- 五男 中納言公尹卿無子孫

●太政大臣公守公息男二人內

- 一男 左大臣實泰公流 洞院當流正續也
- 二男 權大納言實明卿流 號正親町子孫相續

●次一條相國公經公五男權大納言實藤卿流 號室町見系圖

●一德大寺一流內

●春宮大夫公實卿四男左大臣實能公息男三人內

- 一男 右大臣公能公流 德大寺祖又號大炊御門當流正續也
- 二男 參議皇后宮大夫公親卿流 無子孫但此猶子他家相續流有之
- 三男 權大納言太皇太后宮大夫公保卿流 無子孫

●右大臣公能公息男三人內

- 一男 左大臣實定公流 德大寺號後德大寺 當流正續也
- 二男 大納言實家卿流 號河原又號八條子孫相續
- 三男 權中納言實守卿流 無子孫

●左大臣實定公息男五人內

- 二男 左中將公守卿流 有子孫今無相續
- 三男 左大臣公經公流 德大寺號野宮當流正續也
- 一男 以下其外無子孫見系圖

●大納言實家卿息男二人內

- 一男 中納言公國卿流 號八條子孫相續
- 二男 從三位公明卿流 號大炊御門又號近衛子孫有之此流內改姓相續流有之

●中納言公國卿息男六人內

- 一男 左少將實重卿流 家稱號不分明子孫相續但今無之
- 二男 參議實光卿流 子孫相續但今無之
- 自餘子息等子孫見系圖

以上二篇終

寺四
流...
號大宮

正三
左衛門督
權中納言

從二
權中納言
權大納言

正二
內大臣
號坊城又大宮

正二
權大納言

正二
權中納言

正二
權中納言

正二
權中納言

正二
權中納言

正二
權中納言

正三
權大納言

從三
權大納言

正三
權大納言

從二
內大臣

正二
內大臣

正二
內大臣

正二
權大納言

正二
權大納言

正四下
右中將

正二
權中納言

從三
左京大夫

正四下
右中將

從二
權大納言

從二
權大納言

正二
權中納言

正二
權中納言

正二
權中納言

正二
權中納言

正二
權中納言

正二
權中納言

從二
權大納言

正二
權中納言

正二
權中納言

正二
權中納言

正二
權中納言

正二
權中納言

正二
權中納言

從二
權中納言

正二
權大納言

正二
權大納言

正二
權大納言

正二
權大納言

正二
權大納言

正二
權大納言

正二
權大納言

正二
權大納言

從二
權中納言

正二
權大納言

正二
權大納言

正二
權大納言

正二
權大納言

正二
權大納言

正二
權大納言

正二
權大納言

正二
權大納言

左大臣正二
內大臣正二
號竹林院

正二
權大納言

正二
權大納言

正二
權大納言

正二
權大納言

正二
權大納言

正二
權大納言

正二
權大納言

正二
權大納言

正二
權大納言

正二
權大納言

正二 權大納言 公保 從三 實保 公祐 祐爲 祐時

正二 權大納言 季成 中納言 正三 公光 從五下 皇太后宮權大夫 實俊

以上二篇系譜畧圖終

第二九條右大臣師輔公九男太政大臣公季公孫

九條右相丞師輔公十男

仁義公傳

關院 上一祖流 關院 仁義公傳 天德元一誕生 康保四十七正五下 天德元十一廿四從四下(十五) 同年十二廿任侍從 天延三正五從四 上 同年同月八昇殿 同四年正五正四下臨時 貞元十二廿二左中將 同二年正廿八兼備前守 天 元四五從三位中將如元四十二(五) 同年十六兼攝廣福寺 永觀元二十三兼攝中將 同二年二兼攝 廣福寺 同年十月兼攝從 寬和九十五兼近江守 同年十一廿三位悠紀國司 同二年七十六兼春春權大夫 同年同月廿任權中納言(大夫如元三十) 永祿元七十三兼春春大夫 正曆二九七轉正 長德元六十九任大納 言 同二年正廿五兼春春大夫 同年八五兼按察使 同九年八兼左近大將 同三年七五任內大臣四十二 同 月九大將如元 長保元正五從二位大臣如元 同三年十正二位 長和四十七轉大將(以一男左兵衛督實成 嗣中任權中納言) 同五年正廿三勳授如元 寬弘元三四轉左大臣 同年同月廿三聽發車 同年八九兼東宮傳 治安元正六(七) 從一位(六十五) 同年七廿五任太政大臣(即日牛車) 同二年七十四賜隨身八人左右近 衛各四人 不審長元二十(十一) 七歲年七十二(三十一) 同月廿三詔贈正一位 同日從仁義公封甲斐國 關院

實成卿傳

天延三乙戌一誕生 永延二正七(五) 從五下 同三年正五(七) 從五上 同三年三十四任侍從 永祿二二一昇殿 同二年八十右兵衛佐 正曆三 正卅少納言 同日聽禁色 同四年十一十五正五下佐井少納言勢別且 長德元正五從四下 同月十三日任兵部少辨 同四年廿二右中將 長 保元正卅兼美作權守 同三年正廿四從四上 同年八廿五兼備中權守 同年十十四東三條院御院司 同六年正廿四兼尾張權守 同年 二十六補藏頭 寬弘四正廿九兼中宮權亮 同五年正廿八兼備中權守 同年七廿八兼侍從 同年十六從三位 同六年正廿八兼美 乃權守 同年三四兼左兵衛督實如元 同七年八廿八兼作守 長和二十九正三位實如元 同三年十一七爲使別當 同四年廿八任權中納言 (父公辭大將) 同年十一四別當如元 同五十一、服解 寬仁元正廿四復任 同年四三轉右衛門督 同二年七十一從二位 治安三十二 五轉正萬壽元二十(十一) 八正二位遣宮行中宮大夫能信讓松尾北野行幸行奉賀 長元二十七遣父公喪 同三年正廿六辭督以男公成申任左 兵衛督 同年三卅兼太宰帥 同六四九勳授從二位 長曆二年五十九坐事除名依安樂寺詔云々 同四年一復本位 寬治元二十獲先出家五十四 公成卿傳

公成卿傳

長保元一誕生 寬弘八正廿九兼中宮御給元服之日 同年十六從五上 同年十二廿八任侍從 同九年正廿右兵衛佐 同年十一廿一正五下 長和二六廿二右少將 同三年正六從四上少將勢 同年三廿八兼近江權介 同五年正六從四上 同年十一十四正四下悠紀國司 寬仁元八九 兼春宮權亮 同年同月卅任右中將 同四年十二六藏人頭廿三 同(五) 年正廿四兼備前守 治安三十五轉右中將 萬壽三十六任參木廿 八同四年正廿七兼近江權守 長元二十七服解母 同年二十七復任 同三年正廿六左兵衛督 同五年正六從三位 同六年正廿九攝江權守 同七年九廿爲使別當 同八年十一正三位(中宮從寮院入內日爲)長曆元三一兼中宮權大夫 同二年正廿九近江權守 同年十二廿二(一) 從二位春日行幸實 同三年八廿八停權大夫 長久四正廿四任權中納言實如元 同年六十九辭別當 同年同月廿四從四十五 實季卿傳

實季卿傳

長元八一誕生 永承元八十七銀鑰 同六年正廿任侍從 天壽六正六從五上 慶平四二廿八左少將 同五年正卅兼備前介同七年正五正五下 治曆二正五從四下 同四年十一九兼備中 同年同月廿九從四上(悠紀國司) 延久元三廿左中將 同年六十九轉藏人頭 同年二十七迂 右(左)京大夫 同二年正六正四下 同年同月兼美作權守 同年二十七迂右中將 四年七廿四右兵衛督 同年十二任參木 同五年三九爲使 別當 同年四十七左兵衛督 同年同月卅從三位 同年八五遷母 月日復任 同六年十四兼中宮權大夫 同年十二廿六兼近江權守 同 年同月十九正三位 同年十二廿六任權中納言 承保二正十九從二位同年同月廿八右衛門督 同年十二廿八正二位 同四年二廿九攝權大夫(以 男公實申任權亮) 承曆三正廿七轉左衛門督 同年三四辭別當 同四年八十四任權中納言 同年同月廿二兼春宮大夫 永保三正廿六轉正(大 夫如元) 應德二十八止大夫 同年十二八兼按察使 寬治五十二廿四從五十七時按察使大納言

實成
 檢別當大率中宮權左
 少納言左兵衛督右衛門督中納言
 正二位
 母兵部卿三品有明親王女
 皇曆五十九歲奉陰名
 同四年復任
 寬治元二十號五十四

公成
 檢別當
 左兵衛督
 春宮權左中宮權大夫
 權中納言從二位
 頭
 母廣一守正四下藤原政女
 皇久四六廿四號四十五
 號延井別當

實季
 檢別當一院別當
 左京大夫左兵衛督
 按察使春宮大夫
 大納言正二位
 頭
 母淡路守藤原定佐女
 寬治五十二廿四號五十七
 附太政大臣正一位
 號後開院附太相

親賢
 從四位上
 兵部大府 但騎子云々

女子
 中宮大夫實室

賴仁
 從五位上
 母陸奥守定定女

信覺
 東大寺別當
 束守一長者
 法務僧正
 母
 聖德太子實新兩實
 覺源僧正實
 又仁海受法
 號勤修寺僧正
 應德元九十五入滅

慶信
 東大寺別當
 東兩院
 母同實手

女子
 國母 皇太后
 從三位院女御
 白河院母
 能信爲子
 母同
 延久五五六附太后

如山
 少僧都
 母同實成
 寬仁五四十九入滅四十五

女子
 從二位
 義子 一條院女御弘徽
 萬曆三十二十八出家五十三
 天喜元四七一死

女子
 從五位上
 天喜元一誕生 治曆四七廿一級爵(十六) 延久二十二廿八任右兵衛佐 同四十二八補五位攝人 同五年
 正五從五上 同年同月廿廿任左少將 同六年正廿八正五下 同日兼備前介 承保元十一十八從四下大符會
 此日云藏人授保實補之 同二年正十八從四上行奉東三條第日(實) 同年六十三轉權中將 同四年正六正四
 下 同年三廿七轉中宮權左 承保元四正十八轉權人頭 同年十二在參木(中時如元) 永保元正廿八榮美
 作權守 同日叙從三位(行幸中宮四條權左進實) 同三年十一一叙正三位(實) 應德三條前權守 同十年
 一廿任權中納言 同日著座 同四年正廿五兼皇后宮權大夫 寬治二正十九從二位(行幸院前當) 同五年
 正廿八兼右衛門督 嘉保二正二六轉左衛門督 同三年十七爲使別當 康和二十七任權大納言 同五年
 七廿四去別當宗通稱補之 同五年八十七兼春宮大夫 嘉承二十七正春宮大夫陸野 同年十一十二出家
 依病也 同月十四日薨五十五才

公實卿傳

公實
 檢別當一院別當
 左右衛門督藏人少將
 皇后宮權大夫頭中將
 權大納言從二位
 五藏
 母大貳經平朝臣女
 嘉承二十一十四號五十五
 一昨日出家

公實卿傳
 天喜元一誕生 治曆四七廿一級爵(十六) 延久二十二廿八任右兵衛佐 同四十二八補五位攝人 同五年
 正五從五上 同年同月廿廿任左少將 同六年正廿八正五下 同日兼備前介 承保元十一十八從四下大符會
 此日云藏人授保實補之 同二年正十八從四上行奉東三條第日(實) 同年六十三轉權中將 同四年正六正四
 下 同年三廿七轉中宮權左 承保元四正十八轉權人頭 同年十二在參木(中時如元) 永保元正廿八榮美
 作權守 同日叙從三位(行幸中宮四條權左進實) 同三年十一一叙正三位(實) 應德三條前權守 同十年
 一廿任權中納言 同日著座 同四年正廿五兼皇后宮權大夫 寬治二正十九從二位(行幸院前當) 同五年
 正廿八兼右衛門督 嘉保二正二六轉左衛門督 同三年十七爲使別當 康和二十七任權大納言 同五年
 七廿四去別當宗通稱補之 同五年八十七兼春宮大夫 嘉承二十七正春宮大夫陸野 同年十一十二出家
 依病也 同月十四日薨五十五才

保實
 藏人侍從後少將
 參木中將
 權中納言從二位
 母同公實卿
 康和四三三四號四十三

實信
 從四上
 備後守
 母同公實卿
 大治五九八卒

實清
 保元元依藏院院卿事源流
 左馬權頭
 母同公實卿
 從五下
 丹後守

保綱
 從五下
 阿波守
 母同公實卿
 仁 權少僧都
 賢清

通俊
 從五位下
 阿波守
 母同公實卿
 大治五九八卒

實家
 從五位下
 丹後守
 母同公實卿
 仁(安)元二十一

能俊
 從五位下
 丹後守
 母同公實卿
 仁 權少僧都
 賢清

實清
 從五位下
 阿波守
 母同公實卿
 仁 權少僧都
 賢清

實時
 從五位下
 阿波守
 母同公實卿
 大治五九八卒

慶宴
 從五位下
 阿波守
 母同公實卿
 大治五九八卒

實清
 從五位下
 阿波守
 母同公實卿
 大治五九八卒

實清
 從五位下
 阿波守
 母同公實卿
 大治五九八卒

定通
 正五下號七日弁
 右少弁
 母同公實卿
 永久三八廿四卒卅一
 爲中納言通俊嗣子彼
 親之後爲民了願宗通
 子仍子孫見復流

行朝
 法橋
 母同公實卿
 永久三八廿四卒卅一
 爲中納言通俊嗣子彼
 親之後爲民了願宗通
 子仍子孫見復流

定範
 山南(阿) 坊經川
 母同公實卿
 永久三八廿四卒卅一
 爲中納言通俊嗣子彼
 親之後爲民了願宗通
 子仍子孫見復流

圓禪
 山南(阿) 坊經川
 母同公實卿
 永久三八廿四卒卅一
 爲中納言通俊嗣子彼
 親之後爲民了願宗通
 子仍子孫見復流

三
流
一
條

與舍弟通季權相並爲藏人頭通季權爲上甘願
檢別當牛車
檢別當少納言
按察使權右中弁
左右衛門督左兵衛督
太政大臣右大臣 不經大將

實行
母同實區
永曆元正册出家法名蓮覺八十一
應保二七廿八歲八十四
被入條入道相國
又號三條

實行公傳
寬治七正五叙爵 承德二正廿七左兵衛佐 康和二正七從五上 同
月十四日昇殿 同月廿八少納言 同四年七廿一正五下 同六年正六
從四下 嘉承二十一十四解解交 天仁元十二廿從四上 同二年正
廿二權右中弁 天永二正廿三補藏人頭 同二年二十(廿)四正四下
永久三四廿八任季木 同四年十二廿二策左兵衛督 元永二正七
從三位 保安三十二十七任權中納言 同日爲使別當 同月廿二策
右衛門督 同四年十九左衛門督 大治三正七正三位 同四年十二
廿二任權大納言 天承元五九辭別當 同二年十二廿五從二位 同月
廿七勅授 同三年正五正二位(五十五) 長承二正廿九授使同
從一位 久安五廿八任右大臣(去十二日兼官七十七) 同六年八
廿一任太政大臣 同年十二册宣官云節會日不就列直可上殿云々仁
平元三七叙 同年十二册宣官云節會日不就列直可上殿云々仁
元正册出家法名蓮覺 應保二七廿八歲八十四或云八月一日云々 永曆
元正册出家法名蓮覺 應保二七廿八歲八十四或云八月一日云々

公教公傳
嘉承二十一廿九叙爵 永久三十二廿六任侍從(十三) 同五年十二
三昇殿 同六年正七從五上 保安二四五左少將 同年六廿補藏人
同四年正廿八補新帶藏人(崇德) 同五年正七正五下 天治三正
七從四下 同月八遷昇 大治二正十八兼兼作介 同四年正廿從四
上 同五年四三左中將 同六年正五正四下 同年十二廿二藏人頭
長承二正廿九任季木(中納言) 保元元正四從三位 同二年十
二九權中納言 同三年十二廿九策左兵衛督 同五年十九解解母
同年十二廿六復任 同六年十二廿七爲使別當 永治元正廿九權左衛
門督 同年十二廿六正三位 康治元十二廿一從二位 久安元正四
正二位 同三年十二廿七辭別當 同五年七廿八權正 同六年八廿一
任大納言 保元々三四任左大將 同年十二廿七策中宮大夫 同二年
八十九任內大臣 同月廿二大將如元 永曆元七廿七辭大將使所勞也
同月九歲五十八才

公教
檢別當
右衛門督正二位
中宮大夫左兵衛督
內大臣左大將
母修運大夫顯季女
永曆元七九歲五十八
爲叔父實德公子權補大將

公行
左中弁兼三位
季木右兵衛督
母同公教
久安四六十三卒
四十四
三條

公宗
正五下
民部大南
母同上

女子
鳥羽院女房
母快法親王養母

實長
檢別當
正二位
中宮大夫
權大納言
母攝子守源顯親女
永元十一(一)一
五十六

公房
正五下
養子實交中納言權教
右少將
母養作守顯親女
出家住滋野
母中納言權教女

行忠
爲舍兄實長子
正五下
皇后宮亮
母宗宗親女

實海
檢別當
權少納言
母宗宗親女

實慶
檢別當
權少納言
母宗宗親女

實豪
檢別當
權少納言
母宗宗親女

尊實
山內亮

實瑜
東寺一長者
仁(法)務大僧正
母爲成女三川內侍

女子
高倉院典侍
母行顯室

公方
出家
住顯四
母爲成女三川內侍

教綱
散位從五下
母同公仲

公仲
待從從五下
母爲成女三川內侍

實網
本名實經
大弁
大宮權大夫少納言
權中納言正三位
母同公仲
花園左大臣家官女
治承四十二十九歲頓死五十四
號昭(顯)月

滋野
一
流

實國
左衛門督 高倉院御前申入
權大納言 秘曲之時被下
母家女房中物阿古(右)
壽永二正二(實)母(廿)二

公時
從二位 本名公輔
季木中將
權中納言
母中納言家成女
承元三十八九出家就遊

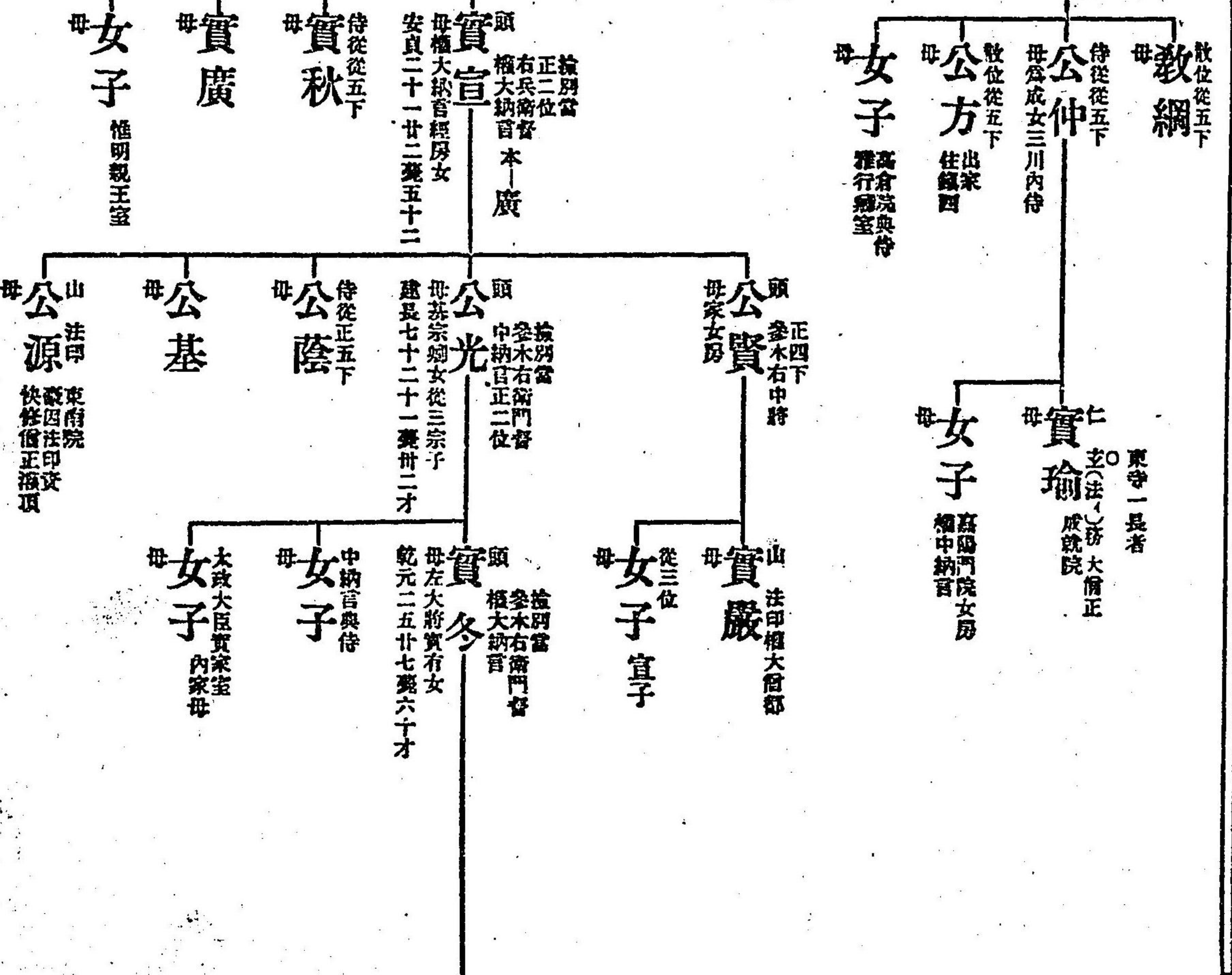

山 權備正 寂院三合已願
母 公圓 天台座主第七十
慈願僧正灌頂資
法曆三八三清水寺
淨雨寺開出出來辭座主

實仲
山 阿闍梨
公秀

仁 法務大僧正 東寺一長者
母 覺教 眞乘院
灌頂已願

俊譽
法印權大僧都

山 法印權大僧都
母 公惠 檢川長定
日吉別當

女子
內女房 中納言典侍
後內廳頭高轉妻

仁 權大僧都
母 公深 石山座主

女子
平時基妻

山 毘沙門堂 天台座主六十九
母 公豪 因長僧正灌頂
顯明齋法印弟子

山 僧正 檀那流阿闍梨院
母 公譽 榜院檢校
長壽法印附屬

女子
實繼母
公繼公室

女子
女御代

這系圖洞院累代本也而左大將入道俗名公敷放埒仁也一流既斷絕分云々記錄抄物等悉法却可洗耳者也仍此本同前予感得之抑西園寺爲閑院家嫡之由注之言語道斷事也八條相國與通季卿兩人貫首之時通季卿上首頭事彼卿待賢門院御同腹之間依內奏強舉奉云々相國不運更不可及嫡庶沙汰者也雖爲舍兄昇進凡卑之時以舍弟爲家督事自他流連綿也以官位高貴兄不可爲嫡家事先代未聞子細也又公實卿御記事者不實也相尋記錄無之云々其上元來西園寺家文非輒繪公宗卿建武二年被誅之時彼家錯亂以後用輒繪文之由見後押小路殿御記芳以无其謂事分明也公武諸家皆當家閑院嫡流事自古至于今无其隱且世之所知也別不遑述才學殊於西園寺家者無此沙汰洞院一家陸梁不可說々々々
春秋四十一歲
右 大臣

文明十一季仲呂下旬

通季卿傳

實治三己巳一 誕生 年月日爲殿上小舍人 承德二正六叙爵 同三年正廿三任越中權守 康和二正廿八右兵衛佐 同年七廿四昇殿 同四年正五從五上 同五年正廿五正五下 同年八十七東宮昇殿 同六年正廿八任左少將 同日兼兼作守尊勝寺功 長治二四十二從四下 同日還昇 嘉承二正五從四上超越實行 同年十一十四應解交 同三年正廿四復任 天仁元十二廿正四下 天永正三廿三任左中將補職人頭止美作守 卅一 同三年正廿六兼備前權介 永久三四廿八任左少將 同四年正卅近江權守 同五年十一十三叙從三位廿九 同六年正廿六兼中宮權大夫 保安三正廿三權中納言 同日中宮大夫知元 同年二五任左兵衛督 同年十二廿一左衛門督 同五年十一廿四止大夫依院 號也 大治三三五正三位

公通卿傳

永久五丁酉誕生 保安三正、叙爵 大治二正十九任丹波守 同年十一十五昇殿 同年十二廿兼侍從 同六年正、從五上 長承三二十二因權守 保延二正五正五下 同年十二廿六右少將 同四年正廿六從四下 同年四五少將知元 同五年十廿六從四上 永治元十二二右中將 同月廿六正四下 久安五七八補職人頭 同六年正廿九參木 仁平元二一備前權守 同四年正五叙從三卅八 保元二十廿七權中納言 同三年正十正三位 同年八十辭職 平治二廿八遷任 永久二九十三權大納言 同年十一廿一從二位 廣保二正廿七按察使 仁安三十一辭大納言

實宗公傳

康治二癸亥誕生 久安四正五叙爵 久壽二十一二從五上 保元二正廿四任侍從 同三年八十右少將 同四年正三正五下 同月廿六兼備前介歷保正五從四下 同年十九右中將 同三年正五從四上 同月廿一伊予權介兼 永萬元七廿五正四下 嘉元二十二補職人頭 承安三四

寺四園
等洞院

右近大將內大臣太政大臣從一位實喜元十廿給兵仗左右近府生(主)番長名一人
 頭 兵仗牛車
 公經 母前權中納言藤原基家卿女
 又號西園寺
 實喜三年十二月廿二日出家依病六十法名覺空
 實元二年八月廿九薨七十四赤病

公仲

山 法印 附大僧正
 公修 母同公定卿

山 法印 西塔院主 落園
 公曉 母
 山 法印 北野別當 權大僧都
 公澄 母

女子 左大臣陸惠公室

女子 公國親室

女子 中納言定家卿室 爲家卿母

寺四園

後院別當 牛車隨身兵仗
 東后宮權大夫左衛門督
 東宮傳中宮大夫
 右大臣右大將
 太政大臣從一位
 實氏 母中納言能保女
 文應元五廿三出家
 法名實空六十七
 文永六六七薨去七十六
 號常磐井入道相國

檢別當 左衛門督
 左右大將中宮傳
 內右大臣從一位
 公基 母親藤原女
 文永十一十二薨
 號京極又万里少路

公相公傳
 貞元二生子時公輔 嘉祿元正廿三叙爵
 安貞元二一從五上 同三年正侍從從
 喜二正廿四正五下 同三年三六從四下
 同四年正十二從四上 貞永二正廿四左中
 將 天福元三七紫色 同二年六十七正四
 下 寫祓二四十四從三位中將如元 同三
 年正五正三位 同四年三七權中納言 曆
 仁二四十三從二位 同年十八權大納言
 十七才 仁治二正五正二位 同三年八九
 中宮大夫 同四年八十遷春宮大夫 寬元
 四正廿九止大夫依受禪也 建長二十二廿
 四右大將廿八 同四年二十三任內大臣

實氏公傳

建久八正六叙爵 建仁二正廿一任侍從 同年十一廿二從五上 元久元正五正
 五下 同二年十二二從四下 建永元二廿一左少將 承元、正二從四上 同二
 年正五正四下 同年十二九左中將 同五年正五從三位中將如元 同年同月十
 八參議 建曆二十一正三位 建保六十九權中納言 同年同月廿二勳授帶
 劔 同年十二九左衛門督兼 承久元二十三從二位廿六 同二年正廿二春宮
 權大夫辭督 同三年十三(二一)皇后權大夫 同四年正六正二位同年八十六
 任右大將父理 貞應三十二廿五權大納言 寬喜二十六中宮大夫兼 同年四
 廿二任內大臣同日大將如元 同年十月廿八東宮傳 同年同月廿四辭大將 文曆
 十二右大臣四十二 嘉祿二三四從一位 同年四十八上表 寬元四三四任太政
 大臣 同日蒙牛車宜不蒙發車宜 同月五給隨身兵仗 同二十九上表

實綱

從二位 本一綱
 實平 母大納言隆衡女
 建治三九七出家廿七

大僧正
 實寶 東寺一長者
 道基法印資
 威德寺

實助

山 僧正
 實靜 爲實兼公子
 常住金剛院

仁 法印權大僧都
 聖注 相應院

山 僧正 親源齋正資
 雲助

爲冷泉相國子
 法務大僧正
 實相助 號鳴瀨又相應院

女子

同五年四八轉左大將 同六年十一辭大將 同年十二廿五轉右大臣 正嘉元五七從一位 同二年八七兼東宮傅 同年十廿二辭兩條 正元一十四轉左大臣 弘長元二廿二上表 同年十一(一)十五任大政大臣 同二年七二上表 建長七年八月廿一日賜隨身兵仗于左大臣三十三 同年十一月十四日辭兵仗

山 大僧正續川長吏 親政正安

雲助 實顯嗣室

女子 實顯嗣室 經平卿室冬其卿母

實兼公傳

建長七正五叙爵 同八年正六從五上 同月廿一任侍從 正嘉元壬三廿七左少將 同二年正五正五下 同年十二月二十四左中將 同三年三廿八從四上 越階 正元二正五正四下 文應二正五從三位十三 同年三廿九正三位 文永三廿四轉中納言十八才 同年十一月十六遷常陸 同四年正五從二位 同五年正七正二位 同八年十二月七左衛門督 同八年三月廿七轉大納言 治二十一五春宮大夫 正元十廿七轉正 同八年十一月廿七轉大將 同十一月廿五從一位 同二年十一月廿七轉正 同月十八任內大臣同日大將如元 同三年正廿六辭大將 同年四月廿五上表 同四年十二月廿五太政大臣 正安元六十一牛車不繫發宣

寺四園

不經參詣 隨身兵仗 中宮大夫 東宮傅春宮大夫 左大臣左大將 太政大臣從一位 公相 母家女房 文永四十(十)二 四十五才先父公 號冷泉相國 光壽院室灌頂資 東寺一長者 法務大僧正 仁 勝 文永十七十三入 弘長五正五依元日節 會不參解却見任 同十七選任 仁 東寺一長者 法務大僧正牛車 號冷泉又號橋本 文永八十一出 母 道 嘉元二十二入派

實兼 母大外記師朝女 正安元六廿四出家法名空性 元亨二九十薨七十四 號後西園寺入道相國 右中將正四下 實康 住丹波國 母同實兼公 參木左中將正四下 實顯 母定家卿女中納言典侍 號冷泉又號橋本 文永八十一出 同九年十二月一薨

○本無牛車隨身兵仗
○本在作住
○本二十二作二二

仁 東寺一長者 法務大僧正 文永十七十三入 弘長五正五依元日節 會不參解却見任 同十七選任 仁 東寺一長者 法務大僧正牛車 號冷泉又號橋本 文永八十一出 母 道 嘉元二十二入派

實兼 母大外記師朝女 正安元六廿四出家法名空性 元亨二九十薨七十四 號後西園寺入道相國 右中將正四下 實康 住丹波國 母同實兼公 參木左中將正四下 實顯 母定家卿女中納言典侍 號冷泉又號橋本 文永八十一出 同九年十二月一薨

公興 參兩方 正大 左中將從三

仁 東寺一長者 法務大僧正 文永十七十三入 弘長五正五依元日節 會不參解却見任 同十七選任 仁 東寺一長者 法務大僧正牛車 號冷泉又號橋本 文永八十一出 母 道 嘉元二十二入派

實兼 母大外記師朝女 正安元六廿四出家法名空性 元亨二九十薨七十四 號後西園寺入道相國 右中將正四下 實康 住丹波國 母同實兼公 參木左中將正四下 實顯 母定家卿女中納言典侍 號冷泉又號橋本 文永八十一出 同九年十二月一薨

公興 參兩方 正大 左中將從三

仁 東寺一長者 法務大僧正 文永十七十三入 弘長五正五依元日節 會不參解却見任 同十七選任 仁 東寺一長者 法務大僧正牛車 號冷泉又號橋本 文永八十一出 母 道 嘉元二十二入派

實兼 母大外記師朝女 正安元六廿四出家法名空性 元亨二九十薨七十四 號後西園寺入道相國 右中將正四下 實康 住丹波國 母同實兼公 參木左中將正四下 實顯 母定家卿女中納言典侍 號冷泉又號橋本 文永八十一出 同九年十二月一薨

公興 參兩方 正大 左中將從三

仁 東寺一長者 法務大僧正 文永十七十三入 弘長五正五依元日節 會不參解却見任 同十七選任 仁 東寺一長者 法務大僧正牛車 號冷泉又號橋本 文永八十一出 母 道 嘉元二十二入派

實兼 母大外記師朝女 正安元六廿四出家法名空性 元亨二九十薨七十四 號後西園寺入道相國 右中將正四下 實康 住丹波國 母同實兼公 參木左中將正四下 實顯 母定家卿女中納言典侍 號冷泉又號橋本 文永八十一出 同九年十二月一薨

公興 參兩方 正大 左中將從三

仁 東寺一長者 法務大僧正 文永十七十三入 弘長五正五依元日節 會不參解却見任 同十七選任 仁 東寺一長者 法務大僧正牛車 號冷泉又號橋本 文永八十一出 母 道 嘉元二十二入派

實兼 母大外記師朝女 正安元六廿四出家法名空性 元亨二九十薨七十四 號後西園寺入道相國 右中將正四下 實康 住丹波國 母同實兼公 參木左中將正四下 實顯 母定家卿女中納言典侍 號冷泉又號橋本 文永八十一出 同九年十二月一薨

公興 參兩方 正大 左中將從三

仁 東寺一長者 法務大僧正 文永十七十三入 弘長五正五依元日節 會不參解却見任 同十七選任 仁 東寺一長者 法務大僧正牛車 號冷泉又號橋本 文永八十一出 母 道 嘉元二十二入派

實兼 母大外記師朝女 正安元六廿四出家法名空性 元亨二九十薨七十四 號後西園寺入道相國 右中將正四下 實康 住丹波國 母同實兼公 參木左中將正四下 實顯 母定家卿女中納言典侍 號冷泉又號橋本 文永八十一出 同九年十二月一薨

公興 參兩方 正大 左中將從三

季衡公傳

正應二十二廿五叙爵 同二年正五從五上 同四年正三三五下 同五年十一五從四下 永仁三三八從四上 同五年四十任侍從 同年七廿二正四下 正安元十二卅左少將 德治三九廿從三位 延慶二二三(三)左中將 同年九廿六正三位 同三年四七 參議中將 同年八二福中納言 同年九四左衛門督為別當 同年十二(廿)一從二位 同四年正三三止替別當 同月廿三辭 同五年五十六辭退 建長二正七正二位 文保二一三福大納言 元亨三三十三辭退 正中三十二(一)轉正 同月廿四日 兼左大將 嘉曆二廿三中宮大夫 同年七十六辭職 元德二三廿(三)從一位 同三年二一任內大臣 正應元十四轉右大臣

大納言二位 從二位 女子 教子

女子 關白忠教公北室 攝政師教公母

女子 東二條院 母同上 正元六廿七尼願觀智 嘉元二正廿一崩

女子 關白基平公北室 早世

女子 東二條院 母同上 正元六廿七尼願觀智 嘉元二正廿一崩

女子 關白基平公北室 早世

女子 東二條院 母同上 正元六廿七尼願觀智 嘉元二正廿一崩

女子 關白基平公北室 早世

女子 東二條院 母同上 正元六廿七尼願觀智 嘉元二正廿一崩

女子 關白基平公北室 早世

女子 東二條院 母同上 正元六廿七尼願觀智 嘉元二正廿一崩

女子 關白基平公北室 早世

女子 東二條院 母同上 正元六廿七尼願觀智 嘉元二正廿一崩

女子 關白基平公北室 早世

女子 東二條院 母同上 正元六廿七尼願觀智 嘉元二正廿一崩

女子 關白基平公北室 早世

女子 東二條院 母同上 正元六廿七尼願觀智 嘉元二正廿一崩

女子 關白基平公北室 早世

女子 東二條院 母同上 正元六廿七尼願觀智 嘉元二正廿一崩

女子 關白基平公北室 早世

女子 東二條院 母同上 正元六廿七尼願觀智 嘉元二正廿一崩

女子 關白基平公北室 早世

女子 東二條院 母同上 正元六廿七尼願觀智 嘉元二正廿一崩

女子 關白基平公北室 早世

女子 東二條院 母同上 正元六廿七尼願觀智 嘉元二正廿一崩

女子 關白基平公北室 早世

女子 東二條院 母同上 正元六廿七尼願觀智 嘉元二正廿一崩

女子 關白基平公北室 早世

女子 東二條院 母同上 正元六廿七尼願觀智 嘉元二正廿一崩

女子 關白基平公北室 早世

女子 東二條院 母同上 正元六廿七尼願觀智 嘉元二正廿一崩

女子 關白基平公北室 早世

女子 東二條院 母同上 正元六廿七尼願觀智 嘉元二正廿一崩

女子 關白基平公北室 早世

女子 東二條院 母同上 正元六廿七尼願觀智 嘉元二正廿一崩

女子 關白基平公北室 早世

女子 東二條院 母同上 正元六廿七尼願觀智 嘉元二正廿一崩

女子 關白基平公北室 早世

女子 東二條院 母同上 正元六廿七尼願觀智 嘉元二正廿一崩

女子 關白基平公北室 早世

女子 東二條院 母同上 正元六廿七尼願觀智 嘉元二正廿一崩

女子 關白基平公北室 早世

女子 東二條院 母同上 正元六廿七尼願觀智 嘉元二正廿一崩

女子 關白基平公北室 早世

女子 東二條院 母同上 正元六廿七尼願觀智 嘉元二正廿一崩

女子 關白基平公北室 早世

女子 東二條院 母同上 正元六廿七尼願觀智 嘉元二正廿一崩

女子 關白基平公北室 早世

女子 東二條院 母同上 正元六廿七尼願觀智 嘉元二正廿一崩

女子 關白基平公北室 早世

女子 東二條院 母同上 正元六廿七尼願觀智 嘉元二正廿一崩

女子 關白基平公北室 早世

女子 東二條院 母同上 正元六廿七尼願觀智 嘉元二正廿一崩

女子 關白基平公北室 早世

女子 東二條院 母同上 正元六廿七尼願觀智 嘉元二正廿一崩

女子 關白基平公北室 早世

公光顯室實冬福
母 女子

與法眼東門院
公尋

從二
權大納言
公富
應永廿八八九癸廿三才

右大臣從一位
左大臣從一位
教季
文明十五
號法雲院

左大臣從一位
木一尙
權大正二
公興
母永登卿女
永正十三(一一)
號後法雲院

左大臣從一位
權大正二
季孝
永正十六一號

左大臣
季彦
本實維

仁
實祐
山 僧正日慶院

山 僧正日慶院
實昭

從三位
女子
中務卿貞親親王母

與 別當僧正光明院
實憲

從 小松谷
公範

與
實曉
光明院
清水寺別當

女子

左大臣正二
右大臣正二
公藤
永正九六十九癸五十七才
號得生院

不經大將
兼木中將
左大臣從一位
實宣
天永十九十二癸四十六才

母內大臣實憲公女
公朝

山 權正
公禪
號後觀音寺
上樂院

山 權正
實源
公助僧正弟子
定法寺
侍從公廣出家也

○本號後觀音寺注實宣之左

洞院

實雄公傳
建保五丁丑誕生 嘉祿三二二叙爵 同年四廿侍從 安貞三正卅從五上 寬喜元四十八左少將 同二年正廿四備後介 同三年正五正五下 貞永二正六從四下 元曆元十二廿一左中弁(少將十八)同二年正廿八從四上 同年二六禁色 同年四六十一左宮城使 嘉祿二二卅左中將去弁 同日補藏人頭 同年五五正四下 同年十二廿八從三位中將 同三年十二廿五榮進(中將廿一) 同四年三七榮右衛門督 同日使別當 同年三廿九正三位 同年七廿權中納言任大臣日也 曆仁二正廿四皇后宮權大夫止督 仁治元十廿四從二位 同三年三七權大納言廿六 同四年(寬元)三二正二位 寬元二八廿九父喪廿八 同年十一廿五復任父 建長六十二廿五轉正 正嘉元十一廿六在內大臣四十四 同二年十一(一一)轉右大臣 同日兼東宮傅 弘長元三廿七(一一)轉左大臣 同(三)年正七從一位 同三年三廿六上表四十七

公雄卿傳

實治三二八從五下 建長二五廿侍從 同四年十二四右少將 同六年正五從四下 同七年四十二右中將 同八年十一廿二中宮權亮 康元二廿六禁色 弘長元五廿五從三位中將 同二年十一(一一)十三(一一)皇后宮權大夫 文永三十(廿)四榮木 同年十一二左兵衛督補使別當 同四年二廿三權中納言 同五年二廿從二位 同六年六七榮 同七年正五正二位

中宮權大夫不歷榮顯
春宮權大夫
權中納言從二位 早世
公宗
母法印公靈女
弘長三二廿一癸廿三

從三位伏見院
女子英子

左少將
季孝
出家
母家女房

山 法印權大僧都
實乘

檢別當
左兵衛督
權中納言
正二位
公雄
母賴氏病女

權大納言
正二位
實教
母權中納言
實世病女

權中納言正二位
季雄
母人

民部卿
權中納言從二位
實遠
母至德元一號六十四才

○顯密兼學二會監攝道院
○三尊院院

○伏見院東宮方
宮院皇子道照
宮院皇子道照
親王并後伏見院皇子長
助承胤英性等親王并皇
女章德門院等御母

○實爲福父入道相國于源
性親王并直(且)仁親
王母又安門院皇子內
親王母 正慶元二十
三推三宮 應武五十四
九院院 貞和四十一廿
四尼迦昭智

三寶院定海資
法務大僧正
實助 著一長

實業院又盛岡時
天台座主
法務大僧正
桓守 著持

運世禪室(空)
東門院
良守 著持

實助僧正資
金剛院院
成助 著持

僧正權岩(嚴)
院院
公嚴 著持

法印權大僧都
早世
覺深 著持

法性寺座主
院院
成澄 著持

法務大僧正橫川
長吏
慈能 著持

母大納言公實女
顯密門院三條
女子 著持

廣義門院御方
母信玄(空)法印女
女子 著持

花園院妃
從三位
女子 著持

後伏見院女房一條
親王母
女子 著持

後伏見院女房
從三位源親王并
女子 著持

實門院御方
母公實(實) 顯四女
女子 著持

花園院女房
對御方
女子 著持

禁色 左中將
實信 爲左大臣公定公子
母從三位冬鏡福女

大僧都 運世
法印權僧正無助寺別當
道尋 著持

寺 權少僧都
覺證 著持

永明上人
空悟上人
仁耀 著持

比丘尼昌祐
檀林寺長老
女子 著持

實實綱彌子
女子 著持

正三位權大納言
公仲 著持

權大納言
實秀 著持

實門院御方
母公實(實) 顯四女
女子 著持

光嚴院女房
對御方
女子 著持

右衛門督
權大從二
公澄 著持

三木中將
權大從二
公兼 著持

三木中將
權大從一
持季 著持

左中將正四下
出家
通氏 著持

權中納言正二位
參議中將
公尹 著持

法印大僧正
安祥寺
實舜 著持

三木中將
權大從一
實胤 著持

三木中將
權大從一
公叙 著持

○母白相云々元ノマ、
正安元二十號

○イ無

實彦 著持

實彦 著持

實彦 著持

女子 著持

女子 著持

女子 著持

女子 著持

左少將
公風

定勝 慶應法印

實修 法印權大僧都 公藏僧正實
東門院 公藏僧正實
東寺一長者石山座主

守惠 一身阿闍梨
法務大僧正
護持成就院
道融僧正實
正和二年三月廿八日

慈順 一身阿闍梨
法務大僧正
法性寺座主 長覺僧正實
北野別當東南院 身殊院院中
母主殿司瑠璃女

公潤 通世相空

公春 通世國月

女子 中宮皇后宮從三位
女御代
後字多院母
院號

女子 准三宮從三位
深草院妃
伏見院母
號 同四年八月廿五日自性智
元德元八年八月十四日

女子 准三位准三后
伏見院妃
花園院母
號 永仁五年正月廿九日從三位三十三
同年七月奉還花園天皇 文保元年九月廿一日 常覺依伏見院御
母後嵯峨院御馬局實資所主殿實女

女子 祿子
從三位
母同顯親門院

女子 深心院關白基公北政所

女子 關光院關白基公北政所

女子 從三位公座編室
修理大夫實時公母

女子 內大臣公親公室
太相國實重公母

女子 從二位
後字多後醍醐院二代官女

公賢公傳

正應四八十三誕生 同年九、銀壽 永仁二正六從五上 同、昇殿 同四年正五(七)五下 同五年十二月十七侍從 同六年
正五從四下 同年四九左(權)少將 同七年三月廿四從四上 正安二正八正四下 乾元二五、禁色 嘉元三正廿二陸奧權介
德治元十二月廿二左中弁左少將 同二年三月左宮城使 同三年壬八八遊母殿十八 同年九月十七止左中弁 同月廿從三位 延
慶元十二月左中將 同二年九月廿六兼左大弁十九 同年十月十五兼木大弁中將 同三年正五(九)正三位 同年三月九權中納言
同年八月二左兵衛督 同四年四月十五從二位 應長元五月廿六右衛門督 正和元十二月二十二左衛門督 同三年正二正二位 文保
二二九春宮大夫 同年八月十三止督 同月廿權大納言 元應元九五勅授帶御 元亨四(正中元)四廿廿七轉正 正中三三夫
同年十一月四兼右大將廿六 年月日被仰讓奏事藤原列父 嘉曆二八十五服解父 元德二三五內大臣 同月廿二辭右大將不
及上表 同三年二月辭內大臣 元弘三六十二還任 建武元九九上表 同年十二月復任 同年十二月廿七任式部卿 同二年正五
從一位 同年二月(正)十六右大臣 同年十一月廿六止式部卿 同四年七月(六九)止右大臣 康永二四十四左大臣五十三
同三年二月廿一左大臣五十四中使公世朝臣 同月廿二被返表 同年十二月十八上表中使守賢朝臣 貞和元九六被返去年所
上表 同二年六月十一辭中左大臣院參次中之不及上表 同四年十月廿二大政大臣 同五年十二月二十四勅乘登車出入宮中五十九
同年同月廿五勅乘牛車出入宮中 同六年三月十八上表依病也 中使基秀朝臣無勅答
實世卿傳
延慶元戊申誕生 正和二年九六叙爵 同三年九月廿一從五上 同六年正五正五下 文保二正二元服 同月廿二任侍從十一 同
年十一月廿二(一)從四下 元亨二正二從四上 同年六月十七右少將 正中二正廿繼禁色 嘉曆二七廿三(止)四位之配補
藏人廿 同年八月一遷強正少弱去將藏人如元 同年十一月十任權右中弁藏人少弱如元 同三年正一可列左右少弁之上直下
同年同月五正五上 同年六月十三從四下權右中弁 同年九月廿三從四上 同年十一月廿七任參議廿一 同四年正七正四下 同年
二十二兼右大弁 同年九月廿六正四上 同年十一月九從三位 元德二正十三兼兼作權守 同日補遠東大寺長官 同年同月廿二
任權中納言 同月廿七正三位 同年七月十七右衛門督 同年十一月十五轉左衛門督 同年十二月二十四為使別當 元弘元八月廿五被召出
武家依天下事也 同二年四月依關東院被預父內大臣之由頭按察使資名卿為勅使被仰之 同三年五月十七留復本職 同年九
廿三兼修理大夫 建武元正廿三春宮權大夫 同年十二月廿七兼大學頭 同(三)年三正二位勅功賞 同年十二月廿宮依天
下大變事也

○本無管理大夫

實夏公傳

正和四乙卯六一誕生 元弘元六廿八叙爵十七 同年七十任侍從 同年同月十七元服 同年八、應德色 同年同月十五任左少將 同二年正五從五上 正慶元九廿七正五下 同二年正五從四下 同年六選本位從五下 元弘三六十二正五下 同二年八五任少納言少將如元 同年十十四少納言少將 建武元正五從四上 同年正十三兼因幡權守 同年三十五兼權右中弁(左少將如元止少納言) 同二年二十四正四下 同年三十六為肥前守寄人 同年五廿三轉權左中弁 同年同月同日轉修理右宮城使 同年六二可行法勝寺事由宣下 同三年十六轉權左中弁 同四年正七轉左中弁 同年七十二任參議(元左中弁)正四下 同年同月廿兼右兵衛督 同年十二四從三位 歷應三十七九任權中納言廿六 同年十一廿轉左衛門督 同四年三十九春宮權大夫去齊 同一年八十四勅授帶劔 同年九七轉春宮大夫元權大夫 同五年正五正三位廿八 貞和二三廿二(一)從二位廿三(二) 同三年九十六權大納言 同年同月十九更任春宮大夫 同四年廿七任春宮大夫今日本宮踐許為新坊大夫 同五年四一加義房列父廿五 同六年廿六可行法勝寺事由宣下同日後仰敷奏 文和三十一十六補內教坊別當 事 文和四十二八正二位四十一 延文元月日補院大別當 同二年六十七服解母 同年九復任 同五年四六兼父四十六 同八年廿九復任 同年八廿九(一十七) 兼左大將四十六 貞治二三廿九任內大臣 同日大將如元 同三年二十七轉大將 俟脚風所勢不及上凌德子親同前 同年同月十九辭大臣 同年四十四叙從一位五十

左兵衛督左衛門督
二代院別當
牛車置車
式了癩三木左大弁
左大臣右大將右大臣
太政大臣從一位內大臣
公實
母入道中納言公繼孀女從二位季子
延文四十五出家法名空元六十九才
顯隆通著里衣同五年四六薨七十才
號中開入道相國

源正少弼遠東大寺長官檢別當
大律師○修理大夫兼權左大弁
左衛門督春宮權大夫權右中弁
權中納言正二位
實世
母家女房
延文三八十九薨五十
一(二)了
於南朝

左中將右大臣內大臣
左大將三木
左大臣從一位
公定
母入道中納言保康孀女花園院接養與侍
顯永六十五出家法名貞貞同日薨六十才
號後中開左大臣

公敏

實清
實遍
慈靜

慈宗
道守
慈守

公爲
公賴
公夏

實曉
尊玄
女子
女子
女子

桓惠
境空
實緣
慈昭
杲守
尋源
賢實
穎辨
示鏡
桓忠
守快
女子
女子

實嚴
見貞
女子
女子
女子

正二位
權大納言
公泰
母來女房中務大府藤原兼通
女
實冷原大納言
於南朝任大臣云々
出家法名覺元

實茂
正叡
實濟
實圓
實紹
圓什

女子
女子
女子
女子
女子
女子
女子
女子
女子

賢濟
女子
女子
女子

於南朝任大臣大將云々
大納言正二位
實守
母從三位藤子從
三位藤永定女
廣安五十四一歲
世人號加茂
大納言
公益
公信

益守

慈嚴

賢秀

道壽

實者忠季嫡子
權大納言正二位
實信
母從三位冬榮女
法名玄信

實者實信子依左府遺命爲兄弟
三位中將
從一位三木中將
內大臣右大臣
實季
母法眼兼快女
號關山内府
不經三木任中納言
三位中將內大臣
左右大臣從一位
實淵
母法印兼直女
號東山左府

禪信
弁

左大臣
權大納言
公敷
母
出家文書記錄方々數
失斷絶之、經數
年之後左府實遠公
中請相續之義續一
流云々但有名無實
云々
然譽
公連

桓覺
女子
女子
女子
女子
女子

檢別當春宮大夫
二位中將左衛門督
權大納言正二位
實藤
母舞女
永仁六廿二出家
同年十三歲

正三位
三木左中將
公重
母左大將實有女
弘安八六養先父癩

從三位
三木左中將
實為
實藤彌也始為公
兼子依彼癩早世
相續實藤彌跡

右兵衛督
從二位
三木右中將
公春
母家房女
曆广三六十五歲

實弘
左少將從四上
實卿
母
秀顯
三木中公金
權大納言正二位
母公秀公女

實意
公信
公有
公具
實彥
公彦
實勝

實助
尊惠
道融
實顯
行安
慈助
女子
女子
女子
女子

公秋
守譽
良圓
有助
良譽
女子
女子

實淳
公有
實正

實茂
權中納言從二
季俊
權中納言從三
文安元一入道

實仲
三木中將
權中納言
公音
女子
女子

實江
季遠
公遠
季滿
實瑜
季春
右衛門督
權大納言正二
三木中將
右衛門督
權中納言
季經
實順
忠順
覺雅
女子
女子

季保
三木中將
權大納言從二

不經右大臣
左衛門督左兵衛督
左衛門督左兵衛督
藏人侍從春宮大夫
內大臣從一位
左大臣從一位

五藏
右大臣正二位

檢別當
不經內大臣
三木右大弁
三木右大弁
右大臣正二位

實能
母同通季備
保元二七十五出
法名真理
同年九二歲六十二才
號德大寺

公能
母格中納言顯隆女
水曆二八十一歲實(壽)八才
號大炊御門

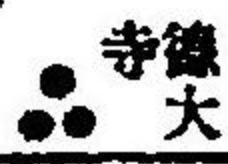

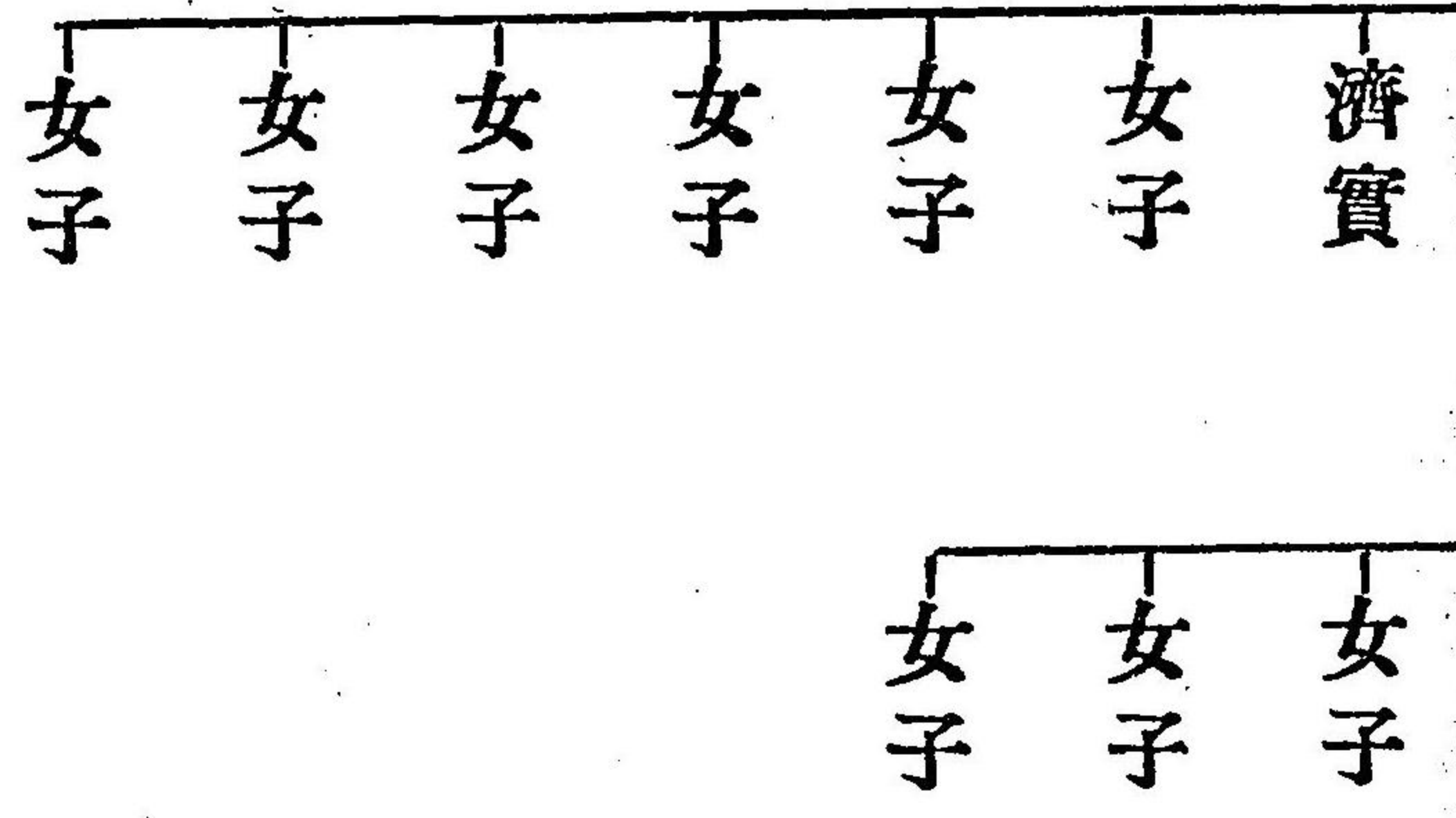

○第三京極攝政師實公二男左大臣家忠公同三男大納言經實卿同五男大納言忠教卿等孫花山院 大炊御門 難波等流

○一花山院流內

●京極攝政師實公二男左大臣家忠公息男四人

- ∴ 一男 權中納言忠宗卿流花山院 當流正嫡也
- 其外各無子孫仍略之見系圖

●權中納言忠宗卿息男三人內

- 一男 忠光無子孫
- ∴ 二男 太政大臣忠雅公流花山院 當流正嫡也
- 三男 內大臣忠親公流號中山又號堀河子孫相續

●太政大臣忠雅公息男四人內

- ∴ 一男左大臣兼雅公流花山院 當流正嫡也
- 其外無子孫畧之見系圖

●左大臣兼雅公息男二人內

- ∴ 一男 右大臣忠經卿流花山院 當流正嫡也
- 二男 中納言家經卿流五辻烏丸等兩流祖 子孫相續

●右大臣忠經公息男五人內

- ∴ 三男 右大臣定雅公流花山院 當流正嫡也
- 五男 內大臣師繼公流號堀河又號花山院 子孫相續今斷絕歟

自餘兄弟無子孫見系圖

●右大臣定雅公息男三人內

一男 太政大臣通雅公流。花山院當流正嫡也

二男 大納言長雅卿流號鷹司子孫相續

●左大臣兼雅公二男中納言家經卿息男八人內

四男 正三位雅繼卿流。號五辻子孫相續 五男 信家流。號鳥丸子孫相續

自餘兄弟無子孫畧之見系圖

以上

○一大炊御門流內

●京極攝政師實公三男大納言按察使經實卿息男七人內

一 二 三男 淺官無子孫仍略之見系圖

四男 權中納言經定卿流。號九條有子孫

七男 左大臣經宗公流。大炊御門流祖又號中御門當流正嫡也

自餘息男無子孫見系圖

●左大臣經宗公息男一人

一男 太政大臣賴實公流。大炊御門又號六條當流正嫡也

●太政大臣賴實公息男三人內

一男 右大臣師經公。大炊御門當流正嫡也 二男 家宗無子孫

三男 中納言賴平卿流號鷹司子孫相續

○此外當流內

●大納言經實卿四男權中納言經定卿男三人有之

一男 參議賴定卿流。號堀河有子孫俱今無相續 二男 定雅無子孫

三男 左中將成定流。號九條又號三條又號堀河子孫相續但今當朝無之

以上

○一難波流內

●京極攝政師實公五男大納言忠教卿息男九人內

三男 帥中納言忠基卿流家稱號不分明 有子孫但今無之

七男 從三位刑部卿賴輔流。難波流子孫相續見系圖

自餘息男員外無子孫畧之見系圖

●刑部卿賴輔孫賴經息男六人內

一男 從三位刑部宗長卿流。難波子孫相續

四男 參議右兵衛督雅經卿流。號飛鳥井子孫相續

自餘兄弟員外見系圖

此外京極攝政息二人有之

大納言能實卿并舍弟宮內卿忠長流共以無子孫

此兩人見系圖

以上三篇終

花山院

牛車
左衛督中宮大夫
右大將鳥羽宮大夫
左大臣正二位
家忠
母美乃守源賴國女
保延二十五出家
同年同月廿四薨
七十五
號花山院

從三位
五藏
中宮權大夫
顯
中納言
忠宗
母攝守定綱女

散位從五下
忠能
母同忠宗卿

中務大輔
右少將從四下
忠兼
母家女房散位備後親
女忠宗賴乳母

散位從五下
忠房
母土左守能仲女

民部大輔
侍從從四下
家實
母

政家實光家本
名同人云々
光家
民部大信
號政子侍從
爲祖父子
長寬二十一年卒

實者修理大夫權後嗣子
正四下
伯耆守
家光
母大納言源隆國女

從五下
刑部少輔
家基
母筑前守知家女

從五下
家綱
母

尾張守
中務少輔
成家
母

東阿國梨
母
尋覺

右京大夫信賴室
信隆親信等母
女子
母同家基

中務少輔
伊綱
母

散位從五下
知家
母

兼雅公傳

久安七正六叙爵 保元九年七侍從 同二年正廿四右少將 同三年正六從五上 永曆元月日禁色
同十三年中宮權亮 應保元正五正五下 同八年廿五從四下 同九年九十五左中將 長寬元正五從
四上 永萬元正廿三藏人頭 同七年廿二正四下 同七年廿七從三位 同二年十一十四正三位 仁
安三十七權中納言 同三年三十三勳授帶劍 同年十二廿三右兵衛督 承安四正五從二位 治承二
十二年春宮權大夫 同三年正五正二位 同月十九兼正夫 養和二三八權中納言 應永二十一廿
八被止出仕依義仲亂也 同三年十二廿九辭退 文治三十一四遷任大納言 同四年十四右大將
同五年七十任內大臣 同六年七十七轉右大臣 同十一年十四辭大將 建久元正五從一位 同十
一十四左大臣 同十年月日辭退

從五下
忠光
母大納言實實女

檢別當
春宮權亮美乃守
左衛門督右兵衛督
內大臣右大將
太政大臣從一位

院花山

兼雅
母參議家保細女
元曆二二十五出家法名理智覺六十一
建久四八廿六號六十九
號花山院太政大臣

忠雅公傳

大治四正七叙爵 長承二正十六昇殿 保延元正廿
七右少將 同年六五兼美乃守 同三年正、從五上
同年四三正五下 同年五廿二兼色 同年十二
七從四下 同五年正四從四上 同月廿四左中將
同年二五辭美乃守 同年八十七春宮權亮 同月廿
七正四下 同七年十二正四上 同月六補藏人頭
廣治元正五從三位 久安元十一十七參議 同四
年八廿二正二位 同年十一十三權中納言 同六年
八卅右兵衛督 久壽二廿五使別當 保元九年十
三轉正 同月十七左衛門督 平治元正二從二位
永曆元四一權中納言 應保元正廿七正二位 同年
九十三轉正 永万二八廿七右大將 仁安二二一
內大臣 同日大將如元 同三年八十大政大臣 同
日從一位四十四 嘉應二六六上表 元曆二二十五
出家

左衛門督右兵衛督
左大臣從一位
兼雅
母中納言家成細女
正治二七十四出家
同十六號
號花山院左大臣

養子
正五下
皇太后宮權亮
行雅
母忠宗細女
實父左兵衛督公行

信乃守
隆雅
母

正五下
行忠
母
堀川局
女子
松殿女房 忠房細母

正五下
右少將
兼經
母

