

北平圖書館存

吳光傑贈

二十年九月



德 譯

步兵操典草案



MG
E116.51
4

步兵操典草案目錄

綱目

各個教練

(一) 徒手教練

行進

跑步

原地轉法

行進間轉法

(二) 持槍教練

操作

上刺刀及下刺刀

定表尺

步兵操典草案 目錄

頁數
一 二 三 四 四 五 六 七

新長會宣傳局第五輯

科整理看抗

3 1771 8471 4

497 4528



裝子彈及退子彈

一八

帶槍行進及跑步

一〇

(三) 自動步槍各個教練

一一

裝子彈及保險

一一

手提機關槍之各個教練

一四

自來得之各個教練

一八

甲一 散兵班

二〇

甲二 散兵班之隊形

二一

甲·密集隊形

二一

變換隊形與迴旋

二六

乙·散開隊形

二八

隊形及其變換

二八

運動及入陣地

三六

二

步兵排

1 通則

2. 步兵排之各種隊形

甲 密集隊

排之變換隊形及轉灣

乙 排之疏散隊形

步兵連

第一節 通例

第二節 連之隊形

通則

變換隊形

(四) 戰鬥教練

通則

三九

三九

四一

四一

四六

四九

五一

五一

五三

五三

五七

六一

六一

三

步兵操典草案 目錄

一 各個教練

二 班

甲・射擊

乙・戰鬥方法

防禦

三 步兵排之戰鬥法

A 攻擊

搜索

疎開

散開

B 火戰

C 防守

D 退却

四

六一

七七

七七

八二

九〇

九五

九六

九六

九七

一〇〇

一〇三

一〇九

一一二

四 步兵連之戰鬥

防禦

一一三

退却

一二七

持久戰

一二七

對騎兵在馬上之戰鬥

一二八

步兵營

A 營長

一二九

B 行軍

一三一

C 宿營

一三二

D 防空

一三三

E 一營之展開

一三六

F 火力掩護

一三九

G 搜索及警戒

一四一

H 營之搜索

一四二

I 營之攻擊

一四三

小加農

一四五

J 攻擊時之近戰(自開始突入敵軍陣地爲始)

一五〇

K 步兵營之追擊

一五二

L 防禦

一五三

步兵團

一六一

步兵操典草案

各個教練

(一) 徒手教練

一 良好之姿勢在軍人外觀上有重要之關係且姿勢之良否尤足以觀身體鍛鍊之程度故應時時特別注意凡在整列時如有餘暇務必檢點其姿勢及位置

二 「立正」士兵就基本姿勢靜立兩足跟依體格之許可互相靠攏足尖向外兩足間約六十度體重平均落於足跟及足掌之上兩膝自然挺直上體正直（胸部自然向前突出）兩肩平高並微向後引兩臂自然下垂兩肘微向前引兩手以手掌及指尖與上腿相接手指拊攏而微曲以中指貼於袴縫頸由兩肩自然伸出頭宜正直下腮稍向頸項接近兩眼自然向前注視筋肉自然平均緊張若用力緊張過甚反使姿勢不良而不自然

三 在稍息間不發「立正」口令而逕下他動作之預令時士兵應先自行立正再依



口令動作

四 「稍息」先將左足向前踏出此時雖准士兵休息但不得談話

行進

五 行進分便步行進齊步行進及正步行進三種

六 「便步——走」(由正步及齊步改爲便步時亦下「便步——走」之口令)

步幅及速度依地形及士兵之體格而定兩臂微擺並須保持良好之姿勢

由便步行進改爲齊步行進時應下「齊步——走」之口令

「立——定」聞「定」之動令士兵應再前進半步並將後足向前急速靠攏

七 「齊步——走」左足先行伸出步幅約七十五生的行進速度每分鐘一百十四

步並須保持正確之身體姿勢

八 正步行進在鍛鍊體力之緊張促進軍隊之團結而達良好之軍紀此惟在短距

離檢查軍隊之團結或在大部隊敬禮及閱兵式時始用之

「正步——走」左腿微曲前拉然後伸直足尖伸出稍向外方就七十五生的之距離處

踏下然後右足行左足同樣之運動

若將前伸之足提高至規定步幅必要之程度以上或踏地時用力過度均屬錯誤嚴格之姿勢必須同時保持尤須注意良好之頭部姿勢但切不可將筋肉過度緊張

士兵按此方法繼續前進兩臂不動兩手不貼身體

由正步改齊步時下「齊步——走」之口令

聞「注意」之口令即取正步行進

九 在正步行進及齊步行進時動令應於右足着地時下之

跑步

十 「跑步」跑步依照體操教範 342.7—236 各節之規定施行之士兵依可能之速度盡力快跑追達命定之目標不待口令即行停止或改爲便步如未指定目標時則下「立——定」或「便步——走」之口令此時則立定或取便步行進並速即恢復秩序跑步可由立定跪下臥倒及運動時行之因跑步爲攻擊時必要之動作故須常常練習尤須藉競走練習之

原地轉法

十一 「向右(左)——轉」轉動就右(左)足跟行之同時將左(右)足跟及右(左)足尖提起以左(右)足尖抵地使身體旋轉九十度然後左(右)足向右(左)足靠攏腰部及肩部須同時隨兩足取新方向並立定

十二 「向後——轉」右足向左側方後退一足之距離以兩足跟爲軸向右旋轉一百八十度然後迅速將右足收回靠攏

回復正面時則用「向前——轉」之口令

十三 轉法之動作務須迅速既轉之後須靜立不動

行進間轉法

十四 「向右(左)轉——走」或「半面向右(左)轉——走」在齊步行進時動令於右(左)足着地時下之

士兵聞動令後再進一步即以左(右)足掌向命定方向旋轉並依新方向繼續前進

(二)持槍教練

十五 持槍立正之姿勢槍身垂直護手向前托尾密接於右足托後踵與足尖等齊皮背帶放開右臂伸直使兩肘節在同等之高度並將兩肘微向前引右手握槍拇指在槍身或護木之後方（視士兵之高度而定）其餘四指拊攏而微曲就皮背帶之下方握於槍上

操作

十六 在操作時僅手臂動作其餘各部須保持嚴格正確之姿勢又在操作把握時切忌打擊作響並不得將托尾與地相撞擊

各項操作均須迅速自然但不得過於急促兩手須依次動作不可同時離槍

「槍上——肩」右手將槍提起同時向左旋轉置於身體中央之前方槍身向前下繼與胸部等高在馬槍則槍身向右左手密接右手之下力拇指在皮背帶下右手握皮背帶四指在上拇指伸直在皮背帶下方並將皮背帶向胸前拉緊
右手與胸部平高並籍左手之援助將槍急送於右肩之後方此時槍身固定而垂直槍口向上右手與胸部平高拇指在皮背帶下右臂輕貼於身體上左臂急速回復基

本姿勢

「槍放—下」右手藉擺動將槍急送於身體中央之前方同時以左手握住之使下籬與胸部等高

右手放開皮背帶另握於下籬上（在步槍則左手同時將槍身向右旋轉）將槍垂直繞身放下且略向外轉成持槍立正之姿勢並依身體之高度使槍略就手中滑動惟須注意托尾不可撞地左手迅速回復基本姿勢

十七 背槍依命令及在稍息時行之依長官之命令得將槍負於右肩上或背上更或圍繞頸項而負之惟槍口常須向上

如須使兩手自由而有背槍之必要時則發「背槍」之口令此時將槍負於背上托尾向右下方惟在乘馬時則托尾向左下方

上刺刀及下刺刀

十八 上刺刀得就各種姿勢及運動間依口令行之通常在稍息間施行刺刀上好後將槍回復原來狀態

「上刺刀」士兵時持槍立定或跪下時則將槍移置於身體中央之前方如槍在肩上時則先將槍放下

左手手背對向身體將刺刀自鞘內抽出裝於槍上此時須用力下壓迄聞駐筍套入之響聲爲止

在行進間及臥倒時士兵取其最簡便之方式以上刺刀

「下刺刀」於稍息間就各種體勢行之在立定及跪下時先將槍移置於身體中央之前方然後以右手按駐筍鑷同時左手將刺刀抽出並插入鞘內

定表尺

十九 左手就表尺下握槍之重點頭向表尺略傾同時槍稍向眼前抬起右手拇指及食指撮表尺滑碼駁簧將滑碼移置於所要之分畫上駐筍須嵌入表尺鉸之槽內然後將頭抬起同時將槍回復其原來位置

裝子彈及退子彈

二十 裝子彈須常就各種姿勢且於夜間及戴面罩與行進間練習之惟注意於每

次運動之前雖無命令亦須施行保險每次裝子彈之練習均須使用子彈惟裝彈不能作爲制式動作

裝子彈及保險均於稍息間行之各項動作須迅速自然惟不可過於急促

「裝子彈及保險」士兵於立定或跪下時先將子彈盒打開將槍斜置於胸部之前方槍口向上左手約握於槍之重點右手拇指及食指握住機柄拇指之第二關節在機柄上將槍機向左旋轉並向後方引退

右手自子彈盒內取出子彈一排垂直裝入彈槽之缺口內並以拇指將其壓下迄全部沒入右壁之下方爲止然後以拇指沿最上之一彈向前按壓直至彈頭爲止

如裝填單一子彈時則須將整個子彈插入彈室

此時右手握住機頭（如開機然）將槍機向槍身前推並向右旋轉右手之拇指及食指將保險鈕右轉然後將槍回復原來情況關閉子彈盒

在行進間裝子彈及保險準前述各項施行之

在臥倒時裝子彈通常僅於散開隊形施行之士兵可取其最便利之方式以行裝填

且不須立起並於保險後將槍仍置於左臂上

「退子彈」就稍消息間施行之先將子彈盒打開並槍取裝填時之姿勢惟左手移向後方拇指在左四指在右速握於彈室處然後右手將槍機打開並向後拉取出最上之子彈裝入子彈盒內此時右手拇指自外方抵住壓子其餘四指握住躍出之子彈並將其裝入子彈盒內

退彈後用右手將扳機後拉左手將槍機關好然後用右手將槍回復原來情況

二十一 射擊種類見射擊教範

二十二 「跪下」左足前進的一步體重下落於右膝身體成稍息狀態槍垂直立於右膝之右前方與左足尖等齊右手握護木左手置於左膝上

「起立」以左手壓膝急速起立右足急向左足靠攏並稍息槍置於右足尖之近旁

二十三 「臥倒」首先跪下同時以左手握槍之重點槍口略向上起上體前傾此時右手向前平伸身體向前平臥於地上臥時先以左膝爲支撐其次右手最後爲左肘節各項動作須依次迅速行之槍置於左下臂上其支點在上箍與下箍之間槍身向

左槍口不可與地相接觸頭略抬起俾得向前地注視全身成稍息狀態

「起立」以左手握槍槍口略向上起身體支撐於右手上同時將右腿向身體盡量收回但不得離地抬起此時以右手壓地急速將身體抬起左足前拉右足靠攏同時以右手握槍置於右足尖之近旁起立後隨即稍息

動作務宜迅速不可將槍損壞或污穢

帶槍行進及跑步

二十四 在背槍齊步走時槍身垂直懸於右肩上槍口向上右拳與胸部部平高拇指伸直在皮背帶下方右臂微着於身體左臂則依步度之遲速自然擺動在正步行進時則左臂不動手亦不貼身體上

跑步依第九條之規定施行之槍就其在跑步開始時之情況不加移動

如在跑步間須停止並隨即跪下（臥倒）時則下「跪下」（臥倒）之口令一切動作均如二十一及二十二條之規定此際如槍在肩上及托槍時則不待特殊口令將槍放下如槍在背上時則不加移動

由「跪下」(臥倒)急速前進時可下「便步—走」之口令士兵一聞動令隨即起立並將槍回復其原來情況

(三)自動步槍各個教練(代輕機關槍用)

二十五 自動步槍爲步兵施行火戰時至要之兵器爲求對於槍手之要求得以滿足必須彼認識自動步槍之性能明瞭其各部合作之功用並能隨時排除其障礙

二十六 各連關於自動步槍之教練須於整年內努力施行之蓋惟有長時間使用此項兵器不斷施行實彈射擊方能使自動步槍射手達到完美之訓練

各官長士兵對於自動步槍之使用均須熟練此外每連之官長軍士及全體槍手更須受自動步槍對空中目標射擊之訓練

二十七 爲避免各種障礙雖自動步槍在急速使用時猶須細心處置特在地面情況不良時(砂雪泥濘)尤須注意

彈夾通常裝置于槍上

裝子彈及保險

二十八 裝子彈須常就各種姿勢且于夜間及戴面罩與行進間練習之且於每種動作之先不待命令施行保險

裝彈及保險均于稍息間行之各項動作須依次迅速自然惟不可過於急促

「裝子彈及保險」槍手於立定時先將子彈盒打開槍托尾移置於右腰處右手握住槍短柄（食指不扣扳機）左手握機柄拇指在上並以食指球部按住壓鈕將機柄急向後拉然後更鬆放壓鈕復將其推向前方迄壓鑽重行嵌入槽內爲止此時左拇指再將保險鈕前轉達於S處

此時槍機業已拉緊並行保險左手自子彈盒內取出彈夾一枚裝入槍機之缺口內並用力按壓之迄聞駐簧嵌入爲止然後左手關閉槍機蓋將槍回復原來情況並將子彈盒關好

在行進間可準上述各項施行裝彈及保險

跪下裝子彈時將槍托尾置於地上以左手拉機及保險且於裝彈夾時將槍身略轉向右方

臥倒裝子彈及保險僅於散開隊形施行之士兵就立定時之規定取其最簡便之方式以行裝填且不須立起裝彈夾時將槍身轉向右方以右手握槍短柄

二十九 「退子彈」各項動作均於稍息間行之士兵先開子彈盒將槍取裝彈時之姿勢以左拇指按壓駐簧同時以左手將彈夾取下裝入子彈盒內左手打開保險鈕並將機柄後拉此時所右食指將扳機後拉（在跪下時則用右拇指）同時左手將槍機向前緩推左手關閉槍機蓋將槍回復原來情況子彈盒關好

三十 射擊種類——見步槍射擊教範

三十一 槍手須切實學習排除障礙掉換槍身並裝填彈夾詳細合點見自動步槍指南

三十二 操作準前十五條步槍操作施行之

三十三 自動步槍之肩掛準十六條之規定施行之惟不負於背上

三十四 定表尺士兵將頭傾向表尺以右手拇指及食指握住滑碼按住左方之壓筭將遊標推達於所要之分畫上

三十五 支柱之抽出以左拇指按壓支柱頭先將左支柱抽出然後抽出右支柱並將其移向前方迄鑲嵌入槽內爲止至支柱之插入可準此行之

三十六 跪下依二十一條行之

三十七 臥倒依二十二條行之惟槍托之前部置於下臂之上槍身向右如支柱業已抽出則臥倒時將槍移向前方右手握槍短柄惟食指不在扳機上

三十八 行進及跑步依二十三條施行之

手提機關槍之各個教練

三十九 手提機關槍爲手持之近戰武器其效力極大對於人馬及未裝甲之目標有充分之侵透力

欲使此種精良之近戰武器盡量使用必須詳識該兵器及其特性方能達到目的

凡軍官士兵須熟習手提機關之操作與發生射擊妨礙時有適當之處置爲不可少之事

四十 彈盒之裝填右手先將裝彈機套於彈盒上端次用力捺壓簧向下將裝彈機

推子彈盒上之駐栓處左手握着彈盒

裝填子彈時彈盒須置於堅固之支架上若在坐式時則支於上腿之上

右手執壓桿左手取子彈置於彈盒口上右手每壓壓桿一次則子彈即進入盒內一粒照此方法遞次動作直至彈盒裝滿五十粒爲止

折除裝彈機則先捺機上之壓簧同時即將裝彈機向上取下

彈盒內之彈簧非必要時不可緊張蓋緊張道久則彈簧即失其效力平時操作亟宜注意

四十一 退取彈盒內之子彈

退取彈盒內之子彈當先將彈盒由槍上取下再用右手大指一一順盒口取出（用槍機退取子彈最爲禁忌）並用左手接彈裝入袋內

四十二 裝槍 保險 開保險

甲 臥式

左手持槍之重點槍口向前高與胸齊大指與其他手指則握于木托凹槽處

右手拉機柄平直向後俟拉至機槽後部即向上轉置於保險缺口處此時機簧緊張並已保險

隨拉槍向後同時將槍右轉至接頭口向上為止然後再將已裝填之彈盒插入接頭口內並捺駐筈進至駐栓之後

裝槍後左手持槍向前仍回原處右手同時拉機柄使其離開保險缺口則機柄自然旋轉向下再向前滑至適當地位此時之槍已準備射擊

乙 立式與跪式

持槍與裝退彈盒及開機柄保險等俱與甲條同

左手持槍槍口向上接頭正對胸部槍身垂直左臂則靠於左助近旁

右手持彈盒插入接頭缺口內左手旋槍使接頭口向左同時將槍伸出槍口與眼同

高左手托槍之重心點右手握槍把成準備射擊姿勢開保險與甲條同

四十三 彈盒之更換

甲 臥式

先拉機柄向後置于保險缺口然後以右手握槍把拉槍向後同時將槍右轉至接頭向上爲止左手掌置于槍下托住接頭並須以左大指捺駐筈使其離開駐栓右手同時抽出彈盒而更換之

更換彈盒後右手開保險隨即握槍把食指不得靠扳機持槍向前復成準備射擊姿勢

乙 立式與跪式

使槍成準備射擊姿勢

先拉機柄向後置于保險缺口槍身垂直槍口向上左臂則靠于左肋近斧左手旋槍向右至接頭正對胸部爲止更換彈盒宜用右掌並由下向上握住彈盒右食指力捺駐筈使其離開駐栓隨將彈盒取下更換之

更換彈盒後左手旋槍右手開保險並執槍靠近右肋復成準備射擊姿勢

四十四 退子彈

退子彈之動作最初與更換彈盒同先將彈盒由槍上取下

彈盒取下後左手食指拉扳機向後右手同時將機柄離開保險缺口而使之徐徐向前滑動兵士在未鬆弛機簧之先須由退彈孔內查看有無子彈存留槍管內
在立式或跪式時須將槍口向上槍身垂直

四十五 手提機關之攜帶方法

手提機關之攜帶方法與步槍同

軍隊休息時則掛於槍架上或置於已卸除之背囊上

自來得之各個教練

四十六 自來得當攻擊或防禦在距離最近時用之彼此肉搏此器尤爲重要

精通此器與迅速發射爲使用此器之要件

四十七 裝槍 保險 開保險

用右手握槍食指置於機盒外端槍口向下微斜以左手大指與食指用力拉槍機與擊鐵向後再將已裝填之子彈莢插入缺口內並用左手大指力壓子彈向下使子彈全數進入彈盒內爲止此時其餘手指則置於盒之前壁而輔助之特注意者爲彈盒

內上面之第一子彈是否完全進入彈盒內左手將子彈取出槍機即自動向前並將在上面之第一子彈推進彈膛右手大指將擊鐵再向後扳左手大指同時即推保險鈕向前此時槍已裝妥並已保險

開保險鈕按照原則須就射擊陣地行之故持槍時必須保險如以槍轉給他人授槍者應即告知「槍已裝過並已保險」

四十八 退子彈

退子彈時以右手持槍槍管斜向下食指則伸於彈盒外端用左手開保險鈕（向後）左手大指與食指將槍機連續向後拉盒內子彈即逐次由缺口跳出直至子彈完全退出為止並檢查彈盒內與槍管內有無子彈存留

欲將發條鬆放須將槍放於左掌上右手大指與食指握槍機左手大指捺托彈板向下槍機即徐徐向前滑動此時右手復握槍把右手食指扣扳機向後同時左手大指與食指緊握擊鐵使其徐徐向前靠著槍機再將扳機放開

四十九 槍托之接合與拆除

槍托之接合與拆除爲安全起見槍管須常斜向下

槍托接合 右手持槍使槍把缺口露出左手持槍托大指扣緊發條將槍托插入槍把缺口內至發條完全進入爲止

槍托拆除 左手食指力捺槍托上之發條將槍取下取得

甲壹 散兵班

五十 (一) 一般綱領

班爲極小之戰鬥單位在戰鬥時將軍隊分解直至班爲止方能在一切情勢之下由一指揮者以口令或記號統一指揮之同時對於內務構成不可分析之團體以促進其團結及完滿之協力動作其所屬人員必須團結一致有共同生死之心

五十一 班長須訓練本班人員又爲戰鬥先導故其所負之責任甚大在戰時能直接指揮各個戰士者惟有班長對於本班宜常確實在掌握中除精切認識其勤務及完成身體之鍛鍊外且須有良好之性質彼必須具有能力對於便利之機會迅速利用之在困難之情況以鎮靜的決心處理之

平常宜指定一人爲代理班長其職務與班長略同有教練本班之責在戰鬥時如班長因偵察陣地道路或瞭望等離本班過遠可代爲指揮本班

如班長或代理班長不幸傷亡卽由較有能力之兵士負其責任

五十二 班之組織常例以班長一人兵士八人而成第一二五六爲射擊兵三四七八爲突擊兵有時因担任一定戰鬥任務亦可用其他人數或其他兵器而成

五十三 班之教練須先習各種密集散開運動及各種隊形務求使其能担负戰鬥任務因此須練習者

利用地形對敵人步兵或砲兵射擊之行動射擊戰鬥近戰及向敵突擊等最關重要者爲使本班之射擊力與突擊力協同動作並與鄰班及輔助兵器合作解決共同戰鬥任務對於防禦敵人戰車與飛行機尤應特別教練使之隨時可得適當之處置

甲貳

五十四 二、散兵班之隊形

甲 密集隊形

班之密集隊形爲 橫隊式如第一圖 雙行式如第二圖 單行式如第三圖

第 一 圖

第 二 圖

第 三 圖

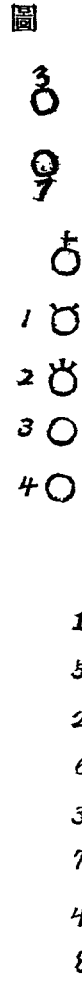
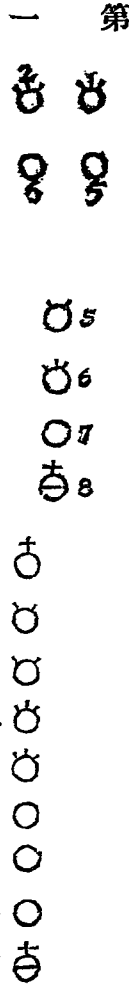

五十五 在橫隊中每前後相對之兩人爲一伍如一班兵力不及八人則先缺第三名後方之位置再缺第二名後方之位置(謂之缺伍)

各列中之距離由前行兵之背至後行兵之胸約八十生的左右間隔持槍時以槍放下彼此接觸爲度徒手時則以兩臂微有感覺爲度

五十六 班長在成橫隊時立於本班前行右翼在成雙行時立於左行之前方在成單行時則於本班前頭

五十七 看齊與間隔如無他項命令無論在原地與運動均向右取齊後列之兵須對正前列之兵看齊方法在原地則用正確之姿勢將頭轉向看齊之翼以右(左)眼能視右(左)鄰兵左(右)眼能視全線爲度

五十八 在原地聽得「稍息」之口令後各人即將間隔與看齊線漸次修正前後行對正

五十九 立正之後再行改正看齊線須下「看齊」或「向右看齊」之口令成橫隊時後行兵向前行對正取準距離成單行時各自取適當之位置即得聞口令「向前看」即將頭轉正

六十 轉向時班長及各兵士仍就原地行之在缺伍之後者亦不必上前加入

六十一 聞「成反排」之口令即由原有方向向後轉班長則由捷徑至其新地位有缺伍者即時補入

六十二 裝槍時不必齊一動作上下刺刀務宜迅速各項操作以同時實行爲妙

六十三 架槍(馬槍)

聞「架槍」之口令單數兵左轉雙數兵右轉第二兵士(持輕機關槍者)仍然站立各人(除第二兵士外)均用右手將槍置於外足跟之側槍身向右(馬槍則置於內足內方之中央)聞動令「架」字同行之兩兵自行先架然後兩伍各將通條互相結合再各自轉正第二兵士將輕機關槍之支柱解開並將槍身右轉置於自己之右旁托踵與右足跟齊高前列緊列於槍之前後行緊列於槍之後押伍者(班長轉令兵等)將槍置於最近之槍架上成雙行時在右者向左轉在左者向右轉

六十四 口令「靠槍」各兵肅靜進之槍側在前者到槍前在後者到槍後各自稍息聞口令「拿槍」單數左轉雙數右轉第二兵仍站立各人川右手拿槍但不可過於用力拆槍後各自向前轉休息第二兵取輕機關槍並將槍之支柱收攏

六十五 行進

口令「齊步走」「便步走」「立定」看齊綫通常由正確之步度與接觸而保持

之兵士須時常以目視基準翼由基準翼而來之壓迫須避讓之

散兵班須練習向基準點行進並須肅靜隨班長後行進

六十六 轉法 用口令「向左(右)」轉「半面向左(右)」轉「行」之其動令落於右足或左足

六十七 小迴旋在變換行進基準點不大時行之雖無口令亦須能實行在變換行進方向甚大時應先迴旋然後再示以新基準點

六十八 在行進間或停止時如有口令跪下或臥倒其動作與前第一章同

成橫隊時前行兵士在未臥倒之先後行兵士在起立之後應前進一大步成雙行與單行時各兵士須稍行斜臥後行兵之身上臥於前行兵之腿側單行臥倒時普通均向右斜

六十九 雙行式與單行式之行進均用便步各人前後距離約八十生的此項距離如無其他命令即停止時亦應保持

七十 跑步 在密集隊形迅速移動地位時用之(如某班通過橋樑向右八十米

達快跑)各人在跑步時不必保守其在本班內之原位置然亦不能失去本班之團結槍可隨意攜帶跑步終結應立時恢復原有隊形如七七條則爲例外

變換隊形與迴旋

七十一 由橫隊變爲雙行其口令爲「向右(左)成雙行——走」在右(左)翼之人仍向前行進與之同伍者則至其右(左)側其餘各兵「半面向右(左)轉」加入其應佔之位置班長進至本班前列第一名之前(如第二圖)由雙行成單行其口令爲「成單行——走」各人即向左轉插入同伍者之後(如第三圖)由單行成雙行其口令爲「成雙行——走」前頭兵須稍爲停止以待各兵自成雙行取齊

七十二 橫隊及縱隊之變換俱用便步或跑步(在原地由橫隊成班縱隊爲例外)用跑步(便步)成橫隊各兵士可微微超過基準綫然後再向基準部隊取準方向及間隔跑步時可將槍負於肩上

由雙行向右(左)成橫隊以右(左)行之第一兵爲基準向右(左)行之由單成行橫隊同時須構成二列

步兵操典圖解(其一)

密集隊形之班隊形變換及運動

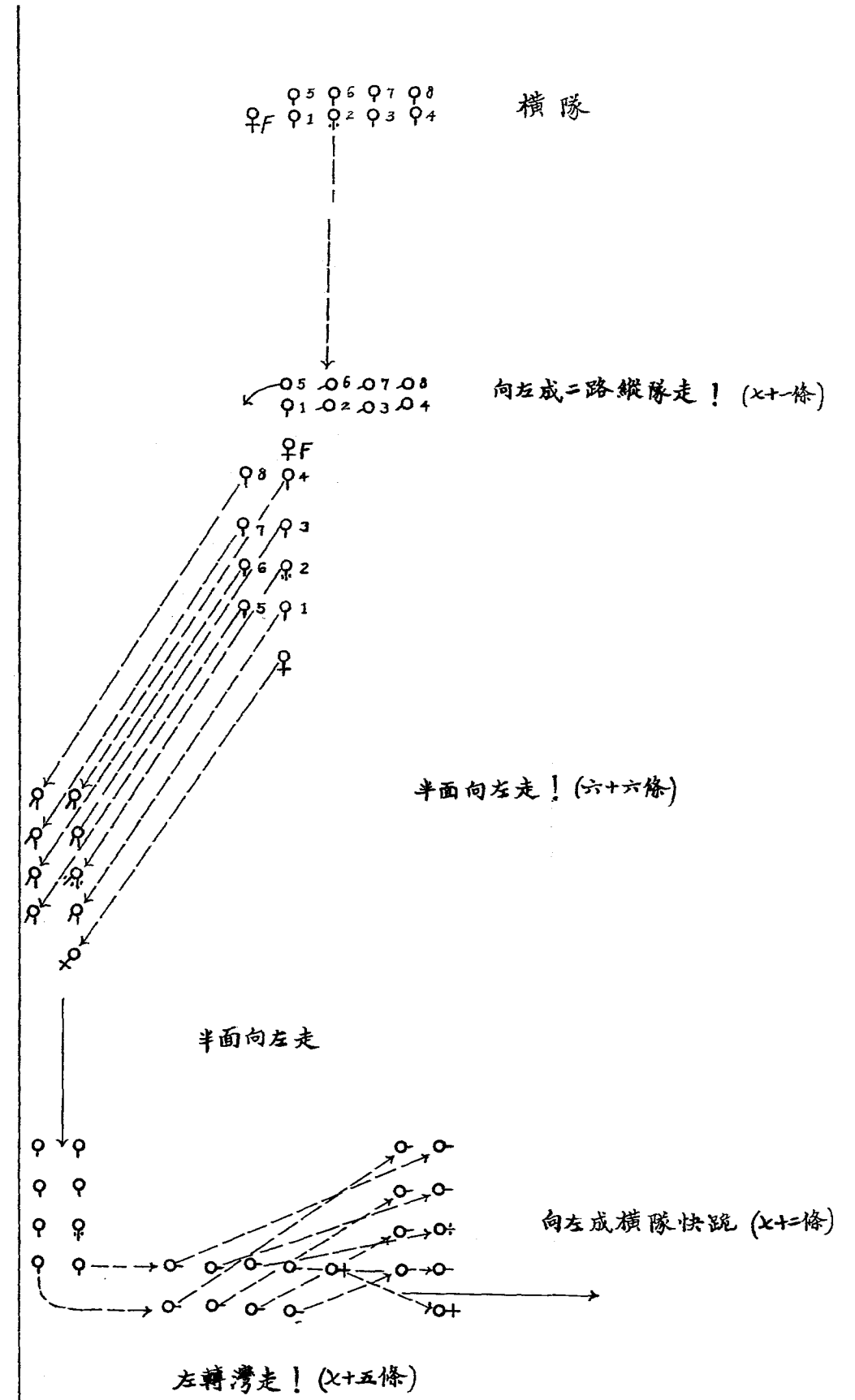
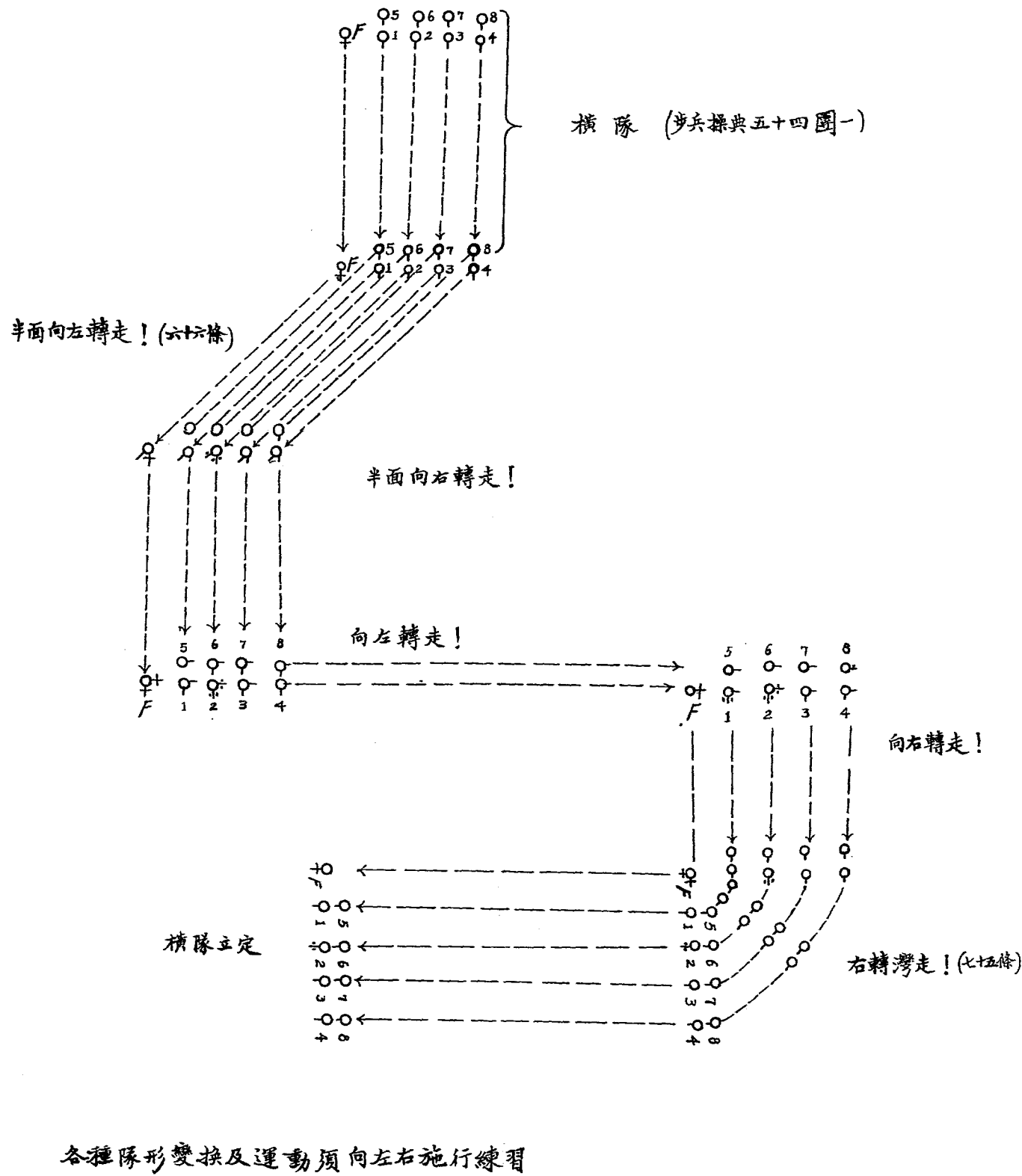

步兵操典圖解(其二)

密集隊形之班隊形變換及運動

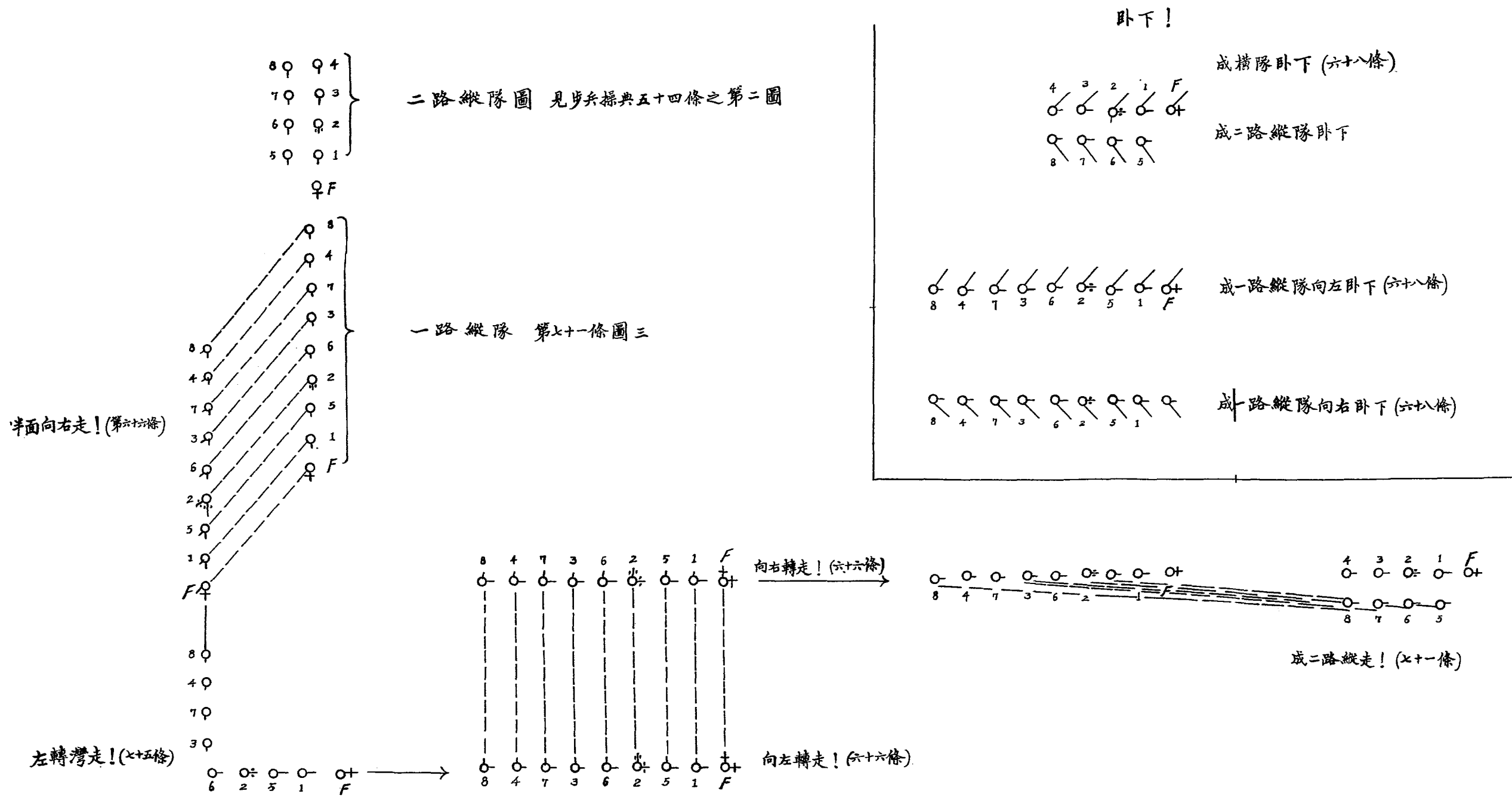

各種動作須向左右施行練習

七十三 由雙行及單行成橫隊口令向左(右)成橫隊走——(跑)

七十四 凡由縱隊向他方向成橫隊時須先取新正面然後成橫隊

七十五 『右(左)轉彎……走……』(跑)

在停止間須加『常步(齊步)……走……』(跑)之口令聞動令即開步在運動中即開始變換方向

看齊以迴旋之翼爲準該兵應保持規定之步度其餘士兵則縮短步度距中心點愈近愈行短縮迴旋中心點之士兵在原地徐徐旋轉若有排長或班長立於其側則應向翼兵看齊

靠龍應向旋轉中心點之兵行之

後行應對正前行

俟聞口令『立定！』或『照直……走！』則迴旋動作立即終了

聞『照直』……走之口令用半步向新方向行進聞口令『走！』然後按規定步度行走必要時應指示新行進方向

七十六 雖原來之分隊次序已不存在各兵士應能將所規定之動作秩序井然確切實行偷情況必要時且須不待命令靜肅施行或在夜間或帶防毒面罩之際或在霧中及林內尤貴能如此動作

七十七 密集隊形之變換以及行進迴旋等應保持秩序整齊雖用跑步時亦然槍之姿勢亦須不變

乙 散開隊形

隊形及其變換

七十八 凡情況及地形不許可用密集隊形時應變為散開隊形

七十九 散開之基本隊形如左

散兵行

散兵羣

若因地形或敵人視線及火力之故可利用此外之隊形或班之各部分利用種種隊形故因欲適合地形及避免敵火而變換適當之隊形為必要之事

班長之位置絕不可限定於一處因恆須瞭望隣班或偵察敵人及地形而在班之前方或側方若彼離開其班則由副班長指揮各兵士若一班須分開則副班長指揮每班長之部分

八十 由密集隊形變成散開隊形可用命令記號或口令施行例如

「某班——方向高地之墓——散兵行距離八步」或

「某班——方向圓頭樹——散兵羣間隔五步」或

「某班——方向某廟——射擊班成散兵羣隨余衝擊班用五十步距離隨行」

倘散開不向正前方施行須特於口令中示明之例如

「某班——在此高崗後面掩蔽——以余站立之方向為正面——成散兵羣間隔四步」或

「某班——佔據此壕溝——正面向彼村——成散兵羣間隔十步」

倘須向側方散開或須大變方向最好先取方向然後散開

倘散開須力求迅速則動令須改為跑字

八十一 散開隊形之間隔及距離以戰况地形及敵軍之偵察與火力於準(側射)命令中所言之間隔或距離僅於大概標準而已要而言之凡間隔或距離小(五步以內)則受損失必大然其容易團結便利戰鬥指揮使班長切實掌握部下之利間隔及距離大則各班之間發生間隙能由其中間施行射擊當突破之前更難避免疎鬆之弊凡在狀況不明瞭時最好用梯次隊形有時可將本軍之戰鬥正面採用較放大之隊形(將班分爲射擊小隊及衝擊小隊參照第四圖)

八十二 散兵行(見第五圖)宜取自然態度隨班長而行或隨按命令所指定之方向而行之先頭兵前進惟命令所示之距離僅爲大概標準

第四圖

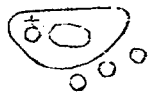
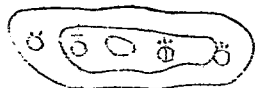

副班長在散兵行末尾隨行

散兵行最便於利用地形上之狹窄掩蔽及利於在砲火下之行進又適用於作側衛之時及預備隊之隨進若由側方觀看散兵行形似橫隊故須注意機關槍由側方掃射之危

第五圖

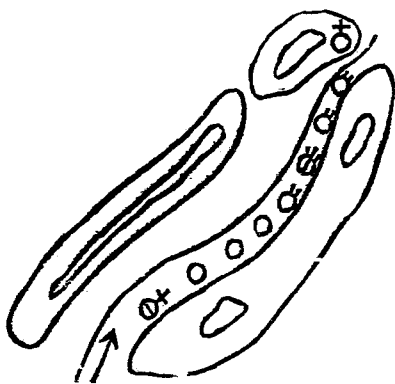

八十三 班之散兵羣各兵士通例分佈於班長之後方左右各半班長則按命令之方向躍進於散兵羣前數步班長距其散兵羣愈遠則散兵羣追隨之愈易然在敵軍有效步兵火力之下班長不可與其散兵班過於分離

一班由橫隊散開通例以第二伍前行之士兵向前直行其餘士兵向左右分散若無

他項口令應以該兵爲準後行兵士應插入前行兵士之右旁(第六圖)由雙行縱隊散開時通例在前之二伍向班長之右旁散開在後之二伍向班長之左散開(第七圖)由單行縱隊散開時則在前之半部向班長之右散開在後之半部向班長之左散開(見第八圖)若班長擬用他項方式散開例如由雙行縱隊令在左之行向其左方在右之行向其右方散開(見第九圖)則特行命令之

命令所定之間隔僅係指定該班散開之全地段在該地段內各兵士應如何分布須視地形及敵火效力爲準
 基準兵跟隨班長若班長因偵察暫離其位置則基準兵須確實保持其所受之行進方向但若因地形及敵火之關係有暫時改變行進方向之必要時則不在此限散兵羣爲特有利於火戰之隊形

第六圖

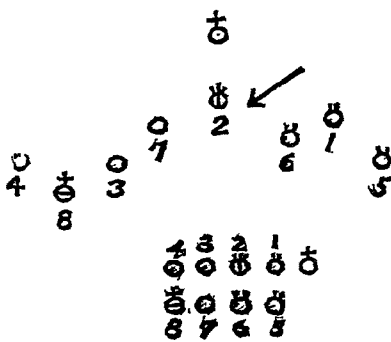

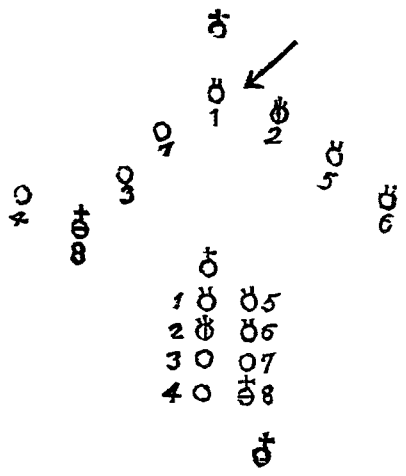

第七圖

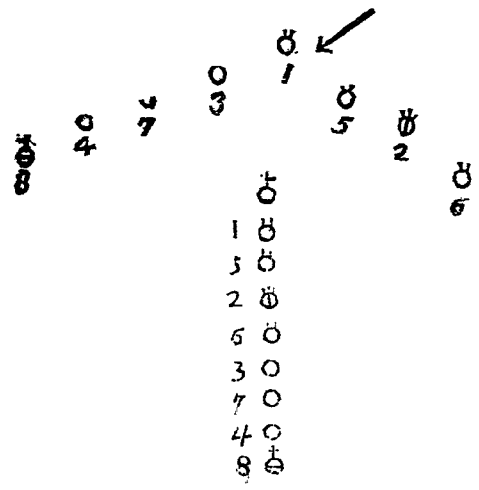

第八圖

第九圖

各個教練

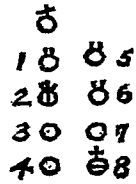
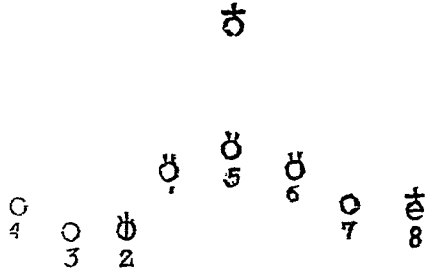

三四

步兵操典圖解(其三)

2

由二路縱隊變成散兵羣
(見第八十至八十三條)

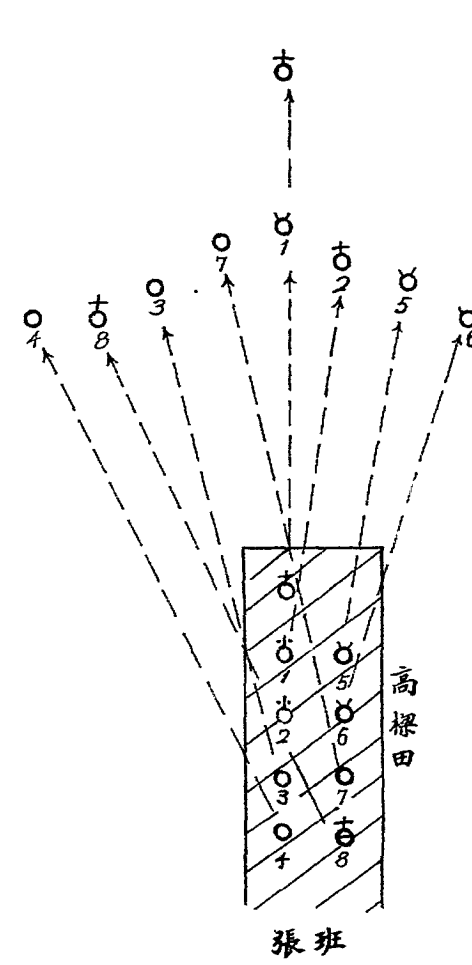

3

由二路縱隊變成散兵羣(右列向右左列向左)
(見第八十至八十三條)

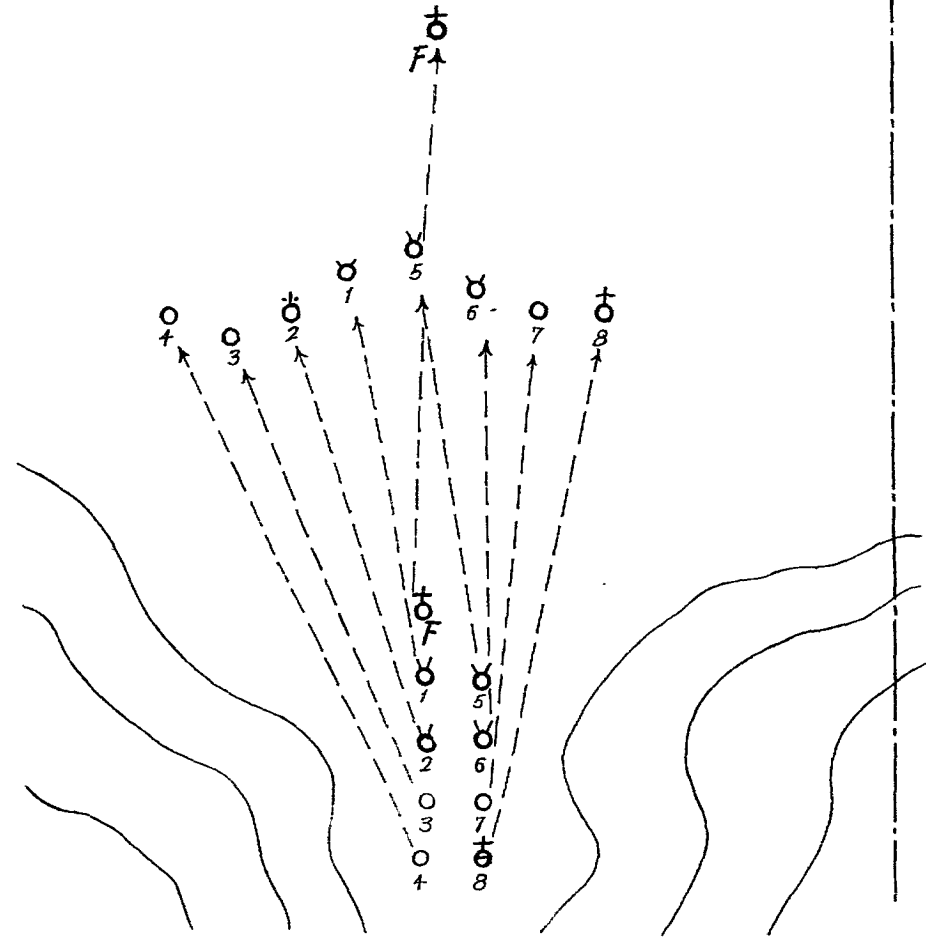

由橫隊變成散兵羣
(見第八十至八十三條)

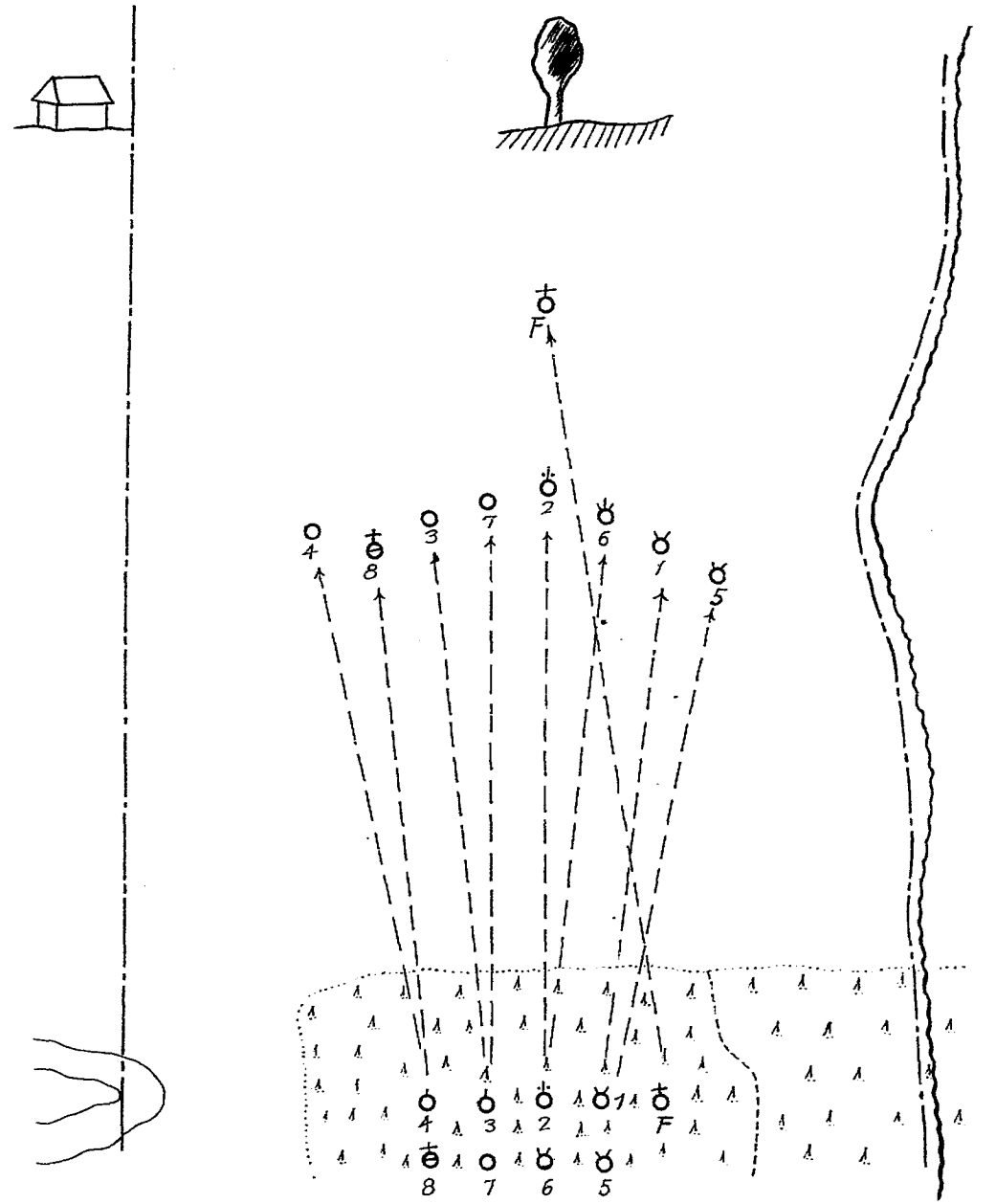

由二路縱隊變成散兵縱隊
(見第80至82等條)

6

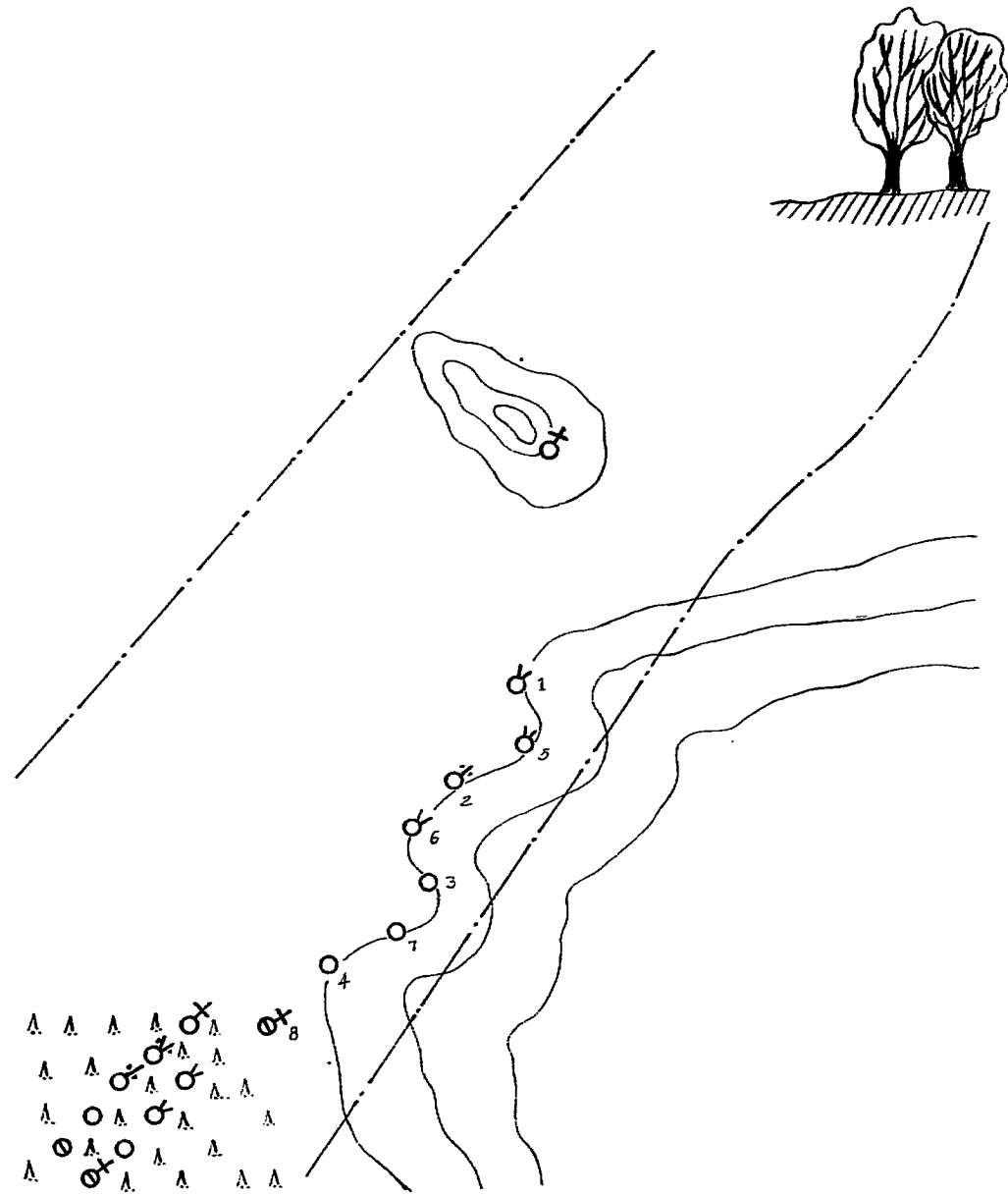

步兵操典圖解(其四)
由橫隊變成散兵縱隊
(見第80至82等條)

5

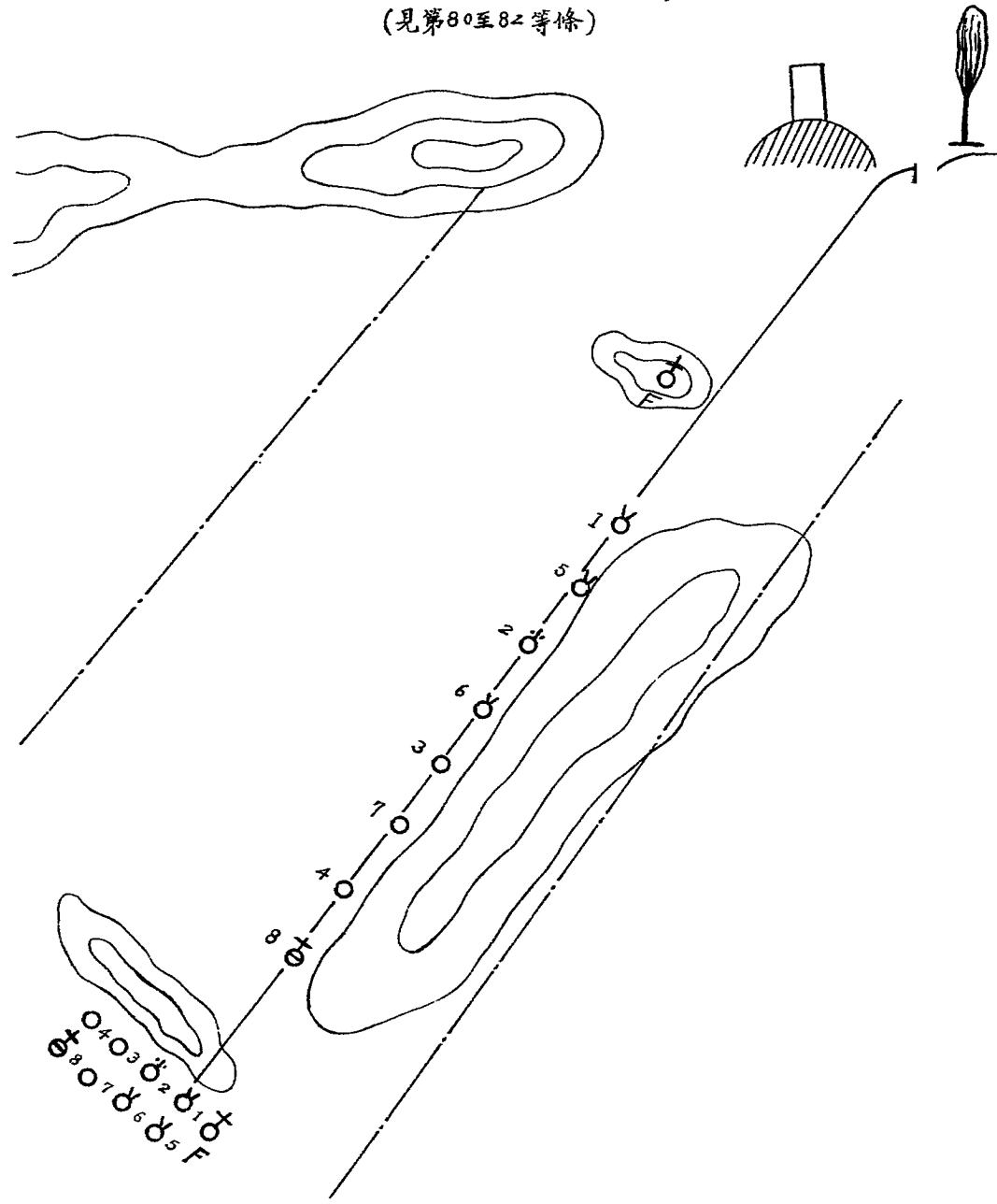

由一路縱隊變成散兵羣
(見80至83等條)

4

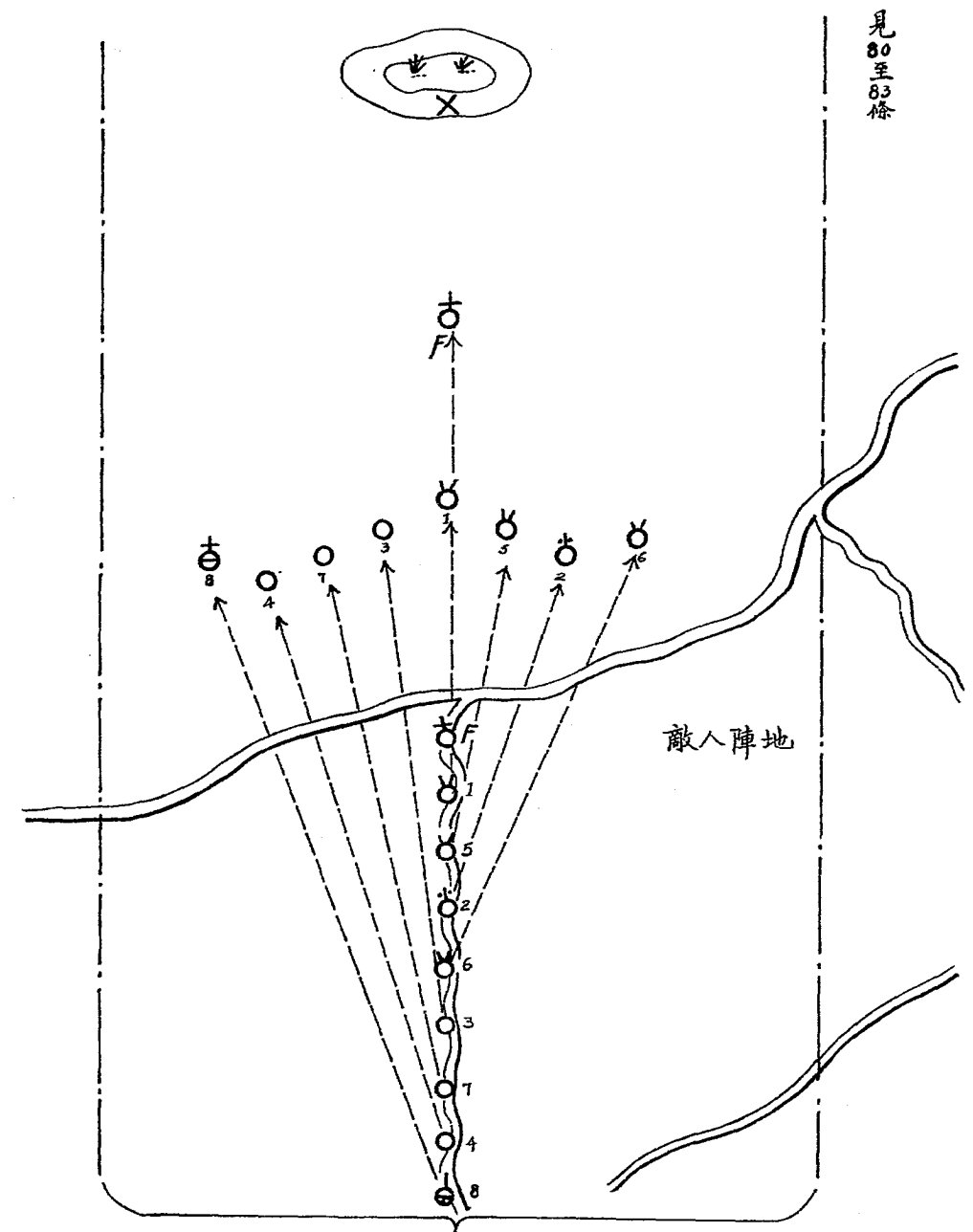

見80至83條

步兵操典圖解(其五)

射擊班由橫隊變成散兵羣
突擊班由橫隊變成散兵縱隊
(見第80條及第四圖)

9

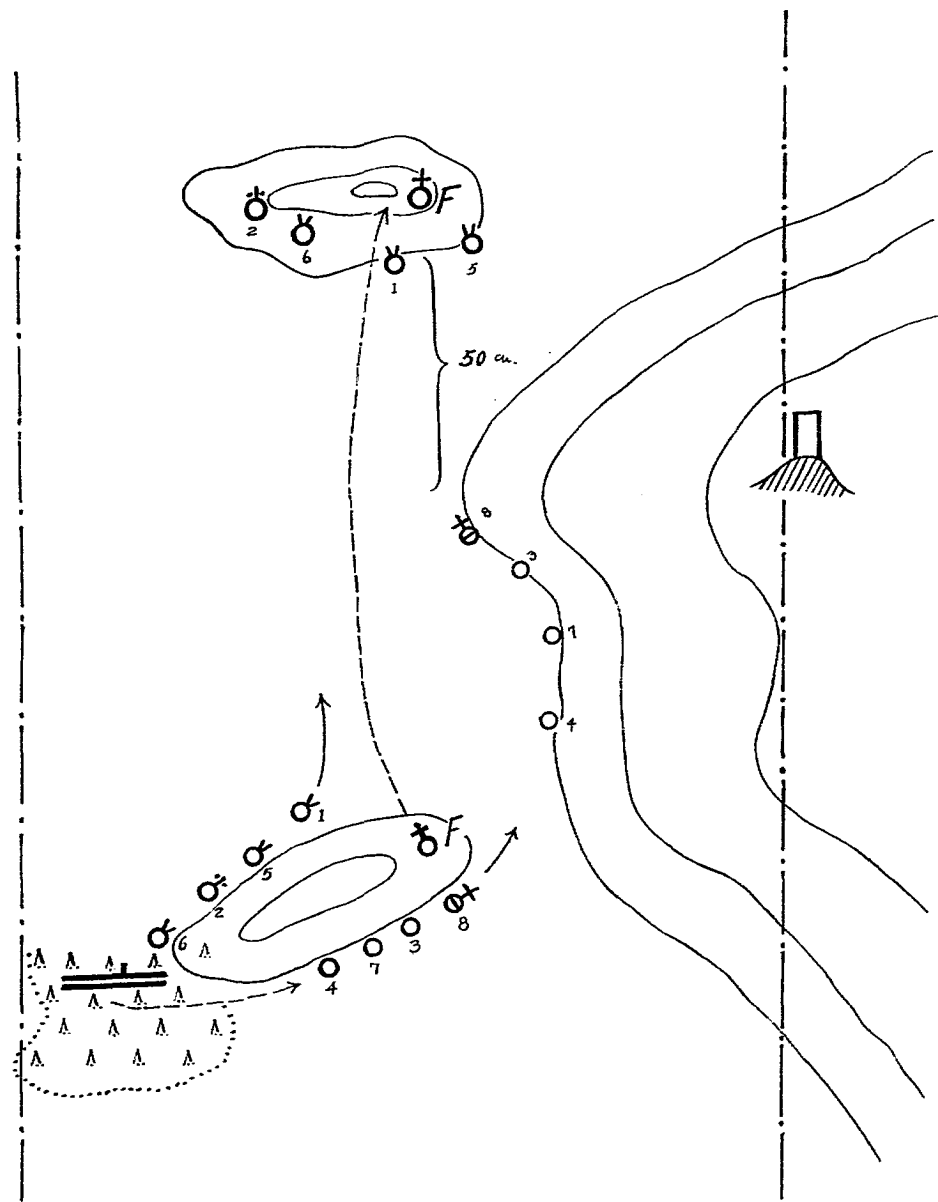

在狹小之作戰地帶及開濶地形上射擊班成散兵羣突擊班成散兵縱隊
(見第80條及第四圖)

8

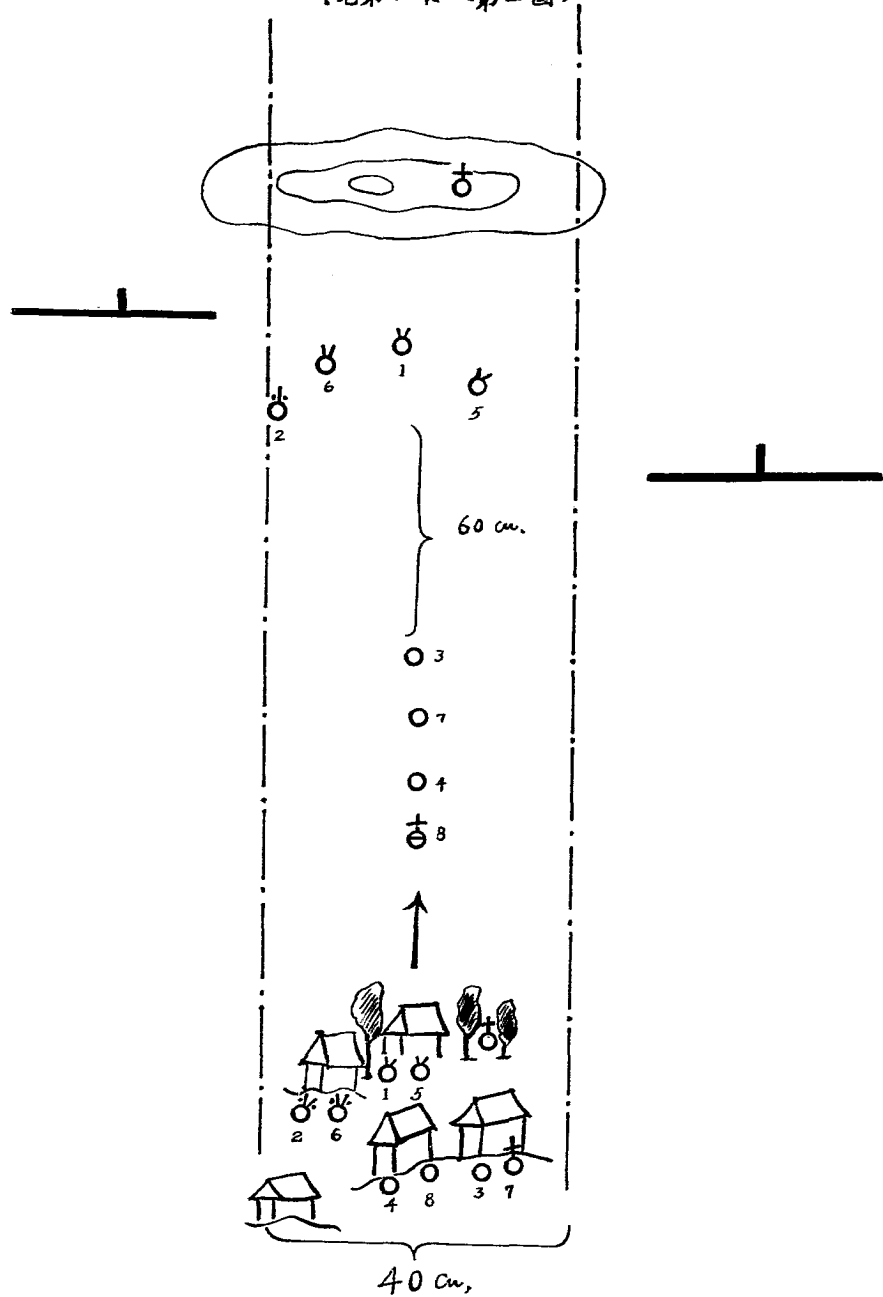

由一路縱隊變成散兵縱隊
(見80至82等條)

7

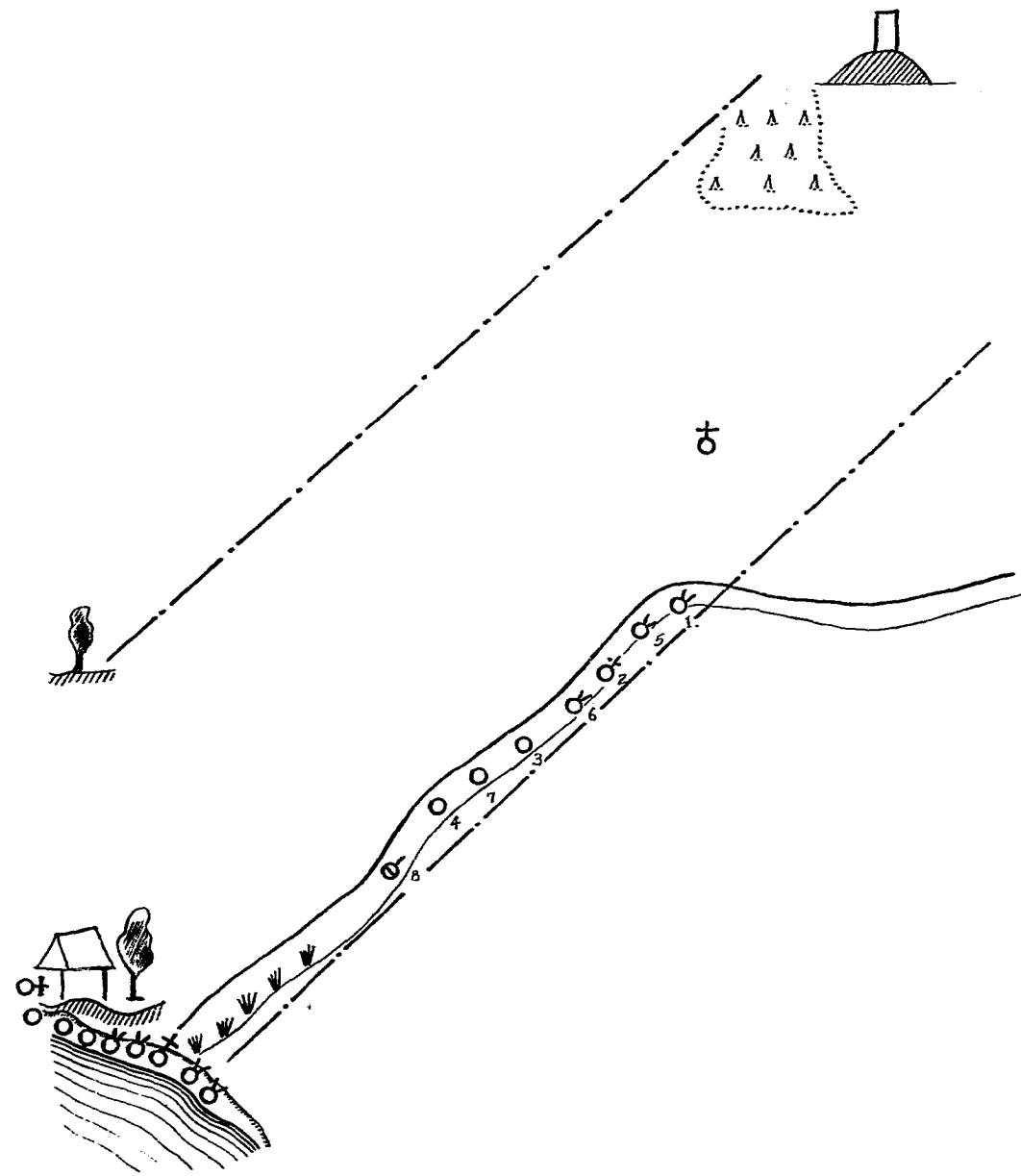

由散兵行變成混亂隊形

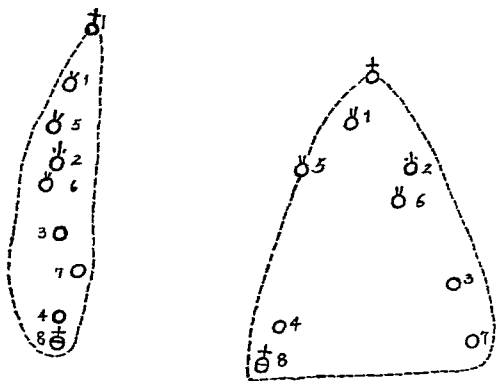

由散兵羣成混亂隊形

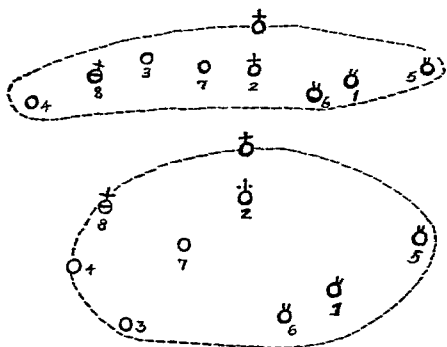

混亂隊形之使用

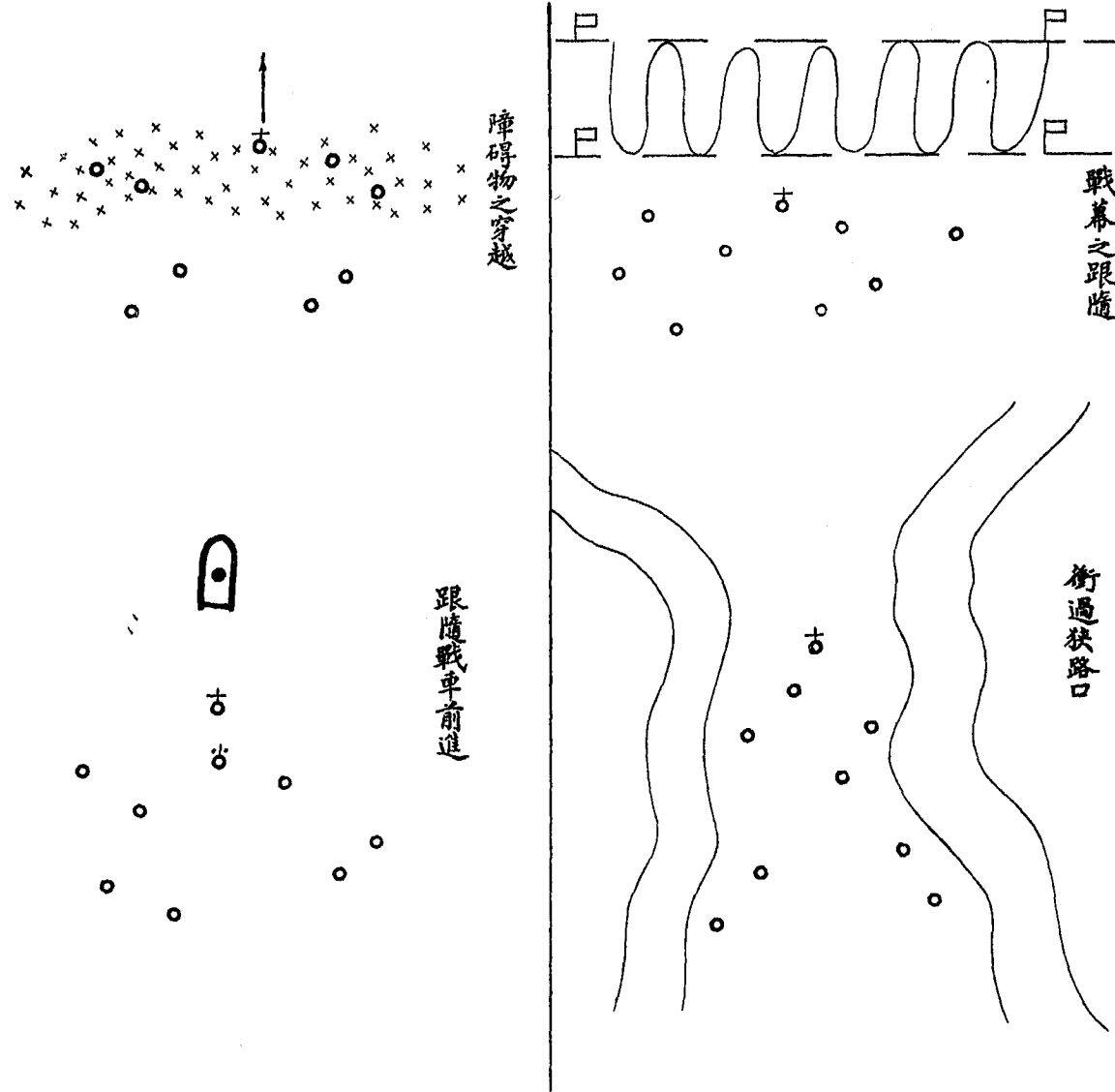

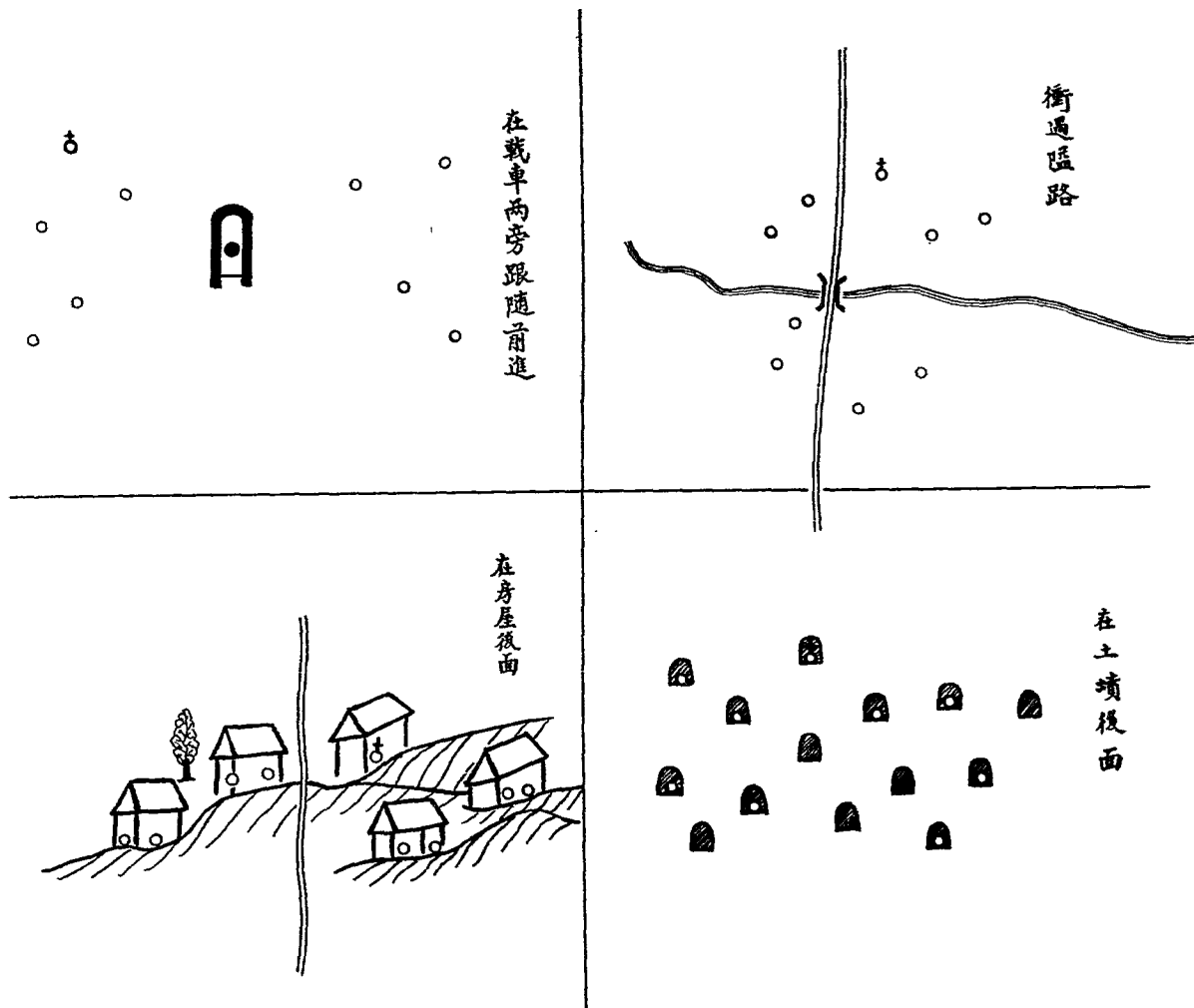

八十四 由散兵羣及散兵行因圖滅弱敵人之射擊効力及利用地形起見可採用疎散之縱深或橫寬的隊形在斷絕地區內運動時通過隘路及鐵條網障礙物時跟隨彈幕及戰車前進時以及在火戰中均宜使用此等隊形（參觀九二條）然若於操典上規定之則違反其性質

八十五 在散開隊中可任意持槍必要時可以背槍惟不得托槍散兵之姿勢及運動應自然而毫不拘束目光須注視地區尋覓敵人及掩蔽地物以便繼續前進

八十六 一班之由密集隊形散開或由此散開隊形變爲他項散開隊形均應熟習散開與集合應於停止及運動間並由站立跪下臥倒姿勢等熟習且必須迅速而靜肅

八十七 在原地及運動中復成密集隊可發如下之口令『某班在某沙溝內正面向明亮之樹叢成橫隊…集合！』各兵士應取最近之路程兵士之次序依其至集合地之先後爲準班長或先赴其欲集合之地位或在其所命令之集合方向之先頭行進若班長不發他項命令則各兵士取持槍姿勢在運動中之集合則用右肩背槍

八十八 若欲令各兵士按其原次序集合則下口令曰「某班……成橫隊……整列！」

運動及入陣地

八十九 散開班之運動乃前進後退側面行進及變換正面「某班……走！」（快跑）或向後轉走！」「某班……半面向右（向左）……走！」或某班……向右（向左）轉……走！」變換正面須先指定新行進方向隊伍即漸漸轉入新正面

九十 凡一運動之先必須將步槍之保險機關好子彈盒亦須關閉

九十一 凡不在敵軍有效火之下時班長應在班之中點之前方後退時則班長在近敵之方

九十二 若不企圖射擊而欲中止行動則發口令曰「某班……停止！」（或倒臥或跪下）聞「完全掩蔽」之口令則各兵士迅在地形中尋覓適宜地位班長仍在正面之前欲中止後退則發口令曰「某班……立定！」

九十三 凡欲在運動中或停止中施行火戰則發口令曰「佔領陣地」各散兵應適合地形在其班長附近潛伏且準備射擊輕機關槍之陣地選擇則視其所負之戰鬥

責任或自擇之戰鬥任務而定彼必須使其在本班範圍之內能猝然開始襲射或施行側射此兩種手段均能增加輕機關槍之精神上及事實上的効力

附近若有顯明荆棘土堆林角及屋宇等均易招敵人之注意

輕機關槍乃微小之目標敵人不容易認明故在其附近不可堆積物體關於此事必須注意

爲盡量利用地形以免受損失起見恆令散兵羣取縱深配備班長及副班長須使其不致脫離掌握但縱深愈大則後方散兵之射界愈窄佔領陣地務求不令敵窺見利用巧妙之偽裝可避免敵軍之地上及空中偵察準備射擊應利用掩蔽地物行之至於撤退陣地亦應如佔領陣地之不令敵見

九十四 前進可全班同時或分爲數部或各個施行

由此掩蔽地物進至彼掩蔽地物越過障礙物或匍匐而行或乘敵不意而躍進
此種練習應用一切隊形施行之在此時機各兵士必須能切實理解爲要

九十五 全班用各種散開隊形之逐次躍進口令曰「某班躍進——快跑！」聞預

令各散兵完畢其裝子彈關保險機關閉子彈盒收集偽裝等動作準備起立且用目光尋覓前方最近之掩蔽地物各散兵若係臥倒則將槍置於左手右手支起右膝極力向身體導引而上身不得因之離開地面

班長發預令片刻後便發令曰「快跑！」各散兵從速起立用屈身姿勢迅向前進凡同時迅速突起颯然前進忽然臥倒能使敵軍對我射擊困難散兵羣之躍進恆爲地形所迫使各兵士在班內須互相易其位置欲令躍進終止則用第九十三條之口令在必要時須更動表尺距離立即開始射擊有時可於躍進之前指明新陣地之地位「佔領陣地」之口令班長常用記號以代之躍進之長度則視地形及軍隊之志氣而定凡敵火猛烈通例用短距離躍進躍進之法首在制式教練的練習練習之重要事項爲由臥倒時之起身快跑及短距離快跑之技能

九十六 各個前進時若有可能班長應指示須達到之地帶例如某班進到某高梁地邊

九十七 在戰鬥中常須匍匐或滾滾通過各地區匍匐行進分二式一用兩臂肘逐

漸移進而兩腿伸直「海狗式運動」一係將兩腿互換伸縮臂肘移進法極爲費力但便於掩蔽且上身前進係以臂爲支架臂肘向前移動以手執槍使槍口在頭之前可免泥土之污穢

向前或側方旋滾時將槍緊貼身體然槍口務稍仰起

三·步兵排

1 通則

九十八 一排之編制爲排長一員副排長一員（同時可代理排長）及排部至多兵士六班排部之人數見第一百零一條班之人數詳第五十二條

凡多於三班之排方可分爲兩個「半排」

九十九 在內外勤務中排長爲連長助手在戰鬥指揮時則爲其第一輔助

排長應詳知其排中各人之個人及家庭狀況對於其思想及智力體力等亦須能判斷排長爲士兵之友亦即其顧問須能鼓舞激勵各士兵而使全排結成一體欲達此目的非於勤務以外恆與各士兵接近不可

在危險時班長應以良好之模範使其部下悅服鎮靜及審慎並引起最大之責任心
一百 排教練應養成各士兵之軍紀且使其熟練各種隊形及戰鬥原則訓練班長
且造就多數可充代理班長之人故不可限於短暫之時期而須於長期間內隨時增
進之

一百〇一 各排可按其在連內之次第或按排長之姓氏稱呼之每排分配資深之
班長一名若排長或副排長缺席時以資深之班長代理

戰鬥時排部受排長支配

排部之人數爲報告兵二名(其一係號兵)在特別時機可由班中派人增強之該部
及隨時隸屬之衛生兵担架隊在橫隊及雙行縱隊時立於班長之旁在班縱隊及單
行縱隊時則立於班長之後在行軍縱隊時則在排之首或尾(參照第一百十五條)

一百〇二 副排長之地位見第十至第十三圖

一百〇三 步槍輕機關槍之預備子彈及排之特種器具由連戰鬥行李(小行李)
攜帶之

某排受有特別任務時則連長將各該排所有之戰鬥行李給與之若當展開之際以及其他各項時機排與連遠離時亦可如此處理

² 步兵排之各種隊形

甲 密集隊

一百〇四 排之密集隊形如左

橫隊(第十圖)

班縱隊(第十一圖)

行軍縱隊(第十二圖)

雙行縱隊(見第十三圖)

單行縱隊

一百〇五 橫隊係集合隊形

圖 第十 隊橫成排一

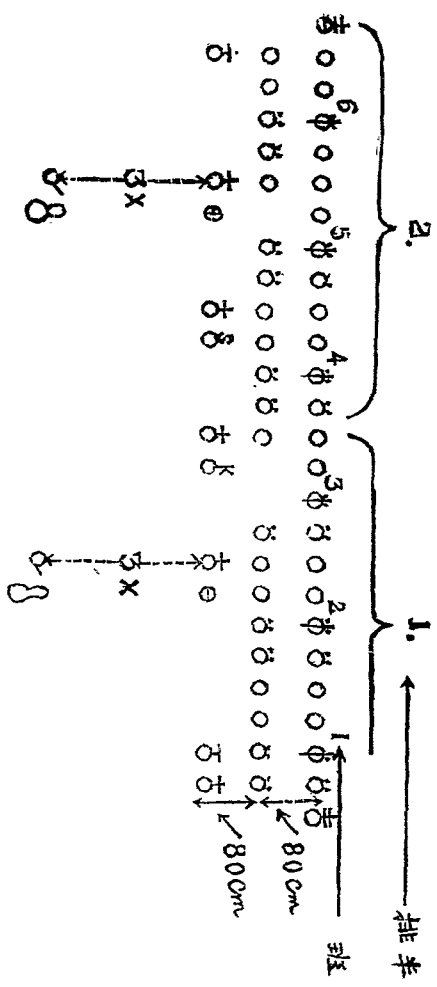

(說明) 1 在第十圖中列入司務長軍醫下級幹部及担架兵一名 2 若一班僅有兵士五人則均作爲前列 3 第三班只六人第五班只七人係假設人數不足之例 4 圖中 x 爲戰鬥行李之馱獸

一百〇六 行軍隊形除行軍縱隊外尚可用雙行縱隊及單行縱隊例如通過狹路在交戰時之展開及經過斷絕地時均用之

此外隊形僅爲集合及運動之用

一百〇七 戰鬥行李之馱獸行進時之位置如下在班縱隊及行軍縱隊中平列於排尾距離三步在雙行縱隊及單行縱隊中隨於後方用三步距離各馱獸亦相距三步

圖二十第
圖隊縱軍行
(成變圖一十第由)

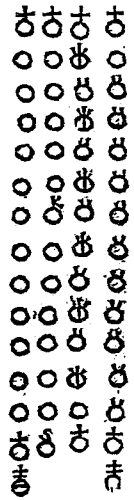

圖一十第
圖隊縱班
成變圖十第由

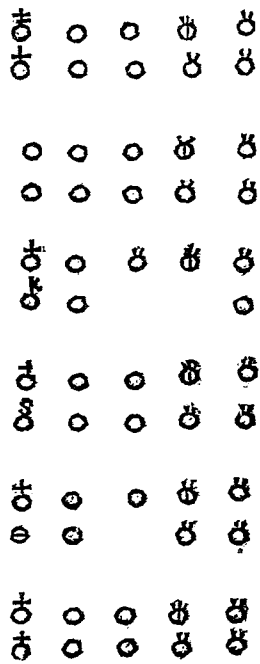

各個教練
志

一百十二 若排長離去其位置則右翼班之班長佔其地位
若未分配副排長則左翼班之班長佔其地位

在行軍縱隊雙行縱隊及單行縱隊中之排長地位不必拘定

排之變換隊形及轉灣

一百十三 由橫隊變爲班縱隊在停止間可以口令曰『向右(左)成班縱隊常步
(齊步)……走』

在行動時則下口令曰『向右(左)成班縱隊……走』

在指定翼之班仍照直走其餘依次轉向追隨行進(見第七十二條)

各獸應按相當情形在班縱隊末尾隨行

一百十四 由班縱隊變爲雙行縱隊(祇於行動中用常步施行)口令曰『向右(左)
(成雙行縱隊)……走』其實施如第七十一條所述在後各部分隨行於第一班之
後各班長及與班長同列之士兵均赴各班之前(見第十三圖)副排長在末尾班之
後注意本排之團結

擴大距離及間隔

(見步兵操典第109條)

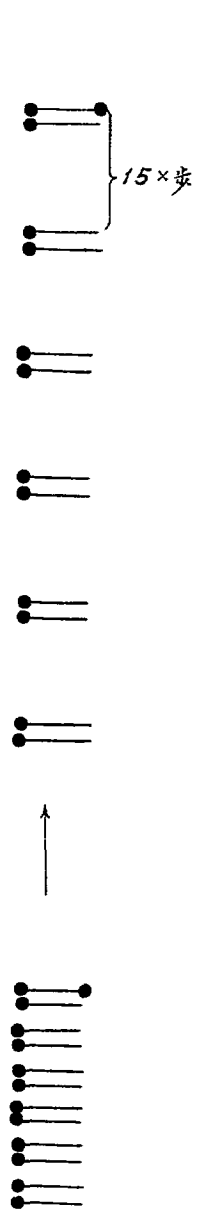

擴大班距離之排縱隊

所定步數大小祇表示大概標準。



擴大列距離之行軍縱隊

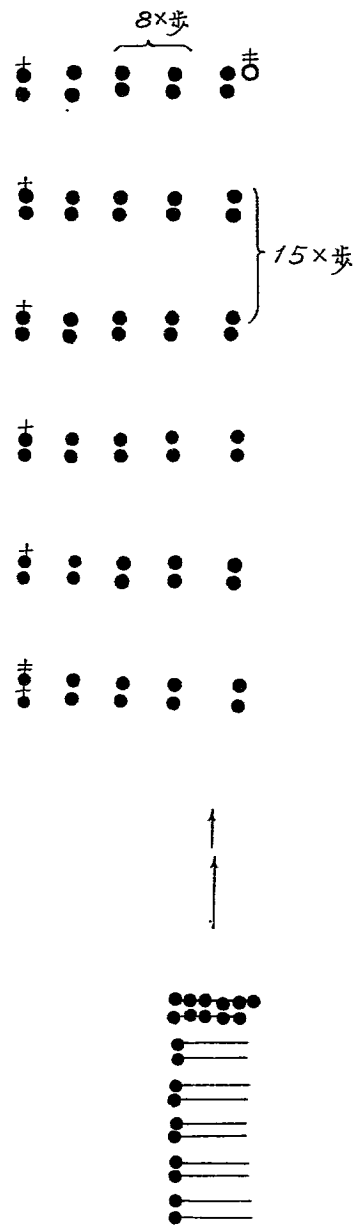

擴大距離及間隔之排縱隊

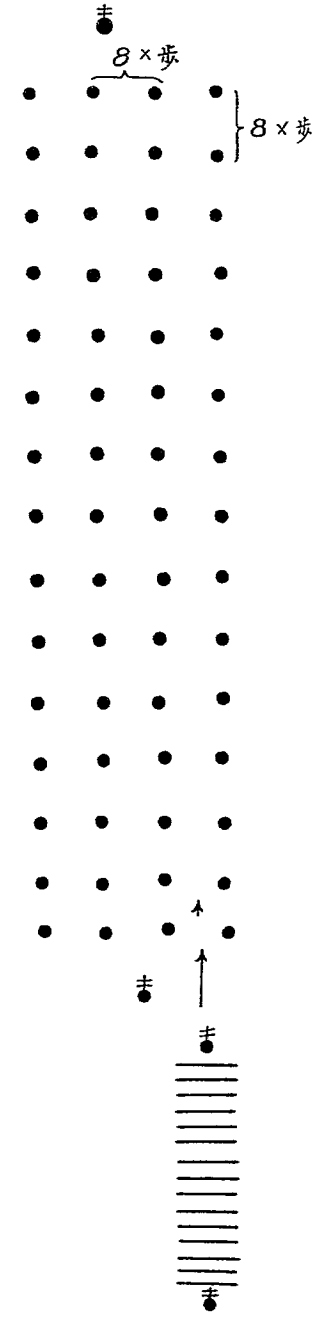

擴大距離及間隔之行軍縱隊

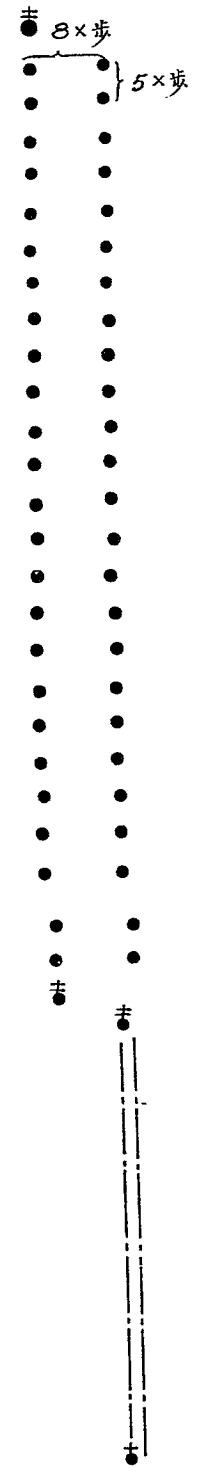

擴大距離及間隔之二路縱隊

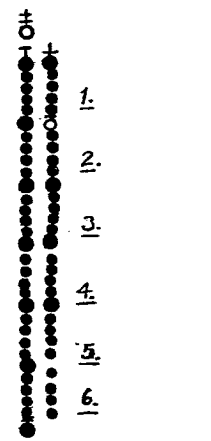
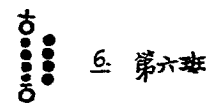
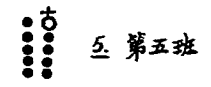
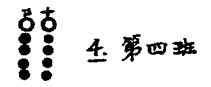
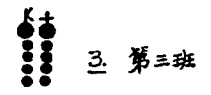
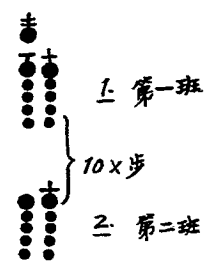

排成二路縱隊後擴大各班距離

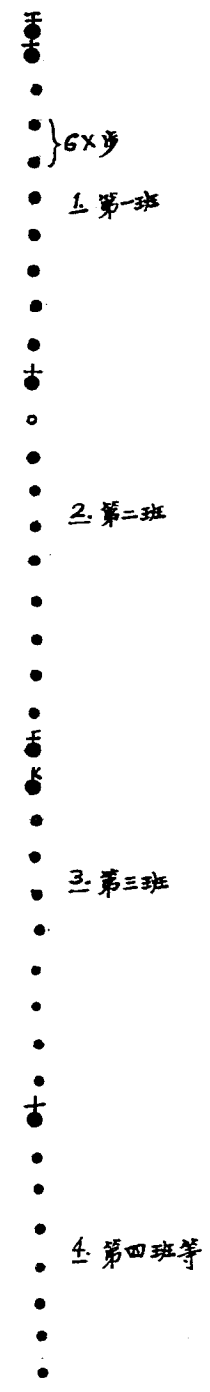

排成一路縱隊擴大距離

由排縱隊成二路縱隊
 (祇在行進間施行)
 (見步兵操典第114條)

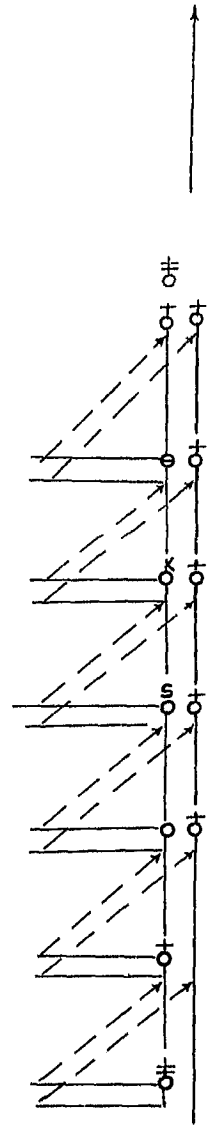

排縱隊
 (見步兵操典第113條)

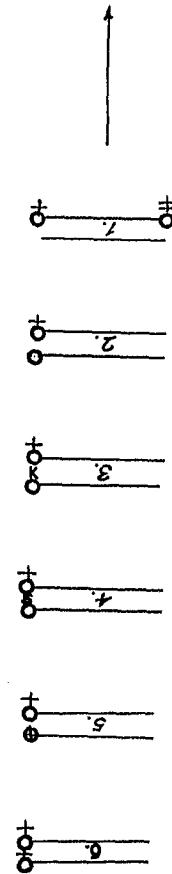

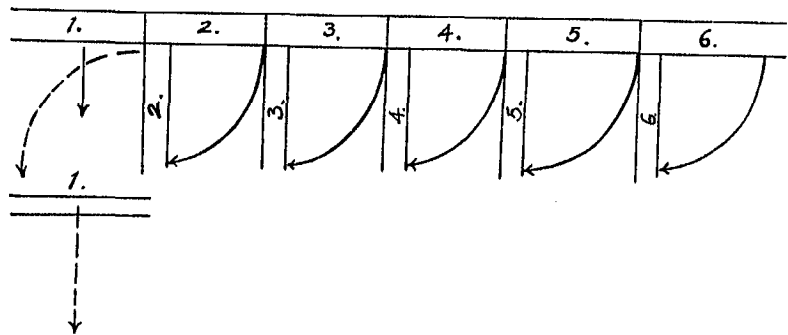

由橫隊向左(右)成排縱隊

(見步兵操典第二三條)

(官長位置見操典二九條)

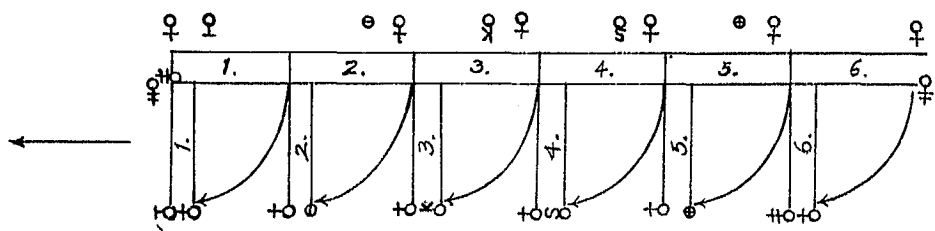

由橫隊各班左(右)轉成排縱隊

(見步兵操典第一零五及二九條)

(可在行進間及停止間向左右施行)

各隊獸先後隨行

一百十五 由班縱隊變爲行軍縱隊「成行軍縱隊……走」各班均取列間距離變成之（參照第一百四十三條）班長及與班長在一線之軍士及兵士應在排前或排後成一新列各班間之空隙由排長令傳令兵或軍樂兵及担架兵平均之（見第十二圖）

若再發口令曰「成班縱隊……走」則隊形還原

聞「自由行進」之口令則採取較爲疎鬆之間隔准士兵交談及唱歌此時可按第十七條所述隨意攜帶步槍且可背槍輕機關槍則按第三十三條所述隨意攜帶之在遠程之行軍可將輕機關槍托向上而背之

未得排長之許可擅自離開行進縱隊必須禁止

一百十六 當行軍時須將行進之方向及隊形在口令中示明之例如「成橫隊（班縱隊）（向右）……走」（快跑）「實行之法按七十二條至七十七條之意義

一百十七 排在運動時轉灣下口令曰「向右（左）轉灣……走」（或快跑！）在停

止時轉灣下口令曰「向右(左)轉灣常步(齊步)……走——(快跑——)」欲令其停止轉灣之動作則發口令曰「立定——」或「照直——走——」實施法按第七十五條

一百十八 縱隊轉灣各部分依次在同一地位實施之(鈎形轉灣)其轉灣時之軸點由轉灣之部分讓出因轉灣之內翼皆作一小弧形也轉灣時之距離必暫行的縮小

一百十九 令各班同時轉灣法口令曰「各班右(左)轉灣……走——(齊步或常步……走——)立定——(照直……走——)」各班作九十度之轉灣班縱隊轉灣時若有下級官長傳令兵號兵等在轉灣之方向之側應於聞預令時即赴其所屬班最近之伍之後方各班由橫隊轉灣或令成縱隊則下級官長傳令兵等應於班翼無障礙時速赴第十圖中所示之位置

一百二十 以上規定之運動應由口命令或記號(見第一卷上章)安靜確實施行之雖原來之次序已經紊亂亦須如此

一百二十一 圖「臥倒」(見六十八條)在橫隊時凡立於正面後之士兵應於臥倒之

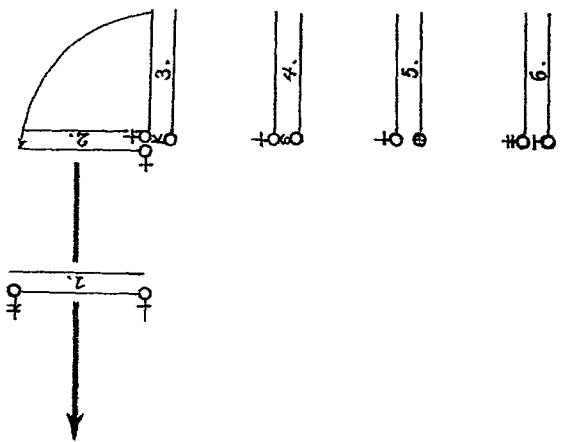

排縱隊左(右)轉灣走

(見步兵操典第二七條及二八條)

(見步兵操典第一五條)
由排縱隊變成行軍縱隊或由行進縱隊變為排縱隊

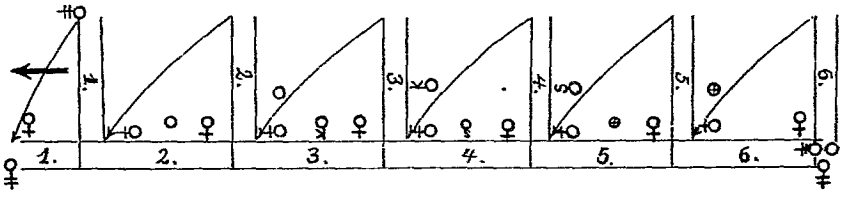
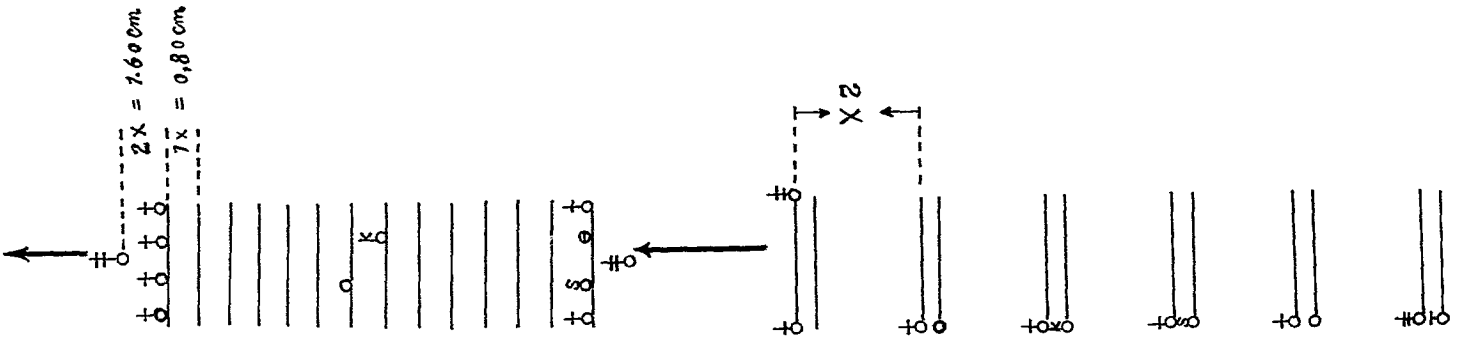

第一〇五及二九條
走成橫隊
由縱隊左(右)轉灣
行進間及停止間

由排縱隊成橫隊

(見步兵操典第一百十六條)

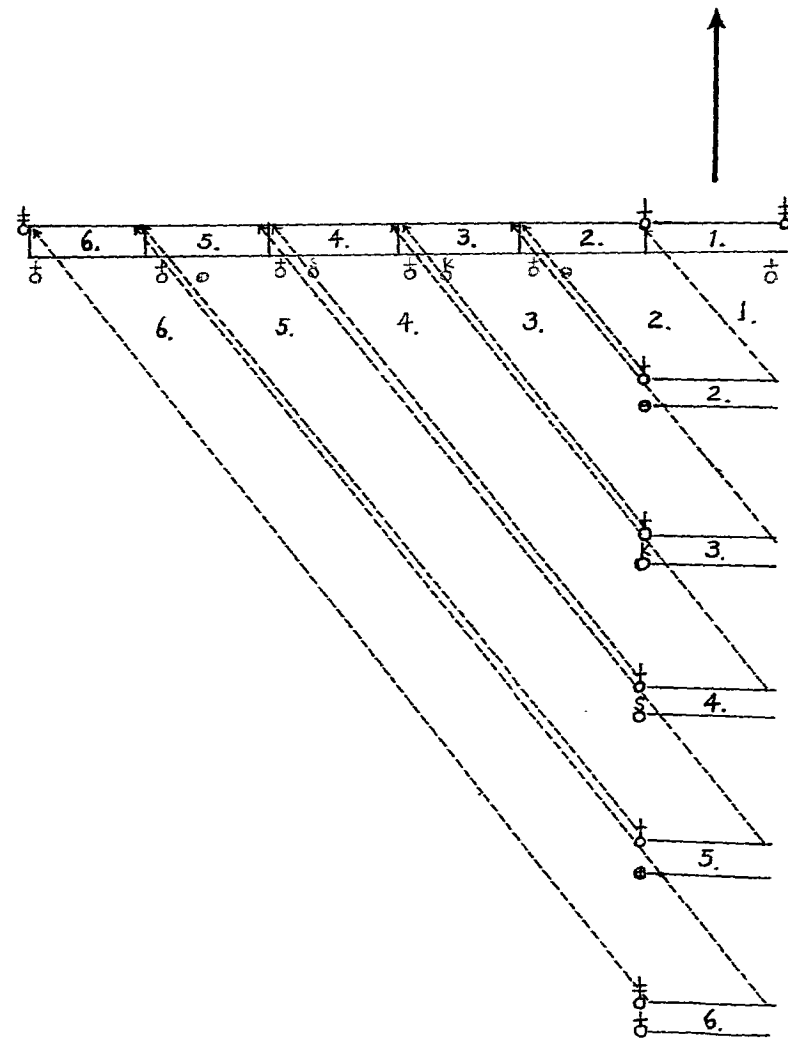

由二路縱隊成排縱隊

(見步兵操典第一百十六條)

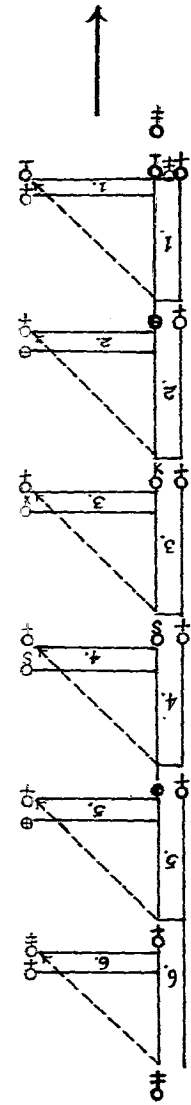

止時轉灣下口令曰「向右(左)轉灣常步(齊步)……走——(快跑!)」欲令其停止轉灣之動作則發口令曰「立定——」或「照直——走——」實施法按第七十五條

一百十八 縱隊轉灣各部分依次在同一地位實施之(鈎形轉灣)其轉灣時之軸點由轉灣之部分讓出因轉灣之內翼皆作一小弧形也轉灣時之距離必暫行的縮小

一百十九 令各班同時轉灣法口令曰「各班右(左)轉灣……走——(齊步或常步……走——)立定——(照直……走——)」各班作九十度之轉灣班縱隊轉灣時若有下級官長傳令兵號兵等在轉灣之方向之側應於聞預令時即赴其所屬班最近之伍之後方各班由橫隊轉灣或令成縱隊則下級官長傳令兵等應於班翼無障礙時速赴第十圖中所示之位置

一百二十 以上規定之運動應由口令命令或記號(見第一卷五章)安靜確實施行之雖原來之次序已經紊亂亦須如此

一百二十一 圖「臥倒」(見六十八條)在橫隊時凡立於正面後之士兵應於臥倒之

排縱隊左右轉灣走
(見步兵操典第二六條及二八條)

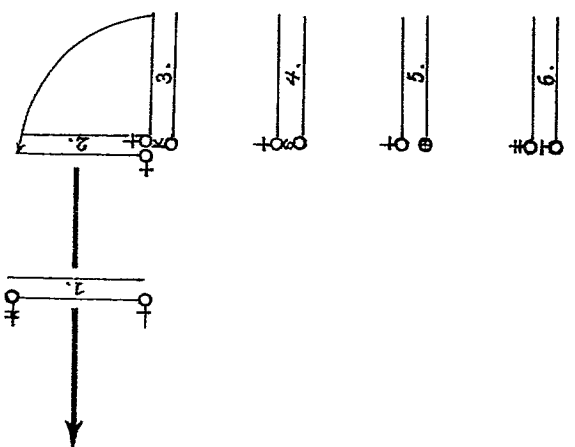

(見步兵操典第一五條)
由排縱隊變成行軍縱隊或由行進縱隊變為排縱隊

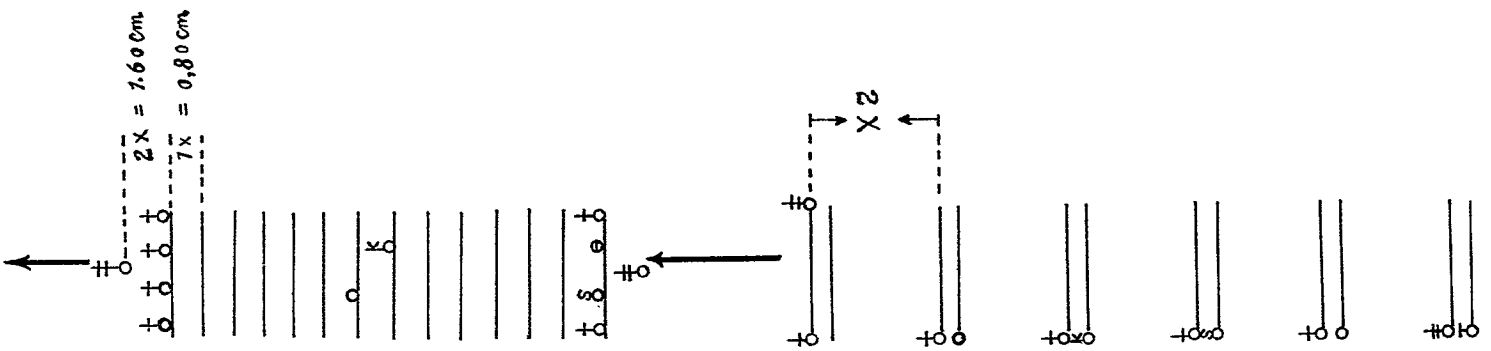

第一〇五及二九條
(見步兵操典)
走成橫隊
由縱隊左右轉灣
行進間及停止間

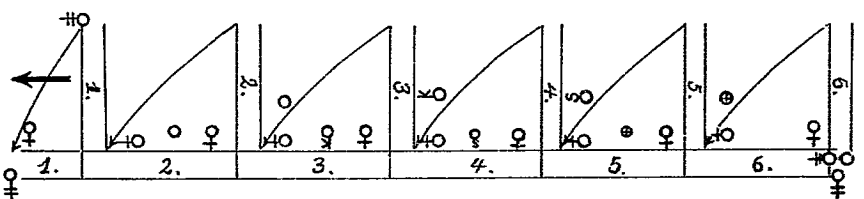

由排縱隊成橫隊

(見步兵操典第一百十六條)

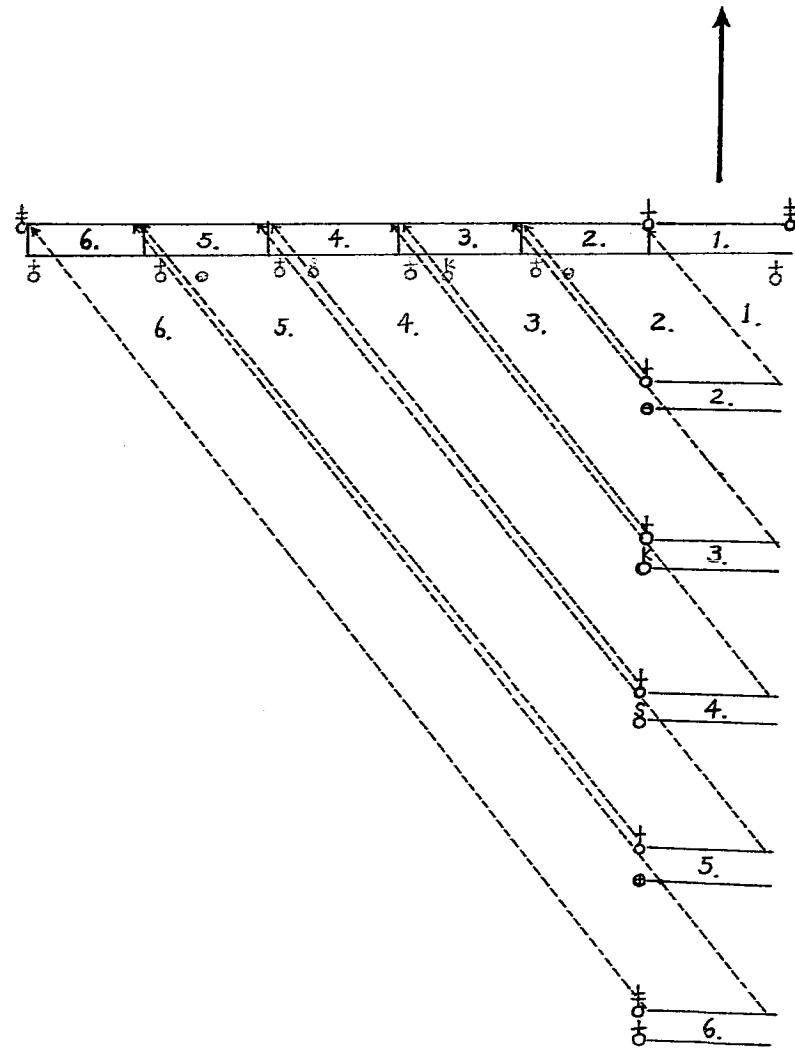

由二路縱隊成排縱隊
(見步兵操典第一百十六條)

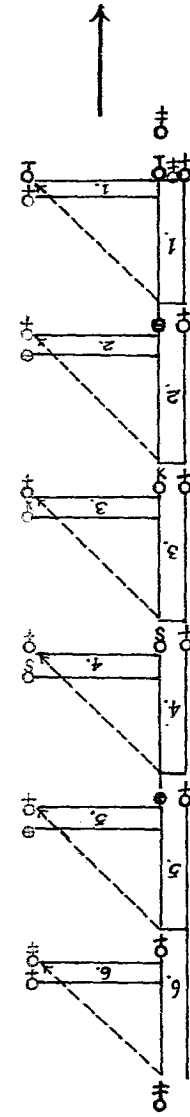

圖五第十

圖四第十

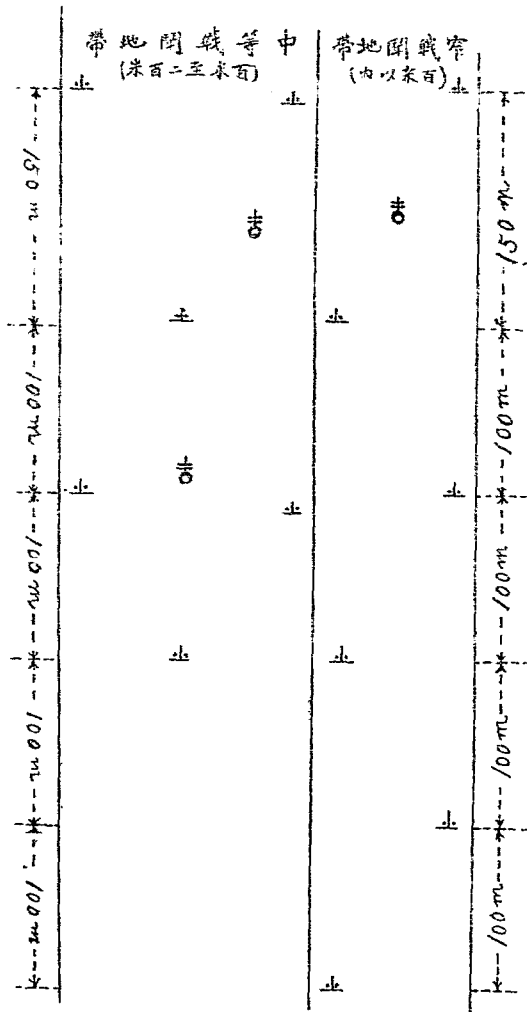

第 十 六 圖

寬 載 開 地 帶

(二 百 米 以 上)

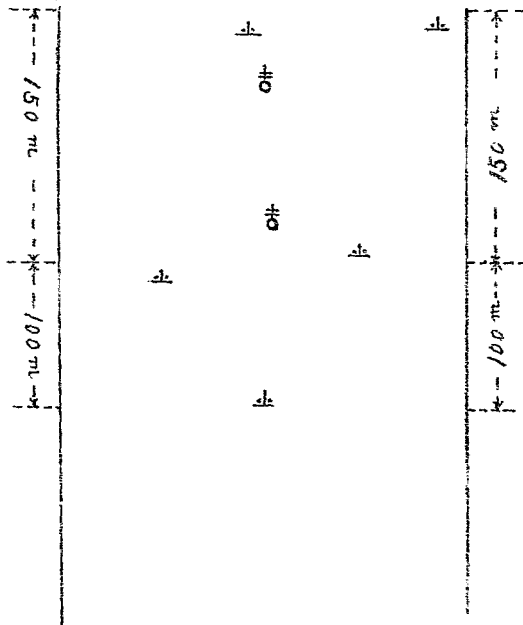

排無依托時之疎開

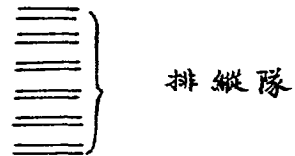
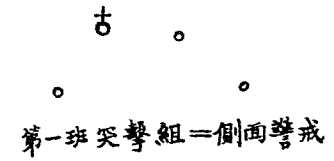
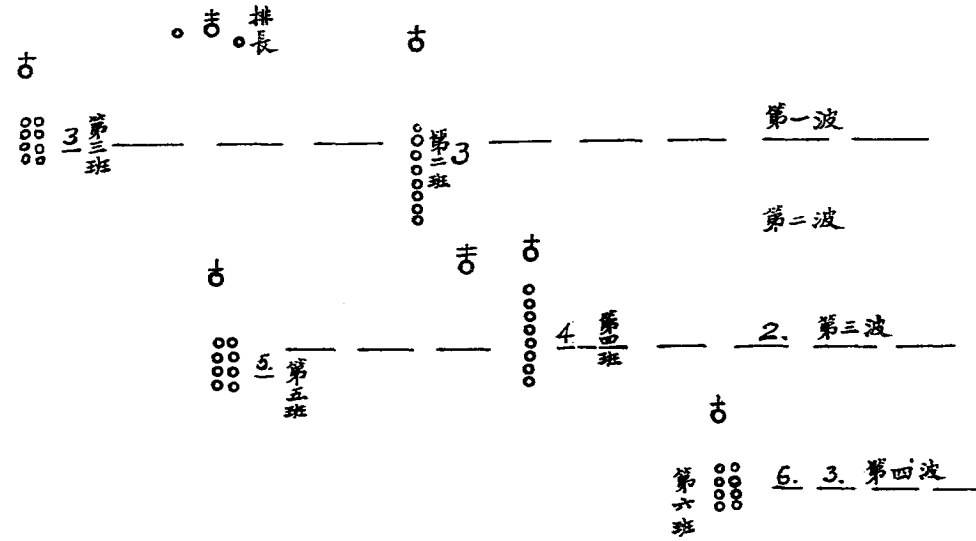
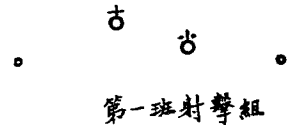

前退後一步起立之後則向前兩步班縱隊及行軍縱隊中施行臥倒則各伍先由正中分別作半面向右或半面向左轉向左右離開後列之人分別向左或向右臥於各空隙中此項動作無須齊一起立之後向右靠攏

乙 排之疏散隊形

一百二十二 排散開之前可先行疏開若顧慮敵軍之飛機汽球或地面偵察抑或預期即將被敵軍砲火射擊或重機關槍遠射時則下「疏開」之命令

一百二十三 「疏開」之令由排長下之必須包含下述數項進行方面——警戒兵之任務——區分（戰鬥地帶之種類參照第一百二十六條）——基準——排長之地位

一百二十四 各班向橫寬及縱深疏開此時後方之班宜在完全掩蔽中等候至取得必需之縱深為止

一百二十五 疏開之方式以戰鬥地帶之寬窄為準

一百二十六 若排之戰鬥地帶為二百米或在二百米以上則謂之寬戰鬥地帶若

爲一百米以內則謂之窄戰鬥地帶在兩者之間則謂之中戰鬥地帶

一百二十七 疏開時在最前綫(第一散兵波)宜以左列之規定爲準

採用窄戰鬥地帶時第一波只用一班

採用中戰鬥地帶時第一波可用二班

採用寬戰鬥地帶時第一波可用三班

第二波在第一次間隙後約一百五十米達處跟隨行進即當窄戰鬥地帶時以一班梯次置於右翼或左翼

當中戰鬥地帶時 以一班置於第一波間隙之後方

當寬戰鬥地帶時 以二班置於第一波間隙之後方

更後方之波各相距約一百米達跟進

附圖十四—十六示排疏開之例

一百二十八 若排業已疏開則班長按照地形自行規定本班之隊形

一百二十九 應於何時方行散開則視敵情地形及我軍是否必須開火而定排長

前退後一步起立之後則向前兩步班縱隊及行軍縱隊中施行臥倒則各伍先由正中分別作半面向右或半面向左轉向左右離開後列之人分別向左或向右臥於各空隙中此項動作無須齊一起立之後向右靠攏

乙 排之疏散隊形

一百二十二 排散開之前可先行疏開若顧慮敵軍之飛機汽球或地面偵察抑或預期即將被敵軍砲火射擊或重機關槍遠射時則下「疏開」之命令

一百二十三 「疏開」之令由排長下之必須包含下述數項進行方面——警戒兵之任務——區分（戰鬥地帶之種類參照第一百二十六條）——基準——排長之地位

一百二十四 各班向橫寬及縱深疏開此時後方之班宜在完全掩蔽中等候至取得必需之縱深為止

一百二十五 疏開之方式以戰鬥地帶之寬窄為準

一百二十六 若排之戰鬥地帶為二百米或在二百米以上則謂之寬戰鬥地帶若

爲一百米以內則謂之窄戰鬥地帶在兩者之間則謂之中戰鬥地帶

一百二十七 疏開時在最前綫(第一散兵波)宜以左列之規定爲準

採用窄戰鬥地帶時第一波只用一班

採用中戰鬥地帶時第一波可用二班

採用寬戰鬥地帶時第一波可用三班

第二波在第一次間隙後約一百五十米達處跟隨行進即當窄戰鬥地帶時以一班梯次置於右翼或左翼

當中戰鬥地帶時 以一班置於第一波間隙之後方

當寬戰鬥地帶時 以二班置於第一波間隙之後方

更後方之波各相距約一百米達跟進

附圖十四—十六示排疏開之例

一百二十八 若排業已疏開則班長按照地形自行規定本班之隊形

一百二十九 應於何時方行散開則視敵情地形及我軍是否必須開火而定排長

步兵排在各種戰鬥地帶疎開圖

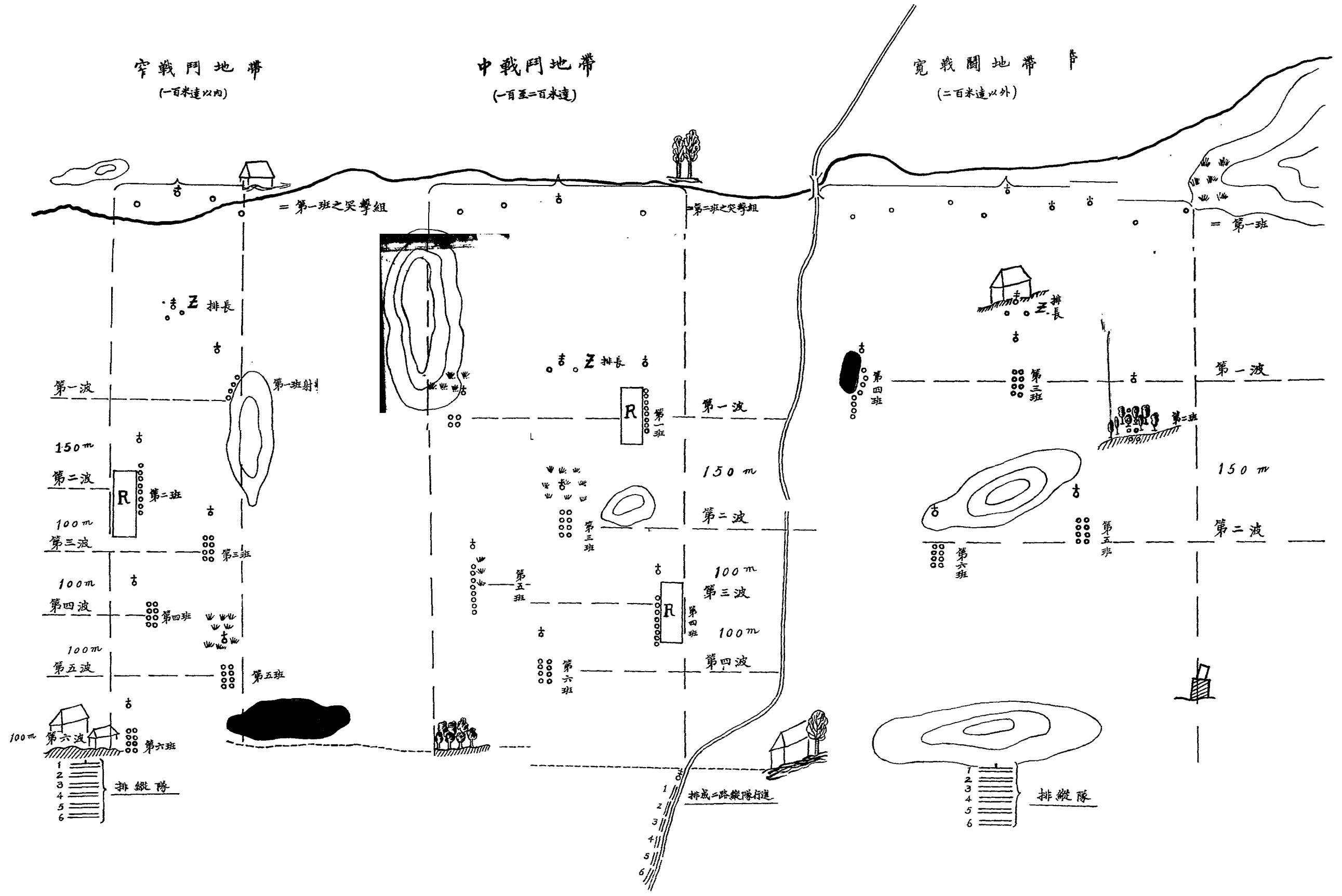

原應儘其可能力求直接指揮各班以期適宜運用之但不得因此而致散開過於遲緩故各班長自動發令散開之時居多

一百三十 排必須能由各種密集隊形及疎開隊形遵照詳細之命令或簡短之呼聲及記號等(關於記號可參考第一卷E項)確實施行迅速熟練之散開

一百三十一 排之散開及在疎散隊形中之運動與對於班之一切規定相同且以口令—命令—記號等實施之

一百三十二 排長之位置由彼自行選擇彼所選定之地點須能較久指揮其各班且能展望攻擊地區爲要當衝鋒時須在其隊伍之先頭

一百三十三 若某排係分爲兩半排者則排長指揮半排餘半排由半排長帶領

四 步兵連

第一節 通例

一百三十四 連爲軍隊訓練教育之單位

一百三十五 連長對於本連之教育精神及軍紀應負完全之責連長之任務爲使

其全連官兵成有用之軍人須並養成其軍事上之美德祖國思想忠於 總理之主義及團結之情感等全連官兵應以連長之人格爲模範而效法之

良好步兵連之基礎必須有能力優長忠於職務友愛而團結之軍士團

最初應教育各士兵努力戰鬥獻身沙場無所畏懼各士兵須知對於自己之行爲負有完全責任如有遺誤卽爲自己之過失

一百三十六 特務長輔助連長處理一切內務在戰時則以辦理經理及管理事項爲主當運動戰時特務長在戰鬥行李之處（小行李）當陣地戰時則在給養行李（大行李）之處

一百三十七 一連的戰鬥訓練之最高目的爲連內各部分之協同動作並與重步兵火器及砲兵協同動作欲達此目的必須各下級指揮熟悉步兵輜重火器之運用原則及戰時連絡方法方可又應曉姊妹兵種之性質及子彈之裝備等亦屬必要嚴密之制式訓練爲步兵連在戰鬥中具有戰鬥能力之基礎
在夜間及濃霧中演習爲訓練中之重要部分

各士兵均須熟練將砲或迫擊砲運入陣地及毀壞此等武器之法

步兵連與重步兵火器及他種火器之協同動作應按照計劃練習之故訓練之時亦與戰時相同各兵種指揮官之協同工作爲萬不可少之事

在演習中若缺某兵種應竭力設法假設之若不能假設至少亦須研究該兵種之效力

第二節 連之隊形

通則

一百三十八 連成密集隊時連長用口令或記號指揮之此外則用命令指揮之連長之位置按需要自行擇定

偷連長離開本連不能直接指揮時例由連內最資深之官長代爲指揮若預期本連有受重大損失之虞時則連長必須歸連

一百三十九 連分三排每排之班數相等若人數多於定額時則組爲四排排之區分見第九十八條

爲養成團結力起見各排各班之士兵不可任意改隸他排他班縱令有時某排之人數較少於他排亦不宜輕於改變惟各排僅有三班以下之人數時則可將該連組爲兩排

各排由連之右翼起定名爲第幾排或按各該排排長之姓而名之某排長指揮某排由連長指定

在戰時尙有連本部直隸連長其組成如左

連本部長一名(傳令長一)傳令兵八名內有軍樂兵(號兵)一名
一百四十 連之密集隊形如左

連橫隊 (第十七圖)

連併縱列隊 (第十八及十九圖)

班縱隊 (第二十圖)

行軍縱隊

雙行

圖七十第

隊橫連

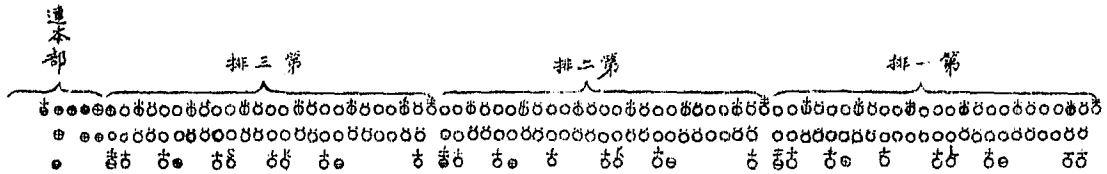

明說號符後詳

圖 八十 第

隊縱列併進之行變成排各



圖 九十 第

隊縱列併進之隊縱排成排各

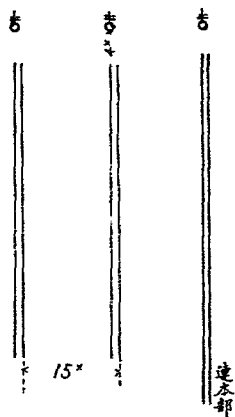
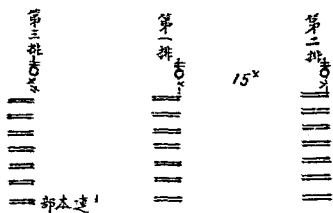

單行

一百四十一 連橫隊爲日常整列(集合)所用之隊形各排按第十七圖並列第二及第三排排長立於第一排及第二排左翼兵之旁

特務長在第一排軍醫軍士則在第三排均與各班長平列其他位詳第十七圖
連本部立於全連之左翼

一百四十二 連併列縱隊在戰場上集合及運動時用之各排各成排縱隊或雙行或單行三排併列自此排之右翼至鄰排之右翼相隔十五步欲取地種間隔可由連長命令之間隔增大時連長以命令——記號——手號等指揮本連各排成排縱隊時排長立於本排右翼兵前方四步成雙行或單行時立於左列兵之前方四步向側方看齊只須最前方之班施行若爲地形限制則可不必運動間之方向及間隔以中央排之排長爲準成反排時以中央排之半排長或最前方之班長爲準

一百四十三 連成連縱隊行軍縱隊雙行及單行時各排前後重疊成連縱隊時各排之距離爲兩步半(見第二十圖)其餘隊形無特定之距離數此三種隊形以用於

運動時爲準

成連縱隊時前後對準祇要求各排長及右翼各伍施行

成行軍縱隊時各排取列間距離前方之班須稍爲停頓俟其餘各班與之連續爲止

排長一人行於連後連長平均彌縫各間隙務須保持班之建制

一百四十四 若附有通信隊在成連橫隊時則位於連之左翼在他隊形則在連本部之末尾隨行

一百四十五 若連長對於戰鬥行李無特別命令在成連併列縱隊時隨各排進行在成連縱隊及行軍縱隊時則按排之次序在連末隨行

在其他隊形中連長指定戰鬥行李隨行之地位與隊形若戰鬥行李均係車輛則在連後四步隨行各車相距四步

倘係獸獸則依其所屬排之次序隨行(參照一百零七條)

一百四十六 每一戰鬪行李車派連長兵士一人爲車長所有行李車若未分散則歸軍械及彈藥軍士指揮

戰鬥行李車車長之地位在該車後兩步若有必要時則車長急赴車前車長對於該車及其修理保管並車內所載之物負完全責任車上器具之支出由車長監督之車馬之掩蔽亦由車長顧慮之

使用馱獸之戰鬥行李應準此規定辦理

一百四十七 軍械長助手應跟隨戰鬥行李

變換隊形

一百四十八 由連併列縱隊成連縱隊

由運動中施行下口令如左

「向右(左中)成連縱隊——走」

由停止間施行下口令如左

「向右(左中)成連縱隊……常步——走」

由各排成排縱隊之併列縱隊變爲各排成雙行或單行之併列縱隊使能在運動中以常步行之下口令如左

「各排向右(左)成雙行(單行)……………走」

各排前後重疊排長在各排之前

由連縱隊成併列縱隊下口令如左

向左(左！左右)成併列縱隊……………走(跑)」

在停止時實行之法如左

前方之排不動其餘之排取最近之路赴其位置中央之排應首先行動若向兩側成併列縱隊時則中央排赴前方排之右後方排赴其左

在運動中實行之方法如左

前方之排稍爲停頓至後方排與之齊頭爲止

符號說明

⊙連長(乘馬)

⊗連長(徒步)

⊕排長

㊦半排長

㊧特務長

㊨班長

㊩預備班長

㊪輕機關槍手第二

㊫射擊班兵士

㊬衝兵班兵士

㊭連本部長(報告班班長)

㊮報告兵

㊯號兵

㊰衛生軍士

㊱輕機關槍

㊲担架兵

㊳駄獸

導教練

遷義麻

六〇

戰鬥教練

通則

一四九 戰鬥法者乃軍隊完成其任務之法也其任務計分兩種一爲迫敵棄其陣地（攻擊）一爲固守自己之陣地（防禦）故戰鬥法僅有攻擊及防禦而已此兩種戰鬥法全軍意志必須相同因各隊及各兵種須協同動作故必須如是若下級指揮各自爲政則萬難協同動作矣

戰鬥之法在後述各章節教示之各種典範均有活動之餘地無一定之限制故在一切情況之下自原理言之攻守方法仍可云大致相同

惟其實施之步驟則處處不同因種種環境例如地形氣候時間精神等以及彼我兩軍之火力均有關係

沙盘練習有增進智力之益同時可爲閱看地圖之預習

壹 各個教練

一五〇 新式兵器效力之增大在交戰中限制密集隊形之使用及指揮官之直接

指揮均較從前尤其且迫使戰鬥之軍隊須在遠處疏散並要求各戰士須受完全之各個教育

一五一 各士兵在戰鬥中用火器或白刃搏依其精神體力及習尚等之發展而達其優勝目的

應養成各士兵爲戰鬥部隊之自立份子具有攻擊衝鋒之精神及完成其體育及兵器運用上之教育具有堅強忍耐之意志並備有戰術上之知識機警靈敏之能力自信決斷之精神等

具有此種性能之士兵始能望其在戰鬥中不作無規則的動作而各盡其任務並明其目的與他兵種協同以達指揮者之意圖

一五二 士兵之各個教練應於全年中施行之

一五三 教練之初即應喚醒各士兵使其明瞭各種步兵兵器之協同動作方能收得效果

欲達此目的須用受過完善教育之小部隊先在野外實際指揮以說明之

若有必要在疏散隊形中准各兵士談話並無須在一定之地位及爲規定之動作所束縛最初之練習可着簡單服裝各種武器之配帶漸漸增加之

一五四 各士兵應學各項如左

a 地形之判斷及其利用

b 目標之窺見認明及口頭指示(所謂目力練習) 參照步槍射擊教範第 (條)

c 在各種姿勢中之目測距離(參照步槍射擊教範第 (條)

d 步槍之應用射擊學之綱要(參照步槍射擊教範第一章)

e 輕機關槍之應用

f 手榴彈之應用

g 對敵飛機隊及戰車之處置

h 襲擊之利用

i 土工器具及鐵絲剪之使用

j 突入敵軍陣地法

k 防禦工事之建設

l 黑夜及濃霧時之舉動

m 充當斥候警戒兵及傳令兵時之舉動

n 戴防毒面罩時之動作

一五五 輕機關槍射手應學之特別事項如左

a 在種種地形中使用兵器法例如在地面之上彈孔地區（漏斗形彈孔區）房屋之內牆壁及圍籬之後樹上及房頂等

b 地形之修改各種輔助方法之利用以資增強輕機關槍之威力簡單掩體及槍座之迅速造成

c 由此掩體匍匐或潛行赴彼掩體法

d 行軍頗遠時之攜帶輕機關槍法及在困難地形中夜間及戴防毒面罩等時之攜

帶輕機關槍法

e 越過障礙物法

f 靈敏而毫不顯露之輕機關槍進入陣地法

g 迅速及乘敵不意之射擊射擊完成嚴厲的射擊軍紀在各種姿勢迅速修理障礙

一五六 練習判斷地形應在利用地形之先蓋兵士須先知地形之種種形式掩蔽之法地形之名稱及對於兵器之應用與功效利弊然後方能利用地形也

一五七 開始練習利用地形用常步或跑步由站立—跪下—臥倒各種姿勢或自運動中向地區內之目標點或中間點行之然後繼續練習小地凹及各種掩蔽物之利用潛行或匍匐運動以及在漏斗地內之前進最後則練習躍進又須學習靈敏利用地形藉以避免敵火効力欲達此目的必須明瞭各種兵器及其子彈之功效

其應知之事如左

a 掩蔽物對於敵人視線於士兵有何利益（敵人不能施行精確計劃良好瞄準之射擊不得不施行散佈射擊）

b 如何方能避免敵人視線或使敵人視察困難（由於縮小目標停止一切運動完全掩蔽並顧慮後方及所在地面之情形光綫及陰影）

c 何者爲步兵及砲兵最重要之兵器子彈種類（効力及彈道亦屬之）及目標（步槍自動步槍重機關槍小加農砲輕及中等迫擊砲步兵砲手槍手提機關槍拋擲榴彈器步槍拋擲之榴彈手榴彈）

d 飛行隊之種類及其武裝與任務

e 戰車之任務武裝及編成

f 騎兵之任務及其戰鬥原則

g 瓦斯彈之應用及効力

h 欲避免敵火威力應如何利用地形法

避免步兵火力（步槍機關槍及手槍）法

避免榴彈及手榴彈火力法

避免迫擊砲之火力法

避免砲兵火力法

發現敵軍飛機時之行動法

發見戰車時之行動法

對於敵人騎兵之行動法

瓦斯彈射擊時之行動法

i 用土木磚鐵板等材料作掩體對於各種兵器必需之厚度

一五八 關於地面上之觀察認明隱藏之敵人或前進之敵人必須有佳良之目力時常練習尋視目標並漸漸增加其距離能令目力增加關於目標之種種顯明程度目標之顏色配合之地面及背景目標之光線及對於一切可疑之運動均須注意同時士兵可學習自己應如何動作

因士兵在無掩蔽之地形中若射擊時稍長只能倒臥故用臥姿練習認明目標及觀察須特別認真施行用臥姿使用望遠鏡亦須練習

欲求目力增加能將口令所述之目標迅速尋見並能瞄準精確有一良法即將槍置於土囊背包等物之上(參照射擊教範第五編第 條)

對於射擊不良之兵士則於教練時常行利用瞄準器以矯正其瞄準錯誤

一五九 新兵入伍不久即發給步槍使其對於步槍運用之初步原理能及時熟習並時常向其講明該兵器之能力以及瞄準之法瞄準點之選擇每放一槍必須精確瞄準雖快放時亦力求如是(參照步槍射擊教範第五編第 條)

各個戰鬥射擊預習務於各個教練時精密施行(參照步槍射擊教範第五編第 條)

一六〇 使用手榴彈之訓練須及早開始務求於短時間內令各士兵熟習其運用之法尤須使其知該項兵器僅爲步槍之輔助兵器而不能代替步槍

一六一 士兵須學習敏捷越過種種障礙物之法是種練習不求齊一只求迅速敏捷毫無響聲又須練習剪斷鐵絲網法及利用團聚裝藥或長條裝藥施行爆破之法

一六二 教練之初即須詳告各士兵者乃交戰時必有敵軍飛機出現施行強力偵察與戰鬥動作俾實際發見時各士兵毫不驚訝故用寫真圖畫或用飛機實行表演或演講時使用幻燈片等均可助士兵想像實際之情形士兵須學習適合地形以避免飛機之視察及攝影偵察士兵服裝之顏色須與地面及背景無顯著區別方爲有

益樹木樓房及片雲等之影均能令敵人不精確瞄準而堪作各士兵之掩蔽地形中一切孤立之天然物體如土堆——堆集之行李——成行之槍架等均易爲飛機中之攝影器所攝入而招其注意

士兵必須明瞭者爲飛機飛行甚速對於地面上小目標施行射擊祇能偶爾命中不足爲慮

戰車參戰時關於各士兵之動作亦須講明在進攻之時應緊跟戰車惟不可跑入敵人射擊該戰車之火界中而應緊切火界以便各士兵能利用戰車之前進向敵猛進關於敵軍戰車則可令其駛過而與在其前或隨其後之敵人力戰因我軍之砲兵或步兵重兵器（特別適用小加農）應射擊戰車故也須知戰車之實際效力較小於彼之聲勢幹練之士兵雖遇敵人戰車仍安然如故

一六三 乘敵不意對於戰鬥結果之關係如何重要在各個教練及野外演習時已應講明在士兵戰鬪教練中儘可能而力作乘敵不意之實施舉動凡敵意料不及之地點（由樹中房頂空隙）並於意料不及之時而忽然射擊亦爲各士兵恆須仿效之

事在敵人射界內向前運動務須靈敏至於迅速出現及迅速隱蔽均須乘敵不意令敵不及使用其兵器

一六四 向敵前進應用種種地形練習之練習之地段應修理使與戰區相同（設置毀擊之壕溝障礙物彈孔（漏斗形彈孔）牆垣等類）

假設之敵人可用單人及各個機關槍排列假敵人見有前進不合法者則用射擊表示前進之士兵見敵射擊則迅速利用其兵器以擊敵

攻擊之法應及早教練攻擊時藉我軍輕機關槍重步兵兵器及砲兵等火力之掩護使衝擊隊靈敏向敵前進使用其步槍手榴彈與敵交戰終以白刃而作決戰凡遇有必須用其射擊兵器以補助他種兵器效力之處則士兵應隨時使用之士兵前進之時若於其所屬班範圍之內可行而又於其攻擊志願無礙當力求免爲敵見若敵火甚強則士兵被迫而由此掩體至彼掩體以前進教練不久便可令多人協同練習使各士兵作不定式之躍進而練習用火力互助應養成士兵能發揚火力同時又能善尋掩體尙有須向士兵講明者乃他兵種（如重機關槍小加農迫擊砲及砲兵）恆由

其後方超越射擊或由其道傍之間隙射擊（輕機關槍及步槍）而士兵又須練習經過前方部隊間之隙中施行射擊至於超越本軍射擊祇能施行於階級式而高低相差頗多之地形

士兵又須學習利用他兵種火力之保護在敵火中前進盡力之可能接近我砲兵及迫擊砲之射擊地帶若砲火向前移動則須跟隨前進彼又須學習利用手榴彈及迫擊砲彈爆發之瞬間及因爆發而生出之煙塵猛力前進或利用敵軍機關槍發生障礙時而迅速前進若敵方有開始紊亂之徵候例如敵火弛緩敵之士兵紛紛逃避等各士兵即可無所顧慮向其衝擊蓋對於已搖動之敵人固當毅然施行一切手段也對於通過敵火猛烈掃射之地段或滿佈毒瓦斯之地段以及毫無顧慮通過長距離之困難地段等事均須特別練習

一六五 在火戰中各士兵須一方努力構設槍之依托一方構設對於敵火之掩護以期增進自己之火力換言之即鉄鉞與步槍相輔並用凡暫時不加入火戰之士兵則隱於掩體內必要時且可移換位置但暫時停止於掩體後方之士兵若有必要時

必須能隨時迅速加入火戰一切掩體若有必需當盡力增修堅固

土工器具之關係重大務於野外練習之初卽向士兵講明其應用法之尤要者爲臥倒時之使用故尤須特別練習演習之時分作敵我兩部份尤爲有益

一六六 若某班利用輕機關槍步兵重兵器及砲兵等之火掩護達到衝鋒地位時卽須施行突破各士兵必須學習迅速跟隨他兵種向縱深方向所移轉之火掩護繼續使用手榴彈迫敵隱於掩體之內卽刻揮以白刃高喚殺聲斷絕敵之抵抗思想若已突破敵陣則用火掩滅逃避之敵軍按命令之方向繼續向前突進或修改已佔領之陣地以防禦敵之反攻此二者須視戰鬥任務及形勢而定尤須使士兵明瞭者乃初突破敵陣尙未可言勝務須節節進攻若猝然在近處發現敵人務須決然向其攻擊使敵陣完全貫通突破潰無餘而後已各士兵又須盡其所有之力猛勇繼續追擊使敵無喘息之暇

一六七 對於防守堅固之敵軍施行攻擊及陣戰地時須要特別練習（卽如由陣地衝鋒出發之邁進敵軍陣地之突入在壕溝內用步槍及手榴彈之交戰用白刃相

搏等）在此種時機砲兵及他種輔助兵器往往不能直接援助必須依賴其自己之力量及各個士兵之勇敢

一六八 防守時之士兵必須固守其指定之地區至完全擊退敵人爲止或則犧牲而後已恆須在極強之敵火下戴防毒面罩死力支持若敵人攻擊則不顧有無掩體或敵軍飛機在空中環繞依然使用其兵器鎮靜射擊欲保全軍人之榮譽當患難之時萬不可捨同袍於不顧且必於萬不得已及絕無收効之希望時依然努力防禦必須各士兵能堅忍抵抗方能獲得本軍之救援以轉敗爲勝倘未作強硬抵抗遽陷於敵手乃軍人之恥

在防守中各士兵亦有須完全依賴本身之時故對於戰況必須了解且須能自動使用其兵器防守時步槍仍爲最良之利器若敵人來至切近之處然後使用手榴彈砲兵迫擊砲步兵砲小加農砲重機關槍等由後方超越射擊援助之輕機關槍則由其空隙射擊

對於敏捷修築防禦陣地使用土工器具以增強防禦陣地及設置偽裝等均須練習

一六九 以下數事必須時常特別練習方能動作得宜即如在夜間或天然及人工霧中落雪之時拂曉之際薄暮之時探照燈光之下及照明彈光之中照明傘光之下等是也在此等時機必須審慎思慮寂靜無聲尋聲探跡關於此種訓練須及早開始先於薄暮時在熟識地形中練習漸次於完全黑暗中並在生疏地形內練習俾耳目均將黑暗中之變化狀態漸次熟習惟應行注意者乃濃霧之時一切聲音較難通過對於各種響聲之辨別亦須練習在夜間對於人員——物體——地物等之現狀變化均應講明又須注意地面——距離——氣候——光線等之關係（在月光及照明彈光探照燈光下之關係亦須顧慮）應練習在日間記憶地面之形勢以便在夜間之判明地位按星宿方向及利用指南針以判斷方位以及對於敵軍探照燈之動作等

士兵攜帶各項武裝器具當行動之時毫無響聲須練習之

一七〇 斥候勤務要在能潛行接近敵人並能襲擊敵軍之警戒兵如通過矮樹及其他困難之地形匍匐經過擊毀之溝壕及漏斗孔地區等

藉手榴彈及步槍之掩護毫無聲響將障礙物除去或設法通過或穿成孔隙通過之
利用攀登樹法(或不用攀登樹足鉄)

執練閱看地圖及使用指南針

觀察及判斷各種兆候痕跡

認識及觀察敵人並按其意志與兵力而判斷其舉動各士兵尤須學習者爲充當斥
候時須能將其觀察之結果簡明記載或作口頭報告或記入地圖或繪成草圖其他
一切詭詐(例如手與面之塗黑以草包裹金屬之盔與軍帽用敵國語言呼喚等)均
可利用至於可代兵器之物如小斧及鐵鍬等均可利用尤須乘敵之不意行之

監視兵應受精密觀察地面之教育關於目標之認識目力之靈敏練習利用地形之
技能等對於監視兵尤關重要且須兼能監察鄰區按其窺察之情形而判斷敵軍之
舉動至於將其觀察結果向後方報告可利用預行約定之記號

充任報告兵者須鎮靜無恐具有利用地形之智能尤須耐勞識信可靠雖遇敵軍火
力壓迫及疲勞特甚不得延誤其所負之任務

關於此種重要而困難之勤務最好先擇機巧者練習之漸次訓練全體

一七一 士兵之一切動作亦須令戴防毒面罩練習之戴面罩須力求迅速

一七二 運傷兵赴後方乃担架兵之專責若無連長命令證據不准他人代爲担架如受傷者尙能行走但必須醫療應攜帶其武裝而行當陣地戰時應向其長官報告之

一七三 對於飲食品子彈器材等之搬運可指定人員離連辦理之偷敵人於此時進攻則任搬運之人員須卽速歸連服行此種任務必須忠於責任及勇敢者離散原屬部隊之士兵應報告所在附近之軍隊並隨同加入戰爭惟須請其所加入之部隊給以書面證據

交戰之中若無充分理由而逗留戰線後方者以脫逃論應處以死刑

一七四 倘已盡其所有能力而終被敵俘虜則應保持其名譽關於我軍情形雖表面不關重要之事亦必祕而不言蓋如告敵我之軍隊兵種指揮官之姓名士氣如何攻擊命令之概略康健情形交代時間兵力人數砲兵陣地指揮官之所在地等均於

敵軍有莫大利益而我軍則因之受重大損害矣

貳 班

甲 射擊

一七五 班之射擊戰鬥在中距離（四百米至八百米）近距離（一百米至四百米）與最近距離（一百米以內）行之

一七六 射擊戰鬥之主力爲輕機關槍通常祇能在中距離行之如輕機關槍射擊中斷或班中未配備輕機關槍或輕機關槍射擊尙未達到制壓敵人之目的時可以步槍代輕機關槍射擊或補助之此時步槍兵宜勉力進至近距離或最近距離方行參加射擊戰鬥

一七七 班施行各個射擊或指導射擊由班長規定之

一七八 各個射擊由班長命令之下「輕機關槍各個射擊」或「射擊隊各個射擊」或「全班各個射擊」之口令後受令之人即可開始射擊在未命令開始射擊之先如最近距離有特別良好目標發現亦可自行射擊

選擇目標與表尺及瞄準點由散兵自任之輕機關槍兵或步槍兵對於運動目標或特別困難目標尤其對於單獨而轉瞬消滅之目標必須射擊之當各個射擊時關於射擊動作（距離分火）班長亦須盡力掌握之對輕機關槍尤須特別注意（步兵射擊教範第 條）

一七九 施行指導射擊應就現地將目標之方向及位置簡單明瞭指示俾散兵得以迅速發見之如不能望見目標可指示某地帶或某地點班長命令表尺之數目且須預先在掩蔽地行之本班既入陣地各人即目測距離並將其結果報告於排長例如「目測距離二百米」再由班長決定適用之表尺（瞄準點參看步兵射擊教範第 條）

若因兵器之特性或地位之關係或觀測射擊之結果有更改表尺必要時各士兵亦可變更表尺

一八〇 不參加射擊戰鬥之士兵須取完全掩蔽或靜臥於彼之偽裝後或繼續向前躍進其應如何動作當隨班長之指示射擊隊中之士兵同時又負輕機關槍側方

與後方防護之任務並須隨時準備應第二兵之記號或呼喚向前搬運彈藥對於已用罄之空彈盒于輕機關槍變換陣地時須將其拾起重行裝填

一八一 口令之例

「輕機關槍——目標——村莊左方樹叢內敵人機關槍——六百米達——點射——其餘士兵完全掩蔽——發射」或

「輕機關槍——目標——左前方圓頭樹旁坎地內的機關槍——點射——射擊隊向該機關槍左右的散兵射擊——表尺四百米達——突擊隊完全掩蔽——發射」或

「前面青草地的敵人散兵——王班向右碑左右散兵射擊——表尺三百米達——發射」或「在村緣牆後的敵人散兵——李班向塔的右前方散兵射擊——輕機關槍向塔右一指寬的機關槍——點射——表尺三百五十米達——發射」

一八二 指示目標以散兵所望見者爲限例如「某廟右方有圓樹的坎地」或「某橋左方之第二樹叢」不可指稱敵人陣地的右翼或左翼等

一八三 散兵射擊之速度由散兵自決之最要者每次發射務須確實節省彈藥爲

第二兵（輕機關兵）特有之責任縱令射擊速度加大而瞄準及發射仍不可倉皇關於隣近之散兵射擊動作應互相援助

輕機關槍以瞄準各個射擊爲常例對敵人機關槍與其他重兵器可用極短之點射（三發至五發）如不能望見目標第二兵可選擇一地帶或地點作爲瞄準點用極短之點射射擊之

對於特有利益之目標（躍進或退却之散兵與進入陣地之重兵器及乘馬者）與在突擊之直前可用較長之點射

一八四 火力分配常在班長掌握中如欲射擊速度減小或增大則發「慢放」或「快放」之口令良好之第二號兵對於輕機關槍射擊能自指揮班長在射擊時可用「好」「稍高」或「稍低」之呼聲指導射擊班長應監視射擊軍紀關於節省彈藥與注意適時之彈藥補充及與排長戰鬥羣長取適當聯絡若指示目標甚爲困難或第二號兵對於目標尙不明瞭班長可用輕機關槍向目標行數發之點射以指示之

一八五 如爲特別目的（例如襲擊）班長亦可保留急擊之射擊開始在各項射擊

準備完全後再下「散兵發射」之口令或用呼聲或用口笛以開始射擊但不可形成不瞄準之亂射

一八六 在臥射時如無適當射界亦可用土工器具將地勢墊高使槍得有依托如有荆棘等遮蔽射綫即利用刺刀或土工器具剷除之

一八七 散兵射擊之中止用口令行之如「王班停放」斯時應由各兵士大聲傳呼之

聞「停放」口令後射擊及裝槍動作立即中止並絕對靜肅以注意此後之命令如仍對原有目標繼續射擊則用口令「王班繼續射擊」如不必繼續射擊即對於已經停止之裝槍動作再發「裝子彈」之口令兵士裝填完畢即準備射擊以候此後之命令如不繼續射擊而令其作他項動作則先下「保險」之口令如未指明部隊不可下「停放」口令或遞呼之

一八八 班長之命令或口令如不能貫徹則由兵士遞次傳達或用記號或用紙片行之在命令或報告中須示明由何處發交與何處常因命令之授與而有暫時停放

之必要

一八九 與低航飛機戰鬥時第二兵即臥於地將機關槍置於向高發射姿勢在野外常能覺得便於輕機關槍發射之地位如利用坎地牆垣樹身等輕機關槍向飛機射擊必須避免敵人之地面觀測（此項射擊參看步兵射擊教範第一條）

乙 戰鬥方法

一九〇 班長之戰鬥任務隨時由排長授與之但在排之戰鬥範圍內常有獨立處置之必要故爲班長者須由自己之觀察或散兵之報告隨時明瞭情況之變化

一九一 依排長給與各班之任務或依情況之必要常有因共同戰鬥宗旨將數班併爲一羣「戰鬥羣」之必要故在戰鬥間戰鬥羣之兵力常有變更此戰鬥羣通常由二班或數班兵力組成其他如步兵重兵器亦可配屬班長指揮此戰鬥羣不可因此而妨礙其應盡之任務此項指揮或依命令之付與或基於自己決心常例多由半排長擔任之

攻擊

一九二 在攻擊時輕機關槍之第一射擊陣地應盡力接近敵人其次以班之突擊隊制勝敵人此突擊隊務須不受損失接近敵人是爲班長之特別技能

在輕機關槍或步兵重兵器及砲兵火力掩護之下留意利用地形以達到上述之目的爲班長者須使本班在排範圍內迅速向前而不受無益損失則其功效自愈加大

一九三 爲利用地形前進故偵察地形須由班長本人行之常利用較高地點從事瞭望或用記號或用呼聲以指揮本班行動前項兵士或代理班長須與班長取聯絡

當班長偵察地形時班須有適當之掩蔽

班長應按照地形變換適宜之隊形使本班人員不爲敵火所損傷地形掩護愈少敵火愈強此時爲班長者愈須將其班疏開或分開至極小單位例如分爲射擊隊或突擊隊（參看第八十一條）被監視之地區僅能以單人通過之並須時常變更地點忽而潛出忽而隱藏班長對於本班兵士尤須確實常在掌握中

一九四 善用鐵鍬工作者能增加地勢上之掩護急造之掩體亦有價值雖在短促時間之停留班長亦不能避却繁雜而置鐵鍬於不用班之前進銳氣不可因此有所

妨礙如班不向前線再進卽利用原有之掩蔽物或再事修理之對於設置偽裝不可忽視卽惟一之樹枝一束之草亦能掩蔽敵目若在野外之獨立樹後或樹叢之後以尋掩護則爲錯誤蓋此等物體對於射擊無可掩蔽且吸引敵人之射彈對敵人飛機之視察亦須注意

一九五 地形愈開闊本班愈與敵人接近則向前運動愈須藉火力掩護抵抗本班之障礙一經明顯察覺班長卽指揮輕機關槍與步兵重兵器向該障礙射擊并用暗號或光號報告於排長半排長與戰鬥羣羣長

班長常用上列兵器之援助或於敵人中止發射時迅速向前行進有時全班突進常爲必要班長必須注意勿使本班各個士兵向側方分散以致妨害本軍機關槍之射擊爲要

一九六 如排長對於射擊開始不必自己保留應由班長命令之但在不能展望之村落或樹林中或發現特別利益目標或與敵人忽然衝突各兵士不必候令卽行射擊（參看第一百七十八條）

一百九十七 輕機關槍之開始射擊通常在有效距離內行之（對於小目標應在八百米內參看第一百七十六條）當本班或隣班須要輕機關槍火力掩護或敵人以火力壓迫本班或發見有利益目標即宜開始射擊

一百九十八 步槍之指導射擊對於掩蔽良好之敵六百米達以內有效若對較高而深之目標在六百與八百米達之間或較遠之距離（八百米達以外者）皆可收效班長對於展望困難之目標輕機關槍不能射擊可用步槍之指導射擊或以之代射擊中止之輕機關槍之用

對於近距離內忽然發現之目標或企圖掌握不規則之各個射擊亦可行之（參看第一百七十六條）

對於飛機用指導射擊使用多數彈藥在一千米達內可以收效對低航飛機（高度五十至百米達）可以精確瞄準之各個射擊使之逃往高空

對於小目標之各個射擊惟在近距離能命中有效但為將敵壓迫於掩體之內或以多數連續之各個射擊以求命中在中距離亦可有效各個射擊對於不明瞭望或僅

能暫時目見之敵人用之

班長有時以輕機關槍射擊或使一二超等射手（狙擊兵）射擊所收效果與全班射擊相等此時其餘散兵盡行掩蔽既可護惜班之衝擊力又予敵人以狹小之目標用望遠鏡可使班長及散兵容易找尋隱藏之敵人

一百九十九 設敵人已確實識此處爲輕機關槍並曾受敵之猛烈射擊班長應卽變換陣地比隣之輕機關槍應梯次變換彼此互相援助但輕機關槍時常變換陣地頗妨礙射擊效力宜特注意

二百 利用地形及他兵種之援助或使用鐵鍬不可使班之前進銳氣受其妨礙爲班長者宜振作精神常存努力接近敵人之意旨

班愈接近敵人則注意愈益緊張用精巧方法速射敵人苟有尙敢昂頭者須射殺之當各個士兵利用地形或爬或溜向前突進其他士兵以火力掩護之

在突入之前輕機關槍應向突入地點射擊或向控制此處之敵人射擊如當時情狀許可班長可使射擊隊之槍兵協同施行射擊突擊時班長應在本班之突擊部分中

輕機關槍以不危害本軍爲度應連續射擊迅速跟隨本班前進有時班長可使輕機關槍向敵人企圖施行逆襲之地點射擊

二百〇一 班長於距敵最近時下令上刺刀實施突擊由班長之決心行之或投擲手榴彈或用口笛或大聲呼喚以表示之對於步兵重兵器應先予以記號俾可移轉射擊突擊隊應一鼓作氣進至敵陣以白兵突入高喊殺聲輕機關槍如不能由最後陣地援助突擊即隨同本班前進施行射擊

二百〇二 突入成功班即佔領新得陣地隨以射擊追逐逃奔之敵人輕機關槍速至新陣地迅速開始射擊對於突入時之混亂兵士班長須確實掌握之並以望遠鏡偵察敵狀決心此後應如何繼續戰鬥與鄰班及排長須取聯絡或用突入時之突擊隊仍向所示方向繼續突進抑或取防禦逆襲之設備須視當時任務與情況而定班於突入後對於防禦逆襲須有完全之準備

在突入後之瞬間班長特須審慎動作努力從事並須使該班在此瞬間不爲敵人陣地後方縱深射擊所損害更宜特別注意此時常有敵人戰鬥飛機發見故此種防禦

準備實爲必要

二百〇三 突入之後通常即繼續攻擊以突貫敵之縱深地帶在步兵重兵器射擊援助之下與鄰班共同逐次攻擊敵之抵抗巢並盡力壓迫尙在抵抗之敵人翼側

此時輕機關槍應由前面或側方繼續射擊敵之機關槍巢與支撐點突擊隊即利用此火力掩護向敵之側面後面或正面施行突擊

二百〇四 如敵人縱深地帶已經突貫即接續追擊在最前之班須與退却之敵人

不失接觸班長宜以身作則使各兵士奮其全力
輕機關槍應常以二挺爲單位協力合作此挺射擊則彼挺前進互相援助

二百〇五 對於持久防禦之敵或當陣地戰時之攻擊第一次突破通常不由於班長之決心而必須命令一定之時間全線一致開始動作此種攻擊班長常利用夜暗使士兵進至衝鋒出發地一至規定突破之時間應即率領部下猛勇前進欲其攻擊成功必須與我軍漸次向敵人縱深移動之砲火(彈幕)密接跟隨必須如此方能阻止敵人殘存之機關槍(即未被本軍準備射擊時殲滅之敵機關槍)免其重新加入

戰鬥若敵人猶思抵抗則宜猛烈擊破之或直向前猛進任在後方跟隨行進之各班員撲滅該敵之責若尚有隱伏之機關槍與榴彈則能負擔上述之任務以火力抑止重新現出之敵人如因鐵絲網鹿柴等尚未充分破壞不能通過則用鐵絲剪或各種炸藥破壞之以便通過通過塹壕障礙(外壕)或用本班攜帶之梯子或先由敵人外壕之外斜面墜下後再由內斜面攀上

二百〇六 對於戰車之動作參看一百六十二條

二百〇七 向陣地網攻擊時各班須在混亂之塹壕中與敵人肉搏逐步前進或乘勢席捲塹壕戰之制勝要訣必須最前方之戰士邁進壓制敵人敵雖人數衆多不足懼也手提機關槍爲班長在塹壕戰時極有效之兵器越過塹壕前進須特別注意保持原來攻擊方向

二百〇八 未列入前線之班其動作與在前線者無大差異按前線各班之工作法向前行進若發現有利益之目標且前方各班之中發生空隙可由其中間射擊則須立即加入火戰班長可使輕機關槍與狙擊兵由較高之處施行射擊

與前線之距離當視任務與情況及本班在排戰鬥地帶內之地位及地形而定（參看一百二十七條）突破時間愈近則愈須向前俾突破時有強大之火力與衝突力對於班長及前線班須保持聯絡班長尤須確實明瞭敵人情況

若前線各班傷亡甚多或空隙過大有補充之必要時班長即自行獨斷率本班向前參加戰鬥對於重大損傷之地點務宜避免若與他班之殘餘士兵混合則由決斷力較強之班長代為指揮之

在縱深地帶戰鬥時在後方之班不必俟有他項命令即須担任前方部隊側翼掩護二百〇九 在攻擊時班已達到目的或攻擊中止班長應立即謹慎處置防禦敵人之逆襲各士兵固守其他位已佔據之陣地不可失陷對鄰近之輕機關槍班長須與之聯合互助援助並報告排長要求步兵重兵器與砲兵之掩護

防禦

二百一十 在防禦時班長對於所指定之陣地負構築及防守之責任連接各散兵孔即成爲防禦陣地現有之掩蔽物（例如溝渠與山坡等）凡不吸引敵火與飛機之

前進排之警戒 (見步兵操典第一百七十條及二百一十條)

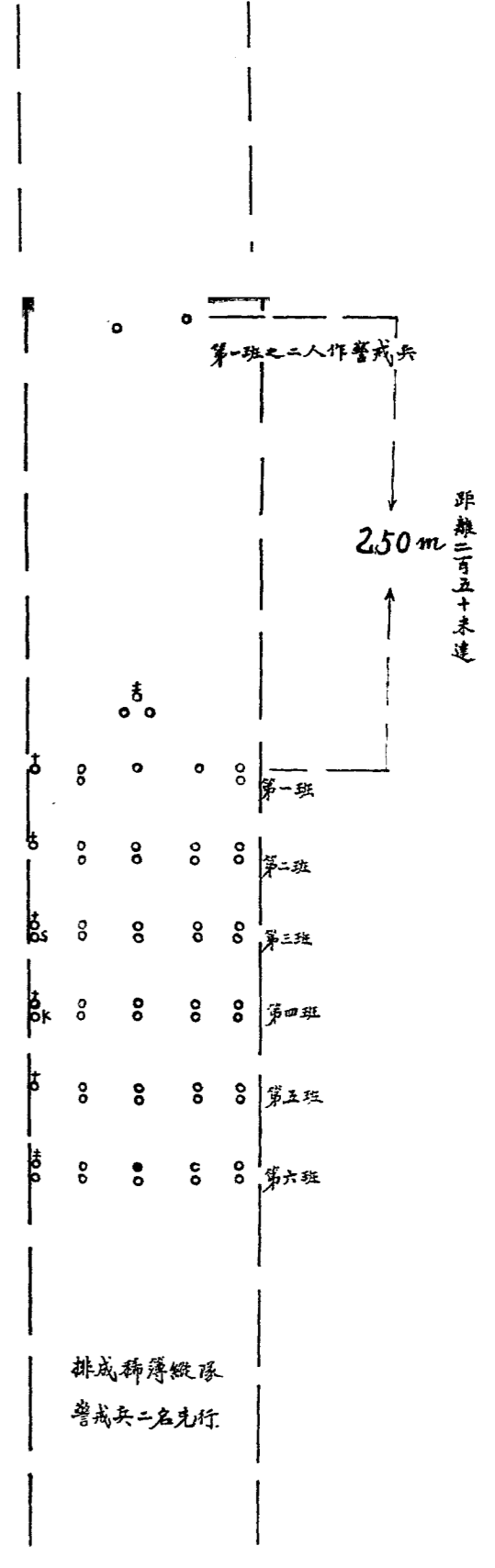
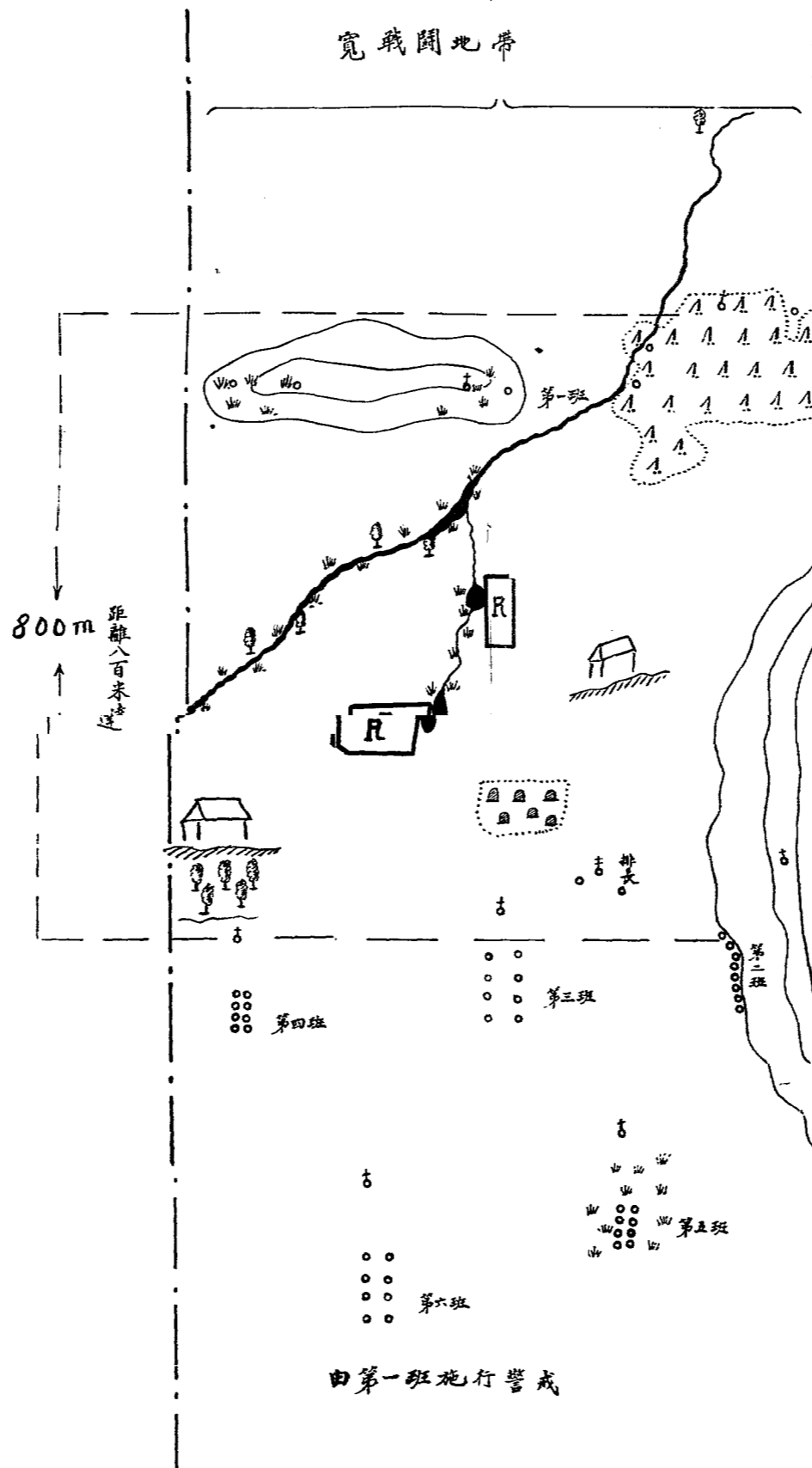
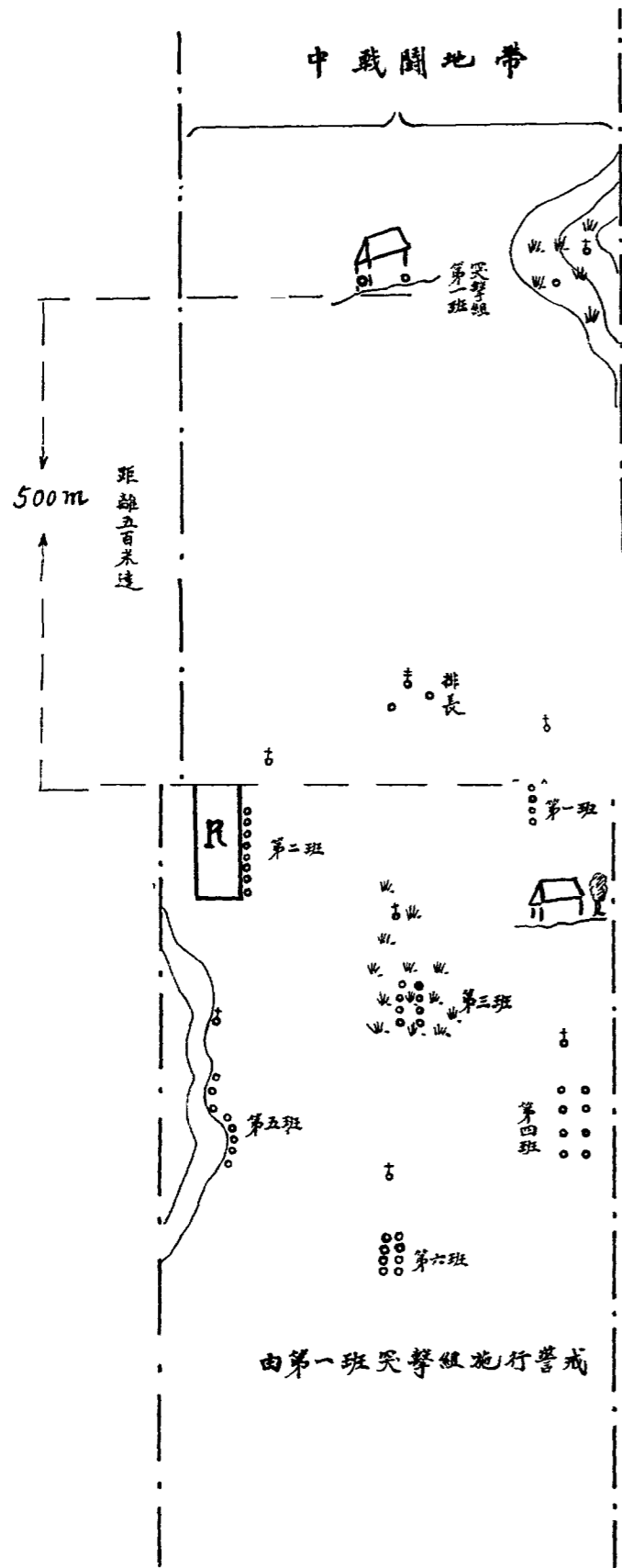

注意者宜利用之

班長指導散兵工作與安置偽裝及確定射界使陣地更形堅固先造輕機關槍掩體再依情況需要設置待用陣地數處能使輕機關槍便於側射更有價值班長之選擇地位須能周視其全地段且須妥設偽裝並可設待用陣地其餘散兵之位置須能瞭望近處地形對敵人遠視須求避免通常成梯形位於第二射手之側方俟敵人接近即爲之掩護

步槍兵依情況需要當戰鬥開始時可在射擊陣地近處完全掩蔽停止並須能於適當時機進至射擊陣地射擊班之散兵將輕機關槍之彈藥置於輕機關槍近傍

班長及各散兵隨即準備掃清視界及射界（確定距離並消滅敵人可以利用之掩體）班長當注意與隣班及排長取聯絡

如爲長時間之防禦班長即令建設障礙物於輕機關槍便於側射處所並將急造之散兵孔及掩體加以擴充使各散兵孔連爲一氣俾陣地漸次形成小野壘此項工作及運輸彈藥給養於前方常利用夜暗之掩護適宜掩體良好偽裝較之建築堅固而

易爲敵飛機視察者爲有價值（陣地建築細則參看野戰築城教範）

二百十一 在防禦戰時班長指揮本班之射擊與隣班合作將進攻之敵人擊破於主要戰鬥線之前面對於前方地區之步兵重兵器射擊地區班長常宜注意訊知之班長沉靜決斷指揮各士兵利用地形上所供獻之各種利益必須特別注意者爲戰鬥前哨由前方退却之瞬間班長須負責任不可使退却運動波及於本班如遭敵人猛烈射擊班可依排長之命令向前方或向側方避免射擊決不可向後逃避

如見敵人向我接近或因敵人之射擊向前移動認其攻擊班長須即刻指揮散兵速就射擊線當敵人突擊時使士兵不株藏掩蔽物之內致遭敵之奇襲實爲最重要之事

二百十二 如敵人已經突入各士兵仍須堅守其原位俾在後之班得有時間與機會施行反攻對於因進攻而混亂之敵人必須設法殲滅以抑止其繼續攻擊之進展雖敵人已由側翼或後方向我脅迫輕機關槍仍須射擊以彈盡爲止然後班長用手提機關槍其餘士兵用步槍或手榴彈擊退敵人

二百十三 若敵人戰車接近或敵之戰鬥飛機前來攻擊各士兵應服從班長之命令沉着動作如敵人利用天然霧或人工霧與塵埃瓦斯雲等逼近本軍則班長不問能望見目標與否立即開始射擊

二百十四 班若位置於縱深陣地其動作由排長規定之有時可由空隙射擊以協助主要戰鬥線前方之防禦射擊以側射抑止突入之敵人或施行反攻以驅逐之如遇特別情況班長亦可參加鄰區作戰

在近距離間使敵人尙未覺察我之輕機關槍對於衝鋒之敵人忽然射擊極有效力無論陣地近傍或後方發生任何事故如無特別命令班長決不可撤退如敵人已突進陣地班長須鼓勵士兵奮勇抵抗以待預備隊之反攻(參看二百十一條)預備隊尙未來到以前當堅持到底與之死戰

如班已將突入之敵擊退當立即重新設置主要戰鬥線以資防禦若僅能阻止敵人則當以火力妨礙彼之繼續前進班長與鄰班取聯絡使重兵器與步兵飛機能識別該班之陣地並將新情況報告排長

二百十五 如命令退却實行時須使敵人毫不知覺如與敵人密接地形非特別有利則撤退時須在夜暗行之適宜之辦法使各士兵在輕機關槍火力掩護之下逐次後退如輕機關槍被毀惟有班單獨戰鬥班長可規定後退方法使一部臥倒之士兵以火力掩護其他後退之士兵班長則留在與敵最近之處

二百十六 以班担任獨立任務如斥候側衛戰鬥前哨及掩蔽等任斥候之班長當獨自決心實行任務若非用戰鬥手段不能實行偵察即應決然與之戰鬥不可畏懼（參看諸兵種指揮及戰鬥第 條）

如担任側方掩護宜用精巧方法利用地形與兵力之適宜分配使敵不明瞭我之兵力所在任側衛者並用遠距離射擊以阻敵人前進且可用攻擊手段以解決此項任務

如任班爲戰鬥前哨其如何動作常由排長或連長命令之必須能防止敵之各種偵察如當敵猛攻之時退回主要戰鬥線爲班長者於此瞬間必須獨斷決心在情況皇惑之時以勇敢決心最爲良策如將班撤退班長須引導兵士以靈敏方法通過本軍

之射擊地帶

班充當戰鬥前哨時對於敵之猛攻有時必須盡力保守其地位在此等時機可依砲兵火力與步兵重兵器火力之援助爲明瞭敵人情形起見亦可委班以偵察之責任使其向前突進（參看諸兵種指揮及戰鬥第一條）

班充當斥候或戰鬥前哨當退却與持久戰時即負有掩蔽之任務

二百十七 在戰鬥時班長於適當時期要求補充彈藥並監視彈藥之消耗與注意檢取傷亡者之子彈（參看一百八十四條）

三 步兵排之戰鬥法

二百十八 戰鬥時各班雖有分離之必要然排長之指揮終爲重要排長之重要任務爲督率各班按照連長之命令且協同他兵種一致動作在交戰之前排長務須向其部下說明所受之任務並按形勢之變化規定「補足」或變更各班或戰鬥部隊之戰鬥任務而指揮之對於受有重要戰鬥任務之班有時須排長親自指揮進攻時排長之責任在於督率各班衝鋒時須盡引導之責防禦時則爲堅持固守之主體或

爲反攻之指揮者在戰鬥中輔助排長者爲排部（參照第一〇一條）且於必要時爲有最後之武力

A 攻擊

搜索

二百十九 派遣搜索通例爲連長之事然排長亦恆須自動派遣斥候前進時欲防被襲排長例須派最前班中之士兵數名先行以充警戒兵藉資保護（近距離警戒詳第一七〇條）惟須給以相當時間以便此數人與本排取得相當之距離彼等不可過於分散以彼此易於呼應爲度且於開始射擊時不得妨礙已軍之火力若彼等與敵相遇用預定之記號或派人向後方報告偷情形緊急則發槍以代報告監視兵已盡其任務之後即歸還本排之內然該排恆有不顧慮監視兵而逕由後方發射者在此種時機各監視兵應尋覓掩體暫行停止繼續觀察以待前進之各班來到必要時可做工作

排長恆須率排部迅速前進以便親自觀察若有猝然與敵衝突之險時或在強烈之

敵火下時則排長不得離開本排

二百二十 向敵方行進時若情形許可排長可令用密集隊前進至於應用何種隊形視地形爲準在運動及停止時排長應注意對於敵人航空偵察之掩蔽及對飛機之戰鬥并嚴密警戒以防襲擊

展開

二百二十一 展開之時機詳第一二二條

展開時排長須宣佈該排之戰鬥任務若有充分時間關於本連之戰鬥任務戰鬥地帶以及同時加入作戰之步兵重兵器及隣軍之任務均應宣佈之（展開命令及其他各點詳第一二三條）

然後各班向橫寬及縱深展開若僅少數班有輕機關槍時排長應令有輕機關槍之各班在前蓋因開始射擊用輕機關槍班時居多故也當地形許可時在後方之半排可暫時仍用密集隊形前進

二百二十二 若當例外之時排單獨作戰排長須自行命令發給彈藥槍榴彈及托

筒手榴彈等並指定小行李之地位(參照第一〇三條)

二百二十三 (甲) 第二排排長展開命令之一例……………

『敵人在某村某方的黃色高崗上』

本連應達某村的某沿

第一排在本排右方

第六連在本排左方前進

本排用中等戰鬥地帶展開(參照第一二七條及第十五圖)寬度一百二十五米達

行進方向——某處球形的高樹某班之突擊隊兵士充任警戒兵先行前進

第一波某班在右某班在左

第二波某班距離一百五十米達對準第一波的空隙

第三波某班在右某班在左距離一百米達

第四波某班距離一百米達對準第三波之空隙

我暫在某班」

若各排之小行李係在各該排時則特下命令『小行李隨第三排之後』
倘形勢許可則令各班長複誦其任務以免錯誤

複誦畢卽下令曰「展開」

(乙) 第三排排長展開命令之一例

『敵人在河之彼岸該河沿黃色沙堤而流距離約二千米達

敵之砲兵在前方某地區

本連展開前進以第一及第二排爲前線

本排展開前進在第一及第二排中間的後方通過窪地用窄戰鬥地帶（參照第一
二七條及第十五圖）

第一波某班向右沿山坡行進並爲標準班

其餘各班距離五十米達此班赴山坡之右則彼班赴山坡之左交換隨行

余在本排之前方』

令各班複誦任務後下令展開

散開

二百二十四 散開之時機詳第一二九條

二百二十五 排長散開命令之例

(甲)對於在掩體後停留之行進縱隊所發之命令……

「敵人在前方村沿現在之縱射即由是處而來距離約一千二百米達

本連攻擊此村本排爲前線

本排散開前進用寬戰鬥地帶(參照第一二七條及第十六圖)寬二百五十米達進

攻方向郵政樓塔

第一波某班往右某班在中爲基準班並須從速佔據前面約四百米達處之垠地某

班在左

第二波距離一百五十米達某班在右某班在左對準第一波之空隙

第三波某班在左翼距離一百米達

我暫在某班』

排之疎開 (見步兵操典第221條第二段)

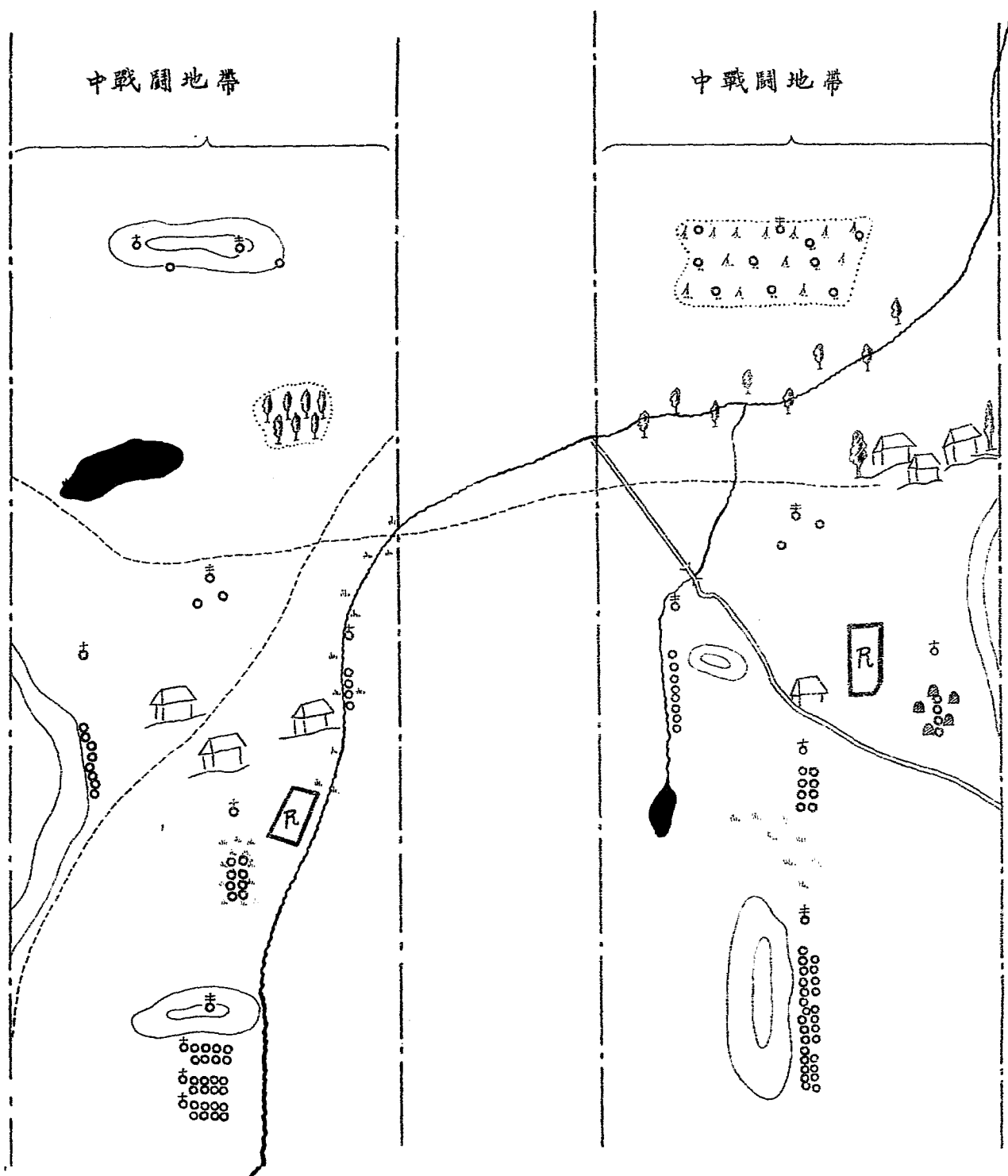

在有利地形上前進 第一半排疎開
第二半排成排縱隊行進

第二半排成二路縱隊行進

前衛前隊突向敵人攻擊(遭遇戰)

(見步兵操典二二五條)

兵力：步兵一連及重機關槍一排

第一頁：前衛前隊(步兵連)之配置

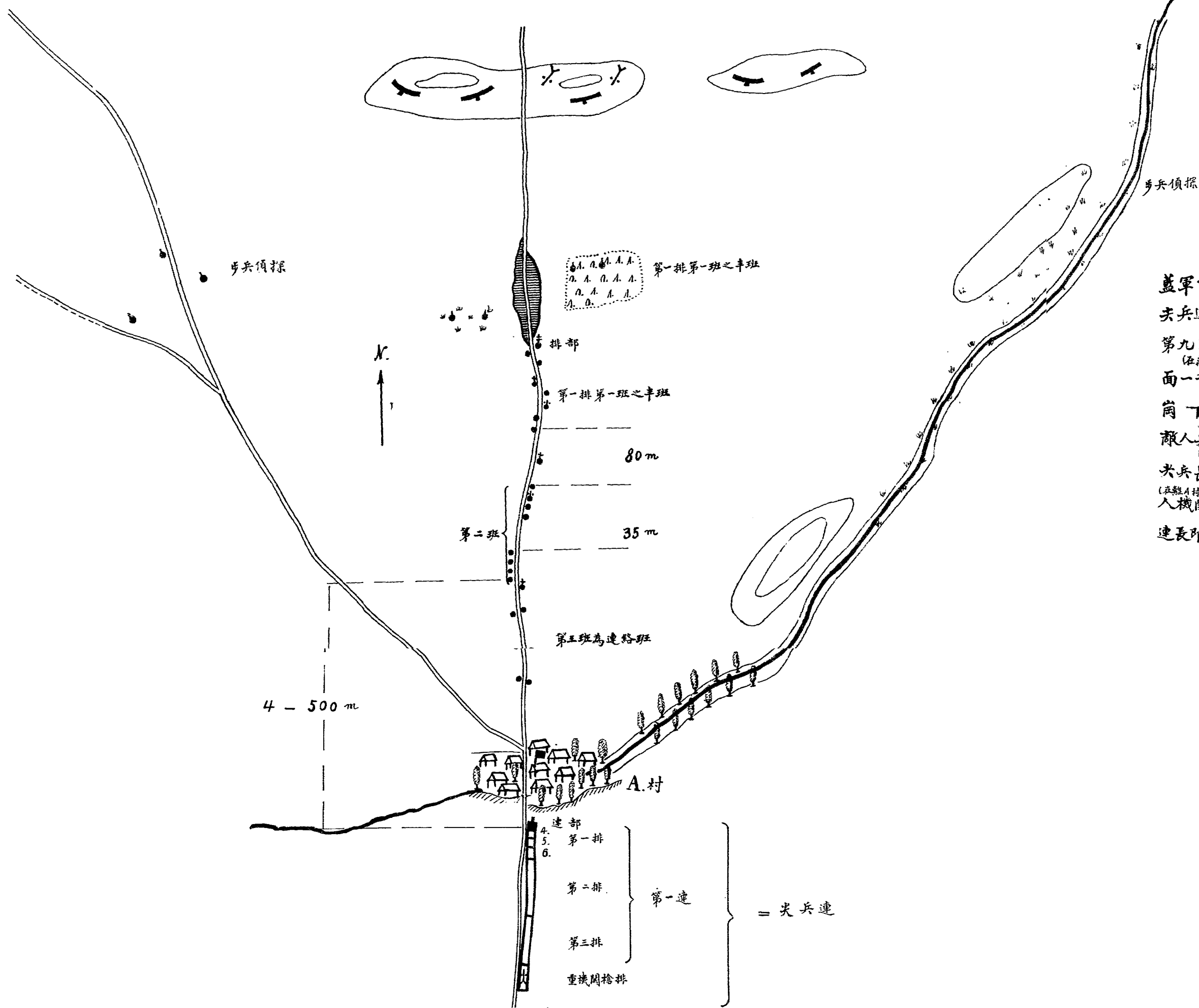

情況

藍軍一營由南方向北前進
 步兵連連長達到A村北口時接到下列報告
 第九團第一連偵探報告：敵人佔領A村正北
 (距離A村一千三百米北面)
 面一千三百米遠及A村東北面一千二百米遠兩山
 崗下
 敵人兵力尚不明瞭請見畧圖現在繼續偵察
 步兵長報告：離我前面四百米遠山崗上發現敵
 (距離A村八百米北面)
 人機關槍火力尚未明瞭
 連長即下決心向敵人攻擊攻擊命令見第二頁

遭遇戰

(見步兵操典二二五條)

第二頁：攻擊配備

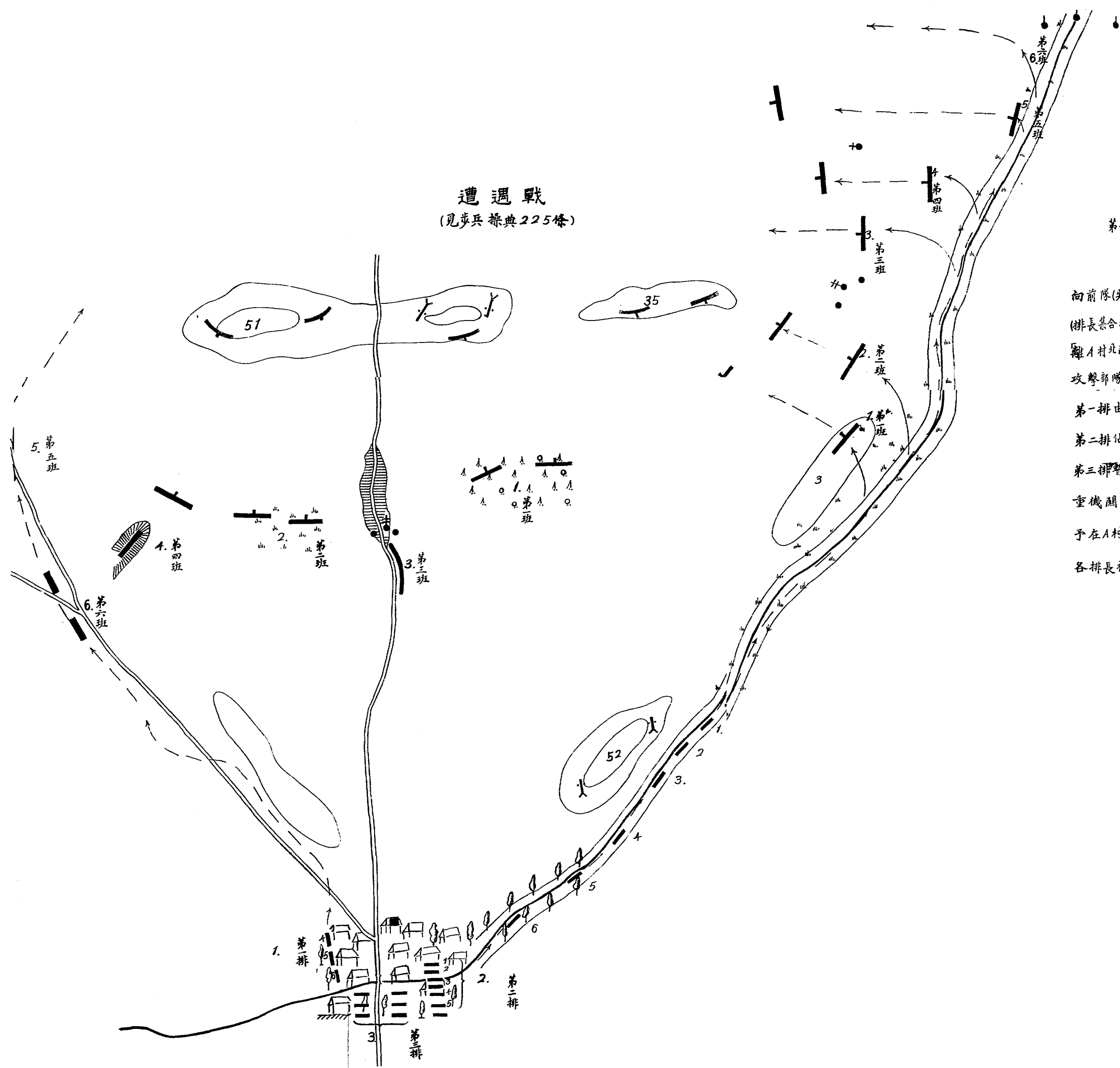

向前隊(步兵連)所發之攻擊命令
 (排長集合於A村北口)
 離A村北面一千三百米遠高崗上發現敵人前隊向敵人攻擊!
 攻擊部隊:
 第一排由道路兩旁前進
 第二排佔領高崗35及敵人左翼取包圍式攻擊
 第三排暫留A村聽候命令
 重機關槍排在52山崗上施行火力掩護
 予在A村北口由傳令兵連絡
 各排長複述命令後開始!

無依托排之展開

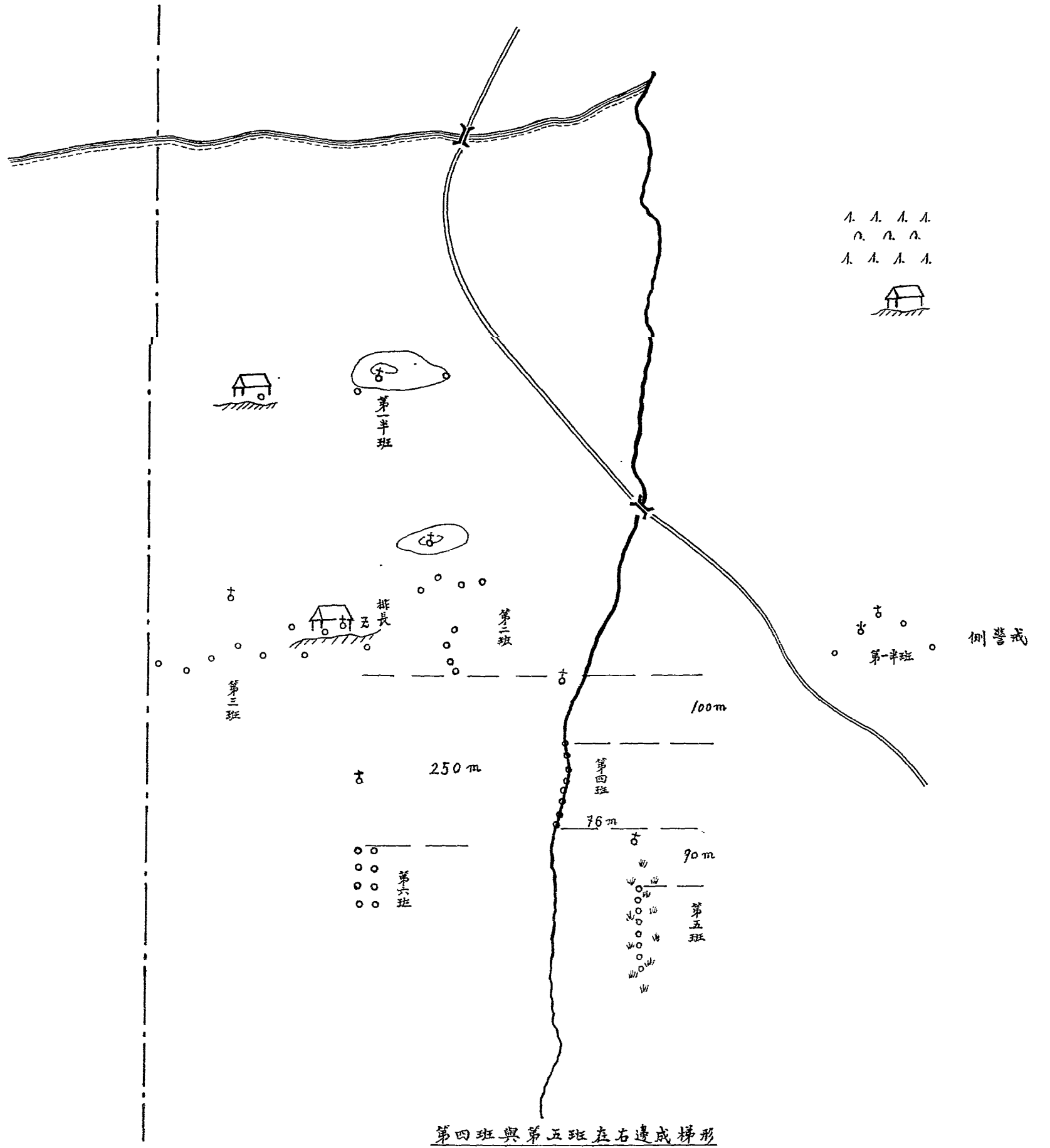
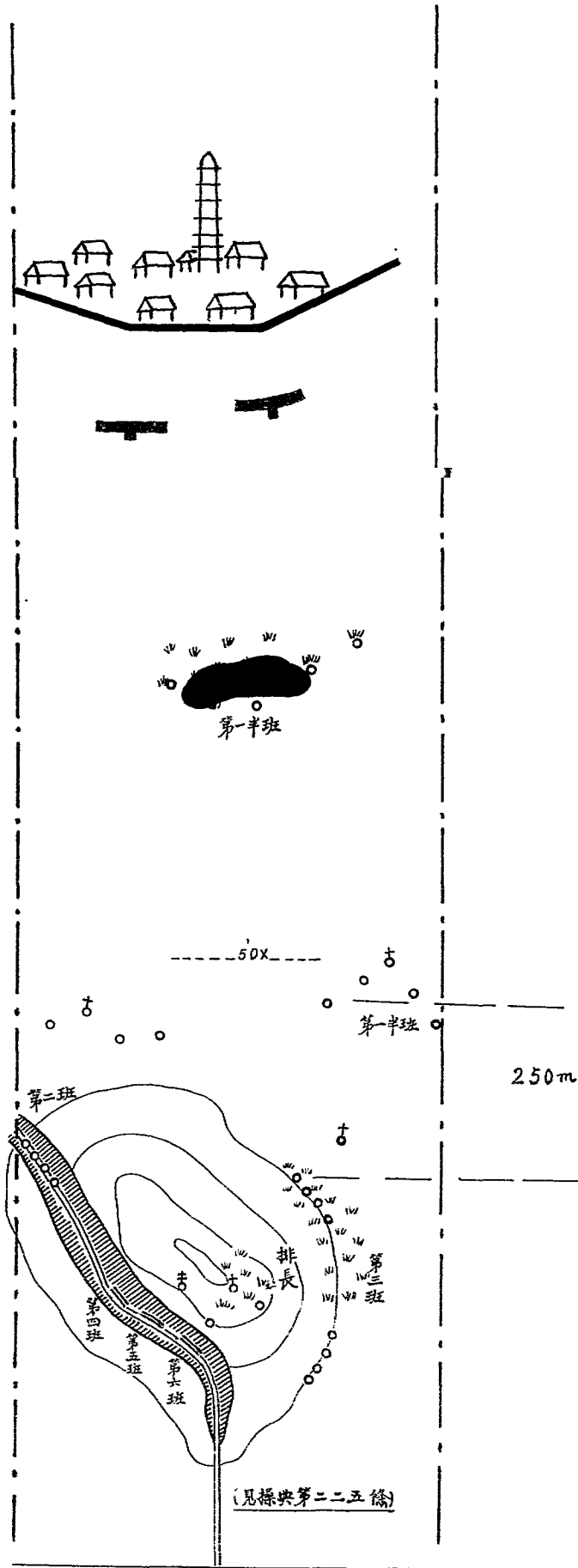

由一團至排之疎開及其命令

(見步兵操典第一二二至一二八條及第二二一至二二三條)

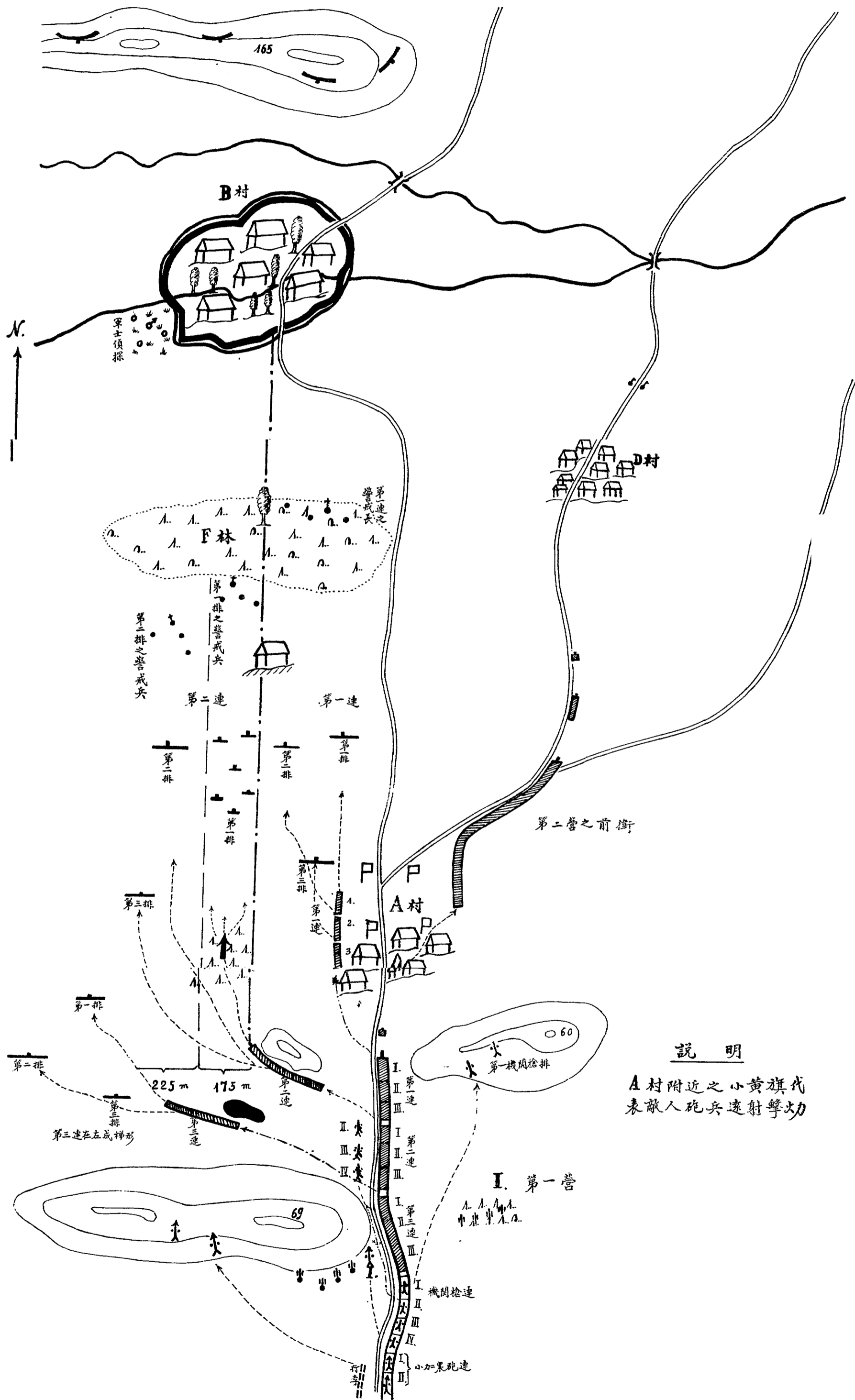

說明

A村附近之小黃旗代表敵人砲兵遠射擊力

由一團至排之疎開命令

情况：
 敵軍係由南方經過A村向B村前進
 行軍序列：
 前衛本團第二營附屬步兵砲一排距離一千米
 本隊步兵第一營步兵砲隊(第一排)第三營追擊砲連及砲隊
 團長在前衛及本隊之中乘馬行進
 當團長通過A村時忽被敵人由遠距離襲擊同時接得報告在1.5高崗上發現敵人
 (此高崗在B村北方一千二百米處)團長遂命令疎開並令砲兵之一部負責監視之責
 疎開後：
 前衛須達到D村
 第一營須達到F林
 第三營在左邊成梯形前進
 追擊砲連須隨第三營前進
 步兵砲連在第二營地帶前進
 砲兵施行火力掩護並成梯形跟進
 團長位置在F林之東南角
 同時指示界線上
 部人員跟隨本排
 戒
 處跟進

營之疎開命令：

敵人在B村北面之一.5高崗上
 本營疎開前進並須達到F林附近道路之西面
 第一連在左第二連在右並以第一連為基準
 由離A村西面八百米處之小樹林東沿經過離F林五百米處南面之獨立屋至
 F林之高樹為第一連與第二連之界線
 機關槍一排離A村南面之六十山崗房屋上施行火力掩護
 在六九山崗上有小加農砲一排施行對空掩護
 其餘機關槍連及小加農砲連在第二連地帶內跟進
 各連在本地帶內自行搜索
 營部人員由王特務長指揮在界線上跟進
 戰鬥行李隨同各連前進
 傳令班手班長應向團部取連絡
 予在第一連

令各班複誦任務後下令曰『散開』

(乙)由展開後所發之散開命令

排長現時在高崗上某班之處用記號令其本排臥倒然後向某班長下令曰

『彼處沙坑距離八百米達該處有敵散兵其後之村沿有敵機關槍一架曾經射擊
本排攻擊沙坑及其後方的村落

重機關槍一排將在我此處進入陣地擔任射擊掩護

某班立刻前進半面向右先赴彼處高地以火力掩護某某兩班前進該兩班組成戰鬥羣由某班長率領半面向左通過高梁地前進

第二半排約用二百五十米達距離隨戰鬥羣前進

余隨戰鬥羣後

傳令兵傳某傳此命令於戰鬥羣吳某送此書面命令於第二半排傳某複誦命令
(丙)被敵襲擊或倉促散開時之命令

『本排向寶塔散開用中等戰鬥地帶

某班往右並爲基準班某班往左

各班間之空隙五十步

散開……………快跑』

其餘各班跟隨前進如第一二七條及第五圖所示若因情况地形及敵軍火力等必須改變配備可由排長命令之例如『第二波在右翼之後』或『第二半排在此凹道中完全掩蔽』或『第二波用二百五十米達距離』上項命令發出後各班長立即下口令使各該班成其應成之隊形倘排長欲規定各班散開之隊形則在口令中指定之例如『成散兵行』此項散開務求能用簡短之口令亦能迅速施行例如『方向某廟——中等戰鬥帶——散開——快跑』

二百二十六 各班之散開隊形通例各由班長自行選擇若能顧慮當時之形勢使本排各部份避免敵火極力接近敵人（若係在不利之地形中至少須令敵人射擊困難）且使機關槍能穿過各班空隙繼續射擊則可謂選擇適宜全排各部努力接

班之展開

(見步兵操典第一二九至一三三條及第二二四條至第二二七條)

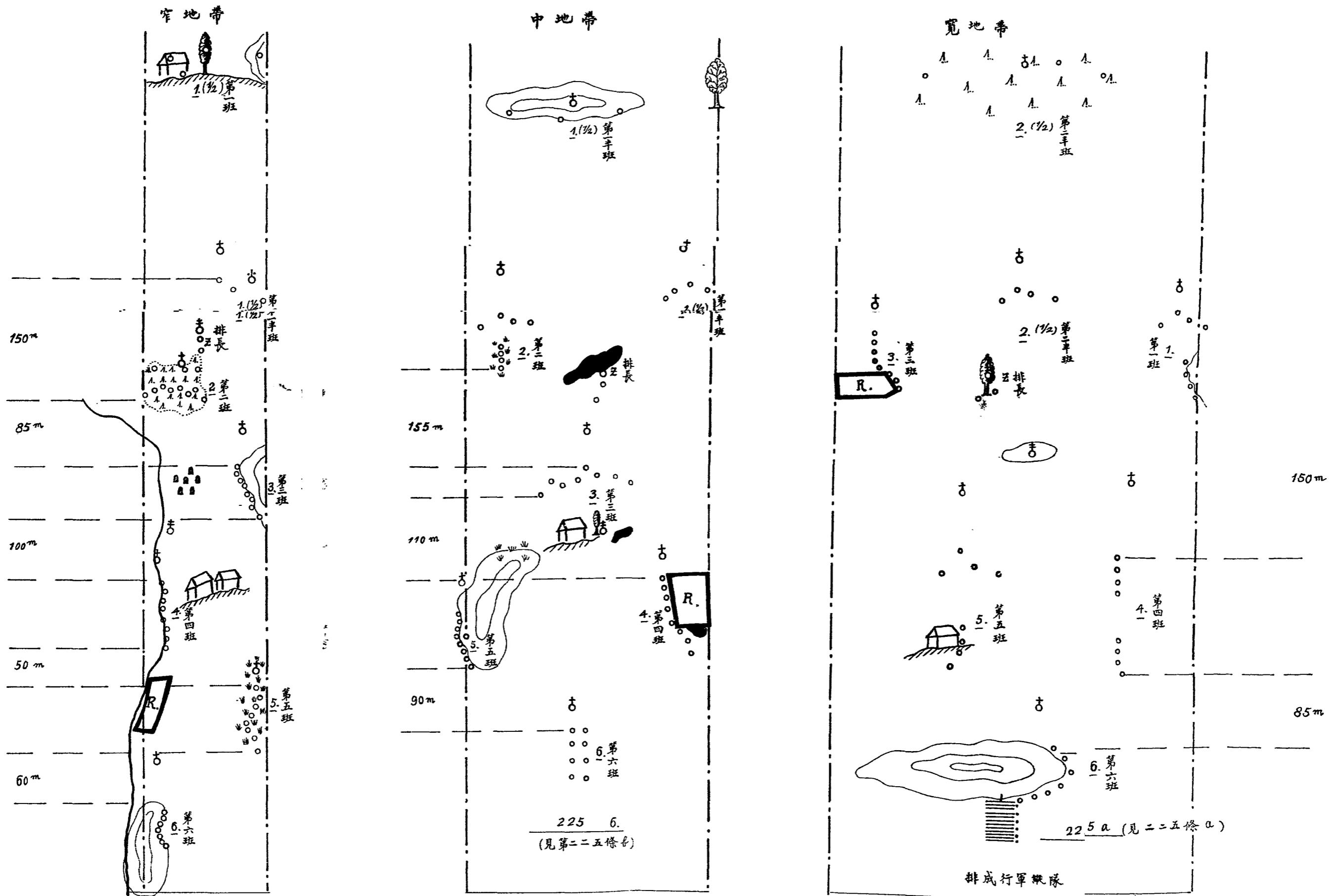

226 距離及隊形因地形及敵火效力而異(見二二六條)

基準見第二二七條

射擊開始見第二二八條

官長地位見一三二條

近共同之攻擊目標故有時可移入鄰班之攻擊地帶排長應負之責任在注意其部下不失其攻擊目標

二百二十七 基準班須使本排各部能協同動作並與鄰軍確保連絡且於展開之後及向敵人前進時易於保持所命令之攻擊方向但戰鬥開始後不可阻礙任何部分之前進在戰鬥之際例以攻至最前方之班爲基準班

火戰

二百二十八 關於火戰及射擊開始詳第一九六至一九八條倘排長欲乘敵不意則保留射擊開始射擊指揮通常委之於各班長但對於該排應射擊之重要目標若察知各班未能充分射擊或班長之射擊指揮不適宜時排長應隨時干涉之藉報告及記號可將隨時變化中之重要目標令各班射擊之

若支配少數步兵重兵器於排長以便其施行特別戰鬥任務之需（是爲混成排參照註解）則排長應按戰鬥教練第四章動作對於混成排之命令及指揮宜特加練習各班在排長附近利用地形各自設備工事務須用不規則之間隔並佈置相當之

縱深如此佈置之排可減弱敵火之効力

(註解)混成排無一定之組成至於應否支配步兵重兵器則視該排之任務而定

二百二十九 各班及單人前進乃爲通例

倘敵人已經動搖或能利用火力之掩護或能利用地形前進則排長可令排之大部或全排躍進此時排長(半排長戰鬥羣長)應發口令一致前進例如『某某班進至彼陡坡處…躍進…快跑』在槍砲隆隆之時可先用哨聲或記號促起各班之注意

若某處因散兵過於擁擠(例如在窄狹之掩體後)致受損失則排長應令成較稀疏之隊形抽出一部分兵力作爲繼續進攻之預備隊

關於鐵鍬之使用詳第一九四條

二百三十 排長之位置詳第一三二條

二百三十一 排長應長川注意之事爲與連長及步兵重兵器等極力保持連絡并與鄰軍連絡且長川派人搜索排長又須隨時使士兵顯出記號以便使我軍步兵飛

機認識攻擊達到之地點至於連絡之法可用傳令兵或用支配於該排之通信器材或預行約定之記號或利用赴後方之輕傷兵士欲令砲兵及步兵重兵器隨時明瞭我之步兵排進至何處最好由最前之班用祇能由後方窺見有顏色之小旗指示之在有掩蔽之地形中且可用光號至於排之情形及地形之狀況亦須長川使連長明瞭

側方若無依托須施行特別搜索及警戒（派遣斥候——有時須派輕機關槍）

二百三十二 何處為最好之突破地點排長應儘早判斷關於此項判斷之報告恆為將來使用步兵重兵器砲兵及預備隊之大概標準

步兵排之各班或戰鬥羣向敵之步兵巢機關槍巢及支撐點等攻擊時應儘其可能施行有計劃之斜射或包圍欲壓制敵散兵巢向本軍各班之斜射排長可令其步兵重兵器任之最好僅用火刀壓制構築佳良之敵巢而令進攻各班由其旁通過免延時間而後使後面繼續前進之部隊將該巢銷滅之

二百三十三 欲突入敵陣之先排長應將後方各班及時調赴前方俾得集中衝擊

力量以期衝鋒之實施並儘量利用已獲得之勝利（關於衝鋒之實施詳第一卷第八二及八三條）又用各種記號使重兵器轉移火力亦係排長之責任

小部隊乘機襲擊衝鋒亦屬可能如各班長未能自動利用此種機會時排長應用口令且以身作則指揮各班前進

二百三十四 排長在突破成功之瞬間更須特別注意當突破之初常係排之一部突入窄狹地段此時須防敵之反攻及其戰鬥飛機出現從速擴大我之突破地段重整各班之秩序及恢復縱深配備以便繼續進攻關於以上各事排長應速下簡短之命令於各班或各戰鬥羣至於與連長及步兵重兵器及鄰軍等之連絡亦應整理

二百三十五 第一次突破後排長應根據其所受之任務及戰局之情形以定應否向敵軍陣地縱深進攻凡步槍火力不能掃除之敵人抵抗巢應要求步兵重兵器射擊之在重兵器壓制抵抗巢時排長可令各班由巢旁通過而向縱深處進攻此時排長應熟慮之事爲進攻各班之側方掩護及保持進攻之方向若戰局形勢變換時則戰鬥羣之組織恆須因之而作相當之變更

二百三十六 若攻擊目的並無限制則應竭其全力使敵軍抵抗力完全萎化且不顧一切毅然追擊之

二百三十七 凡由衝鋒出發陣地一致的向準備完全之敵軍陣地施行突破時排長應按連長之規定而令各班先後緊隨或彼此併列準備妥當以便在敵軍防禦火下用跑步前進俟突破後再恢復其縱深佈置排長又應利用夜間黑暗之掩護在障礙物中無形的開闢通過路多處並加以記號以便前進此之外動作詳第二〇五條

二百三十八 對於敵軍飛機及戰車之戰鬥詳第一卷第一四二・一四四・一五六等條及第二卷第一六二條

二百三十九 不加入前線之排則按地形及敵火效力而定其前進時應取之方法及隊形在戰場之內則與前線各部同一配備時居多排長應保守該排之戰鬥能力以便爾後參加戰鬥對於各班仍須確實掌握指揮之進攻距敵愈近則該排距前線亦愈近俾能隨時參加且與連長及在前線之各排應長川連絡

敵軍猝用飛機施行攻擊係常有之事步兵應時時有所防備各兵士應習知遇有此

等事件發生時之處置用多數步槍向飛機亂射乃爲無意識之舉動其結果不過糜費有價值之子彈而已故應指定輕機關槍若干架爲抗拒飛機之武器各士兵均須隱藏於掩體中或立刻臥倒

步兵連在戰鬥時其預備排之任務詳第二六二條此種排之加入戰鬥通常由連長命令之但因戰局變化而該排排長自行參戰時亦有之惟應立即報告連長

二百四十 戰鬥之時及時請領子彈排長應負完全責任令由後方加入之士兵攜帶子彈赴前方亦爲甚好之辦法

二百四十一 若某排在戰鬥中由攻擊改爲防禦無論或係臨時或係永久應按第二〇九條辦理在此種嚴重形勢中排長之敏斷處置極關重要蓋在危急及受重大損失之時伊應發展其能力令其部下脫此危境此時最重要之事爲立時恢復必要之縱深配備並指示各班及輕機關槍於最適宜之位置規定彼等協同射擊之方法並令步兵重兵器以火力確實掩護關於該排形勢之報告亦爲必要

某排防守其陣地愈久愈須按防禦之原則建設各種工事

B 防守

二百四十二 在防守時必須指定某地段爲某排應固守之地段無論敵人突入此地段或突入鄰地段均不得放棄

各班在主要戰鬥線上或其後方按縱深配備構築散兵巢各巢須不規則的分佈於地區之內尤須彼此均能互相側防爲要多數之巢可置於統一指揮之下負共同之任務形成支撐點(參照指揮與戰鬥法第 條)除各散兵巢外尙可配以重機關

槍小加農輕迫擊砲或火砲等排長可負擔是項支撐點之指揮排之縱深在遮蔽地區內可較開闊地區內縮小在夜間須使後方各班向前接近如有時間應先築輕機關槍巢該巢如祇供側射應避免敵人之視線巢之後方如有天然及人工之掩護在任何障地中均有利益因有此種掩護則後方部隊射擊時前方可不受損失欲使各射擊方向互相交叉使前方地區完全在我火力之下通例須按連長之指示與本區步兵重兵器指揮官協同處理之欲與鄰排之射界互相交叉須與鄰排排長確實協定之

關於設置障礙物排長應極力及早施行偽裝及假障地可爲分散敵火之輔助

構築野戰障地之各項規定詳野戰築城教範

主要戰鬥線之所在可暫時用記號(旗子)通知我軍砲兵及步兵重兵器若因必要而變更戰線時須從速通告之

二百四十三 防禦之時排長亦可分出預備隊若干雖分出之人數無多亦無妨礙該隊可停止於附近掩蔽之處以隨時能參加逆襲爲度當必要時須能用火力協同防禦

二百四十四 排長選擇其地位以能由該處與多數班用目光連絡爲宜對於附近之步兵重兵器亦須能用目光或記號連絡

二百四十五 關於戰鬥前哨之設置指示及動作詳第二七三條及指揮與戰鬥法第 條

二百四十六 防禦時各排地段內配備之例見本卷末之第二十一圖

二百四十七 排長應使本排時時作防禦之準備不可稍有疏忽黃昏之頃黎明之

際濃霧之時及大雪狂風等時敵人恆喜利用之且每用戰車乘機進攻在軍隊疲憊之時或防守時日過久須特別謹慎處理以防意外（戰鬥前哨之設置及檢查對於敵人低航飛機之戰鬥敵人攻擊及施行瓦斯射擊時之警報及準備夜間或濃霧時守兵之增加戰鬥延長時之變換配備用光號請求步兵重兵器及砲兵施行防禦射擊等）

二百四十八 防禦時排長亦有時保留各班之射擊開始（欲襲射敵人）排長親自指揮射擊鮮能實行故班長及兵士必須協同隣部及輔助兵器施行火戰

排長之堅強意志對於該班防禦時之持久力有莫大關係欲避免強大之損失排長可命令部下暫時向前方或側方移動其地位但不得向後方移動

二百四十九 倘各兵器已發揚極烈之火力而敵人竟入排之防禦地段則排長立即反攻努力擊退之但須於敵人甫經突入之際乘機反攻不可與有整理之時間在此種狀況之下雖敵人人數較多我軍苟能勇敢動作熟悉地形亦足以制勝因固守主要戰鬥綫往往須受損失可令預備隊補充之

敵軍若突入排之防禦地段應立即報告連長

二百五十一 未加入前線之排或排之一部例爲連長之預備隊應由連長派以任務排長須自動與在前方戰鬥之各部分確取連絡並偵察前往該處之適宜道路查明火力微弱之地區至於自動的決心反攻亦係恆有之事

○退却

二百五十二 戰鬥之中止準第二一五條之義意施行

四 步兵連之戰鬥

二百五十三 步兵連之使用通常由營以命令規定之連長則視情況與地形及可供使用之戰具以定加入作戰之方式連長用命令指揮各排長及附屬於本連之步兵重兵器不附屬於本連之重兵器當與之互相協商協同動作與營及隣隊須保持聯絡並須指定留存後方之輕機關槍之一部份擔任防禦飛機之責

二百五十四 當作戰鬥時連部跟隨連長其組織見一百二十九條因特別需用再配以若干兵器極爲合宜如連內附有步兵重兵器則其傳令兵即附於連部

排在中戰野地帶之攻擊(遭遇戰)與攻擊目標之分配

第二連

第二排

第一排

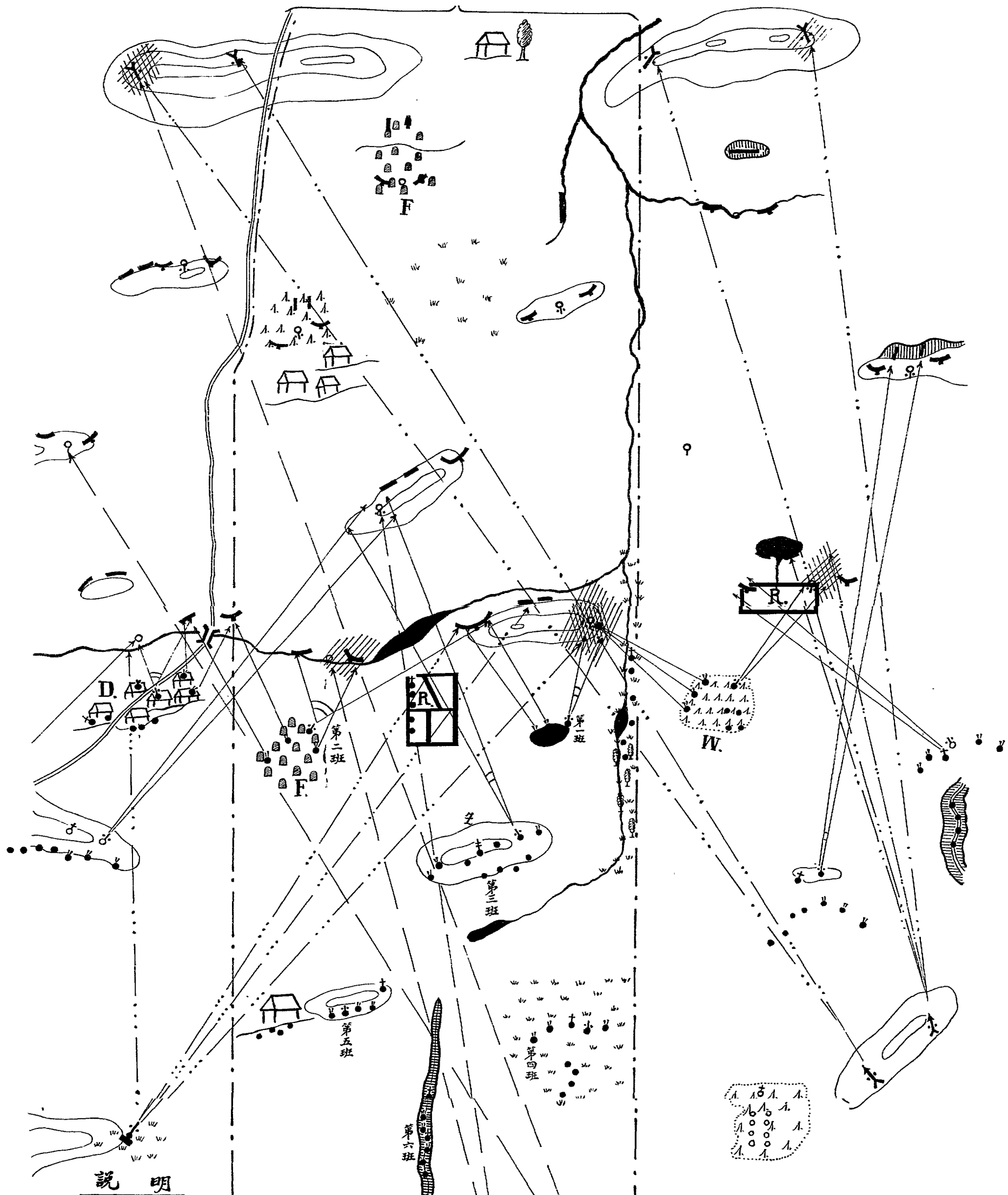

說明

- 排戰鬥地帶
- 小加農砲火力
- 步兵隨伴榴彈砲火力
- ▲ ----- 自衛步槍火力
- 步槍火力
- 重機關槍火力
- ----- 散兵
- ♠ ----- 自衛步槍
- ♣ ----- 班長
- 火 ----- 重機關槍
- ▲ ----- 小加農砲
- ▲ ----- 步兵隨伴榴彈砲

- ♠ ----- 敵自衛步槍
- ♣ ----- 敵散兵(射擊組)
- ----- 敵散兵(突擊組)
- 火 ----- 敵重機關槍
- F ----- 墳
- A.A.W ----- 樹林
- w.w. ----- 草叢
- ||||| ----- 壓制敵人之火力
- D ----- 村舍
- R ----- 稻田
- ~~~~~ ----- 池澤
- ♣ ----- 排長

二百五十四 當行軍時如有與敵遭遇之可能而本連尚在營之行進縱隊中則連長須預先考慮對於敵人飛機攻擊或敵火向我遠射時應當如何處置如連爲前衛最前之部份(例如尖兵連)與敵人遭遇時應迅速佈置無長時間偵察之可能將敵人之警戒部隊擊退並將重要地點(觀測所)佔領之

二百五十五 營展開時須在地區內指示連之行進方向或依營長所規定之基準連協同前進連長須盡其可能乘馬偵察便於行進之道路

連長依地形之狀況指導本連用密集或分解隊形行進時爲預防敵人襲擊起見須派遣近距離警戒隊依情況需要對於側面亦須搜索警戒

二百五十六 由準備陣地施行攻擊連長須先設置步哨配備輕機關槍防禦敵人飛機以資警戒

準備陣地或前進之間暫時停止均應盡力利用其機會搜索敵情與地形連長派遣斥候赴前方從事搜索常須附以輕機關槍必須時可派官長指揮之對於陣地前面之重要地點斥候能預先佔領尤有價值此項斥候同時又可任掩蔽之責

二百五十七 連之前進不能用密集隊形時則由連長命令展開此種命令之給與與排之展開時大略相同（參看二百一十二條）連長並規定進至前線之排與基準排及後方部隊跟進之梯次又對於飛機之防禦方法與戰鬥行李停止處所亦須預爲規定至必要時並須規定機關槍之間接射擊方法（如樹上掩護之散兵及在屋頂上之輕機關槍等）

情況不明瞭時連長只派少數部隊向前方展開保留主力部隊以供爾後移置他處之用對於敵人情況與地形愈明瞭時連長愈能及早將連展開俾本連實行攻擊得有適當之區分

戰鬥行李與連分離時宜將彈藥與近戰器具分發實爲必要如地面情形不甚便利則應於離開行進道路時分發之戰鬥行李集合於一處由軍械下士與彈藥下士指揮之在戰鬥時應如何繼續追送須聽營部之處置如連單獨作戰則由連長處理之連展開前進時連長之地位通常宜在本連最前方以便親自察視一切且對於各排能隨時適當指揮之

二百五十八 因敵人之射擊及派往前方斥候之報告與指揮官之通報可以漸次明瞭敵人之情況

連長下攻擊命令須依照營攻擊命令所指示之戰鬥地帶或攻擊方向向敵之中央或側方實行之

連長應指示本連之展開地區攻擊目標基準排與預備隊之地位並其他附屬本連步兵重兵器之配備以及與各排協同動作之規定等連長須使本連之前進時常與附屬本連各項重兵器之火力協同一致又須隨時規定防禦飛機必要之處置與通信聯絡——彈藥補充——及傷兵之後送等事

就地形觀察可以察知何處最容易接近敵人連之攻擊重心點有時即可選定於該處但在多數時機連長尙未可將攻擊之全部經過即於此時完全命令之蓋因本軍與敵人之射擊效力偵察之進步願慮續進之步兵重兵器等有分段前進之必要有時更因地形變換非移轉攻擊重心點不可

故連長必須注意使其所屬之各部隊均能於適宜之時機領受關於新任務之命令

二百五十九 連內如附有重機關槍排或單獨之重機關槍時連長須將其企圖告知重機關槍排長並給以命令規定第一次之目標及第一次射擊陣地之大概情況有時並示以射擊開始之時間如無超越射擊陣地或側射陣地(隣近地區亦無)則將重機關槍排置於前線間之空隙以便通過射擊通常連長即於此時對重機關槍排長示以梯次繼續前進之一般處置如附有小加農砲排或單獨小加農其處理方法與使用重機關槍同小加農指揮官之地位在未加入作戰以前應隨同連長小加農之用途爲制壓步兵重兵器與戰車及飛機等連長須特注意對於此項兵器須使其突然加入戰鬥任務完成之後又須能迅速撤退或變換陣地使有價值之兵器不受無益之損害在特別困難之地形小加農準備參加戰鬥須費頗久時間故關於此事以及此後之變換陣地等均須預爲顧慮處理之如能預先周密考慮詳細命令則以小加農對付敵人戰車與飛機極有效力

若對於敵方之重要地點須發展特別射擊力量時附屬之迫擊砲以各排使用爲適當但在戰鬪之爾後過程中亦可各砲單獨使用使其解決各自之任務在此等時機

排長可担任此砲之射擊指揮其他之迫擊砲由迫擊砲官長指揮之在繼續攻擊前進間爲使排之射擊準備不至中止可使各砲梯次前進在不能展望之地形中或夜暗或有烟霧之危險時或因特別任務可將單獨之迫擊砲配備於各排或戰鬥羣但各砲分散於各處雖有利益同時亦有分割排建制之害究竟利害孰多應否分割須按當時之形勢精密攷慮爲要

在戰鬥開始時連內即附以步兵砲是爲例外之事在繼續戰鬥之時爲解決某項任務附以步兵砲則常有之若步兵砲由戰鬥開始即附屬步兵連其指揮官宜隨同步兵連長前進俟受到戰鬥任務即應回歸本隊從事偵察動作與射擊指揮對於步兵砲之任務與使用參看本操典第一冊一百二十五條與一百二十六條

如以迫擊砲或步兵砲在敵人有有效射擊範圍內於短時間暴露使用則對於敵人機關槍射擊與步兵射擊可以輕機關槍或重機關槍一架負掩護之責
使用小加農——迫擊砲——步兵砲時須顧慮偵察及前進運動與射擊準備所需要之時間因補充輸送非常困難對於彈藥須特爲節省

二百六十 連長對於排之戰鬥任務可任各排長自行選擇方法以解決之在特別情況時連長可保留射擊開始(例如突然由林端襲擊)關於戰鬥指揮縱令情況忽然變換亦須確實掌握俾各排之各動作得以協同一致對於附屬重兵器之使用與預備隊之推進亦應預爲注意

故在繼續攻擊時連長擇彼之地位須能監視該連之攻擊地區並能確實掌握預備隊隨時與鄰連及營長保持聯絡(報告)不可位置於明顯特異之地點對於與步兵距離頗遠之重兵器(由側方良好地點施行射擊以援助步兵者)尤須特別注意與之保持聯絡聯絡之方法或用信號(記號回光具)或用傳令兵連長須隨時顧慮之

二百六十一 連之前線部隊愈與敵人接近則敵人之情況愈益明瞭此時連長應指導步兵重兵器集結火力射擊敵人抵抗最力之地點有時必須使此項射擊之效力與近戰砲兵火力相連合且利用地區內便於接近之機會方能發現適宜突入之地點

在將突入之時可將重機關槍排或單獨之重機關槍小加農排或單獨之小加農附屬於步兵連長有時亦可將輕迫擊砲或步兵砲隸屬之若缺乏充分之重兵器供突入前之準備射擊連長當直接向重兵器之指揮官請求其協同動作或由營長要求之（參看一百十七條）

在不能展望之地區使步兵排担任獨立任務時亦有附以重兵器者（加強兵力之排）

二百六十二 控制之部隊可以增加突入點之突擊力或向縱深方向繼續攻擊或防止敵之逆襲或填充較大之空隙及延長戰線或掩護側翼等連長不可過早使用預備隊

於必要時亦可將預備隊之一部分作為側面掩護之用或因臨時援助前方部隊前進或對於間接射擊之機關槍使其由較高之陣地施行超越射擊在樹上架設輕機關槍或於房頂上施行射擊均為有利之事

如前線有必要之伍間增加時則預備隊長依連長之命令按情況之需要使若干班

加入亟須增援之處通常以全班使用以免部隊混雜

二百六十三 突入之實施其應注意之點班與排同（參看二百〇一與二百三十三兩條）

在衝鋒時連長之地位須在本連之前以能與預備隊及步兵重兵器保持聯絡爲度在嚴重之瞬間須以身作則親自率領全連衝入敵陣

在運動戰時連之突入常不能一致施行之此時宜察知向某處突入可希望成功即應乘機突入之

突入之能成功與否最要之件爲步兵重兵器與輕機關槍於突擊時須有適當之射擊指揮若轉移射擊過早或過晚均足以使攻擊失敗故按照戰術原則指揮射擊俾得切實協同動作實爲連長之重要任務

連長因施行突破使存留後方之部隊前進（見後第二十二圖）已經侵入敵人之戰鬥羣須注意繼續突進決不可中途停頓在運動戰或陣地戰依指揮官之命令施行統一之突擊時須利用時計以規定時刻此項有計畫之突入連長須使各排利用良

好之掩護按照地形分區準備不使敵人預先認識致被敵之殲滅射擊所毀傷

二百六十四 第一次突入如能成功連長須努力將敵之縱深陣地突貫之此項在敵人縱深地帶之戰鬥必須射擊肉搏兼施并用反復施行連長應按照自己觀測所得使各排之動作協同一致並對於附屬步兵重兵器隨時指示適宜之新任務

對於已經混亂之部隊須迅速整理重新分配其隸屬關係對於尙未撲滅之敵巢本連前線各班已經由巢傍通過連長可令預備隊之一部分編付之在必要時如情況所許可亦可使用特別戰鬥羣或以火力援助鄰近部隊

連長用預備隊補充戰鬥力使攻擊得以順利進展如連長已將預備隊用盡則宜即刻重新分撥一部分之兵力作爲預備隊以防敵人逆擊及側翼壓迫之用

對於敵人之反攻或對敵戰車及戰鬥飛機之攻擊連長須隨時有相當之處置

二百六十五 當戰鬥時連長如確識敵人已失抵抗力可排除一切顧慮立即繼續追躡欲施行猛烈之追擊全賴連長之努力使已經疲勞之軍隊奮其最後之力量若在前線之連未能猛烈追擊則戰勝之效果即大爲減弱矣

敗退之敵如呈露良好之目標應以射擊殲滅之若不能再用射擊追擊則須極力追躡使敵無片刻之休息

連長應注意將其所部重新整理並區分預備隊

二百六十六 攻擊戰鬥如時日延長該連須以戰鬥準備之姿勢在敵人附近徹夜務須注意不可與敵人脫離

連長應注意隨時搜索與警戒在前線之連須知敵人之退却能否及時察覺純在彼等注意周到否在多數時機有向前方較為接近之必要

二百六十七 適時補充彈藥當戰鬥時不可忘却對於輕機關槍更當注意附屬步兵連之步兵重兵器補充彈藥通常由該部分自行處理連長對於該兵種之彈藥消耗須時常注意於必要時須用他種方法補助之

二百六十八 如攻擊目標已經達到或連長已確知不能再行向前進攻應利用各種方法固守已經獲得之陣地並立即報告營長因營長或尚有方法能使停滯之攻擊運動復歸於順利

二百六十九 在戰場上未加入前線之連其指揮與在前方作戰部隊之尙未參加戰鬥者同一原則連長與營長永久保持聯絡實爲必要

二百七十 在陣地戰時可使各連担任較小任務不必深入敵之縱深陣地
分配此項企圖須視其兵力與其他之特別陣地區分爲要

按照情況及兵力區分預備隊且宜準備近戰器具配屬工兵於該連亦係常有之事
連長對於各排依照長官所給之命令或與砲兵及步兵重兵器之協議（援助該連者）規定其運動此項命令之給與直至各單獨部分實爲必要在可能範圍內須常爲演習

二百七十一 集合時排長按照連長所命令之隊形指揮各排集合之其排列之次序如無他項命令則以到達之先後爲準

若須恢復原有建制須下口令例如「某連成連縱隊」如用其他隊形亦可自行選擇
友軍士兵之脫離隊伍者應一律收集之如有機會須使其各回本隊

防禦

二百七十一 在防禦時連長指示各排防區之寬度及縱深並與各排長商議設備散兵巢及支撐點之種類及地點常須保留預備隊對於飛機戰車之防禦通信聯絡補充彈藥與運送傷兵諸勤務均須規定之

連長於本連與隣連交界之地帶須能控制不可稍有空隙故須與鄰部躬親協商如有不便佔領之地區可用側射控制之有餘暇時並用障礙物封鎖之或設備偽陣地以欺騙敵人全連各部分均須利用偽裝且構築掩護工事

連之地區內附有步兵重兵器若屬於連長之指揮則連長當與該指揮官詳細討論並根據本身偵察指示其陣地且給以戰鬥任務否則當與彼等協議規定各種兵器效力之互相輔助並防禦戰鬥之統一指揮

夜晚與露天縱深配備之各部分常有向前方部隊接近之必要時常變更配備能使敵之偵察錯誤尤且使敵飛機攝影之偵察失其效用

二百七十三 戰鬥前哨應向縱深配備白晝則固定不動夜間在最前之部分須時常遊動如前哨係連長由前線派出則其前面地區即為該排警戒地界

前哨之配置 (離開敵入約一日路程)

(見步兵操典 273 條)

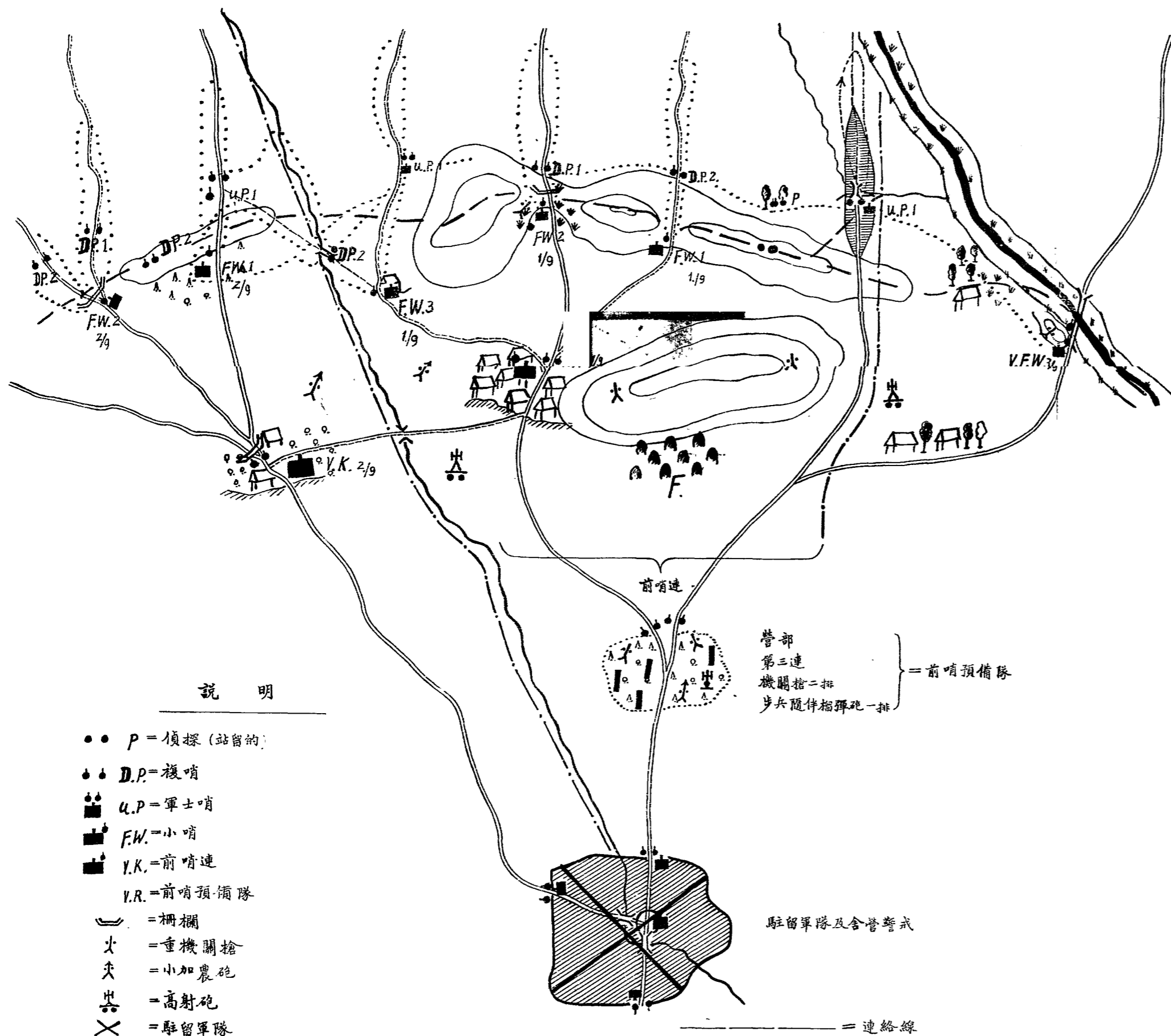

說明

- P = 偵探 (站留的)
- D.P. = 複哨
- ▲ U.P. = 軍士哨
- F.W. = 小哨
- Y.K. = 前哨連
- Y.R. = 前哨預備隊
- = 柵欄
- 火 = 重機關槍
- 火 = 小加農砲
- 炮 = 高射砲
- × = 駐留軍隊
- = 偵探路線
- 向敵方面之路線
- 警戒部隊間之路線
- 向友軍方面之路線

營部
第三連
機關槍二排
步兵隨伴榴彈砲一排
} = 前哨預備隊

駐留軍隊及營管帶

—— = 連絡線

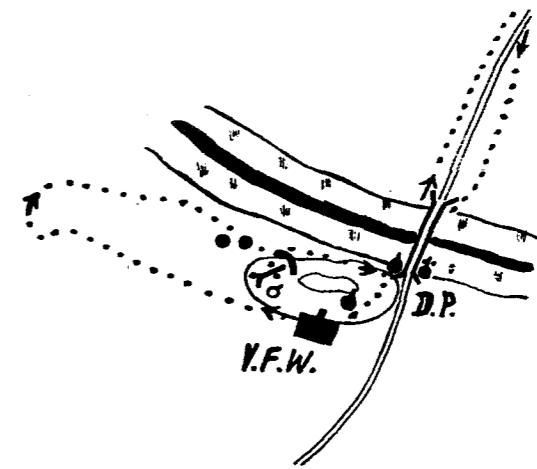

說明

- 偵探路線
- D.P. 自有機步槍之複哨
- P.W. 步槍小哨
- ▲ 重機關槍哨
- 站留偵探 (警戒或重機關槍側面)

說明

- ▲ U.P. 軍士哨 (一班兵力)
- 哨位中之自衛步槍
- 離道路十米達小屋內之哨
- 400 m.
- 偵探路線
- 高崗後面之小哨及道路旁之複哨

離敵數日路程之駐軍警戒
 (祇須在重要路口施行警戒及在地段內派遣遊行偵探)
 (見步兵操典273條)

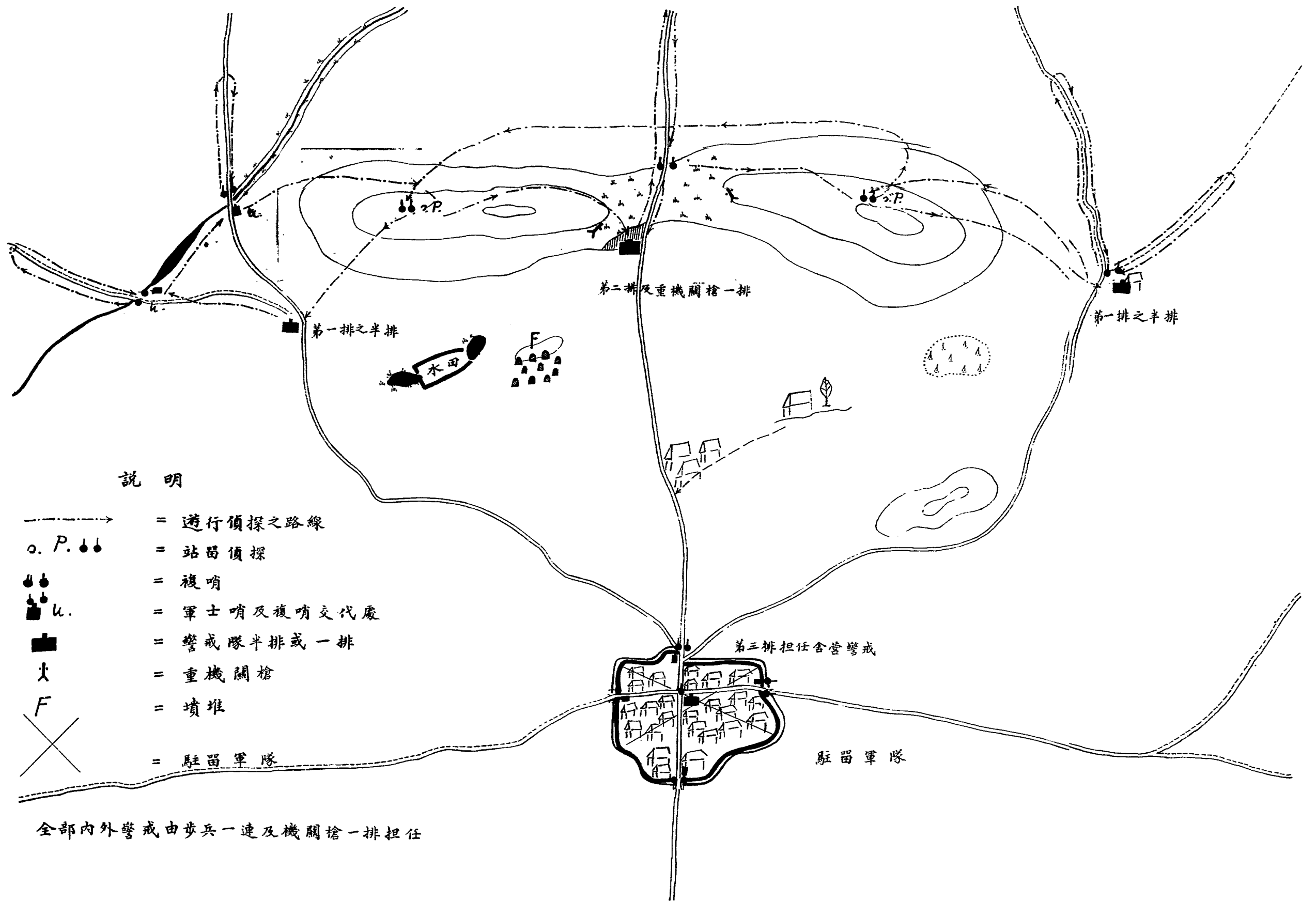

戰鬥前哨對防備敵之襲擊使本連得有準備戰鬥之時間並使敵人搜索困難或欺騙敵人使其早時展開其兵力並分散砲兵火力連長根據營長之指示確實命令其部下應如何動作戰鬥前哨是否作強硬抵抗須視情形而處置之但對敵人偵察隊須抵抗之其退却時應不妨礙本軍主要戰鬥線前方之射擊

戰鬥前哨于每次變換位置時當立時通知砲兵及步兵重兵器

二百七十四 連長對於該連之預備隊須置於便於逆襲之地點並於敵人突入時能適時阻止之

如在陣地內之時間頗久連長應與各排長預行盡力計畫設敵人突入時我之逆襲方法

關於連長之地位連內各部分與營長及步兵重兵器或鄰近部隊等之聯絡得適用攻擊時之各項規定

二百七十五 連長對於本連地區負有固守之責任對於敵人之攻擊須隨時有戰鬥準備即在夜暗霧天與飛沙狂風及有毒瓦斯時亦能於適當時機察覺之並注意

各兵器開始射擊所用之光號於適宜時機給與之俾敵之攻擊在主要戰鬥綫之前即被擊破

若敵人突入該連陣地則在該地區內之一切部隊例如通信隊——觀測兵等均須用槍及手榴彈合力抗拒之在此等危險之瞬間連長可指揮彼等俾得運用全體力量擊退敵之攻擊

二百七十六 連之預備隊如有逆襲之必要時則連長常親自指揮之其餘如機關槍小加農迫擊砲步兵砲與附近之近戰砲兵應向侵入之敵人集中射擊愈能乘敵之不意向其側面與背面攻擊則逆襲之成功愈加確實

如敵人侵入鄰近地區連長應以射擊援助鄰連或自動施行逆襲以擊破侵入之敵人在多數時機只須在前方之排向敵側翼壓迫(席捲)即足以將敵人截斷並由步兵重兵器集中火力以援助之本地區內之監視在此瞬間可委之各個輕機關槍與重機關槍於必要時亦可預先指定士兵數名為警戒守備之用

二百七十七 連長對於彈藥與近戰器具應命令放置於陣地在戰鬥時對於上項

之消耗及現存數量應隨時考查並注意適時之補充

退却

二百七十八 部隊退却時應由連長親身指揮之並隨最後之部分一同退却對於各排及附屬步兵重兵器應以退却之方法並規定暫時停止於原地之部分對於退却之部分須示以重行轉成正面之地帶退却之部隊在停留部隊（無步兵火器及砲兵）火力掩護之下梯次分段退却

如欲吸引敵人使其向我追隨則每次退却之地段不可過長并屢屢施行逆襲
如由曾經設備之陣地退却時則先將傷兵器材與彈藥等收集之其不能攜帶之各種戰具可資敵用者則破壞之存留于原陣地之小部隊由勇敢之指揮官率領之掩幕退却之動作努力妨礙敵之追擊活潑射擊以欺騙敵人迅速變換陣地且加害敵人應用光號則盡量放射之

持久戰

二百七十九 在持久戰時該連須在遠距離用較大之戰鬥正面作戰可將射擊隊

合爲兩排俾能加入多數之輕機關槍將衝擊隊合爲一排組爲預備隊置于後方附屬連內之步兵重兵器須時常更換陣地俾可欺騙敵人誤認我兵力之薄弱

對騎兵在馬上之戰鬥

二百八十 在戰鬥時對於乘馬之騎兵必須注意蓋步兵在運動間爲敵人騎兵最利之目標此時如遇敵之騎兵卽行迅速射擊必須直接受敵騎兵迫脅之連方可暫時放棄其原來任務使用兵器沈着射擊自可將較強之敵騎兵迅速殲滅

步兵營

A 營長

營長對於本營之指揮（無論在何種時機如休息時行軍時前進或退却時及戰鬥時）並對於支配該營之補助兵器均應負完全責任

行軍之時營長在該營之先頭其地位絕不固定若情形需要營長應赴前方或側方之適宜地點（高崗瞭望樓之類）以便親自明瞭當時情況而對於本營將來之散開及戰鬪地形親行視察對於此項事務素有研究之營部人員營長應令其協同辦理在戰鬥之前及戰鬥之時營長選擇其位置須由該處能展望全營戰鬥區域又須便於指導重兵器參加戰鬥令該兵器便於運用確收效果方為選擇適當

設立攜有剪形望遠鏡之觀測所應在便於瞭望之地點（高崗樓塔房屋樹木）且以推進於前方或側方者為適用

營長指揮部隊應極力避免時常更換陣地

對於新戰鬥位置預先建設通信連絡且移置觀測所使營長能繼續躬親指揮其軍

隊不受間斷之影響

決戰之時如衝鋒追擊或敵軍突入時營長之地位宜在前方軍隊之中央

營長指揮其部下係用命令此命令係按地形而發罕有按地圖而發者且通例爲口述命令（由電話副官通信兵傳遞）一切重要口述命令由副官將地點時間主要内容受令人各項簡單筆記集合直轄各下級指揮當面給予命令較諸用各個命令或筆記命令對於協同動作上較爲切實

但此種方法僅於最初戰鬪開始之時方可

有時須預先頒發命令使其準備一切例如命令重兵器選擇陣地又如搜索及防空等

當戰鬥中由通信器材傳達命令關係甚大通信器材之設備由營長預察情形規定之務使其隨戰鬥之進步均能應用通信網之草圖須隨時送交營部通信備用器材亦必須準備已經無用之通信連絡應撤回備用

關於輕機關槍重機關槍自動步槍馬槍手提機關槍小加農砲迫擊砲等之子彈及

近戰兵器（手榴彈）須及時補充營長須負其責

在防守中及在先事準備攻擊計劃之前應將近戰兵器及彈藥送至前方

關於繃帶所之設置由營長下令指定（必要時須注意航空偵察設法掩蔽）在退却時營長應按情形先將傷兵向後輸送

規定給養之及時運到亦為營長之責任且須指定大行李之地點及各連小行李車卸空後應赴之地點至於車輛之排列（偽裝）則由行李長規定若戰鬥前進大行李應不待命令自行跟進但到達新地點後應報告營長故行李梯次隨進頗為適當

B 行軍

一切行軍須對於敵軍航空偵察力求掩蔽若在敵軍附近且須對於敵軍地面偵察力求掩蔽對於前項詳見D章對於後項則應展開及利用掩體對於以上兩項如改為夜間行軍較為有利行軍時軍隊之休息至為重要若情形許可則令各連之車輛及戰品車輛隨於營後增大各連間之距離至排為止並及時宣佈預定休息之時期及休息之久暫供給相當之飲料（指定水井及飲馬地點）及食品均能使行軍容

易營之行軍序列視戰况而定若即將與敵接觸則應配備步兵重兵器（所謂戰備行軍）此時各連之戰品車應隨於各該連之後至於野戰行李若無他項命令例在營後隨行

倘某營應擔任行軍警戒——前衛或前兵（後衛或後兵）——則應派步兵一連向前（在後跟隨）以作前衛連（後衛連）該連又派排長（官長）一員及射擊班兩班連同輕機關槍（自動步槍）充當尖兵（後衛尖兵）有時須支配步兵重兵器（如七生的半隨伴步兵榴彈砲迫擊砲）等之一部於前衛連中（特要者為支配之於後衛連中）前衛連及後衛連須能用其本身力量驅逐較弱之敵人並須能開通道路橋梁狹路等處之封鎖佔領前方重要地點或固守之對於由後方壓迫我軍之敵人後衛兵須能抵抗之派遣運動敏捷之部隊（如腳踏車隊乘騎之步兵小加農機關槍等）迅赴前方特別重要地點亦為偶有之事由各營直接派遣擔任側方警戒之部隊恆須配備步兵重兵器

宿營

步兵營之行軍若無戰事而達到指定之目的地則轉爲宿營（舍營村落露營露營）

對於空中防禦警戒及戰鬥準備宜適當佈置

担任警戒之營須分派前哨連該連又派排哨獨立哨複哨等於特別時機亦須配備步兵重兵器於前哨（射擊計劃）行軍時有一定之目的者則前衛營或前兵營必有自行決心作戰之時在此種時機警戒部隊之最前部分必須努力戰鬥迅速決心猛烈攻擊適當動作實爲必要營長將陸續到達之各部分立即令其加入戰鬥爲恆有之事以便在前各部隊所得之利益能固守或利用之

行軍時配備通信器材僅以特別時機爲限（在夜間或分散行軍時利用無線通信法）預察將有戰鬥動作時亦可支配之（例如配備閃光器通信隊電話通信隊於前衛各連之類）

D) 防空

因敵之空軍隨時可向我軍偵察或攻擊故步兵營須極力講求隱匿之法儘力之可能選擇適於防空之地形並將部隊分散行軍及休息時之先期展開亦爲必要

步兵營在開闢地形中行軍恆須分散於延長之地段內一切戰品車輛亦適用此種處置行軍時如猝遇飛機攻擊若按照地形與情況不能停止運動則應從速將隊形分散欲利用各處原有之防空掩體作停留之所應詳加考慮除隱匿之外對於高空之飛機可用高射砲射擊之對於低空之飛機即用步兵之固有能力令重機關槍用鋼核尖頭子彈射擊之或令小加農射擊惟七生的半隨伴榴彈砲則不適用於射擊飛機航空防禦應能隨時擊退飛機防空部署視配備之防空兵器而定又須攷察其應作運動防空（向前或後移動）或應作固定防空（不動地位）而定在前進之時防空力須較為強大戰鬥時祇需六分之一至三分之一營長對於本營之防空務須一致配備

營長將其防空兵器配置於被掩護地區之側方使其對於行軍所經過之地區——街道——休息地點等之上空能隨軍隊之行進從側方控制關於此等處置務須先時準備故若步兵營停止於一處無論係休息或防守營長應令小加農或機關槍排進入陣地以便對飛機戰鬥若步兵營繼續向前運動時（行軍攻擊）亦應令小加農

及重機關槍排及時進入陣地俟行軍部隊通過被保護之地區後立即集合跟進同時其他之小加農及重機關槍排適時梯次前進接替防空任務按照上述之方法組成梯次防空部隊此項部隊應便於運動且須與高射砲隊一致由連長派定担任防空之小加農或附有輕機關槍之射擊班等應於軍隊不運動時即行進入陣地以防禦飛機若軍隊向前運動則攜同預備對飛機戰鬥之輕機關槍隨同前進一見敵軍飛機通例不待命令迅速進入陣地射擊班對飛機射擊若指揮合宜雖亦有效力可翫惟須費大宗子彈故僅限於無小加農及重機關槍時方用射擊班射擊之

發現敵軍飛機時之開始射擊由各該小加農砲長重機關槍排長或槍長班長發令前時居多步兵重兵器之開始射擊通例自一千公尺及其以下距離輕機關槍自勤步槍或射擊班之開始射擊則自六百公尺及其以下距離營長及連長之保留射擊開始乃例外之事步兵之對空防禦至少須能驅逐敵機使其逃至高空欲使一切防空設備能及時收效須設飛機警報哨連同測音機及信號在休息及運動時可責成在陣地中之步兵重兵器（小加農重機關槍）担任之見警告信號時營長（在各

部分散時則各下級指揮）應作必須之佈置行軍時指定担任防空之步兵重兵器
一見警報信號應進入陣地現代之戰鬥必須隨時作最周密之防空準備惟不得因
準備防空而將步兵決戰之重要兵器（如小加農輕重機關槍等）移作他用若有人
工霧器材則利用於四周閉塞之宿營地附近甚有效力。

E 一營之展開

一營之展開即由行軍縱隊令各連排班及戰品車等分開之謂惟或爲防禦敵飛機
之偵察攻擊或爲防敵人遠射兵器而暫時展開或兼爲將來戰鬥而行展開不可不
辨

展開之方法各級部隊不同展開命令中應說明展開之目的例如

『據報告敵軍飛機隊將至本營展開通過 A 及 B 村間之開闊地形第一連轉彎行進方向左林角展開地段向左二百公尺第二連在第一連之右展開地段向右二百公尺第三連在第一二連中間之後距離三百公尺跟進展開寬度二百公尺步兵砲連隨第三連行進辦法相同第一連爲基準第一連及第二連担任近距離警戒防空任務至林之彼沿由本營小加農第一排及第二排担任分向左右梯次佈置穿過樹林之後由第一排担任機關槍連在步兵砲連後二百公尺跟進戰品車在機關槍連後二百公尺跟隨本營長在第一連』或『第一營向某樹林展開第一連在右第二連在左第一連爲基準中心線樹林之道路入口展開寬度每連二百公尺第三連在第一及第二連空隙後方展開距離三百公尺機關槍連用同樣距離隨進搜索由第一及第二連担任前進之警戒及防空由第三連及小加農排担任與本團之連絡由閃光通信隊担任戰品車輛分隨各該連余在第一連』

展開之時期應及時擇定至於展開之區分則無定式以前進便利爲主雖由休息中展開亦然故有車輛之軍隊如小加農機關槍迫擊砲隨伴步兵砲等務在路上行進

或在道路近側行進步兵可在道路外行動但戰品車等須在道路上行進

營展開之例 (其一)

第二十一圖

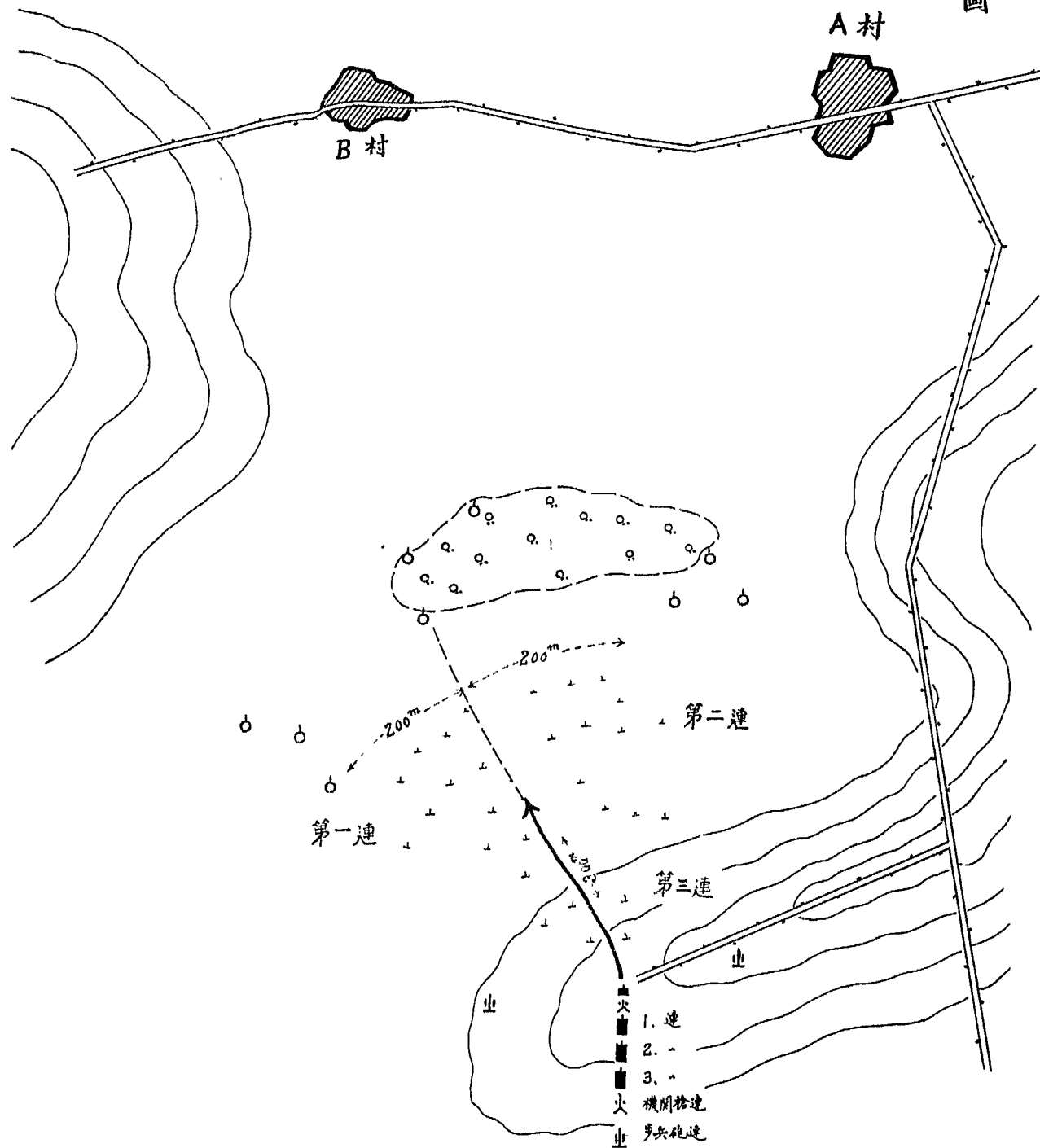

營展開之例(其二)

第二十二圖

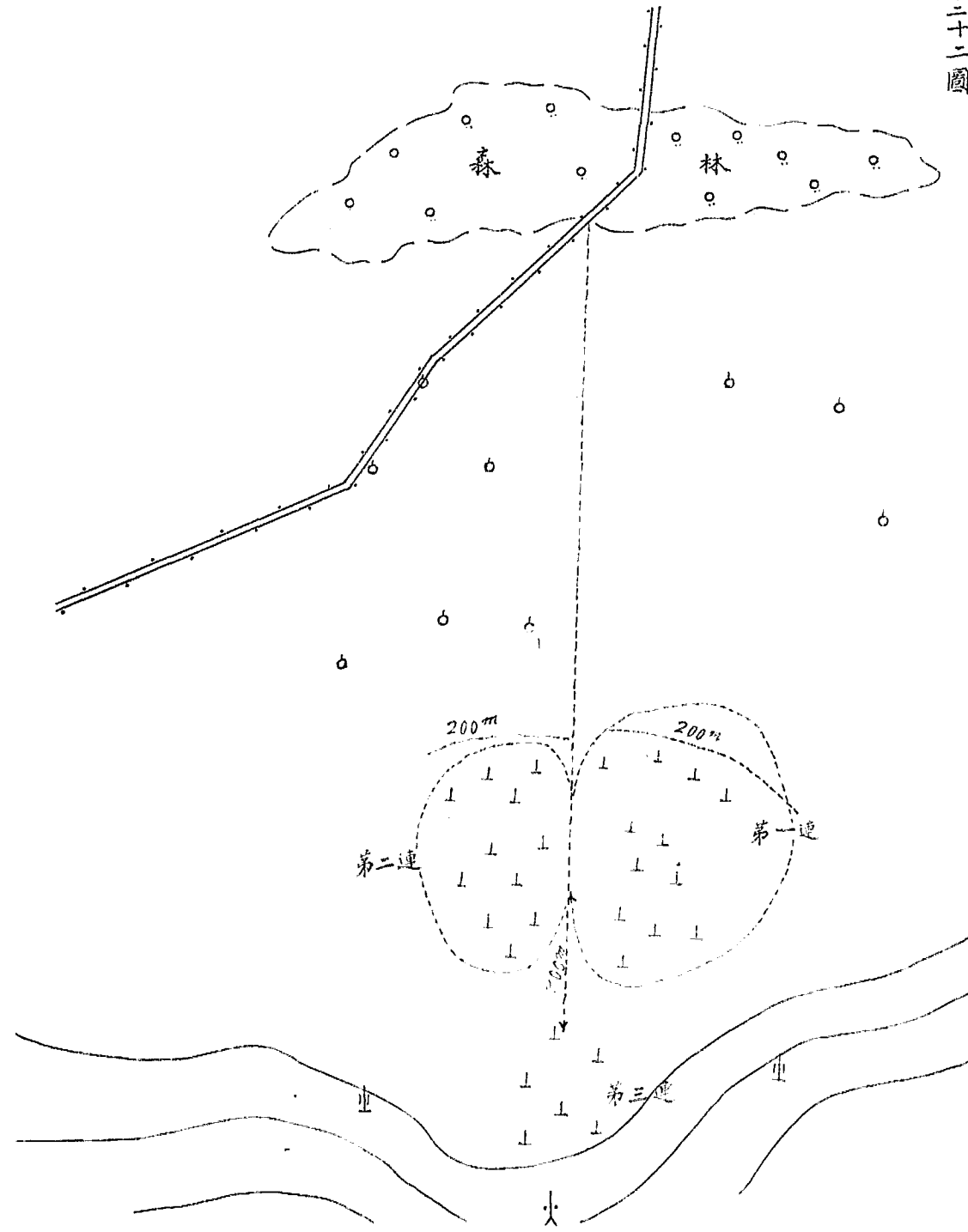

營展開之例(其三)

第二十三圖

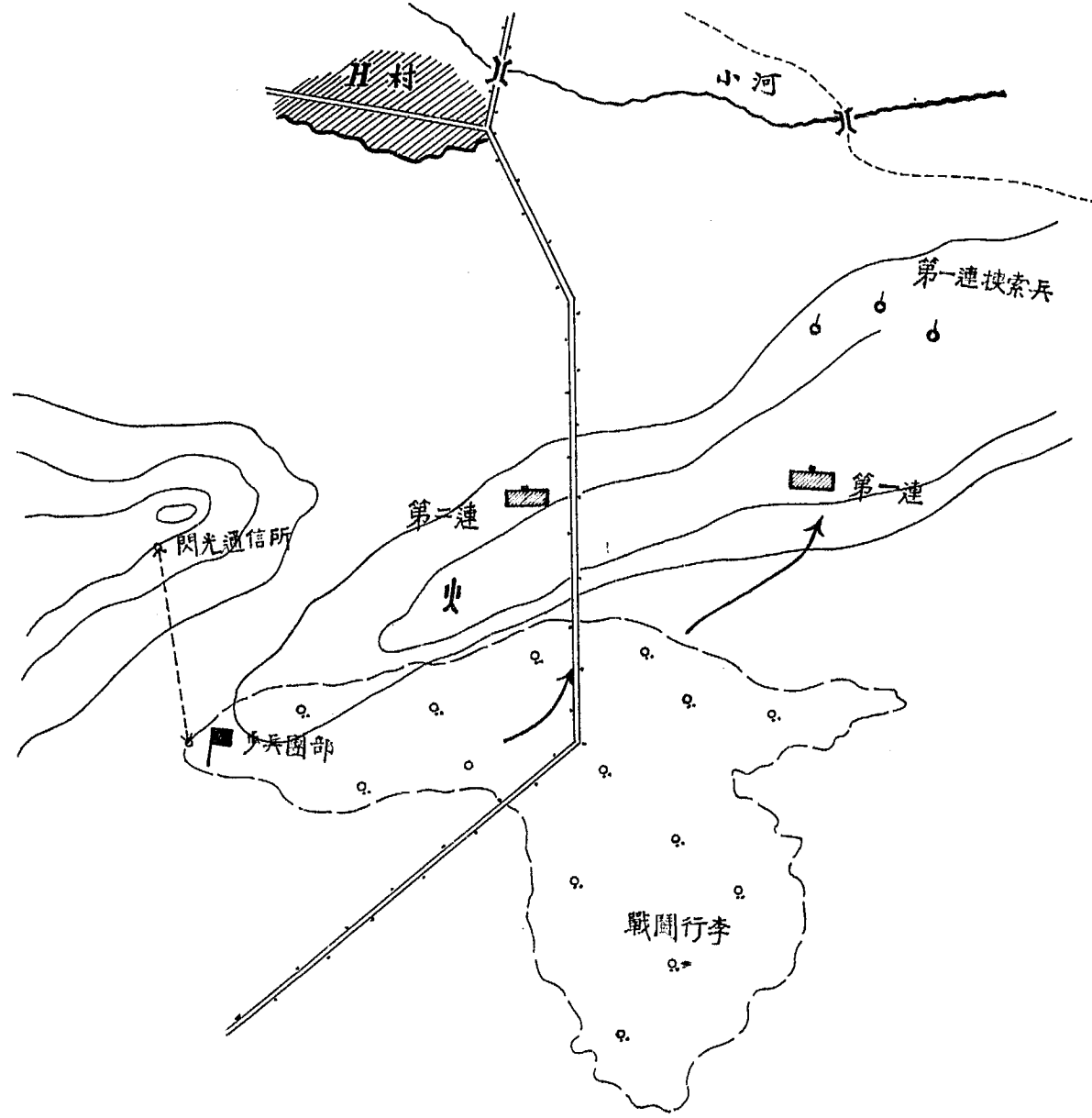

第二十四圖

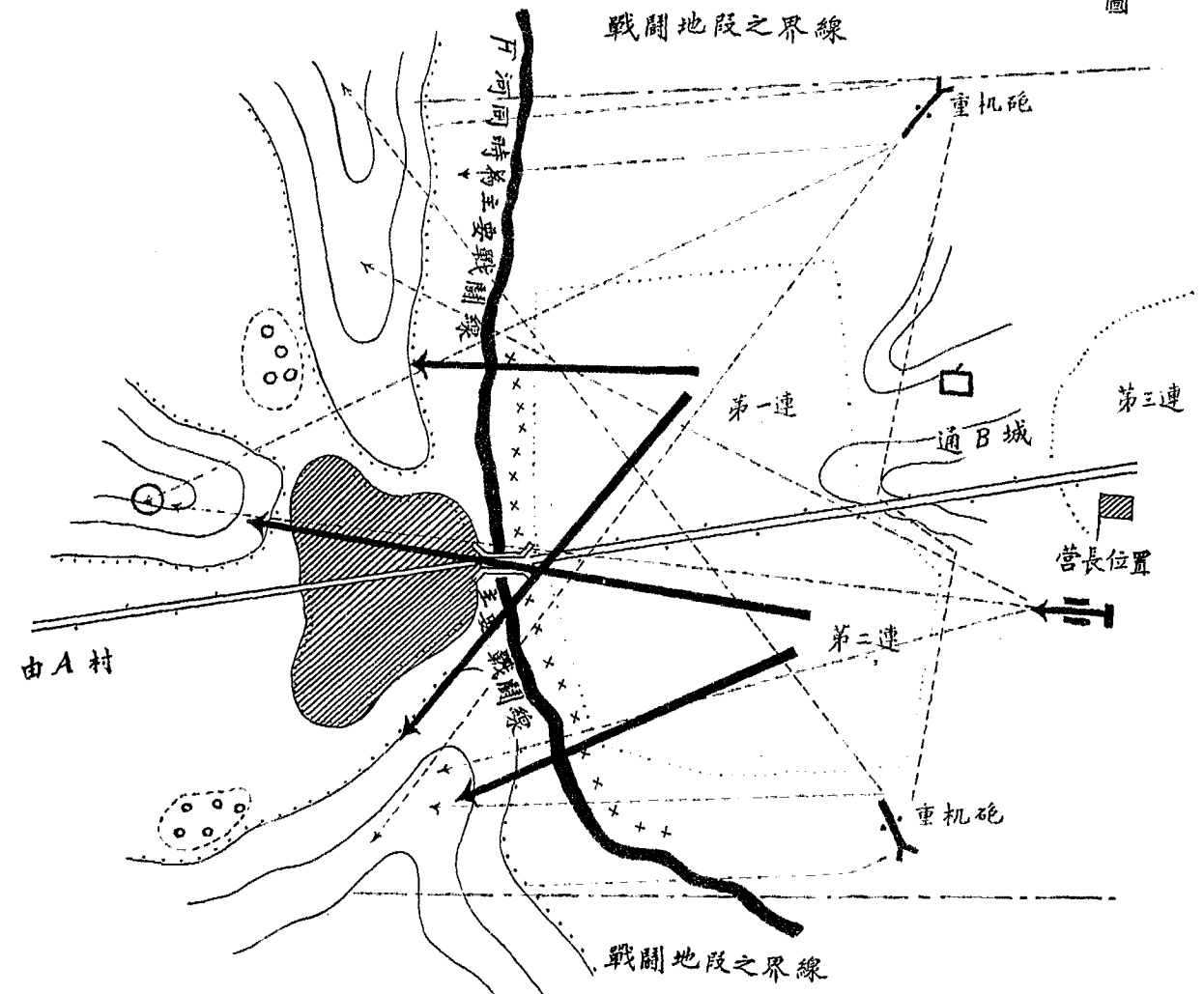

- 第一及第二連之戰綫地段
- 加農砲排
- 迫擊砲
- 迫擊砲之射擊
- 第三連預備隊
- 步兵連之主要射擊方向
- 機砲
- 各兵器之封鎖射擊
- 營部

F 火力掩護

展開前進必須用火力掩護此項掩護應妥爲準備並梯次前進若對於敵火我軍不能立即由準備妥當之步兵重兵器還擊則步兵萬不可入其火力之下在展望不便之地形中可令輕迫擊砲參加若能確知敵軍抵抗巢之所在則可令步兵砲加入掩護兵器務須極力向遠前方配備以免屢屢變更陣地否則宜使其梯次向前移進對於已加入之掩護兵器宜指定一定之地面或空間使其負監視之責若一翼或兩翼之情況不甚明瞭則步兵營應向危險之翼取縱深配備

營
教
練

對於各連之區分間隔及距離宜示以基準連若展開前進距離頗遠則按情況之必要變更其配備(基準連)惟此時亦須顧慮戰品車等之位置

最重要者爲火力掩護之動作不可中斷因對於敵軍砲火步兵不能還擊故應將敵軍砲火之射擊方向迅速詳細報告本軍砲兵對於敵火掃射地區務須標示記號以免繼至之我軍進入其中防空步兵重兵器必要時應梯次前進

G 搜索及警戒

展開前進欲避免危險及敵人襲擊宜施行搜索及警戒且偵察接近敵人之便利方法以爲繼續配備步兵重兵器之根據當展開時只能利用無綫之通信方法如閃光通信器等

營長對於本營及戰鬥地區須能通視在展開之時營長須在前方與本團及鄰軍須保持聯絡『展開命令』(見上)恆須用各種規定預行準備例如

『第一連之搜索兵先赴彼處重機關排對彼村沿用射擊掩護！閃光通信所在彼高崗之後與林角本團聯絡！』第二連折向村之入口小行李在林中掩蔽停止』

在被襲之時營長迅速令各連分開同時各連自行布置搜索近距離警戒防空小行李等之處置俟情況許可營長即須補行規定

以後之展開及散開爲下級指揮等之責任僅於特別時機營長偶或親自命令某連展開及散開之方法例如營長欲假節強大兵力以欺誘敵人當逐步前進之展開時營長之責任在使掩護火力之重點針對最妨害我軍前進之敵軍部分營長指示步兵重兵器之監視區域規定該兵器之射擊任務於是由展開而變爲散開

營之搜索

關於搜索之目的及方向由營長令知連長斥候通例爲一班（班長一名士兵八名連同輕機關槍）負有特別重要任務之斥候恆須營長親自派遣該斥候之前進以及送回報告如情形困難應特用射擊掩護之因斥候之搜索易使敵人察知我軍之蹤跡故欲襲擊敵人時可不派斥候用觀測代搜索例如用特別訓練長於窺察之警戒兵以及利用望遠鏡剪形鏡等可收良好之效果欲完全明瞭敵情祇有實行戰鬥之一法故此種戰鬥有時宜決然施行之施行武力偵察（特要者爲在前衛之時）且

令步兵重兵器參加恆能得良好之結果地形偵察亦爲斥候之責任且須將其偵察結果隨時報告

近距離警戒可作搜索之補助警戒兵均由在前線各連自動派遣但亦可由營長派遣彼等之目的以近距離爲限

五 營之攻擊

將敵用火力量擊潰並用衝鋒殲滅之且須包圍敵之側翼與背面使其不能退至後方陣地重新抵抗然施行攻擊亦有僅欲迫敵退却以佔領其陣地者攻擊中之步兵營宜藉射擊班及步兵重兵器火力之掩護保持衝擊力不稍減弱接近敵人攻擊時之夾戰乃由射擊及藉射擊之掩護逐步前進而成用射擊迫敵藏入掩體之後停止射擊並變更陣地敵人停止射擊時我軍當乘機前進

營長遼團長之攻擊命令顧慮地形偵察之結果砲兵之動作戰鬥地帶之寬度及自己之兵力決定戰鬥指揮之計畫運動戰中之進攻步兵營務須振奮精神熟加考慮勇猛攻擊若攻擊陣地則須先行偵察然後按預定計畫而前進凡計畫完備之攻擊

無論係在運動戰中或係攻擊陣地均須先就準備陣地然後各部隊逐段前進

關於火戰指揮之搜索在展開之前及展開中應努力從事詳盡確實例如敵軍機關槍小加農之位置及數目敵軍戰線之延長等此項偵察應由營長及早施行以便於進攻開始之前能將偵察結果傳知進攻各連及步兵重兵器等爲要

各下級指揮官自動偵察且自動將偵察結果報告其營長對於此事營長有隨時援助之義務並須迅速建設通信方法

及時設備之掩護射擊應隨時掩護步兵營之前進故最初僅以加入前方之步兵重兵器與近戰砲兵協同動作單獨施行火戰至射擊班及輕機關槍(自動步槍)進至敵軍極近處(開始射擊之距離不得超過八百公尺)加入戰鬥爲止步兵重兵器之加入戰鬥及應加入之數目視協同戰鬥之近戰砲兵強弱爲準——梯次參加爲最善——在距敵頗遠時即須派步兵重兵器加入使其漸次前進以便向敵軍縱深處射擊運動戰時及情況不甚明瞭時在下列之情況步兵重兵器可担任射擊掩護(例如按照計劃施行攻擊對於敵軍之特別抵抗負有一定射擊任務之時)營長或

令步兵重兵器之火力與砲兵一致分佈於各種目標或令其集中射擊特別重要之目標通過特別困難地形時（低地小河通過暴露地點）步兵重兵器及近戰砲兵能用固定點射使步兵營前進較爲容易營長宜極力掌握步兵重兵器於手中應於何時分配該兵器于各連無一定之方式須視情況而定可供運用之近戰砲兵愈少則步兵重兵器愈宜控制在不能展望之地形內恆須及時將步兵重兵器之一部支配於各連對於該兵器之加入營長可令其下級指揮官建議以資參考且將戰鬥任務及陣地位置示知彼等營長命令戰鬥任務務須確定例如『機關槍連與彼處村邊之敵軍機關槍巢戰鬥以援助攻擊』營長所指定之戰鬥任務界限愈爲明瞭則在戰鬥經過中愈能收確實指揮之効

小加農

小加農應隨同步兵至最前線（小加農之精密命中能力可在一千公尺射擊頭靶）小加農之加入戰鬥與機關槍同係整排加入惟於特別時機亦有令整連機關槍加入戰鬥者例如步兵須經過暴露地形前進應派機關槍掩護之迫擊砲之應用極受

限制（因輕迫擊砲僅有一千三百公尺之射程中迫擊砲僅有一千四百公尺之射程）必須在火戰經過中方可使用但亦須協同前進以便及時加入戰鬥

在攻擊中所配備之七生五隨伴步兵榴彈砲自開始散開起即應協同步兵重兵器擊破敵人各地點之抵抗消滅敵之機關槍巢狙擊兵隱蔽之軍隊砲兵及戰車等（惟不抵抗飛機）步兵隨伴榴彈砲之加入戰鬥由營長特別規定且須予以確定之任務

射擊開始通例由各下級指揮命令之惟欲襲擊敵軍時及由掩蔽地物後突出襲射時或情況曖昧不能及早規定射擊目標時方由營長指示之

各連之配備殊無定式須以情況與地形爲準衝擊之兵力須集中於施行攻擊之重心點故此時配備兵力宜以地形爲準敵軍兵力配備若何尙在其次例如就實地觀察得知何處便於觀測何處便於協力發揚火力或便於掩蔽前進或便於隱密就準備陣地或敵軍陣地中之某處佔領之則於我軍特別便利若能按此數項以選擇攻擊重心點則得之矣兵力之分配亦準此施行且有時須於展開之際即應顧慮及此

若上述各點均屬缺如則須增大其縱深佈置以便於戰鬥經過中發現良好之突破地點時能移動兵力於該處我軍重點之構成由於集中火力及厚集衝擊兵力營長應適當指示各連之戰鬥地帶且命令預備隊之前進凡接戰之初未經指定戰鬥重點者則戰鬥地帶之縮小或放大恆有必要戰鬥地帶應向敵軍陣地深深指定俾進攻之部隊能按此命令繼續向敵陣腹地貫突毋須重新命令爲施行側面射擊起見亦可向側方移動倘在本營之戰鬥地帶內有特別重要之攻擊目標必須達到者營長可指定中心線或對於某翼指定方向線

攻擊時各連之參加戰鬥多用翼次參加如此則各連可由後方自行補充繼續施行火戰且可穿過空隙射擊各部隊混淆過早極不適宜應極力避免之雖在縱深布置之時若情況不甚明瞭營長宜分出強大之預備隊以資調遣一營之戰鬥配備須視係單獨或倚托他營作戰各有不同

關於前進之基準應指定一基準連在攻擊前進時例以距敵最近者爲基準連在分出預備隊時營長顧慮步兵重兵器應否控制以使用於攻擊重心點或用於被

反攻之處至於預備隊之位置則以情況及地形爲準尤須能於衝鋒時加入作戰將步兵重兵器控制于營預備隊亦恆有之且恆令其穿過前方部隊之間隙而射擊戰鬥長久時可令在前綫之步兵重兵器與預備隊之步兵重兵器交換即使前者作爲營預備隊也

攻擊時步兵之火戰應與輔助步兵作戰之近戰砲兵密切連合近戰砲兵多支配于前衛營(後衛營)在支配於後衛營時尤其在繼續進攻時營長應命令該砲兵之加入及任務(臨時規定射擊之時間目標之分配射擊之援助敵軍之抵抗)與鄰軍協同動作亦爲必要例如側翼之火力援助鄰區交界處之用火力控制由鄰區內側射敵軍以阻其反抗鄰軍及我軍之連繫對於鄰區攻擊重心點衝鋒時之援助等

防禦飛機通例由營長用其預備兵力但各部隊亦應各自組織對於飛機之防護並隨時準備

攻擊時營長之地位務須能隨時指揮步兵重兵器及協同作戰之近戰砲兵對於已經達到目的之射擊効力充分利用乃連長至兵士之責任營長自赴前方躬親指導

射擊及前進協助各連之衝擊乃罕有之事

攻擊時應用之通信器材對於前方通例將電話向前延長向側方則用閃光器材然各項器材有時失効故應長川準備通信兵傳騎通信犬（鴿）等以資補充攻擊時對於火戰命令例如當計劃完備之攻擊時先就準備陣地及逐段前進時務須一致分配之關於搜索！火力掩護之準備！防空等事務須預行命令已經給與之命令須用筆記之合同命令補傳並分達有關係之各機關營之攻擊命令包容左述各項關於敵軍事項砲兵鄰軍部隊地形指揮官之目的

搜索（補以前未規定之事項）

派定各連之任務指定戰鬥地帶（指定一中心線或一翼之方向線）務須指於敵軍深處必要時則指定基準連

關於重兵器之事項

關於砲火之利用務須就時間及區域預行約定關於與鄰軍之協同作戰預備隊之編成及停止地點關於防禦飛機等事項

規定司令部之地點

繙帶所各連戰品車之跟進小行李停止地點

營長對於步兵重兵器之詳細規定應分告本營各部隊營長應使該兵器能在各種時期隨時施行側射或令其往新地點施行襲射或令其施行集結之砲火速射或令其施行平均分佈之次遞射擊散布人工霧能使攻擊在白晝間實行散布之法由特遣隊用噴霧器行之

I 攻擊時之近戰(自開始突入敵軍陣地爲始)

一營應一致由正面衝鋒突入或應由各處形成楔狀突入須視敵軍兵力之配備及地形等爲準一致突入多屬於按計畫之攻擊但此種計畫攻擊亦有能由較弱之兵力突入數處者若不用此等機會則遺誤殊深對於設有工事之敵人(例如在陣地戰時)按照命令之時間施行一致的突破時營長須將各連及隸屬之他種兵利用掩體或敵火微弱之地區先行準備且常利用黑暗之掩護在運動戰時營長亦可令衝鋒兵力及預備隊先行占領特別便於施行突破之地點以期妥當準備之突擊

更爲猛烈一致的衝鋒除按預定鐘點施行外又可按光號機關槍或迫擊砲射擊及齊放等記號施行一致衝鋒時營長之責任爲使步兵重兵器施行準備射擊（由近戰砲兵散布人工霧）並於實施突破之際以火力援助例如警戒側方以免被敵所乘以及與近戰砲兵適當連合等

由前線指揮官自動衝鋒時營長之責任爲使一切火力隨時向衝鋒點轉移又應由其親自觀測或由報告（光號）詳察突入之情形並令其他兵種之火力自動的向前移動且應隨時命令使步兵重兵器及近戰砲兵用火力輔助本營之衝鋒部隊

突破成功後營長對於該營之突入部隊須努力援助以免被反攻而退却且須時時設法使其按照原令之進攻方向繼續前進特要者爲改組步兵重兵器重新規定射擊對於得有結果之各連應繼續推進充分之兵力以便掃除新發現之抵抗敵軍之各支撐點依此法逐漸突破之倘利用步兵重兵器僅能將敵軍陣地擊成若干裂口而未能立即向前衝鋒時則營長應將步兵重兵器再行握於掌中與以新射擊任務分配步兵重兵器於各連僅爲一時的增強該連之能力以實行一定之任務並非長

川附屬於該連

施行突破時營長應親自指揮步兵重兵器及隨伴步兵榴彈砲參加或支配於各連又應將預備隊握於手中以便隨時令其加入營長除支配重機關槍小加農迫擊砲隨伴榴彈砲於各連外尙須準備預備隊於手中以抵禦敵軍之反攻及側射突過敵之縱深區域時營長應將攻擊重心點指向最易前進之處此時應連合射擊力量及衝擊兵力以壓制重要之目標將步兵重兵器支配于戰鬥羣者亦有之向正前方繼續衝擊之使攻擊部隊向側方迴旋衝擊其收効必較大（由敵抵抗巢之側方衝過該巢由我之續進部隊攻擊之）此時營長之位置須便於令預備隊加入及指揮其步兵重兵器與團長及砲兵須保持連絡——營長又須能展望攻擊地區隨突破之進展營長或則繼續前進或另選新戰鬥位置並規定以後之通信布置營長又應規定子彈之補充徑備之收容戰利品之收聚衛生隊與小行李之應如何跟隨等辦法

五 步兵營之追擊

若攻擊奏功敵人退却應不顧慮我軍困倦與否不等候命令全部施行追擊攻擊時

未能殲滅之敵軍則以追擊殲滅之

步兵重兵器無相當之目標可以射擊時應極力向前推進故追擊時該兵器可在最前線散兵羣之中或竟在其前方進入陣地於是營長乃能運用步兵重兵器無須令其時常更換陣地即能使敵無暇喘息敵軍後方之道路及交通要點亦應利用該兵器掃射之此時令機關槍及近戰砲兵等用間接射擊協助追擊特爲有益

由正面尾隨敵軍之追擊可用超越追擊補助之關於此事營長應先作準備至遲在近戰時即須準備之運動靈便之小加農等特適用於此餘如封鎖隘路派運動靈敏之部隊迅赴前方用機關槍間接射擊等均於追擊極有利益

I 防禦

防禦時務須固守已經佔領之陣地必須布置周密之各兵器防禦火力及輕重步兵兵器之射擊計劃此項射擊火力應施於防禦陣地之前方地區營長應考察地形敵軍由何處有前進之可能並預斷敵軍攻擊之方向又應鑑別係計劃防守或由攻擊變爲防守之兵力應取縱深佈置防禦陣地之最前線即主要戰鬥線如有可能

營 教 練

應親與各下級指揮就地形規定

一五四

由攻擊變爲防禦時當然以已經達到之最前線作爲主要戰鬥線。惟防禦延長時團長可因指揮上之關係或因顧慮鄰接地區及連絡之故將主要戰鬥線向後改定且令各營於入夜時向後方移動爲欺誘敵人起見可設立戰鬥哨此項哨兵應能保護本營不被敵人襲擊且使後方部隊贏得時間準備戰鬥營長應支配機關槍及迫擊砲於該哨並規定該哨抵抗方法及抵抗之時間且規定其退却之處置（例如向兩翼退却）推進於前方遠處之戰鬥哨應隸屬于一致的命令指揮之下

戰鬥前哨撤退之際最爲困難危險因機警之敵人必尾隨前進故也

敵人尾隨前進時應用強大之側射——由後方陣地中用機關槍等施行間接射擊——以禦退之營長對於戰鬥前哨之撤回不可指定道路祇可指示大概方向對於全地區特要者爲主要戰鬪線前方之地區應在射擊威力之下營長按橫寬及縱深指定各連之防區以便修築戰鬥班巢及支撐點等並指定前方地區之搜索地帶及後方交通路線各區界線不可指定於橋梁高崗道路等處此等地方宜特派戰鬥班據守各連採用翼次分配方能各自由其本身能力補充防禦戰鬥之兵力亦可將數連前

後重列以增大縱深（例如地形中有多數前後重疊便於防禦之陣綫）各陣地前後相距甚遠者須各特設指揮官按防守之任務而定步兵重兵器之運用或使其作無間隙之封鎖射擊且與近戰砲兵協同動作掃射敵人能掩蔽前進之各地點指定戰鬥任務之前營長應率步兵重兵器之主官視察及偵察前方地區倘無敵人擾亂防守布置之虞則營長應在派步兵重兵器加入之前命令各連長詳細偵察前方地區之遠近各處及本營陣地之地形偵察明確後方分配各兵種在各地段防守一務須注意側射之布置一輕迫擊砲及步兵隨伴榴彈砲應分配於陡坡凹地等處爲重機關槍及砲兵不能射擊者步兵隨伴榴彈砲須能敏捷運動側射機關槍之封鎖射擊能掃射最前線之切近處使敵人不能在本軍火力下通過砲兵及迫擊砲之射擊祇能及於前方遠處否則有危害本軍之虞對於布置潛伏重機關槍亦極應注意此種機關槍應布置於陣地之縱深處必俟敵軍突入時方施行射擊營長應從速與本區內之近戰砲兵連絡以便使其射擊指揮適宜且與步兵重兵器之射擊一致關於步兵重兵器之火力分配應於各連戰鬥任務命令中規定對於重要地點應令多數

兵器協力射擊（集中射擊火力）

防守之時敵軍目標未出現以前應指示各兵器以一定之地段各自監視在目標出現之際營長應規定各兵器之戰鬥任務並指示各連應掃射之地段

防守時將步兵重兵器分配於各連乃例外之事營長應直接指揮之敵軍施行反攻時偶有支配於各連者防禦陣地應求避免敵軍航空偵察所窺見故各部均須設置偽裝營長須規定一部分小加農機關槍及各連之一部分與預備隊等作對空防禦之準備

營長例應分出一部分軍隊作為預備隊須能運動靈敏某處需要立派赴某處營長只可控制少數機關槍（非潛伏機關槍）迫擊砲及隨伴步兵榴彈砲作預備隊以免各地段防守火力過於薄弱預備隊應能迅速向各方向推進如已經認明敵軍攻擊方向須將其位置於預料之敵軍突破點附近步兵營之防禦戰鬥可分為火戰防禦及近戰防禦火戰防禦者用火力殲滅進攻之敵人也射擊開始多由各下級指揮命令之營長命令開始射擊乃為例外（例如令敵人進至射擊最有效力之距離通過

河川越過障礙物等時然後猛擊之（用記號哨音機關槍齊放代開始射擊命令）步兵近戰兵器之參加火戰僅以決戰之際爲限因該兵器之責任在準備反攻故也營長命令射擊之種類

近戰防禦多於夜間方可施行對於重要地點應將防禦抵抗力增強對於次要地點則可節省兵力以備他用對於全地區內火力強大及微弱之處須精確觀測因其對於指揮及逆擊均關重要已經查明之敵情應與鄰軍近戰砲兵團部等隨時交換以資參攷關於子彈及給養之補充亦須注意

偷敵軍竟突入陣地之一處營長立派預備隊施行反攻對於鄰區亦然對於因衝鋒而散亂之敵軍營長應預爲準備而殲滅之卽如準備步兵重兵器及砲兵火力截斷突入敵軍之歸路對於其跟隨前進之重兵器則射擊之某處有被突入之險營長貴能預先判斷將預備隊推進于敵人射擊牆之附近準備施行反攻反攻時預備隊須由敵軍火力之下迅速通過作奇襲式之衝擊步兵重兵器在近戰時仍應在營長手中由鄰區機關槍及砲兵施行側射以阻敵軍之進迫至爲有効在敵軍之直前欲行

退却而又毫無掩蔽者必招覆滅之險單獨之機關槍或小部隊死守不退極力抵抗恆能將敵人長久阻滯機關槍須在步兵退却之前佔領收容陣地堅韌之棋子狀退却並利用機關槍之射擊極有效力

若無繼續防禦之必要陣地亦無須極力保持則步兵營應漸次機巧與敵軍脫離若欲最前線各連易於退却營長應將步兵重兵器梯次佈置抵抗追擊之敵軍

如有可用之兵力營長應飭其進入收容陣地營長預行派遣官長偵察收容陣地本身則留於營之中心至於行李傷兵及俘虜等自應先期撤退通信連絡亦須撤收（但與團部及鄰軍之連絡不得間斷）

持久戰之處置與防守時脫離敵軍之處置相類兵力之參加及撤退均用梯次式縱深須大接近敵軍者僅係微弱之兵力在遠距離即開始射擊輕及重步兵兵器之最大射程須充分利用之

若認明敵軍在本營之前抽撤兵力移用於他處則當由持久戰轉為攻勢營長須立刻決心迅速搜索且乘其運動中攻擊之

警
教
練

一六〇

步兵團

步兵團爲解決戰鬥任務之用可附以近戰砲兵七生五榴彈砲迫擊砲（中迫擊砲六門）並可使用營屬小加農排（小加農四門至六門）與通信連有時視戰鬥任務與一般情況可附以步兵營他部隊之步兵重兵器近戰砲及步兵砲連戰車騎兵等通常須附騎兵數名

團長給與其部下之戰鬥任務或用合同命令或用各個命令行之

團部對於工作範圍須精確分配所有職責如左

軍隊之指揮 觀測勤務 通信與聯絡 補充與給養

對於砲兵之聯絡須賴砲兵聯絡員（砲兵軍官一員傳令兵通信人員與器材）

在行軍時團長區分步兵重兵器以及附屬之近戰砲兵須與戰況適合步兵團對於敵之遠射火力與飛機有時須在遠距離卽應離開行進道路而展開之

展開命令之應述者如左

一 敵人情況（摘錄飛機及各部隊之報告）

二 一般企圖

三 搜索與警戒

四 近戰砲兵之準備陣地及其任務

五 各營及附屬部隊之行進方向基準部隊

六 附屬各營之迫擊砲及步兵隨伴榴彈砲

七 控置於後方部隊之處置與行李等

八 指揮官之地位聯絡之設備

搜索勤務由附屬之騎兵任之或由各營任之或由附屬於團之他兵種任之在戰鬥時團之左右如有倚托其寬度須適當擴大如加入前線者較多於一營則各營須各自受領搜索地帶

搜索之目的在查明敵人之配備與其行動展開時之監視與警戒可令附屬於各營之近戰砲兵及機關槍連共同担任之
近距離之警戒由各營自任之

進行之時須顧慮將來之攻擊方向使各營保留適當之間隔關於爾後作戰時之軍隊區分及梯次配備以及區分預備隊等均須在此時準備之且須顧慮地形與戰鬥任務及砲兵之援助等對於特別重要地點須努力迅速佔領以免敵人於地位及時間取得先著

最前線之營須迅速排除敵之前進部隊可將迫擊砲連或步兵砲之一部分附屬之在攻擊重心點之營更宜多附迫擊砲及步兵砲

控制於後方之營尙未使用之重兵器作爲預備隊用適宜之距離與區分跟隨前進由此復組成一特別預備隊（迫擊砲機關槍步兵砲）用以防禦戰車或分爲戰車突擊隊

團長須親身察看敵人陣地與攻擊地區及不斷的觀察其部下並須與近戰砲兵保持永久聯絡其距離較遠之部隊則用目光器或旗語聯絡之團長在遭遇戰時獨立動作之機會甚多前方重要地點若須迅速佔領宜特派若干排附以輕機關槍或單獨重機關槍（或自行車隊附以重機關槍）使其向前突進

因自己之任務團長通常應令各部隊預爲準備或預行展開指揮彼等遂段前進關于此事之命令須在攻擊命令之前

攻擊命令之應述者如左

搜索敵情與地形之結果

本軍企圖

散開地區與攻擊目標

在敵人方面之戰鬥地區與基準隊及重點

重兵器之分配

示明師砲兵之援助方法

與近戰砲兵連協同動作

以控制于後方各營之機關槍與重兵器援助前方之營

預備隊之停止地點

團長之戰鬥位置及關於通信隊之處置

行李之停止

團長區分戰鬥地帶之寬度應顧慮彼之任務兵力地形及本軍砲兵或鄰區砲兵之援助（左右有倚托之營其戰鬥地帶寬度平常約四百米至八百米）依地形與敵情決定重點之選擇

團長可將迫擊砲連附屬于在重點作戰之營且可將該連保持于自己掌握中以便與附屬之近戰砲兵聯合達到共同之戰鬥目的通常須將迫擊砲之大部置於連長統一指揮之下以期發展威力

將尚未加入作戰之步兵營所屬之步兵砲配備於在前方戰鬥之步兵營必須對於敵之突破點有增強力量之必要時或已經明瞭抵抗巢之所在時方可施行尚未加入戰鬥之營屬機關槍排亦如上所述加入射擊以彌縫近戰砲兵射擊之間隙當敵人情況充分明瞭時可將近戰砲兵之射擊時間與區域預爲規定俾步兵在其掩護下得以前進在繼續戰鬥間當根據砲兵觀測與前綫戰鬥營之報告指揮近戰砲兵之射擊團長須使預備隊與最前綫戰鬥正面有適宜之距離俾預備隊可以向

測方移置加入攻擊重心點或以之防禦側翼或以之抵抗側面壓迫之用其必要之使用在援助前線部隊之前進妨阻敵之反攻使用須備隊不可如滴水式逐次增加未至必要之時機過早使用最後之預備隊乃輕浮冒險之舉務宜避免之

由自行車隊與輕機關槍所組成之運動預備隊可以之解決急須達到之戰鬥任務在攻擊時團長之地位須選擇於最前綫但以不受敵火爲限須由其所在地能通視全部攻擊地域更須能迅速與附屬近戰砲兵迫擊砲連及控置之預備隊取聯絡團長對於戰鬥地區內之縱深配備務必指揮各營協同一致並常將後方預備隊由縱深向前推進增加決戰攻擊之兵力

在戰鬥經過間團長根據各營之報告團及砲兵之觀測及由本身所派遣斥候之報告與鄰團之通報施行增強火力之處置或變更重兵器之配備指揮預備隊之停止及推進等在必要時對於營之戰鬥地區可更動配置或重新命令之在強敵之前可將重兵器之配備及砲兵射擊區分加以變更藉以移動攻擊重心點

如已決定突入地點則團長當命令其所屬之近戰砲兵增大火力且向前移轉射擊

並報告師部（砲兵指揮官）使師砲兵對此突入地點更加猛烈射擊欲突擊成功必須砲兵射擊能適時中止適時向前移動使本軍突擊部隊不致直接受其危害突擊成功後團長須使砲兵火力與步兵前進協同動作當突入部隊向敵人縱深陣地繼續突進時團長可將預備隊之一部分向其他尚在抵抗之敵人攻擊或指揮近戰砲兵擊破之此時如欲通視各個戰鬥自必困難最好將留置後方之團屬步兵砲連或近戰砲兵之一部分分配於營長之下迫擊砲連步兵砲連以及團內附屬之近戰砲兵爲防禦敵之逆襲與戰車起見須及早梯次與營屬重兵器一致前進設死傷衆多應即以生力軍加入戰鬥若多數戰鬥部隊密集于一處兵力過于衆多則宜立即整理以供他處之用

在前線衝鋒之營若須越過抵抗巢或支撐點森林村落時可依團長之規定使預備隊之一部分由側翼或後方將上述地點佔領之攻擊有防禦設備之敵人時敵之機關槍巢設有良好之偽裝必將堅韌抵抗如不使用步兵砲或迫擊砲決難佔領之當防禦者舉行逆襲時彼等必將極力協同動作

團長可向前移動其戰鬥位置以便親身向前觀測與部下各官長及砲兵指揮官——鄰團指揮官互相連接派遣軍官偵察或斥候偵察警戒側翼由團部軍官訊問俘虜乃戰鬥經過中之新任務並須將戰鬥之經過隨時報告師部

由衝鋒準備陣地施行攻擊時不必將迫戰砲兵附屬于團長砲兵準備射擊常由師長掌握之通常砲兵在砲兵指揮官之命令下團結一致如以一部分直接附屬某隊須視地形天時烟霧或距離過於遼遠而定然此總屬例外之事團長由最初直接援助突入之步兵惟用迫擊砲有時可用步兵砲此等砲兵不參與準備射擊當爾後向敵人縱深地帶繼續攻擊時俟近戰砲兵已經解決其原來之任務後可將其一部隸屬於團長與步兵協力工作

在追擊時團長將其所部各營用較寬之正面並使近戰砲兵向敵之退却路射擊當追擊運動中在後方之部隊應即集合按照建制整理並由道路上前進關于彈藥給養等之處置亦宜規定之且使行李跟進

如敵人雖被擊破仍欲逐次防禦繼續戰鬥則須用全力向前猛烈攻擊突破其抵抗

力使敵人無重新抗戰之餘地若退却之敵人在後衛掩護之下企圖佔領新陣地團長須將此後衛速行消滅並向已擊破之敵主力猛力前進如敵人已佔領新設置之強固陣地則須有充分之砲兵準備射擊方能繼續攻擊步兵則利用（夜晚）黑暗之掩護與敵接近並重新區分攻擊部隊

由攻擊而變爲防禦時團長須根據師之指示與營之報告及鄰團之狀況決定主要戰鬥線與戰鬥前哨之配備及預備隊之處置

如攻擊先時停止則營所達到之前線卽爲主要戰鬥線此時當規定敵人反攻時戰鬥前哨之動作

主要戰鬥線當持久防禦時可向後移置戰鬥前哨或在已佔領之地區停止或繼續戰鬥向敵方佔領便宜之地點關於此事須以地形爲準例如前方有高地或良好觀測地點等是也團長無論在何種情況須使其軍隊有必要之縱深配備與火力掩護且與步兵重兵器及近戰砲兵協同動作團長指示營之地區若預期爲長時間之防禦其配備當成梯隊式卽前後重疊縱長區分是也對於鄰接地區界綫之防護宜與

鄰接地區指揮官協商並使所屬各營之射擊計畫與鄰接地區之射擊計畫一致團長與本地區砲兵指揮官規定封鎖射擊與殲滅射擊及防禦戰車須視各營之須要而定防禦敵之戰車時須使用重機關槍與迫擊砲若因砲兵缺乏或薄弱亦可用步兵重兵器担任封鎖射擊與殲滅射擊團長爲增強前線各營重機關槍之火力可使後方部隊之重機關槍用間接射擊向敵人後方重要地點交通路或隘路等處施行封鎖射擊殲滅射擊及擾亂射擊

如入入暮後由攻擊而變爲防禦不能施行無間隙之射擊掩護對於主要戰鬥線可用重機關槍增強之且使後方部隊向前推進

在持久防禦時準備戰鬥之營及戰鬥營可與預備隊各營互相交代迫擊砲與重機關槍排亦可同樣交換

當敵人攻及擊突入之時所有預備隊應何準備須有確實之規定在預料之突破點後方須先行偵察火力薄弱之地區如有被敵人突入之危險即將預備隊準備於該處施行逆襲之時可用預先約定之暗號對於此項目的可使用附有迫擊砲或步兵

砲之步兵營

火力薄弱之地區可在略圖內記載之且須繼續修正防禦陣地之建築須遵照師之指示統一施行關於補充勤務應有適當之規定

圖
教
練

混成團前衛區分界圖

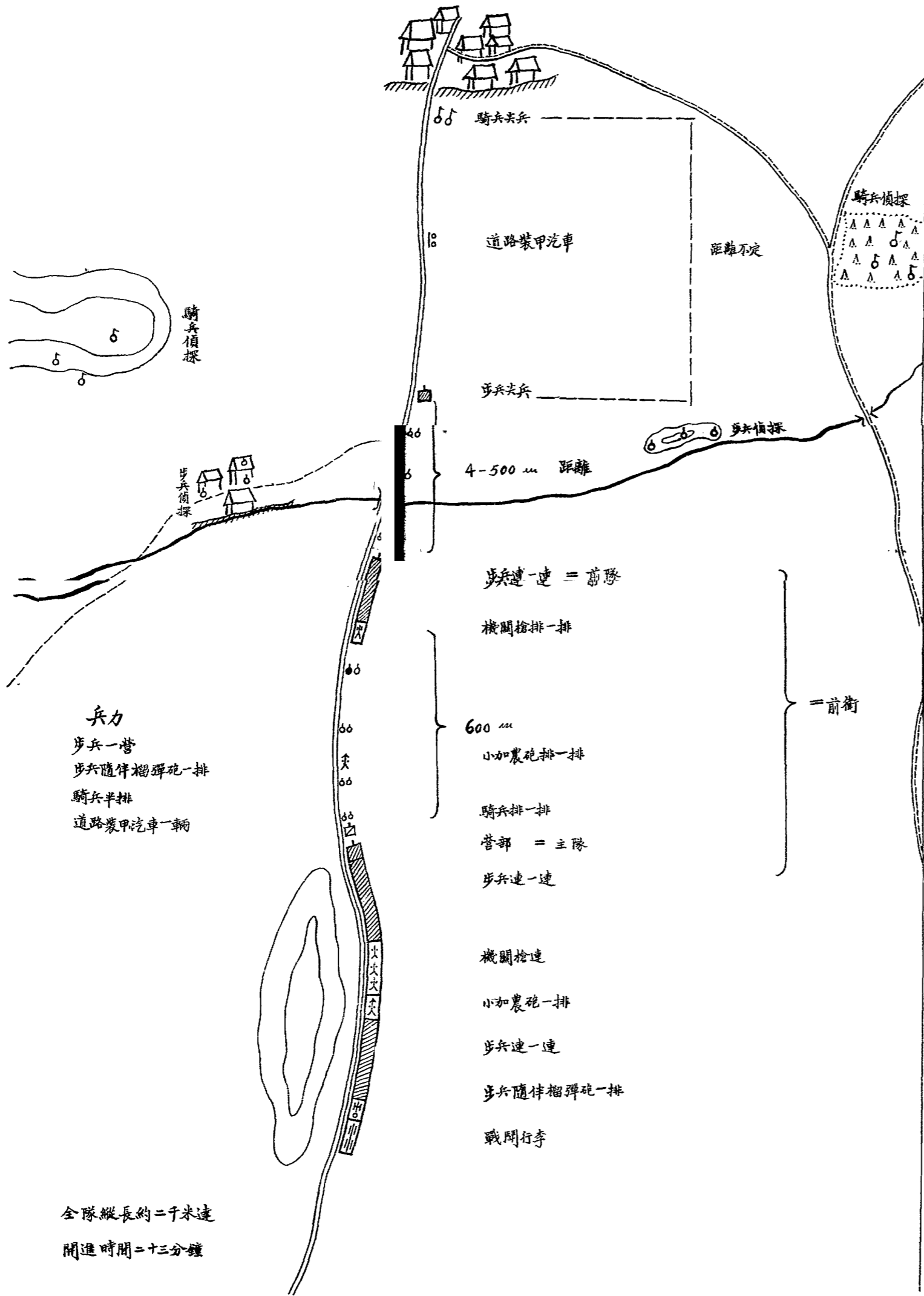

全隊縱長約二千米遠
開進時間二十三分鐘

前衛尖兵區分界圖

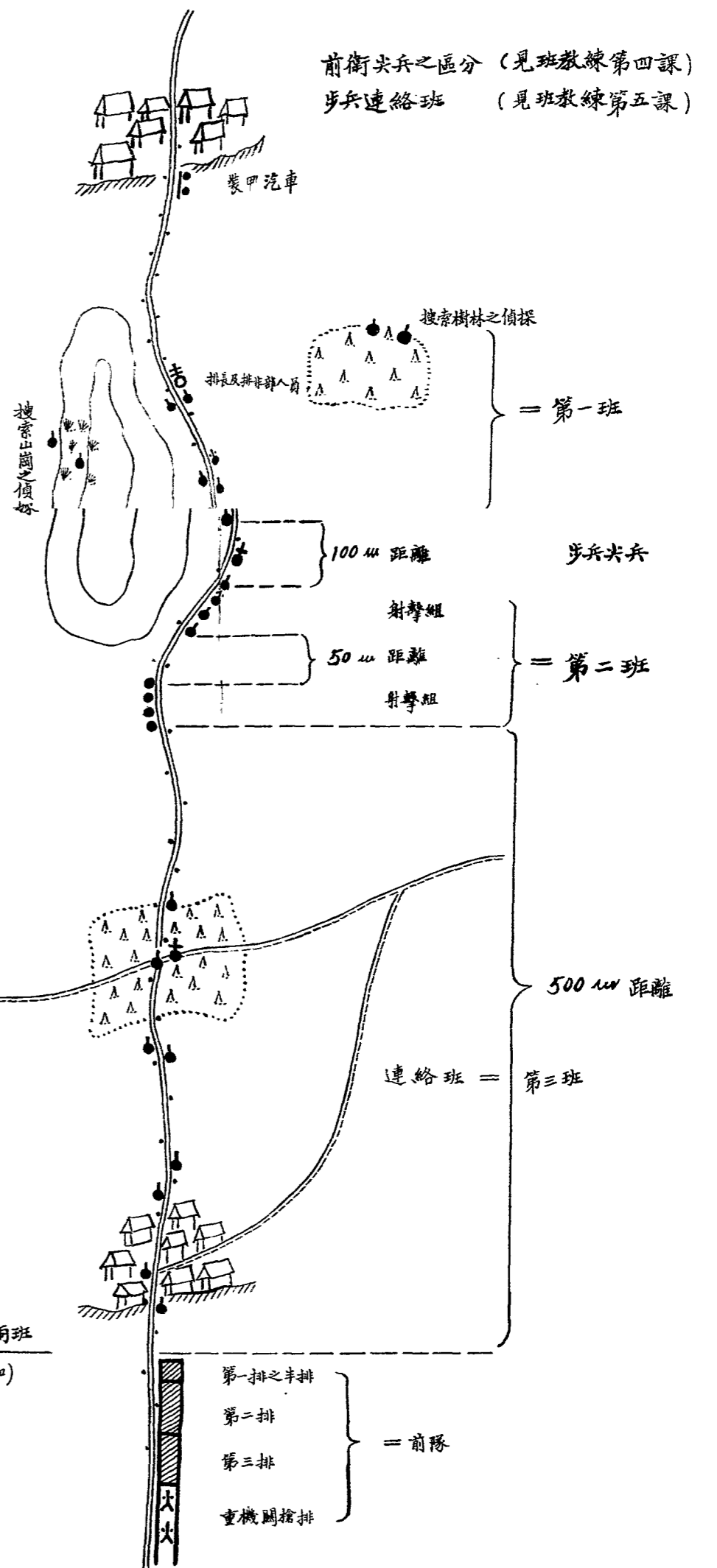

前衛尖兵之區分 (見班教練第四課)
步兵連絡班 (見班教練第五課)

潤次

步兵操典正誤表

頁數	行數	誤	正
三	八	「快跑」	「跑步」
五	八	不可同時握槍	不可同時離槍
六	四	則右手	則左手
七	七	按駐鎖筭	按駐筭
八	五	握住機頭	握住機柄
九	三	然後將槍機打開	然後右手將槍機打開
九	四	此時右拇指	此時右手拇指
九	六	用左手	用右手
一一	三	自動步槍各個教練	自動步槍各個教練（代輕機關槍用）
一四	四	惟槍前托置於左臂上槍身向上	惟槍托之前部置於左下臂之上槍身向右
一四	七	手提機關槍之……	手提機關槍之……
一四	八	手提機關槍為……	手提機關槍為……
二一	七—八	須練習者：利用地形對敵人步兵或砲兵射擊之行動射擊戰鬥近戰及向敵突擊等……	須練習利用地形及敵火下之行動并火戰近戰突擊等之動作……

二四	七
二四	九
二五	九
二七	四
二九	七
三〇	七—八
三二	一—二
三五	一〇
三六	二
三七	一
三九	七—八
四〇	一
四〇	八
四三	一

(班長轉令兵等)

進之槍側

單行隊側時

常步

隨余衝擊班

將本軍之戰鬥正面採用較為放大的隊隊(將班分為射擊小隊及突擊小隊……)

散兵羣為特別有利於火戰之隊形

「某班在沙溝內正面向明亮之樹叢或橫隊之集合！」

運動及進陣地

彼必須使其在……

及排部至多兵士六班

在危險時班長……

報告兵

下級幹部

二

(班長傳令兵等)

進至槍側

成單行時

便步 (以後均仿此)

隨余行進突擊班

將本班之戰鬥正面較為放大(將班分為射擊班及突擊班……)

(注意此句)
(應另作一行)

「某班之在某沙溝內……正面向明亮之樹叢……成橫隊……集合！」

運動及進陣地

惟必須在……

排部及兵士數班(最大限為六班)

在危險時排長

傳令兵(下仿此)

軍士

四五	二
四五	二一—一三
四六	四
四七	四
四七	七
四八	六
五〇	六
五一	七
五二	九—一〇
五二	一一
五三	二
五五	六
五六	一一
五七	七
五七	一一
五七	一二
五八	二
五九	五

雙列縱隊
 在隊後之軍士兵士
 轉彎
 不均之
 『自由行進』
 辦彎法口令
 在第一列間隙後
 由彼自行選擇彼所選定之地點須
 重步兵火器……步兵輜重火器
 方法方可又應曉……等亦屬必要
 重步兵火器
 各成排縱隊
 派連長兵士
 併列縱成……
 班縱隊
 使能在運動中
 各排前後重疊
 輕機關槍手第二

雙行縱隊
 在隊後之兵士
 轉彎餘仿此
 勻配之
 『途步』
 轉彎下口令
 在第一波間隙後
 可自行選擇須……
 步兵重兵器……步兵輕重兵器
 方法又應通曉……等為要
 步兵重兵器
 各成班縱隊
 派連部兵士
 ……併列縱隊成
 班縱隊
 在運動中
 各排左右併列
 輕機關手（第二名）
 三

七〇	七〇	七〇	六八	六七	六六	六五	六五	六四	六三	六三	六一	五九	五九	五九	
八	七	四	九	九	三	七	二	六	三	二	一	五	九	八	七

衝兵班……

(報告班班長)

報告兵

因各隊及各兵種須協同動作故必須如是若下……

准各兵談士語

可着簡單服裝各種武器裝備漸漸增加之

應學各項

地面之上彈孔地區(漏斗形彈孔區)

……之射擊射擊完成……

及在漏斗地內

拋擲榴彈器步槍拋擲之榴彈

射擊時稍長

團聚裝藥或長條裝藥

彈孔(漏斗形彈地)

重步兵兵器

衝擊隊

突擊班……

(傳令長)

傳令兵(下仿此)

始能收協同動作之效若下……

准各士兵談語

可用簡單之裝備嗣後逐漸增加至全武裝

應習之各項

地面上彈痕地(漏斗形彈痕地)

……之射擊完成

及在彈痕地內

擲彈筒槍榴彈

射擊時間稍長

集團裝藥或直列裝藥

彈痕(漏斗形彈痕)

步兵重兵器

突擊班

七一

一

由其道傍

七一

一一一二二

：依托一方構設對敵火之掩護以期增進自己之火力量

七三

一三

對於敏捷修築防禦陣地使用土工器具以增強：

七四

一三

漏斗孔地區

七五

一

聲嚮

七六

一二

告敵我之軍隊：

七七

二

班

七八

七

於排長

八〇

九

第二號兵

八三

一一一二二

二號兵

八三

六

前項兵士

八三

九一〇

射擊隊或突擊隊

八五

一三

：不用班之前進：

八五

六

輕機關槍不能射擊

八五

七一八

之用
對於近：

由其近傍

：依托一方構設對於敵火之掩護以增進我之戰鬥力

對於使用土工器具以敏捷修築或增強：

彈痕地區

聲嚮

告敵以我之軍隊

班教練

於班長

第二兵

二兵

最前方兵士

射擊隊或突擊隊

：不用班之前進：

（輕機關槍不能射擊）

之用或對於近：

八六	三
八六	一〇
八六	一三
八七	五
八八	一一
九〇	三
九〇	一〇
九一	三
九一	三
九五	八
九六	一二
九七	五
九七	一三
九九	一
九九	六
一〇一	六
一〇二	二
一〇二	一一

衝擊力
 或爬或溜
 射擊隊
 突擊隊
 衝鋒
 對於班長
 互以援助
 待用陣地
 安設……待用陣地
 三 步兵排之……
 可做工作
 展開
 及托筒
 若各排之小行李係在各該排
 敵之砲兵在前方某地區
 將在我此處
 基準
 由各班長

六
 突擊力
 或爬行或滾進
 射擊班
 突擊班後同此
 突擊下做此
 對於排長
 互相援助
 預備陣地
 設置……預備陣地
 叁排之……
 可構築掩體
 疎開以後做此
 及槍口上之擲彈筒
 若該排之小行李現在該排
 敵之砲兵正向前方某地區射擊
 在我之所立處
 基準
 由各班長

同	一四四	一四一	一三四	一三二	同	一三〇	一二四	一二〇	一一四	一一三	一一二	一一一	一〇九
一三	一二	一三	七	十	八	十二	二	一〇	四	二	一〇	七	八

防守

該班防禦

四 步兵連之戰鬥

不附屬於……

準備陣地……

樹上掩護

突入

露天

敵軍突入

已經無用

梁狹

乘騎之

(不動地位)而定在

與林角本團聯絡

在下列之情況步兵重兵器可

→例如按照計劃施行攻擊對於敵軍之特別抵抗負有一定射擊任務之時)

防禦

防禦(下仿此)

該班防禦

肆 連之戰鬥法

對於不附屬於……

在準備陣地

樹上遮蔽

突擊(下仿此)

霧中

敵軍向我陣地突擊

已經閒置

梁隘

乘馬

而定其配備之法在

向林角之本團團部取聯絡

步兵重兵器僅

按照計畫施行攻擊時須對於敵軍之特別抵抗點施行射擊

射擊條例

同	一七〇	一六九	一六八	同	一六六	一六四	同	一五八	同	一五五	同	一五〇	一四六	一四五
同	一〇	一三	四	二	一	一	六	一	二	一	五	四	三	三

固定點射
 自開始散開起
 砲火速射
 次遞射擊
 戰鬪班集
 戰鬪班
 之(用)
 逆擊
 因自己之任務團長
 測方
 預備隊
 迫戰砲兵
 梯隊式
 當敵人攻及擊
 應何準備

八
 固定之點對
 自開始攻擊起
 速射
 遞次射擊
 戰鬪班集
 戰鬪班
 之用
 逆襲
 團長根於自己之任務
 側方
 預備隊
 近戰砲兵
 梯隊式
 當敵人攻擊及
 應如何準備



譯註 步兵操典草案之說明

一·操典爲一切教練之基礎關係重大非經過多數軍學家長時間之討論參以實戰經驗兵器情形決不敢率爾撰定

二·查德國步兵操典現分五部第一部爲步兵戰鬥原則第二部自單人教練至連教練第三部爲重機關槍操典第四部爲迫擊砲操典第五部爲營團之教練是編係總顧問弗采而將軍根據德國步兵操典第二部及第五部並斟酌我國國情及兵器所撰定並非完全抄自德國操典

三·歐戰前德國有野外勤務令一書歐戰後已將該書編入各兵科操典及連合兵種之指揮與戰鬥等書之中故本操典包含有野外勤務令一部份之意義

四·本操典中所指自動步槍或輕機關槍此二種兵器之效用可作同樣看待

五·同人等學識有限當繙譯此編之重任實覺短汲深况此中包含新式戰術原則甚多又加以兵器複雜如自動步槍等操法均係創作無藍本可供師承名稱軍

語難期盡洽深望諸同志加以原諒并共同研究以備修改

六·同人等對於中西文字均甚淺薄譯此編時雖曾經多次校對且邀請德顧問實地研究冀無大誤但仍恐有萬一之漏深望諸同志指正之

吳光傑識



中華民國二十年 月

中央陸軍軍官學校印

$$74 = \sqrt{59} \cdot 34 \cdot 1$$

$$(27)$$