

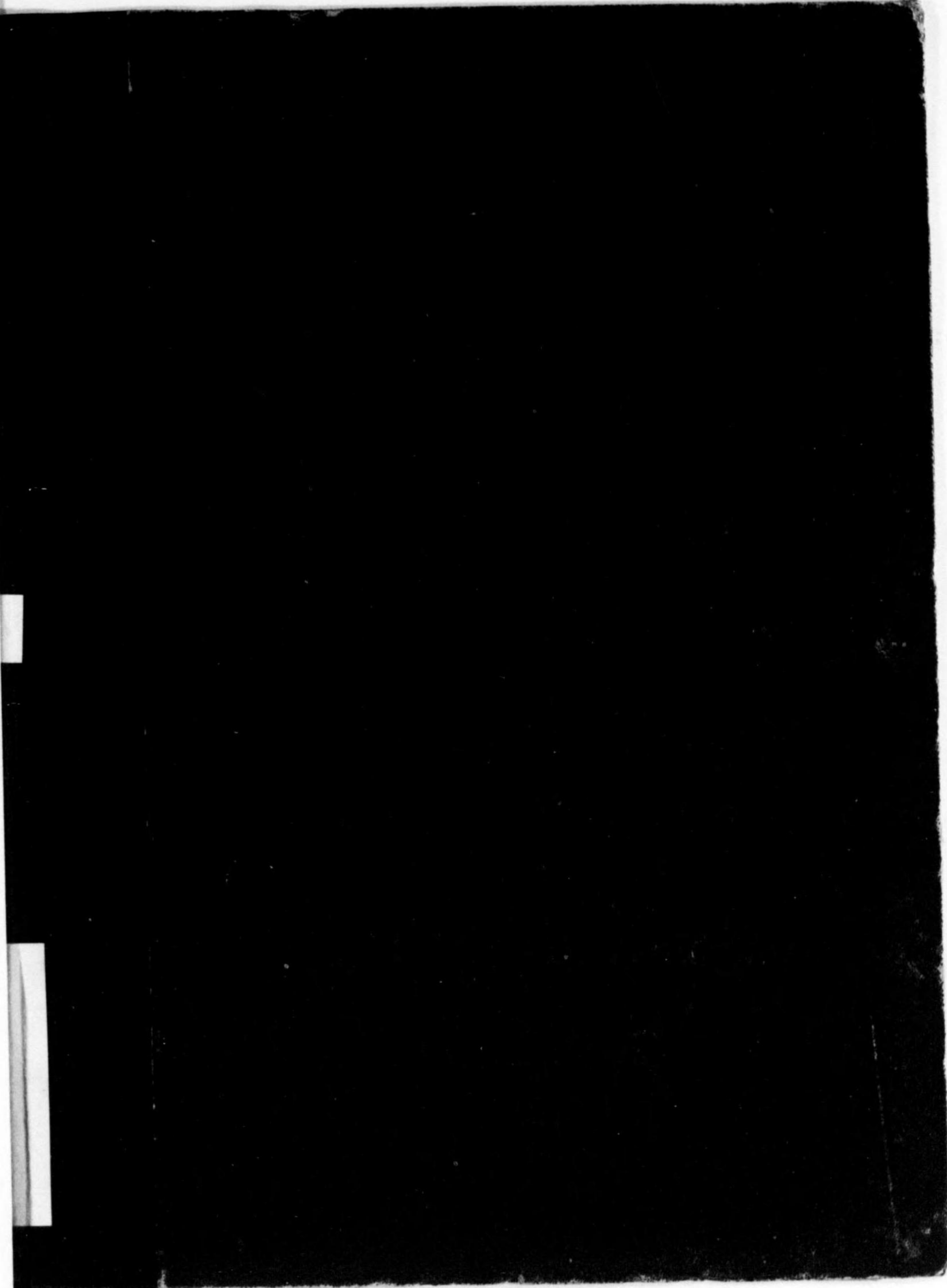

始





中國和牛研究會年報

第 1 號

(昭和9年版)

中國和牛研究會



142  
109





中國和牛研究會年報  
第 1 號

---

(昭和9年版)

中國和牛研究會





14.2.109

本年報は昭和10年2月26日兵庫縣畜産組合聯合會主催和牛研究會理事幹事會に於て研究事項「登録事業の聯絡協調の實際上の方法」の一として毎年各縣の登録年報を交換する代りとして其の原稿を當番縣聯合會に於て取纏め之に毎回研究會研究成績の抜粋、各縣登録規程、審査標準、標準體型、並各縣の畜産狀況等を附し之を和牛研究會年報として公になすべき決議に基き印刷に附せるものなり。

而して第1號には便宜の爲各縣豫備登録第1號より昭和9年12月31日迄に登録したるものを登載することとし、之に登録規程、標準體型、審査標準及和牛研究會々則を加へ更に昭和9年7月島根縣にて開催せられたる第5回和牛に關する研究會の研究成績抜粋を併せて印刷することとせり。

昭和10年5月

(當番) 兵庫縣畜産組合聯合會



# 中國和牛研究會年報

## 第 1 號 目 次

I. 中國六縣役肉用種牛登錄年報.....	1
(1), 但馬種登錄年報.....	1
(2), 因伯種登錄年報.....	20
(3), 島根種登錄年報.....	34
(4), 備作種登錄年報.....	49
(5), 廣島種登錄年報.....	60
(6), 防長種登錄年報.....	73
II. 中國六縣役肉用種牛登錄規程.....	83
標準體型, 審査標準, 其の他	
III. 中國和牛研究會々則.....	113
IV. 第5回和牛に關する研究會成績拔萃.....	115



中國中藥學會年會

目錄

1. 中國中藥學會年會開幕詞 (1)

2. 中國中藥學會年會閉幕詞 (1)

3. 中國中藥學會年會開幕式 (1)

4. 中國中藥學會年會閉幕式 (1)

5. 中國中藥學會年會開幕式 (1)

6. 中國中藥學會年會閉幕式 (1)

7. 中國中藥學會年會開幕式 (1)

8. 中國中藥學會年會閉幕式 (1)

9. 中國中藥學會年會開幕式 (1)

10. 中國中藥學會年會閉幕式 (1)

11. 中國中藥學會年會開幕式 (1)

12. 中國中藥學會年會閉幕式 (1)

13. 中國中藥學會年會開幕式 (1)

14. 中國中藥學會年會閉幕式 (1)

15. 中國中藥學會年會開幕式 (1)

16. 中國中藥學會年會閉幕式 (1)

17. 中國中藥學會年會開幕式 (1)

18. 中國中藥學會年會閉幕式 (1)

19. 中國中藥學會年會開幕式 (1)

20. 中國中藥學會年會閉幕式 (1)

I. 中國六縣役肉用種牛登錄年報







15	前垣	大正 3. 1	面旋中、背旋少前、兩角脫、乳房白接舌	父母	川會	美登記 973 號 美登記 570 號	昭 4. 1	和	美方郡小代村茅野前垣 登 治	美方郡小代村茅野前垣 孫右衛門
16	小寅	大正 6. 6	面旋中、背旋中、兩眉旋中、接舌右弱	父母	八富田士	美登記 680 號 美登記 1,408 號	昭 4. 1	和	同郡同村新屋 伍々長 太郎	同郡同村忠宮 寅 雄
17	萩山	大正 4. 1	面旋上、背旋中、兩眉旋中	父母	鐵八	美登記 710 號 美登記 1,050 號	昭 4. 1	和	同郡同村久 家 楓	同郡同村大谷 幸太郎
18	黒野	大正 4. 30	面旋中、背旋中、兩眉旋中、與接	父母	第二熱田和	美登記 371 號 美登記 1,155 號	昭 4. 1	和	同郡同村城山 野 治	同郡同村大谷 賴 雄
19	芳繁	大正 3. 22	面旋右、兩眉旋中、兩飛旋(背旋中)	父母	熱 七	美登記 707 號 美登記 1,376 號	昭 4. 1	和	同郡同村大谷 芳 太郎	同郡同村繁太郎
20	多福	大正 4. 20	面旋中、背旋中、兩眉旋中	父母	第二熱田多	美登記 371 號 美登記 20 號	昭 4. 1	和	同郡同村垣多 藏	同郡同村垣多 藏
21	幸定	大正 4. 15	面旋中、兩眉旋中、背旋後	父母	第二熱田城	美登記 371 號 美登記 13 號	昭 4. 1	和	同郡同村尾定 藏	同郡同村松 雄
22	二千兩	大正 5. 21	面旋左下、接舌、乳房白	父母	切 七	美登記 1,002 號 美登記 445 號	昭 4. 1	和	同郡同村來村飯野 井 上 傳 藏	同郡同村濱村諸寄 佐 渡 藏 太郎
23	小山	大正 4. 18	面旋中、背旋中、右眉旋中、與接乳房小	父母	四 夕	美登記 429 號 美登記 564 號	昭 4. 1	和	同郡同村春來 福 井 勝 吉	同郡同村春來 福 井 龜 三 郎
24	良子	大正 2. 24	面旋少左、兩眉旋中、背旋中、添乳一、尾上旋中	父母	中 土 井 井	美登記 914 號 美登記 1,206 號	昭 4. 1	和	同郡同村申辻 中 井 良 造	同郡同村伊角 中 井 源 太郎
25	金壺	大正 5. 30	面旋右、背旋後、接舌	父母	岸 金 田 壺	美登記 578 號 美登記 25 號	昭 4. 1	和	同郡同村丹土 田 淵 岩 藏	同郡同村千原 高 垣 元 藏
26	久子	大正 2. 3	面旋中、兩眉旋中、背旋中	父母	佐 周 三	美登記 665 號 美登記 845 號	昭 4. 1	和	同郡同村石橋 馬 場 長 太郎	同郡同村石橋 馬 場 長 太郎
27	實寶	大正 4. 15	面旋中、兩眉旋中、背旋中、與接	父母	第三多子岸	美登記 1,028 號 美登記 314 號	昭 4. 1	和	同郡同村多子 中 西 友 藏	同郡同村前 中 島 權 次 郎
28	成瑞	大正 3. 28	面旋左、兩眉旋中、背旋少前	父母	生 二 通	美登記 666 號 美登記 808 號	昭 4. 1	和	同郡同村岸田 山 村 實 治	同郡同村岸田 山 村 竹 藏
29	米一	大正 6. 13	面旋中、兩眉旋中、背旋少前、尾上旋下	父母	中 米	美登記 418 號 美登記 1,347 號	昭 4. 1	和	同郡同村來太 馬 場 米 太郎	同郡同村米次 小 畑 米 次 郎

30	靜野	大正 3. 6	面旋少上、兩眉旋中、項旋上、背旋前	父母	熱 田 村	美登記 707 號 美登記 842 號	昭 4. 1	和	美方郡同村丹土 杉 岡 信 之 助	美方郡同村丹土 杉 岡 信 之 助
31	福	大正 3. 15	面旋中、兩眉旋中、背旋中、尾上旋中、乳房小白	父母	第二多子	美登記 217 號 美登記 32 號	昭 4. 1	和	同郡同村申辻 中 井 牛 之 助	同郡同村 中 井 兼 藏
32	さく	大正 4. 1	面旋中、兩眉旋中、背旋中、尾上旋二、項旋中、陰毛弱	父母	中 井 福	美登記 982 號 美登記 681 號	昭 4. 1	和	同郡同村 中 井 牛 之 助	同郡同村 中 井 牛 之 助
33	ふく	大正 4. 1	面旋中、兩眉旋中、項旋中、乳房白	父母	大 正 十 油	美登記 804 號 美登記 712 號	昭 4. 1	和	同郡同村丹土 坂 本 清 藏	同郡同村飯野 中 井 善 一
34	良	大正 4. 25	面旋中、兩眉旋中、背旋中	父母	大 正 十 靜	美登記 804 號 美登記 1,171 號	昭 4. 1	和	同郡同村申辻 大 森 藤 吉	同郡同村 村 中 之 助
35	西尾	大正 6. 1	面旋少左、左眉旋中、乳房白、接舌	父母	熊 波 波 打 少 江	美登記 983 號 美登記 1,072 號	昭 4. 1	和	同郡同村 西 尾 次 郎	同郡同村 中 井 卯 之 助
36	乙吉	大正 5. 4	面旋中、兩眉旋中、背旋中	父母	射 添 二 八 分	美登記 736 號 美登記 772 號	昭 4. 1	和	同郡同村春來 長 瀨 小 左 衛 門	同郡同村野 野 元 藏
37	六	大正 4. 8	面旋少右、兩眉旋少上、天辻、項旋中、背旋少前	父母	中 成	美登記 418 號 美登記 28 號	昭 4. 1	和	同郡同村岸田 山 村 竹 造	同郡同村對田 中 盛 之 助
38	日(舊名 福)	大正 5. 30	面旋上、兩眉旋少項旋兩耳根、兩飛旋、乳房白	父母	村 勝 岡 一	美登記 969 號 美登記 885 號	昭 4. 1	和	同郡同村越坂 日 下 部 吉 藏	同郡同村越坂 日 下 部 吉 藏
39	熊	大正 3. 1	面旋右、兩眉旋中、項旋中、背旋中	父母	來 春 夕 野 二	美登記 537 號 美登記 386 號	昭 4. 1	和	同郡同村岸田 馬 場 熊 藏	同郡同村 村 方 藏
40	西(舊名 實)	大正 7. 15	面旋右、兩眉旋中、項旋中、背旋後	父母	野 二	美登記 993 號 美登記 1,468 號	昭 4. 1	和	同郡同村 村 傳 藏	同郡同村 村 傳 藏
41	五	大正 5. 8	面旋上、兩眉旋高、項旋左耳根、背旋前	父母	中 成	美登記 418 號 美登記 28 號	昭 4. 1	和	同郡同村 村 竹 造	同郡同村 村 政
42	芳子	大正 1. 5	面旋中、背旋前、兩眉旋中	父母	岸 池 田 純	美登記 978 號 美登記 792 號	昭 4. 1	和	同郡同村伊角 宮 幸 一	同郡同村伊角 宮 幸 一
43	周六	大正 2. 14	面旋中、兩眉旋高、右脫角、項旋二、背旋前	父母	大 正 九 三 月 周	美登記 414 號 美登記 845 號	昭 4. 1	和	同郡同村石橋 馬 場 周 三 郎	同郡同村飯野 中 井 雅 義
44	山下	大正 5. 20	面旋左、兩眉旋中、項旋兩角根、背旋前、乳房白	父母	高 坂 八	美登記 1,001 號 美登記 812 號	昭 4. 1	和	同郡同村歌長 山 下 初 平	同郡同村 村 三 郎



45	野	長	大	正	面旋中、兩眉旋中、左旋角、左旋前、乳房白	父母	中	美登記 982 號 美登記 803 號	昭 4. 4. 1	和	美方郡 湯島町 湯島太郎	美方郡 湯島村 湯島太郎
46	中 (舊名カネ)	カネ 子	昭 2. 大 3.	和 正 22	面旋中、兩眉旋高、左旋前、背旋三、背旋前、乳房白	父母	父第二多子乙	美登記 217 號 美登記 1.344 號	昭 4. 4. 1	和	同 郡 湯島村 湯島太郎	同 郡 湯島村 湯島太郎
47	金	子	大 14.	正 6. 1	面旋中、兩眉旋中、兩眉旋角根、背旋中、乳房白	父母	父切ッ	美登記 1.002 號 美登記 459 號	昭 4. 4. 1	和	同 郡 湯島村 湯島太郎	同 郡 湯島村 湯島太郎
48	A	B	大 14.	正 6. 26	面旋下、右眉旋中、兩眉旋角根、背旋中、乳房白	父母	父飯	美登記 741 號 美登記 1.233 號	昭 4. 4. 1	和	同 郡 湯島村 湯島太郎	同 郡 湯島村 湯島太郎
49	ア	ヤ メ	昭 2. 大 6.	和 正 5	面旋下、兩眉旋中、兩眉旋角根、背旋前、項旋兩角根	父母	父第二中島花	美登記 4 號 美登記 692 號	昭 4. 4. 1	和	同 郡 湯島村 湯島太郎	同 郡 湯島村 湯島太郎
50	フ	ウ キ	昭 2. 大 4.	和 正 28	面旋上、兩眉旋中、兩眉旋角根、右耳根、背旋前、乳房白	父母	父第二多子	美登記 717 號 美登記 445 號	昭 4. 4. 1	和	同 郡 湯島村 湯島太郎	同 郡 湯島村 湯島太郎
51	二		大 14.	正 2. 10	面旋上、兩眉旋中、兩眉旋角根、背旋後、項旋兩耳根、背旋二	父母	父熊	美登記 983 號 美登記 692 號	昭 4. 4. 1	和	同 郡 湯島村 湯島太郎	同 郡 湯島村 湯島太郎
52	葉	子	昭 2. 大 4.	和 正 20	面旋下、兩眉旋中、兩眉旋角根、背旋後、項旋兩耳根、背旋二	父母	父的	美登記 901 號 美登記 25 號	昭 4. 4. 1	和	同 郡 湯島村 湯島太郎	同 郡 湯島村 湯島太郎
53	玉		大 13. 昭 2.	正 和 7. 1	面旋中、左眉旋中、項旋兩角根、背旋中、乳房白	父母	父中土	美登記 984 號 美登記 417 號	昭 4. 4. 1	和	同 郡 湯島村 湯島太郎	同 郡 湯島村 湯島太郎
54	フク	ス メ	昭 2. 大 5.	和 正 16	面旋中、兩眉旋中、兩眉旋角根、背旋中、乳房白	父母	父第二多子	美登記 217 號 美登記 25 號	昭 4. 4. 1	和	同 郡 湯島村 湯島太郎	同 郡 湯島村 湯島太郎
55	ミ	ク	大 13.	正 3. 3	面旋上、兩眉旋中、兩眉旋角根、背旋中、乳房白	父母	父中土	美登記 984 號 美登記 396 號	昭 4. 4. 1	和	同 郡 湯島村 湯島太郎	同 郡 湯島村 湯島太郎
56	千	代	大 11.	正 4. 11	面旋下、右眉旋中、兩眉旋角根、背旋中、乳房白	父母	父照	美登記 985 號 美登記 1.341 號	昭 4. 4. 1	和	同 郡 湯島村 湯島太郎	同 郡 湯島村 湯島太郎
57	ミ	シ	大 10. 大 2.	正 正 28	面旋上、左眉旋中、兩眉旋角根、背旋中、乳房白	父母	父大	美登記 804 號 美登記 689 號	昭 4. 4. 1	和	同 郡 湯島村 湯島太郎	同 郡 湯島村 湯島太郎
58	カ	リ	大 10.	正 2. 17	面旋中、兩眉旋中、兩眉旋角根、背旋前、項旋兩耳根、背旋二	父母	父山	美登記 742 號 美登記 1.465 號	昭 4. 4. 1	和	同 郡 湯島村 湯島太郎	同 郡 湯島村 湯島太郎
59	松	長	大 10.	正 2. 5	面旋下、兩眉旋中、兩眉旋角根、背旋中、乳房白	父母	父長	美登記 1 號 美登記 1.330 號	昭 4. 4. 1	和	同 郡 湯島村 湯島太郎	同 郡 湯島村 湯島太郎

60	丸	八	昭 2. 大 4.	和 正 15	面旋右、兩眉旋中、項旋兩角根、背旋少右	父母	父第二丸味	美登記 5 號 美登記 88 號	昭 4. 4. 1	和	美方郡 小代村 野間谷	美方郡 小代村 野間谷
61	野	尻	大 14. 大 3.	正 正 20	面旋右、兩眉旋中、項旋兩角根、背旋後、乳房白	父母	父川	美登記 716 號 美登記 1.407 號	昭 4. 4. 1	和	同 郡 湯島村 湯島太郎	同 郡 湯島村 湯島太郎
62	毛戸 (舊名前垣)	垣	大 15. 大 5.	正 正 5	面旋中、兩眉旋中、兩眉旋角根、背旋中、乳房白	父母	父長	美登記 1 號 美登記 15 號	昭 4. 4. 1	和	同 郡 湯島村 湯島太郎	同 郡 湯島村 湯島太郎
63	カ	シ	大 14. 大 3.	正 正 20	面旋左、兩眉旋中、項旋兩角根、背旋中、乳房白	父母	父木	美登記 1.029 號 美登記 1.402 號	昭 4. 4. 1	和	同 郡 湯島村 湯島太郎	同 郡 湯島村 湯島太郎
64	國	丸	昭 4. 大 4.	和 正 20	面旋下、兩眉旋中、兩眉旋角根、背旋中、乳房白	父母	父第二丸味	美登記 5 號 美登記 1.404 號	昭 4. 4. 1	和	同 郡 湯島村 湯島太郎	同 郡 湯島村 湯島太郎
65	千	惠	大 12. 大 3.	正 正 2	面旋少、兩眉旋中、兩眉旋角根、背旋後、項旋兩耳根、背旋二	父母	父國	美登記 976 號 美登記 1.238 號	昭 4. 4. 1	和	同 郡 湯島村 湯島太郎	同 郡 湯島村 湯島太郎
66	西	孝	大 15. 大 6.	正 正 25	面旋下、兩眉旋中、兩眉旋角根、背旋中、乳房白	父母	父長	美登記 1 號 美登記 1.324 號	昭 4. 4. 1	和	同 郡 湯島村 湯島太郎	同 郡 湯島村 湯島太郎
67	西 (舊名福)	福	昭 2. 大 7.	和 正 6	面旋上、兩眉旋中、兩眉旋角根、背旋三、乳房白	父母	父熊	美登記 737 號 美登記 83 號	昭 4. 4. 1	和	同 郡 湯島村 湯島太郎	同 郡 湯島村 湯島太郎
68	松		大 10. 大 5.	正 正 10	面旋右、兩眉旋中、兩眉旋角根、背旋中、乳房白	父母	父次	美登記 737 號 美登記 518 號	昭 4. 4. 1	和	同 郡 湯島村 湯島太郎	同 郡 湯島村 湯島太郎
69	富		昭 2. 大 2.	和 正 15	面旋中、兩眉旋中、兩眉旋角根、背旋中、乳房白	父母	父日本	美登記 921 號 美登記 1.257 號	昭 4. 4. 1	和	同 郡 湯島村 湯島太郎	同 郡 湯島村 湯島太郎
70	つ	る	大 12. 大 4.	正 正 5	面旋下、右眉旋中、兩眉旋角根、背旋中、乳房白	父母	父國	美登記 976 號 美登記 1.358 號	昭 4. 4. 1	和	同 郡 湯島村 湯島太郎	同 郡 湯島村 湯島太郎
71	力		大 15. 大 4.	正 正 18	面旋上、兩眉旋中、兩眉旋角根、背旋中、乳房白	父母	父第七岸田	美登記 440 號 美登記 1.471 號	昭 4. 4. 1	和	同 郡 湯島村 湯島太郎	同 郡 湯島村 湯島太郎
72	吉		大 10. 大 3.	正 正 28	面旋中、兩眉旋上、兩眉旋角根、背旋前、項旋兩耳根、背旋二	父母	父村	美登記 769 號 美登記 1.024 號	昭 4. 4. 1	和	同 郡 湯島村 湯島太郎	同 郡 湯島村 湯島太郎
73	鳥		大 14. 大 2.	正 正 28	面旋少、兩眉旋中、兩眉旋角根、背旋中、乳房白	父母	父山	美登記 975 號 美登記 1.773 號	昭 4. 4. 1	和	同 郡 湯島村 湯島太郎	同 郡 湯島村 湯島太郎
74	梅		大 7. 大 3.	正 正 19	面旋中、兩眉旋中、兩眉旋角根、背旋中、乳房白	父母	父山	美登記 707 號 美登記 1.229 號	昭 4. 4. 1	和	同 郡 湯島村 湯島太郎	同 郡 湯島村 湯島太郎







122	西住	大正13. 3. 28	面旋少左、背旋少前	父中土井	美登記984號 美登記1.171號	昭6. 5. 5	美方郡照來村丹上	美方郡八田村前
123	藤	大正14. 3. 8	面旋右、背旋左、左股角、背旋、右株乳房白	父高坂夕	美登記1.001號 美登記493號	昭6. 5. 5	同郡照來町春來	同郡照來町春來
124	玄熊	大正15. 3. 15	面旋少左上、背旋前	父第二多子	美登記217號 美登記396號	昭6. 5. 5	同郡照來村福岡	同郡照來村飯野
125	榮	大正15. 4. 23	面旋中、背旋中、兩肩旋中、尾上旋中、項旋中三	父中土井	美登記984號 美登記1.095號	昭6. 5. 5	同郡同村藤山	同郡同村丹士
126	岸(舊名フク)	昭和3. 5. 1	面旋中、右肩、乳房少白	父第二中島	美登記4號 美登記30號	昭6. 5. 5	同郡同村丹上	同郡同村切畑
127	金蔓の二	昭和3. 5. 12	面旋中、背旋中、兩肩旋中、尾上旋二、項旋兩角根	父第二多子	美登記217號 美登記25號	昭6. 5. 5	同郡八田村千原	同郡同村光藏
128	夏	昭和3. 6. 26	面旋中、兩肩旋中、項旋中、尾上旋中、奧旋少前	父第三多子	美登記1.028號 美登記1.209號	昭6. 5. 5	同郡高垣元藏	同郡同村同
129	松(舊名金子)	大正15. 4. 13	面旋左下、右肩旋、兩肩旋、項旋兩耳根、乳房白、尾上旋中	父第二多子	美登記217號 美登記306號	昭6. 11. 19	同郡照來村多子	出石郡合橋村河本
130	き人	大正15. 5. 6	面旋左下、右肩旋、兩肩旋、項旋兩耳根、乳房白、尾上旋中	父第二多子	美登記217號 美登記1.215號	昭和6. 11. 29	同郡同村中辻	同郡同村小谷
131	しげ	大正12. 5. 25	面旋中、兩肩旋中、背旋中、乳房白、右脫角	父飯野	出登記146號 出登記161號	昭和6. 11. 28	出石郡高橋村小坂	同郡高橋村尾吉
132	高(舊名たか)	大正12. 3. 10	面旋下、兩肩旋中、背旋中	父長西	美登記1號 美登記830號	昭和6. 11. 28	美方郡照來村福岡	同郡高橋村上野
133	西(舊名梅)	大正13. 2. 10	面旋後、項旋兩角根	父相梅	美登記56號 美登記277號	昭和6. 12. 28	美方郡照來村今市	美方郡西谷村谷
134	第二平卯	大正15. 4. 30	面旋少下、項旋中一、乳房小白	父前田	美登記57號 美登記278號	昭和6. 12. 23	同郡千種村下河野	同郡同村同
135	第三梅	昭和3. 3. 14	面旋下、項旋中一、乳房白	父大根	美登記58號 美登記279號	昭和6. 12. 24	同郡西谷村谷	同郡千種村岩野邊
144	第二ふみ	昭和5. 5. 20	面旋左、兩肩旋中、背旋中、項旋中、背旋中、乳房白	父第二平卯	美登記58號 美登記134號	昭和8. 3. 9	同郡同村同	同郡西谷村平

145	第四松	昭和6. 5. 10	面旋少下、兩肩旋中、背旋中、項旋二	父松下	美登記106號 美登記22號	昭和8. 3. 9	美方郡西谷村皆木	美方郡西谷村皆木
146	第二小善	昭和4. 2. 20	面旋中、兩肩旋上、項旋中、背旋中	父鹿田	美登記32號 美登記28號	昭和8. 3. 9	同郡美谷村野尻	同郡美谷村雄
147	第三小善	昭和5. 3. 15	面旋中、兩肩旋中、項旋左二、背旋中	父鹿田	美登記32號 美登記28號	昭和8. 3. 9	同郡同村香藏	同郡同村野尻
148	第二松	昭和5. 5. 22	面旋下、兩肩旋、項旋中一、背旋中	父鹿田	美登記32號 美登記22號	昭和8. 3. 7	同郡同村同	同郡美谷村一
154	まつたか	昭和4. 2. 10	面旋中、兩肩旋中、背旋中、項旋中、乳房小白	父第二丸味	美登記5號 美登記129號	昭和8. 11. 28	出石郡合橋村河本	出石郡合橋村畑
155	第七ふかさ	昭和6. 4. 11	面旋中、兩肩旋中、項旋中一、背旋中、尾上旋中、乳房小白	父善善	出登記233號 出登記93號	昭和8. 11. 28	同郡高橋村乘王寺	同郡高橋村佐田
156	しの	昭和6. 4. 25	面旋下、兩肩旋中、背旋中、項旋中、乳房小白	父善善	出登記213號 美登記131號	昭和8. 11. 28	同郡同村野尻	同郡野尻
157	はる	昭和5. 3. 5	面旋中、兩肩旋中、背旋中、項旋中、背旋少前	父第二乘王寺	出登記528號 出登記52號	昭和8. 11. 28	同郡合橋村佐々木	同郡合橋村畑
158	ことぶき	昭和5. 2. 23	面旋左、兩肩旋中、背旋中、項旋前、項旋中、尾上旋少下	父福光	出登記232號 出登記20號	昭和8. 11. 28	同郡室通村中村	同郡室通村上村
159	のぶ	昭和5. 6. 17	面旋下、兩肩旋中、背旋中、項旋中一、乳房刺毛	父福光	出登記232號 美登記388號	昭和8. 11. 28	同郡同村上村	同郡同村幸坂
160	藤光	昭和5. 7. 10	面旋中、兩肩旋中、背旋中、接舌、尾上旋二	父第六求野	美登記117號 美登記409號	昭和8. 12. 18	美方郡小代村水間	美方郡同町大藤
161	たつ	昭和6. 1. 19	面旋左、兩肩旋中、背旋中、項旋中、尾上旋四	父第四香木	美登記3號 美登記51號	昭和9. 4. 1	美方郡神戶村少藏	美方郡西谷村皆木
162	第二ふさい	昭和6. 2. 10	面旋少右、兩肩旋中、背旋中、項旋兩角根、背旋少後、兩股旋	父下中	美登記106號 美登記23號	昭和9. 4. 1	同郡西谷村谷	同郡同村上野
163	いと	昭和6. 2. 12	面旋中、兩肩旋中、背旋中、項旋前、左右項旋	父大金	美登記31號 美登記24號	昭和9. 4. 1	同郡同村同	同郡同村谷
164	第四小善	昭和6. 2. 25	面旋少右、兩肩旋中、背旋中、項旋二、尾上旋一	父鹿田	美登記32號 美登記28號	昭和9. 4. 1	同郡美谷村野尻	同郡同村安賀











236	タテクマ	昭 2. 3. 10	和	面旋上、兩眉旋中、項旋二、背旋中、右脫角	父第二多子梅	美登記541號 美登記1043號	昭 9. 7. 1	和	美方郡照來村多子宮	美方郡射添村相國宅
237	椿	昭 3. 4. 15	和	面旋中、兩眉旋中、項旋二、背旋後、兩頸旋	父大玉	美登記1020號 美登記606號	昭 9. 7. 1	和	同郡同村	同郡同村太郎
238	玉	昭 6. 4. 15	和	面旋中、兩眉旋中、項旋一、背旋中、右頸旋	父第六桐玉	美登記897號 美登記606號	昭 9. 7. 1	和	同郡同村	同郡同村太郎
239	とほじん	昭 4. 3. 15	和	面旋中、兩眉旋中、項旋二、背旋少後、尾上	父第三三山	美登記141號 美登記896號	昭 9. 7. 1	和	同郡同村	同郡同村太郎
240	上(新名ふで)	昭 7. 3. 25	和	面旋少右、右眉旋少左、項旋一、背旋後	父第五中辻	美登記136號 美登記193號	昭 9. 7. 1	和	同郡同村	同郡同村太郎
241	兔	大 13. 3. 20	正	面旋上、兩眉旋中、項旋二、背旋中、乳房小	父第二兔	美登記968號 美登記1055號	昭 9. 7. 1	和	同郡同村	同郡同村太郎
242	野	昭 4. 4. 1	和	面旋中、兩眉旋中、項旋一、背旋中、左胸	父第六孝野	美登記117號 美登記1057號	昭 9. 7. 1	和	同郡同村	同郡同村太郎
243	し	昭 6. 5. 24	和	面旋少下、兩眉旋中、項旋一、背旋前	父第八野ウ	美登記2號 美登記259號	昭 9. 7. 1	和	同郡同村	同郡同村太郎
244	藤(舊名かれ)	大 11. 3. 25	正	面旋下、兩眉旋上、項旋二、背旋後、右脫角	父中ふ	美登記1040號 美登記1054號	昭 9. 7. 1	和	同郡同村	同郡同村太郎
245	よ	昭 6. 6. 26	和	面旋中、兩眉旋中、項旋二、背旋少後左、兩頸旋	父第八大谷	美登記9號 美登記891號	昭 9. 7. 1	和	同郡同村	同郡同村太郎
246	フ	大 12. 4. 8	正	面旋少左、兩眉旋中、項旋一、背旋中、右、尾上	父大正二	美登記385號 美登記1430號	昭 9. 7. 1	和	同郡同村	同郡同村太郎
247	玉	昭 7. 4. 15	和	面旋下分、兩眉旋中、項旋二、背旋中、尾上	父第四切畑	美登記288號 美登記606號	昭 9. 7. 1	和	同郡同村	同郡同村太郎
248	うめの	昭 6. 3. 14	和	面旋少上、兩眉旋中、項旋二、背旋前、項旋一、背旋中、乳房小	父北島	美登記296號 美登記204號	昭 9. 10. 25	和	同郡同村	同郡同村太郎
249	い	昭 8. 5. 10	和	面旋上左下分、左眉旋二、背旋前、項旋二、兩股旋	父片間	美登記298號 美登記457號	昭 9. 10. 25	和	同郡同村	同郡同村太郎
250	あまつくり	昭 7. 12. 15	和	面旋少右、兩眉旋上、項旋二、背旋中、左、兩股旋	父あまつくり	津登記36號 津登記72號	昭 9. 10. 25	和	同郡同村	同郡同村太郎

251	花	昭 8. 3. 20	和	面旋少左上、兩眉旋中、項旋二、背旋前、兩股旋、乳房小	父第二海上	美登記293號 美登記475號	昭 9. 10. 25	和	美方郡照來村伊角	津名郡佐野町小井
252	た	昭 5. 4. 10	和	面旋中、眉旋中、項旋三、背旋中、右頸旋、左胸前旋、上頸旋	父第八飯野	津登記2號 美登記1069號	昭 9. 11. 22	和	同郡同村	美方郡射添村藤波
1	す	昭 6. 5. 26	和	面旋中、兩眉旋中、項旋二、背旋中、一、背旋後	父第五中辻	津登記136號 津登記52號	昭 8. 8. 1	和	美方郡照來村丹上	美方郡西濱村諸寄
4	高ふく	昭 7. 3. 4	和	面旋少上、兩眉旋上、項旋二、背旋中、項旋一、背旋前	父第八飯野	津登記2號 津登記30號	昭 9. 2. 2	和	同郡同村	津名郡尾崎村遠田
5	し	昭 5. 3. 3	和	面旋下、兩眉旋中、背旋中、乳房小	父向家二	津登記95號 津登記51號	昭 9. 4. 1	和	同郡同村	同郡同村太郎
6	第三にむら	昭 7. 5. 28	和	面旋中、兩眉旋中、項旋一、背旋中、兩股旋	父下中	津登記106號 津登記134號	昭 9. 4. 1	和	同郡同村	同郡同村太郎
7	は	昭 6. 6. 1	和	面旋少左、兩眉旋中、項旋二、背旋少後、尾上	父門垣	津登記95號 津登記13號	昭 9. 4. 26	和	美方郡小代村茅野	多可郡重春村高松
10	山	昭 5. 3. 22	和	面旋左下分、兩眉旋中、項旋二、背旋中、兩股旋	父第三飯野	津登記141號 津登記111號	昭 9. 6. 18	和	同郡同村	同郡同村太郎
11	山(舊名かれ)	昭 4. 3. 1	和	面旋分、兩眉旋中、背旋前、項旋中、一、兩頸旋、尾上	父第八飯野	津登記2號 津登記34號	昭 9. 6. 18	和	同郡同村	同郡同村太郎
12	長	昭 3. 3. 28	和	面旋少左下、兩眉旋中、項旋二、背旋中、兩股旋	父長山	津登記1號 津登記13號	昭 9. 7. 1	和	同郡同村	美方郡小代村茅野
13	いめしま	昭 5. 4. 3	和	面旋中、兩眉旋少高、項旋一分、背旋中分、兩頸旋、乳房小	父第二中島	津登記4號 津登記74號	昭 9. 2. 1	和	同郡同村	同郡同村太郎
14	幸	昭 3. 3. 5	和	面旋少下、兩眉旋中、項旋二、背旋少後、右股旋後	父長幸	津登記1號 津登記21號	昭 9. 7. 1	和	同郡同村	同郡同村太郎
15	かれ	昭 6. 5. 11	和	面旋少下左、兩眉旋中、項旋二、背旋後、左頸旋	父第六大谷	津登記3號 津登記21號	昭 9. 7. 1	和	同郡同村	同郡同村太郎
16	中を	昭 5. 7. 8	和	面旋少左、兩眉旋中、項旋二、背旋中、兩股旋	父第二中島	津登記4號 津登記63號	昭 9. 7. 1	和	同郡同村	同郡同村太郎

牛之部(第2)



17	まへ	口	和	昭6.3.11	面旋少左、兩眉旋中、項旋一、左頭旋一、青旋中	父片毛戸前垣	登錄並登記番號	昭9.7.1	美方郡小代村大谷田口岩藏	美方郡小代村石寺井
18	大(舊名のぶ)	ぶ	和	昭7.6.2	面旋左下、兩眉旋中、項旋一、青旋少前、兩頭旋	父鹿アヤメ	登錄並登記番號	昭9.7.1	同郡照來村山要	同郡照來村丹土大岸英美次
19	あ	つ	和	昭7.6.11	面旋右、兩眉旋中、項旋一、青旋中、兩頭旋	父鹿フ	登錄並登記番號	昭9.7.1	同郡同村同村	同郡同村同村
20	時		大正	大15.7.6	面旋少下、兩眉旋中、項旋一、青旋中、兩頭旋	父長サ	登錄並登記番號	昭9.7.1	同郡同村同村	同郡同村同村
21	をりう		和	昭7.5.8	面旋中、兩眉旋中、項旋一、青旋少前、兩頭旋	父第二海上	登錄並登記番號	昭9.7.1	同郡同村同村	同郡同村同村

豫備登錄牛之部(第1)

登錄番號	名稱	生年月日	特徵	血統	登錄並登記番號	登錄年月日	繁種氏名	住所	所有者姓名	備考
1	長	大正11.3.30	面旋少下、右頭前白點	父第二熱田	美登記371號 美登記1,071號	昭4.4.1	美方郡小代村平野同榮三郎	美方郡畜產組合		
2	第八飯野	大正15.4.16	上頸旋一、面旋中、左眉旋一、項旋中、青旋少前	父第二多ノ一	美登記217號 美登記201號	昭4.4.1	同郡照來村飯野村尾政	兵庫縣		
3	第六大谷	大正15.5.3	面旋少右、兩眉旋中、青旋後、項旋中	父長幸定	美登記1號 美登記21號	昭4.4.1	同郡小代村大谷坂本孝太郎	同		
4	第二中島	大正12.2.20	面旋少右、兩眉旋中、項旋中一、青旋中、左頭旋一、小白點	父第二岸田	美登記986號 美登記306號	昭4.4.1	同郡照來村多子中島藏造	同		
5	第二丸味	大正12.2.10	青旋少後、項旋兩耳根、面旋中	父中土井	美登記984號 美登記1,186號	昭4.4.1	同郡同村丸味對中廣吉	同		
95	向家	大正15.4.11	面旋下、右眉旋一、青旋中、捺音	父第二多ノ一	美登記371號 美登記337號	昭5.4.1	同郡照來村同村長谷坂村一郎	國		
96	門垣	昭3.4.14	面旋中、右眉旋一、奧旋中、青旋中	父第二丸味	美登記5號 美登記539號	昭5.4.1	同郡小代村實山門垣梅太郎	美方郡畜產組合		
97	久斗谷	大正13.5.17	右乳頭一小白、面旋中、上眉旋一、項旋兩耳根、青旋少後、尾上旋中	父敏安	城登記131號 城登記13號	昭5.4.1	城崎郡津村土生後藤安藏	兵庫縣		

98	第七下岡	昭2.5.10	面旋中、兩眉旋中、項旋左、角根、青旋後	父城崎一秀	城登記134號 城登記132號	昭5.4.1	城崎郡美佐津村下岡杉立秀吉	兵庫縣		
99	土生	大正14.6.21	面旋上、兩眉旋中、項旋兩耳根、青旋少後、尾上旋中	父敏安	城登記131號 城登記13號	昭5.4.1	同郡同村土生村梅吉	同		
100	第二床瀬	大正13.4.15	面旋中、兩眉旋中、項旋兩角根、青旋後、尾上旋中	父福井	城登記139號 城登記135號	昭5.4.1	城崎郡三根村床瀬福井長三郎	同		
101	養父久	大正15.2.11	面旋中、兩眉旋中、青旋前	父丹フ	美登記987號 美登記755號	昭5.4.1	美方郡照來村飯野村尾久藏	養父郡畜產組合		
102	久須部	大正15.6.30	面旋少上、兩眉旋上、項旋兩角根、青旋後	父第三中島	美登記119號 美登記497號	昭5.4.1	同郡小代村久須部編出林太郎	兵庫縣		
103	第四水岡	大正14.2.10	面旋中、右眉旋一、項旋中、左耳根一、青旋中	父川今	美登記973號 美登記11號	昭5.4.1	同郡同村水岡村重太郎	同		
104	第七大谷	昭2.5.17	面旋下、天旋一、兩眉旋上後、項旋兩角根、青旋中、頭前一小白	父第三中島	美登記119號 美登記80號	昭5.4.1	同郡同村大谷坂本定松	同		
105	編	昭2.3.15	面旋少上、天旋、青旋前	父滿重	美登記1,024號 美登記326號	昭5.4.1	同郡照來村多子崎字藏	佐用郡畜產組合		
106	下	昭3.3.29	面旋少左上、兩眉旋中、青旋少後	父滿重	美登記1,024號 美登記1,070號	昭5.4.1	同郡同村山田中莊太郎	中央郡畜產組合		
115	鹿島	昭4.4.17	面旋少下、右眉旋一、項旋中一、青旋前一小白	父第八飯野	美登記2號 美登記396號	昭6.4.1	同郡同村多子宮脇常助	美方郡畜產組合		
116	第二千原	昭3.3.10	面旋少下、兩眉旋中、項旋兩耳根、青旋中、頭前一小白	父第二多ノ一	美登記217號 美登記325號	昭6.4.1	同郡八田村千原村嘉藏	兵庫縣		
117	第六茅野	大正15.2.27	面旋右、兩眉旋中、項旋兩耳根、青旋中	父長山	美登記1號 美登記13號	昭6.4.1	同郡小代村茅野村尾定藏	同		
118	中	昭4.8.20	面旋下、兩眉旋少上、項旋中一、青旋中、尾上旋中	父第三中島	美登記119號 水登記125號	昭6.4.1	水上郡蘆田村西蘆田尾立金治	水上郡畜產組合		
119	第三中島	大正13.2.15	面旋少下、兩眉旋中、項旋兩角根、青旋中、尾上旋中	父中土井	美登記984號 美登記306號	昭6.4.1	美方郡照來村多子島藏造	兵庫縣		
136	第五中辻	昭3.6.17	面旋少下、兩眉旋中、項旋兩角根、青旋少後、尾上旋中	父第二中島	美登記4號 美登記32號	昭7.4.1	同郡同村丹土中井牛之助	同		



137	第十二飯野	昭 4. 3. 1	面旋中、兩眉旋上、項旋前、鬚前小白、旋中	父母中飯野おふく	國義	美登記379號 美登記754號	昭 7. 4. 1	美方郡照來村飯野尾彌太郎	兵 庫 縣
138	第二桑本	昭 2. 6. 5	面旋中、兩眉旋中、項旋兩耳根、背旋中、尾上旋中	父母斗久山菊	山菊	城登記140號 城登記133號	昭 7. 4. 1	城崎郡美竹野村桑本丸山増太郎	同
139	第九下岡	昭 4. 4. 10	面旋下、兩眉旋上、項旋兩耳根、背旋中	父母城崎十一	中瀬	城登記138號 城登記25號	昭 7. 4. 1	同郡美佐津村下岡中瀬兵吉	同
140	西尾	昭 4. 5. 25	面旋少下、兩眉旋上、背旋少後、項旋中二尾上旋上	父母第三中島	島梅	美登記119號 美登記705號	昭 7. 4. 1	美方郡照來村中辻西尾治郎	朝來郡畜産組合
141	第三鹽山	大 14. 5. 28	面旋兩耳根、尾上旋中	父母熊波花	波花	美登記983號 美登記692號	昭 7. 4. 1	同郡同村鹽山坂	兵 庫 縣
142	第五多子	大 13. 6. 4	面旋中、兩眉旋中、項旋中二、背旋少前	父母照來正一	來正一	美登記985號 美登記1.183號	昭 7. 3. 5	同郡同村嘉三	同
143	第二伊角	昭 3. 4. 1	面旋下、兩眉旋中、背旋中、尾上旋一小	父母第三中島良	中島良	美登記119號 美登記24號	昭 7. 3. 12	同郡溫泉町伊角中井源太郎	同
149	第三養父	昭 4. 5. 5	面旋少左、兩眉旋中、背旋後	父母第三中島	島く	美登記119號 美登記32號	昭 8. 4. 1	同郡照來村中辻中井牛之助	養父郡畜産組合
150	第二秋岡	昭 3. 1. 10	面旋少右、兩眉旋中、項旋兩耳根、背旋上、項旋兩耳根、尾上旋下	父母第三鹽山	山傳	美登記141號 美登記1.408號	昭 8. 4. 1	同郡小代村秋岡田増藏	兵 庫 縣
151	明星	昭 5. 7. 15	面旋中、兩眉旋中、背旋後、項旋兩角根、尾上旋三	父母宮中	なか	美登記379號 美登記1.184號	昭 8. 4. 1	同郡照來村丹土中井いづ	氷上郡畜産組合
152	灰子	昭 4. 2. 22	面旋上、右眉旋缺、背旋中、鬚前白	父母向家	福	美登記95號 美登記435號	昭 8. 4. 1	同郡同村鹽山本龍藏	佐用郡畜産組合
153	田中	昭 5. 4. 9	面旋中、兩眉旋中、項旋中一、背旋少後	父母第六大谷	谷程	美登記3號 美登記1.167號	昭 8. 11. 28	同郡射添村相岡田中伊之助	同
172	第二海上	昭 4. 3. 1	面旋少右、兩眉旋上、項旋兩角根、背旋中、鬚前小白	父母第二多子	多子貴	美登記541號 美登記542號	昭 9. 4. 28	同郡八田村海上村津島藏	兵 庫 縣
173	第六鹽山	昭 5. 6. 25	面旋中、兩眉旋中、項旋中一、背旋中、鬚前小白、左飛旋一	父母長榮	榮一	美登記1號 美登記540號	昭 9. 4. 28	同郡照來村鹽山本勝藏	同
174	片岡	昭 3. 5. 13	面旋少下、兩眉旋中、項旋兩耳根、背旋少後、尾上旋中	父母滿千	重代	美登記536號 美登記537號	昭 9. 4. 28	同郡同村飯野常吉	美方郡畜産組合

175	福山	昭 5. 5. 28	面旋少右下、兩眉旋上、項旋中一、背旋前	父母八飯野おふく	飯野	美登記2號 美登記539號	昭 9. 4. 28	美方郡八田村海上尾崎馬藏	美方郡畜産組合
176	利中	昭 6. 2. 25	面旋少下分、兩眉旋少上、項旋兩耳根、背旋前	父母片岡	岡	美登記298號 美登記180號	昭 9. 4. 28	同郡照來村丹土利造	同
177	飯西	昭 6. 3. 5	面旋中、兩眉旋少下、項旋兩角根、背旋前、鬚前小白	父母片中	各	美登記298號 美登記535號	昭 9. 4. 28	同郡同村飯野仁大	同
178	寺岡	昭 7. 4. 11	面旋分、兩眉旋缺、背旋後、項旋兩耳根	父母寺尾	尾七	美登記298號 美登記535號	昭 9. 4. 28	同郡八田村石橋馬場彌太郎	同
179	岡田	昭 7. 6. 30	面旋中、兩眉旋中、背旋後、項旋兩角根	父母第三切畑	畑	美登記304號 美登記543號	昭 9. 4. 28	同郡西蒲村諸寄岡田初治	同
180	第四新屋	昭 4. 4. 1	面旋少左下、兩眉旋中、項旋兩耳根、背旋少後、腹接後	父母第六茅野	野為	美登記62號 美登記650號	昭 9. 5. 1	同郡小代村新屋田野為藏	兵 庫 縣
181	第三切畑	昭 2. 4. 14	面旋下、兩眉旋中、項旋中一、背旋中、右肘後、腹接後	父母第二中島	西一	美登記4號 美登記655號	昭 9. 5. 1	同郡照來村切畑中村柳藏	同
182	第三口大谷	昭 4. 5. 1	面旋少右、背旋後、兩眉旋中、項旋兩耳根、尾上旋中	父母賣ラ	ラ	美登記545號 美登記546號	昭 9. 4. 28	同郡鬼塚村口大谷岡尾石藏	同

豫備登錄牛壯之部(第2)

2	忠宮	大 15. 3. 1	面旋中、兩眉旋中、背旋前、項旋中一	父母小島	島寅	美登記1號 美登記16號	昭 8. 4. 1	美方郡小代村忠宮田中寅雄	兵 庫 縣
3	尙武	昭 6. 4. 15	面旋少右上、背旋後、項旋兩耳根、尾上旋	父母八飯野	野く	美登記2號 美登記32號	昭 8. 4. 1	同郡照來村中辻中井牛之助	美方郡畜産組合
8	第五養父	昭 5. 3. 25	面旋中、兩眉旋上、項旋兩耳根、背旋少後、尾上旋中	父母向家	周ノ六	美登記95號 美登記43號	昭 9. 4. 28	同郡同村飯野雅義	養父郡畜産組合
9	第八大谷	昭 2. 3. 12	面旋中、兩眉旋中、背旋後、項旋中一、鬚前小白	父母長榮	榮哉	美登記1號 美登記17號	昭 9. 5. 1	同郡小代村大谷太田垣幸太郎	兵 庫 縣



(2), 因伯種登錄年報

自大正9年6月1日  
至昭和9年12月31日

登錄備錄牛(牝之部)

登錄番號	名	號	生年月日	特	徵	血登錄(登記)番號	登錄年月日	緊住	所氏名	所住	所有氏名	考備
1	三	3	大7.5.10	面旋中、兩眉旋、項旋二、背旋中	項	田山	大9.10	氣高郡大和村片山三藏	氣高郡大和村片山三藏	氣高郡大和村片山三藏	大正8年縣共進會三等賞	
2	福壽二	2	大3.6.21	面旋上、兩眉旋、項旋一、背旋後、右乘筋旋	右	福壽	大9.10	日野郡栗坂村久住田枝藤太郎	日野郡栗坂村久住田枝藤太郎	日野郡栗坂村久住田枝藤太郎	大正5年縣共進會二等賞	
3	福壽一	1	大6.2.21	面旋上、兩眉旋、項旋二、背旋前、乳房發白	乳	福壽	大9.10	同郡多里村新屋田政太郎	同郡多里村新屋田政太郎	同郡多里村新屋田政太郎	大正7年縣共進會三等賞	
5	菊	4	大6.11.4	面旋中、兩眉旋、項旋一、背旋中	項	石千賀	大9.10	同郡西村部村福岡村忠治	同郡西村部村福岡村忠治	同郡西村部村福岡村忠治	大正8年縣共進會二等賞	
8	福影	1	大7.1.	面旋下、兩眉旋、項旋一、背旋中	項	藤雲	大9.12.9	氣高郡大和村橫枕足立富藏	氣高郡大和村橫枕足立富藏	氣高郡大和村橫枕足立富藏	大正8年縣共進會三等賞	
9	第1竹	21	大8.2.21	面旋上、兩眉旋、項旋中、乳房小白	背旋	松竹	大10.1.6	日野郡河原村加納金藏	日野郡河原村加納金藏	日野郡河原村加納金藏		
10	初	5	大8.5.	面旋中、兩眉旋、項旋後左右2個	背	松山	大10.1.6	同郡影山八郎	同郡影山八郎	同郡影山八郎	大正9年縣共進會三等賞	
11	第3橋	17	大8.2.17	面旋中、兩眉旋、項旋後左右2個	背	丸橋	大10.1.6	同郡霞村丸山	同郡霞村丸山	同郡霞村丸山	大正9年縣共進會四等賞	
14	高城	10	大8.4.10	面旋中、兩眉旋、項旋二、背旋後	項	鳳島	大10.1.6	東伯郡高城村國吉兒島友吉	東伯郡高城村國吉兒島友吉	東伯郡高城村國吉兒島友吉	大正9年縣共進會四等賞	
19	宮田	4	大8.4.	面旋上、兩眉旋、項旋二、背旋前	項	成田	大10.1.11	氣高郡瑞穗村下原本藤田傳次郎	氣高郡瑞穗村下原本藤田傳次郎	氣高郡瑞穗村下原本藤田傳次郎	大正9年縣共進會四等賞	

20	第3美譽	3	大8.3.	面旋左下、兩眉旋、項旋一、背旋中	項	虎松	大10.1.11	氣高郡野町野野安富寬兵衛	氣高郡資木村上光公綱五三三郎	氣高郡資木村上光公綱五三三郎	大正9年縣共進會四等賞
24	第3戴田	2	大8.2.	面旋中、兩眉旋、項旋一、背旋中	項	ルル	大10.1.11	八頭郡賀茂村稻荷岸本勝藏	八頭郡丹比村磯嶋數田正男	八頭郡丹比村磯嶋數田正男	大正9年縣共進會四等賞
25	第2四尾	10	大8.4.10	面旋右、兩眉旋、項旋中	背	丸橋	大10.1.11	同郡丹比村北山馬場後一郎	同郡同馬場後一郎	同郡同馬場後一郎	大正9年縣共進會三等賞、氣高郡各村令由給本吉藏
27	富山	4	大8.4.	面旋中、兩眉旋、項旋前、乳房發白	背	翠	大10.1.13	西伯郡野村高野門原源一郎	西伯郡野村高野門原源一郎	西伯郡野村高野門原源一郎	大正9年縣共進會四等賞、西伯郡田川川村森田國太郎
28	伯吉	4	大5.4.	面旋下、兩眉旋、項旋一、背旋前	項	海來	大10.1.13	同郡向德村兼久來海長太郎	同郡大橋村遠藤加川吉松	同郡大橋村遠藤加川吉松	大正7年縣共進會二等賞
29	第2福壽	20	大8.6.20	面旋上、兩眉旋、項旋中、乳房部白斑	背	富金	大10.1.13	同郡野村井上赤常三郎	同郡野村井上赤常三郎	同郡野村井上赤常三郎	
30	井上	2	大8.2.	面旋左、兩眉旋、項旋一、背旋前	項	千歲	大10.1.13	同郡福米村東福原井上廣次郎	同郡福米村東福原井上廣次郎	同郡福米村東福原井上廣次郎	大正9年縣共進會一等賞
35	千代	6	大7.6.	面旋左、兩眉旋、項旋一、背旋前	項	餘榮	大10.2.1	八頭郡下私部村山田吳金藏	八頭郡賀茂村那家安藤清十郎	八頭郡賀茂村那家安藤清十郎	大正8年縣共進會三等賞
37	整	27	大7.2.27	面旋中、兩眉旋、項旋一、背旋中	項	北風(國有)	大10.2.1	氣高郡大和村長谷桐林平藏	同郡加賀田久吉	同郡加賀田久吉	大正8年縣共進會四等賞、氣高郡和村長谷浦本廣藏
38	西尾	5	大7.5.	面旋左下、兩眉旋、項旋一、背旋前	項	東壽	大10.2.1	八頭郡丹比村用呂山根初太郎	同郡丹比村美賀野森脇鶴藏	同郡丹比村美賀野森脇鶴藏	大正8年縣共進會三等賞
39	吉野	2	大7.2.	面旋下、兩眉旋、項旋前、乳房部白斑	背	山内	大10.2.1	同郡若鷲町湯原竹内和太郎	同郡船岡村或岩森田龜太郎	同郡船岡村或岩森田龜太郎	
40	岡本	5	大8.5.	面旋下、兩眉旋、項旋一、背旋中	項	8米(國有)	大10.2.1	岩美郡宇倍野村谷岡本亥之助	岩美郡宇倍野村廣四福田益藏	岩美郡宇倍野村廣四福田益藏	大正9年縣共進會四等賞、岩美郡宇倍野村山根太田來藏
41	錦	5	大7.2.5	面旋上、兩眉旋、項旋二、背旋中	項	鳳	大10.2.1	東伯郡北谷村三吉田長藏	東伯郡北谷村三吉田長藏	東伯郡北谷村三吉田長藏	大正8年縣共進會二等賞
42	中村	3	大6.3.	面旋左下、兩眉旋、項旋一、背旋前	背	明中	大10.2.15	氣高郡神戶村岩井中村市次郎	八頭郡西郷村小畑上原綱太郎	八頭郡西郷村小畑上原綱太郎	
44	燒杉	1	大7.1.29	面旋上、兩眉旋、項旋二、背旋中	背	新田	大10.3.2	日野郡野上村燒杉船越樽松	日野郡二部村如池水井寛一郎	日野郡二部村如池水井寛一郎	



45	日之出	大 8. 2. 15	面旋中、兩眉旋、背旋前、陰毛刺毛	父母	父 鳳 卯 母 第 5 福 富 大 正	明月	日野郡日野村本郷 松本新太郎	氣高郡明治村細見 松本野太郎	大正9年縣共進 會三等賞
46	近藤	大 8. 4.	面旋右下、兩眉旋背旋中、乳房部白斑	父母	父 池 田 (國有) 母 實	實	氣高郡吉岡村兵衛 小谷長次郎	同 郡 同 村 次 郎 同 郡 同 村 次 郎	大正9年縣共進 會三等賞
47	田中	大 7. 2.	面旋左下、兩眉旋、背旋中	父母	父 桃 木 母 第 3 加 藤 大 正	實	岩美郡本庄村高山 田中次郎	同 郡 同 村 上 砂 見 春 水 友 吉	大正9年縣共進 會四等賞
48	森本	大 8. 4. 1	面旋下、兩眉旋背旋中、乳房部白斑	父母	父 桃 木 母 第 3 加 藤 大 正	實	氣高郡大正村 柴田長	同 郡 同 村 上 砂 見 武 藏	大正9年縣共進 會四等賞
49	坪内	大 8. 1. 28	面旋中、兩眉旋、背旋前、項旋一、乳小白斑	父母	父 第 2 加 藤 (國有) 母 原 田	實	八頭郡西郡村神馬 澤田宇之	同 郡 同 村 上 砂 見 武 藏	大正9年縣共進 會四等賞
50	五花	大 8. 6. 5	面旋中、兩眉旋、背旋中、乳小白斑	父母	父 第 2 加 藤 (國有) 母 原 田	實	氣高郡西郡村神馬 澤田宇之	同 郡 同 村 上 砂 見 武 藏	大正9年縣共進 會四等賞
51	竹内	大 7. 6. 28	面旋下、兩眉旋、項旋二、背旋中	父母	父 第 15 子 (國有) 母 林	實	八頭郡八伊村朝谷 林 忠次郎	同 郡 同 村 上 砂 見 武 藏	大正9年縣共進 會四等賞
52	第2平丸	大 8. 3. 14	面旋左下、兩眉旋、背旋中	父母	父 米 井 (國有) 母 小 谷	實	同 郡 若 穂 町 小 林 熊 藏	氣高郡美穗村竹生 平 田 平 藏	大正9年縣共進 會四等賞
53	大圓	大 6. 1. 27	面旋橫二、兩眉旋、背旋中、乳白	父母	父 大 丸 母 大 丸	丸 丸 丸	氣高郡大和村楳枕 山 本 千 藏	同 郡 同 村 上 砂 見 武 藏	大正7年縣共進 會三等賞
55	内田	大 7. 2. 25	面旋右下方、兩眉旋背旋中、乳房部小白	父母	父 大 丸 母 大 丸	丸 丸 丸	八頭郡丹比村用呂 内 田 幾 藏	八頭郡丹比村德丸 内 乙 藏	
56	第5牡丹	大 8. 7. 15	面旋上、兩眉旋、項旋一、背旋前、乳白	父母	父 第 4 丸 母 第 4 丸	丸 丸 丸	東伯郡北谷村福藏 船 木 藏	東伯郡高城村上福田 杉 本 力 藏	八頭郡西郡村小 畑 有 本 林 藏
58	福	大 8. 2. 10	面旋中、兩眉旋、背旋前、乳白	父母	父 池 田 (國有) 母 福 田	丸 丸 丸	岩美郡美保村古市 福 田 伊 三 郎	氣高郡神戶村上砂見 宇 治 田 龜 太 郎	
59	池田	大 8. 4.	面旋上、兩眉旋、項旋二、背旋前	父母	父 第 3 加 藤 母 渡 邊	丸 丸 丸	氣高郡東郡村高路 渡 邊 長 平	同 郡 勝 部 村 八 葉 寺 池 田 正 由	大正9年縣共進 會二等賞
60	千鶴	大 6. 6. 6	面旋下、兩眉旋、項旋一、背旋中、乳房白	父母	父 河 内 母 第 4 寶	丸 丸 丸	同 郡 小 鷺 河 村 河 内 前 田 常 藏	東伯郡高城村上福田 杉 本 義 夫	大正8年縣共進 會一等賞
61	賀	大 8. 12. 15	面旋橫二、背旋後	父母	父 泰 勝 母 寶	丸 丸 丸	日野郡二郡村福岡 西 村 篤 次 郎	日野郡二郡村福岡 西 村 篤 次 郎	大正10年縣共進 會三等賞

62	松	大 8. 1. 3	面旋中、兩眉旋、項旋中、背旋後	父母	父 龜 戶 (國有) 母 福 助	丸 丸 丸	八頭郡四郡村本郷 田 淵 岩 太 郎	岩美郡岩井村長谷 山 根 幸 太 郎	大正9年縣共進 會二等賞
66	賀	大 9. 1. 22	面旋左、兩眉旋、項旋二、背旋前、乳房小白斑	父母	父 富 塚 母 第 2 前 田	丸 丸 丸	西伯郡野村朝金 額 田 長 次 郎	西伯郡野村朝金 額 田 長 次 郎	
67	大山	大 9. 4.	面旋下、兩眉旋、項旋二、背旋中	父母	父 龍 野 母 野 野	丸 丸 丸	日野郡八郡村 橋 谷 留 五 郎	同 郡 同 村 御 内 谷 指 松 次 郎	大正10年縣共進 會三等賞
68	第3田中	大 8. 2.	面旋上、兩眉旋、項旋一、背旋中、乳房微白	父母	父 第 2 千 歲 母 本 池	丸 丸 丸	西伯郡八郡村 本 池 長 市	同 郡 同 村 御 内 谷 指 松 次 郎	
69	第5千代	大 9. 5.	面旋左、兩眉旋、背旋中、乳房白斑	父母	父 第 2 千 歲 母 勝 田	丸 丸 丸	米子市勝田町 伊 藤 啓 次 郎	同 郡 同 村 御 内 谷 指 松 次 郎	大正10年縣共進 會四等賞
70	太陽	大 8. 4. 3	面旋上、兩眉旋、背旋中、乳房白斑	父母	父 鳳 凰 母 第 1 重 榮	丸 丸 丸	日野郡二郡村三郡 生 田 喜 三 郎	同 郡 同 村 御 内 谷 指 松 次 郎	
71	第2重榮	大 9. 1. 9	面旋上、兩眉旋、背旋中、項旋二、乳房白斑	父母	父 第 62 北 風 母 第 1 重 榮	丸 丸 丸	同 郡 同 村 御 内 谷 指 松 次 郎	同 郡 同 村 御 内 谷 指 松 次 郎	大正10年縣共進 會四等賞
72	梅	大 7. 1. 16	面旋中、兩眉旋、項旋二、背旋前	父母	父 第 3 千 石 母 櫻	丸 丸 丸	同 郡 同 村 御 内 谷 指 松 次 郎	同 郡 同 村 御 内 谷 指 松 次 郎	
73	榮	大 9. 1. 5	面旋中、兩眉旋、項旋一、背旋前	父母	父 福 壽 母 森	丸 丸 丸	同 郡 同 村 御 内 谷 指 松 次 郎	同 郡 同 村 御 内 谷 指 松 次 郎	
74	4	大 8. 4. 20	面旋上、兩眉旋、項旋一、背旋前、乳房白斑	父母	父 金 彌 母 山 根	丸 丸 丸	同 郡 同 村 御 内 谷 指 松 次 郎	同 郡 同 村 御 内 谷 指 松 次 郎	
76	旭	大 9. 2.	面旋上、兩眉旋、項旋二、背旋中	父母	父 第 5 風 母 山 根	丸 丸 丸	東伯郡三郡村久原 山 根 繁 吉	東伯郡三郡村久原 山 根 繁 吉	大正10年縣共進 會四等賞
77	岩田	大 9. 4.	面旋中、兩眉旋、背旋後、乳房部白斑	父母	父 大 山 母 正 木	丸 丸 丸	同 郡 同 村 御 内 谷 指 松 次 郎	同 郡 同 村 御 内 谷 指 松 次 郎	
78	福永	大 5. 10.	面旋左、兩眉旋、項旋一、背旋前	父母	父 53 北 風 母 者 根	丸 丸 丸	同 郡 同 村 御 内 谷 指 松 次 郎	同 郡 同 村 御 内 谷 指 松 次 郎	
79	第5山脇	大 9. 8. 5	面旋中、左眉旋、項旋一、背旋前	父母	父 伯 塚 母 根	丸 丸 丸	同 郡 同 村 御 内 谷 指 松 次 郎	同 郡 同 村 御 内 谷 指 松 次 郎	
80	高岡	大 9. 5.	面旋上、兩眉旋、項旋一、背旋前	父母	父 池 田 母 根	丸 丸 丸	岩美郡宇倍野村高岡 岡 本 亥 之 助	岩美郡宇倍野村高岡 岡 本 亥 之 助	大正10年縣共進 會四等賞



81	第2河上	大正9.2.15	面旋中、兩眉旋、項旋一、背旋中流	父母第1河上	池北風山	大正11.1.31	岩美郡宇倍野村谷河上吉藏	岩美郡宇倍野村谷河上吉藏	大正10年縣共進會三等賞、氣高郡大正村古海四根縣治
82	國華	大正9.6.28	面旋中、兩眉旋、項旋一、背旋中	父母第64北風山	數數島丸	大正11.2.28	東伯郡上郷村公文渡邊龜藏	東伯郡上郷村公文渡邊龜藏	大正10年縣共進會四等賞
83	福竹	大正9.9.3	面旋下、兩眉旋、項旋一、背旋前	父母數數島丸	數數島丸	大正11.3.15	氣高郡神戶村上砂見武田仁藏	氣高郡神戶村上砂見武田仁藏	大正10年縣共進會四等賞
84	竹生	大正9.9.1	面旋下、兩眉旋、項旋一、背旋後乳房白斑	父母數數島丸	數數島丸	大正11.3.15	同郡古四村砂德寺山川直治	同郡古四村砂德寺山川直治	大正10年縣共進會四等賞
85	池內	大正9.9.21	面旋左下、兩眉旋、項旋一、背旋中、乳房白斑	父母數數島丸	數數島丸	大正11.3.15	同郡神戶村上砂見池內松藏	同郡神戶村上砂見池內松藏	大正10年縣共進會四等賞
86	第2柏園	大正9.9.7	面旋中、兩眉旋、項旋一、背旋前、乳房白斑	父母第2千歲寶	數數島丸	大正11.3.15	西伯郡春日村高島編長熊次郎	西伯郡春日村高島編長熊次郎	
87	生田	大正9.9.20	面旋上、兩眉旋、項旋二、背旋前、乳房白斑	父母富富金	富富金	大正11.3.20	同郡大國村細屋同松原正太郎	同郡大國村細屋同松原正太郎	
88	安田	大正8.4.20	面旋中、兩眉旋、項旋一、背旋中	父母寶來武	寶來武	大正11.3.25	岩美郡宇倍野村廣四安田喜代藏	岩美郡宇倍野村廣四安田喜代藏	大正10年縣共進會三等賞、八頭郡下私郡村送命寺田中松藏
89	福高	大正9.9.18	面旋上、兩眉旋、項旋二、背旋前	父母東九元	東九元	大正11.3.25	八頭郡八東村才代中村正義藏	八頭郡八東村才代中村正義藏	大正10年縣共進會一等賞
90	米	大正9.9.2	面旋下、兩眉旋、項旋一、背旋中、乳房白斑	父母富富川	富富川	大正11.3.25	八頭郡佐治村大水村上松太郎藏	八頭郡用瀬町別府岸本柳藏	大正10年縣共進會一等賞
91	津村	大正9.9.3	面旋左、兩眉旋、項旋一、背旋中、乳房白斑	父母米津村	米津村	大正11.3.25	同郡若瀬町若瀬津村長藏	同郡津村家藏	
92	福寶	大正9.9.1	面旋右、兩眉旋、項旋一、背旋中、乳房白斑	父母數數島丸	數數島丸	大正11.3.25	氣高郡大和村登谷口登藏	同郡津村家藏	大正10年縣共進會四等賞
94	東	大正9.9.1	面旋下、兩眉旋、項旋一、背旋中	父母寶來國	寶來國	大正11.3.28	岩美郡東田河內寺岡三藏	岩美郡成器村新井竹氏藏	大正10年縣共進會三等賞
95	谷村	大正9.9.10	面旋左下、兩眉旋、項旋一、背旋中、乳房白斑	父母數數島丸	數數島丸	大正11.3.31	氣高郡神戶村岩坪谷村安藏	氣高郡吉岡村長柄木市藏	
97	瀨大	大正9.9.11	面旋左上、兩眉旋、項旋二、背旋前	父母龍山樓	龍山樓	大正11.5.21	日野郡石見村石見瀨田傳三郎	日野郡石見村神戶上瀨田傳三郎	

98	第1山體	大正9.4.22	面旋中、右眉旋、項旋一、乳房白斑	父母龍山樓	龍山樓	大正11.5.21	日野郡石見村三吉向原喜一郎	日野郡石見村三吉向原喜一郎	大正10年縣共進會三等賞
99	內田5	大正9.9.26	面旋下、兩眉旋、項旋二、背旋前	父母龍丸	龍丸	大正11.5.21	同郡日野上村丸山內田吉太郎	同郡日野上村丸山內田吉太郎	
100	中野	大正9.9.1	面旋左下、兩眉旋、項旋一、背旋中、乳房白斑	父母寶來中野	寶來中野	大正11.8.21	岩美郡若瀬町赤松中島秀藏	八頭郡若瀬町赤松中島秀藏	大正10年縣共進會四等賞
101	國光	大正9.9.10	面旋右、兩眉旋、項旋二、背旋前、乳房白斑	父母富富川	富富川	大正11.11.7	氣高郡大和村玉津近藤祐次郎	氣高郡大和村玉津近藤祐次郎	大正10年縣共進會四等賞
103	第6竹內	大正10.2.	面旋左下、兩眉旋、項旋一、背旋前	父母第38子ル長谷川	子ル長谷川	大正11.12.27	八頭郡散枝村山上竹內勝治	八頭郡散枝村山上竹內勝治	大正11年中國六縣共進會三等賞、八頭、河原、谷、木、小林茂
104	福來	大正10.1.	面旋下、兩眉旋、項旋一、背旋前、乳房白斑	父母第5寶來小	寶來小	大正11.12.27	同郡大村鷹狩同林尾藏	同郡大村鷹狩同林尾藏	
105	百鶴	大正10.1.	面旋中、兩眉旋、項旋一、背旋前、乳房白斑	父母第8會信小	會信小	大正11.12.27	東伯郡古布庄村三本杉田中長吉藏	東伯郡古布庄村三本杉田中長吉藏	大正11年中國六縣共進會三等賞
106	萬鶴	大正10.1.	面旋左、兩眉旋、項旋一、背旋前	父母第54北風龍山樓	北風龍山樓	大正11.12.27	同郡八橋町八橋吉藏	同郡八橋町八橋吉藏	
107	第5寶榮	大正10.1.10	面旋右、兩眉旋、項旋二、背旋中、乳房白斑	父母龍山樓	龍山樓	大正11.12.27	同郡由良町由良桑本貞藏	同郡由良町由良桑本貞藏	
108	正	大正10.1.5	面旋右、兩眉旋、項旋中、乳房白斑	父母鳳池	鳳池	大正11.12.29	日野郡通村父原石原秀三郎	日野郡通村父原石原秀三郎	
109	大吉	大正10.2.	面旋稍上、背旋前	父母龍田	龍田	大正11.12.29	同郡同村三郎	同郡同村三郎	
110	本住二	大正10.2.	面旋中、兩眉旋、項旋一	父母第5千石住II	千石住II	大正11.12.29	同郡神奈川村下安井營本傳一	同郡神奈川村下安井營本傳一	
111	朝日	大正10.4.	面旋上、兩眉旋、項旋二、背旋中	父母龍山樓	龍山樓	大正12.1.19	八頭郡河原村渡一本谷田廣治	八頭郡河原村渡一本谷田廣治	大正11年中國六縣共進會四等賞
112	第2彌生	大正10.3.	面旋下、兩眉旋、項旋一、背旋中	父母富富川	富富川	大正12.1.19	同郡八東村東藏	同郡八東村東藏	氣高郡大和村赤子田西尾義實
113	近藤治	大正9.2.28	面旋中、兩眉旋、項旋二、背旋中	父母數數島丸	數數島丸	大正12.1.19	氣高郡明治村松上坂口傳十郎	氣高郡明治村松上坂口傳十郎	大正10年縣共進會三等賞



114	大屋	大正10.2.12	面旋中、兩眉旋、背旋中、項旋一	父第2加藤(國有)金	大正12.1.19	氣高郡神戶村中砂見猪	氣高郡神戶村中砂見猪	大正11年中國六縣共進會四等賞
115	小谷	大正10.2.15	面旋下、右眉旋、背旋前	父西脇	大正12.1.19	同郡明治村河内	同郡吉岡村矢野	大正11年中國六縣共進會三等賞
116	第2森本	大正10.3.12	面旋中、右眉旋、項旋一、背旋中、乳房白斑	父數島	大正12.1.19	岩美郡宇野村島谷	同郡松保村里仁	大正11年中國六縣共進會三等賞
117	第1縣	大正10.2.10	面旋中、項旋三、兩眉旋、背旋中	父船越	大正12.1.25	日野郡野上村船越	西伯郡縣村福萬	大正11年中國六縣共進會三等賞
118	若花	大正10.3.15	面旋中、兩眉旋、項旋二、背旋稍後、乳房小白斑	父第10黒金(國有)中	大正12.1.25	西伯郡東尾村東尾	同郡東尾村東尾	大正11年中國六縣共進會三等賞
120	長井	大正9.6.2	面旋流、兩眉旋、項旋一、背旋中	父第4風根	大正12.2.13	同郡大和村	同郡春日村赤井手	
121	第4千代	大正8.3.2	面旋中、兩眉旋、項旋一、乳房部白斑	父大杉	大正12.2.13	同郡東尾村東尾	同郡野村朝金	
122	福圓	大正8.3.10	面旋上、兩眉旋、項旋一、背旋前	父熊地	大正12.2.16	八頭郡下私郡村延命寺	八頭郡八東村三浦	
123	花園	大正10.4.10	面旋中、兩眉旋、項旋一、背旋稍前	父38テ八社	大正12.2.16	同郡社村宮原	東伯郡以西村大父	大正11年中國六縣共進會二等賞
124	日ノ丸	大正10.2.5	面旋中、兩眉旋、項旋二、背旋稍前、乳房白斑	父中松	大正12.2.20	氣高郡明治村河内	氣高郡大和村俊文	
125	第2谷村	大正10.3.5	面旋中、兩眉旋、項旋一、背旋中	父テ八(國有)中	大正12.2.21	同郡同村村	同郡神戶村岩坪	大正11年中國六縣共進會四等賞
126	第2坪内	大正10.4.24	面旋中、兩眉旋、項旋二、背旋前、乳房白斑	父38テ有本	大正12.3.31	八頭郡佐治村津無	同郡明治村細見	大正11年中國六縣共進會一等賞
127	下田	大正10.3.1	面旋右、兩眉旋、項旋三、背旋稍後	父善根	大正12.5.17	岩美郡東郡部村湯山	岩美郡津井村生山	
128	第5旭	大正10.1.30	面旋中、兩眉旋、項旋一、背旋中、乳房小白斑	父大藤	大正12.11.10	氣高郡美穗村下味野	同郡同村村杉崎	
133	船上	大正10.10.7	面旋左、右眉旋、項旋二、背旋中、乳房小白斑	父四海渡	大正13.1.6	東伯郡八橋町保榮	東伯郡吉岡町漆	

137	大屋	大正10.2.12	面旋稍上、兩眉旋、項旋二、背旋中	父第2加藤金	大正13.1.28	氣高郡神戶村中砂見猪	八頭郡國中村土師百井	
138	第1尾崎	大正11.3.16	面旋稍下、兩眉旋、項旋二、背旋稍後	父第3前田	大正13.1.28	同郡野野町鹿野	氣高郡大和村猪ノ子	
145	第1春風	大正11.4.1	面旋上、兩眉旋、項旋二、背旋稍後	父日野23	大正13.2.5	日野郡二部村三部	日野郡二部村細池	
146	第6大坪	大正11.3.26	面旋中、兩眉旋、背旋中	父第8植木	大正13.4.24	八頭郡下私郡村山路	八頭郡者郷町赤松	大正12年縣共進會二等賞
149	黒姫	大正10.3.15	面旋上、兩眉旋、背旋後、乳房白	父135市川	大正13.4.24	西伯郡宇田川村中西尾	西伯郡淀江町四原	大正12年縣共進會四等賞
151	第1植木	大正11.5.1	面旋右、項旋二、背旋中、乳房小白	父第2寶木	大正13.5.3	岩美郡美穗村生	氣高郡大和村俊文	大正12年縣共進會三等賞
152	福壽丸	大正11.4.3	面旋左、兩眉旋、肩旋	父春竹丸	大正13.5.3	氣高郡美穗村竹生	同郡同村代松	
153	第10武田	大正11.3.20	面旋上、兩眉旋、項旋二、背旋中	父第3改(國有)大	大正13.6.19	岩美郡米里村東大路	日野郡石見村神戶上	大正12年縣共進會一等賞
154	第1坪内	大正11.5.5	面旋上、左眉旋、項旋一、背旋中	父寶若松	大正14.1.29	氣高郡神戶村岩坪	同郡同村三郎	大正12年縣共進會四等賞
158	前田直	大正12.1.15	面旋右、兩眉旋、項旋二、背旋稍後	父第3前田	大正14.1.29	同郡東郷村大森	氣高郡神戶村岩坪	大正13年縣共進會三等賞
159	第3坪内	大正12.1.20	面旋右、兩眉旋、項旋二、背旋稍前	父第3前田	大正14.1.29	同郡明治村河内	同郡小笠河村小別所	大正13年縣共進會四等賞
160	第2近藤	大正12.1.10	面旋上、項旋二、背旋中、乳房白斑	父第2若原	大正14.1.29	同郡東郷村民	同郡神戶村中砂見猪	大正13年縣共進會二等賞

昭和8年8月制定因伯種登錄規程に依るもの

1	第5竹内	昭和5.12.10	面旋中、兩眉旋、項旋二、背旋後	父第19七神(補473)竹内	昭和8.12.4	氣高郡吉岡村河谷	氣高郡寶木村上光	
2	下村	昭和7.1.17	面旋稍下、兩眉旋、項旋一、背旋中	父第19七神(補473)竹内	昭和8.12.4	同郡同村	同郡端體村土居	







31	千代山	大正7.12.	面左、兩眉旋、背旋中、陰囊前小白	父第2千歲淺井	大正10.1.13	西伯郡野村淺井	西伯郡大崎村遠藤	大正9年縣共進會三等賞
32	大正	大正6.11.	面左下、兩眉旋、背旋前、項旋一、陰囊前小白	父高風	大正10.1.13	同郡高瀨村	同郡手開村天萬	大正8年縣共進會二等賞
33	第2金時	大正5.3.	面左下、兩眉旋	父金時(國有)母日出	大正10.2.1	日野郡江尾村	同郡實野村金田	大正7年縣共進會三等賞
34	春風	大正5.1.	面左下、兩眉旋、背旋前、陰囊前小白	父實正	大正10.2.1	東伯郡上瀨村下中谷	同郡上瀨村下中谷	大正7年縣共進會四等賞
36	第2若櫻	大正8.1.	面右、背旋後、陰囊前小白	父第8米井(國有)母實田	大正10.2.1	八頭郡若櫻町桑白	八頭郡若櫻町若櫻	
43	第38テル	大正8.3.	面右、背旋後、背旋中	父第2實來	大正10.2.15	東伯郡三朝村	同郡社村安藏	大正9年縣共進會一等賞
54	第10猪口	大正8.4.	面左下、兩眉旋、背旋中、右陰囊前小白	父第5實金	大正10.3.31	八頭郡若櫻町岸野	氣高郡神戶村中砂見	大正9年縣共進會二等賞
57	金山	大正6.10.	面左下、兩眉旋、背旋中、右陰囊前小白	父第1實各	大正10.5.16	西伯郡御來屋町板谷	西伯郡所子村神原	
63	第24高山	大正9.3.24	面中、兩眉旋、背旋前、陰囊前小白	父大造	大正10.11.52	東伯郡御來屋町酒造	東伯郡上瀨村巖城	大正10年縣共進會二等賞
64	伯英	大正8.11.	面左、兩眉旋、背旋前	父金山野屋	大正11.1.11	西伯郡御來屋町野田	西伯郡高產組合	大正11年全國畜産博覽會名譽賞
65	福榮	大正8.11.	面左下、兩眉旋、背旋後、項旋二、背旋後	父大前田	大正11.1.11	同郡五千石村	同郡手開村天萬	大正10年縣共進會三等賞
75	第2日野	大正9.2.	面中、兩眉旋、背旋後、項旋一、背旋後	父日野	大正11.1.11	日野郡高瀨村黒阪	日野郡江尾村小江尾	大正10年縣共進會二等賞
93	第21林	大正8.10.20	面中、兩眉旋、背旋二、背旋前	父大前田	大正11.3.28	氣高郡美穗村下味野	岩美郡本庄村風志	大正10年縣共進會三等賞
96	第3前田	大正8.11.2	面中、兩眉旋、背旋中	父大前田	大正11.3.31	同郡小鷲河村河内	氣高郡吉岡村洞谷	大正10年縣共進會一等賞
102	旭丸	大正10.4.	面左下、兩眉旋、背旋一、背旋中	父梅野	大正11.12.27	八頭郡丹比村日田	八頭郡河原村布登	大正11年中國六縣共進會二等賞

119	第1金田	大正10.1.20	面左下、兩眉旋、背旋一、背旋中	父泰德	大正12.1.25	西伯郡大山村坊領	西伯郡實野村金田	大正11年中國六縣共進會三等賞
129	第16若島	大正10.11.16	面左下、兩眉旋、背旋二、背旋後	父14藤倉	大正13.1.5	同郡東長田村東上	同郡江町表六	大正12年縣共進會三等賞
130	第2大田	大正11.1.18	面左下、兩眉旋、背旋前、背旋後	父第5金時	大正13.1.5	日野郡來澤村國明	同郡實野村高瀨	大正12年縣共進會三等賞
131	第2高瀨	大正10.11.7	面左、兩眉旋、背旋二、背旋前	父第5千歲	大正13.1.5	西伯郡車尾村車尾	西伯郡高產組合	大正12年縣共進會三等賞
132	第15鎌倉	大正9.12.10	面中、兩眉旋、背旋中、項旋二	父春松	大正13.1.5	日野郡河見村下中谷	西伯郡上瀨村下中谷	
134	田中	大正11.1.10	面左上、兩眉旋、背旋一、背旋中	父四海波	大正13.1.6	東伯郡由良町波波	東伯郡手開村	
135	大塚	大正11.2.10	面左下、兩眉旋、背旋一、背旋後	父第5金時	大正13.1.6	日野郡江尾村	同郡上北條村中江	
136	日野35	大正11.2.20	面右、兩眉旋、背旋三、背旋中	父第5金時	大正13.1.6	日野郡神奈川村	同郡同村	
139	寶玉	大正9.10.13	面右、兩眉旋、背旋二、背旋中	父日野	大正13.2.5	同郡日光村大瀧	日野郡高產組合	
140	日野26	大正10.3.1	面右、兩眉旋、背旋前	父海虎	大正13.2.5	同郡八郷村丸山	同郡相見町	
141	第7千歲	大正10.4.17	面左下、兩眉旋、背旋二、背旋中	父宮城	大正13.2.5	同郡二部村畑池	同郡江尾村江尾	
142	第13角盤	大正10.6.21	面中、兩眉旋、背旋二、背旋後	父第2八頭	大正13.2.5	同郡溝口村金屋谷	同郡旭村庄	
143	第12角盤	大正9.11.28	面左下、兩眉旋、背旋二、背旋中	父龍米	大正13.2.5	同郡米澤村美用	同郡二部村福原	
144	第1大山	大正10.5.30	面左下、兩眉旋、背旋二、背旋中	父海小	大正13.2.5	同郡八郷村須村	同郡山口村砂丘	
147	第26高山	大正9.11.17	面中、兩眉旋、背旋後	父影山	大正13.4.24	東伯郡手開村上神	東伯郡以西村高瀨	



148	第2福壽	大正10.8.5	面旋横二、兩眉旋、項旋四、背旋前	父64北風山 母上	東伯郡伊勢崎村中尾 上 山 音 吉	東伯郡下郷村下大江 齊尾長四郎	大正12年縣共進 會四等賞
150	三島	大正10.11.20	面旋上、兩眉旋、項旋二、背旋後	父第12千歲阿部 母	日野郡所子村古市 阿 部 貞 重	西伯郡所子村神原 大塚源三郎	大正12年縣共進 會四等賞
155	第1福榮	大正10.2.18	面旋前左、兩眉旋、項旋一、背旋後、陰背前小白	父數島 母長各川	八頭郡佐治村津熊 有本伊左衛門	八頭郡津安藏 水田市次郎	大正13年縣共進 會一等賞
156	八頭數島	大正12.1.16	面旋下、兩眉旋、項旋二、背旋後	父梅山 母	同 郡 國 英 村 三 谷 中 義 晴	八頭郡畜産組合	大正13年縣共進 會二等賞
157	第一大正	大正12.1.10	面旋上、項旋三、背旋前	父瑞明 母長谷川	氣高郡津部村澄水 長谷川伊藏	氣高郡津部村下石 角田竹次郎	大正13年縣共進 會二等賞
161	金光	大正11.7.8	面旋下、項旋三、背旋中、陰背前小白	父宮 母	大 正 19 太 田 龜 藏	同 郡 賢 木 村 下 光 元 居 川 千 太 郎	大正13年縣共進 會三等賞
162	第8金時	大正12.6.16	面旋下、兩眉旋、背旋流	父第5金時 母	日野郡江尾村江尾 伊 藤 照 二	岩美郡岩井村 難波若太郎	大正13年縣共進 會三等賞
163	山根	昭和5.6.1	面旋上、兩眉旋、背旋前	父緊山 母	岩美郡津部村海士 山 根 辨 藏	同 郡 大 岩 村 大 谷 澤 勲 造	
164	第148北風	昭和6.3.10	面旋中、兩眉旋、背旋中	父66高坂 母	東伯郡上北條村 北 風 國 藏	東伯郡上北條村 北 風 國 藏	
特1	伯秀	大正8.10.16	面旋前下、兩眉旋、項旋二、背旋後	父金板 母	西伯郡御來屋町 板 谷 金 大 郎	西伯郡畜産組合	國有種牡牛
特2	第6改寶	大正8.10.	面旋前左、右眉旋、項旋二、背旋後	父餘戸 母	八頭郡國英村	岩美郡畜産組合 鳥取市	同 上
特3	島愛	大正10.10.28	面旋左、兩眉旋、項旋二、背旋前	父若新 母	西伯郡中濱村小篠津 松 本 愛 次 郎	西伯郡畜産組合	縣有種牡牛
特4	第2金永	大正10.2.28	面旋上、兩眉旋、項旋二、背旋前	父能吉 母	東伯郡大藏村六尾 吉 田 國 藏	八頭郡畜産組合	國有種牡牛
特5	風永	大正10.4.10	面旋高、兩眉旋、項旋二、背旋中	父正津 母	東伯郡三浦村 津 村 傳 藏	八頭郡畜産組合	縣有種牡牛
特6	協植	大正11.2.15	面旋前左、兩眉旋、項旋一、背旋中	父植森 母	八頭郡津安藏 水 田 市 次 郎	八頭郡畜産組合	同 上

特7	第3金	大正11.2.23	面旋上、兩眉旋、項旋二、背旋後	父高砂 母	東伯郡大藏村六尾 南 場 梅 吉	岩美郡畜産組合 鳥取市	國有種牡牛
特8	第31高見	大正11.1.10	面旋上、兩眉旋、項旋一、背旋前	父大繁 母	西伯郡津部村岩屋 岩 田 喜 市	西伯郡畜産組合	同 上
特9	島山	大正10.11.19	面旋上、兩眉旋、項旋二、背旋後	父伯山 母	同 郡 所 子 村 大 塚 源 三 郎	東伯郡畜産組合	縣有種牡牛

昭和8年8月制定因伯種登錄規程に依るもの

5	第20春風	昭和5.10.10	面旋下、兩眉旋、項旋二、背旋中	父66高山 母上	東伯郡以西村高岡 上 出 吉 十 郎	日野郡石見村三吉 福 田 源 次 郎	
6	昭秀	昭和6.10.3	面旋左、兩眉旋、項旋二	父花山 母	東伯郡由良町妻波 高 濱 幸 一	東伯郡安田村八幡 野 岡 田 國 太郎	
7	第6福榮	昭和5.11.4	面旋中、兩眉旋、背旋中	父第5敷島 母	八頭郡散鼓村和奈見 下 田 政 藏	八頭郡畜産組合	
11	白鳥5	昭和7.11.1	面旋中、兩眉旋、項旋二、背旋後	父福昭 母	同 郡 社 村 吉 用 瀧 谷 辰 藏	岩美郡宇倍野村農會	
12	第3尾崎	昭和8.3.20	面旋下、兩眉旋、項旋二、背旋前	父昭賢 母	同 郡 華 村 上 野 森 本 龜 太 郎	八頭郡畜産組合	
13	三谷	昭和8.1.18	面旋上左、兩眉旋、項旋二、背旋後	父小山 母	氣高郡小鷺河村鷺峰 三 谷 重 藏	氣高郡小鷺河村鷺峰 岡 田 定 藏	
14	第78北風	昭和8.1.15	面旋下、兩眉旋、項旋一	父中山 母	東伯郡以西村高岡 高 力 藤 吉	東伯郡高城村上福田 杉 本 定 壽	東伯郡以西村高 岡 高 力 藤 九 郎
15	翠郷	昭和8.1.15	面旋左下、兩眉旋、項旋二、背旋後	父前田 母	同 郡 東 郷 村 川 上 前 田 龜 吉	同 郡 下 郷 村 下 大 江 齊 尾 長 四 郎	
16	光泉	昭和7.9.16	面旋上、兩眉旋、項旋二、背旋前	父第2鳳車 母	西伯郡庄内村高長 鷺 見 勘 藏	西伯郡餘子村竹内 山 本 茂 藏	
17	第14泰山	昭和7.4.20	面旋下、兩眉旋、項旋一、背旋中	父中山 母	東伯郡以西村高岡 高 力 茂 藏	日野郡米澤村宮市 森 房 美	



(3) 島根種登錄年報

自大正 11 年 11 月 25 日  
至昭和 9 年 12 月 31 日

豫備登錄 (牝之部)

登錄番號	名	號	生年月日	特	徵	血統	登錄番	登錄日	緊住	所氏名	所住	有氏名	備考
1	花	咲	大 9. 7. 10	面旋上左、眉旋兩、背旋中	父瑞清、母水	莊清		大 11. 11. 25	能美郡宇賀庄村井上	能美郡宇賀庄村	八東郡大庭村須山	大庭村	
4	泉		大 9. 9. 15	面旋上、眉旋兩、背旋中	父一三、母城山	三山		大 11. 12. 25	能美郡仁高村泉清	能美郡仁高村	能美郡山佐村安井	山佐村	
5	第 2 初櫻		大 10. 1. 12	面旋左、眉旋缺、背旋缺、頸旋後	父第三、母初櫻	玉山山	種第 2 號	大 11. 12. 25	能美郡山佐村加藤	能美郡山佐村	同 同 同 同	同 同 同 同	
6	寶		大 8. 4. 10	面旋右、眉旋缺、背旋中	父三	三		大 11. 12. 25	八東郡島上村周藤	八東郡島上村	同 同 同 同	同 同 同 同	
8	第 2 雌花		大 9. 5. 31	面旋上、眉旋左缺、背旋中	父河雄、母花	河花		大 12. 3. 20	仁多郡島上村堀江	仁多郡島上村	同 同 同 同	同 同 同 同	
9	八	榮	大 7. 5. 20	面旋中、眉旋兩、背旋左	父大金、母河大	典川		大 12. 3. 20	同 同 同 同	同 同 同 同	同 同 同 同	同 同 同 同	
10	藤	屋	大 8. 2. 27	面旋中長、眉旋右缺、背旋中	父河大、母吉	河吉		大 12. 3. 20	同 同 同 同	同 同 同 同	同 同 同 同	同 同 同 同	
11	千	代	大 3. 3. 10	面旋上、眉旋兩、背旋中	父第三、母仰	三竹代		大 12. 3. 11	同 同 同 同	同 同 同 同	同 同 同 同	同 同 同 同	
12	御	照	大 2. 1. 25	面旋上、眉旋兩、背旋中、眉旋左下	父荒大、母照	荒照		大 12. 7. 20	飯石郡飯石村高尾	飯石郡飯石村	飯石郡飯石村高尾	飯石村	
13	愛	姬	大 3. 5. 26	面旋左、眉旋缺、背旋前	父春照、母姬	春照		大 12. 7. 24	同 同 同 同	同 同 同 同	同 同 同 同	同 同 同 同	

14	初	姬	大 6. 4. 1	面旋左右流、眉旋缺、背旋前長	父山愛、母初	野姬		大 12. 7. 24	飯石郡松笠村星野	飯石郡松笠村	飯石郡吉田村勝部	吉田村	
15	春	姬	大 9. 4. 5	面旋上左、眉旋兩、背旋前長	父日嘉、母初	春姬		大 12. 7. 24	同 同 同 同	同 同 同 同	同 同 同 同	同 同 同 同	
16	玉	千	大 7. 3. 1	面旋上、眉旋左缺、背旋中	父日嘉、母初	日嘉		大 12. 7. 24	同 同 同 同	同 同 同 同	同 同 同 同	同 同 同 同	
17	嵐	川	大 5. 6. 21	面旋上左、眉旋兩、背旋後	父嵐、母川	嵐川		大 12. 7. 24	仁多郡島上村嵐谷	仁多郡島上村	同 同 同 同	同 同 同 同	
18	虎	姬	大 3. 4. 7	面旋上、眉旋右缺、背旋後	父來毛、母川	鳥川		大 12. 7. 24	飯石郡來島村田村	飯石郡來島村	同 同 同 同	同 同 同 同	
19	靜		大 9. 4. 6	面旋中、眉旋兩、背旋前	父一三、母三	三三		大 12. 7. 24	同 同 同 同	同 同 同 同	同 同 同 同	同 同 同 同	
20	五	十	大 4. 10. 9	面旋中、眉旋兩、背旋前	父御所、母波	車波		大 12. 7. 24	同 同 同 同	同 同 同 同	同 同 同 同	同 同 同 同	
21	朝	鶴	大 7. 7. 30	面旋右、眉旋右缺、背旋後	父第三、母宮	三宮		大 12. 7. 24	飯石郡來島村松田	飯石郡來島村	同 同 同 同	同 同 同 同	
23	幸		大 10. 4. 4	面旋上、眉旋兩、背旋前	父須山、母山	山山		大 12. 7. 24	能美郡井尻村松田	能美郡井尻村	那賀郡今福村石田	今福村	
24	新	月	大 9. 11. 10	面旋中、眉旋兩、背旋中	父飯石、母合	石合		大 13. 4. 19	飯石郡一宮村山根	飯石郡一宮村	同 同 同 同	同 同 同 同	
25	第 3	操	大 10. 2. 15	面旋下、眉旋右缺、背旋後	父久好、母二操	好操		大 13. 4. 19	同 同 同 同	同 同 同 同	同 同 同 同	同 同 同 同	
26	森	田	大 11. 5. 30	面旋上流、眉旋右流、背旋前	父第一、母坂	森坂	像第 7 號	大 13. 4. 19	仁多郡橫田村森田	仁多郡橫田村	飯石郡松笠村若林	松笠村	
27	瀧	姬	大 3. 9. 30	面旋上、眉旋兩、背旋中	父昌晃、母梅	昌梅		大 13. 4. 19	飯石郡松笠村中村	飯石郡松笠村	飯石郡松笠村若林	松笠村	
28	第 3	辰	大 10. 6. 9	面旋右、眉旋兩、背旋前	父第三、母玉	玉山	像第 2 號	大 13. 4. 19	能美郡山佐村若田	能美郡山佐村	能美郡山佐村若田	山佐村	
29	梅	野	大 6. 3. 2	面旋右上、眉旋兩、背旋前	父天福、母當	天當		大 13. 4. 19	同 同 同 同	同 同 同 同	同 同 同 同	同 同 同 同	





30	蘆屋	大正 7. 10. 15	面旋右、眉旋兩、背旋中	安村玉引松	界玉		大正 4. 19	能義郡井尻村	能義郡井尻村
34	美登利	大正 2. 12	面旋右、眉旋兩、背旋前	父第二引松	父第二引松		大正 1. 24	邑郡赤松村	邑郡赤松村
35	第二八川	大正 2. 15	面旋右、眉旋兩、背旋中	父大八川	父大八川		大正 1. 24	仁多郡八川村	仁多郡八川村
36	第二小萬歲	大正 4. 10	面旋右、眉旋兩、背旋前	父小萬歲	父小萬歲		大正 1. 24	同郡島上村	同郡島上村
37	細來	大正 2. 15	面旋上、眉旋兩、背旋前	父河代	父河代		大正 1. 24	同郡島上村	同郡島上村
38	司	大正 6. 15	面旋上、眉旋兩、背旋前	父日久	父日久		大正 11. 17	能義郡赤松村	能義郡赤松村
39	第一才ヶ原	大正 7. 11	面旋上、眉旋、背旋中	父才ヶ原	父才ヶ原		大正 11. 17	同郡同村	同郡同村
40	第二玉鶴	大正 4. 10	面旋上、眉旋左、背旋中	父日玉	父日玉		大正 11. 17	同郡井尻村	同郡井尻村
41	第三彌生	大正 1. 1	面旋下、眉旋、背旋前	父第三玉山	父第三玉山	豫第 2 號	大正 11. 18	同郡山佐村	同郡山佐村
43	鶴	大正 2. 4	面旋上、眉旋右、背旋中	父末鶴	父末鶴		大正 11. 26	安濃郡佐比賣村	安濃郡佐比賣村
44	山本	明治 44. 9. 20	面旋上、眉旋、背旋前	父森川	父森川		大正 11. 26	同郡川合村	同郡川合村
45	岩野	大正 7. 4. 8	面旋上、眉旋、背旋前	父第三末廣	父第三末廣	豫第 43 號	大正 11. 26	同郡大田町	同郡大田町
46	尾花	大正 8. 3. 20	面旋上、眉旋兩、背旋中	父第三美加登	父第三美加登		大正 11. 27	同郡川合村	同郡川合村
47	梅園	大正 2. 7. 27	面旋上、眉旋、背旋後	父三照	父三照		大正 12. 12	八東郡决遺村	八東郡决遺村
48	隅登	大正 10. 3. 10	面旋上、眉旋兩、背旋中	父第二大隅	父第二大隅		大正 4. 22	那賀郡井野村	那賀郡井野村

49	千代鶴	大正 13. 4. 2	面旋右、眉旋右、背旋前	父第八玉山	父第八玉山	豫第 3 號	大正 4. 25	能義郡山佐村	能義郡山佐村
50	第三才ヶ原	大正 13. 4. 23	面旋中、眉旋兩、背旋前	父須山	父須山	豫第 39 號	大正 4. 26	同郡赤松村	同郡赤松村
51	第三八千代	大正 12. 10. 3	面旋下、眉旋左、背旋	父第八玉山	父第八玉山	豫第 3 號	大正 4. 25	同郡山佐村	同郡山佐村
52	小波	大正 13. 3. 8	面旋中、眉旋左、背旋前	父第八玉山	父第八玉山	豫第 3 號	大正 4. 25	同郡同村	同郡同村
53	第二御崎	大正 12. 5. 13	面旋上、眉旋兩、背旋前	父第三端莊	父第三端莊	豫第 31 號	大正 4. 26	同郡安來町	同郡安來町
54	芳岩	大正 7. 3. 1	面旋右、眉旋左、背旋中	父川合	父川合		昭和 2. 5. 1	安濃郡川合村	安濃郡川合村
54/1	第一亀島	大正 9. 2. 24	面旋下、眉旋、背旋中	父第二十伊勢	父第二十伊勢		昭和 4. 8. 30	能義郡安來町	能義郡安來町
55	中田	大正 8. 4. 16	面旋中、眉旋、背旋中	父大清	父大清		昭和 4. 8. 30	同郡山佐村	同郡山佐村
56	御車	大正 13. 7. 1	面旋上、眉旋兩	父第四端莊	父第四端莊		昭和 4. 8. 30	同郡高塚村	同郡高塚村
58	吉野	大正 12. 11. 30	面旋上、眉旋兩、背旋中	父第十六清津	父第十六清津		昭和 4. 8. 30	大原郡屋敷村	大原郡屋敷村
59	第三萬松	大正 15. 4. 21	面旋右、眉旋兩、背旋中	父數島	父數島		昭和 4. 8. 30	邑郡島谷村	邑郡島谷村
60	山櫻	大正 12. 6. 20	面旋上、眉旋兩、背旋中	父第二森本	父第二森本	豫第 7 號	昭和 4. 8. 30	同郡同村	同郡同村
61	第二は安榮	大正 13. 2. 15	面旋左、眉旋上、背旋前	父第二森本	父第二森本	豫第 7 號	昭和 4. 8. 30	同郡同村	同郡同村
62	音羽	大正 14. 6. 12	面旋上、眉旋兩、背旋後	父第二森本	父第二森本	豫第 7 號	昭和 4. 8. 30	同郡同村	同郡同村
63	森本	大正 10. 7. 25	面旋下、眉旋兩、背旋中	父琴引	父琴引		昭和 4. 8. 30	同郡同村	同郡同村



64	末廣	大正 6. 20	面旋上、眉旋兩、背旋中	父 日 榮 母 飯 第 2288		昭 4. 8. 30	飯石郡松笠村 永水田園市	飯石郡來島村 橋園市
65	青野	大正 8. 1	面旋右、眉旋兩、背旋中	父 第 六 榮 石 母 瀨 大 第 2012		昭 4. 8. 30	瀨原郡大瀨村 平田園五郎	鹿足郡小川村 水田川作
66	金山	大正 4. 24	面旋上、眉旋兩、背旋後左	父 第 二 森 本 母 岩 岩 伏	豫 第 7 號	昭 4. 3. 30	仁多郡島上村 金山鹿太郎	同 郡 日 原 村 原 治
67	福重	大正 7. 8	面旋上、眉旋兩、背旋中後	父 高 井 母 玉 千 代		昭 4. 8. 30	鹿足郡郡道村 板垣俊正	同 郡 郡 道 村 板 垣 秀 雄
71	第五梅園	大正 7. 25	面旋中、眉旋缺、背旋中後	父 福 富 母 比 護 山	豫 第 47 號	昭 5. 6. 9	八東郡赤松村 松浦金太郎	八東郡赤松村 松浦金太郎
74	福美	大正 2. 4	面旋下、眉旋兩、背旋中	父 第 七 越 母 比 護 山		昭 5. 6. 12	鹿足郡赤松村 板垣金利市	鹿足郡赤松村 板垣金太郎
75	三笠	大正 1. 10	面旋上、眉旋兩、背旋前	父 須 福 母 須 福 美	豫 第 74 號	昭 5. 6. 12	同 郡 同 村 傳 太 郎	同 郡 同 村 傳 太 郎
76	第二金龍	大正 5. 15	面旋上、眉旋兩、背旋中	父 須 金 龍 母 第 一 金 龍		昭 5. 6. 12	同 郡 同 村 佐 次 郎	同 郡 同 村 佐 次 郎
77	須藤	大正 4. 1. 15	面旋上、眉旋兩、背旋後	父 第 三 玉 山 母 竹 矢	豫 第 2 號	昭 5. 6. 12	同 郡 同 村 佐 三 郎	同 郡 同 村 佐 三 郎
78	星里	大正 10. 12	面旋下、眉旋缺、背旋中	父 第 八 玉 山 母 清 野	豫 第 3 號	昭 5. 6. 12	同 郡 同 村 亮 一 郎	同 郡 同 村 亮 一 郎
79	磯松	大正 12. 16	面旋上、眉旋兩、背旋中	父 第 十 八 社 日 母 姫 崎		昭 5. 6. 12	同 郡 同 村 江 村 齊 藤 鐵 太 郎	同 郡 同 村 江 村 齊 藤 鐵 太 郎
80	やよひ	大正 4. 10	面旋中、眉旋兩、背旋中	父 巖 宮 母 巖 宮	豫 第 32 號	昭 5. 6. 12	飯石郡飯石村 若槻又一	飯石郡飯石村 若槻又一
81	第二山口	大正 6. 21	面旋上、眉旋兩、背旋前	父 第 五 竹 崎 母 和 崎		昭 5. 6. 12	仁多郡島上村 藏 甚 兵 衛	仁多郡島上村 藏 甚 兵 衛
82	北村	大正 6. 22	面旋中、眉旋右缺、背旋中	父 森 代 母 千 代 田		昭 5. 6. 12	同 郡 同 村 崎 崎 文 太 郎	同 郡 同 村 崎 崎 文 太 郎
83	第二福神	大正 2. 30	面旋上、眉旋兩、背旋中	父 大 典 母 第 一 福 神		昭 5. 6. 12	同 郡 同 村 花 森 常 有 衛 門	同 郡 同 村 花 森 常 有 衛 門

84	福徳	大正 2. 3	面旋上、眉旋兩、背旋中	父 玉 石 母 山 田		昭 5. 6. 12	仁多郡八川村 仁多原徳三郎	仁多郡同井村 武田勝萬
85	松の井	大正 2. 13	面旋左、眉旋兩、背旋中	父 第 二 森 本 母 玉 の 井	豫 第 7 號	昭 5. 6. 12	同 郡 同 村 松 原 喜 次 郎	同 郡 同 村 松 原 喜 次 郎
86	第三石田	大正 2. 2	面旋中、眉旋兩、背旋中	父 第 五 玉 山 母 石 田		昭 5. 6. 12	同 郡 同 村 松 原 徳三郎	同 郡 同 村 松 原 徳三郎
87	室原	大正 3. 23	面旋左、眉旋兩、背旋中	父 仁 多 母 第 二 福 神	豫 第 83 號	昭 5. 6. 12	同 郡 同 村 高 橋 吉 郎	同 郡 同 村 高 橋 吉 郎
88	安延	大正 5. 1	面旋中、眉旋兩、背旋中	父 仁 千 代 母 第 一 福 神	豫 第 11 號	昭 5. 6. 12	同 郡 同 村 田 邊 登 藏	同 郡 同 村 田 邊 登 藏
89	第二金川	大正 3. 17	面旋上、眉旋兩、背旋中	父 仁 金 川 母 仁 金 川		昭 5. 6. 12	同 郡 同 村 高 橋 吉 郎	同 郡 同 村 高 橋 吉 郎
92	清壽	大正 6. 30	面旋下、眉旋缺、背旋前	父 英 冠 母 一 森		昭 5. 6. 12	大原郡海濱村 桑原武男	飯石郡中野村 清水留市
93	一姫	昭和 2. 15	面旋上、眉旋兩、背旋中	父 一 森 母 一 森 里		昭 5. 6. 12	瀨原郡水上山村 秀樹	邑智郡君谷村 竹間禎二郎
94	福壽	大正 8. 20	面旋左、眉旋兩、背旋中	父 第 三 山 根 母 巴	豫 第 70 號	昭 5. 6. 12	邑智郡君谷村 野村秀市	同 郡 同 村 野 村 秀 市
95	清見	大正 9. 16	面旋上、眉旋兩、背旋中	父 山 根 母 山 根 一		昭 5. 6. 12	同 郡 同 村 高 崎 儀 一 郎	同 郡 同 村 高 崎 儀 一 郎
96	藤花	昭和 1. 10	面旋中、眉旋兩、背旋中	父 山 花 母 山 花		昭 5. 6. 12	美濃郡郡茂村 藤原源市	美濃郡郡茂村 藤原源市
97	第六白雲	大正 10. 26	面旋上、眉旋兩、背旋中	父 賢 三 母 賢 三 操	豫 第 25 號	昭 5. 6. 12	同 郡 同 村 渡 邊 慧 五 郎	同 郡 同 村 渡 邊 慧 五 郎
98	第三暮春	大正 3. 2	面旋中、眉旋兩、背旋前	父 賢 暮 母 賢 暮		昭 5. 6. 12	同 郡 同 村 渡 邊 直 吉	同 郡 同 村 渡 邊 直 吉
101	池田	大正 10. 5	面旋左、眉旋、背旋中、乳房白斑	父 秀 布 母 秀 布		昭 5. 6. 23	能義郡布部村 加納儀太郎	能義郡能義村 池田致次郎
102	谷川	大正 8. 15	面旋下、眉旋兩、背旋中	父 登 龍 母 登 龍		昭 5. 6. 23	飯石郡鍋山村 飛長	飯石郡飯石村 高尾岩市



103	第二谷川	大正14.8.1	面旋下、眉旋、背旋前	父典石川谷	石川坂月四三一	豫第32號 豫第102號	和昭5.6.23	飯石郡飯石村高尾	飯石郡飯石村白子	助
104	天泉	昭和2.9.22	面旋上、背旋中	父月坂四三一	飯石郡飯石村坂月四三一		大正5.6.23	能義郡飯石村加藤	能義郡飯石村坂月四三一	門
105	蓬菜	大正14.11.23	面旋右、背旋中	父第八山冠	飯石郡飯石村第八山冠	豫第3號	昭和5.6.23	同郡同村	同郡同村	門
106	藤井	大正11.5.5	面旋上、背旋中	父東榮	飯石郡飯石村東榮		昭和5.6.26	能義郡飯石村竹内	能義郡飯石村竹内	大
107	岩田	大正15.7.3	面旋下、背旋中	父第八山中	飯石郡飯石村第八山中	豫第3號 豫第55號	昭和5.6.26	能義郡飯石村岩田	能義郡飯石村岩田	平
108	安田	大正15.6.2	面旋下、背旋中	父神安	飯石郡飯石村神安		昭和5.6.26	同郡同村	同郡同村	治
109	第六叶谷	昭和3.1.5	面旋下、背旋中	父錦海	飯石郡飯石村錦海		昭和5.6.26	同郡同村	同郡同村	十
111	朝日	大正9.11.1	面旋中、背旋中	父第五大平	飯石郡飯石村第五大平		昭和5.11.26	八東郡飯石村山崎	能義郡飯石村木村	雄
112	第八旭	昭和1.12.26	面旋中、背旋中	父八朝日	飯石郡飯石村八朝日		昭和5.11.26	能義郡飯石村蘇川	能義郡飯石村蘇川	門
114	梅	昭和6.6.6	面旋上、背旋後	父第四隆運	飯石郡飯石村第四隆運	豫第90號 補仁第46號	昭和8.4.10	仁多郡飯石村系原	仁多郡飯石村系原	耶
115	福運	昭和6.7.3	面旋下、背旋前	父第四隆運	飯石郡飯石村第四隆運	豫第96號 豫第84號	昭和8.4.10	同郡同村	同郡同村	耶
116	第三美園	昭和6.7.3	面旋上、背旋中	父第四隆運	飯石郡飯石村第四隆運	豫第90號 補仁第109號	昭和8.4.10	同郡同村	同郡同村	耶
117	高正	昭和6.2.6	面旋上、背旋中	父第四隆運	飯石郡飯石村第四隆運	豫第90號 補仁第83號	昭和8.4.10	同郡同村	同郡同村	合
118	第三龜千代	昭和6.3.1	面旋中、背旋中	父第二大井	飯石郡飯石村第二大井	補仁第5號 補仁第2號	昭和8.4.10	同郡同村	同郡同村	市
123	清經	昭和3.2.24	面旋右、背旋中	父第十玉山	飯石郡飯石村第十玉山	豫第72號 豫第75號	昭和8.4.14	能義郡飯石村森島	能義郡飯石村森島	西

124	旭	昭和6.8.26	面旋上、背旋後	父隆金	川隆金	補能第36號 補能第29號	昭和8.4.14	能義郡飯石村邊乙	能義郡飯石村邊乙	吉
125	第二須藤	昭和4.5.30	面旋下、背旋中	父八山須	飯石郡飯石村八山須	豫第3號 豫第77號	昭和8.9.9	同郡同村	同郡同村	耶
126	第二千代榮	昭和4.6.1	面旋上、背旋前	父十一代榮	飯石郡飯石村十一代榮	豫第57號 補能第163號	昭和8.9.9	同郡同村	同郡同村	夫
127	第二厚	昭和7.3.12	面旋上、背旋中	父林厚	飯石郡飯石村林厚	豫第73號 補能第86號	昭和8.9.14	同郡同村	同郡同村	明
128	第二永盛	昭和6.6.3	面旋右、背旋中	父九森本	飯石郡飯石村九森本	補仁第193號 補仁第182號	昭和8.9.11	仁多郡飯石村田邊	仁多郡飯石村田邊	助
129	甲子	昭和6.7.8	面旋中、背旋後	父四隆運	飯石郡飯石村四隆運	豫第90號 補仁第118號	昭和8.9.11	同郡同村	同郡同村	作
130	兒松	昭和6.3.14	面旋下、背旋後	父大利	飯石郡飯石村大利	補仁第160號 補仁第62號	昭和8.9.11	同郡同村	同郡同村	耶
131	輪屋	昭和6.6.1	面旋上、背旋後	父隆福	飯石郡飯石村隆福	補能第36號 補能第162號	昭和8.18.3	能義郡飯石村福井	能義郡飯石村福井	耶
134	安榮	昭和6.2.7	面旋右、背旋中	父九森本	飯石郡飯石村九森本	補仁第193號 補仁第88號	昭和8.11.13	仁多郡飯石村安	仁多郡飯石村安	夫
142	第二森榮	昭和4.3.29	面旋中、背旋中	父第二森榮	飯石郡飯石村第二森榮	豫第7號 補仁第152號	昭和8.12.22	同郡同村	同郡同村	造
143	西村	昭和5.2.6	面旋右、背旋中	父四隆運	飯石郡飯石村四隆運	豫第90號 補能第88號	昭和8.12.22	同郡同村	同郡同村	耶
144	第十雄花	昭和6.2.28	面旋右、背旋後	父九森本	飯石郡飯石村九森本	補仁第193號 補仁第167號	昭和8.12.22	同郡同村	同郡同村	耶
145	第三仲屋	昭和4.6.10	面旋左、背旋前	父小萬	飯石郡飯石村小萬	豫第113號 補能第36號	昭和8.12.22	同郡同村	同郡同村	耶
146	第四玉盛	昭和7.3.28	面旋上、背旋中	父九森本	飯石郡飯石村九森本	補仁第193號 補仁第163號	昭和8.12.22	同郡同村	同郡同村	吉
147	新田六	昭和6.2.24	面旋上、背旋後	父九森本	飯石郡飯石村九森本	補仁第193號 補仁第340號	昭和8.12.22	同郡同村	同郡同村	耶



148	第三に安榮	昭 5. 2. 20	和	面旋右、上、眉旋兩、背旋後	父第四降運母第二に安榮	豫第 90 號 豫第 61 號	昭 8. 12. 22	和	仁多郡魚蓋村 安部孫右衛門	仁多郡魚蓋村 安部孫右衛門
149	第二日向夕	昭 3. 3. 5	和	面旋左、上、眉旋兩、背旋中	父第四降運母第三石田	豫第 90 號 豫第 86 號	昭 8. 12. 23	和	同郡八川村 堀尾源太 耶	同郡八川村 堀尾源太 耶
150	第三福神	昭 2. 8. 5	和	面旋上、眉旋兩、背旋中	父第四降運母第二福神	豫第 90 號 豫第 83 號	昭 8. 12. 23	和	同郡同村 高橋信太 耶	同郡同村 高橋信太 耶
151	第二小花	昭 3. 5. 3	和	面旋上、眉旋兩、背旋前	父第四降運母第二小花	豫第 90 號 補仁第 131 號	昭 8. 12. 23	和	同郡同村 堀尾傳太 耶	同郡同村 堀尾傳太 耶
152	イモノキ	昭 5. 6. 24	和	面旋中、眉旋兩、背旋中	父第四降運母第二イモノキ	豫第 90 號 豫第 35 號	昭 8. 12. 23	和	同郡同村 堀尾傳太 耶	同郡同村 堀尾傳太 耶
153	徳多	昭 6. 3. 22	和	面旋上、眉旋兩、背旋中	父大和石	補仁第 42 號 補仁第 230 號	昭 8. 12. 23	和	同郡同村 周右衛門	同郡同村 周右衛門
154	第八大和	昭 2. 3. 13	和	面旋上、眉旋兩、背旋中	父第四降運母第八大和	豫第 7 號 補仁第 67 號	昭 8. 12. 23	和	同郡同村 堀尾傳太 耶	同郡同村 堀尾傳太 耶
155	雅櫻	昭 3. 3. 21	和	面旋上、眉旋兩、背旋中	父第四降運母雅櫻	豫第 90 號 補仁第 123 號	昭 8. 12. 23	和	同郡同村 堀尾傳太 耶	同郡同村 堀尾傳太 耶
156	第四旭山	昭 4. 6. 22	和	面旋右、上、眉旋兩、背旋後	父富福徳	補仁第 65 號 補仁第 84 號	昭 8. 12. 28	和	同郡馬木村 河合常藏	同郡馬木村 河合常藏
157	乳子櫻	昭 7. 4. 12	和	面旋右、上、眉旋兩、背旋後	父隆傳	補仁第 64 號 補仁第 218 號	昭 8. 12. 23	和	同郡同村 清市	同郡同村 清市
160	第四吉田	昭 4. 5. 25	和	面旋右、上、眉旋兩、背旋後	父富吉田	補仁第 65 號 補仁第 140 號	昭 9. 5. 6	和	同郡同村 堀尾傳太 耶	同郡同村 堀尾傳太 耶
161	第二吉花	昭 7. 2. 5	和	面旋右、上、眉旋兩、背旋後	父典花屋	補仁第 160 號 補仁第 83 號	昭 9. 5. 6	和	同郡同村 堀尾傳太 耶	同郡同村 堀尾傳太 耶
162	隆玉	昭 4. 6. 6	和	面旋左、上、眉旋兩、背旋前	父第四降運母隆玉	豫第 90 號 補仁第 46 號	昭 9. 5. 7	和	同郡同村 堀尾傳太 耶	同郡同村 堀尾傳太 耶
163	大本	昭 7. 1. 3	和	面旋上、眉旋兩、背旋後	父第四降運母大本	豫第 90 號 補仁第 140 號	昭 9. 5. 7	和	同郡同村 堀尾傳太 耶	同郡同村 堀尾傳太 耶
164	第三初櫻	昭 3. 2. 14	和	面旋上、眉旋兩、背旋前	父第十一玉山母第二初櫻	豫第 57 號 豫第 5 號	昭 9. 5. 31	和	能義郡山佐村 藤原團次 耶	能義郡山佐村 藤原團次 耶

165	第二玉露	昭 6. 6. 10	和	面旋右、上、眉旋兩、背旋中	父第十一玉山母玉露	豫第 57 號 補仁第 154 號	昭 9. 5. 31	和	能義郡山佐村 藤原團次 耶	能義郡山佐村 藤原團次 耶
167	永盛	昭 3. 8. 10	和	面旋上、眉旋兩、背旋後	父第二森本母永盛	豫第 7 號 補仁第 8 號	昭 9. 6. 21	和	仁多郡島上村 堀江理之助	仁多郡島上村 堀江理之助
168	第三永盛	昭 7. 5. 10	和	面旋上、眉旋兩、背旋中	父第九森本母永盛	豫第 136 號 補仁第 167 號	昭 9. 6. 21	和	同郡同村 高橋嘉吉	同郡同村 高橋嘉吉
169	第一廻田	昭 7. 3. 4	和	面旋左、上、眉旋兩、背旋前	父第十二隆川母廻田	豫第 135 號 補仁第 26 號	昭 9. 6. 21	和	同郡同村 堀江重利	同郡同村 堀江重利
170	第六玉代	昭 4. 4. 16	和	面旋右、上、眉旋兩、背旋左右 2ヶ、眉旋	父榮福花	豫第 113 號 補仁第 176 號	昭 9. 6. 21	和	同郡同村 堀尾傳太 耶	同郡同村 堀尾傳太 耶
171	第一藤岡	昭 6. 5. 3	和	面旋上、眉旋兩、背旋中	父榮藤岡	豫第 113 號 補仁第 168 號	昭 9. 6. 21	和	同郡同村 堀尾傳太 耶	同郡同村 堀尾傳太 耶
172	第二吉本	昭 6. 4. 28	和	面旋上、眉旋兩、背旋後	父第九森本母第二吉本	豫第 136 號 補仁第 169 號	昭 9. 6. 21	和	同郡同村 堀尾傳太 耶	同郡同村 堀尾傳太 耶
173	第二雄花一	昭 3. 2. 20	和	面旋上、眉旋兩、背旋中	父第二森本母第二雄花一	豫第 7 號 補仁第 8 號	昭 9. 6. 21	和	同郡同村 堀江理之助	同郡同村 堀江理之助
174	山口	昭 5. 2. 20	和	面旋右、上、眉旋兩、背旋中	父榮山口	豫第 113 號 補仁第 81 號	昭 9. 6. 22	和	同郡同村 堀尾傳太 耶	同郡同村 堀尾傳太 耶
176	第四千鳥	昭 6. 2. 20	和	面旋上、眉旋兩、背旋中	父典金	補仁第 160 號 補仁第 410 號	昭 9. 6. 8	和	八東郡法吉村 小川喜市	八東郡法吉村 小川喜市
177	第二田尻	昭 5. 9. 1	和	面旋上、眉旋兩、背旋中	父第十一玉山母田尻	豫第 57 號 補仁第 187 號	昭 9. 6. 8	和	同郡岩坂村 恩田仙太 耶	同郡岩坂村 恩田仙太 耶
178	第二善	昭 7. 1. 27	和	面旋左、上、眉旋兩、背旋中	父第十六玉山母善	補美第 44 號 補美第 42 號	昭 9. 7. 1	和	美濃郡安田村 津江誠太 耶	美濃郡安田村 津江誠太 耶
179	第二高松	昭 7. 2. 20	和	面旋左、上、眉旋兩、背旋前	父第四降運母第二高松	豫第 90 號 補仁第 124 號	昭 9. 7. 1	和	同郡同村 堀尾傳太 耶	同郡同村 堀尾傳太 耶
180	第二八川四	昭 3. 6. 8	和	面旋上、眉旋兩、背旋前	父第四降運母第二八川四	豫第 90 號 補仁第 35 號	昭 9. 9. 11	和	仁多郡八川村 堀尾傳太 耶	仁多郡八川村 堀尾傳太 耶
181	和川	昭 3. 5. 28	和	面旋左、上、眉旋兩、背旋中	父第四降運母和川	豫第 90 號 補仁第 118 號	昭 9. 9. 11	和	同郡同村 堀尾傳太 耶	同郡同村 堀尾傳太 耶



182	原	昭 4. 5. 30	和	面旋上、眉旋兩、背旋 右前左右2欠、肩旋	父母	雙相 父第四隆運 母第二福高	補仁第40號 補仁第369號	昭 9. 9. 11	仁多郡八川村 堀尾總兵衛	仁多郡馬木村 長瀬榮之助
183	第三福高	昭 5. 2. 10	和	面旋上、眉旋兩、 背旋中	父母	父第四隆運 母第二福高	補仁第90號 補仁第111號	昭 9. 9. 11	同郡同村 部田延太郎	同郡八川村 堀尾傳太郎
184	第三安部	昭 6. 5. 10	和	面旋上、眉旋兩、 背旋稍後	父母	父第四隆運 母武	補仁第90號 補仁第51號	昭 9. 9. 11	同郡同村 桑原嘉太郎	同郡島上村 安部延代
185	第九糸山	昭 7. 5. 11	和	面旋右、上流、眉旋兩 背旋中	父母	父第四隆運 母武	補仁第90號 補仁第51號	昭 9. 9. 10	同郡同村 桑原嘉太郎	同郡八川村 桑原嘉太郎
186	第二高曲	昭 7. 5. 28	和	面旋上、眉旋右缺、 背旋前	父母	父第四隆運 母第三高山	補仁第90號 補仁第37號	昭 9. 9. 11	同郡同村 高橋荒太郎	同郡同村乙 市
187	第一寶	昭 6. 2. 5	和	面旋上、眉旋兩、 背旋中、肩旋長	父母	父第六隆運 母第二寶來	補仁第13號 補仁第19號	昭 9. 11. 14	同郡阿井村 宮崎傳次郎	同郡阿井村 宮崎傳次郎
188	第四福壽	昭 6. 3. 1	和	面旋上、眉旋兩、 背旋稍前	父母	父第六隆運 母福	補仁第13號 補仁第263號	昭 9. 11. 14	同郡同村 中西村太郎	同郡同村 中西村太郎
189	第五壽	昭 8. 2. 22	和	面旋上、眉旋兩、 背旋後	父母	父隆一壽 母第一壽	補仁第117號 補仁第34號	昭 9. 12. 7	飯石郡來島村 早稲儀右衛門	飯石郡來島村 早稲儀右衛門
190	第二福壽	昭 7. 8. 8	和	面旋上、眉旋缺、 背旋中	父母	父隆二壽 母第二壽	補仁第117號 補仁第52號	昭 9. 12. 7	同郡同村 早稲幸三郎	同郡同村 早稲幸三郎
191	石原	昭 8. 5. 1	和	面旋上、眉旋兩、 背旋稍後	父母	父第十二隆川 母第九大和	補仁第135號 補仁第316號	昭 9. 12. 8	同郡同村 石原儀右衛門	同郡同村 石原儀右衛門
164	第二曾根	昭 8. 2. 19	和	面旋上、眉旋兩、 背旋中	父母	父第十二隆川 母大	補仁第135號 補仁第211號	昭 9. 12. 13	同郡馬木村 足立光太郎	同郡馬木村 足立光太郎
195	第二白山	昭 7. 1. 14	和	面旋上、眉旋左、 背旋稍前	父母	父五白 母白山	補仁第63號 補仁第32號	昭 9. 12. 20	能義郡井尻村 戸崎林太郎	能義郡井尻村 戸崎林太郎
196	久桑	昭 7. 4. 20	和	面旋上、眉旋兩、 背旋中	父母	父隆川 母第二光榮	補仁第36號 補仁第143號	昭 9. 12. 20	同郡同村 細田光藏	同郡井尻村 齋木次郎
197	末明	昭 7. 9. 15	和	面旋上、眉旋兩、 背旋前	父母	父玉和 母田森	補仁第63號 補仁第198號	昭 9. 12. 20	同郡字賀莊村 和田森榮吉	同郡安田村 長谷川吉藏
198	羽衣	昭 8. 1. 27	和	面旋上、眉旋兩、 背旋中	父母	父大豐 母川田	補仁第35號 補仁第199號	昭 9. 12. 20	同郡赤屋村 長尾友藏	同郡井尻村 石倉友藏

199	第二千代姫	昭 8. 4. 10	和	面旋上、眉旋缺、 背旋稍前	父母	父隆川 母千代姫	補仁第36號 補仁第74號	昭 9. 12. 20	能義郡井尻村 内田千代太郎	能義郡井尻村 内田千代太郎
200	第二比藏姫	昭 8. 4. 17	和	面旋左、眉旋兩、 背旋稍後	父母	父隆川 母比藏	補仁第36號 補仁第79號	昭 9. 12. 20	同郡同村 種平卯次郎	同郡同村 妹尾利吉
201	第二華井	昭 8. 4. 25	和	面旋中、眉旋兩、 背旋中	父母	父大川 母大川	補仁第35號 補仁第189號	昭 9. 12. 20	同郡同村 花田近藏	同郡同村 細井奎次郎
202	玉華	昭 8. 6. 25	和	面旋上、眉旋兩、 背旋中	父母	父大川 母第二常盤	補仁第158號 補仁第65號	昭 9. 12. 20	同郡赤屋村 大塚清市	同郡赤屋村 大塚清市
203	第三安榮	昭 7. 5. 3	和	面旋上、眉旋兩、 背旋中	父母	父大隆 母第二安榮	補仁第158號 補仁第61號	昭 9. 7. 1	仁多郡龜島村 安部孫右衛門	美濃郡北山道村 渡邊直吉

登錄備登錄 (社之部)

登錄番號	名號	生年月日	特徵	血統	登錄番	登錄日	緊住	氏名	者名	備考
2	第三玉山	大 6. 3. 23	面旋左、上、眉旋缺、 背旋中	父大荒 母平振		大 11. 12. 25	能義郡井尻村 細田龜太郎	能義郡井尻村 農會		
3	第八玉山	大 10. 2. 10	面旋右、下、眉旋兩、 背旋中	父第三玉山 母小櫻	簿第2號	大 11. 12. 25	同郡山佐村 平井和一郎	同郡山佐村 岩田小三郎		
7	第二森本	大 7. 2. 10	面旋上、眉旋兩、 背旋中	父第三竹崎 母谷花		大 12. 3. 20	仁多郡島上村 風谷藤五郎	島根縣		仁多郡島上 村森山爲造 佃養セリ
22	第五榮石	大 9. 4. 23	面旋中、眉旋兩、 背旋後	父須野 母山花		大 12. 7. 24	能義郡井尻村 野々村源太郎	能義郡大濱村 石田住一		
31	第三瑞莊	大 9. 5. 1	面旋右、上流、眉旋兩、 背旋中	父安福 母昇浦		大 13. 4. 19	同郡同村 吉村計一郎	能義郡字賀莊村 安部恒八		
32	興石	大 10. 2. 20	面旋上、眉旋兩、 背旋中	父第二森本 母藤岡	簿第7號	大 14. 1. 24	仁多郡島上村 堀江忠一	飯石郡掛合村 飯石郡畜産組合		
33	雲琴	大 6. 6. 9	面旋左、上流、眉旋兩、 背旋稍前	父龍岡 母出		大 14. 1. 24	飯石郡來島村 岡田利雄	農商務省		飯石郡畜産 組合管理ス
42	第二十二伊勢	大 8. 1. 10	面旋上、眉旋兩、 背旋中	父安昌 母江		大 13. 11. 25	能義郡赤江村 小笹兼次郎	農商務省		安濃郡畜産 組合管理ス



57	第十一玉山	大正 14. 3. 20	面旋上、眉旋中 背旋中	父第八玉山 母中	豫第 3 號 豫第 55 號	昭 4. 8. 30	鹿野郡山佐村 同 郡同 村	鹿野郡山佐村 同 郡同 村	邑智郡長谷村 山崎郡香四郎
68	石見玉山	大正 15. 3. 20	面旋下、眉旋中 背旋中	父第八玉山 母第三八千代	豫第 3 號 豫第 51 號	昭 4. 8. 30	同 郡同 村 同 郡同 村	同 郡同 村 同 郡同 村	鹿野郡浦野町 鹿野郡浦野町
69	國本	大正 14. 2. 11	面旋中、眉旋中 背旋中	父第二森本 母小	豫第 7 號	昭 5. 6. 9	仁多郡島上村 同 郡同 村	仁多郡島上村 同 郡同 村	安藝郡大田町 安藝郡大田町
70	第三山根	大正 12. 4. 12	面旋上、眉旋中 背旋中	父第二山根 母初	豫第 3 號	昭 5. 6. 9	邑智郡祖式村 同 郡同 村	邑智郡祖式村 同 郡同 村	邑智郡祖式村 同 郡同 村
72	第十玉山	大正 13. 1. 23	面旋上、眉旋中 背旋中	父第八玉山 母小	豫第 3 號	昭 5. 6. 12	鹿野郡山佐村 同 郡同 村	鹿野郡山佐村 同 郡同 村	鹿野郡赤屋村 鹿野郡赤屋村
73	玉林	昭和 2. 2. 22	面旋下、眉旋中 背旋中	父第十玉山 母山	豫第 72 號	昭 5. 6. 12	同 郡同 村 同 郡同 村	同 郡同 村 同 郡同 村	鹿野郡赤屋村 鹿野郡赤屋村
90	第四隆運	大正 15. 5. 23	面旋中、眉旋中 背旋中	父第十三日 母秀	豫第 3 號	昭 5. 6. 12	仁多郡阿井村 同 郡同 村	仁多郡阿井村 同 郡同 村	仁多郡三成村 仁多郡三成村
91	玉立	大正 14. 1. 2	面旋上、眉旋中 背旋中	父第八玉山 母須	豫第 3 號	昭 5. 6. 12	鹿野郡山佐村 同 郡同 村	鹿野郡山佐村 同 郡同 村	鹿野郡赤屋村 鹿野郡赤屋村
99	第十二玉山	大正 15. 3. 5	面旋中、眉旋中 背旋中	父第八玉山 母小	豫第 3 號	昭 5. 6. 19	同 郡同 村 同 郡同 村	同 郡同 村 同 郡同 村	鹿野郡赤屋村 鹿野郡赤屋村
100	藤森	昭和 2. 3. 30	面旋右、眉旋中 背旋前	父第二森本 母花	豫第 7 號	昭 5. 6. 19	仁多郡島上村 同 郡同 村	仁多郡島上村 同 郡同 村	同 郡同 村 同 郡同 村
110	比和山	大正 11. 3. 5	面旋下、眉旋中 背旋中	父第七野々村 母野々	豫第 7 號	昭 5. 7. 11	鹿野郡井尻村 同 郡同 村	鹿野郡井尻村 同 郡同 村	鹿野郡赤屋村 鹿野郡赤屋村
113	榮林	大正 13. 4. 23	面旋上、眉旋中 背旋中	父第二森本 母寶	豫第 7 號	昭 5. 11. 26	仁多郡島上村 同 郡同 村	仁多郡島上村 同 郡同 村	仁多郡三成村 仁多郡三成村
119	隆榮	昭和 6. 6. 5	面旋中、眉旋中 背旋中	父第四隆運 母萬	豫第 90 號 補仁第 131 號	昭 8. 4. 11	同 郡同 村 同 郡同 村	同 郡同 村 同 郡同 村	同 郡同 村 同 郡同 村
120	第七萬福	昭和 6. 5. 5	面旋下、眉旋中 背旋中	父第四隆運 母萬	豫第 90 號 補仁第 110 號	昭 8. 4. 11	同 郡同 村 同 郡同 村	同 郡同 村 同 郡同 村	同 郡同 村 同 郡同 村
121	第十五生榮	昭和 4. 4. 1	面旋上、眉旋中 背旋後	父第四隆運 母第二八川	豫第 90 號 補仁第 35 號	昭 4. 4. 11	同 郡同 村 同 郡同 村	同 郡同 村 同 郡同 村	邑智郡浦野町 邑智郡浦野町

122	第六榮林	昭和 6. 3. 26	面旋下、眉旋中 背旋前	父榮林 母大	豫第 113 號 補仁第 171 號	昭 8. 4. 11	仁多郡島上村 同 郡同 村	仁多郡島上村 同 郡同 村	仁多郡三成村 仁多郡三成村
132	兒森	昭和 6. 4. 2	面旋上、眉旋中 背旋中	父第九森本 母第一森榮	補仁第 193 號	昭 8. 11. 13	同 郡同 村 同 郡同 村	同 郡同 村 同 郡同 村	邑智郡浦野町 邑智郡浦野町
133	第二五林	昭和 5. 2. 20	面旋中、眉旋中 背旋後	父第十三玉山 母玉	補仁第 34 號 補仁第 16 號	昭 8. 11. 13	鹿野郡山佐村 同 郡同 村	鹿野郡山佐村 同 郡同 村	同 郡同 村 同 郡同 村
135	第十二隆川	昭和 4. 5. 20	面旋上、眉旋中 背旋中	父第四隆運 母高	豫第 90 號 補仁第 428 號	昭 8. 12. 22	仁多郡八川村 同 郡同 村	仁多郡八川村 同 郡同 村	仁多郡三成村 仁多郡三成村
136	第九森本	昭和 3. 4. 1	面旋上、眉旋中 背旋前	父榮林 母金	豫第 113 號 補仁第 189 號	昭 8. 12. 22	同 郡同 村 同 郡同 村	同 郡同 村 同 郡同 村	仁多郡三成村 仁多郡三成村
137	第一仁多	昭和 7. 4. 10	面旋上、眉旋中 背旋後	父第十二隆川 母花	補仁第 194 號 補仁第 360 號	昭 8. 12. 22	同 郡同 村 同 郡同 村	同 郡同 村 同 郡同 村	同 郡同 村 同 郡同 村
138	第十七生榮	昭和 7. 5. 24	面旋左、眉旋中 背旋後	父第四隆運 母三	豫第 90 號 補仁第 86 號	昭 8. 12. 22	同 郡同 村 同 郡同 村	同 郡同 村 同 郡同 村	同 郡同 村 同 郡同 村
139	榮島	昭和 5. 3. 25	面旋左、眉旋中 背旋後	父榮林 母源	豫第 113 號 補仁第 180 號	昭 8. 12. 22	同 郡同 村 同 郡同 村	同 郡同 村 同 郡同 村	仁多郡三成村 仁多郡三成村
140	第六千代田	昭和 7. 5. 30	面旋左、眉旋中 背旋中	父第四隆運 母千	豫第 90 號 補仁第 36 號	昭 8. 12. 23	同 郡同 村 同 郡同 村	同 郡同 村 同 郡同 村	仁多郡三成村 仁多郡三成村
141	第三大榮	昭和 7. 6. 2	面旋左、眉旋中 背旋後	父典山 母骨	補仁第 160 號 補仁第 238 號	昭 8. 12. 23	同 郡同 村 同 郡同 村	同 郡同 村 同 郡同 村	同 郡同 村 同 郡同 村
158	大隆	昭和 4. 3. 10	面旋右、眉旋中 背旋中	父第四隆運 母一	豫第 90 號 補仁第 125 號	昭 9. 5. 6	同 郡同 村 同 郡同 村	同 郡同 村 同 郡同 村	同 郡同 村 同 郡同 村
159	隆嵩	昭和 7. 5. 5	面旋右、眉旋中 背旋後	父隆 母千	豫第 158 號 補仁第 266 號	昭 9. 5. 6	同 郡同 村 同 郡同 村	同 郡同 村 同 郡同 村	仁多郡三成村 仁多郡三成村
166	第二隆井	昭和 6. 4. 25	面旋上、眉旋中 背旋前	父隆 母初	補仁第 36 號 補仁第 185 號	昭 9. 5. 31	鹿野郡赤屋村 同 郡同 村	鹿野郡赤屋村 同 郡同 村	鹿野郡赤屋村 鹿野郡赤屋村
175	第八森上	昭和 6. 7. 2	面旋上、眉旋中 背旋前	父第九森本 母小	豫第 136 號 補仁第 195 號	昭 9. 6. 30	仁多郡島上村 同 郡同 村	仁多郡島上村 同 郡同 村	鹿野郡赤屋村 鹿野郡赤屋村
192	第四森上	昭和 6. 7. 15	面旋上、眉旋中 背旋中	父第九森本 母仲	豫第 136 號 補仁第 187 號	昭 9. 12. 13	同 郡同 村 同 郡同 村	同 郡同 村 同 郡同 村	鹿野郡赤屋村 鹿野郡赤屋村



193	第十九隆川	昭 7. 6. 17	和	面旋上、 背旋後	父第四原 母扁嶺	川 秀 嶺	藤 仁 第 16 號 補 仁 第 9 號	昭 9. 12. 14	和	仁多郡八川村 部田藏太郎	島	根	彌 郡 高 產 組 合 管 理 人
204	第二十秀玉	昭 6. 5. 14	和	面旋左下、 背旋前	父 秀 嶺	川 秀 嶺	藤 仁 第 16 號 補 仁 第 9 號	昭 9. 12. 1	和	同 郡河井村 藤原長一郎	八東郡 小原庄 左衛門	根	

(4). 備作種登錄年報

自昭和6年6月12日  
至昭和9年12月31日

犍 備 登 錄 牛 (牝之部)

登錄 番號	名 號	生年月日	毛色	特 徵	血 統	登 録 番 號	登 年 月 日	繁 殖 所 氏 名	者 名	所 住 所 氏 名
1	第十一瀬戸川	昭 3. 5. 18	黒	面旋下、 背旋前	父第二小倉 母第二瀬戸川	川補第 6 號 川補第 88 號	昭 6. 6. 12	川上郡平川村2701 瀬戸川彌夫	川上郡平川村1901 正島吉	
2	第八小串	昭 3. 1. 8	同	面旋中流、 背旋前	父川第二號 母第二高田	川補第 12 號 川補第 165 號	昭 6. 6. 12	同 郡同 村 775 高田高德	同 郡中村布寄 355 川上泰三郎	
3	森方崎	昭 3. 2. 5	同	面旋稍下、 背旋中	父川第十六號 母第二實森	川補第 15 號 川補第 179 號	昭 6. 6. 12	同 郡手莊村七地1358 實森中次	同 郡大賀村下大竹2570 高崎久五郎	
4	一ノ谷	昭 3. 5. 5	同	面旋下、 背旋中	父加富 母第二高木	川補第 27 號 川補第 153 號	昭 6. 6. 12	同 郡富家村布賀125 岡市五郎	同 郡手莊村三澤3695 村重八	
5	第一高秀	昭 3. 1. 10	同	面旋左下、 背旋前、 肩旋	父第十大原 母平松	川補第 14 號 川補第 212 號	昭 6. 6. 12	同 郡高山村高山 209 平松周市	同 郡高山村大原 78 平松秀市	
6	大 功	昭 3. 2. 15	同	面旋中、 背旋中	父第十大原 母平松	川補第 14 號 川補第 186 號	昭 6. 6. 12	同 郡同 村 同 961 原田桑太郎	同 郡大賀村下大竹 351 竹井秀三郎	
7	末 吉	昭 4. 2. 15	同	面旋左、 背旋中、 乳坐小白	父 松 母 湯	川補第 18 號 川補第 121 號	昭 6. 9. 25	同 郡湯野村大字西湯野 平井小一郎	同 郡湯野村西油野3974 平井庄平	
8	第十二瀬戸川	昭 3. 12. 10	同	面旋上、 背旋後、 乳坐小白	父 大 母第三瀬戸川	川補第 24 號 川補第 255 號	昭 6. 9. 25	同 郡平川村 2701 瀬戸川彌夫	同 郡平川村 2701 瀬戸川彌夫	
9	第二武田	昭 4. 1. 25	同	面旋稍右、 背旋中	父第十大原 母第一武田	川補第 14 號 川補第 71 號	昭 6. 9. 25	同 郡高山村高山2400 武田小三郎	同 郡高山村高山2400 武田小三郎	
10	第四實森	昭 4. 1. 17	同	面旋左下、 背旋中	父 天 母第二實森	川補第 7 號 川補第 179 號	昭 6. 9. 25	同 郡手莊村七地2,358 實森中次	同 郡手莊村七地2,358 實森中次	



11	第二昌谷	昭 3. 8. 22	和	黑	面旋中左、兩眉旋、背旋前	父第十大原昌谷	川補第14號 川補第76號	昭 9. 9. 25	和	川上郡高山2329 川上郡同村三澤川上志賀一
12	第二金光	昭 3. 4. 1	和	同	面旋左、兩眉旋、背旋中、乳壘小白	父天金光	川補第7號 川補第179號	昭 6. 9. 25	和	同郡大賀村字下大竹2309 同郡大賀村字下大竹2309 中田作太郎
13	八千代	昭 3. 6. 20	和	同	面旋中、兩眉旋、背旋中、乳壘小白	父第十五富定河内	川補第1號 川補第42號	昭 6. 9. 25	和	同郡成羽町成羽313 同郡成羽町成羽313 米口千代太
14	昇榮	昭 4. 9. 17	和	同	面旋下、兩眉旋、背旋前	父大前原	川補第24號 川補第104號	昭 6. 10. 7	和	同郡高山村高山889 同郡中川村良市
15	第三四治	昭 4. 10. 20	和	同	面旋左、兩眉旋、背旋中	父第三十四治	川補第20號 川補第99號	昭 6. 10. 7	和	同郡西田信太郎
16	第六瀬戸川	昭 4. 6. 9	和	同	面旋左、兩眉旋、背旋右前、乳壘小白	父川第十一瀬戸川	川補第12號 川補第85號	昭 6. 10. 7	和	同郡平川村2041 同郡内田田議市
17	光榮	昭 4. 4. 5. 25	和	同	面旋中、兩眉旋、背旋前	父第三十富山	川補第207號 川補第82號	昭 6. 10. 7	和	同郡高山村高山232 同郡江草草寬輔
18	第二玉藤	昭 4. 9. 10	和	同	面旋中、兩眉旋、背旋中	父川第二十七藤	川補第11號 川補第59號	昭 6. 10. 7	和	同郡成羽町成羽281 同郡木口繁
19	第十三瀬戸川	昭 4. 7. 2	和	同	面旋左下、兩眉旋、背旋中	父大瀬戸川	阿補第24號	昭 6. 10. 7	和	同郡平川村2701 同郡瀬戸川瀬夫
20	第二神伊達	昭 4. 6. 1	和	同	面旋中、兩眉旋、背旋中	父第十三花山	阿補第235號 阿補第256號	昭 6. 10. 7	和	阿智郡矢神村上神代6485 同郡伊達助三郎
22	福田	昭 4. 2. 28	和	同	面旋右、兩眉旋、背旋前	父第十三花山	阿補第235號 阿補第53號	昭 6. 10. 7	和	同郡神代村上神代3137 同郡福田彌三郎
26	室傳	昭 4. 5. 15	和	同	面旋左、兩眉旋、背旋中	父寶來	青補第268號 青補第275號	昭 6. 10. 7	和	青田郡加茂町大字字野 同郡原田松太郎
28	黒崎	昭 4. 9. 20	和	同	面旋中、兩眉旋、背旋中	父第十七花山中		昭 6. 10. 7	和	吉備郡吉田村字上高田 3621田中佐市
31	新久	昭 4. 7. 5	和	同	面旋左、兩眉旋、背旋中、兩股旋、乳壘小白	父新富用	眞補第147號	昭 6. 10. 7	和	眞庭郡新庄村4522 同郡本田道酒
33	第二千代	昭 4. 6. 6	和	同	面旋右、兩眉旋、背旋中、兩股旋、乳壘小白	父美花	眞補第100號 眞補第35號	昭 6. 10. 7	和	同郡美甘村延原382 同郡安田千代

41	生田	昭 6. 2. 18	和	黒	面旋中、兩眉旋、背旋中	父房二五田	房補第18號 房補第65號	昭 7. 10. 10	和	上房郡津井村上中津井 868生田棟太郎
43	柴山	昭 6. 1. 10	和	同	面旋左下、兩眉旋、背旋中	父阿一三柴田	阿補第211號 阿補第5號	昭 7. 10. 10	和	阿智郡千屋村 同郡柴田泰藏
44	神健	昭 6. 2. 1	和	同	面旋中、兩眉旋、背旋中	父十三花山	阿補第235號 阿補第510號	昭 7. 10. 10	和	同郡上市村字坂本224 同郡湯野健藏
47	第十二神谷	昭 6. 1. 10	和	同	面旋下、兩眉旋、背旋中	父十三花山	阿補第235號 阿補第522號	昭 7. 10. 10	和	同郡神代村上神代2029 同郡神代村上神代2029 啓次郎
48	熊森	昭 6. 2. 1	和	同	面旋中、兩眉旋、背旋前、乳壘小白	父阿一二五熊森	阿補第226號 阿補第125號	昭 7. 10. 10	和	同郡熊谷村下熊谷2696 同郡安達
52	榑本	昭 6. 2. 29	和	同	面旋下、兩眉旋、背旋中	父十三花山	阿補第235號 阿補第498號	昭 7. 10. 10	和	同郡矢神村上神代 同郡榑本意一郎
53	三宅	和 6. 2. 20	昭	同	面旋中、兩眉旋、背旋中	父阿一三三松	阿補第222號 阿補第513號	昭 7. 10. 10	和	同郡美敷村 同郡三好藤太郎
54	第二本宮	昭 6. 2. 19	和	同	面旋中、兩眉旋、背旋中	父阿一〇〇宮	阿補第214號 阿補第167號	昭 7. 10. 10	和	同郡本郷村 同郡宮本博三郎
55	森花	昭 5. 9. 15	和	同	面旋上、兩眉旋、背旋中	父十三花山	阿補第235號 阿補第144號	昭 7. 10. 10	和	同郡矢神村上神代4685 同郡伊達助三郎
56	第二松本	昭 5. 5. 15	和	同	面旋左、兩眉旋、背旋前、項旋一	父第九松木	後補第105號 後補第9號	昭 8. 6. 20	和	後月郡明治村佐屋字233 同郡松本理市
57	三原	昭 5. 6. 5	和	同	面旋右、兩眉旋、背旋中	父加長	後補第293號 後補第193號	昭 8. 6. 20	和	同郡共和村上田島318 同郡三原和
58	朝日	昭 5. 5. 25	和	同	面旋左下、兩眉旋、背旋中	父寶大朝	後補第151號	昭 8. 6. 20	和	同郡加茂町小中原146 同郡大田朝一
59	春木	昭 5. 9. 11	和	同	面旋左、兩眉旋、背旋中、乳壘小白	父寶春	青補第142號	昭 8. 6. 20	和	同郡加茂町字野 同郡有芳松夫
60	富華	昭 4. 4. 28	和	同	面旋左、兩眉旋、背旋中、項旋一	父新新	眞補第276號 眞補第203號	昭 8. 6. 20	和	眞庭郡新庄村大字新庄 同郡八藤榮吉
61	美谷	昭 4. 2. 12	和	同	面旋中、兩眉旋、背旋中	父美新	眞補第100號 眞補第88號	昭 8. 6. 20	和	同郡美甘村字田口1120 同郡植田植



62	久	二	昭 5. 9. 10	和	照 5. 9. 10	同	面旋上、兩眉旋、背 背旋中、乳坐小白	父 岡金	田 富	眞 補第281號 眞 補第27號	昭 8. 6. 20	和	眞 郡新庄村 高田才治
63	福	翠	大 15. 5. 9	正	昭 15. 5. 9	同	面旋上、兩眉旋、背 背旋中、乳坐小白	父 藤福	山 採	青 補第107號	昭 8. 6. 20	和	眞 郡新庄村 高田才治
64	第 二	榮	昭 3. 6. 24	和	昭 3. 6. 24	同	面旋上、兩眉旋、背 背旋中、乳坐小白	父 富	士 榮	青 補第91號	昭 8. 6. 20	和	眞 郡新庄村 高田才治
65	第 二	草刈	昭 5. 2. 24	和	昭 5. 2. 24	同	面旋中、兩眉旋、背 背旋中、乳坐小白	父 五五	或 刈	青 補第30號	昭 3. 6. 20	和	眞 郡新庄村 高田才治
66	第 一	山知	昭 5. 10. 10	和	昭 5. 10. 10	同	面旋中、兩眉旋、背 背旋中、乳坐小白	父 弘	基 美	青 補第116號	昭 8. 6. 20	和	眞 郡新庄村 高田才治
68	第 二	日寄	昭 6. 4. 3	和	昭 6. 4. 3	同	面旋中、兩眉旋、背 背旋中、乳坐小白	父 一〇	宮	阿 補第206號 阿 補第514號	昭 8. 6. 20	和	眞 郡新庄村 高田才治
69	第 二	大機	昭 4. 2. 2	和	昭 4. 2. 2	同	面旋下、兩眉旋、背 背旋中、乳坐小白	父 岡大	田 機	阿 補第250號 阿 補第19號	昭 8. 6. 20	和	眞 郡新庄村 高田才治
70	第 二	井渡	昭 6. 3. 2	和	昭 6. 3. 2	同	面旋左下、兩眉旋、背 背旋中、乳坐小白	父 阿第一	三 八	阿 補第210號 阿 補第99號	昭 8. 6. 20	和	眞 郡新庄村 高田才治
71	峰	第 一	昭 6. 7. 29	和	昭 6. 7. 29	同	面旋左二、兩眉旋、背 背旋中、乳坐小白	父 阿第一	三 二	阿 補第224號 阿 補第91號	昭 8. 6. 20	和	眞 郡新庄村 高田才治
72	第 一	神花	昭 4. 6. 10	和	昭 4. 6. 10	同	面旋右下、兩眉旋、背 背旋中、乳坐小白	父 第十三	花 山	阿 補第235號 阿 補第60號	昭 8. 6. 20	和	眞 郡新庄村 高田才治
73	第 四	中村	昭 6. 9. 18	和	昭 6. 9. 18	同	面旋右、兩眉旋、背 背旋中、乳坐小白	父 第十三	花 山	阿 補第235號 阿 補第152號	昭 8. 6. 20	和	眞 郡新庄村 高田才治
74	第 四	原山	昭 5. 9. 20	和	昭 5. 9. 20	同	面旋右下、兩眉旋、背 背旋中、乳坐小白	父 第十三	花 山	阿 補第235號 阿 補第499號	昭 8. 6. 20	和	眞 郡新庄村 高田才治
76	第 二	神盛	昭 6. 4. 7	和	昭 6. 4. 7	同	面旋中、兩眉旋、背 背旋中、乳坐小白	父 神	盛	青 補	昭 8. 7. 5	和	眞 郡新庄村 高田才治
77	赤	榮	昭 3. 10. 2	和	昭 3. 10. 2	同	面旋中、兩眉旋、背 背旋中、乳坐小白	父 藤	榮	青 補	昭 8. 7. 5	和	眞 郡新庄村 高田才治
78	清	夏	昭 6. 8. 4	和	昭 6. 8. 4	同	面旋左上、兩眉旋、背 背旋中、乳坐小白	父 岡	田 美	阿 補第250號 阿 補第524號	昭 8. 7. 5	和	眞 郡新庄村 高田才治

79	第 五	白瀧	昭 3. 4. 2	和	昭 3. 4. 2	照	面旋上、兩眉旋、背 背旋中、乳坐小白	父 岡	白 瀧	阿 補第250號 阿 補第527號	昭 8. 7. 5	和	眞 郡新庄村 高田才治
81	第 二	早美	昭 4. 1. 26	和	昭 4. 1. 26	同	面旋中、兩眉旋、背 背旋中、乳坐小白	父 岡	早 美	阿 補第250號 阿 補第527號	昭 8. 7. 5	和	眞 郡新庄村 高田才治
82	第 六	白瀧	昭 5. 3. 9	和	昭 5. 3. 9	同	面旋中、兩眉旋、背 背旋中、乳坐小白	父 花	白 瀧	阿 補第484號 阿 補第527號	昭 8. 7. 5	和	眞 郡新庄村 高田才治
83	第 一	松川	昭 6. 2. 11	和	昭 6. 2. 11	同	面旋中、兩眉旋、背 背旋中、乳坐小白	父 木	松 川	久 米 郡 松 川 幸 次 郎	昭 8. 8. 11	和	眞 郡新庄村 高田才治
84	春	一	昭 4. 9. 5	和	昭 4. 9. 5	同	面旋右、兩眉旋、背 背旋中、乳坐小白	父 第	二 富 士	青 補第142號	昭 8. 8. 11	和	眞 郡新庄村 高田才治
85	福	榮	昭 6. 9. 6	和	昭 6. 9. 6	同	面旋中、兩眉旋、背 背旋中、乳坐小白	父 福	榮	青 補第253號 青 補第108號	昭 8. 8. 11	和	眞 郡新庄村 高田才治
86	第 二	昭和	昭 6. 6. 23	和	昭 6. 6. 23	同	面旋左、兩眉旋、背 背旋中、乳坐小白	父 第	廿 二 關 取	青 補第147號	昭 8. 8. 11	和	眞 郡新庄村 高田才治
87	三	保二	昭 6. 6. 24	和	昭 6. 6. 24	同	面旋左、兩眉旋、背 背旋中、乳坐小白	父 費	三 保	青 補第480號	昭 8. 8. 11	和	眞 郡新庄村 高田才治
88	第 二	河原	昭 6. 8. 25	和	昭 6. 8. 25	同	面旋上、右眉旋、背 背旋中、乳坐小白	父 河	原	青 補第253號 青 補第276號	昭 8. 10. 1	和	眞 郡新庄村 高田才治
89	第 二	字津見	昭 6. 6. 26	和	昭 6. 6. 26	同	面旋中、兩眉旋、背 背旋中、乳坐小白	父 委	美 津 見	青 補第220號 青 補第278號	昭 8. 10. 1	和	眞 郡新庄村 高田才治
90	第 二	大本	昭 6. 3. 6	和	昭 6. 3. 6	同	面旋上下、兩眉旋、背 背旋中、乳坐小白	父 阿	第 一 二 七	阿 補第225號 阿 補第520號	昭 8. 9. 27	和	眞 郡新庄村 高田才治
91	第 十	神莊	昭 6. 2. 10	和	昭 6. 2. 10	同	面旋中、兩眉旋、背 背旋中、乳坐小白	父 第	十 三 花 山	阿 補第235號 阿 補第502號	昭 8. 11. 9	和	眞 郡新庄村 高田才治
92	第 二	藤本	昭 6. 4. 22	和	昭 6. 4. 22	同	面旋下、兩眉旋、背 背旋中、乳坐小白	父 房	第 八 本	房 補	昭 9. 1. 22	和	眞 郡新庄村 高田才治
93	第 一	初山	昭 6. 4. 25	和	昭 6. 4. 25	同	面旋中、兩眉旋、背 背旋中、乳坐小白	父 房	第 八 田	房 補	昭 9. 1. 22	和	眞 郡新庄村 高田才治
94	豊	花	昭 5. 6. 18	和	昭 5. 6. 18	同	面旋中、兩眉旋、背 背旋中、乳坐小白	父 房	第 二 上 中	房 補	昭 9. 1. 22	和	眞 郡新庄村 高田才治



95	魁	昭 5. 11. 21	和	昭 5. 11. 21	昭 9. 1. 22	和	昭 9. 1. 22	上房郡上水田村 西本市三郎	上房郡上水田村 西本市三郎
96	第二小田	昭 6. 1. 10	和	昭 6. 1. 10	昭 9. 1. 22	和	昭 9. 1. 22	同郡水田村 小田	同郡水田村 小田
97	第一中屋	昭 5. 8. 6	和	昭 5. 8. 6	昭 9. 1. 30	和	昭 9. 1. 30	青田郡加茂町黒木 945 内藤二夫	青田郡加茂町黒木 945 内藤二夫
98	緑野	昭 5. 2. 26	和	昭 5. 2. 26	昭 9. 1. 30	和	昭 9. 1. 30	同郡上加茂村知和3692 寺坂喜之助	同郡上加茂村知和3692 寺坂喜之助
105	第三佐々木	昭 6. 1. 4	和	昭 6. 1. 4	昭 9. 3. 30	和	昭 9. 3. 30	勝田郡豊並村 佐々木孫市	勝田郡豊並村 佐々木孫市
106	勝北	昭 6. 3. 2	和	昭 6. 3. 2	昭 9. 3. 30	和	昭 9. 3. 30	同郡北吉野村中島西 絹田一	同郡北吉野村中島西 絹田一
107	山花	昭 7. 6. 15	和	昭 7. 6. 15	昭 9. 3. 30	和	昭 9. 3. 30	久米郡坪和村小山 草地藤治郎	久米郡坪和村小山 草地藤治郎
109	第二藤水	昭 7. 2. 20	和	昭 7. 2. 20	昭 9. 3. 30	和	昭 9. 3. 30	同郡藤文東村 國米馬市	同郡藤文東村 國米馬市
110	古京	昭 4. 5. 20	和	昭 4. 5. 20	昭 9. 3. 30	和	昭 9. 3. 30	勝田郡古吉野村河原 小坂享一	勝田郡古吉野村河原 小坂享一
113	第二阿部	昭 6. 5. 17	和	昭 6. 5. 17	昭 9. 0. 4	和	昭 9. 0. 4	上房郡水田村	上房郡水田村
114	山ノ内	昭 7. 3. 10	和	昭 7. 3. 10	昭 9. 6. 4	和	昭 9. 6. 4	勝田郡北和氣村四郎 高代和四郎	勝田郡北和氣村四郎 高代和四郎
117	記念	昭 6. 5. 10	和	昭 6. 5. 10	昭 9. 6. 4	和	昭 9. 6. 4	津山市神戸	津山市神戸
125	千代美	昭 7. 6. 16	和	昭 7. 6. 16	昭 9. 6. 4	和	昭 9. 6. 4	眞庭郡湯原村見明戸 和田傳一	眞庭郡湯原村見明戸 和田傳一
127	第二操	昭 4. 1. 5	和	昭 4. 1. 5	昭 9. 6. 4	和	昭 9. 6. 4	阿智郡新砥村 伊達操	阿智郡新砥村 伊達操
128	豊稜	昭 6. 6. 16	和	昭 6. 6. 16	昭 9. 7. 2	和	昭 9. 7. 2	眞庭郡美甘村 田安豊	眞庭郡美甘村 田安豊

129	高村	昭 7. 8. 5	和	昭 7. 8. 5	昭 9. 7. 2	和	昭 9. 7. 2	眞庭郡川東村田原 瀬島淺基	眞庭郡川東村田原 瀬島淺基
133	駒高	昭 7. 8. 10	和	昭 7. 8. 10	昭 9. 10. 1	和	昭 9. 10. 1	久米郡打穴村 渡邊芳久	久米郡打穴村 渡邊芳久
134	美真	昭 8. 3. 4	和	昭 8. 3. 4	昭 9. 10. 1	和	昭 9. 10. 1	青田郡加茂町 文治	青田郡加茂町 文治
136	花木	昭 7. 3. 1	和	昭 7. 3. 1	昭 9. 12. 11	和	昭 9. 12. 11	久米郡大井東村中北下 2512 重松敏夫	久米郡大井東村中北下 2512 重松敏夫
137	満亀	昭 7. 9. 30	和	昭 7. 9. 30	昭 9. 12. 25	和	昭 9. 12. 25	青田郡東加茂村桑原 池内美則	青田郡東加茂村桑原 池内美則
138	キサラギ	昭 7. 4. 4	和	昭 7. 4. 4	昭 9. 12. 25	和	昭 9. 12. 25	同郡上加茂村字物見 西矢安次郎	同郡上加茂村字物見 西矢安次郎
140	大島	昭 7. 10. 23	和	昭 7. 10. 23	昭 9. 12. 25	和	昭 9. 12. 25	同郡芳野村 竹藏	同郡芳野村 竹藏
143	桂五	昭 6. 7. 15	和	昭 6. 7. 15	昭 9. 12. 25	和	昭 9. 12. 25	同郡上郷原村 木桂治	同郡上郷原村 木桂治
144	眞友	昭 6. 7. 5	和	昭 6. 7. 5	昭 9. 12. 25	和	昭 9. 12. 25	同郡水田村 眞人	同郡水田村 眞人
145	第五瀬戸川	昭 3. 5. 15	和	昭 3. 5. 15	昭 9. 12. 25	和	昭 9. 12. 25	川上郡平川村 前原伊佐夫	川上郡平川村 前原伊佐夫
147	第二ノ谷	昭 7. 1. 8	和	昭 7. 1. 8	昭 9. 12. 25	和	昭 9. 12. 25	同郡大賀村下大竹 竹井爲三郎	同郡大賀村下大竹 竹井爲三郎
148	隆昌	昭 6. 9. 4	和	昭 6. 9. 4	昭 9. 12. 25	和	昭 9. 12. 25	同郡大賀村下大竹 川上隆二	同郡大賀村下大竹 川上隆二
149	平井	昭 6. 6. 4	和	昭 6. 6. 4	昭 9. 12. 25	和	昭 9. 12. 25	同郡手莊村 茂	同郡手莊村 茂
150	花繁	昭 7. 9. 22	和	昭 7. 9. 22	昭 9. 12. 25	和	昭 9. 12. 25	眞庭郡川上村 石原喜作	眞庭郡川上村 石原喜作











(5), 廣島種登錄年報

自昭和4年7月8日  
至昭和9年12月31日

登錄備登錄牛 (牝之部)

登錄番號	名	號	生年月日	特	置	血統	登記番號	登錄年月日	繁住氏名	者名	所住氏名	備考
1	第九清組		昭和2.7.5	面旋右		父第二東佐母第四清組二世	山補第61號	昭和4.7.8	山縣郡新庄村一門	新庄村一	山縣郡壬生町藏犬口直吉	
2	富坂		昭和1.12.30	面旋左下、 毛	面刺	父第二東佐母	山補第52號	昭和4.7.8	同郡壬生町本	同郡壬生町本	同郡川通村富吉	
3	渡邊		昭和3.3.1	面旋上、 刺毛	乳房白、	父第三森永母第一渡邊	甲補第49號 甲補第91號	昭和5.2.5	甲斐郡須賀村渡邊	須賀村荒吉	甲斐郡須賀村利八	
4	甲領		大正14.6.	面旋上		父第三森永母第一信清	甲補第49號 甲補第34號	昭和5.2.5	同郡同村	同郡同村	同郡同村源之介	
5	姫		昭和3.1.15	面旋下、 背旋前	吹下	父山松	甲補第52號 甲補第126號	昭和5.2.5	同郡同村	同郡同村	同郡上下町夏藏	
6	谷イッキ		昭和3.2.15	面旋右、 背旋前	背旋前	父神田	神補第10號 神補第45號	昭和5.2.6	神石郡豊松村	神石郡豊松村	神石郡仙養村雄市	
7	初瀬		大正14.12.5	面旋左、 左眉	左眉	父神山	神補第1號 神補第48號	昭和5.2.6	同郡油木町	同郡油木町	同郡油木町大耶	
8	岩本		大正14.2.21	面旋上、 乳小白	乳小白	父第七坂	比補第327號 比補第17號	昭和5.2.7	比叡郡上高野村坂本	比叡郡上高野村良九	比叡郡比和村角三	
9	第四金川		昭和3.2.	面旋右、 乳小白	乳小白	父第五神五三	山補第201號 山補第73號	昭和5.3.29	山縣郡壬生町金川	山縣郡壬生町金川	山縣郡壬生町川市	
10	第八清組		大正14.2.	面旋中、 背旋前後	背旋前後	父第二東佐母	山補第61號 山補第177號	昭和5.3.30	同郡清方村	同郡清方村	同郡大朝町三耶	

11	第三岩花		昭和2.1.18	面旋左、 乳小白		父第一五大喜母第二岩花	種補第31號 種補第33號	昭和5.4.25	廣島縣種畜場	廣島縣種畜場	廣島縣種畜場	
12	第八坂口		昭和2.5.20	面旋中		父第一五大喜母	神補第32號 神補第88號	昭和5.4.25	神石郡豊松村	神石郡豊松村	神石郡仙養村坂口	
13	豊藤		大正14.6.20	面旋右		父豐藤	神補第8號 神補第198號	昭和5.4.25	同郡油木町	同郡油木町	同郡油木町大耶	
14	小定		昭和2.1.16			父豐藤	神補第11號 神補第132號	昭和5.4.25	同郡新坂村	同郡新坂村	同郡小野村良	
15	第六鳳		大正15.2.	面旋上、 左眉	左眉	父第十野田	比補第29號 比補第169號	昭和5.5.1	比叡郡田森村	比叡郡田森村	比叡郡比和村三耶	
16	第二安部		昭和3.8.2	面旋上		父第八比	比補第113號 比補第14號	昭和5.5.1	同郡比和村	同郡比和村	同郡同村三耶	
17	第六岩田		大正15.7.	面旋前上		父第二比	比補第302號 比補第14號	昭和5.5.1	同郡同村	同郡同村	同郡同村三耶	
18	第二榎		昭和3.4.	面旋上		父第二榎	山補第32號 山補第37號	昭和5.7.20	山縣郡川道村	山縣郡川道村	山縣郡川道村大耶	
19	鹽谷		昭和4.1.4	面旋左、 乳房白	乳房白	父高大	山補第12號 山補第249號	昭和5.7.20	同郡大朝町	同郡大朝町	同郡大朝町元衛	
20	門村		昭和3.3.1	面旋中、 背旋前位		父大藤	神補第15號 神補第127號	昭和6.1.22	神石郡仙養村	神石郡仙養村	神石郡來見村大耶	
21	第二山根		昭和3.6.1			父相山	神補第37號 神補第89號	昭和6.1.22	同郡來見村	同郡來見村	同郡同村大耶	
22	豐順		昭和3.7.30	面旋前上		父第一五大喜母	種補第2號 種補第76號	昭和6.1.22	同郡豐松村	同郡豐松村	同郡油木村三耶	
23	神縫		大正15.6.1			父豐藤	神補第8號 神補第123號	昭和6.1.22	同郡同村	同郡同村	同郡豐松村	
24	第二櫻尾		昭和3.12.18	面旋下、 背旋前位		父豐藤	神補第11號 神補第41號	昭和6.1.22	同郡新坂村	同郡新坂村	同郡新坂村之助	
25	坂井		昭和2.11.7	面旋下		父豐重	甲補第53號 甲補第65號	昭和6.3.18	甲斐郡甲斐村	甲斐郡甲斐村	甲斐郡甲斐村平	



26	第三啓神	昭3.8.10	和	面旋稍左、背旋前位	父第十五大啓神 母	羽賀	比補第24號 比補第107號	昭7.7.16	和	神石郡油井町友達	神石郡油井町友達
27	第五藤田	昭3.3.2	和	面旋稍上	父第十五大啓神 母	佐龜	比補第92號 比補第1299號	昭7.7.16	和	同郡豐松村重郎	同郡豐松村重郎
28	第五岡	昭3.8.12	和	面旋中、乳白斑	父油岡	幡重	同郡阿蘇郡 比補第118號	昭7.7.17	和	同郡油木町種太	同郡油木町種太
29	繩	大12.3.10	正	面旋稍上、背旋稍後位	父豐三岡	幡重	比補第113號 比補第124號	昭6.7.20	和	山縣郡壬生町純一	山縣郡壬生町純一
30	第四山田	昭3.6.10	和	右眉旋缺、面旋左	父第三松本山田	幡重	同郡同川兼三郎	昭7.7.13	和	甲斐郡須家村山口伸太郎	甲斐郡須家村山口伸太郎
31	第五旭	昭5.12.8	和	面旋上、背旋前位	父岩大	幡重	同郡同川兼三郎	昭7.7.13	和	同郡上川村敏雄	同郡上川村敏雄
32	第三平和	昭5.4.5	和	面旋上、背旋前位	父第二神利儀	幡重	同郡同川兼三郎	昭7.7.15	和	神石郡田頭村廣市	神石郡田頭村廣市
33	田之平	昭4.5.4	和	面旋中、背旋前位	父第十八神安上	幡重	同郡同川兼三郎	昭7.7.15	和	同郡同川村清忠	同郡同川村清忠
34	神田	昭4.11.16	和	面旋上、背旋前位	父豊森	幡重	同郡同川兼三郎	昭7.7.15	和	同郡永渡村朝吉	同郡永渡村朝吉
35	竹上	昭4.10.15	和	面旋下、眉旋缺、背旋前位	父豊竹	幡重	同郡同川兼三郎	昭7.7.15	和	同郡豊松村秀一	同郡豊松村秀一
36	第九千恵	昭5.5.20	和	面旋上	父第二十神利儀	幡重	同郡同川兼三郎	昭7.7.15	和	同郡牧村良太郎	同郡牧村良太郎
37	第六田ノ口	昭5.10.27	和	面旋中	父森川屋	幡重	同郡同川兼三郎	昭7.7.16	和	比婆郡久代村乙吉	比婆郡久代村乙吉
38	前道	昭6.1.15	和	面旋中、背旋稍後位、乳房小白	父神名佐越	幡重	同郡同川兼三郎	昭7.7.16	和	同郡同川村直三郎	同郡同川村直三郎
39	第一民里	昭4.7.25	和	面旋中、乳房白斑	父第八比羽齋	幡重	同郡同川兼三郎	昭7.7.16	和	同郡東城町萬吉	同郡東城町萬吉
40	第四中	昭5.8.	和	面旋上左、背旋稍後位	父第二十神代中	幡重	同郡同川兼三郎	昭7.7.16	和	同郡登良村良一	同郡登良村良一

41	小田	大13.3.	正	面旋缺、右眉旋缺	父母八聖	幡重	比補第24號 比補第107號	昭7.7.16	和	比婆郡東城町與作	比婆郡東城町與作
42	雄橋	昭5.6.9	和	面旋中、右眉旋缺、眉旋	父母神佐龜	幡重	同郡同川兼三郎	昭7.7.16	和	同郡帝釋村山敷一	同郡帝釋村山敷一
43	千青	昭4.3.28	和	面旋上稍左、眉旋缺	父母十三花山出幡第六	幡重	同郡同川兼三郎	昭7.7.17	和	同郡小奴可村精	同郡小奴可村精
44	昭	昭2.3.17	和	面旋稍下、尾刺毛	父母八幡	幡重	同郡同川兼三郎	昭7.7.17	和	同郡同川兼三郎	同郡同川兼三郎
45	第三細川	昭4.5.	和	面旋缺	父母十三花山出幡第五	幡重	同郡同川兼三郎	昭7.7.17	和	同郡同川兼三郎	同郡同川兼三郎
46	仙花	昭4.4.1.	和	面旋中、背旋後位	父母八幡	幡重	同郡同川兼三郎	昭7.7.17	和	同郡同川兼三郎	同郡同川兼三郎
47	魚	昭5.2.10	和	面旋缺、右頸側刺毛	父母第三野田屋	幡重	同郡同川兼三郎	昭7.7.17	和	同郡同川兼三郎	同郡同川兼三郎
48	花	昭3.4.25	和	面旋上、乳房小白斑	父母二世野田屋	幡重	同郡同川兼三郎	昭7.7.17	和	同郡同川兼三郎	同郡同川兼三郎
49	濱田	昭4.2.1	和	面旋上、乳房小白斑	父母四比比羽齋	幡重	同郡同川兼三郎	昭7.7.17	和	同郡同川兼三郎	同郡同川兼三郎
50	第四榮	昭3.2.15	和	面旋上、乳房小白斑	父母八幡	幡重	同郡同川兼三郎	昭7.7.17	和	同郡同川兼三郎	同郡同川兼三郎
51	第二松崎	昭3.10.15	和	面旋稍右	父母廣一松崎	幡重	同郡同川兼三郎	昭7.7.17	和	同郡同川兼三郎	同郡同川兼三郎
52	森久	昭4.5.15	和	面旋右上左、眉旋缺	父母三森勢	幡重	同郡同川兼三郎	昭7.7.17	和	同郡同川兼三郎	同郡同川兼三郎
53	第三柳家	昭5.1.6	和	面旋稍右	父母八幡	幡重	同郡同川兼三郎	昭7.7.17	和	同郡同川兼三郎	同郡同川兼三郎
54	第十四金屋	昭5.4.15	和	面旋左右流、腹下小白斑	父母第二十神代中	幡重	同郡同川兼三郎	昭7.7.17	和	同郡同川兼三郎	同郡同川兼三郎
55	保廣	昭5.5.15	和	面旋上、左乳小白斑	父母廣花	幡重	同郡同川兼三郎	昭7.7.17	和	同郡同川兼三郎	同郡同川兼三郎



56	長	盛	昭3.3.10	和	面旋稍右、乳小白斑	父第四比羽榮	比補第426號 比補第342號	昭7.7.18	同藤原嶺四郎	同郡美古登村太田守齋
57	第一田平	和	昭5.5.3	和	面旋中、背旋後位	父第一三宮田平	比補第60號 比補第451號	昭7.7.18	同郡美古登村作	同郡鹿川島次郎
58	上迫八號	和	昭4.2.6	和	面旋中、背旋稍前	父第三三宮田平	比補第1297號 比補第194號	昭7.7.18	同郡美古登村	同郡美古登村
59	山見號	和	昭4.5.15	和	面旋右	父第五三宮田平	比補第59號 比補第976號	昭7.7.18	同郡美古登村	同郡美古登村
60	第十樓本	正	大15.3.10	正	面旋稍上、肩旋	父第八三宮田平	比補第1295號 比補第460號	昭7.7.18	同郡美古登村	同郡美古登村
61	第二竹原	和	昭4.9.24	和	面旋上、乳小白	父第五三宮田平	比補第59號 比補第66號	昭7.7.18	同郡美古登村	同郡美古登村
62	谷	和	昭3.6.10	和	面旋右、上、右肩旋	父第十三宮田平	比補第64號 比補第78號	昭7.7.18	同郡美古登村	同郡美古登村
63	第四若宮	和	昭2.3.15	和	面旋右、下	父第四三宮田平	比補第1302號 比補第69號	昭7.7.18	同郡美古登村	同郡美古登村
64	濱	和	昭3.1.15	和	面旋稍上、乳小白斑	父第四三宮田平	比補第426號 比補第349號	昭7.7.18	同郡美古登村	同郡美古登村
65	可部	和	昭5.4.5	和	面旋稍上	父第二三宮田平	比補第109號 比補第1364號	昭7.7.18	同郡美古登村	同郡美古登村
66	第四小田號	和	昭4.1.1	和	面旋上、乳小白	父第八三宮田平	比補第99號 比補第100號	昭7.7.18	同郡美古登村	同郡美古登村
67	第六高樓	和	昭5.6.12	和	面旋右	父第八三宮田平	比補第113號 比補第257號	昭7.7.19	同郡美古登村	同郡美古登村
68	第四上迫	和	昭3.2.15	和	面旋稍上、左、肩旋	父第三三宮田平	比補第1297號 比補第194號	昭7.7.19	同郡美古登村	同郡美古登村
69	第二稻繩	和	昭5.1.6	和	面旋中、背旋後位	父第十三宮田平	比補第29號 比補第145號	昭7.7.19	同郡美古登村	同郡美古登村
70	第五掛札	和	昭4.4.15	和	面旋稍右、下	父第三三宮田平	比補第299號 比補第793號	昭7.7.20	同郡美古登村	同郡美古登村

71	第一宗田屋	和	昭3.4.4	和	面旋右、上	父第二比羽石	比補第302號 比補第1288號	昭7.7.20	比邊郡比和村	比邊郡比和村
72	第十岩田	和	昭5.5.10	和	面旋左、上	父第二比羽岩田	比補第307號 比補第17號	昭7.7.20	同郡比和村	同郡比和村
73	第五高峰	和	昭4.7.13	和	面旋中	父神高	比補第48號 比補第50號	昭7.8.6	山縣郡壬生町	山縣郡壬生町
74	林	和	昭5.3.3	和	面旋上、稍左	父掛安	比補第1596號 比補第83號	昭7.7.20	比邊郡下高ノ山	比邊郡比和村
75	第二樓田屋	和	昭5.1.6	和	面旋上、左、乳小白斑	父第二比羽坂	比補第302號 比補第17號	昭7.7.21	同郡比和村	同郡比和村
76	竹地	和	昭4.12.1	和	面旋中、乳房小白斑	父第十野田屋	比補第29號 比補第40號	昭7.7.21	同郡比和村	同郡比和村
77	比邊	和	昭2.10.15	和	面旋稍左、上	父第二比羽山	比補第302號 比補第1301號	昭7.7.21	同郡比和村	同郡比和村
78	第一金屋	和	昭5.1.15	和	面旋稍上、肩旋	父第五三宮田平	比補第59號 比補第86號	昭7.7.21	同郡比和村	同郡比和村
79	第三如口	和	昭5.2.8	和	面旋稍下	父第二九宮田屋	比補第334號 比補第1454號	昭7.7.21	同郡比和村	同郡比和村
80	第五花	和	昭4.1.30	和	面旋中、乳房白斑	父第十二宮花	比補第328號 比補第3號	昭7.7.21	同郡比和村	同郡比和村
81	四二岩倉	和	昭3.1.25	和	面旋稍下	父第七比羽	比補第301號 比補第16號	昭7.7.21	同郡比和村	同郡比和村
82	第三前田	和	昭5.2.3	和	面旋下	父第十二宮田	比補第328號 比補第1199號	昭7.7.21	同郡比和村	同郡比和村
83	第一安岩	和	昭2.8.5	和	面旋稍上	父第二比羽	比補第302號 比補第14號	昭7.7.21	同郡比和村	同郡比和村
84	朝日	和	昭3.3.1	和	面旋左、下、背旋	父第七宮	比補第327號 比補第753號	昭7.7.21	同郡比和村	同郡比和村
85	加島	和	昭2.5.15	和	面旋中	父第七宮	比補第327號 比補第753號	昭7.7.21	同郡比和村	同郡比和村



86	紺屋	昭5.8.18	和	面旋稍下、背旋稍後位	父第後三森田	勢領掛	比補第94號 比補第202號	昭8.4.22	和	比邊郡邊野村 出邊熊太郎	同郡西口友一
87	第三壽	昭6.6.18	和	面旋右、背旋稍後位	父第十三花山 昭	山和	阿補第235號 比補第44號	昭8.4.23	和	同郡小奴可村 細川兼三郎	同郡小奴可村 道下藤佐市
88	第八柳生	昭5.6.4	和	面旋左	父第八	幡龜	補第113號 補第164號	昭8.4.23	和	同郡八幡村 柳生熊太郎	同郡八幡村 熊太郎
89	第三千青	昭6.5.2	和	面旋上	父第六	胡	補第116號 補第118號	昭8.4.23	和	同郡小奴可村 青木力太郎	同郡八幡村 高橋
90	福田	昭6.2.8	和	面旋稍下	父第十中	羽丸	補第378號 補第1376號	昭8.4.24	和	同郡東城町 水田武士夫	同郡美古野村 平富右衛門
91	第三餘谷	昭6.2.14	和	面旋右、乳房白斑	父第四餘	根谷	補第57號 補第1811號	昭8.4.24	和	同郡西城町 加藤千助	同郡西城町 高田四郎
92	第三稻繩	昭6.1.28	和	面旋稍上右	父第二比	羽繩	補第302號 補第145號	昭8.4.25	和	同郡山内北村 稻繩	同郡山内北村 傳
93	第四安部	昭6.8.28	和	面旋上、乳房白斑	父第四掛	札田	補第932號 補第14號	昭8.4.26	和	同郡比和村 安部伊三郎	同郡比和村 伊三郎
94	赤藤	昭5.8.13	和	面旋稍下	父神藤	義坂	比補第33號 補第50號	昭8.4.26	和	同郡油木町 藤井書九郎	同郡同村 津啓一
95	第九岩田	昭4.4.1	和	面旋中、接舌	父第二比	岩會	比補第302號 比補第777號	昭8.4.26	和	比邊郡比和村 岩田壽一	同郡同村 森治作
96	第二林	昭6.2.30	和	面旋右	父第十二	宮安	補第328號 補第83號	昭8.4.27	和	同郡下高野山村 林	同郡下高野山村 淺太郎
97	第二前田	大15.5.2	正	面旋稍下	父第七	宮前	比補第327號 比補第1199號	昭8.4.27	和	同郡上高野山村 前田茂三郎	同郡上高野山村 茂三郎
98	花谷	昭4.4.1	和	面旋稍右、上、乳白 肩旋前	父第三	森水	甲補第49號 甲補第210號	昭8.8.18	和	甲奴郡額家村 花谷	甲奴郡額家村 谷市
99	第二一岸	大15.5.10	正	面旋上左、角脫接 舌	父大佐	典伯	比補第793號	昭8.8.18	和	比邊郡比和村 岸	同郡同村 一建
100	森福	昭6.6.15	和	面旋稍上、陰毛白 接舌	父神水	坂	甲補第59號 甲補第6號	昭8.8.18	和	甲奴郡清盛村 秀吉	同郡清盛村 吉助

101	隱地	昭3.6.13	和	面旋流	父第三森田	水坂	甲補第49號 甲補第209號	昭8.8.18	和	甲奴郡額家村 後田忠次郎	甲奴郡額家村 太郎
102	第三大區屋	昭6.5.30	和	面旋左下	父神	大崎	補第4號 補第111號	昭8.8.19	和	同郡仙臺村 石川上織太郎	同郡仙臺村 太郎
103	梶山	昭6.12.16	和	面旋中、接舌、乳 小白斑	父森	川屋	補第15號 補第141號	昭8.8.19	和	同郡小野村 橫山定良	同郡小野村 定良
104	第二大黒	昭6.6.20	和	面旋中、眉旋缺舌 鼻橋	父森	末川	補第5號 補第641號	昭8.8.19	和	同郡新坂村 石	同郡新坂村 藏
105	小菅	昭6.8.20	和	面旋中、陰毛白	父第廿五	菅水屋	補第7號 補第60號	昭8.8.19	和	同郡同村 菅	同郡同村 菅
106	第七坂本	昭5.10.15	和	面旋上、左眉旋缺 乳白斑	父第一神	坂本	補第35號 補第508號	昭8.8.19	和	同郡油木町 松川久	同郡油木町 助
107	第三森杉	昭5.12.4	和	面旋上、背旋稍後	父神初	湖	補第33號 補第8號	昭8.8.19	和	同郡油木町 森杉勘太	同郡油木町 熊
108	第五保元	昭6.4.10	和	面旋右下	父第十比	羽平	比補第378號 比補第1692號	昭8.10.12	和	比邊郡帝釋村 田邊高吉	比邊郡田邊村 元次郎
109	若井	昭7.1.10	和	面旋中、背旋後位	父第十八	森中	甲補第63號 甲補第31號	昭9.4.27	和	甲奴郡額家村 田中政吉	甲奴郡清盛村 近
110	桑田	昭6.7.30	和	面旋右、右眉旋 缺	父比下	才志	甲補第61號 甲補第212號	昭9.4.27	和	同郡平奴村 下志	同郡田邊村 豐
111	黒瀨	昭6.9.10	和	面旋稍右、下	父豐佐	萬伯	神補第11號 神補第747號	昭9.4.29	和	同郡新坂村 佐伯甚一	同郡新坂村 嘉太郎
112	有實第三ノ一號	昭7.4.28	和	面旋中	父第二領	勢實	比補第94號 比補第1387號	昭9.4.30	和	比邊郡帝釋村 岸	比邊郡帝釋村 品市
113	第二吉村	昭7.4.15	和	面旋中、右眉旋缺	父第三三	野田屋	比補第115號 比補第48號	昭9.5.1	和	同郡小奴可村 吉村善助	同郡小奴可村 榮久
114	岩本	昭9.5.16	和	面旋左、上、右角岩 烙印	父第三三	野田屋	比補第115號 比補第508號	昭9.5.1	和	同郡同村 岩本	同郡同村 岩本
115	正信	昭7.3.21	和	面旋上	父飯高	山野	北補第15號 北補第1767號	昭9.5.1	和	同郡八幡村 増田	同郡八幡村 登



116	第十二坂本	昭 7. 7. 8	和	面旋正、右眉旋缺 乳白	父第四掛札 母第二掛田屋	比補第932號 讓第75號	昭 9. 5. 2	和	比邊郡上高野山村 坂本	比邊郡比和村 橋本清太郎
117	第四橫田屋	昭 7. 3. 18	和	面旋上	父第四掛札 母第一坂	比補第932號 比補第17號	昭 9. 5. 2	和	同郡比和村 同郡比和村	同郡同村 同郡同村
118	第十三岩田	昭 7. 3. 28	和	面旋下、兩眉旋 缺、乳小白	父第四掛札 母第三岩田	比補第932號 讓第17號	昭 9. 5. 2	和	同郡同村 同郡同村	同郡同村 同郡同村
119	第七四四川	昭 7. 3. 1	和	面旋上、乳房小白 背旋前	父第三四四川 母第三四四川	比補第3號 比補第1911號	昭 9. 5. 3	和	同郡上高野山村 同郡上高野山村	同郡上高野山村 同郡上高野山村
120	第一德圓	昭 7. 2. 11	和	面旋右、乳小白 背旋缺	父第一德圓 母第一德圓	比補第27號 比補第2037號	昭 9. 5. 3	和	同郡八幡村 同郡八幡村	同郡八幡村 同郡八幡村
121	第八竹ノ内	昭 6. 10. 20	和	面旋上	父第三六野田 母第二竹ノ内	讓第20號 比補第1168號	昭 9. 5. 3	和	同郡口北村 同郡口北村	同郡口北村 同郡口北村
122	第一藤原	昭 6. 1. 6	和	面旋右、肩旋背 旋前	父第一藤原 母第一藤原	雙補第24號 雙補第83號	昭 9. 5. 4	和	同郡三布野村 同郡三布野村	同郡三布野村 同郡三布野村
123	第六高乘	昭 6. 5. 1	和	面旋上、兩眉旋 毛、乳房白斑	父第十二宮 母第十二宮	比補第328號 比補第1號	昭 9. 5. 6	和	同郡下高野山村 同郡下高野山村	同郡下高野山村 同郡下高野山村
124	第二十二坂口	昭 6. 2. 2	和	面旋二列、右角脫	父第五豐 母第五豐	讓第4號 補登第311號	昭 9. 8. 21	和	同郡仙養村 同郡仙養村	同郡仙養村 同郡仙養村
125	第一二藤田	昭 7. 10. 10	和	面旋中	父第十藤田 母第十藤田	讓第836號 讓第836號	昭 9. 8. 21	和	同郡同村 同郡同村	同郡同村 同郡同村
126	十二田淵	昭 9. 8. 21	和	面旋上、肩旋缺 乳小白斑	父第二五青木屋 母第二五青木屋	讓第7號 讓第45號	昭 9. 8. 21	和	同郡豐松村 同郡豐松村	同郡豐松村 同郡豐松村
127	花田	昭 6. 9. 28	和	面旋下	父神喜安 母神喜安	補第31號 補第841號	昭 9. 8. 21	和	同郡油木町 同郡油木町	同郡油木町 同郡油木町
128	石松	昭 7. 4. 30	和	面旋下、乳房白 斑	父神勇島 母神勇島	讓第3號 讓第61號	昭 9. 8. 21	和	同郡松尾 同郡松尾	同郡松尾 同郡松尾
129	東屋	昭 6. 12. 10	和	面旋下、背旋前	父神坂 母神坂	補第44號 補第366號	昭 9. 8. 21	和	同郡豐松村 同郡豐松村	同郡豐松村 同郡豐松村
130	大本二	昭 6. 6. 20	和	面旋左上	父神大 母神大	讓第8號 讓第763號	昭 9. 8. 21	和	同郡永渡村 同郡永渡村	同郡永渡村 同郡永渡村

131	上河内一	昭 6. 4. 20	和	面旋二列	父神赤 母上河内一	讓第2號 讓第364號	昭 9. 8. 21	和	同郡永渡村 同郡永渡村	同郡永渡村 同郡永渡村
132	第二世青	昭 7. 10. 5	和	面旋中、背旋後位 乳房小白	父神青 母神青	神補第71號 讓第43號	昭 9. 9. 14	和	同郡小奴可 同郡小奴可	同郡小奴可 同郡小奴可
133	第二門村	昭 5. 10. 17	和	面旋右、下	父神門村 母神門村	神補第4號 神補第20號	昭 9. 12. 15	和	同郡來見村 同郡來見村	同郡來見村 同郡來見村
134	新屋	昭 7. 5. 25	和	面旋右、乳房白 斑	父第十一比羽 母第十一比羽	比邊第14號 比補第1835號	昭 6. 12. 16	和	同郡東城町 同郡東城町	同郡東城町 同郡東城町

登錄備登錄牛 (牡之部)

登錄番號	名	號	生年月日	特	徵	血	統	登錄(登記)番	登年月日	家	殖	者	所	有	者	備
1	第七山縣	大正 14. 8. 17	正 14. 8. 17			父第二藤 母第二藤	佐石	山補第61號 山補第55號	昭 4. 7. 9	和	山縣郡壬生町 山縣郡藤森	藤森	山縣郡藤森組合	藤森	藤森	
2	神赤	昭 3. 5. 10	和 3. 5. 10	面旋右	面旋右	父神當 母神當	井鼻	神補第8號 神補第56號	昭 5. 4. 25	和	同郡油木町 同郡油木町	赤木	神石郡赤木組合	赤木	赤木	
3	神勇	昭 2. 8. 12	和 2. 8. 12	面旋下	面旋下	父神赤 母神赤	神木	神補第8號 神補第199號	昭 5. 4. 25	和	同郡豐松村 同郡豐松村	赤木	神石郡赤木組合	赤木	赤木	
4	藤神	大正 14. 3. 12	正 14. 3. 12	面旋右	面旋右	父神藤 母神藤	神原	神補第8號 神補第244號	昭 6. 1. 22	和	同郡同村 同郡同村	信右衛門	神石郡信右衛門組合	信右衛門	信右衛門	
5	森川	大正 14. 12. 6	正 14. 12. 6	面旋上、肩旋	面旋上、肩旋	父神政 母神政	萬	神補第11號 神補第230號	昭 6. 1. 22	和	同郡新坂村 同郡新坂村	藤森	神石郡藤森組合	藤森	藤森	
6	第廿大國	昭 3. 9. 6	和 3. 9. 6	面旋右、右眉旋 缺	面旋右、右眉旋 缺	父第十五大七丸 母第十五大七丸	第一野加	神補第2號 神補第58號	昭 6. 1. 22	和	同郡油木町 同郡油木町	井	神石郡井組合	井	井	
7	第廿五青木屋	昭 3. 11. 5	和 3. 11. 5	面旋中	面旋中	父神川 母神川	治屋	神補第27號 神補第141號	昭 6. 1. 22	和	同郡八野村 同郡八野村	山定	神石郡八野村組合	山定	山定	
8	神信	大正 15. 12. 4	正 15. 12. 4	面旋中、背旋後位	面旋中、背旋後位	父神池 母神池	池田	神補第12號 神補第343號	昭 6. 1. 22	和	同郡池田 同郡池田	庄	神石郡池田組合	庄	庄	
9	第三十青木屋	昭 5. 12. 10	和 5. 12. 10	面旋右、下、背旋前 位、乳小白	面旋右、下、背旋前 位、乳小白	父神銀 母神銀	治屋	神補第11號 神補第141號	昭 7. 7. 15	和	同郡小野村 同郡小野村	山定	同郡油木町 同郡油木町	山定	山定	



10	神	信	昭 5.10.1	和	面旋上、青旋後位	父母	比登竹	補第30號	昭 7.15	和	神石郡河下村	神石郡油木町
11	神	河	昭 5.10.24	和	面旋下、青旋後位	父母	比登葛	補第11號	昭 7.15	和	同	同
12	仙	佐	昭 5.11.28	和	面旋下、青旋前位	父母	比登大國	補第39號	昭 7.15	和	同	同
13	神	高	昭 6.2.12	和	面旋左、耻小白	父母	比登安	補第15號	昭 7.15	和	同	同
14	第一	比羽	昭 4.2.18	和	面旋下、左眉旋	父母	比登岡	補第59號	昭 7.16	和	比	比
15	飯	山	昭 2.8.2	和	面旋中、右眉旋	父母	比登二	補第27號	昭 7.17	和	比	比
16	第七	青木	昭 4.12.11	和	面旋上、右眉旋	父母	比登川	補第11號	昭 7.18	和	比	比
17	上	高	昭 5.2.20	和	面旋上、右眉旋	父母	比登二	補第328號	昭 7.20	和	同	同
18	第八	藤井	昭 3.4.15	和	面旋上	父母	比登二	補第392號	昭 7.20	和	同	同
19	多	賀	昭 5.9.1	和	面旋下	父母	比登七	補第301號	昭 7.21	和	同	同
20	第三	十六	昭 4.2.17	和	面旋左	父母	比登四	補第426號	昭 7.21	和	同	同
21	第十六	比羽	昭 6.2.5	和	面旋左	父母	比登二	補第90號	昭 8.4.23	和	同	同
22	第六	比上	昭 6.1.15	和	面旋中、青旋前位	父母	比登十	補第90號	昭 8.4.23	和	同	同
23	一	柳	昭 6.5.25	和	面旋中、青旋前位	父母	比登神	補第108號	昭 8.4.23	和	同	同
24	第三	十五	昭 6.8.22	和	面旋上	父母	比登萬	補第11號	昭 8.19	和	同	同

25	正	阿	昭 7.1.8	和	面旋下流、耻小白	父母	比登萬	補第11號	昭 9.8.19	和	神石郡新坂村	神石郡油木町
26	神	伊	昭 6.11.13	和	面旋左上	父母	比登赤	補第2號	昭 8.19	和	同	同
27	神	智	昭 6.4.26	和	面旋中、青旋後位	父母	比登信	補第11號	昭 8.10.7	和	同	同
28	神	川	昭 5.1.10	和	面旋上、青旋後位	父母	比登大	補第31號	昭 9.5.1	和	同	同
29	第三	神龍	昭 5.7.5	和	面旋中、青旋後位	父母	比登五	補第37號	昭 9.4.29	和	同	同
30	第十七	土井	昭 5.2.8	和	面旋下、右眉旋	父母	比登阿	補第337號	昭 9.5.1	和	岡	比
31	前	中	昭 6.2.18	和	面旋下	父母	比登神	補第3號	昭 9.5.3	和	比	比
32	大	里	昭 6.4.5	和	面旋中、眉旋	父母	比登二	補第299號	昭 9.5.3	和	同	同
33	第四	宮本	昭 6.2.15	和	面旋上	父母	比登二	補第299號	昭 9.5.3	和	同	同
34	第二	神信	昭 7.7.5	和	面旋中	父母	比登神	補第28號	昭 9.8.21	和	神	神
35	第四	青木	昭 7.7.25	和	面旋左下、眉旋	父母	比登神	補第28號	昭 9.8.21	和	同	同
36	大	河	昭 7.11.2	和	面旋下	父母	比登近	補第96號	昭 9.8.21	和	同	同
37	永	勇	昭 7.9.5	和	面旋右、耻小白	父母	比登神	補第2號	昭 9.8.21	和	同	同
38	第十	神典	昭 7.12.2	和	面旋上、耻小白	父母	比登油	補第3號	昭 9.8.21	和	同	同
39	第三	神安	昭 7.11.20	和	面旋中	父母	比登神	補第24號	昭 9.8.21	和	同	同



40	第二八番	昭和8.4.1	面旋下、背旋中	父第五山見母	比補第77號豫第59號	昭和9.9.13	比婆郡美古登村山下文右衛門	比婆郡庄原町才田村	八
41	第三十番	昭和8.3.25	面旋下、右眉旋、背旋後位	父第四掛岩田母第十岩田	比補第932號豫第72號	昭和9.9.13	同郡比和町岩田一	同郡同町田村勸四郎	
42	第二七比羽	昭和7.12.5	面旋下、背旋後位	父第十五高橋母第六谷	比補第2045號比補第1693號	昭和9.9.14	同郡帝釋村大谷熊太郎	同郡東城町羽賀實盛之	

(6), 防長種登錄年報

自大正13年3月10日  
至昭和9年12月31日

豫備登錄牛(牝之部)

登錄番號	名	號	生年月日	特	徵	血統	登錄番(記號)	登錄年月日	繁住氏名	番氏名	所住	番名	備考
2	大	和	大正13.1.10	面旋中、眉旋缺、背旋缺	缺	父神白花母		大正14.9.1	大津郡調津具村田正介	田正介	大津郡調津具村和野田龜太郎	太郎	
5	コラス		大正13.2.10	面旋下、眉旋缺、背旋中	中	父若太郎母		大正14.9.1	都農郡須金村岡要助	岡要助	都農郡大津村小林作兵衛	兵衛	
6	千	里	大正12.12.20	面旋中、上流、兩眉旋	旋	父第二〇伊勢松原母		大正14.9.1	同郡久米村野直	野直	同郡久米村野直	直	
7	五	月	大正12.8.10	無角、額刺毛、兩眉旋缺、乳房極白	缺	父渡鳥龜母		大正14.9.1	阿武郡奈古村池田與太郎	池田與太郎	阿武郡奈古村小田助之丞	之丞	
8	あや	め	大正12.12.21	面旋稍下、右眉、旋缺、背旋中、陰毛刺毛	缺	父小體雀母		大正14.9.1	同郡大井村尾忠次郎	尾忠次郎	同郡大井村牛次	牛次	
10	豐	國	大正12.10.20	面旋上、右眉旋缺、乳房小白	缺	父第三生榮榮母		大正14.9.1	萩中市村與吉	與吉	萩中市村與吉	與吉	
15	花	丹	大正12.11.20	無角、面旋中、兩眉旋、背旋前	旋	父渡干島草母		大正14.9.1	阿武郡大井村伊藤治良	伊藤治良	阿武郡川上村伊藤喜一	喜一	
17	川	萬	大正13.1.22	面旋左、兩眉旋缺、乳房小白	缺	父小體雀母		大正14.9.1	同郡同武村春一	春一	同郡同武村春一	春一	
19	第二結	野	大正13.1.21	無角、面旋右、背旋、稍前	旋	父小體雀母		大正14.9.1	同郡同武村春一	春一	同郡同武村春一	春一	
20	藤	野	大正12.1.26	無角、面旋下、眉旋缺	缺	父小體雀母		大正14.9.1	同郡同武村春一	春一	同郡同武村春一	春一	



21	花 蕾 薇	大 12. 9. 17	正 9. 17	無角、眉旋缺、背旋前	父 渡阿武	鳥 武	阿武郡同吉屋村	大 14. 9. 1	正 1	阿武郡同吉屋村	三 伊村	阿武郡宇田郷村	仙 久	昭和5年2月15日斃死
22	花 紅 葉	大 13. 1. 20	正 1. 20	無角、面旋中、兩眉背旋前	父 渡雲洲	鳥 洲	同 郡同井村	大 14. 9. 1	正 1	同 郡同井村	庄 作	同 郡同井村	作 庄	昭和5年9月25日斃死
23	第 二 花 菊	大 12. 10. 12	正 10. 12	無角、面旋下、兩眉旋、背旋前	父 小 花 菊	鳴 菊	同 郡同武市	大 14. 9. 1	正 1	同 郡同武市	市 興	同 郡同武市	市 興	昭和5年9月25日斃死
24	梅	大 13. 1. 15	正 1. 15	無角、面旋左下、兩眉旋背旋中	父 小 水	雀 津	同 郡同津市	大 14. 9. 1	正 1	同 郡同津市	市 興	同 郡三見村	藏 茂	
25	菊	大 12. 1. 10	正 1. 10	無角、面旋左下、眉旋缺	父 小 春	雀 日	同 郡同吉右衛門	大 14. 9. 1	正 1	同 郡同吉右衛門	門 藏	同 郡大井村	同 郡大井村	昭和5年斃死
30	朝 日	大 15. 5. 24	正 5. 24	面旋中、背旋後位	父 八 千 青	代 玉	豊浦郡阿川村	昭 3. 9. 5	和 5	豊浦郡阿川村	三 興	豊浦郡神玉村	藏 瀧	
31	花 櫻	大 14. 5. 20	正 5. 20	無角、面旋右、眉旋缺	父 渡 絲	鳥 重	阿武郡大井村	昭 3. 9. 5	和 5	阿武郡大井村	重 滿	阿武郡大井村	市 興	
32	紫	大 15. 5. 19	正 5. 19	無角、面旋中、背旋中	父 渡 安	鳥 野	同 郡安野村	昭 3. 9. 5	和 5	同 郡安野村	紫 隆	同 郡宇田郷村	作 隆	
33	第 一 錦	大 15. 2. 10	正 2. 10	無角、面旋中	父 小 阿	鴨 武	同 郡宇田郷村	昭 3. 9. 5	和 5	同 郡宇田郷村	錦 久	同 郡須佐村	作 香	
34	花 百 合	大 14. 8. 13	正 8. 13	無角、面旋中、眉旋缺、背旋前	父 渡 吉	鳥 賀	同 郡大井村	昭 3. 9. 5	和 5	同 郡大井村	清 吉	同 郡宇田郷村	市 興	
35	大 正	大 15. 11. 28	正 11. 28	無角、面旋中、眉旋缺	父 小 好	鳥 子	同 郡須佐村	昭 3. 9. 5	和 5	同 郡須佐村	好 藏	同 郡小川村	保 草	
38	清 泉	大 15. 2. 23	正 2. 23	無角、面旋下、眉旋缺	父 渡 好	鳥 賀	同 郡大井村	昭 3. 9. 5	和 5	同 郡大井村	俊 亮	同 郡小川村	一 庄	
39	花 萩	大 14. 12. 15	正 12. 15	無角、面旋下、眉旋缺	父 渡 花	鳥 桃	同 郡奈古村	昭 3. 9. 5	和 5	同 郡奈古村	吉 亮	同 郡奈古村	松 龜	
40	繁 榮	大 15. 10. 7	正 10. 7	無角、面旋中、眉旋缺、乳坐白	父 渡 小	鳥 田	同 郡同村	昭 3. 9. 5	和 5	同 郡同村	之 強	同 郡同村	一 澤	
41	大 向 第 10 號	大 15. 12. 21	正 12. 21	面旋中、右眉旋缺、乳房白斑	父 第 九 玉 山 重	鳥 光	大津郡向津具村	昭 3. 9. 7	和 7	大津郡向津具村	重 一	大津郡向津具村	一 重	斃 死

42	大 菱 第 10 號	大 15. 11. 20	正 11. 20	面旋中、乳房白	父 第 二 瑞 花	莊 花	大津郡海村	昭 3. 9. 7	和 7	大津郡海村	七 藏	大津郡海村	一 元	
45	大 深 第 32 號	昭 2. 2. 1	和 2. 1	面旋中、乳房小白	父 十 松 風	神 風	同 郡深川村	昭 3. 10. 3	和 3	同 郡深川村	一 藏	同 郡深川村	一 敏	斃 死
46	大 深 第 22 號	昭 2. 2. 9	和 2. 9	面旋中	父 十 神 幸	神 幸	同 郡同村	昭 3. 10. 10	和 10	同 郡同村	一 藏	同 郡同村	一 幸	斃 死
47	大 向 第 19 號	昭 2. 2. 10	和 2. 10	面旋上	父 第 九 玉 山 和	山 和	同 郡向津具村	昭 3. 10. 10	和 10	同 郡向津具村	大 耶	同 郡向津具村	大 耶	
48	大 日 第 15 號	昭 2. 3. 20	和 3. 20	面旋右、上、背旋後	父 第 二 須 山 美	山 美	同 郡日原村	昭 3. 11. 20	和 20	同 郡日原村	二 耶	同 郡日原村	三 嘉	
49	龜	昭 4. 1. 1	和 1. 1	面旋下、眉旋缺、項旋背旋前			阿武郡奈古村	昭 5. 9. 29	和 29	阿武郡奈古村	文 造	阿武郡奈古村	之 五	
50	第 二 錦	昭 3. 9. 3	和 9. 3	面旋右、背旋前、無角	父 大 鷹	鷹	同 郡宇田郷村	昭 6. 1. 16	和 16	同 郡宇田郷村	錦 龜	同 郡宇田郷村	龜 久	
51	第 一 紫	昭 4. 3. 1	和 3. 1	面旋右、下、眉旋缺、背旋無角、背旋中、乳坐小白	父 大 鷹	鷹	同 郡同村	昭 6. 1. 16	和 16	同 郡同村	作 龜	同 郡同村	龜 龜	
52	梅 子	昭 4. 4. 4	和 4. 4	面旋左、眉旋缺、背旋無角	父 大 鷹	鷹	同 郡同村	昭 6. 1. 16	和 16	同 郡同村	作 龜	同 郡同村	龜 龜	
53	萩 江	昭 4. 2. 19	和 2. 19	面旋下、眉旋缺、背旋無角	父 大 鷹	鷹	同 郡同村	昭 6. 1. 16	和 16	同 郡同村	作 龜	同 郡同村	龜 龜	
54	日 畑	昭 4. 5. 10	和 5. 10	面旋左、眉旋背旋、後無角			大津郡海村	昭 6. 1. 16	和 16	大津郡海村	桓 介	大津郡日原村	大 耶	
55	第 二 小 櫻	昭 4. 2. 4	和 2. 4	面旋中、眉旋、背旋前、無角	父 大 鷹	鷹	同 郡同村	昭 6. 3. 9	和 9	同 郡同村	文 一	同 郡同村	文 一	
56	藤 丸	昭 4. 5. 6	和 5. 6	面旋下、眉旋、背旋無角	父 小 千 鳥	鳥	阿武郡紫福村	昭 6. 3. 10	和 10	阿武郡紫福村	一 竹	同 郡紫福村	一 竹	
57	小 鷹	昭 4. 3. 12	和 3. 12	面旋左、眉旋、背旋無角	父 第 一 大 鷹	鷹	同 郡同村	昭 6. 3. 12	和 12	同 郡同村	市 式	同 郡同村	式 美	
58	俊 英	昭 4. 9. 20	和 9. 20	面旋、額旋、眉旋、背旋中	父 瑞 芽 花	花 英	大津郡紫津賀村	昭 6. 8. 1	和 1	大津郡紫津賀村	輔 道	大津郡紫津賀村	式 英	





59	菱	高	和	昭	面旋前右、眉旋中、眉旋乳坐小白、背旋前	父補第33號 母補第86號	昭	和	大津郡深川村 柴金	藏	大津郡深川村 柴金
60	字	美山	和	昭	面旋左上、眉旋背旋中	父補第27號 母補第69號	昭	和	同郡字津賀村 同村岡喜	作	同郡字津賀村 同村岡喜
61	◎	島原	和	昭	面旋左下、眉旋眉旋、背旋缺、無角	父補第161號 母補第349號	昭	和	阿武郡奈古村 米原清吉	輔	阿武郡奈古村 米原清吉
62	◎	算水	和	昭	面旋下、眉旋二、眉旋缺、背旋缺、無角	父補第161號 母補第120號	昭	和	同郡同村 同田中熊	吉	同郡同村 同田中熊
63	◎	和美	和	昭	面旋下、眉旋前、眉旋背旋缺、無角	父補第36號 母補第140號	昭	和	同郡同村 同水津興	一	同郡同村 同水津興
64	赤	岡	和	昭	面旋左、眉旋背旋缺	父補第28號 母補第43號	昭	和	美濃郡大田町 福山右	一	美濃郡大田町 福山右
65	赤	鈴	和	昭	面旋前左下、眉旋、背旋旋前	父補第27號 母補第52號	昭	和	同郡同村 同木村	一	同郡同村 同木村
66	綾	瀬	和	昭	面旋前上、眉旋、背旋中	父補第58號 母補第132號	昭	和	同郡同村 同山下重太郎	義	同郡同村 同山下重太郎
67	萩	櫻	和	昭	面旋前下、眉旋缺、背旋缺、眉旋	父補第1號 母補第46號	昭	和	阿武郡大井村 水津伊助	吉	阿武郡大井村 水津伊助
68	◎	和壽	和	昭	面旋下、眉旋長、眉旋缺、背旋缺	父補第36號 母補第146號	昭	和	同小田千代治	助	同小田千代治
69	◎	和瑞	和	昭	面旋下、眉旋、眉旋缺、背旋前	父補第36號 母補第318號	昭	和	同小野村三藏	藏	同小野村三藏
70	第菊野ノ二	二	和	昭	面旋前下、眉旋左缺、背旋中	父補第37號 母補第70號	昭	和	同郡字田原村 同村木八十七	七	同郡字田原村 同村木八十七
71	萩	馨	和	昭	面旋下、眉旋、背旋前、無角	父補第44號 母補第301號	昭	和	同郡同村 同市山田根乙	吉	同郡同村 同市山田根乙
72	萩	信	和	昭	面旋下、眉旋缺、背旋中、無角	父補第284號 母補第474號	昭	和	同市同嘉	一	同市同嘉
73	槽	疊	和	昭	面旋前上、眉旋、乳頭六木、背旋中	父補第113號 母補第93號	昭	和	同郡同村 同市山田平信	一	同郡同村 同市山田平信

阿武郡紫福村片山一郎へ移動

74	第一花昌蒲	和	昭	面旋二、眉旋、背旋中	父大鷹	母補第57號	昭	和	阿武郡字田原村 福山塚藏	藏	阿武郡字田原村 福山塚藏
75	◎	和福	和	昭	面旋下、眉旋二、眉旋後、背旋缺、眉旋	父補第161號 母補第131號	昭	和	同郡奈古村 同池田福	一	同郡奈古村 同池田福
76	◎	和鳥	和	昭	面旋中、眉旋、眉旋缺、背旋乳坐小白	母補第192號	昭	和	同郡同村 同小野長助	助	同郡同村 同小野長助
77	共	茂	和	昭	面旋中、眉旋、背旋前、乳坐小白	父補第88號	昭	和	美濃郡共和村 栗田卯吉	一	美濃郡共和村 栗田卯吉
78	栗	久	和	昭	面旋前上、眉旋、背旋缺、眉旋	父補第41號 母補第262號	昭	和	同郡同村 同野川一夫	一	同郡同村 同野川一夫
79	栗	保	和	昭	面旋中、眉旋、背旋中	父補第41號 母補第33號	昭	和	同郡同村 同岡村周	一	同郡同村 同岡村周
80	福	美	和	昭	面旋中、眉旋、背旋中	父補第27號 母補第76號	昭	和	大津郡字津賀村 福田只助	作	大津郡字津賀村 福田只助
81	字	美花	和	昭	面旋上、眉旋、背旋中	父補第27號 母補第60號	昭	和	同郡同村 同西村直輔	一	同郡同村 同西村直輔
82	柳	風	和	昭	面旋前下、眉旋缺、背旋中	父補第26號 母補第104號	昭	和	同郡同村 同柳井虎藏	藏	同郡同村 同柳井虎藏
83	芝	濱	和	昭	面旋下、眉旋、背旋中	父補第22號 母補第81號	昭	和	同郡同村 同池永元一	治	同郡同村 同池永元一
84	亀	山	和	昭	面旋左下、眉旋、背旋前、乳坐小白	父補第33號 母補第231號	昭	和	同郡同村 同向津具太郎	一	同郡同村 同向津具太郎
85	菱	那保	和	昭	面旋下、眉旋、背旋中	父補第22號 母補第94號	昭	和	同郡同村 同槽崎恒介	香	同郡同村 同槽崎恒介
86	背	葉	和	昭	面旋前右上、眉旋背旋前	父補第9號 母補第336號	昭	和	同郡三隅村 同田村新右衛門	向	同郡三隅村 同田村新右衛門
87	第二大健	和	昭	面旋前右下、眉旋缺、背旋中、乳坐小白	父補第156號	母補第156號	昭	和	美濃郡大田村 上田健	一	美濃郡大田村 上田健
88	月	藤	和	昭	面旋前右、眉旋、背旋中	父補第22號 母補第54號	昭	和	大津郡日置村 藤永茂太郎	勝	大津郡日置村 藤永茂太郎

豊浦郡田原村莊尾處へ移動



89	瑞子	昭和7.5.18	面旋左下、眉旋缺、背旋缺、眉旋	父ハリスンダール母川牡丹		昭9.3.31	阿武郡大井村	阿武郡大井村	作
90	瑞花	昭和7.2.15	面旋下、眉旋缺、背旋前	父ハリスンダール母花子		昭9.3.31	同郡同村	同郡同村	作
91	瑞鳥	昭和7.1.18	面旋缺、眉旋缺、背旋中	父ハリスンダール母朝日		昭9.3.31	同郡同村	同郡同村	知
92	瑞房	昭和7.5.14	面旋左下、眉旋缺、背旋缺	父ハリスンダール母第二春日		昭9.3.31	同郡同村	同郡同村	市
93	◎和雙	昭和7.10.13	面旋下、眉旋缺、背旋缺		父藤第100號母補第111號	昭9.3.31	同郡同村	同郡同村	松
94	◎和笑	昭和7.7.19	面旋下、眉旋、背旋缺	父花島		昭9.3.31	同郡同村	同郡同村	輔
95	◎和譽	昭和7.2.23	面旋下、眉旋缺、背旋	父ハリスンダール母繁榮		昭9.3.31	同郡同村	同郡同村	一
96	◎和菊	昭和6.12.14	面旋缺、眉旋缺、背旋	父ハリスンダール母		昭9.3.31	同郡同村	同郡同村	一
97	◎和綾	昭和6.12.13	面旋右下、眉旋、背旋缺	父ハリスンダール母第二豊實		昭9.3.31	同郡同村	同郡同村	松
98	第二萩文	昭和7.2.3	面旋右、眉旋缺、背旋缺		父補第100號母補第481號	昭9.3.31	同郡同村	同郡同村	次
99	萩娘	昭和6.4.1	面旋下、眉旋缺、背旋	父第一山		昭9.3.31	同郡同村	同郡同村	二
100	第一蒲金	昭和5.10.7	面旋上、眉旋、背旋中	父玉草		昭9.7.24	同郡同村	同郡同村	一
101	第一屋神	昭和6.7.14	面旋左下、眉旋、背旋中	父第十一玉山		昭9.7.25	同郡同村	同郡同村	耶
102	第一平理	昭和5.2.10	面旋左下、眉旋、背旋中	父第一山		昭9.7.25	同郡同村	同郡同村	吉
103	第四平勢	昭和6.5.15	面旋中、眉旋、背旋中	父第一山		昭9.7.25	同郡同村	同郡同村	耶

104	歌若葉	昭和6.9.25	面旋下、眉旋缺、背旋	父補第63號母補第223號		昭9.9.23	阿武郡字田郷村	阿武郡字田郷村	藏
105	歌第四十草	昭和6.12.30	面旋左下、眉旋、背旋	父補第63號母補第80號		昭9.9.23	同郡同村	同郡同村	一
106	歌アヤマ	昭和8.2.7	面旋下、眉旋缺、背旋中	父補第63號母補第57號		昭9.9.23	同郡同村	同郡同村	夫
107	藤花	昭和7.8.16	面旋下、眉旋、背旋中	父第二福正		昭9.9.23	同郡同村	同郡同村	信
108	青葉	昭和8.2.17	面旋中、眉旋、背旋中	父隆		昭9.9.23	同郡同村	同郡同村	器
109	秀	昭和7.12.22	面旋上、眉旋、背旋中	父石龍		昭9.9.27	同郡同村	同郡同村	藏
110	徳橋	昭和8.2.1	面旋下、眉旋、背旋前	父徳第4號母補第25號		昭9.11.18	同郡同村	同郡同村	助

登錄備登錄牛(牡之部)

登錄番號	名	號	生年月日	特	徵	血統	登簿(記號)	登年	錄日	番住	所氏	考
1	還元	大13.3.10	正	面旋中、兩眉旋缺	父第二十伊勢	父第二十伊勢		大14.9.1	正	都濃郡須金村	都濃郡未武北村	
3	小雲雀	大12.11.23	正	無角、面旋下、眉旋缺	父雲雀	父雲雀		大14.9.1	正	大津郡向津具村	大津郡深川村	
4	山額鳥	大12.11.14	正	角額折衷、面旋右、背旋中	父小額鳥	父小額鳥		大14.9.1	正	都濃郡向津具村	都濃郡野村	
9	第四雀	大12.5.14	正	無角、面旋上、眉旋缺	父小花	父小花		大14.9.1	正	阿武郡大井村	阿武郡大井村	
11	第二山雀	大12.9.5	正	角額折衷、面旋右、兩眉旋、背旋前	父小	父小		大14.9.1	正	同郡同村	同郡同村	
12	第三雀	大12.4.5	正	無角、面旋右、兩眉旋、背旋中	父小花	父小花		大14.9.1	正	同郡同村	同郡同村	



13	第二山嶋	大 正 3 12. 2. 3	角輪直、面旋下、面旋 背旋中	父母 小嶋榮		大 正 1 14. 9. 1	阿武郡奈古村 小野重盛	阿武郡明木村 崎成	一
14	山 雀	大 正 15 12. 4. 15	角輪直、面旋右、 眉旋缺、背旋前	父母 小嶋雲		大 正 1 14. 9. 1	同 郡大井村 本庄作	同 郡大井村 邊敷	吉
16	第二嶋	大 正 30 12. 8. 30	面旋右、兩眉旋、背 旋前	父母 小嶋青		大 正 1 14. 9. 1	同 郡同 村 中道次	同 郡奈古村 中道次	次
18	小 渡 島	大 正 15 12. 10. 15	角輪、面旋下、右眉旋 缺、背旋中	父母 渡島香		大 正 1 14. 9. 1	同 郡同 村 常藏	同 郡三見村 行龜太郎	郎
26	第一山嶋	大 正 14 11. 8. 14	角輪切直、兩眉旋、背 旋前	父母 小嶋華		大 正 1 14. 9. 1	同 郡奈古村 野藏	同 郡富田村 橋藏	藏
27	島 地	大 正 15 13. 3. 15	面旋下、眉旋缺、陰囊 前小白	父母 第三生榮生		大 正 1 14. 9. 1	同 郡同 村 初藏	佐波郡島地村 阿部治郎	郎
28	第三山嶋	大 正 15 13. 3. 15	面旋左下、眉旋缺	父母 小嶋共		大 正 1 14. 9. 1	同 郡奈古村 治	熊毛郡高野村 吉太郎	郎
29	第一宮源	大 正 10 13. 1. 10	面背下、背旋中	父母 石神千		大 正 1 14. 9. 1	佐波郡高野村 源吉	佐波郡高野村 根源	吉
36	秋 風	大 正 21 15. 10. 21	無角、面旋下、眉旋缺 背旋缺	父母 千水鳥		昭 和 5 3. 9. 5	阿武郡大井村 津卯一	阿武郡奈古村 中重吉	吉
37	第一都島	昭 和 13 2. 2. 13	無角、面旋右、眉旋 缺、背旋中	父母 大花直		昭 和 5 3. 9. 5	同 郡字田村 塚村藏	同 郡須佐村 龜藏	吉
43	大深第三五號	昭 和 15 2. 2. 15	面旋右、背旋中	父母 十木花		昭 和 7 3. 9. 7	大津郡深川村 百合野右衛門	大津郡深川村 田邊	一
44	第四山雀	昭 和 16 2. 3. 16	無角、面旋下、眼、下旋 陰囊前小白	父母 第三山雀代		昭 和 17 3. 9. 17	同 郡同 村 清作	阿武郡同 村 健一	一
1	登 國	昭 和 5 5. 1. 5	面旋右、眉旋缺、背 旋中	父母 第一登國	父補第 1 號 母補第 29 號	昭 和 10 6. 12. 10	阿武郡大井村 吉屋源作	同 郡奈古村 長次郎	郎
2	島	昭 和 15 4. 9. 15	面旋下、眉旋、背旋中 角輪		父補第 161 號 母補第 153 號	昭 和 10 6. 12. 10	同 郡奈古村 儀平	同 郡福川村 小松	メ
3	第二大千島	昭 和 10 4. 9. 10	面旋右、眉旋、背旋 缺、眉旋		父補第 1 號 母補第 50 號	昭 和 5 6. 12. 5	同 郡同 村 有衛門	同 郡同 村 有衛門	組合

4	深 美	昭 和 4 5. 4. 4	面旋右、眉旋、背旋 前	母大深第 27 號	母補第 16 號	昭 和 20 7. 5. 20	大津郡深川村 伊藤義帖	吹河郡廣瀬村 廣瀬	一
5	第三大千島	昭 和 10 6. 3. 10	面旋下、眉旋、無角、 背旋缺		父補第 1 號 母補第 10 號	昭 和 30 7. 10. 30	阿武郡大井村 平井喜三郎	萩市山田 中村健一	一
6	赤 丸	昭 和 5 5. 4. 5	面旋中、兩眉旋、背旋 輪後	父第十七玉山	母補第 24 號	昭 和 31 8. 3. 31	美濃郡赤松村 宮川省一	美濃郡長田村 山皆二郎	郎



## II. 中國六縣役肉用種牛登錄規程



## (1), 但馬種牛登録規程

大正 10 年 8 月 1 日	施 行
大正 13 年 4 月 1 日	改 正
昭和 4 年 2 月 14 日	改 正
昭和 7 年 9 月 1 日	改 正
昭和 10 年 2 月 1 日	一 部 改 正

第1條 本規程に依り行ふ登録は本縣内に於ける但馬牛系に屬する役肉用種牛の優良なる血統を保存し體型資質を向上整備統一するを以て目的とす

第2條 登録を分ちて左の二種とす

- 1, 豫 備 登 録
- 2, 本 登 録

本登録を受けたる畜牛を但馬種と稱す

第3條 第二條の登録を行ふ爲本會は所屬畜産組合に委託し別に定むる但馬種牛登録取扱規程に依り登録補助牛登記及犢登記を行はしむ

第4條 豫備登録を受くべき畜牛は左記第1號乃至第3號の1及第4號以下の資格を具備することを要す

- 1, 登録補助牛間に生産し犢登記を受けたるもの
- 2, 本登録又は豫備登録牛と登録補助牛との間に生産し犢登記を受けたるもの
- 3, 本登録審査を受けたるも標準點數に達せざるもの
- 4, 生後滿 18 ヶ月以上を經過したるもの
- 5, 規定の體格審査標準に依り審査の結果其の採點數牡は 80 點牝は 75 點以上のもの
- 6, 父母共に蕃殖成績良好なるもの

第5條 本登録を受くべき畜牛は左記第1號乃至第3號の1及第4號以下の資格を具備することを要す

- 1, 豫備登録牛間に生産し犢登記を受けたるもの
- 2, 本登録牛と豫備登録牛間に生産し犢登記を受けたるもの
- 3, 本登録牛の間に生産し犢登記を受けたるもの
- 4, 牝牛は初産後牡牛は生後滿 18 ヶ月以上を經過したるもの
- 5, 規定の但馬種牛體格審査標準に依り審査の結果其採點數牡は 85 點牝は 80 點以上のもの
- 6, 父母共に蕃殖成績良好なるもの

第6條 登録を受けむとする者は第1號様式の登録請求書に第15條の登録料を添へ本會に差出すべし

前項の請求書を受理したる組合は記載事項を調査の上其の相異なきことを證明すべし

第7條 登録に関する審査及調査は本會審査員をして之を行はしむ



前項登録審査員に於て登録上必要を認め要求する事項に對しては登録請求者は如何なる事由あるも之を拒むことを得ず

第8條 登録審査の結果合格と認めたる畜牛は其の右角に豫備登録に在りては㊸本登録に在りては㊹の直徑五分の烙印を捺し第二號様式の登録證明書を交付す角に烙印し能はざるものは右前蹄に之を捺す

第9條 登録すべき畜牛は同一名號を用うることを得ず

登録請求書に既登録牛と同一名號ありたる時は本會に於て之を變更す

第10條 登録を受けたる畜牛の所有權を移轉したるときは第3號様式に依り原登録證明書並手数料金 50 錢を添へ移動證明を請求すべし

第11條 本會登録牛犢を生産したるときは1ヶ月以内に第4號様式に依り本會に報告すべし前項の報告書を受理したる畜産組合は毎月分を取纏め翌月中に本會に送付すべし

第12條 登録證明書を汚損滅失其の他の事故に依り其の書換又は再下付を受けむとする者は第5様式に依り原證明書あるものは其の證明書及手数料金 50 錢を添へ本會に請求すべし本會は調査の上「再」字を記入したる證明書を交付す但し此場合に於て原證明書は效力を失ふ

第13條 登録を受たる畜牛斃死し又は之を殺したるときは 30 日以内に本會に報告すべし

第14條 登録に關し虚偽又は不正の行爲ありたる時は其の登録を取消し且之を公告す

第15條 登録料は左の通り定む

- 1, 豫 備 登 録 金 貳 圓
- 2, 本 登 録 金 參 圓

第16條 既納の登録料並手数料は之を返還せず但検査未済の登録料は此の限りに非らず

第17條 登録牛は本會發行の「兵庫之畜産」及登録年報に掲載す

第18條 本規程に依り本會に提出する書類は總て所屬畜産組合を経由すべし

附 則

第19條 本規程は昭和7年9月1日より之を施行す

第20條 従前施行の但馬種牛登録規程は本規程施行の日より之を廢止す

第21條 従前施行の但馬種牛登録規程準則に依る補助登録牛は本規程に依る豫備登録牛と見做す

第22條 第15條の登録料は當分の間之を徴收せず

但馬種牛體格審査標準

區分	部位	說	點 數	
			牝	牡
一般外貌		體軀長方形體積豊にして各部の均稱宜しきを得輪廓鮮明筋骨緊密役肉兩途に適し且品位に富み性質温順動作敏捷而も牡は雄大にして悠揚追らざるの態度を持ち牝は優美にして温和なるもの	14	16

頭	項	適度の潤さを有し平滑にして深からざるもの	10	12
	顔	直にして長からず額は潤くして緊り上縁稍々狭く鼻梁直に頬は豊にして頸強實なるもの	3	5
	耳	中等大にして薄く緊りよく耳毛短きもの	1	1
	角	質緻密圓形にして適度の太さ長さを有し藍黑色にして光澤あり角座高からず角形牡は倒八字形牝は(1)字形を呈するもの	2	2
	眼	活大にして眼線薄く眼光清冷にして温和に見ゆるもの	1	1
鼻、口	鼻鏡廣く鼻孔潤大にして口廣く深く唇豐にして緊り齒は正しく舌は灰黑色且力有るもの	2	2	
頭		適度に長く廣く細皺あり頭及前軀との移行自然にして牡にありては筋肉の發育良好適度の頸峯及胸垂を有し牝にありては薄くして優美なるもの	4	4
前 軀	肩	適度の長さ傾斜を有し附著弛からず鬐甲部の厚さ適當なるもの	10	10
	胸	廣く深く胸前、肩後及時後充實せるもの	5	5
中 軀			13	13
	背、腰、肋、腹	平直にして廣く長く且強きもの 肋骨後外方に穹隆し肋間廣く腹は適度の容積を有し、緊り良く下臑部適當に充實せるもの	6	7
後 軀			22	20
	十字部及腰角尻	十字部は平潤にして腰角間適度に廣く腰角突出せざるもの 廣く長く側斜少く而も斜尻ならず薦骨隆起せざるもの	3	2
	腰 部	腰節の位置宜しく腰幅廣きもの	4	4
	髀 部	筋肉の發育良好にして坐骨幅適度に廣きもの	4	4
	腿 部	廣く厚く充實せるもの	4	4
尾	恰好に附着し太からず丸くして力あり適度の長さを有し垂下正しく巻尾なるもの	2	2	
四 肢	肢 蹄	四肢乾燥し肢勢正しく關節強靱飛節低からずして適當の角度を有し蹄は正形にして厚く質緻密堅牢且粘靱性を有し藍黑色にして平滑光澤あるもの	13	13
	步 様	整正にして輕快悠揚踏踏確實踏越あるもの	8	8
被毛及皮膚		8	8	
泌 乳 生 殖 器		6	4	
合 計			100	100



但馬種牛體格測尺標準

測定部位	牝		牡		部位説明
	實數	百分率	實數	百分率	
前高	125.0 cm	100	137.0 cm	100	鬐甲最高部
後高	125.0	100	137.0	100	十字部最高部
體長	156.0	125	172.0	125	肩端より斜に坐骨端に至る測尺
胸圍	183.0	146	206.0	150	帶徑部の周尺
胸幅	45.0	36	51.0	37	前肋最廣部の直径
胸深	69.0	55	77.6	56	帶徑部に於ける背線と胸骨下面間の直径
腰角幅	50.5	40	51.0	37	左右腰角間の直径
腹幅	48.0	38	51.0	37	左右腹關節最廣部の直径
尻長	51.0	41	55.0	40	腰角前部より坐骨端に至る直線
坐幅	31.0	25	34.0	25	坐骨兩後外隅部間直線
飛高	48.0	38	51.0	37	飛節端高
管圍	16.3	13	20.6	15	前管中央部周尺

外貌名稱及測體部位別圖に據るべし

## 但馬種牛登録取扱規程

第1條 本會所屬畜産組合は組合員の飼牛につき毎年1回期日場所を指定し登録補助牛登記審査及随時續登記審査を行ふべし

第2條 前條の登録補助牛登記及續登記牛は左の資格を具備することを要す

甲、登録補助牛

- 1, 縣内に於て生産したるもの
- 2, 牝牛は生後24ヶ月以上牡牛は生後18ヶ月以上のもの
- 3, 父母共に但馬牛系にして體型資質並蕃殖成績良好なるもの

乙、續

- 1, 父母共に本會登録牛及登録補助牛の間又は其の互間に生産したるもの
- 2, 縣内に於て生産したるもの

第3條 所屬畜産組合は登録補助牛登記審査の結果無資格の畜牛については努めて之が淘汰の方法を講ずべし

第4條 第1條の登録補助牛登記審査は本會の審査員に依り之を行ひ續登記審査は畜産組合に於て任命せる審査員に依り之を行ふものとす

第5條 所屬畜産組合は登記牛の所有權に異動を生じたる時又は登記牛續を分娩したるときは畜主をして遅滞なく之を届出でしめ同時に登記簿の手入をなすべし

第6條 所屬畜産組合は第1號様式の登録補助牛登記簿及第2號様式の續登記簿を備へ登記牛

を登録すべし

第7條 所屬畜産組合に於て登録補助牛及登記續の證明書を發行する場合は第3號様式の1及2に依るべし

第8條 但馬種牛登録規程第六條の登録請求書は畜産組合に於て之を取纏め毎年2月末日迄に本會に送達するものとす

第9條 本會は毎年1回期日場所を指定し登録審査を行ふ

第10條 登録審査は本會登録審査員2名以上立會の上之を行ふ

第11條 管理者より登録の請求ありたる場合と雖其の證明書は所有者の名に於て之を交付す

第12條 本會は登録を行ふ爲左の帳簿を備ふ

- 1, 本登録臺帳 (第4號様式)
- 2, 豫備登録臺帳 (第4號様式)
- 3, 審査臺帳 (審査員の成績報告を綴る)
- 4, 登録牛いろは別名簿 (第5號様式)
- 5, 登録牛番號簿 (第6號様式)
- 5, 登録除籍簿 (登録臺帳中除籍したるものを綴る)

## 但馬種牛登録並登記審査員執務規程

第1條 登録審査員は畜牛の資質及體幅に關する各部の測尺については特に重きを置くべし

第2條 登録審査員左記各號の1以上に該當する畜牛は之を不合格となすべし

- 1, 體一區分の採點數が其の區分の標準點數の50%に達せざるもの
- 2, 白舌又は赤舌のもの
- 3, 羽換肩のもの(肩の附着地く開張せるもの)
- 4, 豚尻のもの
- 5, 乳房又は睪丸前の小白斑を除く異色毛あるもの
- 6, 蹄の變形又は惡質のもの
- 7, 其の他失格と認むる缺點あるもの

第3條 登記審査員は前條第2號以下の1以上に該當する畜牛は不合格となすべし

第4條 續登記審査員は續の型質, 體積, 營養狀態及將來の發育程度を想像し慎重に審査を行ふべし

第5條 審査員登録審査を終了したるときは速に第1號様式の成績報告書を本會に登録補助牛登記審査を終了したるときは第2號様式の成績報告書を其の畜産組合及本會に提出すべし

第6條 登録審査員は第3號様式登録補助牛登記審査員は第4號様式の審査手簿を用うべし



第7條 登録並登記牛の特徴稱呼並記載例は別に定むる所に據るべし

第8條 登録並登記審査員特徴の記載に當りては1畜牛につき必ず5個以上を明記すべし

(2), 因伯種登録規程

昭和8年8月22日  
鳥取縣告示第345號  
昭和9年2月9日  
縣告示第59號改正

第1條 本縣内に生産する役肉用種牛の體型資質を整備統一し其の向上を圖る爲本規程に依り登録を行ふ

第2條 登録を分ちて豫備登録及本登録の2種とし血統及體格を同時に登録す  
本登録を爲したる牛を因伯種と稱す

第3條 前條の登録を行ふ爲郡市畜産組合をして登録補助簿及登録補助簿附屬簿を備へしめ左の牛を登載す

1, 登録補助簿

蕃殖年令に達したる牛に付き審査の上改良の基礎又は資料として適當なりと認めたるものを登載し之を登録補助牛と稱す

2, 登録補助簿附屬簿

登録補助牛の生産したる犢を登載す

第4條 登録せむとする牛は左の資格を具備することを要す

豫備登録

1, 血統

- (1) 登録補助牛の間に生産したるもの
- (2) 豫備登録牛と登録補助牛との間に生産したるもの
- (3) 本登録牛と登録補助牛との間に生産したるもの
- (4) 豫備登録牛の間に生産したるもの
- (5) 本登録牛と豫備登録牛との間に生産したるもの
- (6) 本登録牛の間に生産したるもの

2, 年令及標點

生後18ヶ月以上にして因伯種體格審査標準に依り牝牡牛各75點以上のもの

本登録

1, 血統

- (1) 豫備登録牛の間に生産したるもの
- (2) 本登録牛と豫備登録牛との間に生産したるもの

(3) 本登録牛の間に生産したるもの

2, 年令及標點

牝牛は初産分娩後牡牛は生後24ヶ月以上にして因伯種體格審査標準に依り牝牡牛各90點以上のもの

第5條 登録を受けむとする者は第1號様式の請求書を知事に提出すべし登録すべき牛は既に登録せられたる牛と同一の名號を附することを不得す

第6條 前條の請求ありたるときは審査員をして實地審査を行はしめ合格したるものには其の右角に左記雛形の烙印を捺捺し登録簿に登録す

豫備登録牛 ㊦ 徑2圓

本登録牛 ㊧ 徑2圓

第7條 登録したる牛に對しては第2號様式の登録證明書を所有者に交付す

前項の證明書を受けたる者は即時登録料を納付すべし

第8條 登録したる牛犢を生産したるときは第3號様式に依り10日以内に届出べし

前項届出の犢にして登録簿附屬簿に登録せられたるものには證明書を交付す

犢の所有權に移動を生じ又は斃死したるときは其の旨直に届出べし

第9條 登録したる牛の所有權に移動を生じたるときは新所有者より第四號様式に依り登録證明書を添へ移動證明を請求すべし

第10條 登録牛を縣外に移出せむとするときは豫め知事の承認を受くべし

第11條 登録料及移動證明手数料は左の如く之を定む移動證明手数料は請求の際之を納付すべし

一 豫備登録料 1頭に付金1圓

一 本登録料 1頭に付金2圓

一 移動證明手数料 1件に付金50錢

第12條 登録證明書を汚損又は滅失し其の書換又は再交付を請求する者あるときは調査の上「再」字を記入したる證明書を交付す但し其の場合に在りては原證明書は其の效力を失ふ前項の書換及再交付は1件に付金50錢とす

第13條 登録牛斃死又は之を屠殺し若は殺処分したる場合は登録證明書を添付し10日以内に其の旨届出べし

第14條 登録牛を公示する爲隨時登録名簿を發行す

第15條 登録に關し虚偽又は不正の行爲ありたるとき若は本規程に違背したるときは其の登録は之を取消し登録證明書の返納を命ずるものとす但し既納の登録料金は之を返付せず

第16條 本規程に依り提出すべき書類は所屬畜産組合を経由すべし



## 附 則

第 17 條 本規程は告示の日より之を施行す

第 18 條 鳥取縣畜産組合聯合會因伯種登録規程に依る登録補助牛豫備登録牛及本登録牛は本規程に依り登録又は登録せられたるものと看做す

第 19 條 當分の内第 11 條及第 12 條の料金は之を免除す

因伯種登録規程取扱手續 (昭和 8 年 11 月 14 日 昭和 9 年 2 月 9 日  
鳥取縣告示第 452 號 縣告示第 59 號改正)

## 第一章 登録補助牛及同附屬牝

第 1 條 因伯種登録規程(以下單に規程と稱す)第 3 條の登録補助牛は左の資格を有すること  
を要す

- 1, 縣内に於て生産し産地及父母の明確なるもの
- 2, 牝牛は初産分娩後のもの牡牛は種牡牛検査に合格したるもの
- 3, 因伯種體格審査標準に依り牝牡牛各 70 點以上のもの但し特に改良上適當と認めたるものは此の限に在らず

第 2 條 登録補助牛の登録を受けんとする者は第 1 號様式の登録請求書を所屬畜産組合に提出すべし

第 3 條 前條の請求ありたるときは畜産組合は左の各號に依り審査を行ふべし

- 1, 審査は登録審査員之を施行す
- 2, 審査は因伯種體格審査標準に依り之を行ふ審査の結果一部位の採點數が其の部位の標準點數の 5 割に達せざるものあるときは總點數に於て規定の點數に達するも合格せしむることを得ず
- 3, 測定及特徴の記載は別に定むる様式に依る

第 4 條 審査の結果合格したるものは登録補助簿に登録し第 2 號様式の登録證明書を所有者に交付すべし

第 5 條 登録補助牛牝を分娩したるときは 7 日以内に規程第 3 號様式に準じ所屬畜産組合長に届出づべし

第 6 條 前項の届出ありたる場合は畜産組合長は之を登録補助牛産簿に記入し審査員をして生後 4 ヶ月以内に審査せしむ審査に合格したるものは登録補助簿附屬簿に登録し第 5 號様式に準じ證明書を交付す

第 7 條 規程第 3 條第 2 項第 2 號に依り登録補助簿附屬簿に登録すべき牝は父登録牛又は登録補助牛, 母登録補助牛にして審査の結果體型, 體積營養状態及發育程度を考慮し將來登録

補助牛又は登録牛たるの見込ありと認められたることを要す

第 8 條 登録補助牛及附屬牝の登録番號は各畜産組合別に其の頭文字を附し登録の日付は審査の日を以てす

第 9 條 登録補助牛又は登録牝に所有權の移動斃死又は殺処分等ありたるときは 10 日以内に所屬組合長に届出すべし

登録補助牛又は登録牝の所有權が當該畜産組合の組合員に非ざる者に移動したるときは當該畜産組合長は該牛の登録書類の謄本を移動地畜産組合長に送付すべし

第 10 條 登録補助牛又は登録牝を縣外に移出せんとするときは所屬畜産組合長の承認を受くべし

第 11 條 左の場合に於ては畜産組合長は毎月之を知事に報告すべし

- 1, 第 4 條及第 6 條の登録をなしたるとき(登録、補助簿又は附屬簿の謄本添附のこと)
- 2, 第 9 條各項の書類を受けたるとき
- 3, 第 10 條に依り承認を爲したるとき

第 12 條 畜産組合は左の帳簿を備へ置くべし

- 1, 登録補助簿(第 6 號様式に準ず)
- 2, 登録補助簿附屬簿(第 7 號様式に準ず)
- 3, 審査臺帳(登録審査報告書を綴る)
- 4, 登録補助牛いろは別名簿(第 8 號様式)
- 5, 登録補助牛番號簿(第 9 號様式)

## 第二章 登録牛及同附屬牝

第 13 條 畜産組合登録請求書を受理したるときは調査の上取纏め毎年 3 月、7 月及 11 月の 3 期に之を知事に提出すべし

第 14 條 登録審査は左記に依り之を行ふ

- 1, 審査は毎年 3 回とす但し臨時審査を行ふ事あるべし審査の時期及場所は豫め之を告知す
- 2, 審査は登録審査員 2 名以上(1 名以上は縣廳種畜場勤務又は畜産組合聯合會の技術職員)を以て之を行ふ
- 3, 審査は因伯種體格審査標準に依り之を行ふ審査の結果一部位の採點數が其の部位の標準點數の 5 割に達せざるものあるときは總點數に於て規定の點數に達するも合格せしむることを得ず
- 4, 測定及特徴の記載は別に定むる様式に依る

第 15 條 登録審査員審査を完了したるときは速に第 5 號様式の登録審査成績報告書を知事に提出すべし



第 16 條 登録簿附屬帳簿に登録すべき積は左の標準に依るべし

- 1, 父母共に登録牛又は父登録補助牛にして母登録牛たるもの
- 2, 審査の結果體型, 體積, 栄養状態及發育程度を考慮し將來登録補助牛又は登録牛たるの見込ありと認められたるもの

第 17 條 畜産組合長規程第八條に依る届出を受けたときは4ヶ月以内に審査し第4號様式に依り之を知事に報告すべし

第 18 條 登録せられたる積に対しては第五號様式の證明書を所有者に交付す

第 19 條 登録又は登録の日付は審査の日を以てす

第 20 條 登録積に所有權の移動斃死又は殺処分等ありたる場合は 10 日以内に之を知事に報告すべし

第 21 條 登録牛は必要と認むる場合検査を行ふことあるべし

第 22 條 登録を行ふ爲縣に左の帳簿を備ふるものとす

- 1, 本登録簿 (第6號様式)
- 2, 豫備登録簿 (第6號様式)
- 3, 審査臺帳 (登録審査報告書を綴る)
- 4, 四登録簿附屬帳簿 (第7號様式)
- 5, 登録牛いろは別名簿 (第8號様式)
- 6, 登録番號簿 (第9號様式)
- 7, 登録除籍簿

因伯種標準體型 (鳥取縣訓令甲第 13 號 昭和 8 年 10 月 24 日)

1, 用途 役肉用

2, 體型

體軀各部の均稱を得緊り良く體積豊にして品位に富み成熟期に於ける標準の體高は牝は 125 軀牡 136 軀を有し前軀中軀後軀の比例を 3, 5, 4 とす體軀各部の體高に對する比例左の如し

性	部位	體高	體長	胸圍	胸深	胸幅	腰角幅	腰幅	尻長	坐骨幅	管圍	標 點	
												牝	牡
牝		100	123	145	53	38	40	38	42	27	13		
牡		100	125	152	55	39	39	39	42	26	15		

頭 中等の大きさを有し額廣く眼大にして眼瞼薄く溫和の相を呈し鼻孔潤大口廣く深く下顎能く發達し顔面稍短潤の感あるべく角形恰好にして其の質緻密耳殼中等大にして耳毛短く運

動過敏ならざるべし

頸 牡に在りては厚く太く中等の長さを有し牝に在りては稍細長優美にして頭及前軀との移行良好なるべし

前軀 肩適度に長く且傾斜し附着良好にして頸及肩に滑に移行し胸廣く深かるべし

中軀 背線眞直肋骨豐鬱し腰は水平に廣く強く肚腹豊裕にして能く緊り胸深くして充實すべし

後軀 十字部は平潤にして背線と水平をなし尻部長く廣く髓の位置宜しく坐骨端廣く腿充實し尾は恰好に附着し正しく垂下し泌乳生殖器の發育良好なるべし

四肢及歩様 筋骨完全に發育し關節強靱にして臑太く共に乾燥緊實し肢勢整正蹄は形良く厚くして質堅牢なるべし繋は適度の長さを保ち飛節低からず適度の角度を有し歩様正調歩履確實なるべし

3, 皮膚被毛

皮膚弾力に富み毛は繊細密生し黒色にして微に褐色を帯び觸感良好なるべし

4, 資質

性質溫順體質強健にして飼料の利用性に富み 36 ヶ月にして體高牝は 125 軀牡は 136 軀, 體重牝は 375 斤牡は 562 斤に達すべし

附 記

- 失 格
- 1, 異毛色
  - 2, 恥骨部, 乳房部以外の白斑
  - 3, 舌全部白きもの
  - 4, 豚 尻

因伯種體格審査標準

區分	部位	説 明	標 點	
			牝	牡
頭 部	額	額廣く上縁緊り額豐潤鼻梁直鼻孔潤大にして額發達し眼大にして眼瞼薄く溫和の相を呈し顔面凹み短潤の感あるもの	10	10
	角 耳	角形恰好角質緻密にして色澤あり耳は中等の大きさを有し被毛短く運動過敏ならざるもの	5	5
	口 舌	口吻部能く發達し齒列正しく舌黒く乳嘴の發育良好なるもの	3	3
頸 部	頸	牡にありては厚く太く中等の長さを有し牝にありては稍細長優美にして牝牡共に頸の上縁緊り頭及前軀との移行良好なるもの	2	3
			2	3
前 軀	肩 胸	長く適度に傾斜し附着良好なるもの 胸前並に胸幅廣く帯徑部充實し胸深きもの	13	13
			6	6
			7	7



中 軀	肋 腹	肋骨豐彎正狀にして肋間廣く吐腹豐裕にして能く緊り下腰部深くして充實せるもの	14	14
	背 腰	背線眞直にして廣く適度の長さを有し腰廣く強靱なるもの	9	9
後 軀	十字及腰角	十字部平潤にして腰角間廣く形態良好なるもの	24	24
	腹	廣くして臍の位置良好なるもの	4	4
	尻	長く廣く傾斜少く薦骨著しく隆起せざるもの	4	4
	臀	幅廣く充實せるもの	4	4
	尾	牡に在りては廣くして厚く充實し牝に在りては廣くして過厚ならざるもの	5	5
	尾	粗大ならず附着宜しく正狀に下垂せるもの	3	3
泌乳生殖器	乳房	牝に在りては乳房充く發育し乳頭の附着良好にして柔軟牡に在りては乳頭良好なるもの	5	2
	睪丸及陰囊	睪丸正狀にして適度に下垂し包皮弛緩せざるもの	5	0
四肢及歩様	肢 蹄	肢勢正しく筋骨能く發育し關節乾燥堅實し繋は強靱にして適度の長さを保ち飛節は適度の角度(153度)を有し低からず蹄は黒色にして堅牢なるもの	10	12
	步 様	步様正調歩履確實なるもの	7	8
一般體型			3	4
		體軀各部の均稱を得緊り真く體積豊にして前軀、中軀後軀の長さば3, 5, 4の割合を保つもの	10	10
質 質			10	10
		牝牡各特有の品位を有し性質温良體強健にして皮膚弾力に富み面旋及背旋の位置宜しく被毛緻密生し觸感良好にして微に褐色を帯び光澤を有し飼料の利用性に富むもの	12	12
計			100	100

(3) 島根縣畜産組合聯合會畜牛登録規程

(昭和9年12月改訂)

第1條 本會は役肉用牛を改良し其の體型の整備統一並能力の増進を圖らむが爲め本規程に依り登録を行ふ

第2條 登録を分ちて豫備登録及本登録の二種とす  
本登録を受けたる畜牛を島根種と稱す

第3條 前條の登録を行ふ爲本會は登録補助簿並に登録補助簿付屬積簿を備へ左の各號を具備するものを登録す

但本事務は所屬畜産組合に依託す

1. 登録補助簿

- イ 組合員の飼養に依る生後24ヶ月以上のもの
  - ロ 改良の基礎又は資料として適當と認めたるもの
- 登録補助簿に登録したる畜牛を登録補助牛と稱す

2. 登録補助簿付屬積簿

登録補助牛に依り生産したるもの

第4條 豫備登録を受くべき畜牛は左の資格を有し生後18ヶ月以上のものにして本會畜牛體格審査標準に依り牝牡共に75點以上のもの

- イ 登録牛の間に生産したるもの
- ロ 登録補助牛の間に生産したるもの
- ハ 登録牛と登録補助牛の間に生産したるもの

第5條 本登録を受くべき畜牛は左の資格を有し牝は初産後、牡は生後24ヶ月以上のものにして本會畜牛體格審査標準に依り牝牡共に80點以上のもの

- イ 本登録牛の間に生産したるもの
- ロ 豫備登録牛の間に生産したるもの
- ハ 本登録牛と豫備登録牛との間に生産したるもの

第6條 登録を受けむとするものは第1號様式に依り本會に之を申請すへし  
登録すべき畜牛には既に登録したる畜牛と同一の名號を用ふことを得ず

第7條 前條の請求ありたるときは本會は審査員をして審査を行はしめ合格したるものを登録す

第8條 登録したる畜牛に対しては第2號様式に依り登録證明書を交付すると同時に本會規定の鼻環を標用せしむ

前項の證明書を受けたる者は即時登録料を納付すへし

第9條 登録したる畜牛にして積を生産したるときは第3號様式に依り7日以内に本會に届出つへし

前項届出の積は検査の上登録簿付屬積簿に登録し血統證明書の請求ありたるときは検査の上之を交付す

積の所有權に異動ありたる時又は積斃死したるときは其の旨直に届出へし

第10條 登録したる畜牛は縣外に移出することを得ず

但本會の承認を得たるものは此限にあらず

第11條 登録したる畜牛の所有權に異動を生じたるときは10日以内に第4號様式に依り新



舊所有者連署の上異動證明を本會に請求すへし

第 12 條 登録證明書の汚損滅失又は其の他の事故に依り再下付或は書換を要するときは第 5 號様式に依り手数料添付の上本會に請求すへし

前項の請求ありたるときは調査の上「再」の字を記入したる證明書を交付す但し此の場合に於ては原證明書は其の效力を失ふものとす

第 13 條 登録したる畜牛斃死し又は之を殺處分したるときは登録證明書を添付し 10 日以内に其の旨本會に届出つへし

第 14 條 登録料及手数料は左の通り之を定む

- 一、豫備登録料 1 頭に付金 1 圓
- 一、本登録料 1 頭に付金 3 圓
- 一、登録證明書再下付  
又は書換手数料 1 件に付金 50 錢

第 15 條 登録したる畜牛は本會発行の「島根の畜産」に掲載し且毎年 1 回登録年報を發行す

第 16 條 登録に關し虚偽錯誤又は不正の行爲ありたるときは其の登録を取消し登録證明書を返納せしめ且「島根の畜産」に公告す

第 17 條 既納の登録料は之を返付せず

第 18 條 本規程に依り提出すべき書類は所屬畜産組合を経由すへし

附 則

第 19 條 本規程は昭和 6 年 4 月 1 日より之を施行す

第 20 條 大正 11 年 4 月定本會畜牛登録規程は本規程施行の日より之を廢止す

第 21 條 従前の規程に依り登録したる畜牛は本規程に依り登録したるものと見做す

島根種標準體型 (昭和 3 年 12 月改訂)

1. 體型の一般

軀幹長方形に近く體上線直にして體積に富み各部充實して均稱を得牝牡各特有の品位を備へ 36 ヶ月にして完成期に入り體高は成熟したるものにして牝に在りては 125 C.M 牡に在りては 135 C.M を目標とし前中後軀の長さの割合は 6, 10, 8 とす

體軀各部の比例左の如し

性	體高	體長	胸深	胸圍	胸幅	腰角幅	臍幅	坐骨幅	管圍
牝	100	124	54	145	36	40	38	26	13
牡	100	126	55	155	38	38	38	25	15

2. 體軀各部

イ 頭部、頭及耳は中等大、額廣く平にして鼻梁直頰豐圓角は過長ならずして圓く其の質緻密藍黑色を帯び眼は快活清玲、鼻孔潤大口廣かるべし

ロ 頸部、頭及肩との移行良好にして牡は中等度の長さを有し上縁稍廣く且隆起し胸垂適度に發育し牝は寧ろ軽くして優美なるべし

ハ 前軀、肩は適度に傾斜し堅實にして鬐甲は適度の丸味を有し肩後及前膝充實し前胸部廣く且深かるべし

ニ 中軀、肋能く開張し肋間廣く背腰は廣く且強く腹部豐裕膝部深く且充實すべし

ホ 後軀十字部廣く水平にして腰角粗大ならず尻部廣く且長く蹄幅及坐骨幅廣く腿部充實し尾は背線と一致し滑かに彎曲直下し且粗大ならず尾房卷捻すべし

乳頭は正位置にして牡に在りては翠丸正狀牝に在りては乳房乳腺の發達良好なるべし

ヘ 四肢及歩様、四肢は肢勢正しく能く乾燥し關節強實筋腫の發育良好にして繋部長からず蹄は正形にして太く且厚く其の質緻密堅牢なるべく飛節は低からずして曲直其度を失せず(約 153 度)歩様輕快正確なるべし

ト 皮膚及被毛、皮膚は柔軟にして弾力に富み被毛纖細柔軟にして密生し黑色にして褐味を帯び光澤を有すべし

3. 資 質

性質溫順體質強健にして使役に適し飼養管理容易にして肥映性に富み肉質亦佳良なるべし

島根種體格審査標準

區分	部 位	説 明	點 數	
			牝	牡
頭 部	顔 面	額廣く平にして鼻梁直頰豐圓なるもの	8	10
	耳	中等大なるもの	3	4
	角	過長ならずして圓く其の質緻密藍黑色を帯ぶもの	1	1
	眼	快活清玲なるもの	1	2
	鼻、口	鼻孔潤大にして口廣きもの	2	2
頸 部	頭	頭及肩との移行良好にして牡は中等度の長さを有し上縁稍廣く且隆起し胸垂適度に發育し牝は寧ろ軽くして優美なるもの	4	4
			4	4
前 軀	肩	肩は適度に傾斜し堅實にして適度の丸味を有し肩後及前膝充實せるもの	12	12
	前胸部	廣く且深きもの	6	6
			6	6



中 軀	背	背線直にして適度の長さを有し廣く且強きもの	16	16
	肋	能く開張し肋間廣きもの	4	4
	腰	廣く且強きもの	4	4
	腹	腹部豊裕にして腰部深く且充實せるもの	5	5
後 軀	十字部	廣く水平にして腰角粗大ならざるもの	28	26
	臀 部	軌幅並に坐骨幅廣きもの	5	6
	尻 部	平潤にして廣く且長きもの	4	5
	腿 部	廣く厚く充實せるもの	5	6
	尾	尾は背線と一致し滑に彎曲直下し且粗大ならずして尾房巻捻せるもの	5	5
	尾	尾は背線と一致し滑に彎曲直下し且粗大ならずして尾房巻捻せるもの	2	2
睪 丸	睪丸正狀にして乳頭恰好なるもの		2	
乳 房	乳房乳腺の發達良好にして乳頭恰好なるもの	7		
四肢及 歩 樣	一般構造 及 步 樣	肢勢正しく關節強實筋腱の發育良好にして管部乾燥し步樣正確なるもの	12	12
	飛 節	低からずして曲直其の度を失せざるもの	5	5
	繫 蹄	強實にして長からざるもの	2	2
	蹄	正形にして太く且厚く其の質緻密堅牢なるもの	1	1
實 質 並 一般外 貌	一般體型長方形に近く各部均稱を得體積豊にして發育良く品位を備へ皮膚は柔軟にして強力に富み被毛は纖細柔軟にして密生し黒色にして稠味を帯び光澤を有し性質温順體質強健にして肥腴性に富むもの	20	20	
計		100	100	

(4) 備作種登録規程 (昭和 10 年 5 月改正)

第 1 條 本會は本縣内に生産する和種牛の體型を整備し其の造成及固定を圖る爲本規程に依り登録を行ふ

第 2 條 登録を分ちて豫備登録及本登録とし血統及體格を同時に登録す  
本登録を爲したる畜牛を備作種と稱す

第 3 條 前條の登録を行ふ爲本會所屬畜産組合は登録補助簿及附屬簿を備へ左の各號により之を登録すべし

1, 登録補助簿

組合員の飼養する畜牛にして蕃殖年齢に達し検査の上改良の基礎又は資料として適當なりと認めたるものを登録す

2, 登録補助簿附屬簿

登録補助簿に登録したる畜牛の生産したる犏を登録す

第 4 條 登録を受くべき畜牛は左の資格を具備することを要す

豫 備 登 録

1, 登録補助簿に登録したる畜牛の間又は登録補助簿に登録したる畜牛と豫備登録牛若は本登録牛との間又は豫備登録牛と本登録牛との間若は各登録牛の間に生産したるもの

2, 生後 18 ヶ月以上にして備作種體格審査標準に依り 75 點以上のもの

本 登 録

1, 豫備登録牛の間又は豫備登録牛と本登録牛との間若は本登録牛の間に生産したるもの

2, 生後牝牛は 24 月以上牡牛は 20 月以上にして備作種體格審査標準に依り 80 點以上のもの

第 5 條 登録を受けむとするものは第 1 號様式に依り本會に之を申請すべし

登録すべき畜牛には既に登録せられたる畜牛と同一の名號を付することを不得す

第 6 條 登録を承認したる畜牛には登録の種類番號及登録事項を記載したる證明書を交付し且つ畜牛の右角に左の雛形に依る烙印を押捺し又は耳標を附す

豫 備 登 録 ③ 直徑 7 分

本 登 録 ④ 同 7 分

第 7 條 登録したる畜牛犏を生産したるときは第 2 號様式に依り 1 月以内に届出づべし

前項届出の犏は検査の上登録簿附屬簿に登録し請求あるものに対しては其の犏登録證明書を交付す

犏牛の所有權に移動を來したるとき又は犏牛斃死したるときは其の旨直に届出づべし

第 8 條 登録したる畜牛の所有權に移動を生じたるときは讓渡人連署を以て登録證明書の書替を受くべし

第 9 條 登録料及名義書替手数料は左の如く之を定む

登録料は検査の際名義書替手数料は請求の際之を納付すべし

- 一 豫 備 登 録 料 1 頭に付金 3 圓
- 一 本 登 録 料 1 頭に付金 5 圓
- 一 犏 登 録 料 1 頭に付金 1 圓
- 一 名義書換手数料 1 件に付金 1 圓
- 一 記載事項書換手数料 1 件に付金 1 圓

第 10 條 登録證明書を汚損又は滅失し其の書替又は再交付を請求する者あるときは調査の上「再」字を記入したる證明書を交付す但し此場合に在りては原證明書は其の效力を失ふ



前項書替は一件に付金1圓再交付は當該登録料と同額の手數料を其の都度徴收す

第11條 登録したる畜牛斃死又は之を屠殺若は殺處分したる場合は登録證明書を添付し10日以内に其の旨届出づべし

第12條 登録したる畜牛斃死したるときは毎年度豫算の範囲内に於て弔慰金を交付す但し縣外に移出したるものに就ては此の限に在らず

第13條 登録したる畜牛に就ては隨時登録名簿を發行す

第14條 登録に關し虚偽又は不正の行爲ありたるときは其の登録は之を取消し登録證明書の返納を命ずるものとす但し既納の登録料金は之を返付せず

第15條 本規程に依り提出すべき書類は所屬畜産組合を經由すべし

附 則

本規程は大正15年4月1日より之を施行す

様式省略

備作種標準體型

1, 用途 役肉用

2, 體 型

頭部 頭は中等大にして額廣く鼻梁直にして過長ならず額は廣く深く頬強實に鼻鏡廣く鼻孔潤し口廣く口裂深く齒正狀舌黒く乳嘴能く發育し眼は快潤にして眼瞼薄く溫和の相を呈し角は形質色澤共に良好耳は中等大にして柔軟なるべく牡は牡相、牝は牝相を呈すべし

頸部 頸は頭及肩との附着移行の状態良好にして牡にありては厚く太く頸峰の狀宜しく胸垂の發育適度にして牝にありては寧ろ輕かるべし

前軀 肩の傾斜適度にして相當の厚さを有するも附着の狀緊密なる可く肩後前膝能く充實し胸は幅廣く深かるべし

中軀 背腰平直にして幅廣く適度の長さを有し腰強韌助能く彎曲し肋間廣く腹部豊裕にして垂下せず下膝部は深く且充實すべし

後軀 臀長くして廣く傾斜少く十字部は平潤にして腰角間の幅廣く腕の位置宜しくして幅あり坐骨適度に高く廣く腿厚く廣くして充實し尾は恰好に附着し尾根は背線と一致し正狀に垂下すべし、牡にありては翠丸よく發育して適度に垂下し牝にありては乳線能く發達し乳頭の附着宜しかるべし

四肢 四肢強健關節大にして緊實し蹄の發育良く繫強韌蹄は正狀にして厚且つ大に質緻密堅牢なるべく飛節は高低宜しきを得曲直度を失せず(略153度)肢勢整齊歩様正確なるべし

皮膚及被毛 皮膚は弾力に富み被毛黒くして纖細密生し光澤を有すべし

體型の比例 體格の完成期に於て體高牝にありては124.0 C.M (4尺1寸) 牡にありては134.0 C.M (4尺4寸) を標準と爲し體各部の比例は(體高に對する100分率)を左の通とし前、中、後軀の長さの割合は6、10、8とす

性	部位	體高	體長	胸深	胸幅	腰角幅	腹幅	坐骨幅	尻長	胸圍	管圍
牝		100									
		124.0 C.M	126	53	38	40	39	27	42	146	13
牡		100									
		134.0 C.M	126	55	39	39	39	26	41	152	15

3, 資 質

品位を有し性質溫良體質強健にして能く使役に適し飼養管理容易にして早熟早肥の性を有し生後36ヶ月に於て體格の完成期に達し肉量多く肉質佳良なるべし

備作種體格審査標準

部 位	説	明	牝	牡
頭 部	頭	中等大なるもの	9	10
	額 顔	額廣く鼻梁直にして過長ならず額は廣く深く頬強實なるもの	1	1
	口 舌	鼻鏡廣く鼻孔潤大に口幅廣くして齒正狀舌黒く乳嘴の發育良好なるもの	2	2
	眼	快活にして溫和の相を呈し眼瞼薄きもの	2	2
	耳 角	中等大にして柔軟なるもの 形質色澤共に良好なるもの	1	1
頸 部	頸	附着移行の狀態宜しく牡にありては厚く太く頸峰の狀宜しく胸垂適度にして牝にありては寧ろ輕きもの	3	5
			3	5
前 軀	肩	長く適度に傾斜し相當の厚さを有するも附着の狀緊密なる可く肩後前膝共に充實せるもの	12	12
	胸	長くして深く丸味を有し幅廣く胸前充實せるもの	5	5
中 軀			7	7
	肋 腹	肋能く彎曲し肋間廣く吐腹豊裕にして垂下せざるもの	16	14
	下 膝	深く充實せるもの	7	5
後 軀	背 腰	平直にして幅廣く適度の長さを有し腰強韌なるもの	4	4
			5	5
	十字部及腰角腕部	腰角間幅廣く十字部平潤にして腰角甚しく突隆せざるもの 腕の位置宜しく幅廣きもの	28	25
坐骨部	坐骨部	坐骨適度に高く廣くして充實せるもの	5	5
	臀	長くして廣く傾斜少きもの	4	4
		4	4	
		4	4	



尾	尾根は背線と一致し附着宜しく正状に垂下するもの	4	4	
陰囊	睾丸能く發育し適度に垂下するもの	2	2	
乳房	發育佳真にして乳頭の附着宜しきもの	5		
四肢	肢蹄	強健にして肢勢正しく關節並筋の發育良好強靱適度の傾斜を有し蹄正状にして緻密堅牢なるべく飛節強大にして緊實し高低曲直適度(略153度)なるもの	10	12
	歩様	歩様正確なるもの	7	8
			3	4
一般體型		體各部均稱を得體積豊かに背線平直にして前中後軀の長さ6・10・8の割合なるもの	10	10
			10	10
實質		品位を有し性質温良體質強健にして早熟早肥の性を有し皮膚は弾力に富み被毛黒く緻密密生し光澤を有するもの	12	12
			12	12
計		100	100	

### (5) 廣島種登録規程

第1條 本會は本縣内に生産する役肉用牛の體型を整備し其の造成及固定を圖る爲本規程に依り登録を行ふ

第2條 登録を分ちて豫備登録及本登録とし血統及體格を同時に登録す  
本登録を爲したる畜牛を廣島種と稱す

第3條 前條の登録を行ふ爲本會は登録補助簿を備へ左の各號に依り之を登録す但し本事務は附屬畜産組合に依託することあるべし

#### 1. 登録補助簿

組合員の飼養する畜牛にして蕃殖年齢に達し検査の上改良の基礎又は資料として適當なりと認めたるものを登録す

#### 2. 登録補助簿附屬簿

登録補助簿に登録したる畜牛の生産したる犢を登録す  
登録補助簿及同附屬簿登録方を依託したる場合は各手数料を其の組合に於て徴收することを

第4條 登録を受くべき畜牛は左の資格を具備することを要す

#### 豫備登録

##### 1. 血統

(1) 登録補助簿に登録したる畜牛の間に生産したるもの

(2) 豫備登録牛と登録補助簿に登録したる畜牛との間に生産したるもの

(3) 本登録牛と登録補助簿に登録したる畜牛との間に生産したるもの

(4) 豫備登録牛の間に生産したるもの

(5) 本登録牛と豫備登録牛との間に生産したるもの

(6) 本登録牛の間に生産したるもの

#### 2. 年齢及標點

生後18ヶ月以上にして廣島種審査標準に依り75點以上のもの

#### 本登録

##### 1. 血統

(1) 豫備登録牛の間に生産したるもの

(2) 豫備登録牛と本登録牛との間に生産したるもの

(3) 本登録牛の間に生産したるもの

#### 2. 年齢及標點

生後牝牛は24ヶ月以上、牡牛は20ヶ月以上にして廣島種審査標準に依り80點以上のもの

第5條 登録を受けむとするものは第1號様式に依り本會に之を申請すべし

登録すべき畜牛には既に登録せられたる畜牛と同一の名號を附することを不得す

第6條 前條の請求ありたるときは本會は審査員をして實地に審査を行はしめ合格したるものを登録す

第7條 登録を承認したる畜牛には登録の種類番號事項を記載したる證明書を交付し且つ畜牛の右角に左の雛型の烙印を押捺す

豫備登録 Y 徑7分

本登録 H 同7分

第8條 登録したる畜牛犢を生産したるときは第2號様式に依り1ヶ月以内に届出づべし

前項届出の犢は登録簿附屬簿に登録し検査の上其の血統證明書を交付す

犢牛の所有權に移動を生じたるとき又は犢牛斃死したるときは其の旨直に届出づべし

第9條 登録したる畜牛は縣外へ移出することを不得す但し豫め本會の承認を得たるものは此の限りにあらず

第10條 登録したる畜牛の所有權に移動を生じたるときは登録證明書を提出し所有者名義の書換を受くべし

第11條 登録料及名義書換手数料は左の如く之を定む登録料は検査の際名義書換手数料は請求の際之を納付す

一 豫備登録料

1頭に付金 2圓



- 一 本 登 録 料 1 頭に付金 3 圓
- 一 名義書換手数料 1 件に付金 50 錢
- 一 登録補助簿登載手数料 1 頭に付金 30 錢
- 一 登録補助簿附屬簿登載手数料 1 頭に付金 20 錢

第 12 條 登録證明書を汚損又は滅失し其の書換又は再交付を請求する者あるときは調査の上「再」字を記入したる證明書を交付す但し此の場合に在りては原證明書は其の效力を失ふ前項書換は 1 件に付金 50 錢再交付は當該登録料と同額の手數料を其の都度徴收す

第 13 條 登録したる畜牛斃死又は屠殺若は殺處分したる場合は登録證明書を添付し 10 日以内に其の旨届出づべし

第 14 條 登録したる畜牛斃死したるときは毎年度豫算の範囲内に於て弔慰金を交付す但し縣外に移出したるものに就ては此の限に在らず

第 15 條 登録したる畜牛に就ては臨時登録名簿を發行す

第 16 條 登録に關し虚偽又は不正の行爲ありたるときは其の登録は之を取消し登録證明書の返納を命ずるものとす但し既納の登録料金は之を返付せず

第 17 條 本規程に依り提出すべき書類は所屬畜産組合を経由すべし

附 則

本規程は昭和 3 年 4 月 15 日より施行す

様 式 省 略

廣 島 種 標 準 體 型

1. 用 途 役 肉 用

2. 體 型

體型は長方形にして幅員廣く體軀緊實し牝牡各特有の品位を備へ生後 36 箇月にして完成期に入り成熟したるものに於て體高牝は 1.242 メートル (約 4 尺 1 寸) 牡は 1.333 メートル (約 4 尺 4 寸) を目標とし、前中後軀の長さの比は 6, 10, 8, とす

體軀各部の比例左の如し

部位	體 高	胸 深	胸 幅	胸 圍	腰角幅	體 幅	坐骨幅	尻 長	管 圍
牝	100 (4-10)	53 (2-17)	36 (1-48)	147 (6-03)	40 (1-64)	38 (1-60)	26 (1-11)	42 (1-72)	13 (0-53)
牡	100 (4-40)	55 (2-42)	38 (1-67)	155 (6-82)	39 (1-72)	39 (1-72)	25 (1-14)	41 (1-80)	15 (0-66)

3. 體 各 部

(イ) 頭及頸 頭は體軀に比して重大ならず額は稍正方形、鼻梁長からず、鼻孔潤開口舌黒色廣く、頬豊圓、眼活大、溫和の相を呈し角質は緻密にして色澤良好形圓く、耳翼は中等大にして運動過敏ならず被毛短きを良とす、頸は頭及肩胛部との附着鮮麗にして皮膚に餘裕あり、牡にありては頸峰能く發育し適度の胸垂を有すべく、牝にありては稍細長なるべし

(ロ) 前軀 肩は適度の傾斜を有し鬐甲部は能く緊實して適度の幅を有し胸部は深く且廣かるべし

(ハ) 中軀 背線平直にして適度の幅及長さをも有し肋能く開張し肋間廣くして缺損又は畸形なく腹部豊滿膝部充實し體下線は水平に近く下膝は餘裕あるべし

(ニ) 後軀 尻は腰部との接合平滑にして傾斜少く、十字部及臀部廣く腰角、腕及坐骨の幅員適度にして腿部は充實すべし尾は粗大ならずして適度の長さをも有し恰好に附着し正しく垂下すべし

(ホ) 泌乳生殖器 牝は乳器能く發育し、牡は睪丸正状にして適度に垂下し包皮弛緩せざるべし

(ヘ) 四肢及歩様 四肢は筋腱及關節能く發達し肢勢整齊、繋部強く蹄は黒色正蹄にして能く發達し質緻密堅牢なるべし管部垂直飛節は強くして低からず歩様正調、步履確實なるべし

4. 皮 膚 及 被 毛

皮膚は弾力に富み被毛黒色にして密生し光澤を有すべし但し耻骨部及乳房部に存する白斑は之を咎めず

5. 資 質

性質溫順體質強健にして能く使役に堪へ飼養管理容易にして飼料の利用性に富み肉質佳良にして體重牝は 110 貫牡は 170 貫に達すべし

附 記

失格 1, 異毛色 2, 耻骨部, 乳房部以外の白斑 3, 舌全部白きもの

廣 島 種 審 査 標 準

區 分	部 位	説 明	點 數	
			牝	牡
頭 部	顔 角 耳	額は稍正方形にして、頬豊圓鼻梁長からず鼻孔大潤、眼は溫和の相を備ふるもの	10	12
		角質緻密にして形圓く色澤良好、耳は中等大にして被毛短く運動過敏ならざるもの	4	5
			4	5



	口舌	口吻部能く発達し歯列正しく舌は黒く強く乳嘴の發育佳良なるもの	2	2
頸部	頸	長さ及幅適度にして牡にありては頸峰の形状宜しく胸垂適度に発達し牝にありては優美なるもの	2	3
			2	3
前軀	肩胸	傾斜適度にして張りよく適度の厚さを有し附着緊密なるもの 胸前並胸幅廣く圓味を帯び帯徑部能く充實し深きもの	12	12
			6	6
中軀	肋腹背腰	肋骨は後外方に空隆開張し肋間廣く、缺損又は畸形なく、腹部疊脊にして垂下せず下膝部疊にして腰部充實せるもの 背線平直にして幅廣く適度の長さを有し腰強きもの	16	16
			8	8
後軀	十字部及腰角	十字部平滑腰角間の幅廣く形整宜しきもの 廣の位置正しく幅適度なるもの	22	22
			3	3
尻	臀	適當の長さ及幅を有し薦骨著しく隆起せず傾斜少きもの 臀端の幅廣く充實せるもの	4	4
			5	5
腿部	尾	腿部長く廣く厚く充實せるもの 粗大ならず附着宜しく正狀に垂下せるもの	4	4
			2	2
泌乳生殖器	乳房陰囊及包皮	牝は乳房充く發育し乳頭の附着良好にして柔軟、牡は乳頭良好なるもの 睪丸正狀にして適度に垂下し包皮弛緩せざるもの	8	5
			8	1
四肢及歩様	肢蹄歩様	肢勢正しく關節及筋腱の發育佳良、蹄は黒色正形にして質緻密堅韌飛節の位置及角度適當なるもの 歩様正確、歩幅充分なるもの	10	10
			7	7
一般體型		各部の均稱を得體軀長方形にして且堅實と適度の幅員を有し前、中後軀の長さは6, 10, 8の割合を保つもの	3	3
			10	10
資質		牝牡共に特有の品位を有し性質溫良、體質強健、飼料の利用性に富み皮膚に弾力あり被毛密生黒色にして光澤を有し面旋及背旋の形状及位置宜しきもの	10	10
			10	10
計			100	100

(6), 防長種登録規程 昭和5年2月24日制定  
昭和6年2月29日改正  
昭和7年4月19日改正

第1條 本會は本縣農家の飼育に適する役肉用種牛の造成、固定を圖り且其の能力を増進せむが爲本規程に依り縣内に生産せる牛の登録を行ふ

第2條 登録を分ちて豫備登録及本登録の二種とし血統及體格を同時に登録するものとす本登録を受けたる牛を防長種と稱す

第3條 前條の登録を行ふべき準備並調査材料に資する爲本會は登録補助簿及登録補助簿附屬牘牛簿を備へ本會所屬畜産組合に委託し左の各號に依り之を登載す

1, 登録補助簿

本簿には本會所屬畜産組合の組合員飼養牛にして蕃殖年齢に達したるものは有角なると無角なるとを問はず検査の上體格優良體質強健悪疾なく性質柔順にして改良の基礎又は材料として適當なりと認めたるものを登載す

2, 登録補助簿附屬牘牛簿

本簿には登録補助簿に登載したる牛の生産したる積を全部登載す

第4條 豫備登録を受くべき牛は左の資格を具備することを要す

1, 血統

- (1) 登録補助簿に登載したる牛の間に生産したるもの
- (2) 豫備登録牛と登録補助簿に登載したる牛との間に生産したるもの
- (3) 本登録牛と登録補助簿に登載したる牛との間に生産したるもの
- (4) 豫備登録牛の間に生産したるもの
- (5) 本登録牛と豫備登録牛との間に生産したるもの
- (6) 本登録牛の間に生産したるもの

2, 年齢及評點

- (1) 牝牛は生後 18 月以上にして役肉用種牛防長種審査標準に依り 75 點以上の得點あるもの
- (2) 牡牛は生後 18 月以上にして役肉用種牛防長種審査標準に依り 80 點以上の得點あるもの

第5條 本登録を受くべき牛は左の資格を具備することを要す

1, 血統

- (1) 父母、祖父母に溯りて何れも豫備登録牛たるもの
- (2) 本登録牛と豫備登録牛（本牛の両親も豫備登録牛たることを要す）との間に生産し



たるもの

(3) 本登録牛の間に生産したるもの

2, 年齢及評點

(1) 牝牛は生後 20 月以上にして役肉用種牛防長種審査標準に依り 80 點以上の得點あるもの

(2) 牡牛は生後 20 月以上にして役肉用種牛防長種審査標準に依り 85 點以上の得點あるもの

第6條 登録を受けむとする者は第1號様式の請求書を本會に提出すべし

第7條 登録の請求ありたるときは本會は審査員をして實地審査を行はしめ合格したる牛は其の種別に據り豫備登録簿又は本登録簿に登録す

第8條 登録したる牛には左の雛形に依り左耳又は右耳に耳標を附し其の所有者には第2號様式の登録證明書を交付す

1, 豫備登録牛左耳

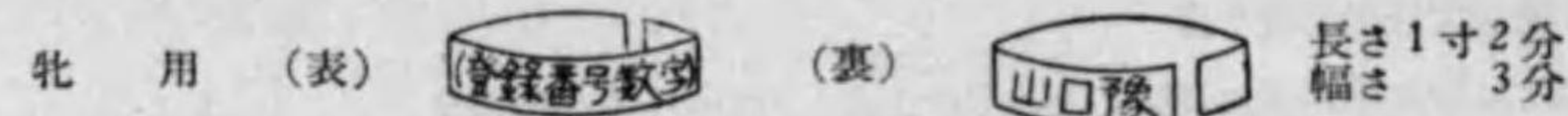

2, 本登録牛右耳

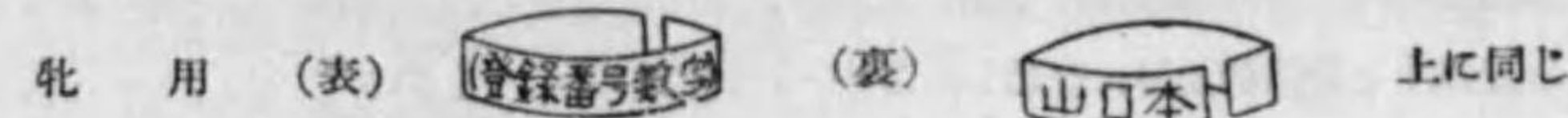

第9條 登録牛には同一名號を用ふることを得ず

第10條 登録牛犢を生産したるときは其の所有者は第3號様式に依り 15 日以内に本會に届出づべし

前項の届出ありたるときは本會は當該登録牛の屬する登録簿附屬犢牛簿に登録するものとす  
第一項の届出事項に変更ありたるときは所有者は其の都度事由を具し本會に届出づべし

第11條 登録牛は縣外に移出することを得ず但し豫め本會の承認を受けたるものは此の限に在らず

第12條 登録牛の所有權を移轉したるときは第4號様式の請求書に登録證明書を添へ本會に提出すべし

第13條 登録證明書を汚損し又は紛失したるときはその書換又は再交付を本會に請求すべし但し紛失の場合にありては請求書にその事由を詳記すべし

前項の請求ありたるときは本會は調査の上「再」の字を記入したる證明書を交付す此の場合に在りては原證明書は其の效力を失ふものとす

第14條 登録牛斃死し又は之を屠殺し若は殺処分を受けたるときは其の所有者は事由を具し 15 日以内に登録證明書を本會に返納すべし

第15條 登録料及手数料の額を定むること左の如し

1, 豫備登録料	1 頭に付	1 圓
1, 本登録料	1 頭に付	3 圓
1, 證明書の書換又は移動證明手数料	1 件に付	50 錢
1, 證明書再交付手数料	1 件に付	50 錢

前項手数料は請證書と同時に登録料は審査決定後直に本會に納入すべし

第16條 本規程に依り登録したる事項及其の異動は本會發行の「防長の畜産」に隨時掲載廣告す

第17條 登録に關し虚偽又は不正の所爲ありたるときはその登録は之を取消し且登録證明書の返納を命ずるものとす

前項の場合に在りては既に納付したる登録料又は手数料は之を返還せず

第18條 本規程に依り本會に提出すべき書類は所屬畜産組合を経由すべし

附 則

第15條の規程の登録料は當分の内之を免除す

本規程は昭和5年4月1日より之を施行す

役肉用種牛防長種標準體型 (昭和5年1月31日 山口縣告示第69號)

1, 標準尺

生後 30 月にして完成期に入り、成熟したるものに於て體高牝に在りては 124 糎 (約 4 尺 1 寸) 牡に在りては 133 糎 (約 4 尺 4 寸) を目標とし其の體軀各部の比例を定むること左の如し

測定部位	牝			牡		
	實	尺	體高 100 に對する各部の比例	實	尺	體高 100 に對する各部の比例
體高	124	(4-10)	100	133	(4-40)	100
體長	153	(5-05)	123	167	(5-51)	125
胸深	66	(2-18)	53	73	(2-41)	55
胸幅	47	(1-55)	38	51	(1-68)	38



胸 圍	182 (6.01)	145	203 (6.77)	154
腰 角 幅	50 (1.65)	40	51 (1.68)	38
腹 幅	47 (1.55)	38	51 (1.68)	38
坐 骨 幅	32 (1.06)	26	33 (1.09)	25
尻 長	52 (1.72)	42	56 (1.85)	42
管 圍	16 (0.53)	13	20 (0.66)	15

2, 資 質

性質温順, 體質強健, 被毛黒にして柔軟密生すべく, 乳房部位の小白は之を許す, 皮膚は弾力に富み觸感柔軟なるべく, 肉付均等にして弛緩すべからず

3, 一 般 體 型

品位に富み, 牝牡夫々特有の性相を呈し, 體積豊にして伸暢すべし, 前軀, 中軀, 後軀は均稱宜しく其の長さの比は 3, 5, 4 なるべく, 體軀相當に深くして長脚ならず體上線及體下線は平直なるべし

4, 體 各 部

(イ) 頭 頭は體軀に比し重大ならず, 額潤く, 額幅適當にして鼻梁隆長ならず, 鼻孔潤大, 口廣く, 舌黒く, 顎強實, 眼は清麗にして温和の相を呈し, 耳は中等の大きさを有し, 角は有角のものは中等大にして圓く質緻密にして色澤良好, 無角のものは角鞘の根跡をも有すべからず

(ロ) 頸 頸は頭及前軀への移行良好にして皮膚に適當の餘裕あり, 牝に在りては稍細長なるべく, 牡に在りては頸峰發育し適度の胸垂を有すべし

(ハ) 前軀 肩適度に傾斜し, 鬐甲は適當の幅を有し弛緩せず, 胸廣く深く且丸味を帯び, 肩後及肘後充實し, 肩端は緊實なるべし

(ニ) 中軀 背腰の接合宜しく背線平直にして, 背腰は適當の長さ幅とを有すべし, 肋完全にして良く彎弓し, 腹部裕にして力ある開張を示し, 下膝部充實すべし

(ホ) 後軀中軀よりの移行宜しくて能く肉を以て圓く掩はれ十字部平滑にして, 腰角間廣かるべきも腰角は突出すべからず, 薦骨隆起せず尻は幅廣く傾斜すべからず, 股充實し外腿は厚く幅あるべし, 尾は粗大ならずして恰好に附着し適當の長さを有し正しく垂下すべし 牝は乳房の發育及乳頭の附着宜しく, 牡は睪丸正狀にして適當に垂下すべし

(ヘ) 肢蹄四肢は筋腱良く發育し, 關節強實, 肢勢正しく, 蹄は黒色にして厚く且緻密堅牢良形なるべく, 歩様正調歩履確實なるべし

備 考

- 1, 前軀の長さは肩端及肩胛後縁を通過する垂直線間距離
- 1, 中軀の長さは肩胛後縁及腰角直前を通過する垂直線間距離

- 1, 後軀の長さは腰角前端及坐骨端を通過する垂直線間距離
- 1, 體高は甲髻頂點より地上に至る垂直線距離
- 1, 體長は肩端より坐骨端に至る直線距離
- 1, 胸深は鬐甲頂點より胸骨下縁に至る垂直線距離
- 1, 胸幅は胸圍測定部位の肋側最廣部に於ける左右間の直線距離
- 1, 胸圍は肩胛後縁に於ける周尺
- 1, 腰角幅は左右腰角間の直線距離
- 1, 腕幅は左右腕間節外側間の直線距離
- 1, 坐骨幅は左右坐骨外側間の直線距離
- 1, 尻長は腰角前端より坐骨後端に至る直線距離
- 1, 管圍は前肢管中央部に於ける最細部の周尺
- 1, 軀各部の實尺中括弧内は尺換算度を示す

◇役肉用種牛防長種審査標準

區 分	部 位	説 明	點 數	
			牝	牡
資 質		性質温順, 體質強健, 被毛細柔軟にして密生すべく黒色にして微に褐色を帯ぶるを許し乳房部位の小白は之を許す, 面旋及背旋の形狀位置宜しく, 皮膚は弾力に富み觸感柔軟, 肉付均等にして緊實せるもの	10	10
一般體型		牝牡夫々特有の品位を有し體各部均稱を得, 前軀, 中軀, 後軀の長さは約 3, 5, 4 の割合を保ち體積豊にして深く且伸暢し, 長脚ならず, 體上線及體下線は平直なるもの	10	10
頭	顔 面 耳、角 口、舌	額は潤く, 額幅適當, 鼻梁隆長ならず, 鼻孔潤大, 顎強實, 眼は清麗にして温和の相を呈するもの	9	10
		耳は中等大, 角は有角のものは角質緻密にして色澤良好中等大にして圓く, 無角のものは角鞘を有せざるもの	4	5
		口廣く, 口裂深く, 齒列正しく, 舌黒きもの	3	3
頸	頸	頭及前軀への移行宜しく, 皮膚に適當の餘裕有り, 長さ及幅程度にして牝に在りては優美牡に在りては頸峰の形狀宜しく胸垂適度に發達せるもの	3	3
			3	3
前 軀	肩 胸	適度に傾斜し緊り良く, 鬐甲は適當の幅を有し, 肩端は緊實なるもの	13	13
		廣く, 深く, 且丸味を帯び肩後及肘後充實せるもの	6	6
中 軀	肋、腹 背、腰	肋骨は後外方に穹隆開張し, 肋間廣く畸形なく, 腹部裕にして力有る開張を示し, 下膝部充實せるもの	7	7
		背線は平直にして, 背腰の接合宜しく, 適當の長さ幅とを有し腰強きもの	14	14
			7	7



後 軀	十字部 及腰角	十字部の高さは牝牡共に鬐甲部の高さに等しく平滑にして腰椎よりの移行宜しく、能く肉を以て掩はれ腰角間は廣かるべきも腰角は突出せざるもの	31	30
	腹 部	腹の位置宜しく、幅廣きもの	4	4
	尻	幅廣く長く、傾斜少なく、薦骨隆起せざるもの	6	6
	臀	臀端幅廣く、充實せるもの	4	4
	腿 部	腿充實し、外腿は厚く幅あるもの	5	5
	尾	粗大ならず、恰好に附着し、適度の長さを有し正しく垂下せるもの	3	3
	乳 房	牝の乳房は發育よく、乳頭は形狀適度にして附着真好、柔軟なるもの	4	—
	陰囊及 包皮	陰囊適度に垂下し、睾丸正狀にして包皮弛緩せざるもの	—	3
肢 蹄 及 步 樣	肢 蹄	四肢は筋腱よく發育し、關節強實肢勢正しく、蹄は黄色正形にして厚く質緻密堅牢なるもの	10	10
	步 樣	步樣正調步履確實なるもの	7	7
			3	3
計		100	100	

### III. 中國和牛研究會々則



### III, 中國和牛研究會々則

#### 經 過

從來各縣に於ては行政區畫によりて和牛の改良をなし來りたるも此後更に之を發達せしむるには互に連絡協調すること最緊要なることを痛感するに至り遂に常置的研究會を設け實際上の諸問題に向つて之が研究解決に努力することとなり、昭和8年10月廣島岡山鳥取及島根の各縣畜産組合聯合會を以て和牛研究會を設立し其の後兵庫及山口の二縣を加へて名實共に中國和牛研究會となれるは和牛改良史上正に一新紀を畫すべきものと謂ふべし

#### 中國和牛研究會々則

第1條 本會は中國和牛研究會と稱す

第2條 本會は廣島、岡山、鳥取、島根、兵庫、山口各縣畜産組合聯合會を以て之を組織し事務所を一ヶ年交替を以て當番縣畜産組合聯合會内に置く

第3條 本會は和牛の改良發達を促進するを以て目的とす

第4條 本會は前條の目的を達成する爲左の事業を行ふ

- 1, 和牛に關する研究會及講習會の開催
- 2, 各縣體型並審査標準の研究
- 3, 登録事業の普及發達並連絡協調
- 4, 和牛飼料の調査研究
- 5, 其他和牛の改良及増殖上必要と認むる事項

第5條 本會に左の役員を置く

會 長 1 名

副 會 長 1 名

理 事 18 名

會長は當番縣畜産組合聯合會長を、副會長は同副會長を理事は聯合縣畜産組合聯合會長、聯合縣畜産主任技師及同種畜場關係職員中より囑託す

會長は本會を代表し會務一切を掌理す

副會長は會長を補佐し會長事故あるときは其職務を代理す

理事は會長の諮問に應じ會務を掌理す

第6條 本會に左の職員を置く

幹 事 6 名



研究員 若干名

幹事は聯合縣畜産組合聯合會關係技術員中より1名宛聯合縣畜産組合聯合會長の推薦に依り會長之を囑託し會長の指揮を承け會務に従事す

研究員は聯合縣畜産組合聯合會長の推薦に依り會長之を囑託し會長の指揮を承け調査研究に従事す

第7條 本會に顧問を置く顧問は理事會の推薦に依る

第8條 本會は毎年一回理事會を開くものとす

但し必要ある場合隨時に之を開くことあるべし

第9條 本會の經費は聯合縣畜産組合聯合會負擔金補助金及寄附金を以て之に充つ

第10條 左の事項は理事會の決議を経るを要す

1, 收支豫算並決算

2, 事業計畫

3, 會則變更

4, 建議請願及政府の諮問に関する事項

5, 其他重要な事項

第11條 本會の會計年度は毎年4月1日に始まり翌年3月31日に終るものとす

第12條 本會に議事録綴を備へ當番縣に於て保管するものとす

## VI. 第5回和牛に関する 研究會成績拔萃



第 5 回 和 牛 に 關 する 研 究 會  
農 林 省 畜 産 試 驗 場 委 託 第 3 回 和 牛 に 關 する 講 習 會  
事 務 報 告

第 1 本 會 の 經 過 及 組 織

1. 經 過

本會は第一回岡山、廣島二縣聯合產牛研究會の名稱の下に昭和2年10月1日より4日間廣島縣比婆郡東城町に於て開催し第2回以後鳥取縣を加へ岡山、廣島、鳥取3縣聯合產牛研究會の名の下に昭和4年10月18日より4日間岡山縣阿哲郡新見町に於て開催し第3回廣島、岡山鳥取3縣聯合和牛研究會並農林省委託和牛に關する講習會を昭和7年10月20日より4日間廣島縣比婆郡東城町に於て開催し第4回に於て新に島根縣を加へ、第4回廣島、岡山、鳥取島根4縣聯合和牛研究會並農林省委託和牛講習會の名稱の下に昭和8年10月25日より4日間鳥取縣日野郡根雨町に於て開催せり、而して昭和7年10月28日次回開催に關する協議會決定事項に基き其の第5回を島根縣に於て引受け新に兵庫縣を加へ名稱を中國和牛研究會と改め第3回農林省委託和牛講習會と同時に島根縣仁多郡三成村に於て開催せり。

2. 理事會協議會概況

(1) 日時 場所

昭和9年2月13日午前10時30分松江市殿町島根縣教育會館に於て開會、島根縣畜産組合聯合會長代理評議員天野種一郎氏挨拶の後議長席に着き議事を整理し左記事項を決定の午後5時散會したり。

(2) 出席者

廣島縣	地方農林技師	長 崎 涉	廣島縣農林技手	長 谷 定
	畜産組合聯合會技師	内 田 謙 藏	同	武 井 實
岡山縣	地方農林技師	片 山 省 三	畜産組合聯合會技師	岸 田 信
	同	堀 深		
鳥取縣	地方農林技師	高 橋 虎 雄	畜産組合聯合會技師	山 口 良 顯
	同	杉 本 千 次 郎		
島根縣	農務課長	古 屋 武 助	島根縣農林技手	林 正 之
	地方農林技師	大 手 虎 十 郎	同	山 崎 大 郎
	同	細 川 善 慶	島根縣屬	長 見 俊 三
	同	山 井 映 三	畜産組合聯合會評議員	天 野 種 三 郎
	島根縣技手	尾 尻 義 雄	同	技師 中 田 二 郎
	同	高 山 岩 雄	同	門 脇 亮 暢
	島根縣農林技手	古 賀 博	同	書記 今 津 竹 美



臨席官其他	農林技師	米田 富	兵庫縣地方農林技師	市川 富 隆
	畜産試験場技師	羽部 義 孝	兵庫縣農林技師	杉田 義 一
	同 嘱託	鈴木 俊 二	同	伊賀平内左衛門
	滿洲鐵道株式會社嘱託	澤田 壯 吉		

## (3) 協議事項

- 1, 和牛に関する研究事項協定に関する件
- 2, 委員分擔並研究方法打合に関する件
- 3, 登録事業の連絡協調に関する件

以上3問題は共通せる問題なるを以て一括左記の通り決議(決議)左記研究事項に付き各縣に於て夫々研究員を定め研究事項の難易を斟酌して研究に當り其の結果並経過は来る七月開催せむとする第5回和牛に関する研究会の際發表すること

## 研究事項

- 1, 登録事業の連絡協調の實際上の方法
  - 2, 特徴記載法の改訂
  - 3, 繼舌, 乳坐部の白斑「アザ」刺毛「カブ骨」の減率程度
  - 4, 失格に関する事項(出現数の調査)
  - 5, 「カブ骨」切骨, 沈骨, アザ, 蛇尾, 角地(赤, 白)白舌の遺傳關係調査
  - 6, 資質と肉質との關係
  - 7, 尾根部の形狀と肉質及繁殖との關係
  - 8, 豚尻牛の發育繁殖肉質出現頭數及遺傳關係
  - 9, 放牧が體型資質及發育に及ぼす影響
  - 10, 飼料と發育並繁殖との關係
  - 11, 標準體型審査標準改訂に関する件
- 4, 和牛の飼料調査に関する件
- 出品牛の飼料に關し出品前(昭和9年3月より6月に至る)4ヶ月間各縣に於て適當に之を指導し且つ調査すること
- 5, 第5回和牛に関する研究会開催打合に関する件
- 本件に關しては昭和8年10月28日鳥取縣根雨町に於て協議せるも更に左記追加決議せり
- イ 開催時期 昭和9年7月15日より同月18日に至る4日間
- ロ 場 所 島根縣仁多郡三成村
- ハ 研究牛出品方法 各縣より生後36ヶ月以上48ヶ月以下の牝牡各3頭を出品すること
- 右の外主催縣は1牝牛に生産牛3頭以上を付け2點以上を出品すること
- ニ 出品牛は豫備登録牛以上たること但し系統出品は其の主體が豫備登録牛以上たるもの

- ホ 系統牛の採點は之を1點と見做し親を何%仔を何%とするか研究し置くこと
- ヘ 第5回和牛に関する研究会規則は主催縣に於て作成し聯合縣の同意を求むること
- 6, 第3回和牛に関する講習會開催の件
- 第5回和牛研究会と同時に開催すること

## 3, 第5回和牛に関する研究会規則

昭和9年2月13日開催したる理事会の決議に基き第5回和牛に関する研究会規則は主催縣畜産組合聯合會に於て作製, 昭和9年2月23日付聯合各縣に送付同意を得たる上下記の通り決定せり。

## 第5回和牛に関する研究会規則

- 第1條 本會は第5回和牛に関する研究会と稱し廣島, 岡山, 鳥取, 島根四縣下に生産する和牛の改良發達を促す爲之に關する事項に付調査研究するを以て目的とす
- 第2條 本會は島根縣畜産組合聯合會の主催を以て昭和9年7月27日より同月30日に至る4日間島根縣仁多郡三成村に於て開催し事務所を島根縣畜産組合聯合會内に置く, 但し會期中は之を會場内に移す
- 第3條 本會開催の際は農林省より講師の派遣を請ひ指導及講評を受くるものとす
- 第4條 牛の研究期間は昭和9年7月28日より同月30日に至る3日間とす
- 研究牛出品者は前項の研究調査を拒むことを得ず
- 第5條 本會出品の研究牛は其の縣内に於て生産したるものにして左の資格を有するものに限る
- 1, 豫備登録牛以上若は其の資格を有するもの
  - 2, 地方産牛に重大なる影響ある優良系統に屬するもの
  - 3, 生後36ヶ月以上48ヶ月以下のものにして一縣牝, 牡各3頭づゝとす
  - 4, 主催縣に於ては前號の外系統牛2點以上を出品すること
  - 5, 出品者に於て引續き四ヶ月以上を飼養したるもの
- 第6條 参考品は本會に於て畜産の奨励上有益と認めたるものに限り出品を承諾するものとす
- 第7條 研究牛の出品を爲さむとする者は書式1に據る目録及書式2に據る解説書各2通を所屬畜産組合並畜産組合聯合會を経由し昭和9年6月25日迄に島根縣畜産組合聯合會に差出すべし
- 第8條 研究牛は昭和9年7月27日會場に搬入し同月30日閉會後搬出すべし
- 第9條 研究牛にして悪疾惡癖其の他の事故に依り他に危害を及すべき虞ありと認むるものは其の陳列を拒絶し又は會場外に搬出せしむることあるべし
- 第10條 研究牛に對しては本會に於て相當の保護を爲すと雖不可抗力に依るものは勿論損傷



紛失等の損害は本會其の責に任せず

第 11 條 研究牛には本會より交付する標札を附すべし

第 12 條 研究牛を購入せむとする者は本會事務所に申出づべし

第 13 條 研究牛賣買約定済のものは本會に届出で賣買約定済の標札を受け之を附すべし

第 14 條 賣買約定済のものは閉會後に非されば之を買主に引渡すことを得ず

第 15 條 本會に左の職員を置く

- 會 長 1 名
- 副 會 長 2 名
- 事 務 委 員 若干名
- 獸 醫 師 若干名
- 書 記 若干名

第 16 條 會長は島根縣畜産組合聯合會長を以て之に充て本會一切の事務を總理す

第 17 條 副會長 1 名は島根縣畜産組合聯合會副會長を以て之に充て 1 名は島根縣仁多郡畜

産組合長の職に在る者に會長之を囑託するものとす

副會長は會長を補佐し會長事故あるときは之を代理す

第 18 條 事務委員、獸醫師及書記は會長之を任命又は囑託するものとす、但し廣島縣、岡山縣、鳥取縣に屬する事務委員は其の縣の畜産組合聯合會長之を推薦するものとす、事務委員は會長の指揮を受け庶務を分掌す獸醫師は會長の指揮を受け出陣牛の衛生事務に従事す書記は會長の指揮を受け記録計算の事務に従事す

書 式 一

研究牛出品目録 (用紙半紙)

種類名	性	生年	毛色	産地	血統	種別	登録	點數	飼養	備考
		月日								

右第五回和牛ニ關スル研究會規則ヲ遵守シ出品候也  
昭和九年 月 日

縣 市 郡 村 町 大字 番地

職業

出品人氏 名

書 式 二

解 說 書 (用紙半紙)

名 號	注 種	職 業	縣 市 郡	村 町 大字	番 地
一、名號	一、用 途	一、血 統	一、現 飼 養 地	一、育 成 地	一、出 品 二 對 ス ル 養 育 ノ 有 無
一、名號	一、用 途	一、血 統	一、現 飼 養 地	一、育 成 地	一、出 品 二 對 ス ル 養 育 ノ 有 無
一、名號	一、用 途	一、血 統	一、現 飼 養 地	一、育 成 地	一、出 品 二 對 ス ル 養 育 ノ 有 無

右第五回和牛ニ關スル研究會事務所御中  
昭和九年 月 日

出品人氏 名

### 第 2 和牛の改良に関する委託講習會並 第 5 回和牛に関する研究會狀況

- (1) 開催期日 昭和9年7月27日より同30日に至る4日間
- (2) 開催地 島根縣仁多郡三成村
- (3) 参加区域 廣島、岡山、鳥取島根及兵庫の五縣(山口縣よりも「オブザーバー」として出席)
- (4) 主催者 島根縣畜産組合聯合會
- (5) 参加出席者 5縣畜産關係技術員 74名  
其の他畜産組合役職員及當業者 117名  
講習證書を受けたるもの 168名
- (6) 參觀者 畜産關係者、學校生徒及農家當業者等多數參觀し炎天下に於ても熱心に見學せり連日總計約8000名と概算す

#### (7) 講習並研究委員其他

講 師	畜産試験場技師	羽 部 義 孝		
助 手	畜産試験場技師	上 坂 章 次		
委 員				
廣島縣	地方農林技師	長 崎 涉	農林技手(甲奴郡)	森 原 正 喜
	同	中 田 源 吉	同(比婆郡)	武 井 實 大
	農林技手	牛 尾 克 馬	同(種畜場)	石 田 米 太
	畜産組合聯合會技師	内 田 謙 藏	同(双三郡)	石 井 義 雄
	神石郡畜産組合副長	丹 下 乾 三	世羅郡家畜保險組合技	藤 川 徹 郎
	農林技手(神石郡)	長 谷 定		
岡山縣	地方農林技師	堀 深	農林技手	岩 野 泰 助
	畜産組合聯合會技師	岸 田 鑽	同	近 常 誠 一
	同 技 手	淺 山 休 右 衛 門	川上郡畜産組合技師	赤 木 郁 次 郎
	農林技手	高 山 運 大	上房郡畜産組合技師	富 岡 定 三
	同	吉 岡 長 次 郎	農林技手	遠 藤 純 三
	阿智郡畜産組合技師	藤 井 英 一 郎	縣 技 手	清 水 登 藏
	岡山縣技手	梶 並 久 雄	苫田郡羽出村畜産特 志 家	西 村 紋 平
	農林技手	山 本 友 三 郎	阿智郡神代村農會技手	三 宅 正 市
	同	池 田 森 衛 夫	阿智郡畜産組合副 組 合 長	土 屋 源 市
鳥取縣	地方農林技師	高 橋 虎 雄	農林技手(東伯郡)	田 中 英 敏
	地方農林技師	杉 本 千 次 郎	同(八頭郡)	日 笠 憲 一
	農林技手	下 山 勘 次 郎	同(日野郡)	西 村 兵 三 郎
	同	杉 本 英 治	同(米子市)	岡 崎 隆 野



	農林技手(氣高郡)	中島 晃 憲	日野郡畜産組合技手	前田 英
	八頭郡畜産組合技手	川部 秀 雄	縣畜産組合聯合會技師	山口 良 顯
島根縣	地方農林技師	大手 虎 十 郎	農林技手(鏡川郡)	加本 久右衛門
	同	山井 映 三	同 (安濃郡)	朝倉 久 善
	縣 技 手	尾 尻 義 雄	同 (瀨摩郡)	高橋 猪 佐 實
	農 林 技 手	林 正 之	同 (邑智郡)	景 山 彌 七
	同 (八東郡)	北野 源之助	同 (那賀郡)	和崎 茂 一 郎
	同 (能義郡)	栗之宮 盛 義	同 (鹿足郡)	植田 正 信 一
	同 (仁多郡)	山崎 大 郎	同 (隠岐島)	眞野 恒 雄
	同 (大原郡)	光田 芳 信	縣畜産組合聯合會技師	門 脇 亮 暢
	同 (飯石郡)	大久保 圭次郎	同	中 田 二 郎
兵庫縣	地方農林技師	牧野 亮 一	縣畜産組合聯合會技手	奥田 實 藏
	同	村岡 岩 見	農林技手、美方郡畜産組合技師	神原 龜 松
	同	大沼 正	城崎郡畜産組合技師	伊賀平内左衛門
	同	四周 馨	農林技手、朝來郡畜産組合技手	吉井 貞 一
	農 林 技 手	眞鍋 力 一	同栗原郡畜産聯合技師	中島 一 之 助
	同	杉田 義 一	同養父郡畜産組合技師	見島 秀 吉
	縣畜産組合聯合會技師兼幹事	朝倉 昇 造	同多賀郡畜産組合技師	木 築 懋 哉

右の外山口縣より傍聴者として内田技師外3名出席せり各縣畜産組合及同聯合會役員並當業者113名。

(8) 開催の目的並従来の経過

和牛改良に關する委託講習會は第3回目にして第5回和牛に關する研究會の開催を好機として開催せられ和牛の改良上緊要なる事項に付實地に之を講習指導し且つ之が研究を輔導して和牛改良を促進するを以て目的とす。

和牛に關する研究會は第5回にして前回迄の状況は既に報告書に記述したるを以て茲に之を贅せずと雖今回の研究會は前回迄の其れとは大に趣を異にするを以て其の然る所以を述べべし

前回迄の研究會にありては参加各縣より研究牛を出陳し之に付討議研究を行ふと共に各縣の登録規程並其の連絡方法に就ても協議をなしたり而して研究牛に就ては毎回其の研究の結果に基き之を等級別になしたるを以て各出品者にありては競争の意識を脱することを得ず從て共進會的氣分を離れて單純なる研究にのみ徹すること能はざるの憾ありたり、然のみならず前回迄は主として研究牛に付てのみ研究討議をなし和牛の一般的事項に付ては之を逸したるは止むを得ずとするも各縣技術者の共に遺憾とする所なりき。

今回の研究會は今春成立したる中國和牛研究會各の研究項目に對する各縣の研究報告討議をなし和牛の改良發達上肝要なる事項に付て隔意なき技術上の意見を發表したるを第1とす而して第2には各縣より出陳せる研究牛に付て大體に於て前回に準じて其の研究をなしたり、即ち

審査標準を適用して其の研究を行ひ更に個體の比較をなし且つ精密測定を行ひたり、然れ共其の結果に基き等級を附することなく優秀なるものみに付個體別に其の批評を公表し一般の參考に供せり、又主催縣よりは系統牛2點を出品したるを以て系統牛の審査につき實際に當りて各員之が研究を行ひたり。

(9) 経 過

研究會講習會開催の前日即ち7月26日午後各縣の委員會合し準備の爲左記事項につき協議打合せをなしたり。

- 1, 研究員及研究事項報告, 整理の件
- 2, 研究並講習日程作成の件
- 3, 研究並講習方法及順序の件
- 3, 體型測定並計算補助員の件

7月27日(第1日)

午前8時開催、島根縣畜産組合聯合會會長座長席に着き挨拶直ちに會則變更を諮り満場一致左の如く之を決定し新に兵庫縣畜産組合聯合會の正式加入を認めたり。

中國和牛研究會々則中變更

第2條中「島根」の次に「兵庫」の2字を加ふ。

第5條中理事「12名」とあるを「15名」に變更

第6條中幹事「4名」とあるを「5名」に變更

次に兵庫縣を満場に紹介し兵庫縣代表者の挨拶あり又山口縣よりも「オブザーバー」出席し居る旨報告、日程を上程し之を決定、研究事項第2より第10に至る各項につき各縣より別紙の如き報告、之に對する質問並意見の發表、右に對する講師の講演並指導。

7月28日(第2日)

午前8時より「和牛牡犢去勢の發育並肉用的價值に關する試験」成績につき講演特に資質の變化と肉質との關係を實物につき講習右に對する質問並意見の發表、次に研究牛につき如何なる方法を以て研究すべきや及系統牛の審査方法につき研究討議並指導、午後は研究牛全部につき總體的研究並講習、指導、研究牛個體測定並計算。

7月29日(第3日)

午前5時半より同7時半迄雨中なれども研究牛個體研究並指導、午前9時より審査標準應用實地指導、午後は研究事項第1及第11につき研究討議小委員附託となる、更に研究牛比較研究並指導、其の成績を各自に提出せしむ午後8時より10時迄出品者及當業者座談會、午後10時より12時迄小委員會協議。

7月30日(第4日)



午前6時より同7時半迄研究牛研究成績につき発表並實地に付優良牛講評。午前9時半より出品研究牛の飼養管理特に飼料につき各縣報告並意見開陳及和牛發育試験成績につき兵庫、鳥取、岡山3縣種畜場より報告発表。研究牛測定。次回開催に關する協議打合せ。午後3時より講習會修了式。

7月31日(後日)

鳥根縣の代表的産牛地の一たる仁多郡島上村産牛狀況並船通山牧場實地調査。

(10) 研究事項の研究成績

今春中國和牛研究會の成立後決定せられたる研究事項左の如し。

- 1, 登録事業の連絡協調の實際上的方法
- 2, 特徴記載法の改訂
- 3, 嚙舌、乳坐部の白斑「アザ」刺毛「カブ骨」の減率程度
- 4, 失格に關する事項(出現數の調査)
- 5, 「カブ骨」切骨、沈骨、アザ、蛇尾、角地(赤白)白舌の遺傳關係調査
- 6, 資質と肉質との關係
- 7, 尾根部の形狀と肉質及繁殖との關係
- 8, 豚尻牛の發育、繁殖、肉質、出現頭數及遺傳關係
- 9, 放牧が體型、資質及發育に及ぼす影響
- 10, 飼料と發育並繁殖との關係
- 11, 標準體型及審査標準の改訂

研究事項第2乃至第10の技術的研究事項に對する報告に付て觀るに研究期間短かりし爲從來の言ひ傳ひを取纏めたる程度のも多く特に新に調査研究に努めたるもの尠かりしは遺憾とす又其の方法に付ても區々にして之を綜合すること困難なり、宜しく此後にありては右各事項に付調査研究方法並様式等を協議統一して之を實施すること肝要なり蓋し初回の研究報告としては事情止むを得ざりしものと認め各縣の努力に對しては敬意を表するに吝ならず寧ろ好結果を示せるものと言はざるべからず。

研究事項第1及第11の兩項に對する各縣の意見發表に際しては相當の論議を見遂に小委員に附託して其の取扱方法につき研究報告せしむるに至りたり殊に第11項に對する一般の認識は誤りたるもの多かりしも講師の各研究員に對する質問及説明並臨席中の石崎畜産課長の講演により一般は良く之を諒解するに至れり。

即ち本問題は現行各縣の産牛改良方針或は計畫等の破壊を招來するものに非ずして却て各地産牛の特色を明瞭ならしむる一方其の通用性による相互扶助によりて益相倚り相扶けて改良發達を圓滑に促進するものなり換言すれば現今の如く各縣の和牛が改良進歩し來りたる實狀に鑑

み將來益尊重すべき各縣の特色は之を保存發揮せしむると共に亦一方にありては通有的のものを綜合歸納して新に和牛としての標準體型、審査標準を作成するは必然的なることを認め之が研究に就て一致協力することとなれり。

委員會は本問題を「和牛の標準體型並審査標準に關する研究」と改め適當の時期に於て理事會及幹事會を開催し右の基礎的事項に關する研究協議を行ひ更に明秋の第6回和牛に關する研究會開催迄に相當の準備並研究を遂げ置くこととなりたるは洵に欣ぶべきこととす。

研究事項第1に對する委員會答申は別記の通りにて滿場一致之を可決したりと雖此後は他の關係事項の研究の進捗に伴ひ實際上の問題に直面して充分連絡協調を圖ること必要なり。

研究事項第2の特徴記載法の改訂に就ては一般毛色の記載に次ぎ旋毛を記載すべきも多年實施上の體験より面旋中の説明解釋を改訂する必要を認め種々討議の結果左の如く之を改むることに協定せり。

面旋中 左右兩眼の内外背の連結交叉點又は兩眼の中央線と顔の正中線との交叉點

即ち元中國支場に於て協定せる内背連結線と顔の正中線との交叉點よりは少し上位となるべし、又眉旋に付ては從來通りとし改訂せず背線中に付ては種々記載、解釋に論議あり協定に至らず。

研究事項第3に對する各縣の報告及意見を綜合すれば左の如し、而して此回は之が協定に付討議するの餘裕なかりしは遺憾とす、依て各縣は此後充分考究し置き次回に於て協定し更に研究を要するものは其の方途を講ずべし。

各縣減點率又は其の希望(%)

	鳥取	鳥根	兵庫	岡山	廣島	山口	備考
嚙舌	奥嚙(玉より奥)	0	10	0	10	0	白舌及前嚙は失格
	中嚙(1/2)	30	30	50	30	30-20	
乳坐白	牝	30	20	40	30	寧ろ好む	0
	牡	30	失格	40	失格	0	
アザ	50	30	20	大なるは失格 小は30	30	大なるは失格 小は30	
刺毛	50	10-20	50	30	30	30	
カブ骨	失格	失格	片側50 兩側失格	失格	失格	失格	
蛇尾	?	?	?	?	30	失格	



思ふに右は和牛改良上至當なるもののみ言はれざるものもあるべく充分周到なる考究を要す、例へば牡牛の乳坐部耻骨部の白斑は右の如く失格とすと明言したる縣にありても此回研究牛として出品したるもの内後述の如く大なる耻白を有し殊に左側部には大飛白あり然るに同牛は該縣の檢備登録に登録せられ種牡牛に合格し居る優良牛なるを以て實際上の運用には極めて融通性の存するものと斷ぜらる、之に依て之を考ふるに右の各項中此後の研究協定に依りて大部分は正せらるべき點多かるべし。

研究事項第4 失格事項に就ては各縣其の意見を多少異にするものありと雖大體に於て左の事項を失格とするに一致せるも尙次會の研究に俟つ。

1, 異毛色 2, 耻骨部(牡)乳房部(牝)以外の白斑 3, 舌全部白きもの 4, カブ骨

又面旋缺及牡の陰毛甚しく白きものは各縣共失格として實際上取扱ひ居る状況にして「アザ」雙線は之を異毛色に準じて取扱ふ縣あり。

尙失格を決定するには其の失格と認むべき事項の出現状態を調査すること必要なるも其の調査方法及様式等一定せず之を纏むるに難し此回の報告中参考となるべきものを摘記すれば次の如し。

調査頭数	カブ骨	沈	アザ	蛇尾	白舌	繼舌	切骨	調査地
2017	66	3	21	5	34	—	—	鳥取縣八頭郡
%	(3.27)	(0.15)	(1.04)	(0.25)	(1.68)	—	—	
4923	—	—	—	—	51	234	片72 兩24	島根縣簸川、 美濃、遷摩
%	—	—	—	—	(1.03)	(4.75)	(1.45) (0.48)	
1338	—	—	10	—	—	—	—	島根縣簸川、 美濃、遷摩
%	—	—	(0.75)	—	—	—	—	
1003	乳白 214	—	刺毛 6	—	—	—	—	島根縣簸川、 美濃、遷摩
%	(2.13)	—	(6.58)	—	—	—	—	

次に兵庫縣の調査書中より之を摘記綜合すれば左の如し。

頭数	白舌	奥接	接舌	刺毛	アザ	カブ骨	沈	蛇尾	乳白
925	10	226	145	39	10	16	3	21	185
%	1.08	24.43	15.67	4.21	1.08	1.72	0.32	2.27	20.00

鳥取縣米子西伯畜産組合の調査左の如し(糶賣出場續につき)

頭数	接舌	切骨	カブ骨	面旋缺	乳白以外の白斑	豚尻
786	18	27	9	19	69	7
%	2.29	3.43	1.41	2.41	8.78	0.89

其の他缺點の出現数を調査せるものの中より適當のものを摘記すべし。

毛色(鳥取縣八頭郡畜産組合調)

産續數	黒	赤	白斑	額星	乳坐及白	足白	尾白
2017	1803	19	11	8	134	27	15
%	89.39	0.94	0.55	0.39	6.64	1.33	0.74

旋毛(鳥取縣八頭郡畜産組合調)

産續數	面旋二	面旋缺	肩旋	背旋缺	狼旋	其他(正常)
2017	32	54	94	20	15	1802
%	1.58	2.67	4.66	1.00	0.74	89.34

以上第3項及第4項中最重要なる「シヅミ」「カブ」「キレ骨」に付ては解釋上各縣共多少の差あるを以て6縣より夫々の定義を記載し之を提出せしめて取極めたるもの次の如し、而して之に基きて次回迄に各縣共考究し置き討議の上其の解釋を一定するは6縣の和牛改良上並實際取引上緊要なりと信す。

説明	名稱	縣	名(取扱方)
季肋骨短きもの	切れ骨	山口(失格)	鳥取(失格) 岡山(失格)
	カブ骨	兵庫(片カブ20%減 兩カブ失格)	
季肋骨短くして且其の先端ハネ上げるもの	ハネカブ	兵庫(片ハネ50%減 兩ハネ失格)	岡山(失格)
	カブ骨	島根(ハネキレ、失格)	広島(失格) 山口(先端揃状を呈するもの失格)
季肋骨短くして且沈みたるもの	沈み	島根	山口(失格)
	沈みカブ	兵庫(片沈株30%減 兩沈株失格)	岡山(失格)
季肋骨に肋軟骨を缺如せるもの	切れ骨	兵庫(片キレ10%減 兩キレ失格)	鳥取(失格) 広島(30%減)
	トマリ骨	兵庫(片トマリ10%減 兩トマリ失格)	
季肋骨に肋軟骨を缺如し且沈みたるもの	沈みトマリ	兵庫(片沈止40%減 兩沈止失格)	
季肋骨の發育不全にして細く弱きもの(シイラボネ)	沈み骨	岡山(減)	鳥取(30%減)
	スヂ	島根	
季肋骨の發育不全にして細く弱く且沈めるもの	沈み骨	兵庫(片沈20%減 兩沈50%減)	鳥取(30%減)
		広島(30%減)	山口(失格)

次に名稱を基として説明を區別すれば次の如し。



シヅミ	季肋骨短くして而も沈みたるもの	島根、山口(兵庫、岡山はシヅミカブ)
	季肋骨の發育不全にして細く弱きもの	岡山(島根其の他、シイラホネ又はスヂ)
	季肋骨の發育不全にして細く弱く且沈めるもの	兵庫、鳥取、廣島、山口
カブ	季肋骨の短きもの	兵庫、鳥取、岡山
	季肋骨短くして而も其の先端ハネ上れるもの	島根、廣島、山口(兵庫、岡山はハネカブ)
キレ骨	季肋骨の肋軟骨を缺知せるもの	兵庫、鳥取、廣島(兵庫はトマリ)
	季肋骨の短きもの	山口

研究事項第5の遺傳關係の調査に付ても其の方法等の協定を行はざりしを以て報告區々にして捕捉に苦しむものあり折角の努力も殆んど空しきものあり甚だ遺憾とす、種々なる失格又は缺點が果して遺傳せらるべき性質のものなるや否やを兵庫縣の調査中より整理摘記し考察を加ふべし。

925頭の産犢中失格又は缺點を有する犢の出現數

交配關係	白舌及桃舌	奥接	接舌	刺毛	赤及紫	アザ	乳白及翠白	白斑	齒不足	カブ管	洗	蛇尾	面旋缺	豚尻
父} 完全	12	136	81	41	5	10	99	67	5	15	3	20	6	1
母} 完全			外に兩者計41											
父} 完全	1	89	38	4	0	0	84	38	0	1	0	1	0	0
母} 失格又は缺點あるもの			外に6											

右の數字を對照すれば各項何れも遺傳現象を認め得られざるが如きも尙調査不完全なるを免れざるを以て將來の調査研究に俟たざるべからず。

研究事項第6 多くは從來の世評を取纏めたる程度のものにして兵庫縣は屠場に於て30頭につき特に調査せりと云ふも數字的調査なきを遺憾とす。

本問題に付ては「去勢が和牛牝犢の發育並肉用的價値に及ぼす影響」と題する畜産試験場に於ける試験成績につき講演し其の後毛皮、被毛、蹄、角、骨等の實物標本と肉の寫眞とに依りて各縣研究員代表者の一般研究鑑定をなさしめ以て實物講習をなしたり、尙本問題に付ては目下畜産試験場に於て重ねて試験中なるを以て試験終了後改めて發表する所あるべし。

研究事項第7 本問題も只一般口傳を記載したるもの多し廣島縣種畜場にての研究は神石牛につき尾根の太さ其の他を測定學的に調査したるものにして更に生産率との相關現象を調べたり、然るに尾の切込の深さと産犢率との相關係數  $0.164 \pm 0.068$  を以て多少關係ある如く論じたるも之は明かに  $0.068 \times 3 = 0.204 > 0.164$  にして全然關係なしと斷すべきものにして要するに各項共關係を認められざるが如し而して本研究の如きは假令計算に誤りなしとするも單なる測定學的研究によりて解決せんとするは寧ろ不適當なるべく生理學的に解剖學的に材料を蒐集し之を統計的に研究するを以て可なりとすべし。

研究事項第8 鳥取縣種畜場に於ける調査研究は比較的系統的にして參考となるもの多きを以て次に摘記すべし。

本調査に於ては實物又は寫眞を缺くを以て茲に云ふ所謂「豚尻」なるものは果して眞の豚尻なるや或は「ヘテロ」型の豚尻なるやを明かにせず察するに兩者の時々混合したる場合多きが如く將來の研究に當りては其の區別を明かならしむべく實物につき一般の觀念を統一し置くこと必要なり、本調査に依れば一般に豚尻牛(眞正、ヘテロ型合計以下準之)の出現ば生産數の大約1%位の見込なるが如し、而して一見豚尻の遺傳は本報告によれば伴性的なる觀を示すと雖思ふに牝牡に依り、或は飼養法肉付の如何によりて之を明瞭に認めらるるものと然らざるものあるに因るには非ざるや、之を要するに牝牡共に正常なる場合には其の産犢は全部正常なるも種牝牛が「ヘテロ」型の豚尻の時は牝犢が豚尻(ヘテロ)を現はすこと多く、牝牛が豚尻型にして種牝牛が正常なる場合は例數牝牡犢僅に2頭なれ共何れも豚尻型を示し牝牡共に豚尻なる時は産犢は全部豚尻なりと結論せり、以上は此回の報告中最優れたる貴重なる調査なりと雖前述の如き憾あると共に例數僅少なるを以て未だ完全なる結論に非ず尙一層の研究を必要とす。

豚尻牛の發育、繁殖及肉質等は畜産試験場の研究に依て明かならしむべしと雖出現頭數は各地産犢検査の際容易に調査し得るものと思考す。

研究事項第9 本問題に付ては廣島、鳥取兩縣種畜場の成績を代表的のものと云ふべく尙一層此後の研鑽に俟つもの多し。

研究事項第10 從來和牛界に於ける飼養法の缺陷は炭水化物及脂肪過多にして蛋白質缺乏せる點にあり、故に良質の蛋白質飼料を相當量給與するは改良上並經濟上必要なることは各縣共之を認めて夫々報告あり、且此回の研究牛の飼料配合に付詳細報告する所ありたり。

以上研究事項に對する各縣の研究報告を大觀するに熱心詳細に調査研究報告したる縣と然らざる縣とありたり、此後益各縣共聯合會種畜場及郡と協力し眞面目に調査研究に當り以て本會所期の目的を達するに努力せられんことを切望す。

又右の研究項目其のものに付ても考慮の餘地あるものと思考す。

(11) 講習並研究用牛

今回の一般的研究用牛は改良和種24頭にして牝牡各12頭なり其の他系統牛2頭あり何れも參加各縣夫々自縣内に於て生産したるものにして

- (1) 豫備登録牛以上のもの又は其の資格を有するもの
- (2) 地方産牛に重大なる影響ある優良系統に屬するもの
- (3) 生後36ヶ月以上48ヶ月以下のもの
- (4) 出品者に於て引續き4ヶ月以上養飼をしたるもの
- (5) 參加各縣は牝牡各3頭を出品したるも兵庫縣のみは初參加のこととて今回に限り研究員のみ參加し研究材料牛を出品せず



(6) 主催縣たる島根縣は以上の外に系統牛2點を出品せり、系統牛は母牛と其の生産牛3頭を以て1點となしたり

詳細は別記目錄の如し

從來の研究會に於ける出品材料牛の選定に際しては各縣共競争の意識と行政的考慮とを以て選定するを毎としたる如く察せらるるも今回は幾分其の感少し、然れ共此後の材料牛選定に當りては一層研究上に主眼點を置き益本會の眞目的に向つて努力すること肝要なり、而して以上の如き傾向の發達すると同時に右材料牛出品者に對しては亦智識的にも物質的にも其の待遇法を考慮するの要あるべし。

材料牛につき一般的に之を觀るに體型資質、毛色共に益改良せられ互に近似し來りたるは欣ぶべし、然れ共概して牝牛は胸幅に乏しきもの多く又腰角、十字部、背腰、尾根、腕の位置、下膝部、飛節、蹄、繋等の宜しからざるもの、品位に乏しきもの、皮、毛、乳房等に不満足なるものありたるは遺憾とす、其の代表的のものに就ては詳細後述す。

研究牛研究方法は總體的研究として牝牡性別、縣別に配列し之に就て比較研究し更に個體的にも詳細研究を行ひたり又各部位につき詳細なる研究をなさんとしたりしも遂に時間の關係上之を行ふこと能はざりしは遺憾とす、依て次回は少くとも顔、皮膚、被毛、角蹄及乳房、乳頭等に就ては各研究員をして研究牛中より理想的なるもの一頭を選択せしめ之を比較研究せしむること必要なるべし。

次に審査標準の適用研究は誠に必要なる研究にして今回は時間の關係上より僅に主催縣の牝牡1頭につき之が講習を行ひたるのみなるも次回は研究牛研究結果第一位と認むるもの又は詳細比較研究するを必要と認めたる牛につき慎重研究するを要すべし。

又精密なる測定學的研究は前回と同様之を行ひたり其の成績は後述の如し。

而して若し此後和牛に對する一般的審査標準の研究進み其の試作を得るに至らば之を適用して慎重に研究すること亦緊要なり。

今回の系統牛出品は仁多郡に於ける二代表的産牛地たる島上村及八川村に於ける夫々の代表系にして乳器及乳腺の發達良好なるは特に注目し値すべし而して其の審査方法に就ては種々研究の結果系統牛1點(4頭)に付母仔の別なく各頭を100點満點とし計400點を以て系統牛1點の満點とする方法を最實行し易き方法として採用し之を實施したるも時間の關係上充分なる研究を行ふこと能はざりしは甚だ遺憾とす然れ共前回よりも系統牛研究に對し更に數歩を進めたるは欣ぶべし。

#### (12) 審査標準應用講習成績

審査標準の適用に就ては毎回講習する所あり今全研究員をして其の考を以て全研究材料牛につき研究せしめ各自優秀なりと認めたるものを順次列記せしめ之を取纏めたる主なるものを示

せば次の如し。

#### 牡 牛

第一位に擧げたる牛	13, 14, 20, 21, 23
第二位 同	13, 14, 19, 21, 23
第三位 同	13, 14, 17, 19, 20, 21, 23

#### 牝 牛

第一位に擧げたる牛	1, 2, 7, 9, 10
第二位 同	1, 2, 7, 8, 9
第三位 同	1, 2, 3, 6, 7, 8, 9, 10, 11

右の成績によりて觀るに各自觀る處を異にするが如きも大差なく、其の範圍近接するを認むべし、其の中主なるもの數頭の個體につき之を概評すれば左の如し。

#### 牡 牛

13 號、系統優良にして被毛、皮膚、角、蹄等資質は概して宜しく中國何れの地に於ても一般に好まるる所謂無難なる牛なり但し顔貌、尾根部、飛節等に不満足の點あり。

14 號、中軀良く張り體深く體積に富み腿部充實し頗る優秀なる後軀を有す、而して顔貌宜しく品位に富む、然れ共鬚丸附着部前方に所謂大なる耻白あり殊に左側に甚し(飛白)但し立視して之を望見すること能はず漸く覗きて之を認めらるる之を以て13號の方を第一位に置きたるもの多し。

右の如き白斑の點を別としても其の體型に於て13, 14何れを推稱すべきかに付ては毎回遭遇する問題なりとす。

17 號、體は概して緊實し品位中等角宜しく恐らく16號に次ぐものなるべし(出品牝牛中16號は優良なる角を有するものと認めたり)肩端粗緩にして多少羽交肩を呈し肩後充實せず狭し、背線宜しからず腰角廣きに過ぐるも其の他後軀の状態は概して宜し。

19 號、18號と共に體高高きに過ぐ、品位中等、前軀短く、背線宜しからず、後軀は充實するも臀部稍過肥にして豚尻に陥り易き憂なきに非ず、尾根部に難あり飛節宜しからず。皮膚中上なり。

21 號、體型概して整ひ品位稍良、前軀は深きに過ぎて寧ろ狭き感あり、背線宜しからず、腕の位置及尻の傾斜に遺憾の點あるも後軀は概して宜しく繋の狀不良なり、23號、と共に13, 14號の次に位置すべきものなるべし。

23 號、品位中等、胸深く、下膝部淺く、稍前勝なり、腕の位置宜しからず、薦骨隆起するも後軀は概して宜しく、飛節は低く繋の狀不可なり、又平角にして白角なるは缺點とす。

以上牝牛を總體的に看て順位を附すれば13, 14, 21, 23, 17, 19なるべし。



牝 牛

1 號, 體積あり, 角宜しく顔貌亦可なり, 皮膚は中等, 毛色良なるも寧ろ淡に過ぐ, 背線稍凹み腰角廣く, 薦骨稍高く腕の位置宜しからず, 尾根に難點あり, 右臀部に小形の「アザ」あり。

2 號, 體比較的均稱を得たり顔貌宜しからず1號に劣る, 前中軀宜しく, 背線良, 後軀亦比較的宜し, 只尾根部に不滿の點あり, 皮膚の状態良好にして1號に優る。

6 號, 顔貌品位中位にして鼻梁穹隆す概して體均稱を得, 體積あり, 胸深し, 前中軀宜しく, 皮膚は中等, 腰角廣く, 尾根部に難點あり。

7 號, 顔貌品位中の上位にして背線並薦骨に不滿の點あり, 毛色良好なるも皮膚は中等, 飛節宜しからず。

10 號, 顔貌品位中の上位にして體軀概して均稱を得たるも腰角及腕の状態宜しからず, 稍過肥に陥り乳頭硬く, 皮膚は中等度なり又淡き縋線あるを缺點とす。

12 號, 品位は中の上位なり, 體緊實し前軀短く, 後軀稍傾斜し腰角の状宜しからず。

以上全牝牛を通観して之に順位を附する時は左の如くなるべく前記研究員の観る處と多少の差あるは注目に値すべし。

2, 1, 7, 6, 10, 12

(13) 生物測定學的研究成績

材料牛の測定は平坦なる「コンクリート」床上に於て前回と同一方法にて嚴密に之を行ひたり。

測定數値に付其の平均値を性別, 縣別に計算し更に全平均値標準偏差及變異係數等を算出すれば下の如し。

測定平均價(單位 cm) 牝牛

部 位	縣 別	頭 數	平 均 價	標準偏差	變異係數
體 高	岡 山	3	125.1	123.7±0.4	2.2±0.3
	廣 島	3	121.2		
	鳥 取	3	123.4		
	島 根	3	124.6		
十 字 高 部	岡 山	3	126.2	124.6±0.4	2.3±0.3
	廣 島	3	122.6		
	鳥 取	3	123.2		
	島 根	3	126.8		
體 長	岡 山	3	145.9	145.1±0.7	3.6±0.5
	廣 島	3	144.9		
	鳥 取	3	145.3		
	島 根	3	142.9		

胸 深	岡 山	3	67.0	65.9±0.2	1.2±0.2	1.8±0.2
	廣 島	3	65.0			
	鳥 取	3	66.0			
	島 根	3	65.3			
胸 幅	岡 山	3	41.4	42.2±0.6	3.2±0.4	7.6±1.0
	廣 島	3	40.8			
	鳥 取	3	43.2			
	島 根	3	42.7			
胸 圍	岡 山	3	151.0	176.6±1.2	6.3±0.9	3.6±0.5
	廣 島	3	171.0			
	鳥 取	3	177.8			
	島 根	3	175.7			
管 圍	岡 山	3	16.6	16.6±0.2	0.8±0.1	4.8±0.7
	廣 島	3	17.0			
	鳥 取	3	15.8			
	島 根	3	16.5			
腰 角 幅	岡 山	3	46.1	48.3±0.7	3.7±0.5	7.7±1.1
	廣 島	3	47.7			
	鳥 取	3	50.5			
	島 根	3	48.8			
腹 幅	岡 山	3	41.5	44.2±0.6	3.1±0.4	7.0±1.0
	廣 島	3	44.5			
	鳥 取	3	45.1			
	島 根	3	45.0			
坐 骨 幅	岡 山	3	28.1	29.3±0.3	1.3±0.2	4.4±0.6
	廣 島	3	29.2			
	鳥 取	3	30.0			
	島 根	3	29.0			
尻 長	岡 山	3	50.3	49.9±0.3	1.4±0.2	2.8±0.4
	廣 島	3	48.3			
	鳥 取	3	49.9			
	島 根	3	49.9			
腰 推 幅	岡 山	3	37.8	37.3±0.4	1.8±0.2	4.8±0.7
	廣 島	3	35.8			
	鳥 取	3	38.0			
	島 根	3	36.9			
皮 厚	岡 山	3	7.3	8.0±0.1	0.7±0.1	8.8±1.2
	廣 島	3	8.3			
	鳥 取	3	7.8			
	島 根	3	7.8			



季肋部 (壓力 1000 gr 單位 m,m)	岡山	山	3	11.5	13.3±0.4	1.8±0.2	13.5±1.9
	廣島	島	3	14.3			
	鳥取	取	3	12.3			
	島根	根	3	14.8			
肋の傾斜	岡山	山	3	58.3	56.8±0.6	3.1±0.4	5.5±0.8
	廣島	島	3	54.3			
	鳥取	取	3	55.0			
	島根	根	3	57.7			

測定平均値(單位 cm) 牝牛

部 位	縣 別	頭 數	平 均 價	標準偏差	變異係數		
體 高	岡山	山	3	131.9	133.5±0.8	4.1±0.6	3.1±0.4
	廣島	島	3	131.6			
	鳥取	取	3	136.6			
	島根	根	3	132.7			
十 字 部 高	岡山	山	3	132.4	132.7±0.7	3.4±0.5	2.6±0.4
	廣島	島	3	127.8			
	鳥取	取	3	134.9			
	島根	根	3	132.4			
體 長	岡山	山	3	158.3	158.6±0.9	4.4±0.6	2.8±0.4
	廣島	島	3	156.6			
	鳥取	取	3	162.0			
	島根	根	3	157.2			
胸 深	岡山	山	3	74.4	74.3±0.5	2.8±0.4	3.8±0.5
	廣島	島	3	73.1			
	鳥取	取	3	75.6			
	島根	根	3	73.3			
胸 幅	岡山	山	3	49.0	49.9±0.5	2.8±0.4	5.6±0.8
	廣島	島	3	48.0			
	鳥取	取	3	52.3			
	島根	根	3	49.5			
胸 圍	岡山	山	3	204.5	204.1±1.6	8.0±1.1	3.9±0.5
	廣島	島	3	198.8			
	鳥取	取	3	211.8			
	島根	根	3	199.7			
管 圍	岡山	山	3	20.0	20.4±0.2	0.8±0.1	3.9±0.5
	廣島	島	3	19.8			
	鳥取	取	3	20.3			
	島根	根	3	20.2			

腰 幅 角	岡山	山	3	52.6	51.8±0.3	1.7±0.2	3.3±0.5	
	廣島	島	3	51.0				
	鳥取	取	3	51.9				
	島根	根	3	50.5				
腹 幅	岡山	山	3	49.9	50.3±0.4	2.1±0.3	4.2±0.6	
	廣島	島	3	49.9				
	鳥取	取	3	50.7				
	島根	根	3	49.5				
坐 骨 幅	岡山	山	3	32.0	33.4±0.5	0.7±0.4	2.1±0.3	
	廣島	島	3	33.0				
	鳥取	取	3	35.8				
	島根	根	3	31.6				
尻 長	岡山	山	3	56.5	56.4±0.4	2.1±0.3	3.7±0.5	
	廣島	島	3	54.8				
	鳥取	取	3	58.3				
	島根	根	3	55.5				
腰 椎 幅	岡山	山	3	40.3	40.9±0.4	1.8±0.2	4.4±0.0	
	廣島	島	3	39.3				
	鳥取	取	3	42.8				
	島根	根	3	39.3				
皮 厚	頸 部	岡山	山	3	12.7	13.3±0.3	1.4±0.2	10.5±1.5
		廣島	島	3	12.6			
		鳥取	取	3	13.3			
		島根	根	3	13.0			
(壓力 1000 gr 單位 m,m)	季肋部	岡山	山	3	11.1	12.8±0.3	1.6±0.2	12.5±1.7
		廣島	島	3	14.1			
		鳥取	取	3	12.8			
		島根	根	3	12.2			
肋の傾斜	岡山	山	3	57.0	58.2±0.5	2.7±0.4	4.6±0.6	
	廣島	島	3	56.7				
	鳥取	取	3	58.7				
	島根	根	3	58.7				

次に畜産試験場報告第 28 號所載の發育曲線内に各牛の測定價を夫々記入し各個體の發育狀態を窺ふに便ならしむれば第 1 圖乃至第 16 圖の如し。(圖略す)

又體高を縦軸に採りて基準とし之に對應する各部位の大きさを横軸に示し以て各縣の標準數値並之に對する發育値と對應せしめて標準に對する現在の研究牛の改良狀況、の要點並標準値の適否を察するに便ならしむれば第 17 圖乃至第 34 圖の如し即ち縦軸上の體高の標準値線上に之に對應する各部位の標準値を求め之を通じて同報告 24 頁乃至 26 頁に示せる S の角度又



は M の角度を以て直線を書き實測値が右の發育關係を示せる標準角度の線に對する關係を示せり。

以上に依て看るに一般に此回の研究牛各部位の實測値は從來の成績よりも大部分標準線に近接せるを認めらる、之れ從來の材料牛と多少異なる處にして研究上注目すべき現象なりとす、只牝牛に於て胸幅坐骨幅の狭きものありたるのみ。

(14) 研究會に於ける所感

研究員各自は本研究會の眞の目的を能く理解し研究に精進するは即ち和牛の改良發達に寄與する所以にして各自が技術者としての當然の責務なることを自覺し熱心に眞摯の態度を以て研究討議に當られたるは大に欣快とする所なり。

斯くして本研究會は益純技術的に研究本位に邁進しつつあるは洵に喜ぶべし、而して亦一方に於ては其の研究成績を當業者に發表し之を傳へて啓發する所あるべきは當然なれ共更に本會に於ては研究牛出品者に對しては物質的に之を優遇するは勿論尙此の機會に於て精神的にも出品者の智識の啓發向上に努むるを要すべし。

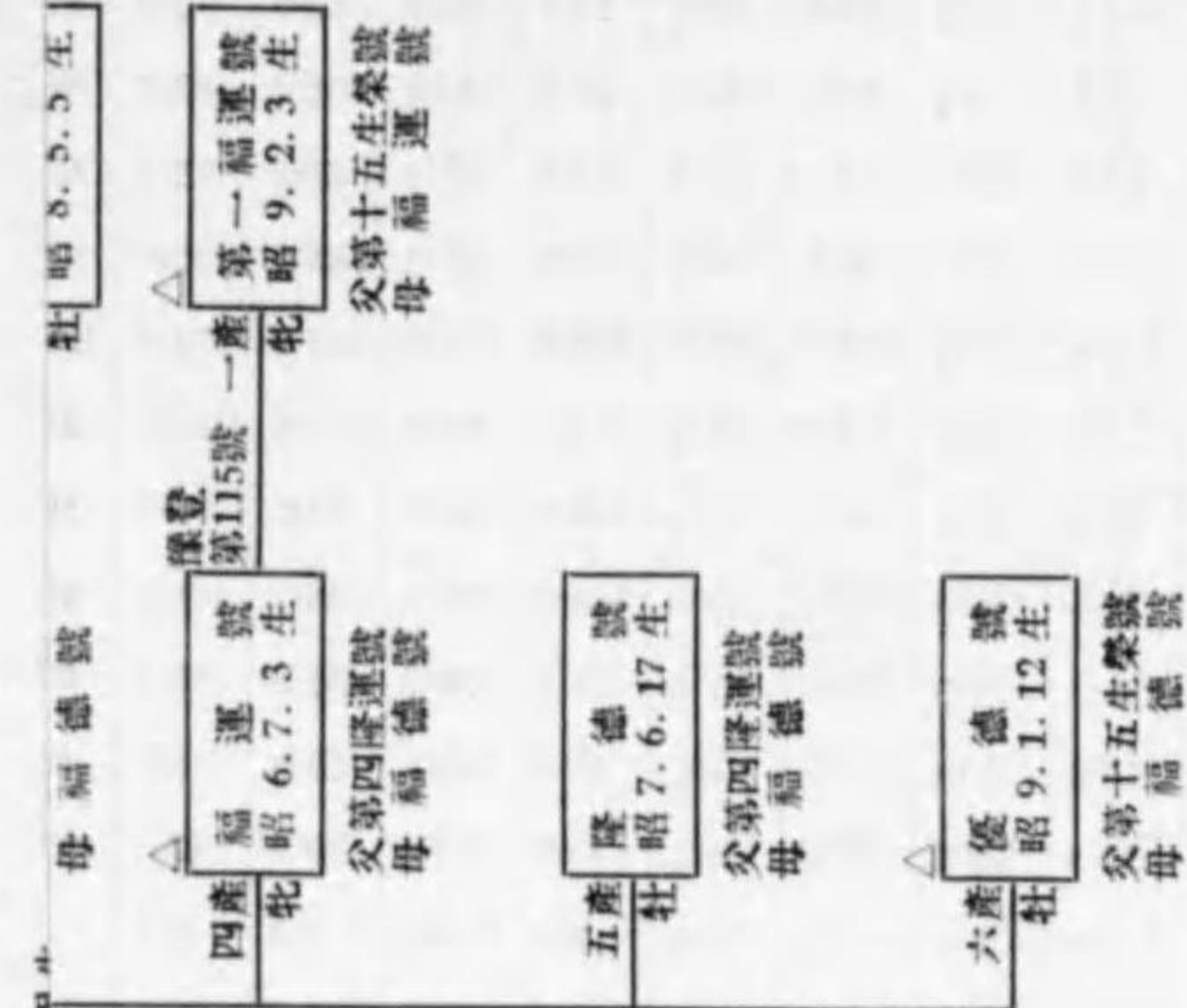



△印は和牛研究會出品牛

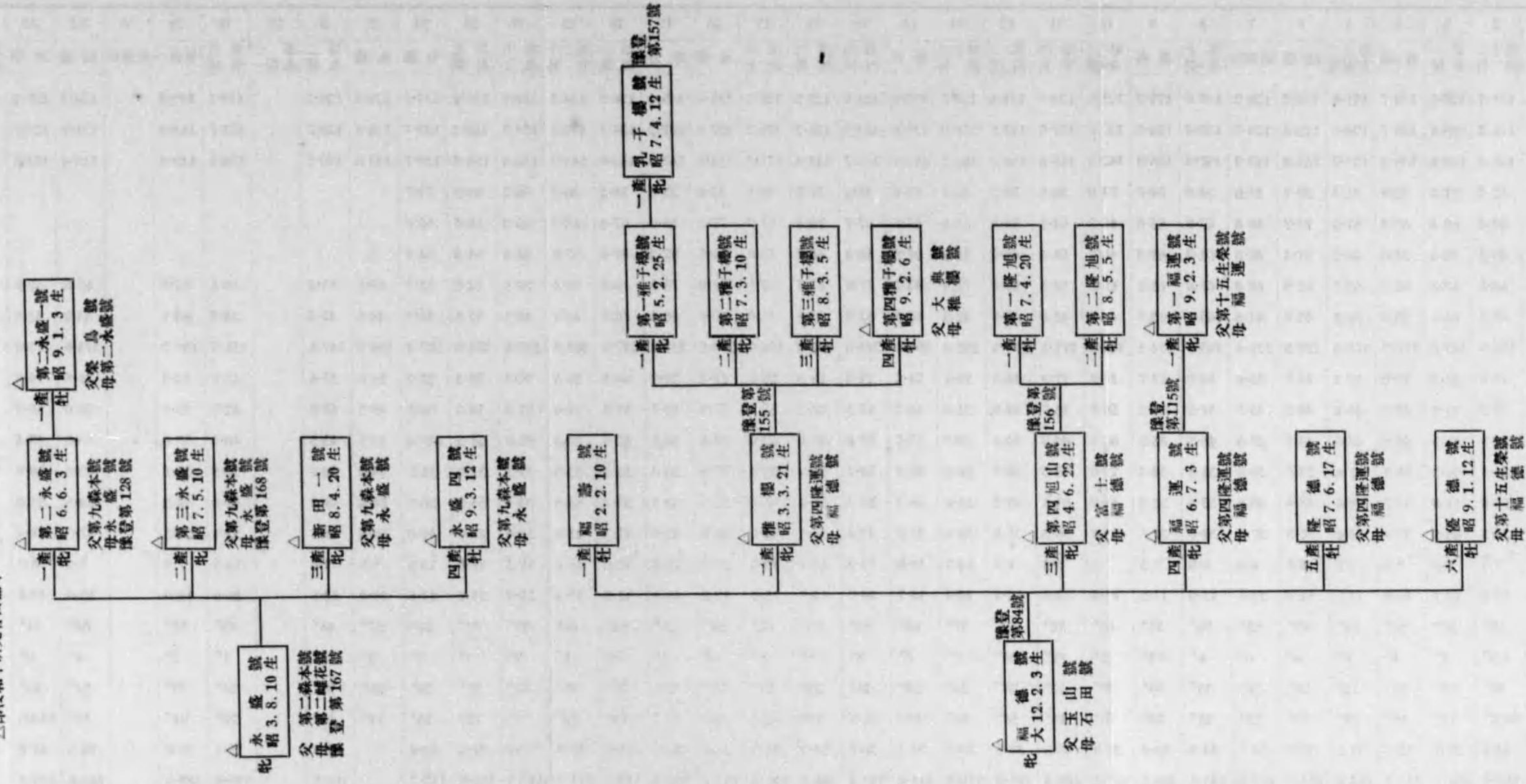



番號		1	2	3	4	5	6	7	8	9	10	11	12	13	14	15	16	17	18	19	20	21	22	23	24	25	26	27	28	29	30	31	32	33	34	35	36	37
部 位	名 號	登 稜	第十二谷	第一中屋	森福	第三大國屋	雄橋	昭和壺	第十榮	喜多	第二玉露	第四千島	第二田尻	第十三谷	藤花	第四內田	第三龍	第六比上	永藤	昭秀	第六福榮	第二十春風	第八森上	第七萬福	兒森	永盛	第二永盛	第二永盛一	第三永盛	新田一	永盛四	福徳	稚櫻	第四稚子櫻	第四旭山	福運	第一福運	優徳
		體 高	124.8	125.4	125.2	120.7	121.6	121.2	120.2	128.0	122.0	125.0	124.5	124.4	128.8	134.0	133.0	125.5	128.2	141.0	139.6	136.0	134.3	131.0	133.0	134.0	126.8	125.2		119.6	109.8		124.1	127.0		122.2	125.1	
十 字 部 高	126.3	126.8	125.6	120.7	124.3	122.8	120.2	125.4	124.0	127.5	127.3	125.5	130.2	133.0	134.0	126.3	126.2	137.0	137.2	135.5	132.0	131.0	122.5	133.7	128.4	128.7		123.7	114.0		126.0	127.7		126.4	126.2			
體 全 長	143.0	145.8	149.0	149.0	137.0	151.8	143.0	147.0	146.0	143.6	145.0	140.0	151.2	162.5	161.3	148.4	159.7	161.8	161.6	163.0	161.4	156.4	156.4	158.7	143.6	142.5		134.0	119.0		145.4	141.6		143.4	148.4			
	32.0	32.4	31.0	32.0	31.4	30.7	35.0	34.0	34.0	33.0	30.5	32.2	36.0	38.8	38.2	37.5	39.5	33.0	38.5	38.2	36.0	36.2	34.0	39.7														
	62.4	64.4	68.0	63.0	61.4	73.7	60.0	62.0	63.0	62.2	64.1	58.8	62.0	65.7	67.7	70.1	67.2	77.3	65.9	67.4	68.4	66.2	68.4	65.0														
長 中 後	48.6	49.0	50.0	51.0	44.2	47.4	48.0	51.0	49.0	48.4	50.4	49.0	53.2	58.0	55.4	40.8	53.0	51.5	57.2	57.4	57.0	54.0	54.0	54.0														
深 胸	67.0	66.5	67.5	65.5	63.5	65.9	65.0	67.4	65.5	65.5	64.5	66.0	71.5	44.7	77.0	68.7	72.5	78.0	75.0	76.8	75.0	70.5	74.5	75.0	69.5	65.0		56.5	52.5		67.0	68.5		65.5	65.0			
胸 幅	37.5	40.3	46.5	45.0	36.5	41.0	41.5	45.5	42.5	46.5	41.0	40.5	47.5	48.5	51.0	45.5	46.0	52.5	54.0	54.0	49.0	48.5	51.5	48.5	44.5	41.5		38.0	32.0		43.0	41.8		42.5	39.5			
胸 圍	181.5	174.5	187.0	178.5	162.0	172.5	176.0	183.0	174.5	181.5	171.5	174.0	195.0	204.0	214.5	190.0	196.0	210.5	210.0	217.0	208.5	193.0	203.0	203.0	180.0	167.5		156.5	139.0		171.0	175.0		174.5	165.5			
管 圍	16.5	17.0	16.2	17.0	17.3	16.6	15.6	16.0	15.7	16.8	17.0	15.6	19.1	21.0	20.0	18.5	20.0	21.0	20.0	20.5	20.5	20.3	20.4	20.0	16.6	16.6		15.8	14.4		15.8	16.5		16.3	16.3			
腰 角 幅	49.0	37.7	51.5	49.5	45.0	48.5	49.7	51.5	50.2	50.7	46.7	49.0	51.0	53.2	53.5	47.5	52.5	53.0	53.2	51.5	51.0	51.0	50.0	50.5	49.5	47.0		42.5	35.5		50.0	50.0		50.3	46.5			
腹 幅	44.0	34.5	46.0	45.5	43.0	44.9	43.5	46.7	45.0	46.5	44.0	44.5	47.2	50.5	52.0	46.0	49.0	54.0	50.0	52.0	50.0	48.9	50.5	49.0	45.0	43.5		40.0	37.0		43.3	45.4		44.5	42.5			
坐 骨 幅	29.0	26.3	29.0	30.5	27.6	29.5	28.0	31.5	30.4	29.0	29.5	28.5	30.0	32.0	34.0	29.9	32.0	37.0	36.0	38.0	33.5	31.3	31.0	32.5	29.8	28.8		26.5	22.0		29.0	30.0		30.0	28.5			
尻 長	49.0	50.8	51.0	51.7	46.5	48.4	49.0	50.5	50.2	49.0	51.5	49.2	54.0	58.5	57.0	51.0	56.0	57.5	58.5	59.8	56.5	54.5	55.5	56.5	50.4	48.0		45.0	40.2		50.5	51.0		50.0	47.5			
腰 推 幅	38.5	34.5	40.5	37.0	34.0	36.5	37.4	39.0	37.5	39.0	36.3	35.5	38.0	41.0	42.0	38.5	40.0	40.0	43.0	42.3	43.0	38.0	40.0	40.0	38.5	35.5		33.0	26.5		37.5	38.4		38.5	36.0			
皮 頸 (1000	7.5	7.5	7.0	9.0	7.0	8.8	8.0	8.0	7.3	7.6	8.3	7.5	14.0	11.0	13.0	15.7	12.0	10.0	13.0	12.0	15.0	12.5	13.0	13.5	9.5	9.0		10.5	7.2		8.0	8.3		9.0	9.0			
厚 季肋 (1000	12.0	11.8	10.8	16.5	13.7	12.8	12.5	11.0	13.5	16.0	14.5	14.0	12.0	10.7	10.7	14.5	15.0	12.8	15.0	11.3	12.0	12.0	11.0	13.5	14.0	12.5		15.0	14.0		13.8	12.0		14.0	12.3			
傾 肋	60.0°	58°	57°	56°	54°	53°	53°	56°	56°	60°	51°	62°	57°	60°	54°	55°	61°	54°	61°	54°	61°	59°	59°	58°	52°	46°		43°	53°		54°	51°		57°	46°			
斜 腰 坐	7.0°	4.5°	9°	4°	8°	4°	6°	6°	11°	8°	12°	10°	6°	5°	6°	6°	6°	4°	6°	2°	9°	6°	5°	3°	5°		1°	3°		6°	2°		4°	4°				
	34.0°	20°	37°	26°	32°	28°	26°	33°	36°	32°	35°	28°	25°	24°	24°	28°	24°	25°	25°	26°	25°	27°	25°	20°	26°	26°		24°	25°		24°	35°		22°	23°			
斜 腰 腹 坐	20°	29.0°	19°	19°	21°	19°	23°	21°	20°	10°	18°	14°	18°	12°	17.5°	17°	15°	16°	17°	14°	18°	9°	12°	14°	11°	19°		20°	21°		19°	24.0°		19°	24°			
薦 腹 長	32.7	33.0	33.5	32.5	31.7	33.5	30.5	34.3	33.0	33.0	33.6	30.5	33.5	35.4	36.0	33.2	34.5	37.6	36.5	36.5	37.0	35.0	32.0	32.0		31.5		29.5	27.0		29.5	31.8		34.5	31.0			
腹 高	101.0	109.0	104.3	103.5	104.0	104.7	101.0	105.0	103.2	107.4	102.0	105.0	110.0	114.0	113.4	106.0	107.3	112.7	115.5	114.1	111.8	112.2	112.0	113.2		109.0		107.0	100.8		106.0	109.3		108.0	108.5			



部	22	23	24	25	26	27	28	29	30	31	32	33	34	35	36	37
體	131.0	133.0	134.0	126.8	125.2		119.6	109.8		124.1	127.0		122.2	125.1		
十	131.0	122.5	133.7	128.4	128.7		123.7	114.0		126.0	127.7		126.4	126.2		
體	156.4	156.4	158.7	143.6	142.5		134.0	119.0		145.4	141.6		143.4	148.4		
長	36.2	34.0	39.7													
深	66.2	68.4	65.0													
胸	54.0	54.0	54.0													
管	70.5	74.5	75.0	69.5	65.0		56.5	52.5		67.0	68.5		65.5	65.0		
腰	48.5	51.5	48.5	44.5	41.5		38.0	32.0		43.0	41.8		42.5	39.5		
皮	193.0	203.0	203.0	180.0	167.5		156.5	139.0		171.0	175.0		174.5	165.5		
厚	20.3	20.4	20.0	16.6	16.6		15.8	14.4		15.8	16.5		16.3	16.3		
傾	51.0	50.0	50.5	49.5	47.0		42.5	35.5		50.0	50.0		50.3	46.5		
斜	48.9	50.5	49.0	45.0	43.5		40.0	37.0		43.3	45.4		44.5	42.5		
龍	31.3	31.0	32.5	29.8	28.8		26.5	22.0		29.0	30.0		30.0	28.5		
體	54.5	55.5	56.5	50.4	48.0		45.0	40.2		50.5	51.0		50.0	47.5		
寬	38.0	40.0	40.0	38.5	35.5		33.0	26.5		37.5	38.4		38.5	36.0		
度	12.5	13.0	13.5	9.5	9.0		10.5	7.2		8.0	8.3		9.0	9.0		
厚	12.0	11.0	13.5	14.0	12.5		15.0	14.0		13.8	12.0		14.0	12.3		
傾	59°	59°	58°	52°	46°		43°	53°		54°	51°		57°	46°		
斜	9°	6°	5°	3°	5°		1°	3°		6°	2°		4°	4°		
龍	27°	25°	20°	26°	26°		24°	25°		24°	35°		22°	23°		
體	9°	12°	14°	11°	19°		20°	21°		19°	24.0°		19°	24°		
寬	35.0	32.0	32.0		31.5		29.5	27.0		29.5	31.8		34.5	31.0		
度	112.2	112.0	113.2		109.0		107.0	100.8		106.0	109.3		108.0	108.5		

第5回和牛に関する研究会出品目録

陳列番號	研究番號	種	類	名	號	性	生年月日	毛色	産地	血統	登錄	錄別	出品人	
													住	氏名
1	1	改良和種		登	稜	牝	昭和6.6.10	黒	真庭郡美甘村	花登山田	備	備	長見孝一	氏名
2	2	同		第十二神谷		同	6.1.10	同	阿智郡野馳村	山田久保	同	同	牧啓次郎	氏名
3	3	同		第一中屋		同	5.8.6	同	吉田郡加茂町	山田久保	同	同	内藤二夫	氏名
4	13	同		第十三神谷		牡	6.9.10	同	阿智郡新見町	山田久保	同	同	阿智郡新見町	氏名
5	14	同		藤	花	同	6.2.14	同	阿智郡千屋村	山田久保	同	同	川口典太郎	氏名
6	15	同		第四内田	田	同	5.4.8	同	川上郡富家村	山田久保	同	同	伊達義雄	氏名
7	4	改良和種		森	福	牝	昭和6.6.15	黒	甲奴郡清嶽村	水神崎	備	備	森音助	氏名
8	5	同		第三大屋		同	6.5.30	同	神石郡仙養村	神崎大	同	同	小林勉太郎	氏名
9	6	同		雄	橋	同	5.6.9	同	比婆郡帝釋村	佐五	同	同	小林嘉平	氏名
10	16	同		第三神龍		牡	6.7.5	同	神石郡油木村	五松	同	同	友安利一	氏名
11	17	同		第六比上		同	6.1.15	同	比婆郡田森村	松代	同	同	磯川熊一	氏名
12	18	同		永	藤	同	5.8.7	同	神石郡永渡村	信山	同	同	田原柳作	氏名



鳥取縣

陳列番號	研究番號	種類	名號	性	生年月日	毛色	產地	血統	登錄種別	出品人	
										住所	氏名
13	7	改良和種	昭和壹	牝	昭和 6. 1. 8	黑	日野郡日野村	善福山家榮	豫備	日野郡野川村	影山重藏
14	8	同	第十光榮	同	5. 10. 5	同	東伯郡以西村	改伊第六高	同	東伯郡成美村	市橋文四郎
15	9	同	喜多	同	5. 8. 13	同	八頭郡社村	父福榮	同	八頭郡西郷村	北村字平
16	19	同	昭秀	牡	6. 10. 3	同	東伯郡由良町	花高	同	東伯郡安田村	野岡田國太郎
17	20	同	第六福榮	同	5. 11. 4	同	八頭郡散岐村	父第五數島	同	八頭郡	八頭郡畜産組合
18	21	同	第二十春風	同	5. 10. 10	同	東伯郡以西村	父第六高山上	同	日野郡石見村	福田源次郎

島根縣

19	10	改良和種	第二玉露	牝	昭和 6. 6. 10	黑	能義郡山佐村	父第十一玉山	豫備	能義郡山佐村	加藤理義
20	11	同	第四千鳥	同	6. 2. 20	同	仁多郡馬木村	父大金典玉	同	八東郡法吉村	小川喜市
21	12	同	第二田尻	同	5. 9. 1	同	能義郡山佐村	父第十一玉山尻	同	八東郡岩坂村	恩田仙太郎
22	22	同	第八森上	牡	6. 7. 2	牡	仁多郡鳥上村	父第九森木	同	廣川郡今市町	廣川郡畜産組合
23	23	同	第七萬福	同	6. 5. 5	同	仁多郡八川村	父第四隆運	同	仁多郡阿井村	長谷川重藏
24	24	同	兒	同	6. 4. 15	同	仁多郡鳥上村	父第九森木	同	邑智郡田所村	田所村信用購買販賣利用組合

系統の出品牛

陳列番號	研究番號	種類	名號	性	生年月日	毛色	產地	血統	登錄種別	出品人	
										住所	氏名
25	25	改良和種	永盛	牝	昭和 3. 8. 10	黑	仁多郡鳥上村	本花	豫備	仁多郡鳥上村	宮田拾五郎
26	26	同	第二永盛	同	6. 6. 3	同	同	本盛	同	同	田邊慎之助
27	27	同	第二永盛一	牡	9. 1. 3	同	同	鳥盛	豫備	同	人
28	28	同	第三永盛	牝	7. 5. 10	同	同	本盛	同	同	高橋嘉吉
29	29	同	新田一	同	8. 4. 20	同	同	本盛	同	同	新田久太郎
30	30	同	永盛四	牡	9. 3. 12	同	同	本盛	同	同	宮田拾五郎
31	31	同	福德	牝	大正 12. 2. 3	同	八川村	山田	豫備	同	部田藏太郎
32	32	同	福德	同	昭和 3. 3. 21	同	同	運德	同	同	田食米三郎
33	33	同	第四稚子標	牡	9. 2. 6	同	馬木村	典積	同	同	同
34	34	同	第四旭山	牝	4. 6. 22	同	同	士德	豫備	同	阿合常藏
35	35	同	福運	同	6. 7. 3	同	八川村	運德	同	同	部田藏太郎
36	36	同	第一福運	同	9. 2. 3	同	同	發運	同	同	同
37	37	同	優	牡	9. 1. 12	同	同	發運	同	同	同







第22圖 胸幅(牝)

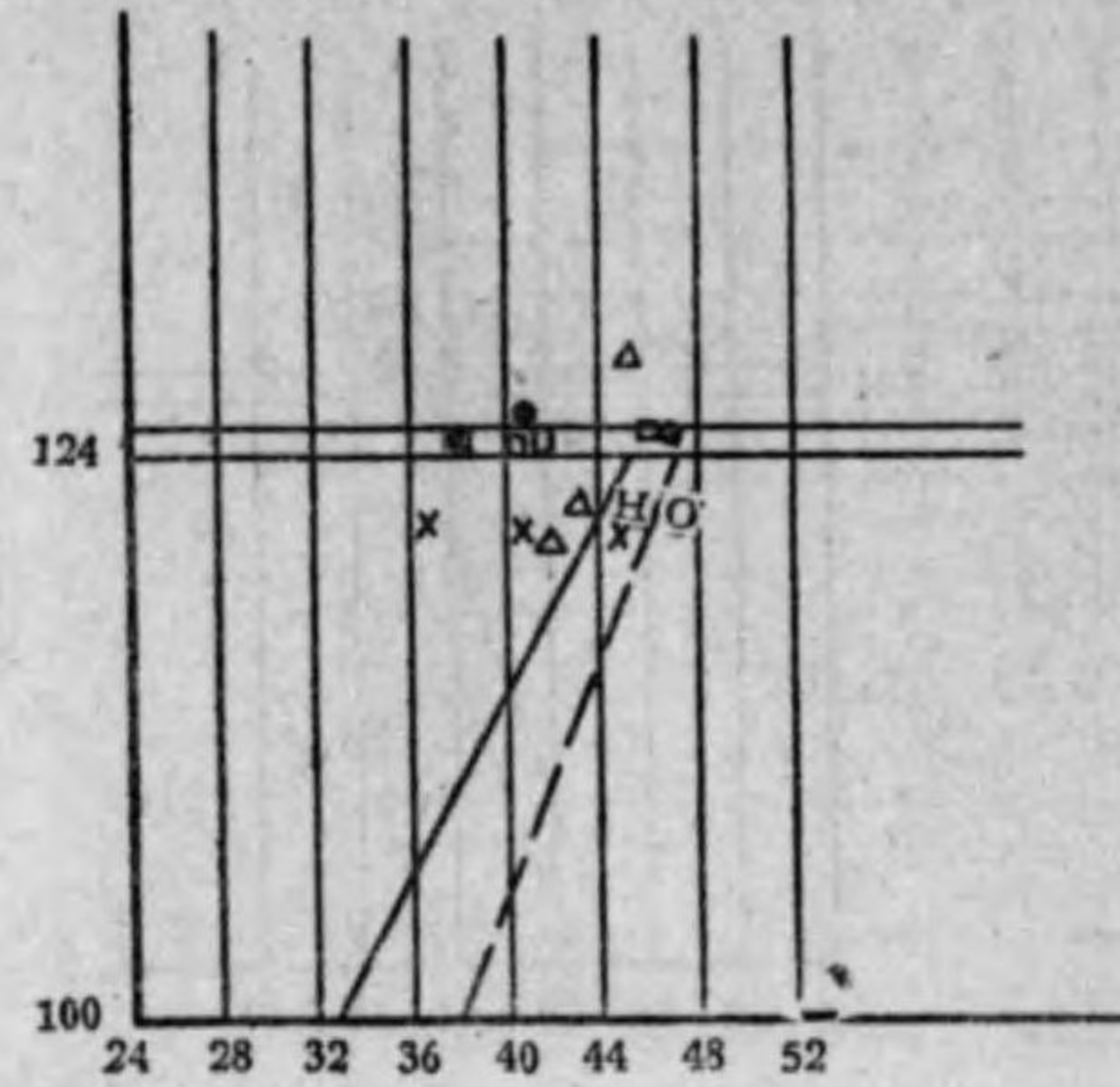

● 岡山  
× 廣島  
△ 鳥取  
□ 島根

第23圖 坐骨幅(牝)

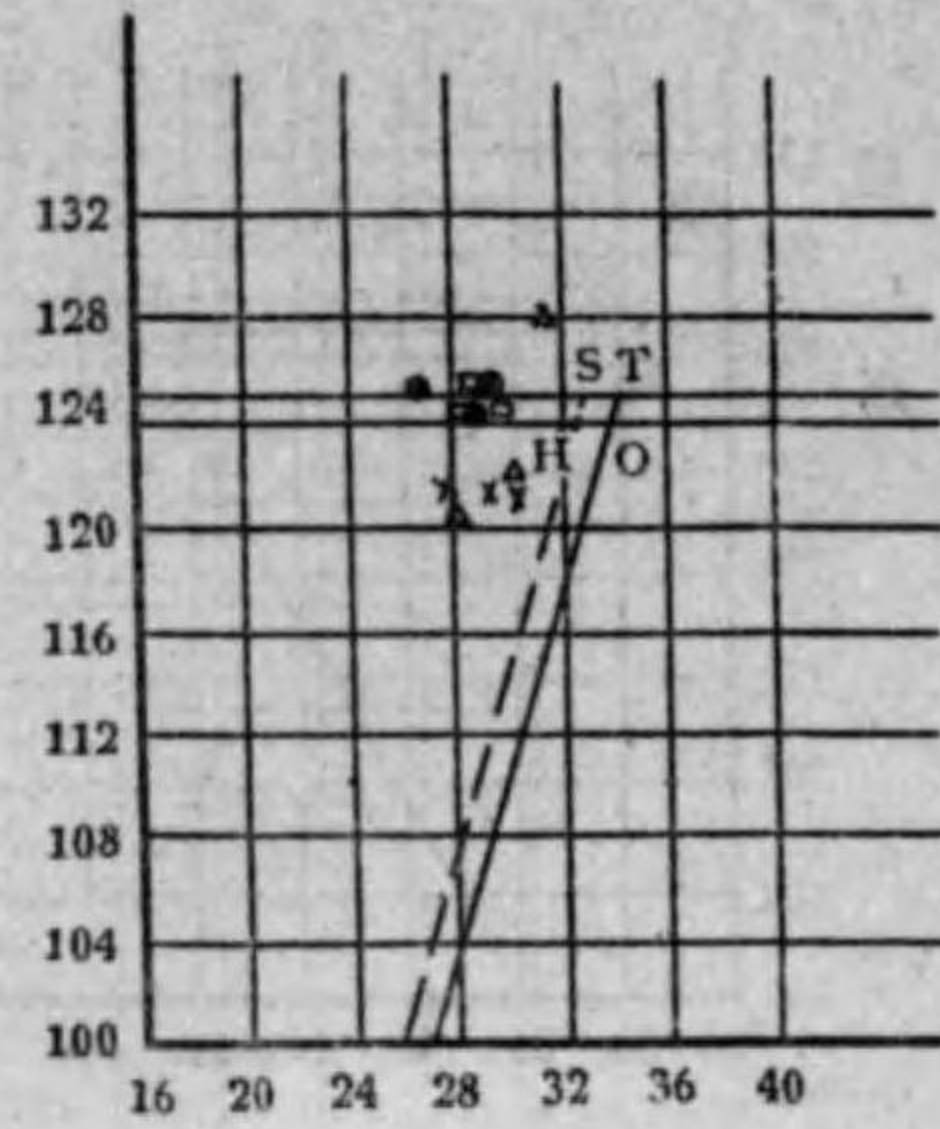

第24圖 尻長(牝)

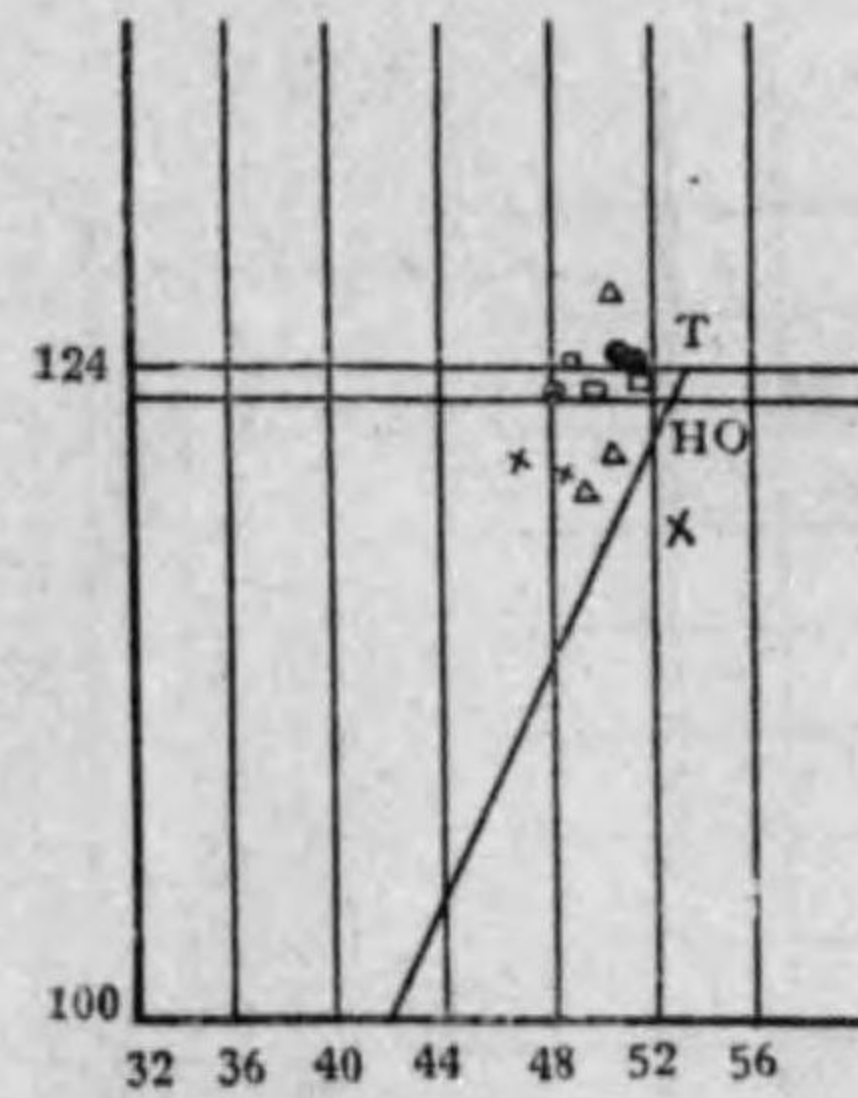

第25圖 管圍(牝)

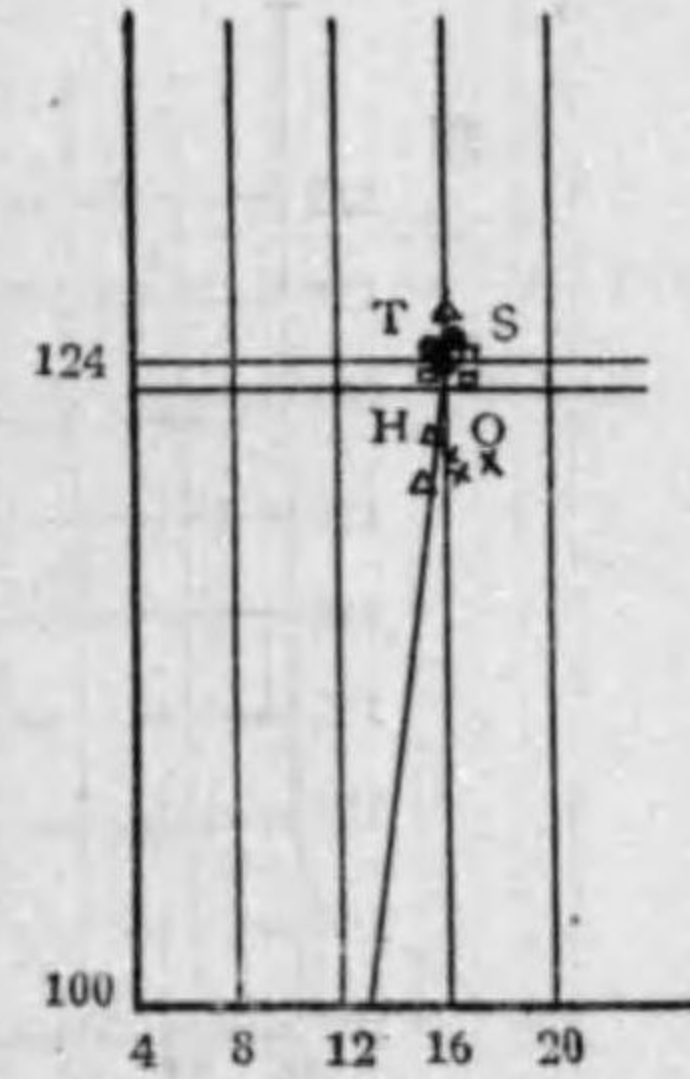

第26圖 體長(牡)

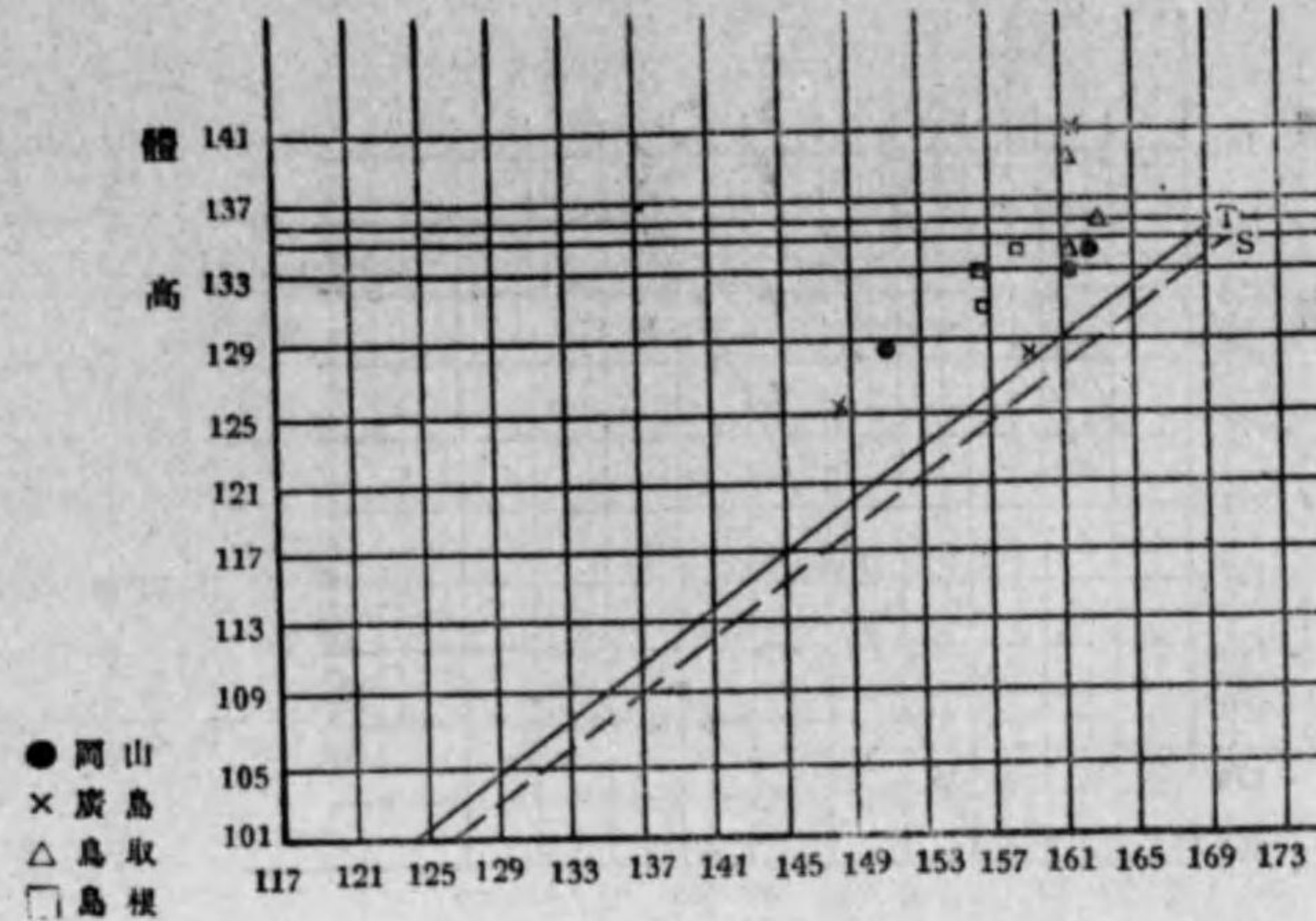

● 岡山  
× 廣島  
△ 鳥取  
□ 島根

第27圖 胸圍(牡)

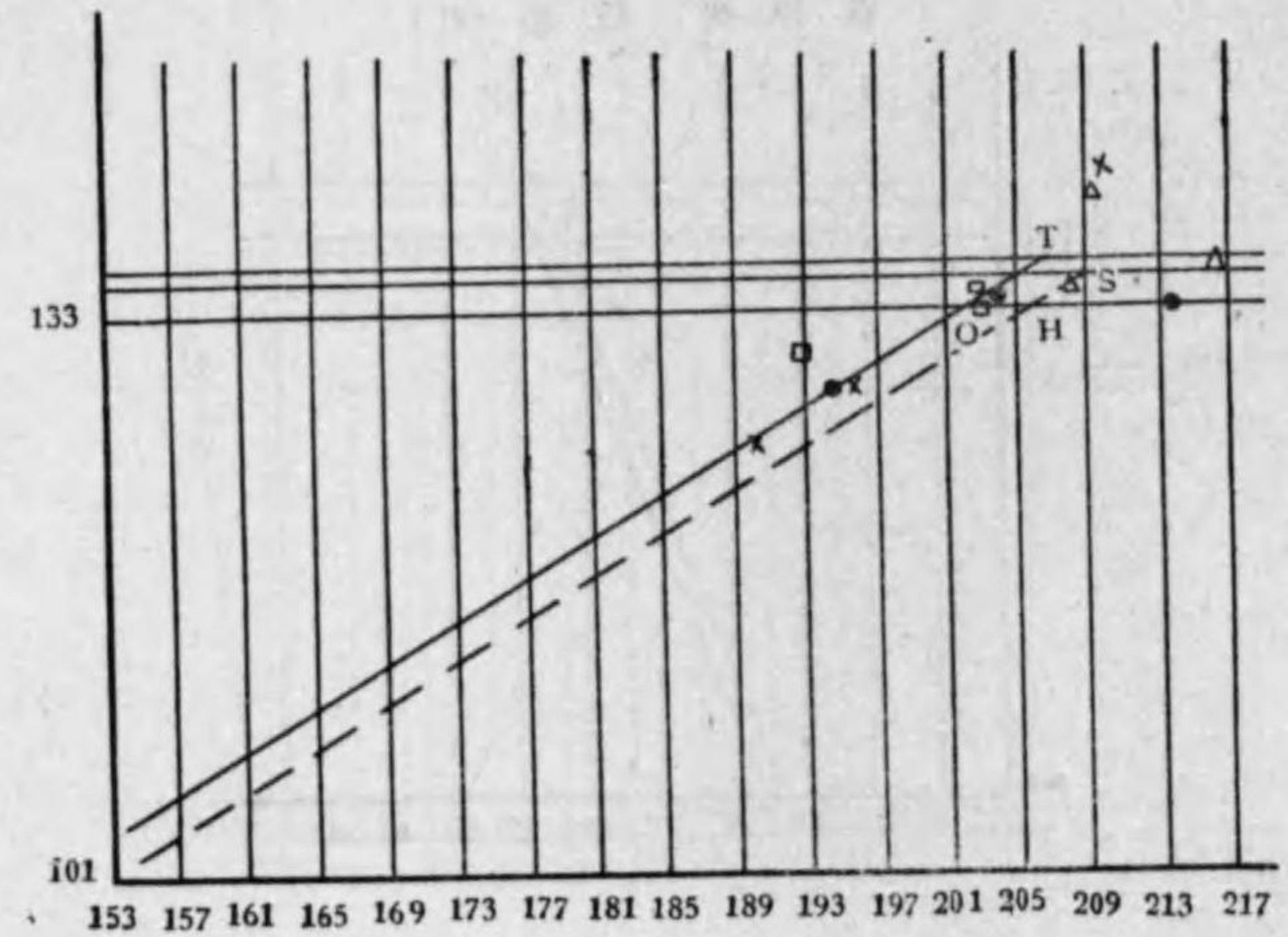







第 32 圖 坐骨幅 (牡)

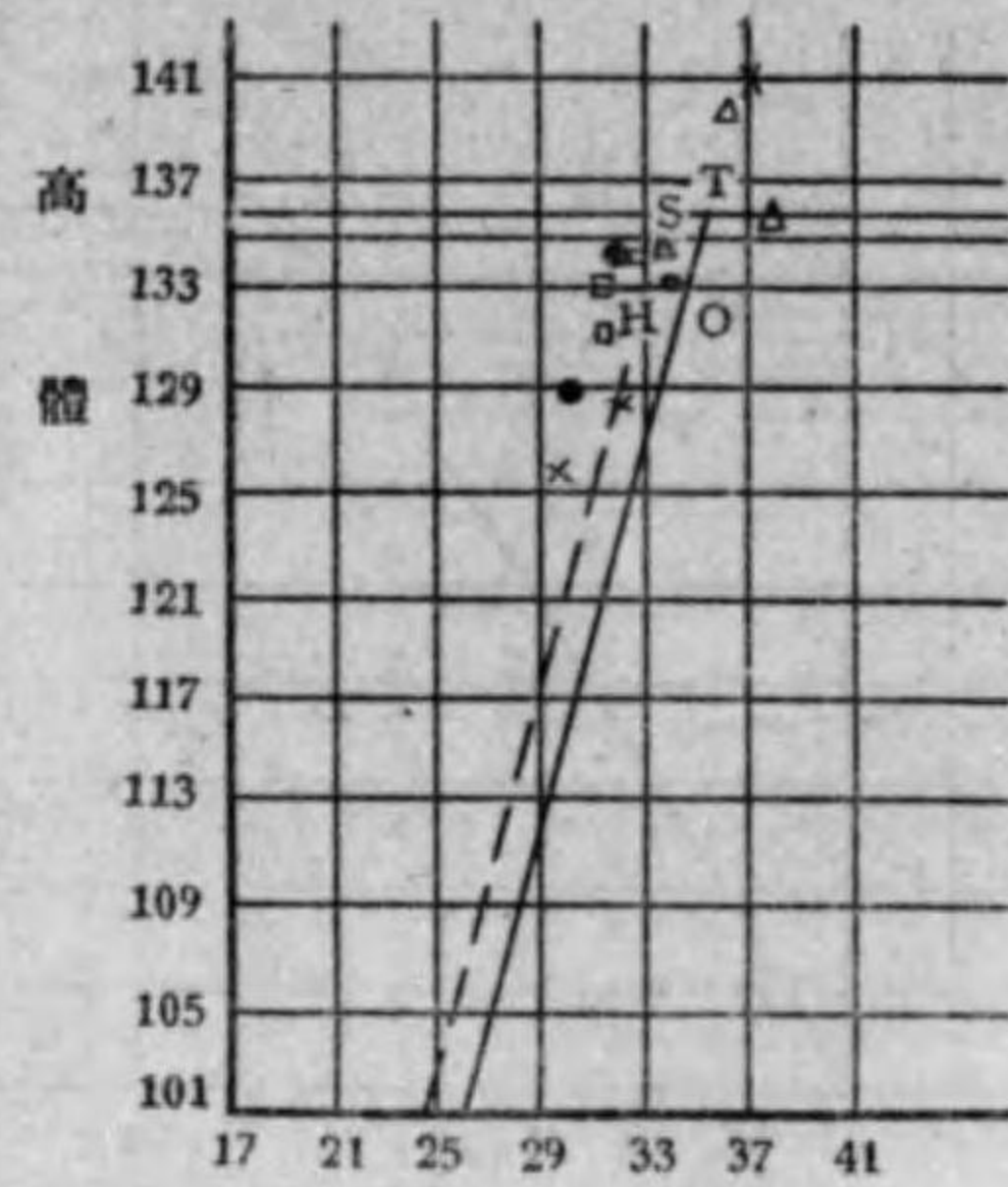

● 岡山  
× 廣島  
△ 鳥取  
□ 島根

第 33 圖 尻長 (牡)

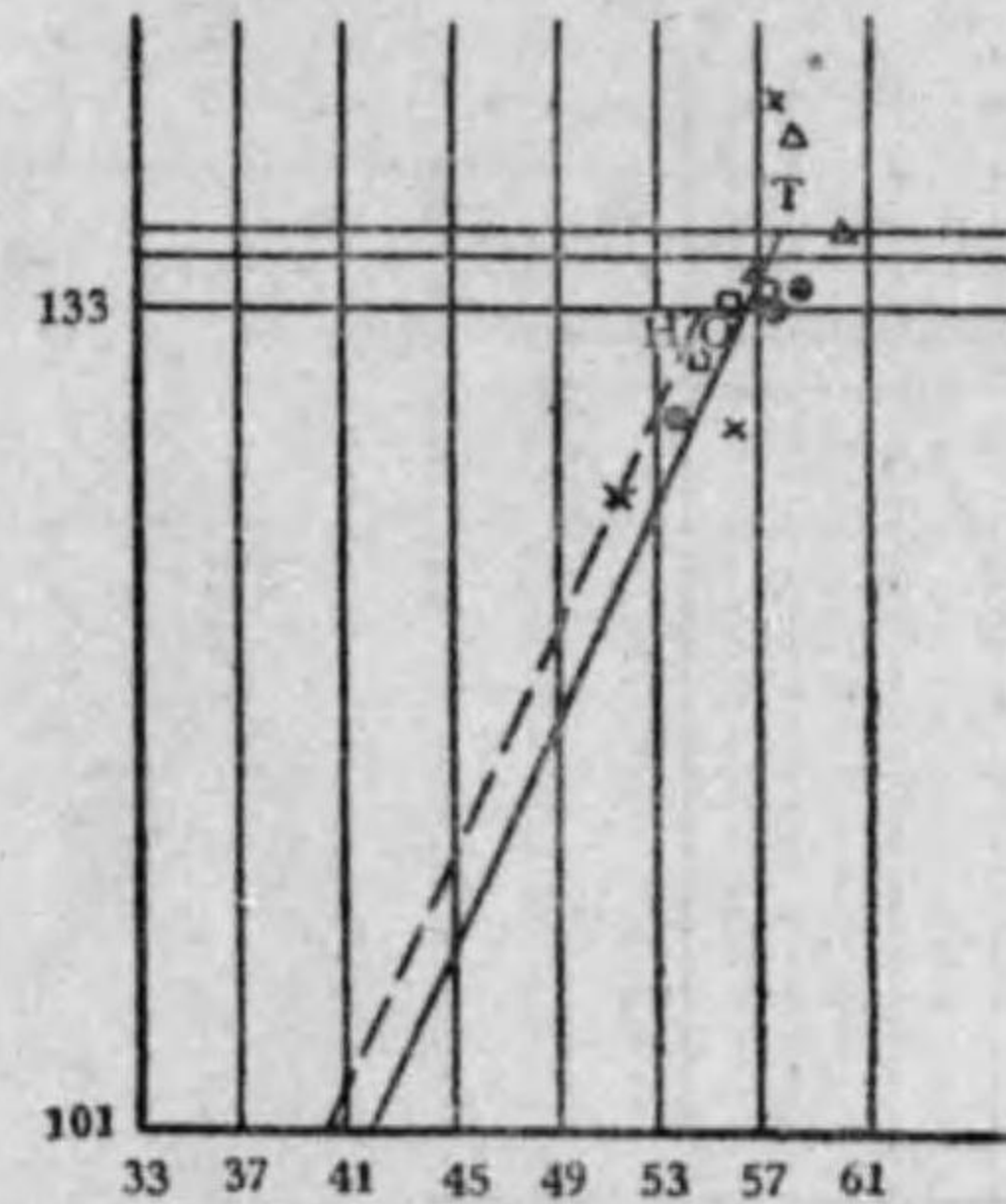

第 34 圖 管圍 (牡)

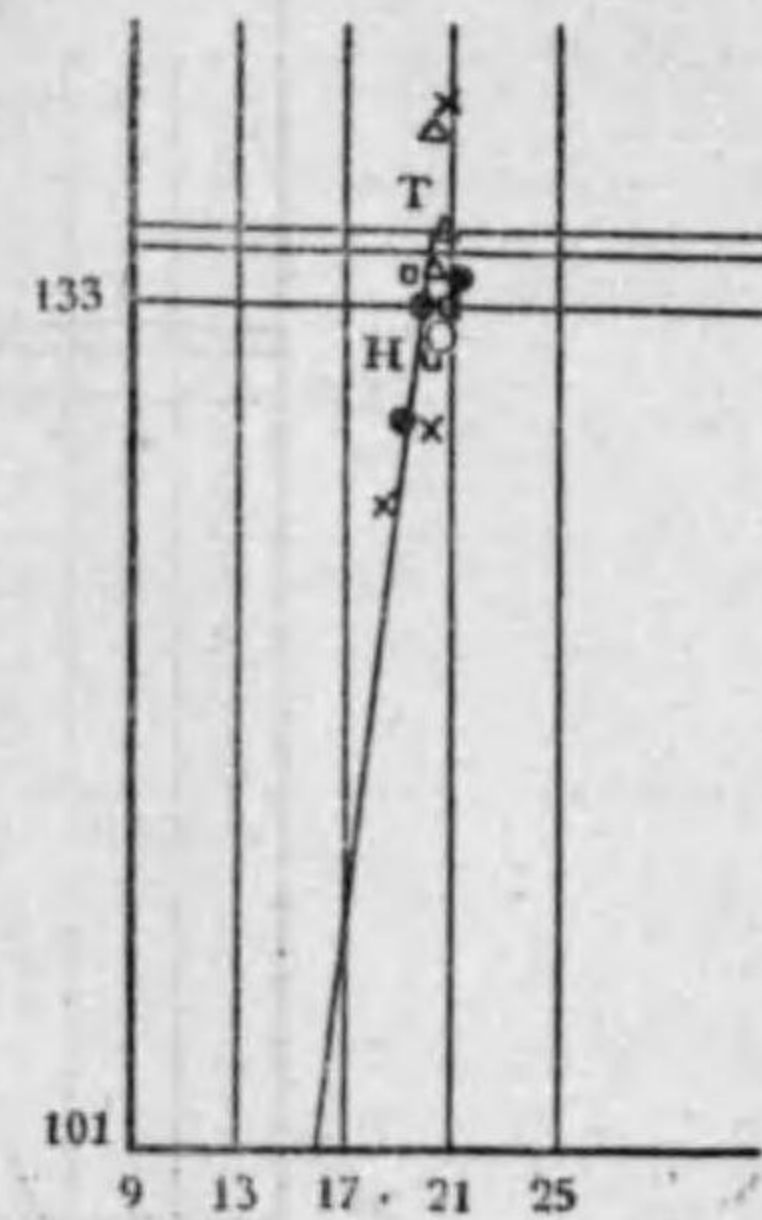

第 5 回和牛に関する研究会出品牛飼料給與表

廣 島 縣

名 號	性	生年月日	飼養期間	濃飼給與量	粗飼料給與量			食鹽
					乾草	稻藁	青草	
第六比上	牡	6. 1. 15	50 日間	1.056	0.800	1.600	—	16
			66 日間	0.800	—	0.800	8.000	24
第三神渡	牡	6. 7. 5	55 日間	0.990	0.750	1.500	—	16
			61 日間	0.750	—	0.750	7.500	22
森 福	牡	6. 6. 15	48 日間	1.188	0.900	1.800	—	18
			63 日間	0.900	—	0.300	9.000	27
雄 橋	牝	5. 6. 9	50 日間	0.726	0.550	1.100	—	11
			65 日間	0.550	—	0.550	5.500	16
第三二大國屋	牝	6. 5. 30	55 日間	0.660	0.500	1.000	—	10
			61 日間	0.500	—	0.500	2.000	15
永 藤	牝	5. 8. 7	48 日間	0.726	0.550	1.100	—	11
			63 日間	0.550	—	0.550	5.500	16

飼料給與標準表

1, 枯草期體重百貫に對する1頭1日量

濃飼給與量	配 合 比				粗 飼 料		食 鹽
	大 麥	糠	米 糠	大豆粕	乾 草	稻 藁	
660	0.5	0.1	0.2	0.2	500	1,000	10

2, 青草期體重百貫に對する1頭1日量

濃飼給與量	配 合 比				粗 飼 料		食 鹽
	大 麥	糠	米 糠	大豆粕	青 草	稻 藁	
500	0.5	0.1	0.2	0.2	5,000	500	15

備 考 1, 濃飼配合比(重量比)は大麥 0.5 糠 0.1 米糠 0.2 大豆粕 0.2 とす。  
2, 表中右側數字は枯草期左側數字は青草期給與量とす。

岡 山 縣

研究番號	出 品 人	飼養日數	大豆粕		麥		麥 糠		米 糠		糠		青草	乾草	藁	備 考
			總量	1日平均	總量	1日平均	總量	1日平均	總量	1日平均	總量	1日平均				
1	長 見 孝 一	173	110	0.6	—	—	—	—	60	0.3	460	2.6	350	49	171	
2	牧 啓 次 郎	145	255	1.7	—	—	—	—	73	0.5	640	4.4	—	—	725	
3	内 藤 二 夫	107	135	1.1	50	1.0	244	2.2	—	—	137	1.3	—	—	500	殘渣物
13	阿智郡畜産組合	145	233	1.6	220	1.5	82	0.9	40	0.5	146	1.0	1,000	—	50	
14	川口與太郎	145	176	1.2	217	1.5	—	—	135	0.9	700	4.8	—	—	174	骨粉2貫匁
15	伊 達 義 雄	153	459	3.0	367	2.7	306	2.0	306	2.0	277	1.8	427	470	262	



## 島根縣

## 1, 飼料配合表(重量比)

穀	大麥	米糠	大豆粕
30	30	20	20

## 給與量

	配合飼料	乾草並藁又は青草	
牝	3.5	6.0—8.0	22.0—30.0
牡	5.0	6.0—8.0	22.0—30.0

## 2, 給與表

研究 番號	穀	米 糠	大 麥	大 豆 粕	青 草
10	3.0	0.5	1.0	1.5	8.0
11	2.5	0.8	1.0	1.0	6.0
12	2.0	0.5	0.8	1.0	6.0
22	4.0	1.0	1.5	1.2	7.0
23	5.0	0.5	1.0	1.5	7.0
24	7.0	—	1.6	2.0	8.0

## 委員會報告

## 研究事項第1,

## 登録事業の連絡協調の實際方法

委員長 岸田 鋼

- イ 登録専任技術員を設置すること
- ロ 毎年1回登録事務打合會を開催すること
- ハ 登録年報を作製し各縣相互通報すること  
様式は次回理事會迄に作製すること
- ニ 左記各項の牛は必ず豫備登録牛又有資格牛に限る様取扱を可成一様になすこと  
共進會出品牛  
種牡牛受檢資格  
縣購買種牡牛又は候補種牡牛
- ホ 失格事項を協定一様となすこと
- ヘ 登録牛各號の標識證明書登録の順序手續等可成同一様式となすこと(牡は漢字, 牝は平假名)
- ト 登録料金の統一
- チ 他縣登録牛に対しては自縣の登録審査標準により審査の上其の資格を決定すること  
(兵庫縣は規程改正迄實施延期)

## 研究事項十一標準體型審査標準改訂に關する件

委員長 長崎 涉

本問題を「和牛の標準體型並審査標準に關する研究」と改題し適當の時期に於て理事會幹事會を開催し右の基礎的事項に關する研究協議を行ふこと



昭和10年10月10日印刷  
昭和10年10月15日發行

—定價壹圓—

編輯兼  
發行者 朝 倉 昇 造  
神戶市山手通4丁目

發行所 中國和牛研究會  
兵庫縣畜産組合聯合會內

印刷者 米 田 眞 二  
東京市目黒區駒場町865番地

印刷所 日本農藝化學會印刷部  
東京市目黒區駒場町865番地



14. 2/ハ-109



1200501165726

14.2/ハ

09

終