

三十三

(二)

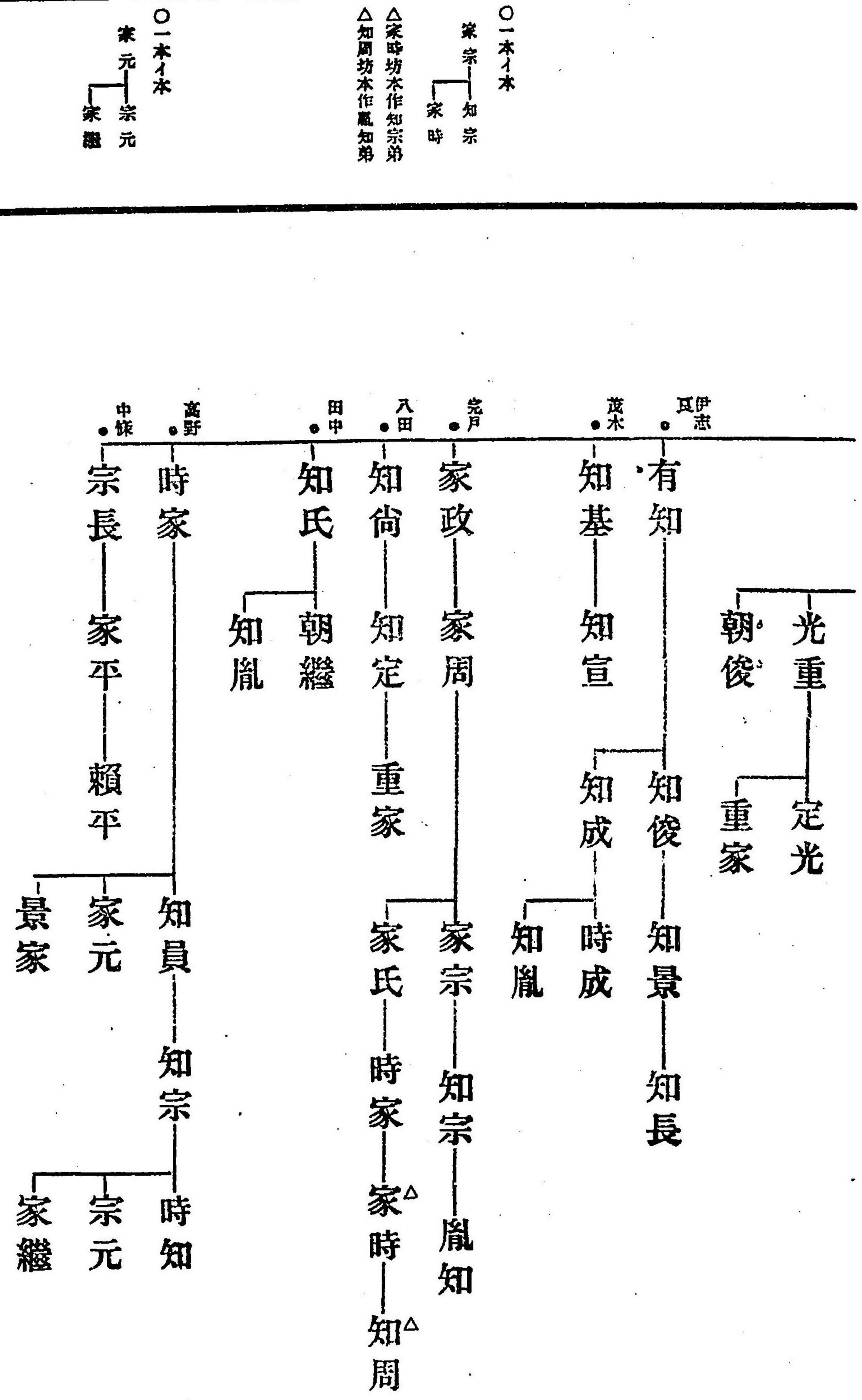

○以上五篇系譜略圖終











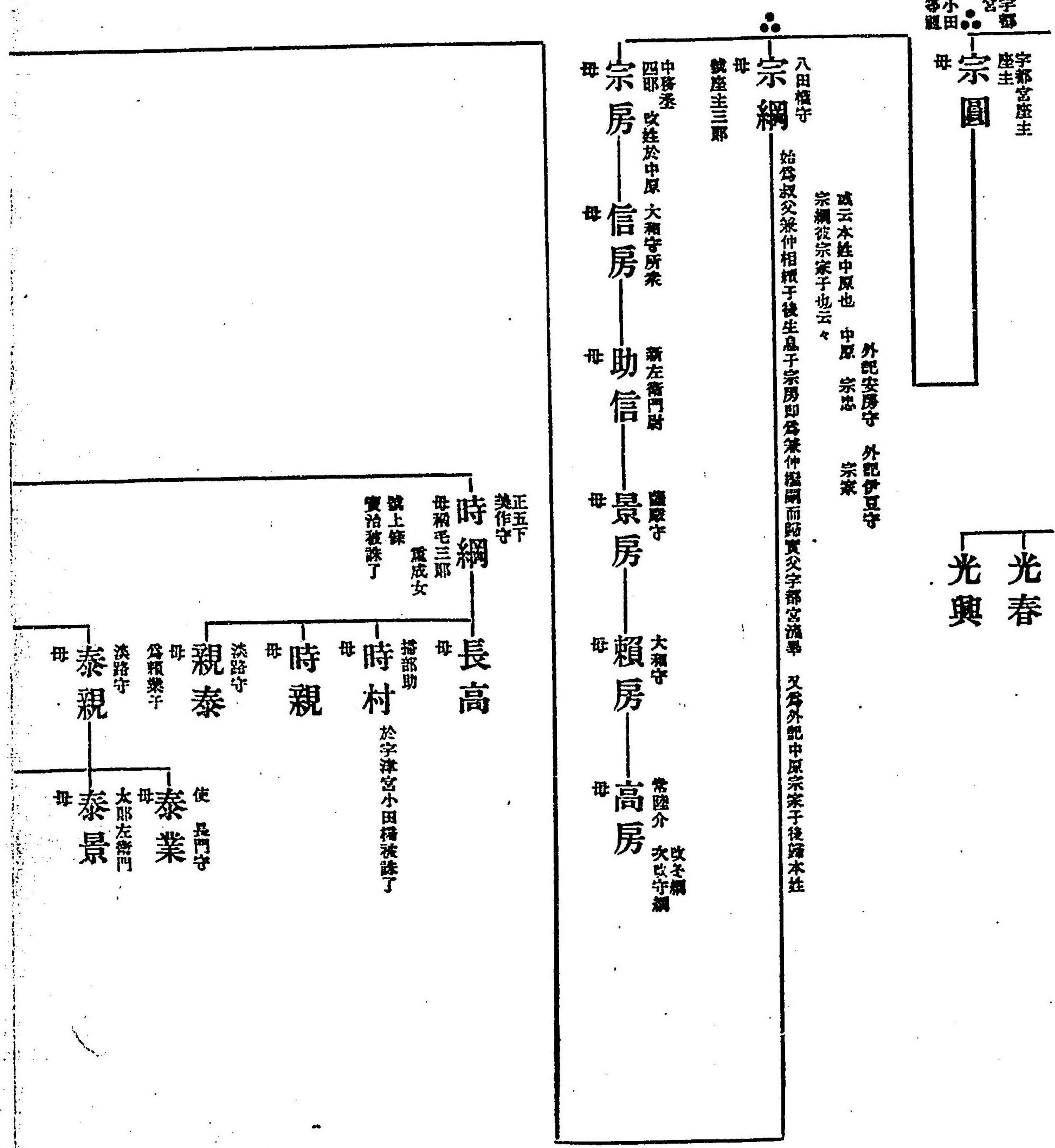
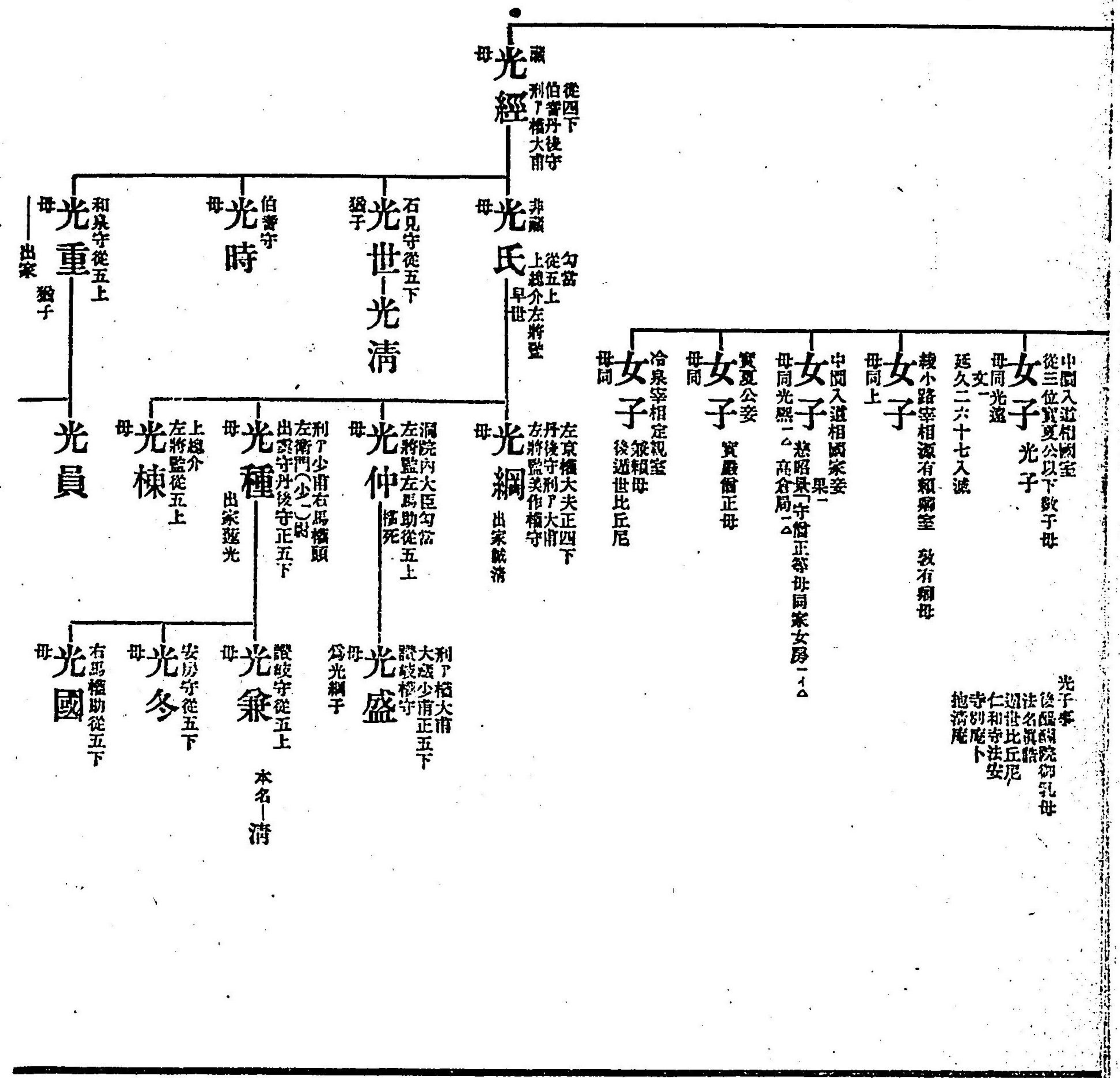

三五二二







○一本才本無接云\*

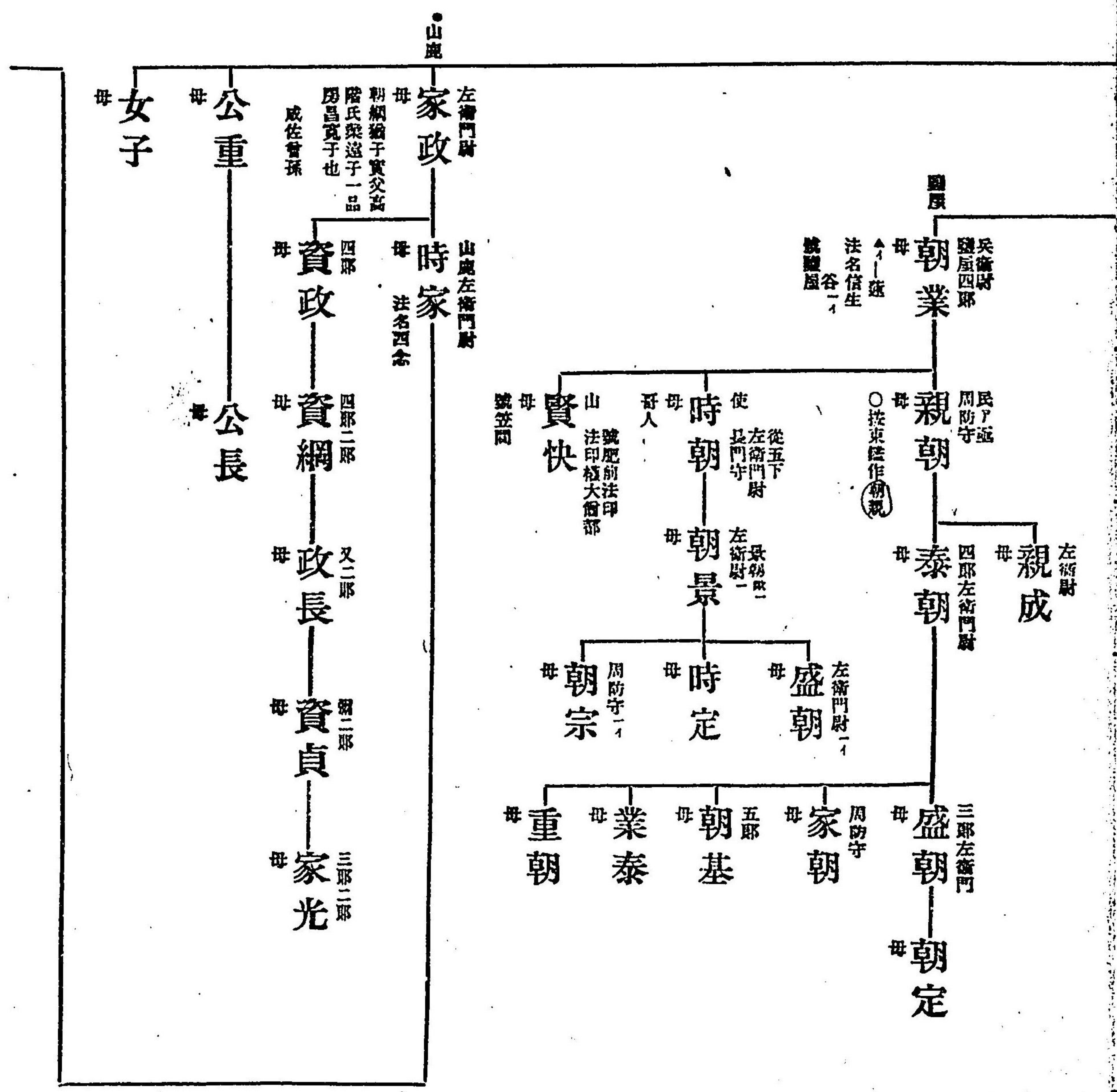

二一五八

(二)

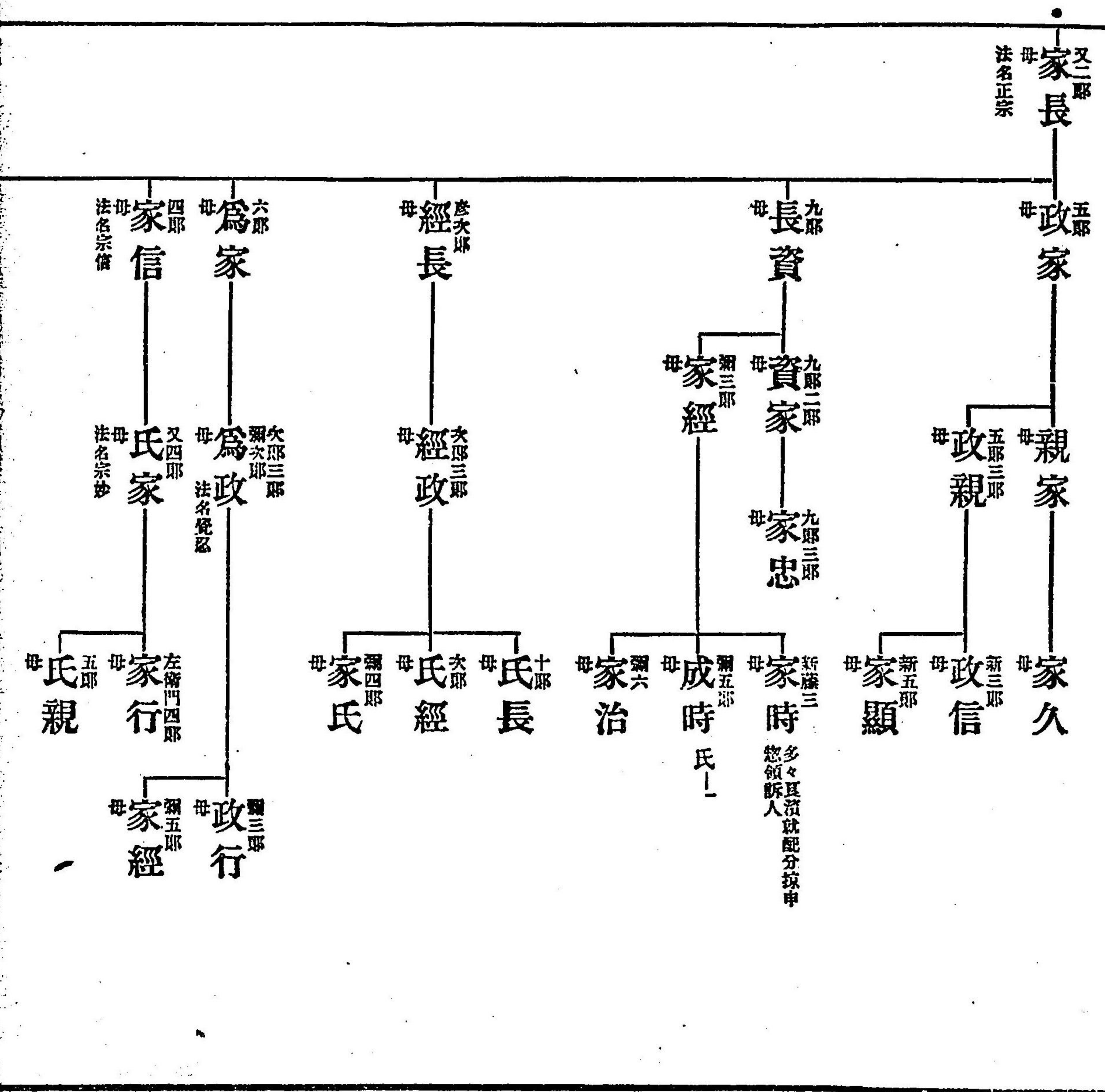



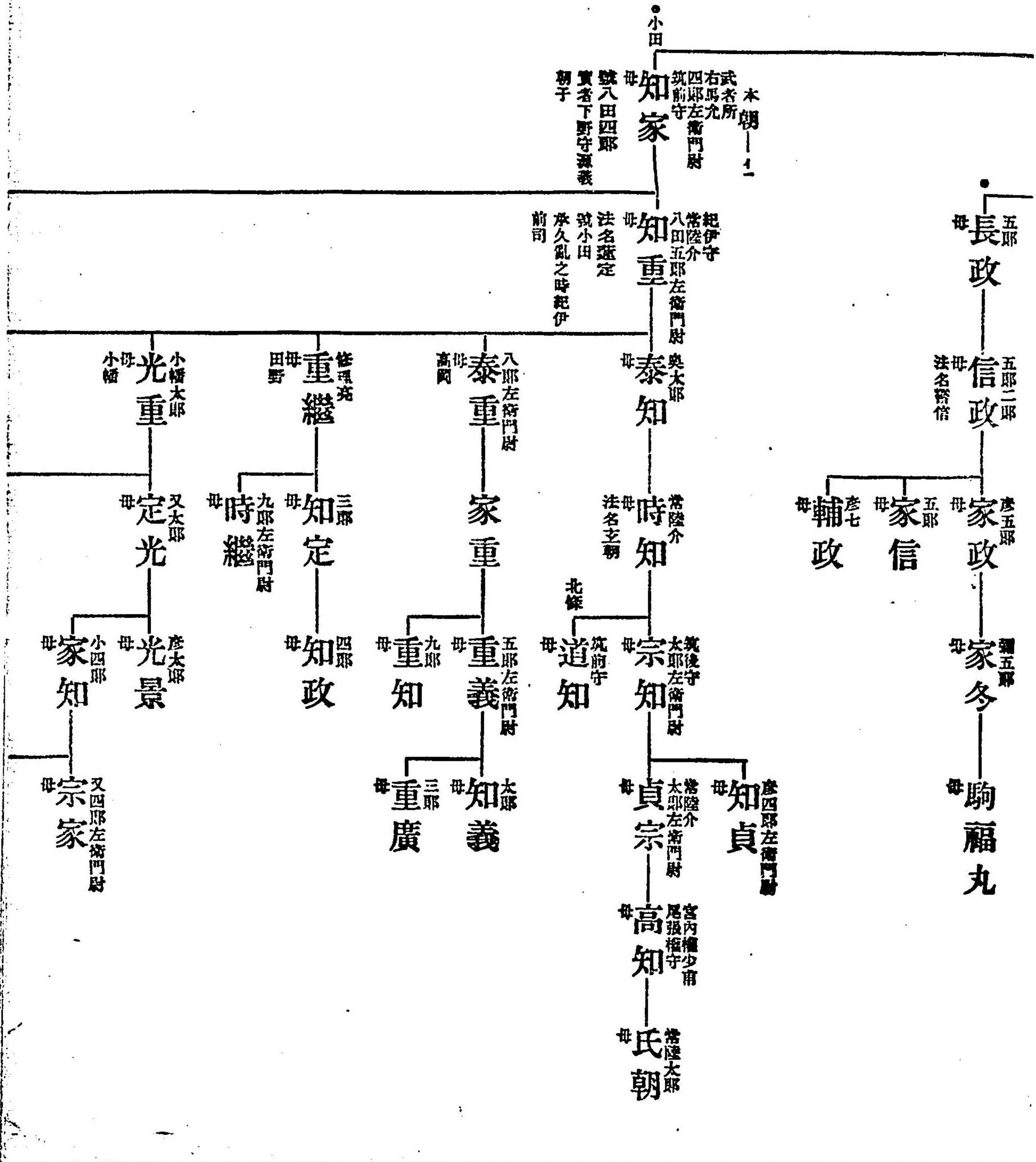
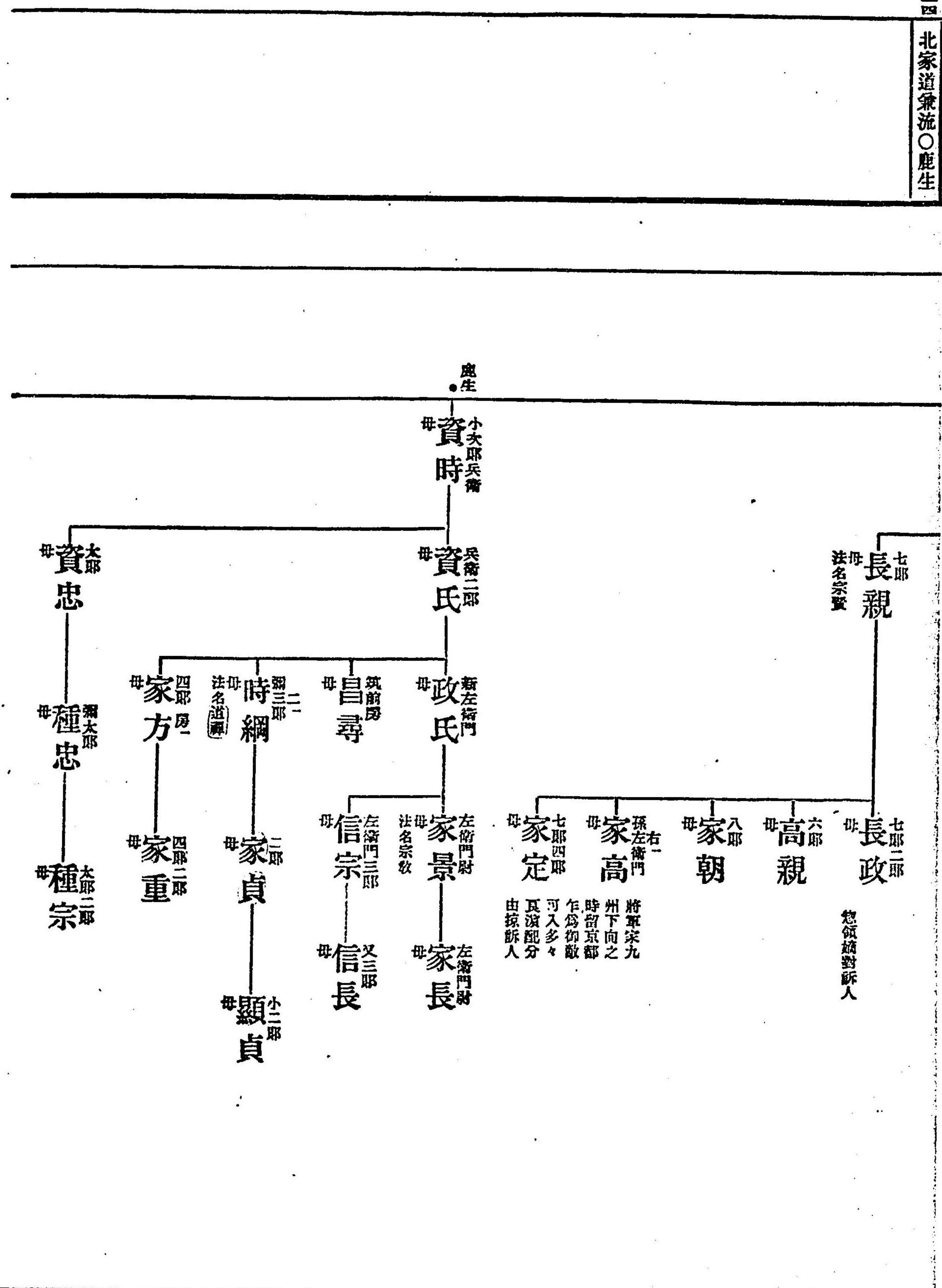







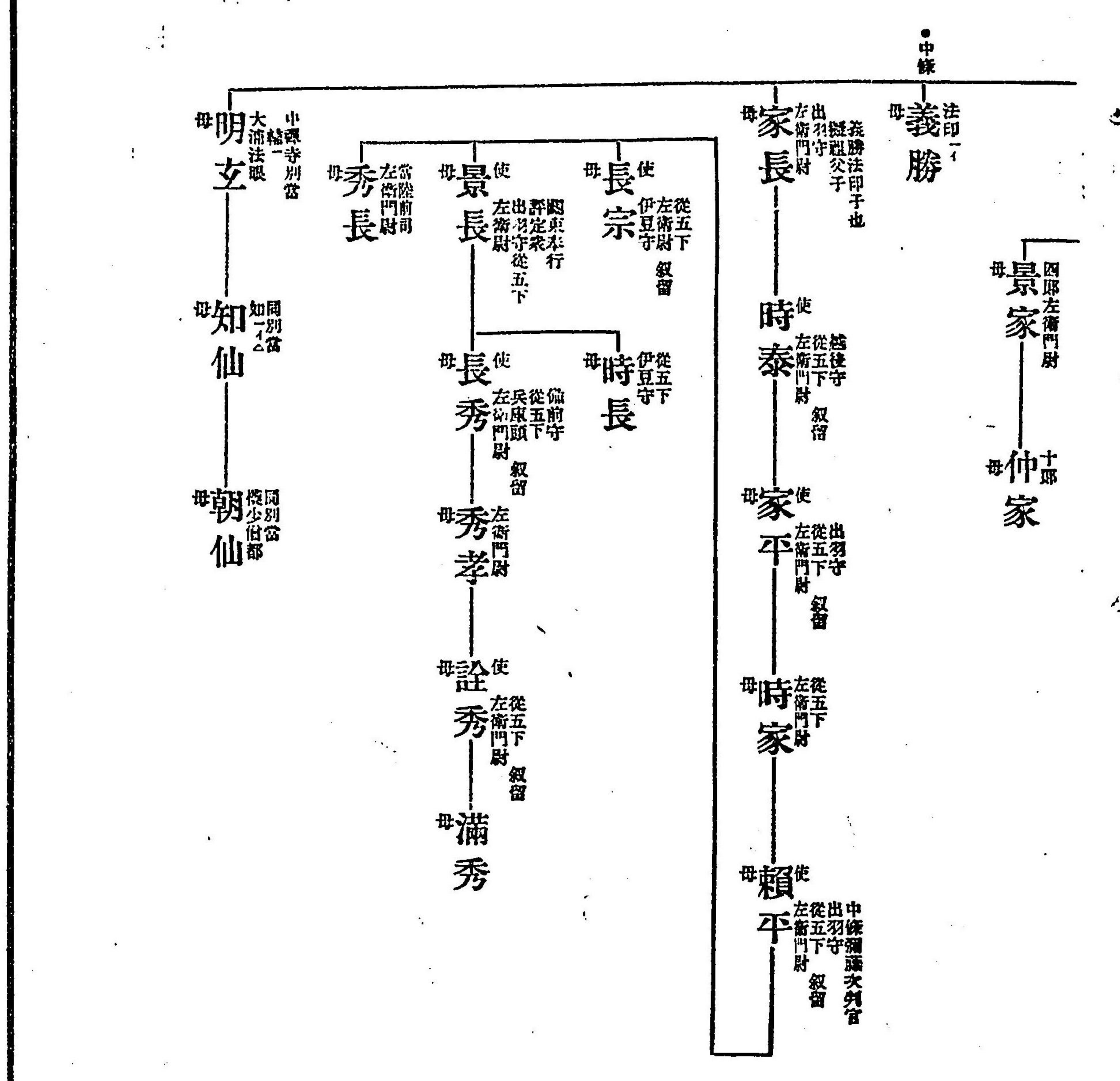
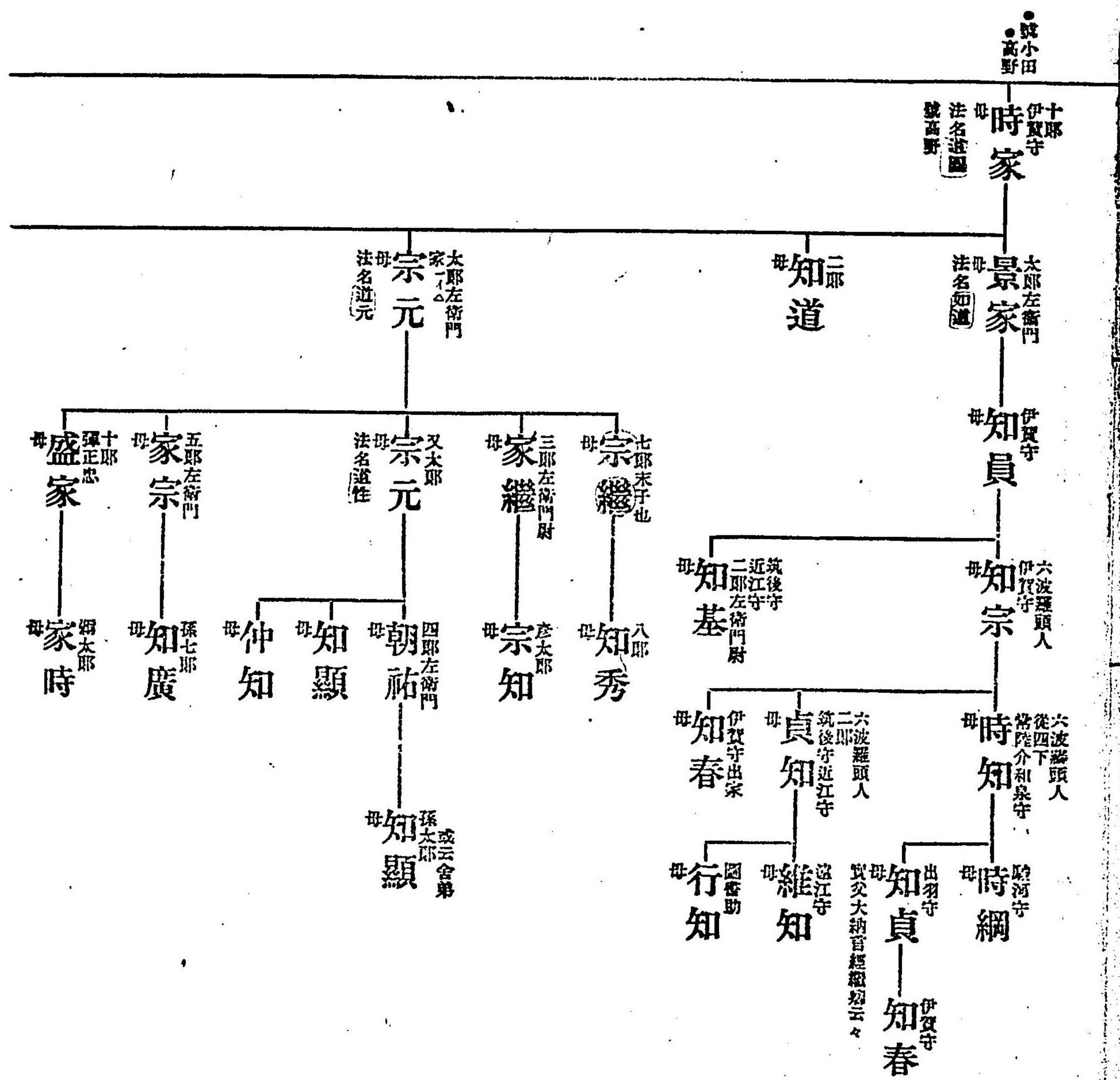







○イ本一本有此行  
△坊本四

### 第六九條右大臣師尹公一男攝政伊尹公孫

#### 伊尹公傳

延長二年申生 天慶四正七從五下 同四年十六昇殿 同五年十二十七侍從 同九年二十七右兵衛佐 天曆二正七從五下 同月折左少將  
 同年二十九補藏人 同六年正七正五下 同九年正七從四下 同年七廿四左中將 同八年十七藏人頭 同十年三廿四春宮權亮 天德  
 二正卅伊守 同四年正七從四上 同八年廿一參議 康保二正七正四下 同四年正廿從三位 即日任權中納言 同年二十三權大納  
 言 安和元十一廿四正三位 同二年三廿六右大將 同年十一十一左大將 天祿元正廿七任右大臣 同五年五廿攝政方機 同年七十三從  
 二位 同日有勅給隨身舍人左右近衛各四人 同月十八辭大將 同年廿廿為藏人所別當 天祿二十一正政大臣 同日正二位 同月  
 廿四源牛車 同三年八月以後煩於惡病疑懼不安十月四日遣藏人頭舉賢於里第賜度者十八人十月廿一日依例上奏辭攝政并官仕  
 同月廿三日停攝政餘官如元 十一月一日遷天安寺 五日葬彼寺長邊院一條攝政葬於右京一條四坊七町 十日丙寅詔遣  
 大納言正三位兼行陸奥出羽按察使兼朝臣推信兼藤正四位下行左大弁兼式部大輔備前權守源保光里第正一位封參河國爲參河公監曰  
 鎮公食封資人如如生存

九條右丞相師輔公一男

五藏 正二位  
右大臣右大將  
攝政大臣

#### 伊尹

母贈從一位威子武藏守藤經邦女  
天祿三年十一月一日薨四十九  
號一條攝政

#### 親賢

右兵衛佐正五下  
母三品代明親王女從四位上嘉子

#### 惟賢

右兵衛尉  
從五下  
母同兼賢

北家伊尹公流

(二)

△坊十一

#### 舉賢

五藏 正五下  
左少將  
母同上  
天延二九十六卒廿一  
號後少將  
舉賢下同年同日ニ卒ス

#### 行成卿傳

天元五正七從五下 寬和元十二廿四侍從 同二年正十三左兵衛權佐 同三年正七從五上 正曆二正七正五下  
 同四年正九從四下 長德元八廿八藏人頭 同二年正廿五民部大府 同年四廿四權左中弁 同八年八五左中弁  
 同三年正廿八備前守 同四年正七從三位 同年廿三權右大弁 同年月日兼侍從 同六年八廿九兵部卿  
 寬弘二六十九左大弁 同四年正廿從二位 同年四廿八皇太后宮大夫 同六年三四權中納言 長和二十九  
 正二位 同四年十一十九權大納言 同年壬十二卅勅授帶劔 萬壽三二七按察使 同四年十二四號五十六

#### 義孝

右宮亮從五下 本克  
右少將  
母同上

#### 行成

參議大弁侍從  
兵部卿正二位  
權大納言按察使 一條院御宇四納言内

#### 義懷

二位中將  
從二位  
權中納言  
母同上  
寬和二六廿三出家  
號飯室入道  
花山院御出家日奉隨之

#### 成房

從四上 改一信  
右中將  
母備中守爲雅女

#### 女子

參川守大江定經室  
清定母

#### 周舉

少將  
母

#### 光昭

五藏 右少將從四下  
母

#### 行源

寺 阿闍梨  
中納言陸家彌室  
母

#### 女子

#### 教忠

左少將  
母

#### 伊成

從五上  
左兵衛佐  
母

#### 尋圓

山 大僧正  
母 孫禮僧正實







○一本無與傳

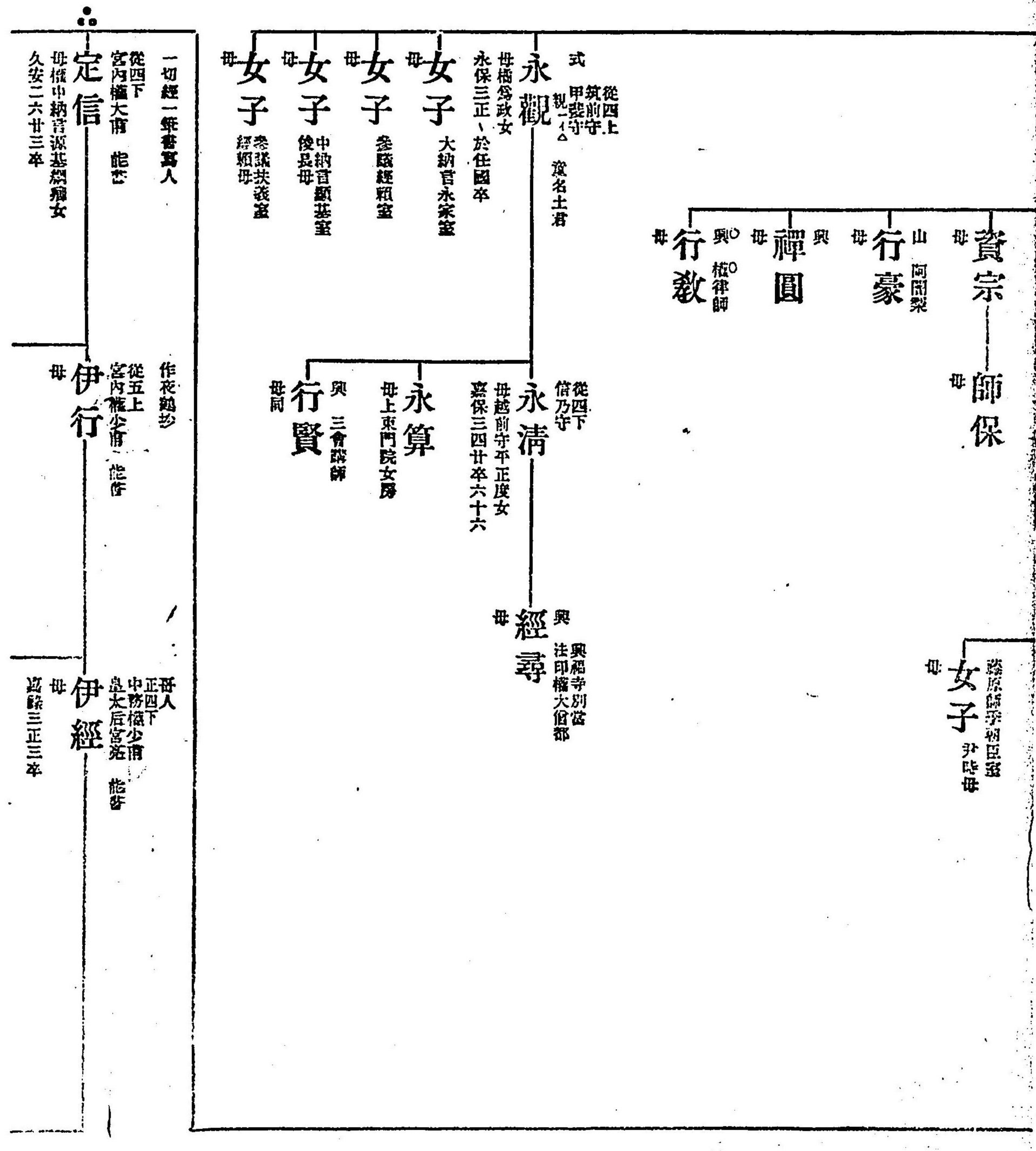

二ノ一ノ五

三三 伊尹流 ○世尊寺一棟

○一本無與傳

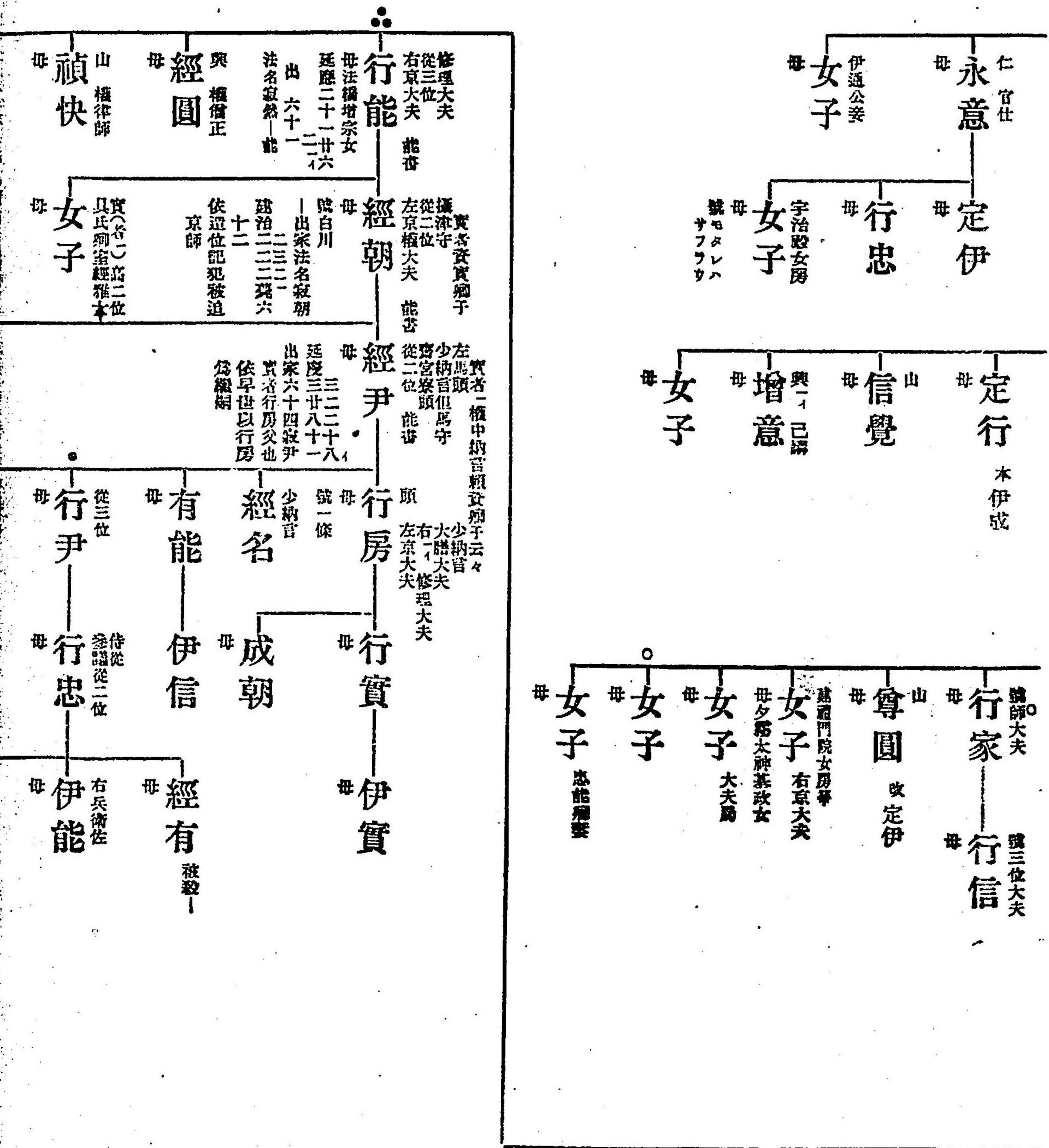



與大僧部  
覺深  
阿闍梨  
能經  
從三位  
松殿白妾  
女子伊子

○原本イ本無行俊

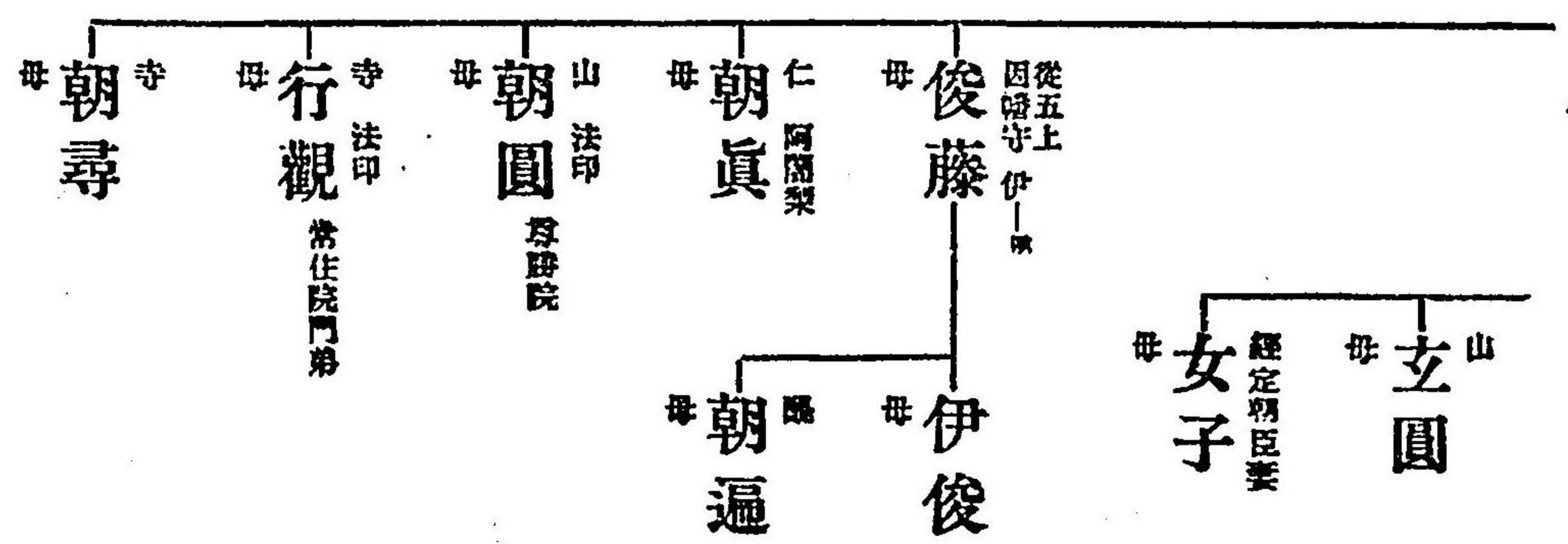
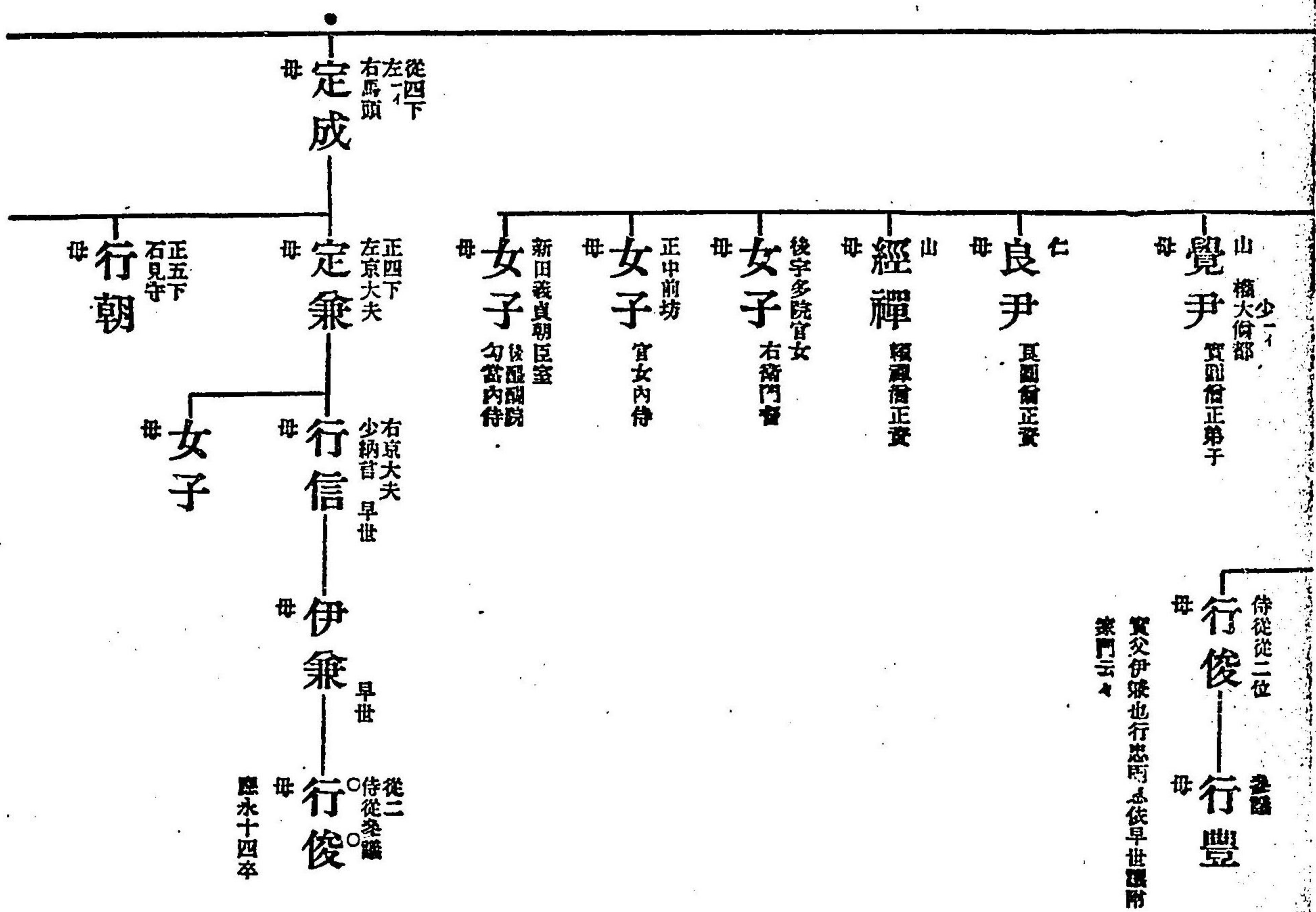

一一一〇二六



第七九條右大臣師輔公九男太政大臣爲光公孫

●太政大臣爲光公息男五人內

- 一男 參議左兵衛督誠信卿 無子孫
- 二男 權大納言民部卿齊信卿 無子孫相續
- 三男 右中將道信 無子孫
- 四男 權中納言公信卿流 當流相續正嫡也
- 五男 長信 無子孫

●權中納言公信玄孫下總守親通息男三人內

- 一男 右馬助親賴 無子孫相續
- 二男 親方 無子孫
- 三男 下總守親盛四男顯盛流 當流正嫡也

●顯盛息男刑部大輔邦俊也

彼邦俊實父近主十代餘裔邦良子也顯盛自幼日爲養子相續遺跡仍入當流相續系圖者也但彼邦俊又爲日野帥實光卿曾孫伊豆守基定猶子訖仍或入彼流本有之

●彼刑部大輔邦俊子大學頭邦行傳儒業于今子孫相續今號京極也

以上七篇終

二一六七

第七篇 系譜略圖

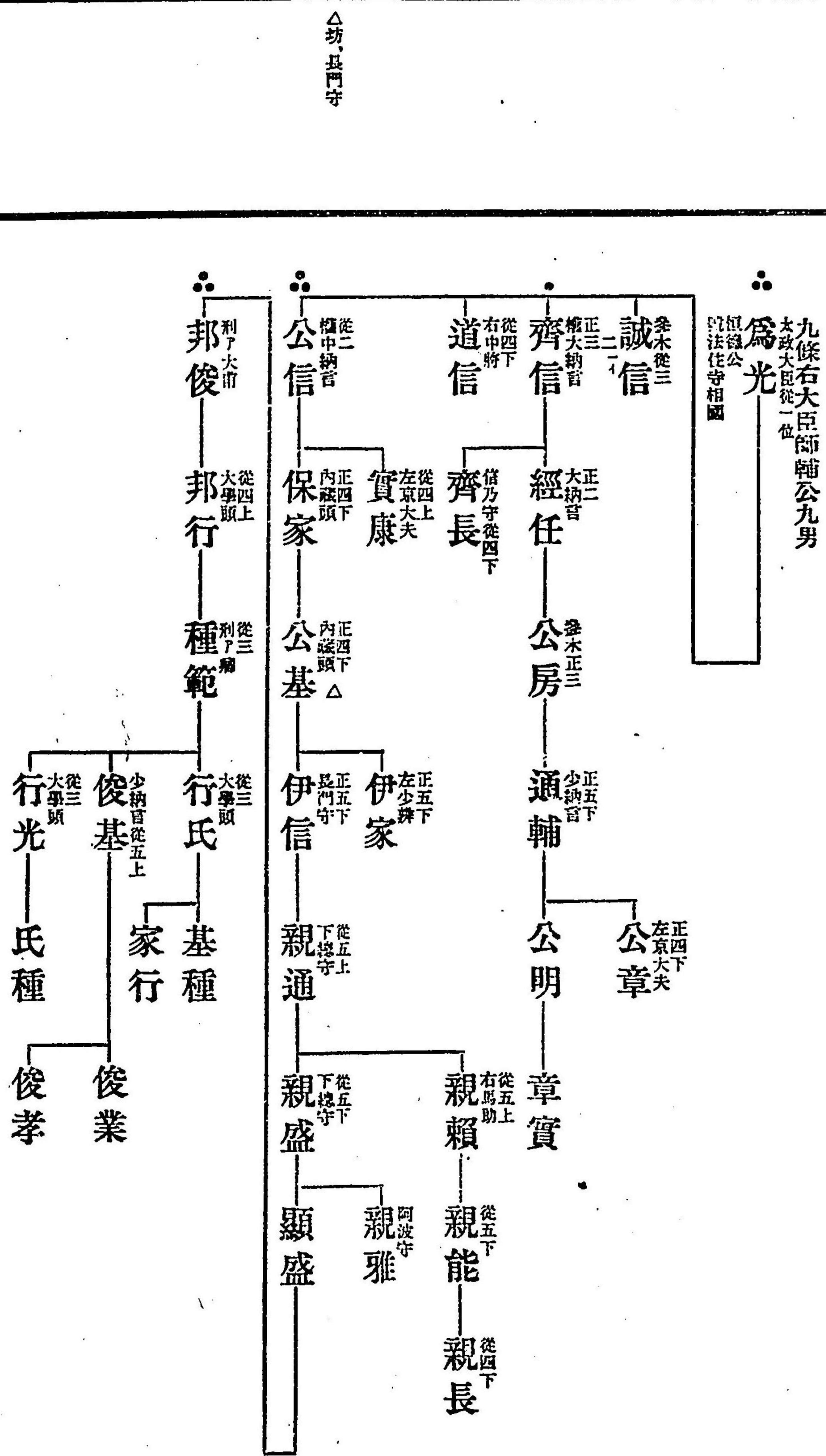

○以上七篇系譜略圖終











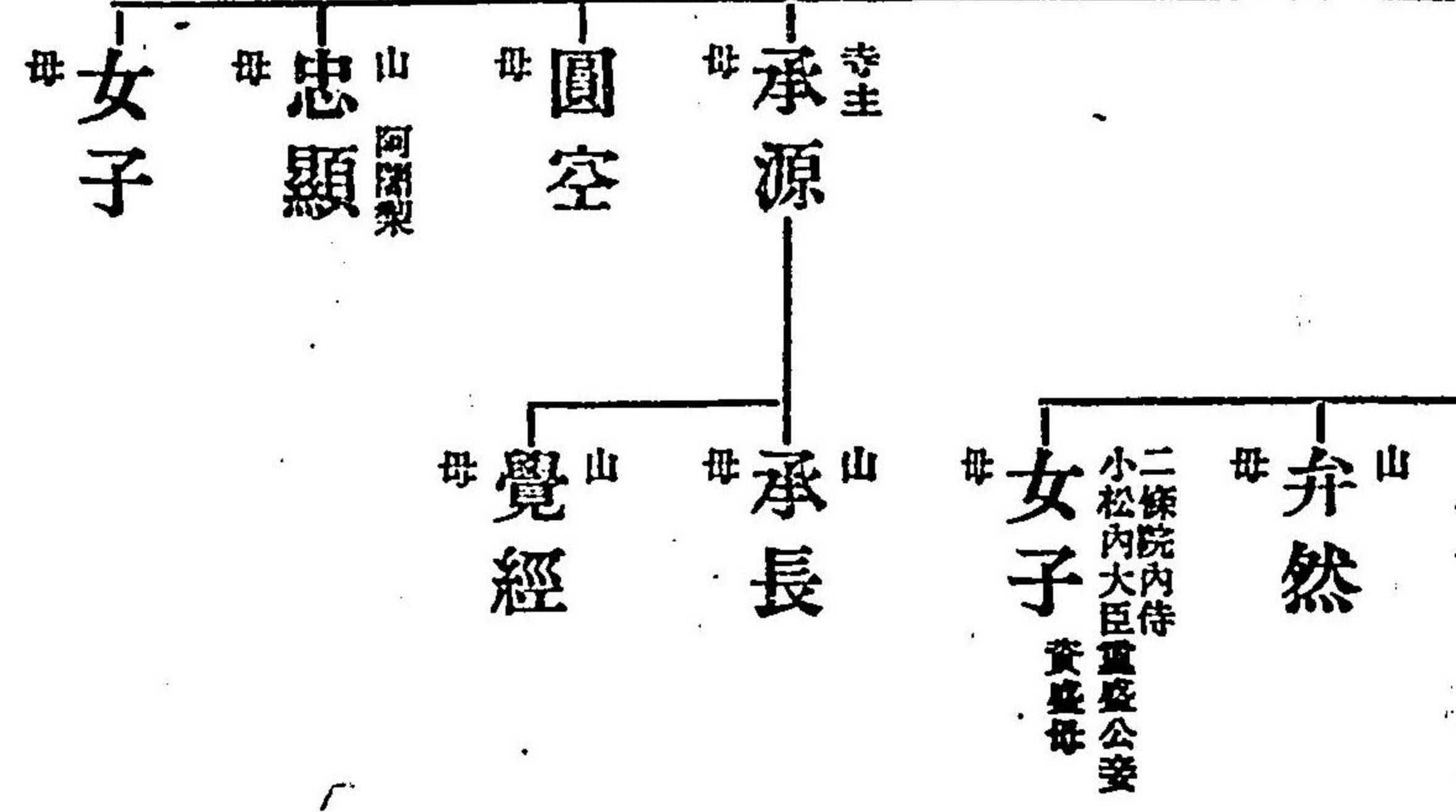

△內應流作元年七月

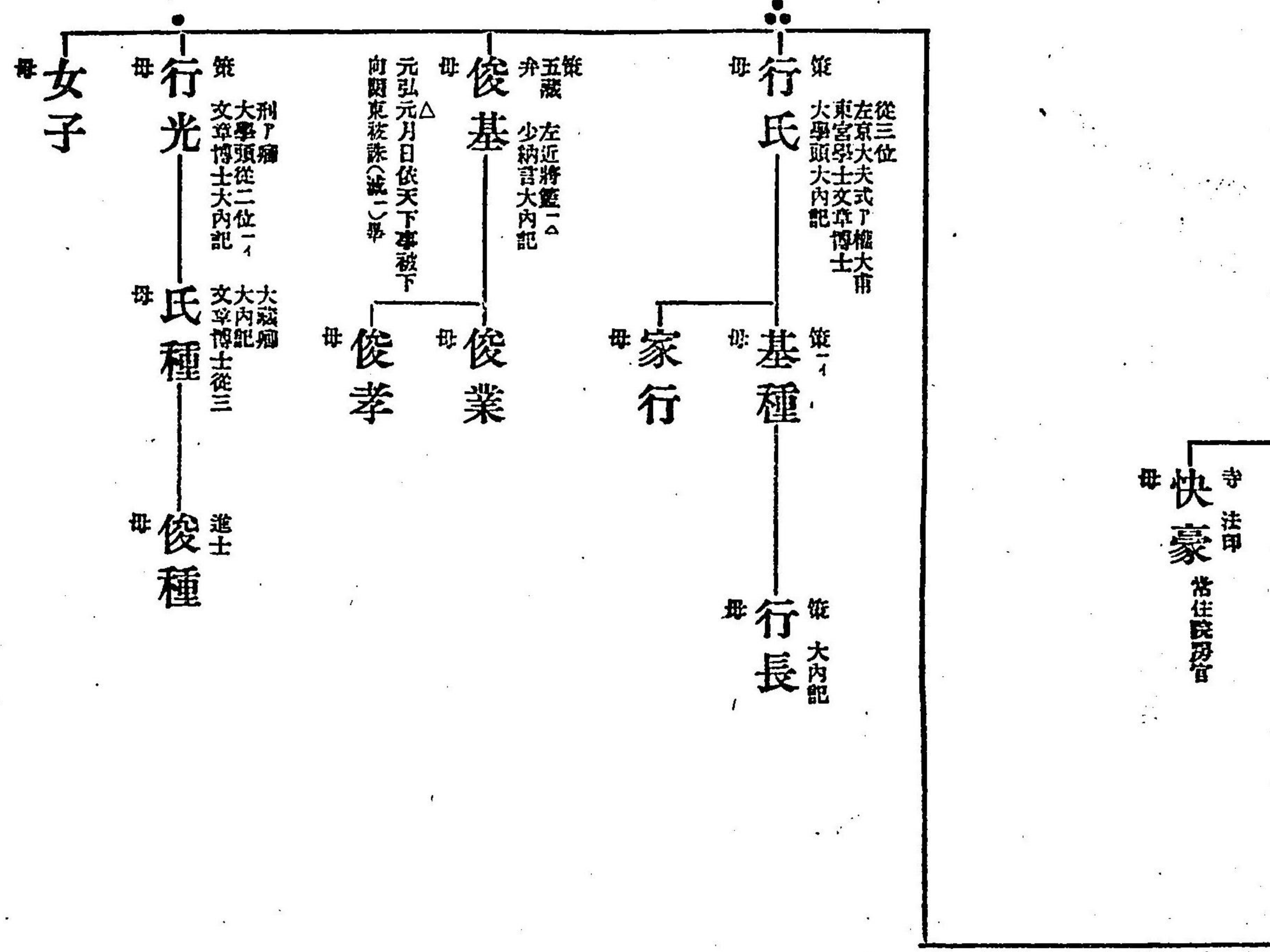

### ○邦俊本流系圖

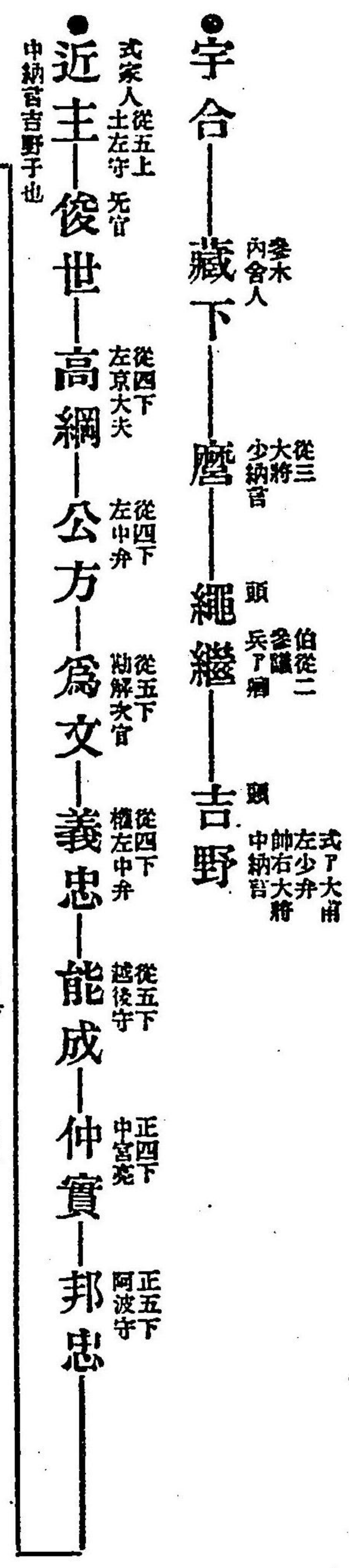

### ○當流日野門下相承次第

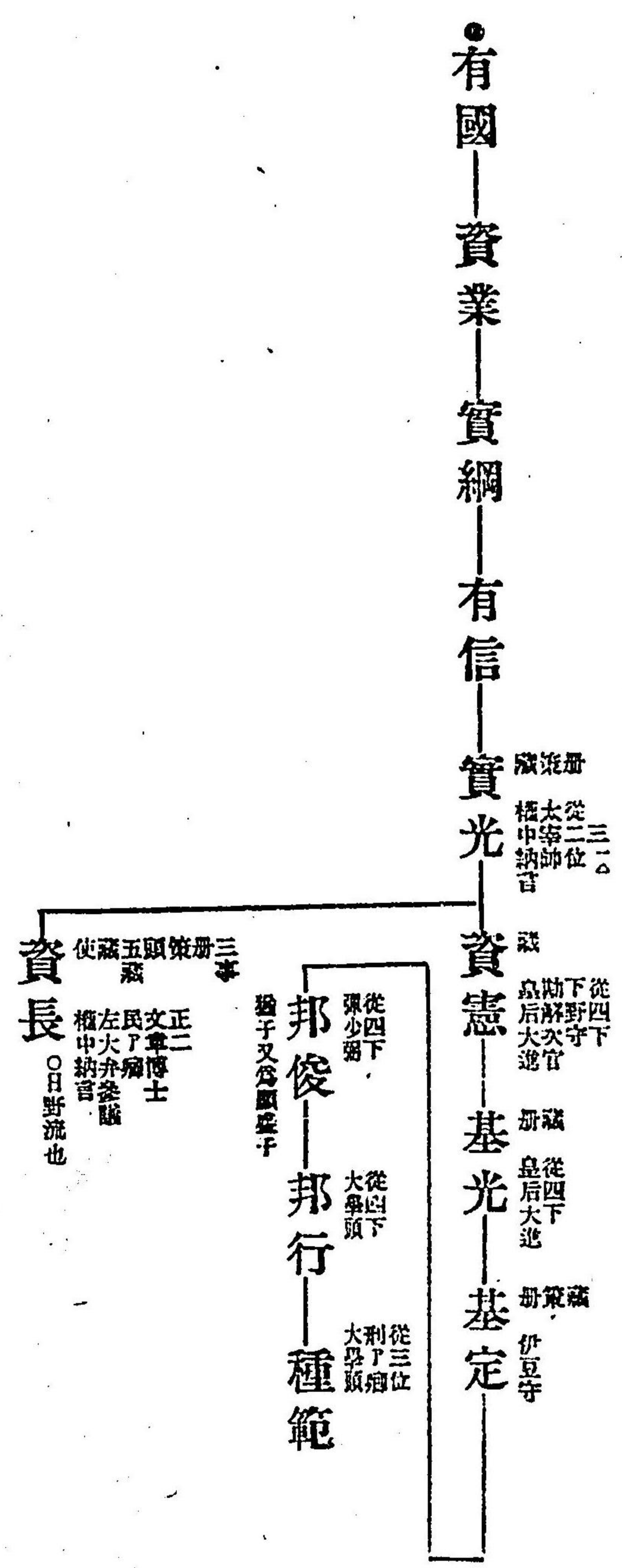



●第八後二條關白師通公三四男參議家政舍弟家隆等孫

●參議家政卿一男權中納言雅教卿孫家信息男四人內

●一男 正三位雅繼卿流・號室町子孫相續

●二男 侍從長教 無子孫

●三男 長隆 無子孫

●四男 從二位雅平卿流・號法性寺子孫相續

●家政卿舍弟太皇太后宮權大夫家隆息少納言成隆流 無子孫

但彼成隆二男尾張守孝定爲他人子相續他流之間委細註彼他流內仍當卷略之

以上八篇終

二七

○第八篇 系譜略圖

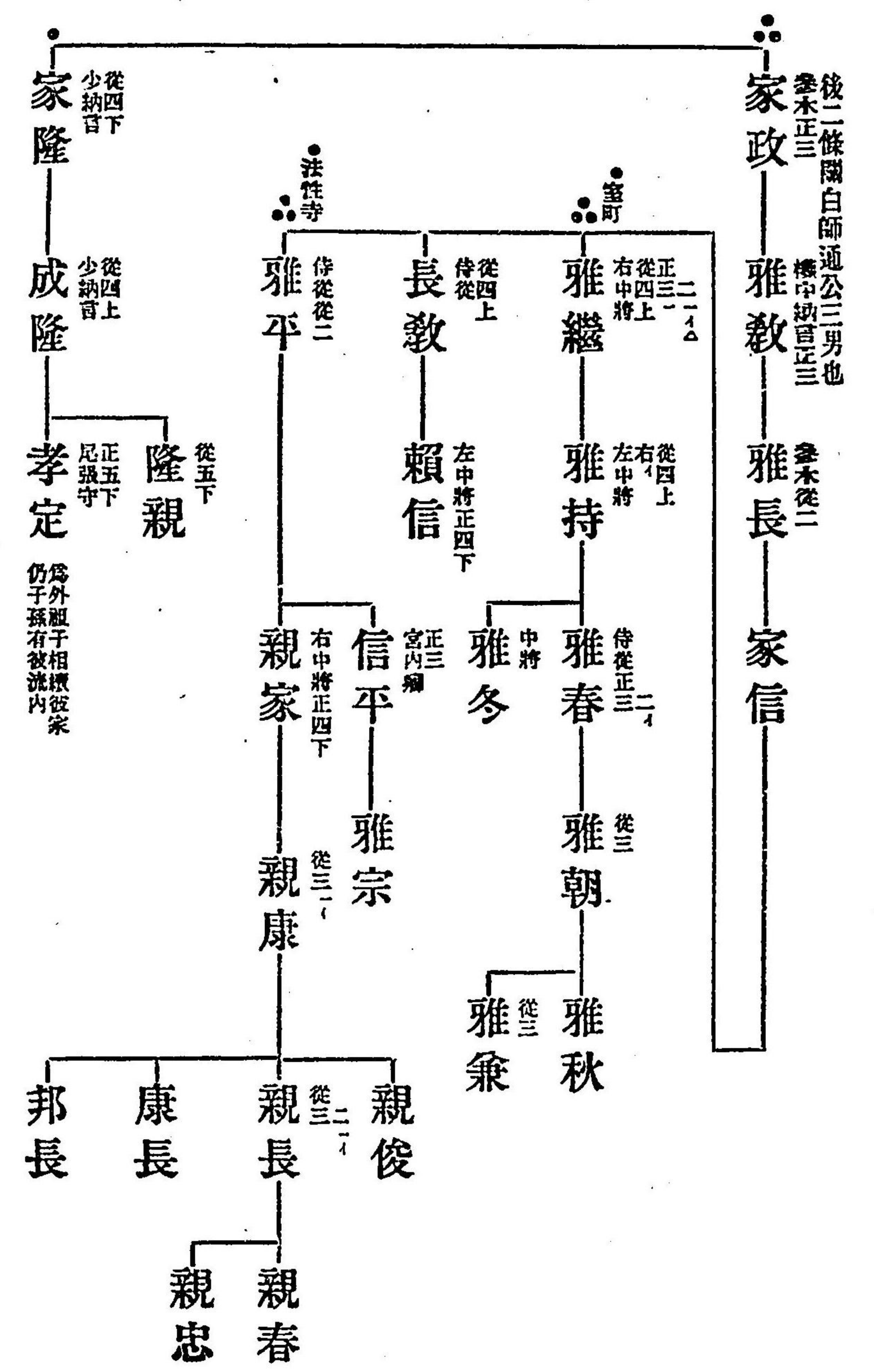

○一本坊本  
類傳一雅冬一雅兼

○以上八篇系譜略圖終



第八後二條關白師通公三四男家政卿舍弟家隆等孫

△坊本此一行開

京師師通公一男

牛車兵仗隨身  
中宮大夫  
左一、右一  
右大將正二位  
師通 氏長者一、  
母從一位子右大臣師房公女  
承德三年六月廿八日薨逝先出家三十八  
號後二條殿

家政卿傳

寬治二十一年從五下 同七年三十三從五上  
同八年三十八侍從 同年四、禁色 同年七  
廿八昇殿 嘉保二正二正五下 同三年正廿四  
左少將 永長二十一從四下 承應二正廿七  
左中將 同三年正廿二從四上 康和二十七正  
四下 同四年正廿三參議 同年九廿五從三位  
永久元八十七正三位

雅教卿傳

永久六正六叙爵 保安四正廿三越後守 大治三正廿四侍從 同四年十二廿  
五越江守 同五年正六從五上 保延二四七長丁少甫 同三年二十九加賀  
守永治二正五正五下 天養二四十五越後守 久安六四七長丁樞大前 仁平  
三三五從四下 同年三十八判了卿 同四年正五從四上 同年三十八正四下  
久保元二十二廿九右中弁 同三年三十七攝人頭 同年四八左中弁 保元々  
九十三參議 同月十七架左大弁 同年廿八判解由長官 同二年廿三從  
三位 同三年八十樞中納言 同日正三位 應保元九十三正 同三年正廿  
四辭退

雅長卿傳

仁平二二八從五下 保元二十廿二從五上 同年十二廿九長丁樞大前 同四  
年四十六正五下 平治元八十四駿河守 應保三正廿左少將 長寬二正五從  
四下 永万元七廿五從四上 仁安二正卅正四下 嘉應三正十八左中將 治  
安三正十九從三位 壽永二正七正三位 元曆二正廿參 文治五十二從二  
位

俊教

駿河守從五上

母美作守藤顯能女

右兵衛從二位

參議

家本願左大弁云々

母同俊教

五十一  
五十二  
逐久七七廿九號五十四

家政

禁色

左中將

參議正三位

母但馬守良綱女  
永久三四八號三十六  
號三條殿宰相

雅教

正三位

大弁一

左中將

樞中納言

本範政

母按察使顯隆女  
永万元八十四出家五十三  
承安三二十一號六十二  
後二條關白薨之後親父京極  
殿為子

寺 權少僧都  
行政 綱  
母國奧守權以綱女  
寺 法印極大僧都  
尊覺 興 少僧都  
母 覺安 寺 權僧正三井長史  
道勝 眞如院  
文治元正十八號  
鳥羽院女房三條局  
女子 喜宮斯子母  
母 爲河内二耶盛實教者  
從二位  
近衛院御乳母  
中納言清隆室 光隆母  
女子 家子

右少將正五下  
公房 母同上  
爲大納言實長子

女子 大納言實長室  
母侍從公俊母 離別之後出家  
永万元七、出家廿三勝佛懸二條院御舟入山野經行後住高野山

從五下 補四圍梨  
兼教 母中納言顯長女  
出家法名數眞  
侍從從五下  
雅成 修理大夫佐渡守從五上  
長經 母

覺能 山律師  
覺雅 母











192  
55



明治三十六年三月廿五日印刷  
明治三十六年四月廿日發行

(故實叢書第三輯第二回)

印刷者兼

吉川半

東京市京橋區南傳馬町  
壹丁目十二番地



印刷所

吉川印刷工場

東京市京橋區柳町五番地

發行所

弘文館

東京市京橋區南傳馬町  
壹丁目十二番地

三  
七  
五  
七



R288.2

To 26

