

第二十二輯 文書 統計 附國勢調查

第一章 文書 (公文式ノ第二輯)

第一款 公文

- 公文書用紙紙形(八、達五二).....
- 公文ニインキ使用禁止(九、達二九).....
- 府縣往復規程(八、達一六).....

第二款 建白 願伺届

- 建白書提出方(八、布告一七八).....
- 願伺届等ノ式(四、八、一七、布告等).....
- 人民ヨリ地方廳へ進達書宛名式(五、達二八四).....
- 寄留人願伺届等提出方(八、布告五〇).....
- 寄留人願伺届等取扱方(八、達五五).....
- 地方廳ヲ經由セテ農商務大臣へ提出スル文書(三〇、農令一六).....
- 國有林野貸付使用及國有林野產物賣渡ニ關シ願伺届令書略方(第二十一輯第二章ニ收ム)
- 森野總督府へ進達ノ願伺届書等地方廳經由方(三二、農令一九).....

第三款 署名 印章

- 在官並有位者署名式(三、一、二、二、布告等).....
- 人民署名用書ノ式(八、布告四四).....
- 外國人ノ署名捺印及捺印上無資力證明方(三二、法律五〇).....
- 官印寸法(三二、附令五).....
- 局長ノ印章用方(一六、附令乙二九).....
- 記名公債證書所有商會社印鑑日本銀行へ差出方(二六、大令一八).....
- 實印ヲ他人ニ預ケルヲ禁ス(五、布告一九七).....
- 臺灣官署へ進達文書其他公事書類ニ署名方(三一、農令一〇).....
- 外國人ノ署名捺印及無資力證明ニ關スル律令(三二、律令一三).....

- 印鑑規則(三九、農令四二).....
- 代書人取締規則(三六、農令三七).....

第二章 統計 附國勢調查

- 統計院ニ於テ統計表材料徵集(一五、達六五).....
- 統計主任設定方(一九、達一〇).....
- 人口統計材料統計表徵集手續(三一、附令一).....
- 國勢調查ニ關スル制(三五、法律四九).....

第二十二輯 文書統計

附國勢調査

第一章 文書(公文式(第二輯))

第一款 公文

●公文書用紙雜形

明治八年四月八日
太政官達第五十二號

院省(使)府縣
公文書用紙及永久貯蔵ノ記録ニ用フル紙自今別紙雜形ノ通十三行ニ改訂可致尤添削等ヲ要スル草案用紙ハ各處ノ便宜ニ可任此旨相達候事

●公文ニイニキ使用禁止

明治九年三月十五日
太政官達第二十九號

院省(使)府縣
自今公文ニ洋製ノ墨汁(インキ)ヲ用ヒ候儀不相成候條此旨相達候事
但洋文ヲ洋紙ニ書スルハ此限ニアラス

●府縣往復規程

明治八年一月三十一日
太政官達第十六號

院省(使)府縣
府縣東京出張所ノ儀來ル二月一日ヨリ相廢候ニ付

諸事左ノ府縣往復規程ニ照準可取計此旨相達候事

府縣往復規程

第一條 府縣ヨリ進送スル諸願伺届等ハ總テ郵便ヲ以直ニ院省ヘ送送シ院省ノ指令及ヒ送送ノ文書モ亦郵便ニ附スヘキ事

第二條 府縣ヨリ當府下ヘ寄留ノ華士族平民ノ身分取扱ノ儀ハ總テ東京府ニ於テ管掌スヘキ事但院省ニテ華士族平民呼出ノ節ハ直ニ本人ヘ相達スヘキ事

第三條 府縣ヨリ當府下ヘ寄留ノ者(家祿奉還金公債證書等交付ノ如キ)ハ内務省ヲ經由シ東京府ニ於テ下ケ渡スヘキ事

第四條 府縣(諸布告布達等ノ類)ハ各其院省ヨリ郵送スヘキ事

第五條 處刑済及ヒ脱籍ノ者ハ警視局ヨリ從前ノ手續ヲ以テ送還スヘキ事

第六條 府縣(可下渡金穀是送郵送ヲ以テ取扱來候分)ハ總テ内務省ヨリ其府縣ヘ郵送方可取扱事

第七條 府縣ヨリ租稅其他上納ノ金穀ハ直ニ其主務ノ省ヘ郵送スヘキ事

第八條 院省ヨリ府縣ヘ郵送セシ諸公文其外到着ノ上通ニ領受ノ證書ヲ其院省ヘ郵致スヘシ府縣ヨリ院省ヘ郵送セシモノモ亦同様可取計事

第九條 書面ニテ辦理シ難キ事件アリテ府縣主務ノ列任官出張セシ時ハ警視廳縣尾通滞ナク内務省ヘ可届出候事

第十條 府縣ヨリ郵送スル文書ノ上包ニハ其省名ヲ書記シ若シ其事機密ニ涉ルモノハ長官又ハ次官ノ名ヲ書シ傍ラニ親展等ノ文字ヲ記スヘキ事

第十一條 府縣ヨリ郵送セシ書類ニ若シ主管送ヒノ中腰等アル時ハ成丈ケ送還ノ手續ヲ省キ直ニ其主務ノ省ヘ同送スヘキ事

第十二條 院省ニ於テ若シ指令檢滞等ノ事アル時ハ直ニ郵便ヲ以其主務ノ長次官ヘ督促スヘキ事

第十三條 第九條ノ事件ニ付府縣列任官出張ノ節其長官ヨリ何々事件ニ付何ノ誰ヘ出張ナ命候旨主務ノ院省ヘ届出有之分ハ其事ニ關スル指令及ヒ金額共直ニ其省ヘ下渡シ候儀モ可有之事

第十四條 第六條ノ金穀ハ主務ノ省察ニ於テ内務省ノ假證書ヲ以テ交付シ道ヲ其府縣長官押印ノ證書ト交換スヘシ

第十五條 前條ノ金穀内務省ヨリ其府縣ヘ郵送到達ノ上ハ從前書式ノ通其主務長官宛名ノ證書同省ヘ可差出候事

●建白書提出方

明治八年十一月二十五日
太政官布告第七十八號

諸建白書元老院(可差出書本單)第六十八號ヲ以布告候處自今(立法ニ關スルモノ)ハ元老院(其他ハ主任ノ職)ヘ可差出尤訴訟ニ涉ル事件ニ於テハ成規ノ手續ヲ示シ本人(可下候條)此旨布告候事
但東京ノ外各地方ノ人民ハ管轄廳(差出該廳)ヨリ本文同様主任ノ職ヘ轉送可致候事

●願伺届等ノ式

明治四年八月十七日
太政官布告

諸願何届等自今本紙(扣)共界紙(認)其事件ノ大
趣意ヲ抽ミ本行ニ二三字引下ケ其儀ニ付願
或ハ同或ハ届ト相認メ可出且前日指出候願何等ノ
儀ハ美濃紙ニ相認メ可出且前日指出候願何等ノ
儀ニ付後日再書面差出候節ハ某月某日某事件ニ付
云々ト相認メ可出
但是迄其事件ノ大趣意ヲ七包ニ張紙ニテ指出來
候所以來ハ直ニ書載可申事

明治六年九月二十五日
太政官布告第三百二十九號

院省(使)府縣
願何届等差出候節ハ其本紙ニ附屬ノ書類ハ各願序
ヲ追ヒ一括ニイタシ(必)別ニ副書ヲ作リ(同)可
差出此旨相違候事
〔但)届書ノ儀本紙ノ差出候向モ有之不都合不
少候條幸未年八月布告ノ通副書トモ可差出事〕

明治二十一年九月二十五日
閣令第十六號

各官廳
●人民ヨリ地方廳へ進達書宛
名式

諸向上申請書等ハ自今副本ヲ差出スニ及ハス
●明治五年九月二十四日
太政官布告第二百八十四號
府縣
各府縣ニ於テ(管轄)内へ布達ノ文書並ニ(其)府縣官
員及管下人民ヨリ(願)差出シ候書面ノ儀從前何届
ト相認來候處以後其管轄長官ノ名前ヲ以(布)達可

致(又)人民ヨリ(願)差出候文書モ同斷長官ノ名前
ヲ宛テ可相認事

●寄留人願何届等差出方
明治八年四月九日
太政官布告第五十號

各地方寄留ノ者諸願何届等自今其寄留地ノ管廳へ
可差出此旨布告候事
但事柄ニ依リ本管廳へ差出候儀ハ其便宜ニ任ス
ヘキ事

●寄留人願何届等取扱方
明治八年四月九日
太政官布告第五十號

〔使)府縣
各地方寄留ノ者諸願何届等自今其寄留地ノ管廳ニ
於テ取扱處分濟ノ上本管廳へ通達可致此旨相違候
事
但本實ノ地處ニ係リ或ハ(家)族奉還(等)ノ如キ實
地取調ノ上ニ無之テ(確)及處分事件ハ本管廳へ
協議ノ上便宜ノ際ニ於テ取扱可申事

明治十五年三月二十八日
內務省通令第二十二號

府縣
寄留人願何届取扱方ノ義ニ付明治八年第五十五號
公達ノ旨モ有之候處郡區編制地方職制更定相成候
ニ付テハ該願何届ノ内郡區長又ハ戶長ノ取扱ニ屬
スルモノハ該公達ニ準シ郡區長又ハ戶長處分ノ上
其旨本籍郡區長又ハ戶長ニ通報可及候ト心得ヘシ
此旨相違候事
●地方廳ヲ經由セス農商務大
臣へ提出スル文書
明治三十年九月十四日

農商務省令第十六號
明治三十三年三月十日

本大區ニ提出スル左記ノ文書ハ自今地方廳ヲ經由
スルヲ要セス
一 一般人民及法人其他ノ團體ヨリ提出スル建議
書諸願何届任意ノ報告書
二 一般人民及法人其他ノ團體ヨリ意見添達ノ申
請書
三 産業若クハ技術ニ關スル質問調査及紹介ノ申
請書
四 歐亞及諸國工免許試驗願
五 歐亞及諸國工學校ノ學則認可願
六 認可歐亞及諸國工學校ヨリ提出スル文書
七 〔株式會社〕ヨリ提出スル左記ノ報告書
一 〔總會〕ニ於テ(認)定シタル(年)度ノ計算
書(附)目録(貸)借對照表(亦)業報告(利息)及(ハ)
配當金分配ノ事
二 〔會社〕又ハ(役)員(所)取(當)事者トナリタルト
キ其(附)件ノ要旨及(年)月日
三 〔前〕號(附)件(結)了シタル時其結果及(年)月日
八 〔債券發行〕ニ關シ株式會社ヨリ提出スル左記
ノ報告書
一 〔債權者募集〕總切ノ(年)月日
二 〔募集金額〕
三 〔應募金額〕
四 〔申込價格ノ最昂、最廉及平均〕
五 〔募集契約〕總切ノ最低價格及會社ノ實收ス
ル(金)額
六 〔每年債券〕拂込高既往(年)年拂込高及未拂
込高
七 〔每年債券〕償還高既往(年)年償還高及未償
還高

●在官位有者署名名式
明治三年十二月二十二日
太政官布告

在官之署名稱之儀是迄苗字官相署シ來候處自今官
苗字實名相署シ可申事
但非役有者位ノ單同位苗字實名相署シ可申事
●在官位有者署名名式
明治三年十二月二十二日
太政官布告

在官並有者位ノ署名稱之儀自今官位苗字實名相署候
儀御達ニ相成候得共平日往復文書等ハ略式相署不
苦候事
但同苗字同官位ノ者有之候得ハ實名相署加ヘ區別
可致事

●人民署名肩書ノ式
明治八年三月二十五日
太政官布告第四十四號

自今位記官記ヲ始メ一切公用ノ文書ニ姓尸ヲ除キ
苗字實名ノニ相署候事
人民署名肩書ノ儀自今其國政ハ管下ノ文字ヲ除キ
何(種)華族士族平民ト記載可致此旨布告候事
但從來ノ格式規則及(ハ)雜形中ニ掲載セル肩書ノ儀

●外國人ノ署名捺印及訴訟上
無資力證明方
明治三十二年三月十日
法律第五十號各大區副署

朕帝國議會ノ協贊ヲ經タル外國人ノ署名捺印及無
資力證明ニ關スル法律ヲ裁可シ茲ニ之ヲ公布セシ
ム
第一條 法令ノ規定ニ依リ署名、捺印スヘキ場合
ニ於テハ外國人ハ署名スルヲ以テ是ル
捺印ノミヲ爲スヘキ場合ニ於テハ外國人ハ署名
ヲ以テ捺印ニ代フルコトヲ得
第二條 民事訴訟法第九十二條ニ依リ訴訟上ノ裁
助ヲ求ムル外國人ハ日本ニ住所、居所ヲ有セザ
ルトキハ其ノ住所又ハ居所アリ外國ノ管轄官廳
ノ證明書ヲ以テ同法第九十三條ニ定メタル無資
力ノ證明ヲ爲スコトヲ要ス但シ其ノ證明書ニハ
日本ニ駐在スル其ノ外國ノ領事ノ證明書受ケル
シ
日本ニ住所又ハ居所ヲ有スル外國人ハ其ノ住所
地又ハ居所地ノ市町村長ノ證明書ヲ以テ前項ノ
證明ヲ爲スコトヲ要ス但シ市町村長ノ證明書ヲ
提出スルコト能ハサルトキ又ハ其ノ證明力不十
分ナルトキハ裁判所ハ日本ニ駐在スル本國領事
ノ證明アル本國管轄官廳ノ證明書ヲ提出セシム
ルコトヲ得
附則
第三條 本法施行ノ期日ハ勅令ヲ以テ之ヲ定ム
明治三十二年七月六日
勅令第三百二十七號(大)臣副署

朕明治三十二年法律第五十號施行ノ件ヲ裁可シ茲ニ之ヲ公布セシム
明治三十二年法律第五十號ヲ明治三十二年七月十七日ヨリ施行ス

●官印寸法

明治三十一年八月十二日
閣令第五號
明治八年太政官第百十號達ヲ左ノ通改正ス
公務ニ關シ長官或ハ主任ノ名ヲ以テ上申下達及往復スル書類ニ用ル印字ハ勅任官ハ方九分九釐發行官ハ方七分九釐列任官ハ方六分九釐トシ官名ノミヲ彫刻スヘシ但シ現ニ使用ノ分ハ改刻スルニ及ハス
●局長ノ印章用方
明治十六年六月八日
內務省達乙第二十九號

●記名公債證書所有商會社
印鑑日本銀行へ差出方

明治二十六年九月五日
大藏省令第十八號
記名公債證書ヲ所有スル商會社ハ印鑑ヲ差出シアル裁判所ノ證明ヲ經テ其印鑑ヲ日本銀行ニ差出スヘシ
●實印ヲ他人へ預ケルヲ禁ス
明治五年七月十日
太政官布告第百九十七號
人民實印ノ儀ハ諸事證據ニ相成大切ノ品ニ候處安ニ他人ハ相預ケ候者有之ニ付問々奸詐ノ所訟差起

リ以外ノ事ニ候以來實印相預候儀固被禁候條萬一心得違ノ者有之候節ハ預ケ人預リ人共咎度可及所置候事
●臺灣官署へ進達文書其他公
事書類ニ署名方
明治三十一年十月三十日
臺灣總督府令第百一號
官署ニ差出スヘキ文書其他公事ニ關スル書類ニ署名スルハ自令氏名ニ限ルヘシ他ノ稱號等ヲ用ルコトヲ得ス
本令ニ違背シタル者ハ一四九五條以下ノ科料ニ處ス

●外國人ノ署名捺印及無資力證明ニ關スル律令

明治三十一年六月十七日
律令第十三號
臺灣總督府府評議會ノ決議ヲ經テ外國人ノ署名捺印及無資力證明ニ關スル律令勅裁ヲ得テ茲ニ之ヲ發布ス
外國人ノ署名捺印及無資力證明ニ關スル律令
第一條 法令ノ規定ニ依リ爲スヘキ外國人ノ署名捺印及無資力證明ニ關シテハ明治三十二年法律第五十號ニ依ル
第二條 明治三十二年法律第五十號中市町村長ノ職務ニ關セシメタルモノハ局長ヲシテ之ヲ行ハシム
附則
本令ノ施行期日ハ臺灣總督府之ヲ定ム

●印鑑規則

明治三十九年六月二十三日
臺灣總督府令第四十二號
明治三十二年法律第十三號外國人ノ署名捺印及無資力證明ニ關スル律令ハ改正條約實施ノ日ヨリ之ヲ施行ス
●印鑑規則
明治三十九年六月二十三日
臺灣總督府令第四十二號
第一條 印鑑ノ證明ヲ請求セムトスル者ハ別記樣式ニ依リ捺メ之ヲ圖文ハ支離ニ屬スルヘシ其ノ改印シタルトキ亦同シ
第二條 印鑑ノ届出ヲ爲ス印形ハ一人一種ニ限ル
第三條 印鑑ニ關スル願、届ハ直接ニ之ヲ圖文ハ支離ニ提出スルコトヲ得
附則
本令ハ發布ノ日ヨリ之ヲ施行ス
明治三十八年府令第一號ハ之ヲ廢止ス
附則
樣式(用紙厚紙) 四寸
印 〇
木居地(寄留地)アルモノハ寄留地名
氏 氏
出生年月日

●代書人取締規則

明治三十六年五月九日
臺灣總督府令第三十七號
改正 三十八年八月三號

代書人取締規則左ノ通相定ム

第一條 代書人トハ他人ノ委託ヲ受ケ文書ノ代書ヲ業トスル者ヲ謂フ
第二條 代書人トナラントスル者ハ管轄廳ニ願出テ許可ヲ受ケヘシ
第三條 左ノ各號ニ該當スル者ハ代書人トナルコトヲ得ス
一 文書偽造罪、偽証罪、誣告罪、賄賂罪、竊盜罪、詐欺罪、投函罪ヲ犯シタル者
二 公權ヲ剝奪セラレ若ハ停止中ノ者
第四條 代書人ハ訴訟ノ救済及鑑定ヲ爲シ又ハ他人ノ訴訟行爲ニ干渉シ若ハ訴訟事件ヲ辯護士ニ紹介スルコトヲ得ス
代書人ハ他人ヲシテ其ノ業務ヲ取扱ハシムルコトヲ得ス
第五條 代書人ハ同一事件ニ付當事者ノ一方ヨリ委託ヲ受ケタルトキハ他ノ一方ノ委託ヲ受ケテ代書ヲ爲スコトヲ得ス
代書人ハ代書ノ委託ヲ勸誘シ又ハ正當ノ事故ナクシテ代書ノ委託ヲ拒ムコトヲ得ス
第六條 代書人ハ何等ノ名義ヲ以テスルモ代書料ノ外報酬ヲ受ケルコトヲ得ス
第七條 代書人ハ代書シタル文書ノ末尾ニ署名捺印スヘシ
第八條 代書人ハ代書事件簿ヲ調製シ事件ノ名稱書類ノ枚數依順者ノ住所氏名委託ヲ受ケタル年月日代書料額ヲ記載スヘシ
第九條 代書人ハ組合ヲ設テ代書料ノ額ヲ定メ規一聽管轄內ニ於テ代書人三名ニ滿タルトキハ組合ヲ設ケサルコトヲ得但シ代書料額ハ前項ニ

準シ管轄廳ノ認可ヲ受ケヘシ

第十條 警察官ハ何時ニテモ代書事件簿ノ檢閲ヲ爲スコトヲ得
第十一條 廳長ハ代書人ニシテ此ノ規則ニ違背シ又ハ公安ヲ害スルノ虞アリト認ムルトキハ代書人タルノ許可ヲ取消シ又ハ業務ヲ停止シ命スルコトヲ得
第十二條 第二條第四條第五條第六條及第九條ニ違背シ又ハ第十條ノ檢閲ヲ拒ミタル者ハ五十圓以下ノ罰金ニ處ス
第十三條 第七條及第八條ニ違背シタル者ハ科料第十四條 此ノ規則ヲ犯シタル者ニハ刑法ノ不備罪及減輕罪加加重罪俱發ノ例ヲ用ルハ但シ刑罰第七十五條第一項ノ場合ハ此ノ限ニアラス
附則
本令ハ明治三十六年六月一日ヨリ施行ス

第二章 統計 附國勢調査

●統計院ニ於テ統計表材料徴集
明治十五年十二月八日
太政官達第六十五號
【官】省院廳府縣
統計表調製材料ノ儀(統計院)ニ於テ樣式相定年々徴集可致ニ付明治七年十二月(府縣)ハ明治七年第百六拾六號ヲ以テ相違置候條取調書ノ儀ハ自令差出ニ不及候條此旨相違候事
●統計主任設定方
明治十九年二月十五日

內閣達第十號

改正 二十七年四月四日
各省院廳
統計ノ材料ヲ改其シ其調査ノ條項ヲ述ニスルモノ各省院廳ノ統計或ハ報告ヲ主管機關スル大臣官房又ハ局課ノ高等官一名ヲ以テ統計主任トナシ常ニ內閣統計局ト協議シ事務ノ便利ヲ計ルヘシ
明治二十七年一月十九日
內閣訓令第一號
各省院廳
明治十九年拾號達中「局課ノ長」ヲ「大臣官房又ハ局課ノ高等官」ニ「內閣統計局」ヲ「內閣統計課」ニ改ム
【鐵道局】及北海道廳ニハ自令統計主任官ヲ置カス
●人口統計材料統計表並統計
小票取扱手續
明治三十一年十一月七日
內閣訓令第一號
改正 三十二年三月三十一日
北海道廳 府縣
人口統計ニ關スル材料ハ左記甲號及乙號ニ依リ統計表及統計小票ヲ以テ內閣統計局ヘ進達相成ヘシ
本年七月十三日附令第四號ヲ以テ人口統計ニ關スル材料ハ內務報告例ニ準據可相成旨及訓令置候處右報告例準據ノ儀ハ自令之ヲ廢止ス
(甲號)
人口統計材料統計表取扱手續
第一條 此ノ取扱手續ニ依テ統計表ヲ以テ徵集スル人口統計材料ハ別記樣式第一號乃至第四號ニ

第二十二輯 文書統計 第二章 統計

依ル 第二條 第一號乃至第三號表ハ明治三十一年ヲ以テ第一回トシ以後毎五年即六年目ニ於テ十二月三十一日ヲ期トシ其ノ日ノ現在數ヲ各樣式ニ示ス所ニ依リ調査配入スルモノトス

第六條 道廳府縣廳ハ管内各市町村ノ統計表ヲ調査ノ事實ノ屬シタル年ノ翌年四月三十日迄ニ内閣統計局ヘ宛テ發送スヘシ

以上 何歳 年月日 道廳 府縣名 内閣統計局宛 第九條 市町村ノ統計表ニ記載スル事項ニ關シ同合ヲ要スル場合ニ於テ内閣統計局ハ道廳府縣廳ヲ經由セス直接ニ市町村長ト住復スルコトアル

(別記) 人口統計材料統計表樣式

統計表ハ各通別紙ニ調製シ用紙ハ美濃判トス

Table with columns for population statistics: 第一號 本籍人口族稱別 (每五年調) 北海道府縣郡市町村名 明治三十一年十二月三十一日現在

Table with columns for population statistics: 第二號 本籍人口有配偶者無配偶者生年別 北海道府縣郡市町村名 明治三十一年十二月三十一日現在

十一日調ニ於テ明治三十一年生ノ者アルトキハ明治三十一年生トシ之ヲ首トシテ同三十年同二十九年乃至慶應元治文久等ニ溯リ年號何年生ト列記シ其ノ生レタル年ニ從ヒ配入シ最後ニ生年不詳者ヲ配入スルモノトス

本市町村本籍人口ハ第一號表ノ總計ノ行ニ配入スル合計ノ三條即チ男、女、計ノ各數ト同一ノモノナルニ依リ其ノ數ヲ本行各欄ニ配入スルモノトス

Table with columns for migration statistics: 第三號 市町村出入人口及現住戶數 北海道府縣郡市町村名 明治三十一年十二月三十一日現在

Table with columns for migration statistics: 第四號 就除籍國籍得喪失踪等 (每年調) 北海道府縣郡市町村名 年

第二十二輯 文書統計 第二章 統計

町村役場ニ關スル規定ハ區長及區役所ニ之ヲ準
用ス
此ノ取扱手續ニ於テ北海道及沖繩縣一區ハ市ニ
準ス

第二十二條 明治三十二年ニ使用スヘキ統計小票
ニ限リ第三條ニ定メタル期限ハ明治三十一年十
一月二十日トシ第四條ニ定メタル期限ハ明治三
十二年一月十五日トス

●國勢調査ニ關スル制

明治三十五年十二月二日
法律第四十九號總、大臣副署

朕帝國議會ノ協贊ヲ經タル國勢調査ニ關スル法律
ヲ裁可シ茲ニ之ヲ公布セシム

第一條 國勢調査ハ各十箇年毎ニ一回帝國版圖
内ニ施行ス

第二條 國勢調査ノ範圍、方法及經費ノ國庫ト地
方分擔トノ割合其ノ他必要ノ事項ハ別ニ命令ヲ
以テ之ヲ定ム

第三條 第一回國勢調査ヲ行フヘキ時期ハ勅令ヲ
以テ之ヲ定ム

第二十二輯 服制 徽章

第二十三輯 服制 徽章 (皇室三編ノルモノハ)

第一章 服制

- 文官大禮服制(一九,宮達一五).....四
- 列任官及非役有位大禮服制(一般通常禮服ヲ定メ從前ノ衣冠ヲ祭服トス)(五,布告三三九).....四
- 大禮服及通常禮服著用日(五,布告三七三).....〇
- 大禮服制(六,布告二八一).....〇
- 大禮服制(限及通常禮服地合ヲ定ム)(六,布告四八).....〇
- 官吏通常禮服ニ換用ノ服制(一〇,達六五).....一
- 文武官兼任者及警視官兼任者制服著用方(一一,達一〇).....二
- 有爵者大禮服制(一七,宮達乙八).....二
- 宮内大臣宮内次官宮内書記官大禮服制(三六,宮達甲六).....四
- 宮内省高等官供奉常服(四四,宮達甲三).....七
- 侍從職或式部職勅任官大禮服制(一七,達九一).....一八
- 樂師長職服(二二,宮達甲八).....二一
- 東宮職勅任官大小禮服(二二,宮達二六).....二二
- 御料局地方部局員職服(三三,宮達甲二).....二五
- 將位局高等官禮服制(三九,宮達甲一〇).....二五
- 樞密長小禮服制(三九,宮達甲七).....二七
- 主殿寮勅任官服制(三九,宮達二二).....二八
- 皇宮警察官服制及提燈旗幟(一九,宮達九).....二九
- 皇宮警察官中消防事務ノ警部以下服裝(二八,宮達乙二).....三六
- 主馬寮頭助軍馬監調馬師服制(二二,宮達二四).....三七
- 主膳局勅任官服制(二二,宮達一九).....四一
- 皇族職員中別當家令小禮服制(三二,宮達甲六).....四六
- 學習院職員服制(三二,宮達甲九).....四八
- 神宮及官國幣社諸陵祭等祭典ノ節座禮立禮及著服區別(八,一二,三〇,武部察布達).....四九
- 神宮及官國幣社諸陵祭等祭典勅任者服制(二七,宮達乙一等).....四九
- 神官神職服制(二七,勅令六).....五〇

第二十三輯 目錄

- 神道諸宗教師僧侶ノ禮服(七,布告三八).....五一
- 服制ノ地質ニ關スル制(三八,勅令三一).....五二
- 稅關官吏及水夫服制(三三,勅令四二五).....五二
- 同接國稅檢査官吏服制(三三,勅令一一).....五二
- 陸軍服制(三三,勅令三六四).....五七
- 陸軍駐在陸軍軍人日服(白布垂下制)(三三,勅令三三四).....七八
- 陸軍軍服服制(三八,勅令一九六).....七八
- 陸軍軍服服制中深紺絨ヲ以テ茶褐絨ニ代用制(三九,勅令七二).....七八
- 戰時陸軍軍服便服並陸軍其他諸軍服制(二四,勅令一八六).....八九
- 陸軍軍服規則(三九,陸達八一).....八九
- 在鄉陸軍下士兵卒制服著用ヲ得ル場合(三四,陸達甲二).....九六
- 理事理事候補及陸軍監獄長服制(三九,勅令二二).....九六
- 陸軍監獄看守長看守及陸軍警守服制(二六,勅令二〇).....九八
- 陸軍軍醫從軍服制(三七,勅令三四).....九八
- 海軍服制(二九,勅令三二四).....〇二
- 海軍軍屬文官從軍服制(三八,勅令一七三).....〇四
- 豫備役後備役海軍下士卒制服著用スヘキ場合(三五,海達一).....〇四
- 海軍文武官制服著用ノトキ手傘禁止(三五,海達乙三八).....五四
- 靖國神社大祭ノトキ海軍文官著服ノ制(二三,海達丙三九).....五五
- 海軍監獄看守長及看守服制(二八,勅令四).....五五
- 海軍警官服制(三三,勅令一九〇).....五八
- 判事檢事裁判所書記及執達吏制服(二三,勅令二六〇).....六〇
- 辯護士職服(二六,勅令四).....六二
- 典獄看守長看守服制及提燈旗幟(二九,勅令三六六).....六三
- 典獄看守長看守服規則(二九,內訓一〇).....七一
- 典獄看守長略服(三〇,勅令四〇〇).....七一
- 小林區警備員服制(三六,勅令二九五).....七二
- 小林區警備員制服式規程(三六,農海二).....七二
- 統監府及所屬官署職員服制(三九,勅令一四).....七六
- 統監府及所屬官署職員職章(三九,統令三三).....七六
- 臺灣總督府文官服制(三三,勅令三九).....八一

○臺灣總督府文官服制施行規則(三二) 勅令(一七)	一一八	○除服喪期官員服制(三三) 內閣(三)	一一四
○臺灣總督府海陸檢校所職員服制(三三) 勅令(二二)	一一八	第二章 徽章 (陸海軍旗(第十五)	
○臺灣總督府稅關長稅關事務官稅關監視官稅關鑑定官稅關屬稅關監視官鑑定官補及稅關監視官制(三五) 勅令(二八)	一一八	○菊御紋裝束御用等ノ文字適用ヲ禁ス(元三) 二八、布告等	一一四
○臺灣總督府法院判官檢察官及書記服制(三三) 勅令(三二)	一一九	○官幣社國幣社社殿ノ裝飾及社頭ノ幕提燈ニ限リ菊御紋ヲ用フルヲ許ス(七、四、一) 通告	一一五
○辨護士職服規程(三三) 勅令(六)	一一九	○社寺菊御紋禁止布告前神職佛堂ニ裝飾セシムノ限リ存置ヲ許ス(二) 通告	一一五
○典獄看守長略服制(臺灣ニ施行) 勅令(七四)	一九〇	○元帥徽章制式及裝束制(第二十五輯第二章二收)	一一五
○臺灣總督府監獄監吏ノ服制並提燈徽章(三三) 勅令(三六)	一九一	○侍從武官徽章制式及裝束制(第二十五輯第二章二收)	一一五
○臺灣總督府文官中鐵道停車場長同助役事務取扱及車長服制(三三) 勅令(三五)	一九一	○海軍下士卒若行軍行狀條例(三四) 勅令(一六)	一一五
○臺灣總督府警察官服制(三四) 勅令(一三〇)	一九三	○選信省徽章(二〇) 通告(一)	一一五
○臺灣總督府巡查防水和製外裝服用制(三一) 勅令(一一)	一九三	○統監府通信官等ノ徽章(三九) 通告(五)	一一五
○關東都督府文官服制(三九) 勅令(一一)	一九三	○察院總督府文官特別徽章ニ關スル制(三三) 勅令(三五)	一一六
○關東都督府文官以下防外裝服用制(三九) 勅令(一一)	一九三	○察院總督府郵便電信ノ徽章(一九) 通告(一〇)	一一六
○關東都督府警察官服制(三九) 勅令(一一三)	一九三	○郵便電信監視員並郵便電信局船務係及鐵道郵便受渡係員徽章(三三) 通告(九)	一一六
○關東都督府警察官防外裝服用制(三九) 勅令(一一三)	一九三	○臨時臺灣戸口調査部職員徽章(三八) 通告(六)	一一六
○關東都督府典獄監吏及看守服制並提燈徽章(三九) 勅令(二七)	一九三	○保正甲長ノ徽章(三八) 通告(八)	一一六
○警察官及消防官服制(三三) 勅令(一一三)	一九三	○臺灣神商標規(第二十五輯第二章二收)	一一六
○警察官及消防官帶制(三三) 勅令(一一三)	一九三	○官幣大社臺灣神社徽章(三四) 通告(一〇)	一一七
○警察官及消防官服制(三三) 內閣(二七)	一九三	○關東都督府通信官等ノ徽章(三九) 通告(三五)	一一七
○巡查服制(一九) 勅令(三六)	一九三	○關東都督府臨時檢査官制(二八) 內閣(一〇)	一一七
○北海道廳森林監守服制(三三) 勅令(二九四)	一九三	○官員徽章及有位置提燈徽章(三三) 正、二、一、二、布告	一一七
○北海道廳森林監守服制(三三) 內閣(二一)	一九三	○宮女提燈徽章(三三) 一、二、九、布告	一一七
○師範學校職員執務上一定ノ服用用(二二) 文制(二)	一九三	○皇室警察官服制及提燈徽章(本輯第一章二收)	一一七
○港務部職員服制(三五) 勅令(二八)	一九三	○稅關支署監視官標章(三〇) 大告(八四)	一一八
○貴族院系議院守衛長守衛番長及守衛服制(三〇) 勅令(三五五)	一九三	○陸軍軍隊所用提燈徽章(六、七、二、四、陸途)	一一八
○貴族院系議院守衛長守衛番長及守衛服制(三〇) 內閣(三)	一九三	○近衛備隊所用提燈徽章(七、二、三、陸途)	一一八
		○陸海軍文武官提燈徽章(三一) 二、五、兵布告等	一一八
		○憲兵上長官以下提燈徽章(一四) 通告(二)	一一九

○典獄看守長守服制並提燈徽章(本輯第一章二收)	一一八
○臺灣總督府監獄監吏服制並提燈徽章(本輯第一章二收)	一一八
○關東都督府典獄監吏看守服制並提燈徽章(本輯第一章二收)	一一八
○府縣警部長警部提燈徽章(二五) 通告(三)	一一九
○府縣巡查用小丸提燈ノ制(一〇) 通告(三)	一一九
○稅關所屬船旗章(二五) 大告(三七)	一一九
○選信省附屬船旗章(一九) 通告(九九)	一一九
○選信省電信工業使用ノ旗章(一九) 通告(一〇四)	一一九
○水上警察旗式(三一) 內閣(二七)	一一九
○統監旗制定(三九) 勅令(一一)	一一九

第二十三輯 服制 徽章

第一章 服制

●文官大禮服制

明治十九年十二月四日
宮内省通第十五號

改正文官大禮服制表并圖

Table with columns: 姓名, 職別, 官任, 官任, 官任. It lists various official positions and their corresponding uniform specifications, including details on collar, cuffs, and buttons.

第二十三輯 服制 徽章 第一章 服制

上衣

Table detailing uniform specifications for the upper body (上衣), divided into 後面飾章 (Back Emblems) and 前面飾章 (Front Emblems). It includes measurements and descriptions for various parts like the collar, chest, and back.

制式		飾		地質及色		下衣		
製式	長サ凡ソ二尺六寸三分柄ノ 一側面ハ頭ヨリ至ルノ 一側面ハ頭ヨリ至ルノ 口ナサテ作ル飾ハ面ニ 金ナシテ	木理ノ 五分ノ 五分ノ	飾ノ 五分ノ 五分ノ	白毛 黒毛	山形ニシテ其高サ四寸長サ一 尺四寸五分上ニ飾毛アリ	左右共ニ外側面ニ電紋ノ刺繻 各一條ヲ附ス其幅一寸八分	胸側ノ開キ方上ニ襟ス 胸側ノ開キ方上ニ襟ス	地質ハ縹紗ニシテ白色ト黒色 トノ二種アリ 但シ白色ノ分ハ特選アルト 色トノ二種アリ 但シ黒色ノ分ハ同上
同上	同上	右側面前後ノ黒絹其幅一寸 寸七分トス其式總テ同上	圓形ノ黒絹ヲ徑三寸トス其 式總テ同上	黒色 同上	同上	左右共ニ外側面ニ單線各一 條ヲ附ス其幅一寸六分トス	同上	地質ハ縹紗ニシテ黒色ト黒 色トノ二種アリ 但シ黒色ノ分ハ同上
製式	長サ凡ソ二尺六寸三分柄ノ 一側面ハ頭ヨリ至ルノ 一側面ハ頭ヨリ至ルノ 口ナサテ作ル飾ハ面ニ 金ナシテ	木理ノ 五分ノ 五分ノ	飾ノ 五分ノ 五分ノ	白毛 黒毛	山形ニシテ其高サ四寸長サ一 尺四寸五分上ニ飾毛アリ	左右共ニ外側面ニ電紋ノ刺繻 各一條ヲ附ス其幅一寸八分	胸側ノ開キ方上ニ襟ス 胸側ノ開キ方上ニ襟ス	地質ハ縹紗ニシテ白色ト黒色 トノ二種アリ 但シ白色ノ分ハ特選アルト 色トノ二種アリ 但シ黒色ノ分ハ同上
同上	同上	右側面前後ノ黒絹其幅一寸 寸七分トス其式總テ同上	圓形ノ黒絹ヲ徑三寸トス其 式總テ同上	黒色 同上	同上	左右共ニ外側面ニ單線各一 條ヲ附ス其幅一寸六分トス	同上	地質ハ縹紗ニシテ黒色ト黒 色トノ二種アリ 但シ黒色ノ分ハ同上

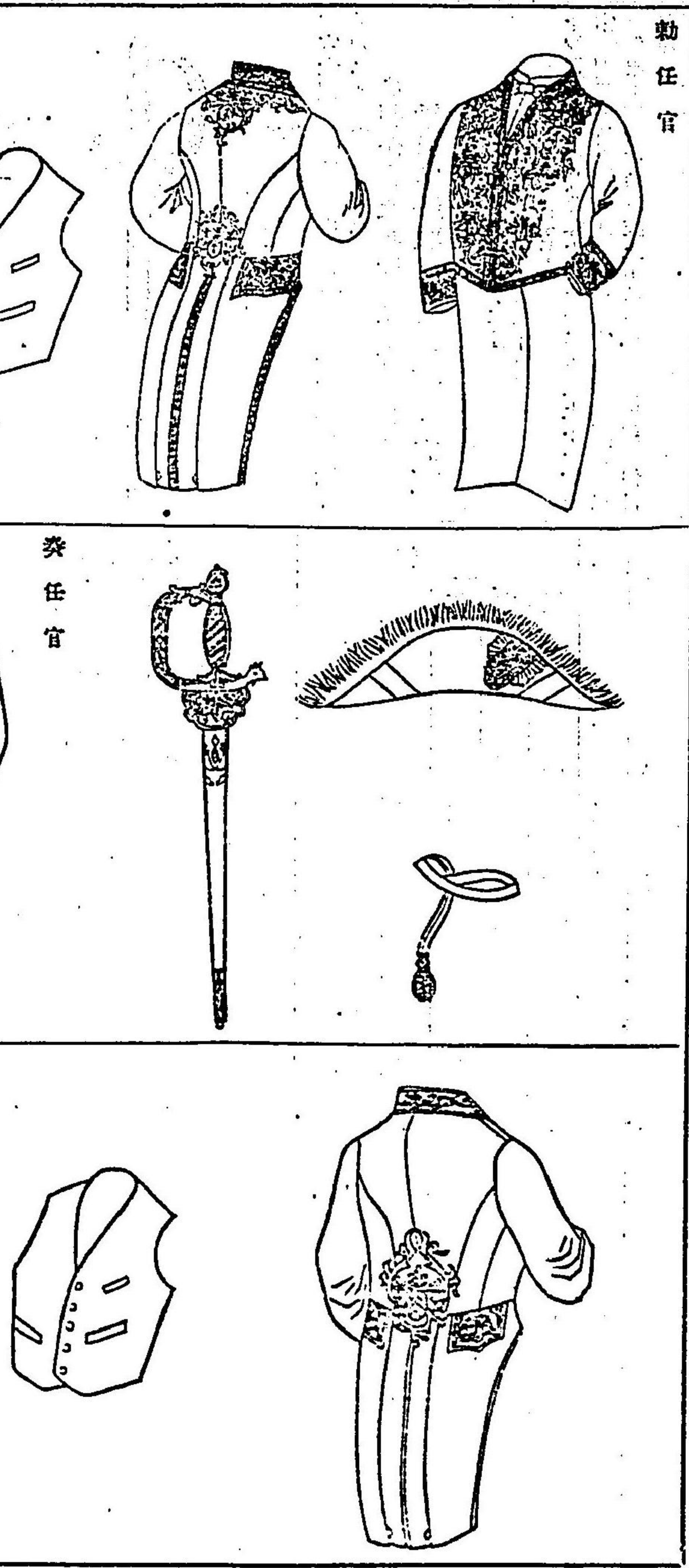

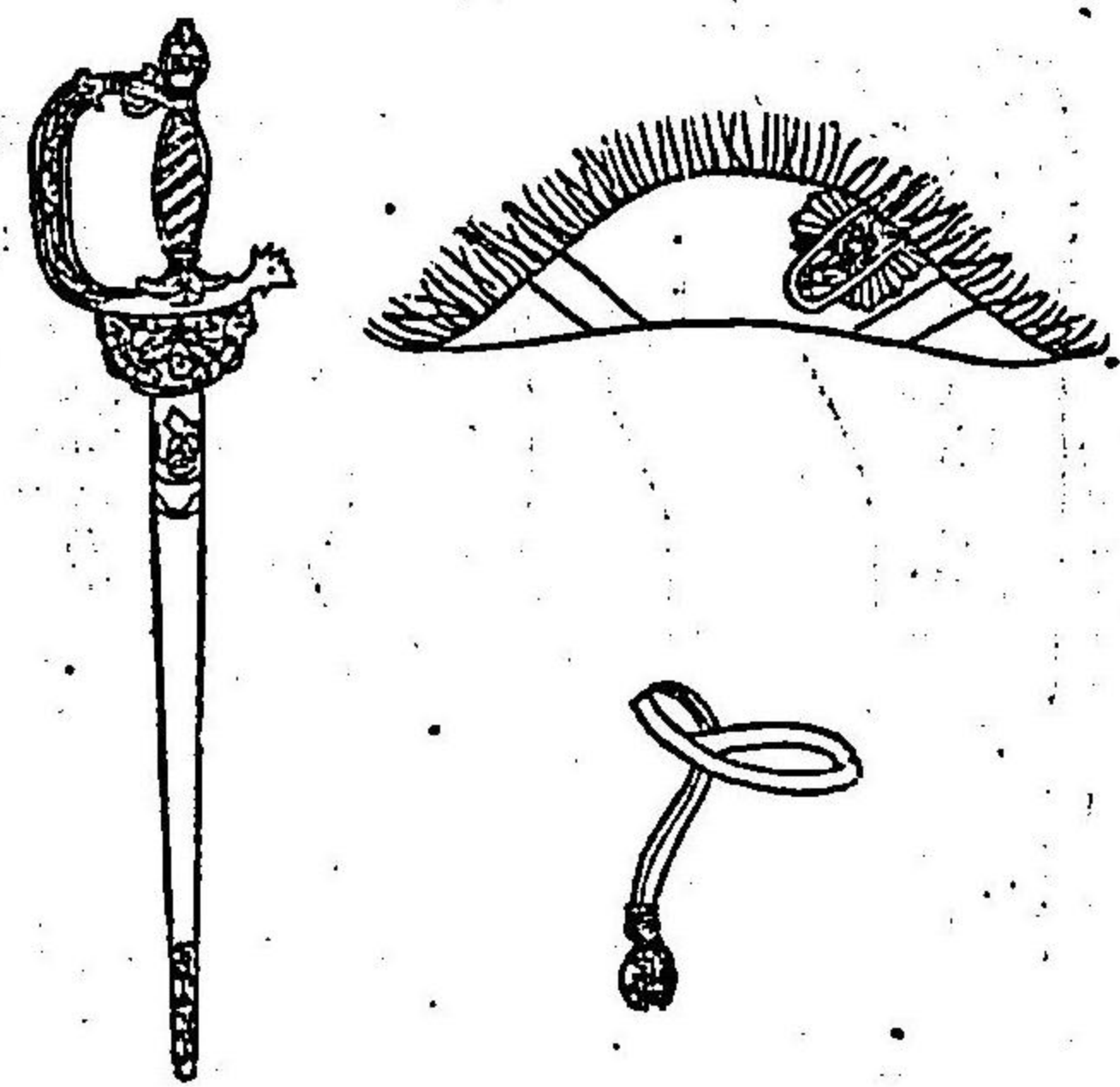

明治十九年十二月四日
宮内省達第十六號

文官大禮服制改定ノ處從前ノ服ハ當分標榜ヲ除キ著用スルモ苦シカラス

●判任官及非役有位大禮服並一般通常禮服ヲ定メ從前ノ衣冠ヲ祭服トス

明治五年十一月十二日
太政官布告第三百三十九號

今般(勳獎)判任官及非役有位大禮服並上一般通常ノ禮服別冊圖式ノ通被相定從前ノ衣冠ヲ以テ祭服ト爲シ直垂袴衣上下等ハ總テ廢止被仰出候事

但新製ノ禮服所持無之内ハ禮服用ノ節當分是迄ノ通直垂上下相用不苦候事
一武官禮服ハ(從前ノ通)タルヘキ事
(別冊)
大禮服制表並圖(勳獎)判任官及非役有位
大禮服制則
帽並ニ上衣下衣袴トモ體裁飾章後圖ノ如シ各章ノ寸法標メ其制限ヲ立ルトイヘモ體格ノ長短ニ由テ斟酌アルヘシ
一帽ノ制ハ(勳獎)判任官同制ト雖モ右側ノ編式飾毛ノ有無刺繡ノ精疎鈕釦ノ制ニ於テ大別ス
一上衣ノ全部各處ノ飾章(勳任ハ五七桐ヲ用ヒ加フルニ桐葉草ヲ稠密ニ絡細ス委任ハ五三桐ヲ用ヒ桐葉草ハ勳任ニ比スレハ疎)列任ハ五三桐ニシテ桐葉草ハ委任ニ比スレハ疎ナリ
一上衣飾章ノ部分(勳任ハ襟背、胸、袖、側蓋、背端、委任ハ襟袖、側蓋、背端)列任ハ胸、袖、側蓋、背端、委任ハ襟袖、側蓋、背端ニ(勳任ハ電紋ヲ附シ委任ハ列任ハ無地ノ單線ヲ用ユ)

一(等級)標榜ハ兩袖ノ飾章ニ絡細ス其條線ハ巾一分其中間ハ八厘ナリ勳獎判任官各下等チ一條トシ上等毎ニ一條チ加フ後圖ノ如シ
一(鈕釦)判任官ハ金地ニ五七桐葉任ハ金地ニ五三桐)列任ハ銀地ニ五七桐葉任ハ銀地ニ五三桐)列任ハ巾五厘下衣ニ用ルル巾三厘ノ周縁チ凸形ス
此他帽ノ左側章ニ附スル鈕釦アリ其制上衣ノ鈕釦ニ同シ共ニ後圖ニ出ス
一(等)外官ノ服制ハ上一般通常ノ禮服用ユ
〔但シ等外一等ヨリ四等ニ至リ各袖端ニ等級ノ標榜チ付テ其制下ニ出ス〕
一非役有位四位以上ノ服制ハ勳任ニ准シ五位以下ハ委任ニ准ス然レトモ飾章ハ御紋ヲ附シノ外袴並ノ唐草チ合編セテ脊端章ハ圓徑二寸ノ御紋一箇チ附ス其制圖ノ如シ
但シ四位以上帽ノ飾毛ハ黑色チ用ヒ袴ノ兩側章ハ電紋單章巾五分チ用ユ五位以下ハ上一同シ袴ノ兩側章ハ單線巾五分チ用ユ

帽		左側		右側		飾章	
鈕釦	衣	鈕釦	衣	鈕釦	衣	鈕釦	衣
勳	黑羅紗	勳	黑羅紗	勳	黑羅紗	勳	黑羅紗
任	同上	任	同上	任	同上	任	同上
獎	同上	獎	同上	獎	同上	獎	同上
任	同上	任	同上	任	同上	任	同上
列	同上	列	同上	列	同上	列	同上
任	同上	任	同上	任	同上	任	同上

【條 標 級 等】			【勳 任】			【獎 任】			列 任			等 外		
三 等	二 等	一 等	三 等	二 等	一 等	三 等	二 等	一 等	三 等	二 等	一 等	三 等	二 等	一 等
同 一 條	同 二 條	金 線 三 條	同 一 條	同 二 條	金 線 四 條	同 一 條	同 二 條	金 線 七 條	同 一 條	同 二 條	白 線 四 條	同 一 條	同 二 條	白 線 三 條
七 等	六 等	五 等	四 等	三 等	二 等	一 等	無 地	無 地	無 地	無 地	無 地	無 地	無 地	無 地
同 一 條	同 二 條	同 三 條	同 四 條	同 五 條	同 六 條	同 七 條	同 上	同 上	同 上	同 上	同 上	同 上	同 上	同 上
同 一 條	同 二 條	同 三 條	同 四 條	同 五 條	同 六 條	同 七 條	同 上	同 上	同 上	同 上	同 上	同 上	同 上	同 上
同 一 條	同 二 條	同 三 條	同 四 條	同 五 條	同 六 條	同 七 條	同 上	同 上	同 上	同 上	同 上	同 上	同 上	同 上

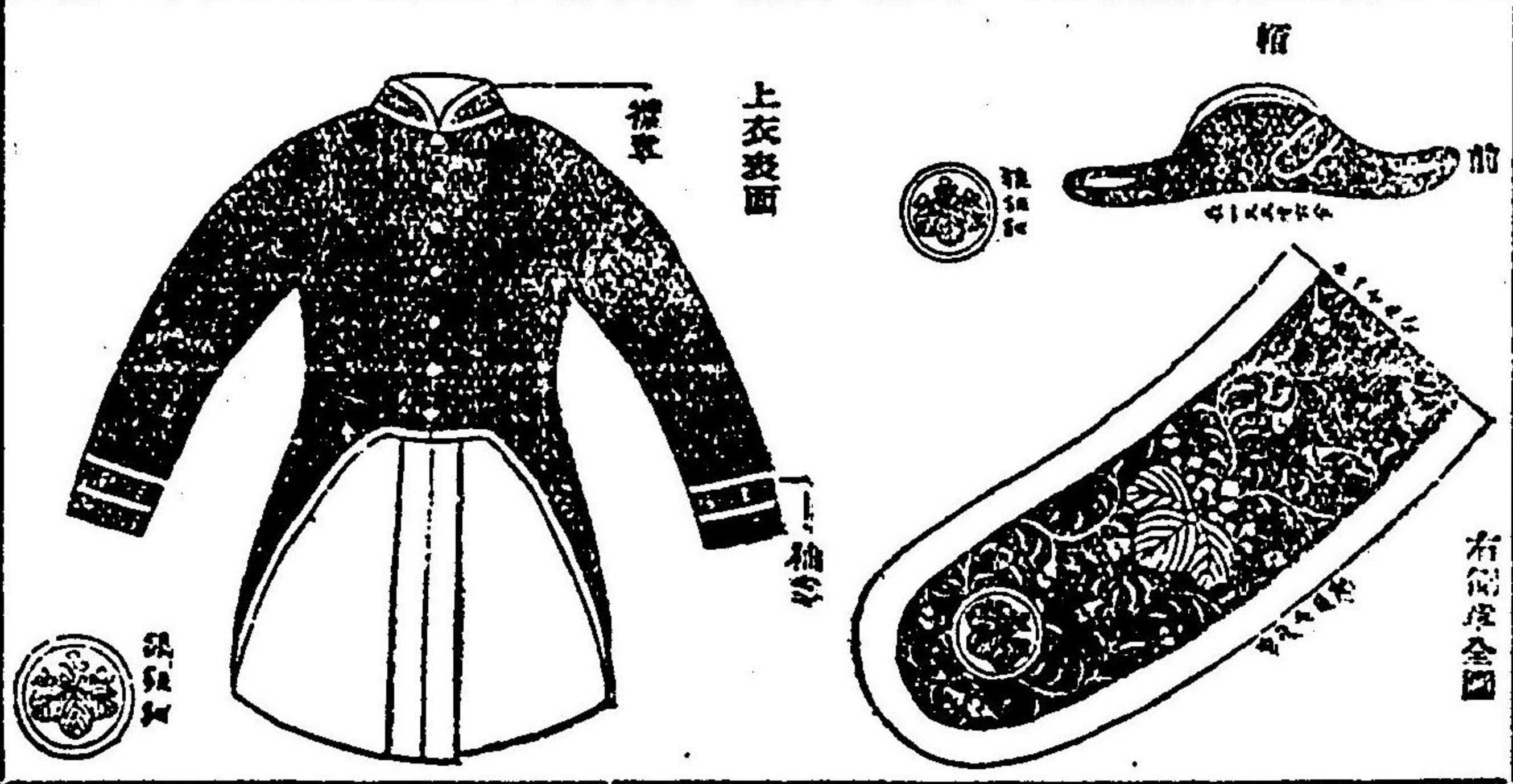

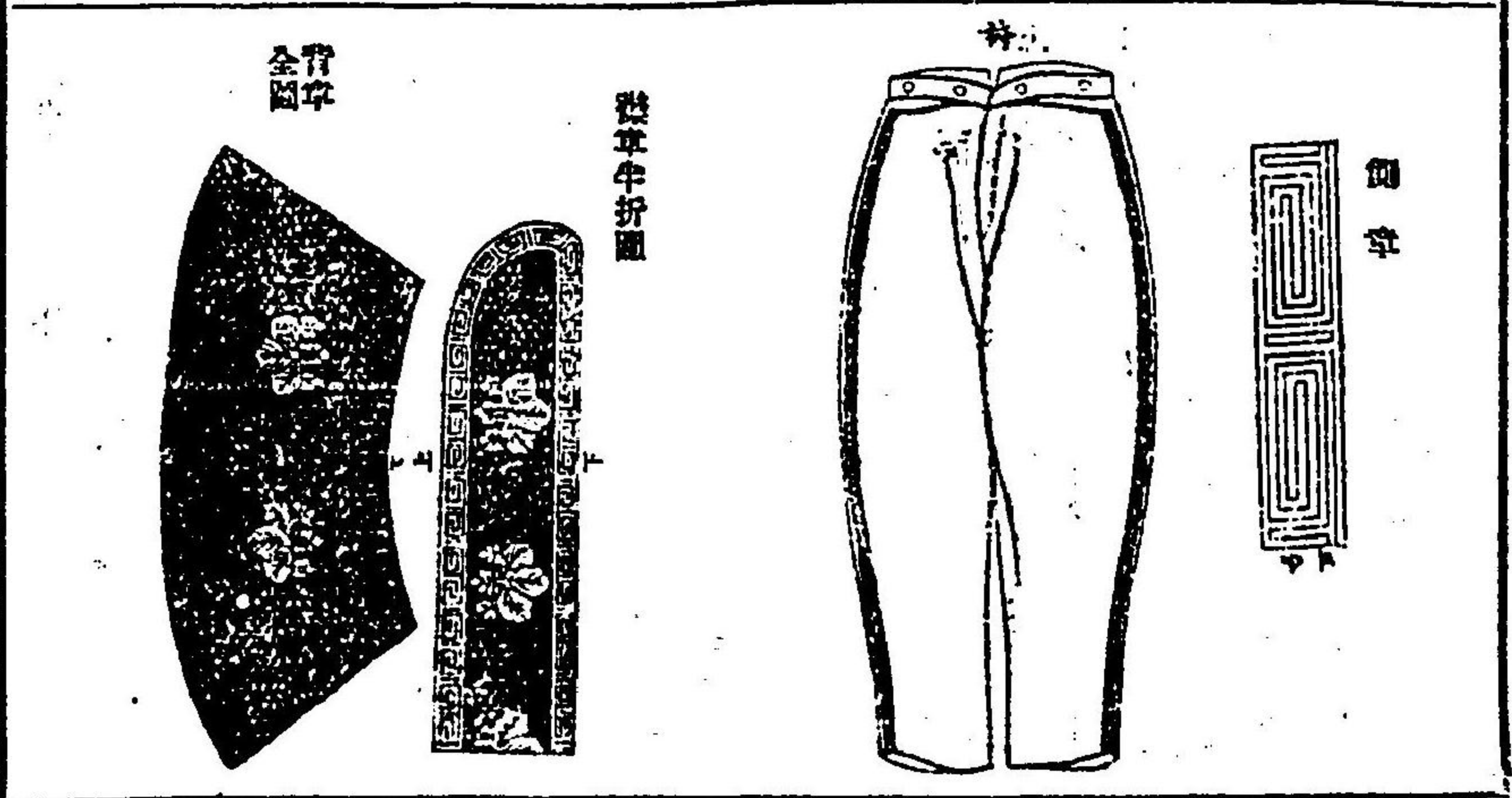
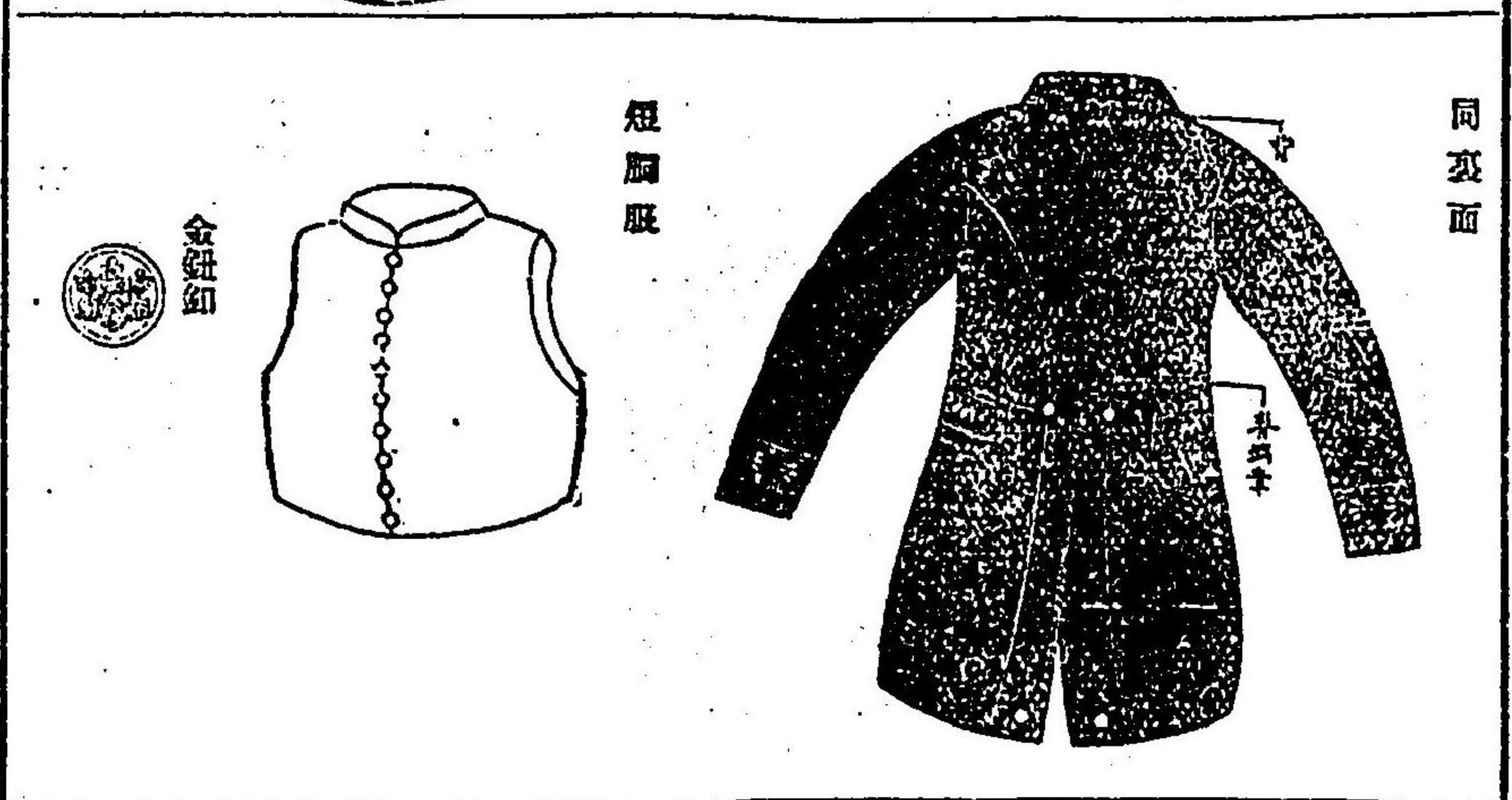
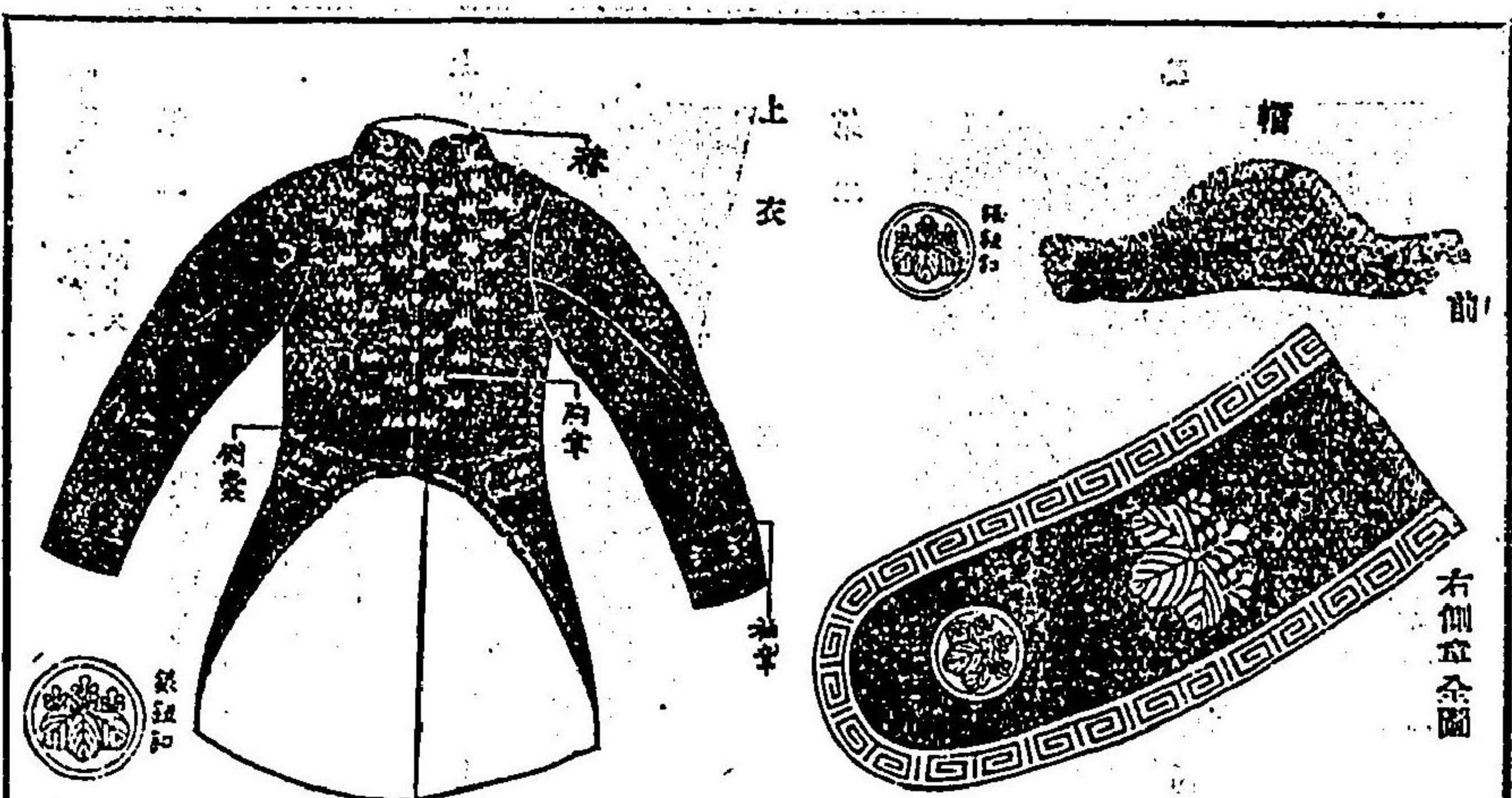
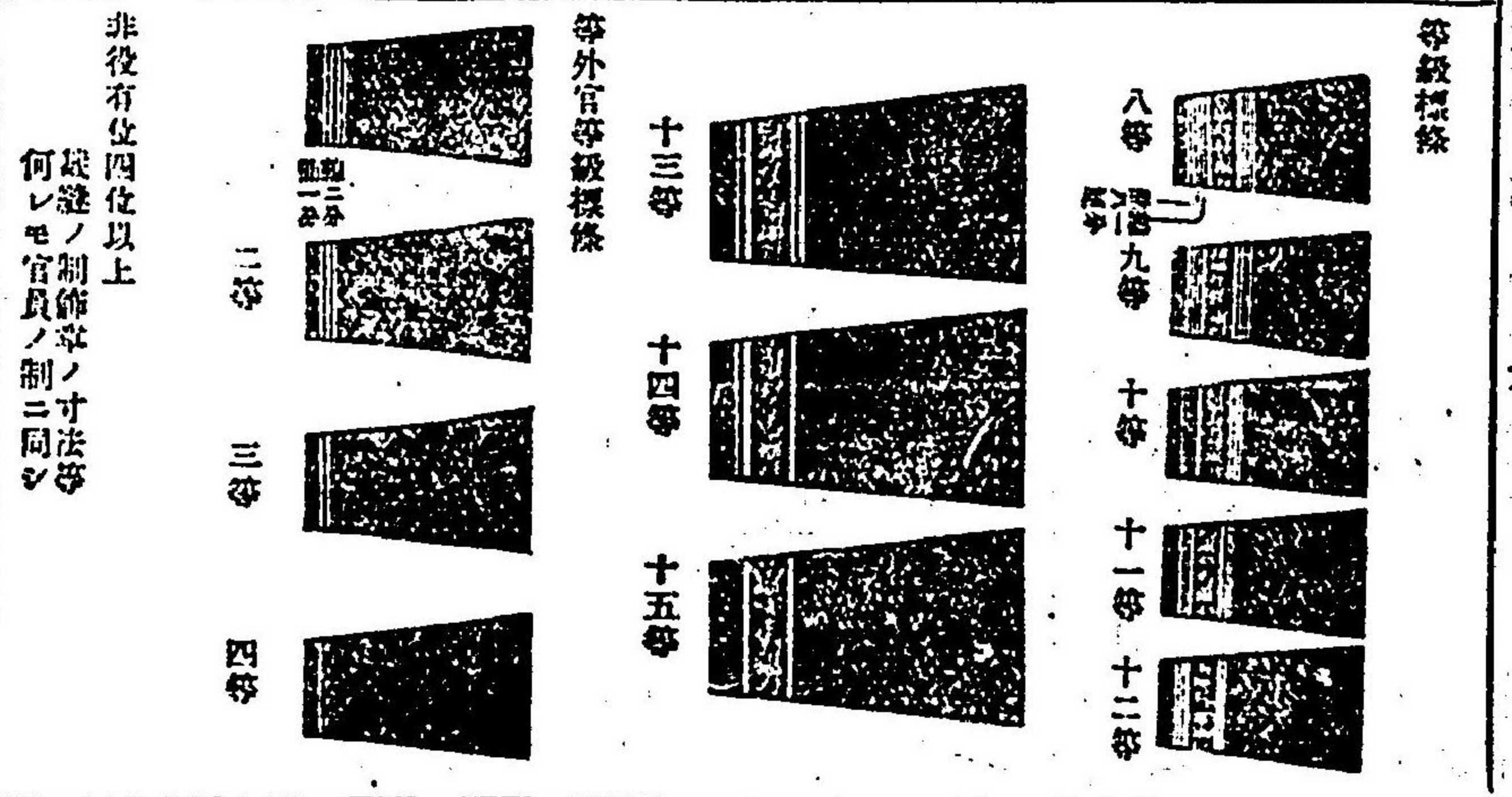
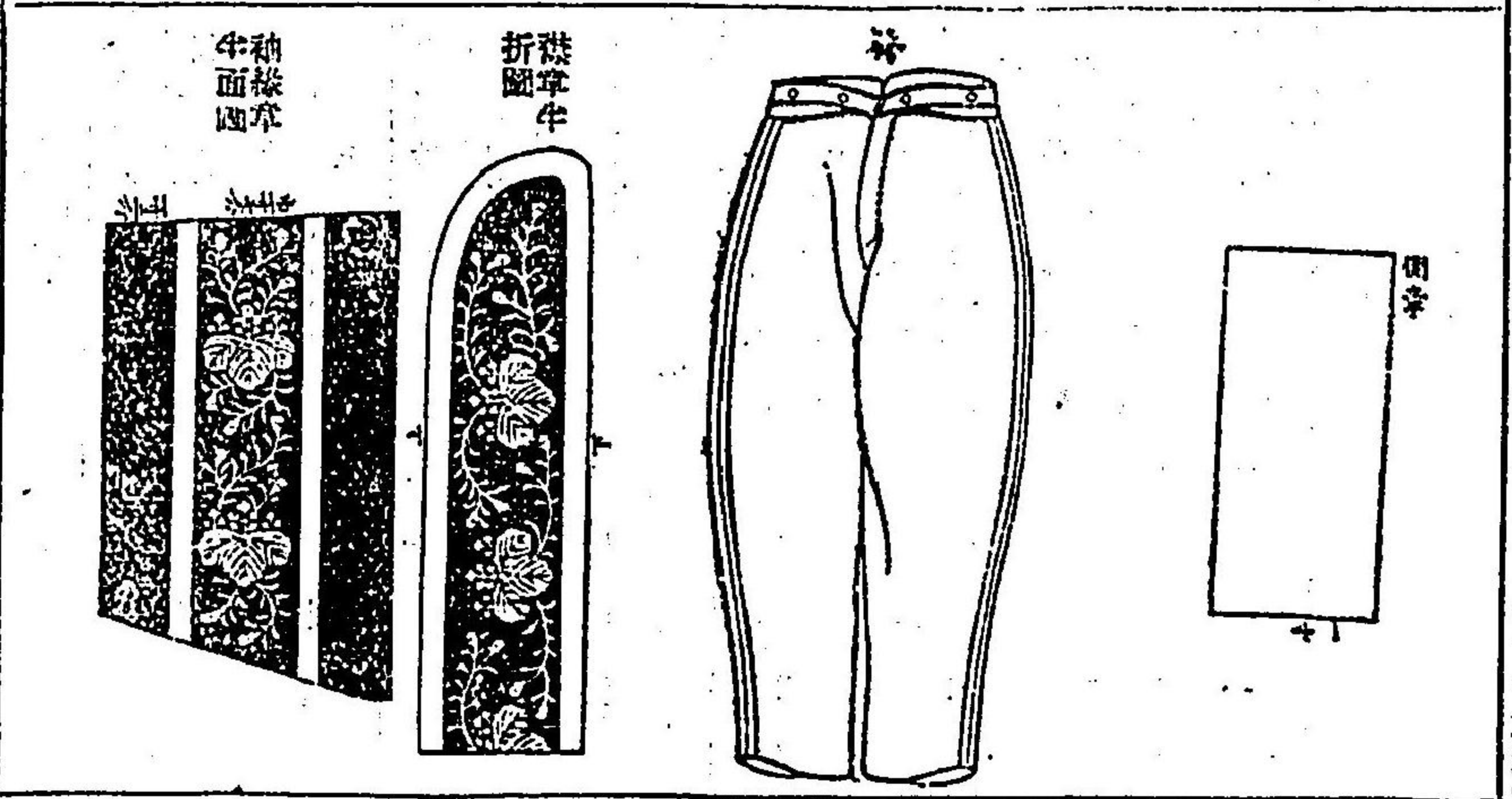
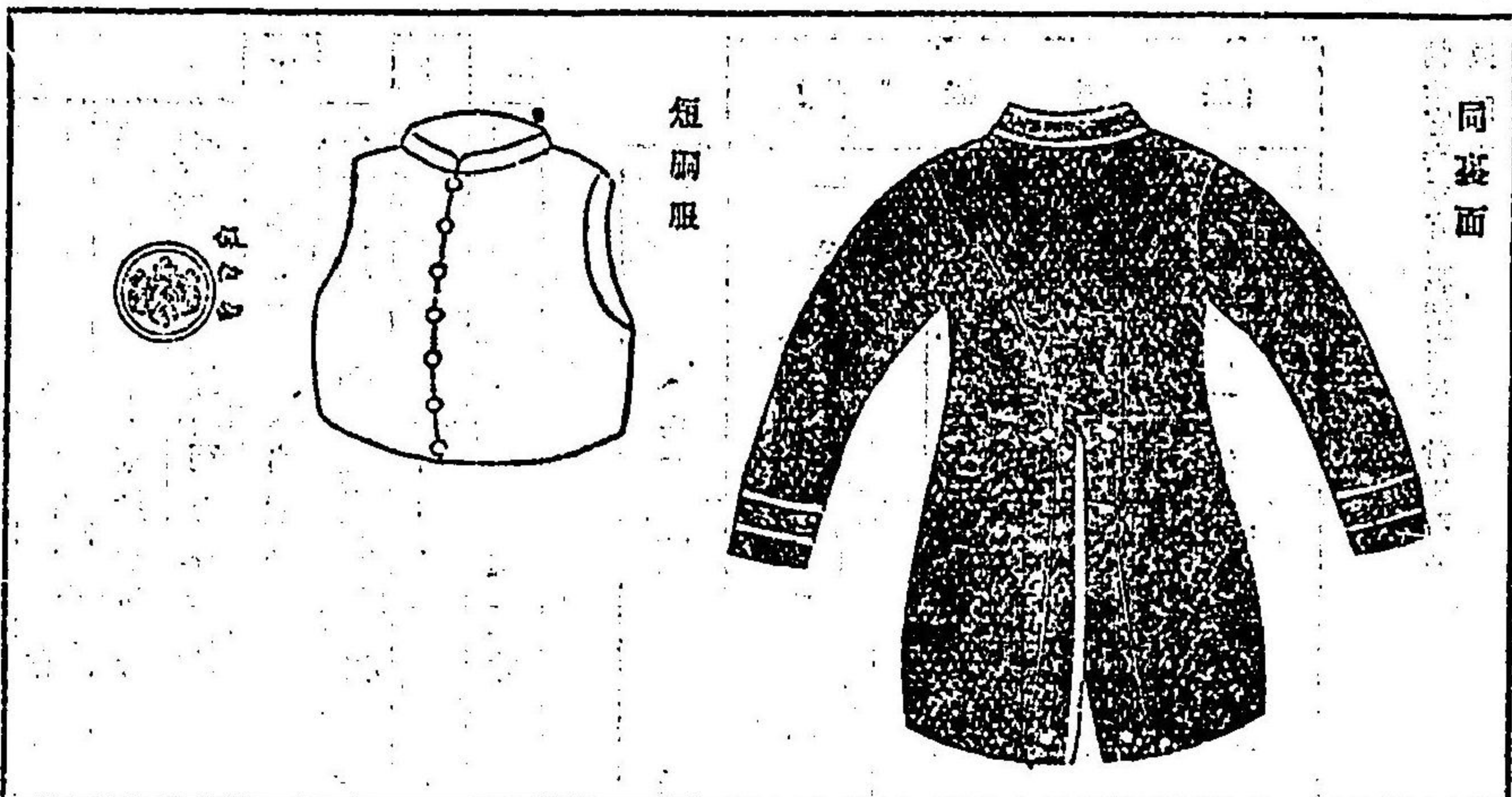

胸章全圖 分ア三 圖トス 第一

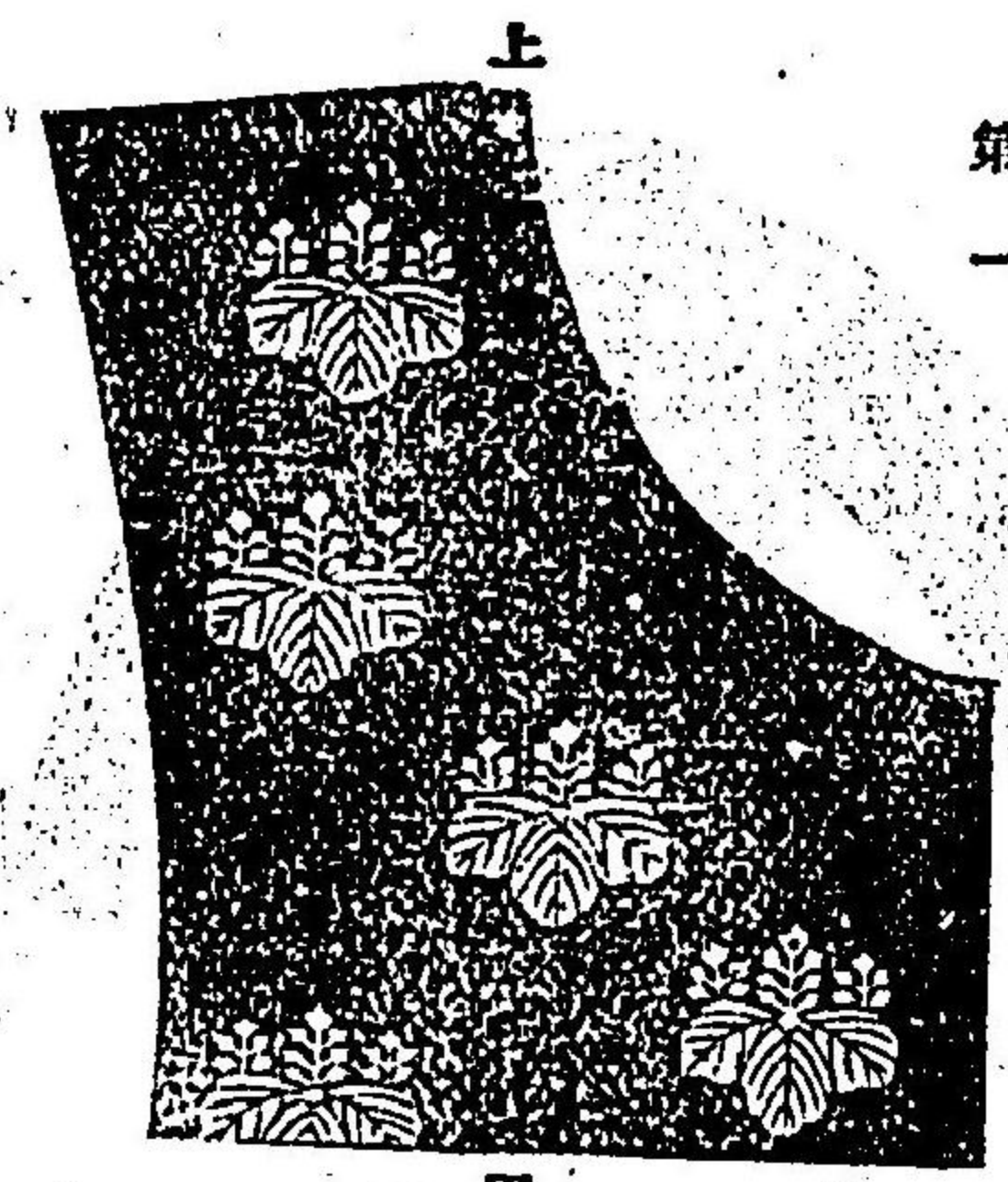

第二

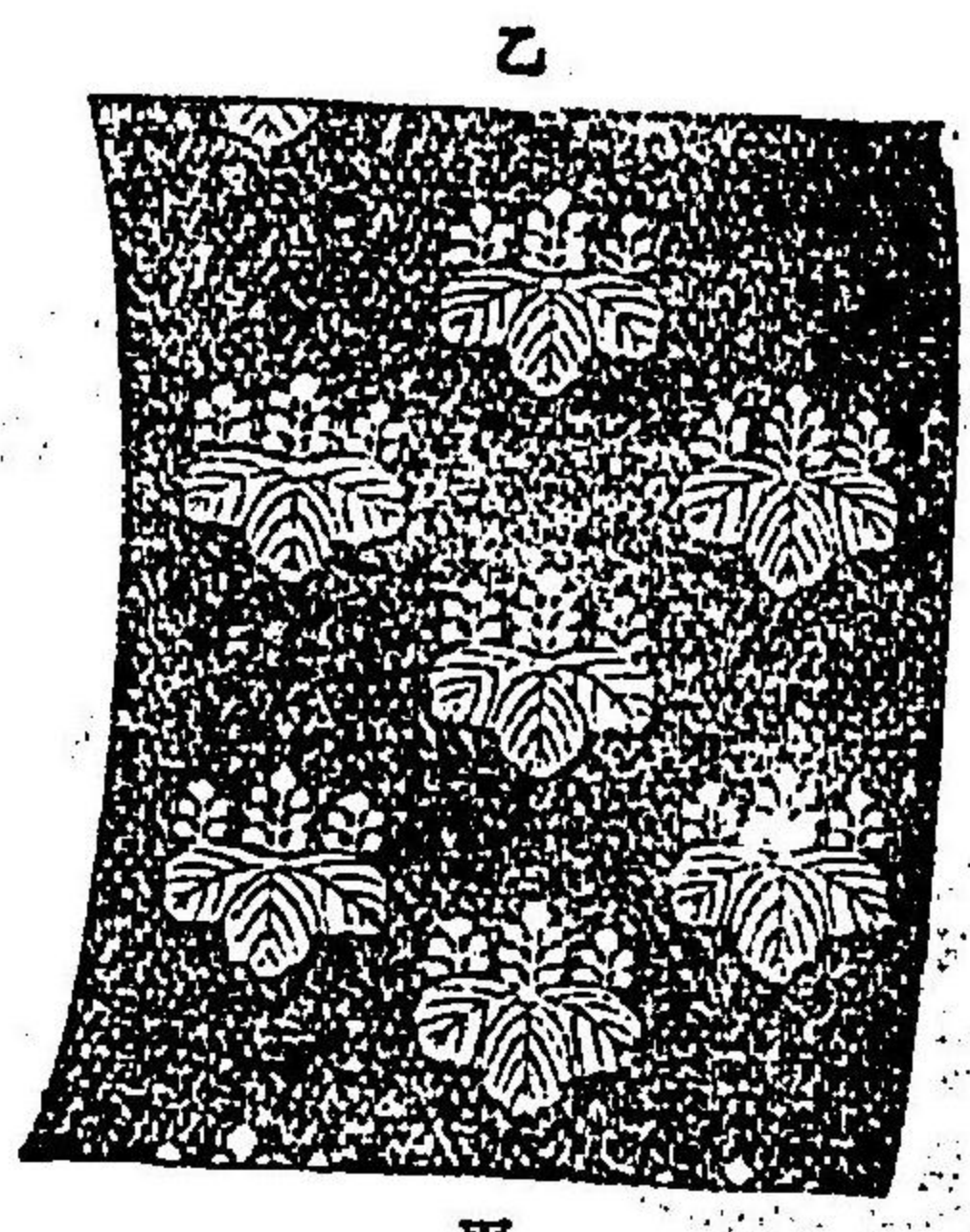

乙

上

丙

甲

第三



下

側襟章全圖



背襟章全圖



袖章半面之圖

鈕鈕

衣上



非役有位五位以下



右側章全圖

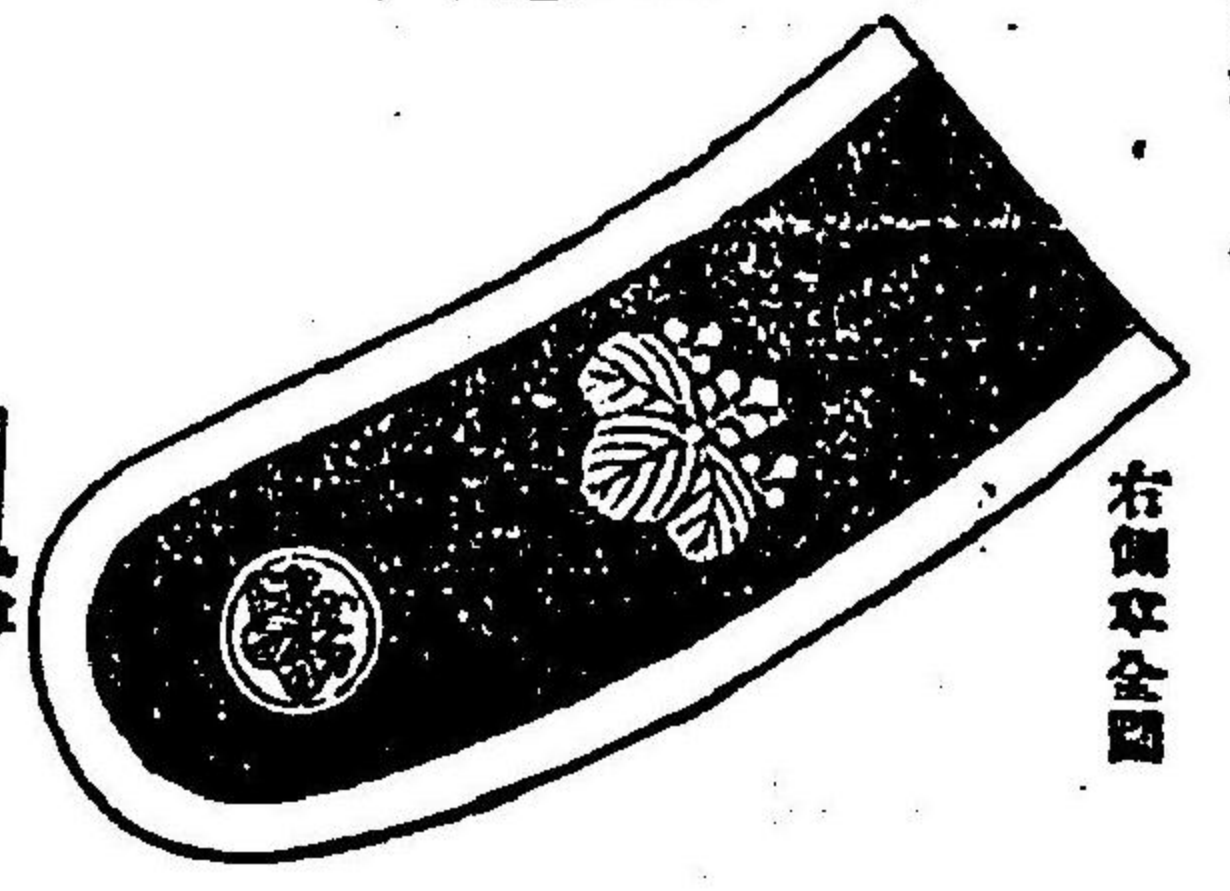

同裏面



短胸服



側章



袴

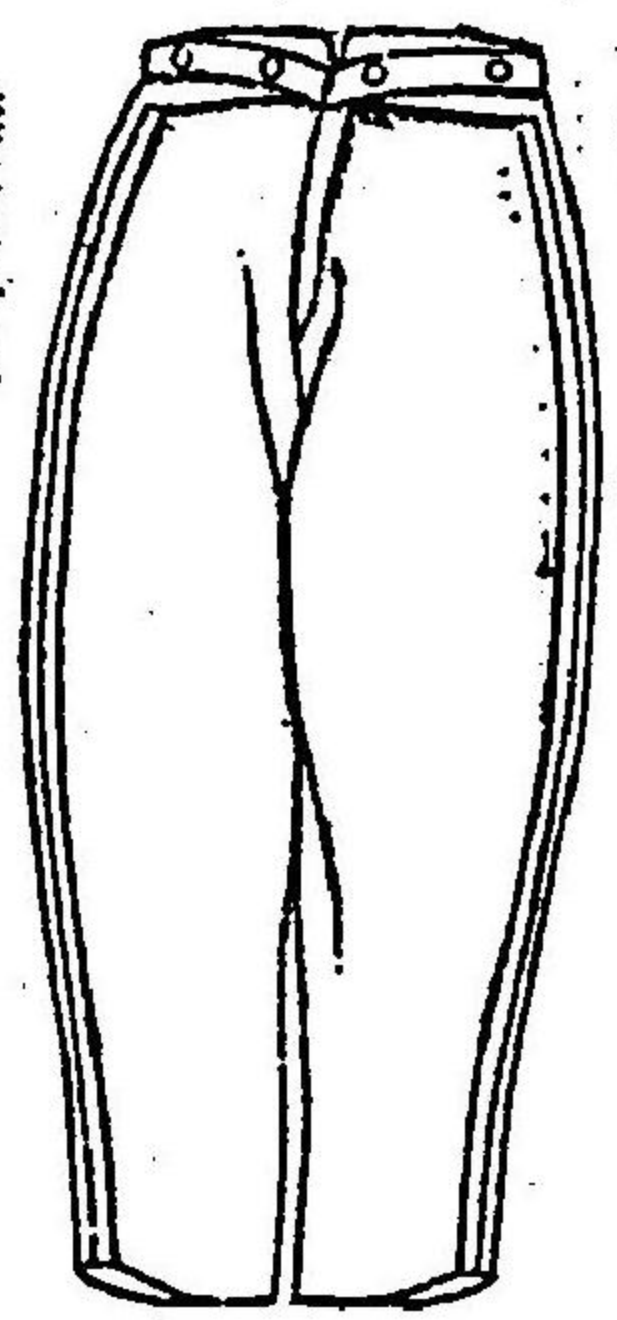

袴半折圖

側襟章全圖

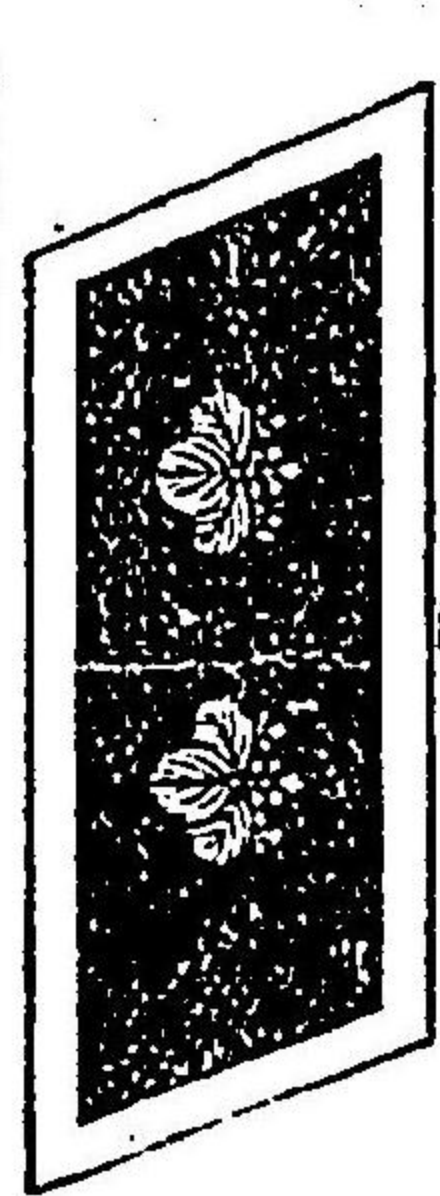

背襟章全圖

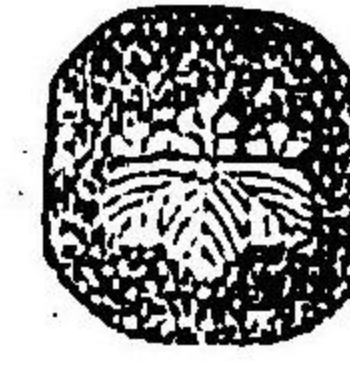

袖章半面之圖

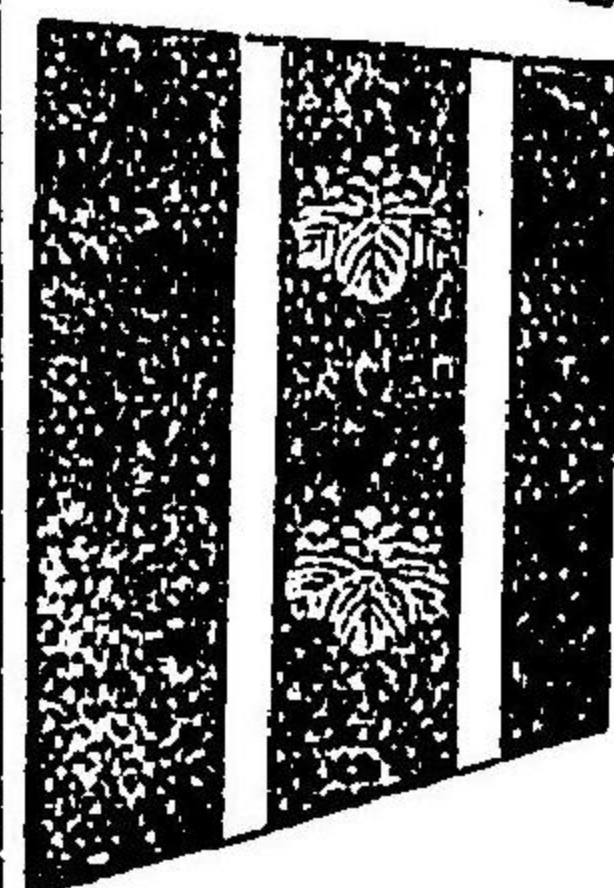

上下一般禮服之圖

同裏

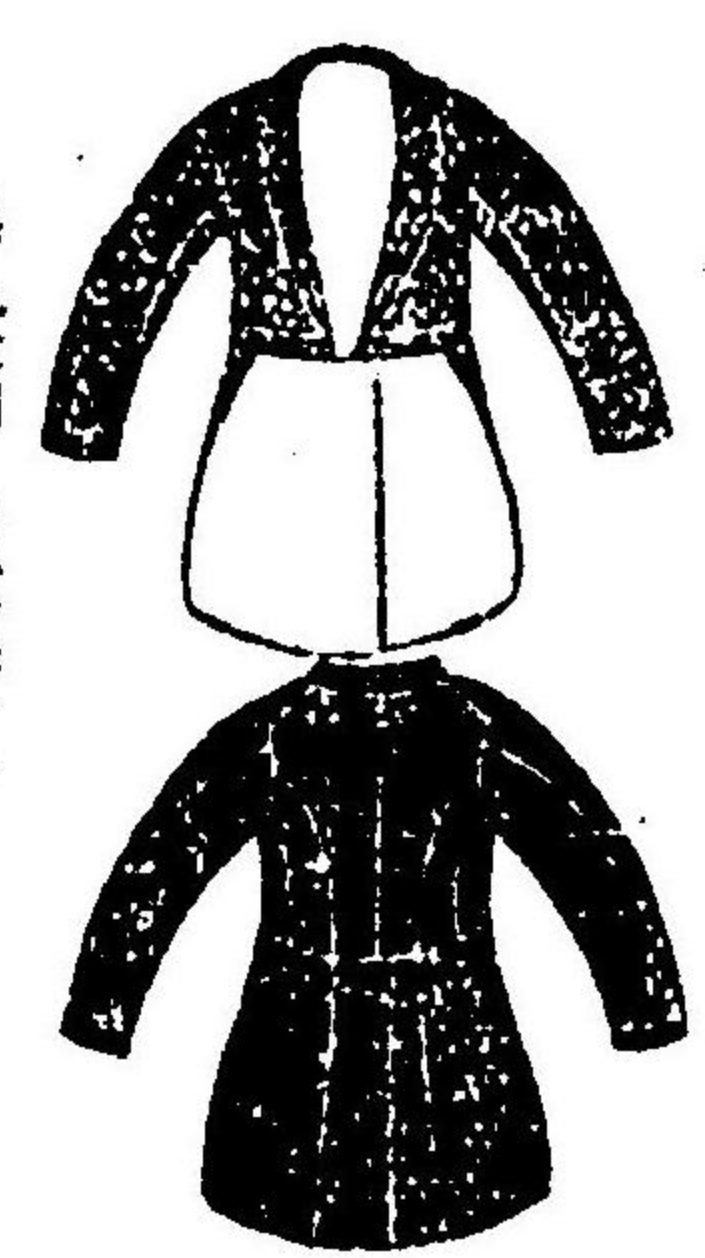

黒包鈕釦 許定限ナ

短胸服 黒包鈕釦



袴 黒包ナ



明治十七年十二月六日
宮内省通乙第十二號

來明治十八年一月ヨリ有位ノ准發任及非役有位ノ
服制拜發實發拜ノ節通常禮服ヲ以テ大禮服ニ換用
不相成候條此旨相達候事

●大禮服及通常禮服著用日

明治五年十一月二十九日
太政官布告第三百七十三號

陸省府縣局通シ

大禮服用日

新年朝拜 元始祭 新年宴會
伊勢兩宮例祭 紀元節 神武天皇例祭
孝明天皇例祭 天皇節 外國公使 參朝ノ節
通常禮服用日
皇親、禮服用召並任被御禮
右之通被相定候事

●大禮佩劍制

明治六年八月三日
太政官布告第二百八十一號

陸省府縣局通シ

大禮佩劍制別冊之通被定候條此旨相達候事但從前
之刀ヲ相用候儀可爲勝手事

(別冊)

大禮佩劍表並圖(別冊)有非位有位置

大禮佩劍新制規則

大禮佩劍ノ制勅任委任ハ金裝ノ列任ハ銀裝タルヘ
シ其式按圖ノ如シ
但非役有位四位以上ハ勅任ニ同ク五位以下ハ奏
任ニ同シ
劍ノ總尺概本三尺餘ヲ以テ度トス然レモ體格ノ長
短ニヨリテ酌酌スヘシ
劍身ノ制圖ノ如キヲ以テ定式トス然レトモ各自適
宜ヲ以テ從前ノ刀身ヲ換用スルモ妨ケナシ
但裝飾發章等ハ本條ノ定式ニ從フヘシ

柄	金	【勅任】	【奏任】	【列任】
頭環	桐形章表裏二箇	同上	同上	銀
覆輪縁	雲頭帶	無章	同上	同上
鳥頭	鳳	同上	同上	同上
鐔	桐形章一箇 桐形章密裝	同上	同上	同上
鞘	黑革	同上	同上	同上
鞘口	桐形章密裝	桐形章密裝	桐形章密裝	同上
鞘舌	桐形章密裝	同上	同上	同上
帶	【勅任】	【奏任】	【列任】	任
取	金線裝	銀線裝	黑羅紗	同上
運	同上	同上	同上	同上
鐙	金線裝	銀線裝	黑革	同上
鈎	金	同上	同上	同上
鈎	金線裝	銀線裝	黑革	同上

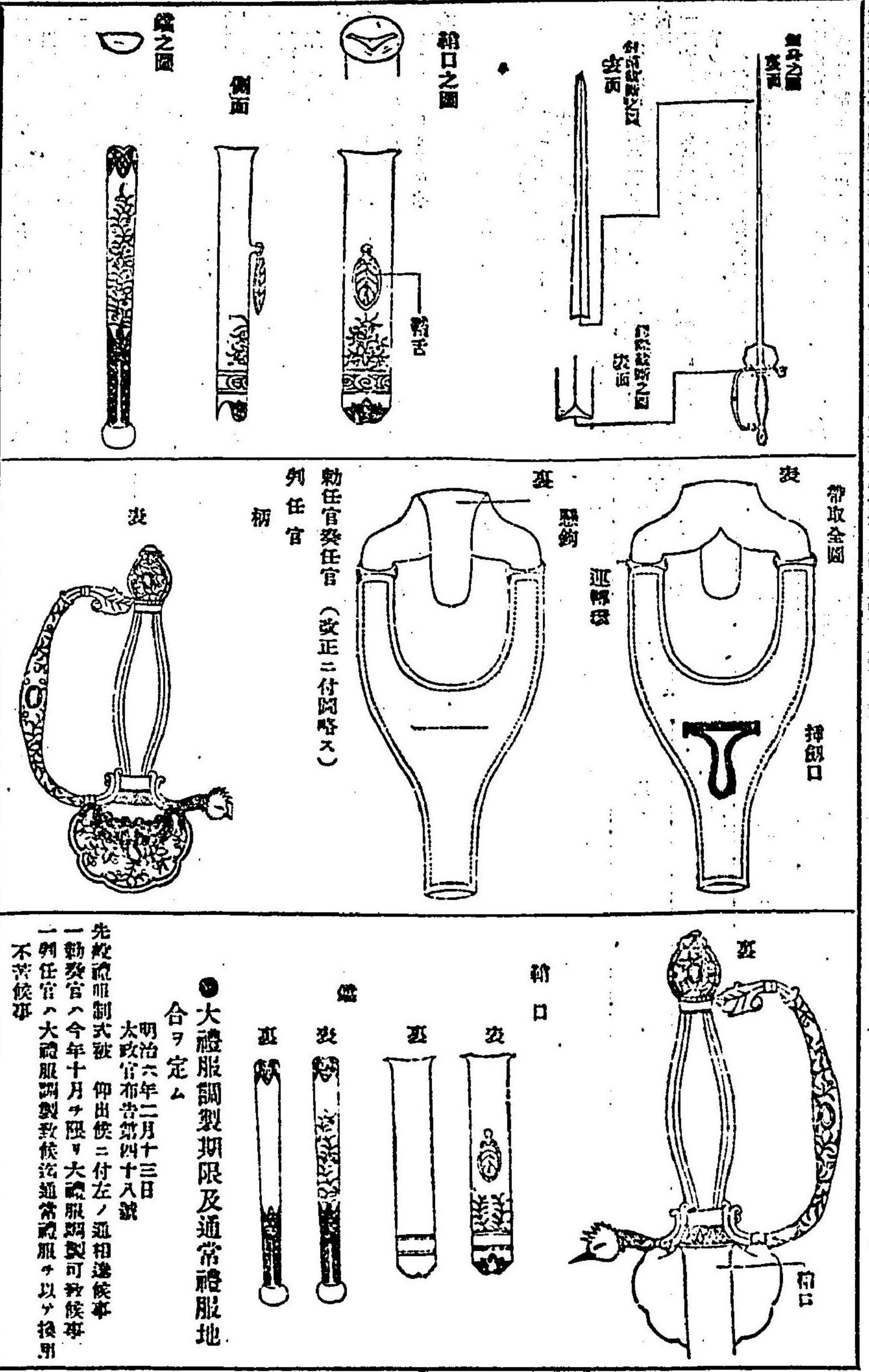
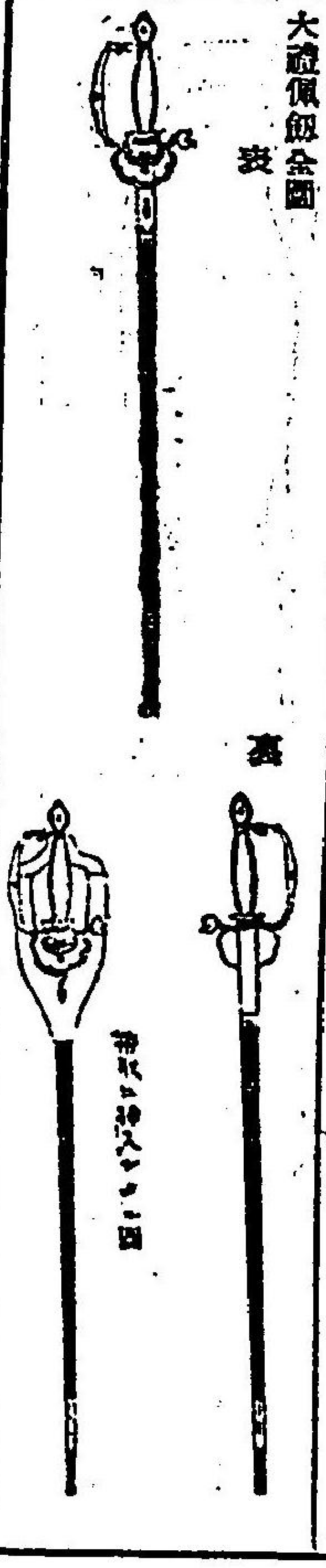

●大禮服調製期限及通常禮服地
合ヲ定ム
明治六年二月十三日
太政官布告第四百十八號
先般禮服制式被 仰出候ニ付左ノ通相達候事
一勅任官ハ今年十月ヲ限リ大禮服調製可致候事
一列任官ハ大禮服調製致候迄通常禮服ヲ以テ換用
不苦候事

一 在職並有位ノ輩ハ當十月ヲ限リ直垂上下換用不
相成事
一 通常禮服地合ハ羅紗其外可爲隨意尤色制ハ規則
ノ通可相心得事

● 官吏通常禮服ニ換用ノ服制

明治十年九月十八日
太政官達第六十五號

【官】院省「使」府縣

【勅使任官大禮服ノ儀】上下衣袴トモ黒羅紗地金飾
章ノ大禮服用可致事

【但朝儀ニ係リ白鼠色ノ下衣袴着用ノ節ハ其旨
兼日式部察ヨリ可及通知事】

官吏通常禮服用ノ場合ハ黒若シクハ紺色ノ上服
（フロックコート）ヲ以テ換用スルヲ得ヘシ

但列任以下ハ各廳長官ノ見込ニヨリ羽織袴ヲ以
テ代用可致不者候事

右相送候事

● 文武官兼任者及警視官兼任者
制服着用方

明治十一年三月二十一日
太政官達第十號
改正 一六三三號

【官】院省「使」府縣

文武官兼任ノ者若服ノ儀左ノ通可相心得此旨相送
候事

一 文武官ニシテ文武官兼任ノ者朝拜發賣ノ節ハ總テ本
官ノ制服ヲ着用スヘシ

但「後備軍服員並ニ退職或ハ離役」ニシテ文武官
ニ任スル者ハ其文武官ノ制服ヲ着用スルモ妨ケ
ナシ

一 警視官兼任ノ者平常警視ノ職務ニ服スル時ハ警
視官ノ制服ヲ着用スヘシ

● 有爵者大禮服制
明治十七年十月二十五日
宮内省達乙第八號

有爵者大禮服制表

今般有爵者大禮服制左ノ如表ノ通リ被仰出候條來
ル明治十八年一月一日ヨリ着用可致此旨相送候事

種別	階級	上		下		地質
		製式	領章	袖章	地質	
公	爵	製式	領章	袖章	地質	黒羅紗
		後	前	後	前	後
侯	爵	製式	領章	袖章	地質	白羅紗特別大禮ニ用フ
		後	前	後	前	後
伯	爵	製式	領章	袖章	地質	黒羅紗
		後	前	後	前	後
子	爵	製式	領章	袖章	地質	白羅紗特別大禮ニ用フ
		後	前	後	前	後
男	爵	製式	領章	袖章	地質	黒羅紗
		後	前	後	前	後

種別	階級	上		下		地質
		製式	領章	袖章	地質	
公	爵	製式	領章	袖章	地質	黒羅紗
		後	前	後	前	後
侯	爵	製式	領章	袖章	地質	白羅紗特別大禮ニ用フ
		後	前	後	前	後
伯	爵	製式	領章	袖章	地質	黒羅紗
		後	前	後	前	後
子	爵	製式	領章	袖章	地質	白羅紗特別大禮ニ用フ
		後	前	後	前	後
男	爵	製式	領章	袖章	地質	黒羅紗
		後	前	後	前	後

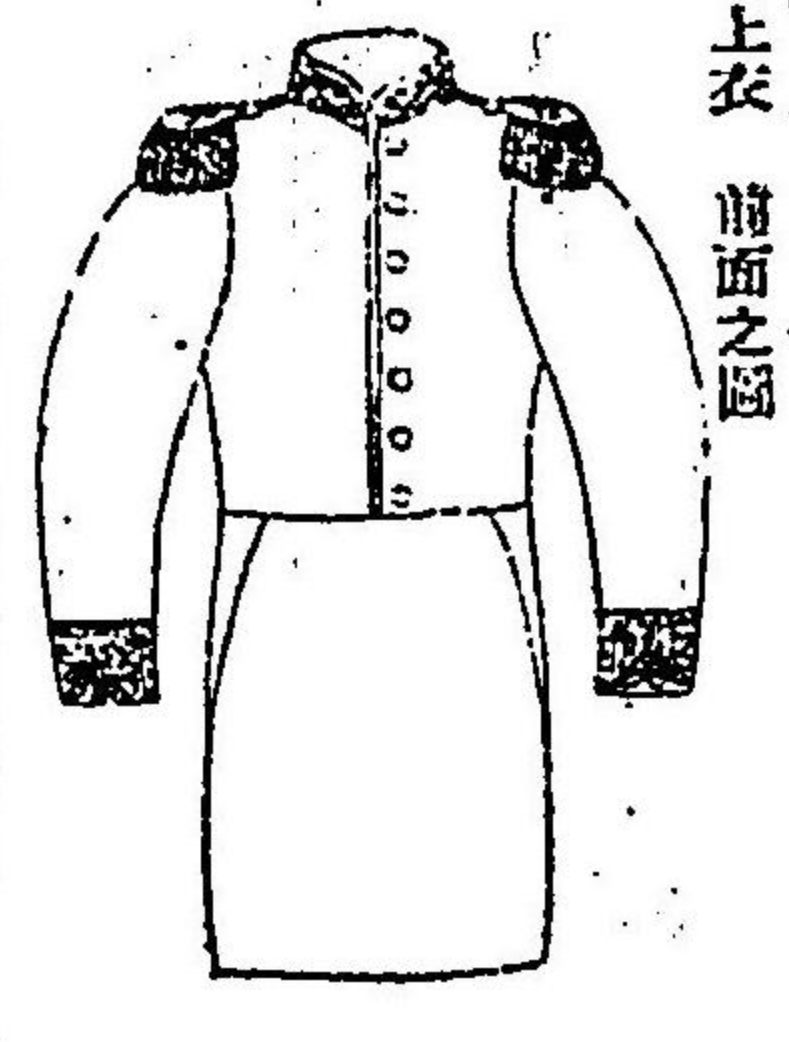

有爵者上衣 前面之圖

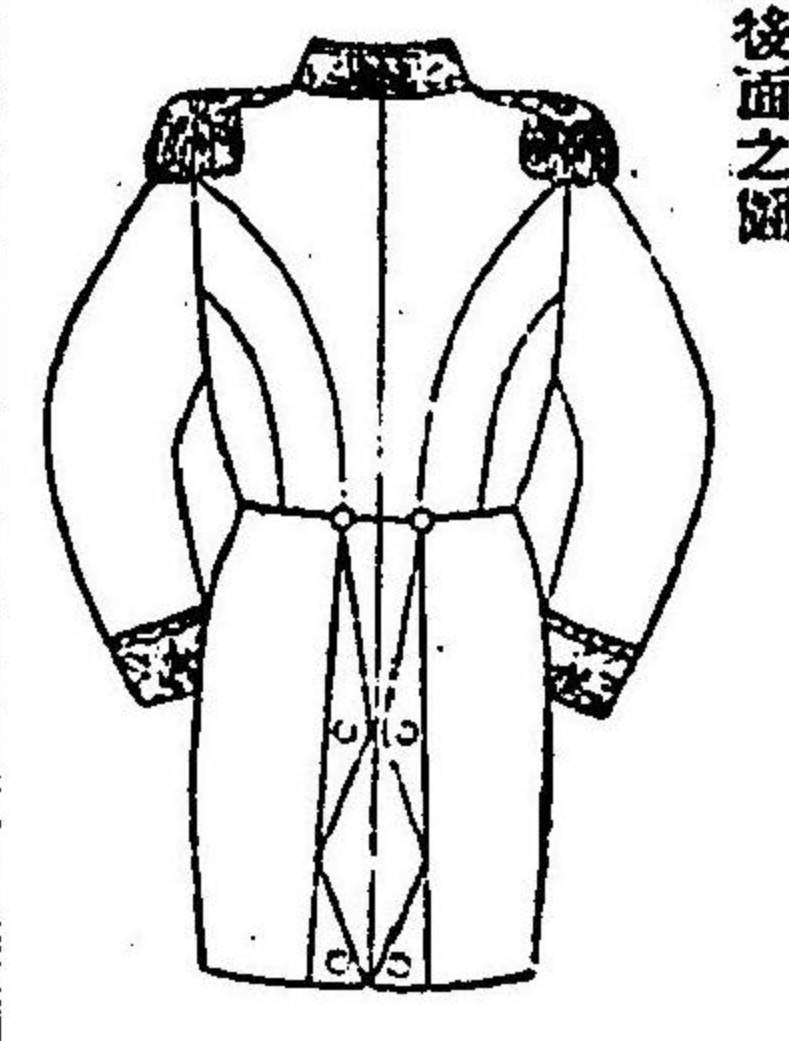

同上 後面之圖

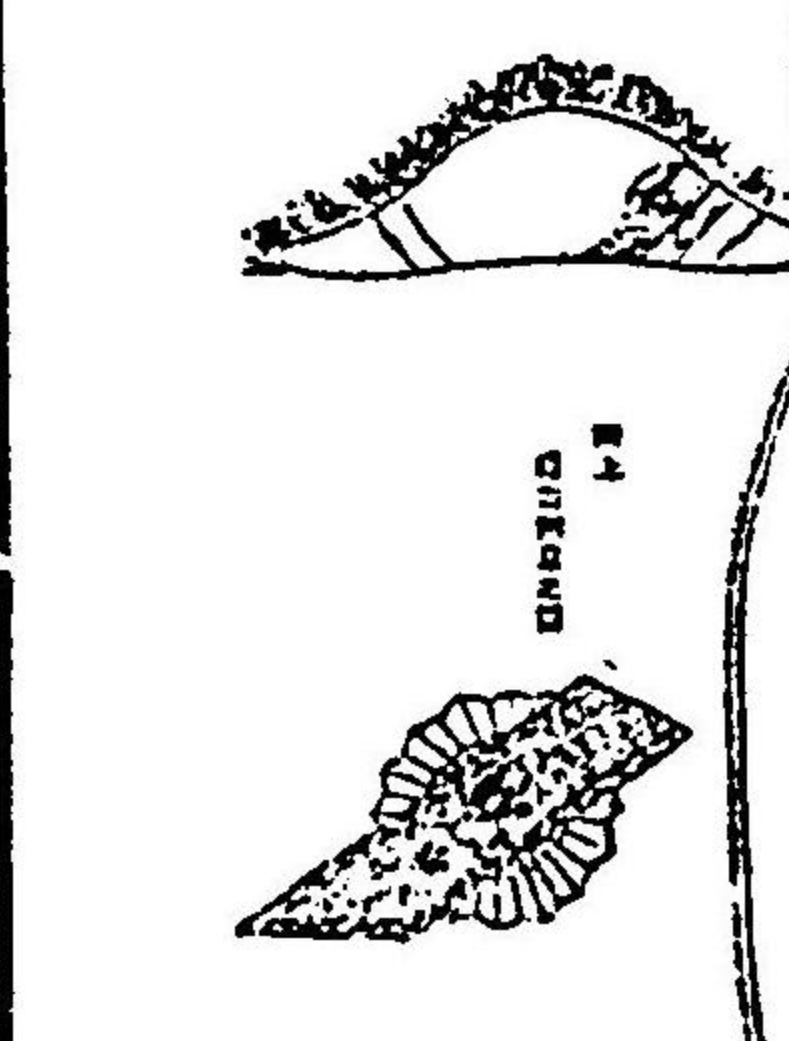

同上 朝之圖

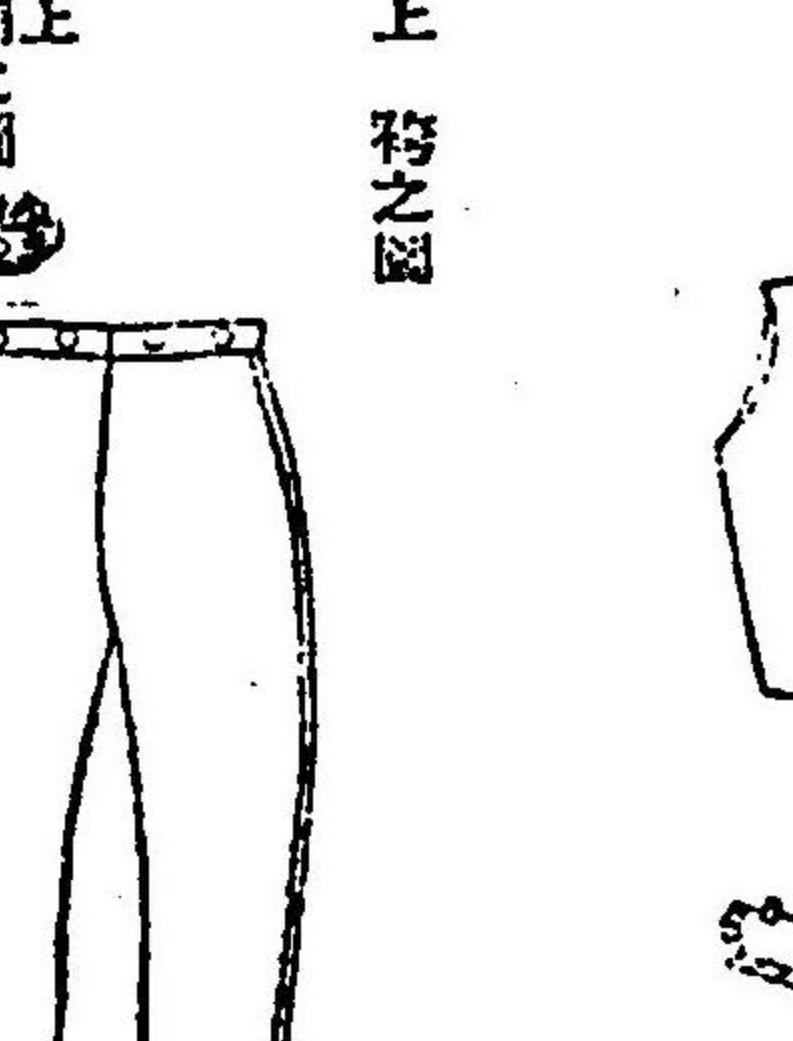

同上 袴之圖

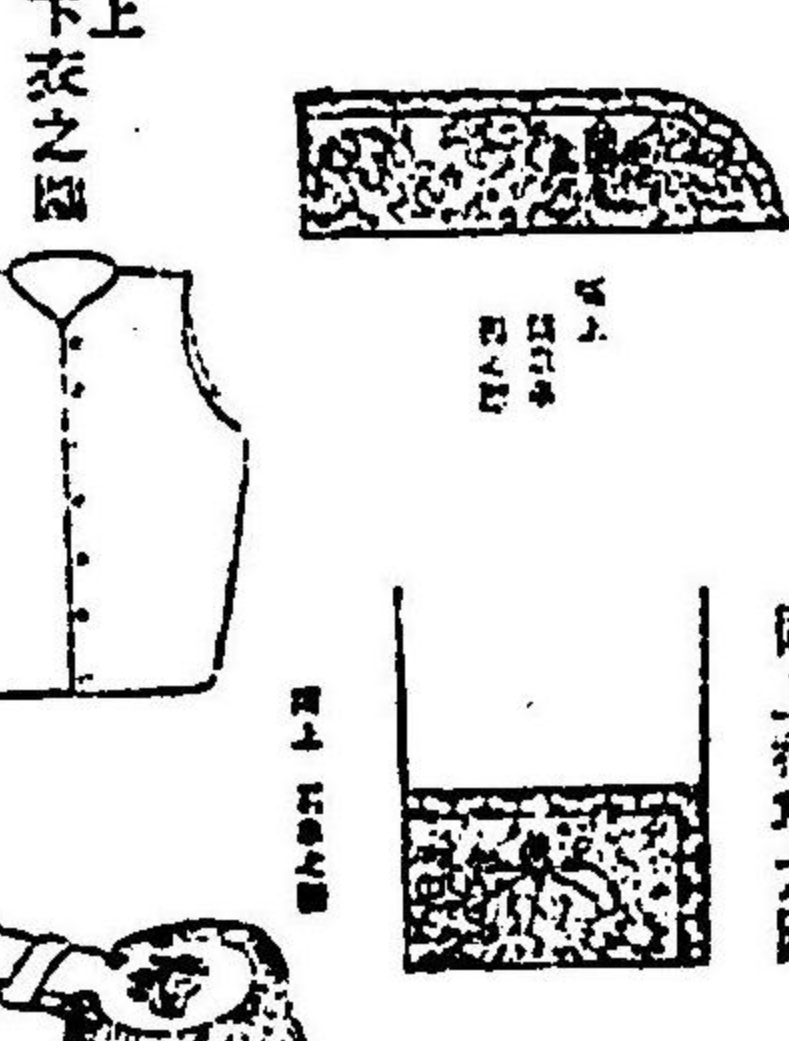

同上 下衣之圖



同上 袴之圖

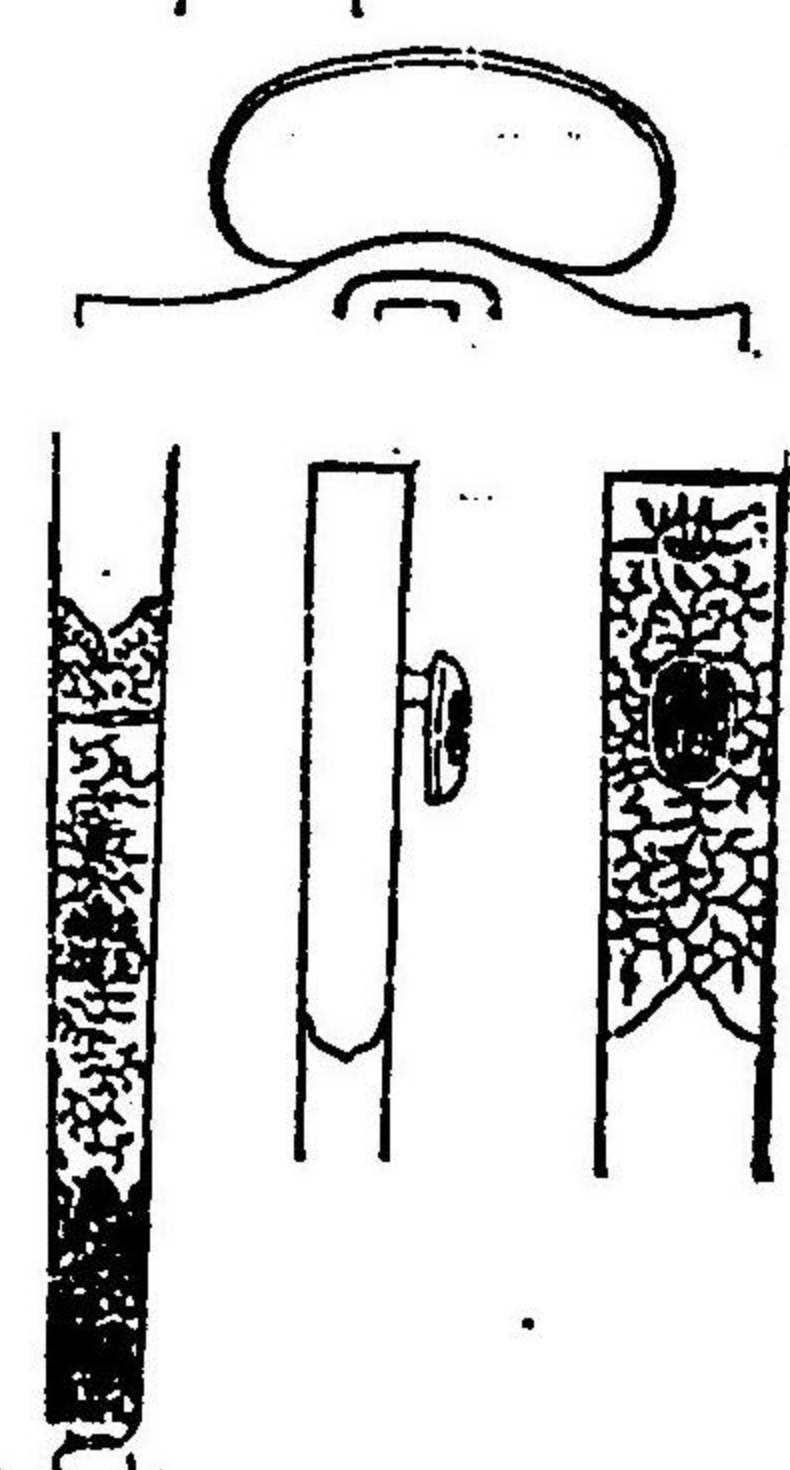
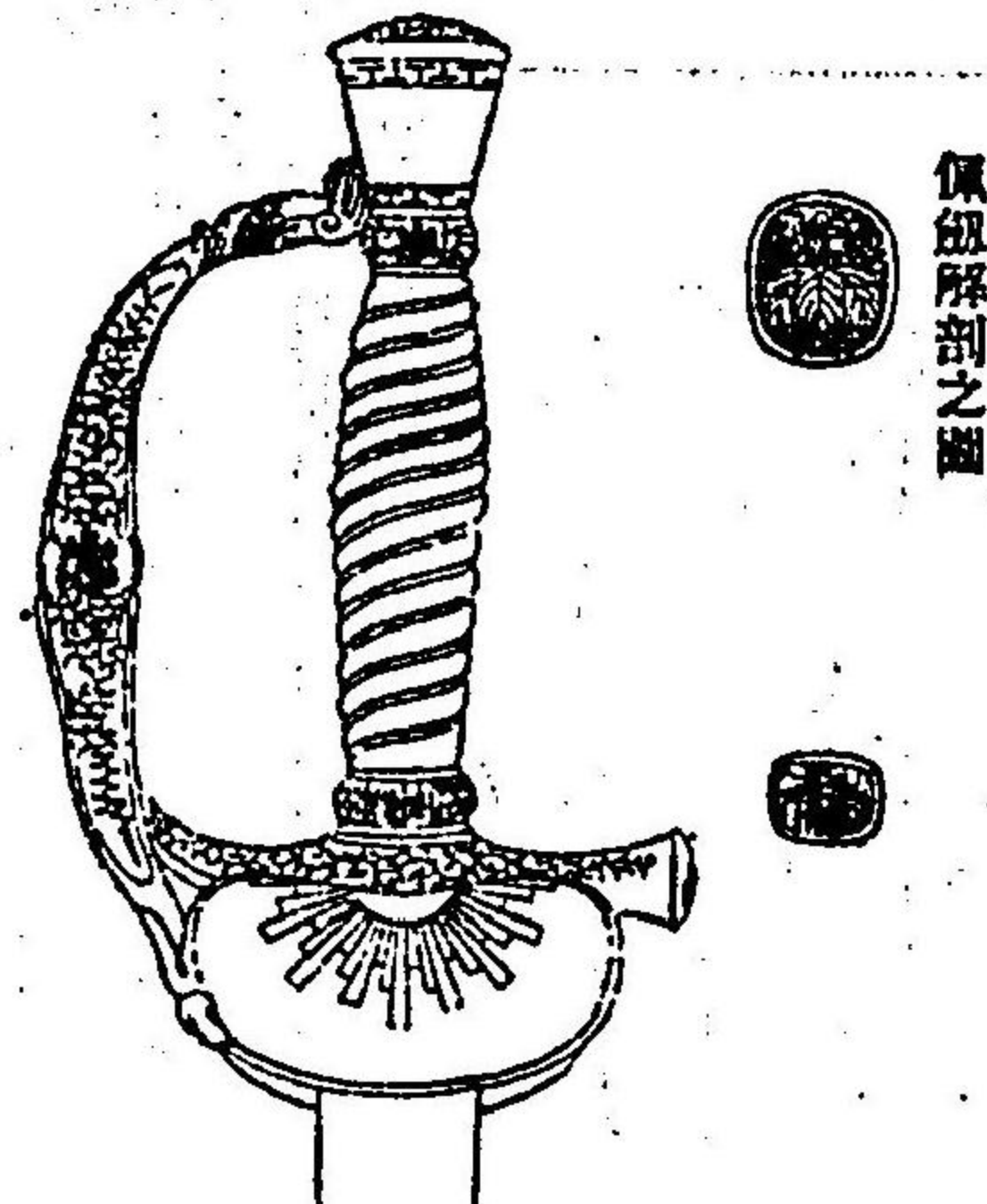
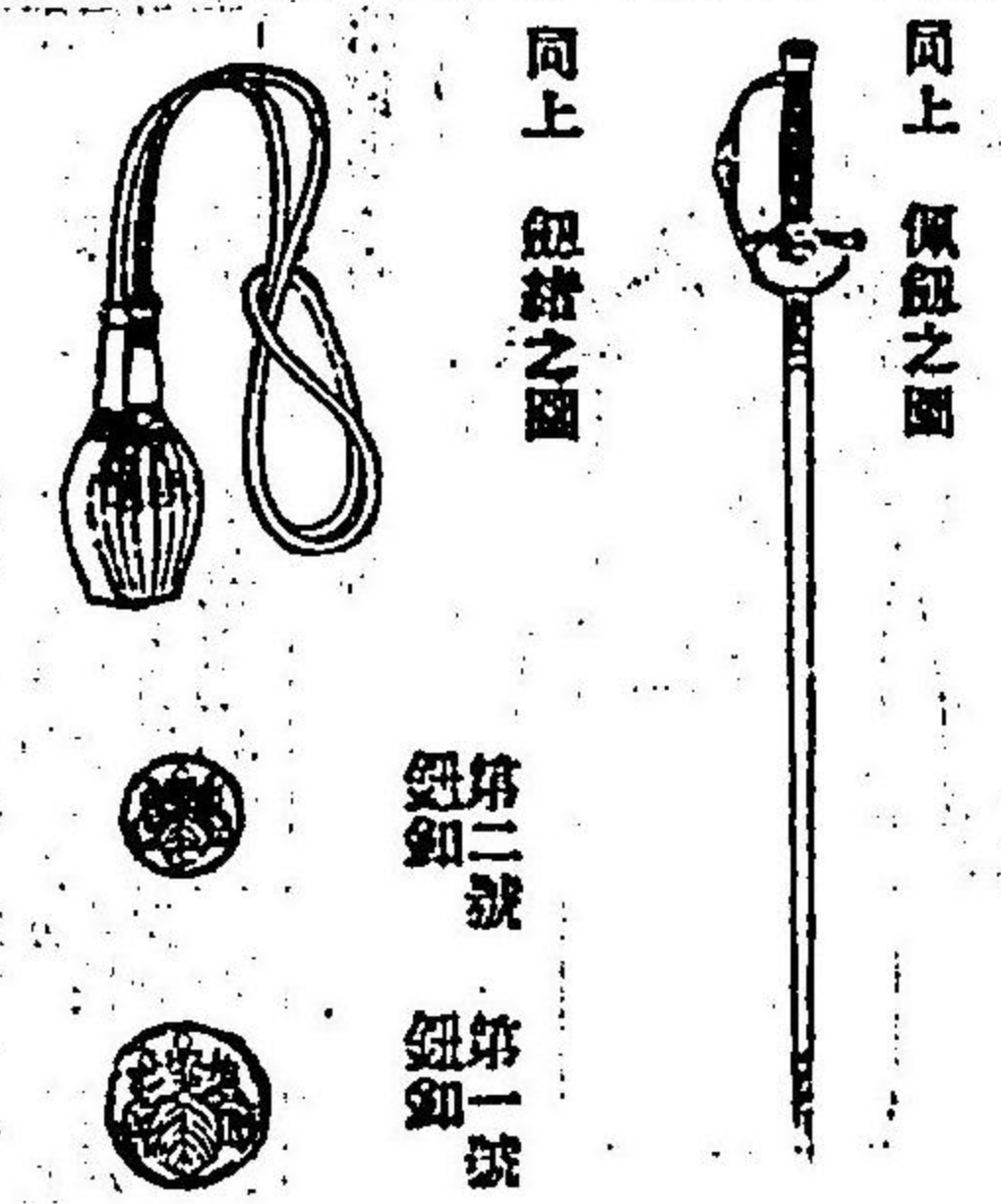

明治十七年十月二十五日
宮内省達乙第九號
有野者一殿
來明明治十八年一月一日ヨリ有野之盟通常禮服ヲ
以テ大禮服ニ換用不相成候條此旨相達候事
●宮内大臣宮内次官並ニ宮内書
記官大禮服制
明治三十六年七月二日
宮内省達甲第六號
宮内大臣宮内次官並ニ宮内書記官ノ大禮服制左ノ
通改正ス

地質		製	
前	後	前	後
深黒緋羅紗	深黒緋羅紗	深黒緋羅紗	深黒緋羅紗
腰腹ニ合シ腰間ヨリ漸ク開キ斜メニ流レ籠ニ至ル腰間ヨリ腰ニ至ル間半面ニ襟ヲ縫テ十三枝ヲ金縫ス	腰腹ニ合シ腰間ヨリ腰ニ至ル腰間ヨリ腰ニ至ル間半面ニ襟ヲ縫テ十三枝ヲ金縫ス	腰腹ニ合シ腰間ヨリ腰ニ至ル腰間ヨリ腰ニ至ル間半面ニ襟ヲ縫テ十三枝ヲ金縫ス	腰腹ニ合シ腰間ヨリ腰ニ至ル腰間ヨリ腰ニ至ル間半面ニ襟ヲ縫テ十三枝ヲ金縫ス
襟ノ上ニ金縫ス	襟ノ上ニ金縫ス	襟ノ上ニ金縫ス	襟ノ上ニ金縫ス
袖口ヨリ三寸ヲ去リ折レ口先キニ金縫ス	袖口ヨリ三寸ヲ去リ折レ口先キニ金縫ス	袖口ヨリ三寸ヲ去リ折レ口先キニ金縫ス	袖口ヨリ三寸ヲ去リ折レ口先キニ金縫ス
此ノ部分地質藍色天鵝絨	此ノ部分地質藍色天鵝絨	此ノ部分地質藍色天鵝絨	此ノ部分地質藍色天鵝絨

衣式		下		袴		朝		御
領章	肩章	地質	鈕釦	製式	地質	製式	右側章	項章
電紋金線二條ヲ附シ内ニ菊模二枝ヲ金縫ス此ノ部分地質藍色天鵝絨	太サ四分ノ金線二條ヲ斜合ス長サ凡四寸五分ト定ム	深黒緋羅紗	金製五七ノ桐徑五分トス距離二寸	深黒緋羅紗	深黒緋羅紗	深黒緋羅紗	菊模一七ノ桐徑五分トス距離二寸	如シ
同	同	同	同	同	同	同	同	同
同	同	同	同	同	同	同	同	同
同	同	同	同	同	同	同	同	同
同	同	同	同	同	同	同	同	同
同	同	同	同	同	同	同	同	同
同	同	同	同	同	同	同	同	同
同	同	同	同	同	同	同	同	同
同	同	同	同	同	同	同	同	同



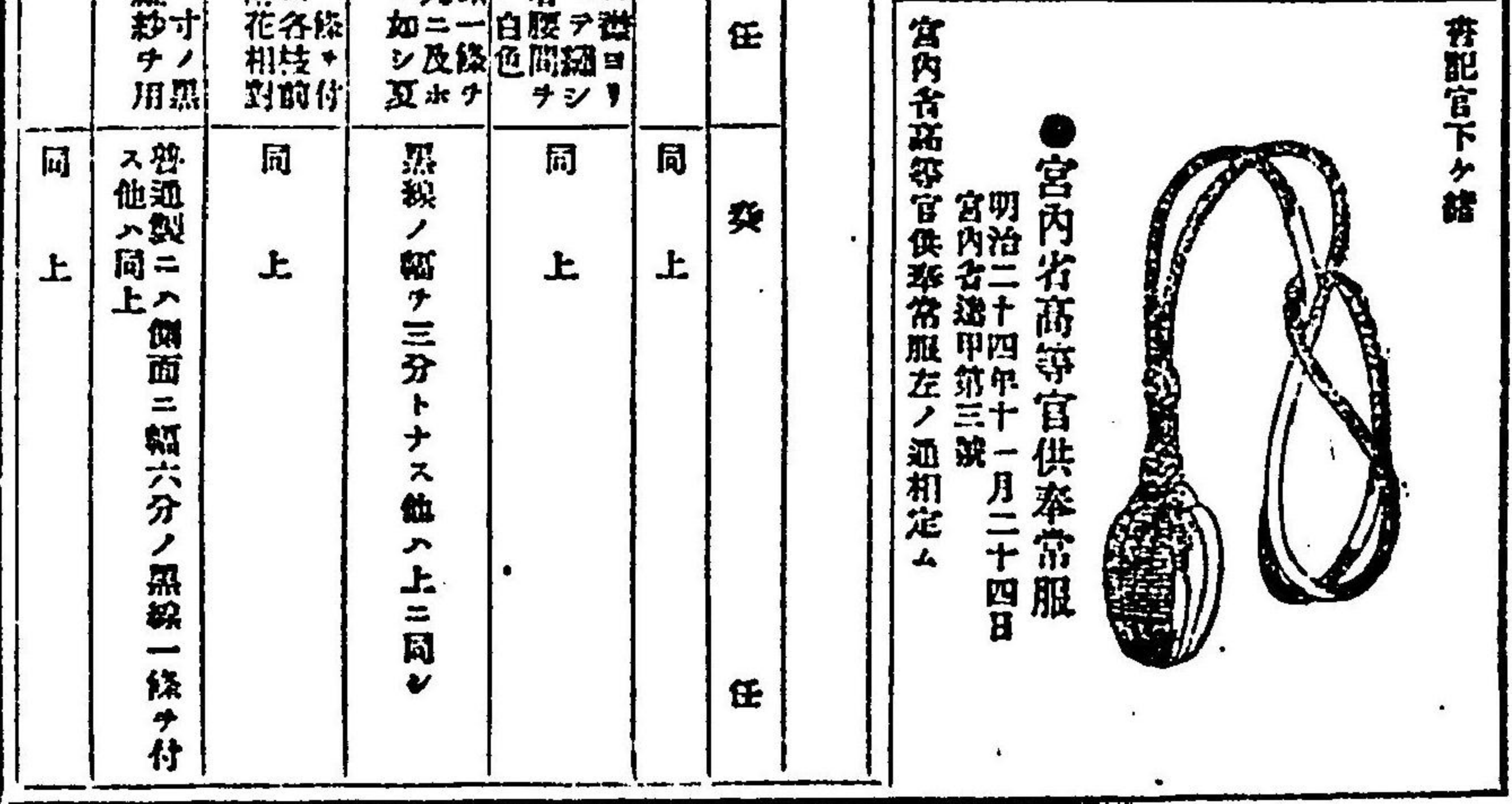
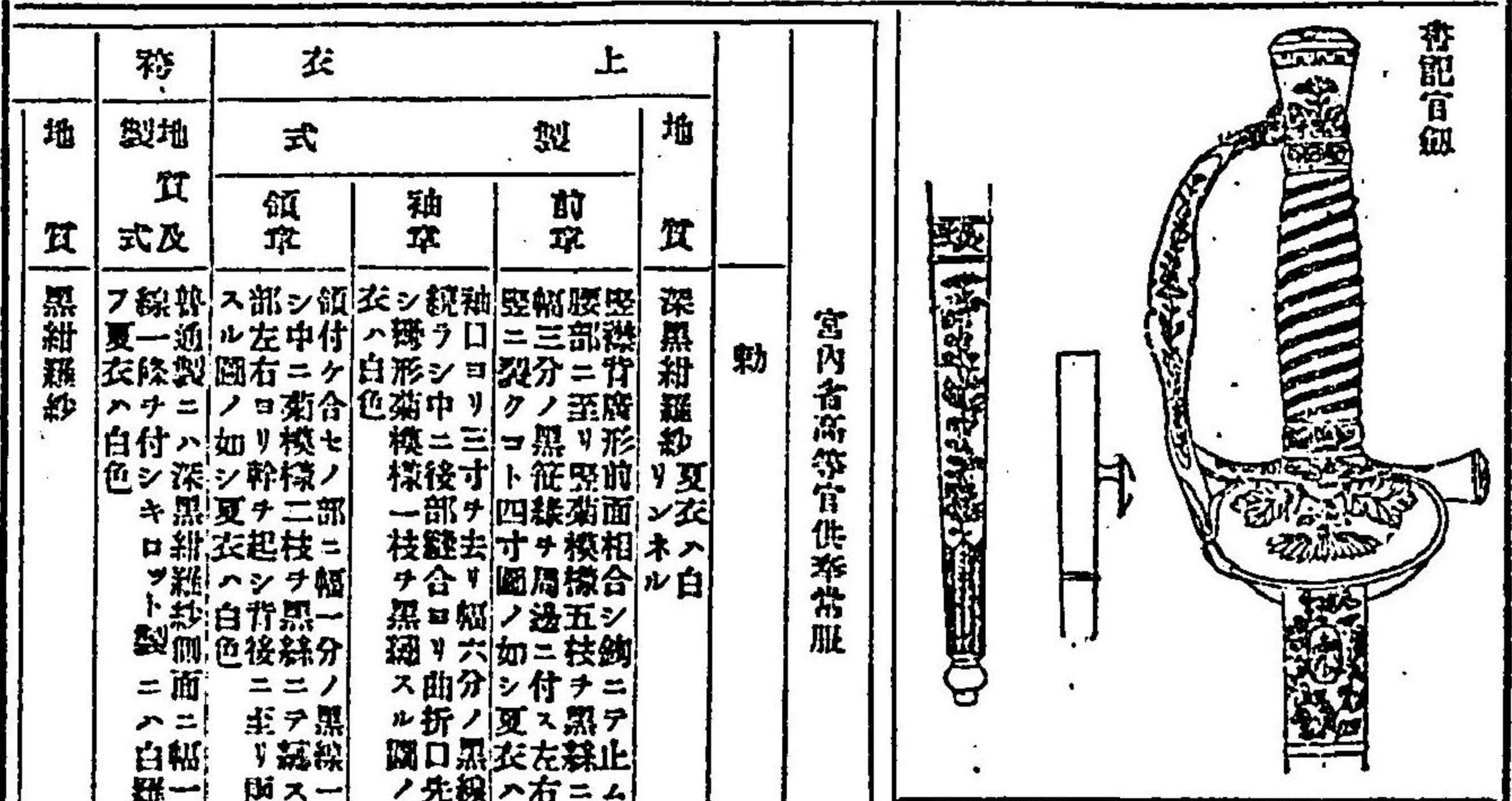
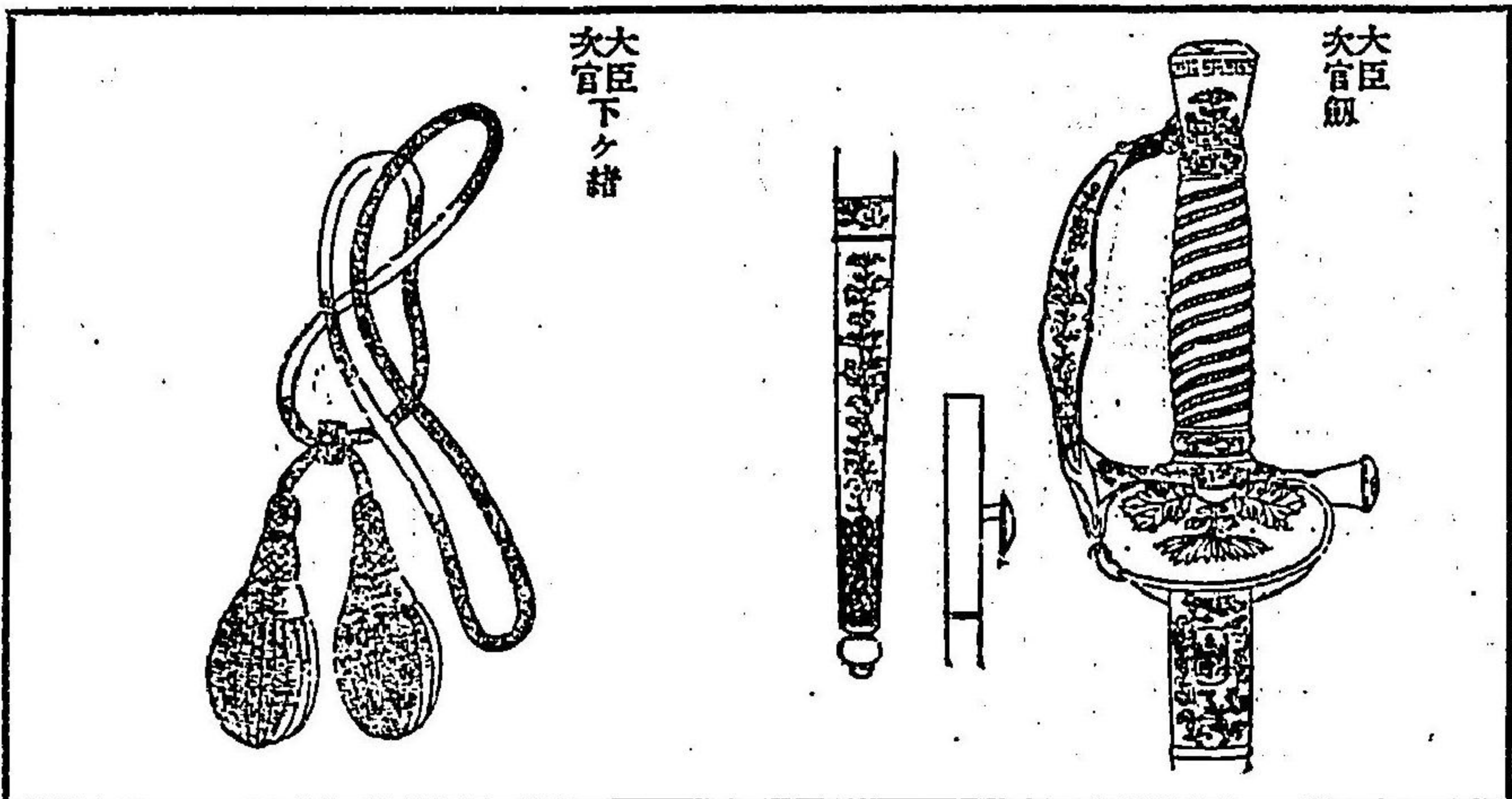
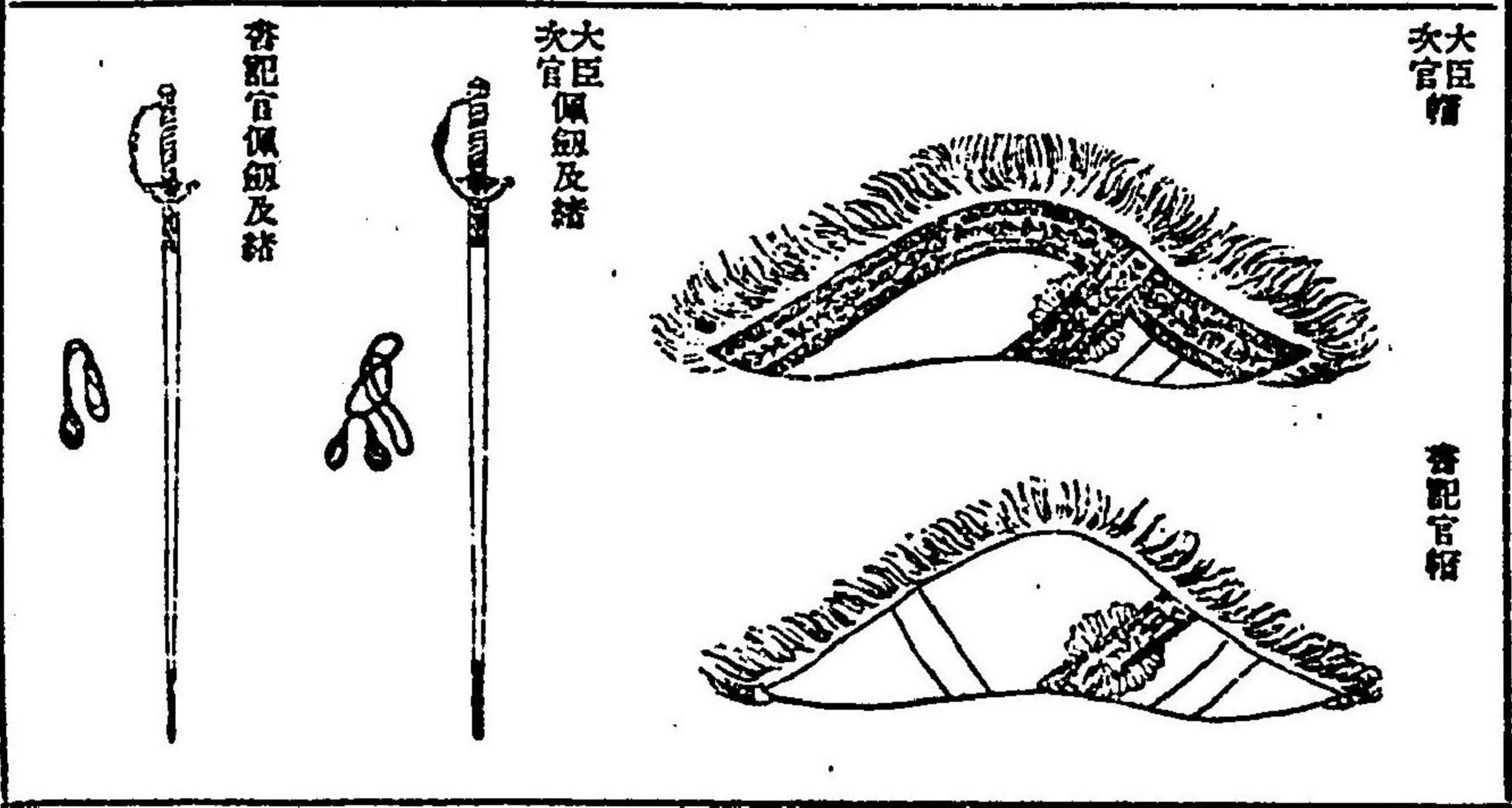
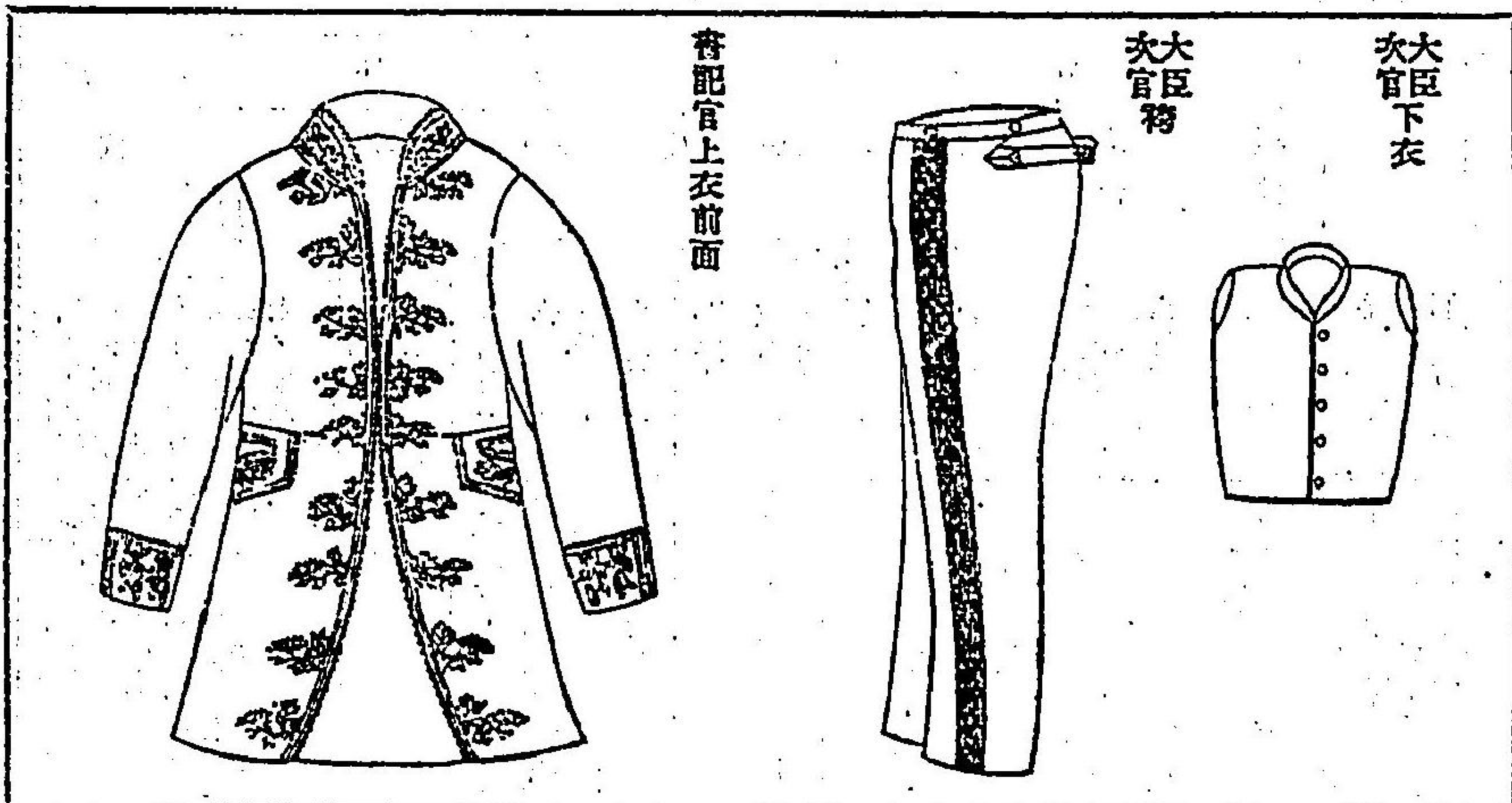

地質	式			地質
	領章	袖章	前章	
黒紺羅紗	線一線ナ付シキロント製ニハ白羅紗チ用ス他ハ同上	シ形中ニ後部ニ黒線一線チ付スル部ニ如シ夏ニハ白羅紗チ用ス	腰三分ノ黒線チ付スル部ニ如シ夏ニハ白羅紗チ用ス	深黒紺羅紗夏衣ハ白
同上	同上	黒線ノ幅チ三分トナス他ハ同上	同上	同上

宮内省高等官供奉常服

●宮内省高等官供奉常服
明治二十四年十一月二十四日
宮内省達甲第三號
宮内省高等官供奉常服左ノ通相定ム

靴	帽	
	前章	製式
普通袴ノトキハ黒革靴キロツトノトキハ サワニシ檢長靴	形底ハ黒ノ餘華其中央ニ金釦各一箇 ヲ付シ釦上ノ上端ニ金線一條ヲ縫ラヌ 如シ又ハ白ノ日帽ヲ付ス 外巻ノ前部中央ニ五七ノ桐チ金釦ヲ其下 部ニ黒線スルニ左右ヨリ菊枝各一幹ヲ起 シ桐草ノ下ニテ交又シ釦上ニ及ホス 如シ	鉢巻上端ノ金線ヲ除ク他ハ同上
同上	同上	同上



侍從職式部職大禮服靴

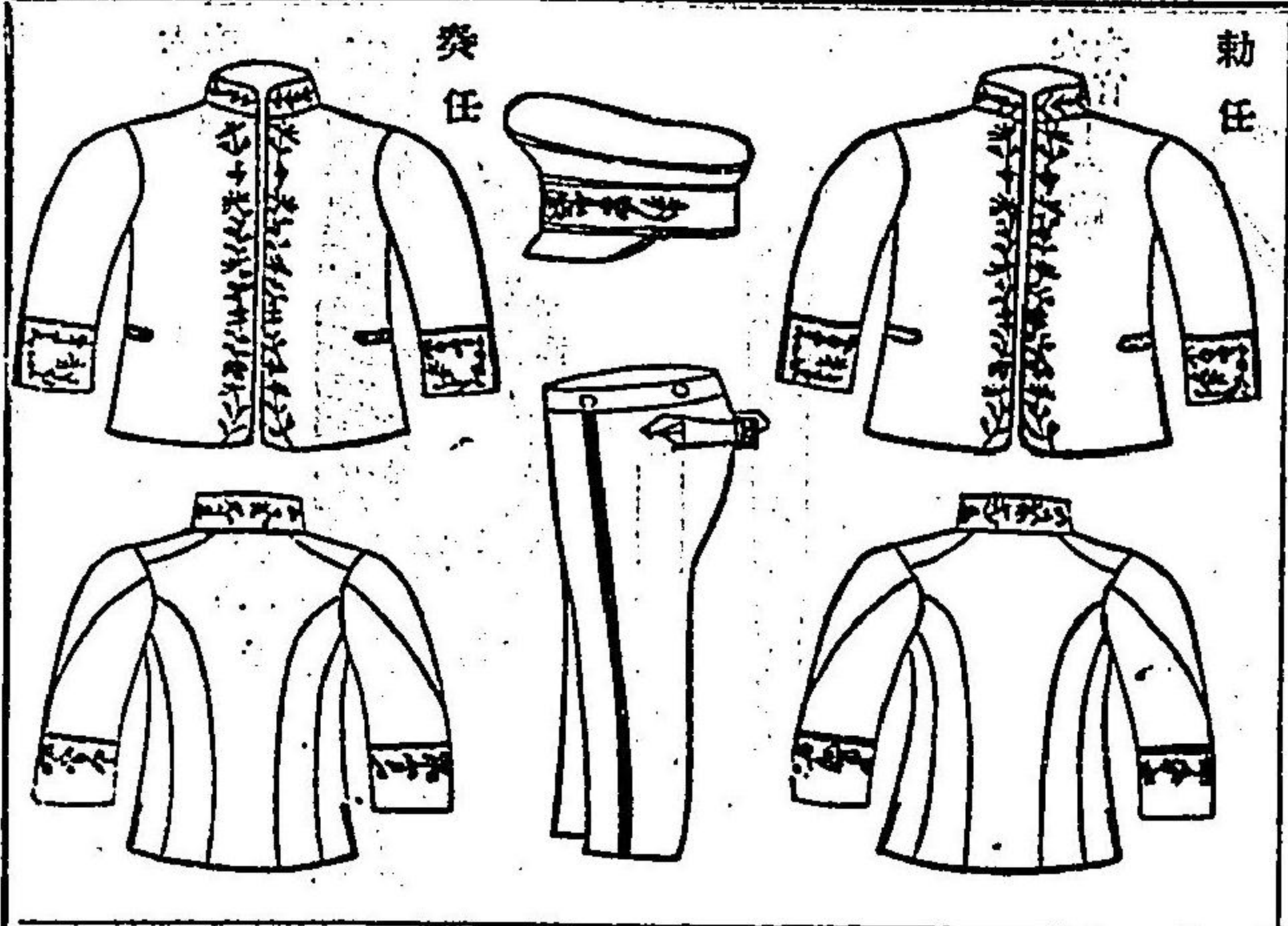

式		製		地質	勅任	奏任	任
領章	袖章	後面	前面				
此部ニ至リ前部ノ花相對スル式部官トス	電紋線ニ付シ内ニ菊模樣ニ付シ金線 此部ニ至リ前部ノ花相對スル式部官トス	袖口ヨリ三寸ヲ去リ電紋線一條ヲ縫シ 後部ニ合セヨリ折シ口先ニ及ホシ其 此部ニ至リ前部ノ花相對スル式部官トス	深襟ハ襟ノ中央ニ五七ノ桐チ金釦ヲ其 下ニ至リ前部ノ花相對スル式部官トス 及至リ前部ノ花相對スル式部官トス ノ所ニ至リ前部ノ花相對スル式部官トス	深黒緞紗	同	同	同

●侍從職式部職勅任官大禮服飾章
明治十七年十月二十九日
太政官達第九十一號
（官）省院廳府縣
侍從職式部職勅任官大禮服飾章左ノ圖表ノ
通相定候條此旨相達候事

靴	朝		袴		衣		下	肩章
	項章	右側章	製式	地質	製式	地質		
柄ハ黒線甲線ヲ縫シ長サ四寸五分 尺三寸五分其柄口ニ寸五分長サ二 都テ石目彫刻模樣及下ケ諸圖ノ如シ	六分五ノ巾三分ノ電紋金線二條ヲ付シ其間 シ	菊模樣一柱ヲ上ニ向ケ斜メニ付シ幹邊ニ ニ付テス模樣ニ沿フテ兩端ニ巾三分ノ電 紋線ヲ置ク其間一寸五分又兩邊ニ紅 ノ如シ	山形長サ一尺五寸高サ凡ソ四寸五分ト定 ムレモ頭ノ大小ニヨリ少シク伸縮ヲ加フ 頂ノ線端ニ白ノ飾毛ヲ付ス	深黒緞紗	左右側面ニ一條ノ電紋立線ヲ付ス其巾一 寸四ノ如シ	白緞紗特別大禮ノトキ用フ	深黒緞紗	太サ徑四分ノ金釦二枚ヲ斜合ス長サ凡ソ 四寸五分ト定ムレモ巾ノ長短ニヨリ少 シク伸縮ヲ加フ 上ニ付テスニ金製五七ノ桐徑七分五 リノ釦ヲ以テス
柄ハ黒線下ケ諸ノ如ク他ハ上ニ同シ		菊模樣ノ兩端凸凹線ヲ付ス他ハ上ニ同シ	飾毛黒他ハ上ニ同シ	同上	同上	同上	同上	同上



勅任官上衣背面

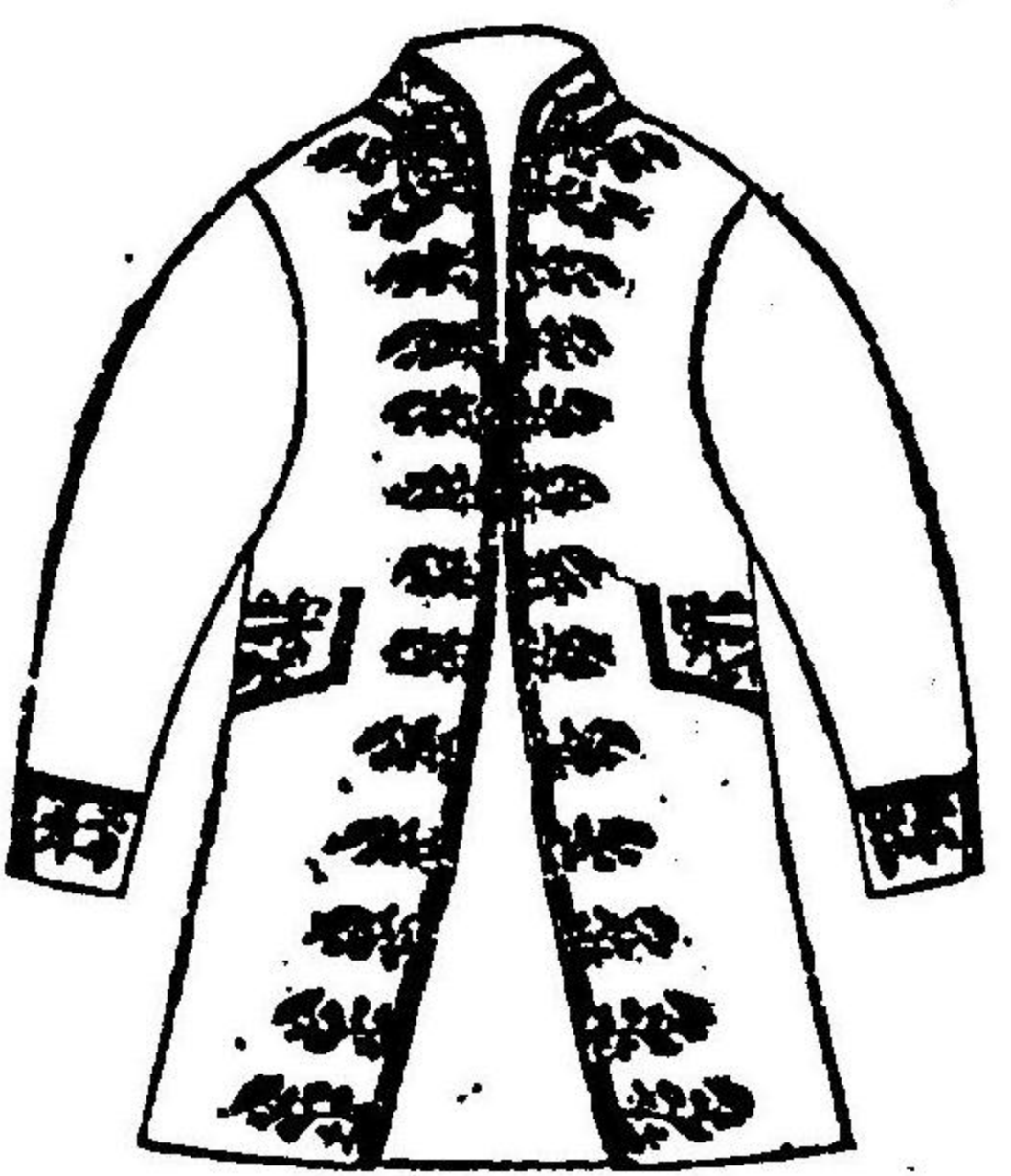

勅任官上衣前面

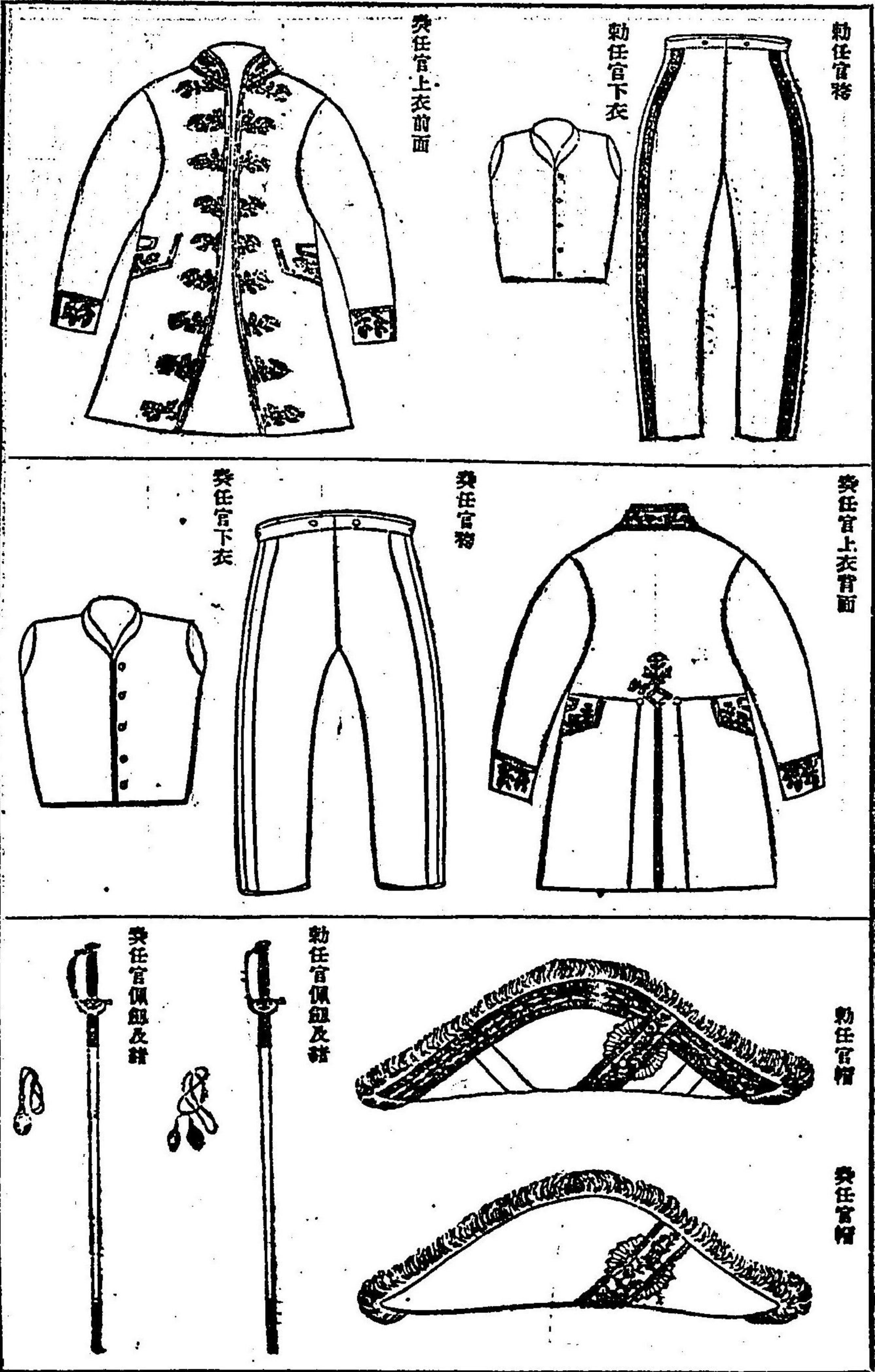

● 樂師長職服
 明治三十一年十一月十九日
 宮内省達甲第八號
 樂師長職服左ノ通相定ム

樂師長職服敷草表

上		衣		袴		帽		級		銀帶	
地質	製式	地質	製式	地質	製式	地質	製式	地質	製式	地質	製式
黑絨袖先及襟赤絨	短フロックコート(縫邊襟胸二重鈕七箇三行後面左右各二箇ヲ付ス)	赤絨	普通ノ製	黑絨	圓形圓ノ如シ	黑絨	圓形圓ノ如シ	黑絨	圓形圓ノ如シ	黑絨	圓形圓ノ如シ
全縁ニ幅二分金線一條ヲ周ラシ其中襟ノ兩端ニ金色五七ノ桐ヲ縫付ス		紅金	金色線磨キ中石目地ニ五七ノ桐ヲ付ス大徑七分五厘小徑五分					柄白絞絹黒草製長二尺鐔胸金具鍍五七ノ桐唐草彫刻模樣下ヶ緒等圓ノ如シ			
幅一寸及五分ノ金線二條ヲ周ラシ細鈕二箇ヲ付ス								黒草製前草ハ鍍金ニテ五七ノ桐ヲ付ス			

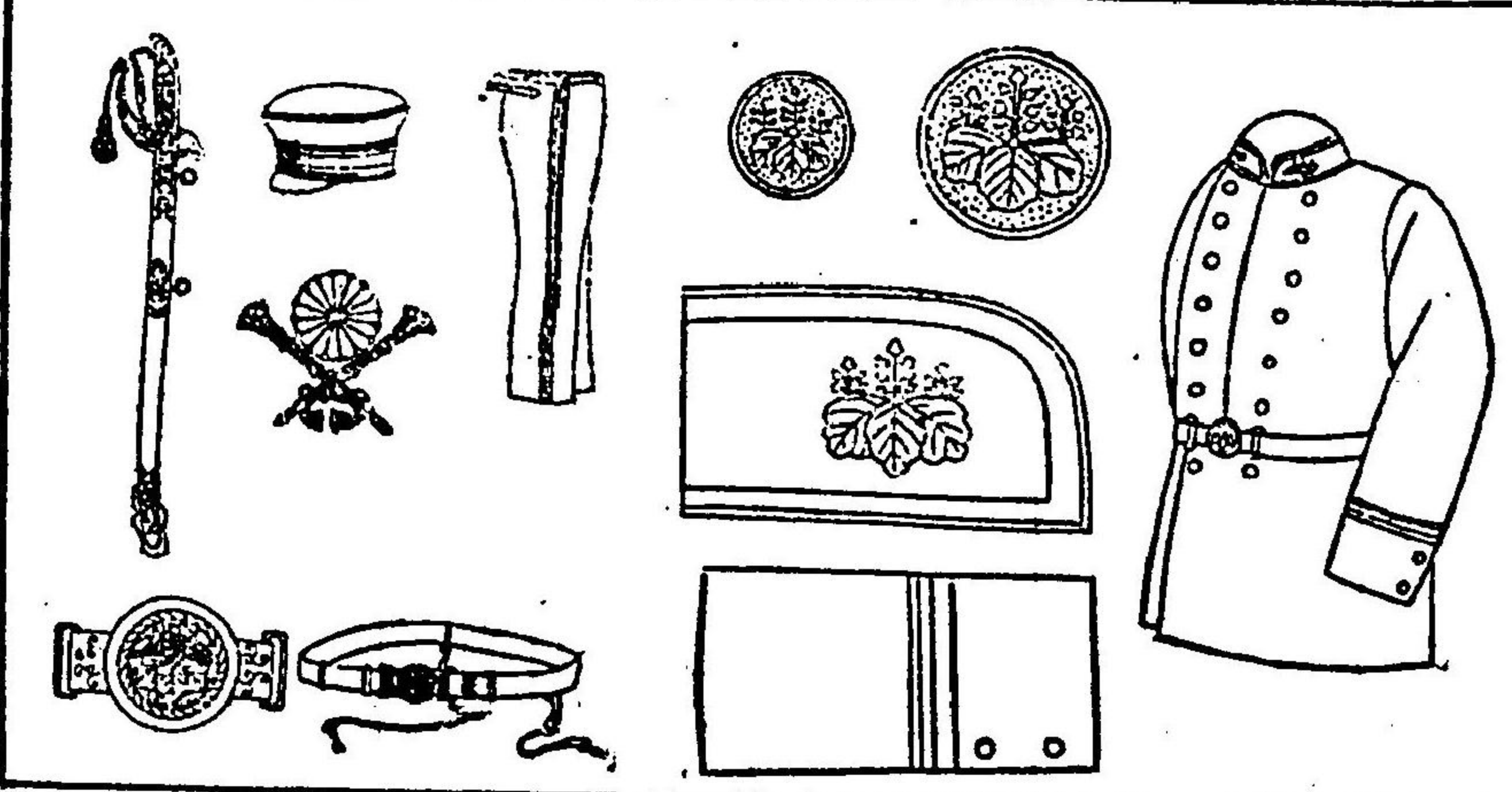

●東宮職勅委任官大小禮服

明治二十二年二月二十三日

宮内省通第二十六號

改正 三年四月七號

東宮職勅委任官大禮服小禮服ヲ制定スルノ如シ

式		上				地
肩章	領章	袖章	後面	前面	勅任官	
分五爪ノ金製五七ノ桐徑四分五厘	合サ長サ凡ソ四寸五分ノ金製五七ノ桐徑四分五厘	部ニ至リ兩花相對ス	袖口ヨリ三寸ヲ去リ電紋金線一線ヲ折ラシテ後部ニ付ス	一箇ヲ付シシノ部ニ又海模各	勅任官	
同上	同上	同上	同上	同上	勅任官	

式		下				地
頂章	右側章	製式	地質	製式	地質	
總長凡ソ二尺六寸三分柄	分五爪ノ金製五七ノ桐徑四分五厘	山形長サ一尺五寸高サ凡四寸五分ト定ム	深黒紺羅紗	深黒紺羅紗	深黒紺羅紗	
同上	同上	同上	同上	同上	同上	

●御料局地方部局員職服
 明治三十一年二月八日
 宮内省通甲第二號
 改正 三十五年四月三號 三十七年四月八日
 御料局地方部局員職服左ノ通相定メ本年五月一日ヨリ施行ス

式		上				地
後部	前面	後面	前面	後面	前面	
深黒紺羅紗	深黒紺羅紗	深黒紺羅紗	深黒紺羅紗	深黒紺羅紗	深黒紺羅紗	
同上	同上	同上	同上	同上	同上	

式		下				地
製式	地質	製式	地質	製式	地質	
深黒紺羅紗	深黒紺羅紗	深黒紺羅紗	深黒紺羅紗	深黒紺羅紗	深黒紺羅紗	
同上	同上	同上	同上	同上	同上	

夏		冬		甲		乙		帽	
製式	地質	製式	地質	製式	地質	製式	地質	製式	地質
付七セス	濃紺色若ハ白色地質適宜	濃紺色若ハ白色地質適宜	濃紺色若ハ白色地質適宜	形ノ如シ長サ手甲ノ細部ニシテ度トス黒角小鈕釦胸ニ二箇ヲ付ス	形ノ如シ長サ手甲ノ細部ニシテ度トス黒角小鈕釦胸ニ二箇ヲ付ス	形ノ如シ長サ手甲ノ細部ニシテ度トス黒角小鈕釦胸ニ二箇ヲ付ス	形ノ如シ長サ手甲ノ細部ニシテ度トス黒角小鈕釦胸ニ二箇ヲ付ス	高サ一寸金色五三ノ柄一箇	高サ一寸金色五三ノ柄一箇
同	同	同	同	ナシ	ナシ	ナシ	ナシ	高サ一寸真鍮五三ノ柄一箇	高サ一寸真鍮五三ノ柄一箇
上	上	上	上	上	上	上	上	上	上

夏		冬		衣		上	
製式	地質	製式	地質	製式	地質	製式	地質
形ノ如シ長サ手甲ノ細部ニシテ度トス黒角小鈕釦胸ニ二箇ヲ付ス	濃紺色若ハ白色地質適宜	形ノ如シ長サ手甲ノ細部ニシテ度トス黒角小鈕釦胸ニ二箇ヲ付ス	濃紺色若ハ白色地質適宜	形ノ如シ長サ手甲ノ細部ニシテ度トス黒角小鈕釦胸ニ二箇ヲ付ス	濃紺色若ハ白色地質適宜	形ノ如シ長サ手甲ノ細部ニシテ度トス黒角小鈕釦胸ニ二箇ヲ付ス	濃紺色若ハ白色地質適宜
同	同	同	同	同	同	同	同
上	上	上	上	上	上	上	上



事務所長 出張所次席者 分擔區員



事務所長 出張所次席者 分擔區員



事務所長 出張所次席者 分擔區員



事務所長 出張所次席者 分擔區員



事務所長 出張所次席者 分擔區員



事務所長 出張所次席者 分擔區員



事務所長 出張所次席者 分擔區員



事務所長 出張所次席者 分擔區員



事務所長 出張所次席者 分擔區員



事務所長 出張所次席者 分擔區員

第二十三輯 服制 第一章 服制

二五

● 爵位局高等官禮服制
明治三十九年九月十八日
宮内省通甲第十號
爵位局高等官禮服ノ制左ノ通相定ム

下 地 質	上					勅 任 官	奏 任 官
	式						
	肩 章	領 章	袖 章	後 面	前 面		
深黒紺羅紗	白羅紗特別大禮ノトキ用フ	同上	同上	同上	同上	同上	同上

鈕	帽		袴	衣		下 地 質	上 地 質
	右 側 章	左 側 章		製 式	製 式		
大禮服ノ鈕ニ同シ	同上	同上	同上	同上	同上	同上	同上

勅任官 奏任官

鈕	帽		袴	衣		下 地 質	上 地 質
	右 側 章	左 側 章		製 式	製 式		
	大禮服ノ鈕ニ同シ	同上	同上	同上	同上	同上	同上

勅任官 奏任官

鈕	帽		袴	衣		下 地 質	上 地 質
	右 側 章	左 側 章		製 式	製 式		
大禮服ノ鈕ニ同シ	同上	同上	同上	同上	同上	同上	同上

● 膳部長小禮服制

明治三十九年六月五日
宮内省通甲第七號

膳部長小禮服制ノ通相定ム

主殿寮勅委任官服制

明治二十一年十月二日
宮内省令第廿二號

主殿寮勅委任官服制左表ノ通り相定ム
主殿寮勅委任官大禮服章表

衣		上		下	
式	地	式	地	式	地
前	深黒絹羅紗	前	深黒絹羅紗	前	深黒絹羅紗
後	同上	後	同上	後	同上
袖	同上	袖	同上	袖	同上
領	同上	領	同上	領	同上
肩	同上	肩	同上	肩	同上
裾	同上	裾	同上	裾	同上

衣		上		下	
式	地	式	地	式	地
前	深黒絹羅紗	前	深黒絹羅紗	前	深黒絹羅紗
後	同上	後	同上	後	同上
袖	同上	袖	同上	袖	同上
領	同上	領	同上	領	同上
肩	同上	肩	同上	肩	同上
裾	同上	裾	同上	裾	同上

主殿寮勅委任官小禮服章表

衣		上		下	
式	地	式	地	式	地
前	深黒絹羅紗	前	深黒絹羅紗	前	深黒絹羅紗
後	同上	後	同上	後	同上
袖	同上	袖	同上	袖	同上
領	同上	領	同上	領	同上
肩	同上	肩	同上	肩	同上
裾	同上	裾	同上	裾	同上

衣		上		下	
式	地	式	地	式	地
前	深黒絹羅紗	前	深黒絹羅紗	前	深黒絹羅紗
後	同上	後	同上	後	同上
袖	同上	袖	同上	袖	同上
領	同上	領	同上	領	同上
肩	同上	肩	同上	肩	同上
裾	同上	裾	同上	裾	同上

皇宮警察官服制及提燈旗章

明治十九年六月二十六日
宮内省令第廿九號

皇宮警察官服制及提燈旗章左ノ通り相定ム
皇正一九一九年第一號

衣		上		下	
式	地	式	地	式	地
前	深黒絹羅紗	前	深黒絹羅紗	前	深黒絹羅紗
後	同上	後	同上	後	同上
袖	同上	袖	同上	袖	同上
領	同上	領	同上	領	同上
肩	同上	肩	同上	肩	同上
裾	同上	裾	同上	裾	同上

略	正		略		略		服		略			
	劍	飾	袴	夏	袴	冬	衣	上	夏	服		
劍飾	劍飾	飾具	側	式	地	側	式	地	袖	式	地	式
正劍二同シ 但腕貫緒適宜	同	同	同	同	同	同	同	同	同	同	同	同
同	同	同	同	同	同	同	同	同	同	同	同	同
正劍二同シ 但腕貫緒適宜	同	同	同	同	同	同	同	同	同	同	同	同
同	同	同	同	同	同	同	同	同	同	同	同	同
同	同	同	同	同	同	同	同	同	同	同	同	同
○	○	○	○	○	○	○	○	○	○	○	○	○

略	正		正		正		帽	
	袴	衣	上	袴	式	地	袴	式
冬	地	側	製	地	鈕	袖	領	製
長シヤケツト製丈ケ 手ナ垂レテ首ニ透 スルヲ以テ度トス胸	同	同	同	同	同	同	同	同
同	同	同	同	同	同	同	同	同
同	同	同	同	同	同	同	同	同
同	同	同	同	同	同	同	同	同
同	同	同	同	同	同	同	同	同
○	○	○	○	○	○	○	○	○

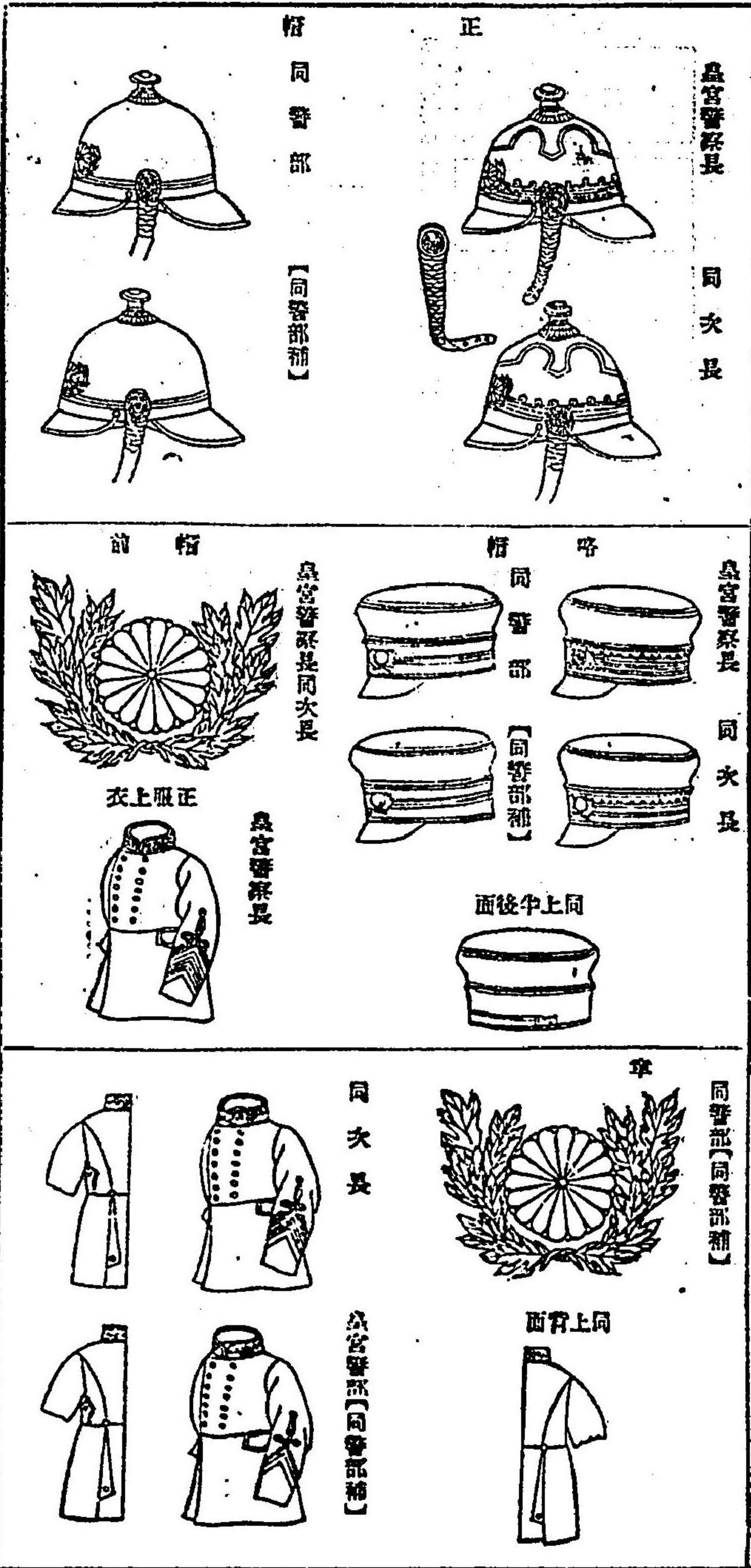

旗			
旗式	大	地質	旗
中央ニ徑四寸五分菊御紋ヲ付シ上ニ幅二寸一條四分四條ノ赤線ヲ付ス	白絹細	同上	中央ニ徑二寸五分菊御紋一箇ヲ付シ上ニ幅一寸五分一條三分四條ノ赤線ヲ付ス
同上	同上	同上	中央 同上
同上	同上	同上	上 同上
同上	同上	同上	中央 同上
同上	同上	同上	上 幅一寸一條三分四條ノ赤線ヲ付ス
同上	同上	同上	中央 幅一寸一條三分二條ノ赤線ヲ付ス
同上	同上	同上	中央 幅一寸一條三分一條ノ赤線ヲ付ス

掛	指	燈	提			外	地
			帽	鈕	袖		
同	白絹細	中央ニ徑四寸五分菊御紋三箇ヲ附シ上ニ幅二寸一條四分四條ノ赤線ヲ周ワス	同	同	同	黒又ハ紺細紗 表適宜	
同	同上	同上	同	同	同	同上	
同	同上	同上	同	同	同	同上	
同	同上	同上	同	同	同	同上	
同	同上	同上	同	同	同	同上	
同	同上	同上	同	同	同	同上	
同	同上	同上	同	同	同	同上	
同	同上	同上	同	同	同	同上	
同	同上	同上	同	同	同	同上	

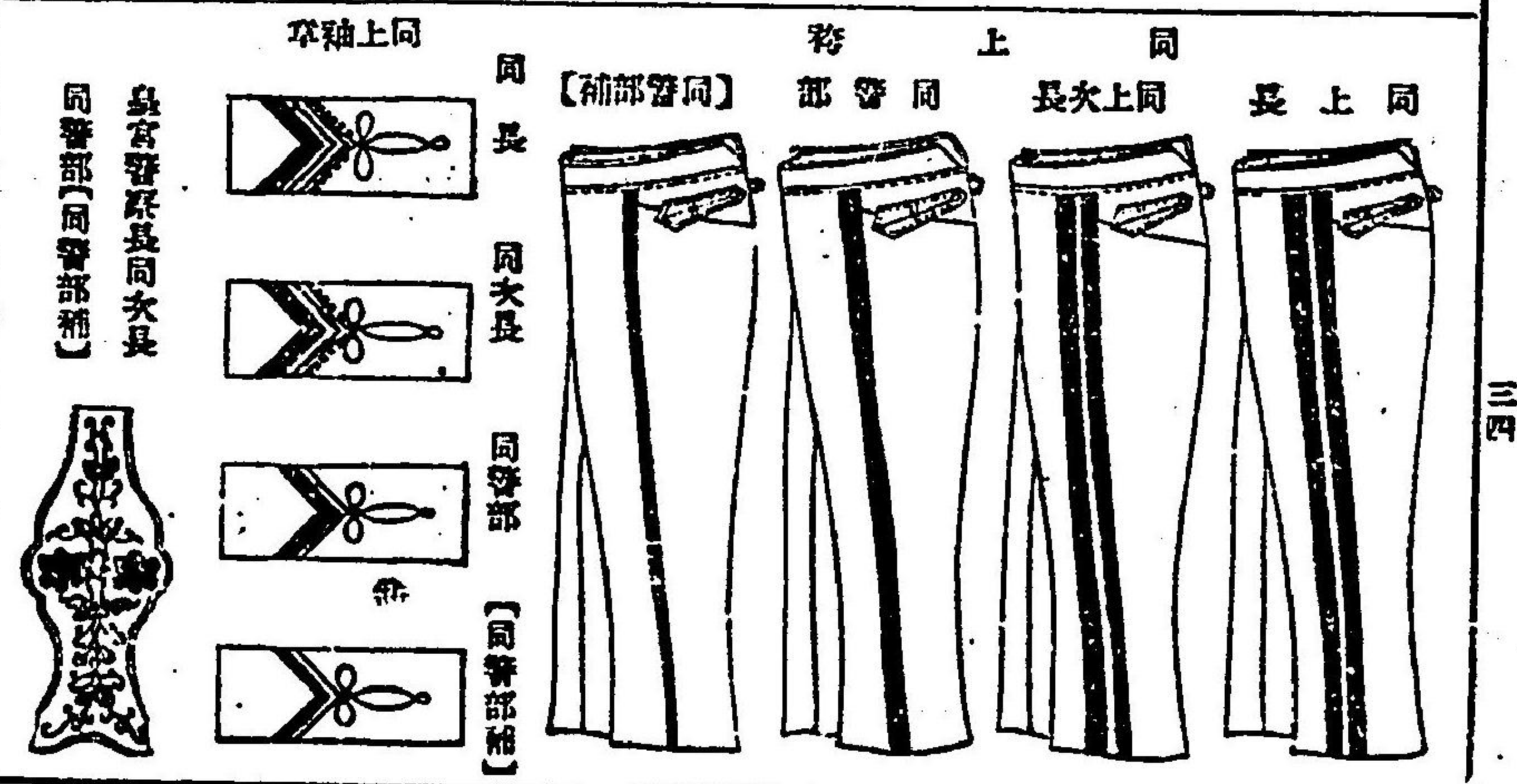
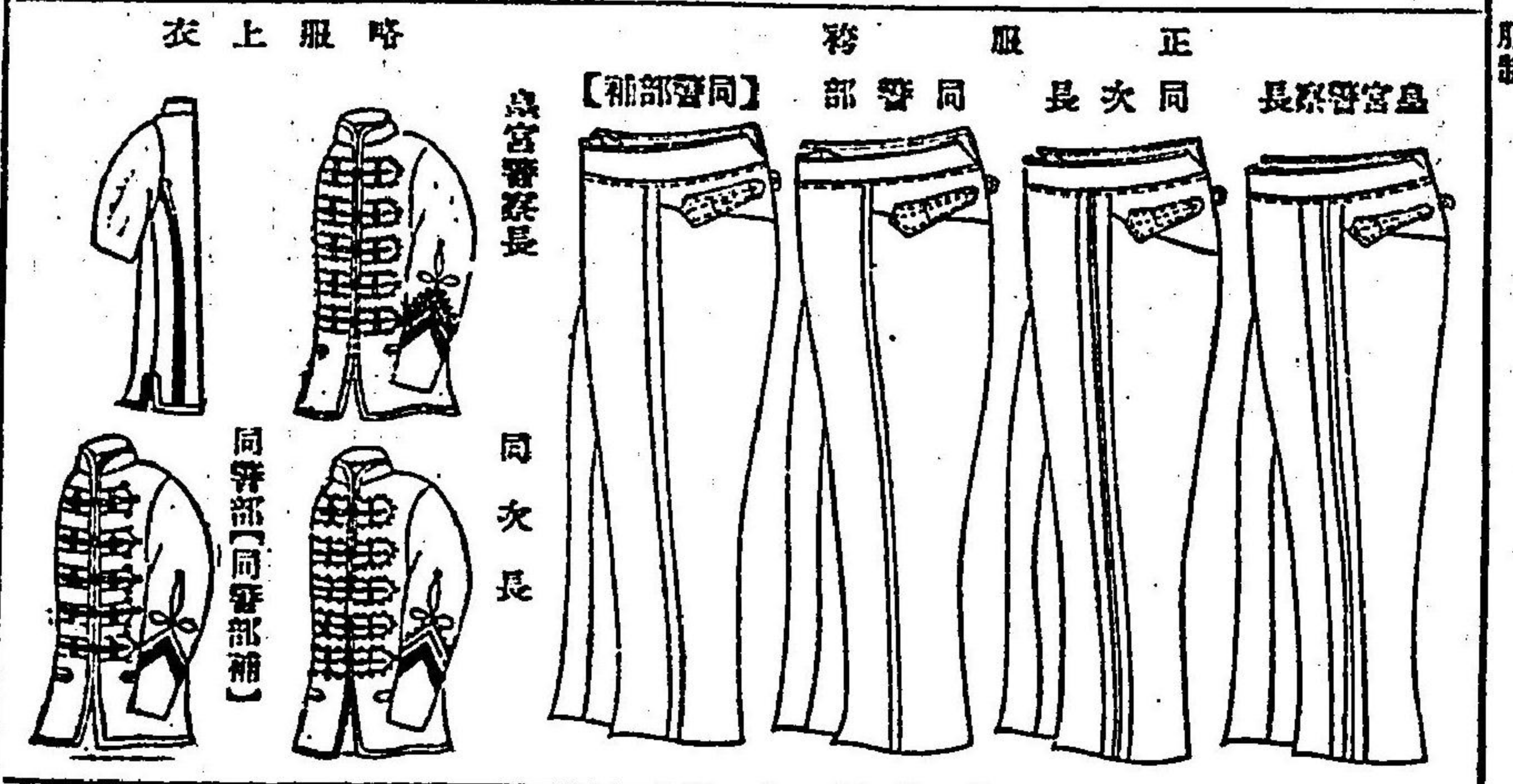
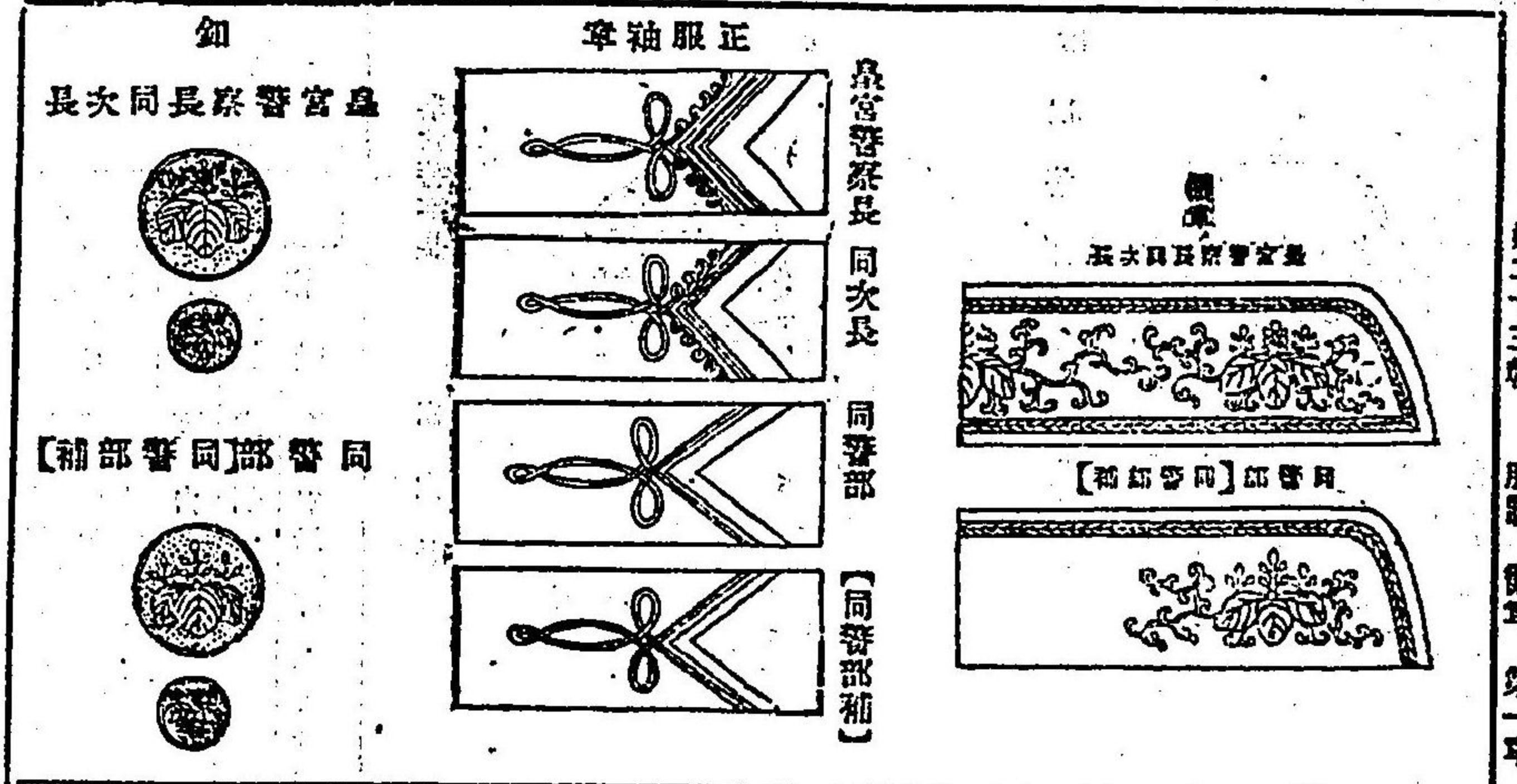
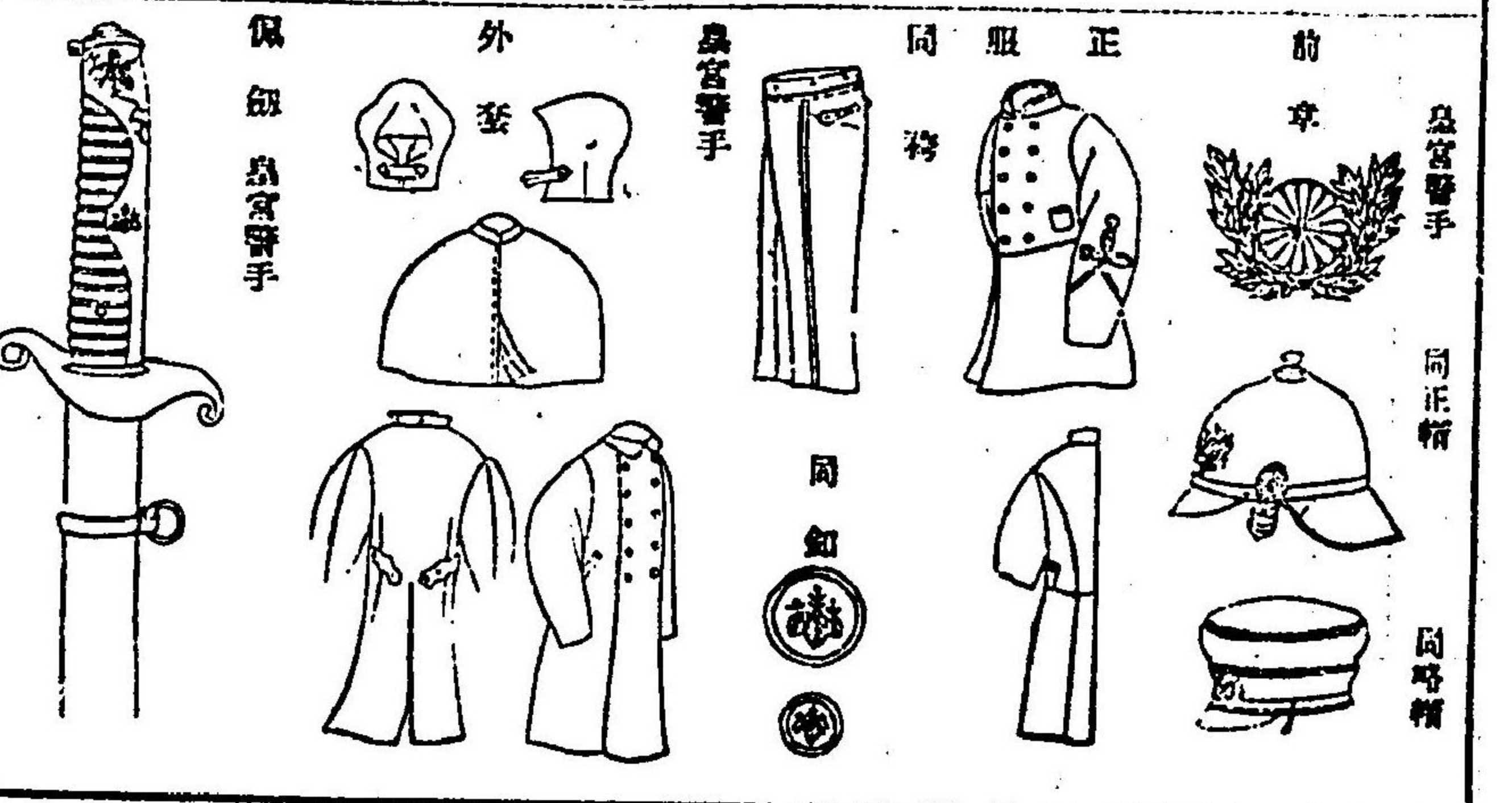
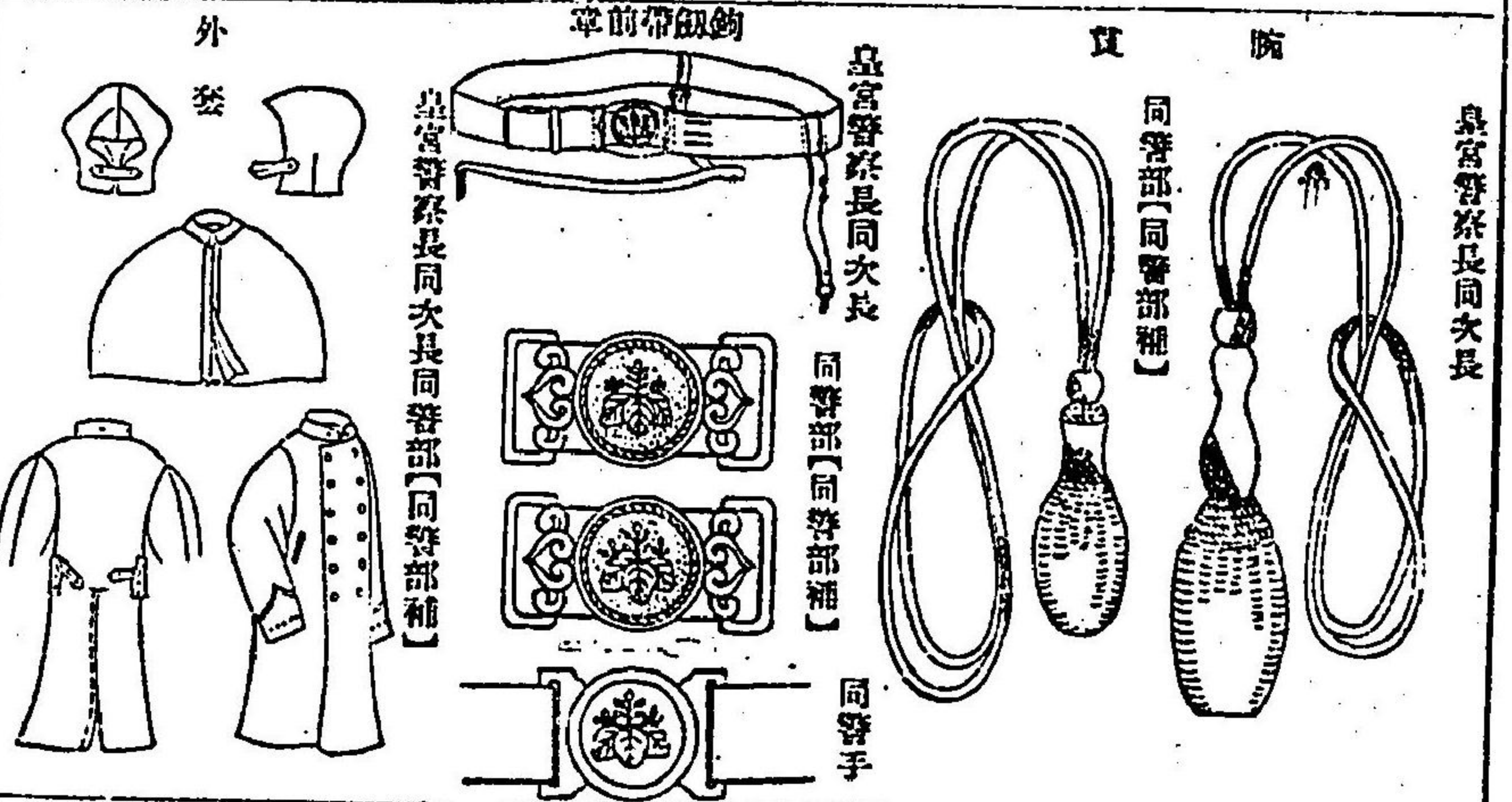
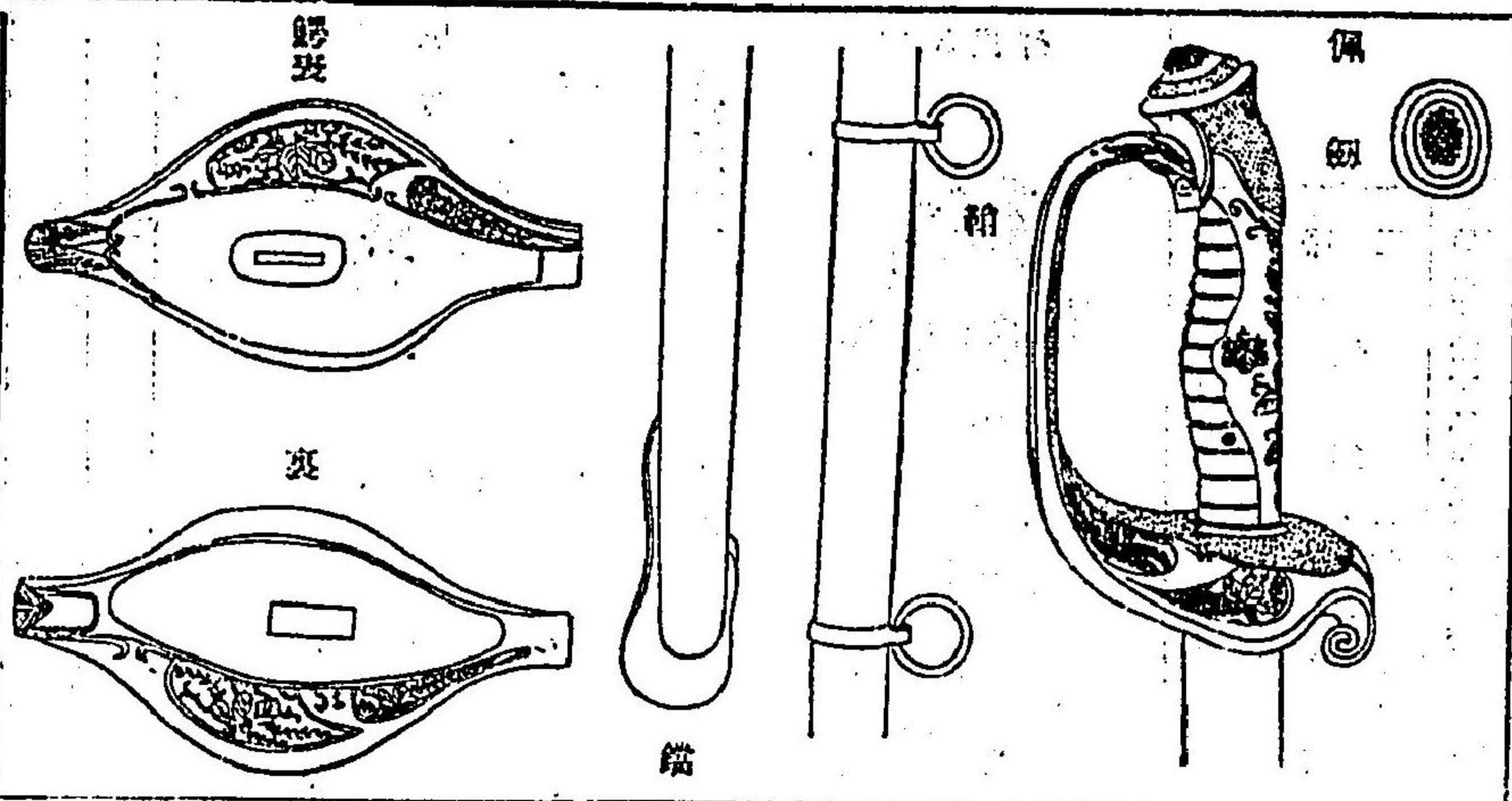

皇宮警察長
同次長

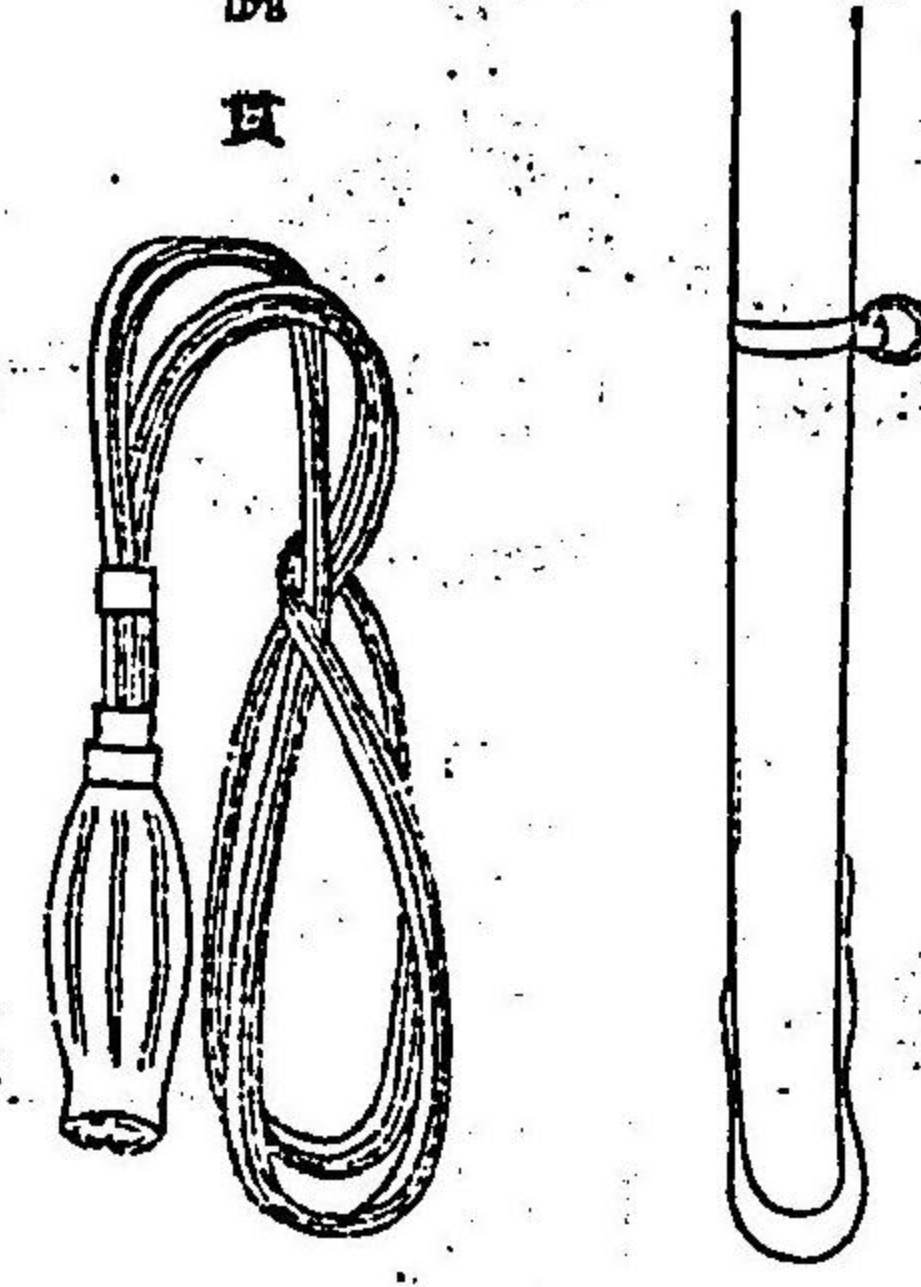

同警部
【皇宮警部補】代理

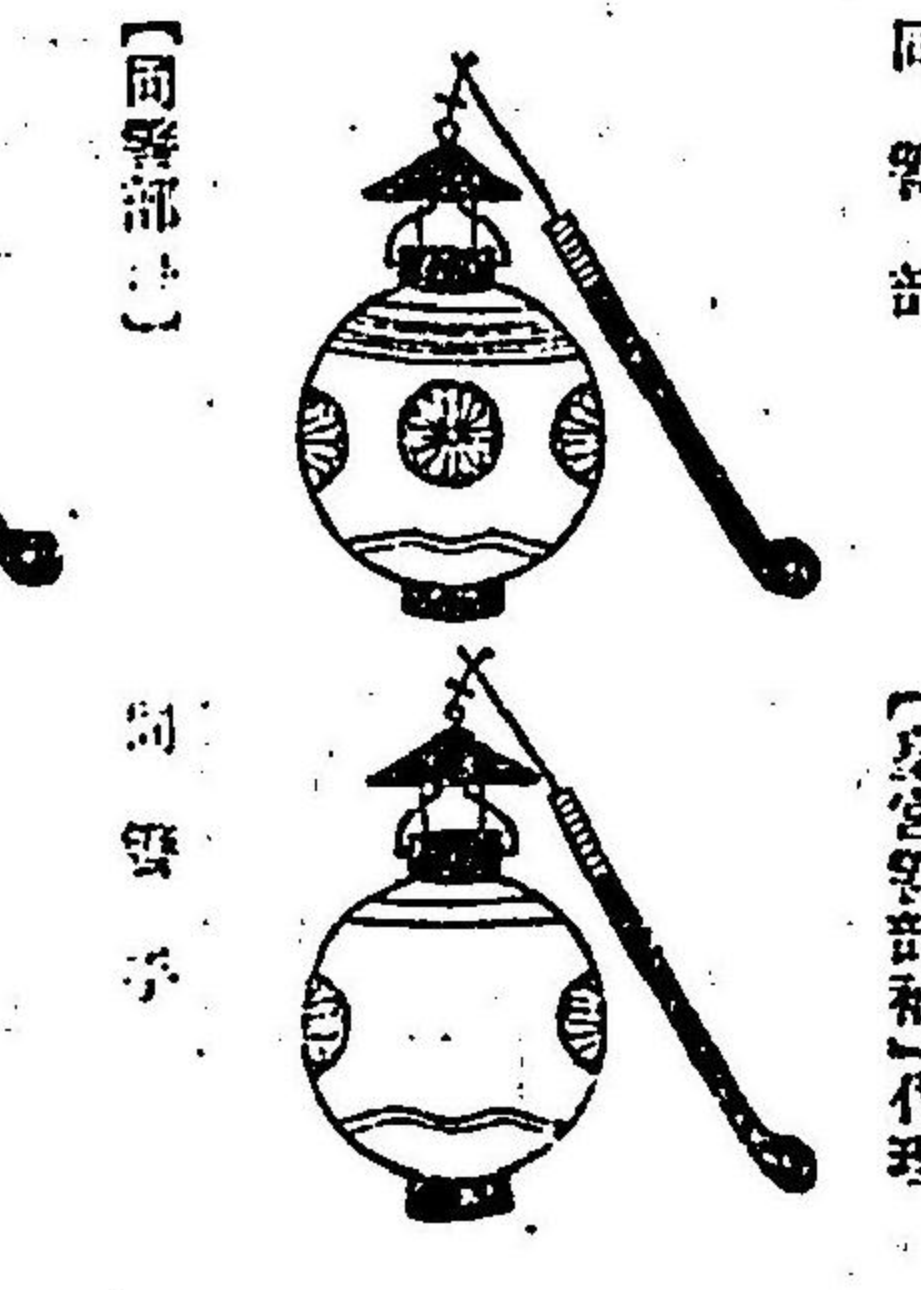

高嶺
平長サ九尺

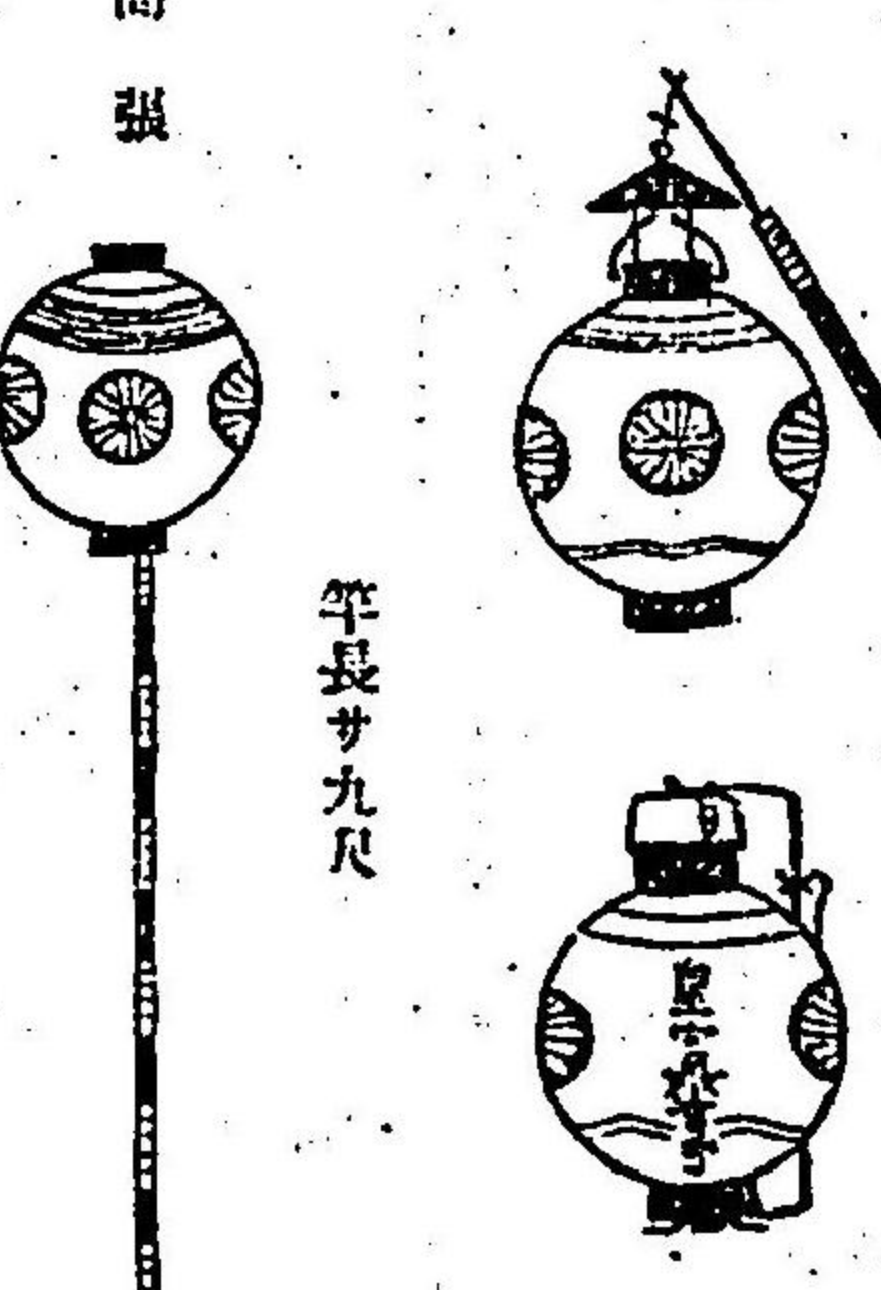

旗大
旗探指

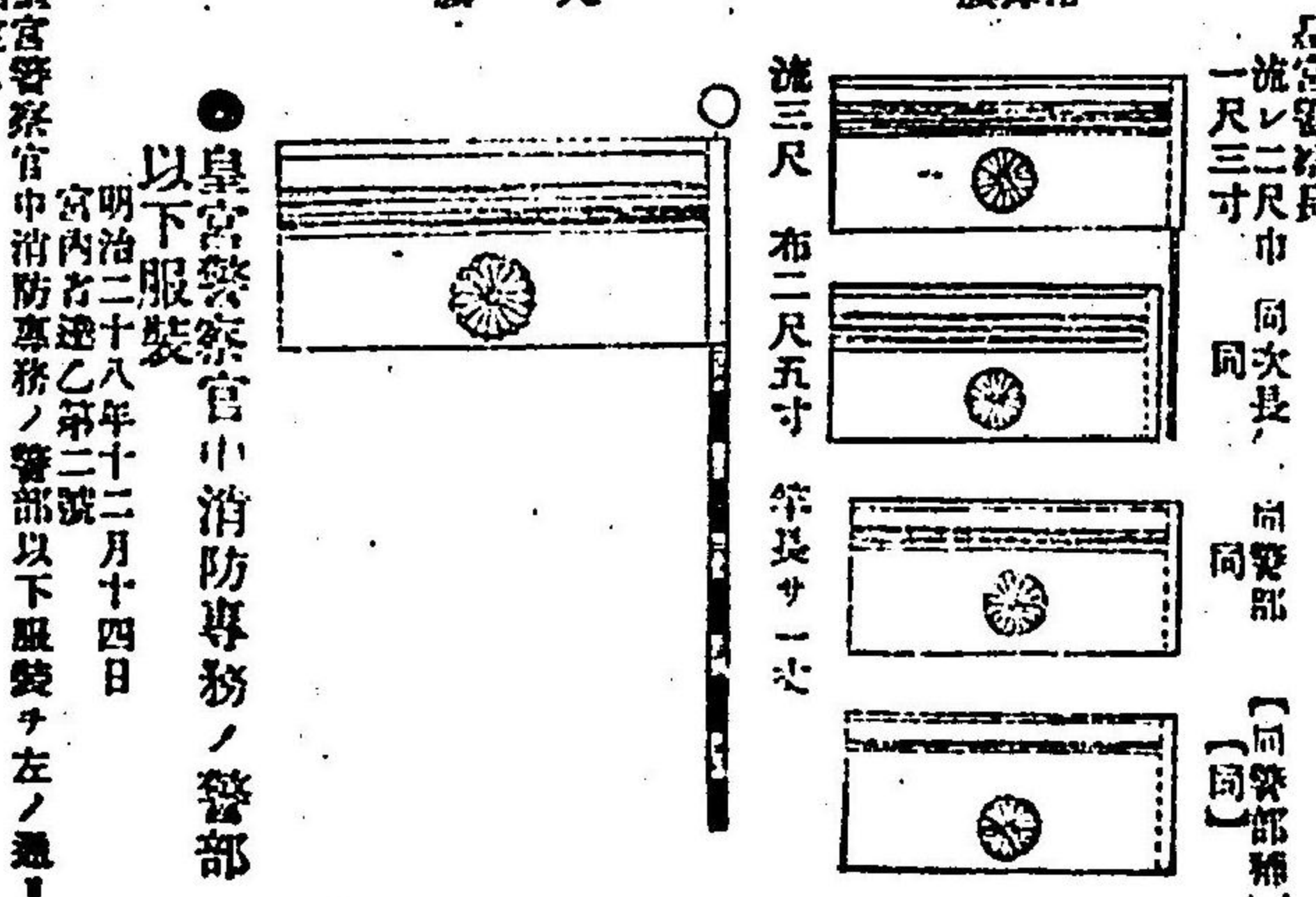

●皇宮警察官中消防事務ノ警部以下服裝
明治二十八年十二月十四日
宮内省達乙第二號
皇宮警察官中消防事務ノ警部以下服裝ヲ左ノ通ニ相定ム

服制	短劍	飾具	消防事務 皇宮警部	【消防事務 皇宮警部補】
他ハ明治十九年宮内省第九號達ニ依ル				

短劍
柄三寸 鞘一尺一寸

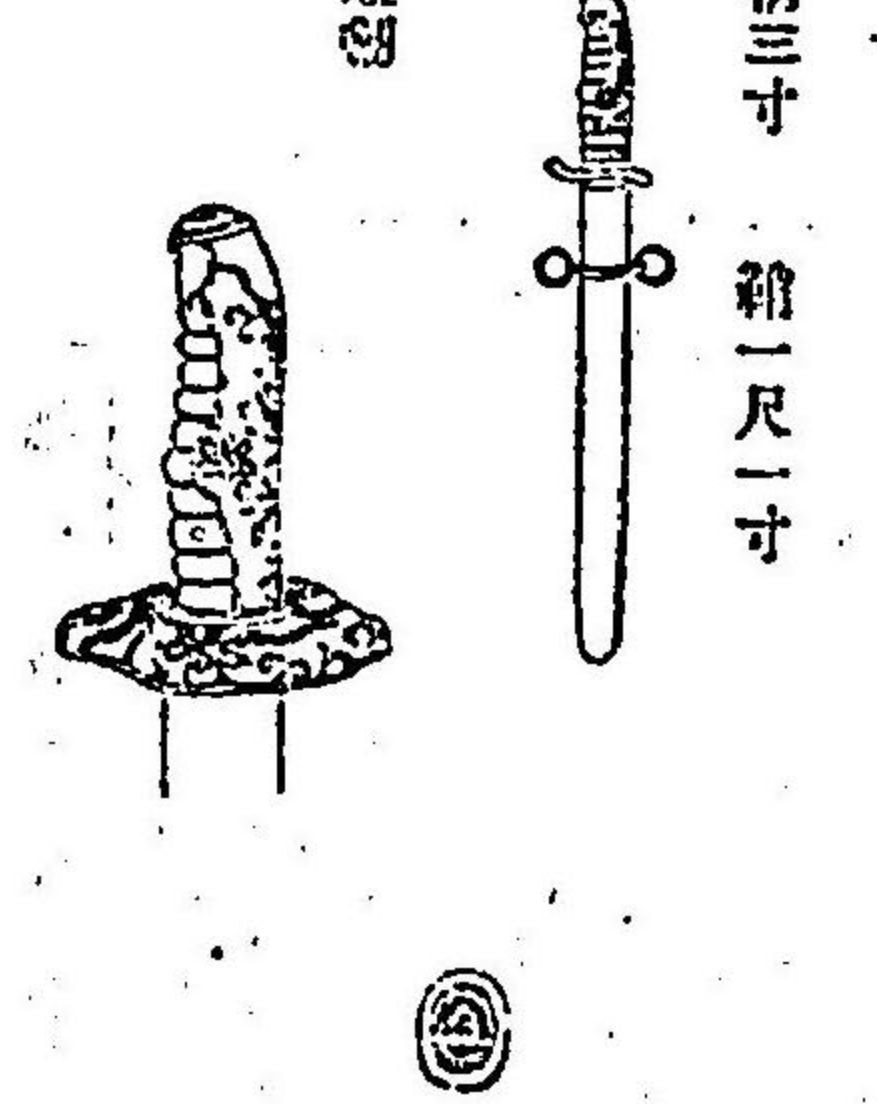

消防事務 皇宮警部

略服		正服	
冬服	夏服	冬服	夏服
地質 紺 鈕 正服ニ同シ	地質 紺 鈕 正服ニ同シ	地質 紺 鈕 正服ニ同シ	地質 紺 鈕 正服ニ同シ
袖式 正服ニ同シ	袖式 正服ニ同シ	袖式 正服ニ同シ	袖式 正服ニ同シ
製式 正服ニ同シ	製式 正服ニ同シ	製式 正服ニ同シ	製式 正服ニ同シ
地質 紺	地質 紺	地質 紺	地質 紺
鈕 正服ニ同シ	鈕 正服ニ同シ	鈕 正服ニ同シ	鈕 正服ニ同シ
幅二分ノ銀圓モジュールヲ附ス		幅二分ノ銀圓モジュールヲ附ス	
長ツキケツト		長ツキケツト	
整襟胸部鈕五箇ニ行トス		整襟胸部鈕五箇ニ行トス	
但シ夏服ハ紺又ハ紺セル		但シ夏服ハ紺又ハ紺セル	
黒又ハ紺セル 又は毛織子		黒又ハ紺セル 又は毛織子	

他ハ明治十九年宮内省第九號達ニ依ル但シ正服略服トモ到ナシ

警手上衣



同警部
【皇宮警部補】代理

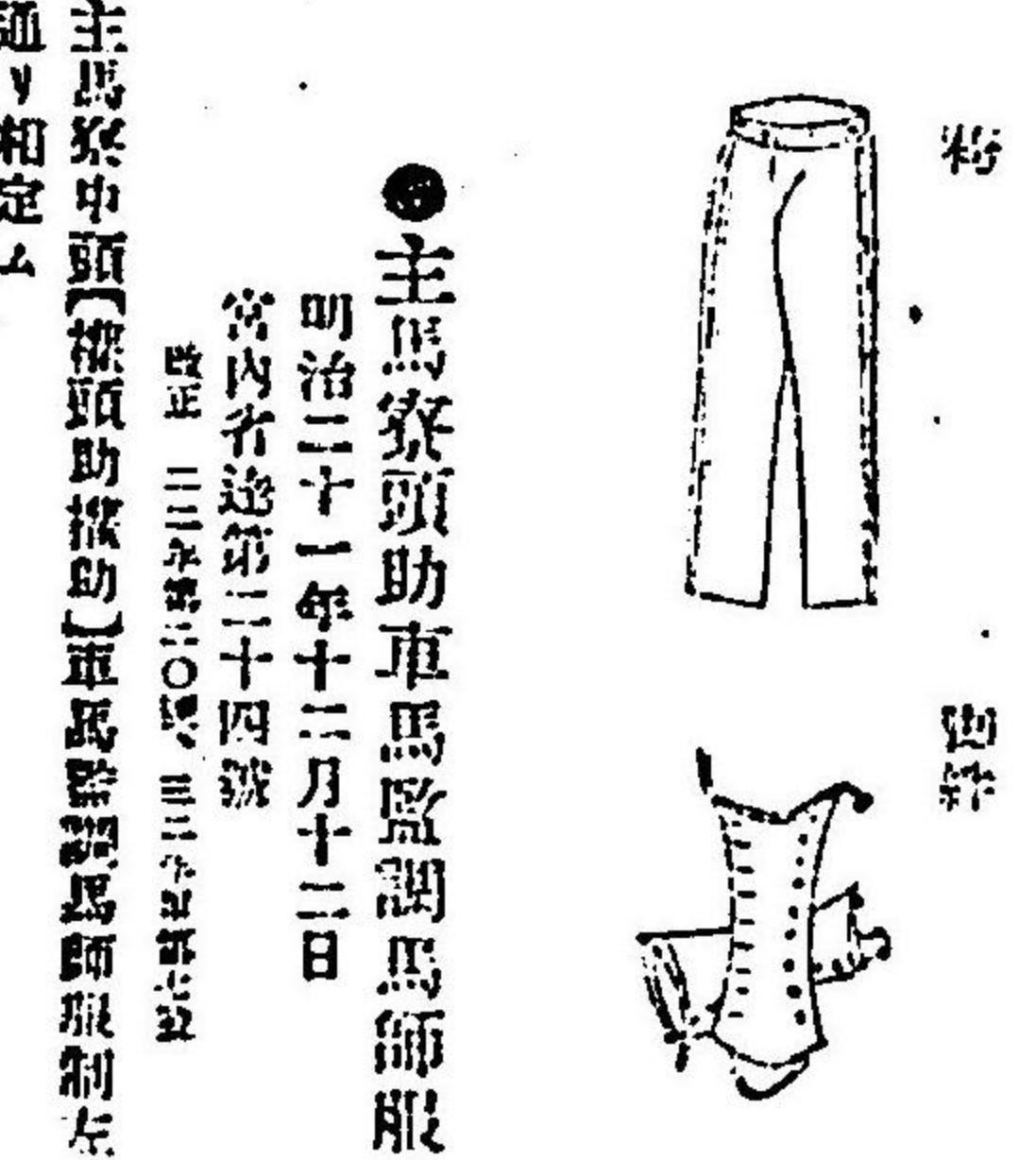

袴
脚絆

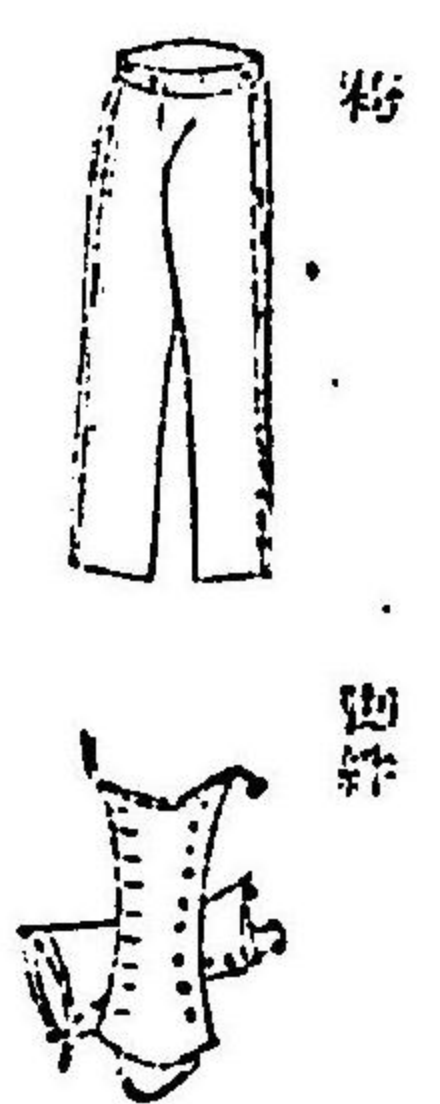

●主馬寮頭助車馬監調馬師服制
明治二十一年十二月十二日
宮内省達第二十四號
明治二十二年三月二日 宮内省達第三號
主馬寮中頭【横頭助操助】車馬監調馬師服制左ノ通ニ相定ム

靴	冠	袴		袴		衣		下		上					小	禮	車	馬	監	調	馬	師		
		右	左	製	地	製	地	製	地	製	地	式												
												領	袖	後									前	肩
同上	同上	同上	同上	同上	同上	同上	同上	同上	同上	同上	同上	同上	同上	同上	同上	同上	同上	同上	同上	同上	同上			

主税局勅委任官制服

明治二十一年十月八日
宮内省 第三十九號
主税局勅委任官制服制左ノ通り相定ム

衣		上		地	質
式	製	式	製		
肩章	領章	袖章	後	前	深黒紺羅紗
五ノシ 五ノシ 五ノシ 五ノシ 五ノシ	合サレ 合サレ 合サレ 合サレ 合サレ	此部ニ 此部ニ 此部ニ 此部ニ 此部ニ	七ノシ 七ノシ 七ノシ 七ノシ 七ノシ	一ノシ 一ノシ 一ノシ 一ノシ 一ノシ	同上

鈕	袴		袴		衣		下	
	頂	右	製	地	製	地	製	地
同上	同上	同上	同上	同上	同上	同上	同上	同上

勅任官上衣前面



勅任官上衣後面



勅任官下衣

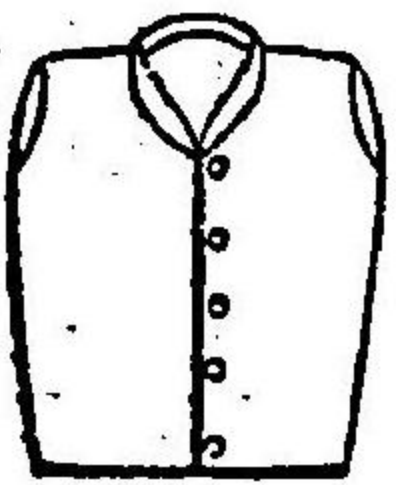

勅任官袴

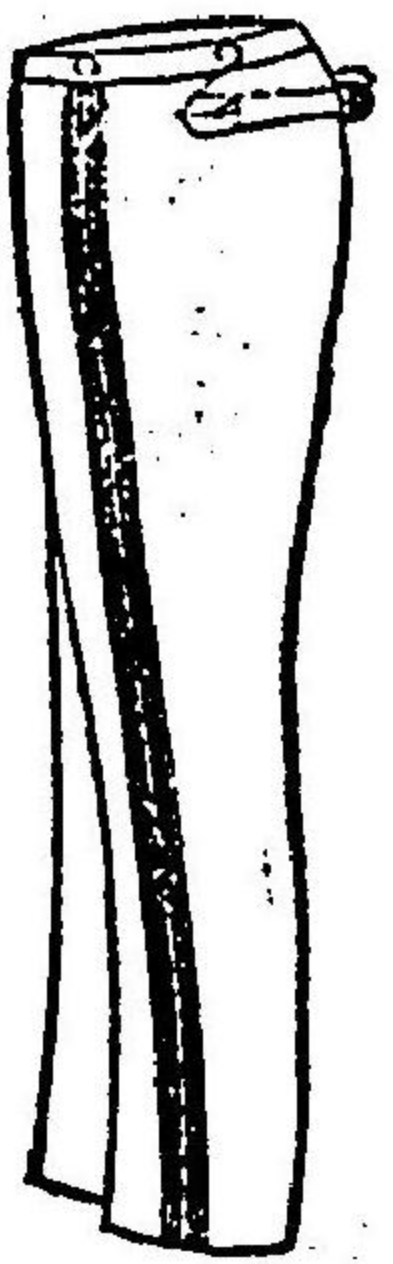

勅任官上衣前面

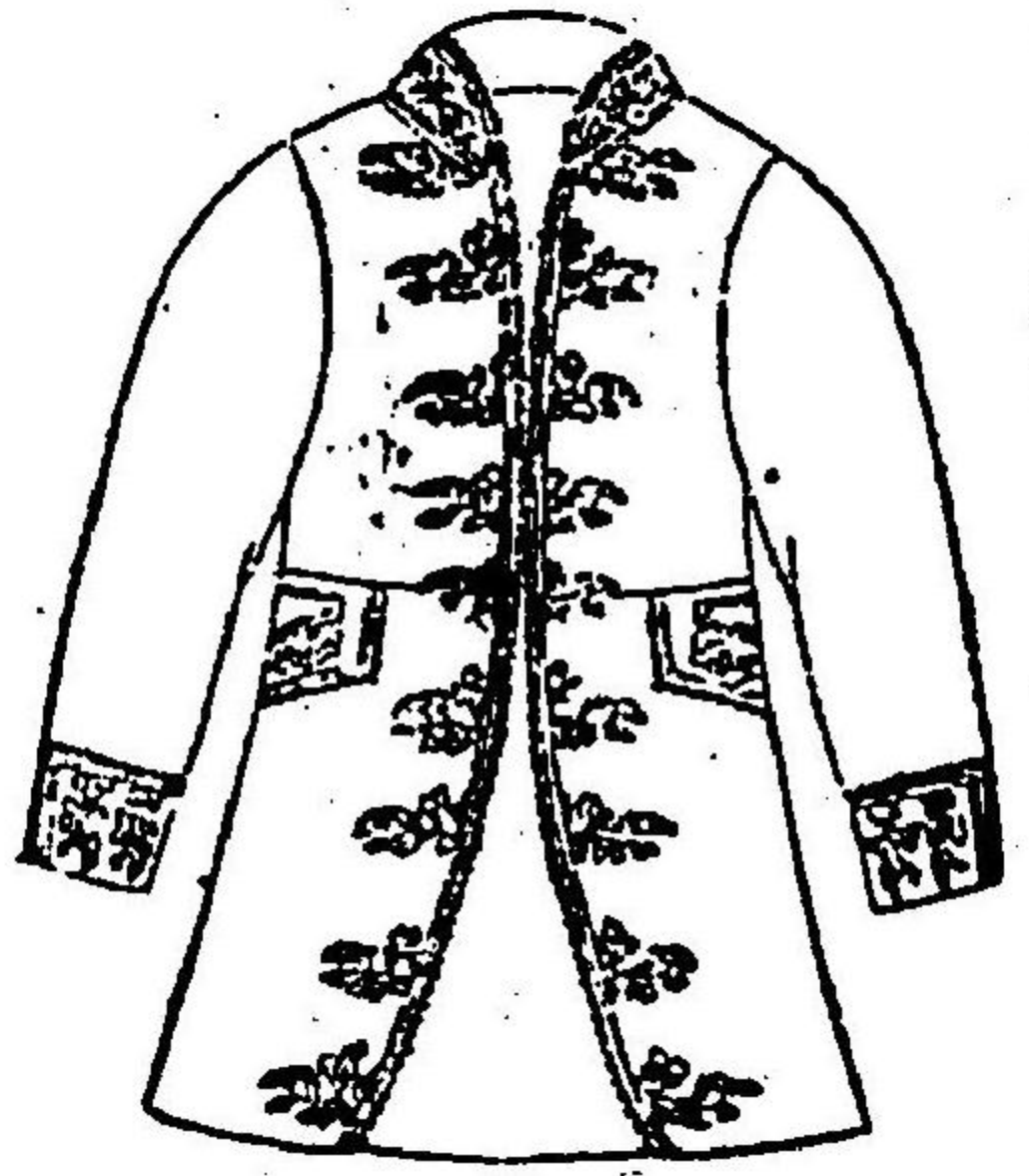

奏任官上衣後面

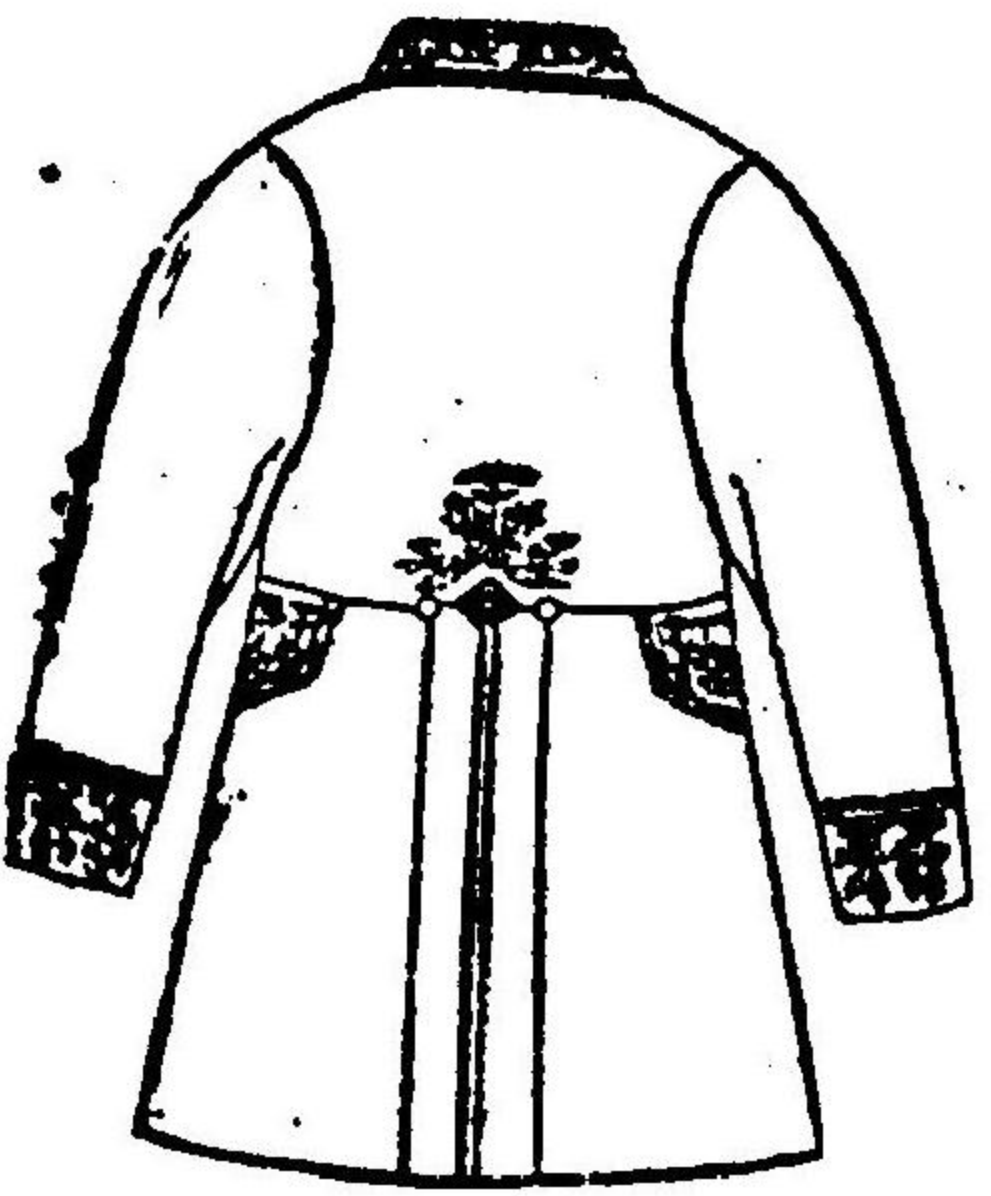

奏任官下衣

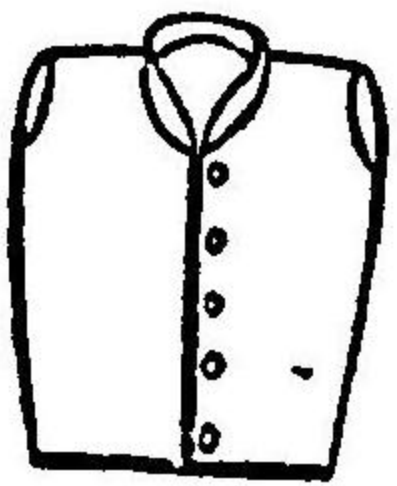

奏任官袴

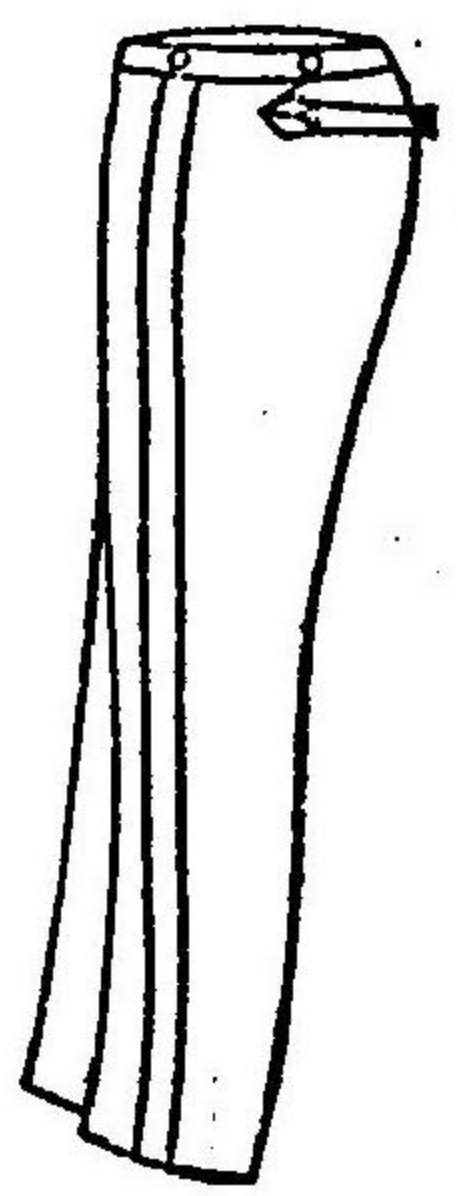

勅任官劍

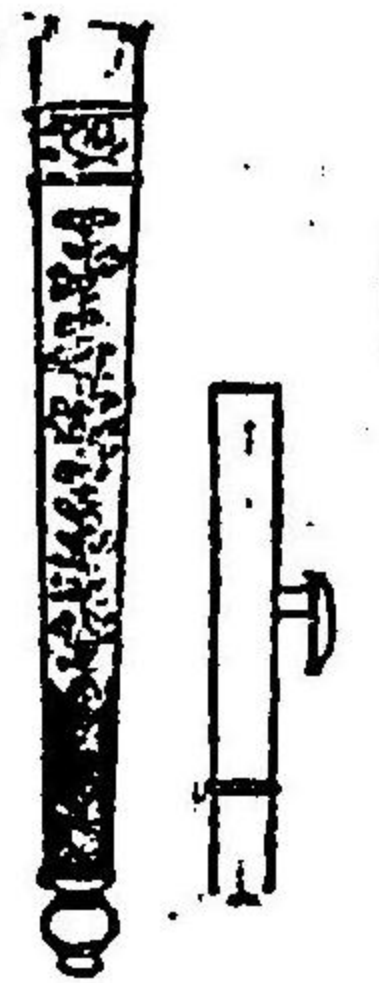
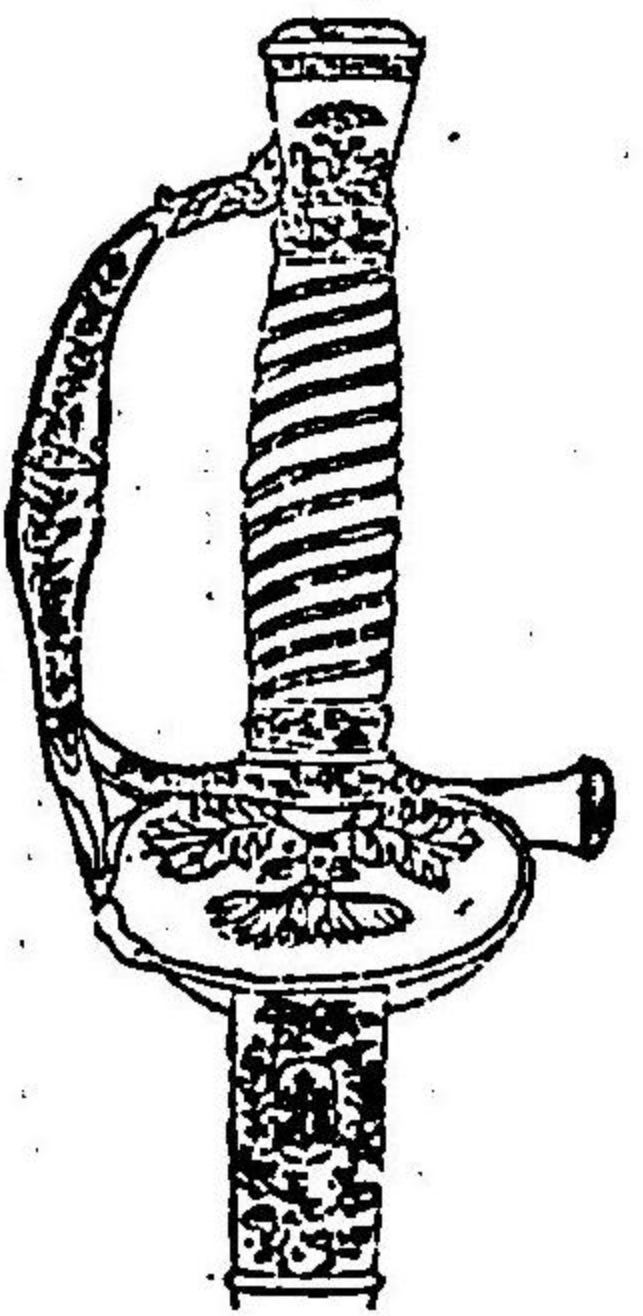

勅任官下ケ緒

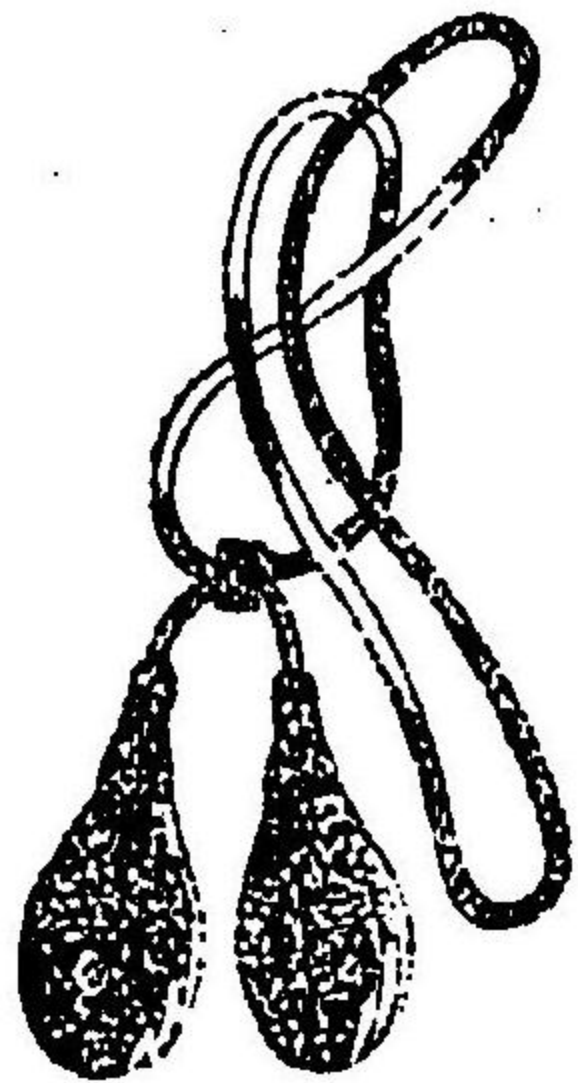

奏任官劍

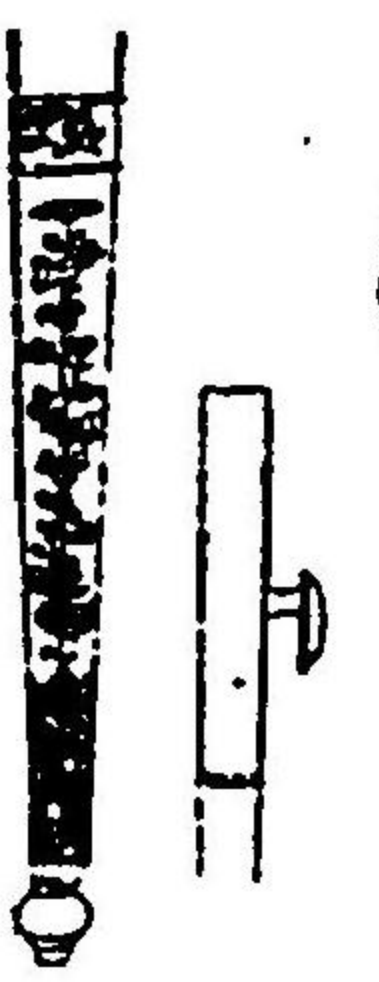
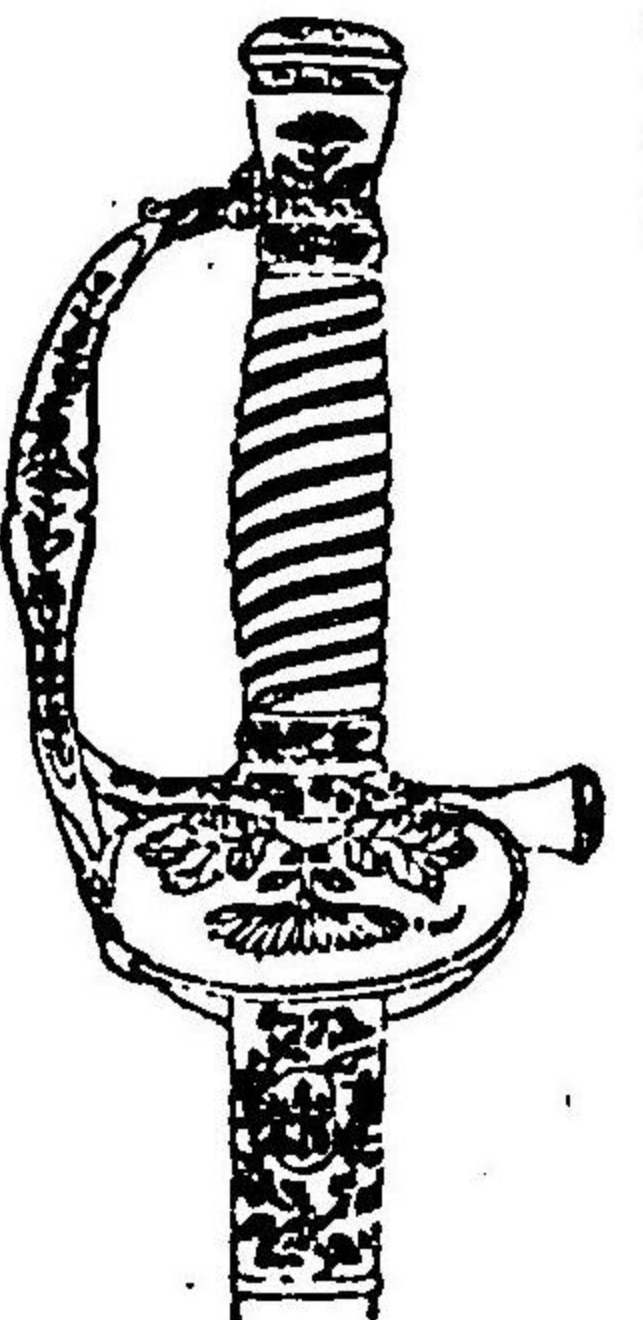

奏任官下ケ緒

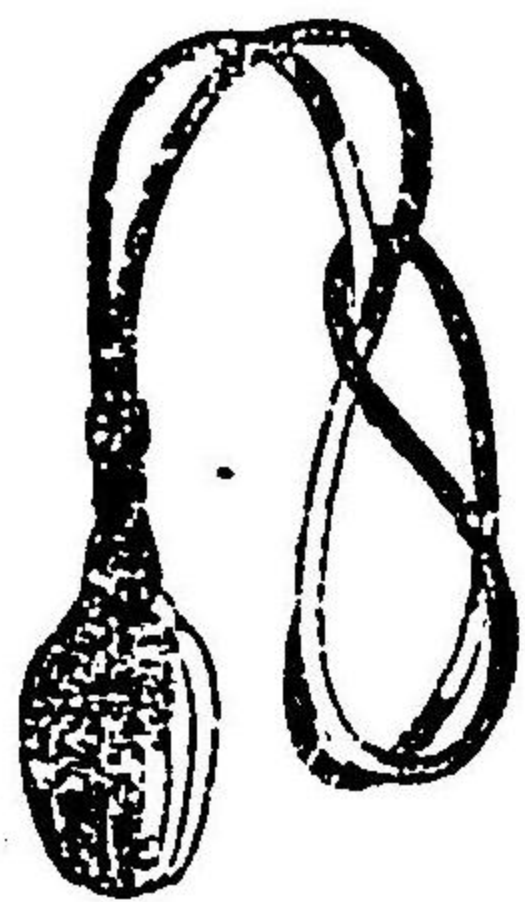

勅任官帽



奏任官帽

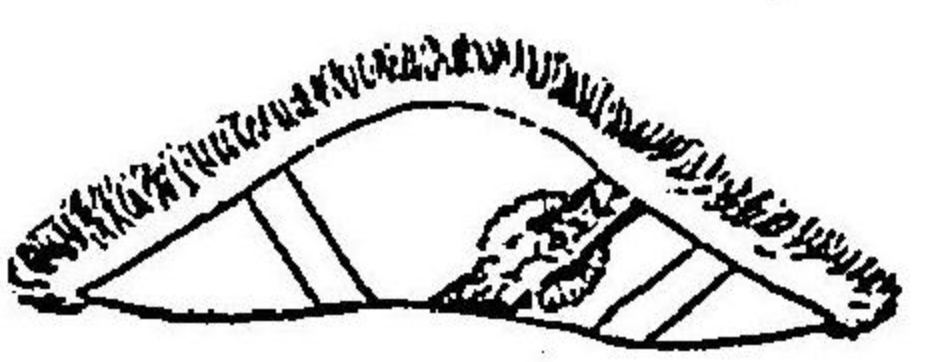

勅任官佩劍及緒

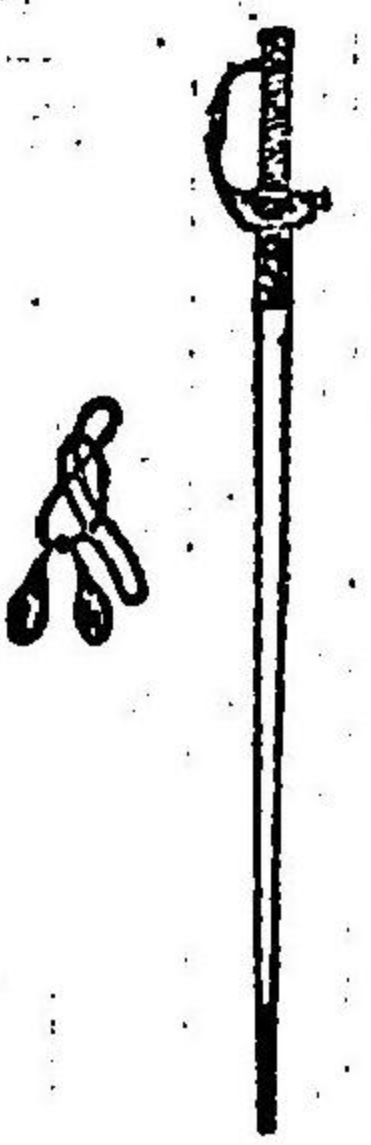

奏任官佩劍及緒

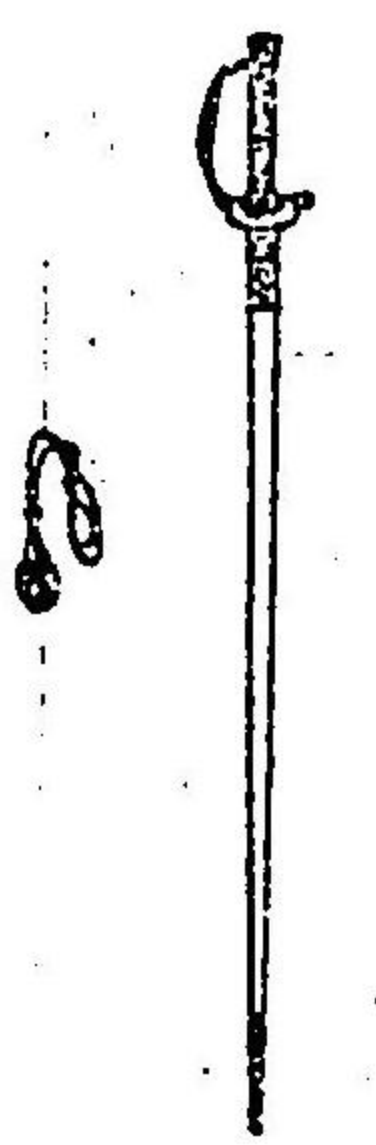

主務局勅任官小禮服章表

衣 下	製 式	地 質	衣 上		製 式	地 質
			後 面	前 面		
襟大反シニ號鈕三箇ヲ付ス圖ノ如シ	同上	深黒紺羅紗	白羅紗及ヒ白リンネル	深黒紺羅紗	深黒紺羅紗	同上
同上	同上	同上	同上	同上	深黒紺羅紗ノ製ノ如ク腰下ヲクリテ後襟ニ及ヒシ上襟及袖口ヨリ三寸ノ部分ニ深黒紺羅紗ヲ付シ左右ニ一號鈕八箇ヲ付ス圖ノ如シ	袖口ノ深黒紺羅紗ヲ付シ他ノ上ニ同シ

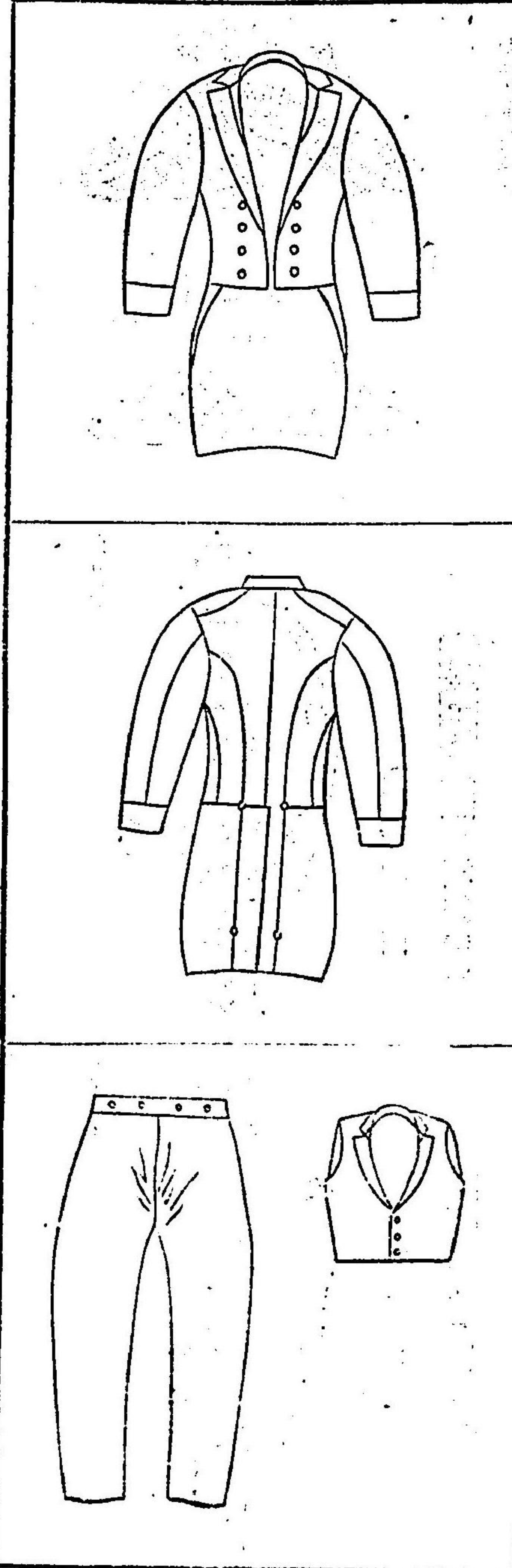

鈕	鈕	鈕	帽		袴	製 式	地 質
			右 側	左 側			
同上	同上	同上	同上	同上	同上	同上	同上
同上	同上	同上	同上	同上	同上	同上	同上

勅任官帽

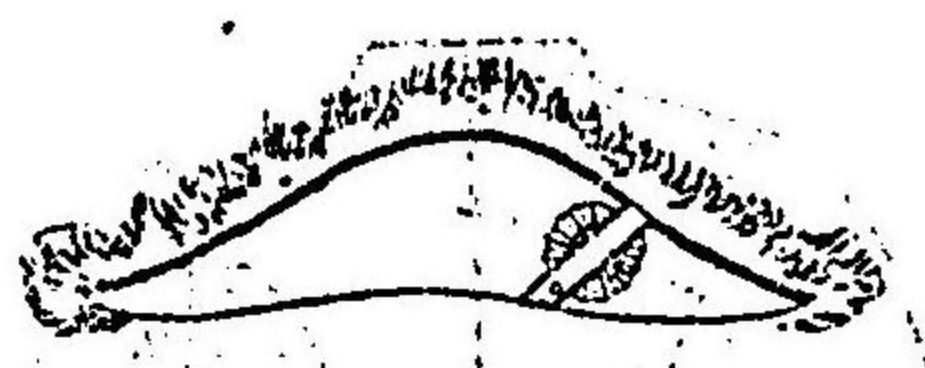

一號

奏任官帽

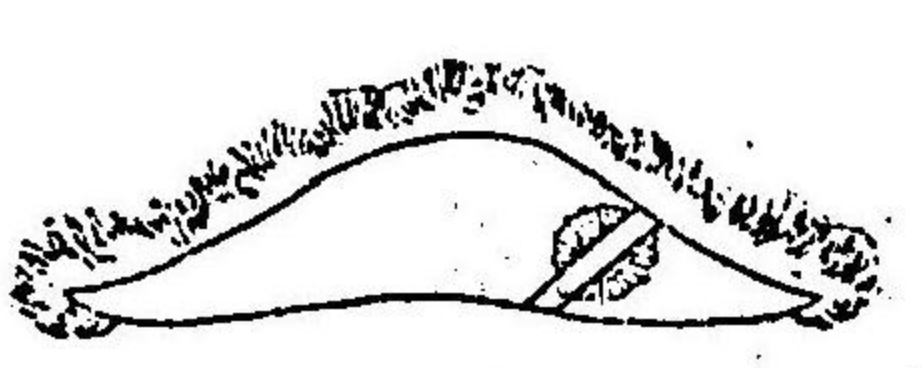

二號

主務局勅任官略服章表

製 式	地 質	製 式	地 質	製 式	地 質	製 式	地 質	製 式	地 質	製 式	地 質	製 式	地 質	製 式	地 質	製 式	地 質
同上	同上	同上	同上	同上	同上	同上	同上	同上	同上	同上	同上	同上	同上	同上	同上	同上	同上
同上	同上	同上	同上	同上	同上	同上	同上	同上	同上	同上	同上	同上	同上	同上	同上	同上	同上

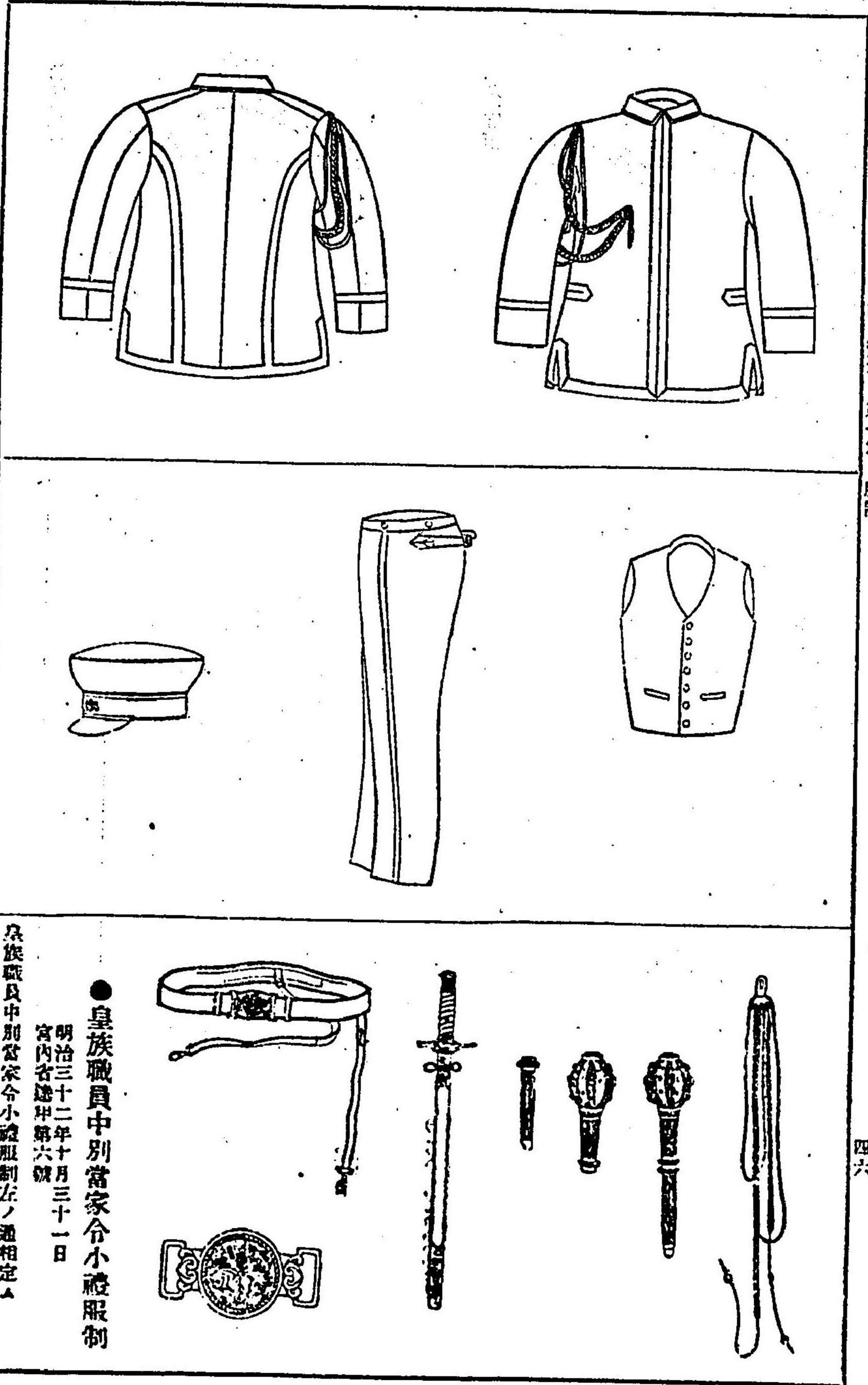

鈕		帽		袴		衣 下		衣 上		別	當	家	令
二	一	右	製	地	製	地	製	地	式				
號	號	側	式	質	式	質	式	質	後	前	質		
大禮服ノ鈕ニ同シ	金製五七ノ柄徑七分	上ニ向ヒ斜メニ幅五分ノ金線二條ヲ付ス其間六分 五線外ニ紅白ノ口章ヲ現ス紅ノ幅二分白四分 ス線内ノ下部ニ一號鈕ヲ以テ帽ニ付テス	山形長サ一尺三寸五分頂線ニ駄鳥ノ黒毛ヲ付シ線 端ニ沿フテ幅五分ノ金線一條ヲ添ク	黒ノ毛天鵝絨	通常ノ製ニ均シ	深黒緞縹紗	襟大反シニ號鈕三箇ヲ付ス	深黒緞縹紗	白緞紗及ヒ白リンネル	通常禮服ノ製ノ如ク腰下ヲクハ去リ後襟ニ及キ 上襟及袖口ヨリ三寸ノ部分ニ黒天鵝絨ヲ付シ左右 ニ一號鈕八箇即チ半面ニ四箇宛ヲ付ス	深黒緞縹紗	同上	袖口ノ黒天鵝絨ヲ除ク他ハ上ニ同シ
同上	同上	同上	縁端ノ金線ヲ除ク他ハ上ニ同シ	同上	同上	同上	同上	同上	同上	同上	同上	同上	同上

● 神官神職服制
 明治二十七年二月一日
 勅令第六號内大臣副署
 修正 三三三三三三九號
 朕神官神職服制ノ件ヲ裁可シ茲ニ之ヲ公布セシ
 神官神職服制

第一條 神官神職服制ハ別表ノ通定ム
 第二條 神官神職ノ制服ハ正服略服及寄服トス
 第三條 正服ハ大禮ノ場合ニ着用スルモノトス
 大禮トハ天皇皇后皇太子皇太后皇孫御尊拜、勅使奉
 幣、大祭、朝拜、參賀及謁見ヲ云フ
 第四條 略服ハ小禮ノ場合ニ着用スルモノトス
 第五條 小禮トハ毎月恒例小祭、日拜等ヲ云フ
 第六條 寄服ハ公式ノ祭祀ニ着用スルモノトス但
 朝拜、參賀及謁見ヲ除クノ外時宜ニ依リ正服ニ
 換用スルコトヲ得
 附則
 第六條 本令ハ明治二十七年四月一日ヨリ施行
 ス

神官神職服制表

神官神職	正服												
	冠	掛紙	襷	袴	襪	履	袴	袴	袴	袴	袴	袴	袴
三位以上	黑	緋	緋	紅	紅	紅	紅	紅	紅	紅	紅	紅	紅
四位神官	黑	緋	緋	紅	紅	紅	紅	紅	紅	紅	紅	紅	紅
五位神官	黑	緋	緋	紅	紅	紅	紅	紅	紅	紅	紅	紅	紅
六位神官	黑	緋	緋	紅	紅	紅	紅	紅	紅	紅	紅	紅	紅
無位神官	黑	緋	緋	紅	紅	紅	紅	紅	紅	紅	紅	紅	紅
神職	黑	緋	緋	紅	紅	紅	紅	紅	紅	紅	紅	紅	紅
無位神職	黑	緋	緋	紅	紅	紅	紅	紅	紅	紅	紅	紅	紅
烏帽子立	黑	緋	緋	紅	紅	紅	紅	紅	紅	紅	紅	紅	紅

略	正服												
	冠	掛紙	襷	袴	袴	袴	袴	袴	袴	袴	袴	袴	袴
掛紙	緋	緋	緋	紅	紅	紅	紅	紅	紅	紅	紅	紅	紅
袴	紅	紅	紅	紅	紅	紅	紅	紅	紅	紅	紅	紅	紅
袴	紅	紅	紅	紅	紅	紅	紅	紅	紅	紅	紅	紅	紅
袴	紅	紅	紅	紅	紅	紅	紅	紅	紅	紅	紅	紅	紅
袴	紅	紅	紅	紅	紅	紅	紅	紅	紅	紅	紅	紅	紅
袴	紅	紅	紅	紅	紅	紅	紅	紅	紅	紅	紅	紅	紅
袴	紅	紅	紅	紅	紅	紅	紅	紅	紅	紅	紅	紅	紅
袴	紅	紅	紅	紅	紅	紅	紅	紅	紅	紅	紅	紅	紅
袴	紅	紅	紅	紅	紅	紅	紅	紅	紅	紅	紅	紅	紅
袴	紅	紅	紅	紅	紅	紅	紅	紅	紅	紅	紅	紅	紅
袴	紅	紅	紅	紅	紅	紅	紅	紅	紅	紅	紅	紅	紅

● 神道諸宗教師僧侶ノ禮服
 明治七年三月二十四日
 太政官布告第三十八號

〔神道教導師〕及僧侶禮服ノ儀左ノ通相定候條此旨
 一 華族ニテ神官又ハ教師職ニ任補ノ輩ハ其位階
 相當ノ大禮服着用不苦事
 一 神道〔教導師〕ハ大禮服着用ノ節〔神官同様〕祭服
 ヲ可相用事
 一 僧侶ノ節ハ淨衣直垂ヲ以テ通常禮服ニ採用不
 苦事
 一 諸宗〔教導師〕ハ同上ノ節法衣ヲ可相用事
 一 僧侶ノ節ハ法用ノ外禮服着用ノ節通常禮服又ハ法衣
 ヲ可相用事

●服制ノ地質ニ關スル制

明治三十八年二月十四日
勅令第三十一號 總大臣副署

朕服制ノ地質ニ關スル件ヲ裁可シ茲ニ之ヲ公布セシム

諸服制中地質ニ絨ヲ用ケヘキモノハ當分ノ内適宜

(別表)

正		上		地質		製式		袖		鈕		地質		胸		衣		袴		靴		帽		襪		履			
正	上	正	上	正	上	正	上	正	上	正	上	正	上	正	上	正	上	正	上	正	上	正	上	正	上	正	上	正	上
同	同	同	同	同	同	同	同	同	同	同	同	同	同	同	同	同	同	同	同	同	同	同	同	同	同	同	同	同	同

税關官吏及水夫服制

監視官 事務官補 鑑定官補 監 視 監 吏

技 手

水 夫

●税關官吏及水夫服制

明治三十二年十一月十六日
勅令第四百二十五號 總大臣副署

朕税關官吏及水夫服制ヲ裁可シ茲ニ之ヲ公布セシム

前項ノ場合ニ於テ地質、給與員數、使用期限等ニ關シ特別ノ規定ヲ要スルモノハ主務大臣之ヲ定ム

(別表)

夏		冬		袴		靴		帽		襪		履	
夏	冬	夏	冬	夏	冬	夏	冬	夏	冬	夏	冬	夏	冬
同	同	同	同	同	同	同	同	同	同	同	同	同	同

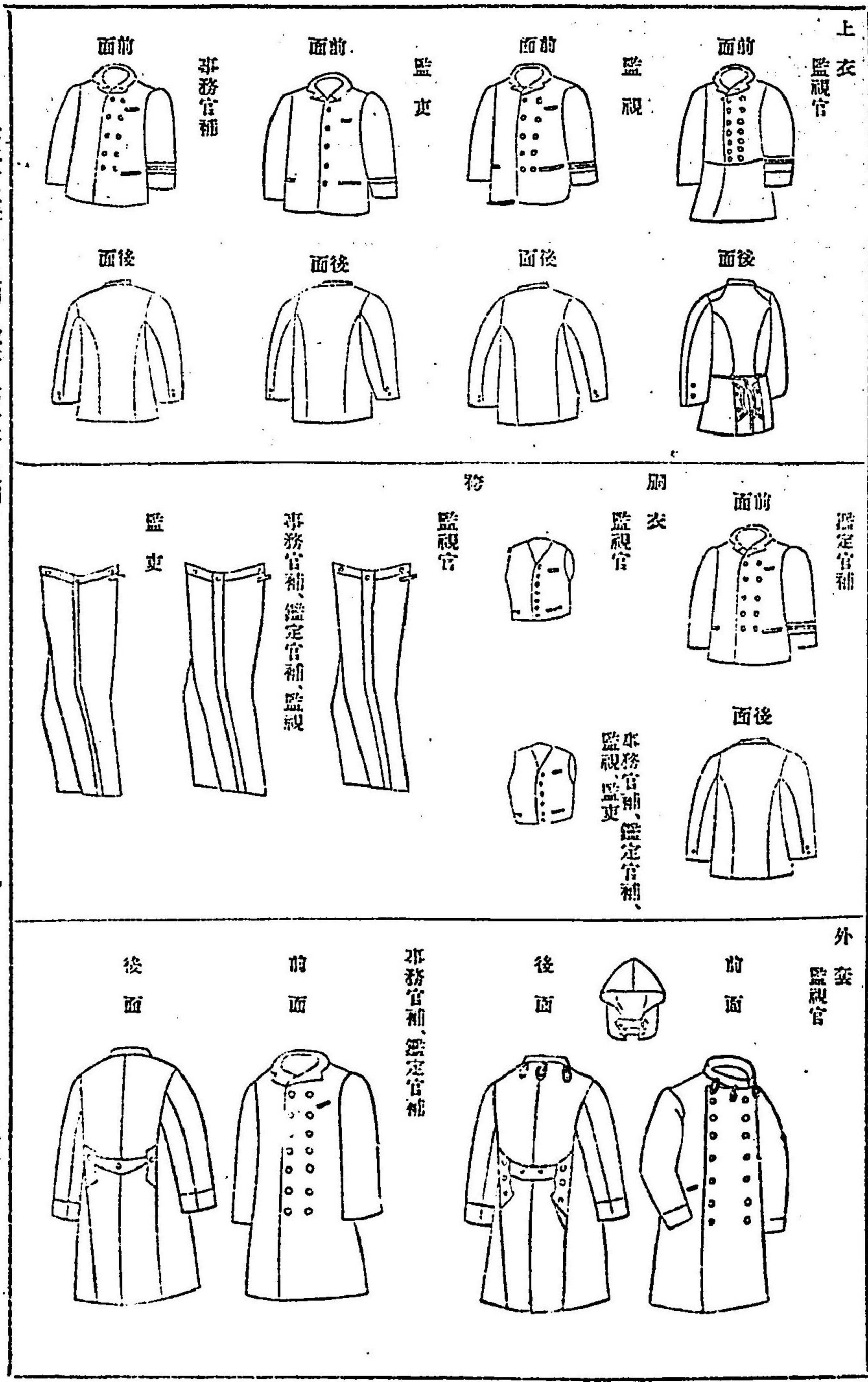

備考	肩章	雨衣				外套			
		袴	鈕	製	地	袴	鈕	製	地
本表中事務官補トアルハ戶外勤務ノ者ニ限ル	シナハ分及ノ附ス	黒綿織布製	黒綿織布製	黒綿織布製	黒綿織布製	黒綿織布製	黒綿織布製	黒綿織布製	黒綿織布製
	シナハ分及ノ附ス	黒綿織布製	黒綿織布製	黒綿織布製	黒綿織布製	黒綿織布製	黒綿織布製	黒綿織布製	黒綿織布製
	シナハ分及ノ附ス	黒綿織布製	黒綿織布製	黒綿織布製	黒綿織布製	黒綿織布製	黒綿織布製	黒綿織布製	黒綿織布製
	シナハ分及ノ附ス	黒綿織布製	黒綿織布製	黒綿織布製	黒綿織布製	黒綿織布製	黒綿織布製	黒綿織布製	黒綿織布製
	シナハ分及ノ附ス	黒綿織布製	黒綿織布製	黒綿織布製	黒綿織布製	黒綿織布製	黒綿織布製	黒綿織布製	黒綿織布製
	シナハ分及ノ附ス	黒綿織布製	黒綿織布製	黒綿織布製	黒綿織布製	黒綿織布製	黒綿織布製	黒綿織布製	黒綿織布製
	シナハ分及ノ附ス	黒綿織布製	黒綿織布製	黒綿織布製	黒綿織布製	黒綿織布製	黒綿織布製	黒綿織布製	黒綿織布製
	シナハ分及ノ附ス	黒綿織布製	黒綿織布製	黒綿織布製	黒綿織布製	黒綿織布製	黒綿織布製	黒綿織布製	黒綿織布製
	シナハ分及ノ附ス	黒綿織布製	黒綿織布製	黒綿織布製	黒綿織布製	黒綿織布製	黒綿織布製	黒綿織布製	黒綿織布製
	シナハ分及ノ附ス	黒綿織布製	黒綿織布製	黒綿織布製	黒綿織布製	黒綿織布製	黒綿織布製	黒綿織布製	黒綿織布製

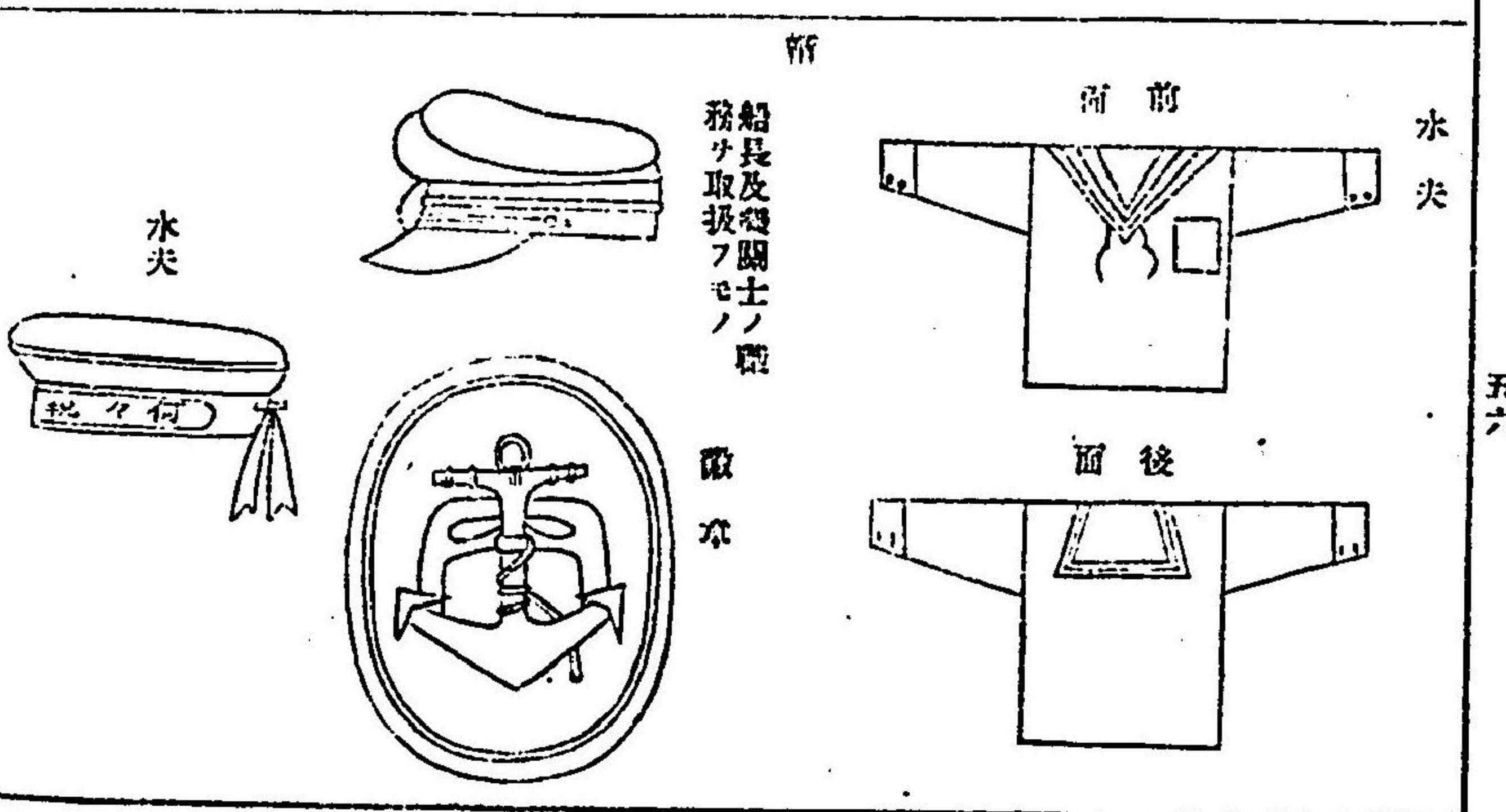
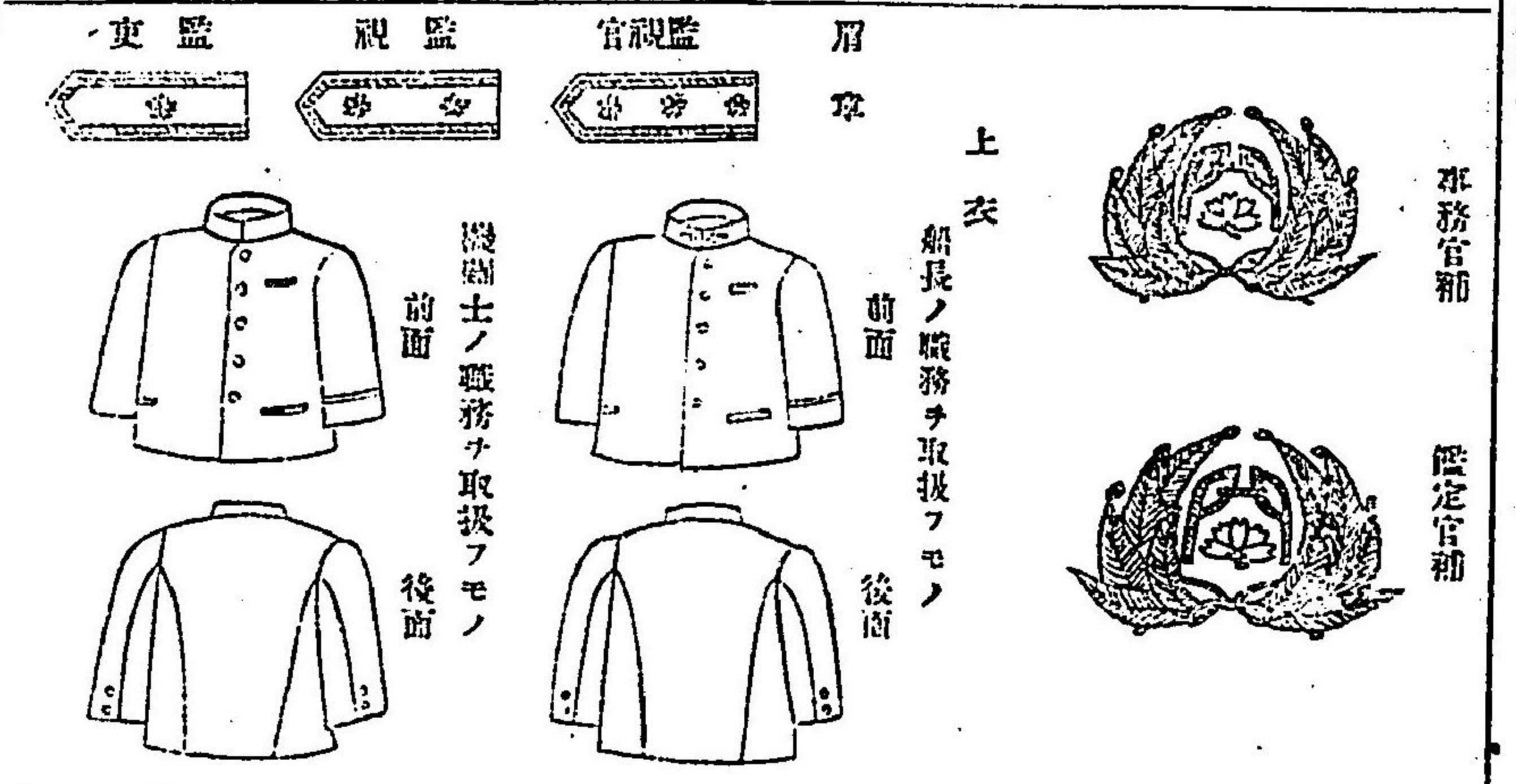
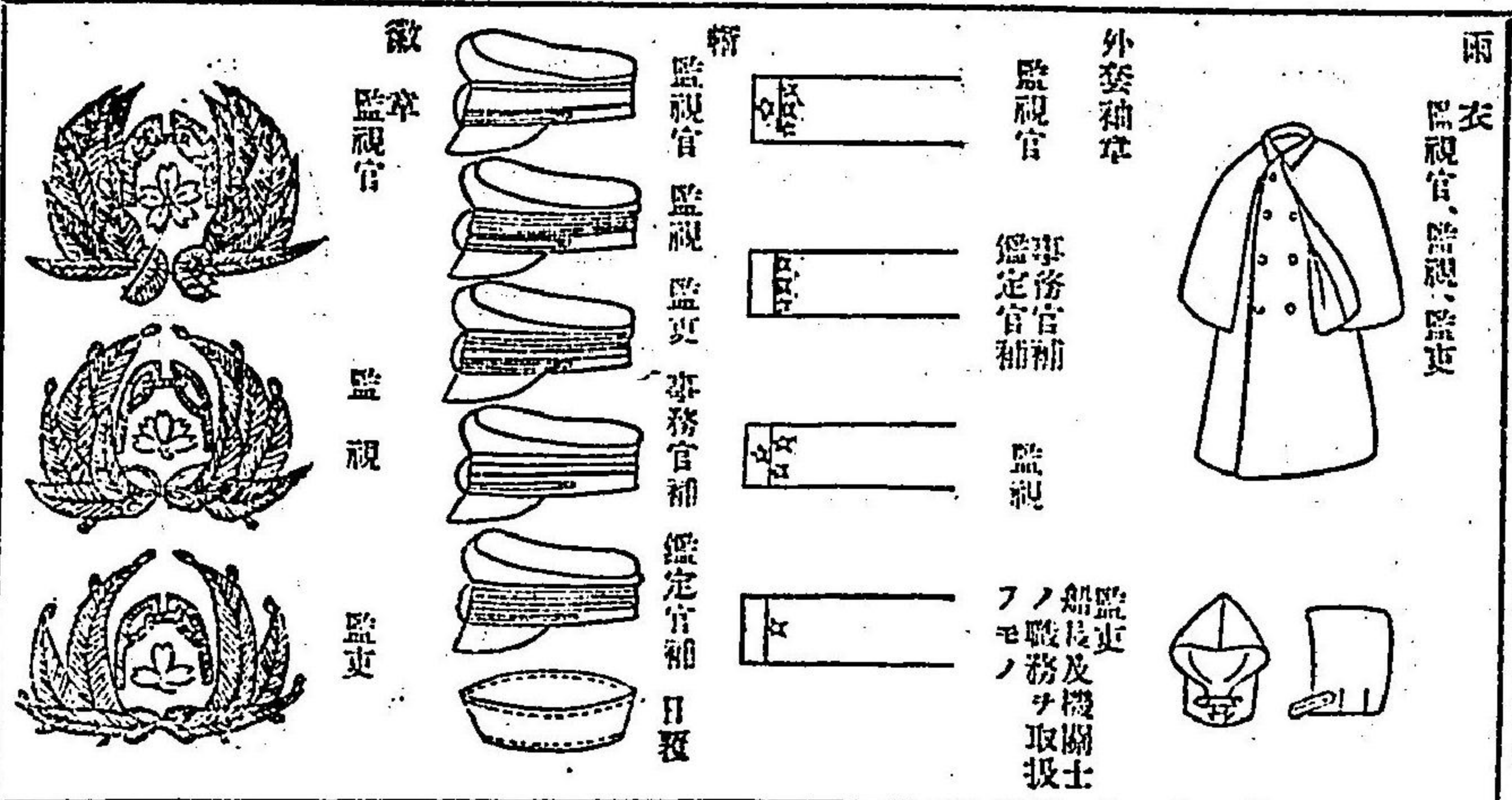

明治三十二年十一月十五日
大藏省令第四十八號
明治三十二年勅令第四百二十五號税關官吏及水夫
服制中事務官補及監定官補ノ服制ハ明治三十三年
一月一日ヨリ施行ス

● 間接國稅検査官吏服制
明治三十三年一月二十日
勅令第十一號大、大臣副署
改正 三十四號第一八號
朕間接國稅ノ検査ニ從事スル官吏ノ服制ヲ裁可シ
茲ニ之ヲ公布セシム
間接國稅ノ検査ニ從事スル官吏ノ服制別表ノ通定
ム

附則
本令ハ明治三十三年二月一日ヨリ之ヲ施行ス
(別表)

間接國稅ノ検査ニ從事スル官吏服制

正 上
衣 袖章 地質 濃紺絨
製式 脊廣折襟胸二重、圓ノ如シ
袖章 幅三分幅二分黒線各一條等ノ間隙一分
五厘、圓ノ如シ

鈕釦	金櫻花胸部ニ二行一行四箇、圓ノ如シ
胸地質	上衣ニ同シ
衣鈕釦	金小形櫻花一行五箇
地質	上衣ニ同シ
製式	圓形ニシテ黒革ノ眼庇及支那ナリシ支 本ノ兩端各一箇ノ金櫻花鈕釦ヲ以テ留 メ、圓ノ如シ
徽章	金製製標葉五枚抱合セ中央ニ櫻花一箇 ナリシ帽ノ附屬ニ圓ニ幅二分幅一分黒線各 一條ヲ附ス線ノ間隙一分、圓ノ如シ
地質	濃紺セル地
製式	正服ニ同シ
袖章	正服ニ同シ
鈕釦	正服ニ同シ
胸地質	上衣ニ同シ
衣鈕釦	正服ニ同シ
地質	濃紺セル地又ハ白色地質適宜
製式	正服ニ同シ
帽	正服ニ同シ
地質	正服ニ同シ
製式	折襟胸二重、圓ノ如シ

種	一	第	名
三等	二等	一等	少中大大
主計	主計	主計	主計
醫官	醫官	醫官	醫官
少尉	中尉	大尉	少將
少佐	中佐	大佐	少將
少尉	中尉	大尉	少將
少佐	中佐	大佐	少將
少尉	中尉	大尉	少將
少佐	中佐	大佐	少將

種			一			第			名					
三等	二等	一等	三等	二等	一等	三等	二等	一等	少	中	大	少	中	大
主計	主計	主計	主計	主計	主計	主計	主計	主計	主計	主計	主計	主計	主計	主計
醫官	醫官	醫官	醫官	醫官	醫官	醫官	醫官	醫官	醫官	醫官	醫官	醫官	醫官	醫官
少尉	中尉	大尉	少尉	中尉	大尉	少尉	中尉	大尉	少尉	中尉	大尉	少尉	中尉	大尉
少佐	中佐	大佐	少佐	中佐	大佐	少佐	中佐	大佐	少佐	中佐	大佐	少佐	中佐	大佐
少尉	中尉	大尉	少尉	中尉	大尉	少尉	中尉	大尉	少尉	中尉	大尉	少尉	中尉	大尉
少佐	中佐	大佐	少佐	中佐	大佐	少佐	中佐	大佐	少佐	中佐	大佐	少佐	中佐	大佐
少尉	中尉	大尉	少尉	中尉	大尉	少尉	中尉	大尉	少尉	中尉	大尉	少尉	中尉	大尉
少佐	中佐	大佐	少佐	中佐	大佐	少佐	中佐	大佐	少佐	中佐	大佐	少佐	中佐	大佐
少尉	中尉	大尉	少尉	中尉	大尉	少尉	中尉	大尉	少尉	中尉	大尉	少尉	中尉	大尉
少佐	中佐	大佐	少佐	中佐	大佐	少佐	中佐	大佐	少佐	中佐	大佐	少佐	中佐	大佐

陸軍服制
 明治三十三年九月十日
 勅令第三百六十四號陸、大正副署
 改正 三十二年五月號第一八六號第一三三號、三十二年
 一八五號、三十二年〇號第一四四號第一〇〇號、三
 九年第七〇號

陸軍服制ヲ裁可シ茲之ヲ公布セシム

陸軍服制

陸軍服制

正	名	稱	地質	鈕	品	裝	式	品	裝	式	製	帽					
												樂長	上等工長	特務習長	樂長		
少	中	大	流紺絨	分頭中心ニ至ル五尖黒革	甲線ハ上線側線ハ二條下線ハ中央ノ處ニシテハ共線トス	蛇腹組一分	寸別ハニシハハ而中寸突	五頂端線幅一分	頂端ハ各一寸七分強	如	同	同	同	同	同	同	同
將	將	將	流紺絨	分頭中心ニ至ル五尖黒革	甲線ハ上線側線ハ二條下線ハ中央ノ處ニシテハ共線トス	蛇腹組一分	寸別ハニシハハ而中寸突	五頂端線幅一分	頂端ハ各一寸七分強	如	同	同	同	同	同	同	同
少	中	大	流紺絨	分頭中心ニ至ル五尖黒革	甲線ハ上線側線ハ二條下線ハ中央ノ處ニシテハ共線トス	蛇腹組一分	寸別ハニシハハ而中寸突	五頂端線幅一分	頂端ハ各一寸七分強	如	同	同	同	同	同	同	同
將	將	將	流紺絨	分頭中心ニ至ル五尖黒革	甲線ハ上線側線ハ二條下線ハ中央ノ處ニシテハ共線トス	蛇腹組一分	寸別ハニシハハ而中寸突	五頂端線幅一分	頂端ハ各一寸七分強	如	同	同	同	同	同	同	同

正	名	稱	地質	鈕	品	裝	式	品	裝	式	製	帽					
												樂長	上等工長	特務習長	樂長		
少	中	大	流紺絨	分頭中心ニ至ル五尖黒革	甲線ハ上線側線ハ二條下線ハ中央ノ處ニシテハ共線トス	蛇腹組一分	寸別ハニシハハ而中寸突	五頂端線幅一分	頂端ハ各一寸七分強	如	同	同	同	同	同	同	同
將	將	將	流紺絨	分頭中心ニ至ル五尖黒革	甲線ハ上線側線ハ二條下線ハ中央ノ處ニシテハ共線トス	蛇腹組一分	寸別ハニシハハ而中寸突	五頂端線幅一分	頂端ハ各一寸七分強	如	同	同	同	同	同	同	同
少	中	大	流紺絨	分頭中心ニ至ル五尖黒革	甲線ハ上線側線ハ二條下線ハ中央ノ處ニシテハ共線トス	蛇腹組一分	寸別ハニシハハ而中寸突	五頂端線幅一分	頂端ハ各一寸七分強	如	同	同	同	同	同	同	同
將	將	將	流紺絨	分頭中心ニ至ル五尖黒革	甲線ハ上線側線ハ二條下線ハ中央ノ處ニシテハ共線トス	蛇腹組一分	寸別ハニシハハ而中寸突	五頂端線幅一分	頂端ハ各一寸七分強	如	同	同	同	同	同	同	同

名	軍 衣					名	稱	稱	
	將主	少	中	大	大			將	將
尉官	兵	兵	兵	兵	兵	尉官	尉官	尉官	尉官
尉佐	兵	兵	兵	兵	兵	尉佐	尉佐	尉佐	尉佐
尉副	兵	兵	兵	兵	兵	尉副	尉副	尉副	尉副
尉少	兵	兵	兵	兵	兵	尉少	尉少	尉少	尉少
尉中	兵	兵	兵	兵	兵	尉中	尉中	尉中	尉中
尉大	兵	兵	兵	兵	兵	尉大	尉大	尉大	尉大
尉少	兵	兵	兵	兵	兵	尉少	尉少	尉少	尉少
尉中	兵	兵	兵	兵	兵	尉中	尉中	尉中	尉中
尉大	兵	兵	兵	兵	兵	尉大	尉大	尉大	尉大
尉少	兵	兵	兵	兵	兵	尉少	尉少	尉少	尉少
尉中	兵	兵	兵	兵	兵	尉中	尉中	尉中	尉中
尉大	兵	兵	兵	兵	兵	尉大	尉大	尉大	尉大

名	軍 衣					名	稱	稱	
	將主	少	中	大	大			將	將
尉官	兵	兵	兵	兵	兵	尉官	尉官	尉官	尉官
尉佐	兵	兵	兵	兵	兵	尉佐	尉佐	尉佐	尉佐
尉副	兵	兵	兵	兵	兵	尉副	尉副	尉副	尉副
尉少	兵	兵	兵	兵	兵	尉少	尉少	尉少	尉少
尉中	兵	兵	兵	兵	兵	尉中	尉中	尉中	尉中
尉大	兵	兵	兵	兵	兵	尉大	尉大	尉大	尉大
尉少	兵	兵	兵	兵	兵	尉少	尉少	尉少	尉少
尉中	兵	兵	兵	兵	兵	尉中	尉中	尉中	尉中
尉大	兵	兵	兵	兵	兵	尉大	尉大	尉大	尉大

名	章			飾			名	緒飾	名	章			
	樂長	上特	樂	主計	主計	少中				大	樂長	上特	樂
主計正	丸打金線徑二分	丸打白茶細線徑二分五厘	丸打金線徑二分五厘	白細線三條深綠細線四條	白細線三條深綠細線四條	白細線三條深綠細線四條	主計正	丸打金線徑二分	丸打白茶細線徑二分五厘	丸打金線徑二分五厘	星章 金色大サ將官ニ同シ	星章 金色大サ將官ニ同シ	星章 金色大サ將官ニ同シ
輕工砲歩憲 重兵兵兵兵兵	同	同	同	白細線三條深綠細線四條	白細線三條深綠細線四條	白細線三條深綠細線四條	主計正	同	同	同	星章 金色大サ將官ニ同シ	星章 金色大サ將官ニ同シ	星章 金色大サ將官ニ同シ
軍醫	同	同	同	銀線三條深綠細線四條	銀線三條深綠細線四條	銀線三條深綠細線四條	主計正	同	同	同	星章 金色大サ將官ニ同シ	星章 金色大サ將官ニ同シ	星章 金色大サ將官ニ同シ
主計正	同	同	同	銀線三條深綠細線四條	銀線三條深綠細線四條	銀線三條深綠細線四條	主計正	同	同	同	星章 金色大サ將官ニ同シ	星章 金色大サ將官ニ同シ	星章 金色大サ將官ニ同シ
少中	同	同	同	銀線三條深綠細線四條	銀線三條深綠細線四條	銀線三條深綠細線四條	少中	同	同	同	星章 金色大サ將官ニ同シ	星章 金色大サ將官ニ同シ	星章 金色大サ將官ニ同シ
大	同	同	同	銀線三條深綠細線四條	銀線三條深綠細線四條	銀線三條深綠細線四條	大	同	同	同	星章 金色大サ將官ニ同シ	星章 金色大サ將官ニ同シ	星章 金色大サ將官ニ同シ

名	章			帶			名	緒飾	名	章			
	樂長	上特	樂	主計	主計	少中				大	樂長	上特	樂
將官及相等官	丸打金線徑二分	丸打白茶細線徑二分五厘	丸打金線徑二分五厘	白細線三條深綠細線四條	白細線三條深綠細線四條	白細線三條深綠細線四條	主計正	丸打金線徑二分	丸打白茶細線徑二分五厘	丸打金線徑二分五厘	星章 金色大サ將官ニ同シ	星章 金色大サ將官ニ同シ	星章 金色大サ將官ニ同シ
中	同	同	同	白細線三條深綠細線四條	白細線三條深綠細線四條	白細線三條深綠細線四條	中	同	同	同	星章 金色大サ將官ニ同シ	星章 金色大サ將官ニ同シ	星章 金色大サ將官ニ同シ
身	同	同	同	白細線三條深綠細線四條	白細線三條深綠細線四條	白細線三條深綠細線四條	身	同	同	同	星章 金色大サ將官ニ同シ	星章 金色大サ將官ニ同シ	星章 金色大サ將官ニ同シ
金色 櫻唐草	同	同	同	白細線三條深綠細線四條	白細線三條深綠細線四條	白細線三條深綠細線四條	金色 櫻唐草	同	同	同	星章 金色大サ將官ニ同シ	星章 金色大サ將官ニ同シ	星章 金色大サ將官ニ同シ
蓋甲 フタル金具ハ金色地 ハ石目櫻唐草ヲ置ク	同	同	同	白細線三條深綠細線四條	白細線三條深綠細線四條	白細線三條深綠細線四條	蓋甲 フタル金具ハ金色地 ハ石目櫻唐草ヲ置ク	同	同	同	星章 金色大サ將官ニ同シ	星章 金色大サ將官ニ同シ	星章 金色大サ將官ニ同シ
鍍 鍍ニ結見トシ第一 二兩箇ノ鈎ヲ附ス	同	同	同	白細線三條深綠細線四條	白細線三條深綠細線四條	白細線三條深綠細線四條	鍍 鍍ニ結見トシ第一 二兩箇ノ鈎ヲ附ス	同	同	同	星章 金色大サ將官ニ同シ	星章 金色大サ將官ニ同シ	星章 金色大サ將官ニ同シ
如圖	同	同	同	白細線三條深綠細線四條	白細線三條深綠細線四條	白細線三條深綠細線四條	如圖	同	同	同	星章 金色大サ將官ニ同シ	星章 金色大サ將官ニ同シ	星章 金色大サ將官ニ同シ

名	正			帶			刀		
	將主	主計	醫計	醫計	醫計	醫計	醫計	醫計	醫計
稱	醫計官	醫計官	醫計官	醫計官	醫計官	醫計官	醫計官	醫計官	醫計官
總	將官ハ金線 寸長サ共ニ寸五分圓徑中央ニテ	將官ハ金線 寸長サ共ニ寸五分圓徑中央ニテ	將官ハ金線 寸長サ共ニ寸五分圓徑中央ニテ	將官ハ金線 寸長サ共ニ寸五分圓徑中央ニテ	將官ハ金線 寸長サ共ニ寸五分圓徑中央ニテ	將官ハ金線 寸長サ共ニ寸五分圓徑中央ニテ	將官ハ金線 寸長サ共ニ寸五分圓徑中央ニテ	將官ハ金線 寸長サ共ニ寸五分圓徑中央ニテ	將官ハ金線 寸長サ共ニ寸五分圓徑中央ニテ
緒	將官ハ金線 長サ三寸折返シ兩端ヲ合シ總ヲ附ス	將官ハ金線 長サ三寸折返シ兩端ヲ合シ總ヲ附ス	將官ハ金線 長サ三寸折返シ兩端ヲ合シ總ヲ附ス	將官ハ金線 長サ三寸折返シ兩端ヲ合シ總ヲ附ス	將官ハ金線 長サ三寸折返シ兩端ヲ合シ總ヲ附ス	將官ハ金線 長サ三寸折返シ兩端ヲ合シ總ヲ附ス	將官ハ金線 長サ三寸折返シ兩端ヲ合シ總ヲ附ス	將官ハ金線 長サ三寸折返シ兩端ヲ合シ總ヲ附ス	將官ハ金線 長サ三寸折返シ兩端ヲ合シ總ヲ附ス
形	同	同	同	同	同	同	同	同	同
狀	同	同	同	同	同	同	同	同	同

名	帶			刀		
	醫計	醫計	醫計	醫計	醫計	醫計
稱	醫計官	醫計官	醫計官	醫計官	醫計官	醫計官
品	同	同	同	同	同	同
質	同	同	同	同	同	同
前	同	同	同	同	同	同
金	同	同	同	同	同	同
具	同	同	同	同	同	同
式	同	同	同	同	同	同
製	同	同	同	同	同	同
式	同	同	同	同	同	同
形	同	同	同	同	同	同
狀	同	同	同	同	同	同

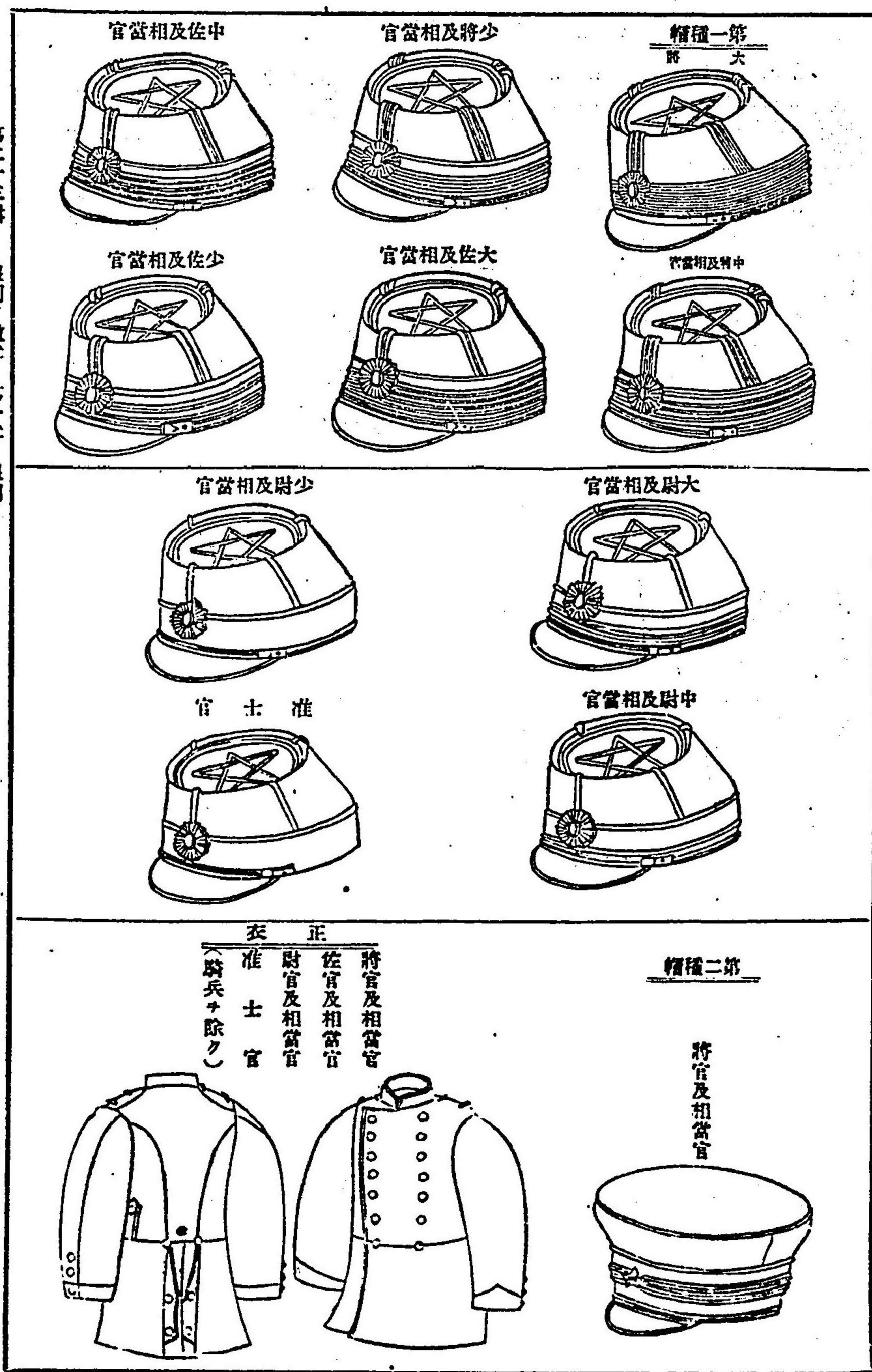

考 備	諸 刀	諸 劍	諸	
<p>臺灣守備隊將校同相當官ハ禮部ノ兩端ニ特別ノ徽章ヲ附ス其ノ形狀圖ノ如シ 國民軍ニ屬スル將校同相當官及准士官ハ禮部ノ右端ニ聯(大)(中)隊番號(亞刻比亞數字)左端ニ所屬部番號(羅馬數字)ヲ附シタル特別ノ徽章ヲ附ス其ノ形狀圖ノ如シ</p>	<p>樂上特 等務 長 工曹 補長</p>	<p>樂樂軍主歌樂軍主 刺 器刺器計</p>	<p>樂上特 等務 長 工曹 補長</p>	
	<p>長官官 正正正正</p>	<p>長官官 正正正正</p>	<p>長官官 正正正正</p>	<p>長官官 正正正正</p>
	<p>革(固有色) 長サ一寸五分圓徑上部下部共ニ五分</p>	<p>黑綉 長サ一寸五分圓徑中央ニテ八分</p>	<p>黑綉 長サ一寸五分圓徑上部下部共ニ五分</p>	<p>黑綉 長サ一寸五分圓徑上部下部共ニ五分</p>
	<p>同</p>	<p>同</p>	<p>同</p>	<p>同</p>
	<p>同</p>	<p>同</p>	<p>同</p>	<p>同</p>
	<p>同</p>	<p>同</p>	<p>同</p>	<p>同</p>
	<p>同</p>	<p>同</p>	<p>同</p>	<p>同</p>

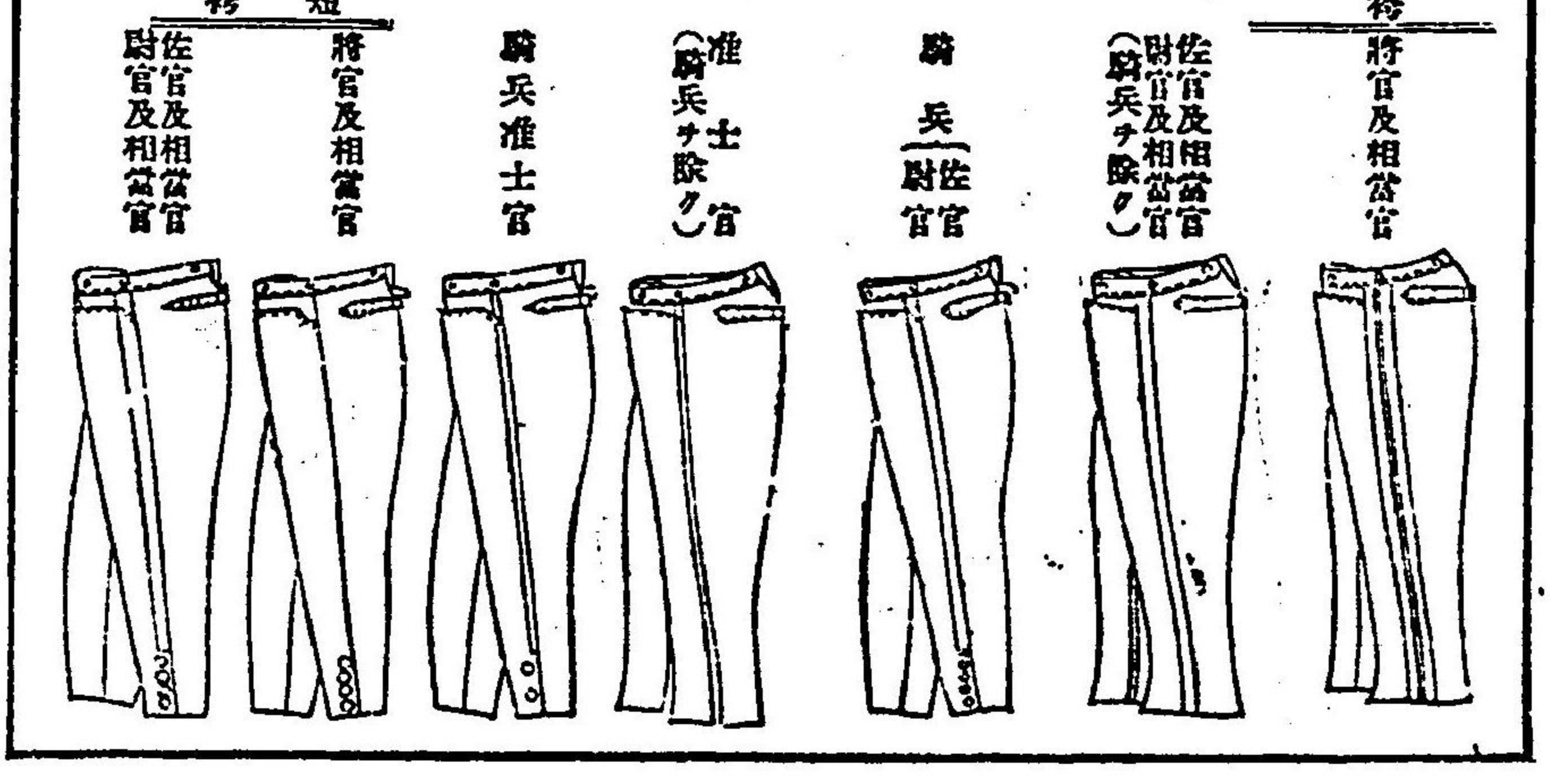
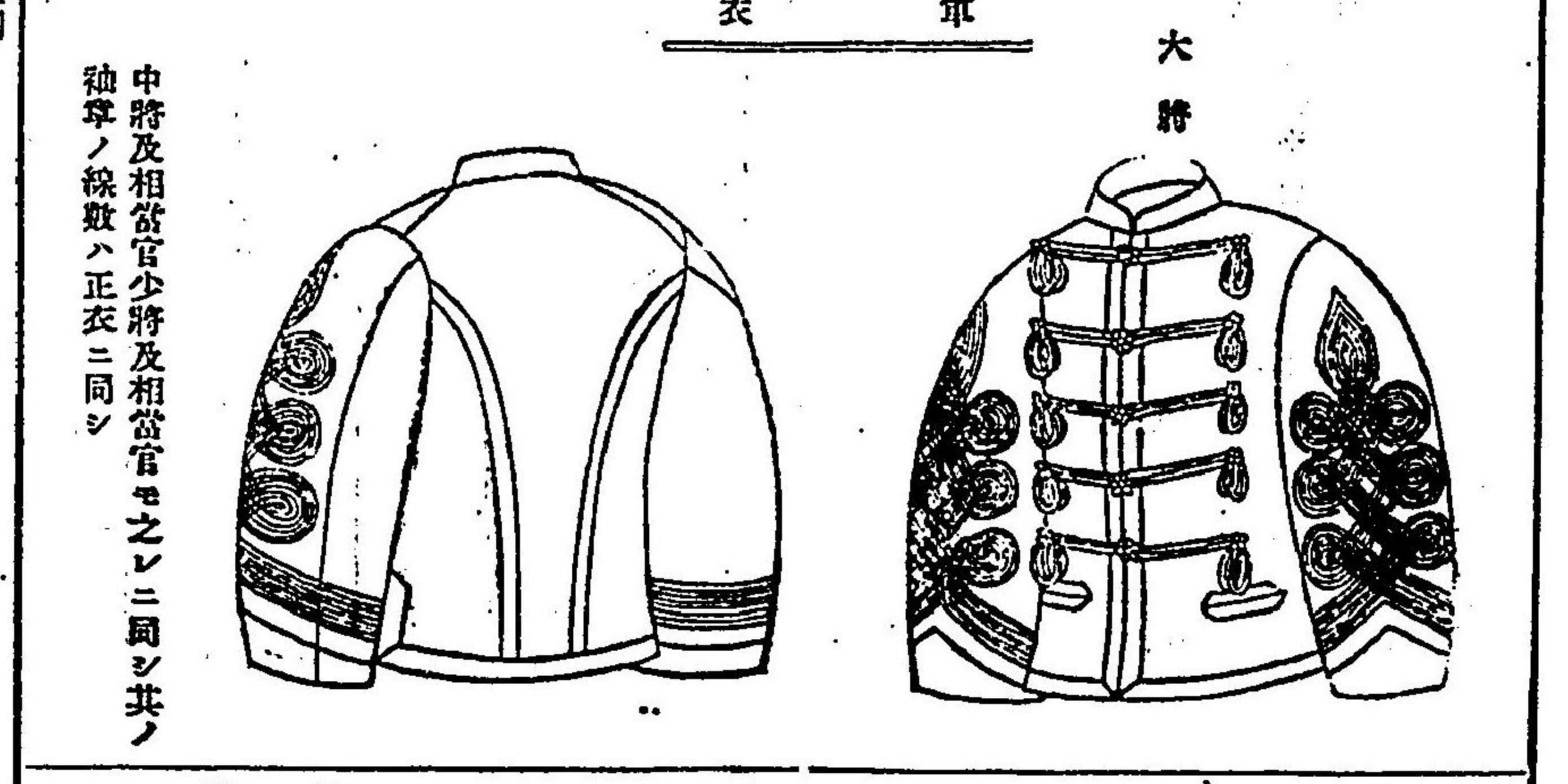
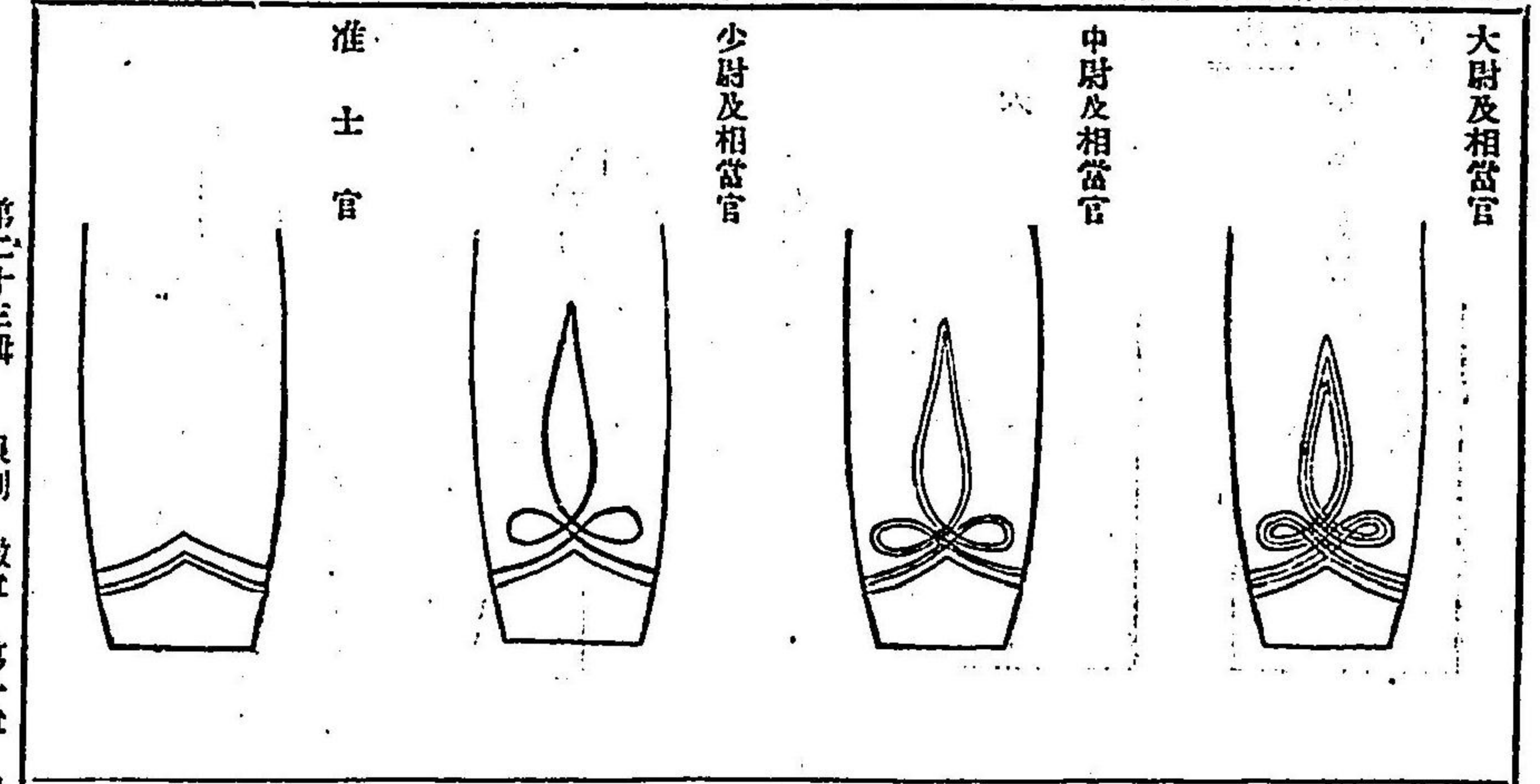
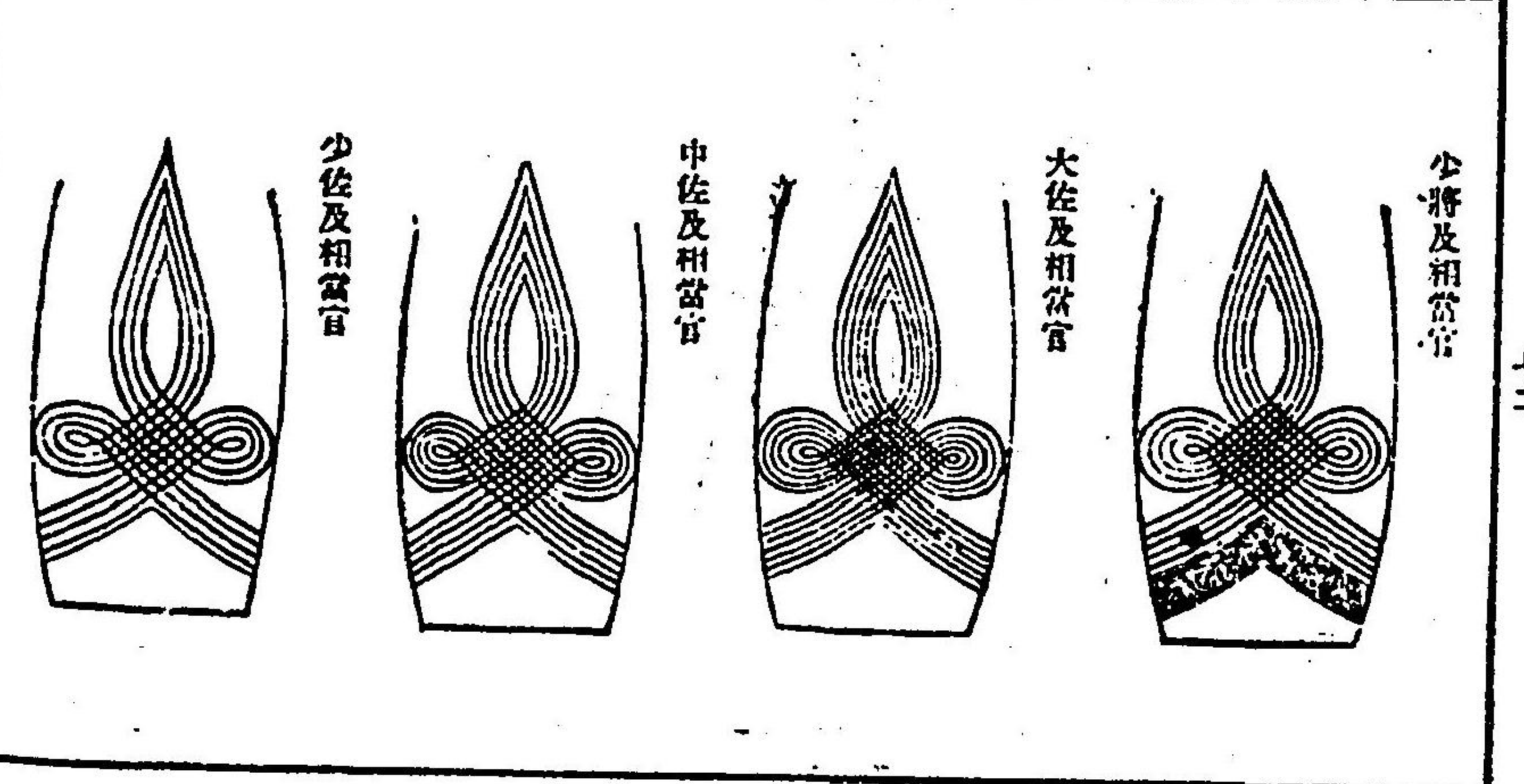
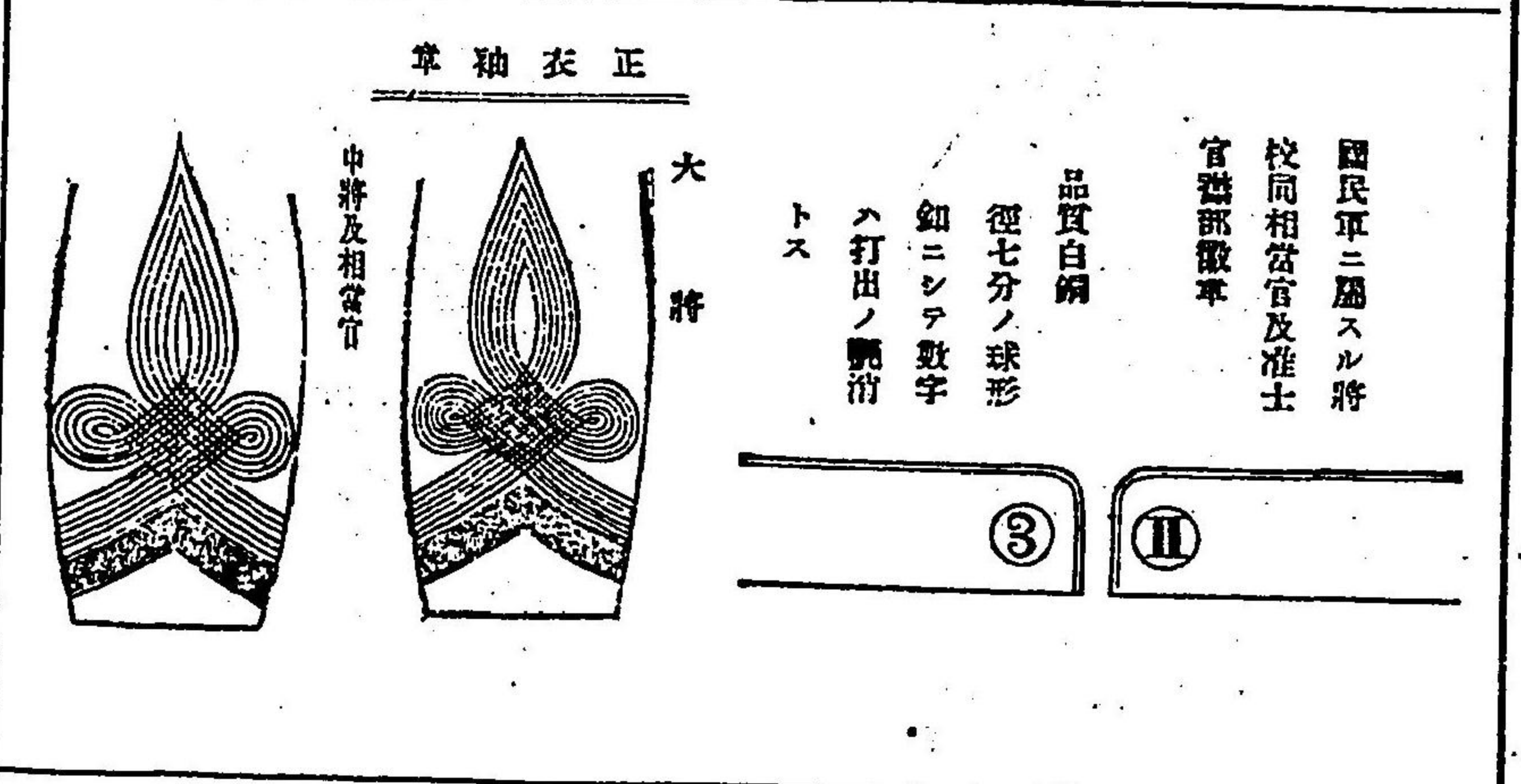
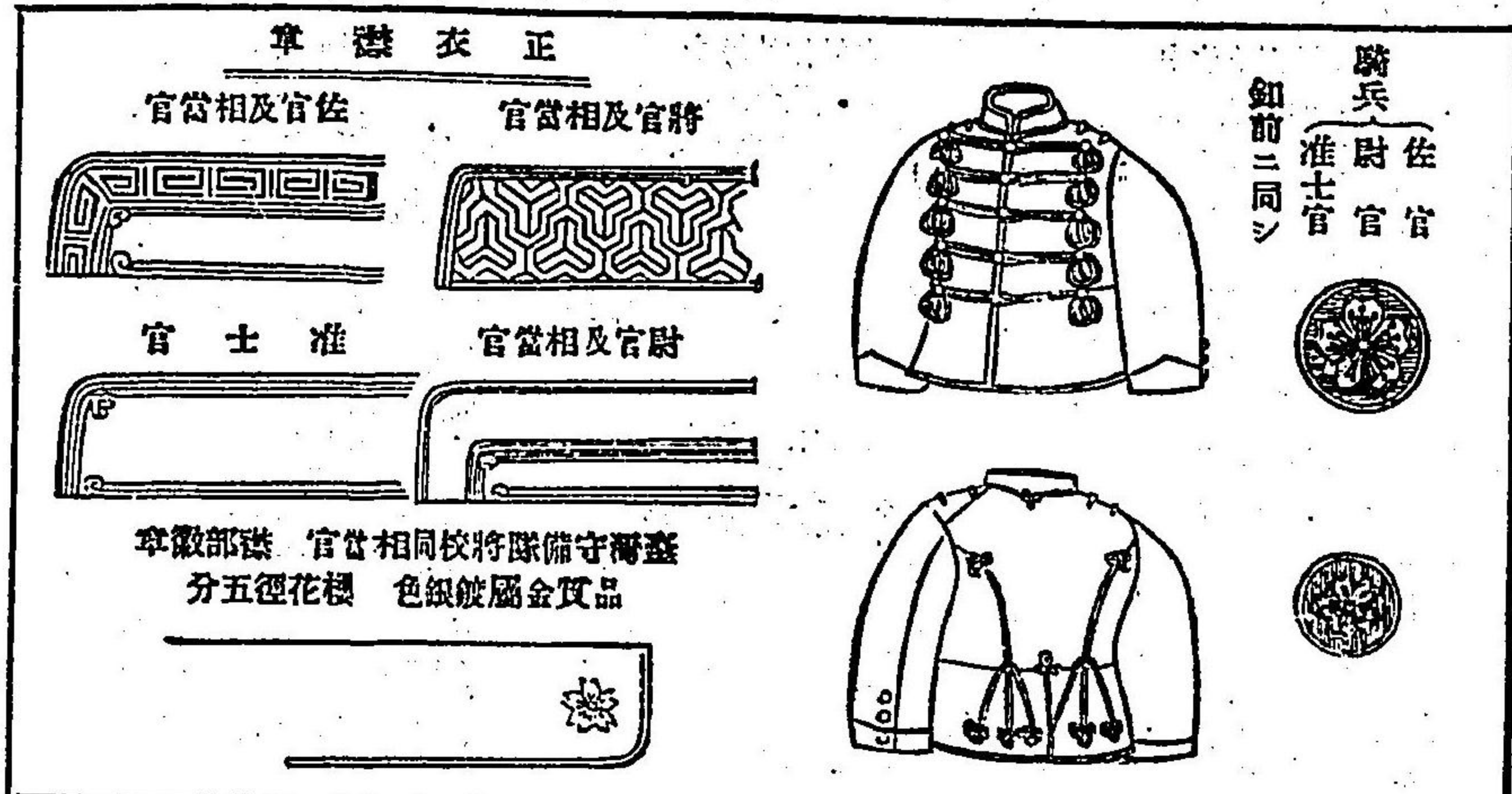

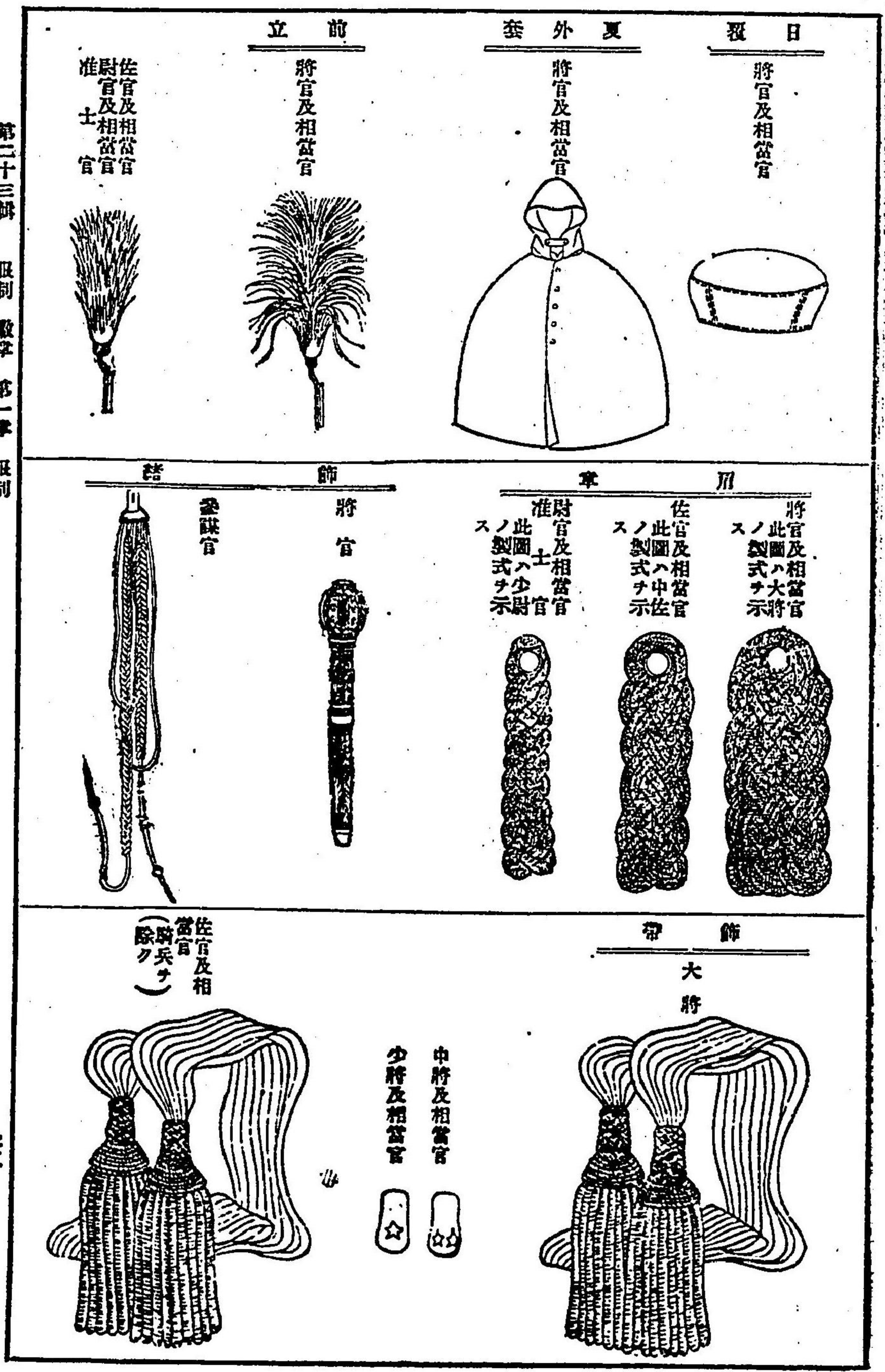
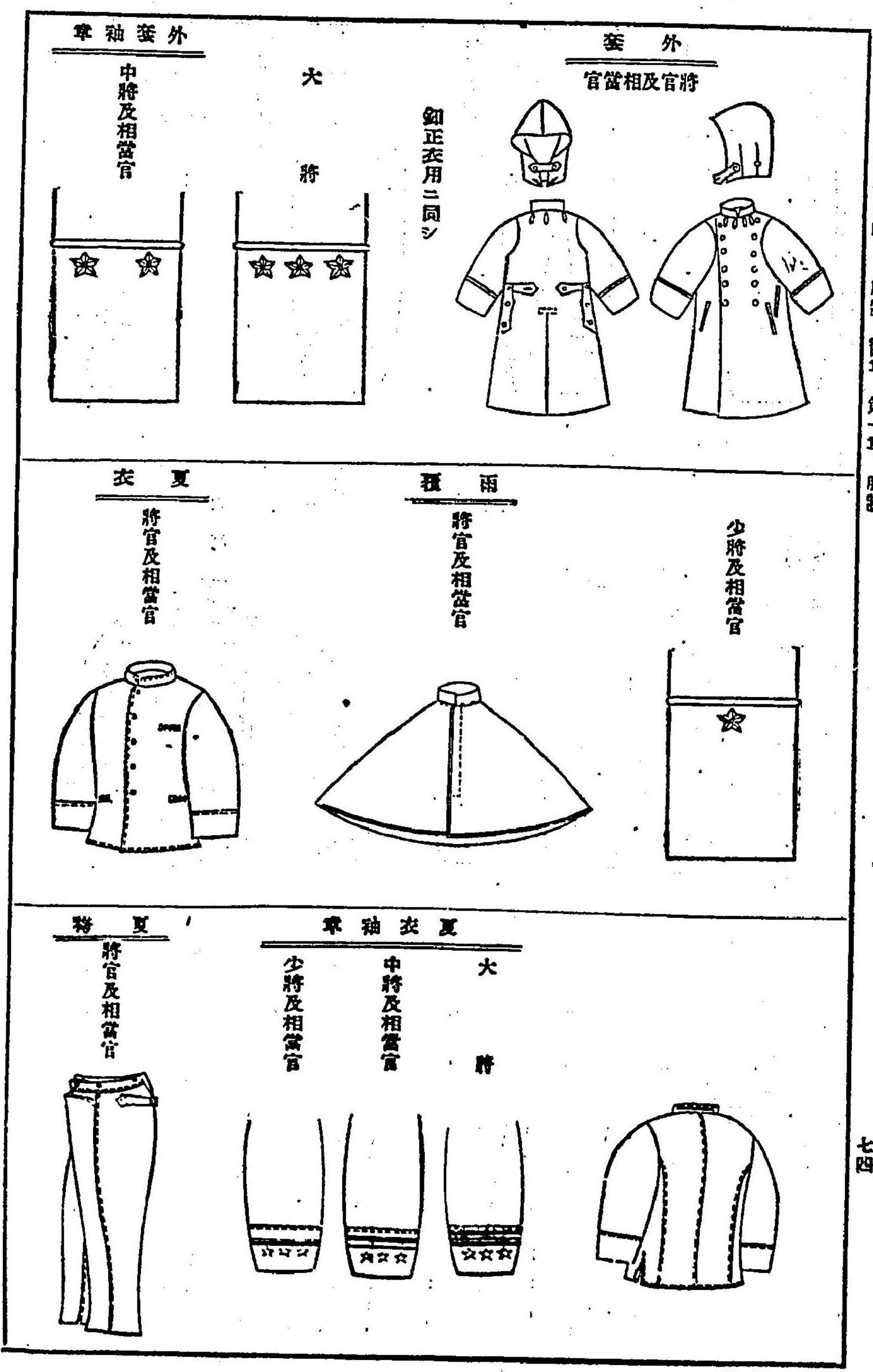

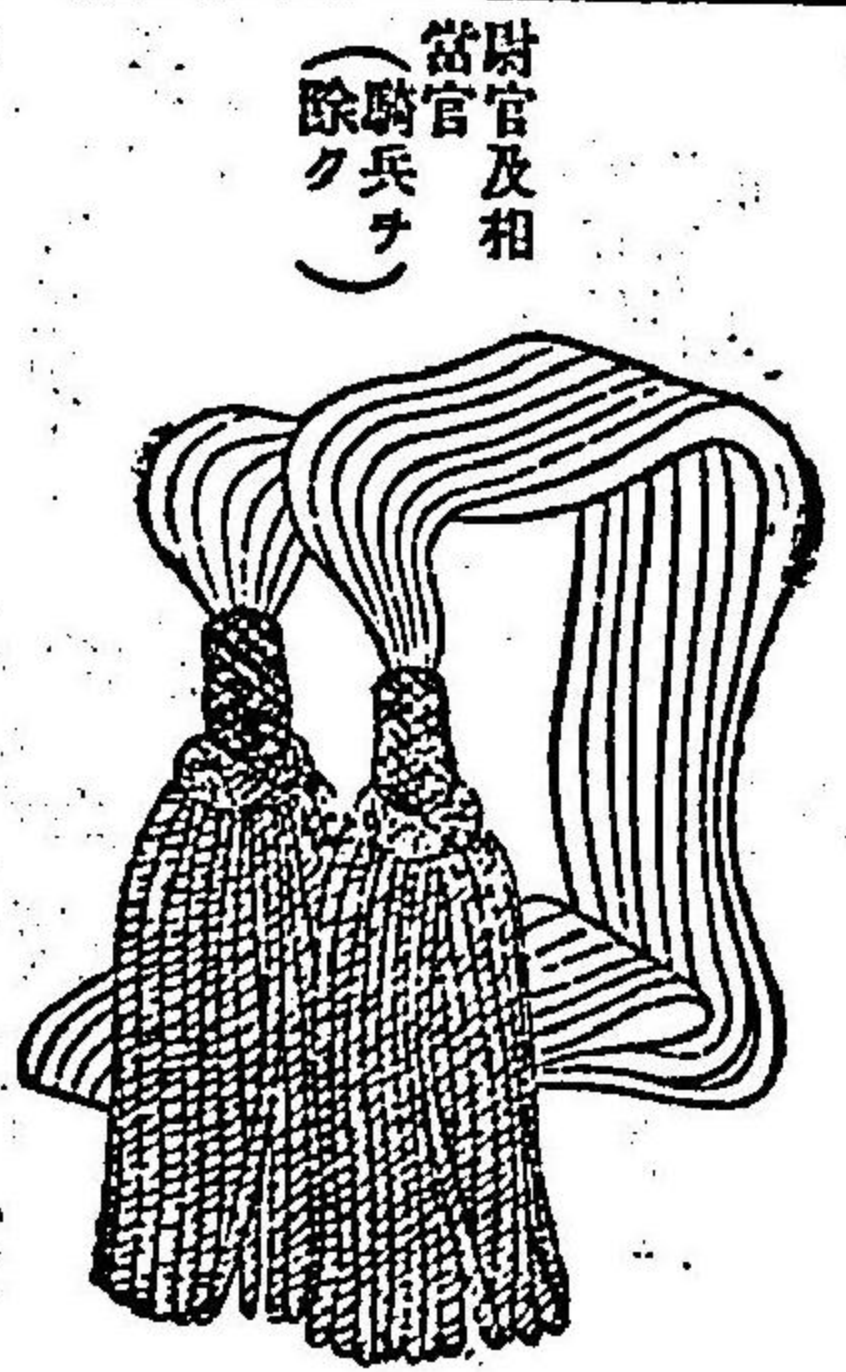

騎官及相
當官
(除騎兵外)

懸

西官 副官 佐官
衛 成 尉
巡 察 尉
番 務 長

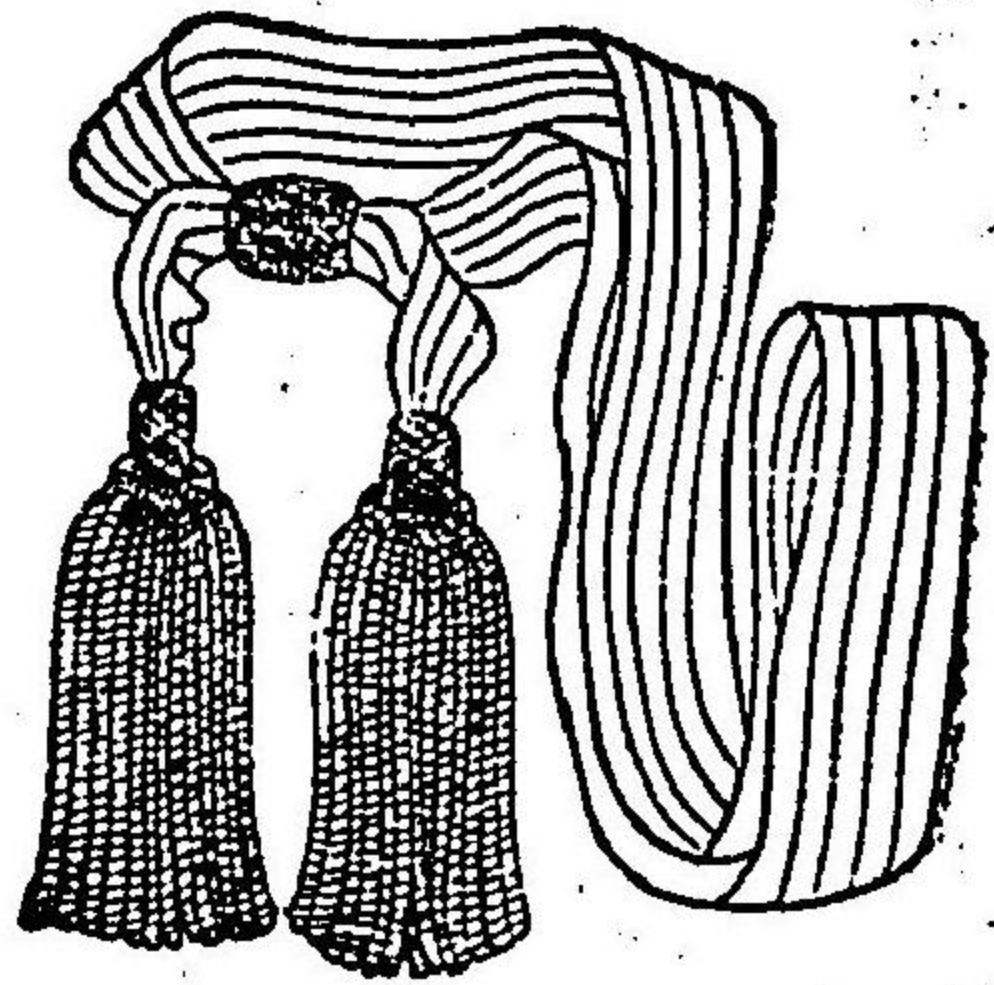

將官及相當官
風軍大將ハ三箇中將及相當官ハ二箇少將及相當官ハ一箇ヲ附ス

紐

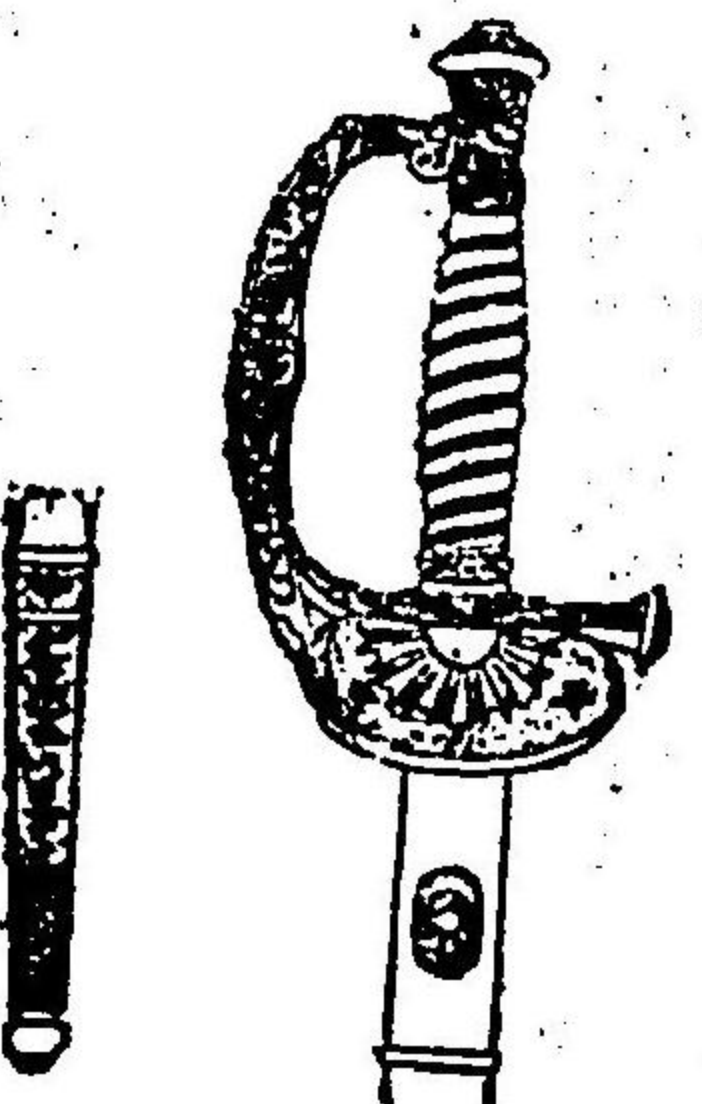

將官及相當官
上長官
(騎兵ヲ除ク)

刀

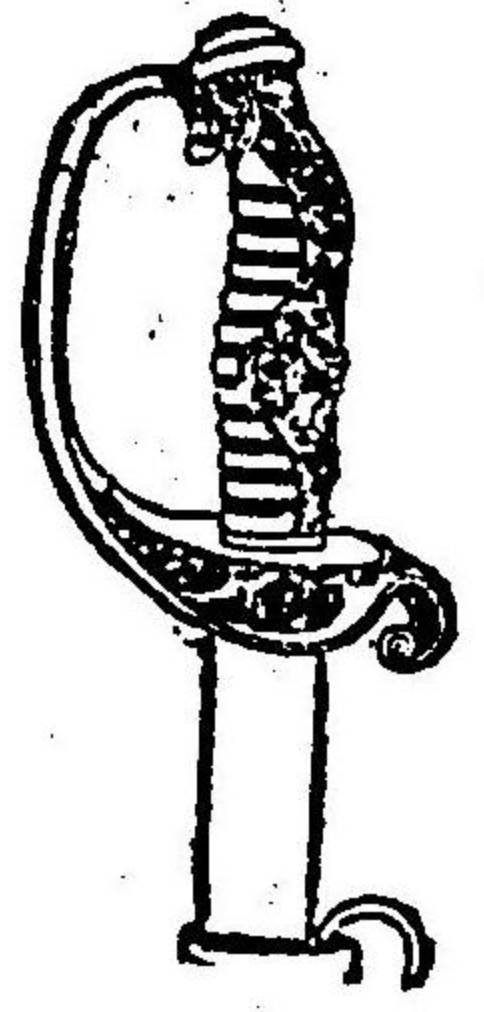

准士官
(騎兵ヲ除ク)

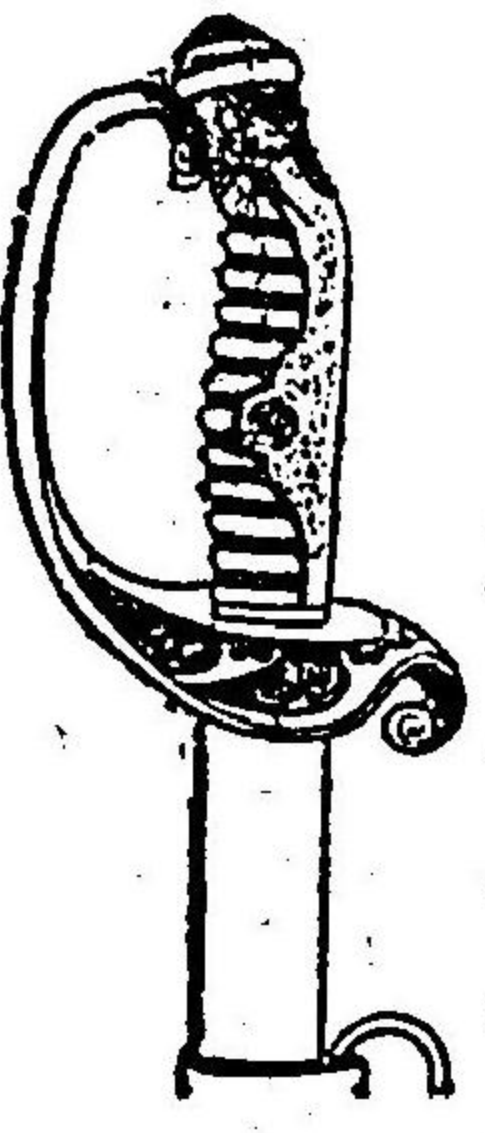

將官及相當官
上長官
(騎兵ヲ除ク)

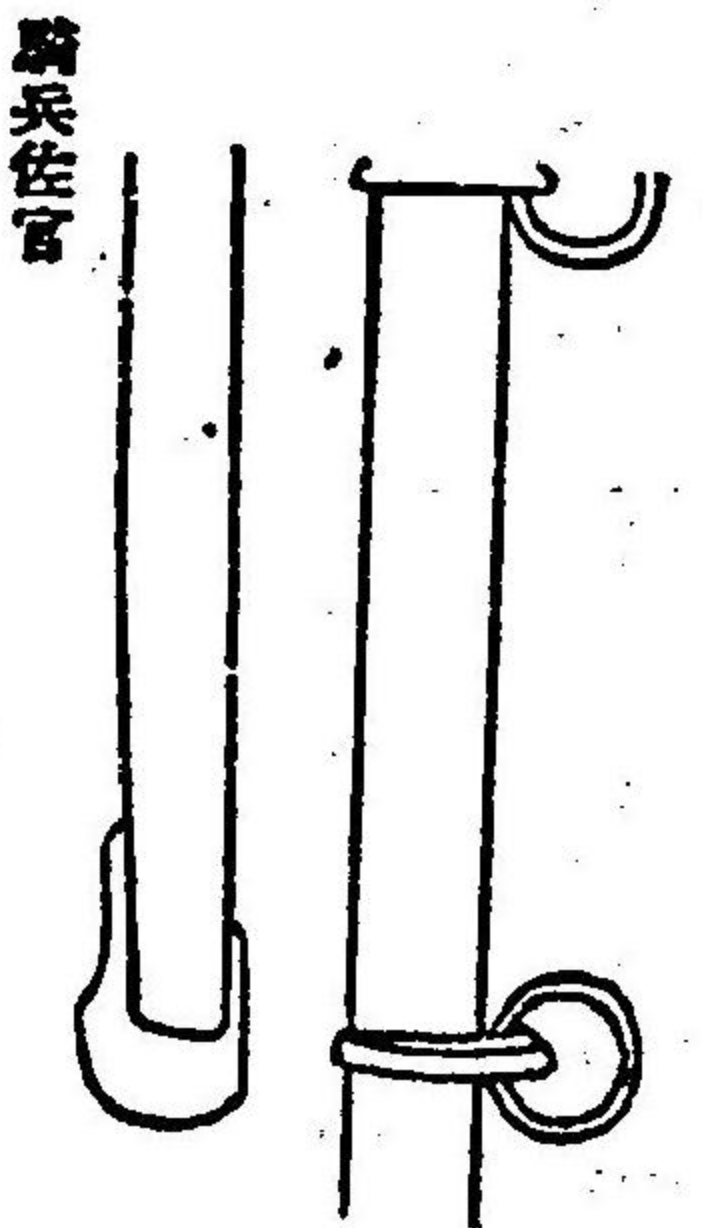

騎兵佐官

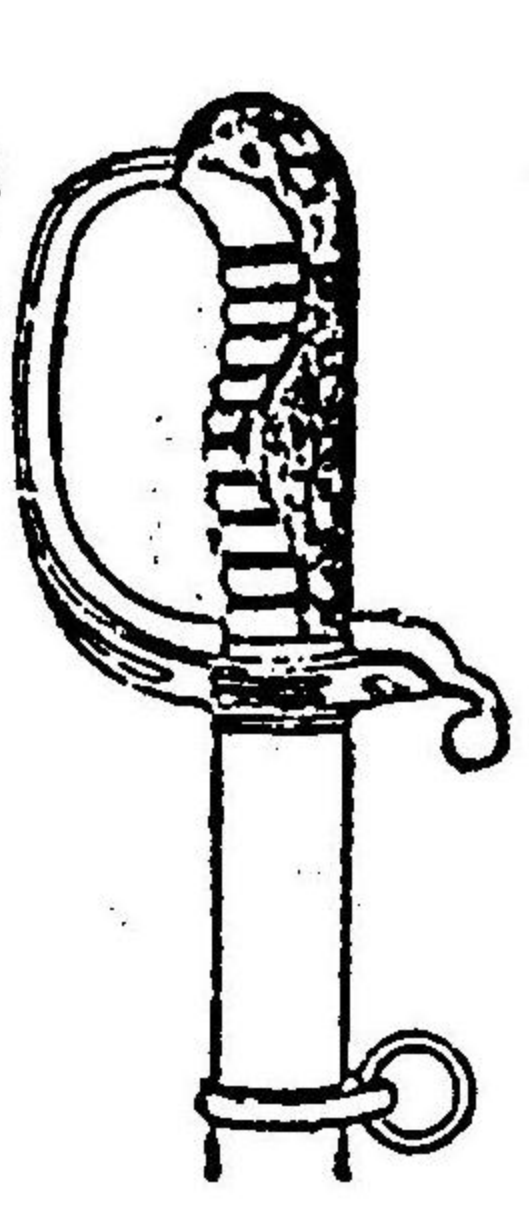

騎兵(尉官)
准士官

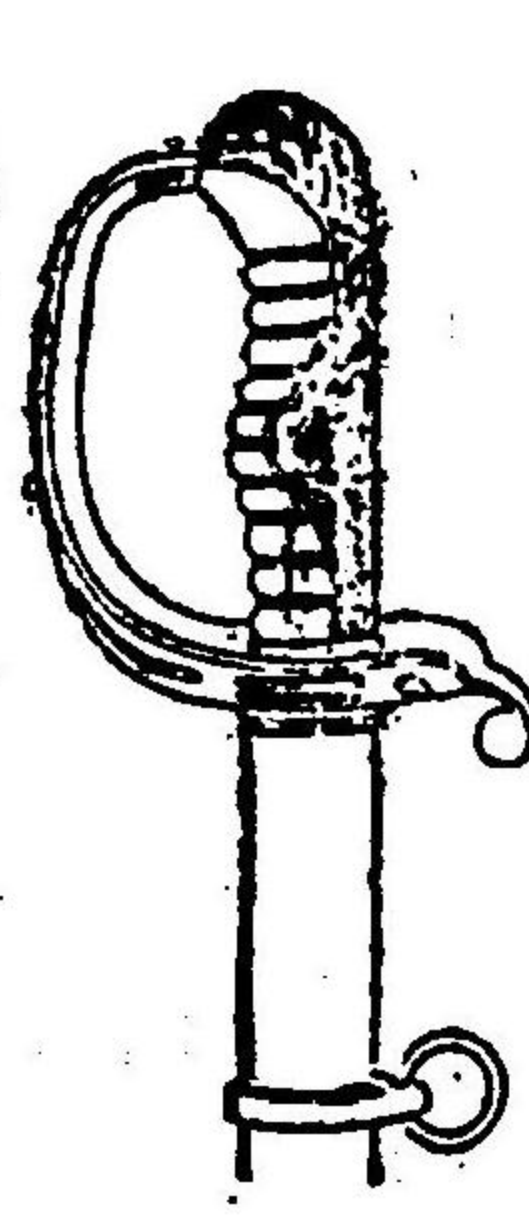

騎兵(佐官)
准士官

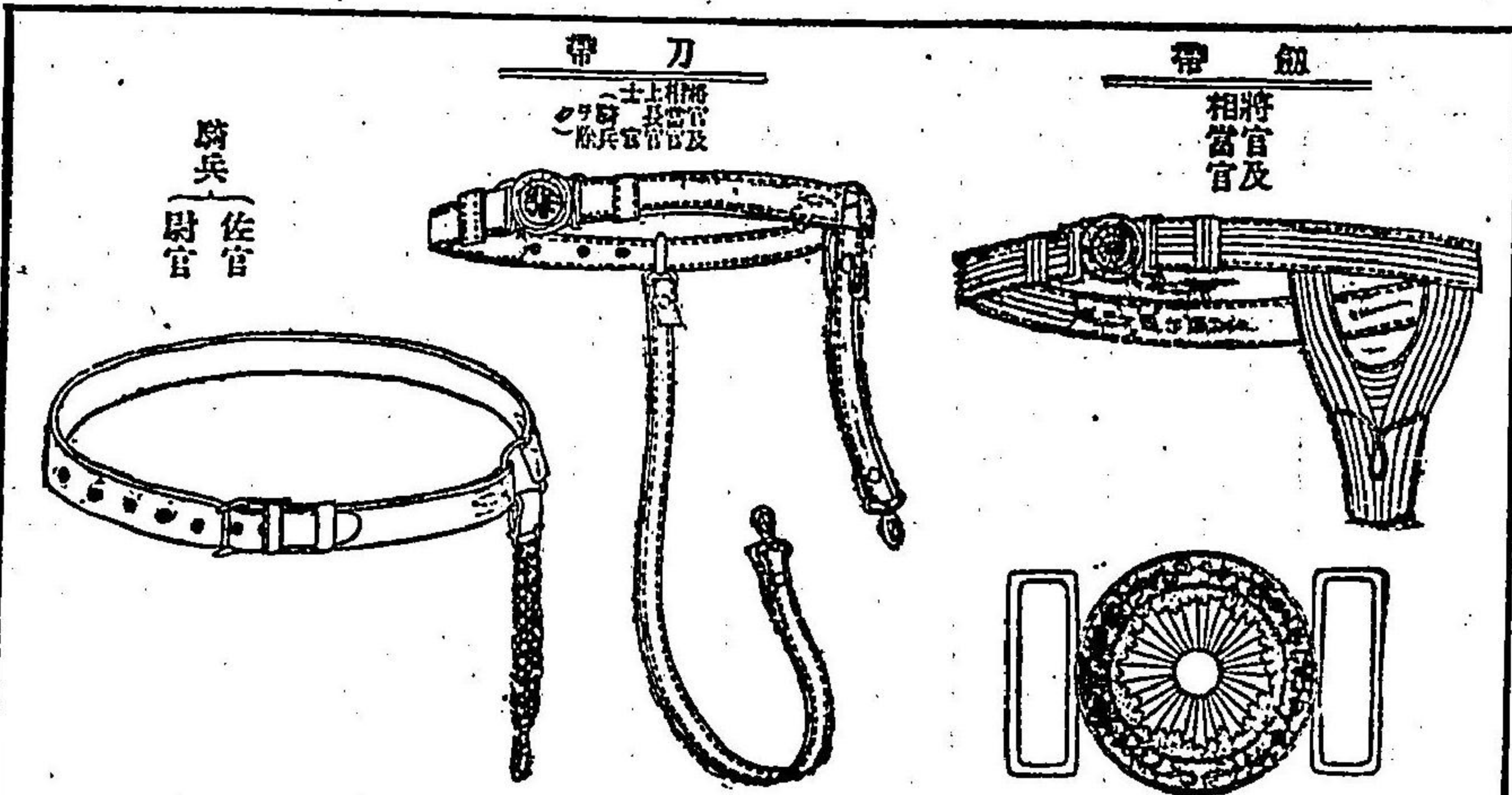
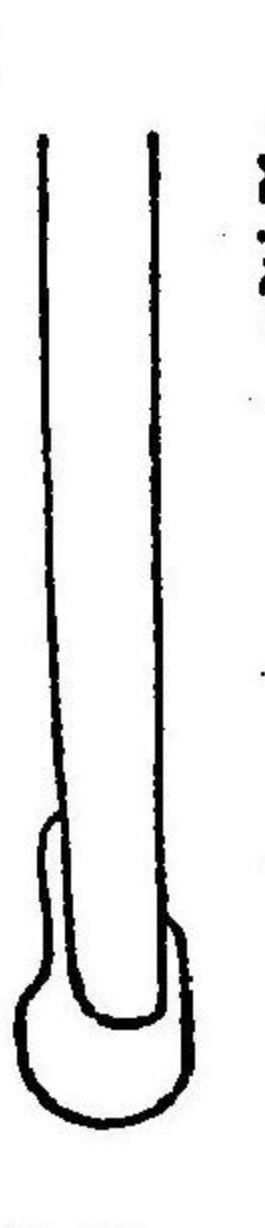

帶 紐

相將官及
相當官

帶 刀

士上長官
及相當官
除騎兵外

騎兵
(佐官)
尉官

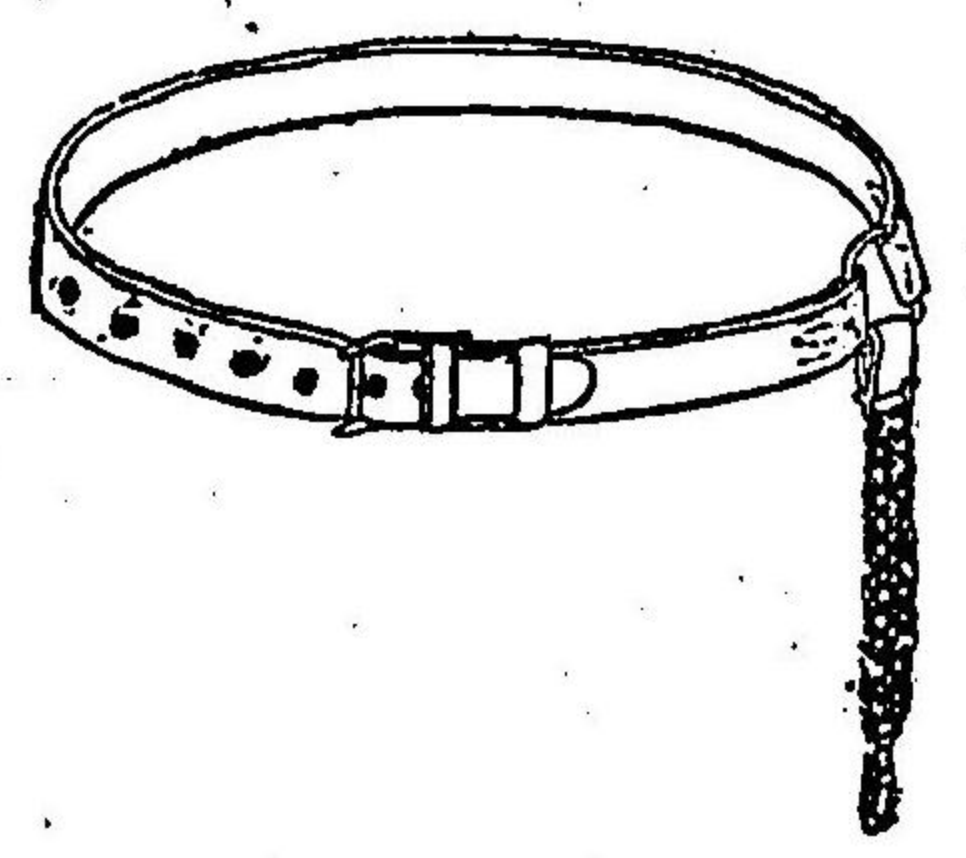

准士官
(騎兵ヲ除ク)

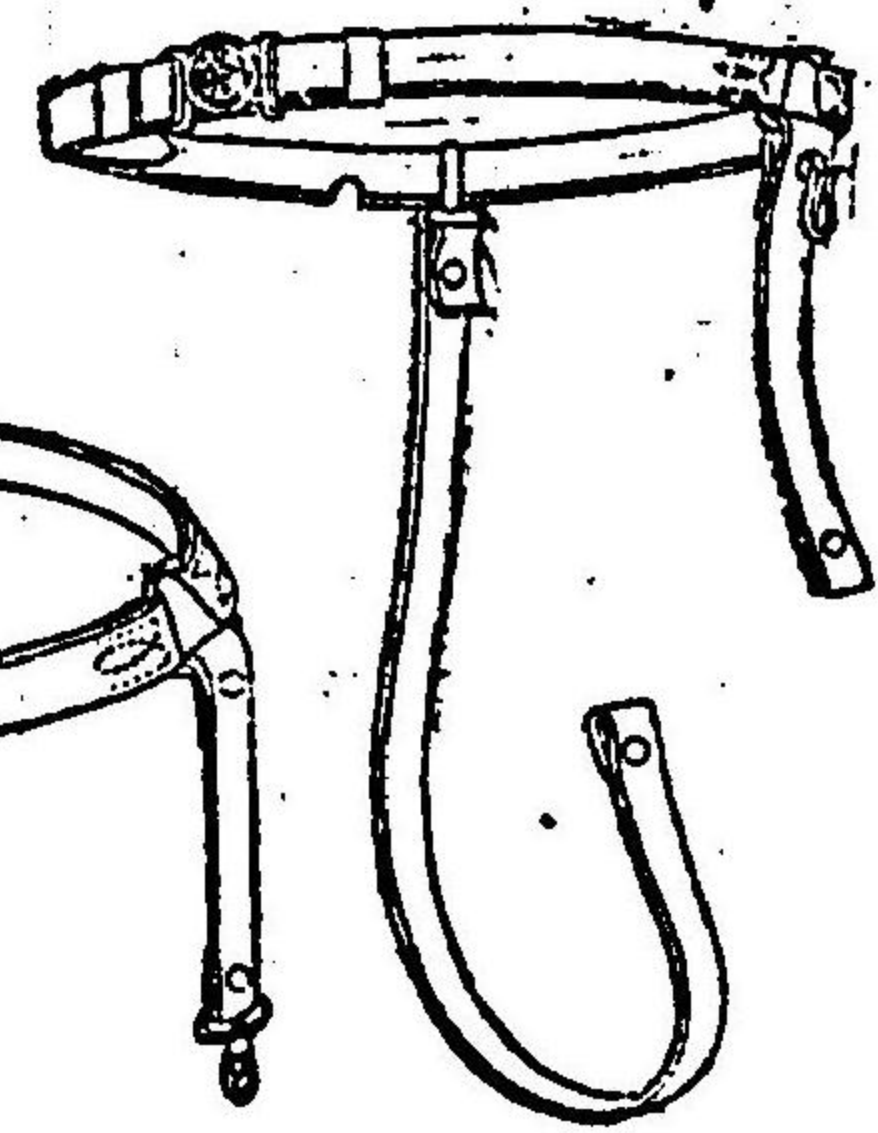

騎兵准士官

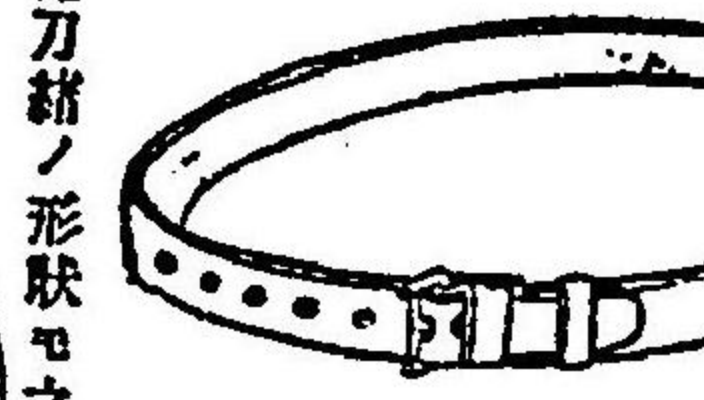

正 緒

將官及
相當官

佐官及
相當官

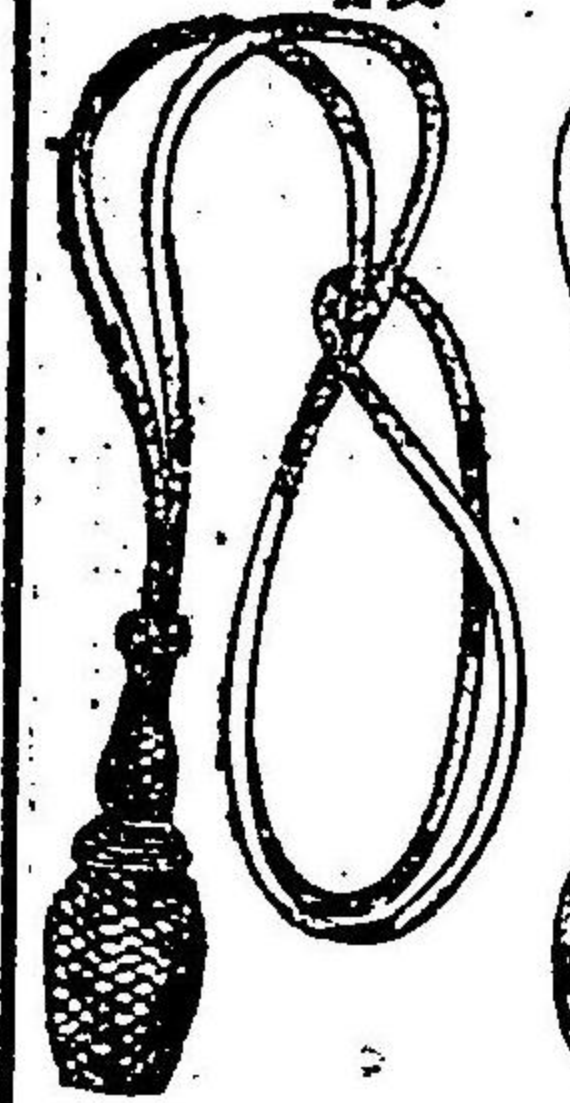

將官及相當官ノ紐緒刀緒ノ形状モ之ニ同シ

附 緒 刀

尉官
佐官
尉官
佐官
尉官
佐官

尉官及相當官
准士官

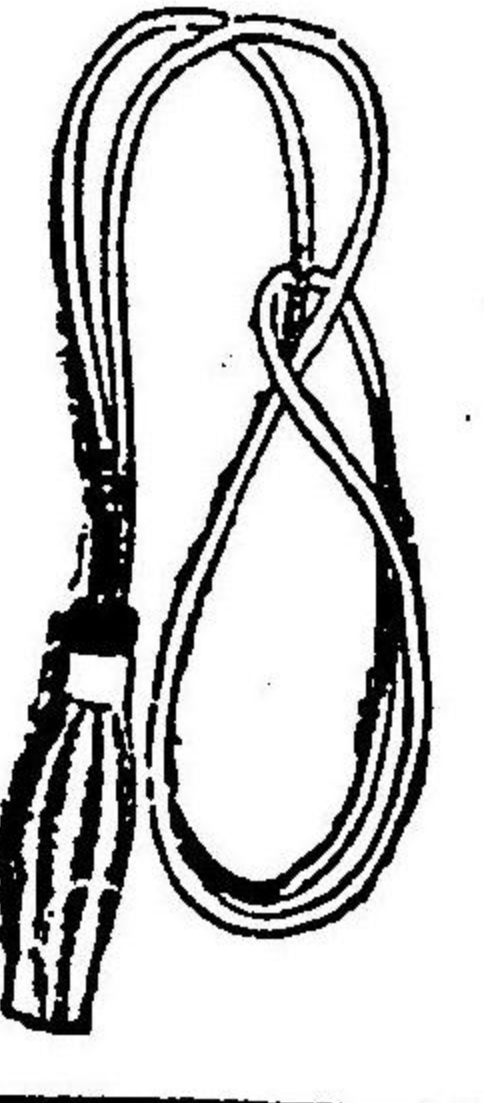
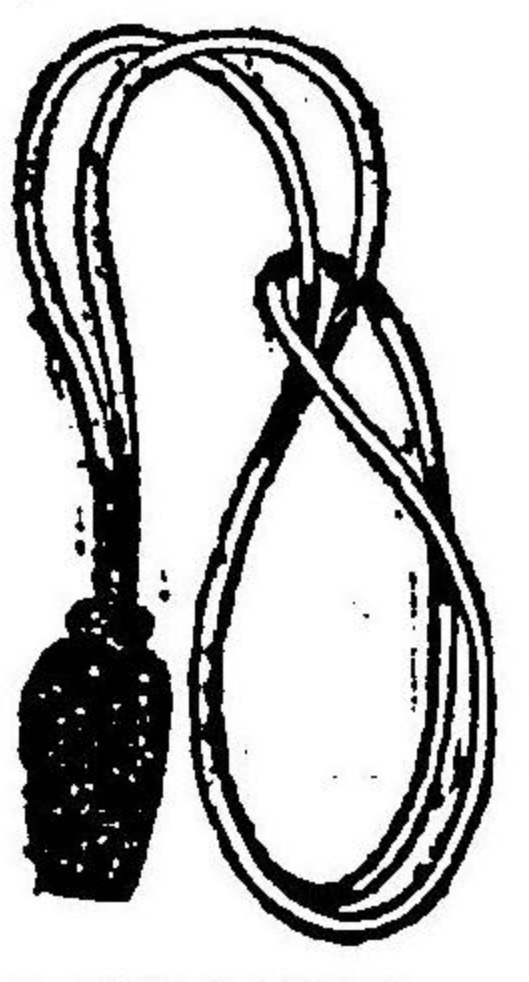
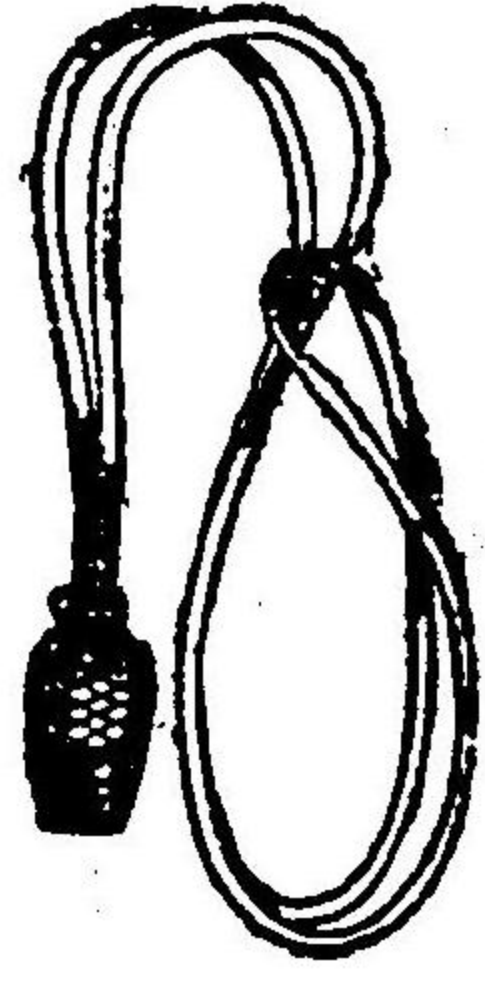

附 則
明治十九年勅令第四十八號、明治二十一年勅令第九十六號、明治二十二年勅令第七十七號、明治二十三年第八十三號、勅令第七十五號、明治二十四年勅令第二十九號、勅令第三十號、明治二十七年勅令第五百五十九號、明治二十八年勅令第三百三十五號、明治二十九年勅令第二百四十七號、勅令第三百八十八號、明治三十年勅令第三十八號、勅令第二百一十七號、明治三十二年勅令第三十三號、勅令第三百九十九號

號、勅令第四百四十二號及明治十九年内閣通第十四號ハ之ヲ廢止ス
〔營分ノ内縫工靴工ハ従前ノ服制ヲ用ケルモノトス〕

附則 (三十七年勅令第三十號附則)
經理部、衛生部及獸醫部ノ上長官、士官及〔上等計手〕ハ營分ノ内従前ノ服制ニ依リ、劔帶及劔緒ヲ用ケルコトヲ得
明治二十三年勅令第七十三號ハ之ヲ廢止ス

附則 (三十九年勅令第七十號附則)
軍樂部士官准士官下士官卒及軍樂生徒ノ制服ハ追テ規定スル迄仍従前ノ規定ニ依ル
従前ノ規定ニ依ル佐尉官同相當官准士官下士官卒及士官下士官候補者(軍樂部ヲ除ク)ノ制服ニシテ現在使用スルモノハ營分ノ内之ヲ用ケルコトヲ得
●臺灣駐在陸軍軍人日服ニ
白布垂下制
明治三十二年七月八日
勅令第三百三十四號陸、大臣副署
朕在臺灣陸軍軍人ノ日服ニ白布ヲ垂下スル件ヲ裁

可シ技ニ之ヲ公布セシム
在臺灣陸軍軍人ハ夏季日服ノ後方ニ白布三條ヲ垂下スルコトヲ得
但シ白布ハ長一尺幅上端ヲ四寸下端ヲ左右二條六寸中央一線八寸トシ其ノ上部一寸ヲ重テ縫ト爲シテ日服ニ附著ス
●陸軍軍服服制
明治三十八年七月十二日
勅令第九十六號陸、大臣副署
明治三十九年七月七號
朕陸軍軍服時服制ヲ裁可シ技ニ之ヲ公布セシム

陸軍軍服服制		將校同相當官(軍樂部)服制例或服制圖	
名	稱	名	稱
軍	將	軍	將
短	袴	短	袴
同	同	同	同
地	茶褐絨	地	茶褐絨
質	同	質	同
鈕	銀色金屬	鈕	銀色金屬
製	長靴履ノ上際ヲ距ルコト	製	長靴履ノ上際ヲ距ルコト
式	同	式	同
形狀	同	形狀	同

陸軍軍服服制		將校同相當官(軍樂部)服制例或服制圖	
名	稱	名	稱
軍	將	軍	將
衣	袴	衣	袴
同	同	同	同
地	茶褐絨	地	茶褐絨
質	同	質	同
鈕	銀色金屬	鈕	銀色金屬
製	長靴履ノ上際ヲ距ルコト	製	長靴履ノ上際ヲ距ルコト
式	同	式	同
形狀	同	形狀	同

陸軍軍服服制		將校同相當官(軍樂部)服制例或服制圖	
名	稱	名	稱
外	將	外	將
衣	袴	衣	袴
同	同	同	同
地	茶褐絨	地	茶褐絨
質	同	質	同
鈕	銀色金屬	鈕	銀色金屬
製	長靴履ノ上際ヲ距ルコト	製	長靴履ノ上際ヲ距ルコト
式	同	式	同
形狀	同	形狀	同

陸軍軍服服制		將校同相當官(軍樂部)服制例或服制圖	
名	稱	名	稱
外	將	外	將
衣	袴	衣	袴
同	同	同	同
地	茶褐絨	地	茶褐絨
質	同	質	同
鈕	銀色金屬	鈕	銀色金屬
製	長靴履ノ上際ヲ距ルコト	製	長靴履ノ上際ヲ距ルコト
式	同	式	同
形狀	同	形狀	同

帽 類 二 第
官 當 相 同 校 將

ノモルス屬ニ國師衛近

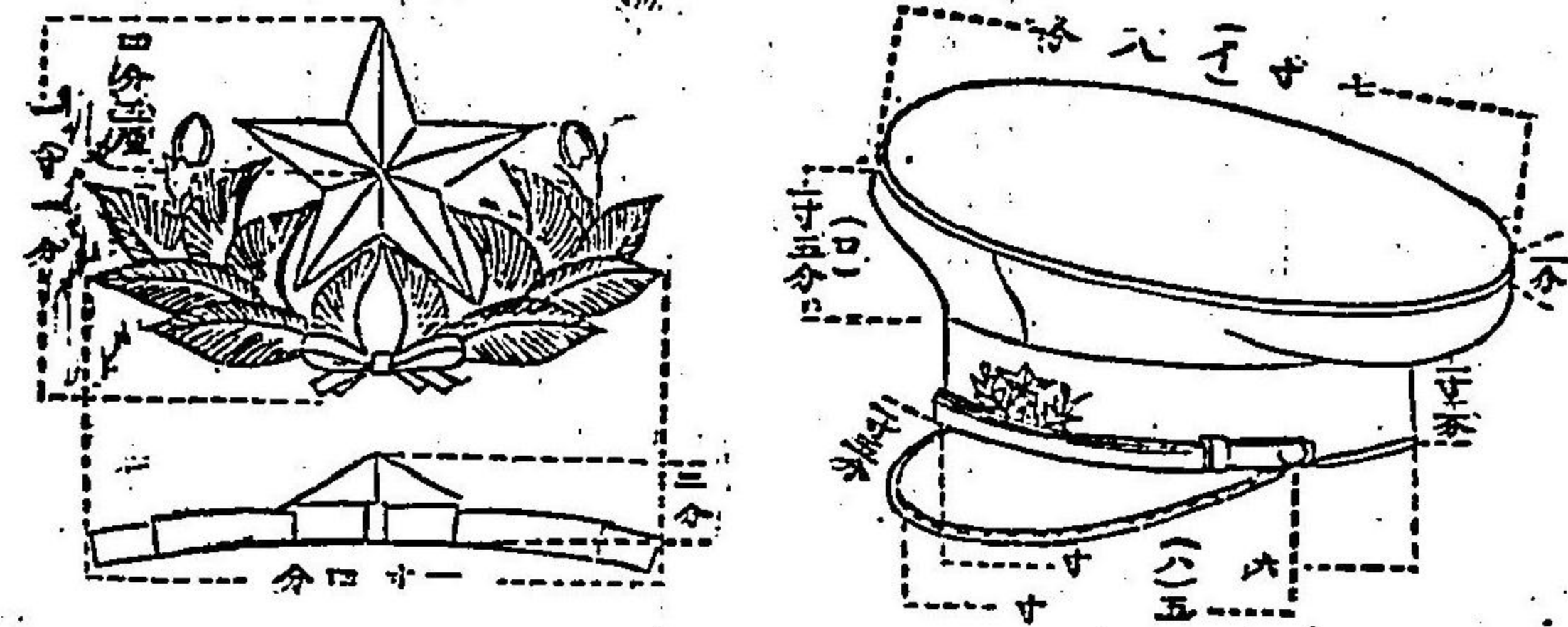

(イ)(ロ)及(ハ)ノ寸法ハ帽ノ大小ニ應シ伸縮スルモノトス

ノモノ般一

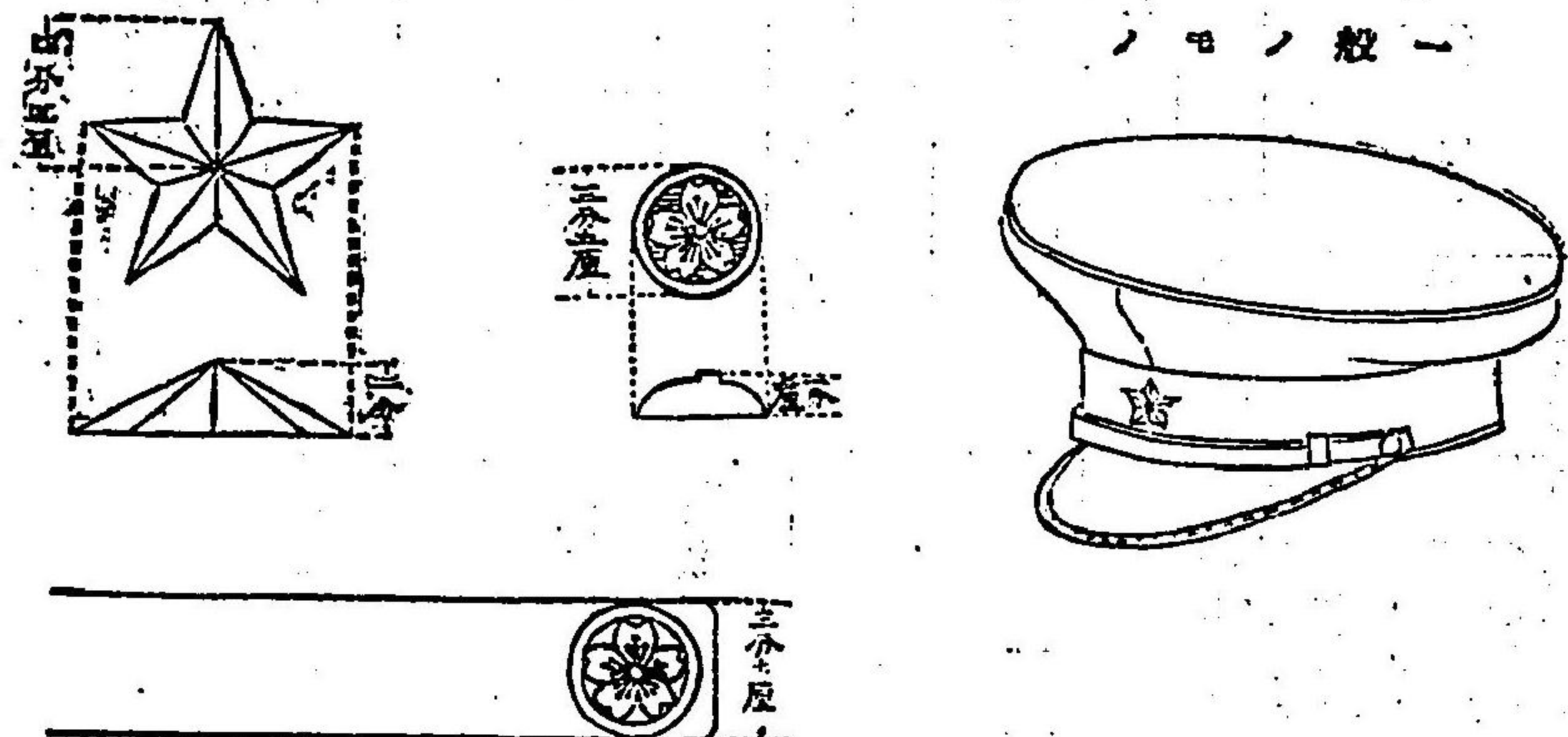

衣 軍
官 當 相 同 校 將
圖 一 第

下部ノ物入レニハ蓋ヲ附スルコトヲ得但シ鈕ヲ附セス

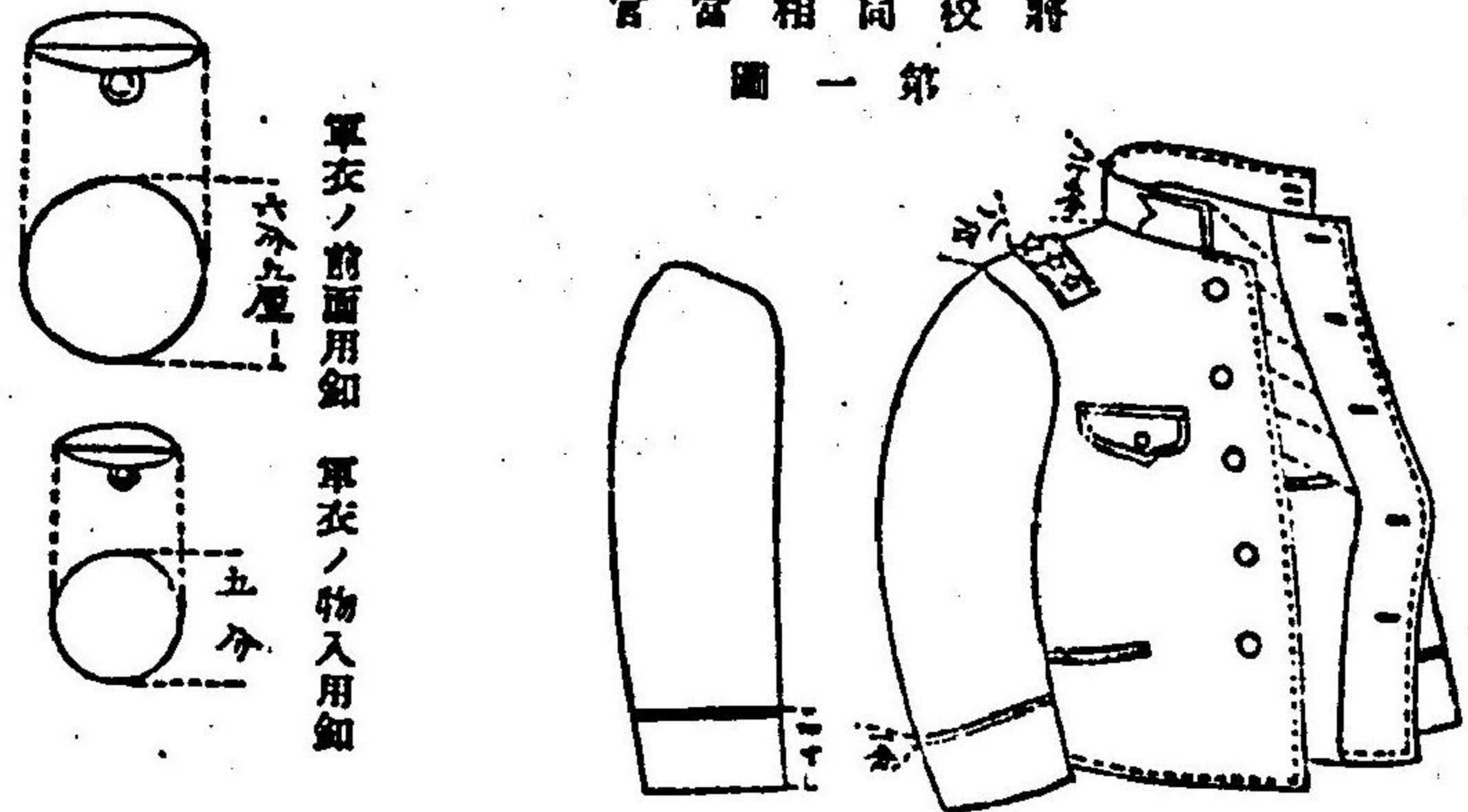

軍衣ノ前面用鈕 軍衣ノ物入用鈕

衣 軍
官 當 相 同 校 將
圖 二 第

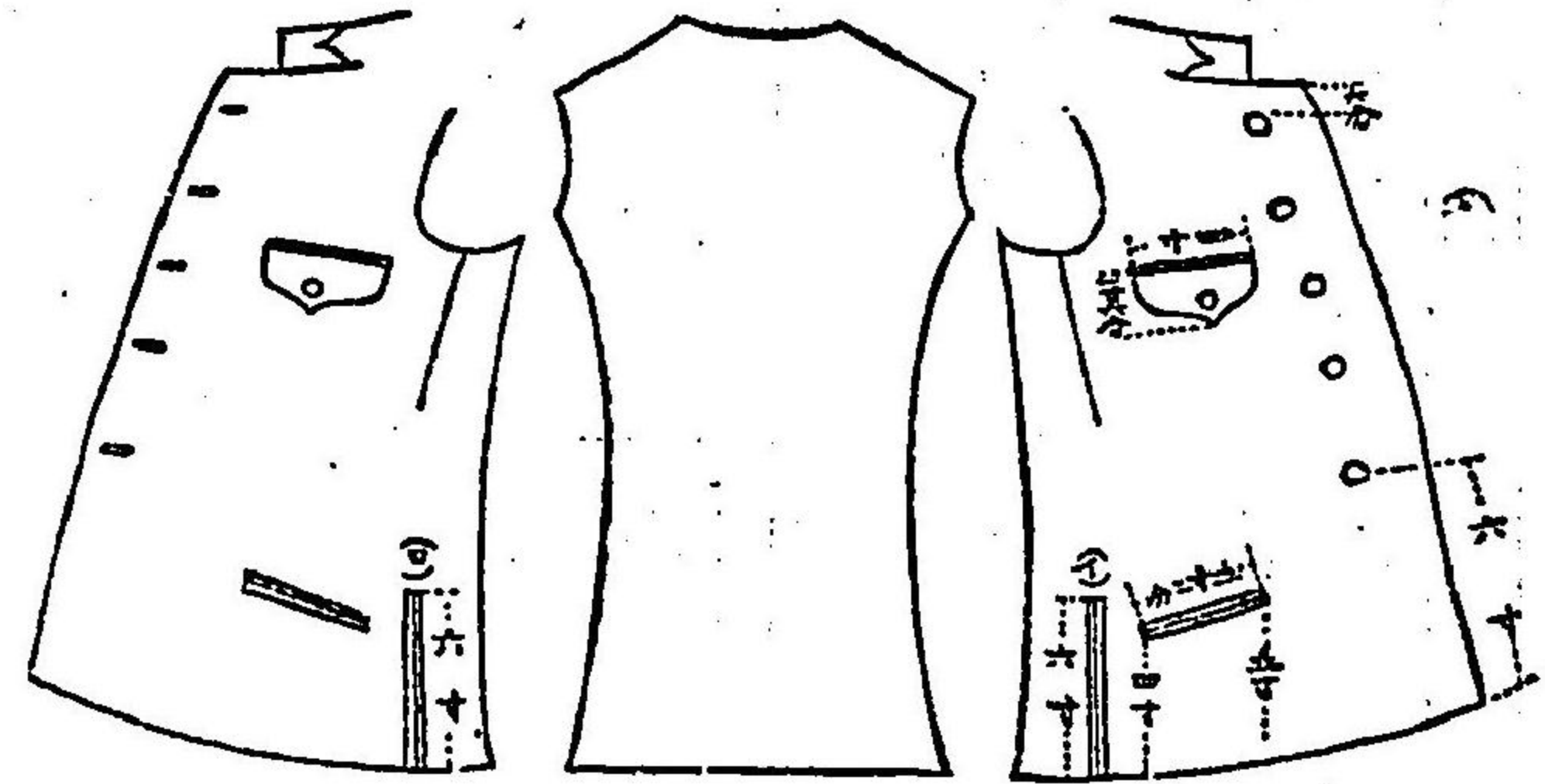

(イ)ハ裂カスシテ只裂目ヲ示ス
(ロ)ハ裂目ハ裏面ノ下端ニ鈕ヲ附シ開閉シ得ル如クス

袴 外 袴 短 袴
官 當 相 同 校 將 官 當 相 同 校 將 官 當 相 同 校 將

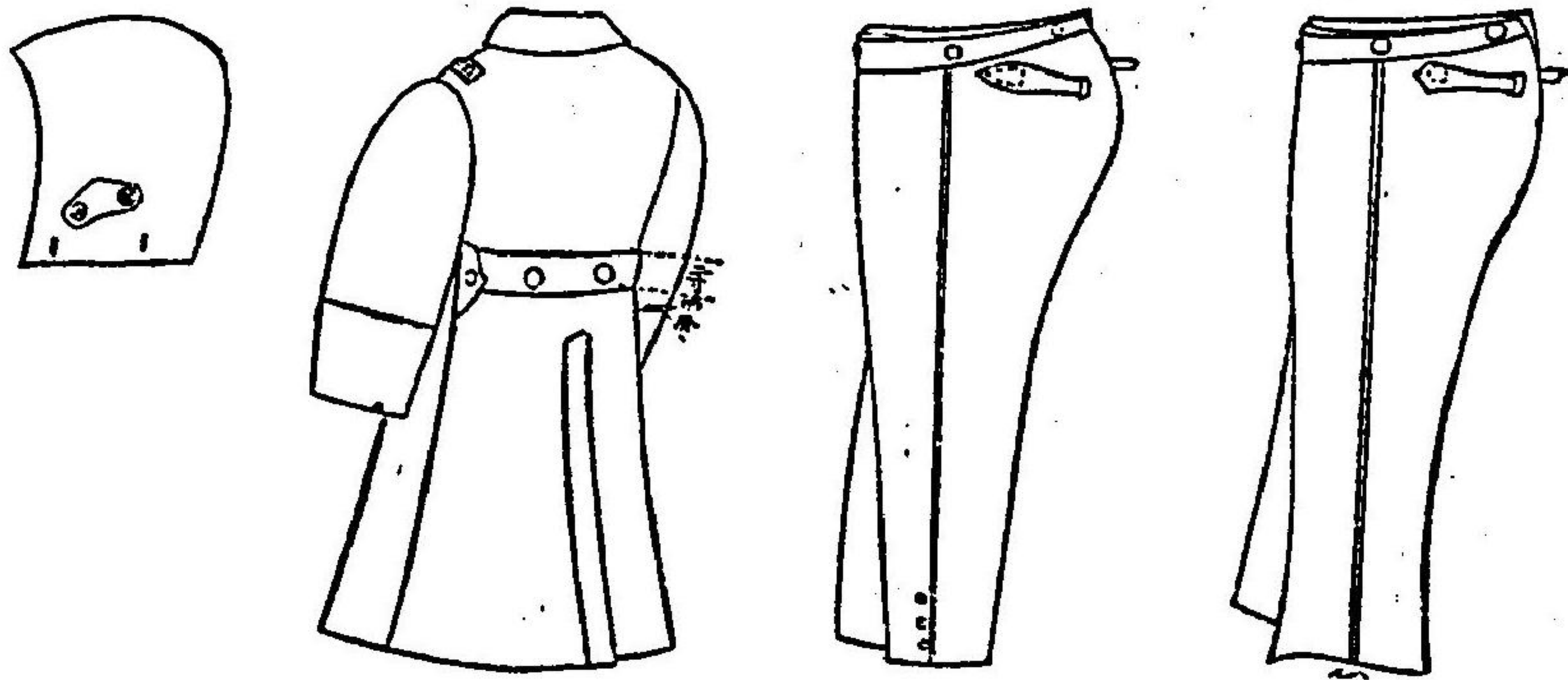

章 襪
官 當 相 同 校 將

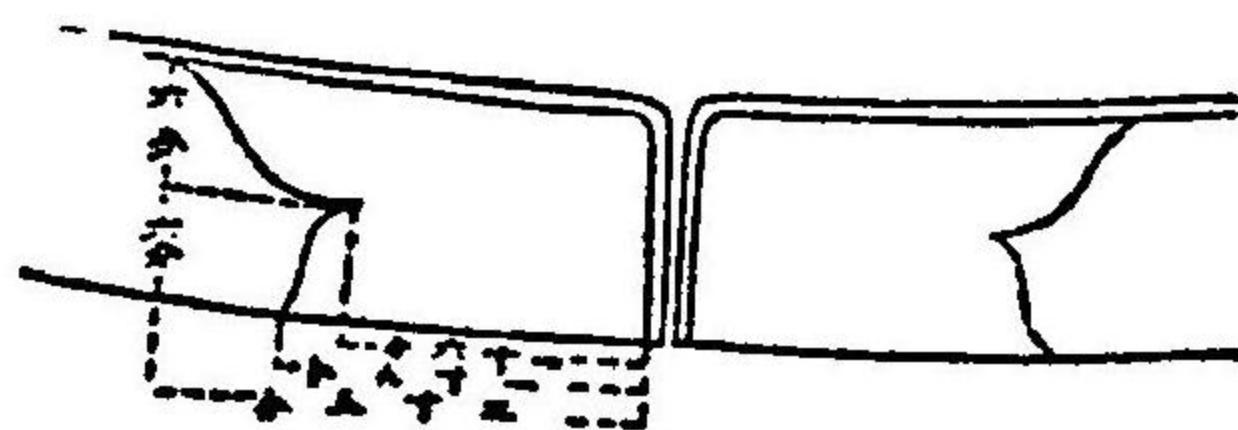

鈕ハ軍衣用ニ同シ但シ胸部十二箇及背部二箇ナリ大トシ緊收紐ニ因テ小トス
ナリトシメ五箇置テ止メ五分ハ
頭巾止メ五箇置テ止メ五分ハ
襪ノ高サハ角知徑四分五厘トス
襪ノ裏及襪ニ毛皮ヲ附スルコトヲ得
ノ際ハ裏及襪ニ毛皮ヲ附スルコトヲ得

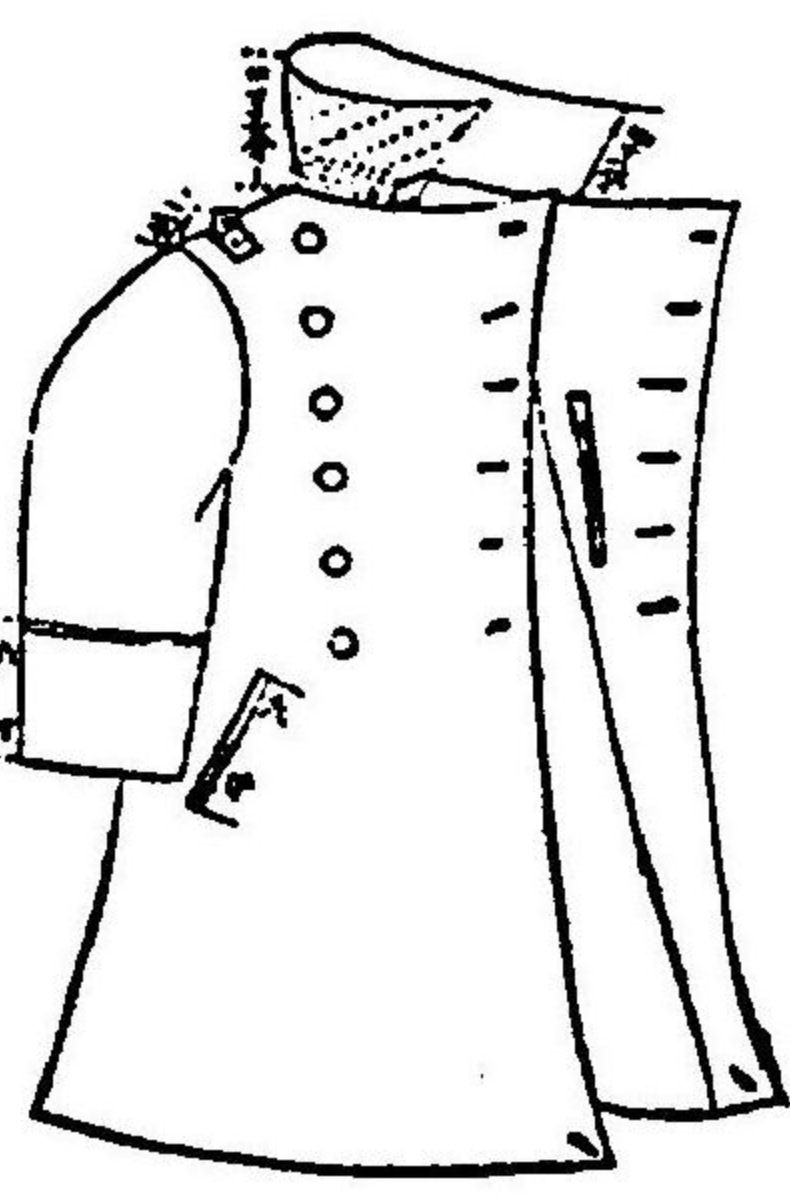



種類	名稱	衣	名稱	種類	名稱	衣	名稱
各兵各部(騎兵ヲ除ク)下士兵卒	茶	各兵下士兵卒袖章蛇腹組緋毛絨	茶	各兵各部(騎兵ヲ除ク)下士兵卒	茶	各兵下士兵卒袖章蛇腹組緋毛絨	茶
各兵各部(騎兵ヲ除ク)上士兵卒	茶	各兵下士兵卒袖章蛇腹組緋毛絨	茶	各兵各部(騎兵ヲ除ク)上士兵卒	茶	各兵下士兵卒袖章蛇腹組緋毛絨	茶
各兵各部(騎兵ヲ除ク)中士兵卒	茶	各兵下士兵卒袖章蛇腹組緋毛絨	茶	各兵各部(騎兵ヲ除ク)中士兵卒	茶	各兵下士兵卒袖章蛇腹組緋毛絨	茶
各兵各部(騎兵ヲ除ク)下士兵卒	茶	各兵下士兵卒袖章蛇腹組緋毛絨	茶	各兵各部(騎兵ヲ除ク)下士兵卒	茶	各兵下士兵卒袖章蛇腹組緋毛絨	茶

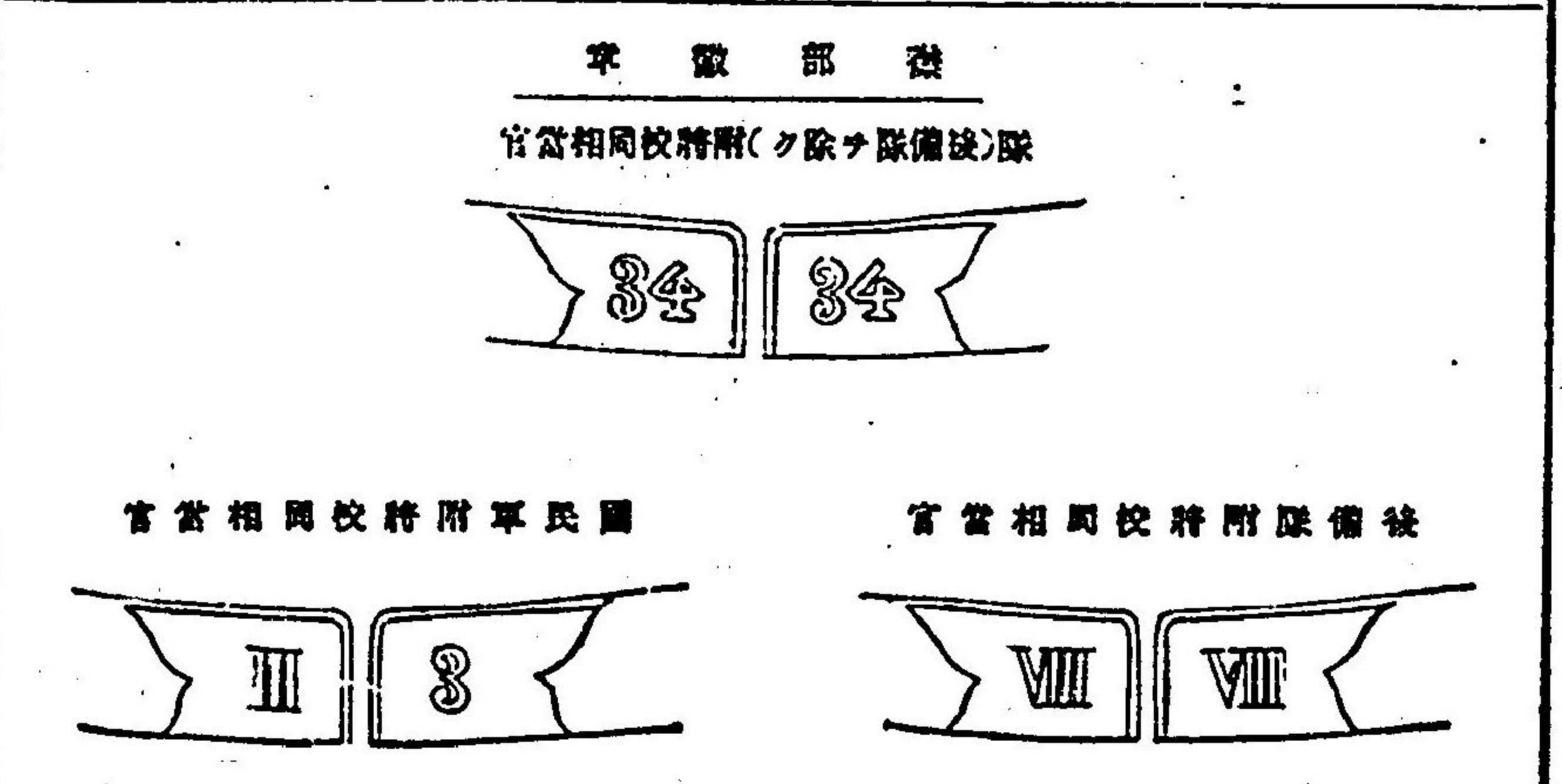
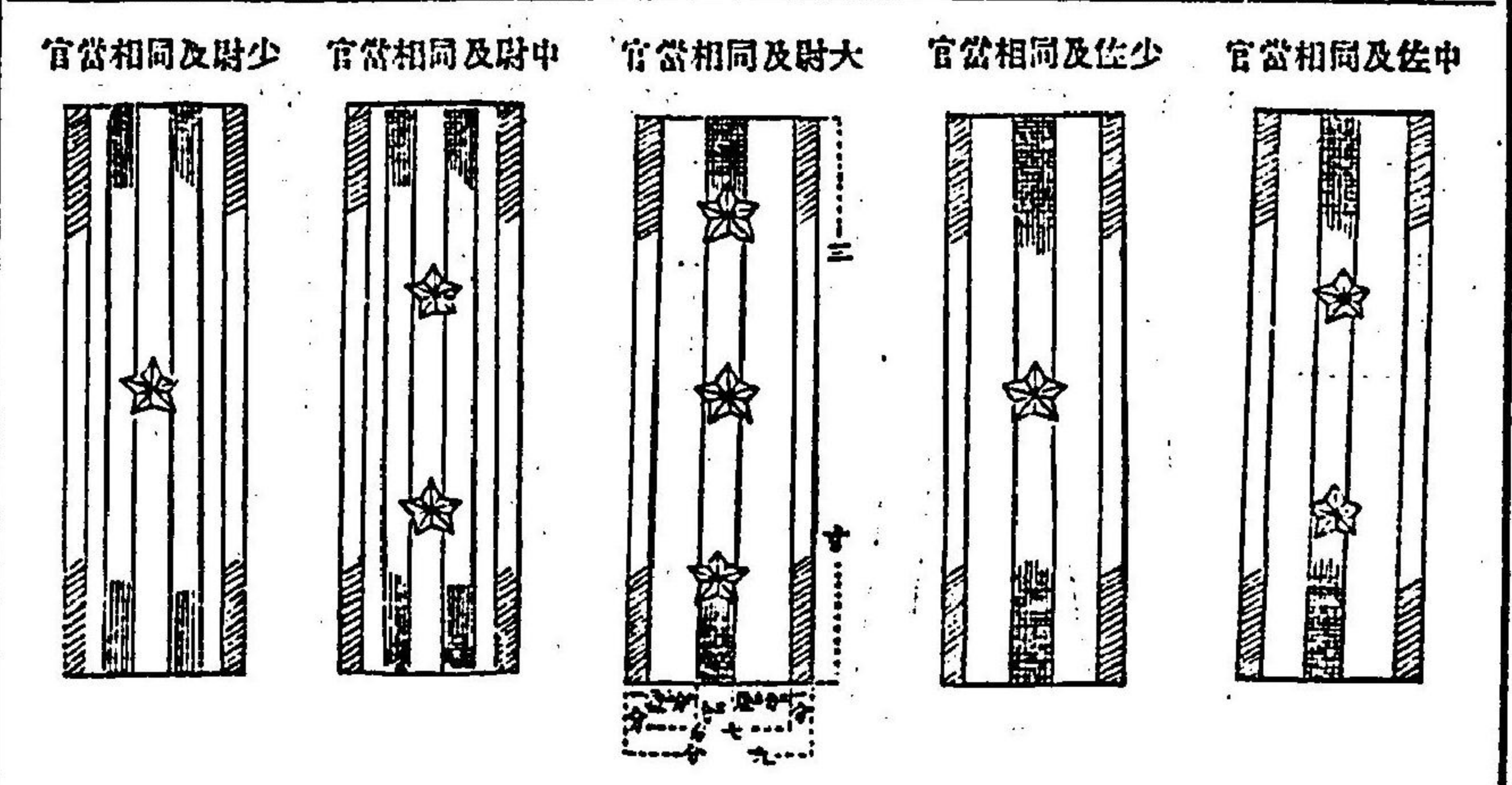
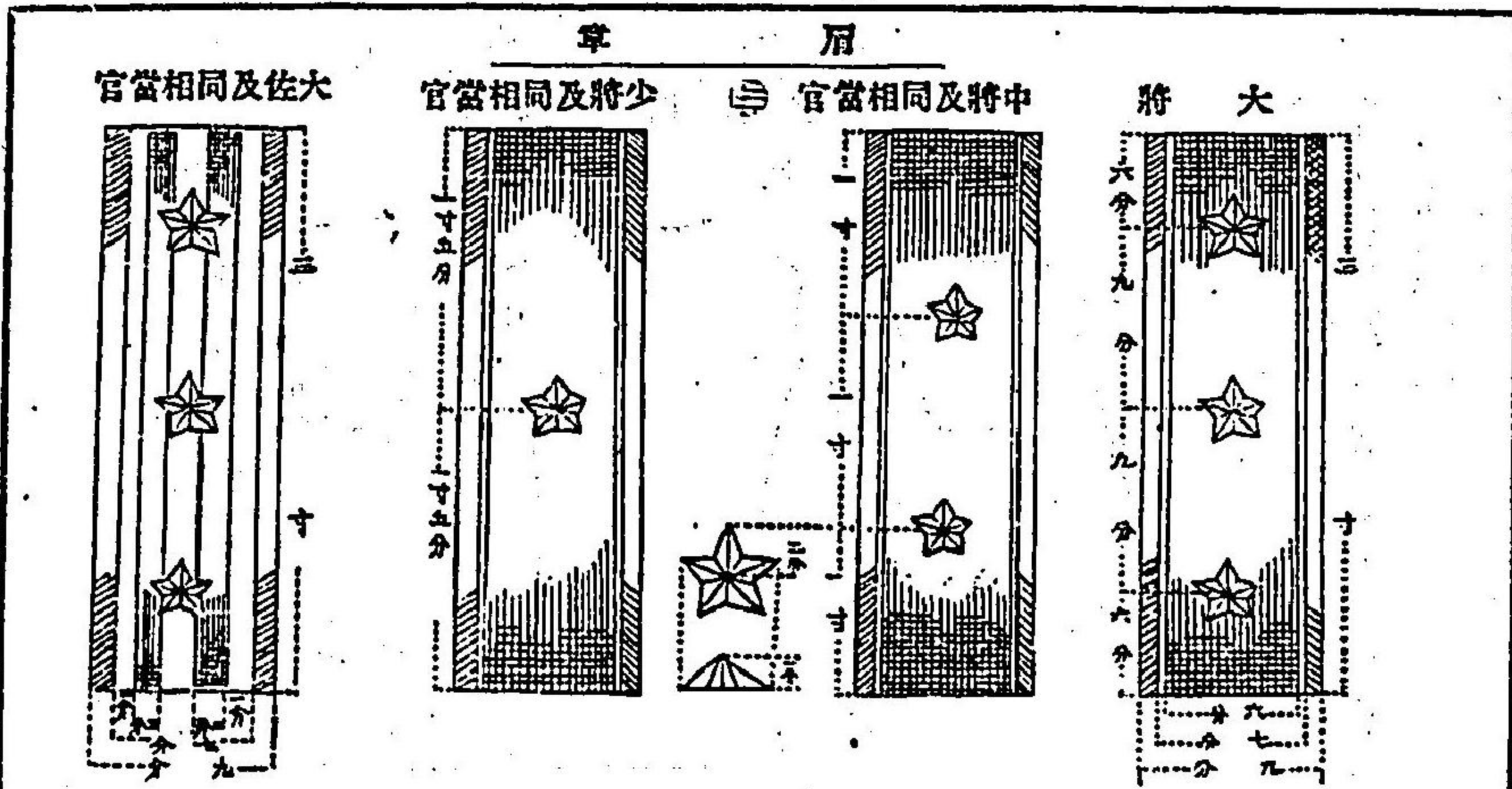

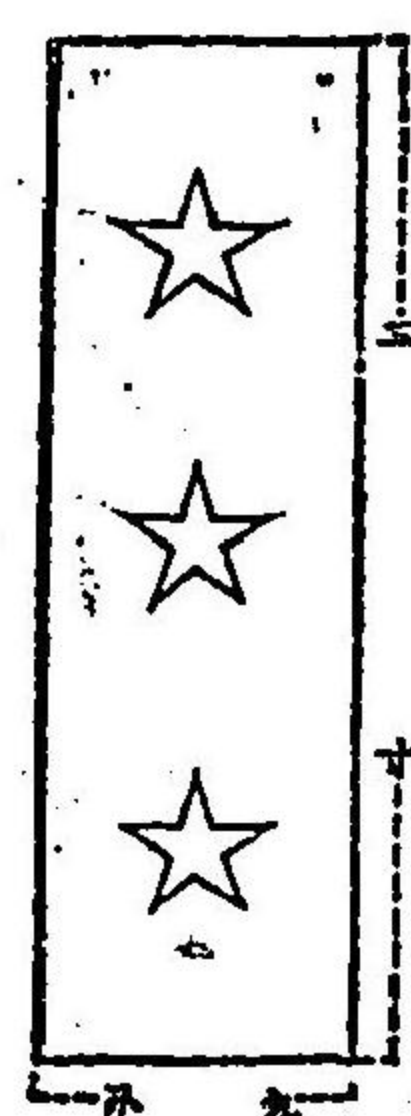

上等兵及同相當兵

士下當相同及長伍

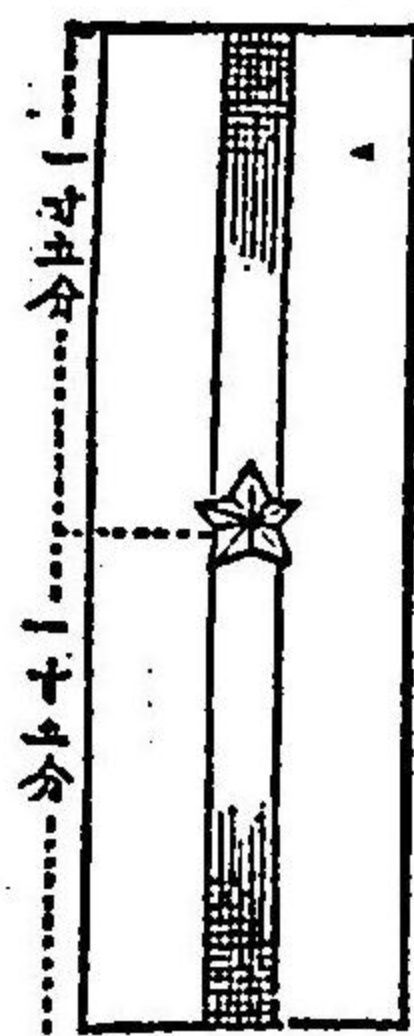

章 肩

士下當相同及曹軍

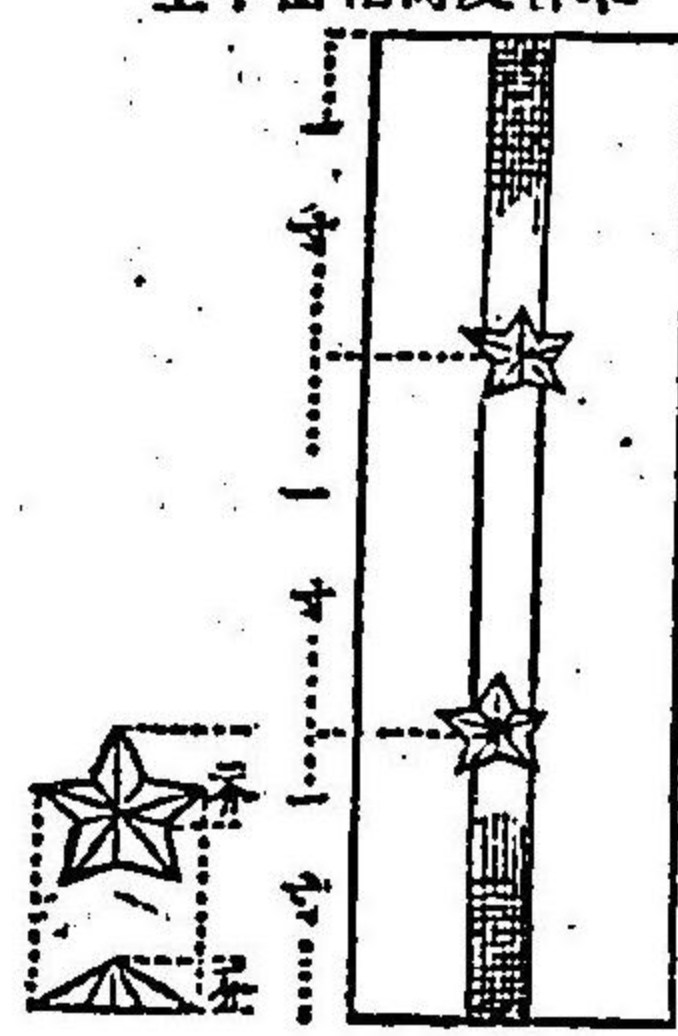

字數亞比刺亞章徽部番

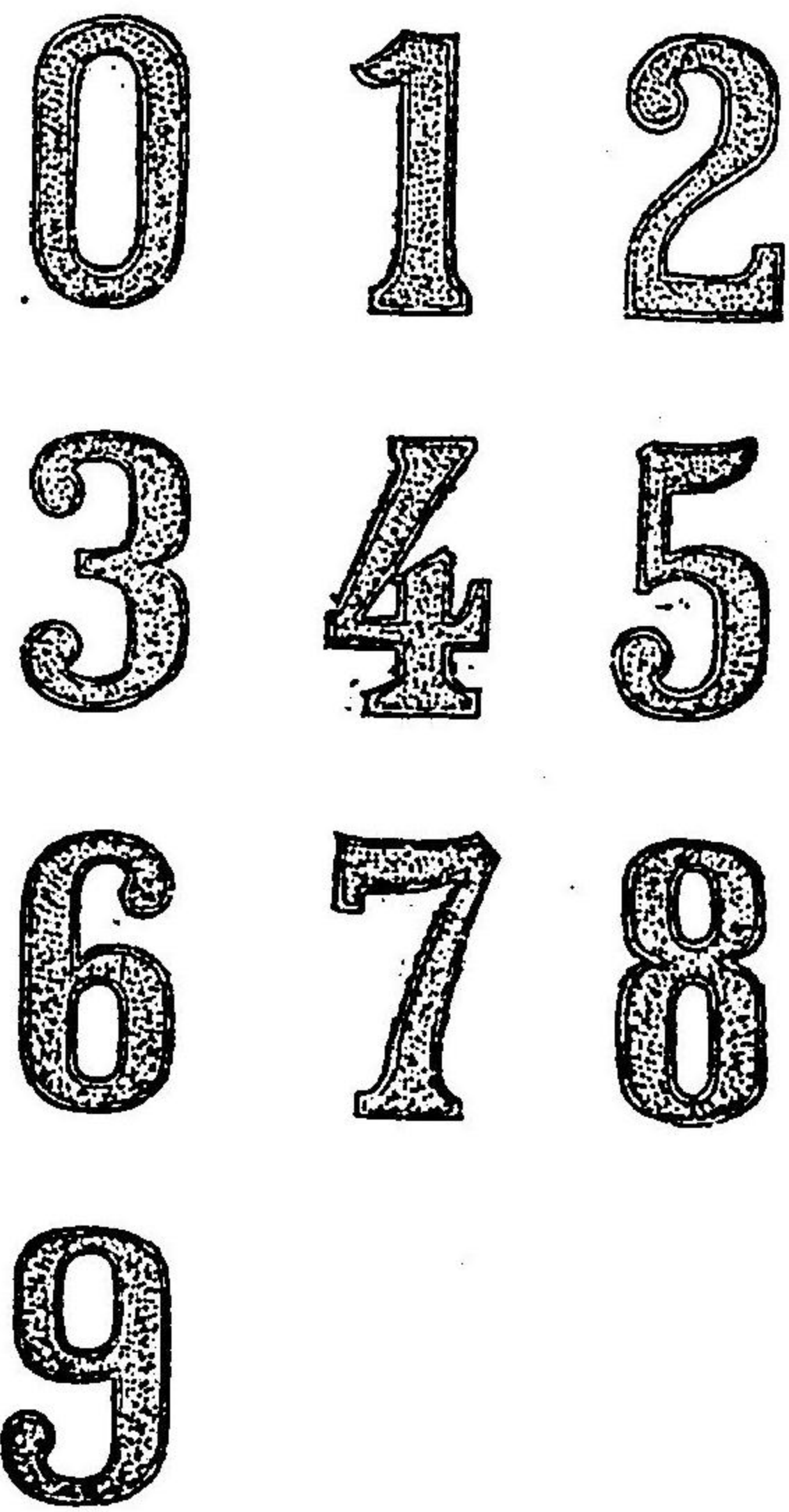

本圖ノ實物ノ大ヲ示ス

卒雜及卒等二

卒 等 一

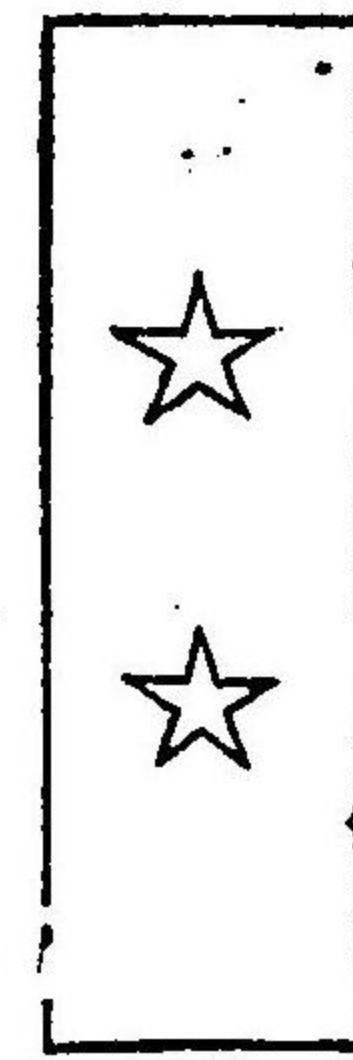
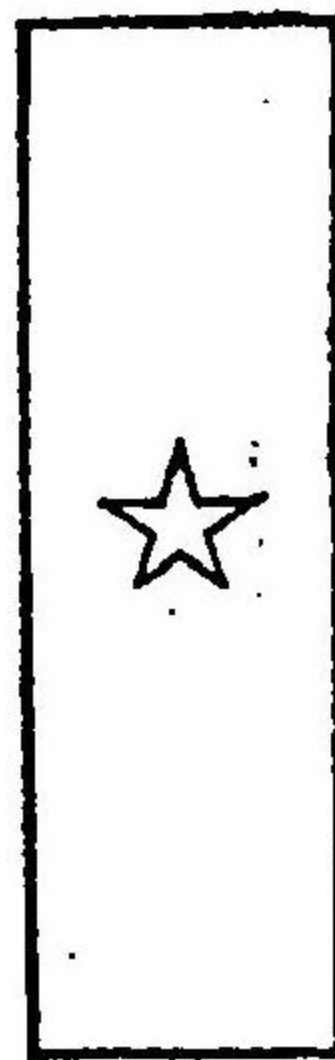

章 徽 部 番

卒兵士下附(ノ除ヲ隊備後)隊

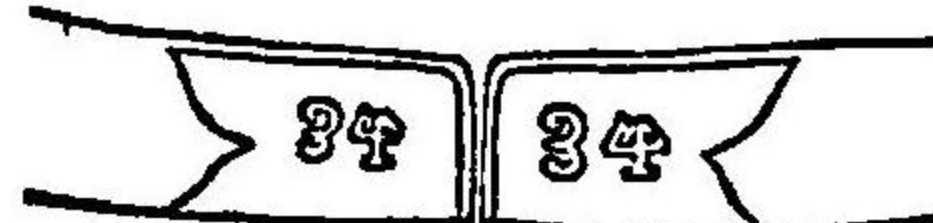

卒兵士下附隊備後



卒兵士下附軍民團



袴

衣

卒兵士下部各兵各

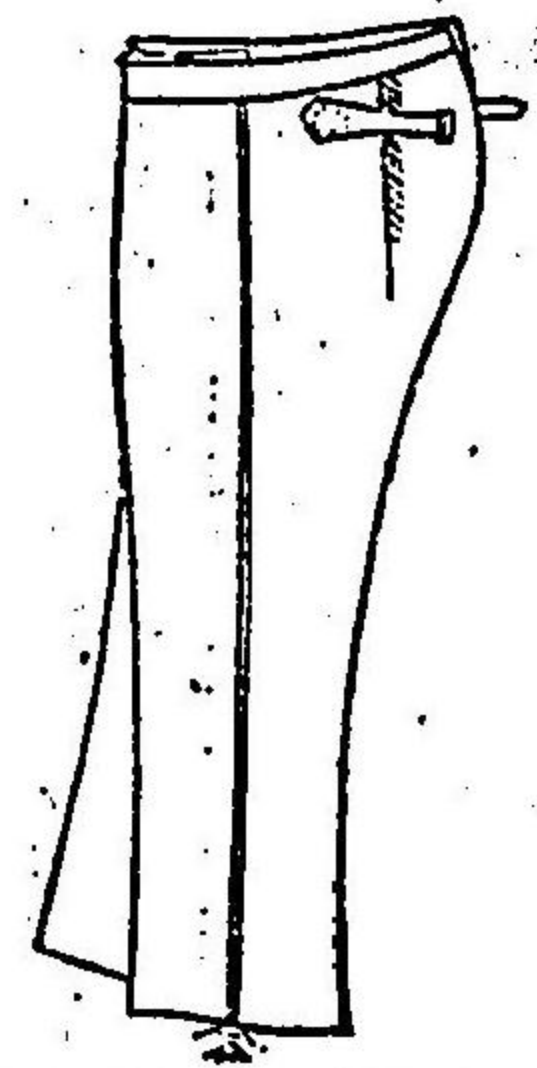

卒兵士下部各兵各

圖 二 第

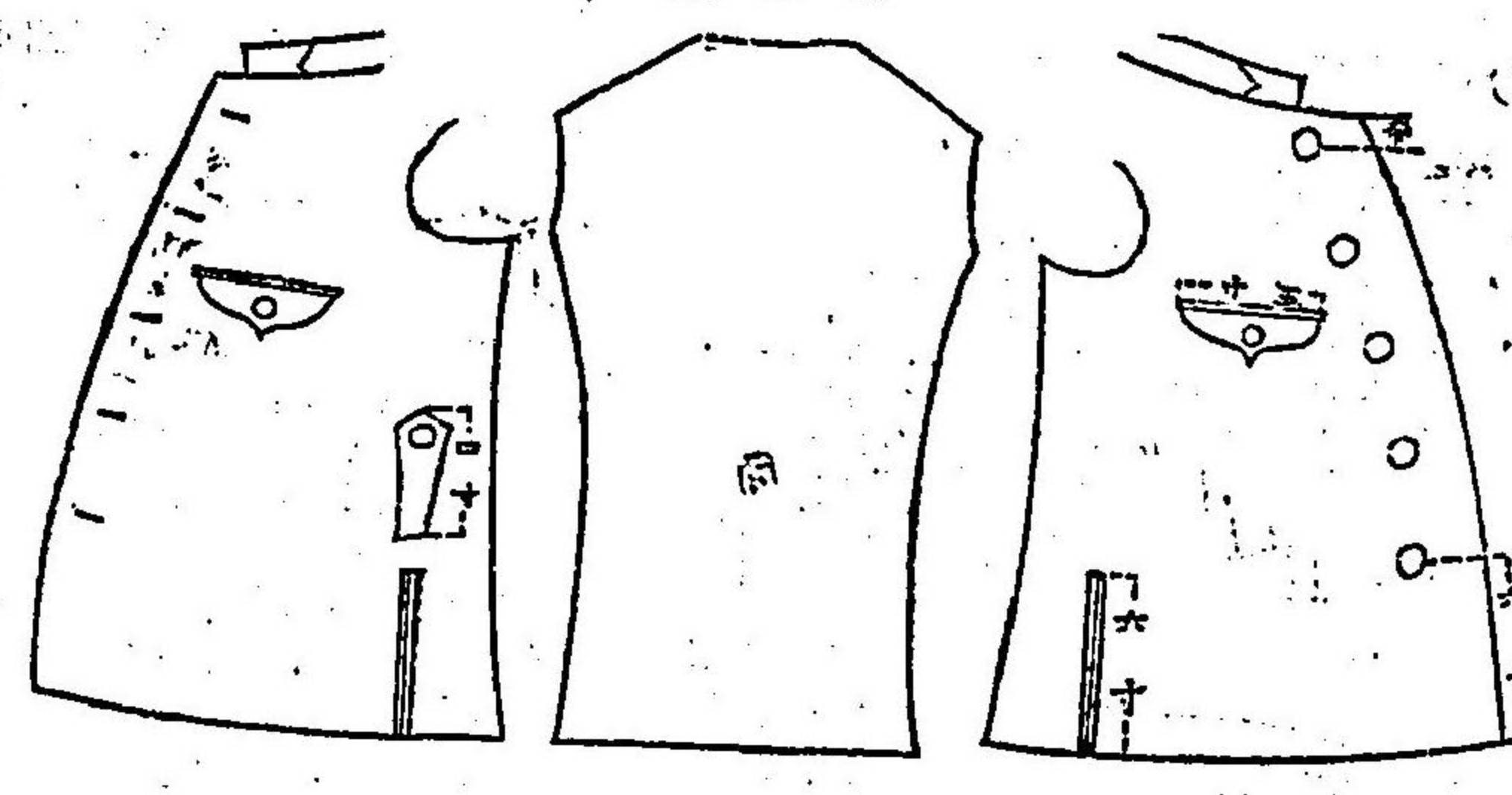

套 外

卒兵士下部各兵各

胸部ノ釦十箇ノ衣ノモノニ同シ覆面止メ一箇及後裂止メ四箇ノ褐色四ツ目釦徑四分五厘トス

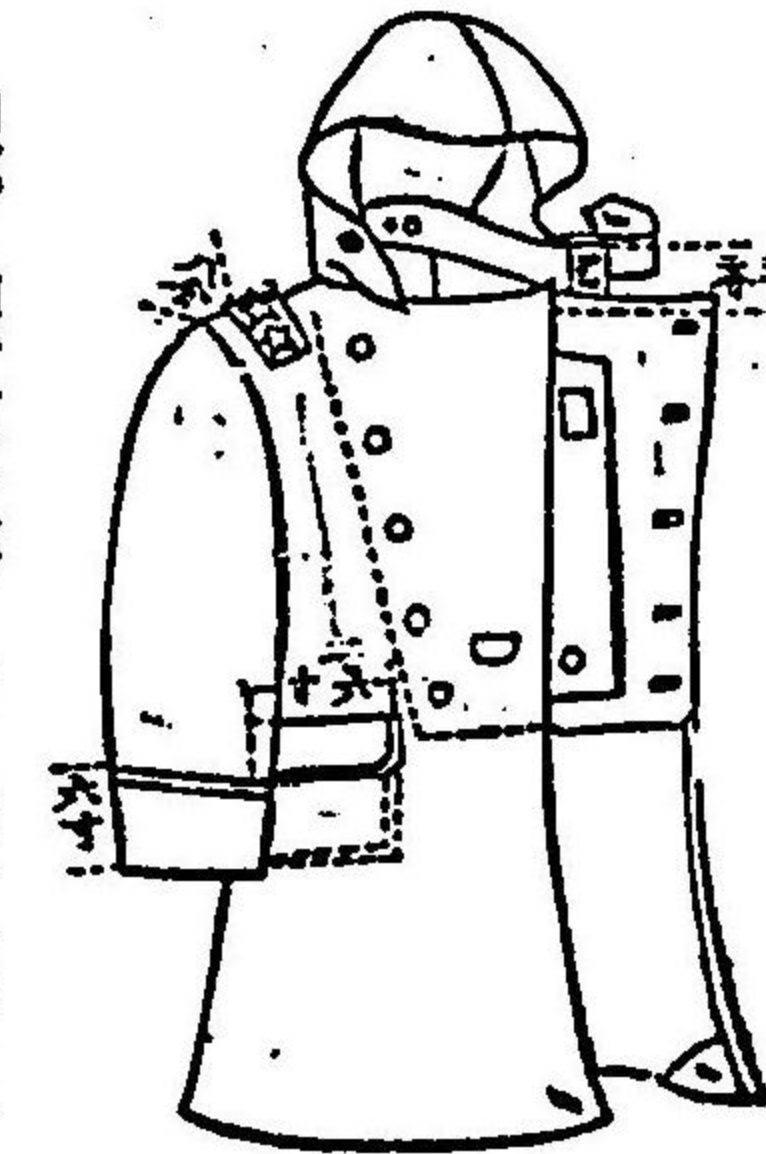

卒兵士下兵脚

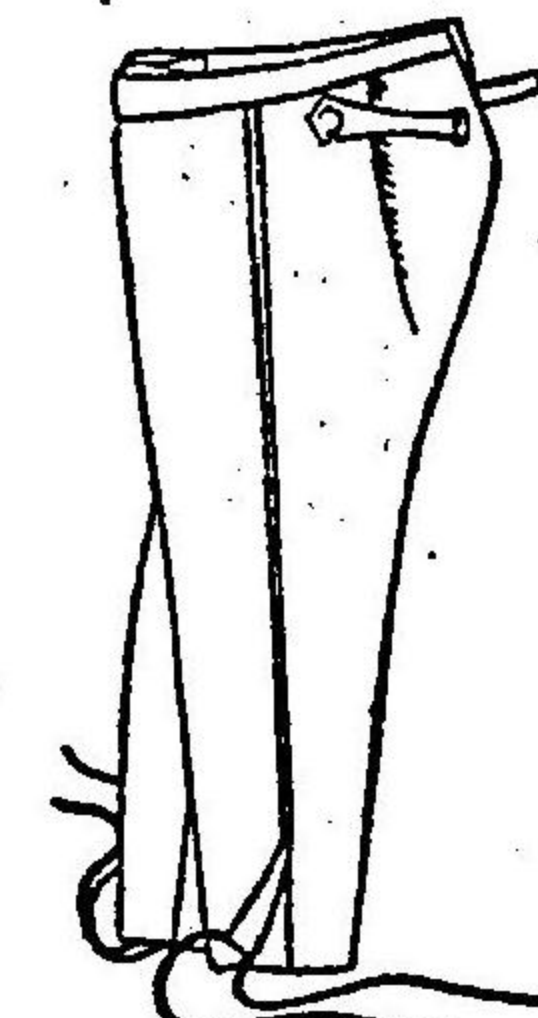

襪 寒 防

卒兵士下部各兵各

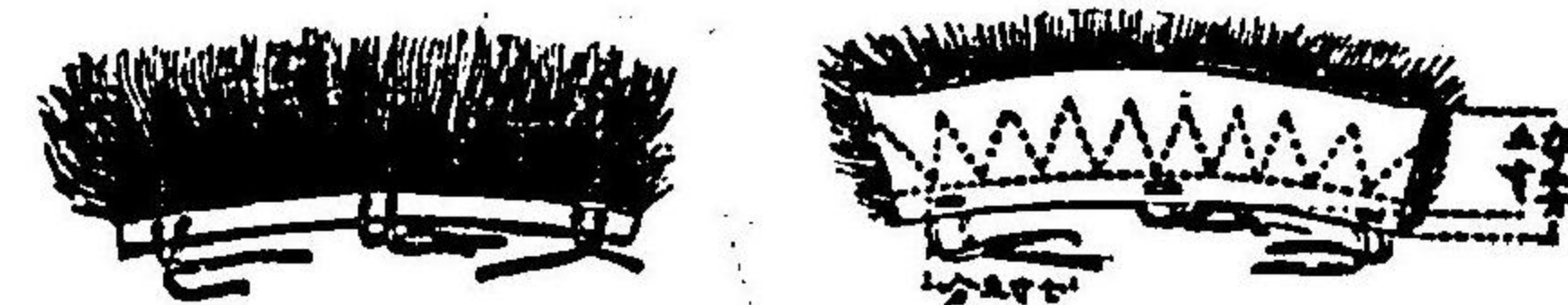

章 襪

卒兵士下部各兵各

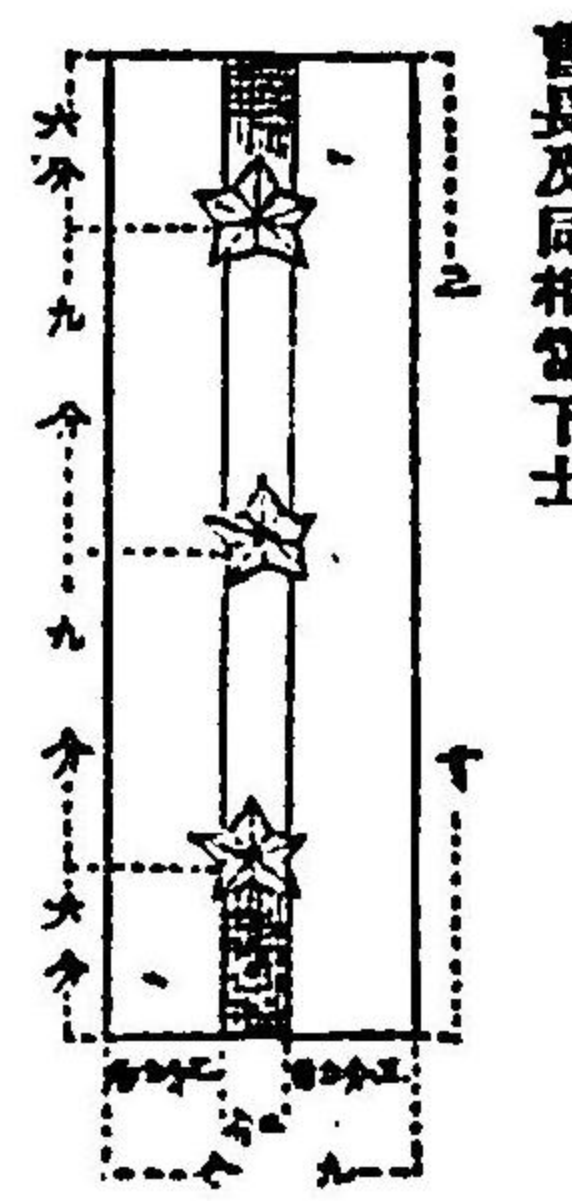

曹長及同相當下士

字數馬羅卓部徽

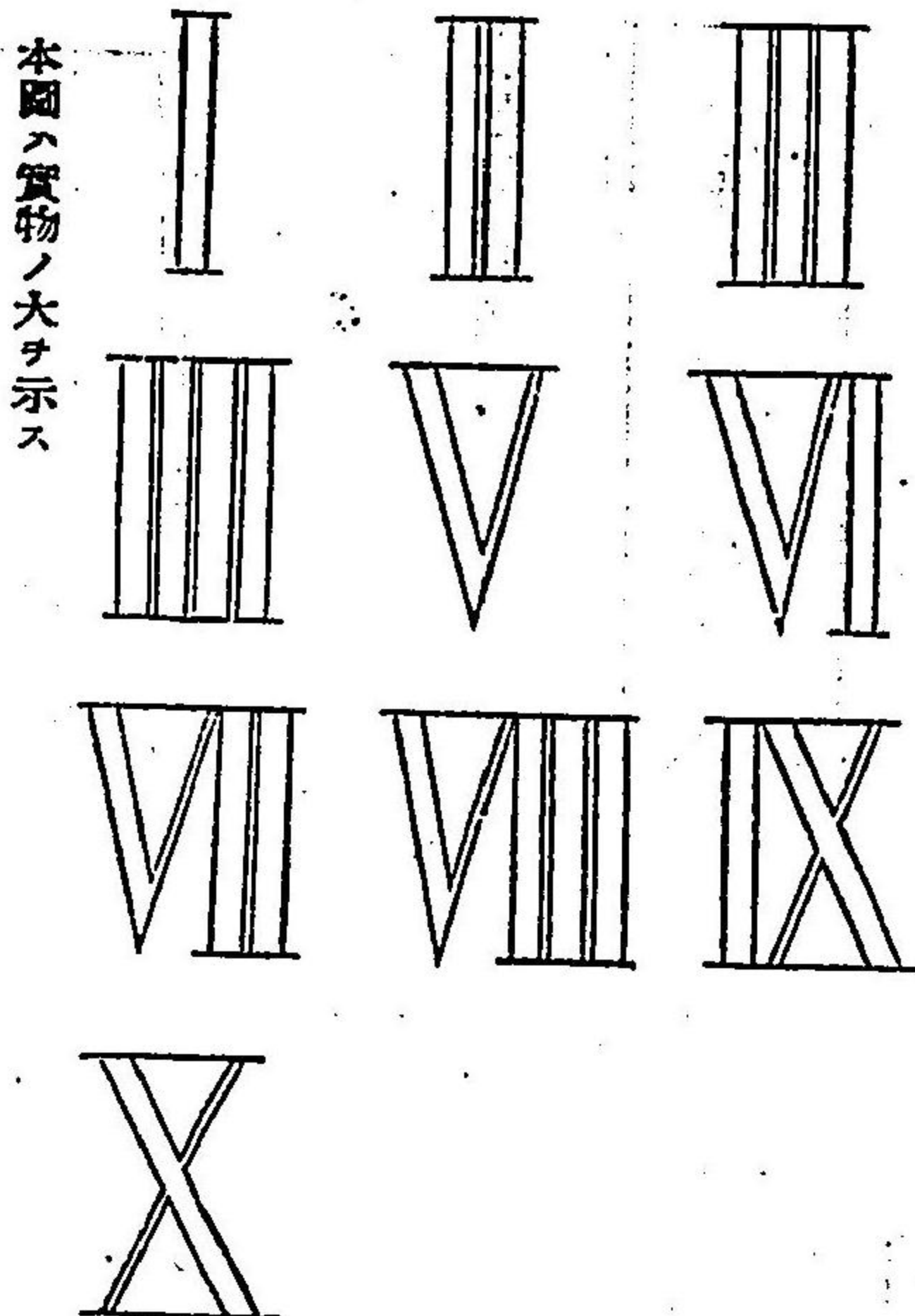

本圖ハ實物ノ大ナリ

士官、下士官候補者（軍學生徒）

服制圖例並服制圖

名	科	部	部
見習士官	各階級ニ應シ當該兵科ノ下士官ニ同シ	見習主計	各階級ニ應シ少兵科下士官ニ同シ
見習主計	各階級ニ應シ少兵科下士官ニ同シ	主計候補生	各階級ニ應シ少兵科下士官ニ同シ
主計候補生	各階級ニ應シ少兵科下士官ニ同シ	主計	各階級ニ應シ少兵科下士官ニ同シ
主計	各階級ニ應シ少兵科下士官ニ同シ	主計候補生	各階級ニ應シ少兵科下士官ニ同シ

本圖ハ實物ノ大ナリ

部徽



士官候補生
主計候補生
見習士官
見習主計
見習醫官
見習藥劑官
見習獸醫官

軍學生徒
主計及後備役見習士官
軍醫及後備役見習醫官
軍藥劑及後備役見習藥劑官
獸醫及後備役見習獸醫官

(圓座ニ映サテ付ス)

附則
明治三十七年勅令第二十九號ハ之ヲ廢止ス但シ當分ノ内同令ノ制服ヲ用テ
ルニトナリ得

陸軍軍服服制中濃紺絨ヲ以テ茶褐絨ニ代用制

勅令第七十二號陸、大臣副署
明治三十九年四月十三日

陸軍軍服服制ニ規定スル第二種帽、衣、袴、外套及雨履ノ地質ハ下士官及
士官下士官候補者ニ在リテハ當分ノ内濃紺絨ヲ以テ茶褐絨ニ代用スルコトヲ
得
前項ノ場合ニ於テ第二種帽ニハ夏季茶褐色ノ日覆ヲ用テ

戰時陸軍郵便配達卒其他諸卒服制

勅令第四百八十六號陸、大臣副署
明治二十四年八月二十九日

戰時陸軍郵便部ノ配達卒其他諸卒ノ服制ヲ裁可シ茲ニ之ヲ公布セシム
戰時陸軍郵便部ノ配達卒糧食部ノ糧食卒野戰病院ノ炊卒及將校同相當官ニ
照從スル從卒馬卒ノ服制ハ輜重輸卒ノ服制ニ同シ

一年志願兵

ス示サ者ル在ニ級階ノ兵等上

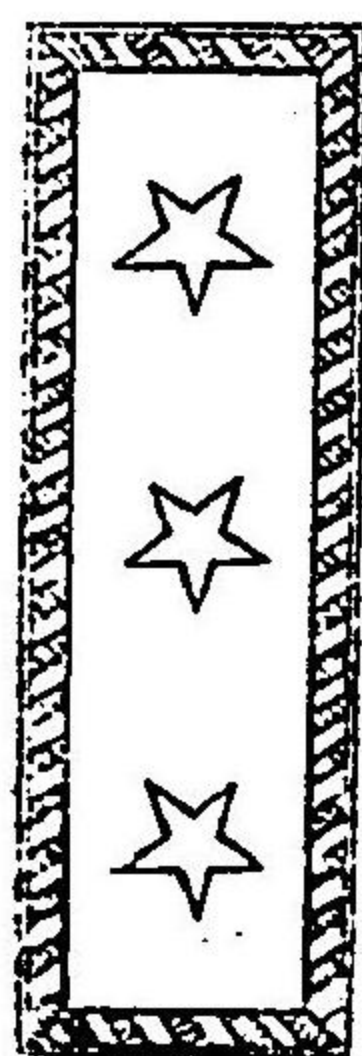

一年志願兵 各階級ニ應シ所屬兵科ノ下士官ニ同シ
見習士官 但シ肩章ノ綵邊ニ赤白毛ノ纒ヲ附ス形狀圖ノ如シ
見習藥劑官 一等肩章長ニ同シ
見習獸醫官 但シ肩章ヲ附セズ
地方幼年學校生徒 各兵二等卒ニ同シ
地方幼年學校生徒 但シ肩章及肩章ノ星章ヲ附セズ
砲兵工隊中 砲兵二等卒ニ同シ
砲兵工隊中 砲兵二等卒ニ同シ
砲兵工隊中 砲兵二等卒ニ同シ
砲兵工隊中 砲兵二等卒ニ同シ
砲兵工隊中 砲兵二等卒ニ同シ
砲兵工隊中 砲兵二等卒ニ同シ

陸軍服裝規則

明治三十九年十二月十九日
陸軍省陸軍部第八十一號
但シ明治三十四年陸軍第五十九號ハ之ヲ廢止ス

陸軍服裝規則
第一章 服裝ノ種類及著裝法
第一條 陸軍軍人ノ服裝ハ左ノ四種ニ區分ス但シ第一號第二號ハ將校軍官及
佐官ノ限ニテナリ
一 正裝
二 禮裝
三 禮裝
四 略裝
第二條 正裝ハ左表ニ列記スルモノヲ著用ス

品	目	著裝法及特別ノ規定
第一種帽		
正裝		
禮裝		
禮裝		
略裝		
正裝		
禮裝		
禮裝		
略裝		
正裝		
禮裝		
禮裝		
略裝		
正裝		
禮裝		
禮裝		
略裝		

第三條 禮裝ハ左表ニ列記スルモノヲ着用ス	
品目	著装法及特別ノ規定
第一種帽	
正 衣	
肩章	
袴	
靴	將官及參謀ノ職ニ在ル者之ヲ用ヅ
靴	第一圖 高等官副官、通將校之ヲ用ヅ
靴	右肩ヨリ左脇ニ掛ク
靴	乘馬ニ在リテハ上部ノ銀メッキニ掛ケス
靴	第一圖其三、第四圖、騎兵將校ハ正衣ノ下ニ佩フ
靴	騎兵將校ハ長靴ヲ用ヅ

第四條 將官同相當官ノ軍裝ハ左表ニ列記スルモノヲ着用ス

品目	著装法及特別ノ規定
第二種帽(茶褐色)	
軍 衣(茶褐色)	
短 袴(茶褐色)	暑中茶褐色夏衣ト併用スルモ妨ナシ
夏 袴(茶褐色)	暑中ノヲ用ヅ
夏 短 袴(茶褐色)	暑中ノヲ用ヅ
飾 袴	參謀ノ職ニ在ル者之ヲ用ヅ
飾 袴	第二圖 隊伍ニ列スルトキ用ヅ
外 袴若ハ雨襪(茶褐色)	隊伍ニ列スルトキ用ヅ
外 袴若ハ雨襪(茶褐色)	隊伍ニ列スルトキ用ヅ
夏 外 袴(茶褐色)	隊伍ニ列スルトキ用ヅ

第五條 上長官、士官、准士官ノ軍裝ハ左表ニ列記スルモノヲ着用ス	
品目	著装法及特別ノ規定
第二種帽(茶褐色)	
軍 衣(茶褐色)	
短 袴(茶褐色)	暑中茶褐色夏衣ト併用スルモ妨ナシ
夏 袴(茶褐色)	暑中ノヲ用ヅ
夏 短 袴(茶褐色)	暑中ノヲ用ヅ
飾 袴	隊伍ニ列スルトキ用ヅ
飾 袴	第二圖 隊伍ニ列スルトキ用ヅ
外 袴若ハ雨襪(茶褐色)	隊伍ニ列スルトキ用ヅ
外 袴若ハ雨襪(茶褐色)	隊伍ニ列スルトキ用ヅ
夏 外 袴(茶褐色)	隊伍ニ列スルトキ用ヅ

第三十三年制軍服(筋骨製)軍裝ニ關スル規定

一 暑中ト稱スルハ六月一日ヨリ九月廿二日迄ノ間トス但シ氣候ニ依
リ必要ト認ムルトキハ東京衛戍總督、衛戍司令部官、
ニ於テ之ヲ伸縮スルコトヲ得以下同シ
二 官中ニ參内シ若ハ一般通常服用ノ場合ニ於テハ茶褐色ノ
袴(夏衣)ヲ着用スルトキハ夏袴(短袴)ヲ用ヅ

第三十三年制軍服(筋骨製)軍裝ニ關スル規定

一 暑中ト稱スルハ六月一日ヨリ九月廿二日迄ノ間トス但シ氣候ニ依
リ必要ト認ムルトキハ東京衛戍總督、衛戍司令部官、
ニ於テ之ヲ伸縮スルコトヲ得以下同シ
二 官中ニ參内シ若ハ一般通常服用ノ場合ニ於テハ茶褐色ノ
袴(夏衣)ヲ着用スルトキハ夏袴(短袴)ヲ用ヅ

第六條 歩兵、工兵、下士以下ノ軍裝ハ左表ニ列記スルモノヲ着用ス	
品目	著装法及特別ノ規定
第一種帽	
正 衣	
肩章	
袴	
靴	
靴	隊伍ニ列スルトキ用ヅ
靴	第一圖 高等官副官、通將校之ヲ用ヅ
靴	右肩ヨリ左脇ニ掛ク
靴	乘馬ニ在リテハ上部ノ銀メッキニ掛ケス
靴	第一圖其三、第四圖、騎兵將校ハ正衣ノ下ニ佩フ
靴	騎兵將校ハ長靴ヲ用ヅ

第七條 支隊品本表規定ニ合セサルモノアルトキハ本表及第七條ニ準シテ取捨着用スルモノトス	
品目	著装法及特別ノ規定
第一種帽	
正 衣	
肩章	
袴	
靴	
靴	隊伍ニ列スルトキ用ヅ
靴	第一圖 高等官副官、通將校之ヲ用ヅ
靴	右肩ヨリ左脇ニ掛ク
靴	乘馬ニ在リテハ上部ノ銀メッキニ掛ケス
靴	第一圖其三、第四圖、騎兵將校ハ正衣ノ下ニ佩フ
靴	騎兵將校ハ長靴ヲ用ヅ

刀	刀結共	種	袴上ニ著ス	短靴ヲ穿ツ者	短靴ヲ穿ツ者
				隊伍ニ列セザサルモ妨ナシ	隊伍ニ列セザサルモ妨ナシ
				隊伍ニ列セザサルモ妨ナシ	隊伍ニ列セザサルモ妨ナシ
				隊伍ニ列セザサルモ妨ナシ	隊伍ニ列セザサルモ妨ナシ

靴	飯盒、準備靴	銃	銃	銃
携帶天幕、毛布	馬者ハ馬鞍シ中ニ入ル	徒歩者ハ背囊ヲ背負ハシテ入リ	隊伍ニ列スル	隊伍ニ列スル
			隊伍ニ列スル	隊伍ニ列スル
			隊伍ニ列スル	隊伍ニ列スル
			隊伍ニ列スル	隊伍ニ列スル
			隊伍ニ列スル	隊伍ニ列スル

第九條 略裝ニ在リテハ左ノ各號ニ依ルノ外概ネ

一 將校ハ徒歩ノ者ト雖短袴ヲ用非又將校一般

ニ短靴、長靴何レヲモ使用スルコトヲ得但

シ短袴短靴ヲ併用スルハ脚絆ヲ著スルコトキ

ニ限ル

二 騎兵將校中隊外勤務ノ者ハ他兵科ト同式ノ

袴ヲ用ウルコトヲ得但シ隊附ノ者ニシテ隊

務ニ服セザルトキ亦同シ

第十條 將校ノ馬裝ハ左表ニ列記スルモノヲ用

第十一條 下士以下ノ馬裝ハ左ノ各號ニ依

一 新式

二 三式

三 特三式

四 野戰用

五 騎馬用

六 任官位給動ノトキ

七 一般大禮服用ノトキ

其ノ他自家ノ賃備非祭ニモ之ヲ着用スルコトヲ

第十二條 正裝ヲ爲ス場合概ネ左ノ如シ

一 新年

二 三大節

三 特三節

四 野戰用

五 騎馬用

六 任官位給動ノトキ

七 一般大禮服用ノトキ

其ノ他自家ノ賃備非祭ニモ之ヲ着用スルコトヲ

第十三條 禮裝ヲ爲ス場合概ネ左ノ如シ

一 宮中若ハ皇族ノ晩餐ニ際スルトキ

二 夜會其ノ他庶アル宴會ニ出ルトキ

三 一般通常禮服用ノトキ

其ノ他親族ノ賃備非祭ニモ之ヲ着用スルコトヲ

第十四條 軍裝ヲ爲ス場合概ネ左ノ如シ

一 宮中若ハ皇族ノ午餐ニ際スルトキ

二 內閣見ノ爲メ内スルトキ

三 歲末御祝儀ノ爲メ内スルトキ

四 天覽ノ御禮ニ爲メ内スルトキ

五 天覽ノ場所ニ參列スルトキ

六 行幸啓等ノ場所ニ參列スルトキ

七 特ニ上官ニ謁スルトキ

八 陸軍始

九 靖國神社大祭日(隊伍ヲ爲シテ參拜スルトキ)

十 觀兵式送迎式何儀式又ハ儀仗禮服用ノトキ

十一 勳員部隊ニ屬スルトキ

第十二條 衛戍勤務ニ服スルトキ

第十三條 秋季演習及廉アル演習ノトキ

第十四條 軍法會議ニ列スルトキ

第十五條 下士以下ニシテ將校ノ正裝禮裝ヲ着用ス

ル場合ニ相宜スルトキ

第十六條 一般通常禮服用ノトキ

其ノ他一般ノ賃備非祭ニモ之ヲ着用スルコトヲ

第十七條 本條第九號第十號及其ノ他儀式ノ場合ニ於ケル

軍裝ニハ將校ノ野裝、旅裝及下士以下ノ水筒、

雜葦、香口袋、器具、手旗、飯盒、豫備靴、携帶天

幕、毛布、雨履、蹄鐵、旅蓋、麥蓋、水筒器ハ之ヲ

裝着セザルトキ

第十八條 本條第十一號第十二號第十三號等ノ場合ニ於ケ

ル軍裝ニハ時宜ニヨリ前項諸品ヲ省略スルコト

ヲ得

第十九條 略裝ハ前三條ニ列記スル場合ノ外ニテ

用

第二十條 勳章及記章ハ何レノ服裝ニ在リテモ

之ヲ佩用スルニシテ薔花大綬章旭日桐花大綬章旭

日大綬章勳一等瑞雲章又ハ功一級章ハ正裝禮裝

ニノミ佩用シ其ノ他ノ服裝ニハ其ノ副章ノミヲ

佩用スルニシテ軍裝略裝ニ於テ通常ノ勤務若ハ

演習等ノ場合ニハ勳章記章ヲ佩用セザルモ妨ナ

シ

第二十三條 將官同相當官ハ隊伍ニ列セザルトキ

ハ刀ニ代フルニ由リ用ウルコトヲ得

第二十四條 飾槍ハ軍裝略裝ニ於テ勤務若ハ演習

等ノ場合ニハ細絲製ノモノヲ用ウルコトヲ得

第二十五條 懸章ハ高等官衛副官ニ在リテハ特ニ

長官ニ隨從スルトキノ外、週帯及衛皮巡警將校

ニ在リテハ勤務ヲ執ルトキノ外ハ之ヲ掛ケザル

第二十六條 勳章及記章ハ何レノ服裝ニ在リテモ

之ヲ佩用スルニシテ薔花大綬章旭日桐花大綬章旭

日大綬章勳一等瑞雲章又ハ功一級章ハ正裝禮裝

ニノミ佩用シ其ノ他ノ服裝ニハ其ノ副章ノミヲ

佩用スルニシテ軍裝略裝ニ於テ通常ノ勤務若ハ

演習等ノ場合ニハ勳章記章ヲ佩用セザルモ妨ナ

シ

第二十七條 將官同相當官ハ隊伍ニ列セザルトキ

ハ刀ニ代フルニ由リ用ウルコトヲ得

第二十八條 飾槍ハ軍裝略裝ニ於テ勤務若ハ演習

等ノ場合ニハ細絲製ノモノヲ用ウルコトヲ得

第二十九條 懸章ハ高等官衛副官ニ在リテハ特ニ

長官ニ隨從スルトキノ外、週帯及衛皮巡警將校

ニ在リテハ勤務ヲ執ルトキノ外ハ之ヲ掛ケザル

第三十條 勳章及記章ハ何レノ服裝ニ在リテモ

之ヲ佩用スルニシテ薔花大綬章旭日桐花大綬章旭

日大綬章勳一等瑞雲章又ハ功一級章ハ正裝禮裝

ニノミ佩用シ其ノ他ノ服裝ニハ其ノ副章ノミヲ

佩用スルニシテ軍裝略裝ニ於テ通常ノ勤務若ハ

第二十三輯 服制 第一章 服制

山學校軍學生徒隊生徒ノ服装ハ場合ノ如何ニ係
ハラス唯一種ヲ用テ制服ノ帽衣袴靴ヲ着用シ銃
劔ヲ帶フルノ外當該長官適宜之ヲ定ムルモノト
ス

附則
一 服装ニ關シ他ノ諸法規中本規則ト牴觸スル
モノハ本規則ニ依ル
二 將校以下ノ三十三年制制服及三十八年制制
服並下士以下ノ三十八年制細色制服中外
套、兩覆夏外套ハ當分ノ内彼此代用スルコ
トヲ得又茶褐色日覆ヲ附シテ下士以下ノ
改造帽ハ暑中茶褐色帽ニ代用スルコトヲ
得
前項ノモノヲ除ク外各種制服ハ彼此混用ス
ルコトヲ得ス

三 卅三年制制服ハ上官長士官准士官及兵
ニ在リテハ略裝ニ、下士以下ニ在リテハ
兵及騎兵ニ依リ軍裝略裝ニ共ニ從前
ノ規定ニ依リ當分之ヲ使用スルコトヲ得
下士以下ノ三十八年制細色制服ハ茶褐色制
服ト同一ニ使用スルコトヲ得又茶褐色制服
ハ特ニ茶褐色制服ヲ着用スルモノトス
(附略ス)

●在郷陸軍下士兵卒制服着用ヲ
得ル場合
明治三十四年九月二日
陸軍省訓令甲第二號
北海道廳 府縣
在郷陸軍下士兵卒ハ左ノ場合ニ依リ制服
(附略ス)ヲ

着用スルコトヲ得

- 一 滿期歸郷ノトキ
- 二 召喚ノクハ簡短點呼ノトキ
- 三 演習及觀兵式參觀ノトキ
- 四 實業參觀ノトキ
- 五 以上稱タルモノ、外在郷軍人ノ資格ヲ喪ス
ルトキ

●理事事務試補及陸軍監獄長服
制
明治三十九年八月十五日
勅令第二百二十一號陸、大臣副署
陸軍事務試補及陸軍監獄長服制ヲ裁可シ茲ニ之
ヲ公布セシム
理事事務試補及陸軍監獄長服制

名		服制圖例	
帽	衣	特	肩章
文官大禮服ノ帽ニ同シ	地 絹織物 質 絹織物 製 綠及櫻花色ヲ附ノ兩端ニ金線縫入 袖口ニ白絹織物ヲ縫入 長 腕骨上端ヨリ上ルコト八寸 袖口ニ白絹織物ヲ縫入 袖口ニ白絹織物ヲ縫入 袖口ニ白絹織物ヲ縫入	地 絹織物 質 絹織物 製 綠及櫻花色ヲ附ノ兩端ニ金線縫入 袖口ニ白絹織物ヲ縫入 長 腕骨上端ヨリ上ルコト八寸 袖口ニ白絹織物ヲ縫入 袖口ニ白絹織物ヲ縫入 袖口ニ白絹織物ヲ縫入	形 圓形 寸法 直径ニ寸五分 圖ニ示ス

名		服制圖例	
帽	衣	特	肩章
陸軍軍服制將校相當官ニ同シ 但シ袖口及鈕留用中 備考第二項ヲ適用セス	地 絹織物 質 絹織物 製 綠及櫻花色ヲ附ノ兩端ニ金線縫入 袖口ニ白絹織物ヲ縫入 長 腕骨上端ヨリ上ルコト八寸 袖口ニ白絹織物ヲ縫入 袖口ニ白絹織物ヲ縫入 袖口ニ白絹織物ヲ縫入	地 絹織物 質 絹織物 製 綠及櫻花色ヲ附ノ兩端ニ金線縫入 袖口ニ白絹織物ヲ縫入 長 腕骨上端ヨリ上ルコト八寸 袖口ニ白絹織物ヲ縫入 袖口ニ白絹織物ヲ縫入 袖口ニ白絹織物ヲ縫入	形 圓形 寸法 直径ニ寸五分 圖ニ示ス

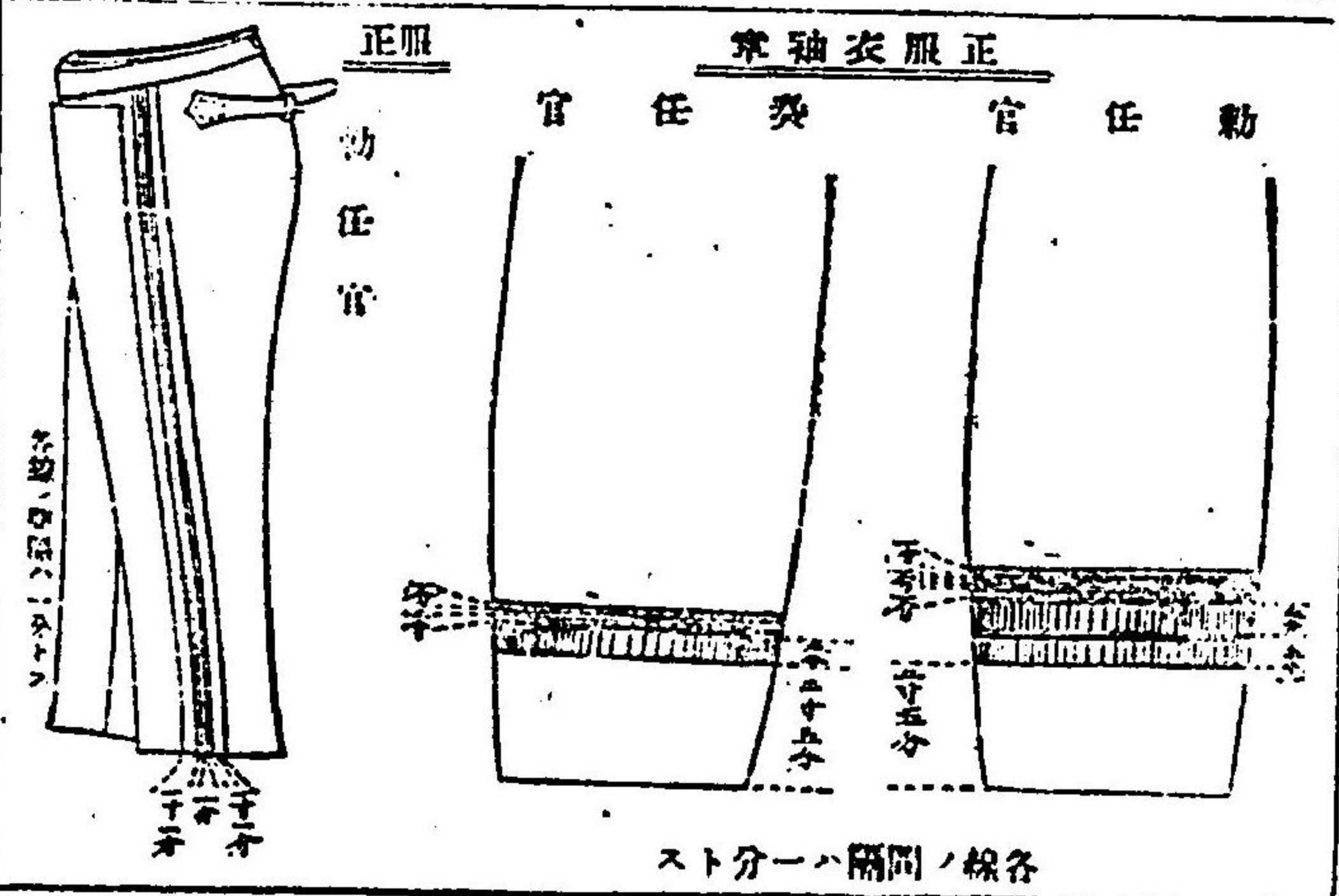
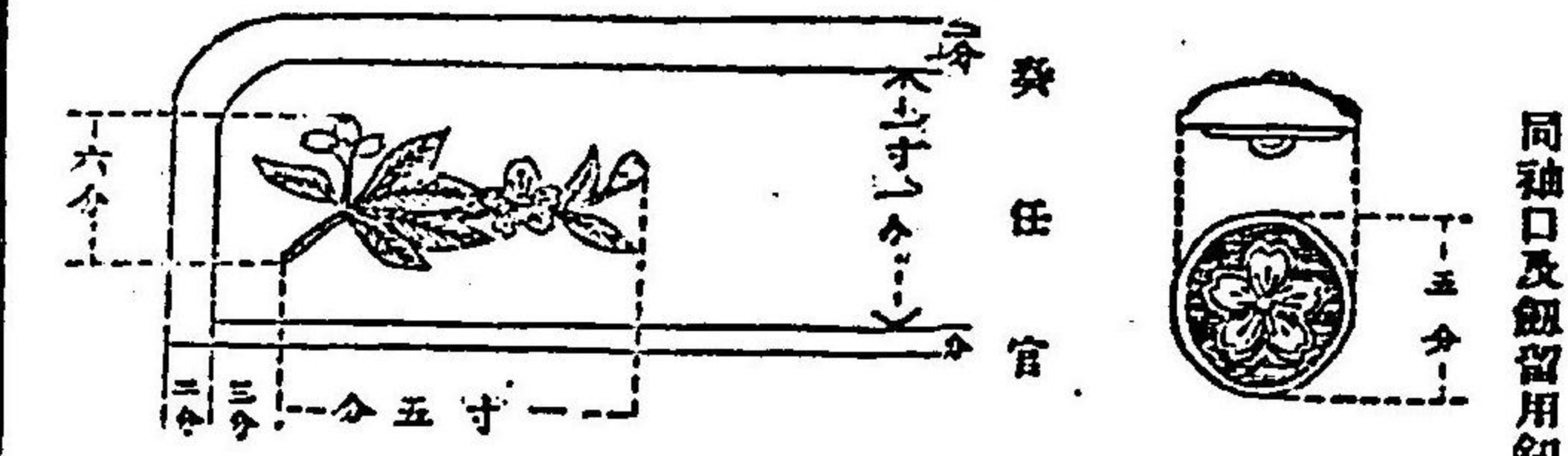
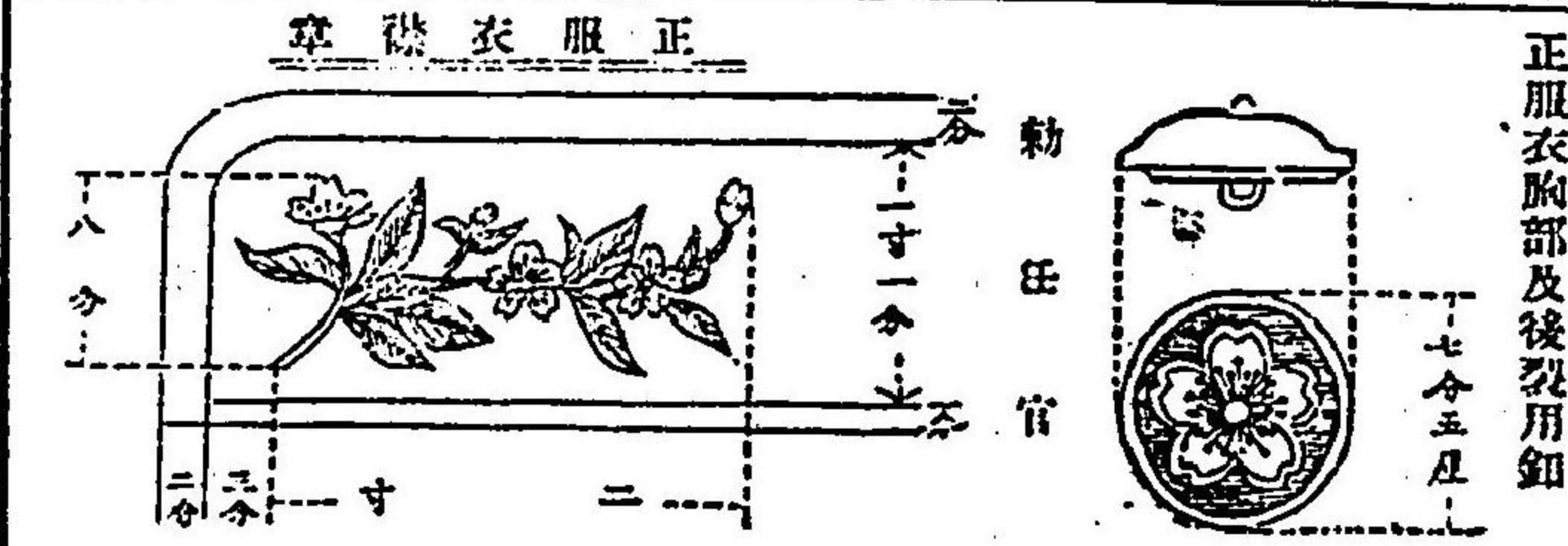
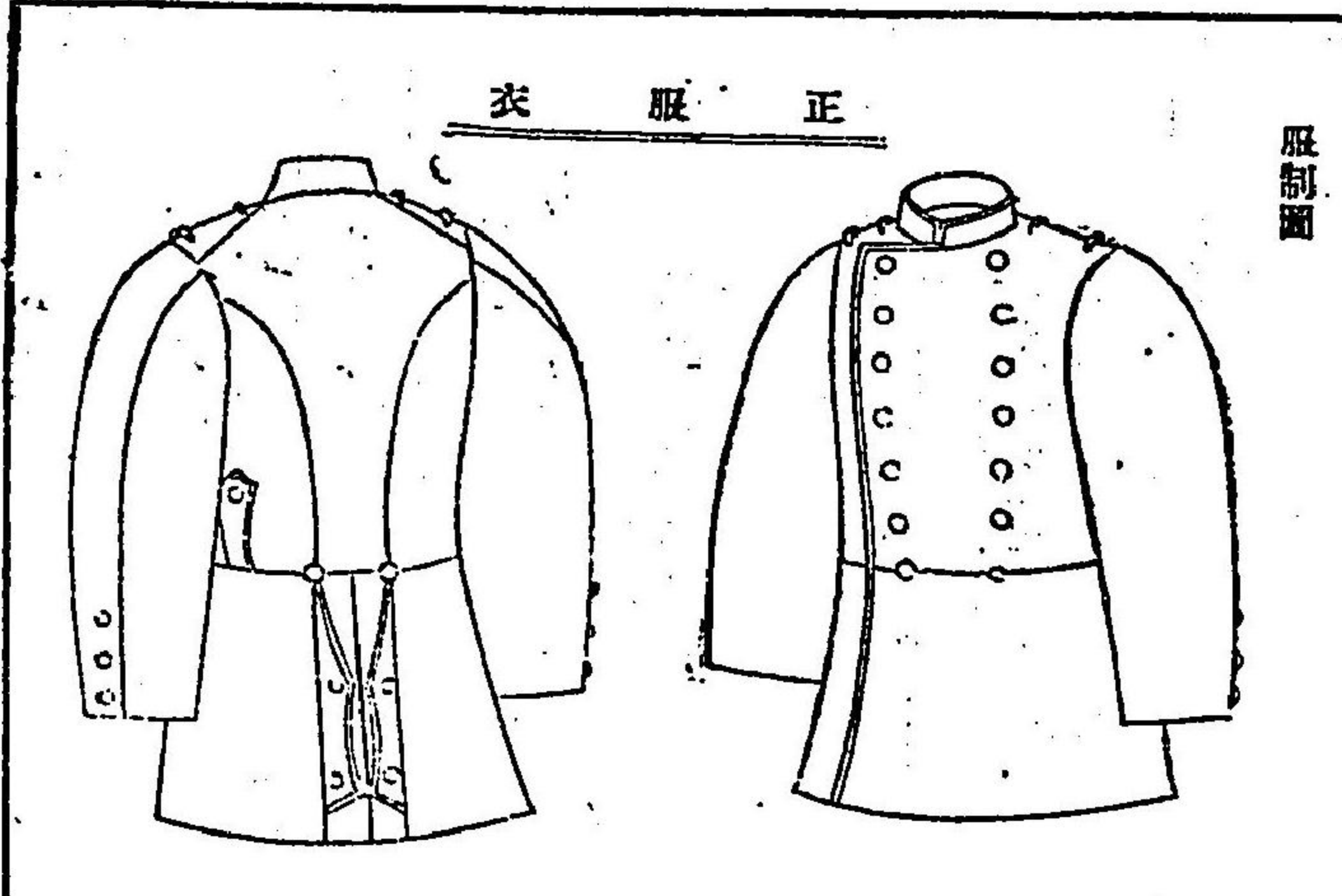

及 外 套	正 服	劔 帶
陸軍服制將官ノ劔ニ同シ 但シ劔ニ星章ヲ附セシ且發任官ハ柄ヲ水牛角トス	陸軍服制將官ノ劔ニ同シ	陸軍服制將官ノ劔帶ニ同シ 但シ表ノ品質ヲ黑綿誤革トス

正 結	備 考
陸軍服制將官ノ正結ニ同シ	理事事務試補ノ服制ハ正服衣ニ袖章、軍服用草ニ中間線章ヲ附セサル 外發任理事ニ同シ

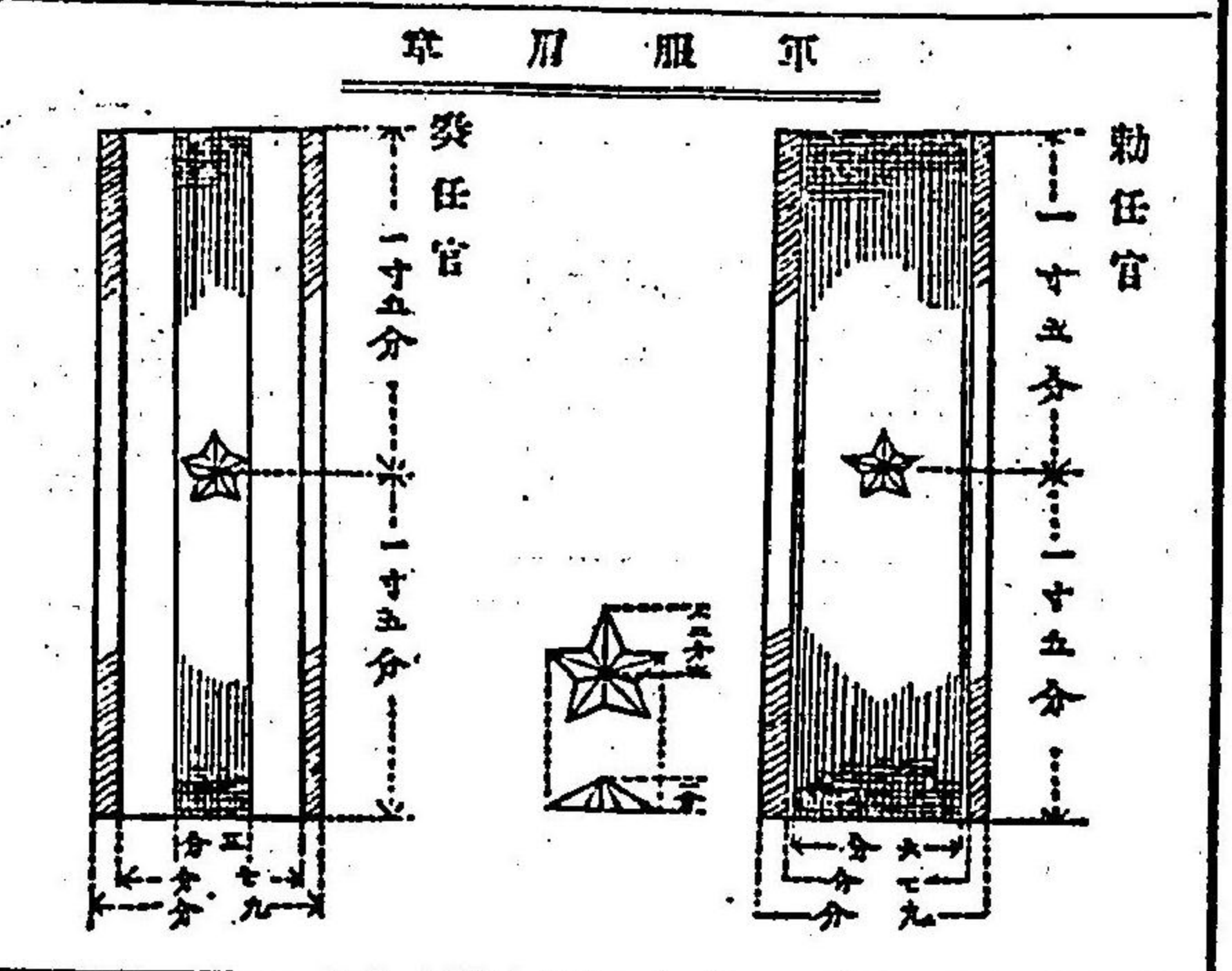
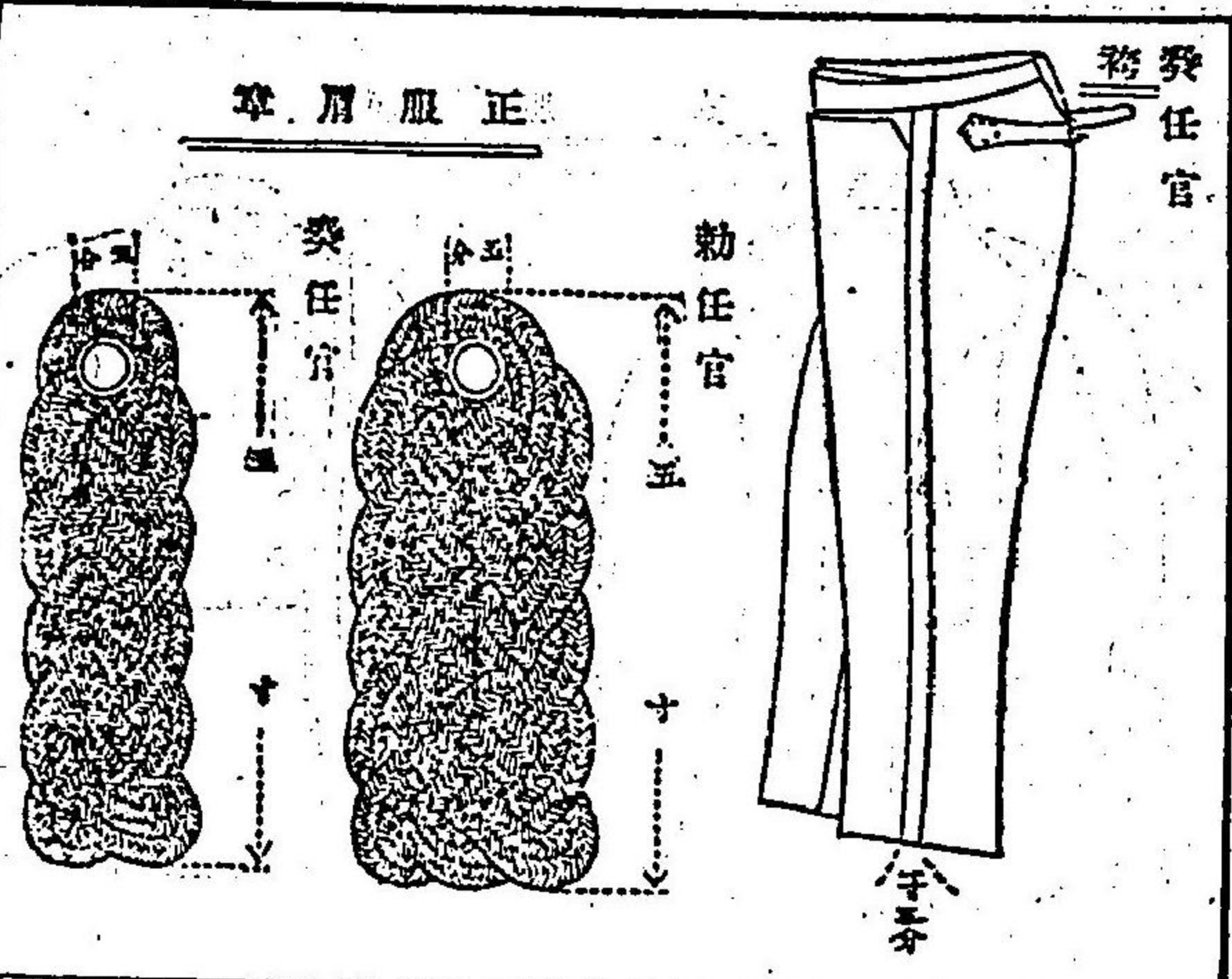

明治二十四年勅令第九號ハ之ヲ廢止ス但シ同令ノ
 別表ハ當分ニテ適用スルコトヲ得
 ●陸軍監獄看守長看守及陸軍警
 守服制
 明治二十六年十一月四日
 勅令第二百號陸、大臣副署
 陸軍監獄看守長及看守服制ノ件ヲ附可シ其ニ之
 ナ公布セシム
 陸軍監獄看守長看守及陸軍警守服制別表ノ規定ム
 附則
 本令ハ明治二十六年十一月十日ヨリ施行ス

名	種	品	質	製	式
看守長	種	表裏麻組布	質	五分幅銀線一條	形
看守長	種	表裏麻組布	質	五分幅銀線一條	形
看守長	種	表裏麻組布	質	五分幅銀線一條	形
看守長	種	表裏麻組布	質	五分幅銀線一條	形
看守長	種	表裏麻組布	質	五分幅銀線一條	形
看守長	種	表裏麻組布	質	五分幅銀線一條	形
看守長	種	表裏麻組布	質	五分幅銀線一條	形
看守長	種	表裏麻組布	質	五分幅銀線一條	形
看守長	種	表裏麻組布	質	五分幅銀線一條	形
看守長	種	表裏麻組布	質	五分幅銀線一條	形

名	種	品	質	製	式
看守長	種	表裏麻組布	質	五分幅銀線一條	形
看守長	種	表裏麻組布	質	五分幅銀線一條	形
看守長	種	表裏麻組布	質	五分幅銀線一條	形
看守長	種	表裏麻組布	質	五分幅銀線一條	形
看守長	種	表裏麻組布	質	五分幅銀線一條	形
看守長	種	表裏麻組布	質	五分幅銀線一條	形
看守長	種	表裏麻組布	質	五分幅銀線一條	形
看守長	種	表裏麻組布	質	五分幅銀線一條	形
看守長	種	表裏麻組布	質	五分幅銀線一條	形
看守長	種	表裏麻組布	質	五分幅銀線一條	形

名	外	長	守	守	名	雨	看	看	看	名	刀	看	看	看	名	帶	看	看	看	名	看	看	看	名	看	看	看	名	看	看	看	名	看	看	看			
	套	外	外	外	名	看	看	看	看	名	看	看	看	看	名	看	看	看	看	名	看	看	看	名	看	看	看	名	看	看	看	名	看	看	看			
	看	看	看	看	品	看	看	看	看	品	看	看	看	看	品	看	看	看	看	品	看	看	看	品	看	看	看	品	看	看	看	品	看	看	看			
稱	稱	稱	稱	稱	稱	稱	稱	稱	稱	稱	稱	稱	稱	稱	稱	稱	稱	稱	稱	稱	稱	稱	稱	稱	稱	稱	稱	稱	稱	稱	稱	稱	稱	稱	稱			
質	質	質	質	質	質	質	質	質	質	質	質	質	質	質	質	質	質	質	質	質	質	質	質	質	質	質	質	質	質	質	質	質	質	質	質	質		
製	製	製	製	製	製	製	製	製	製	製	製	製	製	製	製	製	製	製	製	製	製	製	製	製	製	製	製	製	製	製	製	製	製	製	製	製		
式	式	式	式	式	式	式	式	式	式	式	式	式	式	式	式	式	式	式	式	式	式	式	式	式	式	式	式	式	式	式	式	式	式	式	式	式	式	
形	形	形	形	形	形	形	形	形	形	形	形	形	形	形	形	形	形	形	形	形	形	形	形	形	形	形	形	形	形	形	形	形	形	形	形	形	形	形

名	外	長	守	守	名	雨	看	看	看	名	刀	看	看	看	名	帶	看	看	看	名	看	看	看	名	看	看	看	名	看	看	看	名	看	看	看				
	套	外	外	外	名	看	看	看	看	名	看	看	看	看	名	看	看	看	看	名	看	看	看	名	看	看	看	名	看	看	看	名	看	看	看				
稱	稱	稱	稱	稱	稱	稱	稱	稱	稱	稱	稱	稱	稱	稱	稱	稱	稱	稱	稱	稱	稱	稱	稱	稱	稱	稱	稱	稱	稱	稱	稱	稱	稱	稱	稱	稱	稱		
質	質	質	質	質	質	質	質	質	質	質	質	質	質	質	質	質	質	質	質	質	質	質	質	質	質	質	質	質	質	質	質	質	質	質	質	質	質	質	
製	製	製	製	製	製	製	製	製	製	製	製	製	製	製	製	製	製	製	製	製	製	製	製	製	製	製	製	製	製	製	製	製	製	製	製	製	製	製	
式	式	式	式	式	式	式	式	式	式	式	式	式	式	式	式	式	式	式	式	式	式	式	式	式	式	式	式	式	式	式	式	式	式	式	式	式	式	式	式
形	形	形	形	形	形	形	形	形	形	形	形	形	形	形	形	形	形	形	形	形	形	形	形	形	形	形	形	形	形	形	形	形	形	形	形	形	形	形	形

革固有毛
長二寸六分圓徑上部下部共二六分

革固有毛
長三尺二寸折返シ兩端ヲ合シ總テ附ス

胡桃或ハ模

鐵第一二兩種ノ約ニ附ス

級一箇ノ約ニ附ス

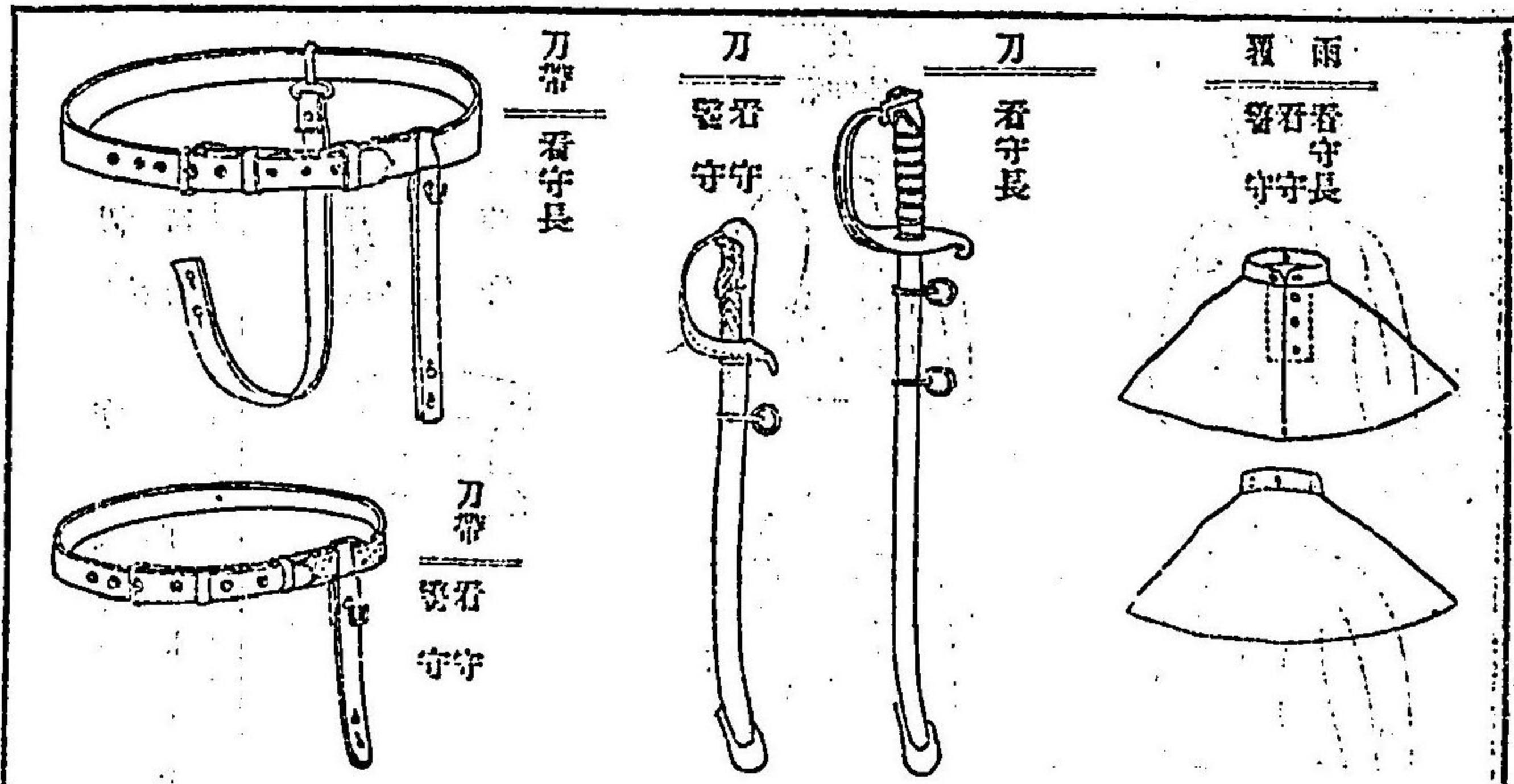

陸軍軍服從軍服制
明治三十七年二月十三日
勅令第三十四號陸軍大臣閣下
陸軍軍服從軍服制ヲ施行シ之ニテ公布セシ
陸軍軍服タル文官ノ從軍服制左ノ如シ

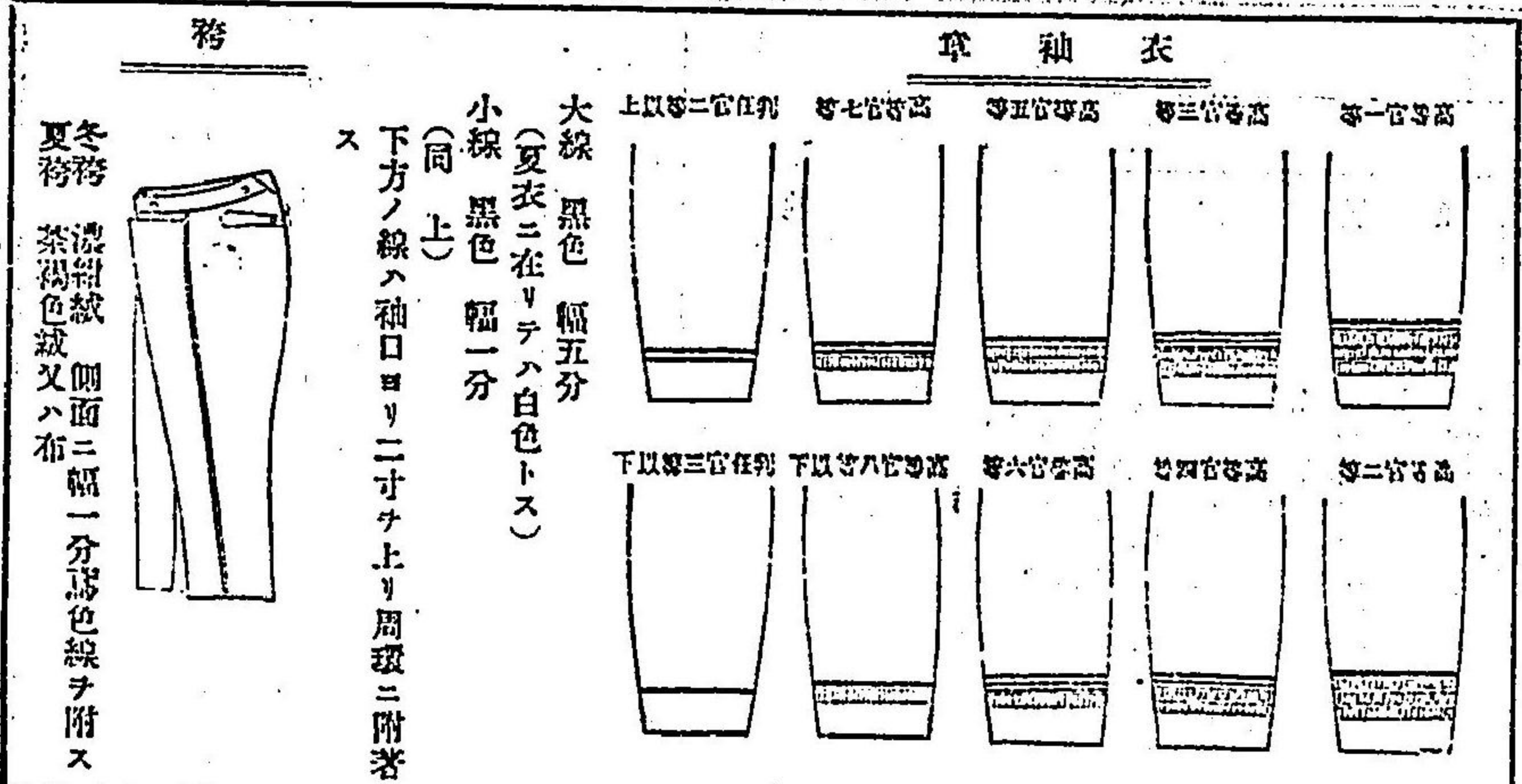
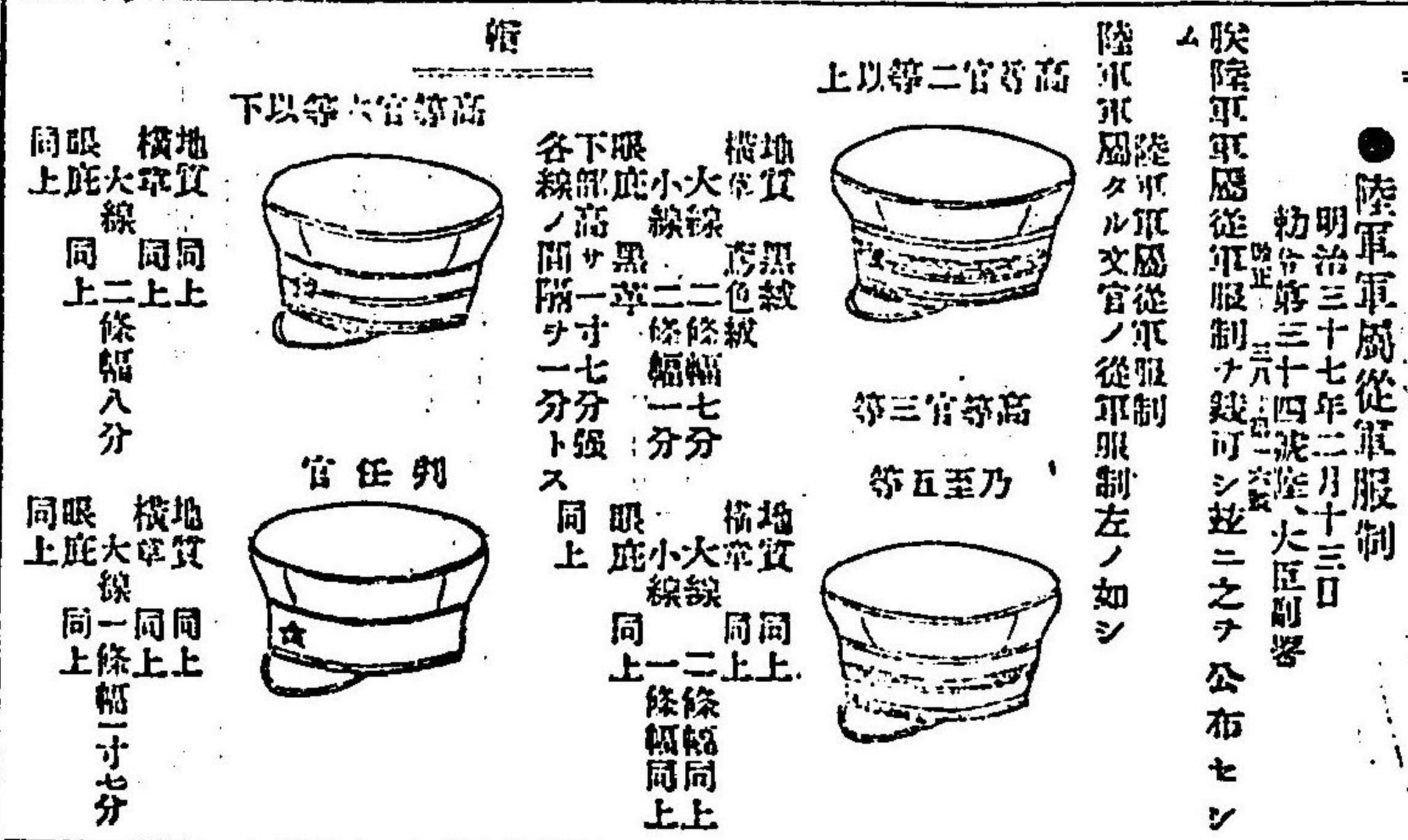

套外

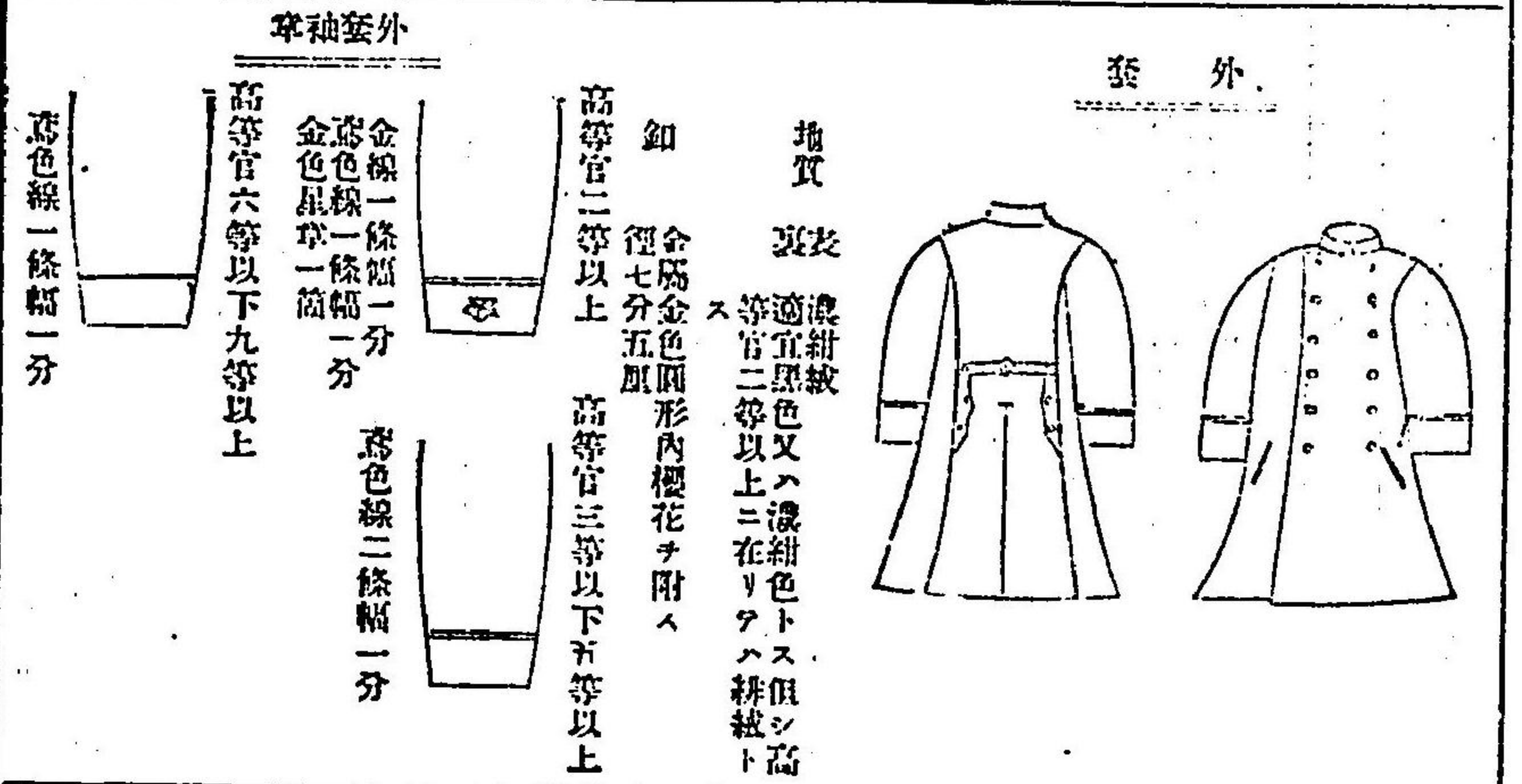

章徽部綴

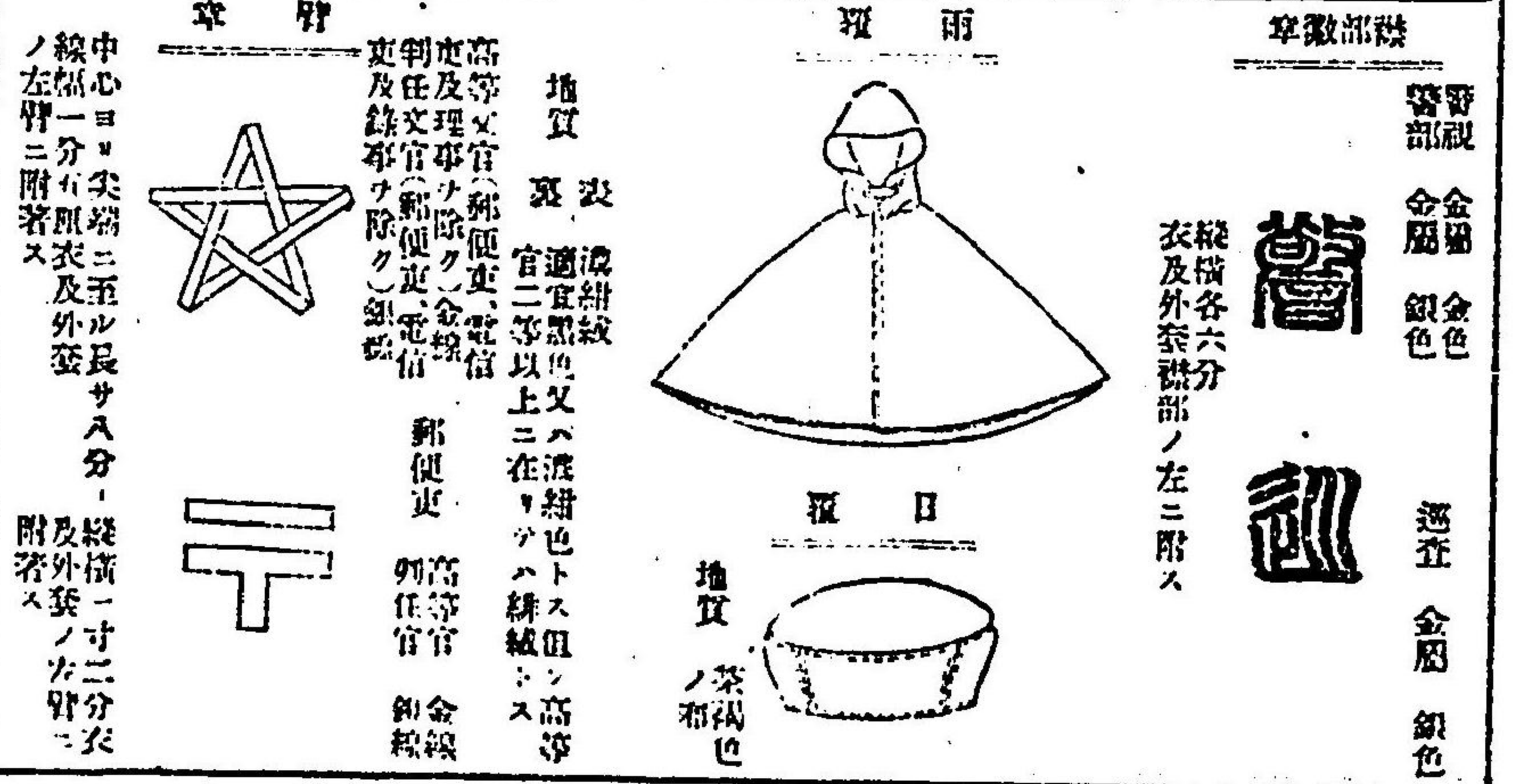

軍服				常服									
袴	胸衣	上		短	鈕及鈕帶	帽				袴	胸衣	衣	袴
		袖	製式			地質	鈕	徽	製式				
通常禮服ニ同シ	通常禮服ニ同シ	通常禮服ニ同シ	長「シヤクット」製襟襷	紳士用	一號小形	前冠ハ高サ一寸六分	二寸五分	支那式	紳士用	正服ニ同シ	正服ニ同シ	禮服ニ同シ	禮服ニ同シ
同上	同上	同上	同上	同上	同上	同上	同上	同上	同上	同上	同上	同上	同上
同上	同上	同上	同上	同上	同上	同上	同上	同上	同上	同上	同上	同上	同上
同上	同上	同上	同上	同上	同上	同上	同上	同上	同上	同上	同上	同上	同上
同上	同上	同上	同上	同上	同上	同上	同上	同上	同上	同上	同上	同上	同上
同上	同上	同上	同上	同上	同上	同上	同上	同上	同上	同上	同上	同上	同上

常服												服	
上	製地	鈕及鈕帶	袴	胸衣	衣	袴	胸衣	上	製地	鈕	帶	服	
												製式	地質
正服ニ同シ	紳士用	正服ニ同シ	正服ニ同シ	正服ニ同シ	正服ニ同シ	正服ニ同シ	正服ニ同シ	正服ニ同シ	紳士用	正服ニ同シ	正服ニ同シ	紳士用	正服ニ同シ
同上	同上	同上	同上	同上	同上	同上	同上	同上	同上	同上	同上	同上	同上
同上	同上	同上	同上	同上	同上	同上	同上	同上	同上	同上	同上	同上	同上
同上	同上	同上	同上	同上	同上	同上	同上	同上	同上	同上	同上	同上	同上
同上	同上	同上	同上	同上	同上	同上	同上	同上	同上	同上	同上	同上	同上
同上	同上	同上	同上	同上	同上	同上	同上	同上	同上	同上	同上	同上	同上

夏												
地	帽			袴			上					
	鈕	製	地	製	地	鈕	製	地	鈕			
質	一號小形	兜形ニシテ白色ノ襟帶及支草ヲ附シテ各一個ノ銀ノ側ニテ留ム	白羅紗或ハ「リソネル」	通常禮服帽ニ白布ヲ履フ	軍服ニ同シ	白布又ハ白毛織	軍服ニ同シ	白布又ハ白毛織	一號形五箇一行	長「ジャケット」製襟胸トス胸ノ如シ	白布又ハ白毛織	通常禮服ニ同シ
同	同	同	同	同	同	同	同	同	同	同	同	同
上	上	上	上	上	上	上	上	上	上	上	上	上
上	上	上	上	上	上	上	上	上	上	上	上	上
上	上	上	上	上	上	上	上	上	上	上	上	上
上	上	上	上	上	上	上	上	上	上	上	上	上
上	上	上	上	上	上	上	上	上	上	上	上	上
上	上	上	上	上	上	上	上	上	上	上	上	上

冬												
地	帽			袴			上					
	鈕	製	地	製	地	鈕	製	地	鈕			
質	一號小形	兜形ニシテ白色ノ襟帶及支草ヲ附シテ各一個ノ銀ノ側ニテ留ム	白羅紗或ハ「リソネル」	通常禮服帽ニ白布ヲ履フ	軍服ニ同シ	白布又ハ白毛織	軍服ニ同シ	白布又ハ白毛織	一號形五箇一行	長「ジャケット」製襟胸トス胸ノ如シ	白布又ハ白毛織	通常禮服ニ同シ
同	同	同	同	同	同	同	同	同	同	同	同	同
上	上	上	上	上	上	上	上	上	上	上	上	上
上	上	上	上	上	上	上	上	上	上	上	上	上
上	上	上	上	上	上	上	上	上	上	上	上	上
上	上	上	上	上	上	上	上	上	上	上	上	上
上	上	上	上	上	上	上	上	上	上	上	上	上
上	上	上	上	上	上	上	上	上	上	上	上	上

第二十三輯 制服 第一章 制服

紺襪 紺布製ノ如シ 同 上 同 上 同 上 同 上 同 上

上		正		正		正		正		正		正	
袖章	製式	地質	製式	地質	製式	地質	製式	地質	製式	地質	製式	地質	製式
同	同	同	同	同	同	同	同	同	同	同	同	同	同
同	同	同	同	同	同	同	同	同	同	同	同	同	同
同	同	同	同	同	同	同	同	同	同	同	同	同	同
同	同	同	同	同	同	同	同	同	同	同	同	同	同
同	同	同	同	同	同	同	同	同	同	同	同	同	同
同	同	同	同	同	同	同	同	同	同	同	同	同	同
同	同	同	同	同	同	同	同	同	同	同	同	同	同

第二十三輯 制服 第一章 制服

上				上				上				上				上			
袖章	製式	地質	製式	袖章	製式	地質	製式	袖章	製式	地質	製式	袖章	製式	地質	製式	袖章	製式	地質	製式
同	同	同	同	同	同	同	同	同	同	同	同	同	同	同	同	同	同	同	同
同	同	同	同	同	同	同	同	同	同	同	同	同	同	同	同	同	同	同	同
同	同	同	同	同	同	同	同	同	同	同	同	同	同	同	同	同	同	同	同
同	同	同	同	同	同	同	同	同	同	同	同	同	同	同	同	同	同	同	同
同	同	同	同	同	同	同	同	同	同	同	同	同	同	同	同	同	同	同	同
同	同	同	同	同	同	同	同	同	同	同	同	同	同	同	同	同	同	同	同
同	同	同	同	同	同	同	同	同	同	同	同	同	同	同	同	同	同	同	同

右ノ各一箇ノ製法ニ付テハ
右ノ各一箇ノ製法ニ付テハ
右ノ各一箇ノ製法ニ付テハ
右ノ各一箇ノ製法ニ付テハ

上		軍服					常服					
製式	地質	精	袴	胸衣	衣	短	釦及釦帶	帽		袴	胸衣	釦
								製式及釦釦	地質			
少佐ニ同シ	白布又ハ白毛織	通常禮服ニ同シ	通常禮服ニ同シ但地質紺羅紗或ハ紺「セルシ」	通常禮服ニ同シ但地質紺羅紗或ハ紺「セルシ」	通常禮服ニ同シ但金線ニ換ヘ黒色ノ線ヲ附ス	少佐ニ同シ	禮服ニ同シ	少佐ニ同シ	紺羅紗	禮服ニ同シ	正服ニ同シ	禮服ニ同シ
同	同	同	同	同	同	同	同	同	同	同	同	同
上	上	上	上	上	上	上	上	上	上	上	上	上
同	同	同	同	同	同	同	同	同	同	同	同	同
上	上	上	上	上	上	上	上	上	上	上	上	上
軍服ニ同シ	同	同	同	同	通常禮服ニ同シ	同	釦ハ用ロス釦釦ハ少尉ニ同シ但前襟ニ銀ノ釦ノミヲ附ス爾ノ如シ	同	同上但シ黒毛織ヲ纏ハス	少尉ニ同シ	少尉ニ同シ	二號形七箇一行
上	上	上	上	上	上	上	上	上	上	上	上	上

雨		套外重二				套外				服				夏			
地質	製式	帽	釦	製式	地質	精	釦	袖	製式	地質	略帽	褶	袴	衣	胸衣	衣	
																肩	釦
			少佐ニ同シ					少佐ニ同シ但袖中金ノ櫻花ハ二箇ヲ附ス			少佐ニ同シ	通常禮服ニ同シ白布ヲ覆フ	軍服ニ同シ	白布又ハ白毛織	軍服ニ同シ	白布又ハ白毛織	二號形五箇一行
			同					同			同	同	同	同	同	同	同
			上					上			上	上	上	上	上	上	上
			同					同			同	同	同	同	同	同	同
			上					上			上	上	上	上	上	上	上
			同					同上但袖中櫻花ハ附セズ			同	同	同	同	同	同	二號形七箇一行
			上					上			上	上	上	上	上	上	上

通		服										正		上		其		
袴	上	袴	袴	袴	袴	袴	袴	袴	袴	袴	袴	袴	袴	袴	袴	袴	袴	袴
正服ニ同シ	正服ニ同シ	正服ニ同シ	正服ニ同シ	正服ニ同シ	正服ニ同シ	正服ニ同シ	正服ニ同シ	正服ニ同シ	正服ニ同シ	正服ニ同シ	正服ニ同シ	正服ニ同シ	正服ニ同シ	正服ニ同シ	正服ニ同シ	正服ニ同シ	正服ニ同シ	正服ニ同シ
同	同	同	同	同	同	同	同	同	同	同	同	同	同	同	同	同	同	同
上	上	上	上	上	上	上	上	上	上	上	上	上	上	上	上	上	上	上
同	同	同	同	同	同	同	同	同	同	同	同	同	同	同	同	同	同	同
上	上	上	上	上	上	上	上	上	上	上	上	上	上	上	上	上	上	上
同	同	同	同	同	同	同	同	同	同	同	同	同	同	同	同	同	同	同
上	上	上	上	上	上	上	上	上	上	上	上	上	上	上	上	上	上	上
同	同	同	同	同	同	同	同	同	同	同	同	同	同	同	同	同	同	同
上	上	上	上	上	上	上	上	上	上	上	上	上	上	上	上	上	上	上

考 備	衣		雨		套 外 重 二		外		服	
	帽	鈕	製	地	帽	鈕	製	地	略	袴
本表其一ノ備考ニ同シ	中將ニ同シ	中將ニ同シ	中將ニ同シ	中將ニ同シ	中將ニ同シ	中將ニ同シ	中將ニ同シ	中將ニ同シ	中將ニ同シ	中將ニ同シ
	同	同	同	同	同	同	同	同	同	同
	上同	上同	上同	上同	上同	上同	上同	上同	上同	上同
	上同	上同	上同	上同	上同	上同	上同	上同	上同	上同
	上同	上同	上同	上同	上同	上同	上同	上同	上同	上同
	上同	上同	上同	上同	上同	上同	上同	上同	上同	上同
	上同	上同	上同	上同	上同	上同	上同	上同	上同	上同
	上同	上同	上同	上同	上同	上同	上同	上同	上同	上同
	上同	上同	上同	上同	上同	上同	上同	上同	上同	上同
	上同	上同	上同	上同	上同	上同	上同	上同	上同	上同

夏		軍		禮		常						
衣	上	帽	袴	衣	上	短	靴	靴	帽	靴	地	
肩章	鈕式	製式	地質	袖章	製式	地質	鈕	帶	鈕	靴	製式	地質
少尉ニ同シ但シ櫻花ナ 附セス同ノ如シ	少尉ニ同シ	少尉ニ同シ	少尉ニ同シ	少尉ニ同シ	少尉ニ同シ	少尉ニ同シ	正服ニ同シ	正服ニ同シ	二號小形	少尉ニ同シ	少尉ニ同シ	紺羅紗
少尉ニ同シ但シ前 後ノ各一線ナ附シ	同	同	同	同	同	同	同	同	同	少尉ニ同シ但シ 肩ノ上下ニ幅一分 ノ線ノ各一線ナ 附シ	同	同
少尉ニ同シ但シ 機關少尉ニ同シ但 シ機關少尉ニ同シ	同	同	同	同	同	同	同	同	同	機關少尉ニ同シ	同	同
少尉ニ同シ但シ 機關少尉ニ同シ	同	同	同	同	同	同	同	同	同	少尉ニ同シ	同	同
少尉ニ同シ但シ 機關少尉ニ同シ	同	同	同	同	同	同	同	同	同	少尉ニ同シ	同	同
少尉ニ同シ但シ 機關少尉ニ同シ	同	同	同	同	同	同	同	同	同	小主計ニ同シ	同	同

正		上		地		質		製式		飾		金		式		具		准士官服制表		
袖章	製式	地質	製式	地質	製式	地質	製式	地質	製式	飾	金	式	具	式	具	准士官服制表	准士官服制表	准士官服制表	准士官服制表	
少尉ニ同シ但シ 機關少尉ニ同シ	少尉ニ同シ	少尉ニ同シ	少尉ニ同シ	少尉ニ同シ	少尉ニ同シ	少尉ニ同シ	少尉ニ同シ	少尉ニ同シ	少尉ニ同シ	少尉ニ同シ	少尉ニ同シ	少尉ニ同シ	少尉ニ同シ	少尉ニ同シ	少尉ニ同シ	少尉ニ同シ	少尉ニ同シ	少尉ニ同シ	少尉ニ同シ	少尉ニ同シ
少尉ニ同シ但シ 機關少尉ニ同シ	同	同	同	同	同	同	同	同	同	同	同	同	同	同	同	同	同	同	同	同
少尉ニ同シ但シ 機關少尉ニ同シ	同	同	同	同	同	同	同	同	同	同	同	同	同	同	同	同	同	同	同	同
少尉ニ同シ但シ 機關少尉ニ同シ	同	同	同	同	同	同	同	同	同	同	同	同	同	同	同	同	同	同	同	同
少尉ニ同シ但シ 機關少尉ニ同シ	同	同	同	同	同	同	同	同	同	同	同	同	同	同	同	同	同	同	同	同
少尉ニ同シ但シ 機關少尉ニ同シ	同	同	同	同	同	同	同	同	同	同	同	同	同	同	同	同	同	同	同	同

夏	上		軍		禮		常		服		靴	帶	帽	袴	履	衣	鈕	衣
	鈕	製	袖	製	地	地	地	地	地	地								
少尉	同	同	同	同	同	同	同	同	同	同	同	同	同	同	同	同	同	同
中尉	同	同	同	同	同	同	同	同	同	同	同	同	同	同	同	同	同	同
少佐	同	同	同	同	同	同	同	同	同	同	同	同	同	同	同	同	同	同
中佐	同	同	同	同	同	同	同	同	同	同	同	同	同	同	同	同	同	同
少將	同	同	同	同	同	同	同	同	同	同	同	同	同	同	同	同	同	同
大將	同	同	同	同	同	同	同	同	同	同	同	同	同	同	同	同	同	同

考備	兩		外		短		外		服		衣	
	鈕	製	地	地	地	地	地	地	地	地	地	地
少尉	同	同	同	同	同	同	同	同	同	同	同	同
中尉	同	同	同	同	同	同	同	同	同	同	同	同
少佐	同	同	同	同	同	同	同	同	同	同	同	同
中佐	同	同	同	同	同	同	同	同	同	同	同	同
少將	同	同	同	同	同	同	同	同	同	同	同	同
大將	同	同	同	同	同	同	同	同	同	同	同	同

夏	軍		通	禮	正					上	地	鈕
	常	禮			襟	袴	衣	胸	衣			
製	地	式	製	製	製	製	製	製	製	製	製	製
軍服ニ同シ	白葛城織	軍服ニ同シ	通常禮服ニ同シ	禮服ニ同シ	甲冑小形	甲冑小形五箇一行	甲冑小形五箇一行	甲冑小形五箇一行	甲冑小形五箇一行	甲冑小形五箇一行	甲冑小形五箇一行	甲冑小形五箇一行
同上	同上	同上	同上	同上	同上	同上	同上	同上	同上	同上	同上	同上

中	衣		雨		外		業		事		服		
	襟	衣	襟	衣	襟	衣	襟	衣	襟	衣	襟	衣	
製	地	製	地	製	地	製	地	製	地	製	地	製	
兜形圖ノ如シ	木綿織黒色	頭巾附外装膝下六寸縮附黒色角製鈕四箇宛二行 左側胸部二箇ノ際シテ附ス圖ノ如シ	木綿織黒色	縮附黒色角製五箇宛二行	折襟胸二重長サ上六寸	紺大羅紗	夏服ニ同シ	夏服ニ同シ	三等兵曹夏服ニ同シ	白木綿織又ハ麻織	三等兵曹夏服ニ同シ但シ襟布ハ縮小倉織ニ換ヘ白木綿織ヲ用ヒ袖先及裾ニ縁ヲ附セズ圖ノ如シ	白木綿織	軍服ニ同シ
同上	同上	同上	同上	同上	同上	同上	同上	同上	同上	同上	同上	同上	同上

式

捷銃管兵外裝服制表

「フロック」製圖ノ如シ

官	職	階	章
兵	兵曹	一等	櫻葉二箇ヲ以テ四形ヲ造リ中ニ二箇ヲ交又シ其ノ直上ニ二櫻花ヲ附ス
兵	兵曹	二等	櫻葉二箇ヲ以テ四形ヲ造リ中ニ二箇ヲ交又シ其ノ直上ニ二櫻花ヲ附ス
兵	兵曹	三等	櫻葉二箇ヲ以テ四形ヲ造リ中ニ二箇ヲ交又シ其ノ直上ニ二櫻花ヲ附ス
船匠	船匠手	一等	櫻葉二箇ヲ以テ四形ヲ造リ中ニ二箇ヲ交又シ其ノ直上ニ二櫻花ヲ附ス
船匠	船匠手	二等	櫻葉二箇ヲ以テ四形ヲ造リ中ニ二箇ヲ交又シ其ノ直上ニ二櫻花ヲ附ス
船匠	船匠手	三等	櫻葉二箇ヲ以テ四形ヲ造リ中ニ二箇ヲ交又シ其ノ直上ニ二櫻花ヲ附ス
機關兵	機關兵手	一等	櫻葉二箇ヲ以テ四形ヲ造リ中ニ二箇ヲ交又シ其ノ直上ニ二櫻花ヲ附ス
機關兵	機關兵手	二等	櫻葉二箇ヲ以テ四形ヲ造リ中ニ二箇ヲ交又シ其ノ直上ニ二櫻花ヲ附ス
機關兵	機關兵手	三等	櫻葉二箇ヲ以テ四形ヲ造リ中ニ二箇ヲ交又シ其ノ直上ニ二櫻花ヲ附ス
筆記	筆記手	一等	櫻葉二箇ヲ以テ四形ヲ造リ中ニ二箇ヲ交又シ其ノ直上ニ二櫻花ヲ附ス
筆記	筆記手	二等	櫻葉二箇ヲ以テ四形ヲ造リ中ニ二箇ヲ交又シ其ノ直上ニ二櫻花ヲ附ス
筆記	筆記手	三等	櫻葉二箇ヲ以テ四形ヲ造リ中ニ二箇ヲ交又シ其ノ直上ニ二櫻花ヲ附ス
尉	尉	一等	其ノ直上ニ二櫻花ヲ附ス
尉	尉	二等	其ノ直上ニ二櫻花ヲ附ス
尉	尉	三等	其ノ直上ニ二櫻花ヲ附ス
一等水兵	一等水兵	一等	其ノ直上ニ二櫻花ヲ附ス
一等水兵	一等水兵	二等	其ノ直上ニ二櫻花ヲ附ス
一等水兵	一等水兵	三等	其ノ直上ニ二櫻花ヲ附ス
一等信號兵	一等信號兵	一等	其ノ直上ニ二櫻花ヲ附ス
一等信號兵	一等信號兵	二等	其ノ直上ニ二櫻花ヲ附ス
一等信號兵	一等信號兵	三等	其ノ直上ニ二櫻花ヲ附ス
一等木工	一等木工	一等	其ノ直上ニ二櫻花ヲ附ス
一等木工	一等木工	二等	其ノ直上ニ二櫻花ヲ附ス
一等木工	一等木工	三等	其ノ直上ニ二櫻花ヲ附ス
一等機關兵	一等機關兵	一等	其ノ直上ニ二櫻花ヲ附ス
一等機關兵	一等機關兵	二等	其ノ直上ニ二櫻花ヲ附ス
一等機關兵	一等機關兵	三等	其ノ直上ニ二櫻花ヲ附ス
一等看取	一等看取	一等	其ノ直上ニ二櫻花ヲ附ス
一等看取	一等看取	二等	其ノ直上ニ二櫻花ヲ附ス
一等看取	一等看取	三等	其ノ直上ニ二櫻花ヲ附ス
一等主廚	一等主廚	一等	其ノ直上ニ二櫻花ヲ附ス
一等主廚	一等主廚	二等	其ノ直上ニ二櫻花ヲ附ス
一等主廚	一等主廚	三等	其ノ直上ニ二櫻花ヲ附ス

特	技	章
學砲兵章	砲術教員適任證書ヲ有スル者	一等學砲兵 大砲及櫻花 二等學砲兵 大砲
掌水雷兵章	高等信號修業證書ヲ有スル者 魚形水雷ヲ交又シ其ノ直上ニ二櫻花ヲ附ス	一等掌水雷兵 魚形水雷及櫻花 二等掌水雷兵 魚形水雷
高等信號修業證書 所有者章	高等信號修業證書ヲ有スル者	一等信號修業證書 魚形水雷及櫻花 二等信號修業證書 魚形水雷
望遠鏡ヲ交又シ其ノ直上ニ二雙眼鏡ヲ附シ其ノ直上ニ二櫻花ヲ附ス	望遠鏡及櫻花	一等望遠鏡及櫻花 二等望遠鏡及櫻花
機關砲教員適任證書ヲ有スル者	機關砲教員適任證書ヲ有スル者	一等機關砲兵 雙眼鏡及櫻花 二等機關砲兵 雙眼鏡
交又シタル制指ノ上ニ二櫻花ヲ附ス	平履及櫻花	一等平履及櫻花 二等平履及櫻花
船匠教員適任證書ヲ有スル者	一等船匠工 脚規及櫻花	二等船匠工 脚規
交又シタル曲尺ノ上ニ二鑿盤ヲ重ネ其ノ直上ニ二櫻花ヲ附ス	鑿盤及櫻花	一等鑿盤及櫻花 二等鑿盤及櫻花
所掌有記者證章狀	一等掌記證狀ヲ有スル者	二等掌記證狀ヲ有スル者
所製有創者證章狀	一等製創證狀ヲ有スル者	二等製創證狀ヲ有スル者
所製有記者證章狀	一等製創證狀ヲ有スル者	二等製創證狀ヲ有スル者

正										考 備		
										二		
										三		
										四		
										五		
										六		
地	製	袖	鈕	領	肩	衣	胸	袴	靴	帽	軍樂長	軍樂師
質	式	寸	寸	寸	寸	寸	寸	寸	寸	寸	一等軍樂手	二等軍樂手
赤羅紗	半一フロック 胸二重 袖先二重 五分ノ袖先 五分ノ袖先 五分ノ袖先	六分五厘ノ金線 幅二分五厘ノ金線 幅二分五厘ノ金線 幅二分五厘ノ金線 幅二分五厘ノ金線	二行 胸七箇 胸七箇	銀ノ櫻花二箇 胸一箇	船匠長正服 船匠長正服 船匠長正服 船匠長正服 船匠長正服	船匠長正服 船匠長正服 船匠長正服 船匠長正服 船匠長正服	船匠長正服 船匠長正服 船匠長正服 船匠長正服 船匠長正服	船匠長正服 船匠長正服 船匠長正服 船匠長正服 船匠長正服	船匠長正服 船匠長正服 船匠長正服 船匠長正服 船匠長正服	船匠長正服 船匠長正服 船匠長正服 船匠長正服 船匠長正服	同上	同上

官職別別式ノ圖ノ如シ
ニハ別式ヲ以テ製スルモノナリ
下士外袴等ハ赤羅紗ヲ以テ製スルモノナリ
官職別別式ノ圖ノ如シ
下士外袴等ハ赤羅紗ヲ以テ製スルモノナリ
官職別別式ノ圖ノ如シ
下士外袴等ハ赤羅紗ヲ以テ製スルモノナリ

通										禮		
										上		
										地		
										製		
										袖		
										鈕		
										衣		
										胸		
										袴		
										靴		
										帽		
地	製	袖	鈕	領	肩	衣	胸	袴	靴	帽	軍樂長	軍樂師
質	式	寸	寸	寸	寸	寸	寸	寸	寸	寸	一等軍樂手	二等軍樂手
大羅紗	長シヤケット 胸二重 袖先二重 五分ノ袖先 五分ノ袖先 五分ノ袖先	六分五厘ノ金線 幅二分五厘ノ金線 幅二分五厘ノ金線 幅二分五厘ノ金線 幅二分五厘ノ金線	二行 胸七箇 胸七箇	銀ノ櫻花二箇 胸一箇	船匠長正服 船匠長正服 船匠長正服 船匠長正服 船匠長正服	船匠長正服 船匠長正服 船匠長正服 船匠長正服 船匠長正服	船匠長正服 船匠長正服 船匠長正服 船匠長正服 船匠長正服	船匠長正服 船匠長正服 船匠長正服 船匠長正服 船匠長正服	船匠長正服 船匠長正服 船匠長正服 船匠長正服 船匠長正服	船匠長正服 船匠長正服 船匠長正服 船匠長正服 船匠長正服	同上	同上

二重外	夏服		冬服		常服		禮服		軍服	
	衣	袴	衣	袴	衣	袴	衣	袴	衣	袴
船匠長二同シ	船匠長二同シ	船匠長二同シ	船匠長二同シ	船匠長二同シ	船匠長二同シ	船匠長二同シ	船匠長二同シ	船匠長二同シ	船匠長二同シ	船匠長二同シ
同	同	同	同	同	同	同	同	同	同	同
上	上	上	上	上	上	上	上	上	上	上
上	上	上	上	上	上	上	上	上	上	上
上	上	上	上	上	上	上	上	上	上	上
上	上	上	上	上	上	上	上	上	上	上

生徒服制表

短外	夏服		冬服		常服		禮服		軍服	
	衣	袴	衣	袴	衣	袴	衣	袴	衣	袴
船匠長二同シ	船匠長二同シ	船匠長二同シ	船匠長二同シ	船匠長二同シ	船匠長二同シ	船匠長二同シ	船匠長二同シ	船匠長二同シ	船匠長二同シ	船匠長二同シ
同	同	同	同	同	同	同	同	同	同	同
上	上	上	上	上	上	上	上	上	上	上
上	上	上	上	上	上	上	上	上	上	上
上	上	上	上	上	上	上	上	上	上	上
上	上	上	上	上	上	上	上	上	上	上

考備	外		夏						服		
	短服及領帶ハ兵學校生徒ニ在テハ少尉候補生ニ同シ但袖章ヲ附セズ	少尉候補生ニ同シ但袖章ヲ附セズ	帽	袴	衣	胸	衣	上	帽	袴	
海軍軍備員ハ左記ノ外總テ海軍將校以下又ハ海軍機關官以下同一ノ服制ヲ用ケルコトヲ得	同	同	式	地	鈕	地	鈕	製	地	胸	衣
一、帽前草、肩章及下士臂章ノ櫻花ノ代リニ圓ノ如キ陸軍員徽章ヲ附ス	同	同	軍服ニ同シ	白葛城織	鈕	白葛城織	鈕	軍服ニ同シ	白葛城織	同	同
二、袖章及夏服肩章ノ金線ノ幅ヲ各其ノ相當官ノモノノ二分一トシ袖章ノ線端ヲ環形トナサス	同	同	軍服ニ同シ	白葛城織	鈕	白葛城織	鈕	軍服ニ同シ	白葛城織	同	同
海軍制服著裝ニ關スル規則及特別ノ必要ニ基ツキ用ケルハキ服制ハ海軍大臣之ヲ定ム	同	同	軍服ニ同シ	白葛城織	鈕	白葛城織	鈕	軍服ニ同シ	白葛城織	同	同
本令ニ依リ制式ニ變換ヲ生セシモノハ當分舊制式ノモノヲ用ユルコトヲ得	同	同	軍服ニ同シ	白葛城織	鈕	白葛城織	鈕	軍服ニ同シ	白葛城織	同	同
官名ノ廢止ニ依リ新設ノ官ニ任用セラレタル者ハ當分從前ノ服制ヲ用ユルコトヲ得	同	同	軍服ニ同シ	白葛城織	鈕	白葛城織	鈕	軍服ニ同シ	白葛城織	同	同
海軍制服制圖	同	同	軍服ニ同シ	白葛城織	鈕	白葛城織	鈕	軍服ニ同シ	白葛城織	同	同
高等武官及候補生	同	同	軍服ニ同シ	白葛城織	鈕	白葛城織	鈕	軍服ニ同シ	白葛城織	同	同
大將正服	同	同	軍服ニ同シ	白葛城織	鈕	白葛城織	鈕	軍服ニ同シ	白葛城織	同	同
大將禮服	同	同	軍服ニ同シ	白葛城織	鈕	白葛城織	鈕	軍服ニ同シ	白葛城織	同	同
大將軍服	同	同	軍服ニ同シ	白葛城織	鈕	白葛城織	鈕	軍服ニ同シ	白葛城織	同	同
大將夏服	同	同	軍服ニ同シ	白葛城織	鈕	白葛城織	鈕	軍服ニ同シ	白葛城織	同	同
大佐正服	同	同	軍服ニ同シ	白葛城織	鈕	白葛城織	鈕	軍服ニ同シ	白葛城織	同	同
大佐夏服	同	同	軍服ニ同シ	白葛城織	鈕	白葛城織	鈕	軍服ニ同シ	白葛城織	同	同
大尉正服	同	同	軍服ニ同シ	白葛城織	鈕	白葛城織	鈕	軍服ニ同シ	白葛城織	同	同
大尉夏服	同	同	軍服ニ同シ	白葛城織	鈕	白葛城織	鈕	軍服ニ同シ	白葛城織	同	同
中尉正服	同	同	軍服ニ同シ	白葛城織	鈕	白葛城織	鈕	軍服ニ同シ	白葛城織	同	同
中尉夏服	同	同	軍服ニ同シ	白葛城織	鈕	白葛城織	鈕	軍服ニ同シ	白葛城織	同	同
少尉正服	同	同	軍服ニ同シ	白葛城織	鈕	白葛城織	鈕	軍服ニ同シ	白葛城織	同	同
少尉夏服	同	同	軍服ニ同シ	白葛城織	鈕	白葛城織	鈕	軍服ニ同シ	白葛城織	同	同
少尉候補生	同	同	軍服ニ同シ	白葛城織	鈕	白葛城織	鈕	軍服ニ同シ	白葛城織	同	同
兵學校生徒	同	同	軍服ニ同シ	白葛城織	鈕	白葛城織	鈕	軍服ニ同シ	白葛城織	同	同

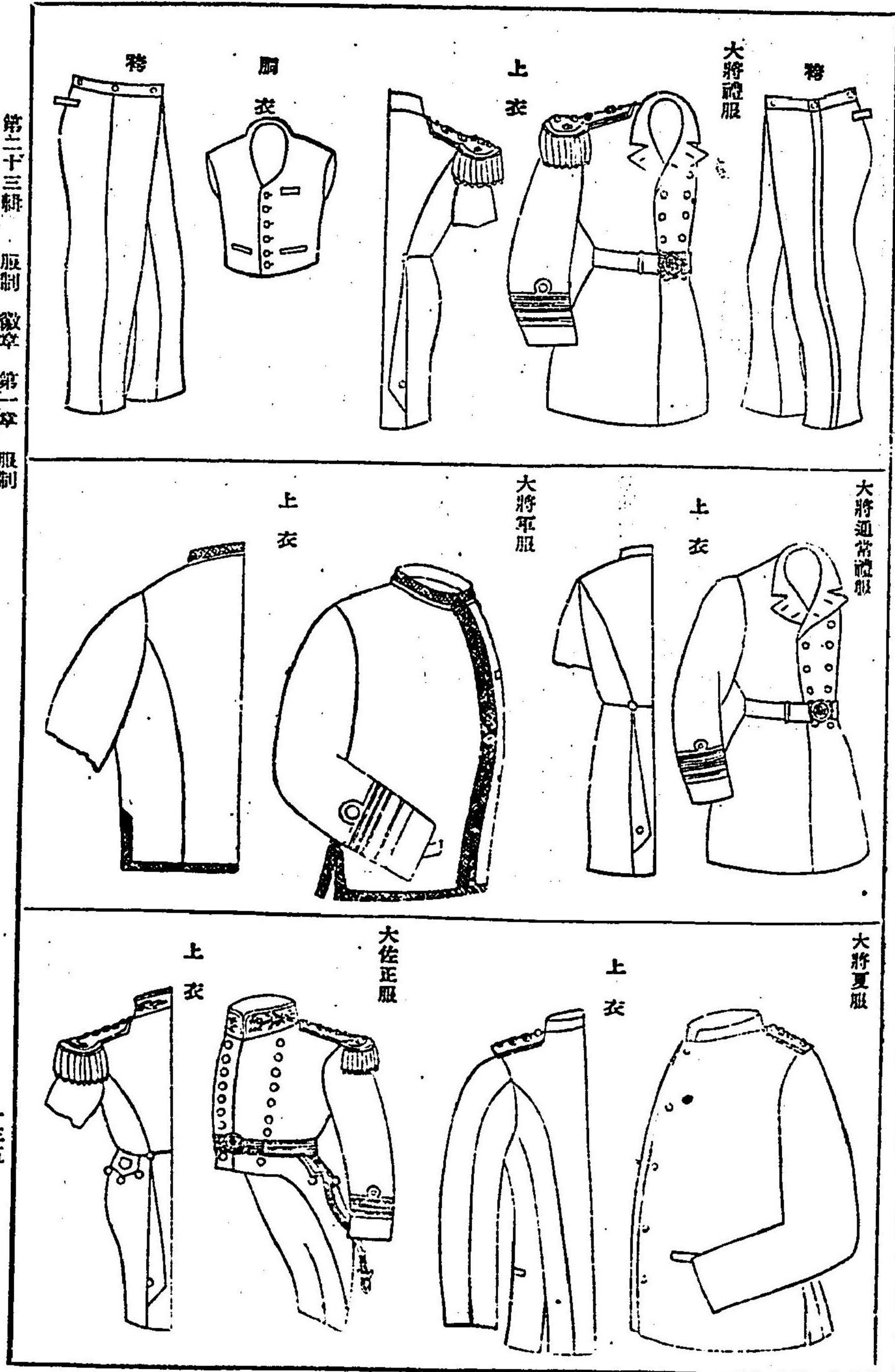

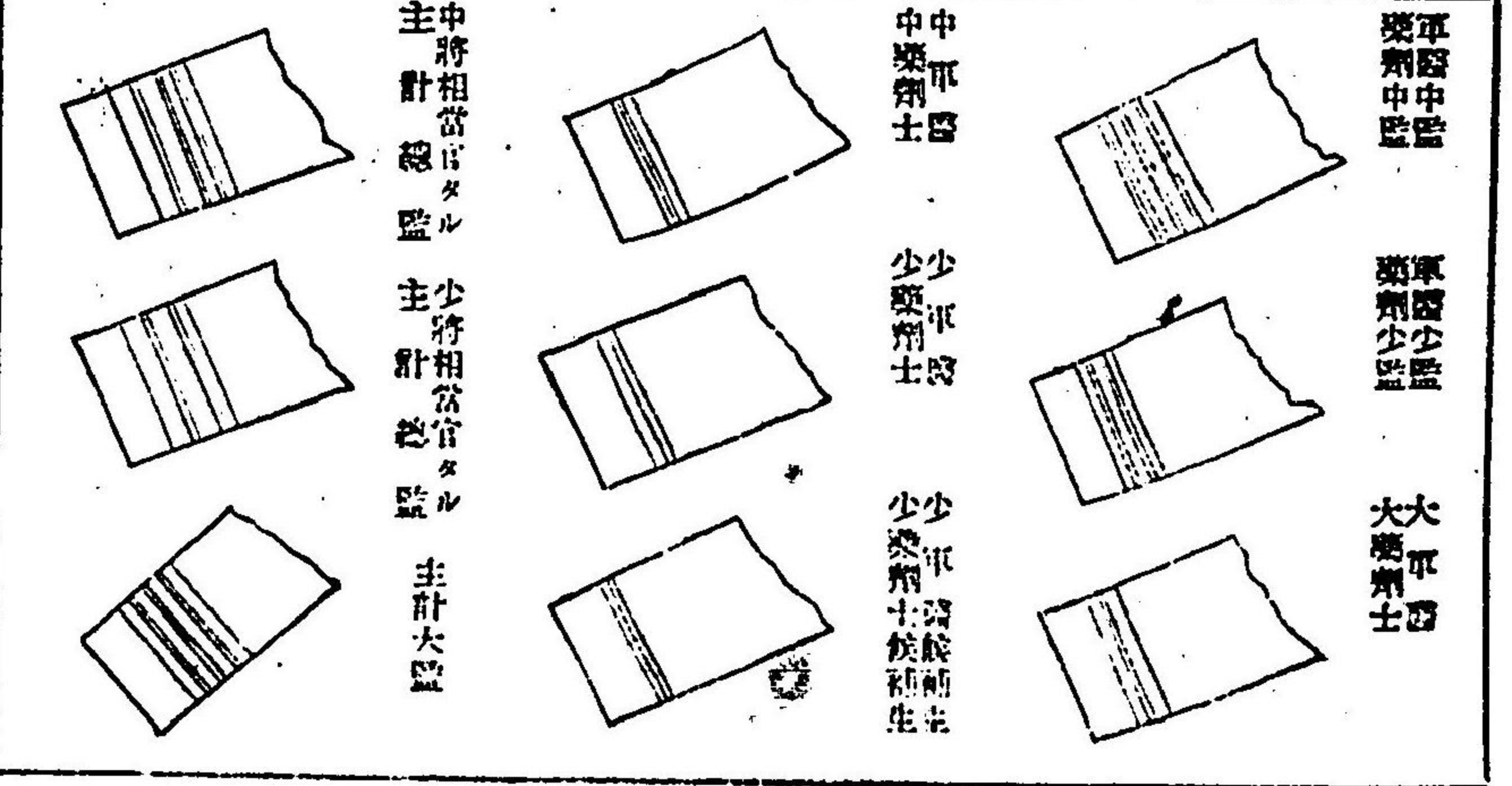
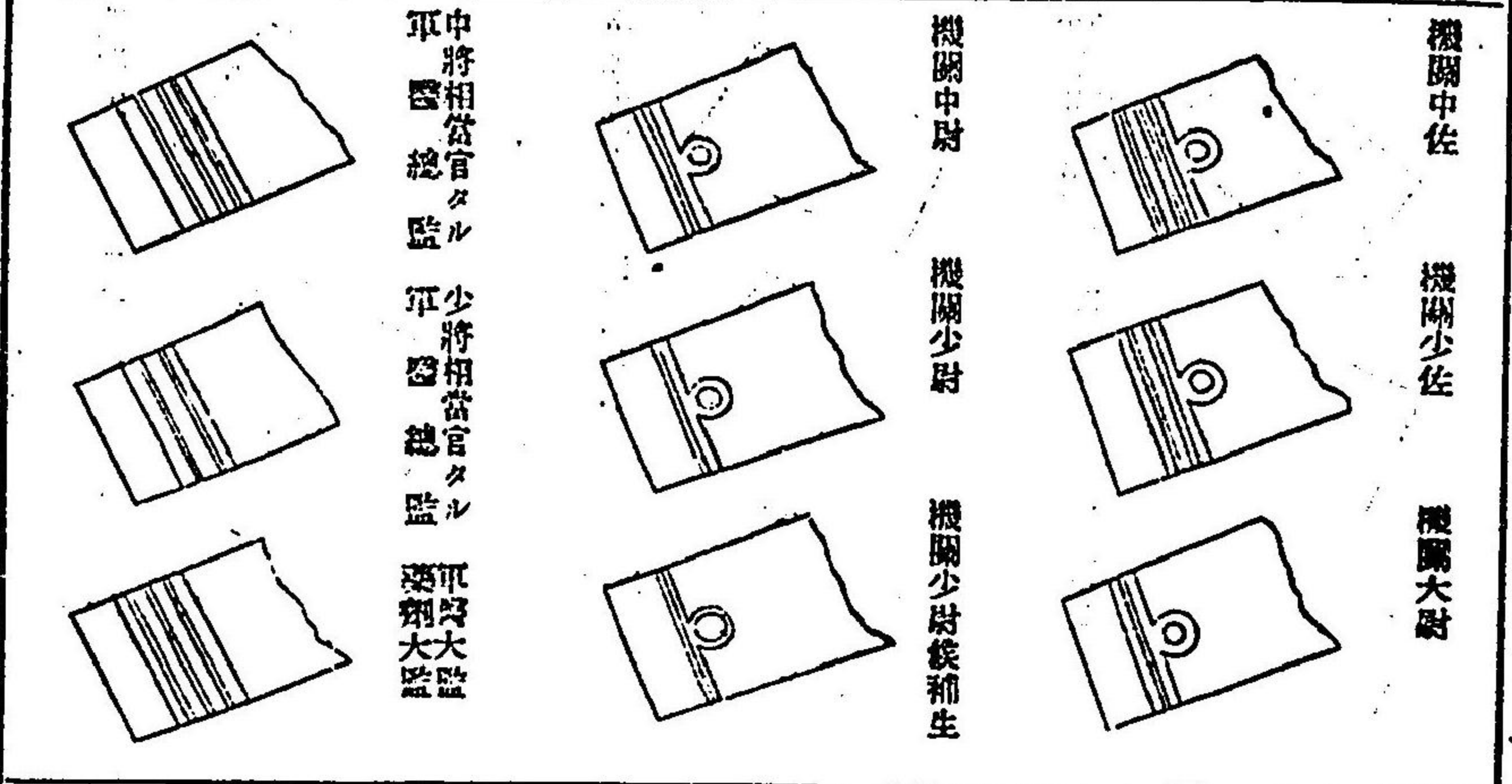
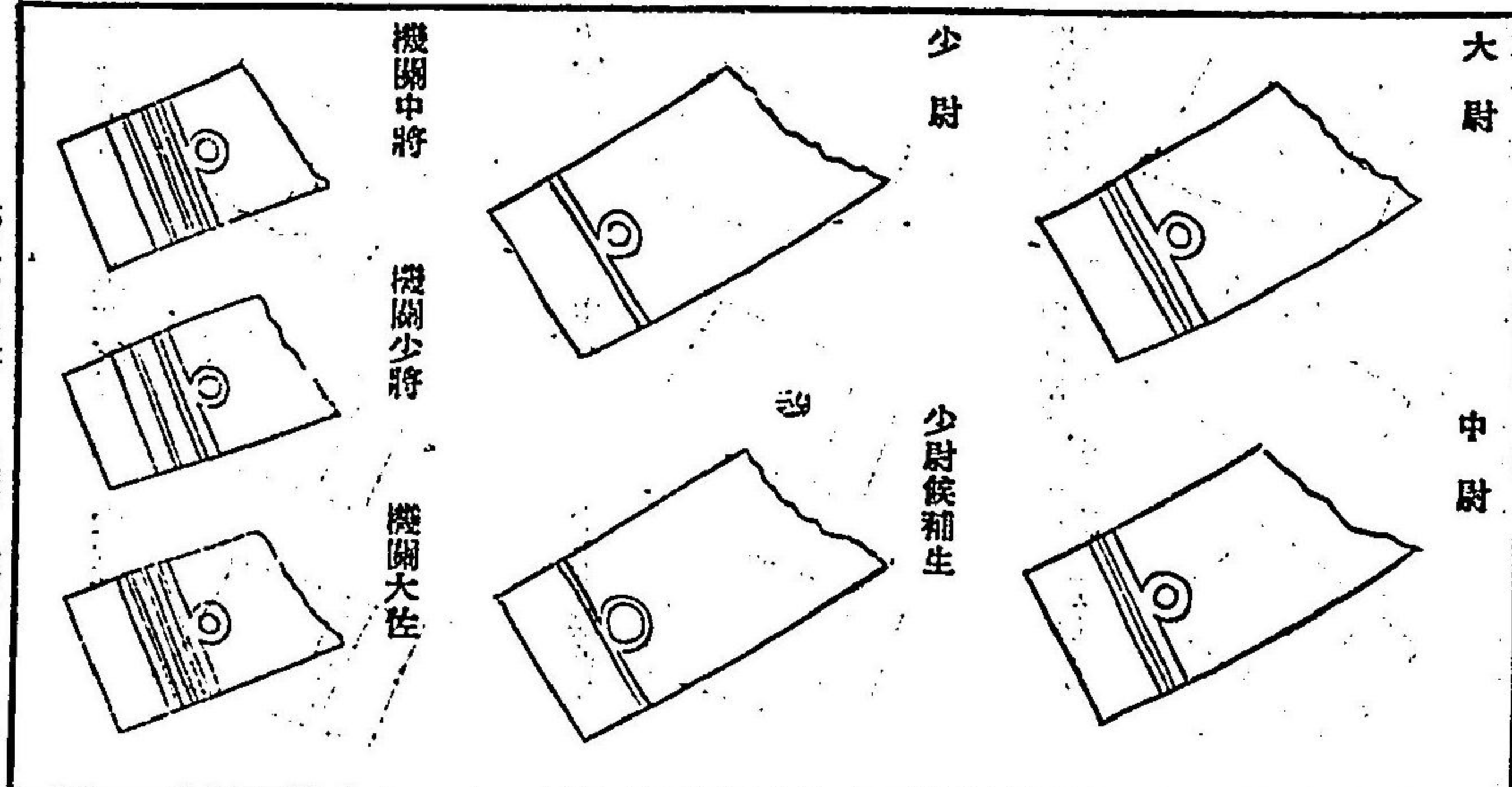
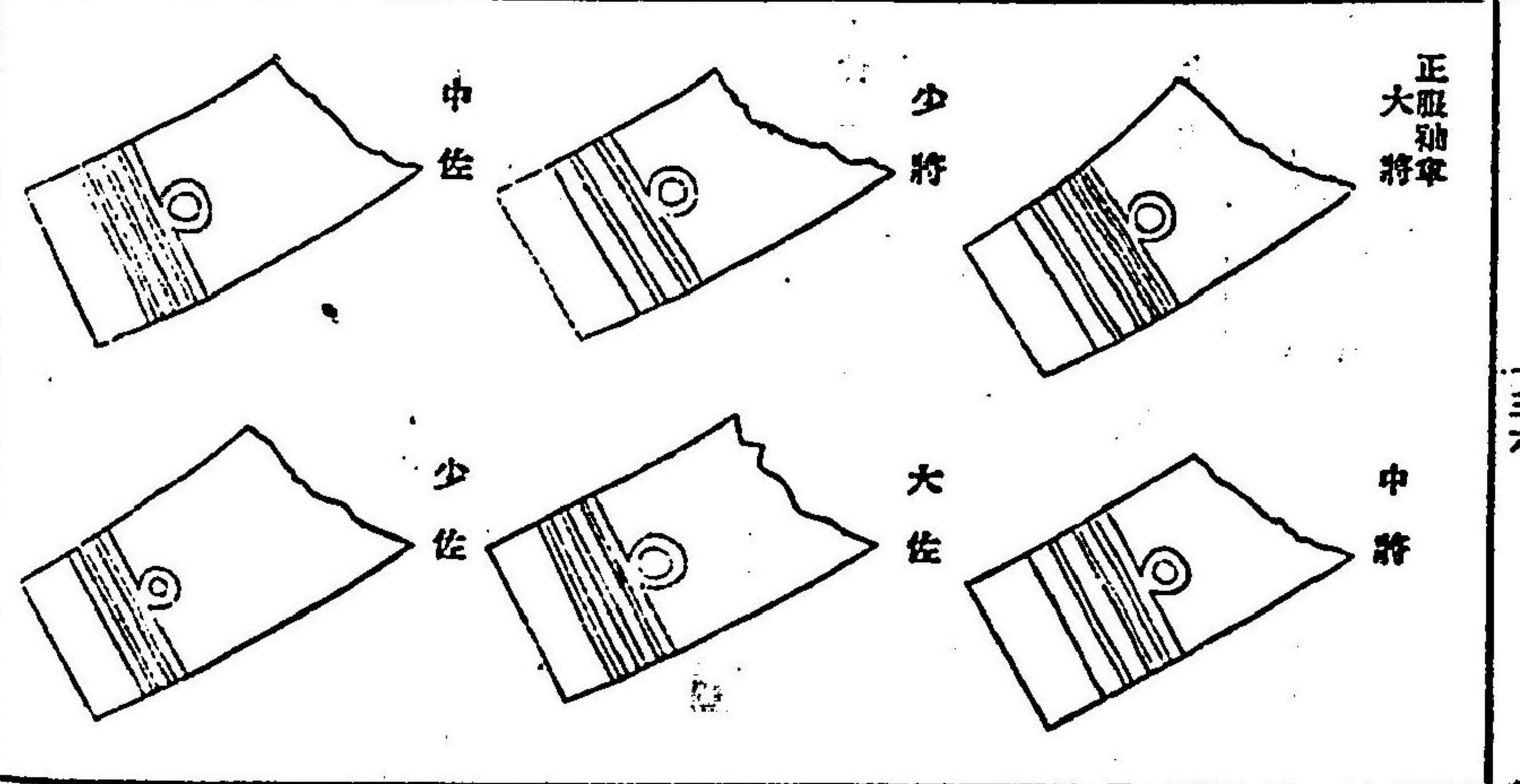
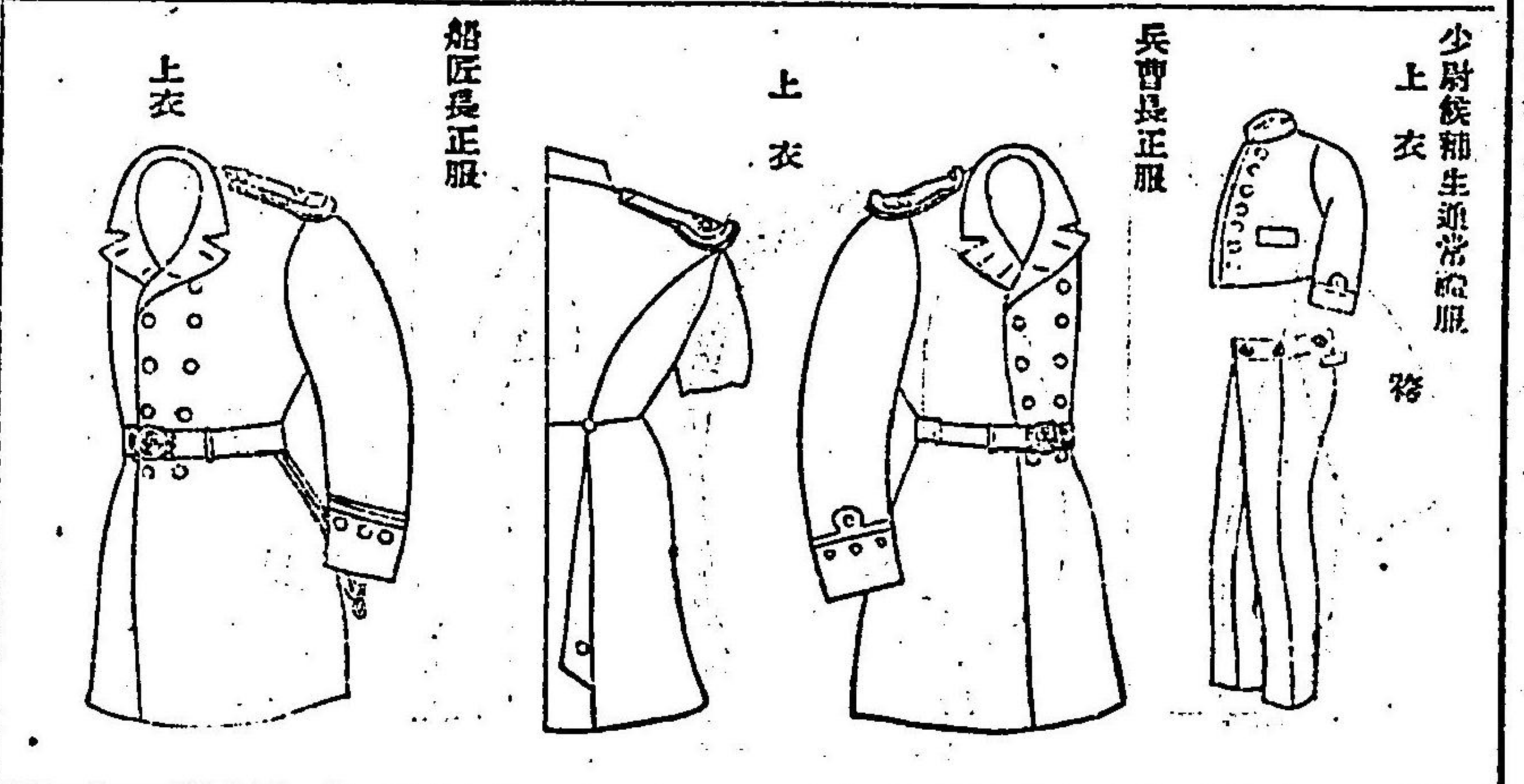
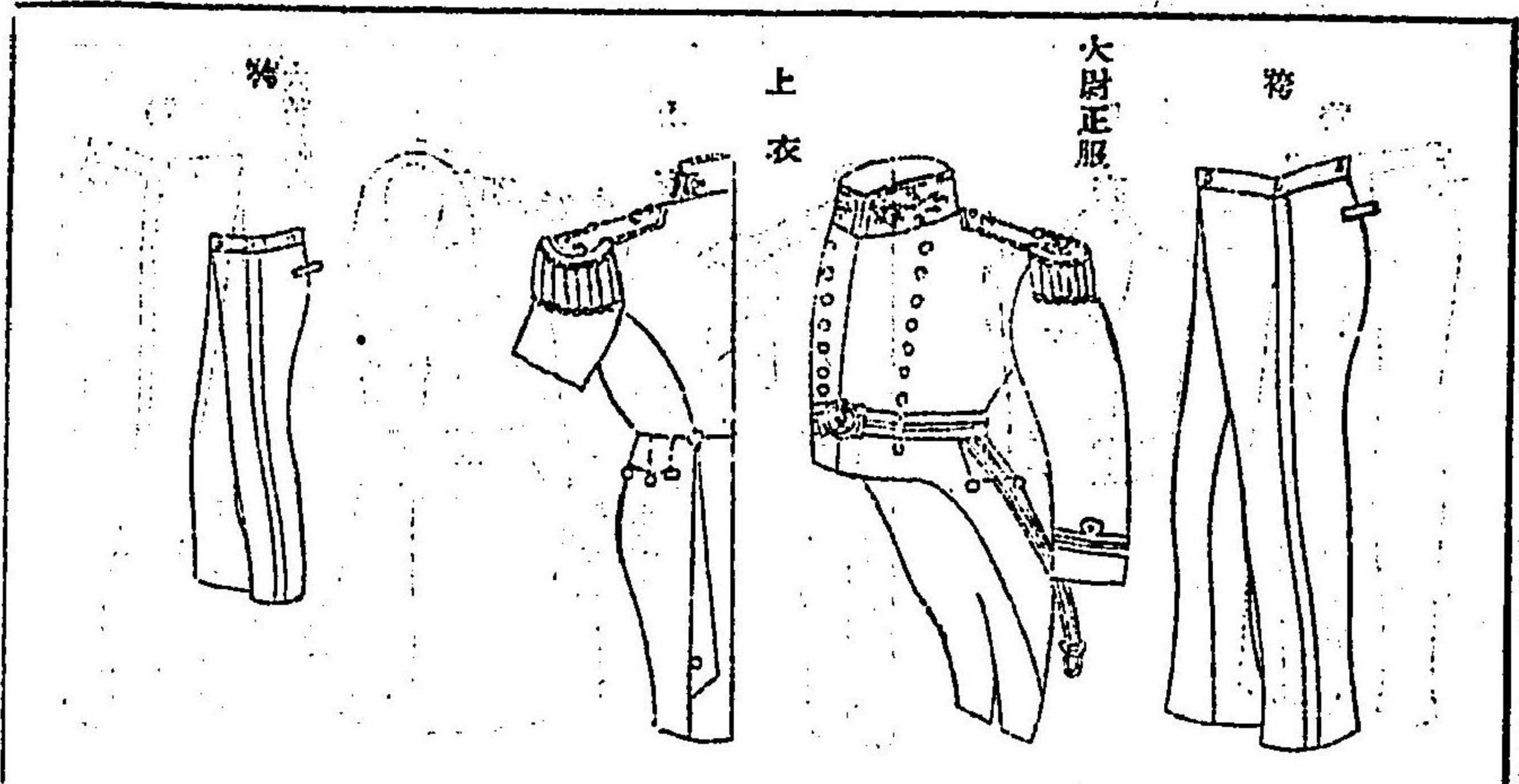

<p>主計中監</p>	<p>主計少監</p>	<p>大主計</p>
<p>中主計</p>	<p>少主計</p>	<p>少主計候補生</p>
<p>造船中監</p>	<p>造船少監</p>	<p>造船大技士</p>
<p>造船中技士</p>	<p>造船少技士</p>	<p>中將相當官タル 造船兵總監</p>
<p>少將相當官タル 造船兵總監</p>	<p>造船大監</p>	<p>造船中監</p>
<p>造船大技士</p>	<p>造船中技士</p>	<p>造船少技士</p>
<p>中將</p>	<p>少將</p>	<p>中將相當官タル 造船兵總監</p>
<p>水陸少監</p>	<p>水陸大技士</p>	<p>水陸中技士</p>
<p>水陸大技士</p>	<p>水陸中監</p>	<p>水陸少技士</p>
<p>水陸中技士</p>	<p>水陸大監</p>	<p>水陸中監</p>
<p>水陸少技士</p>	<p>水陸大監</p>	<p>水陸中監</p>

<p>水陸少技士</p>	<p>水陸少技士 候補生</p>	<p>兵曹長</p>
<p>船匠長</p>	<p>機關兵曹長</p>	<p>看護長</p>
<p>筆記長</p>	<p>鈕釦</p>	<p>一號形</p>
<p>二號形</p>	<p>二號小形</p>	<p>一號小形</p>
<p>領章</p>		
<p>正服大將</p>	<p>官當相官將</p>	<p>官將</p>
<p>官當相官佐</p>	<p>官佐</p>	<p>官尉</p>
<p>官當相官尉</p>	<p>官尉</p>	<p>中將</p>
<p>少將</p>	<p>中將</p>	<p>中將</p>

大佐

中佐

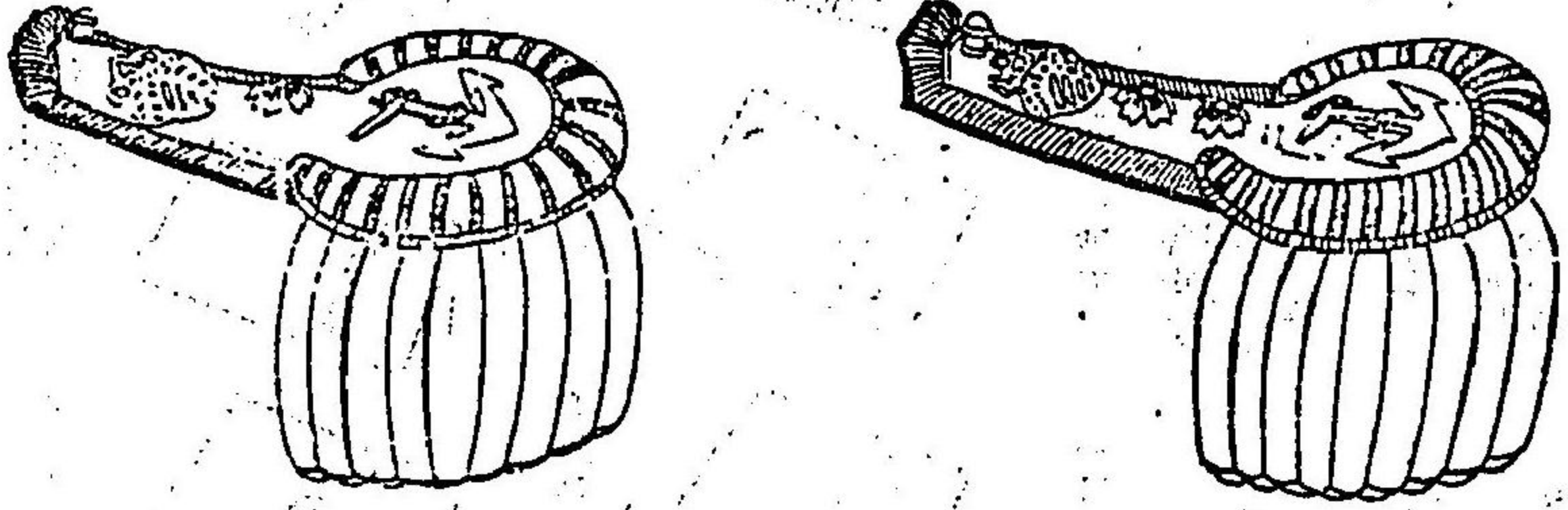

少佐

大尉

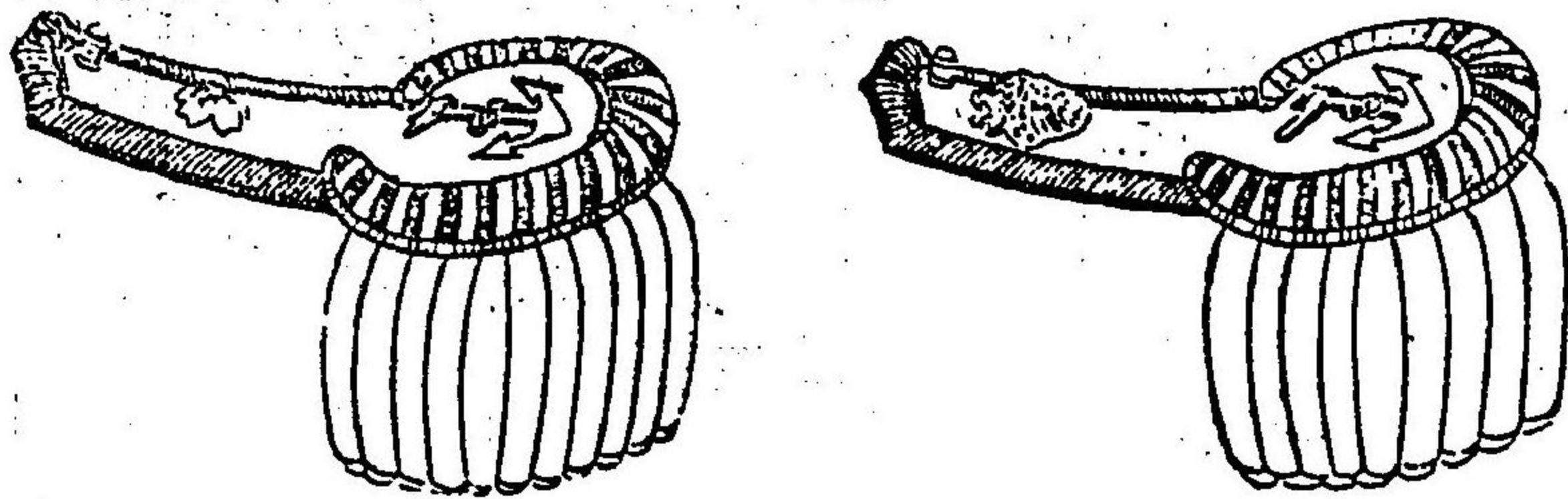

中尉

中將相當官

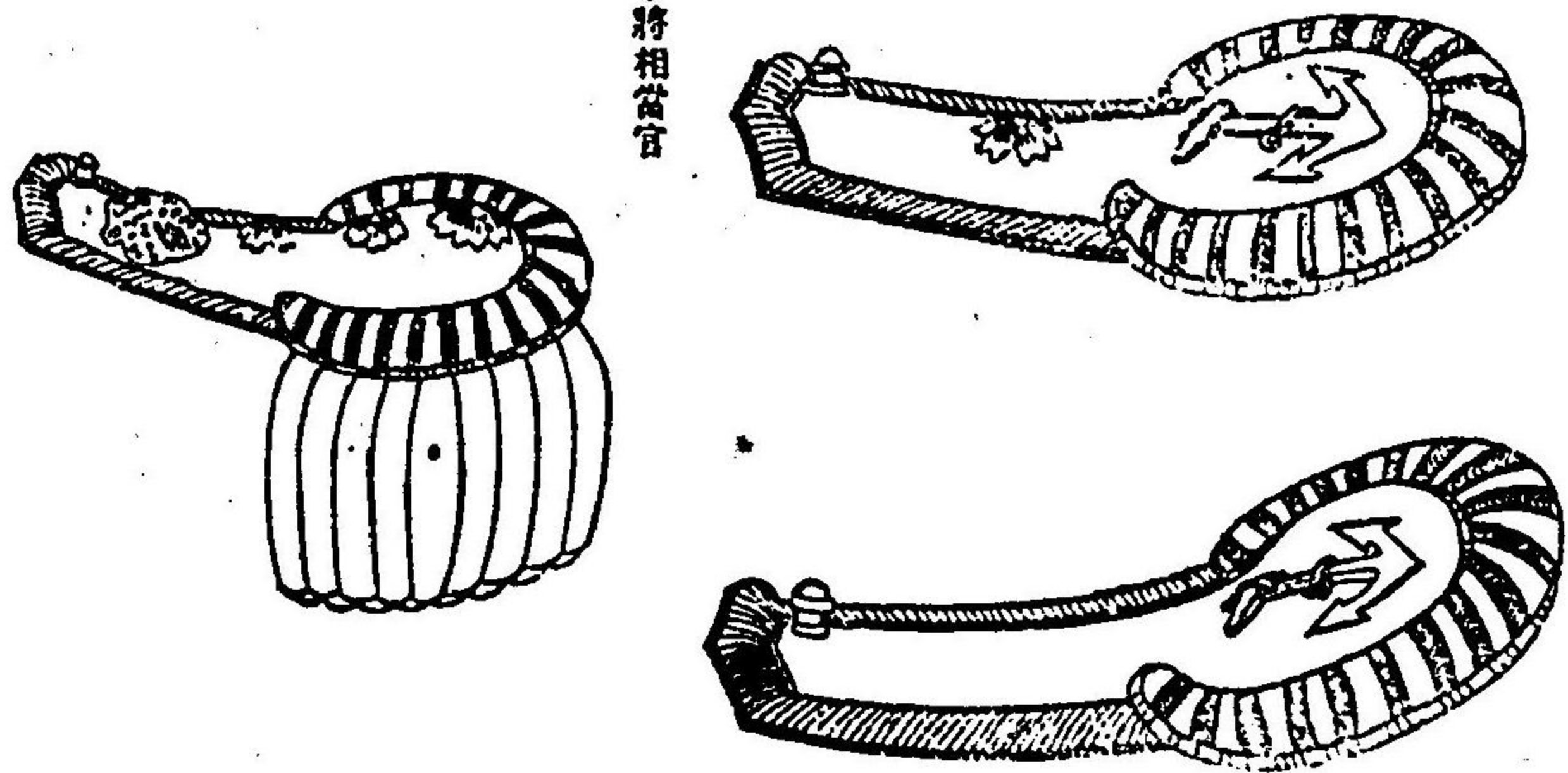

少尉

少將相當官

大佐相當官

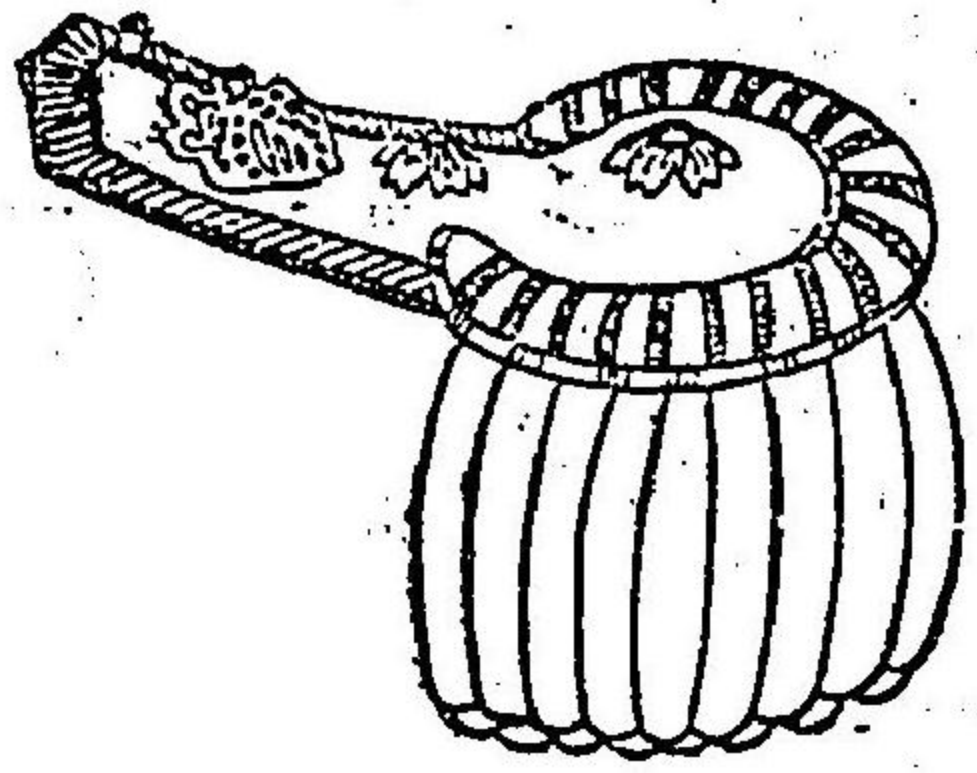

中佐相當官

少佐相當官

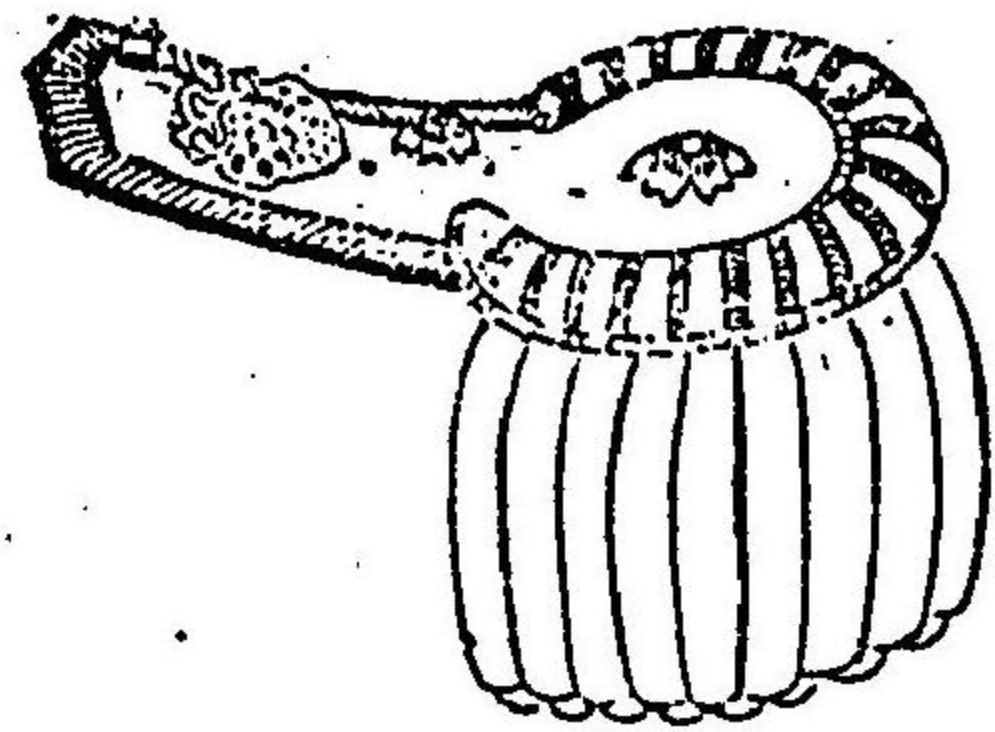

大尉相當官

中尉相當官

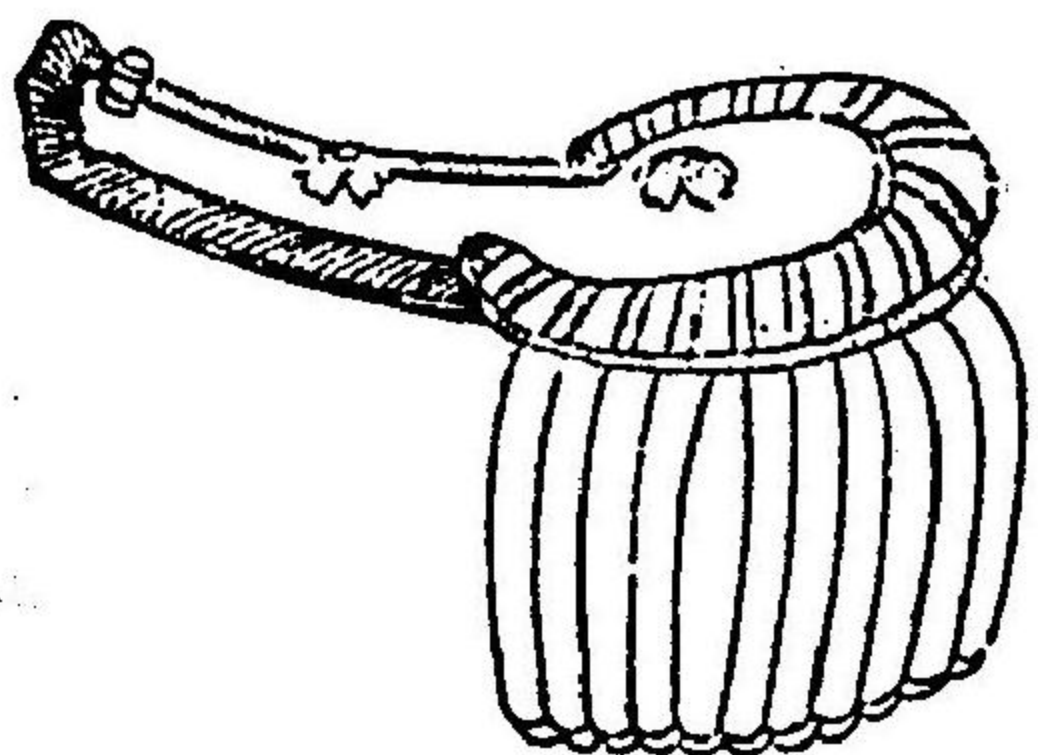

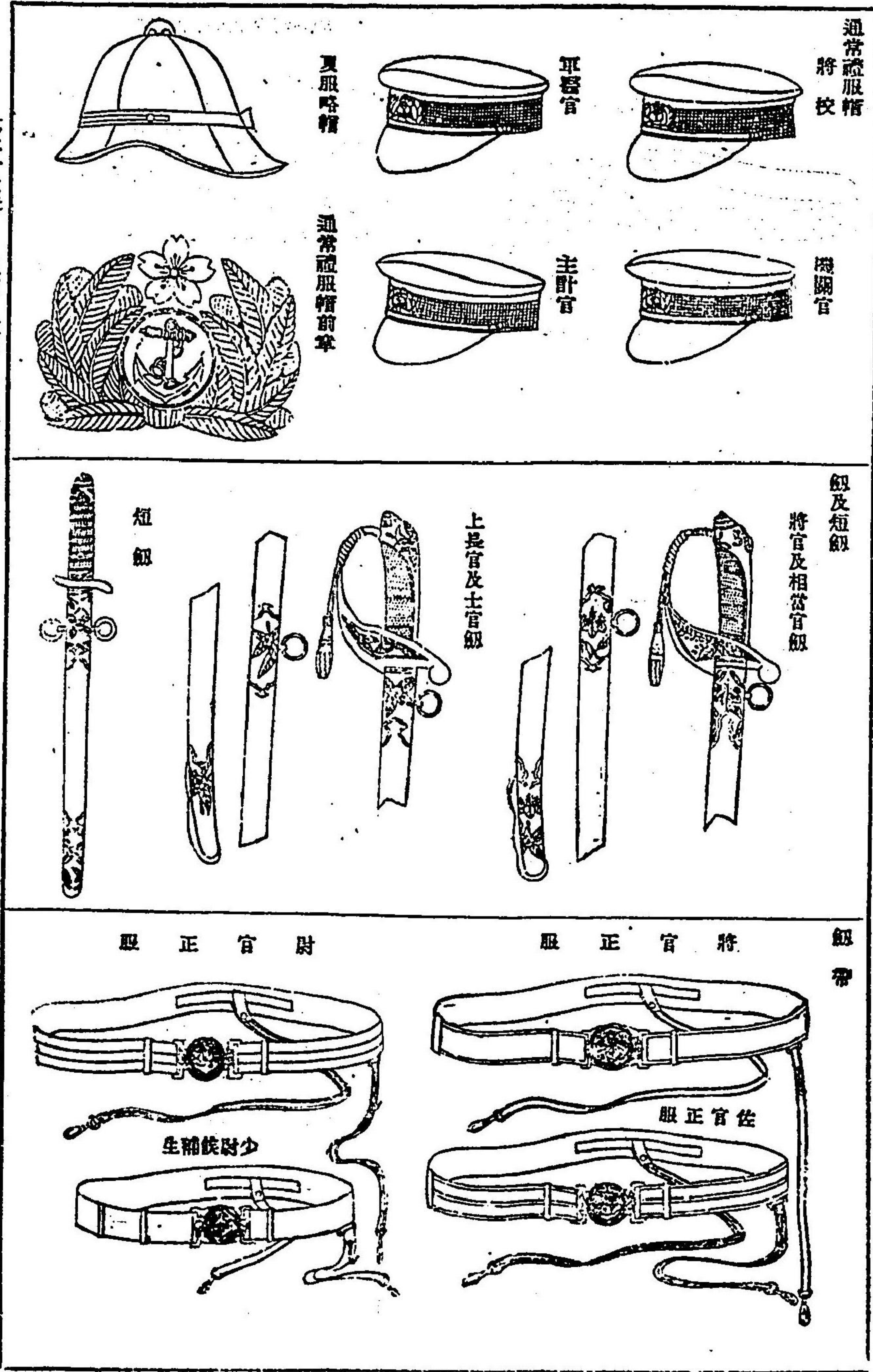
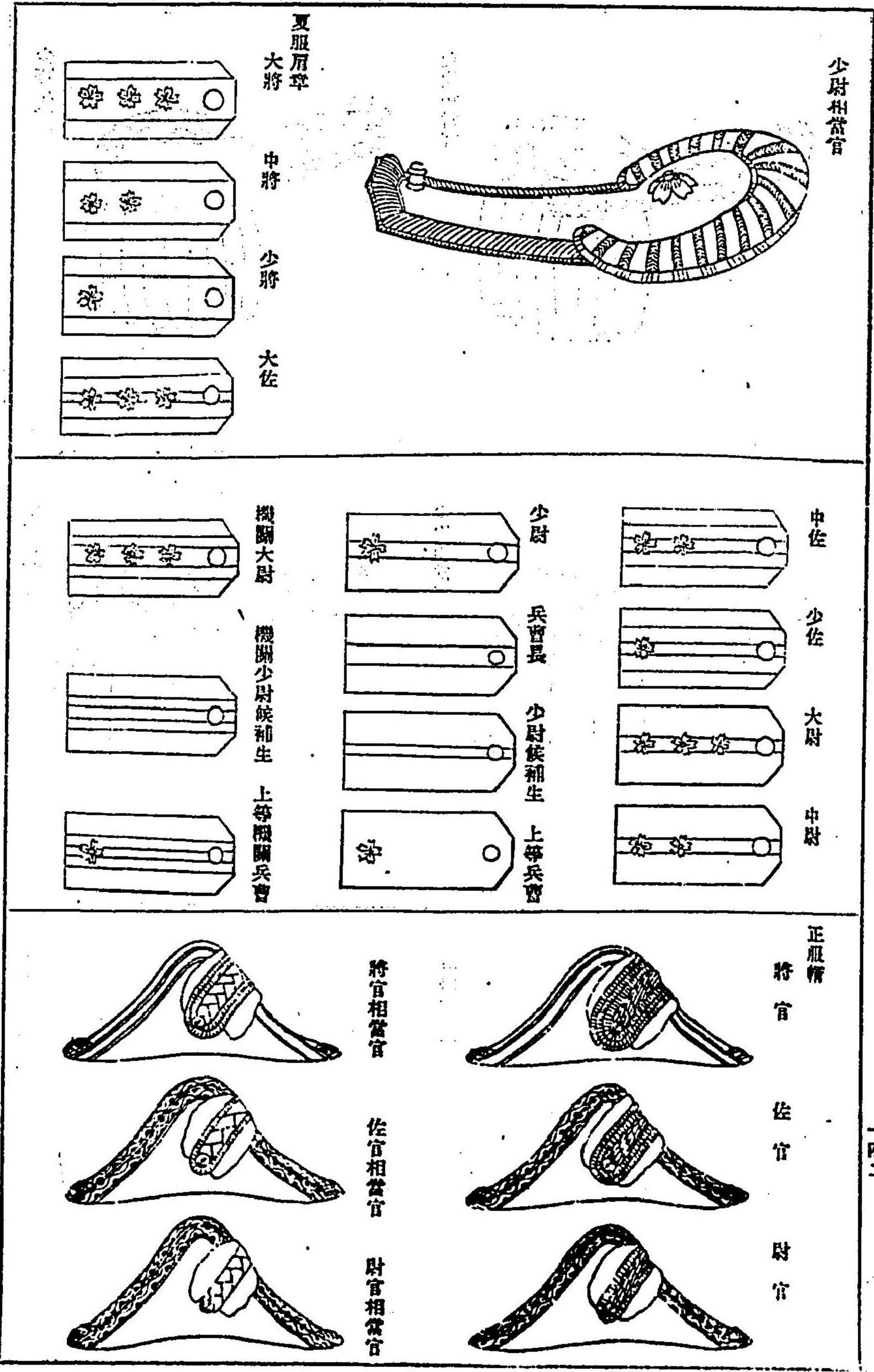

服正將少關機將中機關

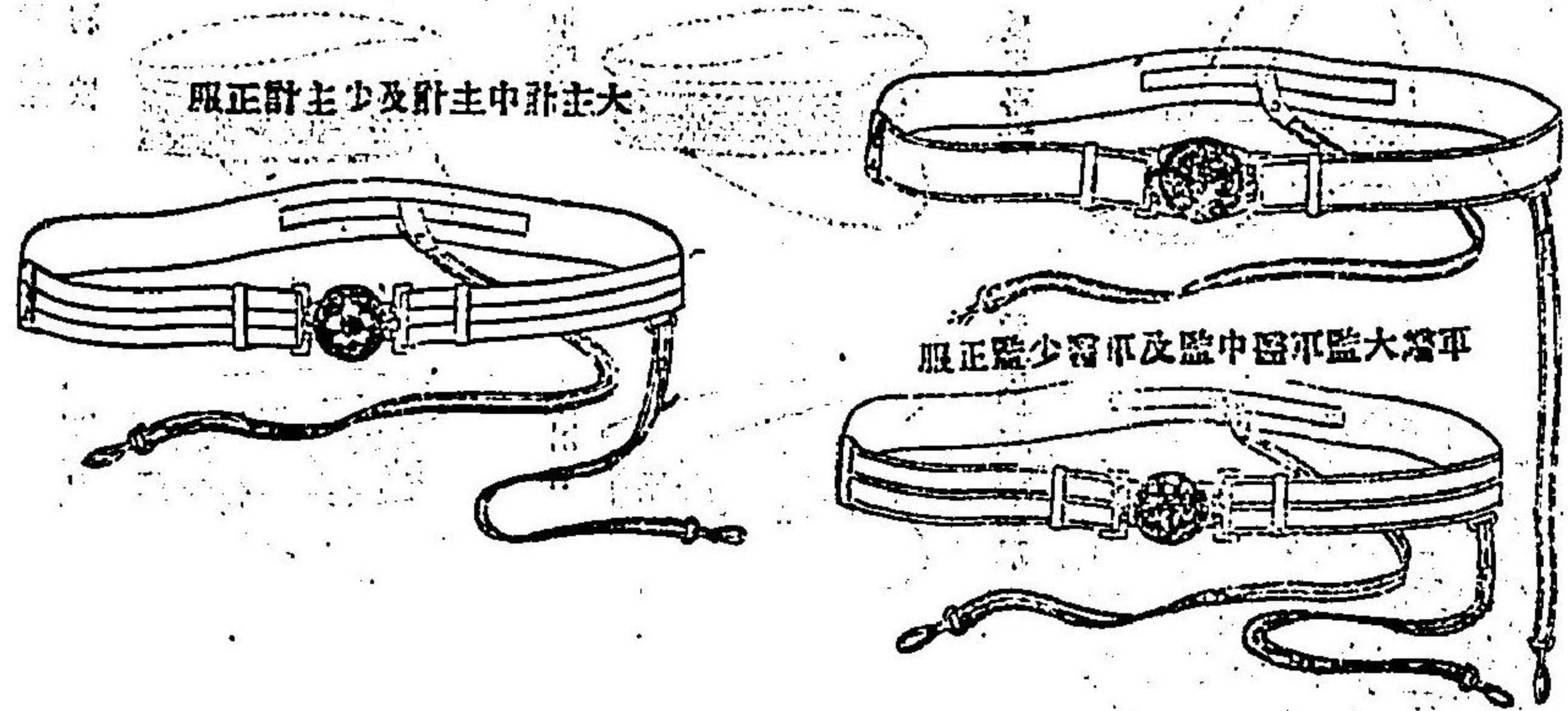

劍帶前卒

將官

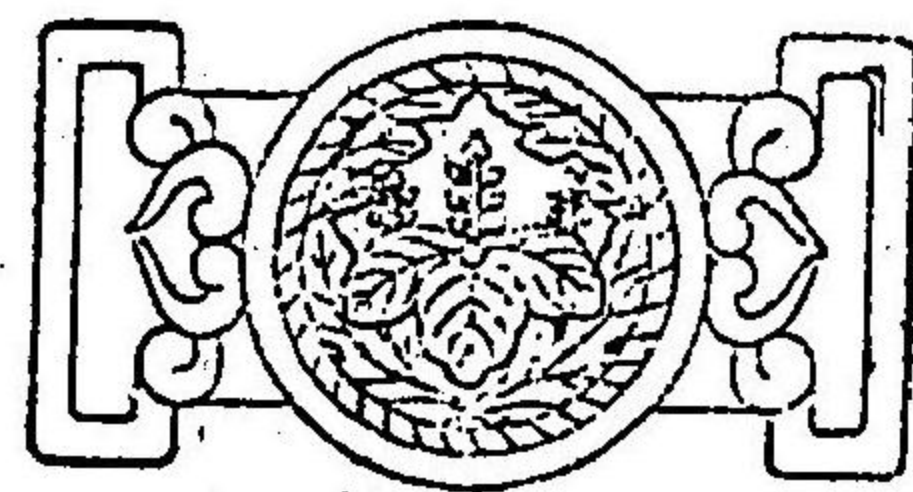

佐官

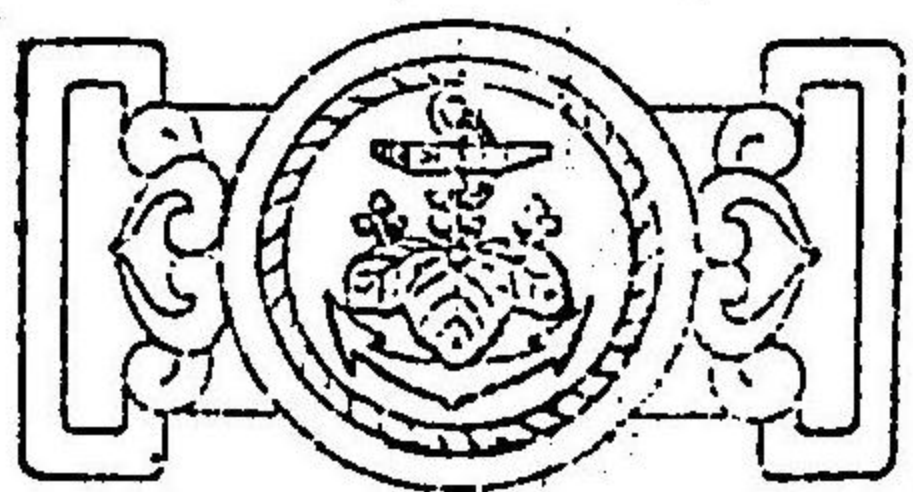

尉官

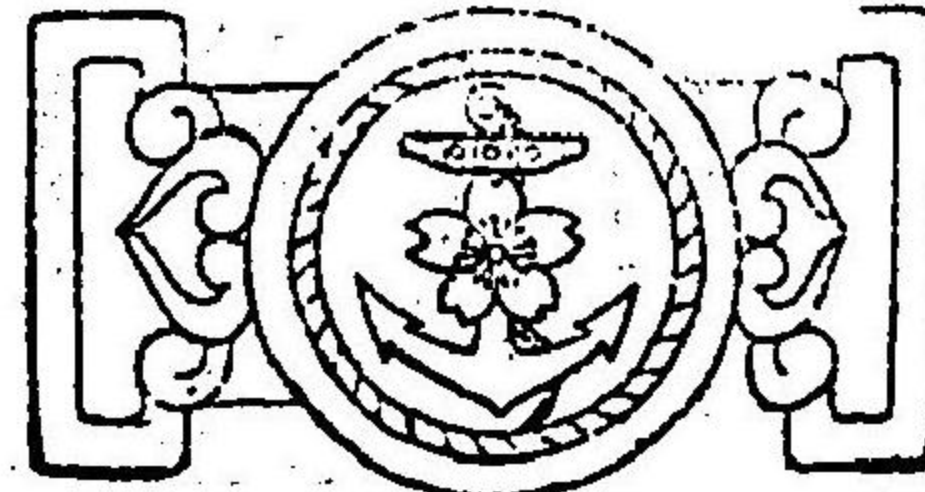

少尉候補生

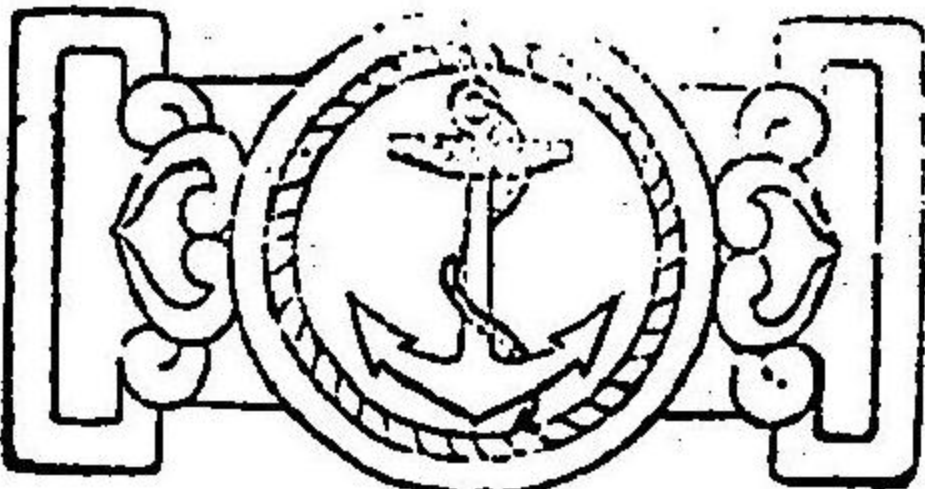

將官相當官

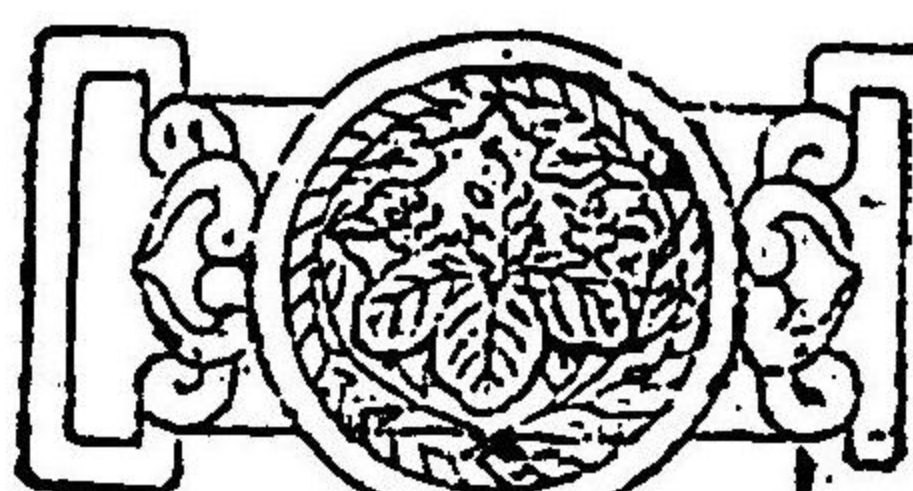

佐官相當官

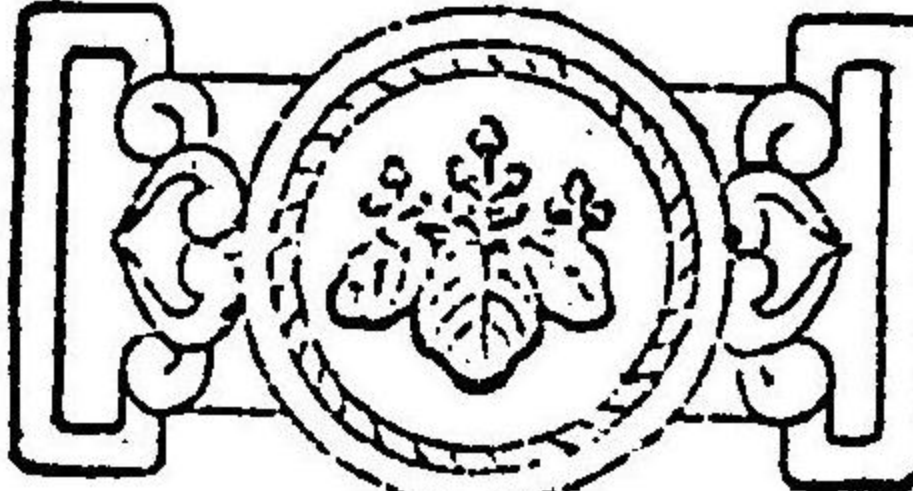

尉官相當官

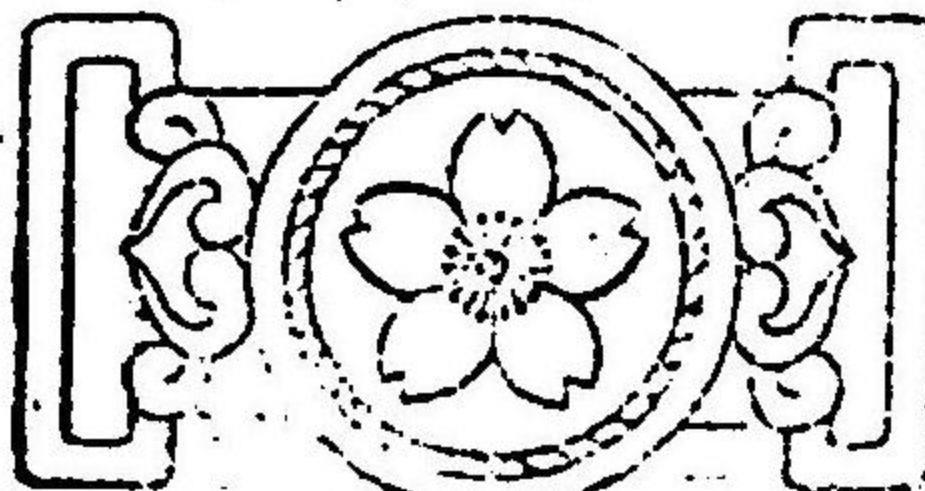

階級

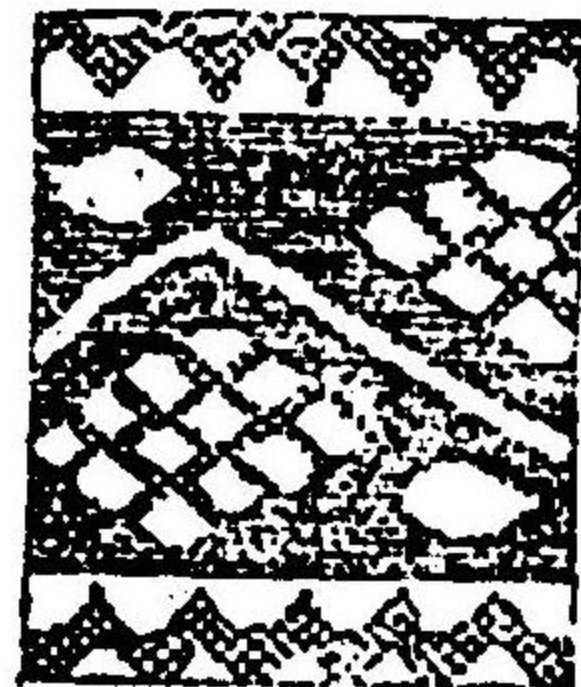

上級官士官正服帽

將官正服帽
正服上衣垂、正服佩帶、正服袖章

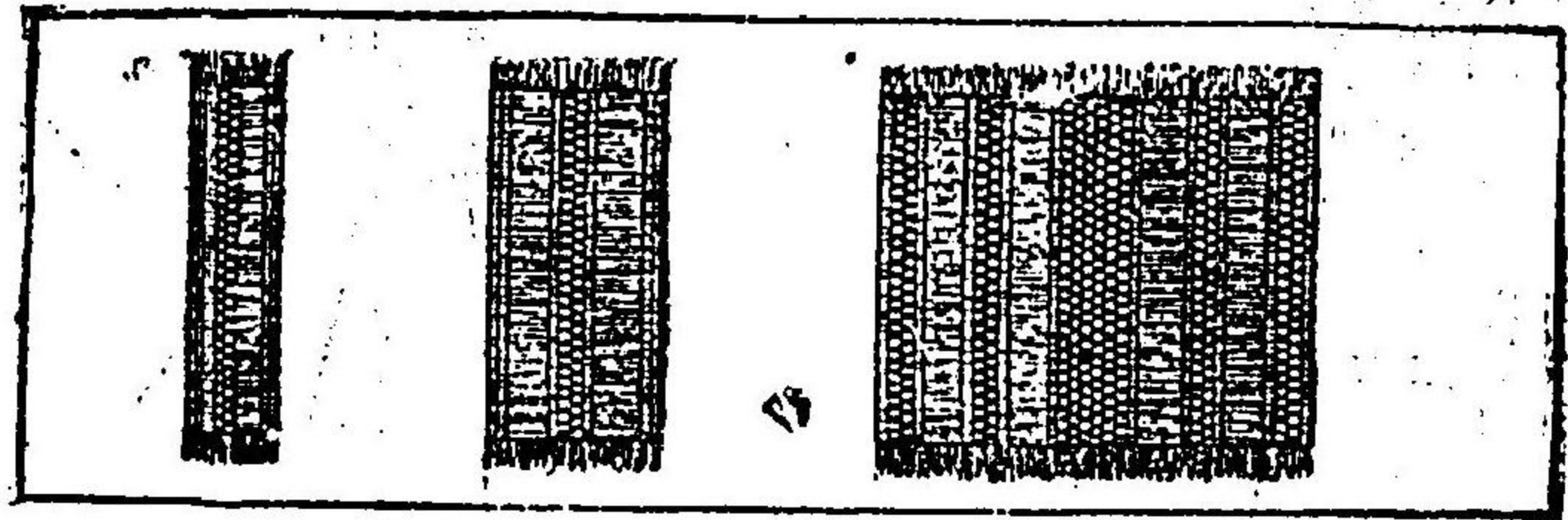

側章

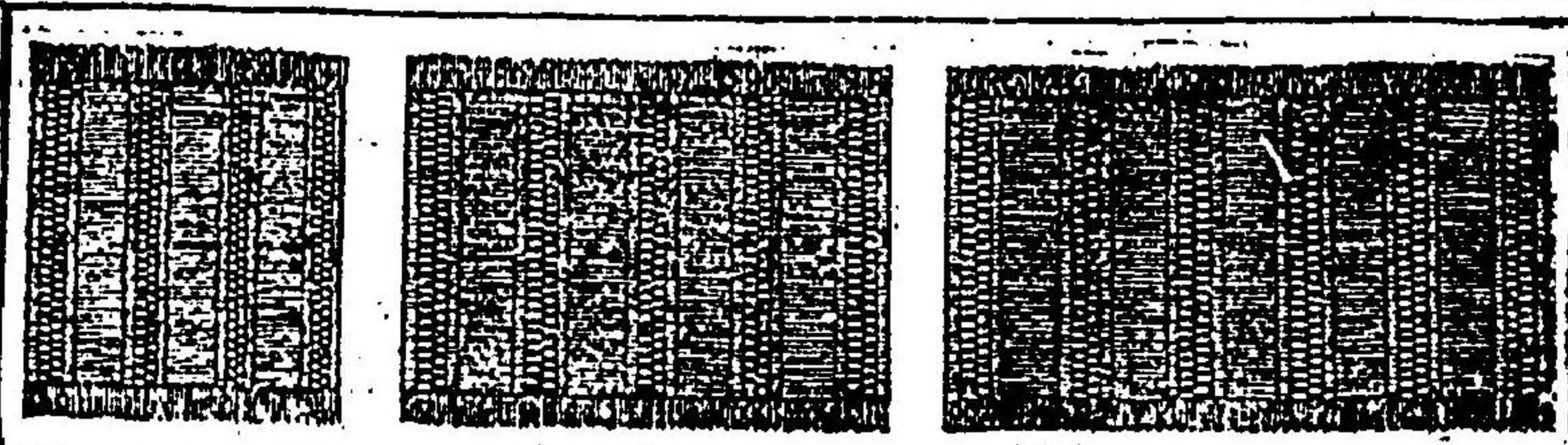

軍服袖章

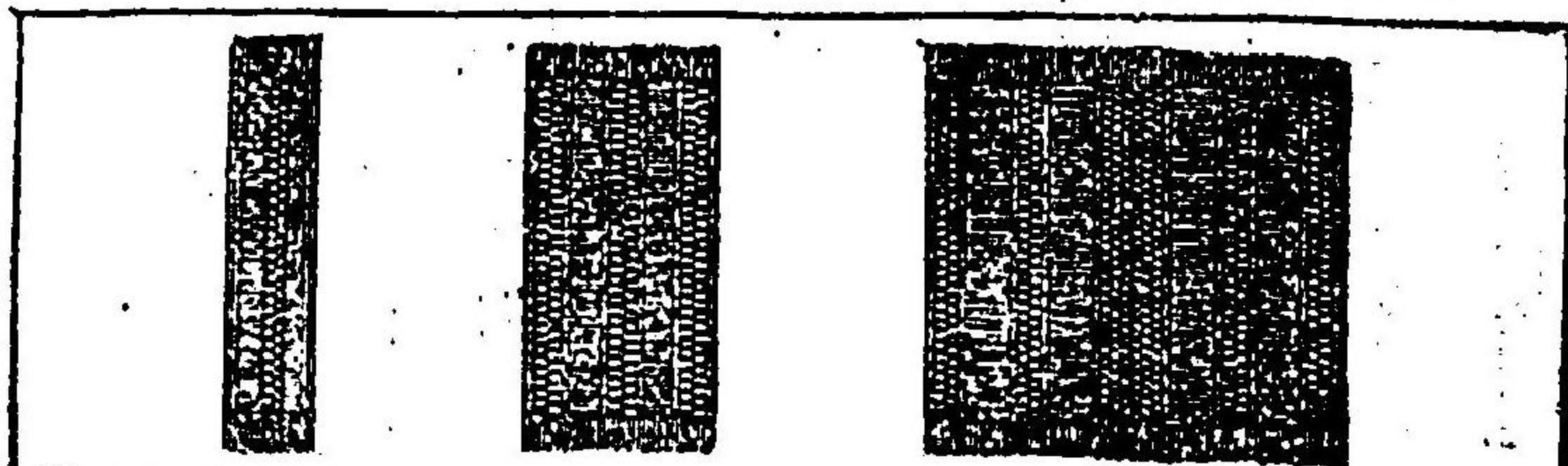

外套

將官

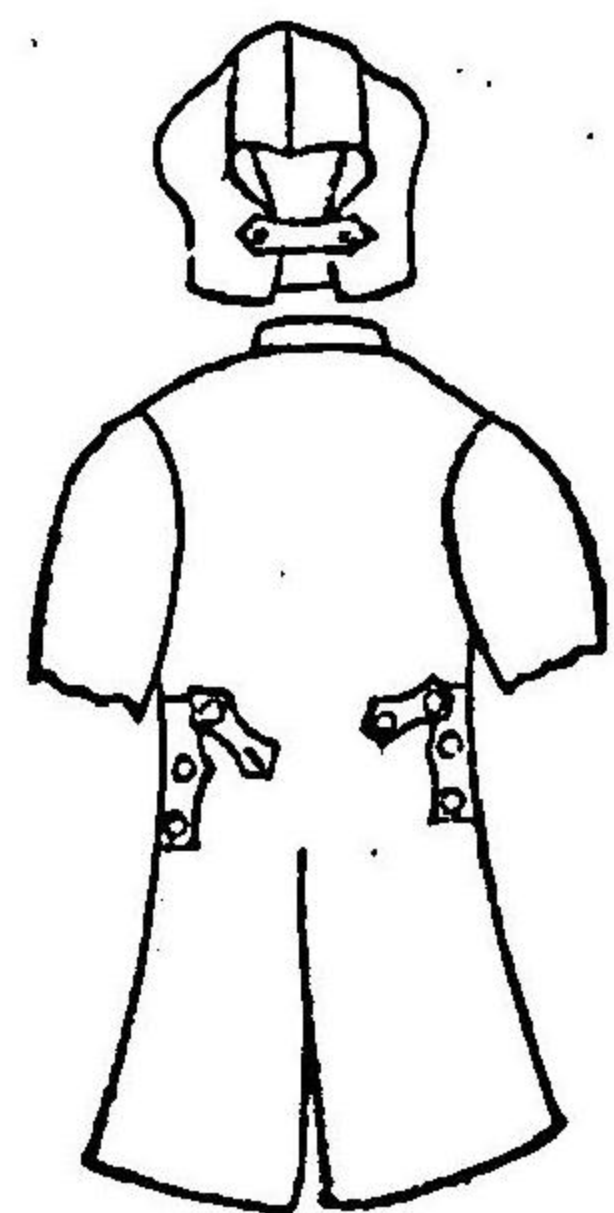

外套袖章櫻花

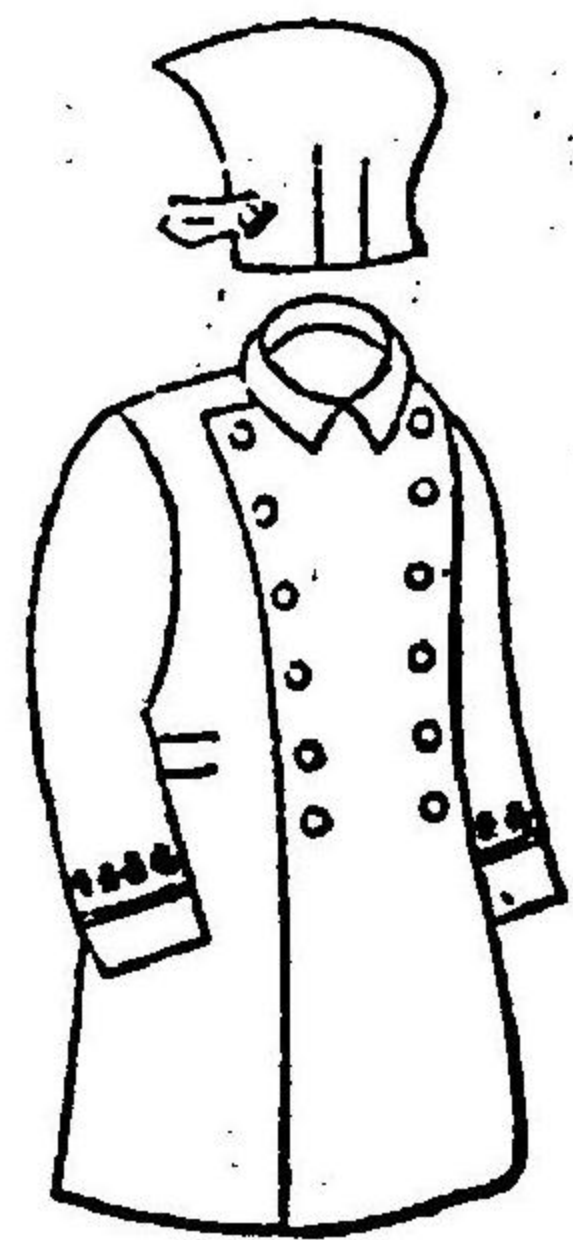
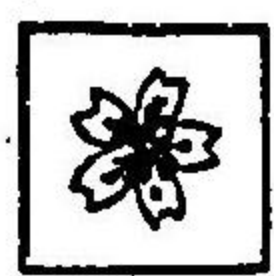

二重外套

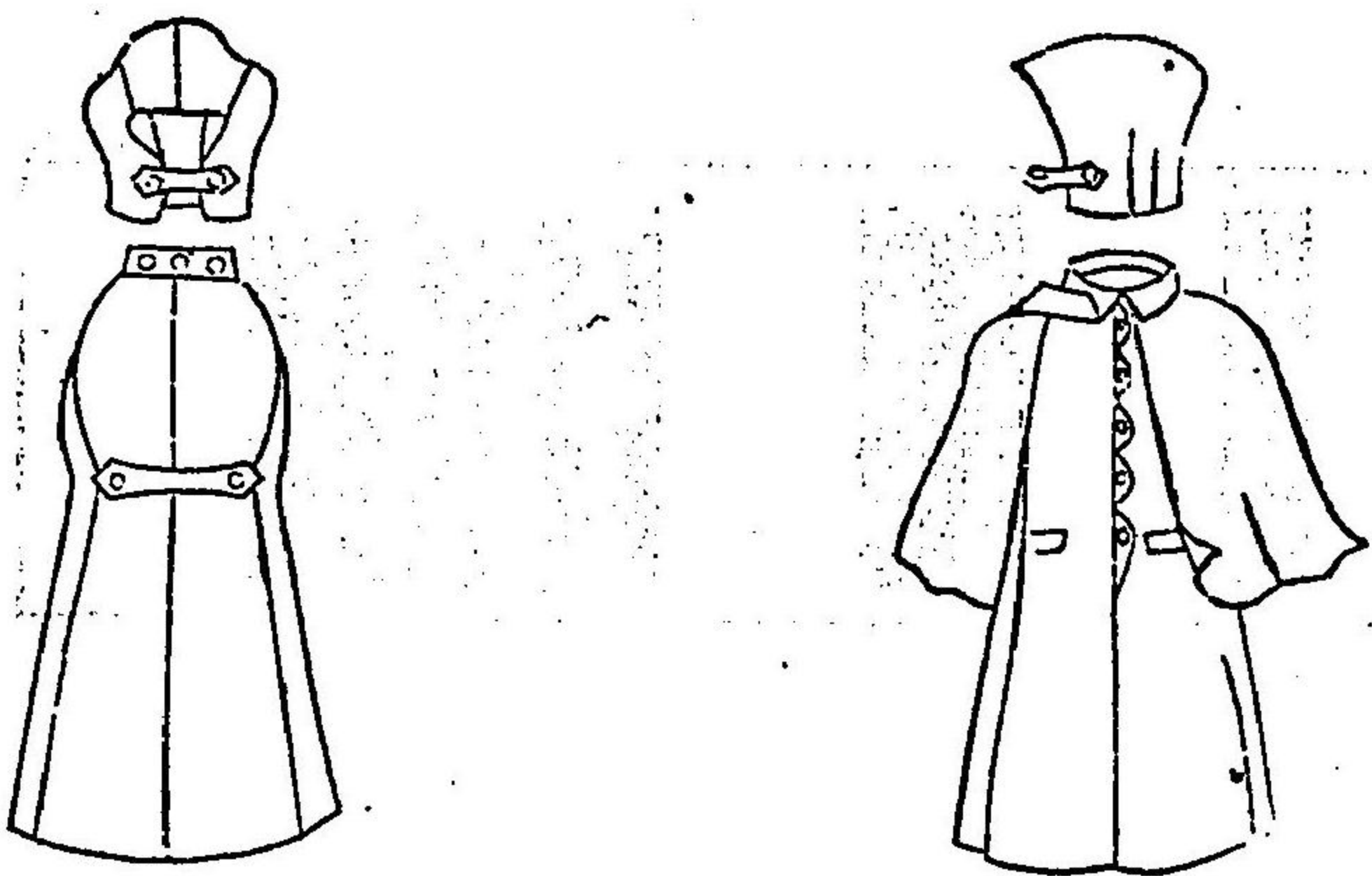

雨衣

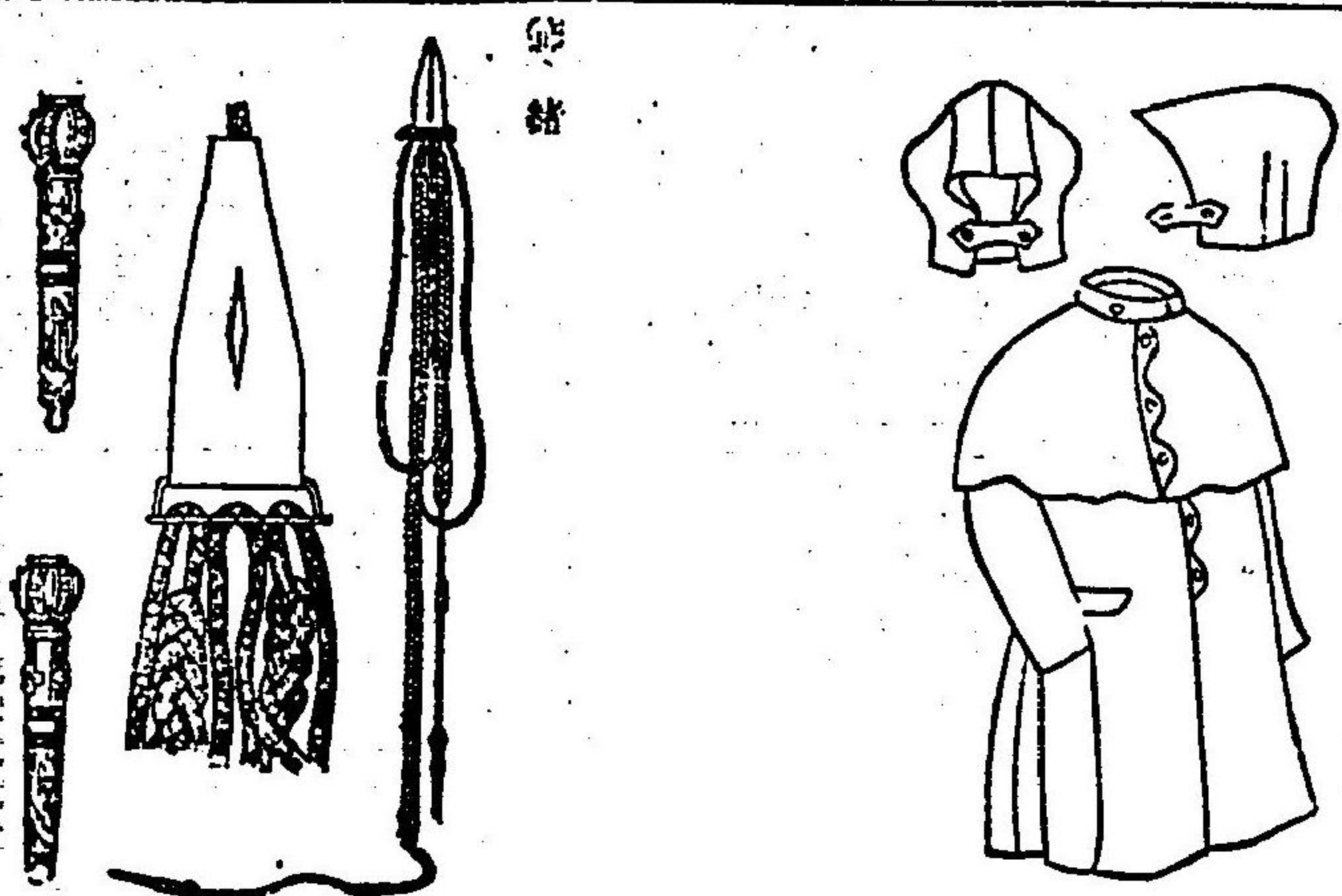

正服及劍
准士官

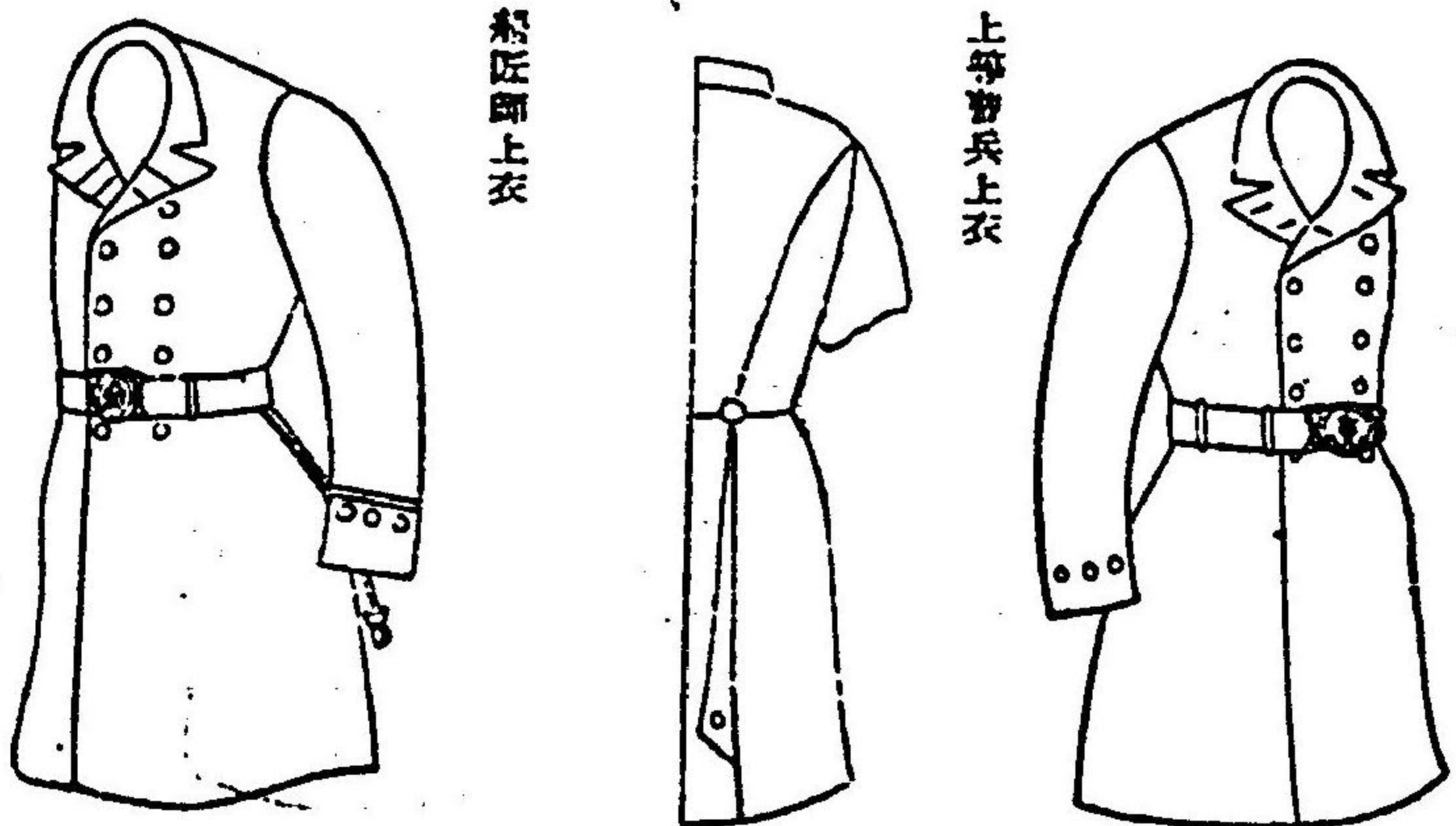

上等兵曹上衣

船匠師上衣

上等兵曹劍

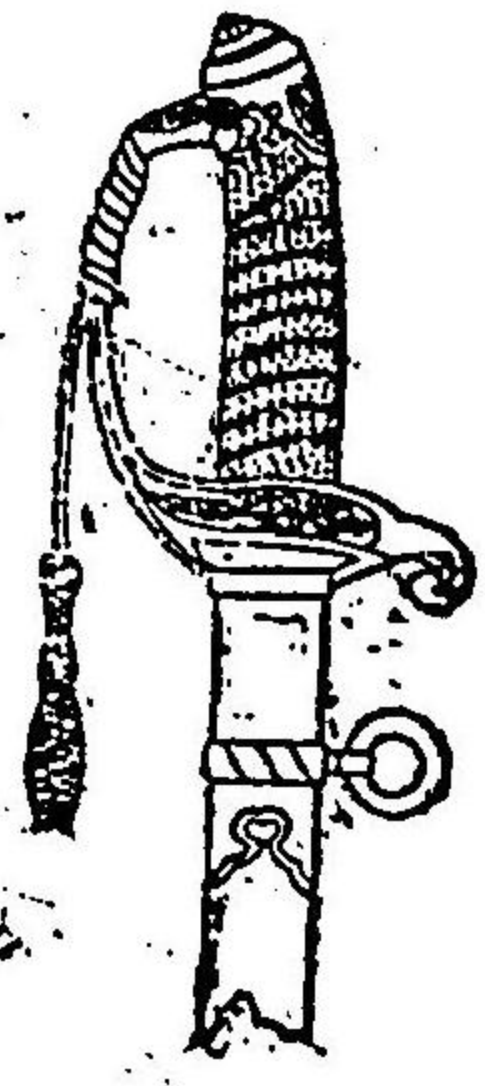

下士卒

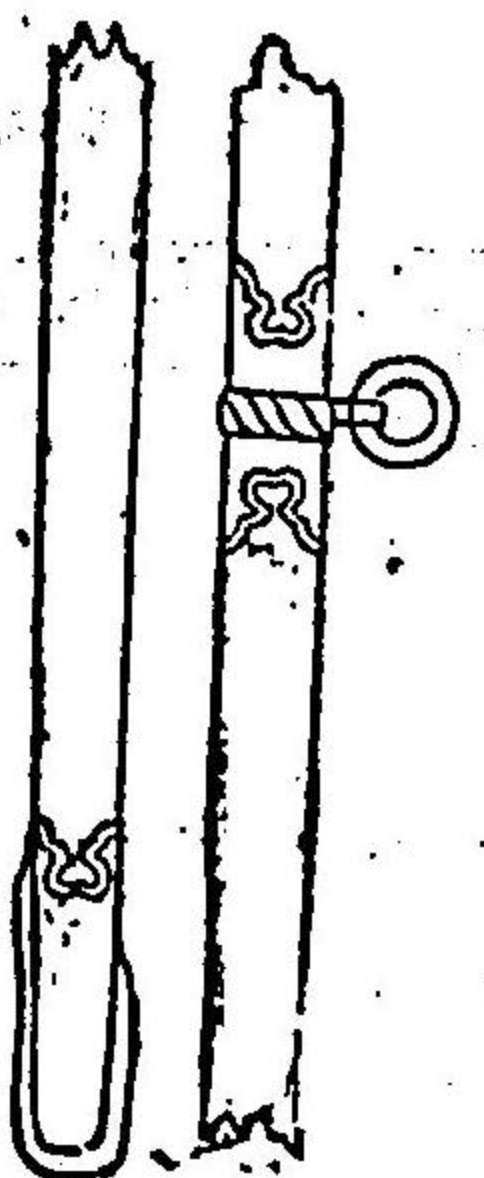

一等兵曹正服上衣

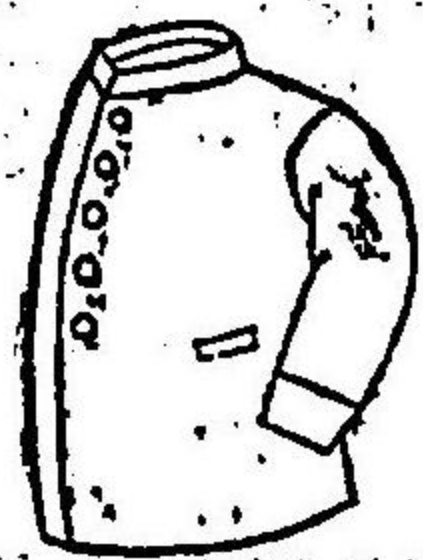

一等兵曹胸衣

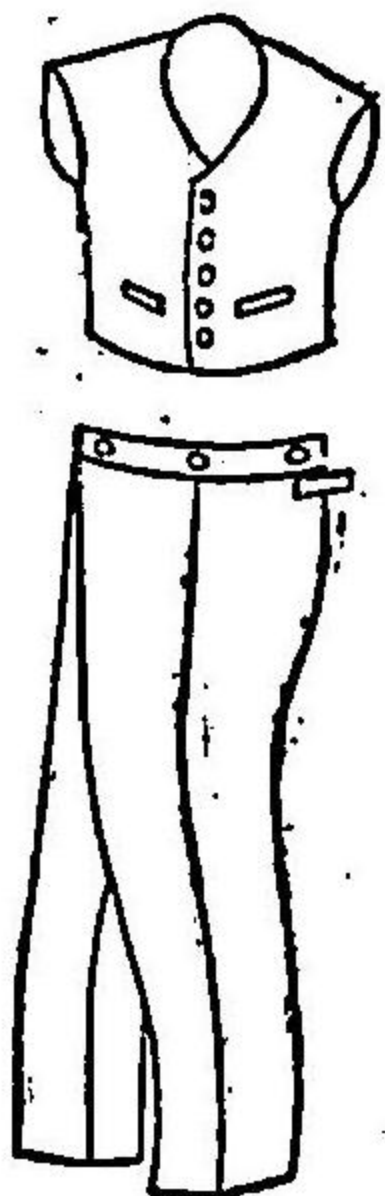

一等兵曹袴

三等兵曹正服上衣

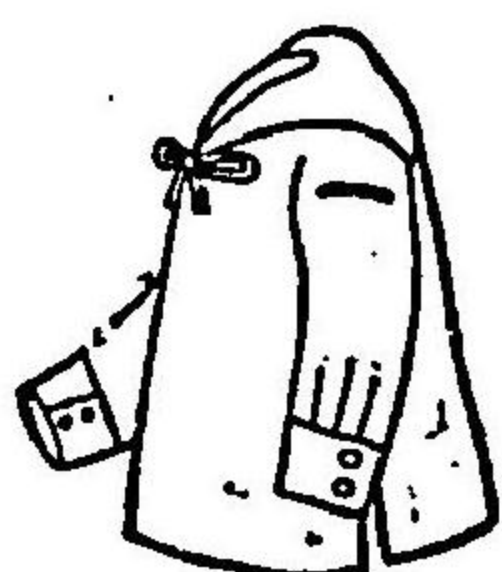

三等兵曹軍服上衣

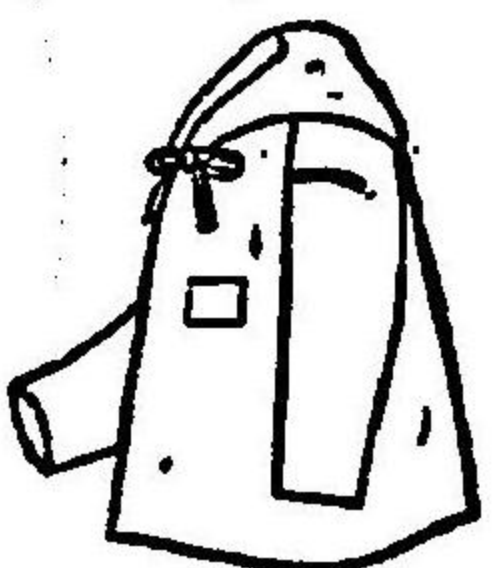

三等兵曹正服袴

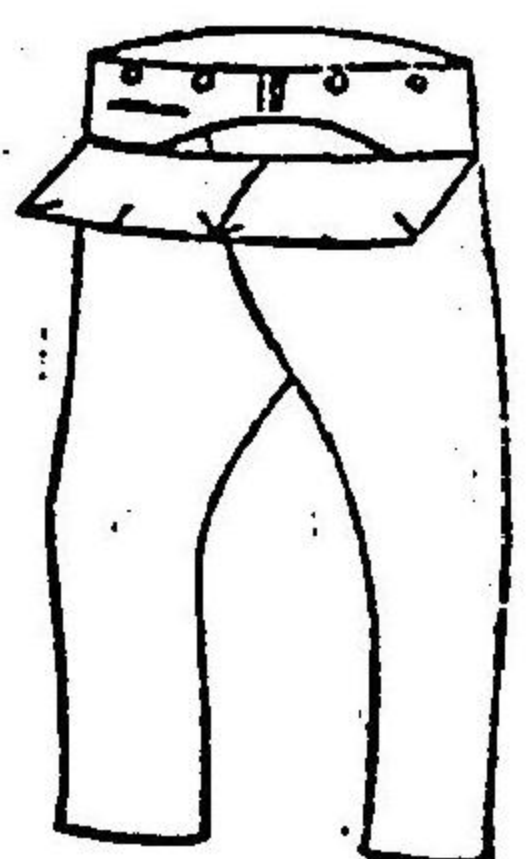

三等兵曹夏服上衣



中著



帽、帽章及鈕扣



一等兵曹正服帽章

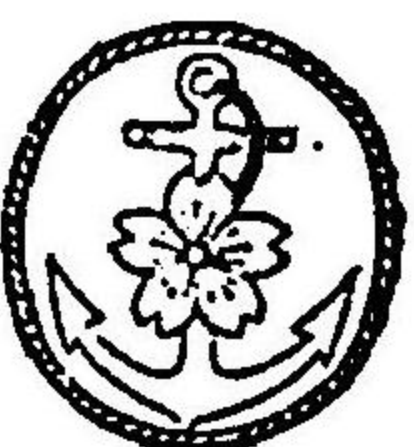

三等兵曹正服帽

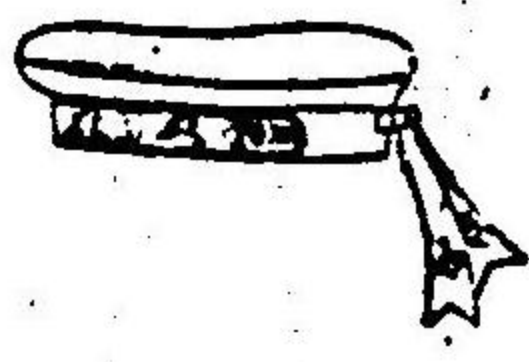

三等兵曹夏服帽

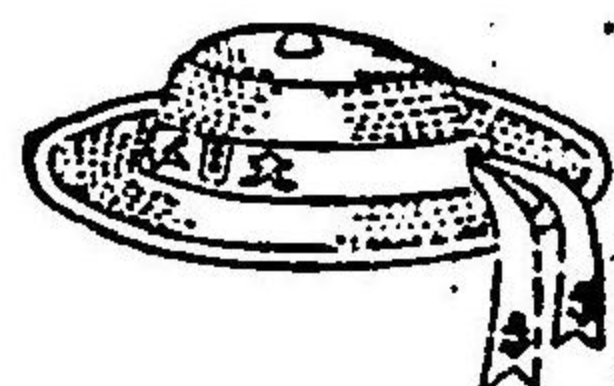

甲號



乙號



帽章

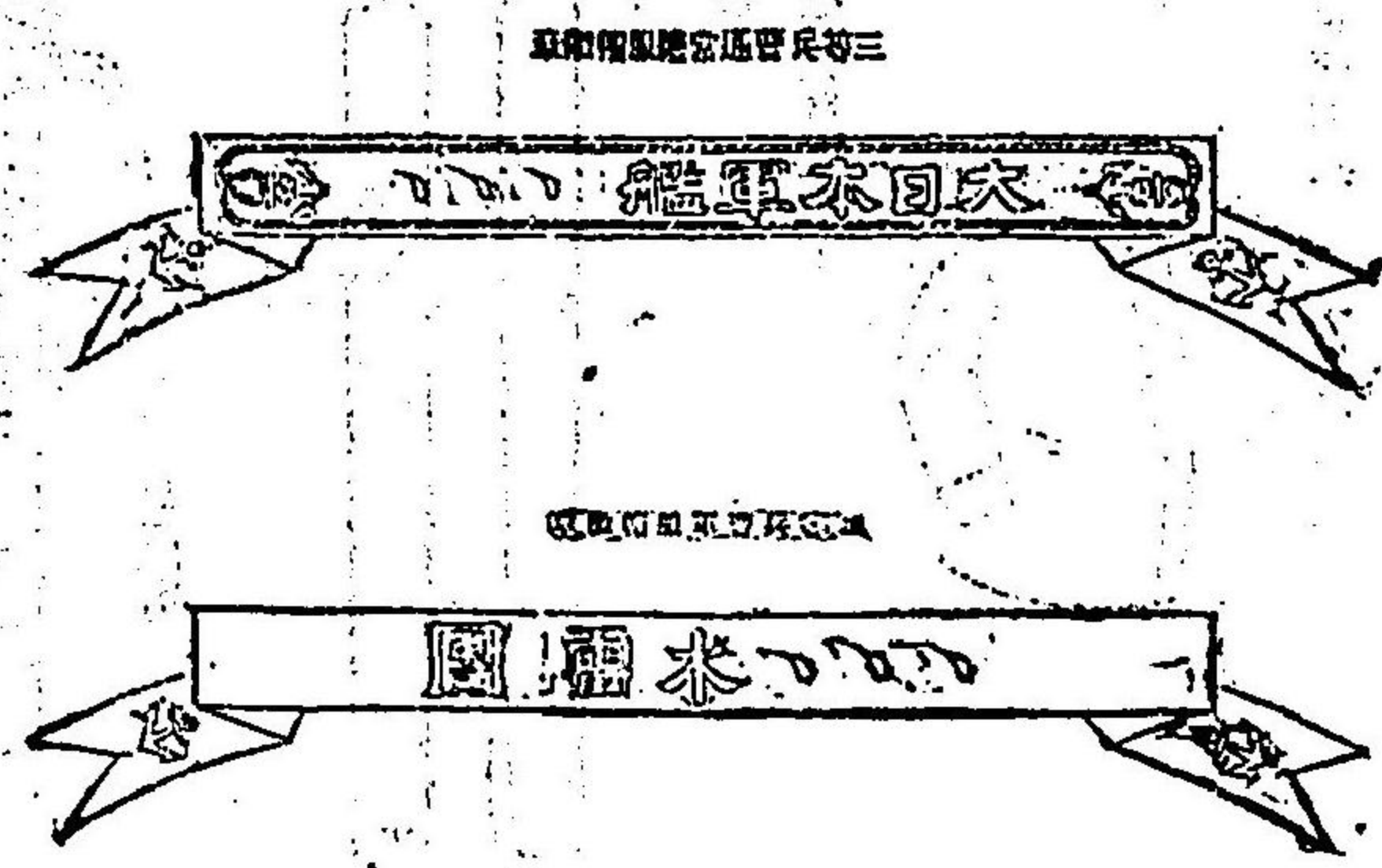

外套



雨衣

一等兵曹雨衣



非乘服

携銃番兵外套

携銃番兵外套

臂章

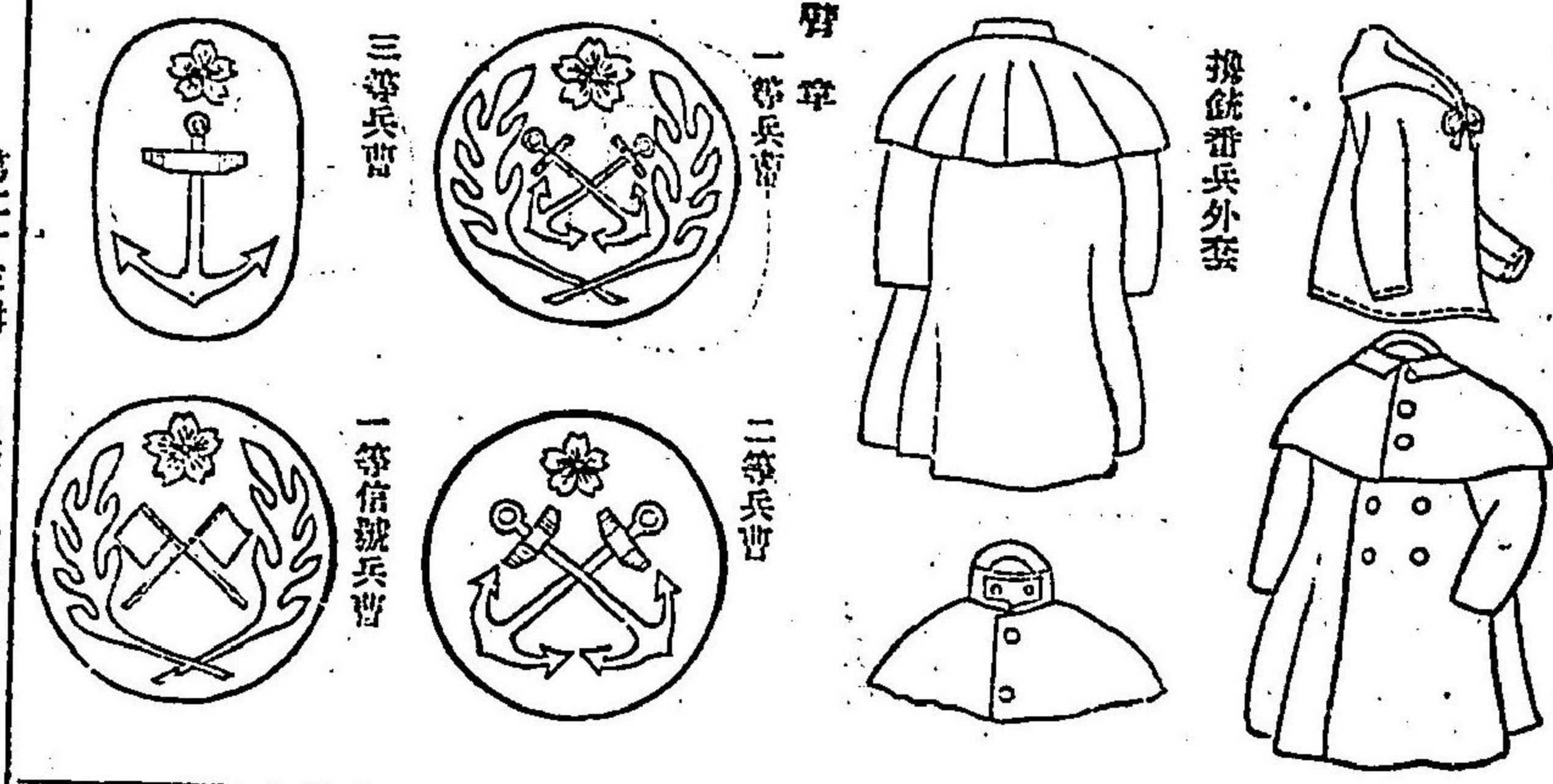

二等信號兵曹

一等船匠手

三等船匠手

二等機關兵曹



三等信號兵曹

二等船匠手

一等機關兵曹

三等機關兵曹

一等看護手

三等看護手

二等看護手

一等廚卒

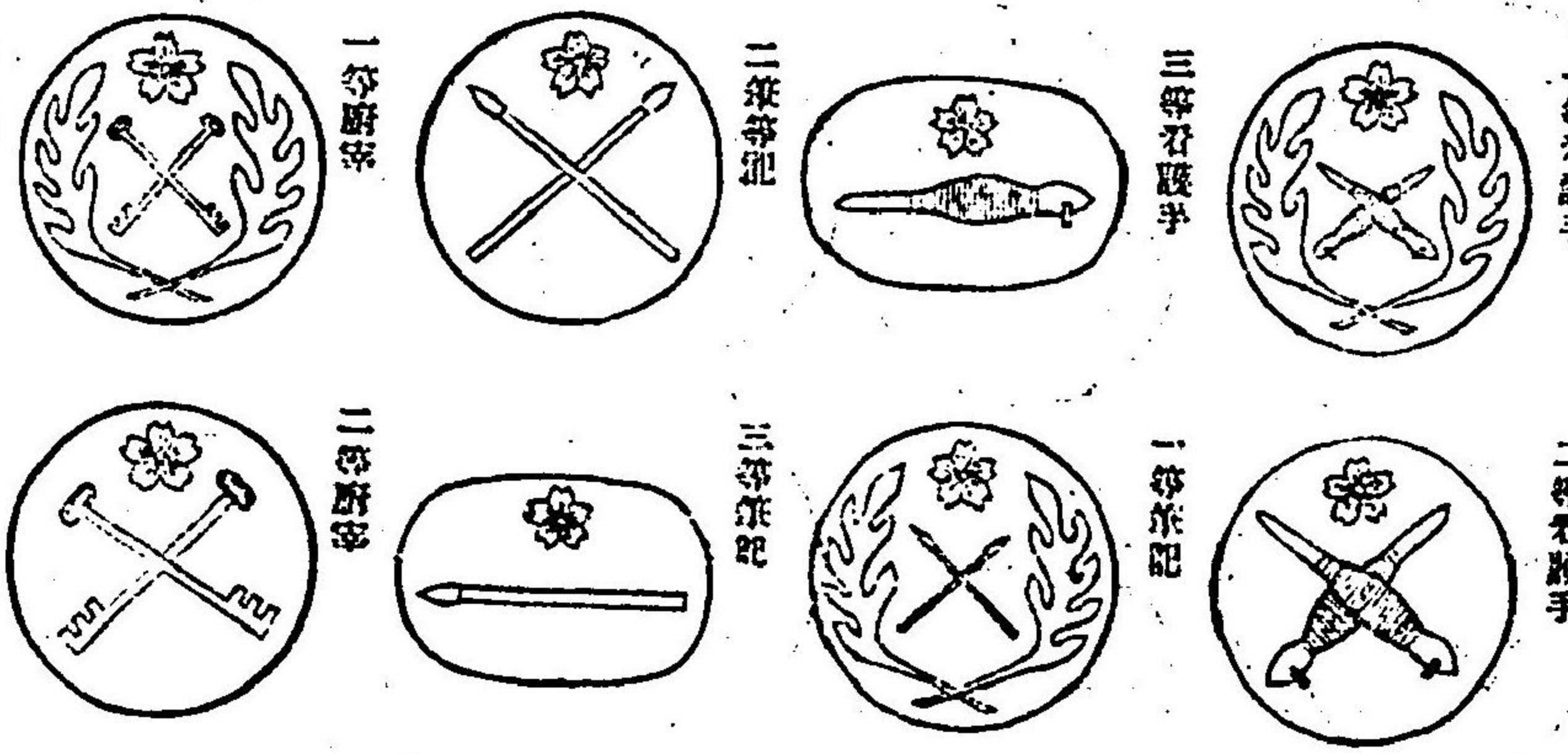

二等看護手

一等廚卒

三等廚卒

二等廚卒

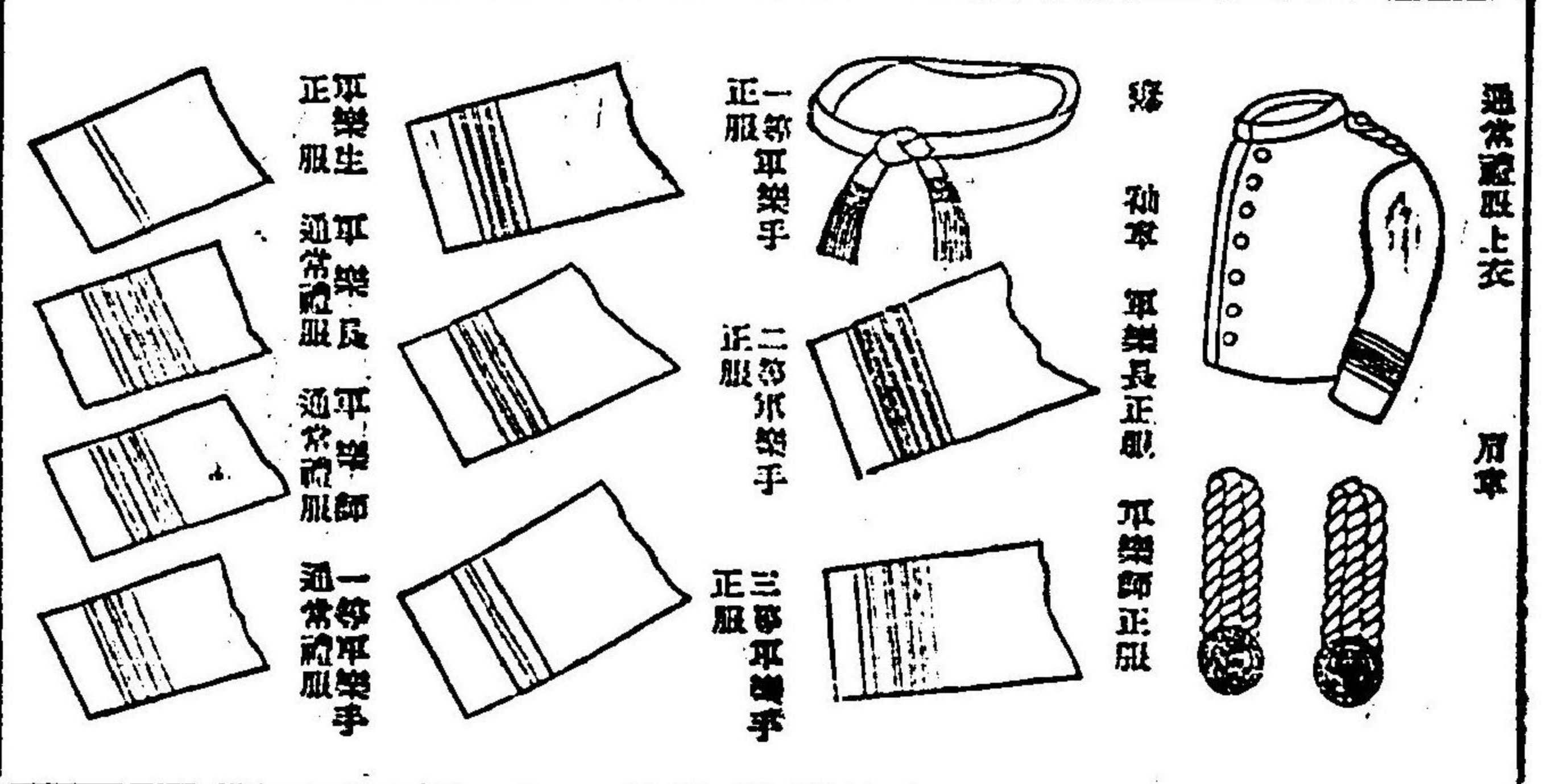
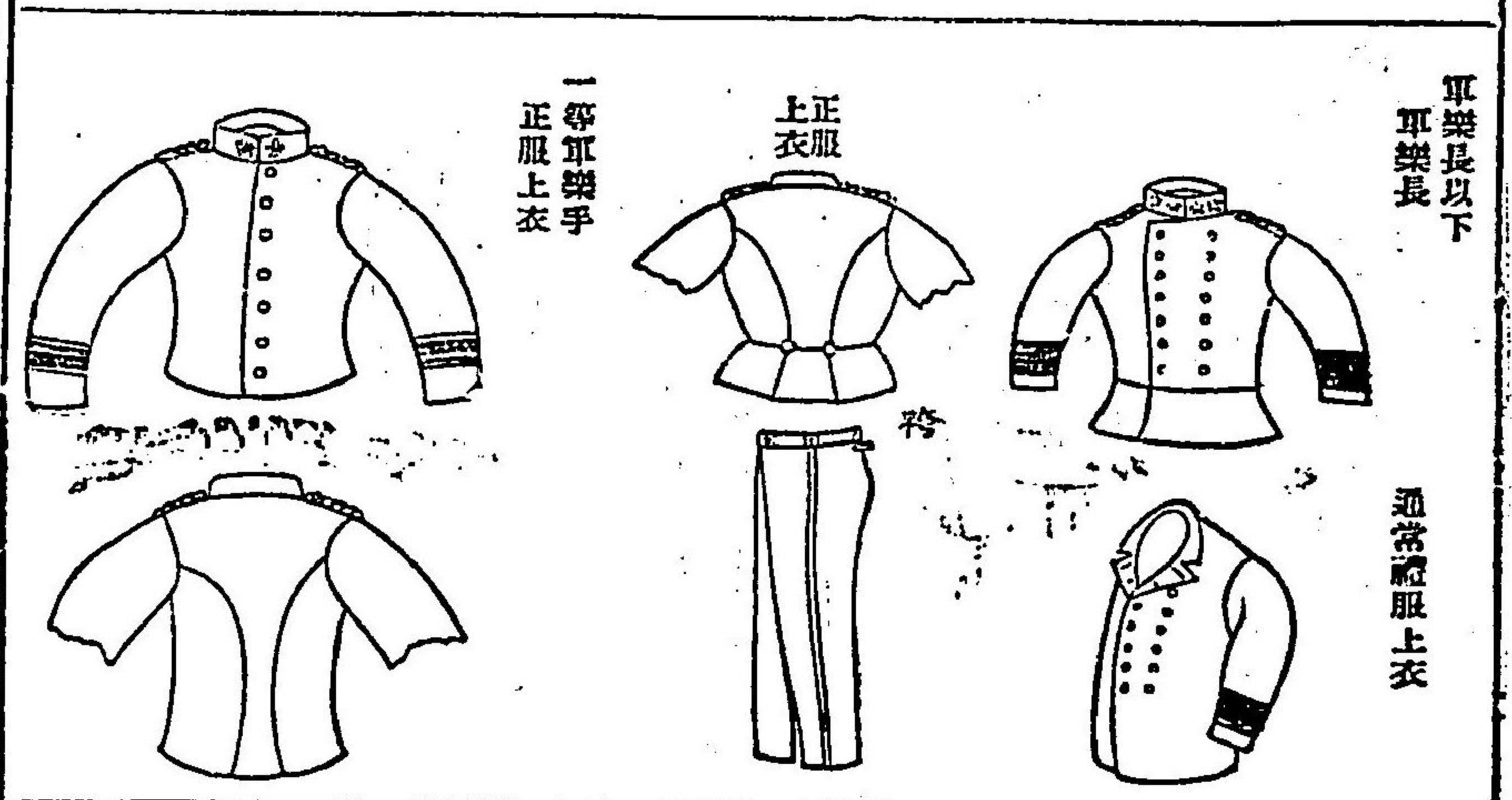
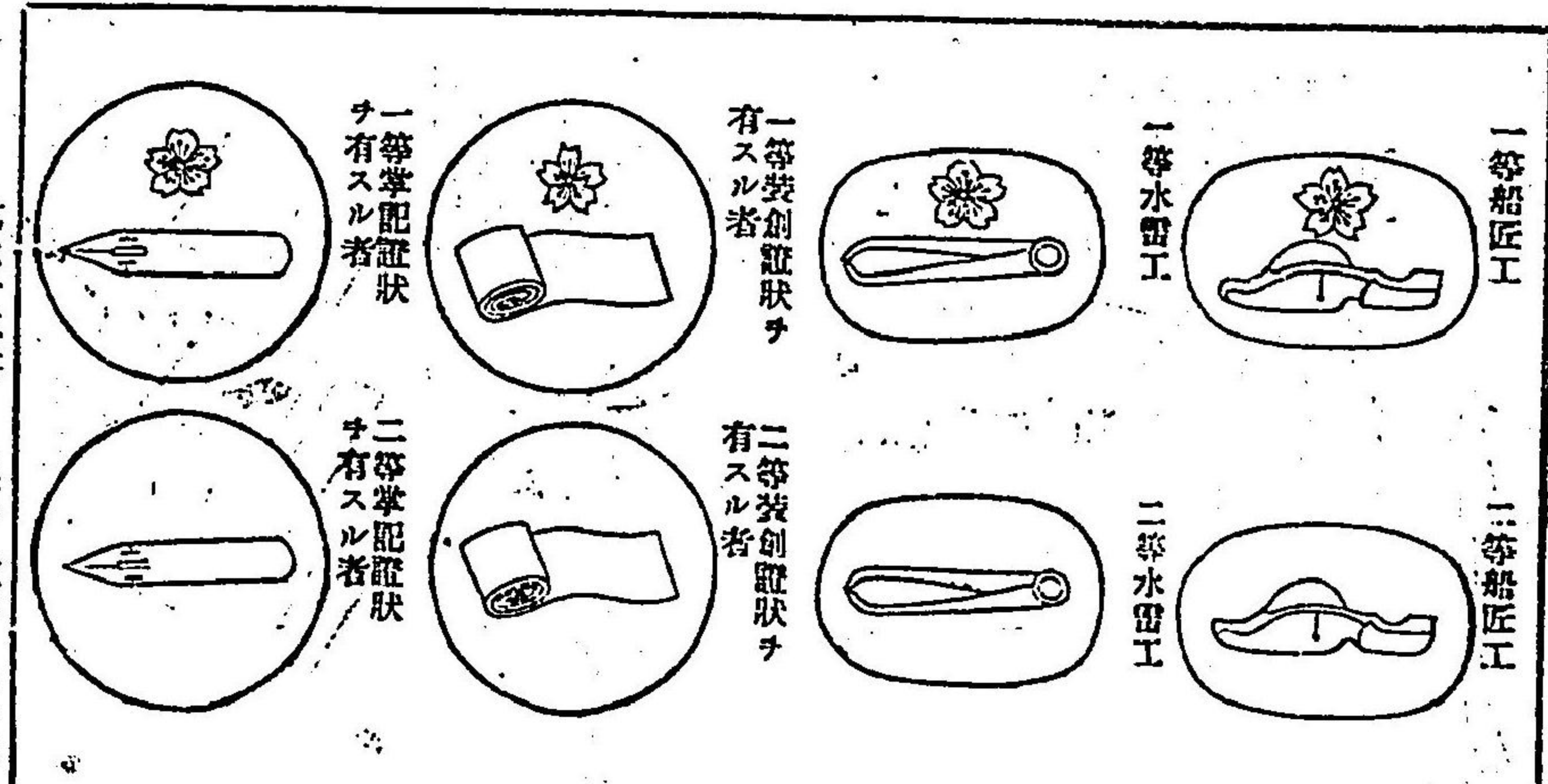
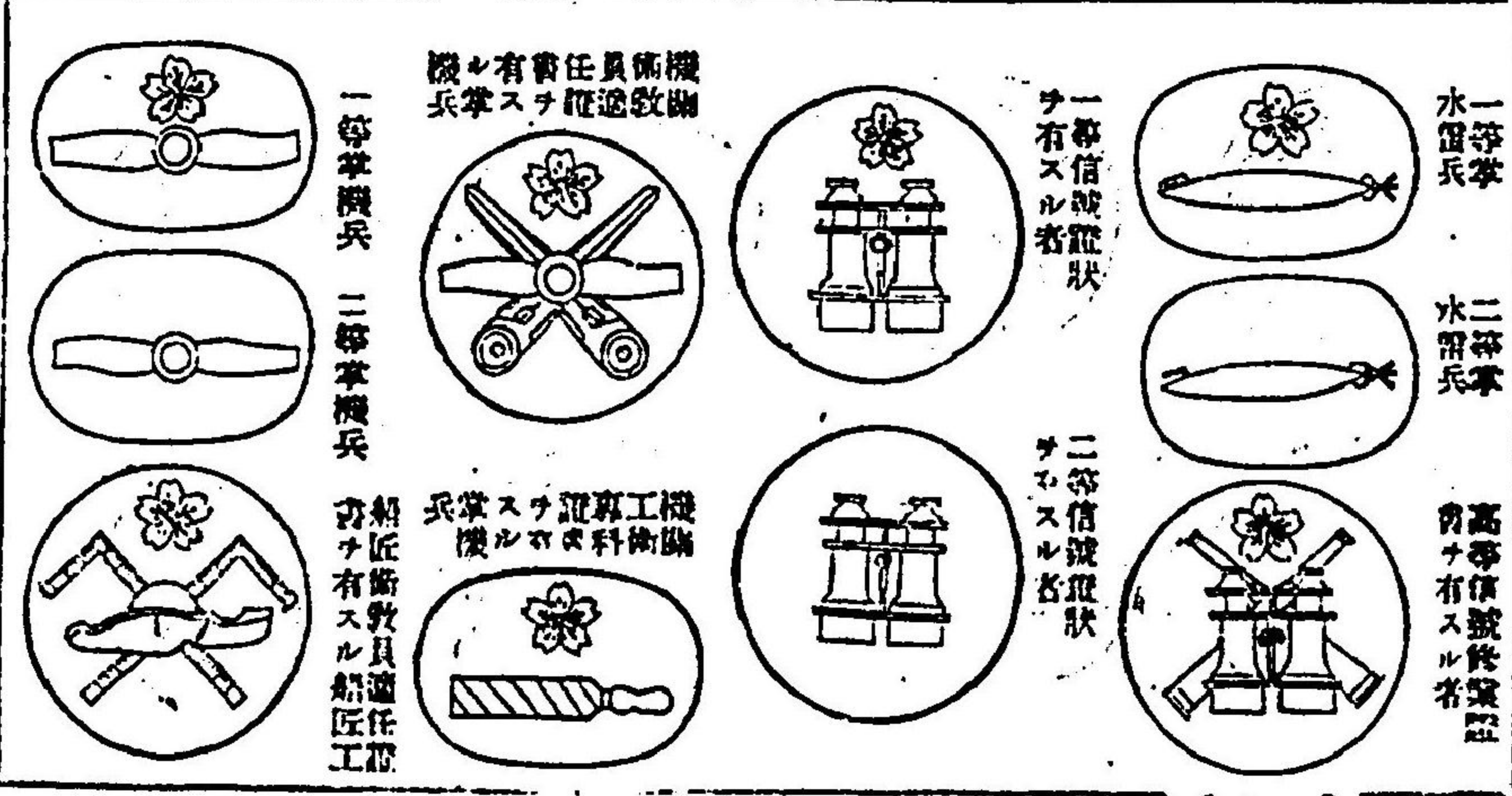
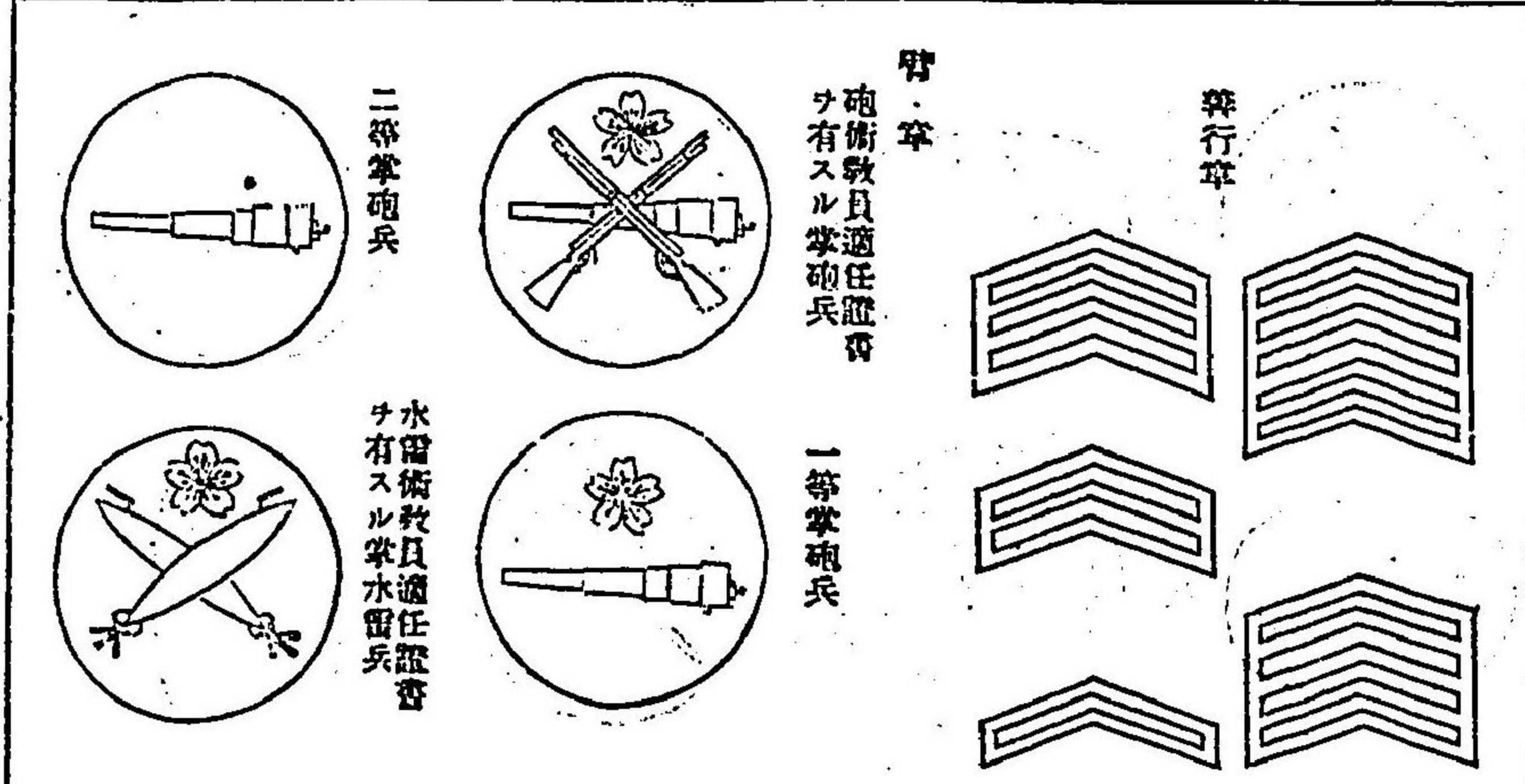
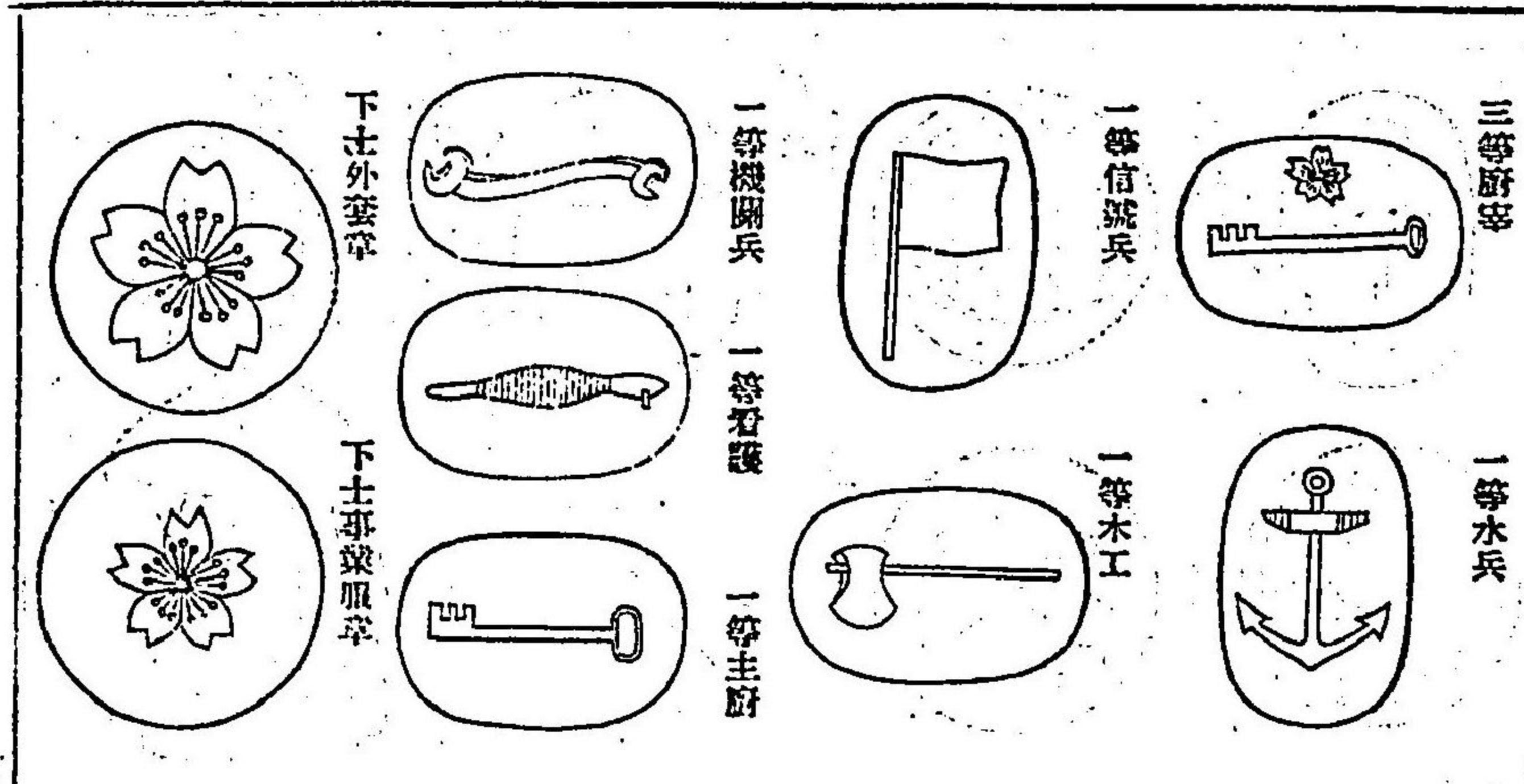

二等軍樂手 三等軍樂手 軍樂生
通常禮服 通常禮服 通常禮服

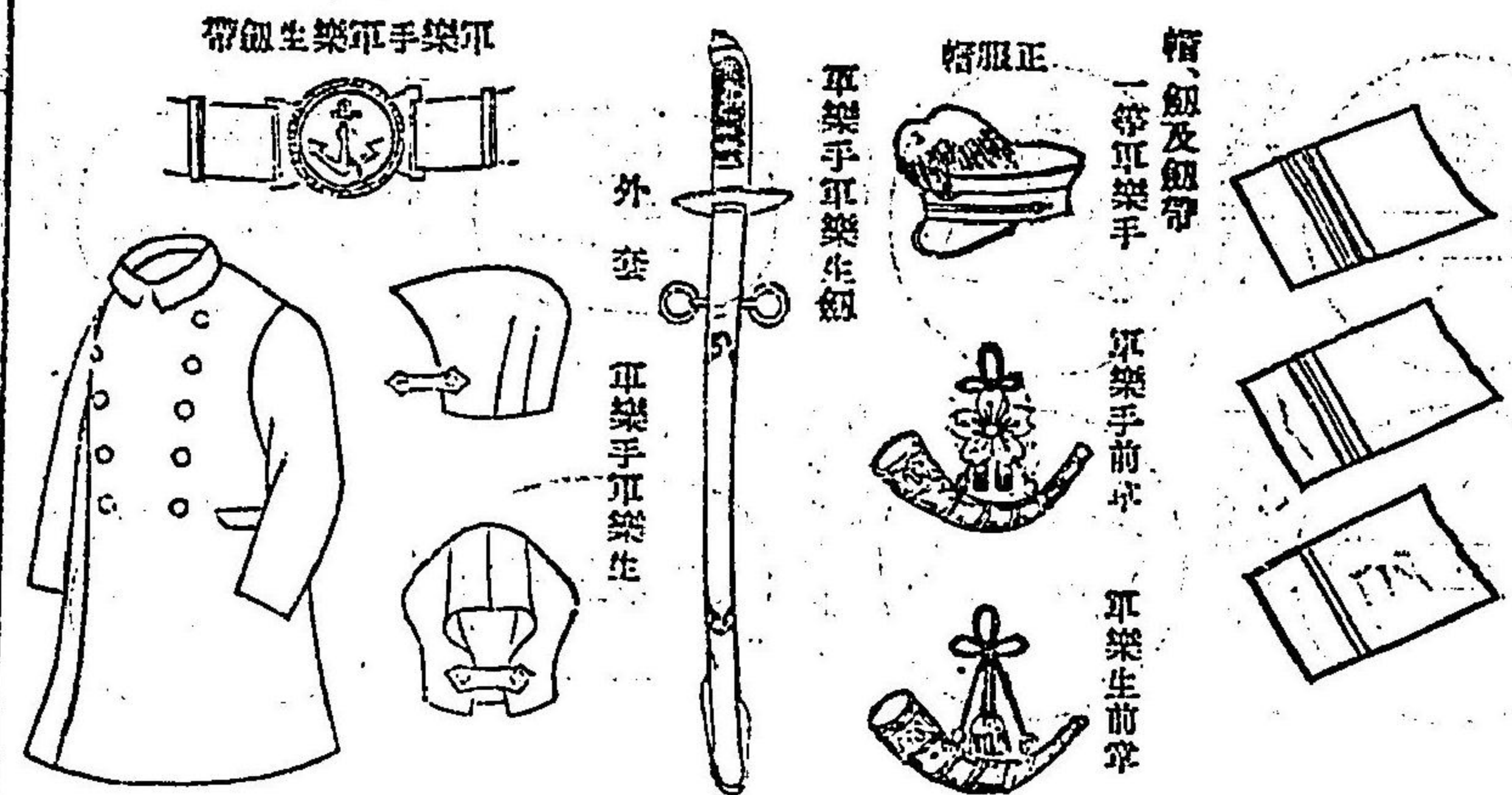

外 套

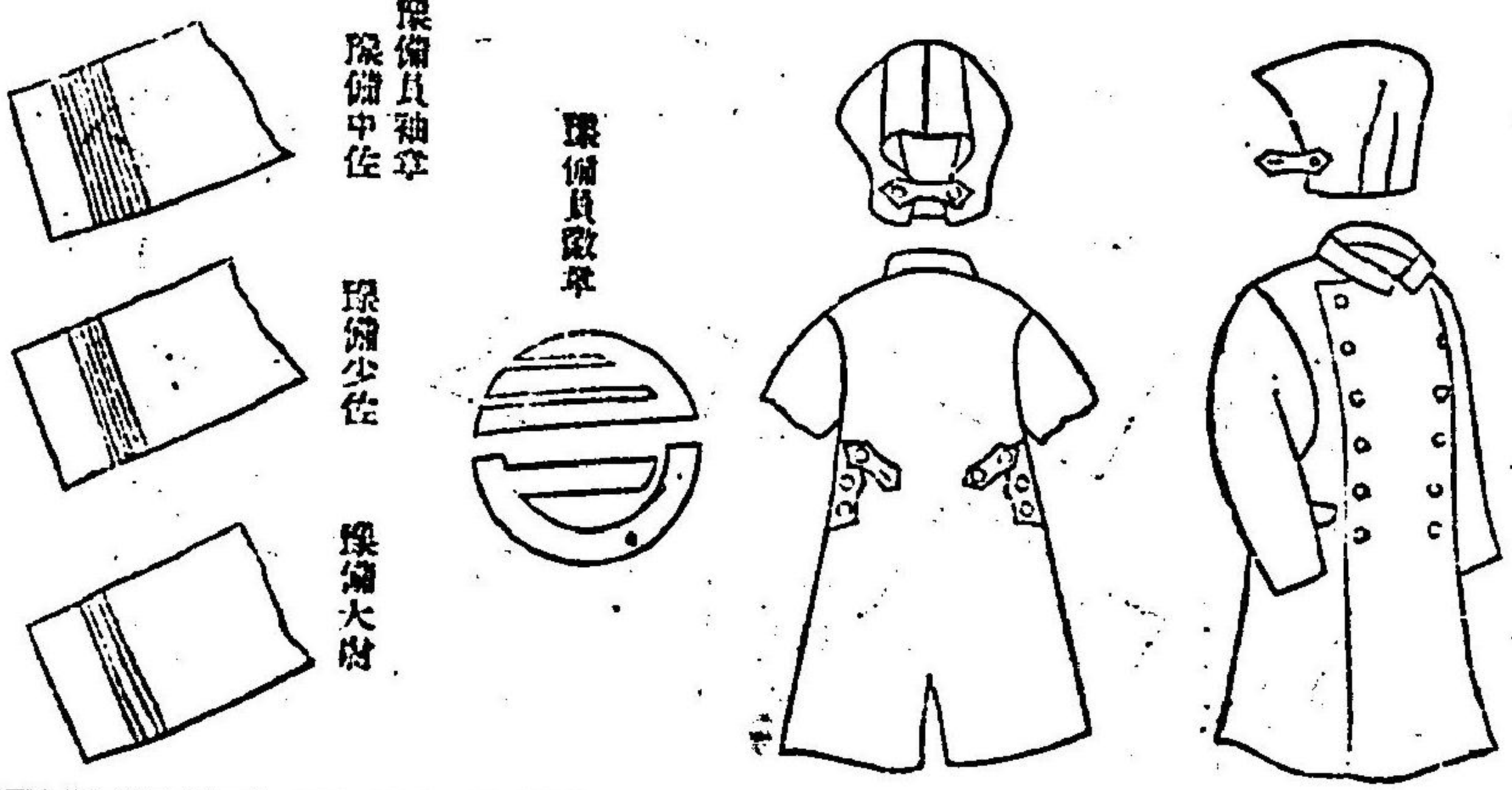

生徒
通常禮服上衣
通常禮服胸衣

通常禮

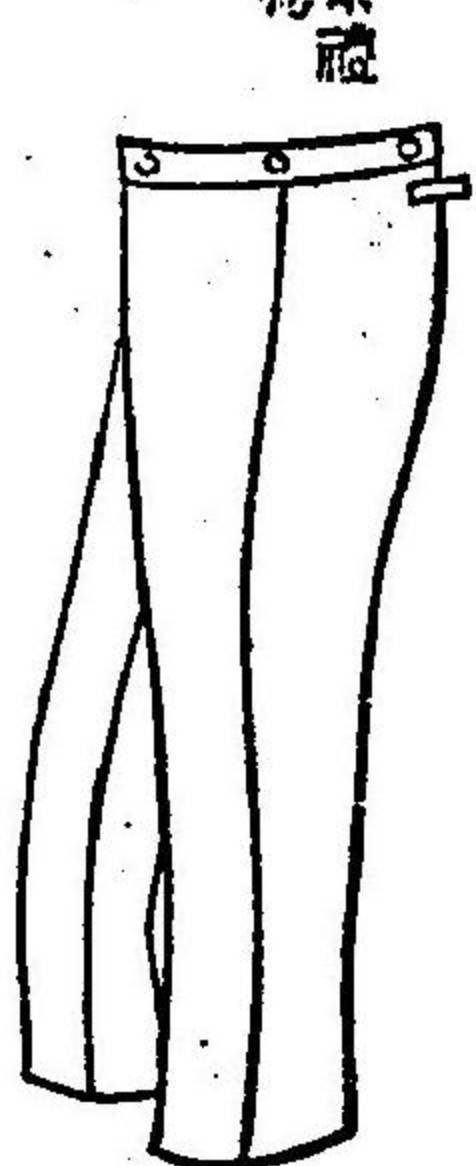

上 夏 衣服

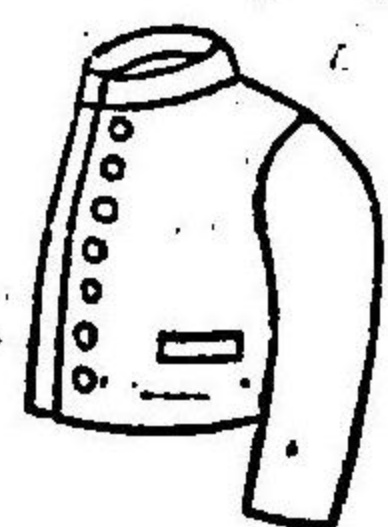

領 章

通常禮服帽

帽 章

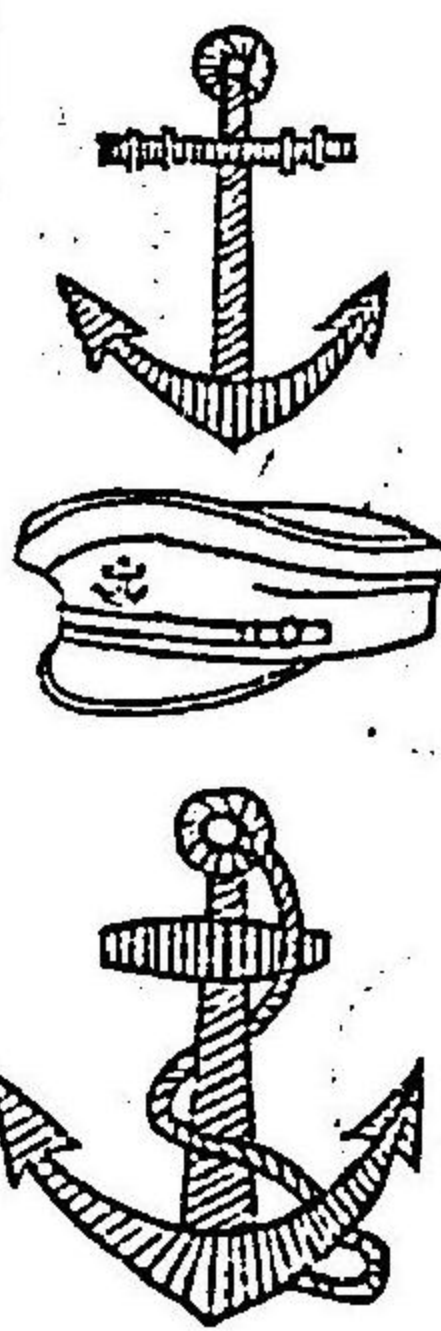

豫備中尉 豫備少尉 豫備少尉候補生

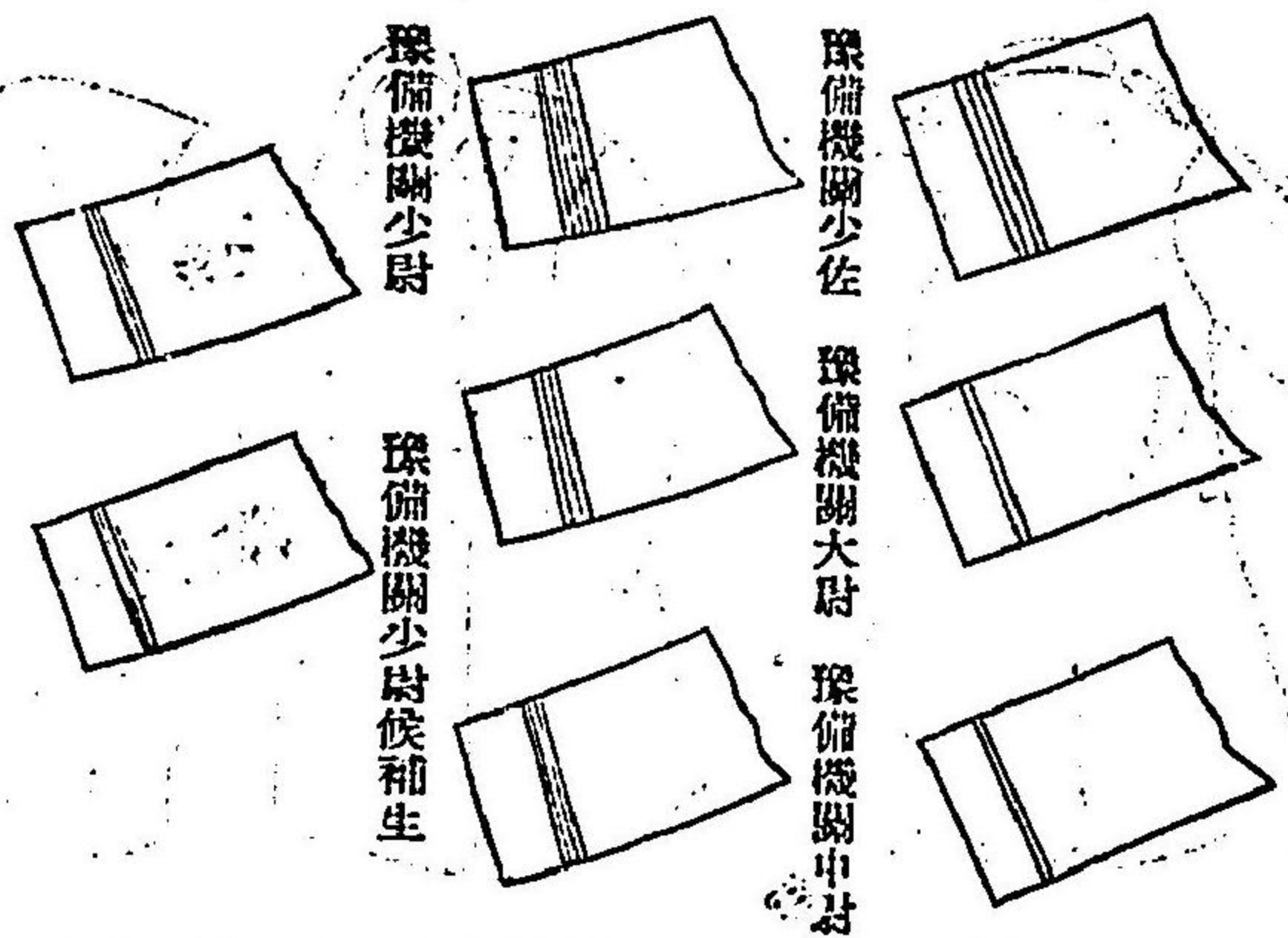

布セシム

海軍軍屬文官從軍服制

海軍軍屬タル文官從軍服制左ノ通之ヲ定ム
海軍將校通常禮服用ノモノニ同シ但シ判任官
ニ在リテハ帽ノ周圍ニ黒毛線ヲ縫ハス
帽覆ハ白若ハ茶褐色トス又前卒ハ高サ一寸五分
幅一寸八分金ノ櫻葉及金ノ方形内ニ銀ニ條ノ山
形ヲ附ス圖ノ如シ
冬服 地質黒若ハ紺縮紗或ハ「セルシ」製式圖ノ如
シ
鈕釦ハ海軍服制ニ號形ニ同シ
夏服 地質白若ハ茶褐色布或ハ毛織製式冬服ニ同
シ
鈕釦ハ海軍服制ニ號形ニ同シ
外套 海軍將校ニ同シ但シ袖章ヲ除キ鈕釦ハ海軍
服制ニ號形ニ同シ
雨衣 海軍將校ニ同シ
雨傘 冬服夏服及外套ニ附著スヘキモノニシテ官
等ニ依リ區分スルコト左ノ如シ
高等官一等、二等
紺縮紗製長サ約四寸幅一寸七分トシ銀ノ山形
ニ條ヲ附ス又幅五厘ノ金線四條ヲ附シ二條ツ
ツハ密接セシム他ノ二條トノ間ヲ五厘トス圖
ノ如シ
高等官三等以下
高等官一等、二等ニ同シ但シ金線ハ外方ノ二
條ノミトス
判任官
高等官三等以下ニ同シ但シ金線ニ代フルニ銀
線ヲ以テス
鈕及紐帶 海軍將校禮服用ノモノニ同シ但シ胸輪
及小尻ノ模様ヲ除キ緒及紐ハ黄色絹織製トシ鈕

帶ニ前章ヲ附セシム

附 則

本令ハ明治三十八年六月一日ヨリ之ヲ施行ス
本令ハ文官待遇者ニモ亦之ヲ適用ス
制服着用者ノ範圍ハ海軍大臣之ヲ定ム

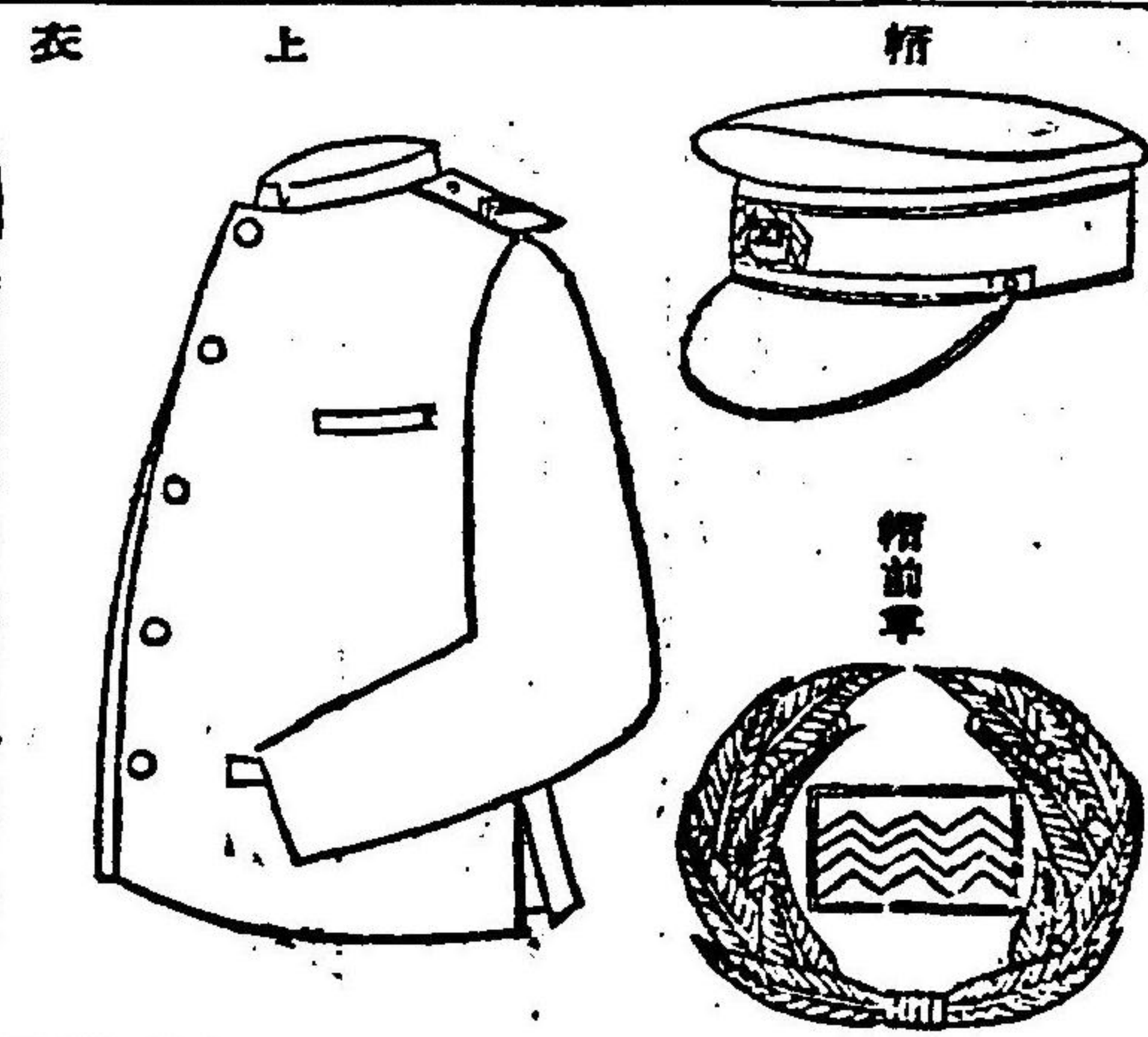

附 則 (三十七年勅令第百八十五號附則)
本令ニ依リ制式ニ變更ヲ生シタルモノハ當分ノ内
舊制式ノモノヲ用ウルコトヲ得其ノ期限ハ海軍大
臣之ヲ定ム

海軍軍屬文官從軍服制

明治三十八年五月二十九日
勅令第百七十三號海、大臣副署

朕海軍軍屬タル文官從軍服制ヲ裁可シ茲ニ之ヲ公
布ス

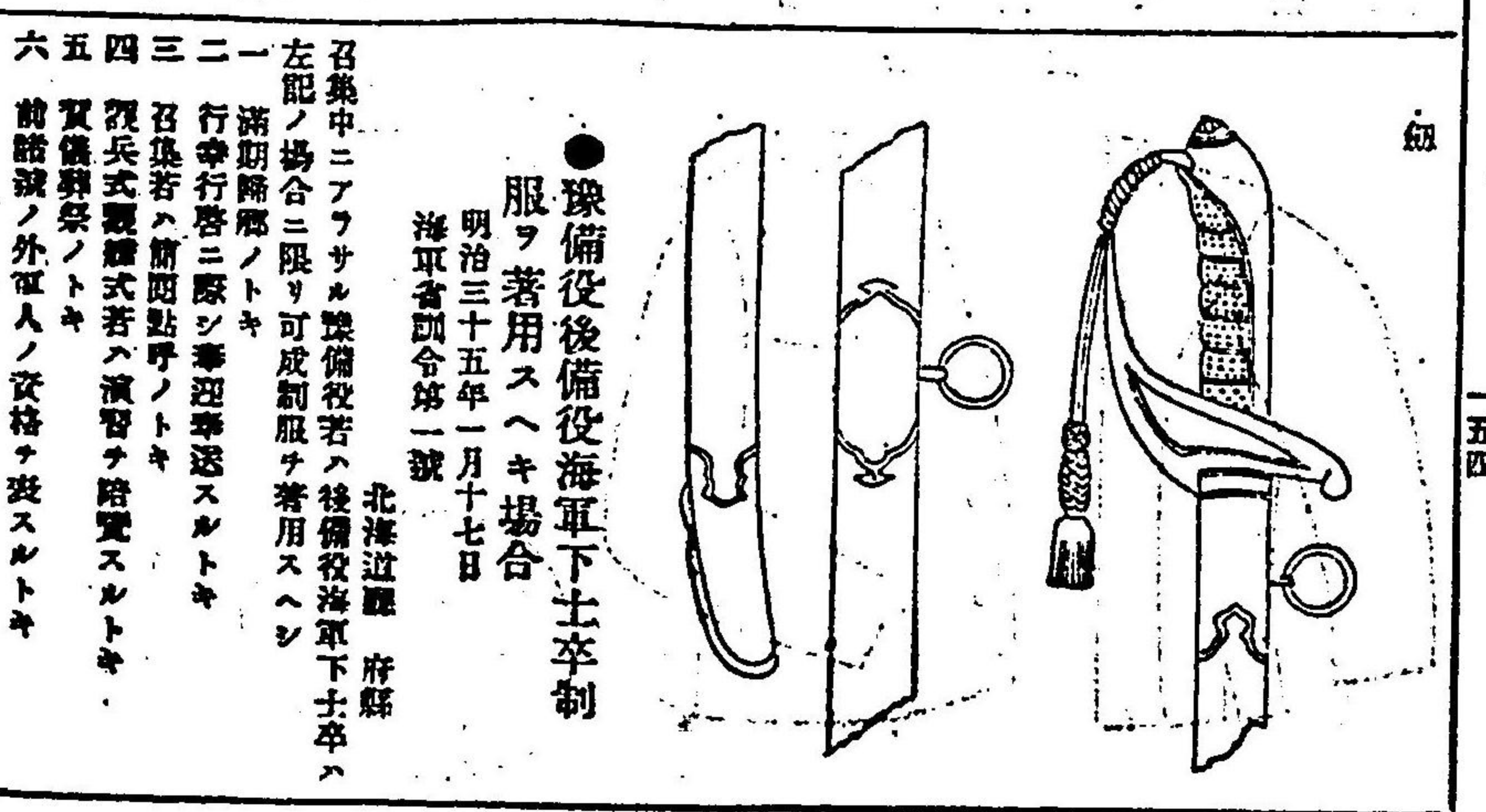
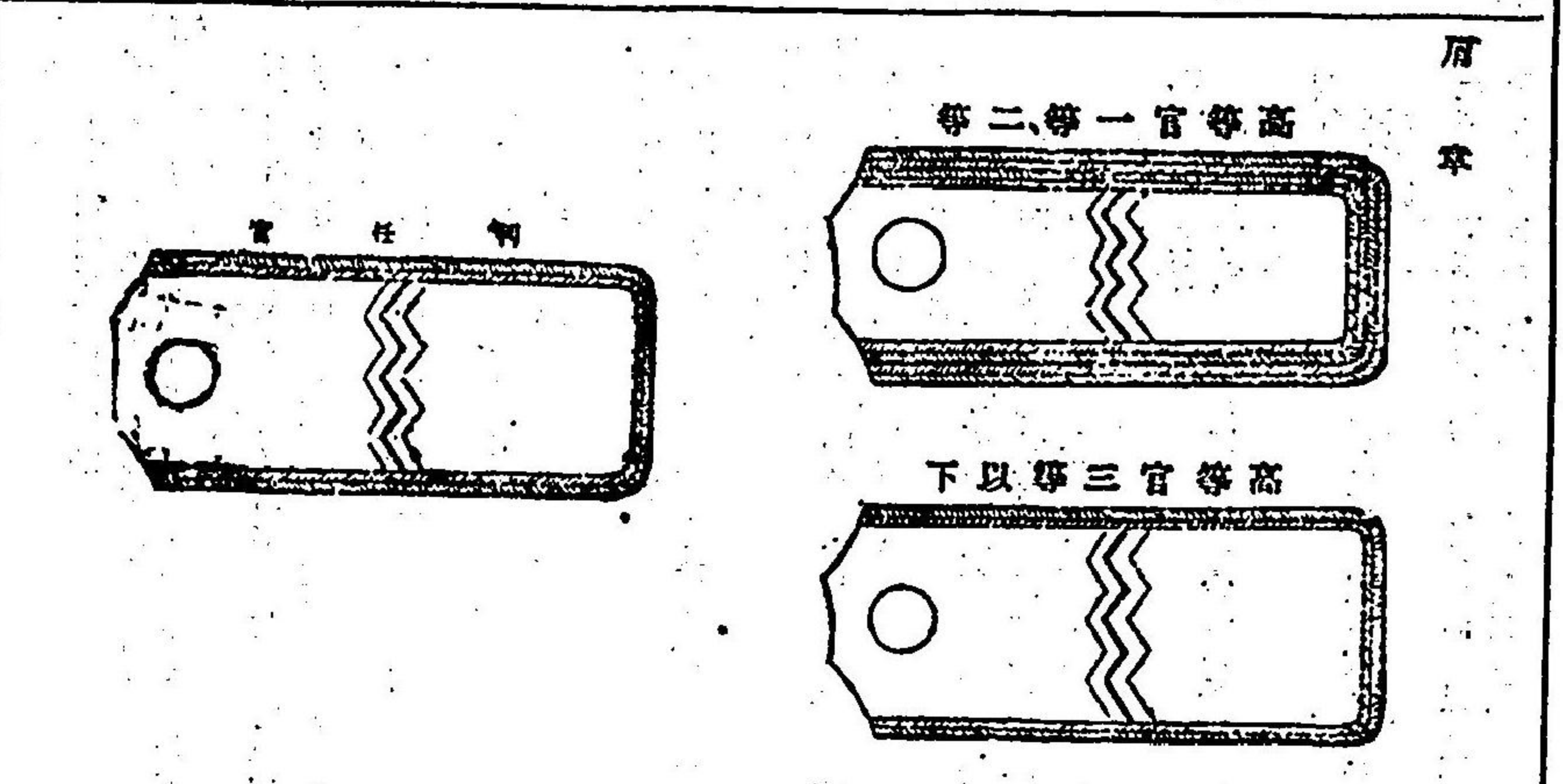
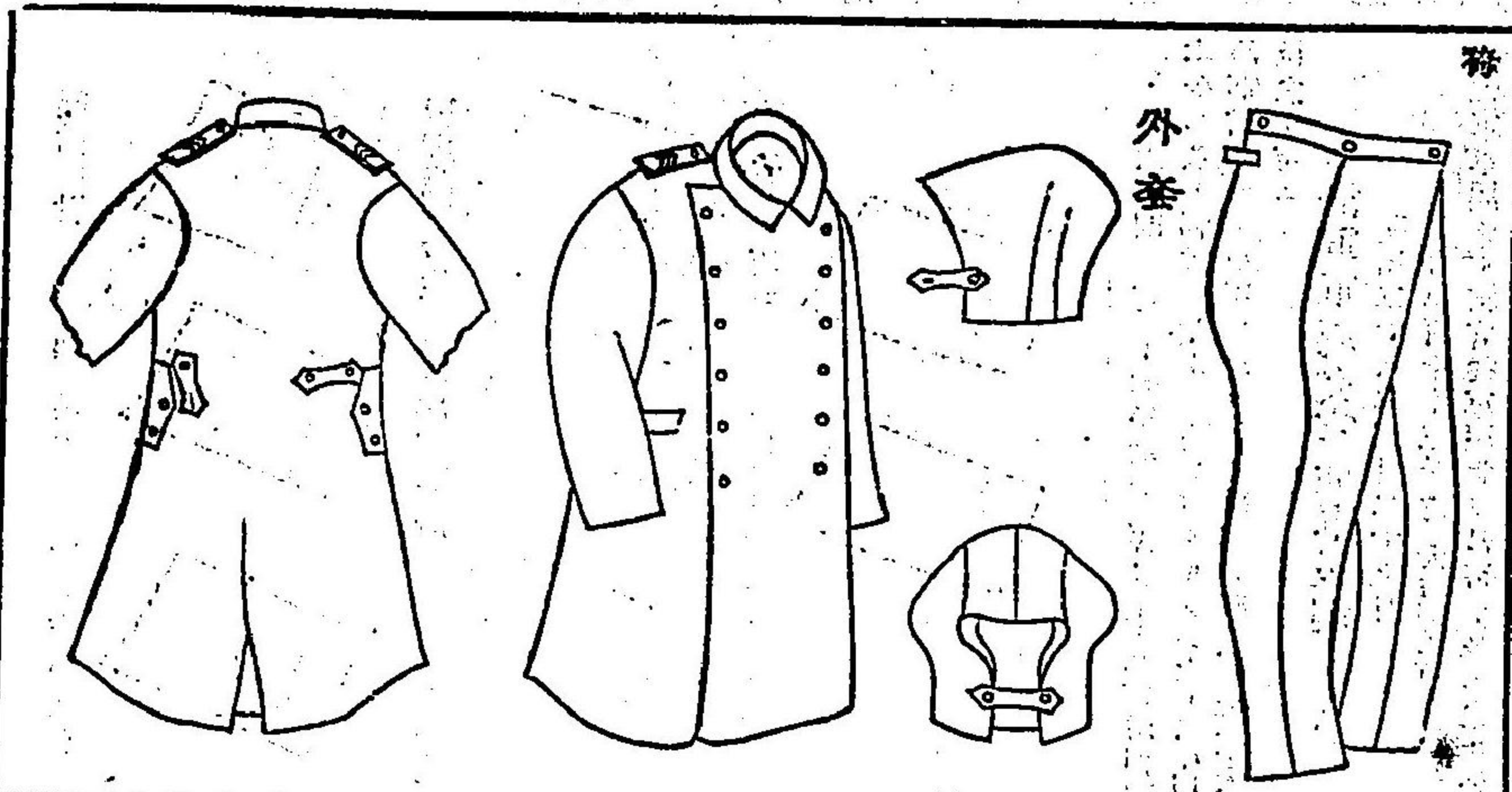

●海軍文武官制服着用ノトキ
手傘禁止

明治五年五月二日
海軍省通乙第三十八號
海軍文武官ノ面々兼テ御確定相成候袖印徽章有之
服着用之節ノ外手傘相用候儀自今一切致禁止
候事

●靖國神社大祭ノトキ海軍

文官著服ノ制

明治十三年五月四日
海軍省通丙第三十九號
海軍一般
靖國神社大祭ノ節武官文官共自今大禮服用可致
此旨相達候事

●海軍監獄看守長及看守服制

明治二十八年一月十一日
勅令第四號海、大臣副署
朕海軍監獄看守長及海軍監獄看守服制ヲ裁可シ茲
ニ之ヲ公布セシム
海軍監獄看守長及海軍監獄看守服制則表ノ通定
ム
附則
本令ハ明治二十八年四月一日ヨリ施行ス

海軍監獄看守長及海軍監獄看守服制表

帽		袴		衣		職名
製地	式	製地	式	製地	式	
圓形ニシテ黒革ノ肩庇ヲ附ス圖ノ如シ	一徑一寸銀色ノ監獄章中央ニ緋ヲ附シ幅二分五厘ノ銀線	緋絨或ハ緋「セルシ」	普通ノ製式圖ノ如シ	緋絨或ハ緋「セルシ」	長シヤケット「製監獄胸一重左右下部ニ各一箇ノ隠シ」	海軍監獄看守長
同上	同上	緋「セルシ」或ハ緋絨木綿	同上	緋「セルシ」或ハ緋絨木綿	同上	海軍監獄看守
同上	同上	緋「セルシ」或ハ緋絨木綿	同上	緋「セルシ」或ハ緋絨木綿	同上	海軍監獄看守
同上	同上	緋「セルシ」或ハ緋絨木綿	同上	緋「セルシ」或ハ緋絨木綿	同上	海軍監獄看守
同上	同上	緋「セルシ」或ハ緋絨木綿	同上	緋「セルシ」或ハ緋絨木綿	同上	海軍監獄看守
同上	同上	緋「セルシ」或ハ緋絨木綿	同上	緋「セルシ」或ハ緋絨木綿	同上	海軍監獄看守
同上	同上	緋「セルシ」或ハ緋絨木綿	同上	緋「セルシ」或ハ緋絨木綿	同上	海軍監獄看守
同上	同上	緋「セルシ」或ハ緋絨木綿	同上	緋「セルシ」或ハ緋絨木綿	同上	海軍監獄看守
同上	同上	緋「セルシ」或ハ緋絨木綿	同上	緋「セルシ」或ハ緋絨木綿	同上	海軍監獄看守

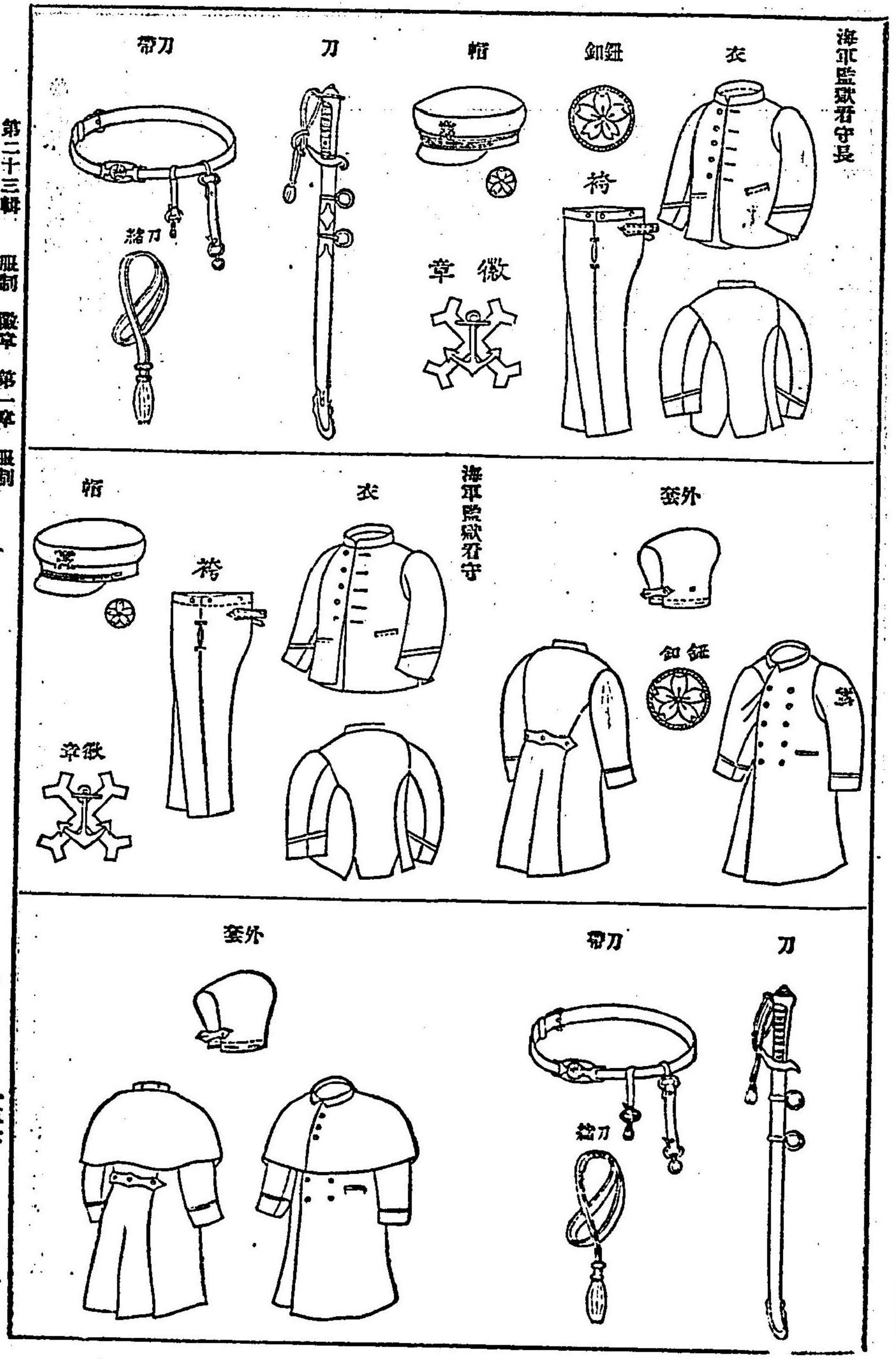

套		外		夏		夏		夏		夏		夏		夏		夏		夏	
種	鈕	製	地	種	鈕	製	地	種	鈕	製	地	種	鈕	製	地	種	鈕	製	地
草	草	釦	式	質	質	質	質	質	質	質	質	質	質	質	質	質	質	質	質
幅一分縦横長サ各一寸白絨製監獄草中央ニ釦ヲ附ス ノ如シ	幅七分白絨一條ヲ附ス	金色櫻花徑八分五箇宛二行	折襟胸ニ重接釦ヲ附シ左右下部ニ各一箇ノ隠シヲ附ス 圖ノ如シ	紺絨	帽ニ白布ヲ覆フ	普通ノ製式	白リンネル或ハ晒綾木綿	長シヤケット製堅襟胸一重左右下部ニ各一箇ノ隠シ ヲ附ス	金色櫻花徑七分五箇一行	幅五分ノ白線一條ヲ附ス	白角徑五分五箇一行	晒綾木綿	同上	同上	同上	同上	同上	同上	同上
同上	幅五分黄絨一條ヲ附ス	黒角徑八分五箇宛二行	同上 但肩掛ヲ附ス圖ノ如シ	同上	同上	同上	晒綾木綿	同上	同上	同上	同上	同上	同上	同上	同上	同上	同上	同上	同上

●海軍警査服制
明治三十二年五月八日
勅令第百九十號海大臣副署

朕海軍警査服制ヲ裁可シ茲ニ之ヲ公布セシム
海軍警査服制則表ノ通之ヲ定ム
(附則)

本令ハ明治三十二年五月十五日ヨリ施行ス
(別表)

海軍警査服制表

衣		袴		帽		靴		刀		刀		刀		刀	
袖章	鈕釦	地質	製式	地質	製式	地質	製式	地質	製式	地質	製式	地質	製式	地質	製式
幅五分ノ白線一條ヲ附ス	白角徑五分五箇一行	晒綾木綿	長「ジャケット」製襟胸一重左右下部ニ各一箇ノ隠シヲ附ス	晒綾木綿	圓形ニシテ黒革ノ肩庇ヲ附ス	晒綾木綿	圓形ニシテ黒革ノ肩庇ヲ附ス	晒綾木綿	長「ジャケット」製襟胸一重左右下部ニ各一箇ノ隠シヲ附ス	晒綾木綿	長「ジャケット」製襟胸一重左右下部ニ各一箇ノ隠シヲ附ス	晒綾木綿	長「ジャケット」製襟胸一重左右下部ニ各一箇ノ隠シヲ附ス	晒綾木綿	長「ジャケット」製襟胸一重左右下部ニ各一箇ノ隠シヲ附ス
幅五分ノ白線一條ヲ附ス	白角徑五分五箇一行	晒綾木綿	長「ジャケット」製襟胸一重左右下部ニ各一箇ノ隠シヲ附ス	晒綾木綿	圓形ニシテ黒革ノ肩庇ヲ附ス	晒綾木綿	圓形ニシテ黒革ノ肩庇ヲ附ス	晒綾木綿	長「ジャケット」製襟胸一重左右下部ニ各一箇ノ隠シヲ附ス	晒綾木綿	長「ジャケット」製襟胸一重左右下部ニ各一箇ノ隠シヲ附ス	晒綾木綿	長「ジャケット」製襟胸一重左右下部ニ各一箇ノ隠シヲ附ス	晒綾木綿	長「ジャケット」製襟胸一重左右下部ニ各一箇ノ隠シヲ附ス
幅五分ノ白線一條ヲ附ス	白角徑五分五箇一行	晒綾木綿	長「ジャケット」製襟胸一重左右下部ニ各一箇ノ隠シヲ附ス	晒綾木綿	圓形ニシテ黒革ノ肩庇ヲ附ス	晒綾木綿	圓形ニシテ黒革ノ肩庇ヲ附ス	晒綾木綿	長「ジャケット」製襟胸一重左右下部ニ各一箇ノ隠シヲ附ス	晒綾木綿	長「ジャケット」製襟胸一重左右下部ニ各一箇ノ隠シヲ附ス	晒綾木綿	長「ジャケット」製襟胸一重左右下部ニ各一箇ノ隠シヲ附ス	晒綾木綿	長「ジャケット」製襟胸一重左右下部ニ各一箇ノ隠シヲ附ス
幅五分ノ白線一條ヲ附ス	白角徑五分五箇一行	晒綾木綿	長「ジャケット」製襟胸一重左右下部ニ各一箇ノ隠シヲ附ス	晒綾木綿	圓形ニシテ黒革ノ肩庇ヲ附ス	晒綾木綿	圓形ニシテ黒革ノ肩庇ヲ附ス	晒綾木綿	長「ジャケット」製襟胸一重左右下部ニ各一箇ノ隠シヲ附ス	晒綾木綿	長「ジャケット」製襟胸一重左右下部ニ各一箇ノ隠シヲ附ス	晒綾木綿	長「ジャケット」製襟胸一重左右下部ニ各一箇ノ隠シヲ附ス	晒綾木綿	長「ジャケット」製襟胸一重左右下部ニ各一箇ノ隠シヲ附ス

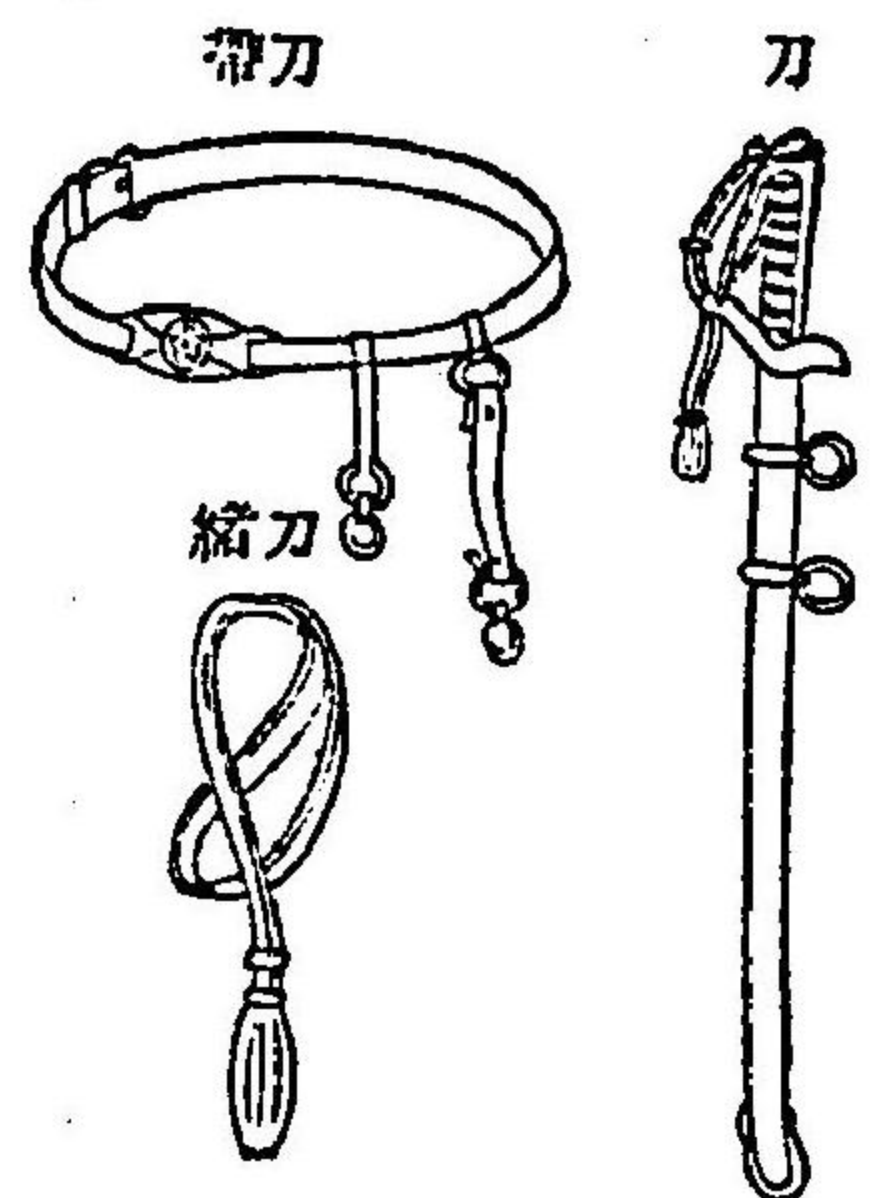
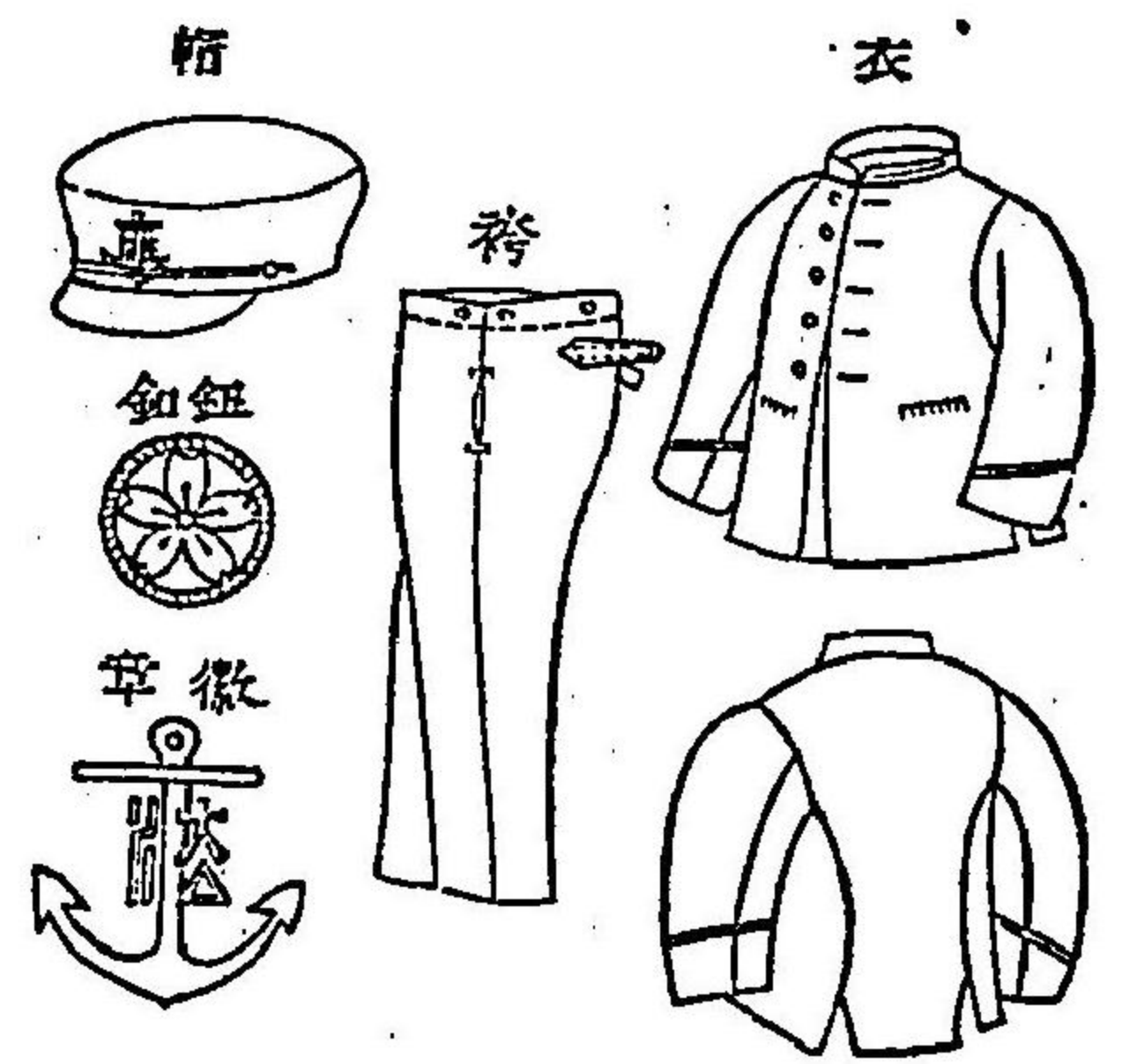

套		外		夏		袴		夏	
袖章	袖釦	鈕釦	製式	地質	製式	地質	製式	地質	製式
赤絨製徑一寸ノ鎖中央ニ白色綫ノ法ノ字ヲ織ス	幅五分ノ白絨線一條ヲ附ス	黒角徑八分五箇宛二行	折襟胸二重後帯ヲ附シ左右下部ニ各一箇ノ隠シヲ附ス	晒綾木綿	晒綾木綿	晒綾木綿	長「ジャケット」製襟胸一重左右下部ニ各一箇ノ隠シヲ附ス	晒綾木綿	長「ジャケット」製襟胸一重左右下部ニ各一箇ノ隠シヲ附ス

●判事檢察裁判所書記及執達吏 制服

明治二十三年十月二十三日
勅令第三百六十號 司大正副署
朕判事檢察裁判所書記及執達吏制服ノ件ヲ裁可シ
茲ニ之ヲ公布セシム

判事檢察、裁判所書記及執達吏制服左ノ圖表ノ通
定ム
但明治二十三年十二月三十一日迄ハ「フロンツ
コート」又ハ羽織袴ヲ以テ之ニ代用スルコトヲ得

種目		上		種目		上	
裁制所別		裁制所別		裁制所別		裁制所別	
式	質	式	質	式	質	式	質
大審院判事	大審院判事	大審院判事	大審院判事	大審院判事	大審院判事	大審院判事	大審院判事
控訴院判事	控訴院判事	控訴院判事	控訴院判事	控訴院判事	控訴院判事	控訴院判事	控訴院判事
地方裁判所判事	地方裁判所判事	地方裁判所判事	地方裁判所判事	地方裁判所判事	地方裁判所判事	地方裁判所判事	地方裁判所判事
第一圖	第一圖	第一圖	第一圖	第一圖	第一圖	第一圖	第一圖
第二圖	第二圖	第二圖	第二圖	第二圖	第二圖	第二圖	第二圖
第三圖	第三圖	第三圖	第三圖	第三圖	第三圖	第三圖	第三圖
第四圖	第四圖	第四圖	第四圖	第四圖	第四圖	第四圖	第四圖
第五圖	第五圖	第五圖	第五圖	第五圖	第五圖	第五圖	第五圖
第六圖	第六圖	第六圖	第六圖	第六圖	第六圖	第六圖	第六圖

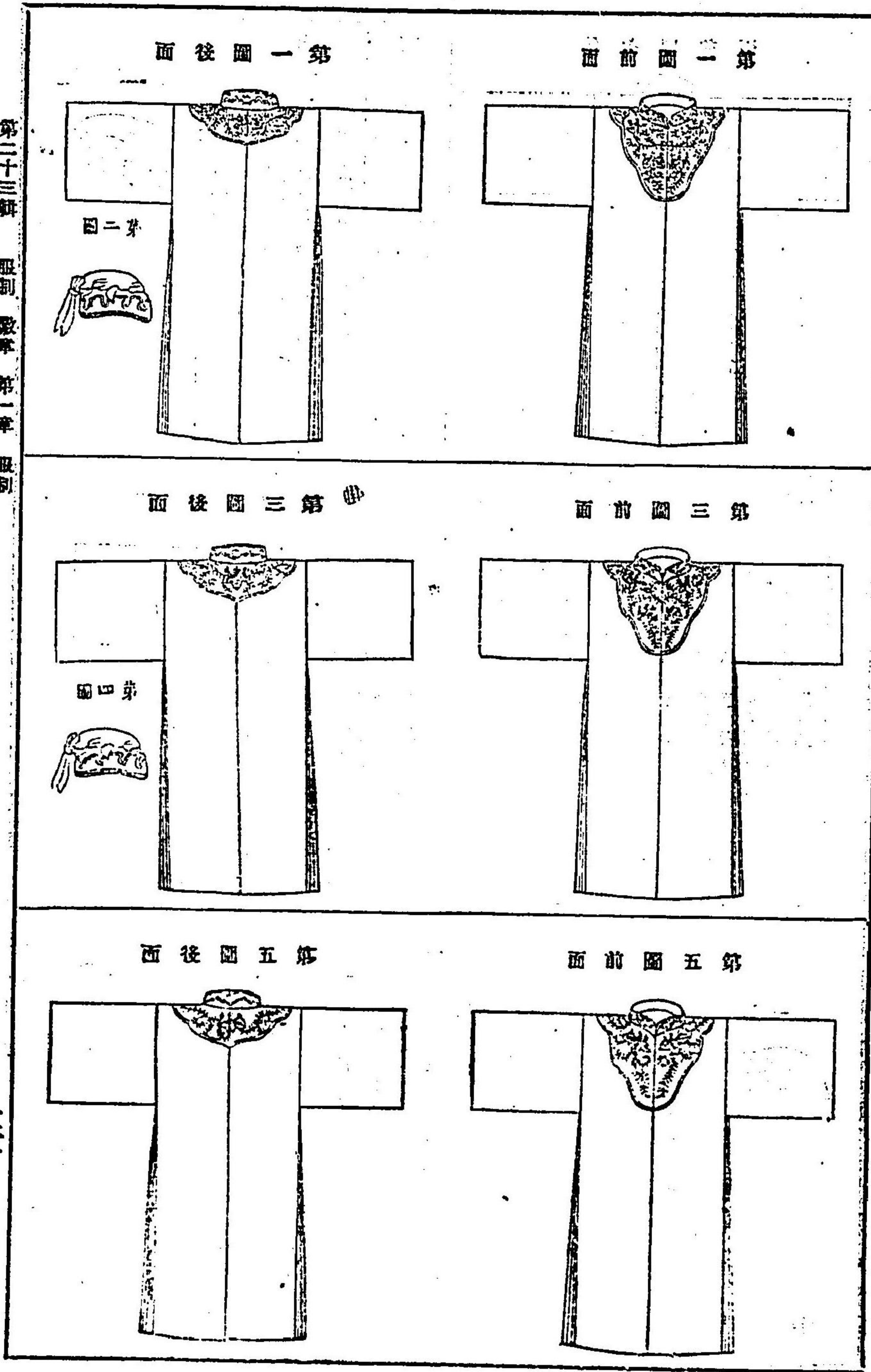

圖六第



裁列所寄配制服表

上衣

地質 黑地
襟飾 唐草深綠
製式 雜形第七圖

帽

地質 黑地
製式 雜形第八圖

圖七第 前圖

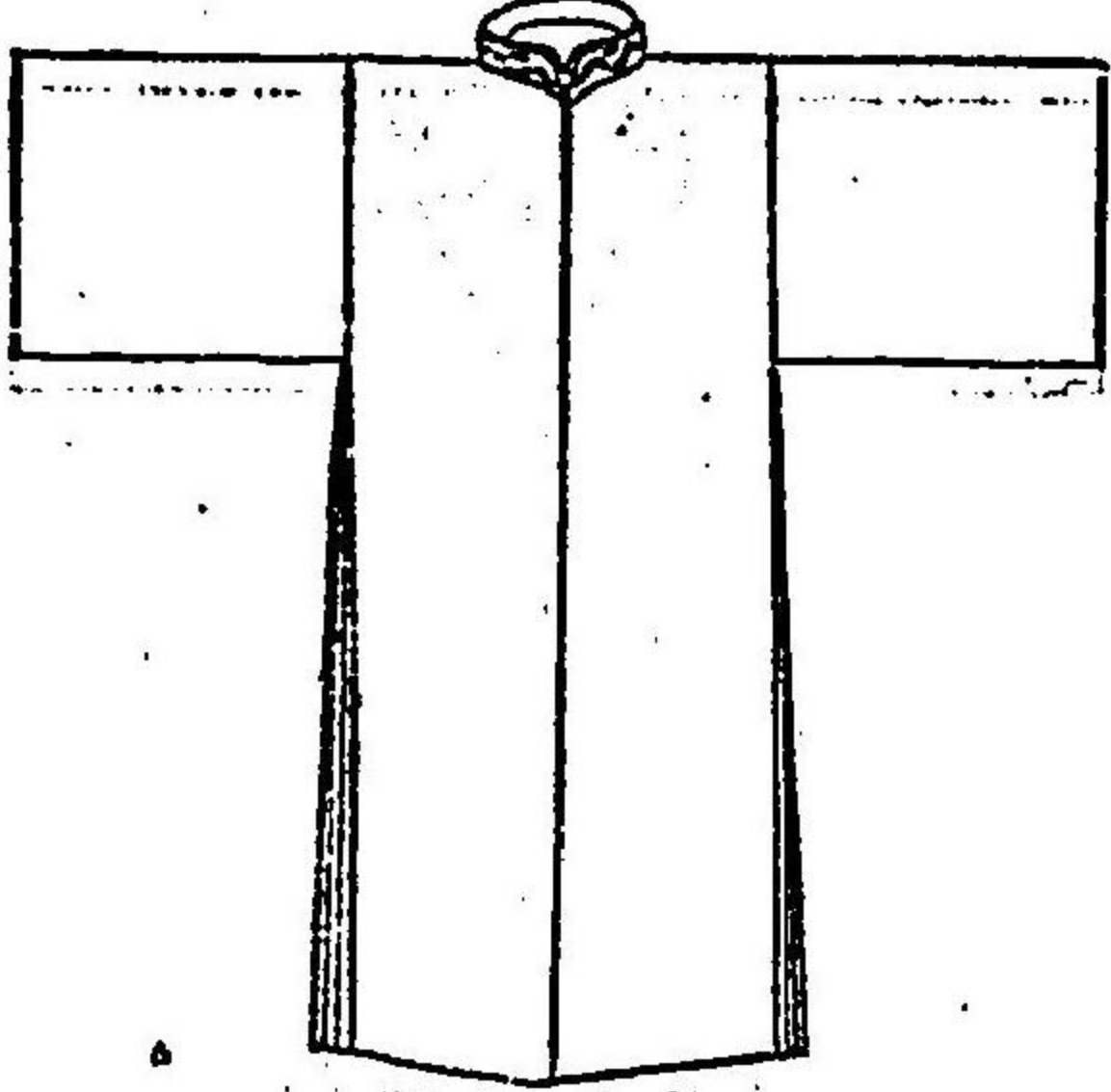

圖七第 後圖

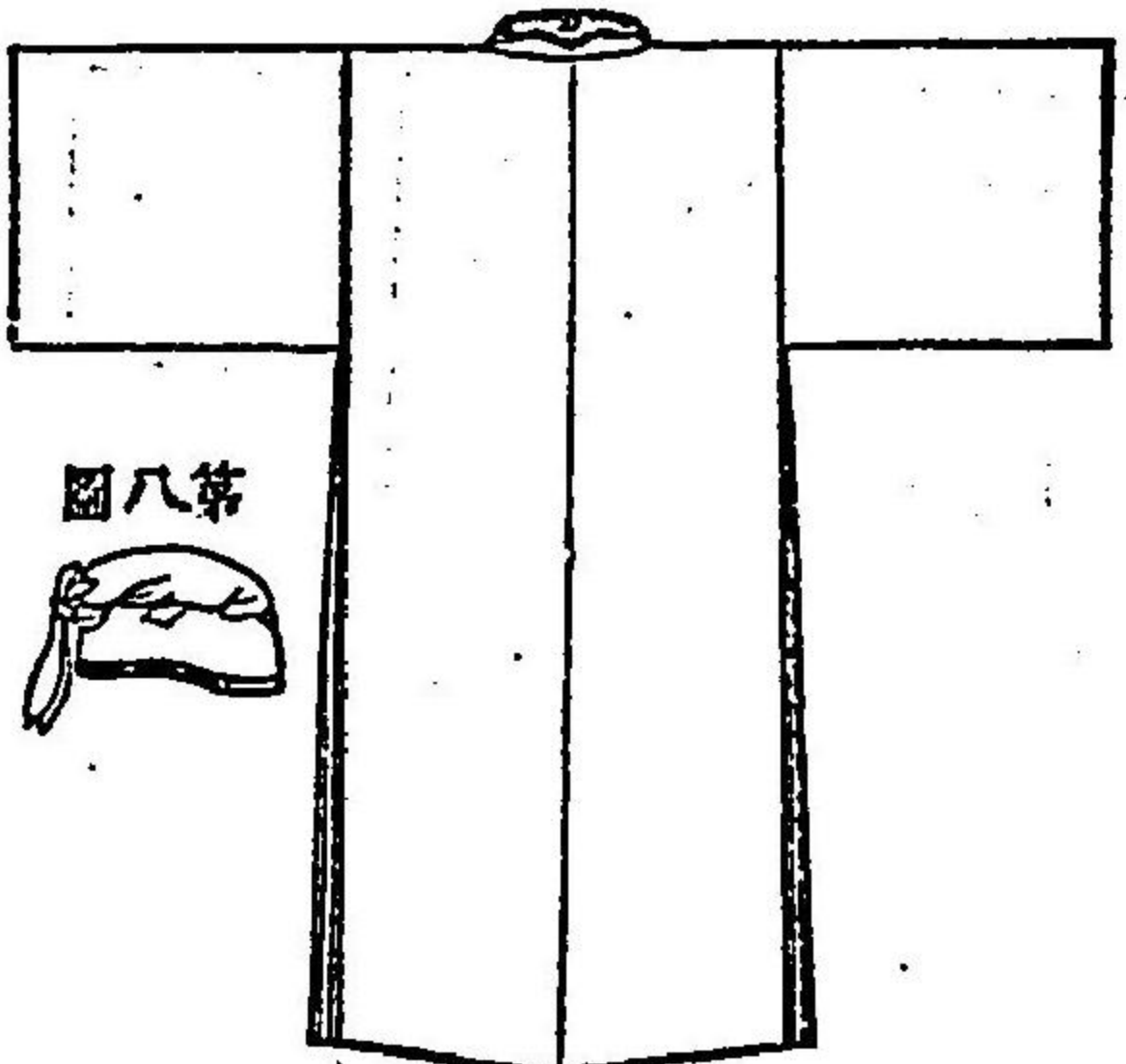

執達吏制服表

上衣

地質 黑文、毛織
製式 雜形第九圖

袴

地質 雜色、毛織
製式 雜形第十圖

袴

地質 雜色、毛織
製式 雜形第十圖

袴

地質 雜色、毛織
製式 雜形第十圖

袴

地質 雜色、毛織
製式 雜形第十圖

第九圖

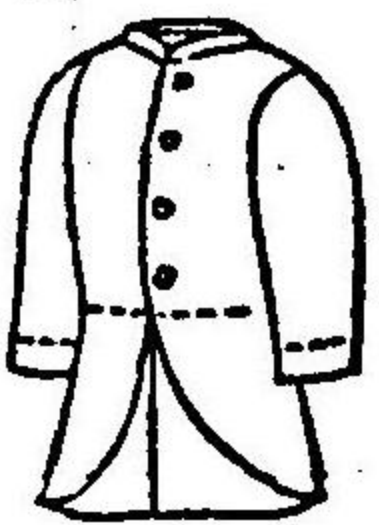

第十圖

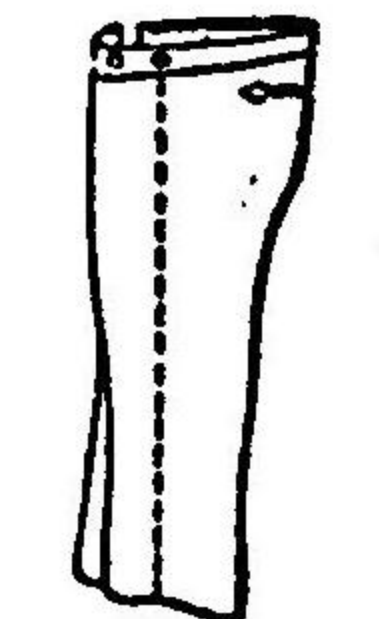

第十一圖



第十二圖

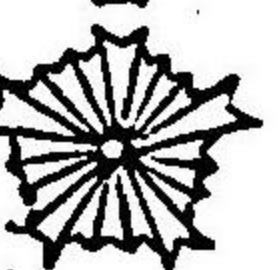

辯護士職服

明治二十六年四月五日
司法省令第四號

辯護士職服左ノ圖表ノ通定ム

辯護士職服表

帽

地質 黑文、毛織
製式 雜形第一圖

上衣

地質 黑文、毛織
製式 雜形第二圖

袴

地質 黑文、毛織
製式 雜形第二圖



圖一第

●典獄看守長看守服制並提燈儀

章

明治二十九年十一月二十四日
勅令第三百六十六號 拓内大臣府署

改正 三年三月二十六日

朕典獄分監長看守長及看守ノ服制並提燈儀ノ

件ヲ裁可シ茲ニ之ヲ公布セシム

典獄(分監長)看守長及看守ノ服制並提燈儀ノ

表ノ通定ム

本令ハ明治三十一年四月一日ヨリ施行ス但看守ニ

在テハ本令施行ノ際既に給與セル現品ハ其ノ保存

期限内之ニ使用セシムルコトヲ得

典獄(分監長)及看守長ハ本令施行前ト雖本令ニ定

ムル所ノ服制並提燈儀ニ用アルコトヲ得

(別表)

圖二第 前圖

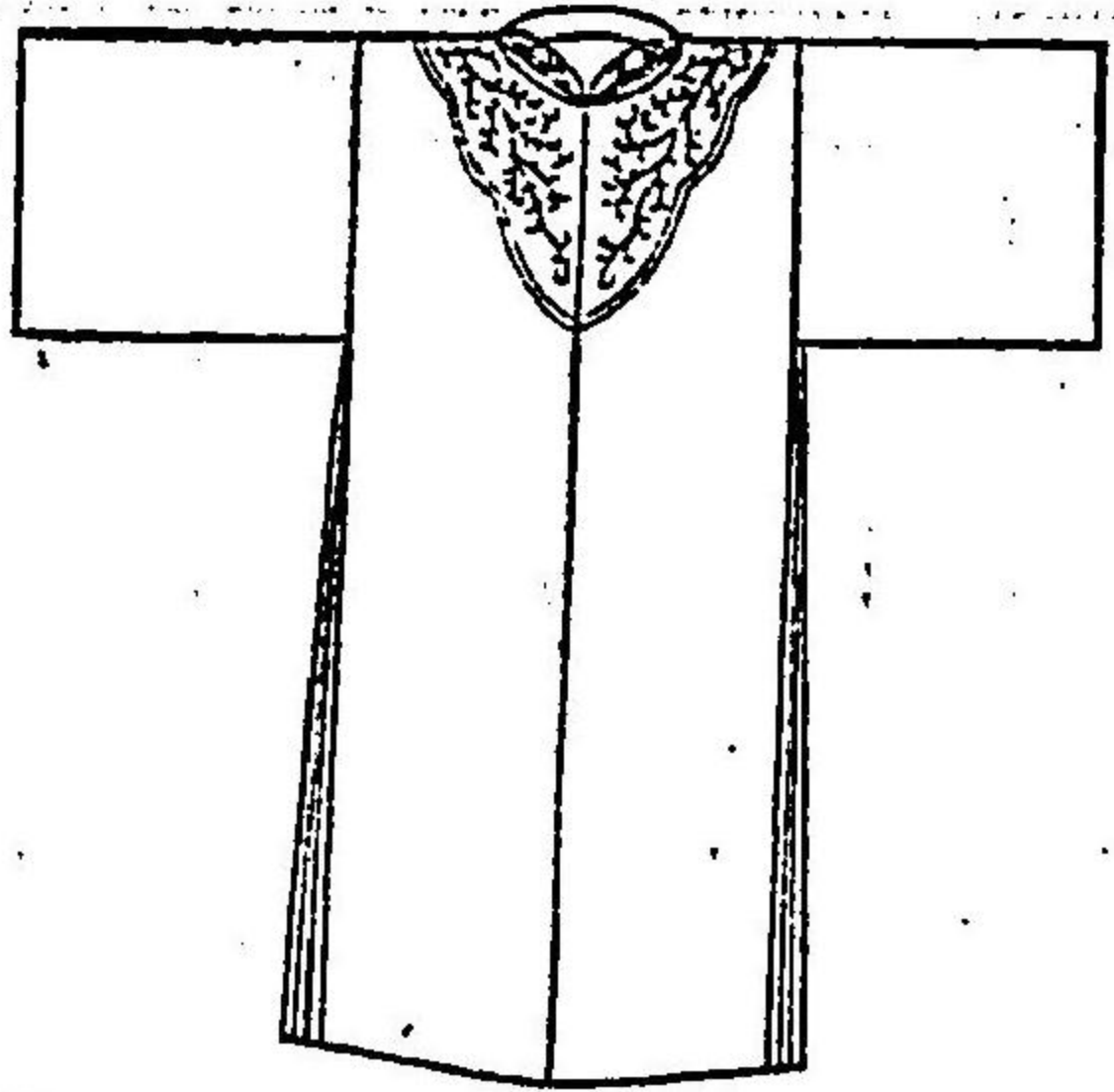

圖二第 後圖

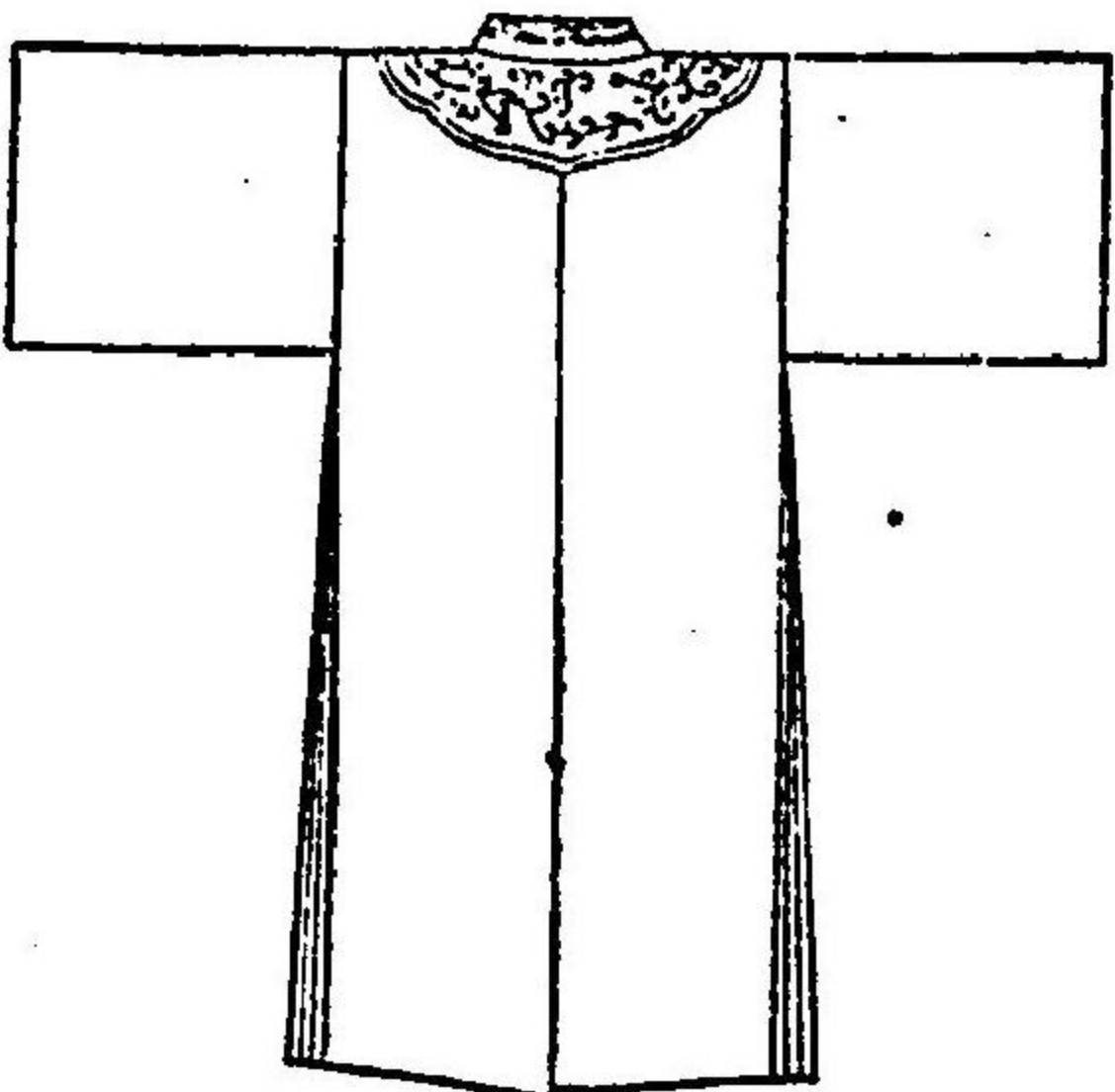

特

用

常

緒

名

稱

名

稱

名

甲種外套

刀

正緒

日覆

衣

乙種外套

帽

名

稱

名

稱

名

稱

名

稱

名

【分 典
監 款
長 款】

緞下部白

緞上部濃

分一寸五徑

金色

草表黑

黃斑訪

徑ナ内ニ金
三附ス

釦黒

黒草

分三寸五分

分線同五

分線五幅

分線同五

分線五幅

分線同五

分線五幅

分線同五

分線五幅

分線同五

分線五幅

分線同五

分線五幅

分線同五

分線五幅

分線同五

分線同五

分線五幅

分線同五

分線五幅

分線同五

分線五幅

分線同五

分線五幅

分線同五

分線五幅

分線同五

分線五幅

分線同五

分線同五

分線五幅

分線同五

分線五幅

分線同五

分線五幅

分線同五

分線五幅

分線同五

分線五幅

分線同五

分線五幅

分線同五

分線同五

分線五幅

分線同五

分線五幅

分線同五

分線五幅

分線同五

分線五幅

分線同五

分線五幅

分線同五

分線五幅

分線同五

分線同五

分線五幅

分線同五

分線五幅

分線同五

分線五幅

分線同五

分線五幅

分線同五

分線五幅

分線同五

分線五幅

分線同五

分線同五

分線五幅

分線同五

分線五幅

分線同五

分線五幅

分線同五

分線五幅

分線同五

分線五幅

分線同五

分線五幅

分線同五

分線同五

分線五幅

分線同五

分線五幅

分線同五

分線五幅

分線同五

分線五幅

分線同五

分線五幅

分線同五

分線五幅

分線同五

分線同五

分線五幅

分線同五

分線五幅

分線同五

分線五幅

分線同五

分線五幅

分線同五

分線五幅

分線同五

分線五幅

分線同五

分線同五

分線五幅

分線同五

分線五幅

分線同五

分線五幅

分線同五

分線五幅

分線同五

分線五幅

分線同五

分線五幅

分線同五

分線同五

分線五幅

分線同五

分線五幅

分線同五

分線五幅

分線同五

分線五幅

分線同五

分線五幅

分線同五

分線五幅

分線同五

分線同五

分線五幅

分線同五

分線五幅

分線同五

分線五幅

分線同五

分線五幅

分線同五

分線五幅

分線同五

分線五幅

分線同五

分線同五

分線五幅

分線同五

分線五幅

分線同五

分線五幅

分線同五

分線五幅

分線同五

分線五幅

分線同五

分線五幅

分線同五

分線同五

分線五幅

分線同五

分線五幅

分線同五

分線五幅

分線同五

分線五幅

分線同五

分線五幅

分線同五

分線五幅

分線同五

分線同五

分線五幅

分線同五

分線五幅

分線同五

分線五幅

分線同五

分線五幅

分線同五

分線五幅

分線同五

分線五幅

分線同五

分線同五

分線五幅

分線同五

分線五幅

分線同五

分線五幅

分線同五

分線五幅

分線同五

分線五幅

分線同五

分線五幅

分線同五

分線同五

分線五幅

分線同五

分線五幅

分線同五

分線五幅

分線同五

分線五幅

分線同五

分線五幅

分線同五

分線五幅

分線同五

分線同五

分線五幅

分線同五

分線五幅

分線同五

分線五幅

分線同五

分線五幅

分線同五

分線五幅

分線同五

分線五幅

【分監長】
典 職

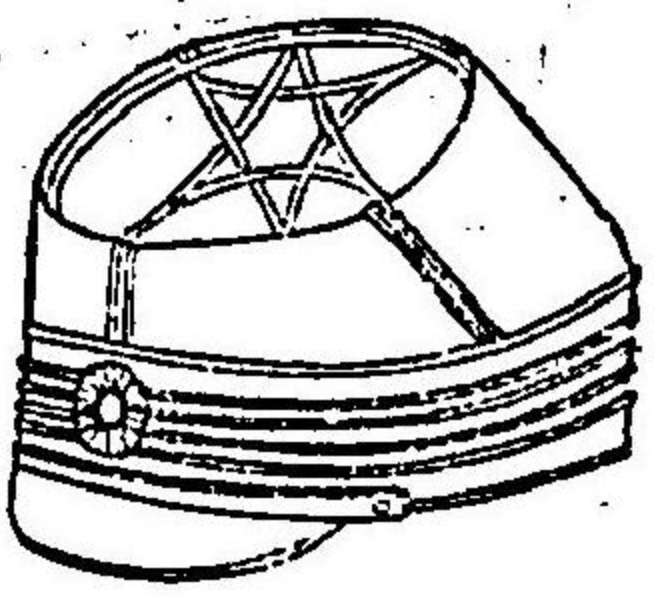

長守君

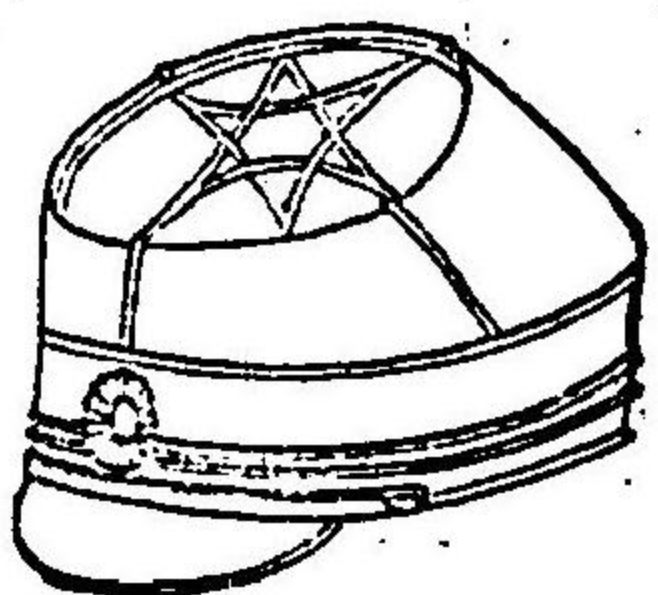

章 日

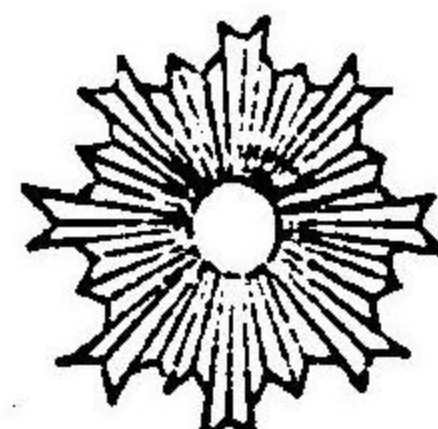

章 上 頂

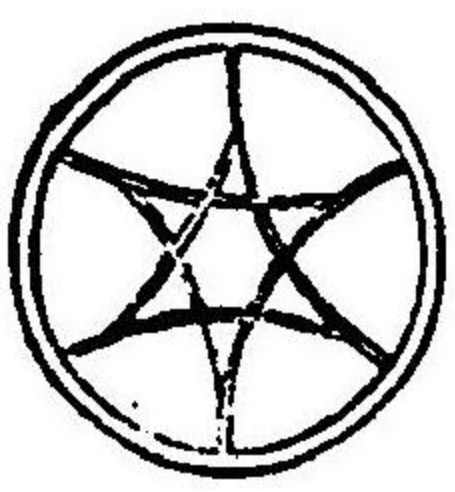

名	正		常		名
	看	守	看	守	
名	看	守	看	守	名
稱	長	長	長	長	稱
品	金線	金線	黒絹絲	黒絹絲	品
質	長少帶共二寸五分圓徑中央ニテ	長少一吋三分圓徑中央ニテ	圓徑中央ニテ八分	圓徑中央ニテ八分	質
結	金線丸打徑一分五厘長サ三尺二寸	金線丸打徑一分五厘長サ三尺二寸	黒絹絲	黒絹絲	結
形	如圖	如圖	同	同	形
狀	同	同	同	同	狀

名	刀		刀		名
	看	守	看	守	
名	看	守	看	守	名
稱	長	長	長	長	稱
品	黒象皮	黒象皮	日本刀	日本刀	品
質	長少一吋三分圓徑中央ニテ	長少一吋三分圓徑中央ニテ	同	同	質
前	金線丸打徑一分五厘長サ三尺二寸	金線丸打徑一分五厘長サ三尺二寸	金線丸打徑一分五厘長サ三尺二寸	金線丸打徑一分五厘長サ三尺二寸	前
具	同	同	同	同	具
製	同	同	同	同	製
式	同	同	同	同	式
形	同	同	同	同	形
狀	同	同	同	同	狀

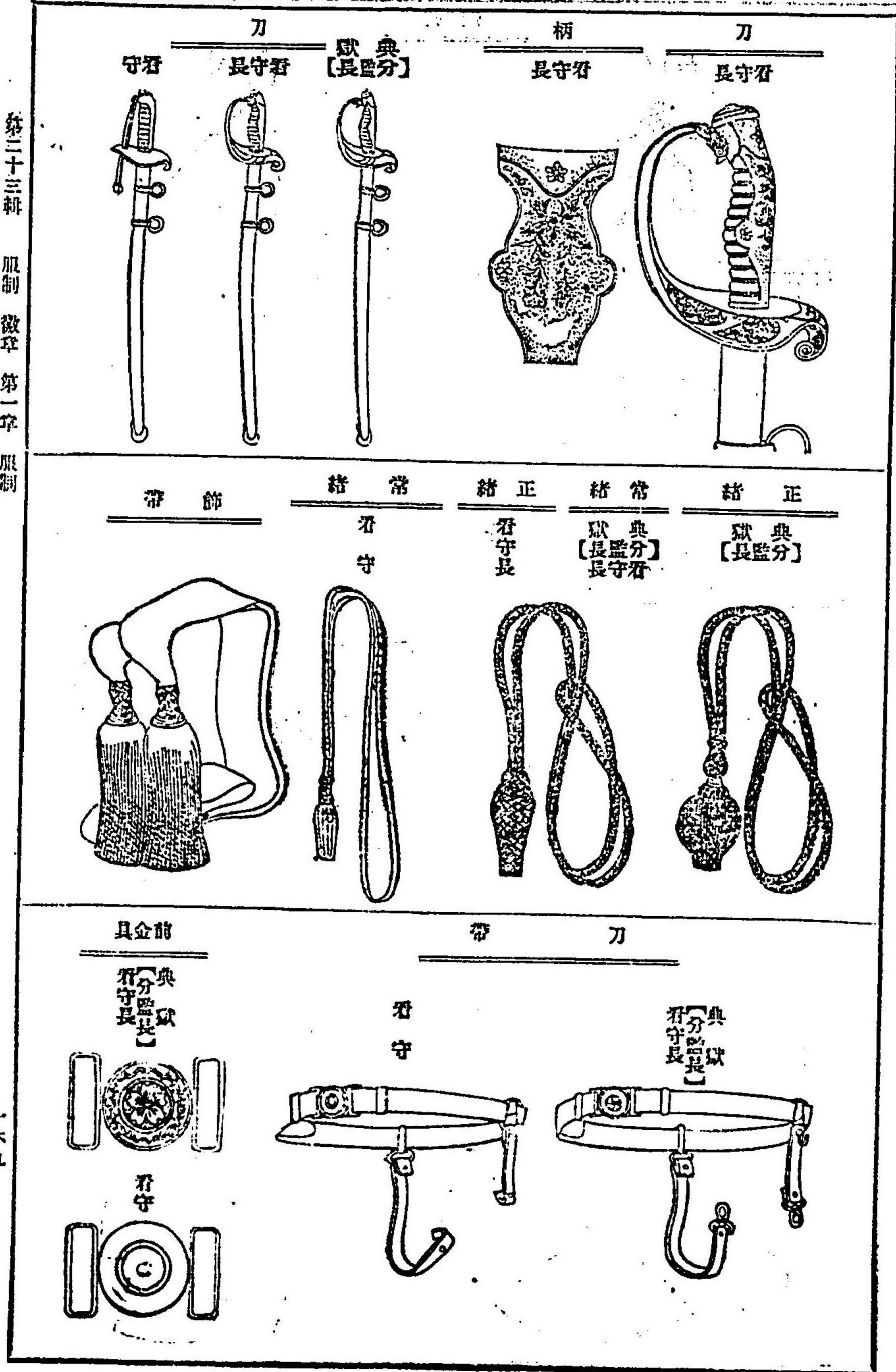
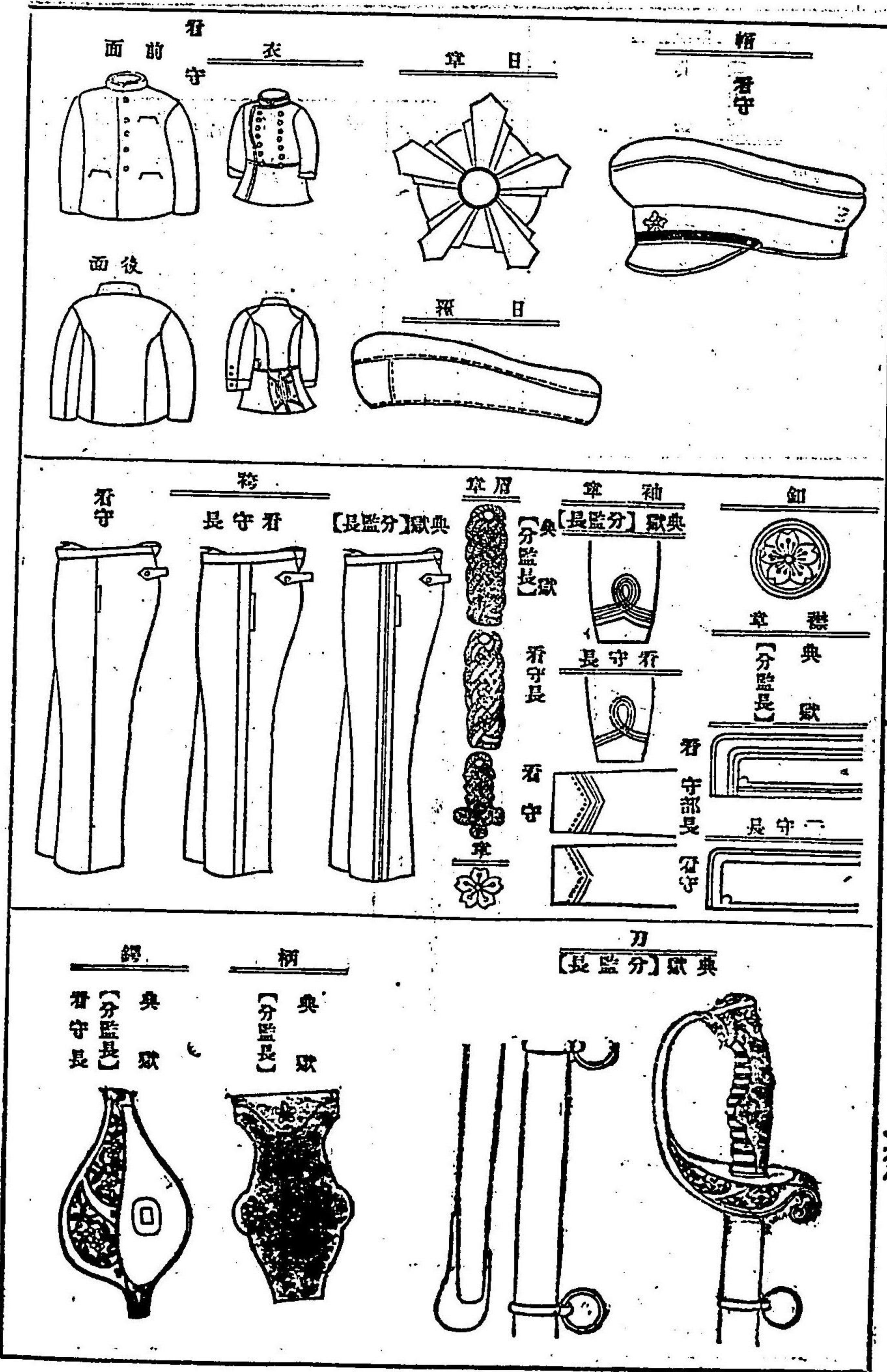

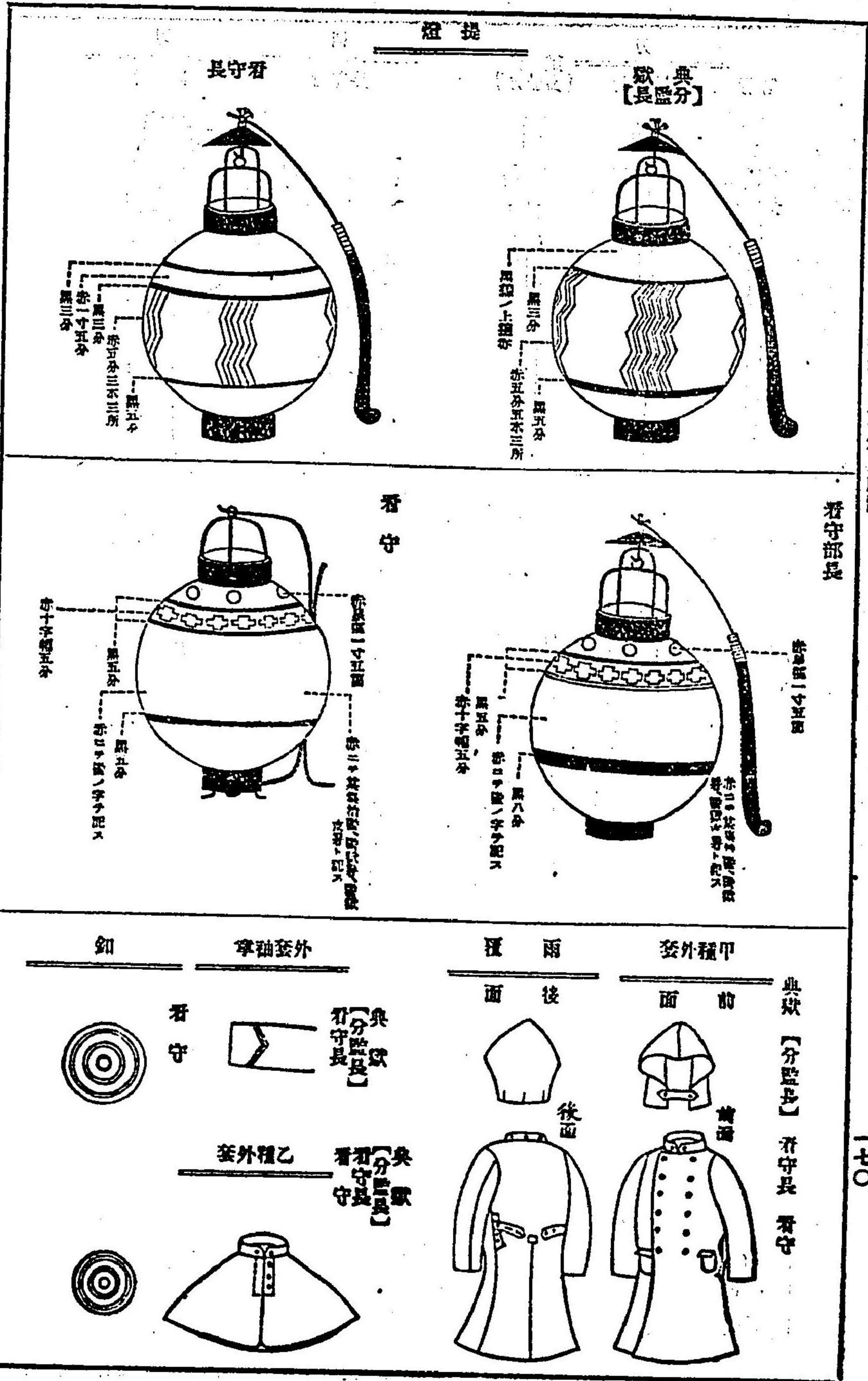

明治三十八年二月十五日
司法省訓令第一號

監獄
明治三十八年勅令第三十一號第二項ニ依リ看守ノ
冬衣冬袴ノ地質或給與員數供用期限左ノ通相定ム
一 看守ノ冬衣冬袴ノ地質ハ細小倉織トス其給與員
數及供用期限ハ二組一年トス但巳ナリテ其情
アルトキハ典獄ハ認可ヲ經テ員數或供用期限ヲ
變更スルコトヲ得又在來ノ絨服ニシテ供用期限
内ニアルモノハ本令施行後ト雖モ之ヲ給與シ
又ハ使用セシムヘシ
一本令施行ニ際シ已ニ明治三十一年勅令第三百三
十二號ニ依リ絨服ヲ給與シテ看守ニシテ六年
ニ給與スヘキ者ニハ小倉織一組ヲ給與シ滿一年
ヲ經テ尙小倉織一組ヲ給與ス此場合ニハ小倉織
ノ供用期限ハ各一年トス

典獄看守長看守服制規則

明治二十九年十一月二十五日
内務省訓令第十號

【警視廳府縣監獄集治監北道監獄】
典獄看守長看守服制規則
第一條 典獄看守長ノ服制ヲ分テ正裝、禮裝、常
裝ノ三種トシ看守ノ服制ハ分テ正裝、常裝ノ
二種トス
第二條 典獄看守長ノ正裝トハ帽、衣、袴、刀、正
裝トハ袴、手袋、下襟ヲ著スルヲ云ヒ看守ノ正
裝トハ袴、衣、袴、刀、手袋及下襟ヲ著ス
ルヲ云フ但夏衣夏袴ハ正裝ニ用ユルコトヲ得ス

第二十三輯 服制 職章 第一章 服制

典獄看守長ノ禮裝トハ帽、衣、袴、刀、正

結、手袋、下襟ヲ著スルヲ云フ
第四條 典獄看守長ノ常裝トハ帽、衣、袴、刀、常
結、手袋、下襟ヲ著スルヲ云フ看守ノ常裝トハ
帽、衣、袴、刀、手袋及下襟ヲ著スルヲ云フ
第五條 正裝ハ儀式祭典等ニテ大禮服用ノ場合
ニ着用スルモノトス但典獄ニ在テハ大禮服用ヲ著
用スルモ妨ナシ
第六條 禮裝トハ通常禮服用用ノ場合ニ着用スル
モノトス
第七條 常裝ハ平常勤務ノ際着用スル所ノ服裝ト
ス
第八條 夏衣夏袴ハ炎暑ノ際（五月一日ヨリ九月末
ヨリ）着用スルコトヲ得ルモノトス但夏衣ヲ着用スル
キハ夏袴ヲ着用スヘシ
第九條 夏袴ハ炎暑ノ際正裝ヲ除キ何レノ服裝ニ
モ之ヲ着用スルコトヲ得
第十條 典獄看守長及看守ノ甲種外套ハ雨露ノ際
又ハ防寒ノ爲メニ用ユルモノトス但儀式祭典ノ
場所及上官ノ室内ニ於テハ此限リニ在ラス
第十一條 雨露ノ際ハ典獄看守長看守ノ乙種外套
ハ甲種外套ノ上ニ用ユルモノトス但時宜ニ依リ
乙種外套ノミヲ用ユルモ妨ケナシ
第十二條 雨露ハ雨露ノ際外套ニ付著シテ用ユル
モノトス
第十三條 日覆ハ炎暑ノ際ニ用ユルモノトス
第十四條 典獄看守長ノ刀ハ室内ノ内外テ間ハ上
部ノ腰チ刀帶ノ鈎金ニ掛クルモノトス
第十五條 手袋及下襟ハ何レノ服裝ニ在テモ白色
ノモノヲ用ユルモノトス

靴ハ長短ノ二種トシ黒色革製トス

長靴ハ雨露泥濘ノトキ短靴ハ其他ノ場合ニ於テ
用ユルモノトス但長途ノ旅行又ハ外役因難送等
ノ際ニ於テハ鞋脚絆ヲ以テ靴ニ代用スルコトヲ
得
第十七條 外套ヲ携帶スルニハ附屬品ヲ内ニ納メ
適宜捲收シ兩端ヲ結束シ左肩ヨリ斜ニ右股下ニ
掛クルモノトス
附則
第十八條 本令ハ明治二十九年勅令第三百六十六
號ニ定メタル制服用用スルモノニ適用ス

明治二十九年十二月四日
拓殖務省訓令第二十號

【北海道監獄 北海道集治監】

本年勅令第三百六十六號ニ定メタル制服用用ス
ル典獄以下ノ服裝ハ本年十一月内務省訓令第十號ニ
準據スヘシ

但分監長ノ服裝ハ典獄ニ同シ

典獄看守長略服

明治三十年十一月四日
勅令第四百號内、大臣副署
改正 三一年第三五七號
朕典獄分監長看守長ノ略服制定ノ件ヲ裁可シ茲ニ
之ヲ公布セシム
典獄（分監長）看守長ノ略服別表ノ通定ム
明治三十一年四月一日迄ハ本令ニ依リテ用ユルコトヲ
得
（別表）

備考	外			袖	地	製	綳
	種	式	質				
<p>一 此ノ制服ノ通常禮服ニ代用ス</p> <p>二 此ノ制服ニ肩章ヲ附セサルモノハ通常服ニ代用ス</p> <p>三 此ノ制服ヲ通常服ニ代用スル場合ニ於テハ必要アルトキハ外裾及肩章ヲ備用セサルモ妨ナシ</p> <p>四 統監府及所屬官署職員ヲ識別スル爲特別ノ徽章ヲ附スルコトヲ得ルモノハ此ノ制服ニ代用スル場合ニ限リ帽ニ薄白布ノ日覆ヲ用ウルコトヲ得</p> <p>五 夏期ハ此ノ制服ヲ通常服ニ代用スル場合ニ限リ帽ニ薄白布ノ日覆ヲ用ウルコトヲ得</p> <p>六 警察官ノ制服ハ警察官及消防官制服及警察官及消防官制服ノ制ニ據ルコトヲ得此ノ場合ニ於テ警務局長ハ警視總監、統監府警視ハ警視總監各部長タル警視、理事廳警視ハ警視總監タル警視ノ制服ニ據ル</p>	覆	綳	綳	同	同	同	同
	種	式	質	種	式	質	種
	種	式	質	種	式	質	種
	種	式	質	種	式	質	種
	種	式	質	種	式	質	種
	種	式	質	種	式	質	種

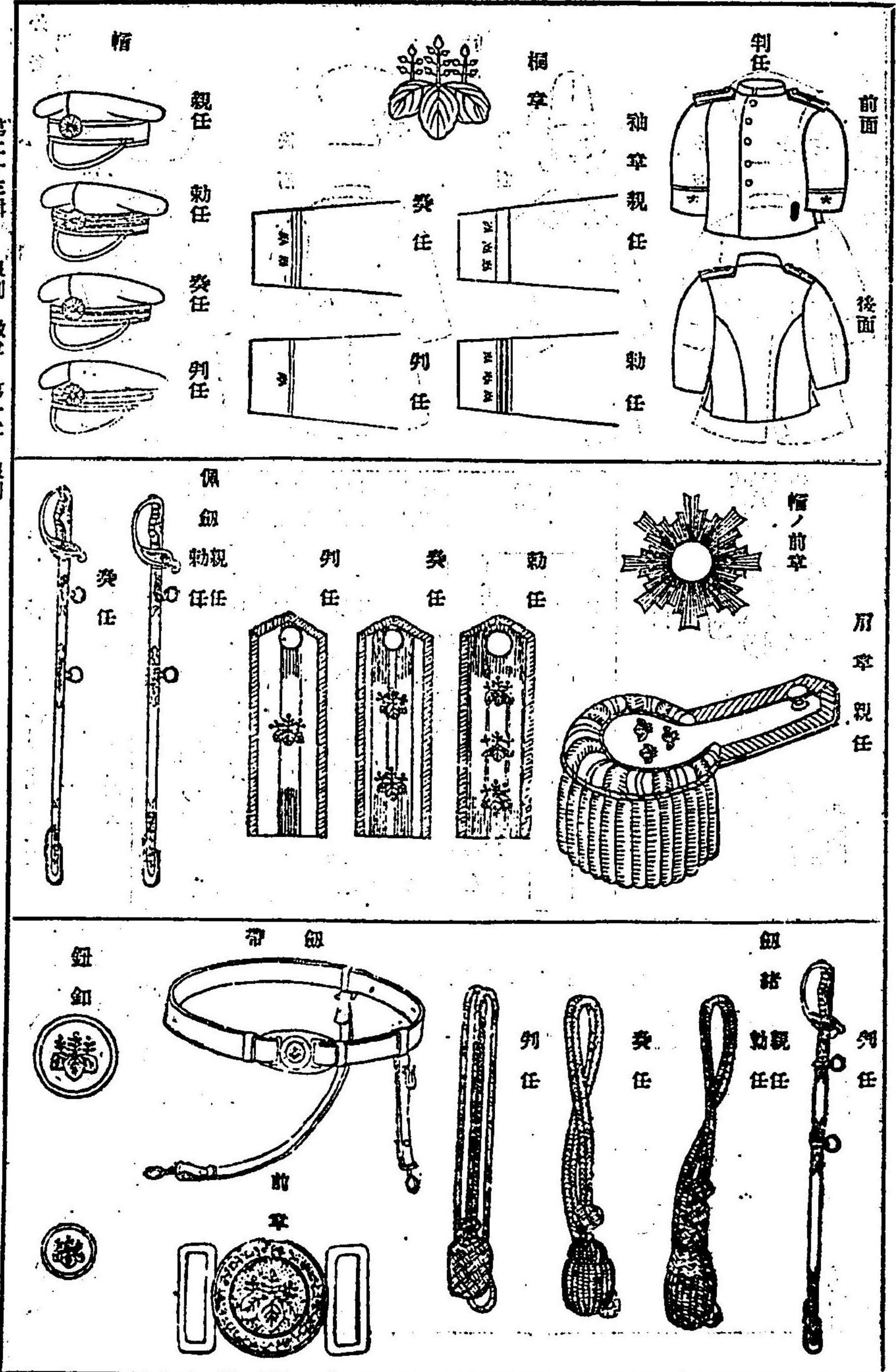

外套

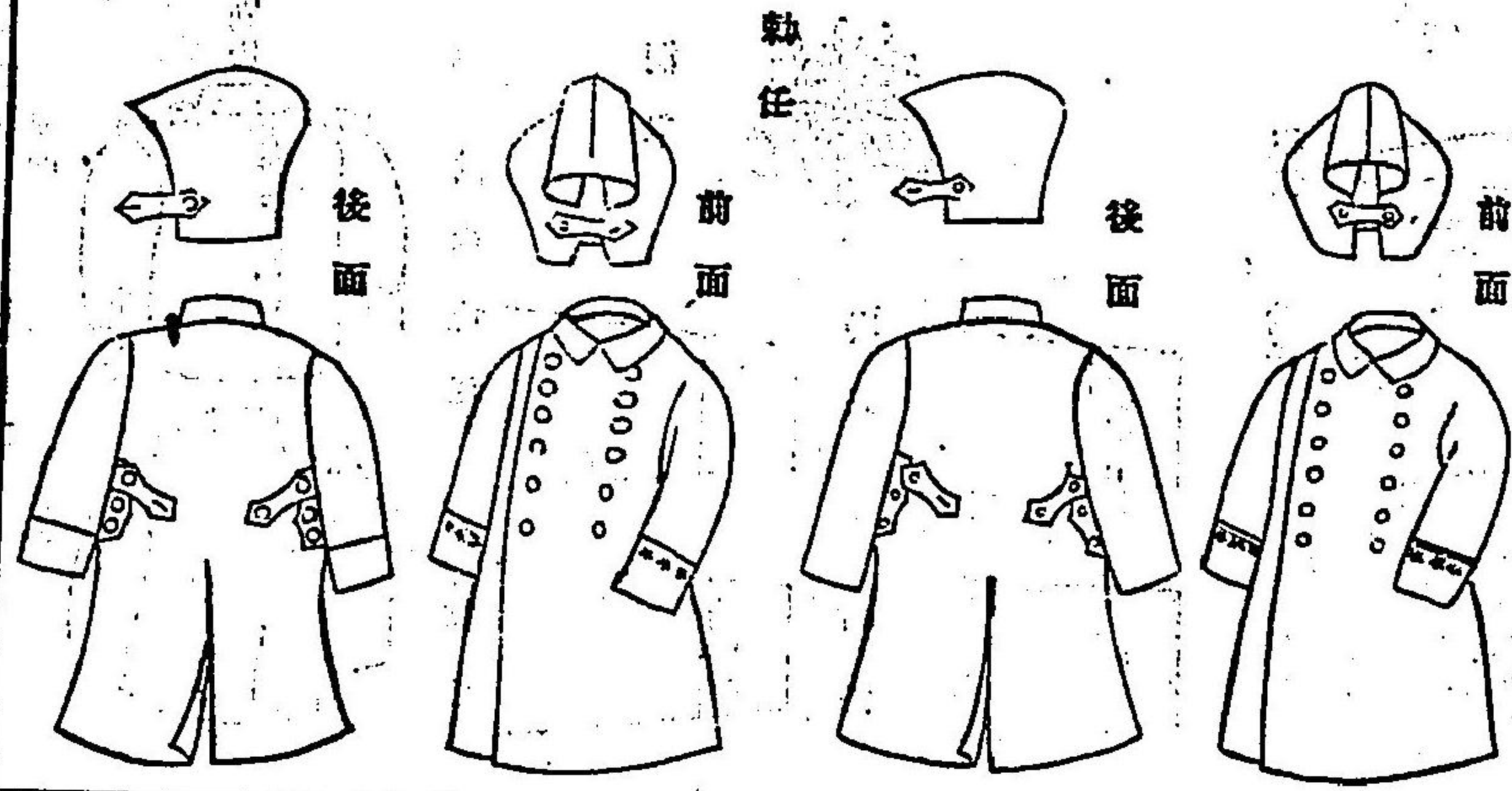

● 統監府及所屬官署職員襟章
 明治三十九年七月十九日
 統監府令第二十三號
 統監府及所屬官署職員ノ襟章左ノ通定ム

職別	襟章
統監府職員	縦六分五厘横七分ノ金色桐葉一箇ツツチヲ襟部ノ兩端ニ附ス
地方官職員	縦六分五厘横七分ノ金色桐葉一箇ツツチヲ襟部ノ兩端ニ附ス
官署職員	縦六分五厘横七分ノ金色桐葉一箇ツツチヲ襟部ノ兩端ニ附ス
事務職員	縦六分五厘横七分ノ金色桐葉一箇ツツチヲ襟部ノ兩端ニ附ス
技師職員	縦六分五厘横七分ノ金色桐葉一箇ツツチヲ襟部ノ兩端ニ附ス
醫官職員	縦六分五厘横七分ノ金色桐葉一箇ツツチヲ襟部ノ兩端ニ附ス
軍醫官職員	縦六分五厘横七分ノ金色桐葉一箇ツツチヲ襟部ノ兩端ニ附ス
軍醫官職員	縦六分五厘横七分ノ金色桐葉一箇ツツチヲ襟部ノ兩端ニ附ス
軍醫官職員	縦六分五厘横七分ノ金色桐葉一箇ツツチヲ襟部ノ兩端ニ附ス
軍醫官職員	縦六分五厘横七分ノ金色桐葉一箇ツツチヲ襟部ノ兩端ニ附ス
軍醫官職員	縦六分五厘横七分ノ金色桐葉一箇ツツチヲ襟部ノ兩端ニ附ス
軍醫官職員	縦六分五厘横七分ノ金色桐葉一箇ツツチヲ襟部ノ兩端ニ附ス

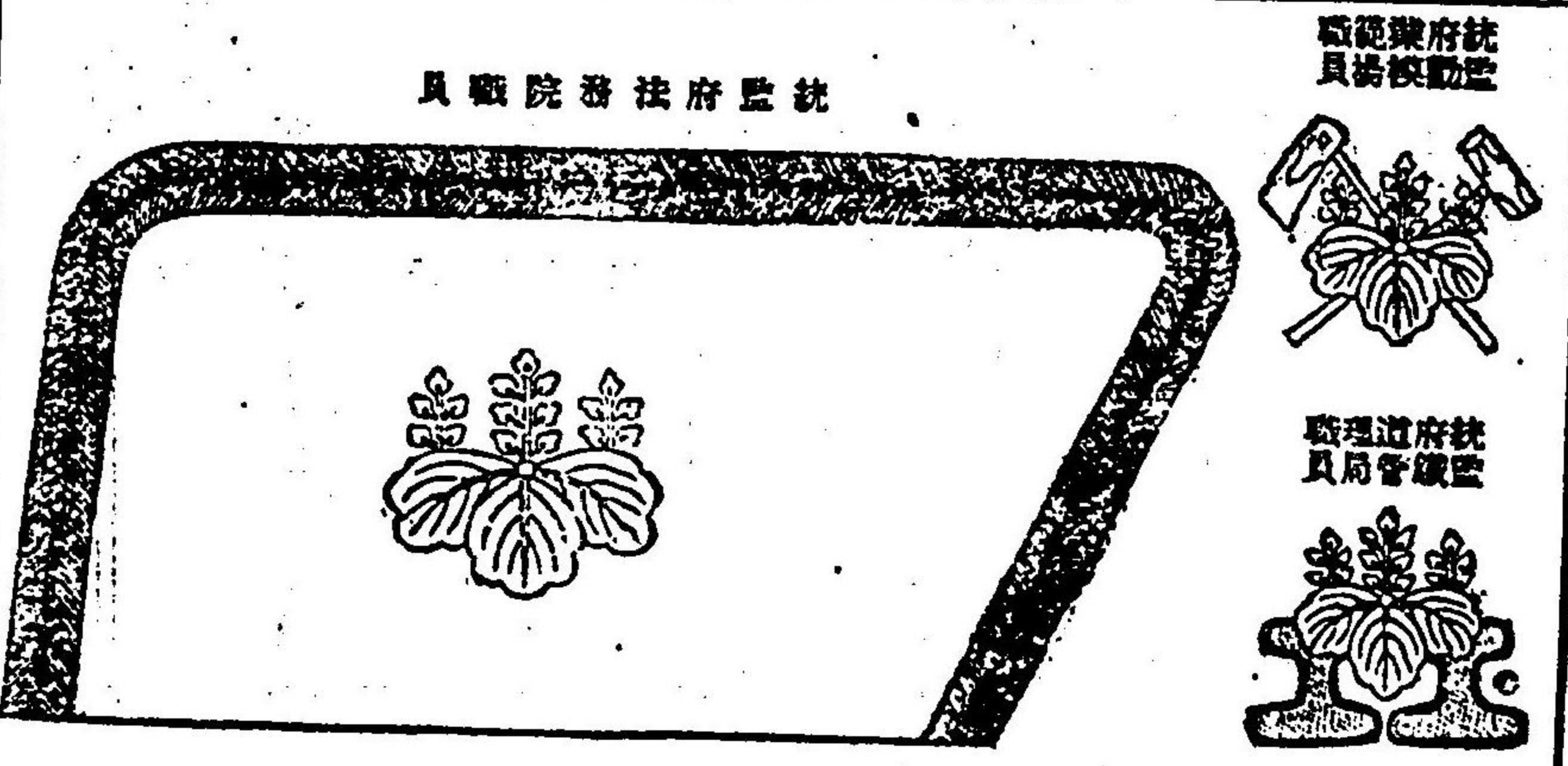
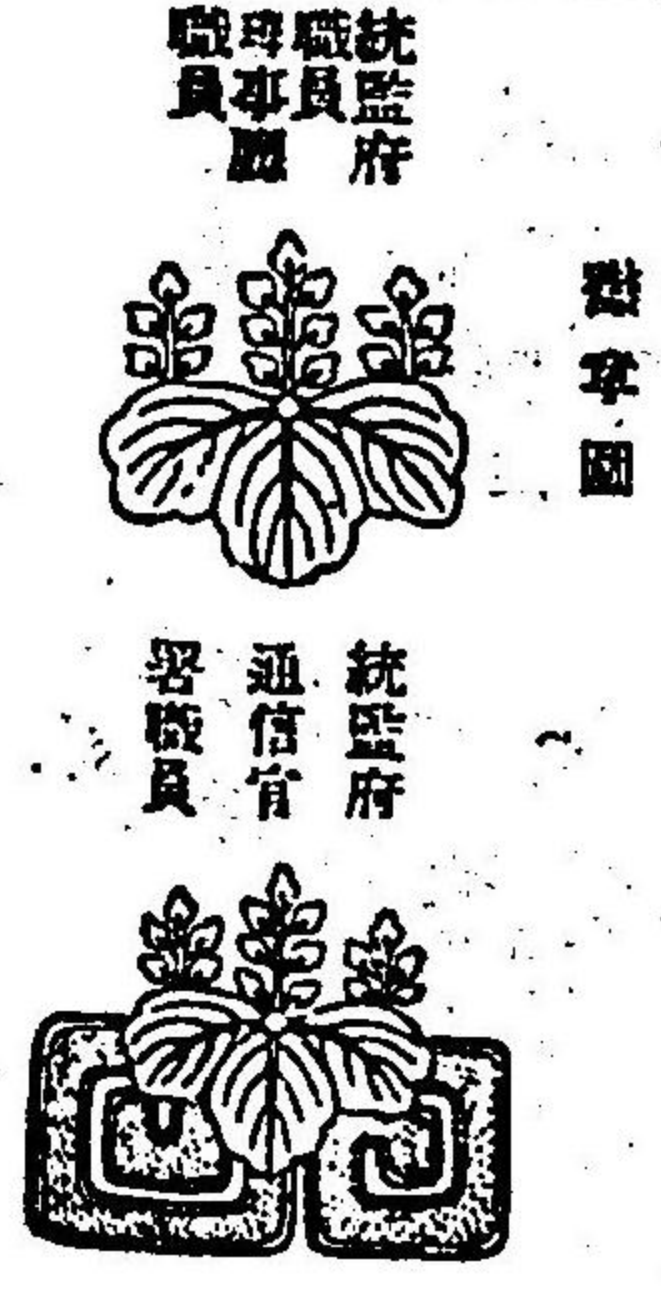

● 臺灣總督府文官服制
 明治三十二年二月十八日
 勅令第三十九號内大臣副署

● 臺灣總督府文官服制ヲ裁可シ之ヲ公布セシムルモノハ此ノ限ニアラス
 附則
 本令ノ施行期日ハ臺灣總督府ノ決定ム

種別	上		衣		袴		履		帽	
	式	質	式	質	式	質	式	質	式	質
勅任	紺又ハ黒羅紗但シ夏ハ白地	同上	同上	同上	同上	同上	同上	同上	同上	同上
奏任	同上	同上	同上	同上	同上	同上	同上	同上	同上	同上
列任	同上	同上	同上	同上	同上	同上	同上	同上	同上	同上