

附表第六 代用馬糧表

基馬 本糧	代用馬糧品種	換算割合	日量制限	
六 麥 千 瓦	燕 麥	千 瓦	定量ノ全量	
	高 粱	千 瓦		
	玉 蜀 黍	九 百 瓦		
	大 豆	大 豆	八 百 瓦	定量三分ノ一 以内
		豆 粕	千 瓦	
		裸 麥	九 百 瓦	
	千 瓦	小 麥	九 百 瓦	定量二分ノ一 以内
		穀	千 五 百 瓦	
		米 糠	千 百 瓦	
千 草 千 瓦	干 草	三 千 瓦	定量ノ全量	
	牧 草	千 瓦		
	青 刈 燕 麥	千 瓦		
	藁	千 五 百 瓦		
	生 草	四 千 瓦		
粟 稈、稗 稈	千 五 百 瓦			
藁千瓦	稈 類	千 五 百 瓦	定量ノ全量	
備 考	<p>1. 用法例 大麥ノ日量ヲ5250瓦トセバ燕麥ヲ5250瓦給スル カ或ハ(大麥1000瓦+高粱1750瓦+穀約4000瓦) <small>(定量五分ノ一)(定量三分ノ一) (定量二分ノ一)</small> ヲ給スレバ可ナリ</p> <p>2. 代用馬糧ノ給與量ハ漸ヲ以テ増加スルコト</p> <p>3. 代用量多キトキ又ハ永續スル場合ニハ消化ヲ 客易ニシ養分ノ配合ヲ適當ナラシムル爲成ルベ ク二種以上ヲ混用スルコト</p> <p>4. 水飼量ハ一日二十五乃至三十立ヲ標準トス</p>			

(本文一三九及一四一頁)

區分	信號	意
慣用	0	承知(通信受領)
	1	要求アリ 通信中
	2	全部消信
	3	要求ナシ(否ラ要求)セヨ
	4	暫ク待テ
	5	通信終了
	6	信號繰返セ(受信)
	7	對空無線開設中
	8	汝ハ協力機ナリ
	9	歸還シテ直ニ次
定ムル信號	00	數字始メ(數字)
	01	座標
	02	時刻
	55	本隊
	56	後衛
	57	第一線部隊
	58	豫備隊
	59	軍 (軍司令)
	60	師團(師團司令)
	61	旅團(旅團司令)
	62	騎兵隊
	63	砲兵隊
	64	工兵隊
	65	迂回隊

附表第七

(本文四八六頁)

空地連絡用數字布板信號表ノ一例

區分	信號	意	味	區分	信號	意	味
慣 用 信 號	0	承知(通信受領)		任 務 附 與 定 ム ル 信 事	66	次ニ示ス部隊ニ我ガ狀況ヲ知ラセ	
	1	要求アリ 通信始メ			67	次ニ示ス部隊(方面)ノ狀況ヲ知ラセ	
	2	全部消信			68	次ニ示ス部隊ノ戦闘ニ協力セヨ	
	3	要求ナシ(否ラス)			69	次ニ示ス部隊ニ其次ニ示スコトヲ命令セヨ(要求)セヨ	
	4	暫ク待テ			70	次ニ示ス地區(目標)ヲ搜索(監視)セヨ	
	5	通信終了			71	敵情ヲ監視セヨ	
	6	信號繰返セ(受領セス)			72	敵情(兵力部署)ヲ知ラセ	
	7	對空無線開設中			73	敵先遣部隊(前進陣地)ノ狀況ヲ知ラセ	
	8	汝ハ協力機ナリヤ			74	敵主力ノ狀況ヲ知ラセ	
	9	歸還シテ直ニ次機ニ出發ヲ命セヨ			75	敵第一線(主陣地)ノ狀況ヲ知ラセ	
射 彈 觀	00	數字始メ(數字終リ)		76	敵騎兵ノ狀況ヲ知ラセ		
	01	座標		77	敵砲兵ノ狀況ヲ知ラセ		
	02	時刻		78	敵豫備隊ノ狀況ヲ知ラセ		
	03	連絡ヲ復行セヨ(送信セヨ)		79	敵側防機關ノ狀況ヲ知ラセ		
	04	無線電信不能(開エズ)		80	敵戦車ノ狀況ヲ知ラセ		
	05	通信筒ニ依リ連絡セヨ(對空無線故障)		81	障礙物ノ狀況ヲ知ラセ		
	06	通信筒ヲ釣取レ		82	敵線(陣地)右翼ノ狀況ヲ知ラセ		
	07	任務解除(歸還セヨ)		83	敵線(陣地)左翼ノ狀況ヲ知ラセ		
	08	送信中		84	敵迂回部隊ノ狀況ヲ知ラセ		
	09	當對空通信所無線開設セス		85	敵後續部隊ノ狀況ヲ知ラセ		
射 彈 觀	10	然リ		86	機上無線ニ依リ次機ニ出發ヲ命セヨ		
	11	我ハ………ヘ移動ス		87	戦況有利ナリ		
	12	觀測ヲ要セス		88	戦況不利ナリ		
	13	次ニ示ス目標ニ對シ觀測セヨ		89	敵(陣地)ヲ撃破ス		
	14	偵察者ヨリ指示セル目標ニ對シ觀測セヨ		90	前進(攻撃)前進ス(セヨ)		
	15	地域射撃		91	前進中ナリ		
	16	各個修正		92	停止ス		
	17	低射界		93	前面ノ敵ヲ攻撃ス(セヨ)		
	18	高射界		94	陣地占領完了セリ		
	19	射撃ノ點檢復行		95	現在地ヲ固守ス(セヨ)		
射 彈 觀	20			96	退却ス(セヨ)		
	21			97	攻撃逆襲ニ轉ス(セヨ)		
	22	射線ヲ標示ス		98	敵ハ(敵ノ)		
	23	試射		99	我ハ我ノ)		
	24	著發射撃		100	敵左側背迂回スセヨ		
	25	射撃I		101	敵ハ我側背ニ迂回セリ		
	26	曳火射撃		102	陣地占領中ナリ		
	27	射撃ノ點檢		103	攻撃ヲ準備ス(セヨ)		
	28	效力射		104	追撃ス(セヨ)		

附表第七 (本文四八六頁)

觀 測 用 信 號	22	射線ヲ標示ス	信 事 項 豫 備 使 用 例 摘 要	98	敵ハ(敵ノ)		
	23	試射		99	我ハ我ノ)		
	24	著發射撃		100	敵左側背迂回スセヨ		
	25	射撃ト		101	敵ハ我側背ニ迂回セリ		
	26	曳火射撃		102	陣地占領中ナリ		
	27	射撃ノ點檢		103	攻撃ヲ準備ス(セヨ)		
	28	效力射		104	追撃ス(セヨ)		
	29	距離及方向ヲ知ラセ		105	突撃ス(セヨ)		
	30			106	展開中ナリ		
	31			107	展開完了セリ		
	32			108	敵ノ右側背ニ迂回ス(セヨ)		
	33	準備宜シ		109	東		
	34	試射點		110	西		
	35	發射セリ		111	南		
	36	射撃ノ效果(力)ヲ觀測セヨ		112	北		
	37	次ノ如ク目標ニ番號ヲ附ス		113	地名、道路、河川等ノ爲ニ用フ		
	38	破壊射撃		乃			
	39			至			
	40			999			
	41			信	號	意	味
	42			イ	1. 69. 53. 95. 5	先遣部隊ニ「現在地ヲ固守セヨ」ト命令セヨ	
	43			ロ	1. 68. 50. 5	右追撃隊ノ戦闘ニ協力セヨ	
	44	左ヨリ發射		ハ	1. 70. 157. 155. 109. 5	A(157), B(155)ヲ連ヌル線以東ノ目標ヲ搜索セヨ	
	45	右ヨリ發射		ニ	01. 255. 206	座標(255-206)	
	46	目標ニ番號ヲ附シテ知ラセ		ホ	02. 05. 19	(午前午後ヲ區別セス)	
	47	平均點觀測(平均點ヲ知ラセ)		ヘ	02. 05. 00		
	48	目標ヲ偵察シ適時射撃ヲ指導セヨ		ト	1. 99. 60. 174. 109. 00. 150. 00. 5	我ガ師團司令部ハA橋梁(174)ノ東方百五十米ニ在リ	
	49	本部(司令部)ニ到リ任務ヲ受ケヨ					
	臨時 定 ム ル 信 號	軍 隊 區 分 及 部 隊		50	右翼隊(縱隊)(地區占領部隊)(追撃隊)		
				51	中央隊(縱隊)(地區占領部隊)(追撃隊)		
				52	左翼隊(縱隊)(地區占領部隊)(追撃隊)		
				53	先遣部隊(前進陣地)		
				54	前衛		
				55	本隊		
				56	後衛		
	57	第一線部隊					
	58	豫備隊					
	59	軍(軍司令部)					
	60	師團(師團司令部)					
	61	旅團(旅團司令部)					
	62	騎兵隊					
	63	砲兵隊					
	64	工兵隊					
	65	迂回隊					

空地連絡用無線電信略號表ノ一例

射 彈 觀 測 用 略 號				臨 時 定 ム ル 略 號	
略 號	意 味	略 號	意 味	略 號	意 味
レ	發射(發射セリ)	コ	效力射	レ ン	聯 隊
サ	左	エ カ	曳火射撃	ダ イ	大 隊
ウ	右	チ ヤ	著發射撃	チ ウ	中 隊
エ	遠シ	テ カ	低射界	ア カ	歩 兵
キ	近シ	コ カ	高射界	キ ヘ	騎 兵
ホ ヨ	方向良シ	サ ハ	左ヨリ發射	ホ ウ	砲 兵
ケ	夾 又	ウ ハ	右ヨリ發射	タ ホ	大口徑重砲兵
ケ ヨ	夾又良シ	ヘ キ	平均點ヲ知ラセ	コ ホ	高射砲
メ	命 中	ケ ン	射撃ノ點檢	タ ン	戰 車
ミ	見エス	ケンフ	射撃ノ點檢復行	ク ル	車 輛
カ	觀測セス	カツコ	各個修正	コ ウ	散兵壕
ケ ム	爆彈觀測	ハカイ	破壊射撃	コ シ	後 尾
ソ ツ	束藥觀測	チ イ	地域射撃	ア マ	集合中
ホ イ	方位觀測	シ テ	試射點	チ マ	陣地占領中
ハ バ	射向幅	シケイ	射撃中(射撃繼續)	ス ム	前進中

附表第八 (本文四九二頁)

カ	観測セス	カ	射撃修正	カ	散兵隊
ケム	爆撃観測	ハカイ	破壊射撃	コシ	後尾
ソツ	東蕨観測	チイ	地域射撃	アマ	集合中
ホイ	方位観測	シテ	試射點	チマ	陣地占領中
ハバ	射向幅	シケイ	射撃中(射撃繼續)	スム	前進中
ヒロ	射向幅廣シ	ヤメ	観測中止	テイ	停止
セマ	射向幅狭シ	カヤ	観測ヲ要セス	サカ	退却中
ホフ	射向揃ハズ	キカン	任務解除(歸還セヨ)	テマ	展開中
シフ	射程揃ハス	ヒカ	東	キヤ	逆襲
アリ	効果(力)アリ	ニシ	西	テヒ	敵機ノ妨害ヲ受ク
ナシ	効果(力)ナシ	ミナ	南	ソシ	阻止セラル
レ連送	射撃要求	キタ	北	フカ	縦長
ノ連送	射程延伸	0 0	某分隊	メン	正面
ダイチ	射撃部隊ノ位置ヲ知ラセ (ス)	0 1	第一分隊	マエ	前
モクテ	目標偵察	0 2	第二分隊	アト	後
ツケ	距離及方向ヲ知ラセ	0 3	第三分隊		
ホ連送	方向ヲ指示ス	0 4	第四分隊		
ムキ	射線ヲ標示セヨ(ス)				
カン	射弾ヲ観測セヨ(ス)				
ヨシ	準備宜シ				
ハツヤ	發射セリヤ				
シルイ	射撃ノ種類ヲ知ラセ				
ヨキヤ	準備宜キヤ				
シ	試射				
備考	友軍ヲ示スニハ「ワレ」ヲ冠ス				

角度密位對照表 一密位=322.秒5

度	密位	度	密位	度	密位	度	密位	分	密位	分	密位	秒	密位
1	17.8	31	551.1	61	1084.4	91	1617.8	1	0.30	31	9.19	1	0.00
2	35.6	32	568.9	62	1102.2	92	1635.6	2	0.59	32	9.48	2	0.01
3	53.3	33	586.7	63	1120.0	93	1653.3	3	0.89	33	9.78	3	0.01
4	71.1	34	604.4	64	1137.8	94	1671.1	4	1.18	34	10.07	4	0.02
5	88.9	35	622.2	65	1155.6	95	1688.9	5	1.48	35	10.37	5	0.02
6	106.7	36	640.0	66	1173.3	96	1706.7	6	1.78	36	10.67	6	0.03
7	124.4	37	657.8	67	1191.1	97	1724.4	7	2.07	37	10.96	7	0.02
8	142.2	38	675.6	68	1208.9	98	1742.2	8	2.37	38	11.25	8	0.04
9	160.0	39	693.3	69	1226.7	99	1760.0	9	2.67	39	11.55	9	0.04
10	177.8	40	711.1	70	1244.4	100	1777.8	10	2.96	40	11.85	10	0.05
11	195.6	41	728.9	71	1262.2	101	1795.6	11	3.26	41	12.15	11	0.05
12	213.3	42	746.7	72	1280.0	102	1813.3	12	3.55	42	12.44	12	0.06
13	231.1	43	764.4	73	1297.8	103	1831.1	13	3.85	43	12.74	13	0.06
14	248.9	44	782.2	74	1315.6	104	1848.9	14	4.14	44	13.03	14	0.07
15	266.7	45	800.0	75	1333.3	105	1866.7	15	4.44	45	13.33	15	0.07
16	284.4	46	817.8	76	1351.1	106	1884.4	16	4.74	46	13.63	16	0.08
17	302.2	47	835.6	77	1368.9	107	1902.2	17	5.03	47	13.92	17	0.08
18	320.0	48	853.3	78	1386.7	108	1920.0	18	5.33	48	14.22	18	0.09
19	337.8	49	871.1	79	1404.4	109	1937.8	19	5.62	49	14.52	19	0.09
20	355.6	50	888.9	80	1422.2	110	1955.6	20	5.92	50	14.81	20	0.10
21	373.3	51	906.7	81	1440.0	111	1973.3	21	6.22	51	15.11	21	0.12
22	391.1	52	924.4	82	1457.8	112	1991.1	22	6.51	52	15.40	22	0.15
23	408.9	53	942.2	83	1475.6	113	2008.9	23	6.81	53	15.70	23	0.17
24	426.7	54	960.0	84	1493.3	114	2026.7	24	7.10	54	15.99	24	0.19
25	444.4	55	977.8	85	1511.1	115	2044.4	25	7.40	55	16.29	25	0.21
26	462.2	56	995.6	86	1528.9	116	2062.2	26	7.70	56	16.59	26	0.24
27	480.0	57	1013.3	87	1546.7	117	2080.0	27	7.99	57	16.88	27	0.26
28	497.8	58	1031.1	88	1564.4	118	2097.8	28	8.29	58	17.18	28	0.29
29	515.6	59	1048.9	89	1582.2	119	2115.6	29	8.59	59	17.48	29	
30	533.3	60	1066.7	90	1600.0	120	2133.3	30	8.89	60	17.77	30	

1/16度 (1.1密位)	1	2	3	4	5	6	7	8	9	10	11	12	13	14	15	16	
	分	3	7	11	15	18	22	26	30	33	37	41	45	48	52	56	60
	秒	45	30	15	0	45	30	15	0	45	30	15	0	45	30	15	0

附表第九 (本文二四一頁)

射撃號令一覽表 (野、騎、山砲)

(其狀況ヲ假想シ又途中目標(彈種 變換ヲ爲シアリ)
同一種類ノ號令ヲ繰返スコトヲ爲サズ)

- 照準點右後方一本松ノ頂上方向 450
- 照準點前方Y型樹ノ右端 230 右へ
- 第一照準點……方向……第一基準反視法
- 砲隊鏡基準反視法
- 第一基準五ツ閉メ 標點方向書ケ
- 榴彈 瞬發(短延期)信管 高低 95
- 4600 第一發射續イテ込メ 指命各個 = 撃テ
- 2 ツ左へ 4200 次
- 中隊 4400 遠ク 100 三距離一發
- 連續各個 = 撃テ
- 5 ツ右へ 左小隊 4 左へ 51 砲兵諸元書ケ
- 150 右へ 高低 6 増セ
- 榴霰彈曳火信管 信管修正高ク 7 3800 一發
- 二秒右ヨリ撃テ
- 信管 2 ツ下ゲ一發右ヨリ撃テ
- 第二基準 20 開ケ 3400 右ヨリ 50 増セ
- 三方向左二回 二發 連續各個 = 撃テ
- 標點方向取レ
- 表尺 600 目標右前 = 現ハレタ敵ノ歩兵
- 三發連續各個 = 撃テ 撃方待テ
- 51 砲兵諸元取レ 撃方止メ

射擊號令一覽表 (十加十五榴)

照準點後方一本杉ノ頂上 方向三千零五十 (或ハ百五十左へ)

榴彈(或ハ榴霰彈)

(十加 = 在リテハ榴霰彈或ハ尖銳彈)

瞬發信管或ハ短延期信管

(著發信管或ハ曳火信管 信管百伸セ)
(又ハ曳火信管 信管修正千三百)

裝藥三號(十加 = 在リテハ裝藥一號ノ時以外號令セズ)

第一發射

三發續テ込メ

高低十二度六

四千(或ハ高射界四千)

指命各個 = 撃テ

二十秒二回次

連續四回次

連續各個 = 撃テ

信管十縮メ

信管修正千百

裝藥四號(十五榴ノミ)

高射界 (")

高低十度二ツ

高低四増セ

中隊

五千四百

二百増セ

二秒右ヨリ撃テ

右二回 (十加ノミ)

三方向左二回 (")

方向舊へ (")

遠ク百三距離

連續各個 = 撃テ

第三基準十開ケ

五十六砲兵諸元書ケ (取レ)

標點方向書ケ(取レ)

撃方待テ(始メ、止メ)

附表第十一

獨立攻城重砲兵第一大隊第一中隊 火砲材料運搬計畫

運 行 表

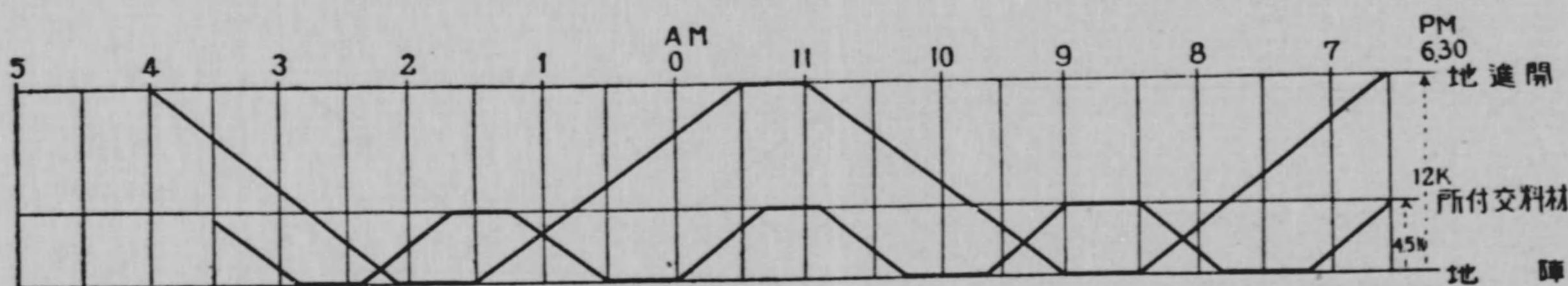

考 備	第 二 次		第 一 次		品 目	使用 10t (牽引車共) 二	使用 10t (牽引車共) 六	使用 5t (牽引車共) 二	第一夜
	用 (以上 5t 二使)	用 (以上 10t 二使)	用 (以上 5t 二使)	用 (以上 10t 二使)					
三、二、一、 シム付所ニ還送セシム但シ第二夜ニ於テハ運材車ハ進地又ハ材料交	砲床材料	砲身車	砲架車	砲架車	砲床材料	起重機車	力作器具車	偽裝材料車	第一夜
	砲床材料	砲身車	砲架車	砲架車	砲床材料	砲架車	砲架車	砲架車	第二夜
	砲床材料	砲身車	砲架車	砲架車	砲床材料	砲架車	砲架車	砲架車	第三夜
	砲床材料	砲身車	砲架車	砲架車	砲床材料	砲架車	砲架車	砲架車	第四夜
	砲架車	砲架車	砲架車	砲架車	砲架車	砲架車	砲架車	砲架車	第一夜
	砲架車	砲架車	砲架車	砲架車	砲架車	砲架車	砲架車	砲架車	第二夜
	砲架車	砲架車	砲架車	砲架車	砲架車	砲架車	砲架車	砲架車	第三夜
	砲架車	砲架車	砲架車	砲架車	砲架車	砲架車	砲架車	砲架車	第四夜

附圖第一

風分速及其正負決定圖

射方向 ↑

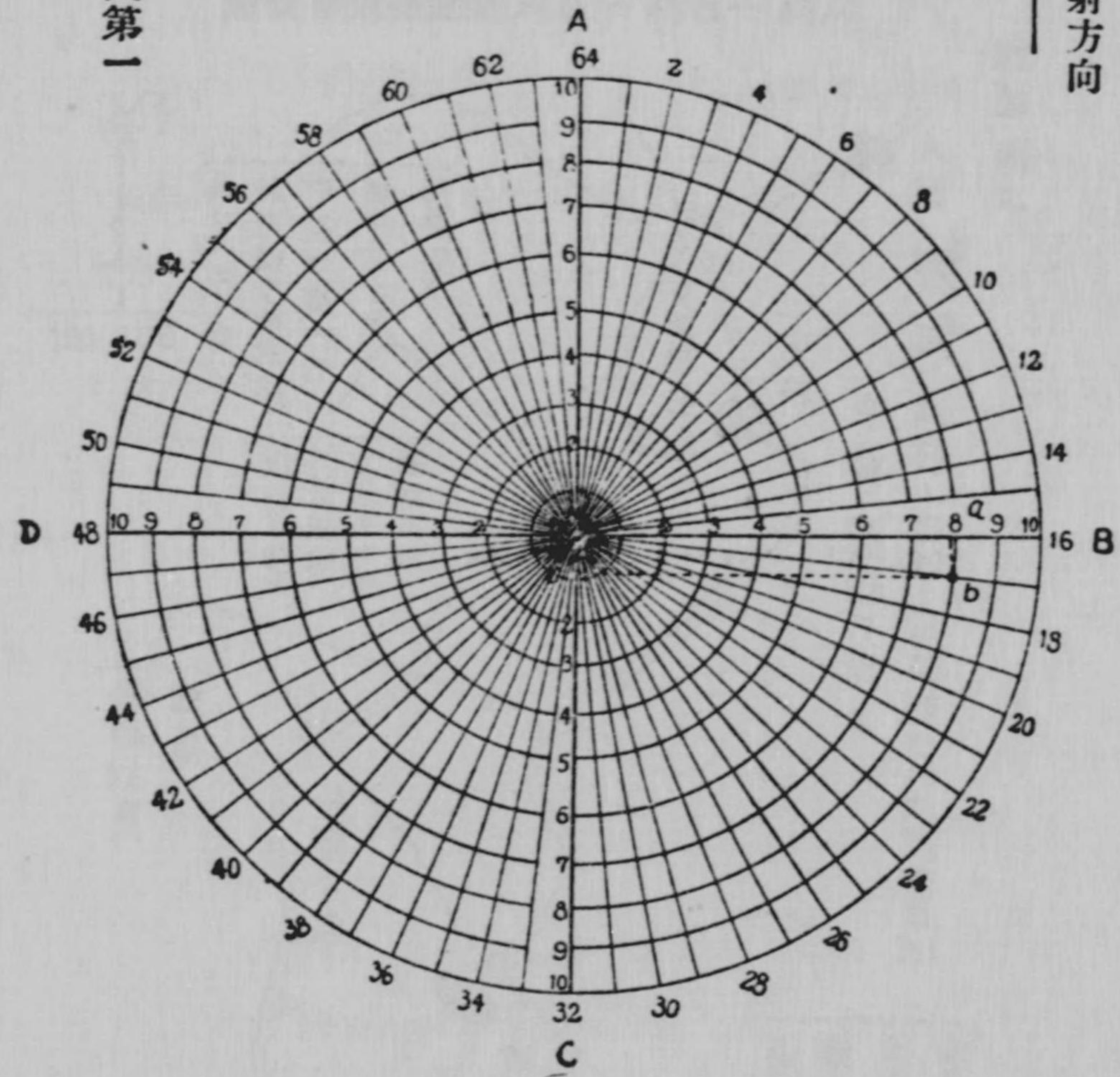

使用例

射線方位角 $A=59.5$
 風向 $Rw=12$ } ナレバ
 風速 $W=8$ }
 $Rw-A=17$ (負トナルヲ以テ
 64ヲ加ヘタリ)
 故ニ圖ニ依リテ
 射線風分速 $Wx=0.8(ab)$
 方向風分速 $Wz=+7.9(bc)$

正負範圍

$Rw-A$ ノ値ガDAB (B
 CD)ノ範圍内ナレバ
 射方向ノ分速 Wx ハ+
 (-)
 $Rw-A$ ノ値ガABC (C
 DA)ノ範圍内ナレバ
 横方向ノ分速 Wz ハ+
 (-)

圖要察偵路道間村D一村B一村A

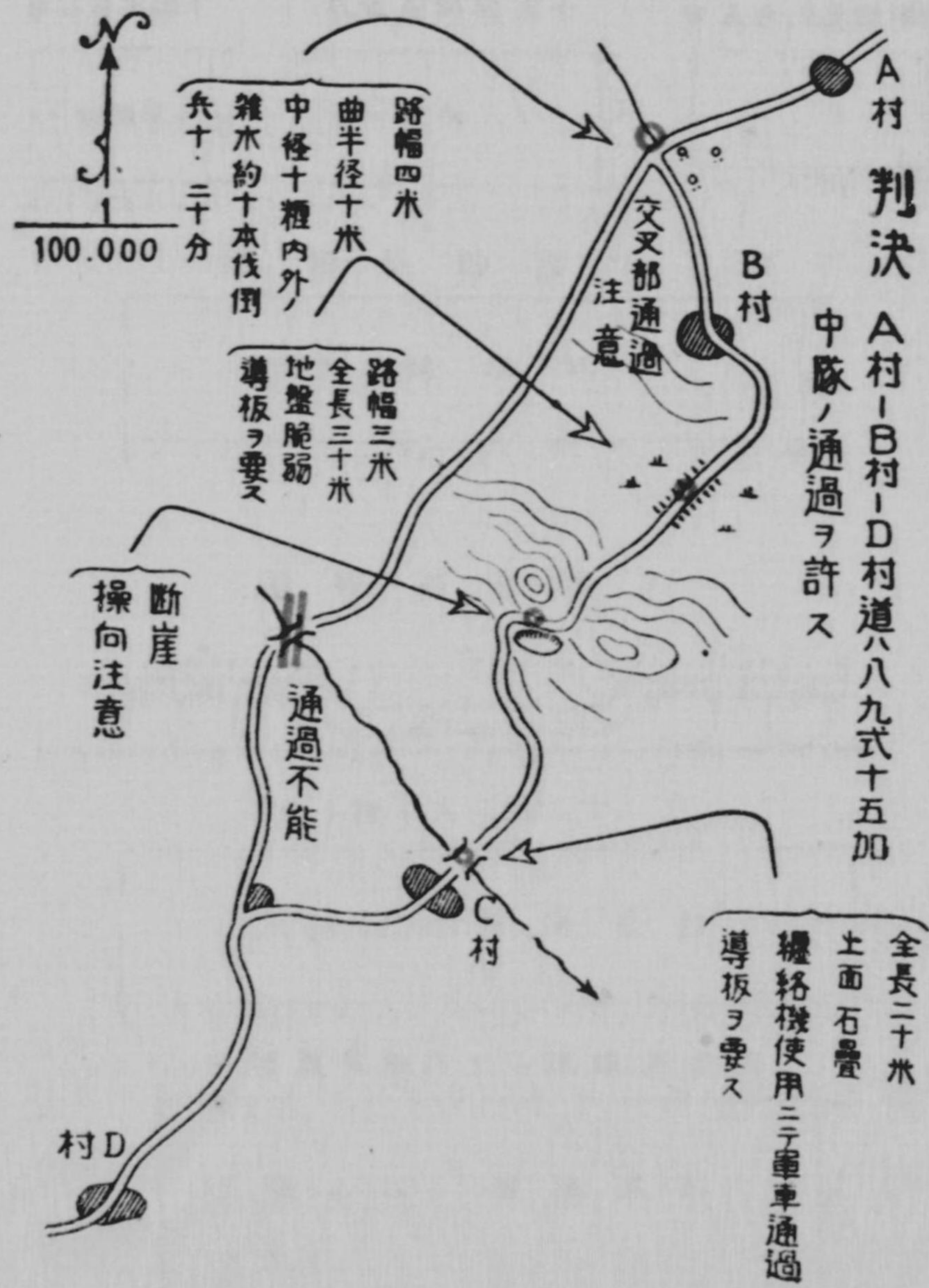

附圖第二

判決 A村-B村-D村道八八九式十五加
中隊ノ通過ヲ許ス

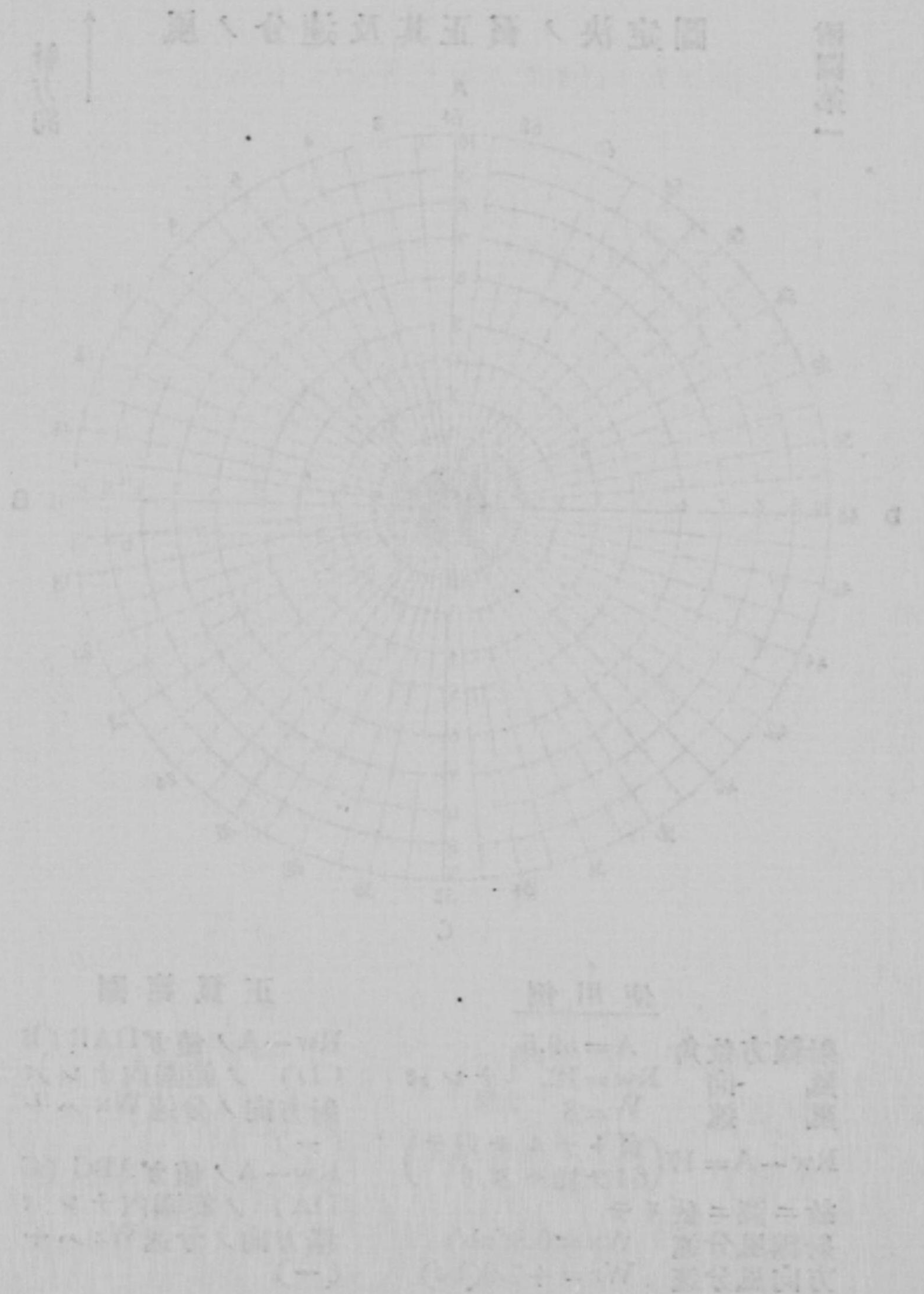

圖要式形車貨
(度寸要概)

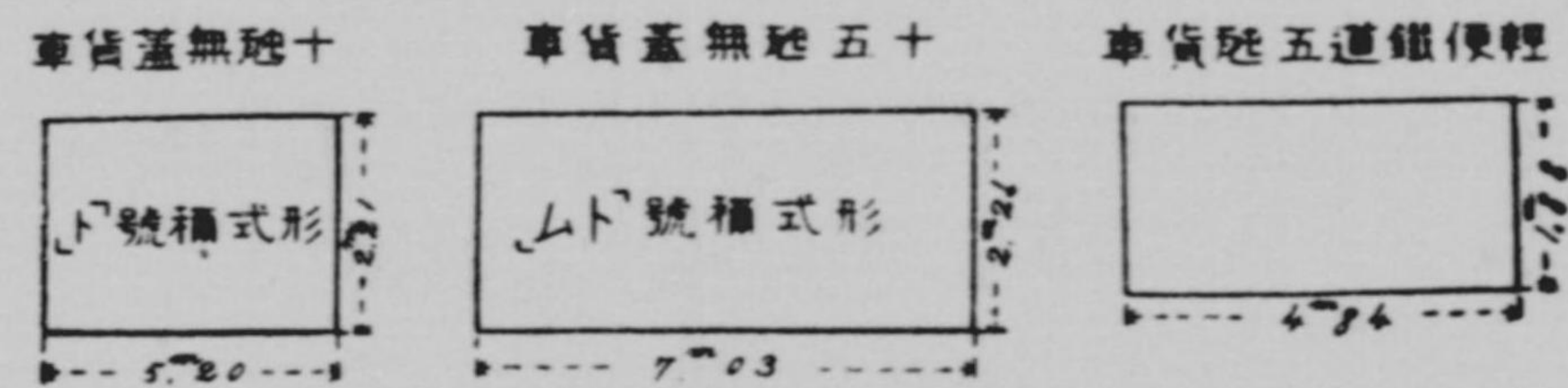

車物長五十二

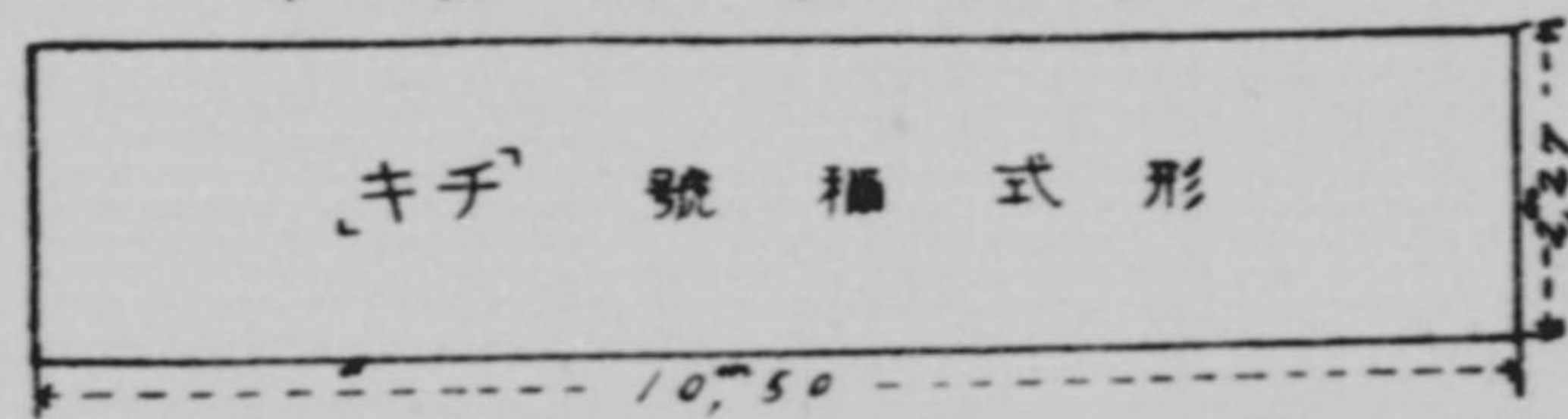

圖視側車物大

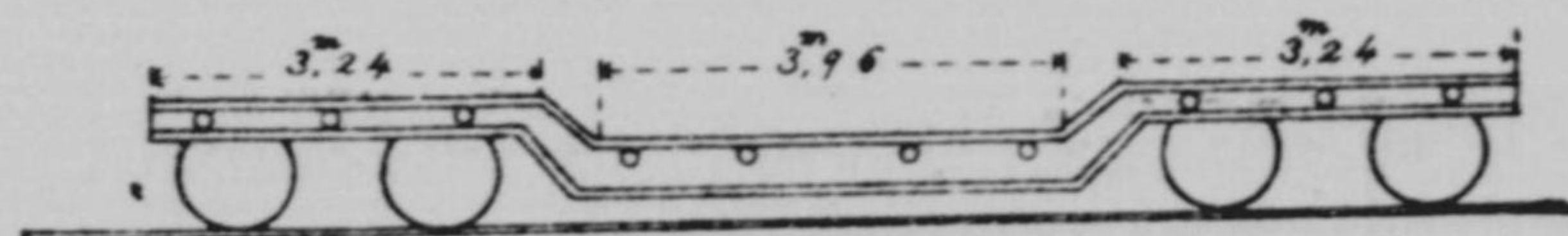

車物大五十三

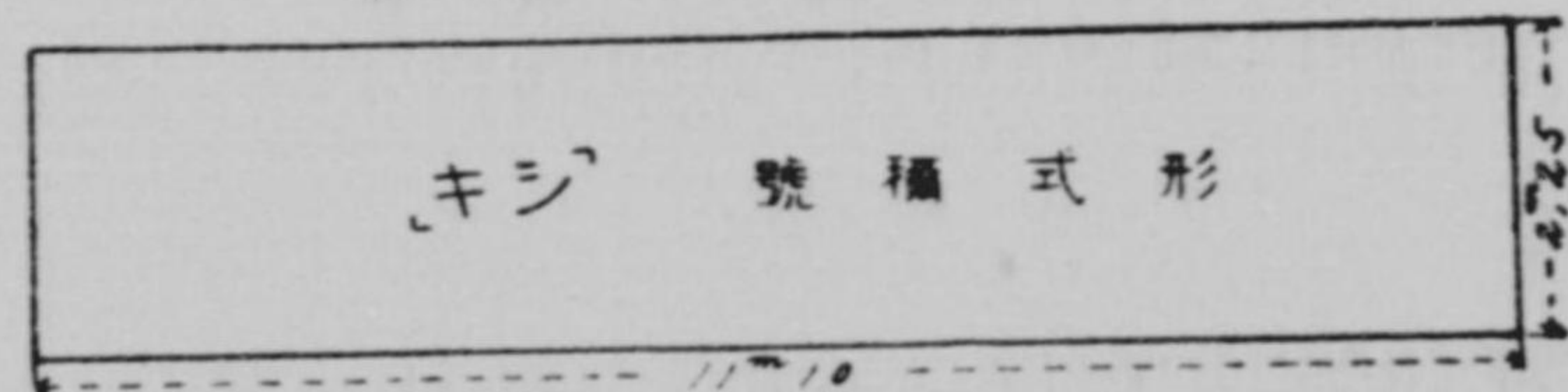

車貨蓋無匙六十二道鐵洲滿南

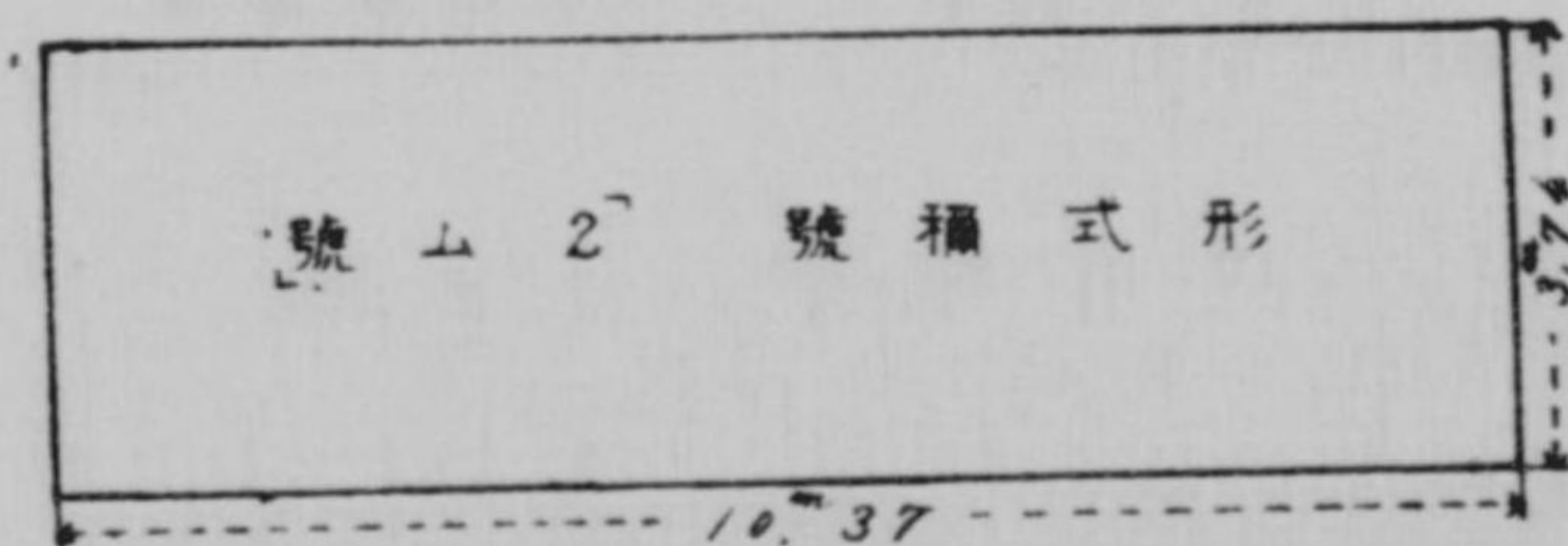

附圖第一時一〇七號量測用車圖

附圖第二



圖要載搭料材重榴四十二式五四

(三 其)

架播榴四十二式五四
(例 / 載搭 = 1.5 倍 / 車搬運)

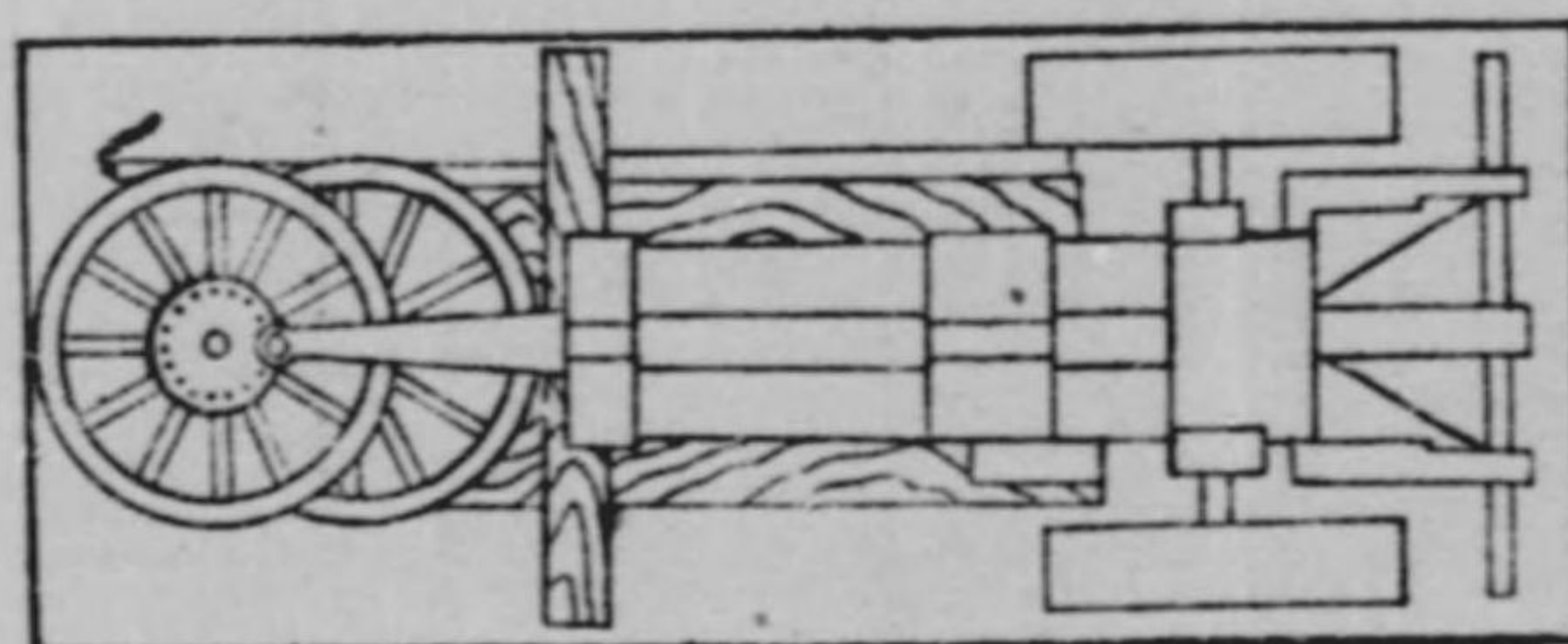

備考
前車ハ分解ス

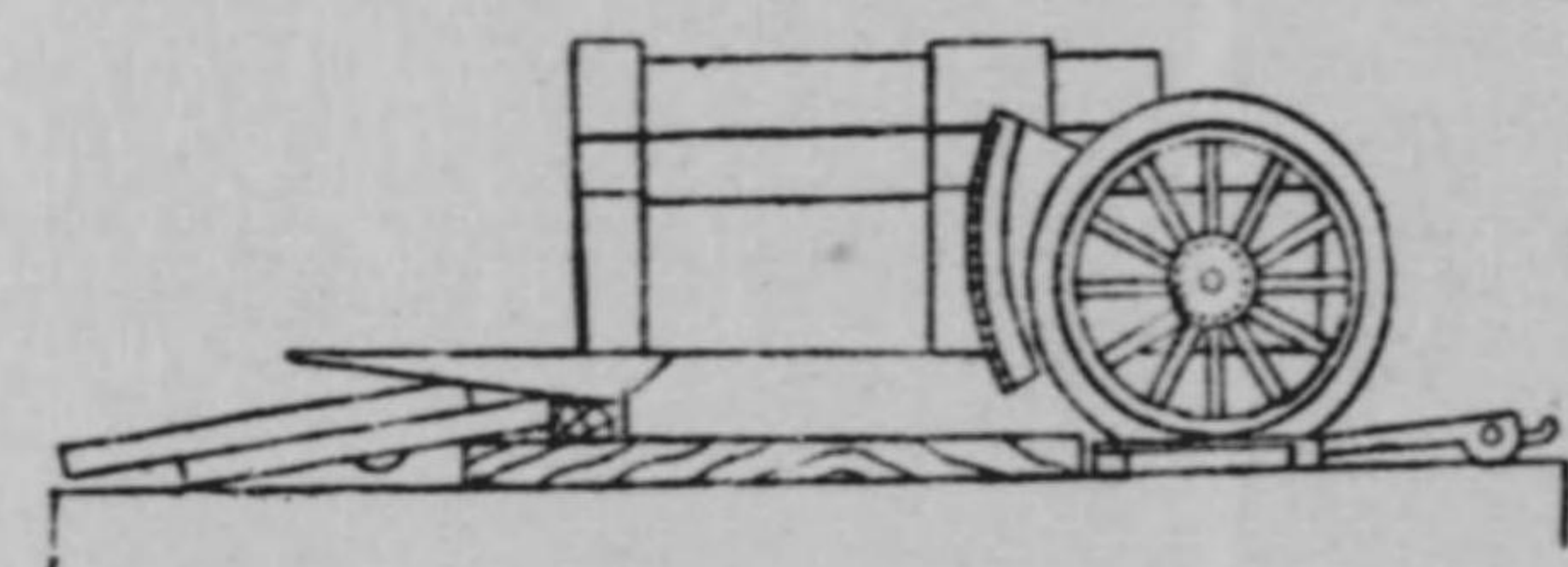

(四 其)

區架榴四十二式五四
(例 / 載搭 = 1.5)

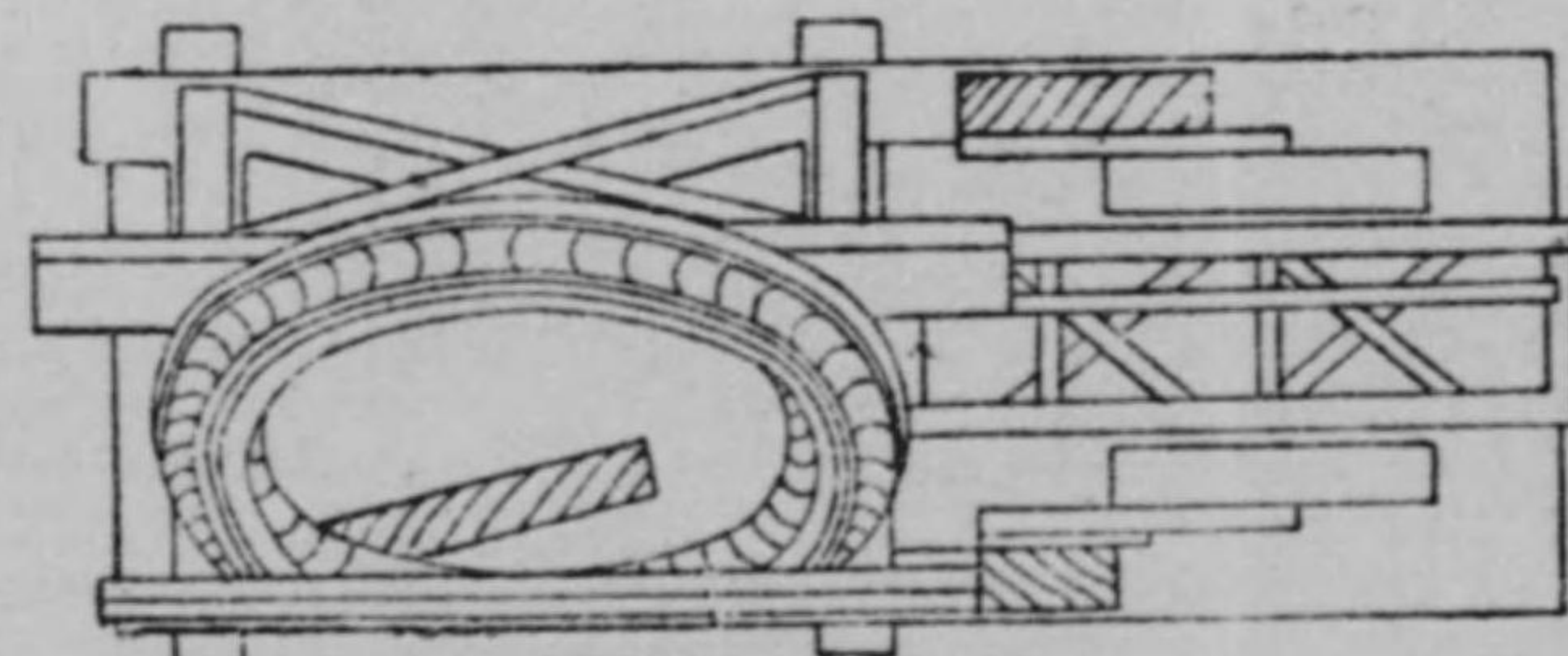

備考
(一) 前車ハ分解ス
(二) 本ニ決定栓ヲ用フルヲ要ス

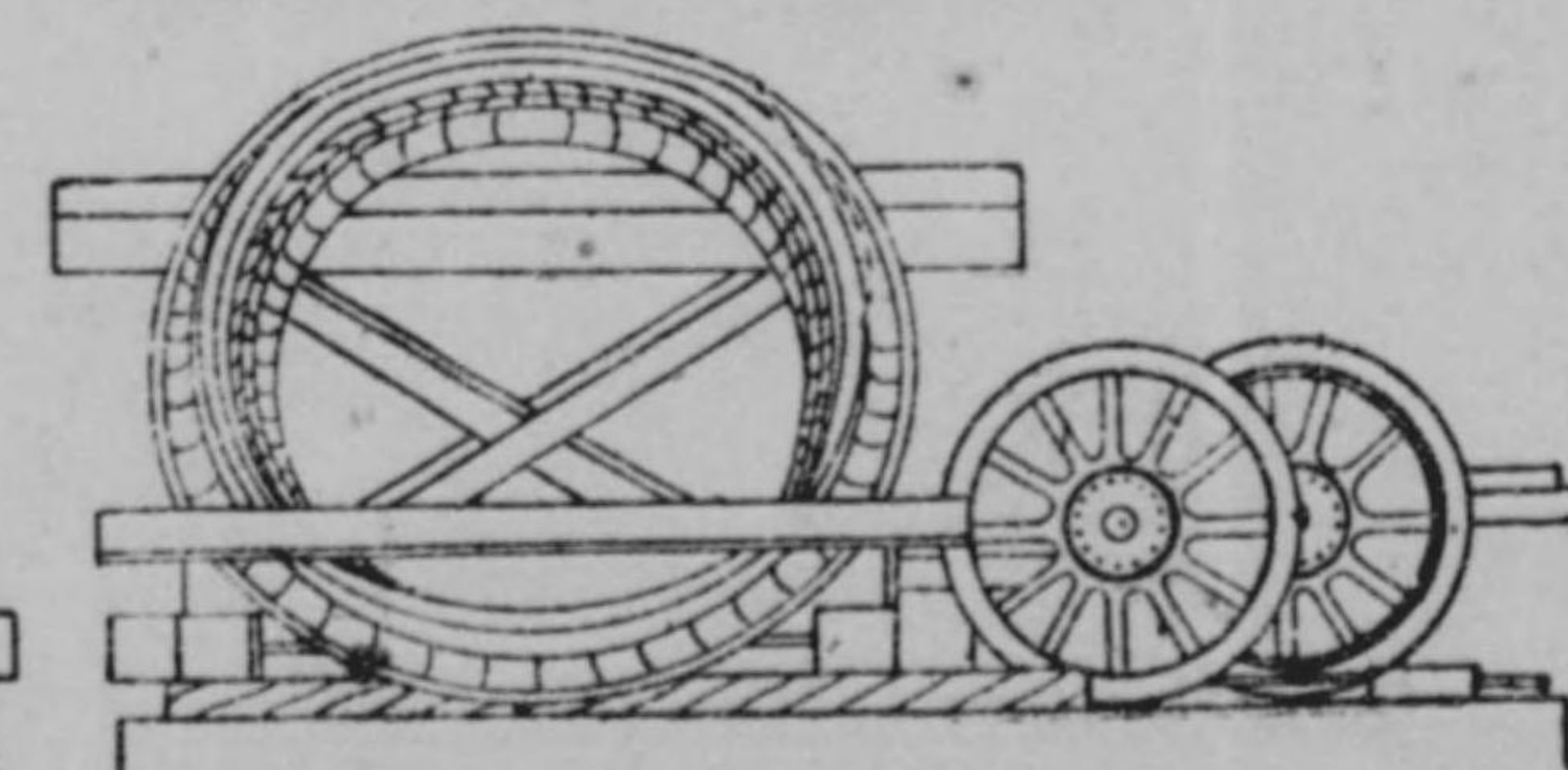
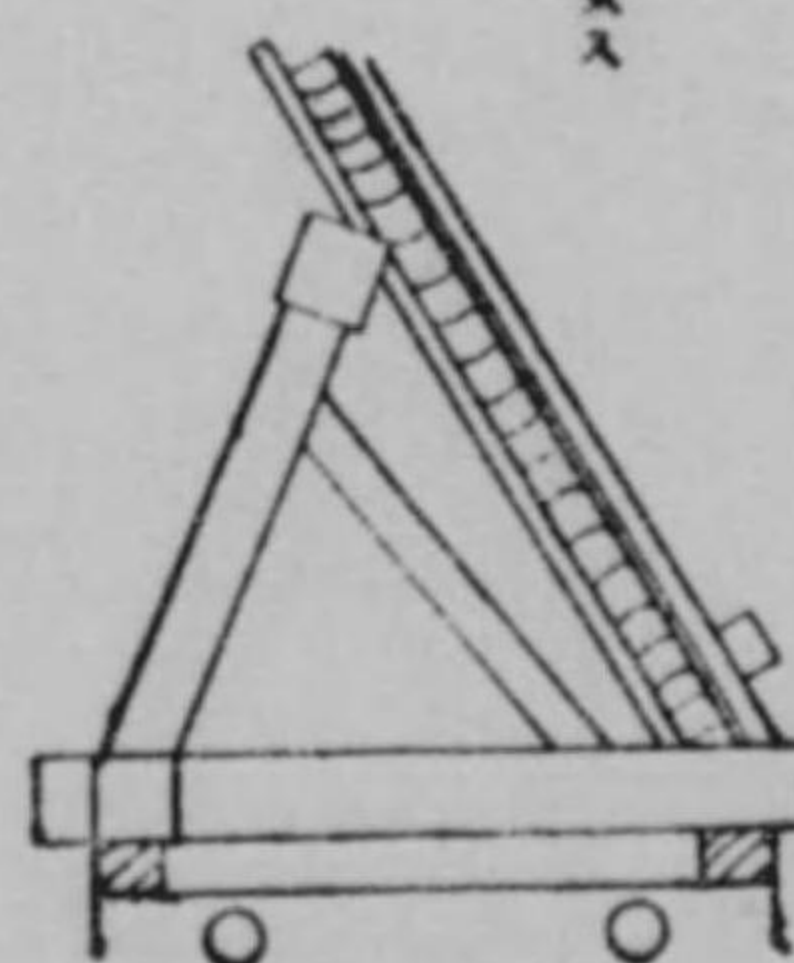

(一 其)

身砲榴四十二式五四
(例 / 載搭 = 1.5 倍 / 車搬運)

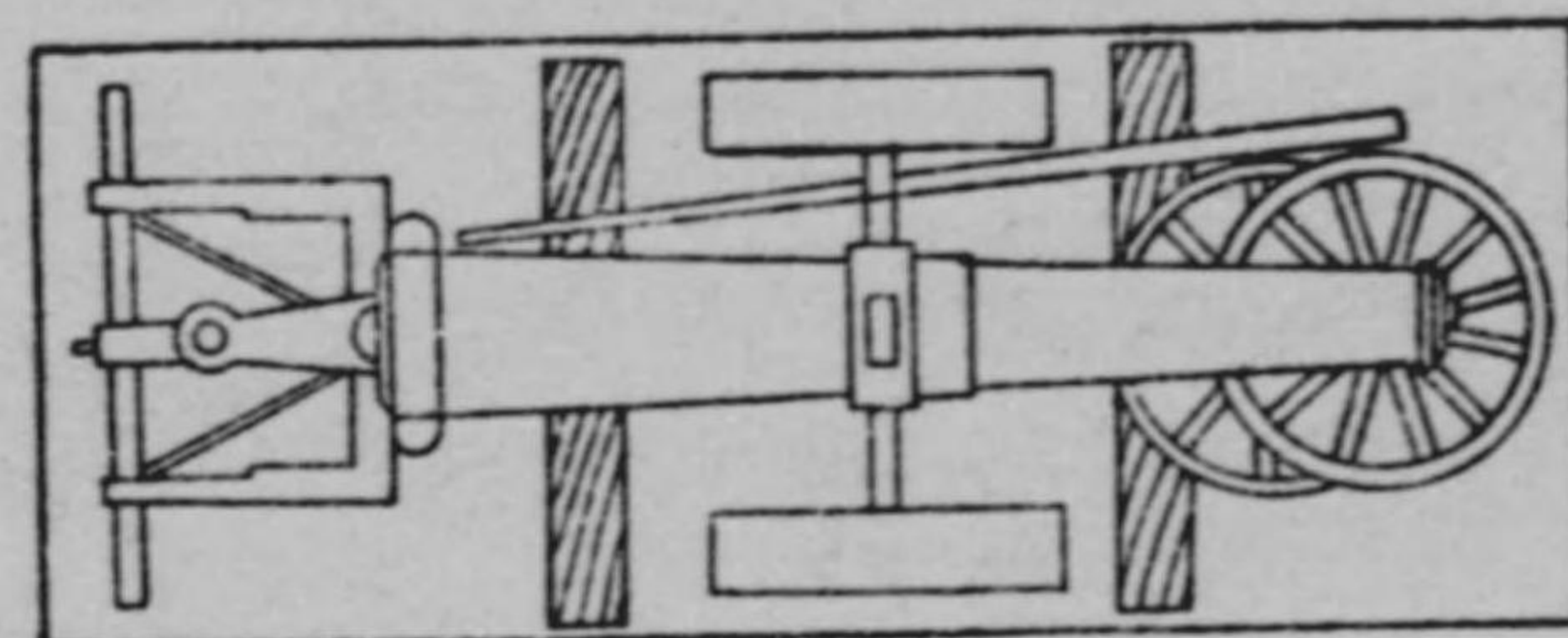

備考
前車ハ分解ス

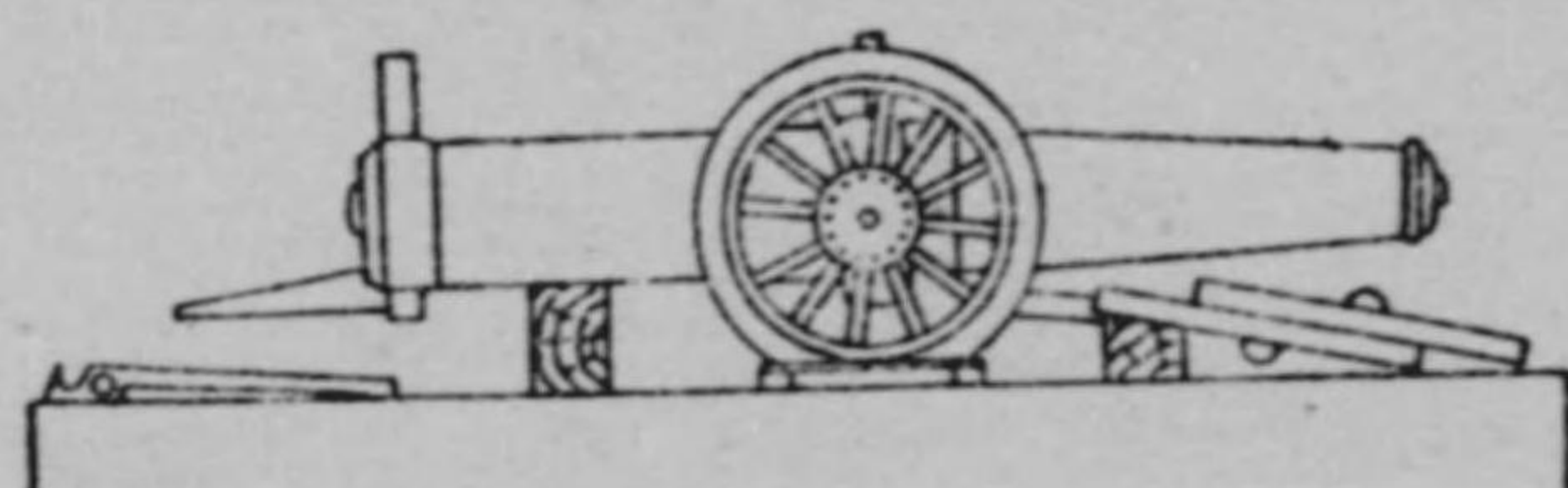

(二 其)

架砲榴四十二式五四
(例 / 載搭 = 1.5 倍 / 車搬運)

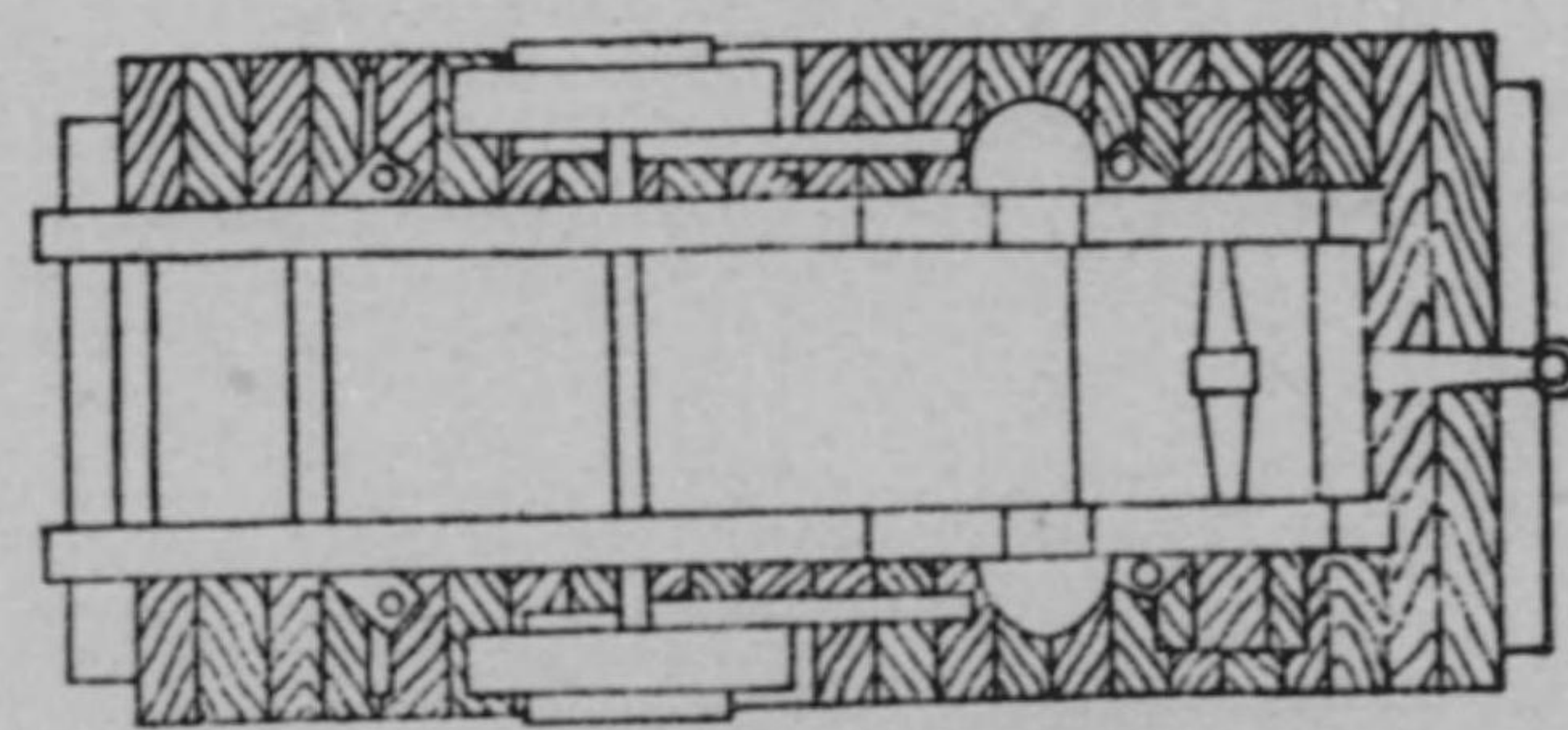

備考
前車ハ分解ス

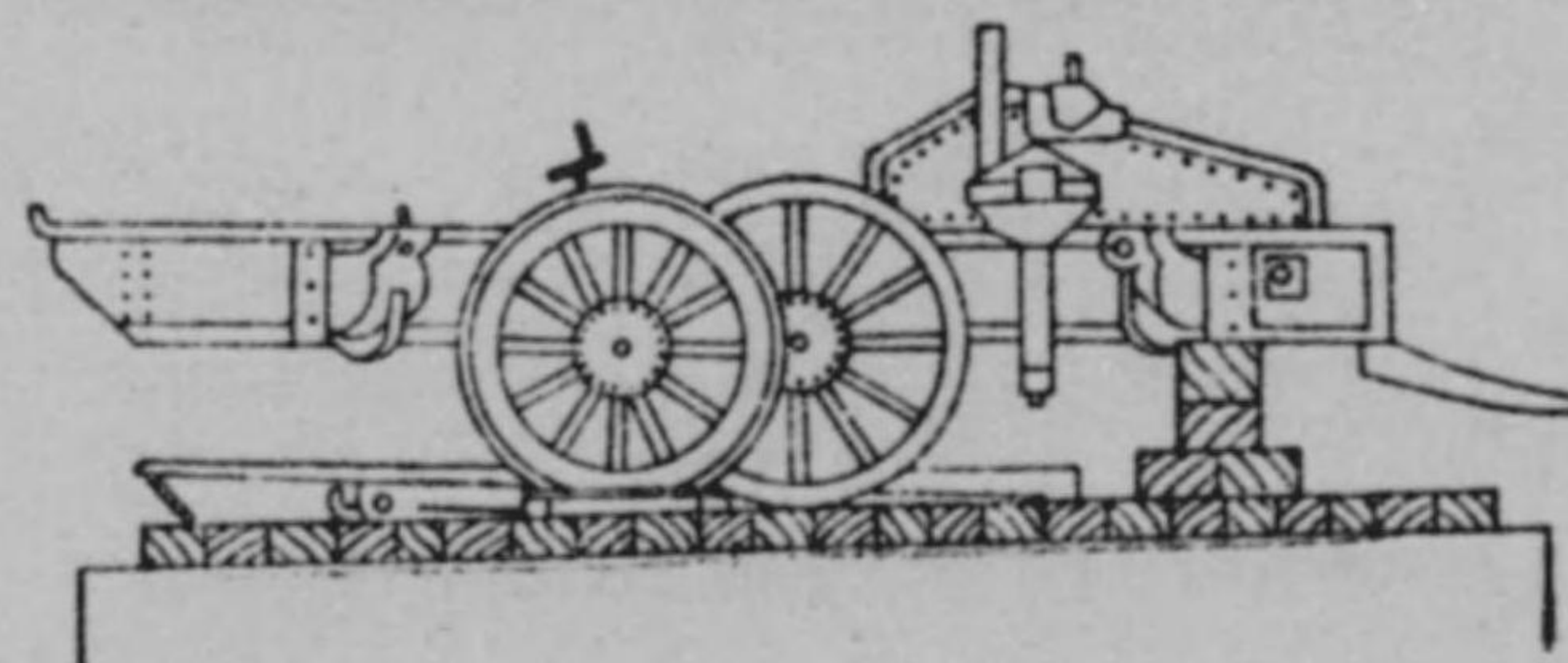

圖要載搭車架砲車身砲榴四十二式五四

附圖第六

車架砲車身砲榴四十二式五四
(例 / 最軽キ予備ノ車搬運)

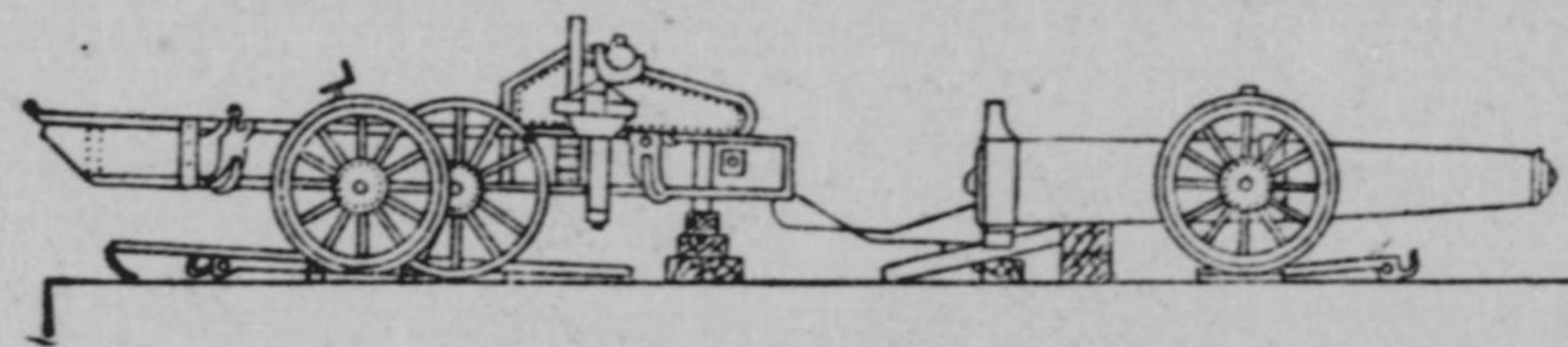
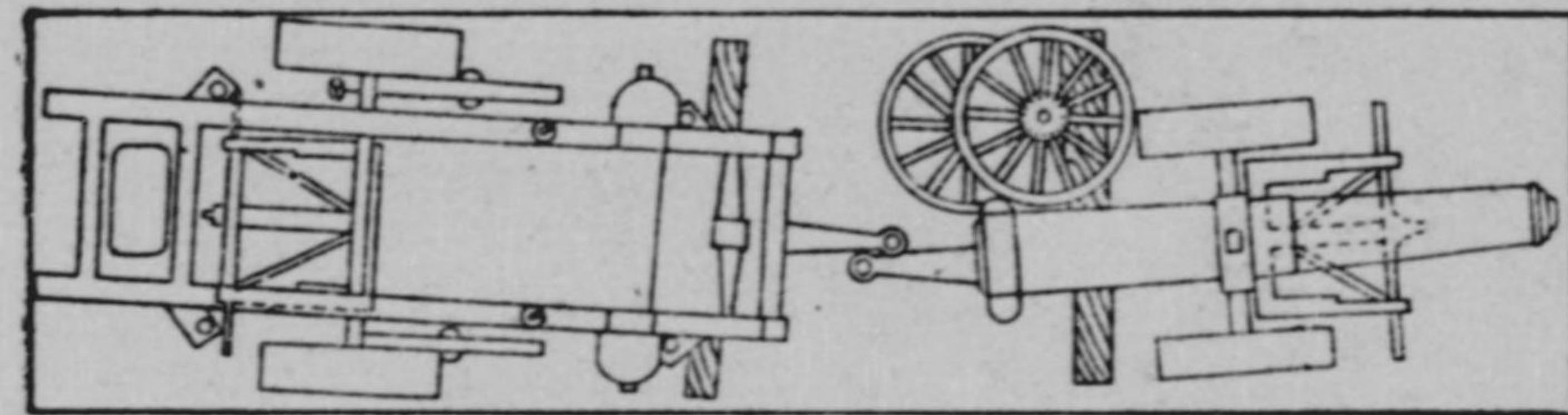

ス解分ハ車前(一) 砲
得ラトコク重ニ所ノ免任ハ輪車(二)

圖要載搭匡架榴四十二式五四

(三、其)

匡架榴四十二式五四
(例ノ托傳ニ特定保車物大)

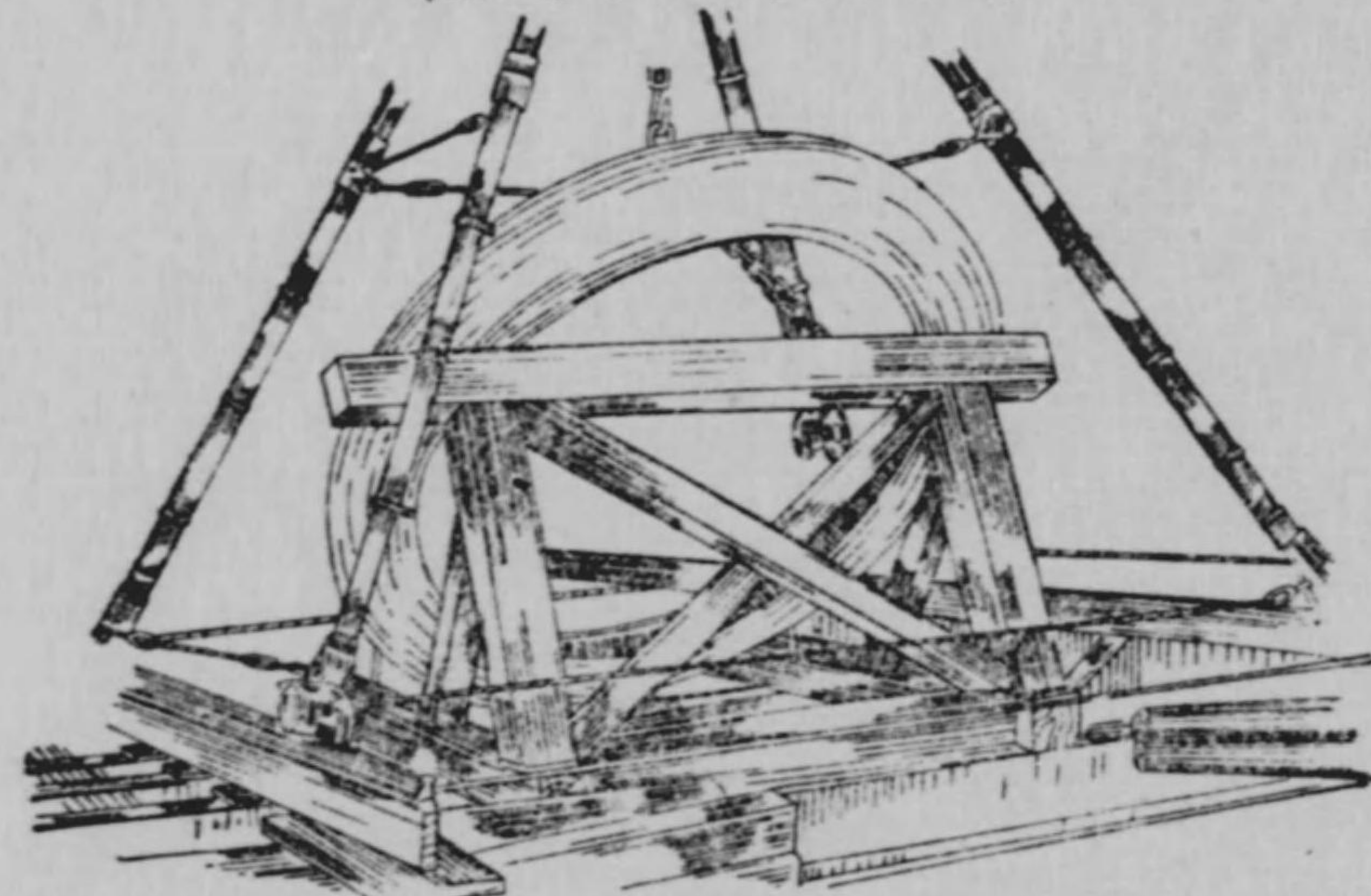

(四、其)

匡架榴四十二式五四
(例ノ定圖ニ車物大)

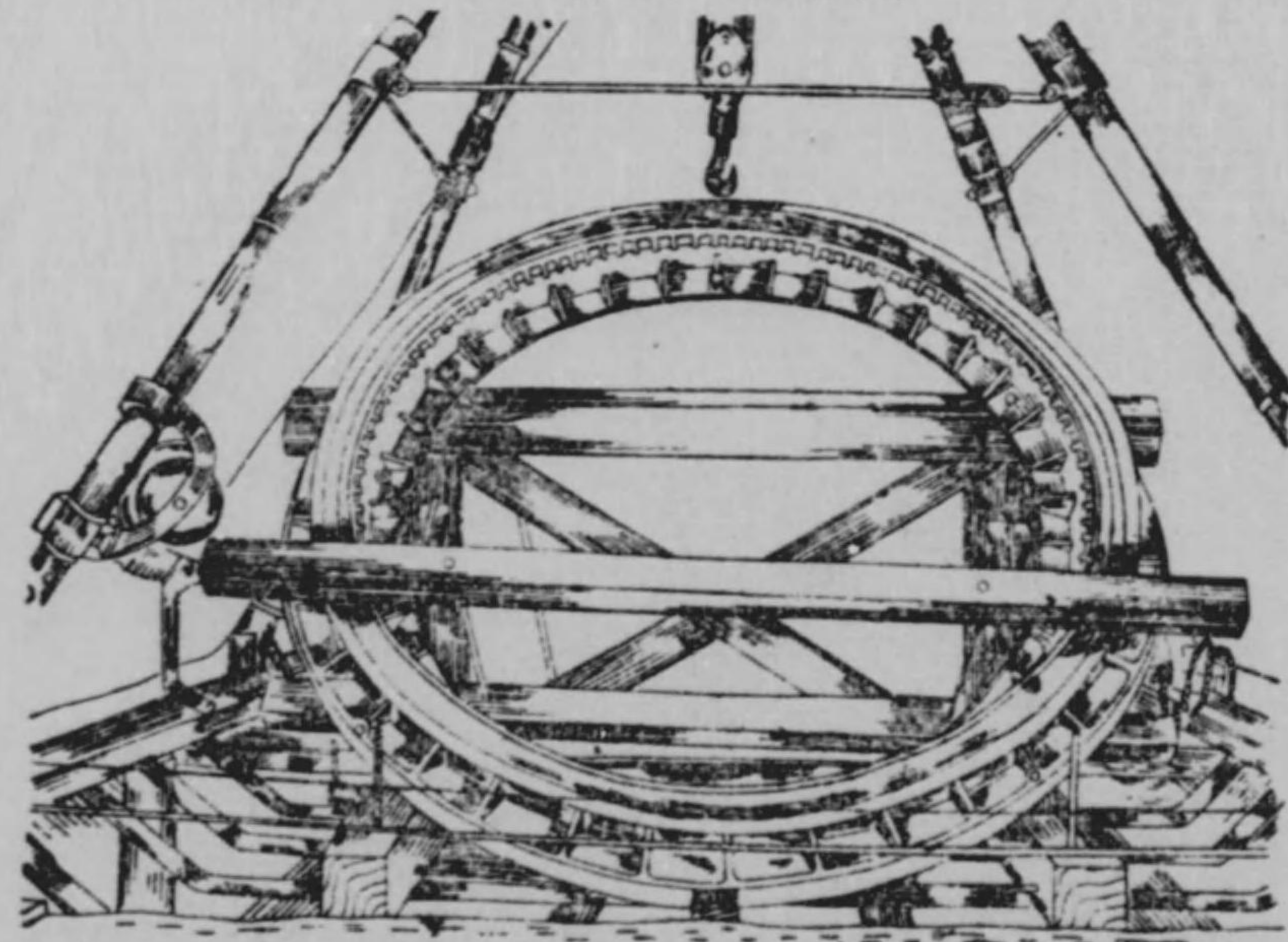

(一、其)

特定保

(為ノ載積匡架榴四十二式五四
例ルタン装ニ部凹面床車物大)

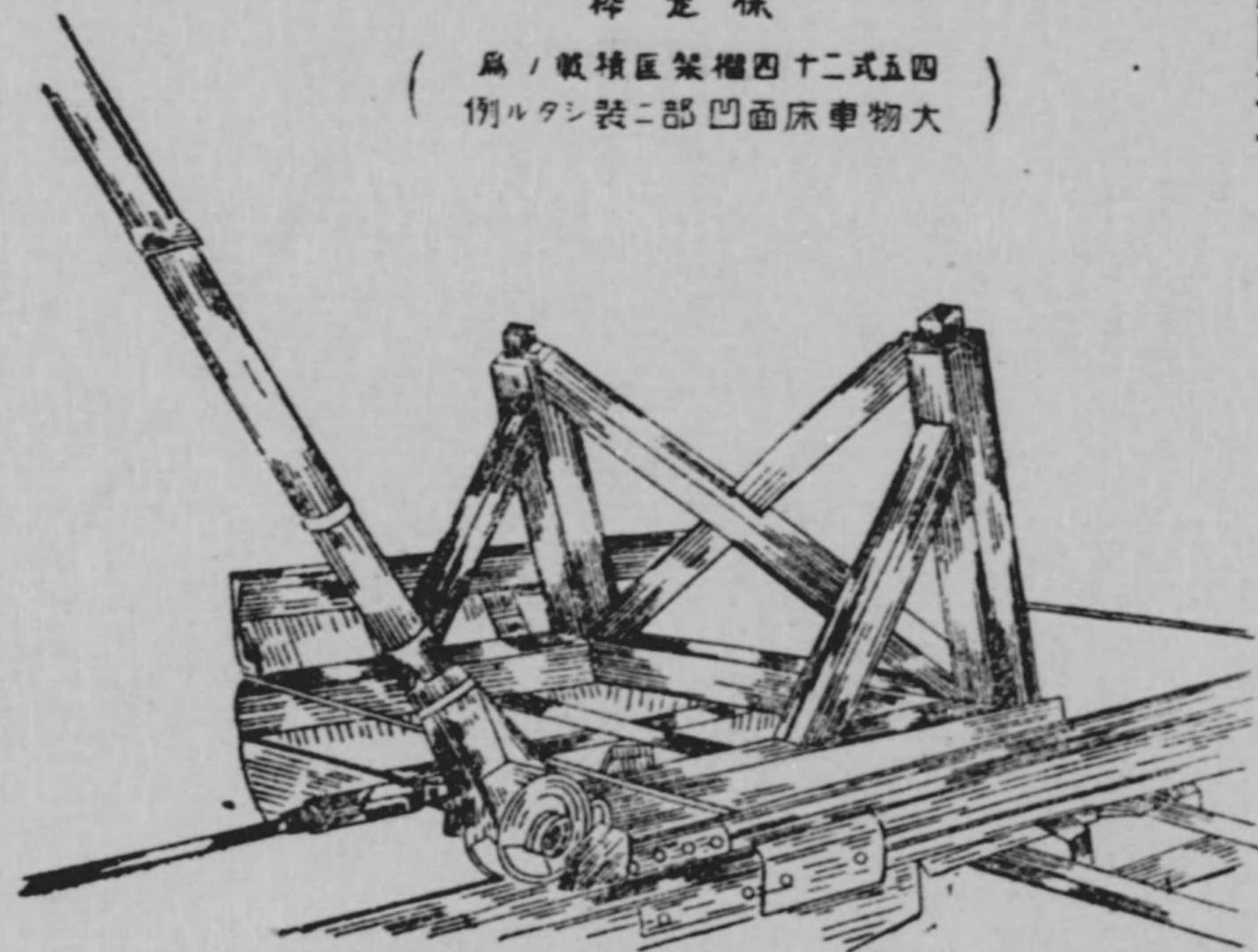

(二、其)

匡架榴四十二式五四
(例ノ進推ニ面床車物大)

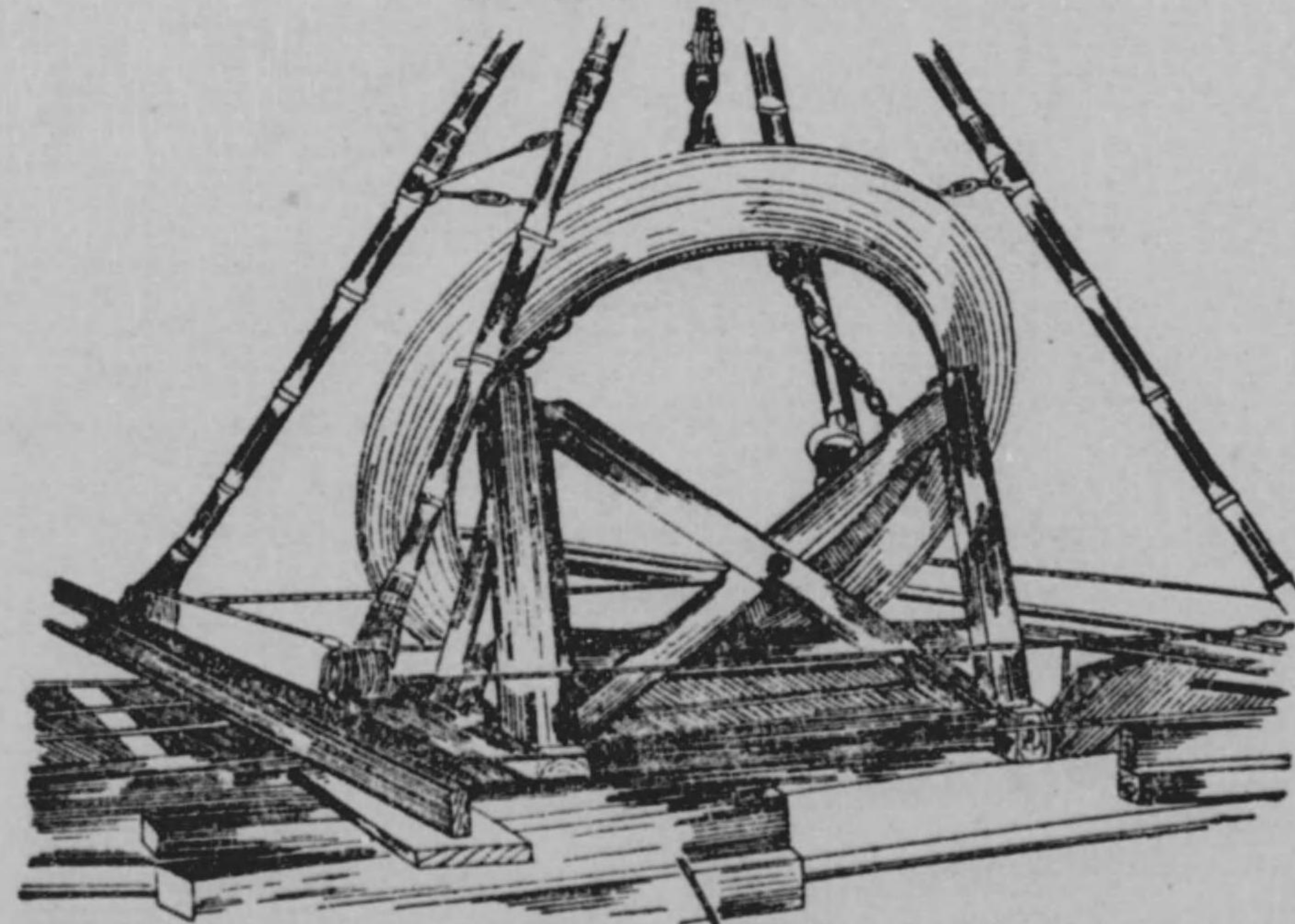

附圖第七

附圖第八

圖要載搭身砲加五十式五四

● 砲和五十式五四
(例ノ載搭砲通車ニ)

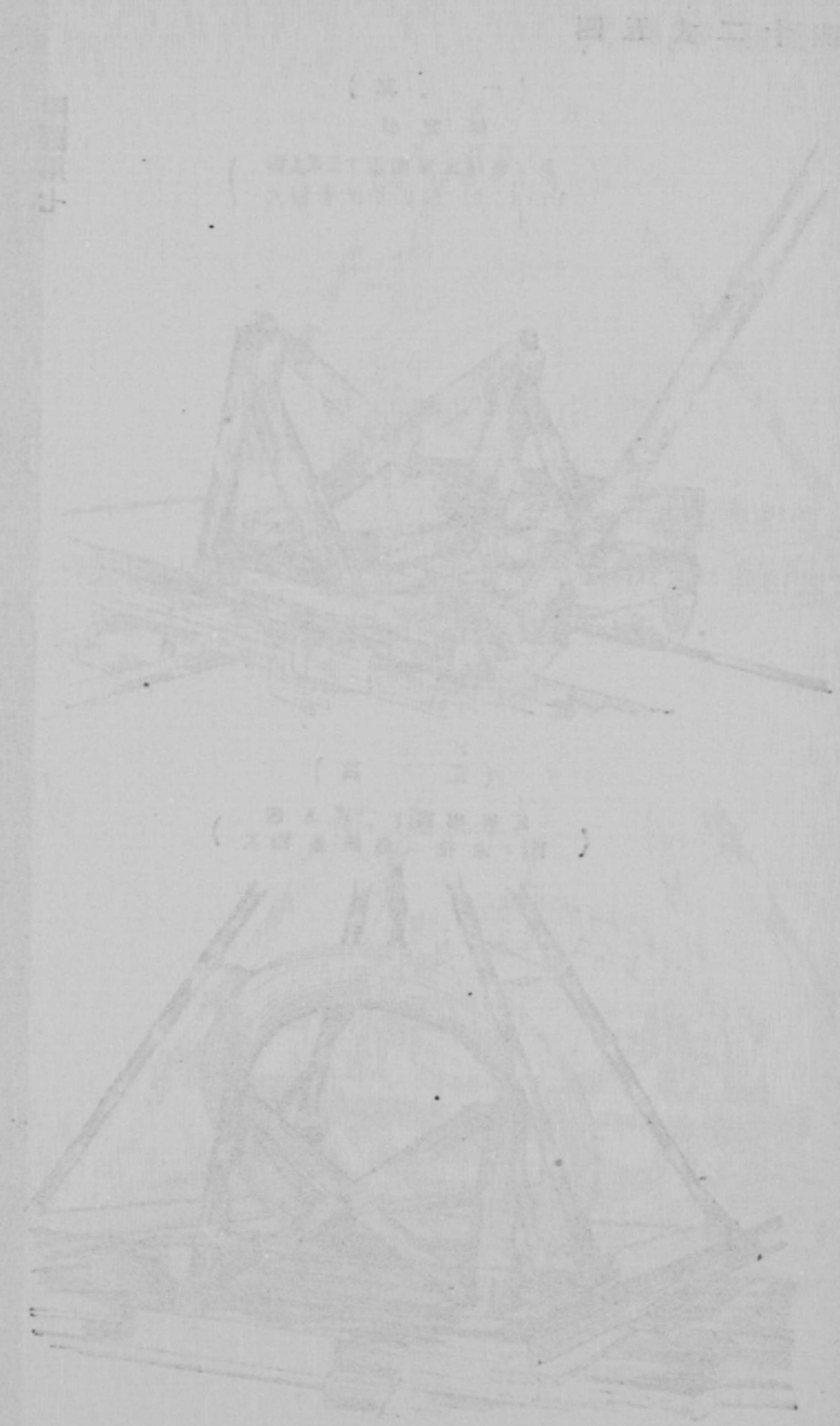
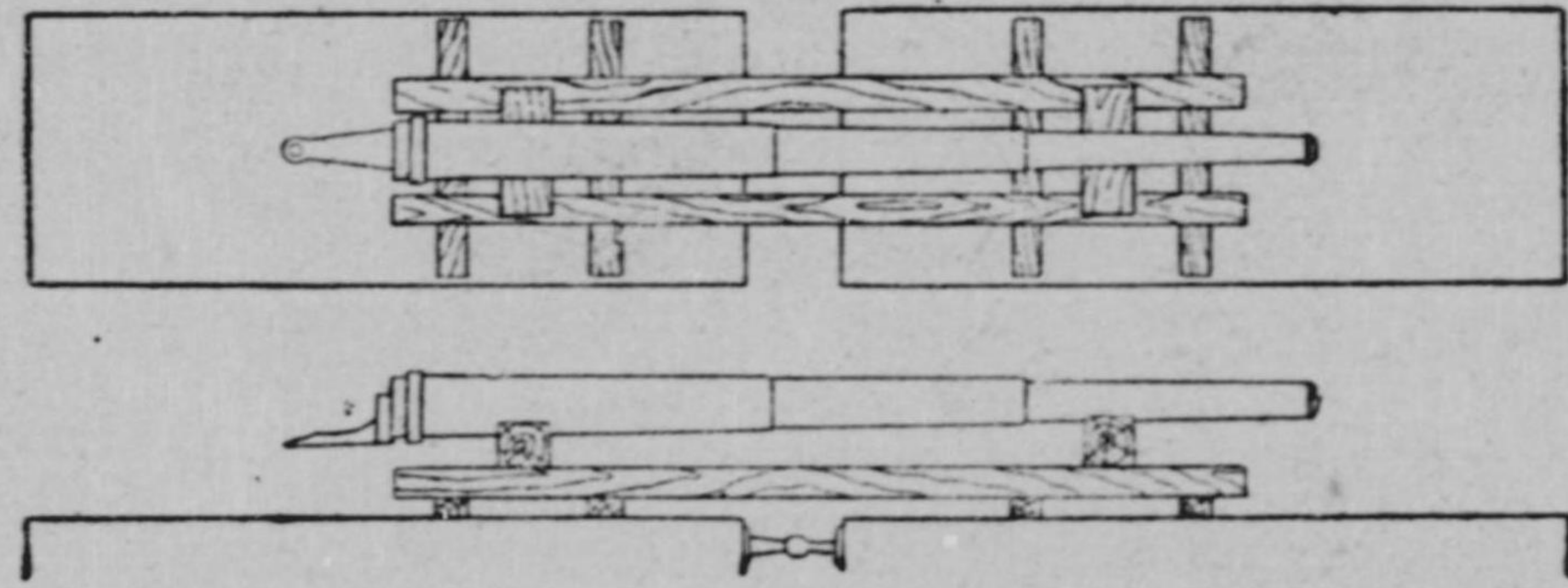

圖要載搭(ク除ヲ身砲)料材重加五十式五四

(三 其)

車揚防加五十式五四
(例 / 重搭 = 1.5 倍 / 車搬運)

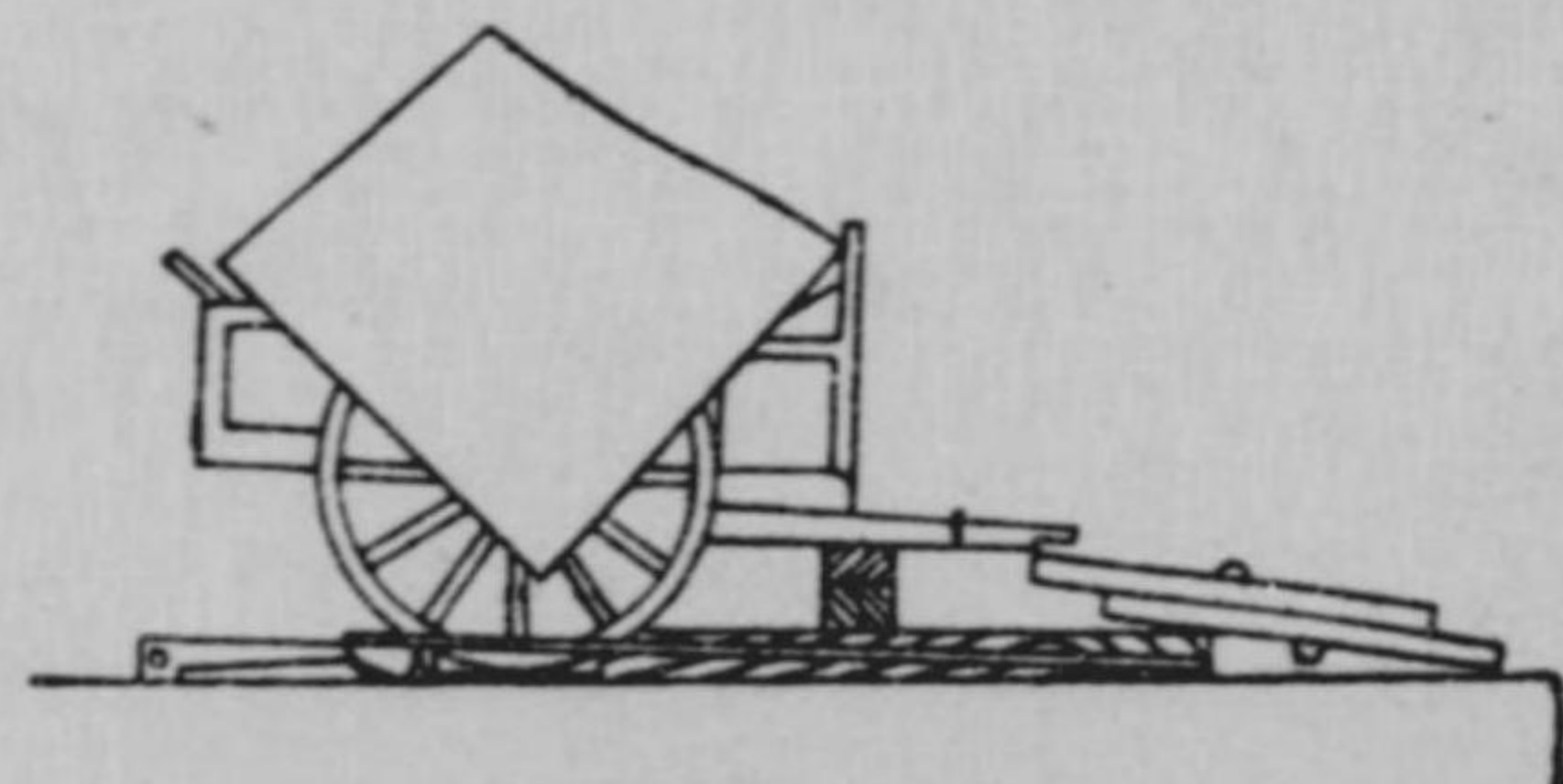
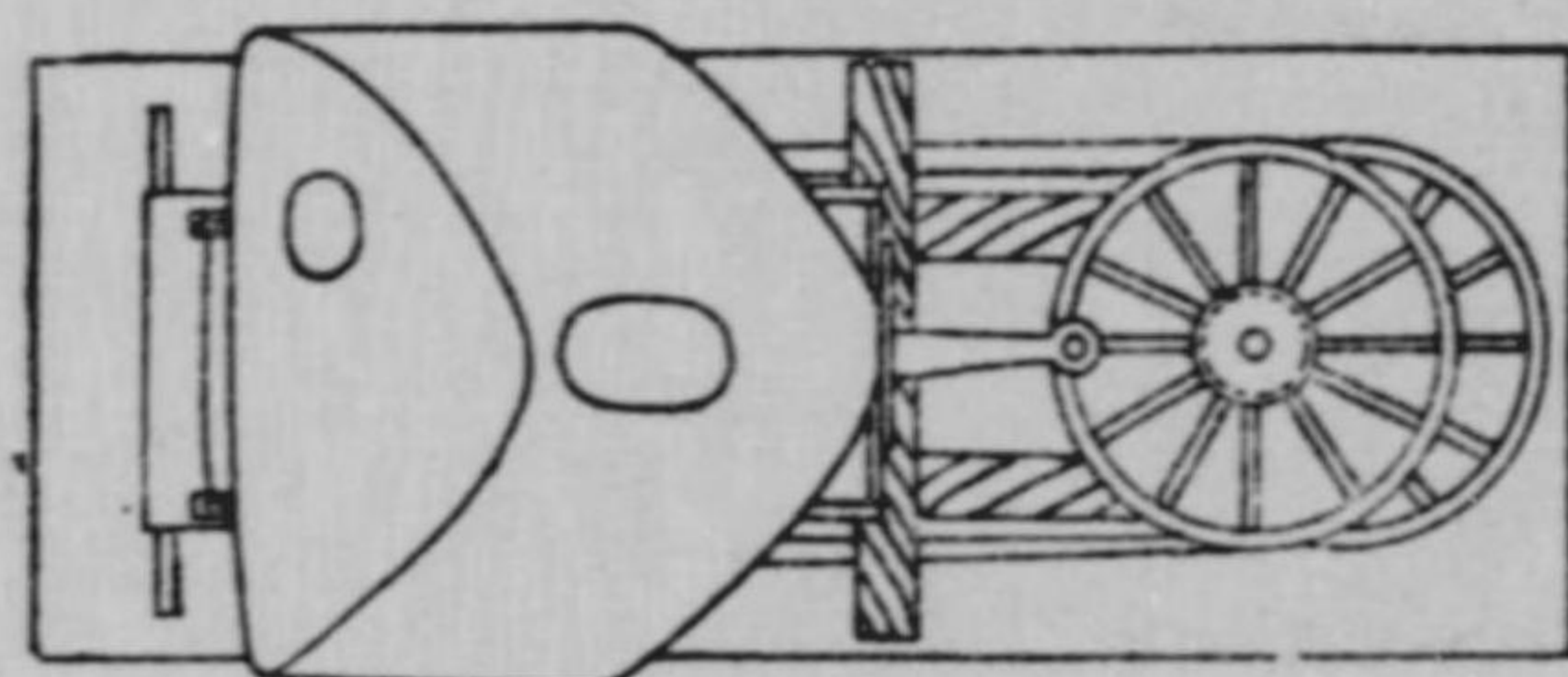

(二 其)

架揚加五十式五四
(例 / 重搭 = 1.5 倍 / 車搬運)

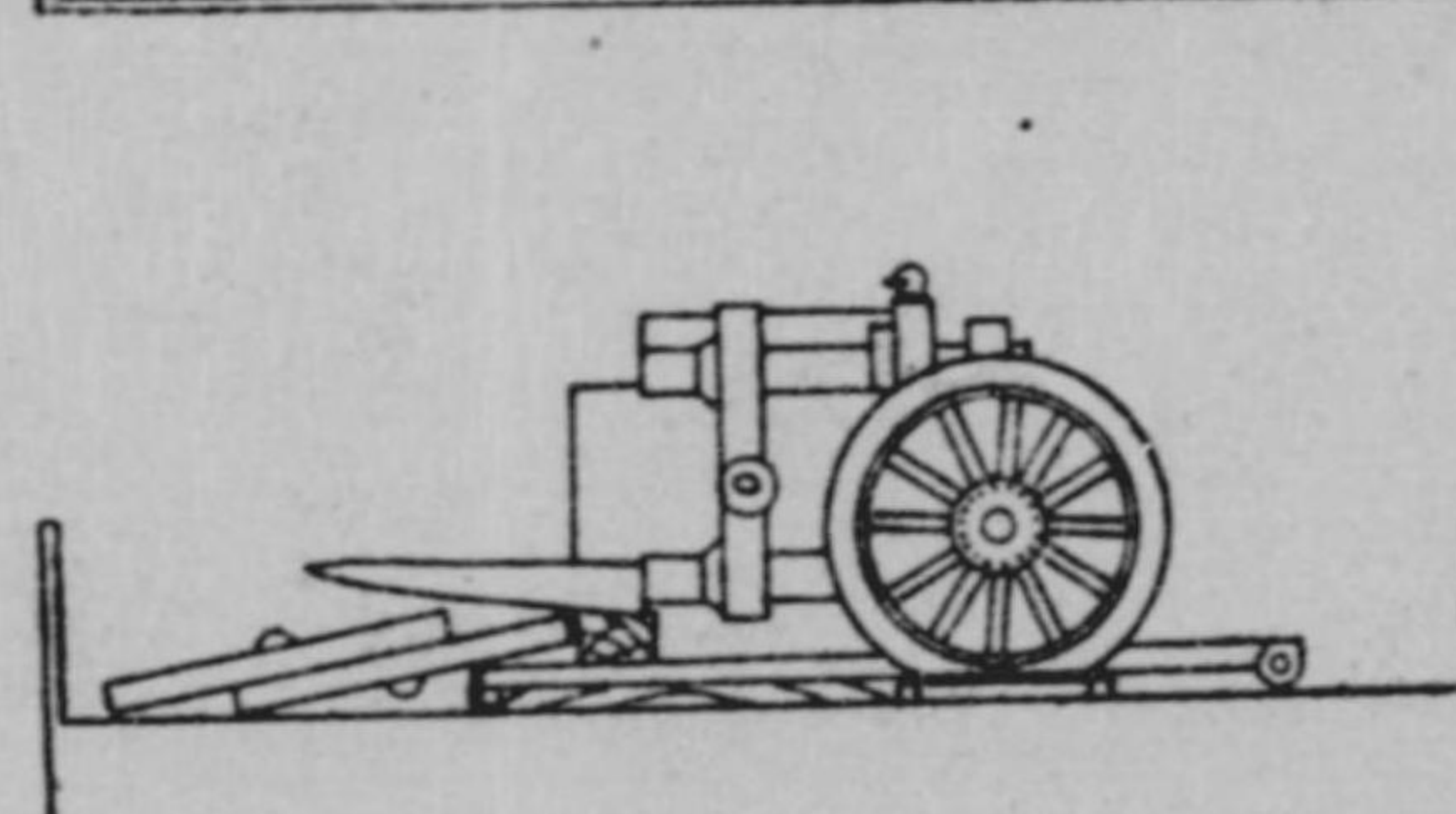
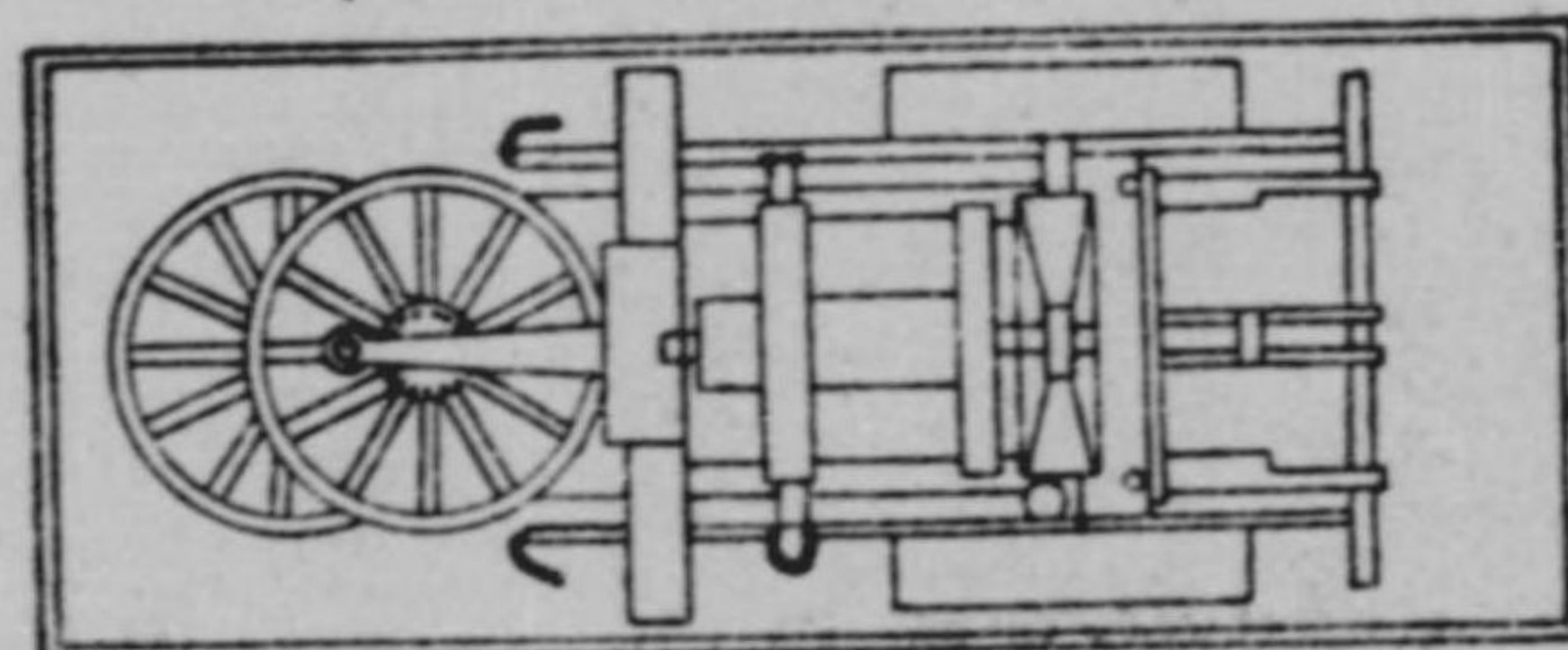

(一 其)

架壓加五十式五四
(例 / 重搭 = 1.5 倍 / 車搬運)

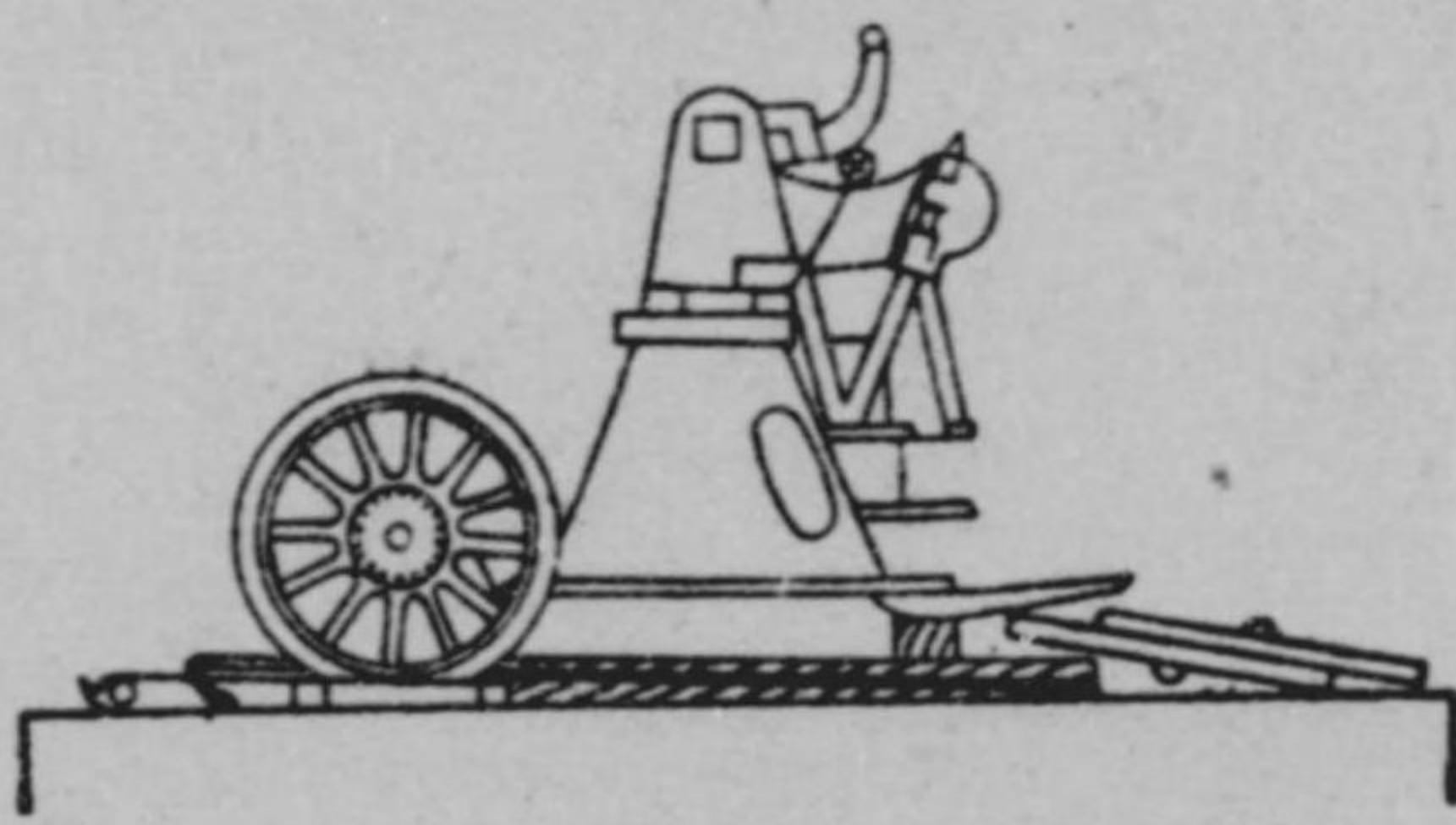
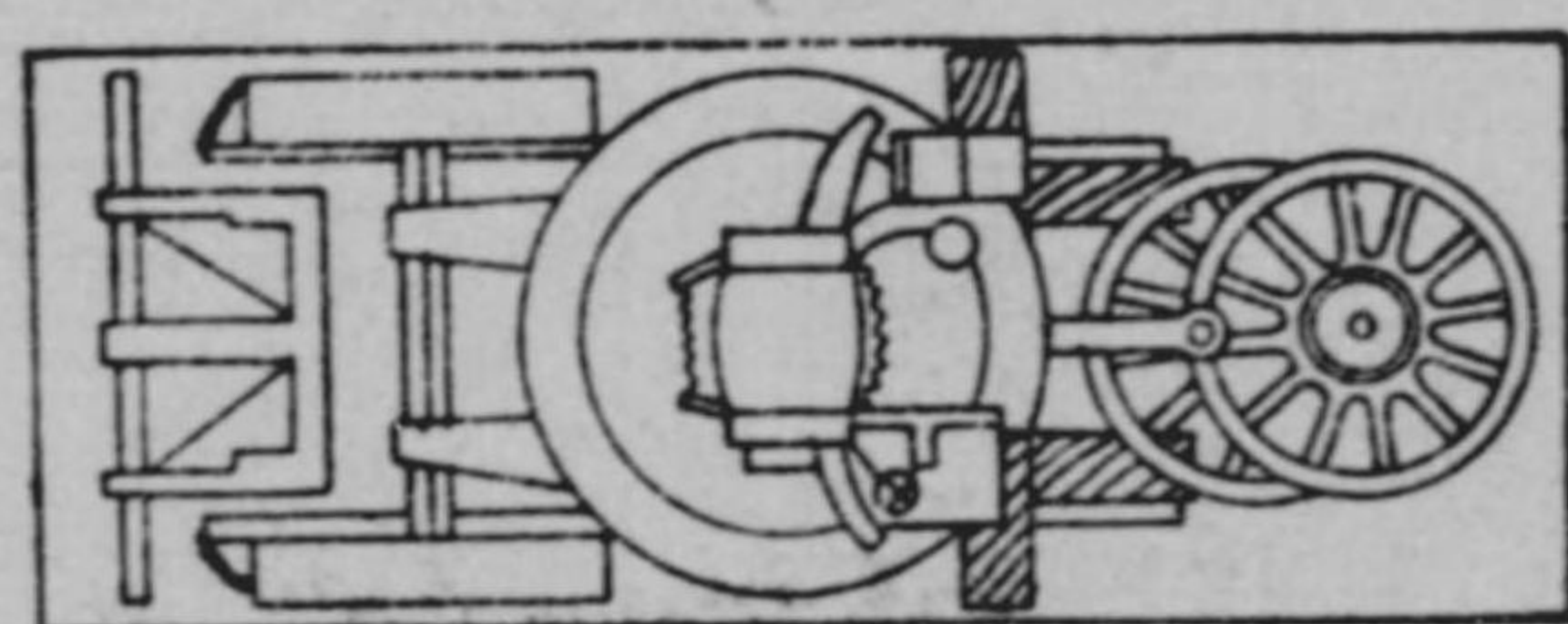

備考
前車ハ分解ス

附圖第九

物圖第入

圖五九十五號物表茶路要圖



圖要載搭車架搖加五十式五四

(例 / 載搭二車貨蓋無匙五十)

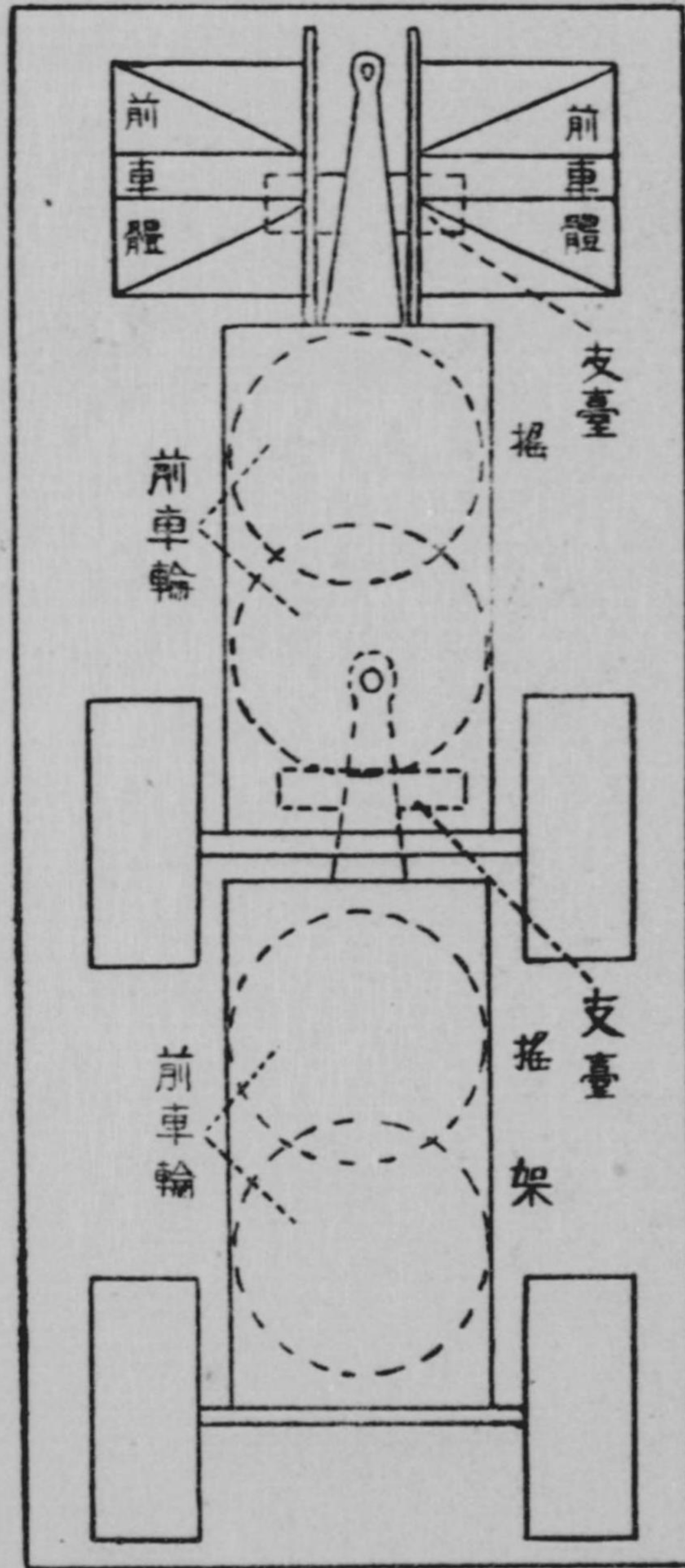

備考 前車八分解入

附圖第十

圖要載搭架搖架砲身砲加五十式五四

附圖第十一

(一 其)

身砲加五十式五四
(例 / 規格 = 廿五'徑 / 車架運)

備考

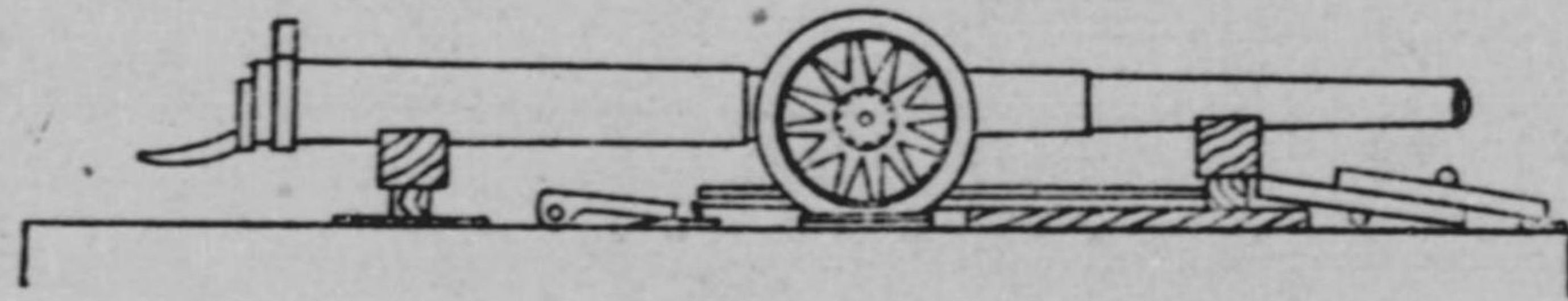
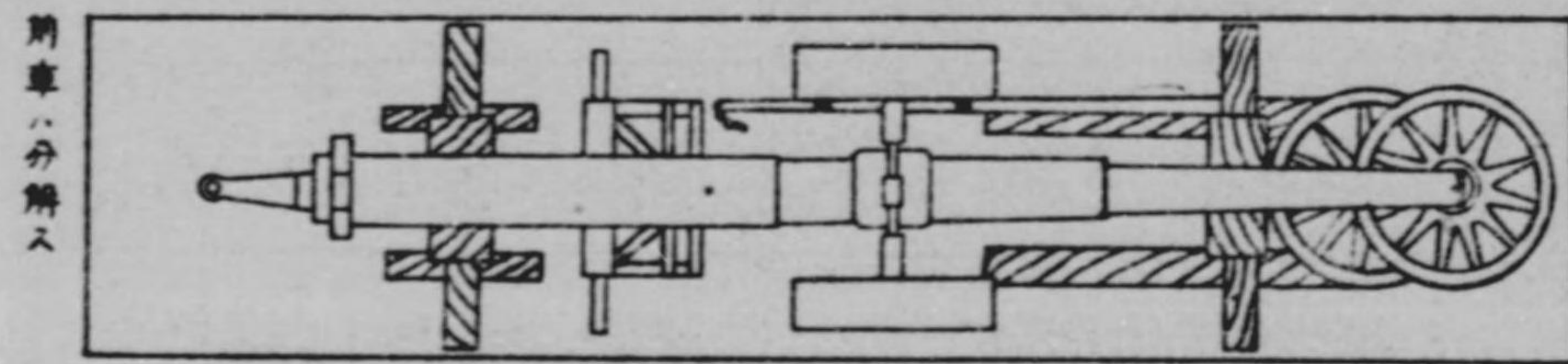

(二 其)

身砲加五十式五四
(例 / 規格 = 廿五'徑 / 車架運)

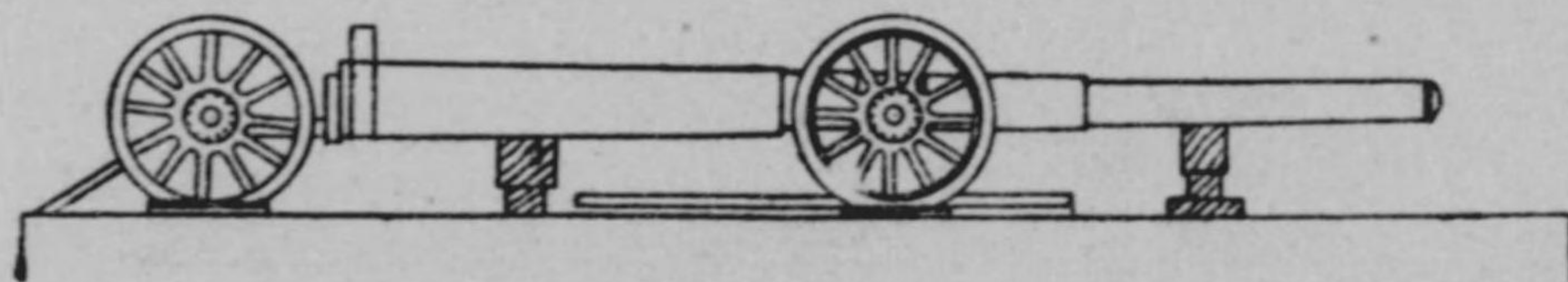
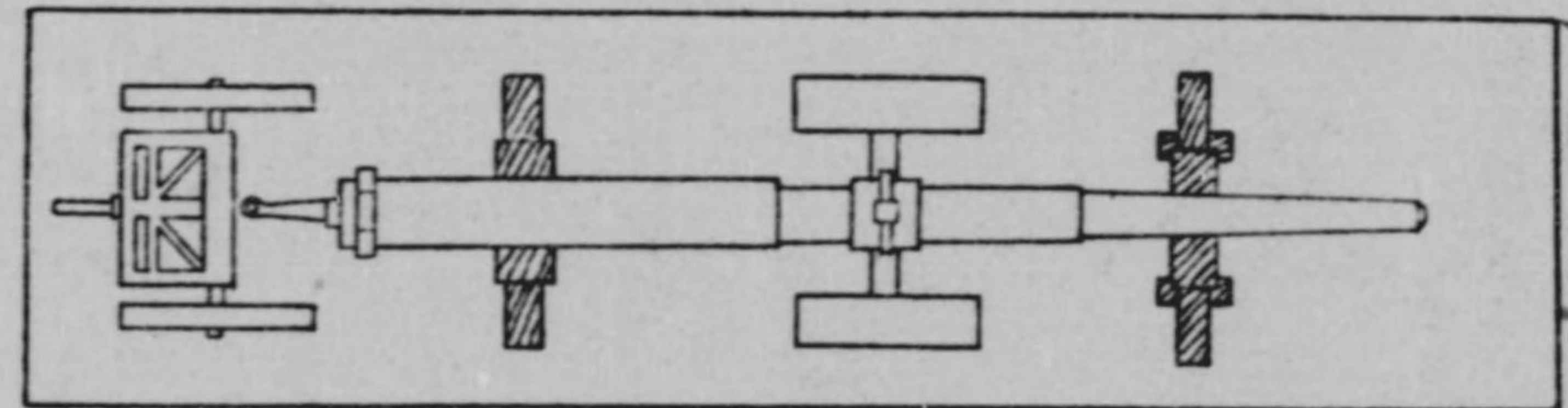

(三 其)

車架搖及車架砲加五十式五四
(例 / 規格 = 廿五'徑 / 車架運)

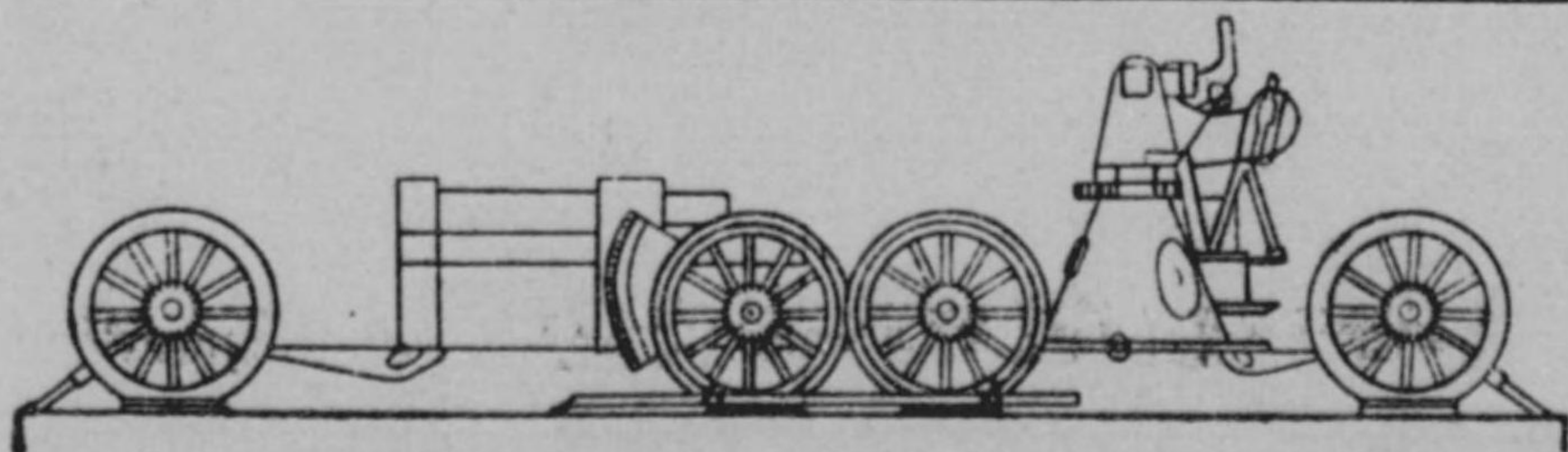
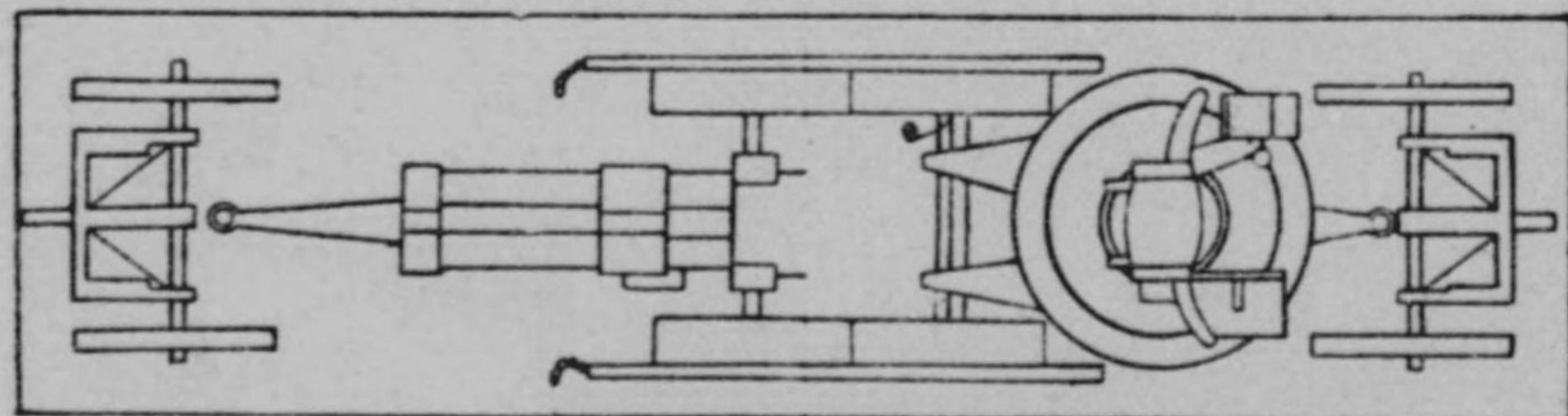

圖要載搭車材運 加五十式五四
榴四十二

(例 / 載搭 = 1)

附圖第十二

備考
前車
八分
解又

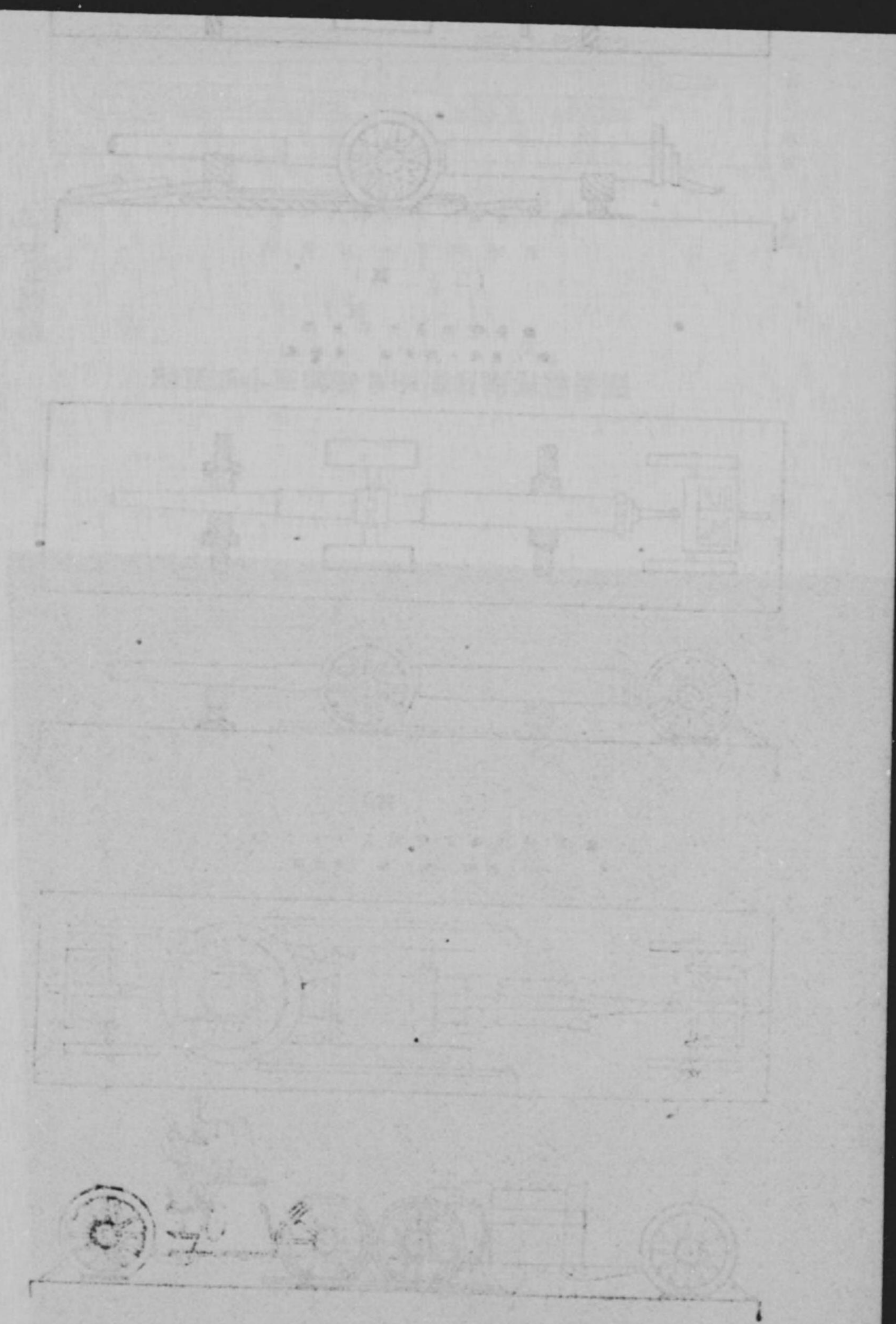
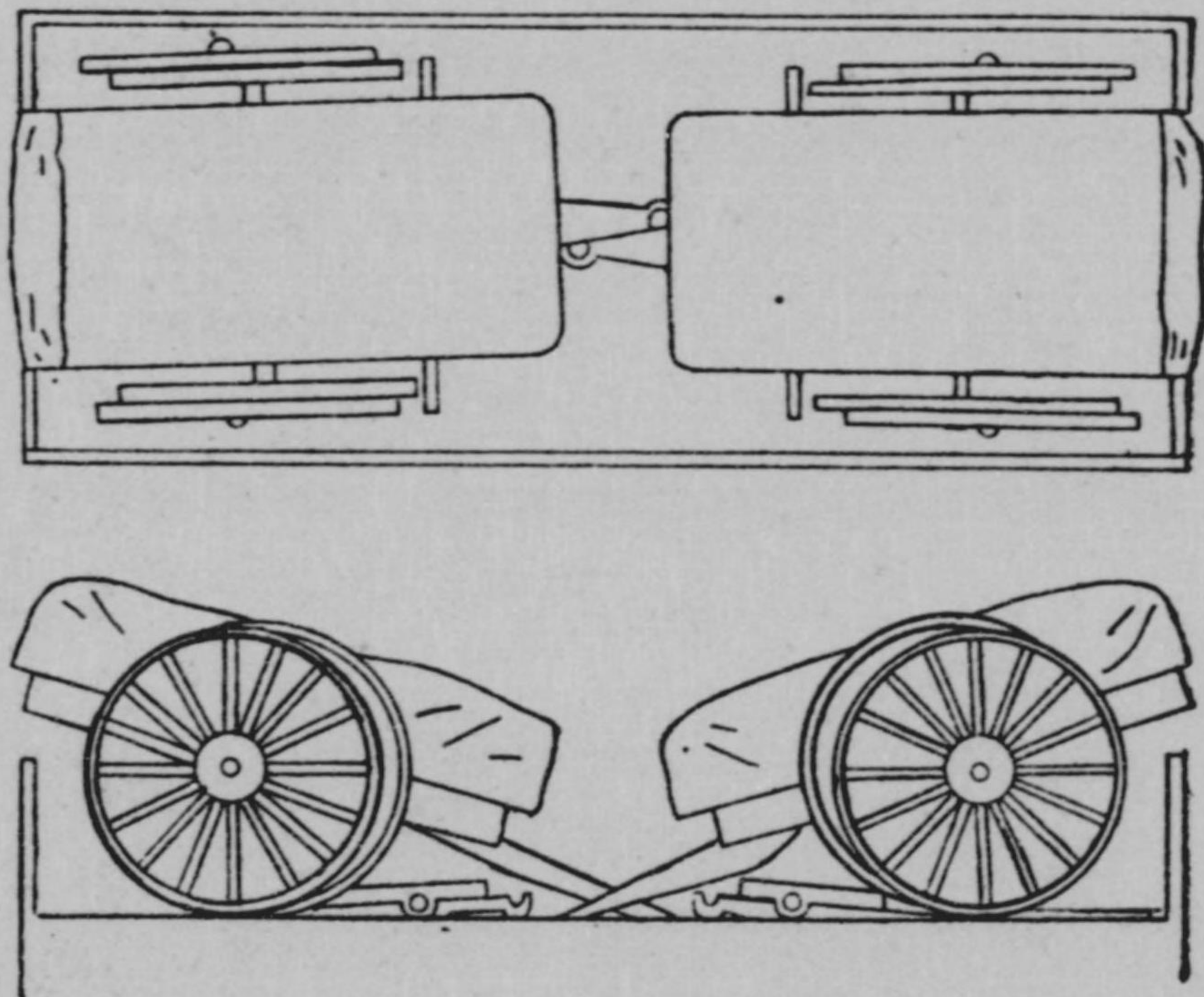

加五十二式五四 運材車力器具車脚柱搭載要圖

(三 其)

加五十二式五四 運材車及脚柱車
(例ノ載搭ニ車貨蓋無瓦五十)

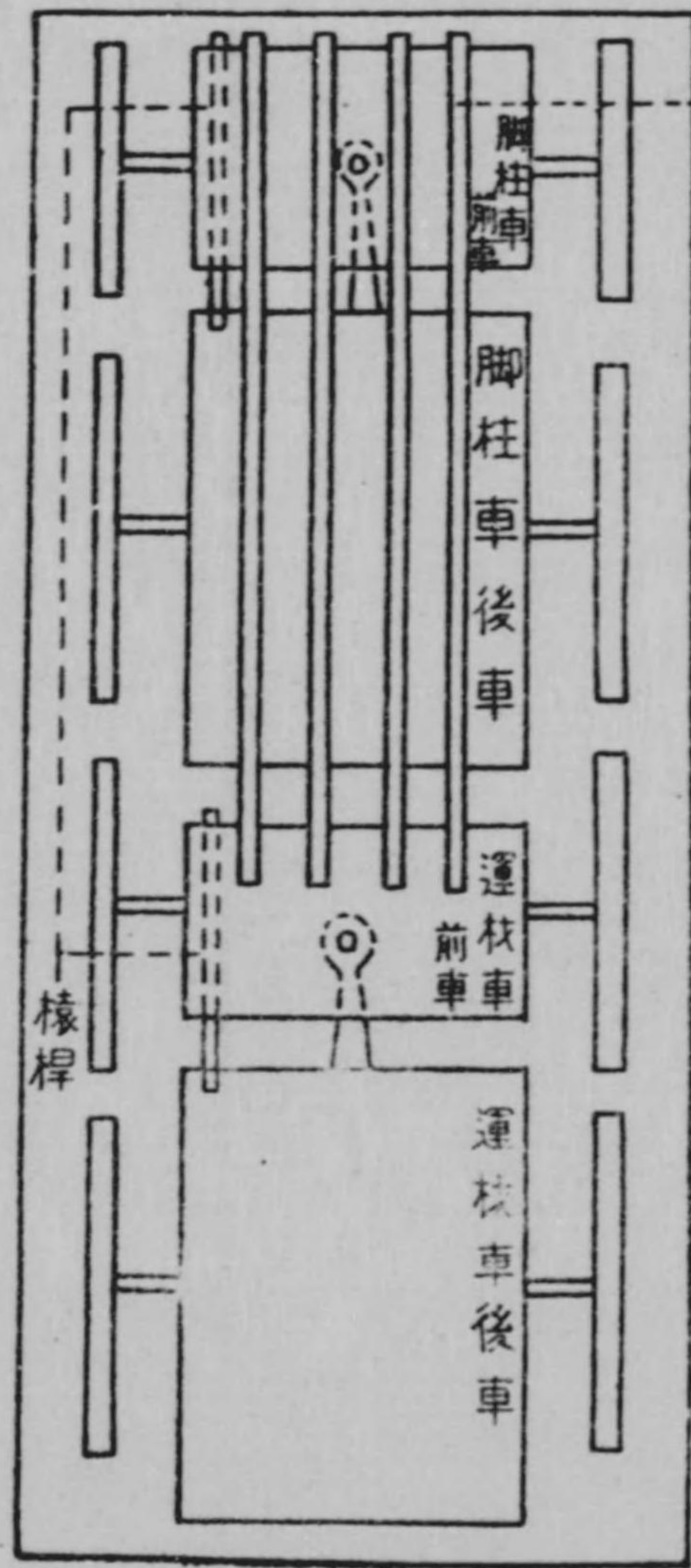

(二 其)

加五十二式五四 運材車及力器具車
(例ノ載搭ニ車貨蓋無瓦五十)

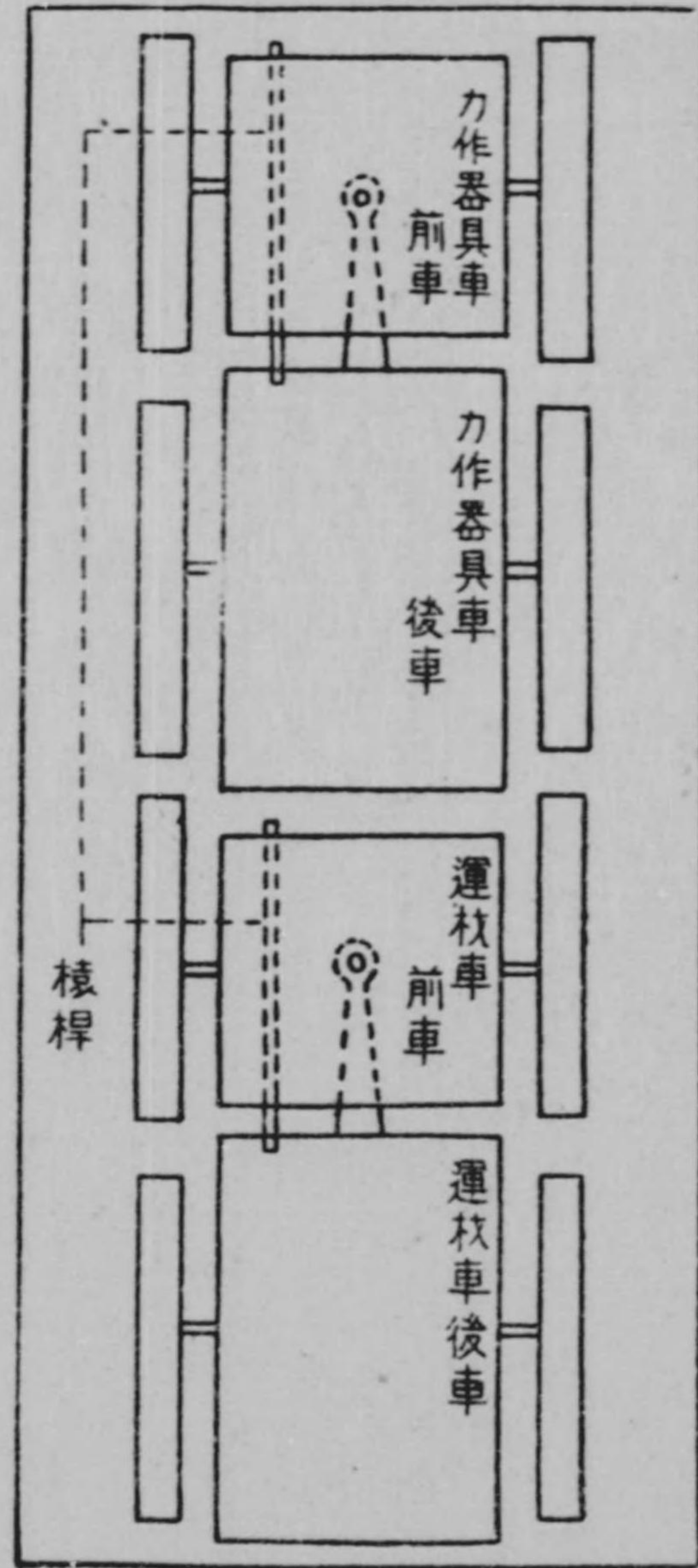

(一 其)

加五十二式五四 運材車
(例ノ載搭ニ車貨蓋無瓦五十)

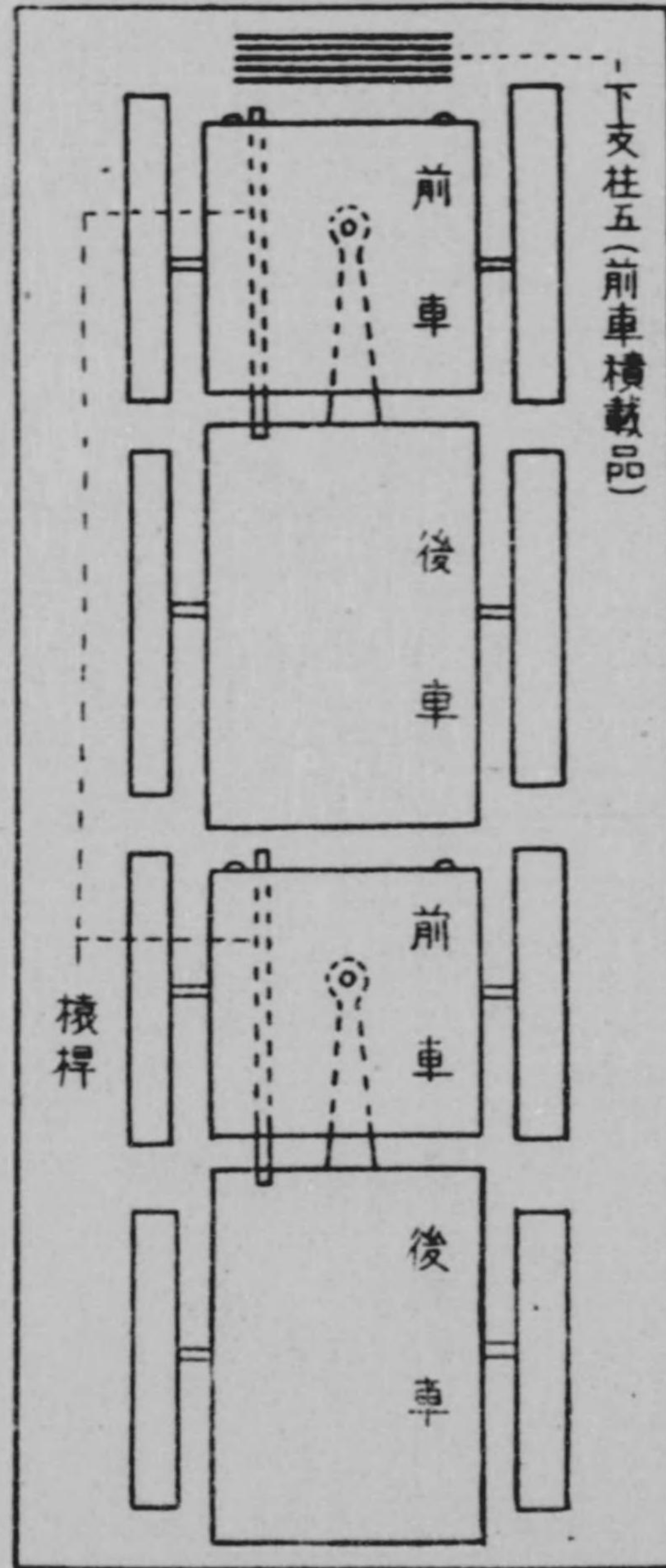

附圖第十三

(其 一)
昭和八年五月五日發行

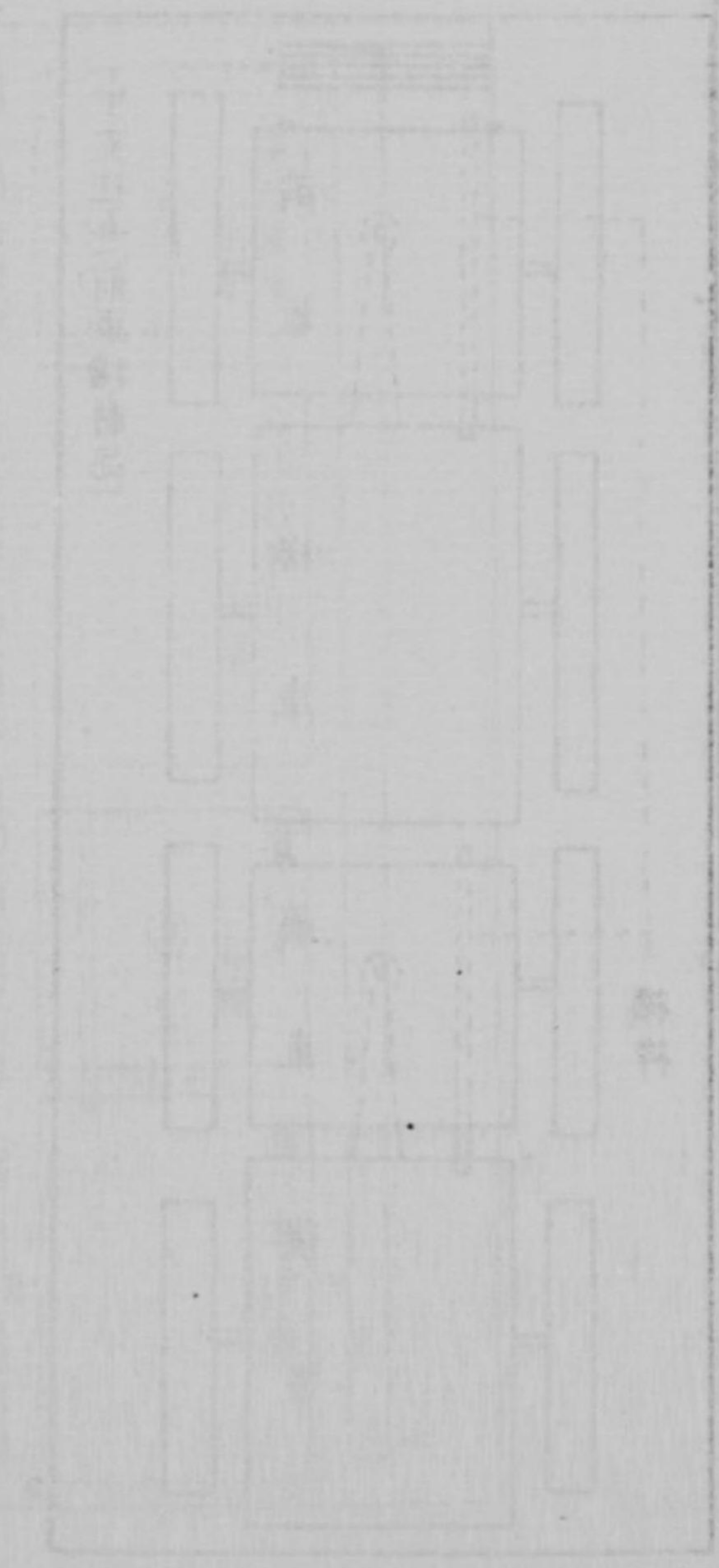

昭和八年四月廿八日印刷
昭和八年五月五日發行

(重砲兵小隊長必携攻城之部)
定價金五拾錢(送料共)

不許
複製

編纂者 陸軍省徵募課

發行者 東京市牛込區原町三ノ八 帝國在鄉軍人會本部
右代表者 小原正忠

印刷者 東京市牛込區原町三ノ八 藤井好祐

印刷所 東京市牛込區原町三ノ八 帝國在鄉軍人會本部印刷所

發行所 東京市牛込區原町三ノ八 帝國在鄉軍人會本部
振替口座東京二〇〇七番

大賣捌所
東京市麴町區隼町四 川流堂 小林 又七
東京市麴町區元園町一ノ七 兵林館 鎌田 眞一郎
東京市日本橋區通三丁目 武揚堂 小島 棟吉
東京市麴町區上六番町二六 成武堂 横尾 民藏

