

21 FEB 1935

贈閱

# 報學季刊

第一卷 第二期



申時電訊社編行

# 中國航空公司

空中旅行 快捷舒適  
航空郵遞 迅速便利

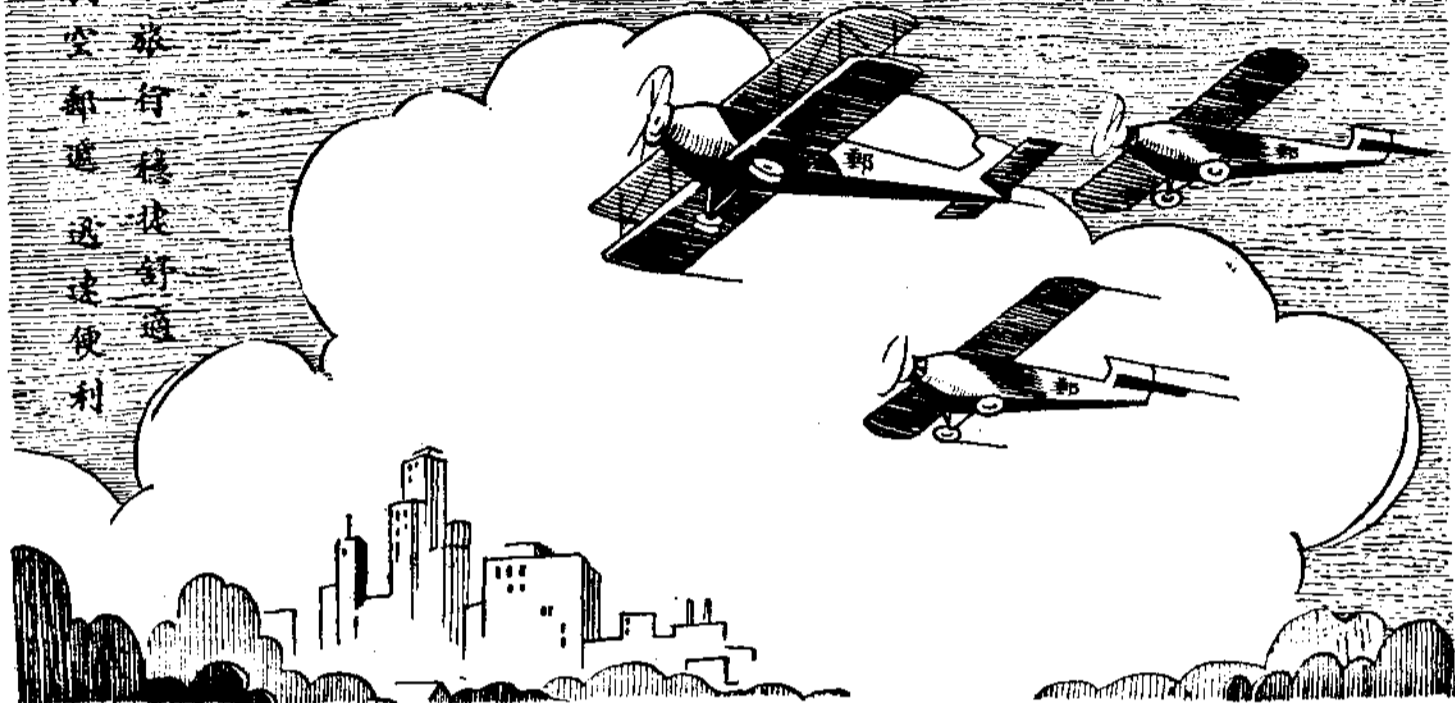

## 滬漢綫

自上海經南京安慶九江  
至漢口七小時可達

## 漢渝綫

自漢口經沙市宜昌萬縣  
至重慶七小時可達

## 渝蓉綫

自重慶至成都祇二小時

## 滬平綫

自上海經海州青島天津  
至北平八小時可達

## 滬粵綫

自上海經温州福州廈門汕頭  
至廣州八小時可達

## 總公司

上海廣東路五十一號  
電話一二九五三·四·五

沿綫各站均有分公司

恭祝

新年進步

申時電訊社同人鞠躬

大北電報公司      大東電報公司      太平洋商務電報公司

**水線電報通達全球**

**無論中國境內境外**

本公司等水線。遍佈全球。凡有電局之處。無遠勿問。備有最新式。高速度之自動收發機。雖數萬里外。無不迅速直接送達。無勞人工轉帳傳遞之煩。職是之故。

**迅捷**

**準確**

**可靠**

注意：如欲電報經過本公司等綫路。發電時。務請註明如下

往來中國及	歐洲及 香港	經過大北或 經過大東	Via NORTHERN or Via EASTERN
	美洲及 菲列濱	經過太平洋 經過大東或 經過大北	Via COMMERCIAL PACIFIC Via EASTERN or Via NORTHERN
	日本	經過大北	Via NORTHERN
	其他各處	經過大東	Via EASTERN

The Great Northern Telegraph  
Company, Limited

The Eastern Extension Australasia & China Telegraph  
Company Limited.

Commercial Pacific Cable  
Company.

**WORLD WIDE CABLE SERVICE**

**FROM AND TO CHINA**

The Companies' cable systems extend to practically every corner of the globe. There is no telegraph office abroad which cannot be reached by a telegram forwarded via the Companies' lines.

The Companies employ only the most efficient automatic high-speed transmitting and receiving instruments, by the use of which direct long-distance communication without intermediate manual retransmissions has been established, and offer a service unsurpassed as regards

**ACCURACY, SPEED and DEPENDABILITY  
MAKE SURE**

that your messages are forwarded via the Companies' routes  
by marking all your telegrams:

between CHINA and	EUROPE and HONGKONG	Via NORTHERN or Via EASTERN.
	AMERICA and the PHILIPPINES	Via COMMERCIAL PACIFIC, Via EASTERN or Via NORTHERN
	JAPAN	Via NORTHERN
	ALL OTHER PLACES	Via EASTERN

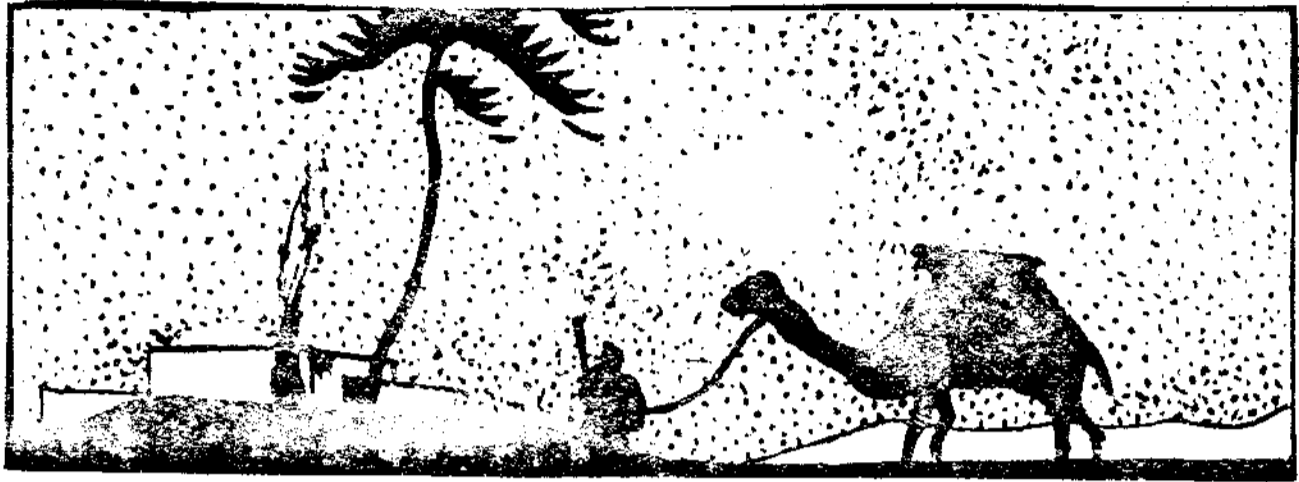

# 報學季刊第一卷第二期目錄

民國二十四年一月一日出版

## 插圖

- 美國權威記者區抵滬(一幅) 待運至外埠之上海早報(一幅)  
 復旦大學新聞學研究室(一幅) 印刷機之進步(六幅)  
 滬江大學商學院新聞學科校舍(一幅)

美國復興運動與宣傳.....	梁士純(一)
我的編輯經驗與最近平市新聞界趨勢.....	尸載(五)
由華北之檢查新聞談到新聞檢查問題.....	薩空了(一一)
中國新聞教育方針的商榷.....	竇定(一七)
社論應如何做.....	丁作韶(一九)
新聞電報與報紙.....	洪深(二三)
建設新聞事業物質基礎的注意點.....	張萬里(二七)
報館印刷部的疲勞問題.....	莫若強(二九)
經濟新聞與其讀者.....	顧高揚(三三)
一九三四年我國新聞事業鳥瞰.....	江肇基(三九)
通訊事業漫談.....	劉祖澄(五一)



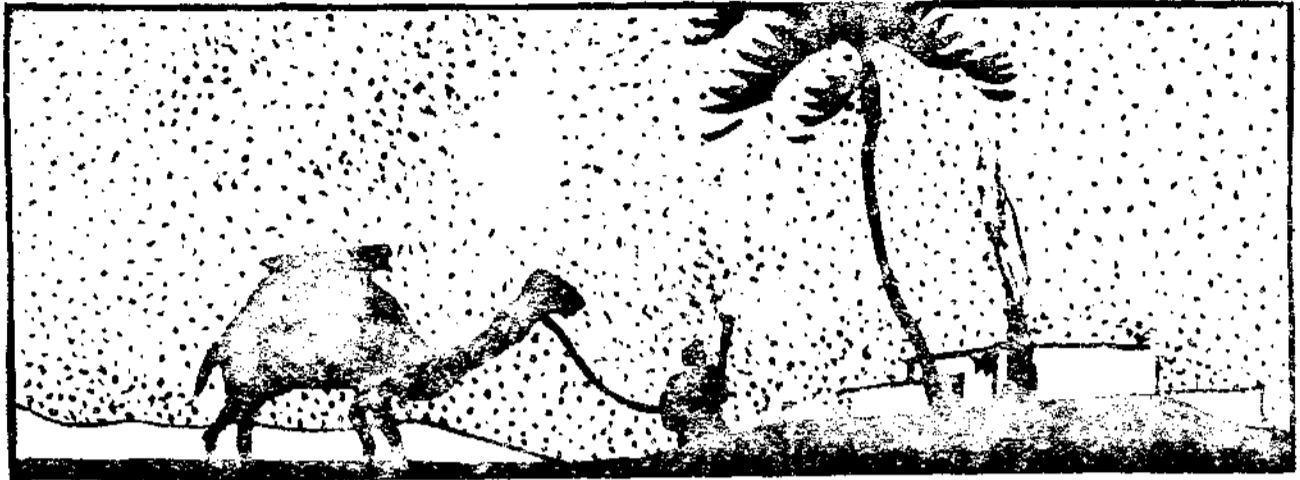

內地新聞事業述略.....	君覺(五七)
中國邊疆新聞事業概觀.....	皎我(六七)
內地及邊疆新聞事業的危機.....	星如(七一)
從都市報紙說到邊疆和內地的報紙.....	黃鐘(七三)

### 發展內地及邊疆的新聞事業問題

從都市新聞事業說到內地新聞事業的危機和發展.....	潔英(八〇)
從邊疆的危機說到發展邊疆新聞事業.....	振宇(八三)
對於發展邊疆新聞事業的意見.....	綺雲(九一)
發展邊疆及內地新聞教育.....	君良(九二)

各地新聞事業之沿革與現況.....	楊令德等(九五)
新聞教育機關概況.....	(一一五)
全國定期刊物一覽.....	(一二九)
蘇浙皖贛鄂三省報紙調查.....	(一三九)
蘇浙皖贛鄂三省通訊社調查.....	(一五五)
新聞界及記者事務.....	(一六一)
我國之紙及印刷.....	徐亮(一六七)
我國各地新聞界大事日誌.....	(一七一)
各地新聞界之協作與國際宣傳問題(讀者論壇).....	鄭雨(一八五)
新聞學書目錄.....	(一九一)

# 報學季刊

第一卷 第二期

## 廣告索引

中國航空公司	封面裏面
新豐洋行	底封面
大東大北太平洋電報公司	目錄前
郵政儲金匯業局	目錄後
申時電訊社	目錄後
正則會計師事務所	第四頁
美國無線電報交通公司	第一〇頁
志德萬金油	第一〇頁
公達大藥房	第一六頁
三星洋酒	第二二頁
華成煙草公司	第二六頁
元泰煤業股份有限公司	第二六頁
北平晨報	第五六頁
華安公司	第五六頁
重慶	第九四頁
華安出版社	第九四頁
人文圖書館	第一二七頁
時事新報	第一二八頁
大華報	第一三四頁
大晚報	第一六六頁
四社出版部	第一九〇頁
報學季刊創刊號要目	第一九四頁
五洲大藥房	版權前
耀華薄荷廠	版權前
申時經濟情報	版權前

### 補白

倫敦最初之報  
歐美報紙之始祖  
密勒氏評論報  
倫敦「每日郵報」成功之秘訣  
最早刊行於國內之報紙  
倫敦「泰晤士報」之主人  
英國在華開辦最早的一個報紙  
偏袒日本之「遠東時報」  
最初最大之軍事通信員  
報人信條  
獄中之報紙  
美國新聞大王哈斯特



↑ 報早海上之華外至運特

↓ 滬抵團者記威權美  
隆米開隊領為者帽持



→ 學商學大江滬  
舍校科學聞新院

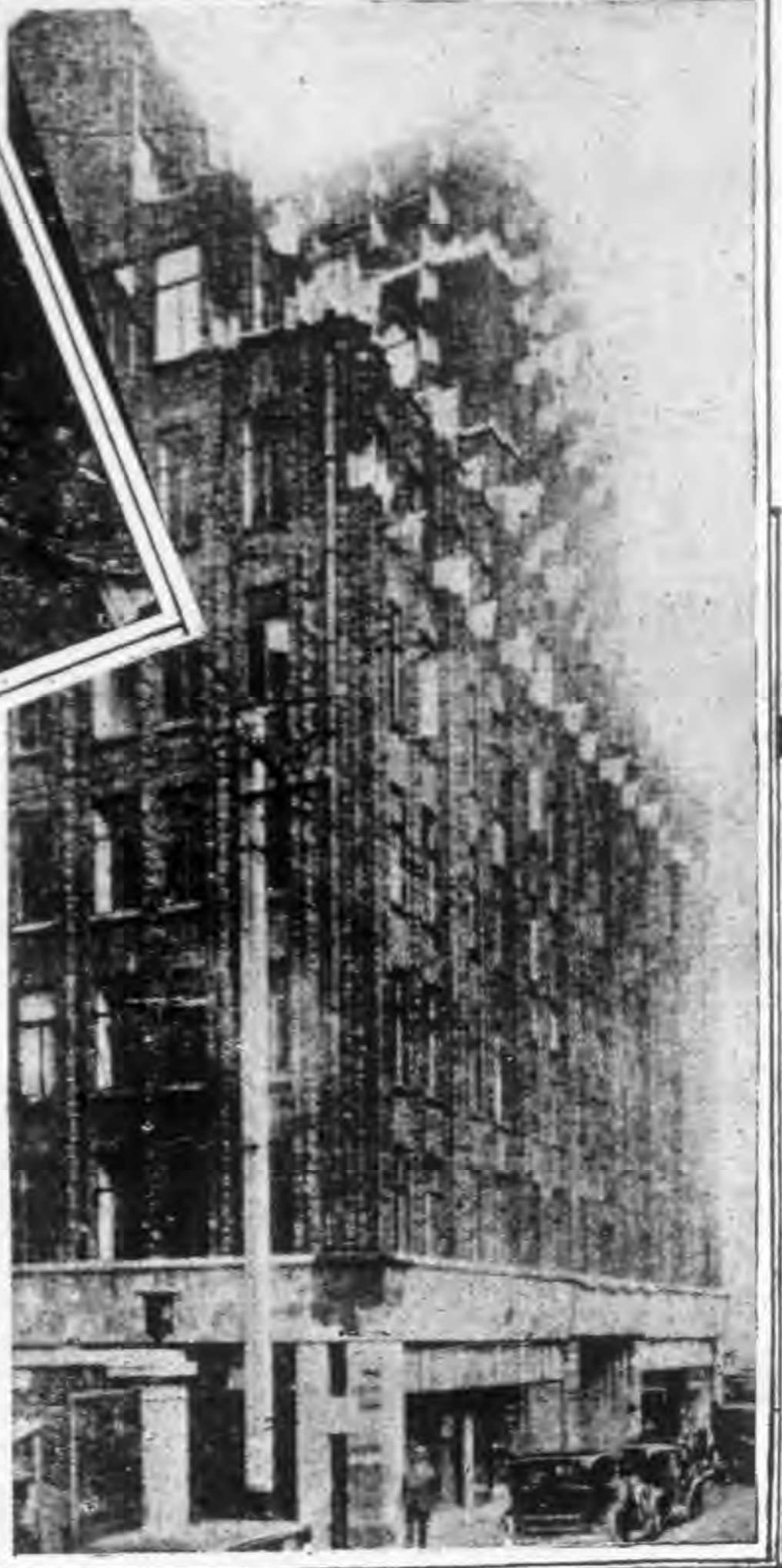

→ 上海復旦大學新聞學研究室





一印刷機之進步

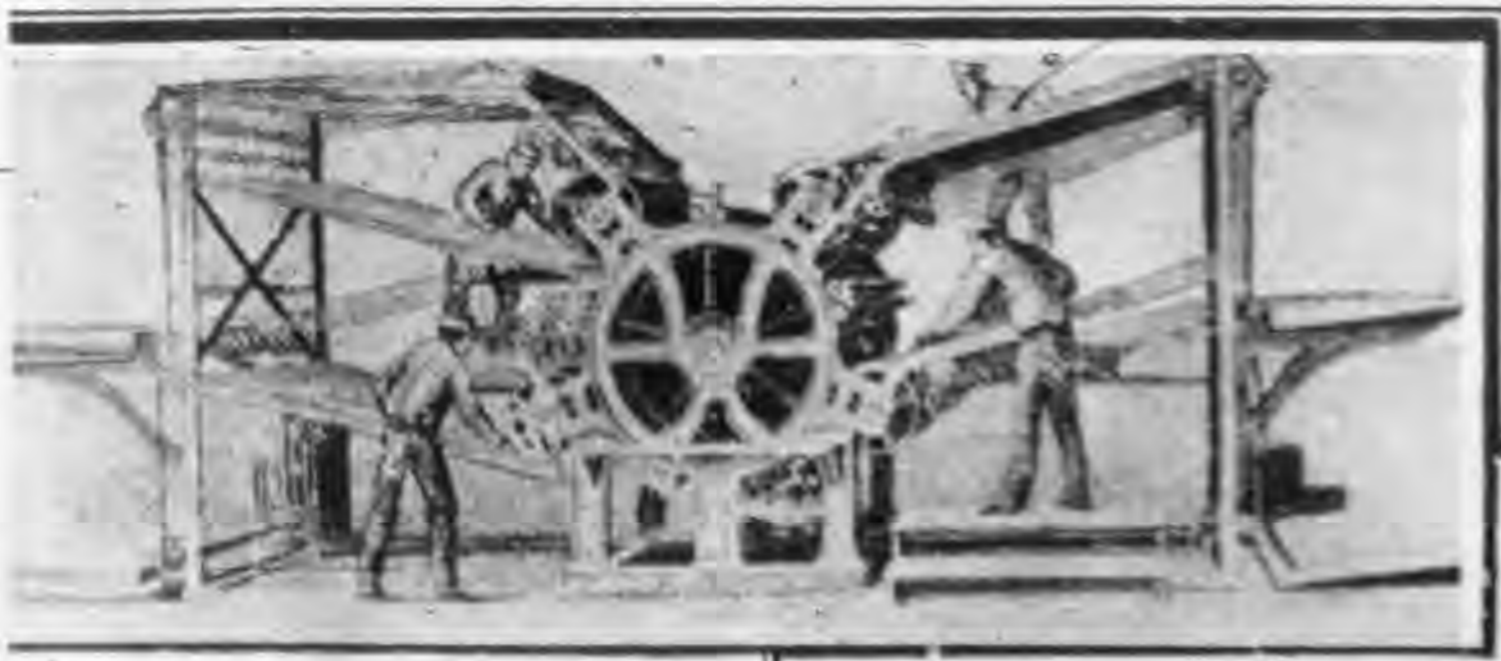

↑ 一八四六年美國李卓賀氏  
最早發明之輪轉機

→ 平版印刷機  
↓ 套色印刷機

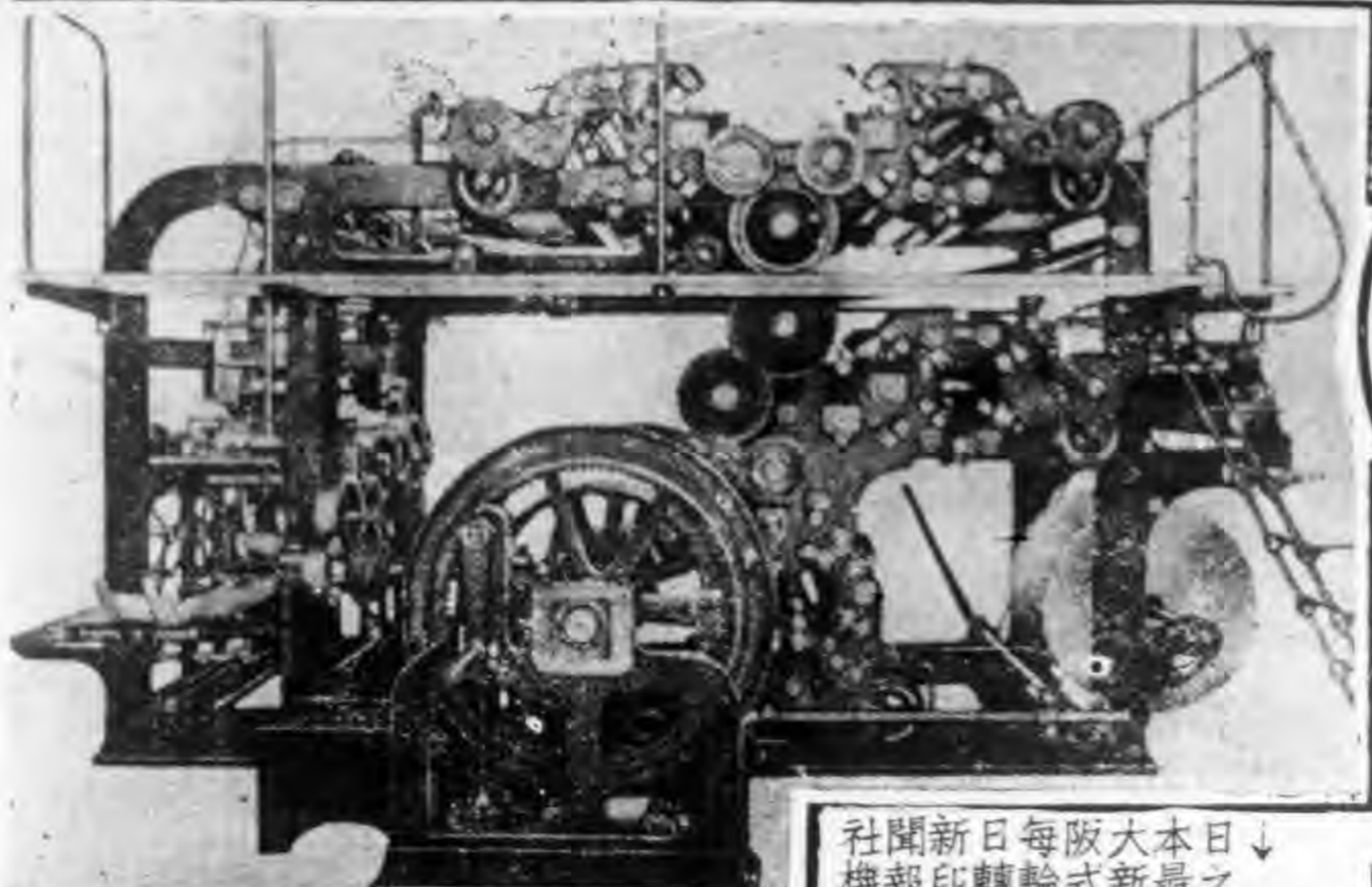
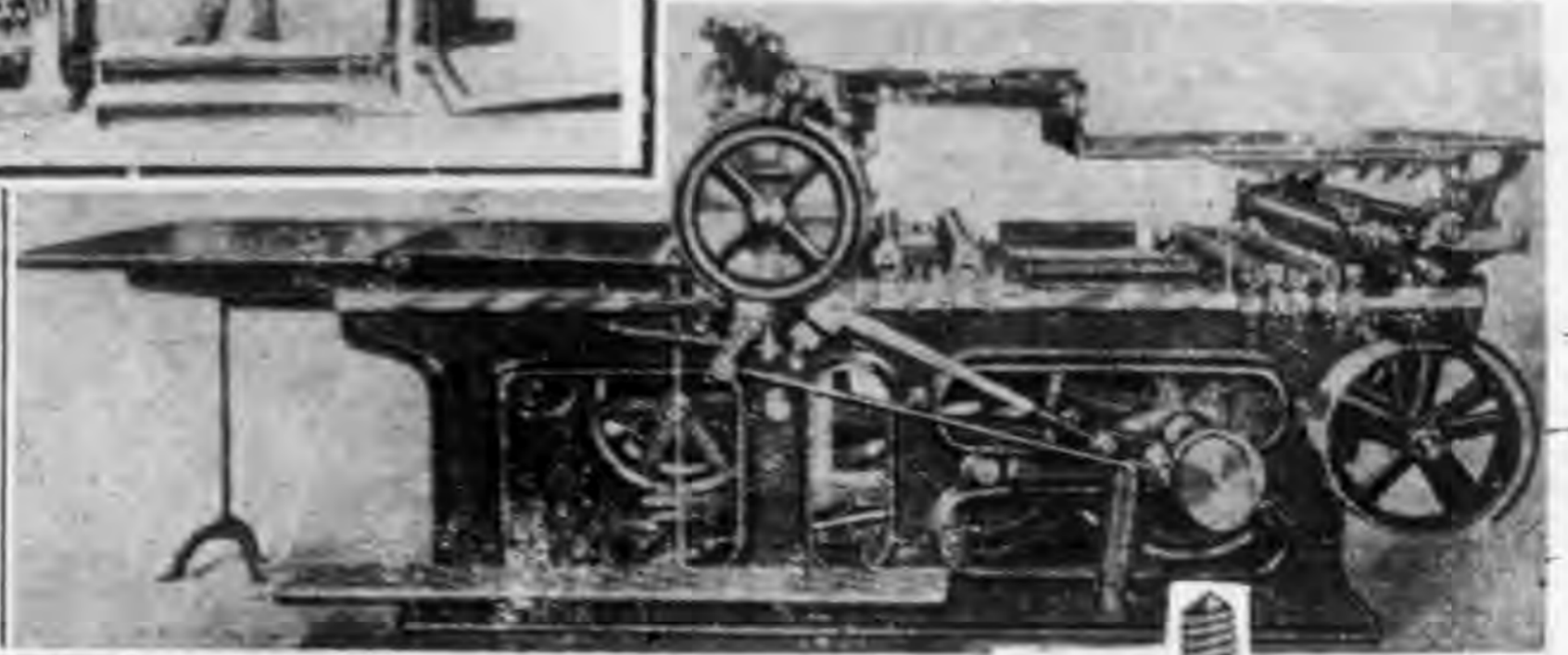

↓ 日本大坂每日新聞社  
之最新式輪轉印刷機

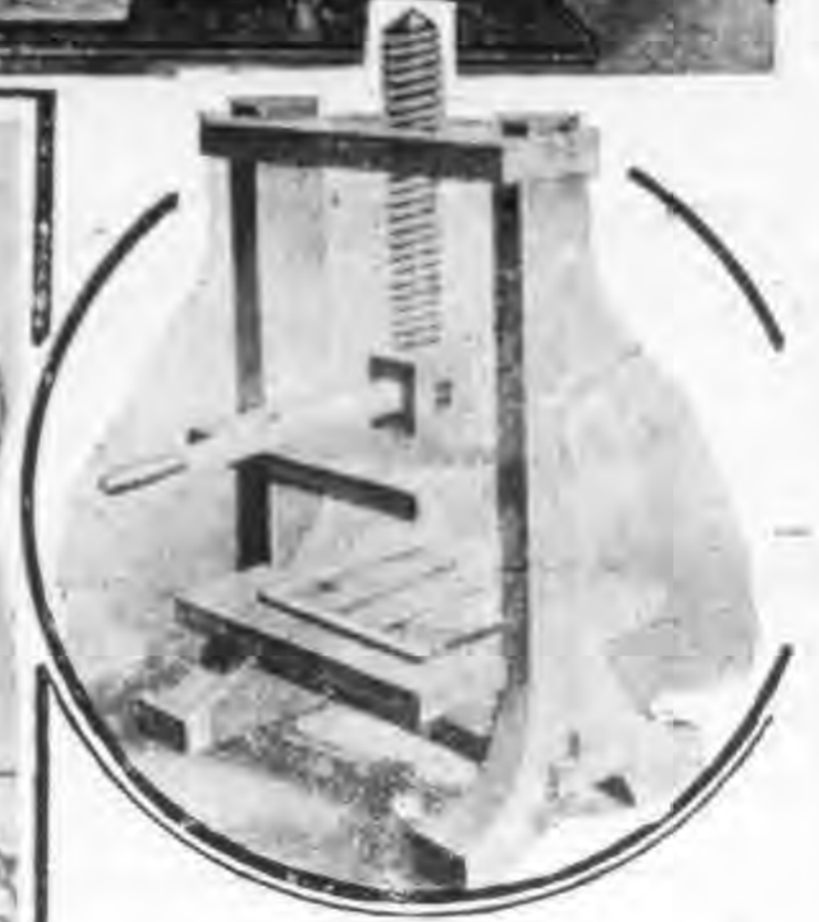

↑ 一八五一年德國葛登堡  
氏發明之工人印刷機  
↓ 手搖印刷機

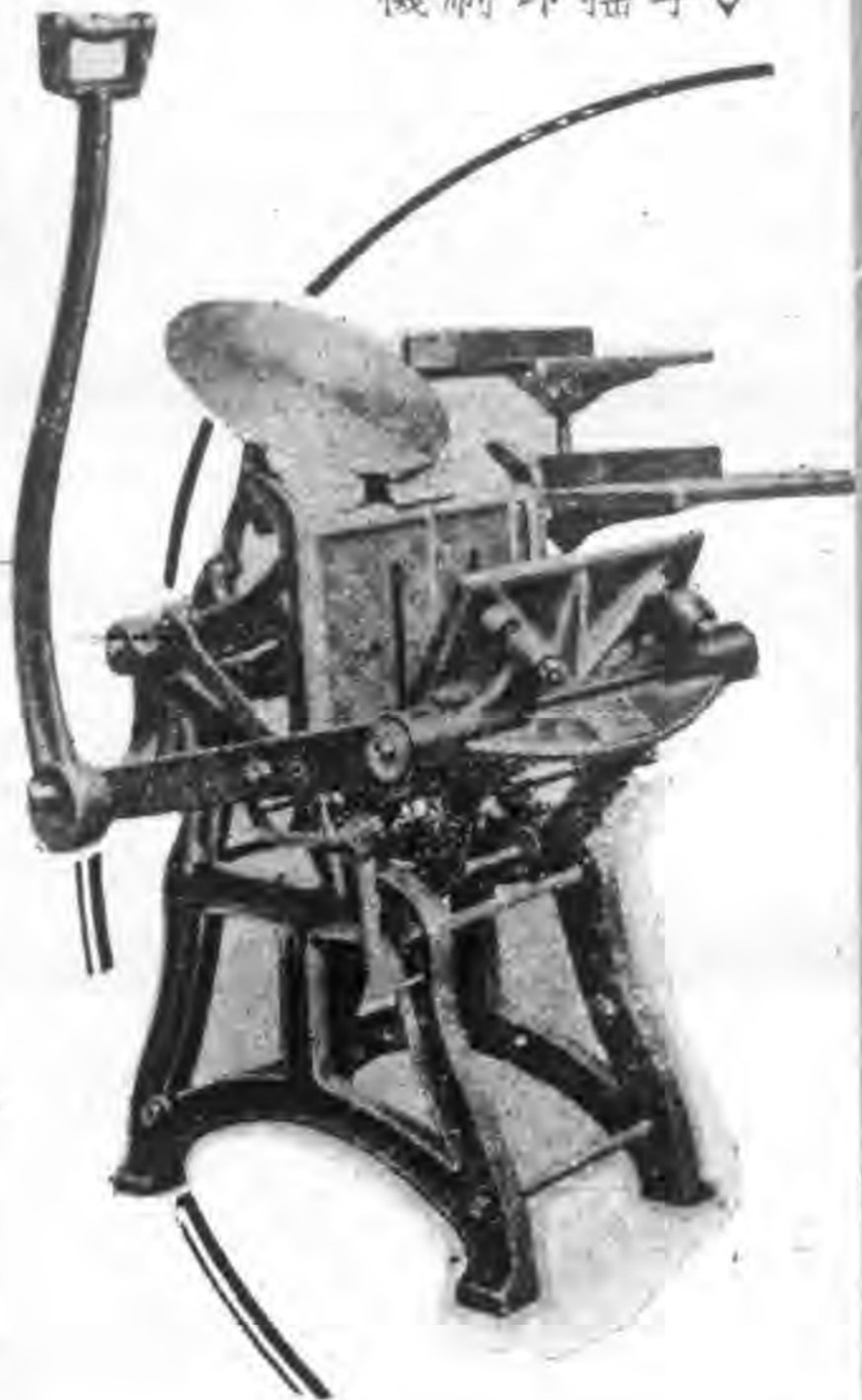
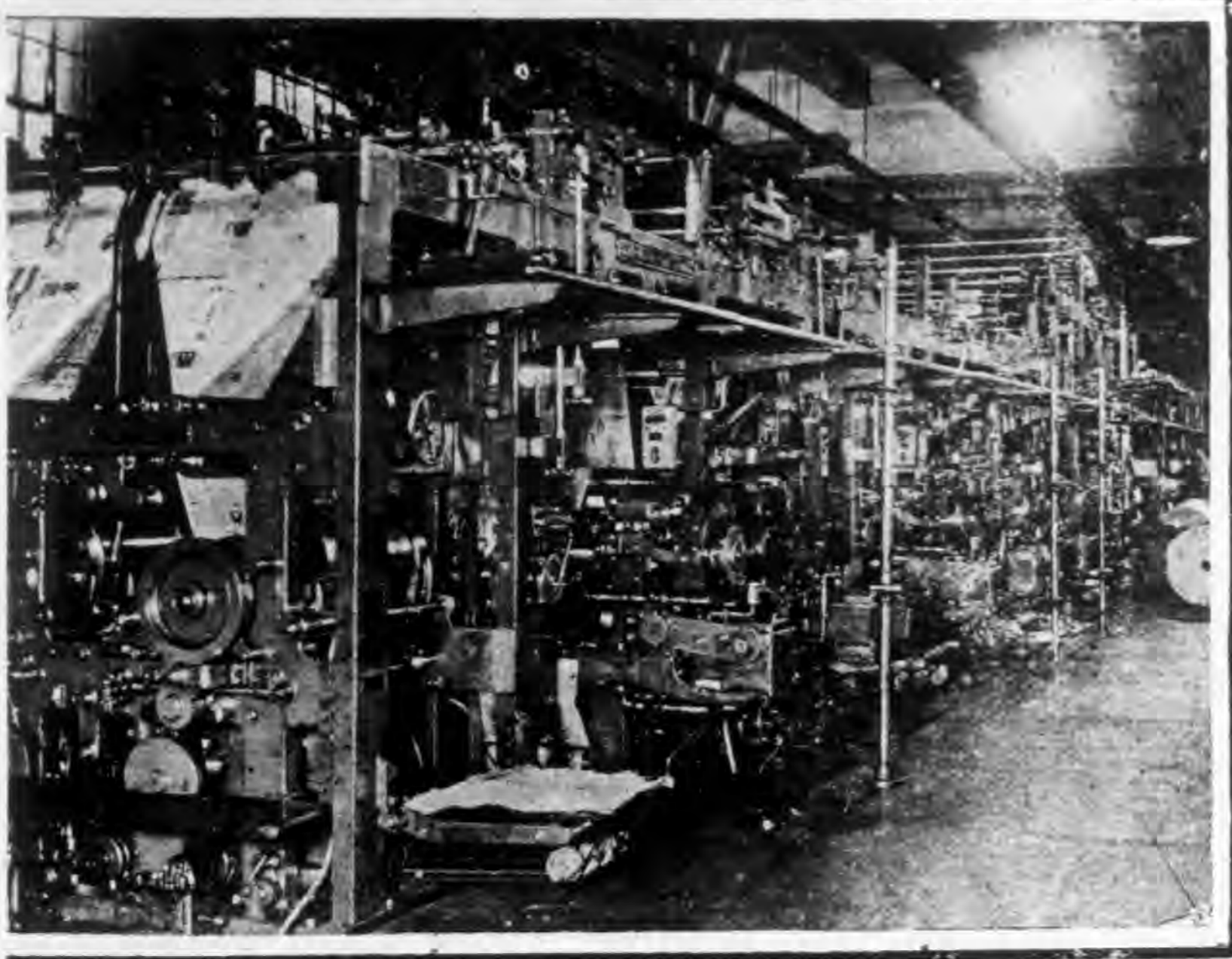

# 郵政儲蓄金匯兌業務總局

## 儲金

有存簿支票定期郵票四種全國儲金局所共五百七十二處隨處均可儲存

## 匯兌

國內通匯地點共有二千四百七十五處國外聯郵各國均可通匯電匯票匯均可隨意並有小匯票一種憑票取款尤為便利

## 放款

定期抵押放款貼現放款抵押透支放款房地產抵押透支放款在總局及南京漢口分局辦理

## 總局

上海福州路五十三號  
電話一八七八至一八七九號  
電報掛號“Dirpobanks”

## 分局

全國各郵局  
南京大行宮  
漢口阜昌街  
電報掛號“Postalbank”

# 申時電訊社

爲國內唯一民營新聞電訊事業，創設已歷十年，全國重要都市發電訪員，計三十餘處；訂約採用消息之報社，共百十七家。上海總社現分（一）收電部，（二）譯電部，（三）編譯部，（四）發電部，（五）長途電話部，（六）密碼電訊部，（七）出版部，（八）經濟情報部等。消息敏捷詳實，編輯新穎簡潔，取費低廉，服務週到。備有營業簡例，承索卽寄。

地址 上海四川路十一號

電話 一七七三四 一九八二八 一五四二六

電報掛號 中文 一四〇九

西文 Shinnews



## 美國復興運動與宣傳

梁士純

美國今日政府的復興運動，最可引起我們注意的一件事，就是在華盛頓的當軸，如何利用宣傳來推行他們的政策；甚至有人說今日之美國政府，完全是靠着宣傳來維持的。這類的話，當然不免太過。但是說現在美國政府十分注意宣傳，而且善於利用宣傳來博得民心，來促進他們的政策，這話是一點不鋪張的。在羅斯福部下幾個得力的幫手，都是曾在新聞界作過事，對於宣傳素有研究的。例如羅斯福的秘書長 Louis McHenry Howe，他就是一個新聞記者出身，為羅斯福擔任宣傳的工作，已有二十幾年的成績。其餘的兩個秘書 Steve Eavly 和 Mervin MacIntyre 也都是曾在報界做過編輯及記者的。羅斯福得勢力的密訣，可以說是他知道怎麼利用宣傳來應付民衆的心理。就以他復興運動的標語：「New Deal」兩個字來論，是多麼巧妙，是多麼有意義的。當胡佛總統在職的末幾個月，美國經濟恐慌是差不多到了極點。不滿意政府的人，是一天多似一天。大家都覺得政府的政策，非

有大的更動不可。所以羅斯福的口號就是 New Deal 「新猷」。當他受職的那一天，他做了一件最得民心的事，就是在受職典禮的前一些時，私自退到一個禮拜堂裏，作了幾分鐘的禮拜。恰巧那天是禮拜六，第二天就有許多牧師在講壇上稱贊他這種作法，同時也給全國報紙一個好機會來為他宣揚。這並不是說羅斯福去作那幾分鐘的禮拜，不是誠心誠意的，其堪令我們注意的一點，就是他能利用他的一舉一動來作宣傳，來得民心。

我記得我在華盛頓那個時候，新任總統還沒有上台，退任總統還在白宮，那時候我同駐華盛頓的記者常在一起。聽他們的口氣，他們對於胡佛都不滿意，據他們談，胡佛是一個最不容易訪問的人，多半的時候他是不見記者的；即或見他們，他也是非常莊嚴冷淡的。然而這位新總統對於記者的態度，待遇，正是相反。他每星期至少要與各記者會談一次，當他與他們談話的時候，面帶笑容，一點也不拘束；甚且有時他還

要叫某記者的號名，有問必有所答。一切的一切，都是很開誠佈公的講。不應當發表的消息，他就囑咐記者不可發表，而他們也就不發表。彼此間有諒解，有協助，正如同要好的朋友一般。因此華盛頓的記者，非常崇拜他，非常肯爲他的政策說好話。

羅斯福不但祇知道利用報紙來爲他的政策作宣傳，無線電也是他的一個最有力量的工具。每一個月裏，至少要廣播一次同全國人民講話，報告他一個月內的工作並解釋他政策的意義。我聽過他兩三次演講，他的聲音態度，不像一個大總統對於他的人民訓話，乃是如同一個普通人對於他要好的朋友說話一樣。普通的美國國民聽了他這種演講，那有一個不對他發生好感的呢？那有一個對於他的政策不明瞭或不擁護的呢？

他還有一種宣傳方法，就是與人民通信。有一次在美國西部有一個十二歲的小孩子病了，這個小孩子是非常崇拜羅斯福的。所以他對他的母親說：『若是羅斯福總統會寫一封信給我，我的病一定會好的。』果然，羅斯福給他來了一封信，而他的病也就痊癒了。各報上對於這事，都有相當的紀載。這件事看起來是很小的，不過是可以證明他的爲人之善於得民心。據說他每天至少有七千多封信，多少的信都是自己看，自己答覆。用這樣的方法，他能夠知道人民的情況及需要。

不但他個人是這樣，就是他的夫人，也是善於宣傳的。她常常爲復

興運動奔走呼籲。不久的已往，在 Kentucky 有一個七十多歲的太婆，寫一封信給總統夫人說，她一生最大的願望，就是能在白宮裏吃一餐飯。羅斯福夫人接了這封信之後，就發電報請這位七十多歲的老太婆到白宮來用午餐。這件事也給了這位『極品夫人』(First Lady of the Land) 一個機會協助她的丈夫爲 New Deal 做些好的宣傳。不但她是如此，連他們的男女孩子都是很會寫文章，會在播音機前演講。在他們的著作裏，都能直接或間接爲他們的父親及他的政策作宣傳。

羅斯福還有一位很得力的幫手，就是從前智囊團的領袖 Raymond Moley。雖然 Moley 現在不在政府裏任事，他對於羅斯福政策之推行，還是很有勢力的。他所主編最近出版的『今日』(Today) 是爲 New Deal 宣傳最有效力的一個刊物。

在今日之華盛頓令人最可注意的一種現象，就是美國政府聘請了五十幾個美國新聞界有地位，有閱歷，有經驗的記者，爲他們的新政策作宣傳。政府裏各部份的消息，都歸他們傳遞與各報的記者及新聞通信社。因爲他們有作報的經驗，他們知道什麼是好的新聞材料，什麼是記者們最歡迎的事實。這並不是說外面的記者不得隨意採訪他們的消息，但是這般人所發出的新聞事實，是可靠的，是有價值的，而同時也是外面記者所不得不用。因此外面記者關於政府種種消息，也沒

有另去採訪的必要。

依我看來，以上所述種種，是最現代化，最文明，而最有效力的指導言論的方法。今日有多少國家，祇知道禁止言論的發表，祇知道檢查新聞，這種辦法，或者也許有相當的成效，但無論如何總是消極的，是不會

有很大效力的。羅斯福及華盛頓政府所採用的方法，是積極的，是能博得民心的；也是最後極有效力的。不知道我們中國政府，能不能也將羅斯福及美國政府的種種宣傳辦法，用合於中國情形及人民心理的方式來試一試呢？

### 倫敦最初之報紙

新聞史家所公認之最初而又規則嚴正之日刊報紙，為倫敦「德利科朗特」報。該報創刊于一七〇二年，主筆馬列特氏，乃注意新聞記事之正確之第一人。

### 歐美報紙之始祖

蒐集社會發生之事件，以一定期印行者，最初為德國之「弗蘭苦路特魯」報，該報創刊于一六一五年，現尚存在。此外英國之「威苦黎紐斯」報，創刊于一六二一年。法國之「考宰特法蘭西」報，創刊于一六三〇年。是皆可為歐洲報紙之始祖也。至一六九〇年，美國于波斯頓有「把布利克囉可列恩塞斯」報之發行，統歐美而論，正式報紙之產生，蓋皆在二百年以上。

# 正則會計事務所

會計師	會計師	會計師	會計師	會計師	會計師	會計師
張翼燕	盛治華	秦開	謝霖	楊曾詢	龔鰲	傅緝光

## 地址

上海	天津	南京	漢口	太原	重慶	長沙
南京路山東路角大陸商場七二三號 電話掛號九四四八二九	法租界十二號路一百五十五號 電話掛號三三三七九三	城內鐘鼓樓黃泥崗八十六號 電話掛號三六一八七九	特三區湖南街交通大樓 電話掛號二四四〇八九	南華門街十四號 電話掛號四六八九	打銅街川康殖業 銀行內 電話掛號四六八九	黃泥街雙鴻里 十四號

謝 謝 謝

霖 霖 霖

著 著 著

各地商務印書館發售

實用銀行簿記  
公司法要義  
票據法要義

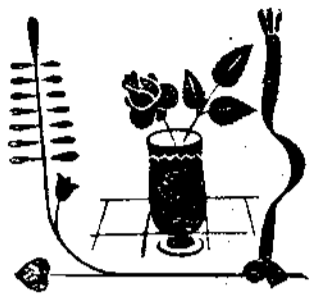

## 我的編輯經驗與最近平市新聞界趨勢

尸載

我憧憬着「無冕皇帝」的尊榮，投身到新聞界，十幾年來，什麼也沒有，僅僅的成了一部「編輯機器」。

說到「新聞記者」這個名辭，據我的經驗告訴我，那似乎是很「神秘」底意味的。我不是學理家，要想把「記者」兩個字，來下一個確切的定義；更不是哲學家，要從那唯心或唯物的觀點，去探討「記者」兩個字的真理。我僅僅是一個「編輯」——一部「編輯機器」，所以我只能從我的經驗上，拉雜的來說些不相干的話。這是我所首先要聲明的。

的確「記者」這一個名辭，多少是帶着「神秘」底意味的，你要不相信的話，只回憶到十年以前當時的北京新聞界：聯想到十年以後現在的北平新聞界，便可以瞭然明白。在十年以前，北京任何一個大學裏，並沒有新聞系，或新聞專科，去造就「記者」的人才，但是那個時候

的「記者」真如「過江之鯽」，充滿九城。這些「記者」從那裏來的呢？現在，除燕京大學有了新聞系以外，其他國立或私立大學，也有不少新聞系的設立，然而北平的新聞界，却天天喊着「人才缺乏」的口號。這些「記者」或「候補記者」又往那裏去呢？這不是很「神秘」嗎？

不過，要是說破了，那就不算什麼希奇，因為從前的北京是政治中樞，消息總匯，一般人對於報紙的需要，不很切迫，非等到吳佩孚通電，張宗昌出兵，多數是不願意去看報的。而辦報的人，又多不是因為「辦報」而辦報，是因為「做官」而辦報。於是只要認得三個半的字，能夠寫一篇似通非通的稿子，拿來做敲門磚和要人先生們接近的，那便是一位「記者」。而且那個時候的政府，是非常不景氣，想做官的人，大量的過剩。好些沒有出路的，眼瞧着許多當「記者」的，一張張顧問的聘書，諮議的委令，從新華門裏搬到家來，由僱零車而一跳坐上汽車，由逛三等下處而升到清吟小班，怎麼不眼紅心熱，而想要廁身新聞界來當「記者」



「呢？這樣，「記者」便大量的產出了。所以要說到那時候「記者」的數量，自然是無以復加。但是，若談到質的問題，那就幼稚得可憐了。記得我這時候是在一家報館裏當編輯，有一位在通信社當編輯的朋友，一天做了一個很得意的電報，特意打電話給我，要我登載。我答應了，把稿子取來一看，却發現一個大漏洞；譬如說：北平是在天津之北的，他却說是在天津之南。於是我便打一個電話給他，說這一個電報做得不好，把地名都弄錯了，登出去要被人笑話。他却和我大大的爭論起來，說是的，的確確的電報，並非做的。我沒法子，只好把怎樣的錯誤告訴他。他才笑着說：「我的電報機就安在寫字臺上，自發自收，極乎便利，就只差一本地圖。」於是兩個人在電話中一笑了事。不料第二日，北京各報，都用大字把他登出來，連素負盛名的幾家報紙，也並未看出破綻。我不禁萬分失望和慚愧，後來這位朋友，還說我太不會取材審稿，我只有接受着他的譏諷，無法和他再辯。這雖是一樁近於笑話的故事，然而至少可以看出當時編輯和報紙的情況。及至北京改稱北平，政治中樞也變為文化區域，許多抱着磚頭而無門可敲的「記者」，自不得不隨着大量過剩的「災官」，往南京簇新的首都飛跑，此時北平新聞界的確曾一度淨化。於是另一方面辦報的既不能拿報紙當敲門磚，要想報紙能夠存在，就不能不從本身上去求改進，然後纔不至於被淘汰，這樣便促成了報紙的營業化。另一方面，以做官為目的和暫時藉「記者」作過渡的「記者」

既然減少，真正要作「記者」的便不能不以「記者」為職業，決非只認得三個半字能寫似通非通的稿子，就可以勝任「記者」的條件。這樣又促成了記者的職業化。因為報紙的營業化，各報紙便開始競爭，大而自論評消息，小而至印刷排版，莫不站在競爭立場上努力邁進，於報館便需要真正以「記者」為職業的記者。因為「記者」的職業化，當記者的無論撰著、編輯、內勤、外勤，都需要許多條件，而其生活又非常勞苦，責任非常重大，報酬非常微薄，於是有的不能勝任，有的另找出路，而真正以「記者」為職業的記者，便感覺着異樣的缺乏。這就是說，此時記者的量固然減少，而記者的質，也不見得充實，所以「人才缺乏」的口號，便囂遍於九城。此是專就內在的原因來說的，若更從外界的環境觀察，社會上需要報紙，既不若從前只拿牠當酒後茶餘的消遣品，而是以之充精神糧食，因而他所要求於報紙的，是忠實地報告消息，嚴正地批評時事，稱得起時代的前驅，社會的指導，方才能滿足他的求知慾。假如一個報紙，歐美亞非分辨不清，東西南北指示不明，說出來的，不是幼稚得可憐，便是誇大得可怕，不適於潮流，不合於事理，那只有毫無問題的被淘汰，而無望其存在的，於是報紙為求其存在，乃至於發展，對於記者的選擇和審定，便不能不加上十分的審慎，非是對大勢有遠大的眼光，對時事有深切的認識，自不敢貿然選用。而合於條件的，又或有更大的懷抱，不屑埋頭伏案去過編輯的生活，或有其他野心，不願奔

走跋涉去做外勤的工作，這樣兩錯着，便自然地發生了記者「人才缺乏」的結果。

以上雖然是解釋「記者」的神祕性，但是同時也在說北平的新聞界，近十年來的確有顯著的進步，從報紙的磚頭化至於獨立化，營業化，從記者的官僚化而至學識化，職業化，這一天地向前邁進。當然，這是很可以樂觀的。然而我還有幾句要補充的話，那就是說：北平的新聞界，固然有顯著的進步；但是北平的報紙，能夠真正可以充精神糧食的，仍極少數，一大部份的報紙依然停留在二三十年以前的時代。所以目下就北平的報紙觀察，牠的景雖然沒有問題，而牠的質確極空虛。其原因：第一，係受經濟壓迫，第二，是感人才缺乏，而辦報的太營業化了，每個人都希望從報紙上發財，又為其主要原因，這一點我將在後面詳述。

一般人常把「記者」分為撰著、編輯、內勤、外勤等類，而將其性質、任務、嚴格地區別着。但是，據我的觀察——非學理的——其所需要的條件，是大致相同，而無論那一種的記者，尤其離不開「編」和「輯」。例如當內勤記者固然要編輯新聞，當外勤記者也不只專跑消息；當編輯的固然要有審材取稿的眼光，當外勤的亦不能盲目無意義的採訪；推而至撰著記者，假若不是對於時事有深切的認識，對新聞有澈底的了解，做一篇社論或小評，也要感覺枯燥乏味，而要深切的認識時事，澈

底的了解新聞，便非在編輯桌上有素養的不能辦到。因此根據着我這非學理的眼光而只就經驗來說，無論撰著、編輯、內勤、外勤，均可以編輯兩字來概括。以下且就我所認為「編輯」的特別要件，來略說一說，至於如何從學理上分析其定義，確定其職責，以及普通所需的條件，則當代名家，已不乏有所著述，恕不再贅。

當「編輯」的第一個要件，是要有「學問」。自然，這是人人所知道的，無須乎我再來說。但是我所說的「學問」，似乎有些「與衆不同」。所以要首先提出來談談。我以為此處所謂「學問」，並非專指那些新聞學理以及新聞編輯法、新聞研究法等關於新聞的書籍而言，更不是要他讀爛了四書五經，百家諸子，能夠長篇大論，駢四儷六的做文章。因為專讀新聞學等類的書，只夠他技術上的應用，還不能完成一個實際編輯的地位；而引經據典博古通今的學者，其不適於編輯，更不待言。因此我以為「編輯」的學問，是於國文根底略有涉獵，新聞技術，善能應用之外，尚須輔以其他學問，如政治、法律、國際、經濟、教育、社會、天文、地理、論理、哲學，以及一切自然學科，都不能不有相當的研究，尤其是中國的記者，一方面要跟着時代飛跑，不許你不知；一方面因為任務的煩重，不容你不識，更不能不有所準備。假若你每一樁事，都要去先找字典，先查年鑑，不但自己要嫌煩瑣，而時間也不容許有這樣的充裕；何況有些事要全憑腦筋記憶而無法臨時查找？所以一條新聞，你偶然像懶懈

怠漫不經意把牠登出去，第二天直接間接的必有笑話可聽，甚至於打電話寫信來質問你譏諷你。因為壞事傳千里，本來是人世間的原則，何況白紙黑字刊在報上，如何不叫人資為談笑之助？攻擊之媒？然則當編輯，尤其當中國的「編輯」，那能不準備做一個「活的百科全書」，而僅僅的出了新聞學校之門，便要走進編輯的堂奧？

當編輯的第二個要件，是要有「經驗」。自然，這又是人人所知道的何必我多說。然而我所要說的「經驗」也似乎有些與眾不同，因此也要提出談談。在這裏我所要說的「經驗」并非指新聞技術上或採訪聯絡上的經驗，而是統指人生的一切經驗而言。因為前兩種的經驗，只要在編輯部和新聞界長久地練習着，斷無不會宏富的道理；至於人生經驗，則在於隨時隨處，每事每物，著意領略，細心體會，然後始能得到。換一句話說，就是我們對於事事物物，都應當拿記者的眼光，編輯的態度，來觀察和判斷，切不可大意輕心，而錯過了機會。所謂記者的眼光，是指對於某一事或某一物，依我的觀察，是否有新聞的價值而言。如其有新聞的價值，便應當作更進一步的追求研討，倘其無之，就不必去作無謂的採訪，無謂的編輯。例如吃飯本是一樁極尋常的事，算不得是新聞，然而有時却有重大的新聞價值。殺人本是一件可驚的事情，當然有新聞的價值，然而有時用幾個字便可以來說明。諸如此類，不勝枚舉，完全在於有編輯的經驗，始能分別得出來。至於編輯的態度，也是一樣需要

經驗的。因為凡是當編輯的，遇着一事一物，首先便要把自己跳出這事這物的範圍以外，然後以細緻的腦力，冷靜的眼光，來分析判斷，才能得其真相。正如法官審問案子一般，完全需要客觀的態度而不可參雜以主觀的偏見。假如這人的意氣太甚，閱歷不深，腦筋過於簡單，感情容易衝動，他做出來的文章，編出來的新聞，至少是先有了成見，而難望其嚴正翔實。所以要適合於「編輯」的條件，非先有人生的大經驗，必至於把自己陷入漩渦，弄到局內人的地位。

以上是當「編輯」的兩大基本條件，從這兩個條件演譯出來我還發見以下各條，是凡當「編輯」的所不可不備的特別條件。

第一，當「編輯」的要對於新聞感覺有興趣；甚至每一個編輯，對於某一部門感覺興趣，某一部門不感覺興趣，都要自己首先有深切的認識。因為對於新聞先有興趣，才能和牠發生感情；有了感情，才能努力邁進，精益求精。有的人對於國際關係極感興趣，有的人對於社會瑣事極首留心，這是各人所稟賦的性質不同。倘若愛好社會瑣事，去編國際關係的新聞，他不但對消息不發生感情，而且還感着特別的苦痛，才非所用，當然要影響到報紙的本身上去。所以這一節，不但是當編輯的要首先認識，也是用編輯的第一個主要的問題。

第二，當編輯的對於人家的批評，無論好壞，都要虛心接受；尤其在同事中，要互相研討，互相琢磨。上面說過，編輯對於新聞，要以「事外之

身」的地位去寫作，斷不容有主觀的偏見，但是一個人的見解，除了顯然是是非非以外，各人的觀點不同，見解自異，倘若沒有人來糾正，來指示，至少是不會進步的。若是有人糾正指示而仍不虛心接納，那就無望其成就了。何況一個人的頭腦儘愛冷靜，學識儘管淵博，斷不能沒有偶然失檢或疏忽之處，倘若拒人於千里之外，豈不是一「自暴自棄」？所以阿諛不足為榮，指責亦不足為辱，正是當編輯應有的態度。

第三，當「編輯」的須勤讀書報雜誌。時代的巨輪，是每分每秒的不斷往前轉，而報紙又站在時代巨輪之前，牠的責任，是如何艱鉅？從另一方面說，報紙之能夠每日與讀者相見，自然是有賴於幾位編輯來完成其職務，假如當編輯的還以十年乃至五年以前學識經驗技術本能來編輯現在的報紙，試問這報紙安得不落後。所以當編輯的，要使報紙真能立於時代之前或至少不致落後，只有從書報雜誌上去比較，檢討而灌輸新智識，轉換新空氣，然後才能負得起「編輯」的責任。現在一大部份的「編輯」，拿編輯當做每天刻板的功課，出了編輯部的大門，便追求着別的事情，結果弄成報紙還停留在二三十年以前的地位，便是犯了這種毛病。

第四，當「編輯」的要負責，吃苦，忍耐，和氣。一個編輯，假如每日只奉行故事去執行他的職務，而不肯負起責任，來想進步發展，一到發生事故，又把責任推到別人身上，這樣要想報紙能夠存在不至淘汰，恐怕是極難的事。當編輯的而不願吃苦，海暑沍寒，風浸雪壓，便想偷懶享樂，自然是不會成功。至於忍耐和氣，更不必說。因為對於理智不清的人，或

頭緒紛繁之事，你若沒有忍耐性，就不能得到好成績；對於中下階級以至於工商羣衆，鄉村農民，你若不知和氣，便會使你碰橡皮釘子。而往往好消息好材料，又多潛藏於所謂「九流三教」之窟，試問你若擺臭架子，還有什麼消息可得。

以上所述當然不能包括一切，而且也許人家已說得太多了，我的話自然不免有蛇足之嫌。不過我個人積了十幾年的經驗，以為這幾點看去是極不相干，用之則不可須臾離，所以才特別提出談談，或者可以多少供給當「編輯」的一點參考。至我所說的，當然還未能詳細妥當，有待於補充糾正之處正多，這是因為限於時間篇幅而無奈何，只好請讀者原諒。

現在試將北平報界最近的趨勢，來約略一說。北平的大小報紙統共有三十六種，內中大報十五種，小報二十一種，此外兩日刊三日刊以及周刊，旬刊，均不在內。此十五種大報和二十一種小報，其名稱發行張數發行號數表列如左：

名稱	發行張數	發行號數
北京日報	兩大張	一萬一千餘
益世報	三大張	六千五百餘
京報	兩大張半	四千四百餘
世界日報	四大張	三千八百餘
卍字日日新聞	兩大張	三千四百餘
全民報	兩大張半	三千三百餘
民國日報	兩大張	二千三百左右

名稱	發行張數	發行號數
北平商報	一大張	二千零
導報	兩大張	一千九百餘
華北日報	三大張	一千七百餘
北平晨報	三大張半	一千四百餘
北平新報	一大張	一千二百餘
北辰報	兩大張	六百餘
北方日報	兩大張	六百餘
中和報	兩大張	四百餘
小報	以發行號數多少為次序	
羣強報	一小張半	七千九百餘
實事白話報	一小張	五千九百餘
北平白話報	一小張	五千四百餘
平報	一小張	四千六百餘
小小日報	一小張	二千九百餘
實報	一小張	二千二百餘
實權日報	一小張	一千六百餘
時言報	一小張	一千四百餘
新北平報	一小張	一千一百餘
老百姓日報	一小張	八百餘
現代日報	一小張	七百餘
東方快報	兩小張	七百餘
健報	一小張	五百餘
誠報	一小張	五百餘
真報	一小張	四百餘

公民報	一小張	二百餘
新中日報	一小張	二百餘
民聲報	一小張	一百餘
覺今日報	一小張	八十餘
復興報	一小張	七十餘
立言報	一小張	六十餘

除了上述大小報外，北平尚有晚報兩種，即北平晚報和世界晚報。這三十六種大小報，每一種發行的報數是無從考查的。因為報紙銷數的多寡，除去主辦人和幾個重要職員以外，是沒有人知道的。而且你就是去問知道的人，他亦不將實數告訴你。所以一般關於報紙銷數數目字的統計，我敢武斷說，都是靠不住的，就連呈報中央宣傳會和內政部的數目，也是沒有確實性的一種公文。因此我們要研究究竟北平市每日能消納多少報份，只能以約略的數字來計算，得一個大體的數目。現在姑且扯平來說，每一種報每天發行三千份，那末，十五種大報，共計四萬五千份，廿一種小報共計六萬三千份，換言之，即北平市每日可以消納大小報十萬零八千份——自然也有批發到外省去的。以一百五十餘萬人口的市民，只消納十萬多份的報，平均計算，每十五人之中只有一份報紙可閱，這就是一個繁盛都市，而號稱文化區域的貧乏現象。

我們就上述的統計觀察首先知道的就是北平的小報種類比大報多，其銷數當然也比大報要多，這是北平報界最近趨勢的第一點。倘若再追究下去，研究北平小報何以比大報多的原因，牠的答案，不外下列兩種：（一）從辦報方面說：現在要辦大報，非有鉅額的資本多數的人才

是不行的。能夠靠着營業來支持而具有獨立資格的大報，在日下的華北，恐怕還不易出現。當然誰又沒有辦報的癮，肯拿出鉅額的資本，聘請多數的人才，來做這淨賠不賺的生意？但是從辦小報發財的，我們就可以時常看見的了。因為這些小報，有的資格老大，有的時機巧合，從困苦艱難中，成就了時代的幸運兒，於是眼熱心妬的人，他沒有看見人家的艱苦，只看見人家的享樂，都想在小報身上打主意，一方面資本又省，有三五百元便可以舉辦，一方面人才更不必講究，一個人可以從編輯做到校對，而每月有三二十塊便有人請托鑽營。這樣北平的小報，便和雨後春筍般怒芽出來，而不可遏止了。①從看報方面說：定一份大報，每月至少須八九毛錢，而小報只一百八十枚銅元足夠了，由經濟的觀點來觀察，北平市的繁榮，還依稀的在夢幻的境界中，自然能省一個便省一個。且大報所刊載的，多半是政治國際的消息，一般不關心世界國家大事的，誰又有功夫去讀這兩三大張十多萬字枯燥沉悶的新聞；而小報則既不少當天的消息（從前小報所登新聞，全是隔日的，現在有當日的報告，這是小報的一個進步），又有許多小說文苑笑林歪詩以及連篇累幅的黃色新聞，可以供少奶小姐的粧台娛樂，可以做有閑階級的談助，更可以引誘勞動羣衆，作為流臭汗賣氣力以後的一服清涼劑，自然，北平的小報，便這樣不脛而走了。

我們第二要研究的，是北平報紙的內容，牠最近的趨勢，究竟是進步或退化？這裏我記起在某一期的「新聞通訊」周刊中，有兩句批評語，是再恰當也沒有的。他說：「近來北平的報紙，大報日漸雜誌化，小報日漸黃色化。」果然我們若將現在北平的大小報拿來細加研究一下，便

我的「報經驗與最近北平新聞界趨勢」

覺得這兩句話是確切不移的。但是我們倘再追下去，北平的大報何以日漸雜誌化，小報何以日漸黃色化？則其答案，亦不外下列兩點：就大報言，看報的人，多半是在智識階級水準以上，他的看報，不只是供消遣，解愁悶，而是要以之充精神糧食和現代史料的。所以他對於報紙的需求，不與前十年一樣。而辦報的就不能不負起這種責任，來滿足他的要求了。更從辦報方面來說，現在世界國家，雖然不甚太平，然而特別消息，是不容易隨便刊載出去的，假如消息不夠，難道還要留着空白給讀者去看？何況目下各報所載的消息來源，幾乎相同，打開各種報紙，差不多千篇一律，並不會顯出特異的地方，所以只有逐漸的雜誌化，選擇些長篇有系統的材料，來表現牠的特質了。②就小報言，牠的讀者，多半在智識階級水準以下的，對於國際政治的消息，既不感興趣，對長篇大幅的紀載，只感覺着枯燥和沉悶，自然是更不歡迎的，惟有一切的黃色新聞，那一家父捉子姦，那一處兄偷弟婦，最可以沁讀者的心脾的。除此之外，還有誨淫的小說，淺陋的談話，可以把握住他們的心理，於是辦報的便不能不投其所好，竭力的黃色化，而想達到發財的粉紅色的夢了。這就是北平報紙內容最近的趨勢。雖然不是嚴格的分野，有好些大報編輯得雜亂無章，貧乏無味，也有些小報力求充實，效法大報，只不過具體而微，然而大報的小報化還佔多數，而小報的大報化，都是極占少數的。

從上述的趨勢研究結果，我們可以得以下兩個結論：

第一，北平的經濟，是在衰落途中，

第二，北平的文化是在進展線上。（完）

# 無線電報

諸君欲與國外各處通訊企圖事業發展請即  
採用交通部國際電台與美國無線電交通公  
司之聯合電路並請於電報上加註下列字樣

“via CGRA-RCA”

(此種加註不另取費)

傳遞迅速 收發準確 報費低廉 收效宏大

中國各地電報局或無線電台均可拍發

上海總收發處 仁記路沙遜大廈交通部國際電台

美國無線電交通公司

上海仁記路沙遜大廈

全世界 有太陽的地方 即有

虎 標

萬 金 油

銷路之普遍可證藥力之靈驗

內外各病 ● 搽服俱宜  
備此一藥 ● 四季無憂



## 由華北之檢查新聞談到新聞檢查問題

薩空了

本文屬草之時，平津滬各報向本屆五中全會建議開放言論自由案，已經主席團決議交常務會議。大約在最近的將來，因輿情的督促，至少在新聞檢查方面，或將有相當之改變。不過平津滬各報呼籲開放言論自由的原電，因為文字要從簡，所以所述只是一些希望：「審慎辦理」「勿事苛細」的抽象話。設當局真有了改善新聞檢查的意念，若只將「審慎辦理」「勿事苛細」加上一等因奉此，「轉給下級機關，在事實上的改善，怕是很有限的。作者有鑒於此，乃決草此文，想較詳細的依據事實陳述一下現行的新聞檢查所以不治輿情之原委；以為當局改善新聞檢查時之參考資料。自信此舉將頗有助於減少政府與新聞界間之隔閡，願當局勿誤認為欲對新聞檢查作惡意之批評，則幸甚矣！

考政府檢查新聞之初衷，決非欲與新聞界為難；且其檢查範圍之規定，亦不似今日實行之廣泛。這由以下的幾段文字可以證明：

廿二年九月廿一日第四屆中執會八十九次常會通過之修正重

由華北之檢查新聞談到新聞檢查問題

要都市新聞檢查辦法，第二項謂：「新聞檢查所，新聞團體得派代表一人參加。」又第七項謂：「檢查新聞手續，應於不妨礙各報社通訊社工作進行原則上訂定。」可見新聞檢查初意對新聞界，本採合作態度。

卽至近今，以汪蔣兩先生之感電言，對言論自由，亦仍云：「不以武力暴動為背景，政府必當予以保障。」又如現在中央宣傳委員會工作之方治先生，在前期本刊中論「新聞檢查與統一民志」時，亦云：「新聞之目的，只在「防止淆惑觀聽紀載失真之消息，消除挑撥離間危害統一之言論。」末且謂：「新聞檢查實為扶植新聞事業之起點。」更可見，至於今日，當局於檢查新聞中，仍無對新聞界有何壓制之意。

至於新聞檢查範圍，依廿二年十月五日第四屆中執會九十一大常會通過之修正新聞檢查標準言，亦只言某某數類新聞，應予扣留刪改，而未及於社論副刊文字，可見範圍亦不廣泛。

但是今日南北之新聞界同人為什麼還有請審慎辦理新聞檢查



勿事苛細之要求呢？這我可以代表新聞界同人回答一句，大約是事實上的新聞檢查，是離開最高當局所定的檢查新聞原則，太遠了一點。不過說到這裏，我又要急速補充一句，就是這也並不是下級執行檢查新聞工作的人，有人假藉最高當局名義，作威作福；而只是原定的檢查新聞原則太空泛，執行起來，使執行的人不知如何措置才能減輕自己的責任。於是或則將一地方之新聞檢查手續訂得比較嚴密些，或則在條文之外，於實行檢查時，更多蓋上幾個「緩登」「免登」的戳記，以為補救。這樣一來，新聞檢查自然比原訂的檢查標準要緊迫得多了。

作者是身在華北從事新聞事業的人，就請就華北的新聞檢查來談一談吧。

平津的新聞檢查手續，在廿三年十月一日起又經過了一次修正。這次修正的結果，在條文中雖仍云此「手續」係依據中央修正重要都市新聞檢查辦法第七項之規定製定。「檢查範圍」亦云係依照同法之第五項規定辦理。可是事實上，却嚴密的太多了。

我們就舉一點來談吧！中央修正重要都市新聞檢查辦法第五項原文謂：「新聞檢查所，檢查新聞，限於軍事、外交、地方治安，及與有關之各項消息。」而據此產生的平津地方新聞檢查手續中，却有了這們一項：「凡在××（地名）印行之日報、晚報、小報、通訊社稿，及其增刊、特刊、號外等，於發行前，均須將全部新聞，一次，或分次送本所檢查……」

這文中的「全部」二字，比原來的限於軍事外交地方治安的字樣，不是已膨脹的很多了麼？不料到了十月二日，北平新聞檢查所更有了下列的一個通知：

「逕啓者，敝所奉令自即日起，各報社論副鑄等凡評論黨政軍事外交各項者，均須將小樣二份送由敝所檢查後，再行刊登……」

這一個通知的根據，只是一個「令」字。誰的令？也不得而知。可是其逾越中央規定的檢查範圍，已不知有多遠了。但是這還不夠遠，天津大公報十月卅日有一篇社評：「于主席適從何來。」是討論新聞檢查方法的，大約沒有送檢，就得了一個「嚴重警告以示薄懲。」這社論也能算是評論「政」的社論而必須送檢麼？如果討論檢查新聞方法並不算論政，而竟也受了警告，那不是離得更遠了麼？

以上是就檢查條文上檢查的範圍，與事實檢查範圍的比較，來舉了一個例。那們事實上的新聞檢查是不是有點苛細，大約不必我們再嘵嘵了吧？

不過這苛細還不算什麼，以下我們還要就廿三年十月以後，兩個月中所發生的幾條新聞所給北方新聞界的苦惱，來談一談。

先談關於要人行蹤的，這在廿三年十月以後，的確使北平的報紙，感到了不知道多少痛苦。第一就是「于學忠的南下。」于學忠是十月十三日由平赴漢口。檢查所即晚對北平的兩晚報，禁止登載，以後凡是

談于氏南行的消息，完全被扣。直到十月廿九日，于北返，方始開禁。于的行蹤爲什麼要這們秘密？華北新聞界中人完全不懂。大公報十月卅日的社評中說的很好，牠說：

「昨日平津各報，一致刊登河北省主席由漢回平之消息，恐讀者祇知于係十二日由津赴平，嗣後蹤跡，迄未見報，突閱此節新聞，必有適從何來之感，實則此一小事，乃最近新聞界痛史之一節，願爲傾吐，以告讀者。按本報（大公報）於本月十四日曾經根據北平時事通信社稿，刊登『于學忠南行』新聞，謂其於十三日晚間乘平漢車赴漢，謁見張副司令。次日奉令聲明，謂『茲聞于氏並未離平』，此類被動的否認事實之聲明，乃最近報界所恆有，除向讀者敬表歉意外，無可解說也。其後迭接駐漢記者來電，報告于氏蹤跡，並有談話，原電經漢口天津兩電報局重複檢查記賬收費之後，送到本社，終以禁令所在，隻字不許發表。自此以後，漢口長沙南京上海甚至四川廣東各報，無一不有關於于氏之消息，惟獨平津報紙，闕然不載，堂堂一省主席，宛若蹤跡不明，此事之至爲滑稽可笑者也。尤可異者，平津英日文報紙，固皆有所記載，而南方各報之刊有于氏蹤跡者，固亦在平津照常售賣，無人干涉。獨專閱平津華文報者，不許知于氏蹤跡。說者或以爲于自不願以行止公開，乃依吾人所聞，于氏抵漢後，即電致省府要人，謂既已到達目的地，應許各報發表，可見長期禁刊，非出于意，或又以爲平津新聞檢查所故示鄭重，致有此

由華北之檢查新聞談到新新聞檢查問題

事，然實際兩處檢查所人員與報界感情融洽，素能合作，祇以一國三公長官太多，該所奉令而行，其苦痛有時正不在報界之下，吾人方同病相憐之不暇，復何忍屈抑苛責？由此推論，此次笑話之演成，適以表現新聞檢查組織之不良，乃法的問題，不盡爲人事關係也。吾人向來態度，對於新聞檢查，根本決不反對，蓋國家內政外交，複雜困難，於今爲極，新聞記者分應顧大局，識大體，殊不應濫用言論自由，輕率記載，或致危害國家影響政局，然而同時官方檢查新聞，似亦不應過用權力，涉及苛細，既足妨礙新聞事業，抑亦爲政府賈怨，揆之顧大局，識大體之義，似亦有間也。如于主席赴漢一事，性質極其平常，只因禁止公佈，轉滋社會疑惑，此更爲極端不智之舉。」

我們不知道當局看了這些話，有點什麼意見！

與于學忠問題同時，還有蔣委員長抵平離平的消息，也是一樣。而在關於蔣之消息中，我們更可以發見現行新聞檢查的辦法的不妥。蔣委員長是十月廿四日下午三時許到北平，北平的晚報，本是可以發表這條消息的，其根據過去的通知，都說是到達後，即可發表。不料當日晚報此消息完全被扣，即當晚日報送檢稿此消息亦全被扣。但至當晚夜深十二時，忽又奉令許登。又過去檢查所曾一再聲明關於蔣委員長消息，以中央社爲準。可是十月廿七日中央社發了一條消息，說蒙古政委會歡迎蔣委員長蒞會指導，亦受命「全文緩登」，尤其妙的是十一月三日蔣

委員長離平赴察綏，檢查所只許說是去游明陵，蔣是午間走的，下午兩三點時，北平北京六國飯店中，已有路透英文稿貼於壁間，說蔣赴察綏，而四日的中國報紙，仍皆只許說游明陵。

可登與否的標準無定，中央社消息也不能作準則，而外國報與通訊社則可隨意報告。請想這與中央的「不妨礙各報社工作」的原則，差的多遠！

更可異的是關於蔣夫人宋美齡女士的一段新聞，其經過，世界日報新聞週刊報告的很詳，茲錄如下：

「十一月二號——蔣委員長夫人宋美齡女士，曾在她住的大方家胡同李律閣宅中招待了一次外國記者。外國記者能夠有機會謁見蔣夫人，而中國記者則迄未能獲得這們一個機會，已使中國記者們很難過了。不料還有更難過的事，那就是蔣夫人和外國記者談話之後，第二天（十一月三日）北平英文時事日報就將她所談的一切披露了出來，而第三天北平的中文報翻出來那篇已經用英文報告了北平市民的消息，想使我們只能讀中文的讀者，也能知道一下，不料却為北平的新聞檢查當局所阻止了。

「這種阻止也許不是檢查當局自己的意思，而另有什麼上峯的命令。可是這個消息為什麼還要阻止刊載，實在想不出來有什麼道理。」第一蔣夫人向記者談話，她自己當然能夠負責。她決不會對外

國記者談什麼不能發表的話的。外國記者代表的是各國的重要報紙，二日她的談話，三日四日，就會在歐美各大都會的報紙中刊出。蔣夫人一定知道，談了之後，決不能再去扣留那些電報。所以我們相信，凡是她所談的一定能夠發表。

第二蔣夫人談過之後，第二天她的談話，已在英文時事日報刊了出來。蔣夫人那時並未離平，她當然看到了那個報。如果其中有什麼地方不是她的本意，那麼當然她會致函該報更正。可是也並沒有更正，自更可證明是可以發表了。

第三，我們再仔細研究研究那談話的本身，主要的也不外以下幾點：

- (一) 伊將與蔣委員長旅行中國各部，以求民隱。
- (二) 不承認中國將採用法西斯制度。
- (三) 敘述新生活運動之目的與功能。
- (四) 述精神上之快樂逾於物質，所以中國今日之經濟環境中的民衆之愉快，殊無異於美國之最繁榮時代民衆之愉快。
- (五) 否認中國有藍衣社之組織。

這幾點，有什麼不能使人知道呢？我們以為不但不應不使人知道，且應竭力使人知道才對。因為蔣夫人這段談話，(一)可以表現蔣委員長之注意平民生活，(二)可以否認一切不可信的謠言，(三)可以增

加人民對新生活之興趣。可是這個消息竟受了限制，這是多們可惜的事。」

這消息，據我們聽說，英文時事日報所發表的，還是蔣夫人給他們的原稿，竟禁止譯載，不是太笑話了麼？

此外還有關外交的「通郵」的新聞，在北方報紙也使人弄的莫名其妙。我們先介紹報紙上刊載過的兩條新聞給大家看看：以下是大公報十一月十五日刊載的：

「北方某問題（原爲初號字）」

中央昨日緝密討論

（南京十四日下午九時發專電）某中委談十四日中政會，由葉楚傖主席，於報告例案後，負行政責任之某院長，及某部長相繼起立報告北方某案，將數月來與對方接洽之經過，及現在雙方爭執之焦點，我方所持之態度，一一詳細加以說明。後多數委員均紛紛起立發言，意氣頗爲激昂。僉以我方對於此案，已讓步至最後限度，若再行退讓，則任何政府均不能負此責任。應請負責當局，始終堅持原有主張，對於爭執中之某一點，尤應特別着重，即令決裂，其責任亦不在我，同人等對負責當局當一致支持，決無異議。後經某院長及某部長向全體聲明，決不再事遷就，此一場波瀾方告平息……」

再下一段呢，則是北平晨報十二月十七日刊載的：

由華北之檢查新聞談到新聞檢查問題

「藤原高宗武昨以事畢，分別離平，儀我尙擬留平數日，藤原明年二月再來。」

【本報特訊】本年九月中旬以關東軍囑託名義來平之僞國「交通部郵電司司長」藤原保明，已於昨日下午一時十五分，借僞國「交通部事務官」倉岡、林、山田三人及翻譯王劍，返長春覆命。兩小時後，中央前派與余翔麟同來平之高宗武氏亦離平搭平滬通車南下，謁我當局，報告一切。惟日關東軍駐榆特務機關長儀我誠也，在平尙有數日勾留，大約本月二十日左右，即可東返。昨日原離平時，藤原儀我與柴山等及本市日本記者三十餘人，均到站送行，據藤原向送行者稱，明年二月仍將來平云。」

請問前面兩條新聞是不是更可以使人疑慮不知道有什麼不可告人的外交去進行？如果說出是通郵，也許人家反不那們注意了。再說如果熟習外交情形的，由此也可以猜到那是指通郵而言。那麼何如明說出來，或者乾脆就連這種文字也不許登，不反更好麼？

所以總合起來談，現在的新聞檢查辦法，太不上軌道了。愈是有一個大問題出現，愈是鬧的一塌糊塗。新聞記者固然爲難，而執行檢查工作的人更爲難。像上述的幾個問題，北平檢查所中人，爲牠們也早感覺頭痛了。不是有人給他們命令，不能不服從，而服從則鬧出來笑話，就是有關問題發生後想請示，而又不能向最高當局接談，以致弄的不知所措。

而結果仍成了笑話。

故最後我們以爲今日之新聞檢查，必須加以澈底的改革。改革的方針是：(一)細訂檢查法則，使工作人員遇事皆有遵循。(二)提高執行新聞檢查人員的資格，使他們能直接向地方最高當局請示，不必周折輾轉。使地方問題，皆可以一電話而解決。(三)中央檢查處應擴大職權，對各地檢查所皆能指揮，一切凡關於中央之問題皆由該處決定。這樣辦法，至少各地方的新聞檢查工作可以與中央之意見完全一致，言論即不能自由，亦爲名實上之全不自由。而不至如今日之中央規定原則上本有相當自由，而事實上却頗不自由之弊矣！

### 密勒氏評論報

美國在遠東資格最老的週刊，要算密勒氏評論報。該報於一九一七年時爲密勒氏 (Dr. Thomas J. Millard) 所創辦。日俄戰爭時密氏任紐約捷報 (New York Herald) 遠東記者，一九一一年時密氏亦曾協助創辦大陸報。密勒氏評論報從前英文原名 (Millard's Review)。密氏創辦該報的目的，是想把遠東局勢的發展，使本國明瞭，同時將西方的發展，使東方明瞭。密氏對於這種目的，很算是成功，不過開辦兩年後，密氏自己退休，改由鮑威爾氏 (J. B. Powell) 繼任辦理。

男 女 老 幼  
均 宜 常 服

# 維太露

↓  
就是無腥氣的  
乳白鱈魚肝油

維太命的

原素

即滋補的

精露

定價 每瓶大洋一元六角

價 每打大洋十六元

各埠各大藥房均有出售

總發行所

上海四川路  
第一三號

公達大藥房

電話四  
三六一號



## 中國新聞教育方針的商榷

——為報學季刊特撰

賈定 J. F. Durand  
鄧樹勳譯

近年新聞事業突飛猛進在社會上已佔重要地位，各方面亦漸注意于新聞事業。同時中國青年也都認新聞事業之重要，不在機械、商業、政治和法律之下，最近已有不少的莘莘學子，從事研究新聞學術，把新聞工作當做終身事業。

的確，這些都可以顯出中國新聞事業未來的發展，歐美各國，尤其是英國和美國，新聞事業的發展，已臻成熟時期，所謂「新聞職業化」的趨勢，早已顯然明白，近更有極大的進展。在英國，「學徒」制度最盛行，報館中無論是高級或低級的職員，一律須受相當的實習。在美國有專門新聞學校的設置，為新聞事業製造專門人材。英國的新聞從業員多數以服務年數及經驗作擢升和加薪的標準。美國的制度恰巧相反，美國青年比較有容易的機會，美國一個報社人員之是否能擢升及加薪，全視他是否有新聞天才，而不在于服務年數及經驗的多少。現在美國主持新聞的當局，都在注意每年各學校新聞系畢業生，凡有可造之材，都被羅致，予以測驗，天才超越的學生，都有佔報社中重要位置的希望。

而墨守繩法服務多年的「老手」反將退居其後。總之目下美國一般人的觀察，認為將來新聞界的人材都將自各新聞學系選出，報社中最重要的位置，都在期待着這輩天才超越的學子來擔任。但是現在美國新聞系學校對訓練方法，仍有不少缺點，關於這一點，是美國新聞界主持人物所公認，也是我現在所要說明的。現在美國新聞界主要人物，仍屬非新聞系畢業生，這並非是對新聞系學生有什麼歧視，實因新聞系學校現尚在幼稚時期，所造就的人材，其經驗尚不足，居新聞社的主要地位。

近來中國的新聞教育，在仿效美國制度下已漸趨職業化，各大學差不多都有新聞系之設，所造就的人材也已有不少在新聞界中佔着重要地位。將來中國新聞系學生在報界中勢力之雄厚，定可預卜，並且可以說是改進中國報業的先鋒。

不過我想中國新聞界主要人物和學校當局，應注意到現在各新聞系學校所採取的新聞教育方針是否確能造就良好的新聞專家，對

美國新聞教育的弱點是否已有明切的認識。

美國新聞學校最大的弱點，是在於各新聞系學校僅僅注意學術，而忽略實際經驗的訓練。

記者在中國新聞學校中發現同樣的錯誤，他們專門注意報紙的製作，以及營業的方法，而很少注意關於一般遠大的文化常識，更少研究國際間一切重大事件的動靜。

在現在中國及美國新聞系學校中，我們總可以發現那些教師們訓練學生對新聞的寫法，以及如何裝配標題，如何組成一張完備的報紙等等，對於報紙的組織，亦不惜費許多精神去詳細研究；此外如廣告發行等等，也是費了很多寶貴的時間去教授。他們每年在這些學校中造就許多青年男女的新聞從業者，但是他們大都在整個的修養方面是尚未十分成熟的生手，對於軟性新聞及摘要等含義，類多是一知半解，而對於國際大勢民族關係等那種比較複雜的知識，都未能有更深刻的認識。老實的說，在那些學校裏學生們所需要的一切材料，學校當局一些都沒有供給他們。教師們所引導他們去學習的，僅僅是些極機械而刻板的理論和局部的見解，結果使得學生們僅具有一個狹窄單純的腦子，而不易造就一個極健全的新聞從業者。

新聞學校裏現所學習的課程，諸如編輯技術一類的「玩意」，祇要在報館實習了三三個星期後，便可熟習的，現在費許多時間去學習

這類工作，寧非是種浪費。但是我們所不易學習的部份是什麼呢？就是一般普通的常識，這種常識一個學生步出學校跑進報館的時候，是常會感覺非常缺乏的。一個新聞家要是缺乏各種常識，他的新聞事業決不能有什麼發展，在個人方面或是對國家社會也決不會有什麼貢獻。

新聞學校應設置的課程是：（一）新聞倫理學，（二）新聞學史，（三）各國新聞事業現狀及國際情勢等，不過對於標題編輯方面，也不能完全忽略放棄。

我上面已經談過，現在中國和美國對於新聞教育的設施，都有愈趨專門化的趨勢，雖然他們知道這種教育方法是錯誤的，但是他們仍是向錯誤的路走去，他們為什麼要這樣做呢？因為他們以為經過大學教育訓練的學生，一定能充分應付新聞工作。

我的結論是很明顯的，假使一個青年平素很留心時事，而肯常讀報紙，那末他一定能做一個很好的新聞記者，除此以外，尚須常常刻苦去體驗一切記者生活的經驗和技術。

總之，一個新聞學校如果單注意刻板理論的灌注，而不顧普通常識的訓練，那末我敢說這新聞學校的效果，是極為微薄的。因為國際局勢以及各項常識，並非是在短期中所能獲得，必需經過長時期的修養方能得到的。



## 社論應如何做

丁作韶

竊作韶性喜爲文，然不善爲文。當在歐洲求學，兼充南京中央日報時事月報及北平世界日報特約通訊。回國後於茲三載有餘矣。頭二年，藉任教廈大川大之便，遍遊中國東南西南兩部，蓋師司馬溫公之意，鑑賞名山大川，可以擴大胸懷而舒暢文思也。去歲北平世界日報成社長舍我，驟加青睞，囑速來平掌該報筆政。予欣然諾，以爲有此機會，可以儘量發揮個人意見也。初不知作社論之種種困難，及七月六日開始執筆，此種種困難，遂漸漸發現，遷延至今，遂不得不以請辭開矣。

關於做社論之第一問題，即爲應採團體或單人制。主張採團體制者曰：社論爲多方面的，一人斷難對於各方面均有研究，社論採團體制，由數人以至十數人負責，各就所長，發爲文章，自必透澈動人，內容豐富。再所謂團體制又有兩類：一類負責之人均同在一地，同擔任固定之篇數，同支取固定之薪金；一類負責之人不在一地，其擔任之篇數不一定，因而其薪金亦不一定。在前一類情形之下，每日於指定時間，開團體會

議，決定題目，並討論內容，集思廣益，面面俱到。在第二種情形之下，每篇文章俱係作者心得，亦必大有可觀。去年十二月起至本年（廿三）十月止之世界日報可列於第一類，今年十月後之天津益世報可列於第二類。愚不敏，爲世界日報主筆之一，同時亦爲天津益世報社論之特約編撰，但對於此兩種情形，均不敢贊同，實亦不願贊同。關於第一種情形，所謂會議，不過形式，因某也某日作，因而提出題目者，發表意見者皆此人，其他唯唯諾諾而已，至最後，即此形式之會議亦不存在矣。關於第二種情形，雖無會議，其結果與前同。而吾之不敢贊同不願贊同團體制者，猶不在此，在於文章之龐雜，在於文章之雜誌化，惟其龐雜也，惟其雜誌化也，遂缺少社論之原動力，所謂思想立場是也。流弊所及，做者彷彿行尸走肉，以社論爲無聊。因而所有披露之文字，非詞藻之堆砌，即材料之擁擠，彷彿便便大腹，肥則肥矣，其如無火力何！而讀者，未讀其文，但觀其題目，已覺奄奄無生氣，至如此地步，誠不如取消之爲愈也。



由是觀之，社論單人制尙矣。社論單人制（一）可以避免同事間之猜忌，如三人同在一報任社論，或一人攻擊兩人，或兩人合擊一人，乃不可避免之事。甲之視乙，如乙之視甲，或丙之視甲，不曰其文筆不佳，即曰其內容不充實，互相攻擊，情感日惡，不至全下台不止！（二）可以思想一貫，修短均勻，向一預定之目標邁進。時愈久而思想之表現者愈明顯，而得人之景仰也亦愈大，此爲社論之成功。不但作者理直氣壯，蓬蓬勃勃，精神暢舒，生趣盎然，即讀者亦愈讀而愈堅其信仰。羣集於某一種主張之下，而社論之力量亦見矣。

單人而擔任三十篇之社論，固屬苦事，但若養之有素，胸有成竹，亦非不可做到者。但須要有先決之條件：（一）在其立場思想之下，社長不能干涉，他人不能修改，如此作者之興趣方日益濃厚，其文筆之力量方日益顯著，否則作者常處於不安之狀態，中心緒煩悶，思想停滯，欲其獨放異彩也難矣。抑有進焉者，文無定評，各隨所見，對於社論文字，益復加甚，倘別人可以修改，難免不吹毛求疵。（二）報酬須優，人之生活與人之文思預備等等甚有關係。故必也報酬優厚，使作者無經濟之憂，然後作者方能安心從事。否則，根據資本主義之原則，以最少之報酬謀得最大之工作，在作者固心懷不平，即欲專力做去，其如收入不足支應何，於是遂不得不謀兼差矣。（三）報館之設備要齊全。吾曾參觀巴黎倫敦各大報矣，皆有非常充實之圖書室，供主筆之應用。主筆題目一定，材料即

在目前，且其工作室，雅潔舒適，故出來之文字，率內容充實，文筆豪放。觀吾國，除一、二大報館，稍有幾本圖書或兼辦剪報外，其餘則毫無設備可言。且即所謂大報館，亦有毫無設備者。將主筆室或置於會客廳之內間，或置於暗淡狹小之舊飯堂，或置於空洞骯髒之大房內，一張破桌，幾枝毛筆，語圖書，各方贈送普通無關係之雜誌而已，語報張，報張無有也。巧婦不能爲無米之炊，試問在此等情形下，如何能做出好文乎！不得已，主筆只有自己買雜誌報張，或向其朋友請教，或往圖書館找參攷，然苦矣！經濟損失猶其小，時間之損失則實難以計算也。

以上所言，係就報館對於主筆應體卹之各點。其在主筆自身，亦有其注意之點，據愚經驗，約有數端：（一）須有立場，即決定擁護某方之利益或某種真理。如此出來之文字，方非無病呻吟。世界無絕對之真理，人所共認者也。然在某一時期，必有某種路線，較爲合於真理。且人之環境不同，所謂較合於真理者，亦往往因人而異，但人能本其所謂真理，統馭一切，出來文字，確有頭頭是道之妙。（二）須有研究，即對於眼前已發生或要發生之問題加以多方面之檢討。在某一時期，必有數問題焉，輾轉於人之心目中，而爲人所急欲解答者，此問題在今日即爲（一）如何復興農村？（二）如何振興工商？（三）如何統一中國？（四）如何確定外交路線？（五）世界政治演變之傾向如何？（六）世界經濟之組織如何？……倘對於此問題有深切之研究，客觀之見解，然後隨事實之發現，作爲無數

單篇之文字，定必異常生動，痛快淋漓。(三)須有流利之筆，統一之意。此就一篇社論而言，一篇社論，通常以一千三四百字為合度，字數既有限制，發展亦不能任意。故必先確定所欲闡明之點，然後堅持此點，竭力敘述。但文筆若不純熟，亦不足動人，此雖係技術問題，然於社論效能上亦極有關係也。

總之，對於社論，恐主張單人制。必社論做好，在報館方面，須有優厚之報酬，完美之設備，執筆之自由。在主筆方面，須有固定之立場，平素之研究，集中之意思，流利之文筆。凡此種種，恐亦未遑焉，願共勉之。否則在今日情況之下，再加以外界之壓迫，倒不如教書之為愈也。恐其賦歸乎！

北平，廿三，十二，十三日

### 倫敦「每日郵報」成功之祕訣

倫敦「每日郵報」為諾斯克利夫爵士所創辦，發刊於一八九六年。為今日倫敦之領袖報紙，銷數達數百萬之多。其成功之祕訣有五：第一能使報紙與讀者相密接；第二社內之組織取分工制度，社員活動各劃範圍，而為部長者，皆為專門名家；第三平素嘗探究銷數增減之原因，于編輯上應時翻新，以解讀者之目；第四致力于女界之論評記事，如關家庭欄之類；第五取材以簡潔多趣為方針。總之，察公眾趣味之所在，及一般輿論之趨向，以圖讀者之滿足，是為「每日郵報」之根本政策，亦即其成功之絕大祕訣也。

完全華資經營

純粹國貨原料

風行卅載 遠銷國外

北平玉泉山  
泉水精製

綠牌五星

白牌五星

紅牌五星

質清味醇  
却暑滌煩

唯上等國貨能得同聲贊美

上海總代理

國產之光

五洲大藥房

沁入心脾

此酒之味  
清香可口  
誠為消暑  
之佳品也

味在其中  
起于其外  
誠為消暑  
之佳品也

此酒之味  
清香可口  
誠為消暑  
之佳品也

國貨出品

佳釀天成

上流單酌

雙全美酒

苦盡甘來

電話購貨  
原箱即送  
不取送力

中國人請飲  
中國貨！

# 五洲啤酒



近年市上似是非之冒牌國貨甚多愛國之士無不論家居宴會請常飲國產五洲啤酒既得精美贈品又可杜塞外溢漏厄

上海總經理

成茂食品公司  
泰康食品公司

電話 八一五〇六  
九一二三四



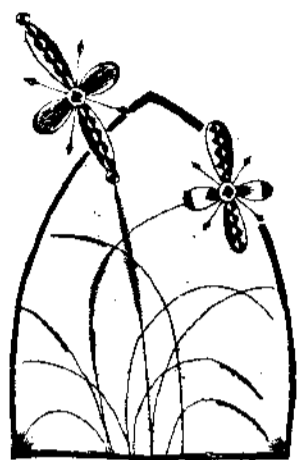

## 新聞電影與報紙

洪深

中國以前的報紙，和中國以前的史書一樣，注重政治而看輕其他一切。新聞似乎是以宮門抄轅門抄這類東西爲中心；議論也以指陳政事得失爲主要。這種現狀，當然是有它的必然的理由的。第一，當初辦報，原是祇給一些從政的人以及預備從政的人看的。梁任公論中國的史書，曾經這樣的說過：

『諸史目的略同，大率其讀者皆求諸祿仕之家與好古績學專門之士……而在此兩種讀者中，其對於人生日用飲食之常識的史蹟，殊非其所渴需；而一般民衆自發自進的事業，或反爲其所厭忌。質而言之，舊史中無論何體何家，總不離貴族性，其讀者皆限於少數特別階級——或官閥階級，或智識階級。』

從前中國的報紙，目的還有能比這個好的麼？第二，當初辦報的人，對於文化，其實未能了解，不知「文化」的真實意義，乃是用種種的人爲方法，如燃火冶金（現代所謂工科）語言宗教婚姻軍旅法律政治

等等，以求更便利地控制自然，更有力地防禦敵人，與更有幸福地生活；而誤解了文化，以爲僅是一時的政治與文章。所以那時報紙，如果也記載一些社會瑣事，不出之於「說山海經」，「茶餘酒後足資談助」的不嚴肅的態度，便出之於譏笑，誣蔑，不同情，筆者自高身份的「筆誅」，給「高貴的人們」讀的報，當然自須這樣寫這樣編的！

近一二十年來，中國的報紙，比前進步得多了；但注重政治的習氣，仍沒有改。報館派出的特派記者，大半都逗留在幾個大都會，或政治中心地；像大公報的內地調查，申報的西北視察，這樣文藝化的事實報告，（當然他們也有觀察得不正確的地方，）已經是不易多見。至於外埠新聞，除了那「流水賬」式的政治新聞，如「新公安局長蒞縣」，「三命案蒸骨檢驗」，「香煙船在東山遇盜」，「販賣毒丸犯判決」，「水警剿匪」，「縣長被控」等等外，便是那「鬧劇」式的社會新聞，如「古稀老翁自殺遇救」，「商會長被控遺棄」，「陳家莊發現暗殺男屍」

「北門十字街火警」之類。（關於黃色報紙，專以誇張醜惡來推廣銷路的，這裏且不談。）請問，這裏到底有些什麼東西可以促進文化麼？

即以火警而論，記得有一年我有事到常熟去，半夜遇見大火，把城外那旅館所在的熱鬧地段，四五條街，一齊都燒了。那火是把六七排房屋，同時燃燒的，施救非常困難；而且那時常熟祇有人力打水的洋龍，用的水須是一担一担地從河裏去挑。我從旅館裏逃出來，看着火束手無策的時候，被一位老者拉住；那火將近燒到他家，祇隔着一堵牆了。他極無理由地問我，「先生，這火你可以叫他不燒過來麼？」我呆住了，最後我咬着牙回答他道：「可以不燒過來的。」我立刻爬上他家的屋頂，幫着那些拿着皮帶澆水的人一同工作，勸他們，鼓勵他們，指揮他們，不講情理地罵他們；果然把火防禦住了，沒有燒過來，我心裏真有一種說不出的快樂。當我和一羣人走出他家的時候，那老者在門口呆呆地望着我，他那一種連到感謝都不會表示的面孔，使得我永遠不能忘記。我又看見一個十三四歲的男童，把扁担橫在兩個水桶上，他坐在扁担上歇息；他那種十分疲乏的樣子，腰都彎了，頭都抬不直了，但他臉上自有一種「幸福」的樣子，因為在一夜火燒的中間，他也做了些他應當做的事情了！我又看見一個中年人，提了一個水桶，拿了一根鐵絲，在他所開的烏籠店而現在已經成爲一個瓦礫的堆裏，鉤尋出那烏籠上銅環銅鈕，擲在冷水桶裏；人類無論遇到了怎樣的「不幸」，決不會喪失那繼續生

活的勇氣，他們總要收拾了餘燼再來的，那怕這個餘燼真是少得可憐！我於是乎想，這是一個新聞記者的機會了。他應當寫一段報告，使得讀者對於這些不幸的老者幼童中年男子們表甚大的同情，使得讀者感到內地城鄉都有現代消防設備的必要，使得讀者對於那些拿了地方的錢而不能爲地方辦事的人憤恨，使得讀者對於內地的封建勢力，反對改善市政，反對改善生活的自私自利的人們，抱着有鏟除打倒的決心！這個用不着發牢騷，寫社論的，善用你的「春秋之筆」，在報告事實中，已經可以指導了讀者了。但是，我是多麼的失望呢！回到上海，看見報上，祇有短短的不到二百字一條新聞，標題是「常熟前夜大火。」這個如果讓第一次世界大戰時美國的戰地通信員 Richard Harding Davis 來寫，會是怎樣！這個，如果讓現在紐約時報派赴莫斯科的訪員 Walter Duranty 來寫，又該是怎樣！

現代的中國，在窮鄉僻隅，有許多的事情發生，足以影響我們的生計，我們的文化，我們的政治，但都不曾爲報紙所注意。譬如浙江青田地方，土民採石爲生的很多；一種是刻圖章用的，即一般所謂青田石；一種喚做爛石，是玻璃工業所必用的。今年春間，青田的採石人，不知因爲什麼事而罷了幾個月的工，結果是中國的製造玻璃公司，不得不大批購進日本的原料。又如溫州一帶，鄉民用土法做紙的很多，原料大半使用竹子；如果再加以研究試驗，未始不可替代每年進口的值數百萬元的

印書印報的洋紙。又如浙江省造公路，在縉雲縣祇用七千多塊錢構成一座低橋，（水小時水在橋下流過，水大時水可以在橋面流過的，）比起構造一座高橋，省去幾個月的時間，省去七八萬元的工料，在中國是首創的；以及麗水縣載渡公共汽車過甌江的竹筏，完全是不去遵照教科書笨做，而是極聰明地利用中國的東西，去應付環境的。如果不是這個橋這個筏，去冬福建的兵事，或者不是完全像現在的結果罷！可是這些，我始終還沒有看見有人在報紙上提起過。

這些，真是新聞影片的極好的機會。甌江的風景，是多麼的美麗；而汽車載在竹筏上，又是多麼有趣的事啊。倘如製成有聲電影，一般不識字的朋友們，也可懂得，比那報紙所能到達的範圍，更加廣闊了，這是多麼有力的促進文化，組織社會的工具呢！

美國的報紙和通訊社，早已注意到這層了。像 Hearst 與 Scribbs 們，早已有了極大的發行新聞電影的組織。不過不幸的是，他們都和影片公司合作。和影片公司合作，有好處也有壞處，好處是可以利用他們

的設備，壞處是影片公司弄慣了戲劇，喜歡把一切東西「鬧劇化」或

「低級趣味化」！在現時的美國新聞影片裏，有意義的新聞，反而很少；所常看到的，是那爛熟了的「女子游泳」、「競選皇后」、「美國海軍，或空軍操演」、「足球」、「比拳」、「汽車賽跑」，以及一些新奇古怪的事情，如「貓狗同乳」、「一馬五足」等類。甚至如去年在國泰所見的，一張新聞片，字幕上說「是全美國生長最大 Orin 的人」，觀眾還道是一個農人的玉蜀黍種得好，獲得什麼獎牌，所以有攝入影片的價值呢！那知畫面上，是一個人的腳上，長了一個比栗子還要大的「鷄眼」（英文字 Orin 的另外一個意義，）這可算是渾蛋透頂了。

有十個無聲片的開麥拉，到中國各地去攝取那些有意義的新聞，每兩個星期發行五六百尺的一本，在營業上決不會虧本（成本作為——連攝影師的薪給在內——平均每尺兩元，是很寬的了，租出一次演三四天，可收五十元，）而且對於推進文化上，又有多大的幫助呢！中國幾家前進的報紙，何不合作了幹一下呢！

---

---

### 最早刊行於國內之報紙

東西洋考每月統紀傳出版，封面書云「人無遠慮，必有近憂，愛漢者纂」字樣。初發刊於廣州，繼遷至新嘉坡。報紙發刊於國內者，推此為嚆矢。

---

---

# 美麗牌香烟

出品公司煙成華

摩登女士  
非吸美麗  
牌香烟不  
足示華貴

有美皆備  
無麗不臻



# 煤

# 元泰

實行新生活  
運動的先鋒：  
服務社會的  
忠實同志！

卡車送貨倘有強索酒  
力等情請電話或函至  
經理以便澈查處罰

元泰煤業股份有限公司

本棧專運 上等礦煤  
煤質優良 耐燃力強  
鴻基白煤 品質更佳  
火車輪船 工廠家庭  
水汀火爐 用之咸宜  
卡車送貨 不取酒力  
定價低廉 服務週到



總公司 四川路三十三號 煤棧 電話 一〇九三二  
麥根路四五一號 煤棧 電話 三二〇六



## 建設新聞事業物質基礎的注意點

張萬里

在申時電訊社創立十周年紀念特刊「十年」上，刊載着一篇蔡之華君的「中國新聞事業之路向」。他論「健全報業物質基礎」一段裏說：「特別在近代生產制度達到頂點的今日，世界上無論那一種事業，都不能擺脫企業化的巨掌，在高度的生產制度之下，資本集中和資本繁殖，是最普遍的現象。所以新聞事業企業化的過程，乃是根據經濟學原理所發生的必然結果。當然，我們不能與時代的主潮相抗拒；為要爭取生存，我們必須鞏固我們的物質基礎……如果我國報業僅僅希望維持現狀，那麼，對於高度的獨佔和聯合經營，也許不會感到迫切需求，如果希望有所發展，那就非急速加強物質基礎不可。」他並且還說：「新聞事業之企業化，自然沒有什麼不道德；我們雖確信新聞事業的使命是神聖的，但是，新聞事業總是近代企業的一種，決不能超越經濟發展程序之支配的。我們正因為感到報業任務之重大，故不惜發動更大力量，以謀物質基礎之穩固；我們確認在現有經濟制度之下，非具

備雄厚的物質力量，是不能有所成就的。特別是新聞事業，如果缺乏強固的物質基礎，則報紙成本永遠不能降低，讀者的負擔也就永遠不會減輕，報業前途，還有什麼希望呢……世界各國新聞事業都在聯合，及獨佔的途徑上邁進着。吾國報業也祇有在這途徑上前進，才能有發展的希望。」蔡君的話，我們是極端贊成的，加強物質基礎，和聯合經營的，確是現今走頭無路的中國新聞事業全部方案中最重要的一件。我們為爭取生存，當然是不能和時代的主潮抗拒的，維持現狀，是不滿我們的需求的，我們因為感到任務的重大，所以要積極地謀物質基礎的穩固，來實現新聞事業的神聖的使命。並且在過去，現在，事實存在的告訴給我們的是：因為現有的新聞事業基礎的不穩固，常被外界惡勢力來操縱；因為單獨的小本經營，以致報紙的成本奇重，不能減輕讀者的負擔，而影響到銷路。所以我們更感到為完成新聞事業的偉大使命，只有積極地摧毀所有一切阻礙發展的障礙，而去謀發展——謀物質基礎



穩固的迫切。

我們向着這條路上邁進是急需的，但當我們前進時，却要注意到下列的兩點：一，只顧到營業部分的發展，而忽略了本身的特質和神聖的使命；努力於物質基礎的穩固，而放棄了所負的責任，成爲一種純爲營利的普通企業。二，物質基礎穩固後，一變被外勢力的操縱而爲自身操縱輿論。

社會上一般的錯誤觀念是只認識新聞事業是一種公共事業，而忘記了它是應先有強健的基礎，然後纔能爲公眾服務，這種錯誤的觀念是亟應打破的。但當我們建設強大的物質基礎時，却要防備更大的惡勢力侵入，把新聞事業的生命，操諸一二資本家的手中。我這話，並不是反對新聞事業的企業化，本來，單純的看來新聞事業是不能否認爲一種企業的，因爲它是人類社會生活中的一種重要事業，從它的性質上來分析，它是一方面把新聞賣給讀者，一方面把廣告賣給廣告主的，確是和普通企業無甚分別的；若是就他的責任上來說，却與普通企業異趣了，它是建立在公共利益上的一種企業，是以公共利益爲前提的。建立強固的物質基礎，聯合經營，是爲了公共利益，不是純爲營利，不過

爲達到爲公共謀利益的目的，却又不能不去謀利，也就是不能不去謀發展，這種的謀利是爲了公共利益必有的手段。

我國新聞事業的方法，組織，營業技術，以及工具，到現在是已經發展到一種相當的階段，爲達到理想中新聞事業的獨立及言論自由的必要條件，是要加速的謀經濟上的穩固，也就是要加強物質的基礎，但爲免走上歧途的錯誤，是要在既不純爲營利，也不純爲公益的條件下去努力；健全的新聞事業，是必須兼有這兩種性質的，也可以說健全的新聞事業是一方面盡力於經營的方法，鞏固它的物質基礎，以擴大其爲公共利益的任務，能多爲公益獻力；一方面認清新聞事業是建築在公共利益的立足點上，以努力公共事業的精神，輔助營業的發展，鞏固物質基礎。不能爲了建設自身，但只致力於營利方面，而放棄對社會公眾的責任；同時社會方面也不應只望其爲公忘私，以公共利益相督責，而危及它生存的機能。因爲新聞事業非有物質上健全獨立的基礎，不能爲公共服務，但也必以公共利益爲前提而物質的基礎才能穩固。在這種連環式的關係之下，建設物質基礎，纔是新聞事業自策自存的標準。



## 報館印刷部的疲勞問題

莫若強

疲勞問題，在現代工業界，很是普遍。所謂「工業疲勞」(Industrial Fatigue)便是：工人工作能力因職業勞動的延長和烈度(Intensity)而發生的減退狀態。我們爲甚麼要講報館印刷部的疲勞問題呢？因爲該部的工場情形和其他工廠不同；牠常處于非常急迫的地位。新聞事業大都含有時間性，所以一切有關新聞的工作，也常帶着時間性，從採訪、編輯、排字、校對、印刷以至送報，倘有一部工作人員，不把時間常置腦中而爲努力敏捷的處置，便足以阻礙整個報館的事務。印刷部是製造新聞紙面的機關；稍一懈怠，至少要耽誤出版時間，因此該部的工友常顯露着特別匆促的狀態；而他們發生疲勞的機會，也格外增多。關於這一點，我們還可以舉出幾個主要的原因：

### (一)工時的延長

報館排字工友的工率，因技術的熟練與否，略有不同。普通每日八

小時工作，每一工友的工率約六千字，便是；排字三千，還字三千。所以每版工作的人數，就依照這個標準而定。譬如一版新聞紙面一共有一萬字，以每人排字三千枚計算，可用排字工友三人，二大張新聞紙有六版地位的，雇用工友十八人已足夠了。此外，更須用幾個學徒，幫助整理材料物件或其他雜務。這種情形，本來不會特別發生疲勞。但因目前報館印刷部，大都採取包工制；工頭爲增加私利起見，不得不在可能範圍以內，設法少僱工人，借此節省開支，結果常使工作時間延長；而因此勞動過度的工友，容易感覺疲勞。

我們怎樣知道會發生疲勞呢？因爲疲勞現象，起于兩種生理變化：(一)人體中有機物的消耗；(二)新陳代謝的結果。從這點，我們知道疲勞的發生：(一)因勞動關係，致供給精力的物質完全消耗；(二)因化學作用所生的有毒物質，在身體中積蓄。這些都是疲勞的主因。

## (二) 惡劣的環境

疲勞的發生，除了工時延長，勞動過度以外，和工作環境，也有密切關係。譬如電燈的裝置，空氣的流通，溫度的適宜，雜聲的有無，震動的減少等，表面上雖然好像不很重要，而實際上對於報館印刷部的事務和工作效能，都有重大的影響。因為工作環境惡劣了，工作效能隨之降低，而連帶影響工場的事務。現在把環境條件中比較重要的，略述如下：

A 雜聲。報館的印刷部，聲浪往往很高。機器軋轉聲，夾着工友的嘈雜聲。這種情形，事實上很難防止；牠的害處，足以使工友在不知不覺中，發生疲勞。

B 光線。光線有自然和人工兩種。自然光線便是日光，以北面為最佳，以免直射。上海各報館的印刷部，大都用人工照明，就是裝置電燈，這種電燈，往往不用乳白燈泡，所以輝煌刺目的流弊，在所不免。有些部分，光度既弱，照射又不均勻，並且對於裝置地位，射光方向，牆壁和機器顏色，以及定期揩拭和更換燈泡等事，都不注意。所以工場內外的光度，往往相差很遠，以致工友視線，從亮處到暗地，眼中瞳子常起劇烈變化。工友的眼神經受了這種刺激，便呈疲倦狀態。

C 空氣。空氣在物理性質中，牠的變化最易感覺到的，便是溫度。人類體溫平均在華氏九八·六度；氣溫應該稍低，纔覺愉快。如果相

對溫度——便是空氣中的水分與一定溫度中飽和點的比例——不超過五度以上時，普通以華氏六五至六八度為最適宜。像報館印刷部那種工作急迫的工場，則以六〇至六五度為最相宜。更如濕度和風，也同樣需要適當的調劑，否則工友處于不良的環境中，便易發生疲倦。但現在各報館的印刷部，似乎還沒有注意到這一層，以致溫度和濕度的過高過低，都足以使人感覺疲勞。

上面所舉的，是報館印刷工友疲勞的原因；現在再說牠的結果。

就工業心理學而言，工人疲勞增加以後，常使生產減少，品質惡劣，不及格品和災害頻數，都會增加。所以報館印刷部中不及格品的時間統計，暗示發生疲勞的鐘點。現在把意大利福嘮來斯印合作社 (Typographical Cooperative Society of Florence) 的熟練排字工人的工作統計，列表如次：

工作時間	平均排字行數	平均百分比
上午		
八——九	二〇·二	一三·六二
九——一〇	二五·三	一七·〇六
一〇——一一	二一·六	一四·五六
一一——一二	二〇·八	一四·〇二
一二——二	午膳休息(二小時)	

下	午	二—三	二二·六	一五·九一
		三—四	二三·八	一四·〇二
		四—五	一六·〇	一〇·七八

現在更從意大利福勝來斯逆哥蘭印刷公司 (Niccolai Printing House at Florence) 中, 選擇四個手民, 將其每小時所排鉛字行數, 和誤排字數, 列成左表:

工作時間	平均排字行數	平均百分比	平均誤排字數
上午	八—九	二一·〇	一三·七五
	九—一〇	二六·〇	一七·〇二
	一〇—一一	二三·〇	一五·〇六
	一一—一二	二一·五	一四·〇八
	一二—二	午膳休息(二小時)	二八·〇〇
下午	二—三	二四·七	一六·一七
	三—四	二〇·五	一三·四二
	四—五	一六·〇	一〇·四七

以上兩表, 證明手民所排鉛字行數, 上午以九時至十時為最多, 下午以二時至三時為最多, 以後逐漸減少。至于誤排字數, 上午以九時至十時為最少, 下午以二時至三時為最少, 以後逐漸增加。換句話說, 上午九時至十時, 手民的工作成績, 總是很好。後來他們經過了繼續的勞働, 身體發生疲倦, 成績因此退步。到了午膳以後, 經過了一次休息, 工作效率又增加。這點便可證明工友們的疲勞, 足以直接妨害工作效率; 而他們的出品, 在量的方面, 質的方面, 都受到損失。

但有一點值得注意的, 便是開始工作的時候, 工人的成績, 未必最佳。譬如第一表中所示八時至九時, 排字的行數祇有二〇·二, 反比第二小時所排的少了五·一行。再看第二表中所示的情形, 也是相同。這是因為工人在開始工作的時候, 對於職務還沒有練習純熟, 所以雖然經過了一次休息, 他的工作效能, 並不很高。這種熟練, 在工業心理學中, 稱為「激勵」(Incitement) 或是「憤激」(Warning up)。

前面所舉的, 雖是意大利兩家印刷所的統計, 但用以表示報館印刷部的情形, 也很切當。

現在我們怎樣解決這個疲勞問題呢? 關於這一點, 一般工業心理學家, 早已發明了幾個減少疲勞的原則。例如: (一) 停息的原則; (二) 提倡機械式的工作, 替代費思索的工作; (三) 改良工友的動作; (四) 使工具安放的位置, 配合工人的身體等, 都足以減少疲勞。

但報館印刷部的工作情形, 和其他工廠, 稍有不同, 自然不能都適

用以上的原則。現在選擇幾種切實可行的，寫在下面：

### (一) 規定休息時間

報館印刷部因工時延長，足以發生疲勞，前面早已說過。現在補救的方法，便是由報館總務部或人事課，將每班工作時間相當縮短，便能減少工友的疲勞，使其精神振作，動作敏捷，生產效率增加。一面對於工作和休息時間的安排，特別注意。因為休息和嗜好不同，不可讓工人自由，所以要強制厲行，適當安排；不可過長，不可過短，長了徒然浪費時間，短了不夠恢復疲勞；也不可回數太多，以致阻礙工作上的聯絡，所以休息雖有(一)例假，(二)工作後休息，和(三)工作中休息三種，而對於末了一種，尤須審慎研究。

我們希望報館印刷部增加工作效率，必須強制休息時間，既經說過。至于怎樣規定休息時間和次數，另須根據「動作研究」(Motion Study)和「時間研究」(Time Study)，下次當另行詳細討論。

### (二) 改良工作環境

不良的工作環境，足以產生疲勞，上面也已講過。現在我們要剷除這種流弊，改善環境很重要。所以報館印刷部的溫度，無論冬季夏季，應當常常維持六〇至六五度，不可過高，也不可過低。至于濕度的規定，

凡氣溫在華氏六八度時，以六五度為最適宜。在溫度高，濕度低時，常比溫度低，濕度高時，精神更愉快，因為濕度一高，感熱力較強，雖然溫度相同，也覺得不快。但溫度太高了，節氣的飽和點與濕度，都隨之增高，也不相宜。所以單知道溫度還不夠，必須用濕球寒暑表，作為測驗的根據。

印刷部的溫度和濕度，既然應當注意，我們更須顧到空氣的流通，和窗戶的設備。因為風能吸收皮膚表面的熱度，而使之冷卻。雖然溫濕稍高，也不覺得苦悶；牠給予工友快感的力量，不在溫濕度之下。所以新式工場，對於通風裝置，都很注意。近來更進而注重空氣的冷卻力，因此溫濕度和風，都有相互關係。最近有一種 *Kata* 寒暑表，用以測定三者的混合影響。

更如印刷部光線的改良（詳見工商管理月刊第一卷第四號的拙作「工場粉飾和光線問題」一文），以及震動和雜聲的減少等等（詳見拙作「科學管理的意義與價值」一書），都是醫治「疲勞」的良藥，這裏暫從簡略。

上面說的，不過一些關於報館印刷部疲勞問題的粗淺意見。希望由這篇引起報界同仁精深的研究，怎樣使這印刷部的疲勞問題，得到一個圓滿的解決。





## 經濟新聞與其讀者

顧高揚

### (一) 引言

什麼是新聞？新聞就是關於社會上以及自然界之一切新穎的消息。傳道新聞的方法，在科學沒有進步的往昔，比較很少，而在科學十分發達的現代，便非常繁多了。不過現代傳播新聞的方法雖多，然而最經濟最方便並且最重要的方法，却首推報紙。近年從事新聞事業或攻究新聞學的人，有偏重報紙之政治性的，也有偏重報紙之教育性的。我想報紙雖然可以作為實現教育理想的方法，充當達到政治目的之手段。但其主要任務，仍然是傳播新聞。報紙離開了政治性和教育性，不失其為報紙。然而一旦脫却了新聞性，便難再頂冒報紙的名稱。

固然，人類社會方面以及自然界之一切新穎的消息，皆可構成報紙之內容，可是因為自然界的若干新現象，或為吾人所不易發覺，或雖為吾人所發覺，但以其對於人類生存無重大關係，不克引起吾人注意。

遼遠從事新聞業者之摒棄。故報紙所揭載者，十九為人類社會方面之新現象，及一部分與人類生活有關係之自然現象。且吾人如詳加分析，可知此一部分自然界之新現象，又十九為有關於人類物質生活或經濟生活之現象。

現代報紙所包含的新聞，加以大別，可分為政治、經濟及社會新聞三大部分。這三種新聞，並不是同時發生的，正確點說，並不是同時被人重視而在報紙上發表的。就大體上講，最初成為報紙之資料者是宮房性的政治消息，接着是趣味性的社會新聞；經濟現象之受人注意，比較是晚近的事實。這種報紙內容之發展的歷程，在中國是如此，在外國也無大差異。

報紙內容之構成，雖然是先有政治新聞，次為社會新聞，最後始有經濟新聞；但這並非因為政治新聞最重要，而經濟新聞最不重要。反之，在這經濟生活特別成為其他各種生活之基礎的時代，從必要上看，我

們甯可以說經濟新聞應居首要地位，政治新聞次之，社會新聞又次之。我們知道經濟生活上發生了某種重大變革時，不難預測政治生活及社會生活將有某種動向。然而我們知道政治生活，尤其是社會生活上發生重大變革時，却難正確的預測其所給與經濟生活方面之影響。而且政治生活及社會生活之變革，又嘗為經濟變革之結果。

## (二) 經濟新聞之範圍

由上所述，我們可知經濟新聞非常重要，然則經濟新聞的範圍，如何決定？簡單點說，一切經濟現象及經濟問題，皆可成為經濟新聞的題材。經濟現象和經濟問題，名義雖可分立，其實是兩位一體，不可分離的。經濟問題，是由經濟現象而發生的，然而經濟問題之解決，又常足以變更或影響經濟現象。把經濟問題和經濟現象綜合起來，我以為經濟新聞實包含了以下各項。

(一) 經濟行政 凡國內外之經常的實業行政，土地行政，水利行政，交通行政，財務及金融行政，以及特殊的臨時的建設計劃，關稅政策，復興或救濟政策，皆可成為經濟新聞之題材。

(二) 經濟地理 凡經濟地理上之新發現，以及各處地性或地力之變更，皆可成為新聞材料。

(三) 金融事業 凡貨幣，銀行，錢莊，信託公司，及保險事業等各方

面發生之新問題新現象，皆可成為經濟新聞。

(四) 農林事業 凡農地農戶之增減，田地價格之變更，農產物產量之新變化，租佃制度及租佃習慣之改革，以及林墾事業之發展，皆有新聞價值。

(五) 漁牧事業 畜牧事件之改進，水產事業之發展，皆可成為新聞。

(六) 工業及礦業 凡飲食工業，重工業如鋼鐵工業，動力工業；輕工業如紡織工業，造紙工業，皮革工業，顏料工業，火柴工業，菸草工業；礦業如金銀銅鐵等各種礦產，其間之一切新問題新現象，皆具極大之新聞價值。

(七) 商業及運輸業 舉凡商業組織之改革，國內貿易與國際貿易之發展或萎縮，物價指數之騰落，以及運輸事業之改進事項，皆為重要之新聞。

以上係就重要者而言，至於詳細內容，則以時間及篇幅關係，不克列舉。今日國內外重要之大報，對於上述各種經濟新聞之價值，多已有充分之認識，即對於此類新聞，已能盡量容納，且肯置之於重要地位。然在編制方法上，則仍有立言未妥，置名欠當，致擾亂「經濟新聞」一語之視聽，而使讀者對於「經濟新聞」之範圍，缺乏正確之觀念。以下試就國內各大報紙之經濟新聞，稍加檢討。

我國各大報紙就歷史、銷路及地位而論，不能不推天津的大公報，上海的申報、新聞報及時事新報。大公報篇幅有限，並且集中精力在政治方面，以至對於經濟新聞，缺乏充分的揭載，這裏不想多加申述。上海的申報、新聞報和時事新報，對於經濟新聞，皆有適當的重視。就內容或性質上講，申報對於國內外一般經濟消息，以及本埠每日商情，收羅極為宏富。時事新報對於一般經濟消息之採訪與收羅，絕不亞於申報，唯本埠商情之報告，不若申報之詳備。新聞報對於本埠商情之重視，無異於申報，然對於國內外一般經濟消息，則缺少適當之刊載。就編制方法而論，時事新報將本埠商情集中於一版之內（有時雜以其他經濟消息），將其他經濟新聞視其性質之輕重，在其他各版中予以適當之地位，且能貫以生動之標題，養成讀者閱讀全部經濟新聞之興趣。雖未確切對讀者表明經濟新聞之範圍，但不至使讀者誤會經濟新聞之範圍。申報設有「商業新聞」欄，專載本埠標金、匯兌、證券、紗花、糧食等商情及市價。而將其他經濟新聞，分列於其他版頁中，編制亦尚妥善。新聞報對於國內外一般經濟消息，既缺充分之採取，而又專設所謂「經濟新聞」欄，滿載本埠標金、匯兌、證券、紗花、糧食等商情及市價，一若經濟新聞僅限於斯然。雖識者不受何等不良之影響，然對於一般智識較淺之讀者，實足以誤植「經濟新聞」之觀念，使其惑於經濟新聞之範圍。大公報之「經濟新聞」欄，內容雖極貧乏，然其所犯弊端，則與新聞報如

經濟新聞與其讀者

出一轍。

### （二）閱讀經濟新聞之困難

經濟新聞之性質極重要，經濟新聞之範圍極廣泛，然而經濟新聞之閱讀，又極困難。竊意政治、經濟及社會新聞三者，社會新聞最易閱讀，舉凡稍解字理略識之無的市民，中上級之工人，莫不具備閱讀之能力，與極高之興趣。政治新聞（軍事新聞在內），比較仍易閱讀，舉凡具有小學五年級學生之程度者，皆可瞭解。則匪軍進至何處，五中全會如何開會，而具有初中程度者，即不難瞭解國際聯盟及軍縮會議等消息。至於經濟新聞，則大部分非一般人所易了解。經濟地理上之新發現，公司之設立或收歇，生產量之增大或縮減等現象，固屬易於瞭然。然國家財政上之預算與決算，通貨數量之膨脹與收縮，金銀移動及匯兌事業之統制，國際貿易上之互惠特惠與傾銷，以及物價之統制管理等，雖為普遍之事實，但同時為專門之問題，絕非一般人所易澈底瞭解。即以上海報紙所載之本埠商業新聞而論，標金、證券及外匯等項，其名稱單位方面，既已頗覺解釋，至於其升降騰落，原因繁複，業外人實不得不為之掩耳閉目，敬謝不敏。

因為經濟新聞不易閱讀，於是經濟新聞讀法一類的書籍，不免應運而生。以前在一家日本書店中，見有某日人編著之「經濟新聞」一



書厚近兩寸，竊驚其內容之宏富。及翻閱之，則其目錄乃係貨幣、銀行、匯兌、財政等項，不覺一笑置之。然於今思之，該書雖為商學叢書之合訂本，稱為「經濟新聞」，名實欠符，然效我國各書肆之慣技，稱為「經濟新聞之基礎智識」，則無不妥。

我國楊蔭溥氏對於國內金融市場，曾作長期之調查與研究，向有「中國金融論」及「上海金融市場」等著述，頗為讀者所歡迎。近又編行「經濟新聞讀法」一書，該書分為上下兩編，上編為金融行市，包含銀洋錢市、內匯市、金市、銀市、外匯市、證券市等章。下編為商品行市，包含米市、麵粉市、雜糧、油餅市、絲市、茶市、紗市及花市各章。對於滬地各報之商業新聞欄，有極明確之剖析。余意讀者閱此書後，對於滬地各報之商業新聞，當不復感覺其艱澀。

我國出版界雖無「經濟新聞之基礎智識」一類書籍，雖無日本式之商學叢書合訂本，然不乏經濟學 A B C、貨幣學 A B C、財政學 A B C、銀行學 A B C、匯兌學 A B C 等出版物。讀者自經濟學起，而貨幣，而銀行，而金融財政，於遍讀經濟學暨商學 A B C 叢書之後，再一覽楊蔭溥氏之「經濟新聞讀法」，（作者竊以為改稱金融商品行市讀法較妥）庶幾對於全部經濟新聞，得獲深切之瞭解。

#### （四）經濟新聞之讀者

社會生活之各方面，雖可作單獨之觀察，然而各種社會現象及社會問題（此係就廣義之社會而言），互有密切之關係，互有深刻之影響；如前所述，一種社會現象之改變，常足以牽動其他社會現象，使其隨之變更。以故吾人自生為現代公民，應當瞭解當時事態之立場出發，不可不遍覽各種新聞，即為澈底瞭解某一種新聞起見，亦不可不兼讀其他新聞。然而實際上，或限於時間，或隔於能力，或以缺乏興趣，鮮有遍閱一種大報的各欄之讀者。於是有詳讀一種而漫視他種者，有僅讀某一二種而放棄他種者，有僅讀各種新聞之一部份者。今試對於各大報紙經濟新聞（包含商業新聞）之讀者，作粗陋之估計。

我國農民，大都目不識丁，即有稍解字理者，然一以經濟困難，一以未能認識閱報之重要，故鮮有訂閱報紙者。中大之戶，時或訂閱滬地大報一種，然彼等所最關心或發生興味者，厥為國內之戰爭；內戰一息，彼等即深感報紙之無用與乏味；普通政治新聞，且不知注意，更談不到閱讀經濟新聞。

內地中學生及中學教員，可稱為著名大報之重要讀者，（因一種報可供數百人之閱讀，故各學校並非報紙之主要銷場。）然彼等所注意者，首推軍事及政治新聞，次為教育新聞，對於國內外一般經濟新聞，雖非完全不讀，但多數由於既乏閱讀能力，且少興趣，已不免敬而遠之。至於商業新聞欄之讀者，則可謂絕無而僅有。

都市中之學生、教師、類多喜談世界大勢、國內要聞等、對於國內外之經濟新聞、多肯加以適當之注意。然對於商業新聞、一般仍乏閱讀能力與興趣。即研究商科之學生、雖多有閱讀商業新聞之能力、然以不感興趣與必要、亦僅偶有問津。

都市中之小工商業者、及一般小市民、不但為報紙之主要顧客、抑且為報紙之主要讀者。然彼等之閱報、第一在於看廣告、其次為藉自殺盜劫及強姦等新聞以消遣、對於政治、既不免具有「打打馬、國事管他娘」的態度、對於經濟新聞、則一以缺乏興味、一以智識不足、格格不入、更難望其注意。

都市上中等以上之工商業者、對於報紙、比較留心、而對於經濟及政治新聞、尤能特別注意。彼等對於國內外一般經濟新聞、常有不辭勞苦、搜覽無遺者。且閱讀商業新聞欄內標金、公債、匯兌、紗花等之智識、皆相當充分。惟據調查所得、彼等並非各報商業新聞欄之讀者。此蓋由於我國最大之都市如上海、若干交易場所、貨物之成交、向有明盤及暗盤之習慣。例如米市中、常存底豐厚、走銷不旺、供過於求之時、存米者急於脫售、故每有表面上索價十三元一包、而實際上十二元即可成交者。是為明盤緊而暗盤鬆之現象。又如當米市中存到俱稀、各方進胃強健、形成供不敷求之現象、而當局又禁止抬高米價、企圖安定人心時、則每有表面上討價十三元一包、而實際上須待買方肯出十四元、賣方始肯脫

手者。是為明盤鬆而暗盤緊之現象。各報所載之商情市況及市價統計、多僅述及明盤、未暇顧及暗盤、甚有顛倒是非、混淆黑白、一任情報員之擺布利用者。以故所謂商業新聞、致為識者所不取、為高等工商業者所唾棄。

來往大都市（即以上海而論）及內地、從事販賣紗花、糧食及其他商品之商家、彼等類多不明滬地交易所中之實況、於是常藉報紙為其耳目。彼等喜讀政治經濟等各種新聞、尤為商業新聞欄之唯一主要讀者。然以商業新聞欄之所揭載者、殊欠詳實、馴至遭新聞之欺騙、失敗累累。商業新聞對於其唯一之讀者、所給與之報酬竟如此、此洵為吾人所應扼腕者也。

滬地日報之外、近年晚報亦漸發達、而大晚報及大美晚報、尤為個中翹楚。該報等過去對於商業事件、僅有市價之報告、缺乏市況之說明。最近大晚報擴大商業新聞之範圍、增加標金、證券及糧食等項之市況、且敘事比較忠實、於此混淆黑白之商業新聞氛圍中、可謂難能而可貴。惜晚報受時間上之限制、不能盡量發揮其優點耳。

近申時電訊社、出版經濟情報一種、每日發行、將各業市場重要情形精密調查、制成報告、於規定時間送達各定戶、使讀者既可明瞭各業近況、兼獲若干新穎消息、便於角逐市場。該項情報確實迅速、足補各報商業新聞之不逮。作者於討論經濟新聞的讀者之餘、頗樂為之介紹。

### (五) 結論

以上關於新聞經濟之意義及其範圍，閱讀經濟新聞之困難，以及閱讀經濟新聞者為誰等，已作相當之說明，現在想再寫幾句，將本文結束。

我國閱報者為數較少，而因經濟新聞之難讀，致讀經濟新聞者特別稀少；吾人不敢建議報紙，貶抑經濟問題之真象，以遷就低能之讀者。惟有希望政府普及國民教育，增大國民閱報者之數量，同時增大閱讀經濟新聞者之數量。但對於報紙上經濟新聞本身之缺點，不能不求其改進，同時對於已有閱讀經濟新聞之能力及易於養成閱讀各種經濟

新聞之能力者，不能不稍進勸言。

我所希望於經濟新聞之編者有二：第一，訂正各種經濟新聞之名稱，以免引起誤會，且在必要時稍加註釋。第二，力求新聞之確實；務期以真實之商情與讀者見面。

我所希望於經濟新聞之讀者亦有二：第一，已有閱覽之能力者，應自不可不明瞭當代經濟現象及經濟問題之立場出發，勿因其乾燥乏味而忽視之。其次，因知識不足，致不能瞭解較深之經濟新聞者，當依本文第三節末段所提示，努力養成閱讀之能力。

二十三年十二月十八日

### 倫敦「泰晤士」報之主人

倫敦泰晤士報，誕生于一七八五年之一月，創刊者為華爾特氏。一八〇〇年華氏以「皇室之罪人」之記事評譏皇帝，被下獄。讓社于其子華爾特第二。至一九二二年，諾斯克利夫爵士以二十萬鎊盡收華爾特家所有「泰晤士」之股份為己有。于是華爾特家與「泰晤士」之關係遂斬絕。

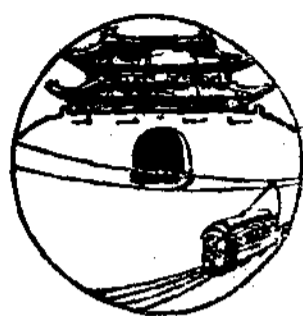

## 一九三四年我國新聞事業鳥瞰

江肇基

一九三四年，是被大家承認為雜誌年的，這在不景氣的我國的出版界看來，當然可算是大放異彩的年頭了。但是刊物界中素有權威的新聞紙，在一九三四年的現勢又是如何呢？現在似乎還沒有人提到過，這不能不說是一件重大的憾事。

本來新聞事業在歐美各國，早已隨着機械的發達而發展起來了，尤其在蘇俄更有了飛躍的進展，而我國的新聞事業，雖然遠在漢唐時代，即有所謂「邸報」的由起，而「五四」以後更如雨後春筍一般發生出來了，然而始終是沒有能盡量的發展，一直到現在依然還是在搖籃期中，這是大家不能否認的事實吧。

不過我國的新聞事業，為什麼不能充分的發展呢？在次殖民地的國家，一切都是畸形的發展着，新聞既是社會現象之一，必然的也要陷於畸形的狀態中，這固然是不足為怪的事，可是站在研究新聞學的立場上來說，我們覺得我國新聞事業的不發達，雖然有許多的客觀的原

因而缺乏新聞學理論的探討與新聞教育的不發達，實為其重要的因素。因此，我們覺得如欲扶持我國新聞事業的發展與向上，需要積極建立以新聞為研究對象的新聞科學，成為目前最重要的事了。

但是一種科學的研究，在方法論上說來，常常是有它的歷史的規律性的，若不從歷史的觀點去出發，往往對於一個問題，不但不能發現它的真理，反而會得出錯誤的結論，這也是常有的事。可是所謂歷史，並不是突如其來的東西，也不過是把已往的事實，一點一滴的搜集起來，加以整理了的零碎材料而已。然而正為搜集零碎材料的手續上的艱難，往往對於一個材料的處置，容易造成事前已被忽略而事後又感覺需要的矛盾心理，這是一般過「毛椎子」生活的人們所最苦惱的一點。因此，作者不揣冒昧，藉此年終的機會，想把過去一年來平日所留心到搜集到的一些關於新聞界的零碎史料，儘量的提供出來，獻給有志於新聞事業的人們，使能在很短的時間內找到很多的材料，去作更進

一步的研究與探討，我想這對於研究新聞學的人，或者多少有點幫助吧。

關於這一點作者爲了使容易檢查起見，特將所搜集的材料，按照月日的順序，分作三項報告。在第一二兩項內包括人事、消息、糾紛、檢查、登記及統計等類；在第三項內包括專門研究新聞學之書報雜誌或散見各書報雜誌上有關新聞學之論著。茲依照月份日序順次排列於下：

(一)國內的

A 人事

事件	月 日	根據報紙	事件	月 日	根據報紙
津民興報編輯昨晚被刺斃命	一月十日	世界	申報記者秦理齋死後妻女四人自殺	五月七日	申報
滬商報主筆被判處徒刑	二月三日	北晨	星洲日報經理林鶴明返星	五月八日	申報
首都各界電陝請緝刺丘兇犯	二月十一日	世界	粵港報界考察團昨午抵滬	五月十五日	世界
汴記者考察團昨日返汴	四月二日	世界	粵港報界考察團昨夜晉京	五月十八日	中央
滬小報多人被利用赴日參觀	四月七日	世界	汪昨招待粵港記者團並講演	五月二十日	中央
滬小報多人今日赴長崎參加生產博覽會	四月九日	世界	粵港報界考察團今日離京赴贛	五月二十日	中央
滬記者會聲明會員無人東遊	四月十日	世界	留美新聞學家馬星野昨抵滬	五月二十五日	申報
滬新聞報記者顧執中抵巴黎	四月十日	新聞	粵港報界考察團昨日抵南昌	五月二十五日	世界
滬記者川省考察團昨返滬	四月十六日	世界	蔣昨接見粵港記者團	五月二十九日	世界
			蔣前晚宴記者團勗以輿論救國	五月三十日	世界
			星洲日報經理林鶴明抵港	五月三十一日	星洲
			汪聲明各報發表本人談話非經核閱一概否認	六月三日	世界
			粵港報界考察團昨在武漢參觀	六月四日	武漢
			粵港報界考察團昨晚離漢北上	六月五日	世界
			平新聞界昨歡迎粵港報界考察團	六月八日	世界
			粵港記者團改明日赴津	六月十一日	世界
			粵港記者團離平前發表書面談話	六月十四日	世界
			粵港記者團昨視察濼榆區	六月十六日	世界
			粵港報界考察團昨晚離察南下	六月十七日	大公

		消息	月 日	根據報紙
滬日報公會公宴美記者斐萊夫婦	六月十七日			時事
粵港記者團昨晨過京赴滬	六月十九日			世界
京記者開茶會歡迎美記者斐萊夫婦	六月二十一日	汪書元且祝詞分贈各報	十二月三十一日 (一九三三)	申報
美記者斐萊夫婦過京北上	六月二十一日	平津新聞界擬發起新聞界聯合會	三月三日	實報
平市新聞界歡迎美記者斐萊夫婦	六月二十四日	新聞紙遞寄將增加郵費	三月八日	世界
女作家左伊麗將赴歐考察新聞	七月十五日	綏記者聯合會昨日成立	三月十一日	北晨
胡文虎決在文化線上展開新聞網	七月二十四日	新聞會昨議決保障記者安全	三月二十一日	世界
大陸報記者沈劍虹等定期赴歐考察	八月七日	整理黨報規定百萬經費	三月二十五日	實報
胡文虎創設粵廈二報	八月八日	新聞報在美展覽	四月五日	新聞
蘇記者會擬改定九九為記者節	八月二十四日	菲華新聞界拒絕偽國參加遠東會	四月六日	世界
各地舉行記者節慶祝會	九月二日	日報公會續辦京滬線客車售票	四月七日	申報
平市記者慶祝記者節	九月二日	滬記者會開三屆春季大會	四月十五日	申報
檳城華報記者慶祝九一節	九月六日	浙記者會公會三屆執監委今日就職	四月二十六日	申報
南通報界補祝記者節	九月十一日	寧波日報復興運動	四月三十日	申報
申報社長史量才被狙擊斃命	十一月十四日	浙省黨部取締黃色新聞	五月五日	武漢
申報全體同人追悼史量才	十二月九日	全國報展會積極籌備	五月二十三日	中央
申報三文化團體昨追悼史量才	十二月十一日	京各報對中央禁令不一表示抗議	五月二十九日	世界
名記者王子魚死後家境蕭條平新聞界多人代募喪費	十二月十二日	內政軍政兩部昨飭屬確保記者安全	六月五日	世界
		滬市府轉飭所屬重申保護記者令	六月十日	申報
		中宣會新聞科長到平視察報界狀況	六月十一日	世界

B 消息

一九三四年我國新聞事業烏瞰

杭州民國日報改組東南日報

申報

滬公安局請禁止申報讀書問答

六月二十日

世界

杭州「中國兒童時報」在東京成立分社

六月二十日

兒童時報

湘發起組織全國新聞學會

七月三日

廣州民國日報

中宣會注意黨報社論

七月十八日

申報

申時電訊社舉行十周年紀念發行「十年」特刊

七月十八日

各報

交通部辦郵政廣告

七月二十三日

申報

取締外籍新聞紙令郵局調查掛號種類

七月二十六日

申報

江陰縣黨部整飭新聞界

七月三十一日

申報

申報的哥哥是華字日報

八月九日

申報

津「中國新報」出版

八月二十日

益世

文協會新聞委員會籌設報展會

八月二十一日

武漢

報展會徵集東北陳列品

八月二十九日

中央

首都「京聲日報」定期出版

八月三十日

申報

報展會因少青新等省刊物緩開幕

十月三日

中央

報學季刊發行創刊號

十月十日

申報

全國報展會改下月初舉行

十月十日

時事

新聞機關禁止募捐及要求津貼

十月十六日

中央

南京報展會工作緊張

十月十七日

新聞

促進新聞事業報展會徵集刊物

十月二十二日

武漢

文化協會召新聞委員會開首次會

十月二十九日

申報

滬新聞界發起救濟匪區難民

十一月五日

華北

現任官吏不得兼任記者

十一月二十三日

覺今

京全國報展會收集報章圖表照片千餘件

十一月二十四日

實報

內部通令新聞機關不得向外募捐

十一月三十日

實報

通縣報業聯合會將成立

十一月三十日

中和

國際宣傳委員會組織大綱擬妥

十二月四日

申報

滬市記者公會召集秋季大會

十二月十一日

申報

平津報界昨電京請開放言論自由

十二月十一日

北晨

滬報界電京請保障輿論

十二月十三日

世界

北平晚報將發紀念五千號專刊

十二月十四日

實報

報界向五全會請開放言論主席團議交常務會議

十二月十五日

覺今

C 糾紛

滬亞洲編譯社被馬占山控告

三月二十四日

世界

嘉善推士侮辱記者案擴大

四月三日

申報

昨晚報諷刺法官

四月四日

申報

羅曉初案在鄭州審

四月五日

申報

搖頭擺腦案開庭記

四月十二日

武漢

清江淮報停刊

四月十四日

中央

根據報紙

巴城時報被退職職員搗毀	四月十八日	星洲	綏濟兌風潮中新聞界小糾紛	六月二十四日	北晨
津振報館昨日被炸	四月二十五日	世界	彭成案辯論終結定七月五日宣判	六月二十日	中央
滬中華鐵血團昨搗毀大晶報	五月十三日	世界	平華北日報復刊	七月一日	申報
濟華北新聞報昨被回民搗毀	五月十八日	世界	兩浦東報被控	七月九日	申報
行政院昨日令民生報停刊	五月二十五日	世界	重慶市長摧殘輿論	七月十三日	中央
徐州公言報被查封	五月二十九日	新聞	彭成涉訟案調停經過	七月十四日	大公
銅山縣長竟封報館捕記者	五月三十一日	時事	京警備部傳成舍我問話	七月二十四日	申報
爲京民生報復刊請全國民衆公判書	六月一日	世界	綏報界電籲被捕川記者	七月二十五日	時事
北平民國日報被育華中學搗毀	六月一日	全民	京民族社社長被拘	七月二十六日	新聞
徐公言報被封後發宣言請主公道	六月二日	中央	京新聞界請保釋成舍我等	七月二十六日	申報
北平華北日報因故奉令停刊	六月二日	實報	平世界日報因社論奉令停刊三月	七月二十六日	實報
平華北日報編輯中央已調京訓練	六月二日	實報	滬記者公會電京營救成舍我	七月二十七日	申報
彭學沛在京法院控告成舍我	六月五日	世界	上海日報公會電京營救成舍我	七月三十日	申報
滬記者公會援助徐公言報	六月十日	申報	江陰虎報三日刊停刊	八月三日	申報
平民國日報呈中央報告被搗毀經過	六月十一日	時事	平記者旅行團在魯受批頗辱	八月七日	北晨
平記者公會爲成彭事通電	六月十三日	時事	平記者旅行團報告受辱經過	八月八日	北晨
徐州公言報社長已釋放	六月十五日	新聞	平原縣長毆辱記者平方請魯韓嚴辦	八月九日	時事
濟青新聞界援助民生報	六月十七日	世界	江陰虎報經理因索詐被判罪	八月十三日	申報
彭成涉訟案監察院準備彈劾	六月二十日	世界	津益世報被罰停郵寄	八月十九日	申報



		D 檢查			
		月	日		根據報紙
重慶報界迭遭摧殘	八月二十日				北晨
鹽城「鹽城社會」發生糾紛	八月十日				新聞
松江葦報編輯被控開審	八月二十四日	國府昨令行政院軍委會嚴厲執行檢查新聞	二月二十三日		世界
本記者旅行團受辱糾紛解決	八月二十七日	中宣會召集各地新聞主管人入京會議檢查辦法	三月一日		世界
世界日報今日復刊	八月二十八日	京新聞檢查會昨開討論會	三月二日		世界
愛報記者罷工	八月三十一日	新聞宣傳會昨在京開會	三月二十日		世界
愛報工潮轉機	九月二日	平市公安局將檢查報紙小說	四月六日		北晨
成舍我恢復自由	九月二日	平市各報社對檢查小說意見	四月八日		北晨
北平晨報被罰停郵電	九月七日	平各報小說底稿自行負責檢查	四月十九日		北晨
京昨無滬報因報販與路局有糾紛	九月十八日	鄂省府市黨部會審新聞紙	五月十二日		武漢
京報販在站折包取事報路局不允	九月十九日	粵總部統一檢發剿匪消息	六月二日		港工
京站禁止折報報販昨已讓步	九月二十日	天津新聞檢查所招待新聞界聯歡	六月十九日		大公
京報販與路局糾紛尚未解決	九月二十日	鄂省黨部省府昨開新聞審會議	七月十一日		武漢
樞城巫文日報被控毀譽案謀和解	九月三十日	鄂省黨部省府會審新聞紙	七月二十五日		武漢
東南日報採訪主任被拘即釋	十月七日	閩三省機關檢查新聞	八月二十二日		申報
時代日報破壞項康元名譽	十月二十八日	平實行檢查新聞	十月二日		新聞
津中國新報停刊後職員索薪	十一月三日	津昨實行檢查新聞	十月二日		大公
北平晨報恢復郵電	十一月三日	西南取銷新聞檢查由執行部起草	十月四日		港工
吳縣「蘇民新報」被成烈校師生勒令輟刊	十一月二十八日	西南執行部通過撤銷新聞檢查所	十月四日		港工

西南撤銷新檢所後另設言論研究會 十月五日 港工  
西南執行部通過另設出版物編纂會 十月九日 港工

E 登記及統計

登記及統計	月 日	根據報紙
全國新聞紙及雜誌登記統計	二月二十一日	世界
馬六甲「匡世報」註冊手續完畢	三月二十日	星洲
鄂新聞紙登記機關昨日會審	五月二十六日	武漢
漢市黨部省政府昨會審新聞紙登記	六月三十日	武漢
漢口市黨部調查漢報社狀況	七月十四日	武漢
外人發行新聞紙登記及取締辦法	七月二十二日	申報
海外華文報紙統計	八月九日	新聞
滬市新聞紙註銷登記三家	八月十日	武漢
漢市省黨部省府會審報登記	九月二十二日	武漢
六合日報社登記核准	九月二十五日	新聞
外報在我國約六十家通訊社約八家	九月二十九日	新聞
新聞紙登記須發行人辦理	九月二十九日	武漢
最近登記新聞紙雜誌統計	十月三十日	世界
唐山報紙統計日可銷五千份	十一月六日	中和
各省市新聞紙最近登記統計	十一月二十三日	京報

一九三四年我國新聞事業鳥瞰

(二) 國際的

A 人事

事 件	月 日	根據報紙
日內瓦報主筆威廉馬丁逝世	二月九日	世界
日時事新報社長武藤昨被刺	三月十日	世界
日時事新報社長武藤傷勢可慮	三月十一日	世界
平津哈瓦斯社易人	四月一日	申報
波蘭汽車互撞兩新聞界巨子一傷一斃	四月十七日	世界
波蘭記者遊德頗受政界歡迎	四月三十日	世界
德哥魯尼郵報總編輯被捕	五月五日	世界
日本記者赴大同調查礦產	五月二十日	世界
馬來西報主筆昨在羅地利講演	六月二十八日	星洲
香港日記者自殺	七月二十日	申報
美新聞家到滬後自述其遊蹤	七月二十八日	新聞
德名記者威斯氏赴日過橋	七月二十八日	星洲
美名記者葛魯雷充任美海外屬地司長	八月十七日	申報
巴黎日報遠東訪員戈爾氏來華遊歷	九月一日	申報
國聯報界聯合會王冷樵當選幹事	九月二十二日	申報
法女記者波洛夫人到平遊歷	十月二十日	大公

日記者團昨到滬 十一月九日 庸報  
 美記者布克前日抵滬考察 十一月二十日 世界

B 消息

消息 月 日 根據報紙

馬德里國際新聞會議情形(畫片) 一月一日 庸報

西班牙政府禁止政治宣傳 二月十一日 世界

美總統核准新聞業規 二月二十一日 世界

暹羅記者公會改名報界公會 三月二十六日 星洲

德國老報紙「伏錫志」報停刊 四月二日 申報

德國禁售「真理報」 四月十四日 新聞

德取消「真理報」禁令 四月二十六日 世界

奧繼續禁止德國出版物入境 六月十日 世界

德最老「黑林城」報紙停刊 六月十一日 申報

日外務省擴展海外情報網 七月二十二日 申報

德禁售瑞報三個月 七月二十三日 申報

德禁售外報達二十餘種 七月二十五日 申報

日謀統一新聞社 七月二十九日 時報

泰晤士報三樓發現嬰孩 八月二日 申報

日電通日聯兩社有謀合併說 八月十七日 新聯

日建強大播音台以利對外宣傳 八月二十三日 申報

大版朝日新聞社將派機來平訪問 八月二十三日 北晨

美擬設立政府通信社 八月二十五日 世界

國際新聞會議明年在澳舉行 九月一日 新聞

朝日訪華飛機昨日下午抵平 九月七日 世界

國聯大會中討論國際新聞在和平組織上合作 九月十日 申報

日訪華飛機昨又一架來平 九月十一日 世界

朝日訪華機今日飛返東京 九月十三日 世界

國聯會第二委員會討論禁止報紙造謠 九月十七日 時報

柏林外籍記者函德官傳部要求保護 十月五日 星洲

德人注意我國新聞事業 十月六日 申報

蘇俄報紙積存五萬噸明春將向我國推銷 十一月一日 實報

世界報界大會明年三月在澳舉行 十一月十四日 新聞

德政府撥巨款訓練新聞家 十一月二十日 世界

德海洋社平分社定期出版 十一月二十七日 實報

C 糾紛

糾紛 月 日 根據報紙

東京朝日新聞社有暴漢闖入 四月二十七日 世界

英人主辦之日本「紀聞報」日當道 六月十三日 世界

欲嚴厲處置

D 統計及介紹

統計	月	日	根據報紙
俄「真理報」	每小時印二百萬份	五月二十七日	世界
俄「農民報」	每日印三百三十萬份	二卷二期	新中華
德著名報紙雜誌統計	三卷八期		外交評論
國際通訊社介紹	十一月八日		覺今
德國在華的新聞事業	十一月十六日		覺今
法國在華的新聞事業	十一月十七日		覺今
英國在華的新聞事業	十一月二十二日		覺今
蘇聯在華的新聞事業	十一月二十三日		覺今
美國在華的新聞事業	十一月二十四日		覺今
日本在華的新聞事業	十二月一日		覺今
世界有名的日報索引	十二月五日		覺今

(三) 論著方面的

關於這一項，爲了方便起見，還是把它分作專門研究新聞學之書籍雜誌或散見各報章雜誌上有關新聞學之論著兩類報告於下：

A 專門研究新聞學之書籍雜誌

書報名稱	著者	出版月日	出版所
新聞通訊	新聞通訊社編	一月一日	北平省黨部街七十三號

少年閱報指導

巴克作

三月

樂華

編輯與評論(再版)

郭步陶著

四月

商務

日報索引

中山文化教育館編

四月(創刊)

中山文化教育館

十年

申時電訊社編

七月

申時電訊社

經濟新聞讀法(再版)

楊蔭溥著

七月十日

黎明

民國新聞(一卷三期)

民大新聞學會編

九月五日

北晨報館

報學季刊(創刊)

申時電訊社編

十月十日

申時電訊社

新聞學週刊

世界新聞學會編

十二月十四日(一九三三)

世界日報

民國新聞(一卷四期)

民大新聞學會編

十二月二十五

北晨報館

新聞學刊(副刊)

廣州公評報

廣州公評報

記者座談(副刊)

滬大美晚報

滬大美晚報

B 見各散報紙雜誌有關新聞學之論著

標題

著者

月

日

卷期

報紙文字應該完全用白話

胡適

一月七日

期

雜誌或報紙名稱

新聞記者生活

斯基

一月號

期

聊齋

民衆報紙編輯法

——

一月號

期

骨硬

公祭劉煜生

——

一月號

期

江蘇評論

蚌埠新聞事業

——

三月一日

期

北晨

尙待發展之青海新聞事業

——

三月二日

期

北晨

我國新聞政策與華僑	周啓剛	三月號	十八期	海外	申報的哥哥	烟橋	七月二十	二卷十四	申報
我們爲什麼要辦報	無言	三月號	二卷一期	湖望	蘇俄新聞紙的現狀	金東	七月號	二卷十四	新中華
上海新聞教育之現狀	黃波	三月號	三卷十五	上海週報	青海新聞事業	傅仁	七月號	二卷七期	新青海
怎樣蒐集及鑑別國際新聞	業渠	四月二十	期	申報	整理新聞之我見	傅仁	八月號	三卷二期	砥柱週刊
意大利法西斯新聞事業	業渠	四月號	二卷三期	前途	記者節之涵義	同上	九月一日	武漢	武漢
雲南新聞事業	蘊石	四月號	一卷一期	雲南季刊	記者節	同上	同上	廣州民國日報	北晨
新聞紙永久保存	衣	四月號	四卷四期	交通雜誌	記者節感言	同上	同上	北晨	北晨
報界歷史	張炳鈞	五月七日	一卷二期	時事	九一話記者節	半淞	九月三日	中央	中央
集納主義的報紙附刊	同上	五月號	同上	衆志月刊	寫在記者節後	邵元冲	九月六日	廣州民國日報	廣州民國日報
撰述社論的實際探討	韓猷均	同上	同上	同上	新聞界應有的認識與責任	柳村任	九月十四	武漢	武漢
新聞界現代的責任	王亞明	六月十日	同上	武漢	舊報紙的附刊	柳村任	九月十七	申報	申報
五年來之本報	東世徵	同上	同上	同上	青年與新聞	謝六逸	九月號	六卷二期	青年界
日本報紙的競爭熱	問梁	六月十二	同上	新聞	怎樣的新聞才有登載的價值	夏仁麟	九月號	六卷二期	青年界
紀念本報十一週年	展雲	同上	同上	民國日報(廣州)	東京新聞界鳥瞰	擘恣	九月號	八卷五期	社會新聞
民衆讀物之審查標準與寫作技術	重慶通	六月號	四卷三期	民教通訊	美國的新聞事業現狀	馬星野	九月號	十一卷卅	國聞週報
重慶市之新聞事業	信上海	七月六日	同上	北晨	泰晤士報之過去及現在	執中	十月八日	新聞	新聞
國際新聞綱史話	信上海	七月十三	同上	申報	新聞檢查停止後	柳溥慶	十月十七	廣州民國日報	廣州民國日報
十年來之中時電訊社	專載	七月十八	同上	北晨	平版印刷之基礎	柳溥慶	十月號	美術生活	美術生活
新聞事業到農村去	洪椿	七月二十	同上	新聞	探訪記者的工作	唐克明	十月號	六卷三期	青年界

一九三四年我國新聞事業鳥瞰

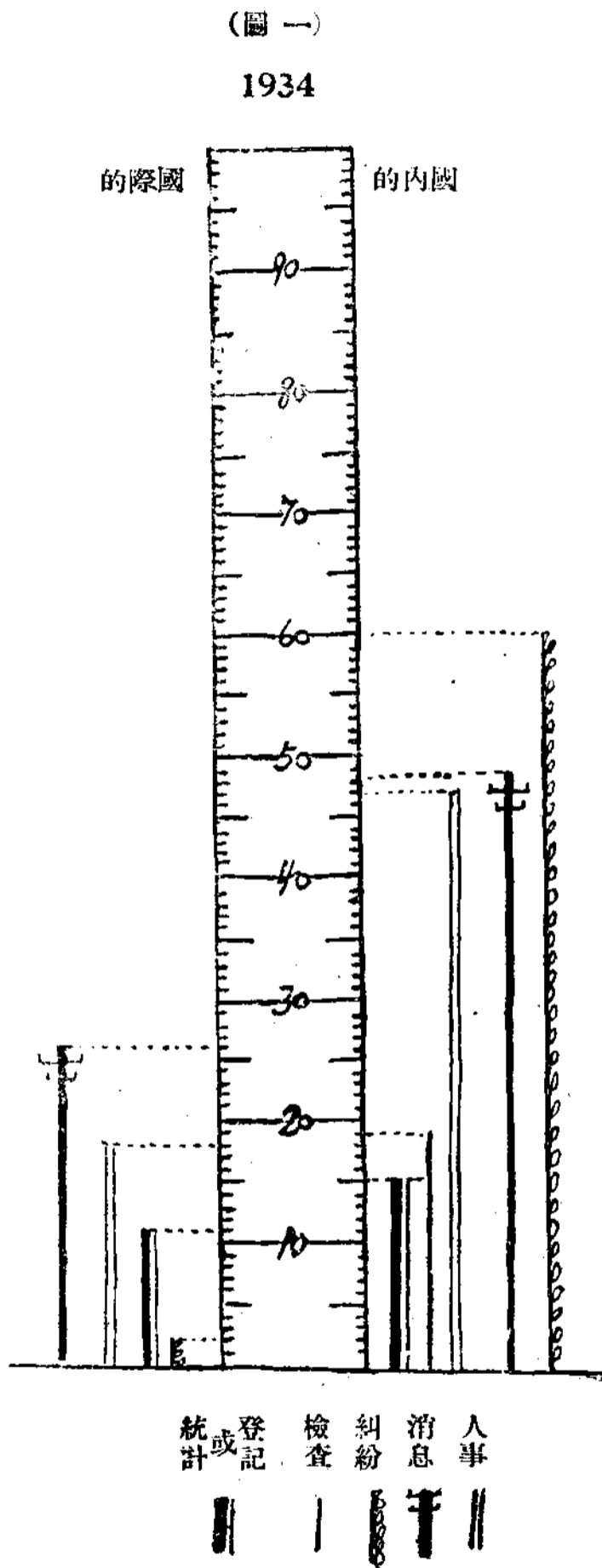

暴日壓迫下之東北新聞事業  
 報業公營與製造輿論 楊季  
 別論報業公營與機能 同上  
 世界畫報的前途 豐子愷  
 論輿論誤國 季

從上邊這些現實的報告中，在過去的一年來我們對於新聞界所得的印象是什麼呢？爲了更澈底的明白起見這裏再把它來詳細的比較如下：

三十四期 行健  
 一卷三期 前途  
 二卷六期 同上  
 同上 同上  
 同上 同上

(圖二)  
1934

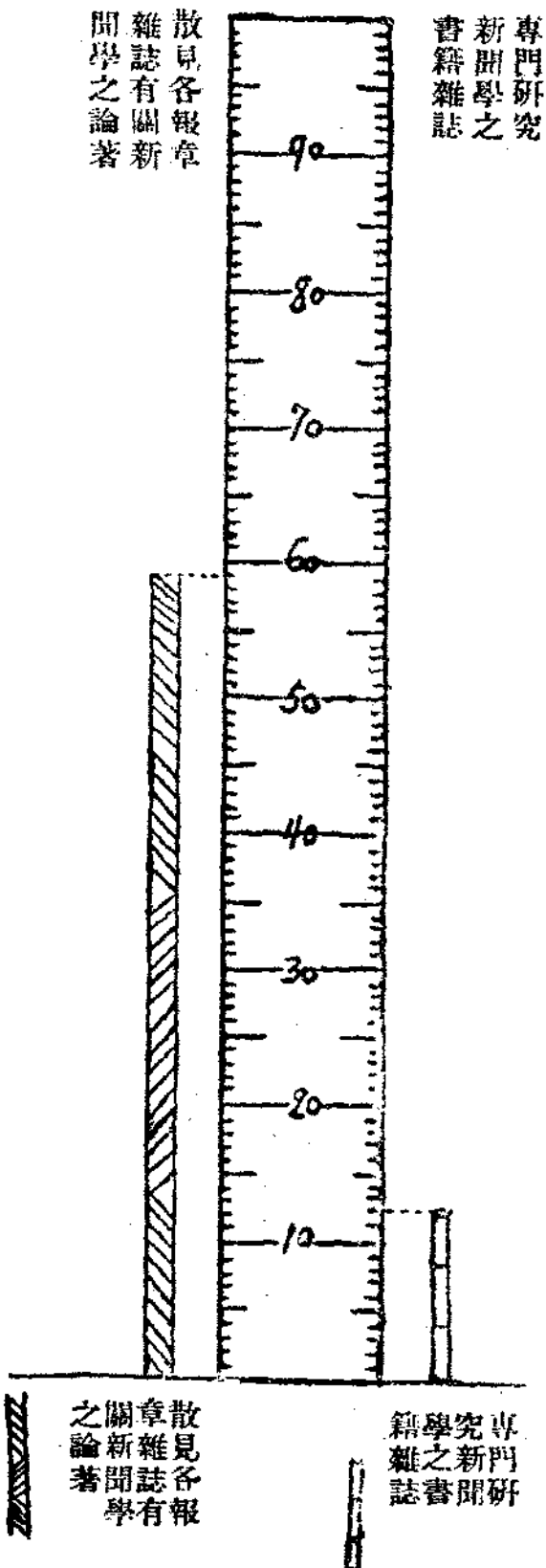

由上邊這個比尺上看來，無疑的過去一年來新聞界現實的報告，是非常使人失望的。在人事及消息兩方面是包含對於新聞界有所提倡或運動兩種事情的，換言之，即是一年來新聞事業之消長的現象，然而它在比尺中僅占百分之四十六或四十七，而一年來所發生的糾紛，居然占到百分之六十以上，至於學理方面的研究，零碎斷片的文章，雖

然有百分之五十八左右，但一年來的專著（包專門研究或半專門研究新聞學之雜誌在內）却只占百分之十一的樣子，實在太可憐了。這些畸形的現象，代表了什麼東西呢？一言以蔽之，前者無非是中國現階段的政治與艱疏的社會現狀的反映；後者無非是證明了中國出版界尤其是關於新聞學之專門著述的貧乏而已。



## 通訊事業漫談

劉祖澄

(一)

新聞事業在中國的發展，比一般國家都遲滯，所以通訊事業的在中國存在，自然亦比較是更落後。同時，因為通訊社這一種新聞文化工具，不像新聞紙那樣普遍地能和一般社會人民接觸，而直接上能和通訊社發生關係的亦很少。所以一直到現在為止，通訊社的意義和特質，以及牠在政治和文化發展上的重要性，尙未能給一般人們所深切的認識。

然而，根據于各種事實的昭示，所謂這通訊社機構在新聞部門裏所佔的地位重要，與乎牠力量發揮與表現上的雄偉，已為世界上任何先進國家所共認的事實了。特別是英美日法四國的對於通訊事業的重視，他們對通訊事業的培植和努力非但和新聞紙處於同等重要的地位，且有更進了超出一切其他新聞部份的趨勢。因為有這樣一個事

實存在着，在一切新聞事業發展的進程中，通訊社在各種新聞部門中牠在一般新聞作用意義上效能的超過其他一切，已為日趨明顯的事實。

我們都知道，普通一張報紙，他的功效和力量的發揮，在文字的界限上說，牠除掉本國讀者以外，發展於不懂該國文字者的國外讀者，就不很容易。再以地域上來說，一張普通的地方報紙，牠的銷量固僅限于本埠或本地極小部份的讀者，即使是超脫了地方性的報紙，諸如美國的「每日郵報」或是英國的「泰晤士報」和日本的「日日新聞」，「每日新聞」之類，牠們的銷路範圍，雖已超越了狹窄的地方性，但是牠們的銷售範圍，充其量仍不過是全國國境以內，以及絕少數的國外銷路。然而，以同一新聞廣揚作用上去和通訊社的作用比較起來，那是有很大的差程了。事實是如此，諸如先就一個普通城市的通訊社來說，牠所擬就對於某一件新聞事件的新聞稿，牠祇少同時可提供給該城



市中所有一切報紙的需要，換句話說，牠的新聞意義上所發揮的力量，至少已超過了一個報紙的力量，而包括幾個報紙以上的力量。假如是一個含有全國性質的新聞通信社，那末他的作用和力量，不但超越了一家報紙或是幾家報紙，而且更是超過了一個城市的領域，而同時可擴展到全國所有各城市的廣大範圍去。如果一個通訊機關而能達到具有了普遍國際性的時候，那末牠所潛發着力量和使命的重大，更可想像而知了。我們來個比喻說吧，比喻在某特定的時間裏，在英國的倫敦地方突然發生了某一件重大的變故，而這一件變故，立刻在倫敦附近的各報紙披露出來，即使當地報紙把這件事實的經過述敘得如何詳盡，無論標題和編排處置得如何驚人和醒目，但是刊出後所能奏效區域，仍僅是限于倫敦的一隅，牠所能啓示於人們的，亦祇限於住在倫敦附近的人們。然而，假使現在這一件變故是經過了一個通訊社廣播出去，而這一個通訊社是具有像目前英國的路透社那麼雄偉的力量，那末，這一件變故的消息在發生後的最短時間以內，不但本地以及本地附近的地方能夠獲得這事件的真相，而同時離開消息發生地點更遠更遠，以及於國外任何國家的小城市間，亦可同樣在短時間內得到同樣詳盡的消息，可不是嗎？在不久以前所發生的一「馬賽慘案」就是南丹拉夫王亞歷山大被刺的驚人消息，這驚人事件發生的地點是在遠隔中國約有二萬餘里以上的法國馬賽。假如在數十年以

前，所謂國際通訊事業尚未發達的時期，那末這一件關係國際政治，影響歐洲局勢的驚人慘案，不知何年何月何日才能將真相傳達到我們中國來，然而現在僅僅事實發生的次日，就是去事變發生後不過十二小時的時間，這驚人消息就能在我們的上海南京各主要城市的報紙上發表了，不但是上海南京等地。即使在較閉塞的昆明、貴陽、成都各處，亦可在很迅速的時間內獲得了這一件消息的披露。由此，我們可知這所謂通訊事業意義的遠大，和牠所包含的力量之偉大。在新聞事業的本身意義上說，牠是發揮和擴大了一件新聞的作用和效能。在所謂為一般人類服務的意義上說，牠是添新聞的傳達上打破了地域和儘量縮短了傳播上的時間程。

依照上面所說，我們在這裏至少已先可有個淺顯的結論，便是，通訊事業，在整個的新聞事業的名詞之下，牠是新聞中的一部份，然而，牠絕對不是新聞紙的附庸，而是有着牠獨立的性格和特質，這特質的一般理論方面，上面已約略說及，至於在經濟基礎方面，亦是有着牠獨立的根基。誰都知道，一個普通新聞紙的經濟基礎的來源，主要的是廣告的收入，其次是發行方面的收入，而一個通訊社經濟基礎，在目前一般的常情，則主要是由賣稿於各新聞紙所得的收入，可是似我上面已說過的，目前通訊社的經濟基礎的存立，雖然主要由於依靠新聞紙方面稿費的維持，但是，這決不能就認為通訊社是新聞紙的屬物，因為，這

是很明顯地現在又在逐漸表現着的。通訊社的經濟來源，已不單是僅向報紙方面去求存在而已。一天天向着新聞紙以外的商業團體機關以及個人市場等等多方面的去求發展着了。目前的路透社已有這種事實上的明證。不但如此。通訊社在過去的一個時期階段裏，似乎他的產生完全是由於新聞紙的產生而產生，牠的存在亦認為需新聞紙的存在。而始得存在。同時，更進而以為通訊事業的前途發展，亦是為新聞紙的發展與否所限制的。但是，這一種不合邏輯的理論，由於晚近種種事實的明證，已證明這理論的錯誤了。因為最近十餘年來，一切新聞事業的發展，非但不為新聞紙的發展上的限制。且相反地由於通訊事業產生以至於蓬勃地發達以後，各國間無論都市和地方新聞，都因為通訊社的發展，而形成了新聞紙發行上的增進。這種情形，特別以各國的地方新聞紙所受通訊社發達的幫助更為明顯。因為我們知道，地方新聞經濟方面類多是薄弱的，但牠們一方面對消息靈快上，是有着同樣的需要，然而他們沒有多拍收專電訊，以及多僱用當地記者的能力，於是，通訊社便充分填補了這一種缺憾。因之，牠直接間接地促使了新聞紙更多的產生出來。所以，通訊事業，不但是新聞紙的附庸，牠更是新聞紙主要的互助者。通訊事業和新聞紙是今後新聞事業互相平衡發展中的兩大柱石，牠們將共同關連，相互合作，而使整個的新聞事業獲得更高度的發展。

(二)

關於通訊事業的內容意義，有了一個簡括的概念之後，我們再來談中國通訊事業的現狀，和其一般的問題。「通訊社」或是「通訊事業」這一個特定名詞在中國的確立時期是很遲。正如上面所說過的，中國初期通訊事業發生的基調，是由於新聞紙發達和普遍以後，繼逐步隨之而產生。中國的新聞事業發展的歷史尚短，那末中國通訊事業歷史上的淺顯和事實上的幼稚，當係必然的事實。據戈公振所著中國報學史上所載，我國人自辦的通訊社最早開始在民國五年就是當時邵振青氏在北平所創辦的「新聞編輯社」。其後，在舊北京政府之下，通訊社亦相率繼續的產生出來。但是，那時的通訊社類多僅有了形式上的名目，實際上對於通訊社的含義方面，尚多是十分不健全的。所以，亦就類多自生自滅，直到如今，仍無一個足代表國際性的新聞通訊社。

自民國以來，中國經過了「五四」「五三」等幾次與歷史民族文化有關的民衆文化奮爭運動及政治轉機運動以後，由於客觀事實上的需要，新聞事業在這一個時期裏曾有過一番勃興的過程，在這過程裏，特別是因為政治形式方面急速轉變的關係，使新聞事業為一般直接或間接與政治和文化者關係者來利用，於是，通訊事業這一種機構，亦就在這一個新聞的歷史階段裏表現了蓬勃的情形。再其次，在不

久的過去，經過「九一八」事變，以及繼之「一二八」事變相繼暴發以後，中國的新聞事業，亦因之又有了一種新的轉變，而通訊事業亦有着同步調的進展。但這一種進展，特別是表現在通訊社量一方面的增多。質一方面改進，不能說沒有，但仍是很微薄的。

所謂通訊事業的「質」和「量」的說法。在量的方面，根據最近中央宣傳委員會新聞科的統計，中國各地通訊社的分佈情形，以市作單位的統計，在京滬，平，津，廣州，青島，漢口，七城市裏，平均每市約有通訊社達三十家以上，其中最多的有五十餘家，最少的亦有二十家左右。此外如以省別作單位的統計，如浙江省一省的通訊社計有八十餘家之多，湖南亦達七十家，此外江蘇，安徽，四川各省，平均每省亦都擁有三十家以上的通訊社，即使在比較閉塞的綏遠，甘肅，陝西，甯夏等各省份，亦總有五家以上通訊社的存在，這樣一個統計數目，在新聞事業素稱落後的中國，不能不可說是個比較可觀的數目了。但是事實上，這樣大量通訊社在中國的存在，是否證明了中國新聞通訊事業的發達呢？這就得要注意到質的問題了。因為我們知道，每一種事業量的多，在某一種場合之下，固然不失為可樂觀的現象，但是，主要的還得「質」的精，因為，假如僅僅有了蠢大的「量」，而毫無實質，那末這「量」亦祇是等於「零」的效果了。

從質一方面說，根據嚴格的分析一下，立刻可以發現我國現有的

這許多通訊社，每一通訊社個別表現的力量，固然薄弱得可憐，而整個通訊事業的表現力，亦同樣薄弱得可憐。根據事實的統計，我國各省各市的通訊社，所謂能與國際通訊事業競爭的，是沒有，通訊網能通達國內各地的，亦僅僅祇有極少數的通訊社，而這幾個通訊社亦因為經濟環境，人才等等的限制，牠的發展上仍還不十分健全的。其他屬於地方性的通訊社，牠們的組織更是簡陋。即使在上海或是平津一帶都市型底地方性的通訊社，普通我們所知道的，一家所謂通訊社裏所有的資產和工具，常常僅包括了一架油印機和鋼筆板。所以中國通訊事業在「質」的不健全和量的畸形發展，適成了一個相反的正比例，這是中國通訊事業很簡括的現狀。

但是，中國的通訊事業所以會演化成現在這一種階段，是有着牠的客觀原因的。這一種客觀原因，主要的便是在經濟基礎問題上面。我們在上面已經說起過，一家通訊社普通的經濟來源是由於賣通訊稿所入來維持的，然而，在中國的通訊社，單單依靠賣通訊稿收入來維持其存在，尚是不可能的事，其原因一方面由於中國新聞紙尚未普遍發展，通訊社就不易多賣出稿子，同時，根本就因為通訊社本身內容的不充實，而不能適合於大量新聞紙取材上的需要，牠的價格亦就隨之而下降到最低限度。於是，經過這一種因果關係，通訊社本身營業上的收入，便即少到很可憐的程度。比喻，即以上海的一家地方性的通

訊社來說吧，以上海一埠新聞紙的情形，至少比較其他地方普遍一些。然而以賣通訊稿所得的收入，最多的每月不過數百元。普通能夠每月有二百元以上收入的，已是很好的。一個數目了。然而以這一些營業上的收入，即使要應付一家最簡陋最小規模的通訊社，仍亦是不可能的。代外埠報紙拍發電訊，亦有同樣的情形。由於這一種根本上經濟基礎不穩定的關係，於是一個通訊社欲圖存在，牠亦不得不向本埠營業

範圍以外的地方，去找得經濟上的幫助。於是通訊社就和一般政客軍人，資本家等等發生了密切的關係，去求得不正當的津貼。因此所謂通訊事業的真操問題，亦就無從說起。這又是由于經濟基礎問題，而影響到通訊事業「實質」上內含的危機問題了。

說起中國通訊事業的危機，這似乎又是個嚴重的問題，預備他日另草一篇文章來詳談，現在暫時就結束在這裏。

(完)

### 英國在華開辦最早的一個報紙

香港的孖刺報 (China Mail) 創辦於一八四五年，為英國在華開辦最早的報紙，當時僅為週刊，可說是當地政府之機關報。雖然如此，該報對於香港政府還是放胆的批評。及至一八五三年德臣報創刊後（是香港第一個日報）不久，孖刺報也改為日報。

### 偏袒日本的遠東時報

遠東時報 (Far Eastern Review) 原為李布蘭氏 (Bronson Rea 譯音) 在馬尼刺所創辦，一九一二年移於上海，以至於今日。該報內容雖然專注遠東方面之工程、金融、商業船舶等類的材料，但在紐約、倫敦、巴黎、柏林、東京等處均設有分社，其銷數每月約六千份，分佈於世界各處。該報的編輯政策，是反對早日取消在華之領事裁判權，並主張美日兩國在遠東方面之合作，美人在華所辦的報紙，要算該報是很明顯的偏袒日本了。

# 北平晨報

本報日出四張，內容除「社論」及「中外要聞」外，並設「社會新聞」「外埠通訊」「經濟界」「教育界」「體育界」「學園」「藝圃」「紅綠」各欄，分類刊載，以便閱者。計新聞及副刊，約佔全報百分之五十，而專電及特訊，則竟佔新聞欄百分之七十。並佐以新穎編法，精美印刷，實為北平惟一之報紙。又本報力求滿足閱者讀慾起見，「學園」專登社會科學，及新文藝作品，執筆者多屬海內著名作家，「藝圃」刊載詩詞，筆記，小說，及種種有趣味小品文，亦皆精選名作。「紅綠」則登游藝消息，及各項軟性新聞。此外每逢星期一添「農村研究」一版，星期二添「社會研究」一版，星期四添「國劇週刊」一版，星期日添「家庭樂園」一版，均登有興味之材料。至星期日之「副刊」，則專談新劇。又為應時代之需求，星期四添「東北問題」一版，星期六添「婦女青年」一版，每月第一星期日添「人口副刊」一版，每月十日添「衛生月刊」一版，每月逢二日添「詩與批評」一版，皆係專家擔任編輯，都有一種之價值。此外每星期六並隨報附送洋宣紙精印「北晨畫刊」一張，不取分文。其餘種種，不可殫述。

定報 國內朝鮮台灣日本及其租借地 每月一元三角  
 元三角 香港澳門 每月二元三角  
 價目 蒙古庫倫海參崴南洋歐美 每月四元一角  
 社址：北平宣武門外大街一八一號  
 各埠郵政局及派報處均可代定



上海永安有限公司  
 統辦環球貨品發售  
 輸出中華諸省土產  
 永安公司是一間最宏偉的商店  
 凡日用所需之物及珍奇之出品  
 無不搜羅美備兼設製菓糖香部  
 樓高七層面積五萬七千餘方尺  
 分四十餘部職員千餘人天台設  
 游樂場地方雅潔佈置華麗  
 附設：永安紡織有限公司永安  
 人壽保險有限公司永安水火保  
 險有限公司大東旅社酒樓  
 地址 南京路浙江路及九江路  
 電話 九五六六轉接全公司

## 鄭鰲奎律師

事務所

上海白克路永年里三號  
 電話：三五八三〇號



## 發展內地及邊疆的新聞事業問題

我國新聞事業是比歐美各國爲幼稚，而內地及邊疆的新聞事業尤比各大都市爲幼稚，這是無可諱言的事實。所以發展我國都市的新聞事業，固屬必要，而發展內地和邊疆的新聞事業，尤比都市爲急需。雖然內地及邊疆的交通教育實業尙沒有普遍發達，但並不能認爲內地及邊疆的新聞事業就沒有發展的必要和希望。更不應坐待內地及邊疆的社會進步了，而後從事發展新聞事業。本刊有鑒於斯，特在本期提出這個「發展內地及邊疆的新聞事業問題」，并約集幾位同志，來共同研究和討論。附記於此，聊當引言。

（編者）

### 內地新聞事業述略

君 覺

內地新聞事業在中國整個新聞事業的體系中，原是極重要的一環。不但與都市和邊疆的新聞事業保有密切的聯繫，而且它還擁有數十倍於都市的土地，和數十倍於邊疆的人口。所以在中國整個新聞事業中，是負有極重大的使命。

內地新聞事業的主要任務：第一是要把農村社會動盪的姿態，和每一地方的農村經濟實況，充分供給於都市，使國人對內地社會情形可作確切的估計，使社會能深刻認識農村問題的實質；第二是要把各種實用的科學知識，盡量灌輸於大多數的民衆，以提高民衆文化的水準；第三是要把從都市得來的國內外重要消息，廣爲傳播，使大多數的民衆能明瞭國際間的情勢，和我國家民族的現況。

我國新聞事業的歷史，迄今僅七八十年，而內地新聞事業的發軔，大都又在都市之後。同時因為客觀條件的缺乏和主觀力量的薄弱，新聞事業的進步，亦就較都市為遲緩，這是呈現在目前而無可否認的事實。但內地畢竟是一個廣土衆民的區域，是我國國力的源泉，我們無論為社會為民族或為新聞界自身計，是不應該因為內地的教育沒有普及，交通沒有發達，就讓這新聞事業永久滯留於幼稚狀態；更不應該因為內地新聞界的經濟基礎薄弱，就讓那大多數的民衆永恆地鬧着知識的飢荒，而不去設法改進和擴展新聞事業。

關於發展內地新聞事業的途徑，因見仁見智，各有不同，但是要希望所定的方案能行而有效，則對於內地新聞事業的現狀，非得先有正確的估計不可，因為要解決一個問題，必先對這個問題的實質能認識清楚，而後可以對症下藥。筆者現在把最近內地新聞事業的實況，就見聞和調查所得，分別略述梗概于後，以供研討發展內地新聞事業的同仁作參考。

## 江 蘇

蘇省密邇首都，為東南富庶之區，以交通教育實業等發達關係，新聞事業，亦較各省為進步。近據蘇省新聞事業委員會調查，全省共有日報一四三家，間日或三日或週刊共九六種。從事新聞事業

之人員計一七四〇人。每日報紙發行總數為十九萬一千餘份。每月共需經費七五七二元。各縣新聞記者公會已經成立者計十四縣。統計每縣刊行報紙十餘種者，有鎮江、無錫、吳縣、南通、武進、江都、銅山七縣。每縣刊行報紙五種以上者，有江陰、丹陽、宜興、常熟、松江、崇明、如皋、泰縣、興化、高郵、淮安、淮陰十二縣。每縣刊行報紙二種以上者，有句容、溧陽、崑山、吳江、嘉定、太倉、寶山、南匯、奉賢、青浦、金山、海門、啓東、泰興、靖江、六合、東台、寶應、鹽城、泗陽二十縣。無報紙刊行者有邳縣、灌雲、贛榆三縣。統計報紙篇幅日出對開兩張者，計有蘇報等四家。日出對開一張半者，有吳縣日報等三家。日出對開一張者，有三山日報等四十七家。日出四開一張者，計有揚子江報一百五十五家。日出六開一張者，有常州晚報等十家。日出八開一張者，有鎮江市報等二十家。統計報紙日銷三千餘份者，有蘇報、錫報等五家。日銷一千餘份者，有徐報等七十九家。日銷五百餘份者，有江陰正氣報等一〇三家。日銷三百餘份者，有金壇日報等四十三家。統計報社每月經費開支二千餘元者，有吳縣日報等四家。每月經費開支一千餘元者，有新江蘇報等九家。每月經費開支五百餘元者，有甯報等二十一家。每月經費開支三百餘元者，有青浦民衆等四十二家。每月經費開支在一百餘元者，有漣水日報等一百十四家。每月經費開支不滿百元者，有豐報等五十九家。統計報社每月須受黨政機關津貼而能維持者，計有蘇報等七十三家。每月須股東或個人補助賠墊而能維持

者計有正氣報等十四家。每月以營業收入維持者，計有太倉日報等八十二家。

通訊社計有三十二家。鎮江有江蘇通訊社，蘇法通訊社，鎮江通訊社，江蘇省聞通訊社，導民新聞社，時代新聞社，華光新聞社，長江通訊社，民聲通訊社，世界新聞社，江南新聞社，潤州新聞社，蘇聲新聞社，新聲新聞社，十三家。南通有石港通訊社，金沙通訊社，青光通訊社，唐閣通訊社，平潮通訊社等五家。無錫有錫山通訊社，民衆通訊社等二家。江都有淮陽通訊社，揚州通訊社，邗溝通訊社，江北新聞通訊社，江淮通訊社，兩淮新聞通訊社等六家。淮陰有淮北通訊社一家。常熟有每日新聞社，虞聲通訊社二家。淮安有淮安新聞通訊社一家。邳縣有友聲通訊社一家。

質的檢查。前閱報載政府管理新聞紙類之報告，全國各地新聞紙向內政部聲請登記者有二千七百餘家。今江蘇一省已有新聞紙二百三十餘家，約佔總數十分之一，在數量上不爲不多，但以大多數報紙之實質論，比諸各大都市相差尚遠。茲姑就各縣報紙之消息編輯印刷諸方面爲概括的敘述如次：(一)各縣報紙消息之來源，大致分通訊社稿無線電收音，記者採訪，剪報等數種。關於國內外要聞，在沿京滬路線各縣報紙，因交通方便，所得消息較諸其他各縣爲早，如蘇州無錫等縣，因與上海接近，經濟充裕者，有向上海各電訊社訂購消息，用長途電話傳達。經濟力量薄弱者，亦有向上海各晚報館訂寄快報採用者。至沿京

滬線之鎮江，則均訂用南京各通訊社稿。此外如江南內地各縣以及江北各縣，關於國內外要聞，大都用無線電收音機收用中央廣播電訊其經濟力量薄弱而未購無線電收音機者，則大都前取上海南京鎮江報紙消息。於隔日刊出。關於本省重要新聞，在沿京滬路及設有長途電話各縣，經濟力量寬裕者，大都特約鎮江記者用長途電話傳達。經濟力量薄弱者，則剪用省會報載消息。關於各縣當地新聞，在鄉鎮則由通信員採訪，在城市或由外勤記者採訪，或選用通訊社稿，或採用自由投稿者之訪稿。故論各縣報紙之消息，當以鎮江無錫蘇州徐州等處爲最速。其餘如豐縣，沛縣，蕭縣，邳山，阜甯，漣水，鹽城，睢甯，沭陽，寶應，興化，泰興，高淳等縣，因交通不便，無論爲國內外及本省新聞，大都遲緩簡略，頗少精彩。(二)蘇省各縣報紙編輯，進度差參不一，如鎮江無錫蘇州徐州海門南通等縣報紙，無論標題組版，近年進步甚速，編輯既多採用綜合方法，標題亦較簡明醒目，組版則亦漸知講究藝術，較諸都市各報，似已相差無幾。其次如江陰，武進，常熟，江都，淮陰，東海，江甯，等縣報紙，對於編輯技術，亦漸知注意改良。此外如句容，溧陽，金壇，丹陽，宜興，崑山，吳江，嘉定，太倉，松江，南匯，青浦，崇明，啓東，如皋，泰興，靖江，六合，泰縣，東台，興化，高郵，寶應，鹽城，沭陽，等縣報紙編輯，較諸上列各縣，則相差尚遠。至于江浦，阜甯，豐縣，蕭縣，邳山，沛縣，宿遷，睢甯，儀徵，川沙，寶山，揚中，高淳，溧水等縣報紙之編輯技術，則更幼稚不堪矣。(三)蘇省各縣報紙，大都爲委



託印刷所代印，其中能自備印機者，以鎮江各報為最多。即如無錫、蘇州等縣報紙，大都尚係委託代印，在各縣報紙能以五號鉛字排印新聞者，計有鎮江等三十餘縣，其他尚大都以四號鉛字排印，書邊鉛線標點符號等材料，猶付缺如。惟報紙用油光紙石印者，已絕鮮發見矣。

蘇省通訊社計有三十二家，在數量上並不為多，惟以通訊社之內容及通訊社之實質論，實空虛至不堪言狀。三十二家通訊社中，除江蘇省黨部主辦之江蘇通訊社，其內容比較充實外，其餘均甚規模簡單，消息空虛，甚至有間數日發稿一次者，有一人而兼社長編輯校對外勤者，有每日僅發單頁通訊稿一張者，有用複寫紙摘錄京滬各報之消息而搪塞者，有專揭人之陰私而希圖漁利者，在鎮江并有將通訊社稿在街頭巷尾張貼者，形形式式，述不勝述，一言以蔽之曰：空虛、簡陋、幼稚及龐雜而已。

## 浙 江

報社 浙省地處東南，以地理交通關係，文化素稱發達，而新聞事業之萌芽，尤較江蘇為早。距今八十年前，浙屬甯波即有中外新報之組織。自國民黨統治全國後，浙省新聞事業之進步，尤為迅速。茲據浙江省新聞紙雜誌登記一覽所載，全省報社共有一一四家，（一）杭州市日刊有東南日報，杭州國民新聞，浙江商報，浙江日報，浙江報，浙江潮，浙

江新聞，杭報，杭州報九家。三日刊有杭州人報，兒童時報二家。週刊有晨光週報，衛生週刊，學校生活週報，國光週報，黃鐘文藝，讀書週報，人民週報，民間文藝，兒童文學十家。旬刊有高中校刊，警衛報二家。合計二十一家。（二）餘杭縣日刊有餘杭民報，新餘杭報兩家。（三）德清縣日刊有德清新聞一家。旬刊有武肅報一家。（四）於潛縣日刊有於潛公報一家。旬刊有青年導報一家。（五）海甯縣日刊有海甯民報，新海甯報，破石商報，破石報，破石晨報五家。（六）嘉興縣日刊有嘉興民報，嘉興民國日報，嘉興商報，嘉興晨報，新黨報，嘉興新聞報六家。（七）嘉善縣日刊有新嘉善報，善聲日報，嘉善報三家。（八）海鹽縣日刊有海鹽民報，新聲日報二家。（九）桐鄉縣日刊有桐鄉民報一家。旬刊有新烏青報一家。（十）崇德縣日刊有新崇德民報一家。（十一）平湖縣日刊有平湖商報，平湖民報，平民日報，小平湖人報，社會日報，新商日報六家。（十二）吳興縣日刊有湖報，湖州晚報二家。（十三）甯波縣日刊有甯波民國日報，甯波商報，甯波新聞報，甯波閒話報，時事公報，甯波大晚報六家。（十四）鎮海縣日刊有鎮海報一家。週刊有鎮海兒童週報一家。（十五）奉化縣有奉化新聞二日刊一家。（十六）慈谿縣週刊有慈谿公報一家。（十七）紹興縣日刊有紹興民國日報，紹興商報，紹興新聞報三家。（十八）蕭山縣日刊有蕭山民國日報，蕭山新聞報，蕭山商報三家。（十九）諸暨縣日刊有諸暨國民新聞一家。（二十）餘

姚縣日刊有餘姚民國日報，姚江日報二家。(二一)上虞縣有上虞三日刊一家。(二二)嵊縣日刊有嵊縣民報，剡聲日報二家。(二三)台州縣日刊有台州民報，台州國民報新，海門公報，台民公報，台州童報，椒江民報，台州導報七家。(二四)溫嶺縣日刊有溫嶺日報，橫河民報，溫嶺新聞報三家。(二五)黃巖縣日刊有黃巖民報，澄江報二家。二日刊有潞河報一家。(二六)天台縣日刊有天台民報，天台日報二家。(二七)甯海縣週刊有甯海民報一家。(二八)金華縣日刊有浙東日報一家。(二九)蘭谿縣日刊有新民報一家。三日刊有蘭谿民國朝報一家。(三〇)東陽縣有東陽民報二日刊一家。(三一)永康縣有新永康週刊一家。(三二)浦江縣日刊有新光報一家。(三三)龍游縣日刊有龍游民報一家。(三四)常山縣日刊有常山日報一家。(三五)江山縣日刊有江聲報一家。(三六)建德縣日刊有嚴州民報一家。(三七)桐廬縣有桐廬民報五日刊一家。(三八)淳安縣有新淳安報旬刊一家。(三九)永嘉縣日刊有溫區民國日報，溫州新報，溫州商報，甌海民報，新甌海報五家。(四〇)泰順縣有泰順旬刊一家。(四一)麗水縣日刊處區民國日報一家。(四二)雲和縣有農聲週刊一家。菱湖有菱湖日報一家。統計全省有日報八十五家。二日刊三家。三日刊四家。五日刊一家。週刊十四家。旬刊七家。報紙篇幅每日或每期出對開三張者，有杭州之東南日報等五家。出對開二張者，有杭州之浙民日報之

江日報，杭報杭州報等九家。日出對開一張者，有海甯之破石商報等二十八家。日出四開一張者，有餘杭之民報等六十四家。每日或每期銷數一萬餘份者，有杭州東南日報一家銷三千餘份者，有杭州之浙江新聞一家銷一千餘份者，有杭報等二十一家銷五百餘份者，有餘杭民報等九十五家銷五百餘份者，有溫嶺新聞報等十一家。至各報印刷，大都為託商承包鉛印，能自備印刷者，僅有杭州甯波嘉興等處之少數報館。其中尤以杭州東南日報之印刷設備為最。關於編輯方面，亦以杭州各報之成績為最佳，如新聞材料之豐富，標題組版之醒目，較各大都市報紙，實有過之無不及。即如餘杭，海甯，嘉善，平湖，蕭山，台州，永嘉等縣報紙之編輯印刷，亦均大有進步也。

通訊社 據本年舉行之浙江省情展覽會統計全省共有通訊社一〇六家。杭州市共計有國民通訊社，社會通訊社，大陸通訊社，西湖通訊社，長江通訊社，和平通訊社，春秋通訊社，浙事新聞通訊社，正之新聞社，邊區通訊社，國論通訊社，商業通訊社，華東通訊社，國民通訊社，工商通訊社，民言通訊社，光華通訊社，新民通訊社，中國通訊社，民風通訊社，正誼通訊社，聯合通訊社，平公通訊社，浙聲通訊社，新聲通訊社，國光通訊社，公理通訊社，新聞通訊社，航聲通訊社，振華通訊社，現代通訊社，中國聞社，光明通訊社，電馳通訊社，電透新聞社，大千通訊社，元元通訊社，中國通訊社，紐斯通訊社，無線電通訊社，大達通訊社，商務通訊社，時

事新聞社，新聞通訊社，全浙通訊社，中國國語通訊社等七十六家。麗水縣有括蒼通訊社一家。德清縣有德清新聞社一家。諸暨縣有國民新聞社一家。甌海有甌海通訊社一家。嵊縣有乘風通訊社。民聲通訊社二家。嘉興有東亞通訊社一家。菱湖有菱湖新聞社一家。甯波有甯波通訊社一家。蘭谿有浙東日日新聞社一家。金華有浙東通訊社一家。蕭山有新聞通訊社。農聲通訊社二家。溫嶺有溫嶺新聞社一家。嘉善有嘉善報社一家。永嘉有中國新聞社。溫州分社一家。平湖有中國新聞社。平湖分社。平湖新聞社二家。吳興有新民新聞社。中國國語通訊社。吳興分社二家。新昌有沃聲通訊社一家。台州有國民新聞社一家。昌化有昌化通訊社一家。富陽有中國國語通訊社。富陽分社一家。臨安有臨安通訊社一家。統計各社每日發稿次數，大都為每日一次。惟甯波通訊社，杭州中國新聞社，杭州聯合新聞社，杭州灣區新聞社等，則每日發稿二次。至各社新聞稿售價，最低者如浙江正始通訊社等，每月每份為一元。次如中國新聞社，平湖支社等，每月每份為三元。如杭州聯合新聞社等，每月每份為五元。如杭州新聞通訊社等，每月每份為十元。又如杭州中國通訊社之新聞稿售價，則不以月計，而以稿件之數目及性質計，每則新聞之價格，規定自五分起至五角止，此為與眾不同者。至各社新聞稿之銷數，多寡不一，最多者銷至一百數十份，最少者亦有數十份，訂閱者大都以私人為多。其中規模較大者，為浙江省黨部主辦之國民通訊社，餘則或因經

濟拮据，而設備不全，或因人才缺乏，而內容空虛。以杭州一處論，全市雖有通訊社七十餘家，然能按日發稿而不間斷者，聞不足十分之一。即以所發新聞論，且多雷同，而鮮有特殊價值。故全省通訊社數量雖甚可觀，而其實質則殊無足道也。

### 安 徽

報社 據最近調查，全省報社計有四十二家（日刊三日刊週刊在內）。在安慶有民譽報，新皖報，安徽時報，安徽商報，安徽新報，民報，國事快聞，安慶晚報，皖報，玲瓏小報，安徽政治特報等十一家。在蕪湖有蕪湖導報，皖江日報，蕪湖中江報，蕪湖工商報，蕪湖新報，安徽旭報等六家。在巢縣有巢縣日報一家。在蚌埠有大淮報，皖北日報二家。在大通有新大通報一家。在貴池有新民日報一家。歙縣有皖南日報，練江報二家。屯溪有徽州日報一家。阜陽有阜陽日報一家。毫縣有毫民導報一家。當塗有當塗日報，當塗民報二家。績溪有績溪周報，績溪導報二家。壽縣有壽光報一家。望江有望江新聞一家。天長有天長導報一家。舒城有舒城導報一家。六安有皖西通俗日報一家。廬江有廬江三日刊一家。宣城有宣城日報一家。泗縣有泗縣民報一家。合肥有皖中日報一家。桐城有桐城三日刊一家。全椒有全椒導報一家。統計各報日出對開二張半者，有皖報，日出對開兩張者，有民譽報，新皖報，皖北日報，蕪湖工商日報五

家。日出對開一張半者，有皖江日報、蕪湖導報二家。日出對開一張者，有大淮報、宣城日報、安徽商報、徽州日報、皖北時報等家。日出四開二張者，有新大通報等家。日出四開一張者，有舒城導報、安徽旭報、國事快聞、安慶晚報、桐城三日刊等家。日銷四千餘份者，有皖報等數家。日銷一千餘份者，有新大通報、皖北時報、安徽商報、國事快聞等家。日銷三百餘份者，有舒城導報、毫民導報、桐城三日刊等家。關於印刷方面，如安慶蕪湖大通屯溪蚌埠等處之報紙，大都已用鉛印，并有自備印機者，惟如桐城全椒等縣報紙，因交通不便，商業凋疲，尚用石印。至內容方面，各報除刊載國內外要聞及本省各縣新聞外，且有特闢教育經濟專欄并附刊各種週刊者。即如編輯技術，無論標題組版，亦已逐漸改進，惟如桐城全椒望江壽縣天長六安廬江泗縣貴池等縣之報紙，因人才經濟缺乏，關於印刷編輯，尙未能脫幼稚時期也。

**通訊社** 全省通訊社約有二十餘家，計安慶有皖光通訊社、安徽有平明通訊社、民衆新聞通訊社、民生新聞通訊社、江南通訊社、大觀通訊社、民治通訊社、民族通訊社、國民通訊社、大江通訊社、正誼通訊社、民言通訊社、安徽通訊社等十二家。貴池有民智通訊社一家。祁門有祁門通訊社一家。嘉山有新民通訊社一家。南陵有大工通訊社一家。望江有望江通訊社一家。臨淮有現代通訊社一家。蕪湖有大公通訊社一家。統計各社每日發稿次數，如安慶之皖光通訊社、安徽通訊社等，大都每日發

稿一次。如民治通訊社、正誼通訊社、望江通訊社等，則須二日或三日發稿一次。各社之經費來源，或由創辦人籌墊，或由機關津貼，或藉營業維持，如安徽通訊社、民言通訊社等，則有行政機關津貼。至各社新聞稿之銷數，多者有二三萬份，少者亦有六七千份，惟售價甚廉，如大工通訊社稿每月每份祇收四角五分，安徽通訊社稿每月每份祇收一元，江南新聞社稿每月每份祇收三角，民言通訊社稿每月每份祇收五角，較貴者爲民衆新聞通訊社，每月每份定價五元。至新聞稿之內容，大都爲本埠新聞與外縣通訊，而重要專電，則付缺如也。

## 湖北

**報社** 全省報社約有十四家。計沙市有荆沙日報、覺民日報、新沙市日報、長江商務報、現代日報等六家。漢陽有武漢新世界報一家。武昌有工商日報、國難報二家。武穴有武穴日報一家。枝江有枝江民衆報一家。蒲城有蕪報一家。廣濟有中山報一家。宜昌有工商日報一家。南漳有中山週刊一家。統計日出對開一張者，有新沙市日報、長江商務報、現代日報、宜昌工商日報等數家。日出四開一張者，有荆沙日報、覺民日報、新沙市日報、長江商務報、現代日報、蕪報、廣濟中山報等數家。日銷四百餘份者，有武穴日報、蕪報、廣濟中山報等數家。各報印刷，大半爲托商代印，自備印機者甚少。關於編輯技術，除沙市漢陽武昌等處之報紙較有進步外，其如枝

江民衆報、蕪報、南漳中山週刊等報。則尙鮮改進也。

通訊社 全省共有十四家。分設于武昌沙市漢陽三處。在武昌則有宣言新聞社、新世紀通訊社、覺民通訊社、慎言通訊社、民族新聞通訊社、啓民通訊社、大振中外新聞社、農村通訊社、鄂聲通訊社、王道新聞社、鴻燕通訊社等十一家。沙市有舉直新聞社、采風新聞社二家。漢陽有強華新聞社一家。統計各社新聞稿銷數，如大振中外新聞社約八十餘份，王道新聞社約六十餘份，采風新聞社約七十餘份。定價每份每月少至一元，多至六元。新聞稿內容，都爲本埠新聞及外埠通信，頗少專訪電訊。

## 江西

報社 據最近調查，全省報紙約有三十六家。南昌因係勦匪軍事重鎮，新聞事業最爲發達。報社計有江西民國日報、新聞日報、掃蕩報、江西民報、江西工商報、江西實業日報、南昌商報、江西晨報、江西晚報、商情日報、江西正報、時代日報十二家。九江有九江民國日報、晨報、新聞日報、九江日報、時事日報、晚報六家。玉山有贛東民國日報、玉山民聲報二家。上饒有上饒日報一家。廣豐有廣豐日報、民國日報二家。臨川有臨川日報一家。高安有曙光日報一家。吉安有民國日報、吉安商報二家。贛縣有贛南民國日報、新贛南報、三民日報、雙江日報四家。浮梁有浮梁日報、景鎮市民日報二家。安福有安福縣民報一家。萬年有姚西醒報一家。豐城

有劍鋒報一家。統計各報日出對開二大張，有江西民國日報、九江日報等九家。日出對開一張者，有九江民國日報、吉安商報等五家。餘則爲四開一張。各報每日銷數最多者爲江西民國日報，約三千餘份，其餘則一千份五百份不等。報紙內容，以南昌各報較爲豐富。計分評論、國內外要聞、本省新聞、各地通訊、社會新聞、副刊等欄。國內外要聞之來源，除少數報社有專電外，大都係用收音機收錄中央廣播消息。至編輯印刷方面，因各報之經濟力量厚薄不等，故其成績亦不齊一。如江西民國日報、九江民國日報、掃蕩報等之編輯印刷，均能注意改進，故精神形式，亦較振作齊整。

通訊社 本省通訊社約有十數家。惟大都設于南昌一處，其他各縣甚少成立。在南昌之通訊社計有中央通訊社、南昌分社、江西電訊社、贛省通訊社、內外通訊社、國民通訊社、章貢通訊社、時事通訊社、新聞通訊社、中國通訊社、光明通訊社等十家。其中以中央分社及江西電訊社之規模爲最大。每日發刊專電、廣播電，及本省新聞計四次。次之則爲贛省通訊社及內外通訊社，光明通訊社，除發刊廣播電外，并注重勦匪軍事消息、黨務及社會新聞。其餘或因經濟困難，成績較差，則無足紀矣。

## 四川

報社 四川因僻處邊陲，交通阻滯，新聞事業，外界素不注意。加諸

過去因軍閥割據，互爭雄長，內亂不已，致一般人對於四川之印象，已先存成見。且自古即有所謂「天下未亂蜀先亂」之語。實則近年來新聞事業，較諸政治，已大有進步。據中央宣傳委員會調查，全省報社計有四十三家。計重慶一處，有四川晚報，重慶新民日報，重慶晚報，渝江晚報，重慶商務日報，四川權輿日報，民強日報，巴蜀日報，大江日報，四川晨報，新蜀報，新中國報，人民快報，新中華晚報，濟川公報，新中國晚報，民報，大聲日報十八家。成都一處有華西日報，民國日報，大同日報，新新新聞，川報，震宗新聞報，國民日報，醒民日報，明是日報，國民公報，國難日報，成都快報，統一日報，成都新聞報，大同晚報，西方夜報，錦官夜報十七家。萬縣有萬州日報一家。巴縣有嘉陵江日報一家。廣安有廣安日報一家。瀘縣有瀘縣民報一家。岳池有新岳池日報一家。渠縣有渠縣公報一家。開縣有開縣公報一家。古蔺有新古蔺週刊一家。統計各報日出對開紙二張者，有四川晨報等四家。日出對開一張者，有新中國報等五家。日出四開一張者，有濟川公報等三十四家。日銷三千餘份者，有新蜀報，新新新聞，華西日報，民國日報，川報，巴蜀日報等家。日銷一千餘份者，有濟川公報，民報等家。日銷五百餘份者，有大聲日報，大同日報等家。各報新聞材料支配：如國內要聞約佔三分之一，川省大事約佔三分之一，國際消息及副刊等約佔三分之一。關於國內外重要消息，刊載甚為遲緩。而副刊文字，亦極沉悶，鮮能引起讀者興趣。惟各報所用紙張，因匯水昂貴，運

發展內地及邊疆的新聞事業問題

輸不便，大都仍用國產之灰色報紙。故形式殊欠美觀。至編輯印刷，因人材缺乏，設備不全，自不能與都市報紙相比。然近年已進步甚速，如新聞已有用五號字排印者，組版標題，亦漸知研究改進矣。

通訊社 據中央宣傳委員會調查，川省通訊社計有四十九家。重慶計有新世界通訊社，民權通訊社，勵商新聞社，東方新聞社，民衆新聞社，民國通訊社，新聞編譯社，交通通訊社，人民通訊社，福民通訊社，新青年通訊社，時聞電訊社，新生命通訊社，重慶新聞社，國難通訊社等數十家。成都計有強國新聞社，三民新聞社，民智新聞社，新國民通訊社，新興通訊社，成都通訊社，新時代通訊社，建設社，益民社，先聲新報社，自強社，中國社，時代社，勸匪社，安川社，農宗社，新川社，正志社，西南社，新中華社等數十家。民國通訊社為四川省黨務特派員辦事處所設立，經費較為充裕，成績亦佳。至新世界通訊社，民權通訊社，勵商新聞社，東方新聞社，民衆新聞社，創辦之歷史較長，已經中央核准登記。惟各通訊社所發消息，大都係當地新聞，頗少專訪重要電訊，且有不能按日發稿者。最近聞因經濟困難，而停刊閉歇者，已有十數社之多。

## 河 南

報社 據本年一月調查，全省報社約計有三十餘家。在開封有河南民國日報，河南民報，新河南報，河南晚報，河南午報，現代報，河南晨報，

教育日報，河南日報，靈報，北方日報，十二家。在鄭州有鄭州日報，大東商報，兩河商報，大華晨報，鄭州華北日報五家。在新鄉有豫北日報一家。信陽有豫南民報一家。潢川有豫南日報一家。尉氏有尉氏民報一家。團城有警鐘日報一家。駐馬店有社魂日報一家。安陽有民聲日報一家。汜水有汜水民報一家。南陽有宛南民報一家。鄧縣有湍聲報一家。通許有通許民報一家。太康有太康民報一家。方城有方城民報一家。杞縣有杞縣週刊一家。洛陽有河洛日報一家。彰德有民聲日報一家。許昌有新民日報一家。焦作有焦作日報一家。統計各報日出對開兩大張者，有河南民報，日出對開一張半者，有鄭州日報，日出對開一張者，有豫北日報，河洛日報，河南民報，等數家。日出四開一張者，有河南晚報，汜水民報，尉氏民報，新河南報，大東商報，教育日報，河南晨報等十數家。統計各報銷數，以河南民報，日出對開一張者，銷數為最多，日銷約有三千餘份。其餘多則千份，少則三五百份不等。開封鄭州等處各報消息因交通便利，較諸四川等省報紙為迅速。至編輯印刷，近年亦甚進步。日印對開一張以上之報紙，新聞已頗多用五號字排印。對於標題組版等編輯技術，亦多知積極改良。惟近因農村經濟破產，報紙之廣告發行等營業，不易發展，而私人經營之報紙，危險尤多。

通訊社 通訊社全省約有十餘家。開封一處計有和平通訊社，河南通訊社，新豫通訊社，兩河通訊社，新新通訊社，河南大梁通訊社，公言

通訊社，啓民通訊社，正義通訊社，大華新聞通訊社，遠東通訊社等十家之多。洛陽則有河嶽通訊社一家。其他各縣則甚少。上述諸通訊社中，以和平通訊社之規模為最大，消息為最靈，每日除發刊本省新聞外，并有上海等處之重要電訊。次如省黨部主辦之河南通訊社，因經費寬裕，消息亦較靈通。至如新豫通訊社，兩河通訊社，正義通訊社等，內容既極空虛，且不能按日發稿，始以經濟力量薄弱，未能充分發展也。

## 山西

報社 山西新聞事業之發軔，遠在前清光緒三十二年，距今已有二十八年之歷史。然以僻處西北，交通不便，民智鋼鐵，故新聞事業不若東南各省為發達。據最近調查，全省報社祇有十餘家，惟太原一市，有山西日報，晉陽日報，太原日報，并州新報，新中報，山西黨訊，太原晚報，華開晚報，益世新報，富強週報十家之多。此外如高平縣有長平民報一家，祁縣有祁縣明報一家，太谷有太谷星期報一家。統計日出對開二張者，有晉陽日報等家。日出對開一張者，有并州新報等家。日銷三千餘份者，有晉陽日報，太原日報，山西黨報，并州新報等家。餘則四五百份不等。至各報新聞來源，概分為無線電收音，平津通訊社快稿，京滬平津專電，本市通訊社稿等數種。故消息傳報，尚稱迅速。惟各報印刷，除晉陽，并州，山西，太原等報係自備印機外，餘皆托商代印。關於新聞編輯技術，較諸都

市各報，固尚落後，然比數年前之本省報紙，其進步則大有可觀矣。

通訊社 全省通訊社計有七家，大都設于太原。如華聞通訊社，新通訊社，大同通訊社，鄉村建設通訊社等，規模狹小，設備簡單，所發新聞，都為本省消息，絕少專訪電訊。

## 陝 西

報社 全省報社共計有十餘家。如長安有西京日報，西北文化日報，新秦日報，西北朝報，青門小日報，民意日報等七家。榆林有上郡日報一家。南鄭有博報一家。韓城有民報一家。華縣有華報一家。安康有民知時報一家。統計各報日出對開二大張者，有西京，新秦，西北文化日報三家。餘則大都為四開或對開一張，各報銷數，多者有三四千份，少者亦有五六百份。至各報之新聞來源，如西京，新秦，西北文化日報等家，則有京滬專電，其他各報，或用通訊社稿，或用中央廣播電訊，而消息內容，近亦有注意經濟，體育，及社會新聞者。關於印刷方面，除韓城之民報，華縣之華報，南鄭之博報，安康之民知時報等尚用石印外，餘均採用鉛印，如西京日報，新秦日報等，且係自備印機，故報紙形式均甚美觀。次如編輯方面，亦多改進，各報版面，每版大都已分為十二欄，標題已用大小配置，組版亦注意對照，調和，整齊，等項原則，故以新聞事業之質量言，實有長足之進步也。

發展內地及邊疆的新聞事業問題

通訊社 全省通訊社現存者僅有邊聞電訊社，中央通訊社西安分社，陝西災情通訊社三家，均設于西安。邊聞電訊社為新聞界熱心邊務者所組織，消息注重於邊疆要聞。陝西災情通訊社為該省賑務會所主辦，以宣傳陝西災情為任務。中央通訊社西安分社，則以傳達中央與西北之政聞為要務，規模當較其他各社為宏大。惟邊聞社因經營努力，成績亦佳。惜為經濟所限，不克盡量發展耳。

上述九省的新聞事業，大都是就報紙通訊社的量和質的大體而言，其中雖不乏錯誤遺漏之處，然在這概括的敘述之中，已可見內地新聞事業的輪廓。而且從這具體的輪廓上面，是可以看出內地新聞事業現有的幾個特徵：第一是各省新聞事業無論在數量和質量上都有長足的進步；第二是各省新聞事業之不能充分發展，在客觀上是由于交通沒有發達，教育沒有普及，工商業沒有振興，在主觀上是缺乏人才，缺乏經濟，以及缺乏分工協作的精神；第三是各省對新聞事業有興趣的人已經日益增多，而社會對於報紙的性質，亦已經比較有相當的認識，至于今後究竟怎樣去發展內地新聞事業，我想由上述的估計中，也許可以找得比較正確的途徑。

## 中國邊疆新聞事業概觀

蛟 我



談到邊疆的新聞事業，須先把邊疆的範圍弄清楚。本文所涉及之邊疆，西南方面，粵僅舉海南、澳門、九龍（香港因有詳文故不贅）三地；桂僅舉龍州；閩僅舉廈門；滇僅舉蒙自、騰衝；西康僅舉康定；西藏僅舉拉薩。西北方面，新疆僅舉迪化；內蒙僅舉陝北與內蒙接近之榆林。東北方面，因被日偽盤據，沿東海及渤海一帶之邊疆已有許多人談了，用不着再說。至於邊疆的特殊之點甚多，與新聞事業有關的幾點，如：（一）語言，（二）民族，（三）交通，（四）文化，（五）實業，（六）商業等，有時亦略提及。

## 西南方面

### （一）廣東

#### 海南

海南島雖僻處一隅，但當地的文化并不見得怎樣落後，不過因為交通不便及多瘴氣的緣故，別省的人，不大喜歡到那些地方去。至於民族方面頗為複雜，就以散居於五指山的黎族為最著。工業方面尚稱發達，惟只限於海口、文昌等縣。海南的報紙以瓊崖日報為最大，亦比較最好。編輯、排版與內地報紙無大差。惟關於「化黎」的新聞甚多，於此亦可知當地報紙取材之着眼點。此外如關東西沙羣島鳥糞以及勦滅赤匪的新聞亦為該地報紙常有的材料。紙張及印刷材料多由香港或日本運來。香港報紙在該處行銷甚廣。通信社報館總共不過十餘家。

#### 澳門

澳門是有名的煙賭埠，在那裏本談不到甚麼文化。全埠人口平日不足八萬，星期六及星期日可到十萬人。但是這些人多是廣州及香港來的，來的目的，大多數是為的賭。從這一點上即可說明澳門是不容報紙發展的。澳門的中文報有五家，葡文報一家。規模甚小。編輯部多設於印刷所樓下或排字間中。每日出版份數沒有多過一千份的。取材除四五條本埠新聞外，多自香港報及廣州報剪下來的。此外還有一點中山縣的新聞。廣告方面除醫藥廣告外就是賭博廣告。就中較好一點的報為平民日報。香港報在當地銷路甚大。各大藥房幾均經售香港報。至於刊物亦有經售處，惟多為畫報及軟性刊物。售價奇昂。澳門實為一很好新聞供給處，可惜國內新聞界，多不注意。

#### 九龍

九龍與香港雖只隔一條海，但報紙的情形卻大大的不同了。香港方面多是大報，而九龍、油蔴地多是小報。再者即就報的銷路而論，小報在九龍、油蔴地一帶常比在香港銷得好。若論到內容方面那就不同多多了。此外軟性的刊物在九龍亦是非常的猖獗。外國報紙卻是在香港印的，但賣卻多在九龍方面賣。至運往廣州銷售的香港報亦均由廣九鐵路輸送。

### （二）廣西

## 龍州

龍州爲近安南的一個大城。在國防上佔很重要的地位。所以我國在那地方常駐有重兵。最近航空線已由廣州擴張到這地方來。龍州逾發重要了。不過在新聞事業方面卻極不發達。目下連原有的龍州民國日報也停刊了。龍州民國日報原爲一四開小報，每日發行。發行的份數還不足千份，銷路亦只限於當地。本地人多注意南甯民國日報，故此報實不能引起怎樣的影響。現在既沒有了，也用不着再多說。廣西有許多新聞記者因新聞事業不發達的緣故，多改就別業，有的作教員，有的改生意。——這真是全國新聞界的大損失。至於外省在桂的特約通訊員，亦只限於南甯、梧州、桂林三處。其他如鬱林、賀縣、百色、龍州、柳州多是沒有的。外處報紙在桂銷售者以香港、廣州、湖南三省之報最多。至京滬平津諸地之報總銷數還不及香港報五分之一呢！

## (三) 福建

### 廈門

一提到廈門，我們馬上會聯想到台灣，因爲廈門與台灣太近的緣故，所以新聞事業亦就佔有很重要的地位。同時台民同報館發生糾葛的事時有所聞。在上月還發生過一件搗毀報館的事實。即此一端亦可知在福建辦報之不易。廈門的新聞界受新文化影響很早。此外如集美，廈大對於新聞界亦有相當的影響。廈門的報紙在內容上雖有相當的進步，但在新聞編排的技术上，印刷以及發行方面，仍有許多要待改進的地方。如商學日報、思明報都有很久的歷史。天津、香港固然

發展內地及邊疆的新聞事業問題

是新聞界所應重視的地方，但廈門現下已成爲很重要的新聞供給處。因爲鼓浪嶼雖距廈門只隔一條江，然而其中正有許多可供新聞記者「用武」的地方。

## (四) 雲南

### 蒙自

蒙自爲滇省與安南最近的縣分。地方之重要猶如龍州之與安南一樣。不過蒙自沒有什麼日報，僅有一些通信社，這些通信社的稿子，雖一方面供給報館用，但大多數又兼有報紙的用途。因爲物質及人的關係多是間日或三日一發稿。無甚可說的，當地人所看的報多是昆明出版的。

### 騰衝

騰衝舊名騰越，當地新聞界情況更不如蒙自，而在物質上之困難，尤爲新聞事業發展的致命傷。故亦只有少數之通信社，別無其他。路透社有特派員常川駐此。中國的新聞界向未有人。

雲南之航空線若能開闢成功之後，新聞界之局面將有一大轉變。普通郵件由滬寄至昆明須廿五六日，電報有時亦須一二日。大無線電台成功後，此項困難自可免除。惟內地新聞界應切實與滇省新聞界謀聯絡，實爲不可再緩之要舉。

## (五) 西康

### 康定

談到西康的新聞界，只有談一談康定的新聞界。因爲太昭，甘孜這一些地方，實無新聞事業之可言。康定舊名打箭爐爲一商業

重地，各地商人在該處做生意不少。當地亦有一兩報館，惟無甚可觀。至於通信社有四五家。路透社有記者常川駐此。中國各大報還沒有特派專員常川駐此的。在陝西方面有一兩家的通信社是有康定特約通信員的，惟消息因交通不便的緣故常是很遲。至於上海報所登的西康通訊，常是一個月以前，或二個月以前的消息。當地人所看的報，多為成都方面出版的。

### (六) 西藏

**拉薩** 拉薩無報紙。即新聞記者亦寥寥。至於外國的記者倒有一二。不過多由康定的記者兼着。最近纔有一種類似日報的藏文刊物印出供給藏民看。至於漢文報，多由西安甘肅及西康去的。內中還以西安去的多一些。今年拉薩的大電台即可發電，這樣對於新聞的傳播方面有很大的便利。

## 西北方面

### (一) 新疆

**迪化** 綏新汽車停駛，歐亞機不能飛新疆以後，新疆的消息彷彿同內地已隔絕了；有什麼消息，亦多為傳聞。現下綏新長途汽車已通，新疆的消息比較上可以不如以前那麼隔膜。然而仍有許多不能澈底明瞭的地方。至於新疆的新聞界，除一、二家報，苟延殘喘，在勉強掙扎外，

實無新聞事業可言。不過最近迪化有了收音機，外邊放送的消息有些人比較上可以多知道一些。此外的消息，多是由西伯利亞方面傳來的。近時天津大公報頗用力向新疆方面發展，此誠新聞界一大快事。日本、蘇聯、英國均有記者派往該處。

### (二) 陝西

**榆林** 蒙人多事遊牧，對文字就不大注意，若說起新聞事業更是無從談起。并且現下所能談的亦只有內蒙。并且只能就與內蒙接壤地方的新聞事業談一談，與蒙古接壤的地方有三，一為陝北的榆林，一為綏遠的包頭，一為甯夏的省會。包頭及甯夏的新聞事業，已有人談過。故不贅。至於陝北榆林的新聞界倒可談一談。固然榆林現在雖只有一上郡日報，并且是四開小報，然而這個地方卻出了幾位新聞界傑出的人才。現下在天津辦大公報的張季鸞先生就是榆林人。監察院院長于右任氏亦在榆林住過多年。在新聞史上很可大書而特書的。不過最可惜的就是這地方的新聞界，除向內地發發電報，寫寫通信而外，對於協助或唱導蒙古新聞事業方面的事工，做的太少。甚至可以說完全沒有做。

總之：從邊疆新聞事業的現狀，我們可以看出有幾種事工，亟待國內新聞界同志同心協力的去作。

(一) 應多派專員前往邊疆實地調查，并要常川駐在那裏時常報告該

地情況既免內地人民與之發生隔膜，更可揭破帝國主義者的野心。

(二) 中國邊疆各地的消息常得之於外國通訊社，以致每有真相莫明的情形。此誠為中國新聞最失敗之點。今後應亟謀補救。

(三) 內地應設法使邊疆各地迅速得到內地的消息，并予以物質上之幫助。

(四) 內地的報紙應多登有關邊疆的消息，少刊無聊的記事。

(五) 應發行各種適於邊疆人民閱讀的報紙。

(六) 應設法協助對於邊事努力之團體與新聞機關。

本文全憑個人經歷的，或所知的寫出，故文中遺漏同錯誤的地方很多，請讀者不容指正。

## 內地及邊疆新聞事業的

### 危機

星如

所謂「危機」並非說都會中的新聞事業就沒有或少有，都會新聞事業的「危機」會許比較內地及邊疆的，還要多一點，強烈一點。在如此年頭，縱使每天在家中陪太太，規規矩矩的閒坐，（無太太者請恕罪！）斷絕了一切的「外緣」，說不定也會偶然一來，就發生了什麼「危機」！何況新聞事業，澈頭澈尾，便是一種惹是非的事情，一條新聞不

留神，一篇社論大了意，甚至一個標題或一個字眼欠周到，就會掀起風波，發生種種的危險。

不過這裏所說的內地及邊疆新聞事業，因為地域有別於都會，其危機或者是一般都會新聞事業所沒有或少有的，但其有關於整個的新聞事業，却很是重大，故不得不特為提出，並加一番說明。

第一，新聞消息問題。新聞事業，最重要的一件事，是消息敏捷詳實。以我國交通的情狀而言，直至現在，對於內地及邊疆，還是那麼簡陋閉塞，有的地方沒有電報局，有的地方連郵政局或郵政代辦所都付缺如；用騾馬駱駝甚至兩腳的人，從險峻崎嶇的路上，去傳遞消息，怎能希望有敏捷詳實的效果？因此內地及邊疆的報紙，多半是載着陳腐不堪的「舊聞」！東拉西湊，倉卒成文。這種報紙，早已沒有了「新聞」，還說什麼「事業」！既然不成其為「新聞事業」，便也就無所謂「危機」了，但偏偏也有那麼一兩張報紙，在編着，印着，發行者，這就影響到整個的內地及邊疆的新聞事業，而給予莫大的危機！

第二，經費短絀問題。自來，內地及邊疆的經濟狀況，總次於都會，在這農郵破產呼聲急迫之中，尤其是我們的內地及邊疆新聞事業，在經濟方面，更遭受了重大的打擊。這種新聞事業，既少廣告的挹注，又無廣大的銷路，平時經濟的來源可分為三種：一是和都會中某一方面（新聞事業或政治機關）有淵源，由該方面供給的。一是受當地某一方面

的使用，領該方面津貼的。一是由辦理者運用其靈活的手腕，從多方面活動，零星雜湊而成的。（自然除此以外，尚有其他門徑。）但總之一句話：經費短絀！新聞事業是一種需要經濟的事情，購買消息，要錢；充實設備，要錢；聘用有學識及經驗的記者，要錢；乃至紙張油墨，郵票夫馬，無一不要錢。錢多，則辦理易好；錢少，便難有良好的成績；倘使「寅吃卯糧」，（無卯可吃則更糟！）「捉襟見肘」，（無襟可捉則尤難！）倘使辦理者並非孫悟空先生擅長七十二變化的仙技，憑怎麼也弄不好。弄不好便不弄時也就罷了，但仍然會把報紙印出來，通信社稿子發出來，居然也撐持着內地及邊疆新聞事業的場面，這才真是內地及邊疆新聞事業的「危機！」

第三人才缺乏問題。內地及邊疆的生活，當然遠不如都會的舒適；有真才幹的人，都會中有的事業可幹，誰還願往內地邊疆去受苦？即使純盜虛聲，甚至絲毫尋不着出路的先生們，也都願向熱鬧的都會中儘擠，致演成目下都會中失業問題的嚴重局面，而另一方面在內地邊疆就很難得相當的人才去辦理新聞事業。（請看清，這並非說過去與現在，內地及邊疆新聞界中沒有人才。）並且，做新聞事業的人，在知識上需要時時前進，才足以應付其所負的職責，若使人居於內地及邊疆，爲了環境的困束，見聞的狹隘，不但不能前進，恐怕還要後退。因此內地及邊疆新聞事業人才的缺乏，就永不會有什麼補救的良法，而造成不

可掩飾的「危機！」

第四記者保障問題。在內地及邊疆，因爲「天高皇帝遠」，（當然是援用一句老話）有許許多多的事情，是都會中所難以見到或想到的。那些地方的「當局」，多半儼然是「土皇帝」，挾其「一鎮諸侯」的威力，要什麼有什麼，要怎麼便怎麼，報紙，敢說一個不字，苛捐也罷，雜稅也罷，乃至盜賣國土，草菅人命，你報紙總得照例的「隱惡揚善」，多給造些「德政碑」。倘使你不識相，偶然漏出一些不好聽的字句，一個馬弁，便可打主筆的耳光！再說，抓來當土匪辦，封閉報館，報紙和機器一起充公，也不算一回什麼大不了的事！在這種情勢之下，還有什麼真確的新聞可以發表，更談不到輿論云云。（早已傾之於垃圾桶中矣！）記者得不到應有的保障，弄到死的死了，跑的跑了，墮落的墮落了，餘下的只好咬緊牙關，在掙扎，一面肚裏絞痛，一面還要強裝笑臉去逢迎巴結，以求苟延那毫無生命的新聞事業，（自然，內地邊疆新聞界中真實的英雄，在痛苦裏沉着奮鬥的，也不是沒有。）這若不是一「危機」，才是怪事！

沒有「新聞」的新聞事業，是內容虛無的；短絀經濟的新聞事業，是難於發展的；缺乏人才和保障的新聞事業，是毫無希望的。新聞事業只須有了其中的任何一項都足以制其死命，而我國內地及邊疆的新聞事業，却多係四者俱備，嗚呼噫嘻，危兮殆哉！

我們也都知道內地及邊疆關係於民族國家的重大，因此內地及邊疆的新聞事業，是從事或不從事於新聞事業的人們所應切實注意的。我們試想：假使內地及邊疆的新聞事業辦得認真而良好，非但對於推行文化、普及教育，有極大的貢獻，即在統一國家、鞏固邊防上，也有莫大的功效。都會的報紙和通信社，在目前似乎還很漠視於內地及邊疆的消息，連篇累幅的，不是要人們的行動起居，便是社會一角的病態記述。把某要人空洞無物的談話，某項姦淫盜案，以及逆倫自殺等等，不惜放大標題或恣情描寫，而對於某地的天災，某地的人禍，動輒影響數千萬人生命，或搖撼國本的大事，反輕描淡寫，或竟隻字不提。這些都會新聞事業中遺漏了的「大事」，只有內地及邊疆新聞事業自己去擔負起來，登載起來，以補整個新聞事業的缺陷。然而今日內地及邊疆新聞事業却充滿着「危機」，這一「危機」是屬於我國整個新聞事業的！

而今要挽救這危機，消滅這危機，只有都會新聞事業立即和內地及邊疆的同志們切實聯合起來，共同做到以下的四件事：

一、有力量的通信社，應儘可能的為內地及邊疆新聞事業設法輸送消息，並多搜集內地及邊疆的真實新聞，轉發各都會報紙披露。（如屬可能，都會的報館與通信社，應在內地及邊疆成立有力的採訪機關）

二、都會的報館和通信社，應竭力為內地及邊疆新聞事業招攬廣

發展內地及邊疆的新聞事業問題

告，推銷報紙或通信社稿，代辦印刷紙號以及其他一切營業上的事件，務使便利迅速和經濟。

三、各新聞教育機關，應為內地及邊疆新聞事業，造就適用的人才；儘可能的招收內地及邊疆的學生（或由某地新聞機關保送）予以種種優待，使受相當的訓練；或任介紹此項人才的職責。

四、要求政府對內地及邊疆新聞事業，在交通傳遞，或紙張機器等運輸及納稅上，儘可能予以種種便利；對內地及邊疆的新聞從業員，應切實予以法定的保障。

上所舉四端，乃最低的限度，希望同業及政府能一致合作，在最近期間，完全實行，倘使不然，則內地及邊疆新聞事業，自因其「危機」的日迫，而漸就湮滅，而代替之的，外國的新聞事業勢將逐漸侵入，不見東北的日人報紙，新疆的俄人報紙，雲南的法人報紙，不是日見蓬勃，而帝國主義的勢力，也隨之而迅速地深入於我們的內地及邊疆了麼？

## 從都市報紙說到邊疆和內地的報紙

的報紙

黃鐘

### 一 國內報紙的進展和趨勢

報紙在我國已有六七十年的歷史，在這短短的期間，可是已經過

專制與共和兩個時代，因為他產生在這多事之秋，所以也受着時潮的激盪，從艱難困苦中向前邁進，文字方面，更因時代的不同，與國家的對內對外，有着失敗，引起一般人的不滿，同時革命的暗潮，此起彼伏，於是報紙便成了傳達革命的播音機，當時的滿清政府，雖在竭力的鎮壓，終以全國沸騰，而無法措施，從此便把數千年專制的炎威，摧殘毀滅，細想起來，報紙鼓吹的力量，實居大半。然而專制雖倒，便產生了一般軍閥，操縱政府，剝削平民，較前尤甚，以前希望共和幸福的人們，到此均變成失望，一般真正革命的人，這時大半在野，便又利用報紙，攻擊軍閥與苛政。直至五四運動，全國青年均沸騰起來，報紙的第二次宣傳收效，當時雖未能剷除軍閥，但是軍閥們亦因此而稍為斂跡。報紙業亦同時引起人們的注意。後來革命軍從廣東北伐，更以宣傳為利器，特組宣傳隊，用種種方法，揭露軍閥的罪惡，報紙的地位，乃日見增高，同時報業也就日見發達。

至於報紙的編排和印刷，也經過很久的演進，在最早的時期，因為鼓吹革命避免危險的原故，大半都不公開，報紙亦多不採日刊，如新民主報、競業旬報等，均屬週刊旬刊或不定期刊，文字方面，作者亦不以真名姓發表，這也就是文人有筆名的濫觴，其實他們並非有甚麼別圖，完全為避免當局的緝捕而已。當時報紙既不能公開，當然印刷也無自備機器，一切均因陋就簡，後來經國家正式提倡，報館可以公開營業，同時

因為革命成功，言論漸趨一致，營報業者又多以業務做了前題，於是報業乃一變而成企業的一種，又因為同業競爭的關係，編排印刷的工作，也成了報紙的重要問題。

報業既成了企業的一種，辦報的唯一的目的是希望銷數多，因為銷路多，他便有利可圖，銷路的多少，也就是讀者的數量，所以現在報紙編排印刷，均以迎合讀者心理為中心。這種趨勢，在都市報紙的中間，更佔有重要的地位。換句話說，便是報紙成了商業化。

## 二 都市的報紙

我國因交通不便，和羣衆識字太少的原故，內地報紙極不發達，同時都市中識字的人較多，並且多數是經營商業和其他職業的，都有看報的需要，便形成了一種畸形的發展，內地少數知識階級和實業團體，又存了大都市一切的一切，都得風氣之先的心理，於是都市報紙，幾成了標準的消息。不看報則已，看報必以都市報紙為目的，同時地方報紙的消息和編排，因有種種的關係，不能滿足讀者的希望，於是地方報紙無法推進，而都市報紙乃得單獨發展的機會。

都市報紙的發展，既如上述，至於他的編排工作和形式，却不盡同一。一報有一報的特點，一報有一報的方式，形形色色，研究起來，也有相當的趣味，可惜客中無多參考，僅就所有的報紙，略述如下：

都市和內地邊區的劃分，因為作者便於比較起見，自由劃分，指定的範圍，以所有的報紙而定，這一點要預先向讀者聲明的。(一)以上海、南京、北平、天津、漢口、香港等地作為都市報紙，每一都市就一二報紙的編排印刷來說：

(甲) 上海 (1) 申報為資格最老，銷路廣普的報紙，消息穩健，現每日出版五張至六張，第一張封面均屬廣告，第三版始為專電，第二張時評及國際，也插有廣告，第三張為各地通訊，本埠新聞，及社會新聞，亦參以廣告，第四張社會新聞，教育體育，及經濟商情等，並有各種週刊，第五張各種文藝副刊，總計廣告佔二分之一強，消息以政治學術為重，並有本埠增刊兩三張，除登載廣告外，亦刊載各種文藝學術等副刊。(2) 新聞報，大致同申報，惟以商業為重，關於經濟實業消息，該報注重登載，因為牠有這特點，商業廣告較申報，有過之無不及，其編排印刷，均與申報略同。(3) 時事新報，為編排最新穎之報紙，專重學術，以教育界及青年學生為對象，混和編排，第一張第一版為廣告，第二三版為重要新聞，第四版為通訊，第二張為國際體育教育，及該報唯一文藝副刊「學燈」，也插有廣告及經濟消息，第三張除廣告本埠新聞及社會新聞外，亦為各種副刊，第四張大部份為廣告，餘為各項週刊，本埠增刊，一二張不定，其中刊有「新上海」及各文藝，小品文字等，惟上海一埠，為重要商業

發展內地及邊疆的新聞事業問題

區，所以報紙的趨勢，亦偏重於商業化。就牠的質量上說，廣告常佔有過半數的地位，而本埠增刊更是登載廣告的唯一地位。

(乙) 平津 (1) 天津大公報，牠的取材注重系統的新聞，每日出版三張半至四張，社論頗為一般讀者所贊許，牠的編排，也較上海報小有不同，封面全幅廣告，第二版下方，為固定社論地位，第三版為政治新聞，第四版為國際與各地要訊，第二張第一版國際消息與廣告各半，第二版本埠新聞及廣告，第三版經濟新聞和廣告各半，第四版體育及廣告，第三張每日畫刊與廣告為一版，第二版各地通訊，第三版為副刊，副刊中分史地、文藝、圖書、經濟、農村、世界思潮、明日之教育等，輪流連載，第四張也是副刊，有小公園，專載新文藝及詩歌等小品文字，消息的取材，很有系統，副刊取材，多有價值及值得研究之文學及其他問題。(2) 北平晨報，每日出版三張半至四張，新聞採用混和編制，第一版為廣告，第二版有固定社論地位，第三版重要消息，第四版國際及重要新聞，第二張除社會新聞佔一版外，餘均為副刊，及各方通訊，第三章教育，體育，經濟之外，亦有副刊，登載「詩與批評」等文字，牠的特點，是都市的報紙而富有地方色彩，如副刊中之平劇，及地方的描寫，均就本地風光，但牠的取材，確有研究，雖有地方色彩，亦為外埠讀者所歡迎，這一點不能不佩服他們的努力。



(丙) 南京 南京自中央奠都後，已由冷靜的秦淮，一變而為偉大的首都了，新聞事業自然也因之勃起，但是除中央日報以政治力量推行外，其餘各報雖經極力振作，及受時潮的激盪，終不見怎樣的發達，資格較老的報紙為民生與新報，民生前以某種關係停刊，碩果僅存的新報，每日亦僅出版兩大張，首都的不景氣，於此也可見一斑了，牠的編排也是第一版廣告，第二版政治及重要新聞，第三版國際，第四版廣告，第二張除本埠及社會新聞外，也有一版副刊，印刷方面，大概是經濟的關係，未能使人滿意。

(丁) 漢口 漢口的報紙與通訊社，同等發達。除武漢正義新報，等報，都因客中未定閱從略外，有的就是武漢新聞報，每日出四張半，第一張前三版均為廣告，第四版始刊新聞，第二張前二版亦為新聞和廣告，後二版一版為本省市新聞，一版為本埠教育、體育、經濟、社會，仍插有廣告，可知該報對這些問題不甚注意了，第三張為各地通訊及雜訊，廣告約佔半數，第四張為社會、法欄、及副刊和廣告，第五張亦為副刊及廣告，就牠的編排，一望而知是趨重商業的報紙。

(戊) 香港 華字日報，牠是該埠最老的報紙，也可以說是國內最老的報紙，牠今年已經七十一週年，每日出四大張，第一張第一版是廣告，第二三版是政治新聞，第四版是體育及雜訊，並插排廣告，第二張除廣告外，為通訊，本省及經濟新聞，第三張，是本埠及粵省各

屬的要聞，最後一版，上半是副刊，下半是廣告。第四張是中外新聞，通訊，經濟，廣告，末一版是副刊，取材大概因為環境的關係（在英帝國主義統制之下）就有很多的，消息，不能刊載至於牠的副刊，完全採用文言，且每以很深的文字為文，這可以知道英帝國主義的政策，和該港的文化。其餘有工商華僑循環，三報出版編排，質量均與華字報差不多，同時就號稱香港四大報。

照前述的都市報紙，你祇要留心牠的編排，便能知道牠的目的，總括起來說，滬漢的報紙大部趨於商業化，天津大公報的編排，久已膾炙人口，但副刊文字較不普遍，香港的報紙，僅維持病態的生活，南京的報紙，尚待整頓刷新，北平的報紙，晨報確可為都市兼地方報紙的借鏡，世界日報，也算北平有數的報紙，編排和取材，也很有長處。

### 三 邊疆和內地的報紙

說起邊疆和內地的報紙，待改良提倡的地方，那就多了，因為交通不普及的關係，內地和邊疆，簡直所差無幾，祇要你把內地各縣的報紙，和邊疆的報紙一看，便使你對我這句話，不生疑念，現在也將我所看過的幾處報紙，寫出來比較一下：

(甲) 邊疆 (1) 雲南民國日報，該報為黨部主持，要算雲南最有力的報紙，每日祇出兩張，新聞方面，除中央廣播消息外，即為本省和

本埠的消息，但本省各屬的消息，也須很長的時間，方能由報紙刊出，名雖新聞其實已成陳跡了。牠第二張也有副刊及各種週刊。

2) 陝西西京日報，該處現已成陪都，正在計劃發展，但因路遠的原故，暫把他列入邊疆，每日出兩大張，第一張第一版廣告，第二版專電，第三版社論及國際，第四版廣告，第二張除廣告外，有副刊，及本省新聞，各方通訊，本埠等。西北文化日報，在西北要算老資格，每日兩大張，與西京日報相類似。(3) 甘肅民國日報，每日出一小張，第一版廣告，第二版政治新聞，第三版本省消息，第四版通訊和副刊，這也足以代表他的交通不便，和經濟衰落，民智的蔽塞，和其他種種。

(乙)

內地 (1) 九江日報，每日出兩大張，第一張除廣告外，是重要新聞，和國際新聞，及專載的長篇撰著，第二張是本省，本埠，副刊和廣告，似乎對地方的記載太嫌簡單。(2) 皖北日報，日出兩大張，第一張廣告，專電，本省新聞，副刊，第二張本埠，社會，經濟，副刊，廣告。(簡表如下)

都		報名	張數	第一張	第二張	第三張	第四張	第五張	所在地	備註
大公報	晨報	華北日報	三張半 至四張	社論 政治國際 國際經濟體育 各地通訊各項 副刊	本埠廣告 各方通訊各項 經濟教育體育 副刊	副刊 文藝副刊			天津	
			二大張	社論 政治本省 國際廣告	本埠 國際副刊				北平	星期增畫刊

3) 杭州之江日報，日出三大張，因為處在交通便利的杭州，編排印刷，都可與都市報紙相頡頏，這要算內地特殊發展的報紙了。

4) 吳縣日報，該報處於最稱繁華的京滬道上，應該很有發展，或者也就因為這一點，不能夠發展，也未可知，每日出兩大張，第一張第一二版都是廣告，第三版是政治新聞，第四版是國際，但也都插有廣告，第二張第一版是副刊，第二版廣告，第三四版各地通訊，和本埠，及社會新聞，至於印刷，殊欠精良，恐怕影響銷路也很大。(5) 新江北日報，在南通發行，可以說是純粹地方報紙，每日出一大張，封面為廣告，第二版重要消息，第三版本埠新聞，及副刊，插以廣告，印刷尚好。

四 都市報紙與邊疆內地報紙的比較

茲為便於檢查起見，將我所劃分的都市和邊疆內地的報紙列一

市		報		紙		邊疆報		內地		地																																																													
新南京日報	二大張 政治國際廣告 本埠社會副刊	新聞報	四張至 新聞廣告 新聞本省本埠 教育體育經濟 廣告	華字日報	四大張 政治體育雜誌 本埠通訊經濟 廣告	循環日報	四大張 社評政治國際 通訊體育本埠 廣告	工商日報	四大張 要電國際各埠 粵聞通訊副刊 廣告	申報	五張至 專電廣告 時評國際廣告 廣告	新聞報	四張至 社論專電廣告 專電通訊國際 廣告	時事新報	四大張 社論專電廣告 國際通訊體育 廣告	時報	二大張 電影廣告社會 社會政治廣告 廣告	民國日報	二大張 政治國際廣告 本埠通訊商業 副刊廣告	西京日報	二大張 社論國際專電 通訊本埠副刊 廣告	西北日報	二大張 專電國際廣告 通訊本埠副刊 廣告	文化日報	二大張 政治通訊本省 本埠廣告	民國日報	一小張 政治通訊本省 本埠廣告	之江日報	兩張半 時評政治廣告 本埠社會廣告副刊 廣告	商學日報	一大張 政治國際本埠 通訊副刊廣告	川報	二大張 政治國際廣告 通訊本埠廣告	快報	二大張 政治國際副刊 社論通訊本埠 副刊廣告	新沙市日報	一大張 社論政治國際 本埠副刊廣告	沙市		成都	用中國紙印刷	重慶		廈門	星期有增刊一張	杭州		甘肅		西安		陝西		雲南		上海	每日有本埠增刊 及畫刊	上海	每日有本埠增刊 及夜報	上海	每日有本埠增刊	香港	有晚報	香港	有晚報	香港		漢口		南京	

報		紙	
朝報	一小張	社論政治國際 本埠通訊廣告	重慶
九江日報	兩大張	政治國際專載 廣告	九江
吳縣日報	兩大張	政治國際廣告 社會通訊副刊	蘇州
新北日報	一大張	政治本埠副刊	南通
皖北日報	二大張	社論專電本省經濟本埠副刊 副刊廣告	蚌埠

檢查上表，可知國內報紙的大概，都市與內地邊疆的差量，確是很大，此種局面，便是我國通常的病態，報紙發展的不平均，僅其中的一端而已。

### 五. 怎樣發展邊疆和內地的報紙

談到發展內地和邊疆報紙的問題，因為與普及教育，完成交通等種種，都有很大的關係，解決較為困難，專就發展報業來說，如編輯的人才，印刷的設備，推銷的方法，消息的採集，都屬重要的問題，現在邊疆和內地的報紙，所以不為人們注意的原因，固然在交通不便，運輸費時，但是本身不健全，消息不足，維繫遠方讀者，且邊區與內地，內地與都市，均各自為謀，毫無聯絡，也是一個致命傷，所以想發展內地和邊區的報紙，第一要切實合作。

因為各業的團體，多集中都市，要人的來往，也大都在都市中，所以

發展內地及邊疆的新聞事業問題

都市便成了商業和政治的中心，但是他也有需要邊疆和內地幫助的地方，例如邊疆和內地的偶發事項，及邊疆內地的風俗文化，都為都市報紙所需要，有資力的報紙，便有特派記者，巡行各地，撰著此類文字發表，短於財力的報紙，除轉載外，便祇有望洋興歎了。

至於邊疆和內地的報紙，需要都市的新聞，尤為殷切，但專靠與都市報紙合作，仍不足以發展，這必要內地營報業的人，劃除私見，澈底協作，以便集中人力和財力，一面健全編排印刷的設備，一面擴充消息的來源，使地方報紙有都市的消息，地方社會的情形，能抓住一個重心，負起指導改良的責任，一方面減輕報紙的成本，注意銷路的普遍。

擴充消息來源一點，與報業澈底協作，極有關係，因為內地和邊疆區域，財力斷不如都市報業的充實，這是不可諱言的情形，但是如果澈底協作的話，也可少得辦法，想有完全的重要消息，非選擇一有歷史而組織健全的電訊社，與之合作不可，因為這種電訊社每日能匯集全國

新聞編成有系統而簡明的電報，拍發邊疆和內地，惟這筆電費，計算成數，也確有可觀，倘使一地方的報業能合作起來，即可採取合用的辦法，由某一報接受此項電訊，同時抄送其他定約合用各家，電費祇出一份，再由各家分擔，那就減輕了大半，同時手續費，也比較各家分用的省得多，既以極少的資力，得到很完全的消息，又可使地方報紙，平均發達，尤其在邊疆各地，這種辦法，更稱便利，再能以邊區或內地的現狀，撰成有系統的通訊，進一步與都市報紙合作，實行交換都市中有系統的新聞，自然消息的充實，便不成問題了。

有人說內地和邊疆發展的報紙，癥結不在消息的充實與否，實在於內地和邊疆的民智未開，識字的人少，及財力不足的兩種問題，這話也不無一部份理由，財力的不充足，需要協作，前邊已經提出辦法，關於識字人少這一點，根本問題，當然要國家普及教育，但報紙的編排，也有應商榷的地方，邊疆各地，作者未能親歷，情形如何，祇能就報紙文字中，略加觀察，至內地各處，因多年流浪的關係，幾遍足跡，就我所到的地方，看起來，並不如傳說內地識字人少的深刻，因為我國向來以穿長袍馬褂，臉白腰弓的人們，方說他識字，假如你穿起短衣服，或者面孔不白，腰不如弓，那你便讀過十年書，也不會有人說你識字，直到現在，這種傳統思想的遺痕，尚留存各地，一般文人，或者也仍以此自炫，互相標榜，提起筆來，總須把「乎」也，拉上幾個，方覺有味，其實這種文字已太不普遍，

所以編出報紙，也祇能使一部份人了解，這類文字，在都市中尚不感覺甚麼困難，在教育未能普及的邊疆，和內地，便不適用，所以編輯這類報紙的，應該注意一般人的程度，用適當淺顯的文字，編列簡明的報紙，使一般人均能了解，一面極力減輕報紙的價目，再用種種方法，宣傳推銷，自然可以一天天的發展起來。

## 從都會新聞事業說到內地新聞事業的危機和發展

潔芙

根據申時電訊社的調查：我國七大都市的報社共有三百二十三家，內計北平八十四家，上海六十五家，南京五十三家，天津四十五家，漢口四十二家，青島十八家，廣州十六家。七大都市的通訊社共有二百二十二家，內計漢口五十三家，南京五十一家，北平四十六家，上海三十二家，天津二十八家，青島八家，廣州四家。從數字上估量，我國都會新聞事業，不能否認牠已有了相當的發展。但是如果從實質上去檢討一下，就會使我們失望。北平是我國歷朝的舊都，全國文化的中心，現在雖有八十四家報社，四十六家通訊社，然而組織健全的有幾家？力量雄厚的有幾家？上海是亞東最大的國際市場，我國經濟的總匯，也是新聞事業比較發達的地方，可是銷數在十萬以上的報紙，不過兩三家，確能報道新

聞的通訊社，也是寥若晨星。南京是我國的首都，全國政治的樞紐，報紙和通訊社合計有一百多家，有幾家報紙堪稱爲民衆的輿論。又有幾家通訊社可稱爲新聞報道機關？年來經營新聞事業的報人，雖已隨着時代巨輪的推動而力謀進展。大多數的閱讀者，也因為世界局勢的激盪而提高看報的程度，增進看報的慾望。祇是客觀的環境暗礁還是太多，阻遏新聞事業向前推進，使新聞事業始終徘徊於十字街頭，未能從康莊大道上走去。尤其是有一種特殊的勢力，不但阻遏新聞事業前進，還要摧殘新聞事業，以至稍有輿論力量的報紙和確能報告真實消息的通訊社，都套上了桎梏，而無從運用其原有的機能。

至於內地新聞事業生長的姿態和牠所遭遇的命運，如果加以檢討，更要使我們感到危機四伏，而有亟待挽救的必要。從經濟的方面言：內地報紙的創刊和通訊社的創設，其動機或是爲了某種集團要有一個御用的宣傳機關，或是爲了某種人企圖有一個可以利用的新聞機關，很少是真正爲了辦理新聞事業，而繼辦報或辦通訊社的，牠的根基如此薄弱，牠的經濟何能充實？牠的地位自難鞏固了。因爲內地教育不發達，閱讀的人不多，報紙的銷數阻滯，報紙的售價收入極微，自然必要影響到報館的經濟。內地的商業本很清淡，商人又未能運用廣告術，以廣招徠，乃至報紙的廣告收入甚少，報館流動資金的來源壅塞，更是報紙進展過程中的極大阻力。從人才方面言：內地報紙的經營者和編輯

者的幹部，雖然在學識上或經驗上缺乏訓練的還有不少，但要設法補救尚不困難。祇是內地報人的品格，予人訾議的地方太多，實在是內地報業最大的危機。從新聞資料方面言：內地報紙的新聞版資料，除極小部分是本地消息較爲生動外，其餘則儘量剪取都會報紙的電訊和要聞；至於副刊的材料，更多從別的報紙上轉載過來的。從生產工具方面言：近代的印刷機固然是內地報紙力難購備的，新式的鉛字和鮮明的油墨，也不是內地報紙所注意的，粗製濫作的出品，何能吸引閱讀的大衆？更何能向前推進而向上昇華呢？內地報紙的內在弱點已經很多，而外來的摧殘，也要比較都會報紙爲烈。爲了偶然仗義執言或者報道稍有錯誤，報人就會有殺身之禍，而報館會有封門之殃，所謂「言論自由」所謂「報人保障」，根本就沒有這一回事。

都會新聞事業和地方新聞事業的前途，都潛伏着內在的危機和遭受着外來的摧殘，這是凡百事業進展中應有的現象。站在開拓報業領域最前綫的戰士——報人，決不能因爲有了這種現象而沮喪進取的勇氣，更應該爲了有這種現象而激發向前的雄心。但是我們應從何着手呢？都會新聞事業呢？還是地方新聞事業呢？都會新聞事業因爲佔有了重要的地位，牠能抓住多數的閱讀者，牠能產生有力的輿論，自應發揚光大。不過，我國文化落後，經濟恐慌，交通阻滯，以注重國內外大事，陳義過高，售價頗昂的都會報紙和新聞稿，決難普及全國，深入社會的。

況且，要發展都會新聞事業，須有雄厚的資本和多量的人才，以爲策進的原動力，這在事實上一時亦難辦到。故爲求實事求是，輕而易舉起見，似應以改進地方新聞事業爲首要。茲就記者個人管見所及，提出幾項關於發展內地新聞事業的辦法，藉作報學季刊第二期中心問題討論的參攷。

地方新聞事業的經濟困難情形，已如上述。所以如欲改進地方新聞事業，當先謀經濟的充實。但是，在這各業都在不景氣局面下掙扎着的今日，要想充實內地報業的經濟，談何容易？不過地方報業和地方法報業，以及地方報業和都會報業間，如果能切實協作起來，形成一種很鞏固的經濟組合，根基既固，發展自易了。現在內地的新聞事業固然是未見發達，可是數量却很可觀，而其經濟狀況確是衰微得很。爲求互相協助，共同繁榮計，報紙和報紙間儘可合併經營；報紙和通訊社間也可合併經營；通訊社即爲報紙的採訪部，而報紙即爲通訊社的發行部；地方報紙和都會報紙更可合組經營，地方報紙等於都會報紙的地方報，同時又可作都會報紙的分館或通訊員辦事處，都會報紙也就是地方報紙的分銷處和重要電訊的供給者；推而廣之，地方報紙和都會通訊社，地方通訊社和都會報紙，地方通訊社和都會通訊社間，都可以合組經營，經此協作後，地方報業的經濟是充裕了，力量也增加了，欲圖發展，自可事半功倍。和地方法報業協作的都會報業，因爲和牠有合作關係

的地方報業向前推進，自然牠本身也隨着發達了。

內地報人常有藉報業作爲生財的工具，或以擴充業務爲幌子，向人捐募經濟，或以揭發隱私爲要挾，向人需索錢財，甚至唯利是圖，無所不爲。因此一般人對於內地報人沒有良好的印象，內地報業也就不爲人所重視，以致未能發展。爲要消除是項危機起見，內地報界本身應即加以反省。第一報人的學識和經驗，固然應該有相當的訓練，報人的品性，尤應有相當的修養，如果報界中發現有損人格的報人，自應立即予以適當的處置，以免影響到整個的內地報業。第二希望內地報界能和各地新聞教育機關協作，一面派人到各新聞教育機關去學習和修養，一面應聘用新聞教育機關出身的人，擔任經營或編輯的職責。第三內地新聞事業如和都市新聞事業在經濟上業已協作起來，在人材方面自然也可以進行協作，地方新聞事業機關派人到都會新聞事業去實習，必定可以得到很豐富的學識和經驗，就是都會新聞事業機關派人到地方新聞事業機關去服務，也一樣地可以獲得相當的經驗和學識的。

提起內地報紙的資料問題，又要說到報業協作事件了。現在內地報紙除置有收音機可以收受中央廣播無線電台所發消息外，也有在各大都市特約專員拍發電訊的，可是多數內地報紙還是依靠剪取都會報紙所刊新聞爲唯一來源的。地方報紙原以發展本地方文化與促

進本地方的政治設施，報道本地方重要新聞，而在本地方發行爲主要目的，國內外大事在地方新聞上所佔的地位並不重要，似乎可以不注重。但是，地方是全國的一小部分，也是全世界的一小部分，凡在國內外發生的新聞，直接或間接均和地方有密切的關係，自然是地方人士所要明瞭的，何可忽略？或謂地方人士同時可以閱讀都會報紙，對於國內外大事有更詳晰的認識，又何待於地方報紙之掲載？但以我國交通不便，都會報紙傳遞到內地時，少則一、二日，多則一、二月，雖然可以看到記載詳明的新聞，惜已成爲明日黃花，根本就已不是新聞了。所以地方新聞對於最近發生的國內外大事，還是有用最迅速的方法傳遞，用最經濟的方法掲載的必要。因此，地方報業當與都會報業在新聞資料上應有更進一步的協作，都會報業每日將所得到的國內外重要新聞，用極迅速而又經濟的方法，供給地方報業需用。若地方報業對於採用重要新聞在經濟上發生困難的時候，那末地方報紙和地方報紙間就可實行合作，各視其經濟狀況，共同負擔是項經費，或以材料爲標準，而定負擔經費之多寡，報材充實，報紙銷路激增，報紙廣告也必隨之加多，報紙之繁榮，實利賴之。

地方報紙原以發展本地一切事業，報道本地重要新聞爲重要任務，爲經營地方報業者不容忽視。目前一般內地報紙，每日發行的張數，雖然也有兩大張至三大張的，而其內容則大半是從都會報紙上轉載

發展內地及邊疆的新聞事業問題

過來，所謂新聞既失去新聞的價值，所謂地方報紙又忽略了地方報紙的重要性，如和都會報紙競爭銷數，當然力有未逮，就是要想佔有地方報紙的地位，也還需切實改進。地方報紙應摘要刊登國內外重要新聞，已詳述如上，至於如何纔能成爲真正的地方報紙，應在發展地方文化，促進地方政治，報道地方新聞的幾個主要目的上，充實材料，革新編制。他如印刷方面的改善，營業方面的推廣，也是發展地方新聞事業的必經之路。而報業協作運動，對於發展地方新聞事業以及發展都會新聞均有極重大的密切之關係，報學季刊創刊號已有各位專家的論列，記者恕不在此多贅了。

## 從邊疆的危機說到發展邊

### 疆新聞事業

振宇

自鴉片戰爭後，東南門戶大開，自「一九一八」事變後，東北屏障失去，這給我們所感受到的威脅底嚴重性，已由舉國一致之「國難」的呼號表出了。試再轉眼一看今日之西北及西南的邊陲，其危機之重重，實有甚於往昔之東北，不過因其相隔遙遠，確切的內情不易外達，致爲國人所漠視罷了！

邊疆問題決不是局部的事而是與整個國家具有密切的連繫，我



們若謀挽救國家的空前厄運以求我民族的生存，則當從邊疆的防衛着手。防衛邊疆之道固非一語可盡，然其急不容緩而較易於實行的則莫如發展邊疆新聞事業之一法。今請先將邊疆（指內蒙新疆西藏雲南等處）的危機略述梗概，然後再替我言。

## 一 危機重重的邊疆

（一）內蒙 外蒙受了蘇俄的唆使已早宣告獨立，無形的脫離中國了。內蒙的六盟已分屬於東北三省及改爲熱河綏遠察哈爾寧夏等省，日本強佔東北及熱河後，內蒙的版圖實際上在中國的僅剩分屬於察綏二省的錫烏伊等三盟了。

侵略滿蒙是日本的國策，其侵略的手段，在田中的奏章中，已有明白的敘述。日本自強佔了東北和建立了偽「滿洲國」以後，對內蒙的侵略更趨積極。除派人入蒙充當顧問或經營其他的事業，而暗中進行其偵探的工作外，更在意識上抬出「大蒙古主義」的招牌，作爲煽動蒙古人排斥中國人的武器。

日本侵略蒙古已有深遠的歷史，遠在一九一九年，日本曾煽動巴格格封建主和布拉特政客在大烏里建立了「大蒙古國」。去年及今年開得烏煙瘴氣的「蒙古獨立」「蒙古自治」也無非是日本所玩的把戲。再看「事實上獲得「高度自治」之內蒙政府，雖早已成了日

本帝國主義的工具，但日本帝國主義者還不因此而滿足，他爲了要把內蒙古劃入「滿洲國」的版圖，以完成他的「滿蒙帝國」的夢想。日本帝國主義者的皇軍，現以多倫爲中心，分南北二路同時並進：南路向沽源二四兩區發展，席捲黃河以北地帶，北路向庫倫前進，以囊括錫盟并經滂江等地方直追外蒙古的要衝，以便切斷中俄交通而威脅蘇聯的西北利亞。在日本帝國主義者這一種新進攻之下，我們可以想見目前內蒙古是怎樣的危急了！（見十月二十二日大美晚報）

（二）新疆 新疆的領土是廣大遼闊，煤油礦產又十分豐富，加以新疆在各帝國主義者統治亞洲的政策中，係一重要的聯鎖，故不僅英俄在裏面角逐，即日本亦想伸其勢力於此圈內。英國所作的「大西藏國」計劃，不僅包括西藏而且連新疆以及中國其他部份都包括在內；日本所計劃締造「大滿蒙帝國」，其轄境包括滿洲內外蒙古新疆西藏及川陝甘等省；蘇俄則在新疆已成一個有力的主角，且新疆又爲其鞏固東方國防的要地。在此情形之下，所以各帝國主義者皆欲爭先奪取，並皆以扶助民族獨立的漂亮口號以煽動回民，使其離叛中國而達其侵略目的，如今年的南疆獨立運動，就所得到的消息來看，就不難斷定其背景是英國了。又如六月十四日時事新報南京電云：「英俄兩國均對新疆謀發展其勢力，蘇俄之土耳其斯田鐵道成功後，近正建設五個支線，此五支線如告成，即可直達新疆省境內。現在塔城伊犁迪化三處，

均已設立蘇俄領事館，俄對新省之貿易，日見發展，近來在迪化設無線電台，聞可與太原直接通訊，俄方近更擬籌劃開闢航空路線。至英國方面，已於喀什噶爾設置領事館，並計劃修築喀什噶爾至伊犁之汽車路，該項路線如成功，可引展至西藏，打通西藏新疆之交通。由此可見英俄兩國是如何地在力謀向新疆伸展勢力，積極的作侵略之進行。至於日本雖因距離遙遠，經濟侵略，不易進展，但觀其在東京建築大規模的禮拜堂，特予日人崇奉回教，藉示親善，亦可窺其對於新疆的侵略，用心深遠，詭計正多啊！

(三) 西藏 西藏與印度土壤相接，正如唇齒之相依，西藏之於印度，較諸阿富汗之於印度，實有過之無不及的重要。因西藏的地勢大半高過於歐洲之阿爾卑斯山，而氣候則與北冰洋一樣，實為印度的天然屏障。西藏如果一旦落入別一國的手中——最恐怕落入俄國之手，則所謂英國東方寶庫的印度，即感受威脅的危險，所以英國對西藏之掠取，數十年來如一日。其侵略西藏之發動，始自清光緒中葉，由其邊務大臣榮赫鵬 Yungchusband 之率師入藏，強訂通商條約。光緒三四年的中英修訂藏印通商條約，只不過是給中國一個最後的面子。民國以後，中英藏雖曾在印度西姆拉開過一次會議，成立一種草約，而結果是更加使中國不得過問藏事了。

達賴以得英國之助而得重掌藏政後，當然對英國表示親善，試一

察其行動，如驅逐漢民，迫走班禪，屢犯青海西康，幾無一不受英國之示意與支援。又如招聘英人為顧問與教官，派送學生赴英留學，軍裝之採用英國式，軍隊中之新式槍械，更足見英國在藏所培植的勢力。

親英的達賴逝世後，未始不是中藏重新建立一種良好關係的機會，而英國對西藏之不能忘情是亦可斷言，際此局勢之下，我們對於西藏的前途，實不可再等閒視之了。

(四) 雲南 雲南是在英法兩帝國主義者的鐵蹄之下掙扎存在着，英法之重視雲南，誰也沒有放鬆過一步的。說到英國，即以本年春間發生的班洪事件言，這是英國侵略雲南底整個的完密的計劃之一，決不是偶然發生的事件。證以史跡：英國由緬甸築到那密支的鐵道完成後，江心坡和片馬就相繼而失；第二條鐵道自曼得勒到八莫，由此可以經過盤密進窺騰越，以和江心坡片馬方面取得聯絡；第三條鐵道也由曼得勒分支築到臘戍，近已由臘戍接到邦弄，班洪事件便隨即因以發生了。

光緒年間，法國統治安南後，便繼續向滇邊推進，那條滇越鐵道便是他侵略雲南的先鋒。最先受侵入的是三猛（屬於雲南建水縣的納樓土司所轄，南北廣三百餘里，東西長四百餘里，南部毗連安南），後以土人之抵抗而退出。到了民國五年，法國終仗着精銳的武器而佔據了。下猛，去年八月間又佔據了中猛，現在怕上猛亦不存在了吧？

二十餘年來雲南之所以能不淪亡者，賴是英法兩國客觀和主觀的條件都還不大具備，互相監視之下，才保不失。現在英已開始進攻，靜的局面已經打破，雲南還能得圖苟安一時麼？雲南若不保，則黔桂川康亦就陷於危境了。

## 二 發展邊疆新聞事業之急要

邊疆之危機，其外來的已如上述，而其內涵的因素亦復不少，且往往為招致外來的侵略之主因。緣邊疆人種繁複，語言文字不一，風俗習慣不同，宗教信仰互異，復因路途遙遠，交通阻塞，幾與中國本部完全隔絕，致文化低落而乏民族國家的意識，保守性強而不能消去原始之部落思想。各帝國主義者即利用此種弱點加以急進之煽動，故其侵略方式，除經濟軍事外，更在文化上傾其全力。如日本在一九二九年已派人至土耳其購買回文印刷鉛字，發刊回文雜誌，逕寄新疆及回教各國，挑撥民族感情；又在新疆創辦新聞紙多種，作其宣傳利器；一九三三年五月，又特派人持金數千，往迎旅居新加坡之土耳其廢太子阿卜杜克爾穆，乘日本船回抵東京，日本朝野，慇懃招待，並在回文雜誌中登載其像片，宣言此人將入新疆為王，以作號召。如蘇聯在其邊境各地，發刊回文書報，鼓吹民族獨立，按期派人送入新疆的回民中間，冀使其對於中國的宗主觀念發生動搖。如英國在西藏發行一種英藏文合刊的日報，專

宣傳中國政治的腐敗，軍閥的專橫，人民的困苦，對少數民族的欺壓，對西藏是視為漢人的殖民地，一方面又宣傳其政治的清明，英帝國的富強，白種人的文明，能幹，仁愛，使藏民仇視中國政府與漢人而無心向內，同時使藏民傾向大英帝國的統治，另一方面又吸收有智識的王公子弟，送往倫敦或印度去留學，以養成英國在西藏的代理人，在西藏造成政治上，宗教上的「新派」人物，盡力的使其立在受大英帝國的統治之下。

各帝國主義者為要奪取中國的邊疆，便似這樣不遺餘力的從事文化上的進攻，而中國為要保持其原有的領土，對此反沒有注意，任其演變，這豈不是一樁怪事！當這邊疆風雲迭起，問題日趨嚴重的現在，還不能打算發展邊疆新聞事業以負溝通與薰陶的任務嗎？

帝國主義者為要達到其侵略的目的，便利用新聞紙和新聞社對外宣傳於己有利的消息。例如台灣生番抗日事件，日本之電通和日聯是決不肯發表其真相的；印度之抗英運動，英之路透同樣也不肯將其真相傳達出來。像這樣顛倒是非，失却「報道正確」的消息便是帝國主義者新聞侵略的政策。我國報界素受這種新聞侵略政策的操縱和麻醉，致暮氣沉沉，進步遲滯，匪特國際消息須仰外國通訊社之鼻息，即關於本國要聞，——尤其是邊疆，有時亦刊載經外國通訊社滲製後之消息。例如六月一日中報載路透社西姆拉電云：「據今日此間所接拉

薩消息，前任藏軍總司令倫夏爾已遭慘害，聞先被挖目，後始被殺。其人前爲達賴喇嘛所信任，今之遇害，想係出於現握西藏政權者之陰謀。」同日時事新報南京電云：「藏駐京辦事處否認倫夏爾殺害。」又六月七日時事新報載路透社西姆拉電，略云：前西藏總司令倫夏爾陰謀發覺被殺，同黨多人均已就逮，班禪返藏愈屬可能等語。

驟看這幾則的消息，關於倫夏爾之是否被殺，或其被殺之真相究屬如何，令我們不能辨明，正如墮入五里霧中，英之謀藏，舉世共知，而此則消息由英之路透傳出，不問也可知其失却幾分之幾的正確性，正如達賴病死後，由倫敦傳出謂其係遭人暗殺，同一含有深長的作用。

又如六月十八日中華日報載電通社東京電，略云：日陸軍省接蘇俄欲獨佔新疆之情報並揭其方針如下：(一)獨佔新省貿易，確立經濟關係；(二)煽動回教徒，藉其力建設獨立國家；(三)完成新省之根據地，爲武力侵入西藏之預備工作。

英日俄三國角逐下的新疆，俄在新的勢力較爲雄厚，遠非日本所能及，東京傳出此則消息，看其所揭蘇俄獨佔新疆方針之第三項，即可知其係示意與英以謀共同逐俄，我們若據此而謂已知其確切的真相，那就完全中了日本的煙幕彈了。

又如六月十三日時事新報載路透社仰光電云：「聞中國與緬甸邊界有孟茅士司之兵，近攻擊緬甸之曼蒙村而半毀之，美摩地方之英兵，

已奉命開往亂地。」這當然又是英帝國主義者侵略雲南的一個新聞政策，可是我們據爲辯証的情報在那裏？這真是連話也無從說起，還談到什麼防衛嗎？

帝國主義者利用其新聞政策助動對我邊疆侵略的進展，使我們難以應付，因爲我們自己關於邊疆的情報，可說是完全沒有。有時報紙縱載着自家關於邊情的專電，那來源也不過是據「外息」「某方」或是採訪於中央政府各機關的。這所謂「外息」「某方」說穿了也就等於「路透」「電通」「塔斯」一樣的不能獲得正確的報道。至於中央政府機關那消息的遲緩與隔絕，我們看了下面兩段的事實就可了然。如「新疆回民發亂已有年餘，而國人至今方稍有所聞，豈不駭人？新疆回民事變發生以來，已歷多時，中央隔離過遠，消息傳播匪易，甚至該省負責人亦不吐露實情，且力加否認，致國內人士莫明真相。」(據時事新報載)又如「去年(二十二年)一月中，法人在麻栗坡屠殺了某一村的全村民衆，導火線是該村的毗連境——安南某村的一個農民，藉口尋找耕牛，說是被滇境內該村某甲偷了，先由口角，繼以械鬥，最後是法國人帶來大隊的安南兵把這一村的居民屠殺得乾乾淨淨，只逃脫了一個人來報告麻栗坡督辦署。這事件發生後，各日報都不發表，只有滬江月刊登載，該刊該期才出版兩天，就被勒令收回焚燬了。」(據南方三卷三期載)

邊疆對於我們是這樣的隔閡而又如是危迫，那麼，發展邊疆新聞事業以謀獲得確切的情報，在當前還能說不是一個急切的需要嗎。

### 三 發展邊疆新聞事業之方策

發展邊疆新聞事業的辦法是：（一）創立特種報紙以負溶化內部種種不可要的隔膜。（二）設置通訊社以任對外作邊情之報道而免中帝國主義者底新聞政策的毒素。

現有的邊疆新聞事業，據調查所得，雲南有報紙十一家，通訊社四家；綏遠有報紙六家，通訊社五家；察哈爾有報紙五家，通訊社一家；寧夏有報紙二家；這雖較前稍有進展，但只不過是量的增加，質的方面仍是薄弱得很。石有權先生載在十年上的「雲南的新聞事業」說到：「各報雖能勉維其生命，但無日不在經濟圈中作苦命的掙扎。蓋各報之資本額，最多不過三四千元，少者僅數百元，其經濟力之薄弱，維持生命，已感不濟，遑論發展？」又楊令德先生載在十年上的「綏遠的新聞事業」，結語是「綏遠新聞事業是有前途的，我個人幾年來的意思是從事於新聞事業的人本身健全起來，然後再往前推動，那末，十年以後必更大有可觀。」從此可知邊疆新聞事業，因經濟和人才的缺乏，對於業務本身尚難見支持，更何能充實自身的力量負起邊疆新聞事業應有的

任務？故如何發展邊疆新聞事業的問題，確是亟待我們商討的。

經濟和人才是發展邊疆新聞事業的兩大問題，關於這兩個問題的解決，我個人以為若由政府的扶助和報界的協作，當可較易奏效，因為在這農村崩潰，商業衰落的經濟環境之下，誰也不能單獨拿出大批的金錢來開拓這種荒蕪而一時無利可圖的事業。

（一）政府的扶植。邊疆問題之所以日趨嚴重，其種因固多，而主因却是由於政府與邊疆的隔閡過深，觀於蒙古與中國關係已有數千年，在血統上經濟上早發生密切關係，即清季隸入版圖，亦有數百年，政治上的關係更臻密切，惟以滿清對蒙用羈縻政策的結果，於是蒙古人口日漸減少，文化日益退步，與漢族隔絕亦更見遠甚。民國建元以後，當局對於蒙古復無滿清時代的籠絡之舉，事實上均聽其自生自滅，不加注意，蒙古與中央遂隔閡日甚，最後乃有外蒙獨立問題的發生。外蒙問題發生之因素如是，邊疆其他各地之堪虞亦復如是。

最近政府對於邊疆已稍轉變往昔之任其自沈自浮的態度，如羅文幹氏之赴新疆，黃慕松氏之赴西藏，蔣中正氏之往寧夏，但這都是為時甚暫的行動，未足言隔閡的打破。中央對於新聞事業，推展甚力，除各地黨部所辦的報社外，中央直轄的有中央日報，中央通訊社，西京日報，武漢日報，華北日報等，但是對於邊疆新聞事業尚未聞有什麼推展的舉動。如政府能把那對邊疆已有之轉變的態度和中央對新聞事業發

動的熱力聯繫起來去扶植邊疆新聞事業，以謀隔閡之溝通，文化之提高，嫉忌之消除，而作防衛邊疆之初步，這該不是一個沒有收獲的舉動吧？

邊疆新聞事業是邊疆一校文化上的生力軍，精神上的食糧，種族的溶化爐，政府應當刻不容緩的拿出一筆錢來辦理這種事業，雖然目前財政的狀況不佳，但要籌措這一筆費用，却亦未見得是毫無辦法。

(二)報界的協作。現代的新聞紙已趨向合作化了，如美之「日」日之「日聯」都是合作成功的代表。我國新聞界協作的口號，亦已由多人（如戈公振先生等）喊出，但到現在還沒有具體實現，其主因便是經營新聞事業者，互相猜忌，同業諸人，互相傾軋。眼光向內作那不必要的競爭，對外則甘受帝國主義者的新聞侵略而無所表示，難怪日人采菊詩屋氏會觀察我國的新聞紙後，而大胆下其「中國今日的新聞紙，其狀況尚不及五十年前的日本新聞紙」的批評。今後我們新聞界若再不轉移目光，不僅于國家社會毫無裨益與貢獻，也只有同歸於盡而已。

新聞界的協作對於本身的力量只有增加而不會減低，對本身的經濟只有增節而不會加重，合作後才可抗禦帝國主義的新聞侵略政策而培植滋長我民族底堅強不撓的特質和精神。

我國新聞界因了沒有合作的原故，浪費於各方面者實甚可觀，現就本年十一月二十一日上海各報重複電訊的字數統計於下，以見一

發展內地及邊疆的新聞事業問題

斑：

局	縣	蔣委員長劃寧都等六縣為特別區並設政治	日使有吉等由青赴滬	東路第三師進抵會昌城郊	魯韓出發視察	駐津英兵換防	泥統稅	兩部轉飭粵省取消水	各地水泥商電請財實	蘇俄駐華大使代表宴	我各院部會長官	抵京	美國駐俄大使貝立特	二十一日首都防空演習項目	蔣委員長由南昌抵京情形	孔財長由滬返京	發現奇魚一尾	生物學專家在海南島	重複電訊摘要					
																			申報	新報	時事新報	民報	晨報	中華日報
75	30	70	109	36	51	65	176	36	443	77	86	64	60	79	37	57	48							
78	19	55	87	46	50	69	132	48	447	64	86	64	60	79	37	57	48							
52	12																							
				32	134									176	107	79								
					47								125											

上表所列重複電訊之字數，係相重達三家報紙以上者，三次以下

及中央社申時社之電訊尚未列入統計。即以此表言，每日平均重複電訊之字數約有四千，以新聞電每字納費二分半計，日須耗百元，月須三千，年須三萬六千元。僅電費一項，上海一地已有如是之浪費，若以全國各報社之浪費列表統計，數目當更屬驚人，由此亦可知報紙之競爭點決不在此廣遍之消息而是另有其道的。

所以由新聞界本身的協作，即可節省下巨額的浪費，用此款去採訪邊疆的消息，基於我民族環境的觀點而盡「報道正確」的天職，這是可能的，決不是空談。協作的開頭請從邊疆起，然後再擴展到國際方面去，這就是新聞界一條起死回生的開明大道。

(二)怎樣擴展 (一)就邊疆現有的新聞事業 (如綏遠、察哈爾、寧夏、雲南等處) 加以擴充與改進；(二)在新疆的迪化辦一個漢回文字合刊的報；(三)在西藏的拉薩辦一個漢藏文字合刊的報。編制上決不可完全模仿都市的報紙，應另創一種特殊的格式。立言須着重在各種族間的感情調和，民族國家底觀念的增長，各帝國主義者謀我的真相，中央政府對於邊疆的設施情形。發行方面，內蒙的報應以內蒙全區為對象，並注意向外蒙伸展；西藏雲南新疆的報紙亦須各以該區全部為對象，決不可偏於報社所在地的一隅。報價須按當地的經濟情形，訂列最低的數目，甚至不要錢完全贈送也可以，只要有人樂意接受去看，也就算是達到目的了。

通訊社可就報社所在地設立，並於邊界各要地，如西藏之江孜、日喀則、薩噶、噶大克、新疆之和闐、疏勒、綏定、塔城、內蒙之多倫、百靈廟、三德廟、雲南之蒙自、思茅、騰衝等地，須設置通訊員以靈通消息。如非必要，可不必每日向外間發電。平日須常赴各地旅行，調查各種的實況，有系統的詳細的編制後，寄送出來，作為各方的參考。

報社是負着對內溝通的責任，通訊社是負着對外報道的責任，雙方分工合作而須具有密切的連繫，其對邊疆外界及其相互的關係如下圖：

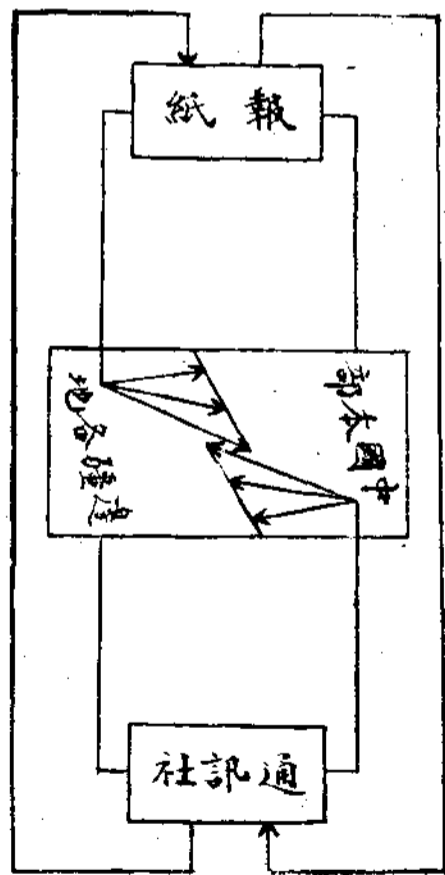

報紙與通訊社不僅是對於本身的業務，須力謀發展，還應兼辦其他的副業，如幫助民衆改進生產作業，舉行各種族聯誼會，贈送或介紹新書給各族裏的智識份子，設立簡單的醫藥庫，開辦簡易的學校……概括的說，這種新聞事業的使命是要把邊疆與外界打成一片而使內

部各族溶化成爲一個整體，並認清了這個整體是與中華民國不可分離的。

此外還有一個人才問題。辦理這種事業的人，須具有豐富的學識，刻苦耐勞的身手，周密的思想，遠大的眼光，淡薄的慾望，持重的態度，還得富有宗教家的精神才能擔負，亦方可幹得有效。關於人才的羅致與培植，政府，新聞界，新聞教育機關，均當共負這個責任。

總之，邊疆的危機足以致我國家於萬劫不復之境，爲謀我全民生路計，政府之扶植與策勵，全國新聞界之協作，朝野一致共負發展邊疆新聞事業的責任，以在精神上作防衛邊疆之壯舉，這是絕不容許棄而須亟謀實行的一樁事啊！

一九三四，十二月，在上海。

## 對於發展邊疆新聞事業之

### 意見

綺雲

記得美國有一部電影，劇中的故事，敘述一位新聞家見於美國西部某城文化落後，一切社會事業無由推進，人民更極爲愚昧，兇頑，幾乎以手槍爲解決爭端必要的工具，外地人視爲畏途，莫敢前往開發。這位新聞家——劇中的主人翁，以爲新聞事業爲開發社會的先鋒，就冒險

發展內地及邊疆的新聞事業問題

前往，至其地，就創辦了規模很小的報館，揭穿把持地方事業的流氓之黑幕，并宣佈其他之富源，使東方各洲人士注意，未久其地愚弱之民衆，因這位新聞家之代鳴不平，多與之同情，同時地痞流氓，不免懷恨，時與之以手槍相見，這位新聞家毫無顧慮，即與之格鬥。最後地痞流氓皆被其克服。東方人士至者日衆，某城由落寞之街道，逐漸變爲繁榮之市場，彼之報館亦由茅茨土階之房舍，而改建爲過雲之大廈。

這段故事確可爲我國操新聞事業者以莫大之暗示。我國幅員廣大，邊疆各省因交通不便，言語隔閡之故，中原視爲秘密之所，政治之設施，文化之開發，幾無由着手。甚至外人對於邊疆各省情形比我國人尤爲熟習。因而起覬覦之心。且邊疆各省民族極爲複雜，因外人之煽惑，叛變時起。國家前途隱憂良多。吾輩操新聞事業者誠以抱大無畏之精神，「到邊疆去」爲國家做開發之先鋒。新聞事業猶如國家之耳目，國家之疆土，操新聞事業者應爲一盡視聽考察之責。若僅在交通便利社會繁榮之都會，作廣告收費之打算，殊非操新聞事業者應有的態度。

惟邊疆新聞之發展，殊爲困難，必須新聞界確實合作，并定一切實施計劃。茲略陳管見如次：

由新聞界設立邊疆新聞事業合作社，籌議鞏固之基金，再訓練特殊之人才，注重邊疆各省言語文化人民生活風俗之研究。如蒙文回文藏文分別教授，使受訓之人，入其地即能操其言語，而知其習俗。庶可以



深入其地而無阻。若考選精通邊疆各省文字者而訓練之，尤為捷徑。再斟酌邊疆各重要都會，設立報館，其次要者設立通信社。

不過現在中國政治未入軌道，各邊疆行政官長，儼如割據之諸侯，惟恐中原人士一知其治下之黑幕，如過去新疆之金樹仁，完全不准中原人士一入其境，寧願新聞記者至其地道長論短乎。故猶須呈請中央政府，明令與以絕對安全之保障，并與各邊疆地方政府善意合作。是操新聞事業者善為運用耳。

總之邊疆新聞事業，才難，非財之難也，願新聞界先進之，爭圖起之。

## 發展邊區及內地新聞教育

君 良

從帝國主義者侵略我邊疆的日益露骨，從都市經濟的日益貧乏；最近「開發邊疆」「到內地去」是一般人所認為挽救國運的一條路，但是我們在未開發之前，未到內地去之前，我們需要發展邊區及內地的新聞事業，在發展新聞事業之前，要先發展邊疆與內地的新聞教育，這由於事實上的需要，並不是我們故意來炫奇的唱高調。近代文化化的尖端，已漸由各種學術而轉移到新聞紙上，不但一切政治、經濟、社會的智識全由新聞紙供給我們，而我們所需要的實生活的體驗統統

可由新聞紙獲得。

在邊區先創設了這文化的中心物，我們才可建設其他的一切，在內地發展這文化的水準，我們才可以繁榮內地的一切，而在未創立未發展邊區及內地新聞事業之前，首先應該建立新聞教育的基礎，在我國教育貧乏得可憐的今日，新聞教育幾乎是等於零，然而就因為新聞教育的幼稚，我們更需要發展邊區及內地新聞教育。

我國新聞事業進展的遲緩，是不可否認的事實，這一方面自然是由於客觀環境的種種阻遏，然而最大的原因，我們敢斷定是新聞教育太不普遍，因此我們在發展邊區及內地新聞事業之前，必須舉辦邊區及內地新聞教育，否則一定會陷於過去的錯誤或失敗。

邊區內地的教育的不發達，也是目前最嚴重的問題，尤其是邊區，一般帝國主義者除了軍事政治的侵略外，還用最惡毒的文化侵略，來消滅邊區我固有的文化。所以新聞教育的建立，不但扶助了邊區教育的發展，同時可以抵制外來的文化侵略，因此，我們感覺到，發展邊區及內地新聞教育不僅是開發邊區民衆的智識，抑且另外含有更重大的意義。

如何實施邊區及內地新聞教育，我們不妨把它分別的予以檢討。

(一)邊區新聞教育 前面說過，邊區教育的不發達和外來的文化侵略，已使我們深深感到積極的要舉辦新聞教育，從新聞教育去

補足教育的不足，去抵抗文化侵略，因為邊區民衆文化比較的低落，我國不妨先創設比較低級的新聞教育機關，慢慢建立新聞教育的基礎，以後逐步的發展新聞事業，使邊區和國內各省市從隔離中集中起來，使邊區民衆明瞭帝國主義者的兇惡而覺悟過來，這樣來開發邊疆，來建設邊疆，小有希望。自然，發展邊疆的職責，應該我們新聞圈內及從事於新聞教育的同志來共全負擔。

### (二) 內地新聞教育

內地新聞教育和內地新聞事業遭着同樣的命運，新聞教育根本沒有存在，自然不必說，而新聞事業的淺薄和沒落，更是可憐，我們在內地需要建設起健全的新聞組織，我們必須創立新聞教育，內地新聞事業由於廣告，發行，讀者等等的環境關係，不能使其自由發展是事實，而缺乏經營人材，或者經營人材缺乏新聞智識，也是最大因素。我們在內地的教育機關中，應儘快使其成立新聞科，培養新聞人材，經營和改善內地的新聞事業。其次，我們在鄉村裏，應設立新聞講習所，逐漸使農民的智識增多，由報紙上獲得國內以至於世界的智識，農村經濟加速度的在崩潰，破產，整千整萬的農民，盲目地跑

到貧乏的都市裏來，結果，不僅加深了都市的不景氣，而這許多亡命的農民，只有餓死在都市裏，因此，我們一方面對農村子以根本救濟，一方面我們必須發展鄉村的新聞事業，新聞教育，使這些農民對現社會有認識，至少，他們不會盲目地跑到都市裏送死。

最後我們歸納上面所述的幾點，我們覺得要發展邊區及內地的新聞教育，實在有極充足的理由和極大的效能。第一，邊區風雲日緊，外來侵略加強的今天，我們必須在邊疆建立起新聞教育，抵抗文化侵略；第二，由新聞教育為中心，建立或發揚我們的民族精神，把邊區的民志統一起來；第三，邊區與國內由新聞事業的發達才發生極密切或極連帶的關係；第四，創設鄉村教育，由新聞教育輔助使其發展；第五，由新聞教育機關產生新聞人材，經營內地新聞事業；第六，農村破產聲中，唯有新聞教育足以喚醒農民的迷夢。總之，在邊區內地的社會情形如此嚴重局面之下，發展邊區及內地的新聞教育是最急迫需要而值得鼓吹的，末了，希望新聞界新聞教育界或是熱心新聞的人，來負起這重大的使命。

一九三四冬



廉低格價 潔精肴菜

# 雪園

西餐館

靜安寺路跑馬廳對過  
華安大廈東首下層  
電話 九二四三四號

國慶日起  
增設  
經濟西菜

午餐 每客七角半 一元

晚餐 每客一元二角

## 普通西菜

午餐 每客一元二角

午茶 每客五角

晚餐 每客一元七角

半夜餐 每客一元

特別西菜 自二元起

招待週到

歡迎賜教



## 華安出版社為華安月刊讀者服務啓事

啓者敝社發行華安月刊以來，承各界讀者之愛護，銷數已達數萬，業經奚玉書會計師備函證明有案，茲應讀者之要求，特劃出本刊一部份地位，代為登載廣告，完全義務，不取分文，效力宏大，必有可觀，茲訂定辦法數項如下：

- 一，凡剪附華安月刊印花，均可託本刊登載義務廣告，不收費用。
- 二，廣告地位，以一英吋闊，三英吋高為標準。
- 三，託登廣告須屬國貨產品，及有益於社會人羣之事業，而真實無偽者為限。
- 四，揭登與否，及發表次序先後本社有酌量之權。
- 五，託登義務廣告暫從本埠（上海）先行試辦，每戶託登暫以連登二次為限。
- 六，廣告底稿須繕寫清楚，寄靜安寺路一〇四號華安出版社收

花印

華安

華安出版社



## 各地新聞事業之沿革與現況

綏遠 廈門 鎮江 南通  
無錫 江陰 宜興 平湖

### 綏遠

楊令德

綏遠這文化落後僻處邊陲的地方，一切事業都甚幼稚，新聞事業無疑的是在萌芽時期，不過也有二十年慘淡的歷史。綏遠是民國二年才有了報紙的，民元以前概付缺如。近三年來算是大進步了。現在分爲四期，紀述如下：

第一期（民國二年至民國七年）

在這一個期間，前後出報七種，是：(一)歸綏日報，(二)一報，(三)綏報，(四)青山報，(五)商報，(六)西北實業報，(七)通俗畫報。此七報中以歸綏日報資格爲最老，以西北實業報歷史爲最久。（自民國二年到民國二十年，以此報歷史爲最久。）

歸綏日報在綏遠爲誕生最早之報，主其事者爲成都周頌堯氏，周

各地新聞事業之沿革與現況

十七八歲時來綏，現年四十八歲仍在綏任事。可以說是一位「綏遠通」。他有許多關於綏遠的著作，都很有價值。歸綏日報民國二年出版，原爲石印，後來衆議院議員綏人王定圻以身列同盟會，由黨方購回鉛印機一部，僅能出一小張，這是鉛印機第一次輸入綏遠。歸綏日報當用此機改成鉛印。到了民國三年歸綏日報停刊，王定圻氏創辦一報，次年王因革命被難，報遂停。

民國五年有賈康侯等辦一綏報，出版不過幾個月便停刊了。綏報之後有青山報，繼之而起，也是過了幾個月就停刊的。後來到了民國七年，綏遠總商會購回一大鉛印機，西北實業報出版一大張，嗣加副刊一小張。初期主筆爲福建人楊旣庵，筆名「椒山後人」，所撰社論，膾炙人口。商報是天津人李某主辦，一小張，民國六年出版，民國七年即停刊，也是鉛印。所登皆「花叢菊訊」這一類無聊的東西，說是商報實在名不

符實。周頌堯氏之歸綏日報本附有石印畫報一張，繪畫者名梁翁，這是綏遠名畫家，所畫人物山水非常生動。歸綏日報停刊以後，畫報單獨印行，名通俗畫報，不久即停刊。

在這一期間，綏遠報紙有一大傾向，就是注意實業，始終着眼於開發西北。從歸綏日報起，便以此為宗旨，直到西北實業報時代，還是這種精神。這時候新聞之採取，注重蒙事，周頌堯氏，幾因此構奇禍。

二十年來綏遠報界犧牲生命者一人，被羈押而受縲絏之苦的以周頌堯為第一人。當民國二三年，綏遠與外蒙通商，往來頗密，周留心蒙事，常和從外蒙返綏之商人接觸，迨至蒙人南犯時，周即以專電口吻披露一新聞，謂蒙兵已出動，分三路進攻，一路攻包頭，一路攻陶林，一路由百靈廟而來。這時候綏遠都統是張紹曾，以周氏此項消息有惑亂社會治安之嫌，當手諭執法處查封報館，槍決周，恰巧包頭鎮守使孔庚得到蒙人內犯的確實消息，有電到綏，張氏部下乃力為周斡旋，謂事實如此，非周造謠。不數日蒙兵果然到了百靈廟，綏方軍隊皆敗績，張反而求計於周，周為畫策，得破蒙兵，也保全了他自己的一條性命。

周報停刊以後，王定圻之一報繼之而起，王為第一屆衆議院議員，乃綏人中之傑出者，時任綏遠中學校校長，主辦一報，主筆為李笑天，言論至為激烈，王因此遭人之忌。二次革命，王謀運動綏遠土匪進攻歸綏，以信致內地同志，事洩被拘報停，越月王遂就義。迨黎元洪任內始得昭

雪，王係包頭人，今包頭城西有王烈士墳園。

## 第二期（民國七年至民國十五年）

這一時期的報有：①西北實業報，②西北民報，③石印綏遠日報，④綏遠日報，⑤中山日報。西北實業報自民國七年出版，一直到民國十五年才停刊，為二十年來綏遠報紙歷史上之最長者。初期頗有聲色，自民國七年至民國十五年，此八年中，除綏垣有商報出版不及一年及包頭西北民報有一年之歷史外，其餘以該報為唯一無二之日報。初期楊旣庵主持筆政，用『椒山後人』筆名發表社論，膾炙人口，已如前述。副張有周頌堯等之作品，亦甚引人注意。獻縣張鼎彝氏之『綏乘』，在綏遠歷史上是有數的作品，而一切古蹟、疆域、人物等之考證，即大都取材於西北實業報之副張。那時候一部份文人如姚琪等，對於青塚作極精密的考證，參以古籍加以己見，連篇屢牘，發明甚多，此其一端，其餘一時不具述。自馬福祥氏都綏以後，西北實業報逐漸衰頹，時綏遠省尹周登鰲氏為閩人，周氏卸任，楊亦隨之而去，西北實業報的規模便一天一天的縮小了。到了民國十年，編輯部僅剩下一兩個人，主其事者為原編『零金碎玉』之鄭餘生，報紙取材，完全剪報，社論取消而以選評代之，方法也很妙，剪平津報之社論刊出而下注一選字，不知者疑為撰者之名為選，實則選的表示是選取各報精華而已。這種苟延殘喘的狀態，一直到民國十五年停刊後始告結束。

在此期間，民國十二年有石印綏遠日報，主其事者為李寶齋韓漸遠等，出版一大張，無特別精采處，數月便停刊。

這時候包頭有石印報數種，自民國十三年開始，如國民日報新民日報都是一小張，主其事者為不通之流氓，大登妓女廣告，以妓女為後台老板文章的不通，如「濫竽充數」會寫成「爛魚充數」諸如此類，不一而足。這些報這些人給社會以極不良的影響。社會人士對報紙及新聞記者之鄙視，亦以此時為最。以此之故，一般人皆以從事新聞事業者都是些無聊文人或下流不堪的流氓，所以我也不願列此等報紙於綏遠新聞界。

包頭西北民報出版於民國十四年，以馮玉祥為背景，因馮曾有一時期在包頭小住，故有此報之誕生，出一小張，主筆為浙人江聽松，初期石印，繼改鉛印，用一報王定圻之機器，後馮玉祥之西北印刷局在包設立，為之承印，內容尚可，副刊「前鋒」，因其時國共未分，多取材於「嚮導」等刊物。另有一餘興一欄，編者園叟，頗有高尙純潔之趣味。綏遠各中等學生，能發表文字而有此種興味者，以此時為開端。蔣聽松胡英初的社論，用語體文，這也是西北民報為綏遠新聞紙開關的先河。

民國十五年馮軍西退，西北民報隨之停刊，西北實業報也在這一年暑假休刊。後半年商震蒞綏，用西北實業報故址及機器，出一綏遠日報，主其事者為惠慕俠氏，主筆熊毅似，西洋留學生，出版後頗稱穩健。是

各地新聞事業之沿革與現況

年冬馮玉祥氏由俄歸國，五原誓師後即返包頭小住，在此期間出一日報曰中山日報，主其事者為湘人陳嘯岩，僅曇花一現而已。

第三期（從民國十五年至二十年）



過去綏遠報紙

這五年中，綏遠新聞事業便漸漸的進步了。在此一時期，除報紙外，尚有通訊社之產生，茲統列其名如下：(一)革命日報，(二)綏遠日報，(三)綏遠黨報，(四)通俗畫報，(五)綏遠通俗日報，(六)臨河西北日報，(七)武川通訊社，(八)包頭通訊社，(九)西北通訊社，(十)綏遠通訊社，(十一)塞

北通訊社，(十二)民國日報，(十三)社會日報。

革命日報係十六年由綏遠日報改組，嗣十六年冬，東北軍治綏，綏遠日報復刊。十七年北伐告成，綏遠黨務公開，復改綏遠日報為革命日報，沒有過一個月就改為綏遠黨報。

民國十六年之革命日報，主筆為商震之政治人員王馥琴氏，復刊之綏遠日報，仍由惠慕俠氏主辦。到了民國十七年度改為革命日報，主筆為魯人谷鳳田。不久革命日報改為綏遠黨報，主筆楊令德。自民國十

五年至十七年，此數年中，報紙名稱屢易，而機器地址，仍西北實業報所故有。名目上報紙是這麼多，實際上則全省始終僅有日報一種而已。

民國十七年下半年，綏遠通俗教育所之通俗畫報改組為通俗日報。雖係鉛印，僅有光紙一面，篇幅甚小，主筆為富良漢氏。十八年春，通俗教育講演所聘楊令德主辦該報，改為鉛印兩面一小張。今日之社會日報一仍其舊。其時綏遠黨報主筆為湘人李記今氏。

民國十八年暑期後，綏遠黨務發生糾紛，綏遠黨報停刊，嗣改為民國日報，日出一大張，逢星期日出一副刊，主筆曾毅然氏。這時候綏遠鉛印機之可印大報者已有兩付，即除一向由西北實業報而來之機器外，綏遠省黨部委員陳國英氏已設法另購得一副。

這一年冬天，綏遠通俗教育講演所改為社會教育所，綏遠通俗日報也改成了社會日報，主筆為陳國植。這以前，綏遠通俗日報曾被迫停刊一回。十九年政變，民國日報停刊，暑期後綏遠省政府辦一綏遠日報，主筆為張帥曾。二十年四月，民國日報復刊，主筆張元文。

這一期間，頂到民國二十年，綏遠計有日報三種：(一)民國日報，(二)綏遠日報，各出一大張。(三)社會日報，日出一小張。通訊社三：(一)綏遠通訊社，(二)塞北通訊社，(三)包頭通訊社。在此一時期，本來通訊社盡起，後來綏遠塞北兩社可謂碩果僅存，包頭通訊社則係最後出刊者。所有武川通訊社、西北通訊社、包頭通訊社皆係黨部主辦，曇花一現，為時甚暫。塞北通

訊社出版於民國十八年冬，主其事者為惠慕俠，當時經濟上受綏遠省政府主席李培基之援助。王靖國本來辦一綏遠通訊社，後來停刊。民國二十年，綏遠省黨部另辦一綏遠通訊社，主筆楊令德。臨河西北日報十八年冬出版，十九年春季即停刊，主其事者為該縣縣長彭某，石印，沒有什麼值得記述的。

第四期（民國二十年至二十三年）



紙報遠綏的在現

這三年來的遠綏新聞事業比較的是進步多了，報紙也加多起來，通訊社更是雨後春筍，比報紙還要多，雖然屢起屢仆，也不免些畸形有發達，可是比較的說總算是有了進步了。這一個期間的報有：(一)民國日報，(二)綏遠日報，(三)社會日報，(四)包頭日報，(五)朝報，(六)實業日報。通訊社有：(一)綏遠通訊社，(二)歸化通訊社，(三)塞北通訊社，(四)西北通訊社，(五)綏遠新聞社，(六)

華光通訊社。

民國日報和綏遠日報的主辦人都有更動，綏遠日報并且還因工

人發生風潮一度停刊。現在綏遠日報的主筆，是閩人林超然，經營得還不錯。民國日報主筆爲徐云卿，包頭日報是由包頭通訊社改組的，日出小張，主筆楊毅明，社論記者段復生，行文有思想，有風格，在綏遠是與衆不同的，報紙雖小，社論的光芒却不小呢。朝報和實業日報都是二十二年出版的小報，朝報現在還繼續着，實業日報出了不久，已經停刊了。

通訊社北資格最老，但已不十分起色，因爲限於經濟沒有辦法。綏遠通訊社是有省黨部作後台老板的，所以極有辦法。歸化社由天籟主辦，西北社趙伯廉主辦，都很平常。光華社是丁一峯辦的，最近出刊不久。綏遠新聞社在本年四月一日發稿，霍世賢主辦，也可以說是後起之秀。

綏遠新聞事業二十年來的歷史，簡略的說來，大概如此。說進步近三年來是大進步了，可是和國內比起來，還是在極幼稚的萌芽時代。說發達的話，是談不到的。

二十三年十一月十八日改作。

## 廈門

嘯高

廈門的新聞事業，當以黃亮臣氏創辦的那江報爲嚆矢，但祇有短短幾十天的壽命。後來，爲着宣傳民族主義的黃融臣氏就把它舊基改造成爲福建日報，來響應中山先生的革命主張。

各地新聞事業之沿革與現況

過了兩年，福建日報又一再蛻化而爲南聲日報，同時日台人的閩新日報也開始着創刊，這算是帝國主義者在文化立場上伸手到華南的徵象。

南聲日報的經理是吳濟美，而主筆是黃幼垣，它的篇幅是對開報紙一張半，共六版，電訊通訊之外，還有社論和散文。爲了電訊和經濟來源的斷絕，這朵驕傲地點綴過鷺島的花兒，就枯落在一九一三年了。後來吳濟美等雖把它改名閩南日報，繼續掙扎，第二年仍不幸因事被封，但到一九一六年冬，「閩南」這曇花又祇作一度的閃現而已。

在辛亥革命的後一年，臨時的共和政府成立於南京，輿論是非常自由，民氣是非常活潑，爲應着社會的要求，同盟會會員許卓然氏就和譚在淵黃我生等發行聲應日報，經理爲譚氏，主筆爲黃氏，但出版祇幾個月，跟那向來同調的「閩南」一齊遭着封閉。此後兩三年間，整個廈門的報壇，就給全閩新日報獨佔了去。

一九一六年，許氏以政治宣傳機關的缺乏，又和林翰仙楊持平等組織民鐘日報，林翰仙潘舉翼陳允洛王雨亭楊劍虹李碩果等先後任經理，黃我生傅振箕楊持平梁冰弦李漢青陳三郎劉石心等先後任主筆，起初篇幅也和「南聲」等一樣，發刊過兩年就被封。到一九二一年復版時候，爲的紙價低落，篇幅增加到一倍，而且把新聞全部改排五號字，充實內容，終於引起了各讀者層의 注意。各同業者的仿效，把落後的



廈門新聞界推上了開明的初階。那時候，這報的主筆陳三郎對人說過：「數年來廈門報紙之程度，已提高不少，在全國地方報中，廈門報殊不讓人。」但它在復版的十年後，竟又被封，近年來雖作復刊運動，然在這不景氣的年頭成功似不容易。

——到了一九二〇年時，廈門的商業雖有相當發達，新聞事業却還是這沙島上的一宗衰草，毫無生氣。在那一年代，各報一張半的篇幅裏，全部印的是四號字，大概新聞佔六分之二，論文散文佔六分之一，剩的那是廣告，每天至多不過印三五百份，而編輯部不做夜工，本埠新聞就在午前九時發稿，全部工作只做到午後四時，跟現在一般的南洋新聞界的現象差不多。爲的，一則新興的買辦階級金融資本家不肯投資，二則一般編輯缺乏新聞學的常識，三則內地的交通還不便利等等，廣告報紙既是難得發達，純新聞立場上的新聞紙，自然沒法存在。

五四運動的上年十一月間，周彬川、黃莪生等發起組織江聲日報，在全閩新日報獨霸的勢力圈內出現，爲的它是中國人自己辦的，而一般人的愛國思想正在漸漸地發達，無疑地會受社會的歡迎，前後經理是周彬川、黃靜仙、楊挺秀、許榮智等，總編輯是黃莪生、徐炳勳、張覺陳、延瑚、王新命、陳一民、李鐵民等，中間雖經許卓然、秦望山等的幾回改組，然而一帆風順，經營到一九二五年時，就開始打破十幾年來廈門新聞界的獲利紀錄。它，是個眼前廈門最出色的新聞紙之一，前年首先實行

星期不停刊，近年來雖有不景氣的影響，然據云每月的收支還能相抵，篇幅是兩大張，第一二版內除中央社等的電訊之外，不時有內地新聞，碰着重大的事變（如一二八）發生時候，就添許多特約的電訊，本埠新聞佔第三版全版又第四版四分之一，第五、七、八版內的國內外新聞和文藝副刊——人間約佔一版，廣告計佔四版，每天銷數據云已達四千以上。承印的是藝華印刷公司。現在定價是每份一月大洋一元。當王新命在主筆政時候，每天發表的都有社論，去年冬，政變期間的應時評論也來得緊湊，現在呢，是跟一般的報紙樣的「噤若寒蟬」了。

新文化運動發生的後一年，蓬蓬勃勃的新思潮就激動了桎梏着的廈門，於是廈聲日報、思明日報和信報同年誕生，和江聲日報等造成反封建的文化戰綫；但廈聲僅出兩週就給警廳行政科嚇了停版，信報也祇兩個月就停刊了。

廈聲日報到第二年復刊，前後經理爲黃子鎮、黃克繩，主筆爲蘇眇、公李、睡仙、陳廷瑚、黃莪生、傅伊谷、楊忠谷、陳文總、趙邦傑、張覺，一九二二楊愚谷被捕二十八天，次年陳文總遇刺不死，終於停刊二十多天，維持到國民革命軍北伐的前夜，在反動軍閥張毅手中掙個光榮的下場哩。

許春草、許振持、張學習等組織的思明日報是在一九二〇年刊行的。許春草氏原爲同盟會員，本來是要把它辦成一個黨報的，爲了經濟

問題終於不成；在一九二六年銷數祇有幾百份，到了上海民族戰發當兒，爲的最先設置無線電收音機，所以每天電訊比較豐富，報份馬上增到五千左右，戰後，據云祇剩兩千多份。到去年，因爲諷刺十九路軍的「掛羊頭賣狗肉」而被封，直到所謂「人民革命」失敗後的今年一月間才生復活。二月一日，開始和商學日報合作，成爲思明商學日報。先後主筆爲吳鈍民、蘇警予、林任先、林廷棟、林仲馥、陳沙崙、尤百熙、趙邦傑、徐玉諾、徐炳勳、張聖才、謝雲聲、林壽康、周冰心等，社長現在是林廷棟氏，定價是每月一份大洋一元，編法和各報差不多，惟廣告地位比較大些。副刊已擴充到三種，第三版有半版思明影刊，專載關於電影的文字，第五版內有專登文藝的綠洲，而第六版上的人間花絮，多刊小品散文。每天電訊都是採取於中央社等的。

一九二一年，廈門商報出版，三年後停刊，近一年，又在廈門晚報晨報問世的當兒復版，先後經理爲吳練芳、江蘊和黃靜仙、傅貴中，主筆爲江蘊和陳佩真、蘇警予、謝雲聲、楊清江等，今年又停版好幾個月，到最近才復了刊。一九二二年，葉谷虛、傅伊谷等主辦的道南日報，一九二三年葉祖儀、吳梓人創辦的時潮日報，一九二四年陳長福等發行的天南日報，一九二五年，吳錫煌、陳沙崙等合辦的廈門晚報，都爲環境和經濟的關係，發刊着幾個月甚至於幾天就停了。一九二九年，黃胸萬創刊晨報，爲了種種問題，出版四個月又停下了；同時廈門晚報也復刊一個月多，

各地新聞事業之沿革與現況

終於自動再停。

當國民革命軍發展到長江流域的時候，廈門民國日報才應時出世，到去年冬的八個年頭中，爲了政治關係而不斷地停刊和改組，先後社長爲沈可法、鄭淑麟、甘溪、林君山等，總編輯爲羅相賢、張止淵、曾根、歐陽闕、林君山、鄭傑民等，「人民革命」政府時代，雖被改做人民日報，但祇把社長甘溪的姓名換上陳耀焜，內部倒沒怎麼改變，等那青天白日旗重飄江以後，省黨部就派了賴文清來改辦廈門民報，然而沒有幾個月又停着了。

在不景氣的巨潮掀起的一九三〇年當兒，林啓成等所倡辦的商學日報才挺身而出，林氏自任經理，前後總編輯爲林希謙、趙邦傑、陳佩真、林谷堡、李禧等，去年曾停幾個月，今年和思明日報合併着。

一九三〇年的廈門新聞紙，就形式和內容兩方面看，比起前一年代都有着進步，但論到新聞道德，真像蘇眇公氏所說「今不如昔」，爲的從前多數是爲鼓吹政治革命而辦報，後來「已成一種爲營利……或有所作用而辦報之風尚」了；然而，還有的「一種「風尚」，就是不論在外人、軍閥、土匪、市僧和無聊文人所辦的新聞紙上，一响表面的立場都是前進的，各報篇幅多數是兩張，不過早幾年的有些本埠新聞還排四號字，到以後才全部採用五號，印刷機器差不多各報都有自置，惟爲獨立營業的便利，大多數和報社分開，銷報最發達者，祇有一千五

百份上下。到一九二六年冬，東路軍佔領福州之後，廈門印刷工人的加薪運動成功，過去那四五元八九元一月的就加到十幾，二三十元。

自南洋羣島遭了不景氣巨潮的襲擊之後，那兒許多閩南的華僑資產階級紛紛搬回祖國，但回頭一看故鄉經濟組織的崩壞不堪，政治又不安定，於是就徘徊在這帝國主義市場的鷺江畔成了沒有用武之地的英雄，然後比較有眼光的就參加政治活動，或向政府要求投資的自治區，祇會打算盤的就在這兒作地產之類的經營，這個是可以拿一九三二年謝鏡波等籌辦的華僑日報做代表徵象。爲的它的經濟籌得比較充裕，一出版即踏上廈門第一流新聞紙之林，社長楊元通，先後總編輯爲張聖才黃嘉謨陳興立等，篇幅是兩大張，編配得和各報差不多，惟星期日祇出一張，在第六版上每天有三分之一關於各埠華僑的新聞，星期刊的第四版上常常是半版描寫南洋的散文，廣告共佔四版，第三版上的文藝副刊——番椒，約有半版。然而，雖有全新的印機設備，但却用華僑印務公司名義承印，來分開營業。編輯和排版的方法，都很清新，平常每天電訊是多數採用中央社等的，遇着大事件發生也添着平滬的臨時特約電。每份定價大洋一元一個月。廣告報費的收入，據云和江聲報差不多。自從發刊以來，曾幾次遭着拋炸彈或搗毀，這種現象就在江聲等報方面也都不祇是發生一回兩回的了，但是廈門雖有日報和記者公會的組織，「無冠皇帝」的筆槍到底自衛不了。

去年秋天，已經佔領了東北四省的日本帝國主義者，爲的上海之戰碰着覺悟軍人的肉盾而掙得無多，於是又把魔爪向着察哈爾探了進去，一般感到亡國威脅的智識份子，都在轉起民族出路的念頭來。自然哪，這種念頭也在廈門智識階級的腦海中激盪着，然而廈門日報正是那兒激盪起來的一朵浪花！它的誕生，是七月八日，那發刊詞中有的，就是「循時代之展望，應民族之需求」的這麼兩句，接着十八日，還在「一篇中日協定下之察局」裏，表明着自己的所擁護和反對的是什麼。它的創辦人是陳式銳葉采真等，陳氏自任總編輯，有好幾個廈門大學的教授受任特約評論記者。照例每天出版兩大張，每月一份定價一元，篇幅的編配和各報差不多，電訊除了中央社的外，上海福州都有特約，承印的是倍文印書館。爲了許多問題，於「人民革命軍」消滅之後不久，也就自動地停了刊。

今年年首，就是掛着五十天的黃星旗給扯下來的那天，柯孝昌等組織的時代日報和人們見着面了；它也出着兩張八開，星期日跟華僑樣的祇印一張，副刊每天都有半版載着社會科學的巨輪，和另半版載着文藝小品的街燈，電訊全部是中央社的，售價也是每月一份一元。總編輯爲徐炳勳。爲的柯氏自己不能兼顧，於四月一日就由莊醒人張蔚文等改組續刊，不幸爲了莊氏病故的影響，五月初轉落入楊挺秀和台人尤新民等手中，終以組織不健全而於七月間停刊了。

現在該來一談全閩新日報了。這是說過的，它是日台人辦的新聞紙，創刊於一九〇七年八月間，從前的社長川謝龍閣等，現在由澤重信代理，前後主筆爲吳玉昆、江蘊和、江環岩、黃靜仙、歐陽少椿、許吉甫、徐炳勳、李介鐵等，而經理爲李漢如、江蘊和等，定價現在是一個月八角，篇幅也是兩張，新聞廣告各佔一半，印刷自備。它的特色，除了最近每天都有「一篇亞細亞主義式的評論」之外，就是一種反宣傳的言論，比方在「人民革命」的醞釀之前，它就發表着陳銘樞等在怎樣活動，「討逆」軍事正要發動當兒，它就發表着中央軍在怎樣配備，和最近「剿匪」軍事緊張時候，它却發表着「共產軍」要怎樣怎樣了，這算是它這一年來由一張擴充做兩張的道理了。

末了，在這兒我應該附一些聲明，就是（一）一八七八年的廈門，雖然出過石印的博物報，可是祇出三天，後來就沒有繼起的新聞紙出現，所以祇好從近三十年來談起，（二）所談的範圍祇在日刊，（三）小報和雜誌概不涉及，至於一九二八年陳滌慮等發刊的廈門小報，今年作者創刊的莽突報，美籍人發行的福建英漢新報等等，雖屬新聞性質，然而畢竟是小型的呢。

## 鎮江

浮仙

鎮江之有報紙，實在民國紀元前之二三年，其最著者爲江南報，現

各地新聞事業之沿革與現況

在上海品報之「通紅老頭子」張丹斧，即該報之編輯，嗣張因事去滬，該報亦即停版。至鼎革後，又出有社會日報、潤報、京江日報等，均係用油印，或出單張，或出小本，因範圍太小，故銷數亦甚少。六七年中竟沉寂毫無生氣。迨民國八年，始有自強報出世，以四號鉛字日印兩大張，雖其要聞電訊，仍不免利用剪刀，而已爲鎮江之特出，且前此之油印小報，均已先後停歇，該報乃更惟我獨尊。詎未一二年，安福系份子，忽在鎮出版正言日報，以五號新字日印兩大張，形式與內容，均駕自強之上，惜未幾時，經濟來源斷絕，竟亦宣告停版。至民國十年，又有三山品報，係每三日出四開一張，且因彼時鎮江印刷事業尙未發達，不得不托揚州之小印刷所代印，出未一年，即改爲日報。至民國十五年，江聲日報亦出而問世，惟均因經濟關係，未能自備印機，祇日出一大張，有時且由自強代印，故銷數亦不見如何發達。十六年國軍抵鎮後，自強與江聲，均以政治關係，停刊數月，三山報乃獨出風頭，並利用時機，又出一中山日報，實則祇換一報頭，內容與三山完全無異，因之未及數月即行停止。同時自強與江聲亦相繼恢復，而江蘇晚報，亦於是年出世，惟均無聲氣，祇以保守爲事。迨十七年十月，新江蘇報誕生，各報始精神振作，相與競爭，江聲三山並各自備印機，力求刷新，而新省報亦同時出版，與各報聯合競爭。至十九年，縣黨部又出一民國日報，未數月，爲省黨部收去，改出蘇報，每月由省黨政機關津貼數千元，因經費充足，故組織乃比較完善。同年又出有

江蘇省報一種，在初出時範圍頗大，嗣因經費不給而中停，改出四開單張之民報，後仍因經濟關係停刊，並另整旗鼓，復出江蘇省報。故鎮江報紙，近年迭有增加，實較前發達，而內部材料，亦多取用京滬通訊社稿，並有採用長途電話，以求消息之靈通者，其編排印刷，亦無不力求新穎，是不能不謂為鎮江新聞事業之進步。惟有一極不幸之事，即民國二十二年之江聲日報之被封，與夫江聲日報經理兼總主筆劉煜生之被槍決是也。關於此案，各報均有紀錄，並為同聲呼冤，嗣蘇省當局雖因此遷調，而方在萌芽之鎮江新聞事業，則已深受重大之打擊，茲將鎮江各報概況列表於下。

名稱	刊期	創辦年月	主持人姓名	每出版張數	行數	經費來源
蘇報	日報	十九年十一月	陳康和	對開二張	三四〇〇	黨政津貼
新江報	日報	十七年十月	包明叔	對開二張	三一〇〇	黨政津貼
江蘇報	日報	十九年八月	陳斯白	對開二張	二〇〇〇	黨政津貼
自強報	日報	八年一月	張逸珊	對開一張	一二〇〇	與津貼
三山報	日報	十年六月	董仁甫	對開一張	八六〇	與津貼
新省報	日報	十七年九月	高楚安	對開一張	七〇〇	與津貼
鎮江報	日報	廿一年十月	朱璣如	對開一張	一二〇〇	與津貼
揚子報	日報	廿一年七月	金石庵	四開一張	七〇〇	與津貼

商報	市報	江蘇晚報	大江晚報	醒報	平報
廿一年十月	廿二年一月	十六年四月	廿二年八月	廿二年十二月	廿三年六月
包明叔	臧定思	王言	阮貽孫	袁馨三	寶翼之
四開一張	四開一張	四開一張	四開一張	四開一張	四開一張
一〇〇〇	一九五〇	八四〇	五〇〇	五〇〇	三〇〇
營業收入	營業收入	營業收入	營業收入	營業收入	營業收入

上列各報，以自強報出版之年月為最久，蘇報之範圍為最大，新江蘇報之消息較靈通，江蘇省報之精神最振作，其餘亦各努力不懈。惟有同感困難者二點，一為經費問題，即無論何報，其收入之數，均不足以敷支出，除自強三山等報，已從事緊縮由每日二大張改為一大張外，餘均在勉力爭持，力求廣告之增加，以資維持。二為銷路問題，因本埠接近京滬，南京各報，每日上午九時即可到鎮，上海各報，每日下午一時，亦可寄到，普通商店既定閱京滬各報，即不再定閱本埠之報，故推銷頗為困難，如蘇報新江蘇等之日銷三千餘份者，已至不易矣。

### 南通

梁騰

南通最爾一邑，自先賢張謇公無意仕途，歸而從事地方建設，乃開全國實業之先河，而樹南通發展之始基，適以歐戰之際，得擴充市場之

機會，實業發達，一日千里，紗布麵粉各廠林立，地方資力，乃日益富裕，舉凡交通教育諸事業，靡不有長足而驚人之進展，新聞事業遂亦有其發展之途徑，地方報紙最盛時達十一種之多，外埠報紙以上海申新時事新報時報大晚鐘江蘇報銷路為最旺，此南通新聞事業悠久之歷史與發達之現狀，所由來也。茲特誌其概況如次：

(一)星報之始創。地方報紙，首推星報為最早，前清光緒末年，科舉既廢，一時文章體裁，由八股一變而重策論，邑士孫立言有見於此，乃集資創星報，以油光紙印刷發行，其內容以時文為重，新聞資料絕少，蓋猶未脫騷人雅士舞弄文墨之窠臼，而未具備近代報紙之意義也。復因潮流變遷，銷路狹窄，乃宣告停刊，雖然，其開南通新聞事業先聲之功績，永不可沒矣。

(二)通海新報之繼起及其被封。前清宣統末年，邑紳陳琛有感於溝通社會消息之必要，乃斥私資二千元創通海印刷公司及通海新報，延劉伯英主筆政。當時注重通海兩縣新聞，另有文言附刊，刊載詞賦詩章，而其時評小言，尤為人所傳誦，此可謂南通新聞事業具有近代模型之嚆矢，其初每日發行對開一大張，後經擴充併刊兩大張，延陳竹坪王荃寧為編輯，繼以新聞消息之缺乏，仍發行一大張，由劉伯英總其事，而聘錢嘯秋邵驥才分任編輯外勤之職，內部組織日漸嚴密，新聞內容，亦見充實，而評論之實質，亦隨時勢之變遷，而大加改革，並按日加添插畫

一幀，類多諷刺。斯時以內地新聞事業，尚在萌芽時期，別無他報，銷路最盛時達二千餘份，銷路偏達江北各縣，而尤以鄰縣海門為最。自黨治後，因見於黨政之糾紛，出人民望治之心，較前益切，頗能大聲疾呼，為民請命，一時有南通「時事新報」之稱，其言論之為人所擁護，由此可知。不意因是遭其時黨務人員之忌，而遽以反動之罪名，於十八年五月廿六日被勒令停版，後雖經該報當局，向黨政各方，四處呼籲，卒未奏效，而南通新聞事業，乃頓失一中流砥柱矣。

(三)南通報之發行。民國二三年間，張謇公於從事實業教育諸事業之餘，亦覺新聞事業之迫切，乃由其主管之水利會農會各機關，集合創辦南通報，由費範九主持編務，託由翰墨林書局代印，館址設濠陽路圖書館內，因其目標，集中於教育一端，故特注重教育新聞，由全縣各學校派定一份，報費由縣教育局扣算，此亦別開生面而獨樹一幟者。初刊四開一小張，後擴充為對開一大張，終以新聞來源不充，旋仍改為四開一張。謇公逝世後，費亦辭職他去，改由謇公令嗣孝若繼續發行，前由邵伯言主編，現由包遠廷担任，該報現仍日出四開一張，星期三、六，另附刊「南通教育」八開一小張，附贈定戶，不另取資，附刊原有「文藝」一種，刊載舊體詩文，現增「文藝週刊」「兒童週刊」等，較前更臻完善，銷路可千四百份左右，該報為現存報紙之歷史最悠久者，有南通「申報」之概，惟現在該報對地方政治社會消息，似嫌過於穩健，甚少評論。

殊爲憾事。

四紫狼聲報與通言報之出現 當張鏡湖任通海鎮守使時代有

陳震衡者，(爲鎮守使部下團長陳兆豐之子)創紫狼聲報。同時有邑人馮振聲者辦通言報，資本皆不充裕，每日刊行一張，發行期間均甚短暫，約俱在二年左右，銷路三四百份，託由書局代印，內容平凡，無足詳述。

五通通報之組成 約在十五六年間，邑人保思毓，斥資創通通日報，保自兼主筆，現由編者孫子裁代負全責，每日發刊四開一小張，託由翰墨林書局代印，該報最初發行，報首有評論一欄，頗負時譽。後因報紙版式過小，新聞日增，乃廢評論欄，遇地方有重要事件，則列專論評其事，所言亦極中肯。附刊按日有「藝文」一種，體材純爲古體，另載「瀛海珍聞錄」一篇，頗有雋趣。銷數日可千一二百份，歷年曾虧折若干。「二八」滬戰時，水上交通因戰事所阻，滬上各報，無法按日寄到，每日戰事消息之來源，全仗無線電訊，該報以收音敏捷，每日早晚發行號外，傳遞戰事消息，一時銷路陡增，突出三千份，打破南通各報過去紀錄，滬戰結束，可略獲利，得償歷年虧折，現在廣告收入，可敷衍百數十元印刷費，除南通報外，該報可榮居南通現有報紙刊史上第二也。

六新江北日報之應運而興 通海新報既停，當時地方報紙，僅有「南通」「通通」兩報之存在，黨人張馨餘等乃集資創刊新江北日報，自備印機兼印外埠雜件，每日發行對開一大張，初創時氣象極佳，廣

告收入亦極可觀，銷路暢旺，可二千份，由張自兼主筆，除注意本縣新聞外，兼及江北各縣，其小言欄所論，亦曾轟動一時，頗有通海新報小言欄能言之概，旋張以文觸犯地方駐軍，恐遭不利，避禍他方，改由蔡國華繼之，蔡接任未久，理監事意見分裂，各自爭權，蔡遂無心經營，加之斯時黨部方面又有機關報紙新南通始刊，地方各報，各存競爭之心，新江北於此局面下，遂陷一蹶不振之境，地廿一年末，蔡去仍由張主持，無如已成強弩之末，精神喚散，加以印機陳腐，其他印刷公司新組成立，印刷所方面營業大受打擊，經費拮据，振作無能矣，現日銷千份強，惟以過去歷史關係，滬鎮遠地廣告收入，尙堪維持現狀也。

七新南通日報之組織 各縣黨部，爲宣揚黨義計，皆有黨報之組織。新南通日報，即由黨部組成，該社經費直接由黨部負擔，亦無自備印機，主事人員例由黨委中選任，因黨委之時易，社長亦隨之更換，總計先後担任社長者凡七人：(一)林志泉(二)江康黎(三)蔡國華(四)李國仁(五)紀貫一(六)吳建章，現任者爲新補執委吳朝宰，主編李樹軒，每日刊行對開一大張，其內容，亦與各報無殊，其評論欄，恆多轉載文字，銷路不足八百份。

八通光報 通光報創刊於十九年間，始由黨委趙劍華主辦，繼由李也中主辦，集資甚少，後經數次改組，主事疊易其人，該報爲小報性質，初爲三日刊，繼改日刊，出四開一張，一度曾改對開一張，當該報初創時，

關於黨政機關盡力揭穿一時銷路超各大報後漸不振而新聞內容亦漸側重於社會瑣聞去年以揭破某大學學生所組織之一「梅花劇社」黑幕「梅華宮」一文曾被搗毀嗣經涉訟多時始經調解息事今年三月該報發行人張百城因事離職該報宣告改組嗣南通區專員公署以其改組不合出版法令派員查封該報遂因之停刊矣。

①指南報 指南報創辦在通光報之後性質亦大略相同資本甚薄其間亦數經改組初由姚蝶儂辦後楊右衡金雲直繼之該報亦係由三日刊改爲日刊內容亦側重瑣聞終以銷路不暢於去秋自動停刊。

①民報 民報爲黨委吳建章之尊翁漱菴所辦吳自兼主筆日出對開一張吳氏之創辦斯報純因平潮區地方吳楊匪案與五山日報發行人錢笑吾意氣之爭（錢吳均爲平潮區人因吳楊匪案暗爭已久）民報成立不久五山報亦隨之創刊該報評論都由吳手撰恆以抨擊私人輒爲地方人士所竊笑文藝附刊亦多專登應酬賦和之作新聞殊欠充實銷路不暢約四五百份。

①五山日報 五山日報爲錢笑吾所主辦創刊於十八九年間初係股份性質集資千元後以資本虧蝕殆盡無形中乃爲錢君私辦性質每日發行對開一張錢之舉辦斯報雖基於與民報創辦人吳漱菴意氣之爭惟出版後對地方各種事業批判尚不失爲純正小評亦頗稱人意該報錢君因與民報吳君私見不洽儼然與民報針鋒相對去秋曾被

縣黨部函請地方軍警查封該報遭此挫折奔走呼籲極力掙扎分呈中宣部暨省廳主持正義臚列黨部發封之非法先後並刊行「南通縣黨部非法發封五山日報專號」一二兩冊寄贈各界分請各地報業公會聲援輾轉三月未能發行嗣經中宣部暨蘇省府省黨部令准啓封同時中宣部亦以其不合出版法令判處罰金五十元以示懲該報現仍發行每星期六附有一山麓附刊體材文白均用以詩詞聯語爲多現銷數一千份強氣象極佳廣告收入不及新江北報南通報現經費頗甚竭蹶開有添加股款自辦印機之說云。

①大江商報 大江商報係泰興縣旅通人士所集款經辦推陳後如爲發行人由徐一瓢主筆政開辦近三年初每日發行對開一大張以經費不裕現改四開一張名雖曰商報新聞內容亦與各報大同小異按日有小評及消閒錄附刊銷路在六七百份左右泰興一縣銷數可占三分之一經改小後營業收入可免敷支出。

①通光報 今年通光日報既被封閉通光內部人員乃另組通報現已登記發行發行人易綜六主編包次光資本亦極有限日出四開一張內容係大報而兼小報性質銷數約六七百餘份云。

①鏡報 鏡報創辦於前年春爲三日刊報紙爲四開式資本極少由發行人吳友梅自兼主筆內容龐雜曾一度以經濟窘困停刊旋又繼續發行近因攻訐私德被南通區專員公署查封。



以上所述，皆就榮華大者而言，其餘小規模之組織，類多曇花一現，然其在南通新聞史上之地位，亦未可盡為漠視，如昔年「公園日刊」「小晚刊」之刊行，其版式內容，皆仿上海小報式，專載遊戲文章，銷路亦頗不惡，可稱南通小報界之先鋒。其後有「小品報」「大雨報」「晨鐘報」之出現，都為小報之體裁，當時亦曾風行。近年如「靈報」「南通」「新生活報」「晚報」「新時代日報」「大公報」之先後發行，或為小報，或為大報，亦有兼具大小報兩格之內容者，多因其礎不堅，未能立足。通訊社之組織，早年亦嘗出現，祇以新聞來源，都無二致，無其存在之地位。近來各鄉區如「奇石」等區，亦有通訊社之設立，專供給城區各報以該區之新聞資料，雖其組織簡單，亦足略備一格。其餘較大之鄉區，如「唐閘」「金沙」「石港」等地，亦曾有小型報紙之刊行。關於滬埠各大報紙之南通地方新聞，於早年即有特約通訊員，其初由已故之馮振聲與邵驥材分別擔任，近則新聞報與時事新報為邵驥材擔任，申報中央日報時報由孫子裁擔任，民報由顧慰樵擔任，蘇報由吳朝宰擔任，中國日報由王自強擔任，遇有重要消息，亦間用電報拍發，早年滬埠推銷，由馮振聲組派報社，獨任其責，近則有申報新聞報時事新報晨報民報中華日報中央日報等分館之設，另有日新炳記派報社統營各報業務，至外埠報紙在通銷數，大報中以上海申新兩報為最旺，次推時事新報時報與鎮江蘇報上海晨報大晚報為佳，餘如南京中央日報中國日報

上海民報大美晚報鎮江新江蘇報等則甚少，申報定戶，大都學政兩界，新聞報則偏重商界，「九一八」至「一二八」之際，時事新報曾一度增多，大半以學校學生私人定閱為多，鎮江蘇報銷路偏重於地方各機關，幾無機關無之所餘，各報銷數平平，茲不多贅，小報中以小日報社會日報時代日報定閱者為多。

南通新聞事業之概況，約如上述，至於各報之組織，都極簡單，編輯兩三人，外勤一二人，其餘一二營業人員而已，關於新聞之來源，軍政方面，大都採自縣政府，縣政府亦應報界之需要，特設新聞記者招待室，派員專司供給消息之職，其餘社會瑣聞，由各鄉區通訊員供給，如本城發生重大社會新聞，因地域甚小，固不待報紙之揭露，而已傳遍閩邑矣，餘如報館全人待遇，因報社收入之不裕，亦殊菲薄，至報社本身之收入，則除極少數之廣告費與報費收入外，祇有虧蝕資本，故南通新聞事業，尙未有企業之性質也。

## 無錫

胡漢君

一列火車沿着京滬綫向西方喘息地走着，過了東方之威尼斯的蘇州不久，便可遠遠望見無數大烟突一枝枝從樹梢頭顯露出來，青色的「惠泉山」獅子那樣的蹲伏着。

那裏，火車會傍着月台靠下來，原來擁擠着的車廂裏，這時候也許

會減少到一半左右的人數，而留在車裏的客人會倚在窗口讚美着說：「哦！無錫那民族資本工業區的無錫那人文蒼萃山明水秀之區的無錫呵！」

一種繁華的美麗的，機械的感覺會像閃電似的在各人心上掃射過。

確乎的，擁有百餘處工廠，九十多萬人口的無錫，在江蘇省除開上海和南京，無論是經濟的，社會的，文化的……在標準上畢竟是安置在最前列的。在五年以前，有近二十多萬工人被發動機指揮着，大烟突裏噴出來的烟霧幾乎把整個無錫吞吃了的時候；有幾千萬農民藉着蠶絲來解決一家一年的生活的時候，因為社會經濟比較的流動，文化的寵兒——新聞事業當然很自然的發榮滋長起來。

更確乎的，在五年以前，報館與報館的從業員，報紙與報紙的讀者在數量上比較起現在來真要多得多。果然在表面上看去這一種現象是十分好的；然而如果我們抓住了過去的一點事實來檢討一下，真是說不出的失望。

爲什麼呢？原來在五年以前的新聞事業從業人員，他們很有不少連新聞事業最簡單的意義也許茫然！他們既不曾理解報紙是站在時代之前，應着環境底演化，對民族生命與文化歷史負責，他們更不會努力去負起國內外正確消息的報告，公民常識的普及，文化學術底灌輸

的責任來過！他們所理解的是「錢！」「錢！」「錢！」他們去努力的還是「錢！」「錢！」「錢！」

爲什麼呢？原來在五年前左右當新聞記者大多是有薪水的，可是他們有的備着自用包車，有的抽着鴉片，甚至有的從一個窮光蛋積起幾萬塊錢來。這裏面當然有一個不可告人而實際又幾乎成爲公開的祕密的，那就是——敲詐！

敲詐便成爲當年無錫一般新聞記者唯一的才幹，唯一的威權，唯一的目的！

在社會經濟比較流動的時候，那麼一般小資產階級心理的荒唐淫樂自然多些，而所謂「名譽」與「社會制裁」的道德觀念也自然的很濃厚。因此有許多新聞從業人員每個時辰都躺在鴉片榻上設想怎樣去刺探到一點私人的隱事來向對方要挾着勒索。否則，譬如條件談不妥吧，便盡力把事實加油加醬的擴大開來，可讓一些小商人，小市民，養費眉鳥，坐茶館的公子哥兒之流作談笑資料。那樣，他們生財有大道，又抓住了廣大的低級趣味的羣衆，於是新聞事業畸形的發展着，形成了「主筆滿街走，記者多如狗」的狀態。

可是跟着世界經濟不景氣來的，却是農村經濟的破產，和大烟突的靜息。連幾年來，帝國主義者與軍閥，天災與人禍，飢餓與貧窮罩住了全國，一切是高速度底低落，無錫逃不開這個例子，而新聞事業更不

能例外。

社會經濟既將走到總崩潰的階段，而以前為小資產階級所重視的「名譽」之類的舊道德觀念，便自然地動搖非薄起來，而以前新聞事業從業員唯一的生財之道，便是自然地隨着此路不通。因以上內在的主因，加上縣法院成立之後，一般人都懂得利用法律來和他們對抗，同時流氓幫的勢力亦逐漸擴張，新聞記者非但會受到毆打和拋擲糞汁等等的侮辱；甚至會被當事人雇用流氓來復仇！到此，新聞事業被環境壓逼磨鍊着，終於那些泥沙被逐漸淘汰開，而剩餘下來的金沙簇聚起兀然不動，發出新的光輝，無錫的新聞事業總算慢慢摸索上新的生路。

近幾年來，無錫的新聞事業是一天天向上進展着。雖然他們限于經濟及社會環境種種關係不能和各大都會的新聞事業相比；但他們將成為內地報紙的標準，過去遺留下來的無恥的從業員或者還有，可是那仅限于極少極少的數量，也許不久就會消滅乾淨。這一點，無錫的新聞事業從業者縱使不能自滿，也略足自慰了！

在目前，無錫共有報紙十一種，工作人員六十餘，報紙銷數每日總計約一萬二千九百份左右。茲列表于后：

報紙名稱	主辦人	編輯	性質	經費	銷張數	副刊	備註
------	-----	----	----	----	-----	----	----

報明	報發	報風	報民新	報錫無新	報導民國	報人	報錫
吾素楊	漢英蔣	豪叔徐	新一陳	孫楚楊	子赤徐	風翔孫	蠡觀吳
楊許振權			徐華孫任高基 徐惜揚君昆 王濠蔣邢靜洋 王頌英漢	蔡孫周張 海雨靜途初 陳趙周諸 受世含蔭南 李復茹	趙徐陳王錢 國裕福培新雲 馬謝周諸 聲文世大 永漢英	許沙過范孫 不仲鑑力翔風 烈麗清琪	徐孫薛華孫 叔永毅世德 豪年君翔先
			營業部 採訪部 編輯部 發行部 股	外勤部 編輯部 營業部 股	營業部 採訪部 編輯部 發行部 股	營業部 採訪部 編輯部 發行部 股	外勤部 營業部 編輯部 股
刊日三	刊日三	刊日三	刊日	刊日	刊日	刊日	刊日
全前	全前	入營業收	入營業收	貼主入營業收	入營貼黨部津	貼機入營業收	及(收營廣告入業
1000	300	300	800	1100	1500	2700	3000
全前	全前	張一開四	張一開對	張一開對	張一開對	張一開對	張一開對
			邨新覽	覽一邊茗	雨風	應呼	報錫小
			祥武戴	亮伯孫	蝶冰朱	放	報君曹
						半五星期二 張增期逢	半六星期三 張增期逢



先王士楷等出版民報，論調激昂，實行為民喉舌，開地方之新紀元。後因鼓吹與知事杜福堃清算地方公款，遭杜之忌，竟被封閉。鄭志先王士楷等亦為通緝。民報被封後，不久有新民報出版。至十年四月八日，民報復活，出版未久，因於經濟，即行停版。十年二月十八日，曹一塵等創辦江新報，係縣黨部代印，為四開一張，分門別類，編輯方面，已較改良。對於「九里河連傷九命之無頭案」及「火燒勸學所」訪載甚詳，頗受閱者歡迎。至十一年一月，吳培元等設立正誼社，出版公言報，初猶四開，翌年改為對開，為江陰有對開報紙之始。三月二日，鄭志先姜洪等創立澄社，出澄社日刊，王士楷等為主筆。翌年江新亦改對開，出版數月，與澄社日刊先後停刊，祇存公言一家。至十三年春，公言為鼓吹撤銷雲亭分卡，致遭反對者之忌，至四月四日，即行停版。當時社會已知報紙重要，因各報相繼停刊，頗感不便，旋有錢少鶴張仲齡等組織商報，於五月十五日出版，注重地方新聞，是為江陰地方報改良時代。數月後，吳廷良等組織之新江陰出版。乙丑奉直戰爭，江陰遭兵燹之災，是年二月十二日，張啓東又出澄報，對於「西外吳王氏案」錄載頗詳，編製亦新穎，後為經濟關係停版。旋有楊鷺波等組織晨報，瞿心求等組織暨陽日報，澄品三日刊。不久晨報先停刊，至十五年秋，暨陽澄品亦停刊，此時江陰報紙止留商報一家。至十六年三月二十二日，黨軍抵澄，政治革新，商報為環境關係，即告停版。三月二十四日，臨時縣黨部出國民日報，係侯可九主筆，

至四月一日一區黨部出版民聲報，二十一日國民日報停版，五月祝彭賢等籌備商民協會，會出新商人五日刊，八開一小張，旋出新商報，對開一張，至九月抄，因華通印刷所停閉，民聲新商停版，迫印刷所接盤，民聲復版，新商停刊，是時季和華出版江陰商報。至民國十九年，祝兆奎等出版江聲報，縣黨部出版澄清報，是年九月，民聲江陰商報為縣黨部以反動名義封閉。至二十年冬，沙謙和等出版大聲報，在「九一八」「一二八」之役，派專員至滬採訪消息，記載獨詳，為社會信仰，銷數激增。澄清報歷史，已三年餘，因機關報性質，營業不甚發達。二十一年冬，邢介文創辦正氣日報，編制及記載均極新穎。現在江陰之日刊，僅大聲正氣澄清三家，各報營業，除黨報因有津貼尚可維持外，其餘各報概須虧本，加諸今歲旱荒，商業凋敝，廣告銳減，各報尤難支持。此外尚有澄光誠報虎報收報等小報，均為三日刊，近以經理主筆發生敲詐案，經廳查明判決，已一律停刊。總之，江陰新聞事業受經濟影響，遠不及錫蘇各埠，最近尤難有發展之希望也。

## 宜興

陳肖亮

宜邑山明水秀，代有聞人，對於新聞事業，雖以環境之偏僻，商業之幼稚，未能與通都大邑，並駕齊驅，然致力於斯道者，亦不乏其人。猶憶武漢起義，海內光復之際，邑人潘蘇平萬仲章程坤泰等，會有新陽羨報（

陽羨卽宜興)之創刊,惜乎曇花一現,未能久長。民元之後,潘蘇平萬伯衡張祖榮徐谷鳴等復組織宜報,四開報紙,五日一刊,經年餘而停刊。既而任援道等發行宜興週報,周嘯士等發行民聲報,路雨農等發行宜興羣報,周組園等發行宜興協報,四鄉公所發行宜興地方公報,雖篇幅大都四開,刊期大都五日以上,而宜邑新聞事業,頗有雨後春筍之勢。無如組織大都不密,精神大都欠振,資本缺乏,意見各別,以致次第停刊。旋卽有錢則鳴等創辦宜南新報,朱白水等創辦時事公報,朱天石汪茂才等創辦宜興評論,路鳴球等創辦宜興鳴報,朱白水徐凱三等創辦宜興新報,潘蘇平儲仲華等創辦宜興純報,但仍不脫前人窠臼,旋起旋沒。民國十五年後,朱白水李花農等復有宜民公報之刊行,而吳伯純等之新宜興報亦相繼而出。民國十六年其匪在宜暴動,各報均遭停刊。嗣後縣黨部委員談幾道爲謀革命之宣傳,發行中山報,旋以黨部改組,報亦停刊。潘蘇平適應環境之需要,遂創辦蘇宜報,徐蘇生等亦發行繁華林報。至民國十七年間,儲松庵等又創辦品報,嗣後蘇宜報併入品報,合力經營。縣黨部又創辦宜興民報,注重宣傳黨義。至民國二十年元旦,縣黨部聘用陳肖亮主持民報編輯事宜,陳肖亮以原有五日刊刊期過長,失却新聞之價值,經建議黨部委員會通過,改爲日報,每日出四開報紙一張,卽以元旦爲開始之日。至是年三月間,品報亦自三日刊改爲日刊,是爲宜興日報之濫觴時期。惟因限於經濟,篇幅均屬四開,所登新聞,又皆注重

地方事件,絕少國內外要聞。一二八滬戰發生,京滬鐵路不能通行,上海各大報因此不能來宜銷售,社會人士對於滬戰消息,求知甚殷,民報品報,乃開始利用無線電收音機,刊登全幅軍事消息,以應關心國事者之需求。既而繁華林自四開三日刊改爲八開晚報,日出一張,以提早戰事消息之傳播。滬戰終了,各報對於國內外要聞之刊登亦終止。繁華林報主幹徐蘇生又因案出走,所存者,民品兩四開日報耳。至民國二十一年九月,潘韻生等又創辦新宜興日報,篇幅及內容,與民品兩報完全相同,銷數均在五六百份左右,蓋所載皆本縣地方新聞,未能與滬報相抗也。此外尚有專登評論之訓報,爲上海法科畢業生湯應樞等所主持,篇幅八開,刊期並無規定。廿一年十月間,陳肖亮主辦專載評論,篇幅八開五日一刊之民聲報,對於地方行政公安教育等等,如有可加評論者,無不以公正之態度,加以善意之評論。同時縣立女中校長楊嘉猷等,亦於職務之餘,刊行宜興評論,篇幅及內容,與民聲報完全相同,一時宜邑言論蔚爲大觀。本年夏間,新宜興報因經濟關係,宣告停刊,品報亦自日刊改爲三日刊,地方新聞事業,驟見衰落。推其原因,固由於農村破產,百業凋敝,報紙既無法推銷,廣告更日見減少,然最大原因,仍以各報基金欠缺,不能自辦印刷機件,以致營業所入,撥付印刷費用且不足,辦報人員之生活,更無以維持。且報紙專載地方新聞,銷路難廣,除旅外同鄉外,他縣之人,無定閱宜興報紙之必要,是以各報銷路,僅在本邑,銷數則不過五

六百份，陳育亮有鑒於地方新聞事業之日漸衰落，經多方之籌劃，決定與宜新印務局合資創辦對開日報一種，定名宜報，購備無線電收音機，收取國內外要聞，復置辦攝影機製版機，以便刊登時事照片於報端，業於九月十六日開始刊行。此種對開日報，在他邑或已甚多，然在宜興則以宜報為新紀錄。目下縣黨部主辦之民報亦在積極籌備擴充篇幅，日內即可改為對開日報。至於通訊社，則迄未有人發起組織也。

## 平 湖

謝阿烏

平湖為浙江嘉屬六縣之冠，素號文化之邦，然新聞事業發軔甚遲，正式稱報者，唯民元自由黨所辦之自由月刊，第出版未滿半載，即告停刊。直至民七秋間，謝阿烏湯又新創設平湖日報，當時因印刷所缺乏對開機，每日僅出八開式兩張，出版約兩月，該所添置新機，始改四開式一張，因事屬創舉，廣告與售報所得甚微，故開辦一載，虧累甚鉅，不得已讓渡他人，而謝湯旋亦離鄉他適。其時又有張某發起民聲報，江某發起平湖新報，至民國十年，發行日報者有五六種，即武湖公報、民聲報、新民報、平湖日報、平湖新聞等，而辦報者大都為無錢之文人，是以經費一項，彼此皆感竭蹶，故其壽命最多不過數月。十二年後，魯靈光殿巍然獨存者，厥惟民聲報一家而已。斯時社會對於報紙漸覺需要，廣告亦日發達，故民聲報至十六年被黨部封閉，積有盈餘五六百金。泊乎民十六黨軍

奠定江浙，首先出版者為平湖日報，緣平湖日報在民十三時因揭載民黨消息，遭軍閥勒令停刊，至是由黨部轉咨縣府啓封，並仍委謝阿烏主持，同時因出版不受拘束，接踵而起者如雨後春筍。至民十七夏間，有平民、大同、日日新聞、東湖晨鐘、大公等七家，然未逾一載，封者封，閉者閉，新聞事業，又轉入衰落時期。民十八後，又有平湖商報、小平湖人報等相繼出版。二十一年起，又因發行報紙手續甚簡，僅須向中央呈請登記即可出版，故不識字之流氓地痞，亦競起辦報，在去年秋間，以一彈丸小邑，日報有十餘種之多，茲誌其名稱如下：小平湖人報、商報、新商報、平湖報、湖民報、大華報、社會日報、民言報、平報、民衆日報、平民日報等十一家，此為平湖自有日報以來之最盛時期，亦即平湖報界行將破產之時，以神聖高尚之新聞事業，而有流氓地痞麤入，甯有好結果耶。至今投機者雖大半已被淘汰，然尚不能澈底澄清，現所存者為平湖商報、新商報、小平湖人報、平民日報、平湖民報等六家，其中設備較全，營業尚佳，祇平湖商報、小平湖人報兩家耳。

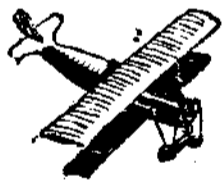



## 新聞教育機關概況

### 滬江大學商學院新聞學科

一 創辦歷史。近世文明有三大勢力：一曰科學，二曰商業，三曰報業；報業者，對於社會國家主持輿論，處於匡扶地位，並能介紹各種學說，以潛移默化人類之思想道德於無形，致社會國家於光明燦爛之域之事業也。本院鑒於培植報業人才之需要，於十八年曾設新聞學課程。二十年秋本院復與時事新報合辦「新聞學訓練班」，以張竹平汪英賓兩先生主持有方，成績斐然。茲乃擴充範圍，特辦新聞學科，仍與報界相約合作，攜手邁進，組織新聞學科指導委員會。敦請張竹平（時事新報）汪伯奇（新聞報）潘公展（晨報）史量才（申報）董顯光（大陸報）米星如（申時電訊社）潘公弼（時事新報）諸先生擔任委員，共策進行。此乃創辦之概略耳。

#### 二 現任教職員

(姓名)	(職務或課目)	(略)
劉湛恩	校長	哥倫比亞哲學博士 登禮勝大學法學博士
朱博泉	院長	滬江大學文學士 紐約大學研究員
慎微之	秘書長	滬江大學碩士
畢義思	事務主任	支加哥大學碩士
張竹平	主任	時事新報大晚報總經理
張素民	經濟學	甯紹人壽保險公司研究部主任
宋哲夫	採訪	申時電訊社記者
汪倜然	編輯	大晚報編輯
俞頌華	近百年史	申報月刊主筆
孫恩霖	報業概論	申報編輯
陸梅僧	廣告學	聯合廣告公司總經理



三 在校學生 三十人  
 四 畢業學生 十六人  
 五 課程

甲(必修科)經濟學

歐洲近百年史

社會問題

政治學

八 繳費 每學期學雜費四十八元。(設有貸減辦法及各報館捐贈  
 獎學金)

報學概論

採訪

編輯

九 畢業屆數 兩屆

報館經營與管理

通訊

評論

十 主辦事業 本院學生日間均有工作,夜間讀書,與職業無妨礙,主  
 辦事業有學生課外活動組織之新聞學會,研究會週刊社等,由院  
 方輔導進行。本院設有新商業雜誌社,該科學生得有實習機會。

編輯行政

中國報業史

國際問題

時事研究

新聞文藝

繙譯

十一 實習情形 畢業生由校方介紹派赴本市各報館及通訊社等  
 處作二月實習,事畢作一報告詳述經過,呈繳院方備案。

乙(選修科)新聞國文

新聞學與法律

新聞英文

新聞學與社會

十二 畢業生出路 凡本科畢業學生有原服務于新聞界者,有屬於  
 院方介紹在報界通訊社服務者。

上古史

中國政治史

中古史

市場學

社會學原理

應用心理學

十三 今後改進計劃 本科自開辦以來,承社會人士之贊助,一切順  
 手。茲擬改進課程,擴充班次,發行刊物及通訊社,以期理論實際打  
 成一片,學做合一,體用兼備。

英文作文

國際公法

公司理財

出版法

英文會話

商業道德

商法

日文

統計學

十四 其他 本科設有獎金貸金辦法,俾清寒子弟得有進修機會。該  
 科承新聞報捐贈獎學金兩名,時事新報大晚報各捐贈一名。每名  
 每年洋八十元。學期終了,擇優獎給,歡迎隨時捐贈。

國際商業政策

上海金融市場

國際貿易原理

經濟史

關稅問題

商業險象

法學通論

## 上海復旦大學新聞學系

一 創辦歷史。復大新聞系之正式成立，時在民國拾捌年秋。但在十五年度已有新聞學組附設中國文學科下。其旨乃在養成從事新聞事業之人材。主其事者為謝六逸，經慘淡經營，今已規模粗具。現任教職員。

李登輝 校長 美國耶魯大學學士文學博士  
謝六逸 主任 日本早稻田大學學士，東京新聞研究所學員。  
郭步陶 教授 新聞報館編輯  
章先梅 教授 新聞報館印刷部主任  
陳萬里 教授 民報編輯 中央通訊社記者

(上列諸教授為專授新聞學課程者)

三 在校學生 伍拾人

四 畢業同學 四拾人(內中留學外國三人，服務報館與通訊社者

三十三人，服務出版事業者四人)

五 本系課程 理論與實驗並重，就其性質，別為五類。

a 基本工具：如本國文學，英文，第二外國語，心理學，統計學，及其他  
自然科學，社會科學等，均必修課程。

b 專門知識：包括理論與實際兩方面，舉如：報學概論，編輯，採訪，報

館組織，管理，廣告，發行，照相繪畫，印刷等。

c 輔導知識：此項包括新聞記者應有的政治，社會，法律，經濟，歷史，地理，外交等知識。

d 評論練習，通訊寫作，新聞寫作，速記術，校對術等。

(說明) 凡一二年級學生，以攻讀基礎知識與輔導知識為主。第三年級注重專門知識與寫作技能。第四年級則課堂聽講時間減少，側重實習與考察，使學生多與社會接觸。

六 畢業學分 修滿一百四拾八學分畢業。

七 肄業年限 肆年授學士位。

八 繳納費用 學費六拾元，體育費三元，建築費十元，宿費十七元，醫藥費三元，入學費五元，水費二元，義小經費一元，預存賠償費五元，圖書費三元，出版費五角。校徽校服十五元七角。系會費一元，圖書費一元。本系出版費二元，新生共繳一百三十元七角。

九 主辦事業

a 校刊 由新聞系高年級同學輪流試編，分採訪，編輯兩部，由教授指導之。每星期出版一次，蓋所以溝通校內消息者也。其內容頗充實，編排亦新穎悅目，固儼然一小範圍報紙也。

b 通信社 分設計，編輯，採訪，交際，印刷，校對等部，每日發稿兩次，均見載於各大報紙。

c 新聞學研究室 研究室在校內簡公堂上，室內蒐藏國內外報紙圖書雜報，並有教授上所需要的模型。

d 印刷所 印刷所之設立，係學校與學生投資，為股份有限公司性質。

### 十 實習考察

a 實習 除校內之小規模實習外，並介紹學生至設備完全之報館及通訊社實習，由教授當場解說，學生筆錄，收效頗宏，本系與民報及中央通訊社有相當聯絡，故實習機會甚多。

b 考察 介紹學生至各報館及通訊社實習，率領學生考察國外新聞事業。

### 十一 學生出路

自開辦迄今，畢業同學已有八屆，畢業同學皆有相當職業，茲將各畢業同學服務所在探錄如下：

(第一屆)張吾素 留學法國巴黎大學

項富春 留學日本

馬世淦 本校新聞學系助教 上海市民報主筆

(第二屆)杜紹文 前蘇報編輯 現任職杭州國立浙江大學出版部

版部

陳錫良 上海時事新報記者

鄧友德 北平益世報記者

王兆元 交通部職工委員會

陶松琴 東南通信社記者

陳 鵬 上海民報記者

黃超轅 廣西政治軍官學校編輯

沈煥宗 前中央日報記者 現任本校印刷所經理

楊建成 南京郵政儲金局

王德亮 中央日報記者

(第三屆)郭貞一 上海市政府情報處

(第四屆)魏蘊軒 前杭州民國日報記者

(第五屆)黃奐若 上海時事新報記者

張文杰 廣西民國日報記者

楊壽昌 上海國華銀行

吳 庭 留學法國

徐叔明 中國通信社記者

曾貫元 汕頭日報記者

曾繁岐 汕頭日報記者

徐公遠 廣西桂林日報記者

陸奇峯 廣西梧州日報記者

薛 琪 陝西中學

王伊蔚 上海女聲雜誌總編輯  
馮志翔 南京中央通信社記者  
李 興 廣西省立高級中學

(第六屆)馮培瀾 留學日本

梁惟抗 廣州日報記者  
林熙瀾 廈門日報記者  
吳鍾崙 中國通信社記者  
伍應衡 香港日報記者  
宋崇實 水利委員會

(第七屆)張葆奎 上海申時電訊社記者

何名忠 中央通信社記者 現留學日本  
陳藻華 山西鹽務稽核所  
彭昌榮 廣州民國日報記者

(第八屆)徐敬常 上海晨報記者

劉厥成 四川二十五軍秘書處  
邵鴻達 杭州省黨部新聞檢查員

十二 活動情形。本系有系友會之組織，蓋所以聯絡情誼，探討學藝

者也。每學期開大會兩次，日常事務由執委會處理之，工作頗形緊張，如運動之提倡，寫作之鼓勵等等，同學之服務精神與自治

能力均充分表現。

十三 未來計劃。

a 新聞學系專用之建築物。

建造鉄筋混凝土之四樓專用教室，底層爲印刷所，照相製版間，二三層爲校刊社，通信社，編輯室，儲藏室，教室，辦公室，圖書館等。

b 捲筒機，照相製版機之購置。

c 應用於報紙之科學設置。例如無線電，電報，電話等。

d 設立新聞研究所，使有志深造者，得相當生活費，潛心研究。

e 國內外著名報館，通信社，各大學同系之聯絡。

f 永久基金之募集。

復旦新聞學系之概況，已略舉如上，新聞教育爲發展新聞事業之基礎。歐美報界，多委托學校代辦斯科，故人材輩出，報業日興，今後欲圖發展我國新聞事業，必培植專門人材。而我國地方報紙，尤腐敗不堪，需人改良，甚願報館當局與舉辦新聞系之學校能攜手合作，以收實效。

### 北平燕京大學新聞學系

北平燕京大學新聞學系爲應中華基督教高等教育會之委託，創設於民國十三年，由白人白瑞登及聶士芬兩教授主持之。迨民十六因缺乏經濟援助，復因白瑞登君患病返美，不得已頓然停辦。聶士芬君銳

志不餒，乃奔走美邦，力求恢復，卒得美國米蘇里大學新聞學院之助，與燕京大學聯同向美國新聞界及其他熱心人士募得美金五萬元，作為試辦五年之經費，是以十八年夏，該系乃復重興。五年於茲，設施日新，生徒日衆，復有國內中西新聞學家如黃憲昭、梁士純（現任主任）、陳博生、管翼賢、張友漁、許與凱、田不烈（Mr. H. J. Timperley）、斯樂（Mr. Edgar Snow）、羅文濤（Dr. Rudolf Lowenthal）等君加入教授指導，於是系務益進，為中國各大學中之唯一有正式訓練專門人材辦理之新聞學系。茲將該新聞學系設施情形，簡述於後：

（一）課程。

- 1 新聞學導言——該課程乃使學生對於報業之變遷，現今出版之情形，及新聞事業與社會之密切關係，得正確簡明之觀念。
- 2 報章文字——該課程研究中英報章文字作法之原理，並常令學生練習寫作。
- 3 新聞之採訪與編輯——該課程研究編輯新聞工作，編輯方針，新聞價值，編輯部之組織，及排版之藝術等。
- 4 比較新聞學——用批評態度，比較國內國外各報紙之優劣點，以為採捨準衡。
- 5 特載文字——專研究兼習非新聞非社論之文章。
- 6 社論——該課程乃研究與練習社論及社論版之製作。

7 出版須知——專研究出版之各種問題。

8 通訊練習——研究兼習報紙與雜誌之專任或特派通信員之工作。

9 報紙參考材料——該課程教授學生用敏捷方法搜集、分類、收藏、檢尋報紙種種參攷材料。

10 報紙圖畫——研究報紙之插畫在現代報紙上之地位及功用。

11 廣告原理——由經濟立場研究現代廣告之功用與重要，此外關於廣告製作、廣告推銷等均有實地之練習。

12 營業印刷法——專為研究報紙與雜誌之營業及印刷問題。

13 新聞學史——注重個人研究與調查，尤以研究調查中國或遠東新聞學史為宜。

14 實用宣傳學——研究報章文字之宣傳政策。

（二）主要規程。

（1）主修學生必須至少讀畢新聞學課程三十二學分其副修科亦須至少選讀二十學分。

（2）修滿四十四學分新聞學課程，且其成績點不下一·三〇者，畢業時可得新聞專門職業證書。

（3）有大學一年級以上程度，而經本大學承認為正式生，然不需要燕大畢業證書者，如得註冊，可為本系特別生，修滿本系規

定主修生之規程後，得由本系發給新聞職業證書。

### (三) 畢業生：

該系自民國十八年重辦，十九年有正式畢業生一人。迄今五年共有畢業生十九人，均在本國重要新聞機關服務。如上海大陸報，天津大公報，北平實報，北平英文時事日報，漢口公論日報等。此外曾在該系肄業而未畢業之服務於天津庸報，商報中央通訊社，上海之民族週刊，大陸報等更有數人。

### (四) 主修生：

該系現有主修生男女五十餘人。來自國中各省更有南洋及檀香山等處華僑數人，及美籍學生一人，此外選修該系課程者約在數十人之譜。

### (五) 出版物：

該系以學理與實驗並重為宗旨，故刊行出版物數種，以為學生練習之助：

(1) 燕京新聞 (中英文各一張，每週三次，三、四、六出版)

(2) 新聞學研究 (不定期刊)

(3) 新中國英文月刊 (新聞學會出版)

(4) 中英文燕大報務之聲

(5) 中國報界交通錄

### (六) 新聞學討論會：

該系每年舉行討論會一次，遍請國內報界名人蒞會演講討論與新聞學有關之問題。前四次成績甚有可觀。中外記者參加極盛。演講稿一部現已彙集成冊矣。

### (七) 實習參觀與旅行：

該系為知行並進之教育機關，學生一方面廣求知識，同時兼事實習，如剪報，校對，採訪，寫作，編輯，排版，以及廣告，發行，記賬等項，均須自理。假期內三年級以上之主修生並須到平津各報館實習，以求聯絡，並增識見。

又該系為增廣見聞起見，時有到外地參觀與旅行之舉，計一九三一年夏有西北之行，一九三二年春有河南之行，是年夏畢業生則漫遊山西山東及大連等地，年終又參觀津沽各處，去年有華北戰地各口視察之舉，此後聞該系有擬指導北方學生南遊華東華南，南來學生旅行西北等地之計劃。

### (八) 新聞學系教職員 (一九三三——一九三四)

燕大新聞學系前主任為美人聶士芬先生，聶君一九一三年畢業於米蘇里大學新聞學院，得新聞學學士學位，復於一九二九年，繼續研究，獲米蘇里大學碩士學位，一九一六年，曾被米蘇里大學選送英國牛津大學研究，一九一九年至一九二四年，

歷任美國干薩斯城及印度青年會幹事，燕京大學新聞學系副教授兼主任。一九三一年受上海中央賑災會電聘，去滬協助賑災宣傳工作，於是年十一月二十七日返美，與米蘇里大學馬丁教授交換，任教於米蘇里大學新聞學院。去年夏，彼重返燕京大學，任新聞學系副教授兼主任。

前新聞學系前任黃憲昭先生，美國米蘇里大學新聞學院畢業，得新聞學士學位，歸國後曾在廣州香港主辦中英文報紙，於民國十八年來平，任燕京大學新聞學教授，民二十年繼聶士芬先生任主任二年。

教授兼主任梁士純先生，美國之加哥大學碩士，曾任上海青年會協會幹事，滬江大學新聞學兼任講師，及美國特羅易新聞社駐華記者。現除在新聞學系授課外，兼任該校百萬基金運動委員會執行幹事。

榮譽兼任講師羅文濤先生 (Rudolf Lowenthal) 德人，德國柏林大學博士，現在華研究中國文化，在該系講授比較新聞學。榮譽兼任講師斯樂先生 (Edgar Snow) 美國人，現任美國紐約日報駐華記者。

榮譽兼任講師田丕烈先生 (H. J. Timperley) 英人，英國滿吉斯導報記者，兼路透社北平記者。

兼任講師陳博生先生，福建人，北平晨報社長。

兼任講師許興凱先生，河北人，畢業於國立北平師範大學，獲得文學士學位，歷任師範大學、民國學院、天津法商學院等校講師，并主編北平晨報家庭樂園。

助理蘇良克先生，一九三二年畢業於燕大新聞學系，得文學士學位。

兼任助理謝友蘭，河北人，天津商報記者。

米蘇里燕京交換研究員白雅格先生，美國人，一九三二年畢業於米蘇里大學新聞學院，前年八月來華，入燕大新聞學系研究院，繼續研究，同時兼授廣告學等課。

此外曾在該系服務而現因時間關係暫時休假者，有兼任講師管翼賢先生，孫瑞芹先生，張象鼎先生，盧祺新先生，張繼英女士，助理黃麗菁女士，徐兆鏞先生，王家松先生，而世界聞名之馬丁教授亦曾於一九三三年來華，在該系講學一年。

## 北平新聞專科學校

(一) 緣起與籌備。

北平新聞專科學校，係北平世界日報及南京民生報合力所創辦。其目的，在造就「手腦並用」的新聞技術人才。其計劃，係分為三個階

段：第一階段，為初級職業班，兩年卒業，注重印刷工作與一般的常識；第二階段，為高級職業班，兩年卒業，注重管理與營業之訓練；第三階段，為本科，三年卒業，注重新聞記者最重要的基本知識——法律政治經濟等社會科學及編輯採訪等技術實習。

創辦北平新聞專科的擬議，發動甚早。至民國二十一年十二月，實行着手籌備。初賃定北平西城成方街三號為學舍，旋即積極進行，製訂預算，規章，課程計劃，聘請教職員。於民國二十二年一月十一日，呈准北平市社會局備案。二月招考初級職業班新生四十名，三月六日，考試完竣。四月八日舉行開學式，四月十日開課。七月二十三日，第一學期休業。放暑假四十日。

民國二十二年五月二日，呈北平市社會局，請轉呈教育部，核准設立校董會。六月十七日，奉社會局批，轉教育部指令，准予設立。九月十九日，函聘李煜瀛、蔣夢麟、李書華、李麟玉、管翼賢、吳前模，成平為本校校董。九月二十日，呈市社會局，請轉呈教育部，准校董會立案。十月十九日，舉行第一次校董會，推選成平為本校校長。

民國二十二年九月二日，第二學期始業，同年十月，受北平世界日報及南京民生報委託，添辦報業管理夜班，招考新生十五名，六個月卒業，十一月十日致試完竣，十一月二十日，開始授課。

民國二十三年一月添辦無線電管理特班，畢業期限三個月。

新聞教育機關概況

(二) 重要學則

(一) 本校設本科，高級職業班，初級職業班，并得酌量情形，開辦各種技術特班。

(二) 本科每班以三十人為定額，高級職業班以四十人為定額，初級職業班以四十人為定額。

(三) 本科修業年限為三年，高級職業班二年，初級職業班二年。

(四) 本科入學資格，須曾在高級中學畢業。

(五) 高級職業班入學資格，須曾在初級中學畢業。

(六) 初級職業班入學資格，須曾在高級小學畢業，或有相當學力，經考試合格者。

(七) 本科每學期收學費十二元，高級職業班，及初班職業班不收學費。

(八) 本校暫不寄宿，膳宿自理，書籍及課業用品，概歸自備。

(九) 制服，制帽，運動衣，概歸自備，惟須遵照本校規定形式。

(十) 學生畢業成績特優者，除自願另覓工作外，概由本校指派至已有特約及捐助本校經費報館服務。

(三) 教職員一覽

姓名	別號	籍貫	年齡	職	務
成平	舍我	湖南湘鄉	三十六歲	校長兼新聞學教員	
吳前模	範寰	安徽懷甯	三十七歲	教務主任兼英文自然科學大意報業管理教員	



張孟吟 夢吟 四川成都 二十七歲 工場主任實習教員

金秉英 江蘇江甯 二十六歲 國文教員

左嘯虹 笑鴻 安徽涇縣 二十九歲 新聞學實習教員

張象鼎 友彝 山西靈石 三十五歲 社會科學大意教員

趙家驊 四川南溪 二十八歲 簿記會計統計教員

薩空了 四川成都 二十八歲 商業通論教員

黃金鯨 安徽合肥 二十八歲 體育教員

葛昌儀 孚青 安徽懷甯 四十七歲 事務員

葉靜忱 北平市 二十九歲 事務員

(四) 各班課程

●初級職業班

學科	每週時數	教授者	學科	每週時數	教授者
新聞學	二	成舍我	簿記	五	趙家驊
新聞學實習	二	左嘯虹	會計	五	趙家驊
印刷實習	十八	張孟吟	統計	二	趙家驊
國文	六	金秉英	報業管理	二	吳前模
英文	四	吳前模	商業通論	四	薩空了
社會科學大意	二	張友彝			
自然科學大意	二	吳前驊			

●報業管理夜班

體育 三 黃金鯨

(五) 學生姓名

(初級職業班) 卓琦、趙英賢、萬啓盈、樊寶賢、金沐、

趙汝同、裴蔭楨、周希錚、朱良貴、陳壽儒、李耀先、

金鈺、廖錫恩、烏榮澤、巴恩湛、趙富林、周公惠、

蔣維摩、白桂春、吳達、林含英、楊乃剛、白廣繁、

郭思勤、趙靜貞、張運貴、夏誌嫻、王自勵、夏誠、

高文彩、葛瑞彪、關容、李慕文、汪希賢、朱傳曾、

朱蓮溪、常襲六、章頤、聶世琦、傅增彤、

(報業管理夜班) 王家振、閻奉璋、劉乃誠、吳伯鑫、宋奮學、

劉恩保、楊永崧、趙吉楨、錢清洲、哈守仁、張家瑞、

張一樸、馬五江、

中國新聞學專門學校

(一) 創辦歷史

民國十七年秋，本校校長謝英伯，因念新聞事業之亟應拓展，報務人材之亟待培養，遂呈請廣東政治分會設立「中國新聞學院」，以陶養新聞人材，宣揚黨義。旋以政府財政支絀，無款興辦，於是乃由謝校長向各校董捐款設立，定名為「中國新聞學專門學校」。校址在廣州惠

廣東路一六八號。

(二)現任教職員姓名略歷

(甲)教員

姓名	職別	性別	年	齡	籍貫	學	歷
謝英伯	教員	男	五十一		梅縣	美國哥倫比亞大學畢業	
謝哲邦	教員	男	三十二		梅縣	美國芝加哥大學文學碩士	
黃世清	教員	男	廿八		南海	國立中山大學法科肄業	
李爵元	教員	男	廿八		梅縣	上海復旦大學肄業	
駱鴻年	教員	男	五十		花縣	日本法政大學畢業	
楊卓謙	教員	男	二十八		梅縣	上海國立暨南大學畢業	
張馨	教員	男	卅五		上海	前國立南京高師文史科畢業	
史哲齡	教員	女	廿七		上海	美國時美夫大學文學士	
馮蒼我	教員	男	三十		南海	上海東吳大學畢業	
區聲白	教員	男	四十一		順德	國立北京大學肄業 法國里昂大學畢業	
胡伯孝	教員	男	五十		順德	廣東高師畢業	
陳恩成	教員	男	廿九		梅縣	美國時登福大學法學博士	
邱振森	教員	男	廿五		番禺	私立嶺南大學畢業	
謝志伍	教員	男	廿三		梅縣	東吳大學學士	
黃幼吾	教員	男	三十二		新會	日本廣告藝術協會名譽會員	

新聞教育機關概況

(乙)職員

姓名	職別	性別	年	齡	籍貫	經	歷
謝英伯	校長	男	五十一		梅縣	美國哥倫比亞大學畢業 現充本市律師	
謝哲邦	兼教育主任	男	三十二		梅縣	美國芝加哥大學文學碩士	
黃世清	兼事務主任	男	廿八		南海	國立中山大學法科肄業	
李爵元	兼會計主任	男	廿八		梅縣	上海復旦大學肄業	
李夢生	圖書管理員	女	卅一		南海	廣州互助通訊社社長	
余健行	事務員	男	四十七		台山	南海縣立中學畢業	
王南書	記	男	三十二		番禺	南海縣立中學畢業	
梁曼瓊	書記	女	十九		梅縣	廣州市立第一女子職業學校畢業	

(三)在校學生數目

本校自將附屬中學取銷後，現僅存一二三年級三班，共有學生一百二十人。

(四)畢業學生數目

本校自創辦迄今，畢業學生計共一百三十二人。

(五)課程

▲一年級上下學期所授科目如左：

新聞學通論	中國新聞事業史	社會進化史
新聞學各論	世界新聞事業史	社會學概論

新聞學文學 中國文學流變史 政治學概論 報館設計 演說學 社會調查及方法

經濟學概論 新聞製稿法 中國近代史 新聞事業討論 中國文學流變史 文化史綱

法學通論 應用文 中國人文地理 論文實習 世界經濟思想史 社會心理學

心理學概論 英文 廣告學 新聞時事評論 市政要論 新聞應用美術

文學概論 黨義 速記術 憲法要論 黨義 速記術

民俗學 體育 近卅年中國外交 國際法 體育 文字學

世界語 世界語 各地新聞通訊法 新聞剪稿法 政治經濟問題討論 修詞學

▲二年級上下學期所授科目如左：

探訪學概論 應用文 世界語 三年畢業。

速記術 英文 育體 繳費 每學期每生須繳學什費四十八元。

探訪實習 黨義 中國社會組織 畢業屆數 由開辦迄今計共四屆。

近代文學思潮 社會問題 經濟學原理 主辦事業 本校出版刊物有新開週報，並設立「新專通訊社」為供學生實

中國文學流變史 法學通論 民法及民訴法綱要 習之機關。

政治思想史 近代世界史 世界人文地理 本校學生除在本校「新專通訊社」實習外，並分班派出各報館

中國外交問題 國家經濟政策 中國經濟思想史

近卅年中國教育 廣告學

▲三年級上下學期所授科目如左：

新聞編輯法 現代國際政治 世界語 各通訊社實習。

小品文作法 社會心理 英文 文

(十一)畢業生出路

本校畢業生多數在報館或通訊社服務。

(十二)已否在教育行政機關立案

本校校董會於民國二十年十月已經廣東教育廳批准立案。

(十三)今後改進計劃

本校最近在沙河購曠地一塊，擬建築新校舍，以便擴充，一面積極籌辦南中國新聞日報，為南中國新聞事業吐氣揚眉。

承印本刊者即——

# 人文印書館

凡各機關銀行公  
司商店等以一切  
印刷用品及書籍  
雜誌委託本館代  
印者價格必力求  
低廉出品必力求  
精良交貨必力求  
迅速格式必力求  
美觀……

地址 上海山海關路四零六號  
電話 三三四七八七號

時事新報

評論——光芒四射

編制——顯豁醒目

消息——準確敏捷

特刊——精彩新穎

創業二十有八載，以服務社會為職志，  
閱者皆知知識階級，公認為民衆之喉舌，

(館址)上海山東路三三四號(電話)九三二五五六號

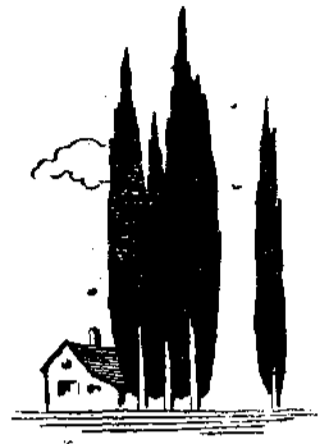

# 全國定期刊物一覽

(民國二十三年)

刊物名稱	刊期	性質	每冊定價	主編人或機關	出版地點	時代公論	週刊	同上	二分	時代公論社	同上
東方雜誌	半月刊	一般讀物	一角五分	李聖五	上海	獨立評論	週刊	同上	四分	胡適	北平
申報月刊	月刊	同上	二角五分	俞頌華等	上海	時事類編	旬刊	同上	一角	中山文化教育館	上海
時事月報	月刊	同上	二角五分	時事月報社	南京	南方雜誌	月刊	同上	二角	南方雜誌社	廣西
新中華	半月刊	同上	一角	周憲文等	上海	社會科學季刊	季刊	同上	五角	武漢大學	漢口
國聞週報	週刊	同上	一角五分	國聞週報社	天津	文化	月刊	同上	二角	梁得所	上海
行健月刊	月刊	同上	一角五分	卞宗孟	北平	社會科學雜誌	季刊	一般讀物	六角	陶孟和	
行健旬刊	旬刊	同上	一角五分	行健旬刊社	同上	新社會科學季刊	季刊	同上	五角	中華社會科學社	南京
中華月報	月刊	同上	二角	林柏生	上海	國民文學	月刊	同上	二角	張資平	
前途	月刊	同上	二角	前途雜誌社	同上	汗血週刊	週刊	同上	三分	汗血週刊社	上海
民族	月刊	同上	二角	嚴建光	同上	現代社會	月刊	同上	二角	現代社會社	同上
復興月刊	月刊	同上	二角	新中國建設協會	同上	社會學期		同上	二角	復旦大學	上海
建國月刊	月刊	同上	二角	建國月刊社	南京	社會月報	月刊	同上	二角		同上

新社會半月刊	半月刊	同上	五分	俞頌華等	同上	長城	半月刊	同上	四分	潘文安	上海
每週評論	週刊	同上	五分	中國新文化協會	同上	上海週報	週刊	同上	四分	上海週報社	上海
人民評論	月刊	同上	四分	人民評論社	上海	華安	月刊	同上	一角	陸錫楨等	上海
大上海	半月刊	同上	一角		上海	華美	月刊	同上	一角	同上	上海
人民週報	週刊	同上	三分	人民週報社		社會週報	週刊	同上	三分	李傑生等	
四方旬刊	旬刊	同上	五分			中華週報	週刊	同上	三分半	中華週報社	
老實話		同上	五分		北平	骨鯁	旬刊	同上	三分	骨鯁旬刊社	
朔望半月刊	半月刊	同上	一角	徐朗西	上海	禮拜六	週刊	同上	三分		上海
黑白半月刊	半月刊	同上	一角		北平	天津	半月刊	同上	一角	天津社	天津
華北月刊	月刊	同上	一角六分		天津	社會新聞	三日刊	同上	三分半	田幸耕	上海
連環	兩週刊	同上	四分			雞聲	月刊	同上	四分		
論語	半月刊	同上	一角	陶亢德	上海	人道	月刊	同上	五分		
千秋	半月刊	同上	一角	金民天	上海	江漢思潮	月刊	同上	二角		
人言	週刊	同上	四分	謝雲翼	上海	民間	半月刊	同上	四分	孫伏園	北平
十日談	旬刊	同上	一角	章克標	同上	新語林	半月刊	同上	一角	施蛰存	上海
新中國	月刊	同上	二角	新中國雜誌社	同上	江蘇評論	半月刊	同上	五分	吳遵義	鎮江
光芒	月刊	同上	五分	胡慈珠	上海	中央時事	週刊	同上	五分	中央日報社	南京
新生	週刊	同上	四分	杜重遠	上海	申報年鑑	年刊	同上		申報館	上海
華年	週刊	同上	三分	潘光旦	上海	英文密勒氏評論報	週刊	同上	三角		上海

英文中國	評論週報	英文民國	週刊	同上	二角	桂中樞	上海	學文	月刊	同上	三角		
英文獨報	週刊	同上	同上	二角	李培恩	上海	東流	月刊	同上	一角			
文學季刊	月刊	同上	同上	五角	鄭振鐸章靳以	上海	當代文學	月刊	同上	二角五分			
文學	月刊	同上	同上	三角	鄭振鐸傅東華	上海	大衆畫報	月刊	藝術	三角	梁得所	上海	
詩歌	月刊	同上	同上	九分	李微等	同上	良友畫報	月刊	同上	四角	馬國亮	上海	
文史	兩月刊	同上	同上	三角	吳承仕	北平	文華畫報	月刊	同上	四角	梁雪清	上海	
藝風	月刊	同上	同上	三角	藝風雜誌社	上海	時代畫報	半月刊	同上	二角	葉淺予	上海	
文藝	月刊	同上	同上	三角	中國文藝社	南京	中華畫報	月刊	同上	四角	胡伯洲	上海	
新壘	月刊	同上	同上	二角	李焰生	上海	攝影畫報	週刊	同上	一角	林澤蒼	上海	
人間世	半月刊	同上	同上	一角五分	林語堂	上海	中華攝影	月刊	同上	五角	中華學藝社	上海	
詞學季刊	季刊	同上	同上	四角	龍沐勛	上海	晨風攝影	月刊	藝術	二角	晨風攝影研究社	上海	
青鶴	半月刊	同上	同上	三角	陳濂一	上海	畫報	月刊	同上	二角	魯少飛	上海	
小說	月刊	同上	同上	二角	梁得所	上海	時代漫畫	月刊	同上	二角	魯少飛	上海	
金鋼鑽	月刊	同上	同上	五角	施濟羣	上海	柯達雜誌	月刊	同上	一角	沈昌培	上海	
紅豆	月刊	同上	同上	一角	梁子盤	上海	大上海畫報	月刊	同上	三角		上海	
文藝戰線	週刊	同上	同上	四分	文藝戰線週刊社	北平	青青電影	月刊	同上	一角五分	嚴次平	上海	
詩與散文	月刊	同上	同上	一角		上海	時代電影	月刊	同上	三角	宗惟廣等	上海	
刁斗	季刊	同上	同上	二角		青島	電影畫報	月刊	同上	二角	鄭君平	上海	
							電聲	週刊	同上	五分	梁心靈	上海	
							美術生活	月刊	同上	五角	美術生活社	上海	



現代電影	月刊	同上	二角		上海	日本研究會小叢書	週刊	同上	一角	趙南柔等	南京
明星月報	月刊	同上	二角	明星影片公司	上海	國防論壇	半月刊	同上	五分	吳漢祺	上海
聯華畫報	週刊	同上	三分	聯華公司	上海	國民外交雜誌	月刊	外交	一角五分	國民外交協會	南京
劇學月刊	月刊	同上	三角	金悔廬	北平	外交評論	月刊	同上	四角	外交評論社	上海
影畫	週刊	同上	五分		上海	外交月刊	月刊	同上	三角	張忠絳	北平
音樂雜誌	季刊	同上	四角	蕭友梅	上海	外交週報	週刊	同上	五分	外交週報社	北平
音樂教育	月刊	同上	二角	江西省推行音樂教育委員會	南昌	新亞西亞	月刊	邊務	二角五分	新亞西亞學會	南京
新潮圖畫	月刊	同上	三角		上海	西北問題研究會會刊		同上	三角	西北問題研究會	同上
皇后圖畫	月刊	同上	五角		上海	開發西北	月刊	同上	二角	開發西北協會	同上
玲瓏圖畫	週刊	同上	一角		上海	鐸邊	半月刊	同上	二角	邊鐸社	同上
健美人體	月刊	同上	三角		上海	康藏前鋒	月刊	同上	一角	康藏前鋒社	北平
藝術攝影	月刊	同上	三角		上海	新青海	月刊	同上	一角五分	新青海月刊社	同上
婦人畫報	月刊	同上	二角	郭建英	上海	殖邊月刊	月刊	同上	五分	盧建人	上海
印刷畫報	月刊	同上	二角		上海	政治評論	週刊	政治	五分	政治評論社	南京
舞藝畫報	月刊	同上	二角		上海	政治月刊	月刊	同上	一角五分	政治月刊社	同上
文藝畫報	月刊	同上	二角	葉靈鳳	上海	計政學報		同上	三角	計政學院	南京
中國與蘇俄	月刊	國際	二角	中國與蘇俄社	南京	江蘇月報	月刊	同上	三角	馬元放	鎮江
蘇俄評論	月刊	同上	二角	蘇俄評論社	南京	中國建設	月刊	同上	二角二分	康時振	南京
日本評論	月刊	同上	三角	日本研究會	南京	法令週刊	週刊	法律	四分	法令週刊社	上海
中商情報	半月刊	同上	五分	暨南大學	上海						

法律評論	週刊	同上	一角	法律評論社	同上	中外商業	月刊	同上	三角	中國銀行	上海
法學叢刊	月刊	同上	二角	法學叢刊社	上海	金融統計	月刊	同上	五角	中國銀行	上海
中華法學雜誌	月刊	同上	三角	中華法學社	同上	世界經濟	週刊	同上	五分	劉家鋈	上海
法學雜誌	兩月刊	同上	三角五分	丘漢平	同上	統計月報	月刊	同上	三角	國府統計局	南京
法醫月刊	月刊	同上	四角	法醫研究所	同上	經濟統計	月刊	同上	二角	中國經濟統計所	上海
北大法學專刊	季刊	同上	一元	北京大學	北平	中國商業	月刊	同上	五分	蔡鐵郎	上海
現代警察	季刊	警務	二角五分		南京	循環會計	季刊	同上	七角	立信會計事務所	上海
警察雜誌	月刊	同上	二角		廣州	會計雜誌	月刊	同上	四角	徐永祚	同上
農行月刊	月刊	經濟	一角	上海市銀行公會	鎮江	經濟統計	季刊	同上	二角	南開大學	天津
銀行年鑑	年刊	同上			上海	交大經濟		同上	二角	交通大學	上海
農村復興	月刊	同上	三角	農村復興會	南京	英文中國	月刊	同上	一元	國際貿易局	上海
社會經濟	月刊	同上	三角	社會經濟調查所	上海	英文中國	週刊	同上	二角	國際貿易局	上海
農村經濟	半月刊	同上	一角	農村經濟半月刊社	鎮江	中國經濟	年刊	同上	十五元	實業部	上海
經濟評論	月刊	同上	二角	中國經濟評論社	南京	工商半月刊	半月刊	工商	三角	國際貿易局	上海
中國經濟	月刊	同上	二角	中國經濟學會	南京	實業統計	兩月刊	同上	三角	實業部統計處	南京
銀行週報	週刊	同上	一角五分	李權時	上海	國際貿易	兩月刊	商業	六角	國際貿易局	上海
中行月刊	月刊	同上	三角	中國銀行經濟研究室	上海	商業月報	月刊	同上	三角	上海市商會	上海
中央銀行月報	月刊	同上	二角	中央銀行	上海	漢口商業	月刊	同上	二角五分	漢口市商會	漢口
錢業月報	月刊	同上	二角	錢業月報社	上海	國貨月報	月刊	同上	三角	高伯時	上海

機聯會刊	半月刊	同上	五分	機製國貨工廠聯合會	上海	電機工程	半年刊	同上	四角	浙江大學	杭州
工業中心	月刊	工業	二角	伍光畏	南京	土木工程		同上	三角		杭州
工業安全	月刊	同上	二角五分	田和卿	上海	建築月刊	月刊	同上	五角	建築月刊社	上海
工業月刊	月刊	同上	一角	湯大綸等		電信雜誌	季刊	電信	三角	交通部政同人會	南京
中國建設	月刊	同上	二角五分		南京	QSP無線電雜誌	月刊	同上	三角	方子衡	上海
中國建築	月刊	同上	七角	中國建築雜誌社	上海	中國無線電	半月刊	同上	二角五分	蘇祖國	上海
化學工業	兩季刊	同上	四角	中國化學工業會	杭州	電波	季刊	同上	一角五分	電波季刊社	上海
化工		同上	三角	浙江大學	杭州	中一無線電月刊	月刊	同上	五分	陳振華	上海
理工雜誌	季刊	同上	四角五分	震旦大學	上海	大華無線電	月刊	同上	三角		上海
礦業週報	週刊	同上	六分	礦業週報社	上海	射電	月刊	同上	一角		上海
紡織週刊	週刊	同上	一角	紡織週刊社	上海	大上海教育	月刊	教育	二角	上海市教育局	上海
火柴月刊	月刊	同上	五分	火柴業聯合會	上海	上海教育	月刊	同上	五分	上海市教育會	上海
國際勞工	月刊	勞工	二角	國際勞工局中國分局	上海	教育與職業	月刊	同上	一角二分	鄭文漢	上海
勞工月刊	月刊	同上	二角	勞工月刊社	南京	生活教育	半月刊	同上	八分	陶知行	上海
勞動季報	季刊	同上	五角	譚小岑	南京	教育與民衆	月刊	同上	二角分	江蘇省立教育學院	無錫
上海郵工	月刊	同上	一角		上海	中華教育界	月刊	同上	一角	中華教育界月刊社	上海
工程兩月	兩月刊	工程	四角	沈怡	上海	江蘇教育	月刊	同上	二角	江蘇教育廳	鎮江
工程週刊	週刊	同上	四分	中國工程師學會	上海	浙江教育行政週刊	週刊	同上	五分	浙江教育廳	杭州
工程學報	季刊	同上	四角		上海	教育研究	月刊	同上	二角	廣州中山大學	廣州

教育雜誌	月刊	同上	一角五分	商務印書館	上海	軍國民雜誌	月刊	同上	二角	軍國民雜誌社	上海
教育叢刊	半年刊	教育	五角			科學叢報	半月刊	科學	二角	中國科學社	上海
兒童教育	月刊	同上	一角五分	中華兒童教育社	上海	科學的中國	半月刊	同上	一角五分	中國科學化運	南京
教育月刊	月刊	同上	二角			科學世界	月刊	同上	一角五分	中華自然科學社	南京
教育新聞	半月刊	同上	五分			科學	月刊	科學	二角五分	王礎生	上海
民衆教育	月刊	同上	一角二分			理科季刊	季刊	同上	五角	武漢大學	漢口
通訊	月刊	同上	三分			理科期刊		同上	三角	光華大學	上海
學校生活	週刊	同上	四分			宇宙	月刊	同上	五分		上海
文化與教育	旬刊	同上	四分			天文台	兩月刊	同上	二角		同上
勤奮體育	月刊	同上	二角	邵汝幹	上海	地學季刊	季刊	同上	五角		同上
寶隆	月刊	同上	五分			中國地質學會誌	季刊	同上	兩元		同上
體育月報	月刊	同上	二角			農業叢刊	兩季刊	農業	三角	中大農學院	南京
軍事雜誌	月刊	軍事	三角	軍事委員會	南京	中華農學會會報	月刊	同上	二角	中華農學會	同上
軍事彙刊	兩月刊	同上	二角	軍事參議院	南京	禽聲月刊	月刊	同上	一角	禽聲月刊社	上海
海軍雜誌	月刊	同上	三角	海軍部編譯處	南京	中國養蜂月刊	月刊	同上	二角	郭承恩	上海
海軍月刊	月刊	同上	三角	海軍月刊社	南京	立達養雞叢書	月刊	同上	三角	立達學園	上海
航空雜誌	月刊	同上	二角	航空署情報科	南京	農聲	月刊	同上	一角五分		同上
航空小叢書	週刊	同上	六分	航空署情報科	南京	農村	旬刊	同上	五分		同上
革命空軍	旬刊	同上	四分	革命航空軍旬刊社	南昌	四川農業	月刊	同上	一角五分		重慶
憲兵雜誌	月刊	同上	二角		南京						

全國定期刊物一覽

鋤聲	月刊	同上	一角	杭州湘湖師範	杭州	北平醫刊	月刊	同上	六分	北平醫刊社	北平
瓊崖月刊	月刊	同上	五分		瓊崖	家庭醫藥	月刊	同上	一角	包天白	上海
農業週報	週刊	同上	五分		南京	診癥醫報	月刊	同上	一角		同上
華北水利月刊	月刊	交通	三角五分	華北水利會	天津	社會醫報	半月刊	同上	一角		同上
交通雜誌	月刊	同上	三角	章勃等	南京	中醫季刊	季刊	同上	五分		上海
道路月刊	月刊	交通	二角	道路月刊社	上海	現代中醫	月刊	同上	一角		同上
交大季刊	季刊	同上	三角	胡端行	上海	醫學春秋	月刊	同上	一角六分		同上
航業月刊	月刊	同上	二角	周經爲	上海	醫事公報	半月刊	同上	四分		同上
津浦月刊	月刊	同上	三角		天津	醫學與藥學	月刊	醫學	一角		上海
交通經濟彙刊	季刊	同上	三角		南京	醫事公論		同上	四分		同上
新醫學	月刊	醫學	二角	余雲岫	上海	幸福雜誌	月刊	衛生	二角	朱振聲	同上
文藝的醫學	月刊	同上	二角	張希渠	上海	長壽週報	週刊	同上	四分	長壽週刊社	同上
大眾醫學	月刊	同上	二角	楊志一	同上	康健雜誌	月刊	同上	一角五分	褚民誼等	同上
醫藥評論	月刊	同上	一角	宋國賓	同上	衛生雜誌	月刊	同上	一角	張子英	同上
醫藥學	月刊	同上	三角五分		同上	文化季刊	季刊	學術	五角	武大文哲季刊	漢口
同濟醫藥季刊	季刊	同上	三角	同濟醫藥院	上海	學風	月刊	學術	一角	安徽省立圖書館	安慶
廣濟醫刊	月刊	同上	二角三分	廣濟醫刊社	杭州	人文	月刊	學術	三角	人文月刊社	上海
診斷醫報	月刊	同上	四角	汪企張等	上海	學海		同上	一角	何凜然	南京
社會醫學報	半月刊	同上	一角	郭人駿	同上	鍾山學術講座	旬刊	同上	二角	張其昀	南京

學藝	月刊	同上	二角五分	中華學藝社	上海	婦人畫報	月刊	婦女讀物	二角	郭建英	上海
安徽大學	月刊	同上	二角四分	安徽大學	安徽	女子月刊	月刊	同上	二角	黃心勉	上海
光華大學	半月刊	同上	一角	光華大學	上海	女青年	月刊	同上	一角五分	女青年會	上海
清華週刊	週刊	同上		清華大學	天津	婦女共鳴	月刊	同上	一角五分	婦女共鳴社	杭州
清華學報	週刊	同上	五角	清華大學	天津	女聲	半月刊	同上	四分	王伊蔚	上海
文哲季刊	季刊	同上	五角		上海	現代父母	月刊	同上	一角	陣征帆	上海
報學季刊	季刊	新聞學	四角	申時電訊社	上海	玲瓏雜誌	週刊	同上	一角	林澤蒼	上海
民國新聞		新聞學	五分	民國學院	北平	慈幼	月刊	同上	一角五分		同上
旅行雜誌	月刊	史地	三角	趙君豪	上海	婦女旬刊	週刊	同上	七分	張儂娟	南京
地學季刊	季刊	同上	五角		南京	家庭週刊	週刊	同上			上海
地政月刊	月刊	同上	二角	萬國鼎	同上	中學生	月刊	青年讀物	一角八分	夏丐尊	上海
史地叢刊	半月刊	同上	三角		同上	青年界	月刊	同上	一角半	趙景深	上海
讀書顧問	季刊	出版界	二角半	王平陵	南京	江蘇學生	月刊	同上	一角半	江蘇教育廳	鎮江
現代出版	月刊	同上	二分	現代書局	上海	現代學生	月刊	同上	一角八分	孟壽椿等	上海
日報索引	月刊	同上	五角	中山文化教育館	上海	上海青年	週刊	同上		中國青年會	上海
期刊索引	月刊	同上	五角	同上	上海	小朋友	週刊	兒童讀物	五分	吳翰雲	上海
浙江圖書館	兩月刊	同上	一角八分	浙江圖書館	杭州	小學生	週刊	同上	六分	倪錫英	上海
中國出版	月刊	同上	一角五分		杭州	兒童世界	半月刊	同上	一角	徐應昶	上海
出版消息	半月刊	同上	三分		上海	新兒童報	週刊	同上	二分	李白英	上海

兒童新聞	週刊	同上	一分	無錫兒童新聞社	無錫	中級兒童	月刊	同上	同上	同上	上海
兒童時報	二日刊	同上	一分二厘	錢咄莘	上海	低級兒童	月刊	同上	同上	同上	上海
兒童科學雜誌	月刊	同上	八分		同上	新兒童報	週刊	同上	二分	李白英	上海
兒童良友	月刊	同上	一角	兒童良友社	同上	英語週刊	週刊	英語	五分	周越然	上海
兒童畫報	半月刊	同上	八分	徐應昶	同上	高級英文	週刊	英語	三分		上海
小畫報	半月刊	同上	五分	孫雪泥	同上	初級英文	週刊	英語	二分		上海
兒童晨報	二日刊	同上	三分	胡叔異	上海	日文與日語	月刊	日語	一角二分	日文與日語社	上海
我的小畫報	半月刊	同上	六分	計志中	同上	綠光	月刊	世界語	一角	上海世界語學會	上海
高級兒童雜誌	月刊	同上	八分	黃一德	上海						

### 最初最大之軍事通信員

軍事通信員之嚆矢，于美國則墨西哥戰爭，于英國則為克利米戰爭。然能聳動一世耳目，奏赫赫之殊勳者，應首推克利米戰爭「倫敦泰晤士」報特派員之拉塞爾。拉氏英之愛爾蘭產，服務于「泰晤士」報社，于一八五四年二月之某夕，從英國出征軍赴克利米。彼草通信，或終日不得食，輒以稅為椅，以膝作几，于微細燭光之下而為之。拉塞爾由克利米歸國，某大學授以名譽法學博士學位。



全國定期刊物類別統計圖

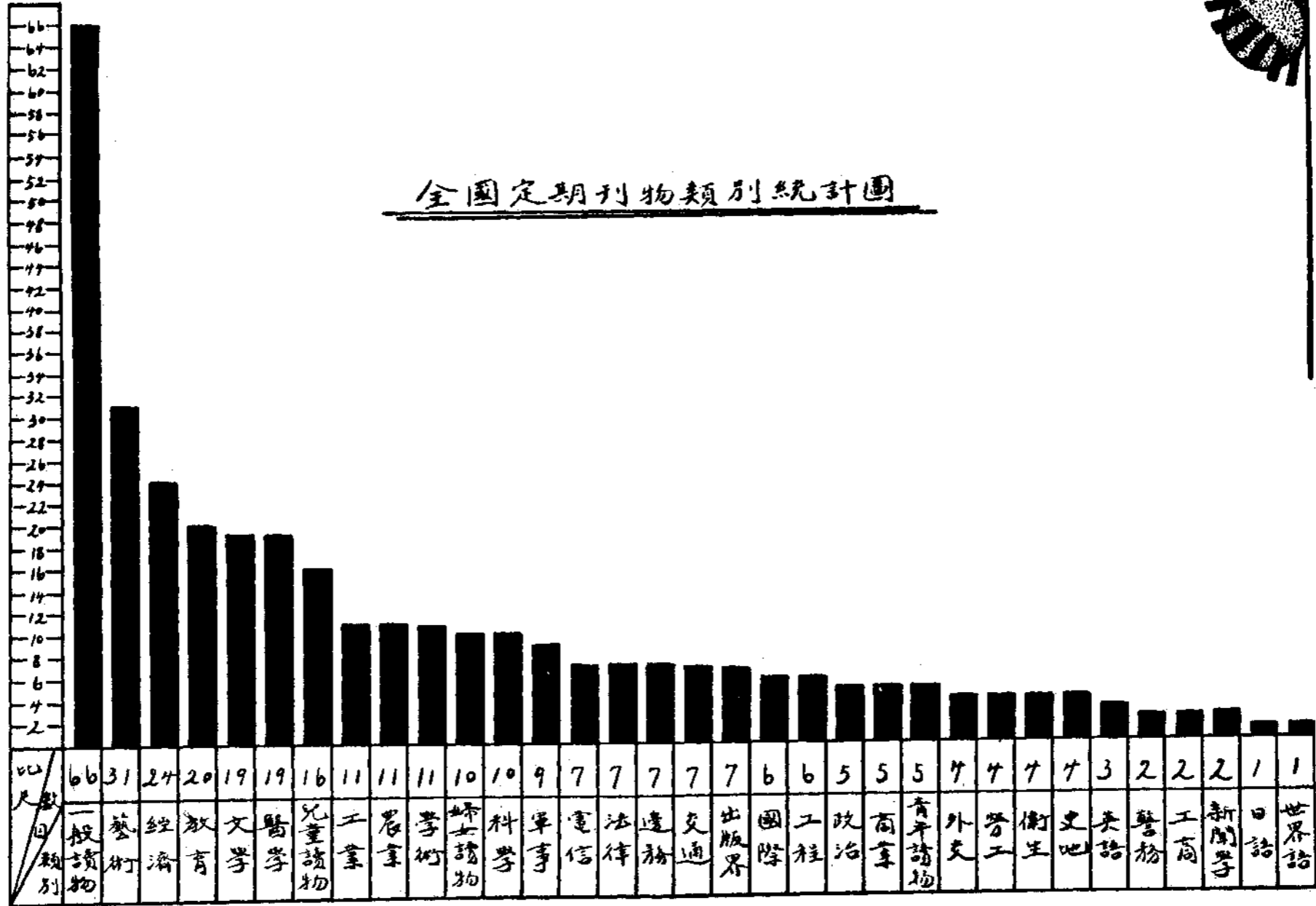



全國期刊出版地百分比

出版地	數目
上海	219
南京	51
北平	19
杭州	16
天津	9
蘇州	6
漢口	4
廣州	2
重慶	2
無錫	2
濟南	1
青島	1
煙台	1

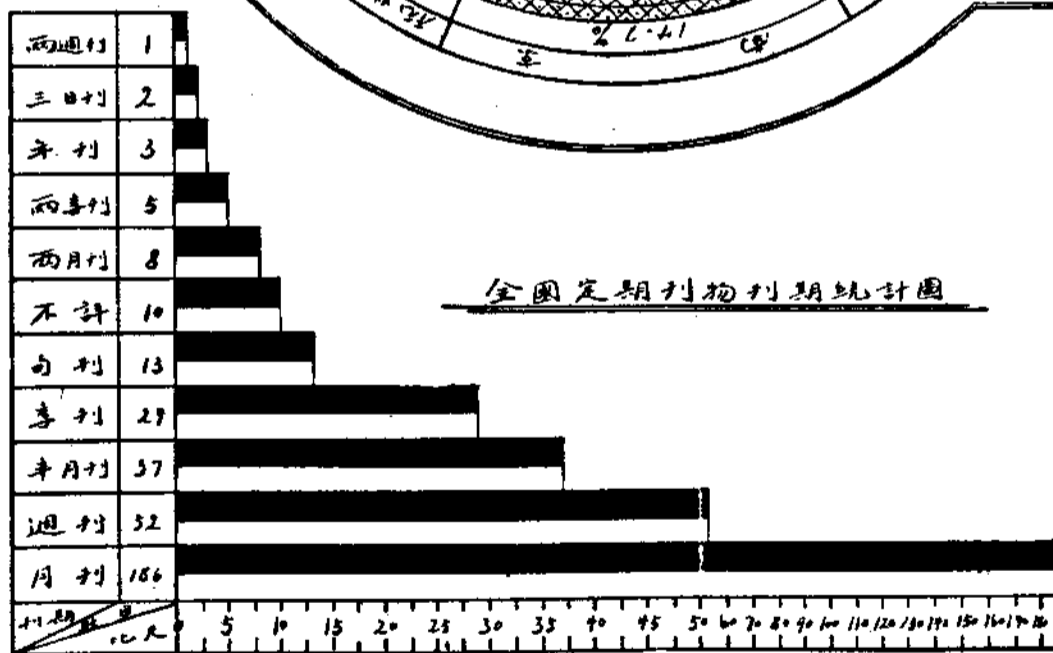
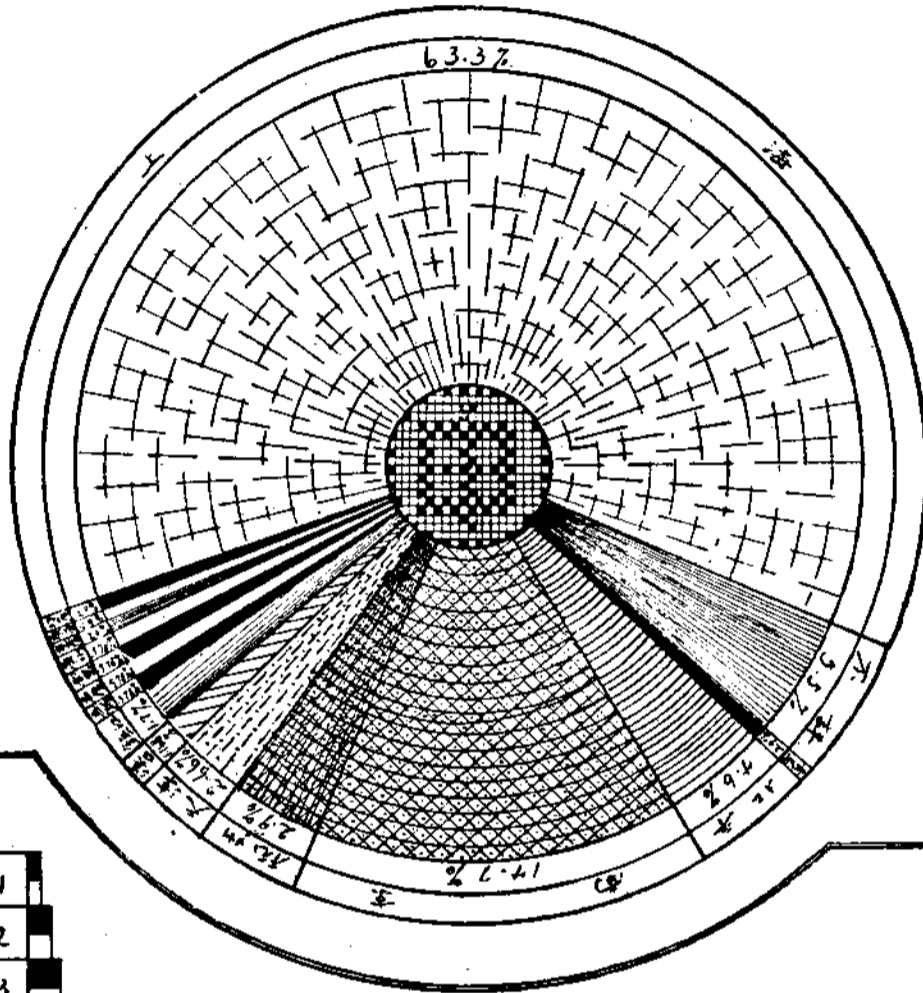



# 蘇浙皖贛鄂五省報紙調查

(民國二十三年)

如有遺漏及錯誤之處，歡迎賜函指正！

## (一) 江蘇省

名稱	負責人	刊期	地址	創刊期	已出號數	每份定價	每份零售	紙張大小	錫報	報	吳觀鑫	日刊	江蘇無錫縣城內後書院弄	十年九月	八六二	五分	一張	紙對開
蘇報	陳康和	日刊	江蘇鎮江伯先路	十九年一月一日	四一四	五分	二分	二張	中華日報	張濟傳	日刊	江蘇揚州縣商會內	二十二年五月	〇五三	二分	一張	紙對開	
新江蘇日報	包明叔	日刊	江蘇鎮江伯先路六十號	十七年十月	七五〇	五分	二分	二張	師山日報	黃性若	日刊	江蘇海門縣市泰縣天祿街社學庵	二十二年七月	二五九	二分	一張	紙對開	
鎮江晨報	朱瑾如	日刊	鎮江萬家巷底東三二號	二十一年十月	五七三	一分	一張	紙對開	江泰日報	陳國保	日刊	江蘇如皋縣黨部	二十二年二月	二一三	一分	一張	紙對開	
徐報	段本貞	日刊	江蘇徐州新東門	二十年五月	三〇二	五分	二分	二張	皋報	王泰達	日刊	連水城內興文鎮	二十一年十一月	二七六	五分	一枚	紙對開	
武進中山日報	李涉世	日刊	江蘇武進大廟街口縣黨部	十六年七月	一五二	二分	一張	紙對開	連水日報	孔劍龍	日刊	江蘇南匯縣黨部	二十一年八月	六七五	大洋二角	一張	紙對開	
丹陽中山日報	陳鳳	日刊	江蘇丹陽縣黨部內	十六年八月	八五	一分	一張	紙對開	南匯民報	徐竹漪	日刊	江蘇無錫光復門書院弄	十七年八月	九八一	二分	一張	紙對開	
蘇州日報	石鍊	日刊	蘇州中街路一二四號	民國元年	三七五	二分	一張	紙對開	國民導報	徐赤子	日刊	江蘇鎮江西塢街	民國八年一月	五五四	二分	一張	紙對開	
蘇州明報	張叔良	日刊	江蘇蘇州閶門外橫馬路	三十三年三月	三八八	銅元五枚	二張	紙對開	自強日報	張逸珊	日刊	江蘇鎮江東塢街二號	民國十四年六月	四四五	每五角五分	一張	紙對開	
新無錫日報	楊壽杓	日刊	江蘇無錫城區書院弄	民國二十九年九月	五〇三	五分	一張	紙對開	三山日報	童仁甫	日刊	江蘇徐州大同街	十九年五月	九一五	二分	一張	紙對開	
									新徐日報	劉勁夫	日刊							

蘇浙皖贛鄂五省報紙調查

一三九

淮南導報	江北商務報	青浦民衆報	人報	無錫民衆日報	靖江日報	崇民報	蘇州大公報	蘇北日報	武進晨報	徐州民報	南通報	泰興民報	通商日報	舉報
吳曾育	王漢輔	黃霽澤	孫翔風	薛乃傳	劉劍凡	翟際濛	費棟才	王慕陽	屠紹先	姜煦初	邵伯言	張艱任	保澤孫	歸綢寶
日刊	日刊	日刊	日刊	日刊	日刊	日刊	日刊	日刊	日刊	日刊	日刊	日刊	日刊	日刊
內高郵中山公園	江都東園門	青浦城內水潭	無錫公園路	無錫交際路	江蘇靖江東門內新街橋	江蘇崇明城內	蘇州碧鳳坊四號	江蘇清江浦城內火星廟街三號	江蘇武進千秋坊八號	江蘇徐州大同街	江蘇南通圖書館路	泰興城內臭溝頭九號	江蘇南通縣城新市場二一號	江蘇常熟北市心
二十一年八月十三日	二十一年八月	二十一年九月十八日	二十一年九月	二十一年四月	二十一年六月	二十一年一月	二十一年六月	二十一年十月	二十一年八月	二十一年九月	二十一年七月	二十一年五月	二十一年五月	二十一年二月
七八	四二	一七	四五	六二	三八	四〇	九二	一四	四七	六一	二六	〇四	八二	九七
二分	三枚	一分	五分	二分	二分	五分	二分	四分	五分	一分	二分	二分	五分	五分
一張	一張	一張	一張	一張	一張	一張	一張	一張	一張	一張	一張	一張	一張	一張
紙四開	紙八開	紙四開	紙四開	紙四開	紙四開	紙四開	紙對開	紙對開	紙對開	紙四開	紙四開	紙四開	紙四開	紙對開
大聲日報	豐報	徐州海報	如皋導報	南通民報	鹽城民聲日報	如皋報	新江北日報	我們的晚報	武進商報	宜興品報	新靖江報	江東日報	吳縣日報	大江北日報
沙識和	黃體潤	王攜亞	羅奕民	吳建章	陳養素	湯星舫	張傑餘	周涯夫	郭同	史鑑衡	劉超元	季忠藩	胡覺民	朱康
日刊	日刊	日刊	日刊	日刊	日刊	日刊	日刊	日刊	日刊	日刊	日刊	日刊	日刊	日刊
江蘇江陰縣政	江蘇豐縣縣黨部	江蘇徐州大同街	江蘇如皋城內	江蘇南通南城	江蘇如皋城內	江蘇南通崔家橋東	江蘇南通崔家橋東	徐州丁字巷五號	武進縣第一公園	江蘇宜興東珠巷厚珠堂	靖江東門內縣黨部	泰縣縣府前	蘇州東中市四九號	揚州卸甲橋八號
二十一年四月	二十一年五月	二十一年三月	二十一年十月	二十一年六月	二十一年七月	二十一年七月	二十一年七月	二十一年七月	二十一年四月	二十一年六月	二十一年七月	二十一年六月	二十一年十月	二十一年五月
五八	五二	六五	四三	六二	〇四	一七	一八	一五	二二	二七	四九	〇八	四六	四三
六分	五分	五分	五分	五分	五分	五分	五分	五分	五分	四分	五分	五分	五分	七分
一張	一張	一張	一張	一張	一張	一張	一張	一張	一張	一張	一張	一張	一張	一張
紙對開	紙八開	紙四開	紙四開	紙四開	紙四開	紙四開	紙對開	紙對開	紙對開	紙四開	紙四開	紙四開	紙對開	紙對開

泰報館	曹開甲	日刊	江蘇泰縣中山門外上真殿內	九年二月二十八日	一〇	銅元	一張	紙四開	南通通光	張百城	日刊	江蘇南通縣民生門口	十九年七月六日	一四	一分	一張	紙四開
淮安明報	唐子固	日刊	江蘇淮安阮西街	二十二年二月一日	三六	三分	半張	紙四開	常熟電報	陸紹芬	日刊	江蘇常熟縣城內北趙街二十號	二十年三月五日	七四	二分	一張	紙對開
南通大江	陳小如	日刊	江蘇南通模範區馬路三四號	二十二年三月六日	五九	五分	一張	紙對開	江都民意	李星五	日刊	江蘇揚州李宮人巷五號	二十一年八月十五日	八一	六分	一張	紙對開
宿遷民報	王志仁	日刊	江蘇宿遷縣黨部	十八年五月一七	四	四枚	一張	紙四開	太倉平民	朱鐵英	日刊	江蘇太倉城內飛雲橋西	二十二年十一月一日	三七	一分	一張	紙四開
江北日報	劉壽書	日刊	江蘇清江市浦城內草市口後街一號	九年十月十日	二四	三角	一張	紙對開	江蘇晚報	王言如	日刊	江蘇鎮江民國春街	十四年四月九日	四四	每大洋一角	一張	紙四開
鎮江大江	阮貽孫	日刊	江蘇鎮江中正路八三號	二十二年六月一	三	銅元	一張	紙四開	江蘇省報	陳斯白	日刊	江蘇鎮江寶蓋路七十號	十八年十月十日	三四	五分	二張	紙對開
東海連雲	李月清	日刊	江蘇東海縣新浦後街	二十二年五月九	四八	七角	一張	紙四開	淮揚日報	陳竹居	日刊	揚州史巷二十號	民國十七年十月七	九二	五分	一張	紙四開
大松江報	趙松銓	日刊	江蘇松江縣西門外里仁街	二十一年十一月二	一四	四角	一張	紙四開	揚子江日	金適齋	日刊	鎮江萬家巷	二十年七月七	一五	一分	一張	紙四開
太倉日報	汪偉	日刊	江蘇太倉城內致和街二二號	二十一年五月一	三二	大洋三角	一張	紙四開	電波日報	李漢三	日刊	泗陽城內	二十年十二月一	一〇	五分	一張	紙四開
松江茸報	楊維藩	日刊	江蘇松江縣西門外長橋街八號	二十二年八月十六	四	大洋二分	一張	紙四開	鎮江商報	包明叔	日刊	鎮江伯先路	二十一年十一月一	七三	一分	一張	紙四開
江陰正氣	邢介文	日刊	江蘇江陰城內虹橋路	二十年九月九	六七	大洋二分	一張	紙對開	大吳語報	郭子良	日刊	吳縣橫馬路九十二號	十八年六月二	一八	四分	一張	紙四開
丹陽時報	楊士俊	日刊	江蘇丹陽公園內	二十二年十月七	四一	五分	一張	紙四開	新宜興品	儲松庵	日刊	江蘇宜興東珠巷	十七年六月六	一九	一分	一張	紙四開
吳江日報	徐因時	日刊	江蘇吳江縣北下堂一三號	二十年八月二	二四	一分	一張	紙四開	新宜興日	潘韻笙	日刊	宜興西後街	二十一年九月四	七六	一分	一張	紙四開
人華報	姜漢選	日刊	江蘇沐陽城內小廟	二十二年十二月八	三一	五枚	一張	紙四開	淮安新淮	高大佛	日刊	淮安濟上堰	二十一年十一月一	〇四	四枚	一張	紙四開



新崑日報	王午青	日刊	崑山南後街	二十二年七月	四七	五厘	一張	四開	東台民聲	王厚甫	二日刊	江蘇東台縣區黨部	二十一年八月	五厘	一張	四開	
奉賢民衆日報	宋救黃	日刊	奉賢縣南橋鎮	二十一年十一月	一九	三枚	一張	四開	金山民衆報社	倪一鳴	三日刊	金山縣區黨部	二十一年八月	一分	一張	四開	
睢寧日報	朱伯鴻	日刊	睢寧縣黨部內	二十一年九月	七六	銅元四枚	一張	四開	東台報	徐元勳	二日刊	江蘇東台河染小街	二十一年七月	二角	一張	四開	
松江明星報	樊釗	日刊	松江城內楊家橋	二十二年十月	二四	一分	一張	四開	淮報三日	楊子明 赤六宣	三日刊	江蘇淮安縣院西街	二十一年六月	五枚	一張	四開	
高郵新報	張錦石	二日刊	高郵縣政府西公巷	二十一年四月			一張	四開	江都民報	卞維藩	三日刊	江蘇江都縣新灣子街二二號	二十二年三月	二分	一張	對開	
儀徵圩鐘報	林且心	二日刊	儀徵十二圩中段	二十一年一月			一張	四開	吳縣大風報	李蓉甲	三日刊	江蘇蘇州景德路	二十二年九月	一分	一張	四開	
寶應寶光報	朱思陽	二日刊	寶應東門大街福壽里	二十一年八月			一張	四開	松江大光明報	王曉峯	三日刊	江蘇松江西門外黑魚街內	二十二年八月	五厘	一張	四開	
大淮海報	夏德良	二日刊	高郵東門城內大街				一張	四開	新崇報社	蔡多善	三日刊	江蘇崇明城內府東街	二十一年十月	一分	一張	四開	
徐州日報	夏時	日刊	江蘇徐州縣民教館	二十二年十月	四三	五厘	一張	對開	淮離報	蕭潤	三日刊	江蘇揚州新勝街四四號	二十一年十一月	五厘	一張	四開	
揚州日報	張少齋	二日刊	揚州城內圖書館橋西	二十二年三月			一張	八開	奉賢導報	汪劍秋	三日刊	奉賢南橋鎮	二十一年四月	一分	一張	四開	
新民報	載有懷	三日刊	江都皮市街張星巷	二十一年八月	三一	六分	一張	對開	啓東啓民報	陳啓楨	五日刊	江蘇啓東縣鎮江市	二十一年四月	七五	四枚	四開	
江淮新報	張芷青	二日刊	江都東園門街一號	二十二年四月			一張	八開	嘉定民衆報	陸仲程	週刊	江蘇嘉定城內西大街	二十二年六月	四六	一分	一張	四開
新揚報	姚雨亭	二日刊	江都燈草巷六號	二十一年三月			二張	對開	吳江盛洋報	徐因時 呂君豪	週刊	江蘇吳江盛洋陽春弄一號	二十一年十月		一張	四開	
揚州啓新報	李蔭棠	二日刊	江都新城北鄉巷中市二七號	二十一年三月			二張	對開	淮海日報	施文俊	日刊	江蘇高郵城內中市口	二十一年二月	二七	五厘	一張	四開
正言報	楊醒悟	二日刊	江都南都巷十九號	二十一年六月			二張	對開	新省日報	高楚安	日刊	江蘇鎮江民國春街	二十一年七月	二九	二分	一張	對開

蘇浙皖贛鄂五省報紙調查



興化興報	魏文照	週刊	興化縣府東一十號	二十二年十二月	一張	紙四開	新海門報	龔介屏	日刊	海門縣市溥善堂	十六年六月	一九六四	每月五角	一張	紙對開
新化新興報	薛純仁	週刊	興化關帝廟	二十二年十二月	一張	紙四開	快報	葉莘荷	日刊	常州局前街一五五號	二十二年十月十六日	二〇〇〇	一分	一張	紙對開
南通新餘	陳津	週刊	南通縣第十一區餘西鎮	二十二年三月	一張	紙四開	朝報	李白木	五日刊	興化上元巷四號	二十二年五月二十五日	三三五	二分五厘	一張	紙四開
蘇星三日刊	陸寶鐘	三日刊	蘇州蘭花街	二十二年七月	一張	紙四開	溧陽民衆	彭漢章	三日刊	溧陽縣黨部	二十二年五月	三三五	二分五厘	一張	紙四開
句容松風報	倪已任	三日刊	句容城內第一區公所	二十二年七月	一張	紙四開	溧陽民衆	張梁	三日刊	溧陽新西門	二十二年五月	三三五	二分五厘	一張	紙四開
江蘇省醒報	袁馨山	三日刊	鎮江廬州會館	二十二年十二月	一張	紙四開	蘇民日報	姜龍安	日刊	丹陽太平橋	二十二年二月	二六五	二分五厘	一張	紙四開
沛縣日報	孔允石	日刊	沛縣公園路	二十二年十一月	一張	紙四開	民聲日報	許實君	日刊	丹陽縣前街	二十二年十月	三三八	二分五厘	一張	紙四開
新啓東報	施滋培	五日刊	江蘇啓東縣鎮江市	二十二年十一月一日	一張	紙四開	常州報	周天飛	日刊	常州東小河沿十號	二十二年十一月	三三八	二分五厘	一張	紙四開
中華兒童日報	陳空凡	日刊	徐州傅新閣	二十二年十一月	一張	紙六開	武進時報	薛梅痕	日刊	常州中區小菜場前樓	二十二年十一月	九三七	二分五厘	一張	紙六開
徐州公言報	秦子雲	日刊	徐州縣府南巷	二十二年十月	一張	紙六開	武進珠報	卞和之	日刊	常州西公廨二七號	二十二年二月	二八四	二分五厘	一張	紙四開
新蘇導報	王兆傑	日刊	蘇州喬司空巷泗通橋浜	二十二年三月	一張	紙對開	訓報	周嶽高	日刊	宜興天官第	二十二年六月	二八四	二分五厘	一張	紙四開
每日新聞	吳中英	日刊	常熟道弄二號	二十二年二月	一張	紙對開	發報	張學賽	日刊	無錫公園路	二十二年六月	二八四	二分五厘	一張	紙六開
常熟鋼報	王天魂	日刊	常熟北趙弄	二十二年三月	一張	紙對開	鏡報	薛國威	日刊	無錫圖書館路	二十二年二月	二八四	二分五厘	一張	紙六開
徐海新聞	陳肅儀	日刊	徐州新東門內	二十二年十月	一本	紙十六開	風報	徐叔豪	日刊	無錫北門外	二十二年十二月	二八四	二分五厘	一張	紙八開
淮安日報	郝六宜	日刊	淮安城內中山	二十二年四月一日	一張	紙四開	澄清日報	姜洪	日刊	江陰縣府前	二十二年七月	二三五	二分五厘	一張	紙對開
民衆報	彭漢章	三日刊	溧陽縣黨部	二十二年五月	一張	紙四開	敢報	趙素剛	三日刊	江陰東平廟巷	二十二年三月	二三五	二分五厘	一張	紙四開

蘇浙皖贛鄂五省報紙調查



中報	洪笑鴻	日刊	蘇州東中市	十年五月	一四三
大光明	顏益生	日刊	蘇州五洲路石橋弄	十七年三月	一四一
大眾日報	席友三	日刊	常熟縣南街	二十一年十月	一七三
社會生活	徐繼成	日刊	常熟讀書里	二十一年九月	一七二
虞報	王叔良	日刊	常熟南趙弄	二十二年四月	一五六
三六九	張懷清	日刊	常熟海虞民教館	二十九年三月	一五九
盛報	徐昌琦	日刊	吳江盛澤花園街	二十九年八月	一五九
嘉定新聲	呂雲彪	日刊	嘉定新大街	二十七年一月	一〇三
明報	程炎昭	日刊	崇明南堡鎮	二十二年十二月	一〇三
崇明評論	陸萍	周刊	崇明城內火弄四號	二十二年十一月	一〇三
淮揚日報	陳竹君	日刊	江都參府街	二十九年九月	一〇三
六合日報	達繼元	日刊	六合縣黨部	二十二年十二月	一三五
民鳴報	余文俊	日刊	六合花塘	二十九年八月	一七六
泰縣報	蕭齊	周刊	六合縣黨部	二十一年十月	一七六
新泰日報	潘魯	日刊	泰縣棋竿巷	二十二年三月	一五九
民衆報	季小南	三日刊	寶應縣黨部	二十二年四月	一五九
新商報	顧勳儒	日刊	淮陰東門大街	二十二年九月	一四三
清江晚報	管世治	日刊	淮陰救濟院南首	二十二年九月	一四四

(二) 浙江省

阜報	陳爲軒	二日刊	阜甯商會舊址	二十二年十一月	一四三	一張	紙對開	
商報	李曉農	二日刊	徐州統一街	二十二年一月	一四一	一張	紙對開	
徐州鐘報	賈步周	二日刊	徐州鐵關帝廟	二十二年十一月	一七三	一張	紙對開	
沭陽民衆	耿方蓀	三日刊	沭陽縣黨部	二十八年	一五六	一張	紙對開	
姜聲報	黃漢	二日刊	泰縣姜堰鎮	二十二年七月	一五九	一張	紙對開	
名	負責人	刊期	地址	創刊期	已出份數	每份定價	每份張數	每份大小
東南日報	胡健中	日刊	浙江杭州開元路二十四號	二十三年六月	一四	四分	四張	對開
杭州報	葉伯周	日刊	浙江杭州三橋北直街十號	二十九年	五分	二分	二張	對開
浙民日報	胡義芳	日刊	浙江杭州保佑橋街二二號	二十二年	五九	三分	二張	對開
浙江新聞	王平書	日刊	杭州官巷口四號	二十九年	四分	四分	三張	對開
杭報	鄭樹政	日刊	浙江杭州青年路十五號	二十九年	五分	二分	二張	對開
浙江商報	邱不易	日刊	浙江杭州保佑坊二二號	二十九年	五五	五分	三張	對開
紹興商報	金林	日刊	浙江紹興大善橋後街	二十二年九月	四五	三分	二張	對開
時事公報	金臻祥	日刊	浙江甯波江北岸中馬路	二十九年六月	〇五	三分	三張	對開

嘉區民國日報	余剛夫	日刊	浙江嘉興大落北一二六號	民國十八年五月二十日	五〇四分	一元	一張	對開	破石晨報	韓子佩	日刊	浙江破石鎮中大街	二十二年十月十日	五四分	一分	一張	對開
奉化新聞	夏高大	二日刊	浙江奉化縣黨部	二十二年五月二十日	三六二分	一元	一張	對開	破石報	孫元琮	日刊	浙江破石南大街				一張	對開
甯波商報	金夢麟	日刊	浙江甯波鹹塘街七號	二十二年三月一日	八八三分	二元	一張	對開	海甯民報	孫杏葆	日刊	浙江海甯學宮前十八號	十七年七月	〇〇八厘	一元	一張	對開
嘉興商報	陸志棠	日刊	浙江嘉興北下塘街				一張	對開	浙東日報	郭琳	日刊	浙江金華城內淨渠頭				一張	對開
嘉興民報	沈仲周	日刊	浙江嘉興集街				一張	對開	衢縣國民日報	黃文桂	日刊	浙江衢縣莫家橋					
新湖報	張秀鶴	日刊	吳興衣裳街一號	二十二年六月六日	六四九二分	一元	一張	對開	浙甯日報	李國棟	日刊	浙江永嘉縣	民國十八年	〇六五分	一元	三張	對開
小平湖人報	陳厚齋	日刊	浙江平湖東大街十八號	十八年十一月	一七〇三分	一元	一張	對開	餘姚民報	戴渭清	日刊	浙江餘姚北城縣黨部					
平民日報	王鏡中	日刊	浙江平湖東大街				一張	對開	溫州商報	張童薰	日刊	浙江溫州鼓樓下新街五號	民國二十年			一張	對開
平湖商報	羅文梓	日刊	浙江平湖城內徐家街口	十九年十月十日	六五四四分	一元	一張	對開	龍游民報	馬慶椿	日刊	浙江龍游縣城內大北門	二十一年九月二日	六九五分	一元	一張	對開
城報	馮福奎	日刊	浙江平湖東小街				一張	對開	溫州新報	楊一之	日刊	浙江永嘉五馬路高公橋五號				一張	對開
平湖民報	毛圻	日刊	浙江平湖東大街二二九號				一張	對開	新海甯報	沈錫齡	日刊	浙江海甯城中南大街二二號	十六年七月	四三五分	一元	一張	對開
蕭山民報	嚴綠綠	日刊	浙江蕭山縣黨部	十八年十二月	〇四七分	一元	一張	對開	鄭聲報	張激耀	日刊	浙江嵊縣龍頭街七號	二十一年八月十日	八〇五分	一元	一張	對開
蕭山縣商報	章達齋	日刊	浙江蕭山縣商會內				一張	對開	嵊新民報	蔣契南	日刊	浙江嵊縣東前街				一張	對開
善聲日報	王雪心	日刊	浙江嘉善縣黨部	二十二年二月十五日	七五四四分	一元	一張	對開	常山日報	徐應紳	日刊	浙江常山縣前街				一張	對開

蘇浙皖鄂五省報紙調查

姚江日報	黃河洲	日刊	浙江餘姚北城	十六年十一月一日	一五六	一分	一張	四開	衢縣日報	羅碧霞	日刊	浙江衢縣東河沿	二十二年一月一日	一五九	一分	一張	四開
溫嶺日報	洪人驥	日刊	浙江溫嶺城內東門	十六年十一月一日	一五五	一分	一張	四開	公聲報	屈翔光	日刊	浙江平湖縣東大街	二十二年一月一日	一五九	一分	一張	四開
甄海民報	周志僑	日刊	浙江永嘉鐵井欄街廿號	十七年七月一日			一張	對開	平湖民言	徐志澄	日刊	浙江平湖縣東小街	二十二年一月一日	一五九	一分	一張	四開
椒江民報	柯洒魂	日刊	浙江海門振市街	十四年六月十五日	三三二	二分	一張	對開	溫州晨報	張延齡	日刊	浙江永嘉城守前九號	二十二年一月一日	一五九	一分	一張	四開
新甄潮報	王知毫	日刊	浙江温州鐵井欄	十四年九月一日	一〇四	二分	一張	對開	社會報	楊經賢	日刊	浙江平湖陰陽街內	二十二年一月一日	一五九	一分	一張	四開
鎮海報	李仲淦	日刊	浙江鎮海南門外				一張	四開	甯波大晚報	張謨遠	日刊	浙江甯波汗夾弄二號	二十二年一月一日	一五九	一分	一張	四開
黃巖民報	王以章	二日刊	浙江黃岩寺後巷				一張	四開	台州民報	趙萬賢	日刊	浙江臨海城內紫陽宮	二十二年一月一日	一五九	一分	一張	四開
潞河報	王廟和	二日刊	浙江黃岩路橋東獄廟				一張	四開	平湖小報	趙連平	日刊	浙江平湖城內東大街	二十二年一月一日	一五九	一分	一張	四開
杭州人報	樊迪民	三日刊	浙江杭州官巷口四十二號				一張	四開	東陽民報	洪範	二日刊	浙江東陽縣城內	二十二年一月一日	一五九	一分	一張	四開
新崇德民報	郭俊	三日刊	浙江崇德縣黨部				一張	四開	浦江縣新報	石有緒	五日刊	浙江浦江縣黨部	二十二年一月一日	一五九	一分	一張	四開
江聲報三日刊	朱渭川	三日刊	浙江江山縣	十七年九月一日		一分	一張	四開	橫河民報	張子雄	日刊	浙江溫嶺城內當街井	二十二年一月一日	一五九	一分	一張	四開
之江日報	徐鹿樵	日刊	浙江杭州杭縣路	民國二十二年二月九日	六四三	二分	一張	對開	蘭谿新民報	張伯助	日刊	浙江蘭谿縣黨部	二十二年一月一日	一五九	一分	一張	對開
桐廬民報	王惠量	五日刊	浙江桐廬縣黨部				一張	四開	慈谿公報	葉達三	週刊	浙江慈谿縣黨部	二十二年一月一日	一五九	一分	一張	四開
兒童時報	田錫安	三日刊	杭州三元坊縣四號	十九年六月一日	〇五五	二分	一張	四開	浙江潮報	凌鶴留	三日刊	浙江杭州市柳單井巷原茂里二一號	二十二年一月一日	一五九	一分	一張	四開
湖州晚報	馮慶鑑	日刊	浙江吳興進德里六號				一張	對開	菱湖日報	沈開成	日刊	浙江菱湖直街	二十三年六月二十六日	一五八	一分	一張	四開

中國醫藥 日報	馮元芝 日刊	浙江杭州郭東 園巷下羊線弄	二十二年 三月 四日	五厘	一張	對開	嘉興新聞 報	張質君 日刊	嘉興	一張	對開
甯海民報	趙佑藩 日刊	浙江甯海縣黨 部		八〇二分	一張	四開	新嘉善報	屠少翁 日刊	嘉善	一張	四開
嘉善日報	許旬原 日刊	浙江嘉善縣黨 部	民國二十 一年	五九	三枚	對開	嘉善報	胡味辛 日刊	嘉善	一張	四開
紹興民國 日報	陶春煊 日刊	浙江紹興城內 上大路	民國十 六年	二四	五九	對開	新聲日報	沈燧 日刊	海鹽	一張	對開
紹興新聞	孫望仁 日刊	浙江紹興城內 大珠巷	民國十 一年	〇四	八二	對開	桐鄉民報	蔡敏 日刊	桐鄉	一張	對開
湖報	楊勤民 日刊	浙江吳興公園 韻海樓				對開	平湖大華 報	胡劍 日刊	平湖	一張	四開
寧波民國 日報	周聘三 日刊	浙江寧波江北 岸楊善路	民國十 六年	二七	〇一	對開	寧波閒話 報	斯旺 日刊	寧波	一張	四開
新商日報	時善激 日刊	浙江平湖東小 街				對開	蕭山新聞 報	瞿偉民 日刊	蕭山	一張	四開
澄江報	朱紹基 刊二日	浙江黃岩大寺 巷				對開	台州國民 新聞	秦稚正 日刊	臨海	一張	四開
海鹽民報	趙甯國 刊三日	浙江鹽海黨部				對開	台州導報	傅榮恩 日刊	臨海	一張	四開
新餘杭報	周為鑑 週刊	浙江餘杭城內				對開	海門公報	盧文久 日刊	臨海	一張	四開
德清新聞	蔡子良 週刊	浙江德清縣直 街				對開	溫嶺新聞 報	邱希齡 日刊	溫嶺	一張	四開
諸暨國民 新聞	何晚成 日刊	諸暨縣城內	民國十 七年	一九	七五	對開	天台民報	曹國棟 日刊	天台	一張	四開
杭州國民 新聞	鄭炳庚 日刊	杭州市	民國十 五年	二八	一九	對開	天台日報	陳惜之 日刊	天台	一張	四開
於潛公報	邵展成 日刊	於潛				對開	國民朝報	王熹 刊三日	蘭谿	一張	四開
嘉興農報	李靖裔 日刊	嘉興				對開	新永康週 刊	姚凌霄 日刊	永康	一張	四開

蘇浙皖贛鄂五省報紙調查

嚴州民報	成光裕	日刊	建德	民國二十一年	五八〇	每份二分	每份二分	張數	大報	皖北時報	楊煥庭	日刊	安徽蚌埠二馬路	民國二十一年三月	八〇	一分六厘	一張	紙對開
新淳安報	洪維業	日刊	淳安	民國二十一年	五八〇	每份二分	每份二分	張數	大報	巢縣日報	羅天亞	日刊	巢縣縣黨部				一張	紙對開
溫區民報	張其清	日刊	永嘉	民國二十一年	五八〇	每份二分	每份二分	張數	大報	大淮報	楊叔和	日刊	蚌埠喻義里				一張	紙對開
秦順旬刊	劉鏐	旬刊	秦順							新大通報	趙凱旋	日刊	大通三民大街	民國二十一年四月	一五〇	一分四厘	二張	紙對開

(三)安徽省

名	負責	日期	地	址	創刊	已出	每份	每份	張數	大報	新民日報	汪佐平	日刊	貴池縣天一街	民國二十一年八月	一八〇	一分	一張	紙對開
民	吳藹航	日刊	安徽	安慶天台	民國二十一年	七三	五分	二分	二張	紙對開	皖南日報	洪敬時	日刊	歙縣城內				一張	紙對開
新	孫小初	日刊	安徽	純陽街	民國二十一年	六三	五分	二分	二張	紙對開	徽州日報	畢卓君	日刊	徽州屯溪下街	民國二十一年十月	七三	四分	一張	紙對開
安	李之一	日刊	安徽	孝子坊							阜陽日報	劉价人	日刊	阜陽城內古樓				一張	紙對開
安	查奉齡	日刊	安徽	大洪家巷	民國二十一年	四〇	二分	一分	一張	紙對開	毫民導報	侯隱武	二日刊	毫縣城內王皇廟街	民國二十一年二月	二五九	一分六厘	一張	紙對開
安	程禮昌	日刊	安徽	安慶任家							當塗日報	李音倫	日刊	當塗西街二板橋				一張	紙對開
蕪	鮑光復	日刊	蕪湖	大花園烟							當塗民報	鮑瘦梅	日刊	當塗縣城外柴巷				一張	紙對開
民	吳授廷	日刊	安徽	安慶純陽							績溪周報	胡運中	周刊	績溪城內				一張	紙對開
皖	項俊卿	日刊	蕪湖	中山路四							國事快報	汪忠一	日刊	安慶湖北會館	民國二十一年十一月	二〇〇	四分	一張	紙對開
蕪	鄭雲秋	日刊	蕪湖	公園路							全椒導報	趙甫之	五日刊	全椒縣黨部	民國二十一年九月	三二	一分	一張	紙對開
蕪	張雲亭	日刊	蕪湖	二街							安徽練江	江則孫	日刊	歙縣西街縣教				一張	紙對開

安慶晚報	唐少瀾	日刊	安慶錢牌樓聚星里	十八年六月	六二六	二分	一張	四開
皖江晚報	黃冰如	日刊	安慶法沿街					
蕪湖新報	徐輝祥	三日刊	蕪湖東門蕭家巷					
壽光報	王樹鴻	三日刊	安徽壽縣天后宮巷					
安徽旭報	錢瘦儂	半周刊	蕪湖西門堂子巷	二十年九月九日	二四八	二分	一張	四開
皖北日報		日刊	蚌埠華大街	民國十五年	九八〇	五分	二張	對開
望江新聞		三日刊	望江縣明倫堂					
天長導報	張慶城	三日刊	安徽揚州新勝街集賢齋	民國二十三年八月	一三八	一分	一張	四開
績溪導報	陳陶庵	三日刊	績溪縣黨部					
舒城導報	汪天行	三日刊	舒城縣黨部	二十三年一月十五日	九六一	一分	一張	四開
皖西通俗日報	李覺人	日刊	六安縣城內					
廬江三日刊	曾谷陽	三日刊	廬江城內縣黨部					
宣城日報	黃曉恩	日刊	宣城福星街					
泗縣民報	吳奉璋	三日刊	泗縣鬻宮					
皖報	范春陽	日刊	安慶近聖街	二十一年十一月	七三九	每月九角	二張	四開
玲瓏小報	李承勳	三日刊	安慶小拐角頭三十四號	二十二年十一月一日	〇一三	三分	一張	八開

蘇浙皖贛鄂五省報紙調查

(四) 江西省

安徽政治特刊社	吳劍南	三日刊	安慶任家坡					
皖中日報	童杏蓀	日刊	合肥城內府學下縣農會內					
桐城三日刊	張護棠	三日刊	桐城縣黨部	二十二年十一月二十一日	六一六	一分	一張	四開
名	稱	負責人	日期	地	址	創刊期	已出	每份
南昌新聞日報	章斗航	日刊	江西南昌中山路東一一號				二張	對開
江西正報	夏甘霖	日刊	江西南昌毛家園四二號				二張	對開
南昌商報	藍仲和	日刊	江西南昌中山路				二張	對開
南昌商情日報	徐雨亭	日刊	江西南昌毛家園六二號				二張	對開
九江民國日報	范爭波	日刊	九江丁官路填德里三號				一張	對開
江西晚報	楊繩武	日刊	江西南昌環湖馬路				一張	對開
姚西醒報	方作謀	三日刊	萬年縣城內東街東齊				一張	對開
南昌商務日報	楊世興	日刊	南昌市環湖路南一一號				一張	對開
玉山民聲報	柯常琳	三日刊	江西玉山城內明倫堂玉山縣執委會				一張	對開
江西工商報	李耀廷	日刊	江西南昌中山路一一七號				一張	對開

安福縣民報	管毅	三日刊	江西安福縣城內東門康家祠	民國二十二年九月九日	二八	每月五角	一張	四開	贛南民國日報	日刊	江西贛城尙書街二三號	民國二十二年八月二十四日	三四	每份定價十枚	每份張數	每份大小	一張	對開	
贛州雙江日報	劉禮軒	日刊	江西贛縣龍廟						新贛日報	日刊	江西贛州小華興江								
豐城劍鋒報	涂康	三日刊	江西豐城縣政府左側	二十二年十月	二二	每月二角五分	一張	四開	景鎮市民日報	日刊	江西浮梁縣黨部								
時代報	顧岷泉 萬俊一	三日刊	南昌營坊街六三號						高安曙光日報	日刊	江西高安北城府下街								
廣豐民國日報	王逢鈴 俞鏡如	日刊	江西廣豐縣黨部						吉安商報	日刊	江西吉安西街								
江西民報	姜豈凡	日刊	江西中山路東三四號						(五)湖北省										
九江時事日報	查富泉	日刊	九江環城路	二十二年九月九日	二八	每月五角	一張	四開											
江西商民日報	程小平	日刊	南昌永建所九號						名	稱	負責人	刊期	地	址	創刊期	已出數	每份定價	每份張數	每份大小
南城競進日報	張維邦 方樹翰	日刊							荆沙日報	日刊	湖北沙市中山後街	二十二年八月二十四日	三四	十枚	十枚	十枚	十枚	十枚	十枚
民意報	王石如 石頑石	日刊							現代日報	日刊	沙市三民街								
民國日報	張裕光	日刊	江西南昌毛家園一一九號	二十二年九月九日	一八	每月一元	一張	對開	武漢新報	日刊	湖北漢陽古磁里								
江西晨報		日刊	江西南昌中山路黃家巷一號						沙市覺民日報	日刊	湖北沙市中正一街								
掃蕩日報	潘硤基	日刊	江西南昌磨子巷一〇七號	二十二年十一月	六三	每枚六分	二張	四開	武昌國難報	三日刊	湖北武昌黃坊巷	二十二年十一月	八七	九分	五分	五分	五分	五分	五分
九江新聞日報		日刊	江西九江大中路五八五號						沙市鋼報	二日刊	湖北沙市梅台巷								
九江日報		日刊	江西九江庚亮北路二八號						枝江民衆報	二日刊	湖北枝縣江保衛團街								
									蕪報	週刊	湖北蕪湖城南正街								

報新沙市日	王慧聞	日刊	湖北沙市覺樓	二十二年五月	五分	每份	一張	紙對開
報廣濟中山	張翼聖	三日刊	湖北廣濟縣黨部				一張	紙四開
報工商日報		日刊	湖北宜昌中山路				一張	紙對開
							一張	紙對開
							一張	紙對開
							一張	紙對開
							一張	紙對開
							一張	紙對開
							一張	紙對開
							一張	紙對開

## 報人信條

威廉博士撰  
汪英賓君譯

吾信報業乃為職業。

吾信公衆新聞，為公衆信託，凡與有關係者——以盡責任而言，皆為公衆委任人。凡不受公衆役務而受較輕役務者，皆辜負此種信託。

負此種信託。

吾信明思明論，正確與公評，為優美報學之基礎。

吾信報人寫作，當限於其心中持以為真者。

吾信遏止新聞而不為社會幸福設想者，難為辯護。

吾信報人之落筆，無君子之不當言者，摒去本人手冊之賄賂，一如摒去他人手冊之賄賂，個人責任，不得因他人之指揮或酬勞而放棄。

酬勞而放棄。

吾信廣告，新聞及評論欄，均須為讀者謀極端福澤，全部分須真實純潔，而唯一標準，以公衆服務為優美報業之高等試驗。

吾信報業成功最佳而最應成功，畏天而敬人，獨立不撓，輿論狂傲，權勢之貪婪，無足目動之。

其為業也，為建設的，寬恕而不苟，自束忍耐，始終對於讀者，敬而無畏心，對於不公不義，必憤怒之，不為權利引誘，不為民亂

搖動，凡法律忠實工資及人類互助方面所能為者，總期予人人以機會——一相等之機會。既極愛本國，而又誠懇增

世界美感，為人類之報業，屬於今日世界，且為今日世界而設者也。



The China Press

# 大 陸 報

報日英文一唯之辦所人華

□ 他報所未有消息

□ 本報即先行刊出

每週之特刊

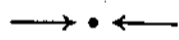

無 線 電 刊 號	汽 車 刊 號	飲 食 刊 號	出 版 刊 號	裝 璜 刊 號
-----------------------	------------------	------------------	------------------	------------------

□ 他報所未有刊品

□ 本報均應有儘有

待優別特費報。戶定國我迎歡

六二四五一話電——路川四海上

蘇浙皖贛鄂五省報社通訊社百分比

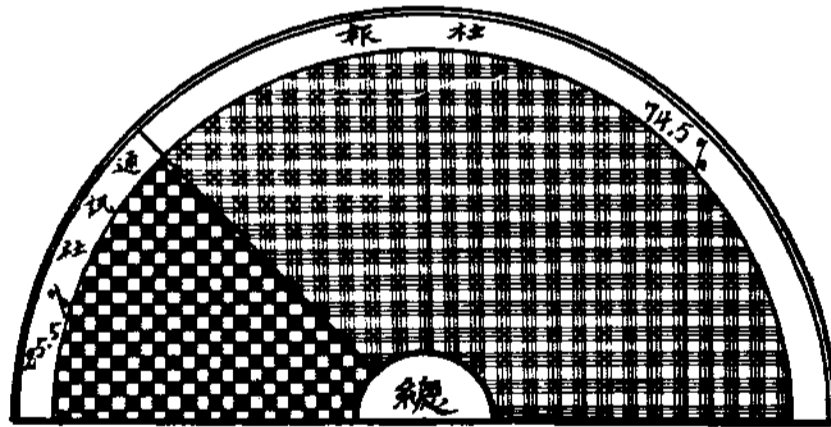

蘇浙皖鄂五省報社通訊社統計圖

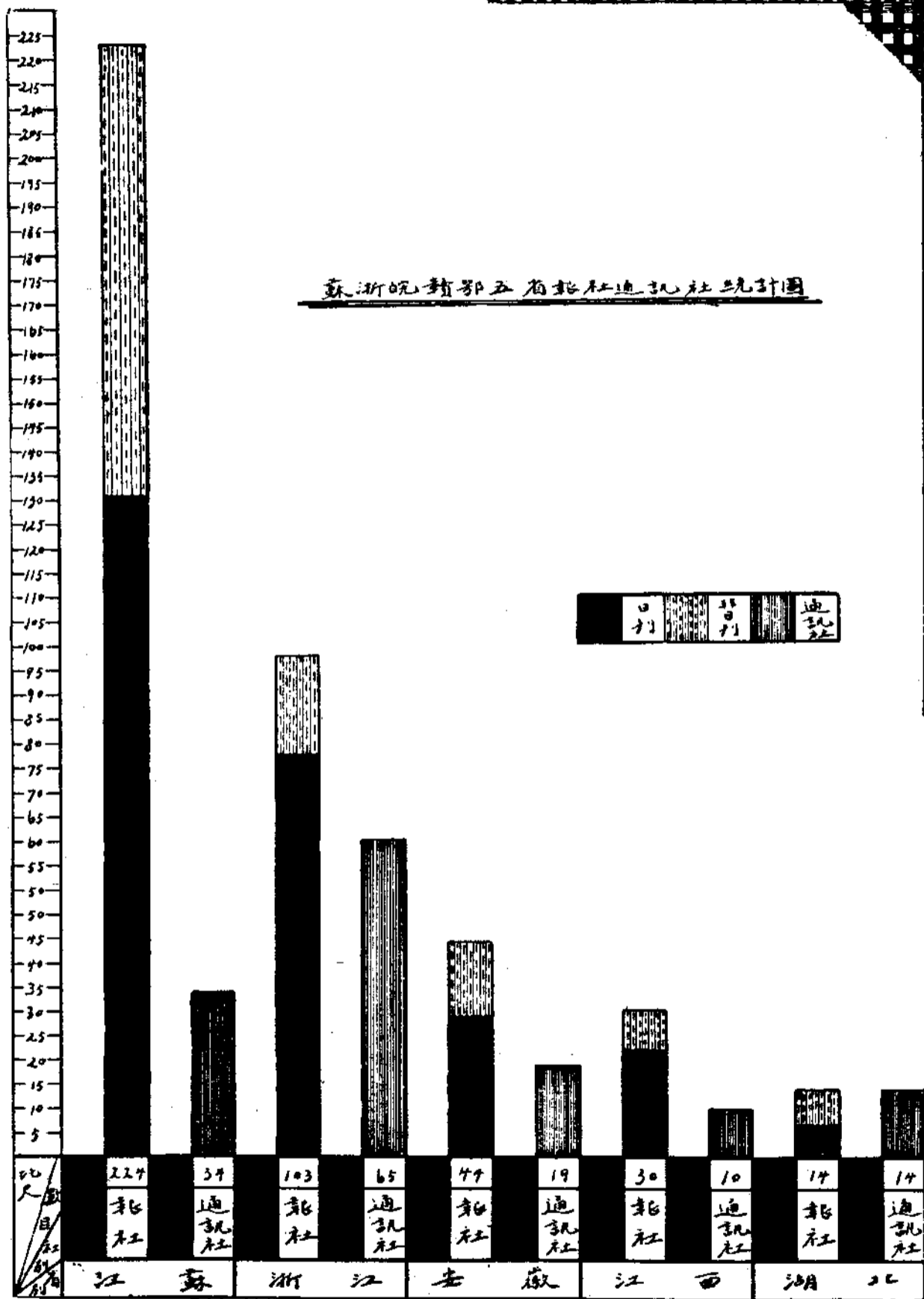

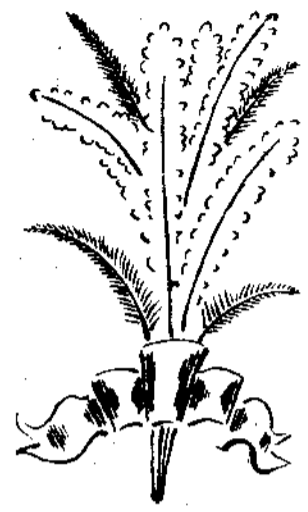

# 蘇浙皖贛鄂五省通訊社調查

(民國二十三年)

如有遺漏及錯誤之處，歡迎賜函指正！

## (一) 江蘇省

名稱	負責人	地址	創刊期	份數	定價	稿件數	稿件內容	社址	負責人	地址	創刊期	份數	定價	稿件數	稿件內容
江蘇通訊社	周化鵬	鎮江中正南路	十九年九月二十日	六元	一次或二次	二四份	通訊，本埠新	江蘇鎮江南門道崇觀街八三號	吳達之	江蘇鎮江南門道崇觀街八三號	二十一年一月一日	二十份	三元	一次	本埠新
蘇法通訊社	趙自省	鎮江天主街中	二十年十月十日	五元	一次	七份	通訊，本埠新	江蘇鎮江都郵街大羊肉巷	陳仲蓀	江蘇鎮江都郵街大羊肉巷	二十一年一月一日	二十份	三元	一次	本埠新
鎮江通訊社	張潤深	鎮江豐和巷十一號	民國五年一月	六元	五次	九份	通訊，本埠新	江蘇無錫露華街三三號	吳庚鑫	江蘇無錫露華街三三號	二十一年一月一日	二十份	三元	一次	本埠新
江蘇省開通社	劉廷漢	鎮江城內揚西街五號			一次		本埠新	江蘇無錫露華街三三號	石清麟	江蘇無錫露華街三三號	二十一年一月一日	二十份	三元	一次	本埠新
鎮江導民新開社	鄒璧	鎮江寶蓋路八十九號	二十四年四月二十日	四元	一次或二次	百餘份	通訊，本埠新	江蘇鎮江萬古一人三三號	趙激預	江蘇鎮江萬古一人三三號	二十一年一月一日	二十份	三元	一次	本埠新
鎮江時代新聞社	席錫	鎮江南門大街二七三號	二十二年三月十六日		一次或二次	一八份	通訊，本埠新	江蘇鎮江山巷一二八號	藍學華	江蘇鎮江山巷一二八號	二十一年一月一日	二十份	三元	一次	本埠新
華光新聞社	劉光羣	鎮江京畿嶺地藏巷五號			一次		本埠新	江蘇無錫交際路	李景周	江蘇無錫交際路	二十一年一月一日	二十份	三元	一次	本埠新
石港通訊社	王逸南	石港					本埠新	江蘇南通石港民館路口		江蘇南通石港民館路口	二十一年一月一日	二十份	三元	一次	本埠新
新聲新聞社	吳達之	新聲					本埠新	江蘇鎮江南門道崇觀街八三號		江蘇鎮江南門道崇觀街八三號	二十一年一月一日	二十份	三元	一次	本埠新
淮揚通訊社	張禮泉	淮揚					本埠新	江蘇揚州圖書館橋西一號		江蘇揚州圖書館橋西一號	二十一年一月一日	二十份	三元	一次	本埠新
江北通淮社	陳仲蓀	江北					本埠新	江蘇淮陰縣清西首		江蘇淮陰縣清西首	二十一年一月一日	二十份	三元	一次	本埠新
揚州通訊社	吳庚鑫	揚州					本埠新	江蘇揚州江都都郵街大羊肉巷		江蘇揚州江都都郵街大羊肉巷	二十一年一月一日	二十份	三元	一次	本埠新
錫山通訊社	石清麟	錫山					本埠新	江蘇無錫露華街三三號		江蘇無錫露華街三三號	二十一年一月一日	二十份	三元	一次	本埠新
長江通訊社	趙激預	長江					本埠新	江蘇鎮江萬古一人三三號		江蘇鎮江萬古一人三三號	二十一年一月一日	二十份	三元	一次	本埠新
民聲新聞社	藍學華	民聲					本埠新	江蘇鎮江山巷一二八號		江蘇鎮江山巷一二八號	二十一年一月一日	二十份	三元	一次	本埠新
無錫民衆通訊社	李景周	無錫					本埠新	江蘇無錫交際路		江蘇無錫交際路	二十一年一月一日	二十份	三元	一次	本埠新

蘇浙皖贛鄂五省通訊社調查

邦濤通訊社	劉一名	江蘇江都城內 吉旗亭玉皇閣	二十一年 十月一日	三元	一次	本埠新	南通金沙通 訊社	玉夢人	江蘇南通金沙 市中正街	二十一年 三月一日	無	二次	份一十餘	本埠新
江北新聞通 訊社	朱達哉	江蘇揚州卸甲 橋八號	二十一年 十月一日	三元	一次	本埠新	南通平潮通 訊社	馬冠軍	南通平潮鎮南 市第二區一分 部	二十一年 三月一日	無	二次	份一十餘	本埠新
每日新聞社	吳中英	江蘇常熟北 市心開文印刷所	二十一年 十月一日	三元	一次	本埠新	蘇聲新聞社	吳達之	鎮江中山路九 十二號	二十一年 三月一日	無	二次	份一十餘	本埠新
江淮通訊社	藍杏農	江蘇江都運司 街東八〇號	二十一年 十月一日	三元	一次	本埠新	淮安新聞通 訊社	劉書伯	淮安城內舊縣 署	二十一年 六月一日	五元	一次	份三十	本埠新
常熟虞聲通 訊社	俞觀如	江蘇常熟西 美四號	二十一年 十月一日	三元	一次	本埠新	(二) 浙江省							
鎮江世界新 聞社	馬識途	江蘇鎮江城內 舊道署街三五 號	二十一年 十月一日	三元	一次	本埠新								
鎮江江南新 聞通訊社	蕭鴻發	江蘇鎮江城外 大龍王巷七號	二十一年 十月一日	三元	一次	本埠新								
南通金沙通 訊社	王夢人	江蘇南通金沙 市中正街	二十一年 十月一日	三元	一次	本埠新								
鎮北潤州新 聞社	錢丹石	江蘇鎮江南門 石婆婆巷二號	二十一年 十月一日	三元	一次	本埠新								
兩淮新聞通 訊社	常隱泉	江蘇江都大儒 坊八號	二十一年 十月一日	三元	一次	本埠新								
邵縣友聲通 訊社	張鐵梅	江蘇邵縣城內 西安巷九號	二十一年 十月一日	三元	一次	本埠新								
新大陸新聞 通訊社	高芥安	江蘇鎮江新城 外小孟湖新新 包車公司	二十一年 十月一日	三元	一次	本埠新								
南通青光通 訊社	馮乃堃	江蘇南通劉橋 區	二十一年 十月一日	三元	一次	本埠新								
南通唐開區 通訊社	邵志成	江蘇南通唐開 北鎮	二十一年 十月一日	三元	一次	本埠新								
浙江國民通 訊社	朱直英	浙江省黨部內	二十一年 九月	拾元	一次	本埠新								
社會通訊社	王一飛	浙江杭州學士 路十六號	二十一年 九月	拾元	一次	本埠新								
浙江大陸通 訊社	樓惠琳	浙江杭州學士 路鴻源坊四號	二十一年 十月十日	拾元	一次	本埠新								
西湖通訊社	常祥麟	浙江杭州橫柴 城巷八號	二十一年 十月十日	拾元	一次	本埠新								
長江通訊社	凌鶴留	浙江杭州柳翠 井巷源茂里二 一號	二十一年 十月十日	拾元	一次	本埠新								
和平通訊社	錢鏡西	杭州林司後十 八號	二十一年 十月十日	拾元	一次	本埠新								
春秋通訊社	羅卓卿	杭州市東浣沙 路桂華里二號	二十一年 十月十日	拾元	一次	本埠新								

浙事新聞通訊社	樊迪民	杭州橫吉祥巷一號	二十二年五月十二日	無	一次	二十份	本埠新	公平通訊社	鍾韻五	浙江杭州市嚴弄一號		一次	本埠新	
括蒼通訊社	葉明照	浙江麗水城內三坊口文昌廟	二十二年五月十二日	無	一次	二十份	本埠新	浙江曙光新聞社	林浩如	浙江王衙前繆家弄七號		一次	本埠新	
邊區新聞社	馮元芝	浙江杭州郭東園巷下羊綫弄二八號	二十二年十月	九元	兩次	七份	通訊，本埠新	浙聲通訊社	楊錫山	浙江杭州新市場長生路石志里二號		一次	本埠新	
中國國論通訊社	王孝光	浙江杭州佑聖觀巷三三號			一次		本埠新	國光通訊社	潘政	杭州市廣福路四十九號	二十一年八月	不規	一次	二十份，本埠新
杭州商業通訊社	孫賓蓀	杭州保善巷十八號	十七年七月		一次	三十份	通訊，本埠新	澄江報社	管定三	黃巖東禪巷		一次	本埠新	
浙江華東通訊社	馬一笠	浙江杭州板橋路五福里四號		五元	一次	四十份	本埠新	始正通訊社	陳耀新	杭州嘉禾里二號	二十一年九月	一元	一次	二份，本埠新
杭州國民新聞社	鄭炳庚	浙江杭州青年路			一次		本埠新	德清新聞社	蔡子良	德清縣直街		一次	本埠新	
浙江大公路訊社	顧培根	浙江杭州岳王路芝泉里四號			一次		本埠新	國民新聞社	壽崇康	諸暨城內縣前		一次	本埠新	
浙江工商新聞通訊社	潘起鳳	浙江杭州西學士路一〇三號	十八年十月六日		一次	五十份	本埠新	甄海通訊社	周懷萱	甄海承流芳		一次	本埠新	
民言通訊社	徐海粟	浙江杭州青年路金平里四號			一次		本埠新	公正通訊社	繆志遠	浙江杭州藩署內嘉禾里二號		一次	本埠新	
新民通訊社	馮洽公	浙江杭州白馬廟巷三九號			一次		本埠新	商聯新聞社	朱夢蘭	浙江杭州清河坊大陸國貨商社二樓		一次	本埠新	
中國新聞社	管震民	浙江杭州安樂橋四號	二十二年四月一日	一元	兩次	六百餘份	通訊，本埠新	新聞通訊社	俞新民	浙江杭州干兵馬司一七號	二十二年五月一日	拾元	一次	三十份，本埠新
民風通訊社	李劍父	浙江杭州保坊			一次		本埠新	航聲通訊社	蔡良欽	浙江杭州通紫大馬路		一次	本埠新	
聯合新聞社	馮元芝	杭州郭東園巷下羊綫街二十八號	二十五年五月一日	五元	兩次	八十份	通訊，本埠新	嵒縣乘風通訊社	周幸福	浙江嵒縣司前街十九號		一次	本埠新	
								東亞通訊社	高鑑	浙江嘉興大落北五二號		一次	本埠新	

蘇浙皖贛鄂五省通訊社調查



臨安通訊社	浙江臨安縣黨部	一次	本埠新
中國國強新開社	杭州上荷花池頭四號	二十三年四月十八日	一次
浙江公理通訊社	杭州惠興路平安坊二街四號	二十二年四月十八日	一次

(三) 安徽省

名稱	負責人	地址	創刊期	每份定價	每日發稿次數	銷數	稿件內容
皖光通訊社	唐子宗	安慶省黨部街	二十一年八月一日	非賣品	一次或二次	一八〇份	通信，本埠新
安徽平明通訊社	章昌平	安慶吳樾街			一次		本埠新
民衆新開通訊社	郝中玉	安慶任家坡十三號	十九年五月	五元	一次	三百份	本埠新
安徽民生新聞通訊社	王慰民	安慶玉帶街			一次		本埠新
江南通訊社	王笑秋	安慶萬安局十三號	二十三年九月十九日	三角	一次	二九份	本埠新
安徽貴池民智通訊社	劉啓瑛	貴池繼武巷三十五號	二十一年十一月十日		一次	二百份	本埠新
新門通訊	馬希白	祈門城內鐘樓下北首			無定		本埠新
安徽大觀通訊社	謝先達	安慶姚家口東	二十二年三月	無	一次		本埠新
民治通訊社	丁未然	安慶南水關			二次		本埠新

蘇浙皖鄂五省通訊社調查

民族通訊社	葛旭輝	安慶近聖街二十六號	十八年四月	每份二分	一次		本埠新
明光新民通訊社	戴德宣	安徽省嘉山縣明光學堂街			一次		本埠新
安徽國民通訊社	姜佛同	安慶慶雲街			一次		本埠新
大工通訊社	劉德洪	南陵縣東大街六號	二十二年九月九日	四角五分	一次	七十份	通信，本埠新
大江通訊社	陸善謙	安慶萬安局			一次		本埠新
正誼通訊社	文質夫	安慶縣門口五〇號			二次		本埠新
安徽民言通訊社	莫萍影	安慶百子巷五十八號	二十二年十一月十日	五角	一次	二五份	通信，本埠新
望江新聞社	宋理文	望江縣城明倫堂			三次		本埠新
現代通訊社	譚公路	臨淮淮甯街三號			一次		本埠新
安徽通訊社	黃世英	安慶東門內小拐角頭三十三號	二十三年五月十五日	一元	一次	一八份	通信，本埠新

(四) 江西省

名稱	負責人	地址	創刊期	每份定價	每日發稿次數	銷數	稿件內容
中央社南昌分社	馮有真	南昌毛家園八一號	二十三年十月二十日	拾元	四次	八十份	電訊，本埠新
江西電訊社	范爭波	江西南昌中山路			二次		電訊，本埠新

一五九



(五)湖北省

名	稱	負責人	地	址	創刊期	每份	每日	份數	容
國民通訊社	傅逸民	江西南昌湯家園十六號	十六年一月	一次	三十份	本埠新	湖北慎言通訊社	呂鵬	武昌商巷
章貢通訊社	楊繩祖	江西南昌環湖南一號	一次	本埠新	武漢民族新聞通訊社	程朗青	武昌雙柏廟前街	一次	本埠新
江西智仁勇新聞社	陳瑞齋	南昌羊子巷章家詞五號	一次	本埠新	沙市采風新聞社	劉少廷	沙市中正二街	一次	本埠新
江西時事通訊社	楊學成	南昌道德歡二號	一次	本埠新	湖北啓民通訊社	賀齡	湖北武昌宜鳳巷	一次	本埠新
江西京贛新聞通訊社	崔惟恭	江西中山路一六八號	一次	本埠新	大振中外新聞通訊社	祁化年	武昌糧道街嘯樓巷十九號	一次	本埠新
中國通訊社	周勝武	江西南昌生庵背九號	一次	本埠新	強華新聞通訊社	黃光磊	湖北漢陽洗馬口洗馬右巷	一次	本埠新
光明通訊社	程文彥	江西南昌戊子牌八十二號	二十一年四月三日	一次	八十餘份	本埠新	湖北農村通訊社	許功	湖北武昌糧道街履坦巷
贛省通訊社	楊芳瑜	江西省黨部	二十二年七月十五日	四次	六十份	本埠新	鄂聲通訊社	安民	湖北武昌羅祖殿三號
宣言新聞社	崔鏡	武昌望山門崔家院	一次	本埠新	武漢王道新聞社	蔡文政	湖北武昌長湖南街	一次	本埠新
新世紀通訊社	王繼祜	武昌雙柏廟前街	一次	本埠新	鴻燕通訊社	關兆南	湖北武昌都府堤街	一次	本埠新
沙市舉直新聞社	朱舉伯	湖北沙市中山二街	一次	本埠新					
覺民通訊社	孫鄂癡	武昌荷包灣	一次	本埠新					





## 新聞界被難者事略

沈克誠 黃遠生 林白水  
王慰三 丘元武 史量才

### 沈克誠

中國新聞記者以身殉業的，人們都知道有黃遠生、邵飄萍、林白水諸人，而不知有清末葉，還有一個沈克誠。沈克誠他怕是中國新聞記者第一個犧牲的人。中國新聞事業的歷史上，他應當佔一頁的。『清稗類鈔』對他有一段記載，茲錄出如下：

「湘人沈克誠，踔厲饒幹略，以小吏需次湖北譚嗣同特愛重之，言於其父繼詢時繼詢方撫鄂也，使任撫轅文巡捕。光緒戊戌，嗣同殉國死，克誠與唐才常計劃復仇，漢口難作，才常死，克誠脫走。庚子拳亂，來往京津間，任日本大坂朝日新聞訪事，時聞傳中俄結密約，克誠探得密約草稿，寄朝日新聞披露焉。密約條文既披露，中日人士大譁，日俄戰機愈緊，俄使大恨，言於孝欽后，必殺克誠。內務府郎中慶寬革職，檢討吳式釗賺

新聞界被難者事略

克誠縛交刑部杖殺之。時兩宮甫回鑾，忽有此不經廷訊杖斃士人之舉，輿論大激昂矣。」（楊令德）

### 黃遠生

黃遠生，原名爲基，字遠庸，前清時曾弋科名，民國初元任天津「庸言」報責，并兼上海時報申報東方日報通信，長于紀事，有新聞印像派大師之稱。民國四年，袁世凱蓄意稱帝，背叛民國，嗾使所謂各省代表者至參政院請願，變更國體，并組所謂「籌安會」，以爲進行稱帝之工具。是時黃氏因被強有力者逼脅作一類似贊成「籌安會」之文章。後即寄書于章行嚴表示懺悔。既而強有力者又欲逼黃氏作明確贊成帝政之文，黃氏不允，于九月間托故逃出舊都，而至上海，辭去各報通信。旋訪老友吳貫因于四馬路「上海旅館」，備述在都門爲惡濁空氣薰染之

痛苦，并言將有美國之行，藉增廣見聞，以改造思想。黃氏出國未久，不幸



黃遠生先生

于民國四年十二月二十七日在舊金山華街被槍擊殞命。一時道路傳聞，或謂暗殺者疑黃氏為「籌安會」中人，故下此毒手，或謂「籌安會」恨遠生背己，故購人暗殺。二說究未知孰是。要之黃氏生命，乃為「中國東方庸言論衡國民公報諸雜誌」由其友人林志鈞氏彙集成書，名曰「遠生遺著」。(中白)

### 林白水

林白水，福建候官人，庚子亂後，憤清政府腐敗，倡種族革命說。前清光緒二十一年，在杭創辦杭州白話報，因鼓吹民族主義，觸當道忌，乃避之滬。嗣中俄密約事漸暴于世，復與蔡元培先後辦俄事警聞及警鐘日報。警鐘日報于清光緒三十一年三月遭清吏封閉。壬寅夏，更獨立辦中國

白話報，主張排滿，提倡暗殺，嘗署名白話道人，著「論刺客」一篇，詳引古今中外刺客之往跡，揭彙報端。歲戊午，在舊京主持公言報筆政，有一日罵倒三總長之異聞。己未，在滬辦和平日報。庚申，復歸舊京辦社會報，適年即遭封閉。及復業，改名為社會日報。常趙聲劉光漢約黨人入寧舉義時，因經費無着，林氏曾竭日夜心力著「中國民約精義」一書，刺血作函，歷述籌稿苦心，坊間為之感動，以千金助之。林即轉交黨人用。民國十四年八月六日夜十二時許，林氏正在館削稿間，社丁持京畿憲兵司令王琦名刺索見，乃出與周旋，未幾，王即挾林氏行。時社門外已交通斷絕，軍警密佈，翌晨三時許，王琦以直魯聯軍督戰司令名義，指為通敵，在北平天橋將林氏執行槍決。年五十有四，子一名陸，起，女一名慰君。被難後二年，革命軍入北京，家屬曾向法院起訴，旋因張宗昌遁日本，未有結果。緣林氏生前曾為文譏刺潘少為「狗肉將軍」之腎囊，觸怒軍閥，致遭殺身之禍也。(正平)

### 王慰三

王慰三，籍隸皖南歙縣，祖以商業起家，幼失怙恃，好學能文。年十五，負笈蕪湖，嘗與趙伯先烈士交，得烈士資助東游，考入警官學校，鑒于鄰強我弱，毅然奮起加入同盟會參與革命，為宋漁父黃克強諸先烈所倚重。旋孫中山先生委以蘇皖軍事秘密工作，為清廷偵悉，屢瀕於危，亡命

海上得遇同邑吳奠穰，遂師事之。襄辦縣立兩等小學。未期年，爲忌者舉發，遁逃海外，復見孫中山先生于神戶，面陳願末，備承獎勉。越數稔，吳奠穰監督蕪湖公學，王遂化名到蕪，就任教職，密籌蘇皖軍事。迨吳調任安徽省視學，王亦奉委爲長寧縣警，因該縣爲皖南革命同志集中地，諸同志得以行其志願，賴王之力爲多。迄伯先烈士成仁，王痛悼之餘，著有趙聲一書，以公諸世，爲天下痛。清季安徽舉義，如徐錫齡、殺恩、銘、熊、成、基起兵諸役，王均與其事，幸臨事機警，得免于難。辛亥首戰，吳祿貞將軍被刺時，王正在吳墓，暗奔奉天，召集同志，圖謀響應，南中同志遍覓王之蹤影，不得，以爲已遭石室莊難，乃爲舉喪。迨和議告成，王子身南返，衆大驚異。袁氏當國，深忌黨人，癸丑之役，同志及難者甚多，王南走閩粵，北奔奉吉，參與討袁軍事，歷盡艱危。同邑許際唐任甘涼道尹時，王曾隨入甘，旋因素志難伸，乃賦南旋，著有日記若干卷。王因蓄目，時艱，激刺已深，乃隱于無錫普福寺，欲假青磬紅魚以息影，乃爲表姊汪瀾女士及姊丈黃廉叔力勸成家，復以黃之介紹與吳瑞芬女士訂婚後，方出山，北游燕京，供職參戰軍。至翌年，始返無錫結婚，旋又偕瑞芬女士赴燕，經秦墨晒張恨水之邀，始入新聞界，曾主辦國光通訊社，兼任益世報記者，申報特約通訊員，持論正大，爲報界所推重。迨國軍北伐，王由燕去鄭，以馮係故人，乃投刺往訪，時馮因視王名刺爲益世報記者，一時誤會，遽陷縲絏，幸未幾而明真相，承器重有加。國府都甯後，王初服務民生報，嗣任時事新報駐

京記者，前後共五年，復担任山東民國日報記者，及南京電業聯合會秘書。不期于民國二十二年一月三十日，王匆匆由錫到京，當晚有人來訪，



謂：「有人在常府街，因病擬請君

王前往談天。」王下樓與來人略談

一二語後，即回辦公室摘發電稿，

三並語同人，以邀請者素不相識，故

生不前往。翌日（即三十一日）下午

王赴大柵欄街，全國電業聯合會

辦公，四時許，有衣舊布長衫西裝褲籃球鞋之青年二人，乘汽車往訪云：

「有友人在安樂酒店候晤。」王以公繁，且二人素不相識，因答以公畢

再去，二人辭出，在附近徘徊約半小時，王正擬赴時事新報館，二人即趨

前相邀，乃同登會所附近之汽車，駛經會所門前，王語自備之包車夫先

返，容即旋館，而該汽車行經「安樂酒店」並未停車，直駛至中山門外

四方城地方，二人下車，即用手鎗射擊，後經江甯地方法院檢驗，其中四

鎗，計頭部中三鎗，一由鼻側直貫耳際要害，王被擊倒後，至五時許，時事

新報駐京辦事處即得中山門警署電話，謂王被鎗傷，速赴救護，該館再

用電話詢問時，警署答以並未報告，驚疑參半，乃亟派二人乘汽車馳探

真相，迨至肇事地點，則已有憲兵及鄉民等十餘圍繞，據憲兵云：彼等聞

槍聲即馳至，但兇手已逃逸無蹤，王僵臥地上，尤能自言時事新報王慰

三無錫人，旋即瞑目。該報分館同人，乃即電告上海總館及王夫人吳瑞芬女士。駐京新聞界得訊後，紛赴該館慰問。王夫人于二月一日由錫到京，該分館主任馮亞雄亦于午後馳至，同赴視察。下午四時，江甯地方法院檢察官鞠棟材檢驗，并傳訊有關人證等後，即棺殮抬至毗盧寺暫厝。自王被殺消息傳播後，新聞界頗為驚悼。上海各報駐京記者聯合會，于一日下午開會集議，決議聯合首都新聞記者協會具呈內政部憲兵司令部警備司令部首都警察廳及江甯地方法院嚴緝兇犯。（凱士）

## 丘元武

丘元武，安徽全椒人。嘗先後入上海滄衷中學，江蘇省立第一中學。

北平民國大學肄業。十三年國民黨改組，遂加入焉。時年僅十九。旋南下返里，于齊孫諸軍閥高壓之下，不避艱險，來往蘇皖秘密工作。十五年肄業于上海中山學院。旋赴贛鄂從軍北伐，被任為學兵團政治部主任。十

六年供職于浙江省黨部。旋入京任軍事委員會特別黨部宣傳科長，及首都警備司令部秘書。十七年後，由中央派任皖鄂及青島蒙古等省市

黨部委員。二十一年冬，奉派為西京日報社長，積極籌備。翌年三月，報紙

出版，成績斐然。兼復辦中央通訊社西安分社。數月以來，兩社業務蒸蒸日上。是年十一月二十一日晚六時，應該社主筆高越天君約，赴小車兒



友候晤。」丘君等遂辭別主人，偕夫人及張志平夫婦等同社，詎行至中途，忽有人從路旁躍出，將社役所提之油燈踢翻。丘君見勢不佳，乃向後奔跑，孰知後方已有奸人預伏，遂被亂鎗擊中殞命。次日，由法院檢驗，共受二彈五刀，一彈由後穿過腹部，一彈入胸，一刀刺入後腦，一刀刺入心臟，大腿右臂胸腹各受刺一刀。（周覺）

## 史量才

史量才，初名家修，江蘇南京籍。嗣遷松江泗涇，遂為松人。現年五十六歲。幼即穎異，好治新學，入杭州蠶業學校，肆習化學。光宣之際，畢業來滬，創立女子習業學堂，又授課於製造局，言新學者，一時奉為宗尚。漸又任滬杭甬路董事，蓋其時湯塾先王丹揆諸名輩，均加器重，故特延攬也。

巷寓所便餐，同行者除丘君夫人外，尚有該社經理主任張志平夫婦等數人。生飯後七時許，社役赴報謂：「有自南京來之朋

迨辛亥時，參加革命之役，程雪樓張季直應季中諸公，無事不與商洽。民國以後，篤志社會事業，遂接辦申報，蓋以國家基礎，在於人民文化，而促



史量才先生

進文化，又自以輿論為第一，故二十餘年，經之營之，未嘗絲毫懈怠，而申報之業務，得以繩繩振振，均其一生心血之所粹也。

漸以社會事業，急不容緩，而企業尤為生產之基礎，故復與南洋僑商黃奕住創辦中南銀行，項松茂君創辦五洲藥房，陸費伯鴻創中華書局，又創辦民生絲廠，無不發達，因之海上人士，咸相推重，政府方面，多所諮詢。迨一二八之役，上海幾於糜爛，因有上海市地方維持會之設立，史氏實創其端，而觀其成，迨改為地方協會時，仍任正會長。旋上海市府設立參事會，以開民治之先聲，又聘其為議長。交通部方面，同時接收招商局，改歸國營，任為理事長。最近紅十字會改選，又舉為名譽會長。史氏又以報館根本，在於紙張，因刻意成溫溪造紙廠，實業部未備之時，即聘為籌備委員。史氏平生最注意於文化事業，故申報館附屬事業，如補習學校，流

通圖書館，年鑑月刊各部分，相繼設立，實於啓迪民智大有關係。中山文化教育館創辦之際，又聘其任董事。此外社會各團體，凡於國計民生有關係者，幾於無不參加。因之近年以來，心力交瘁，時發胃疾，乃于本年秋養病西湖。不期于十一月十三日午後，自杭州乘汽車返滬，三時○五分，車經海甯與杭縣交界處，地名翁家埠大開口，迎面駛來一京市第七十二號汽車，速率甚緩，盤據道之中央，並不讓路，史之車夫名金才，鳴笛招呼讓路，詎車中躍出暴徒七人，一聲號令，各出兇器，向史車轟射，當時史之車內共載六人，計前廂為車夫金才，史子詠廣，詠廣之同學鄧祖詢，後廂為史本人及其夫人暨內姪女等。當場金才首先中鎗，旋鄧亦着鎗，史知不妙，即挾夫人公子等，自車廂逃出，夫人踏地而傷，內姪女亦傷，史父子分頭逃命，暴徒亦分頭追趕，時史已奔逃甚遠，四暴徒緊隨之，史乃避入一草屋，旋由後門穿出，卒破包圍而遭殺害。追擊詠廣者，計有三暴徒，幸詠廣向日在校，擅長賽跑，故奔逃至速，暴徒在後，計發二十餘鎗，均未命中，暴徒知難加害，遂折返汽車，循京杭道駛去。史氏此番在杭休養，寓西湖自建之秋水山莊別墅中，已逾一月，本定十四返滬，忽因故提早於十三日午登程，竟罹此難。（新申）



消息最靈通  
言論最為公正

# 大晚報

廣告效力最宏大  
本埠銷六萬份以上



營業部

上海四川路十一號  
大陸報三樓  
電話一五四二至一五六號

編輯部 印刷部

上海南京路慈樂里  
電話九三二五至三三六號



# 我國之紙及印刷

徐浣

紙與印刷，爲我國首先發明，世界文化之流傳與發揚，悉賴乎是。而新聞事業，亦以紙張改良及印刷進步，始有長足之進展。故二者在文化上固有莫大之貢獻，在我新聞事業中，亦佔重要之地位也。緣新聞紙之製作，必經蒐材，製稿，編輯，印刷數程序，而印刷在報紙製作程序中，尤爲重要；紙張乃爲印刷中不可缺少之材料，故二者進步之史實，吾人似值得注意。爰泚筆記其事，藉供讀者之參考焉。

## 一 紙

我國紙之發明，約在二千年前，後漢書宦者傳載：「蔡倫，字敬仲，位上方令，造意用樹膚麻頭敝布魚網以爲紙，元興元年，至元帝，善其能，自是莫不從用焉，故天下稱漢侯紙。」故蔡倫實爲我國造紙業之鼻祖。至唐代（約當西曆八世紀）我國人與亞刺伯人戰，因俘虜中有善造紙者，遂將其術傳于國外。亞刺伯人旋設造紙廠于撒馬爾罕地方，繼又設

廠于巴格達大馬色等處，于是製紙之術漸盛。至十世紀傳至埃及，十一世紀傳至亞非利加，十二世紀中葉，又傳入西班牙，十三世紀傳入意大利，十四世紀中法蘭西瑞士澳大利亞德意志均先後習知造紙之術。比利時英吉利于十五世紀，瑞典挪威俄羅斯于十六世紀亦先後設立造紙廠，至十七世紀始傳入美利堅。據韋爾斯 (H. G. Wells) 氏所著之歷史大綱載：「造紙一事，尤爲重要，即謂歐洲再興之得力乎紙，亦未爲過也。造紙之術，創始于中國，其應用則在西元前之二世紀。當七五一年時，中國進襲撒馬爾罕之亞刺伯回教徒，爲守者所敗，俘虜中有長于造紙者，回教徒遂傳其術，九世紀以來之亞刺伯稿紙，至今猶有存者。造紙術之傳入基督教國，或經由希臘，或由于基督教徒克復西班牙時，佔得回教徒之紙廠，惟在回教徒勢力之下時，西班牙造紙之業，至爲衰替。十三世紀末造以前，良紙名箋，非歐洲所能製造。十三世紀而後，亦僅以意大利產者爲佳。至十四世紀時，其術始傳入德國。殆本世紀末葉，產



最方盛，爲值亦廉，刊印書籍者，方得藉以侷利。印刷之業，當隨之而發達，智識生活，亦因之而面目一新。人類智識之相傳，不復爲往昔之祇爲涓滴，至是成爲滔滔之洪水。預其役者，數以千萬計矣。一十九世紀，有荷蘭人李善漢（W. Rillingham）者，發明以機器製紙。于是紙之產量漸多，而效用亦日廣。至一八七〇年時，機器製紙法傳入東亞。光緒十七年，我國由李鴻章首先創設倫章造紙廠于上海，是爲我國人用機器造紙之始。繼又設立華章造紙廠及龍章造紙廠于上海。宣統三年，財政部復先後于武昌漢口山東廣東香港等處各設一造紙廠。民元以後，機器製紙業漸見發達，機器造紙廠絡繹設立。最近開設于上海者，有江南造紙廠、龍章造紙廠、竟成造紙廠、天章造紙廠、寶山造紙廠、民生造紙廠、華章造紙廠、上海造紙廠、粵昌照相卡紙有限公司、公興照相卡紙有限公司、和豐錫紙廠、公平錫紙廠、永亮晒紙廠、光華蠟紙廠、惟一灰紙廠、粵興卡紙廠、廣興卡紙廠、新華紙版廠、新義紙版廠、唐祥泰襪紙廠、森記紙廠、大中華造紙廠等二十二家。在江蘇者，有大華造紙廠（蘇州滄墅關）、華盛造紙廠（蘇州）、利月造紙廠（無錫）、利南造紙廠（南匯）、振青造紙廠（清浦）、江南製紙公司、高資工廠（鎮江）等六家。在浙江者，有華豐造紙公司（杭州）、美利利紙廠（杭州）、武林造紙廠（杭州）、大中造紙廠（嘉興）、民豐造紙廠（嘉興）等五家。在安徽者，有富川造紙廠（重慶）一家。在山東者，有華興造紙廠（濟南）一家。在江西者，有利昌造紙廠一家。在

湖北者，有白沙洲造紙廠一家。在天津者，有振華機器造紙廠一家。在福建者，有福建造紙廠（福州）一家。全國約計有三十九家。各廠出品，合計有連史紙、毛邊紙、海月箋、有光紙、照相卡紙、錫紙、晒紙、蠟紙、灰紙、卡紙、賽單宣紙、火柴匣用紙、香煙罐內襯紙、圖畫紙、牛皮紙、書面紙、紙版、道林紙及新聞紙等數十種，然產量均不甚豐，尤以報紙爲最少。故實業部最近決在浙江溫溪籌辦一大規模之製紙廠，製造大量報紙，以供我新聞界採用。前清末葉，我國各地報館除香港購用外國報紙外，大都採用國產之賽連紙，旋因賽連紙質薄而軟，不堪久用，乃改用國產之毛太紙、連史紙等。及後因洋紙輸入日多，價值甚廉，各大都市報館，乃均採用舶來之油光紙，繼以兩面印刷，乃改用報紙。降至今日，全國各地報館大率均已採用外國報紙矣。現時各報館所用之報紙，約分兩種：一爲平紙，一爲捲紙，平紙五百張爲一令，捲紙每筒約十二令至二十令。二者以日本瑞典意大利英國美國等製造輸入者爲多。近據海關報告，去年紙之進口總值計二五、八〇七、九三六關金元。本年一月至九月已有一六、六一九、五〇二關金元。鉅大漏卮，良可嘆也。

## 二 印刷

我國發明印刷技術，較諸世界各國爲早。據歷史考證，雕版印刷始於隋朝。（約西曆六七世紀 A. D. 581-618）中國雕版源流考上載：

隋開皇十三年十二月，勅廢像遺經，悉令雕造。是爲我國有雕版印刷之始。但用于印行著作，則由唐末（後周世宗顯德元年，約西曆九五四年）之馮道始。至宋雕版印刷之道大備。始北宋初期（約在西曆十一世紀）有畢昇者發明活版，其法用膠泥刻字，每字爲一印，火燒令堅，先設一鐵板，其上以松脂和紙灰之類，印時將此製成之活字排列于框中，然後塗以墨水，以手按擦而印刷之。夢溪筆談：「板印書籍，唐人尙未盛爲之，自馮瀛王始印五經，以後典籍皆爲板本。慶曆中，有布衣畢昇爲活版。」是爲我國有陶活版之始。至前清康熙時（約西曆A.D.1686-1795）爲印圖書集成，曾命傳教士加薩秀特鑄造二十五萬枚銅活字，乾隆時（約西曆A.D.1736-1795）爲印四庫全書，曾刻造銅活字十數萬枚，名曰「聚珍板」。西曆一八〇五年，廣東佛山有書籍商曾亦以銅活字製模型，印刷彩票及馬瑞臨之文獻通考。至活字印刷之在歐西，則始于西曆十四世紀。緣德國有顧騰伯（Miltonberg）者，曾發明活字，一四五四年刊行之赦罪書，卽用此活字印刷而成。其後繼起者有符司脫氏及司其佛氏，二人曾合營一印刷所。至十六世紀，印刷始進爲有組織有設備之時代。泊海禁開放，歐西之各種科學輸入我國，在前清嘉慶年中，英人馬施曼在檳榔嶼印新舊約，因造中文鉛字。後有台約爾者，造中文字模大小兩種，在香港開設印書局。未久台氏去世，由美人谷玄繼之，造成數目字等四種。西曆一八一五年，復有P. P. Thomas者，因

欲爲澳門東印度公司印刷摩立孫辭典，亦曾製造中文鉛字。公曆一八三四年有Logrand者，受巴黎 Pauthien氏之委托，亦曾鑄中國字模三千枚，于一八八四年運入我國，爲教會印書之用，是爲我國有鉛活字之始。

印刷機器爲西人所發明，約在西曆十六世紀初年，但尙爲一種 Stop Cylinder 式之小型機械，僅能印一尺五寸至二尺紙之半面，其動力爲人之手推或腳踏，印時用手將印油擦上活字版上，機上有一能旋轉之圓筒，圓筒轉動時，卽印刷半面，當筒停止旋轉時，再將印油擦上活字版，此機一小時約可印數百張。在前清嘉道年間，我國卽有此種印機輸入今日市內之小印刷鋪中，尙有應用此種印機者。至十八世紀，歐西始有一種較完全之印書機出現，其動力漸可利用電氣，除添紙外，卽無需人工，每小時可印一千數百張。前清末葉，我國自此種機械輸入後，文化傳佈，頗覺便利，而新聞事業因之亦有進步。民元後，我國亦能仿製此種印機，價值較外貨爲廉。故最近凡報紙銷數在一萬份以上者，大都購用此種英美製 Duplo式之平版卷紙印機，每小時可印四千大張，凡銷數在五萬份以上者，大都購用美德製 R. Hoe或Scott式之圓版卷紙輪轉機，每小時可印二萬五千大張。我國如上海之申報新聞報等，天津之大公報等，均于民元後先後購用此種輪轉印機。（又名捲筒機）夫輪轉機之最初發明者，爲英之呢哥遜氏，彼于一七九〇年受政府特許

製造新式印機，其發明之要點，在於改正舊式之平面機，附版于圓筒之上。後有克呢希者，變通呢氏之說，改良成今日之輪轉印機。十九世紀初，復有將克呢希式機中供給油墨之處改良者，但紙之兩面得能同時印刷，仍為一八六六年美人和氏之功也。上述之平版卷紙機及圓版卷紙輪轉機，皆專供印報之用，可自印自切，自數，無需人工。如加裝其他機械後，且可套印顏色數種。最近上海之申報新聞報等，已裝有此種可以套印顏色之機械。按輪轉機之速度，各式不同，如英國之阿魯霍式，一小時可印九萬六千張，法國之瑪利諾尼式，一小時可印二萬五千張，至美國和式輪轉機，每小時可印三十萬張。

此外尚有鑄鉛版機，澆字機，及製紙版機等，均于印刷上有極大之補助。按鑄鉛版法，在一七二七年為英人所發見，越數十年後，始克成功。其效用有三：(一)排版鑄成鉛版，活字即可他用。(二)活字可耐用而不

易損壞。(三)再版不必重排，即選用原鉛版。美國印刷機發明家Henry A. Wise Wood氏所發明之鉛版自動鑄造機(Out Plat)能澆鉛版于紙型，拓取鉛版，并能切平鉛版邊之凹凸，注水于鉛版而使其冷。近年我國人亦能自製，惟尚不及外貨之優良。新式澆字機，每小時可鑄字三千枚，手搖鑄字機，每小時僅可鑄字千餘枚。製紙版之手續，原分人工製及機器製兩種，人工製紙版法，以銀皮紙置活字版上，濕以清水，用毛刷擊之，使深入每字之點畫間，裱以厚紙，烘乾後即成紙版。機器製紙版法，為法國人所發明，可節省時間不少，而所製紙版亦清楚齊勻。近年我國各大報館，均有此種鑄鉛版機，澆字機，製紙版機之設置，或購外貨，或用國產。而內地各報館咸因經濟及報紙銷路關係，大都尚採用四開或對開平面手搖印機，至澆字鑄版製版等機，仍鮮設備也。

## 獄中之報紙

一七〇四年二月十九日，有報紙王徽號之德弗囉氏，以政治犯入獄，于獄中出一「德林斯列比西」報，始為周刊，繼改為每周二回，最後乃定為三回，如此繼續至一七二二年之七月。其勇敢之主張，清廉之思想，瀰漫全紙。該報之記者，常由旅次寄稿件，發行之規則，亦甚嚴正。

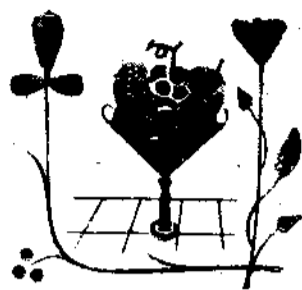

## 我國各地新聞界大事日誌

——二十三年九月一日至十二月三十一日——

九月一日

●今日爲「記者節」北平太原廈門長沙鎮江杭州等地新聞紙均休刊一日，并開會誌慶。

●南京民生報社長成舍我，民族通訊社長趙雪崖，記者鍾身助陳雲閣等，於今日下午恢復自由。

●南京新聞界同志數人，近創辦一京聲日報，定今日起正式發刊。

●在上海出版之江南正報，係日人所辦之華文報紙，過去專爲日人宣傳，旋即因故停刊。今日又告復刊，聞每月收入一僞滿

二日

「七千元津貼，該報主持者爲前主持江南晚報之山田氏。」

●新聞報申報近對印刷方面力求改進，最近正進行裝置三色印機一架，日內即可完工。

五日

●越南總督府參贊，巴黎日報遠東訪員戈爾氏，近來華遊歷，於今日抵滬，市政府特在華懋飯店設宴招待。戈氏在滬稍作勾留，即北上至京津等地考察，然後赴日轉美。

我國各地新聞界大事日誌

## 新聞術語

(君健)

「訪事員」直接負責蒐集採訪新聞材料責任的叫「訪事員」。英語叫 Reporter，日本譯做「外勤員」。我國常稱爲訪員或外勤記者。

「常務訪事」担任一定方面事務的訪事員。「特務訪事」對於某事件臨時特派的訪事員。

「特派通信員」由報社特派於一定處所担任蒐集新聞材料的人。

「特約通信員」由報社與某處熟悉地方情形的人，特立契約蒐集新聞材料者。

「自由通信員」不專屬於一個報社，而以自由蒐集新聞材料求價而沽爲職務的人，歐美叫做「弗利蘭斯」(Free Lance)

「獨占的新聞」一社獨得的特別新聞材料。

一七一

七日

●實業部會同上海新聞界等籌組新聞紙廠，經實業部司長劉維熾在滬開籌備會議後，進行尤為積極。該廠廠址已擇定溫溪，官商認股多少及籌備辦法等，均已商定。

九日

●南京商界人士創辦之商業日報，籌備就緒，已於今日起發刊，日出兩大張，注意經濟消息。

十日

●今日下午南京中央新聞檢查處，邀新聞界茶會，葉楚傖主席報告中央新聞檢查處組織之原因。

十一日

申報新聞函授學校招考第五屆新生，報名者有千餘人。

十三日

●上海日人所辦之日日新聞，今年舉行二十週紀念，該報定十月五、六、七三日舉行懸賞慶祝，以資紀念。并公開徵文，題為「日人以上海為中心向長江流域發展之方策」煽動日人對華侵略。

十四日

●粵第一集團軍總部政訓處所轄新聲通訊社近發兩廣將開保安會議一稿，遍載港粵各報，陳伯南得悉後，以兩廣地方安謐，并無召開保安會議之事實，當將該撰稿人李軒文扣留，經法官審訊，李據理力爭，最後以公務員失職論罪，處李以徒刑六個月。

十五日

●廈門華僑日報為橡膠巨商陳嘉庚所創辦，已歷有年所。本月四日該報社突被類似工人之暴徒兩人，向館內投擲五磅重之炸彈一個，當擊傷職員林某等數人。事後澈查真相，開係某國浪人所為，因該報近對某方移民及浪人開設賭毒窟頗多。

「略式訪問」是從幾個人的談話中所得來的諸事實之綜合的表現而寫成的紀事。

「正式訪問」即凡關於動人感興的問題，直接由洞明該問題的著名的或於其道號稱專門的人，而得到個人的表現。

「側標題」又叫「小標題」就是在第一標題以下的各個標題。

「別立標題」在紀事各段的中間，或用單行，或用雙行標出的題目。

「定讀性」就是讀者日日必讀報紙的習慣。

「市內版」以新聞社所在地為銷場之版。

「地方版」把新聞社所在地不重要記事除去，而以行銷地方的紀事填入之版。

「通信網」凡在國內外重要都市，派遣特派員，或設置通信員，或特約各該地通信社為本社蒐集新聞材料的。

非議，故致遭難。

十六日

●上海市商會夜校，為使普通商人閱讀經濟新聞計，近特闢「經濟新聞讀法」一科，請楊蔭溥為講師。

●內政部近查各縣有多數小報不在營業上發展，藉此投機取利，或到處募捐，要求不遂，挾意攻擊，滋生事端，亟應設法制止。今日決定三項辦法，咨各省府查照。

十七日

●上海時事新報與北平晨報，近因刊稿問題，同時為當局處以暫時停止郵電處分。

十八日

●新聞界周刊每星期六附於北平北方日報出版，編者盧勇風，自第十四期起，擴充篇幅為一版。

十九日

●上海時報原係黃伯惠獨資創設，近因種種關係，實行改組為股份有限公司，已呈

市社會局轉內政部正式登記，請求核准。

二十日

●北平市府近令公安局實行新聞記者調查，凡從業年限、家庭狀況、服務處所，咸須造冊呈報。

●日本東京大阪朝日新聞社為訪歐飛行紀念，舉行東京大阪及平津間高速鐵路飛行，特由該社東亞部神尾扶飛華北平津訪問，備受地方當局款待，於十三日晨七時飛返大阪。

二十一日

●重慶商務日報係重慶商會維持之報紙，資格較老，言論亦甚公正。近因載張季楊三旅長撤職消息，被當局封閉。

●南京華特通訊社因發閱錫山韓復榘子學忠等聯電中央一稿，當局認該社係有目的的行動，已令由京市當局將其封閉。上海申新兩報，自九月二十一日起，實行同時刊印套色廣告，該項套色機之裝置，

組織，就叫通信網。

「報人」就是從事於新聞事業的人。

「順序單」記錄原稿本文及標題所佔行的數，和活字的大小的單子。

「小組」就是排好的各條新聞。

「大組」由許多小組連綴而成的樣子。

「硬派」日本報館編輯部中的政治經濟部。

「軟派」日本報館編輯部中的社會部。

「清樣」已經校正無誤就可付印的新聞樣子。

「毛坯」就是排字工人初排出來的新聞樣子。

「號外」遇特別重要消息而臨時出版的報紙，叫號外，因為他不列入平常出版的報紙號數之內。

「對開鉛」一個鉛字的一半。

「四開鉛」一個字鉛的四分之一。

「對開紙」一張報紙的一半。

「四開紙」一張報紙的四分之一。

每座價約二十萬元。

二十二日

●經濟專家楊蔭溥，近編印經濟新聞讀法一書，內容包括銀洋錢市，內外匯市，金市銀市等多方面。

二十三日

●上海申時電訊社編印「報學季刊」及「報業年鑑」二刊物，季刊已定於十月十日出版。

二十四日

南京民生報被停刊後，其一部份工作人員，已由成舍我派赴北平加入益世報工作。至機器由成派人點驗後，仍保存原處。工人則分別給資遣散。

二十五日

●上海新新通訊社因日前發出蔣委員長通令消滅工潮，安定社會消息，經各報披露後，引起各工會恐慌，總工會因此召集緊急會議，商應付辦法，旋由該社正式登

報更正

二十六日

●上海大晚報與京滬滬杭甬路局為提起讀者及旅客興趣起見，特合作徵求本年海軍觀潮佳作。十月十一日大晚報特發行觀潮特刊。

●廣州開平日報主辦人黃毅普被逮。

二十七日

●中央宣傳委員會主任邵元冲，最近在漢口市黨部講演「新聞界應有的認識及責任」，最新開界應站在民族利益上指導民衆意識，并須深切認識新聞記者的責任。

●廣州西南執行部，今日封閉東北通訊社。

二十八日

●上海市新聞記者公會，今日下午五時舉行執委會會議，議決（一）發起募捐運動，（二）搬移新會址，（三）組織本市記者俱樂部。

「跳浜」排字工人把新聞稿上的文字漏排了一段。

「上版」把拼好或澆好的版子納於印機，叫做上版。

「空鉛」排空白的鉛字。

「刻坯」沒有字的鉛坯。

「集納」是英文 Journalism 的譯音，原意就是新聞事業。或新聞主義。

「黃色新聞」凡背乎倫理法則而迎合人之低級趣味的新聞。

### 新聞學名言

（叔容）

美國 Mr. Charles Dana 說：

「狗咬人，非新聞也；人咬狗，則為新聞也。」

Charles Dame 說：

「新聞是一切突然的事，一切於人間有興趣的事，和有充分重要性能引起并奪取一般公衆或相範圍內的一部分的注意的事。」

二十九日

●天津新聞檢查所今日下午三時假座國民飯店招待各報社各通訊社記者四十餘人，由該社主任莊禹麟副主任王一凡等招待，并報告平津新聞檢查辦法。

十月一日

●北平覺今日報今日起正式出版。

●上海中國通訊社自徐煥亭進行組織以來業已籌備就緒，定於今日開始發稿。

●北平新聞檢查所，今日起實施新檢查法共十二條，規定嚴密。

三日

●中央社駐鄭記者田性源，被鄭專署非法逮捕，旋經詢問，事出誤會，今日釋放回鄭，記者聯合會決通電呼籲保障。

四日

●今日杭州東南日報，保安處參謀長李可仁認為不滿，當夜十時半令警備部將該報採訪主任許君武傳去問話，該報社長

胡健中親往交涉，始獲釋放。

●北平京報因九月十九日刊載馮玉祥對外交意見之談話，為當局處分停刊一星期，自九月二十七日起休刊，今日已照常出版。

六日

●今日七時半，上海遠東通信社被人拋入一炸彈，門窗炸毀，但未傷人。

七日

●滬江大學新聞系畢業生左伊麗女士最近搭意輪「康脫兄弟」號啓程渡歐美考察新聞事業，并任中華日報駐歐記者。

八日

●中央社總社派採訪主任馮有真及編輯馮志翔，赴南昌籌設分社，并安設無線電台。

●馬尼刺日報總經理卡遜泰勒氏，最近由馬尼刺返美，於昨日途經上海，會上陸稍作勾留，定今日搭原輪啓程返美。

Willis E. Miller 說：

「新聞是不傷有智德人的道德的感受性，而是心、人物、的活動公平報告。」

W. G. Blegen 說：

「凡用適當機敏的方法，引起多數人興味的事情，都是新聞，而能引起最大多數讀者的興味的，便是最好的新聞。」

菲律賓氏 Verdel Philips 說：

「新聞紙是一切人的父母，學校，大學講壇，劇場，模範和顧問。」

叔本華氏說：

「新聞紙好像是映在壁上的影子。」

日本松本君平說：

「彼（指新聞紙）如預言者，謳國家之命運；彼如裁判官，斷國民之疑獄；彼如大法律家，制定法令；彼如大哲學家，教育國民；彼如大聖賢，彈劾國民之罪惡；彼如救世主，察國民無告之痛苦，而與以救濟之道。」



九日

●河南民國日報前因事停刊，已有多日，中宣會派詹黎悟為社長，赴汴籌備復刊。

十日

●金一涵在上海主辦中國平民新聞社，擇定蒲柏路為社址，已呈請中央及市府備案。

●成都明是日報近因登載某項消息，九日被省會警備司令部派隊查封。

十一日

●申時電訊社近為擴充服務範圍，靈通消息起見，自今日起每日於下午一時至二時增發午稿，以便當日所獲新聞可供各晚報採用。

十二日

●中國文化建設協會成立以來對於會務推進，異常努力。該會新聞事業委員會委員，均經聘定，聘函已於今晨分別發出，計主任張竹平，副主任蕭同茲，委員陳布雷，

彭革陳，汪伯奇，胡政之，張季鸞，錢瑞昇，張

蘊和，潘公弼，胡樸安，王公弼，錢滄碩，陳克

成，朱義農，王新命，石信嘉，艾毓英，范爭波，

胡健中，馬元放，何西亞，董顯光，馬崇淦，黃

天鵬，方煥予，章正範，薛光前，杜剛，米星如，

謝良牧，梅公任，袁業裕，徐則驥，朱學範，袁

學易，秘書袁學易。

●上海市記者公會，今日下午舉行俱樂部籌備會議，定名謂「望平」俱樂部，經費已籌得一千數百元。

十三日

●五洲電訊社上海總社，設民國路永慶里三號，主辦人為魏青松等，已開始發稿。

十四日

●華僑胡文虎決在廈門創辦星光日報，已派人前往籌備。

十五日

●上海新聞通訊社，近已籌備就緒，定今日起正式發稿，并宴請各報記者。

美國名記者 Arthur Brisbane 說：

「新聞紙是和素樸的反映出社會的原形的鏡子一樣。」

John L. Giann 說：

「新聞紙是每天的必要物；人都是喜歡新的報告，所以喜歡讀社論的人，他一定是希望着新聞紙作為輿論的模範，社評能公平正直。」  
「喜歡看雜報欄的人，拿新聞紙是當作每日所發生的事件的記錄者。」

Belloe 說：

「新聞紙這種東西，是用紙片印刷成了的定期或不定期的新聞與思想。」

日本文學家藤原勤次說：

「以公告性作新聞紙形式的本質，以新聞作其內容的本質。」

畢修氏 Wucher 說：

「報紙為新聞公布之方法。」

班祿克氏 Belloe 說：

●西南政務委員會，於今日起下令撤銷實行新聞檢查。

十六日

●天津益世報因言論關係，八月十六日即被停止郵電，該報負責人奔走各方，從事疎解，今日當局已明令解禁。

十七日

●美國遊日記者團團員三人，及家屬一行共七人，於今日晨七時十五分由平抵滬，定即晚搭日輪離滬轉日返美。

●蘇建廳職員吳和叔辱毆江蘇社記者孟洪長成傷，孟已向鎮法院提起刑事自訴，省黨部記者公會亦分函建廳請嚴懲。

●綏遠省黨部定今日下午召集本市新聞界開茶話會。

十八日

●江蘇省黨部為取締各縣報紙投機圖利，特呈請中央核准取締辦法數點：(一)嗣後審核各報社登記表時，各該報社經費

我國各地新聞界大事日誌

如係特募捐收入，應視為無固定基金，或因錢少，視為基金不足，不予登記。(二)請省府通飭所屬機關對於報社通訊社概不津貼，以免收買輿論之嫌。(三)政府機關原津貼黨報經費，改為常年廣告費，以上辦法，已於本月十五日由內政部咨請各省政府一律遵行。

十九日

●全國報紙展覽會籌備主任仇培之，到滬向各報業機關接洽，該展覽會以徵集各方報紙需時，決改期舉行。

二十日

●上海中時電訊社主編之「報學季刊」已於今日正式出版，內容包括專著、討論、調查、統計、史料等。對於目前中國及歐美新聞理論及技術，均有相當介紹。

二十一日

●安慶報版五十餘人，向組有報業公會，近奉省令改組為派報職業工會，選舉謝申

「報紙為不定期或定期而印刷發行之刊物，報告新聞，暗示觀念。」

建部氏說：

「報紙以每日一次以上刊行為原則，以報告政治經濟教育等一切社會生活之事態為主，且常有若干評論。」

薩羅門氏 Salomon 說：

「報紙為定期刊物，以機械複製將一般有興趣之現在事件狀態之混合複雜的內容，化為通俗揭載物。」

布潤和波氏 Brunhuber 說：

「報紙為不定時期而發行，不限於某人而為公衆刊行之出版物，內容乃複雜實在而有一般的興味。」

Belloe 氏說：

「我所叫做自由新聞者，是我對於叫做御用紙這樣東西的一種反動而起的。」

Sir Charlar Walslon 說：

「新聞報道的第一義，一定要「真實。」

伯曹義悅楊佐卿為理事，楊堂壽為監事。

●長沙新聞夜報定今日起正式出版。

二十二日

●濟南新成立之中華通訊社今日起開始發稿。

二十三日

●新福建日報定今日起正式復刊。

二十四日

●中國文化建設協會所召集之新聞事業委員會第一次會，假上海中華學藝社舉行，決議各案為（一）呈請中國文化建設協會督促各地分會從速成立新聞分會。

（二）組織國際新聞宣傳研究委員會。（三）編行定期刊物。（四）發起組織中國新聞協會。

二十五日

●陝西西北民報於今日起正式出版。

二十六日

●金達志在北平創辦之立言報，定今日起

出版。

二十八日

●中央通訊社南昌分社，籌備就緒，今日正式成立，開始發稿。

●滬江商學院新聞學系學生發起組織滬江新聞協會，於今日假虹口公寓開成立會，該會將籌辦一通訊社。

二十九日

●上海市記者俱樂部，經積極籌備後，現已募得基金一千八百餘元，并已租定大陸商場為地址，記者公會亦將遷入辦公。

三十日

●南京新聞界張誠等五十餘人，發起組織中國新聞學研究會，現正積極籌備。并經第一次發起人會議，選出張誠劉建中胡啓壽趙啓震孫壽如陳壯吾萬承庚等七人為籌備委員，已呈請中央民運指導會核准許可設立。一俟籌備就緒，即將開成立大會。

新聞報道固然是向「迅速」，可是與迅速同時來報道「真實」的事情，這比甚麼都重大。

美國 South James 說：

「新聞事業對象的新聞紙，不僅是社會的木鐸，輿論的源泉，和政治外交的指南，而且筆桿的努力，簡直可以指導全世界。」

日本名記者楚人冠氏說：

「新聞紙在今日已與晨餐一樣地同其重要，不可一日或離。」

Wendell Philips 說：

「大多數人俱可從新聞紙上得到高深的學問。」

美國名記者 Joseph Pulitzer 說：

「新聞紙是常為進步與革新而戰，不當與腐敗為伍，是分毫不可假藉的。必須常常超然於各政黨各政派的煽動，且常以反對特權階級與社會的掠奪者，而對於貧」

三十一日

●綏遠記者聯合會，於今日上午九時假省黨部開各報社通訊社代表會議。

十一月一日

●成都東方通訊社前因主辦人員離省，遂致停刊，近已另行改組，定於今日照常出版。

●開封建國中學新聞班以畢業將屆，急待實習，特發起籌組一建國日報及建國通訊社最近即可出版。

●杭州新聞記者公會，今日下午四時舉行執監聯席會議，由鍾韻玉主席，議決定本月四日下午舉行會員大會等案。

三日

●北平晨報於今日由當局宣佈解禁，照常恢復郵電。

四日

●杭州新聞記者公會第六屆秋季會員大會，今日下午二時假市黨部舉行，由金瑞

本主席議決出版研究新聞學定期刊物等案。

五日

●中國電影業聯合製片公司經理王元龍等六人，今日由包頭抵綏，攝製新聞影片，王等在長垣包頭等處共攝移民影片萬餘尺。

●汪筱孟女士，民國二十年畢業滬江大學，後任上海英文大陸報婦女欄編輯。去年夏間，自費赴美，冀求深造。旋致入南加利福尼亞大學肄業。今年夏間，得新聞碩士學位，離美後，漫遊歐陸。十月初由意大利乘意郵船返國，於昨晨抵滬。

●菲島西班牙文辯論報，英文時報，美文週報，菲島土語報四報總經理弗若策氏，日前來華遊覽，今日晨由外交部情報司長李迪俊，由滬伴同赴京謁見我國當局。

六日

●華僑聯合研究會，為靈通海內外消息，聯

民階級表示同情，常為公共之安甯盡力，不致以印刷新聞而自甘，當更注力作，「嚴然獨立不偏之物。」

英國馬列特氏說：

「報紙的義務，在敘出事實，其結論應任諸讀者。」

英國政治家巴克氏於議會上指新聞記者席而呼曰：

「彼處有憲法上第四之威力。」

法國拿破崙氏說：

「記者之筆，勝於三千毛瑟。」

英國名記者列特氏說：

「許多記者因缺乏必要的教育與組織的訓練而失敗。」

美國紐約托利密報主筆古利勒氏說：

「真正的新聞記者，要從少年時代起就臥于報紙之上吃墨汁。」

美國威廉博士說：

「新聞記者主記錄，辨申訴，買賣新聞，

絡僑胞感情起見，近組織一華聲通訊社，於今日上午九時開成立會，即日起開始發稿。

七日

●無錫新民報記者潘魁，因至公安一分局為人代繳罰金，被該局長章裕指有詐財嫌疑，發所拘押，并施凌虐。旋本案移歸法院辦理。該邑新聞記者公會對章裕之導人犯罪，及非法凌虐，特提出質問。

八日

●南京三民導報主辦人胡大剛，於前週被捕，三民導報亦即停刊，原因未明。  
●浙江甯波近有李斌等發起組織中南日報，籌備處業已成立。

●華僑胡文虎對新聞事業頗有建樹，上海日報公會於今日中午特設宴招待。

九日

●香港新聞記者聯合會，最近決議實行結束。

十日

●上海滬江日報定於今日出版。

十一日

●成舍我彭學沛之控案，法院判成以妨害公務，罰金十元，成不服，定本月中旬開庭。

十二日

●上海中華新聞社以經理江友丹赴日考察，社務中斷，現已由李鵬飛繼續辦理，聘吳公退為編輯主任，今日起正式發稿。

十三日

●上海申報總經理史量才於今日午後由杭乘自備汽車返滬，車行至海寧杭縣交界處翁家埠大關口地方，為暴徒開槍射擊殞命。

十四日

●南京國民海通訊社係國民新聞社與德國海洋通訊社合組而成，以傳播國際新聞為宗旨，設總社於柏林，南京分社定今日起正式發稿，并於午後五時招待新聞

斷詞訟，保障民權，任指導，又任解釋疑義者也。若專記錄，則成胥鈔，專買賣，則成稗販矣。嚴格論之，新聞事業者，非營業也，職業也，職業之為解釋疑義者也。」

英國路透社社長瓊斯說：

「新聞記者之任務，惟以探索新聞之真相為憑，其他皆餘事也。」

美國威廉博士說：

「新聞事業是指揮、管理、主編一報章一雜誌或別種定期刊物，凡從事於此者，皆為新聞記者。」

吉文氏 Given 說：

「報紙為輿論之指導者，與新聞之紀錄者。」

美國威廉博士說：

「形成現代之勢力凡三：一曰科學，二曰商業，三曰報業。科學之能力，可使相處為遠之人類，近如咫尺，可使四海之內，成為一家；商業之能力，能調劑各地出產之盈

界

十五日

●中央宣傳委員會，近解釋出版法疑異數點：(一)凡新聞紙或雜誌登載之事項，不論係直接所採訪，或有負責人之投稿，其本人或直接關係人請求更正或登載辯駁書者，當係事涉疑似或與事實不符。如果事實昭彰，證據確屬，自不負更正或登載辯駁書之義務。(二)如過更正或辯駁書事實複雜，文字過於冗長者，可分期登載，或商請原請求人將原文略予縮短。(三)登載更正或辯駁書之後，其他對方可請登載更正之更正，或對辯駁書之辯駁，亦應負登載之義務。(四)稿件之登載與否，新聞紙或雜誌社自有權衡，一經登載，即當負全責，對於當事人請求告知真姓名，在道德上自應負保守秘密之義務。

十七日

●東京日記者團，最近來華視察「偽滿」

我國各地新聞界大事日誌

一行共六人，於今日抵滬，轉京北上。該項

記者團包括山田靜齋(報知新聞)江

崎青山(新聞聯合社)山崎清山(時

事新報)福田恭助(京都新聞)田中

重雄(東京日日新聞)小澤正元(外

事協會)

十九日

●上海市記者公會執行委員會所發起之

記者俱樂部，新址設於南京路大陸商場

六樓六三零號，佈置頗為富麗堂皇，為滬

市記者最好之遊憩所，即將定期舉行開

幕禮云。

二十日

●交通部令郵政總局修正郵政章程，明白

規定外人在華發行之新聞紙，須向內政

部領得登記證後，郵局方准立券，享取優

待利益。

二十二日

●近有劉拾零等，擬在河南商邱組織豫東

虛；報業則使世界人類之知識，互相交換，荷商業而無報紙為之宣揚，則思想無從交換，科學與商業，俱不能發達，而世界大同之目的亦難實現。」

美國索露布氏說：

「世上的事業，惟紅十字會與新聞事業乃為人類的事業。」

Beck說：

「在十四歲卒業小學而入社會的英國人民，有十分之八以上此後只受着新聞智識教育。」

美國威廉博士說：

「古人稱有筆如刀，但此筆須在有偉大人格者之手。」

美國總統哈定氏說：

「今日的美國新聞紙，是要求倫理法則的實行，實際地近來之新聞紙過於帶了惑亂的傾向了。紙面上所揭載關於挑撥的不德行爲之紀事過於多了，這誠是遺

日報定於下月一日出版。

二十三日

●上海近有粵僑數人，籌備發行一四開小報，取名「見言」定於下月一日出版，社址設北四川路公益坊內。

二十四日

●南京有聶涵雲王一蝶童海客等創新聲日報，係小報體材，用雙色套印，定今日創刊。

二十六日

●津浦路局，為優待華北新聞界，對新聞紙運費，定下月一日起，按照包裹運價，減半收費，并特定提取簡便辦法。

二十七日

●浙省電話局，以全浙長途電話線路已漸次完成，特擬訂優待新聞電話辦法，及發給優待執照等程式，呈請建設廳准予備案實行。

二十八日

●陝西民意日報以今日為該報誕生四周年紀念，特出紀念冊一本。

●汕頭新聞記者公會呈請西南政務委員會，准予通令所屬各機關嚴禁向各報館逼索新聞來源，以扶植輿論。

三十日

●四川成都新新聞報創立已屆五年，特編印五週紀念刊一冊。

●上海顧古香季一株楊曜三發起組織華光日報，現已籌備就緒，定於下月一日出版。

十二月一日

●福建東方日報，福建日報，新潮日報，國光日報，民強新聞社，快捷通訊社，快聲通訊社等七家，均已先後停刊，內政部咨請該省政府追繳各該社登記證送部核銷。  
●上海甯波日報社為甬籍旅滬聞人虞洽卿，方椒伯，烏崖琴等所創辦，出版年餘，銷數日增，今日起增闢「上海社會版」并

憾千萬的事。假使我來起草「新聞倫理法則」的時候，我一定要作出凡關於有警戒社會之必要時以外，一切的不道德事實之報道，都禁止揭載，而作出一個完全與警察無關的新聞紙法則出來，也未可知。

Walten 氏說：

「出版之自由，是現代文明之精華，無論如何的犧牲，也不可不保護這個大原則。因為這是從封建的專制政治所解放的唯一的利器。」

英國北嚴氏說：

「我未曾使用外國人為通信員，因為外國人不論怎樣也不能諒解英人之處地。」

美國威廉博士說：

「中國為印刷最初發明之國家，世界若無印刷之術，新聞學絕對不能產生，所以余在中國談新聞學，猶如小兒女向其母

每日輪流出版各種附刊。

三日

●內政部近決定外人在華發行之新聞紙，限四個月內向內政部登記，至明年二月止不登記者，取銷郵政掛號立券優益，寄遞特權。

四日

●上海克勞廣告公司，最近根據各地廣告員所製報告，經詳密統計後，所得結果，認為二十三年度中國新聞紙的發展，以畫報進展為最速，日報亦有大量的進展，估計全國華文日報每日平均發行量約三百萬份以上。

五日

●開封新聞界某君，發起創辦河南日報，已擇定前第四巷六十一號為社址，俟籌備就緒，即行發刊。

六日

●餘姚縣第三分局長史策，在吾容鄉地方，

拘獲史量才被刺案嫌疑犯傅錫江一名，

已解送浙省府研詢，惟供詞不符。

八日

●申報全體職工于今日下午一時在北京路「湖社」開追悼史量才大會。

九日

●廣東省記者公會及報界公會，定今日開追悼史量才大會。

十日

●申報流通圖書館，業餘補習學校，婦女補習學校三團體，今日假西藏路甯波同鄉會舉行史量才追悼大會。

●今晚六時四十分，上海西藏路平樂里十二號，無錫人吳卓慈主辦之大衆日報社後門口，被人投巨量炸彈一枚，轟然巨響，炸燬門戶及鄰居之玻璃窗，投彈人當場逸去。

●上海潘有源等籌組之國光電訊社，今日起發稿。

親報告晚輩之經驗，同為最有興趣之事。

美國查費孫氏說：

「與其居有法律無報紙之國家，無甯居無法律有報紙之國家。」

Hyde 說：

「新聞是最近的事件的記述，不論與這事件有無關係，要能惹起讀者的興味，并使讀者大多數感着很有趣味的最近事件。」

Pro. Bleyer 說：

「新聞價值的多寡，是決定於直接地影響讀者的生活範圍，影響讀者的範圍愈廣，則新聞的價值亦愈大。」

Scout 說：

「新聞紙的第二義務，是在於反映生活，凡關於文藝，科學，商業，社交，娛樂，宗教等，皆當充分地公明地反映。」



●今日下午五時。上海市新聞記者公會在

大陸商場新會所舉行執監委員聯席會議。議決：(一)定本月二十三日召集秋季

會員大會。(二)由組織科重行審查舊會員資格。(三)電五中全會請實現感電中言論自由案。

●天津大公報、益世報、庸報、商報、北平晨報、

世界日報、益世報、北京日報、京報、全民報、新北平報、導報、實報、東方快報、民生報、公報、實事白話報、時言報、立言報、北平晚報、

世界晚報、時聞通訊社、復生編輯社、電聞

通訊社于十日致電五中全會，懇請對汪

蔣感(二十七)電採納實行，并陳保障言

論意見三點：(一)各地檢查機關應一律

照遵中央頒布標準，審慎執行，其不妨礙軍事、外交、地方治安、社會風化者，任何機關，均不能擅予刪改。(二)對於新聞機關

或從事新聞事業者之處分，今後必一切依照法令，凡不以武力或暴動為背景者，

縱言論紀載偶有失檢，但既有出版法及

普通刑法可資制裁，即無另行訴諸非常

手段之必要。(三)凡前此新聞機關或從

事新聞事業者，無論在中央或其他地域，

若非以武力或暴動為背景，則倘有遭受

停閉拘禁或其他處分者，均應請一律開

復。此案已經五中全會決議交中常會。

十三日

●駐京外報記者二十人，組織國際新聞視

察團，日內出發赴贛參觀新收復匪區。蔣

委員長電令贛省當局，妥為招待。

十五日

●今日日海軍陸戰隊在滬舉行空前大演

習，大陸報記者白克門氏，因攝影為日軍

扣留，經交涉結果，由白氏交出已攝之底

片後釋放。白被釋後，以日軍無理扣留，有

辱人格，乃呈請美領事向日方嚴重交涉。

十六日

●上海趙南公等集資創辦小新聞日報，已

籌備就緒，定二十四年元旦出版。

二十一日

●上海市新聞記者公會，于今日下午五時

開執監聯席會議，推定秋季會員大會職

員。

二十三日

●上海市臨時市參議會，上海日報公會，上

海市地方協會，上海市商會，市總工會，銀

行公會等團體，今日下午二時假市商會

大禮堂舉行追悼史量才大會。

●上海市記者公會，于今日下午五時，假福

州路浙江路西首大雅酒菜館舉行第三

屆秋季會員大會，討論下季工作計劃。





## 讀者論壇

自本刊創刊號出版以來，接得各地同仁勉勵和督促改進的文字不少，我們除了表示十二萬分的感謝外，并願謹敬接受。關於創刊號中的我國新聞界協作問題以及國際宣傳問題，鄭雨先生曾寄來一篇文章，論述甚詳，其見解且多獨到之處。本刊為尊重讀者的意見，特為發表。以後如有類似的文字，當然願意繼續披露的。

(編者)

### 「各地新聞界之協作」與「國際宣傳」

#### 問題

鄭雨

——讀了報學季刊創刊號以後——

近年來的出版界裏，專門研究學術的新刊物，真是難以備見了，而所謂「幽默」的刊物似潮水一般地湧現着，女人大腿的畫報像磁石地吸引着一般的羣衆，一般人也瘋狂似的酷嗜着這類的刊物，以圖獲得刺激一時的愉快，呼出幾口悶氣，至於那一股正經而不含有刺激性的

學術刊物，難怪很少有人問津了。這雖可說是時代的苦悶使然，而我們具有創造性的熱情的青年，總不該這樣的沈沒在時代的狂流裏吧！

現在，我們在出版界裏發見了一種新姿態的創刊——報學季刊。已於民國二十三年十月十日出版了，這真好似在醉人的春天裏看到臘梅花開一樣的令人感到一股清新的氣息，甚至可以說是一個奇蹟也不為過。因為，在中國貧乏的學術書籍裏，關於新聞學的書籍和刊物，尤其是貧乏得可憐。我們走到各書店裏，不要費很多的錢就可把全部中文版的新聞學書籍完全買到手了。至於關於新聞學的刊物，從前曾有

黃天鵬先生主編的新聞學刊，可是早已停刊了。目前所有的幾種，都是日報所附的週刊，在那半版的地位上載着零星片段的文字，當然難儘量的發揮，系統的闡明報學上的各種問題。那末，現在這報學季刊的出現，該可以說是全國八六五個報社五一四個通訊社（據中宣會調查）以及一般對於新聞事業感受興趣者所亟切的需要吧？不過，我們很希望編者能做到「報學季刊」是要以公平的態度，第三者的地位來為新聞界服務的，來謀新聞界均衡發展的：（見該刊發刊辭）「不要入主出奴，門戶自封才好。」

讀畢了報學季刊創刊號以後，有兩個問題——「各地新聞界之協作」與「國際宣傳」——迴響在我的腦際，現在且把我讀後的感想寫出一點。

該刊本期中中心問題是「我國各地新聞界應如何進行協作？」在這個總題目下分了六個小題目，由幾位分任撰述的，我為行文便利起見，亦把每篇分開檢視一下：

（一）潘覺民先生著的那篇「我國新聞界協作運動的回顧和前瞻」中，從以往的協作史跡裏證明了空空「組織團體」是不能收協作之效的，並提出了今後兩個協作的原則：「第一是要能適應各地新聞界的需要，第二是要能予新聞事業以實際上的便利和幫助。」最後還舉出幾個辦法：「新聞人才的交換與介紹，各種消息的傳遞與聯絡，

……」至於怎樣協作起來，那還待研究。

（二）高雪汀先生在他著的那篇「關於新聞界經濟協作的幾項建議」裏提出了幾個經濟協作的辦法，最可注意的是「創設新聞合作銀行」此法雖至良善，可是怎樣實行？全國報社，除了少數的幾家具，有雄厚的資本和穩固的基礎外，其餘多數的都是陷在入不敷出的難以維持的狀態中，因此，對於「其組合單位應由全國報社出資擔任」（著者的話）這句話，有力者未必有意，有意者未必有力，難於實現由此可知了。

（三）王皎我先生在那篇「新聞界協作中的人事問題」裏說明了協作初步事工，應由人事之調查、登記、研究三項着手，此點比較地尚易實施，可是待人事的調查、登記、研究之後將如何？那還是一個待商的問題。

（四）陳前村先生在他那篇「邊疆內地與都市的新聞協作」裏，僅提出協作的「理論」和「方式」，並沒有說出切實可行的辦法。

（五）張君良先生的那篇「新聞教育機關與報業協作」比較而易於着手而不難實現，這裏不再多說了。

（六）米星如先生在他那篇「怎樣協作起來」裏說明了協作問題較新聞界裏其他的任何問題更要來得急切與需要，並把以往協作運動歸結到兩點：「（一）務形式而不求實際，（二）知聯絡而忽視需要。」

「最後還提出「先從感情聯絡入手」的呼號，並附列着幾個切實可行的辦法。設計甚良而處心亦甚可佩，可是我們還不能不有疑問：（一）從時間上講，終日忙碌的現有新聞事業從業員，能有幾多時間來參加這交誼式的聯絡？（二）從空間上講：各地從事新聞事業的人能有什麼最經濟的方法來參與協作運動的前奏曲——「聯絡感情」？何況以感情維繫的協作運動，一待感情破裂，其於中途遭受的困難是可想見的啊！

綜觀上述，我們可得到下面幾個要點：（一）各地新聞界如何協作確是當前一個迫切的問題。（二）詳加章則空掛招牌的團體之組織已不是一個最妥善的協作辦法。（三）協作的人手應從新聞界的共同需要和感情的聯絡做法。

我個人以為「協作」的先決問題，倒不是什麼「方法」，因為無論什麼好的辦法，一運用到國人的手裏，就變得不堪聞問了。所以「方法」的不善還在其次，最大的阻力，還是我們這古老的民族性——「自私自利，貪懶取巧」——在那兒作怪，同時現在從事於新聞事業的人也還未盡脫士大夫的那種「文人相輕」的習氣，如果不把這種惡劣的民族性根本革除，那種「自殺的封建思想完全剷去，若要談「協作」的話，那真是「緣木求魚」了。縱然從「感情的聯絡」做去，但若進到「協作」具體化的時候，那種私利，壟斷，排擠，傾軋……仍會給「協作運

「各地新聞界之協作」與「國際宣傳」問題

動」以致命傷的，因為「感情」二字，直截的就可以說是「面子」的飾詞，若真牽連到「利益」的時候，那「面子」就很容易的被打破而所謂「感情」也者亦就冰化了。所以協作運動的先決條件是在各地新聞界的先進能不能勇敢的洗去這卑污的民族性？能不能誠意的化除這不可要的封建思想？若能，然後才可商討到協作的方法。

個人以為協作的起始應從「報界共同的需要」和「感情的聯絡」雙方面進行，以共同需要的事工去增厚「感情的聯絡」，以「感情聯絡」的方式來化去共同需要的事工上的隔膜。

至於目前最需要的共同事工是什麼？那當然是一個具有大規模的國人自辦的通訊社。

打開報紙，看到在國際版上所載的消息，不用說都是來自外國的通訊社；可是在國內的要聞中，我們也會看到「路透×日×電」的刺眼電報，真令人悵悶，國人因此而痛心的諒也。大有人在。我們且看美聯社日本東京分社的經理 Mr. Miles Vaughn 說：「如果中國某通訊社記載美國國會的會議紀錄，以供給美國舊金山的讀者，這豈非怪事？如果美國某通訊社採訪南京政府的消息以供給上海北平的華文報紙，也就是同樣的不近情理了。」可是那種「怪事」倒是沒有，而這一「不近情理」的事實却常常呈現在我們的眼前啊！

能購用外國通訊社稿件的報社，差不多在各重要都市都有自設

的專電訪員，這樣，有時還要用到由外人探訪的關於本國國內的消息，這就十足的證明了因缺乏協作的原故，不僅是徒靡金錢難收成效外，還要掛上了爲外人義務宣傳的一種恥辱。上面還是就國內而言，若論到國際的消息傳播，在目前的情形真是宰割由人，我只有俯首帖耳的受着，因缺乏國際宣傳致使民族國家遭受到不可言喻的誣衊，已由吳天放先生在報學季刊創刊號他那篇「中國當前最要的国际宣傳問題」一文中，列舉了許多事實的例證，痛切的說出了。這種責任，政府固需担負，難道以宣揚文化自稱的新聞界就能無絲毫的干係麼？

戈公振先生說過：「日本報紙，在從前是各自購用外國消息，後來覺得損失太大，就合組一個聯合通訊社，這個不但可以省錢，而且可以阻止外人宣傳。我們現在的情形，和從前的日本是一樣，我希望大家覺悟，也能有這種組織。」米星如先生在十年特刊裏說：「試計算各報所費於重複的電訊和購買外國消息，一年要糟蹋多少錢？各方所開辦重牀疊被式的通訊社和無聊的報社，一年又要糟蹋多少錢？如今把這些錢積合攏來辦一個健全有力的通訊社，藉此使本身和國家均受利益，又何樂而不爲呢？」吳天放先生在報學季刊裏說到：「這社（指大規模的通訊社）——附註）官辦似不如商辦，商辦似不如報界同業聯合組織較爲事半功倍。」除了上面這幾句痛揭時弊以求協作的話之外，再看世界各國各大通訊社如英之路透社、法之哈瓦斯社、義之司蒂芬尼、

德之華爾夫、美之聯合、日之聯合等，各大報社如倫敦泰晤士報、紐約泰晤士報、大阪朝日新聞等均是具有勢力的，尙見互相結合，一方面減少廢費，一方面使他們的事業更見發展。要知世界各國的新聞事業早已進一步組織着「合作聯盟」Agencies League了。試問在我國這樣的經濟環境下，各報能有什麼能力可以單槍匹馬的向前衝，以擠入國際新聞界呢？

新聞界的諸公啊！把那向內競爭的眼光轉移一下吧，別冀圖苟安一時而忘却了新聞侵略的危機和報紙本身神聖的職責，不爲主，則爲奴，我們該當如何亟起協作以爭取國際新聞界的一個光榮地位啊！

我們從報紙上所看到的輿論，總沒有不希望國家能完成統一而在國際間增高一些地位，總沒有不高喊着帝國主義侵略的危機而喚起民衆覺醒，可是新聞界自身爲什麼不合作起來以謀在國際新聞界爭一席之地？爲什麼不團結起來以抵抗外國電訊社的壓力？雖然內涵的艱難不能說沒有，可是比較我們所希望於政府和民衆的要容易多多了。果然新聞界自身能合作起來以向國際新聞界爭長短，因而給政府和民衆一個有力的激動，或許可使民族國家進於光明之境亦未可知哩！

我很希望國內的報館如上海申報、新聞報、時事新報、北平的晨報、世界日報、天津的大公報、益世報、庸報、香港的華字日報、循環日報、國內

的通訊社如中時電訊社華聯通訊社國聞通訊社等和海外各地華僑共同起來組織這個大規模的通訊社。中央除了予以倡導和輔助外並可把中央通訊社擴展起來。如此，可成兩個有力集團，一似美之A.P.式，一似英之路透式。這項工作完成，我國新聞界才能得有開明之路而國家亦不致再遭誣蔑了。

這種組合對於各個單位的營業決不會有什麼不利的影響，因為現在各報的重要電訊差不多全相同，吸引讀者的還在評論、副刊、編排

等，儘可作競爭的餘地。寫至此，熱誠的希望各地新聞界要化除門戶之見，把眼光放遠些，把個人利益放後些，趕快推誠合作起來吧！

至於如何組織這大規模的通訊社，在十年特刊裏，米星如先生所引用戈公振先生擬定的國際通訊社方案和附加的意見，很可作爲一個組織草案的參考，這裏不再多說了。待這樣的通訊社具有雛形後，除消息之傳送外其他一切協作的事工，如交誼之聯絡，新聞紙之直接販運，記者之交換，人才之介紹……均可由牠承辦和策動了。

## 美國新聞大王哈斯特

晚近于促進美國新聞事業之發展上與有大力者，則號稱新聞王之哈斯特是也。彼實爲美國報紙托辣斯之首領，與英國之諾斯克利夫爵士同屬歐美報界之巨人。哈氏之父爲上院議員，經營銀礦，遺資數千萬而逝。其時哈氏方卒業大學，初收買紐約一夕刊，繼又于紐約辦一朝刊，名「紐約亞美利加」，以比較他社二倍三倍乃至五六倍之薪俸，硬將他社優秀之記者拉出，蓋純以黃金萬能爲辦報之方針也。哈氏所辦之報紙，紐約以外如舊金山、芝加哥、波士頓、頓等地，所在有之，勢力駁駁，瀾漫全歐，其前途正方興未艾也。

上海(時事新報)(大晚報)(大陸報)(申時電訊社)四社合組

# 四社出版部

## 十二月份新版新書

布克夫人原著 邵宗漢先生譯

### 長篇倫理小說 母親

全一厚冊，實售大洋五角，寄費一角三分。

本書描寫整個農村生活，把農家家庭的甜酸苦辣的滋味，繪聲繪影的活躍紙上，以一個農婦為主體，描摹她純潔的天真，慈愛；孝順；刻苦；埋頭經營地枯槁赤貧的家庭，她不受經濟的束縛，不受環境的支配，沒有依賴性，沒心虛榮心，不怕窮苦，不肯偷安，能表現她偉大的認識，做賢母良妻的典型，情節緊張熱烈，寫來絲絲入扣，恰到好處，是有功世道之作。

### 幽默短篇小說 一個噴嚏

全一冊，實售大洋二角五分，函購寄費九分。

這是一部國際短篇小說選集，書中有(英)(美)(法)(意)(俄)等國名家作品，凡十三篇，係前北大教授宋春舫先生選譯，並先生自撰三篇，皆短小精悍，虎虎有生氣之作，全部內容，大都幽默妙趣，造意佈局，行文運筆，處處令人發噱，雖在萬分愁感之中，得此書一讀，自必笑逐顏開，皆大歡喜。

### 海光經濟論文集

(一)(二)兩集，每集一冊，每集實售大洋四角，函購寄費每集九分。

(海光月刊)係上海銀行界同人編輯的非貨品刊物，對於國內外經濟問題，有重要的探討，局外人不易得見，本書係宋春舫蔡南橋兩先生，將其中關於經濟及金融之重要論文，集其大成，供全國人士之研究，如(白銀問題)(通貨膨脹)(金潮)(白銀徵稅)等事件，均有確切之列論，前出第一集，各方紛紛訂購，大有紙貴洛陽之勢，今第二集又出版，內容更見精警，材料更為重要。

### 各國銀行制度考

全一厚冊，實售大洋六角，函購寄費九分。

本書分英，美，德，法，蘇格蘭，愛爾蘭等六大部，共三十四章，係上海銀行界巨頭(海光社)同人主幹，黃濤哉女士編，俱是專家經驗之談，書中對於各國「私立」「國家」「合股」「儲蓄」「信託」等事業，均有極詳之貢獻，如組織，管理，行員作業，銀行行政等，指導詳盡，金融界不可不讀，銀行錢莊之行員，關係尤為密切。

社址 上海望平街(時事新報館)內



# 新聞學書報目錄

書名	編著者	定價	出版者	新聞學綱要	新聞學講座	新聞學十二講	新聞學論集	新聞學綱要	新聞學概論	基礎新聞學	新聞學研究	新聞學之理論與實用	新聞學	逍遙閣新聞學叢書	最新應用新聞學	現代新聞學	新聞學概要
新聞學	松本君平		商務書館	同前	同前	同前	同前	同前	同前	同前	同前	同前	同前	同前	同前	同前	同前
實用新聞學	史青譯		上海廣學會	同前	同前	同前	同前	同前	同前	同前	同前	同前	同前	同前	同前	同前	同前
新聞學	徐寶璜		北京大學	同前	同前	同前	同前	同前	同前	同前	同前	同前	同前	同前	同前	同前	同前
應用新聞學	任白濤	一元二角	中國新聞學社	同前	同前	同前	同前	同前	同前	同前	同前	同前	同前	同前	同前	同前	同前
實際應用新聞學	邵飄萍	一元	北平京報館	同前	同前	同前	同前	同前	同前	同前	同前	同前	同前	同前	同前	同前	同前
新聞學總論	邵飄萍	一元	北平京報館	同前	同前	同前	同前	同前	同前	同前	同前	同前	同前	同前	同前	同前	同前
新聞學大綱	伍超		商務書館	同前	同前	同前	同前	同前	同前	同前	同前	同前	同前	同前	同前	同前	同前
新聞學提要	戈公振	八角	商務書館	同前	同前	同前	同前	同前	同前	同前	同前	同前	同前	同前	同前	同前	同前
最新實驗新聞學	周孝庵	一元二角	上海時事新報	同前	同前	同前	同前	同前	同前	同前	同前	同前	同前	同前	同前	同前	同前
新聞學名論集	黃天鵬	一元	上海聯合書店	同前	同前	同前	同前	同前	同前	同前	同前	同前	同前	同前	同前	同前	同前
新聞學論文集	同前	九角	上海光華書局	同前	同前	同前	同前	同前	同前	同前	同前	同前	同前	同前	同前	同前	同前
新聞學講演集	同前	一元	同前	同前	同前	同前	同前	同前	同前	同前	同前	同前	同前	同前	同前	同前	同前
新聞學刊全集	同前	一元三角	同前	同前	同前	同前	同前	同前	同前	同前	同前	同前	同前	同前	同前	同前	同前



新聞學入門	同前	一角五分	上海光華書局	新聞記者外史	黃天鵬	四角	上海光華書局
新聞平議	孫依一		蘇州正大日報	新聞與新聞記者	同上	非賣品	新聞學會
新聞概論	王文賢譯	六角	上海現代書局	中國的新聞記者	張靜廬	二角五分	上海光華書局
新聞事業	胡愈之徐寶璜	一角	商務書館	新聞記者	柯一岑譯	六角	商務書館
新聞事業與社會組織	張友松譯	三角	上海北新書局	中國新聞記者與新聞紙	張靜廬		上海光華書局
新聞事業經營法	吳定九	三角	上海聯合書店	新聞記者之生涯	黃天鵬		
新聞事業	黃天鵬		上海大東書局	新聞記者	同上	一角五分	良友圖書公司
新聞事業論叢	同上	一元	上海光華書局	新聞記者的故事	同上		上海光華書局
外人在華新聞事業	趙敏程			怎樣做一個新聞記者	同上	四角	上海聯合書店
最近百年中日兩國新聞事業比較	杜超彬		上海復旦大學	新聞紙研究	俞康德譯	六角五分	上海光華書局
中國新聞事業	黃天鵬	一元五角	上海聯合書店	上海報紙改革論	郭箴一		上海復旦大學
世界新聞史	周孝庵			世界報紙大觀	李昭實		上海時報館
中國新聞學史	任伯濤			新聞紙改造	王解生	一角	新聞學研究社
中國報學史	戈公振	三元	商務書館	新聞編輯法	張九如	五角	中華書局
上海報紙小史	姚公鶴	三角	同前	編輯與評論		一元	商務書館
中國新聞發達史	蔣國珍	三角	上海世界書局	新聞文作法	黃天鵬		上海光華書局
新聞事業進化小史	黃汝翼	非賣品	上海中央日報	新聞文學概論	同上	八角	同上
浙江新聞史	項士元	一元五角	杭州之江日報	學校新聞講話	袁殊	七角	良友公司
最近五十年	黃炎培	十元	上海申報	小學壁報編輯法	黃天鵬		上海聯合書店

新聞週刊	黃天鵬	中國新聞學會	新聞學週刊	國際新聞學會	北平世界日報
報學雜誌	同上	上海光華書局	記者座談	上海記者座談會	上海大美晚報
上海之報界	上海日報公會	上海日報公會	十年	申時電訊社	上海申時電訊社
報學季刊	申時電訊社	上海申時電訊社	新聞教育之重要及其設施	謝六逸	上海復旦大學
報學叢刊	黃天鵬	上海光華書局	考察日本新聞紀略	包天笑	商務書館
新聞學報先聲	同上	上海新聞學報館	歐美新聞界鳥瞰	甘家馨	南京正中書店
民國新聞	民國學院	北平民國學院	新聞政策	杜超彬	上海復旦大學
記者週刊	戈公振等	上海新聞記者聯合會	茶話集	謝六逸	六角
紐斯	毛壯侯	中華新聞學會	天廬談報	黃天鵬	二角
報學月刊	黃天鵬	上海光華書局	逍遙關主隨筆	同上	六角
新聞學刊	同上	北京新聞學會	遠生遺著	黃遠生	三元
新聞世界	復旦大學	上海復旦大學	小報審查	上海市教育局	上海市教育局
申報二萬號紀念冊	陳冷	申報館	新聞界週刊	盧鈞風	北平北方日報
新聞報三十週紀念刊	李伯虞	新聞報館	新聞通訊	新聞通訊社編	北平省黨部街七十三號
時報紀念冊	陳冷	上海時報館	少年閱報指導	巴克	樂華
北京平民大學新聞學系級刊	王豫州	北京平民大學	編輯與評論(再版)	郭步陶	商務
復旦大學新聞系紀念刊	黃天鵬	上海復旦大學	日報索引	中山文化教育館	中山文化教育館
復旦大學新聞研究室概況	黃天鵬	上海復旦大學	經濟新聞讀法(再版)	楊蔭溥	黎明
言論自由	上海報學社	上海報學社	新聞學刊	新聞學刊	廣州公評報

# 報學季刊創刊號要目

## 插圖

上海報版生活寫真等十幅

發刊詞

張竹平

## 專著

中國當前最要的国际宣傳問題

吳天放

報紙與政治

曾虛白

新聞檢查與統一民志

方治

地方報紙

唐忍安

改善地方報紙之意見

馬元放

新聞編排的方法論

彭革陳

編輯國際新聞的一得

項遠村

中國新聞紙中的國際問題與中國新聞記者

的立場

薛農山

報紙評論和社會輿論

潘君健

關於新聞記者職業地位確立問題

劉祖澄

新聞涵義之辨正

惠英

中國的報紙廣告

陸梅僧

## 討論

(一)我國新聞界協作運動之回顧與前瞻……潘覺民

(二)關於新聞界經濟協作的幾項建議……高雪汀

(三)新聞界協作中的人爭問題……王皎我

(四)邊疆內地與都市的新聞協作……陳前村

(五)新聞教育機關與報業協作……張君良

(六)怎樣協作起來……米星如

## 譯述

世界通訊事業的兩大主流……楊蘇陸譯

日本各大報之資本與銷路……杜朝霞譯

現代廣告事業……楊國良譯

## 調查與統計

上海等七市報紙調查(附統計表一紙)

上海等七市通訊社調查(附統計表一紙)

外人在華新聞事業調查(附統計表三紙)

尚有史料集珍書報介紹與批評新聞界大事日誌等十數篇茲不俱載

老年衰弱多病，  
中年斷傷虧損，  
幼年先天不足，  
婦女血虧少乳，  
調服本品，  
稱最合宜。



含維他命豐富，  
滋養價值最高，  
味美無腥，  
消化易速，  
無論婦孺，  
均喜服用。

五洲

# 乳白魚肝油

上海五洲藥房發行各藥房均售

### 注意

本廠宗旨，是在杜塞仇貨輸入之漏卮，為實際的抵制工作，積極的實業救國之先鋒，現以擴充海外及國內大宗貿易，故定價均極低廉，倘蒙賜顧請認明壽生牌商標，庶不致誤。

## 壽生牌



商標

本廠開辦已歷三代，是中國國產薄荷業之鼻祖，所有各種出品，均用最新化學方法精密提煉，茲以薄荷精（即薄荷腦）一種而論，經內政部衛生署中央工業試驗所，上海工部局等，化驗證明，非惟毫無THYMOL（譯：雜質）而其溶解點在華氏一百十二度以上，即此一端可以證明本廠出品之純潔矣。

壽生牌薄荷油，薄荷精，最適合於製造醫藥，精化產品，糖果等之用，而本廠發明之增香得精，如配合於藥水中，定能藥力倍增，博得社會之信仰，其單獨功效，能治極危重之痧症，及一切邪疫，誠暑天常備之要藥，病家之救星也。

本廠出品全完  
純粹薄荷油 本廠各種  
精製白色油 出品經實  
精製度數油 業部上海  
蘇合藿香精 市政府證  
四用薄荷錠 明是頭等  
新式薄荷烟  
薄荷蒸溜水 國貨  
藿香蒸氣露

機製薄荷精  
龍腦薄荷油 本廠各種  
純粹薄荷油 出品經實  
精製白色油 業部上海  
精製度數油 市政府證  
蘇合藿香精 明是頭等  
四用薄荷錠  
新式薄荷烟  
薄荷蒸溜水 國貨  
藿香蒸氣露

## 耀華薄荷製造廠營業部

上海法租界安路（即帶鈞橋南）十六號  
電話掛號上海一五八四 電話八二三五三

# 申時經濟情報

調查商業狀況 分析市場趨勢

## 本報緣起

際此經濟競爭日益劇烈市場情況瞬息萬變社會人士不特觀聽所及萬難洞悉底蘊即瀏覽書報片鱗隻羽漫無系統亦不能獲得正確之概念致欲定營業之方針苦無適當之參考敝社有鑒於此特發行申時經濟情報一種將各業市况及內容縝密調查編成有系統之經常報告每日發行於規定時間送達各定戶使讀者對於各業近况得一明晰之認識以之角逐市場左券可操詢為金融界實業界營業上極有價值之參考資料也

## 五大特點

系統編制  
材料豐富  
消息新穎  
印刷精美  
度藏便利

## 調查範圍

標金 證券 外匯 米糧 粉麥 雜糧 菸茶 絲花 紡織 呢絨 綢緞 煤材 鋼鐵 木料 水泥 橡膠 火柴 糖瓷 顏料 電料 賽璐 地產 紙料 油產 其地重要各業

上海申時電訊社編行

地址 上海四川路十一號 電話 二二七九 三七八 四三八