

東北政委會編審委員會編

初小國語

第一冊



東北書店印行

口

人 个 一

一
个
口

一
个
人

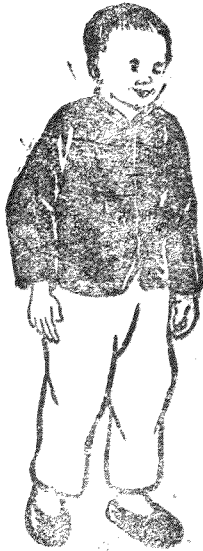

右 左 兩隻手

左手
右手

兩隻手

一個人

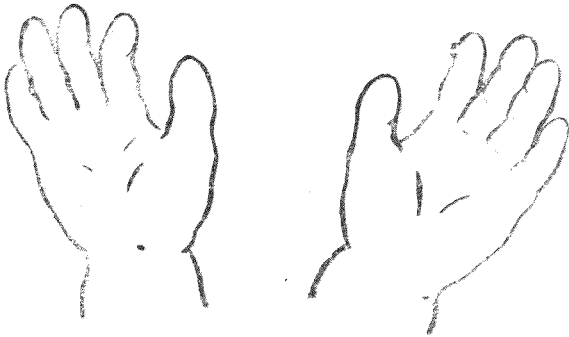

量用

布

尺拿

用尺量布

左手拿布

右手拿尺



丈是長十

一尺布

十寸長

十尺是一丈

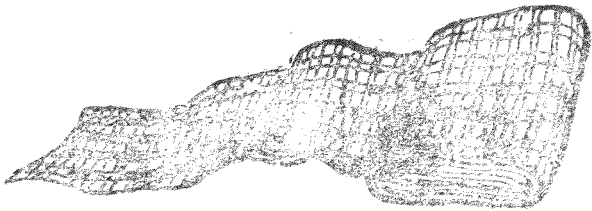

石 米 小 升 大 斗

是	十	是	十	斗
一	斗	一	升	大
石	米	斗	米	升
				小

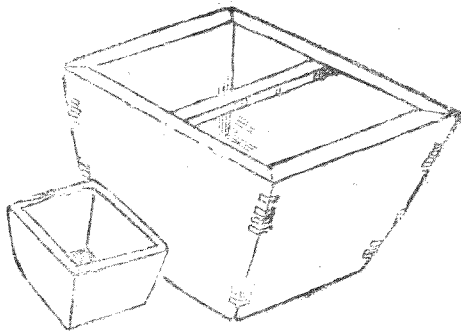

五

半

肉 斤

是	半	是	一
五	斤	十	斤
兩	肉	兩	肉



一 習 練

一 个 人

兩 隻 手

左 手 拿 一 尺 布

右 手 拿 半 斤 肉

十 尺 布 一 丈 長

五 兩 肉 是 半 斤

斗 大 升 小

一 石 米 是 十 斗

一 斗 米 是 十 升

哥 弟 拉 手 上 學 校

上	手	弟	哥
學	拉	弟	哥
校	手	小	大

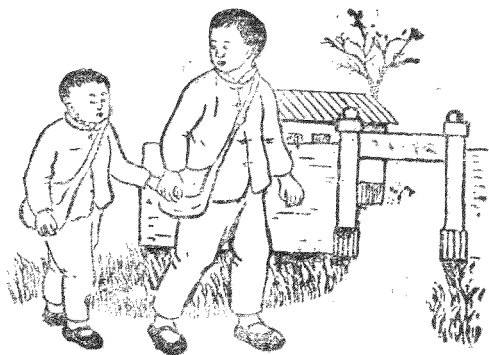

罵

不 打 架

主 題

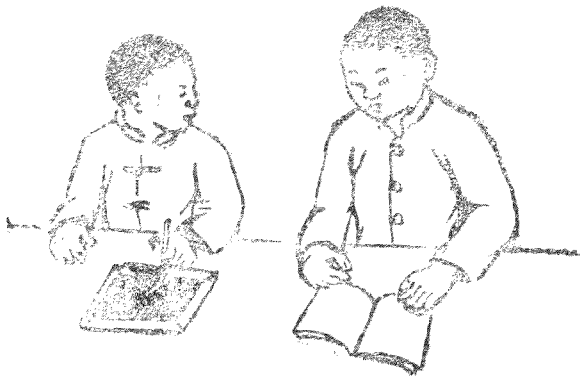

不
罵
人

不
打
架

好
學
生

好
學
生

同 和 逃 說 爸 去

弟弟不去上學

爸爸說

好學生 不逃學

弟弟和哥哥

一同上學去



就 了 見 起 早

早 起 上 學 校

見 了 先 生

就 說 先 生 早

見 了 同 學

就 說 同 學 早

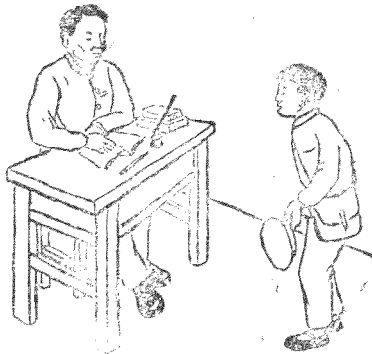

放學回家

見了爸爸

就叫爸爸

見了媽媽

就叫媽媽



們 我 牛 餵 地 掃



放學回家

弟弟掃地

我去餵牛

爸爸媽媽說我們好



我們是好學生

不打架

不罵人

不逃學

先生說我們好

爸爸媽媽說我們好

弟弟和哥哥

早起去上學

放學回家

弟弟掃地

哥哥餵牛

送 天 空

春 風 第

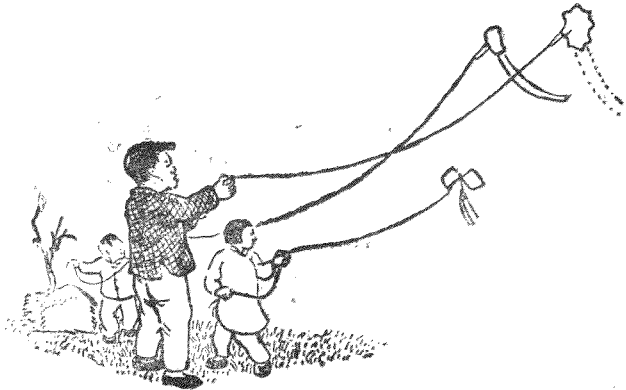

打 了 春
 放 風 箏
 春 風 好
 好 春 風
 送 我 風 箏 上 天 空

也

化

雪暖

怕冰

冰也化了

雪化了

天暖了

雪怕暖

冰怕暖

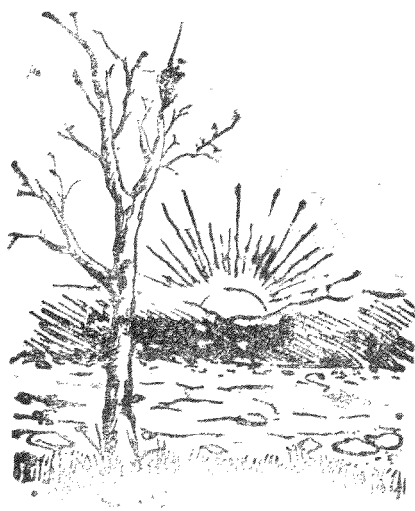

來子燕 綠草 開花



冰雪化

春花開

春草綠

燕子來



你

幫

種忙農

天暖地化了

農家忙種地

農人說

牛 幫我種地去

牛說

好 我和你一同去

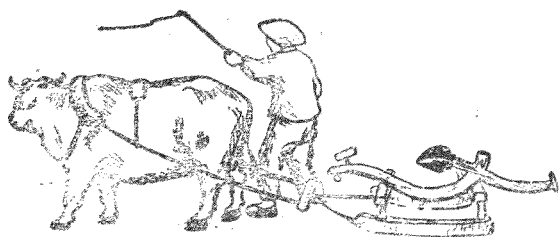

找 頭 二 馬 三 貓 四 狗

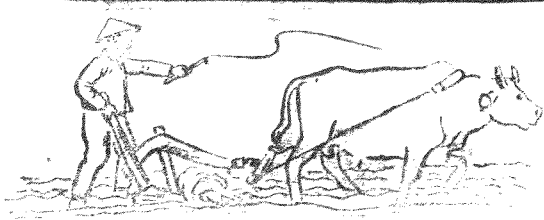

農家找幫手
 頭个找來牛
 二个找來馬
 三个找來貓
 四个找來狗

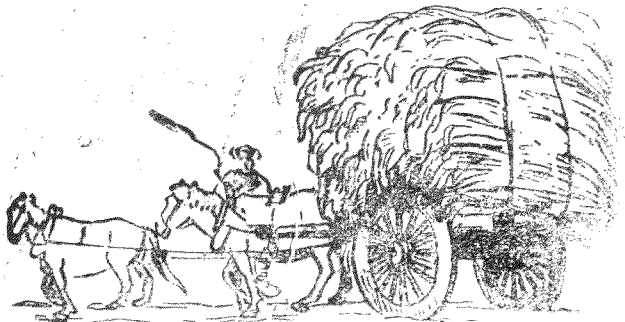

夜守鼠老抓 車

貓抓老鼠



狗守夜



牛耕地

馬拉車

農人家

好幫手

牛和馬

貓和狗

燕	春	春	冰	天
子	花	草	雪	暖
()	()	()	()	了
()	()	()	()	

狗	貓	馬	牛
()	()	()	()
()	()	()	()
夜	老	車	地
	鼠		

孩都

體身

睡

得

起得早
睡得早
早起早
睡身
身體好
大家都說
孩子好

再 要 會 病 水 涼 喝

小春喝涼水 得了病

先生說喝涼水 就會生病

喝水就要喝開水

小春說我再也
不喝涼水了

洗臉 到面前 乾淨 後

小三不洗臉 不洗手

一到人面前

人家說小三不乾淨

後來小三天天洗臉洗手

大家都說小三好

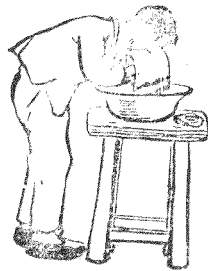

南 北 西 東 陽太向

早起面向太陽
前面是東
後面是西
左面是北
右面是南



夏 出 落 晚 短 白

到了夏天

太陽出得早

落得晚

夜就短了

白天就長了

禾苗對農人說 搶鋤去草

夏天

禾苗對農人說

草同我搶水喝

農人忙來鋤去草

禾苗就長好了



早起面向太陽

前面是（ ）

後面是（ ）

左面是（ ）

右面是（ ）

你是不是喝涼水

你是不是天天早起

你是不是天天洗臉

你爸爸會不會鋤地

窮 沒地生活給主扛

小春家是窮人

沒有地生活不了

爸爸給地主馬五扛活

小春給馬五放牛

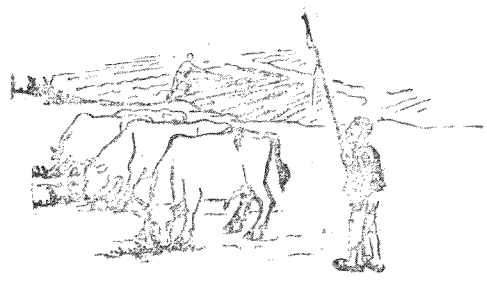

飯飽吃

他負欺

小春給馬五放牛

馬五家欺負他

不是打就是罵

不給他吃飽飯



哭凍冷

穿

錢工

小春和他爸爸
給馬家扛活
得不到工錢
小春一家人
沒吃沒穿
就去要飯
冷天小春凍得哭

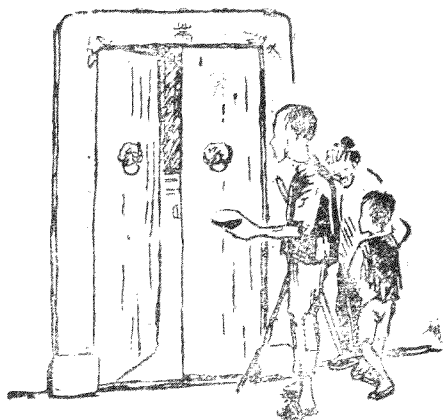

漢奸百姓荷荅恨

馬五是漢奸

欺負老百姓

要出荷

抓勞工

老百姓都恨他



八路軍清算屯

後來八路軍來了
老百姓清算漢奸
小春屯子老百姓
清算了馬五
分了他家地
小春家也分得了地
就有吃有穿了



王為民

鄉護強

唱

老百姓分得了地

小春就唱

八路好

八路强

八路來了護老鄉

八路好

八路强

八路來了民為王



先生說：「你們恨漢奸不恨？」

小春說：「漢奸欺負我們，也欺負老百姓，要出荷，

抓勞工，我恨漢奸。」

先生說：「八路軍好₁不好₂？」

小春說：「八路軍叫老百姓清算漢奸，給窮人分地，

窮人有吃有穿，我說八路軍好₁！」

初小國語第一册

東北政委會編審委員會編

東北書庄

一九四七年二月

五五〇〇