

9

36

東泉圖書朝

ノ	シ	ハ	シ		
冊	号	架	函	属	類

弁儀式附圖

全



No. 435

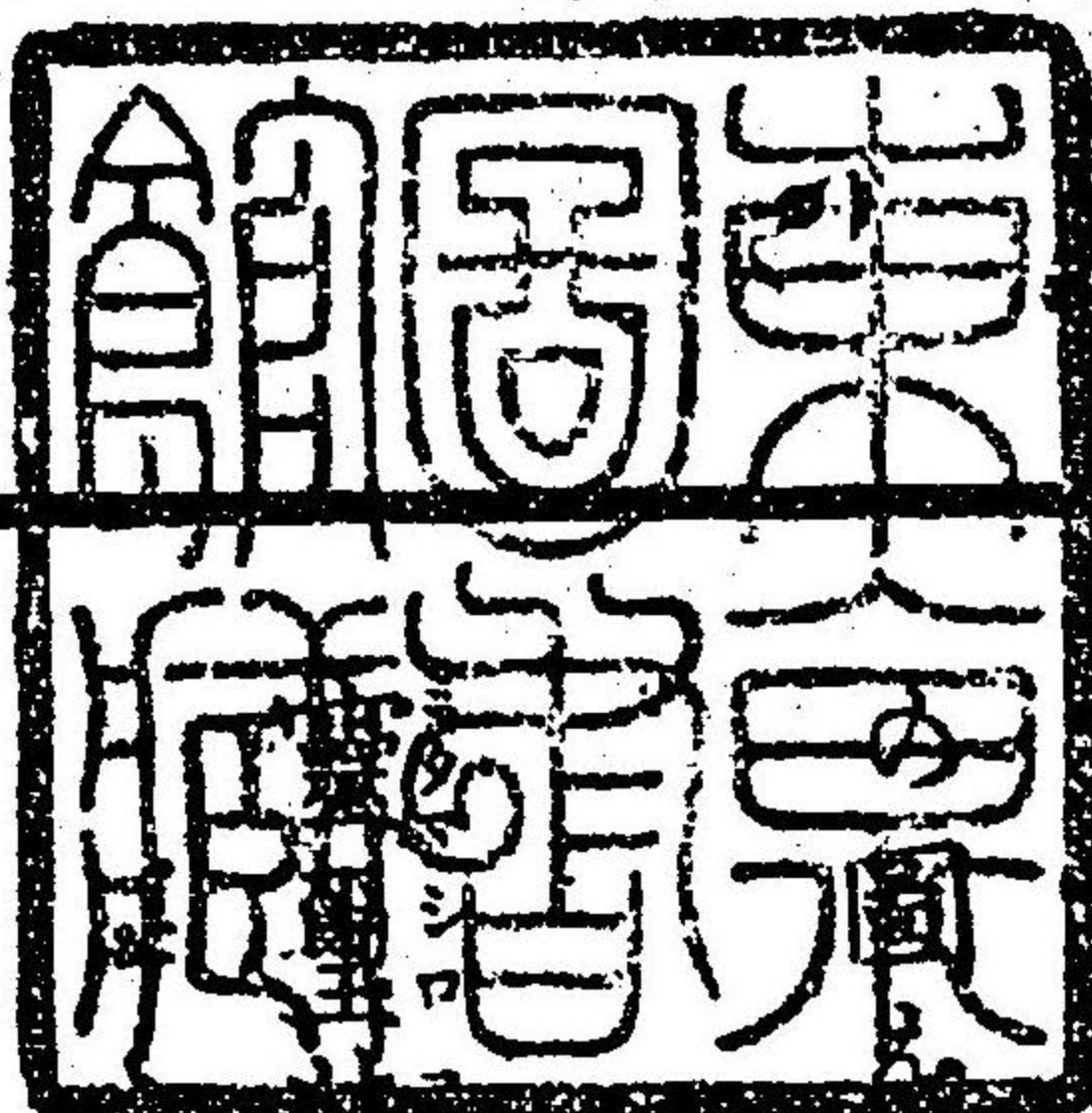

葬儀式附圖

本篇既小葬具の名目を挙げ其の製法を記せり。然あれども書ハ言を盡さず。言を意を盡さざるものハ一あきハ圖もて示さざれば會得一難きも少うらび。此の故ハ今其製りて、こゝに附ふるふなむ

ミタマシロカミ
靈璽鏡表

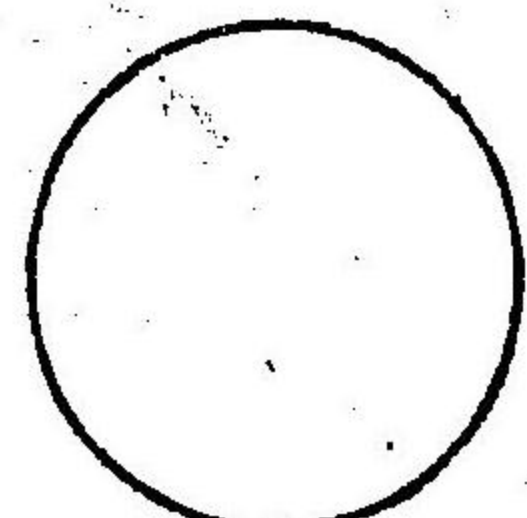

川ヤ

裏

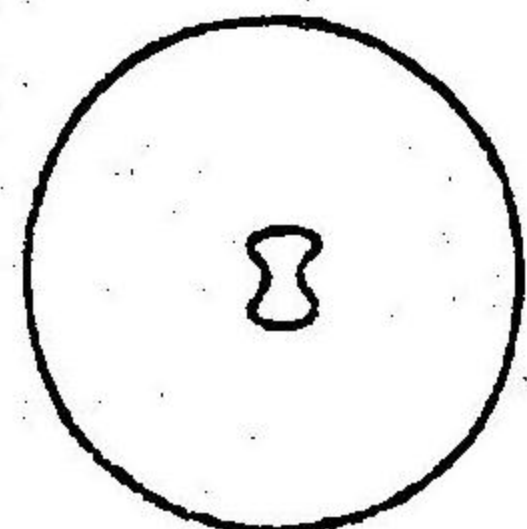

靈璽ハ鏡玉ヲ正式トス。無キトキハ清地ニ在ル美質ナル石ヲ用ウベシ。又男ハ小柄目貫婦人ハ掛筭ノ類ヲ用ウルモ宜シ。木牌ハ用ウベカラス

○葬儀式附圖

○

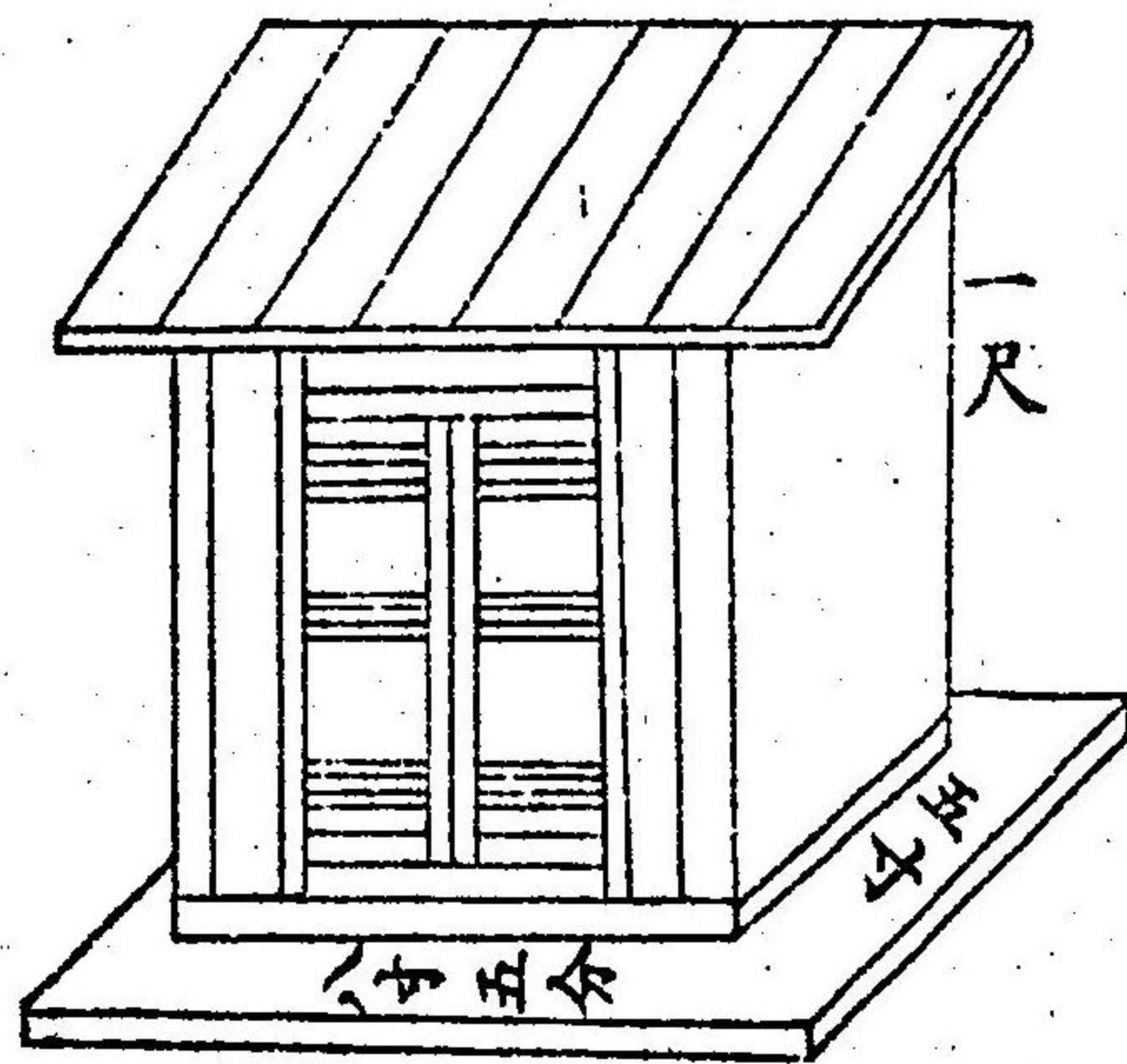

假靈屋

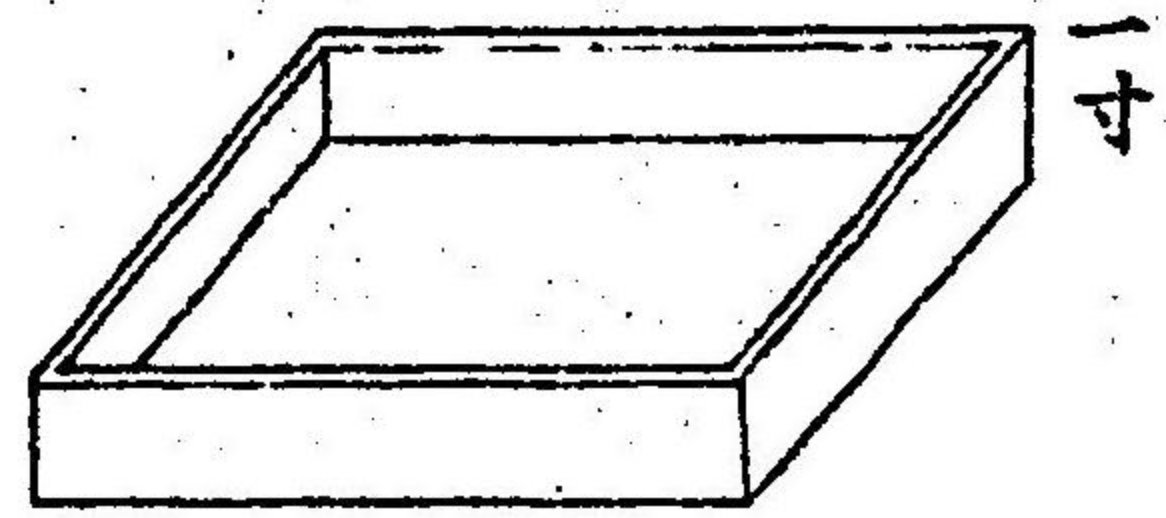

蓋

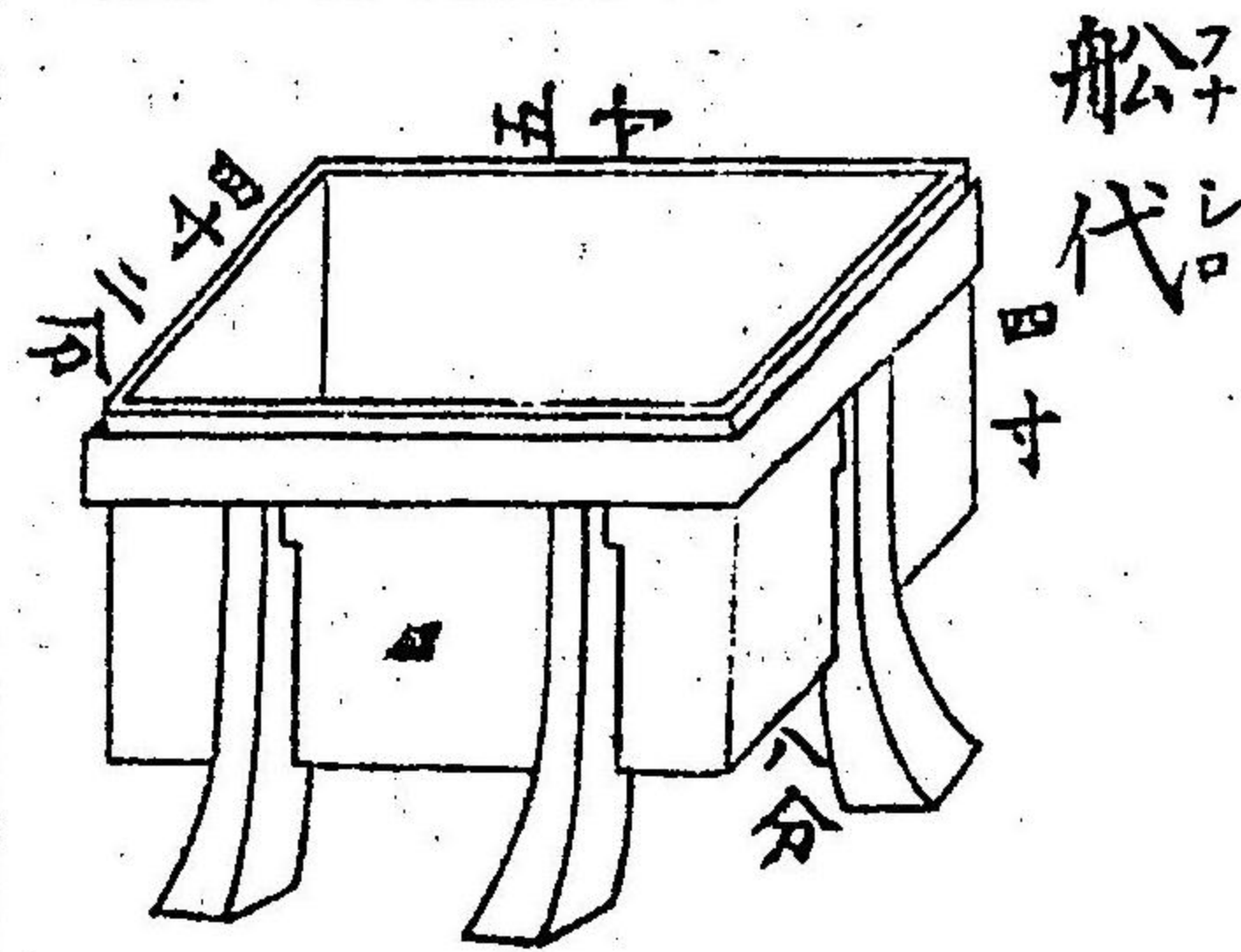

船代

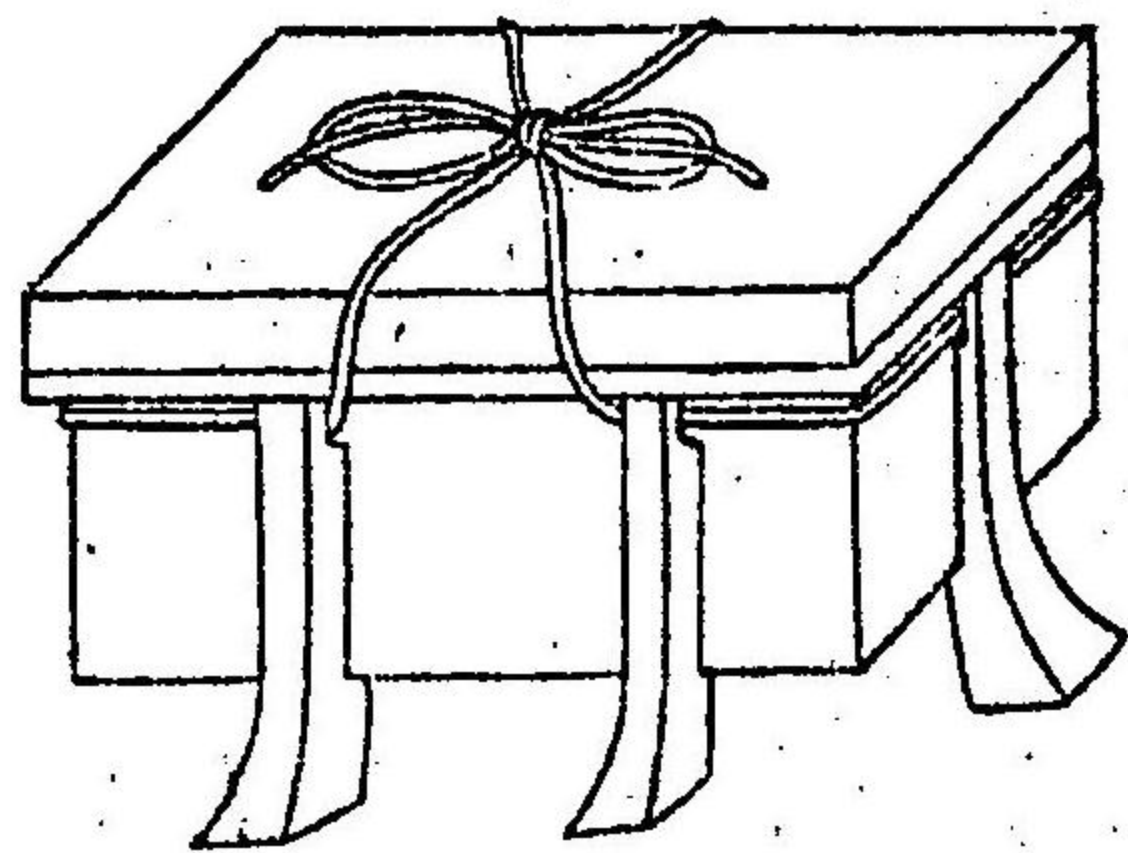

上ノ通代
船代ニ藏メ
テ紐ヲカケ
タル圖

靈壘囊

倭錦ニ白麻布
ヲ裏ニツケテ製
ル。紐ハ紫ノ打チ
ヒモヲ用ケ

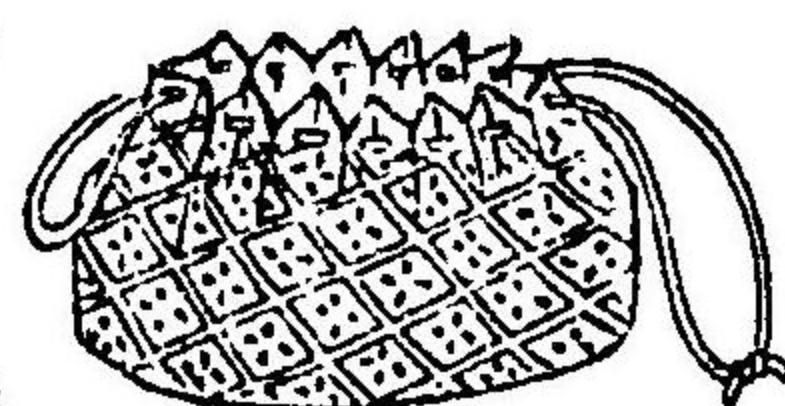

川巾

通代

蓋

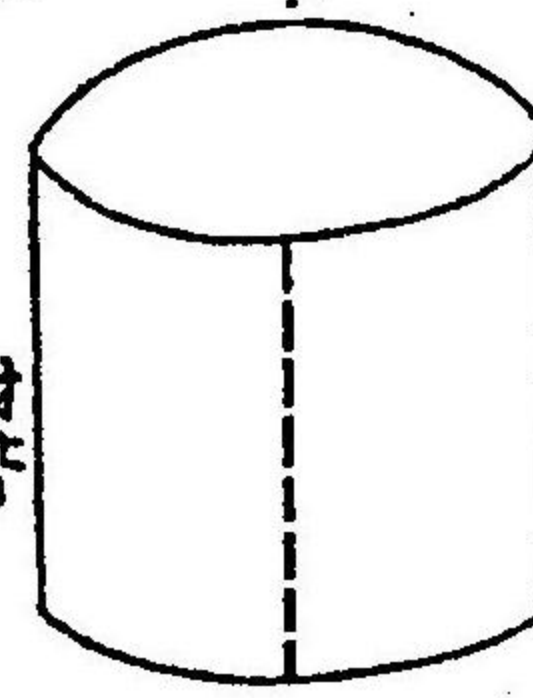

肥

白絹ニ白麻
布ノ裏ヲツ
ケテ作ル

川巾

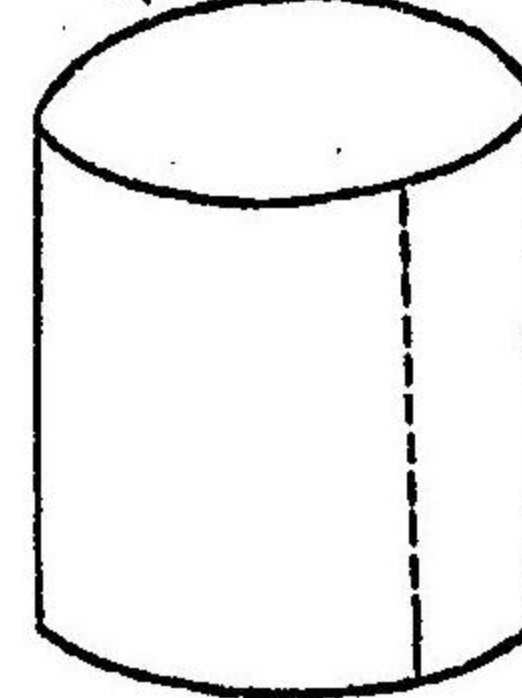

三寸七分

檜曲ケモノニテ製ル

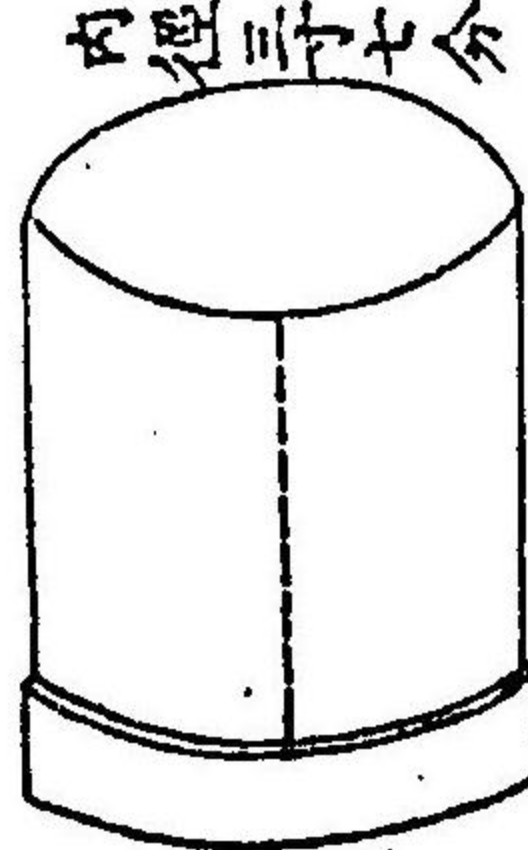

深内徑ニ同シ

靈壘ヲ裏ニ
藏メテ、紐ヲ
梅花形ニ結ビ
タル圖

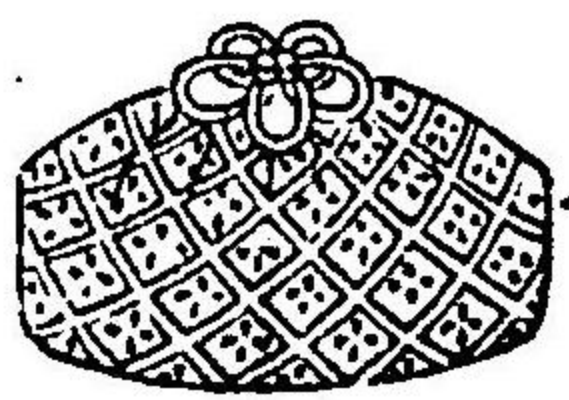

靈壘袴

白絹ニ綿ヲ
入レテ製ル

通代ニ
袴ヲ敷
キ、靈壘
ヲ藏メ、肥
ヲカケタ
ル圖

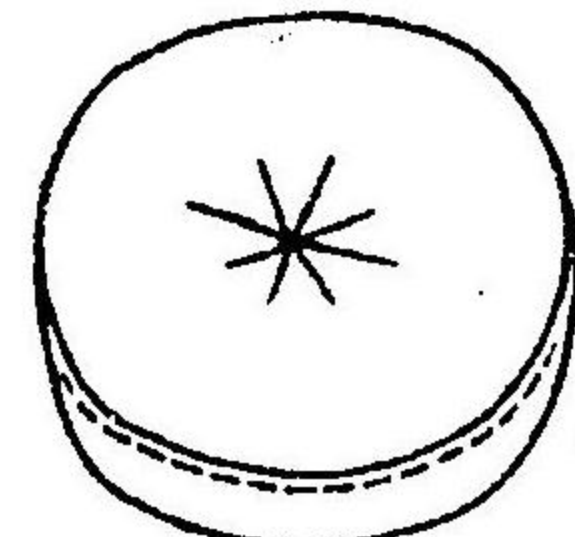

川巾

靈床

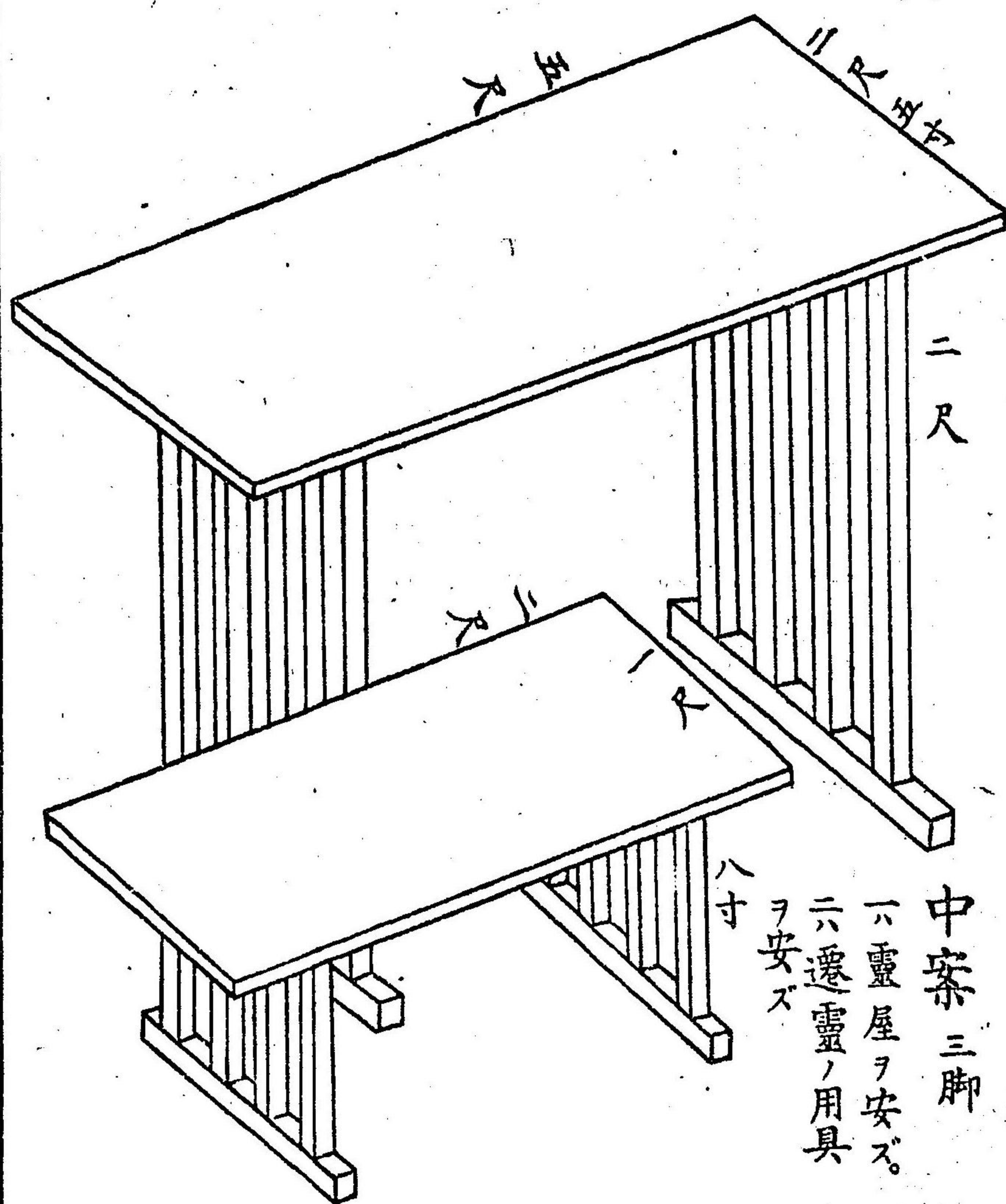

中案 三脚
 一 靈屋ヲ安ズ
 二 遷靈ノ用具
 ヲ安ズ

斂具部

ヲサメツモノトモ
 衾、褥、及、襯衣、
 內衣、表衣、禪
 靴、帶等ハ常ノ
 製ニ異ナル事無
 レバ、ゴ、ニハ圖セズ。
 此等ノ具、薄力ノ
 モノハ、有ルニ隨フ

忌湯桶

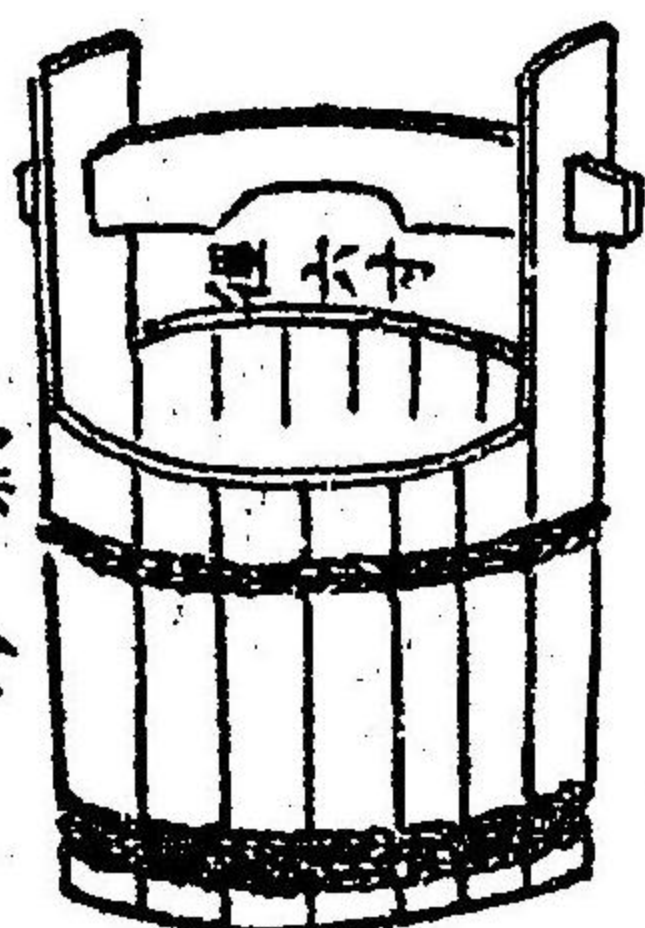

深八寸

枕

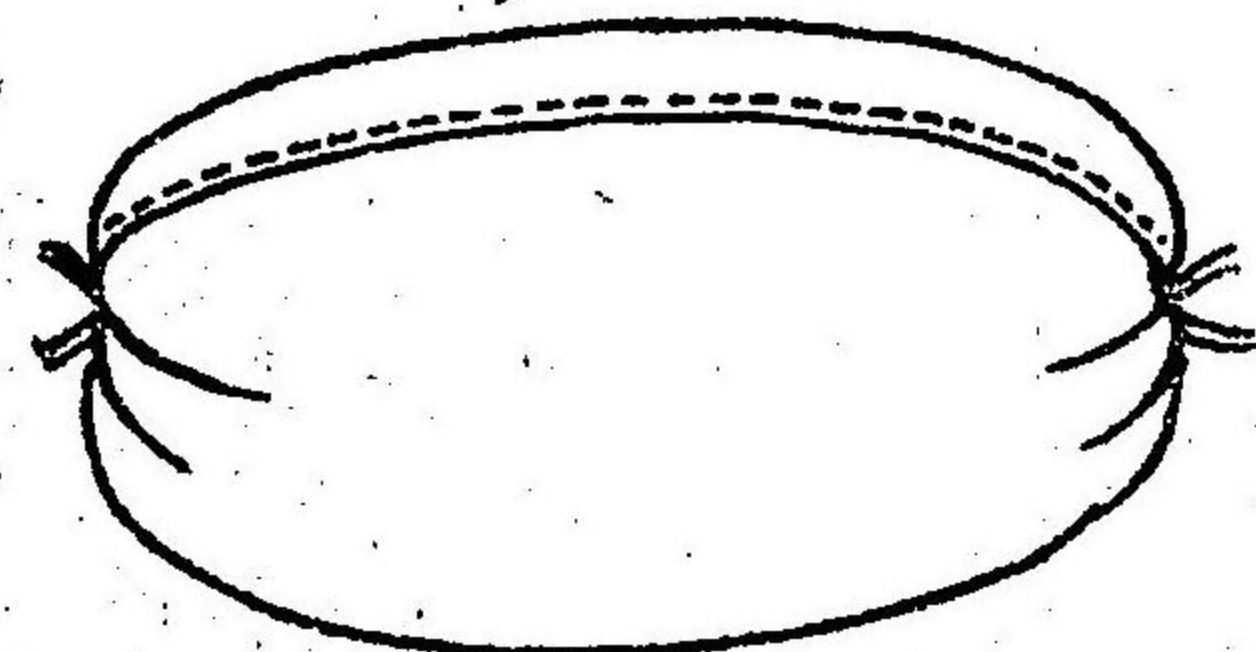

白絹ニ綿ヲ入レテ
 製ル。中等、下等
 ハ布ニテモ作ルベシ

拭巾

ウヲ白
 用布

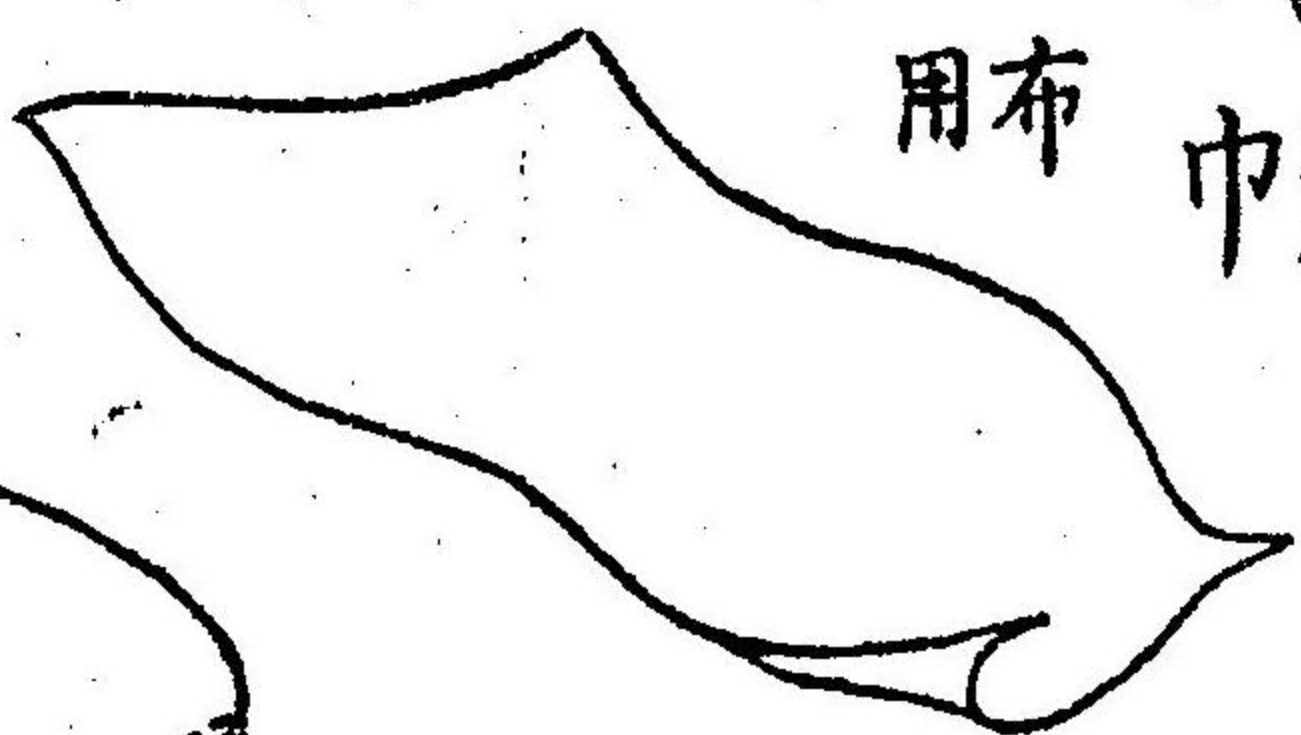

填綿

大小各
 十五六
 枚

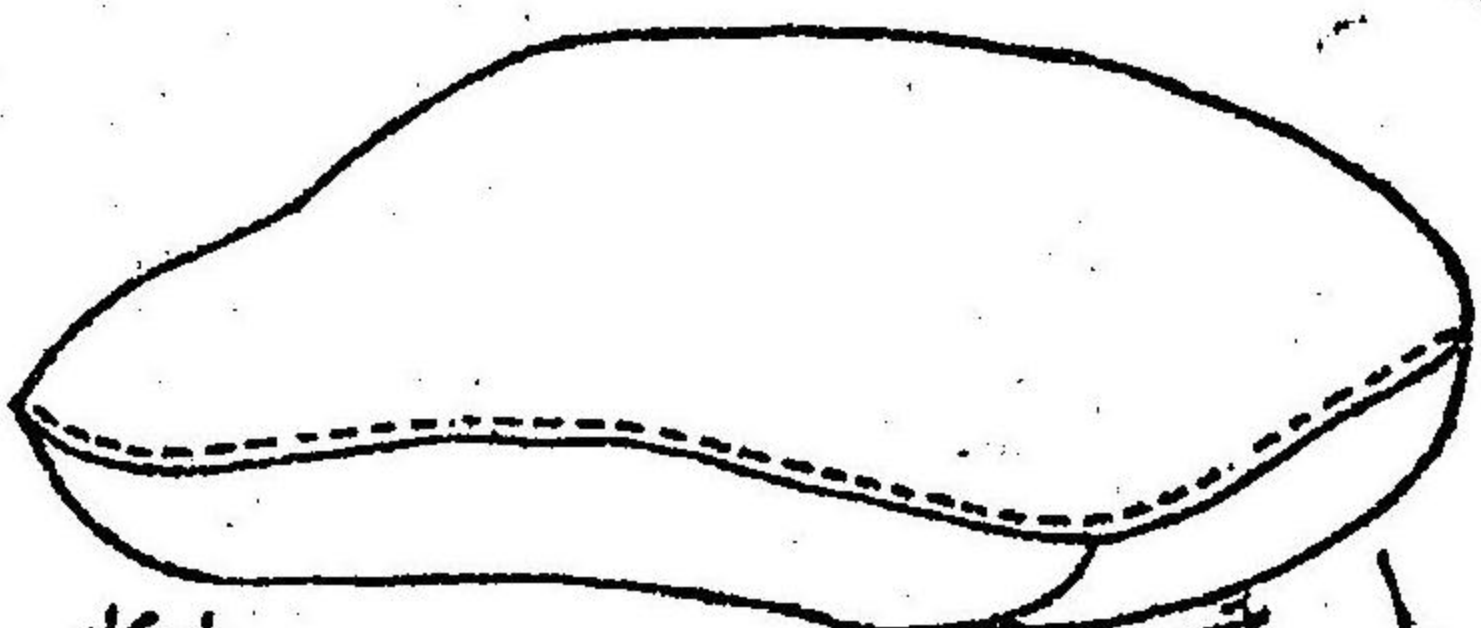

白布ニ綿ヲ
 入レテ作ル

直垂

烏帽子

麻布ヲ以テ
製ス

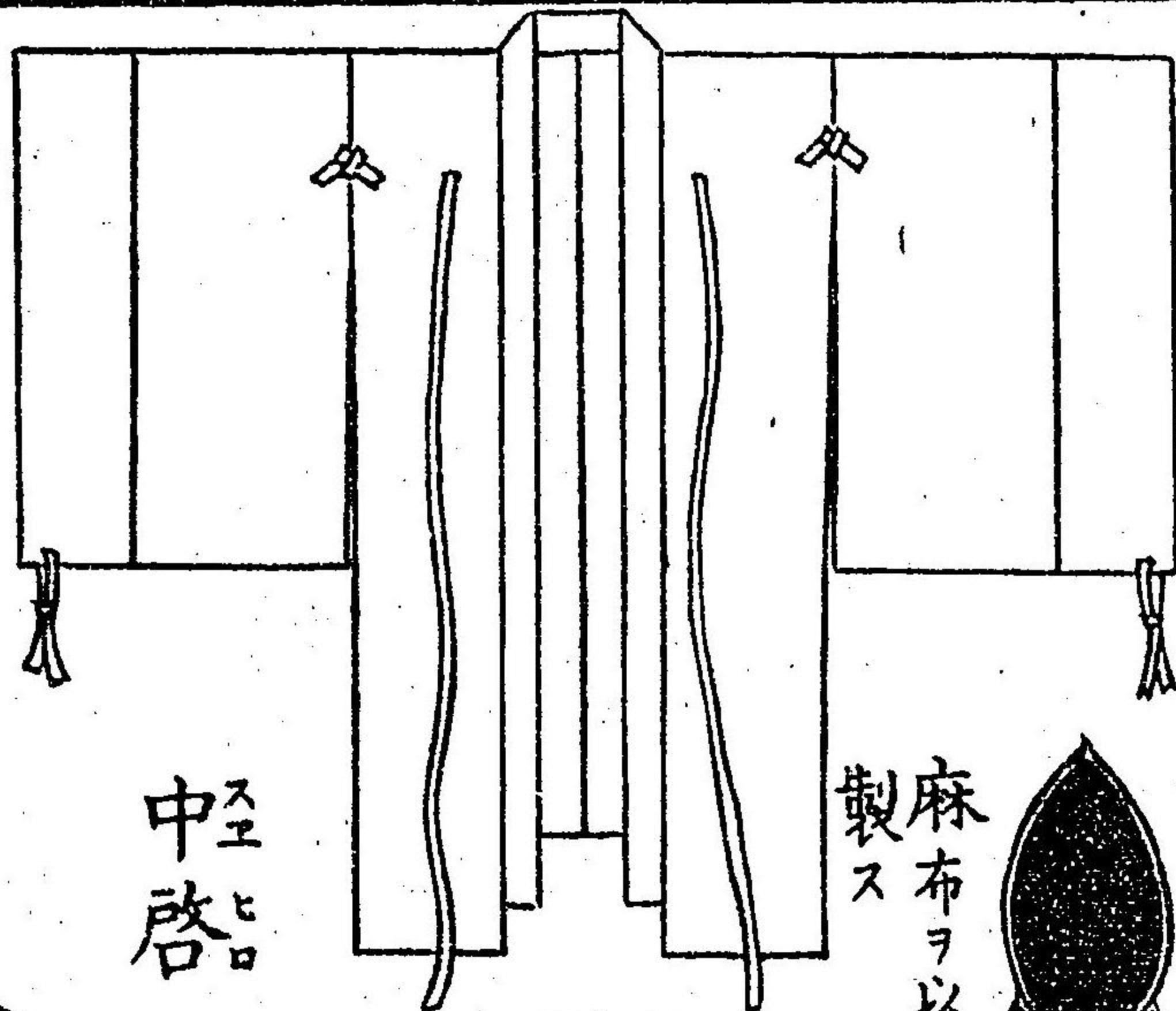

中啓

貴族ハ冠笏袍袴袴衣庶人麻
上下ヲ用ウナレドモ其ノ製平
常ニ異ナル事無ケレバ圖セズ

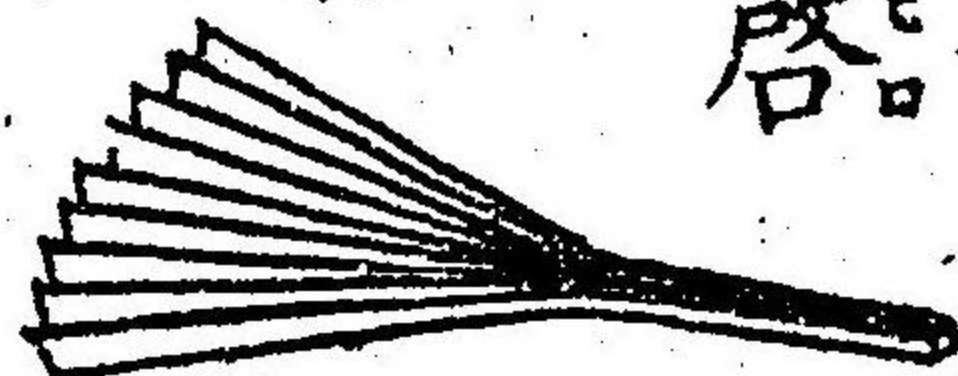

此等ノ具薄カノモノハ
紙ニテ製ルモ難ゲナシ

刀
カタナ
ツクリ
装ニカハハラズ

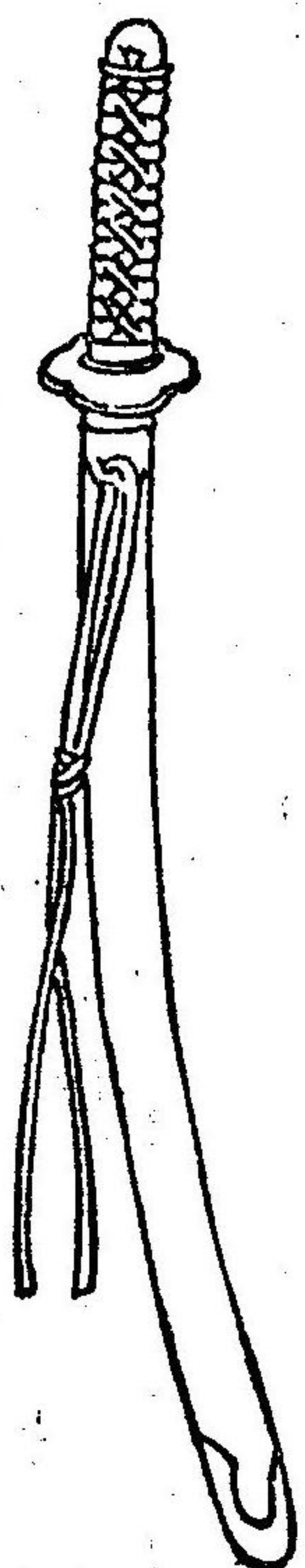

鏡

大小ニ
カハラ
ズ

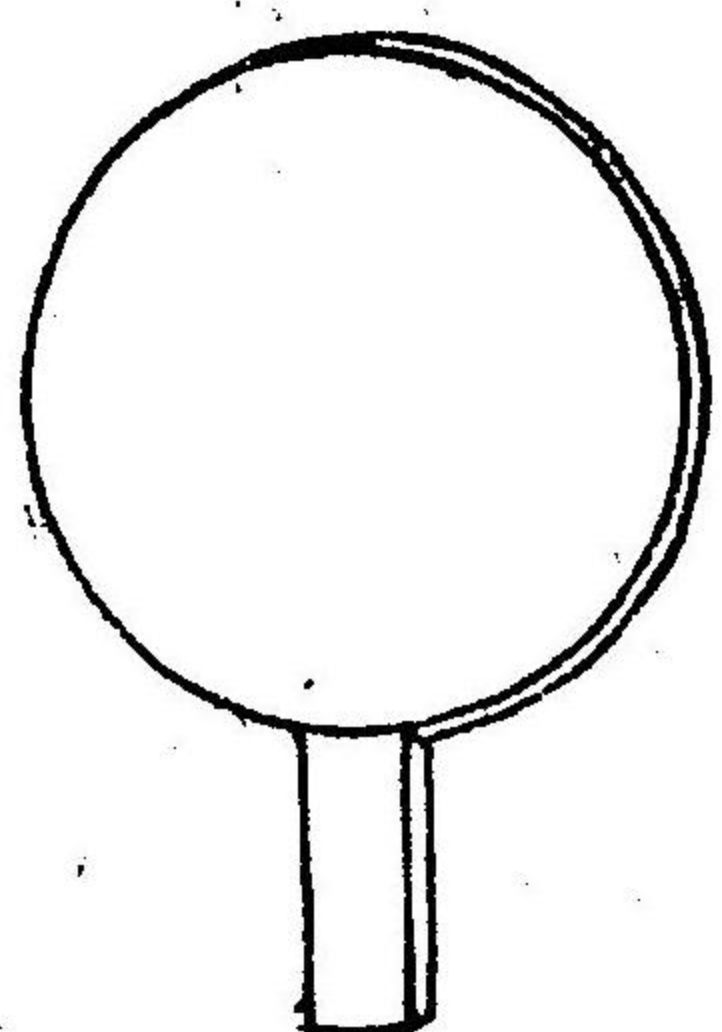
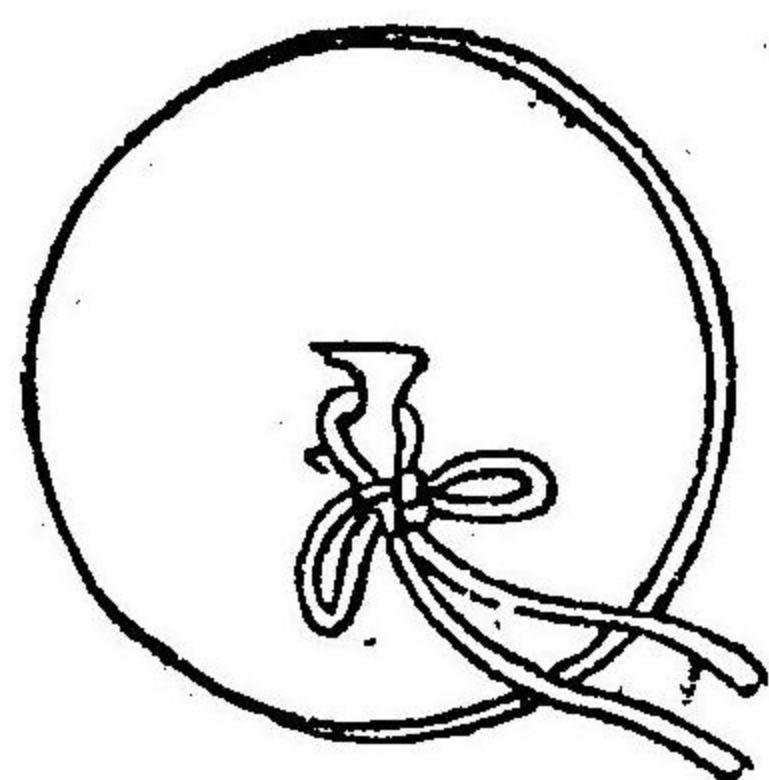

右中等下等若クハ薄カノ者ハ木ヲ以テ擬造スルモ難ゲナシ

愛玩具

文具茶器ノ類婦人ハ櫛笄ナドナリ
コハ其ノ品定リナケレバコニハ圖セズ

棺

松或ハ樅ニテ
製ル。板厚一寸

中等、下等タリトモ、
カノ及バム限リハ、本製
ニ從フベシ

筧子アレドモ、大擧ノ下
ニ圖ヲ出セバ、其ニ從フ
ベシニ尺

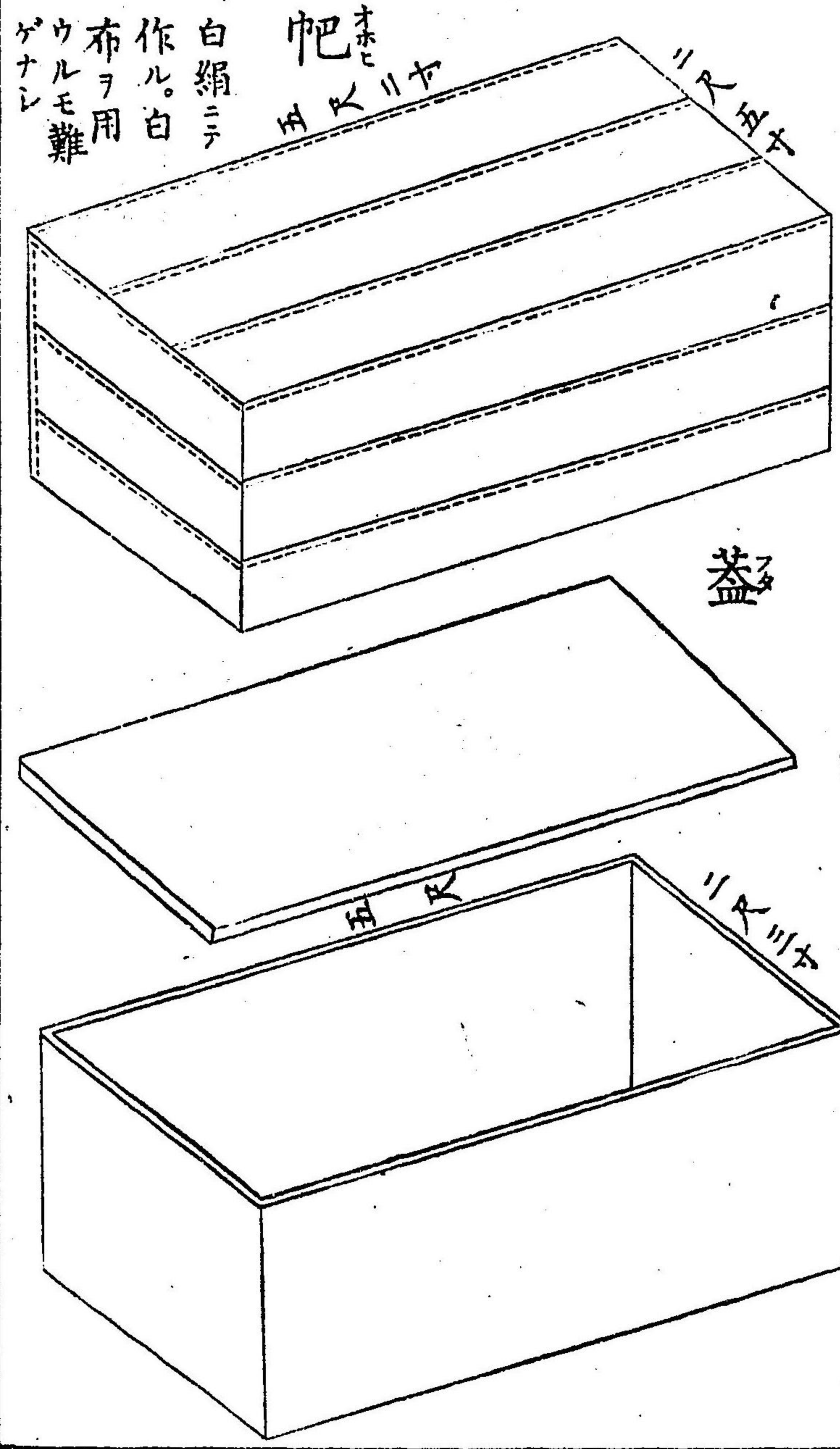

祭具部

大麻

四尺

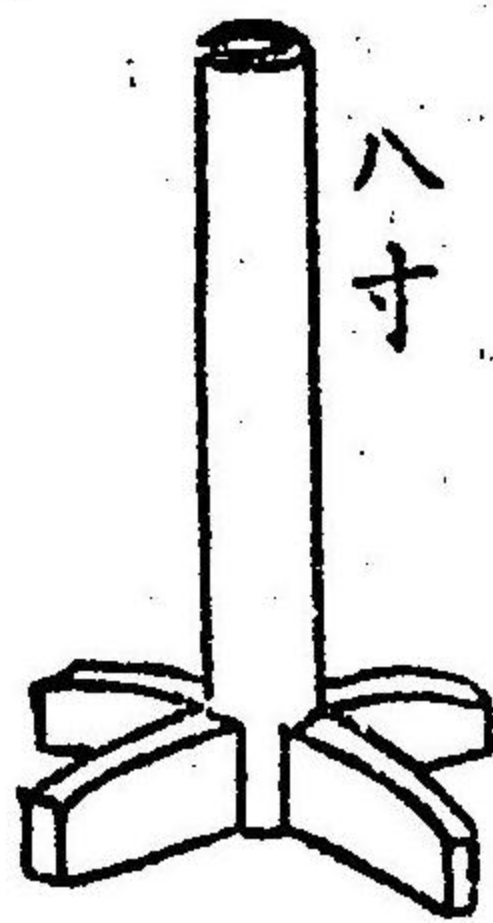

神

六枝

三尺

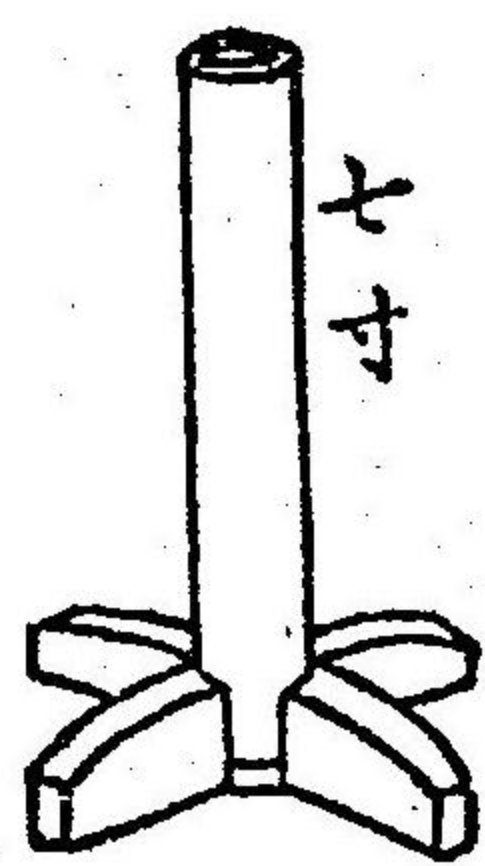
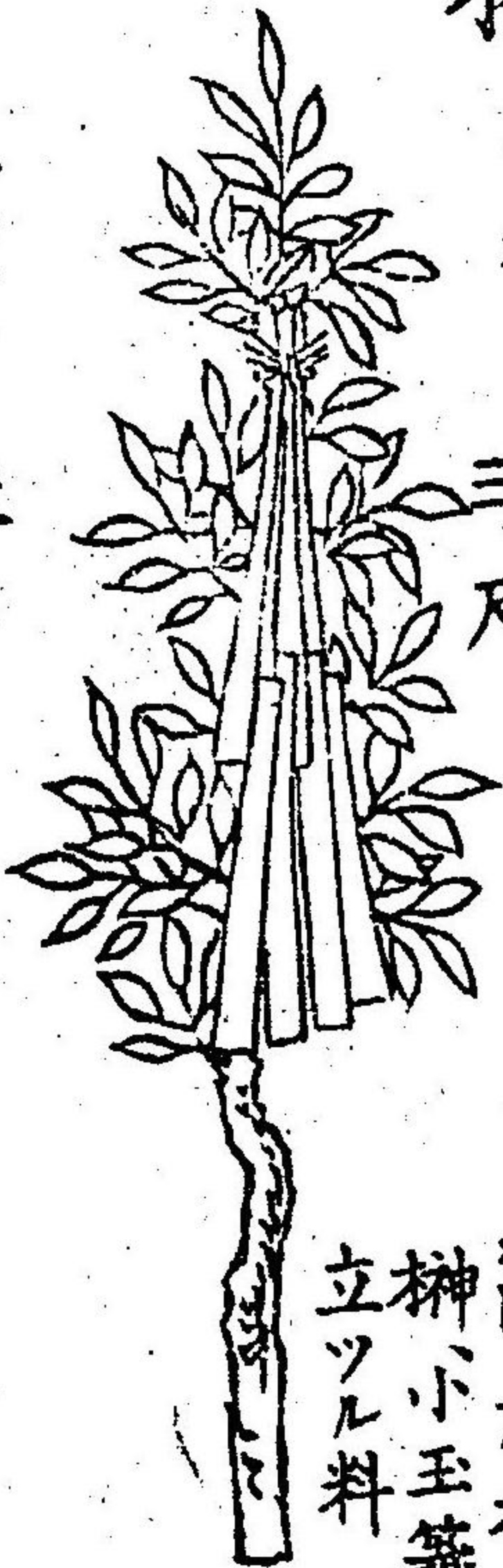

太玉籤 三枚
四尺



神ニ四垂ノ白帶
ヲツク

中案 五脚

小玉籤 三尺

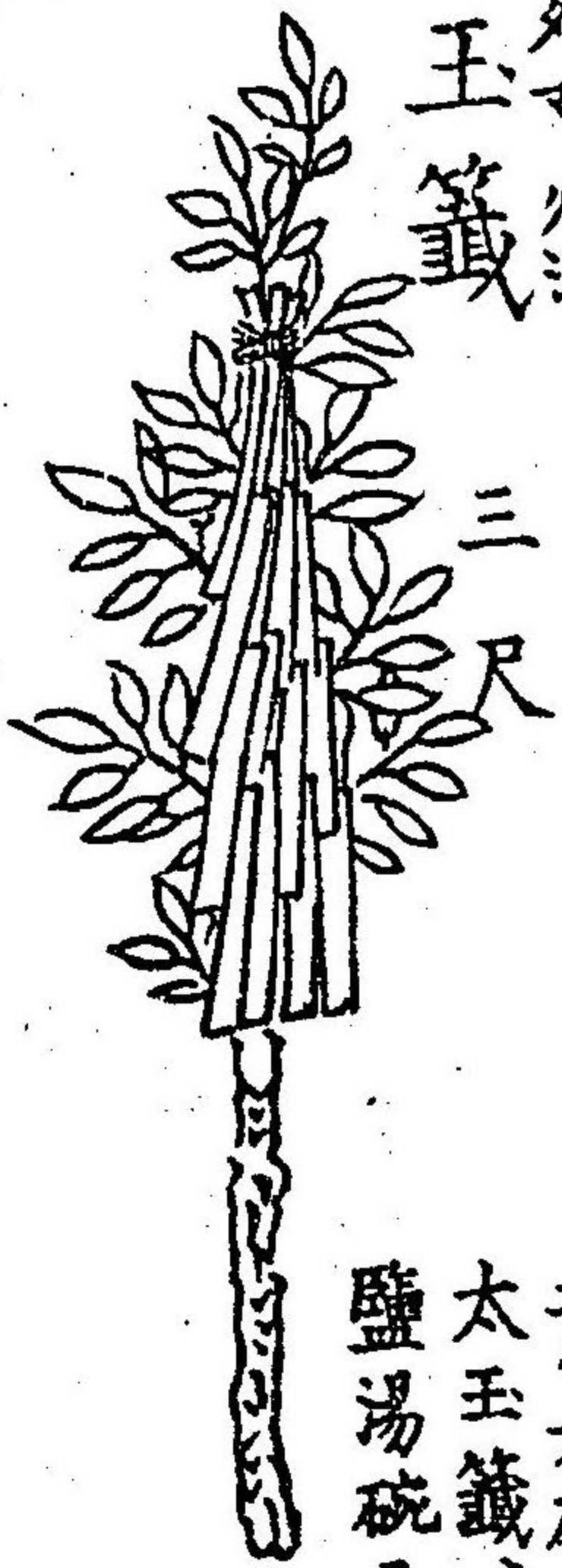

ニハ大麻ニハ
太玉籤ニハ
鹽湯碗ヲ載ス

數ハ世人ノ多少ニ隨フ。
製上ニ同ジ

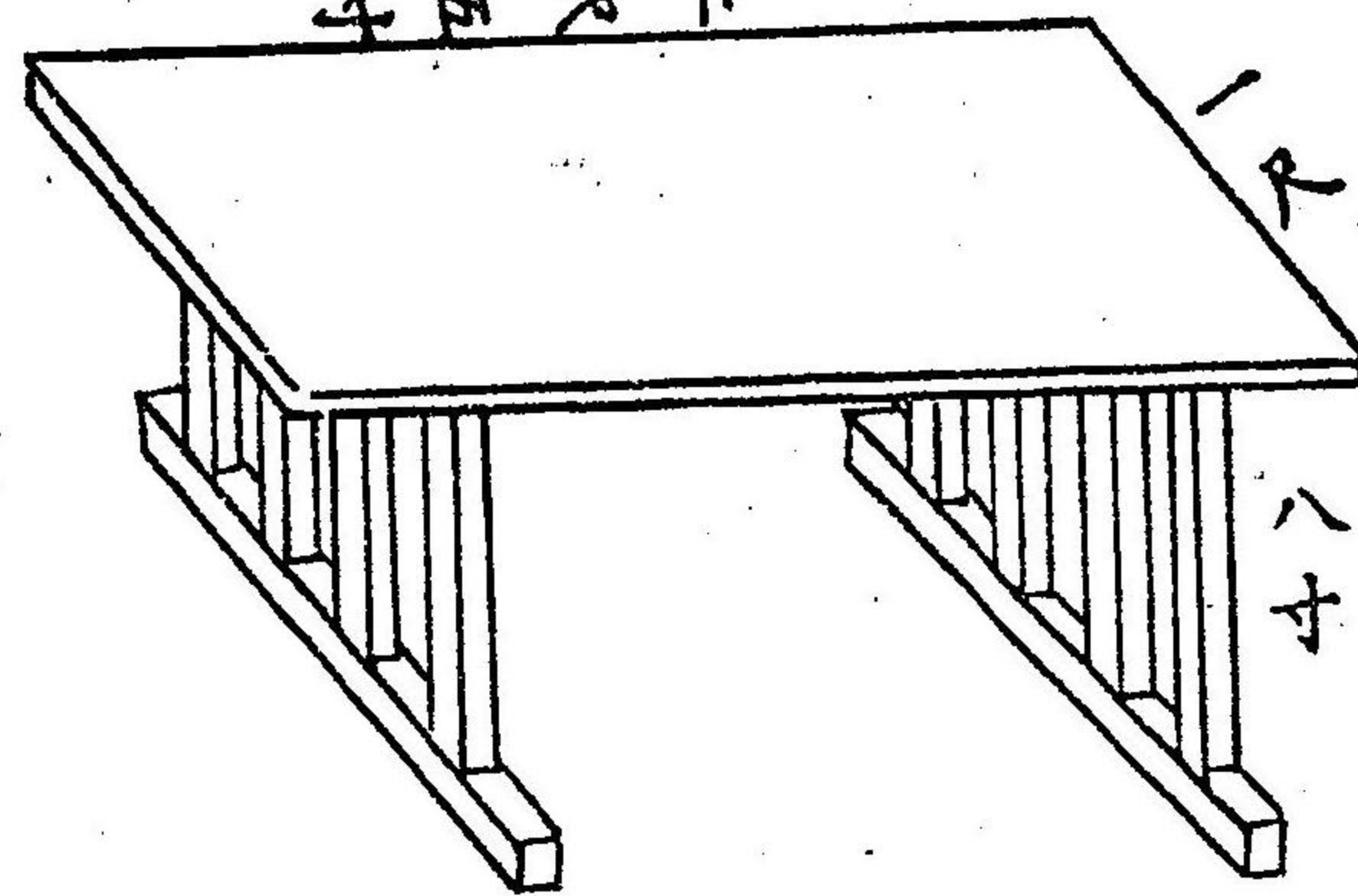

高案 五脚

饌案或ハ神
床ヲ裝束ス
ルニ用ウ

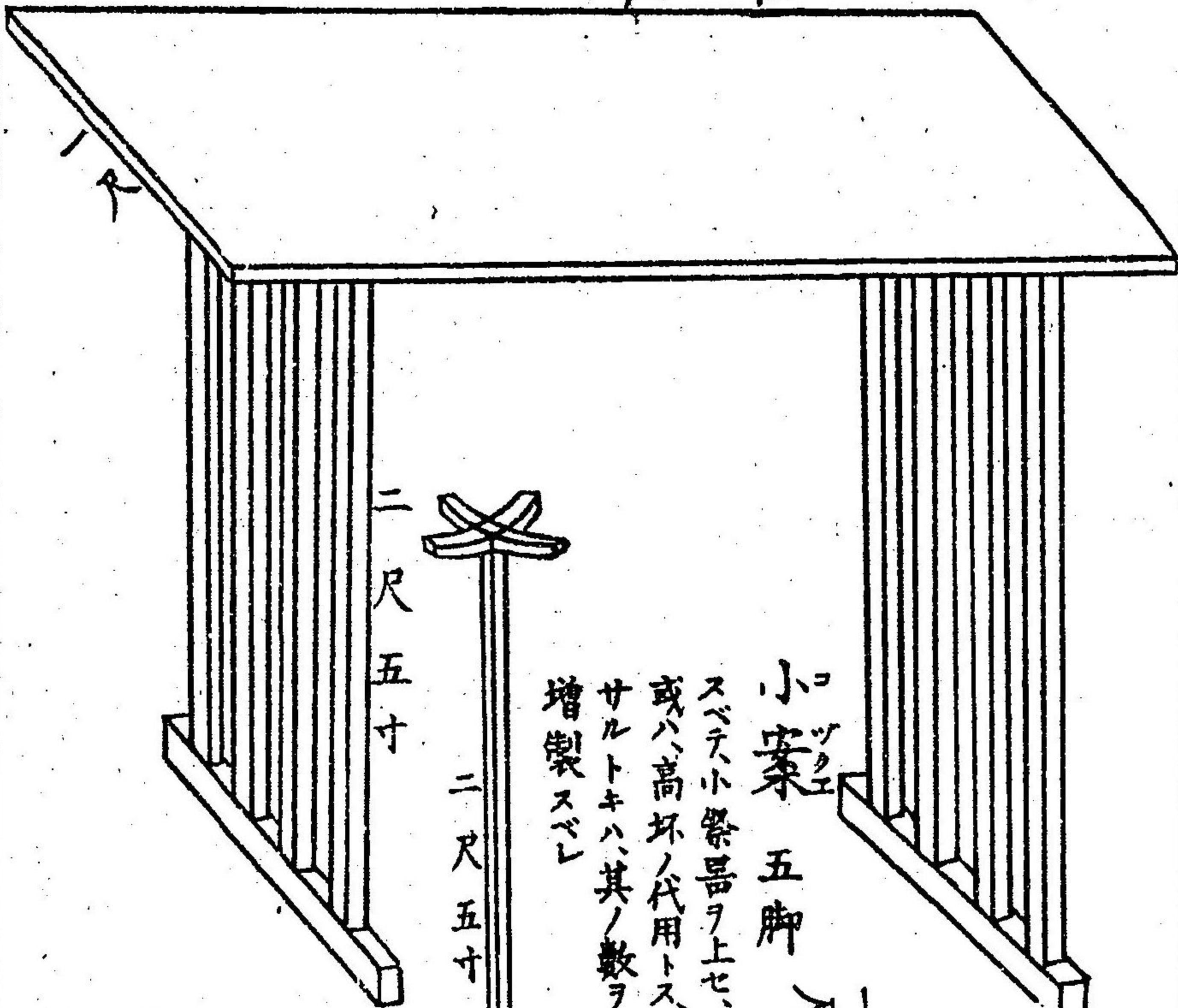

小案 五脚

スベテ小祭器ヲ上セ、
或ハ高坏ノ代用トス、
サルトキハ其ノ數ヲ
増製スベシ

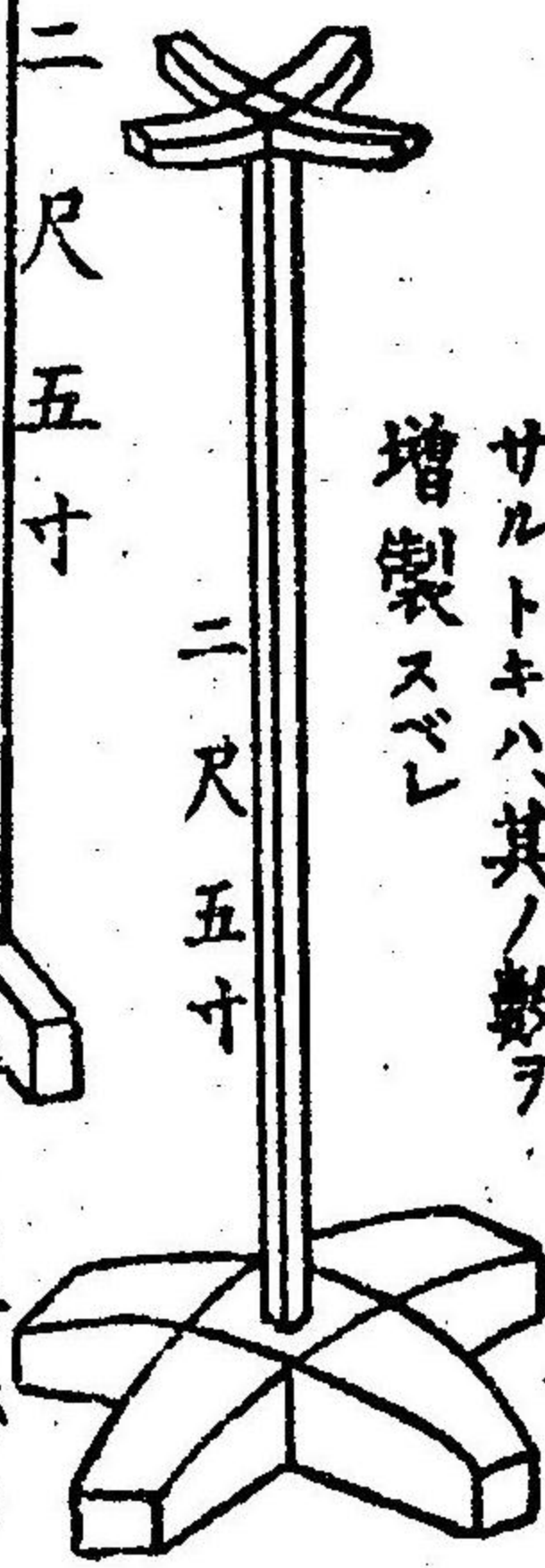

燭臺 二對

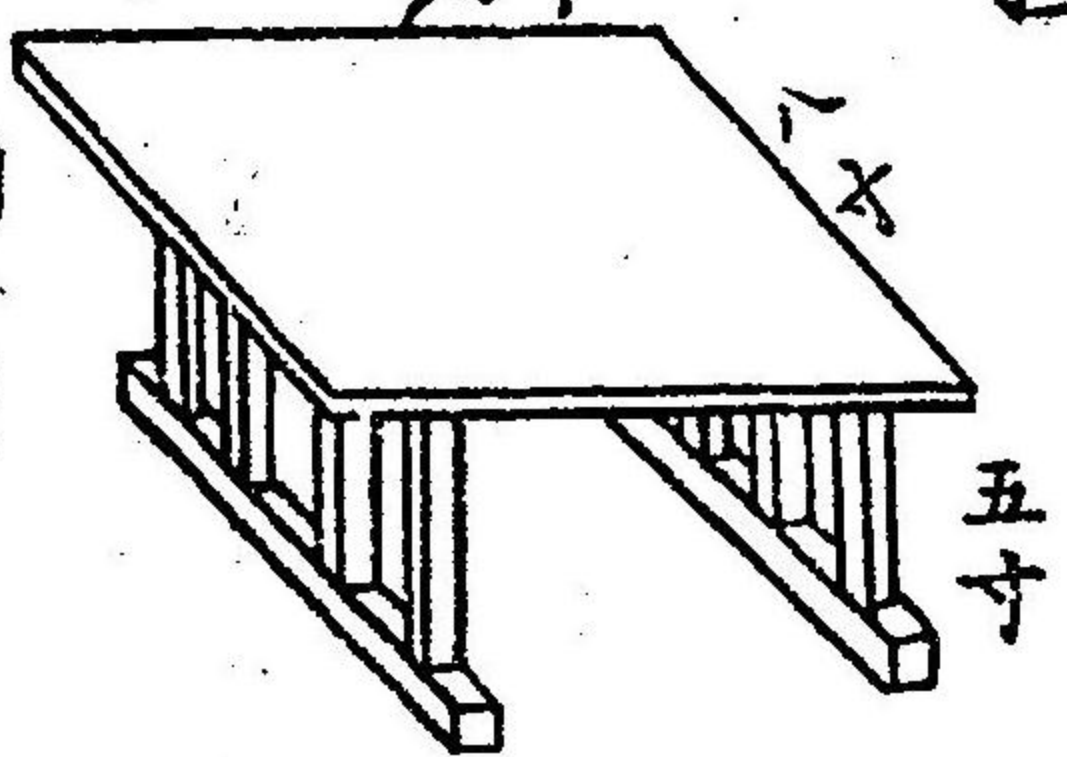

五寸

葉盆 四

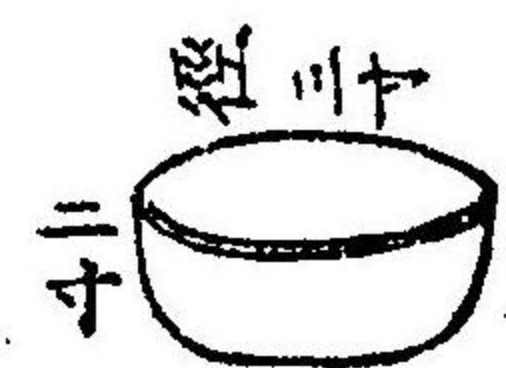

鹽湯碗 二口

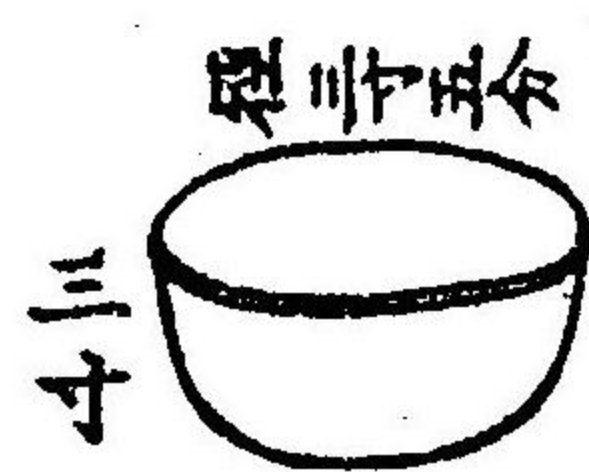

盃 二口



甕 三合八升 二對

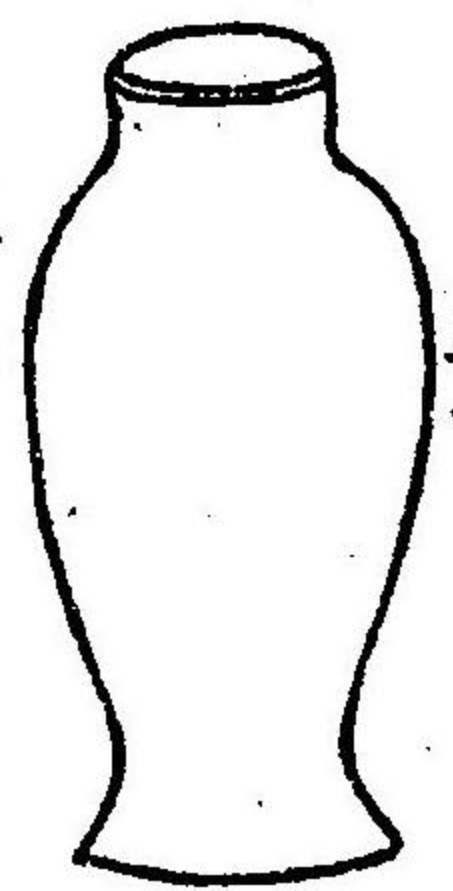

蓋



平瓦 六枚

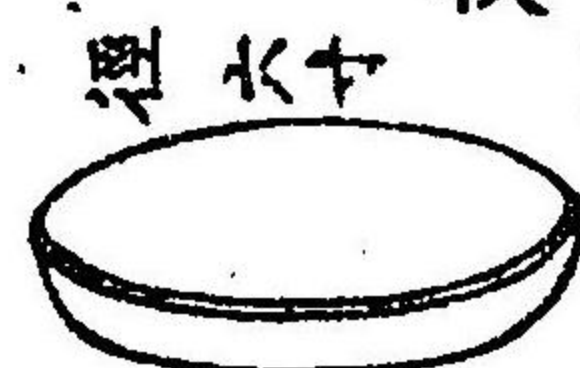

高坏 二十六枚

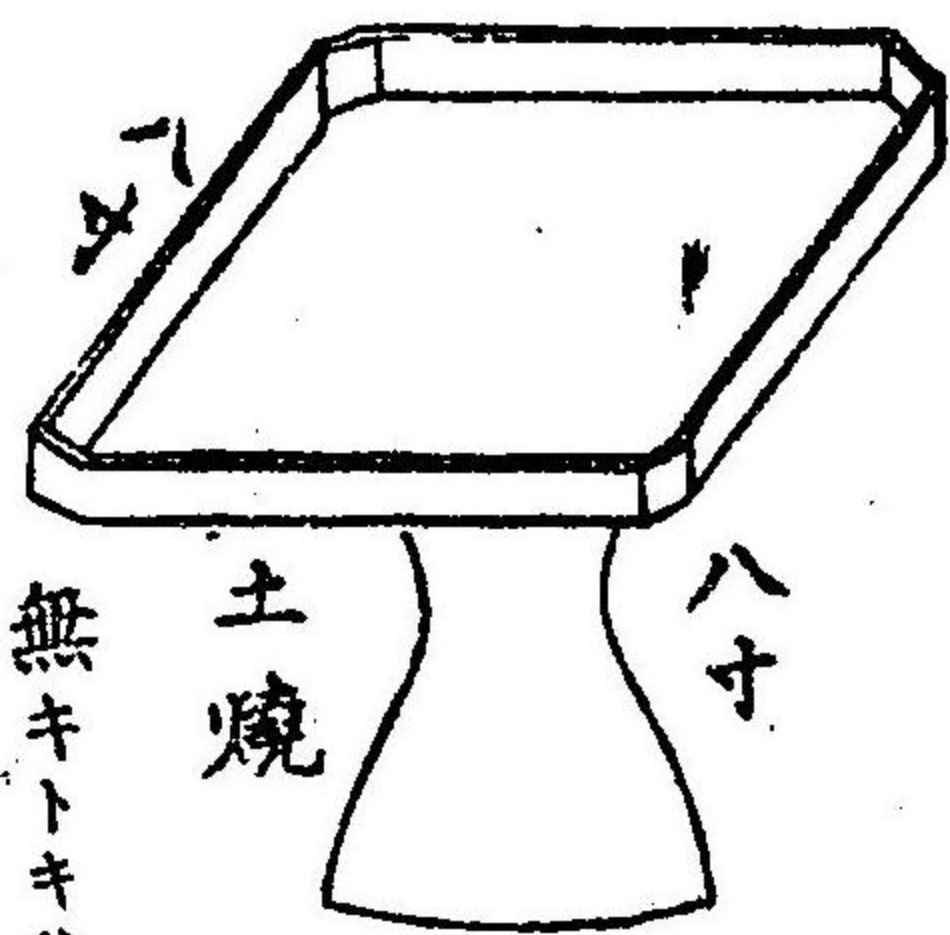

檜以テラ

製ス

土焼

無キトキハ上ノ小茶ニ代フベシ

以上ノ祭器、半ハ地鎮祭、鎮靈祭、葬後靈祭等ノ清祭ニ用キ、半ハ終祭、埋葬祭等ノ不浄祭ニ用ウ

此等ノ物、皆土焼ヲ用ウ、下等、薄カノ者ハ有ルニ任ス

神籬



神籬ヲ基ニ上セテ、立テタル圖

地鎮祭、及、被所祭、ノ神床ニ居

同臺

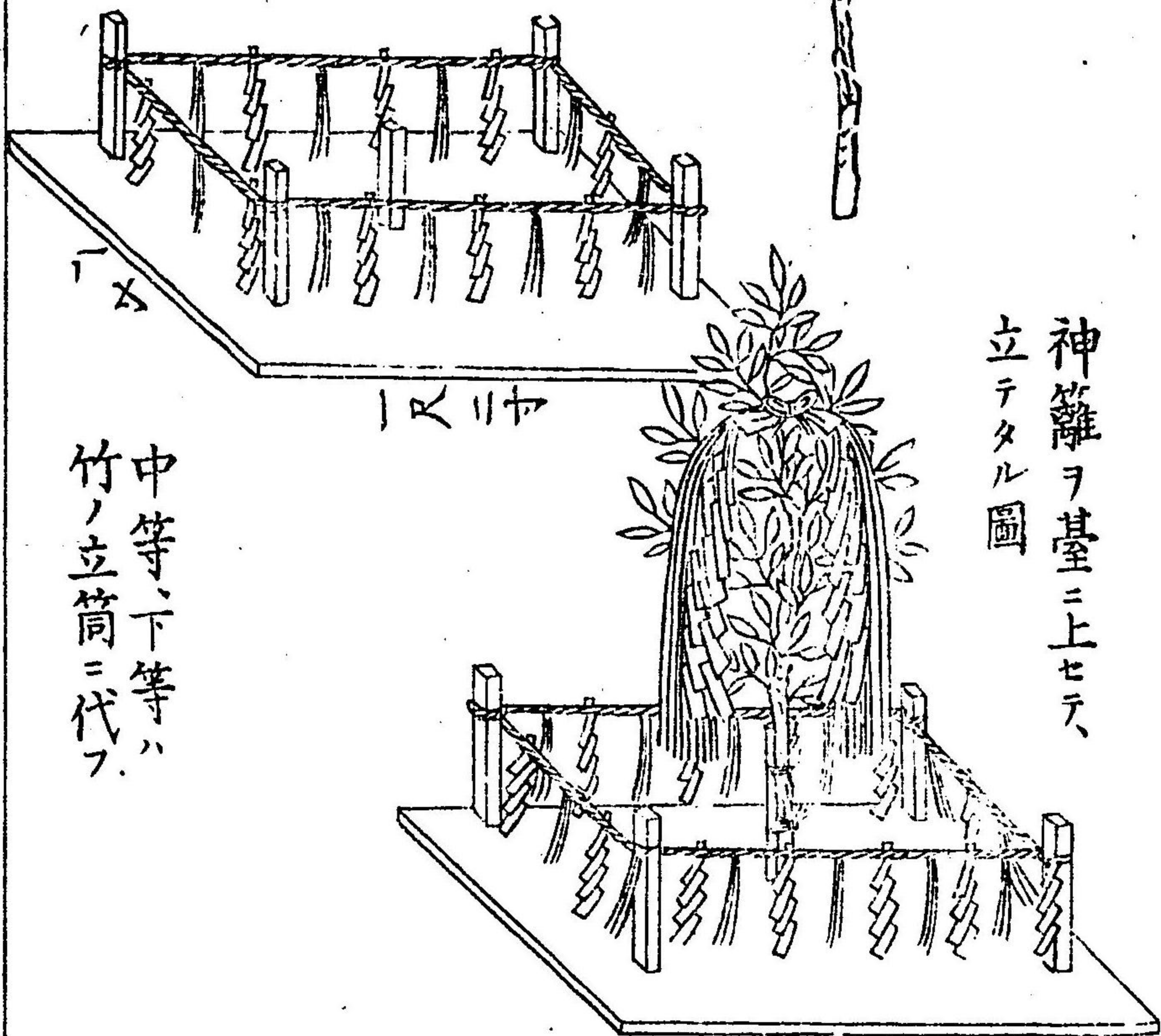

中等、下等ハ竹ノ立筒ニ代フ

送葬行粧具部

乗炬 六本
タイマツ

四尺許



簀 二本

五尺許



大神 高一丈許

五色ノ絹ヲ和幣トス

根ヨシ神ヲ用ウ。無キトキハ、神ヲ數本合セラ作ルベシ
中等、下等ハ用ヤズ

小神 二枝

五色ノ絹ヲ和幣トス

中等、下等ハ紙ヲ用ウルモ難ゲナシ

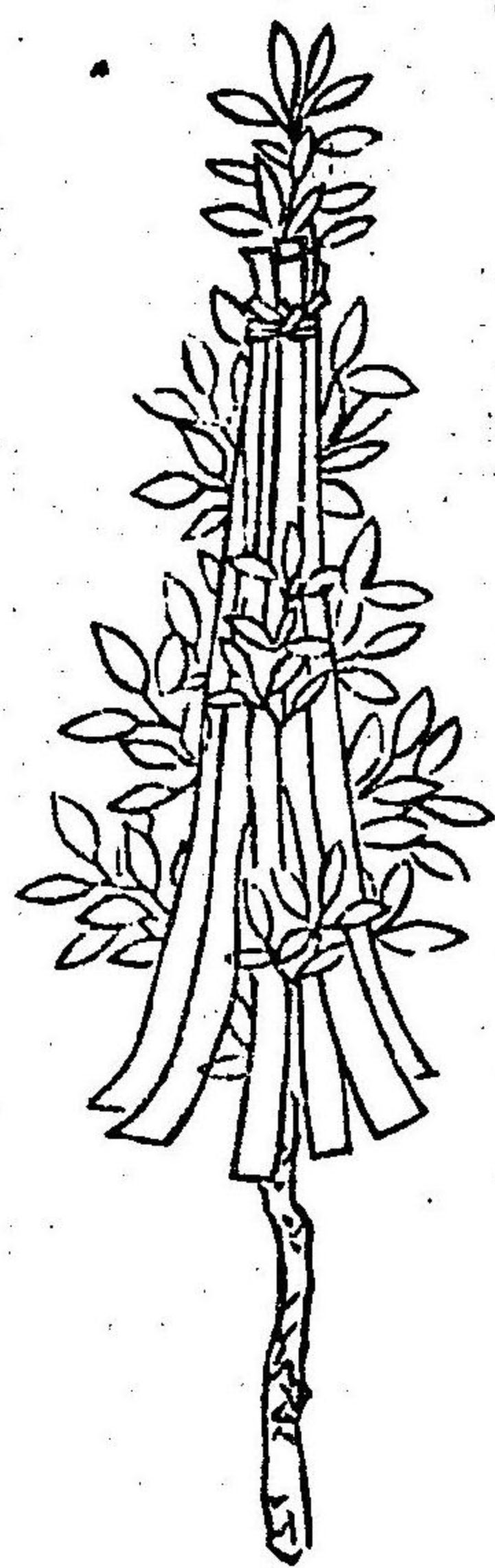
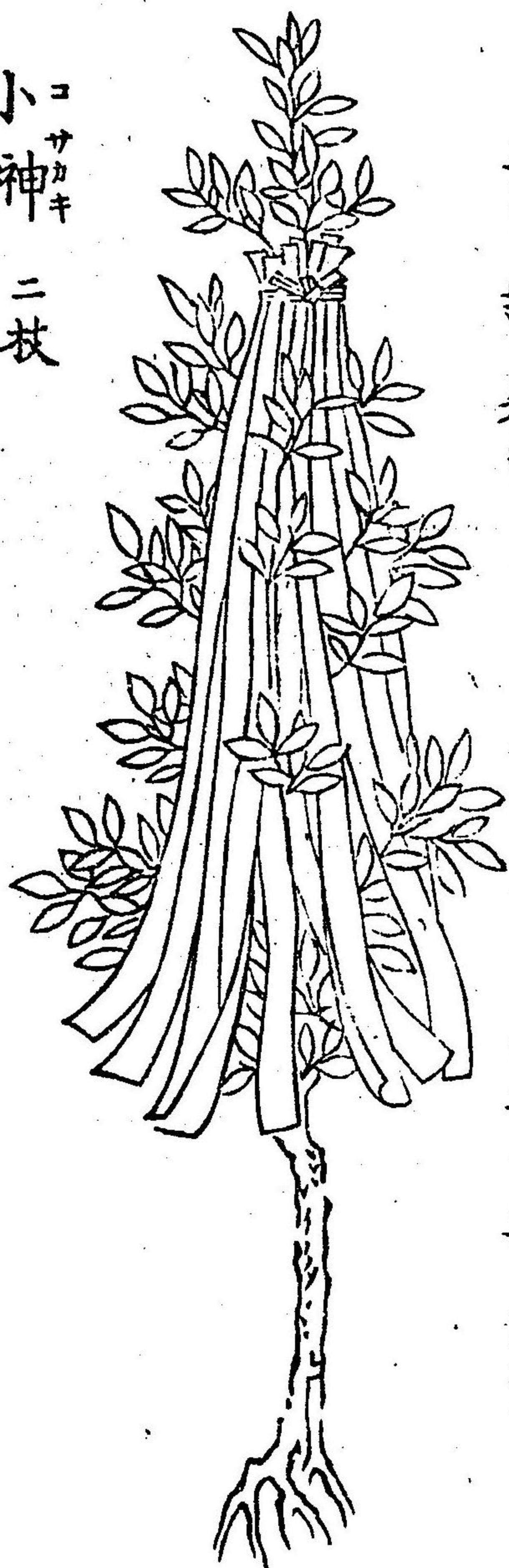

小旗

紅白ノ絹ヲ用ウ。中等、下等ハ布薄カノ者ハ紙ニテモヨシ

上等ハ十四竿、

若クハ十二竿、

中等ハ八竿、

若クハ六竿、

下等ハ四竿、

若クハ二竿、

竿 一丈二尺



ツリバタ
系旗

白絹ヲ用ウ。其他上ニ同シ

官位姓名諡號之柩



竿 一丈五尺

カラヒツ
辛櫃

一尺七寸

五寸

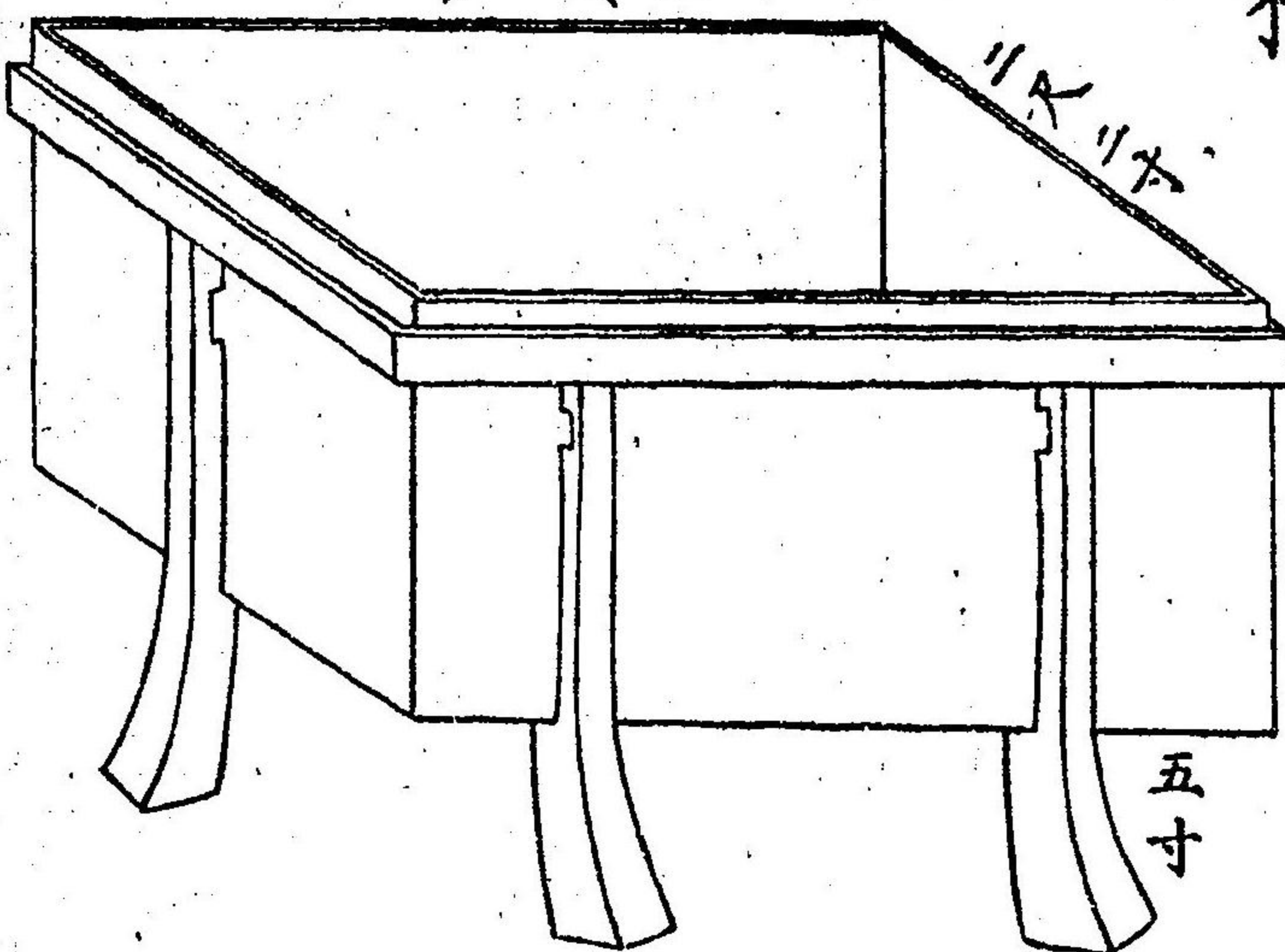
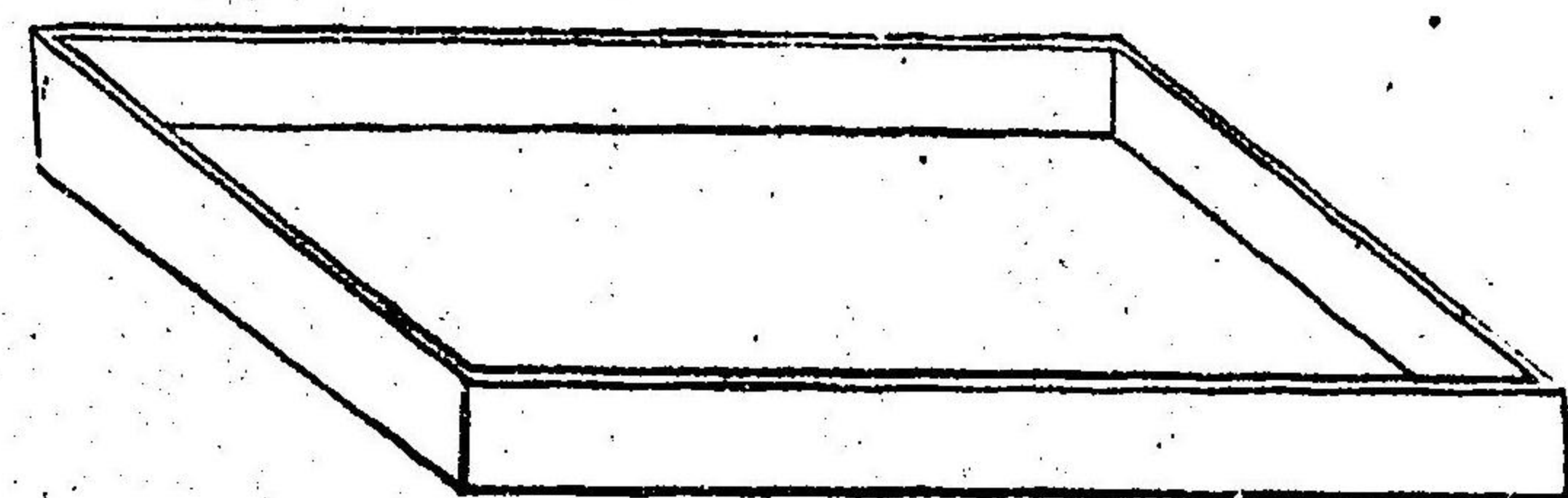

紐

白布一幅ヲ用ウ、
長一丈八尺結ビ
サマ又圖ノ如シ

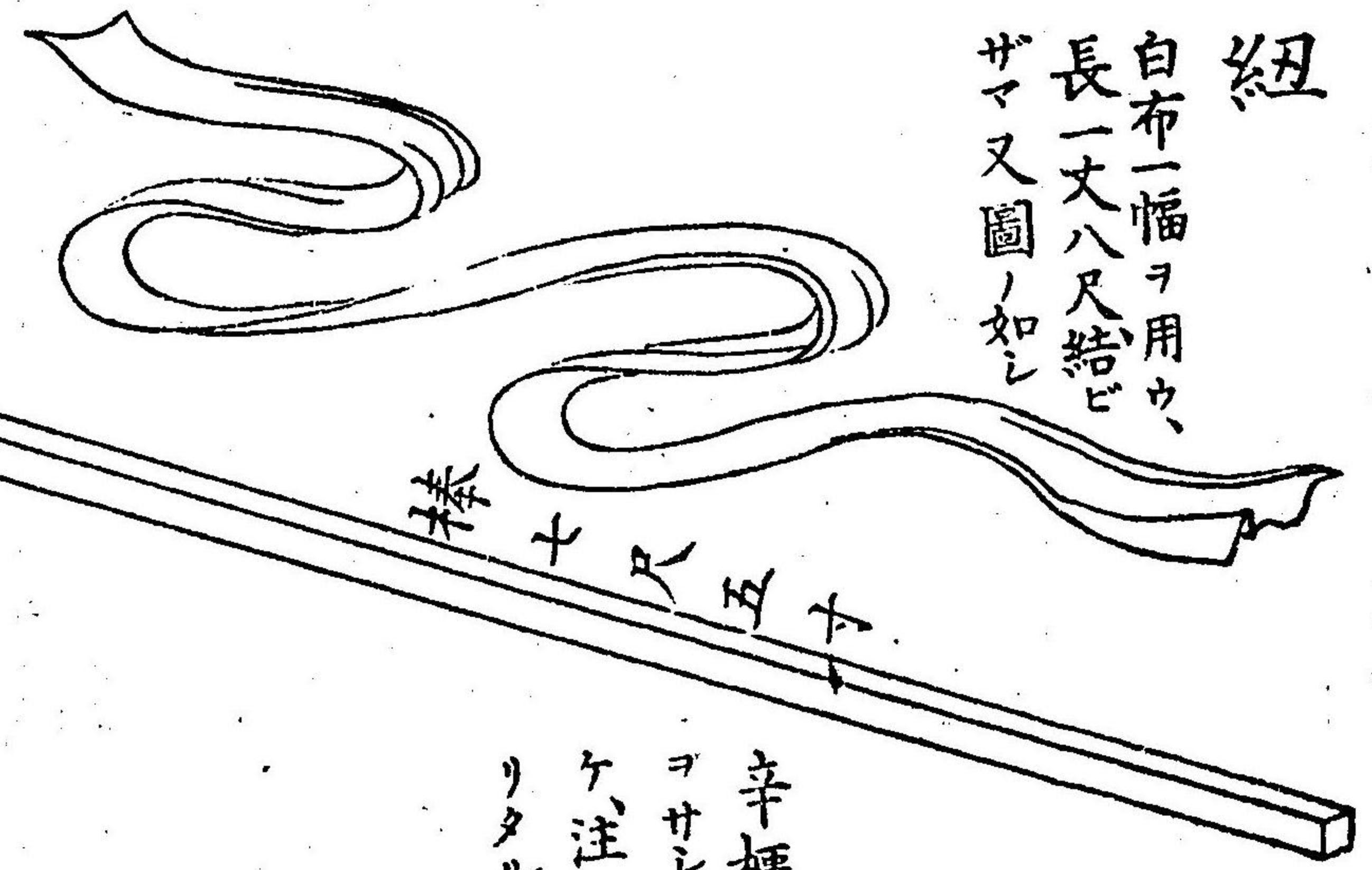

棒 十尺

辛櫃ニ、棒
ヲサシ、紐ヲカ
ケ、注連ヲ張
リタル圖

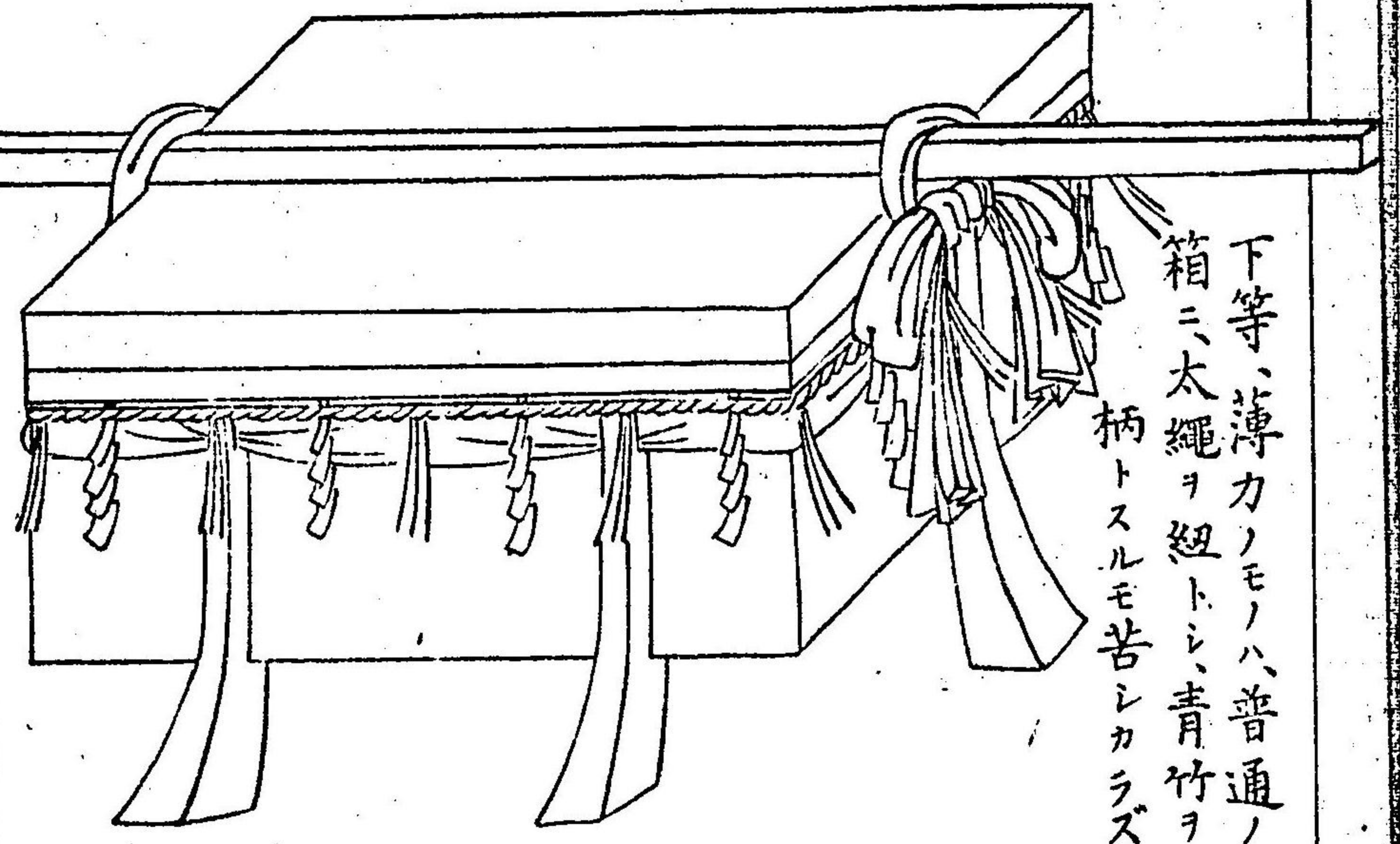

下等、薄カノモノハ、普通ノ
箱ニ、太繩ヲ紐トシ、青竹ヲ
柄トスルモ、苦シカラズ

太刀

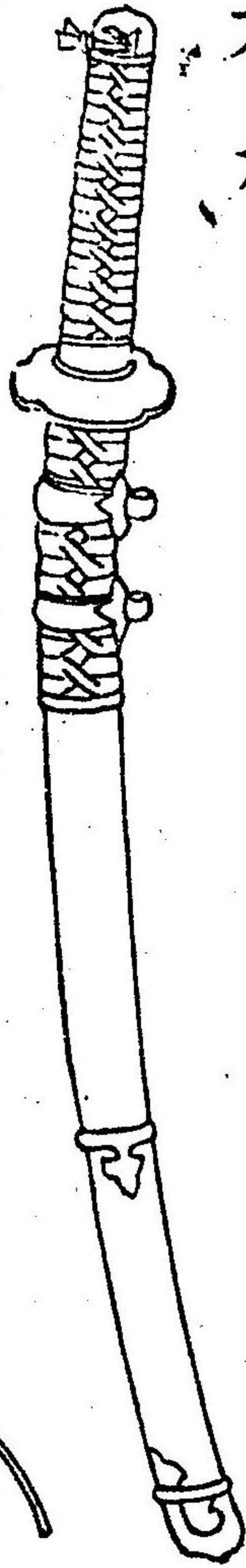

同袋

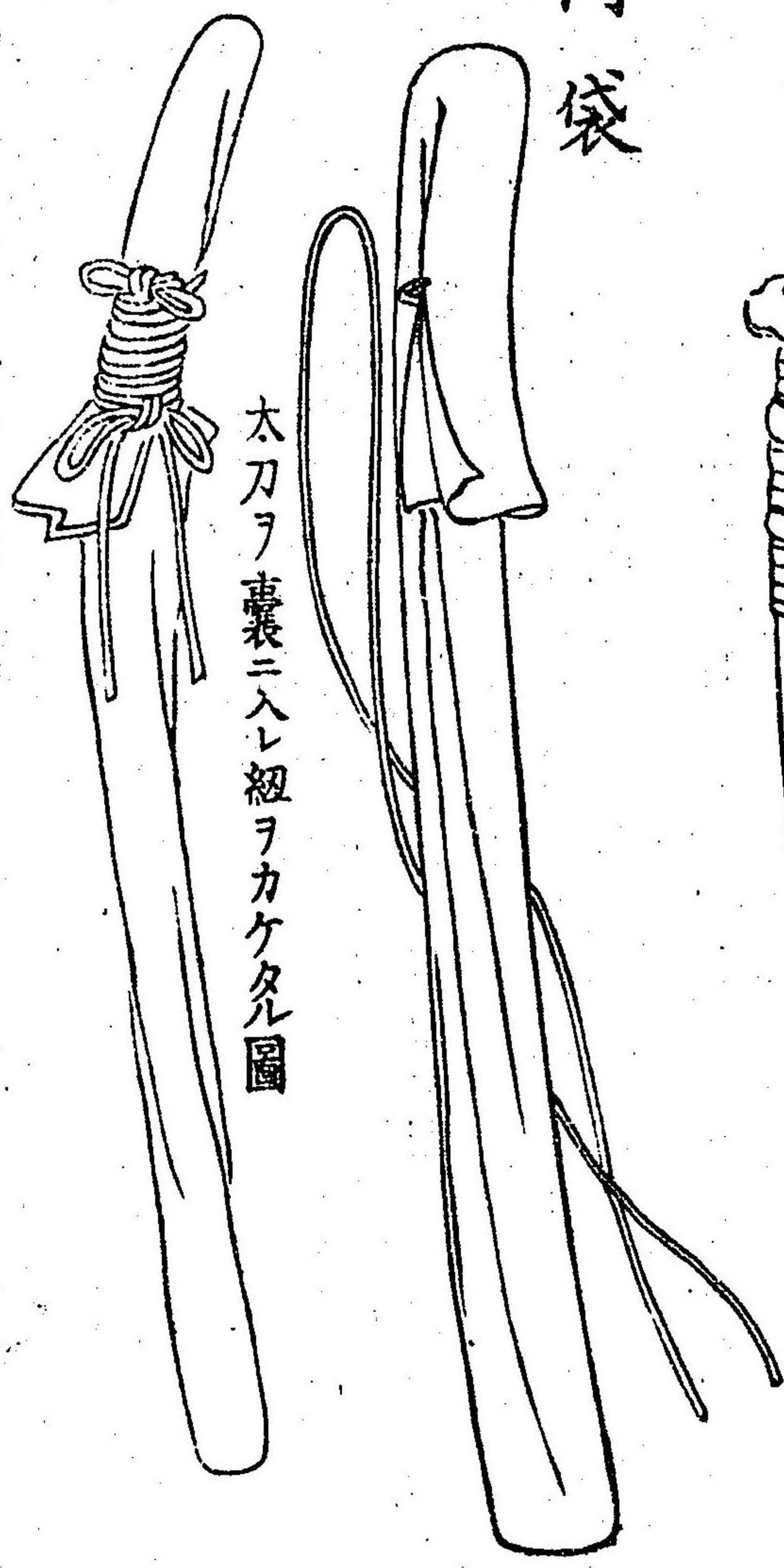

太刀ヲ囊ニ入レ紐ヲカケタル圖

薙刀 ナギナタ

鞘 白木

五尺

囊

白絹ニ麻布ヲ
裏ニソケテ製
ル

薙刀ニ囊ヲカケタル圖

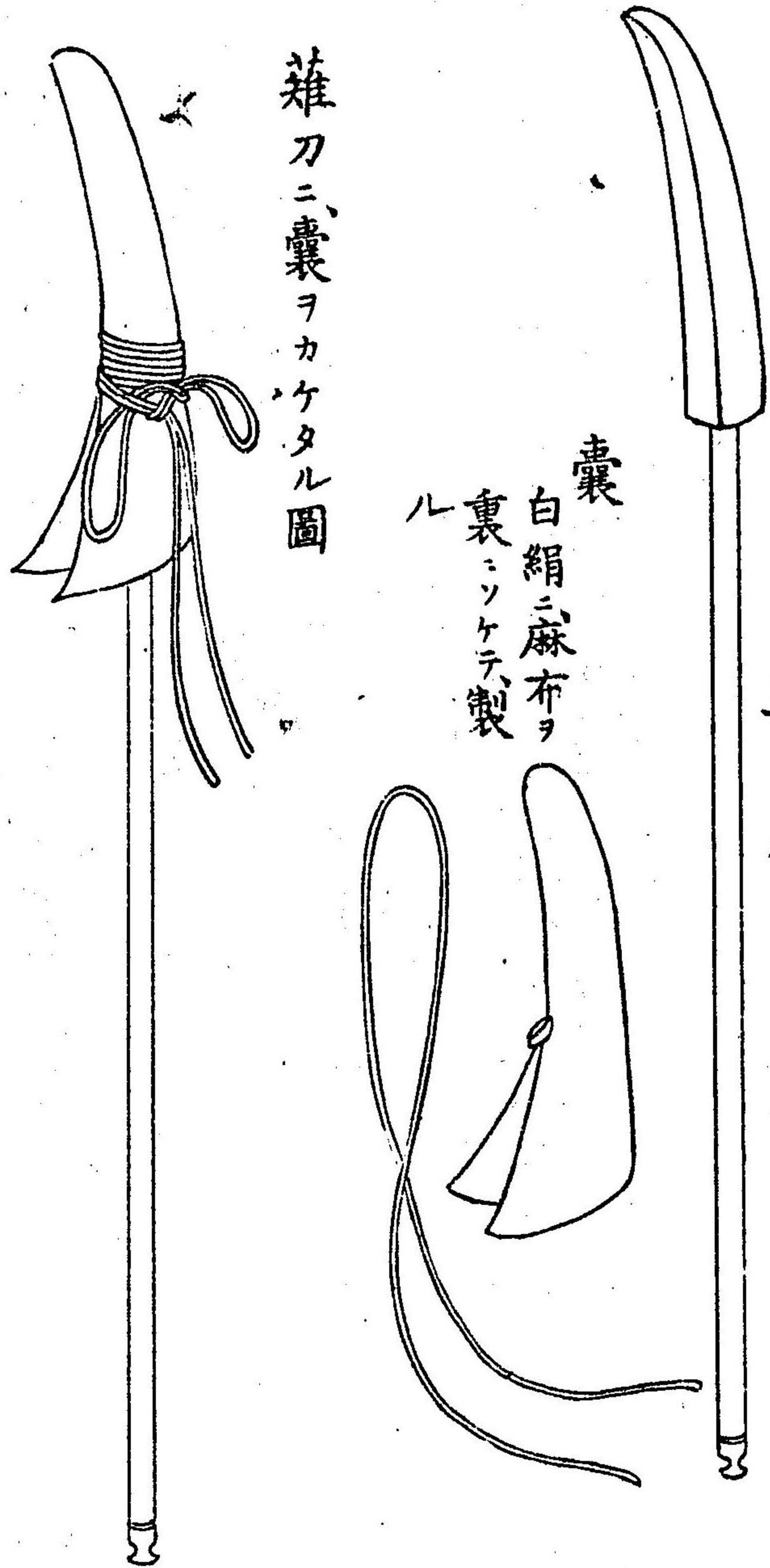

白木弓 シラキノユミ 一張

檀梓等ニテ製ルヲ正式トス。
無キトキハ何ノ木ニテモヨシ

五尺五寸許

白羽ノ箭 シラスヤ 二筋

二尺五寸許

紐 一條
白絹ヲ用フ

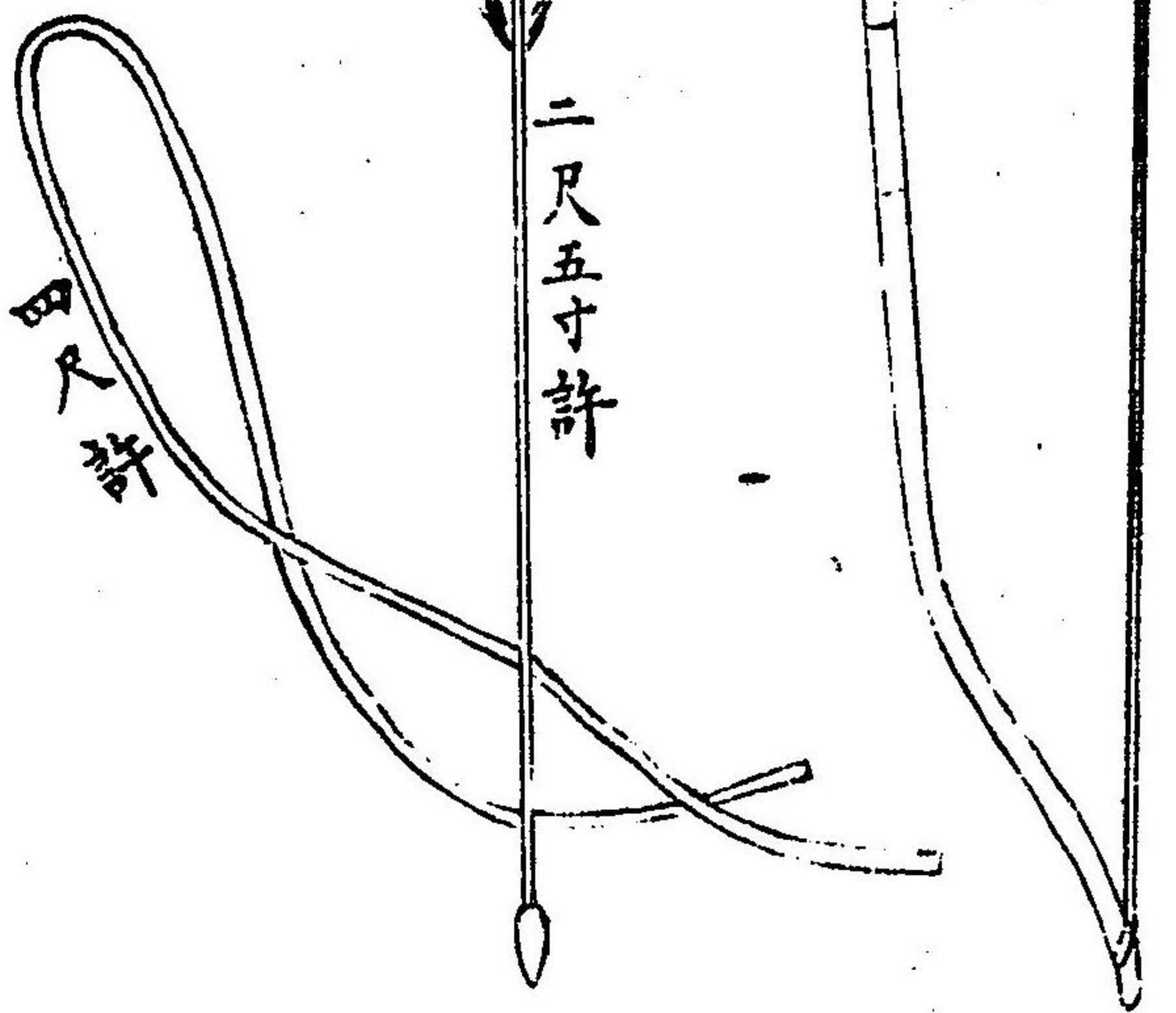

弓箭ヲ紐ニテ結付ケテ
臺ニカケタル圖

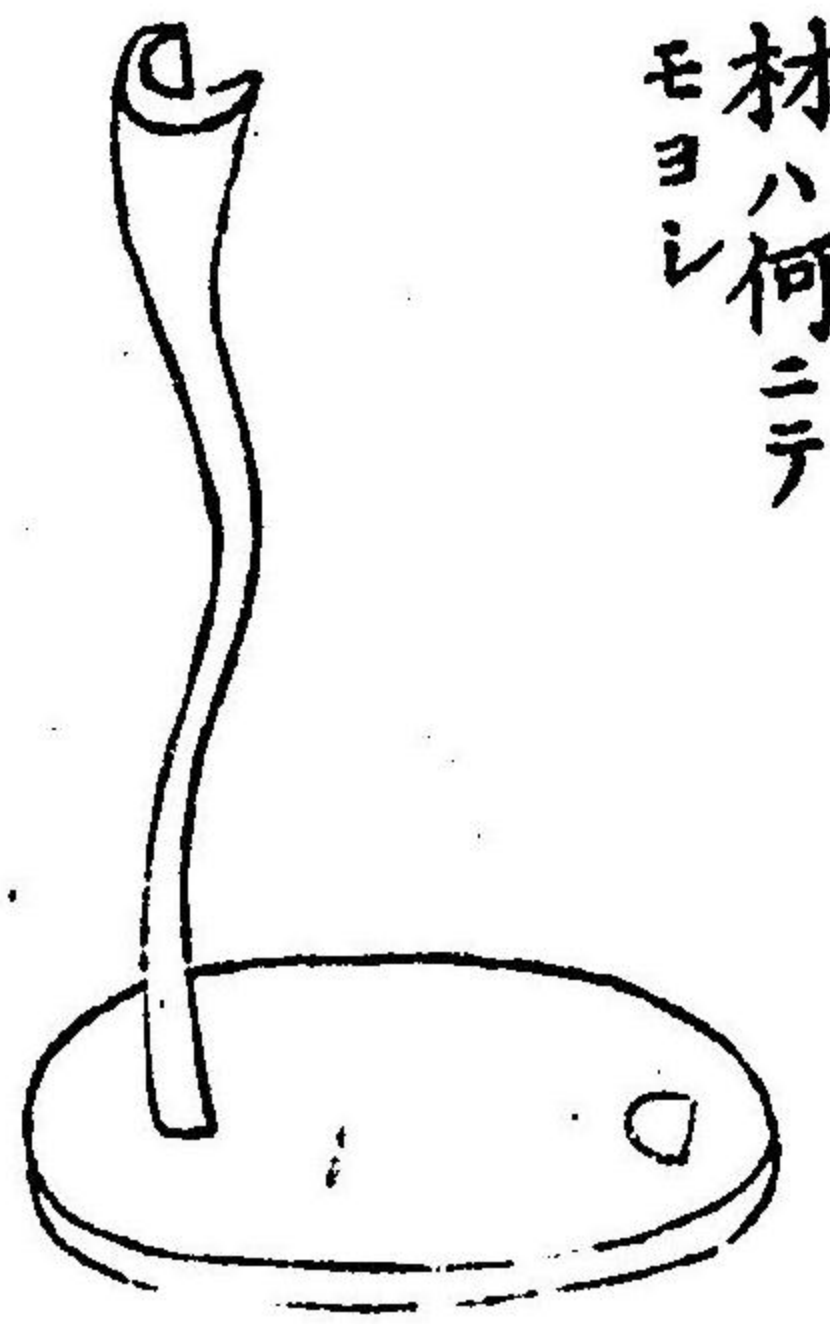
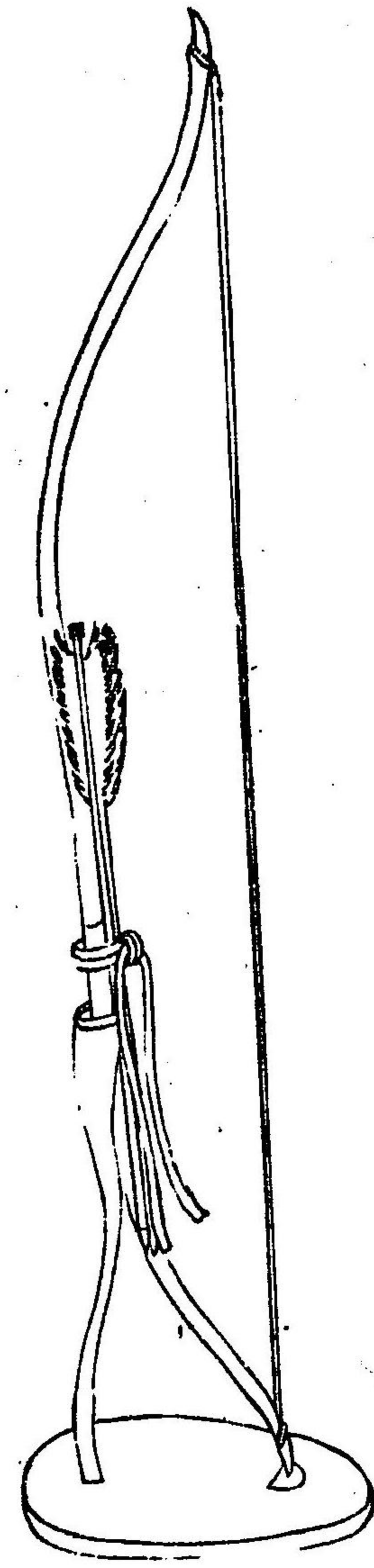

弓箭臺一枚
材ハ何ニテ
モヨレ
コレハ、太刀、薙刀、
及作花ノ臺ニ
モ用ケル其ノ料
四枚

ソリダノトモ
製花部

梅ニ雉子
高五尺

卵ノ花ニ杜鵑
高五尺

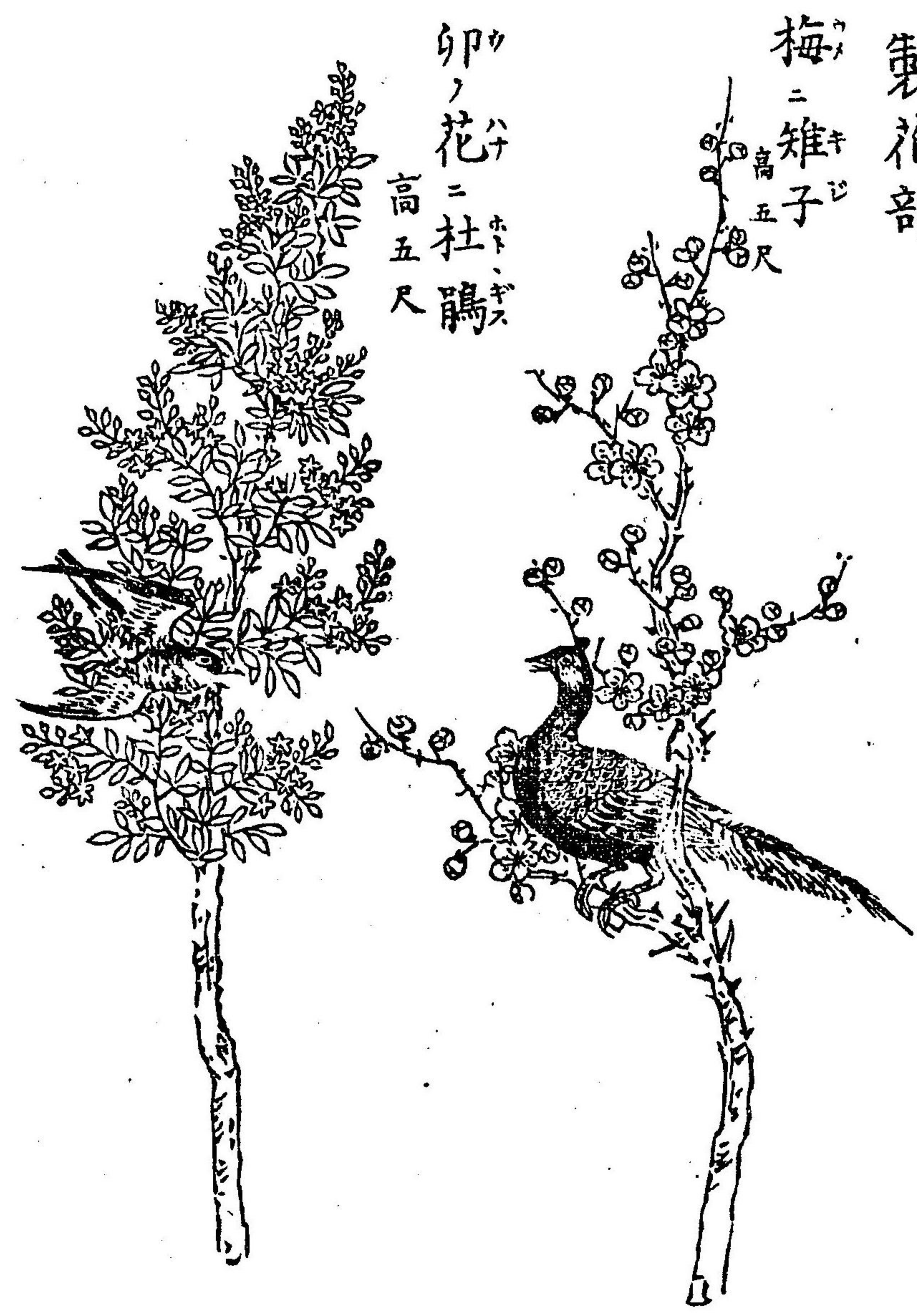

○華儀或附圖

○十二

ハキ
秋ニ鶉

高五尺



カヘテ
楓ニ雁

高五尺



タキナ
橘ニ鴛鴦

高五尺

以上五品ハ時節ニ隨ヒテ用ウ



マツ
松ニ長須籠

高五尺

四季トモニ用ウ

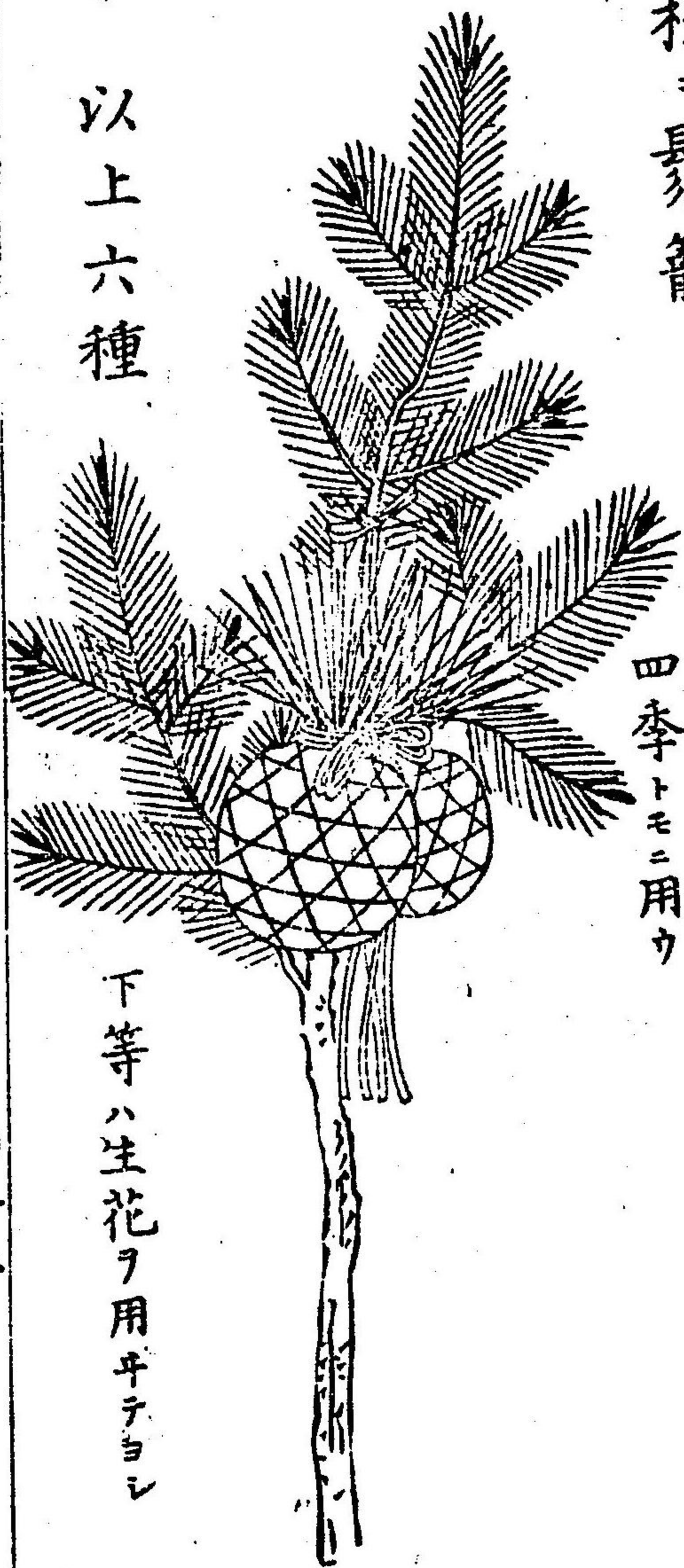

以上六種

下等ハ生花ヲ用平テヨシ

○ 葬儀式附圖

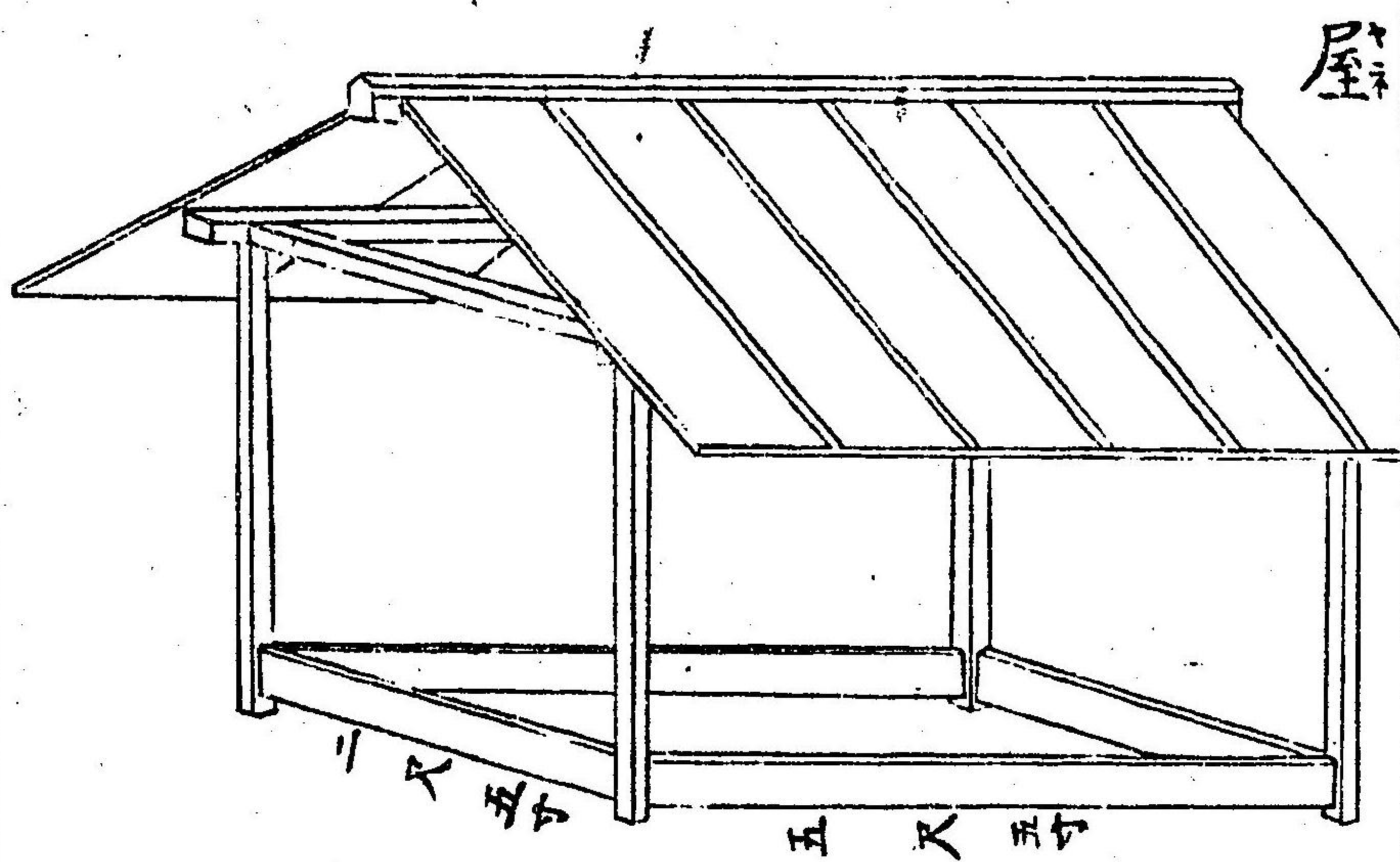

○ 十四

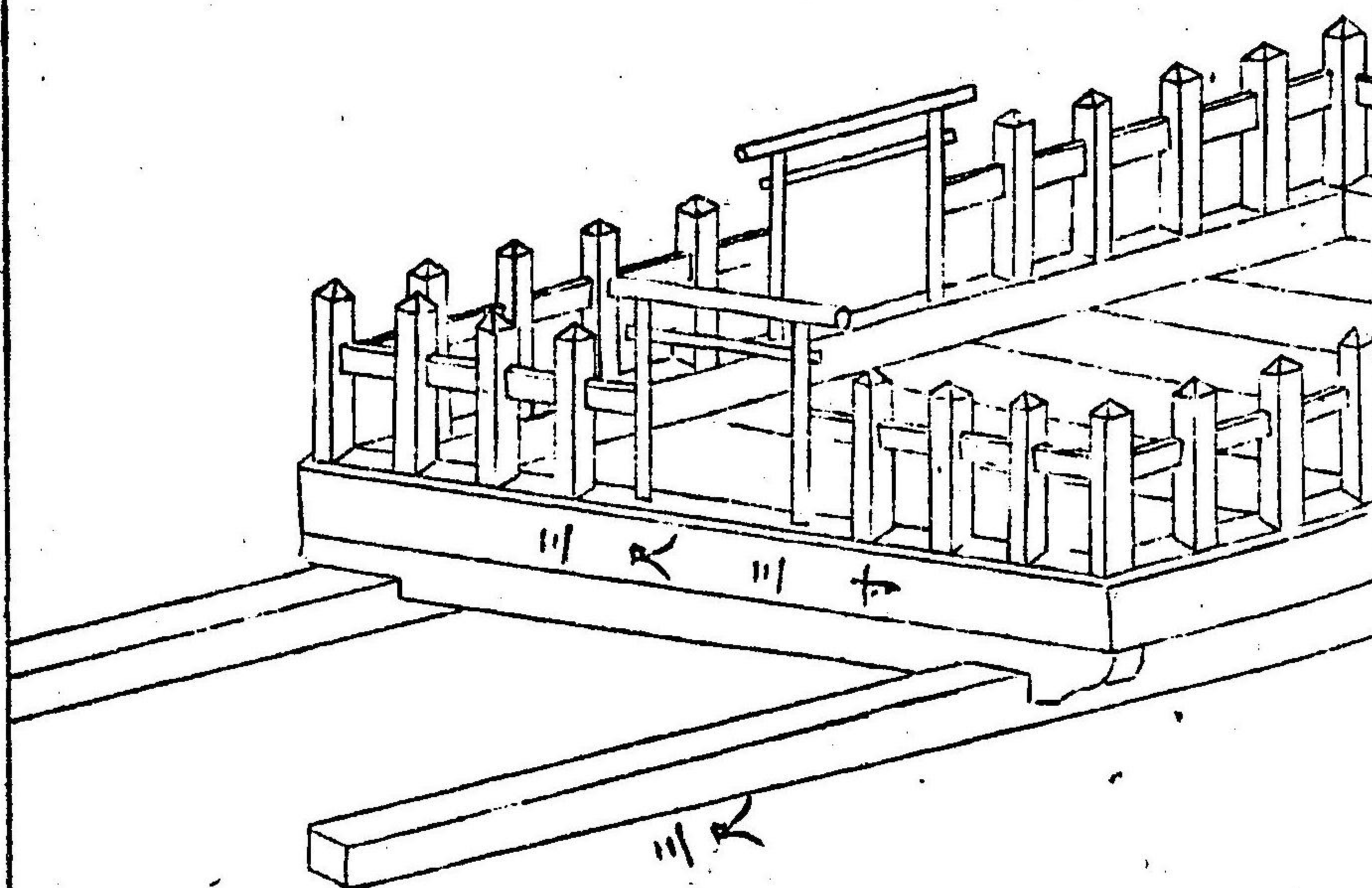

大擧

一尺許白絹ヲ用ケル

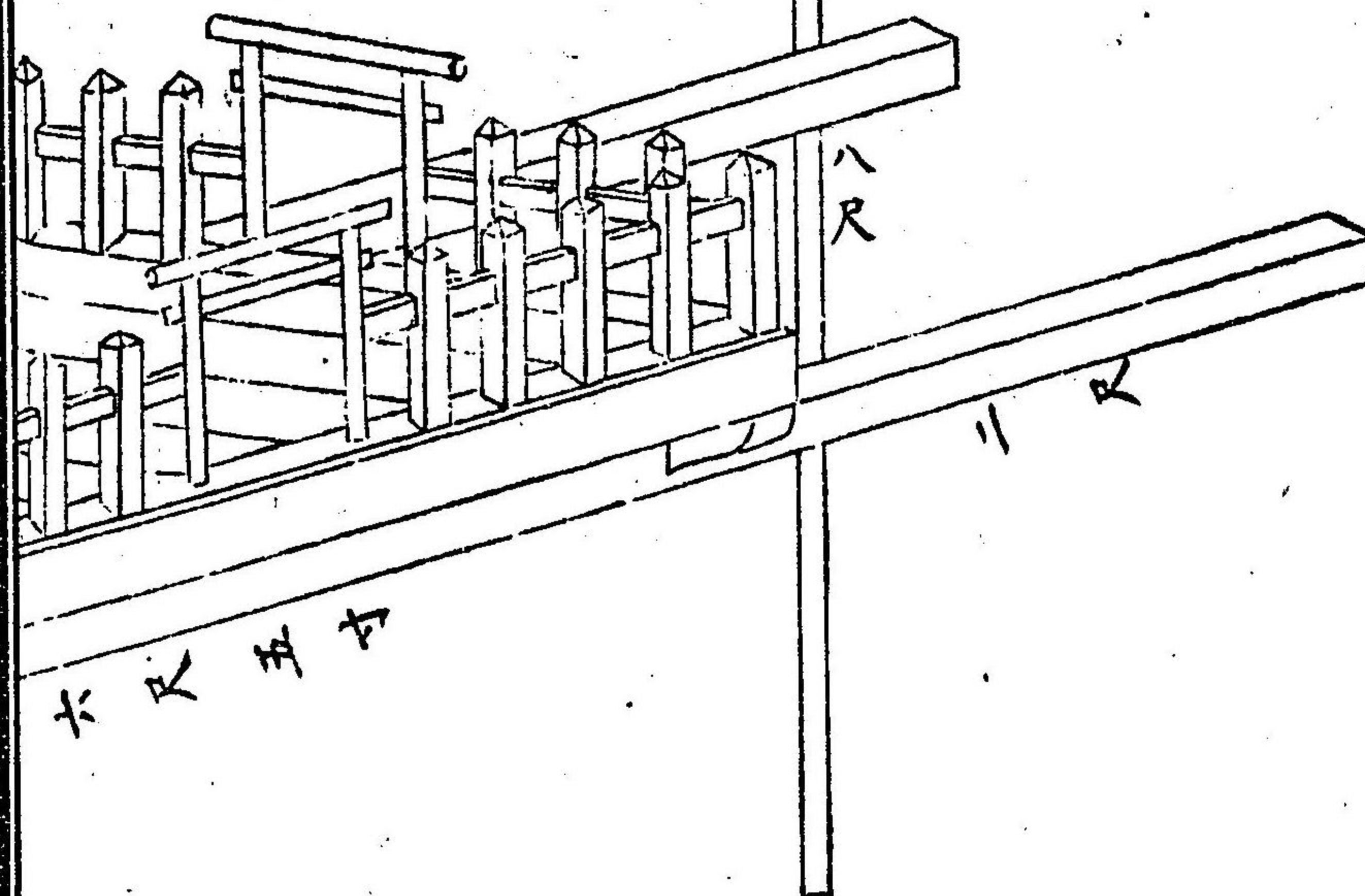
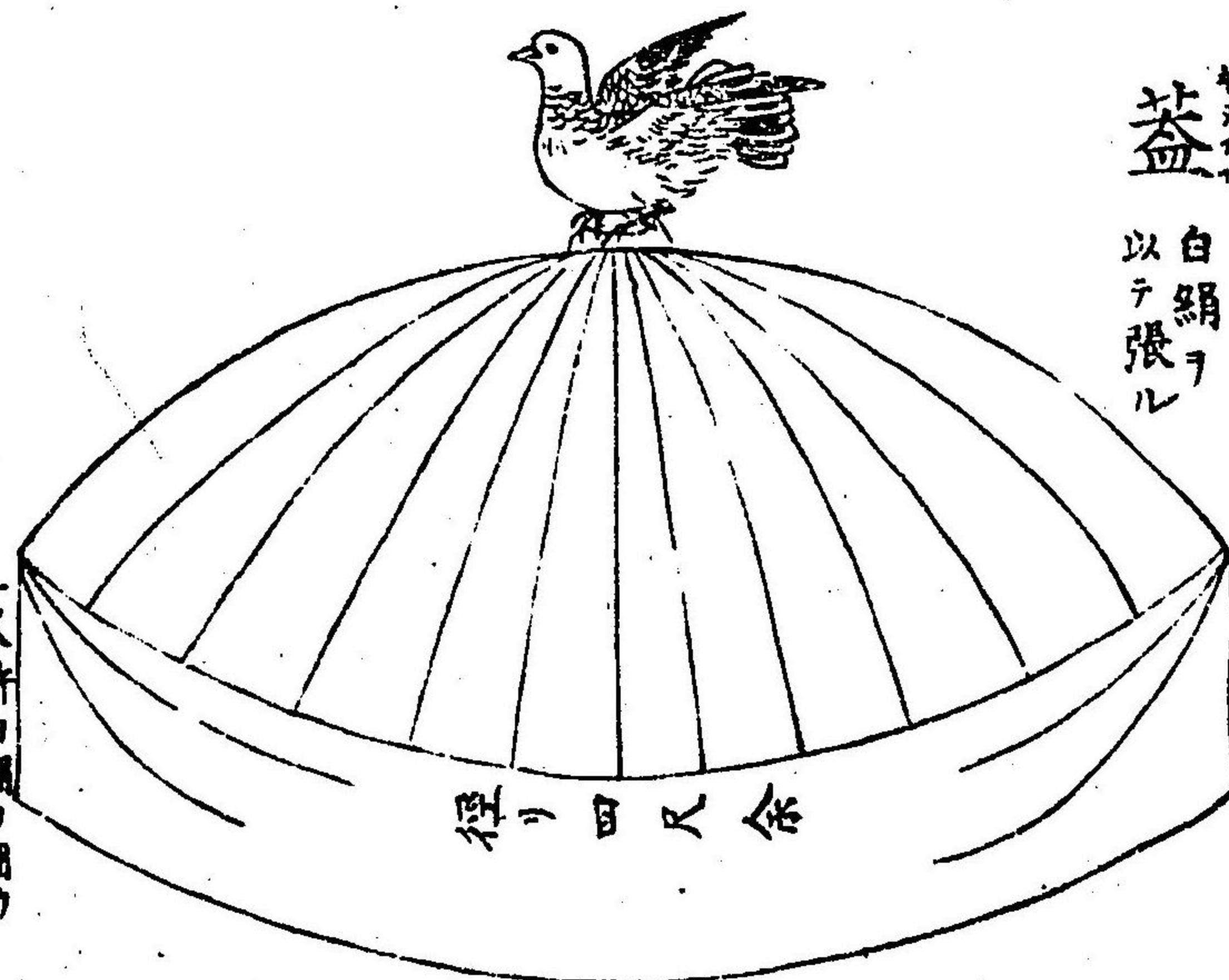

大^{オホ}輿^{コシ}ニ^ニ 柩^{ヒツキ}ヲ^ヲ 載^{ノセ}セ^セ 屋^{ヤネ}ヲ^ヲ
 覆^{オホ}ヒ^ヒ 端^{ハシ}出^デ之^ノ 繩^{イト}ヲ^ヲ カケタ^タ
 ル^ル 圖^ト

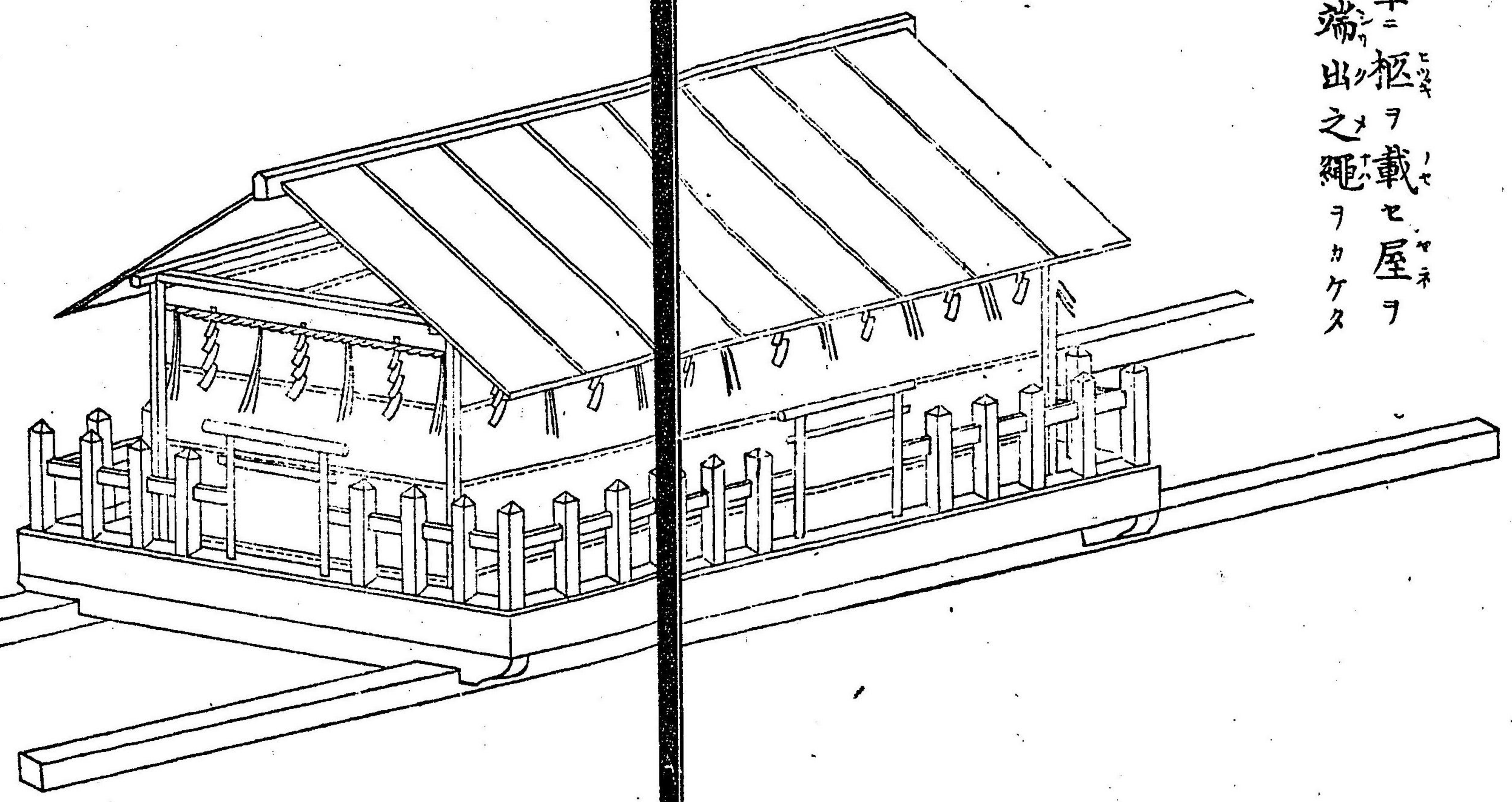

○ 葬儀式附圖

○ 十五

同略製
中等、下等ハコレヲ用ウ

柩ヲ載セタル圖

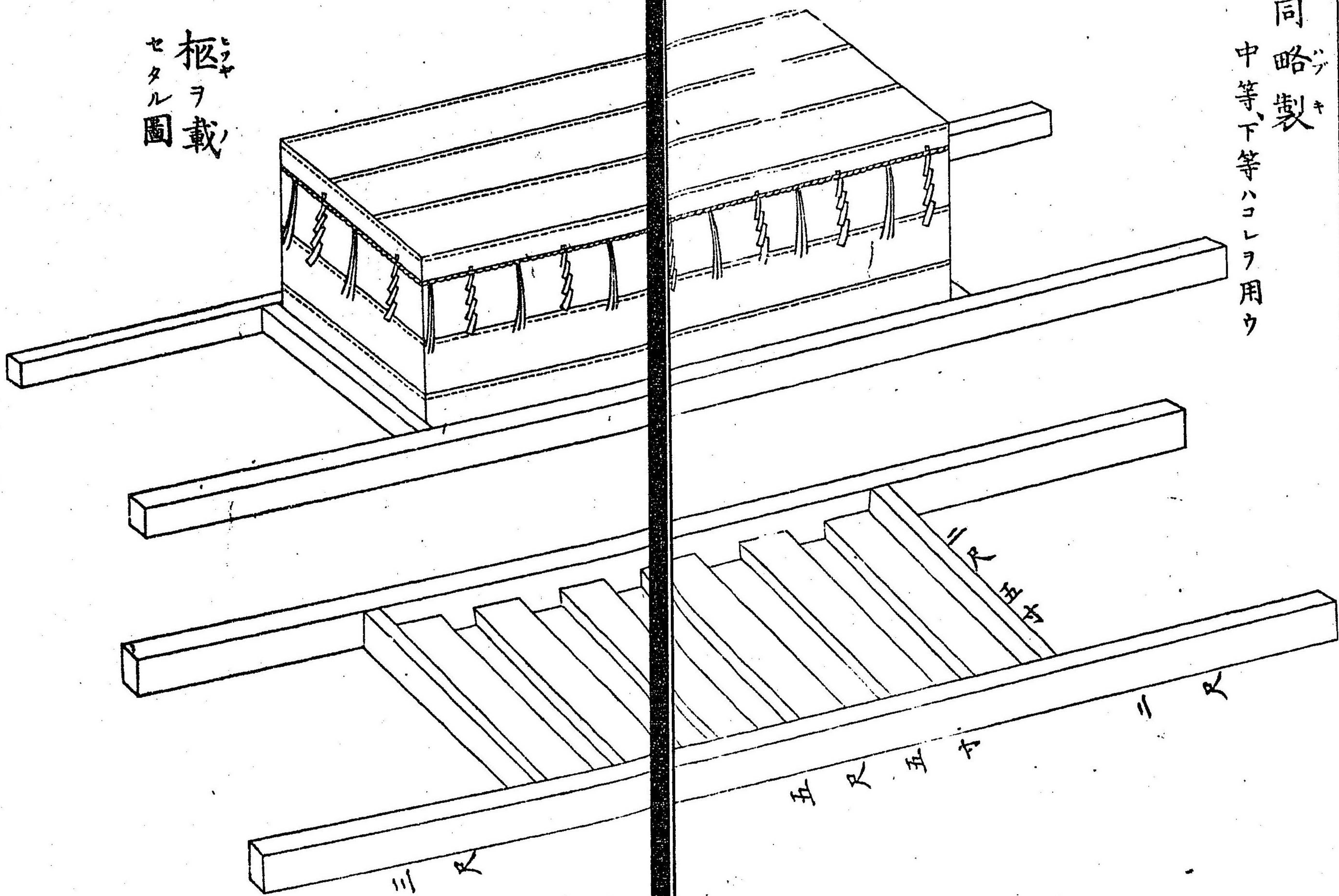

官位姓名諡號之墓

墓標ハカシメ 大小長短ハ喪家ノ意ニ任ス



同紐一丈三尺許

杖ヲ囊ニ入レ紐ヲカケタル圖

籠カゴ長持ナガモチ

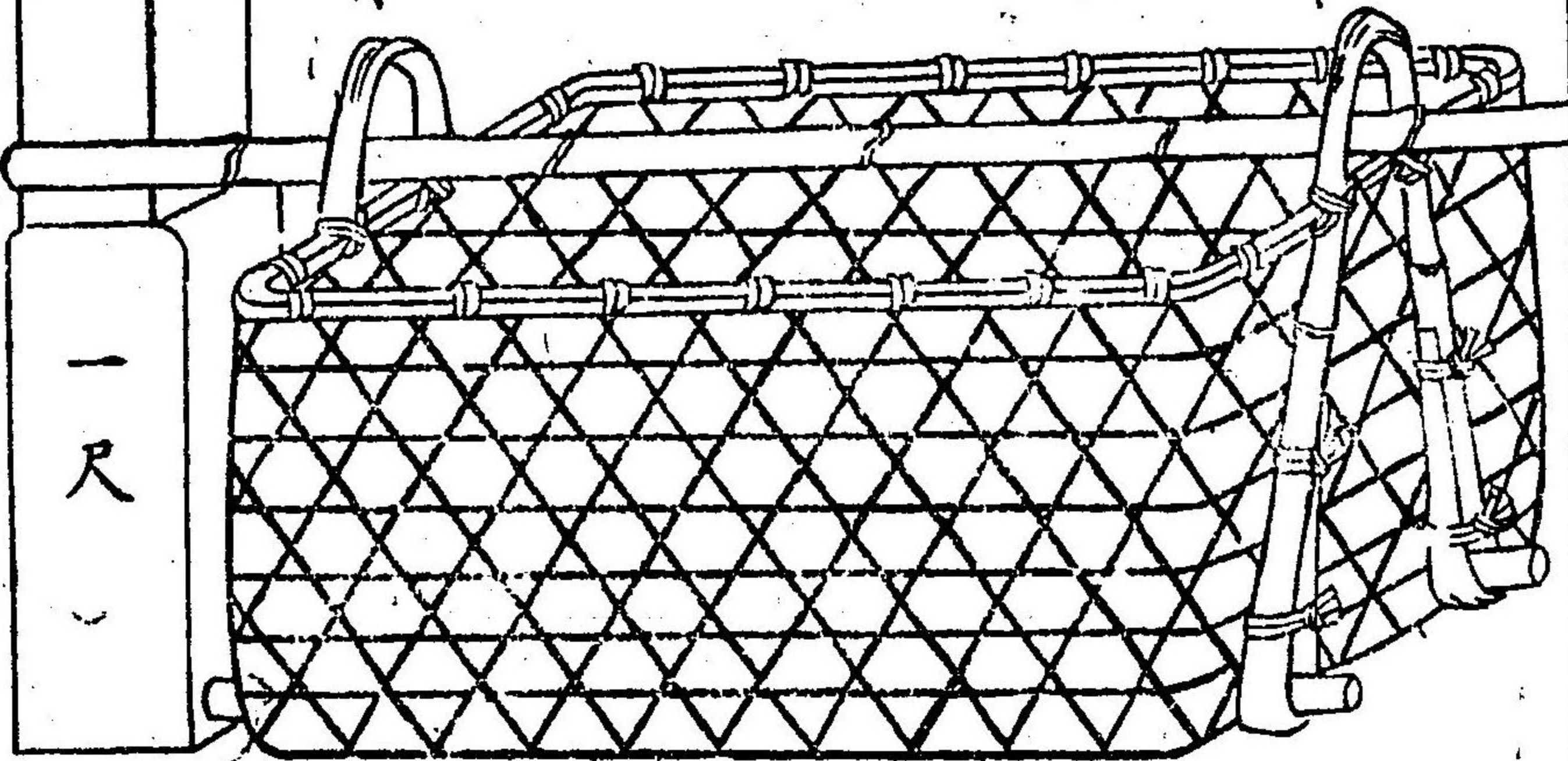

一尺

○ 葬儀式附圖

○ 十七

沓

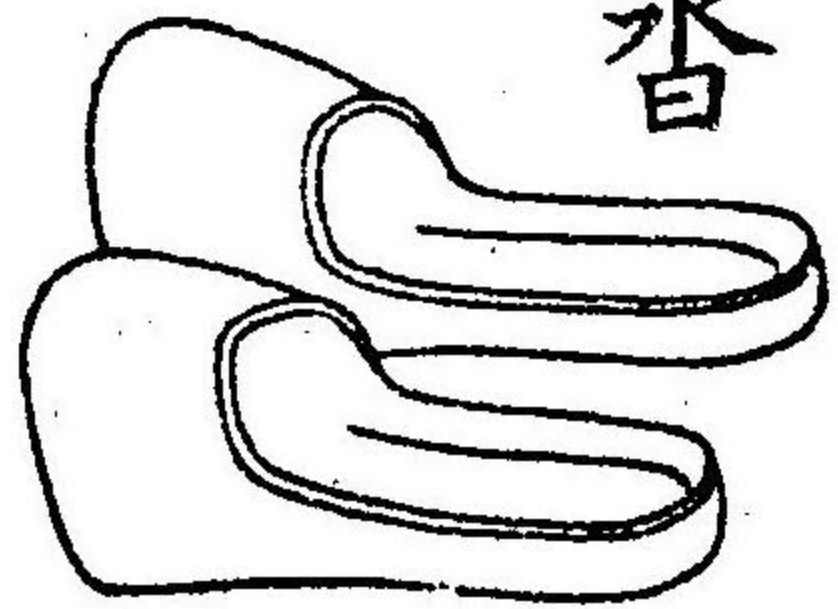

同臺

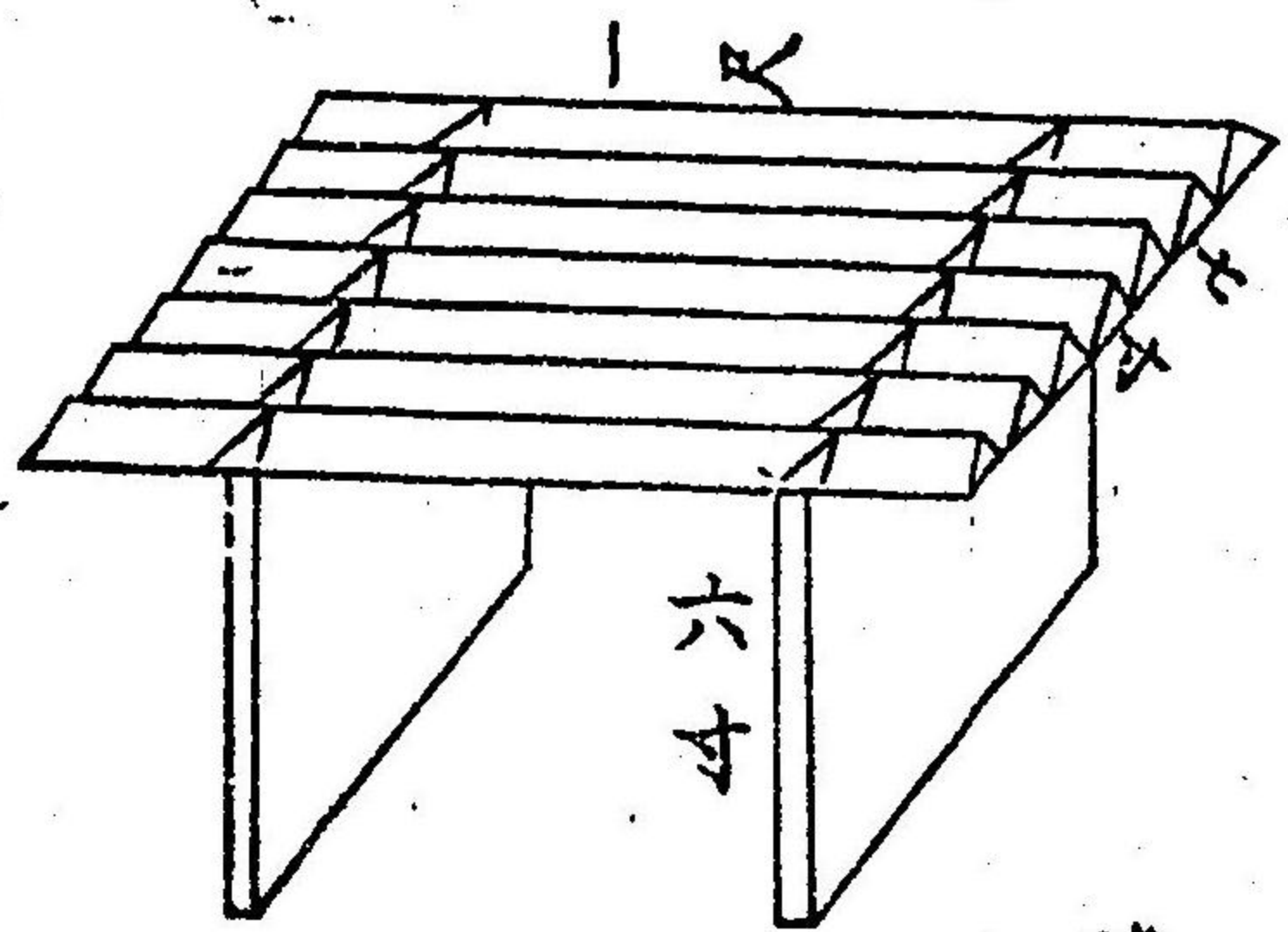

六寸

杖一本木八何ニテモヨロシ

三尺

同囊 白絹或ハ麻布ニテ作ル



凳子四脚

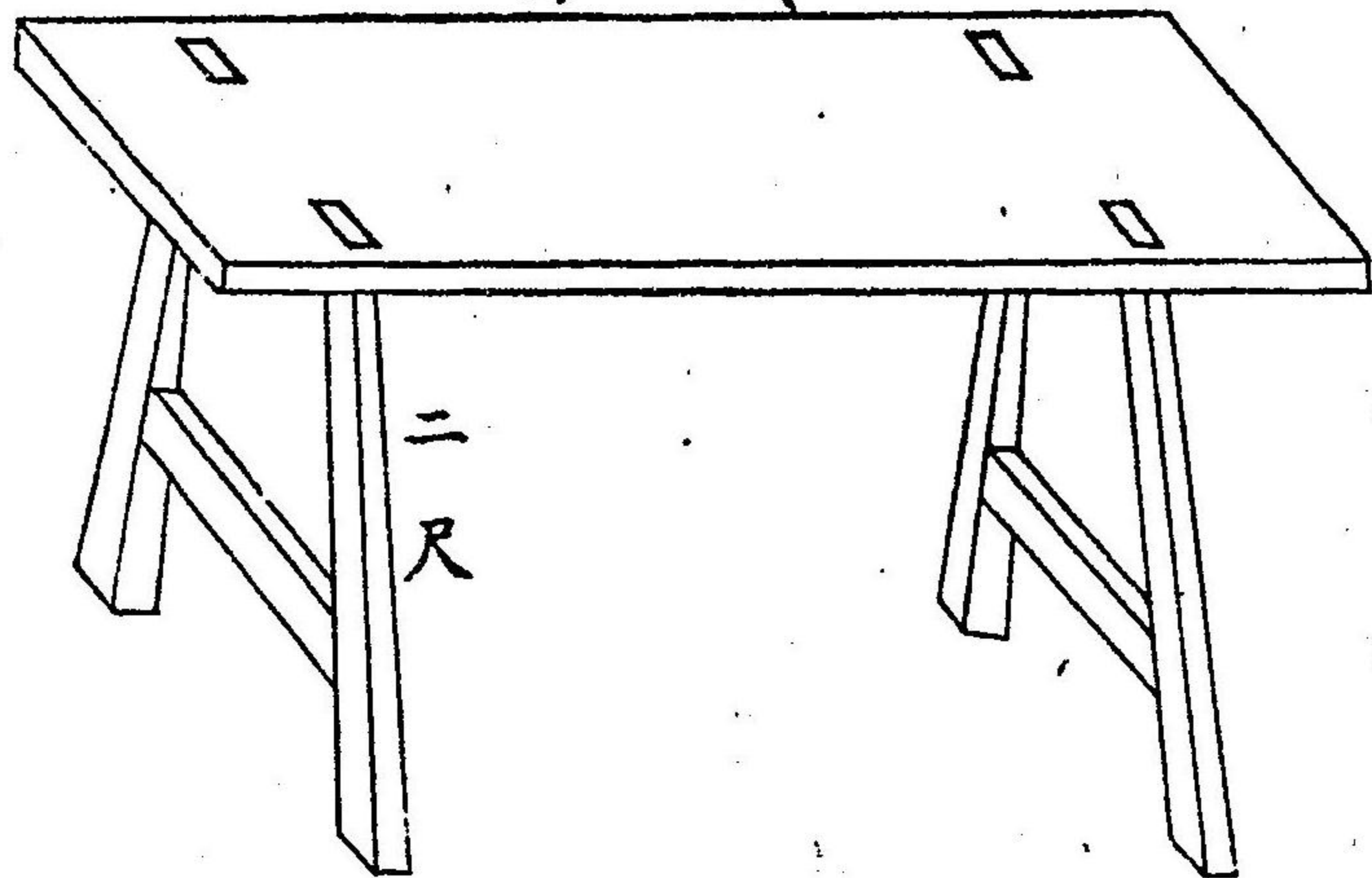

二尺

二脚ハ柩ヲ載セ
二脚ハ辛櫃ヲ載ス

地鎮祭

祭場

装束部

四方ニ齋竹ヲ立テ注連ヲ引キ
神床ヲ設ケ神籬ヲ立テ神饌ヲ供ヘタル圖

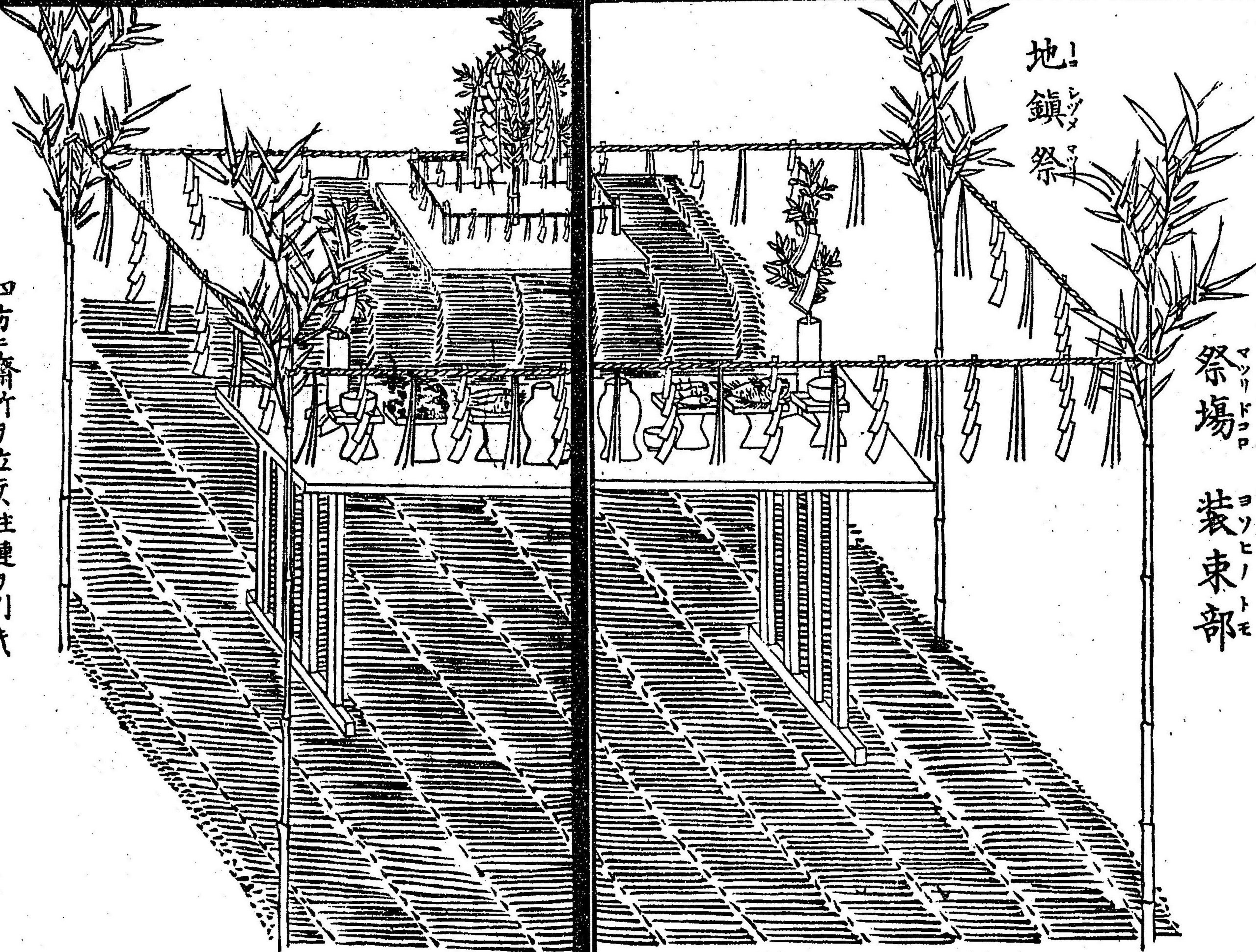

靈床ミタマド

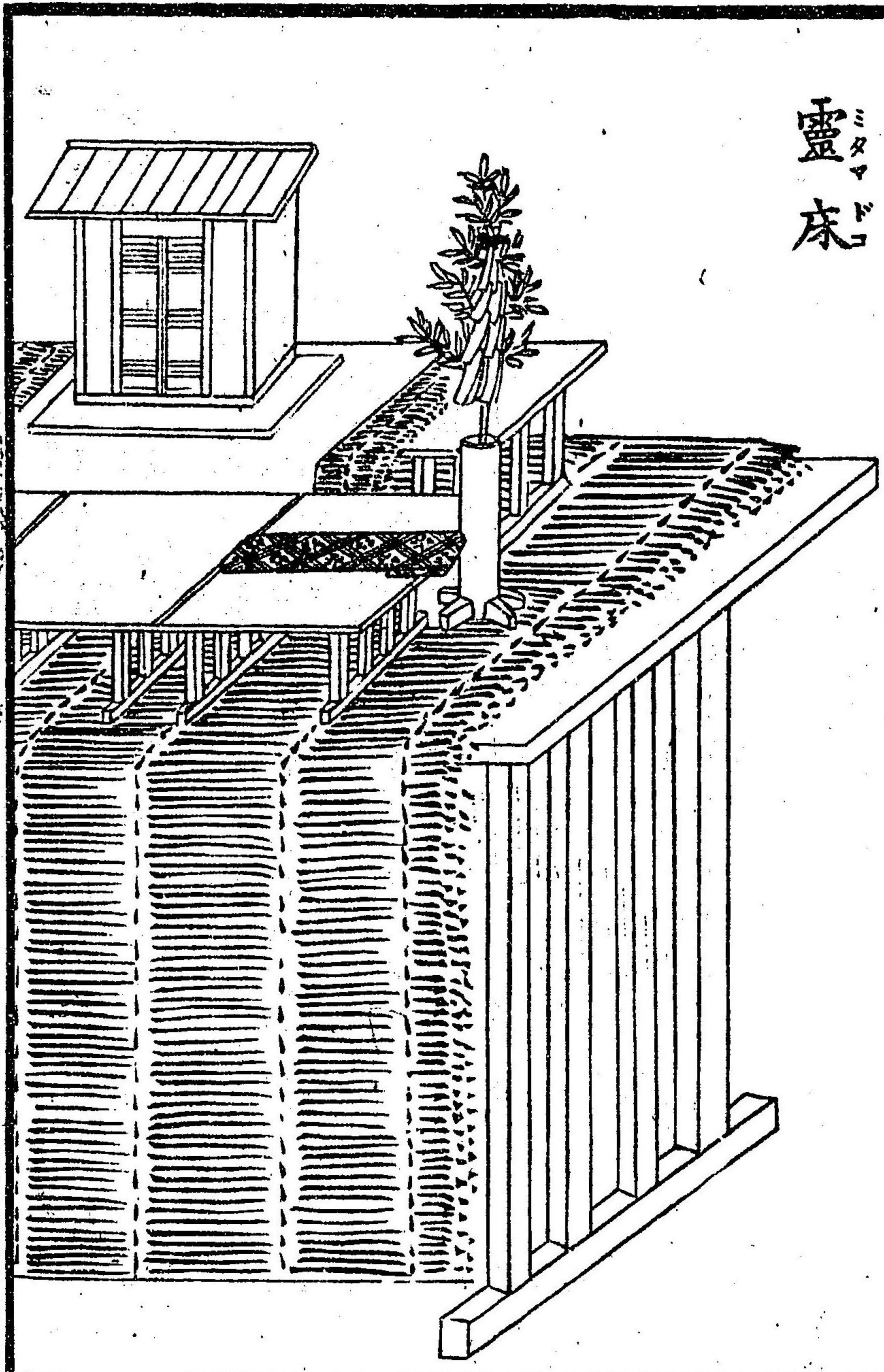

大案ヲ居テ新
薦ヲカケ其ノ
上ニ小案ヲ
居テ其ノ
上ニ
新
薦ヲカケ
其上ニ白絹ヲ敷キ
其ノ上ニ靈屋ヲ安セ
靈屋ノ前ニ正中ニ船
代案、左ニ神託板、右
ニ鹽湯ヲ装束シ、右方
ニ被所ヲ設ケ、神籬ヲ立
テ前ニ、大麻ヲ装束シタ
ル圖

中等、下等ハ被床
ヲ除クモ難ゲナシ

○ 蒸儀或附圖

○ 十九

遷靈式

ミタマウツシノハリ

柩ノ前ノ方ヲ下ニ向ケ、横ニ
凳子ニ安セ、前ニ船代、神託
板、盥湯ヲ装束シタル圖

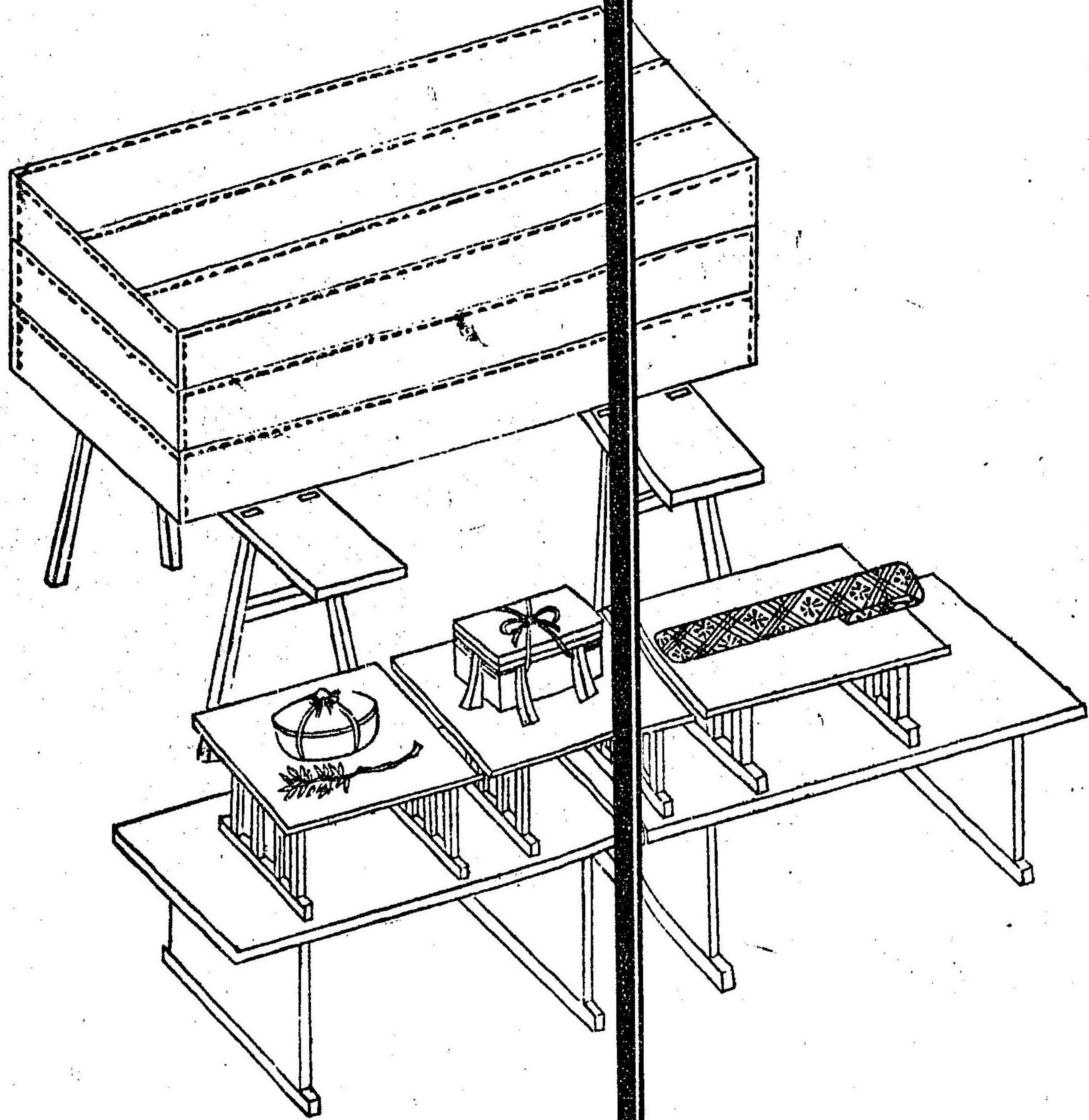

終祭

柩前ニ燈ヲ燃シ、神
ヲ立テ、御酒、御饌、甘
菜、辛菜、大魚、小魚、臭
藻、邊藻、時菓、鹽水、及
太刀、弓、箭、製花ヲ供
ヘタル圖

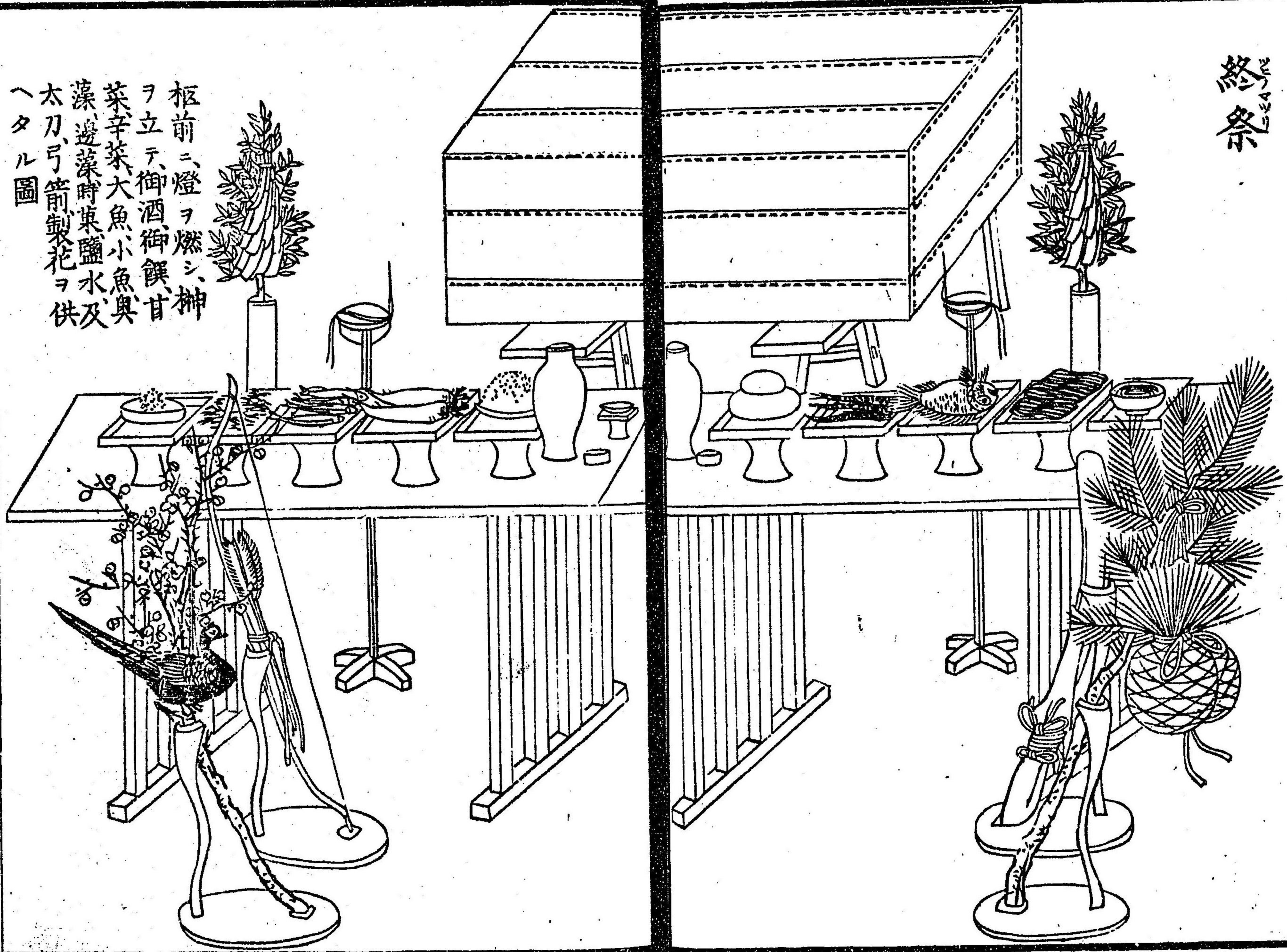

○葬儀式附圖

〇二十一

假喪屋^{カモヤ} 横一丈二尺 堅五尺
祭屋^{マツリヤ} 方一丈二尺

祭場装束、終祭式ニ同ジケド、之ヲ略ス又、四隅ニ齋竹ヲ立テ、注連ヲカクルナレドモ、今ハ所狭ク、ハタ煩重ナレバ是モ畧ス

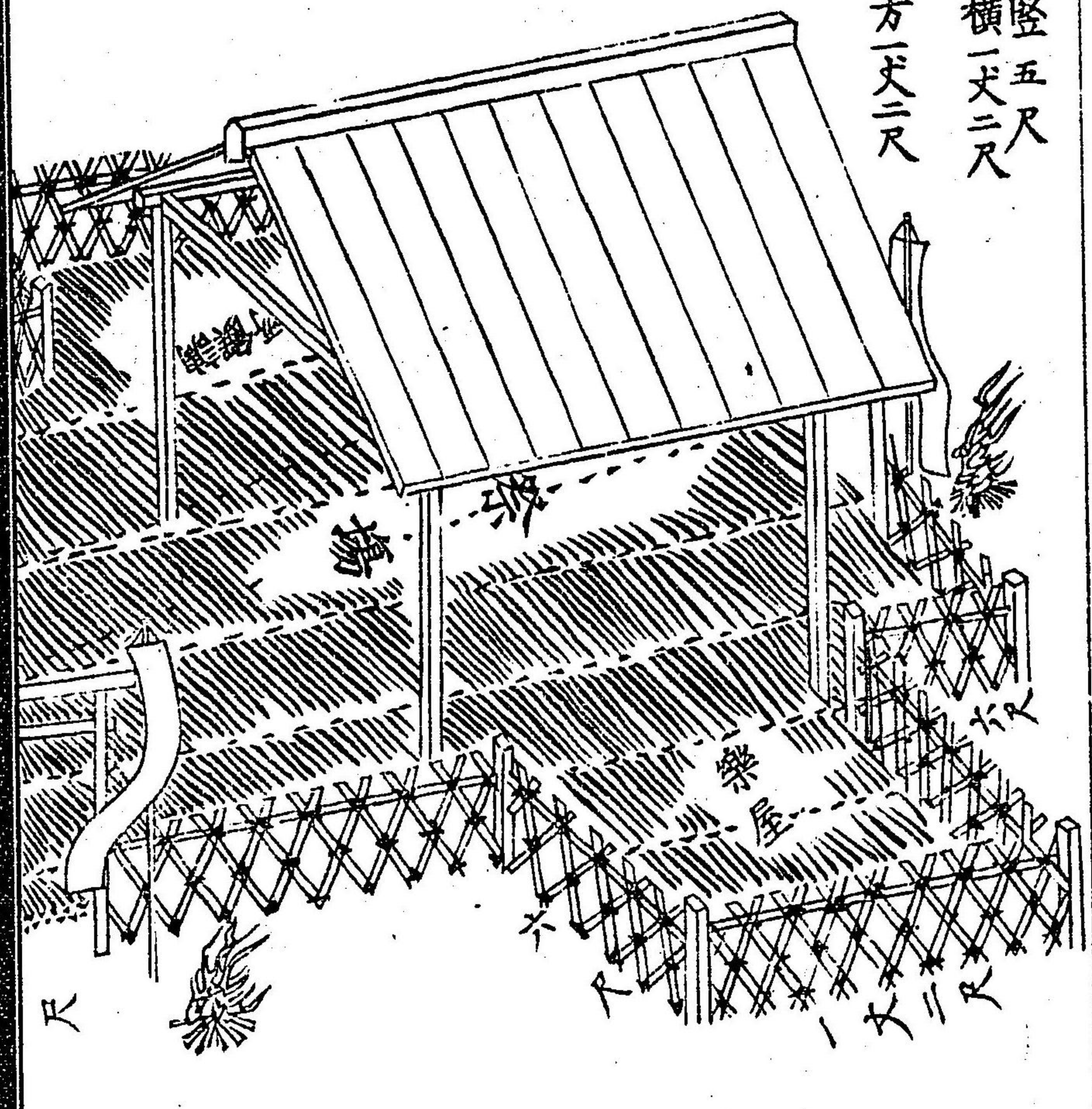

奥邊ニ祭屋ヲ立テ、竹虎ヲ結回シ、四門ヲ開キ、門毎ニ庭燎ヲ燒キ、大榭、及、系旌、小旌ヲ装束シタル圖

中等ハ祭屋ヲ畧シ、下等ハ、注連ヲ張リ、薦ヲ敷キタルノミコトモ、昔シカラズ

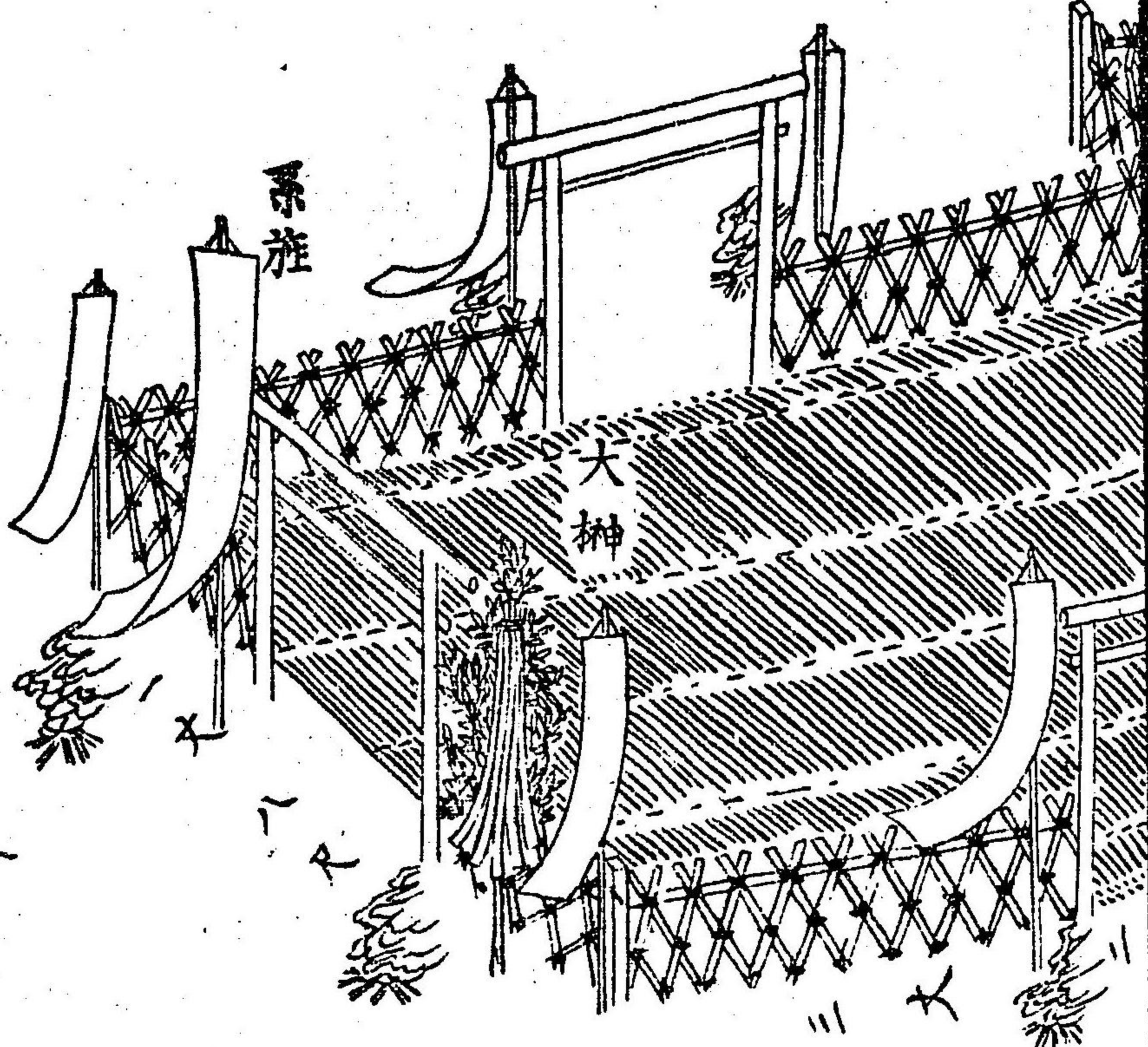

葬後靈祭式

年期靈祭亦之ヲ用ウ

初圖ニ同じク、靈床ヲ装束シ、饌茶ヲ居エ、御酒、御食、種々ノ物及、時花ヲ花瓶ニ挿立テ、供ヘタル圖

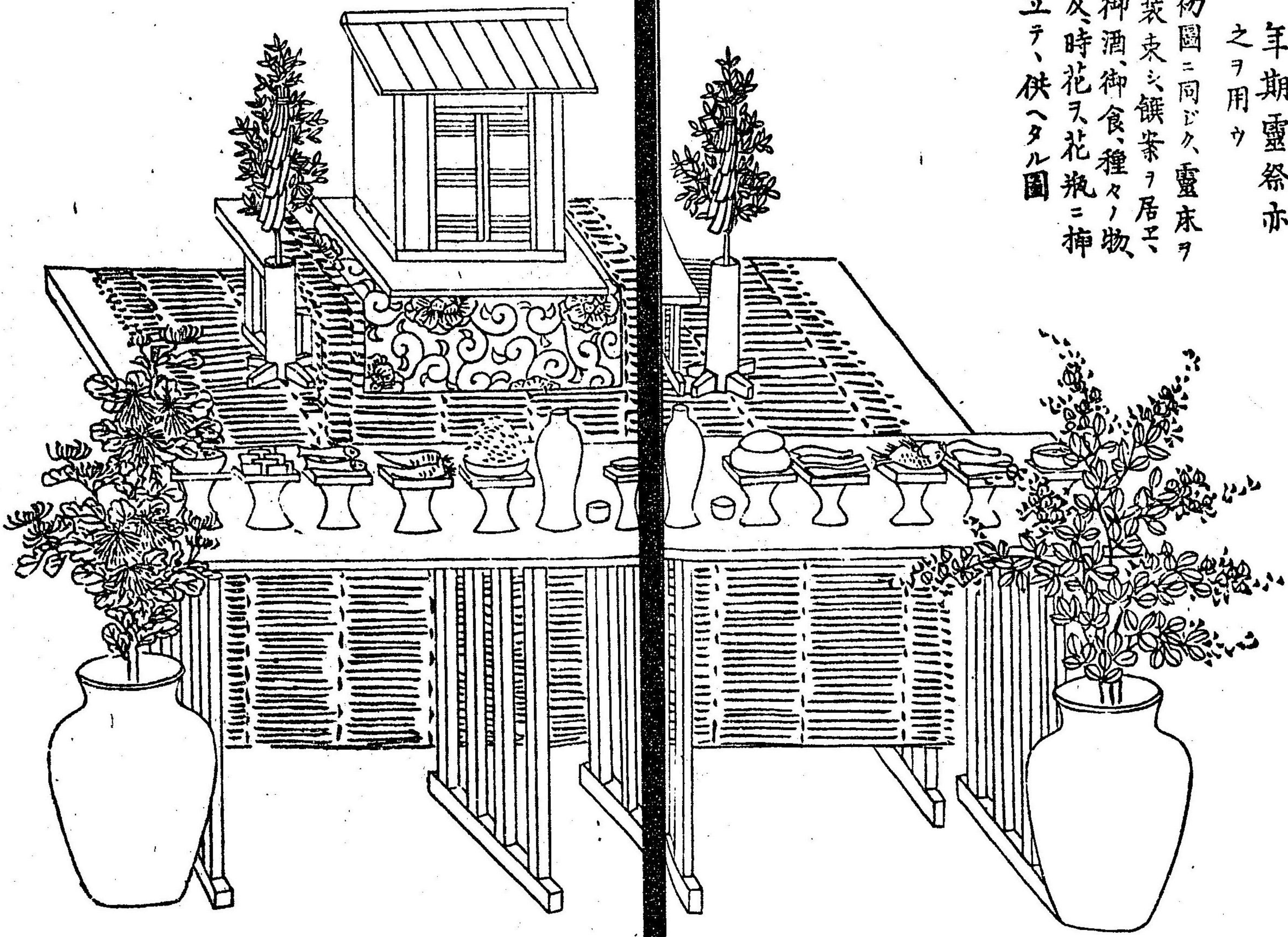

以上諸器具及装束等ハ其の所々小注するが如く中等下等若くは薄力乃至のを闕くせも苦しうらざるをせあり又必ずも闕くべからざるもの何れなり其乃闕くべからざるもの如るを何れ小略きてありせも元製造らでハあるべし其乃略きざる種々あるべし豫其の方法をのびがへなきて喪家小示して便利を得しむべきなり

送葬行列次第圖

別格上等送葬行列次第

第一号

秉炬 白丁

秉炬 白丁

第二号

笏 白丁

笏 白丁

第三号

前驅 馬 禮服 上

第四号

前衛 馬 禮服 上

前衛 馬 禮服 上

第五号

前衛 馬 禮服 上

前衛 馬 禮服 上

第六号

大柩 白丁 二人

第七号

装束師 直垂

装束師 直垂

第八号

赤旗 白丁

白旗 白丁

第九号

白旗 白丁

赤旗 白丁

第十号

赤旗 白丁

白旗 白丁

第十一号

辛櫃 白丁

第十二号

調饌師 直垂

第十三号

樂人 水干

樂人 水干

第十五号

樂人 水干

第十六号

赤旗 白丁

第十七号

白旗 白丁

樂人 水干

白旗 白丁

赤旗 白丁

第十八号

齋部 狩衣

第十九号

副齋主 齋服 沓胡床
從者 上下

第二十号

齋部 狩衣

齋部 狩衣

第二十一号

秉炬 白丁

第二十二号

系旌 白丁

第二十三号

製花 喪人素服

秉炬 白丁

製花 喪人素服

第二十四号

小柙 喪人素服

第二十五号

太刀 喪人素服
婦人ハ薙刀ニ代フ
又隨身ヲ除ク

第二十六号

隨身 褐衣
隨身 弓胡錄

第二十七号

車副 喪人素服

牛僕

牛

車副 喪人素服

車副 喪人素服

車副 喪人素服

扈從 喪人素服

杵

車副 喪人素服

車副 喪人素服

車副 喪人素服

車副 喪人素服

杖

斃子

第二十八号

齋部 狩衣

第二十九号

從者 麻上下

傘

第三十号

齋部 狩衣

齋部 狩衣

齋主 喪人素服

乘輿 喪人素服

從者 麻上下

杵胡床

齋部 狩衣

第三十一号

典儀 直垂

第三十二号

墓標 白丁

第三十三号

秉炬 白丁

贊者 直垂

秉炬 白丁

第三十四号

赤旗 白丁

第三十五号

白旗 白丁

第三十六号

白旗 白丁

赤旗 白丁

喪主 喪人素服

乘輿 喪人素服

杵胡床

第三十七号

從者 禮服

喪婦 喪人素服

乘輿 喪人素服

履

傘

婢女 禮服

婢女 禮服

介借婦 喪人素服

第三十八号

女喪人 喪人素服

男喪人 喪人素服

第三十九号

同 同

第四十号

同 同

第四十一号

同 同

第四十二号

喪事長 禮服

同 同

同 同

同 同

喪事補 禮服

第四十三号

後衛シヨモリ馬ウマ禮服レキフク上ウヘ

第四十四号

後衛シヨモリ馬ウマ禮服レキフク上ウヘ

第四十五号

後シヨモリ驅ウラ馬ウマ禮服レキフク上ウヘ

後衛シヨモリ馬ウマ禮服レキフク上ウヘ

後衛シヨモリ馬ウマ禮服レキフク上ウヘ

第四十六号

兩モロ掛カケ白丁シラヒ

第四十七号

同 同

第四十八号

籠カゴ長持ナガモチ白丁シラヒ

以下衛兵

兩掛モロカケ白丁シラヒ

同 同

整列者ツラトイノヒト十人左右各五人

凡官位高き家々格例々素より教職等が知るべき限りに非ざれども、其乃意得無くて之得ありぬ事なり。今ハ試み小

其の列次を立つるふしを。其の中おも、隨身の如きハ皇族或ハ極官の家ハ限れることと言ふも更なり。其乃他乗輿乗車服色前後の列次等ふ至りすべし、喪家乃意に隨ひて増減取捨せべし。然きども道小應ハざる事必しも、行すべしらば

上等行列次第

第一号

乘炬シラヒ白丁シラヒ

第二号

箒シラヒ白丁シラヒ

第三号

先追サキオヒ袴ハカマ

前小衛兵サキオヒフシシラヒ除クノゾク

乘炬シラヒ白丁シラヒ

箒シラヒ白丁シラヒ

第四号

前衛 禮服

前衛 禮服

第五号

大柶 二人

第六号

裝束師 直垂

裝束師 直垂

第七号

赤旗 白丁

白旗 白丁

第八号

白旗 白丁

赤旗 白丁

第九号

辛櫃 二人

第十号

調饌師 直垂

第十一号

樂人 水干

樂人 水干

第十二号

樂人 水干

樂人 水干

第十三号

樂人 水干

樂人 水干

第十四号

赤旗 白丁

白旗 白丁

第十五号

白旗 白丁

赤旗 白丁

第十六号

齋部 狩衣

齋部 狩衣

第十七号

副齋主 齋服履

胡床
從者 麻上下

第十八号

齋部 狩衣

齋部 狩衣

第十九号

秉炬 白丁

秉炬 白丁

第二十号

系旌 白丁

第二十一号

製花 喪人素服

製花 喪人素服

第二十二号

小柩 喪人素服

小柩 喪人素服

第二十三号

弓箭 喪人素服

太刀 喪人素服
此二種婦人ハ薙刀ニ代

第二十四号

輦副 喪人素服

輦大輦 輦丁四人

輦副 喪人素服

第二十五号

齋部 狩衣

齋部 狩衣

第二十六号

從者麻上下

齋主 齋服 傘

從者麻上下

沓胡床

陪從 禮服

蓋 沓 莞子
杖 莞子

陪從 禮服

第二十七号

齋部 狩衣

齋部 狩衣

第二十八号

典儀 直垂

贊者 直垂

第二十九号

墓標 白丁

第三十号

秉炬 白丁

秉炬 白丁

第三十一号

赤旗 白丁

白旗 白丁

第三十二号

白旗 白丁

赤旗 白丁

第三十三号

從者 禮服

喪主 素服 履胡床

從者 禮服

第三十四号

從者 禮服

喪婦 素服 婢女 禮服 履杖

從者 禮服

介借婦 白衣

第三十五号

女喪人 素服

第三十六号

同日

第三十七号

同日

男喪人 素服

同日

同日

第三十八号

第三十九号

第四十号

同 同

喪事長 禮服

後衛 禮服

同 同

喪事補 禮服

後衛 禮服

第四十一号

第四十二号

第四十三号

兩掛 白丁

籠長持 白丁

後押袴 白丁

兩掛 白丁

後ニ衛兵アレバコレヲ除ク

整列者^{ツラトノシメト}八人、若くハ六人左右各四人若くハ三人
右ニ祭員十五人樂人六人の列次ナリ。若祭員十二人ナリ
右ニ第十六号、第二十八号、乃齋部を一人づ、除くべし
中等行列次第

第一号

第二号

第三号

先追袴

秉炬 白丁

箒 白丁

秉炬 白丁

箒 白丁

第四号

第五号

第六号

前衛 禮服

赤旗 白丁

白旗 白丁

前衛 禮服

白旗 白丁

赤旗 白丁

第七号

第八号

第九号

辛櫃 白丁

裝束師 直垂

樂人 直垂

裝束師 直垂

樂人 直垂

第十号

樂人直垂

樂人直垂

第十一号

赤旗白丁

白旗白丁

第十二号

白旗白丁

赤旗白丁

第十三号

副齋主 狩衣

副齋主 狩衣

第十四号

齋部 直垂

齋部 直垂

第十五号

秉炬白丁

秉炬白丁

第十六号

系旌 白丁

系旌 白丁

第十七号

製花 喪人素服

製花 喪人素服

第十八号

小柶 喪人素服

小柶 喪人素服

第十九号

舉副 喪人素服

大舉 舉丁四人

舉副 喪人素服

第二十号

陪從 禮服

陪從 禮服

杖沓 筥子

杖沓 筥子

齋主 齋服履、胡床

從者 麻上下

第二十一号

齋部 狩衣

齋部 狩衣

第二十二号

典儀 直垂

贊者 直垂

第二十三号

墓標 白丁

第二十四号

秉炬 白丁

秉炬 白丁

第二十五号

喪主 素服履、胡床

從者 麻上下

第二十六号

喪婦 素服履、婢女

從者 麻上下

第二十七号 第二十八号 第二十九号

女喪人 素服 同 同

男喪人 素服 同 同

第三十号 第三十一号 第三十二号

同 同 喪事長 禮服 後衛 禮服

同 同 喪事補 禮服 後衛 禮服

第三十三号 第三十四号 第三十五号

兩掛 白丁 籠長持 白丁 後押 袴

兩掛 白丁

整列者六人若くハ四人、左右各三人若くハ二人

右を祭負十人、樂人四人の列次なり。若祭員六人なりむおと、第八號の装束師を、第二十二号の典儀をを廢免、第十四号と、第二十一號をの齋部を一人づつ除くべし。然するをき、ハ第九号の樂人を一人省き、第十二号の旗を除くがて、前後に對照よろしからむ。此等此事ハ豫定を置きて、葬事使より、整列者を示すべきなり。以上、喪家の望みお依りて、祭官も乘馬、乘車苦うらむ。

下等行列次第

第一号

先追袴

第二号

秉炬_{白丁}

秉炬_{白丁}

第三号

簾_{白丁}

簾_{白丁}

第四号

前衛 禮服

第五号

赤旗_{白丁}

白旗_{白丁}

第六号

白旗_{白丁}

赤旗_{白丁}

第七号

辛櫃<sub>白丁
二人</sub>

第八号

調饌師 直垂

第九号

樂人 水干

樂人 水干

第十号

齋部 直垂

第十一号

系旌_{白丁}

第十二号

時花 喪人素服

時花 喪人素服

第十三号

小柶 喪人素服
小柶 喪人素服

第十四号

舉副 喪人素服
柩 大舉 舉_{白丁} 人 斃子
舉副 喪人素服 斃子

第十五号

齋主 葬衣履

第十六号

齋部 直垂

第十七号

墓標_{白丁}

第十八号

秉炬_{白丁}

秉炬_{白丁}

齋部 直垂

第十九号 第二十号 第二十一号 第二十二号

喪婦 素服 女喪人 素服 同 同

喪主 素服 男喪人 素服 同 同

第二十三号 第二十四号 第二十五号 第二十六号

喪事長 禮服 後衛 禮服 籠長持 尊 後押 袴

整列者四人若くハ二人左右各二人若くハ一人

右ハ祭負五人、樂人二人乃列次あり。若祭負三人ならむに

第十六號の齋部を除くべし。然すらむハ第九號の樂人と

第六號の旗を廢免さざれば、前後の體裁宜しからば。又時宜し

きりて、墓標と辛櫃をば、葬列をり、先ハ葬祭所へ送るも難

げあり。又極多て薄力のものハ、素服禮服、及、白張等も有るハ

任せて、強ひて設くるハ及ばしを知らべし

以上乃圖を、送葬行列の概略なり。葬事使あるもの、とく此

の意を得て、具ハ整列者ハ示し、其乃宜きハ適りて定むべし。

整列者受得て、此の圖ハ從ひて行列帳を調り、每号の下ハ、其

列人乃姓名を記し、又別ハ番号姓名を記せるハ、小牌を製り、

隊祓て各ハ渡し置き、時至るを待つべし。さて時至りて列

字立てむとす時ハ直ちハ、其の番号を喚びて、列ハ就か

しむべきなり

墓所部

ノカドコロノトモ

擴ヲ掘リテ其ノ
土ヲ三尺許遠
クカキ退ケ置キ
其ノ側ニ二搓リ
繩ヲ井桁形ニ
結合セテ引延
ヘタル圖

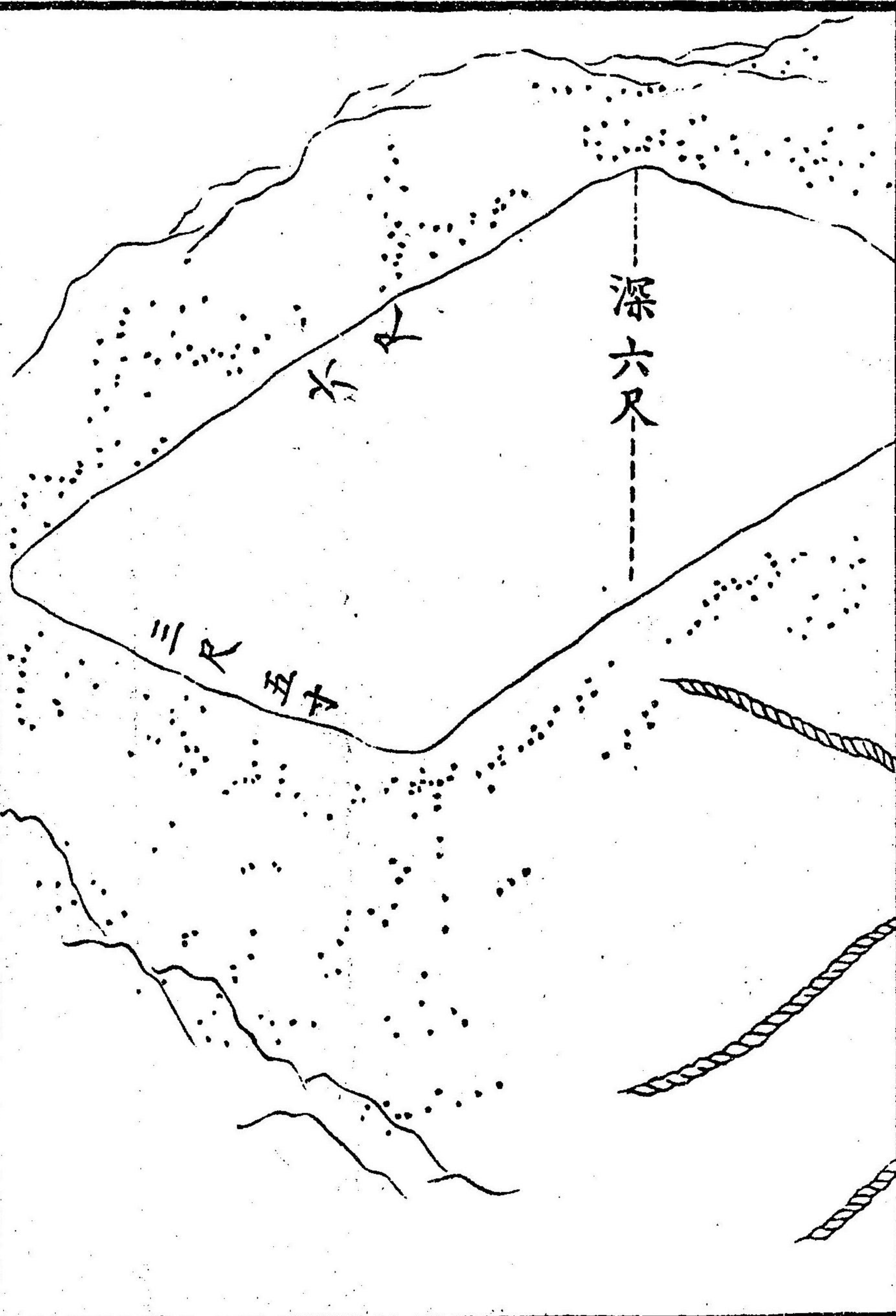
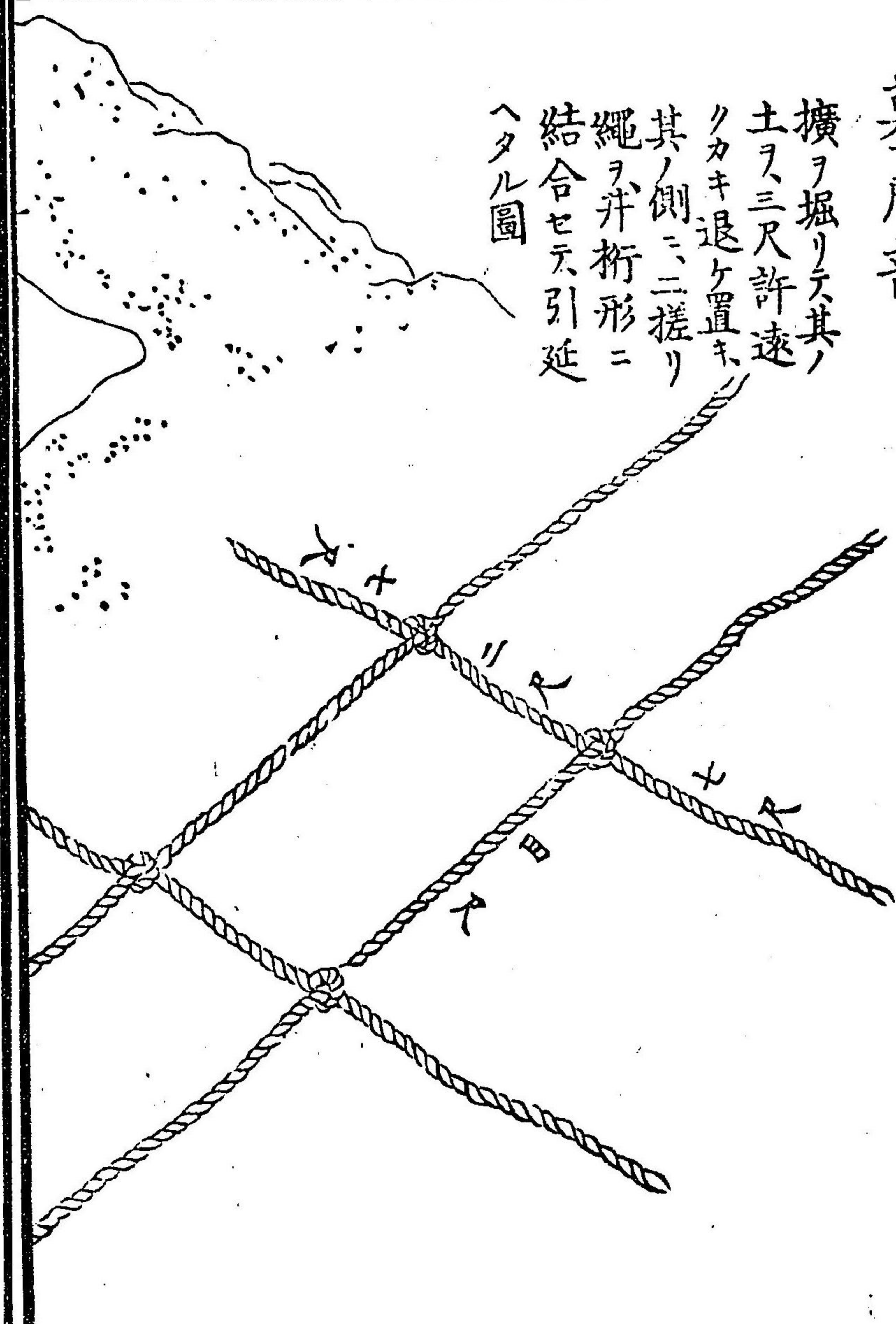

柩ヲ井桁形ノ
 繩ノ上ニ上セテ、
 二人ツ、四方ニ立
 チテ繩ヲ持チテ、
 壙上ニ臨マセ、徐
 タニ下サントスル
 圖

右ハ尋常ノ埋葬
 法ナリ。石棺若クハ銅
 棺ナラムニハ別ニ喪
 家方法アルベシ
 又誌石アルモ同シ

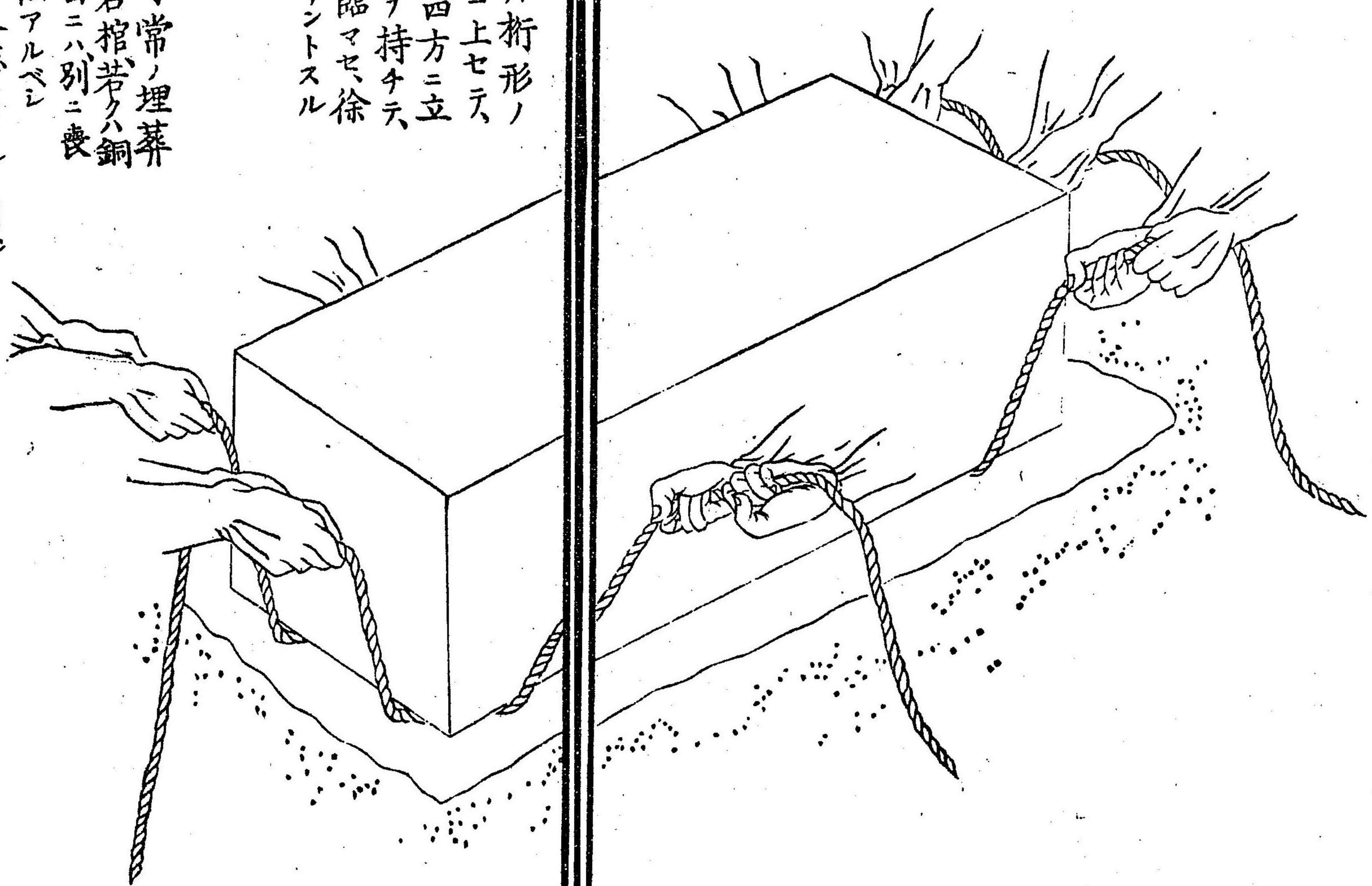

新墓所 ニヒハカドコロ

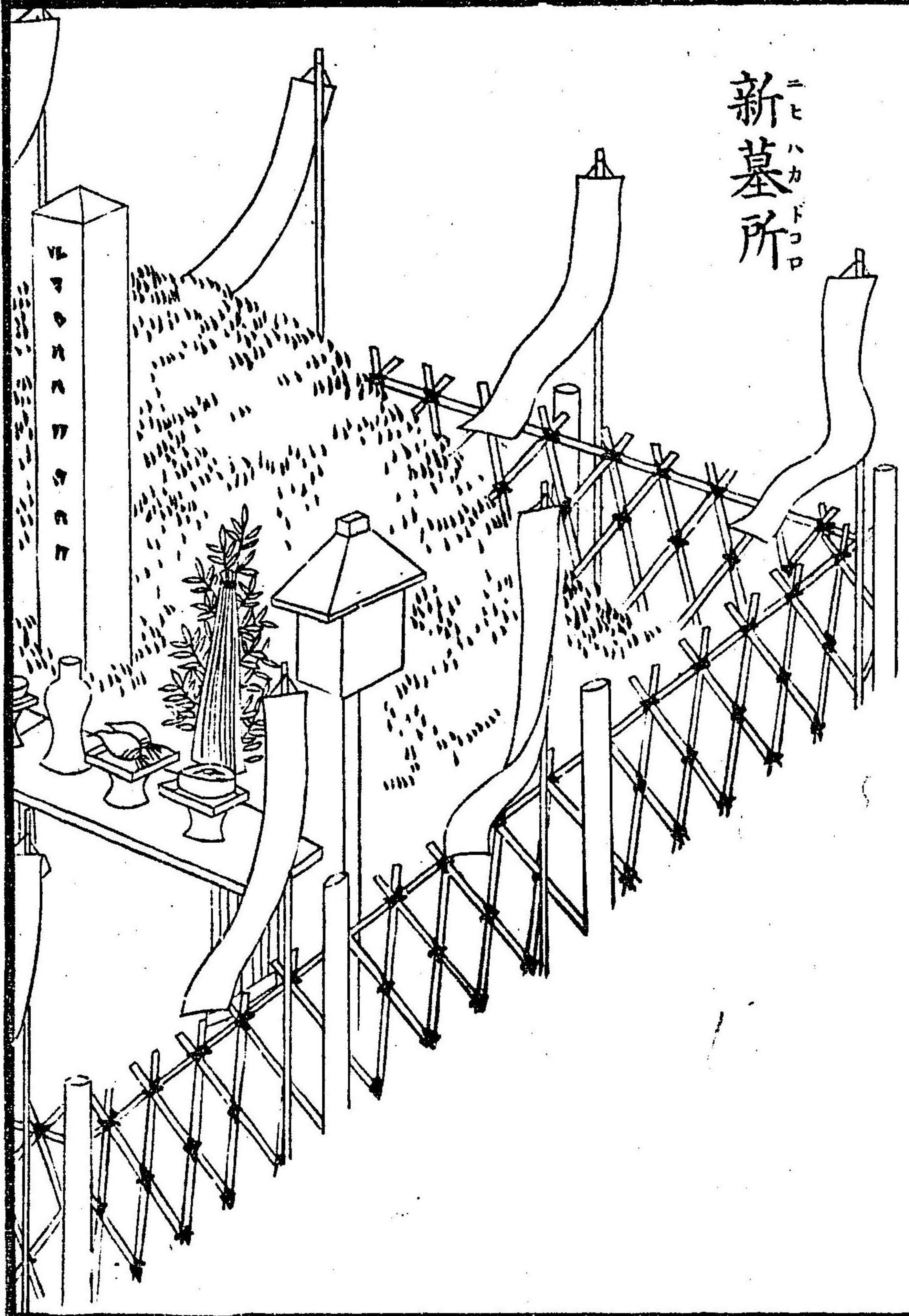

埋葬シ畢リテ
冢ヲ築キ門ヲ
開キ竹虎ヲ結
ヒ假喪屋ニ同
ジク、柵、旗ヲ装
束シ、冢ノ前ニ墓
標ヲ立テ、酒饌ヲ
供ヘ、燈ヲ點シタル

中等下等ハ其ノ分ニ應ジテ、
略製スルモ苦シカラズ

○葬儀式附圖

墓碑
碑面

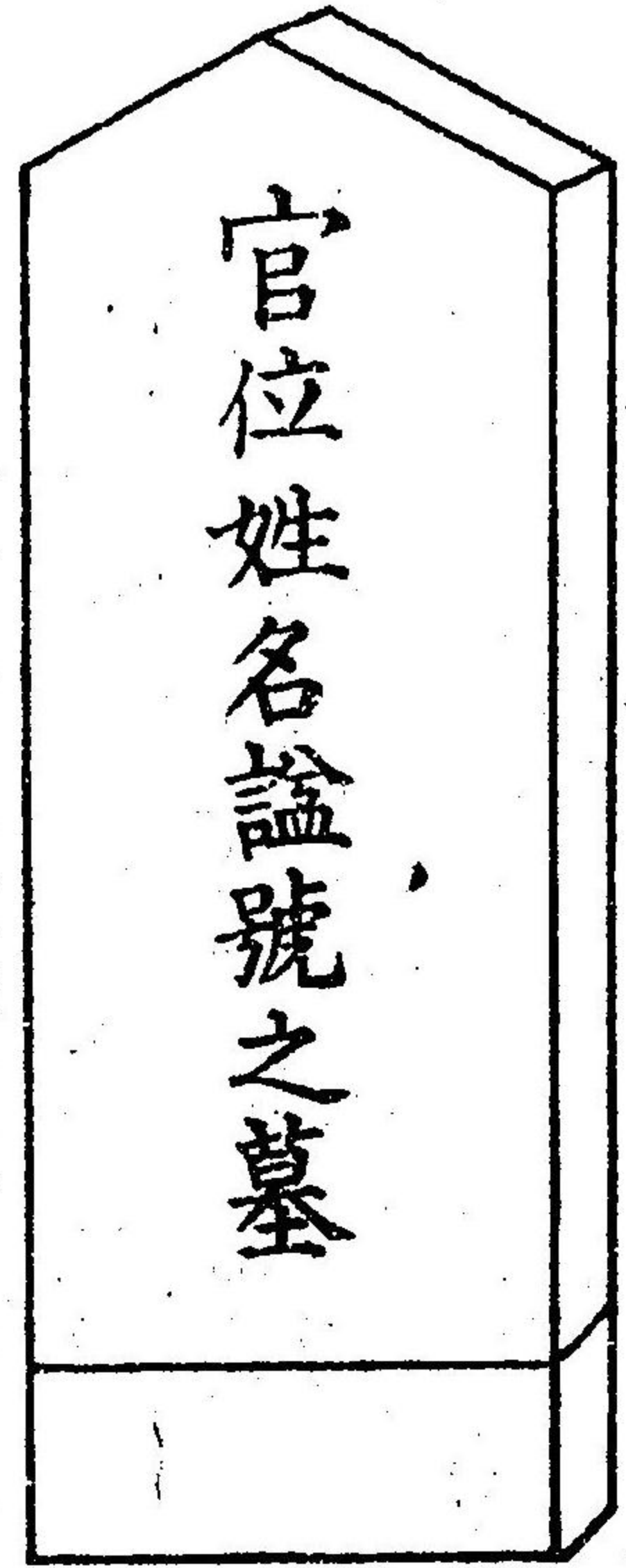

官位姓名諡號之墓

庶人ハ姓名諡號之墓ト誌スベシ

碑背

碑ノ大小ハ親戚ノ意ニ隨スベシ

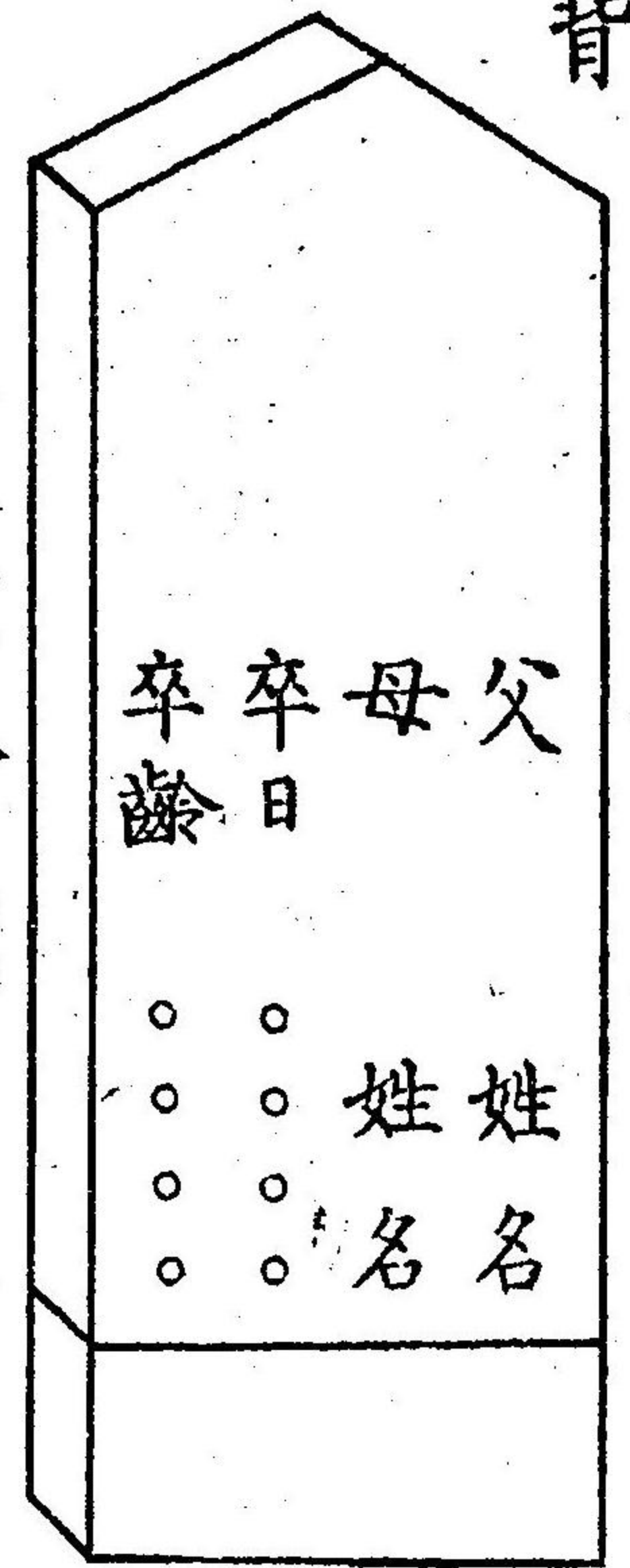

父	母	卒日	卒齡
姓名	姓名	○ ○ ○ ○	○ ○ ○ ○

庶人モ同シ

沓石
大サハ碑ノ
大小ニ隨ヒ
テ定ム

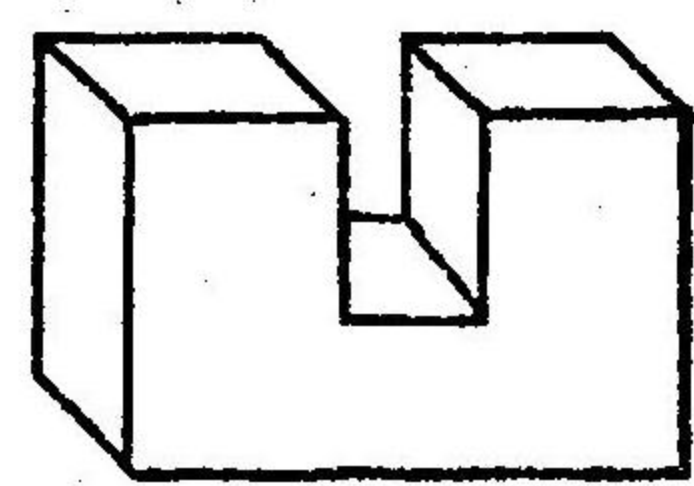

碑石ニ沓石ヲ著カセ、家ノ前ニ立テ、沓石ノ上マデ、土ヲ厚ク盛リテ、築立テタル圖

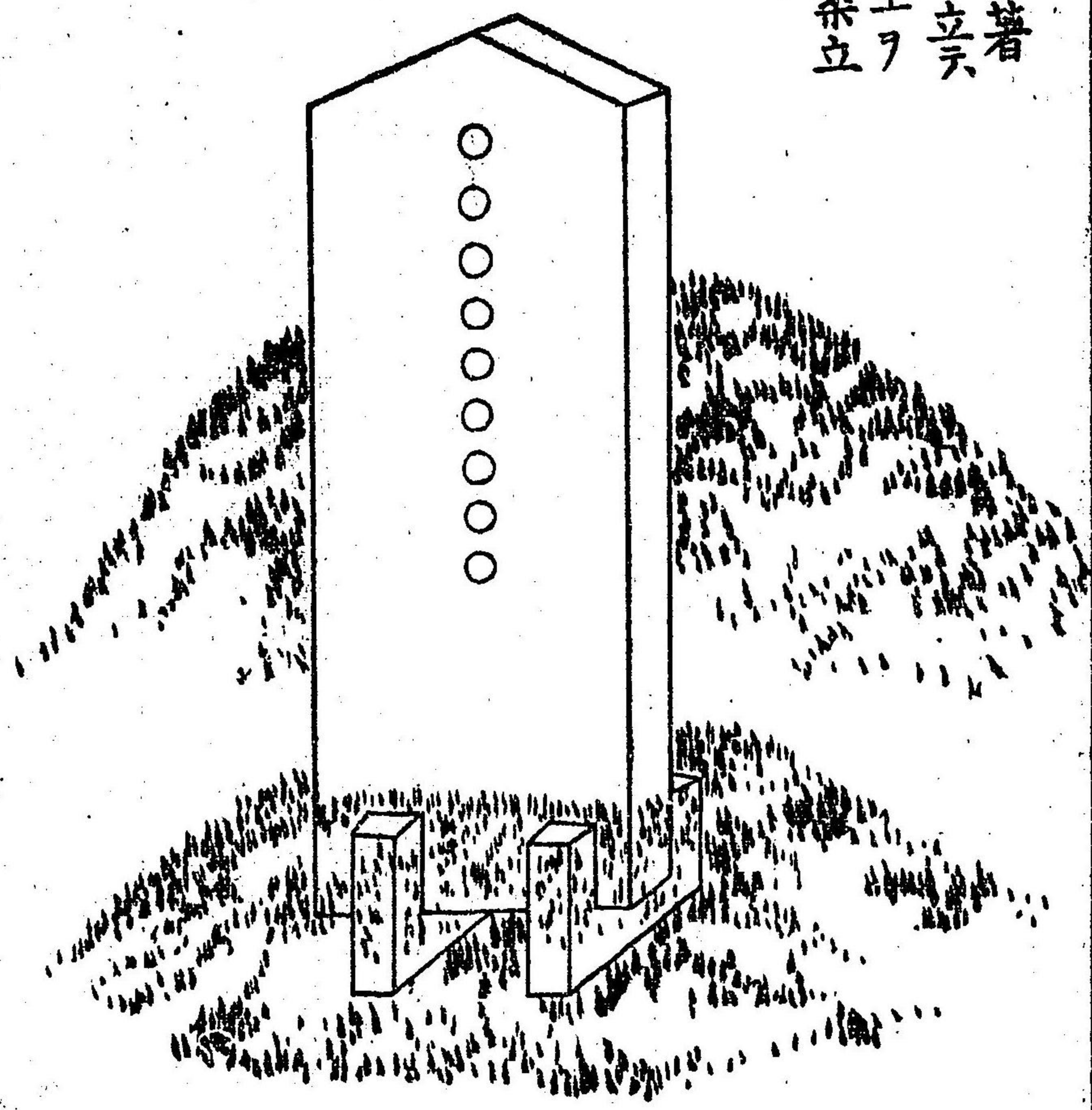

○ 葬儀或附圖

○ 三人

右の外圖示せる方なりまことの無きふあらざれども今ハ唯緊
要なるもののみを擧ぐ其乃餘ハ時宜ふ隨ふべし

定價金壹圓

明治十九年十二月出版御届

明治二十年一月刻成

神道本局藏版

神奈川縣平民

編輯人

權田直助

相模國大住郡大山町
貳百廿五番地

東京府士族

出版人

古川豊彭

東京深川區深川公園地

賣 捌 書 林

東京日本橋區通亮丁目

須原屋茂兵衛

同 同區通四丁目

金花堂

同 京橋區南銅町亮丁目

會通雜誌社

同 同區南傳馬町亮丁目

近江屋半七

同 日本橋區本町二丁目

中外堂

同 同區橋町四丁目

柳瀨喜兵衛

京都新町三條上ル

池村久兵衛

大坂南區二ツ井戸町

藤原熊太郎

