



田中合名會社器機目錄

- | | |
|---|--|
| No. | ¥ |
| *847 酸ポンプ | Acid pump for emptying carboys. |
| 足ヲ以テ護謨袋ヲ壓迫スレハ壺中ノ酸ハ玻璃管ヲ通過シテ注出スヘシ即チ酸壺ヲ動かサス隨意ノ量ヲ採リ出スヲ得注出ヲ止メントスルキハ栓ヲ引戻セバ可ナリ 15.00 | |
| *848 液体注出器 | Automatic Syphon for emptying carboys containing any kind of liquids. 5.00 |
| (化學之友第二卷第一號参照) | |
| *849 自動注加器 | Automatic pouring Apparatus. |
| 本器ハマリオット氏儀ノ原理ニ基キ作リタルモノニシテ絶エズ液体ノ流去ル容器ニ多量ノ液体ヲ注加シ容易ニ液面ヲ一定ニ保タシムル器ナリ . . . 2.50 | |
| (化學之友第四卷第七號参照) | |

No. ¥

濾紙類

Filter Papers.

- 850 緻密厚質 Thick and fine, German.
 (No. 158) (獨逸製) 58×58 厚サ 0.2mm. 方形 100枚 6.50
- 851 緻密薄質 Thin and fine, German.
 (No. 154) (獨逸製) 47×54 厚サ 0.1mm. 方形. 100枚 3.50
- { 以上弊社ノ特撰ニ係ル精製濾紙ハ其濾過迅速ナルト價額割合ニ低廉ナルトヲ以テ實驗各位ノ稱賛ヲ辱フシ益々官私學校諸製造所等ノ御需用増加セリ }

- 852 普通圓形濾紙 Ordinary Round filter papers of different diameters.
 一般ノ濾用トシテ至極適當ナリ

	直徑	45	40	33	25	20	cm.
白色 100 枚價		1.35	1.00	.80	.60	.50	¥
鼠色 100 枚價		1.20	.95	.75	.55	.45	¥

- 853 方形濾紙 (シウエーデン製) Swedish Filter Papers, square form, for 24 sheets. 10枚 1.20
- 854 圓形濾紙 (シウエーデン製) Ditto. round form in different diameters.

	直徑	7	9	11	12½	cm.
No. IF 100 枚		.40	.60	.80	.90	¥
No. 0 100 枚		.70	1.00	1.25	1.70	¥
No. 00 100 枚		1.35	1.95	2.50	2.75	¥

但シ No. 0 ハ鹽酸 No. 00 ハ鹽酸及ビ弗化水素酸ヲ以テ洗滌シタル精製濾紙ナリ

No. 0 was made by treating the fibers with hydrochloric acid and, No. 00 by hydrochloric and hydrofluoric acids.

カール、シュライヘル及シユル製濾紙

Filter Papers made by Carl Schleicher and Schüll.

御注文ノ節ハ本目錄順番又ハ濾紙ノ番號御明示ヲ乞フ

The customers are cardially requested to order these filter papers by clearly stating either the number of this catalogue or the number of the original makers which is written next to the number of this catalogue.

No. ¥

855 薄質濾紙 **Thin, Filter Papers**, having no furrow.
 (No. 595) 47×54cm. the thickness being about 0.1 mm.
 無痕痕。無皺縮。大サ 47×54 cm. 厚サ 0.1 mm. 格魯兒ヲ含マザル無味
 ノ薄葉判ニシテ水。丁幾劑。酒精溶液。鹽酸溶液ノ濾過ニ適當シ總テ一
 般ノ場合ニ使用ス 100枚 **3.50**
 10枚 **.40**

856 定性分析用濾紙 **Filter Papers** specially made for qualitative
 (No. 597) analysis, 58×58cm. 0.2mm. thick.
 大サ 58×58 cm. 厚サ 0.2 mm. 硬。軟。厚。薄ノ中間質ニ位セル白色純
 粹ノ濾紙ナリ
 此濾紙ハ No. 595ノ如ク一般ノ濾過ニ供用スレモ特ニ油類越幾斯溶液
 ノ濾用ニ適當ナリ 100枚 **7.00**
 10枚 **.80**

857 不含糊質試驗用濾紙 **Filter Papers** containing no trace of
 (No. 581) **Dextrine** or **Starch**. 40×50cm. 0.12 mm. thick.
 澱粉若クハ糊精ノ痕跡ヲ有セズ分析用トシテ特ニ撰定セル精製濾紙ナリ
 大サ 40×50cm. 厚サ 0.12mm. 100枚 **5.00**
 10枚 **.55**

濾紙ニ往々糊質ノ痕跡ヲ含メルハ最初ノ原料ニ基因スルヲ以テ到底全ク
 之ヲ脫除シ能ハザルヲ常トスルモ今此濾紙ハ或方法ヲ用ヒテ完全ニ糊質
 ヲ除去セラルモノナリ

858 強硬質濾紙 厚サ 0.1 mm. **Hardened Filter Papers** round
 (No. 575) sheets of different diameters. These filter papers can
 resist considerable pressure without any risk of breaking, and
 also may be used to filter caustic liquids such as strong solutions
 of caustic alkalis or 25% hydrochloric acid, the aqueous solutions
 of stannous and stannic chlorides, antimony trichloride and zinc
 chloride. On removing the precipitates from the paper, it can
 serve again for fresh filtration after washing it with water. Thus
 one sheet may be used repeatedly for many times.

此濾紙ハ濾過非常ニ迅速ナルノミナラズ濕潤ノ状態ニ於テ他ノ濾紙ニ比
 シ自ラ彼ノ革紙ニ似テ其硬度ト不傷ト相讓ラザルモノアリ且ツ數氣壓ニ
 耐ヘ大量ノ沈澱ヲ吸水唧筒ニ依テ洗滌スルト同時ニ液体ヲ急速ノ濾過シ
 テ毫モ破損ノ恐ナシ又其沈澱ヲ濕潤ノ儘濾斗ヨリ押出シ輕ク壓搾シテ沈
 澱ヲ除去セル後チ濾紙ヲ水洗シ再ビ濾用ニ供スルノ便益アリ其他最モ秀

田中合名會社器械目錄

No. ¥

逸セル點ハ亞爾加里滴汁。濃硝酸。強鹽酸(25%)或ハ亞鹽化錫。鹽化錫。
 亞鹽化安質門鹽化亞鉛等ノ濃溶液及腐蝕性液体ノ濾過ニ供用セラルニ
 アリ本濾紙ハ無論壓濾器遠心力器ニ利用スルヲ得

口徑	4	5½	7	9	11	12½	15	cm.
100枚價	.90	1.12	1.23	1.90	2.24	2.45	2.95	¥
1000枚價	8.40	10.50	11.30	16.80	20.30	22.40	26.60	¥

口徑	18½	24	27	32	38½	50	cm.
100枚價	3.85	5.85	7.70	9.45	12.25	20.30	¥
1000枚價	34.30	53.20	70.00	85.40	113.00	182.00	¥

灰分量ハ各包紙ニ記載セリ

859 果汁用濾紙 **Filter Papers** for juices and saps of fruits.
 (No. 572) 厚サ 0.25mm.

厚薄中等ニ位シ其實強硬ナリ、1891年11月以來果汁及滷濁セル葡萄酒ヲ
 透明ニ濾過セントメ精撰シタル濾紙ナリシガ方今困難ヲ感ズル特種ノ溶
 液濾過ニ洽ク賞用セラルニ至レリ

直徑	15	18½	24	32	40	50	60	70	80	cm.
100枚價	1.65	2.38	3.50	4.45	4.90	8.05	8.90	10.85	13.80	¥

860 分量分析用濾紙 **Filter papers** for general estimations in quantitative
 analysis, treated with both hydrochloric and hydro-fluoric acids.
 鹽酸及弗化水素酸ヲ以テ洗滌シタルモノ
 厚サ 0.2mm. 0.12mm.

直徑 cm.	No. 589 1. 2. 3.		No. 590 No. 589 4.	
	100枚價 ¥	灰分量	100枚價 ¥	灰分量
5½	.98	0.00004	1.17	0.00002
7	1.04	0.00007	1.30	0.00003
9	1.56	0.00011	1.95	0.00005
11	1.90	0.00017	2.35	0.00007
12½	2.10	0.00021	2.60	0.00009
15	2.50	0.00025	3.15	0.00013

861 脫脂濾紙 (牛乳分析用) **Filter Papers**, from which
 (No. 571) fats and greases are removed. These serve excellently
 for the estimation of fat. 65×560mm.

本濾紙ハ牛乳ノ脂肪分ヲ正確ニ定量スルニ用フ其吸收力ニ富メル點
 ハソックスレツト博士ノ實驗ニ依テ證明セラル

大サ 65×560mm. 100枚價 **5.50**
 10枚價 **.65**



863

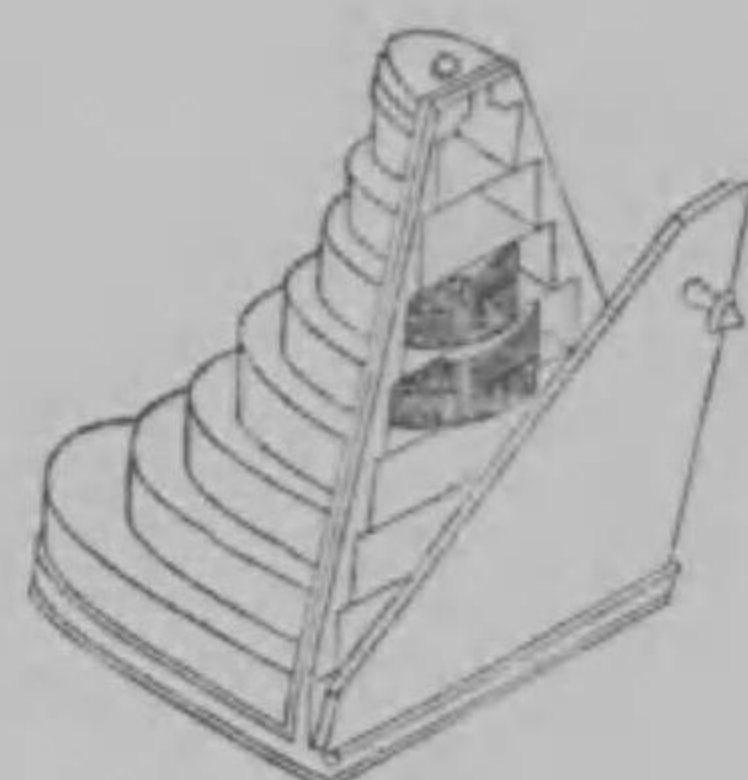

868



866



865



867

No.

¥

862 圓形濾紙 Round Filter papers suitable both for qualitative and quantitative analysis. (No.555-597)

定性分析及定量分析兩用=適當ス

直徑 cm.	No. 595		No. 597	
	100枚價 ¥	1000枚價 ¥	100枚價 ¥	1000枚價 ¥
5½	.21	1.75	.28	2.60
7	.245	1.85	.32	2.80
9	.31	2.75	.45	4.00
11	.35	3.15	.56	5.00
12½	.40	3.50	.60	5.20
15	.55	5.00	.73	6.50
18½	.65	6.00	.59	8.80
24	1.20	11.00	1.45	13.00
27	1.70	15.50	1.90	17.50
32	2.00	12.50	2.35	21.00
38½	2.45	22.00	3.10	27.50
50	4.45	42.00	5.00	46.00

濾紙ノ灰分量ハ各包紙ニ記入アリ

*863 圓筒狀濾紙 Cylindrical Filter Papers for Soxhlets Extractor.

ソクスレット氏抽出装置用トシテ特ニ調製セル圓筒濾紙ニシテ其内部ハ依的兒ニ浸出スヘキ物質ヲ入レ装置内へ符込ノ用ニ供ス此濾紙ハ全ク脱脂セシモノニシテ幾度モ使用ニ堪ユ

直徑	19	22	26	25	25	25	25	mm.
高サ	90	80	60	70	80	90	100	mm.
個價(函入)	3.35	3.35	3.35	3.50	3.70	4.20	4.55	¥
直徑	27	28	29	30	30	30	33	mm.
高サ	15	80	50	77	80	100	80	mm.
個價(函入)	2.10	3.70	3.50	3.70	3.70	4.55	3.70	¥

田中合名會社器械目錄

No.

¥

直徑	33	33	33	34	35	40	mm.
高サ	90	94	118	30	150	85	mm.
個價(函入)	4.55	4.55	6.30	2.10	7.35	6.30	¥
直徑	43	45	53	60	110	28	mm.
高サ	123	50	145	180	85	118	mm.
個價(函入)	7.35	3.50	11.10	12.60	11.00	5.10	¥

{以上掲載シタル濾紙ハ何レモ其品質優等ナルヲ確證ス普通行ハルノ販賣品ニハ往々品質不良ニシテ欠點外多ク灰分量ノ如キモ一定セザルモノアリ}

These filter paper above described are prepared under special controll, and the content of ash which are written on each packing paper is most reliable one.

864 黑色濾紙 (No. 551) アルコール、エーテル、稀薄酸、アルカリ等ニ適ス

直徑	5½	7	9	11	12½	15	18½	cm.
個價	.42	.46	.67	.84	.88	1.10	1.47	¥

*865 吸収試験用紙 (No. 573) Absorption block.

本ブロック片ハ酸ヲ以テ純粹ナル紙料ヨリ製造シタルモノニシテ燃焼シ難キ液体燃料ヲ吸収スルタメニ熱量測定等ニ於テ使用セラル

外径	14	10	7	mm.
高サ	16	13	15	mm.
個價	2.80	2.80	2.80	¥

*866 結晶乾燥用製紙皿 Paper dish for drying of crystal.

厚サ3mm.直徑110mm.小皿ノ凹ミハ深サ10mm.直徑60mm.平ナル縁ハ25mm.ノ幅ヲ有シ 小皿ハ互ニ精確ニ一致ス、此者ハ注意ヲ要スル操作ニ於テ母液ヨリ結晶ノ少量ヲ分離シ又ハ乾燥スルニ使用ス

*867 濾紙型 (黄銅製) Filter Patterns, made of brass used

to cut filter paper, made in sets of 7 and 12.

七枚組	1.85
拾貳枚組	3.50

*868 濾紙貯藏臺 Filter Paper Box. 3.00



869

No.

分光及分極装置

Arrangements for Polarisation and Spectroscopy.

*869 半影分極装置

Half-shade Apparatus, with double wedge-compensation of newest construction and with Lippich's polariser, stretchable quartz-wedge fastening, newer reading arrangement and protection cap for wedge-compensation, on trestle, included transposable mahogany box.

for 200 mm long tube, with 200 & 100 mm long glass tubes
 „ 400 „ „ „ „ 400 200 & 100 „ „ „ „
 „ 100 „ „ „ „ 600,400,200&100 „ „ „ „

These apparatus on pillar stand with tripod are cheaper than above.

最新式楔形調節器ソッピヒ氏分極鏡、伸張自在ナル石英楔形プリズム把持器新式讀度装置及楔形調節器被四脚臺、木箱付

200 mm. 管	200 mm 100 mm.	觀測管二個付	485.00
400 „ „	400, 200, 100 „ „	三個付	520.00
600 „ „	600,400,200,100 „ „	四個付	570.00

*870 全上

Ditto, with simpler wedge-compensation of newest construction, with newer reading arrangement, stretchable quartz-wedge fastening and protection cap for the wedge in mahogany box.

for 200 mm long tube with 200 & 100 mm long glass tubes.
 „ 400 „ „ „ „ 400, 200, 100 „ „ „ „
 „ 600 „ „ „ „ 600,400,200,100 „ „ „ „

¥

田中合名會社器械目錄

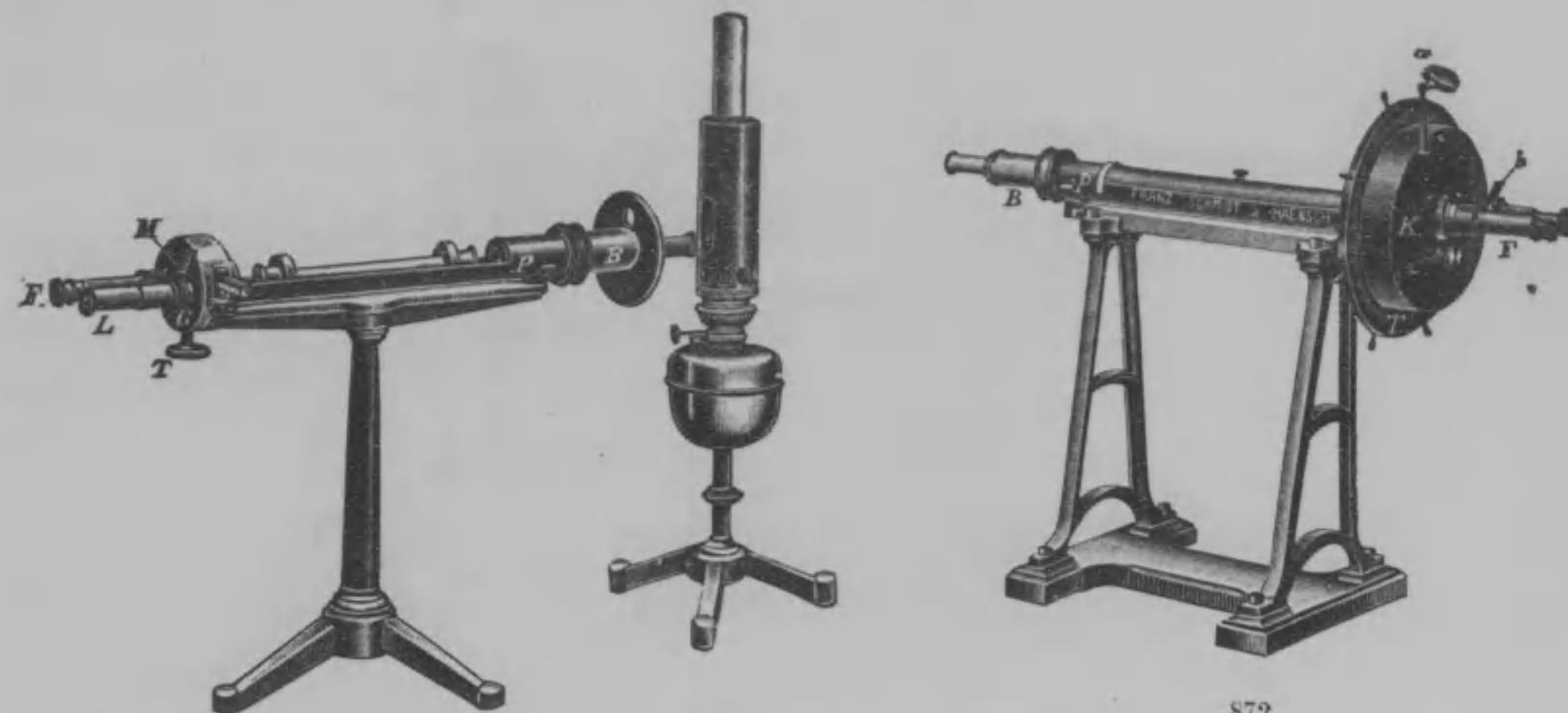

871

886

872

田中合名會社器械目錄

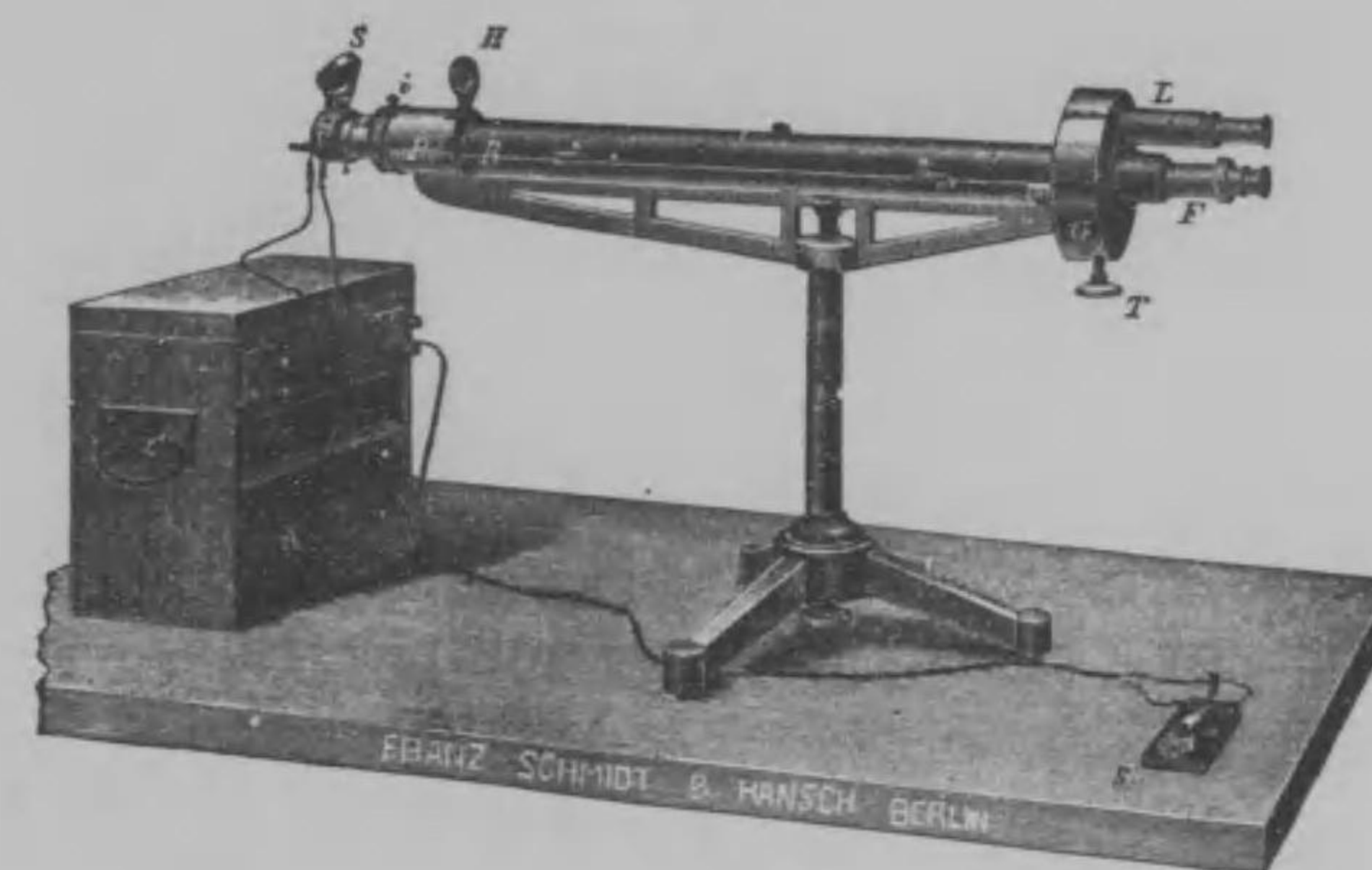

870

No.

最新式ニシテ且ツ簡單ナル楔形調節器分極鏡、新式讀度装置伸縮自在ノ石英楔形プリズム、把持器、木箱付

200 mm. 管	200 mm. 150 mm.	觀測管二個付	395.00
400 mm. 管	400. 200. 100 „ „	三個付	435.00
600 mm. 管	600.400.200.100 „ „	四個付	495.00

*871 半影分極装置

Ditto, newest construction, with circumscribed scale, from 0° to 35° with protection cap for the wedge-compensation and scale-lightening mirror, in box.

„ 400 „ „ „ „ 400, 200, 100, „ „ „ „
 „ 200 „ „ „ „ 200, 100, „ „ „ „

¥

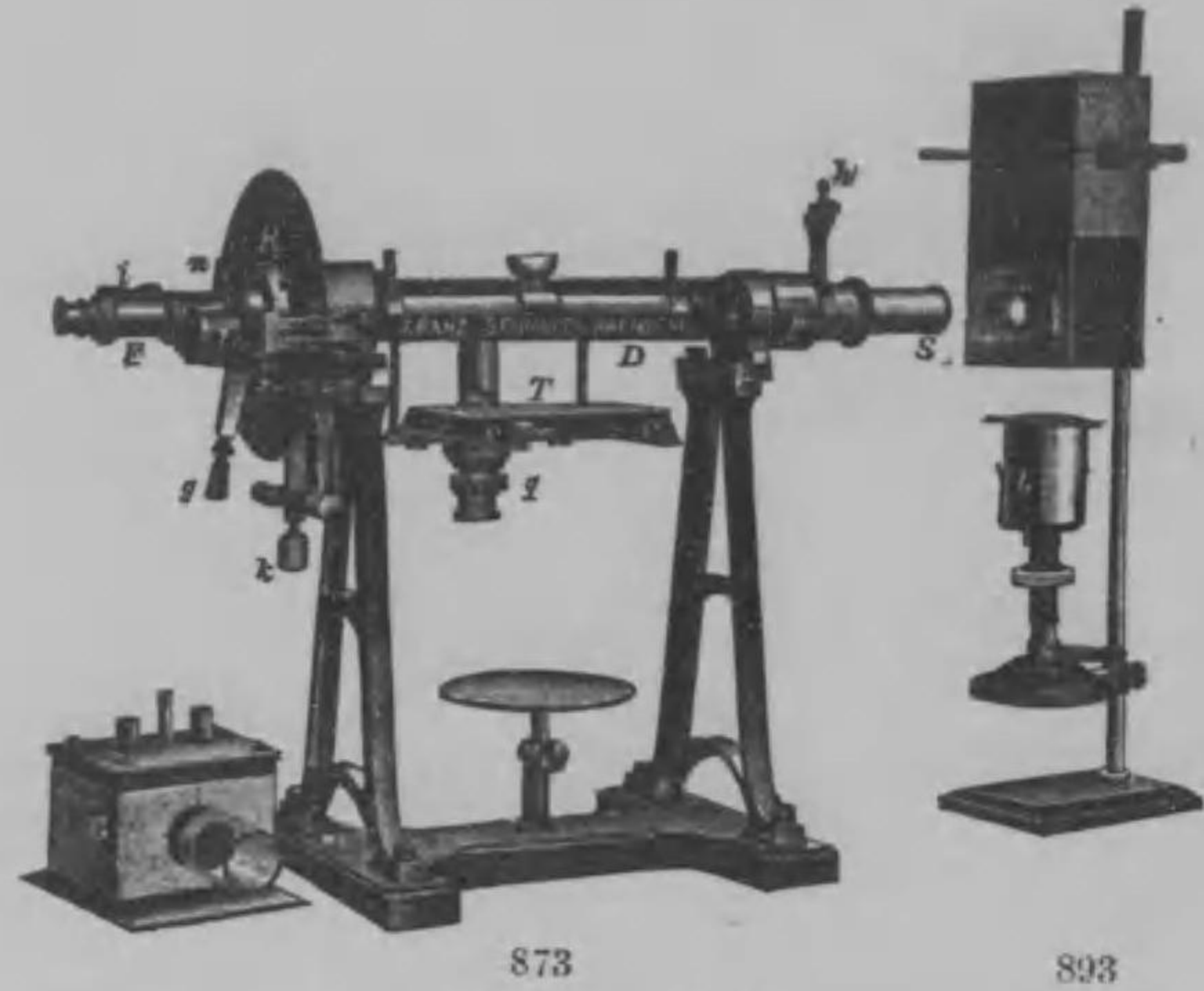

No. 873 893 ¥

本器ハ新式ノモノニシテ零度ヨリ35°マデノ有限尺度ヲ有シ且ツ把持器、尺度光鏡ヲ有ス

200 mm. 管	200, 100 mm	観測管二個付	215.00
400 mm. 管	400, 200, 100	” ” 三個付	240.00

*872 半影分極装置 Ditto, newest construction, with magnifical scale which can be read to $\frac{1}{10}$ % with naked eye.

本器ハ最新式ノモノニシテ廓大尺度 $\frac{1}{10}$ % マデ肉眼ヲ以テ観測シ得可シ

200 mm. 管	200 mm.	観測管二個付	270.00
400 mm. 管	400 mm.	” ”	400.00

*873 全上 (ランドルト氏) Polarisation apparatus, Landelt's, has greater advantage, that not only observing tubes, but any formed observing vessels can be used in it. For taking up the observing tubes of various diameters, V-formed bed is given, and for various vessels, special arrangement which consists of metallic arms of prismatic form(c.c.), metallic plate T. and screw q, is added. To observe the Substances in strongly heated and fused slates or lower temperatures, the apparatus G is used which is made of metallic plate and covered with asbestos, in the former case, G is filled with suitable bath liquid in which the tube containing the substance to be examined being inserted; and in the latter, G is filled with cooling mixtures. The apparatus is constructed for 220 & 400mm long tubes.

田中合名會社器械目錄

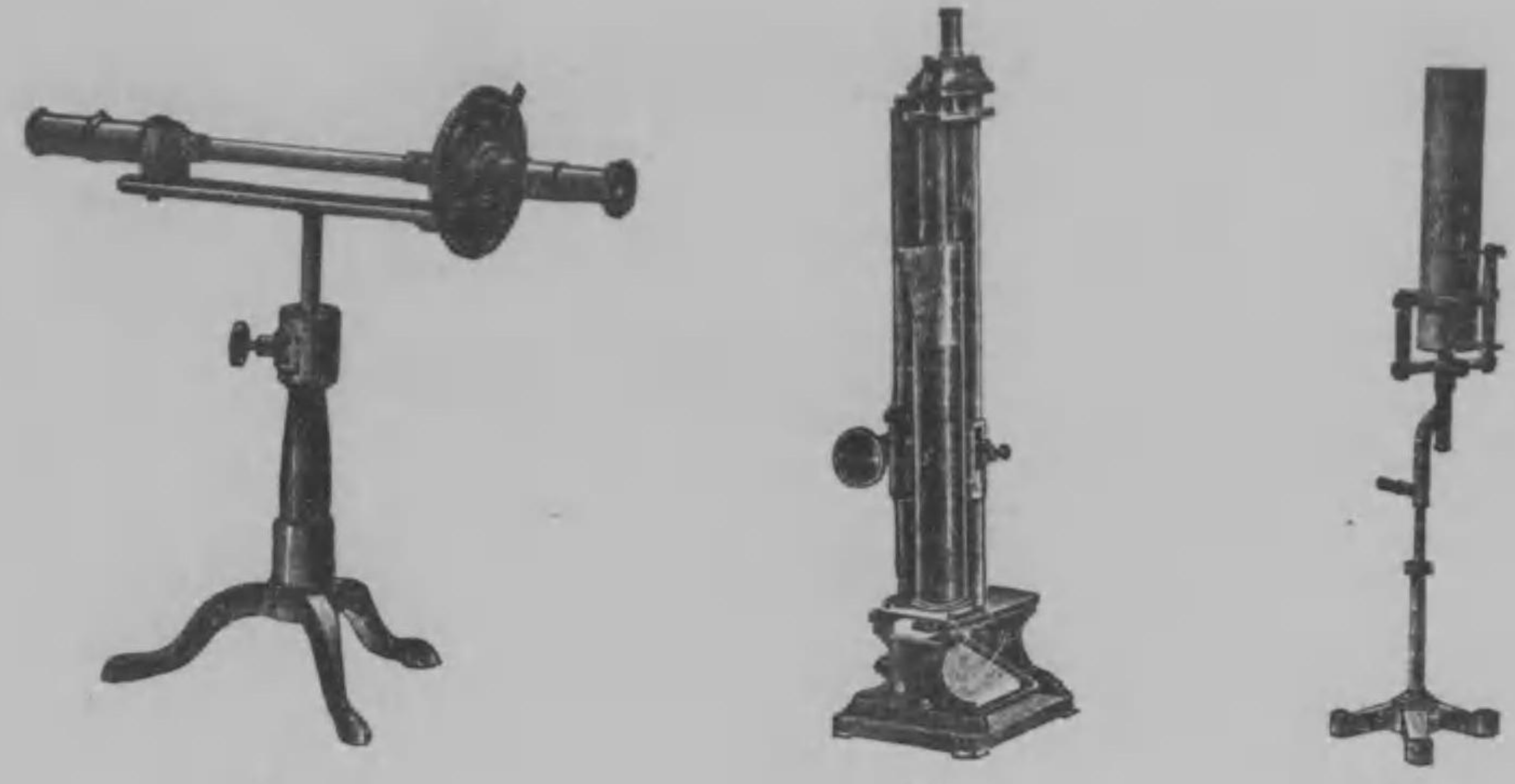

No. 874 875 892 ¥

ランドルト氏分極装置ハ他ノ何レノ装置ヨリモ有利ナル點ハ観測管ノミニ限ラズ任意ノ形状ノ観測器ヲ使用シ得ルニアリ而シテ尙加温シタル液体又ハ融解セル液体ノ観測若シクハ冷却シタル状態ニ於テ観測シ得ル特別ナル装置ヲ備フ、観測管受ケハ半圓形ナレモ任意ノ直径ノ管ニ適合スル爲メニV字形ノ管受ケヲ附ス管以外ノ他ノ器物ヲ使用シテ観測ヲ便ナラシメンガ爲メ c.c. 三角形ノ副木ニTナル金屬板ヲ載セアリ、而シテ之レハqニヨリテ上下スルヲ得ルモノナリ、而シテ加温又ハ融解状態ニテ観測セントセバGヲ用フ、Gハ金屬製ニシテ外部ヲ石綿ニテ被覆セルモノニシテ此中ニ観測用物質ヲ管ニ入レテ挿入シ其外部ニ加温用液ヲ入レテTノ上ニ載セ下ヨリ之レヲ熱スレバ可ナリ而シテ低温ノ観測ヲ必要トスルキニハG寒冷劑ヲ詰メ込ムナリ、本器ハ管長220及ビ400mm.ノモノ適合スルモノナリ

220 mm. 管	G加温装置附属ス	530.00
400 mm. 管	全上	625.00

*874 半影分極装置 (シミツト氏及ヘンシエ氏改造) Ditto, Revised Mitscherlich's system, with 2 tubes and sodium lamp for gas or alcohol. (Schmidt and Haensch's)

ミツチエルリウヒ氏形ノ改造ニ係リラウラン氏旋光器(polarisator)2箇ノ観察管(長サ943mm并ニ199.6mm)ヲ具フ但シナトリウム燐光ヲ以テ観察スル装置ニシテ度目廻輪益ヲ有シ尿又ハ釀母等ノ分架ニ至極稱揚セラレ

田中合名會社器械目錄

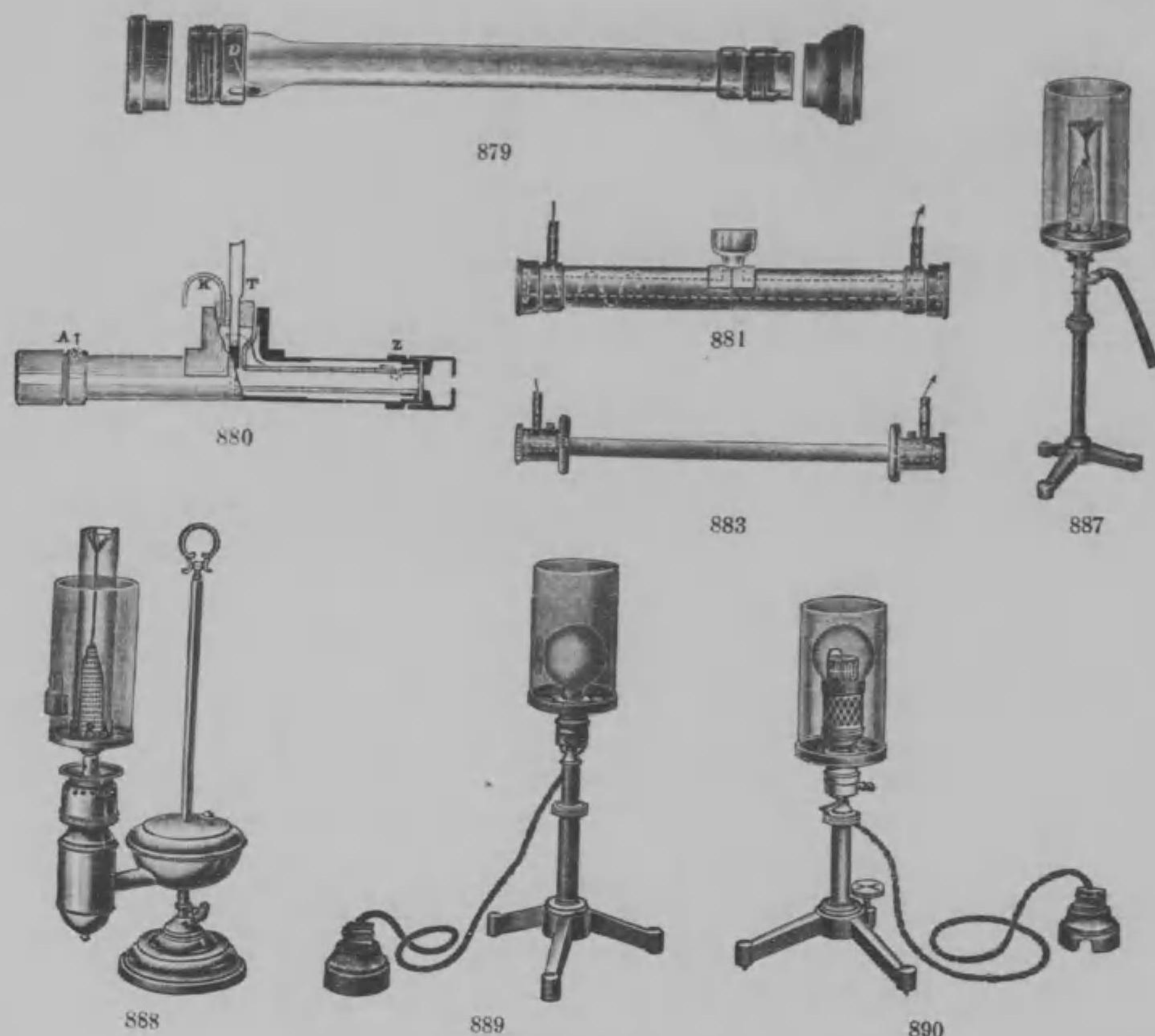

田中合名會社器械目錄

No. ¥

*875 砂糖比色計 (スタムマー氏) Stammer's colorimeter newest construction all made of metall, with normal glass for sugar juice.
スタムマー氏最新式構造 全部金屬製ナレモ砂糖計用トシテ標準硝子器ヲ附ス 120.00

876 観測管 (硝子管眞鍮口付) Observing tubes, with brass fastener.
長サ 50 100 200 400 600 mm.
單價 5.60 5.60 5.60 6.30 7.00 ¥

877 全上 (豫備硝子管、金屬口ナシ) Ditto, reserve glass tube without metallic fastener.
長サ 50 100 200 400 600 mm.
單價 1.10 1.10 1.10 1.20 1.70 ¥

No. ¥

878 観測管 (眞鍮製ニツケル鍍金) Ditto, with metallic fastener, well nickered.
長サ 50 100 200 400 600 mm.
單價 6.75 6.75 6.75 7.50 9.00 ¥

*879 全上 (特許、硝子管金屬口付) Ditto, patented of glass with metallic fastener. We can expect the great convenience and dearness on using of this patent observing tube even when the liquid is not filled completely along with out-side rim. The small quantity of air inclosed in the tube disappears in the wide part of the tube in form of bubble (a) by inclining the tube and the observation, therefore, is not disturbed.

本装置ヲ使用スルキハ管中ニ液ヲ完全ニ充サマル際ニモ甚ダ便宜ニシテ且ツ透明ヲ期待スルヲ得可シ管中ニ入リタル空氣ハ管ヲ上下ニ動シテ之ヲ如キ泡トナシテ管ノ膨脹部ニ移スヲ得ルガ故ニ観測ヲ妨ケルガ如キコトナシ液ハ狭キ口ヨリ入ルヲ可トス

長サ 50 100 200 400 600 mm.
單價 6.30 6.30 6.30 7.00 8.00 ¥

*880 全上 (轉化管、硝子栓及寒暖計付) Ditto, Inversion tube, with inserted glass stopper and in which inserted thermometer.
長 100 200 400 600 mm.
價格 30.00 31.50 34.00 36.00 ¥

*881 全上 Ditto, without glass stopper and thermometer.
硝子栓及寒暖計付屬セズ
長サ 100 200 400 600 mm.
個價 15.00 16.00 18.00 20.00 ¥

882 附屬寒暖計 Thermometer for above, normal. 10°-32°C₁₀.
標準寒暖計10°-32°C₁₀度 4.20

*883 観測管 (ペレット氏) Pellet's Observing tube.
長 100 200 400 600 mm.
價格 14.00 14.00 15.00 18.00 ¥

884 観測管用蓋硝子 Lid-glass for observing-tube.25

885 全上 (ゴム輪) Gum packing for observing-tube.05

*886 石油ランプ (半影分極装置用) Petroleum lamp. 16.50

*887 瓦斯マントル付ランプ (全上用) Gas lamp. 17.50

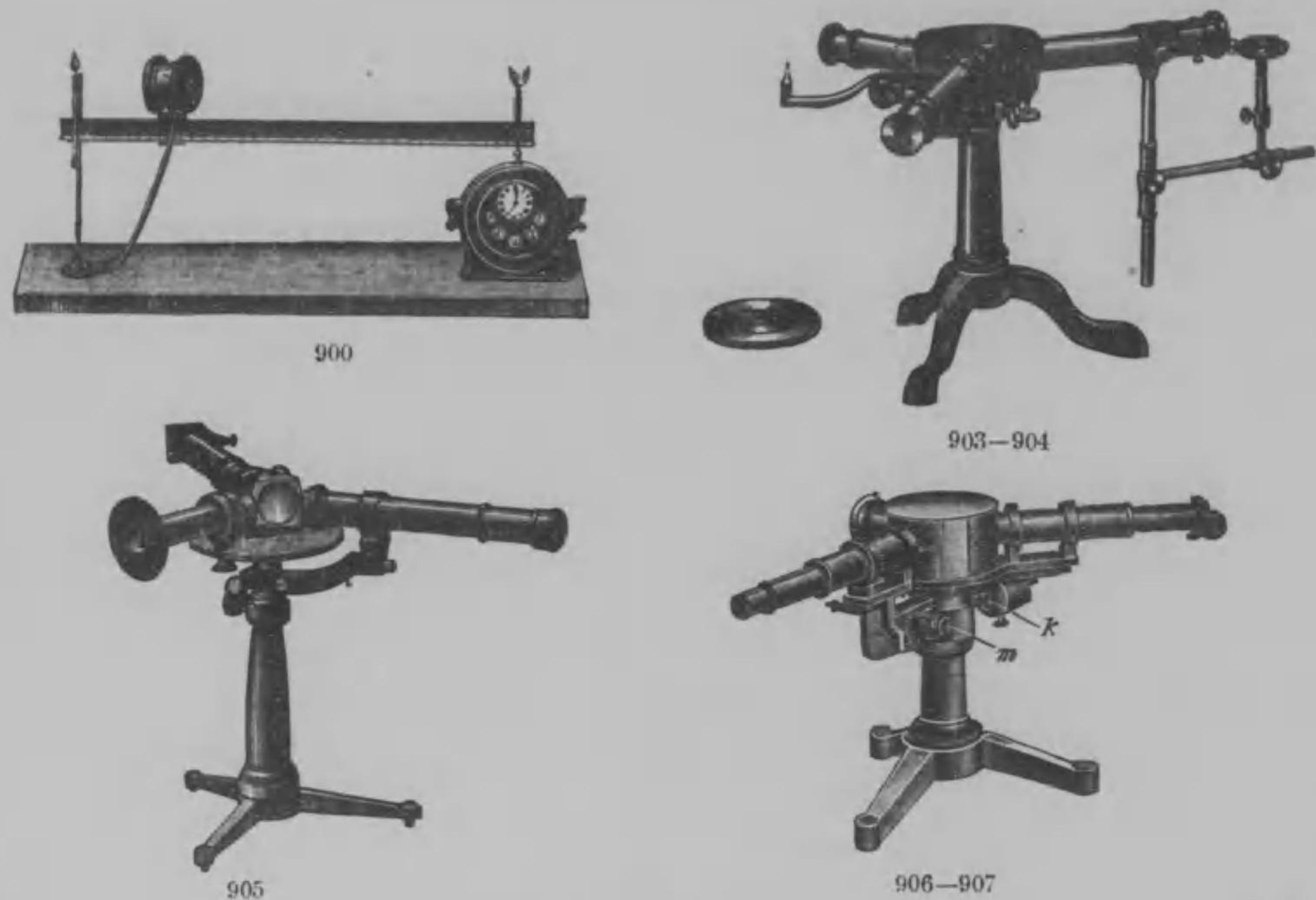

No.		¥
*888	酒精瓦斯ランプ	30.00
*889	電気ランプ (半影分極装置用) Electric lamp.	28.00
*890	全上 Ditto. (ネルンストランプ付屬ス)	35.00
891	酒精ナトリウムランプ Alcohol-Natrium-lamp.	22.00
*892	瓦斯ナトリウムランプ Gas-Natrium-lamp.	22.00
*893	全上 (ランドルト用) Ditto.	40.00
894	ニツケル皿 (分銅付砂糖用) Pure nickel dish, with tare weight, for weighting of sugar sample.	4.80
895	全上 (分銅付屬セズ) Ditto.	4.00
896	標準分銅 Normal weight. 26.048g 13.024g 二個一組	3.50
897	標準石英盤 Normal quartz plates, optical pure, paralalled plane and with exactly vertical axis, with composition according to the data of physical-technical institute, for every agreeable scale-range of 25°—100° right or left-hand rotating.	
	標準石英盤、光學的純品ニシテ平行、垂直軸、25°—100°ノ尺度ノ各部ニ付正確ナリ	25.00

田中合名會社器械目錄

No.		¥
898	標準石英盤 Ditto, Rotatory value 25°—+25°	36.00
899	全上 Ditto, One set of normal quartz plates. (5 pieces.)—組五個	150.00
*900	ブンゼン氏光度計 Photometer, Bunsen's. 眼鏡付動臺、度盛リ、標準蠟燭ト瓦斯量計ノ装置ヲ以テ直ニ光度ヲ計リ得	180.00
901	全上 (ルンマ、ブローゲン氏) Ditto,	255.00
902	全上 (ウエーバ氏) Ditto,	350.00
*903	分光装置 (プリズム被覆形) Spectroscope, the prism being covered, the telescope having 6 times magnifying power. Dispersion 4°. 本装置ハ使用甚ダ輕便ニシテフリトン硝子プリズム其比重 3.78 觀察望遠管 21.5mm.ノ管開口。182mm. 燒距ニ 6 倍ノ廓大カヲ有シ分散度 4°ナリ	150.00
*904	全上 Ditto, for students, the telescope being fixed. 本装置ハ上記ニ同シケレモ觀察望遠管ヲ固定シテ接眼鏡ノ鋸齒及追進器ヲ有セザルノ相違アリ 以上二種ノ装置ニ附帶スベキモノハ高底自在ノ煙筒付ブンゼン燈二箇。細小管。持架臺二箇。分光表二枚。度目 5 ミリメートル。小管十二個。(白金線熔着)等トス	115.00
*905	全上 (學校説明用) Ditto, for lecture room. All parts are exposed to make the observation easy. Dispersion 4°. 比重 3.77ノフリント硝子ヨリ成レル 60°ノプリズムヲ有シ度目望遠管、觀察望遠鏡等全部銅圓盤(三脚臺付)上ニ螺定シ觀察望遠鏡ハ 195mm. 開口 143mm. 燒距并ニ 5 倍ノ廓大カヲ有ス其他手持接眼鏡、分微尺螺旋、比較プリズム等ヲ具ヘ分散度ヲ 4°トス	70.00
*906	全上 (キルヒホッフ、ブンゼン氏) Ditto, large form, with flint prism, telescope having screw is minutely actionable. 大型ニシテ望遠鏡ハ微動螺旋ニテ所動装置ナリフリントプリズムヲ有ス	305.00
*907	全上 (キルヒホッフ、ブンゼン氏) Ditto, with lutherfold prism. 上記ト同装置ニシテルサフオールドプリズムヲ有ス	325.00
908	全上 (ジャンセン、ホフマン氏) Ditto, Janssen-Hofmann's.	210.00
*909	直視分光器 (ホフマン氏) Spectroscope, direct view Hoffmann's.	180.00
910	照輝燈 (度盛望遠管用) A Lamp for lighting the scale. 高低自在ノ据置セラル、構造ナリ	5.00

田中合名會社器械目錄

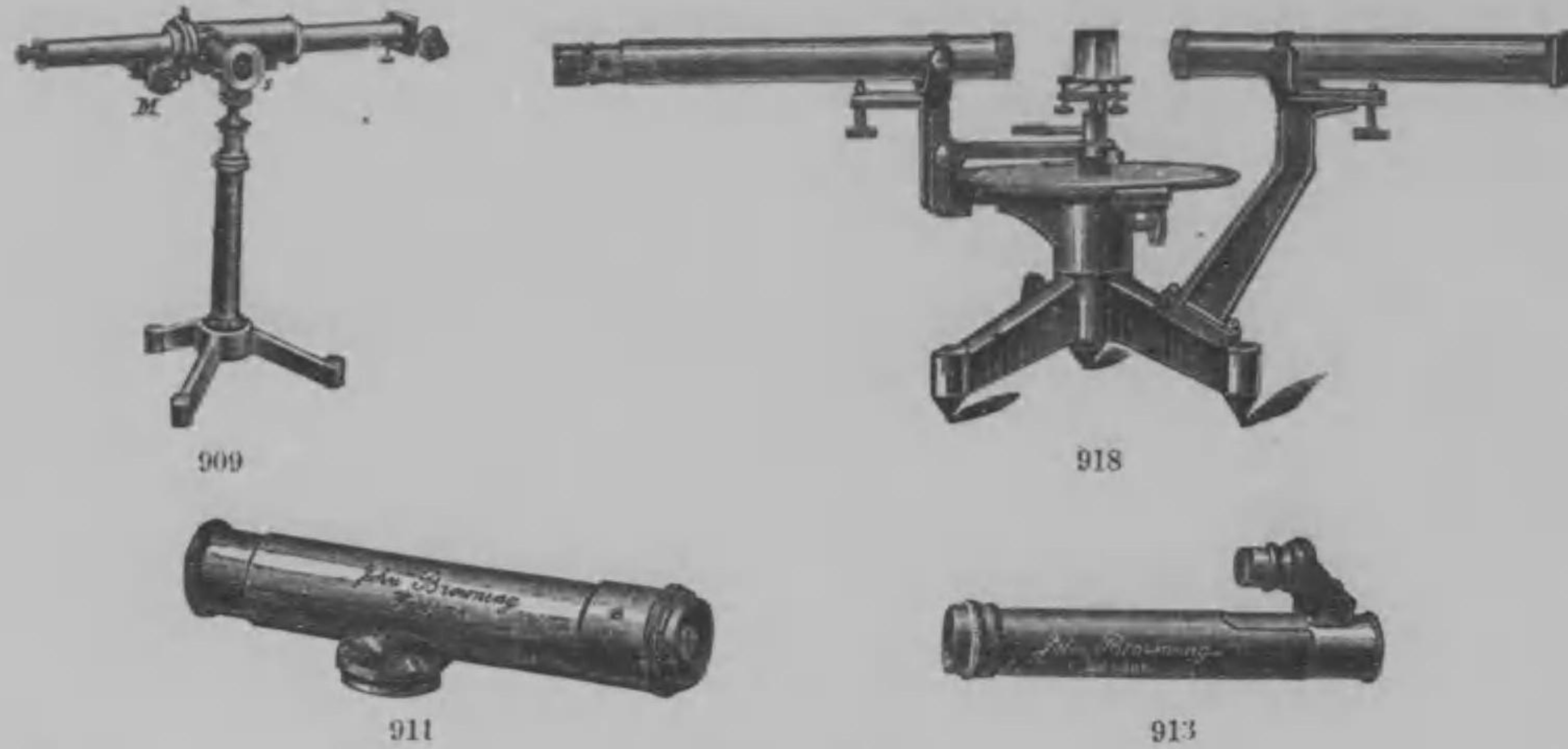

- | No. | ¥ |
|---|--------|
| *911 懐中分光器 (ホフマン氏) 小形 Pocket Spectroscope, direct view, Hofmann's.
本製ハ長サ 85mm. ノ望遠鏡ヨリ成リ 4倍ノ廓大カト 9度ノ分散度トヲ有シ度盛并ニ比較プリズムヲ附セリ | 30.00 |
| 912 全 上 (マルテン氏) Ditto, Martens's. | 75.00 |
| *913 全 上 (ボゲル氏) Ditto, Vogel's. | 40.00 |
| 914 全 上 (新式、電燈装置及乾電池付) Ditto, new form, with electric lamp and dry battery. | 95.00 |
| 915 全 上 (試験管六個付箱入) Ditto, 6 test tubes in one case. | 35.00 |
| 916 分光比色計 (グキールオールド氏) Absorption Spectroscope, having absorption pot, lamps and many other equipments.
フロント硝子(比重4.49)ヨリ成レル 60°ノプリズムヲ有シ其分散度ハ7ニシテ吸収壺、遊尺架臺、度盛用瓦斯ブレンネル照輝等一式具備ス | 265.00 |
| 917 分光計 (特撰) Spectrometer, read to 1'.
本装置ハ取扱簡便ニシテ観察精細ナルニヨリ聲價ヲ博シ實驗所若クハ學校教科用トシテ廣ク供用セラル圓輪ノ直徑 18cm. ニシテ圓板ニ1/2ノ度盛ヲ刻シ遊尺ハ一分時ノ直接讀取ニ便ジ對物鏡ハ其直徑24mm. 又コリマートル(視軸儀)ニ裂口ヲ有ス | 75.00 |
| *918 全 上 Ditto, read to 10'.
本装置ハ二重ニ動止裂口ヲ有シ微光板ヲ具備セル十秒時間ノ讀取ニ便ナルモノナリ | 350.00 |

田中合名會社器械目錄

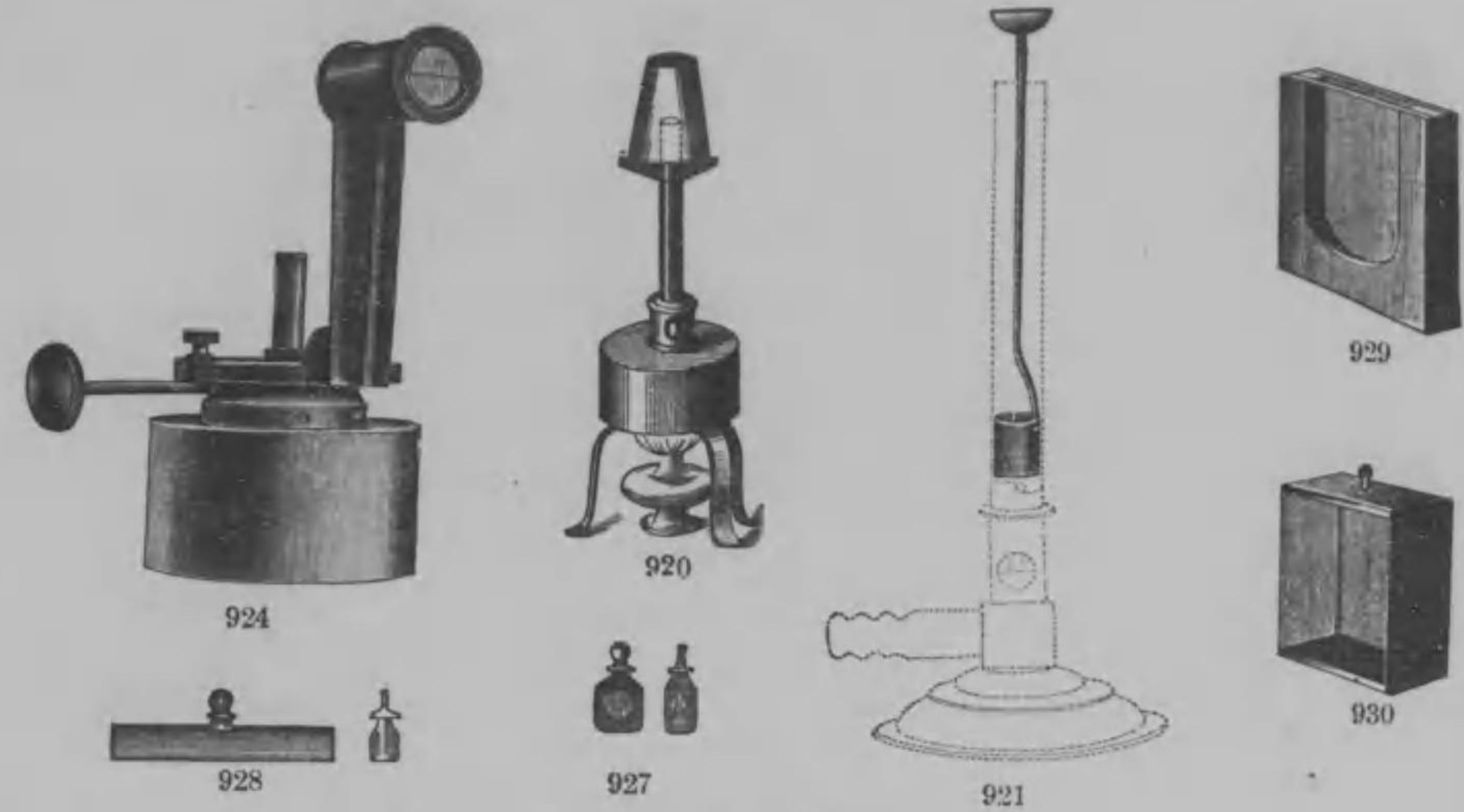

- | No. | ¥ |
|--|-------|
| 919 焰色反應装置 (ブンゼン氏) An Apparatus to Produce colour reaction, Bunsen's complete set.
高低自在瓦斯ランプ(氣流調節及煙筒付)ランプ皿。小刀(物質破碎用)。架臺(試験管保持具。金屬筆金屬皿)1箇ノ硝子器(白金線付)。3箇ノ硝子器(石綿用)一箇ノ廣口硝子壺(貌羅謨用)等一式一組 | 12.50 |
| *920 分光用酒精燈 (ブライテンローネル氏) Alcohol Lamp, a good substitute for gas lamp in spectroscopy, Breitenlohner's.
スペクトル分析ニ於テ瓦斯ランプニ代用セラルモノ | 4.00 |
| *921 光化學實驗用ランプ Ray producer, for optical purpose, made of brass.
光化學實驗ノ際光源ヲ造ルトキニ鹽類ヲ燒燃スルニ用フルモノニシテ普通ノランプニ取リ付ケ得ルモノナリ 黃銅製
(化學之友第二卷第四號参照) | 1.50 |
| 922 スペクトルランプ (ベックマン氏) Spector lamp, Beckmann's. | 7.50 |
| 923 全 上 (全) (別形) Ditto, special form. | 3.80 |
| *924 ヘフナー標準ランプ (光度計用) Standard Hefner Lamp, with certificate for amyl-acetate, with flame measure, standard guage and spare wick tube.
本器ハアミルアセテートヲ使用シ光度ヲ計ル器ナリ 檢定證付 | 35.00 |

田中合名會社器械目錄

- No. 925 **スペクトル分析塩類標本** **A Collection of Samples of salts giving various spectra.**
 焰光度分析用試品10種ノ鹽類ヲ蒐集セル標本ナリ {Na K Li Ba Sr / Ca Rb Cs In Tl} 箱入 9.00
- No. 926 **全上** **A Complete Collection of spectroscopic samples, having absorptive salt solutions of rare metals besides common salts.**
 スペクトル試験用トシテ18種ノ標本ヲ收拾セルモノナリ白金線附屬ス
- | | | | | |
|------------|----|----|----|----|
| Chlorides. | Ba | Cr | Sr | Li |
| | Na | K | Rb | Cs |
| | Ca | Pb | Tl | Zn |
| | Te | Se | It | |
- Dy(NO₃)₃ }
 KMnO₄ } 溶液 全部壹組 24.00
 Er(NO₃)₃ }
- *927 **吸収試験用小罎** **Absorption Bottle, capacity 2 ccm used to observe the absorption spectra of liquids.**
 液体ノ吸収スペクトル試験ニ用ユ 内容 2 ccm 一對 .65
- *928 **全上管** **Absorption Tube. 1.00**
- *929 **全上壺** **Absorption Pot, the walls are movable**
 全部玻璃ニシテ双方取外シ得ルモノ 2.00
- *930 **全上** **(スペクトル吸収試験用) Absorption trough. . . . 4.00**
- 931 **吸収試験用小罎 (組)** **A Set of Absorption Bottles, consisting of six bottles.**
 吸収現象ヲ示スベキ用具ナリ 6箇一組箱入 5.00
- 932 **吸収試験用小罎管。罎。壺一式** **Set of above described absorption vessels.**
 吸収并ニ螢石新現象ヲ示スベキ用器ナリ 函入 35.00
- *933 **スペクトル管 (電氣管) spectrum tubes or Geissler's Tubes, charged with each gasses and vapors.**
 本管ハ下ニ記名ノ瓦斯殊ニ蒸氣ヲ以テ飽充シタル電氣用管類ヲ集メタルモノナリ
 O, H, H₂O, HCl, HCl, H₂S, CH₄, C₂H₂, N, NO, NO₂, NH₃, CO, CO₂, CS₂, CN, I, HgI₂, Hg, Hg₂S, S, SO₂, SO₃, Cl, Cl₂, SnCl₄, ZnCl₂, P, Br, B, Se,
 燈用瓦斯, 依の兒, 亞爾筒保兒, 石油, 的並列油, 純空氣, . . . 各一個價 3.00
- 934 **スペクトル吸収壺** **Absorption Tube filled with nitrogen peroxide.**
 但シ NO₂ヲ以テ飽充セルモノ 2.00

田中合名會社器機目錄

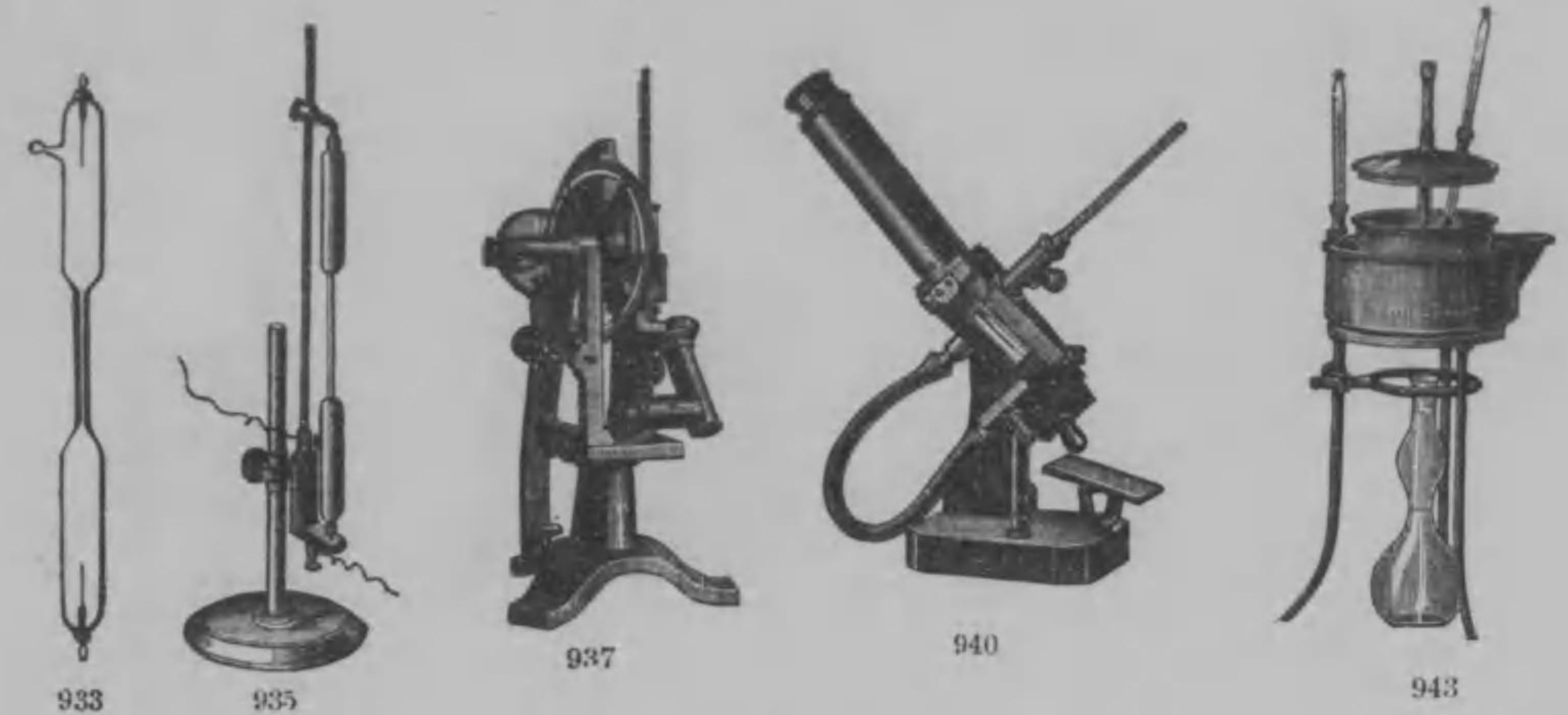

- No. 935 **スペクトル管架臺 (金屬製) A Stand for spectrum tubes 6.00**
- 936 **スペクトル表 (キルヒフ及ブンゼン兩氏案) The List of Spectra, Kirchhoff and Bunsen's.**
 No. 1. K Rb Cs F Na Li Ca Sr Ba 4.50
 No. 2. In C B Mn Pb Cu Co Ni Fe 4.50
- *937 **屈折計 (フルブリツヒ氏) Pulfrich's Total-Refractionmeters and the Prism.**
 液体屈折指數測定ノ爲ニルーペー及照輝レンス、ガウス氏接眼鏡等ヲ附ス 170.00
- 938 **全上プリズム (附) (M=1.74)**
 液体ノ大屈折力ヲ定メント欲スル場合ニ於テ以上ノ装置ノ取附ヲ要スルモノ 37.50
- 939 **全上 (フルブリツヒ氏) (ツアイス製) Ditto, Pulfrich's. . . 565.00**
- *940 **牛酪屈折計 (エナ、ツアイス製) Jena Zeiss Refractometers, to examine the butter. They may also be conveniently used to measure the index of refraction liquids.**
 本器ハ牛酪ノ人工ト天然ノ區別ヲ明晰ナラシムルノミナラズ豚脂并ニ食用油類ノ屈折試験其他濃厚グリセリン中ノ水分(其ノプロセントニ至ル迄緻密ニ其含水量ヲ知ラシム)ヲ定量スルニ最モ稱用セラル箱中ニ驗温器貳個添付セリ 160.00

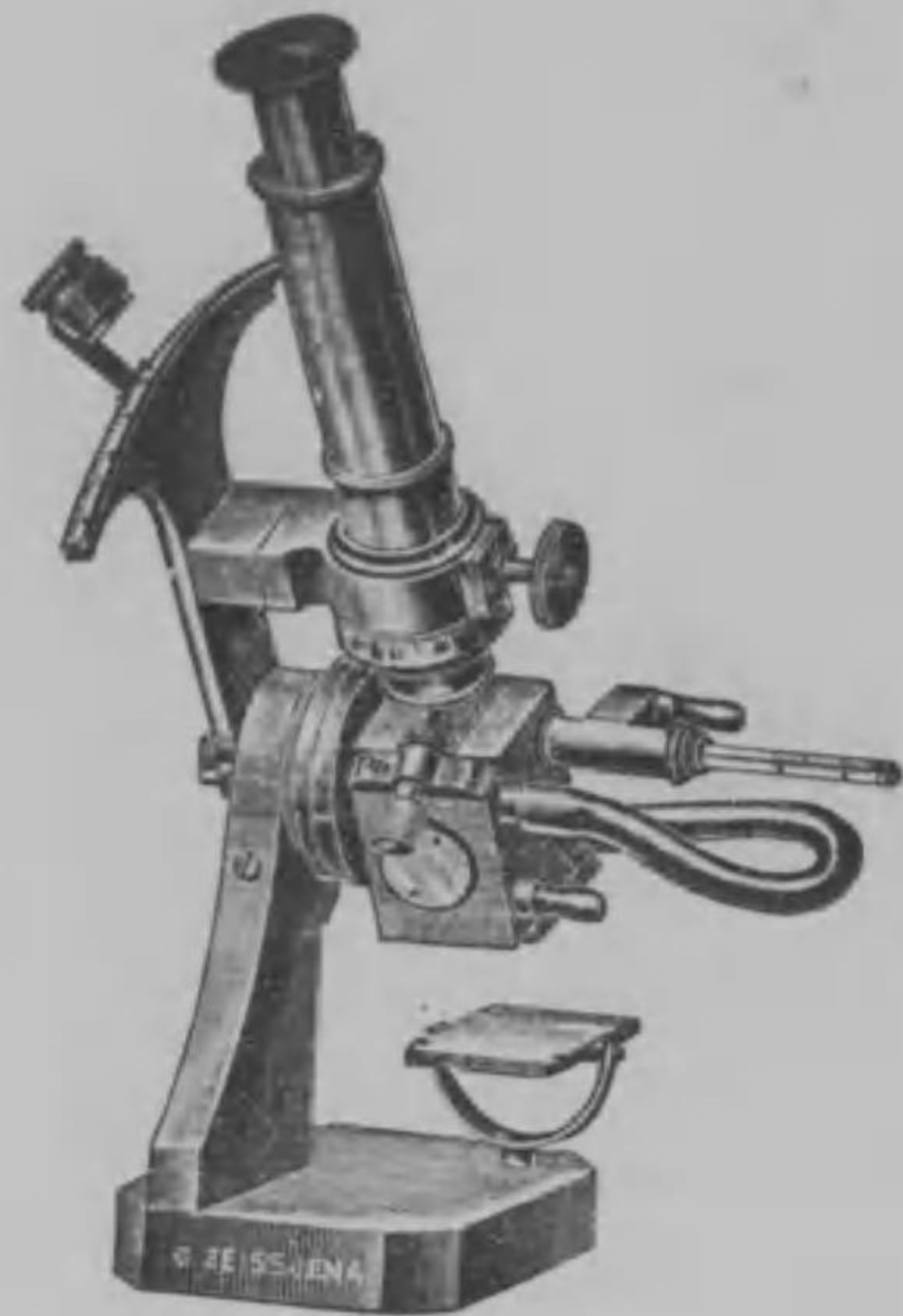

941



952

945



949

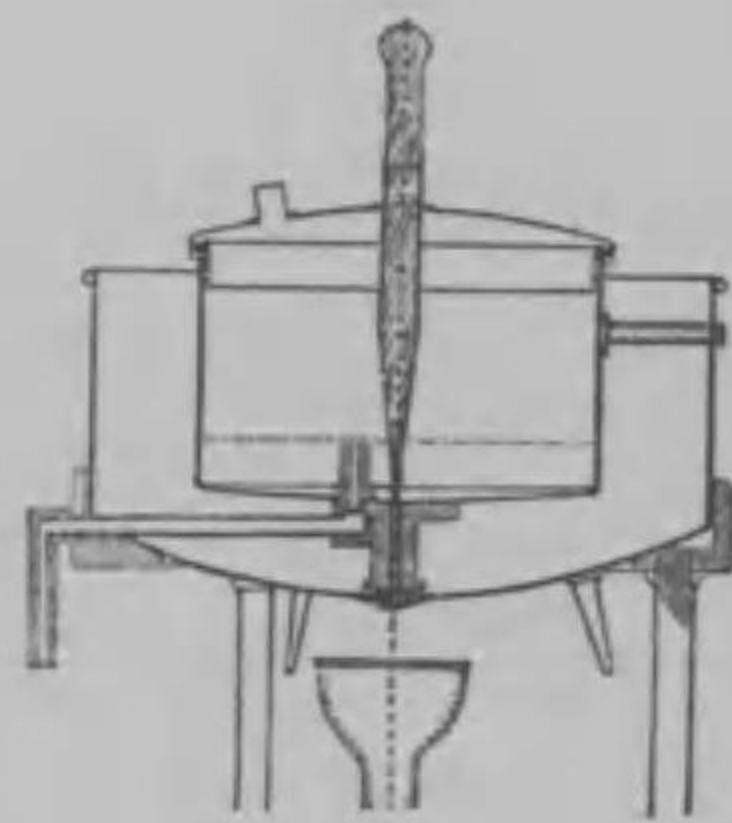

954

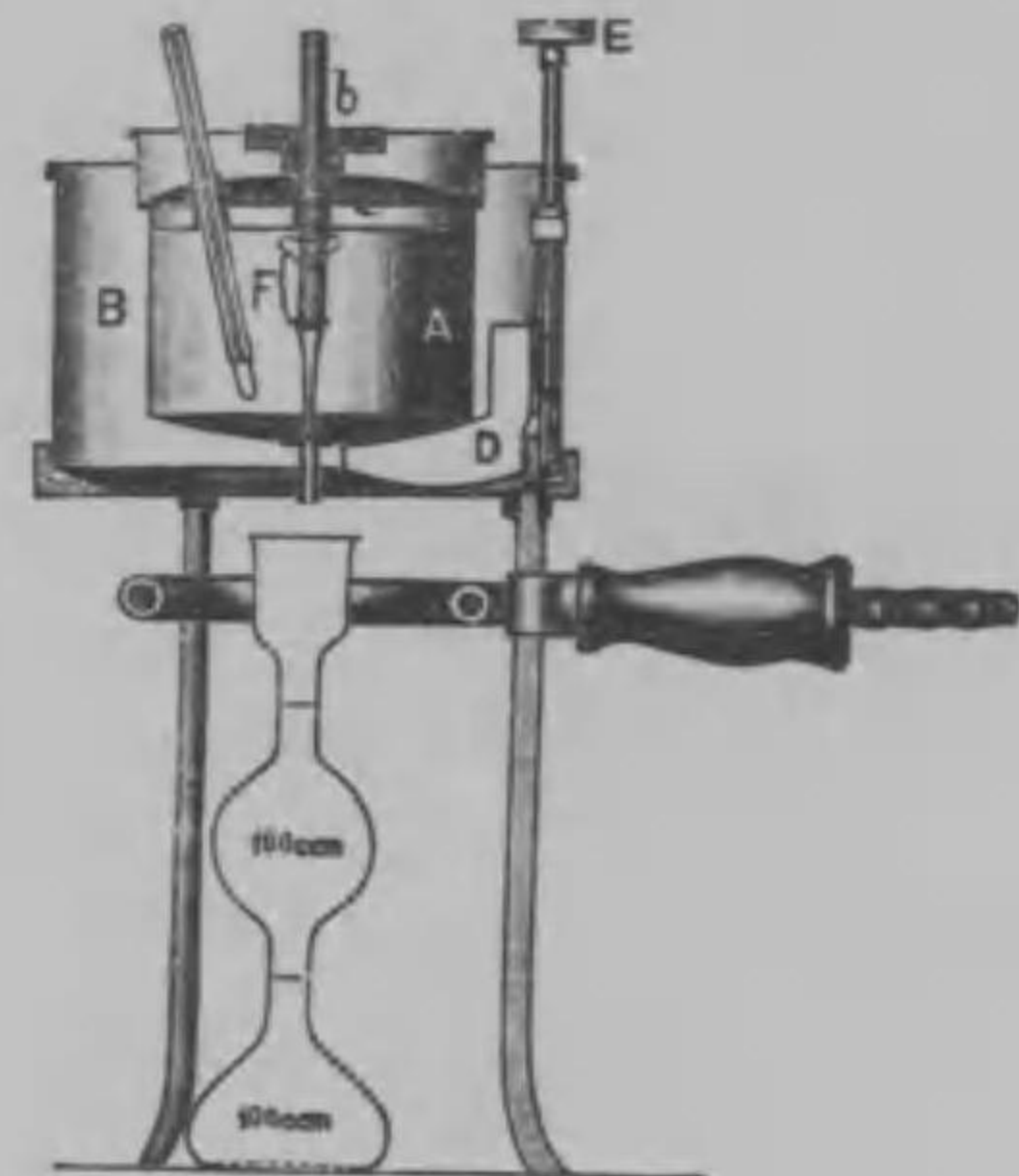

951

田中合名會社器機目錄

- | | |
|---|----------|
| No. | ¥ |
| *941 屈折計 (アベ-式新形) Refractometer, abbe's, new construction, with prism which may be heated, measuring accuracy two fourteenth. | |
| ブリズムハ加温スルヲ得 | 280.00 |
| 942 屈折計用加温装置 | 壹組 60.00 |

No.

¥

油類試験装置

Apparatus for Oil Testing

- | | |
|---|--------|
| *943 油粘着力試験器 (エングレル氏) Viscosimeter, Engler's, complete set. | |
| 油類ノ粘着力驗定ニ使用スルビスコシメートルニシテ其装置ハ扁平黃銅鍋(重湯煮及油器)二個ヨリ組成シ油器ハ内部ヲ金鍍シ白金ノ突起管ヲ附ス其他驗温器、リートルフラスコ、覆蓋、三脚臺等一式具備セリ | 58.00 |
| 944 全上 (電氣式) (エングレル氏) Ditto, electric method | |
| Engler's. 110ボルト | 125.00 |
| *945 全上 (レッドウッド氏) Ditto, Redwood's. | 90.00 |
| 946 全上 Ditto. (田中製) | 55.00 |
| 947 全上 (ゼガ氏) Ditto, Zega's. | 7.50 |
| 948 全上 (ライスハウエル及シウミット氏) Ditto, Reischauer and Schmidt's. | 9.00 |
| *949 新式粘度計 Viscosimeter, for oils, varnishes, etc. | |
| 一定ノ力ニテ一定時間ニ動ス副輪ノ廻轉數又ハ一定ノ廻轉數ヲ廻轉スルニ要スル時間ヲ以テ其ノ度數ヲ測定スル装置ニシテ油類假漆類ニ適ス (化學之友第一卷第六號参照) | 90.00 |
| 950 全上 Ditto. (メートル附屬セズ). | 55.00 |
| *951 油粘着力試験器 (エングレル氏) Engler's New Viscosimeter. | |
| 氏ノ最近ノ考案ニナレル完全ナル粘度計ニシテ浴槽ハ油器ヨリ容量大ニシテ深ク且二重壁ノ蓋ヲ有スルヲ以テ氏ノ同式粘着力試験器ニ比シ使用上ノ便多ク且温度ノ調節及一定ニ保ツ事容易ナレバ正確ナル試験ノ結果ヲ與フ | 75.00 |
| *952 レッドウッド標準粘度計 (燃料油試験用海軍形) Redwood's Viscosimeter, Admiralty Type for Testing oil fuel. | |
| 大体ノ構造ハ氏ノ普通粘度計ニ類似セリ而シテ試験油ノ温度ヲ精確ニ30°Fニ保持スルタメニ氷櫃中ニテ操作スル様ニセリ | 240.00 |
| *953 全上用氷櫃 Ice chest for above purpose. | 165.00 |
| *954 石油粘度計 (ウベロード氏輕油粘度計) Ubbelohde Petroleum Viscosimeter. | |
| エングレル氏油粘着力試験器ニ其形酷似シ細長キ流出管ヲ有シ油層ノ高サヲ低クシ試験油ヲシテ最後ノ度盛セル所迄流下セシメ粘度ヲ正確ニ且短時間ニ測定シ得ルナリ | 55.00 |
| *955 油檢定器 Oil-tester, Thurston's. | |
| サーストーン氏式ニシテ一般用ニ供セラル | 195.00 |

田中合名會社器機目錄

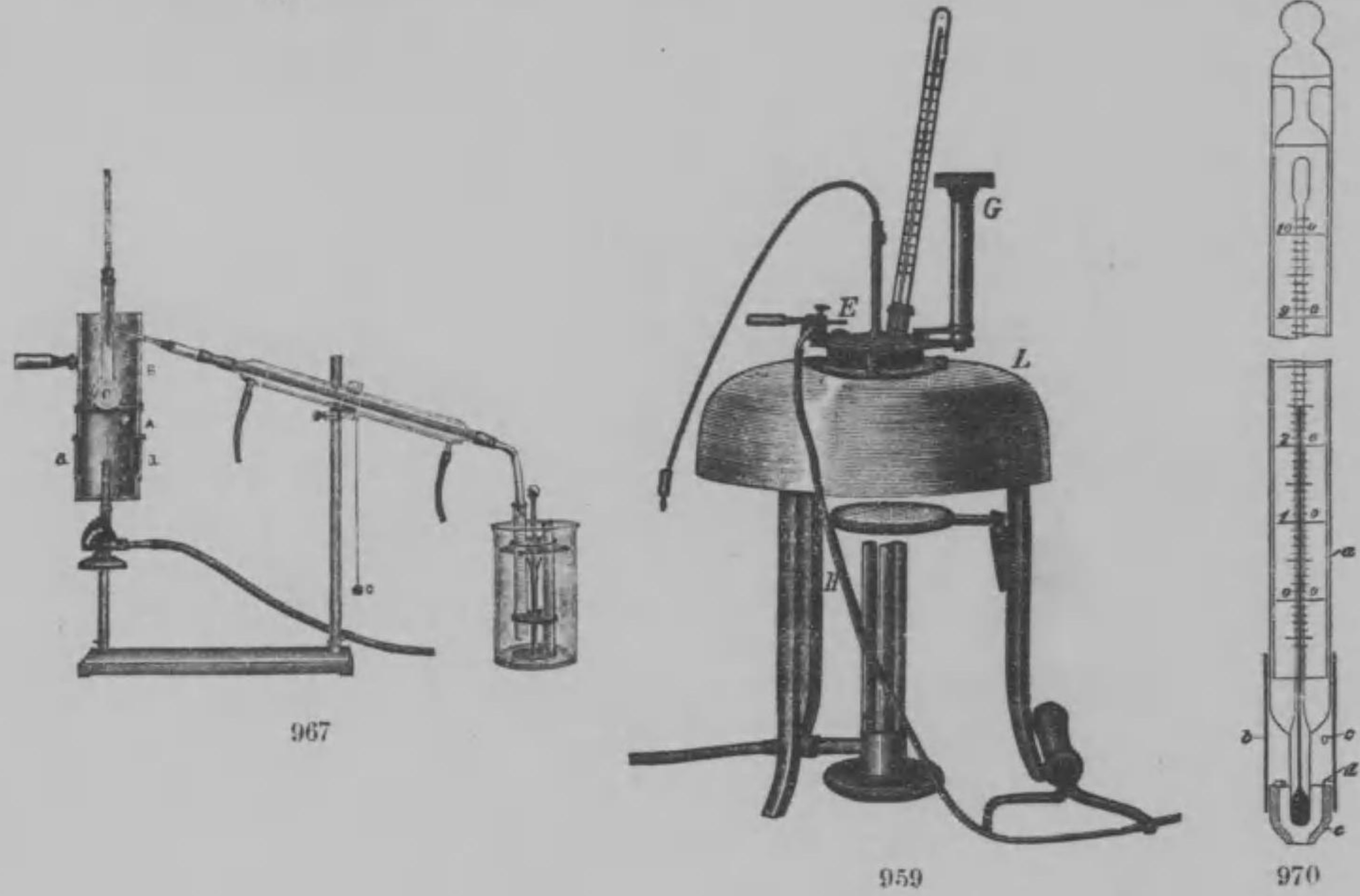
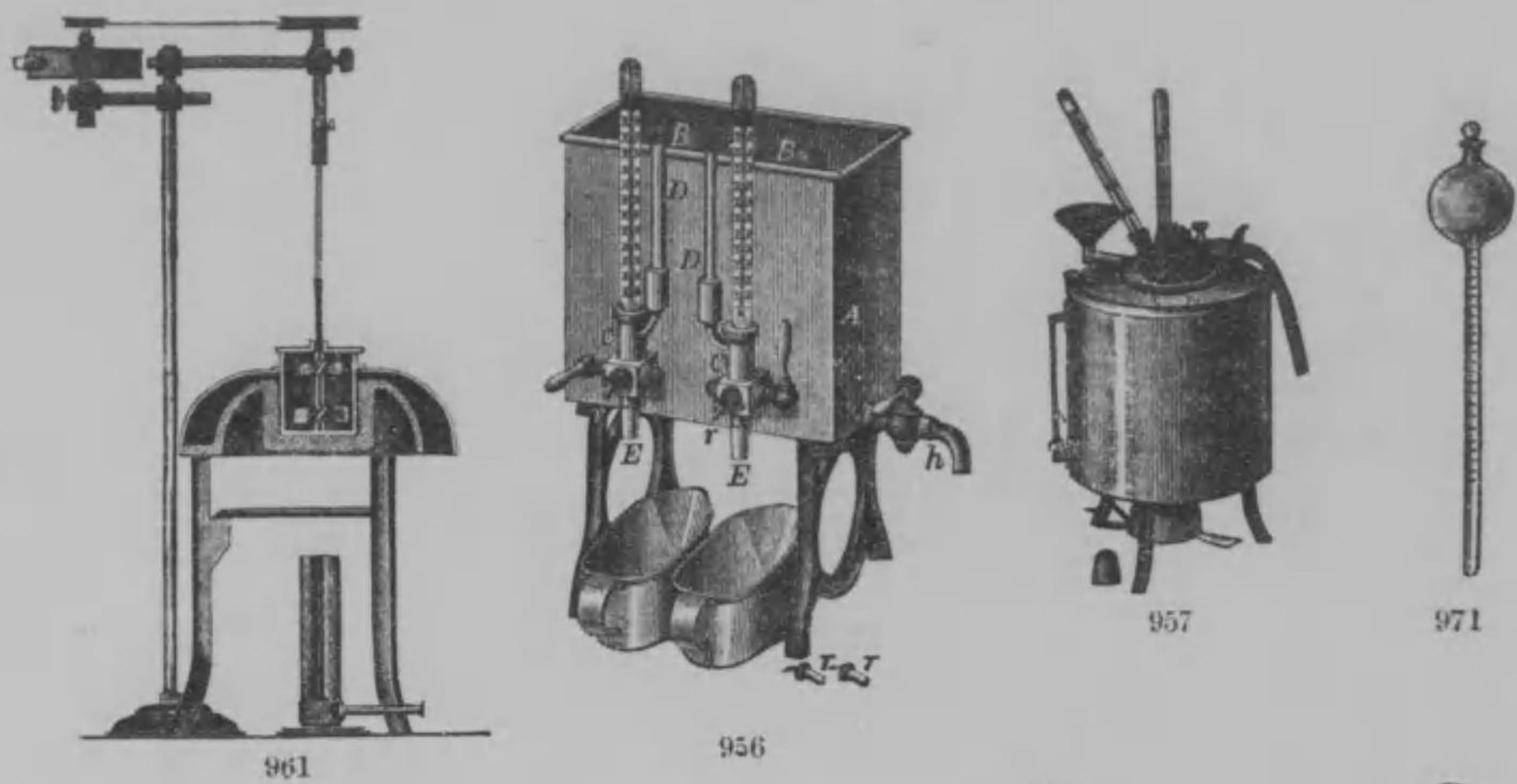

田中合名會社器機目錄

No.	¥
*956 レプトメートル (レブナウス氏) Leptometer, Dr. Lepnau's, a kind of viscosimeter used for oil testing. 脂肪油ノ素質及粘力ヲ試験スル装置ナリ	60.00
*957 石油發火點試験器 (アベル氏) (檢定證付) Kerosene Tester, Abel's, with a certificate.	80.00

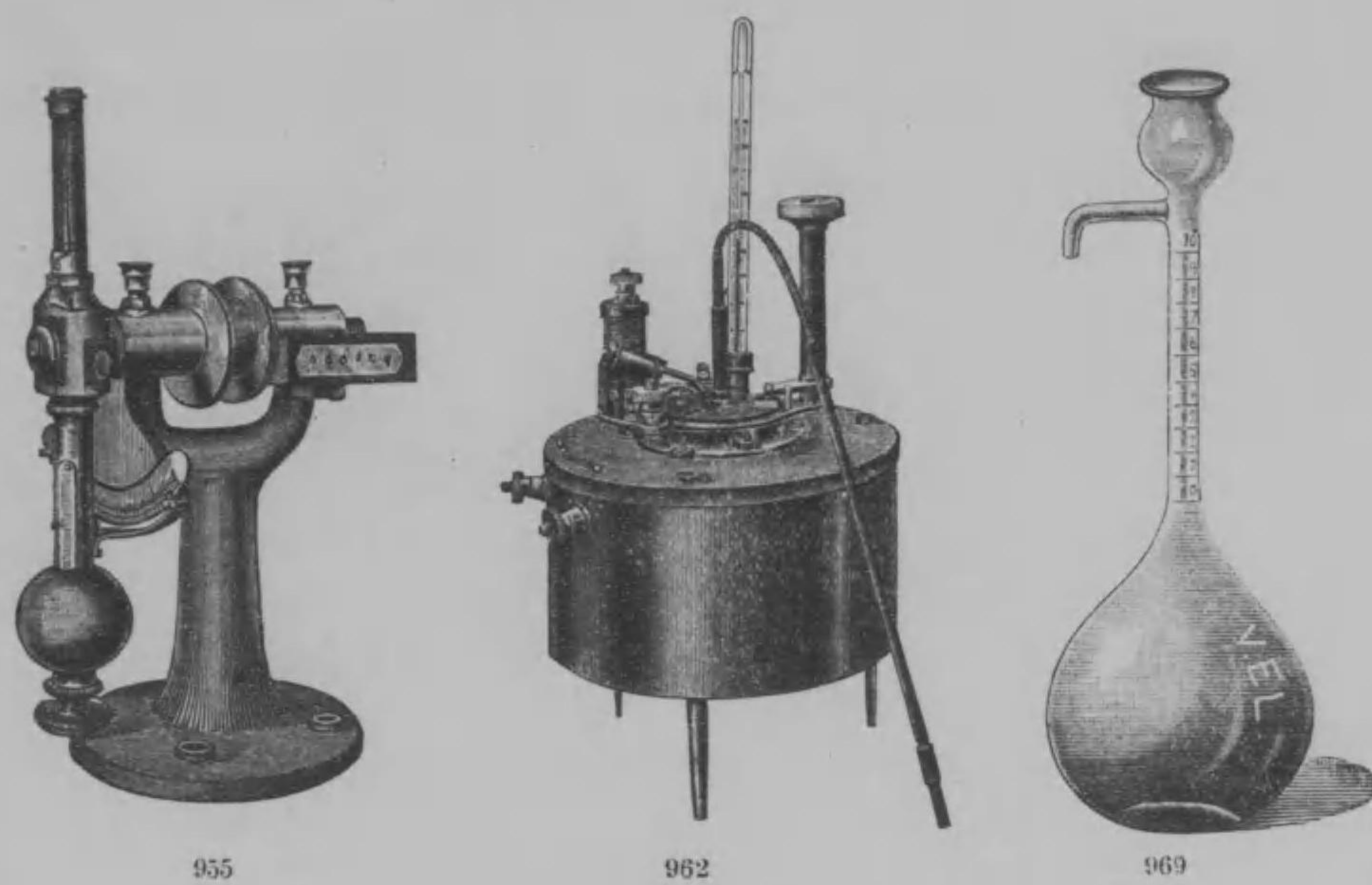

田中合名會社器機目錄

No.	¥
958 石油發火點試験器 (田中製) Ditto,	55.00
*959 全上 (ペンスキー、マルテンス氏) Ditto, Pensky and Martens. アベル氏試験器ノ如ク油ノ試料ヲ入ル、壺ヲ有シ其壺蓋ハ廻轉結紮子ニ依テ油器ヲ遮蔽シ以テ其破裂ヲ豫防シ蓋ヲ通シテ驗温計ヲ装置ス 木箱入	78.00
960 全上 (田中製) Ditto,	55.00
*961 ペンスキー、マルテン氏發火點試験器ノ改良 Flashing point determination apparatus, pensky, modified form. (化學之友第一卷第八號参照)	95.00
*962 電氣發火點試験器 (ペンスキー、マルテン氏) Electric flashing point determination apparatus, with electric kindle apparatus. 110及220ボルト電氣點火器付	150.00
963 全上 (110ボルト瓦斯點火器付) Ditto, with gas kindle apparatus.	110.00
964 全上 (110ボルト瓦斯點火器付) Ditto, with gas kindle apparatus.	130.00

- No. 965 石油蒸餾試験器 (テルネル氏) Petroleum Distillation Test Apparatus, Thörner's, a complete set consisting of a copper fractionation flask, a thermometer, graduated up to 360°, a cylindrical condenser, 100 cm. measuring cylinder and a funnel tube with a stopcock.
石油ヲ割温蒸餾法ニ依テ驗定スヘキ装置ナリ
銅製分餾罎 驗温計(360°C度盛付) 圓筒冷却器(三脚架上ニ具フ) 液量圓筒(100cm.入嘴管付) 漏斗管(有栓) 一式 16.50
- No. 966 鑛油蒸餾装置 (エンゲレル氏) Mineral oils distillation apparatus, Engler's. 180.00
- *967 蒸餾實驗装置 (ベンゼン及石油) Apparatus for distillation of Benzine or petroleum.
連續蒸餾ハ間斷蒸餾ヨリ速ニ且便利ニ操作シ得本装置ハ此目的ニ適シ一定ノ割度ヲ有スルエンゲレル氏フラスコノ硝子冷却器ヨリナリ附屬品トシテハ簡單ナル目盛ヲ有スルメス圓筒アリテ圓筒ハ廻轉臺上ニ設置セラレテ水浴中ニ置キ均等ナル蒸餾速度ヲ維持シ得ラレザル時ハ爐ノト爐上ノブリキ製マントルトニヨリ通風ヲ調節シ得ルナリ爐ノ火焰ノ調節ヲヨクスルタメニ示指計ヲ有スル瓦斯ランプヲ用フセハ一秒間ニ振動スル振子ニシテコノ振子ニヨリテ蒸餾速度ヲ均一ニスルヲ得ベンゼンノ精製ニハエンゲレル氏フラスコノ代リニ3球Vベルベンニガー噴水管ヲ有スル圓形フラスコヲ圖示セル如クニ挿入スルナリ 50.00
- No. 968 油凝固點試験器 Apparatus for oil coagulating point testing. 25.00
- *969 油類測定器 Apparatus for the determination of oils.
本器ハラック又ハニスノ中ニ存在スルテレピン油ベンゼン、ベンゾール、アミールアセテート等ノ水蒸氣蒸餾法ニヨリテ餾出シ來ルベキ成分ヲ測定スルニ用ユ又受器トシテ用ユルモ可ナリ 2.50
(化學之友第三卷第五號參照)
- *970 點滴度測定装置 (ウベロード氏) Ubbelohde's Dropping Apparatus.
本装置ハ脂肪、ワセリン、パラフィン、セレシン、粘性機械用脂肪又ハ化學的類似物質ノ混合物或ハ他ノ物質(例ヘバ石鹼)ヲ以テ作ラレタル混合ノ分析的鑑識又ハ工業的價值ヲ定ムニ應用セラレモノナリ 12.00
- *971 フーゼル油定量器 (レーゼー氏) Fusel Oil Estimation Apparatus, Röse's, graduated to $\frac{1}{10}$ cm.
分割 $\frac{1}{10}$ cm.ニシテクロールホルム20ccm.及アルコール100ccm.ニ適用ス 2.00

田中合名會社器械目錄

- No. 972 フーゼル油定量器 (レーゼ、ヘルツフェルド氏) Ditto, Röse and Herzfeld's.
分割 $\frac{1}{10}$ cm.ニシテクロールホルム20ccm.及アルコール100ccm.ニ適用ス 2.25
- No. 973 全上 Ditto.
分割 $\frac{1}{10}$ cm.ニシテクロールホルム50ccm.及アルコール250ccm.ニ適用ス 3.00
- No. 974 全上 (ウインデツシュ氏) Ditto, Windisch's.
分割 $\frac{1}{10}$ cm.ニシテクロールホルム20ccm.アルコール100ccm.并ニ硫酸1ccm.ニ適用ス 2.50
- No. 975 全上 (グラセナツブ氏) Ditto, Glasenapp's.
分割 $\frac{1}{10}$ cm.ニシテクロールホルム20ccm.アルコール100ccm.ニ適用ス 2.50

牛乳試験及脂肪定量装置附製水器

Arrangements for Milk-testing, Fat Estimation, and Its Freezing Machines.

- *976 牛乳試験器 (ゲルベル氏考案) Centrifugal Apparatus for Milk-testing, Dr. N. Gerber's, a complete set for each 4, 8 and 16 butyrometers.

牛乳、煉乳試験装置ニシテ標準乳脂計數筒(ゴム栓付)、ビベット式組(試品及試藥計量用)、水浴箱、乳脂計架臺、磁皿、洗滌刷子等ノ用具一式附屬ス

ブチロメートル數	4	8	16	
一式價額 獨逸製	56.00	90.00	110.00	¥
全和製	35.00	45.00	55.00	¥

- *977 ブチロメートル Butyrometer, open at one end, having a rubber stopper.
一端開放形、ゴム栓付 1.00
- *978 全上 Ditto.
兩端開放形、ゴム栓付及小形ビーカー(容量3ccm.)添ユ 2.00
- *979 新形ブチロメートル Ditto, A. Bruno's, new form.
側管ヲ有シ上下ニ球ヲ附シタルモノナリ 2.00
(化學之友第二卷第一號參照)

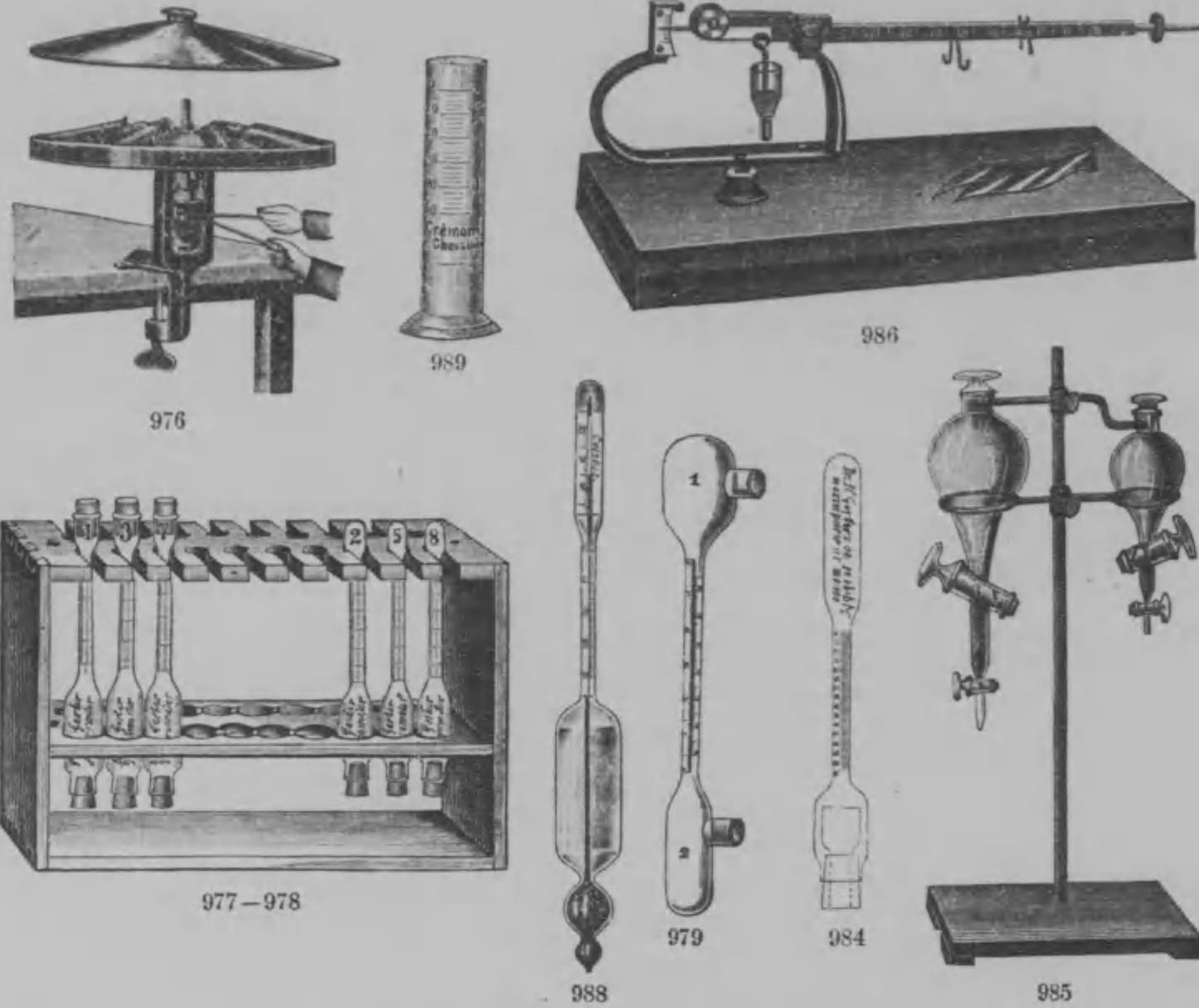

田中合名會社器械目錄

No.		¥
980	乳汁用ピペット Pipettes, for measuring milk, 11 cm.	1.00
981	酸用ピペット Ditto, for measuring acid, 10 cm. and 6.5cm.	
	6.5 cm.70
	10 ,,	1.00
982	アミールアルコール用ピペット Ditto, for measuring amyl alcohol, 1 cm.60
983	水用ピペット Ditto, for water, 0-12 cm.75
*984	牛酪水分試験器 (ゲルベル氏) Gerber's Apparatus for measuring water in butter.	
	牛酪中ノ水分ヲ精密ニ定量スルモノニシテ護膜栓及ビ小形ピーカー (容量3ccm.)ヲ附ス	2.50
*985	自動ピペット (酸及アミールアルコール用、臺付) Automatic Pipettes, for acid and amyl alcohol, with stand.	9.50

No.		¥
*986	牛乳試験用天秤 (感量壹ミリグラム) Balance for milk-testing, sensibility 1 mg.	27.00
987	乳重計 (キユヅエンネ氏) Densimeter, Quevenne's.	1.00
*988	全上 (寒暖計付) Ditto, with thermometer.	2.50
*989	乳皮計 (ケバリエル氏) Cremometer, Chevalier's.75
990	ピオスコツブ (ヘーレン氏) Pioscope, Heeren's, for testing milk. 不正牛乳ノ鑑識ニ使用ス70
991	検乳器 (フエーゼル氏) Lactoscope, Feser's.	2.00
992	乳脂計 (マーチャンド氏) Lactobutyrometer, Marchand's. 有球ビベット及護膜栓付50
993	全上 (コンラード氏) Ditto, Conrad's. 母乳ノ試験用ニシテ乳脂計貳個、有球ビベット貳個、乳重計壹個、圓筒壹個ヨリ成ル 箱入	3.00
994	牛乳試験器械 (携帶用革籠入) Complete set of milk testing apparatus, kept in a leather case, convenient to carry over. 内譯 乳重計壹個、乳脂計三個、有球ビベット三個、玻璃製圓筒壹個、驗乳器壹個、乳皮計壹個、寒暖計壹個、試験管五個、酒精燈壹個、試験紙青赤各壹個、アルコール壹罇、エーテル壹罇、苛性加里壹罇、沃度液壹罇	12.50
*995	脂肪定量装置 (ソクスレット氏) Soxhlet's Apparatus for Estimation of Fat, consisting of an extractor, condenser, water-bath, tripod, alcohol lamp and five flasks. 装置内譯 ソクスレット浸出器壹個、冷却装置壹個、重湯煎鍋壹個、三脚臺壹個、酒精燈壹個、脂肪フラスコ五個	9.50
*996	全上 (ソクスレット氏) Ditto, complete set of estimating fat in milk. 驗乳計ノ方法ニヨリ乳汁ノ脂肪分ヲ定量スル装置ナリ 冷却管、驗液計管、貯液管、驗温計付驗乳計貳個、計量管三個、ゴム管(挟付)ゴム輪、振蕩罇(容量300ccm.)十個、硝子罇三個、保持架臺ヨリ成ル	25.00
*997	乳脂定量器 (シミツド及ボンドチンスキー氏) Fat Estimation Apparatus, Schmidt and Bondzynsky. バウメルト氏ハ本器ヲソクスレット氏装置ト比軟シテ四十四回ノ實驗ヲ 經タル後全ク良成績ナルコトヲ確メラレタリ	3.00

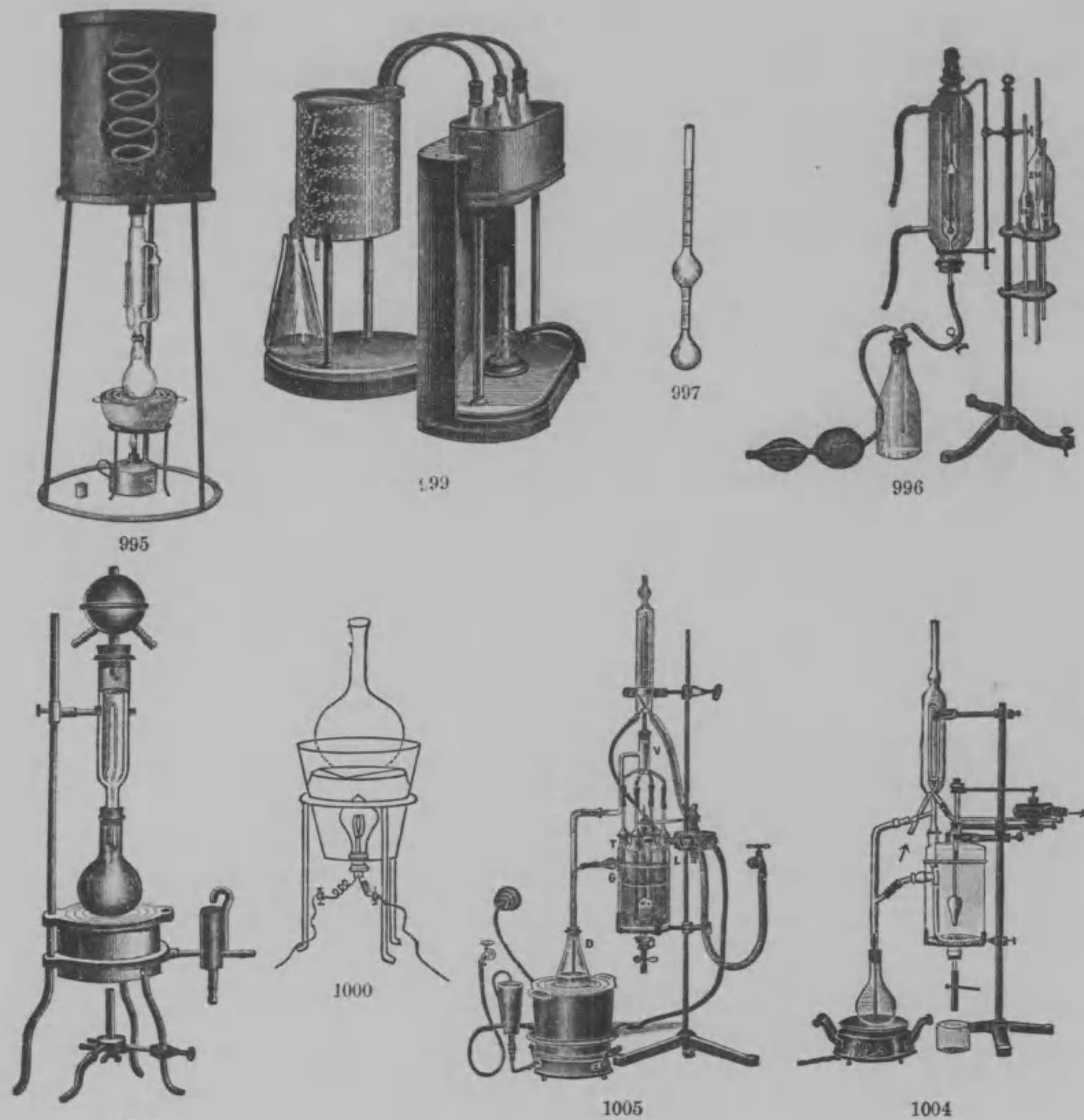

田中合名會社器械目錄

- | | | |
|------|--|---|
| No. | | ¥ |
| 998 | 脂肪定量用濾紙 (牛乳脂肪分析用) Filter paper for Fat Estimation, Carl Schleicher and schüll's.
カール、シライヘル、シユル製品、價額ハ濾紙ノ部ニアリ | |
| *999 | エーテル蒸餾装置 (スツツエル氏) Apparatus for Distillation of Ether, Stutzer's. | |

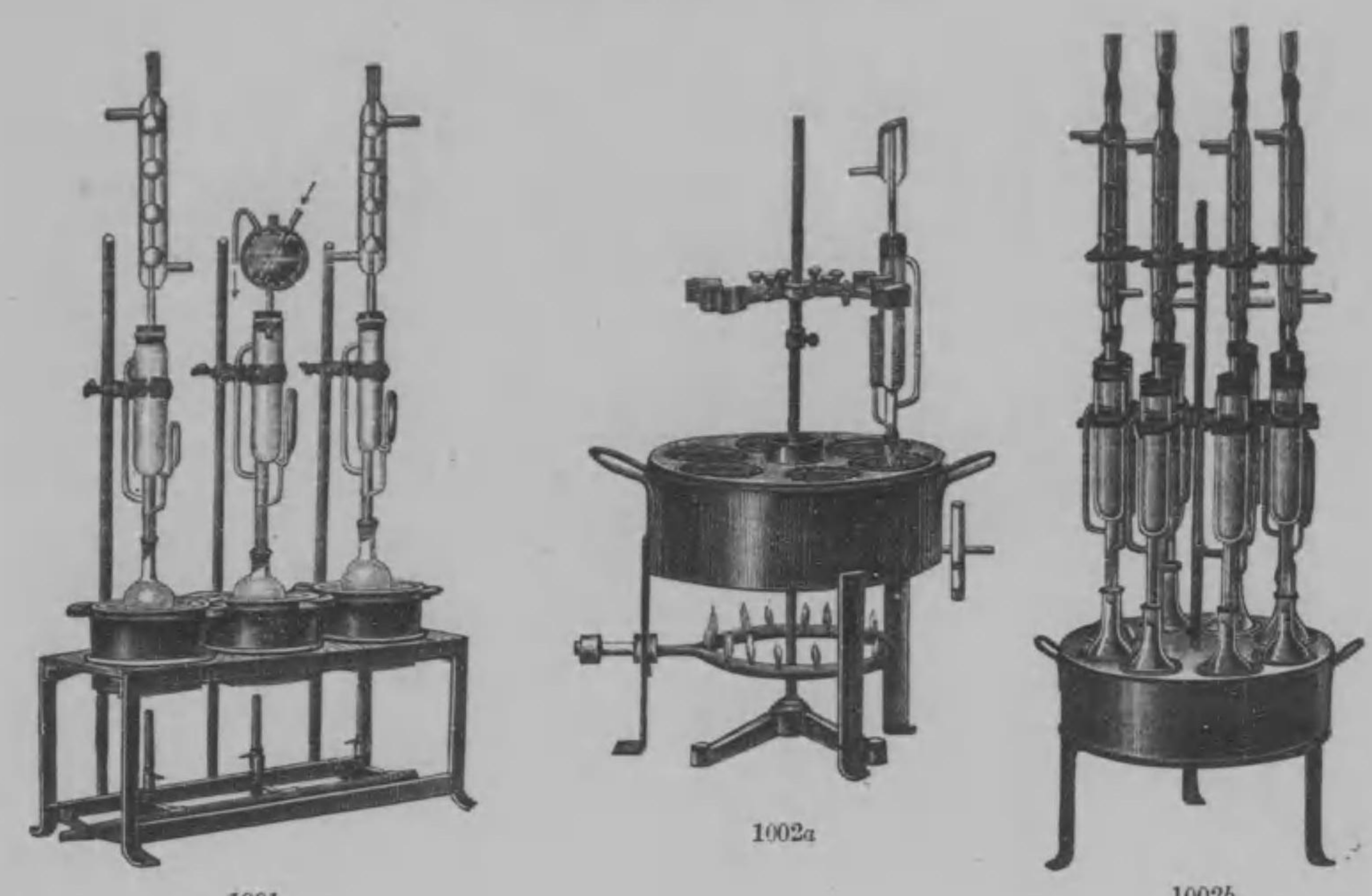

田中合名會社器械目錄

- | | | |
|-------|--|-------|
| No. | | ¥ |
| | 防火準備ヲ有スル蒸餾装置、冷却槽、三個ノエルレンマイヤ氏ノ罎等一式具備ス 但ブンセン燈附屬セズ
本装置ハソックスレット氏浸出器ニ藉テエーテルニ浸出セシメタル物質ノ溶液ヨリエーテルノミ分餾スルノ目的ニ使用セリ | 20.00 |
| *1000 | エーテル蒸餾用電氣加温装置 Electric Hot water Apparatus, for the distillation of Ether. | 4.50 |
| *1001 | 脂肪定量器 (マツクスミューレル氏) Fat Estimation Apparatus, Max Müller's, suitable for extracting beet root. . . (銅製) . . . | 45.00 |
| *1002 | 全 上 (ソックスレット氏) Complete Set Fat Estimation Apparatus, Soxhlet's.
銅製重湯煎器、黄銅製保持器、輪状ガスランプ、又ハ酒精燈及ソックスレット氏浸出器、脂肪壘、冷却器、各六個ヨリ成ル (a. b.各) | 45.00 |
| *1003 | 脂肪浸出器 (ソックスレット氏) Extractor, Soxhlet's.
重湯煎水平器付ニシテ火力過度ナル時ハ同水平器ヨリ過剰滴出シ上器右端ノ管ヨリ間斷ナク之ヲ補足ス | 15.00 |

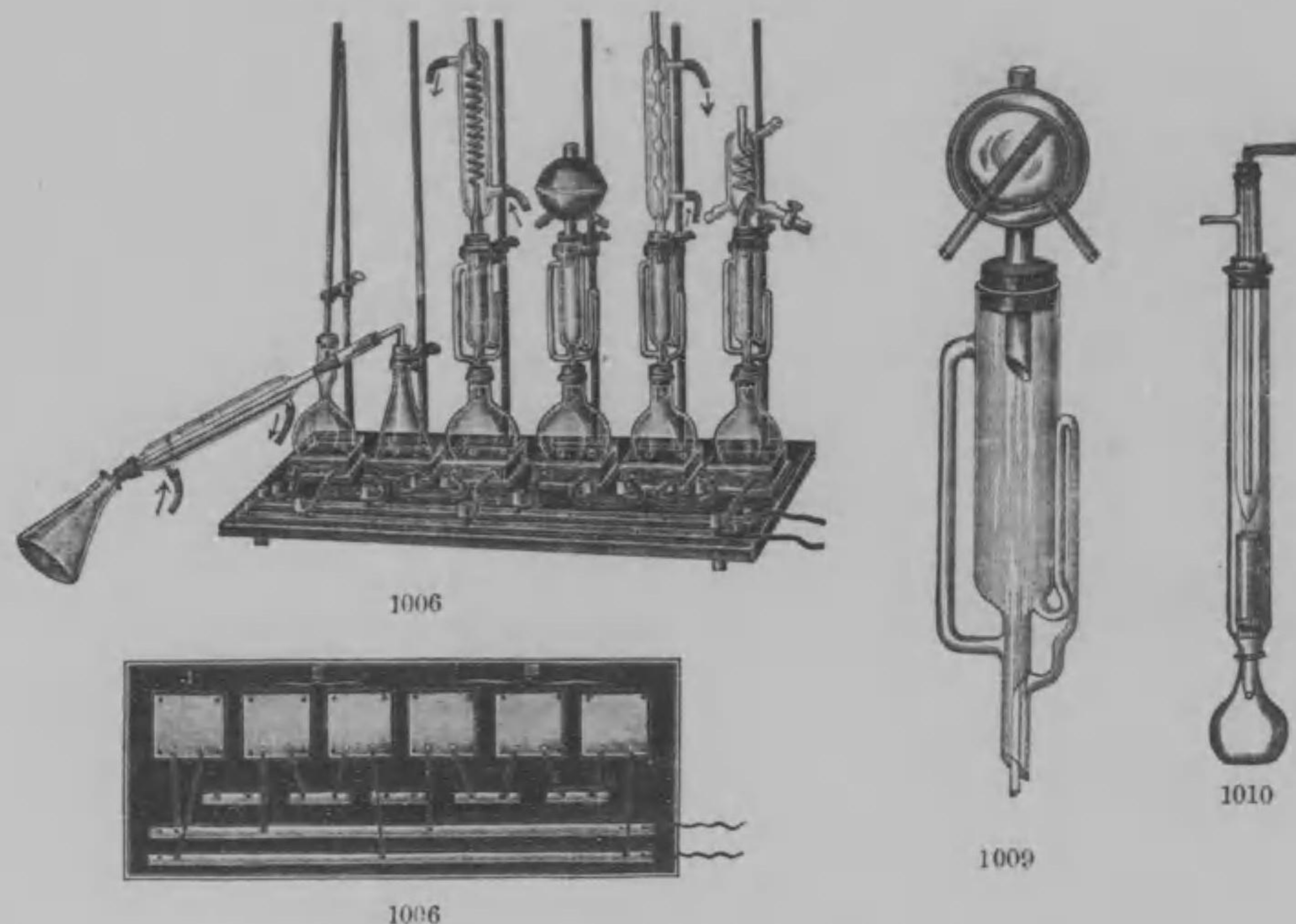

田中合名會社器械目錄

- No. ¥
- *1004 改良浸出器 (ツエルマノウイツ氏) Improved extraction Apparatus, especially effective for the extraction of large quantity, completely and quickly.
 本器ハ特ニ多量ノ水溶液ヲ浸出スル凡テノ場合ニ有効ニシテ其得點トスル所ハ獨リ液ノ如何ニ關セズ迅速ニ完全ニ浸出シ得ラルハニアリ . . . 38.00
 (化學之友第六卷第三號參照)
- *1005 脂肪定量器 (ツエルマノウイツ氏) Fat estimation Apparatus.
- | | | | | |
|----|-------|-------|-------|------|
| 容量 | 500 | 1000 | 1500 | ccm. |
| 個價 | 48.00 | 55.00 | 60.00 | ¥ |
- *1006 電氣加温装置 (脂肪定量器用) Electric Hot water Apparatus for fat estimation. Boiling safe, without estimation apparatus made of glass.
 本器ハ電氣ヲ應用シテ安全ニ煮沸シ得ル装置ニシテ110ボルト及220ボルトニ適シ壹個貳個又ハ參個ト自由ニ使用シ得ルナリ(硝子定量器ハ除ク) 六個用 . . . 100.00
- *1007 全上 Ditto. (四個用) . . . 80.00

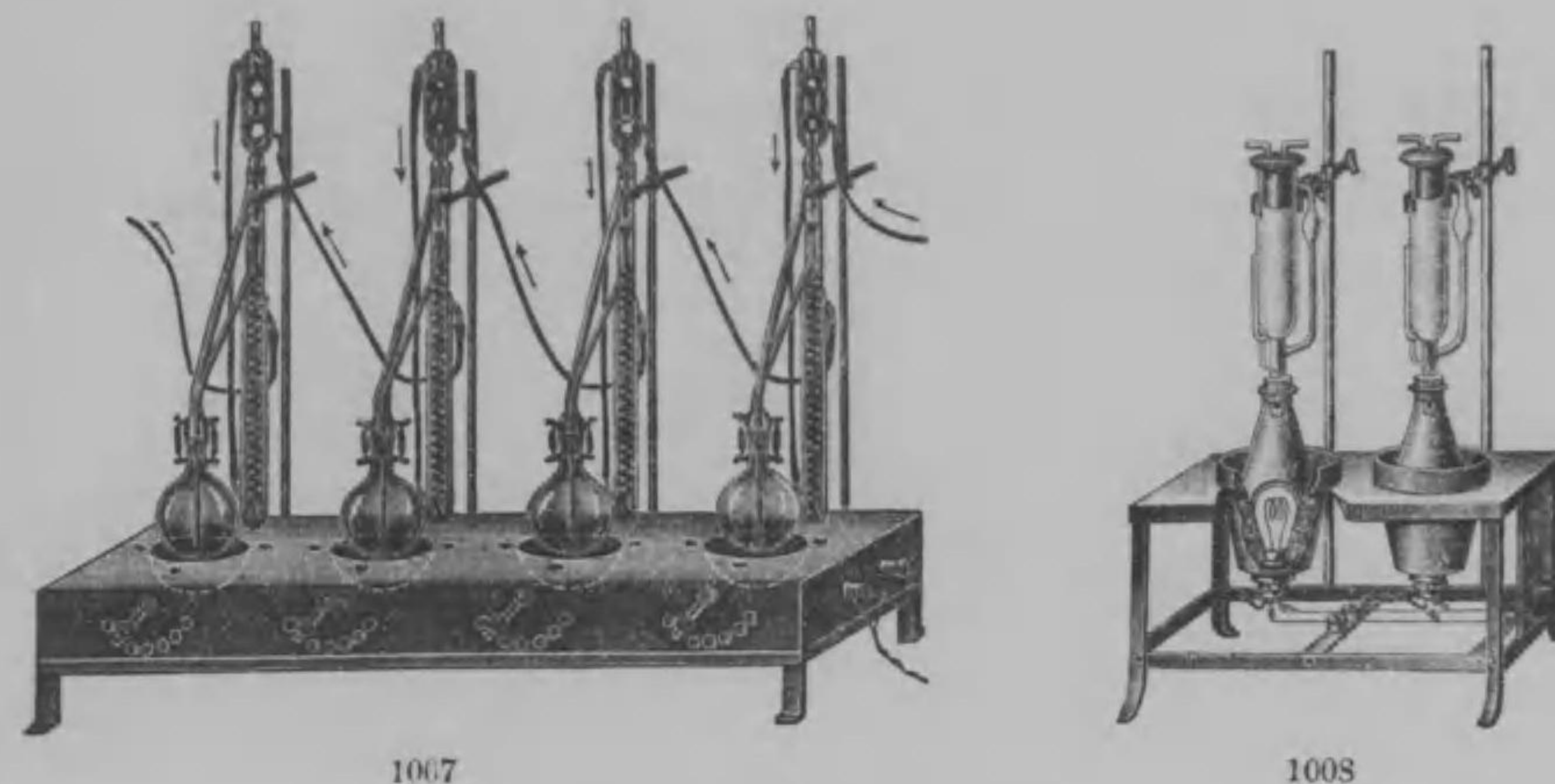

- No. ¥
- *1008 電球加温装置 (テルネル氏) Heating apparatus, by electric lamps.
- | | | | | |
|----|-------|-------|-------|---|
| | 貳個掛 | 三個掛 | 四個掛 | ¥ |
| 個價 | 15.00 | 20.00 | 25.00 | |
- *1009 球形冷却器 Spherical Condensers, of glass or nickeled plate.
 ソクスレット氏ノ冷却器(硝子製) . . . 5.00
 全上(金屬製ニツケル鍍) . . . 3.50
 但何レモ脂肪定量器付セズ
- *1010 脂肪定量器 (クロイスレル氏) Ditto, Kreusler's.
 内部ニ冷却器及磨合セフラスコ(容量150ccm.) 3個付 . . . 2.80
- 1011 全上 (クロイスレル氏) Ditto, Kreusler's.
 全上ノ外700ccm.ノ受フラスコ一個付 . . . 3.00
- *1012 全上 (トルン氏) Ditto, Thorn's.
- | | | | | | | | |
|----|------|------|------|------|------|------|-----|
| 高サ | 180 | 210 | 240 | 270 | 300 | 330 | mm. |
| 直徑 | 30 | 35 | 40 | 45 | 50 | 50 | mm. |
| 個價 | 1.70 | 1.90 | 2.30 | 2.80 | 3.25 | 3.60 | ¥ |
- *1013 全上 (フォルステル氏) Ditto, Foerster's.
 冷却器及磨合セ受フラスコ(容量100ccm.) 3個付 . . . 5.00
- 1014 全上 (フォルステル氏) Ditto, Foerster's, for cold extraction.
 熱ヲ用キズシテ浸出スルニ供ス . . . 6.50
- *1015 全上 (ソクスレット氏) Ditto, Soxhlet's.
- | | | | | | |
|----|-----|------|------|------|-----|
| 直徑 | 25 | 30 | 35 | 40 | mm. |
| 個價 | .90 | 1.10 | 1.30 | 1.50 | ¥ |



No. 1012 1015 1013 1017 1019 1021 1022 1023 1024 1025 予

- 1016 脂肪定量器 (ソクスレット氏) Ditto, Soxhlet's, with a stopcock at the foot. 下部=活栓付
 直径 25 30 35 40 mm.
 個價 1.30 1.60 1.90 2.30 予
- *1017 全上 Ditto, Soxhlet's, with three ground flasks and condenser. 磨合セノ受フラスコ三個及磨合セノ冷却器付. 4.00
- 1018 全上 Ditto, Soxhlet's, with a spherical condenser. ソクスレット氏球形冷却器并ニ浸出器最上木栓付 5.00
- *1019 全上 (フリウリング氏) Ditto, Fruling's. 本器ハ二部分ヨリ組成シ玻璃製栓ヲ有スル内部ノ器ハ取出シ且ツ秤量スルヲ得而シテサイフォンノ上部彎曲マテ水ヲ充ルルハ50ccm.ヲ保ツ 3.00
- 1020 全上 Ditto, according to Hönig, used in extraction of indigo. ホニグ氏藍用クソクスレット氏装置ノ平易ナルモノニシテ冷却器及フラスコニ磨合ヲ有ス 4.00
- *1021 全上 (フリユクキゲル氏) Ditto, Flückiger's. 1.50
- *1022 浸出装置 Extractor W. pip's, simple form. 本器ハエーテルニテ他ノ溶液中ヨリ物質ヲ浸出スル装置ニシテビツプ氏考案ヲ改良シタルモノナリ 4.00
 (化學之友第一卷第五號参照)
- *1023 全上 Ditto, improved. 本装置ハ前装置ノ稍完全ナルモノトス 5.00
 (化學之友第一卷第五號参照)

田中合名會社器械目錄

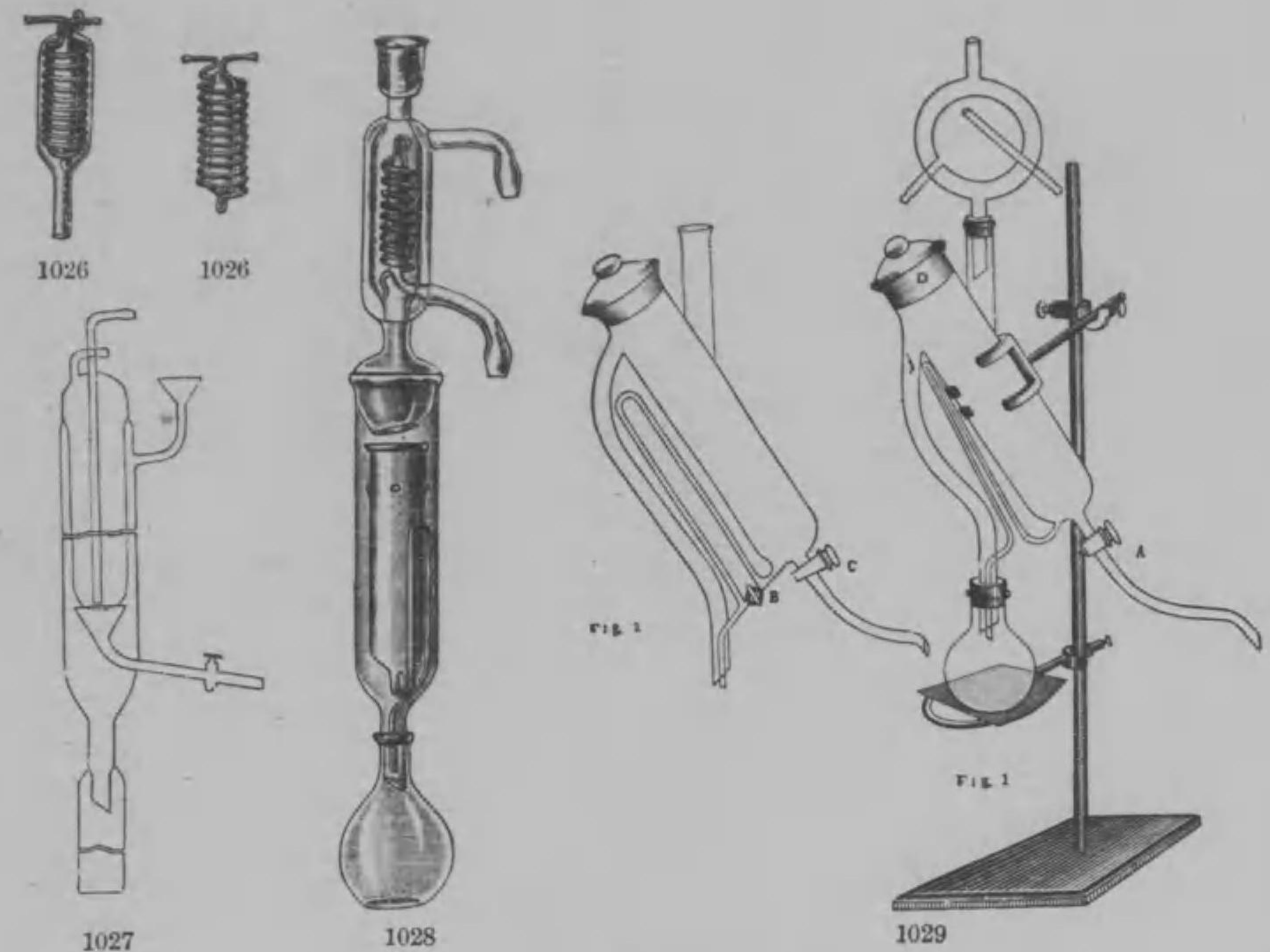

No. 1026 1026 1027 1028 1029 予

- *1024 浸出装置 Ditto, which can be used with extracting agents, heavier than the liquid be extracted. 浸出サル可キ液体ヨリ比重大ナル溶媒ヲ用キテ浸出スルヲ得ル装置ナリ 6.00
 (化學之友第一卷第五號参照)
- *1025 全上 Ditto, spiral form for any extractor. 蛇管狀冷却器ニシテ以上ノ浸出器以外ノ他ノ浸出器ニモ任意ニ應用スルヲ得 4.00
 (化學之友第一卷第五號参照)
- *1026 全上 Ditto. 4.00
- *1027 全上 Extractor, with large condenser at the top. 本装置ハ上部ニ大ナル冷却装置アルヲ以テ溶媒ノ冷却ヲ完全ナラシメ且ツ之ヲ凝縮セシメ猶装置ヲ取り換ヘズニ溶媒ヲ除スルノ便アリ 2.00
 (化學之友第二卷第九號参照)
- *1028 全上 (迅速冷却器付) Ditto, with quick condenser. 6.00
 (化學之友第三卷第四號参照)

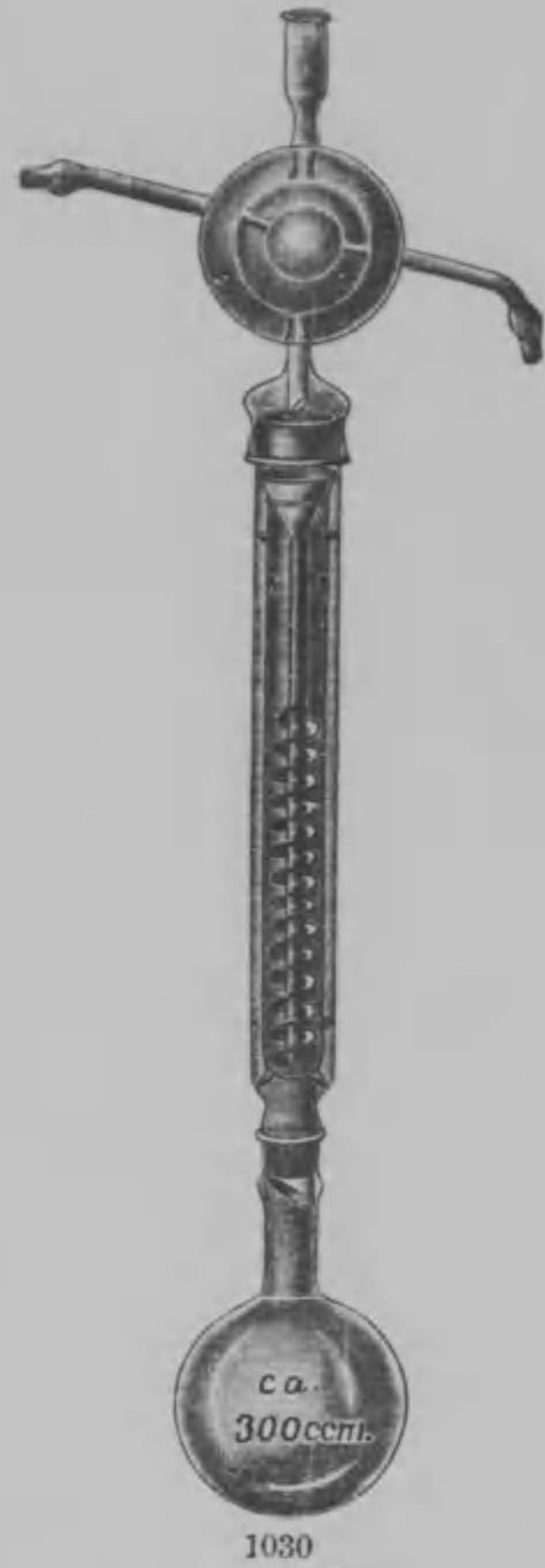

1030

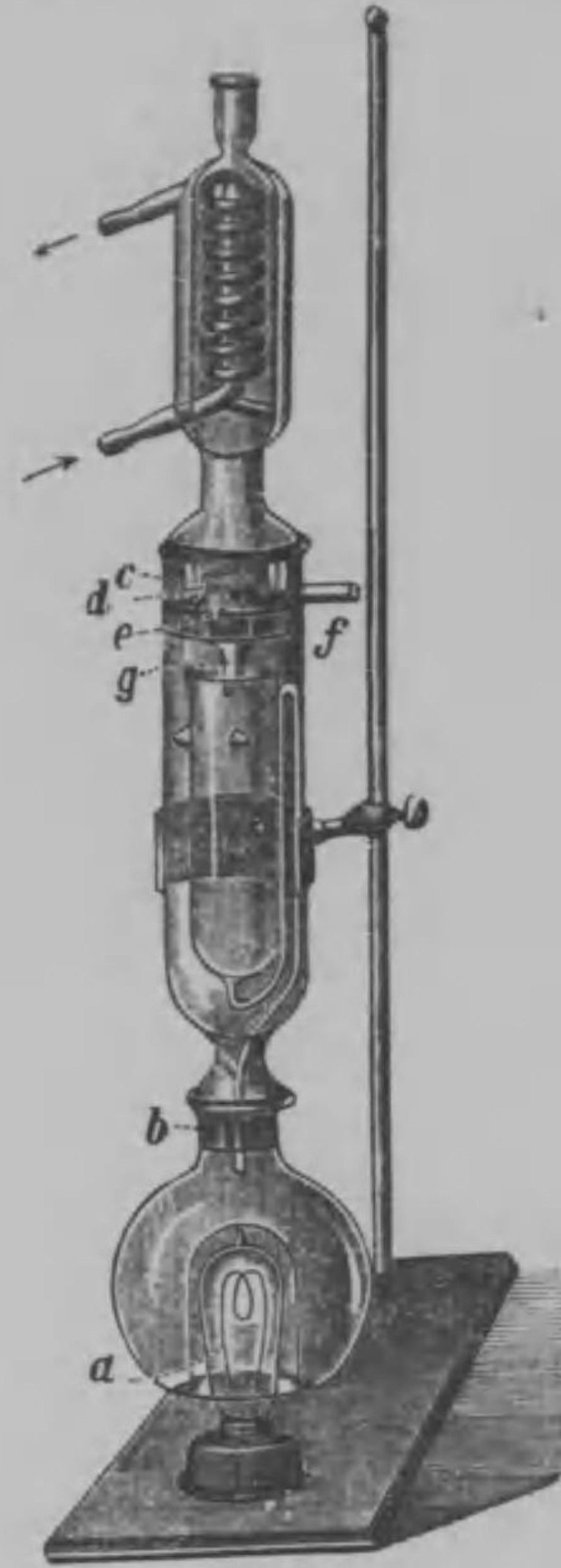

1031



1032

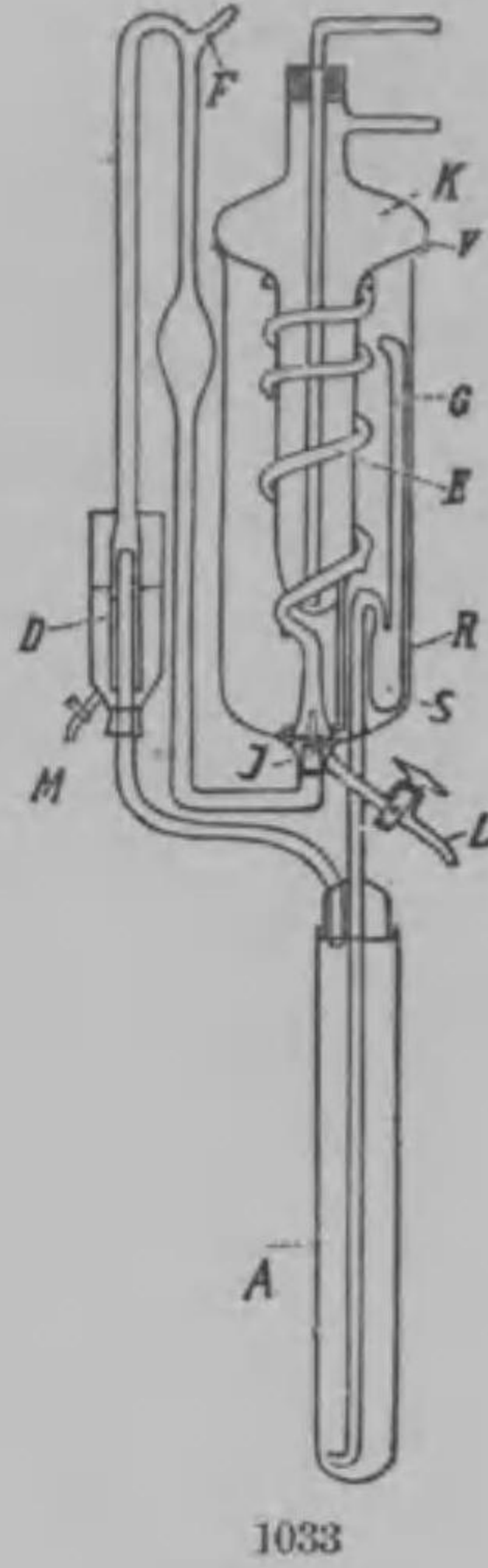

1033

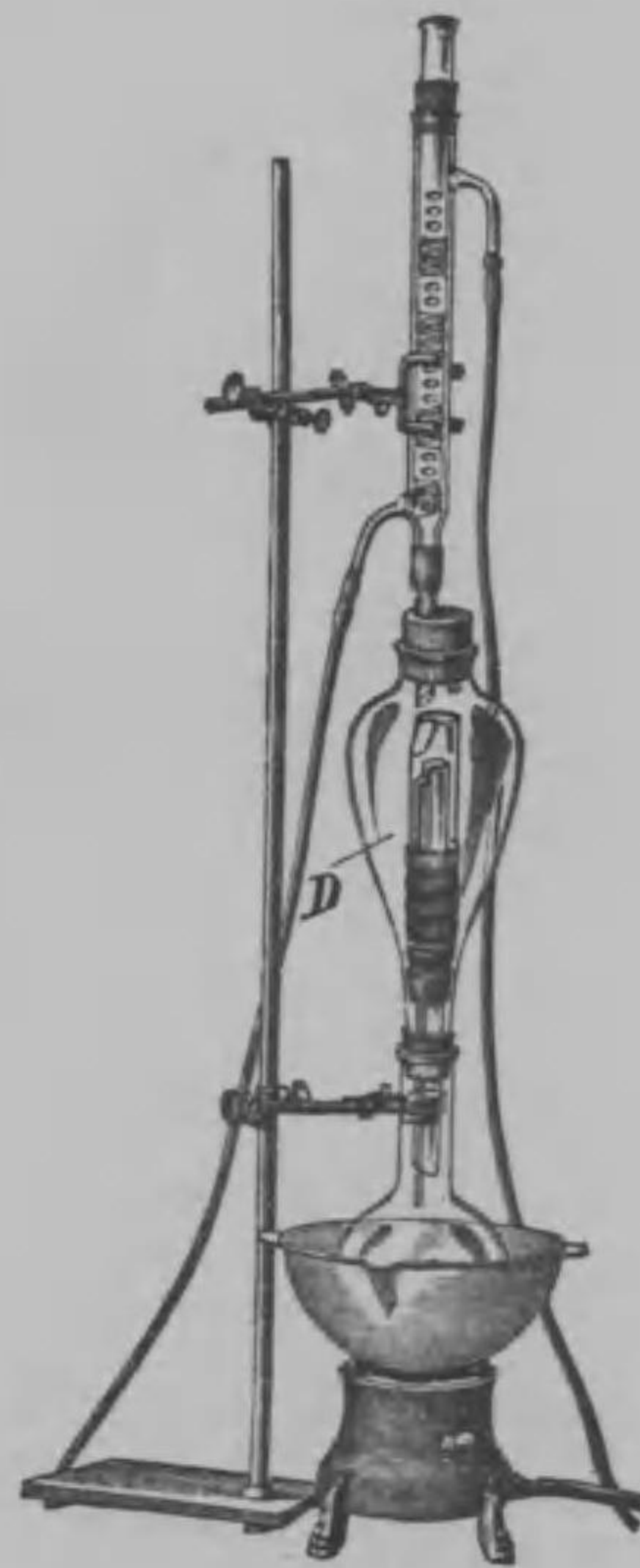

1034

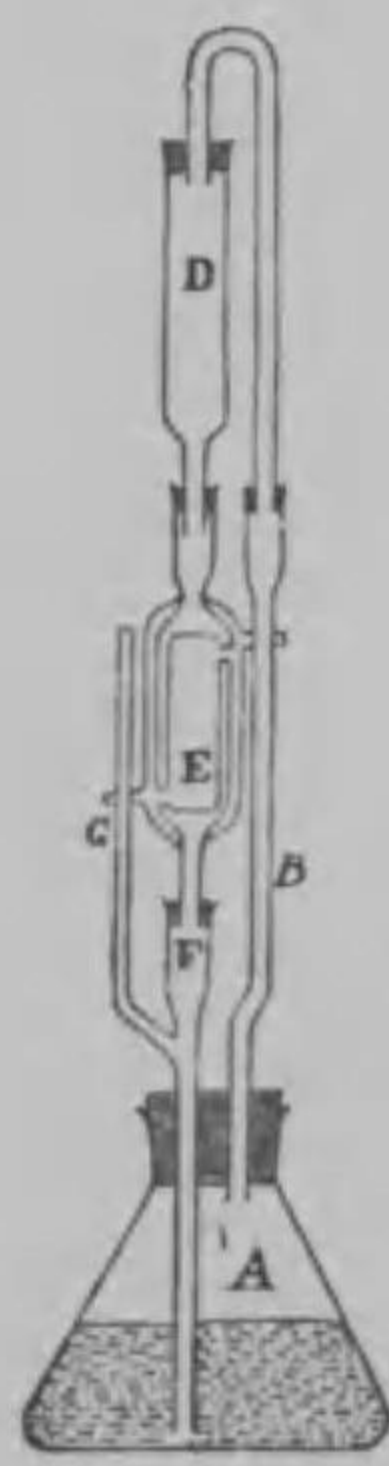

1035

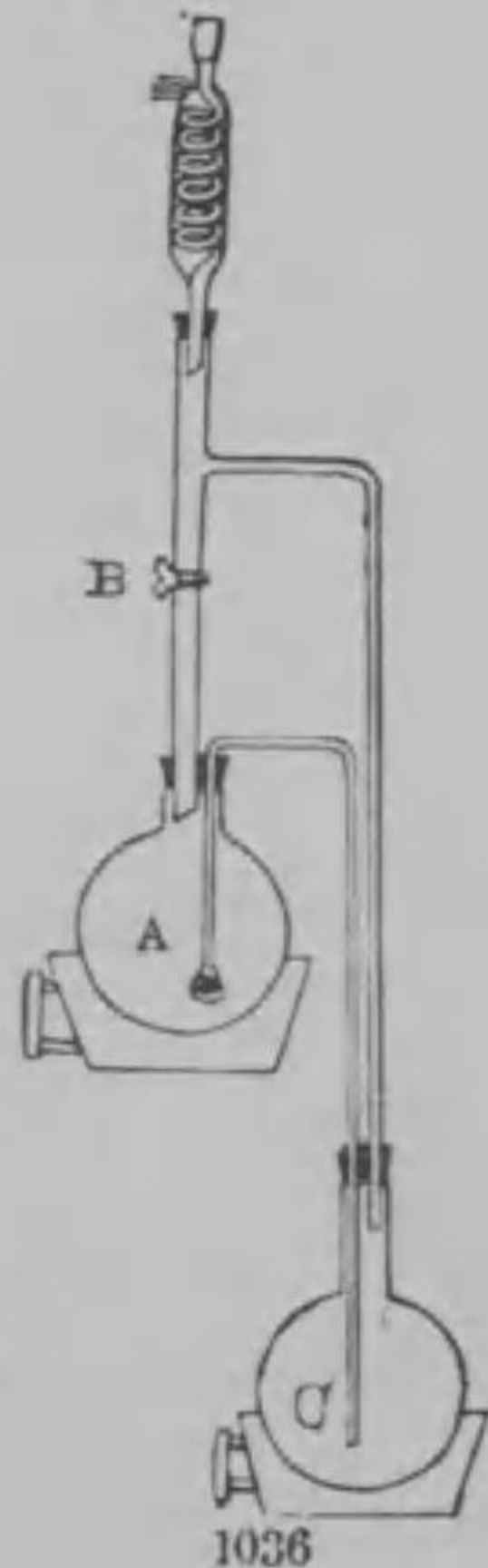

1036

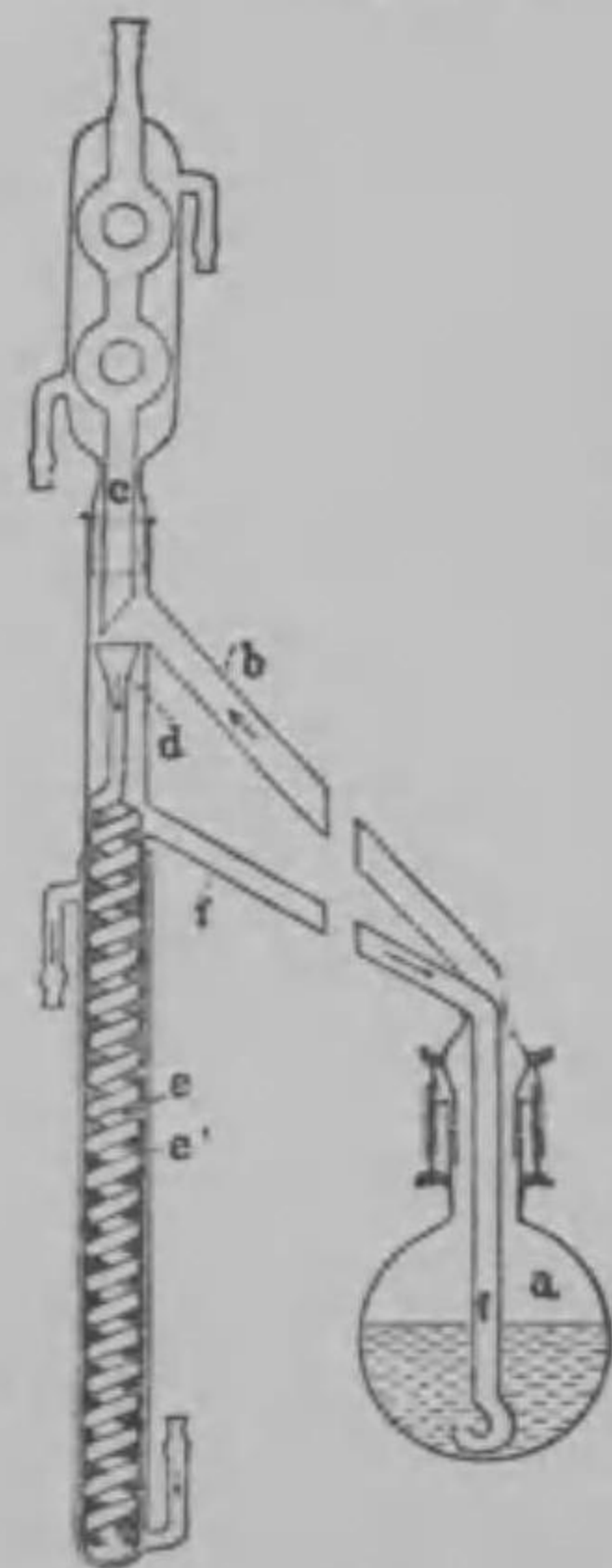

1037



1034

田中合名會社器械目錄

No.

¥

- *1029 新形浸出器 Extraction Apparatus, new form, without condenser stand.
本器ハ普通ソクスレット氏浸出器ヨリモ種々ノ有益ナル點ヲ有ス而シテ同様ニ使用シ得ルモノニシテ浸出サルベキ物質ハ直立管ニ入レ其上部ノ口ハ栓ヲシテ時々物質ヲ添加シ又ハ逆流冷却器ヲ附スルニ用ユ 冷却器架臺ヲ除ク 2.00
(化學之友第三卷第六號參照)
- *1030 新式液体浸出器 Liquid extraction apparatus, new form. . . 7.50
(化學之友第三號第十二號參照)
- *1031 新式浸出器 (電氣使用) Electric extraction apparatus, new form. 12.00
(化學之友第四卷第三號參照)
- *1032 液体浸出器 (ハグマン氏) Liquid Extractor, Hagemann's. . . 5.00
- *1033 液体浸出裝置 Liquids extraction apparatus, Liquid extractor, which can works effectively with a little solvent.
本裝置ハ少量ノ溶媒ヲ用キテ有効ニ液体中ヨリ物質ヲ浸出シ得ルモノトス 8.00
(化學之友第二卷第十號參照)
- *1034 間歇的浸出器 Extractor, which works intermittently, H. Vigreux. . . 8.50
(化學之友第二卷第一號參照)
- *1035 簡便ナル浸出裝置 Extraction apparatus, M. L. Gerhard & U. F. B. Thompson's. 4.50
(化學之友第一卷第三號參照)
- *1036 浸出裝置 (Auld and pickels) Extraction apparatus, for seeds, resins, etc.
本裝置ハ多量ノ植物例ハ含油種子樹脂等ヲ沸騰液ニテ浸出セントスル片ニ用キテ有効ナルモノトス 6.50
(化學之友第一卷第六號參照)
- *1037 液体浸出器 Automatic Extraction Apparatus.
熱ニヨリテ變化シ易キ溶液ヲ自動的ニ浸出スル裝置ニシテ浸出室ガ温メラザル様ニ構造セリ 6.00
(化學之友第五卷第九號參照)
- *1038 浸出器 Extraction apparatus.
本器ハエーテルヲ以テ遊離ノ酸ヲ抽出スルニ尤モ適當ナリ 4.00
(化學之友第四卷第十二號參照)

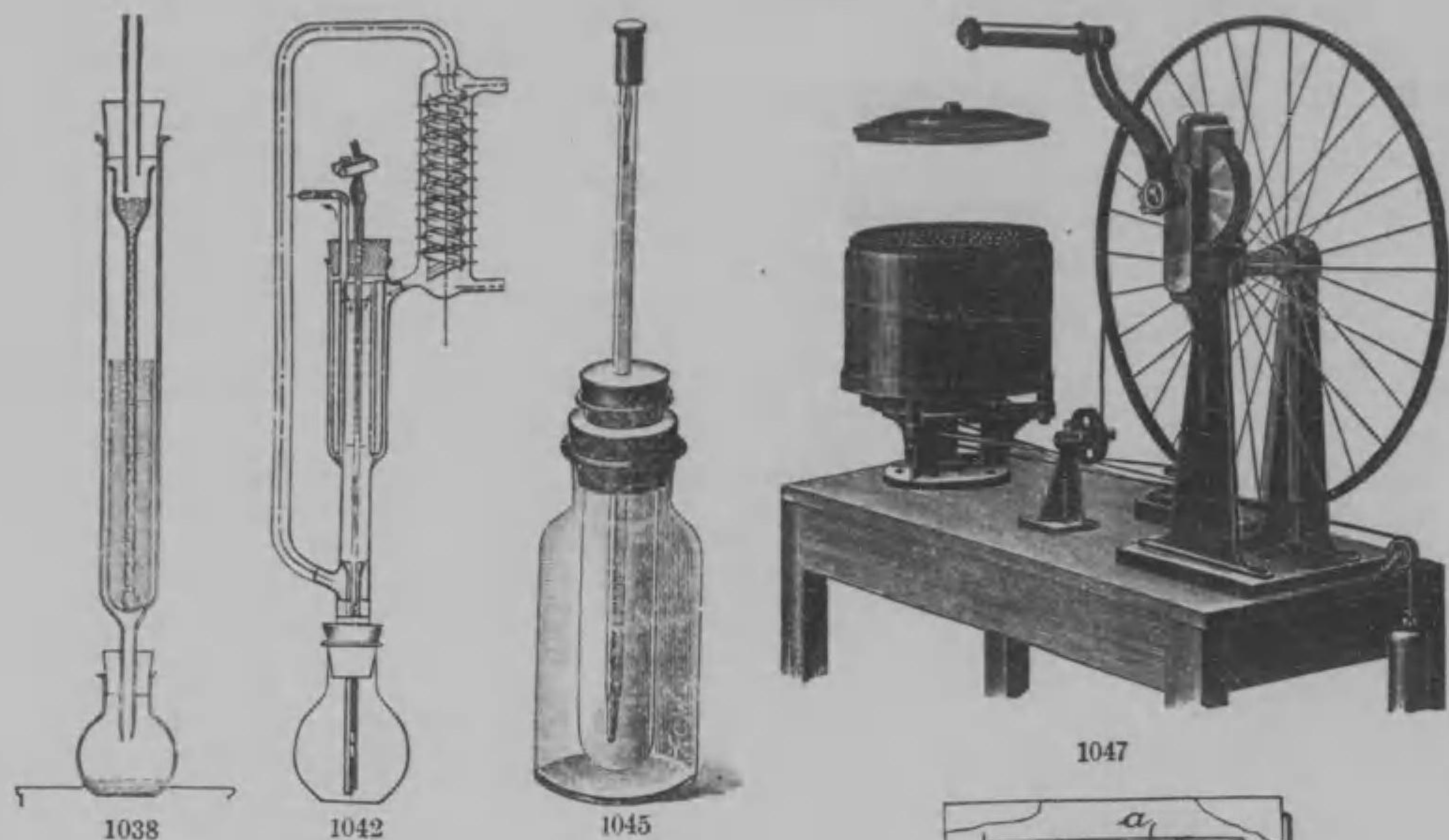

1038

1042

1045

1047

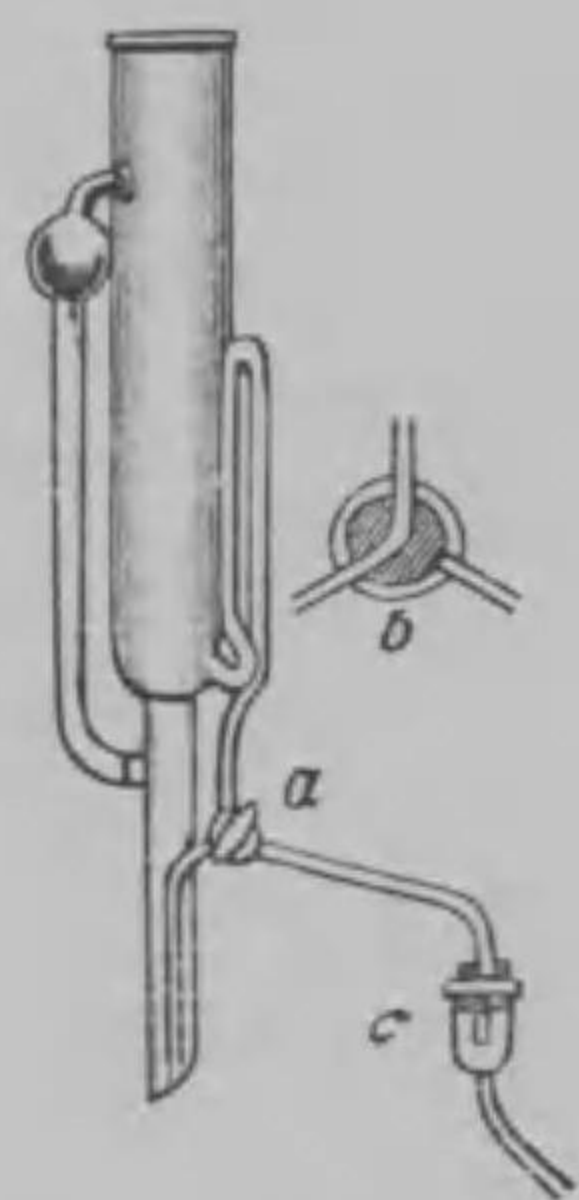

1040

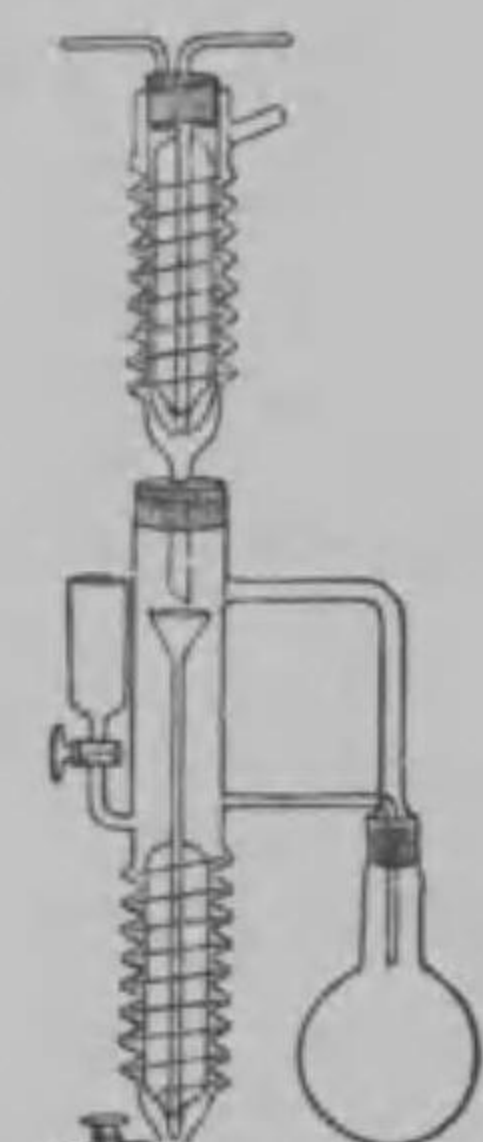

1039

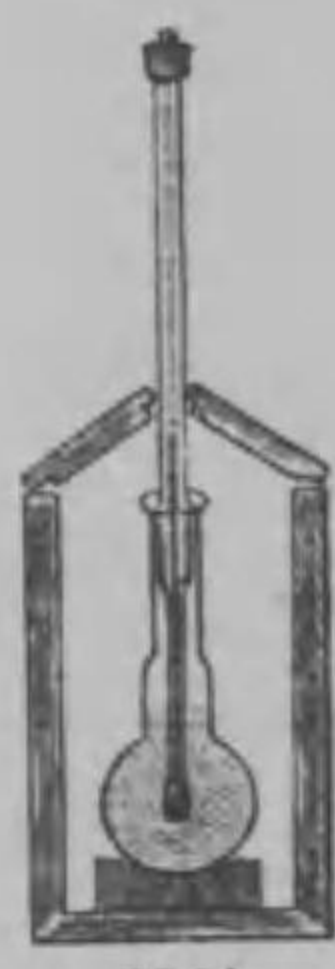

1044

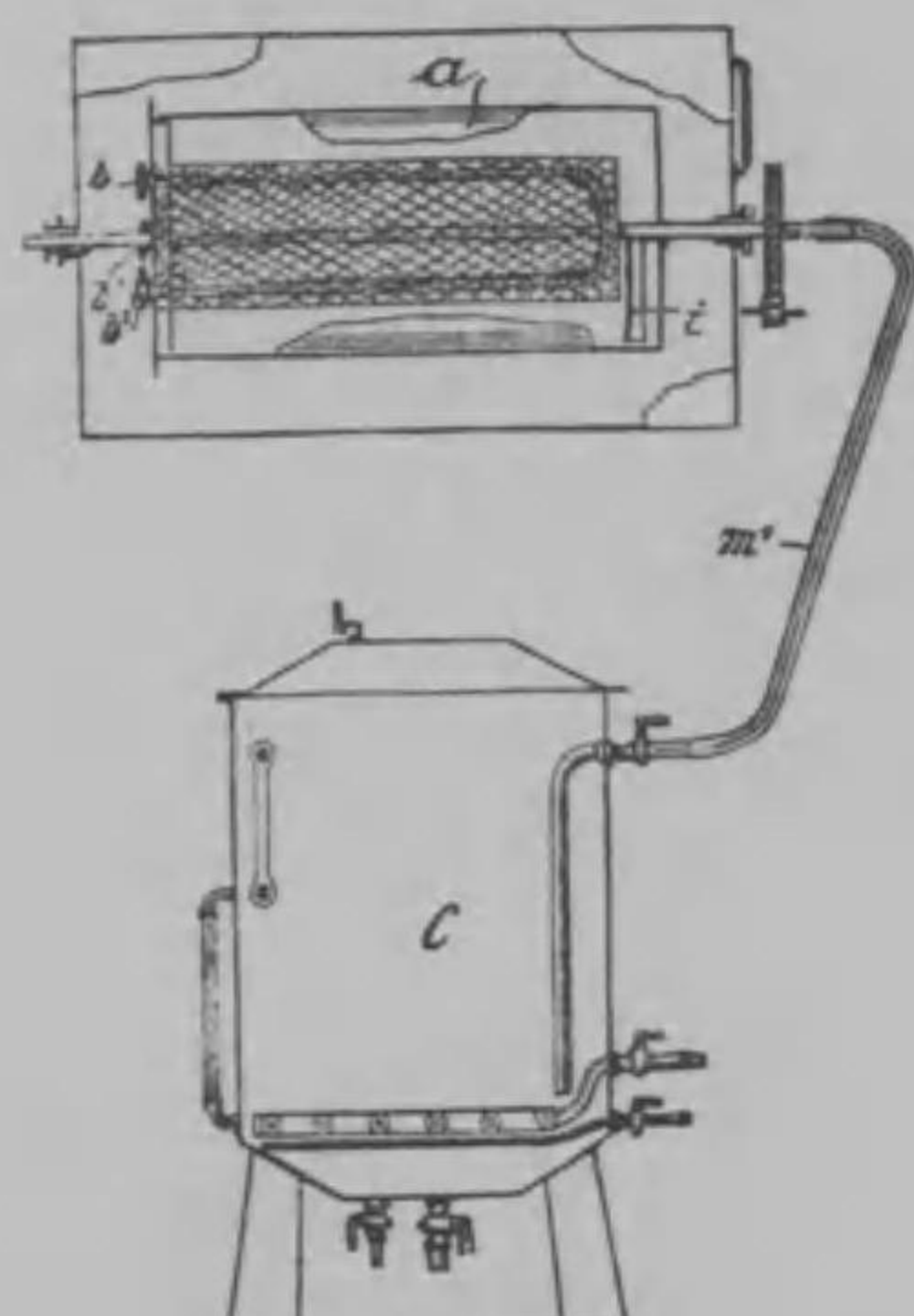

1041

- | | |
|----------------|--|
| No. | ¥ |
| *1039 液体浸出装置 | Liquid Extraction Apparatus. 5.50 |
| | (化學之友第五卷第三號参照) |
| *1040 浸出蒸餾連合装置 | Extraction, distillation connecting apparatus. 2.00 |
| | 本器ハ一般有機物分析ニ使用セラル、ソクシレット氏浸出器ニ改良ヲ加ヘ便利ニシテ其異ナル點ハ三管ヲ有スル活栓装置 a. b. ヲ備フ所ニアリ. (化學之友第四卷第十號参照) |

田中合名會社器械目錄

- | | |
|------------------|---|
| No. | ¥ |
| *1041 植物浸出器 | Extraction apparatus, for botanic matters. |
| | 本器ハ生藥ヲ酒精其他ノ抽出藥ニテ浸出スル装置ナリ (化學之友第四卷第十二號参照) |
| *1042 誘析ニヨル定量新装置 | 5.00 |
| | (化學之友第五卷第五號参照) |
| 1043 脂肪定量フラスク | Flasks for Extraction. |
| | ソクスレット氏装置ニ使用ス |
| | 容量 100 150 200 cc. |
| | 個價 .07 .09 .11 ¥ |
| *1044 脂肪試験器 | Apparatus for determining the melting and solidifying points of fat. 5.00 |
| | 脂肪ノ融解及凝結點測定装置ナリ 木箱入 |
| *1045 脂肪酸類凝點測定器 | (ダリキヤン氏) Apparatus for determination of coagulating point of fats and acids. 6.50 |
| | 本器ハ檢定スベキ脂肪酸ヲ本器中ノ試験管(長16cm.直徑3.5cm.)ニ温メテ流シ込ミ管ガ徐々ニ冷却スルニ從テ其底部ニ少シク結晶ガ析出スルヤ否ヤ直ニ寒暖計ヲ以テ攪拌スベシ寒暖計ノ溫度ハ初メハ降下スルモ再ビ上昇シテ暫時其溫度ニテ止ルベシ此溫度ガ即チ脂肪酸ノ凝點ナリトス |

田中合名會社器械目錄

遠心力、攪拌器、動力及壓搾器
Centrifugal machines, Agitators, Motors, and Presses.

- | | |
|------------|--|
| *1046 遠心力器 | Centrifugal Apparatus, with two sieves, one made of enameled iron, the other of porcelain. The capacity being 2-2½ L., highly recommendable to the laboratories. 35.00 |
| | 實驗所用トシテ恰當シ篩具2個ヲ附ス一ハ鐵製ニ珽瑯ヲ塗布セルモノ一ハ磁製ノモノ其容量2-2½ ltr.口徑150mm.高サ130mm.ナリ |
| *1047 全上 | Ditto, improved form, quick rotatory. 90.00 |
| | 最近新形ニシテ廻轉數多大ナルモノナリ |
| *1048 全上 | (田中式) Ditto, Tanaka's. 60.00 |
| *1049 全上 | Centrifugal machines, without motor fit for ½ H. P. 150.00 |
| | 本器ハ六個ノ圓筒内容300cc.ノモノヲ有シ動力モートルハ½馬力ニテ適當ス モーター附屬セズ |
| 1050 全上 | Ditto, without motor, fit for 1 H. P. 250.00 |
| | 内容500cc.ニシテ壹馬力ノモートルニ適當ス モートル附屬セズ |



1046



1048



1049



1051

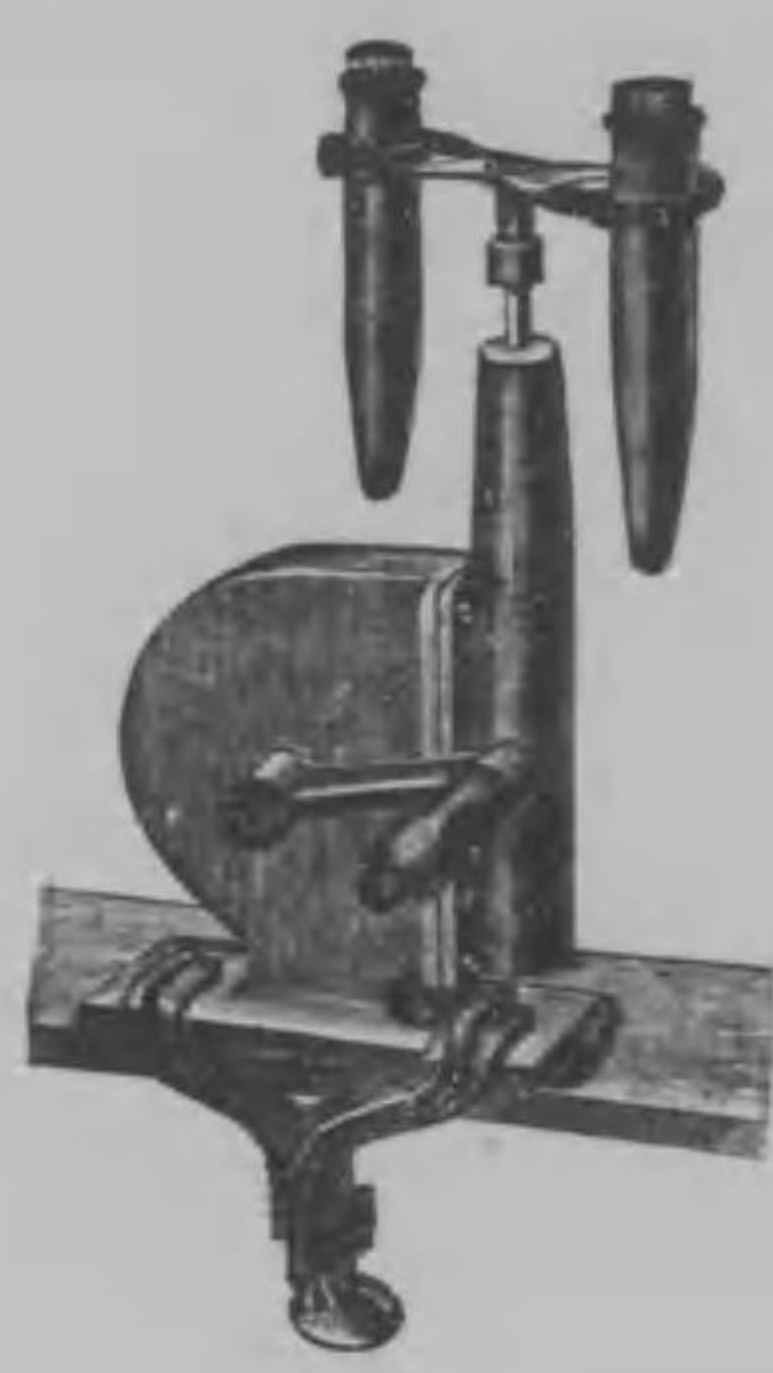

1055

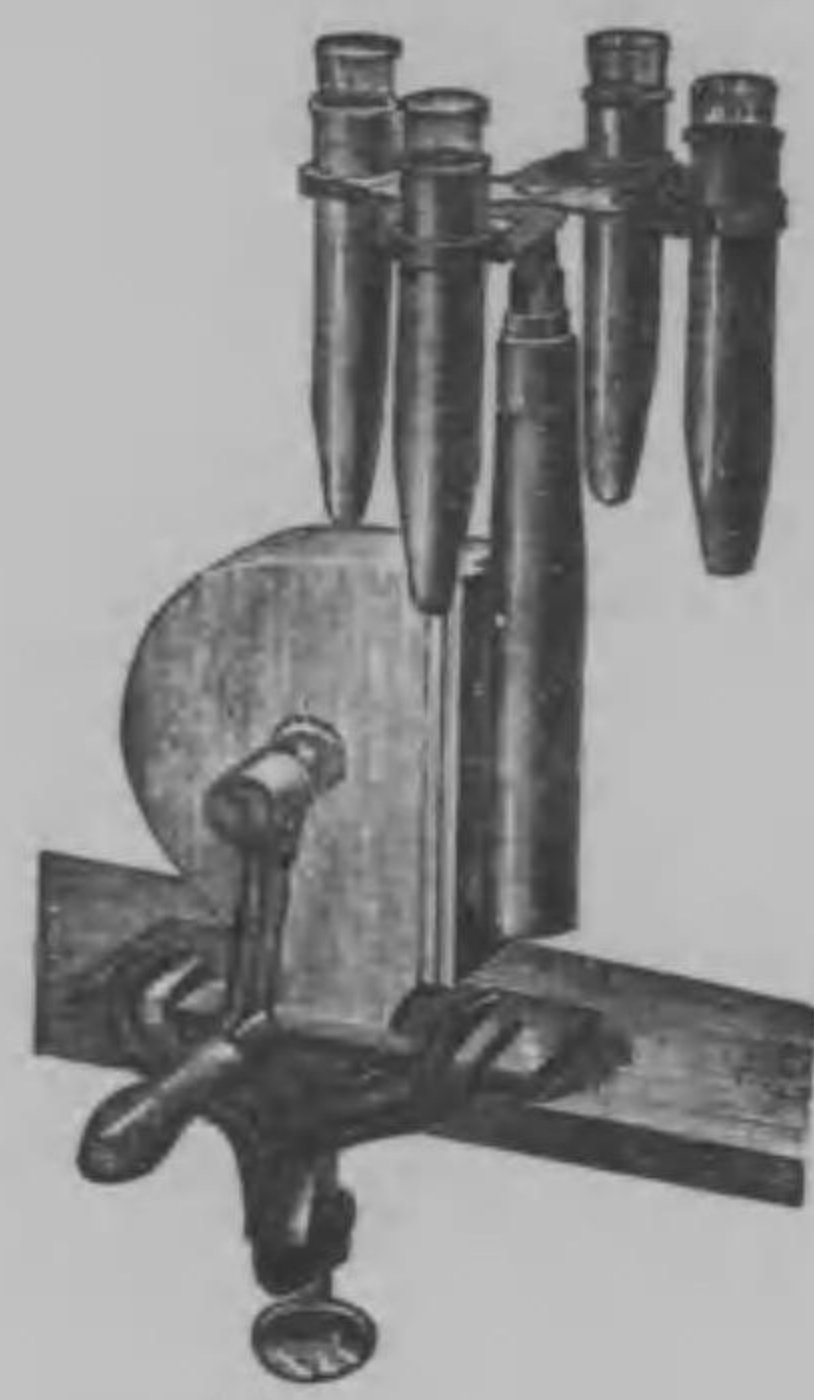

1056

No.

¥

- *1051 遠心力器 Ditto, worked by steam or water powers, or any other suitable motors. The number of rotation reaches up 4,000 per minute. The sieve is made of tinned copper plate.
水或ハ蒸氣ニ依テ運轉セシムル装置ニシテ錫鍍銅製ノ運行鼓室(直徑200mm. 高サ120mm. 一分時間ノ回轉4,000)ヲ具フ 85.00
- 1052 全上 Ditto, belt-coupling with electric motor.
電氣モーター付調帶廻轉 160.00
- 1053 全上 Ditto, direct-coupling with electric motor. 160.00
- 1054 全上 (試験用) Ditto, for examination.
小形ニテテーブルニ取付ケ得ルモノ 15.00

田中合名會社器械目錄

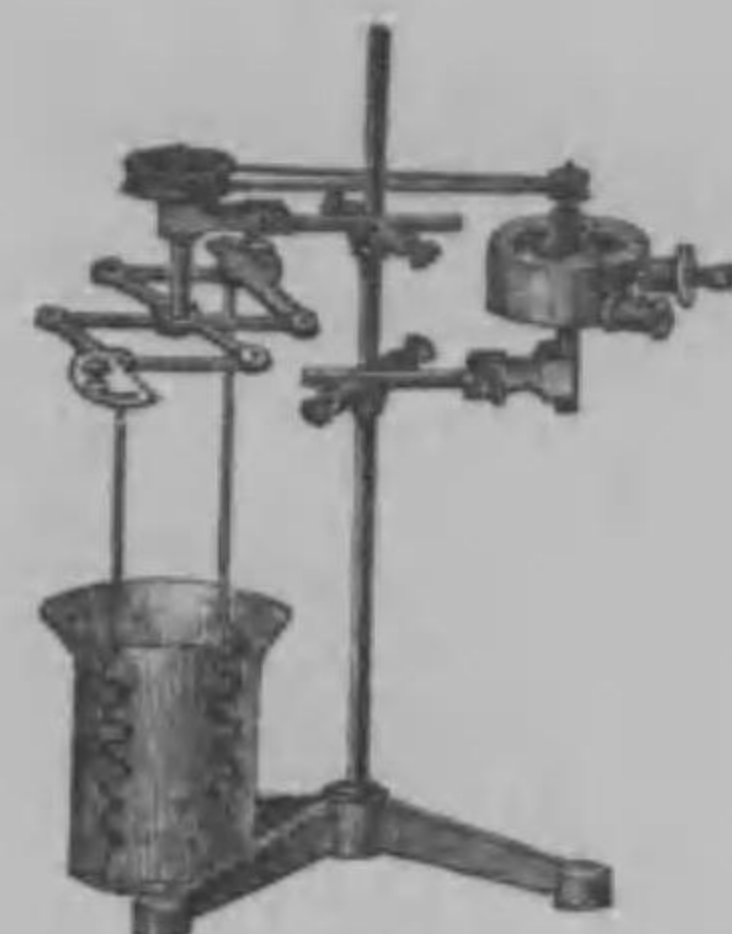

1060

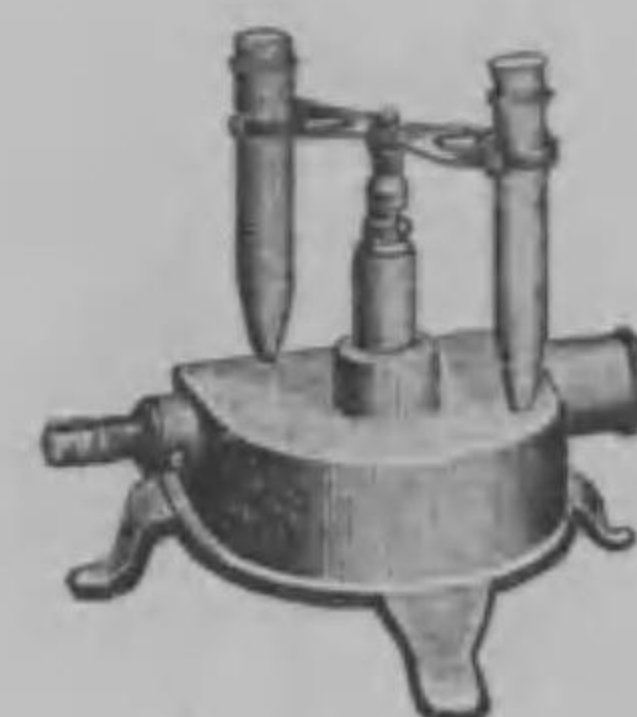

1057



1063

No.

¥

- *1055 遠心力沈澱器 (貳個掛) Ditto, with two cylinders, for estimation of fats or any other substances, rotated by handle.
金屬製ノ圓錐形及刻度玻璃圓筒付側部ノ把手ヲ以テ回轉スル輕便ナル構造ナリ 16.00
- *1056 全上 (四個掛) Ditto, with four cylinders. 20.00
- *1057 全上 (タービン付) Ditto, with turbine.
壹分間ニ二千回轉ス 貳個掛 20.00
四個掛 23.00
- 1058 全上 (電氣式) Ditto, electric method. 110ボルト四個掛 85.00
- 1059 攪拌器 (ラーベ氏) Agitator, Rabe's.
廣狹ノ各器ヲ攪拌スル爲メニ用ユル2個ノ支持器及カラーヲ有スルスタンド 9.50
- *1060 全上 (ラーベ氏) Ditto, Rabe's with a water turbine and rubber belt.
全上ニムイン氏ノ水車及ゴム管ヲ具フ 22.00
- *1061 全上 (ラーベ氏) Ditto, Rabe's. 30.00
- 1062 全上 (ヘルマン及シュルツエ氏) Ditto, Helman & Schulze's, with water turbine and rubber belt.
充分急劇ニ攪拌シ得ルモノトス 8.50
- *1063 全上 (ヘルマン、シュルツエ氏) Ditto, Helman & Schulze's.
全上ニムインケ氏ノ水力發動機及護謨管ヲ具フ 21.00
- 1064 全上 (スツツチエル氏) Ditto, Stutzer's, for six samples, for estimation of phosphoric acid in manure.
磷酸ノ量ヲ驗定スル爲メ肥料ノ試験物ヲ攪拌スルニ用ユ木製ニシテ滴水装置ナク試料六個ヲ攪拌シ得 21.00

田中合名會社器械目錄

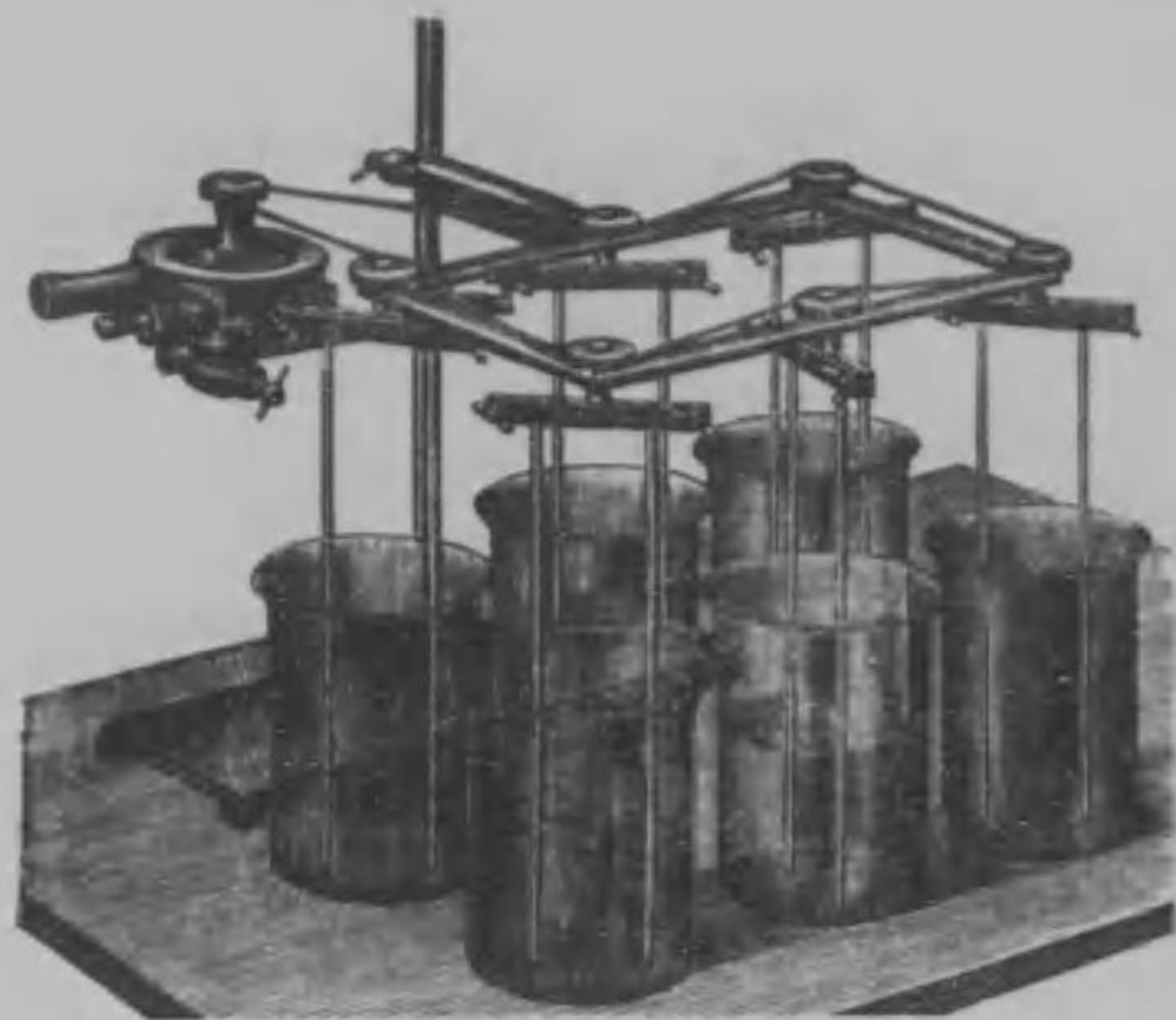

1061

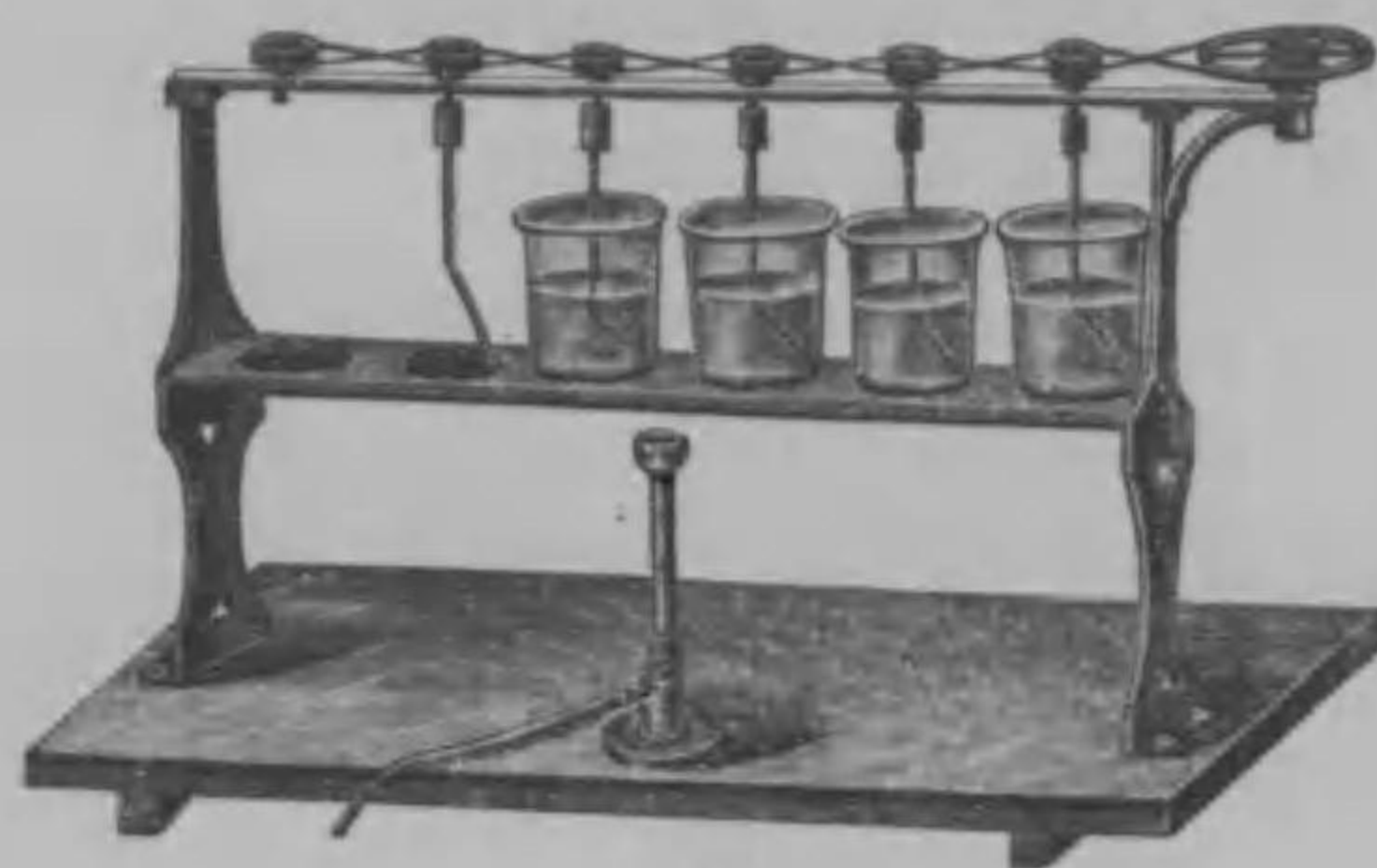

1068

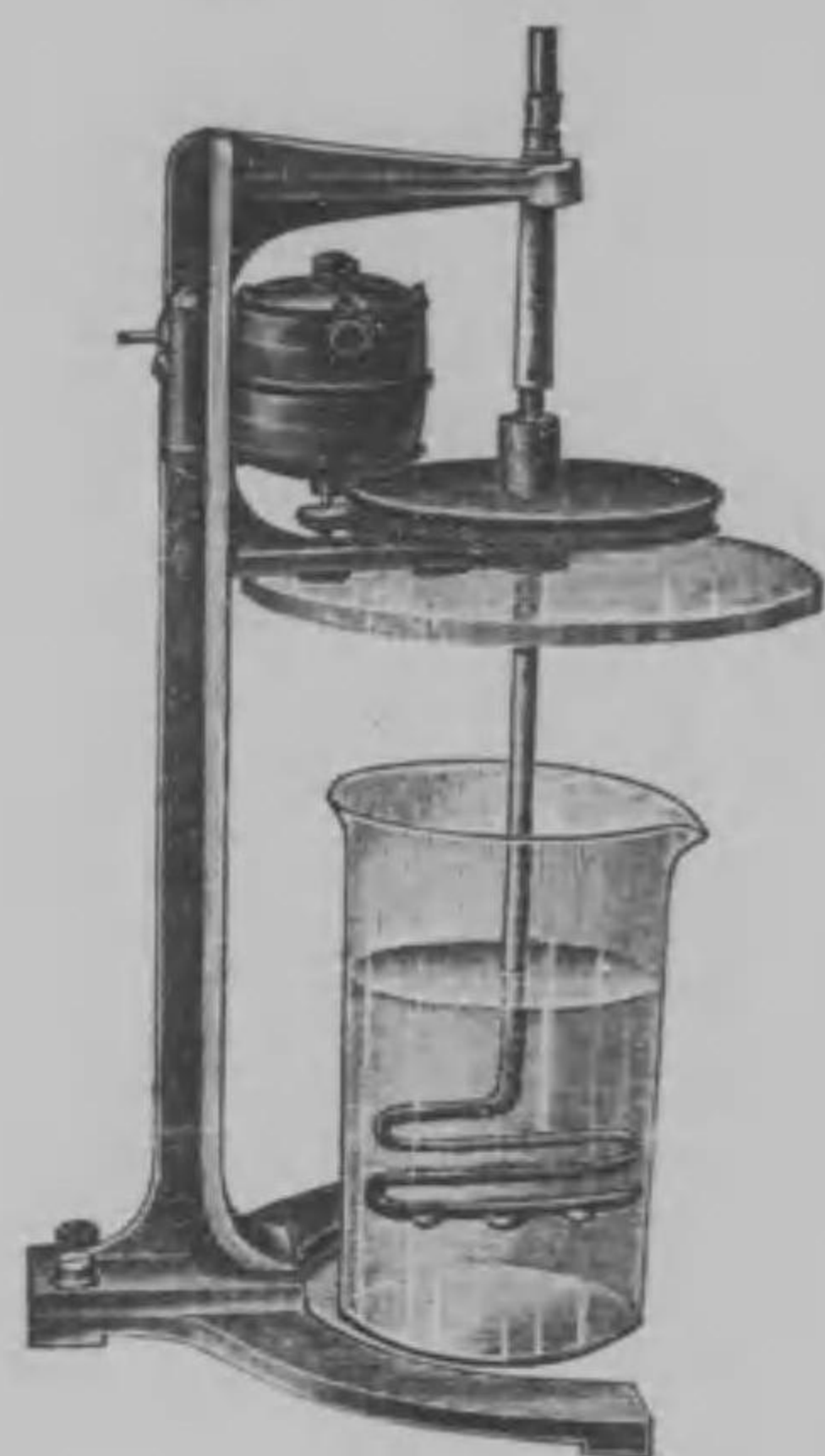

1070



1069

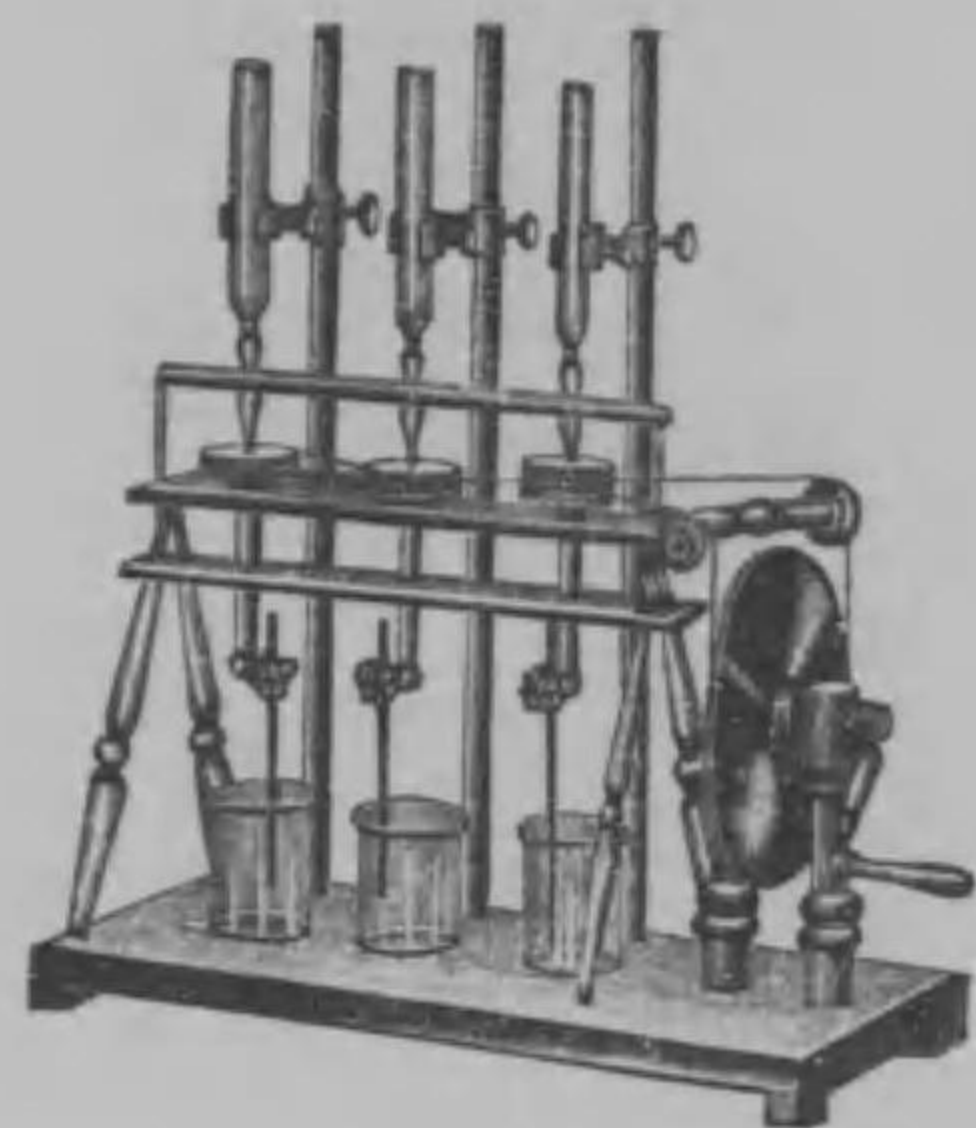

1065

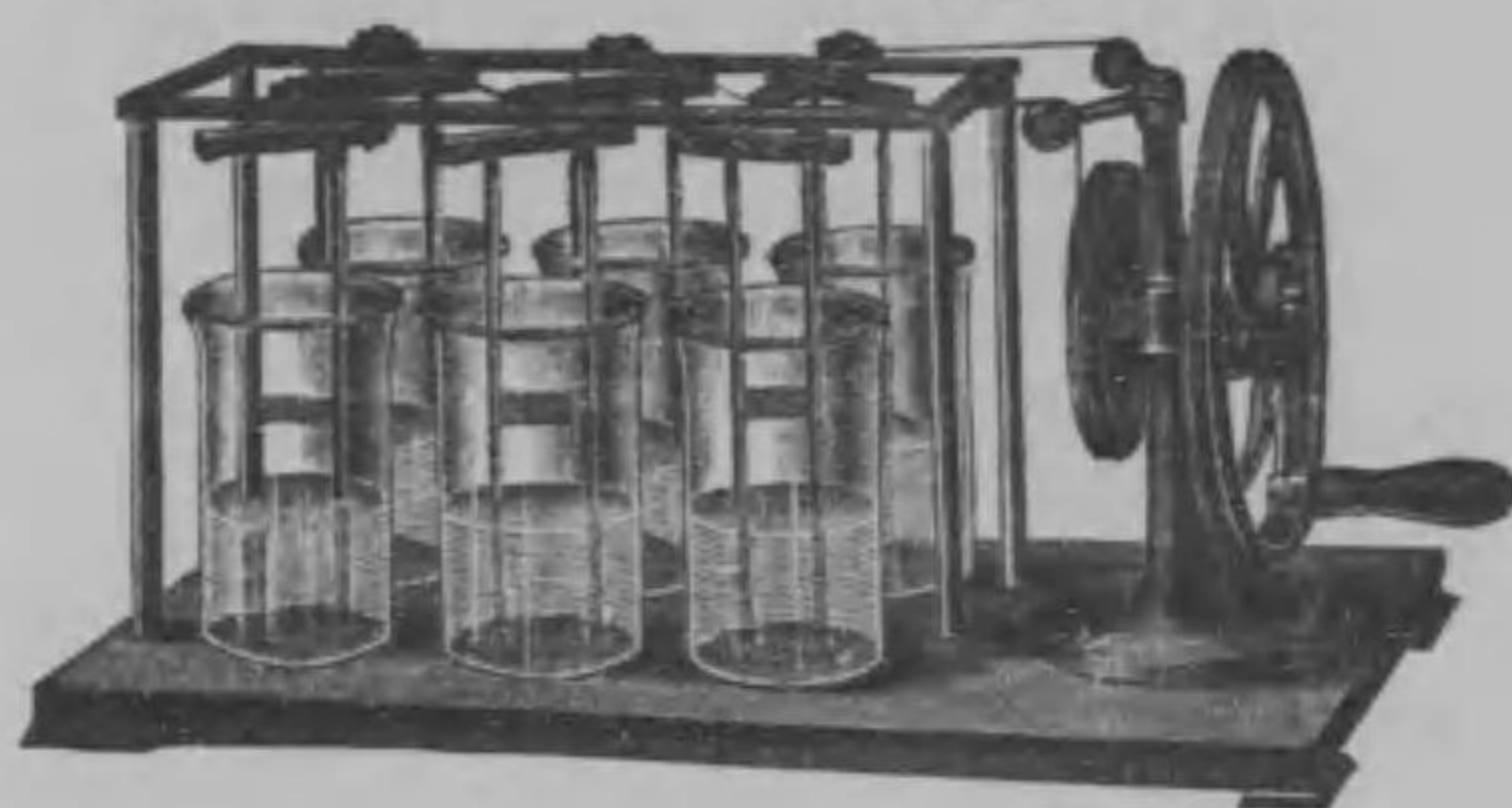

1066

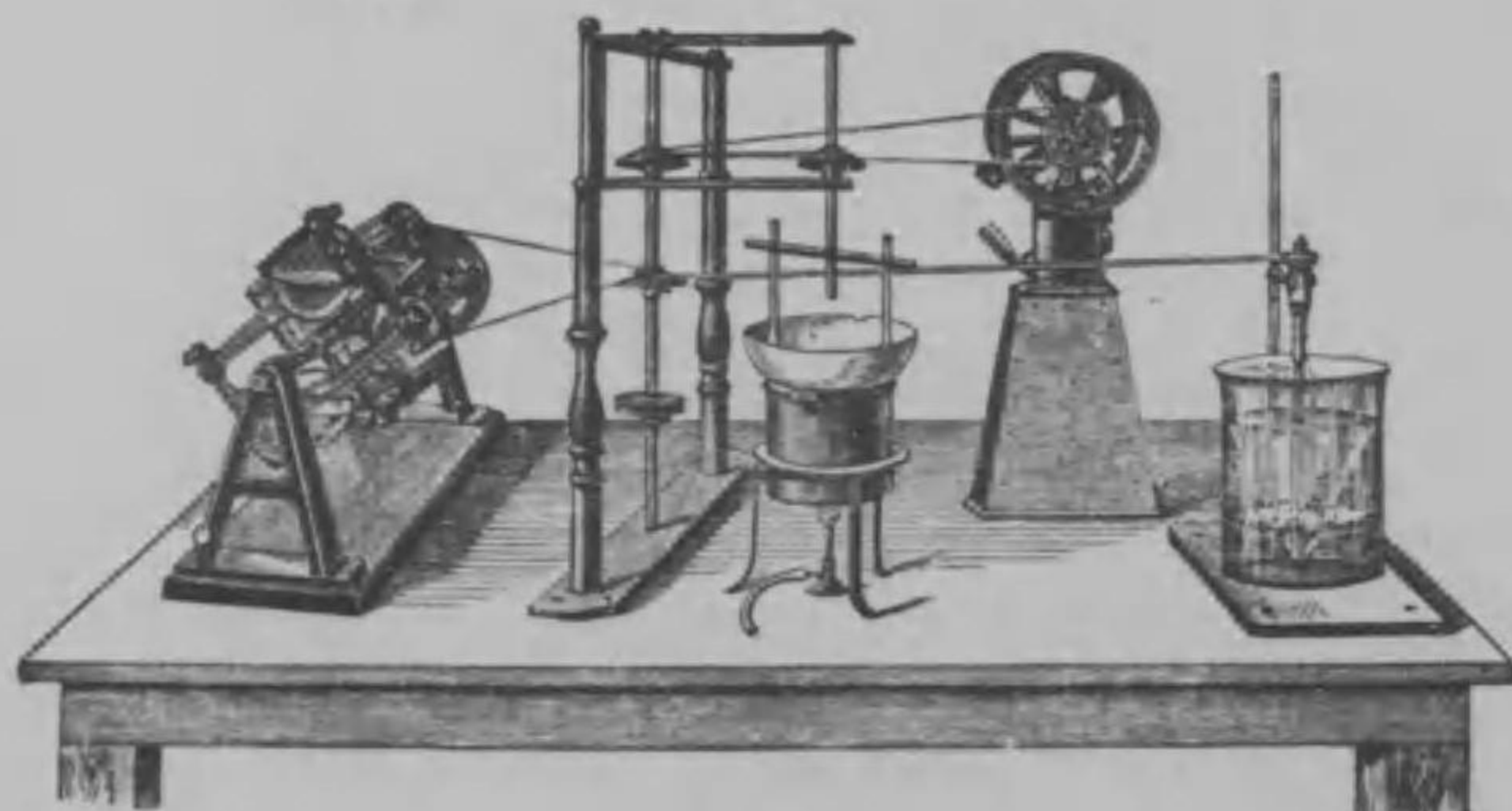

1067



1073

田中合名會社器械目錄

No.

¥

- *1065 攪拌器 (スツツエル氏) Ditto, Stutzer's, for six samples, with arrangement to feed water as the wheels.
 全上滴水装置アリ試料六個用ナリ、上記ノ攪拌器ハ人力ニテ操作スヘキ
 様意匠シアレモ水力起動器及加熱空氣起動器ヲ水管ニ結合スル者ハ人力
 ニ依ラスシテ使用シ得ヘシ、圖ハ單ニ三個ヲ示ス {三個用 23.80
六個用 38.00
- *1066 全上 (スツツエル氏) Ditto, Stutzer's, for six samples, improved form, for motor and handworking.
 改良形ニシテ試料六個ヲ攪拌シ得ベシ 30.00
- *1067 全上 (ドクトル、ピーター及ロスト氏) Ditto, Dr. Peter and Rost's. 98.00
- *1068 全上 Agitation Apparatus. Can be boiled while agitating.
 本器ハ圖ノ如ク攪拌中煮沸スルヲ得ル装置ナリ {六個用 30.00
三個用 22.00
- *1069 攪拌罐 (鑄鐵製) Ditto, a combination of an agitator and Papin's can. The can is made of enameled iron. It is highly recommendable for nitration, reduction, sulphonation and fusion; capacity 2 litres.
 バビン氏罐ニ攪拌器ヲ具ヘタルモノニシテ罐ノ内面ハ珪瑯ヲ塗布セリ本
 器ハ硝基置換、還元、硫基置換、熔融等ノ目的ニ供用ス但シ容量 2ltr.ニ
 シテ驗温計ヲ附セス 10.00
- *1070 攪拌装置 Agitator, with electric motor, effected by friction gearing.
 靱革ナシノモートル付攪拌器 65.00
 (化學之友第一卷第二號參照)
- *1071 新式攪拌装置 Agitator with spirals of glass.
 新形 硝子螺線ヲ融著セルモノ 3.50
 (化學之友第二卷第十一號參照)
- *1072 電氣攪拌器 Electric agitation apparatus. 65.00
 (化學之友第三卷第七號參照)
- *1073 新式攪拌棒用護膜袋 Gum piece, for agitation. 15
 (化學之友第一卷第七號參照)
- *1074 振蕩器 Shaking Apparatus.
 十個用 45.00
 六個用 35.00
 四個用 30.00

田中合名會社器械目錄

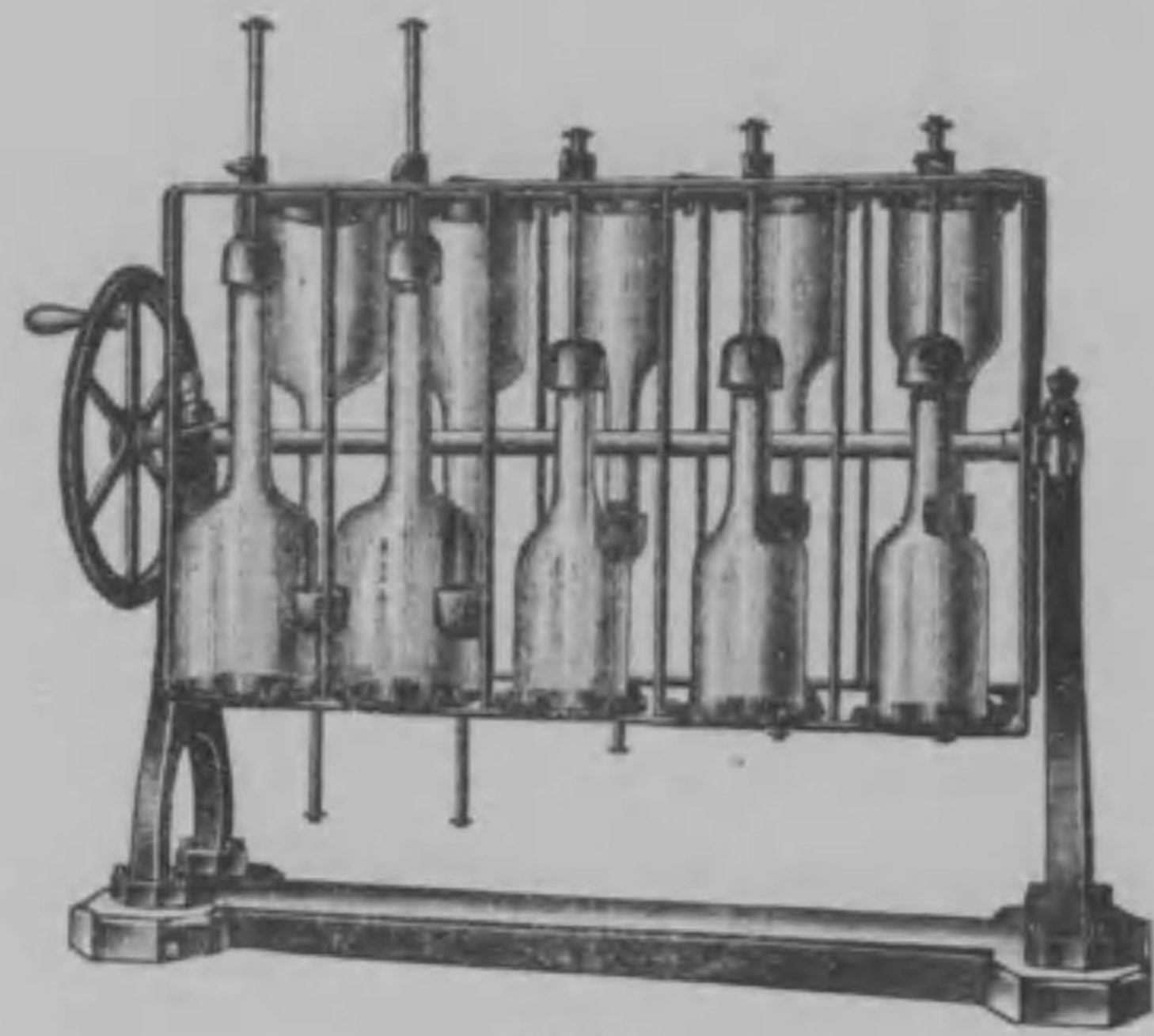

1074

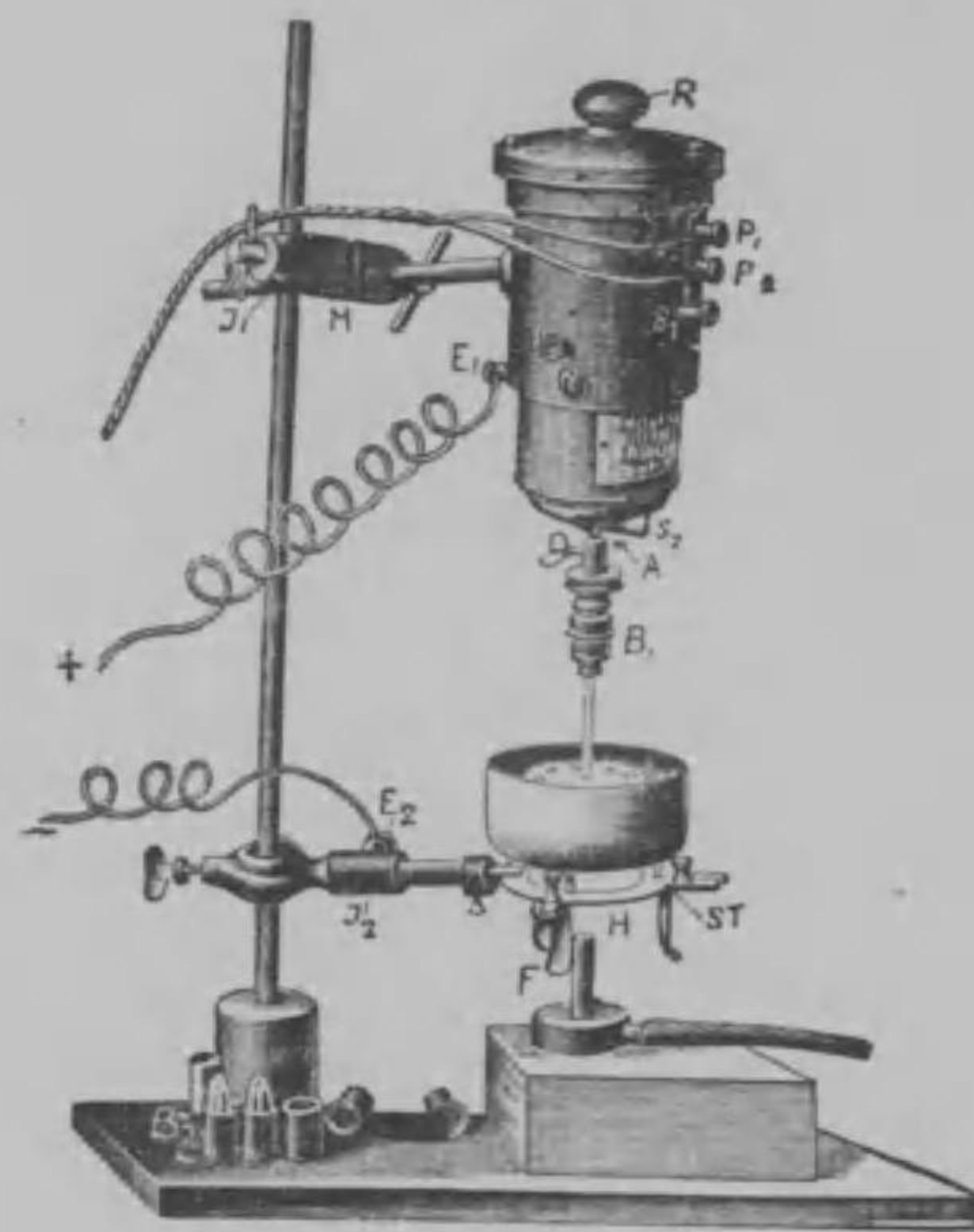

1072

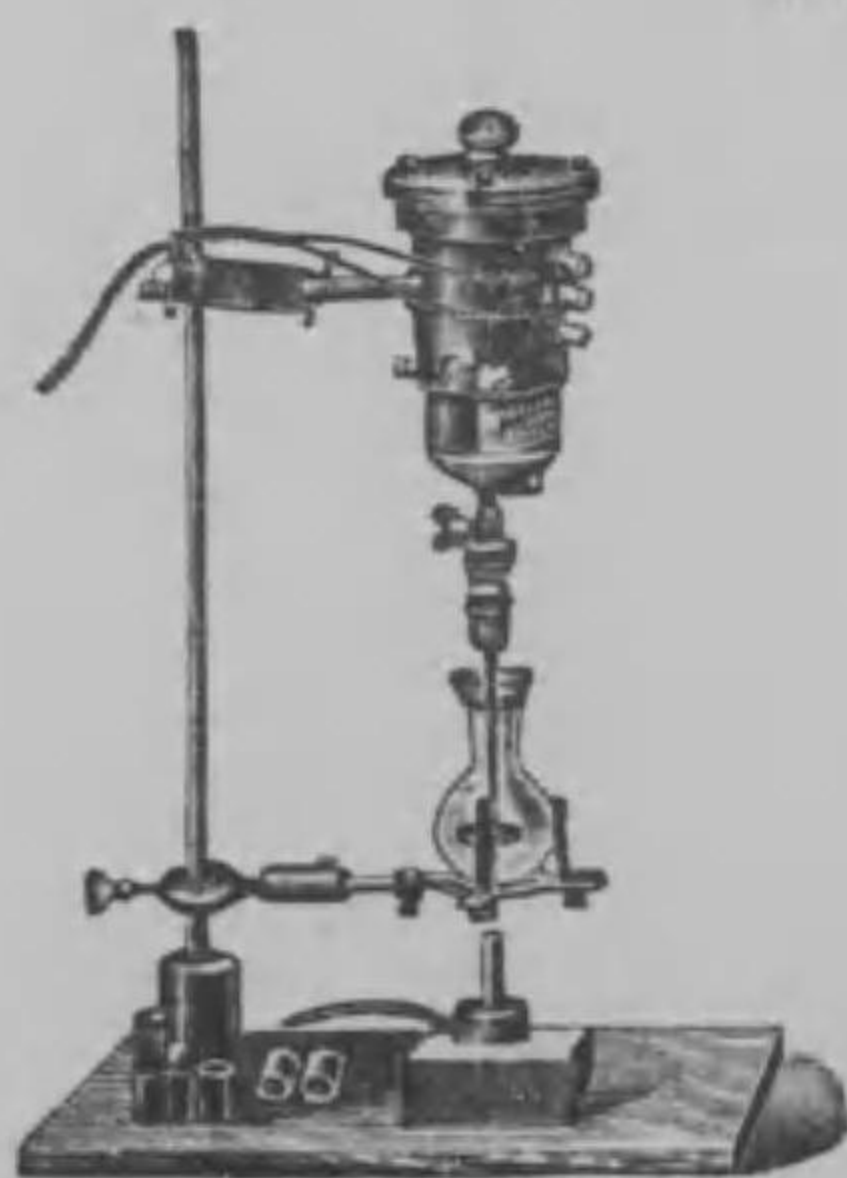

1072

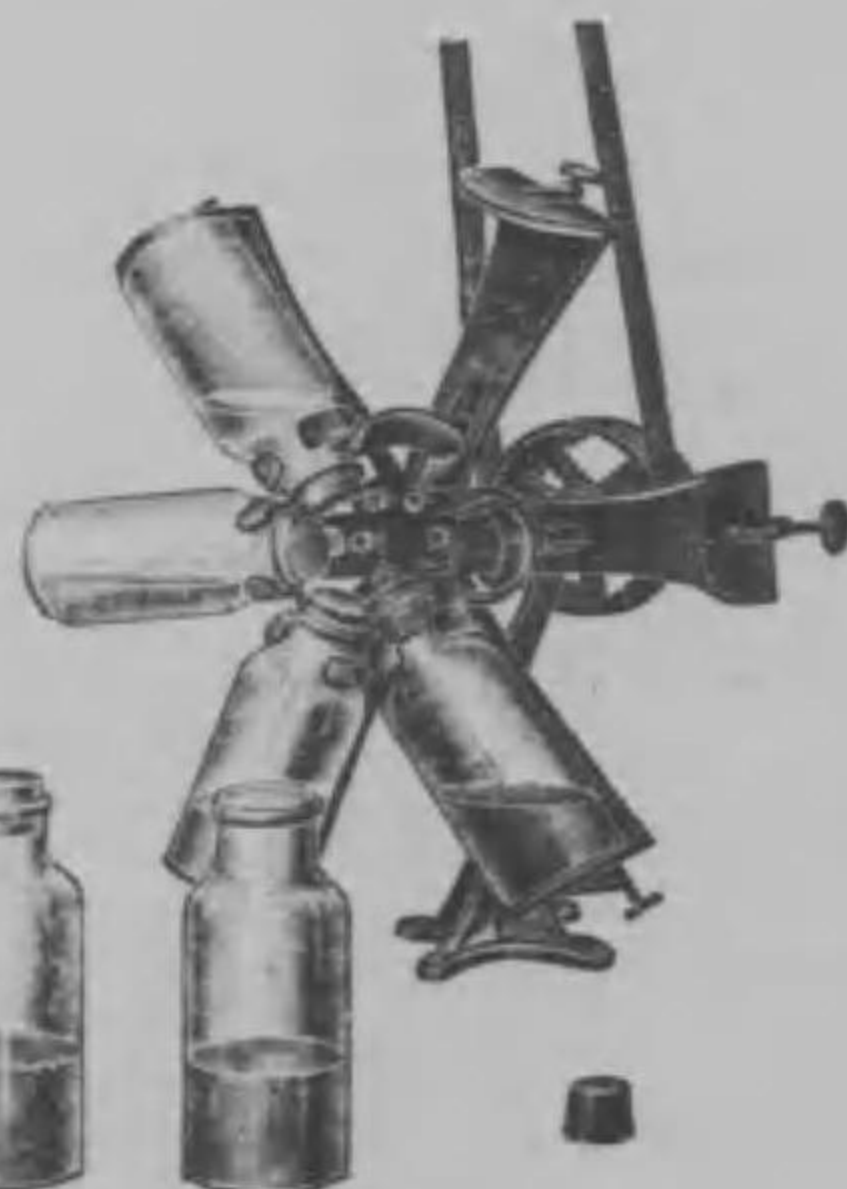

1080

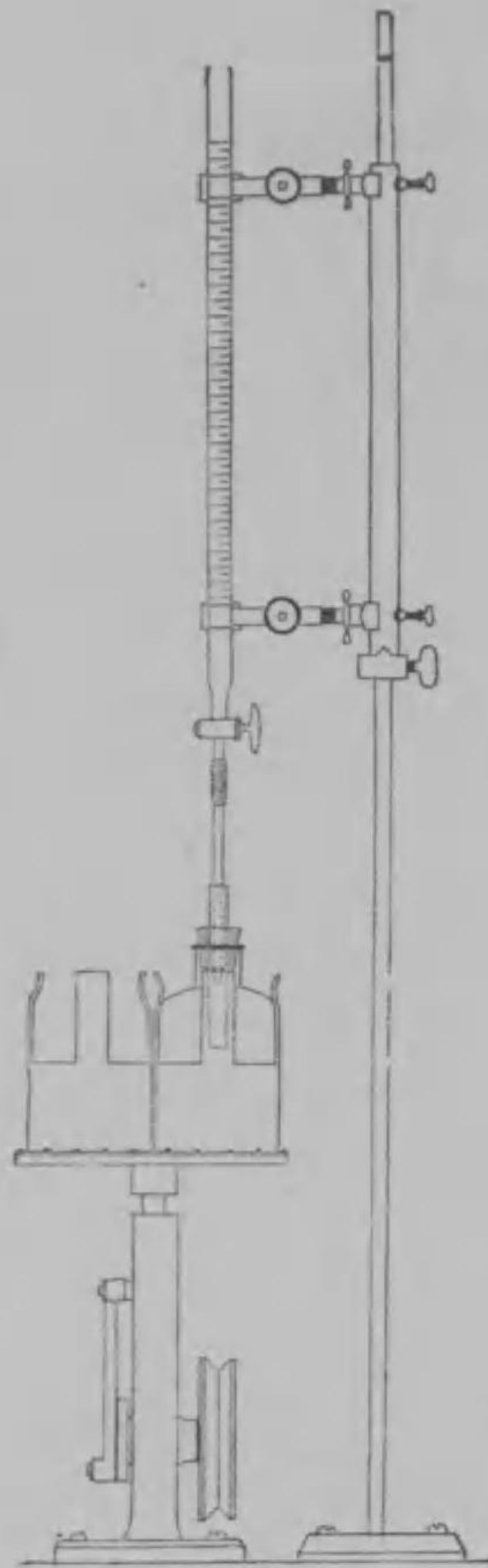

1075

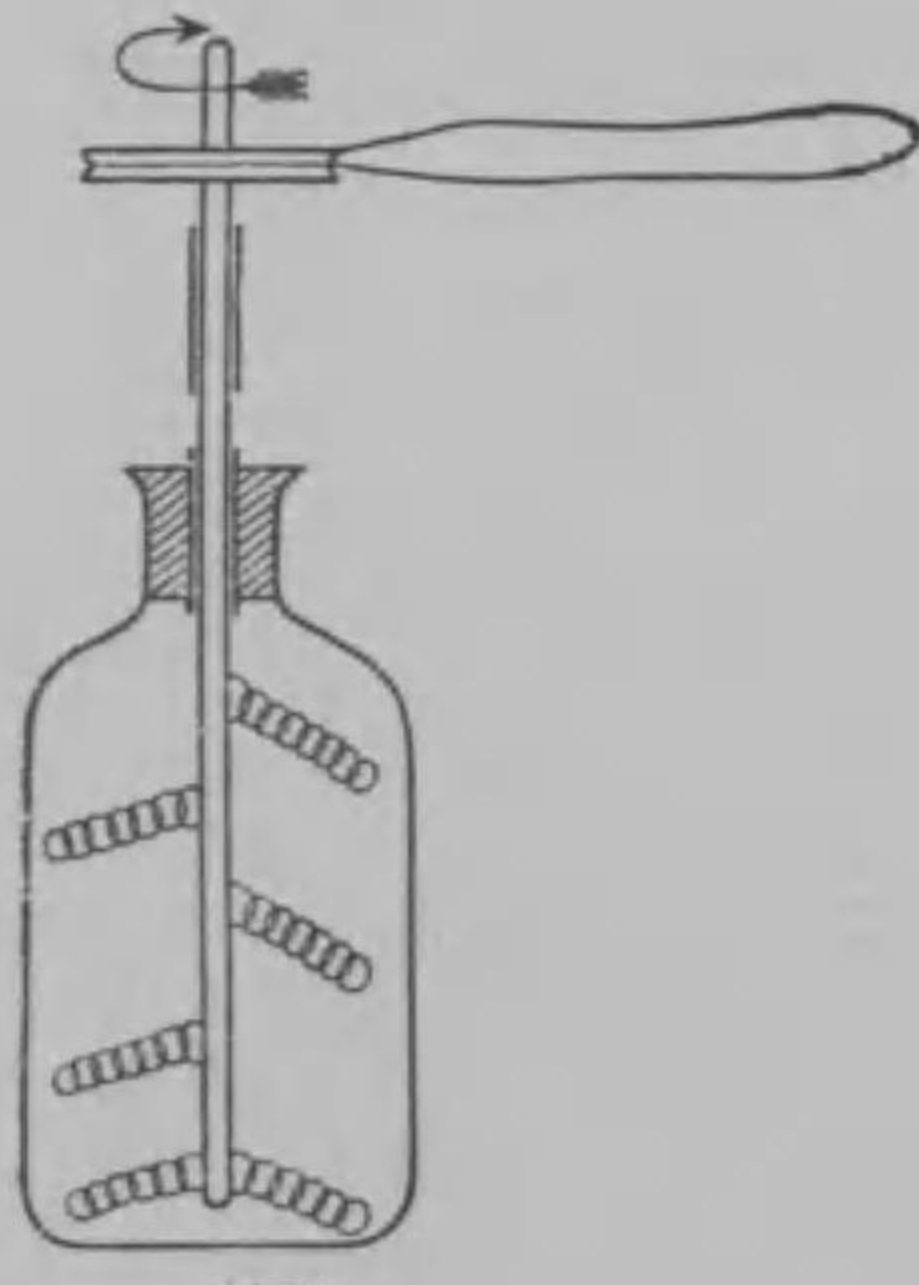

1071

田中合名會社器械目錄

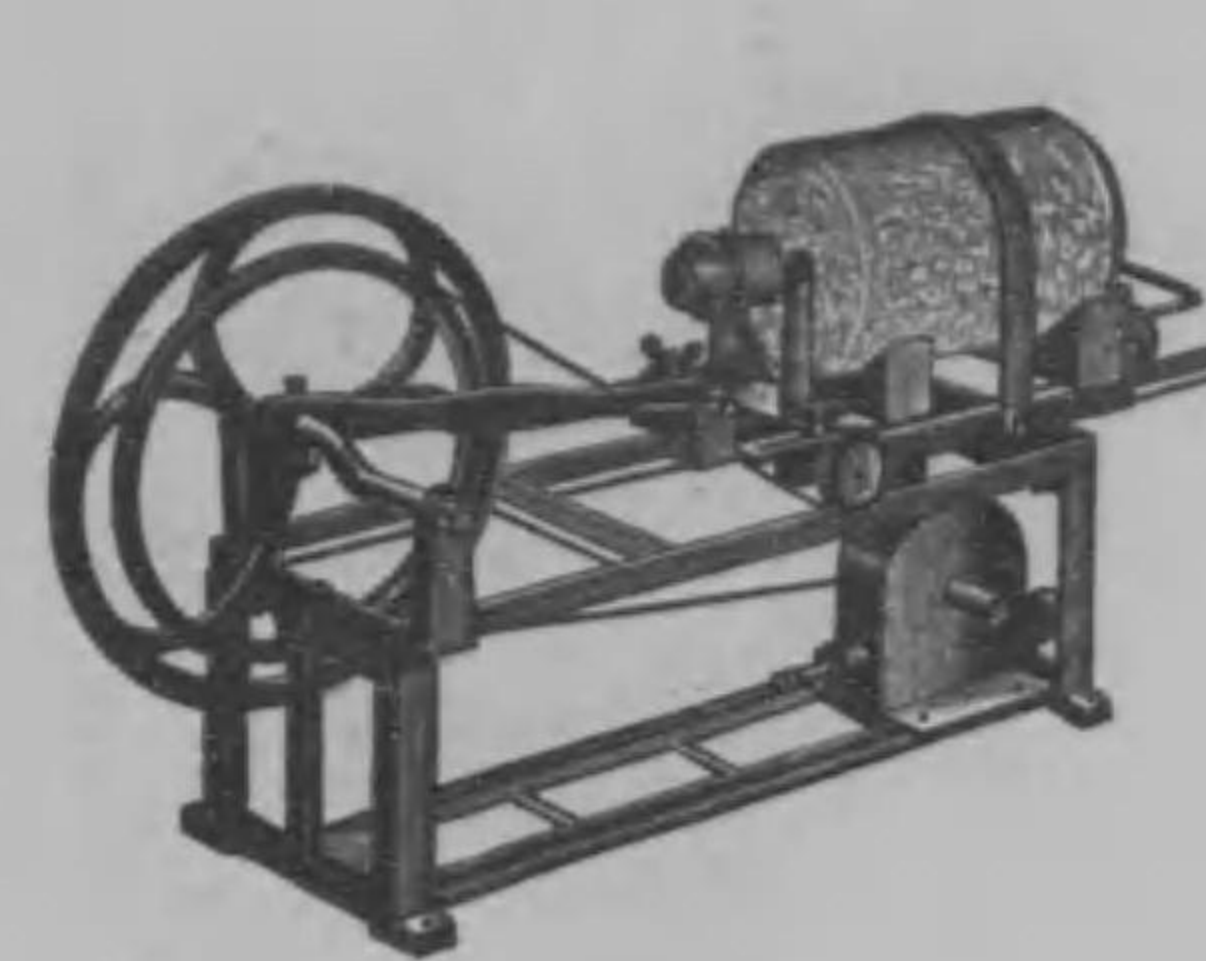

1076

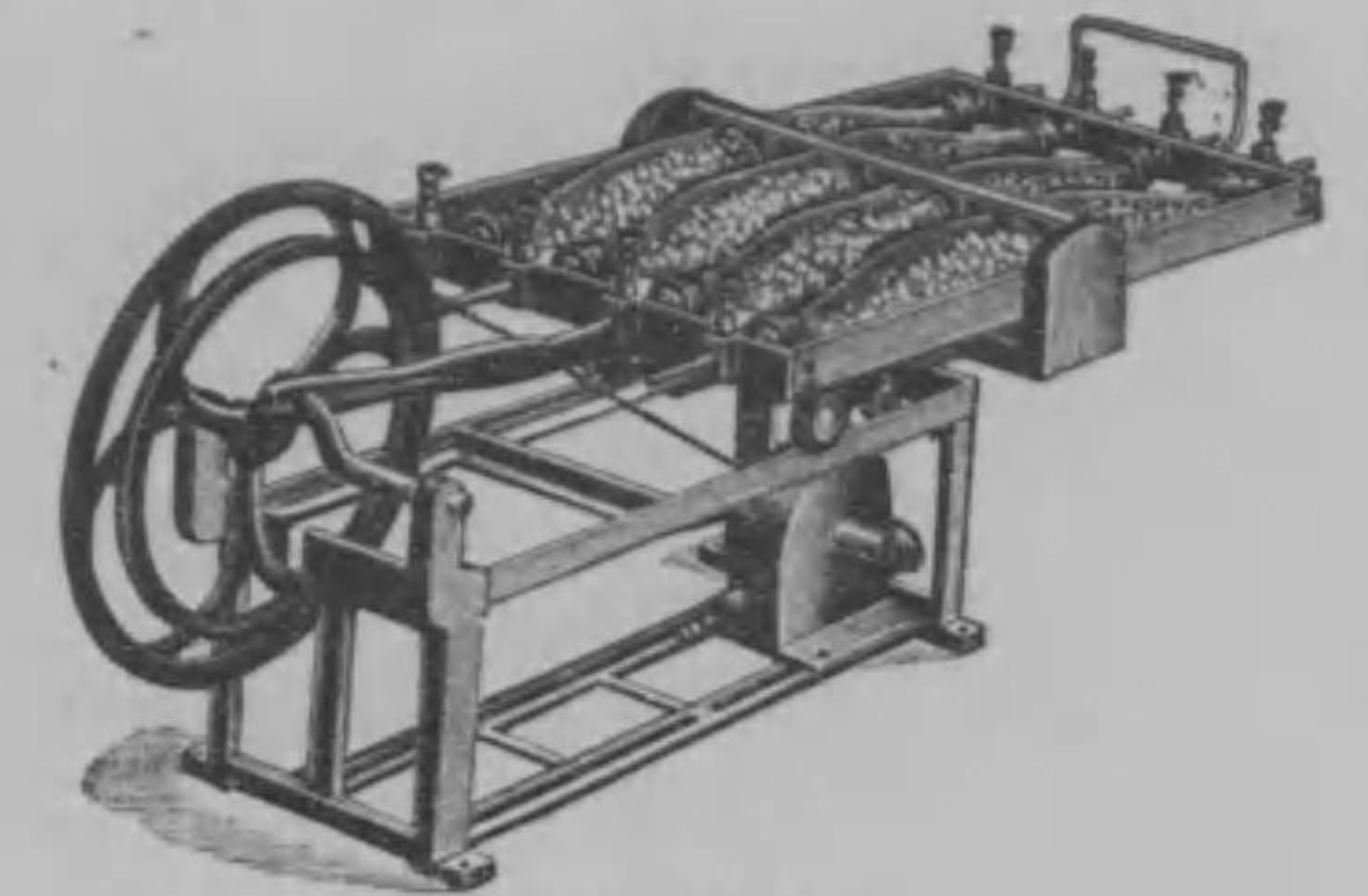

1077

No.

¥

- *1075 振蕩裝置 **Ditto**, for the use of measuring silver, phosphorous and magnesia.
 本器ハ銀、磷、及マクネシヤ等ノ測定ニ用ヒラル貳個ノ瓶ヲ眞鍮發條ニテ取付動力ニヨリテ一分間四五百回廻轉セラル石灰測定ノ時ハ 100cc.ビュレットヲ圖ノ如ク裝置シ使用セラルルナリ ビュレットヲ除ク 20.00
 (化學之友第四卷第五號參照)
- *1076 振蕩器 **Ditto**, with horizontal agitation of flasks on rolls, without turbine and flasks.
 水平運動 三立フラスコ及タービン附屬セズ 35.00
- *1077 全 上 **Ditto**, for shaking of superphosphate and for by hydrometric determination of milk fat, without turbine.
 過磷酸振蕩用及牛乳脂肪ノ浮秤ノ測定ニ用キラルタービン附屬セズ 50.00
- *1078 全 上 スピーゲルベルグ氏 **Ditto. Spiegelberg's**, for hand and motor driving, with eccentrically moving disks for bottles, beakers, etc.
 動搖回轉板ヲ有シ若シクハ起動機ヲ使用ス本器ハ偏光試驗用砂糖ノ溶解、磷酸容量分析ノ際ニ磷酸、マクネシウム、アンモニヤノ振蕩ニ適ス、回轉板直徑 320mm. フラスコ六個付起動器ナシ 40.00
- 1079 全 上 (手廻用) **Ditto**, with handling. 六個掛 35.00
- *1080 全 上 (動力用) **Ditto**, with motor. . . . 六個掛 35.00
- *1081 全 上 (タービン及手廻用) **Ditto**.
 貳リーターフラスコ付タービン附屬セズ 30.00
- 1082 全 上 (小形) **Ditto**. 20.00
- *1083 全 上 (篩用四個用) **Shaking apparatus**, for the use of sieving. 60.00

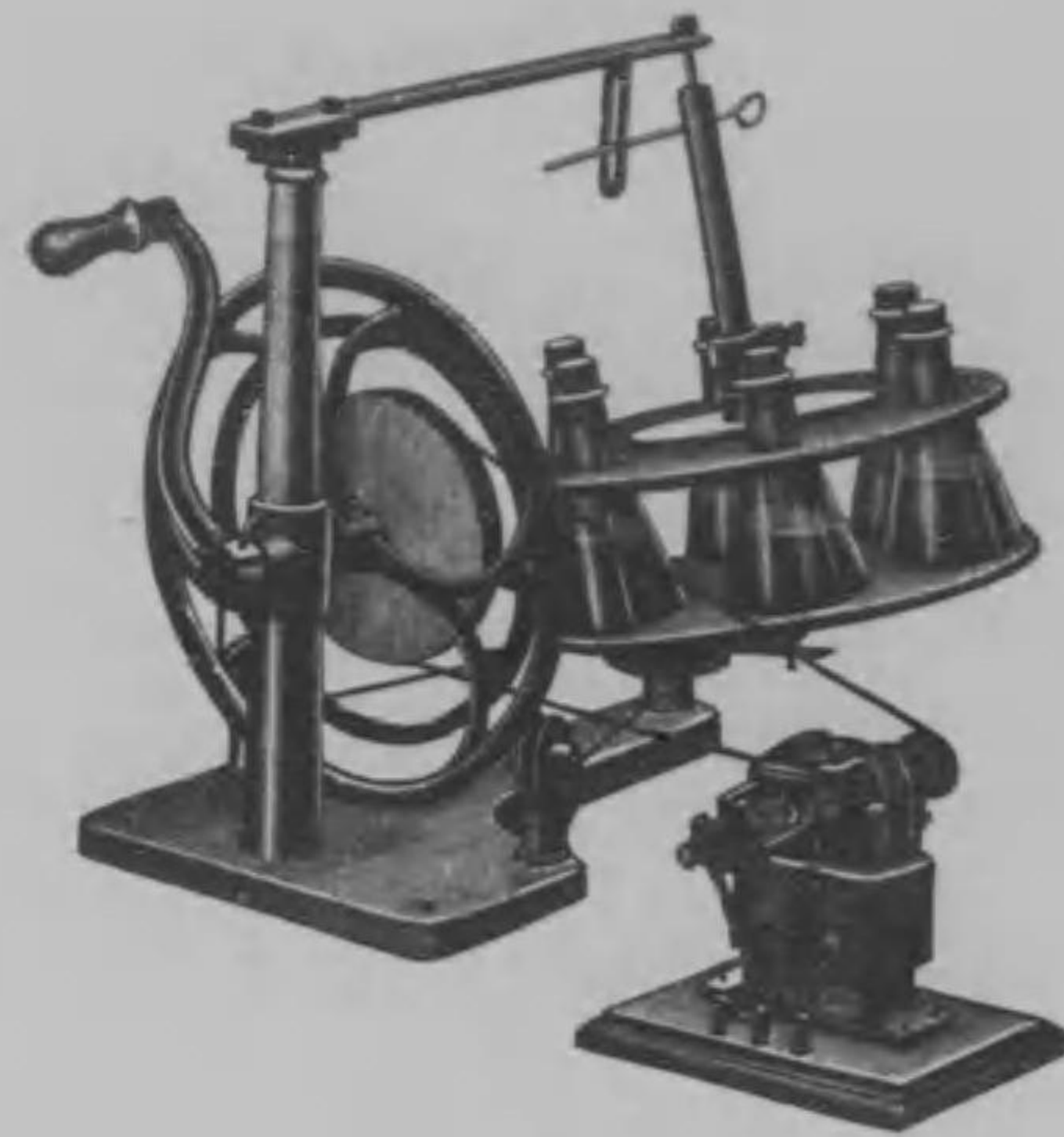

1078

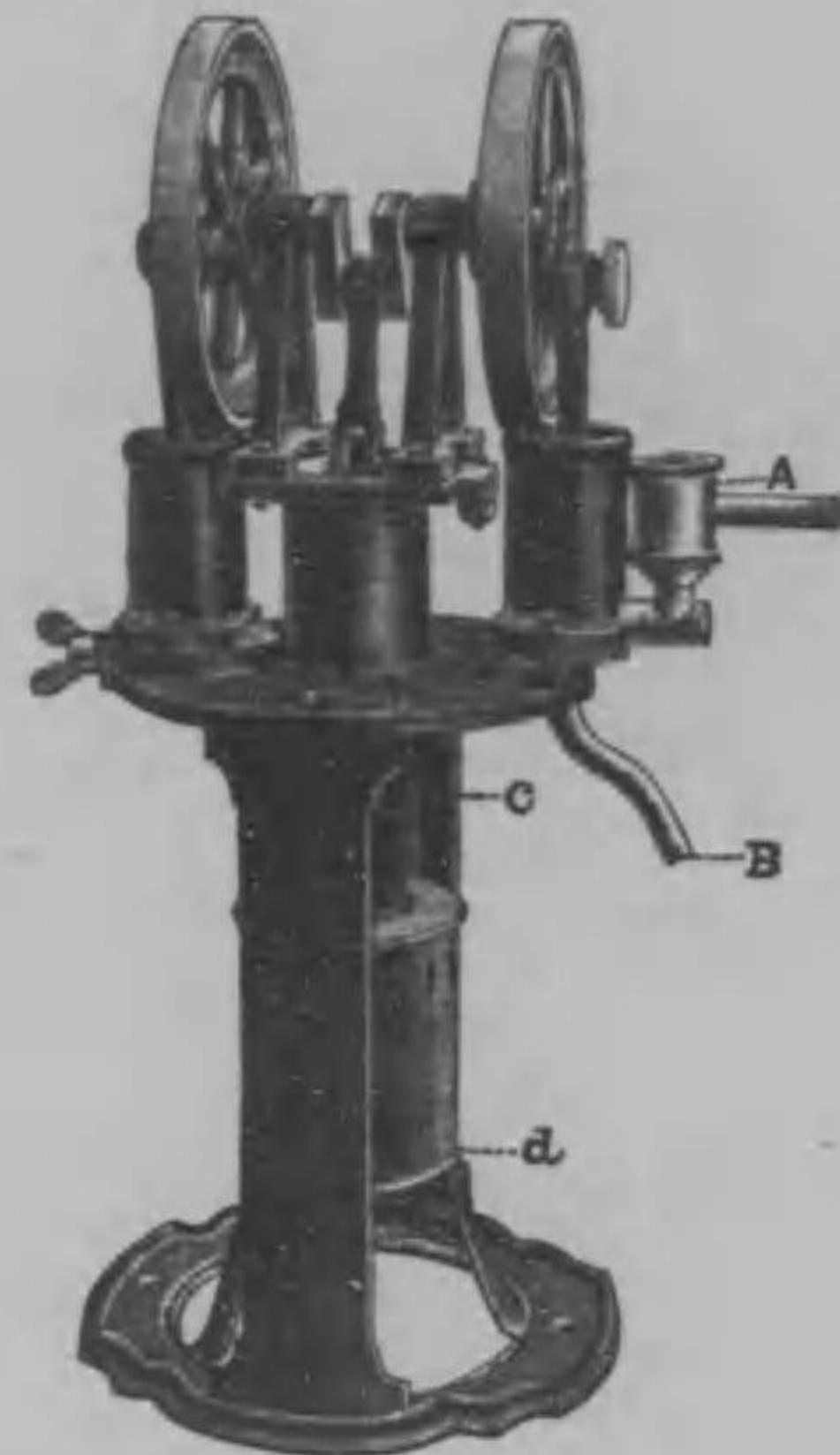

1087



1081



1084



1085

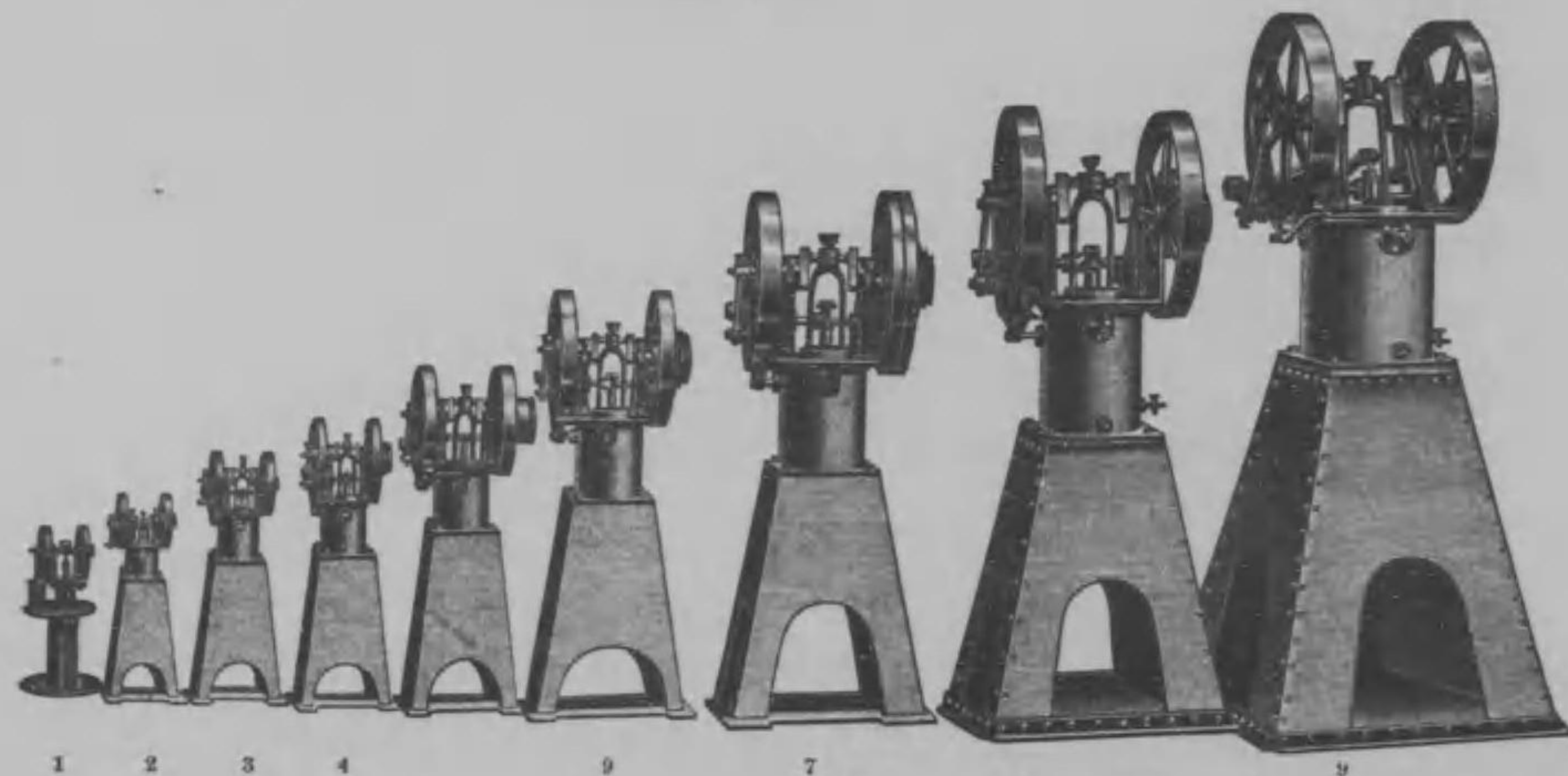

1 2 3 4 9 7 1086

田中合名會社器機目錄

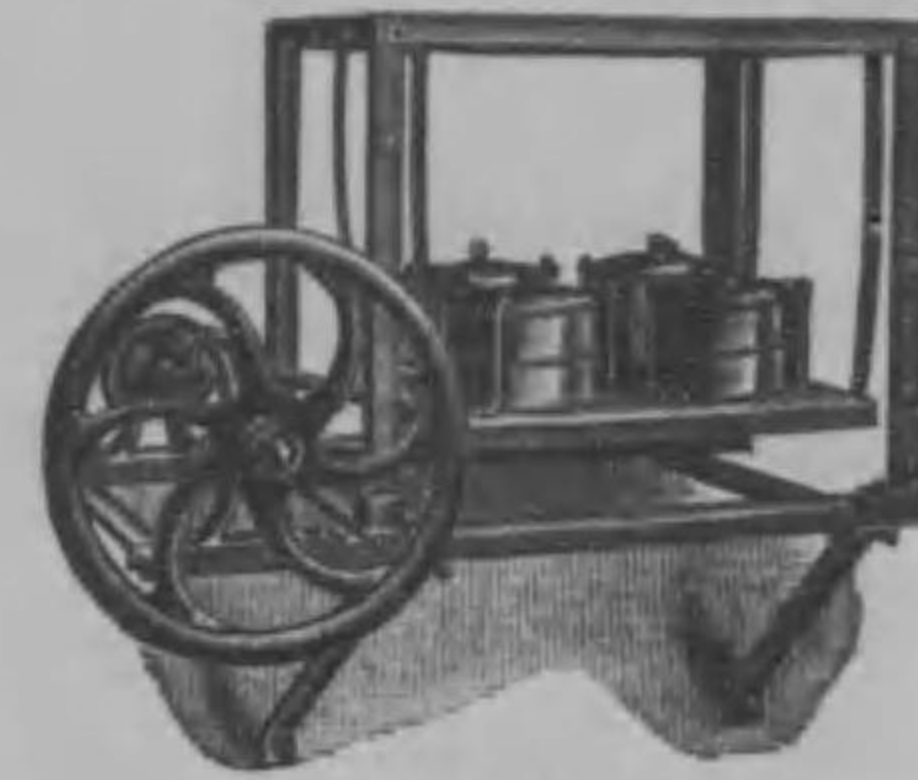

1083



1088

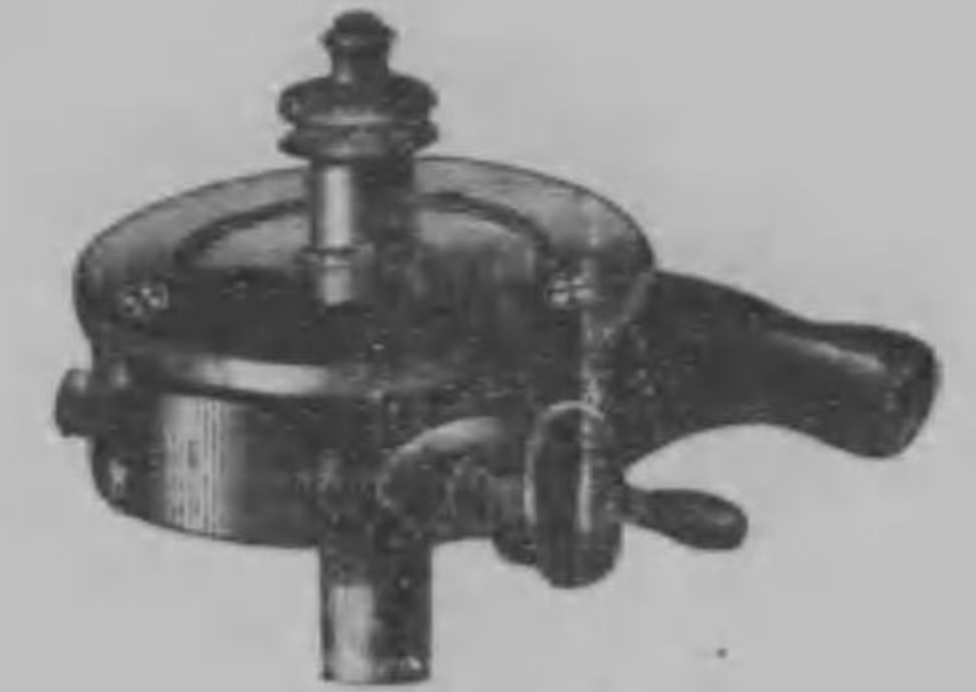

1089

No

¥

- *1084 試料採集錐 (別形ノ萬力及錐各種五本ヲ付ス) 20.00
- *1085 水壓試驗器 (鑄鐵製) Testing machine for water pressure.
唧筒ハ砲金製ニシテマノメーターヲ附ス 65.00

- *1086 加熱空氣起動器 Hot air motor. Handling is simple and can be set any where wanted and for the working there is no noisy sound, rotate equally.

本器ハ取扱輕便ニシテ隨所ニ据置キ作業ニ噪響ナク均等ニ廻轉シ又危險ノ恐ナシ而シテ作業ハ單ニ空氣ヲ加熱セバ其空氣膨脹シフラスコヲ衝動シテ器械ノ上部ニ驅逐セラレ更ニ冷却シツ、シリンダー吸引シ再ヒ此操作ヲ反覆シ以テ起動ヲ營爲スベシ

No.	1	2	3	4	5	6	7	8	9
ピストン直徑	30	40	54	65	80	100	130	150	190 mm.
馬力	1/200	1/60	1/40	1/30	1/22	1/8	1/4	3/10	1/2 H.P.
個價	30.00	60.00	85.00	110.00	170.00	245.00	465.00	565.00	745.00 ¥

- *1087 全 上 Ditto. 35.00
(化學之友第七卷第一號參照)

- *1088 水力發動機 (タービン) Water Motor, a turbine, Diameter 36 cm when water of 3-5 atms. is used, it can gives 1/2-1/30 Hp.
Water is used 5-8 L. per minute rotation 800 times per minute.
直徑36cm.幅5cm.ニシテ直徑ノ異ナル三個ノ掛紐圓板ヲ有シ3-5氣壓ノ水壓ヲ用ユルキハ其功率ハ一馬力ノ1/2-1/30ナリコレニ要スル力ニ從ヘハ一分時間ニ5-8ltr.ノ水ヲ消費シテ800廻轉ヲナス 55.00

- *1089 全 上 Ditto.
輪ノ直徑ハ70mm.ニシテ受器ノ直徑ハ105mm.ナリ而シテ一分時間ニ8-12 litres.ノ水ヲ消費シ2,500ヨリ4,000ノ廻轉ヲナス. 11.00

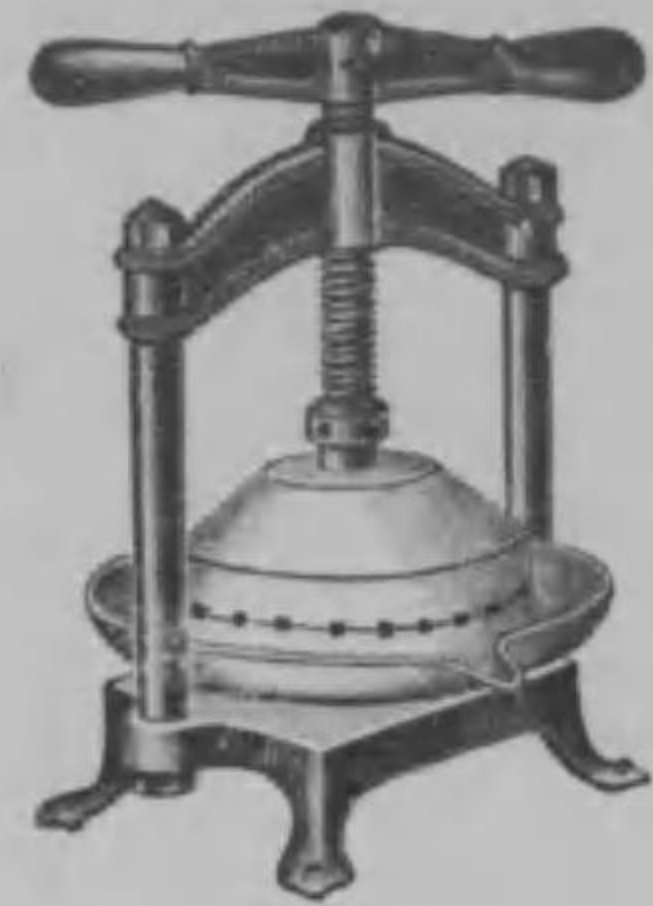

1091



1097



1094

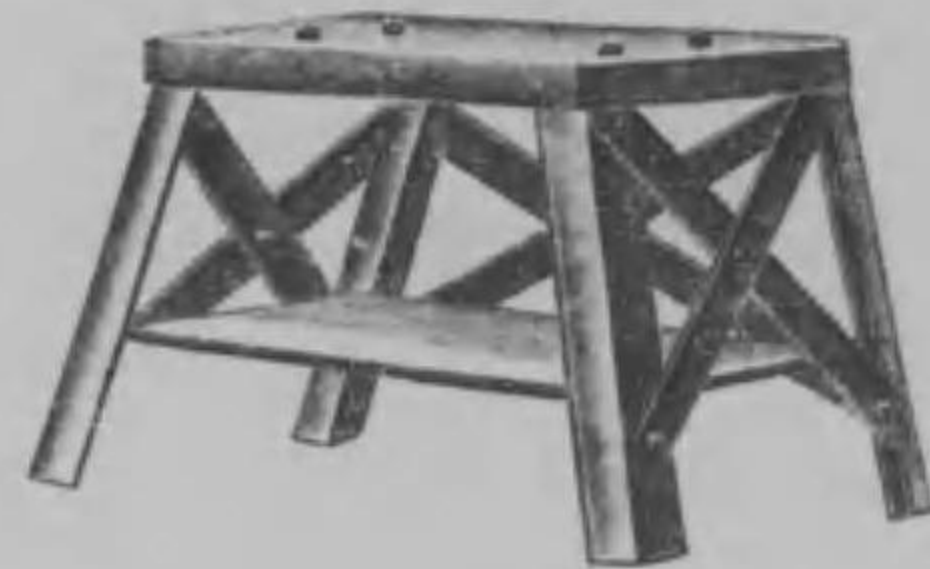

1095



1098



1092

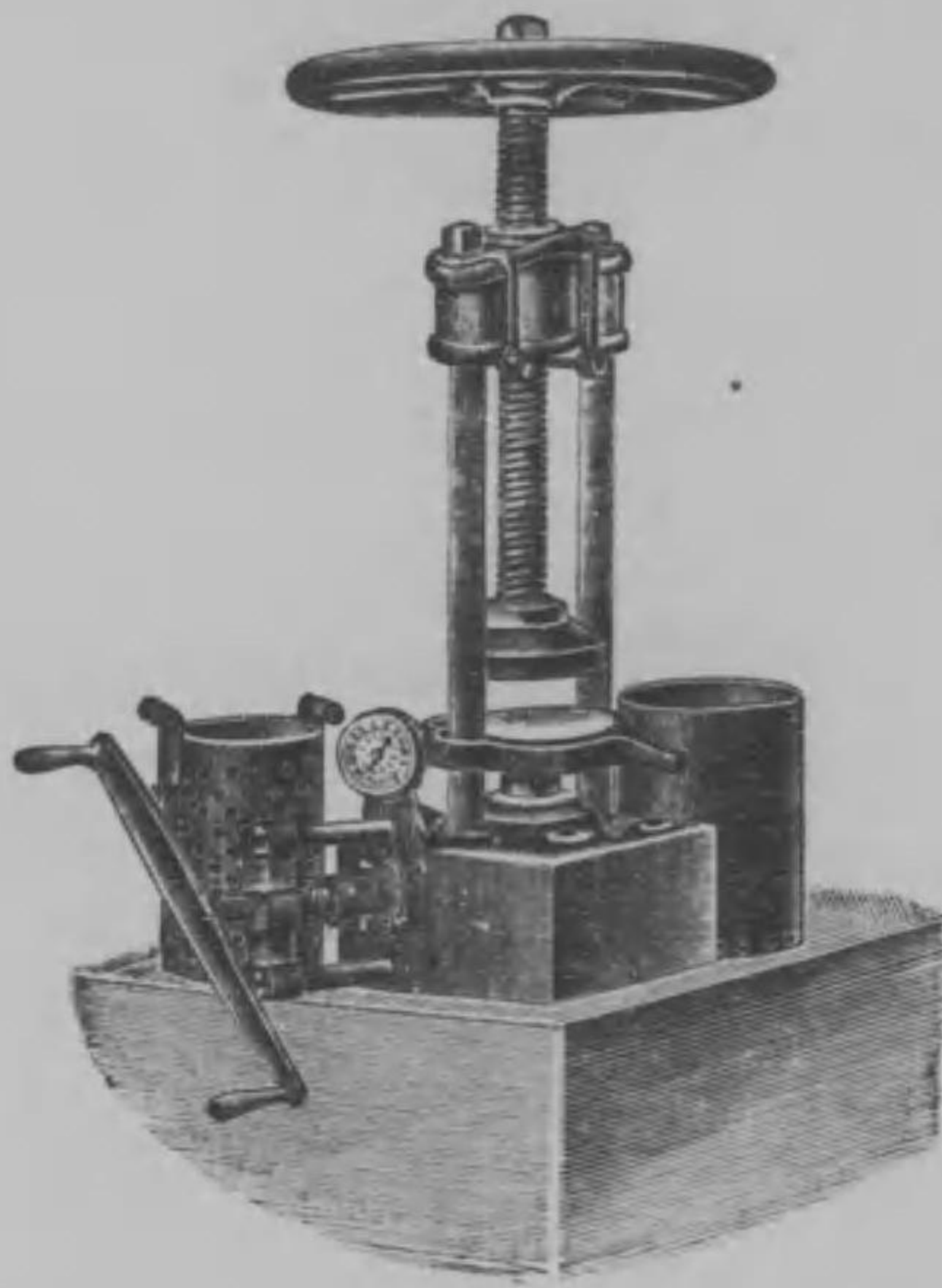

1096

田中合名會社器械目錄

No.

- 1090 壓 榨 器 **Press, Simplest form**, served for squeezing juices from vegetables, fruits, etc.
構造簡單ニシテ野菜菓物肉類ノ壓搾ニ用ユ 容量 500ccm. 6.00
- *1091 全 上 (實驗所用) **Ditto, for acids and alkalis**, advisable to laboratories, diameter 180 mm.
酸性若クハ亞爾加里性溶液中ノ物質ヲ壓搾スルニ適ス伯林磁製壓搾板ヲ有ス板ノ直徑 180mm. 70.00

¥

No.

¥

- *1092 全 上 (煎劑用壓搾器ト通稱ス) **Ditto, for squeezing decoction**, dia. 160mm; height 45mm.
錫鍍受器徑 160mm. 高 45mm. ヲ備フ 35.00
- 1093 全 上 (別形) 直徑 135mm. 高 135mm. 23.00
- *1094 全 上 **Ditto, more convenient form.**
此器ハ填充及捨落ニ便ニシテ其側軸回轉スル構造ナリ
鐵製錫鍍有孔受器、輪正方形ノ壓搾板、溝付錫板製流出用板各一個及螺旋并ニ螺旋鍵固着器ヨリ組成ス 55.00
大形 130.00
- *1095 鐵製壓搾器臺 **Iron stand, for press-machine.** 20.00
- *1096 壓 榨 器 (釀造研究用) **Pressing machine, Buchner's**, for brewery-laboratory use, with the vessel of 8.8cm. diameter, capacity of pressvessel 5 litres, with copper plate and lid. Total pressure 300 atmospheres, 1800 kg. specific pressure 90 kg.
300 氣壓ノ壓搾ヲ與フルヲ得 495.00
- *1097 ナトリウム壓搾器 **Natrium press**, larger and stronger, with the press-stock in weight of 15gr, height 40 cm. foot 12 x 12 cm, length of balance 40cm. with stronger screw-spindle and with a cylinder of 15 mm. inner diameter, with round hole 0.5mm.
高サ 40cm. 底 12 x 12 cm. 把子ノ長サ 40cm. 壓出口 0.5mm. 15 瓦ヲ一度ニ壓出スルコトヲ得 40.00
- *1098 全 上 (ホフマン氏) **Ditto, Hofmann's, cast-iron stand**, with bayonet closing, with three screwing capsuls for wires of 0.25, 1, and 2mm. strong.
0.25.1.及2mm.ノ線ヲ造ル三個ノ壓出口ヲ有ス 28.00
- *1099 甘蔗壓搾器 **Cane mill.**
三個ノロール付ニシテ壓搾シ得ルモノニシテ手廻用也 180.00

田中合名會社器械目錄

比 色 試 驗 器

Arrangements for Colorimetry.

- 1100 鐵中ノ炭素比色試驗器 (エグデルツ氏) **Colorimeter for Estimating the Carbon** in samples of Iron, Eggertz's, made to suit for 10 and 20 cylinders.

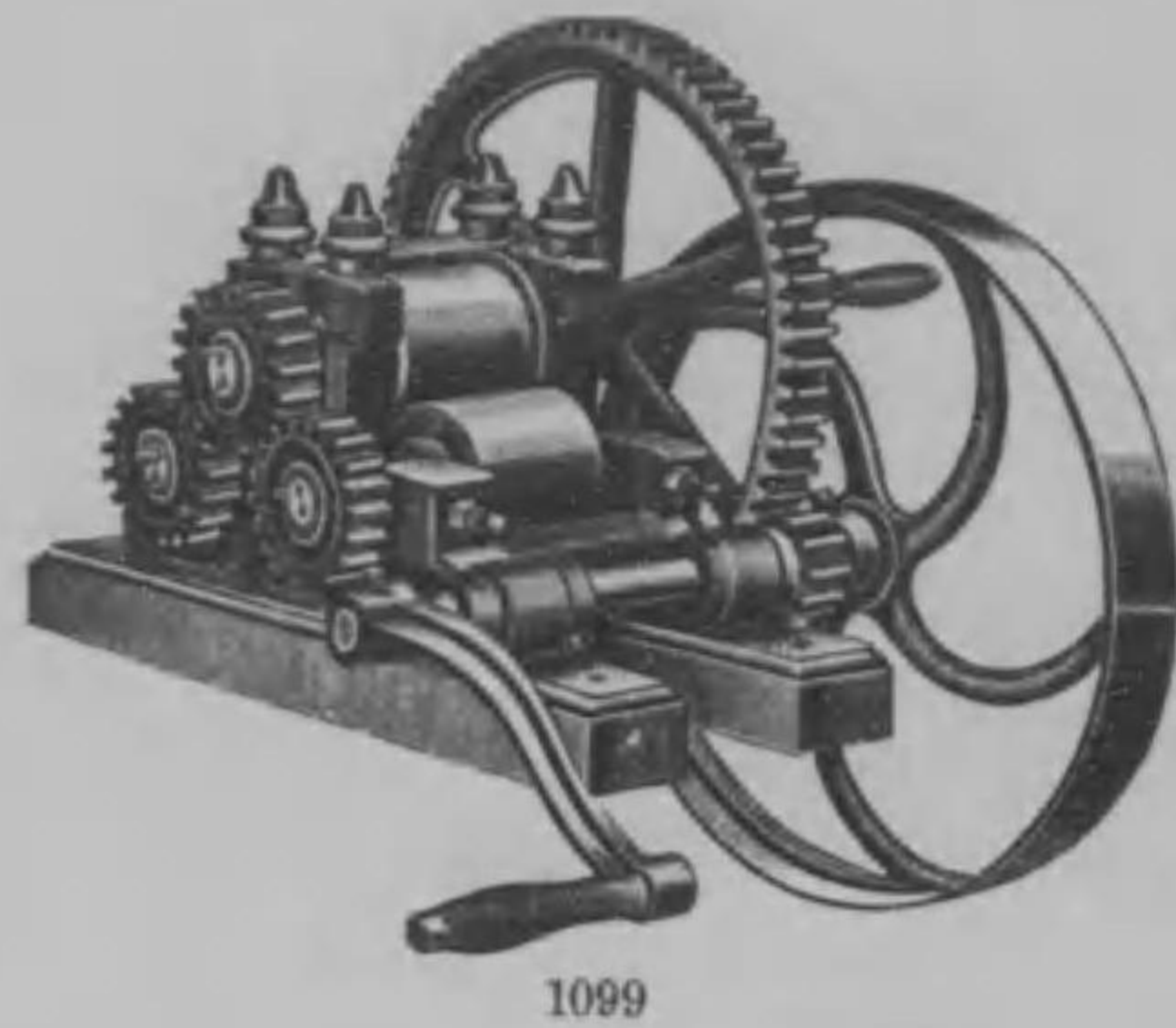

1099

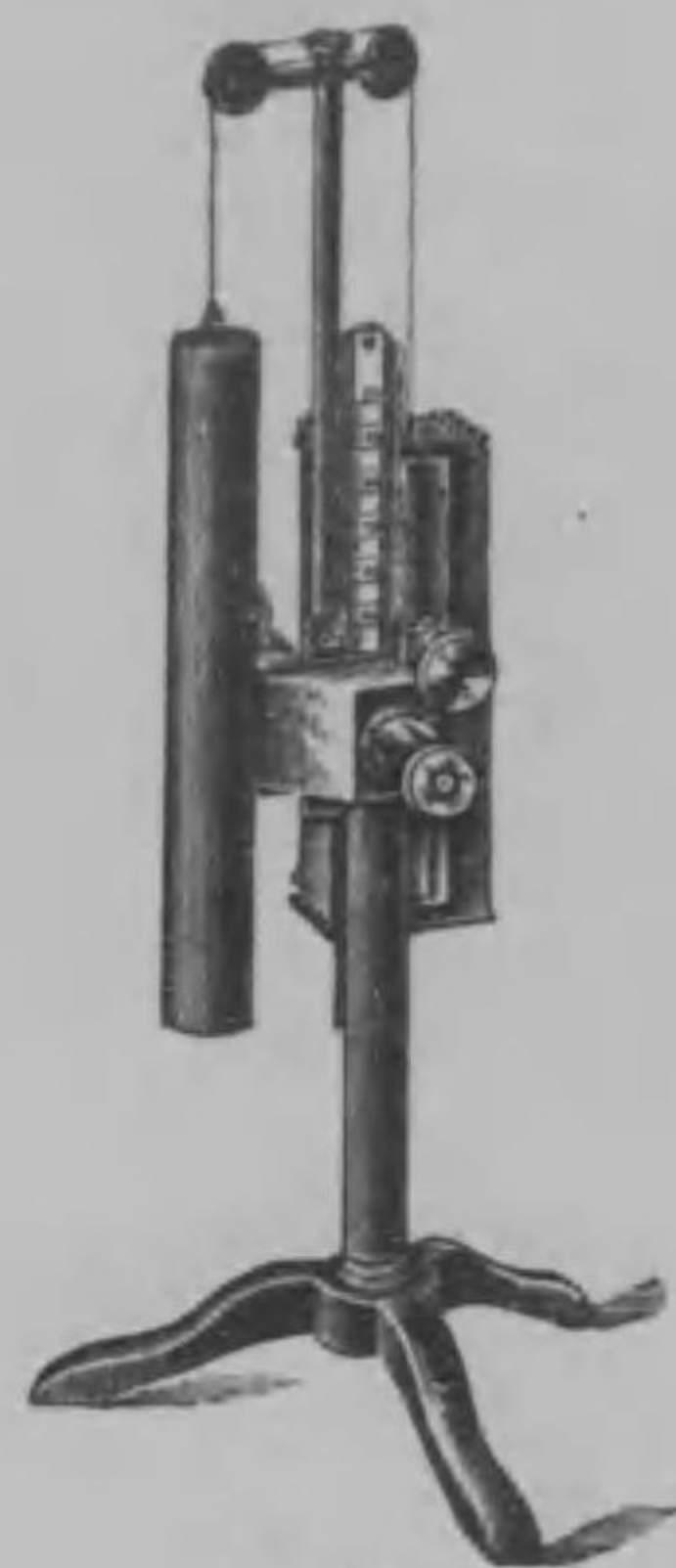

1103

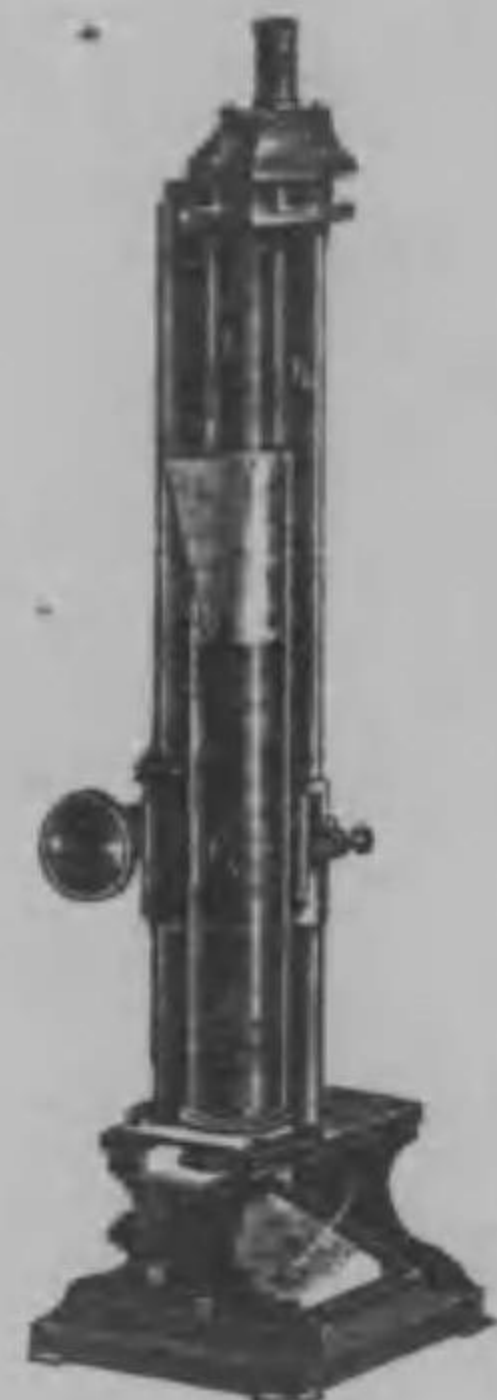

1110

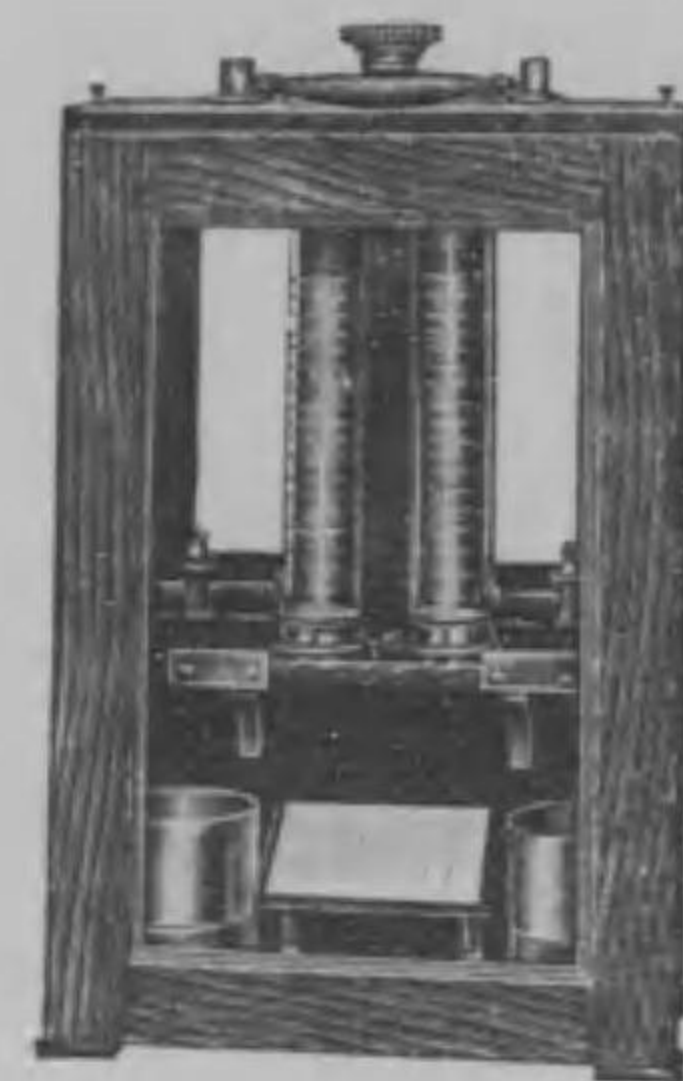

1104

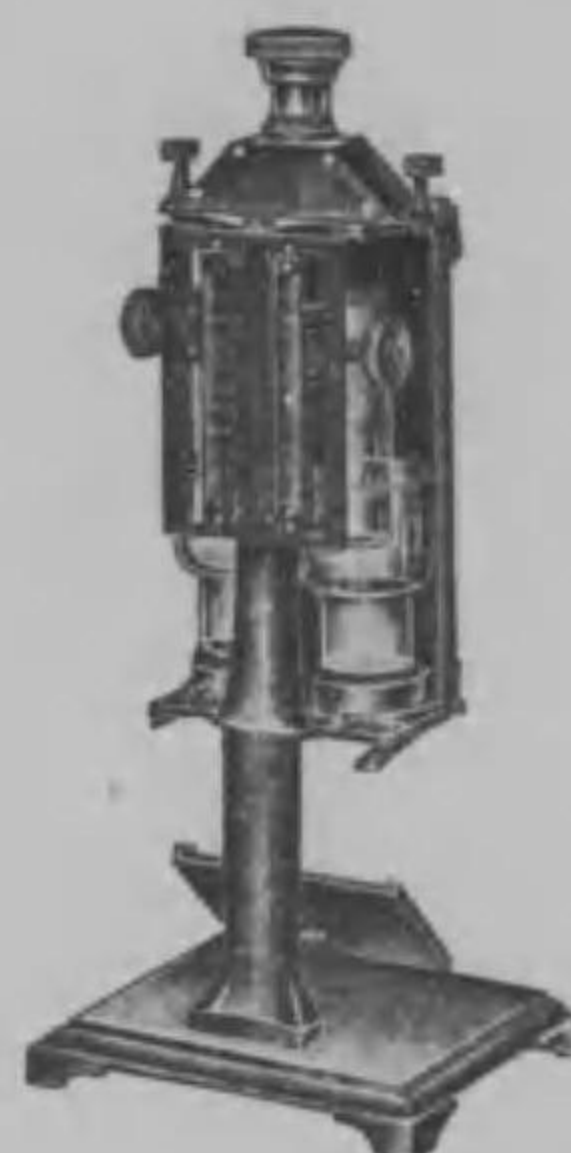

1105



1107



1108

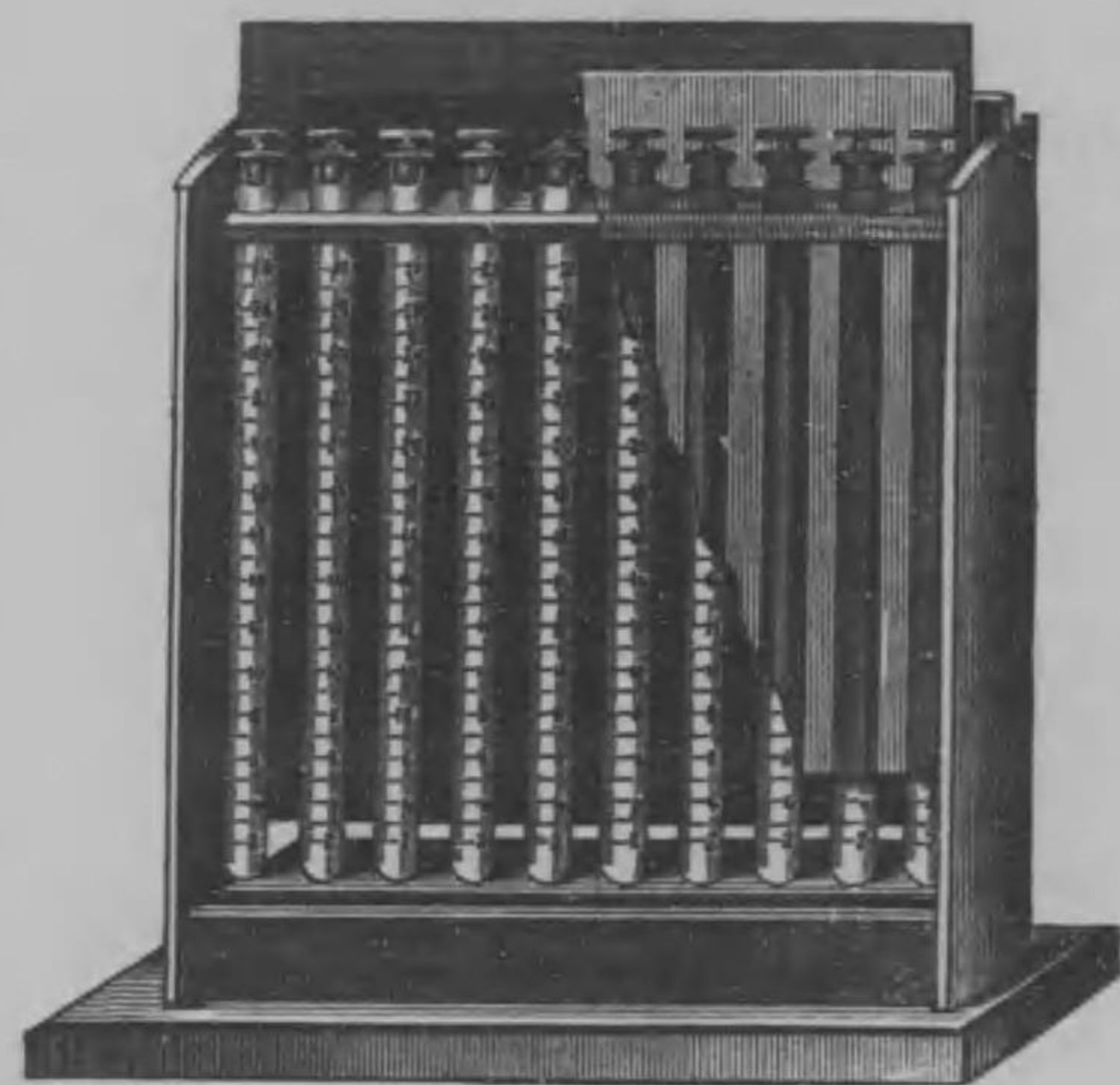

1109

No.

一名エグゲルツ氏管ト云フ容量 30ccm.ニシテ栓ナク $\frac{1}{10}$ ccm. 毎ニ分割ス御注文ニ依リ容積及分割度ヲ自在ニ製シ且共栓ヲモ付ス、以上ノ管10個乃至20個ヲ保持スル乳色玻璃板付木製臺ヲ具ヘリ

拾個立臺共	15.50
貳拾個立	30.00
管一個	1.20

¥

田中合名會社器械目錄

No.

¥

1101 鐵中ノ硫黃比色試驗器 (ウイボロー氏) Colorimeter
Wiborgh's, for Estimating in the Iron.

ウイボロー氏製ノ百個カドミウム、リンネル製圓板及色ノ標準見本ヲ備フル最新式ノ形式

装置、カドミウム布及色ノ標準見本等一式	21.00
装置	5.00
カドミウム リンネル製圓板	4.20
色ノ標準見本	12.00

1102 滿俺ノ比色試驗器 Colorimeter for Estimating Manganese, with stoppered glass cylinder, capacity being 35ccm. graduated to $\frac{1}{10}$ ccm.

有栓足付玻璃圓筒容積35ccm.ニシテ $\frac{1}{10}$ ccm.ニ分割セリ

1.25

*1103 ガルレンカンブ氏比色試驗器 Gallenkamp's, Colorimeter.

鋭敏且ツ甚タ精密ニ計測スルヲ得テ直接ニプロセントヲ讀取ラルヘキ装置ナリ

135.00

*1104 比色試驗器 (ウルフ氏) Colorimeter. 110.00

*1105 全上 (ズボスキー氏) Ditto. 110.00

1106 ヒドロチメートル (ボートロン及ボーデット氏)

Hydrotimeter, Boutron and Boudet's, It is used to measure the hardness of water by means of soap solution. Complete set.

石鹼溶液ヲ以テ水ノ硬度ヲ檢測スバキ用具ナリ 6ccm.ビュレット、振蕩用試驗罐(10ccm.—40ccm.分度)、有栓硝子圓筒(容量 200ccm.目標付)、有栓圓筒(容量80ccm.目標付)煮沸罐(容量125ccm.目標付)石鹼溶液(1ltr.罐入)

4.00

*1107 アムモニア比色試驗器 (ヘーネル氏) Colorimeter

for Estimation of Ammonia in Water, Hehner's.

水中ノアムモニア定量用ニシテ嘴管并ニ脚ヲ有スル硝子製割度圓筒貳個ヨリ成ル

7.50

*1108 全上 (ネスレル氏) Ditto, for Ammonia, Nessler's.

アムモニア等ニ用ユル有嘴管ニシテ50ニ區劃シ100ccm.ノ容積ヲ有ス

.40

*1109 全上 (ウケナ氏) Ditto, for General colorimetry,

Ukena's, for 6, 10 and 12 cylinders,

一般ノ比色試驗ニ用ユ木製臺ノ後ニ乳色硝子板ヲ具フ

六本立共栓付臺共	10.50
十本立	16.00
十二本立	19.00

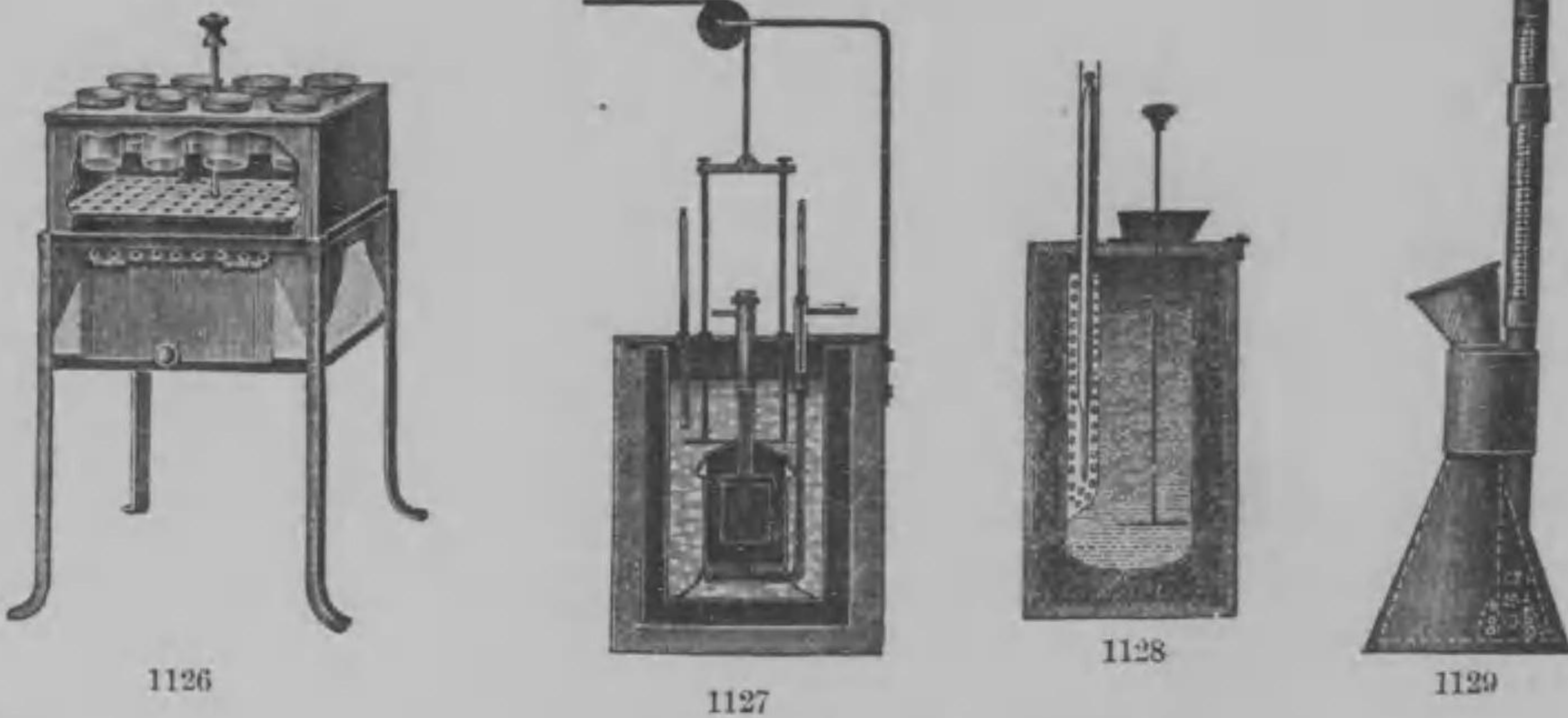
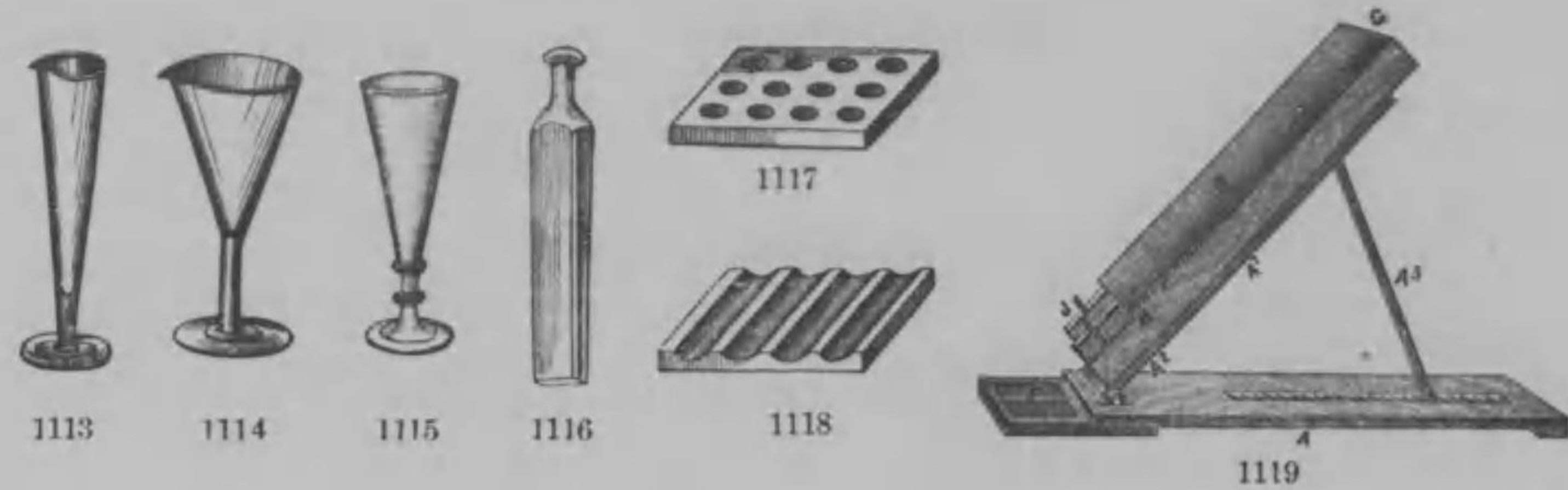

田中合名會社器機目錄

- No. ¥
- *1110 糖汁比色試験器 (スタンメル氏) Colorimeter for the colour of beet root juice, beer, etc, Stammer's. 甘菜汁及麥酒等ノ色ヲ試験スルモノナリ 120.00
 - 1111 鑛物油比色試験器 (スタンメル氏) Colorimeter for Mineral Oil, Stammer's. 本器ハ内部ニニッケル板ヲ着セタル二個ノ黄銅製圓筒ヲ具フ . . . 145.00
 - 1112 石油比色試験器 (スタンメル氏) Ditto, for Petroleum, Stammer's. 石油試験用ノ玻璃器ヲ附ス 120.00
 - *1113 試験盃 (無色薄形玻璃臺付) Testing Cups, tall, conical, with lip.

高さ	50	80	100	130	160	mm.
直径	9	12	12	18	25	mm.
個價	.10	.12	.15	.17	.20	¥
 - *1114 全上 (臺付圓錐ニシテ口付) Ditto, conical.

容量	50	100	150	200	300	ccm.
個價	.20	.23	.25	.30	.35	¥

- No. ¥
- *1115 試験盃 (無色薄形玻璃臺付口ナシ) Ditto, without lip.

高さ	180	210	260	320	mm.
個價	.30	.40	.45	.60	¥
 - *1116 藍錠三稜鏡 (フロント硝子製) Indigo Prism. 3.50
 - *1117 反應盤 Reaction Plate, used in volumetric analysis. 磁製ニシテ扇平形十二ノ窪ヲ有ス 50
 - *1118 全上 Ditto, different form. 磁製ニシテ扇平形表面四溝ヲ有ス 45
 - *1119 チントメーター (ロビボンド氏) Tintometer, an appliance for determination of tints for liquids and solids accurately, without standard glass. 本器ハ色ノ液体及固体ノ濃淡ヲ正確ニ度ニヨリ計リ得ル装置ニシテ標準硝子各種ノ色ヲ有ス 標準硝子附屬セズ 45.00
 - 1120 全上用標準硝子 Ditto, with standard glass. . . 四百七十枚壹組 750.00
壹枝ノ價 2.50
 - 1121 全上 (染色用) Ditto, for the use of dyeing. 標準硝子附屬セズ 壹組 150.00
 - 1122 全上 (醸造用) Ditto, for brewery. 全 壹組 107.00
 - 1123 全上 (鐵中炭素用) Ditto, for carbon in iron. . . 全 壹組 136.00
 - 1124 全上 (油用) Ditto, for oils. 全 壹組 115.00
 - 1125 全上 (石油用) Ditto, for petroleum. 全 壹組 125.00
 - *1126 染浴装置 (ヘムベルヒ氏) Dyeing Bath, Hemberg's. 銅製ニシテアフベストノ外装アリ四脚ヲ具ヘ瓦斯熱ニ使用ス而シテ篩底ハ水。グリセリン。鹽化カルシウム溶液等ノ液体流通シテ温度ノ平均ヲ得セシムル仕組ナリ

色ピーカー個數	6	8	
價額	20.00	25.00	¥

田中合名會社器機目錄

測熱器及高温計

Calorimeters and Pyrometers.

- *1127 測熱器 (フッツシャー氏) Calorimeter, Fischer's. ordinary calorimeter, well equipped.

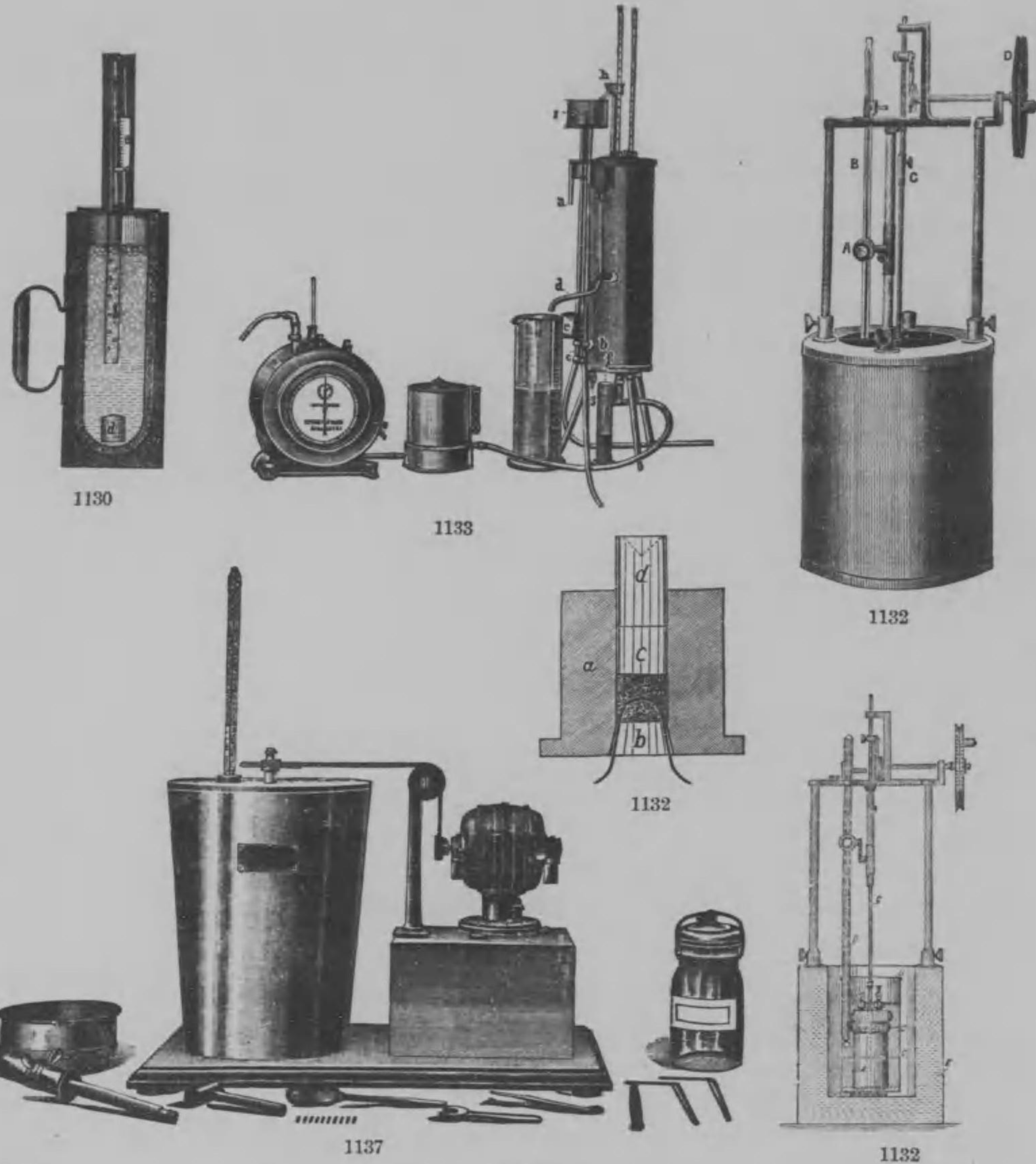

田中合名會社器械目錄

No.

諸種燃料ノ熱量ヲ測定スヘキ最モ最新ナル構造ニシテ銀製ノ測壺 白金
編籃、白金及ニッケル製ノ諸器ヨリ成ル 160.00
全用寒暖計 50 1/10 C. 25.00

*1128 測熱器 (フイツシャー氏) Fischer's Calorimeter or
Aquapyrometer.

No.

¥

原名アクアピロメートルト稱スル水ノ高温計ニシテ銀鍍銅製壺眞鍮製外
套(アスベスト被覆)、眞鍮蓋(驗温器差込器具付)、手柄付鐵圓筒(攪拌器)
及白金圓筒等ヨリ成ル 95.00

*1129 測熱器 (ブラウバツハ氏) **Blaubach's Calorimeter**
or **Aquapyrometer**, excellent for measuring the temperature
of furnace.

原名アクアピロメートルト稱スル水ノ高温計ニシテ熱爐ノ温度ヲ測定ス
ルニ用ユ 85.00

*1130 全上 (シーメンス氏) **Siemens Pyrometer**, capable
of measuring the temperature from 120° to 1,000°

驗温器六個ノ銅製圓筒ヲ有シ120度—1000度ノ温度ヲ計測セラレ得ルモ
ノナリ 85.00

1131 全上 (トムソン氏) **Calorimeter, Tompson's**,
well adapted to measure the burning heat of coal.

石炭ヲ試験スルニ輕便ナル器械ニシテ銅製ニツケル鍍、玻璃圓筒(リー
トル劃度付)驗温器(50°C 1/10目盛ノモノ)ヨリ成ル 13.50

*1132 全上 (マーラー氏) **Calorimeter**, fit for chemical
laboratory with fittings, complete set.

本器ハ化學及工業用ニ適當ナリカロリメーター、ポンプ、鋼鐵エナメル、
白金盆、マノメーター、寒暖計 1/100其他附屬品一式付 650.00

*1133 全上 **Junker's**, for determination of the heating power of
gaseous and liquid fuels etc.

1 calorimeter with gas burner of copper and brass, finely
nickel. 2 thermometers 0—50°C 1/10 division. 3 microscopes.
4 pieces gum stoppers. 5 m. gum tubing. 1 elegant reservoir.
ニツケル着銅及眞鍮製、測熱器一個、1/10度檢温器 0—50°C. 一個、虫眼鏡
二個、ゴム栓四個、ゴム管五メートル一個 340.00

1134 全上 **Ditto**, 1 gasmeter to 3 litres. 2 thermometers
0—50°C 1/10 division. 1 measuring cylinder 2000 cm.

1 measuring cylinder 100cm. 1 elegant reservoir.
瓦斯メートル(三立迄)一個、檢温器(0—50°C 1/10度)二個、劃度圓筒2000
cm. 一個、全上100cm. 一個 110.00

1135 全上 **Ditto**, 1 gas-pressure regulator. 6 brass plates
1 additional valve. 1 elegant reservoir.

瓦斯壓力調器一個、眞鍮板六個、換ヴァルブ一個 45.00

田中合名會社器械目錄

¥

- No. ¥
- 1136 自動測熱器 (ジユンカー氏) Automatic Calorimeter. . . 850.00
- *1137 全上 (パール氏) Ditto, parr's, with sieve, reaction flash with gumstopper, pincette, microscope, screw key, pencil and finely divided thermometer $\frac{1}{50}$ without motor.
 篩、コム栓付反應罐、ピンセット、虫眼鏡、ネヂ廻シ、ペン、精密檢温器($\frac{1}{50}$)付一組 但シモートルナシ 165.00
- 1138 全上 Ditto, Electric motor for 110 volts direct current and driving stand.
 電氣起動機(110volts.直流) 臺付 70.00
- 1139 全上 Ditto, Turbine, Rabe's, with driving stand.
 ラーベ氏式タービン臺付 25.00
- 1140 全上 Ditto, Reserve-bomb.
 貯藏ポンプ 31.00
- 1141 全上 Ditto, thermometer in $\frac{1}{50}$ divided.
 $\frac{1}{50}$ 度寒暖計 33.00
- *1142 高熱計 Pyrometer. Having the thermolement to be applied to 1600° C. Complete Pyrometer has various thermolements as platina, precious metallic-line, galvanometer. The following has galvanometer and thermolements.
 A. Thermolement. Estimate-equipment having physical certificate.
 It may be made of strong platina 0.6mm and precious-metalls.
 攝氏 1600° マテ適用シ得可キ熱電池ヲ有スルモノ、完全ナル高熱計ハ白金線、白金線貴金屬線、電流計及ビ種々ノ覆ヲ備フ、次ニ電流計ト共ニ熱電池ヲ備フルモノニシテ今之ヲ分解シテ其ノ使用方法ヲ説明ス可シ
 A. 熱電池 物理學上豊富ナル試験證ヲ有スル測定熱電池、其ノ熱電池ハ 0.6mm. ノ強キ白金線、白金貴金屬線ヨリナル
- | | | | | | | |
|----|-------|-------|--------|--------|--------|-----|
| 長サ | 50 | 75 | 100 | 120 | 150 | mm. |
| 個價 | 84.00 | 11.00 | 137.00 | 160.00 | 180.00 | ¥ |
- *1143 鋼鐵製外管 equipment, with steel-tube, applicable up to 900°C. 130cm long suitable for thermolement of 150cm. long.
 鋼鐵製管ニシテ 900°迄使用スルヲ得長サ 130cm. ニシテ 150cm. 熱電池ニ適ス 55.00
- 1144 全上 Ditto, 100cm. long, suitable for thermolement of 120 cm. long. 100cm. ノ鋼鐵管ニシテ120cm. ノ熱電池ニ適ス 47.00

田中合名會社器械目錄

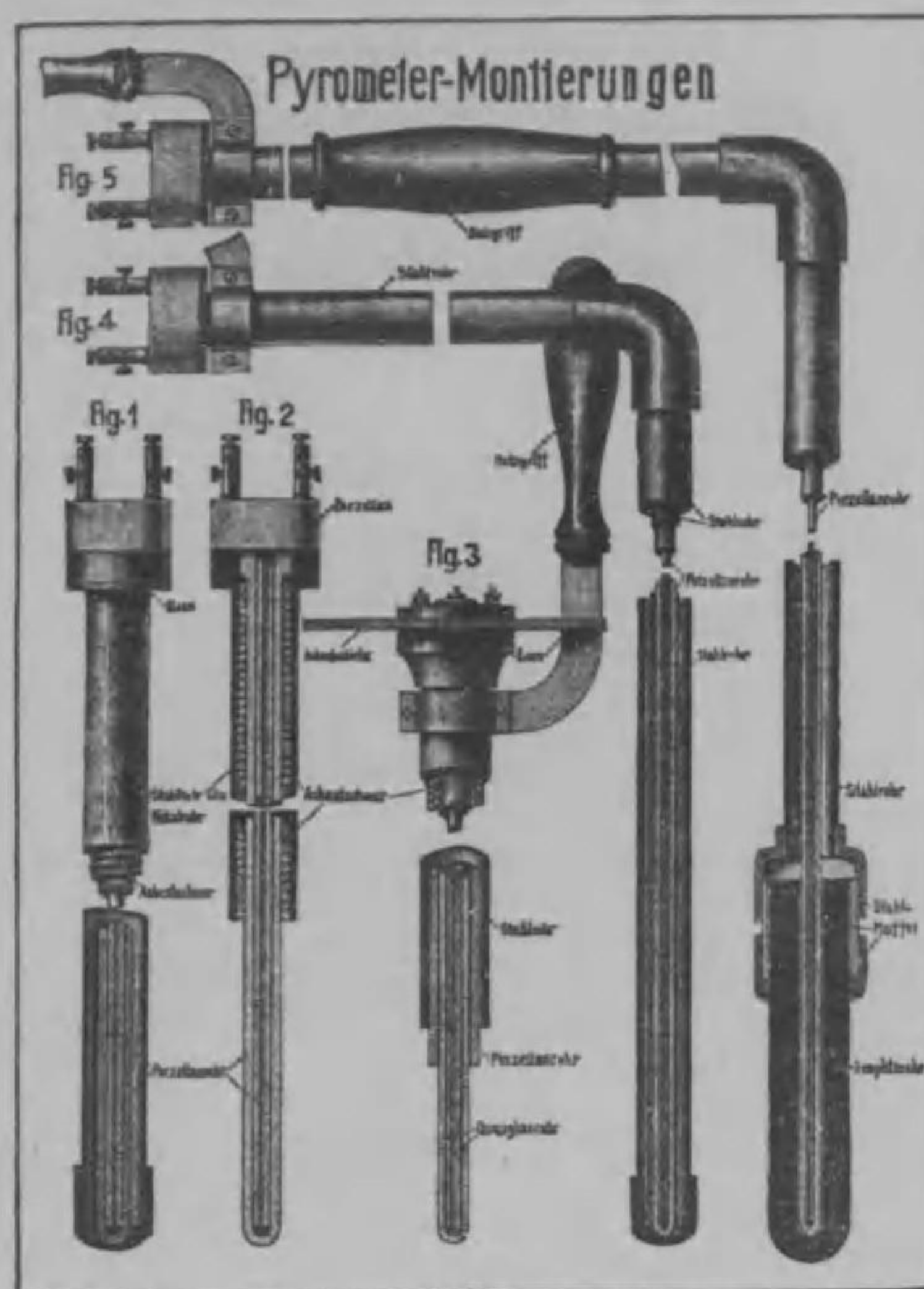

1142-1157

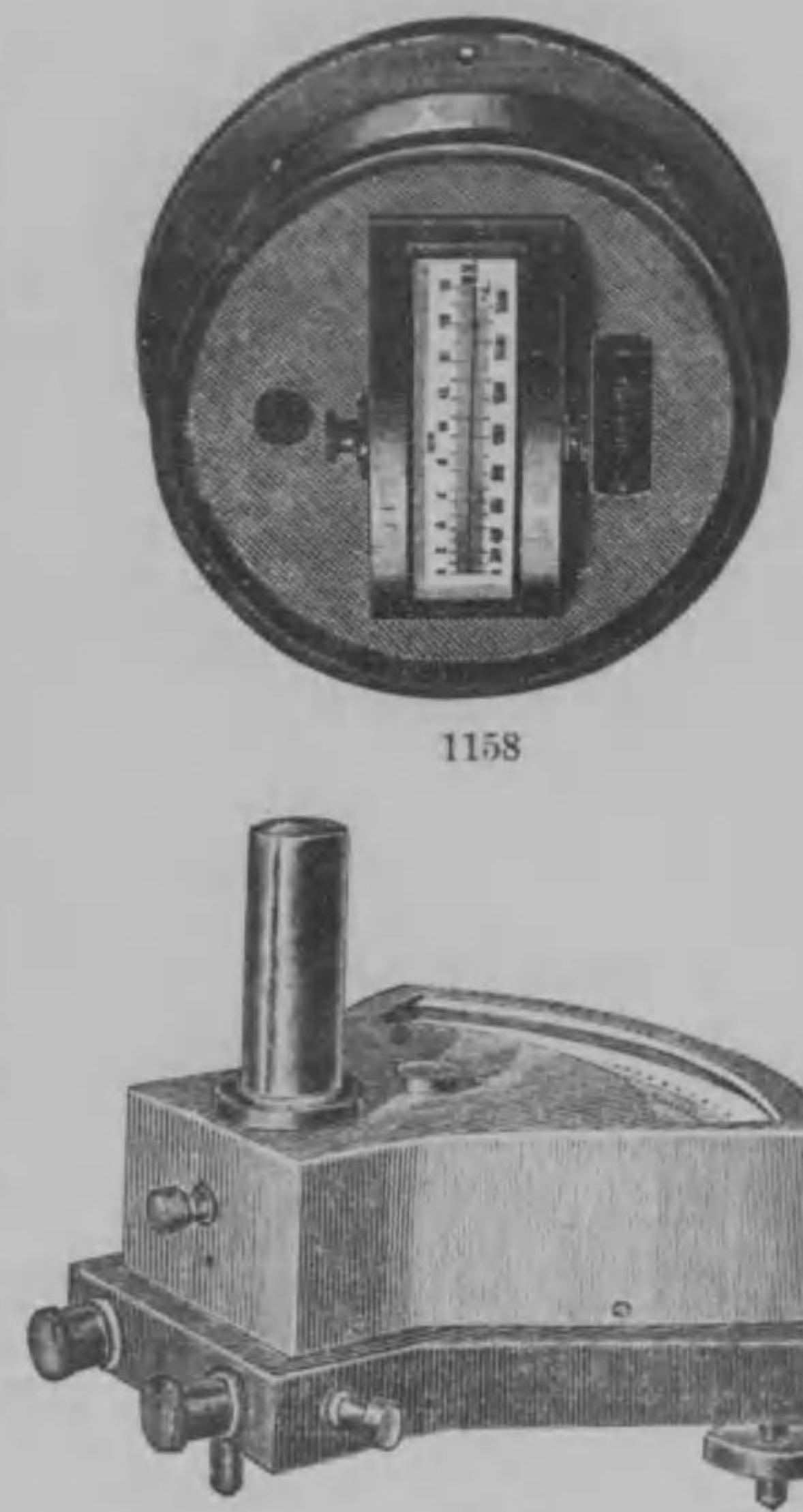

1158

1159

- No. ¥
- 1145 鋼鐵製外管 Ditto, 80cm. long, suitable for thermolement of 100cm. long.
 80cm.ノ鋼鐵管ニシテ100cm.ノ熱電池ニ適ス 41.00
- *1146 ニツケル製外管 equipment with nickel-tube, applicable up to 1100° 130cm. long, suitable for thermolement of 150cm. long.
 ニツケル製管ニシテ1100°迄使用スルヲ得、長サ 130cm.ニシテ 150cm.ノ熱電池ニ適ス 87.00
- 1147 全上 Ditto, 100cm. long, suitable for thermolement of 120cm. long.
 ニツケル管100cm.ニシテ120cm.ノ熱電池ニ適ス 71.00
- 1148 全上 Ditto, 80cm. long, suitable for thermolement of 100cm long.
 ニツケル管80cm.ニシテ100cm.ノ熱電池ニ適ス 60.00
- *1149 陶器製圓筒ノ外管 Equipment with porcelain-tube, of Marquardt's mass, which just out-free from iron-tube, for range to 1500'. The rough temperature variation as mechanical pretension is to be diminish.

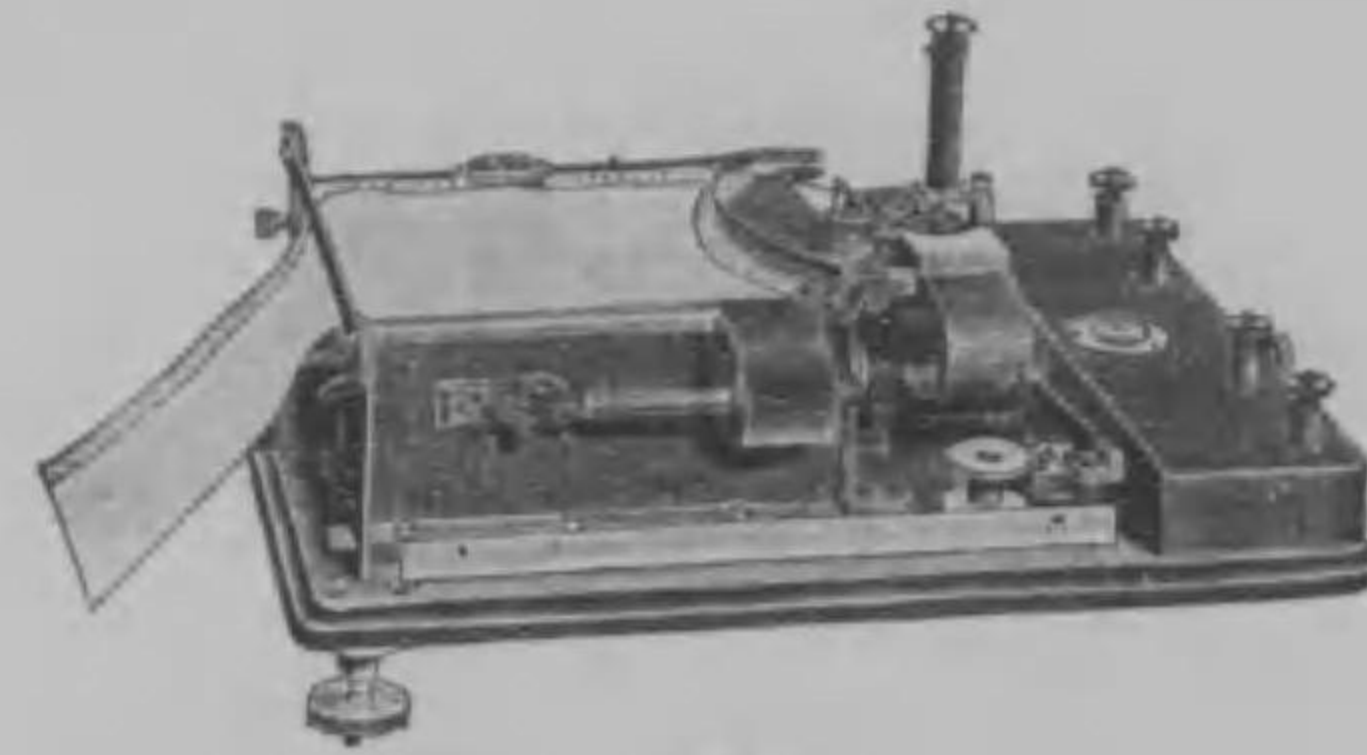

1161



1163

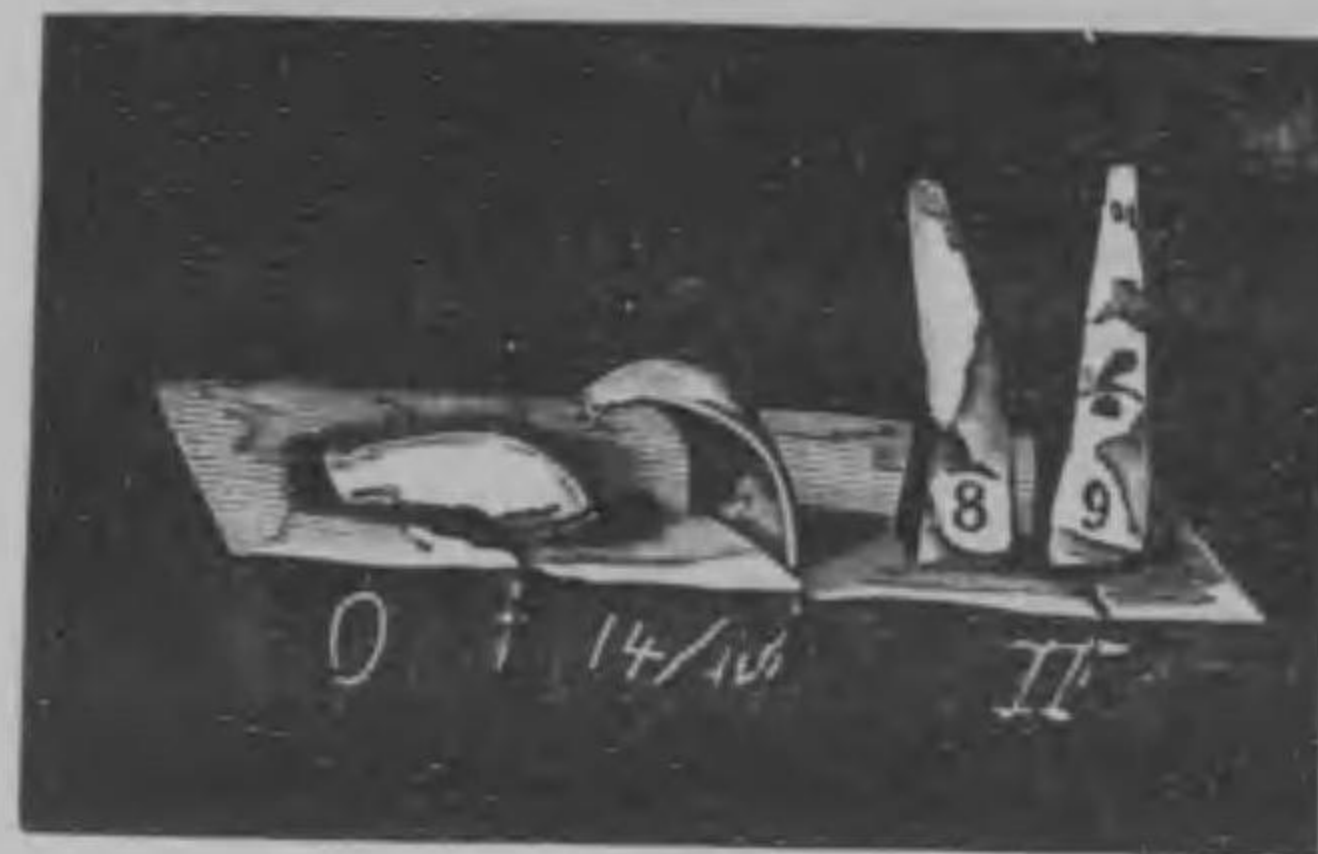

1166



1160

田中合名會社器械目錄

- | No. | ¥ |
|---|-------|
| 磁器管 マルクアルト氏 1500°迄ニ使用セラレ温度ノ變化モ少ナシ
マルクアルト氏管130cm. | 55.00 |
| 1150 陶器製圓筒ノ外管 Ditto, with tube of 100 cm. long.
長 100cm.ノ管 | 45.00 |
| 1151 全 上 Ditto, with tube of 80 cm. long.
長 80cm.ノ管 | 41.00 |
| *1152 石英硝子製外管 Equipment with quartz glass, for above
measurement to 1400°, suitable for the sharpest temperature-variation.
1400°迄使用スルヲ得而シテ鋭敏ナル温度ノ變化ヲ見ルニ適ス
130cm.ノ石英硝子管 | 55.00 |
| 1153 全 上 (石英硝子管) Ditto, quartz-glass-tube, 100cm. long.
100cm.ノ石英硝子管 | 50.00 |
| 1154 全 上 Ditto, 80cm. long. quartz glass.
80cm.硬硝子管 | 46.00 |
| *1155 石墨圓筒製外管 Equipment with Graphite tube, especially
applicable for liquid metals and sharpest temperature-variation,
30cm long. suitable for the element of 120cm. long.
特ニ液体金屬ニ適ス 長サ30cm.ニシテ120cm. 電池用 | 55.00 |

- | No. | ¥ |
|---|--------|
| 1156 全 上 Ditto, 60cm. long, suitable for thermoelement of
150 cm. long.
60cm.ニシテ130cm. 電池用 | 77.00 |
| *1157 二重鋼鐵製外管 Equipment with double-steel-tube, knee-like
bended, for measuring of temperatures in metal and saltbath,
every leg 50cm long, suitable thermoelement of 120cm. long.
屈曲セルモノニシテ金屬及鹽類浴等ノ融度測定ニ適シ各脚ハ50cm.アリ
テ120cm.ノ電池ニ適ス | 65.00 |
| *1158 電流計 Galvanometer, Siemens and Halske's, profile-instrument.
セーメンス、ハルスケ氏側面形 | 150.00 |
| *1159 全 上 Ditto, the simplest instrument, with temperature,
scale, 300—1600° with hanging string.
温度板(300—1600°C)懸垂糸付 | 140.00 |
| *1160 高温計用自記電流計 Automatic galvanometer for
pyrometer, watch equipment, temperature can be written by itself
on the sheet of paper and rotate per 24 hours.
本器ハ時計仕掛ニテ温度ヲ紙上ニ自記シ廿四時毎ニ一回轉スル裝置ナリ | 480.00 |
| *1161 全 上 Ditto, watch equipment, temperature can be written
per 1 minute and write a line showing temperature of 2 cm. per
hour.
本器ハ時計仕掛ニテ一分毎ニ温度ヲ自記シ一時間ニ二センチメートルノ
表温線ヲ書ク裝置ナリ | 500.00 |
| 1162 全 上 Ditto, electric equipment, self-written per 12 seconds.
本器ハ電氣仕掛ニテ十二秒毎ニ自記スル裝置ナリ | 575.00 |
| *1163 高温計 (ワッナー氏) Pyrometer, new form, can be measured
from 900° C up to 2000°C, with battery.
本器ハ千九百九年ニ製作セラレシ新式高温計ニシテ攝氏九百度ヨリ貳千
度迄ヲ計リ度盛ハ一見シテ速ニ讀ミ得ル裝置ナリ電池ヲ附ス | 365.00 |
| 1164 全 上 (ワッナー氏) Ditto, Wagner's, from 900°C up
to 4000°C.
攝氏九百度ヨリ四千度迄ヲ計リ得 | 458.00 |
| *1165 ラジエション高温計 Radiation Pyrometer, can be measured
up to 3500° F. completed with fittings. | |



1165



1171



1182



1173

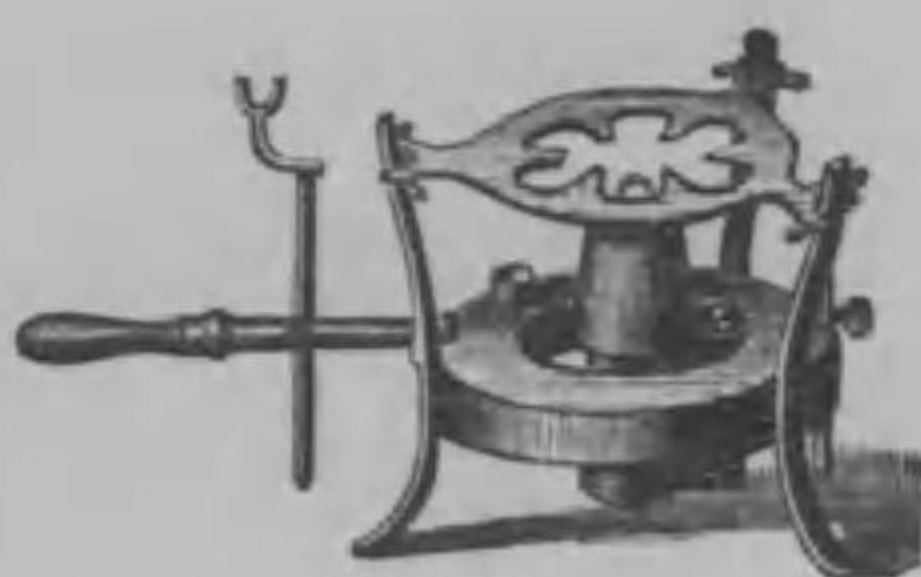

1174

田中合名會社器種目錄

No.

本器ハ華氏三千五百度迄ノ温度ヲ計ルヲ得爐或ハ融解セル金屬ヨリノ熱ノ光ハ高温計管ニ入り來リ凹面鏡カラー對ノ好感寒暖計ニ反射シ温度ハミリボルトメーター上ニ指示セラル装置ナリ、ミリボルトメーター、高温計管、木製三脚臺被覆銅線革製携帶箱等ヲ以テ完成セラル . . . 450.00

*1166 熔融點試驗塔 Segerkegel.

耐火粘土製ノ塔形ノモノニシテ高さ6cm.其熔融點ハ600°—2,000°Cヲ表示ス . . . 1個 .08

試驗塔 No.	熔融點 C°	試驗塔 No.	熔融點 C°	試驗塔 No.	熔融點 C°	試驗塔 No.	熔融點 C°
022	600°	07a	960°	9	1280°	29	1650°
021	650	06a	980	10	1300	30	1670
020	670	05a	1000	11	1320	31	1690
019	690	04a	1020	12	1350	32	1710
018	710	03a	1040	13	1380	33	1730
017	730	02a	1060	14	1410	34	1750
016	750	01a	1080	15	1435	35	1770
015a	790	1a	1100	16	1460	36	1790
014a	815	2a	1120	17	1480	37	1820
013a	835	3a	1140	18	1500	38	1850
012a	855	4a	1160	19	1520	39	1880
011a	880	5a	1180	20+	1530	40	1920
010a	900	6a	1200	26	1580	41	1960
09a	920	7	1230	27	1610	42	2000
08a	940	8	1250	28	1630		

No.

¥

ランプ類

Lamps.

1167 酒精燈 (普通形玻璃製)	Alcohol Lamps, glass.			
容量	65	100	150	200 ccm.
個價	.09	.12	.18	.23 ¥

1168 全上 Ditto, glass, with a feeding mouth at the side.	玻璃製共栓ヲ脇ニ付ス			
容量	65	100	150	200 ccm.
個價	.20	.30	.35	.45 ¥

1169 全上 (銅製ニシテ普通ノ構造)	Ditto, copper.			
容量	150	200	300	ccm.
個價	.35	.45	.75	¥

1170 全上 Ditto, copper, stout construction.	銅製ニシテ室素定量器等ニ使用スル至テ堅牢ナルモノナリ			
容量	150	200	300	ccm.
個價	.55	.75	1.00	¥

*1171 全上 Ditto, intensively heating flame, a little consumption of alcohol, no risk of explosion, no smutching of flame. 加熱烈シケレモ爆發ノ患ナク且ツ燭ノ燻ルヲナシ而シテ酒精ノ消費高甚少ナリ . . . 4.00

1172 全上 (携帶用) 實驗及家庭用ニ便ナリ . . . 2.50

*1173 全上 (ベルゼリウス氏) Ditto, Berzelius's. 黄銅製ニシテ架臺付 . . . 3.50

*1174 煎劑用ランプ (ルム氏) Decoction Lamp, Luhme's. 黄銅盤并ニ木柄付 . . . 6.50

*1175 酒精燃燒燈 (ブンゼン氏) Bunsen's burner. ブンゼン燈“Onix”ハ用フル場合ハ通常ブンゼン燈ノ効力ノ四倍ヲ用フル場合ハ二倍ヲ有ス . . . 15.00

*1176 ベンゼン燃燒燈 (吹火ランプ) Benzene Lamp, a good substitute for gas blow pipe. 破裂ノ危険ナク亦煤煙及臭氣ヲ發スル恐ナク其火燄ノ温度ハ實ニ2000度ニ至ルモノナリ . . . 11.00

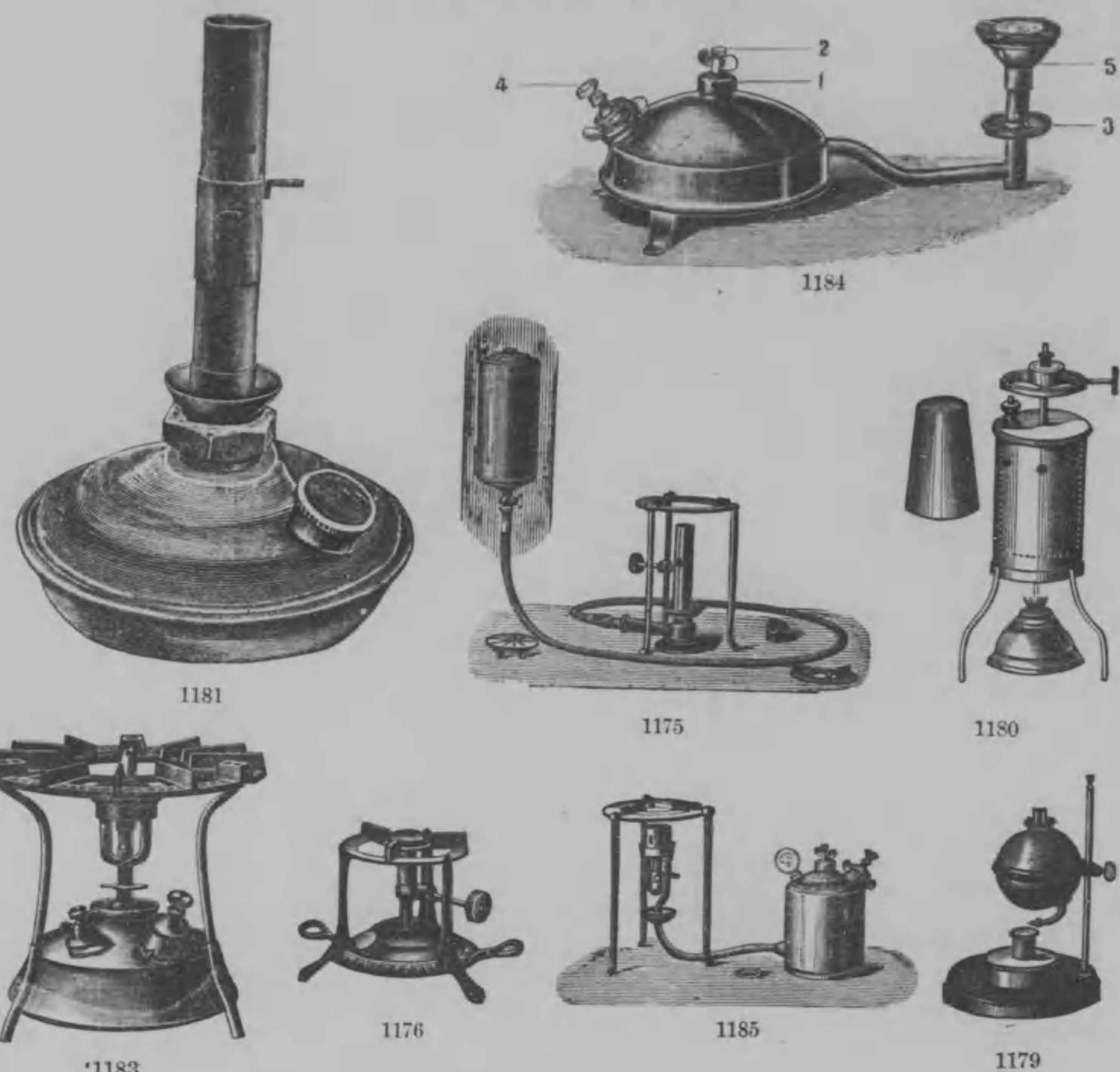

田中合名會社器機目錄

No.		¥
1177	ペンチン燃焼燈 Ditto, 燭心ノ伸縮自動的ナリ臺付	10.00
1178	鼓風燈 (一名イヨクビール) Alcohol Blcw Lamp. 黄銅製ニシテアルコール蒸氣ノ方法ニ藉テ熔融、熾灼ノ目的ニ供用セラル	2.50
*1179	全上 Russian Lamp. 黄銅製ニシテ架臺ニ据付ケ安全燈付且ツ黄銅製酒精燈ヲ添ユ	5.00
*1180	全上 (ロシヤンランプ) 米國形 Ditto, American form. 一種ノ吹火燈ニシテ在來使用セラルモノ	4.50
*1181	強熱酒精燈 (改良單筒) Alcohol lamp for high temperature, reformed. 本器ハバーテルランプノ改良ニシテ複雑ナル貳個ノ管筒ヲ廢シ單ニ一個トナシ酒精蒸氣ノ發生ヲ強烈ナラシメ芯ノ炭化ヲ防グナリ	3.80

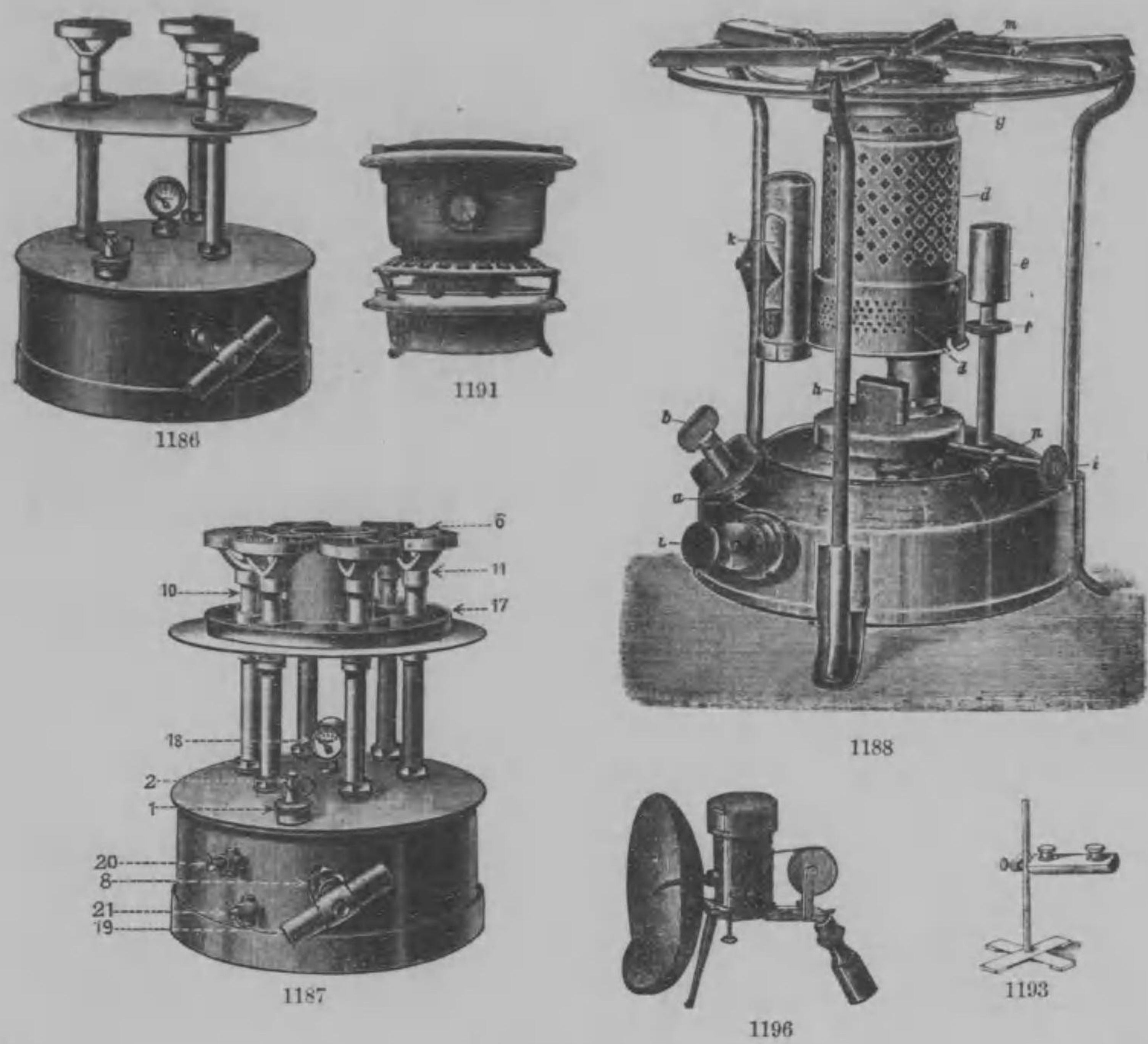

田中合名會社器機目錄

No.		¥
*1182	全上 (バーゼル氏) Ditto, Barthel's, with regulator. 調節準備ヲ附ス	4.00
*1183	石油噴燈 (唧筒付) Petroleum Lamp for boiling. The heating power is so strong that 1 litre of cold water may be made to boiling within 3 or 4 minutes. 火力ヲ調節シ爆發危險ノ恐ナク通常 1ltr. ノ水ヲシテ三四分時間ニ沸騰セシムル輕便ランプナリ	8.00
*1184	全上 (別形) Ditto, other form.	9.50
*1185	全上 唧筒及マノメーター付	16.50
*1186	全上 (三本立 マノメートルヲ附ス) Ditto, with manometer.	35.00
*1187	全上 (六本立) Ditto.	45.00



1189



1194



1202



1197

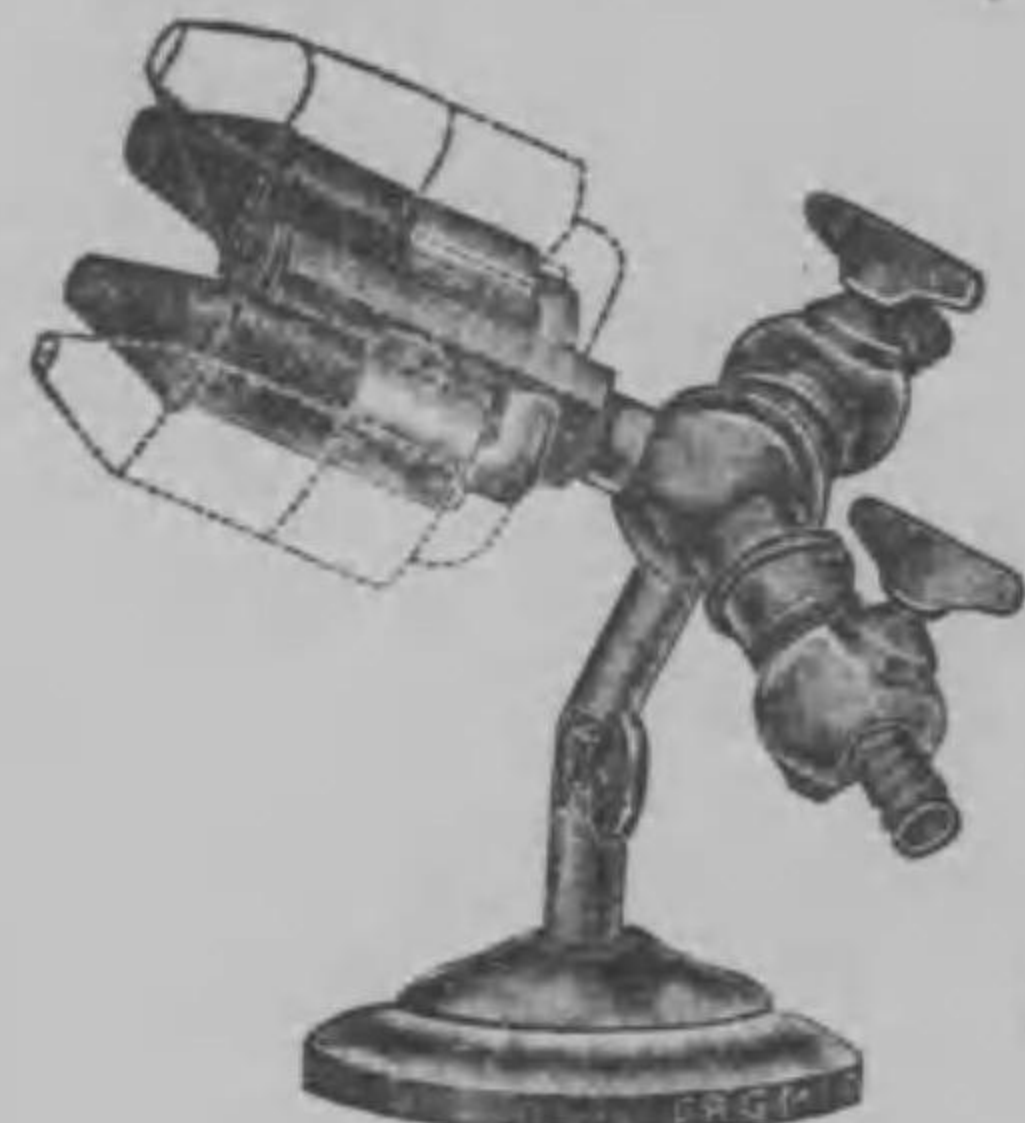

1201



1198



1195

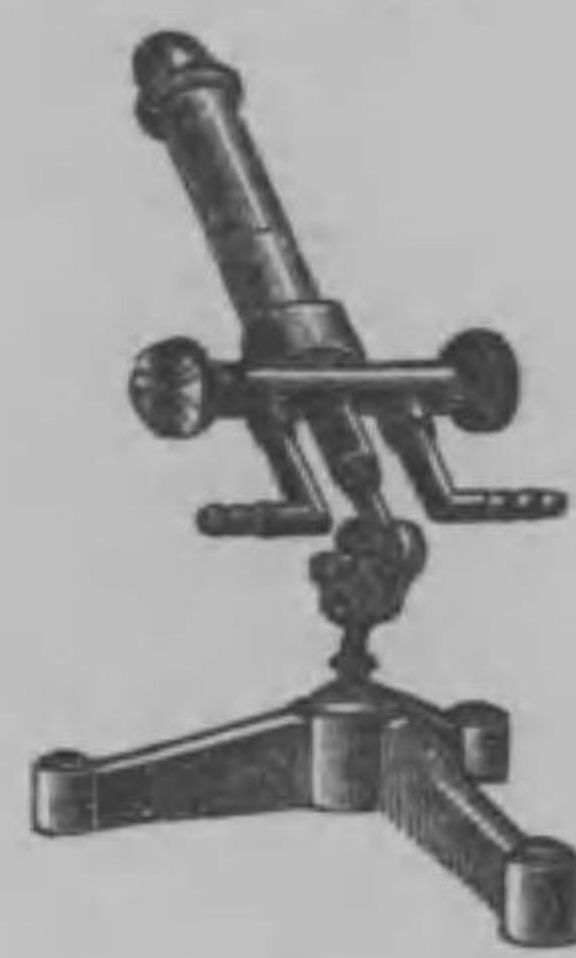

1199

田中合名會社器械目錄

No.

- *1188 石油噴燈 (アドマックス氏) Petroleum lamps.
 本器ハ(a, c)注油口(h)及(c)ニ點火シ(d)マントルヲ下シ(e)燭ハ火口(g)ノ上端迄ニ揚置クヲ(k)砂時計落ルマデ(三分間後)(b)ヲ密閉シ(1)空氣ランプヲ押ス(m)噴出口ヨリ石油瓦斯ノ噴出マデ持續ス點火後ハ(h)(e)ナル燈ハ消スベシ 12.00
- *1189 石油煮沸燈 (サンライス燈) Petroleum Boiling Lamp, or Sunrise Lamp, advisable to laboratories.
 化學實驗室ニ於テ重湯煎、乾燥器等ニ熱ヲ加ヘ藥局ニ於テハ煎劑用トシ又ハ消毒盆ヲ直ニ其上ニ載スル等總テ火急ノ煮沸ニ至便ニシテ且ツ普通ノ温保ニ供用ス 3.50

¥

No.

¥

- 1190 サンライス燈用心 Wick for Sunrise Lamp, . . . 1ダース 2.80
- *1191 石油煮沸燈 simple form, for 1 or 2 wicks.
 鐵板製ニシテ内外珐瑯ヲ塗布セシ美麗ナルモノ
 一燈心用 4.00
 二燈心用 5.00
- 1192 全用芯 1ダース .65
- *1193 吹管用油燈 Ditto, Oil Lamp for blowpipe experiment with stand.
 黃銅製ニシテ架臺付 2.50
- *1194 蠟付ランプ The AEtna, is the only Petroleum Blazing lamp burning without Wick and without Smoke. It gives a pure and a very hot Flame, registering 3600 degrees Fahr. The Flame is as easily regulated as a gas-jet. It is invaluable for Electricians.
 エトナ形、蠟付用燈ニシテ燈心ノ必要ナク且ツ燭ルヲナシ、火熱ハ3600°C迄生ズ、自由ニ其方向ヲ廻轉シ火焰ノ大小ヲモ調節スルヲ得、而シテ風雨ニヨリ滅火スルヲナシ電機業者ノ必要具也 8.00
- *1195 安全燈 (デー氏) 油用 Safety Lamp, Davy's. 5.50
- *1196 マグネシウム燈 Magnesium Lamp, with spring work feeder and concave mirror.
 帶狀ノマグネシウム燃焼用ニシテ時計仕掛ヲ備ヘ凹面鏡ヲ附ス 25.00
 マグネシウム幅3mm.ノモノ 1ランスニ付 1.20
 全上携帯用 4.50
- *1197 鞴臺ランプ (ブンセン氏) Bunsen's Bellows Lamp, convenient for glass working.
 鐵製ニシテ一般ニ化學實驗室ニ於テ硝子細工、熔融、熾灼ノ目的ニ供用シ踏鞴并ニ瓦斯誘導管ニ接続シテ其用ヲナスモノナリ 7.50
- *1198 全上 (黃銅製) Ditto, made of brass. 7.50
- *1199 ガス吹管 (ブンセン氏) (黃銅製) Gas Blow-pipe, Bunsen's. 7.50
- 1200 全上 (黃銅製) Ditto, made of brass. 4.50
- *1201 旋回式瓦斯ランプ Gas lamp rotating method.
 本器ハ燭ヲ自由ニ使用セントメ噴出管各大サヲ異ニセル孔ヲ有スルモノ數本アツテ廻轉シ得ル裝置ナリ 9.50
 (化學ノ友第四卷第十號參照)

田中合名會社器械目錄



田中合名會社器械目錄

- | No. | ¥ |
|--|------|
| *1202 新形吹管瓦斯ランプ Gas lamp for blowpipe, new form.
freely rotate to any direction wanted.
何レノ方向ニモ廻轉自在ナリ不滅装置付 | 4.50 |
| *1203 瓦斯ランプ Bunsen Gas Lamp.
普通ノブンセンランプヲ云フ | .70 |
| *1204 全上 (特製) Ditto, excellent.
普通ノ製品ニ比スレバ耐久堅固ナリ | .85 |
| 1205 全上 Ditto, with a small standing flame.
特製モノニ不滅装置ヲ具備ス | 1.50 |
| *1206 全上 Ditto, capable of fixing to the stand.
ブンセン氏架臺ニ差込ムヘク設備セルモノ | 1.50 |
| *1207 全上 Gas Lamp, Finkener's, with regulator.
瓦斯并ニ空氣ヲ同時ニ處分シ調節スルヲ得ヘキ構造トス | 1.50 |
| *1208 全上 (廻轉自在ノモノ) Ditto, free rotation. | 3.50 |
| *1209 全上 (三本立) Ditto. | 4.50 |
| *1210 全上 Oil Gas Burner.
脂肪瓦斯、石油瓦斯等ニ使用セラルモノトス | 1.75 |
| *1211 全上 (グリフキン氏) Griffin's Lamp, with crown top.
燄火擴張具ヲ附ス | 1.50 |
| 1212 全上 (磁製) Ditto, made of Porcelain. | 3.00 |
| 1213 全上 (硝子製) Ditto, made of glass.
燃燒硝子ニテ製作セリ | 2.50 |
| *1214 全上 Ditto, with triple air supply, dia., of top 50 mm.
三個ノ空氣注入口ヲ備ヘタルモノ頂ノ口徑 50 mm. | 7.00 |
| *1215 高熱瓦斯ランプ (フレチエル氏) Gas Lamp, Fletcher's.
for high temperature (about 1,200°C)
攝氏1,200度ノ熱ヲ保有セラルモノナリ
口徑 25 33 40 60 mm.
個價 2.00 3.00 4.00 5.50 ¥ | |
| *1216 全上 (メツケル氏) Gas lamp, Meker's, for
strongly heating.
普通ノランプヨリ甚ダ高熱ヲ生ズ
(化學ノ友第一卷第六號參照) | 4.00 |

- No. ¥
- *1217 調節器付瓦斯ランプ Gas burner, with flame regulation, especially suitable for fractional distillation.
種々ノ化學實驗殊ニ液体ノ分別蒸餾ヲ行フ際ノ如キ一定ノ焰ヲ要スル場合ニ空氣及瓦斯ノ分量ヲ適宜ニ然モ安全ニ調節スルノ目的ノタメニ考案セラレタルモノナリ 3.80
(化學ノ友第二卷第二號參照)
- *1218 花形燈 (臺付) Gas burner, garland form with stand, with doubled air and gas delivery tube.
- | | | | | |
|----|------|-------|-------|-----|
| 直徑 | 12 | 20 | 27 | cm. |
| 個價 | 5.00 | 10.00 | 15.00 | ¥ |
- 1219 安全瓦斯ランプ (コッポ氏) Safety gas lamp.
孵卵器用大形 12.50
- 1220 全上 (中形) Ditto, normal form. 4.50
- *1221 放射狀燈 Burner, Radial form. 4.80
- 1222 高熱瓦斯ランプ (ムエンク氏) Ditto, Muencke's. 2.50
- *1223 結束瓦斯ランプ (ブンセン氏) Bunsen's with 3 jets.
三個ノ燃燒燈ヲ結束シタルモノ 1.75
- *1224 瓦斯ランプ Ditto, Bunsen's, consisting of many Bunsen's burner placed in candle.
三個ノ燃燒燈ヲ一個 二個 又ハ三個隨意ニ焰火ヲ發セシムル構造ナリ
- | | | | | | |
|------|------|------|------|------|-----|
| 燃燒燈數 | 3 | 4 | 5 | 6 | mm. |
| 個價 | 4.50 | 6.00 | 7.00 | 8.00 | ¥ |
- *1225 瓦斯ランプ用焰火擴張具 蒸發及煮沸用トシテ特ニ構造シタル有利輕便ノモノ 50
- *1226 全上 (別形) 50
- *1227 全上 (別形) 30
- *1228 瓦斯ランプ用横臥裝置 30
- *1229 全上熱收集具 1.50
- *1230 全上 (別形) 70
- *1231 全上 (別形) 75
- *1232 全上 (別形) 50

田中合名會社器械目錄



No. ¥

- *1233 花環狀瓦斯ランプ Rose Gas Burners in different sizes.
- | | | | | | | |
|--------|------|------|------|------|------|-----|
| 管口徑 | 10 | 10 | 10 | 12 | 14 | mm. |
| 花環ノ直徑 | 50 | 60 | 75 | 100 | 120 | mm. |
| 一環ノモノ價 | 1.15 | 1.20 | 1.35 | 1.70 | 2.00 | ¥ |
- 1234 全上 Ditto.
- | | | | | | | |
|--------|------|------|------|------|------|-----|
| 管口徑 | 10 | 10 | 10 | 12 | 14 | mm. |
| 花環ノ直徑 | 50 | 60 | 75 | 100 | 120 | mm. |
| 二環ノモノ價 | 1.40 | 1.45 | 1.70 | 2.00 | 2.40 | ¥ |
- 1235 全上 Ditto.
- | | | | | | | |
|--------|------|------|------|------|------|-----|
| 管口徑 | 10 | 10 | 10 | 12 | 14 | mm. |
| 花環ノ直徑 | 50 | 60 | 75 | 100 | 120 | mm. |
| 三環ノモノ價 | 1.70 | 1.80 | 2.00 | 2.40 | 2.90 | ¥ |
- *1236 顯微瓦斯ランプ (小形) Microscope Gas Lamp, or Microburner, used in microchemistry.
時計硝子内ノ物質ヲ熱シ又ハ蒸發セシメテ顯微鏡下ニ檢スルノ用ニ供ス脚架付 2.50
- *1237 酸素瓦斯吹管 (ウオルツ氏) Zirconium Lamp, for illuminating gas and oxygen.
トルモン氏ノ石灰光ニ比スレバ一層發光力ニ富メルデルコン体ヲ具ヘ爆鳴瓦斯用トシテ或ハ對物鏡ノ製造、顯微鏡ノ觀察、分光試驗、貴金屬熔融等ノ使用ニ適ス 18.00

熔爐及燃燒爐

Furnaces.

- *1238 製煉熔爐 Furnace for Charcoal and Coke, made of wrought iron; 100mm. length, 55 mm. breadth, and 40 mm. height.
強鍛鐵製ニシテ木炭及ビークラス用トス 長サ100mm.幅55mm.高サ40mm. 20.00

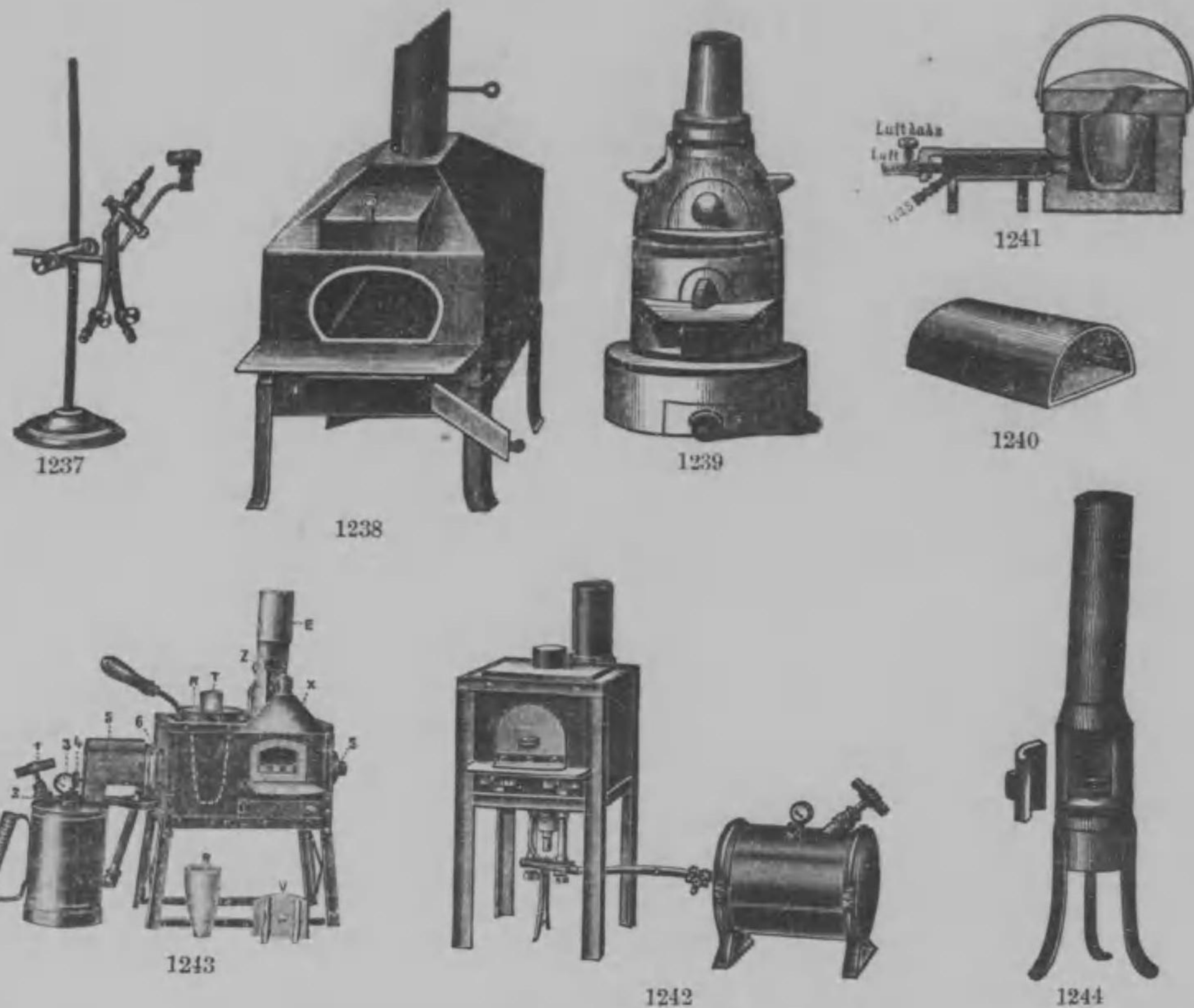

No. ¥

*1239 製練熔爐 Ditto, made of fire clay, in two different sizes.

耐火粘土製鐵帶付

No.	1	2	3	4	
長	7.5	12.0	13.0	15.0	寸
短	6.5	11.0	1.20	14.0	寸
高	10.7	25.	29.	32.	寸
附屬マツフル	1	4	5	7	號
價	8.00	12.00	18.00	25.00	¥

*1240 マツフル (耐火粘土製ニシテ金銀製煉器トス) Muffle made of fire clay.

No.	1	2	3	4	5	6	7	8	9	10	11	
長サ	4.8	6.5	7.2	7.5	8.3	9.0	10.	12.0	9.0	10.3	15.5	寸
幅	2.6	3.8	4.0	5.0	5.1	5.0	6.1	6.0	7.4	7.0	11.5	寸
高サ	2.2	2.8	3.0	3.4	3.5	3.4	4.0	4.2	6.0	5.0	6.5	寸
個價	.18	.28	.32	.42	.48	.48	.60	.70	.80	1.00	2.50	¥

田中合名會社器機目錄

No. ¥

*1241 風櫃熔爐 (フレチエル氏) Gas Blast Furnace, Fletcher's, in four different sizes.

瓦斯熱ヲ用ヒテ金屬ヲ熔融セシムベキ簡便良好ナル装置ニシテ小輪并瓦斯導入管(瓦斯燭ノ部面13mm.ノ廣サアリ)ヲ以テ營爲セバ通例小形熔爐内ノ坩堝ニ充タセル鐵塊ヲ7分時間鋼鐵ヲ12分時間又ニツケルナレバ22分時間ニ於テ熔融スベシ

No.	00	1	3	6	
對坩堝高幅	6×5	7½×7	11×9	15×12	cm.
價	10.50	12.00	18.00	27.00	¥
全上用備價額	21.00	21.00	26.50	25.50	¥
粘土坩堝價	.12	.15	.20	.30	¥
サラマンデル坩堝價	.30	.38	.95	2.00	¥

*1242 石油マツフル Petroleum muffle oven, 15 cm long, 8 cm wide, 5½ cm high. We can obtain the temperature 1250°C in two hours by the consumption of petroleum 1 litre per hour.

毎時間一立ノ石油ヲ消費シテ二時間ニシテ 1250°C ノ温度ヲ得ベシ
長サ 15cm. 巾 8cm. 高サ 5½cm. 150.00

*1243 石油瓦斯爐 (坩堝マツフル兩用) Petroleum gas furnace.

for the use of crucible and muffle. 石油ランプ壹個用 125.50
全 貳個用 168.00

*1244 グリフ井ン氏熔爐 Griffin's Crucible Furnace.

小坩堝ヲ熱スルニ適當ナリ 4.50

*1245 坩堝爐 Crucible furnace, with metzger's gas lamp.

メツゲル瓦斯ランプ付坩堝徑35mm用 12.00
全 55mm.用 16.00

*1246 熔融爐 (テビレー氏) Ditto, Deville's.

骸炭若クハ黑鉛製レトルトヲ用ヒテ燃燒スルニ使用シ其温度ハゼーケル、
ケーゲルノ38即チ1,850°C 48.00

1247 全用備 50.00

1248 全用坩堝80

*1249 熔融爐 Muffle Furnace, with one muffle, and lamps.

燈及マツフル壹個ヲ備フ 30.00

1250 全 上 Muffle, 170×125×85mm.

内側ノ長サ 170mm. 幅 125mm. 高サ 85mm.85

田中合名會社器機目錄

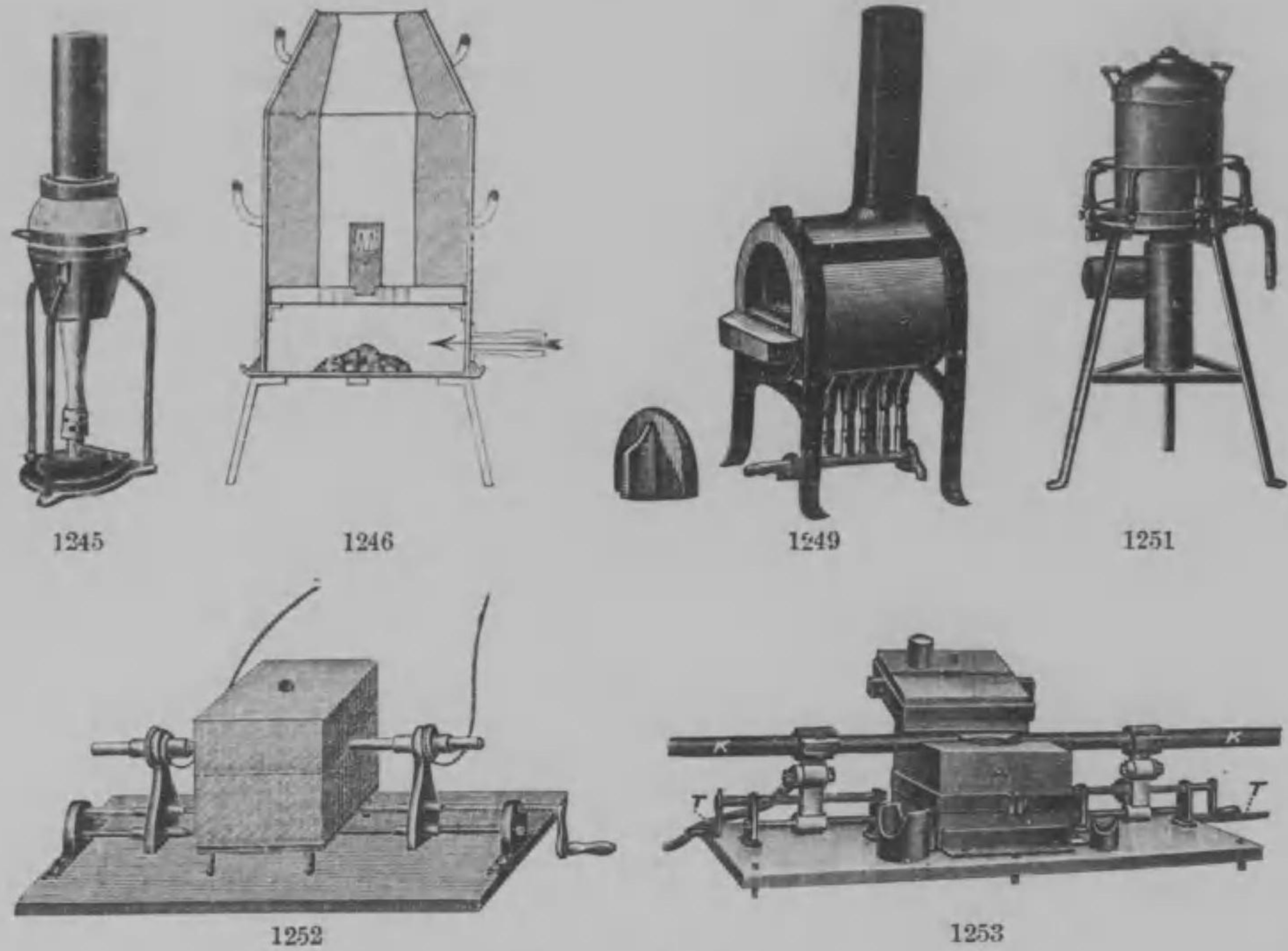

田中合名會社器械目錄

No. ¥

*1251 坩堝爐瓦斯用 (ゼーケル氏) Crucible furnace for gases.
 Seger's, with gas burner, stopcock and air regulator.
 本器内部耐火粘土製ニシテ 10cm マントルヲ有シ瓦斯焙ハ外部ヨリマン
 トル櫛ニ昇リ煙筒ニ出ル装置ニシテ1650度ノ火力ヲ有ス
 瓦斯バーナー、ストップコック及空氣調節器ヲ具備ス 85.00

*1252 電氣爐 (ボック氏) Electric muffle fit for electric current
 to 75 Amps.
 本爐ハ七十五アンペア百十ボルト容量ヲ有ス 電纜長サ1½メートル、石
 灰石ブロック(上部)、石灰石ブロック(下部) 108.00

*1253 全上 Ditto.
 本器ハ五十乃至六十ボルト百五十アンペアノ容量ヲ有ス 電纜1對、
 長サ150種、附屬メーター壹個、耐火粘土ブロックA但シ鐵帶ナシ、マ
 グネサイト蓋(孔付)B但シ鐵帶ナシ、熔融マグネシア挿入器(溝付)、
 溝付炭素坩堝70×60耗、溝付耐火粘土坩堝70×60耗、熔融マグネシア製
 坩堝(溝付)70×60、炭素極1對750×30 225.00

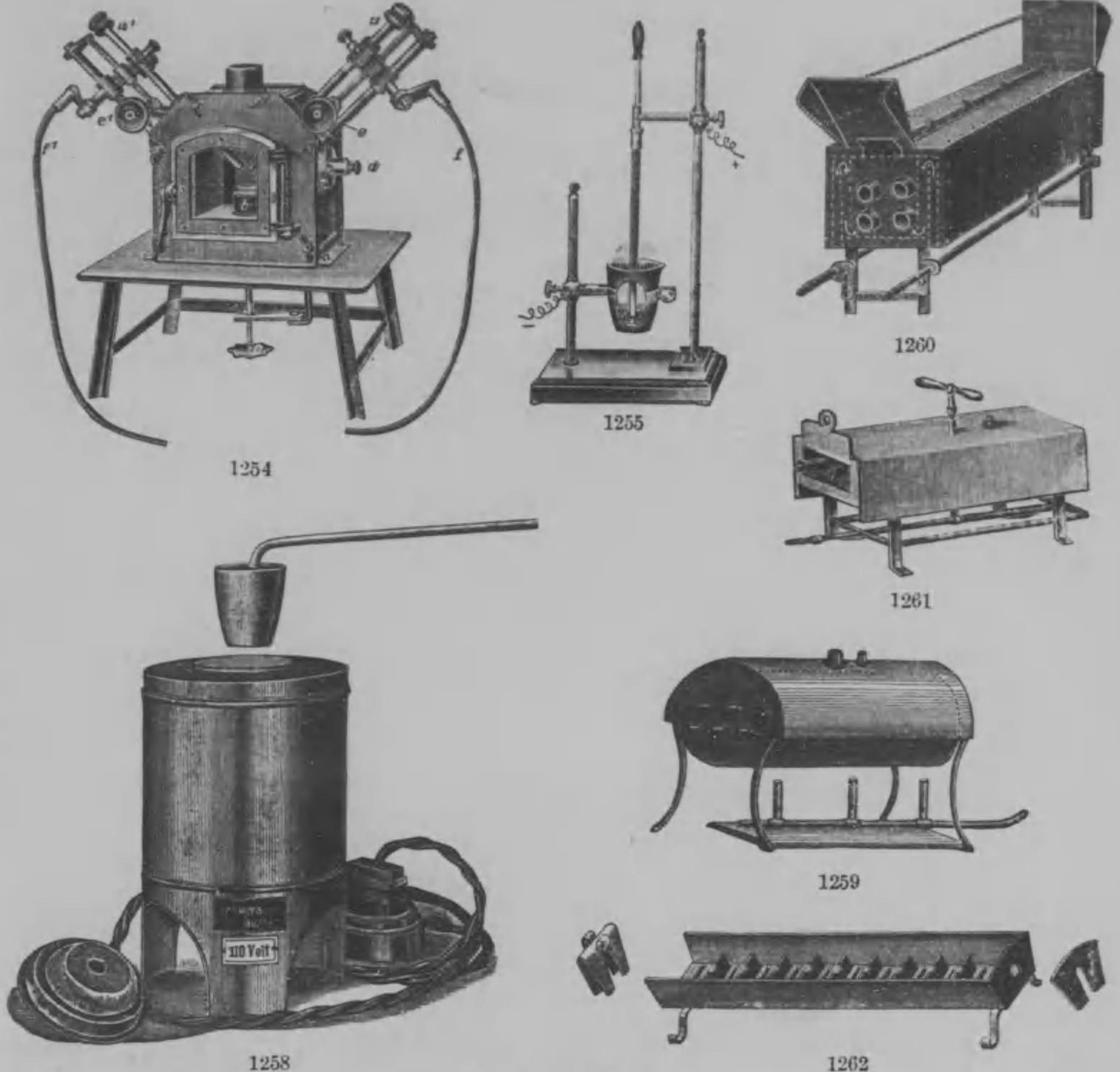

田中合名會社器械目錄

No. ¥

*1254 全上 Ditto.
 本器ハ五十乃至六十ボルト百アンペアノ容量ヲ有ス、炭素皿(直徑65耗)、
 全(直徑100耗)、耐火粘土皿(直徑65耗)、全(直徑100耗)、熔融マグネシア
 製皿(直徑65耗)、全(直徑100耗)、炭素極1對500×22耗、電纜1對150種、
 附屬メーター1個、觀測孔着色窓屏 240.00

*1255 全上 (ルック氏) Ditto. 黒鉛付 16.50

1256 電氣マツフル爐 Electric muffle furnace, Size 155×90×65cm.
 volt 110. keep 1000°C. with platinum.
 大サ155×90×65cm.ニシテ110ボルト4アンペアニ於テ1000度ノ温度ヲ
 保ツ 白金付 295.00

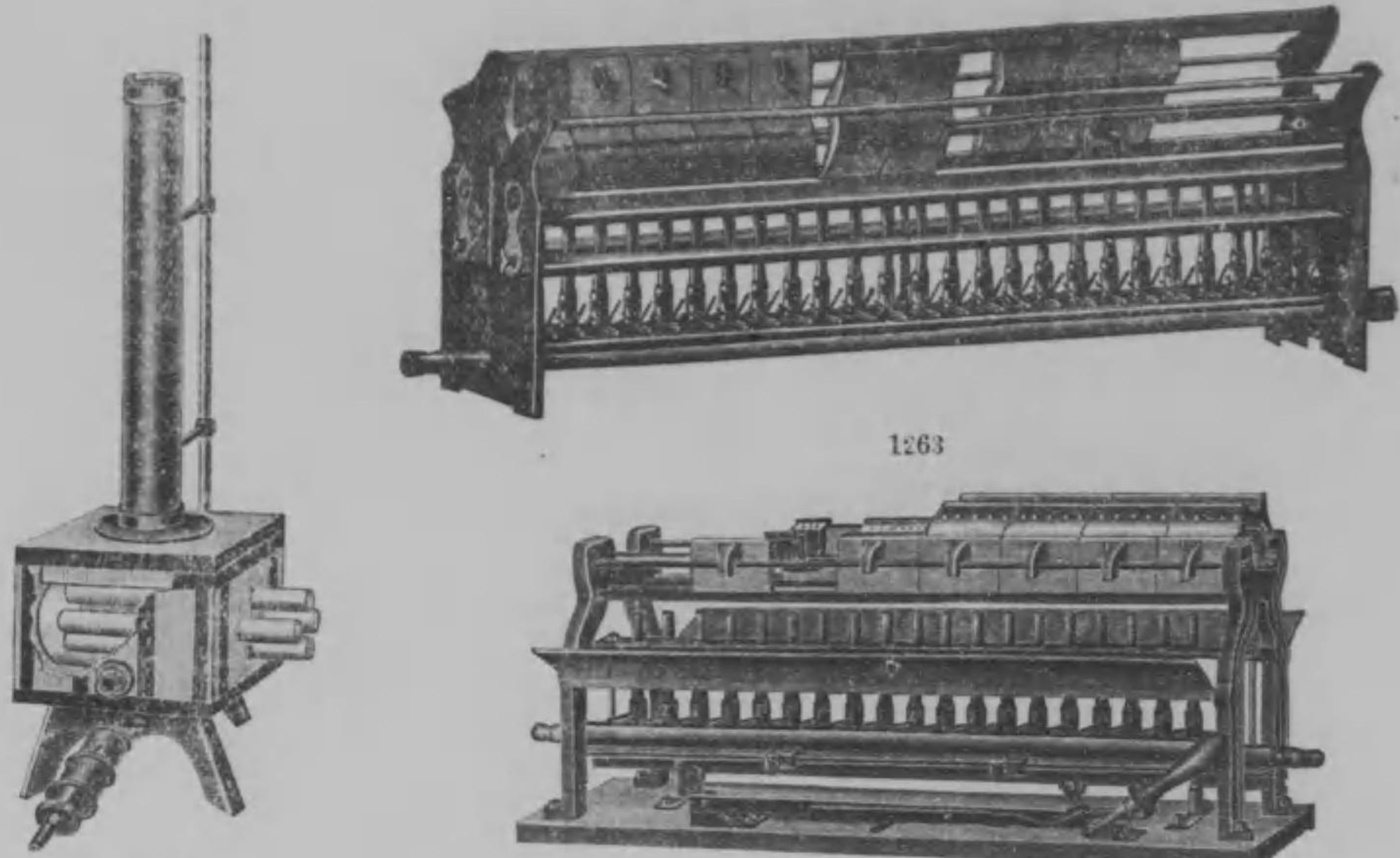

1264

1263

1265

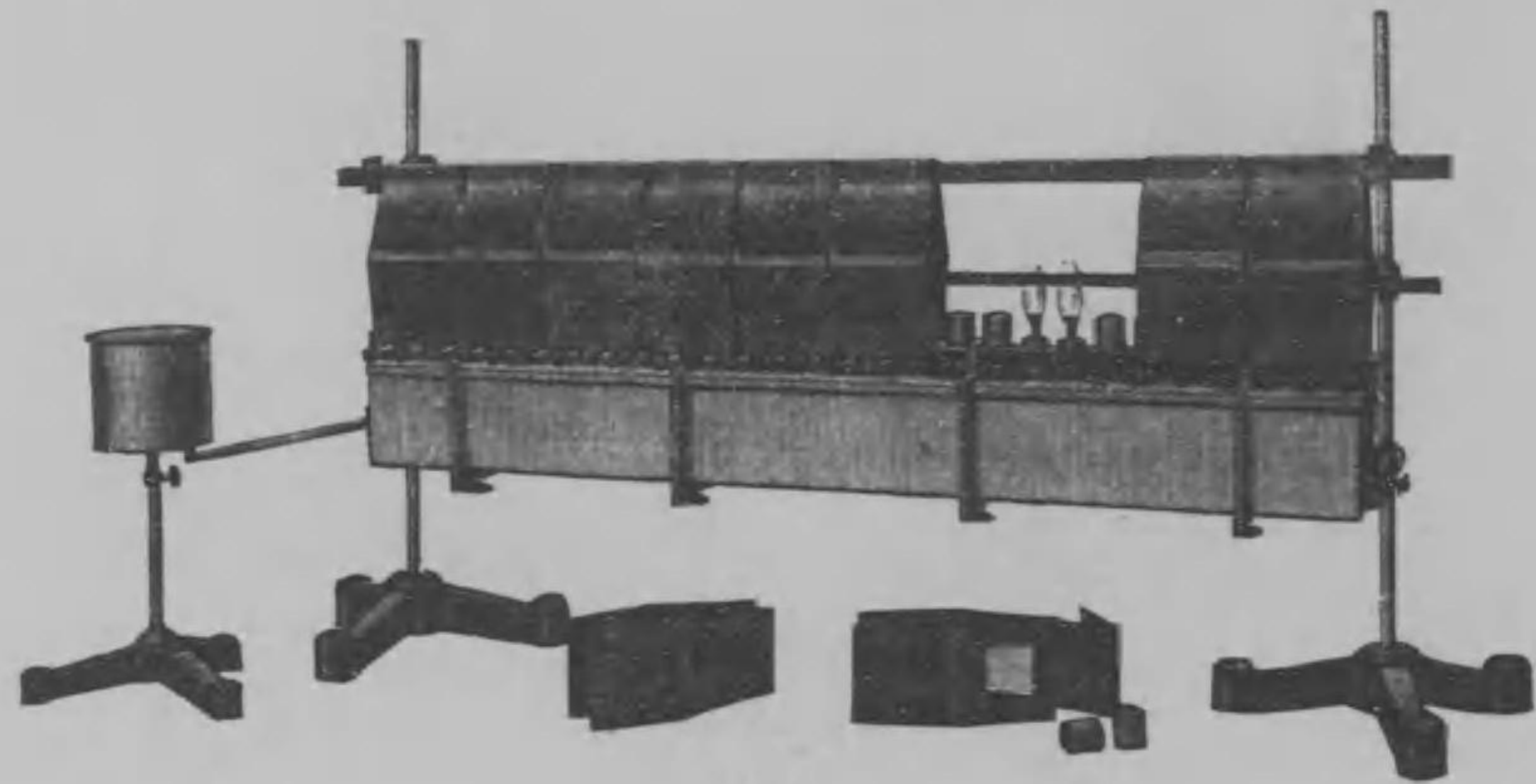

1268

田中合名會社器械目録

No.

¥

- 1257 電気マツフル爐 Ditto, Size 220×130×85 cm. volt 110. with platinum.
大サ220×130×85cm.ニシテ110ボルト10アンペア 白金付 385.00
- *1258 電気坩堝爐 Electric Crucible furnace.
本器ハニツケル製外筒ニテ7.5gr白金ヲ有シ20—25分間ニテ110ボルトノ
電壓ニヨリテ1100度ノ高温度ヲ得 80.00
- *1259 カリウス氏爐 Carius Furnace or Bomb Furnace for heating sealed tubes.
密閉管中ニ於テ物質ヲ熱スルニ用ヒ之ニ必要ナルランプヲ附屬セリ . . . 15.00

No.

¥

- *1260 ロータマイヤ氏爐 Lotharmeyer's furnace.
管數 4 8
個價 35.00 40.00 ¥
- *1261 ガツテルマン氏爐 Gattermann's furnace.
管數 2 4
個價 25.00 35.00 ¥
- *1262 リービツヒ氏燃燒爐 Liebig's furnace, for charcoal.
木炭ニテ使用ス
長サ 470 630 mm.
個價 2.25 3.00 ¥
- *1263 燃燒爐 (ブンセン氏) Combustion Furnace, Bunsen's.
本器ハブンセン燈ニ各嘴管ヲ具ヘテ氣流ヲ通スルノ準備ヲナシ且其バボ
ー氏ノ臺ハエルレンマイエル氏ニヨリ改良ラセテ粘土蓋ヲ付セリ
燈數 10 15 20 25 30 cm.
長サ 25 35 45 60 70 cm.
個價 40.00 50.00 55.00 65.00 70.00 ¥
- *1264 全 上 (ブックスレー氏) Ditto, made of fire proof clay,
and combustible by special gas lamp.
本器ハ耐火粘土製ノ爐ニシテ特種ノ瓦斯ランプニヨリ灼燒スル器ナリ 四個用45.00
- *1265 全 上 (グラサー氏) Ditto, with regulator of Finkener's
lamp and cover which is made of clay.
フィンケネル燈ノ上下ヲ調節ス装置ヲ有シ粘土蓋ヲ付セリ
燈數 10 15 20 25
個價 55.00 60.00 70.00 80.00 ¥
- 1266 全 上 (新形) Ditto, new form, improved shape and
with regulator of lamp.
燈ノ焰及管ノ燃燒狀態ヲ透視スルタメニ粘土蓋數個へ雲母板ヲ裝置シタ
ル改良形ニシテ燈ノ上下調節裝置ヲ付ス
燈數 15 20 25
個價 65.00 75.00 85.00 ¥
- 1267 ベンヂン燃燒爐 (バーテル氏) 爐十個付 130.00
- *1268 アルコール燃燒爐 Ditto, using alcohol.
アルコールヲ使用シテ燃燒ス 30.00

田中合名會社器械目録

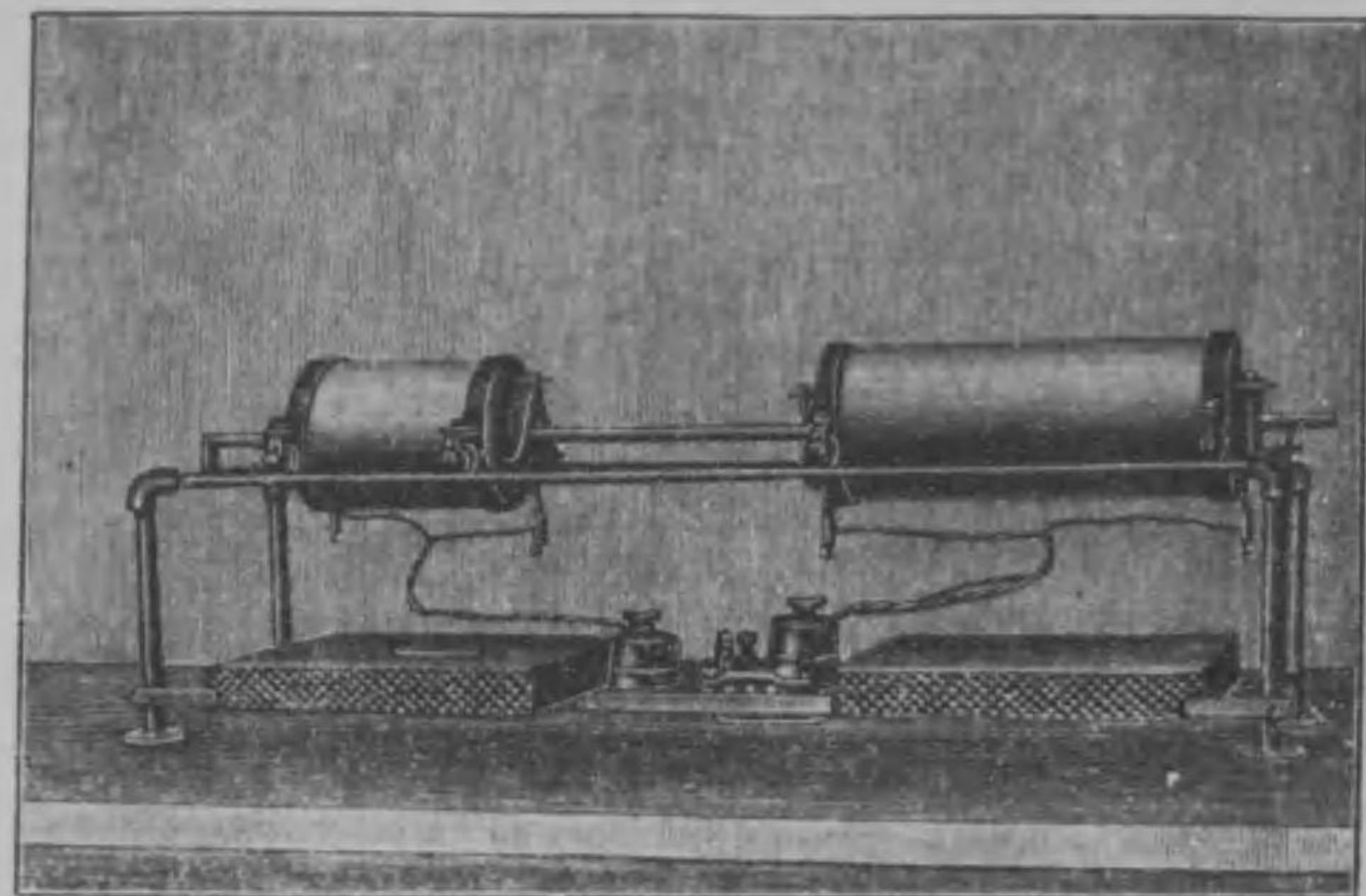

1269



1286

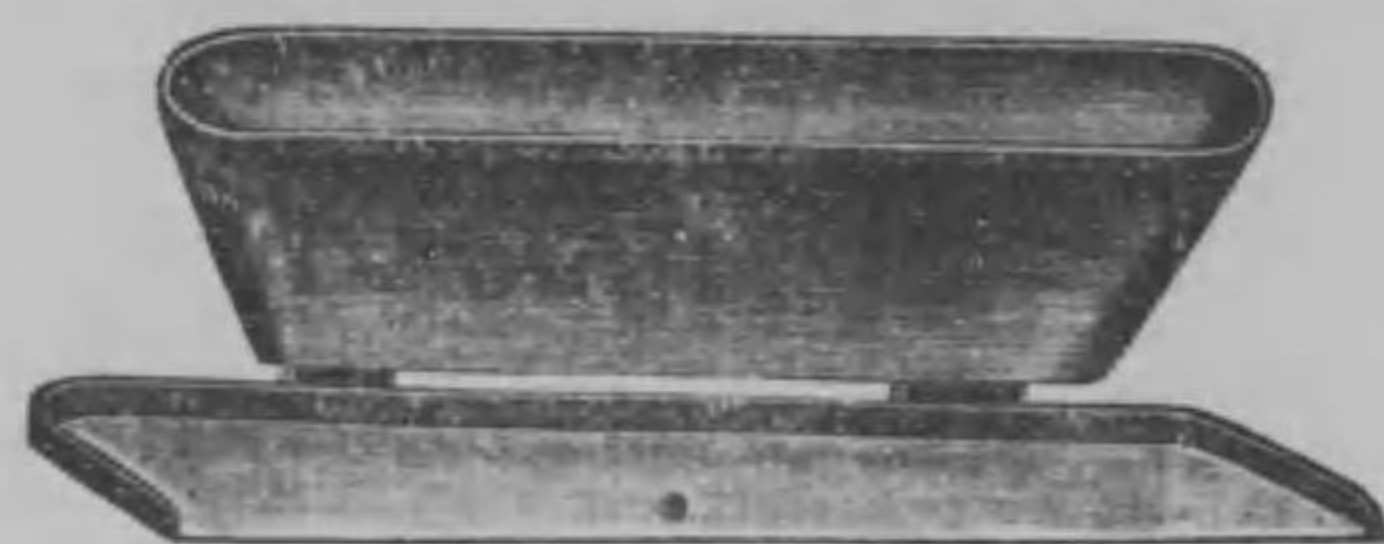

1273



1278



1276

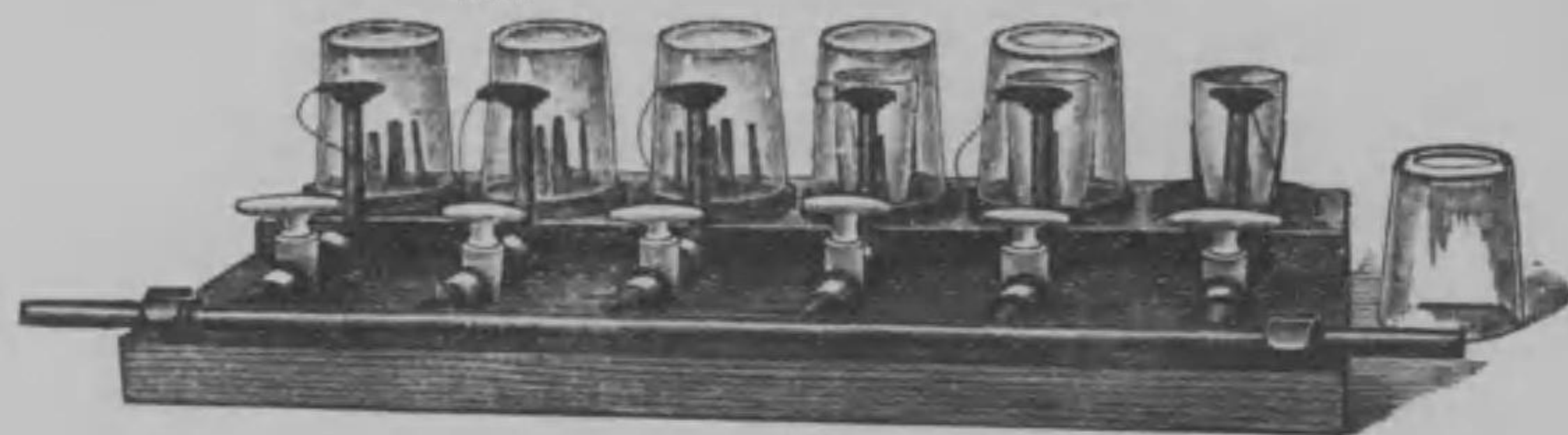

1285



1284

1280-1282

田中合名會社器機目錄

No.

¥

- *1269 電氣燃焼爐 (白金付) Combustion furnace, with electric heating, with roll of platinum foil; current consuming, 800-900 watts by 110volts 9 amperes, by 220 volts 4.5 Amperes. 350.00
- 1270 燃焼管 Combustion Tube, of hardest Bohemian glass. 硬質ボヘミアン硝子製ナリ 1ポンド 1.25
- 1271 全 上 (石英製) 長1メートル 15.00
- 1272 全 上 (磁製) Ditto, made of porcelain. 長850mm. 4.50

No

¥

- *1273 ストルチエンベルグ氏燃焼ボート用濾斗 Funnel, Stolzenberg's, for combustion boat with plate. 燃焼用ボートニ物質ヲ充填スル用ニ供ス 2.00
(化學ノ友第一卷第一號参照)
- 1274 燃焼用磁製ボート (伯林製) Porcelain boat for combustion, made in Berlin.

長サ	40	67	85	106	105	mm.
幅	10	9	8	7	10	mm.
高サ	8	9	8	7	9	mm.
個價	.30	.35	.40	.50	.50	¥
- 1275 全 上 (和製) Ditto, made in Japan.

長サ	40	67	85	106	105	mm.
幅	10	9	8	7	10	mm.
高サ	8	9	8	7	9	mm.
個價	.20	.25	.30	.30	.35	¥
- *1276 ケンプ氏新式燃焼用ボート (改良形) Porcelain boat Kempf's, for combustion, improved form. 1.00
(化學ノ友第一卷第一號参照)
- 1277 銅 集 合 線 (燃焼管用) Rolled Copper Wire Gauze, for organic Combustion analysis.50
- *1278 酸素發生装置 (タツケー氏案) Apparatus for the Preparation of Oxygen, devised by Tacke's. 鐵製、二酸化マンガン、鹽素酸加里等ヲ熱スルニ適ス 15.00
- 1279 全上用瓦斯ランプ Lamp, to the above. 6.00

田中合名會社器機目錄

坩 堝 類

Crucibles.

- *1280 磁製坩堝 (蓋付) Porcelain Crucibles, Berlin porcelain, with lids. 普魯乙西王國磁器製造所製品

No.	000	00	0	1	2	3	4	5	
容量	5	13	15	25	45	85	140	260	ccm.
個價	.18	.27	.35	.45	.55	.80	.95	1.10	¥

No. ¥

1281 磁製坩堝 工業試験所製(㊦)(マーク付) Ditto.

No.	B0	A0	1	2	3	4	
容量	13	15	25	45	85	140	ccm.
個價	.19	.23	.30	.38	.45	.58	¥

*1282 全上 (和製上等、蓋付) Ditto, Japanese porcelain, with lids.

No.	000	00	0	1	2	3	4	5	
容量	5	13	15	25	45	85	140	260	ccm.
個價	.12	.12	.15	.18	.20	.30	.40	.55	¥

1283 グーチ氏坩堝 (磁製、伯林製) Gooch's crucible, made of porcelain.

内容	20	25	30	ccm.
個價	.70	.75	.80	¥

*1284 全上用硝子製漏斗 (ゴム環付) Funnel made of glass, with rubber rings. ¥45

*1285 坩堝乾燥器 (ソックスレット氏) Crucible Dessicator. Soxhlet's. グーチ坩堝付屬セズ六個用 6.50 三個用 4.50 (化學ノ友第五卷第一號参照)

*1286 管坩堝 (ムルマン氏) Tube crucible. Mulmann's.

	A形	B形	C形	
個價	2.20	2.80	2.80	¥

*1287 還元坩堝 (ローズ氏) Reducing Crucible, Rose's, having a perforated lid and a delivery tube, Capacity 15 ccm. 磁製無釉ニシテ有孔蓋及誘導管ヲ備ヘ容量15ccm. 1.20

*1288 純ニツケル製坩堝 (凹蓋付) Nickel Crucibles with lids, made of pure nickel.

容量	25	30	60	100	250	ccm.
個價	1.40	1.60	2.00	2.40	3.60	¥

*1289 銀製坩堝 (凹蓋付) Silver Crucibles with lids, made of pure silver, well polished. 純銀製ニシテ内部ヲ緻密ニ研砥セルモノ

容量	20	30	50	100	ccm.
凡重量	30	40	65	100	gr.
個價	3.00	4.00	6.50	11.00	¥

田中合名會社器械目錄



1287



1289



1288



1292

No. ¥

1290 銅製坩堝 (蓋付) Copper Crucibles with lids.

高サ	50	60	mm.
口徑	60	80	mm.
容量	80	200	ccm.
個價	.50	.75	¥

1291 鐵製坩堝 (蓋付) Iron Crucibles with lids.

高サ	25	40	50	60	80	mm.
容量	25	65	125	200	500	ccm.
個價	.30	.40	.50	.60	1.20	¥

*1292 鍛鐵製坩堝 Wrought Iron Crucibles, used in lead assaying. 鉛試金ノ目的ニ使用セラルモノ

高サ	110	120	mm.
廣サ	55	60	mm.
容量	65	120	ccm.
個價	2.00	2.50	¥

1293 黑鉛製坩堝 Graphite Crucibles.

No.	1	2	3	4	5	6	7	8	9	10	
高	85	106	118	132	145	160	173	180	188	167	mm.
口徑	70	85	97	106	115	136	139	142	148	157	mm.
溶解量	1,000	2,000	3,000	4,000	5,000	6,000	7,000	8,700	10,000	12,000	gr.
個價	.10	.18	.27	.36	.45	.54	.75	.82	.85	1.10	¥

1294 金燒坩堝 (蓋付) Assaying Crucible with lid. 高サ 36mm. 口徑 30mm. ノモノ 12

1295 臺付坩堝 Earthenware Crucible having a foot. 直徑 65mm. 高 115 mm. 18

*1296 素燒坩堝 (淺形、風爐用) Unglazed crucible.

No.	1	2	3	4	5	6	7	8	9	10	
徑	1.8	1.9	2.1	2.3	2.5	2.7	3.0	3.2	3.4	3.6	寸
高	3.	3.2	3.6	3.9	4.3	4.8	5.1	5.3	5.7	6.2	寸
試料溶解量	10.	15.	20.	30.	40.	50.	65.	80.	100.	120.	瓦
價格	.06	.07	.08	.09	.10	.12	.14	.17	.20	.24	¥



1296



1297-1298

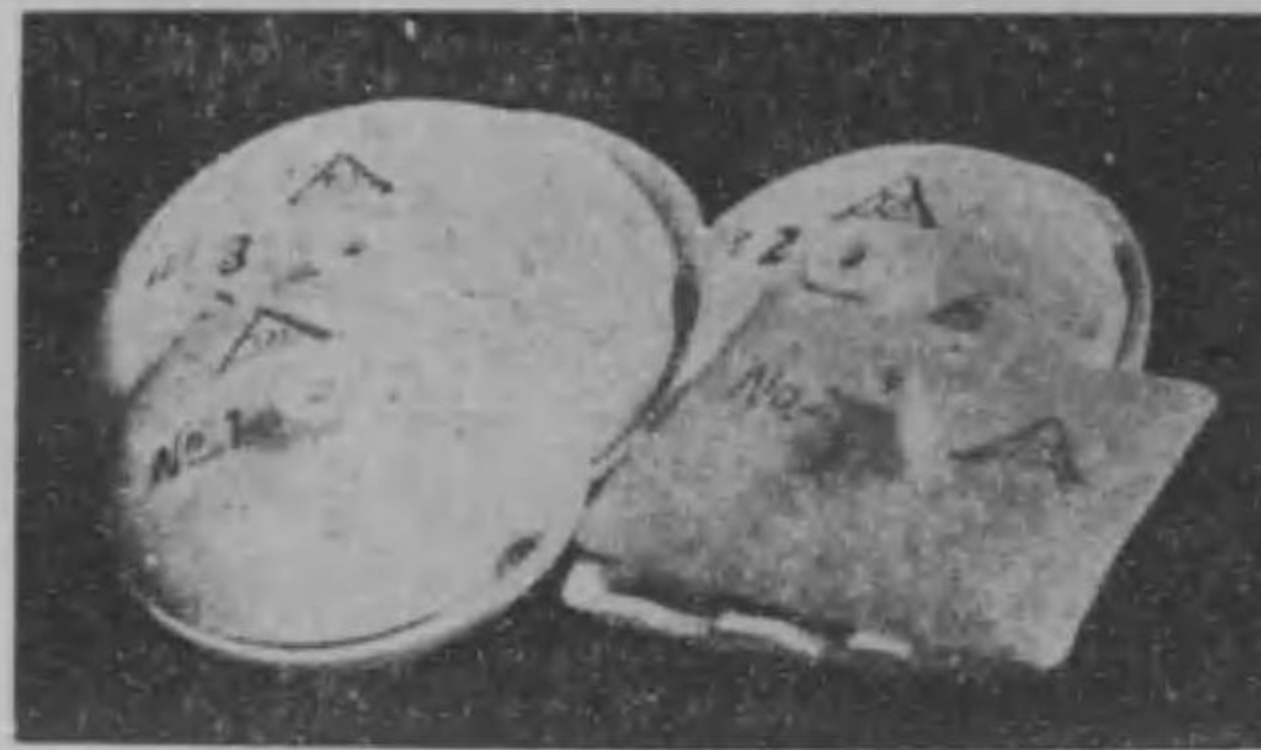

1299-1300



1302



1303

No.

*1297 素焼坩堝 Ditto.

浅形坩堝 周壁薄キ故ニ熔解時間短縮トマツフル中ニ作業シ得ル等ノ利益アリ

No.	1	2	3	
徑	2.4	2.6	2.8	寸
高	2.3	2.5	2.5	寸
熔解量	15.	25.	50.	互
蓋ナシ價格	.055	.075	.095	円

*1298 燒鑛皿 Roasting Dishes.

	1	2	3	
直徑	3.6	4.0	4.6	寸
個價	.08	.10	.14	円

*1299 全上 (特許  印) (丸形) Dishes, for roasting metals.

特許燒鑛皿ハ爐中ノ温度ヲ一々降下スルヲ要セズ且ツ試料燃焼ノ際火光トナリテ飛散スルヲ防キ短時間ニテ完全ニ燃焼シ得ル利便アリ

No.	1	2	3	
徑	3.6	4.0	4.6	寸
價格一組	.20	.25	.32	円

*1300 全上 (角形) Ditto.

No.	1	2	3	
巾長	2.8×2.8	3.2×4.0	3.3×4.8	寸
價格一組	.24	.28	.34	円

円

田中合名會社器械目錄

No.

円

1301 スコリフワイヤ Scorifier.

No.	1	2	3	4	5	
徑	2	2¼	2½	2¾	3	吋
價格	.025	.030	.040	.045	.050	円

英國モルガン坩堝製造會社製

The Morgan Crucible Co Ld. Battersea. England.

*1302 耐火粘土坩堝 (丸形) Rounds, Fireclay.

No.	高サ (インチ)	直徑 (インチ)	容器個價 円	全蓋個價 円
A	2½	1½	.060	.06
B	3	1¾	.075	.06
C	3½	2¼	.100	.08
D	4	2½	.120	.08
E	4½	2¾	.165	.10
F	5	3	.200	.10
G	5½	3½	.250	.13
H	5¾	3¾	.300	.13
J	6¾	4¾	.350	.20
K	7¼	4¾	.420	.20
L	8	5¼	.500	.25
M	8½	5¾	.600	.25
N	9¾	6½	.750	.38
O	10	7	.900	.38

*1303 全上 (三角形) Ditto, Triangle form.

No.	高サ (インチ)	直徑 (インチ)	容器個價 円	全蓋個價 円
S	4½	4½	.200	.10
T	4	3¾	.180	.10
U	3½	3¼	.120	.08
V	3¼	2¾	.100	.08
W	2½	2½	.080	.07
X	2½	2¼	.070	.07
Y	2	1¾	.060	.06
Z	1¾	1¾	.050	.06

*1304 燒鑛皿 (粘土) Roasting Dishes, clay.

	2½	3	4	5	inch.
直徑	2½	3	4	5	inch.
個價	.10	.12	.20	.32	円

*1305 スコリフワイヤ Scorifier.

	2	2¼	2½	2¾	3	inch.
直徑	2	2¼	2½	2¾	3	inch.
個價	.05	.06	.065	.070	.085	円

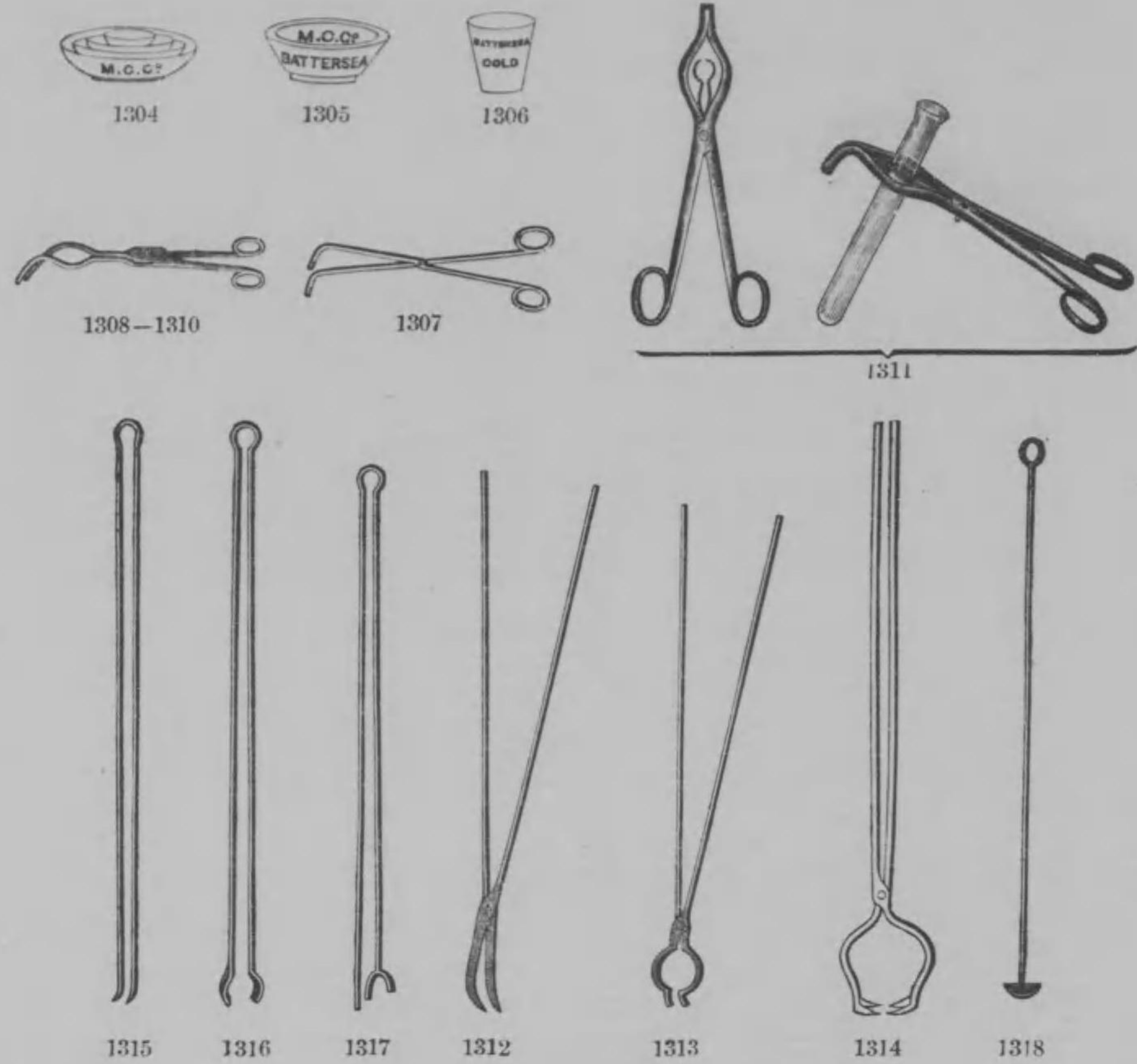

No.	Annealing Cups.				¥
No.	A	B	C	D	
直徑	1 1/8	1 1/4	1 1/2	1 3/4	inch.
高サ	1 1/8	1 1/4	1 1/2	2	inch.
個價	.35	.35	.35	.35	¥

*1307 坩堝鉗子 (鐵製ニツケル鍍) Crucible Tongs, made of iron nickelled.55
*1308 全上 (鐵製ニツケル鍍別形) Ditto, made of iron, polished65
*1309 全上 (黃銅製ニツケル鍍) Ditto, made of brass, nickelled.55
*1310 全上 (黃銅製ニツケル鍍) Ditto, made of brass, the tips being covered with platinum. 尖端厚キ白金ヲ被覆セルモノ	7.50

田中合名會社器械目錄

No.					¥	
*1311 坩堝挾 (試驗挾兼用) Crucible tongs, can also be used for testing.85	
*1312 坩堝鉗子 (鐵製、鉄形) Ditto, Forcep Steel.						
長サ	14	18	26	30	inch.	
個價	.60	.65	.70	.80	¥	
*1313 全上 (丸形) Ditto.						
長サ	18	24	30	36	inch.	
個價	.70	.75	.85	1.00	¥	
*1314 全上 (坩堝用) Ditto.						
長サ	8	10	12	14	16	inch.
個價	1.50	2.00	2.30	2.60	3.00	¥
*1315 灰皿挾 (ハネ形) Cupel tongs, Spring Steel.						
長サ	24	30	36	inch.		
個價	.55	.55	.65	¥		
1316 全上 (尖端別形) Ditto.						
長サ	24	30	36	inch.		
個價	.55	.55	.65	¥		
*1317 スコリフワイヤ挾 (全上別形) Scorifier Tongs, Spring steel.						
長サ	24	30	36	inch.		
個價	.55	.60	.70	¥		
*1318 火搔棒 Muffle Scraper. 長サ 36 inch.80	
*1319 灰皿盆 (拾六穴付) Plates to Assay.					2.60	
*1320 鑄型 (鑄鐵製) Mould of Cast Iron.						
孔數	2	4	6			
個價	2.80	4.00	6.00	¥		
*1321 全上 (鑄鐵製) (六孔) Ditto.					4.50	
1322 全上 (鑄鐵製) (二孔) Ditto.					2.50	
*1323 全上 (鑄鐵製) Ditto.						
孔數	6	9	12			
個價	4.50	6.00	9.00	¥		
1324 全上 (銅製) Ditto.						
孔數	6	9	12			
個價	2.50	4.50	7.50	¥		

田中合名會社器械目錄

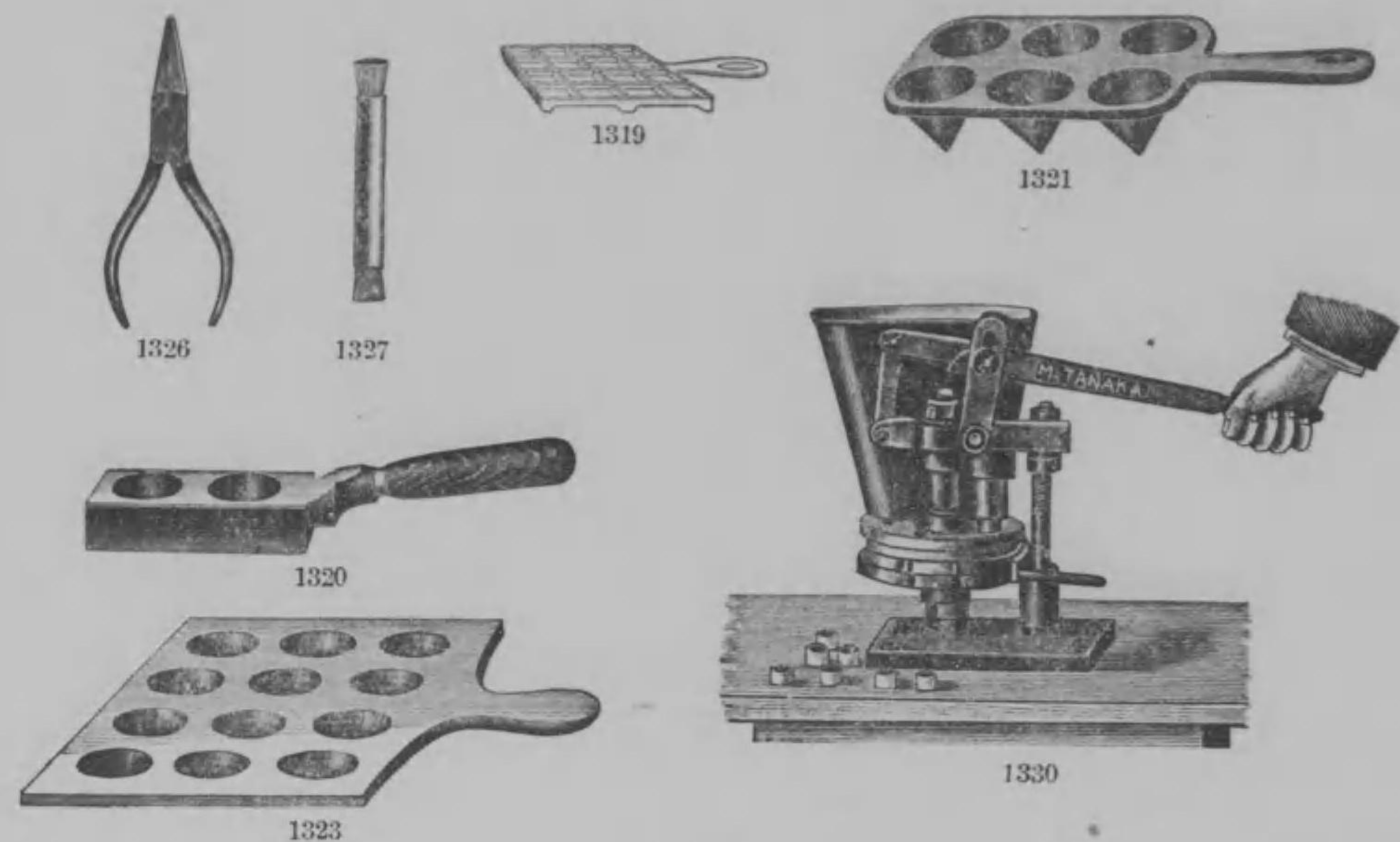

No.		個價	大型	中型	小型	¥
1325	金粒盆					4.50
*1326	金銀粒挾					.85
*1327	金銀粒刷毛					.60
1328	鉛粒刷毛					.25
1329	キューベル型					
			大型	中型	小型	
		個價	4.00	3.00	2.50	¥
*1330	試金用灰皿製造器 Automatic Cupel machine. The machine is strong and compact, and so simple in construction, and always makes perfect cupels. 本器ハ構造堅固ニシテ使用ニ堪ユルヲ極メテ長キヲ以テ金銀分析ノ事業ニ従事スルモノニトリテハ便利ニシテ且ツ必要ナルモノト確信ス					75.00
1331	装薬杓子					2.00
1332	分量匙		5. 20. 瓦用貳個組			.45
1333	薬刀		スパーチュラ			.30
1334	漆紙		Cupel shape.			.10

田中合名會社器機目錄



No. ¥

吹管類
Apparatus for Blowpipe Analysis.

1335	吹管用具一式 Complete set of Blowpipe Test Apparatus, consisting of a blowpipe with Platinum lip, plate, wire, pincette, spoon, iron spoon and some reagents. 白金付吹管、白金板、白金線、白金付ピンセット、白金匙、鐵匙、試薬等具備	函入	17.50
1336	全上 Ditto, with a hammer, an agate mortar and a magnifying lens besides those mentioned above. 全上ノ外槌、瑪瑙乳鉢、レンズ等添附	函入	27.50
1337	吹管用炭 (吹管試験用) Charcoal Pieces for blowpipe test.		.05
*1338	吹管 Brass Blowpipe, nickeled. 黄銅製ニシテニッケル鍍金セリ		.38
*1339	全上 Ditto, with removable tip. 全上ニシテ尖頭ノ部分取外シ得ルモノ		.45
1340	全上 Ditto, with removable platinum tip. 全上ニシテ尖頭ニ白金ヲ附シタルモノ		2.50
*1341	ブラウン式自働吹管 Automatic Blowpipe, Braun's. This is a simple mouth Blowpipe in which the blast is continuous, accomplished by means of a small rubber bulb, which is readily filled with air and a small check valve in the mouth piece. 本器ハ之ニ附属スルゴム球ト吹口ニアル瓣トニヨリテ鼓風ヲ確實ニシ且ツ連続的ニナスヲ以テ長キ吹管分析ニハ至極輕便ナルモノトス		3.00

田中合名會社器機目錄

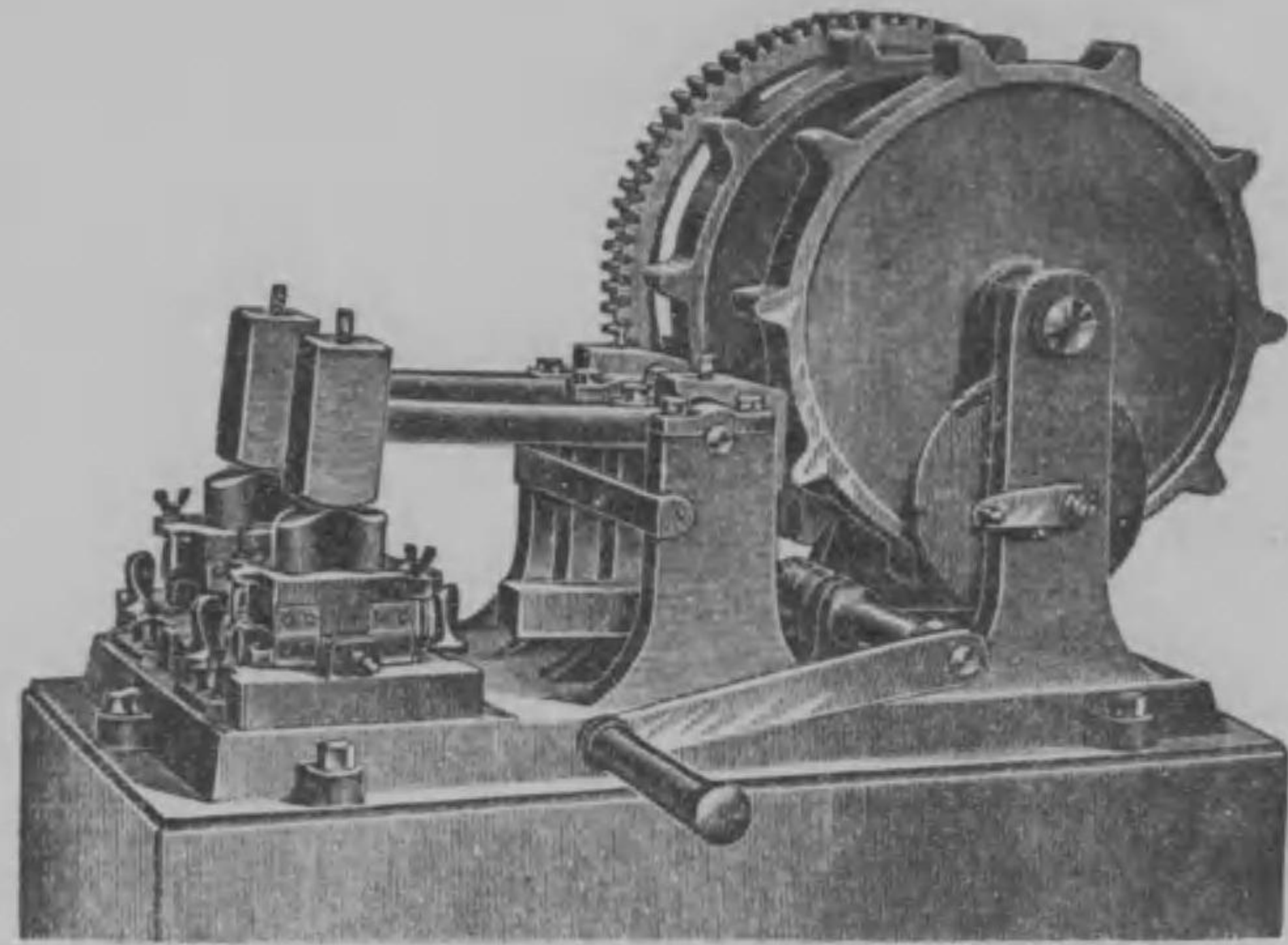

1355

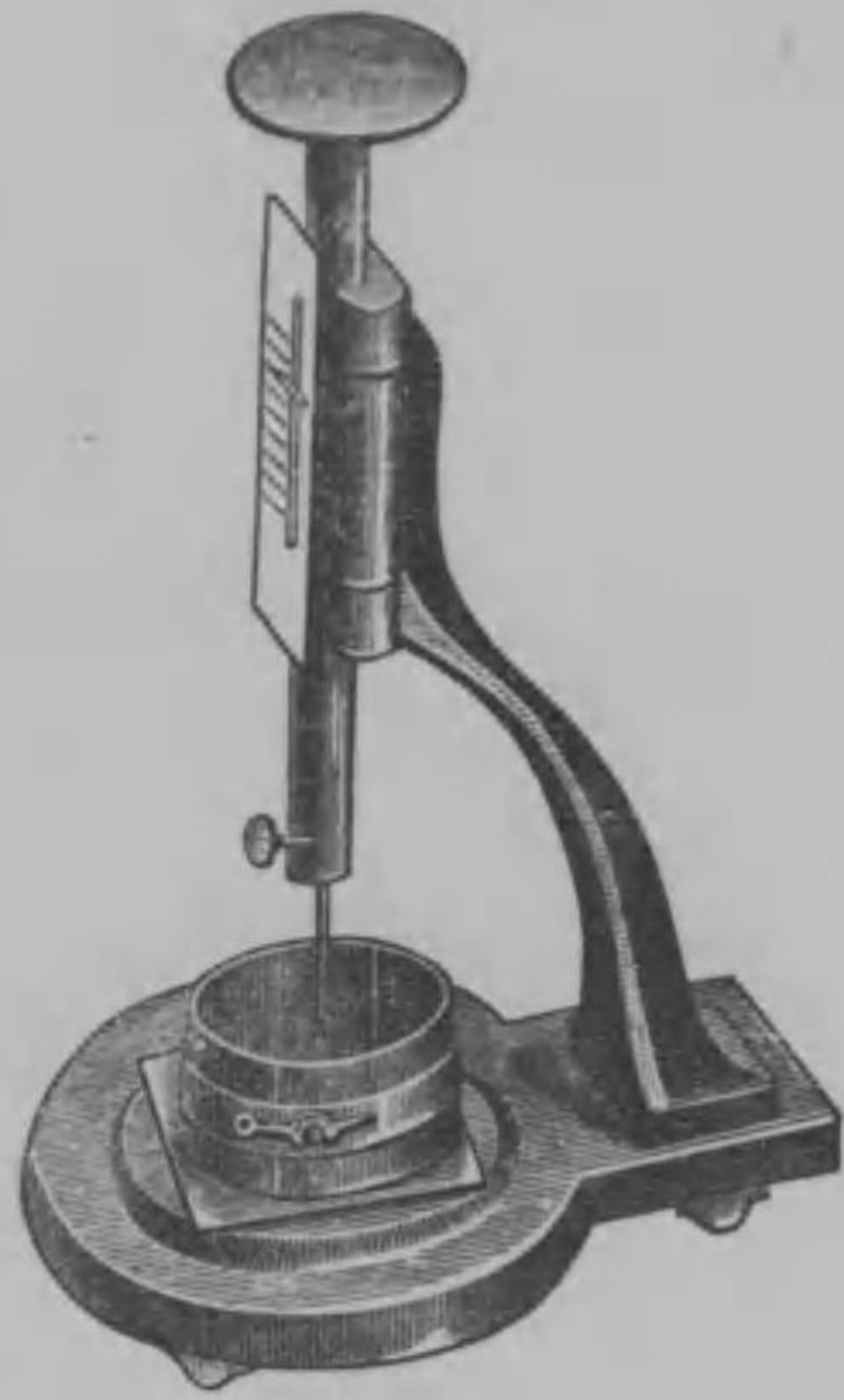

1351

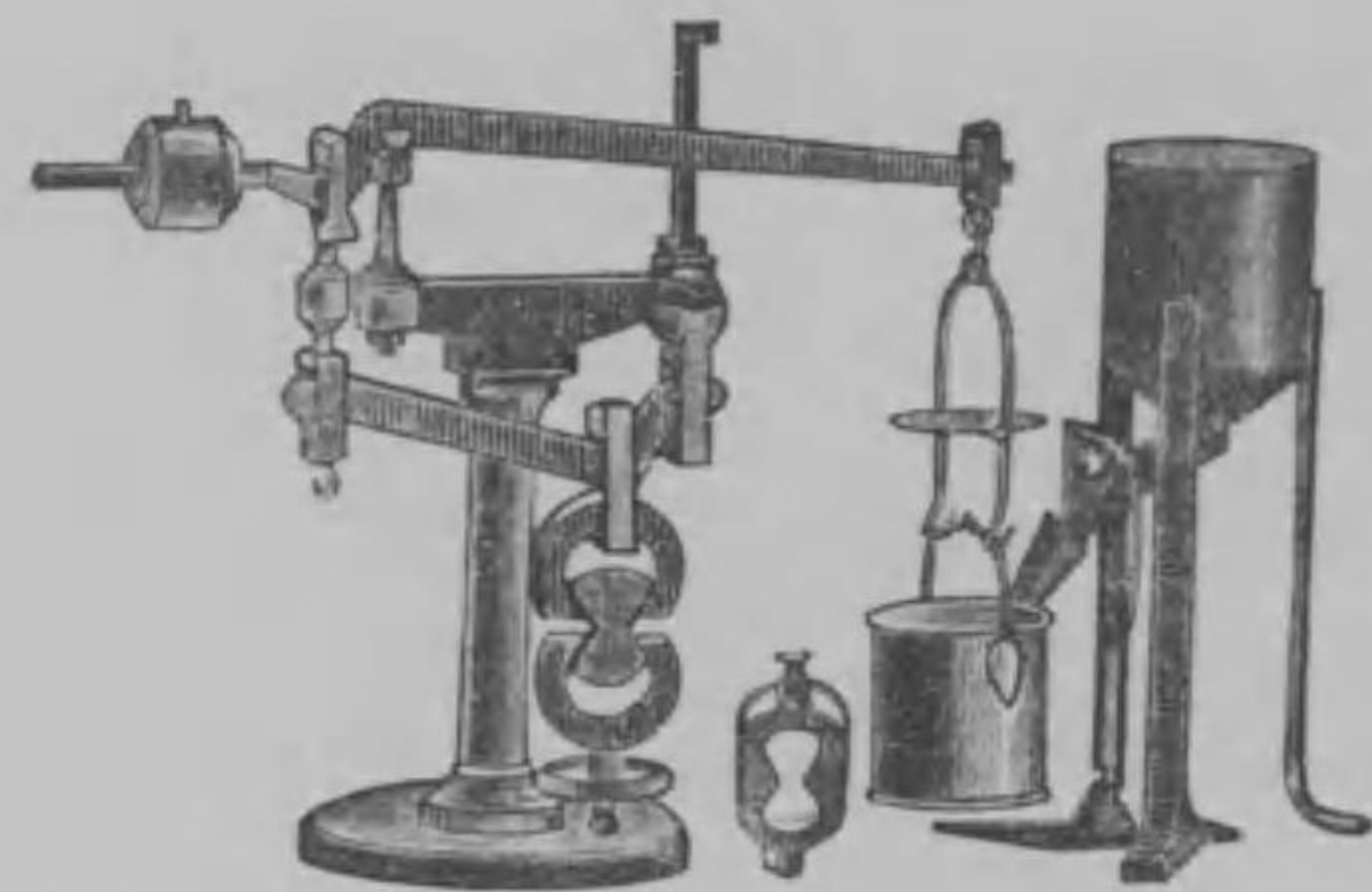

1348

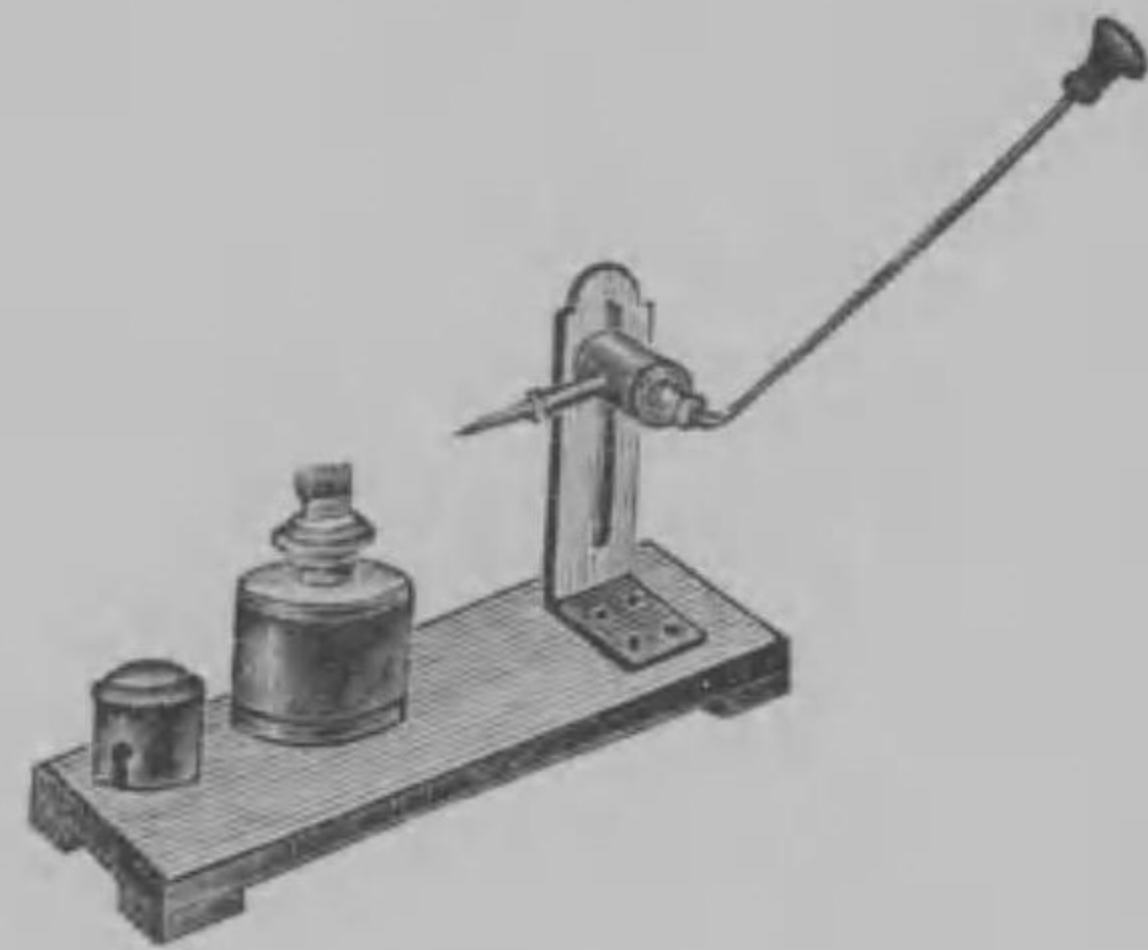

1342

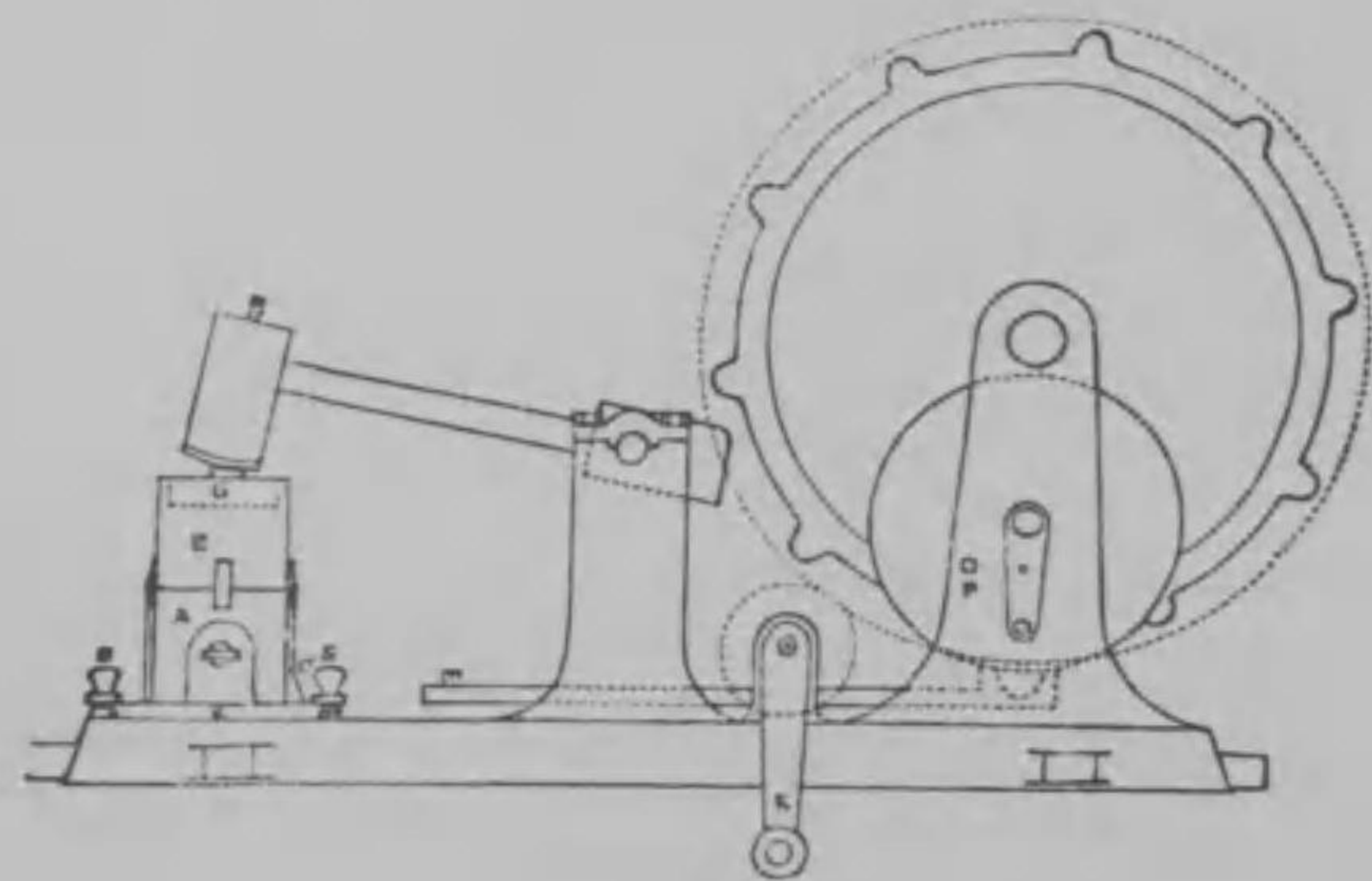

1354

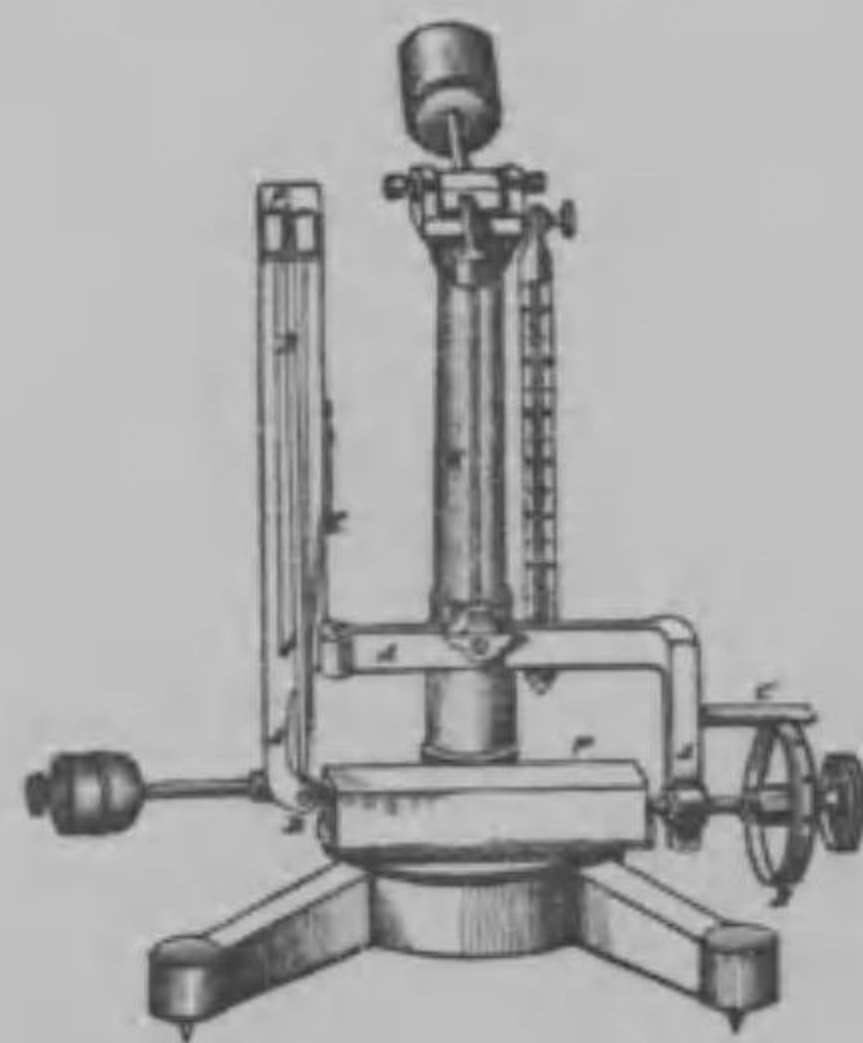

1361

田中合名會社器械目錄

- | No. | | ¥ |
|-------|--|---|
| *1342 | 吹管 (木製臺付) Blowpipe, with wooden stand, not lamp. ランプ附屬セズ | .90 |
| 1343 | 穿炭錐 (プラットネル氏) Charcoal Borer, Plattner's. 刺尖ノ形状ニ從ヒテ三種ニ分ツ 一組 | 1.50 |
| 1344 | 鐵錘 Iron Anvils, in three sizes. 研磨シタル良好ノ鋼鐵製 | |
| | 大サ | 40×40 50×40 60×45 mm. |
| | 個價 | 90 1.35 1.60 ¥ |
| *1345 | 全上 上徑 40 mm. 方形 | 3.00 |
| *1346 | 鐵槌 (小形ノモノ鑛物破碎用) Hammer, for mineral | .75 |
| *1347 | 全上 Ditto, square at one end, wedge at the other. 大形ニシテ岩錘ト稱スルモノ | 1.50 |

セメント試験装置
Arrangements for Cement Testing.

- | | | |
|-------|---|--------|
| *1348 | セメント試験装置 (セメント切斷器) Cement Testing Apparatus. 本装置ハ 5 Squ. cm. 及 1 Squ. inch. ノブリツケツトノ耐伸力試験ニシテ二種ノ槓杆ヲ具フ | 90.00 |
| 1349 | 全上 (ヘーヤバンク式) | 75.00 |
| 1350 | 全上 (ヘーヤバンク式改良型) | 110.00 |
| *1351 | セメント硬化時間試験器 (ヴィガット氏ノ針器) Vicat's Needle Apparatus, for testing the time of hardening. セメント硬化時間及調度ヲ測ル器ナリ | 15.00 |
| 1352 | 圓筒 (硬化試験器用、砲金製) | 3.50 |
| 1353 | 全上 (全、エポナイト製) | 3.50 |
| *1354 | セメント槌打装置 (一槌ノ装置) Hammer Apparatus, to make the briquettes of cement, mortar, etc. with one hammer. セメントノブリツケツト及塊ヲ不平均ナク製スルニ用ヒ又ハ石灰漆灰火山灰ノ堅塊ヲ製シ其耐伸及耐壓力試験ニ供スルニ用フ | 75.00 |
| *1355 | 全上 (二槌ノ装置) Ditto, with two hammers. | 115.00 |
| 1356 | 全上 (三槌ノ装置) Ditto, with three hammers. | 200.00 |

田中合名會社器械目錄

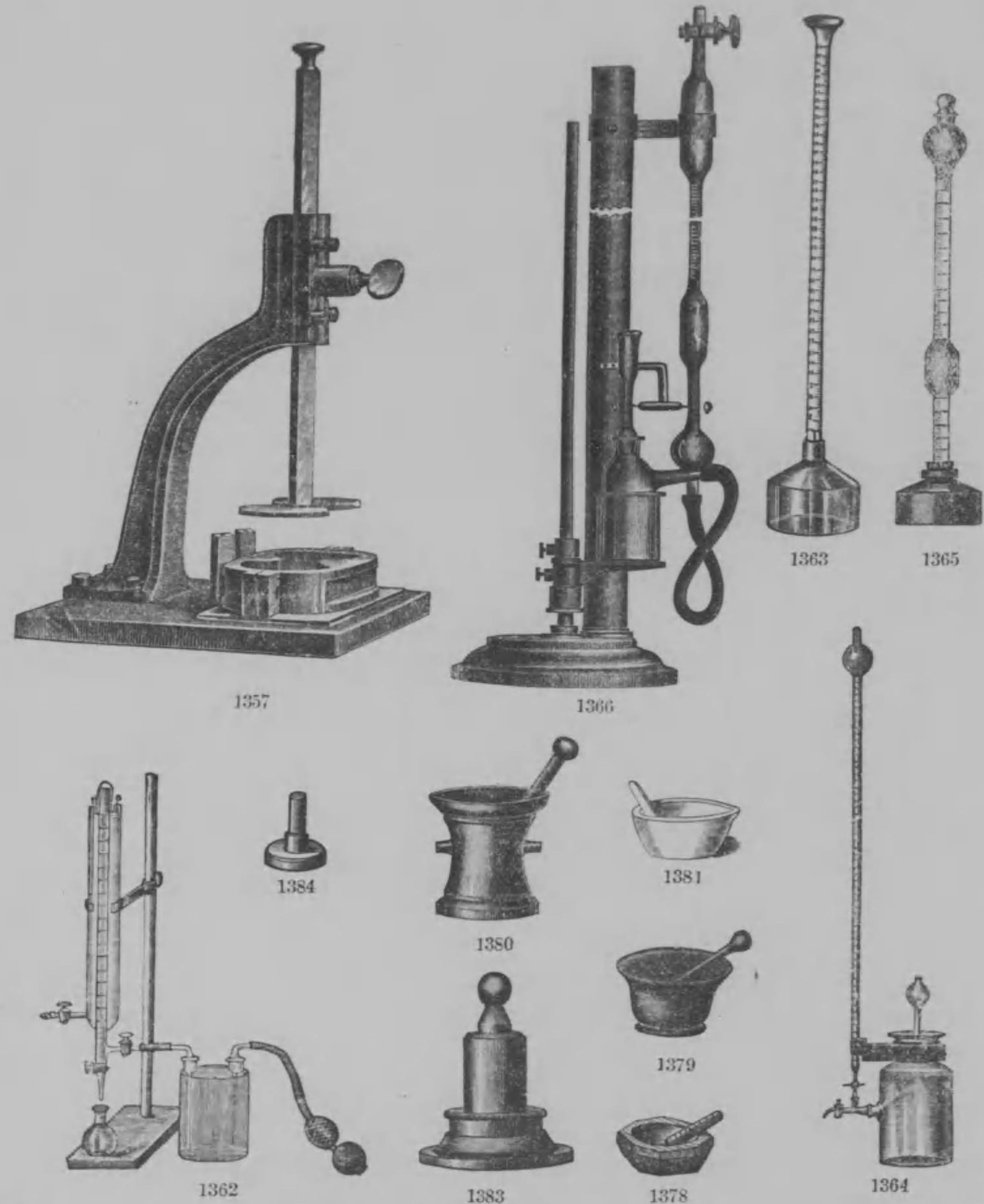

- | | |
|-------|---|
| No. | ¥ |
| *1357 | ブリツケツト製造用型 Set of Moulds for making briquettes.
セメント耐伸力試験用ノブリツケツトヲ製スル型 15.00 |
| 1358 | 全 上 Ditto, better quality.
セメント耐伸力試験用ノブリツケツトヲ製スル型一平方インチ黄銅製 . . . 3.50 |

田中合名會社器種目錄

- | | | | | | | | | | | | | | | | | | | | |
|-------|--|-------|------|------|-----|-----|-----|-----|-------|-------|-----|-----|-----|-----|------|------|------|------|---|
| No. | ¥ | | | | | | | | | | | | | | | | | | |
| 1359 | セメント耐伸力試験器 Machine for testing the resisting power of cement.
4インチノ立方体ニテ50000キログラムノ壓力ニ耐ユル耐伸力ヲ檢定スル機械ナリ 800.00 | | | | | | | | | | | | | | | | | | |
| 1360 | 手工用型 Mould for Hand Work. 3.50 | | | | | | | | | | | | | | | | | | |
| *1361 | セメント容積堅度試験器 (パウシンゲル氏) Bauschinger's Apparatus for ascertaining the stability in volume of cement. . . 125.00 | | | | | | | | | | | | | | | | | | |
| *1362 | セメント比重試験器 (マン及エルドメンゲル氏) Mann and Erdmenger's Apparatus to determine the specific gravity of cement and other materials.
比重檢測装置ニシテ驗温計、スプレー、脚架、嚢器ヲ附屬ス 25.00 | | | | | | | | | | | | | | | | | | |
| *1363 | 全 上 (シユマン氏) Ditto, Schumann's. 2.50 | | | | | | | | | | | | | | | | | | |
| *1364 | 全 上 (セーゲル氏) Ditto, Seger's. 2500 | | | | | | | | | | | | | | | | | | |
| *1365 | 全 上 (シユマン及ズヒール氏) Ditto, Schumann and Suchier's 4.50 | | | | | | | | | | | | | | | | | | |
| *1366 | セメント比重試験器 (マイユルマールスタート氏) Ditto, Meyer Mahlstatt's. 完全ナル臺ヲ備フ 35.00 | | | | | | | | | | | | | | | | | | |
| 1367 | セメント用篩 (黄銅製蓋及底付) Sieve for cement.
黄銅製框直徑 110mm. 孔徑 1□cm 4.900 2.500 900
三個一組ノ價 20.00 | | | | | | | | | | | | | | | | | | |
| 1368 | 全 上 (黄銅製蓋及底付) Ditto.
<table border="1" style="width: 100%; border-collapse: collapse;"> <tr> <td>框直徑</td> <td>110</td> <td>110</td> <td>110</td> <td>110</td> <td>mm.</td> </tr> <tr> <td>孔 徑</td> <td>4.900</td> <td>2.500</td> <td>900</td> <td>225</td> <td>mm.</td> </tr> <tr> <td>個 價</td> <td>9.00</td> <td>7.00</td> <td>5.00</td> <td>5.00</td> <td>¥</td> </tr> </table> | 框直徑 | 110 | 110 | 110 | 110 | mm. | 孔 徑 | 4.900 | 2.500 | 900 | 225 | mm. | 個 價 | 9.00 | 7.00 | 5.00 | 5.00 | ¥ |
| 框直徑 | 110 | 110 | 110 | 110 | mm. | | | | | | | | | | | | | | |
| 孔 徑 | 4.900 | 2.500 | 900 | 225 | mm. | | | | | | | | | | | | | | |
| 個 價 | 9.00 | 7.00 | 5.00 | 5.00 | ¥ | | | | | | | | | | | | | | |
| 1369 | 鐵 砧 (鋼鉄製) 5.00 | | | | | | | | | | | | | | | | | | |
| 1370 | 鐵 棒 4.00 | | | | | | | | | | | | | | | | | | |
| 1371 | 匙 1.50 | | | | | | | | | | | | | | | | | | |
| 1372 | 小 刀80 | | | | | | | | | | | | | | | | | | |
| 1373 | 鋏 (大形) 2.00 | | | | | | | | | | | | | | | | | | |
| 1374 | 全 上 (小形)70 | | | | | | | | | | | | | | | | | | |
| 1375 | 籠 2.00 | | | | | | | | | | | | | | | | | | |
| 1376 | 金 鏈60 | | | | | | | | | | | | | | | | | | |
| 1377 | 切斷器用散彈 1比ニ付 .20 | | | | | | | | | | | | | | | | | | |

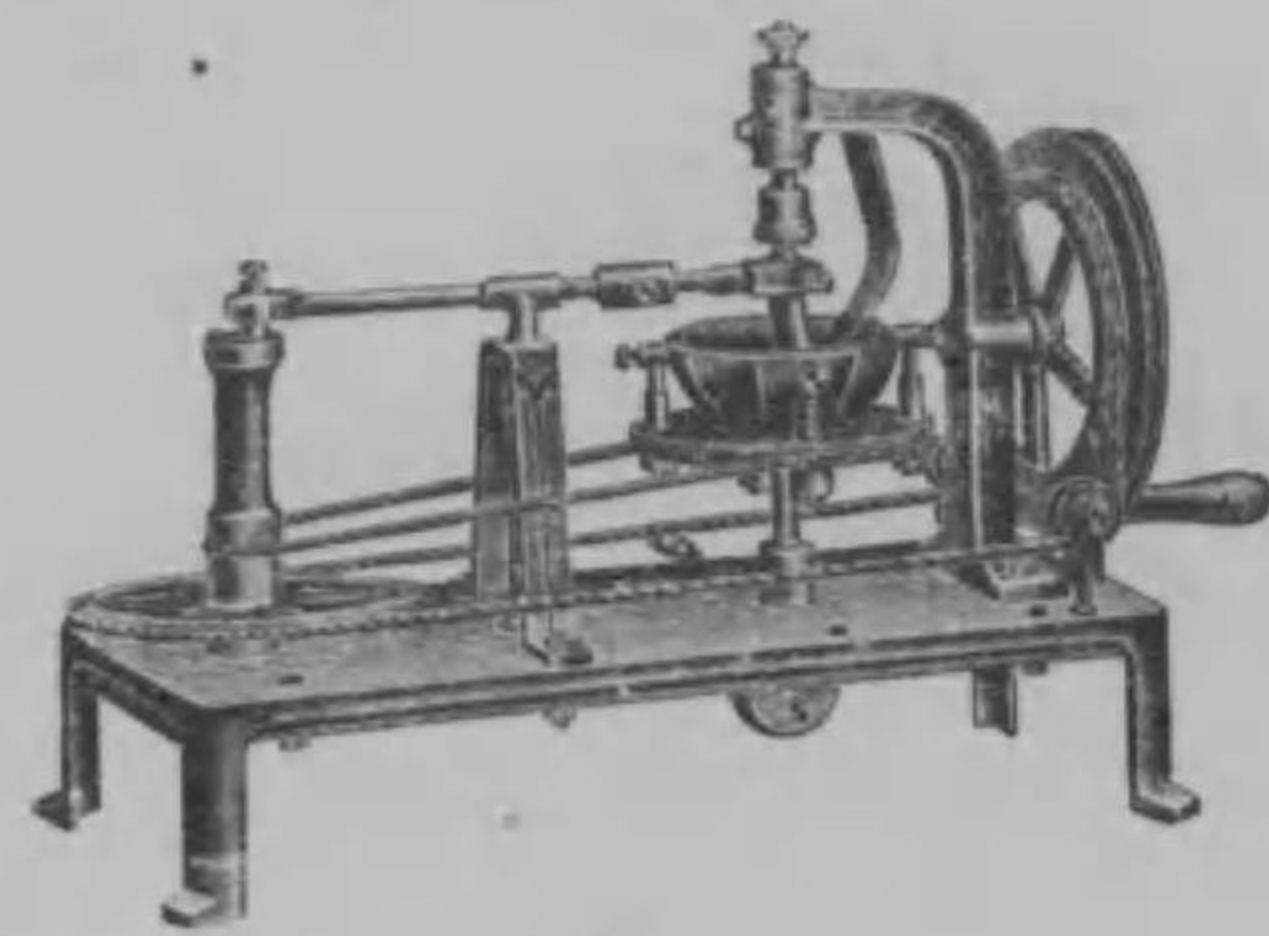

1386



1387

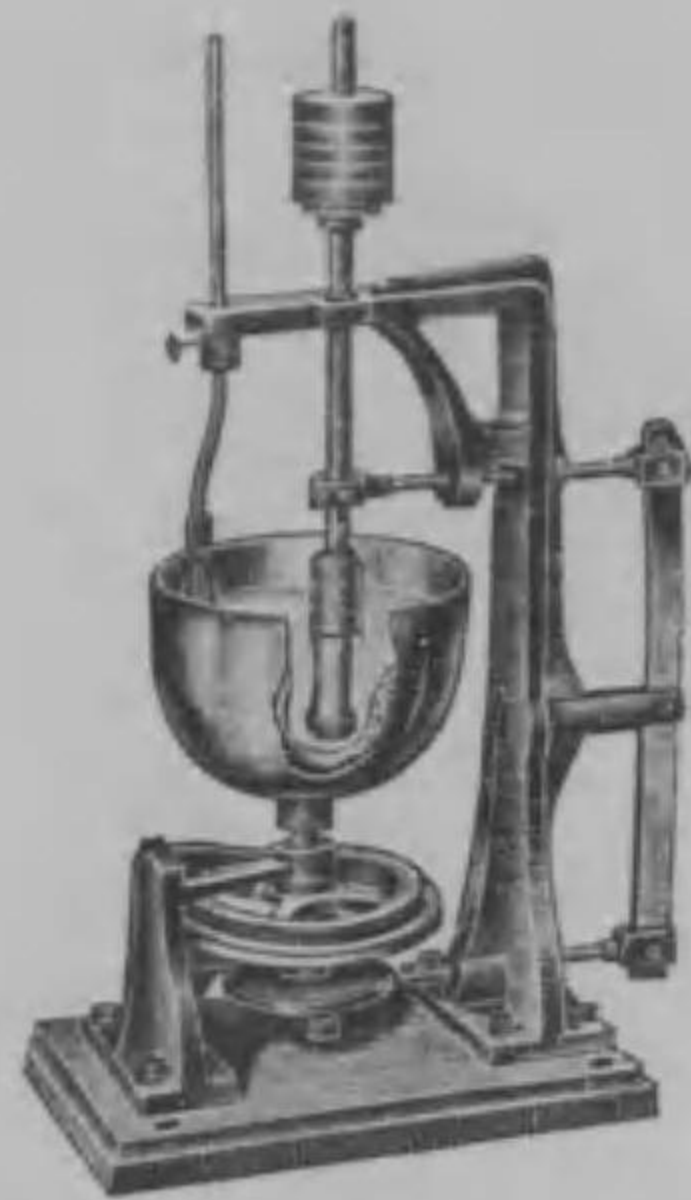

1385



1389

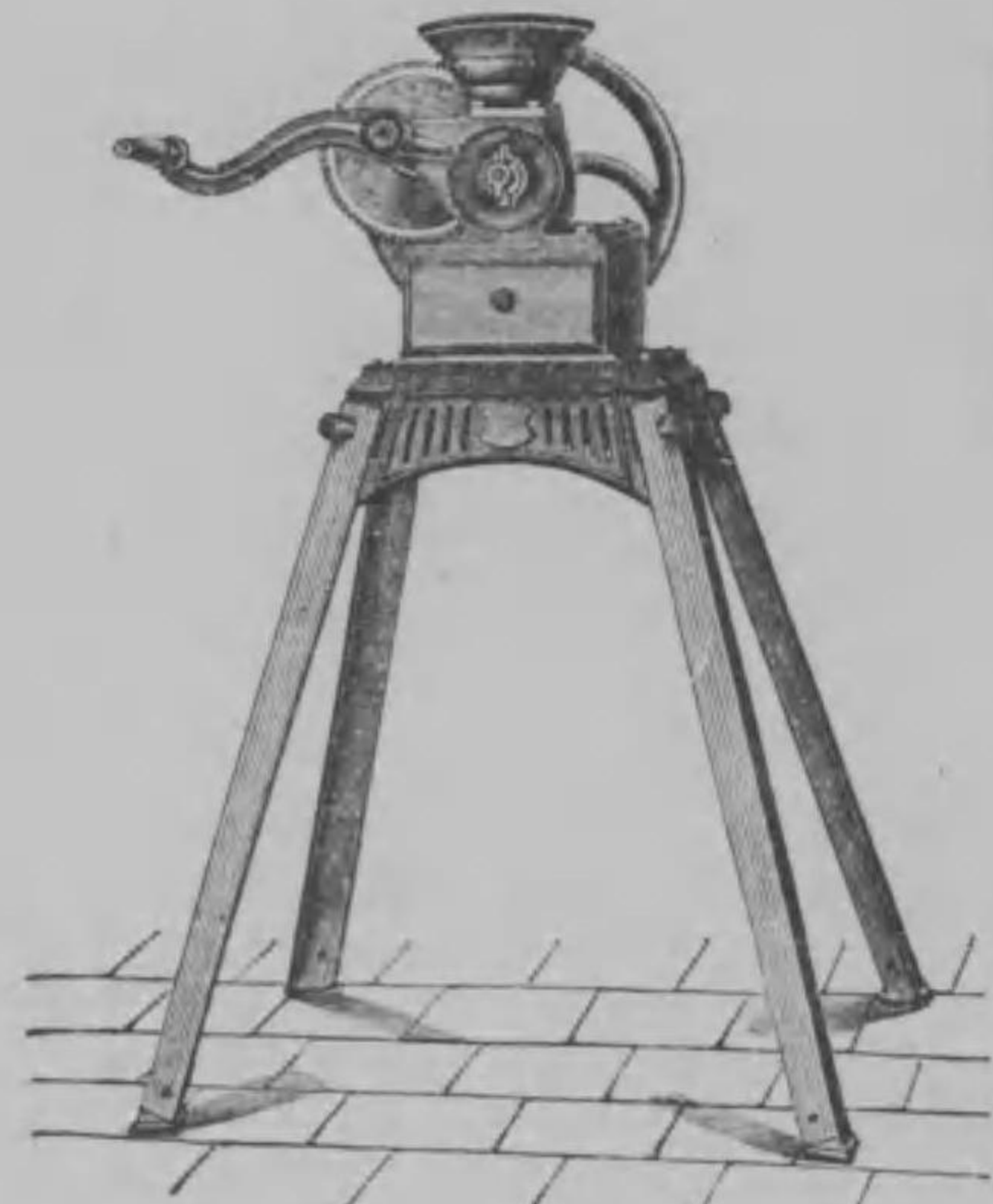

1389

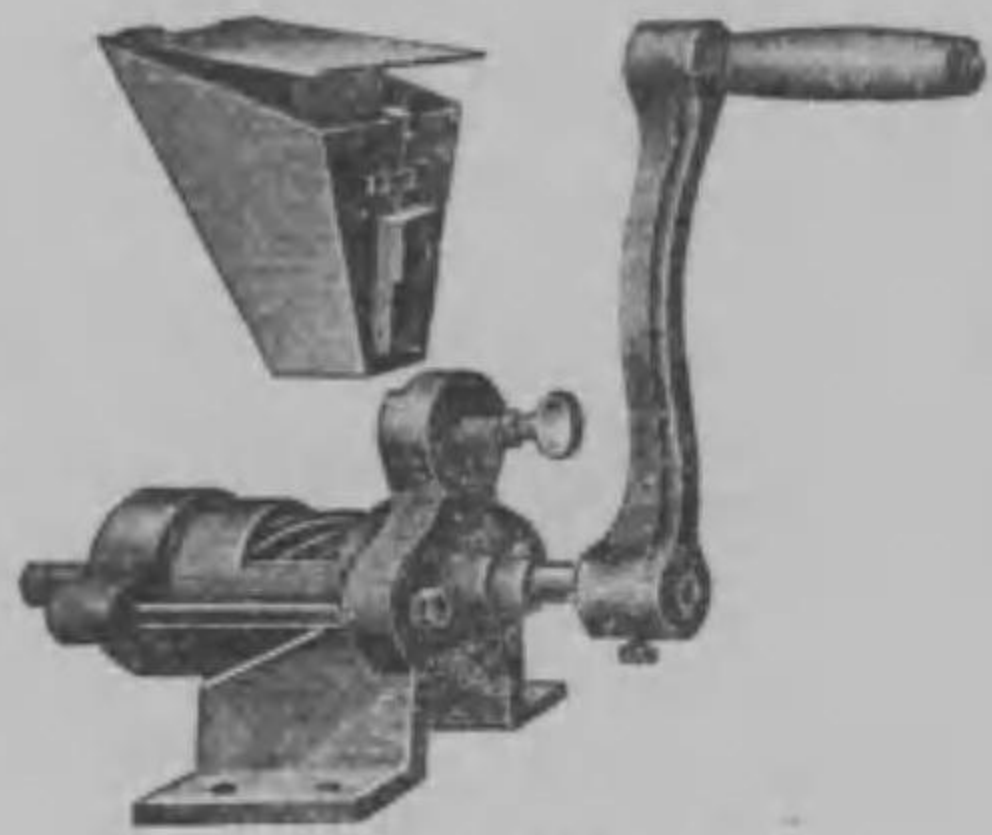

1388



1394



1390

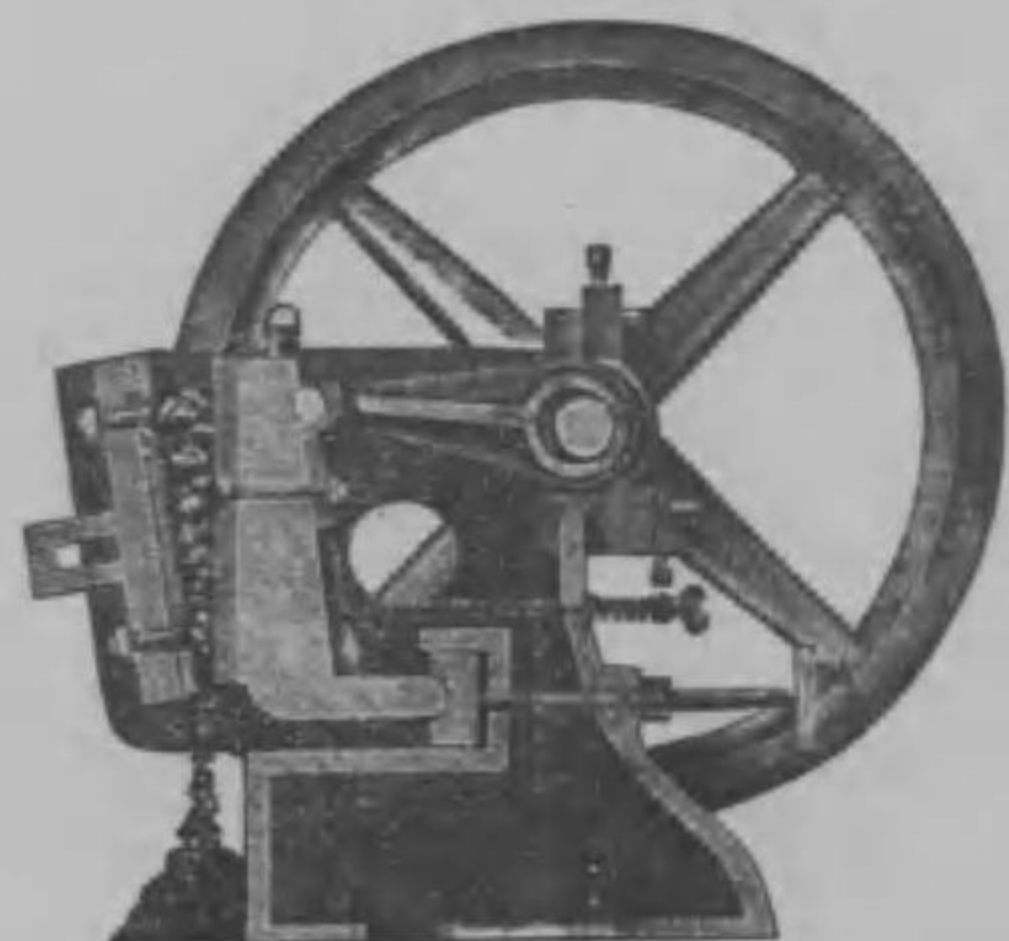

1391

田中合名會社器械目錄

No.

¥

乳鉢及粉碎器

Mortars and Powdering Machines.

*1378 瑪瑙乳鉢 (乳棒付) **Agate Mortars** of different diameters with pestles.

定性及定量分析上ノ當初ニ使用スルモノニシテ即チ貴金屬ヲ完全過誤ナク粉末トスルニ缺クベカラザル器ナリ

No.	1	2	3	4	5	6	7	8	9
外部口徑	40	50	55	65	80	90	105	120	130 mm.
個價	3.00	3.50	4.00	6.50	10.00	14.00	20.00	28.00	38.00 ¥

*1379 鐵製乳鉢 (乳棒付普通形) **Iron Mortars** with pestles.

口徑	120	150	180	250	mm.
個價	1.25	2.00	2.50	6.50	¥

*1380 全上 (乳棒付鼓形) **Ditto**, taller, with pestles.

口徑	15	20	25	cm.
高サ	15	20	25	cm.
個價	3.00	4.00	8.500	¥

*1381 粉末用乳鉢 (磁製乳棒付) **Powdering Mortars**, made of hard porcelain, with pestles and lips.

實質緻密注口付

No.	1	2	3	4	5	6	
外部口徑	70	90	125	150	185	240	mm.
個價	.15	.20	.30	.35	.65	1.35	¥

1382 硝子乳鉢 (乳棒付普通形) **Glass Mortars**, with pestles.

口徑	55	75	105	130	mm.
個價	.05	.10	.20	.30	¥

*1383 鋼鐵製碎礦白 (別名金剛白) **Steel Crushing Mortar**.

堅硬物質ヲ挫摧シテ細片トナスニ供セラレ其堅硬度ニ至テハ毫モ欠點ナシ 6.50

*1384 全上 **Ditto** 5.50

*1385 乳鉢粉末裝置 **Mortar powdering**, for the use of mortar

dia. 180 mm. 乳鉢徑 180 mm.用 50.00

*1386 全上 **Ditto**, for hand or motors and can be used up to

13 c.m. outside dia., of agate mortars.

本器ハ手廻シ又ハ動力兩用ニシテ瑪瑙乳鉢外徑13cm.迄ニ使用シ得ルナリ 125.00



1392

- | | |
|--|--------|
| No. | ¥ |
| *1387 粉碎器 (小形) Powdering Machines. | 6.50 |
| *1388 全上 (ヘンネベルグ氏) Ditto, Henneberg's, the powdering is made by rotating the handle, very advisably for powdering vegetable matter. 植物等ヲ粉碎スルニ用ユル回轉臼ナリ (鋼鐵製) | 38.00 |
| *1389 全上 Excelsior mill for hand working, with grinding-disk of 80 mm. diameter on wooden box with drawer, and with wheel and fly wheel. Efficiency—3—5 kg. per. hour. 粉碎板ハ直徑 80 mm. 引出付木箱ヲ備フ、功率ハ毎時間三一五斤ナリ | 75.00 |
| *1390 新式小碎粉器 Crushing machine. small size. (化學之友第一卷第一號参照) | 55.00 |
| *1391 鑽石粉碎機 Simple Crusher, the Simple crusher is designed for crushing small samples of ore by hand. 鑽石ヲ分析スル際ニ粉碎スルニ用キラル | 98.00 |
| *1392 鑽石試料粉碎器 Crusher for mineral testing, strongly made of iron. 全部鐵製ニシテ極メテ堅牢ナリ | 65.00 |
| *1393 鑽石試料粉碎板 (鑄鐵製木製臺付) Crushing plate for mineral testing, made of cast iron with wooden stand. | |
| *1394 鑽石試料採集器 Sampler. 正確ナル試料ヲ得ン事ハ試金者ガ困難ノ問題ナレド本器ヲ使用セバ些少ナル時間ト努力トヲ以テ完全ニ其目的ヲ達スルヲ得ルナリ、本器ハ槽ガ反對ノ方面ニ廻轉シ四分サレタル槽ノ内二分ハ閉チ二分ハ開キタルモノニシテ試料ガ上部ノ槽ニテ半分ニセラレ次キノ槽ニテ四分ノ一ニセラレテ受器内ニ落ち込ム故ニ是レヲ再ビ器械ニ掛レバ初ノ $\frac{1}{6}$ ダケノ者ヲ得又再ビ器械ニ掛レバ $\frac{1}{6}$ ダケノ者ヲ得ル譯ニテ漸次此方法ヲ繰返セバ大嵩ノ鑽石モ迅速ニ試料トナスヲ得ル装置ナリ、大サ巾10吋長21吋高41吋 | 120.00 |

田中合名會社器械目錄

No.

¥

標本及模型

Samples and Models.

- 1395 無機物標本 (貳百八十種編入) Sample of Inorganic Substances, consisting of 200 different compounds and elements, including rare elements as thorium and indium ; highly recommendable to middle and high schools. 中學校及高等學校用ニシテトリウム及インヂウムノ如キ稀有元素并1875年迄ニ發見セラレタル總テノ元素見本ヲ聚收セリ 230.00
- 1396 有機物標本 (參百七十種) Sample of Organic Substances, including 200 different and useful organic compounds. 炭素化合物ヲ玻璃圓筒瓶(臺付有栓容量20—100 ccm.)中ニ集收セリ 275.00
- 1397 加留母金屬標本 (水素管中ニ封入シタルモノ) Sample of Metallic Potassium, kept in a tube with hydrogen. 6.50
- 1398 那篤留母金屬標本 (水素管中ニ封入シタルモノ) Sample of Metallic Sodium kept in a tube filled with hydrogen. 6.00
- 1399 木製結晶体模型 Wooden Models of Crystals, about 5 cm. high, in four different sets. 大サ5 cm. 箱入各目錄ヲ付セリ
- | | | | | | |
|----|-------|-------|-------|-------|---|
| 個數 | 30 | 80 | 100 | 123 | |
| 個價 | 16.00 | 40.00 | 50.00 | 65.00 | ¥ |
- 1400 金剛石摸型 (玻璃製) Models of Famous Diamonds. 15 in number, made of glass. 著名ノ金剛石摸型標本15個函入(下記ノ如シ) リゼント、ボーラースター、ヲルロフ、エムプレスイウゼニー、サウスボーラースター、コツホイノール、ナサック、グレートモゴル、フロレンチン又ハタスカンサンシー、舊形ノコツホイノール、ビツグコツト、サハヲフベルシヤ、ホープ、バサーヲフエジフト、. 32.00
- 1401 全上 Ditto, of 4 most famous diamonds. 最大最美ナル玻璃製4個函入(下記ノ如シ) コツホイノール、リゼント、ヲルロフ、タスカン、. 12.00
- 1402 寶石摸型 Models of Precious Stones, made of glass. 最美有色ノ玻璃ニテ完全ニ切斷摸造セシモノ 95.00
- | | |
|------------------|-------|
| 84 個函入 | 50.00 |
| 60 個 ” | 50.00 |
| 40 個 ” | 30.00 |

田中合名會社器械目錄

- No. ¥
- 1403 原子構造模型 (ケクレー氏) **Kekule's Model** for the explanation of constitution of organic compounds. 有機化合物ノ原子組立ヲ幾何學的ニ表示スルニ用ユル者ニシテ真鍮針金ニテ防備セル種々ノ色ニ染分ケタル木球68個曲管接合管及二個ノ黄銅臺ヨリ成リ其黄銅部ハニツケル鍍セリ 35.00
- 1404 分子構造模型 **Model of the constitution of Molecules, Eiloart's**, very Convenient for the explanation in organic chemistry. エー、エイロアト氏ノ雛形ニシテ有機化學教授用ニ最モ緊要ナル分子模型ナリ、6個ノ黒、40個ノ帽、蝶番ノ棒12cm.6本、針6個ヲ以テ完備セリ . . . 25.00
- 1405 寶石結晶模型 **Models of 24 precious stones.** 彩色ヲ施セルプリント硝子製24個ニシテ下記ノ如シ
 ダイヤモンド、チルコン、ピローブ、クリソリート、クリソベリアル、スマラグト、2グラナート、サフキール、トウルマリソ、アメチスト、ヒアチント、ルビン、水晶、ヂクロイト、アルマヂン、メラニツト、ヘソニツト、ラウハトパース、ヂヲブターズ、スピネル、アクアマリン、ドパース(紅黄)、トパース(金黄) 25.00
- 1406 玻璃製結晶模型 **Models of 60 different Crystal Forms**, made of glass. 結晶學ノ法式ヲ説明シタルモノニシテ最美ノ玻璃製60個函(2個)入 . . . 72.00
- 1407 色素標本 **Sample of Colouring Matters**, consisting most important 48 specimens. 緊用色素48種ヲ蒐集セル一般ノモノ函入(クローズ製) 15.00
 二百四十種 75.00
- 1408 元素標本 (63元素) **Collection of Chemical Elements**, consisting of 63 different elements.
- | | | | | | | | |
|----|----|----|----|----|----|----|----|
| Ag | C | Dy | K | Ni | Ru | Th | PC |
| Al | Ca | Er | La | O | S | Ti | ハ筆 |
| As | Cd | Fe | Li | Os | Sb | Tl | ハト |
| Au | Ce | F | Mg | P | Se | N | ハス |
| Ba | Cl | Hg | Mn | Pb | Si | V | ハ棒 |
| Be | Co | H | Mo | Pd | Sn | W | ハ状 |
| Bi | Cr | J | N | Pt | Sr | Yt | 井 |
| B | Cs | In | Na | Rb | Ta | Zn | 無 |
| Br | Cu | Ir | Nd | Rh | Te | Zr | 結 |
| | | | | | | | 晶 |
| | | | | | | | 品 |
| | | | | | | | ト |
| | | | | | | | ス |
| | | | | | | | 鉛 |
- 以上63元素ハ熔閉硝子管中ニ密封セラレ雅致アル美箱入 175.00
- 1409 全 上 (小形) **Ditto**, in smaller size. 100.00

田中合名會社器械目錄

- No. ¥
- 1410 全 上 64種(金屬48種非金屬16種) **Ditto**, consisting of 64 metallic and nonmetallic elements. 金屬ハ熔塊又ハ粉末狀ノモノヲ撰ビ非金屬ハ酸素、硅素、セレーン、テルウム炭素等ヲ蒐集セリ 55.00
- 1411 アルカロイド標本 **Collections of Vegetable Alkaloids**, consisting of 52 and 72 different substances.
- | | | | |
|----------------|-------|--------|---|
| 個 數 | 52 | 72 | |
| 容量 1/2ccm. 壺入價 | 65.00 | 82.20 | ¥ |
| 容量 1ccm. 壺入價 | 90.00 | 125.00 | ¥ |
- 1412 燐光物質標本 **Phosphorescent Substances**, consisting of eight different substances showing beautiful phosphorescent, in flat bottles. 種々ノ光影及非常ニ美麗ナル八個ノ燐光物質ノ集合ニシテ偏平管入箱付 17.50
- 1413 全 上 **Ditto**, in flat tubes. 同上ニシテ偏平管入箱付 7.80
- 1414 燐光体標本 **Phosphorescent Sulphides of Alkaline Earth Metals**, consisting of well known Balmain's and Mulero's masses, calcium sulphide having trace of manganese and two new and brilliant phosphorescent masses invented by Suzuki and Ohtomo. 成分ハアルカリ土類金屬ノ硫化物ヨリ成ル作用ハ光線ヲ吸收シ暗所ニ於テ種々ノ色ニテ之ヲ發射ス即チ燐光ノ現象ヲ美麗ニ示スモノナリ日光ニ一二分時間曝シ暗室ニ於テ見ルカ又ハ暗室或ハ夜間ニ在テマクネシユム石油燈、其他ノ強力ナル光線ニ小時間曝シ後之ヲ見ルベシマクネシユム紐一二寸ヲ用ユレバ最モ美麗ナリ 硫化カルシウム、硫化バリウム、硫化ストロンチウム、鈴木、大友兩氏、五種壺入函付 甲 一組 5.00
 乙 一組 3.00
- 1415 動物質製品標本 (80種) **Collection from Animal Kingdom.** 動物質ヨリ集聚シタルモノ箱入 60.00
- 1416 植物質製品標本 (80種) **Collection from vegetable kingdom.** 植物質ヨリ集聚シタルモノ箱入 60.00
- 1417 コールター一色素標本 (70種) **Sample of Coal-tar Colours**, containing 70 different colours. 染色シタル布片ノ見本ヲ供ヘ玻璃及被包物ヲ添ユ 90.00

田中合名會社器械目錄

- No. 1418 コールター色素標本 (64種) Ditto, of 64 colours. 小形有栓玻璃器入(染色シタル布片見本附屬セズ) 40.00
- No. 1419 金屬標本 (15種) Collection of Metals, having 15 different metallic elements in rods. 長サ80mm 直徑45mm.ノ小棒形ニシテ美ナル函入 Fe, Sr, Zn, Ni, Co, Te, Se, Ca, Al, Pb, Bi, Sb, Cu, Ag, Au. 125.00
- No. 1420 アルカリ金屬標本 Sample of Alkali metals, kept in sealed tubes consisting of Potassium, sodium and the alloy of these two metals; price for each tube. 加留母、那篤留母ノ結晶 14 cm. マデノ尖邊ヲ有スル大結晶ノモノ及那箱留母、加留母各一分子ヨリ成ル合金ニテ攝氏八度ニ於テ溶解スル水銀ニ酷似シタル液体ニシテ水素瓦斯中ニ封鎖シ價格ハ結晶ノ完全如何ニヨリ高下アリ 一個ニ付 12.00-19.00
- No. 1421 臭化ラヂウム Radium bromide. 近時理學界ヲ驚倒セシメ學者ヲシテ其ガ研究ニ熱中シ日モ亦足ラサランメシモノハ新元素ラヂウムノ發見ナリトス新元素ラヂウムハ西曆1893年十二月始メテキュリー氏夫妻ニヨリテ公表セラレ爾來多クノ學者ノ研究スル所トナリ其性質ノ他元素ト大ニ異ナルヲ知ラルヽニ隨ヒ從來ノ物質觀ニ大變動ヲ來サントスル動機ヲ與ヘントシツヽアリ近世ノ一大發見ト稱スルモ誇張ノ言ニアラサルナリ
ウラニウム、トリウム及其化合物ハ放射性物質ニシテ一種ノ放射線即チベツクレル線ヲ發スル事ハ既ニ研究セラレタル所ナリ 新元素ラヂウムモウラニウムノ母鏽ビツチフレンド中ヨリ發見セラレタルモノナレモ其放射性ノ甚大ナル到底ウラニウムノ比ニアラス其強度ハ元素ノ純度ニヨリテ異ナルコト言フ俟タサレトモウラニウムノ二百四五十倍或ハ三十萬倍或ハ五十萬倍ニ至ル豈ニ驚クヘキノ至リナラシヤ今試ミニラヂウムノ諸性質中其二三ヲ摘出センカラヂウム及其化合物ハ盡ク自ラ光ヲ發シ諸種ノ化學作用ヲ誘起シ寫眞種板ニ感ジ種々ノ金屬ヲ透過シ其光ヲ起サシメ金剛石ハ之ニヨリテ美麗ナル光ヲ放射シ又自ラ熱ヲ發ス其他動植物ニ對スル生理的作用ノ著シキ等興味津々枚舉ニ遑アラサルナリ故ニ其如何ニ斯學界ニ貴重ナル價值ヲ有スルヤ知ベキナリ弊社率先此不可思議ナル新元素ラヂウムヲ輸入シテ學者及同好ノ士ニ分タントスルノ微衷亦聊カス學ノ研究ニ資シ其進歩ヲ圖ラントスルニ外ナラサルナリ (ラヂウム研究ニ要スルイヒヒトシーラム板モ大小各種アリ) 5ミリグラム入正價
- *1422 スピンサリスコープ Spinshariscopes, William Crook's. スピンサリスコープハ廉價ニラヂウムノ放射現象ヲ知ラシメンカ爲ニ造ラレタルモノナリ此器械ハラヂウムガ他ノ物質ニ光ヲ起サシムル性質ヲ利用シ其放射性ヲ簡單ニ而モ明瞭ニ實驗セシムルモノニシテクルツクス氏ノ創製ニ係ル、暗所ニ於テ之ヲ視ケバ百星ノ燦爛トシテ流下スルカ如ク頗ル奇觀ヲ極ム學校ノ備品トシテ最モ適當ノ小器械ナリ 15.00

田中合名會社器械目錄

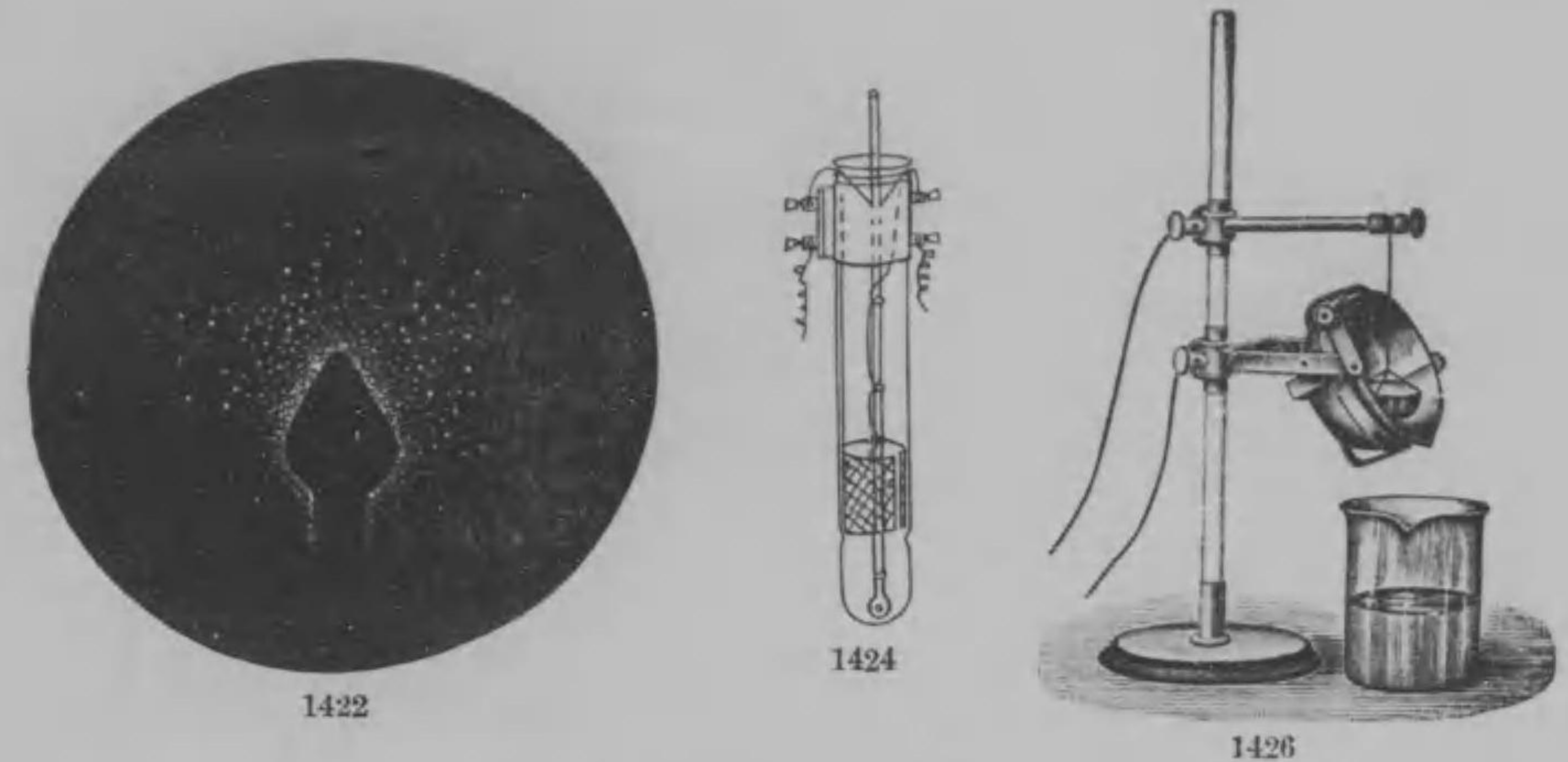

- No. 1423 電氣分析裝置 Apparatus of Electrolysis, for the estimation of copper and other metals. 銅ノ定量等ニ供用ス、強硬白金ケーゲル(高サ80mm. 口徑60mm.)但螺旋狀白金ヲ付シ重量50-60gr.脚架クレトメーター2個付、ボルトメーター電壓計 時價
- *1424 迅速氣電分析裝置 Apparatus of speedy electrolysis, for electrolysis by explosive water gas. 本器ハ爆發水瓦斯ノ吹込ニヨリ迅速ニ電氣分析セラルル裝置ナリ (化學ノ友第四卷第十一號參照)
- *1425 全上 (クラスエン氏) Ditto, according to Classen's Quantitative Analysis by electrically. 白金ノ部ニ明細アリ
- | | | | | | | | |
|--------|----|-----------|-------------|----|----|-----|-------------|
| 白金ケーゲル | a | b | c | d | e | | |
| 重量 | 15 | 15 | 15 | 17 | 16 | 9r. | 1gr. = 付 時價 |
| 白金皿 | 2個 | 口徑 90 mm. | 重量 36-40gr. | 1 | .. | .. | .. |
- *1426 電極支持臺 13.00 (化學ノ友第三卷第十號參照)
- *1427 全上 Ditto. 15.00 (化學ノ友第三卷第十一號參照)
- *1428 全上 (硝子柱及保持具2個付) 5.50
- *1429 全上 (硝子柱、輪及保持具付) 5.50

田中合名會社器械目錄

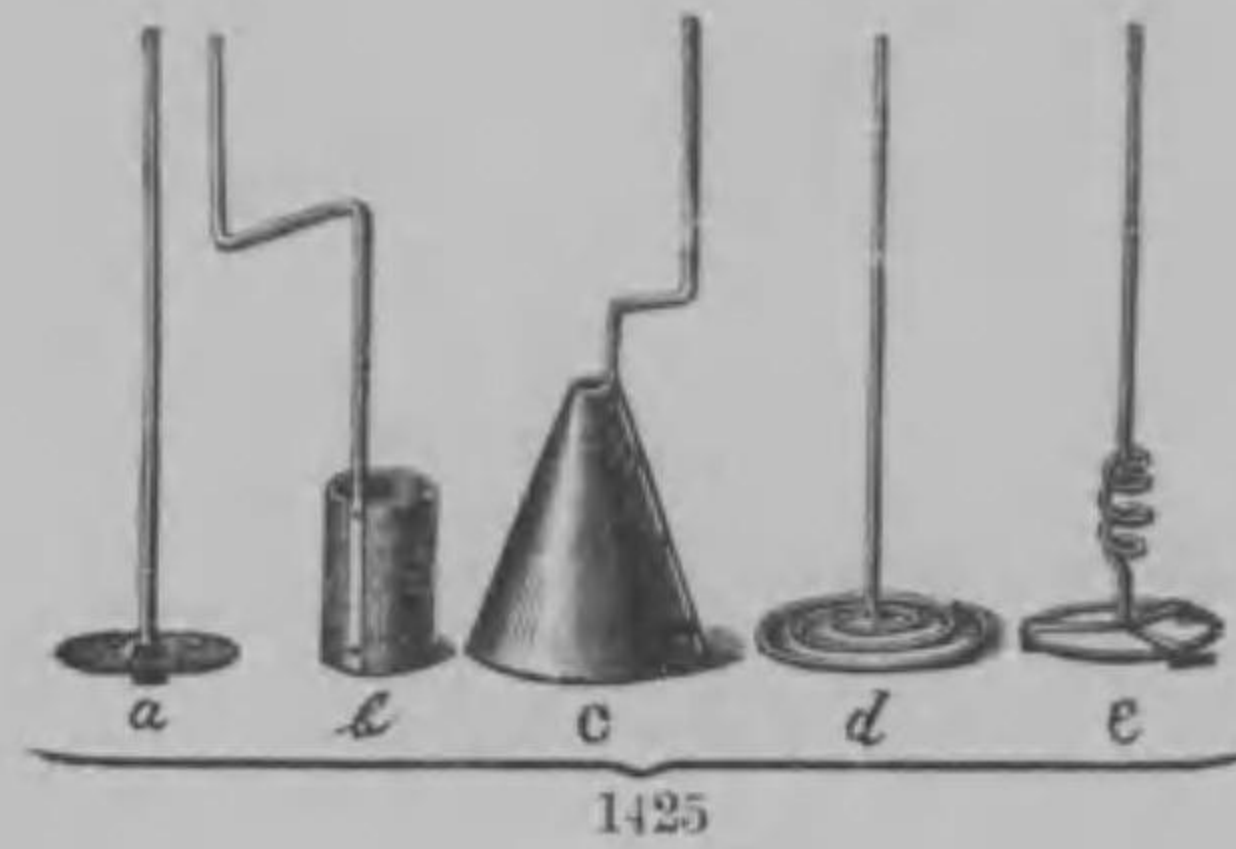

1425

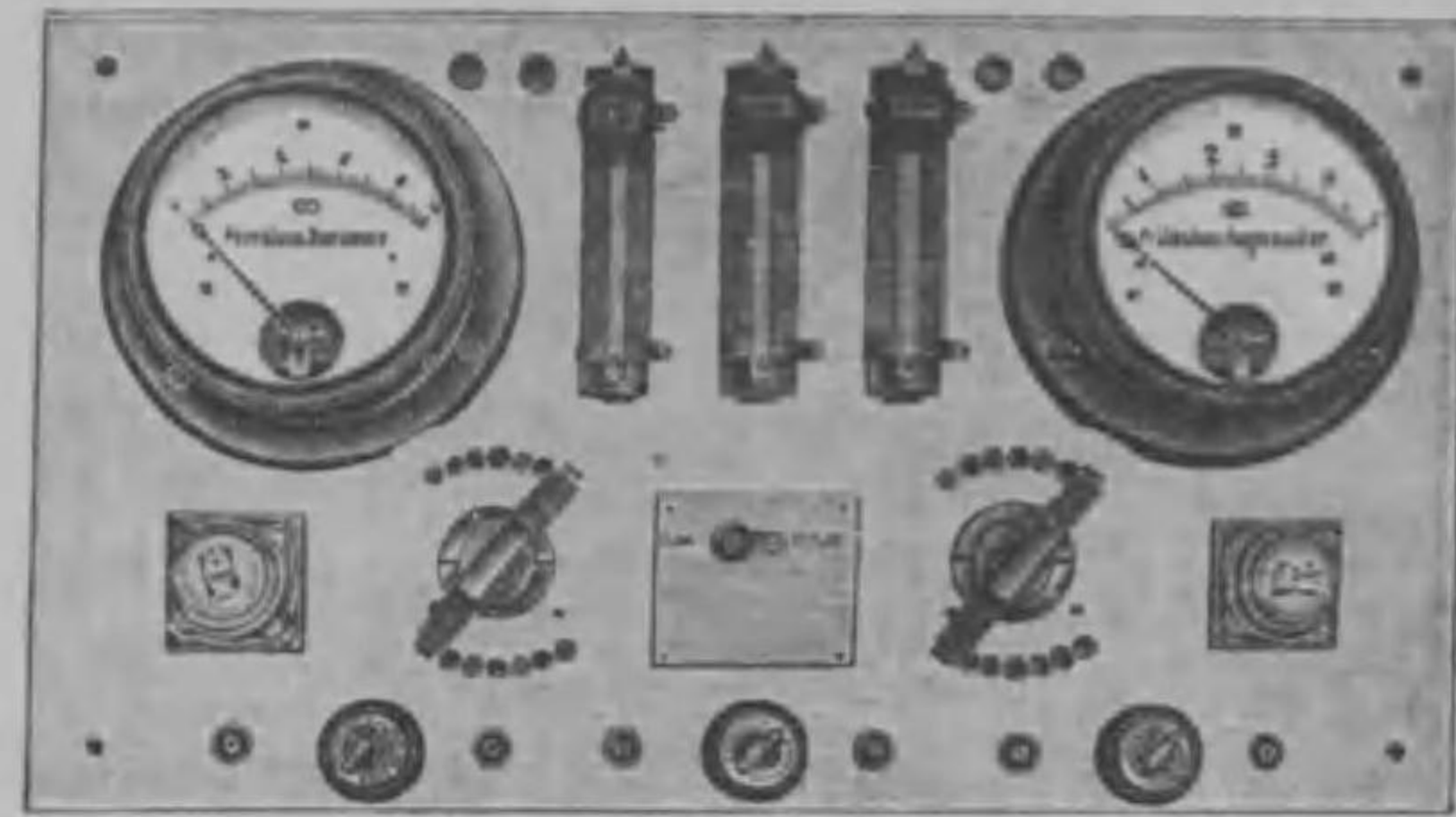

1432



1430

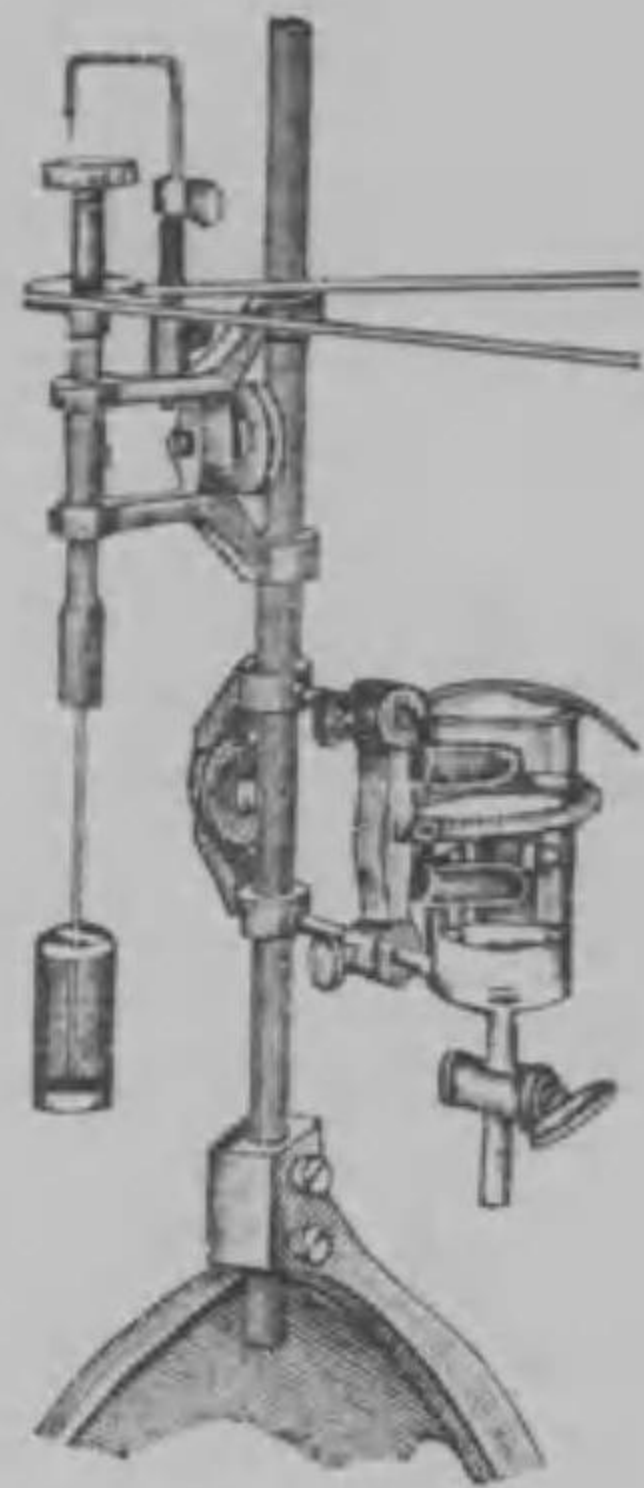

1427



1433

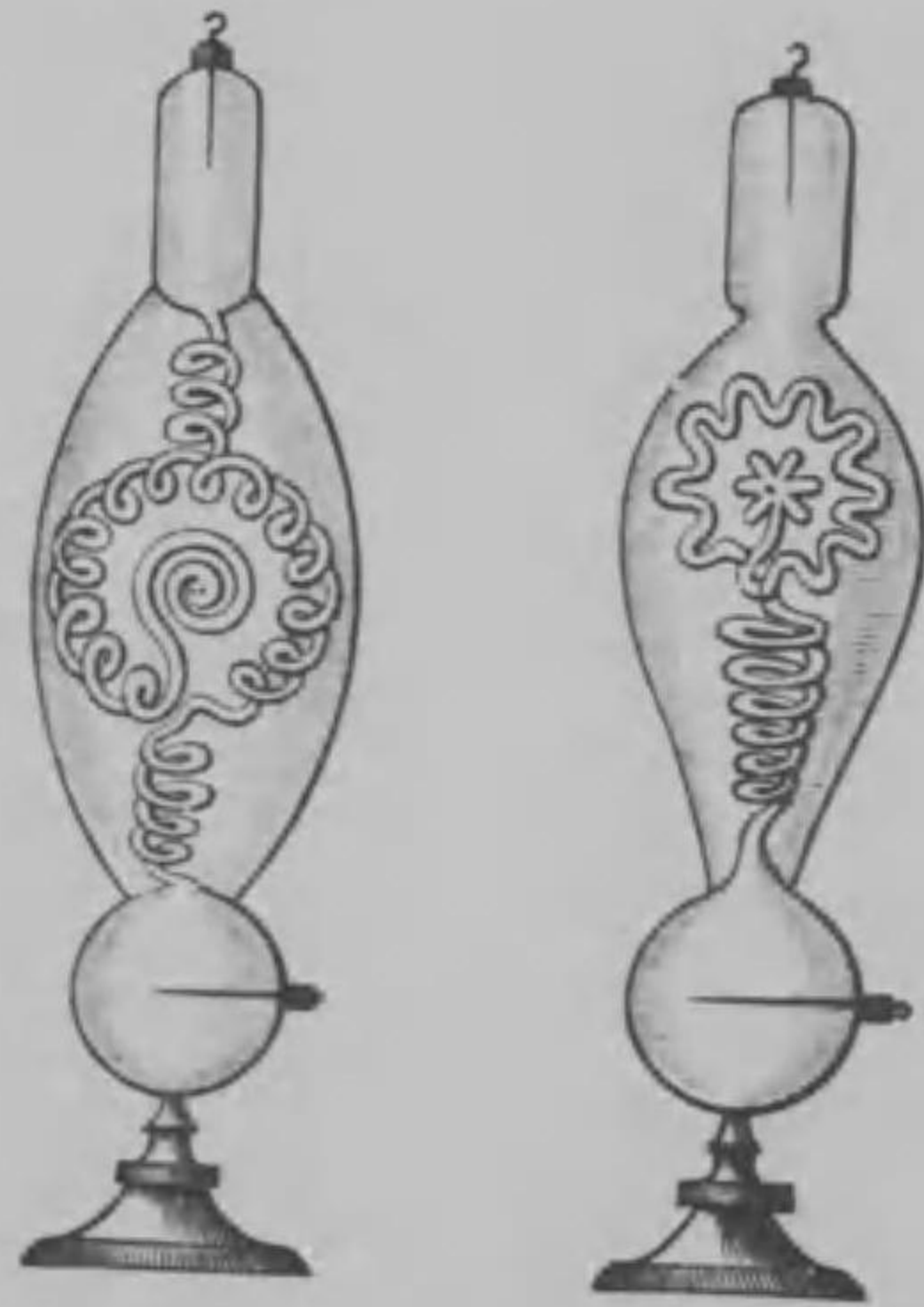

1438

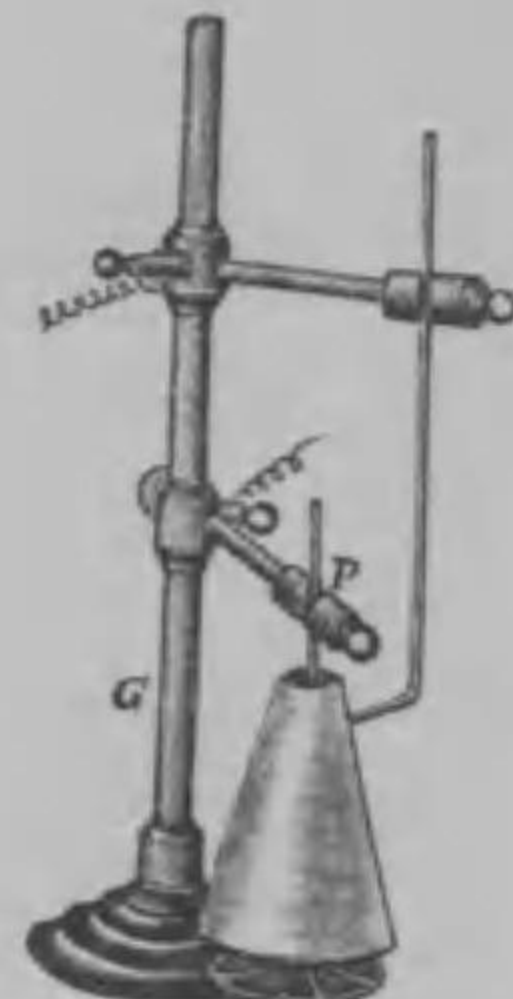

1428

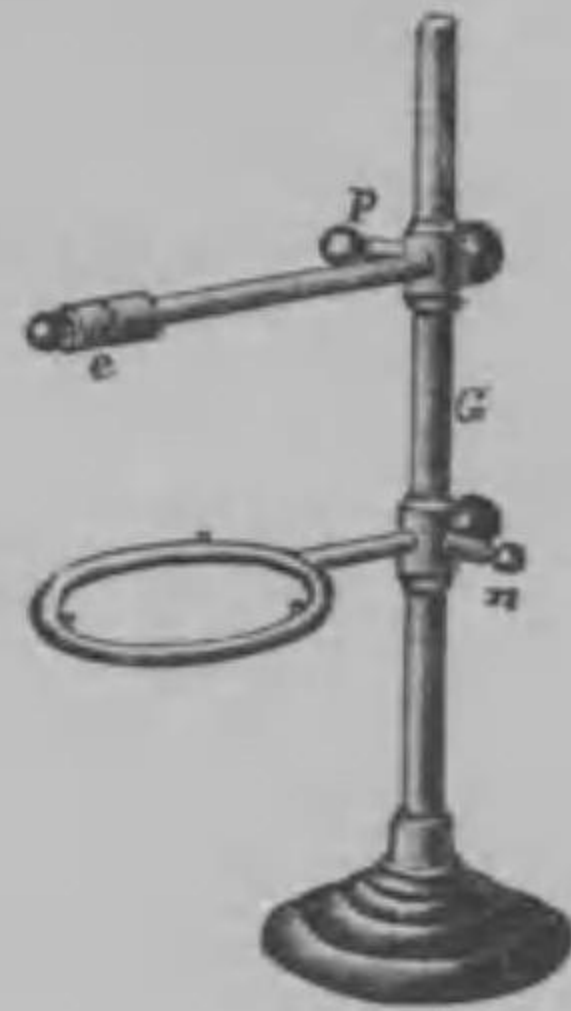

1429

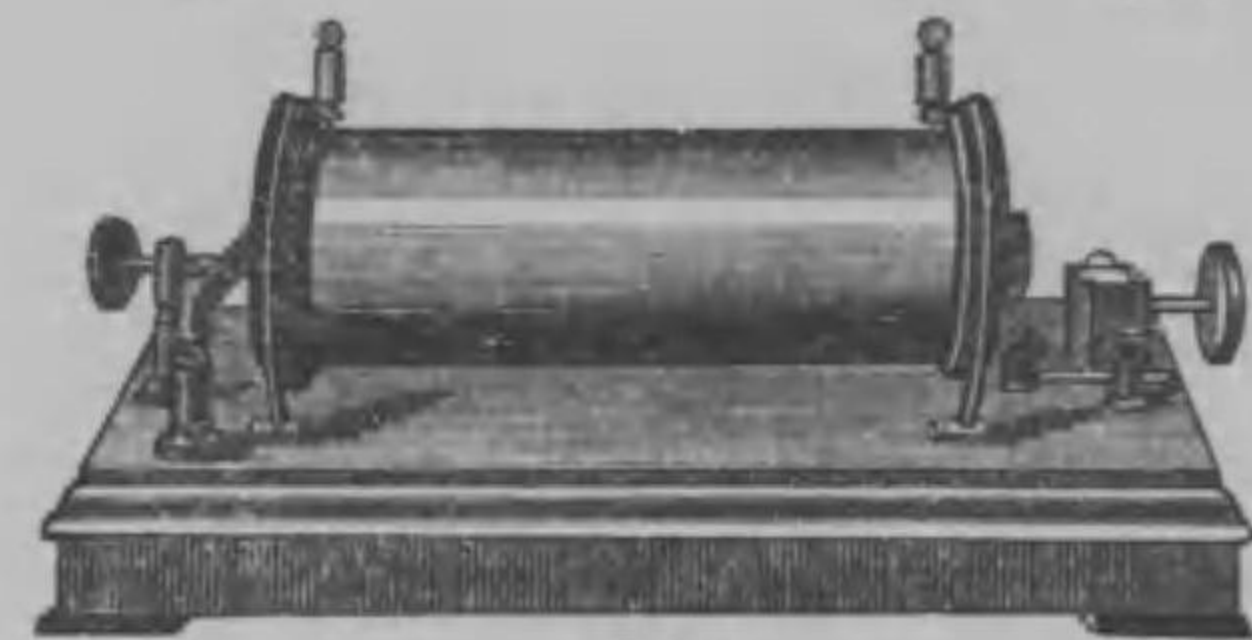

1434

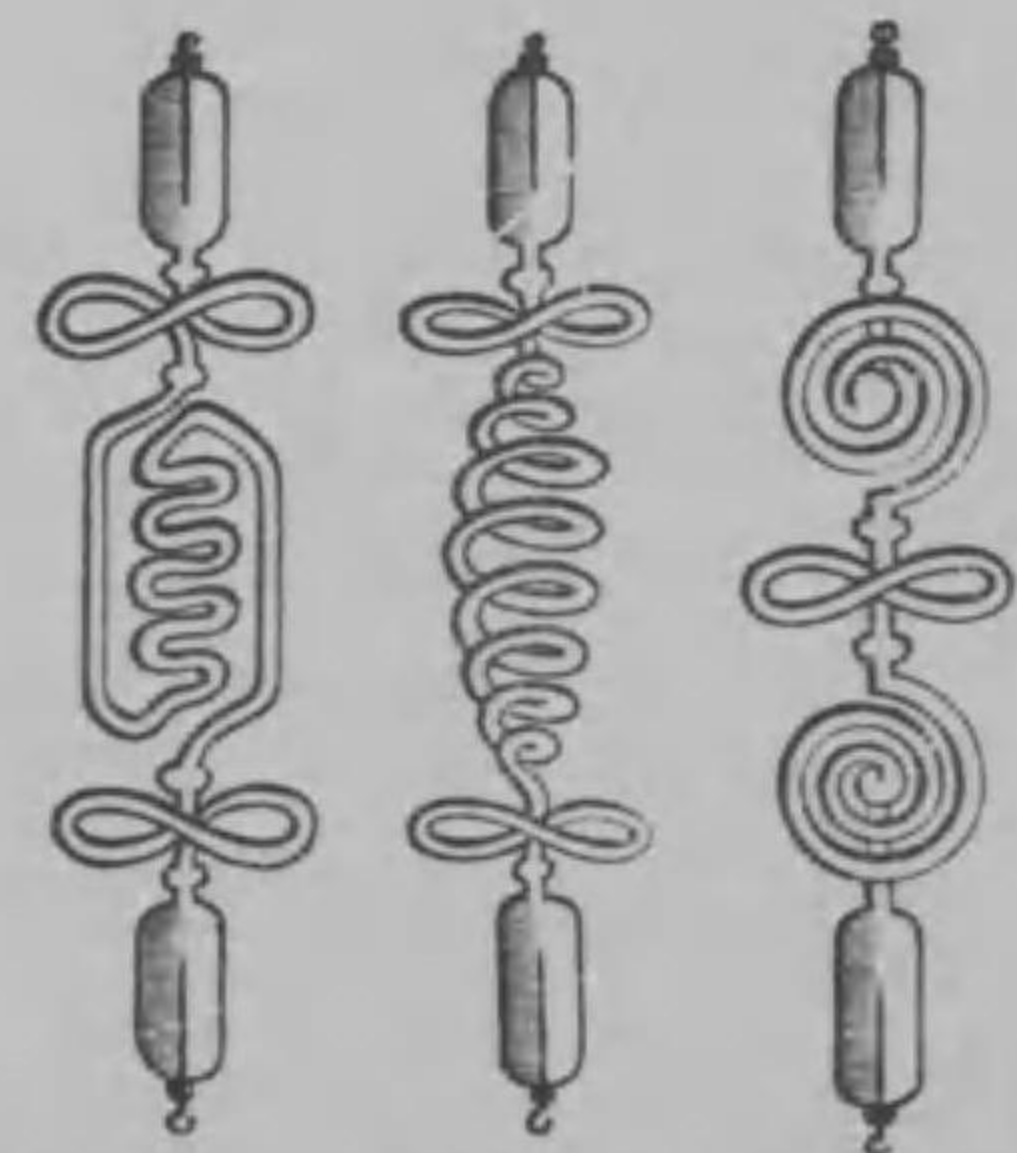

1437



1431

田中合名會社器械目錄

- | No. | | ¥ |
|-------|--|--------|
| *1430 | 電極支持臺 (全上) Ditto. | 6.00 |
| *1431 | 全上 (廻轉用) | 10.00 |
| *1432 | 電氣分解用配電盤 Arrangement for electrolysis, can be regulated electric current every one.
本器ハ壹個ゴトニ電流ヲ調節シ得ル装置ナリ 三個用 | 280.00 |
| *1433 | 電鑄裝置 (ヤコビー氏案) Electroplating Apparatus, Jacobi's, 15.5 cm. high.
小形高サ 15.5 cm | 4.00 |
| *1434 | インダクションコイル (ルームコルフ氏案) Induction Coils, (Ruhmkorff's.)
教育上并ニ技術上ノ目的ニ供セラル、感應電氣裝置ナリ
火花 1 2 3 5 10 15 20 25 30 cm.
個價 8.00 15.00 30.00 55.00 90.00 120.00 150.00 200.00 250.00 ¥ | |
| 1435 | レントゲン管 (三重陽極付) Röntgen-tubes.
照輝、寫真用トシテ最モ恰當スル英名クルクス管ニシテインダクションコイル火花ノ長サニ準ジテ其大小價額ヲ異ニセリ
火花ノ長 10 15 20 25 30 40 50 cm.
個價 10.00 15.00 23.00 25.00 30.00 35.00 40.00 ¥ | |
| 1436 | 照輝遮透具 (直接觀察用) Screen for direct observation.
均等緻密且ツ極メテ鮮麗ナル螢石彩ヲ有スル藏化白金拔留膜板ヨリ成ル
No 1 2 3 4 5
個價 18.00 28.00 40.00 55.00 85.00 ¥ | |
| *1437 | ガイスレル氏管 Geissler's Tubes in different length.
管長サ 12 15 20 25 30 35 cm.
個價 1.25 1.50 2.00 2.50 4.50 7.50 ¥ | |
| *1438 | 全上 (花形臺付) Ditto, in different flower shape.
種別 大形 中形 小形
個價 11.00 9.50 7.50 ¥ | |
| *1439 | ボルト計 Voltmeters in different graduation.
分度 0-5 0-10 0-20 0-30
個價 20.00 23.00 28.00 35.00 ¥ | |
| *1440 | アンペア計 Amperemeters, in different graduation.
分度 0-5 0-10 0-20 0-30 0-50
個價 20.00 23.00 28.00 35.00 40.00 ¥ | |

田中合名會社器械目錄

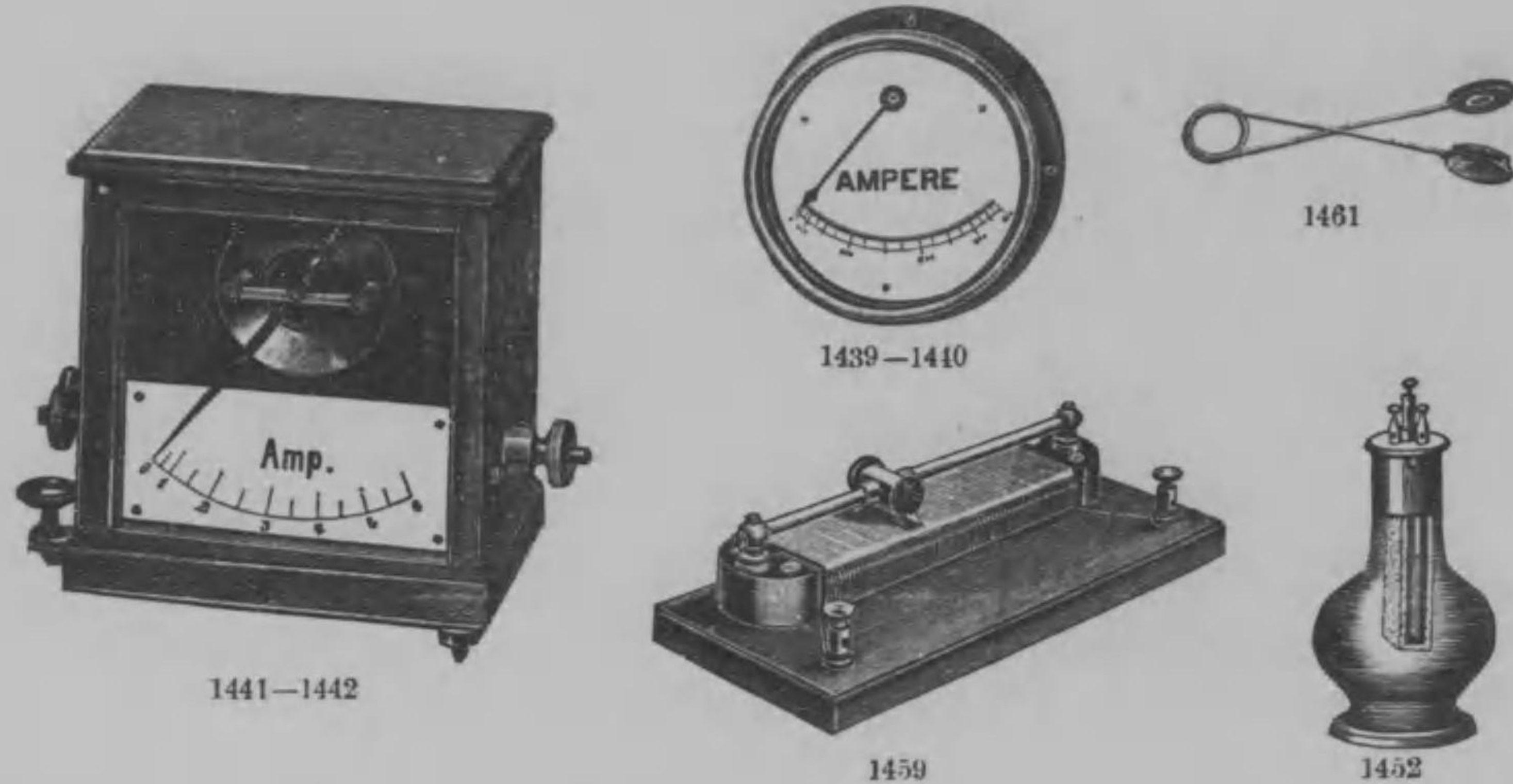

1441-1442

1439-1440

1461

1459

1452

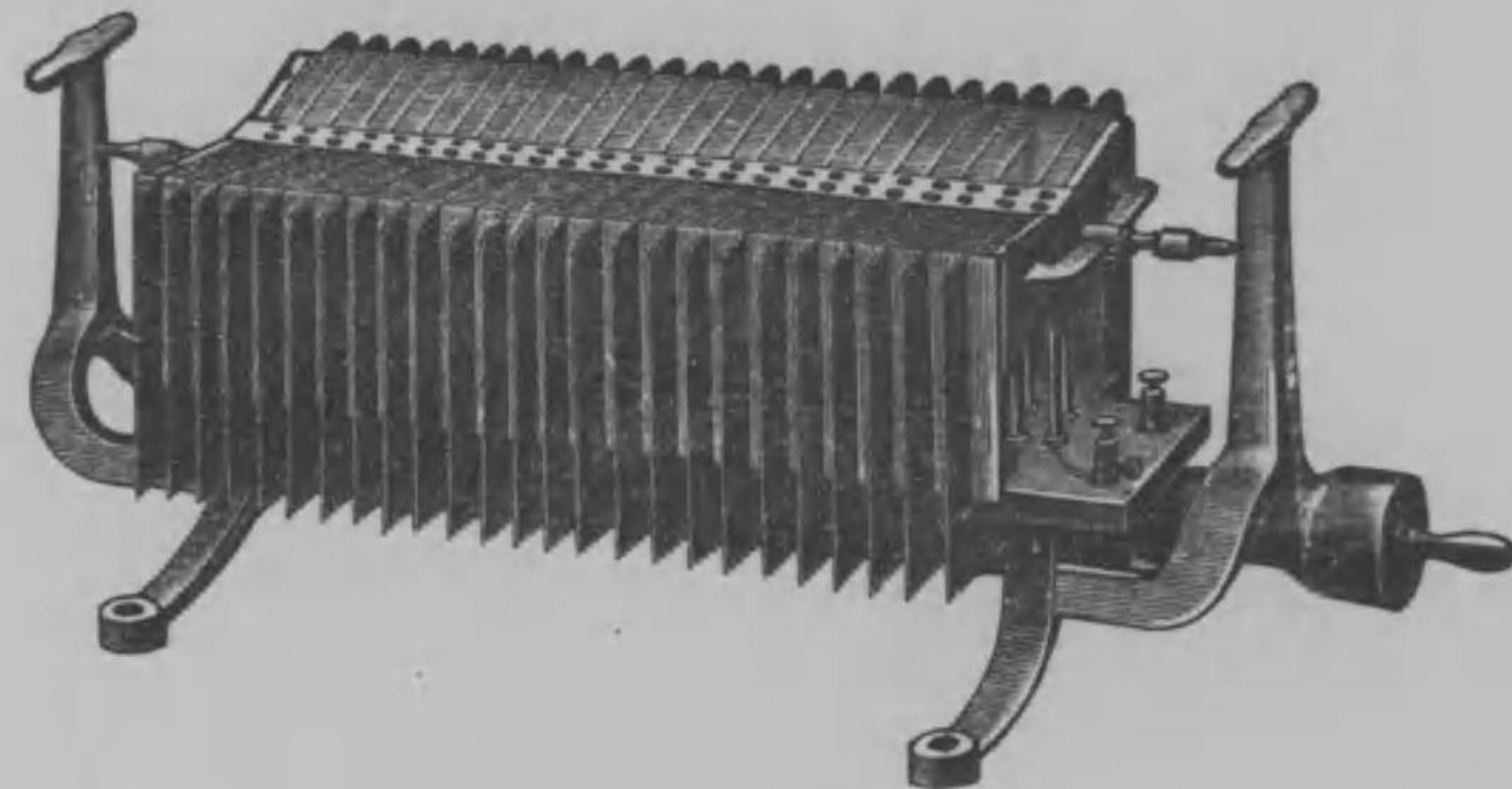

1444

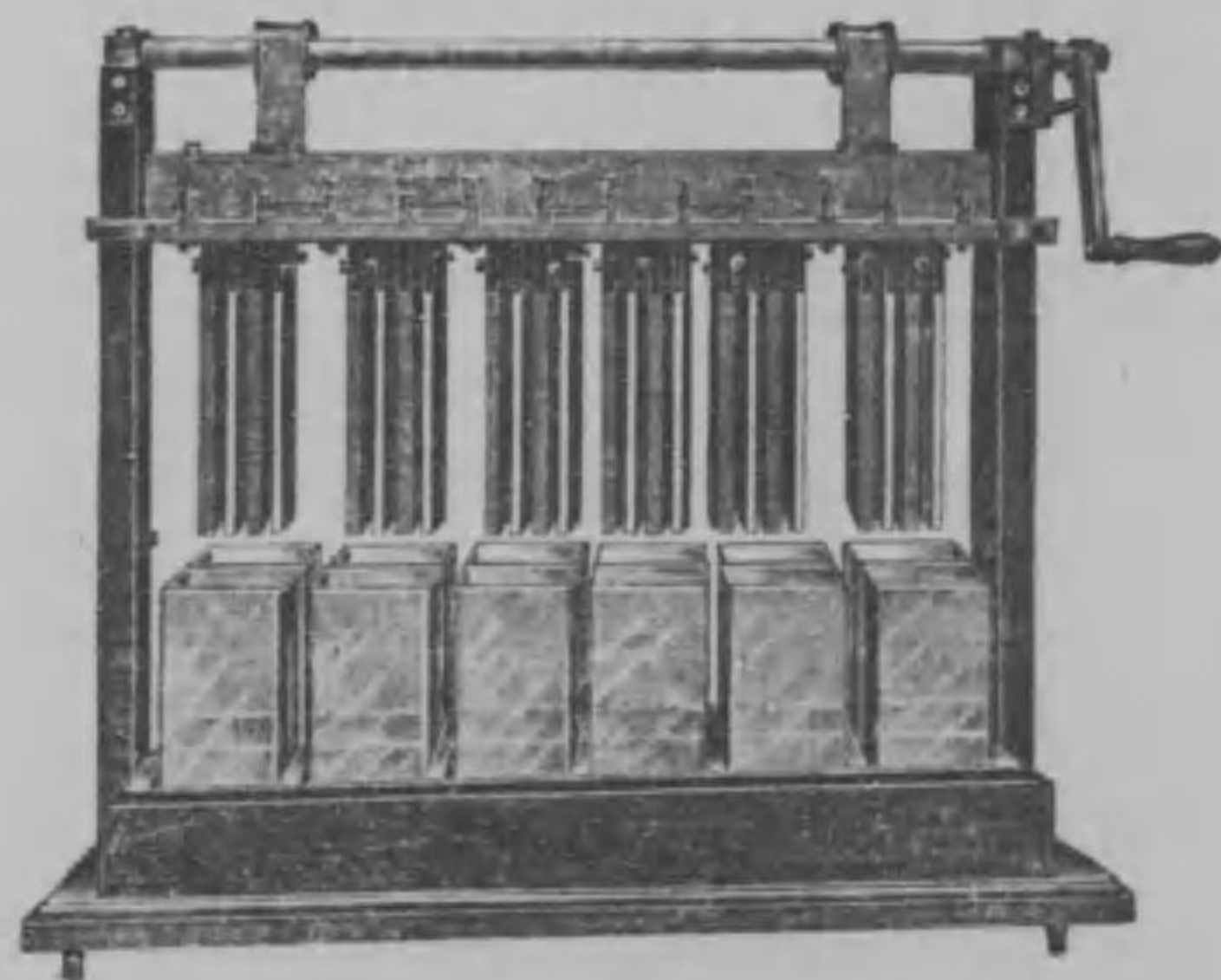

1453

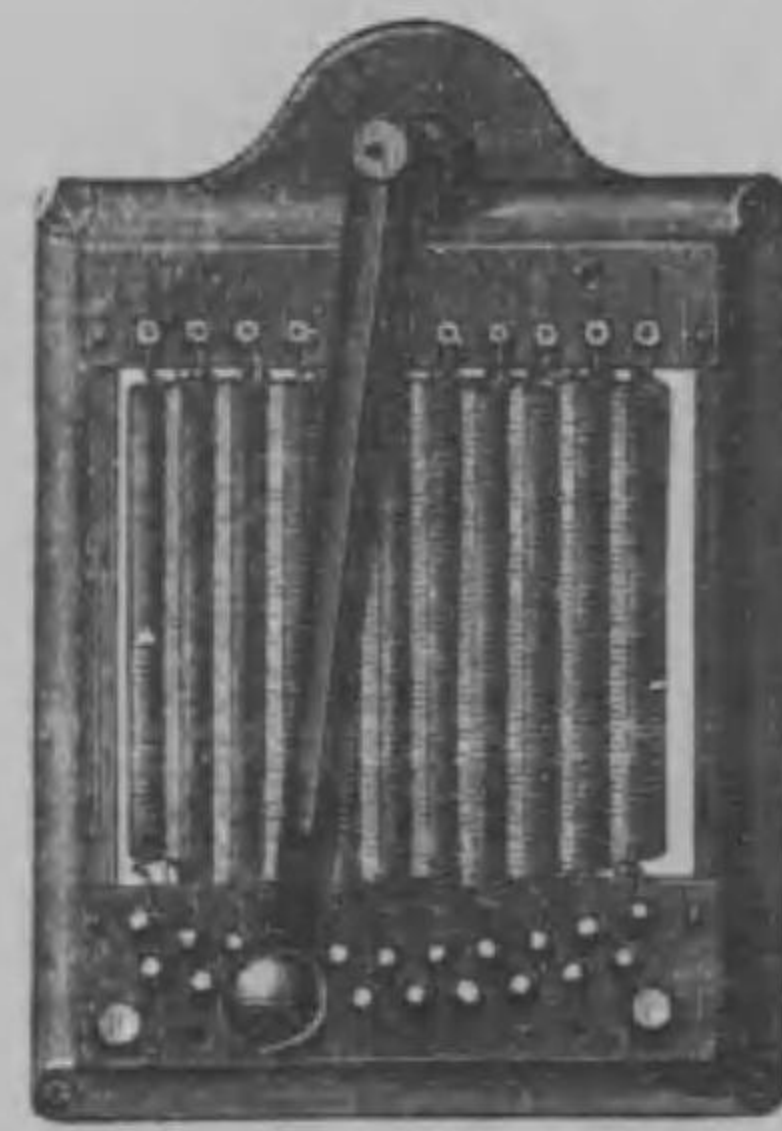

1457

田中合名會社器機目錄

No.

¥

*1441 ボルト計 Voltmeters, Square form.

分度	0-5	0-10	0-20	0-30	
個價	23.00	25.00	30.00	38.00	¥

*1442 アンペア計 Ammeters, Square form.

分度	0-5	0-10	0-20	0-30	0-50
個價	23.00	25.00	30.00	38.00	45.00 ¥

1443 ボルトアンペア計 (懐中用) 18.00

*1444 熱電池 (ギユルヘル氏) Thermopile, Gülcher's, worked by gas, giving a voltage of 4 volts, the inner resistance being 0.65 ohm.

此熱電池ハ特ニ電氣分析用ニ適當ナルノミナラス蓄電池ノ装填若クハ電信機ノ如キ諸種ノ目的ニ應用セラレ厚基66箇ヨリ成リ其電動力4ボルトヲ持續シ且ツ内部ノ抵抗力ハ0,65オーム瓦斯ノ消費ハ通常一時間170

リートルトス 185.00

1445 全上 (小形實驗用) Ditto. small shape, for the use of testings, for the use of gases, for the use of alcohol lamps.

瓦斯用	38.00
酒精燈用	45.00

1446 蓄電池 Accumulator, a battery of 4 cells, of 12 Amperes hours, to be charged by the thermopile above described.
ギユルヘル氏熱電池ノ媒介ニ因テ装填セラルベキ電池ナリ但シ12アムペア時間ノ容量ヲ有スル4箇ヲ以テ1組トシ函入輕便ナリ 45.00

1447 全上 (硝子槽) Accumulator, glass pail.

容量	10	20	30	40	50	85	100	125	アンペア時價
個價	4.00	5.50	6.50	8.50	9.50	11.00	13.00	16.00	¥

1448 マイジユンゲル氏電池 Messinger's Cell. 5.50

1449 ガルバニー電池 Galvani's, Cell. 1.00

1450 ブンセン氏電池 Bunsen's Cells, in two different sizes, in batteries of 2, 4, or 6.

個數	2	4	6	セル
大形價	5.00	10.00	15.00	¥
小形價	2.80	5.00	7.50	¥

1451 ダニール氏電池 Daniell's Batteries, large and small, consisting of two cells.

	大形2セル	中形2セル	
個價	3.80	2.30	¥



1462

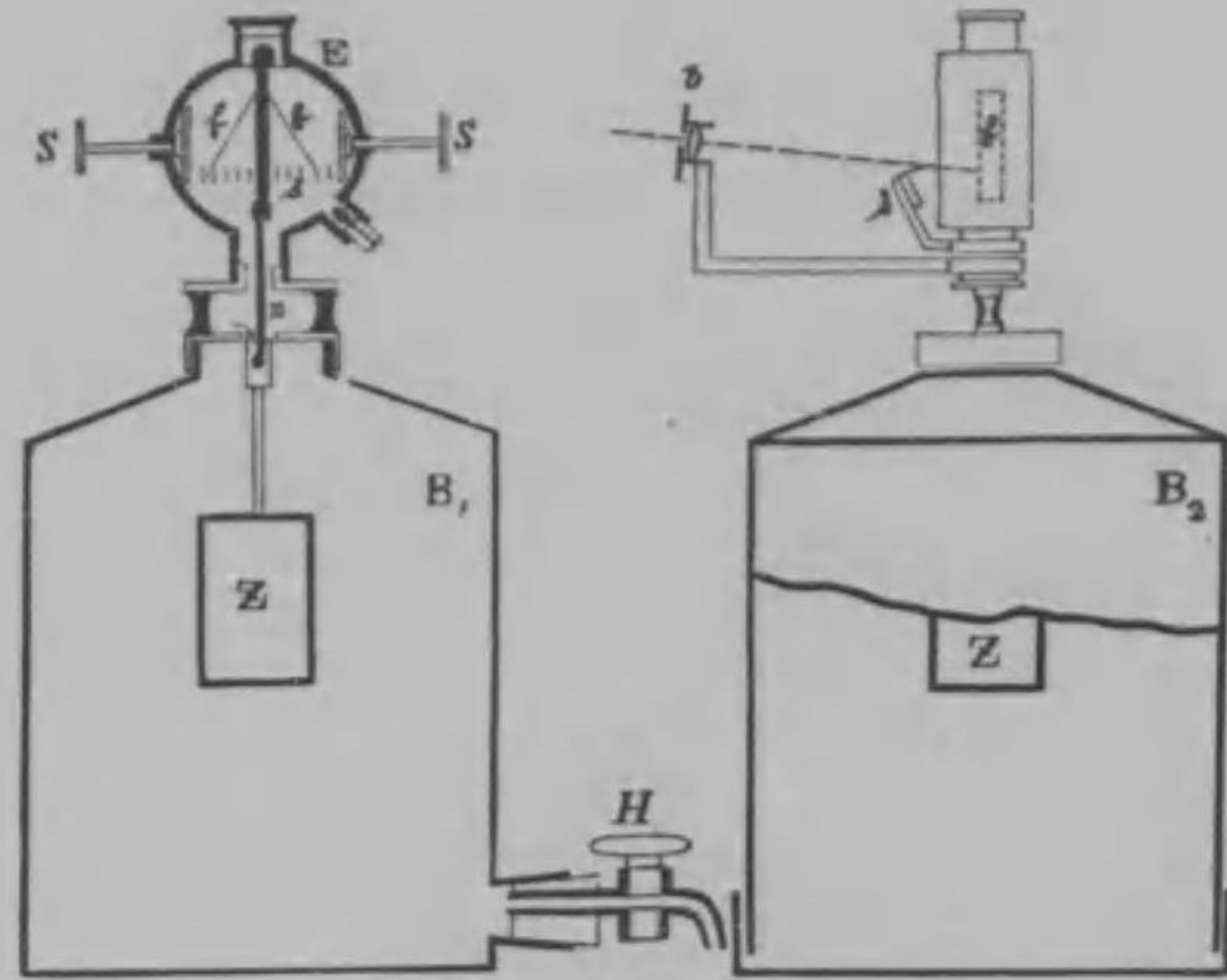

1467

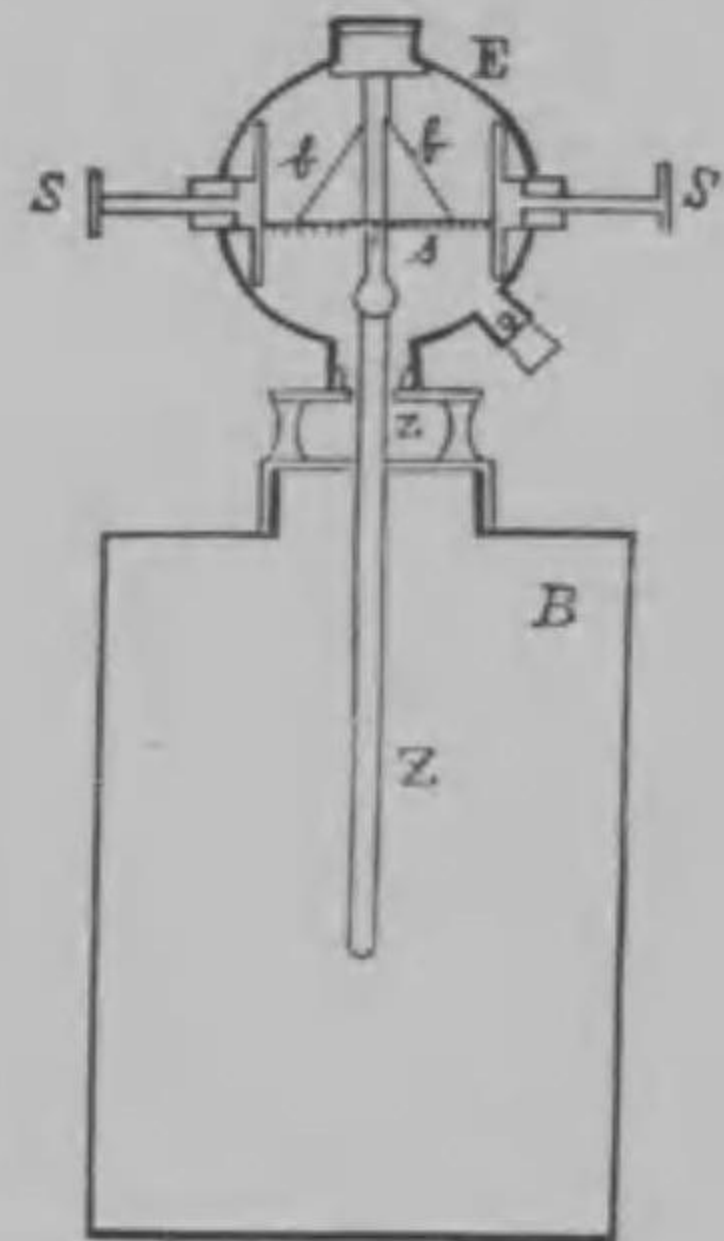

1468



1463

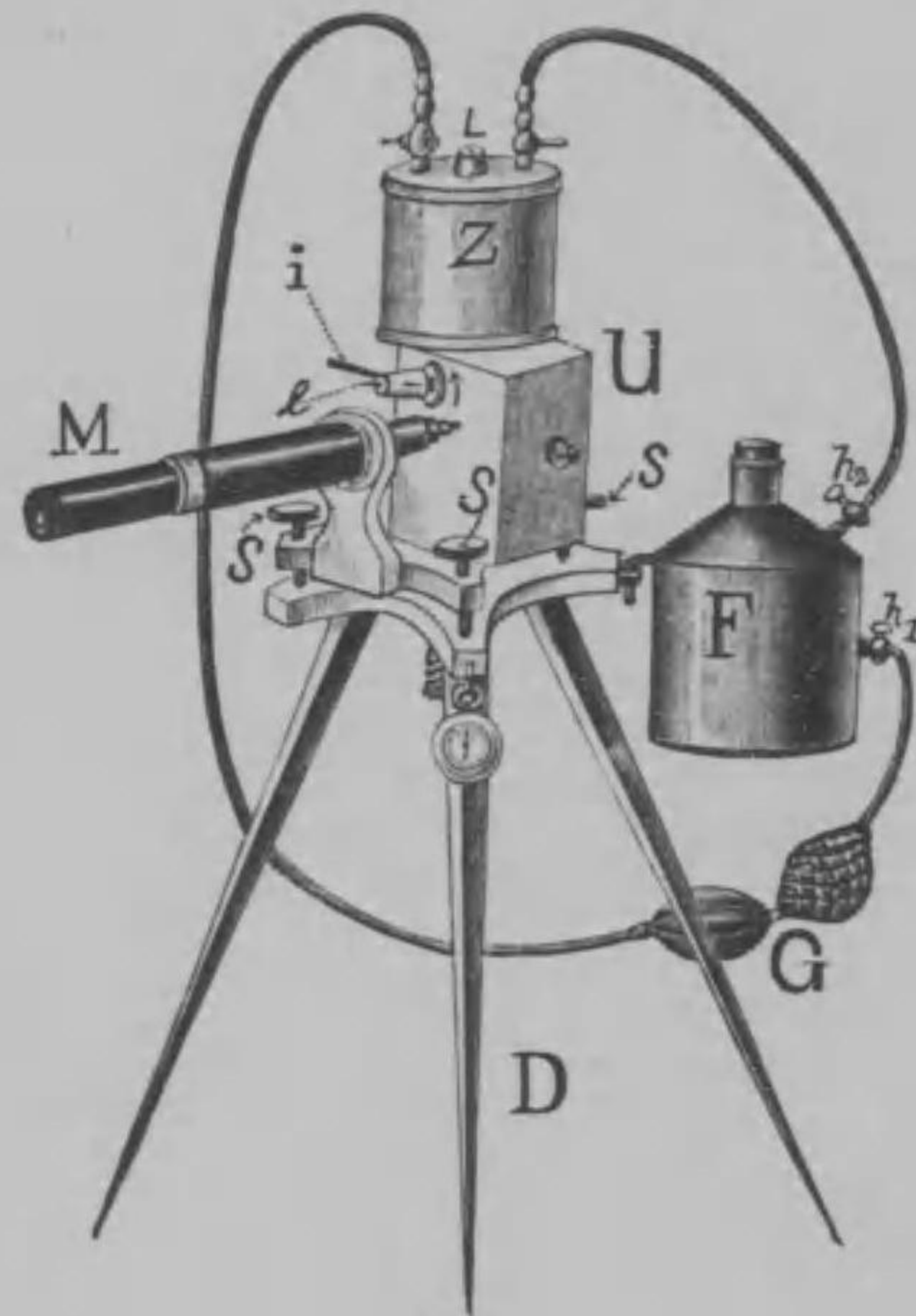

1469

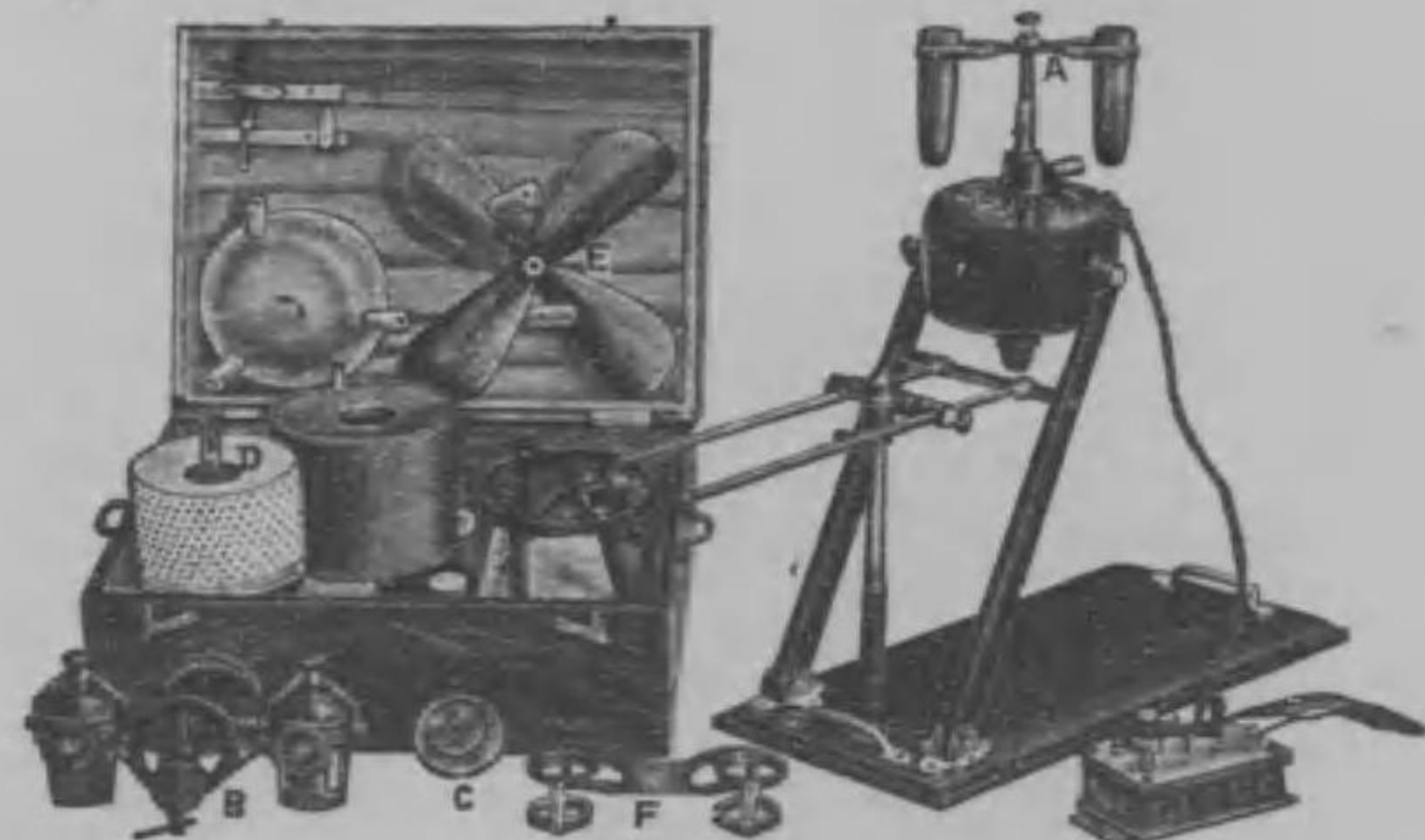

1466

No.

*1452	電池	(重クローム酸)	Batteries for the above, Bichromate.	
		大	中	小
	個價	9.50	6.00	4.00

¥

No.

¥

*1453 重クローム酸電池 Bichromate Cells, in battery of 6 cells, large, middle and small.

	大形6セル	中形6セル	小形6セル	
個價	55.00	45.00	17.50	¥

*1454 グローブ氏電池 Glove's Cell. 17.50

1455 レ克蘭シエ氏電池 Leclanche's Battery of two cells. 2セル 2.50

1456 乾電池 (屋井製) Yai's Dry-cells.

No.	1	2	3	4	5	
個價	3.00	1.00	1.25	.80	.80	¥

*1457 電気抵抗器 Resistance Regulator.

コンタクト21個ヲ有スル調節器ナリ 25.00

1458 全上 (小形) Ditto, Small. 10.00

*1459 全上 Ditto. 15.00

1460 全上 (炭素) Carbon resistance regulator. 12.00

*1461 電気石鉗子 Tourmaline Pincettes.

甲 15.00

乙 10.00

*1462 電気扇 Fan Motor, for 65 and 110 volts, diameter 240 mm.

直径240mm. 65ボルト用 20.00

110ボルト用 25.00

*1463 全上 Ditto, for 65 and 110 volts, diameter. 340 mm.

直径340mm. 65ボルト用 45.00

110 ,, 50.00

1464 モーター (直流)

百ボルト乃至二百ボルト

馬力	1/60	1/30	1/10	1/5	1/2	1	
個價	25.00	28.00	38.00	60.00	75.00	100.00	¥

1465 全上 (交流) 百ボルト乃至二百ボルト、五十乃至六十サイクル

馬力	1/60	1/30	1/10	1/5	1/2	1	
個價	28.00	30.00	40.00	60.00	75.00	100.00	¥

*1466 田中式萬能モーター (1/60馬力) Tanaka's universal motor. 1/60 H.P.

本器ハ高低及前後安定自在ナル臺上ニ架セラレタルモーターニシテ軸ノ差シ替ヘニヨリ沈澱器A, 振蕩器B, 階段ブーリーC, 分離器D, 起風器E, 漏斗架濾過器Fトナシ使用スルモノニシテ分析臺上ニテ操作シ得ラル、至極輕便ナルモノナリ 150.00

(御使用電流種類御指定ヲ乞フ)

田中合名會社器種目錄

田中合名會社器種目錄

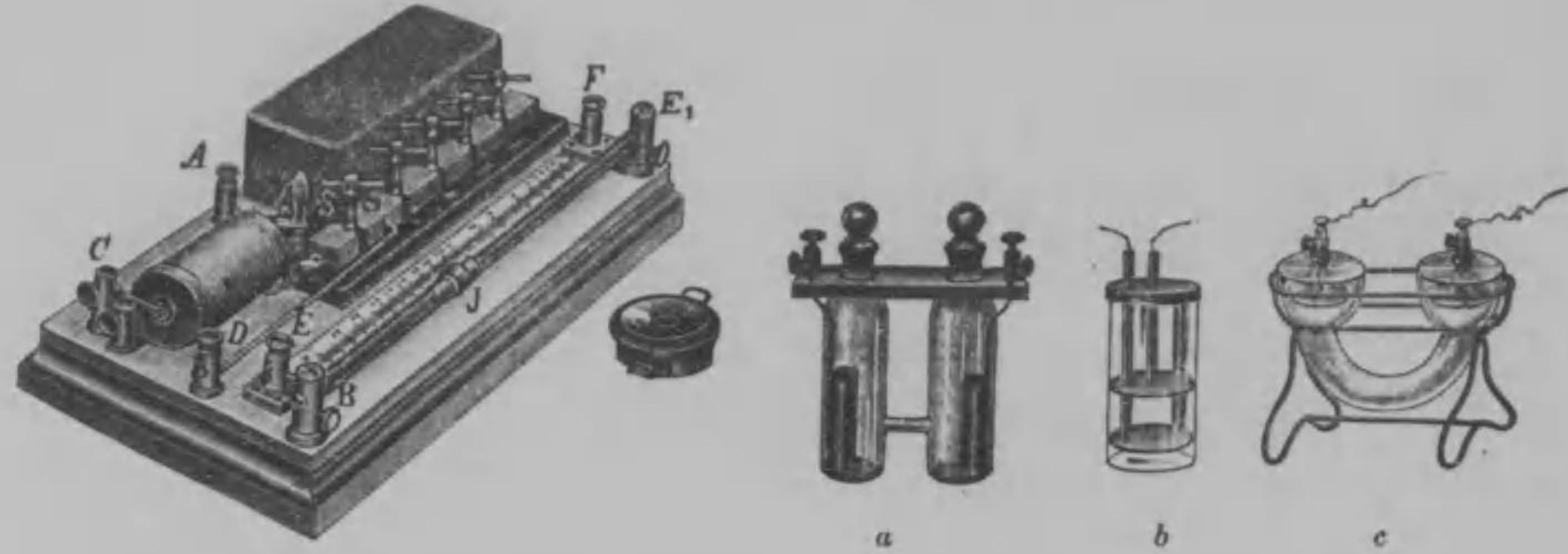

1470

No.

¥

- *1467 フォンタクトスコープ (エンゲレル、シーベキング氏) Phontact scope, for mineral spring and minerals determination etc.
本器ハ鑛泉及鑛物ノ測定用ニシテエルステルガイテル式驗電器圓筒瓶分散器10リッター金屬鐘及鑛物試験用金屬鐘充電用ツアンボニー氏柱等一式 285.00
- *1468 フォンタクトスコープ (コールラウシ、レーウエンタール氏) Ditto, simpler form of above and advantageous for determination of mineral spring.
本器ハエンゲレル、シーベキング氏式ヲ携帶ニ便ナラシムルタメ少シク變形セルモノニシテ全装置ヲ手提ノ小臺ニ納メ鑛泉試験用トシテ頗ル輕便也130.00
- *1469 全上 (シユミット氏) Ditto. 245.00
- *1470 コールラウシユ氏傳導度測定器 Kohlausch's universal bridgs.
本器ハ一般電解質溶液ノ電氣傳導度測定器ニシテ受話機、蓄電池、調整器、感應コイル測尺等ヨリナリ試験体ハ下ノ附屬容器ニ入レ以テ一定溫度ノ基ニ於ケル驗体ノ傳導度ヲ測定スル者ナリ 150.00

附屬驗体容器	{ A形 白金付	35.00
	{ B " 全	30.00
	{ C " 全	20.00

アルコール試験装置

Arrangements for Alcoholmetry.

- 1471 アルコホル計 Alcoholmeters, giving weight percent, with thermometer, 60-100%, and 0-67%.
重量プロセント檢測用、檢定寒暖計付
05-100% (分割 $\frac{1}{4}$) 12.00
0-67% (分割 $\frac{1}{2}$) 10.00

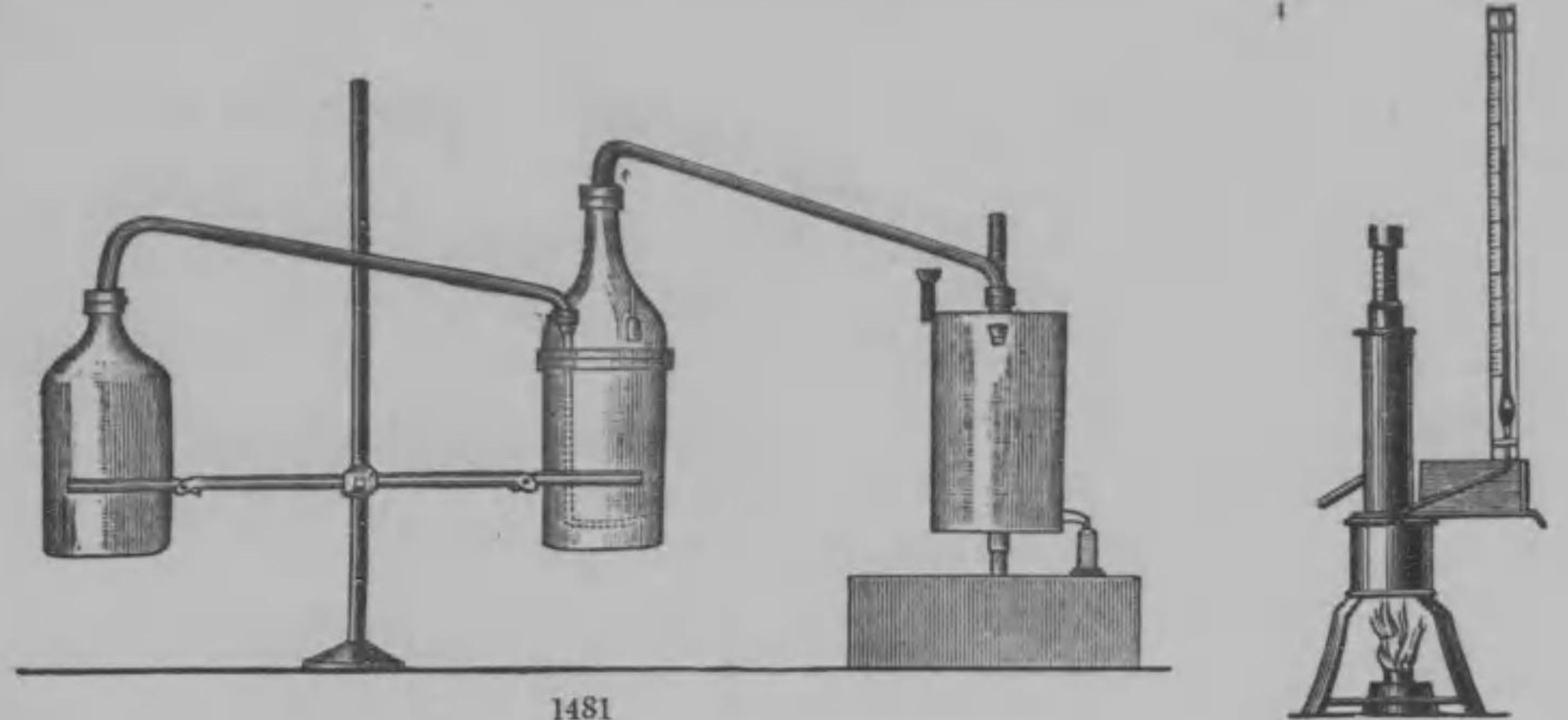

1481

1475

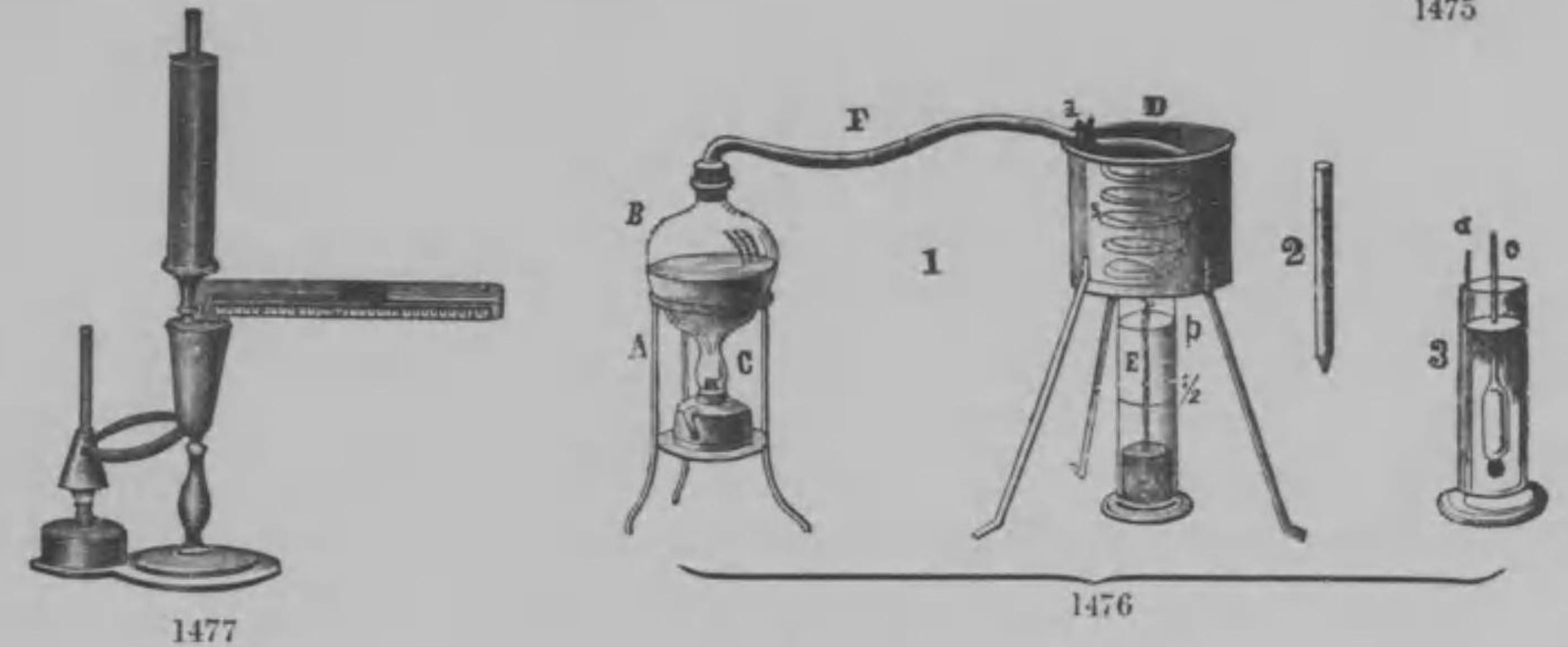

1477

1476

No.

¥

- 1472 全上 Ditto, 0-12%, with thermometer.
0-12% スカーラヲ全度ニ分ツ、檢定寒暖計付獨乙國正度量衡委員會ニ於テ檢定セラレタルモノナリ 7.50
- 1473 全上 Ditto, 0-30% and 29-56%, with thermometer,
重量プロセント檢測用、寒暖計付
0-30% 5.00
29-57% 5.00
- 1474 アルコホル定量装置 Arrangement for the Estimation of Alcohol, convenient arrangement to estimate the quantity of alcohol in distilled liquor, wine, beer, sake etc, consisting of metallic still and condenser, tinned at the inside, and one measuring glass, two alcoholmeters.

田中合名會社器械目錄

田中合名會社器械目錄

No.

¥

焼酎、葡萄酒中ノアルコール分ヲ定量スル装置ニシテ税關、稅務監督局ハ勿論一般實驗所用トシテ甚ダ適當ナルモノナリ、本装置ハ黃銅鑊（内部ヲ完全ニ錫鍍ス）連合管、錫鍍銅蛇管付黃銅冷却器、小漏斗、酒精燈ヨリ組成シ液量計ヲアルコホル計二個（重量プロセント用ニシテ10-35%及34-57%二分度セルモノ）

木函入 20.00

*1475 ガイスレル氏氣浴計 Geissler's Alcoholmeter or Vaporimeter, for exact estimation of alcohol in wine, vinegar, and juices of fruit etc down to 0.1 %.

葡萄酒、麥酒、醋并菓汁中ノアルコール分（0.1%ニ至ル迄）ヲ精密ニ定量スル一種ノアルコール計ニシテ寒暖計、ランプ、ビベット附屬セリ、使用書添フ

木函入 28.00

*1476 酒精計量装置 (アラムピツク、ザルレロン) Alcohol estimation Apparatus, Salleron's, consisting of boiling flask, brass condenser, measuring cylinder, alcoholmeter, thermometer and alcohol lamp.

酒精燈、黃銅冷却器、煮沸罎、劃度圓筒、アルコール計及驗温計ヨリ成ル、本装置ハ葡萄酒、麥酒、燒酎等ノミナラス酸酵ニ依テ諸液中ニ生成スル極少量ノアルコール分ヲモ檢測シ得ヘキ簡便ナルモノナリ、獨乙文明細使用書付

木函入 15.00

*1477 酒精計 (フィダルマリガンド氏案) Alcoholmeter, Vidal-Malligand's, or Ebullioscope, exactly only 0.2 %.

容量プロセントニ於テ0.2%以上ノアルコール分ヲ精密ニ檢測セラ

ル 木函入 80.00

1478 全上 (ザルレロン氏最近改良形) Ebullioscope, Alambic Sallerons, for quick estimation of alcohol.

迅速ナル檢測ヲ施スニ用ユ

50.00

1479 スタラグモメートル (トラウベ-氏) Stalagmometer, Traube's for the estimation of fusel oil.

酒精中ノフーゼル油驗測器ナリ

12.00

1480 全上 Ditto, for estimation of alcohol in vinegar.

醋酸ノ定量ノミナラス醋中ノアルコール分ヲ檢測シ得

15.00

*1481 酒類蒸餾分析装置 (松田式) Distillation apparatus, Matsuda's, for analysis of spirit-liquids.

20.00

*1482 酒精定量用蒸餾装置 Distillation arrangement, for alcohol determination.

25.00

(化學ノ友第一卷第六號參照)

田中合名會社器械目錄

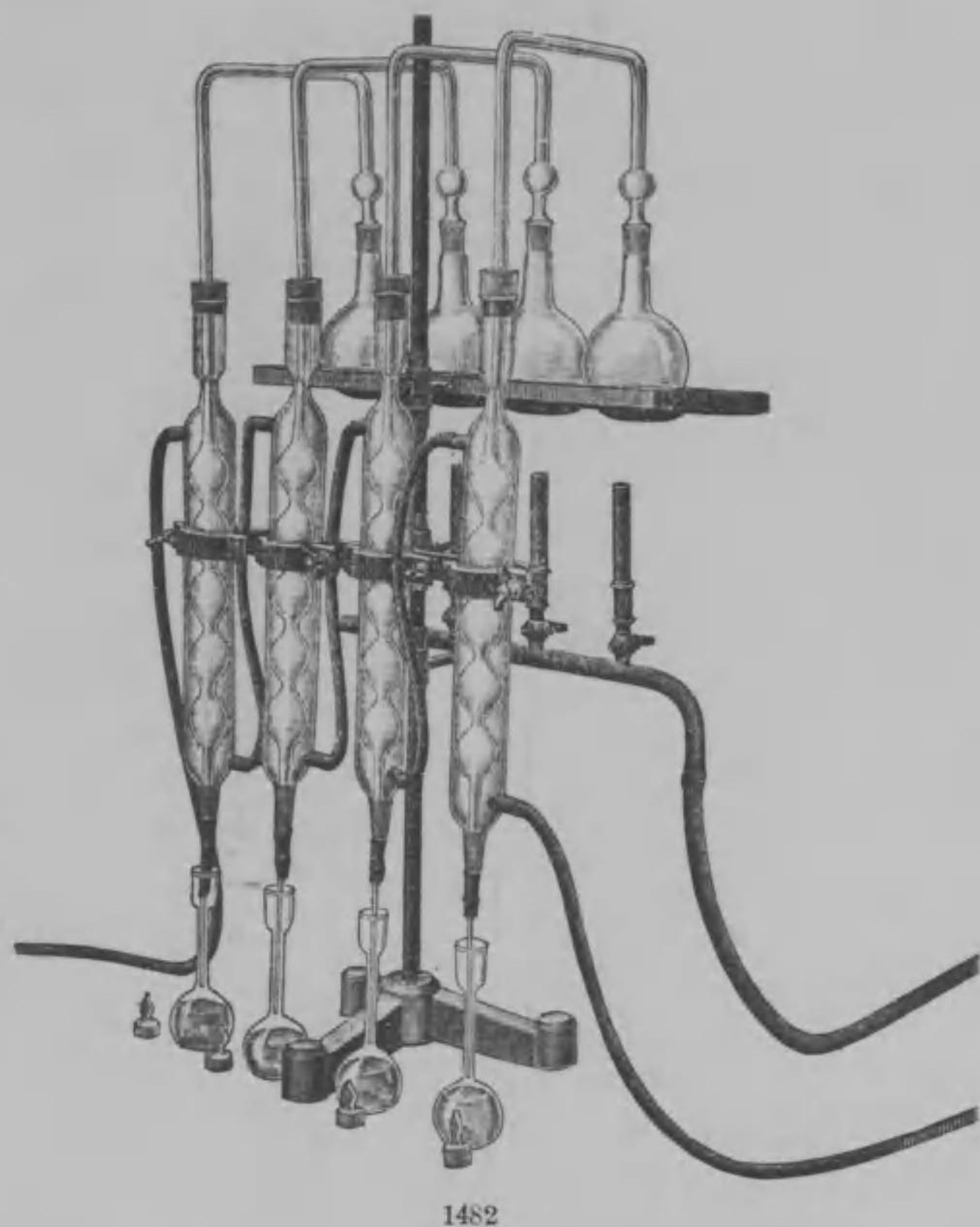

No.

¥

石綿類

Asbestos Articles.

- 1483 石綿 Asbestos, of long fibre, soft, and perfectly white. 長纖維狀白色軟質無疵 1/2磅入1本 9.00
- 1484 全上 (絹狀) 100gr.1本 6.00
- 1485 全上 (短纖維狀) Ditto, of short fibre, for one lb. 1磅 1.50
- 1486 白金石綿 Platinised Asbestos, containing 25 % platinum, for 1 gramme, 白金25%ヲ含有ス. 1gr. 2.00
- 1487 石綿紙 Asbestos Paper, 50 x 50 cm., for one sheet. 50 x 50cm. 1枚 .20



1493

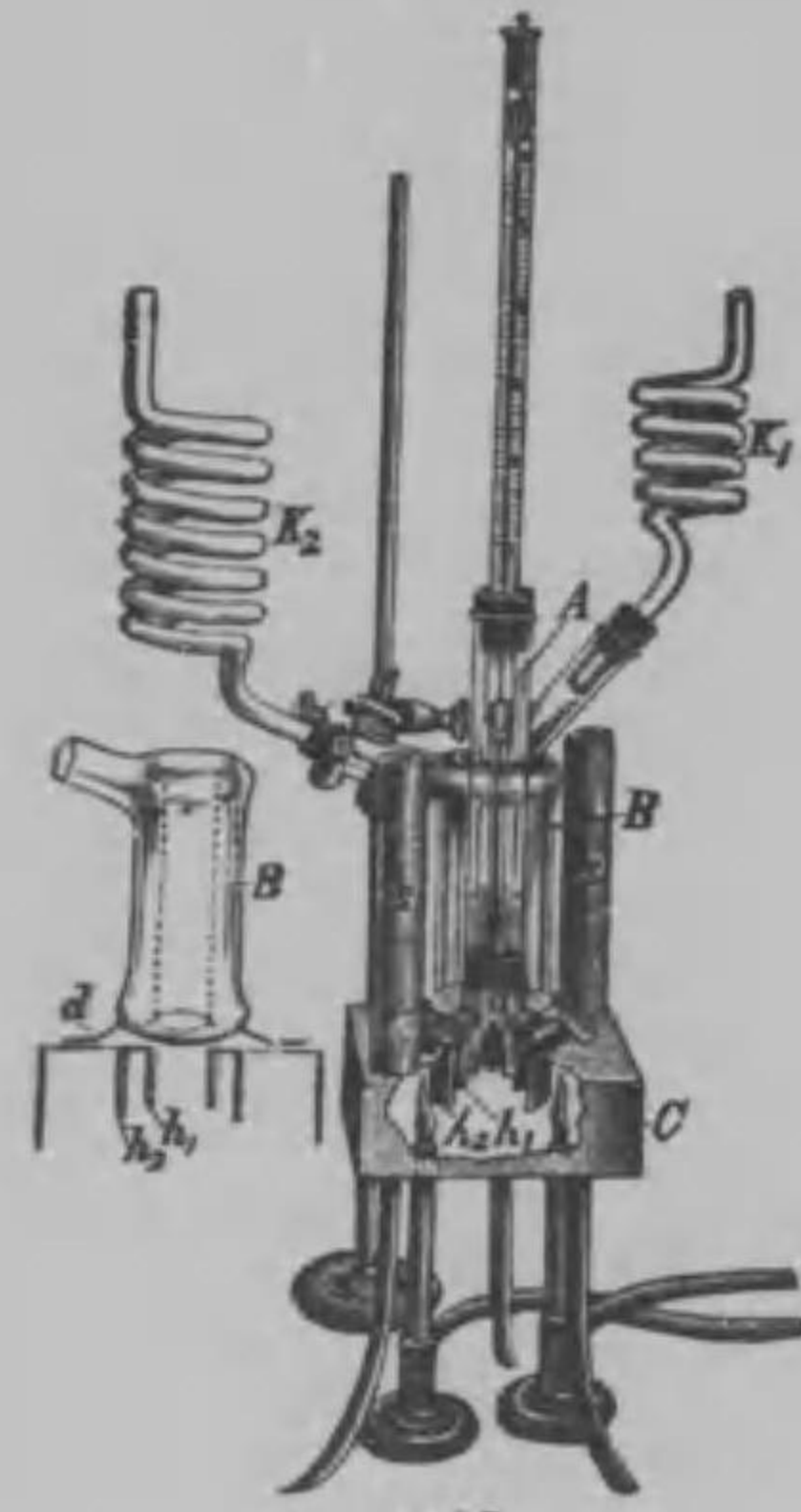

1495

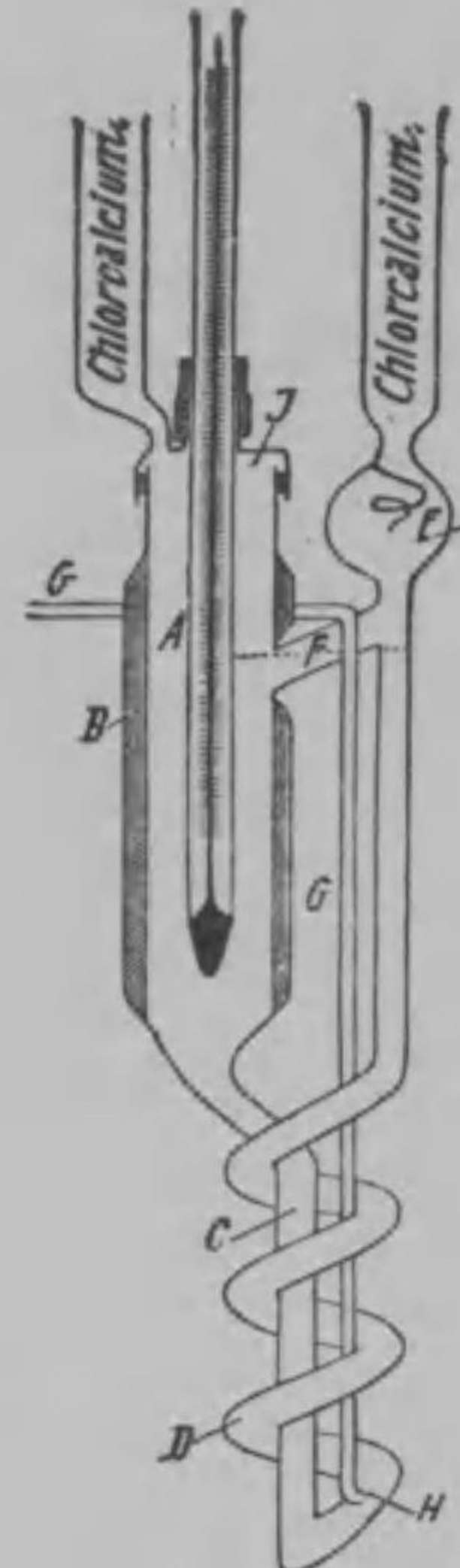

1501

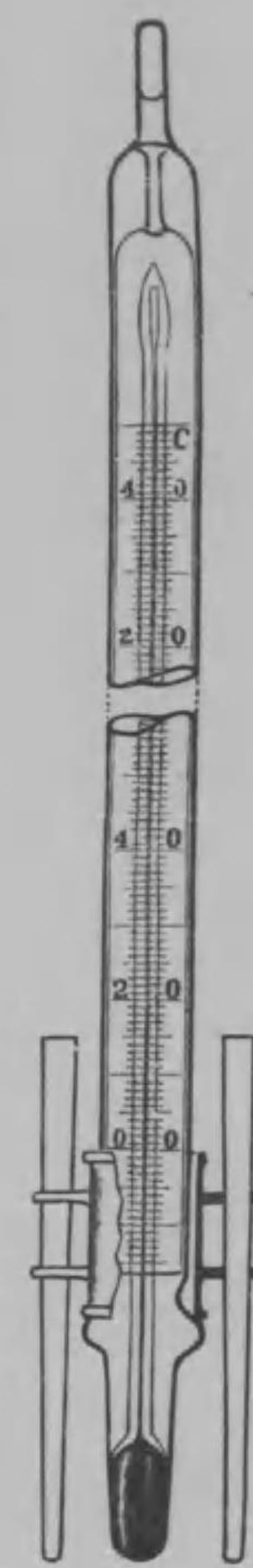

1499

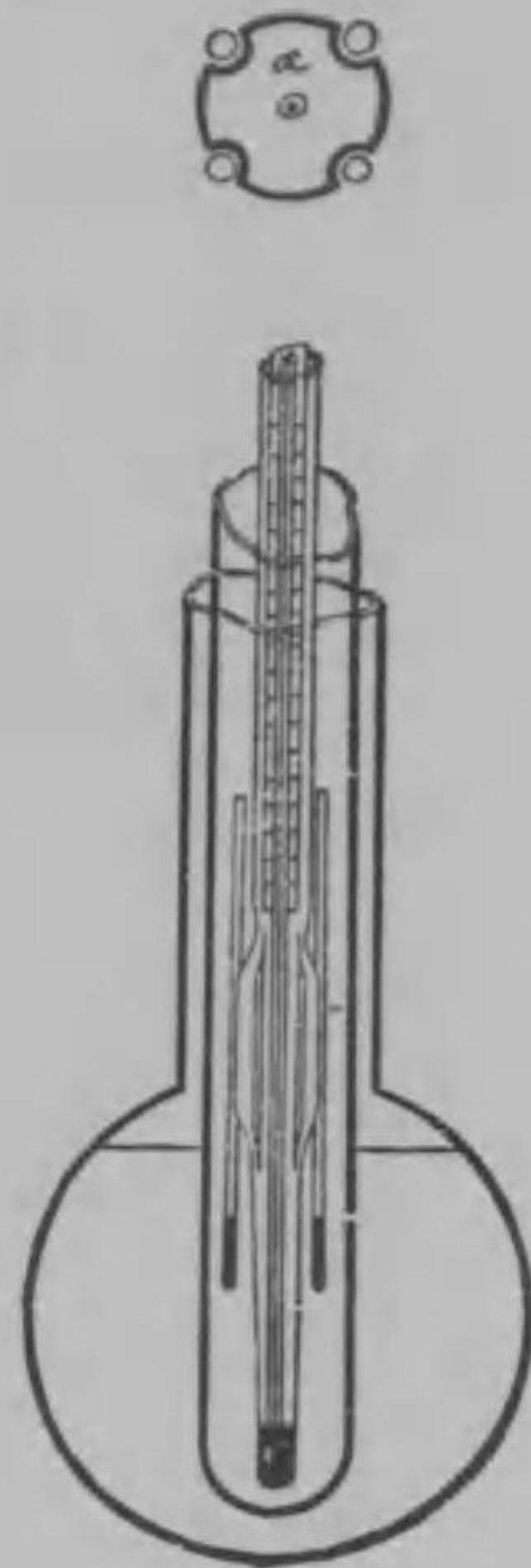

1500

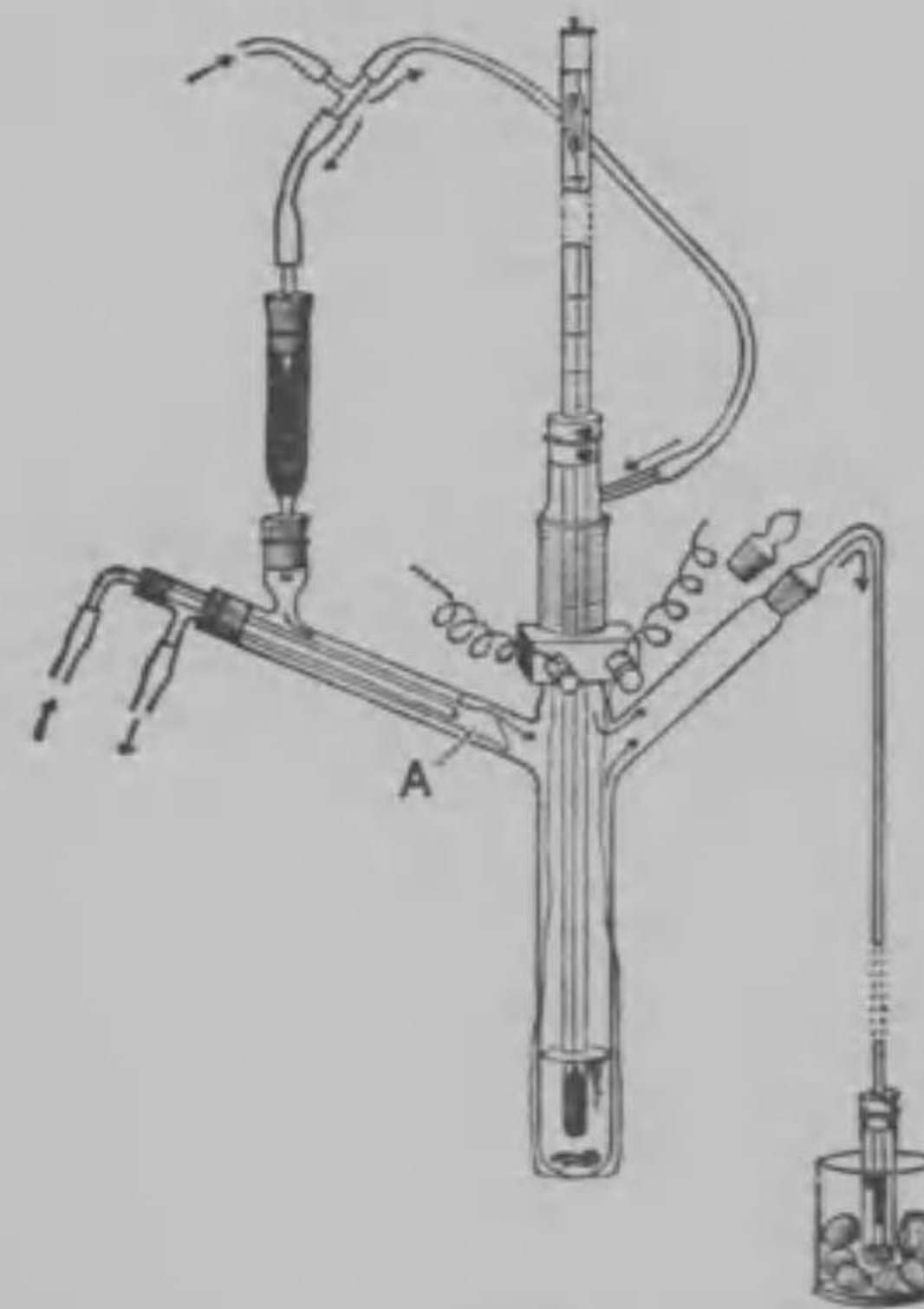

1497

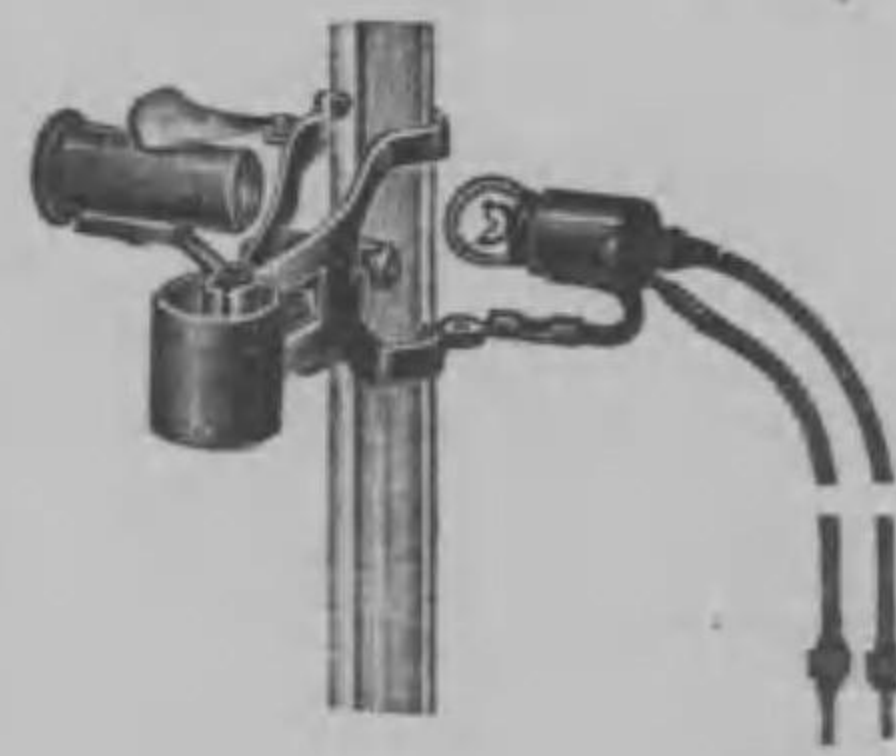

1498



1496

No.

1488 石綿板 **Asbestos Plate**, in different thickness 1.5, 2.0, 2.5, and 3 mm for one kilo. 厚サ1.5, 2.0, 2.5, 3.0mm. kilo **2.00**

¥

田中合名會社器機目錄

No.

¥

1489 石綿糸 kilo **3.00**

1490 石綿布 **Asbestos Cloth**, for one kilo.
石綿ヲ以テ編成シ器物ノ被覆及ビ濾過用ニ供ス kilo **5.00**

1491 石綿皿 **Asbestos Dishes** of different diams., very good substitute for sand bath.
蒸發皿或ハ煮沸壺ノ加熱ニ當リ砂皿ノ代用ヲ爲スモノナリ

内部口徑	80	100	120	150	180	mm.
個價	.30	.30	.35	.50	.60	¥

*1492 石綿製フラスコ覆 **Asbestos flask covers**.

直徑	25	30	35	cm.
長サ	80	90	100	cm.
個價	.35	.38	.50	¥

*1493 石綿製手袋 **Asbestos glove**, fit for protection from heat while working by furnace side.
此手袋ハ全部アスベストニテ織製シ爐前ニ從事スル際火熱ヲ防クニ最モ重寶ナリ 壹組 **3.00**

田中合名會社器機目錄

分子量測定装置

Arrangements for Molecular Weight Determination.

*1494 分子量測定装置 (ベックマン氏) 最近新形 **Beckmann's Apparatus**, for depression of freezing point, with thermometer, divided to $\frac{1}{100}$ degree.
氷點ニ因テ分子量ヲ測定スル装置トス、標準驗温計(ヤタガラス製)分劃 $\frac{1}{100}$ °C. 玻璃槽、亞鉛製受器、被蓋板、攪拌棒、氷結管2個、空氣外套2個、ビベット2本、硫酸管2本、木槌、イムプスチフト、護謨栓等ヨリ組成ス、但シ攪拌用硝子棒ハ白金ヲ附セリ、全体整備概價 **45.00**

*1495 全上 (ベックマン氏ノ最近形) **Ditto**, for elevation of boiling point, with a thermometer divided to $\frac{1}{100}$ degree.
沸騰點ニ因テ分子量ヲ檢測スル装置トス、標準驗温計(ヤタガラス製)分劃 $\frac{1}{100}$ °C. 石絨製加熱槽、四脚臺、硝子製蒸氣外套、磁製蒸氣外套、白金線熔着試験管、螺旋狀冷却管2本、ローピック氏冷却器2個、榴彈、硝子瑣珠、ビベット2本、石絨外套、粘土板等一式整備 **55.00**

- No. ¥
- *1496 分子量測定装置 (ベックマン氏) (最新式) Ditto, without gas lamp, for elevation of boiling point, with thermometer divided to $\frac{1}{100}$ C. and other fittings.
沸騰點ニ因テ分子量ヲ測定スル装置ナリ、煮沸ビーカー、冷却装置、ゴム栓、寒暖計 $\frac{1}{100}$ C、石棉板、雲母板、鉄二個付架臺、瓦斯ランプハ除ク 40.00
- *1497 沸騰點測定装置 Apparatus for boiling point determination. 本器ハ揮發性ノ部分特ニ水力ヲ起ス濕氣ノ痕跡ヲ劃分シテ取り去ルヲ得ク、ホルム、ペンツオール等ノ中ニアルカンフエール、ペンツオール、五臭化レツルチン及三臭化レソヒノンノ溶液ヲ試験シ得ベシ. 35.00
(化學ノ友第五卷第一號参照)
- *1498 熔融點測定装置 (アンシュツ氏及シュルツ氏) Apparatus for Determination of Melting and Boiling Points, Anshutz and Schultz's. 2.50
- *1499 融解點測定用寒暖計 Ditto, other form. 8.50
(化學ノ友第二卷第八號参照)
- *1500 全上 Thermometer, for melting point determination, special construction. 融解點測定管安定装置付 8.50
(化學ノ友第二卷第五號参照)
- *1501 融解點測定装置 Melting-point determination apparatus, for substances with low melting point from ordinary temperature to liquid air.
室内ノ温度以下液体空氣ノ温度位迄ノ範圍内ニアル固体融解點又ハ液体ノ凝固點ヲ測定シ得ルモノニシテ高温ニ於テ分解若シクハ集合スル物質脂肪、油、アルデヒート等ノ檢定ニ用ユルモノナリ 10.00
(化學ノ友第二卷第四號参照)
- 1502 熔融點試験用細管 (硝子製) Capillary Tubes for melting point determination for 100 tubes.
長サ 60cm. ニシテ兩端ヲ熔閉シ極メテ薄壁ナルモノ 百本ニ付 .25
- *1503 寒暖計讀取器 good with 2 electric batteries and 1 dry-cells.
ルーベト電氣装置ニヨリ細刻度寒暖計ヲ見ルヲ得、電池ハ貳號乾電池壹個ニテ可ナリ 3.50
- 1504 ベックマン寒暖計 Beckmann's thermometer.
- | | | | | | | |
|----|------------------|-----------------|-----------------|----------------|----------------|---|
| 度目 | 1° | 1° | 5-6° | 10-12° | 25-30° | |
| 刻度 | $\frac{1}{1000}$ | $\frac{1}{500}$ | $\frac{1}{100}$ | $\frac{1}{50}$ | $\frac{1}{20}$ | |
| 個價 | 40.00 | 36.00 | 24.00 | 24.00 | 24.00 | ¥ |

田中合名會社器機目錄



No. ¥

鞴 類

Bellows.

- *1505 手持鞴 Hand Bellows.
- | | | | | | |
|----|----|------|------|------|---|
| | 大サ | 大形 | 中形 | 小形 | |
| 個價 | | 2.30 | 1.60 | 1.20 | ¥ |
- *1506 ゴム鞴 (全部ゴム製) Ditto, for made of best black sheet rubber, with protection net.
氣球(絹編ヲ被覆ス)及ゴム管ヲ具ヘタル二重鞴ナリ
- | | | | | | |
|----|----|------|------|------|-----|
| | 大サ | 大 | 中 | 小 | mm. |
| 個價 | | 2.30 | 1.50 | 1.00 | ¥ |
- *1507 踏鞴 (強革製、鐵脚付) Foot Bellows, in two sizes.
其風櫃ハ下向ノ形狀ヲナセリ 7.50
- 1508 全上 (佛蘭西型) Ditto, French form.
硝子管及罫等ノ乾燥用ニ供スル鐵外套ヲ有スル圓筒狀ノ鞴ニシテ實驗室備付ニ適ス
- | | | | | |
|----|----|-------|-------|-----|
| | 直徑 | 22 | 30 | mm. |
| 個價 | | 18.00 | 25.00 | ¥ |
- *1509 杭臺鞴 Table Bellows.
二重強力鞴ニシテ机臺ニ鐵板ヲ裝成セリ 20.00
- 1510 デビール熔解爐用鞴 Bellows for blast furnace, Deville's. 50.00

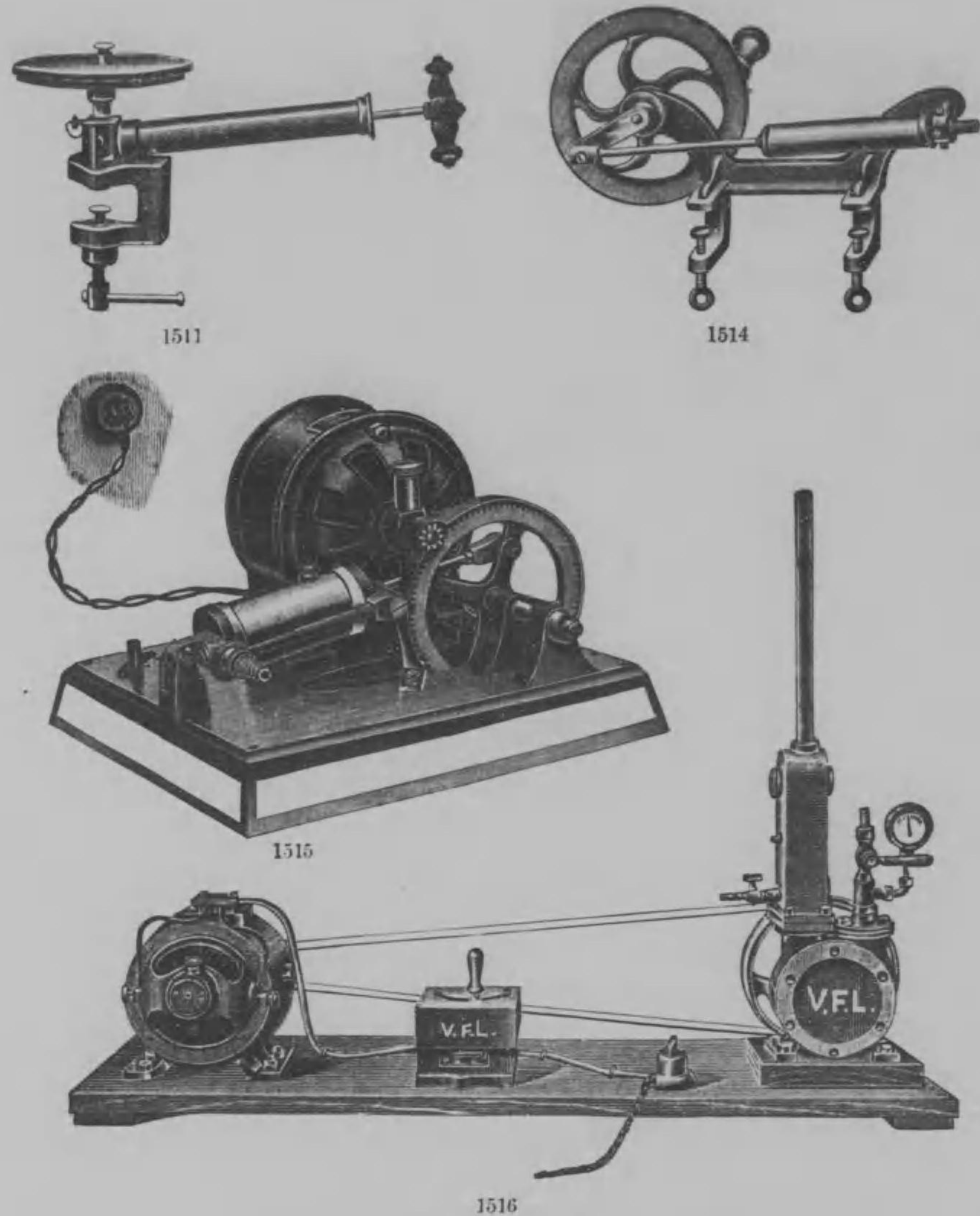

No.

唧筒類
Pumps.

- *1511 空氣唧筒 Air Pump.
玻璃鐘下ニ附シテ使用セラル排氣唧筒ナリ 20.00
- 1512 全上 玻璃鐘装置ヲ付セザルモノ 15.00

¥

田中合名會社器機目錄

No.

¥

- *1513 空氣唧筒 (リービック氏) Ditto, Liebig's.
十字形荷管、螺旋荷管(2個)ヲ有ス全体長サ26cm. 口徑3cm. トス . . . 17.50
- *1514 眞空唧筒 (テーブル用、實驗室用中形) Vacuum pump. . . 20.00
- *1515 空氣唧筒 Air-compressing and Air-exhausting machine, with electric motor, simplest construction, by which 100 litres of air can be compressed up to two atmospheres for every minutes, and can be exhausted all quantity of air in it.
本機械ハ構造最簡單ニシテ且ツ必要ニ應ジテ毎分時ニ於テ百リツトルノ空氣ヲ二氣壓迄壓縮スルヲ得可ク又一方ニ於テハ機中ノ空氣ヲ狩リテ殆ント眞空ニナスヲ得ル最モ輕便ナルモノトス 150.00
- *1516 新式眞空及高壓唧筒
本器ハ全部金屬製ニシテ電氣モートルニテ廻轉ス眞空唧筒ハ貳立ノ内容ヲ三分間ニ 1mm. ノ眞空ニナシ又高壓唧筒ハ二氣壓ノ壓力ハ容易ニ得ラルベシ
- *1517 水銀眞空唧筒 (ゲーデ氏) (獨逸製) Mercury vacuum pump, made in German, motor $\frac{1}{10}$ H. P. with resistance regulator 110 volts.
本器ハ水銀ヲ内部ニ充シモートルヲ以テ廻轉シ眞空トナス装置ニシテ六リーター容積ヲ五分間ニ0.004 十分間ニ0.0001 十五分間ニ0.00001mm. マデニ眞空ニナスコトヲ得 モートル $\frac{1}{10}$ 馬力抗抵器付 110ボルト 345.00
- *1518 ゲーデ式水銀唧筒 Mercury pump, with glass dryer and atmospheric manometer. 玻璃製乾燥器及氣壓計付 220.00
- *1519 ゲーデ式ロータリー唧筒 Rotary pump, for hand.
手廻用 170.00
モーター付直流¹10ボルト 220.00
クラッチ水銀ポンプ接続用 12.00
肉厚ゴム管三尺 4.50
- *1520 オイル唧筒 Oil pump. 65.00
- *1521 全上 (複筒) Ditto, double cylinder 150.00
- *1522 眞空唧筒 (手廻用) Vacuum pump, for hand. 60.00
- *1523 全上 (調帶用) Ditto, for regulation belt. 65.00
- 1524 濾用唧筒 Pump for filtration, portable.
脚架上ニ据置キ運搬自在ナリ 31.00
- *1525 吸壓唧筒 (玻璃製) Sucking Pump, of glass. 1.85

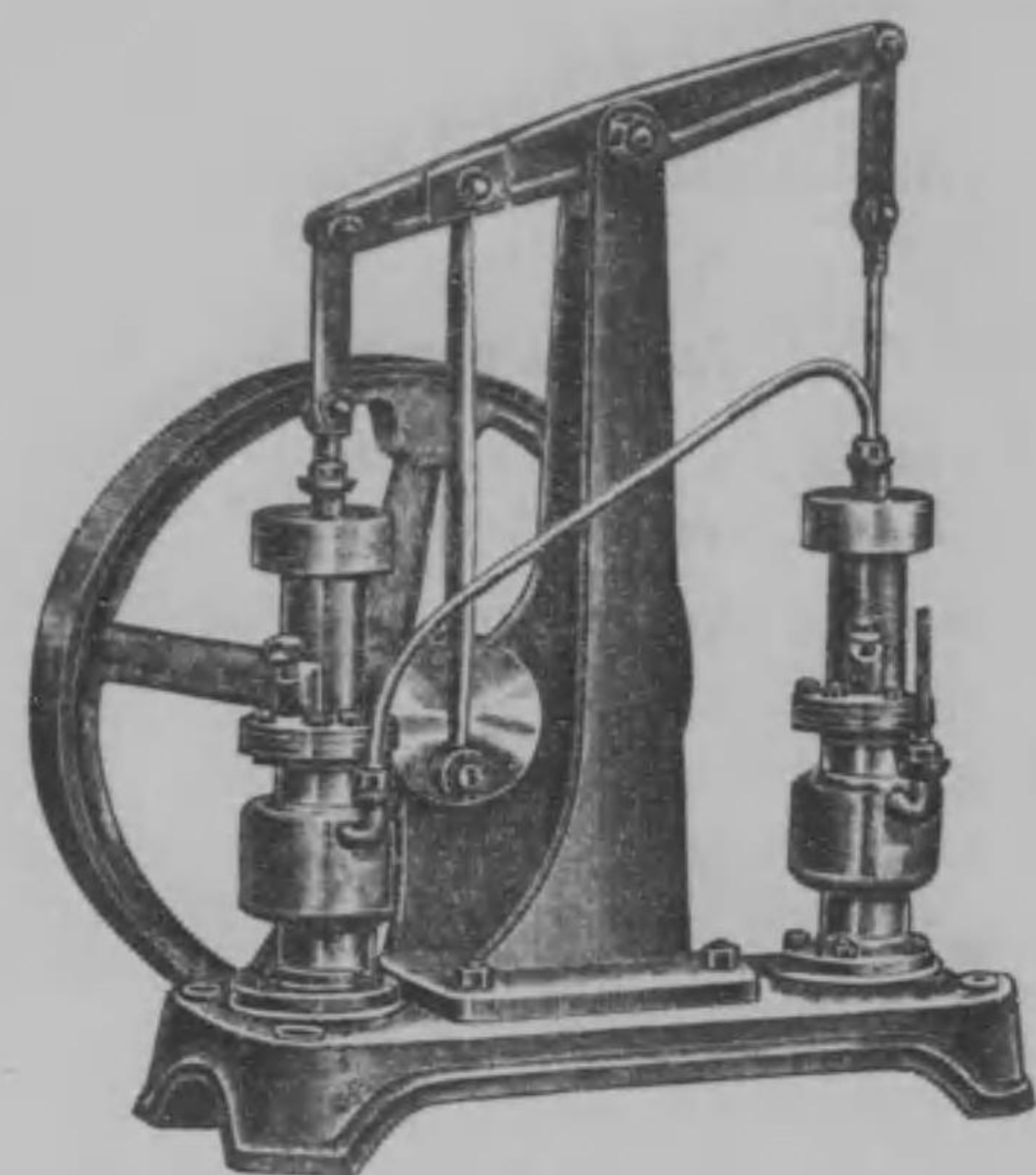

1521

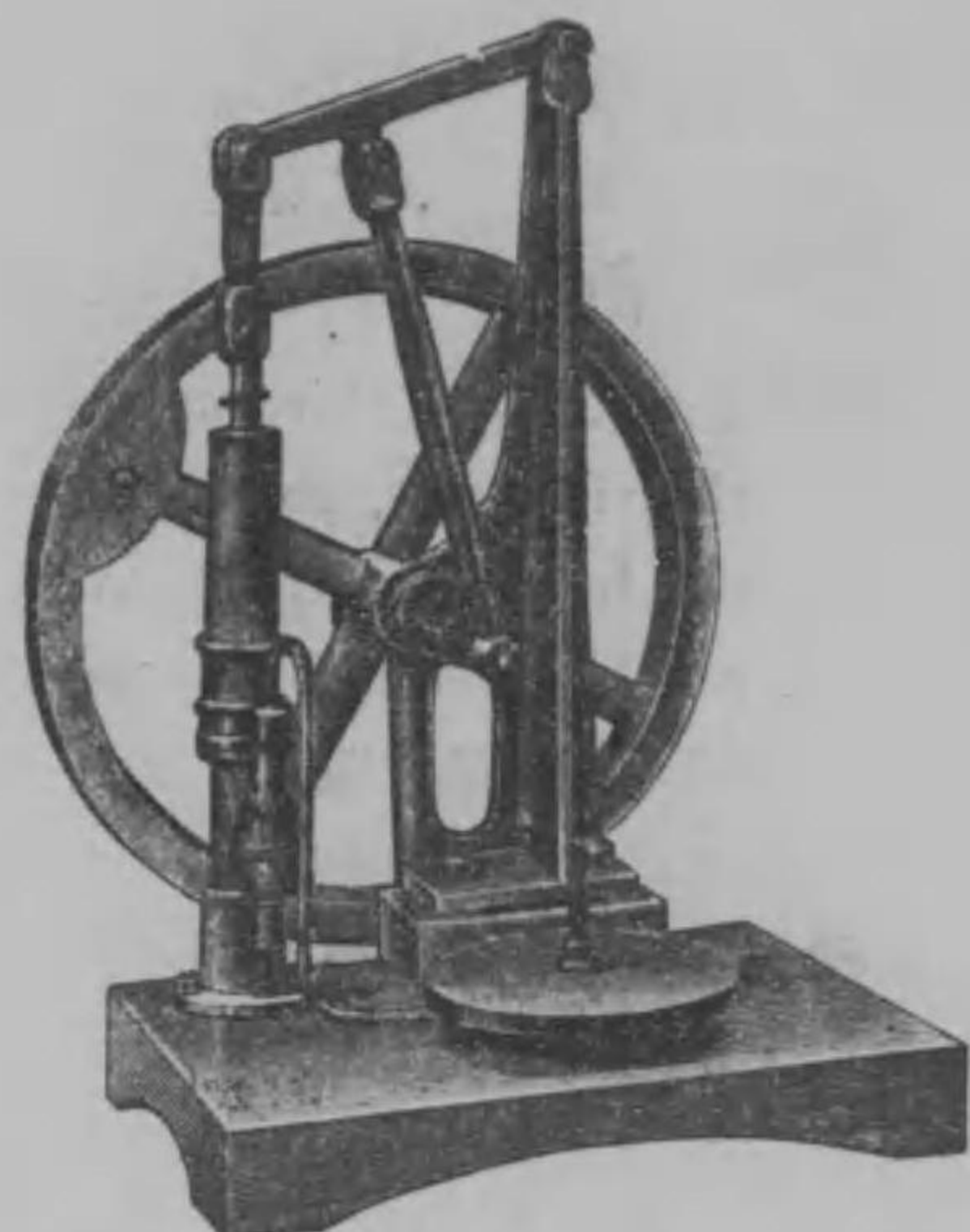

1520

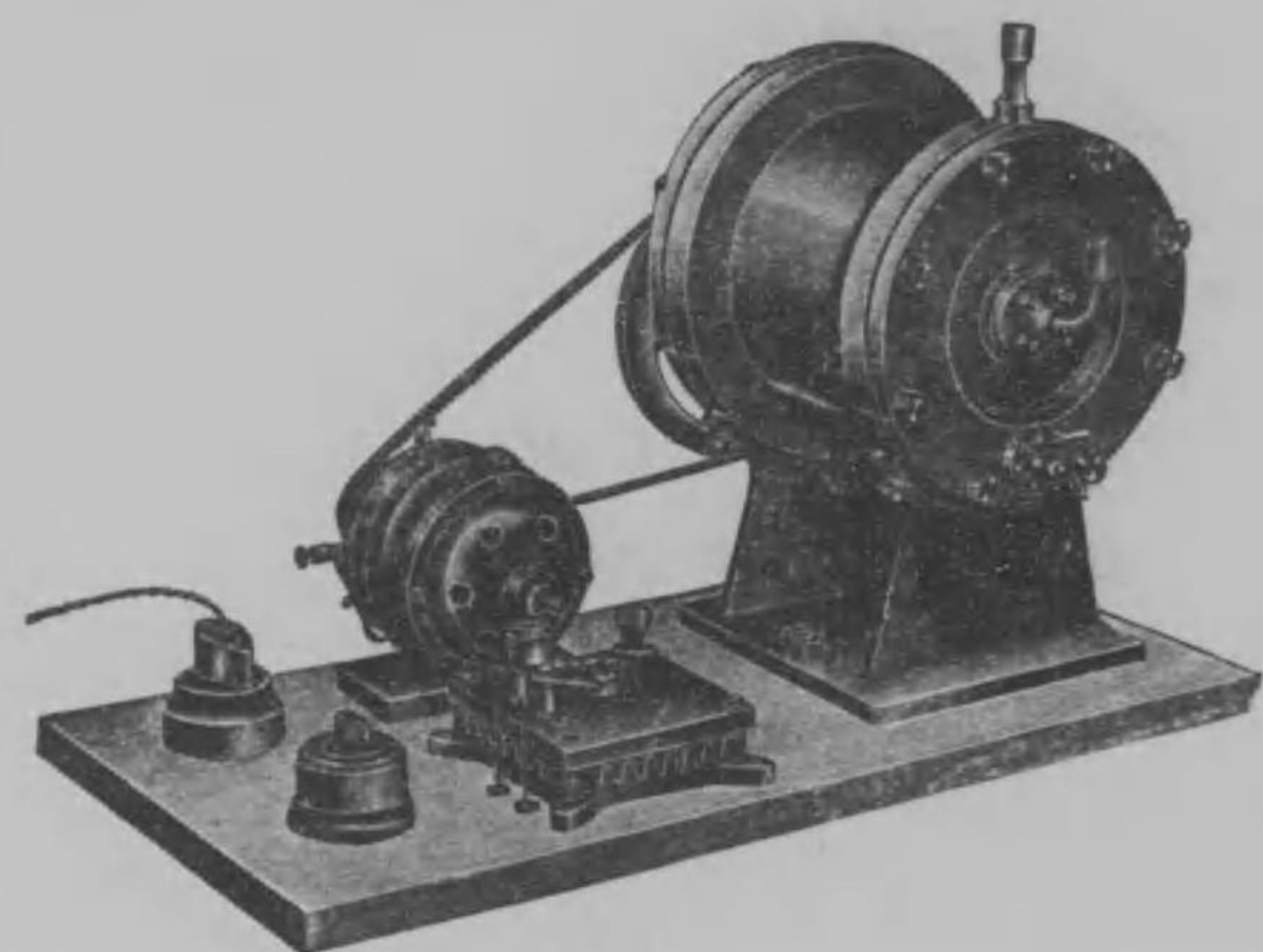

1517



1522

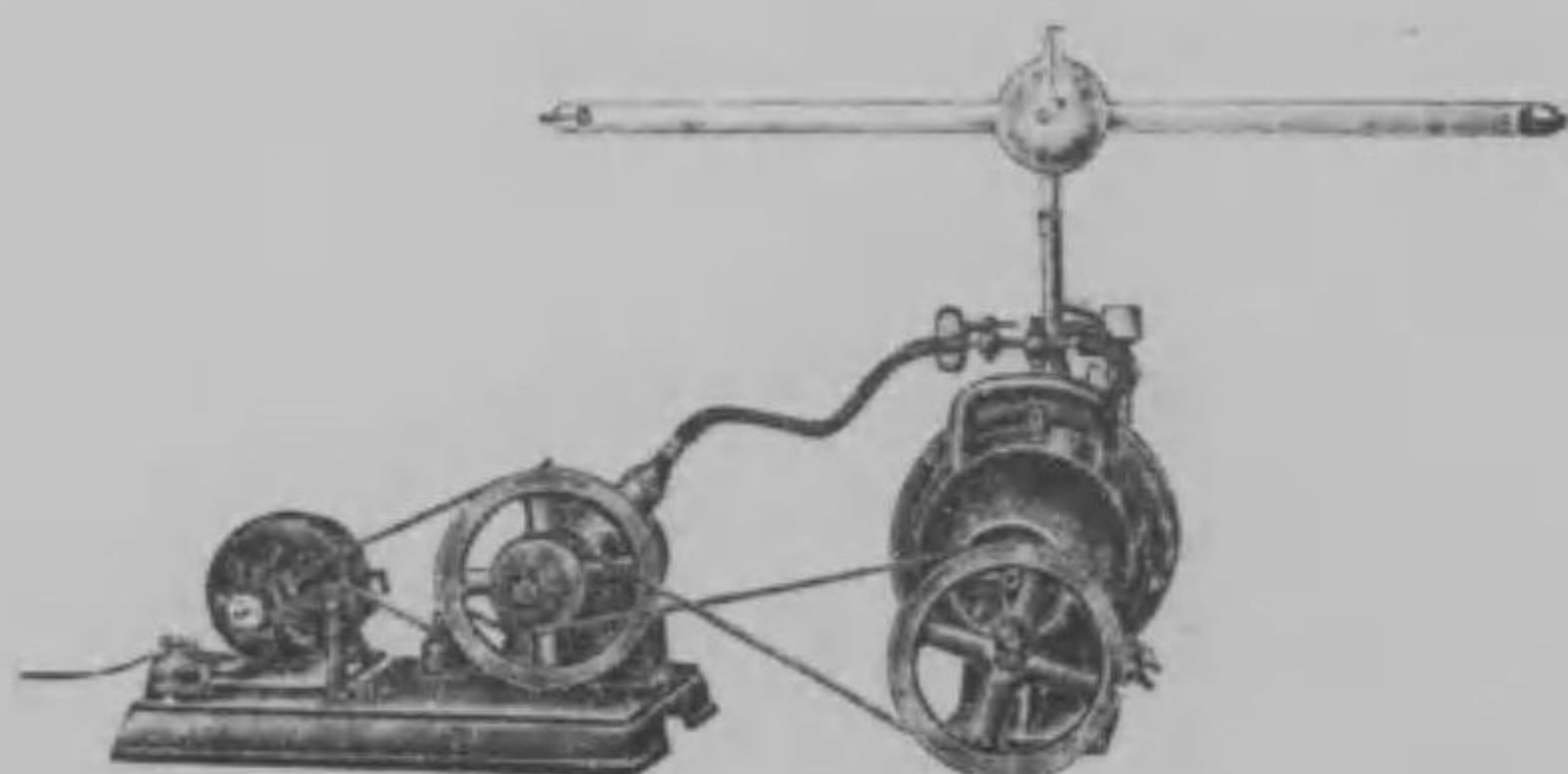

1519



1518



1523

田中合名會社器械目錄

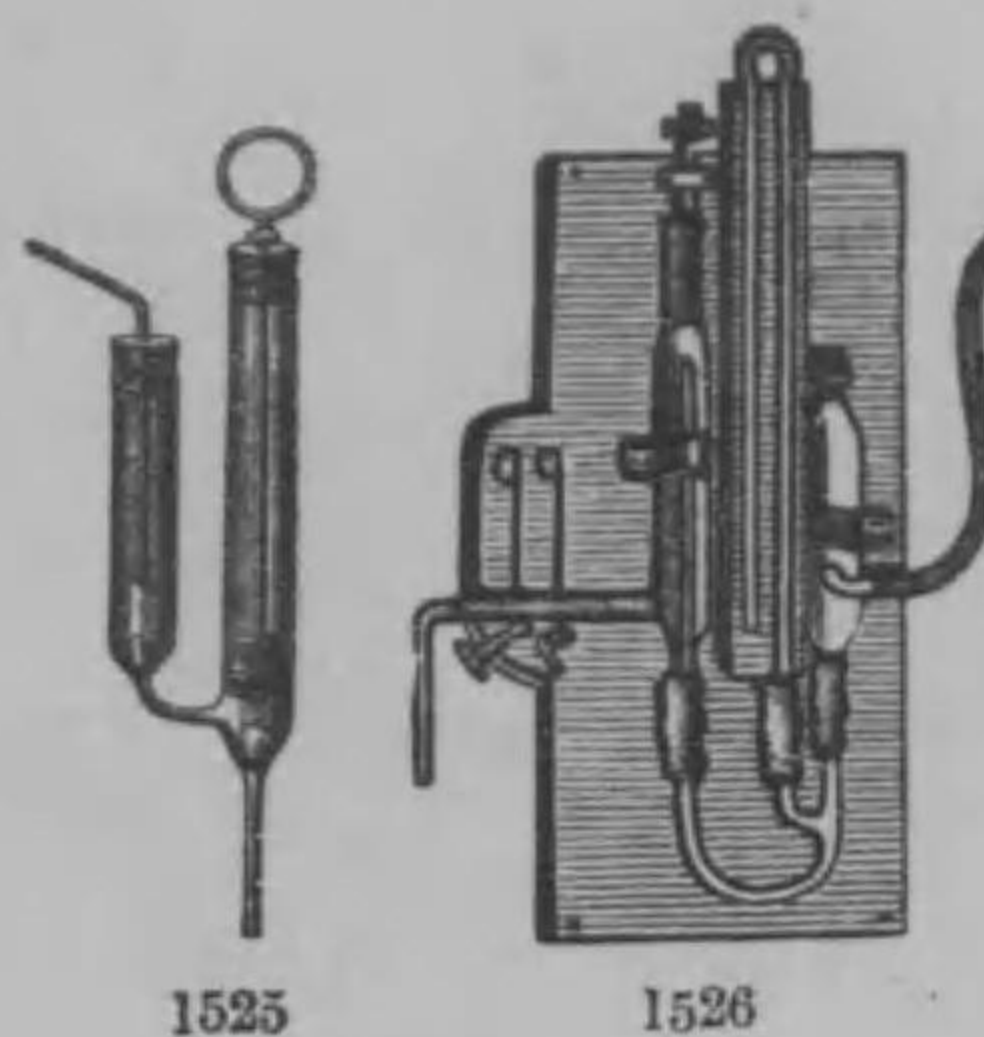

1525

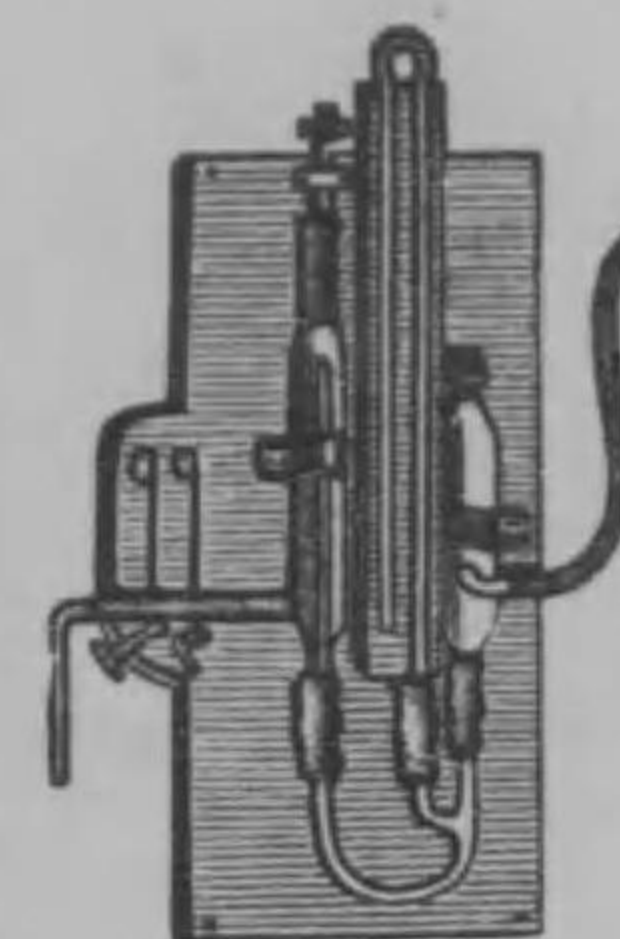

1526

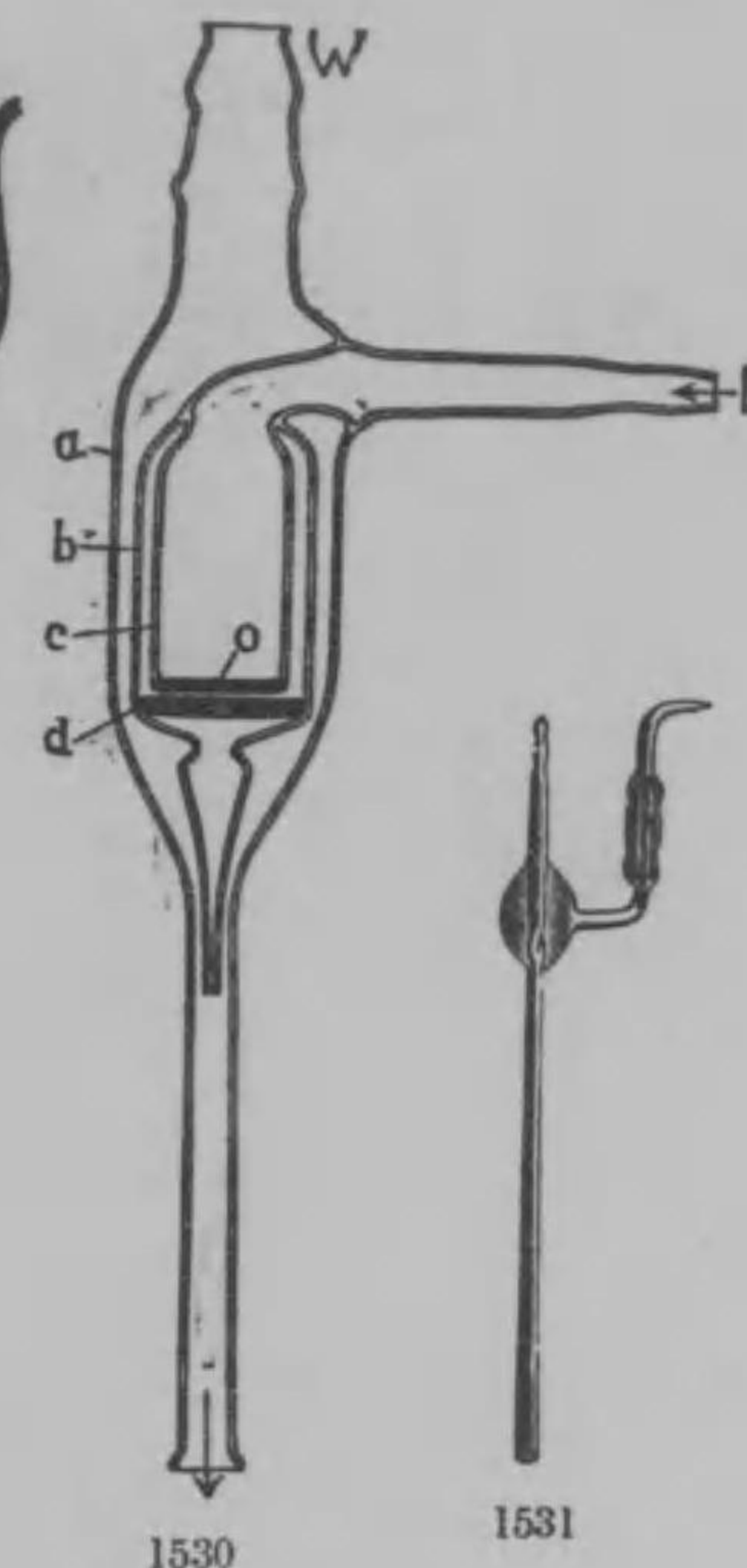

1530

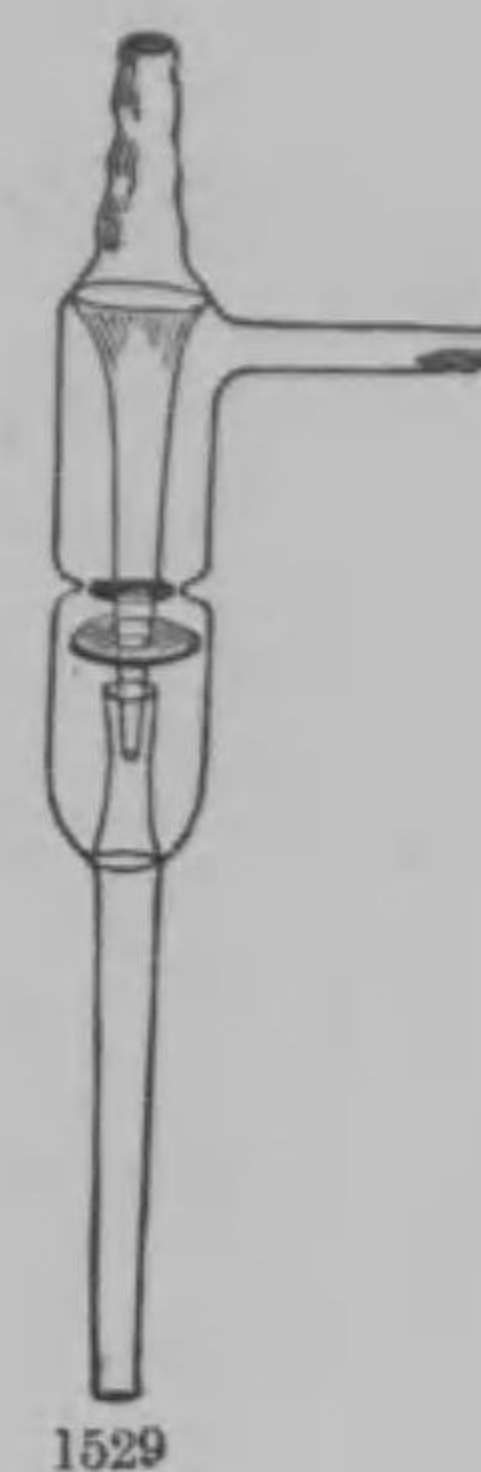

1529



1532

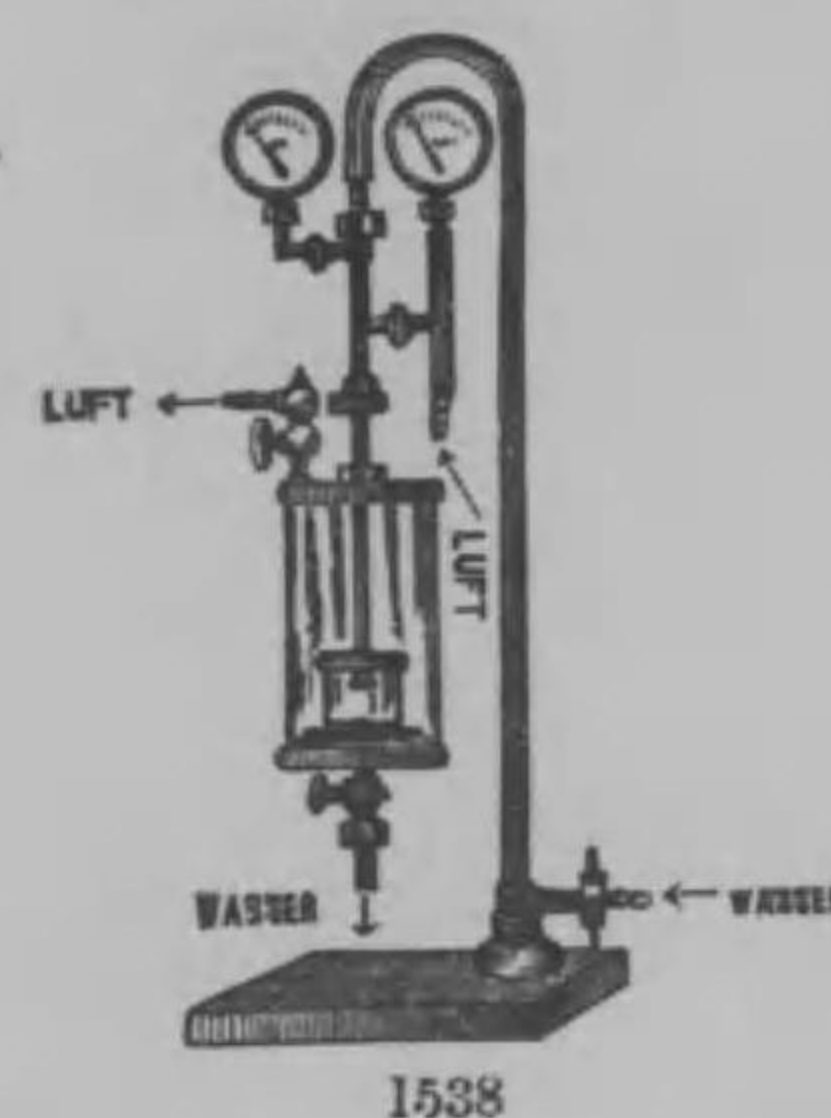

1538



1531



1528

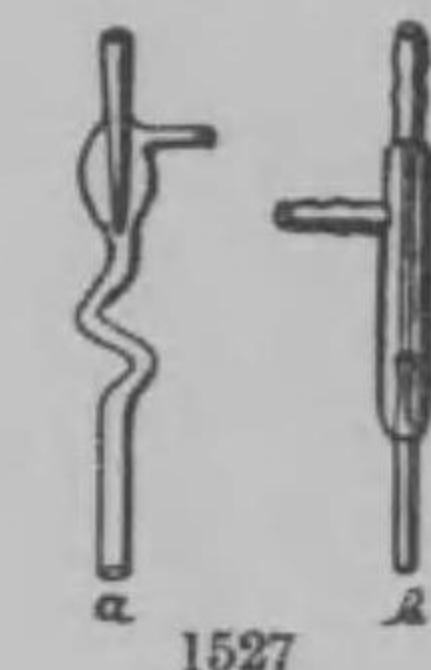

1527

No.

¥

- *1526 水力空氣唧筒 (ブンゼン氏) Water Pump, Bunsen's.
with all its equipment. 一式具備 24.50
- *1527 全 上 (小形硝子製) Ditto, which are used in connection
with, water pipe, all made of glass. They are supplied in two
different forms: a and b.
實驗室ノ水量活栓ニ取付ケ使用セラルモノ
a 形 1.00
b 形 1.00
- *1528 空氣唧筒 (小形黃銅製) Ditto, made of brass, suitable
for high pressure water pipe.
強キ水壓ニ使用セラルモノ 2.50
- *1529 水流空氣唧筒 安全瓣付 2.20
(化學ノ友第一卷第五號參照)
- *1530 全 上 Ditto. 2.20
(化學之友第一卷第五號參照)

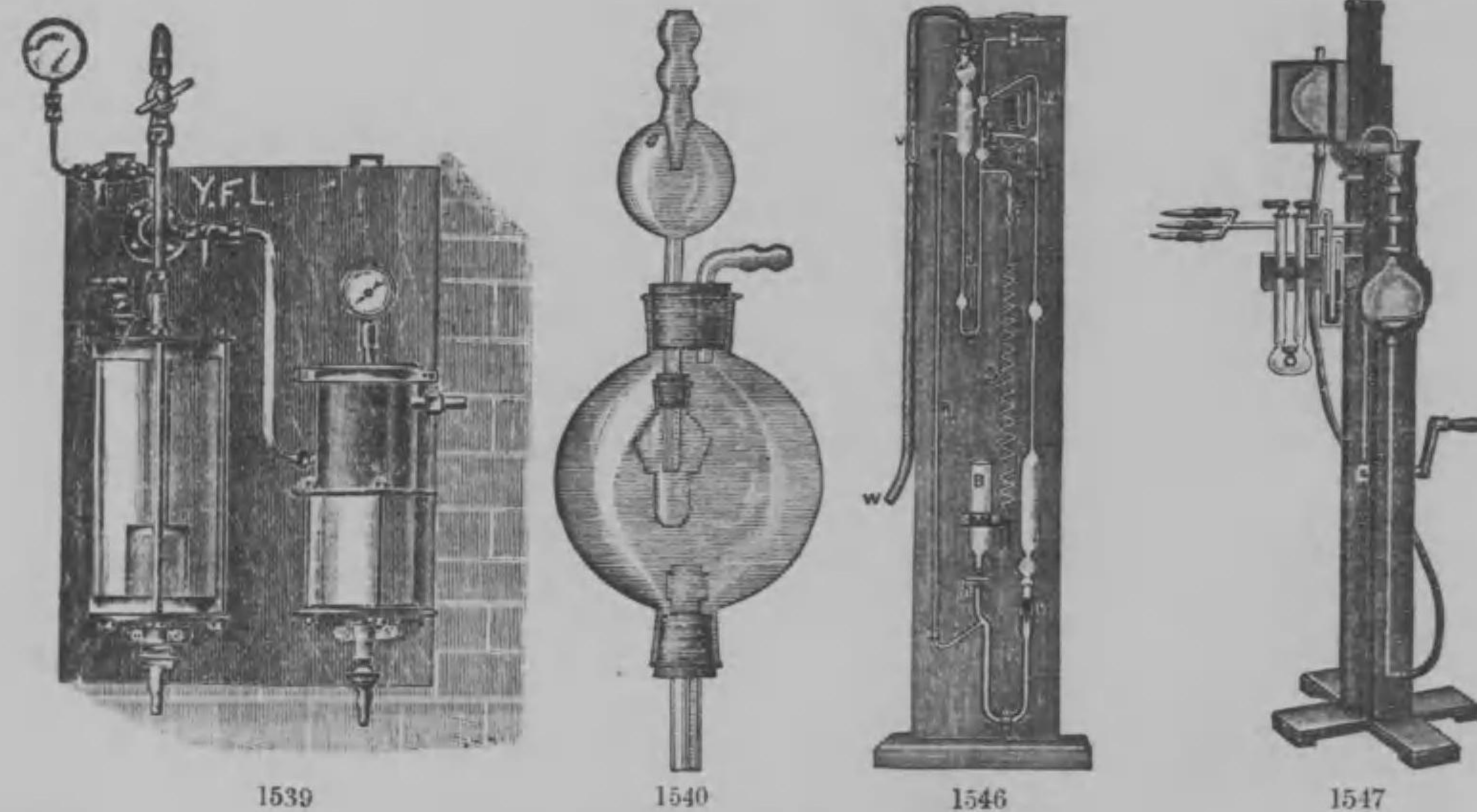
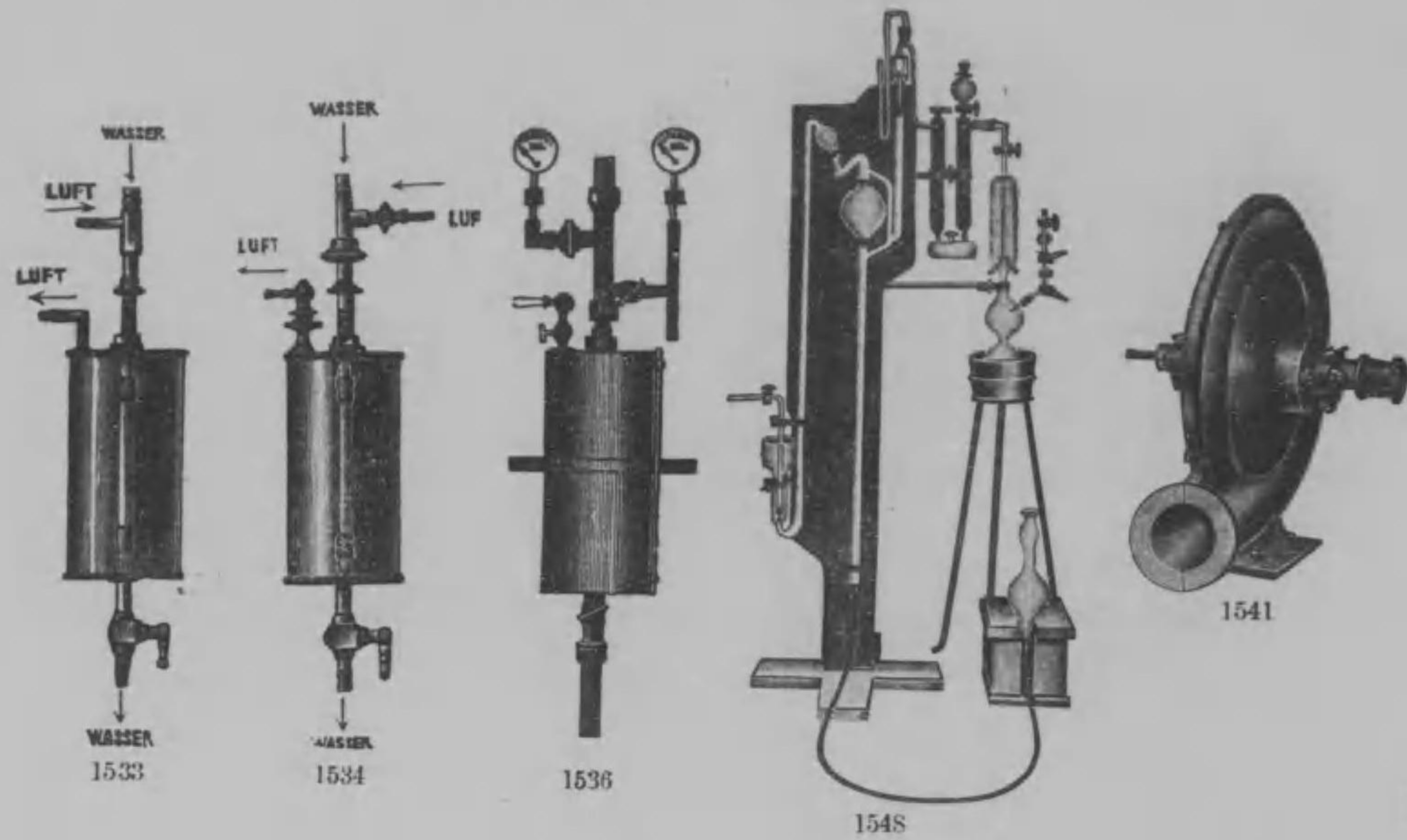

- | No. | ¥ |
|--|------|
| *1531 水流空氣唧筒 (安全弁付) Ditto, with safety valve to avoid any back-flow. | 2.00 |
| *1532 水力空氣唧筒 Water air pump, has twice as powers as ordinary pumps. 本器ハ普通ノ二倍ノ効力ヲ有ス | 1.50 |

田中合名會社器械目錄

- | No. | ¥ |
|--|--------|
| *1533 水鼓風唧筒 (ムンケー氏) Water Blast with Pump, Muencke's. 螺旋ニテ緊着シタル唧筒、簡單ナル空氣管、水ノ漲溢ヲ整理スル保全器及活栓付 | 15.00 |
| *1534 全 上 (全上) Ditto, with pump to be taken apart, air tube with stopcock. 取り離シ得ベキ唧筒及活栓付空氣管ヲ具フ | 22.00 |
| 1535 全 上 (ムンケー氏) Ditto, with Vacuummeter. 真空計付 | 35.00 |
| *1536 全 上 (全上) Ditto, with Vacuummeter and manometer. 真空計及氣壓計付 | 60.00 |
| 1537 全 上 (全上) Ditto, with glass jacket in place of the tin plate cylinder. 玻璃製ノジャケツトヲ有スルモノ | 65.00 |
| *1538 全 上 (全上) (臺付) Ditto, with stand. | 75.00 |
| *1539 全 上 (デシールベルハーゲン氏) Water blast pump, constructed with vacuum meter, well actionable water pump and water blast. 本器ハ安全器及真空計ヲ有シ殊ニヨク働ク水流空氣ポンプト硝子器及壓力計ヲ有スル水鼓風器ヨリナリ全体木架ニ裝置セラレ 50×35cm.ノ壁面ニ設備スルヲ得 | 115.00 |
| *1540 全 上 (新形) (ミッテルバツハ氏) Stream blow Pump, O. Mittelbach's. | 4.50 |
| (化學ノ友第一卷第七號參照) | |
| *1541 送風器 Ventilator, can be ventilated by the rotations of 2000 times or more in a minute, so this is most appliable for melting furnace. 本器ハ一分間ニ貳千回以上回轉シテ送風スル器ナレバ熔解爐ニ用ヒ尤モ適當ナリ | 38.00 |
| 1542 眞空唧筒 (ビアンキー氏) (排氣鐘付) Vacuum pump. | 180.00 |
| 1543 水用水銀空氣唧筒 (バボー及クラフト氏考案) Water-Mercury Pump, Babo and Krafft's. | 35.00 |
| 1544 水銀空氣唧筒 Mercury Pump. 取扱至極輕便ニシテ吸引力共ニ充分完全セル最近形ナリ | 75.00 |

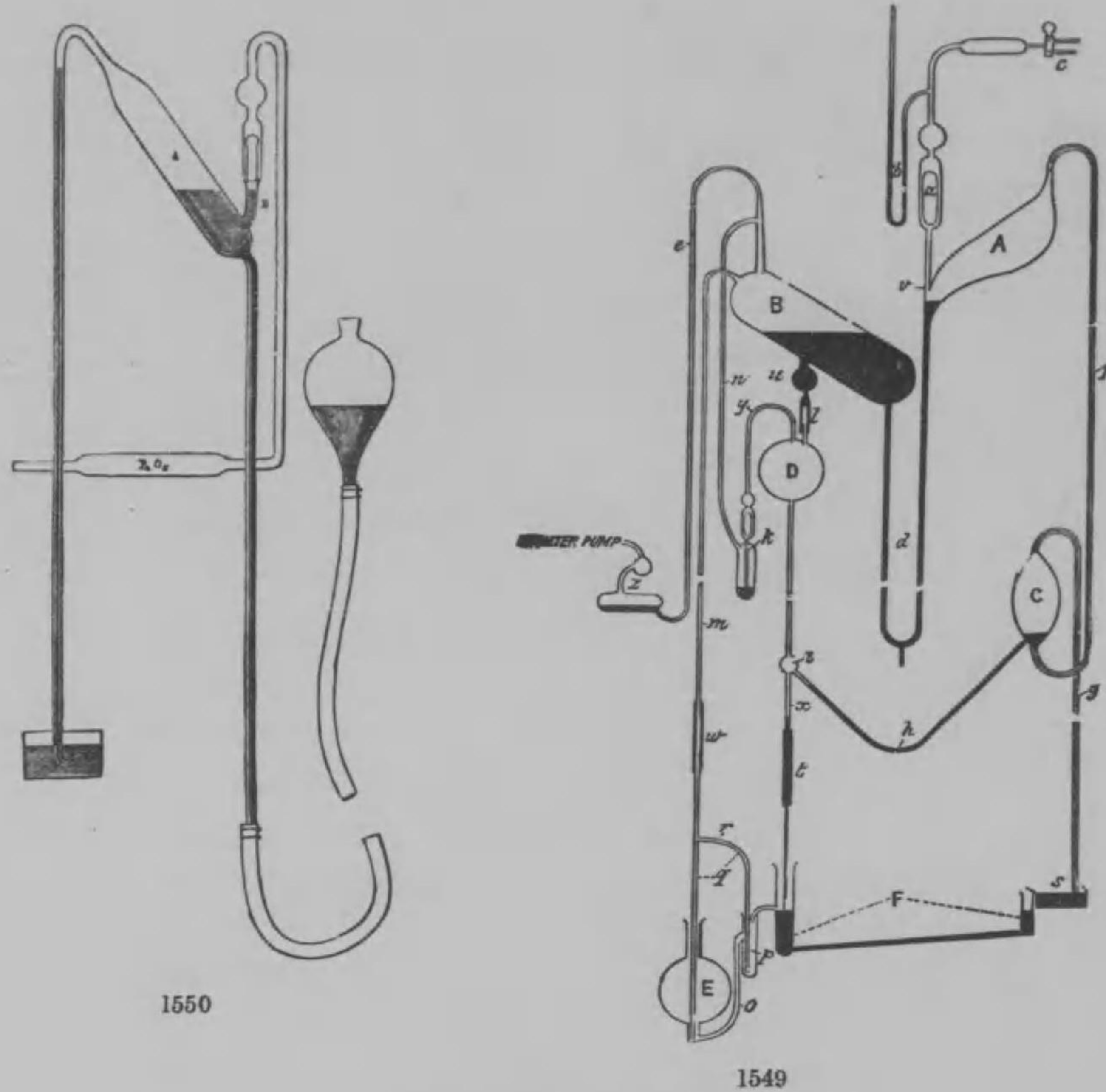

田中合名會社器機目錄

No.

¥

- 1545 自動水銀空氣唧筒 Automatic Mercury Pump, giving very perfect vacuum.
 ゲオルグ氏考案ニ成リ本装置ノ發明以來沸騰點以下ニ於テ分解ノ恐レアル物質ヲ容易ニ安全ニ蒸餾セシメ殊ニカドミウム、ナトリウム等ノ如キ金屬モ本唧筒ノ力ニ依テ漸ク縮出セラレ得ルニ至レリ 150.00
- *1546 水銀ポンプ Mercury Pump, new, small and simpler form.
 新式小形ニシテ取扱輕便至極充分ナリ 55.00
- *1547 全上 (ガイスラー氏) Ditto, Geissler's. 100.00
- *1548 全上 (チュベルハーゲン氏) Ditto, Tuber Hagen's. 120.00
- *1549 自動チウプラー水銀唧筒 Automatic tubular Mercury pump. 130.00
 (化學ノ友第三卷第七號參照)



田中合名會社器機目錄

- | No. | | ¥ |
|-------|--|-------|
| *1550 | 全上 (改良型)
(化學ノ友第三卷第七號參照) | 18.00 |
| 1551 | 壓力計及真空計 Manometer and Vacuummeter. . . 一式 | 30.00 |
| 1552 | 壓力計 | 15.00 |
| 1553 | 真空計 | 18.00 |
| *1554 | ケーニツヒ氏マノメーター König's manometer. 函入 | 15.00 |
| *1555 | 壓力計 (マノメートル) Manometer fixed on wooden stand, with mercury-filling and scale.
木製臺上ニ据付ケ水銀裝成并ニ度目ヲ付ス | 7.00 |
| *1556 | 全上 Ditto, | 8.50 |

護 謨 類

Rubber Articles.

- 1557 護謨絲 (四角形) Rubber Threads, square at the section. 100gr. 2.50
- 1558 護謨指袋 Rubber Finger-Sacks, in pairs of three sizes. . 1ダース 1.00
- *1559 護謨手袋 Rubber Gloves, for a pair. 1對 4.50
- 1560 全上 (薄質) Ditto, for a pair. 3.50
- *1561 全上 (長キ腕付) Ditto. 5.50

No. ¥
 1562 護膜板 (薄質) Thin Rubber Plate 100 gr. 1.50

1563 護膜管 (赤色)(黑色) Rubber Tubes of different diameters, red, or black, for each 30 cm.

外徑	3	4	5	6	7	8	10	mm.
一尺價	.08	.08	.10	.10	.12	.15	.20	¥

1564 全上 (赤色上等) Thick Walled Rubber Tube, best quality and made of red rubber, used for air pump. 水銀唧筒ニ供用セラル 内徑4mm 外徑15mm. 1尺價 1.00

1565 ゴム鞆 (スプレー) Rubber bellows.
 大サ 大 中 小
 個價 2.30 1.50 1.00 ¥

1566 護膜帽 Rubber Caps, in three sizes.
 大サ 大 中 小
 個價 .18 .12 .08 ¥

*1567 護膜栓 (普通品) Rubber Stoppers, of different diameters, No. 1-17.

No.	1	2	3	4	5	6	7	8	9
白赤色 個價	.025	.030	.040	.045	.060	.070	.090	.110	.140

No.	10	11	12	13	14	15	16	17
白赤色 個價	.150	.180	.230	.260	.300	.350	.400	.450

*1568 全上 Ditto, special, made of soft rubber and with marks of our Co. 特製品 軟質純ゴム製ニシテ弊社ノマークヲ付ス

No.	1	2	3	4	5	6	7	8	9
上部徑	14	16	18	19	20	23	25	28	30
下部徑	11	14	16	17	18	19	22	23	25
個價	.04	.05	.07	.08	.10	.11	.14	.17	.19

No.	10	11	12	13	14	15	16	17
上部徑	32	35	37	41	43	47	50	52
下部徑	27	31	33	35	38	42	44	46
個價	.21	.26	.30	.33	.40	.45	.55	.65

*1569 ゴム管掛 (亞鉛製) Rubber tube cover, made of zinc. 2.50

田中合名會社器械目錄

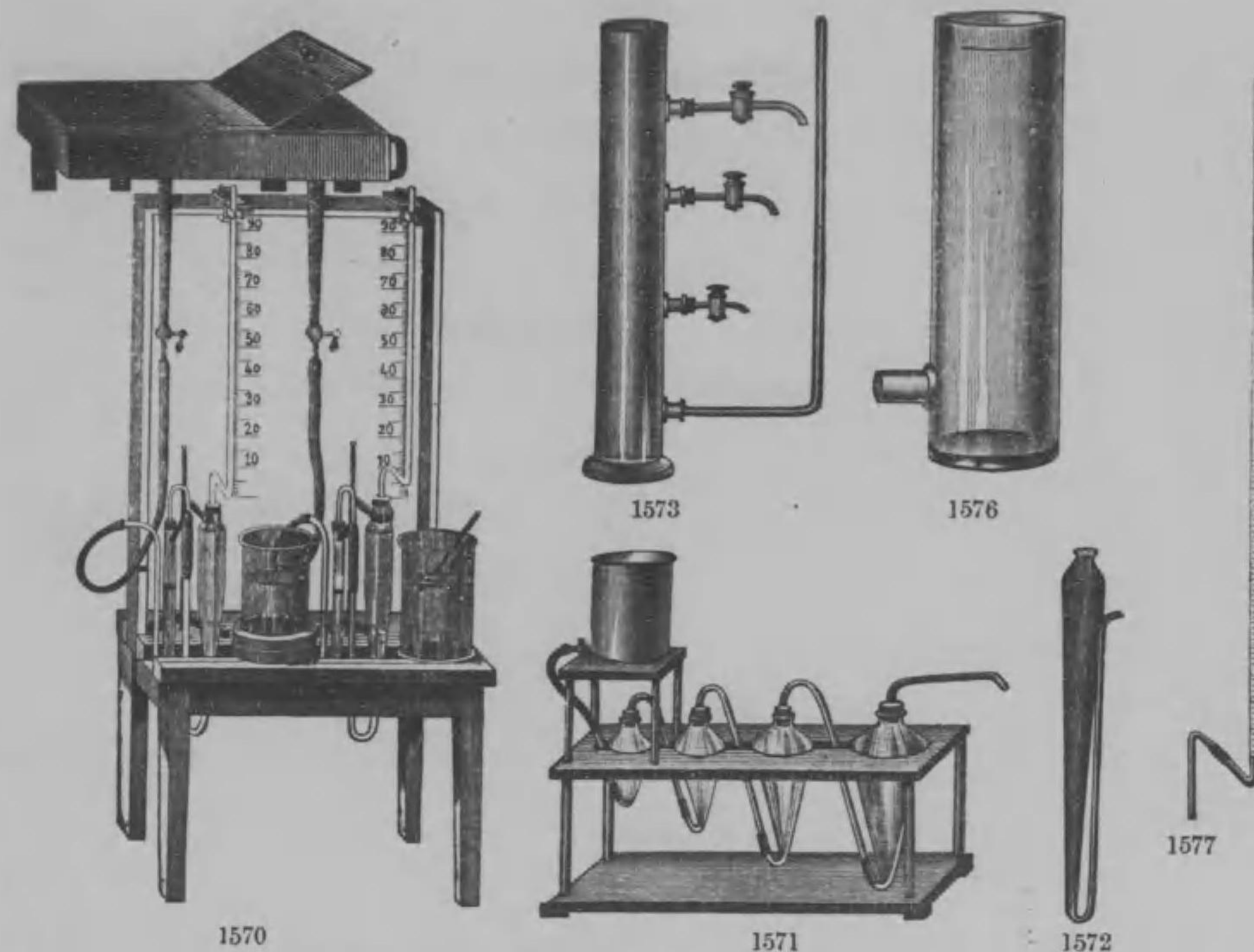

No. ¥

土壤分析器械
 Arrangements for Soil Analysis
 and Other Agricultural Researches.

*1570 土壤洗滌装置 (シネー氏) Elutriating Apparatus, Schöne's, for one and two samples, complete set.

大小異ニシタルシリンドー2個ヲ据ヘ互ニ管ヲ以テ連絡シ尙ホゴム管及硝子U形管ニ依テ其上部ノ水槽ト結合シタル装置ニシテ附屬品一組ノ内譯ハ下記ノ如シ

大小異ニシタルシエネー氏シリンドー2個、ゴム管及U字硝子管、ピエゾメートル (Piezometer)、厚手ビーカー10個、水槽鉛製管活栓付、木製装置臺 以上一組ト二組掛トノ二種アリ

一組掛	33.00
二組掛	45.00

*1571 全上 (ネーベル氏) Ditto, Nöbel's.

木製架臺ニ大小異ニシタル漏斗狀ノ硝子罐ヲ据ヘ互ニ管ヲ以テ連結シ尙ホ護膜ニ依テ其上部ノ水槽ト結合シタル装置ナリ 10.00

No.		¥
*1572	陶汰器 (シューネー氏) Levigating Apparatus, Sohöne's. オルス氏ノ改良セシモノ大小圓筒水壓管二個	1.45
*1573	全上 (クナップ氏) Ditto, Knapp's. 管及活栓ヲ有スル圓筒ヨリ成ル	5.50
1574	全上 (ノーベル氏) Ditto, Nöbel's. 大小ノ異ナル漏斗形玻璃器ヨリ成ル各連結スル臺及金屬槽ハ附セズ	4.80
1575	全上 (シュルツ氏) Ditto, Schulz's. 黃銅製輪及放出管ヲ備フル圓錐形盃ヨリ成ル	3.60
*1576	全上 (キューン氏) Ditto, Kühn's. ゴム栓ヲ有スル土壤用圓筒	1.60
*1577	ビーゾメートル Piezometer for elutriation, graduated. 水箒装置用、劃度付	1.50
1578	厚肉大形ビーカー (水箒装置用) Large Thick-walled Beakers for levigation.55
1579	吸水試験器 (水箒装置用) Glass Cylinders for testing the water capacity of soils.75
1580	土壤分析用容量圓筒 (黃銅製) Capacity Cylinder for Elutriation, made of brass.90
1581	土壤見本入圓筒 (上等玻璃製、木栓付) Glass Cylinders for keeping the samples of soils, in different height and diameters, made of best glass.	
	高さ 65 85 110 140 mm.	
	直徑 20 25 27 36 mm.	
	10個價 .30 .40 .50 .75 ¥	
1582	水耕試験圓筒 Ditto, for water culture, in different heights and diameters. 玻璃製圓錐形鉢黃銅製覆蓋木栓付黒塗木製上覆付	
	高さ 215 270 300 mm.	
	直徑 150 180 180 mm.	
	個價 2.00 3.00 4.00 ¥	

田中合名會社器械目錄

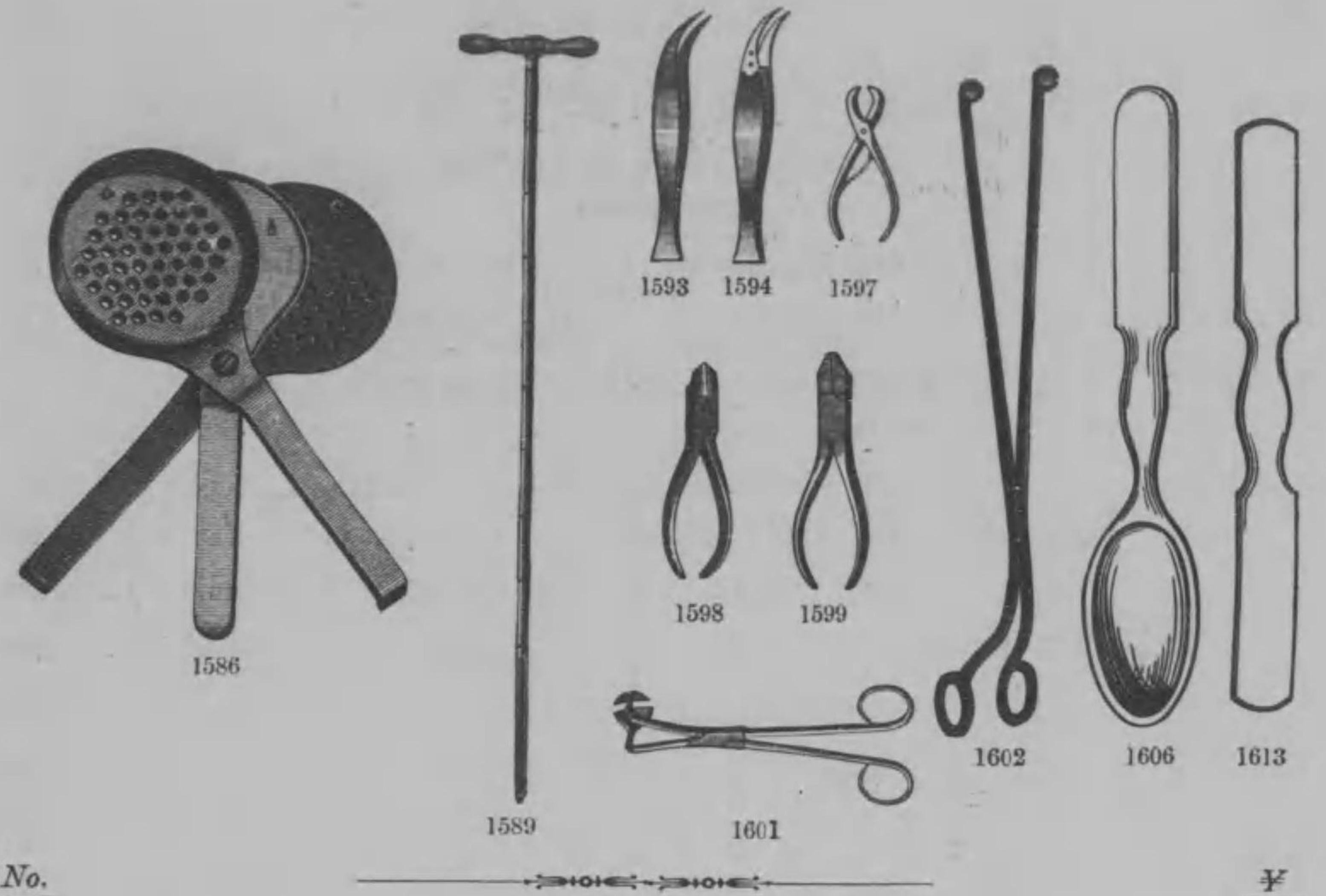

No.		¥
1583	稻穗見本圓筒 (上等玻璃製、木栓付) Ditto, for keeping the samples of corn, in two different heights and diameters.	
	高さ 300 350 mm.	
	直徑 30 40 mm.	
	個價 .15 .25 ¥	
1584	穀粒硬度計 (北尾氏案) Instruments of Measuring Hardness of Grain, in two forms, Kitao's.	78.00
1585	全上 (安藤氏案) Ditto, Andō's.	18.00
*1586	麥粒切斷器 A Tool of cutting the grains of Barley and wheat.	7.00
1587	發芽試験器 (クナップ氏) Budding Test Apparatus, Knapp's.	3.50
1588	全上 (レーベンベルク氏) Ditto, Reebenverg's.	1.90
*1589	驗土杖 (革囊入) Boring Stick, in leather sack	7.50
1590	全上 (長拾メートル) Ditto, length 10 m.	120.00
1591	歩足計 Pedometer.	8.50

No.

¥

鑷子、鉗子、匙及筥

Pincettes, Pinchers, Spatulas and Spoons.

- 1592 **ピンセット** (黄銅製尖端扁平形) **Pincettes of brass, flat at tips.** .15
- *1593 **全上** (黄銅製尖端屈曲形) **Ditto, made of brass, bent at tips.** .15
- *1594 **全上** (黄銅製尖端象牙付屈曲形) **Ditto, made of brass, with bent ivory tips.** .65
- 1595 **全上** (鋼鐵製ニツケル鍍、長サ115mm.) **Ditto, of steel, plated with nickel, length 115 mm.** .18
- 1596 **全上** (鋼鐵製尖端白金付) **Ditto, steel, with platinum tips.** 4.00
- *1597 **木栓鉗子** (鐵製研磨) **Pinchers for Pressing cork, polished iron.** 1.25
- *1598 **剪刀** (金屬線切斷用) **Ditto, for cutting wire.** .90
- *1599 **全上** (金屬綿切斷用) **Ditto, for cutting wire.** 1.10
- 1600 **全上** (紙切斷用) **Scissors for cutting paper.** .75
- *1601 **水銀用銀子** **Mercury Tongs, very convenient for picking up the Scattered drops of mercury.**
細微ノ球状ヲナセル水銀ヲ摘取スルニ至便ナリ 1.25
- *1602 **那篤留謨鉗子** **Sodium Tongs, used to bring the pieces of sodium or potassium into water.**
金屬ソヂウム若クハポッタシウムノ小塊ヲ圓管水中ニ持來タス爲メニ供用セラル 2.00
- 1603 **那篤留謨匙** (木管付黄銅網製) **Sodium Spoon, of brass wire, specially to take the pieces of sodium or potassium out of petroleum.**
金屬ソヂウム若クハポッタシウムノ取扱ニ至便ナリ 50
- 1604 **匙子** **Steel Spoon. used in blow pipe experiments.**
鐵製ニシテ吹管用 06
- 1605 **燃燒匙子** **Combustion Spoon.**
鐵製ニシテ長キ把手ヲ有シ燐ヲ燃燒セシムルニ使用ス 15
- *1606 **匙子** **Ditto, of horn, the handle may be used as spatula, made in different lengths.**
角製ニシテ把手ハ筥トシテ使用シ得ルモノ
長サ 105 155 210 mm.
個價 .10 .15 .25 ¥

田中合名會社器種目錄

No.

¥

1607 **匙子** **Ditto, of horn, both ends serve for shimming, in different lengths.**

角製ニシテ兩端ニ匙ヲ有スルモノ

長サ	155	180	210	235	mm.
個價	.15	.20	.25	.30	¥

1608 **全上** **Glass Spoon, of the size of ordinary tea spoon.**

硝子製ニシテ茶匙ノ如キモノ 25

1609 **全上** **Ditto, larger, with the size of table spoon.**

硝子製ニシテ食匙ノ如キモノ 35

1610 **全上** (純ニツケル製) **Nickel Spoons in different lengths.**

長サ	120	155	180	210	mm.
筥ノ把手ヲ有スルモノ個價	.65	.75	.85	.95	¥

1611 **全上** (磁製) **Ditto,**

長サ	95	120	140	180	210	mm.
個價	.20	.25	.30	.35	.40	¥

1612 **筥子** (磨鐵製) **Iron Spatulas, polished, in different lengths.**

兩端ニ縁ヲ付シタルモノ

長サ	105	155	210	260	315	mm.
個價	.22	.27	.32	.37	.45	¥

*1613 **全上** (角製) **Horn Spatulas.**

長サ	105	130	155	180	210	mm.
個價	.10	.15	.20	.25	.30	¥

1614 **全上** (純ニツケル製) **Nickel Spatulas, flat at both ends.**

兩端ニ縁ヲ付シタルモノ

長サ	120	155	210	mm.
個價	.50	.60	.80	¥

1615 **全上** (磁製) **Porcelain Spatulas, at both ends.**

兩端ニ縁ヲ付シタルモノ

長サ	95	120	140	180	210	280	mm.
個價	.15	.20	.25	.30	.35	.45	¥

1616 **全上** (純銀製角柄付) **Pure Silver Spatulas, with horn handle.**

長サ	90	90	mm.
最モ廣キ部分ノ幅	.12	.15	mm.
個價	1.50	2.00	¥

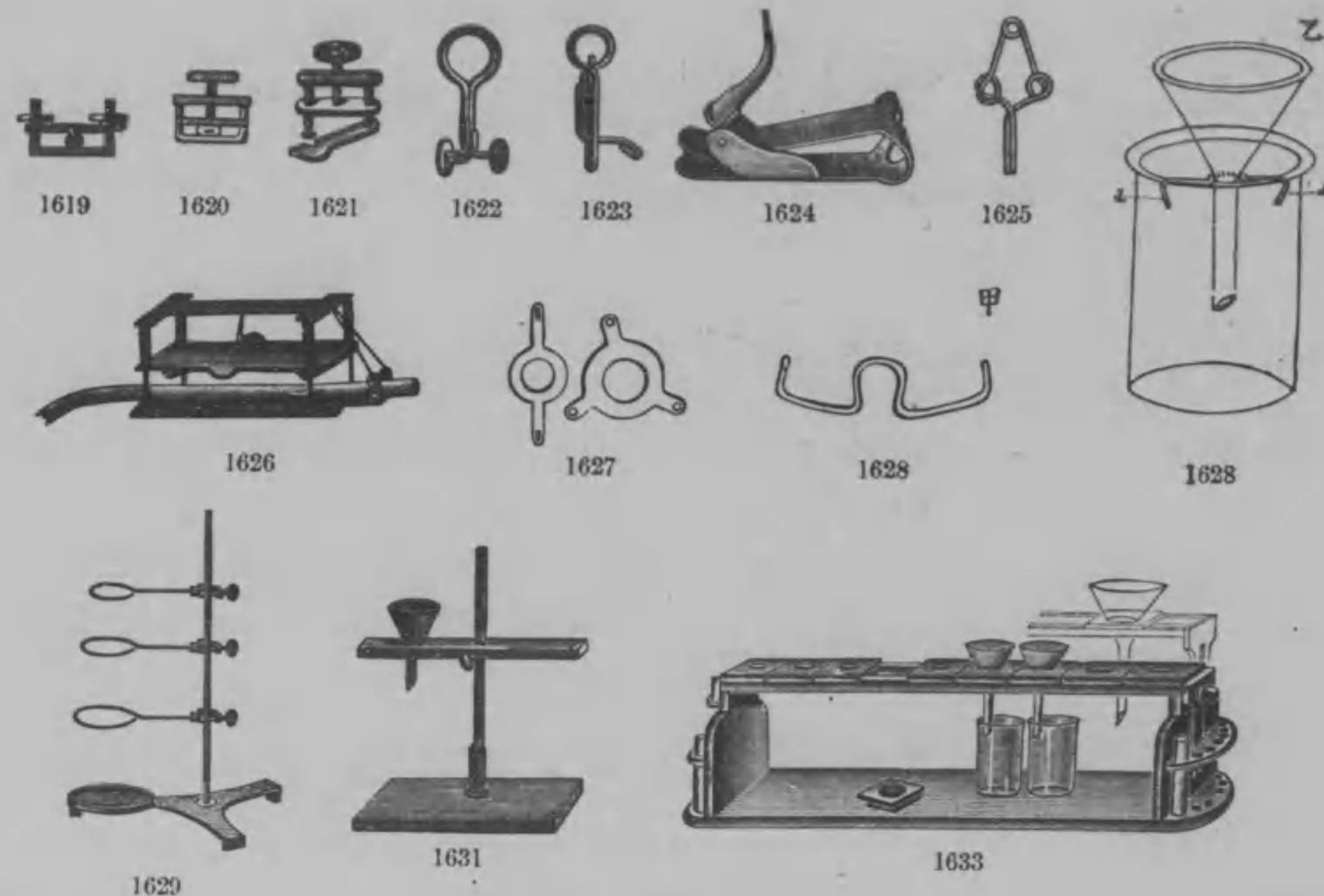

No.		Price
1617	筥子 (玻璃製) Glass Spatula, length 160 mm. 長サ 160 mm.	.25
1618	全上 (鋼鐵製柄付) Steel Spatula with handle.	
	長サ 125 150 175 mm.	
	個價 .30 .40 .65 円	
*1619	護謨管挾 (ブンゼン氏案) Pinchcock, Bunsen's, with two screws. 二螺旋ヲ有スルモノ	.25
*1620	全上 (ホフマン氏) Ditto, Hofmann's, with one screw. 一螺旋ヲ有スルモノ	.25
*1621	全上 (新形) Ditto, new form.	.25
*1622	全上 (モール氏) Ditto, Mohr's.	.05
*1623	全上 (シャイブレル氏) Ditto, Scheibler's.	.10
*1624	全上 10mm.以内ノゴム管機ニ適ス	.25
*1625	全上 (亞米利加形) Ditto, American form.	.15
*1626	安全護謨管挾 (ダフエルト氏) Safety Pinchcock, for automatic shutting of gas conducting tube. 自動革管壓閉器ニシテブンゼン燈ノ引水豫防準備トシテ供用ス	1.00

田中合名會社器機目錄

支持臺及裝置器

Stands.

No.		Price
*1627	濾架 Rings to support funnel, made of porcelain. 磁製ニシテ二種アリ	.20
*1628	漏斗架 (硝子棒製) (Z. D. Havenhiel) Simplest funnel stand, made of glass rod. (化學之友第一卷第二號參照)	.20
*1629	全上 (金屬製) Ditto, iron stand having brass rings of different diameters. 鐵製ニシテ黃銅製ノ輪三個付	1.25
1630	全上 金屬製長方形鐵臺付	1.00
*1631	濾斗臺 (木製) (貳個掛) Funnel stands made of wood.	.30
1632	全上 (四個掛)	.65
*1633	全上 (木製) 濾斗及試驗管臺ヲ兼備ス	2.50
1634	管支持臺 (木製) Stand for Tubes, wooden. 高低自在ニ据置セラルモノ	
	高さ 260 360 mm.	
	個價 .50 .70 円	
1635	全上 (金屬三脚付) Ditto. with metallic tripod	1.00
*1636	架臺 (テーブル取付用) Funnel stand, for table connection made of iron and with a rod 13 mm. dia., 15 cm. l. 鐵製ニシテ徑13 mm. 長サ75 cm.ノ棒ヲ有シ上下自在ナリ	2.50
*1637	ブンゼン氏架臺 Bunsen's Stand.	
	a. 鐵製架臺 臺ノ長サ 20 cm. 幅 13 cm. 鐵棒ノ長サ 65 cm.	1.60
	b. 鐵製把手 ムツフ付肉匙狀	.60
	c. 瓦斯ランプ	1.50
	d. ランプ皿 (磁製)	.50
	e. 吹管備具	.15
	f. 烟管	.10
	g. 製鐵輪 ムツフ付(直徑 7 cm.)	.50
	h. 全 (" 10cm.)	.65
	i. 全 (" 13cm.)	.75
	k. ビユレット保持具 ムツフ付小形	1.15
	l. 全 ムツフヲ有セズ	1.10
	m. 全 ムツフヲ有セズ	1.25
	n. レトルト保持具 ムツフヲ有セズ	2.00
	o. 二重ノムツフ 三個	1.65
	以上壹組價額	13.50

田中合名會社器機目錄

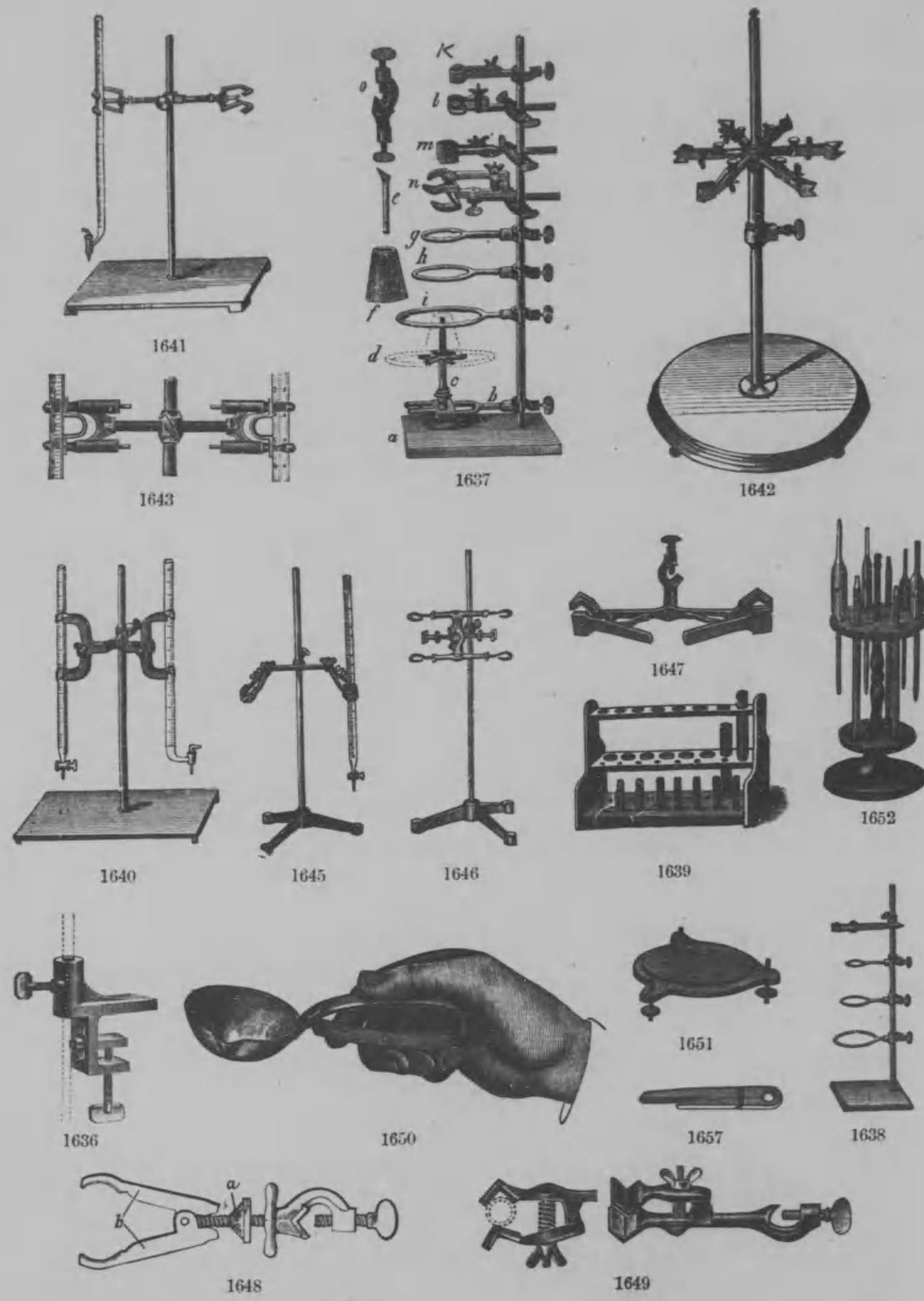

田中合名會社器械目錄

- | | |
|--|--|
| No. | ¥ |
| *1638 プンセン氏架臺 (小形) Ditto, Smaller form.
三個ノ黄銅製輪(直徑 35, 50, 60, cm.)並試験管類ヲ挟ムニ要スル保持具ヲ附ス | 1.50 |
| *1639 試験管臺 (木製) Test Tube Stands, wooden, for 10, 12, 18 and 24 tubes. | |
| 試験管數 | 10 12 18 24 <i>stl.</i> |
| 個價 | .20 .25 .33 .40 ¥ |
| *1640 ビュレット保持架臺 Burette Stand.
此保持架ハ踏鐵形ニシテビュレット貳個ヲ支持シ磁製脚臺及黄銅棒ヲ附ス | 5.00 |
| *1641 全上 (アリーン氏) Ditto, Allihn's.
二個ノビュレット用ニシテ磁製脚臺ニ黄銅棒ヲ附セリ | 5.00 |
| *1642 全上 (黄銅製) Ditto, made of brass, for 4, 6, and 8 burettes.
木製臺ノ上面ニ乳色硝子ヲ附着ス | |
| | 四個掛 六個掛 八個掛 |
| 個價 | 8.00 10.00 14.00 ¥ |
| *1643 ビュレット臺 (黄銅製挟鐵製臺付) Burette stand, with brass clamp, and iron stand. | 3.50 |
| 1644 ビュレット保持架臺 木製 二個掛 | .55 |
| *1645 全上 (ホフマン氏、別形) Ditto, Hofmann's, revised form.
黄銅製ニシテ二個ノビュレットヲ支持シ上下自在ニ轉置スルヲ得 鐵製三脚臺ヲ附ス | 1.50 |
| *1646 全上 (ケーレル氏) Ditto, Kaeler's.
ビュレット二個用、又レット保持具トシテ利用セザルモノ | 3.50 |
| *1647 全上 黄銅製貳個ノビュレットヲ支持シ鐵製三脚臺ヲ附ス | 1.75 |
| *1648 ビュレット挟 Burette holder, new form, made of nickel.
(化學ノ友第一卷第四號参照) | 1.00 |
| *1649 全上 Ditto, new form for any diameter.
如何ナル細キモノヲモ支持スル事ヲ得
(化學ノ友第一卷第四號参照) | .75 |
| *1650 輕便蒸發皿挟 Evaporating-basin clamp, made of nickel.
蒸發ノ際蒸發皿ヲ水浴又ハ砂皿ヨリ取り去ル場合又ハ之等ノ皿ニテ秤量スル場合等ニ使用ス
(化學ノ友第一卷第四號参照) | .75 |

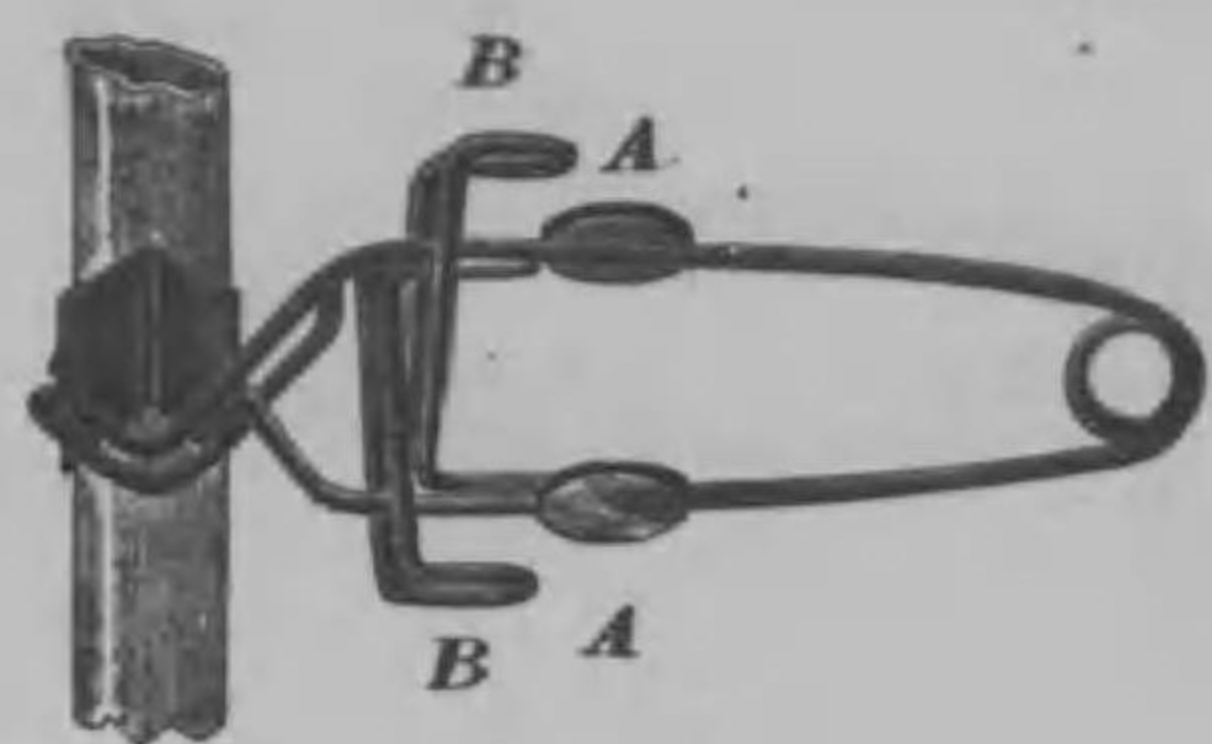

1559

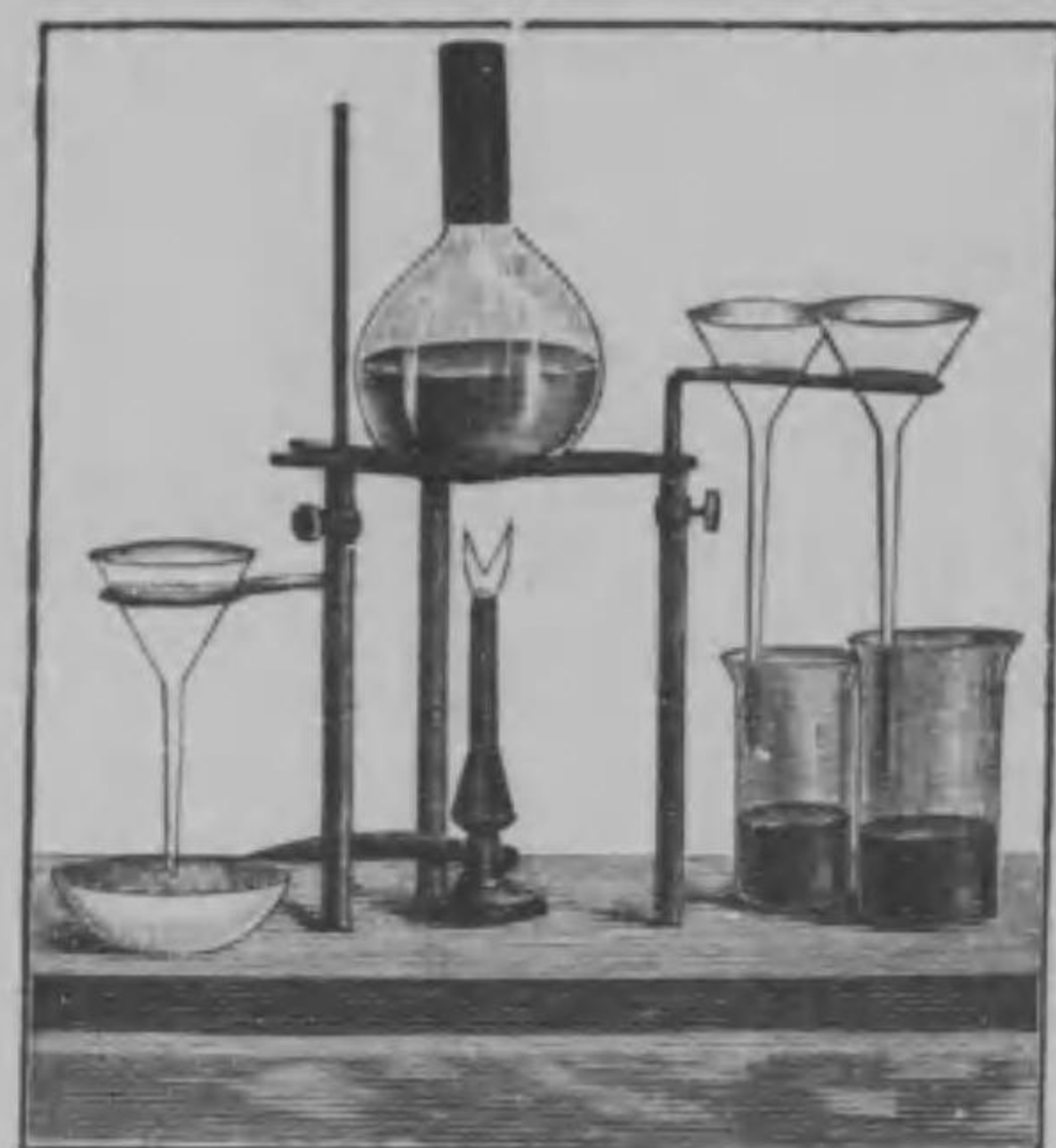

1663



1665



1666



1664



1662



1661



1664甲



1664乙



1664丙



1654



1652

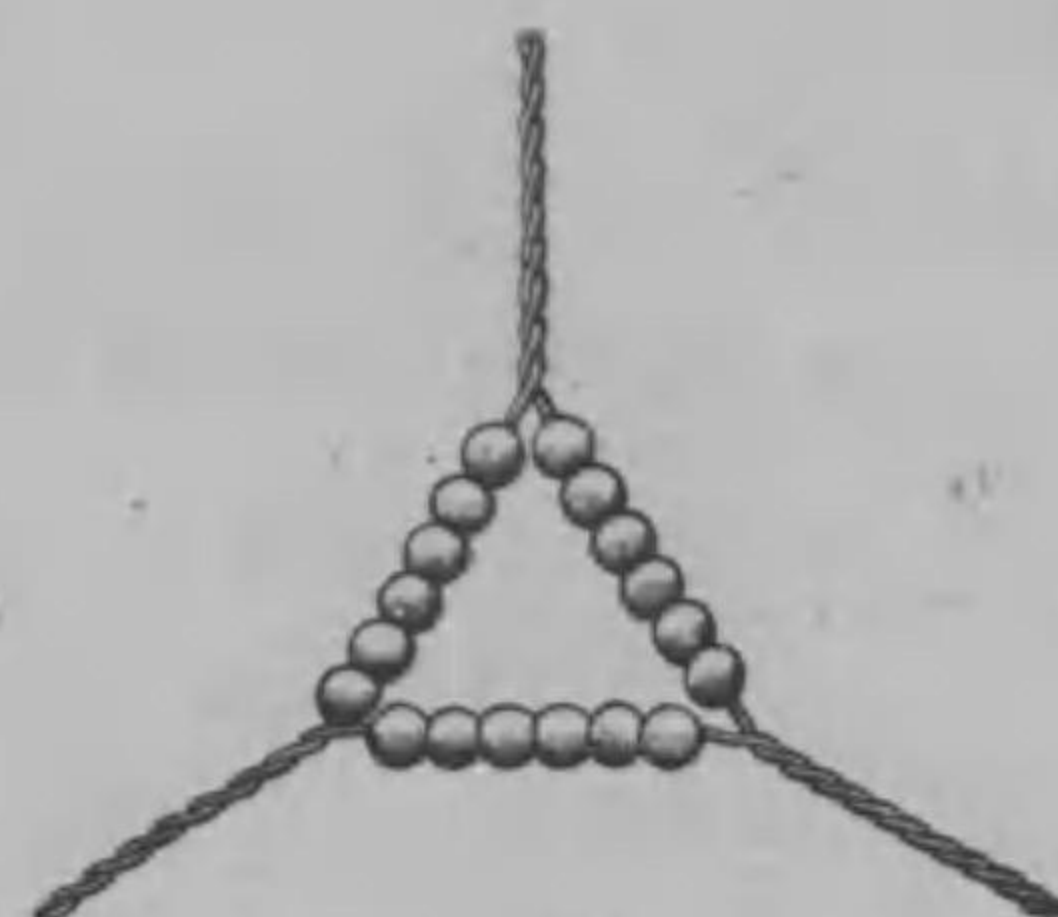

1653

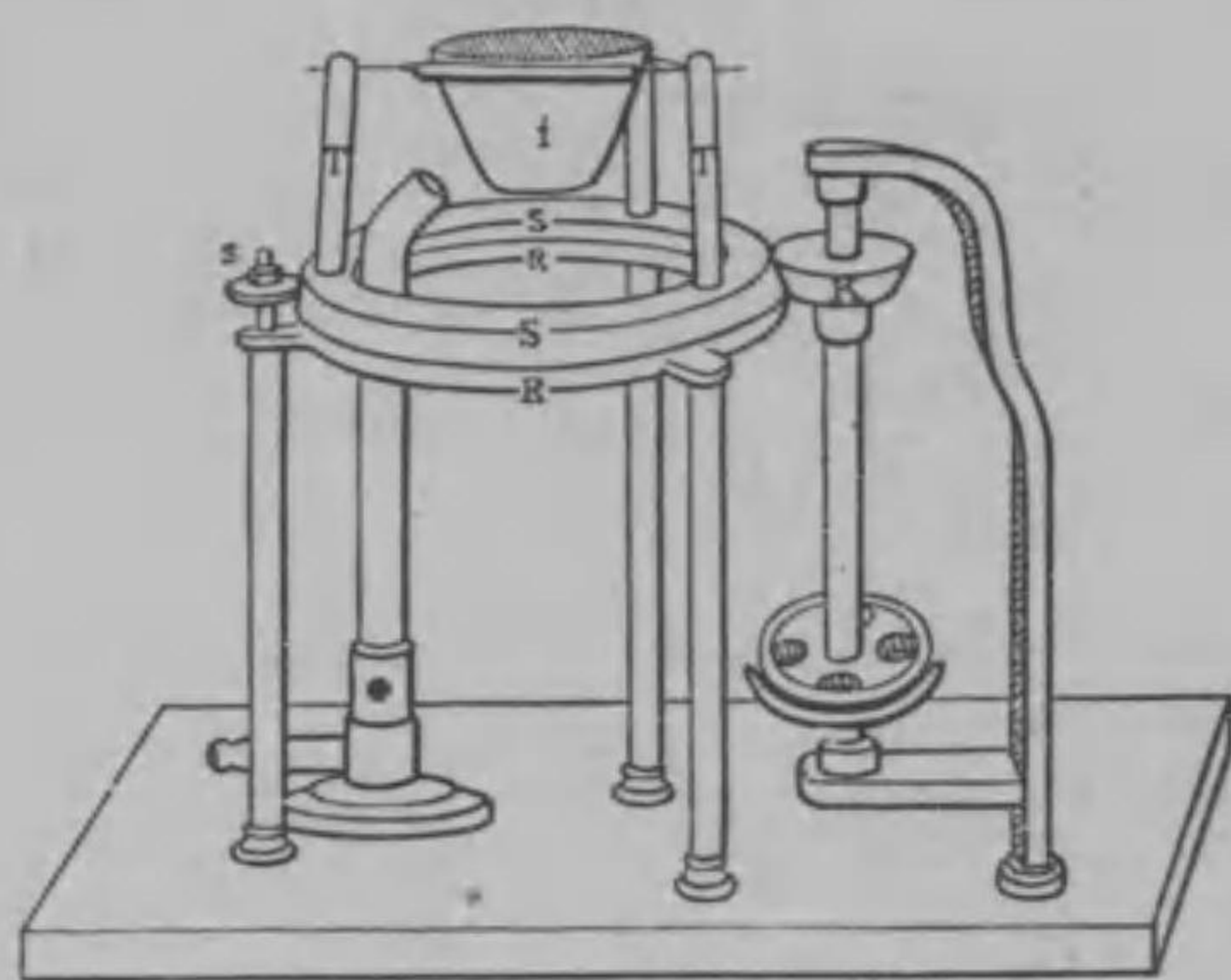

1668

田中合名會社器機目錄

- | No. | 整頓臺 (黃銅製) | Level Regulating Stand. | ¥ |
|-------|--|---|------|
| *1651 | 三個ノ螺旋ヲ有シ又直徑 110mm. ノ玻璃板ヲ具フ、其用ハ圓筒中ニ比重計ヲ極メテ精密ニ挿入セシムル爲メナリ | | 4.50 |
| *1652 | ビベット架臺 (木製) | Pipette Stand, wooden. | |
| | フォルビベット四本メスビベット四本ヲ載置セラルベキ圓形架臺トス | | .85 |
| 1653 | 鐵線三角架 | Iron Triangle. | .03 |
| *1654 | 粘土管付鐵線三角架 | Ditto, with fire clay tubes. | |
| | 大サ 大 中 小 | | |
| | 個價 .08 .07 .06 | | ¥ |
| *1655 | 磁管付鐵線三角架 | Ditto, with porcelain tubes. | .10 |
| *1656 | 聯球三角架 (ハイゲンドレツフ氏) | Tripod beads holder, made of clay. | .18 |
| | 粘土製 (化學之友第四卷第一號参照) | | |
| *1657 | 試驗管挾 (木製) | Test Tube Clamp, wooden. | .15 |
| 1658 | 全上 (木柄付黃銅製輪ヲ有ス) | Ditto, with brass ring. | .15 |
| *1659 | 全上 (ニツケル製) | Test-tube holder, Stoltzenberg's, made of nickel. | .45 |
| | (化學之友第一卷第一號参照) | | |
| 1660 | 三脚臺 | Tripod, for gas lamp, of iron. | |
| | 鐵製瓦斯燈用、高サ 20 cm. | | .20 |
| *1661 | 全上 | Ditto, for alcohol lamp, of iron. | |
| | 鐵製酒精燈用、高サ 13 cm. | | .15 |
| *1662 | 全上 (ブンセン氏) | Ditto, Bunsen's, used for Bunsen burner. | |
| | ブンセン燈用 | | .50 |
| *1663 | 萬能三脚 | Universal tripod, with stands, for burette, funnel, crucible etc. | |
| | 茲ニ紹介セントスル三脚ハ普通架臺ビュレット保持器、濾過用架臺、坩堝熱用架臺等ヲ兼備シテ使用上便利ナリトス | | 2.50 |
| | (化學之友第一卷第二號参照) | | |
| *1664 | 坩堝支持裝置 | Crucible Supporter, ideal, tips of which is made of quartz glass. | |
| | 三點ニテ坩堝ヲ支持シ其尖端ハ石英硝子ヨリ成ルヲ以テ加熱平等ニシテ支持器熔融スル事ナシ、甲、乙、丙ハ使用ノ有様ヲ示シ丁ハ石英製ノ尖端ニシテ棒ニ挿入スルモノトス | | 7.50 |
| | (化學之友第一卷第四號参照) | | |



1670



1671

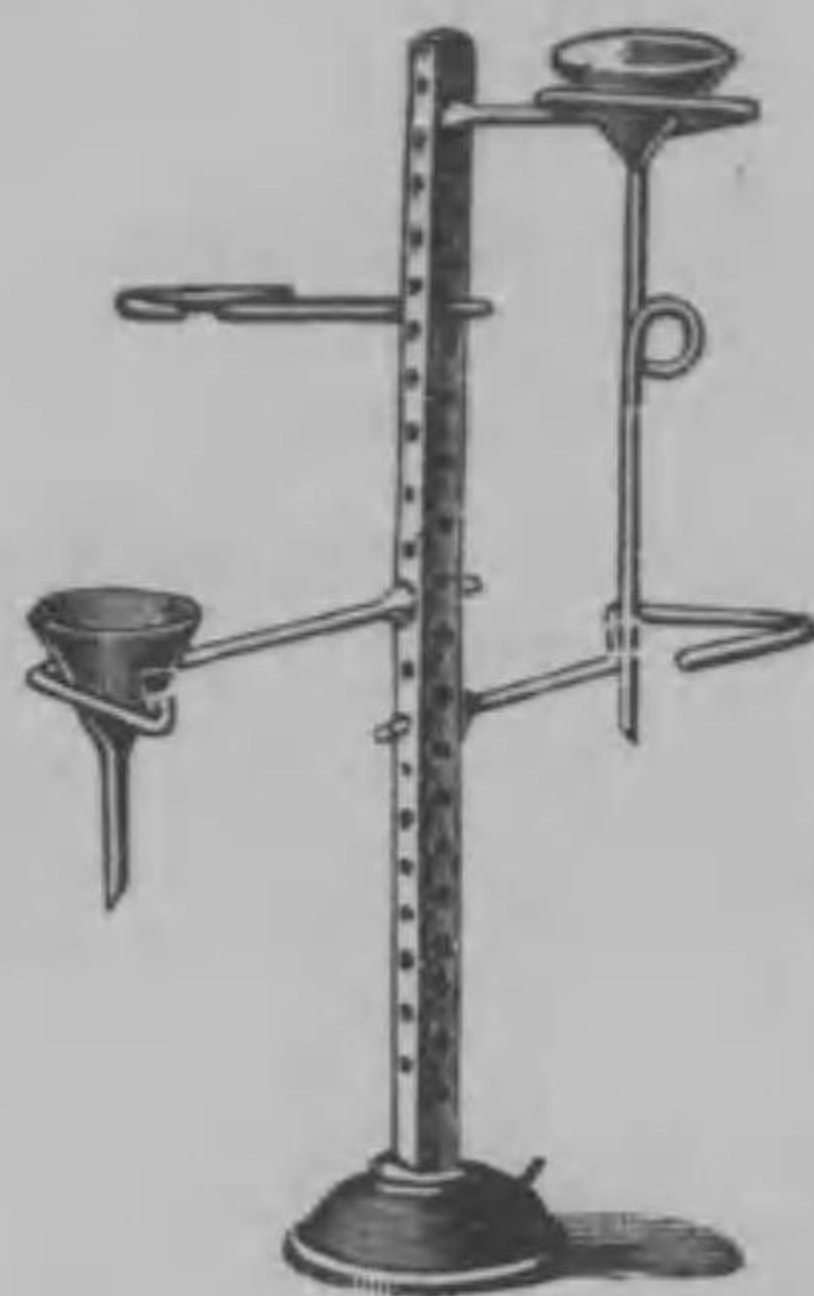

1673

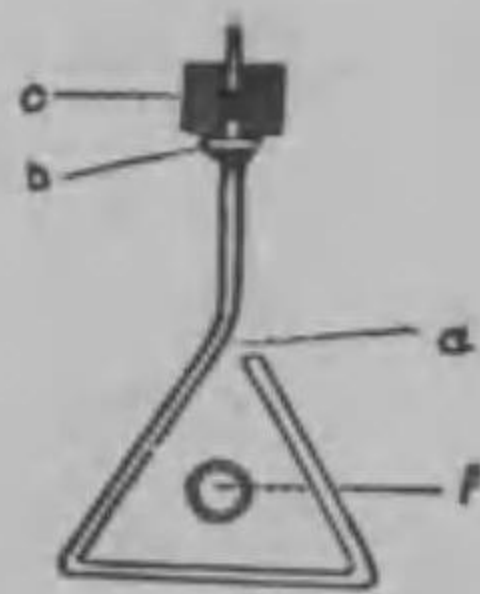

1674

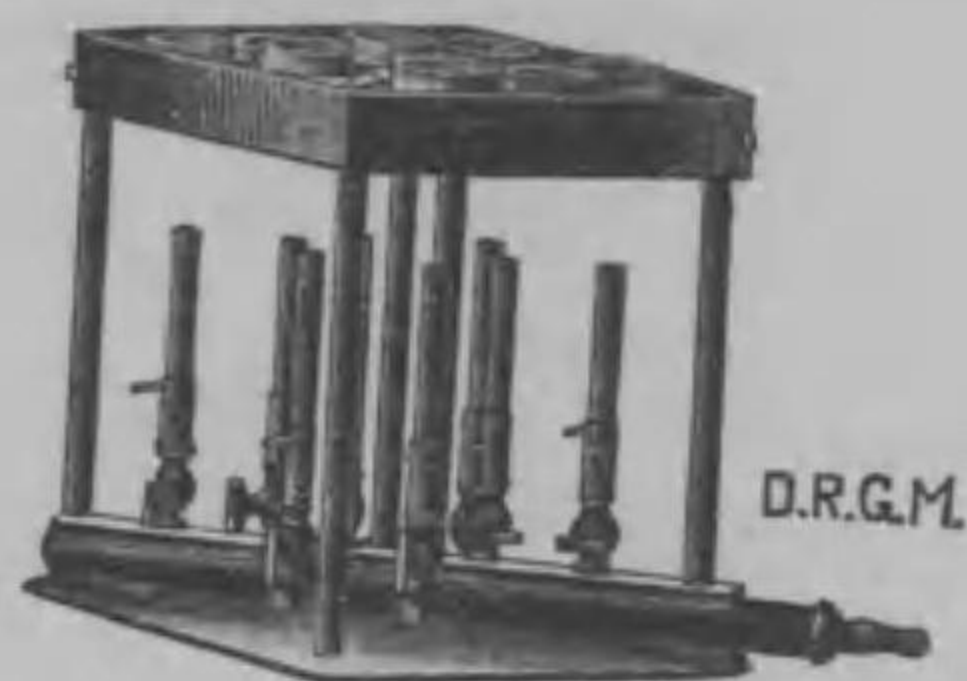

1669

D.R.G.M.

田中合名會社器機目錄

No.

¥

- *1665 坩堝架臺 (金屬及石英硝子製挾付) Crucible stand, made of metal and with quartz glass clamp, without Bunsen lamp. 本器ハ徑 18mm. ヨリ 60mm. マデノ坩堝ヲ支持シブンセン燈ニ上下自在ニ坩堝ヲ燒灼スルヲ得 ブンセン燈ヲ除ク 12.00
- *1666 煮沸臺 (坩堝用) Boiling stand. for crucible, can be connected with Bunsen lamp. 素燒製ニシテ金屬ノ支柱ヲ有シブンセン燈ニ取付ルヲ得ルナリ 1.50
- 1667 全上 (坩堝用) (全部素燒製)65
- *1668 新式化壓裝置 Apparatus for changing pressure. 15.00 (化學之友第四卷第三號參照)
- *1669 坩堝煅灼臺 Crucible flashing stand, with 8 triangle pods of porcelain and every pod is changeable freely. 本器ハ一本ノ幹管ヨリ兩側ニ枝ヲ有シ瓦斯燈各一個ヲ備フ各瓦斯燈ハ他ト關係ナク單獨ニ開閉シ燈ノ上部ニ坩堝臺アリ磁器三角架八個ヲ有シ各架ハ自由ニ位置ヲ替ルヲ得ルナリ大サ長 280 mm. 巾 180 mm. 17.00

No.

¥

- *1670 加熱臺 Heating basket, for test-tube, without stand and burner, 試驗用管、架臺、燈ハ附屬セズ 4.50
- *1671 砂浴 (バボ-氏) Sand Bath, Babo's, iron with strips of asbestos to prevent flasks, etc., coming into contact with the hot metal. Set of 5, having diameters of 10 to 27 cm. 鐵製フラスコト熱鐵トノ接觸ヲ妨ケルタメニ石綿ノ紐ヲ備フ、五個一組、直徑 10-27 cm. 6.00
- 1672 砂浴鐵皿 Sand Baths of different diameters, flat or round bottoms.

徑	140	160	mm.
平底個價	.09	.12	¥
丸底個價	.15	.20	¥
半圓形個價	.50	.70	¥
- *1673 漏過用架臺 Stand for filtre use, completed with iron stand, wooden rod, 4 brass funnels. 鐵製臺木製角柱黃銅製漏斗架四個ヨリナル 2.00
- *1674 點火器 Flashing apparatus, moderate substitute for match in case to light gas Bunsen lamp in analysis room. 本器ハ發火器合金ニテ磨擦ニヨリ(圖ノ如ク)發火セル裝置故分析室等ニ置テ瓦斯ブンセン燈杯ト點火ニ適當ナルマツチノ代用ナリ75

金屬線及網類

Wires and Wire Gauzes.

- 1675 白金線 Platinum Wires. 白金ノ部ニアリ
- 1676 アルミニウム線 Aluminium Wire. 100 gr. 1.25
- 1677 アルミニウム板 1吋 1.65
- 1678 マグネシウム線 (帶狀ノモノ) Magnesium Ribbon. . 1オンス .85
- 1679 ニッケル線 Nickel Wire.

徑	0.5	1.0	
100 gr.	1.50	1.50	¥
- 1680 純鐵線 (一名クラベキール線) Pure Iron Wire, Clavierwire. 1lb 6.80
- 1681 純銅線 Pure Copper Wire. 1lb 3.50

No.				¥
1682	純銀線	Pure Silver Wire.		
	徑 0,3 0,5 0,6 0,7 0,8 1,0 mm.		各 1gr.	.10
1683	鐵網	Iron Wire Gauze.		
	方形	10 12 16	Sq. cm.	
	個價	.03 .04 .05	¥	
1684	鐵網	(錫鍍セルモノ) Ditto, tinned.	一尺平方	.30
1685	黃銅網	Brass Wire Gauze.		
	方形	10 12 16	Sq. cm.	
	個價	.04 .05 .06	¥	
1686	銅網	Copper Wire Gauze.		
	方形	10 12 16	Sq. cm.	
	個價	.05 .06 .07	¥	
1687	ニツケル網	Nickel Wire Gauze.		
	方形	10 12 16	Sq. cm.	
	個價	.40 .50 .75	¥	
*1688	鐵網	Iron Wire Gauze, covered with asbestos.		
	石綿ノ附着シアリテ燃ヘ難キモノ			
	方形	10 12 16	Sq. cm.	
	個價	.20 .25 .30	¥	
1689	黃銅網	Brass Wire Gauze, breadth 50cm. for 1 meter.	一尺四方ニ付	.35
1690	白金網	(リンネマン氏) (分縮管用) Platinum Wire Gauze, for Linnemann's, fractionator.	白金ノ部ニアリ	
*1691	沸騰板	(金網代用) Boiling plate, substitute for with gauze no fear to make a crook of boiling plate and hold the heat equally. 本器ハ金屬板ヨリ成リ其中央ニ巨多ノ孔ヲ有スル金屬性ノ板ヲ保チ熱スベキ器物ノ重量ハ周圍ノ圓板ニテ受ルヲ以テ沸騰板ガ歪ムコナク器物ノ熱ハ平均ニ分配セラル		4.50
		(化學之友第六卷第五號參照)		

鑷、木栓及穿孔錐類

Files, Corks and Borers.

1692	三角鑷	(最上鋼鐵製木柄付)	Triangular Files.	
	長サ	105 130 160	mm.	
	個價	.18 .22 .25	¥	

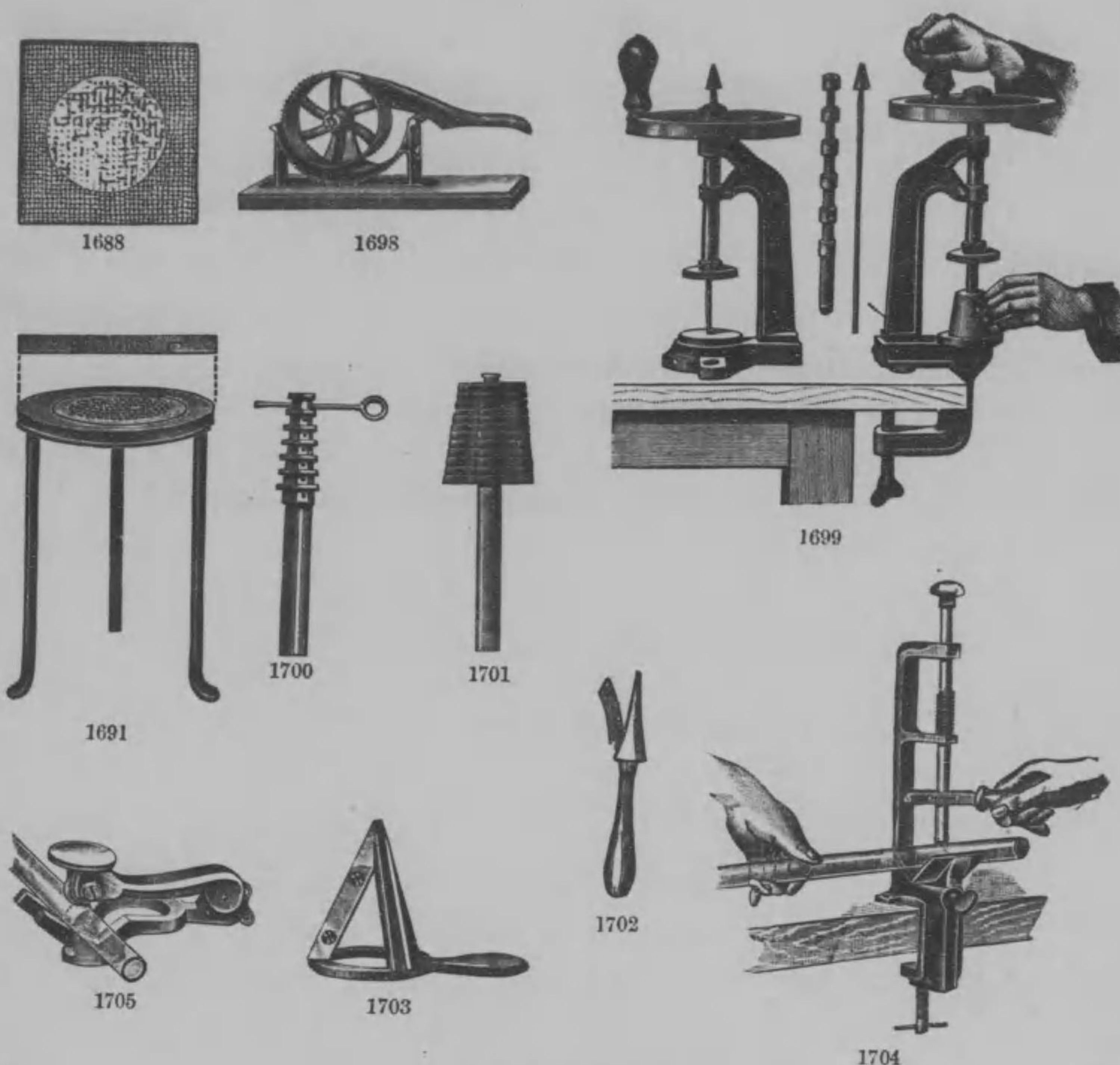

No.				¥
1693	圓形鑷	Round Files.		
	コルク栓錐トシテ利用セラル			
	長サ	105 130 160	mm.	
	個價	.18 .22 .25	¥	
1694	半圓形鑷	(木柄付) Hemicircular Files.		
	長サ	160 210 260	mm.	
	個價	.24 .28 .35	¥	
1695	扁平形鑷	(木柄付) Flat Files.		
	長サ	160 210 260	mm.	
	個價	.24 .28 .35	¥	

田中合名會社器種目錄

田中合名會社器種目錄

No.											¥	
1696	木	栓	(一名メジチンコルク)	Corks of Best Quality.								
	化學用最上品ニシテ實質緻密ナリ											
	No.	1	2	3	4	5	6	7	8	9	10	
	10個價	.05	.06	.07	.08	.09	.10	.15	.20	.25	.30	¥
1697	木	栓	壓搾器	(鐵製)	Cork Press, iron.							.45
*1698	全	上	(鐵製)	車型							1.80	
*1699	車	形	木	栓	穿	孔	器	Bore Apparatus, with Sharpener.				
	卓縁ニ取付ケ右部ノ柄ヲ廻轉セバ瞬間ニ穿孔シ得ル便利ナル器械ナリ											
	穿孔銳利器付壹組										17.00	
*1700	木	栓	穿	孔	器	(黃銅製線棒付)					Cork Borers, brass, with sharp steel tip.	
	尖端ニ鋼鐵刀ヲ附ス											
	個	數	3		6		8		12		1組	
	廣	サ	4-7		4-10		4-13		4-18		mm.	
	1組	價	.60		1.20		1.50		2.80		¥	
*1701	木	栓	穿	孔	器	(黃銅製)					Cork borers, brass with sharp steel tip	
	and iron handle.											
	尖端ニ鋼鐵刀ヲ附シ各個ニ鐵製把手ヲ附ス											
	個	數	3		6		8					
	廣	サ	4-7		4-10		4-13		mm.			
	1組	價	.95		1.50		2.00		¥			
*1702	木	栓	穿	孔	銳	利	器	Cork Borer Sharpener.				.75
*1703	全	上										1.20
*1704	硝	子	管	截	斷	器	Glass-Tube Cutter, it is convenient to cut any kind					
	of glass tube, especially for the tubes which diameter are large.											
	本器ハ特ニ太キ硝子管ヲ正シク截斷スルニ適シ且ツ其ノ取扱甚ダ簡便ナ											
	ルモノナリ										6.50	
	(化學之友第三卷第二號參照)											
*1705	全	上	(手持)								2.50	

金 剛 石 及 筆 類

Diamonds and Pencils.

1706	金	剛	石	Diamond, for cutting glass plates.							
	硝子板ヲ截斷スルニ使用ス										5.00

No.											¥			
1707	全	上	厚	板	硝	子	ヲ	截	斷	ス	ル	モ	ノ	12.50
1708	全	上	Ditto, for cutting glass tubes.											
	硝子管ヲ截切スルニ使用ス										12.50			
1709	金	剛	砂	Emery.							1.kilogr.	.60		
1710	金	剛	砂	紙	Emery paper for 1 Sheet.							1枚	.04	
1711	金	剛	石	筆	Diamond Pencil, for writing letters on the glass.									
	硝子類ニ文字ヲ彫刻スルニ使用ス										5.00			
1712	リ	ト	マ	ス	筆	(チレー氏)		Litmus Pencil very sensible						
	for acid and alkali													
	鋭敏ニ酸、亞爾加里ノ兩性ニ使用スルヲ得テ最モ便利ナリ										1.50			
1713	色	鉛	筆	(黃、赤、青良各種)			Pencils for glass, porcelain,							
	and metal.													
	硝子、磁器、金屬ノ面ニ符號若クハ字体ヲ書記スルニ供ス										.30			

砒 素 試 驗 裝 置

*1714	砒	素	試	驗	裝	置	(フレゼニウス氏)		Arsenic Test						
	Apparatus, Fresenius.										2.00				
1715	砒	素	驗	出	裝	置	(マルシュ氏)		Marsh's Arsenic Test						
	Apparatus.										2.50				
1716	砒	素	實	驗	板	(マルス氏)		(鐵製)		Arsenic Mirror					
	Plate for Marsh's experiment.														
	長サ 90 mm. 幅 50 mm.										.25				
1717	砒	素	還	元	管	(難熔硝子製)			Reduction Tube of						
	difficult fusible glass.														
	形態七種アリ各價額										.10				
*1718	精	銅	中	砒	素	及	安	質	母	尼	定	量	裝	置	Arsenic and antimony
	determination apparatus, in refined copper, by M. Yamada's.										9.50				
	(化學之友第一卷第六號參照)														
*1719	砒	素	檢	定	裝	置	Apparatus, for estimation of arsenic in the								
	iron, complet set										2.50				
	(化學之友第二卷第八號參照)														
*1720	全	上	Apparatus for estimation of arsenic in iron.							2.50					
	(化學之友第四卷第九號參照)														

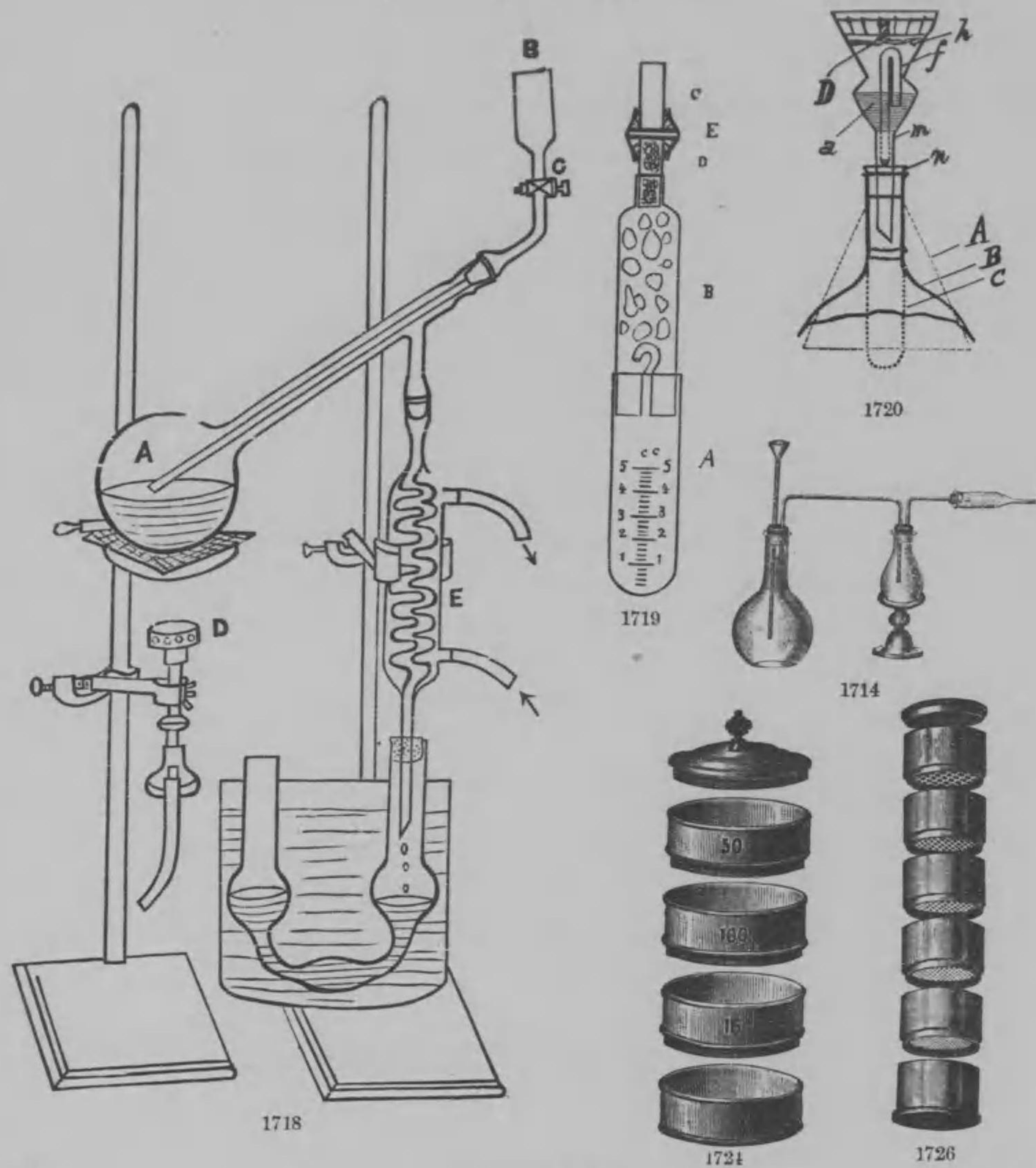

No.

篩 具 類

Sieves.

1721 篩 具 (鐵網篩目) Sieves, Made of Iron Wire

Gauze, diameter 21 cm.		篩徑 21 cm.		
No.	8	10	16	26
個價	.50	.60	.80	1.00

¥

1722 全 上 (真鍮網篩目) Ditto, Made of Brass Wire

Gauze, diameter 21 cm.		篩徑 21 cm.		
No.	8	16	30	50
個價	.80	.90	1.05	1.20

1723 全 上 (毛髮製篩目) Ditto, Hair Meshes, diameter 21 cm.

篩徑 21 cm.		
No.	1	2
個價	1.40	1.25

*1724 組立篩具 A Set of 3 sieves, diameter 15 cm.

強剛黃銅磨板ヨリ成ル網張圓形篩三個 (各直徑 15 cm. 高サ 6 cm.) 被蓋 並ニ基底ヲ附ス 8.50

1725 土壤分析用篩 (黃銅製蓋及底付) Sieve for Soils,

100 mm. diameter, mesh 0.5 mm. 黃銅製框直徑 100 mm. 孔径 0.5 mm. 8.00

*1726 全 上 (黃銅製蓋及底付) Set of 5 Sieves dia., 55 mm.

mesh, 0.25-4mm. 框直徑 55 mm. 孔径 0.25. 0.5. 1. 2. 及 4 mm. 25.00

*1727 全 上 (黃銅製蓋及底付) Wolf's, with brushes and glass cylinder.

廻轉刷毛及硝子圓筒付、孔径 0.1, 0.25, 0.5, 及 1 mm. 四個組合セモノ . 50.00

1728 全 上 (亞鉛製蓋及底付) Ditto, Set of sieves, diameter,

160 mm. mesh 0.5-6 mm. 框直徑 160 mm. ニシテ黃銅板穿孔直徑 0.5 1. 4 及 6 mm. 22.00

1729 日本藥局方篩

珐瑯掛製ニシテ日本藥局方規定六枚ノ交換網ヲ有ス 30.00

1730 セメント用篩 (黃銅製蓋及底付) Sieves for cement, with

brass cover and bottom. 孔径 1cm. sq. 4 900 2 500 900 框直徑 110 mm. 三個一組 . . . 20.00

1731 全 上 (黃銅製蓋及底付) Ditto, with brass cover and bottom.

框直徑	110	110	110	110	mm.
孔數	4 900	2 500	900	225	
個價	9.00	7.00	5.00	5.00	¥

1732 篩 (火藥用) Sieve for gunpowder.

底及蓋ヲ有スル二段篩ニシテ網ハ銅製板ニ孔ヲ穿テタルモノナリ . 12.00

田中合名會社器械目錄

田中合名會社器械目錄

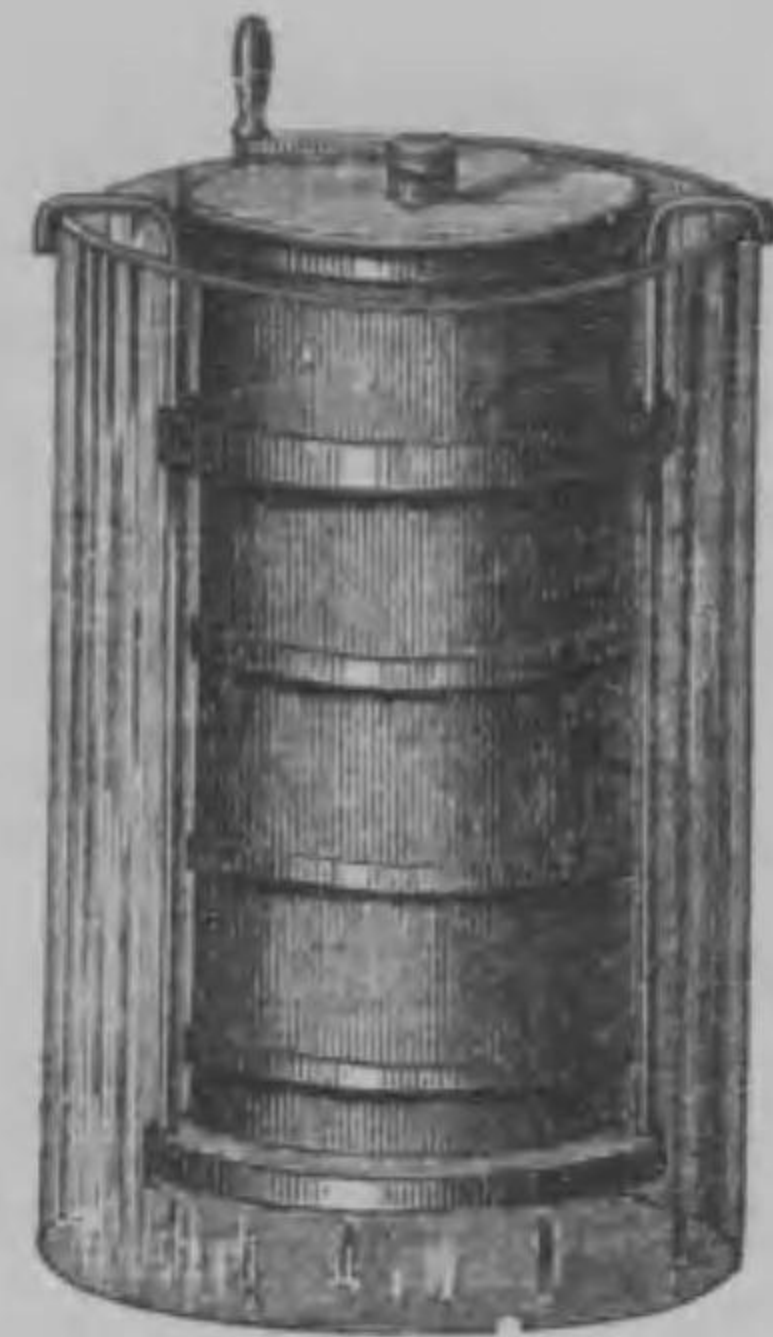

1727

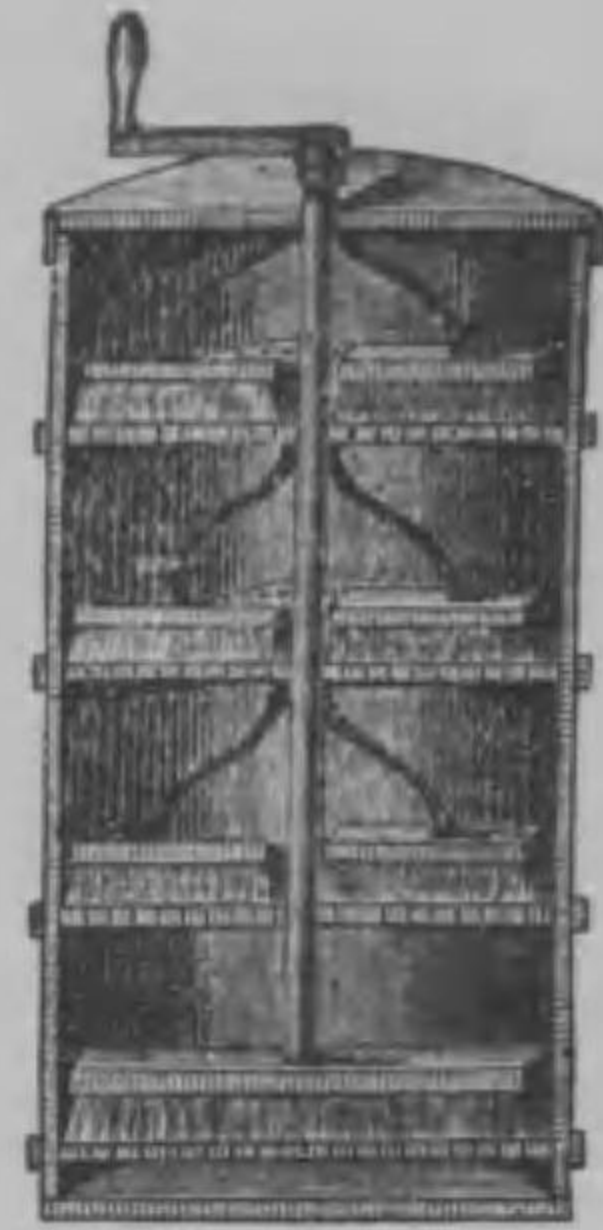

1727



1735



1733

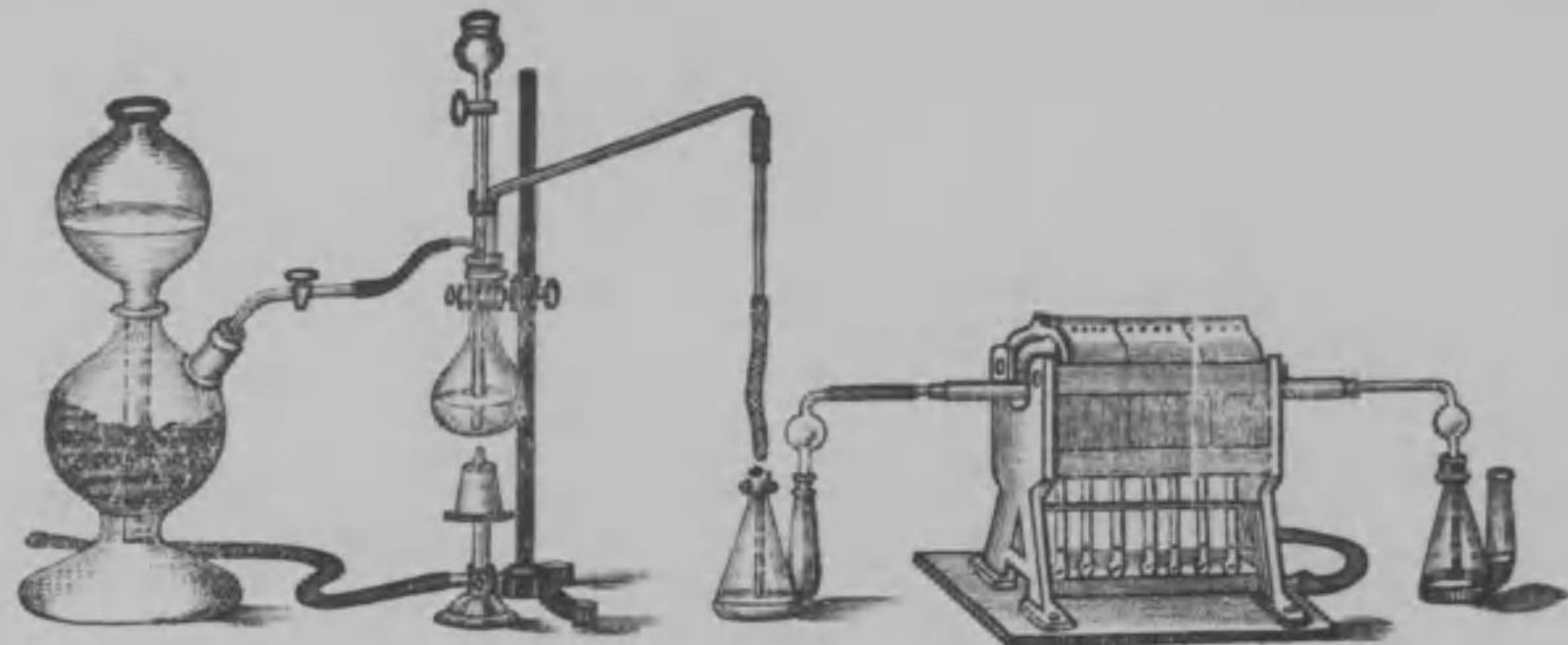

1734

No.

硫 黄 定 量 装 置

Arrangement for Estimation of Sulphur.

- *1733 硫黄定量装置 (フキンケネル氏考案) Finkener's Arrangement, for Estimation of sulphur in iron. 鐵中ノ硫黄分檢定装置ナリ、有嘴管ビユレット冷却蛇管、洗滌罐等附帶ス 6.00
- *1734 全 上 (シユルター氏) Ditto, Schulte's. 鐵中ノ硫黄ノミナラス炭酸鹽中ノ炭酸定量、過酸化滿俺、格魯兒石灰、亦鹽酸ニ溶解ノ易キ諸硫化物ノ定量用トシテ最モ適當セル装置トス 各硝子器類全部、架臺及ヒ保持具、キツプ氏装置、燃燒爐七個ノブレンネン付、受器(硝子罎2個) 48.00

¥

田中合名會社器機目錄

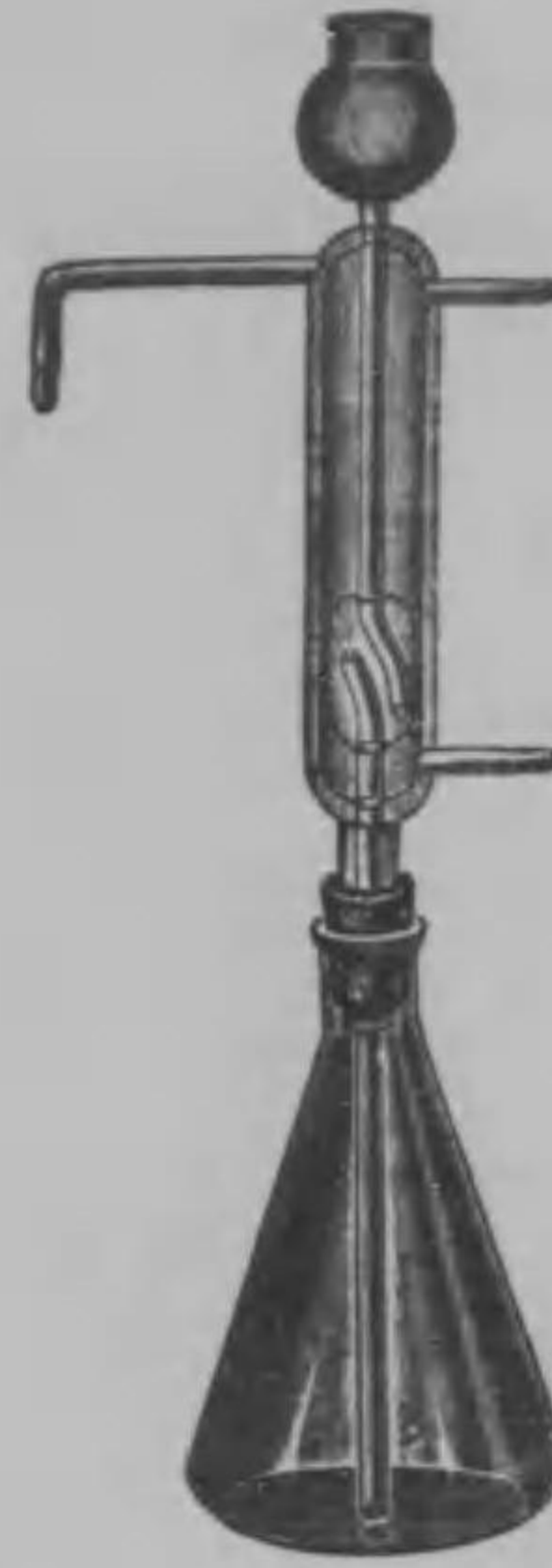

1736

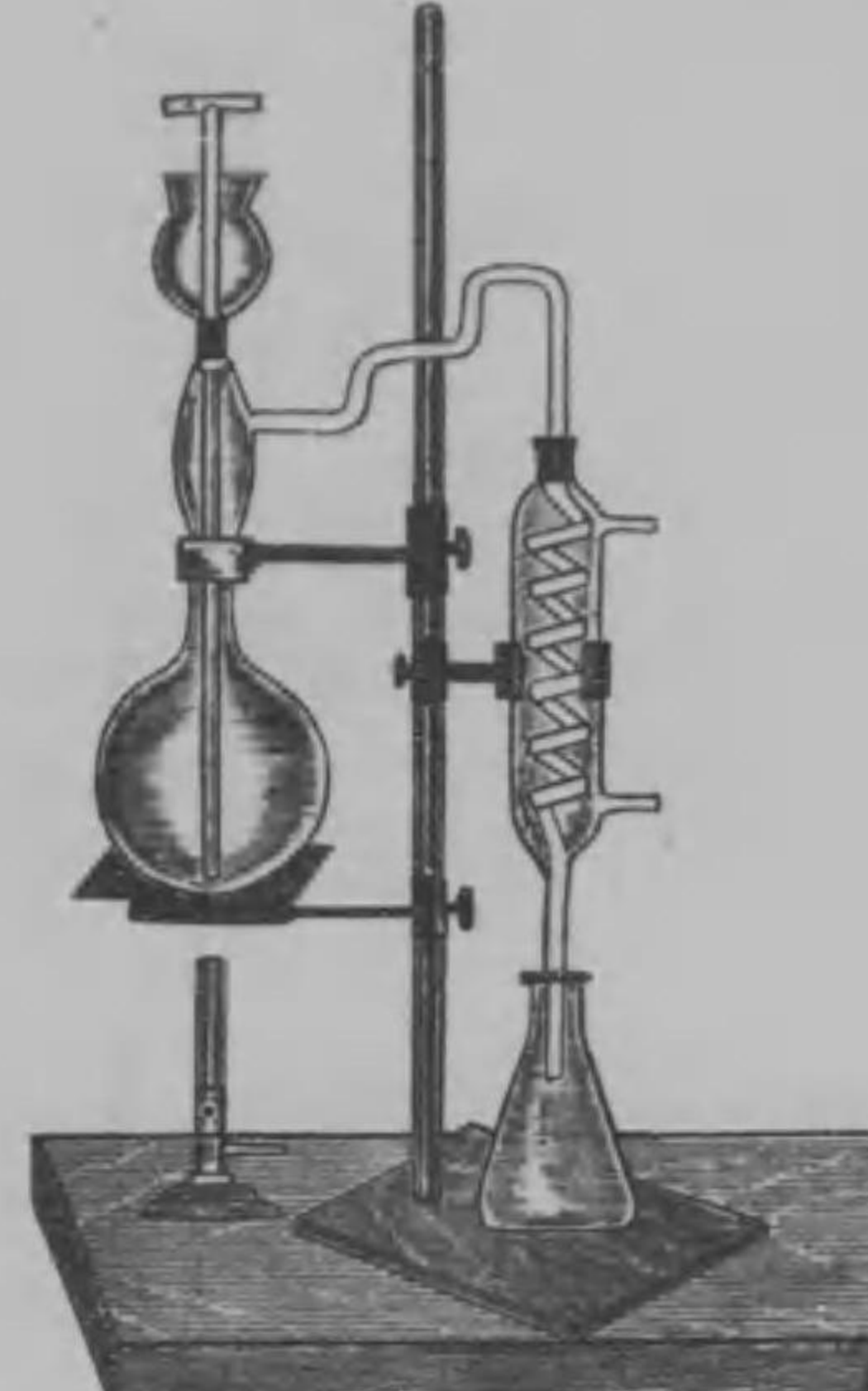

1737

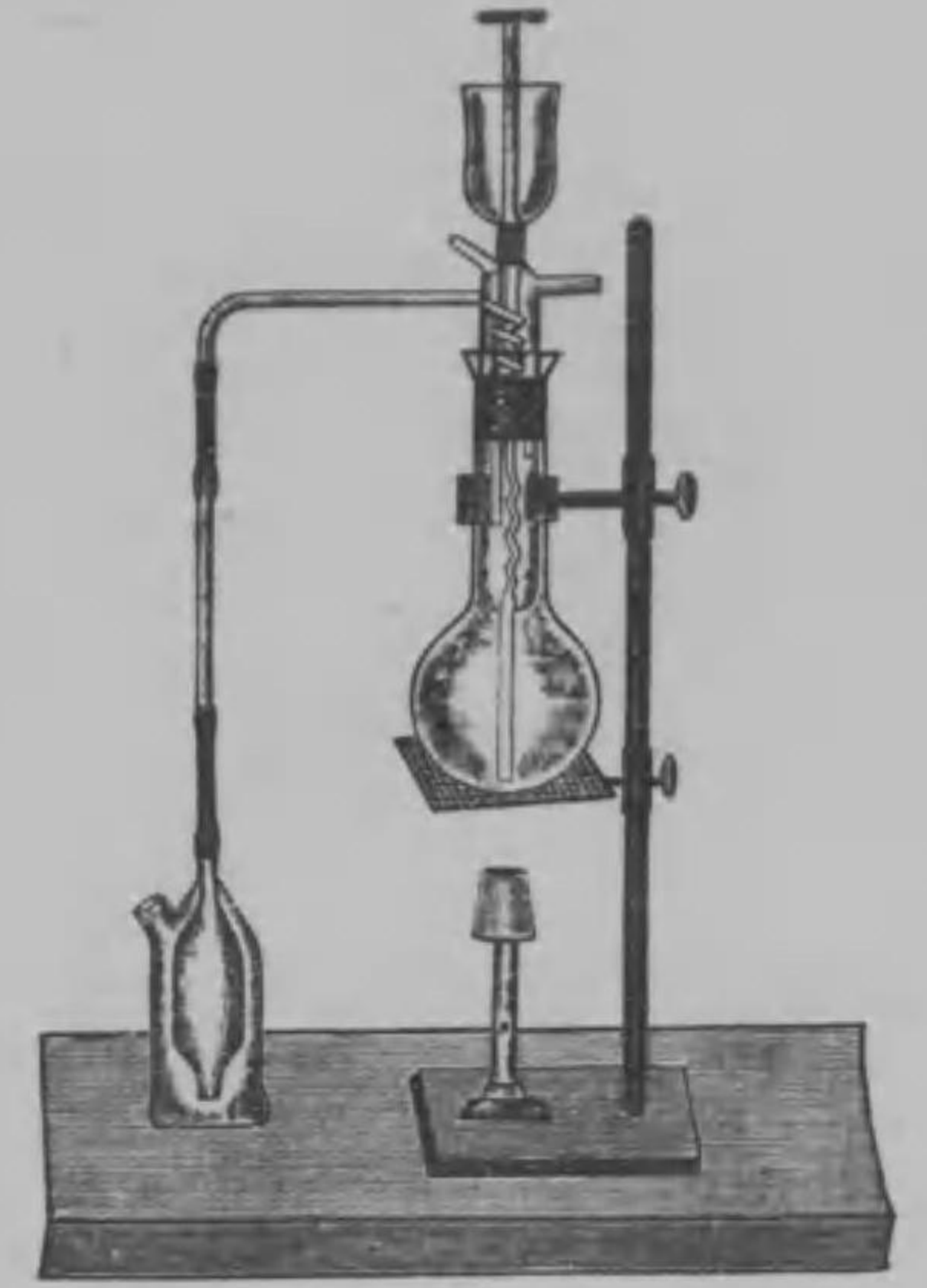

1738

No.

¥

- *1735 硫黄定量装置 (テルネル氏) 鐵製架臺付 Thörner's Arrangement. 鐵及鋼鐵中ノ硫黄分檢定装置ナリ、上部ニ冷却器ヲ附セルコルベンアリ (其内容 150 ccm.—200 ccm.) 其他分液漏斗球管吸收管等ヲ添ユ 7.50
- *1736 硫黄(鐵中ノ)測定装置 Apparatus for estimation of sulphur in the iron. Complete set. 4.50 (化學之友第二卷第六號参照)
- *1737 硫黄定量装置 Sulphur estimation, apparatus, for analysis of iron. 炭素含量ノ少ナキ鉄鐵中ノ硫黄ヲ定量スルニ用ユ 5.50 (化學之友第二卷第十一號参照)
- *1738 全 上 Ditto. 炭素含量ノ多キ鉄鐵鋼鐵鍊鐵中ノ硫黄ヲ定量スルニ用ユ 6.50 (化學之友第二卷第十一號参照)
- 1739 鐵中硫黄比色試驗器 (ウイボルー氏) Colorimetric Apparatus for Estimation of sulphur in iron, Wiborgh's. 百個ノカドミユウム、リンネル製圓板及色ノ標準見本ヲ具フル最新形ナリ 21.00
- 1740 燈用瓦斯中硫黄ノ定量装置 (ドレシユミツド氏) Apparatus for Estimating Sulphur in illuminating gas, Drehschmidt's. 45.00



- | | |
|---|---------------|
| No. | ¥ |
| ————— ————— ————— ————— ————— ————— | |
| *1741 新式硫黄定量装置 Apparatus for estimation of sulphur, new form.
本器ハ操作中護膜ヲ全ク使用セズ濃鹽酸ヲ使用シ得ルニアリ (化學之友第三卷第三號参照) | 6.50 |
| *1742 全 上 Ditto, without stand. 架臺ヲ附セズ (化學之友第四卷第一號参照) | 4.50 |
| *1743 鐵中硫黄測定器 Apparatus for estimation of Sulphur
in the iron. 支持臺附屬セズ (化學之友第四卷第七號参照) | 4.50 |
| *1744 鐵中炭素定量器 Apparatus for estimation of carbon in the iron. (化學之友第四卷第六號参照) | 4.50 |
| *1745 全 上 (牧野氏大正式) Ditto, makino's, made of yara glass.
ヤタガラス製 | 8.50
13.50 |
| *1746 炭素定量器 (サルンストレーム氏) Apparatus for
carbon estimation. | 6.00 |
| *1747 全 上 (コルライス氏) Ditto. | 6.00 |
| *1748 全 上 (ゴツクケル氏) Ditto. | 6.00 |
| *1749 全 上 (クレーネ氏) Ditto. | 7.50 |

田中合名會社器械目錄

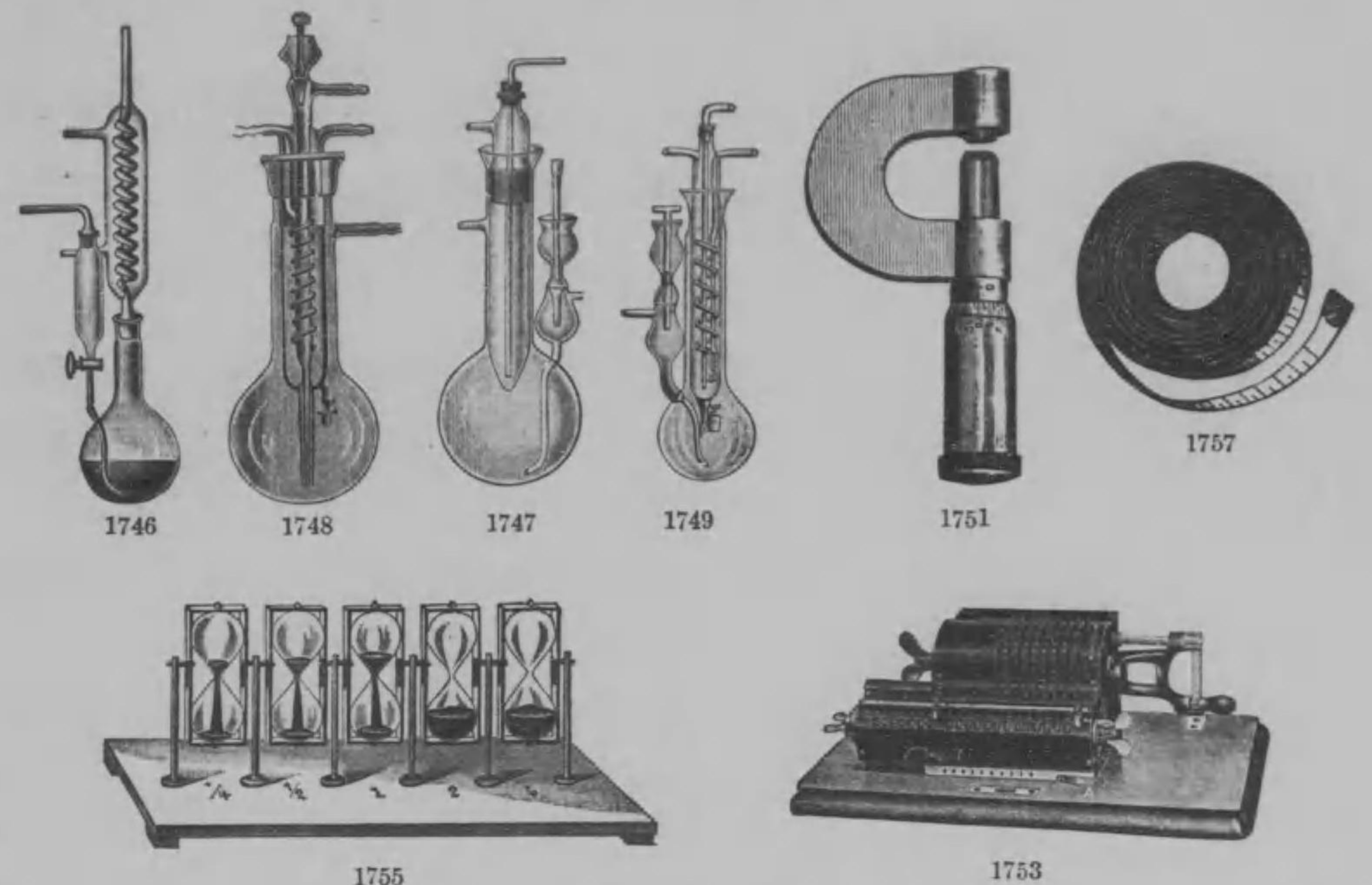

- | | |
|---|--------|
| No. | ¥ |
| ————— ————— ————— ————— ————— ————— | |
| 檢 測 器 | |
| Meters. | |
| 1750 遊標尺 20 cm. calliper. | 8.00 |
| *1751 緻密檢厚器 Micrometer.
金屬線並ニ延板ノ厚薄測定ニ使用ス | 7.50 |
| 1752 角度測量器 Contact Goniometer.
結晶ノ角度ヲ計測スルモノニシテ可動性腕手ヲ有ス 箱入 | 5.80 |
| *1753 計算器 Accounting Apparatus, applicable for various kind
of calculation.
本器ハ加減乗除、開平、立方等之如何ニ複雑ナル數モ迅速ニ計算スルヲ得
ル装置ナリ 十三架臺 | 530.00 |
| 1754 全 上 (十八架臺) | 650.00 |
| *1755 砂時計 Sand watch. ¼. ½. 1. 2. 5. 分 五個用 | 3.80 |

田中合名會社器械目錄

No.		¥
1756	砂時計 (壹個用) Ditto.75
*1757	布卷尺 (金屬引込覆入) Rolling measures.	
	直徑 三尺、一メートル 六尺、二メートル 十二尺、三メートル	
	個價 .80 1.20 2.00 ¥	
1758	計算尺 (セルロイド張蓋揚製) Counting measures. . 10吋	6.50
1759	回轉計 Rotating measures.	5.00
1760	測秒器 (ストツブウオツチ) Stopwatch, nickel, one side glass.	
	ニツケル側片硝子一秒五分ノ一ヨリ三十分迄計リ得	12.00
1761	全上 Ditto, silver, one side glass.	
	銀側片硝子十九形一秒五分ノ一ヨリ三十分迄計リ得	35.00

天 秤

Balances.

*1762 分析用天秤 (サルトリウス氏) Balance for Analytical Work, Sartorius', in six-side case with doors.

六角形扇付ニシテ青銅色ヲ帯ヘル金屬柱ヨリ成ル箱内ニ裝置シ其結構優美觀ヲ呈スル天秤ナリ負耐力 200 gr. 槓桿ノ長サ 14 cm. 銳感 0.1 mgr. 320.00
 珐瑪 サルトリウス氏分銅 25.00

*1763 全上 (ブンゲー系) 大英國ガーレンカンブ會社製品

Ditto, Bunge's System, with short aluminium beam, stone axis, riders, black glass mirror plate and slide-doors at front and back sides.

アルミニウム短衡、石軸、懸秤、黒色玻璃板臺、前後部ノ窓蓋ヨリ成レル緻密天秤ナリ

負耐力	100	200	gr.
銳感	1/10	1/10	mgr.
槓桿長サ	13	13	cm.
價格	155.00	170.00	¥
珐瑪	20.00	25.00	¥

田中合名會社器械目錄



1762

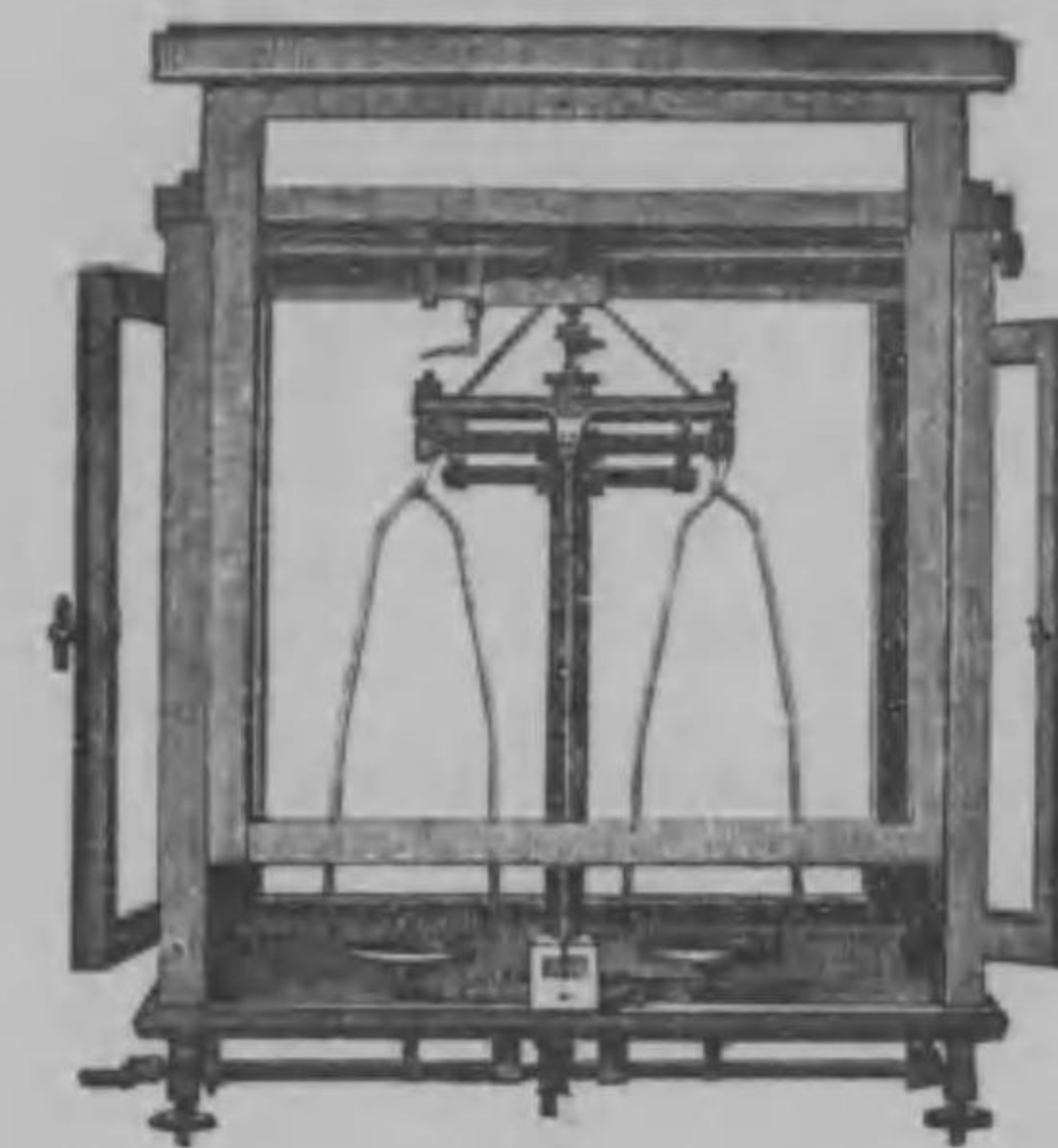

1763

No. ¥

*1764 分析用天秤 (獨逸ゴツチンゲルブレヂション秤製造會社製)

G. P. W. 天秤ハ物理學上并ニ分析上ニ使用セラル、爲メニ案出セラレタルモノ也、本裝置ハ其ノ一部ニ燐光青銅色ノ鑲物ヲ以テ作ラレタル短キ權衡ヲ有シ且ツ圓錐形狀ノ黃銅柱、補正懸垂、機械的附蓋、珐瑪用ニ對スル懸垂整調等構造極メテ堅實也、權衡樞軸保持并ニ懸垂ハ美麗ニ鍍金セラレテ前後ニ滑ニ跳シ得可キ厚キ黒色又ハ白色ノ板硝子ヨリナル戸ヲ有スル美麗ニ磨キ上ゲラレタル桃花心木ノ筐中ニ藏セラル、度目捕捉器ハ容易ニ動シ得可キ小キ箱ニヨリテ塵芥及汚物ヲ防止スルヲ得可シ、天秤ノ組ミ立テ及取扱ハ極メテ簡單ニシテ且ツ便利ナリ其ノ感應ハ最高ノ要求ヲ満足セシムルニ足ル、本天秤ハ此ノ種類中ノ最モ完全ナルモノトシテ數ヘラレ大學、製造場、又ハ工業場ニ主トシテ使用セラル

負耐力	100	200	500	gr.
銳感	1/10	1/10	1/2	mgr.
價格	165.00	175.00	250.00	¥
珐瑪	23.00	25.00	35.00	¥

*1765 全上 (全上) Ditto, in a mahogany case with black slate stand and round beam.

外箱ハマホガニー製ニシテ黒色石板ノ臺ヲ有スビームハ丸形ニシテ鍍金ヲ施セリ

負耐力	200	500	gr.
銳感	1/10	1/2	mgr.
價格	185.00	235.00	¥
珐瑪	23.00	35.00	¥

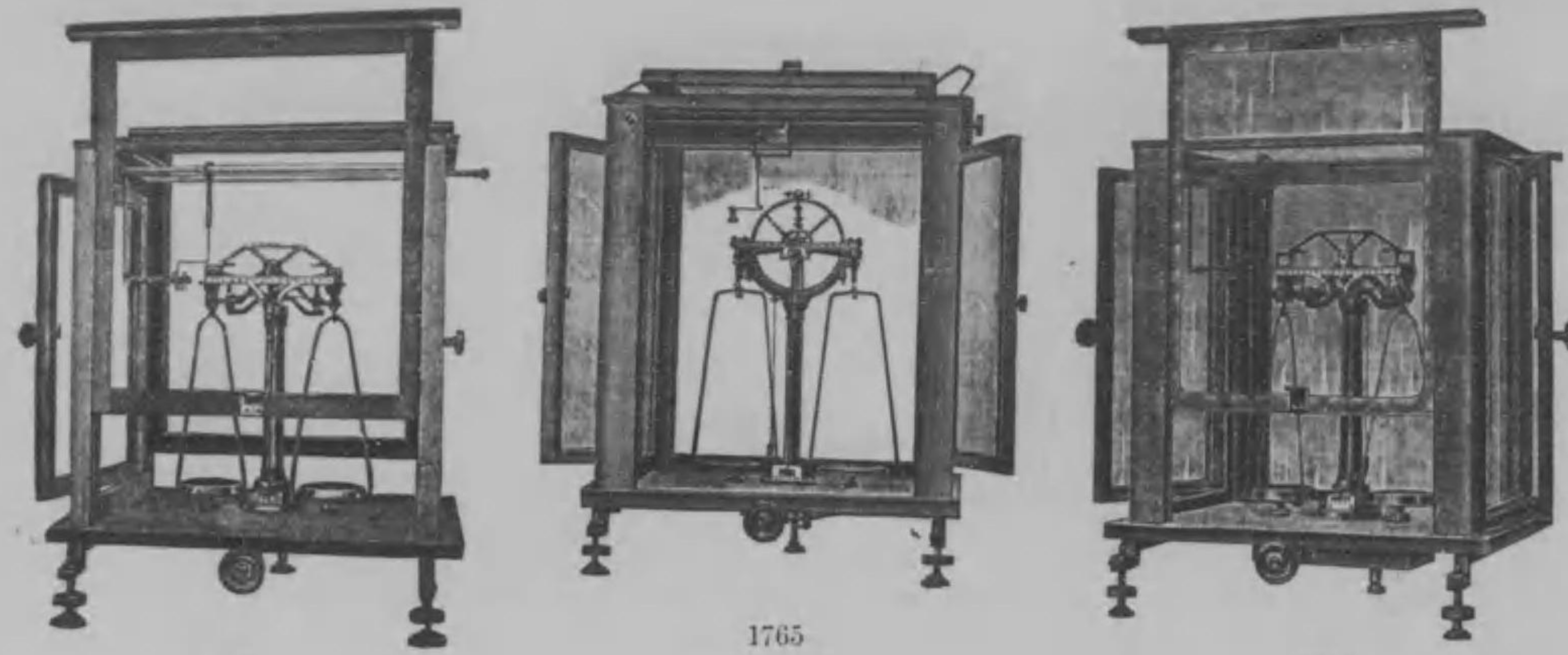

1764

1765

1766

No.

¥

*1766 全 上 (全上) Ditto, outside case aluminium and with black slate, agates are used for important parts.

外箱ハアルミニウム製ニシテ黒色石板ノ臺ヲ有シ支柱ハ燐花青銅ナリ
内部装置ノ總テノ主用ナル部分ハ全部瑪瑙ヲ以テス

負耐力	100	200	500	gr.
銳 感	1/10	1/10	1/2	mgr.
價 格	315.00	325.00	380.00	¥
珐 瑪	23.00	25.00	35.00	¥

*1767 全 上 (全上) Ditto, Hexagonal shape aluminium.

六角形ニシテアルミニウム製外箱ナリ

負耐力	100	200	gm.
銳 感	1/10	1/10	mgr.
價 格	315.00	320.00	¥
珐 瑪	23.00	25.00	¥

1768 分析用精密天秤 (ブンゲー氏式和製) Ditto, Bunge's System, made in Japan with short beam, agate knife-edges and holder:

壹號ヨリ五號マテハ短桿衡秤瑪瑙保持器瑪瑙刀尖アリテ衝桿懸垂器及皿ハ同時ニ休止スルノ構造ニシテ黒色ノ硝子板臺ニ据置セラレ前後ノ戸ハ上下シテ開閉スベク側面ニハ普通ノ開閉扉アリ

No.	1	2	3	4	5	6	7	8	9
負耐力	100	200	200	500	50	100	100	200	100
銳 感	1/10	1/10	1/10	1/2	1/10	1/10	1/2	1	1
價 額	125.00	150.00	130.00	180.00	115.00	98.00	80.00	60.00	50.00

(珐瑪ハ別ニ下ニ代價表アリ)

田中合名會社器械目錄

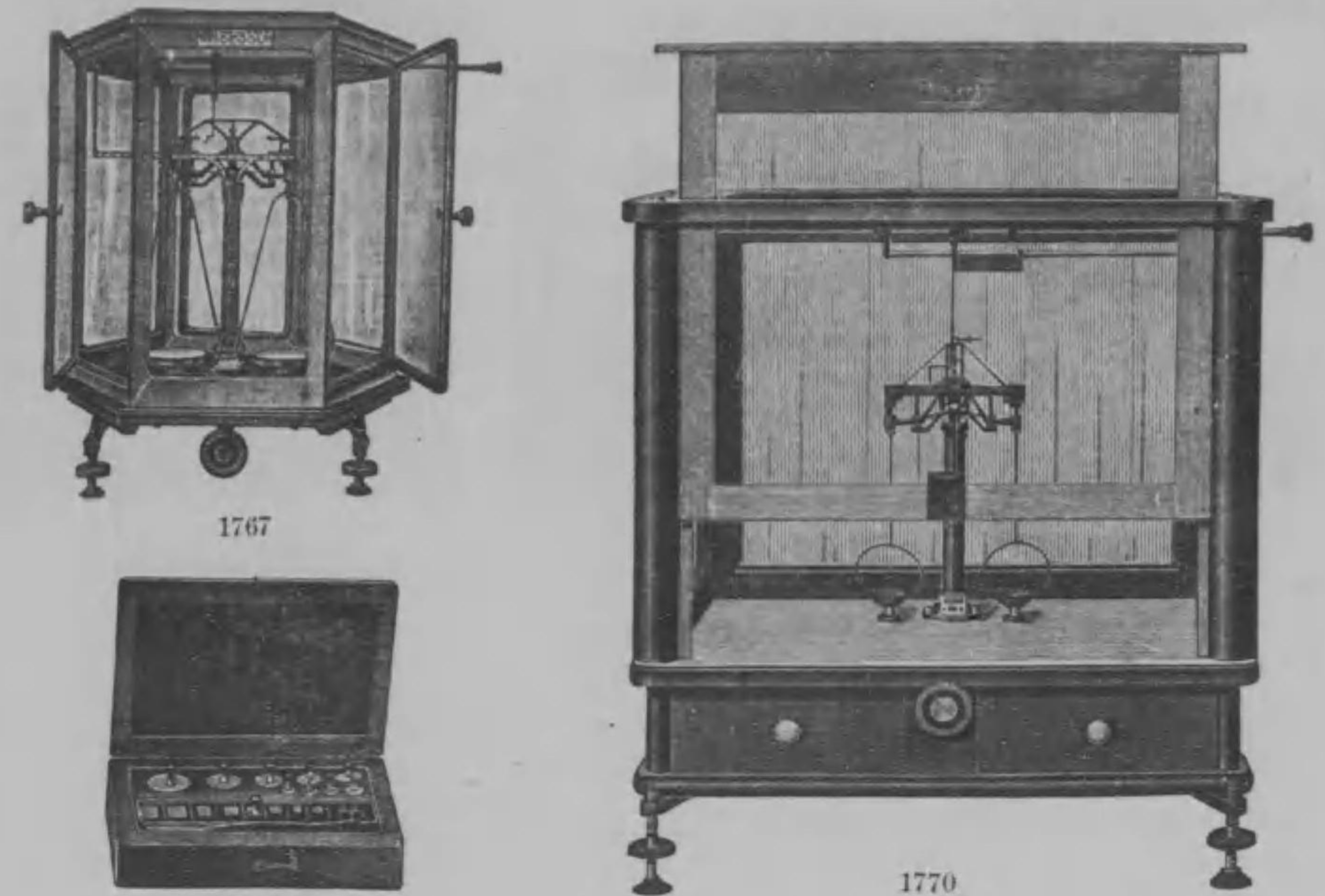

1767



1769

1770

No.

¥

*1769 分析用精密珐瑪 Ditto, in a Mahogany Case.

グラム以上ハ黄銅製金鍍セルモノ其ノ以下ハ白金製ニシテ(硝子蓋ニテ之ヲ被ヒ)ピンセット及ライダー付絨張リノ木製箱入

No.	1	2	3
	1mgr.—50	1mgr.—100	1mgr.—200
總量計	100	200	500
價 額	19.00	22.00	28.00

*1770 試金用天秤 Assay Balance.

負耐力	1	1	gr.
感 量	1/100	1/200	mgr.
珐 瑪	附屬ス		
價 額	220.00	285.00	¥

*1771 全 上

負耐力	1	1	gr.
感 量	1/100	1/200	mgr.
珐 瑪	附屬ス		
價 額	250.00	270.00	¥

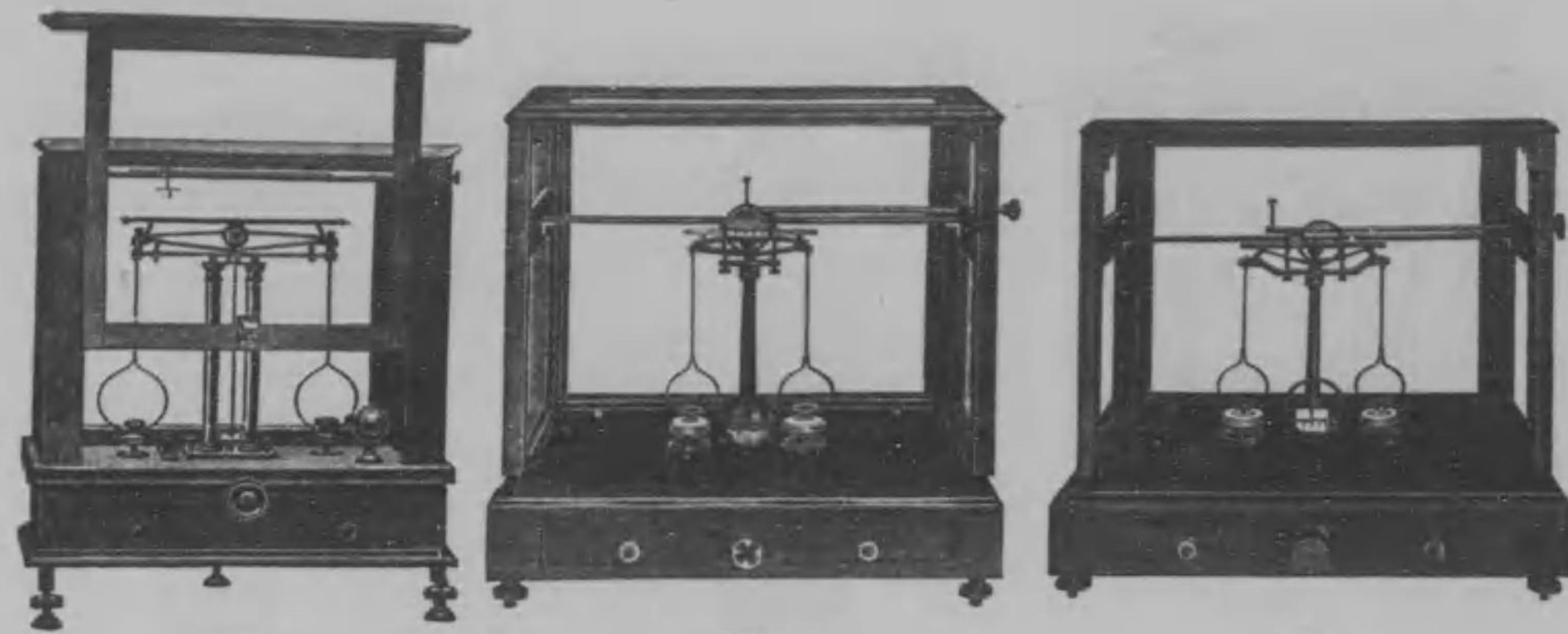

1771

1773

1774

No.

¥

1772 試金用天秤

負耐力	2	2	gr.
感量	1/50	1/100	mgr.
法碼	附屬ス		
價格	165.00	180.00	¥

*1773 全上 Assay balance in mahogany case, quite indifference from temperature and this is the most accurate balance with weight. 本器ハ大サ長 42 cm. 深 24 cm. 高 42 cm. ノマホガニ製ノ硝子張箱ニシテ前面硝子戸ハ糸引上ゲ装置ニテ隅ノナキ迄ニ開ケ放ツヲ得ビームハ特別ノ合金ニテ製作シアレハ温度ノ變化ニ於テ決シテ狂ヲ生ズルヲナキ尤モ正確ナル天秤ナリ 負耐力 0.2 gr. 感量 1/500 mgr. 分銅付 750.00

*1774 全上 Ditto, with weight. 大サ長 43 cm. 深 24 cm. 高 21 cm. 負耐力 0.25 cm. 感量 1/400 mgr. 分銅付 525.00

1775 大量微密天秤 Ditto, for weighing large amount of substances, with circular brace to still movable pans.

引手付ノ磨キタル箱入ニシテ動キ易キ皿ヲ休止セシムル爲ニ車輪ヲ備ヘタリ 瑪瑙ヲ附屬ス

No.	1	2	3	4	5	
負耐力	500gr.	1	2	3	5	kilo.
銳感	10	20	20	50	50	cgr.
柱ノ高サ	36	41	46	48	52	cm.
皿ノ直徑	13	15	18	20	22	cm.
價額	70.00	80.00	90.00	100.00	125.00	¥

田中合名會社器機目錄

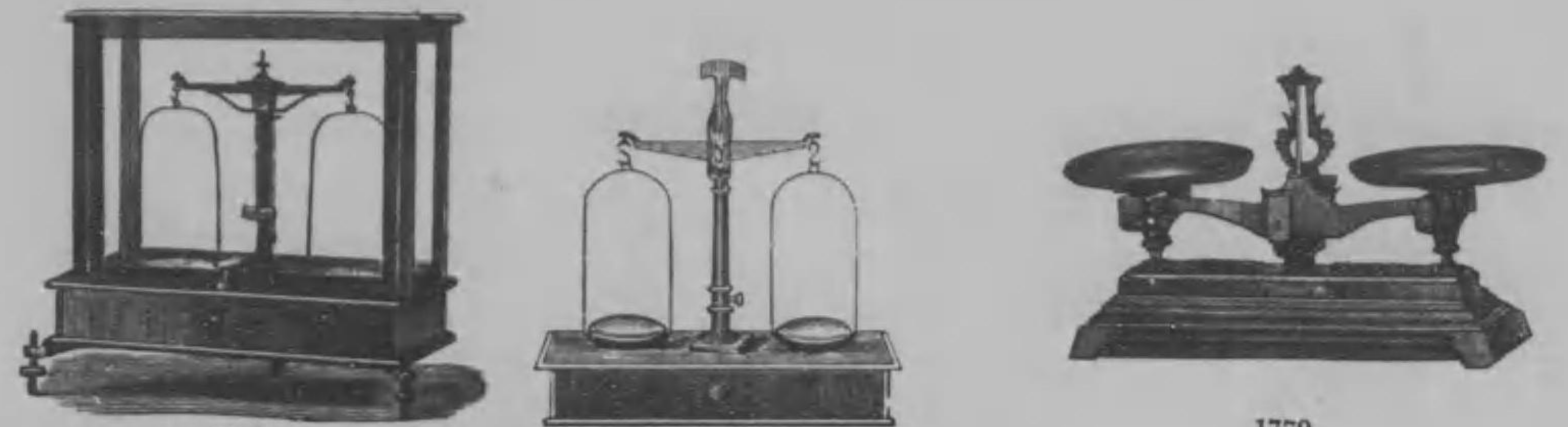

1776

1777

1779

No.

¥

*1776 調劑用天秤 (硝子箱入廻上天秤) Balance for Pharmacists, in glass case.

秤量	50	50	gr.
感量	10	1	mgr.
分銅付價額	15.00	33.00	¥

*1777 調劑用天秤別形 (硝子箱入請上天秤) Ditto, another form.

秤量	30	30	gr.
感量	1	1	cgr.
分銅付價額	12.00	9.00	¥

1778 全別形 (通稱突立天秤) Ditto, another form.

秤量	20	30	gr.
感量	1	1	cgr.
分銅付價額	5.50	7.00	¥

*1779 全上 (通稱上皿天秤) Ditto, another form.

秤量	200	500	1000	2000	5000	gr.
感量	2/10	1	1	1	2	gr.
分銅付價額	7.00	8.50	10.50	14.50	25.50	¥

*1780 穀類用天秤 Balance for grains (Prof Brauer's.) 小麥、ライ麥、燕麥ノ如キ重キ穀類ノ性質ヲ試驗スルニ用ユル秤 35.00

*1781 ライマン氏ノ衡秤 Reimann's Balance, for determining Percentage of starch, in potatos by means of Sp. Gr. 比重ニヨリ馬鈴薯中ノ澱粉ノ百分率數ヲ定量スル器ニシテ百分率數表ヲ具フ五キロ迄定量スルヲ得法碼及槽ヲ具フ 35.00

1782 ボーデ用水銀秤 28.00

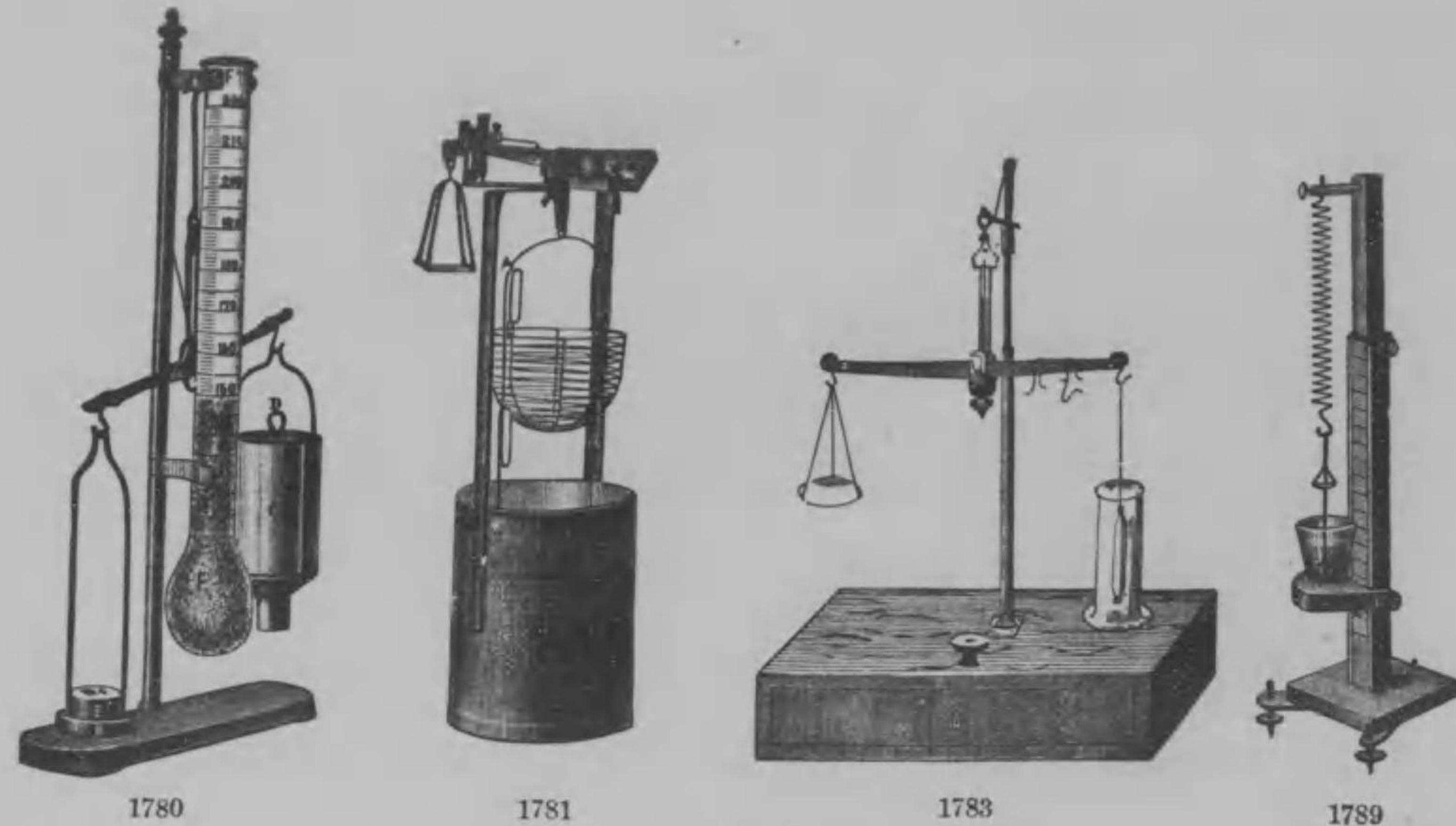

No.

- *1783 水浸比重測定天秤 (モール氏) **Mohr's Balance**, for taking the Specific gravities of solid and liquid, with **Reimann's** patent thermometer and glass cylinder, pincette, two analytical dishes, one of which for taking Sp. Gr. of solid, in mahogany case
液体及固体ノ比重ヲ測定スル天秤ニシテライマン氏創意ノ専賣寒暖計及玻璃製圓筒・挾子・分析用皿貳個(壹個ハ固体ノ比重測定用)ヨリ成ル鍵付木箱入 **30.00**
- *1784 全上 (ジー、ウエストファール氏) **Ditto, G. Westphal's**, for taking Sp. Gr. of little liquid.
少量ナル液体ノ比重ヲ測定スル片臂天秤ニシテ餘リ固着性ナラザル液体ナレハ一位以下第四位ノ所迄正確ニ指示ス支持器、桿及軸ハ鍍金セリ又可動懸垂スヘキ駒子小寒暖計ヲ具ヘ磨キタル箱入 **35.00**
- 1785 全上 (サルトリウス氏) **Ditto, Sartorius'**.
液体ノ比重ヲ測定スルノ用ニ供シ水 10 ccm. ヲ置キ代ヘル大ナルルーマン氏ノ沈底器圓筒及寒暖計アリ秤桿ハ厚ク鍍金シ指針ハ割度セル彎形ノ前ニ横ハレリ四個ノ駒子珙瑪ハ黄金板製ニシテ 10, 1, 1/10 及 1/100 gr. ヲヨリ成レリ而シテ底部ニハ固定螺旋ヲ備フ **55.00**
- 1786 全上 **Ditto, for Hydrostatical Purpose.**
ライムン氏静水學用天秤、一位以下第四位迄液ノ比重ヲ驗知スヘキモノ 1 gr. 量ノ玻璃沈子(D R-P. 791)尺度代用皿及二個ノ玻璃圓筒ヲ備ヘ箱入 **37.50**

田中合名會社器械目錄

No.

¥

- 1787 全上ニ使用スヘキ珙瑪 **Weights for the above, made of german silver.**
洋銀製 1 gr—1 mgr. + 2gr. ノモノ沈子付箱入 **3.50**
- 1788 全上ニ使用スヘキ玻璃ノ沈子 **Glass Plummet, to the above. 1 gr. 4.90**
- *1789 ジョリー氏螺旋秤 **Joly's Spiral Balance.**
鑛物ノ比重ヲ極メテ迅速ニ且精確ニ測定スルヲ得ル天秤ナリ **38.00**
- 1790 天秤用油 **Balance oil, best watch oil.** 最上ノ時計油ナリ 舶來小壘入 **.50**
- 1791 風袋霰彈 **Bullets for Tare.** 筒入 1 磅 **.50**
- 1792 風袋ビーカー (黄銅製) **Tare Beaker, of Brass.** **1.00**
- *1793 天秤用刷毛 (ラクダ毛製) **Brush for balance, made of camel's hair.** **.25**
- *1794 全上 (平形) (全) **Ditto, flat form.** **.65**
- *1795 塩化カルシウム用玻璃器 **Glass Desiccator for Calcium Chloride, placing inside the Balance case.**
此器ハ天秤箱内ニ置モノナリ **.35**
- 1796 天秤乾燥器 (牧野氏) **Balance dryer, makino's.** **1.20**
- 1797 秤量漏斗 **Weighing Funnel, with rubber stopper, polished tube, flask and tripod for filtering. Diameter 50 mm.**
護膜栓及磨キタル管ヲ有スルフラスコ濾紙用三脚臺及板ヲ有スル直徑 50 mm. ノ漏斗 **2.80**
- 1798 秤量圓筒 **Weighing Cylinder with cap, tripod and polished tube, convenient for asbestos or glass-wool filtering.**
石綿又ハ玻璃毛ヲ以テ濾過スル三脚臺及磨キタル管ヨリ成ル **1.80**
- *1799 秤量管 **Weighing Glass Tube, Cylindrical, with polished stopper and flat bottom.**
圓筒形ノ秤量器ニシテ玻璃製ナリ磨タル栓、平面ノ底ヲ有シ輕クシテ秤量濾紙用ニ適ス

高サ	50	50	50	50	60	60	90	70	70	80	mm.
徑	15	20	25	30	20	25	30	25	30	30	mm.
個價	.20	.20	.25	.25	.25	.30	.35	.53	.38	.40	¥

田中合名會社器械目錄



No.				¥
*1800	秤量瓶短形	Weighing Bottle, short form.		
	高さ	40	50	60 mm.
	徑	40	45	50 mm.
	個價	.40	.50	.60 ¥
*1801	秤量被蓋器	Weighing tube, with good cover.		
	高さ	50	70	mm.
	徑	30	35	mm.
	個價	.20	.25	¥
*1802	ラインハルト氏秤量瓶	Weighing Bottle, Reinhardt's.		
	濾紙乾シ秤量スルニ用ユル最大ルモノ徑 65 mm. ナリ			1.50
1803	舟子形秤量瓶	Ditto, boat form.		
	長さ 100 mm. 幅 20 mm.			.50
1804	秤量用複管	Weighing double tube.		
	長さ	55	65	mm.
	個價	.05	.07	¥
*1805	グレッツテン氏秤量器	Grethen's weighing vessel for Volatile Acids, with fitted stopcock and pipette.		
	容量 1.5—2 立方センチメートル			1.50
*1806	シユワイツエル及ルングウイツ氏秤量器	Ditto, H. Schweitzer & E. Lungwitz's.		
	酸、亞爾簡保兒、牛乳、菓汁、油等ヲ秘量スルニ用ユ			.40
1807	ジー、ルング及エチ、レイ氏秤量器	Ditto, G. Lunge & H. Rey's.		
	發烟酸類秤量用ニシテ球及活栓ヲ備フ			3.25
1808	秤量用箕 (玻璃製)	Weighing Boat, made of glass.		
	長さ	65	80	95 cm.
	個價	.40	.50	.60 ¥

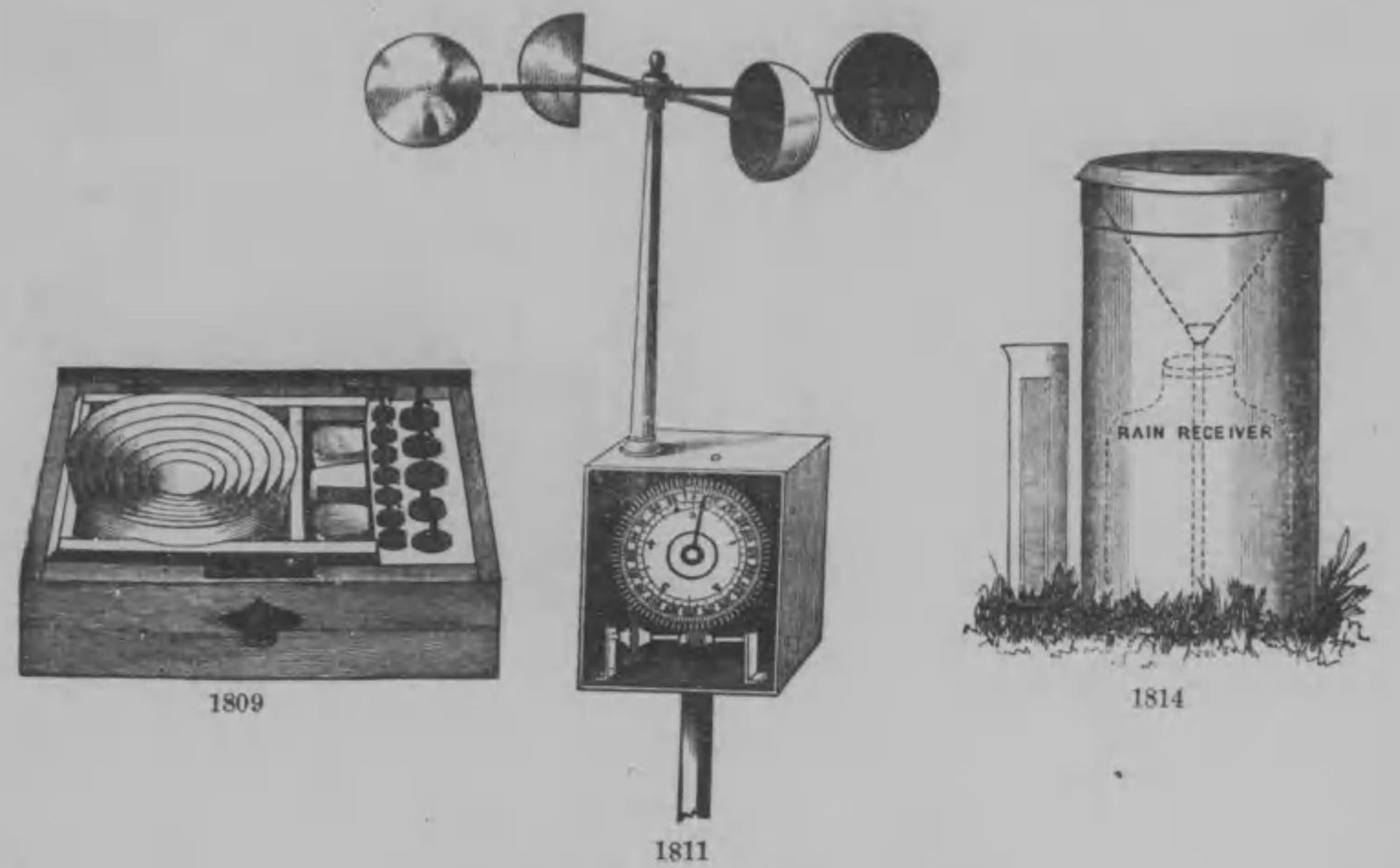

No.				¥						
*1809	標準秤量皿	Normal Weighing Vessels, with boat and weight made of aluminium.								
	アルミニウム製皿九個箕三個及分銅付 一式			30.00						
1810	秤量用皿 (重錘付) (アルミニウム製)	Weighing vessels, made of Aluminium.								
	No.	1	2	3	4	5	6	7	8	9
	容量	8	15	22	32	48	65	90	125	150 cm.
	個價	2.00	2.20	2.40	2.60	2.80	3.10	3.70	4.30	4.80 ¥
風力計及雨量計										
Anemometer & Rain Gauge.										
*1811	風力計 (ロビンソン氏)	Anemometer with Robinson's.		35.00						
1812	全上 (携帯用)	Ditto. for taking with.		16.50						
1813	風力計用電氣盤			25.00						
*1814	雨量計	Rain Gauge, made of copper and with Rain Receiver.								
	銅製ニシテ雨量樹ヲ具フ			11.50						
1815	全上	Ditto, made of zinc with Rain Receiver.								
	亞鉛製ニシテ雨量樹ヲ具フ			5.50						
1816	全上用硝子樽	Rain Receiver made of glass.		1.50						
1817	蒸發計	Estimation apparatus of vapour.		8.50						

田中合名會社器機目錄

田中合名會社器機目錄

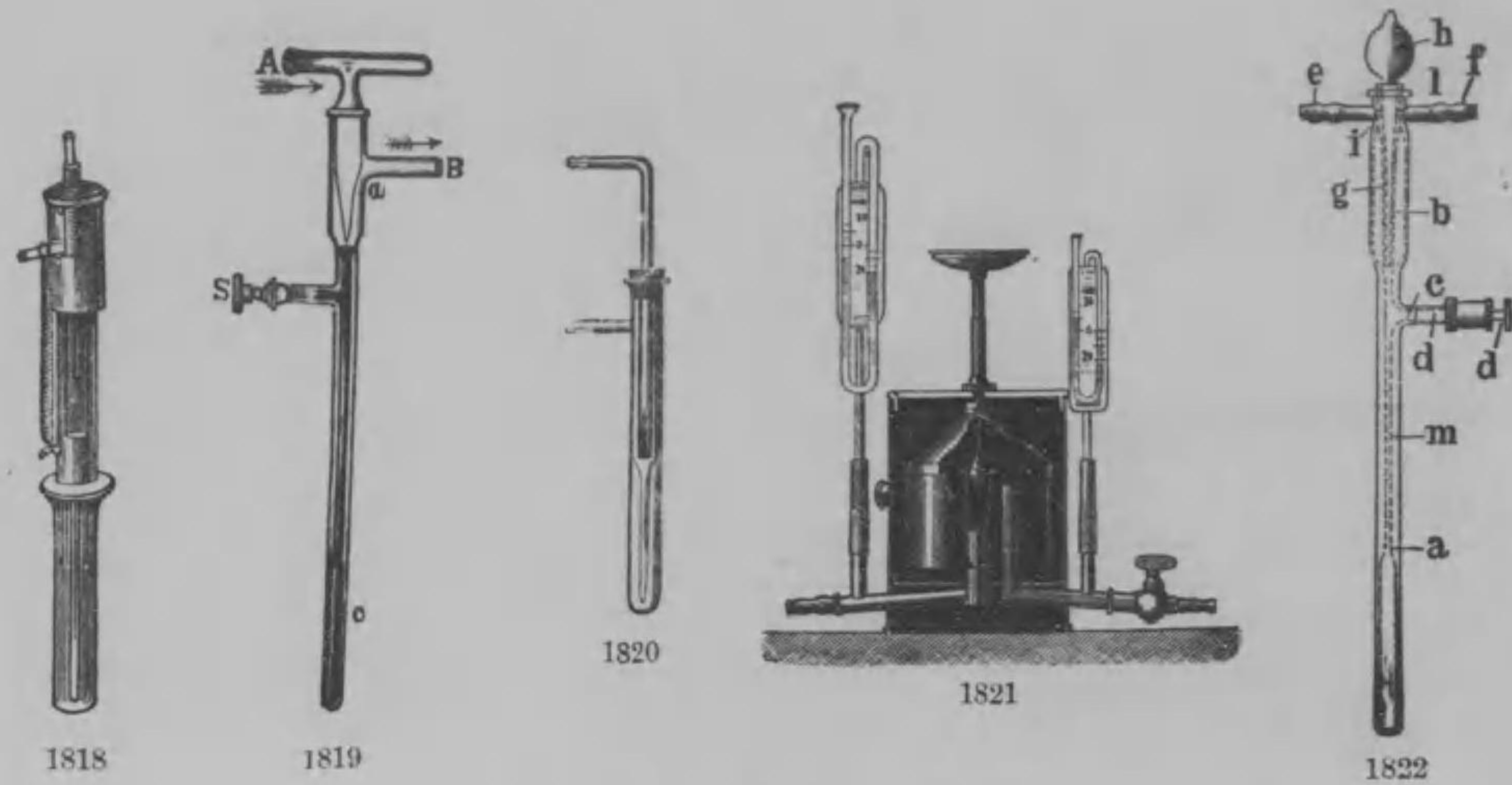

No.

温度調節器

Regulators.

- *1818 温度調節器 (ケムプ氏) Thermo-Regulator, Kemp's, reformed by Bunsen. ブンゼン氏ノ改良變形ニ係ル 3.50
- *1819 全 上 (ライヘルト氏) Ditto, Reichert's, which is commonly used. 普通使用セラル、温度整理器ナリ 2.50
- *1820 全 上 (簡單形) Ditto, simple form, made of glass, working by vapour of a Substance, with constant boiling point and gas-delivery tube which is displaceable with its cork-stopper. 一定不變ナル沸騰點ヲ有スル物質ノ蒸氣ニ依テ營爲セラル、硝子製瓦斯導管ヨリ成レル温度調節器ナリ 1.00
- *1821 全 上 (壓力調節器) (モイテシール氏) Thermo-Regulator of Gas-pressure with glycerin-filling, Moitessier's. グリスリンヲ充タシテ使用セラル、調節器ナリ 20.00
- *1822 全 上 (新型) Thermo-regulator, new form. 3.00 (化學之友第三卷第五號参照)
- *1823 全 上 Ditto. 3.00 (化學之友第四卷第九號参照)

¥

田中合名會社器械目錄

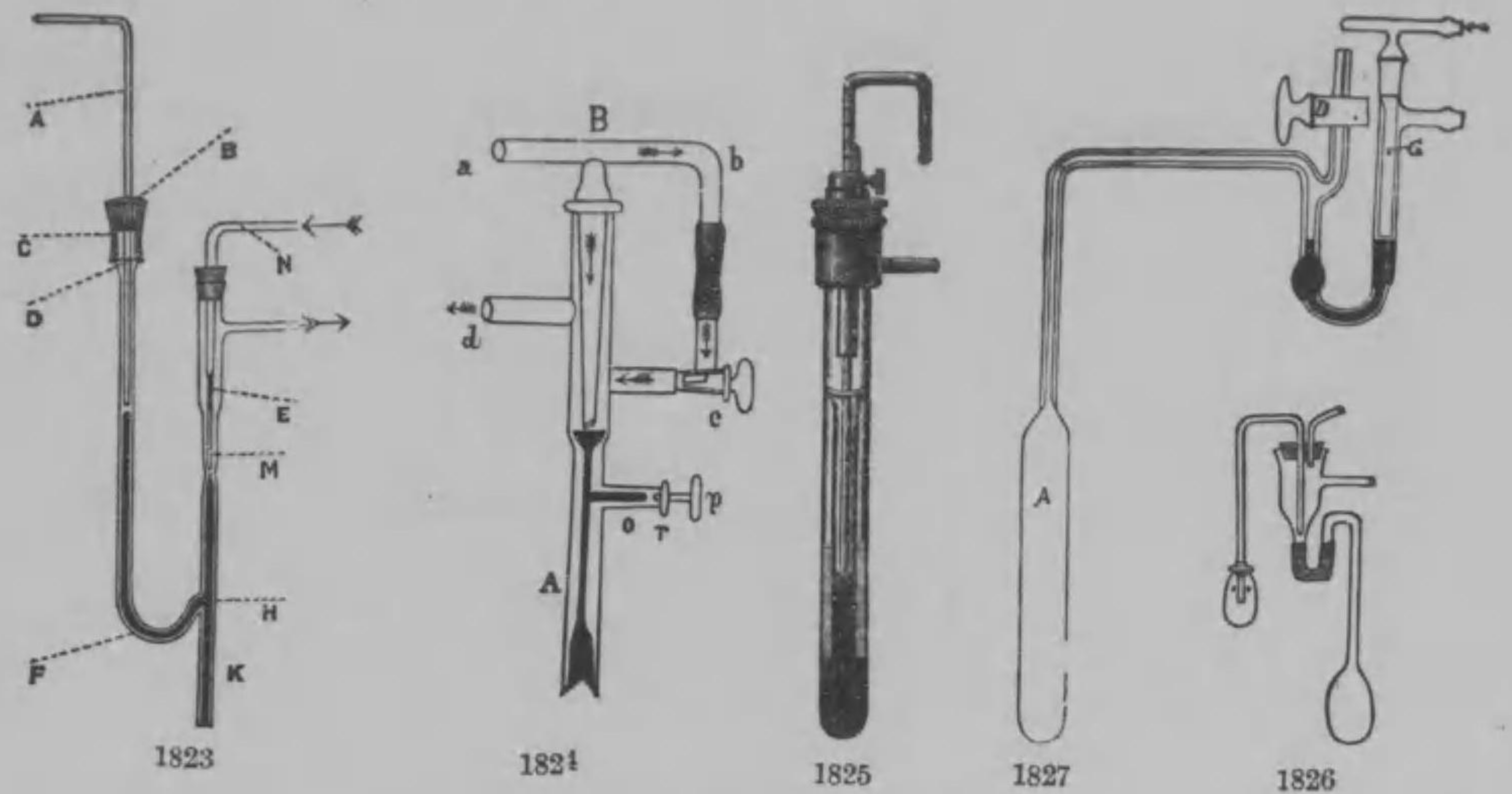

No.



¥

- *1824 温度調節器 (全氏改良形) Ditto, new form. 4.50
- *1825 全 上 (ムエンケ氏) Ditto, Muencke's. 12.50
- *1826 全 上 (ソクスレット氏) Ditto, Soxhlet's. 1.75
- *1827 全 上 Thermo-regulator, with air filling. 石油ドルエン等ニ代フルニ膨脹率ノ大ナル空氣ヲ應用シタルモノナリ 4.50 (化學之友第二卷第三號参照)
- *1828 全 上 (ローリー氏) Ditto, Roly's. 5.00
- *1829 瓦斯調節器 Electrical gas regulation, very sensible, for thermostat. 電氣磁石ノ作用ニヨリテ調節ヲナスモノ甚ダ鋭敏ナリ (化學之友第一卷第六號参照)
- *1830 壓力調節器(ライフ氏) Pressure-regulator, H. T. Reiff's, for vacuum distillation. 真空蒸餾ノ際ニ於ケル壓力ノ調節器也 5.00 (化學之友第一卷第七號参照)

嘴 管 類

Stopcocks.

- *1831 嘴 管 (連合嘴管) (硝子製) Stopcock, connecting two ways, made of glass. Length 300 mm. Diameter 1.5—3mm. 長サ 300mm. ニシテ密合嘴管栓ヲ附ス、嘴管孔ノ直径1.5—3mm.ナリ 50

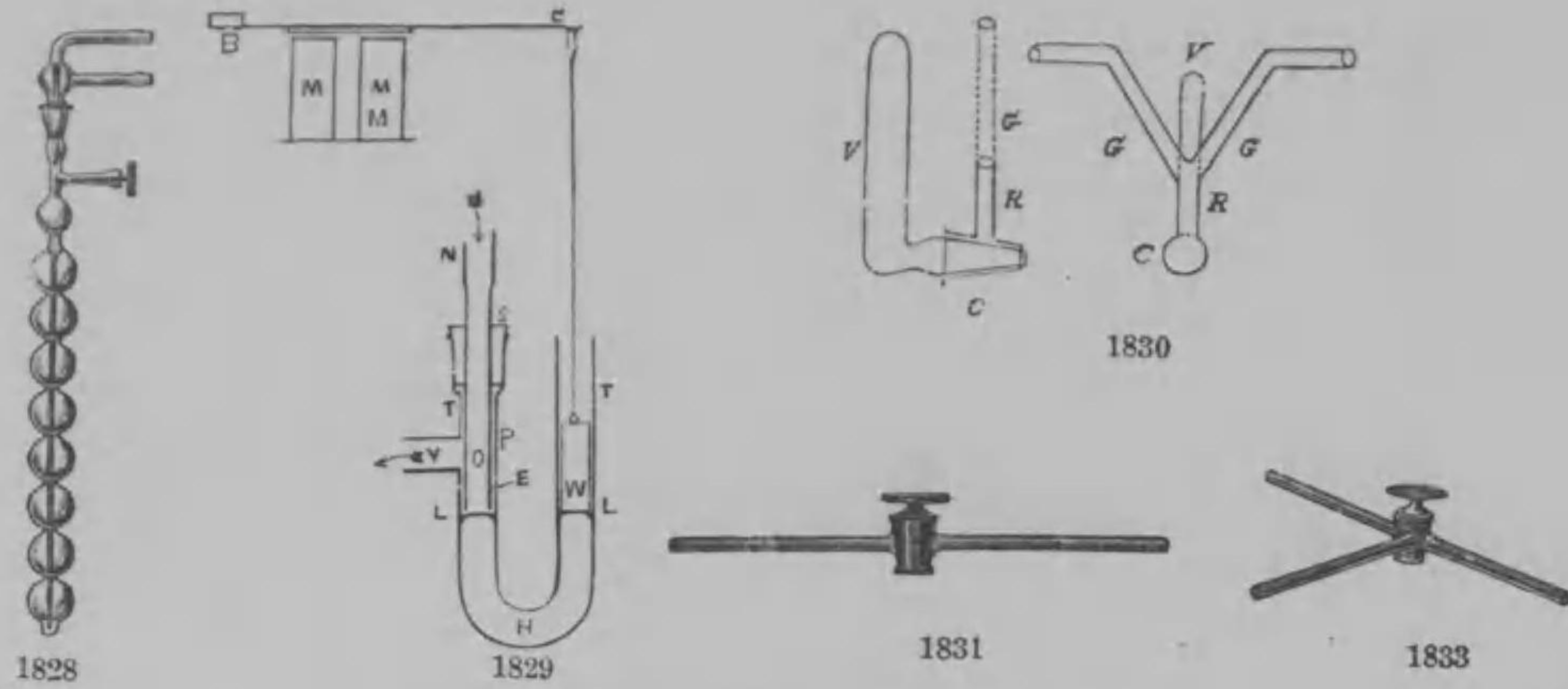

No. ¥

- 1832 嘴管 (ガイスレル氏) Ditto, Geissler's, with hollow cock and discharging tube at the end.
 空洞栓付嘴管ハ二重ニ穿孔ヲ有シ下方ニ排泄管ヲ附セリ80
- *1833 全上 Ditto, with Three ways. 三股管ヲ有スルモノ80
- *1834 全上 Ditto, with four ways. 四股管ヲ有スルモノ1.00
- *1835 全上 Ditto, discharging tube of strong glass, horizontal- and bow-form.
 透明塊若クハ液体貯藏壇等へ挿入セラルベキ硝子製流出嘴管トス
- | | | | |
|-----|-----|-----|-----|
| 長サ | 130 | 160 | mm. |
| 水平形 | .75 | .85 | ¥ |
- *1836 全上
 長サ 130 160 mm.
 弓形 .50 .65 ¥
- *1837 連結用活栓 Connecting stopcock.65
- *1838 二方活栓 Stopcock, two ways.1.00
- *1839 活栓 (ゲツベルト氏) Stopcock, Gepperts.1.20
- *1840 尾形状活栓 Tail stopcock.1.00
- *1841 製氷器械 Ice machine, with which ice may produce 500-600 gr., in a short time by using ammonium nitrate.
 本器ヲ以テセバ硝酸アンモニアノ方法ニ籍テ直ニ500-600瓦ノ氷ヲ製出スルヲ得ベシ 27.50
- 硝酸アンモニア Ammonium nitrate 1 kilo. 1.80

田中合名會社器機目錄

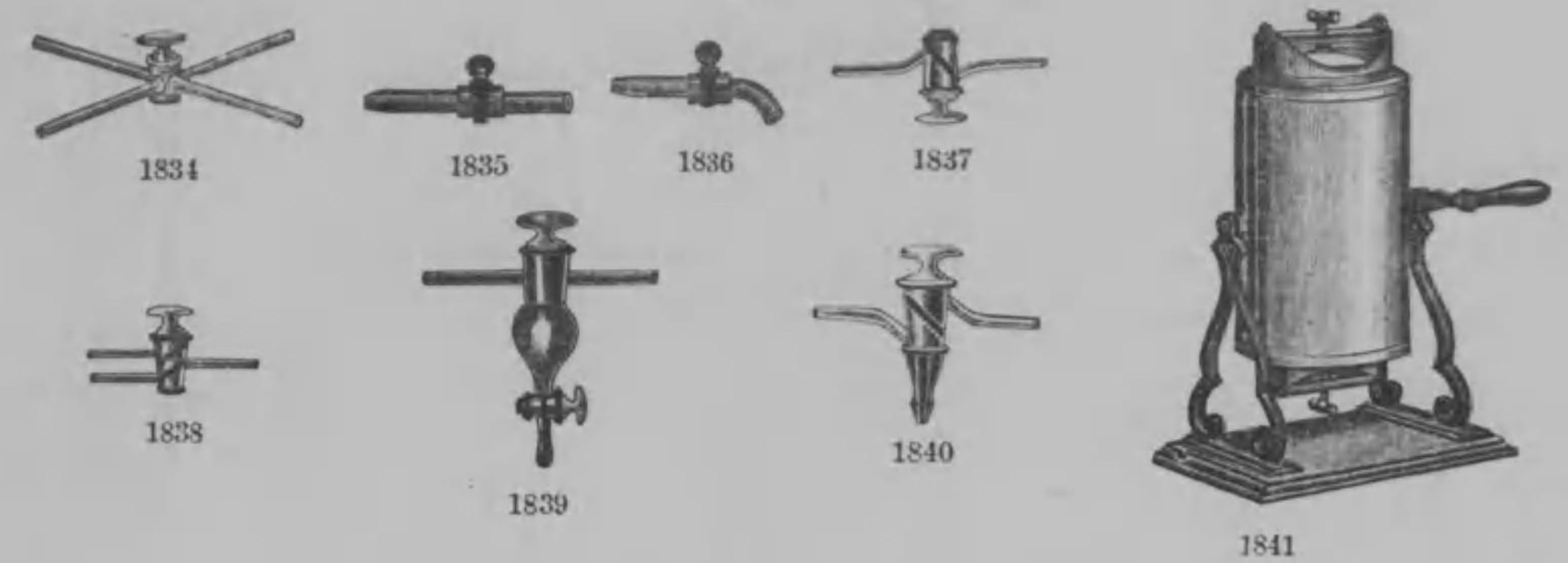

No. ¥

- 1842 弗化水素酸製造器 Apparatus for Preparation of Hydrogen Fluoride, all made of lead.
 本器ハ鉛製レットルト及グタベルカ製ノ受器ヨリ組成ス 10.00
- 1843 全上 Ditto, having a steam bath, a tripod, well equipped.
 本器ハ蒸氣小罐 (黄銅製ニシテ容量 1¼ ltr.) 三脚臺、レットルト (鉛製ニシテ容量 1 ltr.) 鉛製U字形受器ヨリ組成ス 28.00

壓縮及液體瓦斯

Compressed and liquid Gas.

- *1844 壓縮酸素 (鋼鐵圓筒千貳百リータ入) Compressed oxygen Gas, Steel tube, 1,200 litres. 30.00
- 1845 壓縮水素 (全上、全) Compressed Hydrogen. 35.00
- 1846 壓縮窒素 (全、三千四百リータ入) Compressed Nitrogen, 3,400 litres. 60.00
- 1847 壓縮空氣 (全、千貳百リータ入) Compressed air, 1,200 litres. 30.00
- 1848 液體アンモニア (全、二十キロ入) Liquid Ammonia, 20. kilo. 75.00
- *1849 液體鹽素 (全、五キロ入) Liquid chlorine 5 kilo. 40.00
- *1850 液體炭酸 (全、二十キロ入) Liquid Carbonic acid Gas, 20 kilo. 45.00
- *1851 液體亞硫酸 (全、五キロ入) Liquid Sulphurous acid Gas, 5 kilo. 40.00
- 1852 液體亞酸化窒素 (無水、五キロ入) Liquid Nitrous oxide Gas, Ditto, 5 kilo. 55.00

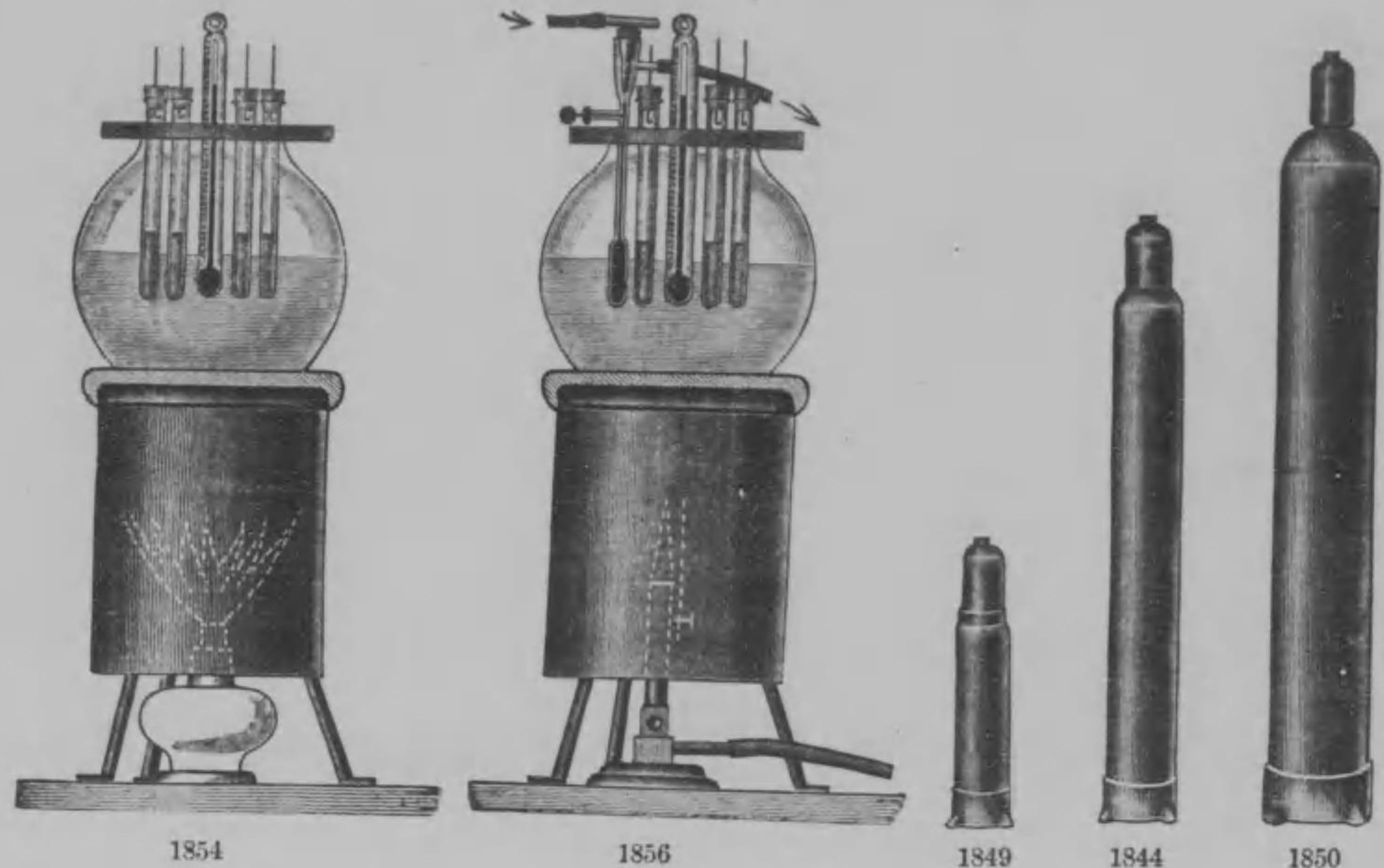

- | | |
|---|-------|
| No. | ¥ |
| 1853 壓縮瓦斯調節器 (メートル貳個付) Compressed Gas regulator, with two meters. | 35.00 |

火藥試驗器械

Test Apparatus of Gunpowder.

- | | |
|---|-------|
| *1854 アーベル法耐熱試験器 (湯煎鍋銅製) Apparatus for bearing heat, Abel's. (boiling pan made of copper.). Arranged in a box with climatical thermometer, alcohol lamp, pincette, spoon, and distilled water and other important things. | 18.50 |
| 1855 全上 (湯煎鍋ヤタ硝子製) Ditto, boiling water pan made of yata glass. | 17.50 |
| *1856 全上 Ditto, With Thermo-regulator for Bunsen lamp. 温度調節器ヲ使用シブンベン燈用 | 21.00 |

田中合名會社器械目錄

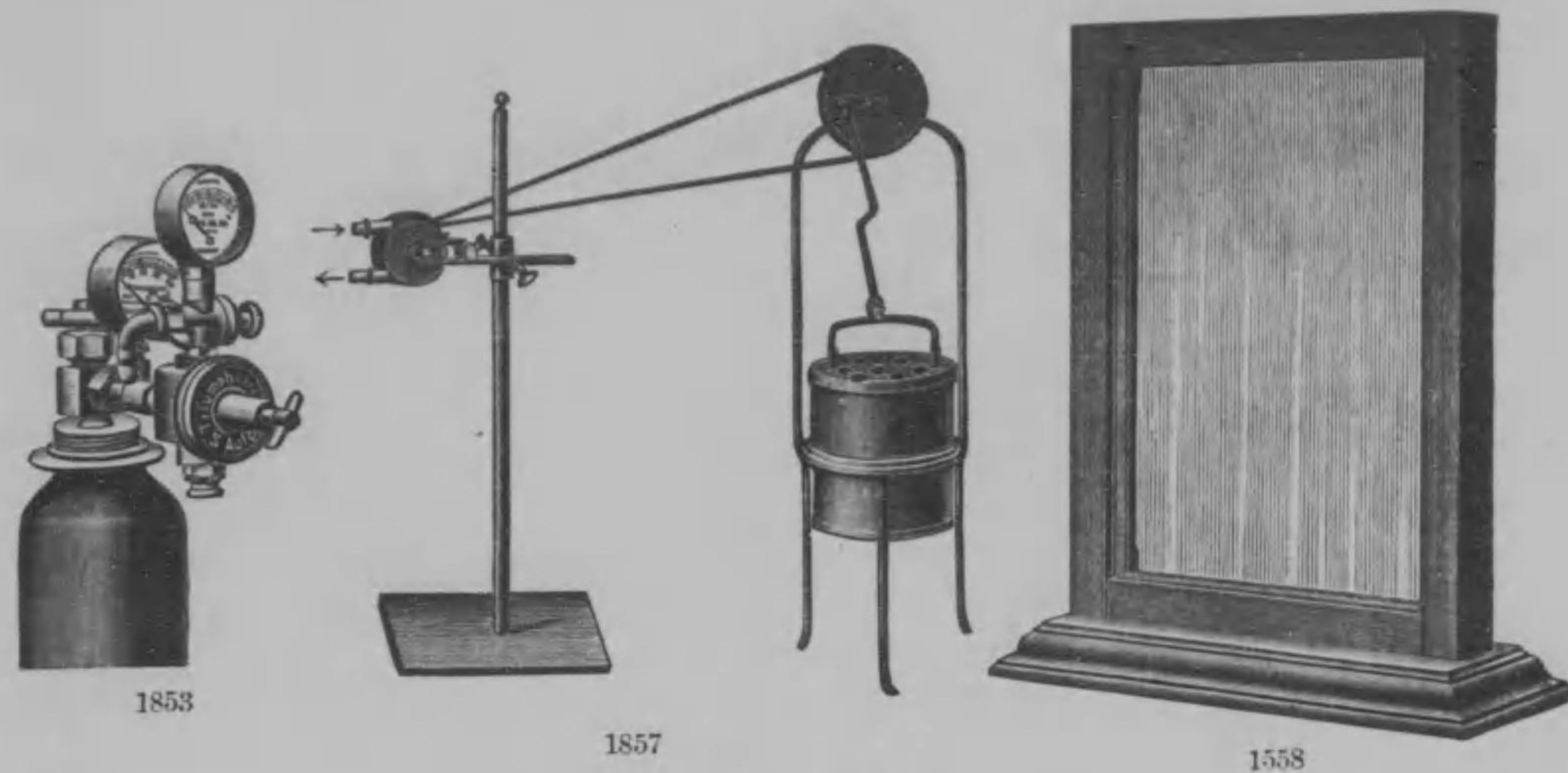

- | | |
|--|--------|
| No. | ¥ |
| *1857 發火點試驗器 Apparatus to examine of flashing point. This is made with apparatus, consists of oil tank and a tripod stand made of iron. | 10.00 |
| 1858 全上用 (タービン臺付) | 9.50 |
| 1859 全上用 (手廻装置) | 4.00 |
| *1860 危險防止用衡立 (發火點試驗器用) Single-leaf Screen for avoiding from danger, and apparatus to examine of flashing point. | 8.00 |
| 1861 ベルクマンジャンク式耐熱試験器 Bergman-junk's apparatus. 角形グリスリン浴及ビ試験管十本冷却器(金屬球狀)驗温計バーナー及木製家形覆等ヨリ成ル装置ナリ | 350.00 |
| 1862 ウ井ル式耐熱試験器 Will's apparatus. 本器硝子張り鐵棒ヲ以テ組立タル箱中ニハ銅製加熱管硝子製蛇管油浴等ヲ装置シ尙攪拌装置ヲ附ス其ノ他炭酸瓦斯發生器并ニビユレットハ此ノ箱ノ外側ニ装置ス炭酸瓦斯發生器ニ換ユルニ壓搾炭酸瓦斯(調節器付)ヲ使用スルトキハ最モ便ナリ | 295.00 |
| 1863 ホルン式耐熱試験器 Horn's apparatus. 本器ハ一名百三十五度試験器ト稱スルモノニシテ其構造丸形アスベスト張りグリスリン浴金屬球形冷却器驗温計及三十八本ノ試験管等ヲ以テス | |

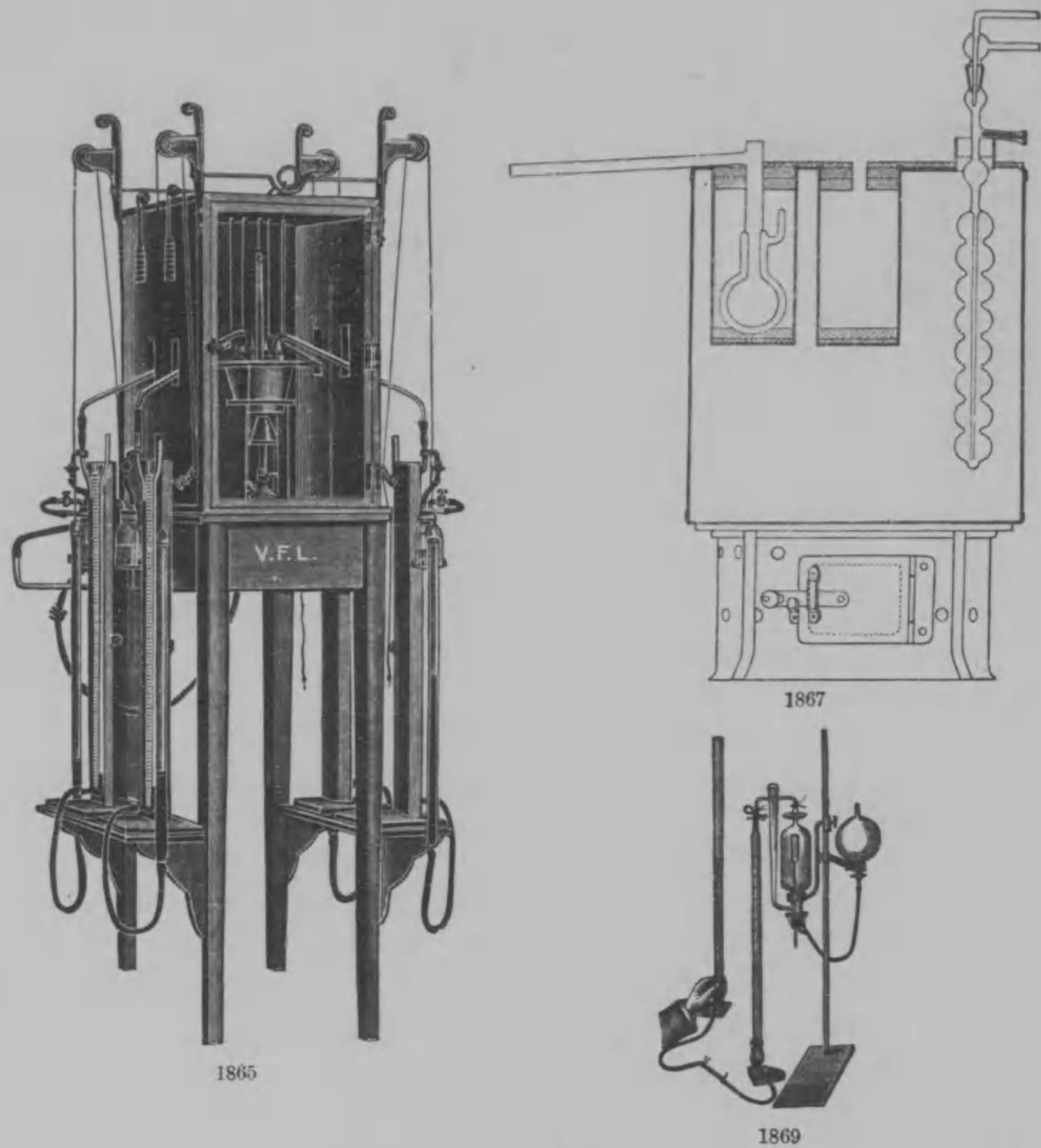

田中合名會社器械目錄

No

1864 改良サイ試験器

在來ノモノニ就キ缺點ヲ補ヒタルニシテ即チ形狀ニ就テハグリソリン浴ノ角形ヲ丸形ニ冷却器ノリービツヒ氏形ナルヲ球形ニ改メ其他試験管ヲ改良ナシタル等總テニ於テ新式ノモノナリ

*1865 オーベルミュレル式耐熱試験器 Obermüller's Apparatus.

圖ニ掲グル如ク試験管鹽化カルシウム浴、及架臺、フンセン燈等ヲ入ル、鐵枠ノ箱ハ硝子板及金網ヲ以テ前後ヲ張り木製四脚臺上ニ固定ス、

¥

No.

¥

此ノ木製臺ノ兩側ニハ瓦斯計測管四個ヲ裝置ス計測管ニ附シタル水銀注入管ハ箱ノ上部ニ取付ケアル車ニヨリテ適宜ノ位置ニ止メ置ク等精巧ナルモノナリ

300.00

1866 ヴィエイル式耐熱試験器 Vieille's Apparatus.

丸形グリセリン浴(アスベスト張)ノ内部ニハ廻轉裝置アリ此ノ廻轉裝置ニハ試験管七個ヲ載スベキ孔ヲ穿ツ試験管中ノ試料ノ状態ハ浴ノ表面ニ取付ケタル硝子扉ヨリ視テ得ルナリ其ノ他一定ノ溫度ヲ保ツ爲メ金屬溫度調節器及バーナー、バーナー覆ヲ附シタル架臺、驗溫計等ヲ以テ成ル裝置ナリ

160.00

*1867 銀塚試験器 (六個用寒暖計調節器付)

本器ハ英國政府規定ノ火藥試験器ニシテ銅製ノ圓筒形浴器ニハ銀塚七個ヲ入ル、孔ヲ穿ツ浴ノ周圍ニハ保温劑ヲ塗付シ風除附架臺上ニアリ附屬品トシテ溫度調節器バーナー驗溫計アリ、本器ニ使用セラル、銀塚ハヤタガラスヲ以テ造リ規定ノ寸度ノモノナリ

95.00

1868 水分試験器

水分検査トシテ蒸氣浴、秤量壺、天秤、デシケーター、ビンセット、驗溫計、匙、バーナー等ヲ以テ一組トス

12.50

*1869 ヘンベル氏窒素定量装置 Hempel's Nitrogen estimation apparatus.

硝石、硝酸、硝酸エステル等ノ分析裝置ニシテ其ノ構造圖面ニ示スガ如シ

20.00

1870 スクエルバツク氏窒素定量装置 Schellbach's Nitrogen estimation apparatus.

硝基偪里設林、火綿ノ分析ニ利用セラレ其ノ方法至極完全ナリ

32.00

1871 ルング氏窒素計 (架臺付) Lunge's Nitrometer.

瓦斯ピュレット(50c.c. 1/100 刻度)及附屬管ゴム管等ヨリ成ル瓦斯計測器ナリ

8.50

1872 篩 (火藥用) Sieve, for Gunpowder.

二段篩ニシテ底及蓋ヲ有シ網ハ銅板ニ孔ヲ穿チタルモノナリ

12.00

1873 眞空銀瓶 (ヤタガラス製) Vacuum Silver bottle,

made of yata glass.

3.50

白金器具

Platinum-Utensils.

弊社ハ特ニ G. Siebert. 氏ノ白金製品ヲ撰定販賣致シ専ラ其品質ヲ重シ最低時價ヲ以テ貴需ニ相應シ申候

白金製造ノ原料ハ白金鑛ニシテ Platin-Erz ト稱スルモノヲ其儘粉粹シ王水ニ溶解シ其鹽化溶液ニアンモニア水ヲ加ヘテ沈降セル塩化白金アンモニアヲ取り乾燥シ熾灼スルルハ所謂白金海綿ナルモノヲ残留ス之ヲ溶解シテ最初ハ厚板又ハ棒狀トナシ夫ヨリ型ニ鑄ミテ市場ニ出ス
化學工業トシテ白金ノ應用ハ硫酸ヲ濃稠ナラシムルノ装置ニ賞用セラレ其白金蒸發皿ノ製作ノ際概ネ 10% ノ黄金ヲ熔入スルヲ法トセリ白金鹽類ハ寫眞術分析化學ニ稱揚セラレ其複鹽ヲレントゲン装置ニ應用シ或ハ瓦斯照輝工業齒科術等ニ繁用セラル、白金モ其量少ナカラズ殊ニ一種奇妙ナルハ白金複鹽ニシテ外數ノ複鹽ヲ構成シ種々ノ色澤結晶形ヲ異ニシ皆極メテ鮮彩美麗ナリ

No.

1874 白金板 Platinum Plates. 大サ 100 〇 cm. (10×10 cm.)

厚サ	重量	厚サ	重量	厚サ	重量
1.00 mm.	= 215 gr.	0.25 mm.	= 54 gr.	0.03 mm.	= 6.60 gr.
0.75 "	= 160 "	0.20 "	= 43 "	0.025 "	= 5.40 "
0.60 "	= 130 "	0.15 "	= 32 "	0.02 "	= 4.30 "
0.50 "	= 108 "	0.10 "	= 21.50 "	0.01 "	= 2.15 "
0.40 "	= 86 "	0.05 "	= 10.75 "	0.005 "	= 1.08 "
0.30 "	= 65 "	0.04 "	= 8.60 "	0.0025 "	= 0.54 "

白金板ハイリヂウムヲ含有スルモノハ堅硬ニシテ其含在ノ多少ニ仍リ硬軟一様ナラズ

1875 白金線 Platinum Wires.

極細線ニ至ツテハ銀鍍ヲ施シタレバ使用ノ際硝酸ニテ銀分ヲ洗去スルヲ要ス 長サ1メートル

直徑	重量	直徑	重量	直徑	重量
5 mm	= 410 gr.	0.6 mm.	= 6 gr.	0.09 mm.	= 0.14gr.
4 "	= 265 "	0.5 "	= 4.2 "	0.08 "	= 0.13 "
3 "	= 160 "	0.45 "	= 3.5 "	0.07 "	= 0.08 "
2.5 "	= 100 "	0.4 "	= 2.8 "	0.06 "	= 0.06 "
2 "	= 67 "	0.35 "	= 2 "	0.05 "	= 0.04 "
1.5 "	= 42 "	0.3 "	= 1.6 "	0.04 "	= 0.035 "
1 "	= 17 "	0.25 "	= 1.1 "	0.03 "	= 0.015 "
0.9 "	= 14 "	0.2 "	= 0.7 "	0.025 "	= 0.010 "
0.8 "	= 12 "	0.15 "	= 0.4 "		
0.7 "	= 9 "	0.1 "	= 0.19 "		

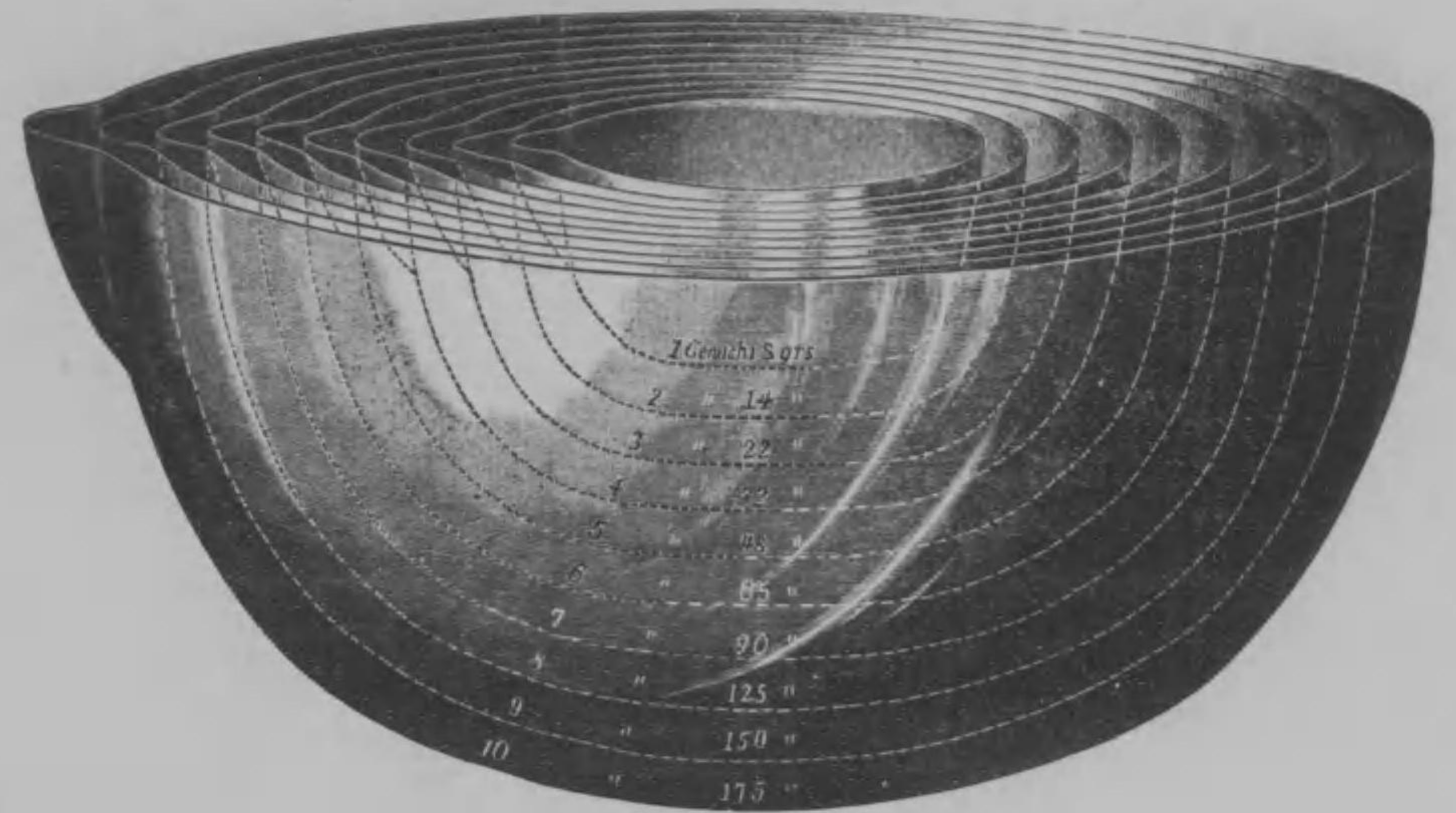

1879 原形

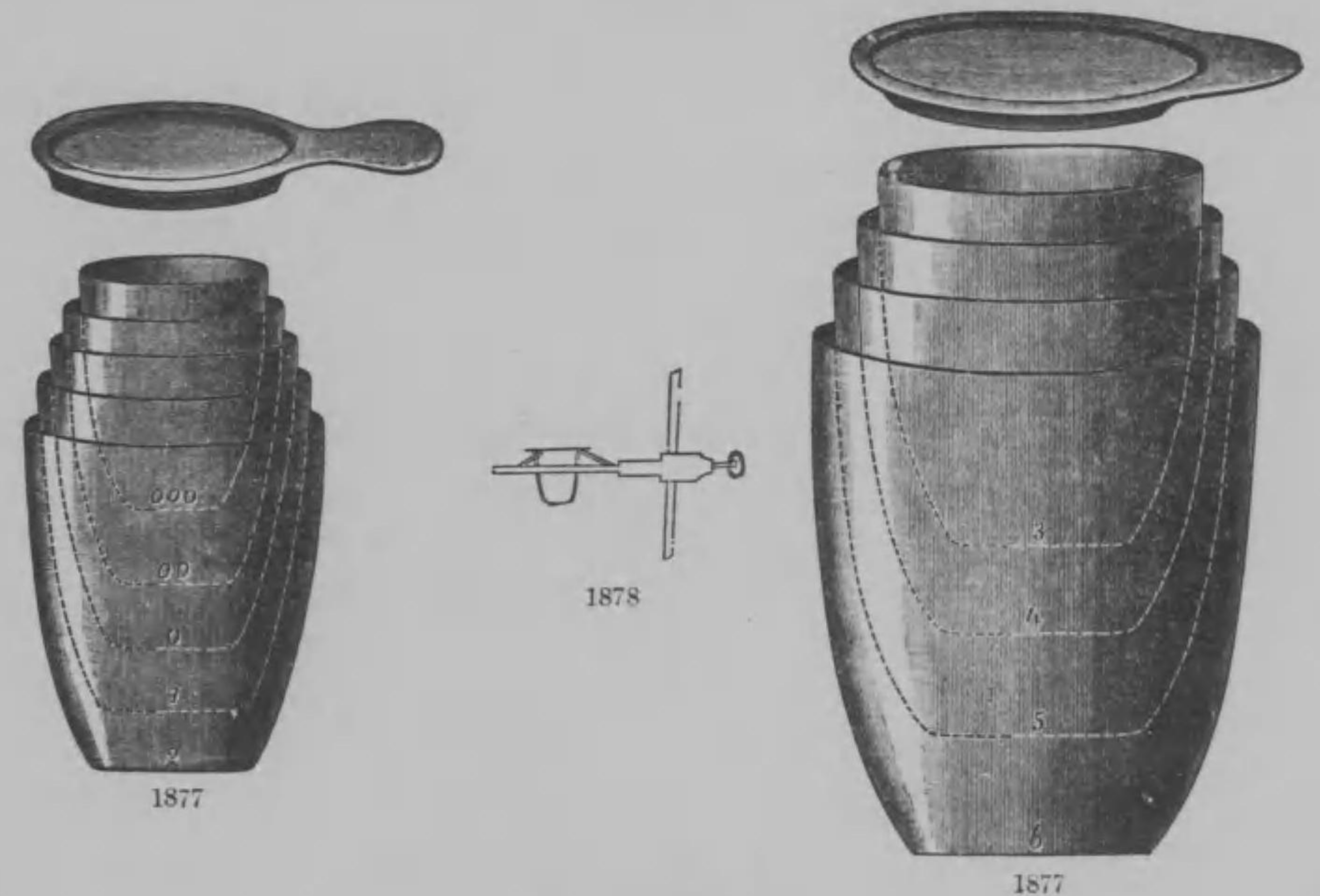

No.

1876 白金網 Platinum Gauzes.

壹號 網目數凡ソ440 白金線ノ太サ0.10mm. 重量8 gr. 1〇 cm.
貳號 網目數凡ソ256 白金線ノ太サ0.12mm. 重量10gr. 100〇 cm.

予

田中合名會社器械目錄

田中合名會社器械目錄

予

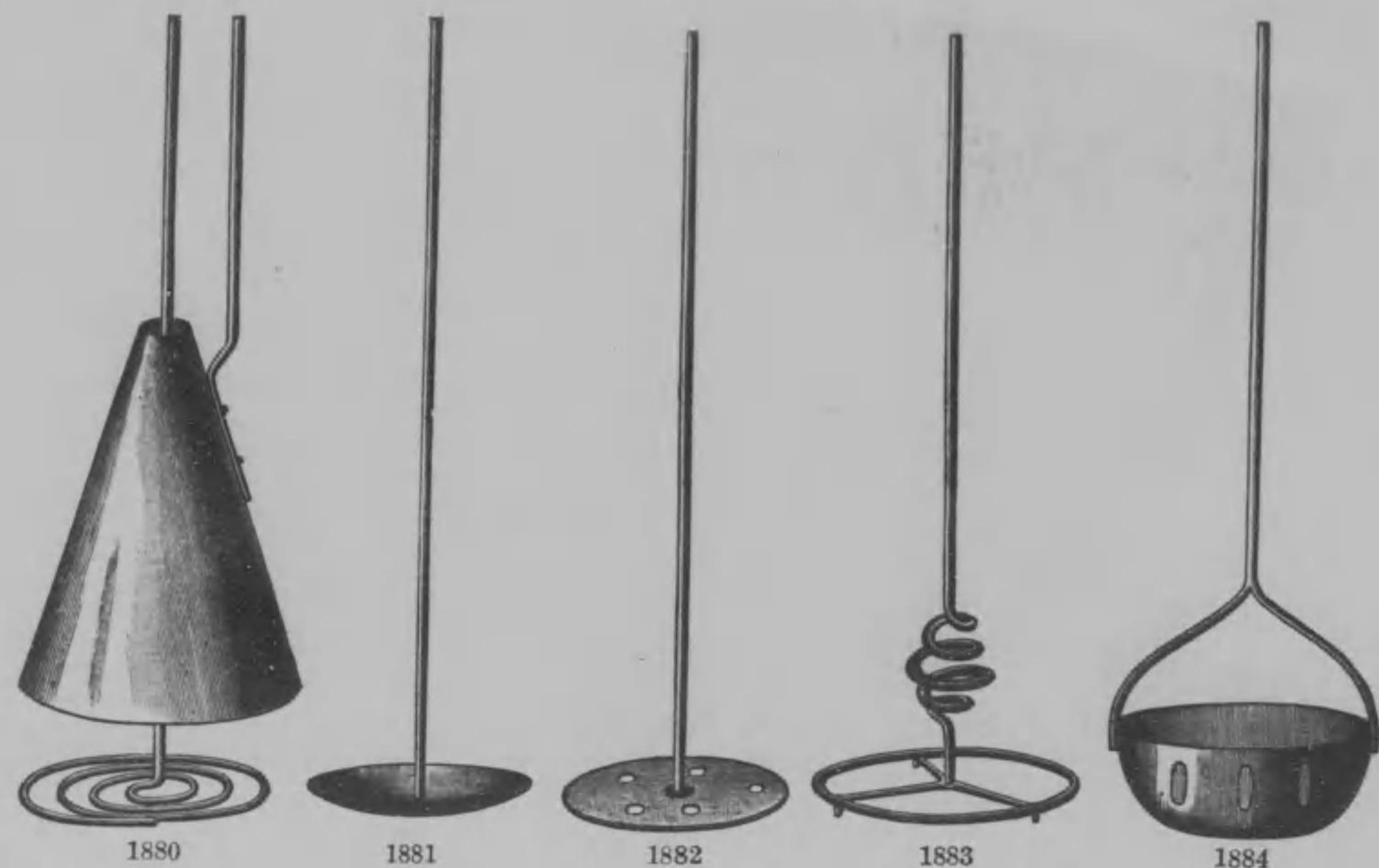

No.

*1877 白金坩堝 Platinum Crucibles.

番號	容量	重量		番號	容量	重量	
000	5 ccm.	5 gr.	有蓋	3	25 ccm.	25 gr.	有蓋
00	7 "	7 "	"	4	30 "	30 "	"
0	10 "	10 "	"	5	40 "	40 "	"
1	15 "	15 "	"	6	50 "	50 "	"
2	20 "	20 "	"				

*1878 新形白金坩堝 Platinum Crucible, with rim. Convenient to support.

從來ノ坩堝ハ縁ナキヲ以テ支持ニ不便ナリシガ本白金装置ハ縁ヲ附シテ支持ニ便ナラシメ支持者トシテ白金イリヂユームヨリ成ル針ヲ有スル坩堝架ヲ用キル也

(化學之友第二卷第五號參照)

*1879 白金蒸發皿 Platinum Evaporating Dishes.

番號	直徑	容量	重量	番號	直徑	容量	重量
1	40 mm.	20 ccm.	8 gr.	6	90 ccm.	200 ccm.	65 gr.
2	50 "	35 "	14 "	7	100 "	250 "	90 "
3	60 "	50 "	22 "	8	110 "	325 "	125 "
4	70 "	90 "	32 "	9	120 "	400 "	150 "
5	80 "	150 "	48 "	10	130 "	500 "	175 "

田中合名會社器械目錄

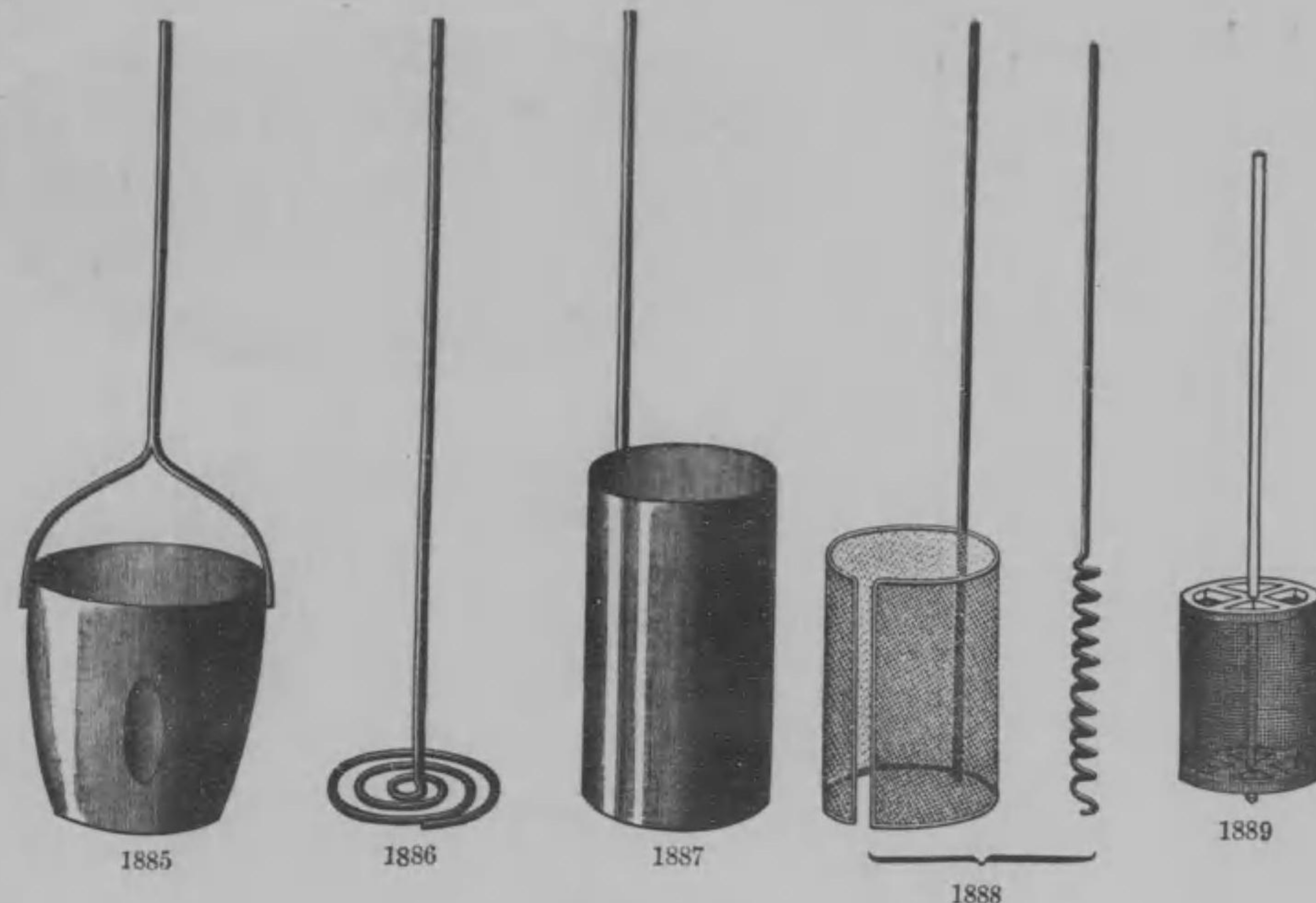

No.

白金電解用裝置

Platinum Apparatus for Electro-Analysis.

- *1880 圓錐狀電極 (銅分析用) platinum Electrode, Conical-form, for Copper Analysis. 一對重量 45-50 gr.
- *1881 クロヴコウ氏電極 Ditto, Grovekow's. 1個重量 15 gr.
- *1882 盆狀電極 Ditto, Tray-form. 1個重量 12-15 gr.
- *1883 螺狀電極 (脚付) Ditto, Spiral-form. 1個重量 20-25 gr.
- *1884 皿狀電極 Ditto, Dish-form. 重量 15-18 gr.
- *1885 提桶狀電極 Ditto, Bucket-form. 重量 20-25 gr.
- *1886 蝸狀電極 Ditto, other Spiral-form. 重量 10 gr.
- *1887 圓筒狀電極 Ditto, Cylindrical form. 重量 10-15 gr.
- *1888 全上 (ウインクラーク氏) platinum electrode, Winkler's cylindrical form of platinum wire gauze, with spiral. 白金網製圓筒形 螺旋付 重量 22-24 gr.
- *1889 全上 (エ、フィッシャー氏) Ditto, made of platinum net. 25 gr. A. Fisher's. 白金網製 重量貳十五瓦

田中合名會社器械目錄

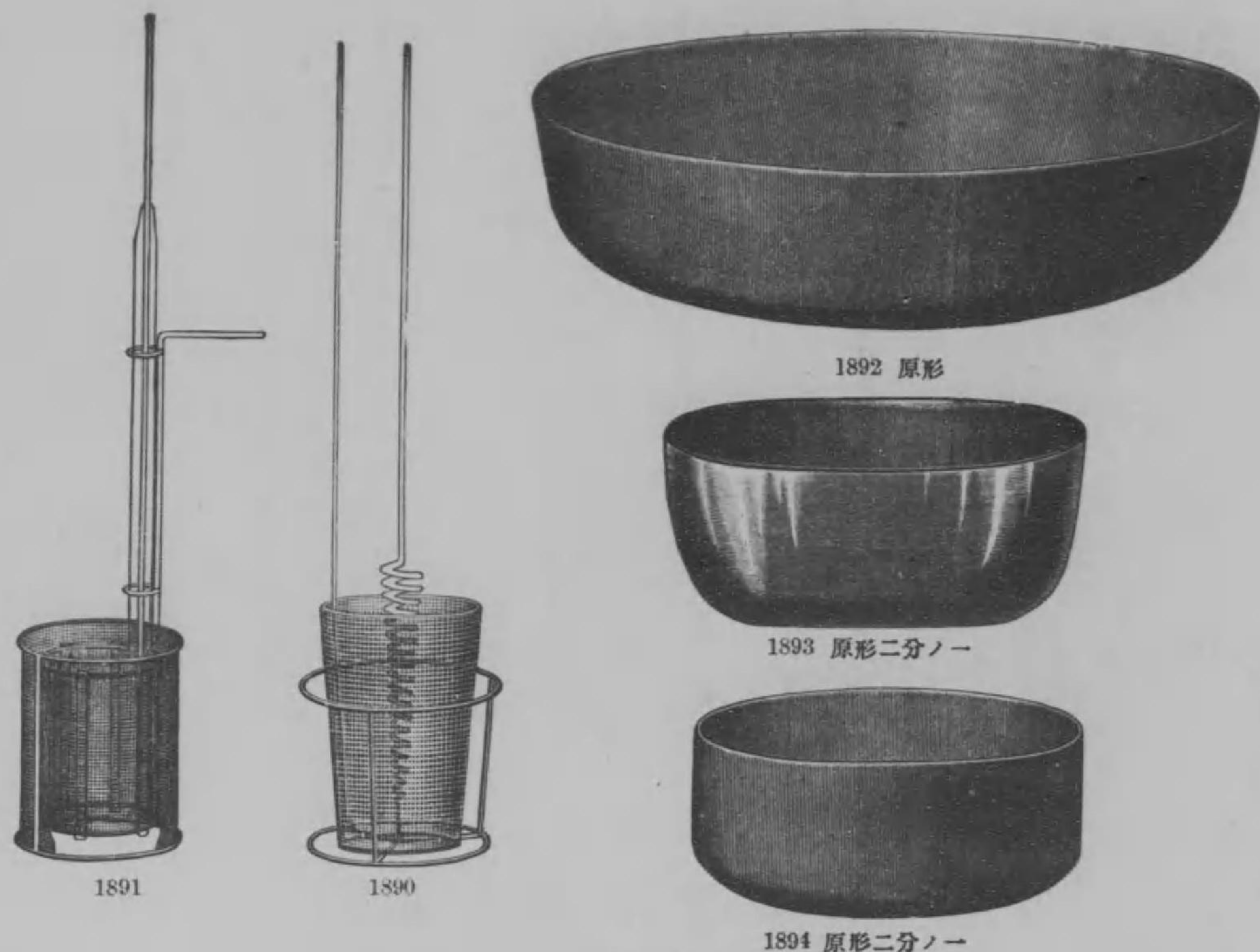

田中合名會社器械目錄

No.

- *1890 圓筒狀電極 (ホーラー氏) Ditto, made of platinum net. 30 gr. 白金製 重量三十瓦
- *1891 全上 (ウールブリング氏) Ditto, made of platinum net. 白金網製
diameter 40mm., high 30mm., weight 20gr. 直徑 40mm. 高 30mm. 重量二十瓦
" 50 " " 45 " " 32gr. " 50 " " 45 " " 三十瓦
- *1892 白金標準皿 Platinum Normal Dish. 重量 20—22 gr.
- *1893 白金電解皿 Ditto, for Electrolysis. 重量 36—40 gr.
- *1894 白金熾灼皿 Platinum Incineration Dish. 小形 重量 20 gr.

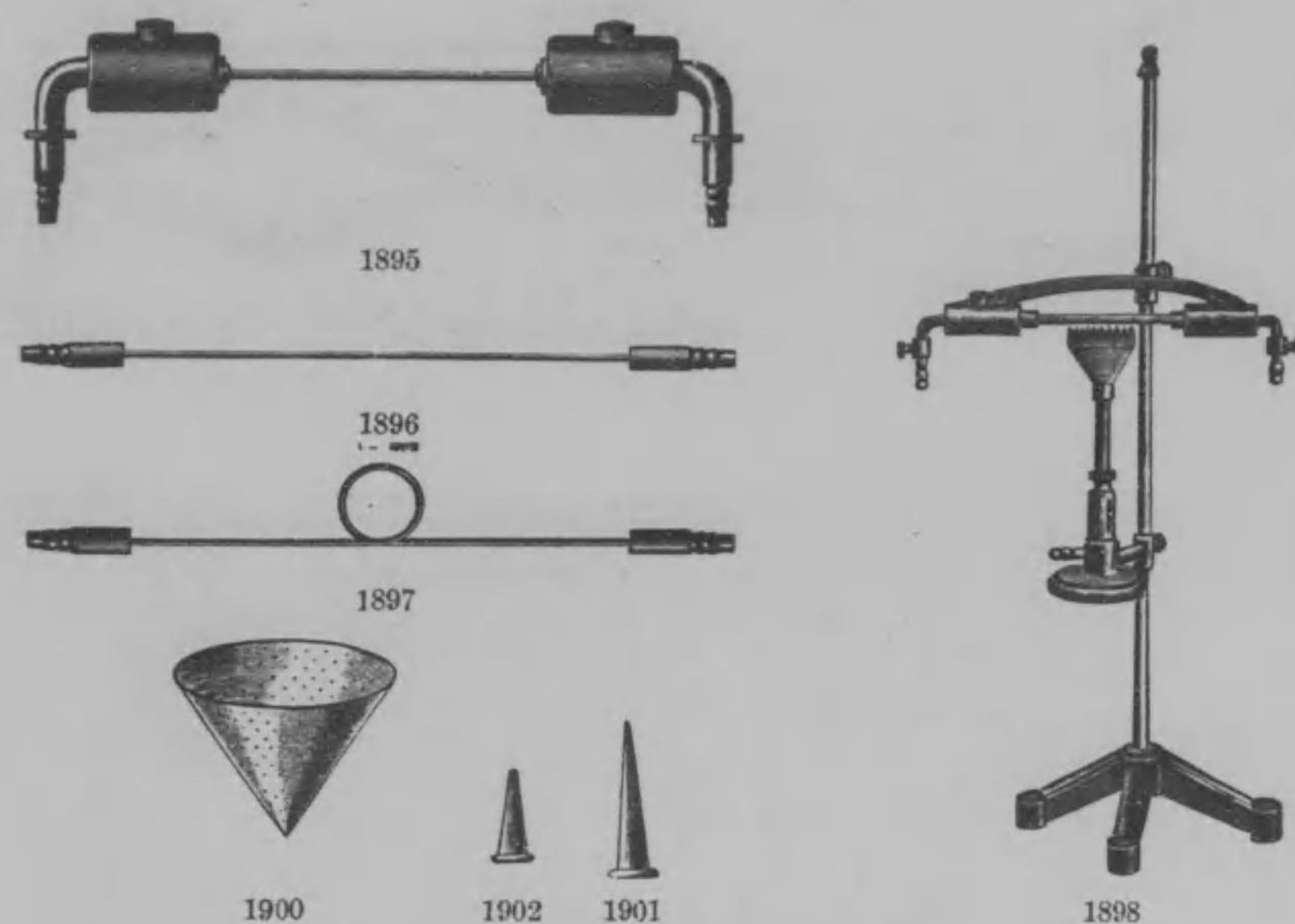

No.

實驗用白金器具類
Platinum Instruments for Laboratory Use.

- *1895 白金毛管 (ドレーシュミット氏) Capillary tube Drehschmidt's, 12 cm. long about 10 gr. platinum with cooling vessel of copper and socket of brass. 長サ 12 cm. 銅製冷却器及黃銅製筒ヲ有ス
- *1896 全上 (レデブル氏) Ditto, Ledebur's, 30 cm. long, about 16 gr. platinum with cylinder of brass. 長サ 30 cm. 黃銅製筒付
- *1897 全上 Ditto, 20 cm. long, about 16 gr. platinum with loop. 長サ 20 cm. 結節付
- *1898 沼氣燃燃用白金毛管 Platinum capillary tube, for combustion of marsh gas, with stand, burner and cooling apparatus, 架臺、ランプ、冷却裝置付
- *1899 白金尖頭附鉗子 Platinum-tipped Tongs.
- *1900 白金篩込漏斗 Platinum-Filter Cone, small form. 最小形重量 1 gr.
- *1901 白金吹管尖頭 Platinum Blow-pipe Tips.
- *1902 全上 (小形) Ditto, small form.

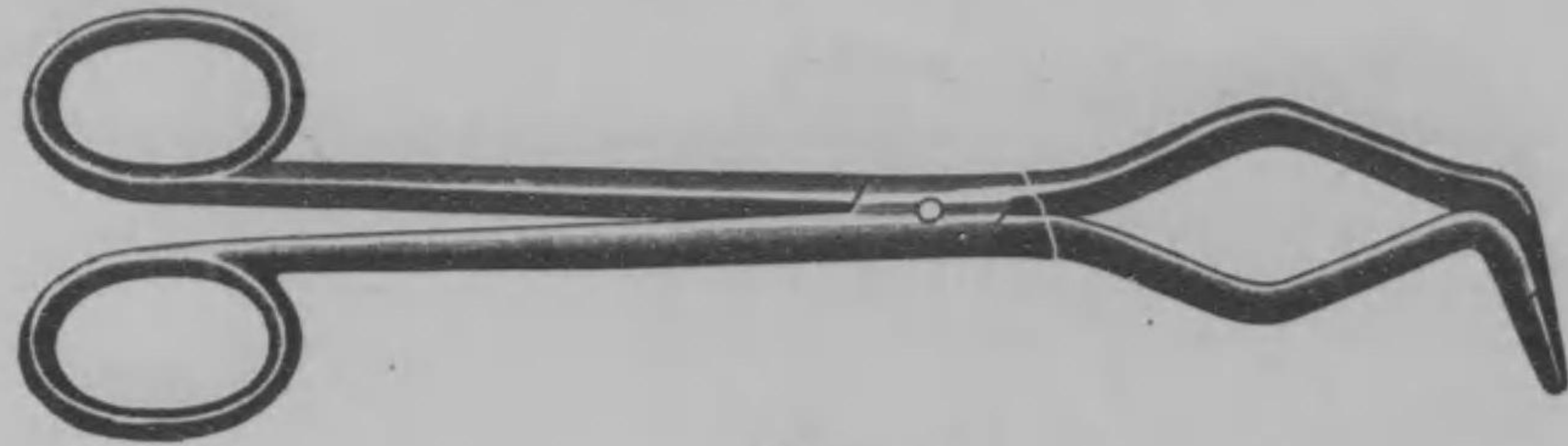

1899

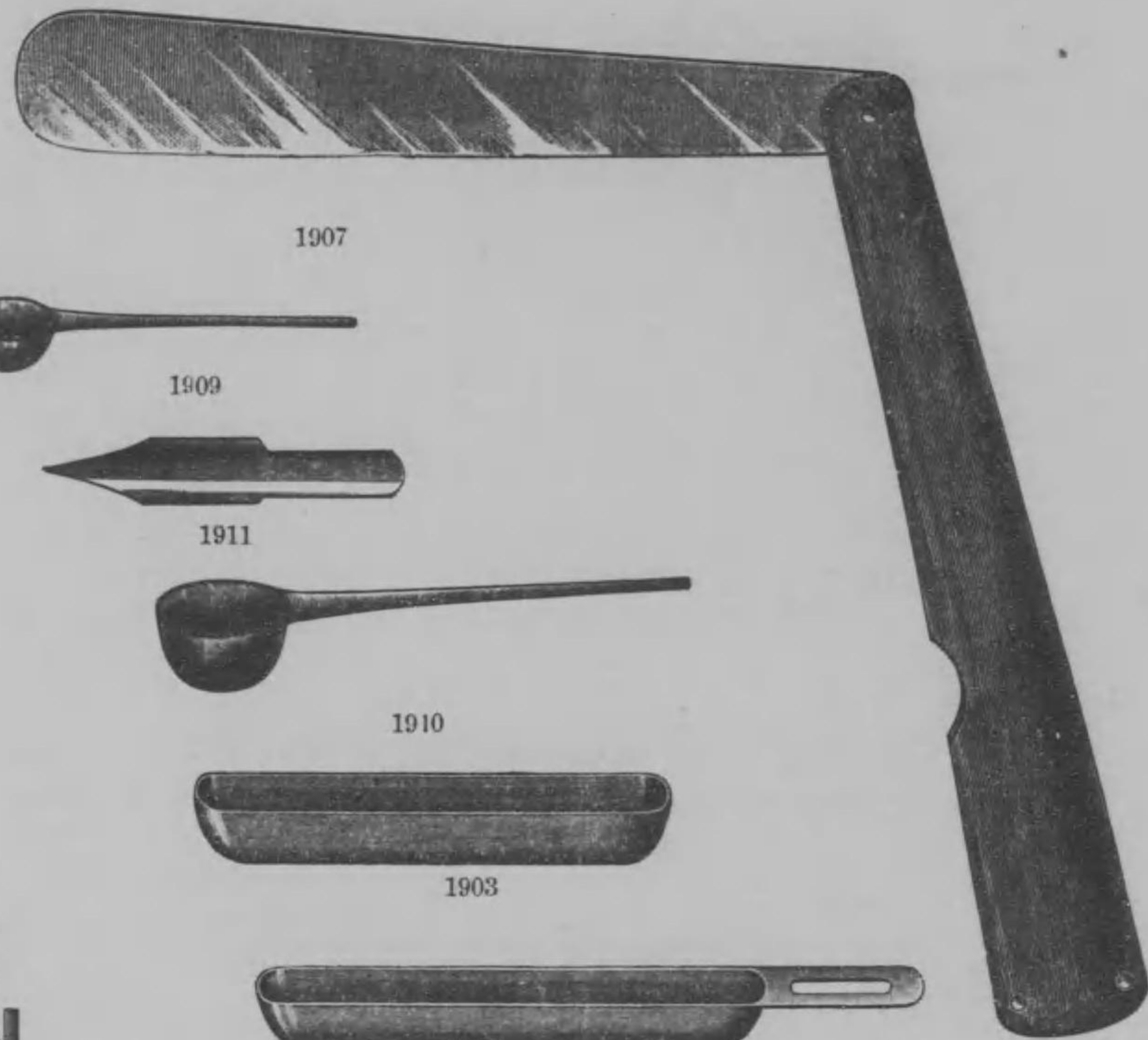

1907



1909



1911



1910



1903



1904



1908



1906

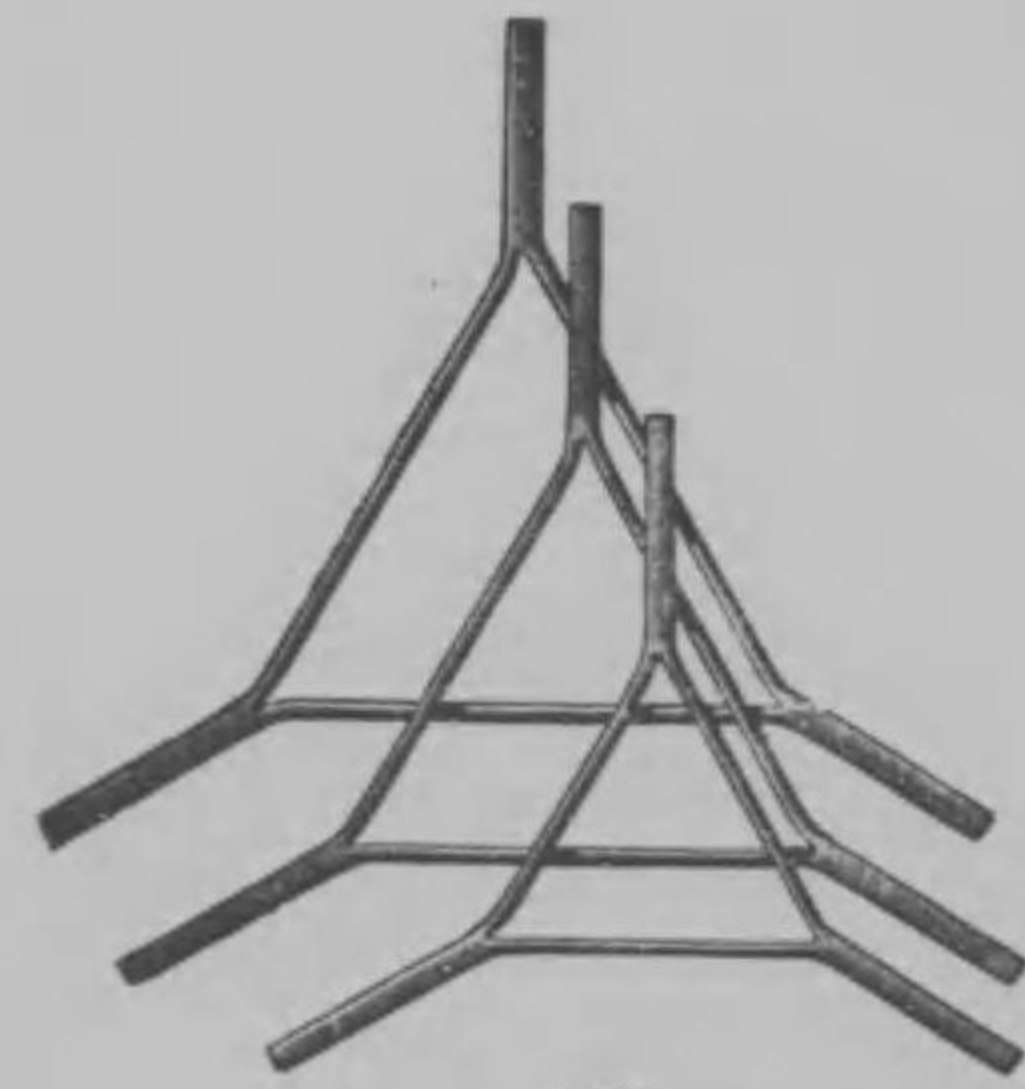

1905

田中合名會社器械目錄

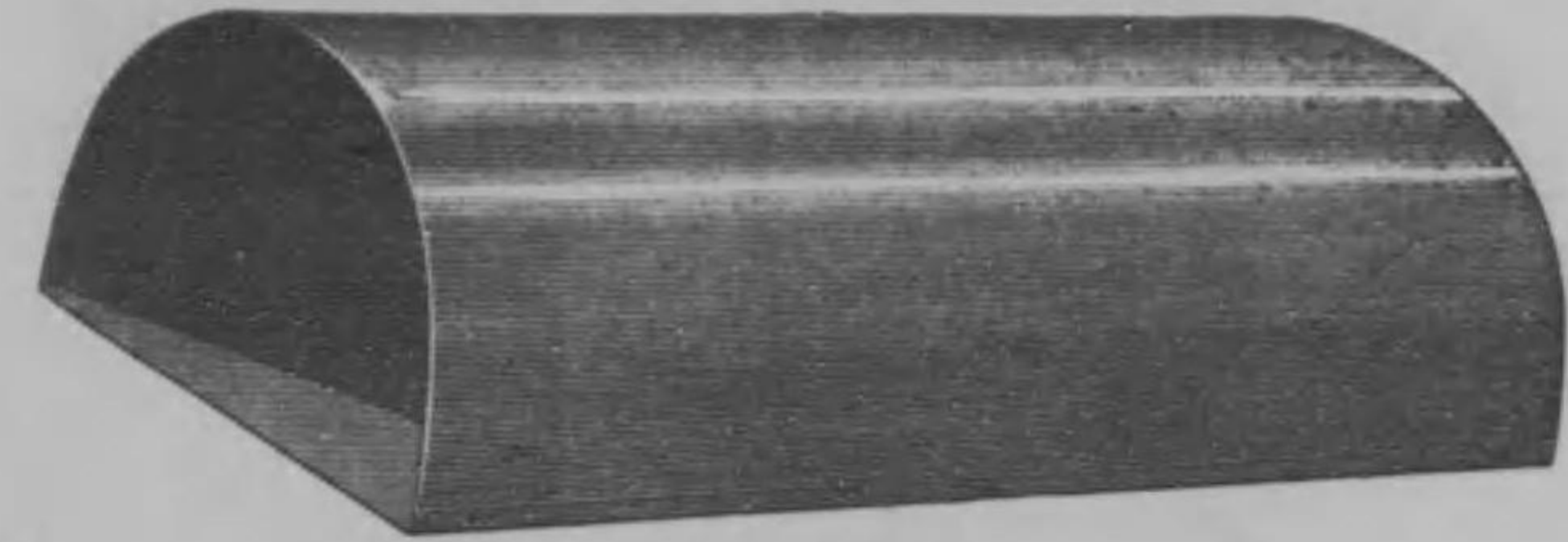

1912

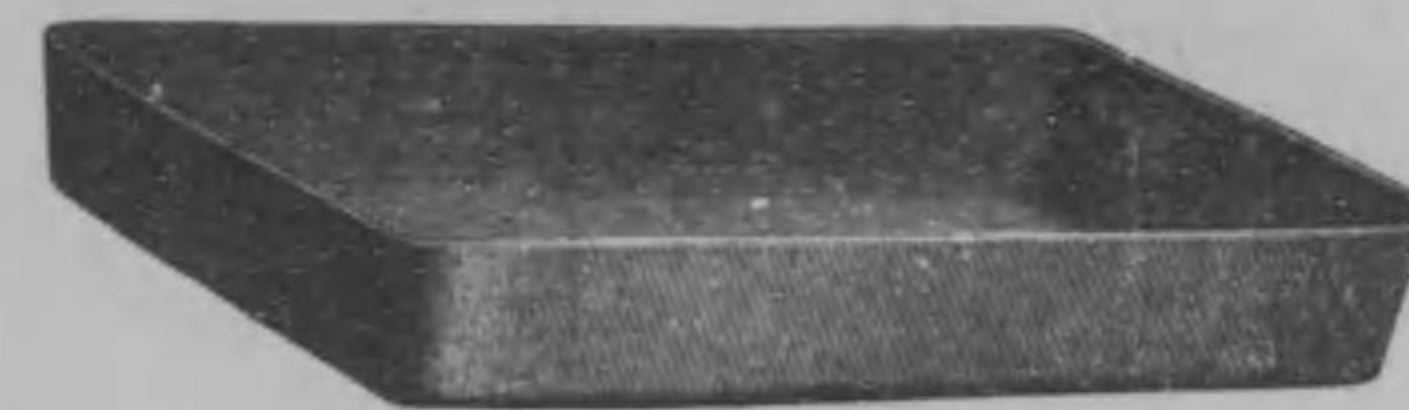

1913



1914

No.

- *1903 白金舟 Platinum Boats, for combustion.
最小形 燃焼用 重量 5 gr.
- *1904 全上 手柄付 重量 6 gr.
- *1905 白金三角架 Triangles of Platinum Wire.

内側股間ノ長サ	35	40	50	60	70	80	mm.
重量	5	7	9	12	15	18	gr.
- *1906 白金附鋼鐵ピンセット Iron pincette with platinum tip.
- *1907 白金篋子 Platinum Spatulas, with horn handle.
角柄付 白金重量 8-16 gr.
- *1908 全上 (全体白金製) Platinum Spatulas.
- *1909 白金匙 (最小形) Platinum Spoons. smallest form. 容量 1 gr.
- *1910 全上 容量 3 gr.
- *1911 白金ペン Platinnm Pens, for writing in hydrofluoric acid on glass.
弗化水素酸ヲ以テ硝子へ文字ヲ記スルニ使用ス
- *1912 白金マツフル Platinum Muffle.
糖類灰化用 容量 40-50 gr.
- *1913 白金小匱 Platinum Incineration Box.
炭燃焼用 重量 12-15 gr.
- *1914 白金小皿 Platinum Incineration Pan.
炭燃焼用 重量 12-15 gr.

≠



1924

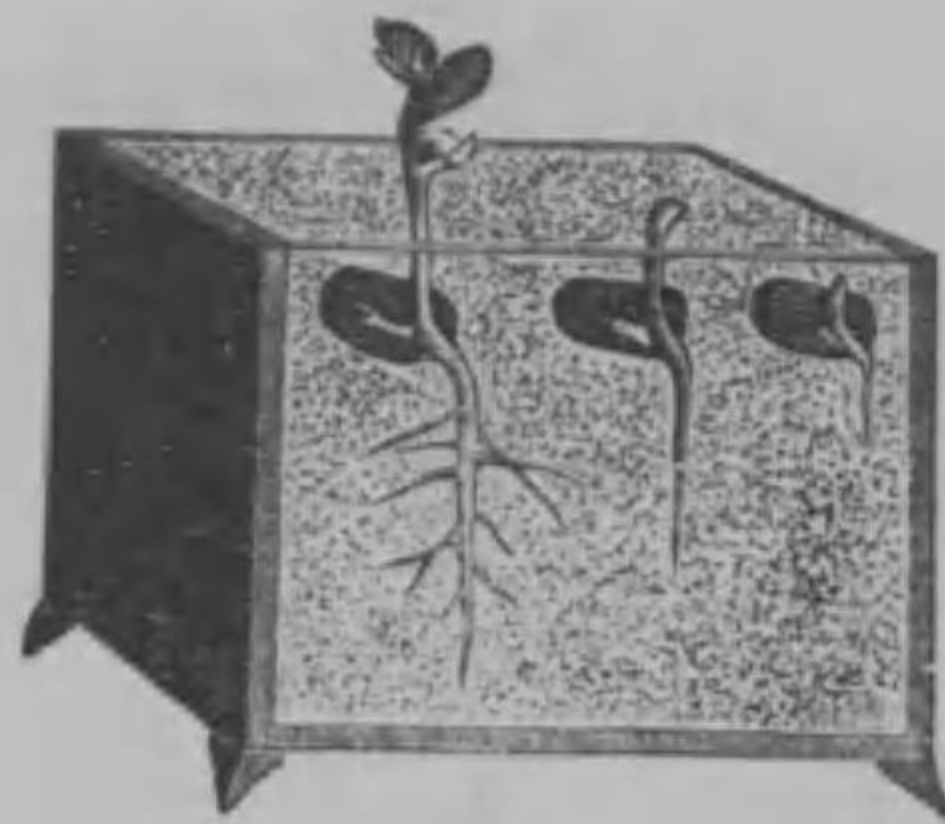

1927



1920



1922

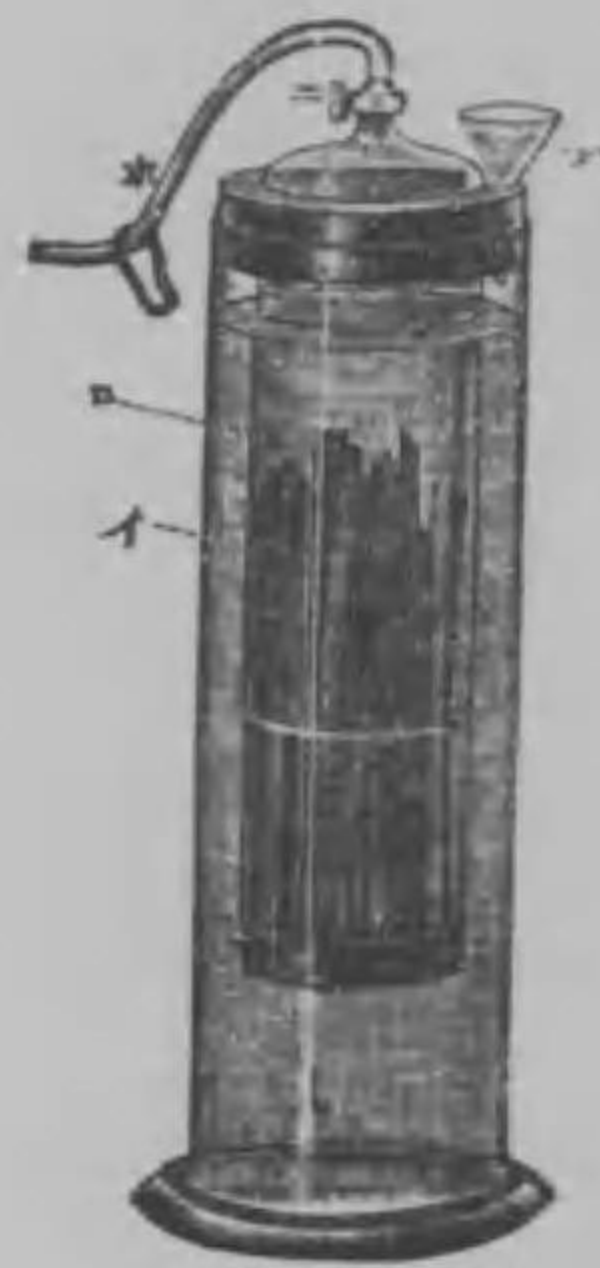

1926

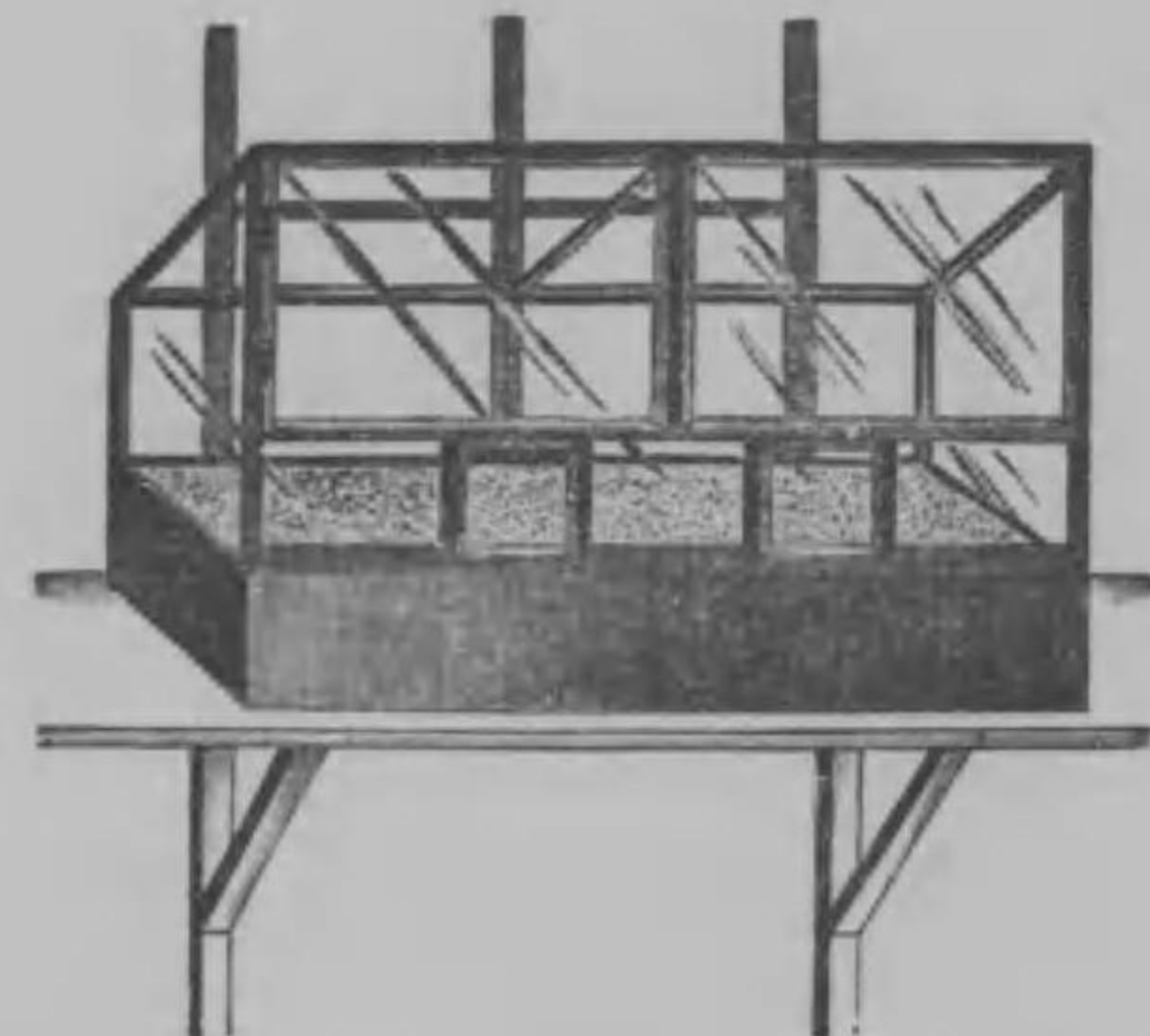

1917

No.

植物試験用器

Apparatus for Botanical use.

- 1915 屈光鏡 (ツアイス製) Refractoscope. (Zeiss.)
- *1916 菌類培養箱 Mould culture box. 8.50
- *1917 全上 Ditto, 25.00
- 1918 暗箱 (培養基用) Dark box for culture use. The vessel is convenient to culture and store bacteria. 9.00

本器ハバクテリアヲ種植シ且ツ入レ置クニ便利也 9.00

田中合名會社器械目錄



1925

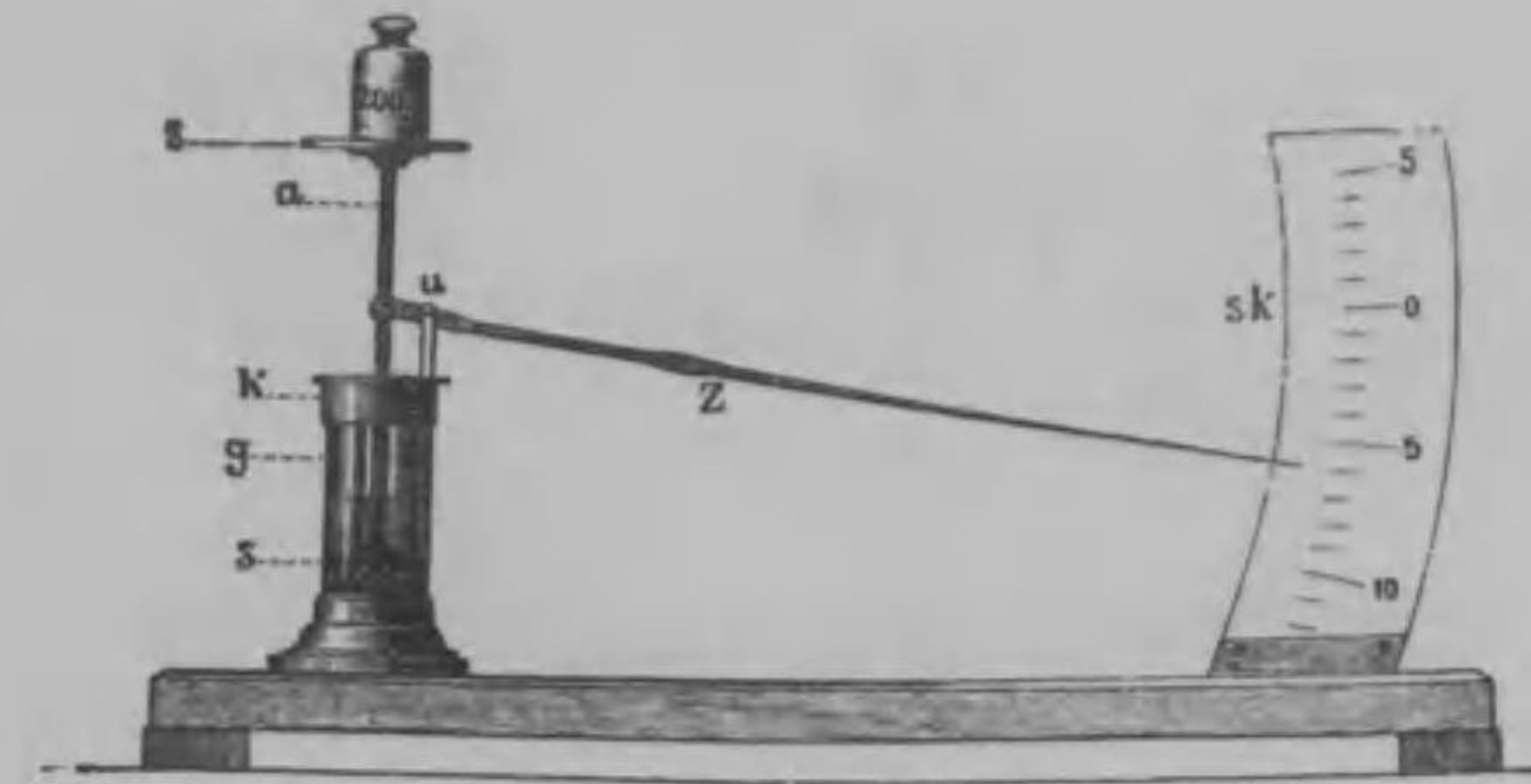

1926



1937

No.

¥

- 1919 醱酵器 (キューネ氏) Fermentation apparatus, Kühne's. 40
本器ハ酵母菌ノ培養液ヲ盛り其ノ内ニ酵母少許ヲ投ジテ栓ヲ施スルハ盛ニ醱酵ス
- *1920 炭酸瓦斯試験器 Carbonic-acid testing apparatus. 2.50
花ノ呼吸ニヨリ炭酸瓦斯ノ發生ヲ試験スルモノ也
- 1921 發芽種子呼吸試験装置 Apparatus for testing of breathing of growing-seeds. 14.50
發芽セル種子ノ呼吸ヲ驗スルモノ
- *1922 炭酸測定器 Carbonic acid estimation apparatus. 3.50
Apparatus to estimate the quantity of carbonic acid produced by breathing action of plants.
植物ノ呼吸作用ニヨリテ生ズル炭酸ヲ驗スルモノナリ
- 1923 瓦斯發生器 Gas generator. Testing apparatus for carbonic acid by produced breathing of molecules. 5.00
分子間ノ呼吸ニヨリ炭酸瓦斯ノ發生ヲ驗スルモノ也
- *1924 發芽種子呼吸熱試験器 Apparatus for testing of heat evolved by vigorous breathing action of the growing-seeds. 7.50
種子ノ發芽ノ際ニ活潑ナル呼吸ノ作用ニヨリ熱ヲ發生ス本器ハ之ヲ試験スルモノナリ
- 1925 長莖寒暖計 Thermometer with long stalk. 4.50
植物体ノ溫度實驗用ニ供スル寒暖計也
- *1926 種子膨脹力計測器 Apparatus for testing the swelling of seeds. 13.00
本裝置ハデトマー氏ノ考案ニナリタルモノニシテ種子ノ膨脹力ヲ檢定スルニ便ナリ

田中合名會社器械目錄

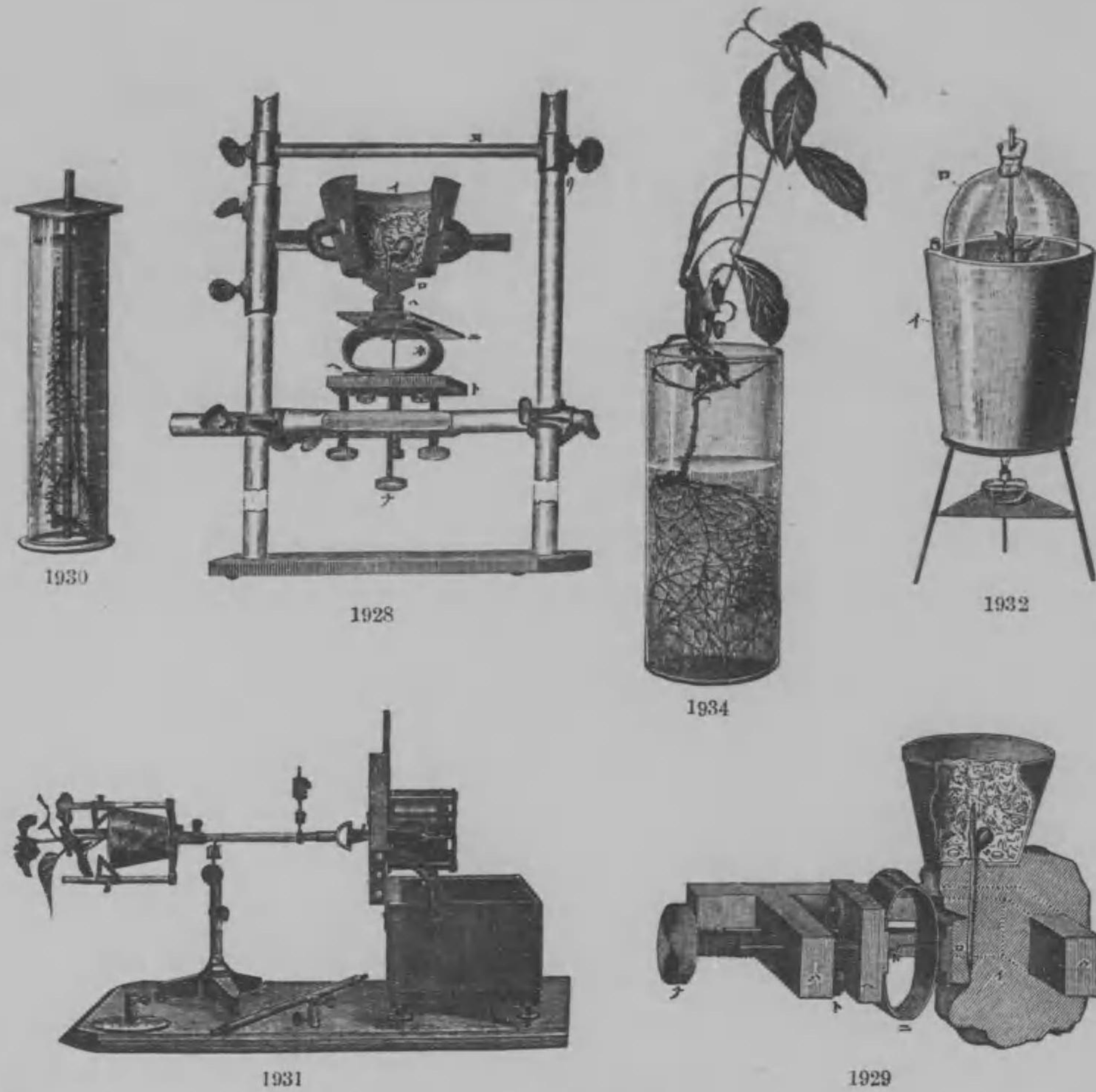

No.	¥
*1927 種子發芽試驗箱 Testing box for germination.	2.50
*1928 根ノ生長縱壓試驗器 Apparatus for determination of downwards pressure which produced by the root of growing plants. 本器ハ根ノ生長縱壓數量的ニ計算スルニ便利也	18.50
*1929 根ノ生長橫壓試驗器 Apparatus for determination of side pressure of growing roots.	13.00
*1930 皮膚輪切試驗器 Apparatus for test of effect of tubular cutting of skin of plant.	2.00

田中合名會社器械目錄

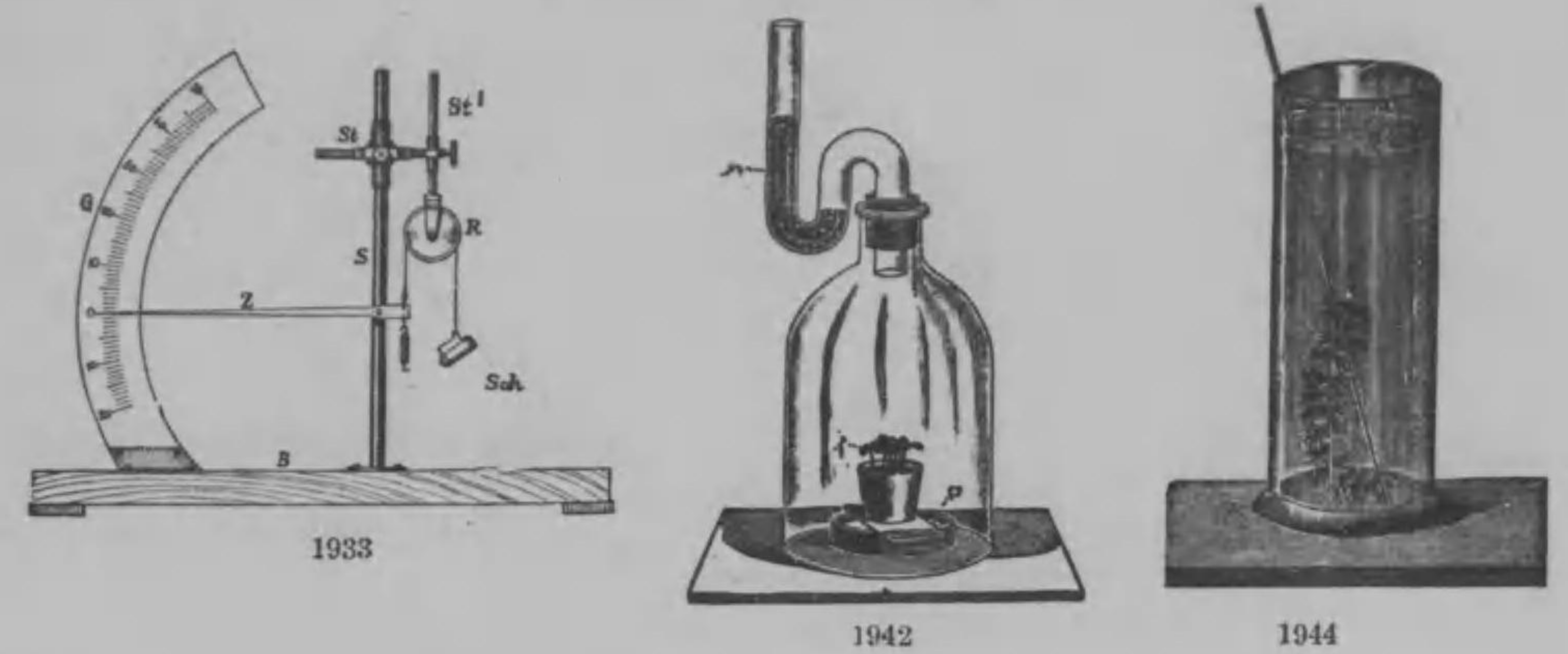

No.	¥
*1931 植物廻轉器 (フェツフアー氏) Rotation-apparatus for plants. 根ノ向地性並ニ莖ノ背地性ヲ除去センニハ本器ヲ使用スルヲ便利ナリトス	270.00
*1932 温 匣 Hot apparatus.	12.00
*1933 莖頂廻轉運動實驗滑車 Testing apparatus of rotary motion of stem.	8.50
*1934 水中培養試驗器 Apparatus for culture of plants in the water.	2.00
1935 向日性試驗器 Heliotropism testing apparatus.	5.00
1936 向日性試驗用暗箱 Test dark box for Heliotropism.	3.50
*1937 向水性試驗器 (モーソン氏) Test apparatus for Hydrotropism.	2.50
1938 顯微鏡加温裝置 (フェツフアー氏) Heating apparatus for microscope.	35.00
1939 全 上 Ditto, (箱形)	50.00
1940 簡單寒冷裝置 Cooling apparatus, simple form.	8.50
1941 濕 室 (エンゲルマン氏) Wet-room, Engelmann's.	10.00
*1942 炭酸排氣内培養器 (フェツフアー氏) Culture-apparatus, without Carbonic acid.	7.00
1943 花筥内氣温計 Thermometer for estimation of temperature in flowers.	3.80
*1944 氣泡計算試驗用器 Apparatus for counting of bubbles evolved by plants in water. 本器ハ綠色植物ガ炭酸分解ニヨリ酸素發生ヲ證明セントスル際ニ供シテ便利ナリトス	2.00

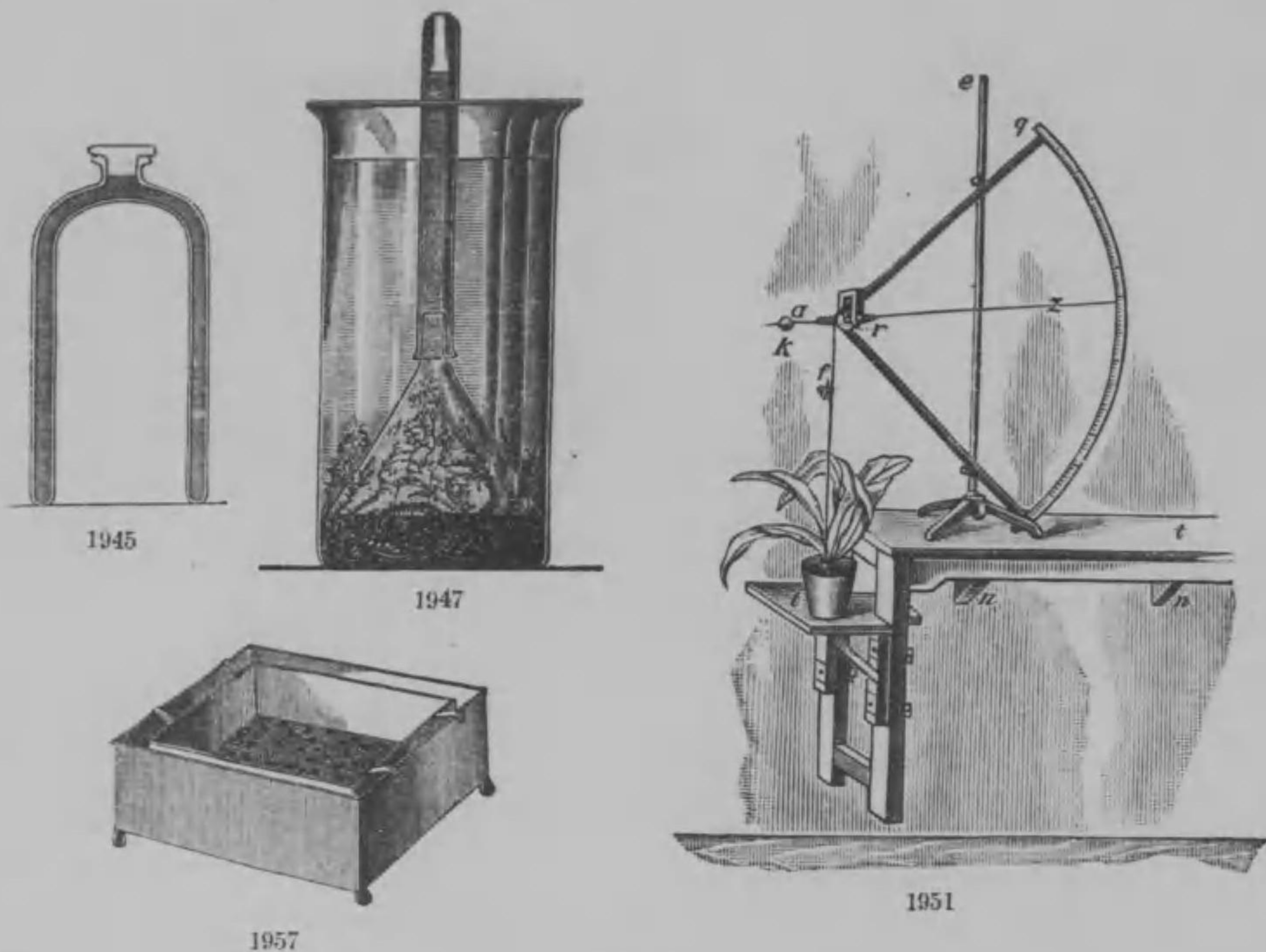

No.		¥
*1945	二重壁玻璃罩 (ザックス氏) Double-walled belljar. 本器ハ種々ノ色光ニ對シテ同化作用ノ強度ヲ試験スルニ供ス	6.50
1946	全上 (色液試験用) Ditto, Bubble-counting apparatus for testing coloured fluid.	3.50
*1947	酸素試験器 Testing apparatus for oxygen.	3.50
1948	顯微析光鏡 (エソゲマン氏) Microscopic spectroscope for botanical experiment.	
1949	葉ノ通氣試験器 Testing apparatus for Aeration of gas through leaves.	3.00
1950	水平顯微鏡 Horizontal Microscope, for testing of growing velocity of plants. 本器ハ植物ノ生長速度ヲ知ルニ便也	65.00
*1951	生長指針計 (ザックス) Indication apparatus for growth of plants. 本器ハ植物ノ延伸生長ヲ試験スルニ適ス	8.00

田中合名會社器種目録

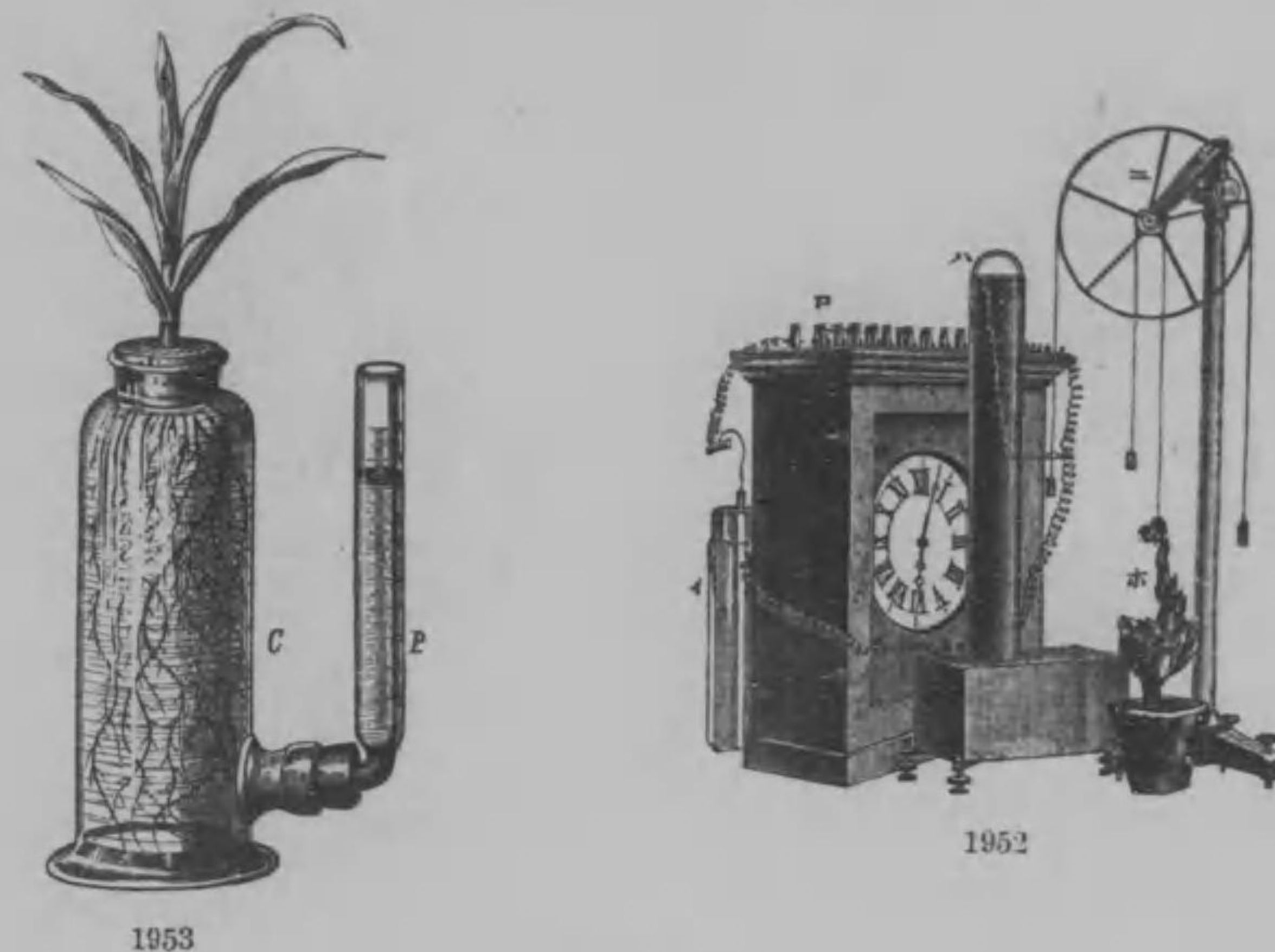

No.		¥
*1952	階線植物生長計 (時計装置付) (バラネツキー氏) Baranetzky's Auxanometer.	360.00
*1953	圓柱蒸騰計 Evaporation testing apparatus, cylindrical form.	2.80
1954	細管蒸騰計 Ditto, capillary form.	7.50
1955	水銀壓力試験器 Apparatus for pressing through water into stem by the pressure of mercury. 水銀ノ壓力ニヨリ萎凋セントスル植物莖内ニ水ヲ注射シ膨脹力ノ恢復ニ 依莖葉ヲシテ直立ノ實驗ヲナスモノ也	3.50
1956	コロールホルム魔酔試験器 Apparatus for anaesthetic test of plant. 本器ハ植物ノ刺戟傳達ノ状態并ニ其ノ速度ヲ知ルニ供ス	5.00
*1957	濕草培養器 Wrad's Case.	3.00
1958	根匣 Box for testing of root-growing.	3.50
1959	皮膜貫穿壓力試験器 Testing apparatus of pressure which need to perforate the skin.	6.50
1960	寒冷装置 (モーリン氏) Cooling apparatus. 本装置ハ零度以下ノ低温度ニテ植物体ヲ顯微鏡下ニ窺ヒ其ノ氷凍現象ヲ 檢スルニ便也	55.00
1961	エーテル法實驗装置 Apparatus for testing effect of ether for plant.	35.00
1962	液壓計 Pressure-meter for testing of root pressure of plant.	4.00

田中合名會社器種目録

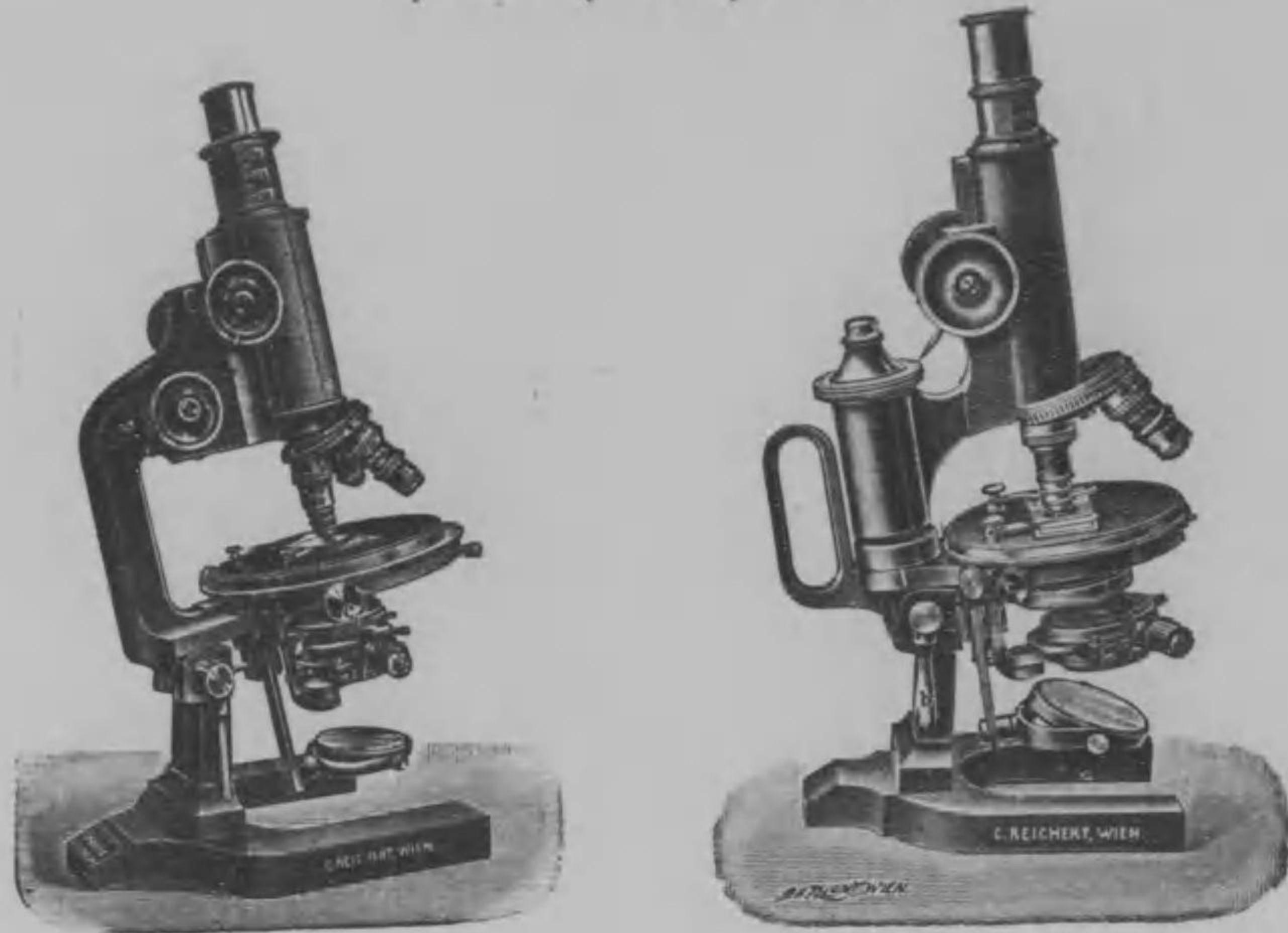

No.		¥
1963	液圧計 Ditto.	4.00
1964	液量計測装置 Apparatus for determination of the amount of liquid which flows out of section of stem.	2.50
1965	全上 (バラネフキー氏) Ditto.	

顯 微 鏡

Microscopes.

- *1966 顯微鏡 (第一號) Microscope C. Reichert. No. 1
 Magnification. 10—3,000 Objectives. 1b. Apochromatic objectives. 16mm. 8mm. 4mm. Oil Immersion. 2mm.
 Eye-pieces Compensation. 2. 4. (6micrometer) 8.12. 18.
 Zeichen Apparatus. No. 215 Abbe's Condenser,
 3Revolvers for system.
 廓大 自10至3,000倍 接物鏡 1b. アポクロマート接物鏡 16mm. 8mm. 4mm. オイルインメルジョン 2mm. 接眼鏡コンペンセーション 2. 4. (6.ミクロメーター) 8. 12. 18. ツアイヘン、アバラート No. 215. アツペー氏聚光装置追進器 レボルベル三個用 615.00
- *1967 全上 (第二號) Ditto, No. 2
 Magnification 33—1,500 廓大 自33至1,500
 Objectives. 2. 4. 7a. 接物鏡 2. 4. 7a.

田中合名會社器械目錄

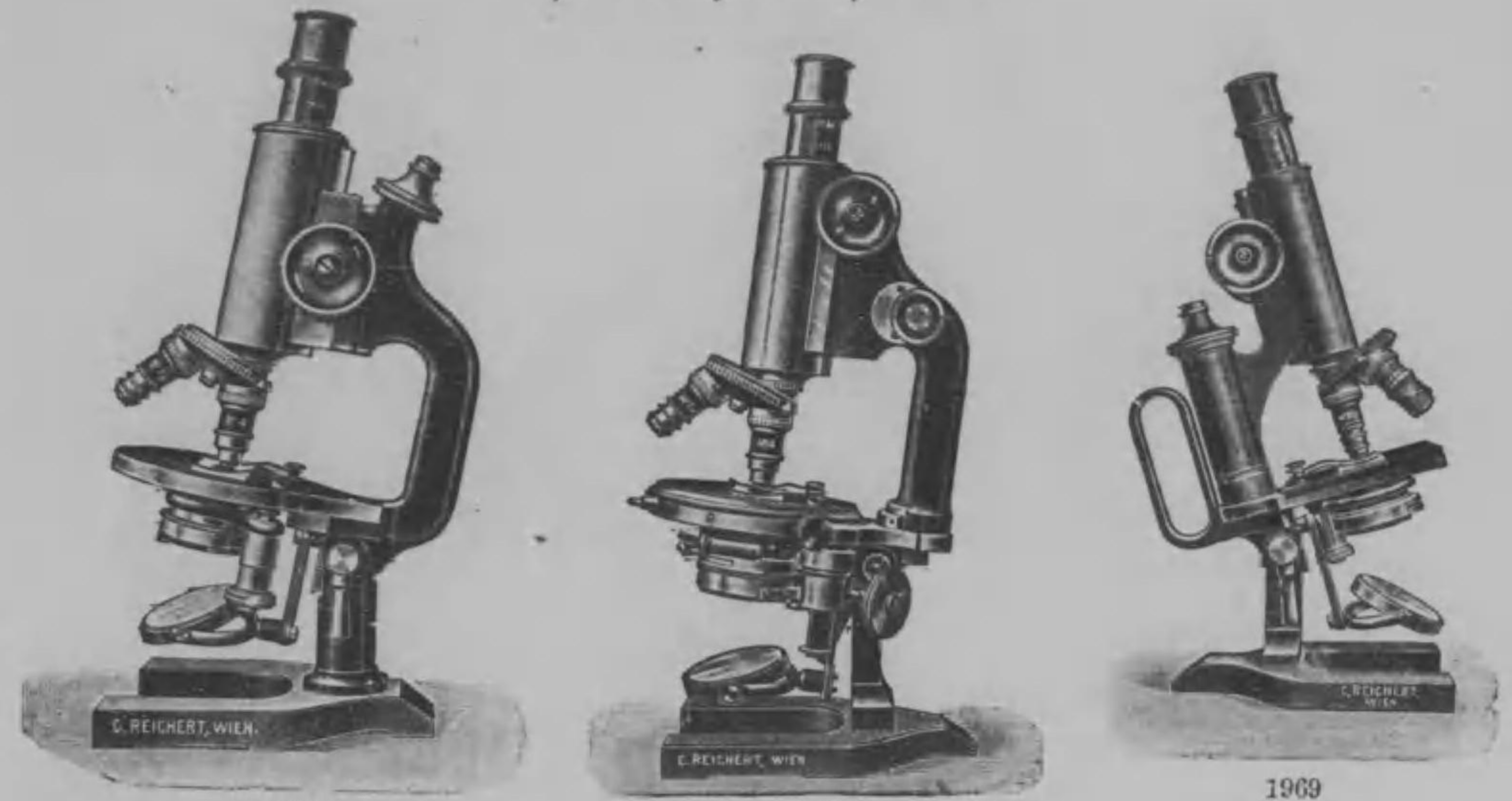

No.		¥
	Oil Immersion. 1/12 Eye-pieces. I III IV V Abbe's condenser. 3 Revolvers for system.	280.00
*1968	全上 (第三號) Ditto, No. 3. Magnification. 33—1,500 Objectives. 2. 4. 7a. Oil Immersion. 1/12 Eye-pieces, I III V Abbe's Condenser. 3 Revolvers for system.	240.00
*1969	全上 (第四號) Ditto, No. 4. Magnification. 40—1,200 Objectives. 3. 7a. Oil Immersion. 1/12 Eye-pieces. II IV Abbe's Condenser. 3 Revolvers for system.	183.00
*1970	全上 (第五號) Ditto, No. 5 Magnification. 40.—1,200 Objctives. 3. 7a. Oil Immersion. 1/12 Eye-pieces. II IV Abbe's condenser. 3 Revolvers for system.	168.00

田中合名會社器械目錄

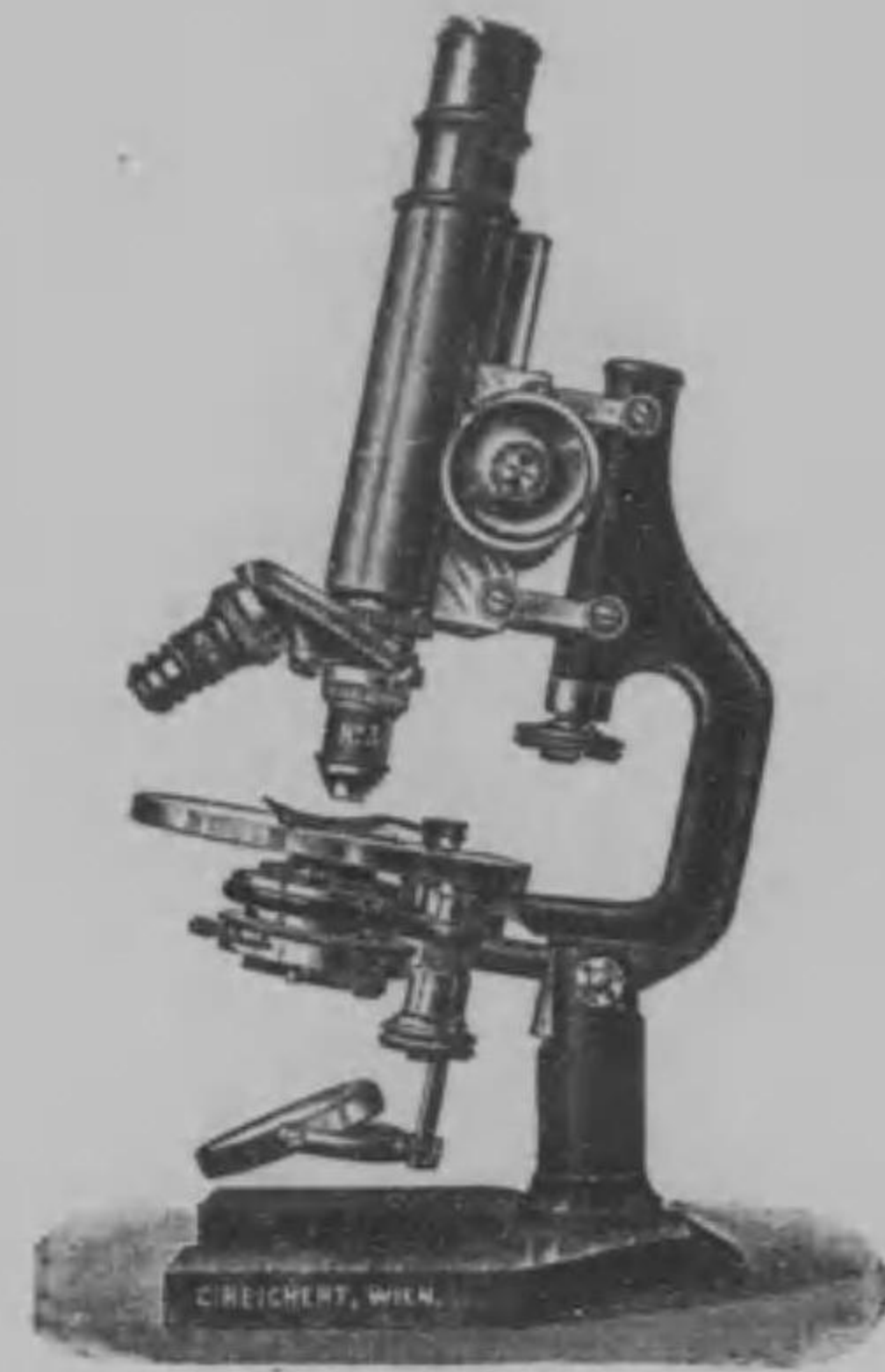

1971



1972

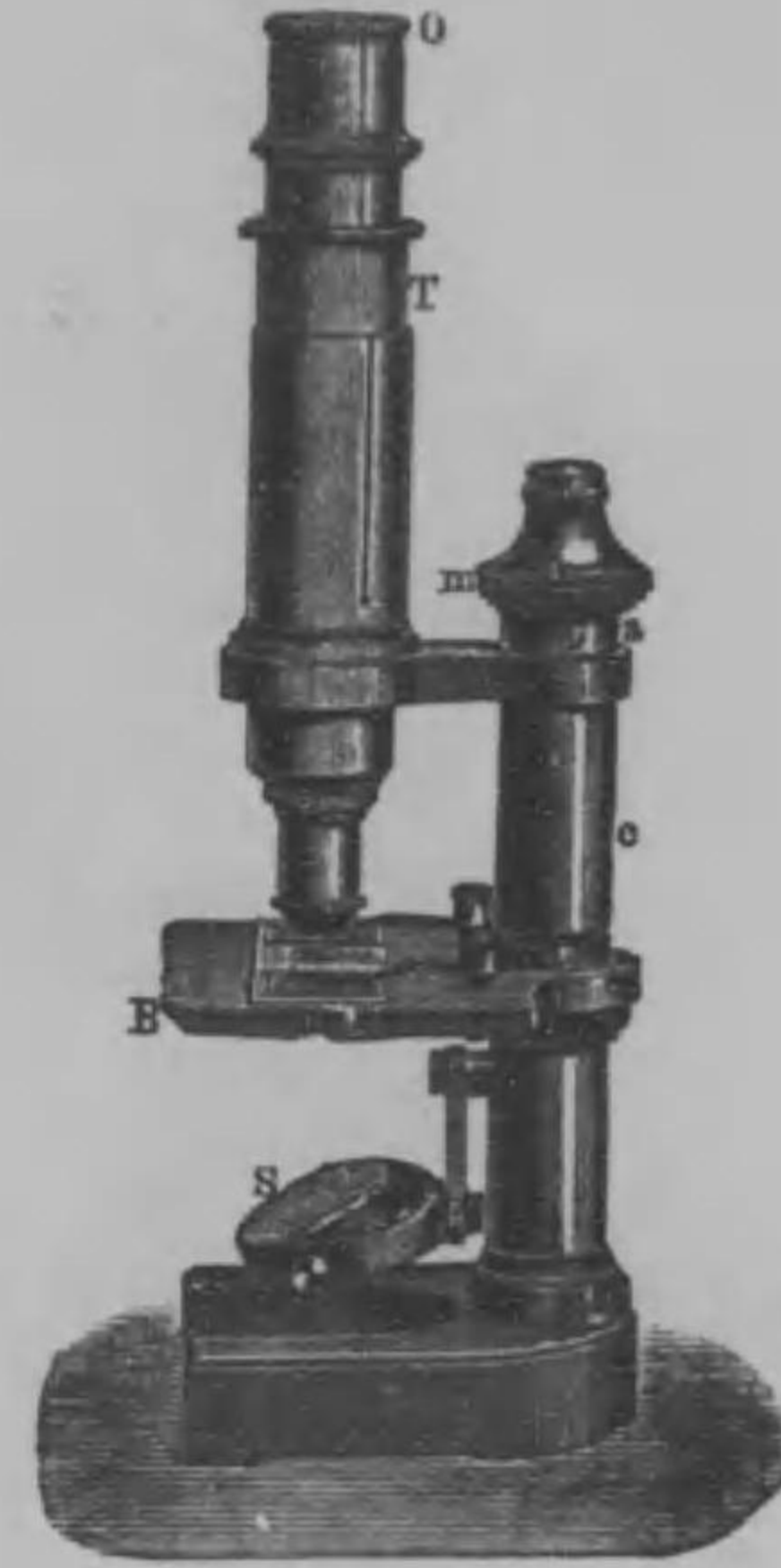

1973

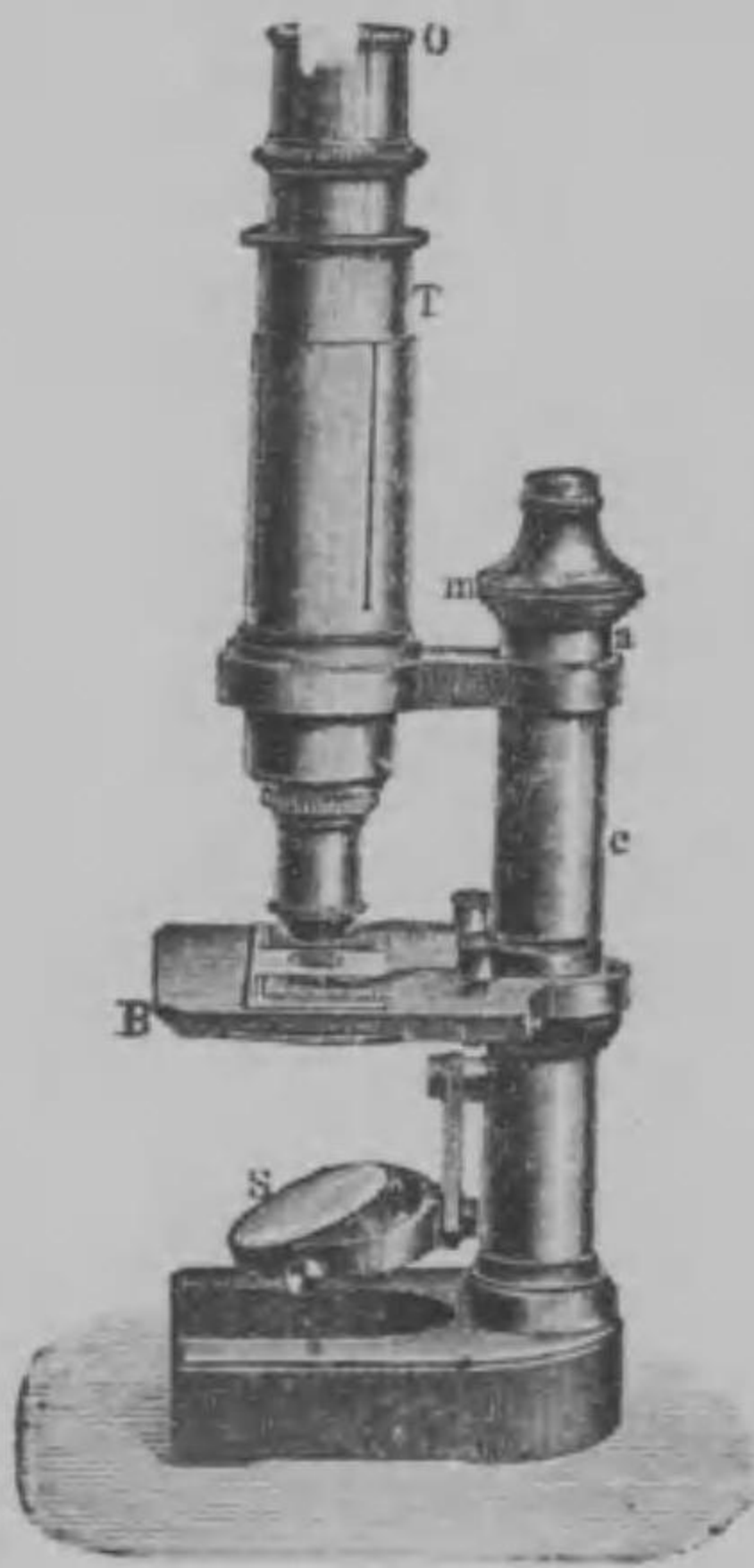

1974



1977

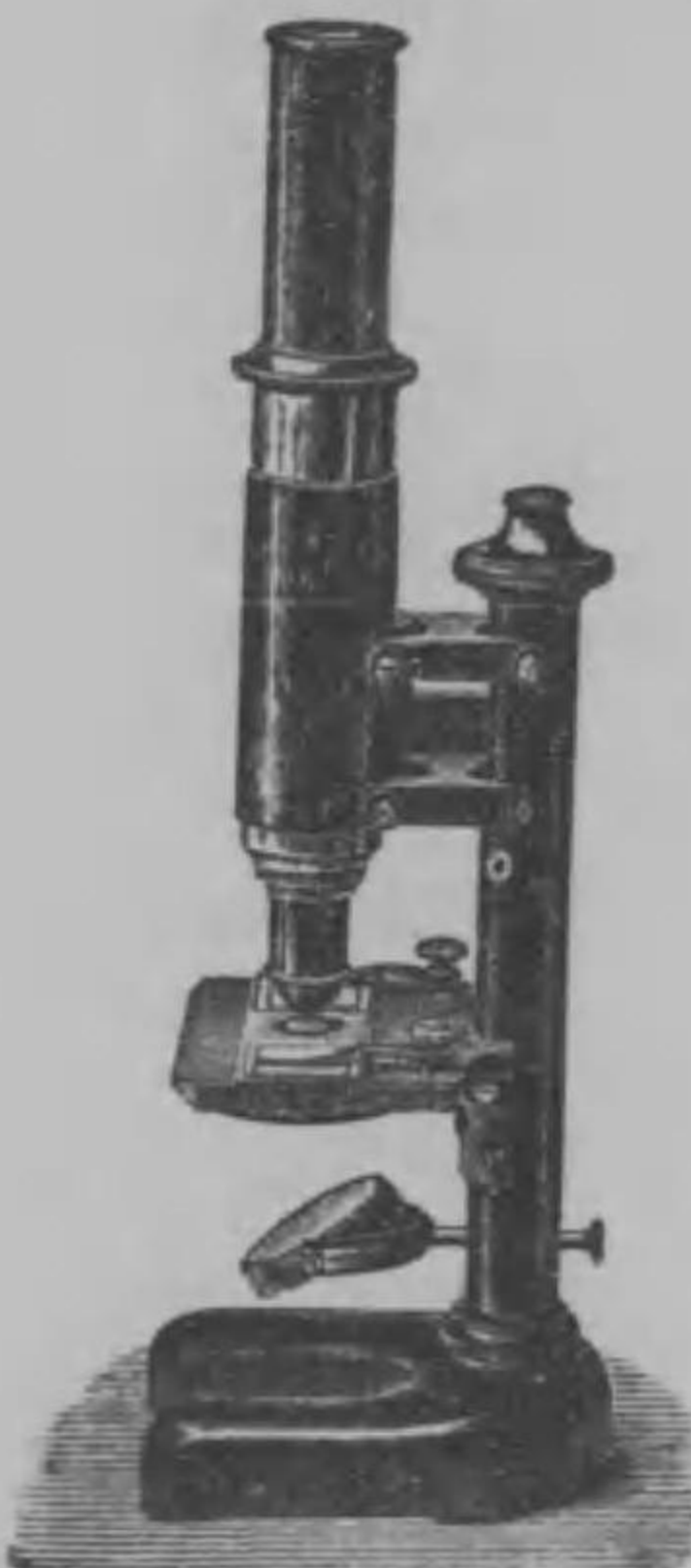

1975

No.

*1971 顯微鏡 (第六號)	Ditto, No. 6.	
Magnification. 40-800	廓大 自40至800	
Objectives. 3. 6. 8a.	接物鏡 3. 6. 8a.	
Eye-pieces. II IV	接眼鏡 II IV	
Abbe's Condenser.	アッペー氏聚光裝置追進器	
3 Revolvers for system.	レボルベル三個用	117.00

田中合名會社器械目錄



1978



1980

No.

*1972 全上 (第七號)	Ditto, No. 7.	
Magnification 40-800	廓大 自40至800	
Objectives. 3. 6. 8a.	接物鏡 3. 6. 8a.	
Eye-pieces. II IV	接眼鏡 II IV	
Condenser.	聚光裝置追進器	
2 Revolvers for system.	レボルベル二個用	96.00
*1973 全上 (第八號)	Ditto, No. 8.	
Magnification. 65-800	廓大 自65至800	
Objectives. 3. 6. 8a.	接物鏡 3. 6. 8a.	
Eye-pieces. II IV	接眼鏡 II IV	78.00
*1974 全上 (第九號)	Ditto, No. 9.	
Magnification. 25-600	廓大 自25至600	
Objectives. 1. 3. 7a.	接物鏡 1. 3. 7a.	
Eye-pieces. II IV	接眼鏡 II IV.	60.00
*1975 全上 (第十號、黑臺)	Ditto, No. 10. Black stop.	
Magnification. 65-600	廓大 自65至600	
Objectives. 3. 7.	接物鏡 3. 7.	
Eye-pieces. II IV	接眼鏡 II IV	45.00

¥

No.

1976 倍數表及代價

C. Reichert.

Magnification of Achromatic objectives,
with Hugen Eyepieces. Tube length 160 mm. = 6 1/8 inches.
Distance of image 250 mm. = 10 inches.

接物鏡	接眼鏡						代價 各個3.00
	I	II	III	IV	V	Compensation Eyepiece. No. 12	
乾燥接眼鏡							
00	11	14	17	22	30	—	5.40
0	14	18	21	28	40	—	5.40
1a	12-15	17-23	24-30	30-40	46-58	—	10.20
1b							15.00
1	20	25	30	40	55	—	5.40
2	23	28	33	48	65	—	10.20
3	50	60	75	95	130	—	9.00
4b	60	75	90	125	170	210	15.00
4c							10.20
4	70	90	110	145	200	240	15.00
5	150	190	235	310	430	520	15.00
6b	180	230	280	375	520	640	18.00
6a							18.00
6a†							30.00
7a	260	335	400	540	750	900	18.00
8a	310	390	470	640	880	1100	24.00
8a†							31.20
9	385	495	585	800	1100	1400	31.20
Water immersion objectives.							
10	440	560	720	900	1280	1650	42.00
Oil immersion Lenses.							
16b	400	510	600	760	1200	1400	51.00
18. 18b	470	600	725	980	1350	1800	60.00
19. 19b	580	740	890	1200	1650	2400	9.000

- *1977 顯微鏡 (第一號) **Microscope, C. Zeiss, No 1.**
 Magnification. 1320. 倍數 1320倍
 Eye-pieces. 2.4. and 5. 接眼鏡 2.4. 及 5.
 Objectives. AA. DD. and 1/12 Oil Immersion. 對物レンズ AA. DD. 及 1/12 オイルインメルジョン
 3 Revolvers for system. 三個用レボルベル付 410.00
- *1978 全上 (第二號) **Ditto, No. 2.**
 Magnification. 1320. 倍數 1320倍
 Eye-pieces. 2. 4. 5. 接眼鏡 2. 4. 5.
 Objectives. AA. DD. and 1/12 Oil Immersion. 對物レンズ AA. DD. 及 1/12 オイルインメルジョン
 3 Revolvers for system. 三個用レボルベル付 305.00

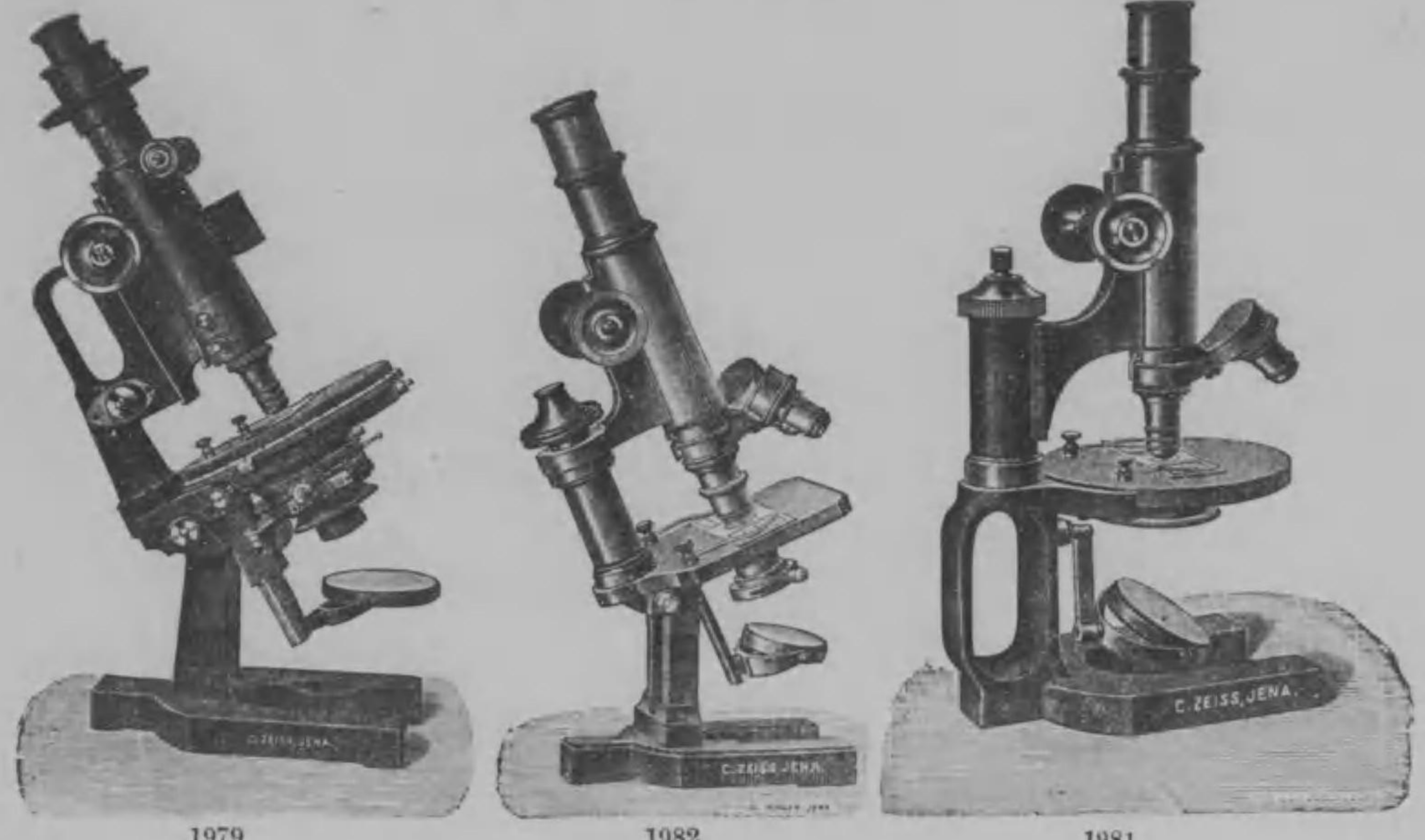

No. 1979 1982 1981

田中合名會社器械目錄

- *1979 全上 (第三號) **Ditto, No. 3.**
 Magnification. 940. 倍數 940倍
 Eye-pieces. 2. 4. 接眼鏡 2. 4.
 Objectives. AA. DD. and 1/12 Oil Immersion. 對物レンズ AA. DD. 1/12 オイルインメルジョン 620.00
- *1980 全上 (第四號) **Ditto, No. 4.**
 Magnification. 940. 倍數 940倍
 Eye-pieces. 2. 4. 接眼鏡 2. 4.
 Objectives. AA. DD. and 1/12 Oil Immersion. 對物レンズ AA. DD. 及 1/12 オイルインメルジョン
 3 Revolvers for system. 三個用レボルベル付 265.00
- *1981 全上 (第五號) **Ditto, No. 5.**
 Magnification. 620 倍數 620倍
 Eye-pieces. 2. 4. 接眼鏡 2. 4.
 Objectives. AA. E. 對物レンズ AA. E.
 2 Revolvers for system. 二個用レボルベル付 124.00
- *1982 全上 (第六號) **Ditto, No. 6.**
 Magnification. 940. 倍數 940倍
 Eye-pieces. 2. 4. 接眼鏡 2. 4.
 Objectives. AA. DD. and 1/12 Oil Immersion. 對物レンズ AA. DD. 及 1/12 オイルインメルジョン
 3 Revolvers for system. 三個用レボルベル付 217.00

No.

¥

1983 補正鏡 Compensating Oculars.

検査鏡 Distinctive No	Searcher Ocular.	Working Oculars					
		2	4	4 _z	6	8	12
equivalent focal length in m.m	90	45	45	30	22.5	15	10
價 額	13.00	13.00	26.00	13.00	19.50	19.50	16.25

Table of magnification of the Apochromatic objectives with the compensating Oculars.

Calculated for 160mm. (about 6 1/2 in.) tube-length and an image distance. of 250 mm. (about 10 in.)

Focus of the objective mm.	Searcher Oculars	Working Oculars						價 格 ¥
		2	4x4x	6	8	12	18	
16.0	31	62	94	125	187	281	52.00	
8.0	62	125	187	250	375	562	65.00	
4.0	125	250	375	500	750	1125	90.00	
3.0	167	333	500	667	1000	1500	104.00	
2.5	200	400	600	800	1200	1800	163.00	
2.0	250	500	750	1000	1500	2250	195.00	
1.5	333	667	1000	1334	2000	3000	228.00	

1984 倍數表及代價

接 眼 鏡

接物鏡	I	II	III	IV	V	代 價 各個價
a ₀	4	6	10	12	20	7.80
a ₁	7	10	16	20	30	7.80
a ₂	11	15	23	28	41	7.80
a ₃	20	26	38	47	68	7.80
a*	2-8	5-12	8-16	10-23	16-33	26.00
aa	24	31	46	56	81	17.50
A	44	56	78	97	144	12.00
AA	42	54	74	91	134	18.00
B	63	80	115	140	200	19.50
C	100	125	180	220	315	18.00
D	175	220	325	390	550	22.80
DD	175	220	325	390	550	30.00
E	270	340	495	600	860	36.00
F	415	520	760	930	1300	45.00

Oil immersion.

1/12	420	530	770	940	1320	82.00
------	-----	-----	-----	-----	------	-------

No.

¥

- 1985 顯微鏡 (千五百倍) (ライツ氏) Microscope E. Leitz's.
 Magnification 33-1.500 廓大 自33至1.500倍
 Objectives and Oil Immersion, 接物鏡及オイルインメルジオン
 2. 4. 7. 1/12 2. 4. 7. 1/12
 Eye-pieces. I. II III. V. 接眼鏡 I. III. IV. V.
 Abbe's Condenser. アツベ氏聚光裝置追進器
 3 Revolvers for System. システム用、レボルベル三個添 . 240.00
- 1986 全 上 (千五百倍) (ライツ氏) Ditto,
 Magnification 65-1.500 廓大 自65至1.500倍
 Objectives and Oil Immersion, 接物鏡及オイルインメルジオン
 3. 7. 1/12 3. 7. 1/12
 Eye-pieces. I. III. V. 接眼鏡 I. III. V.
 Abbe's Condenser. アツベ氏聚光裝置追進器
 3 Revolvers for System. システム用、レボルベル三個添 . 180.00
- 1987 全 上 (千倍) (ライツ氏) Ditto.
 Magnification. 65-1.000 廓大 自65至1.000倍
 Objectives and Oil Immersion, 接物鏡及オイルイメルジオン
 3. 7. 1/12 3. 7. 1/12
 Eye-pieces. I. III. 接眼鏡 I. III.
 Abbe's Condenser. アツベ氏聚光裝置追進器
 3 Revolvers for System. システム用、レボルベル三個添 . 177.00
- 1988 全 上 (八百倍) (ライツ氏) Ditto, Small size.
 Magnification. 65-800 廓大 自65至800倍
 Objectives. 3. 6. 8. 接物鏡 3. 6. 8.
 Eye-pieces. I. III. 接眼鏡 I. III. 78.00
- 1989 全 上 (六百倍) (ライツ氏) Ditto.
 Magnification. 25-600 廓大 自25至600倍
 Objectives. 1. 3. 7. 接物鏡 1. 3. 7.
 Eye-pieces. I. III. 接眼鏡 I. III. 60.00
- 1990 全 上 (六百倍、黑色臺) (ライツ氏) Ditto.
 Magnification. 65-600 廓大 自65至600倍
 Objectives. 3. 7. 接物鏡 3. 7.
 Eye-pieces. I. III. 接眼鏡 I. III. 45.00
- 1991 解剖顯微鏡 (ライツ氏) Ditto. 28.00

田中合名會社器械目錄

田中合名會社器械目錄

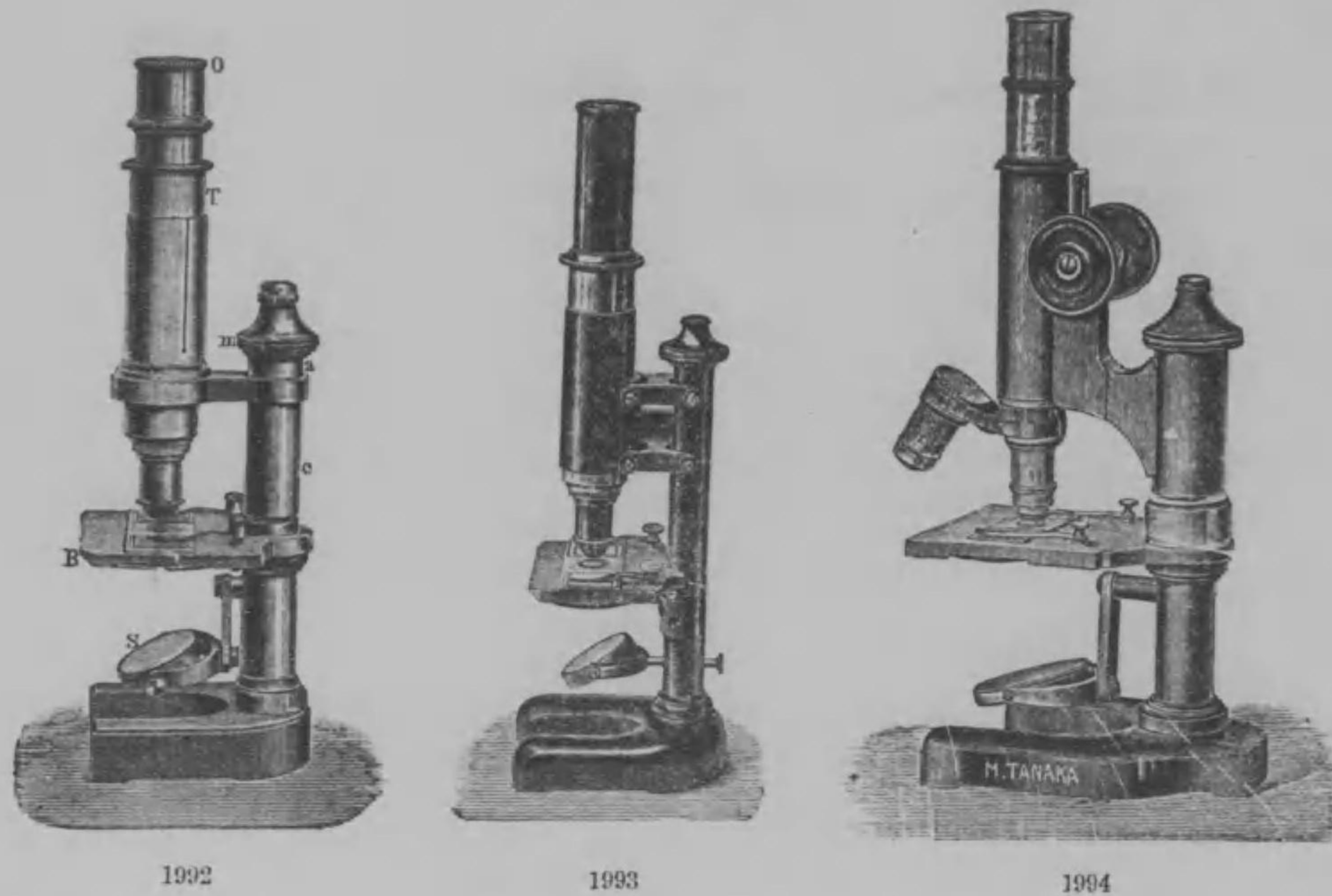

- | | | |
|---|-----------------------|-------|
| No. | ————— | ¥ |
| *1992 顯微鏡 (田中氏) (六百倍) Microscope, Tanaka's. | | |
| Magnification. 25-600 | 廓大 自25至600倍 | |
| Objectives. 1. 3. 7. | 接物鏡 1. 3. 7. | |
| Eye-pieces. I. III. | 接眼鏡 I. III. | 45.00 |
| *1993 全上 (田中氏) (六百倍) Ditto, Tanaka's. | | |
| Magnification. 65-600 | 廓大 自65至600倍 | |
| Objectives. 3. 7. | 接物鏡 3. 7. | |
| Eye-pieces. I. III. | 接眼鏡 I. III. | 35.00 |
| *1994 全上 (田中氏) (六百倍) Ditto, Tanaka's. | | |
| Magnification. 25-600 | 廓大 自25至600倍 | |
| Objectives. 1. 3. 7. | 接物鏡 1. 3. 7. | |
| Eye-pieces. I. III. | 接眼鏡 I. III. | |
| 3 Revolvers for system. | 三個用レボルバル付 | |
| Condenser. | 追進器 | 68.00 |
| *1995 全上 (手持用) (田中氏) Demonstration microscopes. | | |
| | 接物鏡 3 接眼鏡 1 | 20.00 |

田中合名會社器械目錄

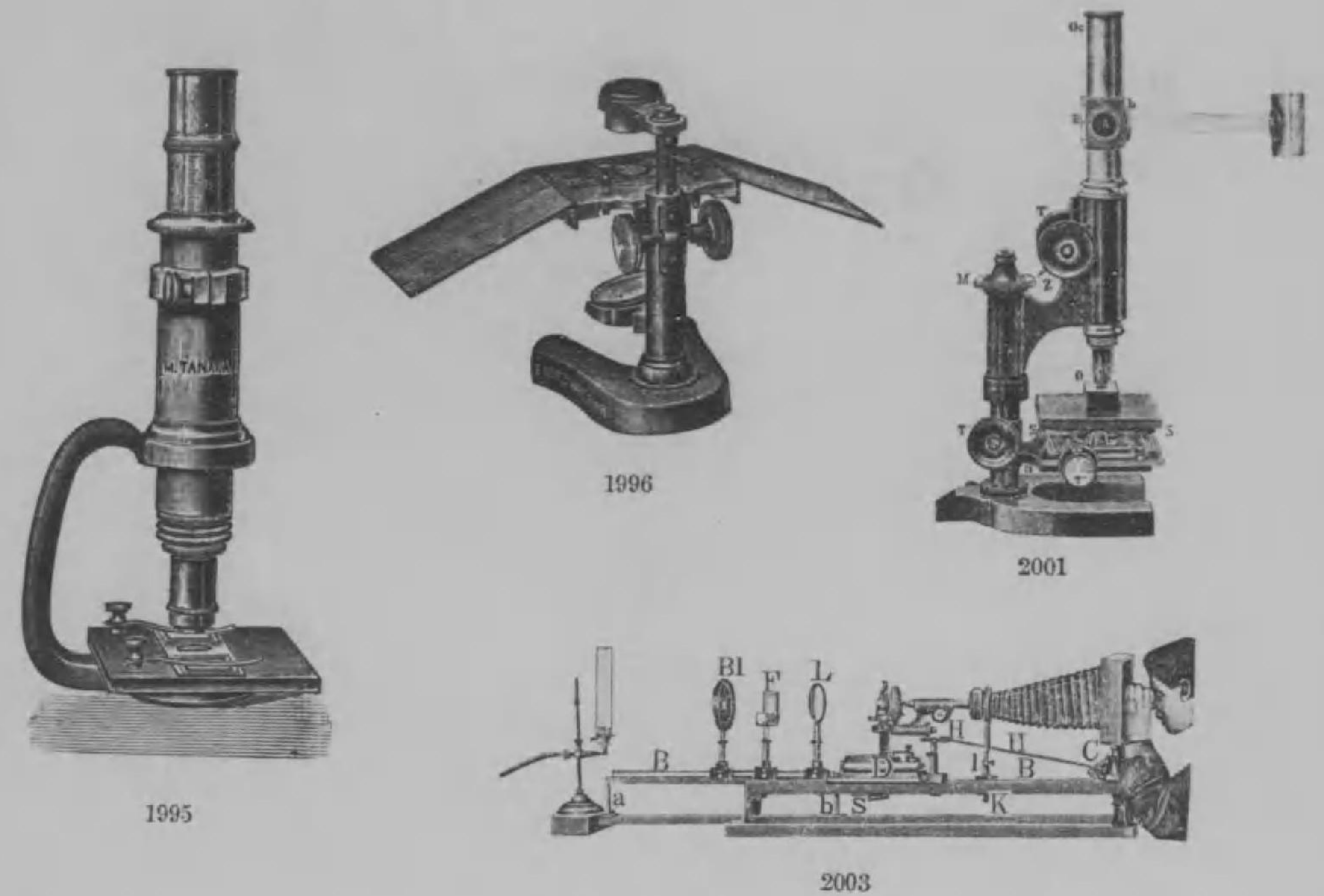

田中合名會社器械目錄

- | | | |
|--|-------|--------|
| No. | ————— | ¥ |
| *1996 解剖顯微鏡 (田中氏) Anatomical microscope, Tanaka's. | | |
| 十倍及二十倍レンズ貳個付 | | 23.00 |
| 1997 全上 (大形) (田中氏) 八倍、十六倍、二十倍レンズ三個付 | | 38.00 |
| 1998 鑛物顯微鏡 (ライヘルト氏) Mineralogical microscope. | | |
| Reichert's, objective II micrometer. | | |
| AIC鏡臺 0.001 mm. ノ度盛ヲ有シ側面推進器付新式マイクロメートル旋 | | |
| 卷ヲ上部ニ具ヘ三百六十度ノ度盛ヲ有スル回轉自在ノ載物臺ナリ | | |
| 對物鏡 2. 3. 5. 7a. 9. 對眼鏡 III. IV. 線條十字入對眼鏡 II. ミ | | |
| クロメートル | | 568.00 |
| 1999 全上 (ライヘルト氏) Ditto, Reichert's, objectives | | |
| 1. 3. 5. 7a. 9. Eye-pieces. III. IV. objective. II micrometer. | | |
| AHC鏡臺 對物鏡 1. 3. 5. 7a. 9. 對眼鏡 III. IV. 線條十字入對眼 | | |
| 鏡II. ミクロメートル | | 305.00 |
| 2000 全上 (ライヘルト氏) Ditto, Reichert's, objectives. 1. | | |
| 3. 5. 7a. Eye-pieces. III. IV. objectives II micrometer. | | |
| VHC鏡臺 對物鏡 1. 3. 5. 7a. 對眼鏡 III. IV. 線條十字入對眼鏡II. | | |
| マイクロメートル | | 230.00 |

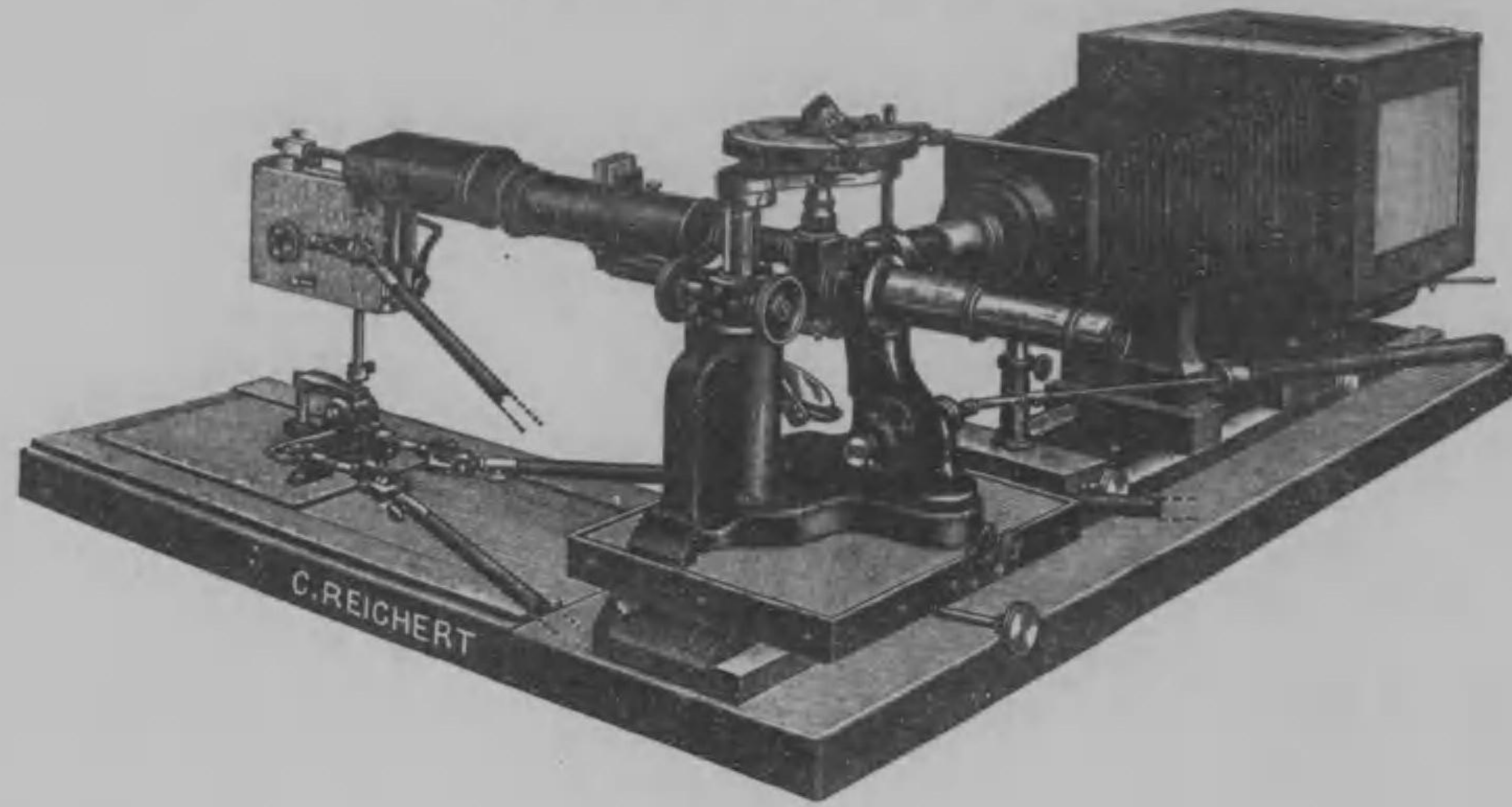

2002

No.

- *2001 新式鑛物顯微鏡 (ライヘルト氏) New mineralogical microscope, Reichert's.
 對物鏡 2. 4. 5. 8a. 對眼鏡 I. III. V. II. ミクロメーター付 三個用
 レボルベル 倍數八百八十倍 295.00
- *2002 新式鑛物顯微鏡寫真裝置 New mineralogical microscope with photographical arrangements, Reichert's.
 接物鏡 2. 4. 5. 8a. 1/2 オイルインタルデオン 接眼鏡 II. IV. V. III.
 ミクロメーター付 全グロベクション II. IV. アーク燈抵折器付
 其他附屬品付 倍數千參百五十倍 925.00
- *2003 顯微鏡寫真裝置 Microscope with Photographical arrangements, Reichert's. 180.00
- *2004 全 上 Ditto. 75.00
- *2005 全 上 Ditto. 220.00
- 2006 ライヘルト氏レボルベル (三個用) Revolver for three system, Reichert's. 13.00
- 2007 全 上 (二個用) Ditto, for two system, Reichert's. 10.00
- 2008 全氏對物ミクロメートル Objective Micrometer, Reichert's. 6.00
- 2009 全氏接眼ミクロメートル Ocular Micrometer, Reichert's. 3.00
- 2010 ツアイス氏對物ミクロメートル Objective Micrometer, Zeiss'. 6.50

¥

田中合名會社器械目錄

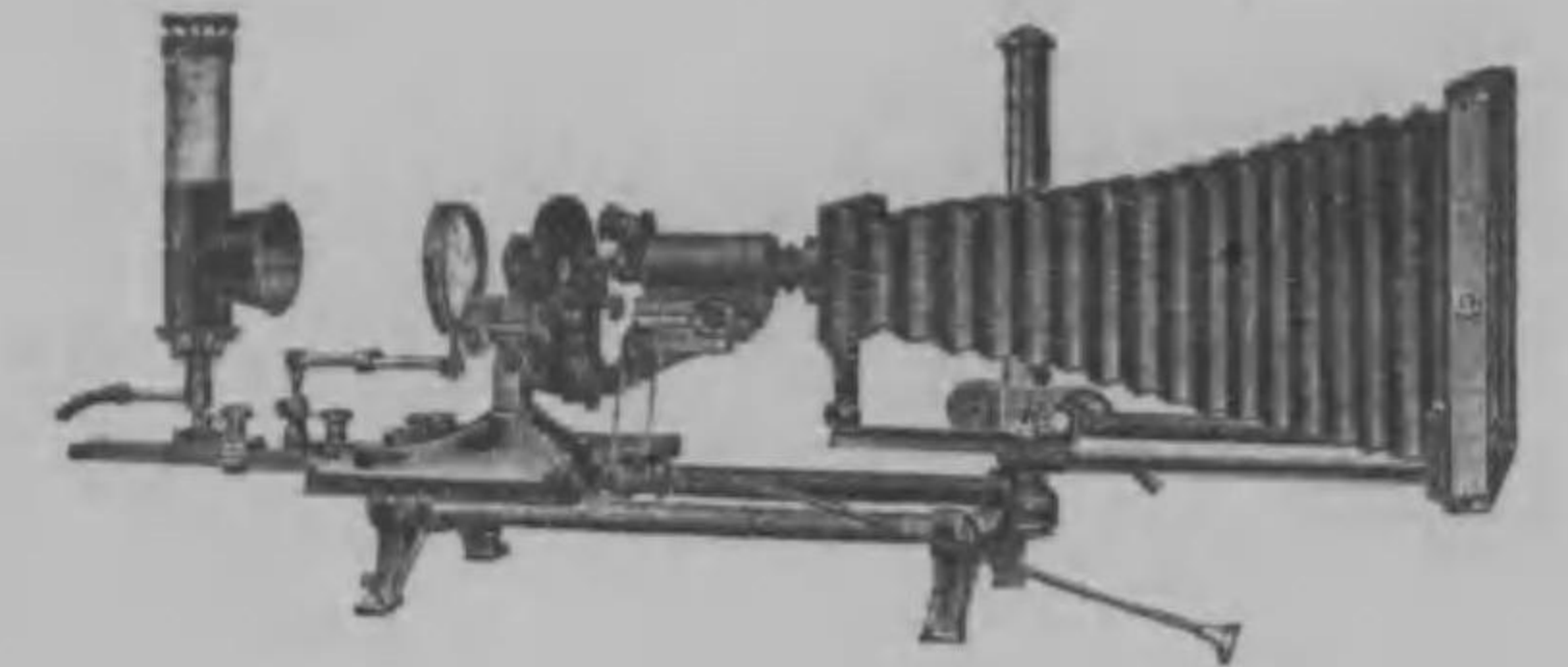

2005

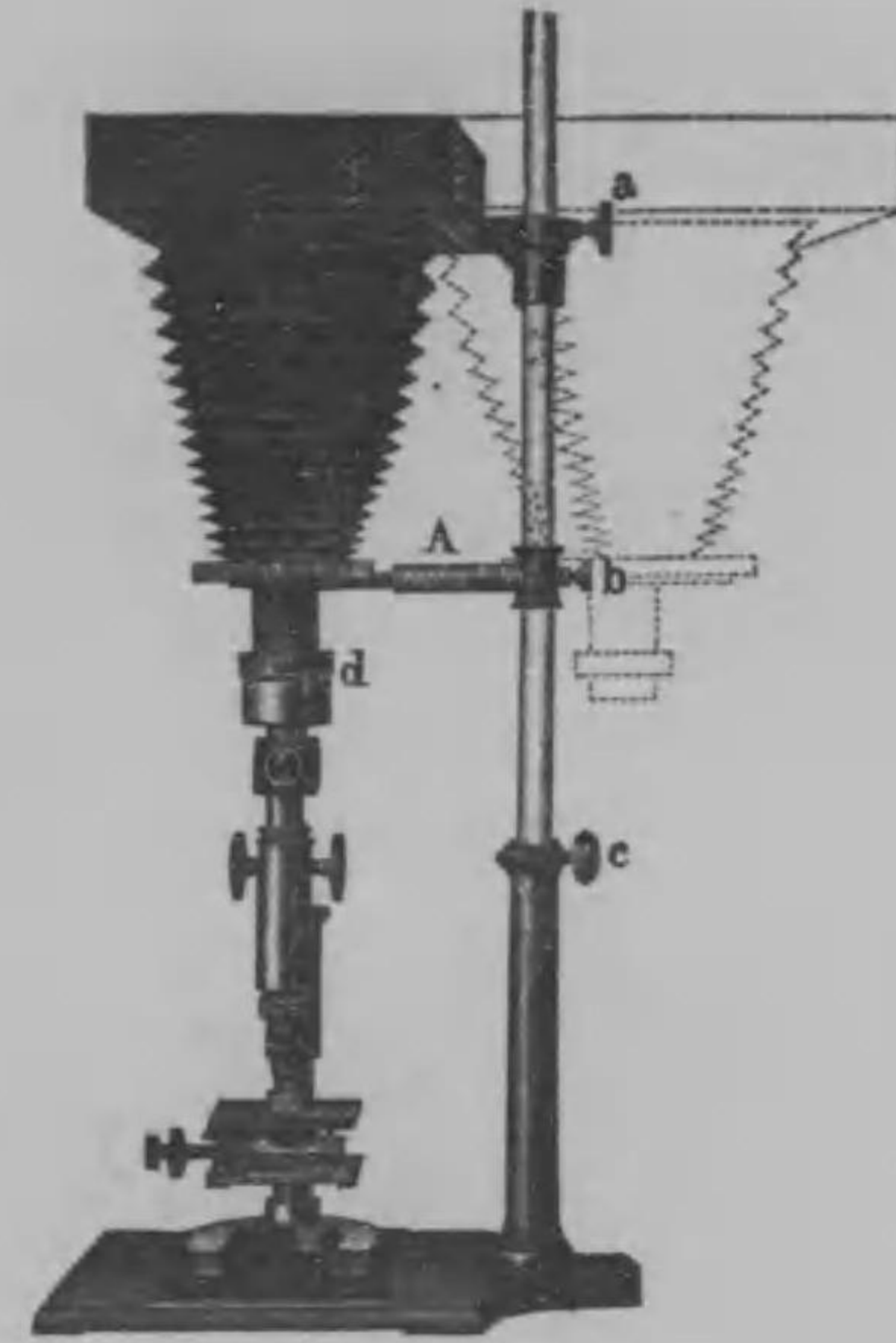

2004



2013

2012

No.

- 2011 ツアイス氏接眼ミクロトートル Ocular Micrometer, Zeiss'. . . 3.50
- *2012 顯微鏡用ランプ (瓦斯用) Microscopical lamp used for gas. . . 11.00
- *2013 全 上 (石油用) Ditto, used for Petroleum. 8.50
- 2014 解剖鏡 (蔓付ルーベ) Anatomical Lens, with vine-form handle. . . 2.80
- *2015 全 上 (水牛框) Ditto. Frame of buffalo horn.
 壹枚出 貳枚出 三枚出
 個價 .40 .60 .80 ¥
- *2016 全 上 (眞鍮框三脚付) Ditto, Frame made of brass, with tripod. 70
- *2017 全 上 (眞鍮框) Ditto, Frame of brass, Diameter 30 mm.
 直徑 30 mm. 3.00
- *2018 全 上 (眞鍮框) Ditto, Frame of brass. Graduation 10 mm.
 目盛 10 mm.85
- *2019 全 上 (臺付) Ditto, with stand. 4.50

¥



田中合名會社器械目錄

No.		¥
2020	顯微鏡覆硝子鐘 (大形) Glass Bell-jar for covering microscope.	1.80
2021	全 上 (小形) Ditto, small size.	1.30
*2022	ツァイス氏描畫裝置 Indication Apparatus, Zeiss, for microscopic purpose.	20.00
2023	ライヘルト氏全上	20.00
*2024	全 上 (三稜狀、カメラルヒダ) Ditto, zeiss' prismatic form.	14.00
*2025	全 上 (三稜狀,,) Ditto, Reichert's. Triangular-form.	13.00
2026	田中氏描畫裝置 (三稜狀,,) Ditto, made in Japan. Tanaka's.	6.50
*2027	ミクロトーム (シャンチエ、刀及氷結裝置付) Microtome, Schanze's with knife and Freezing Apparatus.	120.00
*2028	全 上 (和製、刀及氷結裝置付) Ditto,	60.00

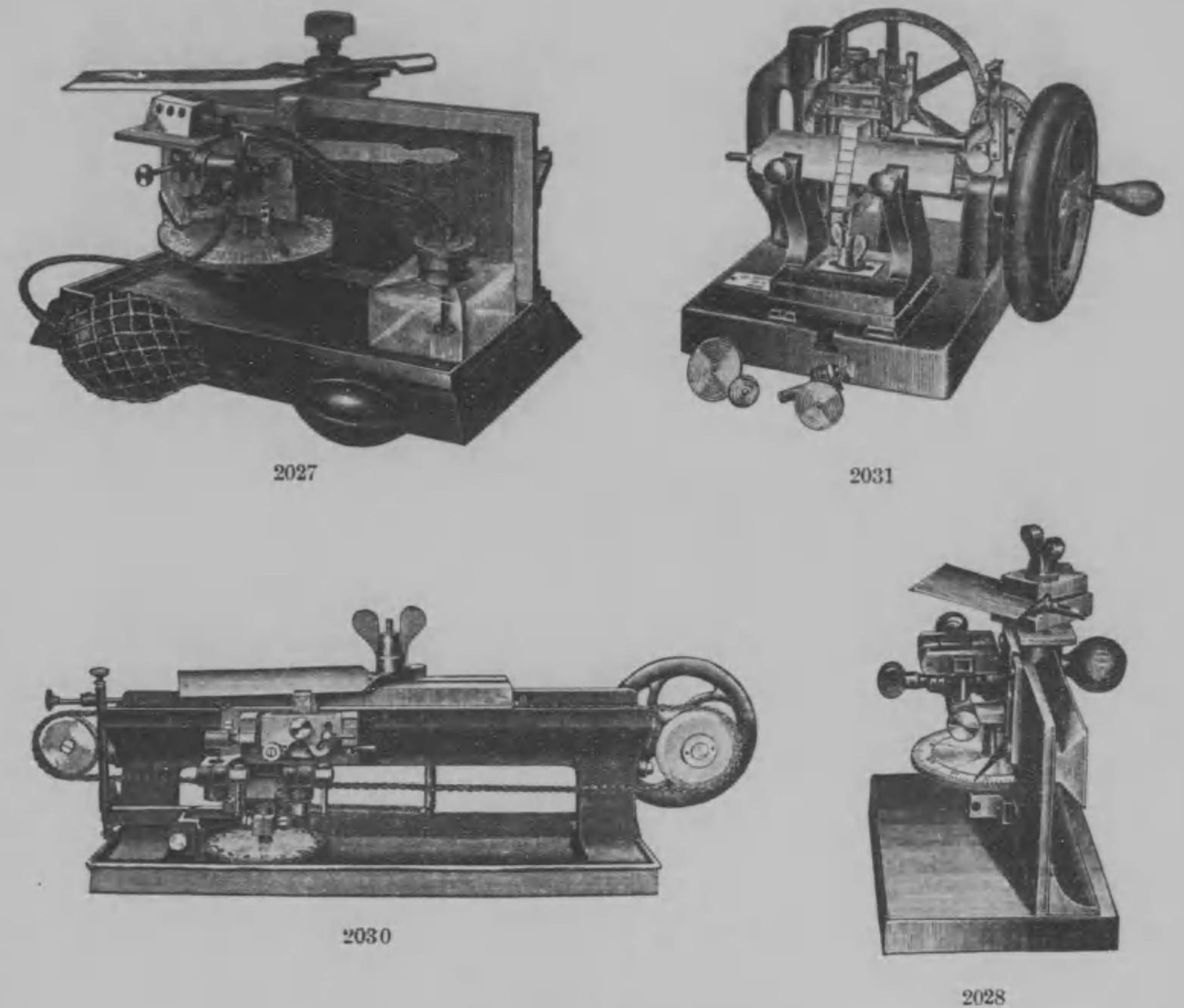

田中合名會社器械目錄

No		¥
*2029	全 上 (ライヘルト氏) 長 26 cm. 刀貳個付	125.00
*2030	全 上 (ライヘルト氏) 自動大形長 40cm 24 cm. 刀貳個付	215.00
*2031	全 上 (ライヘルト製) ミノット氏刀付	145.00
*2032	ミクロトーム氷結裝置 Microtome-freezing Apparatus.	一具 7.50
*2033	描畫裝置用臺 (ベルンハード氏) Stand for Indication Apparatus, Bernhard's.	35.00
*2034	全 上 Ditto, Leitz's.	6.00
*2035	全 上 Ditto, Leitz's.	3.00
*2036	顯微鏡加温裝置 Warming Apparatus for microscope.	28.00
*2037	全 上 (全部銅製、瓦斯調節器寒暖計付)	55.00



2033



2032



2035

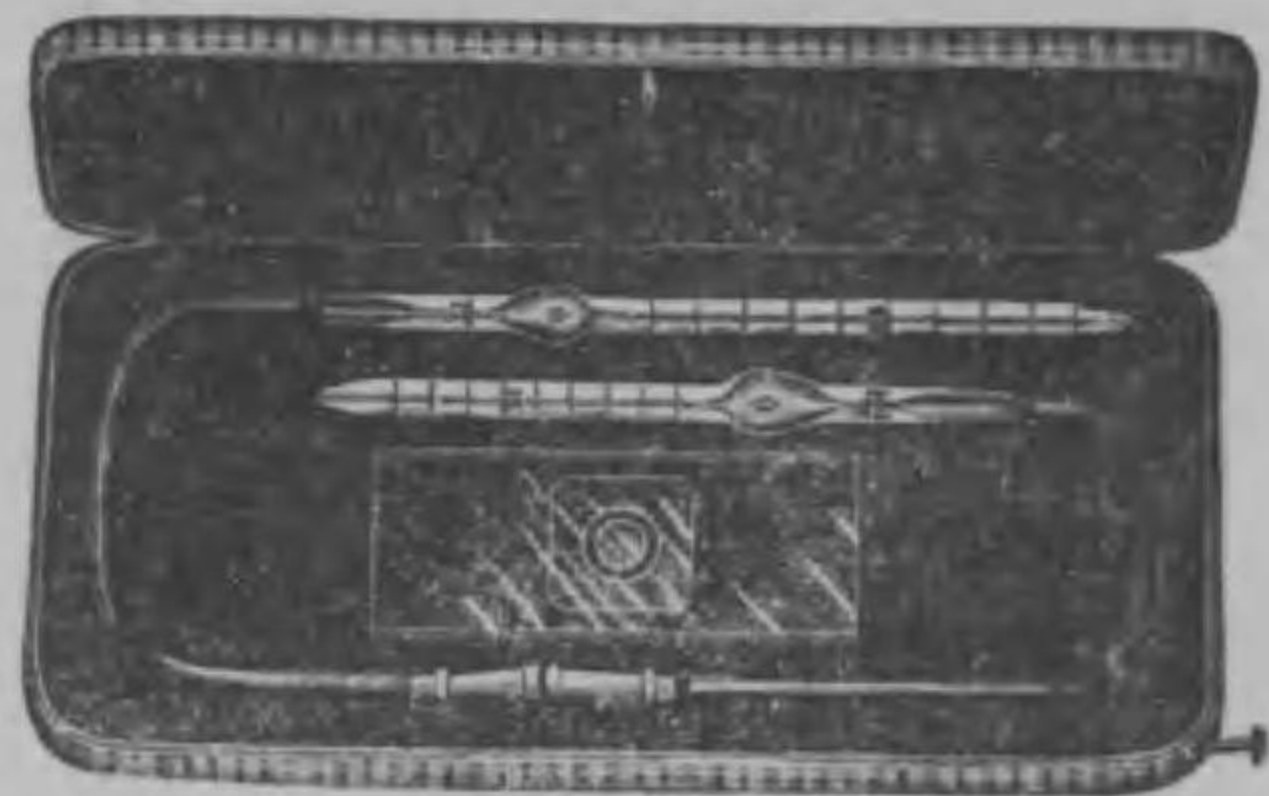

2039



2034

No.

¥

- *2038 顯微鏡用氣息除器 (ライヘルト氏) Apparatus avoiding the steam from breath for microscope. Reichert's. This is used to prevent condensation of the vapour which is produced by breathing when use the microscope.
本器ハ顯微鏡使用ニ際シイキヨリ生ズル水蒸氣ノ凝縮ヲ防ク器ナリ . 3.50
- *2039 血色素計 (トーマ氏ヘマトメートル) Counting Apparatus of Haemoglobin, Thoma's. (Haemato-meter.) 20.00
- *2040 聚落計算器 (ルーベヲ附帶ス) Counting Apparatus with Microscope. 3.50
- *2041 加温載物臺 (驗温器ヲ附帶ス) Warming stand, with Thermometer. 25.00
- *2042 パラフィン型 (硝子型) Bedding-Frame for Paraffin, Used for Glass. 1.50
- 2043 全 上 (鉛型) Ditto, for Lead. 1.00

田中合名會社器機目錄

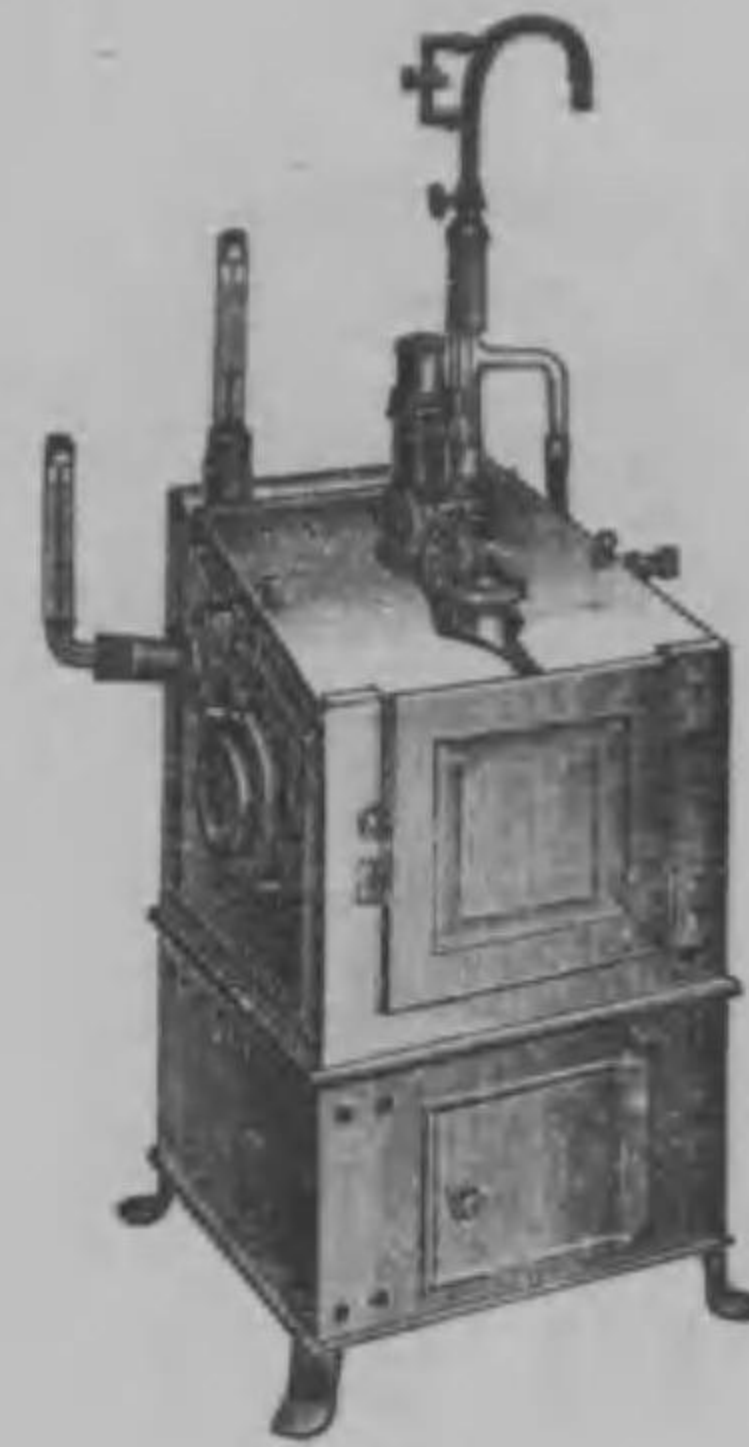

2037



2036



2038



2040

No.

¥

- 2044 オブゼクトグラス (舶來) Objective glass, made in Germany. 100枚 1.30
- 2045 全 上 (和製) Ditto, made in Japan. 100枚 .50
- 2046 デツキグラス (舶來、角形) Deck glass, imported, square form. 100枚 .75
- 2047 全 上 („ 丸形) Ditto, circular form. 100枚 .75
- 2048 全 上 (和製最上角形) Ditto, Japanese, square form. 100枚 .25
- 2049 全 上 („ 最上丸形) Ditto, circular form. 100枚 .25
- 2050 ホールオブゼクトグラス (和製) Hole objective glass, imported. 100枚 .50
- *2051 デツキグラスゲージ Deck glass gauge. 21.50
- 2052 顯微鏡用標本製造要具 (甲號) Instruments for making microscopic preparates, in wooden box. (A) 木箱入 10.00
 内譯 有帽色素罐 5 バルサム罐 1 試験管 10 コルネット鑷子 1
 時計皿 2 ベトリ皿 1 硝子漏斗 1 白金付硝子棒 1 缺曲直 2
 柄付刀 1 鑷子曲直 2 柄付針 2 柄付篋 1 試験紙 2 酒精燈 1
 オブゼクトグラス 10 デツキグラス 50 フクシン
 メチールバイオレット エオシン メチールフラウ アニン
 グリスリン 無水アルコール カナダバルサム キシロール

田中合名會社器機目錄



2041

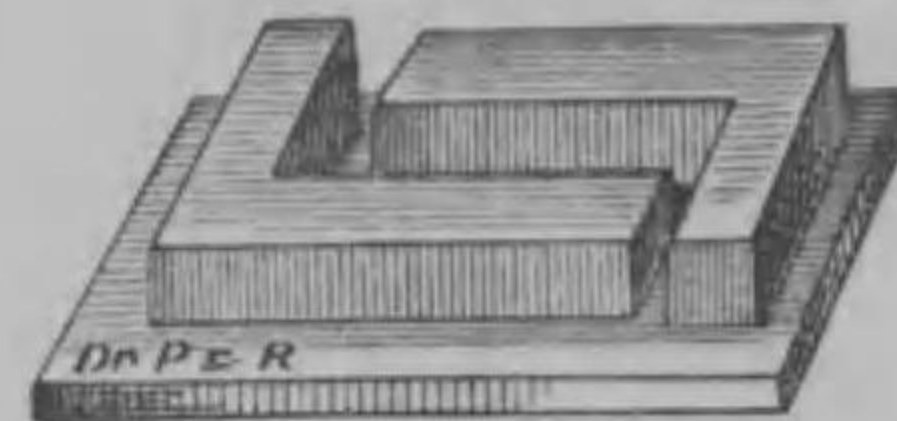

2042



2051



2059



2066

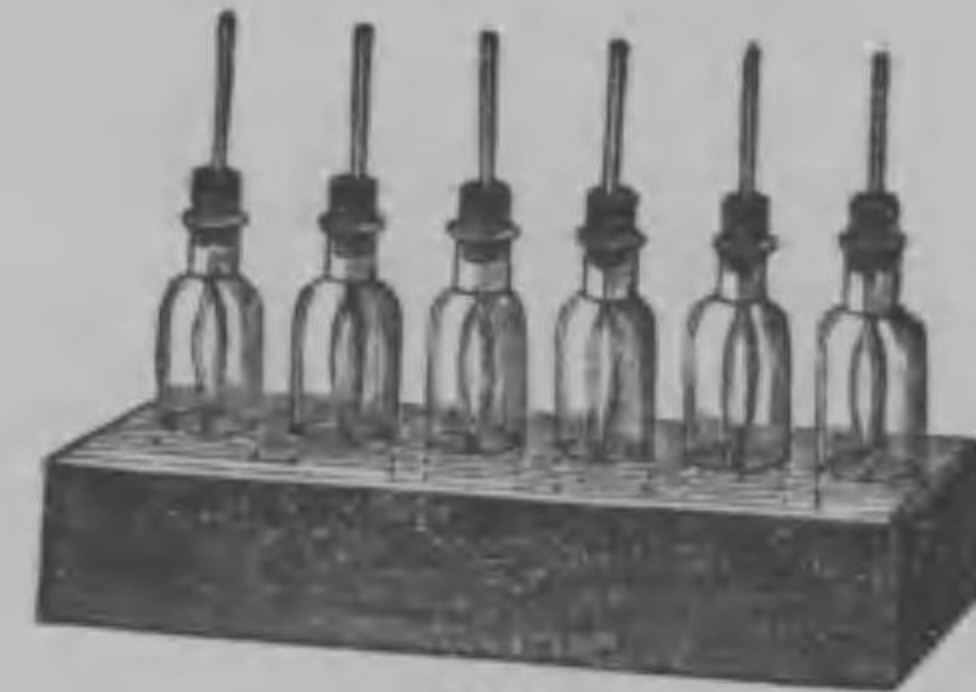

No.

¥

- 2053 顯微鏡用標本製造要具 (乙號) Ditto, (B) . . . 木箱入 6.00
 内譯 有帽色素罐 5 バルサン罐 1 試験管 1 時計皿 2 硝子漏斗 1
 酒精燈 1 コルネット鑷子 1 鑷子 1 白金付硝子棒 1 柄付刀 1
 柄付針 1 鉗 1 フクシン ニチールバイオレット 無水アルコール
 メチールブラウ カナダハルサム キシロール
- *2054 標本製造用解剖器 (甲號) Anatomic Instruments for
 making preparates. (A) 木箱入 2.50
 内譯 柄付刀 2 柄付針 2 鑷子曲直 2 柄付篋 1 鉗曲直 2
- 2055 全 上 (乙號) Ditto, (B) 木箱入 1.65
 内譯 柄付刀 1 鑷子 2 柄付針 2 鉗 1
- 2056 コル子ツト鑷子 (デツキグラス用) Cornet Forceps.
 used for deck-glass. 20
- 2057 全 上 (オブジェクトグラス用) Ditto, used for objective glass. 40
- 2058 トオルネット プレバラーツラツクニテ固封スル装置
 Tholnet, an apparatus for settling preparates with lac. 15.50

田中合名會社器械目錄



2080

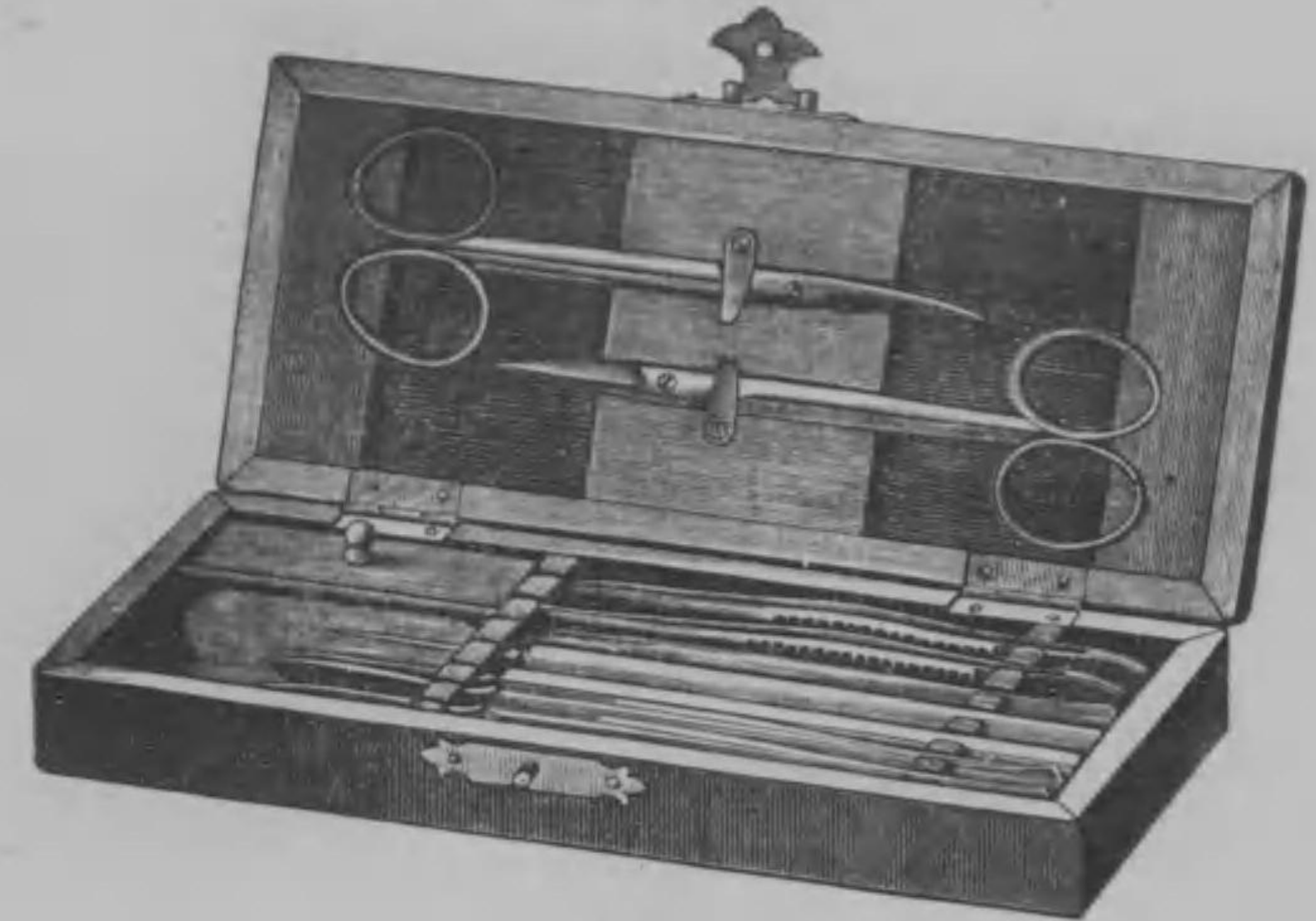

2054

No.

¥

- *2059 血液標本固定器 (瓦斯ランプ付) Fixing Apparatus of
 Blood preparations, with gas-lamp. 3.50
- 2060 柄付小刀 Knife with handle. 25
- 2061 柄付針 Pin with handle. 12
- 2062 全 上 Ditto, taking off the pin from the handle. 20
- 2063 柄付篋 Spatula with handle. 18
- 2064 白金付硝子棒 Glass Rod, with Platinum -Wire. 60
- 2065 白金線耳付硝子棒 Ditto, with platinum ear-pick. 60
- *2066 色素饅臺 (六本立罫付) Stand for colouring Solutions, with 6 bottles. 75
- 2067 全 上 (八本立罫付) Ditto, with 8 bottles. 1.00
- 2068 プレバラーツ貯藏箱 (百枚用引出シ付) Box, for storing
 microscopic preparates, used for 100 preparates, with drawer. 75
- 2069 全 上 (百枚用平箱) Ditto, used for 100 preparates, flat box. 85
- 2070 全 上 (貳拾枚用) Ditto, used for 20 preparates. 34
- 2071 全 上 (ボール製貳拾枚用) Ditto, used for 20 preparates, made of board. 38
- 2072 剃 刀 (上等品) Razor, superior. 1.50
- 2073 全 上 (普通品) Ditto, ordinary. 1.00
- 2074 革 砥 (マイクローム刀専用) Leather ströp, for
 Microtome knife only. 5.00
- 2075 全 上 (ジシメル氏) Ditto, Sinmer's. 2.80

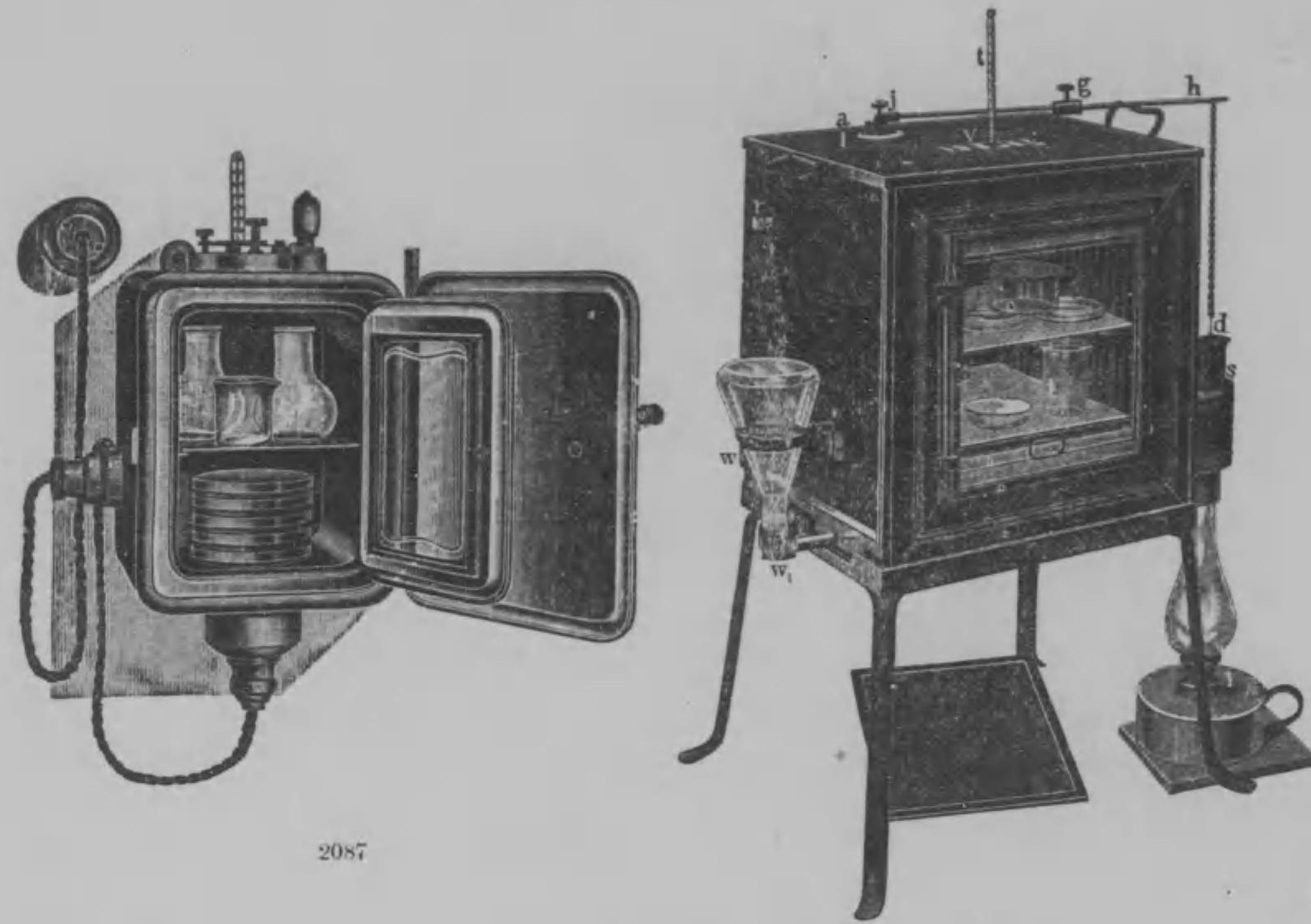

2087

2082

田中合名會社器械目錄

No.		¥
2076	革 砥 (普通品) Ditto, ordinary.	1.00
2077	蓋コツブ (ヲブエクトグラス用) Cups with lid, for object-glass.22
2078	全 上 (デツキグラス用) Ditto, for deck-glass.10
2079	接骨木心 Elder pith. 1本	.06
*2080	沈澱管 Tube for Precipitation.	
	顯微鏡的分析ニ於テ油力ニ混吊セル少量ノ沈澱ブレバラートヲ作ルニ用 ユ 十本ニ付	.20

微菌試験器械類

Bacteriological Apparatus.

(此部ニ記載ナキモノハ化學器械中ニアリ)

2081	孵卵器 (コツホ氏) Cultivator (Cultureoven.), Koch's.	
	内室 巾 25 cm. 高 25 cm. 深 25 cm.	35.00
*2082	全 上 Ditto.	
	内室 巾 25 cm. 高 40 cm. 深 25 cm.	60.00

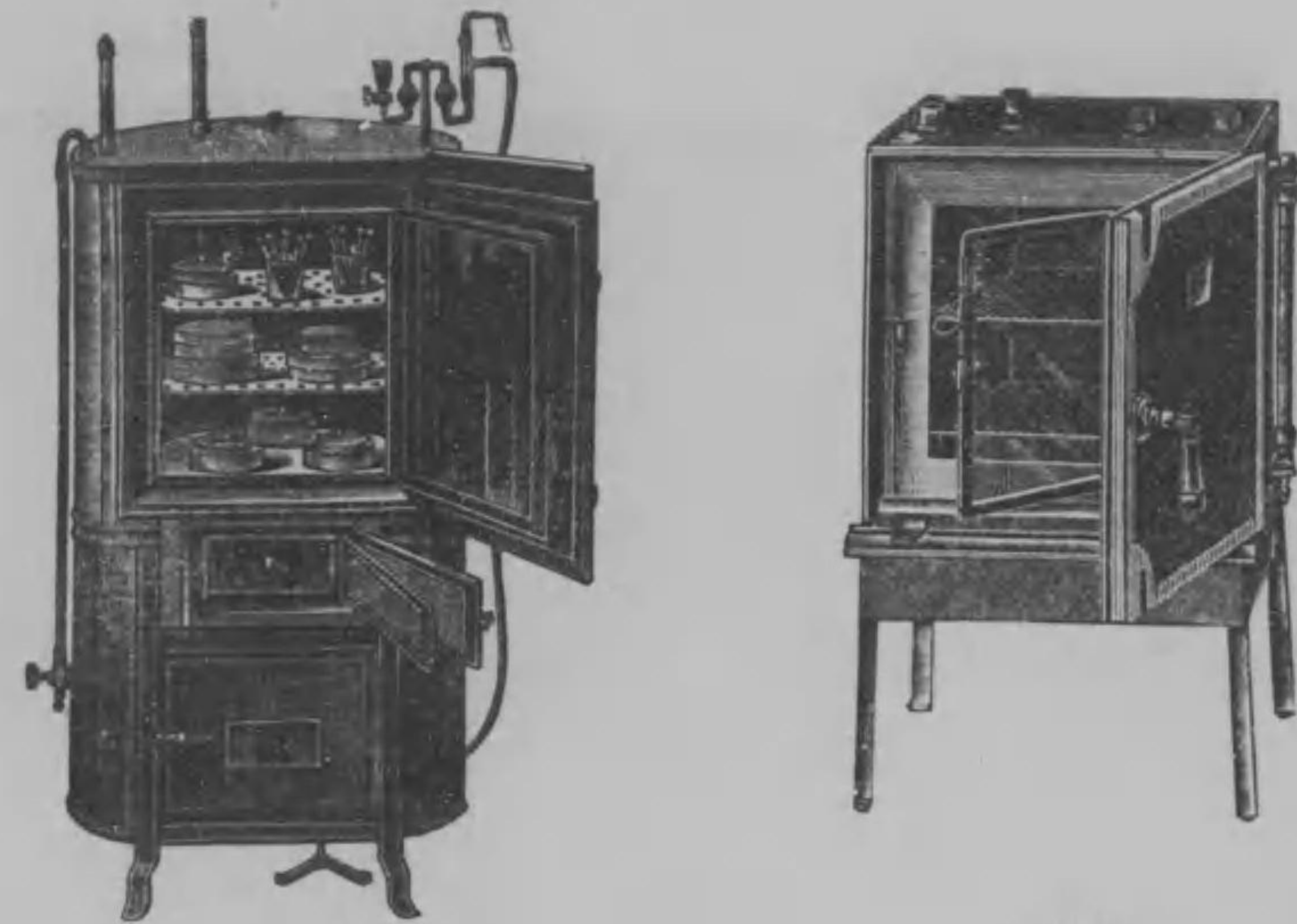

2083

2084

田中合名會社器械目錄

No.		¥
*2083	孵卵器 (ロールベック氏) Ditto, Rohrbeck's.	95.00
*2084	全 上 Ditto, Small Thermostat, in elegantest completion, inner room is built with plaster, and all out side covered with linoleum. Double door with bronze handle and horn grip, 4 tubes, 2 shelves, water gauge with stopcock; whole is placed on the 30 cm. high iron stand with shelter frame.	80.00
	小形、内部銅製ニシテ外部ハ全部リノレウムニテ被フ、眞鍮把手及角製握付二重戸四個ノ開口ニケノ柵及ビ鐵製保護框付架臺ヲ具備ス 内室 高 40 幅 30 深 30 cm.	80.00
*2085	全 上 Ditto, in extraordinary completion on 80 cm., high stand. 鋼製極メテ精巧ノモノ 80 cm. ノ高キ棒臺付	
	内室高 40 45 cm.	
	幅 30 35 cm.	
	深 30 35 cm.	
	個 價 80.00 100.00 ¥	
*2086	全 上 Ditto, large newest construction with two separated rooms of equal size, so that in the middle the water circulated also in the middle wall. Thereby uniform temperature may be obtained.	
	大形、鋼製ニシテ中間ニ隔壁ヲ有シ之ニモ水ノ循環行ハル、ヲ以テ各室トモ温度ノ均一ヲ保ツヲ得 内室 高 50 幅 60 cm.	175.00

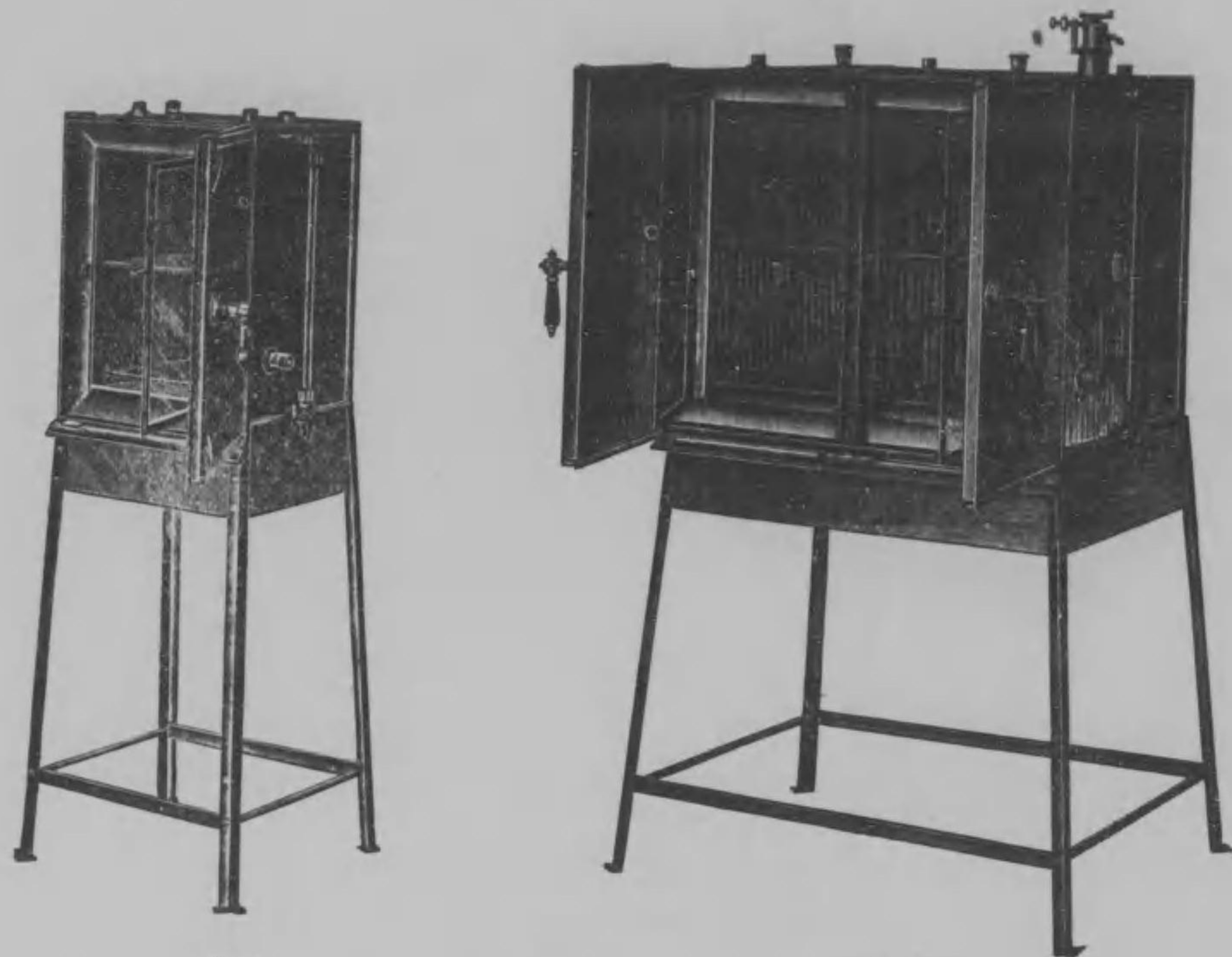

2085

2086

No.

¥

- *2087 孵卵器 Ditto, Electrical thermostat, with Electrical thermoregulator.
新式電氣恒温器(バラフィン浴)ハ熱源トシテ電氣ヲ應用シ且ツ自動電氣温度調節器ヲ有スル點ニ於テ新機軸ヲ現ハシタリト云フ可シ . . . 180.00
(化學之友第二卷第七號參照)
- *2088 乾熱殺菌器 (鐵製二重) Hot Air Sterilizer, double wall, made of iron. 焜爐附屬セス
内室 巾 25 cm. 高 28 cm. 深 25 cm. 7.00
- 2089 全 上 (鐵製三重外圍石棉板張) Ditto, double wall, made of iron.
内室 巾 25 cm 高 25 cm. 深 25 cm. 20.00
- 2090 全 上 (全上、鐵製大形) Ditto, made of iron, large size.
内室 巾 60 cm 高 42 cm. 深 42 cm. 57.00
- *2091 鐵製焜爐 Charcoal Ovens. 1.50
- 2092 全 上 (大形) 2.50

田中合名會社器機目錄

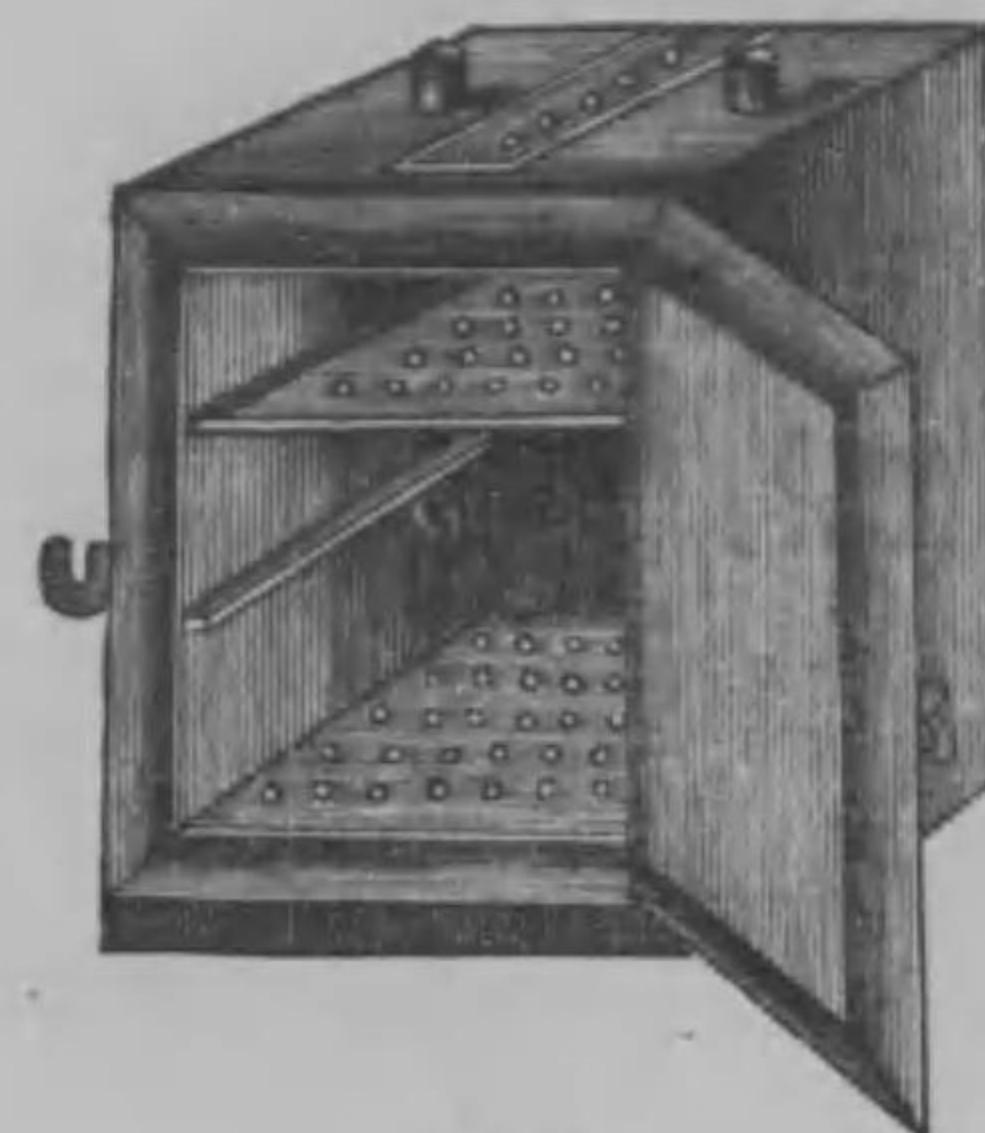

2088



2091



2093

田中合名會社器機目錄

No.

¥

- *2093 コツホ氏消毒器 Sterilization Apparatus Koch's.
内徑 36 cm. 高 85 cm. 焜爐附屬セス 15.00
- 2094 全 上 (全部銅製) 30.00
- 2095 全 上 Ditto, 内徑 29 cm. 高 72 cm. 8.00
- 2096 全 上 (全部銅製). 19.00
- *2097 血精培養基殺菌器 Apparatus for Sterilization of blood Serum.
- | 試験管本數 | 25 | 50 | 100 | |
|-------|-------|-------|-------|---|
| 個 價 | 13.50 | 17.00 | 22.50 | ¥ |
- 2098 曹達消毒器 (大形) Soda disinfectant apparatus, large size. . 12.00
- 2099 全 上 (中形) Ditto, middle size. 8.50
- 2100 全 上 (小形) Ditto, small size. 4.50
- *2101 バラフィン浴融器 (銅製) Fusion of Apparatus for Paraffin, made of copper with a thermometer, a thermo-Regulator and a Gas-lamp.
寒暖計温度調節器及瓦斯ランプ付ス 内室 巾 30cm. 高 25cm. 深 20cm. . 78.00
- 2102 全 上 (普通形) Ditto, common form. 28.00



No.		¥
*2103	バラフ井ン浴融器 (銅製鐵製臺付) Ditto, made of copper with iron stand, a thermometer, and a thermo-regulator. 寒暖計及溫度調節器ヲ付ス 四個掛 六個掛 個價 15.00 20.00	
*2104	加温濾過器 (重湯煎兼用) Hot Filtration Apparatus, also used as water-bath.	6.50
2105	加温漏斗 Hot Filtration Funnel.	1.80
2106	血精培養基凝固器 Apparatus for Coagulating blood serum.	6.50
2107	ピペット滅菌器 (銅製大形) Pipette sterilization Apparatus, made of copper, large size.	3.00
2108	全上 (銅製小形) Ditto, small size.	1.50

田中合名會社器械目錄

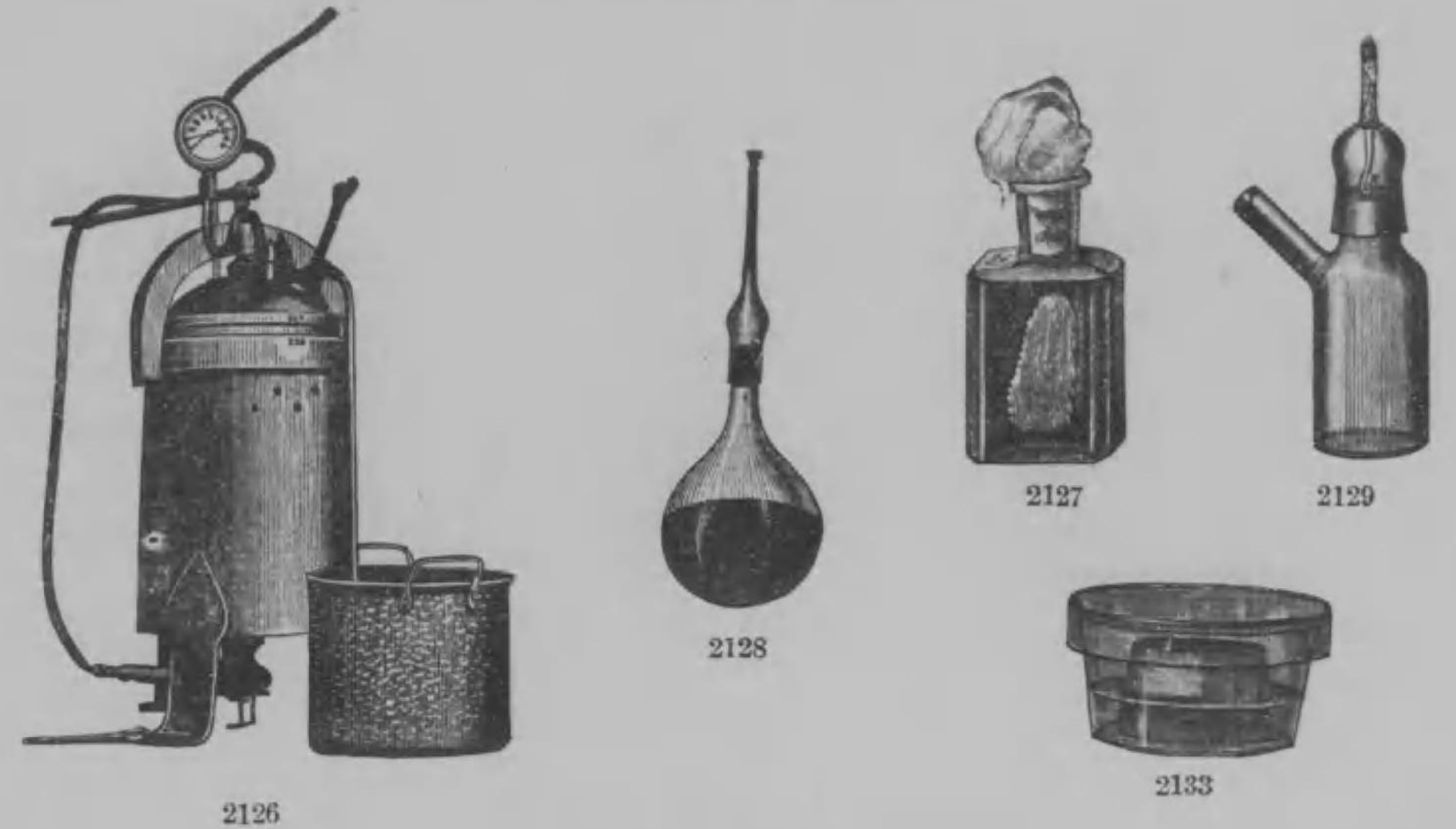

田中合名會社器械目錄

No.		¥
2109	シャレー滅菌器 Schale-sterilizer. 黃銅製ニッケル鍍内室六段	2.40
2110	全上 Ditto. 銅製内室六段	1.25
2111	不潔試験管消毒器 Disinfection Apparatus, used for test-tubes.	1.40
2112	氷室 (甲號) Ice Room (A) 巾 80 cm. 高 60 cm. 深 40 cm.	45.00
2113	全上 (乙號) Ditto, (B) 巾 60 cm. 高 50 cm. 深 40 cm.	30.00
2114	全上 (丙號) Ditto, (C) 巾 40 cm. 高 35 cm. 深 30 cm.	24.00
2115	濕室 (大形) Wet Room, large size.80
2116	全上 Ditto. (ツマミ付)	1.00
*2117	ペトリー氏シャレー (大形) Shell(schale), Petri's. large size.10
2118	全上 (中形) Ditto, middle size.08
2119	全上 (小形) Ditto, small size.06
*2120	試験管入鐵網籠 (方形鐵線亞鉛鍍シタルモノ) Basket, made of iron wire plated with zinc, used to put in test tubes, square form.70
2121	全上 Ditto. (三個組)	1.30
2122	全上 (圓形鐵線亞鉛鍍シタルモノ) Ditto, cylindrical form.45



No.						¥
2123	エスマルク氏計算装置	(水中細菌検査用)	Counting	Apparatus, Esmarch's.		4.00
*2124	無菌箱	Sterilized box.	高 56 cm. 巾 68 cm. 深 50 cm.			18.00
2125	全上	Ditto.	高 45 cm. 巾 45 cm. 深 40 cm.			13.00
*2126	高壓蒸氣滅菌装置	High vapour pressure sterilization	Apparatus.			140.00
*2127	方形罎	Square-form Bottle.				.15
*2128	培養器	(チェンバーランド氏)	Culturing Apparatus,	Chamberland's.		
	容量	25	50	100	200	ccm.
	個價	40	.50	.60	.70	¥
*2129	全上	(ハンゼン氏)	Ditto, Hansen's.			.75
*2130	全上	(パストル氏)	金屬製内外錫鍍シタルモノ	Ditto,		
	Pasteur's,	made of metal plated with tin.				6.25
*2131	全上	(カールベルヒ氏)	金屬製内外錫鍍シタルモノ			
	Ditto, Karlberg's,	plated with tin.				7.00
*2132	全上	(全上) (新式)	Ditto, new form.			8.00
*2133	芽胞培養器	Spores Culturing Apparatus.				2.50
*2134	石膏培養器	(シエンニング氏)	Gypsum Culturing	Apparatus, Schianning's.		.70
*2135	無菌水容器	Sterilized Water Holder.				1.40
2136	井水検温器	Climatical thermometer for well water.				3.20

田中合名會社器械目錄

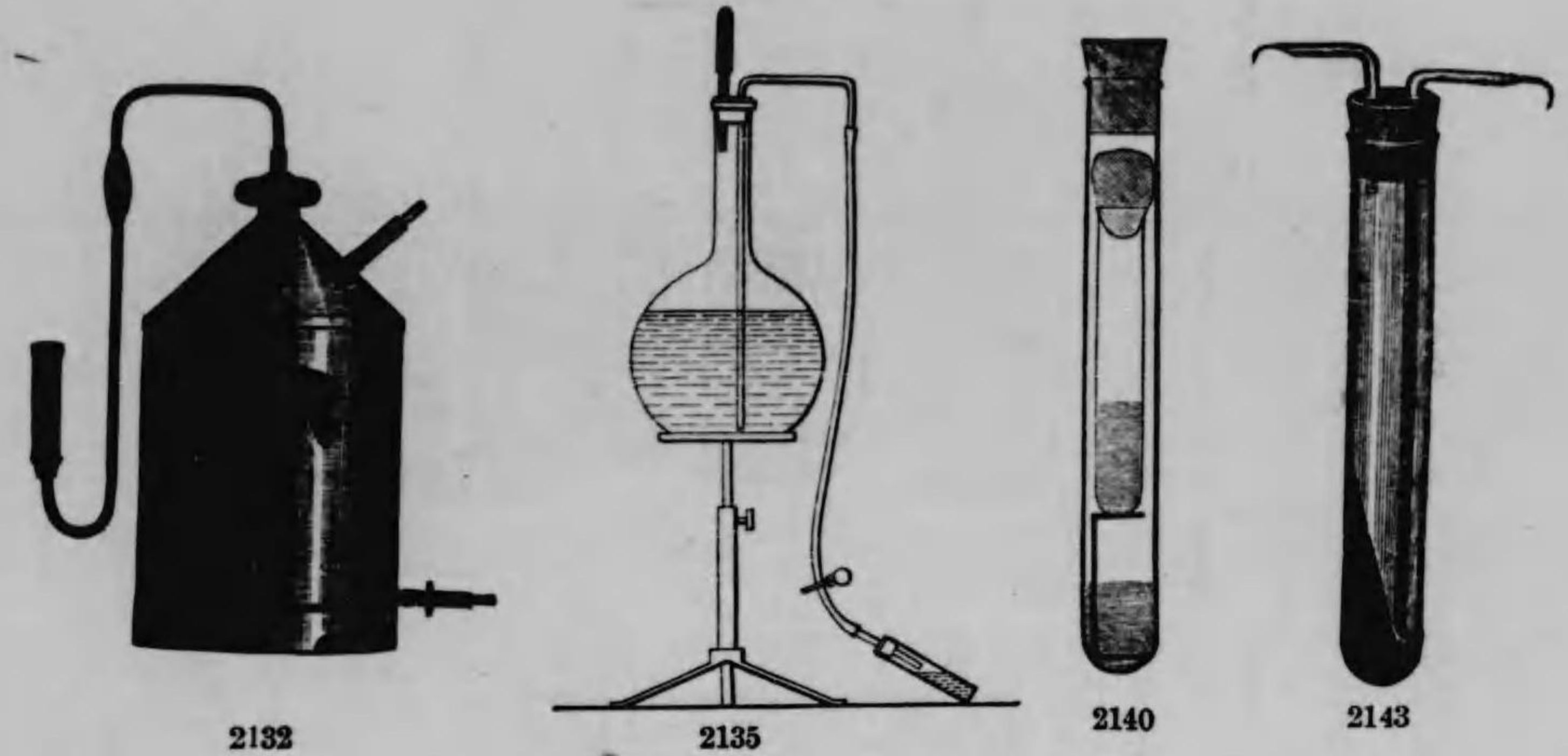

田中合名會社器械目錄

No.						¥
2137	エスマルヒ採水器	(紐付)				6.50
2138	全上	(金屬管付)	Ditto, with metal tube.			8.50
2139	水質硬度計	The scale of hardness of water quality.				1.20
*2140	嫌氣性培養器	(ブフネル氏)	Anaerobe Culture Apparatus	Buchner's.		.60
*2141	全上	(ホトセン氏)	Ditto, Hotsen's.			6.00
2142	全上	(北里氏)	Ditto, Kitasato's.			.60
*2143	全上	(フランケル氏)	Ditto, Frankel's.			.50
*2144	輸送コルベン	(ハンゼン氏)	Culture Flasks, Hansen's,			
	for transportation of samples.					1.50

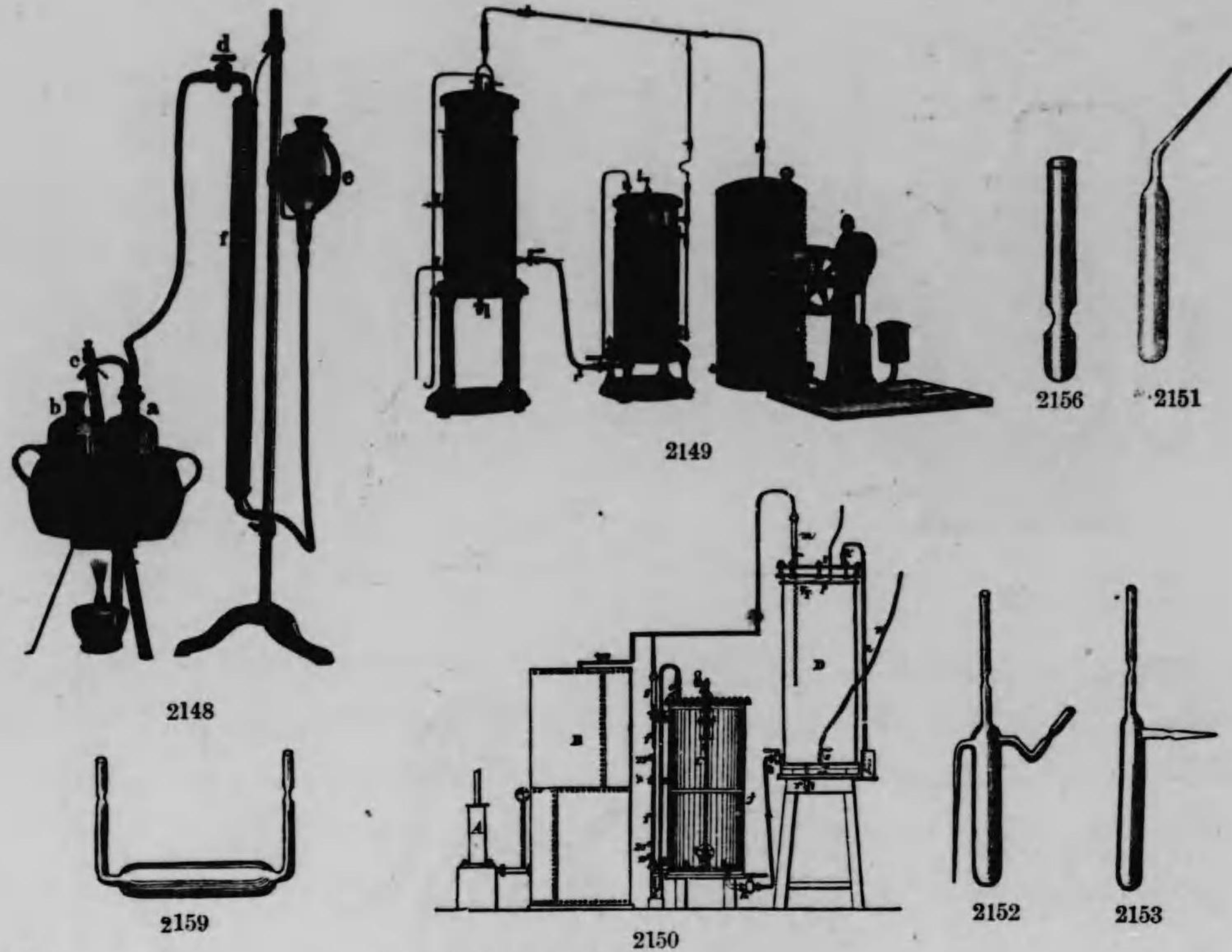

No.		¥
*2145	輸送壺 (エルゲンセン氏) Transportation pot, Ergensen's.	2.80
*2146	醱酵罎 (マイスル氏) Fermentation Flasks, Meisir's.	1.50
2147	醱酵力測定装置 (ハイダツク氏) Measuring Apparatus of degree of Fermentation, Hydack's.	13.00
*2148	全上 (全氏) Ditto, other form. 別被置下部ニ活栓ヲ付ス	15.00
*2149	純粹培養装置 (ハンセン氏、キューレー氏) Pure-culturing Apparatus, Hansen & Küley's.	
*2150	全上 (全上) Ditto.	
*2151	培養器 (チエンパーランド氏) Culture Tubes, chamberland's.	.20
*2152	全上 (ヂユクラウクス氏) Ditto, Duclaux's.	.35
*2153	全上 (パステル氏) Ditto, Pasteur's.	.25
*2154	全上 (ミクエル氏) (有球管) Ditto, Miquel's.	.45
*2155	全上 (全氏) (重球ヲ有スル管) Ditto, Miquel's.	1.20

田中合名會社器種目錄

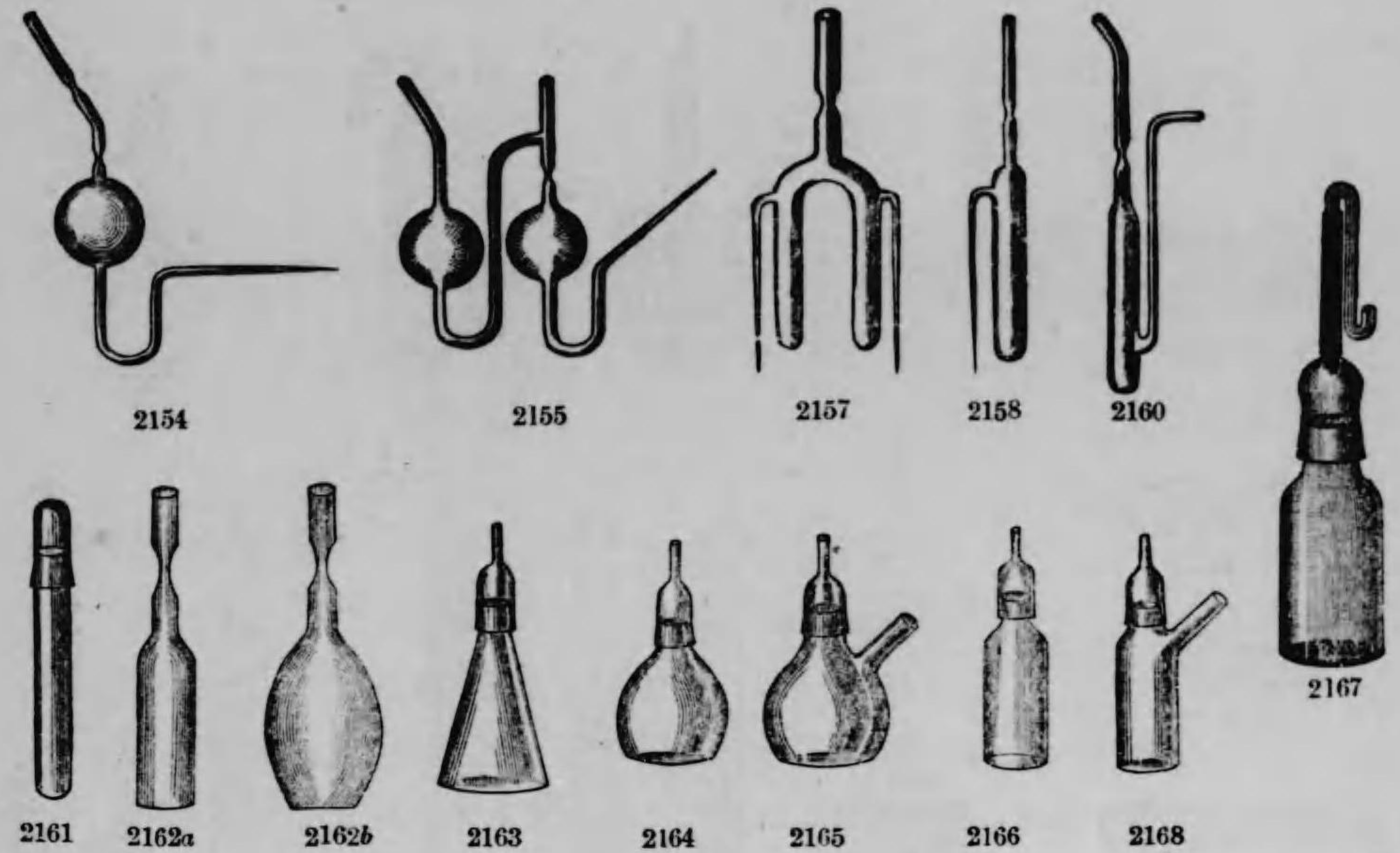

田中合名會社器種目錄

No.		¥
*2156	培養器 (ロークス氏) Ditto, Roux's.	.10
*2157	全上 (ハステル氏) Ditto, Pasteur's.	.80
*2158	全上 (全氏) Ditto, Pasteur's.	.25
*2159	全上 (全氏) Ditto, Pasteur's.	.25
*2160	全上 (ミクエル氏) Ditto, Miquel's.	.35
*2161	試験管 (ソイカ氏) Test-Tubes, Soyka's.	.35
*2162	培養罎 (フィッツ氏) AB貳種アリ Culture Flasks, Fitz's.	
	容量	50 100 200 ccm.
	個價	.25 .30 .35 ¥
*2163	全上 (コルニール、バベス兩氏ノモノ) Ditto, Cornill-Babes's.	
	容量	50 100 150 200 ccm.
	個價	.40 .45 .50 .60 ¥
*2164	全上 (チエンパーランド、パステル兩氏) Ditto, Chamberland-Pasteur's.	
	容量	25 50 100 200 ccm.
	個價	.25 .30 .35 .45 ¥