

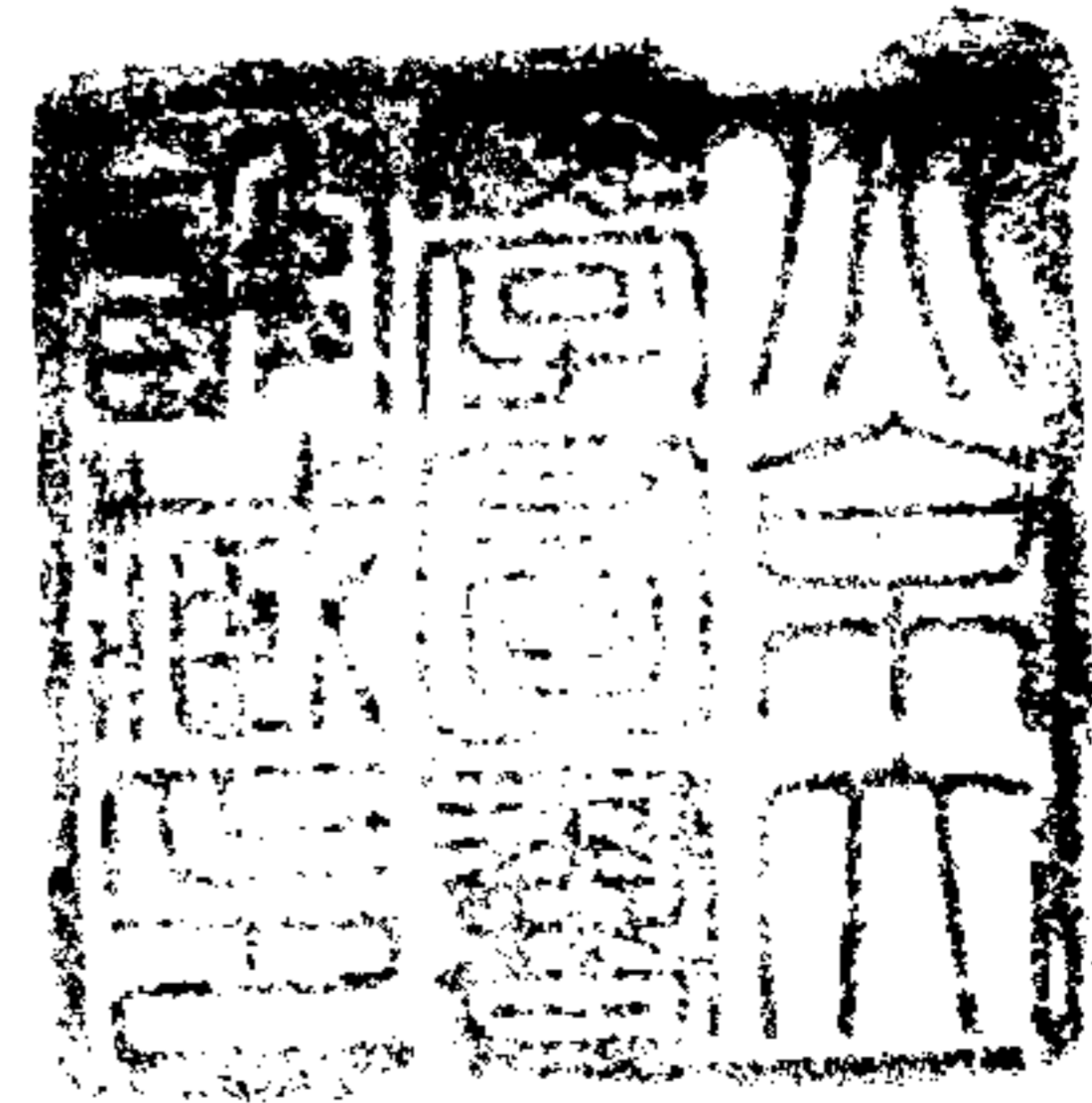

《續修四庫全書》編纂委員會編

續修四庫全書



上海古籍出版社

# 八六〇・史部・政書類

駐粵八旗志二十四卷首一卷（卷十至卷二十四）〔清〕長善等修〔清〕劉彥明纂……………一

廣州駐防事宜二卷〔清〕慶保輯……………二〇九

水師輯要不分卷〔清〕陳良弼撰……………三二九

外海紀要不分卷〔清〕李增階撰……………三九七

廣州永康等砲臺工程不分卷〔清〕顧炳章等輯……………四一七

江南製造局記十卷附一卷首一卷〔清〕魏允恭等纂修……………四七三

24/60/10

駐粵八旗志卷十

職官表

鑲黃旗漢軍

協領

叅領

防禦

驍騎校

康

李廷芳

王之蛟

周翔龍

李廷桂

熙

張榮璧

劉秉維

汪成名

王希聖

朝

駐粵八旗志卷十

職官 鑲黃旗漢軍

高允中

王光遠

金山

張榮璧

陳虎

高爾仰

張永祈

張應元

白玉彩

張世英

李進孝

楊天祺

滿世舉

寶成良

馬攀鳳

張應隆

郭名揚

馬攀鳳

岳守才

張永祈

劉國珍

張永恩

張國璧

王承恩

蕭國安

常儼

王成

劉得霖

路陞

蕭國安

李文英

駐粵八旗志

卷十

職官 鑲黃旗漢軍

二



	駐粵八旗志 卷十 <small>職官 領黃旗漢軍</small> 五	
		朱必選

	駐粵八旗志 卷十 <small>職官 領黃旗漢軍</small> 六	乾	隆	朝
		屈顯威	舒九思	高明章
		唐廷相	<small>原參領於乾 隆二十一年 改為佐領</small> 金瑞	張韜
		五十七	董廷蓋	王臣
		董廷蓋	王 釗	唐朝宣
		樊廷相	葉集鳳	章維炯
李英茂	李英茂	李英茂	葉集鳳	葉集鳳
李芝茂	李英茂	李英茂	葉集鳳	葉集鳳
楊茂春	李英茂	李英茂	葉集鳳	葉集鳳
劉國政	李英茂	李英茂	葉集鳳	葉集鳳
鄧祐隆	李英茂	李英茂	葉集鳳	葉集鳳
董 巍	李英茂	李英茂	葉集鳳	葉集鳳
蕭沛霖	李英茂	李英茂	葉集鳳	葉集鳳
王南炳	李英茂	李英茂	葉集鳳	葉集鳳
劉承惠	李英茂	李英茂	葉集鳳	葉集鳳
田 元	李英茂	李英茂	葉集鳳	葉集鳳

駐粵八旗志				
卷十 職官 鑲黃旗漢軍				
七				
樊玉	舒九思	蕭沛霖	王鳳儀	董巍
王宗璠	董	董茂濟	孟應祥	劉籍茂
朱朝弼	韓世傑	蕭鐸	李承宗	談志俊
陳廷翰				

駐粵八旗志				
卷十 職官 鑲黃旗漢軍				
八				
李濡	唐暉	劉永裕	周綸武	樊玉
劉涓	許鐸	蕭沛霖	馬暉	王友輔

		張玉	劉籍茂
		陳永祚	

駐粵八旗志

卷十

職官 鑲黃旗漢軍

九

		嘉	慶	朝		
		劉籍芳	劉懋成	陳其瀚	陳廷祚	馬世安
		劉籍芳	董茂濟	陳廷祚	王興隆	李璋
		王文輔	馬世安	陳廷祚	劉贊	劉鐸
		劉溥	韓朝陞	王宗珩	李康岱	劉明德
					張朝祿	樊茂齡
					楊書	樊茂齡

駐粵八旗志

卷十

職官 鑲黃旗漢軍

十



				朝	光	道
						董朝臣
				賈穗	唐忠	劉景茂
	張陞和	劉安基		賈穗	唐忠	劉景茂
楊威	丁德源	朱朝珂	蕭英	樊振雄	萬奇榮	王連科

駐粵八旗志

卷十

職官 鑲黃旗漢軍

十一

				朝	豐	咸
						丁德源
				倪秀鏜	劉秉和	劉安堡
				倪秀鏜	劉秉和	王國聰
				崔華	崔珺	朱朝慶

駐粵八旗志

卷十

職官 鑲黃旗漢軍

十一

同 治 朝	
	談廣楠
	高堂
	賈程
	王汝梅
	樊鐸

駐粵八旗志

卷十

職官 鑲黃旗漢軍

十三

光 緒 朝	
	丁德源 <small>五年奏調</small>
	王汝梅
	崔華
	孔慶堂
	高冠蘭
	王庚
	倪鳳瑞

駐粵八旗志

卷十

職官 鑲黃旗漢軍

十四

正白旗漢軍

協領 叅領 防禦 驍騎校

康熙朝

王賢

李廷芳

吳天壽

李進忠

樊起鳳

劉奠邦

孫鼎

朱三重

馬元龍

王進鳳

張鳳翔

陳永福

金民欽

裴振龍

張良海

齊承勳

劉秉璋

裴振武

王進鳳

常名芬

駐粵八旗志 卷十 職官 正白旗漢軍 十五

陳國璉

周廷爵

薛永亨

李世龍

駐粵八旗志 卷十 職官 正白旗漢軍 十六

					駐粵八旗志	朝	正	雍
					卷十		林棟	董國安
					職官		王緯	王洪緒
					正白旗漢軍		黃金璧	黃金璧
董大儒						王朝棟	陳禧亮	黃金璧
						尹永耀	高聯發	黃金璧
李文濟					七	白成璣	王朝棟	黃金璧
						高上奇	尹永耀	

					駐粵八旗志	朝	隆	乾
					卷十	陳禧亮	高明章	舒九思
					職官	楊茂春	張廷琰	達衡
					正白旗漢軍	白玉相	夏光德	李文濟
王琨						徐國勳	董紹勳	白玉相
倪呈璠						董崱	孟名俊	
王琨					六	高天植	沈傑繁	
鄧祐隆								
馬松								
鄧祚隆								
董世福								
王南炳								

		駐粵八旗志					
		卷十					
		職官 正白旗漢軍					
		九					
		張	劉籍芳	楊	許	王	馬
		韜	王	書	鐸	南	德
		黃	琨	李	張	炳	麟
		君	王	培	韜	鍾	劉
		榮	琨	滔	韜	普	承
		董	王	涖	張	澤	惠
		茂	琨	涖	韜	鍾	劉
		濟	琨	涖	韜	普	承
		葉	王	涖	張	澤	惠
		喜	琨	涖	韜	鍾	劉
		李	王	涖	張	澤	承
		角	琨	涖	韜	普	惠
		楊	王	涖	張	澤	劉
		綬	琨	涖	韜	鍾	承

		駐粵八旗志					
		卷十					
		職官 正白旗漢軍					
		三					
				鍾	王	劉	楊
				溥	錡	籍	書
				澤	瑞	茂	書
				鍾	王	劉	楊
				溥	錡	籍	書
				澤	瑞	茂	書

	嘉	慶	朝	
	劉籍芳	陳其瀚	馬世安	
	樊長齡	鍾溥澤	從興信	董明文
	王興隆	蕭榮	劉景茂	路國清 汪得貴

駐粵八旗志

卷十

職官 正白旗漢軍

三

	道	光	朝	
	董朝臣	王鎮雄		
	馬瑞	劉士英	董長燿	
	孔忠昭	馬國棟	胡文範	

駐粵八旗志

卷十

職官 正白旗漢軍

三

	駐粵八旗志	朝	豐	咸
	卷十			
	職官正白旗漢軍			
	三	高堂	白常椿	談廣楠
			保天喜	賈袖
				白常椿

	駐粵八旗志	朝	治	同
	卷十			
	職官正白旗漢軍			
	三		王兆元	崔珮
		賈科	陳銓	王汝梅
				劉承綬
				劉承綬

	駐粵八旗志 卷十 職官 鑲白旗漢軍 三	光緒	丁德源 <small>五年奉調</small>	
		陳銓	董長庚	
		孔慶堂	王煥文	潘廣澤
		張曜		
		朝		

	駐粵八旗志 卷十 職官 鑲白旗漢軍 三	康熙	王衡	鑲白旗漢軍 協領 叅領 防禦 驍騎校
		陳萬國	秦舉	
陳萬國		朱良弼	周應麒	
			雷雲龍	
		朝		



	朝	正	雍
		鄧芝仁	金秉恭
		屈顯威	朱錦美
			張廷琰

駐粵八旗志 卷十 職官 鑲白旗漢軍 七

	朝	隆	乾
劉源	苗碩	王琨	孫蕃
韓世傑	樊廷相	<small>原蔡領於乾隆二十一年改爲佐領</small> 李秉符	林棟
劉滔	楊沛	劉源	朱朝弼
劉籍芳	倪廣泰	王宗璠	馬德麟
蕭陞遠			
王傑			
王文輔			
張廷琰			
倪呈璠			
商守道			
王治國			
楊沛			

駐粵八旗志 卷十 職官 鑲白旗漢軍 天

					談輔廷
				蕭陸遠	王秀
			舒誠	王文輔	任晟

駐粵八旗志

卷十

職官 鑲白旗漢軍

无

					嘉舒和
				李培滔	楊書
			王興隆	唐建元	董茂濟
			董明文	劉秉寬	趙彬

駐粵八旗志

卷十

職官 鑲白旗漢軍

三

駐粵八旗志 卷十 職官 鑲白旗漢軍 三	朝	光			道
		孫濟源	劉士英	汪旬	樊茂齡
		萬奇榮	余誠信	劉建元	鍾維福
	董郁文	鍾維福	孫寬	馬瑞	朱霖
劉建元	張陞和	賈穗	王廷茂	陳恕	

駐粵八旗志 卷十 職官 鑲白旗漢軍 三				
		崔振綱	劉安堡	于廣福

	駐粵八旗志	朝	豐	咸
	卷十		丁德源	張陞和
	職官錄白旗漢軍			
	三			賈穆
			劉紹基	賈程
			高堂	

	駐粵八旗志	朝	治	同
	卷十			
	職官錄白旗漢軍			
	三			金濬
			劉紹基	王鎮綱
			董長庚	

	光		
	談廣楠 <small>五年奏調</small>		
	賈潤沆	孔符鉞	
	孔符鉞	倪鳳書	黃建滔

駐粵八旗志 卷十 職官 鑲白旗漢軍 三

	康	熙	朝		
	彭希聖	馬崇德	周士錫	董朝衡	
	花色	張有位	董朝衡	達從光	王嘉賓
	劉興輔	潘國震		王廷諫	

駐粵八旗志 卷十 職官 正藍旗漢軍 三

正藍旗漢軍

協領 叅領 防禦 驍騎校

					雍
					達從光
					徐國勛
					王嘉賓
					明壽
				劉乾元	
			孟名美		
			唐廷相		
			陳禧亮		
			董紹勳		
			唐廷相		
			金芝忠		
			馬化麟		

駐粵八旗志  
卷十  
職官 正藍旗漢軍  
三

						乾
						唐廷相
						孫蕃
						蔡廷栢
						楊茂春
						王現
						唐廷相
						高天植
						陳禧亮
						王臣
						韓世傑
						鄧祚隆
						蕭鐸
						王臣
						佟俊民
						王臣
						陳國柱
						樊如玉
						徐啓聖
						李承宗
						劉世玉
						談志俊
						王崑
						李需
						樊如玉
						李稷
						樊長齡
						舒和
						舒和
						苗碩
						劉源
						宋起鳳
						舒和
						劉源
						宋起鳳

駐粵八旗志  
卷十  
職官 正藍旗漢軍  
三

原蔡領於乾隆二十一年改為佐領

駐粵八旗志

卷十

職官 正監 廣漢軍

三

			王鳳儀	舒和	楊茂春	倪廣泰	馮驥	周綸武
	王鈴	王明德	黃元鏡	許紹祖	李陪廣	張文燦	宋朝璽	鄧祚隆
							蕭鐸	董茂濟

駐粵八旗志

卷十

職官 正監 廣漢軍

四

							宋起鳳	李燧

146 010 for...

	嘉	舒和	慶	董茂濟	朝	趙彬	
	倪廣泰	楊書	鍾溥澤	馬世安	董茂濟		
	王鈞	樊長齡	萬仕耀				
	張朝祿	張玉	商守信		劉秉裕	唐建元	余誠信
		姚志仁		侯殿勳		馬世安	

駐粵八旗志

卷十

職官 正藍旗漢軍

聖

	道	樊茂齡	光	劉士英	朝	孫濟源	
	劉贊	汪旬	董明文	路國清	陳貴		王鎮雄
	劉明德	王宗珩	孫寬	李顯揚	陳貴		陳恕
	鍾承武	鍾承武	陳貴	韓國發	黃兆樑		王應連
		郭陞					孔符玉
							于廣福
							張陞和
							劉安堡
							樊振翰
							李顯揚
							王鎮雄

駐粵八旗志

卷十

職官 正藍旗漢軍

聖



			董長燿

駐粵八旗志

卷十

職官 正藍旗漢軍

聖

	朝	豐	咸
			張陞和
			楊威
			劉建斌
			談廣楠
		丁德源	楊威
			賈穆
		金濬	

駐粵八旗志

卷十

職官 正藍旗漢軍

聖

	同				
	劉秉和	朱朝慶			
	朱朝慶	賈 穉			
	賈 種	樊 增	賈潤洗	王兆元	王鎮江

駐粵八旗志

卷十

職官 正藍旗漢軍

巽

駐粵八旗志 卷一〇

	光				
	談廣楠 <small>五年奏調</small>				
	劉紹基	金 溶			
	王鎮綱	倪鳳瑞	樊 鐸		
	李成榮	于 芳			

駐粵八旗志

卷十

職官 正藍旗漢軍

巽

駐粵八旗志卷十終

一一三

駐粵八旗志卷十一

職官表

正黃旗漢軍



協領

叅領

防禦

驍騎校

康熙朝

陳文科

陳耀武

呂起鳳

王定國

蔣國柱

楊常春

范奇麟

黃嘉珍

駐粵八旗志

卷十一

職官 正黃旗漢軍

二

閻琦  
李向昱  
陳佐聖

袁文煒

陳佐聖

余文祥

申文貴

賈國棟

馬成鳳

呂登高

王之紘

朱 貺

雍正朝

申文貴

王文敏

王文敏

扈 浚

扈 浚

鍾國臣

李文貴

孫 蕃

趙雲錦

孫 智

沈有德

駐粵八旗志

卷十一

職官 正黃旗漢軍

					駐粵八旗志	朝	隆	乾
					卷十一	金應鳳	章如林	王文敏
					職官 正黃旗漢軍	張成祖	李文貴	鍾國臣
						張象朝	馬國元	王珂
					三	張成祖	王軸	王
						司天祥	章如林	司憲耀
陳世俊	張韜	張成祖	楊起麟	王				
孫世傑	章如杭	張象朝	王	王				
陳世俊	王軫	王	王	王				
孫世傑	王軸	王	王	王				
陳世俊	王	王	王	王				
孫世傑	王	王	王	王				

					駐粵八旗志			
					卷十一			
					職官 正黃旗漢軍	王登賢	劉柱	孫盛
						胡邦禧	章如杭	陳世爵
					四	陳起栢	李文龍	陳世爵
						曹熙元	蔡廷栢	陳世爵
楊春秀	趙承繼	陳起栢	蔡廷栢	陳世爵				
孫智	余天成	陳起栢	蔡廷栢	陳世爵				
楊春秀	朱貺	陳起栢	蔡廷栢	陳世爵				
孫智	明璧	陳起栢	蔡廷栢	陳世爵				
楊春秀	侯文傑	陳起栢	蔡廷栢	陳世爵				
孫智	劉剛	陳起栢	蔡廷栢	陳世爵				
楊春秀	蔡法崇	陳起栢	蔡廷栢	陳世爵				
孫智	劉剛	陳起栢	蔡廷栢	陳世爵				

駐粵八旗志				
卷十一				
職官正黃旗漢軍				
五				
魏承爵	郭元龍	高連元	陳兆麟	楊建名
趙連璧	高明章	馬旺	李琛	孫盛
沈宇高	趙成繼	王明禮	蔡名陞	

駐粵八旗志				
卷十一				
職官正黃旗漢軍				
六				
羅錦	王明善	蕭有福	劉懋成	章維燈
徐服	邊宗器	蘇志仁		

				駐粵八旗志 卷十一 職官 正黃旗漢軍 七	嘉	慶	朝
					倪廣泰	鍾普澤 楊承震	
					邊宗器	李全忠	汪旬
				楊承震	董朝臣	金榮陞	王純
				汪旬	章世墉	陳其瀚	羅錦
				黃鐘	施雄量	王瑞麟	王瑞麟

				駐粵八旗志 卷十一 職官 正黃旗漢軍 八	道	光	朝
					國		
					廕		
				張啟瑞	楊承雯	扈世廉	章世墉
				李戴霖	余清華	黃世藩	金茂揚
				王光表	余清漢	王洽	張寬
				胡清泉	張亮	張浩良	張浩良
				崔祥光	張浩良		

				董朝陞

駐粵八旗志

卷十一

職官 正黃旗漢軍

九

				咸
				黃世藩
			豐	蔡榮璧
			朝	衡秉畧
				王建祥
				黃國政
				王光華
				呂文開

駐粵八旗志

卷十一

職官 正黃旗漢軍

十

	駐粵八旗志 卷二一 職官正黃旗漢軍 十一	治		同
			劉秉和	楊威
			張興煥	都遠奎
		李正秀	李陞和	施繼善

	駐粵八旗志 卷二一 職官正黃旗漢軍 十二	緒		光
			正鴻潤	馬均良
			許朝泰	王紹宗



正紅旗漢軍

協領 叅領 防禦 驍騎校

康熙朝

駐粵八旗志 卷十一 職官 正紅旗漢軍

十三

張天植	王承清	寇四陞	李承恩	周得慧
夏廷瑞	金有材	周得慧	張文彬	余文祥
夏時鳳	劉承勳	韓介藩	趙友標	徐忻
臧廷鴻	騷達色	色國明	曹鎮	溫世珍

李棲鳳 鄧玉芳

高名魁 魏延禮

曹琳 徐克昌

張國忠 王維城

何永慶 孫國瑞

魏守信 申文貴

魯朝縉

王朝選

駐粵八旗志 卷十一 職官 正紅旗漢軍

十四

	駐粵八旗志	朝	正	雍
	卷十一			余文祥
	職官正紅旗漢軍		白朝棟	李鍾秀
	五		劉璣	蔡鎧
			曹天璧	劉文學
				吳希孔

	駐粵八旗志	朝	隆	乾
	卷十一			白朝棟
	職官正紅旗漢軍	趙雲錦	李文貴	鍾得臣
劉懋成	孫盛	章維炯	汪瀚	李德昌
陳兆麟	田均	孫盛	田均	孫盛
趙成繼	孫盛	王登賢	田均	余天柱
	六	張有元	章維炯	章維炯
		朱 旣	于尙義	李 涓
		王乾明	汪 瀚	汪 瀚
		楊永清	章如杭	章如杭
		吳希孔	馬成麟	馬成麟

駐粵八旗志

卷十一

職官 正紅旗漢軍

七

		李	李	李	李	李
		璪	朝鼎	文貴	應鳳	天成
		陳其瀚	羅錦	王軫	周君秀	劉柱
						余天成
						黃元錄
						黃鐸
						李朝鼎
						李全忠

駐粵八旗志

卷十一

職官 正紅旗漢軍

六

	嘉	慶	朝
	倪廣泰	楊承震	
	趙成繼	施雄量	趙彬
	耿正	王增	
	施雄量	耿正	劉敬
			李全忠
			章世型
			楊文顯
			劉清

						道	光	朝
						國		
						廕		
						章世城	王洽	扈世廉
				張		劉清	朱元鑑	余清華
				炤		孫濟源	李霖	崔祥光
				王之源				余清漢
				會安榮				扈世廉
				金茂揚				徐懷懋
				呂文開				周起瑞
				陳廷純				

駐粵八旗志

卷十一

職官 正紅旗漢軍

九

咸

黃世藩

胡清泉

馬連邦

談廣楠

豐

胡清泉

許濟

屈瑞

徐鎮

黃國政

朱雲瑞

朝

駐粵八旗志

卷十一

職官 正紅旗漢軍

十

		同	治	朝
		楊威	劉秉和	
		宋雲瑞		
		李緒基	李陸和	

駐粵八旗志 卷十一 職官正紅旗漢軍 三

		光	緒	朝
		李緒基	黃國俊	
		正鴻潤	崔貴	
			許朝泰	

駐粵八旗志 卷十一 職官正紅旗漢軍 三

鑲紅旗漢軍

協領

叅領

防禦

驍騎校

康

尤進功

傅登貴

趙鎮國

高登瀛

熙

李彤獻

朱永芳

王廷棟

王永錫

朝

駐粵八旗志

卷十一

職官 鑲紅旗漢軍

三

吳國鼎

佟養任

王大禮

黃功章

佟嘉年

唐起相

田進朝

扈俊

楊文魁

曹維周

王廷弼

安逢年

崔國璉

徐嘉謀

吳雋

趙弘章

駐粵八旗志

卷十一

職官 鑲紅旗漢軍

四

	朝	正	雍
			馬俊德
			南君旭
		朱 貺	王廷顯
		徐嘉謀	陳希道
		陳廷祥	馬進賢
		孫世傑	

駐粵八旗志

卷十一

職官 鑲紅旗漢軍

三

	朝	隆	乾
宋起鳳	楊景武	李承宗	高起鳴
陳政	趙璧	葉集鳳	劉璣
柳萬青	趙璧	馬國元	劉祥超
楊紹武	劉承鵬	李邦英	徐鐸
呂秉滔		王雲璐	
田均		楊國震	
田國璽		田福	
左繡		陳世爵	

駐粵八旗志

卷十一

職官 鑲紅旗漢軍

三

原泰領於乾隆二十一年改爲佐領

		駐粵八旗志			
		卷十一			
		<small>職官 儀紅旗漢軍</small>			
	徐服	會成龍	劉懋成	蕭有福	楊之發
		王定國	傅鎮英	王純	楊之發
					侯文傑
					宛明光
					朱兆燦
					陳世俊

		駐粵八旗志			
		卷十一			
		<small>職官 儀紅旗漢軍</small>			
	楊書繪	董朝臣	朝	慶	嘉
	朱元鑑	王晉	王晉	李璋	蕭沛霖
		王晉	王晉	李璋	樊長齡
				金源	邊宗器
				趙彬	李秉權
				李秉權	王瑞麟
				章世城	王璧玉
				章世型	楊承震
				章世城	陳其瀚



道	光	朝	
劉贊	董明文	桂林	
汪旬	孫濟源	黃世藩	
李霖	徐懷懋	王光表	
趙忠錫	魏廷佐	王槐	馬連邦
	楊廷傑	張炤	
	官世鐸		
	楊書繪		
	王宗珩		

駐粵八旗志 卷十一

職官 鑲紅旗漢軍

三

成	豐	朝	
張浩良			
張全明	史茂廣		
史茂廣	金朝相		
	李澤培		

駐粵八旗志

卷十一

職官 鑲紅旗漢軍

三

同	治	朝
劉安堡	談廣楠	
黃國政		
金海	章振鋌	
羅清	張興煥	黃國鼎
		楊縉基

駐粵八旗志 卷十一 職官 鑲紅旗漢軍 三

光	緒	朝
高堂		
金海		
陳繼韶	衡秉元	
張榮陞	董濬	李正標

駐粵八旗志 卷十一 職官 鑲紅旗漢軍 三

鑲藍旗漢軍

		康 熙 朝			
		高 登	竇士忠	協領	
		程天斌	馬爾愈	叅領	
韓爽陞		張有福	夏之瑞	防禦	
宋國鎮	張應魁	楊本魁	張新政	馬際雲	
王永祿	鄭承恩	曾榮京	田見龍	高 登	

駐粵八旗志

卷十一

職官 鑲藍旗漢軍

三

		羅俊雄	曾公正	高起鳳	程天斌
李士俊		戴瑞龍	張碧玉	王家珍	陳 策
李士瑣	周 鳳	王廷譽			
高汝善					

駐粵八旗志

卷十一

職官 鑲藍旗漢軍

三

					駐粵八旗志 卷十一 職官 領事 旗漢軍 三	雍	正	朝						
						柳滋洪	張理							
						周鳳	王廷譽							
						楊懋蓮	張世祥	化成章	李榮煥	高起鳴	戴瑜			
					化成章	王家璘	戴瑜	蔣弘鑑	金之鼎	李致和	張世祥	張茂功	王雲璐	王國相

					駐粵八旗志 卷十一 職官 領事 旗漢軍 三	乾	隆	朝						
						李培	李承宗	葉集鳳	楊景武	宋起鳳				
						楊春秀	<small>原於領於乾隆二十一年改為佐領</small> 李承宗	司憲耀	竇國仁					
						王治國	金之鼎	陳起相	張燦廷	司天祥	余士法	李涪	司鎮麟	蘇志仁
					陳世祿	羅綸	李友椿	張燦璘	李永昌	張成祖	王國佐	張繼齡	趙元魁	蔡成法

				駐粵八旗志									
				卷十一									
				職官				鑲藍旗漢軍					
				三七									
汪瀚	左繡	王明禮	李克昌	黃元錄	章如林	孫蕃	馬旺	黃鐸	王乾亮	王乾明	楊永清	李德昌	余士法
王明達	黃元鐸	黃應陞	張有源	陳政	沈宇高	王明禮							

				駐粵八旗志									
				卷十一									
				職官				鑲藍旗漢軍					
				三六									
			汪旭耀	會成龍	金源	扈明信	司鎮麟	王兆麟					

		嘉	蕭沛霖	慶	李璋	朝	
	劉敬	金源	傅鎮英	黃鐘	李華	董朝臣	
		黃鐸	王增	楊承雯	張超瑞		

駐粵八旗志

卷十一

職官 鑲藍旗漢軍

三

		道	劉贊	光	董明文	朝	
	戴安	楊書繪	孫濟源	楊廷傑	黃世藩	曾安榮	
	周超瑞	官世鐸	張寬	王洽	戴安	白建冰	
	白建冰						
	張啓緒						
	張全明						

駐粵八旗志

卷十一

職官 鑲藍旗漢軍

四

	駐粵八旗志	朝	豐	咸
	卷十一			
	職官 鑲藍旗漢軍			
	聖		許濟	王槐
			屈瑞	章振錫

	駐粵八旗志	朝	治	同
	卷十一			劉安堡
	職官 鑲藍旗漢軍			談廣楠
	聖	黃國鼎	徐鎮	李澤培
			馬均良	章振鋌

	光緒朝	高堂	
		田世封	
		正鴻康	許朝慶

駐粵八旗志

卷十一

職官 錄 監 旗 漢 軍

四

					乾隆朝		水師旗營職官表	
六十五	八十五	奇德	色克圖	富德	董廷蓋	王朝棟	協領	<small>按水師旗營係乾隆十年將軍策楞奏准十一年將軍錫特庫立營光緒八年將軍長善奏請以水師旗營改為步軍營九年奉准部覆改立</small>
拉三泰	巴林泰	滿都里	奇德	色克圖	常泰	董廷蓋	佐領	
常住	祥得	阿達色	伊昌阿	滿都里	王天培	沈傑繁	防禦	
祥得	翰章阿	常住	文明	陀羅保	八十五	阿達色	驍騎校	

駐粵八旗志

卷十一

職官 水師旗營

四



				駐粵八旗志				王宗璠			
				卷十一				敏泰			
				職官 水師旗營				翰章阿			
				王宗璠				官福			
				唐德				王國佐			
				廉科				黃德成			
				談志俊				官福			
				崔宣仁				賞納哈			
				李齊賢							
				王大昇							
				唐德							
				楊景							
				王宗璠							
				唐德							

				駐粵八旗志							
				卷十一							
				職官 水師旗營							
								邱正伸			
								董國賢			
								王文耀			
								邱正伸			

				駐粵八旗志 卷十一 <small>職官水師旗營</small> 哭	朝		慶		嘉
					賞納哈	官福	于建濼	施雄量	翰章阿
潘茂隆					陳富國	賞納哈	王文耀	嚴文楷	王文耀
商興鐸	陳富國	胡湛	潘茂隆		劉景祥	王甯	胡松	嚴文楷	于建濼

				駐粵八旗志 卷十一 <small>職官水師旗營</small> 哭						
										李趕陞

				駐粵八旗志	朝	光	道
				卷十一		樊振韜	陳富國
				職官水師旗營	施雄經	劉景祥	陳富國
孔忠錫	李廷英	劉景祥	李廷英	兜	劉景祥	孟全發	蔡琦
李崙	李錦雲	劉景祥	李廷英		孔忠錫	施雄經	蔡琦
劉達	余秉恭	王瑞和	李松栢		陳日智	孟全發	蔡琦
					施雄經	李趕陞	
					劉達		
					孔忠錫		

				駐粵八旗志			
				卷十一			
				職官水師旗營			
				辛	于士懋	趙興元	劉廣英
					劉沛源	李崙	

		朝	豐	咸
				孟全發
			李松栢	于士懋
				李松栢
			楊祿	趙國用
		胡清鑑		

駐粵八旗志

卷十一

職官水師旗營

至

		朝	治	同
				李松栢
			楊威	劉承綬
				楊祿
			舒普澤	趙國用
		孔符椿	舒普澤	張霖
	馬連魁			倪鳳珩
	蔣應堡			金廷標

駐粵八旗志

卷十一

職官水師旗營

至

	光緒朝	
		楊祿
		舒普澤
		胡清鑑
		孔符椿
		金誠
		潘世祺

駐粵八旗志

卷十一

職官水師旗營

五

	光緒朝		
		劉紹基	協領
		劉承綬	佐領
		胡清鑑	防禦
		潘世祺	驍騎校
		張霖	
		白庸	
		金誠	
		馬連魁	
		蔣應堡	
		張興堂	

駐粵八旗志

卷十一

職官步軍營

增

步軍營職官表  
光緒九年將水師旗營改爲步軍營八月初一日改立

					駐粵八旗志	乾隆朝			廣州將軍衙門筆帖式
貴山	雙福	巴揚阿	倭陞額	額爾登布	卷十一	泰永	全甯	滿洲	
						職官筆帖式			
商守信	汪旭耀	商守道	王文輔	舒和	毒	陳廷翰	汪瀚	漢軍	

				駐粵八旗志	嘉慶朝			廣州將軍衙門筆帖式		
	和甯	涓濟		卷十一	順喜	書縉	海亮		存德	嘉文達
					職官筆帖式					
				毒	魏廷佐	楊承雯				章世城

	道	普英		光	春祿		朝	全林	
		董皓文			黃國政				
		張啟緒							

駐粵八旗志

卷十一

職官筆帖式

一  
美

承泰  
齊斌

咸春普

張正綱

駐粵八旗志

卷十一

職官筆帖式

一  
老

朝豐

駐粵八旗志卷十一終	駐粵八旗志 卷十一 職官筆帖式	光緒	光 毓 慶
		朝	張 鼎

光緒三年丁丑科	許普濟 鑲黃旗漢軍 額外主事	馮健 正白旗漢軍 即用知縣	同治十三年甲戌科	駐粵八旗志 卷十二 選舉進士	道 光 十 六 年 丙 申 科	朱霽 鑲白旗漢軍 即用知縣	徐榮 正黃旗漢軍 即用知縣	朱朝玠 鑲白旗漢軍 候選知縣	駐粵八旗志卷十二 選舉表進士	道 光 六 年 丙 戌 科
						武吉祥 正白旗漢軍 翰林院庶吉士				



				光緒六年庚辰科	崔永安 正白旗漢軍 翰林院庶吉士
				光緒九年癸未科	談國政 鑲白旗漢軍 即用知縣
			駐粵八旗志	卷十二	選舉進士
			增		

				嘉慶二十一年丙子科	選舉表 <small>舉人</small> 是科起八旗始准 文鄉試額中三名
				嘉慶二十三年戊寅 恩科	徐榮 正黃旗漢軍
					施良 正黃旗漢軍
					朱霽 鑲白旗漢軍
				嘉慶二十四年己卯科	章世封 正黃旗漢軍
					屈廣培 正紅旗漢軍
					李澤霖 正黃旗漢軍
			駐粵八旗志	卷十二	選舉舉人
			二		
				道光元年辛巳 恩科	朱霽 鑲白旗漢軍
					崔廣文 正白旗漢軍
					朱霽 鑲白旗漢軍
					劉芳 正黃旗漢軍
					劉華 正黃旗漢軍
					崔學周 鑲白旗漢軍

道光二年壬午科

舒祝泰

鑲黃旗漢軍

李文蔚

正黃旗漢軍

劉建中

正白旗漢軍

道光五年乙酉科

古元德

鑲黃旗漢軍

于文培

正紅旗漢軍

黃易庸

鑲白旗漢軍

駐粵八旗志

卷十二

選舉舉人

三

道光八年戊子科

宋青雲

鑲白旗漢軍

恭承

鑲黃旗滿洲

李蘅芳

正黃旗漢軍

道光十一年辛卯 恩科

崔廣祥

正白旗漢軍

劉建德

正白旗漢軍

崔廣慶

正白旗漢軍

道光十二年壬辰科

孫玉叢

正黃旗漢軍

吳世英

正黃旗漢軍

倪秀銓

正藍旗漢軍

道光十四年甲午科

李海

正黃旗漢軍

朱朝玠

鑲白旗漢軍

王雙喜

鑲白旗漢軍

駐粵八旗志

卷十二

選舉舉人

四

道光十五年乙未 恩科

李潤

正黃旗漢軍

高榮

正白旗漢軍

鍾贊韶

正藍旗漢軍

道光十七年丁酉科

劉士忠

鑲黃旗漢軍

薛炳

鑲白旗漢軍

陳良玉

鑲白旗漢軍

道光十九年己亥科

馮文全

正白旗漢軍

劉承緣

正白旗漢軍

王璘

正白旗漢軍

道光二十年庚子 恩科

王珮

正白旗漢軍

朱瑞椿

鑲紅旗漢軍

周慶

鑲黃旗漢軍

駐粵八旗志

卷十二

選舉舉人

五

道光二十三年癸卯科

八旗文鄉試自是科  
停止後改試補譯

白常亨

正白旗漢軍

保天福

鑲黃旗漢軍

樊鍾秀

正白旗漢軍

同治元年壬戌

恩科

併補行  
己未

恩科

是科起八旗  
准其復考文  
鄉試仍額中  
三名

王裕昌

正白旗漢軍

高平

正白旗漢軍

劉彥揚

正白旗漢軍

同治三年甲子科

劉彥明

正白旗漢軍

王啓昌

正白旗漢軍

章振采

正黃旗漢軍

同治六年丁卯科

馮端

正白旗漢軍

高晉蘭

正白旗漢軍

劉俊

正白旗漢軍

駐粵八旗志

卷十二

選舉舉人

六

同治九年庚午科

許普濟

鑲黃旗漢軍

馮健

正白旗漢軍

賀建朝

鑲白旗漢軍

同治十二年癸酉科

談國政

鑲白旗漢軍

倪教敷

正藍旗漢軍

白鎮澧

鑲紅旗漢軍

光緒元年乙亥 恩科

李思敬

正黃旗漢軍

賈培業

正黃旗漢軍

武吉祥

正白旗漢軍

光緒二年丙子科

崔炎

正白旗漢軍

保熊兆

鑲黃旗漢軍

張清

鑲藍旗漢軍

駐粵八旗志 卷十二 選舉舉人

七

光緒五年己卯科

崔永安

正白旗漢軍

莫鎮民

鑲藍旗漢軍

徐受廉

正黃旗漢軍

光緒八年壬午科

劉世安

鑲黃旗漢軍

薛維均

鑲白旗漢軍

劉安科

鑲黃旗漢軍

恩貢表

嘉慶十八年癸酉駐防始設廩生二名增生二名

丁禮

鑲白旗漢軍

武榮瑞

正紅旗漢軍

兆麟

鑲白旗滿洲

章振祐

正黃旗漢軍

施源

正黃旗漢軍

拔貢表

同治十二年癸酉始准拔貢

駐粵八旗志 卷十二 選舉貢生廩增生

八

章國珍

正黃旗漢軍

副貢表

樊封

正白旗漢軍同治庚午科

欽賜

歲貢表

張啓麟 正黃旗漢軍	張建勛 鑲黃旗漢軍	郭仁泰 鑲藍旗滿洲
白常亨 正白旗漢軍	劉吉亨 正黃旗漢軍	韓秉忠 正白旗漢軍
郭振雄 鑲黃旗漢軍	福祿康 正黃旗滿洲	
廩膳生表		
駐粵八旗志 卷十二 選舉貢生廩增生 九		
朱 霽 鑲白旗漢軍	古元德 鑲黃旗漢軍	朱朝玠 鑲白旗漢軍
王雙喜 鑲白旗漢軍	章振鈺 正黃旗漢軍	陳良玉 鑲白旗漢軍
劉承緣 正白旗漢軍	劉彥揚 正白旗漢軍	劉彥明 正白旗漢軍
許普濟 鑲黃旗漢軍	武吉祥 正白旗漢軍	章國珍 正黃旗漢軍

李思敬 正黃旗漢軍	徐受廉 正黃旗漢軍	福祿康 正黃旗滿洲
劉世安 鑲黃旗漢軍	劉安科 鑲黃旗漢軍	朱士熬 鑲白旗漢軍
莫鎮疆 鑲藍旗漢軍	趙清喜 正紅旗漢軍	楊 增 鑲黃旗漢軍
廩膳生表		
駐粵八旗志 卷十二 選舉貢生廩增生 十		
商廷修 正白旗漢軍		
劉 劼 正白旗漢軍	崔學環 鑲白旗漢軍	朱 縉 鑲白旗漢軍
孫兆松 鑲紅旗漢軍	高晉蘭 正白旗漢軍	王 亶 鑲紅旗漢軍
劉學源 正黃旗漢軍	周天錫 鑲黃旗漢軍	高冠蘭 正白旗漢軍

劉世安  
鑲黃旗漢軍

黃琮  
正黃旗漢軍

駐粵八旗志

卷十二

選舉貢生 廩生 增生

增

選舉表 繙譯進士  
道光三十年庚戌科

許標

鑲黃旗漢軍

候選主事

咸豐二年壬子 恩科

舒康

正白旗滿洲

額外主事

承泰

正白旗滿洲

額外主事

咸豐三年癸丑科

李長安

正黃旗漢軍

額外主事

同治二年癸亥 恩科

張正紀

正黃旗漢軍

候選主事

談廣慶

鑲白旗漢軍

額外主事

駐粵八旗志

卷十二

選舉繙譯進士

十一

同治七年戊辰科

紀世光

鑲紅旗漢軍

額外主事

談廣佩

鑲白旗漢軍

候選主事

同治十年辛未科

馮 濬

正白旗漢軍

額外主事

潘文鐸

鑲白旗漢軍

額外主事

駐粵八旗志

卷十二

選舉 補講進士

十三

同治十三年甲戌科

左秉燠

正黃旗漢軍

候選主事

王耀喜

鑲白旗漢軍

候選主事

光緒三年丁丑科

張 晉

正黃旗漢軍

候選主事

光緒六年庚辰科

馮 琛

正白旗漢軍

候選主事

光緒九年癸未科

薛啟鴻

正黃旗漢軍

分部學習主事

駐粵八旗志

卷十二

選舉 補講進士

增三

選舉表 編譯舉人

道光二十九年己酉科 是科起八旗改試編譯鄉試按十名取中一名如人數眾多不得過三名

許 標

鑲黃旗漢軍

舒 康

正白旗滿洲

咸豐元年辛亥 恩科

承 泰

正白旗滿洲

承 衡

正白旗滿洲

駐粵八旗志 卷十二 選舉 編譯舉人 三

咸豐二年壬子科

佛呢音

鑲黃旗滿洲

李長安

正黃旗漢軍

咸豐六年補行乙卯科

陳世燿

正白旗漢軍

左秉桓

正黃旗漢軍

祥 林

正藍旗滿洲

咸豐十一年辛酉科並補行戊午科

張正紀

正黃旗漢軍

春 普

正紅旗滿洲

王鎮傑

鑲黃旗漢軍

王耀喜

鑲白旗漢軍

韓世松

正白旗漢軍

商廷燕

正白旗漢軍

同治元年壬戌 恩科並補行未 恩科

駐粵八旗志 卷十二 選舉 編譯舉人 四

薛啓發

正黃旗漢軍

于文釗

正紅旗漢軍

白世淑

正白旗漢軍

白鎮濱

鑲紅旗漢軍

談廣慶

鑲白旗漢軍

成 達

正藍旗滿洲

同治三年甲子科

談廣佩

鑲白旗漢軍

紀世光

鑲紅旗漢軍

楊 和

正紅旗漢軍



同治六年丁卯科		
紀 澧 <small>鑲紅旗漢軍</small>	施燮文 <small>正黃旗漢軍</small>	都普格 <small>鑲藍旗漢軍</small>
同治九年庚午科		
潘文鐸 <small>鑲白旗漢軍</small>	張品煥 <small>鑲黃旗漢軍</small>	馮 濬 <small>正白旗漢軍</small>
駐粵八旗志 卷十二 選舉 編譯舉人 十五		
同治十二年癸酉科		
左秉燾 <small>正黃旗漢軍</small>	都普慶 <small>鑲藍旗漢軍</small>	王松蔭 <small>正黃旗漢軍</small>
光緒元年乙亥 恩科		
謝蘭馨 <small>鑲白旗漢軍</small>	張 晉 <small>正黃旗漢軍</small>	葉蘭芳 <small>正藍旗漢軍</small>

光緒二年丙子科		
劉 雄 <small>鑲白旗漢軍</small>	馮文星 <small>正白旗漢軍</small>	薛啟鴻 <small>正黃旗漢軍</small>
光緒五年己卯科		
馮 琛 <small>正白旗漢軍</small>	田世英 <small>鑲藍旗漢軍</small>	紀 模 <small>鑲紅旗漢軍</small>
駐粵八旗志 卷十二 選舉 編譯舉人 六		
光緒八年壬午科		
黃鎮魁 <small>正黃旗漢軍</small>	樊 淙 <small>正白旗漢軍</small>	樊衛畿 <small>鑲黃旗漢軍</small>

選舉表 武進士  
道光十五年乙未科

線得智

鑲藍旗漢軍  
營用守備

道光十六年丙申科

施溥

正黃旗漢軍  
營用守備

咸豐二年壬子 恩科

曾明高

鑲藍旗漢軍  
營用守備

同治元年壬戌科

王如槐

鑲紅旗漢軍  
衛用守備

成傑

正紅旗滿洲  
營用守備

駐粵八旗志 卷十二 選舉 武進士 七

同治三年癸亥 恩科

王松青

正黃旗漢軍  
營用守備

同治六年乙丑科

李春發

鑲藍旗漢軍  
營用守備

春和

正黃旗滿洲  
營用守備

同治七年戊辰科

謝繼鼎

鑲白旗漢軍  
營用守備

陳國保

正白旗漢軍  
營用守備

同治十年辛未科

周文發

鑲白旗漢軍  
藍翎侍衛

駐粵八旗志 卷十二 選舉 武進士 六

同治十三年甲戌科

吉生

鑲藍旗滿洲

藍翎侍衛

王連柱

鑲藍旗漢軍

花翎侍衛

唐承祥

鑲黃旗漢軍

藍翎侍衛

陳茂榮

正白旗漢軍

藍翎侍衛

光緒二年丙子 恩科

駐粵八旗志

卷十二

選舉武進士

九

廣安

正藍旗滿洲

營用守備

光緒三年丁丑科

于翔

鑲白旗漢軍

營用守備

褚魁

正藍旗漢軍

衛用守備

光緒六年庚辰科

王建松

鑲藍旗漢軍

藍翎侍衛

萬長春

鑲黃旗漢軍

營用守備

尹鴻威

正紅旗漢軍

營用守備

光緒九年癸未科

潘廣需

鑲白旗漢軍

營用守備

駐粵八旗志

卷十二

選舉武進士

增九

選舉表 武舉

嘉慶十八年癸酉科 是科起入旗始准武鄉試初無定額至道光壬午科起定為滿洲二名漢軍三名後同治十二年癸酉科起滿漢准其倍額取中

倭什渾 <small>正藍旗滿洲</small>	柯朝相 <small>鑲藍旗漢軍</small>	徐懷懋 <small>鑲紅旗漢軍</small>
-----------------------------	-----------------------------	-----------------------------

嘉慶二十一年丙子科

徐懷瑞 <small>鑲紅旗漢軍</small>	倪秀仁 <small>正藍旗漢軍</small>	王連登 <small>正藍旗漢軍</small>
-----------------------------	-----------------------------	-----------------------------

駐粵八旗志 卷十二 選舉 武舉 三

和音布 <small>正紅旗滿洲</small>	董朝沛 <small>鑲紅旗漢軍</small>	徐懷仁 <small>鑲紅旗漢軍</small>
-----------------------------	-----------------------------	-----------------------------

嘉慶二十二年戊寅 恩科

佛爾格春 <small>鑲黃旗滿洲</small>		
------------------------------	--	--

扈世廉 <small>鑲紅旗漢軍</small>	余清漢 <small>正紅旗漢軍</small>	張焜 <small>鑲藍旗漢軍</small>
-----------------------------	-----------------------------	----------------------------

色勒冲額  
正黃旗滿洲

陳貴  
鑲白旗漢軍

嘉慶二十四年己卯科

承霖 <small>正白旗滿洲</small>	萬奇榮 <small>鑲黃旗漢軍</small>	左瑞 <small>正黃旗漢軍</small>
----------------------------	-----------------------------	----------------------------

駐粵八旗志 卷十二 選舉 武舉 三

候建祁 <small>鑲白旗漢軍</small>	吉舒 <small>鑲紅旗滿洲</small>	
-----------------------------	----------------------------	--

道光元年辛巳 恩科

巴達蘭布 <small>正紅旗滿洲</small>	格特凌阿 <small>鑲藍旗滿洲</small>	更音圖 <small>鑲黃旗滿洲</small>
------------------------------	------------------------------	-----------------------------

哈青阿 <small>鑲紅旗滿洲</small>	李廷榮 <small>鑲黃旗漢軍</small>	
-----------------------------	-----------------------------	--

道光二年壬午科 是科始定額滿洲二名漢軍三名

蔡榮霖 正紅旗漢軍	安慶 正白旗滿洲	楊穗 鑲黃旗漢軍
常英 鑲藍旗滿洲	唐明 鑲黃旗漢軍	
道光五年乙酉科		
李雄才 正藍旗漢軍	喀吞布 鑲紅旗滿洲	章世忠 正黃旗漢軍
駐粵八旗志卷十二 選舉 武舉 三		
福祿康阿 鑲藍旗滿洲	呂文光 正黃旗漢軍	
道光八年戊子科		
格綳額 正藍旗滿洲	董學浩 鑲白旗漢軍	承恩 正白旗滿洲
田英 正黃旗漢軍	施溥 正黃旗漢軍	

道光十一年辛卯 恩科		
金齡 正紅旗漢軍	全祥 鑲紅旗滿洲	賈槐 正藍旗漢軍
佛呢音布 正紅旗滿洲	線得智 鑲藍旗漢軍	
道光十二年壬辰科		
駐粵八旗志卷十二 選舉 武舉 三		
伊克灘布 正紅旗滿洲	朱秉瓚 鑲白旗漢軍	楊廷煥 正紅旗漢軍
蘇瑪爾漢 正藍旗滿洲	李華 正藍旗漢軍	
道光十四年甲午科		
孔符玉 正藍旗漢軍	王光表 鑲藍旗漢軍	全順 正藍旗滿洲

道光十五年乙未 恩科	得 惠 <small>正藍旗滿洲</small>	馬有滙 <small>鑲紅旗漢軍</small>	
	明 恒 <small>鑲紅旗滿洲</small>	金廣霈 <small>鑲藍旗漢軍</small>	樊振鰲 <small>鑲黃旗漢軍</small>
	得安泰 <small>正藍旗滿洲</small>	王殿英 <small>正白旗漢軍</small>	
道光十七年丁酉科	甯秉元 <small>鑲藍旗漢軍</small>	劉起和 <small>正紅旗漢軍</small>	柯 維 <small>鑲藍旗漢軍</small>
	承 惠 <small>正白旗滿洲</small>	格圖肯 <small>正紅旗滿洲</small>	

駐粵八旗志 卷十二 選舉 武舉 一 酉

道光二十年庚子 恩科	凌 惠 <small>鑲藍旗滿洲</small>	楊 威 <small>鑲黃旗漢軍</small>	李陞魁 <small>鑲藍旗漢軍</small>
	周鎮邦 <small>鑲藍旗漢軍</small>	承 英 <small>正白旗滿洲</small>	
	朱朝綱 <small>鑲白旗漢軍</small>	劉 陞 <small>鑲藍旗漢軍</small>	存 興 <small>正白旗滿洲</small>
道光二十三年癸卯科	呂文忠 <small>正黃旗漢軍</small>	成 惠 <small>正藍旗滿洲</small>	
	韓世琦 <small>正白旗漢軍</small>	順 成 <small>正白旗滿洲</small>	蕭翰英 <small>正黃旗漢軍</small>
	格成額 <small>正紅旗滿洲</small>	邊榮貴 <small>鑲藍旗漢軍</small>	

駐粵八旗志 卷十二 選舉 武舉 一 丑

道光二十四年甲辰 恩科

黃成泰

鑲白旗漢軍

舒林

鑲藍旗滿洲

談廣澤

鑲白旗漢軍

王光華

鑲藍旗漢軍

崑芳

正紅旗滿洲

道光二十六年丙午科

駐粵八旗志

卷十二

選舉 武舉

壬

韓朝相

鑲白旗漢軍

馬智

鑲藍旗漢軍

恒安

正白旗滿洲

伊勒哈春

鑲白旗滿洲

孫國樑

鑲白旗漢軍

道光二十九年己酉科

祥志

鑲藍旗滿洲

保天喜

鑲黃旗漢軍

莫錦春

鑲藍旗漢軍

陳國保

正白旗漢軍

存興

鑲黃旗滿洲

咸豐元年辛亥 恩科

王開喜

鑲白旗漢軍

曾明高

鑲藍旗漢軍

富克精阿

正藍旗滿洲

韓能源

鑲紅旗漢軍

伊勒敦布

正紅旗滿洲

駐粵八旗志

卷十二

選舉 武舉

壬

咸豐二年壬子科

恒安

正紅旗滿洲

善貴

鑲紅旗滿洲

胡清鑑

鑲紅旗漢軍

談廣惠

鑲白旗漢軍

毛殿槐

正白旗漢軍

咸豐十一年辛酉科並補行乙卯科

李春發 <small>鑲藍旗漢軍</small>	楊文釗 <small>鑲黃旗漢軍</small>	成傑 <small>正紅旗滿洲</small>
江興瑞 <small>鑲黃旗漢軍</small>	王世裕 <small>鑲白旗漢軍</small>	會廷英 <small>正黃旗漢軍</small>
順有 <small>正黃旗滿洲</small>	舒泰 <small>鑲白旗滿洲</small>	馬連魁 <small>鑲藍旗漢軍</small>
范茂達 <small>正黃旗漢軍</small>	王如槐 <small>鑲紅旗漢軍</small>	存英 <small>鑲黃旗滿洲</small>
駐粵八旗志 卷十二 選舉 武舉 天		
滙源 <small>正藍旗滿洲</small>	都遠發 <small>鑲藍旗漢軍</small>	恒得 <small>正藍旗滿洲</small>
同治元年壬戌 恩科並補行未 恩科		
張起瑞 <small>鑲黃旗漢軍</small>	周連科 <small>鑲白旗漢軍</small>	高慶雲 <small>鑲白旗漢軍</small>
楊文輝 <small>鑲黃旗漢軍</small>	張鏡元 <small>正藍旗漢軍</small>	國喜 <small>正黃旗滿洲</small>

成芳 <small>正藍旗滿洲</small>	福祿堪 <small>正黃旗滿洲</small>	祥成 <small>正紅旗滿洲</small>
王松青 <small>正黃旗漢軍</small>		
同治三年甲子科		
黃國鼎 <small>正黃旗漢軍</small>	劉漢揚 <small>正紅旗漢軍</small>	德勝 <small>鑲紅旗滿洲</small>
駐粵八旗志 卷十二 選舉 武舉 天		
春和 <small>正黃旗滿洲</small>	羅明德 <small>正黃旗漢軍</small>	
同治六年丁卯科		
楊縉基 <small>正黃旗漢軍</small>	謝繼鼎 <small>鑲白旗漢軍</small>	廣喜 <small>正紅旗滿洲</small>
楊名元 <small>正黃旗漢軍</small>	伊勒圖 <small>鑲藍旗滿洲</small>	



同治九年庚午科

周文發  
鑲白旗漢軍

陳寶  
鑲藍旗漢軍

善林  
正紅旗滿洲

陳茂榮  
正白旗漢軍

蘇恒額  
正黃旗滿洲

同治十二年癸酉科  
是科始定額滿洲四名漢軍六名  
是年大婚禮成恭逢  
恩詔滿洲加額一名漢軍加額二名共  
取中十三名

駐粵八旗志

卷十二

選舉 武舉

三

劉廣慶  
正紅旗漢軍

蔡啓楨  
正紅旗漢軍

保興  
鑲藍旗滿洲

鄧倫  
正白旗漢軍

唐承祥  
鑲黃旗漢軍

吉生  
鑲藍旗滿洲

張梓材  
正紅旗漢軍

衍祥  
正白旗滿洲

劉世榮  
正紅旗漢軍

廣安  
正藍旗滿洲

祥芳  
正黃旗滿洲

王連桂  
鑲藍旗漢軍

李定揚  
正白旗漢軍

光緒元年乙亥 恩科

徐慶泰  
鑲藍旗漢軍

得壽  
鑲紅旗滿洲

于敏蔭  
正紅旗漢軍

趙成  
鑲黃旗漢軍

布特恩  
鑲藍旗滿洲

崔贊  
鑲紅旗漢軍

駐粵八旗志

卷十二

選舉 武舉

三

吳常鴻  
鑲黃旗漢軍

桂欽  
鑲白旗滿洲

吉坤  
鑲黃旗滿洲

王秉乾  
鑲藍旗漢軍

光緒二年丙子科

王秉裕  
鑲藍旗漢軍

恩連  
正黃旗滿洲

孔符庚  
正藍旗漢軍

光緒五年己卯科				駐粵八旗志 卷十二 選舉 武舉		三	
褚魁 <small>正藍旗漢軍</small>	潘廣霈 <small>鑲白旗漢軍</small>	七政 <small>鑲藍旗滿洲</small>	黃應麒 <small>正藍旗漢軍</small>	于翔 <small>鑲白旗漢軍</small>	吉康 <small>鑲紅旗滿洲</small>	祥雲 <small>鑲白旗滿洲</small>	潘廣濟 <small>鑲白旗漢軍</small>
			恒瑞 <small>正紅旗滿洲</small>	王建松 <small>鑲藍旗漢軍</small>	桂延 <small>正白旗滿洲</small>	尚能 <small>正黃旗漢軍</small>	萬長春 <small>鑲黃旗漢軍</small>
			祺恩 <small>正紅旗滿洲</small>	柏安 <small>鑲藍旗漢軍</small>	得生 <small>鑲黃旗滿洲</small>		

光緒八年壬午科				駐粵八旗志 卷十二 選舉 武舉		三	
慶芳 <small>正藍旗滿洲</small>	鄭永康 <small>鑲藍旗漢軍</small>	楊朝爵 <small>鑲黃旗漢軍</small>	莫鎮鏜 <small>鑲藍旗漢軍</small>	祥俊 <small>鑲白旗滿洲</small>	滿全 <small>鑲藍旗滿洲</small>	祥珍 <small>鑲白旗滿洲</small>	會紹宗 <small>鑲藍旗漢軍</small>
			郭浩 <small>鑲黃旗漢軍</small>				

駐粵八旗志卷十二終

駐粵八旗志卷十三目錄

人物表

勇烈

耆壽

貞節

駐粵八旗志卷十三目錄

一

駐粵八旗志卷十三

勇烈表

謹按職官顯秩

皇朝史例凡有事蹟及功業可傳者雖授命捐軀皆自爲列傳不入義烈傳中惟兵卒丁壯旣奮力於行陣復隕身於鋒鏑勇烈堪嘉而事跡絕少人雖微末其姓名宜著於表

吳其昆 李秉元 朱廷華 佟鈞

以上四名乾隆五十二年從征臺灣奮勇打仗陣亡五十四年兵部

題准入祀昭忠祠

駐粵八旗志卷十三

人物勇烈

一

王成代 王佐源 黃國仁 倪秀苗 劉錦源

劉枝茂 余啓泰 劉明 楊銓 李振榮

成倫 高建旺 胡長松 蔡榮森 崔國璠

孔忠樸 陳朝銓 佟文禧 馬英 李錦綸

以上二十名道光二十一年與洋人打仗陣亡

入祀本省昭忠祠

劉貴雄 王金玉 貴興 李培清 常勝

孫湛 榮齡 朱朝桓 英亮 劉建綸

以上十名咸豐元年廣西打仗陣亡入祀本省

昭忠祠

存貴 朱順 森智 得瑞 冬順

從坤慶順存康富存彭年	扎拉芬雙亮海恒固呢春豐阿拉	善昌魁常和順武安祥花連布	榮祥齊斌福常景福京温太	哈吞和陞常勝雙福訥勒和布	善喜廣祥成英廣生全勝	瑪爾渾奇布森雙魁吉勒圖堪廣倫	圖郎阿成順善慶常祿廣恒	扎布善祥福恒魁景太明倫	吉英雅達烏勒與阿哈爾薩春聯	努翰布順興薩彬阿明倫明安太	毓勝舒明全俊東安得裕	穗和恒魁魁齡吉陞吉勒圖	和林特克慎斐克圖燈林承志	舒太王鎮安張祚邱景林萬文福	侯威名張振福王鎮畿沈其昌馬啓維	劉懷旺金長有劉揚董建寶侯秉方	沈其能張沛雄董學焜王鎮堂張沛印	張炳裴世清李連方從桂從殿熹	王廣泰張廣張淮韓秉成白世球	韓啓華王坪孫呈祥劉文玉張善	王廣鴻閻松發張詔李智劉威
------------	---------------	--------------	-------------	--------------	------------	----------------	-------------	-------------	---------------	---------------	------------	-------------	--------------	---------------	-----------------	----------------	-----------------	---------------	---------------	---------------	--------------

駐粵八旗志

卷十三

人物勇烈

二

余朝聘商建標李錦發張光祿李法傑	武濂李從彬陳秉齡馮勳劉芳	李信李文炳祁福瀆劉安白世楷	郭全茂牛瑞張惺高定國司文滔	張能張正揚王秉山劉祥王翰錦	劉貴郭霖培范春華劉熊之張興業	楊堯楊靖金喜門起齡陳起順	李振林門起剛劉漢祥衡景和劉忠	楊朝生劉德王輔材吳介壽明譽	門起常李澤潤馬瀆良王兆如徐剛	劉世祿包秉忠耿文簡于文銳李秉堯	張吉盛文秉禮衡起樹陳勇文秉義	張漢陞蕭鳴祿吳朝陞張世安余建瑞	劉鑑邢茂劉世誠陳其芳邢建章	余清兆談廣祥丁文潘正錦王連瑞	武全泰周鐸翁清亮郭廣德朱魁	李廷春朱恒李潤培屈榮昌黃建安	宋鳳雄楊森韓朝縉崔溥范合	周文通秦得祿談廣安崔雲通張經	張澍馬相倪鳳詔倪鳳光鄭蘭郁	李輔堯孔符寬倪鳳鑾孔符瑞倪秀陞	孔慶适韓明新黃玉衡劉錦和黃玉堂
-----------------	--------------	---------------	---------------	---------------	----------------	--------------	----------------	---------------	----------------	-----------------	----------------	-----------------	---------------	----------------	---------------	----------------	--------------	----------------	---------------	-----------------	-----------------

駐粵八旗志

卷十三

人物勇烈

三

李鳳翔	徐懷璧	侯權霖	崔源	白世光
董世光	李紹基	邵秉滔	秦普揚	王亮
崔金光	白振全	徐榮祿	陳國義	秦世保
陳雙平	王建寬	王政仁	徐鑾	紀世興
朱泰	胡清義	王雄	王傑	趙存善
管茂連	于連泰	柴武全	李慶洽	張全仁
于廷純	戴承仁	李慶恒	楊文炳	樊振陞
萬文錦	董廷貴	古雄	田繼茂	劉安卿
沈其陞	邱沛順	安如順	尹澍廷	金海
張世泰	黃世保	李長泰	金漢	朱然
王世旺	王朝珍	王振節	王廣華	高維綱

駐粵八旗志 卷十三 人物勇烈 四

黃廷魁	羅文福	魏國旺	楊殿雄	余超廣
韓懋	周文運	胡連科	孫萬培	蕭國相
朱達	張保	朱朝佐	孔符維	莫榮艷
孔慶善	蕭聲純	李信	楊連斌	陳長松
馬雲喜	孔斌	楊芳	王廣臣	紀蔚良
姚英	侯全綬	于沛鐸	陳有魁	莫錦昭
劉懷仁	邊圍	劉恕		

以上三百一十三名咸豐四年剿辦省垣北路紅匪打仗陣亡

陳雙榮 王鈺 都遠滔

以上三名咸豐四年與紅匪打仗因傷身亡

善良	景春	恒安	常安	平英
陸額圖	社貴	松俊	毓俊	毓敬
常會	祥林	科興太	成倫	劉紹業
萬林	唐昉	馬連溥	董忠	唐承茂
從桔	張興源	江興濶	林湛	劉珍全
范元功	樊振英	張起裕	金長華	王廷芳
陳秉寬	白世璋	閔安泰	李法喜	王富
宋雲章	楊霖義	王朝滔	朴位章	張承喜
蘇亮	司榮	盛清貴	馬中圖	徐安
余清禧	明德茂	李連陞	于文明	朱榮祿

駐粵八旗志 卷十三 人物勇烈 五

蔡榮森	張興隆	楊秉潤	邢澤	張焯
崔學全	周文輝	王瑞喜	張成	朱圖
張海	謝子華	崔沅	金廣達	張懋
王顯貴	楊連登	佟畧	鍾鎮茂	褚寶全
李鳳澍	褚寶陞	葉長恩	紀世槐	白世滔
孔庸	胡清秀	謝朝陞	楊芳普	佟朝安
傅國治	崔遐光	徐紹業	于連英	韓廣澤
王顯爵	袁亮	柴武揚	紀秉滙	孔懷安
李朝相	寶榮威	馬英	陳廣煜	史堯勳
曹鎧	李滔	張榮昌	郭昭	栢祥瑞
石建名	李和	李興	王鑑	都遠成

李錦綸	鄭興貴	線培雄	江興順	徐世清
白世昌	陳錦	郭林	王松華	席成全
官慶	招錦榮	朱穩	余清福	趙仁發
王廷政	張慶吉	劉有祥	朱滿	褚保林
莫榮發	李廷基	秦懋	李釗	劉廷燃
李光	李清良	王暉		
以上一百三十八名咸豐七年與洋人打仗陣亡				
西貢兩渾 巴哈布 祿惠 平安 廣祥				
會祥 徐世城 吳起富 郭森榮 傅朝鑑				
金鳳儀 劉建康 馮文耀 宋文祥 孟松景				
駐粵八旗志 卷十三 人物 勇烈 六				
蘇靄	毛彥剛	陳汝皓	楊魁	王誠
張吉玉	陳元相	金廷光	陳起魁	宋有樟
汪世桓	董學全	朱朝權	李承堯	黃定魁
朱愷	李忠	馬有祥	柴照杰	楊吉發
姚起發	姚亮	莫清吉	李錦純	王禮
張煥	李廷基	李釗		
以上四十三名咸豐七年與夷人打仗傷亡				
董沛釗				
咸豐八年在德慶州剿匪陣亡				
春祿				
同治五年在曹涌剿匪陣亡				

耆壽表				
謹按五福以壽為先八旗耆老荷				
國家豢養之恩或壽屆期頤或年登耄耋咸膺				
賞賚有差茲卽冊檔所存以次備載於後				
京温太	劉清	馬瀆樸	崔崇發	田良弼
張尙臣	黃廠	楊廷政	王茂榮	薛觀奇
金文華	林積霈	劉安	高雲鵬	趙鏞
邵成玉	張國安	李明	賀祥	張茂
以上二十名俱年逾九旬恭逢				
恩詔賞給八品頂戴				
冬柱	達杭阿	常惠	六達色	添福
駐粵八旗志 卷十三 人物 耆壽 七				
大成保	關魁	巴音太	扎勒江阿	吉凌阿
明揚	花良阿	劉芝俊	岳昆	馬元功
馬崇保	郭璟	李斌	卜朝綱	徐茂
佟智	傅士雄	張朝弼	李東旭	蕭騰富
從廷臣	郭昆鵬	佟金章	王文魁	李和
馬世爵	張壽	盧純	金寶	張茂裕
江懋堯	崔雲	董積	馬啓	周成貴
王麟	舒民泰	王得茂	曹尙斌	麥名爵
張璽	馮正	王家興	閆智	王建公
高朝耀	王廷理	王文義	陳懷仁	張以佩
張以倫	高鵠	高鵬	張顯通	黃存義

王德麟	劉嘉政	王興國	商鉞	麥雲桐
陳秉忠	金增	白國保	劉暉	徐司鐸
韓文耀	高殿揚	劉康	李從坤	蔡斌
楊秉仁	李政濂	李淦培	賀祥	王朝舉
劉景賢	陳興義	唐昭	金科玉	朱松
李廣裕	李士意	侯顯俊	謝紹	謝讓
白應朝	李金邦	樊礪	范亮	王敏
孔紹文	孔紹昌	賈志賢	崔元章	劉顯鏞
金榮	陳松祿	白榮兆	李興茂	倪秀芳
陳德英	高陵	王廷貴	陳希濂	陳國樑
羅世光	張錦珮	袁國仁	王遵	李子賢
駐粵八旗志 卷十三 人物 <small>耆壽</small> 八				
李桂馨	高榮韜	黃昆	徐思禮	梁應國
賈至喜	孫國祥	章紀煥	王仕亮	朴秀
王璋	李子舜	李世榮	章世堦	施廷政
柳廷桂	左文彩	謝廷恩	黃貴德	黃貴福
馬官祿	邢培	于超海	于振海	井滿
吳世爵	李茂林	楊廷玉	劉忠和	武連城
包政	李承安	武觀祿	劉起穗	趙興祿
金廣佐	劉起邦	包榮貴	高敬	白廣仁
余進	王兆龍	佟銓棟	崔懋華	孫廷獻
張國安	楊聯瑞	柴雙喜	趙國璽	呂鳳棲
劉志清	司天植	司鎮國	張茂材	史習政

王祿	李秀	蔣澤	柳進清	石興麟
李謙	蕭茂清	沈珩	劉士榮	李文達
周興元	李連茂	鄧起茂	姚廣祥	楊秉禮
白常智	韓朝叅	韓朝喜	崔學海	白朝全
陳長泰	潘仲仁	劉沛濟	楊耀	黃啓源
羅廣賢	楊旺	文錦	陳有仁	蔡榮培
楊朝恩	許爵	趙國亮	李朝璽	朱榮廣
薛有聲	張繡	都振楷	陳魁	線得廣
以上二百一十名俱年逾八旬恭逢 恩詔賞給九品頂戴				
駐粵八旗志 卷十三 人物 <small>耆壽</small> 九				

貞節年表

謹按禮部則例內載凡守節之婦自三十歲以前守節至五十歲或年未五十歲而身故其守節已及六年者未婚貞女在夫家守貞身故及未符年例而身故者一體准其

旌表查其實係夫亡守志舅姑年老無依婦兼子職奉養終身或宗祧所繫藐孤莞子撫育有成以綿嗣續或迫於強暴毀形見志事近捐軀終保貞節或境處單寒甘心荼蓼饑寒併迫秉節愈堅如斯之類題請

旌表給銀建坊若循分守節合例者給與匾額建碑標

駐粵八旗志

卷十三

人物貞節

十

題不得概請給銀建坊及設位致祭若循分守節本家願另建坊者仍聽其自建以順輿情茲節婦建坊刊匾者無甚事蹟或年久事蹟無傳恪遵成憲編次年表於左

正藍旗漢軍甲兵莫自強之妻佟氏

正紅旗漢軍甲兵蔡長泰之妻賴氏

正紅旗漢軍候選知縣劉德明之妻臧氏

正紅旗漢軍營兵劉成玉之妻胡氏

以上四人乾隆三十年旌

鑲黃旗漢軍甲兵盧光裔之妻陳氏

鑲紅旗漢軍甲兵謝文龍之妻鎖氏

鑲藍旗漢軍步兵史玉崑之妻李氏

以上三人乾隆三十一年旌

鑲紅旗漢軍甲兵張霖之妻宋氏

乾隆三十四年旌

正黃旗漢軍領催趙興祖之妻楊氏

乾隆三十五年旌

鑲黃旗漢軍閑散梅清之妻薛氏

乾隆三十六年旌

鑲黃旗漢軍甲兵耿之明之妻汪氏

正黃旗漢軍甲兵宋保之妻劉氏

以上二人乾隆三十八年旌

鑲黃旗漢軍甲兵沈起潮之妻李氏

乾隆四十五年旌

謹案乾隆四十八年以上節婦檔案霉爛無存

此十三人係由南海縣志查出補載

正白旗漢軍步兵楊乾之妻岳氏

正黃旗漢軍營兵吳連芳之妻崔氏

以上節婦二人乾隆四十九年各給建坊庫款

駐粵八旗志

卷十三

人物貞節

十一

三十兩聽本家選擇官地自行建坊

鑲黃旗漢軍甲兵古加琮之妻張氏

鑲黃旗漢軍甲兵馬迪之妻呂氏

正黃旗漢軍故兵蒲茂之妻董氏

正紅旗漢軍水師兵張天祥之妻馮氏

鑲紅旗漢軍故兵姚國定之妻馬氏

以上節婦五人乾隆四十九年該旗各給銀三

兩懸扁旌表

鑲藍旗滿洲甲兵得楞額之妻武氏

乾隆五十年建坊

鑲黃旗滿洲甲兵巴爾虎之妻關氏

鑲黃旗漢軍故兵孟雄之妻李氏



鑲白旗漢軍故兵張文權之妻楊氏

正紅旗漢軍故兵金維衡之妻白氏

正紅旗漢軍故兵門昭之妻劉氏

正藍旗漢軍故兵佟維相之妻曹氏

鑲紅旗漢軍閑散王秉敬之妻高氏 以上七人乾隆五十年給扁

鑲藍旗滿洲故兵隨和之妻佟氏 乾隆五十年建坊

正紅旗漢軍閑散張化桐之妻趙氏

鑲紅旗漢軍故兵王文鳳之妻張氏 以上二人乾隆五十一年給扁

鑲黃旗滿洲甲兵特新之妻趙氏

鑲黃旗滿洲甲兵順林之妻李氏

正黃旗漢軍故兵王嘉義之妻劉氏

駐粵八旗志 卷十三 人物 貞節 三

正藍旗漢軍故兵黃悅之妻鍾氏

鑲紅旗漢軍故兵朱兆炳之妻陳氏

鑲藍旗漢軍故兵莫興隆之妻陳氏 以上六人乾隆五十二年給扁

鑲紅旗滿洲甲兵占福之妻張氏 乾隆五十年建坊

正黃旗漢軍故兵李叢馨之妻宋氏

正黃旗漢軍故兵武成瑞之妻劉氏

正藍旗漢軍領催鍾瀚澤之妻陳氏

鑲紅旗漢軍故兵姚士能之妻朱氏 以上五人乾隆五十二年給扁

鑲紅旗漢軍故兵管九章之妻侯氏 乾隆五十年建坊

正黃旗滿洲故兵七格之妻佟氏 乾隆五十年建坊

鑲藍旗滿洲前鋒查明阿之妻白氏

鑲黃旗漢軍故兵安定邦之妻王氏 以上二人乾隆五十四年給扁

鑲黃旗漢軍故兵萬枝春之妻王氏

正白旗漢軍故兵王巖之妻許氏

正白旗漢軍故兵毛周顯之妻張氏

正黃旗漢軍故兵王振廣之妻李氏 以上四人乾隆五十五年給扁

正白旗滿洲前鋒班泰之妻高氏

正藍旗滿洲防禦富爾僧額之妻關氏 以上二人乾隆五十六年建坊

正黃旗漢軍軍標戰兵徐剛之妻余氏

正紅旗漢軍軍標戰兵孫英之妻李氏

鑲白旗漢軍水師兵謝倫之妻劉氏

鑲藍旗漢軍領催福昌之妻王氏 以上四人乾隆五十六年給扁

駐粵八旗志 卷十三 人物 貞節 三

鑲白旗滿洲前鋒德勝之妻王氏 乾隆五十七年建坊

正黃旗滿洲甲兵二達色之妻周氏

鑲白旗滿洲甲兵興太之妻關氏

正白旗滿洲故兵穆特布之妻張氏

正藍旗漢軍領催陳名珣之妻李氏

鑲紅旗漢軍故兵田旺之妻王氏 以上五人乾隆五十七年給扁

鑲黃旗滿洲甲兵他克當阿之妻畢氏

正白旗滿洲領催他思哈之妻吉氏 以上二人乾隆五十八年建坊

鑲黃旗滿洲前鋒九格之妻富氏

鑲黃旗滿洲甲兵金太之妻孫氏

鑲紅旗滿洲甲兵烏克精額之妻富氏

鑲紅旗滿洲領催屋勒親之妻高氏

鑲藍旗滿洲前鋒郭仁布之妻關氏

鑲藍旗滿洲甲兵西成額之妻陶氏

正白旗漢軍閑散陳士章之妻馬氏

鑲紅旗漢軍故兵金秉烜之妻徐氏

正白旗滿洲甲兵得保之妻關氏

正白旗滿洲故兵克興阿之妻唐氏

鑲黃旗滿洲甲兵富全保之妻尹氏

鑲紅旗漢軍故兵劉世常之妻周氏

鑲紅旗漢軍故兵王敏之妻王氏

正白旗滿洲甲兵更音布之妻趙氏

駐粵八旗志 卷十三 人物 貞節 十四

正紅旗漢軍水師兵余枝枚之妻趙氏

鑲黃旗滿洲甲兵岳克青阿之妻馬氏

正黃旗滿洲故兵七十九之妻何氏

鑲白旗漢軍閑散孫德璽之妻達氏

正黃旗滿洲前鋒五達色之妻陳氏

正白旗漢軍故兵劉岸之妻史氏

正黃旗漢軍閑散陳瓚之妻王氏

正紅旗漢軍步甲王佩玉之妻汪氏

正紅旗漢軍故兵明貴之妻王氏

鑲藍旗滿洲甲兵常祿之妻胡氏

鑲黃旗漢軍閑散邱正立之妻張氏

正黃旗漢軍閑散張之珮之妻黃氏

鑲紅旗漢軍故兵佟祥之妻邱氏

鑲藍旗漢軍水師兵宋孝友之妻馬氏

正白旗滿洲甲兵哈起之妻富氏

正藍旗滿洲甲兵卜山之妻王氏

正藍旗漢軍步甲楊興仁之妻曹氏

鑲藍旗漢軍故兵劉鑑之妻陳氏

正紅旗滿洲甲兵塔住之妻何氏

鑲白旗滿洲甲兵烏雲太之妻張氏

正藍旗漢軍故兵崔元臣之妻王氏

正紅旗漢軍故兵余廷彬之妻王氏

駐粵八旗志 卷十三 人物 貞節 十五

正白旗滿洲甲兵貴保之妻韓氏

鑲白旗滿洲故兵明魁之妻趙氏

鑲紅旗滿洲故兵烏隆阿之妻關氏

鑲藍旗滿洲故兵和順之妻胡氏

鑲藍旗滿洲前鋒新保之妻富查氏

正白旗漢軍閑散曹愈良之妻毛氏

鑲黃旗滿洲故兵多托里之妻李氏

鑲黃旗滿洲前鋒六十七之妻楊佳氏

正黃旗漢軍故兵袁國德之妻陳氏

正黃旗漢軍水師兵魏朝安之妻胡氏

鑲紅旗漢軍故兵王應槐之妻孟氏

鑲黃旗滿洲故兵佛凌阿之妻何氏

正黃旗滿洲前鋒巴揚阿之妻關氏

鑲白旗滿洲故兵三德之妻李氏

正白旗漢軍故兵曹愈恭之妻張氏

正白旗漢軍水師領催梁凱之妻余氏以上五人嘉慶八年給扁

正紅旗漢軍水師兵劉信之妻果氏嘉慶九年給扁

鑲藍旗滿洲甲兵佛爾國圖之妻蔡氏

鑲黃旗漢軍故兵王緒之妻宋氏

鑲黃旗漢軍水師兵金棟之妻朱氏

正黃旗漢軍水師兵范成宗之妻吳氏

正藍旗漢軍故兵鍾聖澤之妻王氏

駐粵八旗志 卷十三 人物 貞節 六

鑲紅旗漢軍故兵王維喜之妻陳氏以上六人嘉慶十年給扁

鑲黃旗漢軍水師兵高廷楠之妻劉氏

鑲黃旗漢軍故兵董文瑞之妻任氏以上二人嘉慶十一年建坊

鑲白旗漢軍閑散丁顯宗之妻史氏嘉慶十一年給扁

正白旗滿洲前鋒托莫爾渾之妻關氏

鑲白旗滿洲甲兵葉布冲阿之妻關氏

鑲黃旗漢軍甲兵馬文祿之妻高氏

正紅旗漢軍故兵張化明之妻陳氏

正紅旗漢軍甲兵楊廷清之妻于氏

鑲紅旗漢軍故兵陳永綱之妻司氏

鑲紅旗漢軍甲兵王電之妻楊氏

鑲藍旗漢軍甲兵朱有光之妻范氏以上八人嘉慶十二年建坊

正黃旗滿洲甲兵英舒之妻傅氏

正白旗漢軍故兵李恭益之妻林氏

正黃旗漢軍故兵葛成棟之妻王氏

正黃旗漢軍故兵李田之妻田氏

鑲白旗漢軍故兵張得富之妻李氏以上五人嘉慶十二年給扁

正黃旗滿洲驍騎校富陞之妻林氏

鑲紅旗滿洲甲兵何全保之妻吳氏

鑲藍旗滿洲甲兵六十三之妻倪氏

鑲黃旗漢軍故兵于子陞之妻李氏

鑲紅旗漢軍副工兵何貴圖之妻李氏

駐粵八旗志 卷十三 人物 貞節 七

鑲藍旗漢軍領催趙玉之妻朱氏以上六人嘉慶十三年建坊

鑲黃旗滿洲故兵七十五之妻傅氏

鑲紅旗滿洲故兵七十八之妻吳氏

鑲藍旗滿洲故兵達桑阿之妻張氏

正黃旗漢軍故兵魏朝爵之妻樊氏

正藍旗漢軍故兵王朝普之妻李氏

鑲藍旗漢軍故兵李永興之妻陳氏

鑲藍旗漢軍故兵趙學之妻康氏以上七人嘉慶十三年給扁

正白旗滿洲故兵郭爾明阿之妻馬佳氏

正黃旗滿洲故兵富明阿之妻甯古塔氏

正紅旗滿洲前鋒五十五之妻周氏以上三人嘉慶十四年給扁



正黃旗滿洲故兵常定之妻格克里氏

正紅旗滿洲故兵海興阿之妻馬氏

正白旗漢軍閑散張如芬之妻王氏

正黃旗漢軍領催范成邦之妻陳氏

正紅旗漢軍故兵余永勝之妻葉氏 以上五人嘉慶十四年給扁

鑲黃旗滿洲故兵札拉芬之妻馬氏

正黃旗滿洲故兵得克精額之妻梅佳氏

鑲紅旗滿洲前鋒得興之妻高氏 以上三人嘉慶十五年建坊

鑲黃旗滿洲故兵額勒發布之妻鄧氏

正黃旗滿洲前鋒富甯之妻伊爾根覺羅氏

鑲藍旗滿洲故兵九泰之妻那拉氏

駐粵八旗志 卷十三 人物貞節 六

鑲黃旗漢軍閑散吳景祥之妻何氏

鑲黃旗漢軍水師兵王朝德之妻白氏

正白旗漢軍故兵李進之妻趙氏

正白旗漢軍步甲白國棟之妻紀氏

正黃旗漢軍水師兵楊棟之妻李氏

正黃旗漢軍故兵招興玉之妻黃氏

正黃旗漢軍故兵賈君恩之妻戴氏

正黃旗漢軍故兵葛維棟之妻黃氏

正黃旗漢軍故兵倪可發之妻李氏

正紅旗漢軍閑散劉永剛之妻侯氏

鑲紅旗漢軍故兵劉景泰之妻孫氏

鑲紅旗漢軍故兵胡朝相之妻華氏

鑲紅旗漢軍領催張承訓之妻高氏 以上十五年給扁

鑲白旗滿洲故兵穆騰額之妻額卓氏

鑲藍旗滿洲前鋒六十一之妻張氏

鑲紅旗漢軍領催管維隆之妻周氏

鑲藍旗漢軍故兵陳報國之妻張氏 以上四人嘉慶十六年給扁

正白旗滿洲前鋒七十六之妻伊爾根覺羅氏

鑲紅旗滿洲故兵蘇明阿之妻余氏

鑲紅旗滿洲甲兵花沙布之妻何氏

鑲紅旗滿洲甲兵托雲之妻李氏

鑲紅旗滿洲甲兵孝順阿之妻何氏

駐粵八旗志 卷十三 人物貞節 九

鑲藍旗滿洲甲兵得存之妻徐氏

鑲藍旗滿洲甲兵蘇勒芳阿之妻富查氏

正紅旗漢軍水師兵門廷元之妻張氏 以上八人嘉慶十七年建坊

正黃旗滿洲甲兵佛爾青額之妻李佳氏

正紅旗滿洲前鋒格特凌阿之妻佟伊氏

鑲白旗漢軍步甲劉瀆之妻崔氏

鑲白旗漢軍步甲何朝玉之妻張氏

鑲白旗漢軍故兵朱祖祿之妻周氏

鑲白旗漢軍故兵張榮馨之妻趙氏 以上六人嘉慶十七年給扁

正藍旗滿洲前鋒永陞之妻尙氏

鑲紅旗滿洲甲兵常甯之妻萬氏



鑲黃旗漢軍甲兵裴朝宣之妻趙氏

鑲黃旗漢軍甲兵董釗之妻高氏 以上四人嘉慶十八年建坊

鑲黃旗滿洲故兵全保之妻瓜勒佳氏

鑲紅旗滿洲前鋒永甯之妻那氏

鑲藍旗漢軍步甲李永貴之妻周氏 以上三人嘉慶十八年給扁

正紅旗滿洲前鋒伊明阿之妻金氏

正紅旗滿洲甲兵台漢之妻富查氏

鑲紅旗滿洲甲兵台哩保之妻吳氏

鑲藍旗滿洲甲兵舒敏之妻伊爾根覺羅氏

鑲黃旗漢軍副甲毛文彬之妻周氏

鑲紅旗漢軍甲兵姚朝君之妻徐氏 以上六人嘉慶十九年建坊

駐粵八旗志 卷十三 人物 貞節 三

正紅旗滿洲前鋒忠安太之妻瓊吉氏

鑲藍旗滿洲甲兵五十四之妻沙拉氏

正白旗漢軍水師兵崔成俊之妻李氏

正黃旗漢軍閑散章維熹之妻林氏

鑲白旗漢軍故兵范朝卿之妻侯氏

鑲紅旗漢軍故兵袁國明之妻孫氏

鑲藍旗漢軍水師兵陳興祖之妻萬氏 以上七人嘉慶十九年給扁

鑲白旗滿洲甲兵得興之妻王佳氏

鑲藍旗滿洲甲兵噶爾兵阿之妻馬佳氏

鑲黃旗漢軍水師兵張有賓之妻陳氏 以上三人嘉慶二十年建坊

正黃旗滿洲前鋒三音布之妻惠何氏

正藍旗滿洲前鋒藥什保之妻扎拉拉氏

正藍旗滿洲故兵能額里之妻閆佳氏

鑲黃旗漢軍水師兵尙得諒之妻孫氏

正白旗漢軍水師兵歐陽福之妻楊氏

鑲白旗漢軍故兵李國仁之妻余氏

鑲紅旗漢軍故兵袁國輔之妻楊氏 以上七人嘉慶二十年給扁

鑲黃旗滿洲銅匠海洪阿之妻索撮羅氏

正白旗滿洲驍騎校吉爾通阿之妻鄂佳氏

正白旗漢軍步甲陳曰昌之妻蔡氏

鑲紅旗漢軍水師兵姚富之妻韓氏 以上四人嘉慶二十一年建坊

鑲黃旗漢軍甲兵吳應瑞之妻楊氏

駐粵八旗志 卷十三 人物 貞節 三

鑲黃旗漢軍步甲樊瑞齡之妻劉氏

正紅旗漢軍步甲張傳亮之妻黃氏 以上三人嘉慶二十二年建坊

鑲白旗滿洲甲兵蘇章阿之妻他拉拉氏

鑲白旗滿洲甲兵倭什布之妻黑舍里氏

鑲紅旗滿洲甲兵巴彥岱之妻呂氏

鑲藍旗滿洲甲兵沙精阿之妻伊爾根覺羅氏

鑲藍旗漢軍故兵王文煥之妻佟氏 以上六人嘉慶二十二年給扁

正紅旗滿洲領催海蒙阿之妻劉氏

鑲藍旗滿洲甲兵孝順阿之妻烏蘇氏

鑲黃旗漢軍甲兵吳秉衡之妻楊氏

正紅旗漢軍甲兵孫福生之妻耿氏 以上四人嘉慶二十三年建坊

正黃旗漢軍閑散柳觀之妻吳氏

正紅旗漢軍銅匠孫名觀之妻蘇氏 以上二人嘉慶二十三年給扇

鑲黃旗漢軍甲兵劉朝才之妻王氏

鑲黃旗漢軍礮手董文衡之妻梁氏

正白旗漢軍步甲毛際和之妻唐氏

正黃旗漢軍故兵王世富之妻李氏 以上四人嘉慶二十四年建坊

正黃旗滿洲甲兵富克精額之妻高佳氏

正紅旗漢軍故兵王起麟之妻汪氏

正紅旗漢軍故兵蔡法興之妻司氏 以上三人嘉慶二十四年給扇

鑲白旗滿洲前鋒得陞之妻富查氏

駐粵八旗志 卷十三 人物 貞節 三

鑲白旗滿洲前鋒巴克青阿之妻關氏

鑲白旗滿洲甲兵興甯之妻伊佳氏

正藍旗滿洲甲兵德永之妻瓜勒佳氏 以上四人嘉慶二十五年建坊

正紅旗滿洲甲兵吉凌阿之妻瓜勒佳氏

鑲黃旗漢軍閑散吳秉權之妻劉氏

正黃旗漢軍水師兵王琇之妻林氏

鑲紅旗漢軍閑散馬彪之妻顧氏 以上四人嘉慶二十五年給扇

鑲紅旗漢軍甲兵馬元光之妻徐氏

鑲藍旗漢軍甲兵李廷樟之妻董氏 以上三人道光元年建坊

正白旗漢軍甲兵陳清之妻李氏

正黃旗漢軍閑散李瑞林之妻呂氏

正藍旗漢軍甲兵鍾承基之妻馮氏

鑲藍旗漢軍甲兵陳均國之妻羅氏 以上四人道光元年給扇

鑲黃旗滿洲甲兵玉佳之妻呂氏

正藍旗滿洲甲兵成格之妻佟佳氏

鑲黃旗漢軍閑散王貴明之妻何氏

正紅旗漢軍步甲許文祿之妻宋氏

鑲藍旗漢軍副甲郭殿元之妻朱氏

正黃旗漢軍閑散黃文通之妻黃氏 以上六人道光二年建坊

鑲白旗滿洲甲兵恩車恒額之妻輝和氏

鑲白旗滿洲甲兵霍新布之妻巴約特氏

駐粵八旗志 卷十三 人物 貞節 三

鑲藍旗滿洲甲兵哈勒洪阿之妻瓜勒佳氏

鑲黃旗漢軍閑散徐韜之妻陳氏

正紅旗漢軍故兵趙興祚之妻張氏

鑲白旗漢軍甲兵張朝祺之妻李氏

正藍旗漢軍閑散孔紹剛之妻王氏 以上七人道光二年給扇

正藍旗滿洲閑散吉明阿之妻邢氏

鑲紅旗滿洲前鋒鳳鳴之妻伊爾根覺羅氏

鑲紅旗漢軍水師兵王沛之妻趙氏 以上三人道光三年建坊

正黃旗滿洲甲兵鳳德之妻瓜勒佳氏

正黃旗漢軍甲兵黃貴和之妻康氏

正紅旗漢軍水師兵許鎮之妻鍾氏 以上三人道光三年給扇

鑲黃旗漢軍步甲李興仁之妻董氏

正白旗漢軍甲兵潘澗之妻李氏

鑲藍旗漢軍甲兵寶承明之妻金氏 以上三人道光四年建坊

正黃旗滿洲甲兵定住之妻馬佳氏

正黃旗漢軍領催官德之妻蕭氏 以上二人道光四年給扁

鑲藍旗滿洲甲兵阿精阿之妻伊爾根覺羅氏

鑲黃旗漢軍步甲劉朝祿之妻倪氏

正黃旗漢軍步甲田廷機之妻司氏

正紅旗漢軍礮手劉起學之妻金氏

鑲白旗漢軍水師兵張亮之妻王氏 以上五人道光五年建坊

鑲黃旗滿洲前鋒伊勒兵阿之妻何勒氏

駐粵八旗志 卷十三 人物 貞節 三

鑲黃旗漢軍甲兵衡起森之妻蕭氏

正白旗漢軍甲兵王成俸之妻章氏

正黃旗漢軍甲兵成連舉之妻蕭氏

正黃旗漢軍閑散正世華之妻張氏

正黃旗漢軍閑散宋朝珮之妻賈氏 以上六人道光五年給扁

鑲白旗滿洲甲兵觀音保之妻額卓氏

鑲藍旗滿洲甲兵伊精額之妻伊爾根覺羅氏

鑲藍旗漢軍甲兵張興祿之妻馬氏 以上三人道光六年建坊

正白旗漢軍步甲劉春相之妻王氏

正白旗漢軍閑散岳尙貴之妻蔣氏

正紅旗漢軍步甲張顯明之妻周氏 以上三人道光六年給扁

正白旗滿洲甲兵鳴隆武之妻伊爾根覺羅氏

正白旗漢軍閑散楊國明之妻姚氏

正白旗漢軍步甲王白露之妻陳氏

正紅旗漢軍恩騎尉李國恩之妻葉氏 以上四人道光七年建坊

鑲紅旗滿洲甲兵雙祿之妻札思胡里氏

鑲黃旗漢軍甲兵尙貴之妻楊氏

正黃旗漢軍甲兵李文茂之妻蘇氏

鑲藍旗漢軍弓匠鄭天榮之妻王氏

鑲藍旗漢軍甲兵李連瑞之妻王氏 以上五人道光七年給扁

正黃旗滿洲前鋒吉安保之妻鄧佳氏

鑲藍旗滿洲甲兵巴凌阿之妻伊爾根覺羅氏

駐粵八旗志 卷十三 人物 貞節 三

正黃旗漢軍閑散張廣之妻耿氏

正黃旗漢軍甲兵張詡之妻金氏 以上四人道光八年建坊

鑲紅旗漢軍甲兵陳元彪之妻馬氏

鑲紅旗漢軍副甲邵榮陞之妻鍾氏 以上二人道光八年給扁

鑲藍旗滿洲甲兵金成之妻瓜勒佳氏

正黃旗漢軍步甲范昌之妻屈氏

鑲紅旗漢軍甲兵何源之妻李氏 以上三人道光九年建坊

鑲黃旗漢軍閑散郭榕之妻朴氏

正紅旗漢軍甲兵李文沛之妻崔氏 以上二人道光九年給扁

鑲藍旗滿洲甲兵巴凝太之妻瓜勒佳氏

正藍旗漢軍礮手李榮貴之妻劉氏

正藍旗漢軍甲兵王連祿之妻戴氏以上三人道光十年建坊

正紅旗漢軍甲兵曹明之妻王氏

鑲白旗漢軍步甲張廷貴之妻劉氏以上二人道光十年給扁

鑲黃旗滿洲領催花亮阿之妻英伊氏

正黃旗滿洲甲兵章聖保之妻薩克達氏

鑲白旗滿洲甲兵得祥之妻王佳氏

正藍旗滿洲甲兵鐵佳之妻伯氏

鑲藍旗滿洲甲兵愛仁布之妻富查氏

正白旗漢軍步甲孫國旺之妻賈氏

正紅旗漢軍副甲王錫恩之妻邱氏以上七人道光十一年建坊

正白旗漢軍甲兵郭朝鏞之妻賈氏道光十一年給扁

駐粵八旗志 卷十三 人物貞節 三

正藍旗滿洲前鋒得福之妻那拉氏

鑲紅旗漢軍副甲王林之妻扈氏以上二人道光十二年建坊

鑲白旗滿洲甲兵興額布之妻王佳氏

正黃旗漢軍甲兵章世培之妻李氏以上二人道光十二年給扁

正藍旗滿洲甲兵圖明阿之妻王佳氏

正紅旗漢軍甲兵李文璽之妻蔣氏

鑲紅旗漢軍甲兵蕭廷相之妻宋氏以上三人道光十三年建坊

鑲黃旗漢軍步甲保麟之妻劉氏

正黃旗漢軍甲兵黃貴祿之妻蕭氏以上二人道光十三年給扁

正白旗滿洲甲兵常德之妻伊爾根覺羅氏

鑲黃旗漢軍閑散詹沛之妻邢氏

正黃旗漢軍甲兵官世傑之妻朱氏

鑲紅旗漢軍領催孫元忠之妻崔氏以上四人道光十四年建坊

正紅旗滿洲甲兵曾住之妻伊爾根覺羅氏

鑲白旗滿洲甲兵藥王保之妻魏氏

正藍旗漢軍甲兵佟連和之妻余氏以上三人道光十四年給扁

鑲黃旗漢軍水師兵劉秉吉之妻蕭氏

正白旗漢軍閑散李從昌之妻魏氏

正黃旗漢軍養育兵楊浩之妻劉氏以上三人道光十五年建坊

正紅旗滿洲前鋒伊隆武之妻烏爾哈太氏

鑲白旗漢軍甲兵范朝喜之妻韓氏

鑲紅旗漢軍甲兵佟朝法之妻張氏

駐粵八旗志 卷十三 人物貞節 三

鑲紅旗漢軍步甲張畧之妻范氏

鑲藍旗漢軍步甲線得陞之妻柳氏以上五人道光十五年給扁

正黃旗漢軍步甲張紀煬之妻唐氏

正黃旗漢軍閑散王成之妻張氏以上二人道光十六年建坊

正藍旗滿洲甲兵色勒布之妻卓佳氏

正白旗漢軍領催白常茂之妻倪氏

正白旗漢軍步甲韓文榮之妻崔氏

正紅旗漢軍步甲李承祿之妻佟氏

正藍旗漢軍甲兵郭雲之妻馬氏以上五人道光十六年給扁

鑲黃旗滿洲甲兵得安之妻王佳氏

正白旗漢軍甲兵董煥文之妻江氏



正紅旗漢軍甲兵蕭文揚之妻徐氏 以上三人道光十七年建坊

正藍旗滿洲甲兵三音保之妻徐氏 道光十七年給扁

鑲藍旗滿洲甲兵團多之妻伯佳氏

鑲藍旗滿洲甲兵孝順之妻瓜勒佳氏

鑲藍旗滿洲甲兵發克精阿之妻王氏

鑲黃旗漢軍甲兵舒裕泰之妻林氏

鑲藍旗漢軍甲兵金尙達之妻唐氏 以上五人道光十八年建坊

正黃旗漢軍閑散陳貴之妻栢氏

正紅旗漢軍水師兵趙鐸之妻葉氏

鑲紅旗漢軍甲兵朱元鍾之妻金氏

鑲紅旗漢軍養育兵韓廣洽之妻朱氏

駐粵八旗志 卷十三 人物貞節 天

鑲紅旗漢軍甲兵王繼綱之妻王氏 以上五人道光十八年給扁

鑲白旗漢軍甲兵樊朝政之妻王氏

鑲藍旗漢軍閑散鄭廣祿之妻袁氏 以上二人道光十九年給扁

鑲紅旗滿洲前鋒額爾格布之妻李氏 道光二十年建坊

正白旗漢軍水師兵余誠旺之妻劉氏

正白旗漢軍水師兵徐文享之妻黃氏 以上二人道光二十年給扁

正白旗滿洲前鋒海甯之妻鈕祜祿氏

正白旗滿洲甲兵莫爾根之妻黑舍里氏

正黃旗滿洲甲兵龍王保之妻那拉氏

鑲紅旗滿洲養育兵海三達之妻朱舍里氏

鑲藍旗滿洲領催富隆額之妻伯佳氏

鑲藍旗滿洲甲兵法克津之妻周氏

正黃旗漢軍養育兵黃貴發之妻倪氏

正黃旗漢軍養育兵張振恒之妻劉氏

正紅旗漢軍養育兵包榮陞之妻于氏 以上九人道光二十一年建坊

正紅旗滿洲閑散阿音太之妻陳氏

鑲黃旗漢軍水師兵陳起升之妻譚氏 以上二人道光二十一年給扁

正白旗滿洲甲兵官得之妻額卓氏

鑲紅旗滿洲領催額爾金布之妻薩克達氏

正紅旗漢軍領催張世良之妻劉氏

鑲白旗漢軍甲兵秦興之妻劉氏

鑲紅旗漢軍甲兵侯連貴之妻白氏 以上五人道光二十二年建坊

駐粵八旗志 卷十三 人物貞節 天

正紅旗滿洲領催關祿之妻金佳氏

正白旗漢軍養育兵劉勤之妻李氏

正紅旗漢軍養育兵趙其高之妻邢氏 以上三人道光二十二年給扁

鑲藍旗滿洲領催阿布當阿之妻徐佳氏

正黃旗漢軍步甲胡有麟之妻王氏

正紅旗漢軍甲兵周淦之妻左氏

鑲白旗漢軍甲兵史松祿之妻左氏 以上四人道光二十三年建坊

正黃旗漢軍閑散李有順之妻陳氏 道光二十三年給扁

正黃旗滿洲領催舒魯那之妻牛胡魯氏

正紅旗滿洲前鋒廣成之妻他他喇氏

鑲白旗滿洲甲兵愛仁之妻瓜勒佳氏

正白旗漢軍水師兵徐文輔之妻張氏

正黃旗漢軍甲兵施良之妻余氏

鑲白旗漢軍甲兵張朝清之妻王氏

正藍旗漢軍甲兵鍾朝卿之妻于氏

正藍旗漢軍副甲楊滙之妻于氏

鑲紅旗漢軍養育兵王久珍之妻李氏

鑲藍旗漢軍水師兵袁亮之妻崔氏 以上十人道光二十四年建坊

鑲藍旗滿洲甲兵懷他布之妻庫奔氏

正紅旗漢軍副甲陳松齡之妻李氏

正紅旗漢軍甲兵劉澗之妻許氏

鑲紅旗漢軍副甲陳暉之妻朱氏

駐粵八旗志 卷十三 人物 貞節 三

鑲藍旗漢軍甲兵線得星之妻何氏

鑲藍旗漢軍水師兵史秉聰之妻謝氏 以上六人道光二十四年給扁

正紅旗滿洲甲兵金銀保之妻佟伊氏

正黃旗漢軍甲兵朱成之妻趙氏

正紅旗漢軍水師兵張興義之妻官氏 以上三人道光二十五年建坊

正白旗漢軍甲兵張紹和之妻白氏

正紅旗漢軍甲兵余燭之妻孔氏 以上二人道光二十五年給扁

正白旗滿洲甲兵來舒之妻那拉氏

鑲白旗漢軍副甲張清之妻宋氏

鑲紅旗漢軍副甲紀秉滔之妻潘氏

鑲紅旗漢軍步甲張和之妻周氏

鑲紅旗漢軍礮手馬欣伯之妻呂氏 以上五人道光二十六年建坊

鑲紅旗滿洲甲兵明忠之妻喀勒拉氏

鑲紅旗滿洲閑散吉舒之妻他他喇氏

正藍旗漢軍甲兵孔忠政之妻李氏 以上三人道光二十六年給扁

正黃旗滿洲甲兵懷他布之妻巴雅拉氏

鑲白旗滿洲甲兵格特賀之妻黑舍里氏

鑲白旗滿洲甲兵雙恩之妻那拉氏

鑲紅旗滿洲甲兵灶住之妻丁氏

鑲藍旗滿洲甲兵蘇楞額之妻孔佳氏

正紅旗滿洲養育兵諾木歡之妻舒木魯氏

鑲紅旗漢軍甲兵陳茂之妻董氏 以上七人道光二十七年建坊

駐粵八旗志 卷十三 人物 貞節 三

鑲藍旗漢軍水師兵曾釗之妻王氏 道光二十七年給扁

鑲黃旗漢軍水師兵李朝文之妻黃氏

鑲黃旗漢軍甲兵劉士雄之妻楊氏

正黃旗漢軍閑散李芝源之妻張氏

正紅旗漢軍閑散王秉祿之妻李氏

正藍旗漢軍水師兵李澗之妻高氏

正白旗漢軍閑散裴慶之妻宋氏 以上六人道光二十八年建坊

正白旗漢軍步甲王國綱之妻張氏

正紅旗漢軍閑散徐秉清之妻于氏

正紅旗漢軍甲兵楊名之妻李氏

鑲紅旗漢軍水師兵魯祥之妻徐氏

鑲黃旗漢軍養育兵劉安懷之妻羅氏

正紅旗漢軍甲兵蕭文鎮之妻翁氏 以上六人道光二十八年給扁

鑲白旗滿洲甲兵吉拉通阿之妻他他喇氏

正紅旗漢軍水師兵楊蒲之妻馬氏

正藍旗漢軍水師兵鍾維陞之妻白氏

鑲藍旗漢軍水師兵王瑞之妻王氏 以上四人道光二十九年建坊

正黃旗滿洲閑散霍團布之妻富查氏

鑲黃旗漢軍甲兵從楷之妻王氏

鑲白旗漢軍步甲張雄之妻馬氏 以上三人道光二十九年給扁

鑲黃旗漢軍甲兵袁文桂之妻樹氏

正白旗漢軍甲兵許從旺之妻楊氏 以上二人道光三十年建坊

駐粵八旗志 卷十三 人物貞節 三

鑲黃旗滿洲甲兵色楞額之妻巴雅拉氏

正紅旗漢軍甲兵趙成祿之妻楊氏

鑲紅旗漢軍甲兵侯連茂之妻郭氏 以上三人道光三十年給扁

正黃旗滿洲前鋒順吉之妻葉佳氏

鑲紅旗滿洲甲兵祥林之妻邵氏

鑲藍旗滿洲甲兵都隆阿之妻鄧氏

正黃旗漢軍甲兵王澍之妻劉氏

正黃旗漢軍養育兵官世綱之妻范氏 以上六人道光三十年建坊

鑲紅旗漢軍水師兵陳廣和之妻李氏 以上六人道光三十年建坊

正白旗漢軍副甲張紹廣之妻李氏

鑲藍旗漢軍步甲郭沛之妻宋氏 以上二人咸豐元年給扁

鑲紅旗滿洲甲兵色布真之妻郭奔氏

鑲黃旗漢軍養育兵董振畿之妻王氏

正白旗漢軍甲兵徐德之妻張氏

正黃旗漢軍養育兵劉芸之妻黃氏

正紅旗漢軍副工兵于文培之妻李氏

鑲藍旗漢軍副甲郭霖之妻柳氏

鑲藍旗漢軍水師兵邊榮光之妻侯氏 以上七人道光二十九年建坊

正黃旗漢軍養育兵田安泰之妻黃氏 咸豐二年給扁

鑲黃旗滿洲甲兵恭承之妻扎庫塔氏

鑲黃旗漢軍水師兵楊起光之妻武氏

鑲黃旗漢軍甲兵邱沛濟之妻崔氏

駐粵八旗志 卷十三 人物貞節 三

正白旗漢軍甲兵梁殿芳之妻楊氏

正白旗漢軍甲兵商興瀚之妻張氏

正白旗漢軍養育兵樊鎮之妻崔氏 以上六人道光三十年建坊

四年因紅匪滋擾未奉行查所有節婦歸入五年造報

正黃旗滿洲甲兵阿勒金布之妻舒木魯氏

鑲白旗滿洲領催台布之妻那拉氏

正藍旗滿洲領催舍胡肯之妻麥氏

正白旗漢軍水師領催金鳳池之妻劉氏

正白旗漢軍養育兵王應達之妻于氏

正紅旗漢軍甲兵趙瑞儒之妻童氏 以上六人道光三十年建坊

正黃旗漢軍閑散楊鍾之妻張氏

正藍旗漢軍水師兵孔符濱之妻楊氏以上二人咸豐五年給扁

鑲黃旗滿洲甲兵社福之妻他他喇氏

正藍旗滿洲甲兵費仁之妻馬佳氏

正黃旗漢軍閑散官韜之妻老氏

正黃旗漢軍礮手章振粵之妻余氏

正黃旗漢軍養育兵梁建安之妻金氏

正黃旗漢軍養育兵成章之妻張氏以上六人咸豐六年建坊

正紅旗滿洲甲兵阿勒金布之妻洪烏氏

正黃旗漢軍養育兵王世雄之妻張氏

正黃旗漢軍養育兵胡朝生之妻劉氏

駐粵八旗志 卷十三 人物 貞節

鑲白旗漢軍甲兵何瑞書之妻趙氏以上四人咸豐六年給扁

鑲藍旗滿洲甲兵常恒之妻烏拉里氏

鑲黃旗漢軍甲兵傅陞之妻金氏

正黃旗漢軍甲兵王兆榮之妻孫氏

正藍旗漢軍甲兵賈方達之妻李氏

鑲藍旗漢軍步甲陳鳳源之妻徐氏以上五人咸豐七年建坊

正黃旗漢軍水師兵張啓遠之妻柳氏

正紅旗漢軍養育兵許霖之妻白氏

正紅旗漢軍養育兵井起陞之妻劉氏

鑲白旗漢軍甲兵于建德之妻劉氏

正藍旗漢軍甲兵陳松祥之妻王氏

正藍旗漢軍水師領催黃國彪之妻武氏

鑲紅旗漢軍步甲李祥之妻徐氏以上七人咸豐七年給扁

鑲白旗滿洲甲兵全祥之妻伊爾根覺羅氏

鑲紅旗滿洲前鋒松太之妻額著氏

鑲黃旗漢軍甲兵王朝鐸之妻張氏

正黃旗漢軍步甲劉芝順之妻謝氏

正黃旗漢軍甲兵馬交通之妻崔氏以上五人咸豐八年建坊

正黃旗漢軍閑散李元楷之妻雷氏

鑲紅旗漢軍甲兵高連魁之妻李氏

正白旗漢軍甲兵劉英之妻董氏

正紅旗漢軍甲兵楊茂發之妻王氏以上四人咸豐八年給扁

駐粵八旗志 卷十三 人物 貞節

正白旗滿洲甲兵春明之妻佟佳氏

正藍旗滿洲甲兵他喜之妻邢氏

正黃旗滿洲甲兵春林之妻瓜勒佳氏

正白旗漢軍水師兵陳世榮之妻劉氏

鑲白旗漢軍甲兵張世雄之妻王氏

正藍旗漢軍水師兵莫榮艷之妻張氏

正紅旗漢軍水師兵劉光珠之妻何氏以上七人咸豐九年建坊

鑲黃旗漢軍副工兵從樾之妻張氏

鑲白旗漢軍水師兵潘正言之妻汪氏

正黃旗漢軍副甲李潤之妻徐氏

正黃旗漢軍養育兵章世墀之妻陳氏

鑲紅旗漢軍水師兵紀文輔之妻王氏以上五人咸豐九年給扁

正黃旗滿洲前鋒玉福之妻托羅氏

正藍旗漢軍甲兵周文清之妻陳氏

正黃旗漢軍養育兵朱成善之妻陳氏

正黃旗漢軍閑散吳世華之妻王氏

正紅旗漢軍閑散王勅之妻蔡氏

正紅旗漢軍甲兵屈廣業之妻楊氏

正紅旗漢軍副甲蔡榮茂之妻倪氏

鑲藍旗漢軍水師兵李廣林之妻徐氏以上八人咸豐十年建坊

鑲黃旗漢軍甲兵舒祝泰之妻彭氏

正白旗漢軍養育兵劉彥光之妻王氏

駐粵八旗志 卷十三 人物 貞節 美

正藍旗漢軍水師兵鍾朝叅之妻鄭氏

正紅旗漢軍步甲井起惠之妻陳氏以上四人咸豐十年給扁

正白旗滿洲甲兵承繼之妻鄂佳氏

正紅旗滿洲甲兵金恒之妻輝和氏以上二人咸豐十一年建坊

鑲黃旗漢軍副甲李沛連之妻劉氏

正白旗漢軍步甲魏廣仁之妻高氏以上二人咸豐十一年給扁

正紅旗滿洲甲兵倭什布之妻瓜勒佳氏

鑲紅旗滿洲甲兵順強之妻梁氏

鑲黃旗漢軍水師領催李連山之妻高氏

鑲黃旗漢軍步甲田沛之妻門氏

正白旗漢軍養育兵曹成祿之妻容氏

鑲白旗漢軍閑散唐懷仁之妻章氏

正黃旗漢軍閑散吳世雄之妻蔣氏

正黃旗漢軍水師兵黃世良之妻王氏

正紅旗漢軍閑散劉存政之妻莫氏以上九人同治元年建坊

鑲白旗漢軍甲兵張祿之妻張氏

正藍旗漢軍甲兵孔符淮之妻陳氏

正藍旗漢軍閑散高魁榮之妻武氏以上三人同治元年給扁

正黃旗漢軍養育兵王世林之妻鍾氏

鑲白旗漢軍甲兵李廣佩之妻王氏

正藍旗漢軍甲兵葉文錦之妻金氏以上三人同治二年建坊

鑲紅旗滿洲前鋒常林之妻高氏

駐粵八旗志 卷十三 人物 貞節 美

鑲白旗漢軍甲兵崔學中之妻廖氏

鑲白旗漢軍甲兵彭仁惠之妻耿氏

正藍旗漢軍甲兵劉建勳之妻劉氏

正紅旗漢軍步甲包秉鐸之妻劉氏以上五人同治二年給扁

鑲白旗滿洲甲兵雙壽之妻瓜勒佳氏

鑲紅旗滿洲副甲和色布之妻瓜勒佳氏

鑲紅旗滿洲甲兵文瑞之妻瓜勒佳氏

鑲黃旗漢軍甲兵李英之妻趙氏

鑲黃旗漢軍領催劉安圻之妻王氏

正黃旗漢軍步甲李清之妻高氏

鑲紅旗漢軍甲兵王敬喜之妻何氏以上七人同治三年建坊

正黃旗滿洲前鋒榮貴之妻瓜勒佳氏

鑲白旗漢軍閑散賀榮錦之妻董氏

正黃旗漢軍養育兵楊承緒之妻石氏

正紅旗漢軍水師兵劉芝茂之妻線氏以上四人同治四年建坊

鑲黃旗漢軍水師兵李廷貴之妻郭氏

正藍旗漢軍步甲孔符業之妻徐氏

正紅旗漢軍甲兵王秉昌之妻梁氏

鑲藍旗漢軍甲兵戴承法之妻柴氏以上四人同治四年給扁

正黃旗滿洲甲兵溫哲渾之妻伊爾根覺羅氏

鑲藍旗滿洲養育兵凌貴之妻薩克達氏

鑲黃旗漢軍水師兵邱景華之妻王氏

駐粵八旗志卷十三 人物貞節 三

正白旗漢軍閑散張昇之妻吳氏

鑲藍旗漢軍水師兵陳有文之妻李氏

鑲黃旗漢軍步甲李全祿之妻劉氏

正黃旗漢軍甲兵孫湛之妻劉氏

鑲紅旗漢軍甲兵王茂臣之妻李氏

鑲紅旗漢軍水師兵楊芳發之妻陳氏

正藍旗漢軍步甲倪鳳佩之妻李氏以上十人同治五年建坊

鑲白旗漢軍步甲趙榮陞之妻梁氏

正藍旗漢軍甲兵張朝喜之妻張氏

正紅旗漢軍甲兵余清鐸之妻王氏以上三人同治五年給扁

鑲白旗滿洲前鋒舒林之妻吳氏

鑲黃旗漢軍甲兵郭振祿之妻何氏

鑲黃旗漢軍甲兵張國樑之妻李氏

鑲黃旗漢軍水師兵馬鎮江之妻馬氏

鑲黃旗漢軍閑散張興之妻劉氏

鑲白旗漢軍甲兵黃明泰之妻朱氏

鑲藍旗漢軍步甲毛應魁之妻李氏

正藍旗漢軍餘兵賈世濂之妻朱氏以上八人同治六年建坊

正白旗漢軍甲兵孟松林之妻鍾氏

正紅旗漢軍步甲文廉之妻張氏

正紅旗漢軍閑散劉起潤之妻范氏以上三人同治六年給扁

鑲黃旗滿洲前鋒全亮之妻伊圖瑪氏

駐粵八旗志卷十三 人物貞節 三

鑲黃旗漢軍步甲吳文潤之妻楊氏

正白旗漢軍礮兵商建濱之妻施氏

正黃旗漢軍副甲謝榮興之妻楊氏

正黃旗漢軍養育兵王振元之妻李氏

正黃旗漢軍礮兵劉廷庚之妻蘇氏

正藍旗漢軍甲兵郎國清之妻李氏

鑲紅旗漢軍水師兵單秉寬之妻魏氏以上八人同治七年建坊

鑲黃旗漢軍養育兵舒洽之妻黃氏

正黃旗漢軍甲兵申熊亮之妻劉氏

正黃旗漢軍閑散張宗林之妻吳氏

正紅旗漢軍養育兵楊鎬之妻馬氏

正紅旗漢軍水師兵蕭登元之妻王氏

正紅旗漢軍步甲孫榮興之妻盧氏以上六人同治七年給扁

正藍旗滿洲甲兵保陞之妻烏札勒氏

正白旗漢軍戰兵陳秉瑞之妻董氏

正黃旗漢軍副工兵黃廷魁之妻郭氏

鑲藍旗漢軍水師兵劉明之妻王氏

鑲藍旗漢軍水師兵陳有魁之妻傅氏以上五人同治八年建坊

鑲黃旗滿洲甲兵愛仁布之妻佟佳氏

鑲黃旗漢軍步甲宋起英之妻李氏

正黃旗漢軍水師兵黃世歡之妻魏氏

正紅旗漢軍閑散張星全之妻蕭氏以上四人同治八年給扁

駐粵八旗志 卷十三 人物 貞節 罕

鑲黃旗滿洲甲兵扎布山布之妻顏氏

鑲黃旗漢軍甲兵劉安適之妻朱氏

鑲黃旗漢軍養育兵王殿元之妻李氏

正白旗漢軍養育兵劉勗之妻高氏

正白旗漢軍養育兵劉勇之妻謝氏

正白旗漢軍領催董長蔭之妻王氏

正紅旗漢軍養育兵井起瑞之妻曾氏

鑲白旗漢軍步甲王朝喜之妻楊氏

鑲白旗漢軍甲兵金池之妻萬氏

鑲白旗漢軍閑散陳朝全之妻曾氏以上十人同治九年建坊

正黃旗漢軍養育兵楊淇海之妻陳氏

正紅旗漢軍甲兵李秉堯之妻劉氏

正藍旗漢軍甲兵孔慶桓之妻倪氏

正藍旗漢軍甲兵車炳華之妻李氏以上四人同治九年給扁

鑲黃旗滿洲甲兵豐伸布之妻瓜勒佳氏

鑲黃旗漢軍甲兵李應青之妻王氏

鑲黃旗漢軍步甲卜銓之妻嚴氏

正白旗漢軍甲兵蘇榮之妻周氏

正白旗漢軍弓匠韓秉銓之妻李氏

鑲白旗漢軍甲兵白銓之妻劉氏

鑲藍旗漢軍水師兵陳榮之妻崔氏以上七人同治十年建坊

正黃旗漢軍甲兵黃貴圖之妻潘氏

駐粵八旗志 卷十三 人物 貞節 罕

正藍旗漢軍甲兵馬治疆之妻王氏

鑲紅旗漢軍閑散金殿功之妻嚴氏

鑲紅旗漢軍步甲呂平安之妻黃氏以上四人同治十年給扁

鑲白旗滿洲甲兵安福之妻張佳氏

鑲白旗滿洲甲兵特吞布之妻佟伊氏

鑲黃旗漢軍甲兵楊城之妻金氏

正白旗漢軍水師兵王佐源之妻陳氏

正紅旗漢軍甲兵邢廣法之妻趙氏

鑲紅旗漢軍閑散陳漢之妻符氏

鑲紅旗漢軍閑散金沅之妻田氏

鑲黃旗漢軍甲兵萬文祿之妻樊氏

正白旗漢軍副甲白世球之妻楊氏

鑲紅旗漢軍甲兵陳雙榮之妻談氏

鑲藍旗漢軍礮兵都遠成之妻鍾氏

正黃旗漢軍甲兵朴位章之妻高氏以上十二年同治十一年建坊

正白旗漢軍養育兵魏應龍之妻梁氏

鑲紅旗漢軍養育兵蕭茂銓之妻古氏

鑲黃旗漢軍步甲尙和之妻羅氏

鑲黃旗漢軍步甲張繼賢之妻李氏以上四人同治十一年給扁

鑲紅旗滿洲前鋒全達之妻伊爾根覺羅氏

正紅旗漢軍閑散楊松栢之妻武氏

鑲紅旗漢軍甲兵徐培之妻董氏

駐粵八旗志 卷十三 人物 貞節 聖

鑲紅旗漢軍甲兵王玉臣之妻韓氏以上四人同治十二年建坊

鑲紅旗滿洲副甲富林布之妻卓佳氏

鑲紅旗漢軍礮兵王耀臣之妻勞氏

鑲紅旗漢軍閑散王翰之妻何氏

鑲白旗漢軍步甲高源之妻張氏以上四人同治十二年給扁

鑲黃旗滿洲陣亡甲兵從坤之妻伊爾根覺羅氏

正紅旗滿洲前鋒廣靖之妻伊拉里氏

正藍旗滿洲甲兵春祥之妻沙拉氏

鑲紅旗滿洲甲兵松惠之妻劉佳氏

鑲紅旗滿洲甲兵源泰之妻伊爾根覺羅氏

正紅旗漢軍陣亡甲兵衡起澍之妻劉氏

正紅旗漢軍水師兵井文浩之妻馬氏

正紅旗漢軍甲兵包科之妻李氏

正紅旗漢軍水師兵門起滙之妻王氏

鑲白旗漢軍甲兵張朝喜之妻韓氏

鑲白旗漢軍陣亡副甲李潤培之妻關氏

正藍旗漢軍水師兵鍾維清之妻李氏

鑲紅旗漢軍副甲馬恕之妻白氏

鑲白旗漢軍陣亡步甲屈榮昌之妻唐氏

鑲紅旗漢軍甲兵李鵬發之妻余氏以上十五人同治十三年建坊

鑲紅旗滿洲甲兵寬福之妻瓜勒佳氏

正黃旗漢軍養育兵王興爵之妻梁氏

駐粵八旗志 卷十三 人物 貞節 聖

正黃旗漢軍養育兵官亮之妻張氏

正黃旗漢軍步甲王淦之妻王氏

鑲紅旗漢軍陣亡水師兵侯權綬之妻梁氏

鑲藍旗漢軍陣亡甲兵李慶洽之妻邵氏以上六人同治十三年給扁

鑲黃旗滿洲前鋒滿順之妻布勒佳氏

鑲白旗滿洲陣亡甲兵吉英之妻覺爾察氏

鑲白旗滿洲陣亡副甲春連之妻富查氏

正藍旗滿洲甲兵存惠之妻那拉氏

鑲藍旗滿洲前鋒善成之妻瓜勒佳氏

鑲黃旗漢軍陣亡副工兵邱沛順之妻周氏

鑲黃旗漢軍甲兵董長禧之妻楊氏



正白旗漢軍水師兵陳槐之妻金氏

正白旗漢軍陣亡養育兵李法傑之妻尙氏

正白旗漢軍副工兵梁福之妻尹氏

正白旗漢軍水師兵陳勇之妻楊氏

正紅旗漢軍陣亡甲兵張吉盛之妻商氏

正紅旗漢軍甲兵王秉榮之妻邢氏

鑲藍旗漢軍陣亡水師兵莫錦昭之妻張氏

正藍旗滿洲甲兵秀林之妻張佳氏

正白旗漢軍陣亡甲兵劉建康之妻王氏

鑲白旗漢軍陣亡步甲張海之妻黃氏 以上十七人光緒元年建坊

正紅旗漢軍陣亡水師領催魏國旺之妻李氏

駐粵八旗志 卷十三 人物貞節 四

正紅旗漢軍礮手張吉善之妻邵氏

正紅旗漢軍養育兵楊朝順之妻栢氏

鑲白旗漢軍副工兵宋瑞雲之妻曹氏

鑲紅旗漢軍陣亡甲兵白世光之妻陳氏

鑲藍旗漢軍水師兵栢喜之妻陳氏

鑲藍旗漢軍陣亡甲兵李培清之妻張氏 以上七人光緒元年給扁

鑲白旗滿洲領催明舒之妻富查氏

鑲白旗滿洲領催粘出渾之妻佟依氏

正藍旗滿洲前鋒英亮之妻瓜勒佳氏

鑲藍旗滿洲副甲舒太之妻舒木魯氏

鑲黃旗漢軍甲兵吳文標之妻王氏

鑲黃旗漢軍壯丁劉紹泉之妻宋氏

正白旗漢軍甲兵劉劭之妻尤氏

正白旗漢軍礮手張善之妻白氏

正藍旗漢軍步甲倪鳳鸞之妻黃氏

鑲紅旗漢軍甲兵孫國紅之妻范氏

鑲紅旗漢軍步甲馬呈保之妻呂氏

鑲紅旗漢軍領催羅文福之妻倪氏

鑲紅旗漢軍步甲袁興仁之妻張氏

鑲藍旗漢軍甲兵張全仁之妻范氏 以上十四人光緒二年建坊

鑲黃旗滿洲前鋒成順之妻伊圖瑪氏

鑲白旗漢軍養育兵謝英之妻于氏

駐粵八旗志 卷十三 人物貞節 五

鑲紅旗漢軍礮手韓能和之妻閆氏 以上三人光緒二年給扁

鑲黃旗漢軍養育兵沈其能之妻韓氏

鑲黃旗漢軍水師兵楊朝英之妻王氏

正白旗漢軍副工兵王忠之妻郭氏

正白旗漢軍甲兵韓秉成之妻汪氏

正白旗漢軍甲兵周長發之妻李氏

正黃旗漢軍甲兵張能之妻宋氏

正黃旗漢軍水師兵招錦榮之妻董氏

正藍旗漢軍礮兵白朝鐸之妻陳氏

正藍旗漢軍甲兵佟畧之妻王氏

鑲紅旗漢軍甲兵秦世寶之妻張氏

鑲紅旗漢軍甲兵張成貴之妻紀氏

鑲白旗漢軍餘兵孫殿培之妻陳氏

正藍旗漢軍礮兵孔符端之妻褚氏

鑲紅旗漢軍副甲劉成科之妻陳氏

以上十四人光緒三年建坊

鑲黃旗漢軍步甲張興源之妻陳氏

鑲黃旗漢軍甲兵劉貴雄之妻楊氏

正白旗漢軍甲兵白世璋之妻宋氏

正黃旗漢軍甲兵徐明善之妻倪氏

正紅旗漢軍甲兵李連陞之妻趙氏

正紅旗漢軍閑散楊朝炳之妻保氏

鑲白旗漢軍礮兵黃建安之妻李氏

駐粵八旗志

卷十三

人物貞節

哭

鑲白旗漢軍甲兵武全泰之妻高氏

鑲紅旗漢軍甲兵王金之妻姜氏

鑲紅旗漢軍步甲余海之妻孫氏

鑲黃旗漢軍閑散劉興之妻程氏

以上十一人光緒三年給扁

正黃旗滿洲甲兵福常之妻劉佳氏

正黃旗滿洲甲兵西吉爾渾之妻富查氏

正藍旗滿洲餘兵吉祥之妻白爾記吉特氏

鑲藍旗滿洲甲兵何林之妻陳氏

鑲黃旗漢軍養育兵董建寶之妻陳氏

鑲黃旗漢軍礮兵沈其昌之妻陳氏

正白旗漢軍步甲韓啟華之妻林氏

正黃旗漢軍甲兵張承善之妻郭氏

正黃旗漢軍副甲黃國瑞之妻陳氏

正黃旗漢軍礮手陳煥之妻紀氏

正紅旗漢軍甲兵于文忻之妻佟氏

正紅旗漢軍隨印外郎于文康之妻馮氏

正紅旗漢軍步甲門起剛之妻林氏

正紅旗漢軍水師兵楊殿雄之妻劉氏

正紅旗漢軍甲兵蔡啟緒之妻王氏

鑲白旗漢軍礮兵朱朝桓之妻劉氏

鑲白旗漢軍步甲張步雲之妻楊氏

正藍旗漢軍水師兵白朝桂之妻李氏

駐粵八旗志

卷十三

人物貞節

哭

鑲紅旗漢軍甲兵李廣祥之妻邢氏

鑲藍旗漢軍餘兵李慶仁之妻邵氏

正白旗漢軍水師兵白世昌之妻許氏

正白旗漢軍壯丁李漳之妻楊氏

鑲紅旗漢軍步甲馬建勳之妻馬氏

以上二十三人光緒四年建坊

鑲黃旗漢軍甲兵從桔之妻呂氏

正白旗漢軍餘兵王康泰之妻陳氏

鑲紅旗漢軍甲兵董德之妻黃氏

鑲藍旗漢軍水師兵張茂槐之妻李氏

以上四人光緒四年給扁

鑲黃旗滿洲前鋒順昌之妻伊爾根覺羅氏

鑲黃旗滿洲前鋒存順之妻宏武氏

正白旗滿洲甲兵富存之妻那拉氏

鑲紅旗滿洲甲兵吉拉圖之妻高氏

正白旗漢軍水師佐領董長燿之妻李氏

正白旗漢軍副甲李仁之妻果氏

正黃旗漢軍閑散楊霖陞之妻高氏

正黃旗漢軍水師兵金漢之妻張氏

鑲白旗漢軍甲兵周文輝之妻區氏

正藍旗漢軍水師兵鍾鎮洽之妻徐氏

鑲紅旗漢軍養育兵王紹樑之妻雷氏 以上十一人光緒五年建坊

鑲黃旗漢軍甲兵田潮之妻劉氏

正紅旗漢軍甲兵邢成之妻崔氏

駐粵八旗志 卷十三 人物貞節 哭

正紅旗漢軍甲兵陳起順之妻白氏

鑲白旗漢軍閑散鄧啓德之妻黃氏

正藍旗漢軍養育兵崔獻璞之妻黃氏

鑲藍旗漢軍甲兵曹鑑之妻劉氏 以上六人光緒五年給扁

鑲黃旗滿洲甲兵瑪克他春之妻鄂佳氏

鑲黃旗漢軍甲兵王治之妻唐氏

正白旗漢軍養育兵劉威之妻沈氏

正黃旗漢軍步甲馬文亮之妻陳氏

正紅旗漢軍甲兵陳勇之妻尹氏

鑲白旗漢軍甲兵翁清亮之妻單氏

鑲白旗漢軍領催汪世桓之妻王氏

鑲白旗漢軍甲兵王鈿之妻黃氏

正藍旗漢軍副甲陳國治之妻佟氏

正藍旗漢軍閑散李鳳翔之妻邊氏

鑲藍旗漢軍養育兵柳培元之妻區氏 以上十一人光緒六年建坊

鑲紅旗滿洲甲兵錦福之妻瓜勒佳氏

鑲紅旗漢軍水師兵孔斌之妻李氏 以上二人光緒六年給扁

正紅旗滿洲前鋒廣祥之妻瓜勒佳氏

鑲白旗滿洲甲兵明倫之妻那拉氏

鑲紅旗滿洲副甲舒佩之妻那達氏

鑲藍旗滿洲甲兵金林之妻伊拉里氏

正白旗漢軍甲兵王興之妻張氏

駐粵八旗志 卷十三 人物貞節 哭

正黃旗漢軍甲兵賈宗潤之妻黃氏

正紅旗漢軍甲兵陳其芳之妻周氏

鑲白旗漢軍副甲丁德濟之妻章氏

鑲白旗漢軍甲兵朱魁之妻王氏

鑲白旗漢軍領催董學全之妻張氏

鑲紅旗漢軍甲兵單秉樑之妻馮氏

鑲紅旗漢軍甲兵王文炳之妻章氏

鑲藍旗漢軍甲兵陳奉泗之妻董氏 以上十三人光緒七年建坊

鑲黃旗漢軍水師兵劉尙忠之妻梅氏

鑲黃旗漢軍甲兵唐承茂之妻張氏

正紅旗漢軍礮共曾漢爵之妻趙氏

正紅旗漢軍甲兵金喜之妻許氏

正紅旗漢軍步甲朱榮祿之妻崔氏

鑲白旗漢軍甲兵雷建邦之妻張氏

鑲白旗漢軍水師兵蕭國棟之妻高氏

鑲白旗漢軍副工兵賀榮瑞之妻何氏

正藍旗漢軍副工兵莫榮發之妻佟氏以上九人光緒七年給扁

鑲紅旗滿洲甲兵全俊之妻他他喇氏

鑲紅旗滿洲甲兵松俊之妻佟佳氏

鑲黃旗漢軍水師兵沈其陞之妻唐氏

鑲黃旗漢軍副甲保天錫之妻楊氏

鑲黃旗漢軍甲兵王鎮安之妻張氏

駐粵八旗志卷十三 人物貞節 辛

鑲黃旗漢軍甲兵裴世榮之妻蔣氏

鑲黃旗漢軍步甲保熊兆之原聘妻楊氏

正白旗漢軍甲兵王熙昌之妻張氏

鑲白旗漢軍甲兵韓濟之妻賈氏

正藍旗漢軍甲兵佟德之妻王氏

正藍旗漢軍甲兵達寬之妻蔡氏

鑲紅旗漢軍步甲傅國潤之妻李氏

鑲藍旗漢軍甲兵于廷純之妻陳氏以上十三人光緒八年建坊

鑲黃旗漢軍步甲江興潤之妻侯氏

正白旗漢軍礮兵孟松景之妻楊氏

正黃旗漢軍步甲張佩原之妻馮氏

正紅旗漢軍水師兵楊長春之妻張氏

正紅旗漢軍撫標右營戰兵劉存亮之妻楊氏

鑲白旗漢軍水師兵周文運之妻杜氏

鑲紅旗漢軍甲兵邵秉滔之妻袁氏

鑲紅旗漢軍甲兵江玉瓚之妻席氏以上八人光緒八年給扁

正白旗漢軍水師領催尹樹廷之妻張氏

正黃旗漢軍礮兵王潤之妻包氏

正紅旗漢軍甲兵李陞福之妻余氏

鑲白旗漢軍甲兵朱朝權之妻張氏

正藍旗漢軍步甲孔慶衍之妻樊氏以上五人光緒九年建坊

正黃旗漢軍步甲王記之妻錢氏

駐粵八旗志卷十三 人物貞節 壬

正藍旗漢軍水師兵孔符維之妻從氏

正藍旗漢軍步甲王明福之妻張氏

正藍旗漢軍步甲高崙之妻王氏

正藍旗漢軍副工兵賈世俊之妻劉氏

正藍旗漢軍水師兵倪鳳洲之妻孔氏

鑲紅旗漢軍甲兵董世光之妻王氏

鑲藍旗漢軍甲兵王世鵬之妻黎氏

鑲藍旗漢軍甲兵李德旺之妻陳氏以上九人光緒九年給扁

駐粵八旗志卷十三終

駐粵八旗志卷十四目錄

人物志

歷任將軍列傳

王永譽

管源忠

蔡良

張正興

策楞

李侍堯

楊甯

特克慎

駐粵八旗志卷十四目錄

福增格

善德

宗室崇尙

宗室慶怡

福會

孟住

慶保

蘇勒芳阿

穆特恩

瑞麟

拜音達禮

石禮哈

柏之蕃

阿爾賽

錫特庫

明福

宗室增海

宗室永璋

存泰

福昌

宗室書敬

慶溥

本智

宗室果齊斯歡

哈豐阿

阿精阿

穆克德訥

駐粵八旗志卷十四

王永譽字孝揚漢軍正紅旗人前鎮海將軍都統

王國光子承襲一等男爵康熙十三年出為河南

提督討平河北叛鎮蔡祿九月調守安慶十七年

改江南提督十九年藩難既平藩下兵悉撤歸京

師

廷議設廣州駐防二十年

上特命王永譽為廣東將軍設副都統二員協領八員參領

八員防禦驍騎校各四十員領京旗漢軍甲兵三

千摺眷駐防廣州王永譽履任後以旗民共處一城

須立界限乃與總督吳興祚籌度地勢分歸德門

駐粵八旗志卷十四 人物 將軍

大街以東屬民境以西屬旗境就西門內貞烈坊

靖藩所築第為將軍署設公衙門為蒞政公所設

左右司為六曹總匯一切經營建置悉協機宜及

駐防旗兵先後到粵咸有如歸之樂焉先是藩屬

有左右兩翼鎮綠旗兵至是均歸將軍統轄因疏

言粵東瀕海急宜修理戰艦移兵防守請改陸路

兩鎮各一營為水師以供調遣部議如所請二十

二年

廷議以兩鎮官兵歸總督統攝分撥各汛防守王永譽

疏言海疆重地省城尤為扼要應留兵四千協防

上允所請遂改左右翼鎮為將軍標分左右前後四營每

營兵一千設遊擊一員守備一員千總四員把總  
二員遞相管束省城西北有花山界連南海番禺  
三水清遠從化五縣境層巒疊嶂藏匿盜賊頻出  
爲民害永譽命官督親軍及綠旗兵由炭步橫潭  
兩路分進剿平雙對岡盤古嶺諸巢窟用舉人黃  
士龍之策與巡撫李士楨疏請增設花縣在任八  
載軍循其教民戴其恩二十七年調京授本旗漢  
軍都統

拜音達禮本蒙古烏魯特人其父和濟格爾始隸  
正白旗漢軍遂爲何氏順治七年拜音達禮襲其  
兄巴圖二等輕車都尉兼佐領世職康熙九年擢

駐粵八旗志

卷十四

人物將軍

二

任宣化鎮總兵官十三年調隨征福建總兵官吳  
逆之叛耿精忠據福建平南王尚可喜請增兵防  
守廣東遂與福建巡撫楊熙領兵來駐廣州康熙  
十五年二月尙之信據廣州省城叛應吳逆拜音  
達禮密與楊熙議疾引所部出城會合大軍返擊  
而之信已分布叛黨閉城守衛甚嚴拜音達禮遂  
馳馬奮矛斬關奪門出同楊熙率所部馳會大軍  
於贛州事

閩晉

一等輕車都尉十九年藩難平授駐防廣州副都統  
撫輯流亡二十七年擢廣州將軍時駐防兵初到  
南北風氣水土異宜乃與前將軍王永譽副都統

魏赫訥勤加撫卹而藩下舊部廝養尙盤踞內城  
大市新城市科索租稅爭攘幾無虛日乃命協  
領陳佐聖率兵按門稽查除安分良民外其稱藩  
下舊部者悉行驅逐四民遂安舊制每甲兵畜馬  
一匹例給芻豆銀不敷餵養且廣州食物昂貴旗  
兵生計維艱因

奏請每兵加給二匹馬乾銀兩以資津貼

上允所請三十七年六月卒于官

管源忠字形赤號鄴侯漢軍鑲黃旗人嘗於除夕  
值班崇文門日暮猶習射於城牆根某貝勒見而  
異之詢悉其名因聞諸當路由領催不九年擢

駐粵八旗志

卷十四

人物將軍

三

至副都統康熙四十一年授廣州將軍時連陽盜  
匪倡亂八旗官兵從副都統汪世臣往連州江口  
防守省垣稍空因設傳籤巡城法以爲夜防設兵  
役站街法以備日守宵小遂絕蹤旗民有互控者  
判決無少私次年有匪徒結黨煽掠新會之江門  
潮連外海等處提標兵不能剿捕督帥郭世隆謀  
於源忠欲令旗兵會剿源忠曰歲歉民飢劫掠時  
有遽動禁軍搔擾逾多第命一良吏持檄撫而賑  
之可無事也因令知府朱國甯前往如其策閩邑  
帖然四十六年丁未春

聖祖南巡河工源忠迎

觀於清江浦

行在所疊次

召見垂詢嶺南軍紀民情敷奏稱

旨

御書典戎羊城四字堂額及澄心如止水力學比登峯櫺

聯以優寵之五十二年歲大稔廣韶穀價騰踊

奏請暫借江浙漕糧由海運以濟軍民

上特命浙撫趙申喬馳驛來粵發庫帑會同將軍覈實按

戶給予口糧凡半載餘全活甚眾雍正乙巳年逾

八旬蒞將軍任二十有四載矣引年乞休得

旨回旗兵民跪送者盈道

駐粵八旗志

卷十四 人物 將軍

四

石禮哈字節菴漢軍正白旗人前禮部尚書石文

焯子也雍正四年由貴州威甯鎮總兵署貴州巡

撫剿平仲苗有功擢廣州將軍十一月抵任值歲

荒米價日昂乃遣員採買廣西米石接濟旗營自

捐銀一萬兩充運脚費後因平糶積有羨餘遂仿

社倉法於石馬槽東建立裕信倉買穀屯儲遇荒

平糶按餉扣還隨時買補焉六年調補福州將軍

蔡良漢軍正白旗人前漕運總督蔡士英之孫京

口副都統蔡毓茂子也雍正六年由福州將軍調

廣州將軍恐駐防子弟樂於遊嬉嚴飭該管各官

不時稽察壯丁人等勿令出外閒遊咸使學習技

藝又廣州五方雜處最易藏奸乃編設保甲凡民

人處旗境者其來歷眷口悉令填註門牌卽別旗

兵壯暫居本旗地境者亦嚴其稽察由是姦宄斂

迹逃人稀少又設立察事官一員領催四名月一

更換巡察城廂內外如有旗人在外賭博立即擒

治旗風爲之一變正紅旗甲兵蔡長泰妻賴氏青

年守節奉侍孀姑良訪聞具題請

旌廣州旗婦守節

題請建坊旌表之例自此始焉是年九月卒於任奉

旨予祭葬諡勤恪入祀賢良祠

柏之蕃漢軍正黃旗人由世管佐領陞補叅領擢

駐粵八旗志

卷十四 人物 將軍

五

副都統歷任京口荊州乍浦涼州所在廉明白飭

幹練有聲雍正十年授廣州將軍四月到任謂各

協佐領

國家昇平既久習尚奢華近聞旗兵閒有荒棄本身

技藝聚賭酣飲及在外與居民鬪毆諸惡習皆本

管官失教之過令於每月朔望傳集官兵齊赴公

衙門擇官學教習二人宣講

聖諭十六條及

聖諭廣訓滿漢文各一通語不在多務取詳明簡切使各

有所警厲後因披甲人槍箭多未合法法定立操期

認真訓練躬親往視不數月咸著成效乃厚加賞

犒焉復令未有錢糧之壯丁各旗官擇其強壯者編爲餘丁學習技藝遇有甲缺選補每月列名呈報其餘力可貿易營生者聽之於是旗風漸返勤儉云

張正興漢軍鑲黃旗人雍正十二年由湖廣提督陞授廣州將軍接辦

奏准將八旗兵丁自雍正十年至十二年扣存馬乾銀六萬五千七百兩先以六萬兩交存藩庫其餘五千七百兩借給鹽商生息每年將所得息銀留爲修補軍裝等項費用又查得子母礮實爲軍中利器

駐粵八旗志

卷十四

人物將軍

六

奏請添設子母礮四十位每年十一月在燕塘隨同大礮操演又察兵丁往往困於借貸皆由風俗侈靡所致乃嚴定章程婚喪一從節儉於是官爲之倡兵丁咸知遵守焉乾隆二年調任福州將軍阿爾賽漢軍正黃旗人由福州將軍於乾隆二年調補廣州將軍抵任後察視軍械半皆破壞乃奏請撥帑修造鐵盔鐵甲二千餘副帳房一千餘架製造備極堅固又特開鐵局於金剛菴側用高州白麻鐵選工造腰刀就本身鐵爲吞口較舊刀加長數寸刀柄嵌團鶴銀絲其刃鋒利無匹在任五載精勤如一初至時印房承辦滿文每有錯誤乃

奏請印務處置隨印外郎八名卽於各旗官學生內考補如滿文熟悉公務勤慎者年滿咨部以縣丞選用焉八年調授兩湖總督

策楞滿洲鑲黃旗人由福州將軍調廣州將軍乾隆八年到任次年

奏言前任將軍石禮哈捐廉一萬兩買穀濟軍續已扣還現穀價昂貴請暫停採買將銀兩每年歲暮借給各兵以資度歲按餉扣還奉

旨允行又以旗營無水師巡防未密請如福州添設水師迨部議咨覆准行而策楞陞授兩廣總督遂移交新任將軍經理焉

駐粵八旗志

卷十四

人物將軍

七

錫特庫滿洲正黃旗人由鑲藍旗蒙古都統調廣州將軍乾隆十年秋到任前任將軍策楞奏請添置廣州水師旗營部議以海防重鎮水師爲要准設水師專營其船艦船槳船俱由左翼鎮標分撥至其配旗幟礮械調撥教習一切事宜應令將軍副都統詳定覆

奏奉

旨允行遂與左副都統馬瑞圖右副都統安華悉心經理既選官派兵勘定巡防守泊處所惟旗人但嫻弓馬一切駕駛水泚咸所未諳乃調大鵬廣海水師弁兵來省教練朝夕親督學習不一載與綠旗水



軍會操有過之無不及矣二十一年調任巴里坤都統

李侍堯漢軍正藍旗人乾隆二十一年

廷議裁廣州漢軍兵之半調京旗滿洲兵千五百名補之時侍堯官戶部左侍郎

上特命為廣州將軍赴粵新舊安插勿令失所乃與督撫議裁去之兵仍賞還扣存馬價並量其人口多寡加給遷徙銀兩又擇其壯健技藝可觀者分撥綠營拔補名糧其通曉文墨習熟官事者交鹽運司海關派各路稅口司役其前在旗境餘地蓋造房屋者許其管業居住又命協領舒九思分畫滿漢

駐粵八旗志 卷十四 人物 將軍 八

地段一一皆經理協當焉八旗辦理戶口冊檔及一切文移筆墨之費向在各兵錢糧坐扣侍堯

奏請於籌備軍裝欸內按月賞給歲終報銷又

奏請將旗境毗連民舍房屋不便配給兵丁居住者

悉交右司招租作為八旗公用均得

旨允行尤嚴於肅伍兵丁滋擾市民立懲不貸民有齎詆

旗人者亦委縣治之迨合駐諸事悉定旗民亦相

安乃

奏請設立兩翼清書官學每旗挑選俊秀子弟五名

入內肄業擇八旗領催兵內通曉清文者每翼兩

人為教習在右司公用房租內給與膏火茶水銀

兩由是滿漢八旗子弟咸知向學二十四年二月陞任兩廣總督

明福滿洲鑲黃旗人由乍浦副都統陞任廣州將軍乾隆二十七年七月到任在浙久轄水師熟諳風潮抵粵後查閱營伍以廣州水師旗營人數稀少半皆懸缺因

奏言水師兵缺有應滿洲挑補者惟滿洲兵至粵未及八年人丁頗少除選補馬甲外所餘多係幼弱請於漢軍壯丁內暫行選補將來滿洲得人再遵原奏滿漢合營庶免兵缺久懸操防可期嚴密水汛亦不至生疏得

駐粵八旗志 卷十四 人物 將軍 九

旨允行二十九年任滿入

觀調任福州將軍

楊甯滿洲正黃旗人乾隆二十九年由陝西提督

授廣州將軍衣橐蕭然僅蒼頭數人隨行赴粵人

不知其為將軍也蒞事明察批判案牘洞中機宜

於公項出支分毫必覈先是八旗公費均出諸房

租地稅歲入不滿千金甯閱須知冊內載將軍副

都統有羣房餘房空地亦令添入冊檔交右司招

租作為摺差幫貼盤費以及將軍副都統繕修衙

署之費並

奉明立案以杜侵挪後如其所請行三十二年奏調

回京

宗室增海乾隆三十三年由甯古塔副都統授廣州將軍時奉部文裁撤將軍標綠旗四營因疏請將漢軍馬甲二百缺改為步甲四百缺別為一營曰步軍統以協領操練刀牌長矛以備衝鋒得旨允行又清察戶口虛實令各旗領催互相保結每月必委官考校兩翼清書官學生分別優劣以給獎賞

三十四年二月調任

盛京將軍

特克恆滿洲正紅旗人乾隆三十四年任廣州將軍先是廣州駐防甲兵三千名每名畜馬一匹自

駐粵八旗志

卷十四

人物將軍

十

行餼養按月扣存馬價遇有倒斃即將所扣馬價買補三十六年特克恆疏言廣州馬匹惟操演騎用其餘官差俱不用馬且地方寒熱不時易於倒斃坐扣兵丁錢糧買補未免苦累請將滿漢額馬三千匹裁減二千四十四匹每旗留六十四匹照福州例交各旗設立官圈合棚餼養其建造官圈搭蓋棚槽之費悉在存儲八旗預備買補馬匹項下動支奉

旨允行由是八旗皆創建官圈各兵如釋重負焉未幾卒於任

宗室永璋承襲輔國公乾隆四十年授廣州將軍

時滿洲八旗來粵未久生齒尙稀兵多缺額乃

奏請以馬甲三百缺改養育兵四百名分養旗中鰥寡孤獨貧乏者其兵房分給貧戶居住餘皆招租充公向例春秋操演烏槍打靶每季四十八次以為過勞乃定為十二次旗人有罪向付南海縣獄收禁至是乃別置監獄於旗境委弁兵看守復於署西偏建勵才書院專課清文選年十五以上聰俊者三十人肄業其中暇則兼課騎射四十四年九月調任江甯將軍

福增格字松巖號老益滿洲正黃旗人乾隆二十四年由散秩大臣

駐粵八旗志

卷十四

人物將軍

十一

盛京副都統授廣州將軍時滿洲八旗新調來粵不協水土疾病甚眾乃延醫施藥公餘之暇喜作字揮灑不倦二十七年調福州將軍四十四年再任廣州將軍時年七十餘逾年六月四日卒於任八旗為位祀之

存泰乾隆四十八年由涼州副都統授廣州將軍值總督大閱旗兵之歲先期察驗軍械諸多做壞訛各官知分藏各旗無典守專責乃即前將軍石禮哈所建裕信倉改為軍器庫委官專守由是甲帳一新焉五十二年福建臺灣匪首林爽文作亂奉

旨命廣州滿洲副都統博清額領滿漢官兵千五百三十員名赴臺聽調乃會同巡撫圖薩布選擇官兵圖薩布取身材碩大者存泰獨曰臨陣在有膽不在有力領隊貴精詳不貴慙猛於是所擇協領瑪克什布伊清阿葉集鳳三員皆印務左司首領佐領札爾虎敏泰王南炳陳世俊四員皆在印務掌理文案兵則取火器嫻熟誠樸耐勞者迨次年凱撤人稱戰新店克彰化破番社廣州旗兵之功為多云五十四年入都授正黃旗漢軍都統善德駐防西安滿洲鑲黃旗人由馬甲從征金川積功洊補協領擢護軍統領乾隆五十四年任廣

駐粵八旗志 卷十四 人物 將軍 三

州將軍以為廣州濱臨大海陸無平原不藉馬隊惟以槍箭為要乃教兵習過堂槍用五人循環遞進又選七八歲童子教之步隊燃槍操演遇大雨候至弗使退即於雨中燃槍曰戰而遇雨退則必敗平時弗習安足恃也舊例仲秋北郊烏槍打靶仲冬燕塘演戲乃令合而為一令烏槍兵於仲冬赴燕塘每日隨戲操演以習勞五十七年任滿入都旋卒  
福昌字煥堂滿洲正白旗人乾隆五十八年任廣州將軍時滿洲丁少馬甲空缺凡二百有五乃奏請將空缺馬甲二百改為副馬甲四百給家口衆

多而人材健壯者滿漢各選補二百一轉移閒不費公帑銖黍遂添多兵焉水師旗營左翼滿洲兵前因乏人挑補將軍明福奏准暫以漢軍充補而協領及左翼佐領防校等官仍係滿缺未諳營務乃復奏請於漢軍人員內久諳營務曉暢操防者選補將來滿洲得人再復舊制從之又添設漢軍孤貧錢糧以養旗中之鰥寡孤獨至今猶沾其惠焉  
宗室崇尙承襲輔國公嘉慶三年由鑲黃旗蒙古副都統授廣州將軍時金川逆酋作亂憑礮據險大兵用雲梯奪取堅礮兩金川乃平

駐粵八旗志 卷十四 人物 將軍 三

上命各省駐防將軍等選兵學習崇尙乃擇地建礮樓造雲梯令滿漢兵及水師兵之趨捷勇敢者數百人配以金鼓槍礮分班學習數月閒登緣捷疾往閱之大加賞犒焉四年奉部文准駐防子弟在該省應童試先由將軍驗看騎射後右司咨送府考學政案臨另分旗籍五六名取進一名附入郡學因念各旗子弟未嫻時藝乃設立義學聘粵中品學素優之士訓授詩文躬臨考較明年庚申學使取錄高天福文通等五名各頒冠服以榮之又保薦正黃旗滿洲防禦七十九選補直隸懷安營都司正紅旗滿洲驍騎校額爾登布選補直隸三屯協

守備文武兩途咸獲鼓勵五年八月以年屆七十力求解任回京

宗室書敬由左都御史授廣州將軍嘉慶六年蒞任點驗軍裝見各兵鳥槍日久頗多損壞乃籌款開局選工精造官槍分給各旗演習七年惠州歸善縣匪徒陳亞本與博羅鉅盜陳爛屐四結黨四出劫掠歸善博羅永安三縣地踞羅浮山冲虛觀為巢穴御史交章劾總督玩寇書敬於是督旗兵六百往惠提督黃標乃亟進兵先破羊矢坑擒陳亞本戮於市又擒爛屐四於馬鞭坑斬之賊黨遂平乃振旅旋省未幾卒

駐粵八旗志

卷十四

人物將軍

十四

宗室慶怡號頤園承襲奉恩輔國公

內廷行走嘉慶八年任廣州將軍政事務存大體其校閱操演軍士悉令佩刀城門堆卡值班兵弁亦必佩刀迎見每屆孟冬更換大關澳門監稅旗員必擇防校中之極貧苦者委之請託不行九年冬任滿入

觀仍回原任旗俗益加整頓後以病解任去

慶溥鑲黃旗滿洲大學士尹文端繼善子嘉慶十四年陞授廣州將軍時值海寇蔡牽餘黨鈞連土匪行劫外洋總督百齡下令封江禁市舶出口斷其接濟賊大飢窘遂內犯省河有紅旗幫張保最

強香新東順諸邑時遭焚劫總督議調兵剿之慶溥曰寇航多至百帆非旦夕可撲滅也聞張保有

意乞降招撫為便十五年三月九日撫局成總督率親軍數人赴香山受降張保領其全夥獻船械軍裝海氛遂靖又因漢軍丁口繁盛會同督撫奏請將藩庫存儲八旗各兵馬價穀價共銀四萬六千二百餘兩發交鹽典二商每兩一分二釐生息增設無米養育兵一千一百一十一名每名月給銀五錢於漢軍閑散中選年力精壯技藝可觀者充補並隨同甲兵一體訓練疏入得

旨准行於是軍威益壯焉旋內

駐粵八旗志

卷十四

人物將軍

十五

召返京

福會滿洲鑲黃旗人嘉慶十六年由杭州將軍調任廣州時洋盜郭學顯張保鄭一嫂各巨股後先投誠奉文隨地安插而匪黨眾多任意逗遛聞有連結土匪在內河搶劫及擄人物贖者適奉

上諭廣州將軍節制全省陸路鎮協各營著為令乃留心訪察洞悉土匪強橫屢劄飭營弁整備卡汛增兵梭巡焉十六年與副都統那麟泰張秉樞

奏請廣州駐防出缺退老兵丁仿杭州駐防例賞還扣存馬價銀一十八兩以補缺兵丁分年扣存其陞遷及緣事革退者不賞部議如所請行十七年

九月任滿入都署理正白旗漢軍都統

本智蒙古鑲白旗人由察哈爾副都統擢廣州將

軍嘉慶十八年履任嚴重寡言事必覈實僚屬憚

之在任六載整飭旗規申雪疑案有神明之稱後

引年乞休

孟佳滿洲正白旗人道光元年由鑲紅旗漢軍都

統授廣州將軍因旗兵窮乏遇陞轉赴都川資無

從措辦乃與總督阮元議於藩庫存儲馬價項內

提銀一萬兩發鹽典兩商生息凡旗員驍騎校筆

帖式等官送部引

見及文武舉人會試每員名准給資助銀三十兩俾資盤

駐粵八旗志 卷十四 人物將軍 六

費報部開銷奉

旨允行八旗至今利賴之最惡賭博旗境有卽懲治並聞

里中之鬪鷓鴣蟋蟀者皆絕跡焉

宗室果齊斯歡嘉慶七年壬戌科進士改庶吉士

道光五年任廣州將軍善射工書性謙抑以騎射

詩書禮法訓誨八旗政務之暇與諸名流閒爲雅

集聞番禺羅岡洞梅花三十里遠勝銅坑遂於燕

塘演礮撤營後簡招諸同好往遊凡二十有三人

賦詩成帙題曰香雪集總督阮元爲之序在任二

載六年調福州將軍

慶保號蕉園大學士尹文端繼善子由部曹游擢

封圻歷任兩湖閩浙雲貴總督道光七年由熱河

都統調廣州將軍時旗倉米色霉變不堪食乃與

督撫會議令三十四州縣歲解旗米者務乾圓潔

齊否則以俸米二成搭放兵米八成上下稱便出

東門十里曰燕塘向爲將軍仲冬演放大礮營地

周廣十餘里前將軍李侍堯立有界址碑記日久

爲土民侵作集場竹塢因命理事同知會同番禺

縣令按舊址勘定四至勒石爲界始復其舊又閱

旗丁有才武而無名糧者甚多蓋出缺之家前官

每以養贍爲虞多擇其子弟頂補察知其故疏請

於藩庫存餘雜欸借撥銀八萬兩發商每兩一分

駐粵八旗志 卷十四 人物將軍 七

生息家口衆者量給養贍奉

旨允行由是前弊盡除選補得人而出缺之家口亦不至

失所尤愛惜人材士苟以一藝名輒優禮之後以

年老致仕

哈豐阿滿洲正黃旗人由健銳營前鋒校起家隨

將軍額勒登保剿蕩川楚教匪又隨大學士揚威

將軍長齡平定回疆道光十三年任廣州將軍每

值操演必匹馬閱隊察視槍礮馬步各行列教之

橫衝夾擊諸方擇其尤者優加獎賞稍次者訓飭

之未嘗鞭撲一人又以旗營僅有烏槍兵千一百

名未能擊遠乃與兩副都統共捐銀千六百兩造

辦臺礮一百尊疏入奉

旨於海關庫動支毋庸捐廉時有洋人戰船數艘闖入虎門內地卽往告總督盧坤曰洋人窺伺中國得尺進尺得寸進寸其狡態也若不執法以斥之陳軍旅以威之恐異時海邦無甯宇矣總督猶豫未決乃歸大整水師盛張軍容命右副都統左廷桐領赴黃埔烏涌聯航屯扼旌旗炫日金鼓盈江洋人震懾急颺帆遁又明年調任黑龍江將軍蘇勒芳阿駐防成都滿洲正黃旗人道光六年回疆張格爾之亂時以涼州副都統從征十五年陞授廣州將軍每選補兵缺置六力弓於前弗能用

駐粵八旗志

卷十四

人物將軍

六

者人物雖健勿選也暇則親臨兩翼官學考課諸生繙譯能者優獎謬者親爲改削因念漢軍生齒日繁無錢糧壯丁多至千餘而藩庫向有旗兵扣存馬價銀數萬兩乃

奏提一萬兩發商生息添餘兵一百名月支餉銀一兩滿洲二十名漢軍八十名隨隊操演以資防守而贍困窮疏入得

旨准行後與副都統孟魁意見不合孟魁摭拾罪款入奏

上命左都御史寶興來粵察訛各情皆屬細故然未能和衷共濟殊失大臣體覆

奏奉

旨交部議處降一級調用旋授西甯辦事大臣孟魁降爲二等侍衛遂各解任去

阿精阿前任廣州將軍蘇勒芳阿從子也道光十九年由甘肅提督擢廣州將軍簡閱卒伍輒謂僚屬曰庶矣哉闕散壯丁滿洲竟有五百餘漢軍多至二千餘月領錢糧幾何烏足贍生哉貧乏可念人才亦可惜也二十一年洋人藉端生釁四月五日潛從坭城直逼北門乃躬率將士登城疊施大礮攻其前隊令旗兵分隊出城堵截擊斃洋兵多名迨和議成後詳閱省城周遭計一十二里有奇

駐粵八旗志

卷十四

人物將軍

七

安設大礮二百九十六位而八旗僅礮手二十四名實不足用又察海疆之地用馬無多現每旗養馬六十匹合滿漢八旗計馬九百六十四匹乃請再裁四百六十四匹將每月草料銀八百二十八兩改作口糧贈設礮兵四百名專習火器輪守城垣於邊防大有裨益疏入奉

旨允行旋以年老乞休

穆特恩號鑄農滿洲正白旗人由健銳營前鋒校游擢至青州副都統道光丙午陞授廣州將軍二十九年冬粵西寇起乃籌戒備練火具簡銳卒千六百人爲備戰營以便調遣咸豐甲寅紅匪起東

莞踞佛山乃分銳卒營於東西郊率甲士登陴扼守五月賊逼江村省城戒嚴因令旗紳選羨卒千五百人備衝剿搜內奸賊謀悉獲民心大安六月賊巢於蕭岡石井間命增兵永康臺以守為戰二十六日賊傾巢來撲臺官兵奮力擊之賊不得進復分隊犯西關以牽掣我師乃令旗勇作十隊分路迎擊城上連發巨礮斷其交衝我兵從旁蹂躪之遂大破賊方賊之攻城也西村土匪亦為之應援或欲剿洗其村持不可曰叛者無幾遠令無辜良善皆受戮是驅之從盜也事乃止十二月賊竄珠江南岸復派兵勇渡河擊之三戰皆捷斬林光

駐粵八旗志 卷十四 人物將軍 三

隆於小港賊黨胥平時齟齬遍野自出俸金令防禦馬連邦檢埋之又於雙山寺延僧建醮為文以祭陣亡官兵而八旗餘丁大小四十八戰著績甚多無從鼓勵遂與督撫會

奏添餘兵二百名每名月支餉銀一兩以示

恩獎得

旨准行六年卒於任

穆克德訥駐防西安滿洲鑲白旗人咸豐七年任廣州將軍先是洋人逞難用礮轟擊城中五閱月弗為動乃退出黃濬口潛造攻城之具穆克德訥察知敵情密為之備是年冬洋人詐稱曬貨乞入

珠江督帥葉名琛許之十一月十三日洋人忽發礮攻城一晝夜間礮丸迸落如雨東北一帶城無完堞次日黎明洋人蟻附登城旗兵拒戰死者相枕藉外無援軍洋人遂踞粵秀山十一月二十三日洋目迎將軍巡撫至粵秀山寺多端需索將軍厲色拒之復執大義以曉之洋人稍懾堅求代奏許仍通商乃與之約靜以待命八年撫局未定省垣居民舖戶遷徙一空惟穆克德訥與巡撫柏貴率旗兵數千坐鎮維持全局九年四民始復業焉同治元年入

觀途次武昌因病乞休

駐粵八旗志 卷十四 人物將軍 三

瑞麟號澄泉滿洲正藍旗人前文淵閣大學士同治二年由熱河都統遷廣州將軍遇事鎮靜理煩耐勞無疾言遽色時庫欸支絀糧餉積欠甚多狡黠者往往糾眾諛餉不受彈壓既密察得實斬三人鞭四人由是一軍肅然未幾兼署總督巡閱周城見北郊礮臺坍塌亟令修復完固城垣狹窄令用三合土加築寬厚又察知有八千觔礮八十五位俱已缺耳乃自出新意作小泥範令匠人依法完補兩耳如舊可用又念旗人騎射火器雖精而擊刺拳勇亦所當習乃延川陝武師數人擇壯丁之强健者數百人分棚學習優加獎賞同治初元

賜諡文莊

復開文科知會試者資斧維艱乃籌款各加給川資四十兩又設立書院厚具脩脯延請名儒主講復籌款生息  
奏請給與京職旅費及撥給八旗貧戶養贍家口後實授兩廣總督同治十一年晉補文淵閣大學士復遷轉文華殿大學士仍留兩廣總督之任十三年八月卒於任

駐粵八旗志

卷十四

人物將軍

三

駐粵八旗志卷十四終

駐粵八旗志卷十五目錄

人物志

歷任副都統列傳

牛鈕

汪世臣

何天培

陳昂

吳如譯

馬士傑

毛克明

曹瑞

博清額

和興額

黃文璟

善保

成德

成瑞

花沙布

左廷桐

駐粵八旗志

卷十五

目錄

一

宗室英隆

裕瑞

官文

烏蘭泰

庫克吉泰



駐粵八旗志卷十五

牛鈕姓他塔喇氏康熙三十四年由一等侍衛擢任廣州右翼副都統兩標舊有馬兵三百名馬匹草料需費甚多部議請照福州次第裁減鈕言於將軍拜音達禮謂地方形勢不同現在韶連土猺連年弗靖裁汰非宜遂據情咨覆兵部從之又標兵有汎防在東校場者百人素與土人弗洽會有無名屍身委校場口身被多傷土人聚眾喧譁是日值鈕閱看烏槍甫至眾民紛跪馬前聲稱營眾挾讎殺人鈕卽召番禺令秦桂來相驗屍身有繩細迹兼帶海坦泥淖審係移屍誣賴將土人交縣

駐粵八旗志 卷十五 人物副都統

懲辦另緝正兇三十九年陞任荊州將軍

汪世臣漢軍正紅旗人世襲二等阿達哈哈番順

治十八年由佐領隨鎮海將軍王國光赴潮州剿

叛鎮蘇利戰於石井寨親冒矢石分奇兵繞出賊

後賊大潰盡降其餘黨潮郡悉平世臣得一等功

牌三留守潮州康熙七年擢京口協領三十八年

簡放廣州右翼副都統四十一年連州八排猺人倡亂官

軍進剿失利

上命正黃旗漢軍都統嵩祝往討卽授爲廣東將軍命世

臣選旗兵六百率往連州江口防猺外竄未幾猺

眾受撫世臣率旗兵會同提督料理安插事宜分

立卡堡於各隘口在軍備極勞瘁凱撤後於五十二年乞休旋卒奉

旨入祀名宦祠

何天培前廣州將軍拜音達禮子也幼在廣十一年能操廣州土音由廕生洵擢叅領康熙三十八年襲一等輕車都尉四十一年授廣州右翼副都統洞悉旗營利弊銳意興革四十三年北江石角圍決口其水直灌省垣從北門入城旗營男婦老幼避災城樓飢困乏食天培自捐資賑之水退籌撥旗庫餘款分給兵丁苦蓋傾塌房屋四十八年入

駐粵八旗志 卷十五 人物副都統

觀奏對在粵一切情形

上嘉其留心輯伍

賞戴花翎五十一年擢江甯京口將軍將啓行闔城老稚

持香擁跪署前越三日始得行焉

陳昂福州民籍由外洋水師歷擢至碣石鎮總兵

官因事罷秩効力軍門康熙五十五年澳門多盜

番人因緣爲奸利時駐防廣州副都統兼管關務

適缺出總督楊琳謀諸將軍管源忠引破格用人

例

奏言陳昂熟悉洋務久爲閩廣番人所信服請照五

十四年借用漢人總兵官何國雲爲右翼副都統

兼辦粵海關事例以昂接任得

旨俞允五十七年春到任在職兩載因病乞解任乃調江

甯總兵官曹廷鑑代之廷鑑亦江南民籍也雍正

初元

特調京旗副都統吳成龍來粵補授右翼副都統以旗缺

向無用漢人之例前此六載中三用漢人皆一時

權宜也

吳如譯漢軍正紅旗人由驍騎校從征青海積功

雍正三年

簡放廣州左翼副都統先是北城百齡坊有合養馬棚一

西城仙羊街北口有合養馬棚一每販馬客來旗

駐粵八旗志

卷十五

人物副都統

三

人日與狎熟往往有私賣借頂之弊如譯知之乃

命驅逐馬販拆毀馬棚諭令各兵自畜馬有倒斃

者報明右司扣存草料以足馬價於每歲專員赴

柳州買補由是馬匹既足積弊悉除又酌定操演

防守日期命各官輪班查閱並開列名單呈印房

存記按日各有執事八旗境內一律整齊嚴肅焉

七年調任京口副都統其操期防守章程大段至

今未改

馬士傑漢軍正黃旗人雍正七年由叅領陞授廣

州左翼副都統到任後察知兵丁疾苦莫甚於賠

補馬匹時額兵三千每兵養馬一匹倘遇倒斃兵

則備價買補粵地水鹹草溲餒養稍失其宜輒多

倒斃賠累難堪士傑與將軍議請在三分馬乾內

扣存一分按部價二十一兩五錢之數存庫遇有

賠補馬匹卽以此項買價旗兵庶免借貸貽累據

情具

奏從之在任三載八旗甲兵咸戴其恩焉

毛克明漢軍正藍旗人雍正十年由廣州城守副

將陞授廣州左翼副都統兼管粵海關稅課事務

向例米船進口照收船料克明

奏言米穀爲民食所資與百貨不同請後豐熟之年

照舊例征船料倘遇凶歉米船一到卽便放行並

駐粵八旗志

卷十五

人物副都統

四

免船料征額部覆如所請行十二年

奏稱粵東海關各口地面遼闊事務繁多弊端百出

請歸總督兼管緣通省文武軍民均受總督統屬

節制吏民不敢欺公玩法仍令監督專管征收則

稅務肅清而弊端可杜疏入奉

旨允行十三年四月卒於官

曹瑞字輯五漢軍鑲藍旗人由世管佐領補本旗

叅領軍政卓薦乾隆十三年陞授廣州右翼副都

統時有東莞茶山堡貢生王亮臣者財雄一方武

斷鄉里與楚南教匪王天化以邪術誘結黨羽通

巨盜莫信豐等往劫增城縣古木墟營弁領兵捕

治斬十餘人擒亮臣等二十三人置增城縣獄亮  
臣賂禁卒越獄出集眾潛踞東增交界之藍糞山  
將以明年元旦闔城官赴

萬壽宮時起事預伏其黨省城中為內應時將屆除夕瑞  
訶知之密白總督阿里衮疾親率弁兵先  
期馳抵賊巢擒獲王亮臣及偽軍師王天化等而  
瑞率旗旅於省城內外搜獲其黨八十餘人悉置  
之法奉

旨嘉獎在粵二十有一年輯睦軍民多善政云

博清額號慎堂滿洲正黃旗人世襲恭誠侯爵乾  
隆四十八年任廣州滿洲副都統五十二年七月

駐粵八旗志 卷十五 人物 副都統 五

臺灣林爽文倡亂奉

旨統帶駐防廣州滿漢兵千五百名赴臺征剿八月渡臺  
營彰化縣西賊聞廣州旗兵先至易之呼譟來撲  
我軍屹立不動賊遲疑未敢進我軍螺忽鳴槍箭  
齊發鼓譟直前賊驚駭大潰斬賊無算十一月大  
學士嘉勇公福康安及超勇公海蘭察之師至攻  
克大里杙賊巢乃命博清額領旗兵入山搜捕十  
二月克復諸羅縣城兩帥以其城當衝要命統旗  
兵守之後復領兵出戰於牛稠山斗六門集集埔  
等處大小十三戰皆有功五十三年賊平四月大  
軍遂凱旋焉

和興額滿洲鑲白旗人世襲二等阿達哈哈番乾  
隆六十年授廣州滿洲副都統嘉慶元年黔苗石  
柳鄧等盤踞普定水西諸峒四出焚劫勾連上林  
長官司苗眾擾及廣西泗城府界二年二月奉

旨命和興額統廣東綠營兵三千隨同嘉勇公福康安往  
剿印

奏帶旗營官兵十五員名於五月三日啓行六月進  
攻黃草壩連克賊砦賊退屯龍洞值暑雨我兵騰  
山越礮奪其阿稿寨苗遂聚集捧鮮圍其地峭壁  
萬仞溪環峽阻僅東北一徑可通乃令兵分路攀  
躋自率親軍由正東深谷進賊併力拒守洞涵及

駐粵八旗志 卷十五 人物 副都統 六

富文坪老巢而別出兵於新會嶺以誘我軍和興  
額遙見之縱馬越險崖眾兵鼓譟進登生擒巨目  
九人餘悉墜崖投礮死遂奪其老巢石柳鄧麥迤  
光咸死於陣良苗率册亨之眾乞降事

聞賞給白玉攀指及大小荷包兩副其隨員常慶額爾登  
布

賞戴藍翎筆帖式劉秉寬甲兵施雄量等十三名各給功  
牌凱旋廣州明年夏奉

旨調任涼州副都統

黃文璟漢軍鑲紅旗人世襲伯爵嘉慶二年任廣  
州漢軍副都統時海寇劫掠沿海地方警報頻聞

文璟與將軍崇尙選兵一千隨時聽調又於城垣各汛添兵防守躬親巡察由是城防益嚴四民恃以無恐在任六載所定訓練防守諸章程至今猶遵守焉

善保滿洲正黃旗人世襲一等公爵嘉慶三年任廣州滿洲副都統好技擊選兵卒之少壯者日命學習優者遇缺拔補七年惠州會匪爛屐四陳阿本等倡亂勢甚猖獗總督吉慶往剿未能成功將軍書敬奉

旨領兵協剿而總督主撫旗兵到惠州一月卽還未幾總督自裁將軍相繼病歿善保權將軍事巡撫因病

駐粵八旗志 卷十五 人物副都統 七

在告訛言四起善保偕漢軍副都統黃文璟治城堡驗軍火選銳卒千人別爲一旅以備徵調省垣恃以安靖焉

成德蒙古正黃旗人嘉慶十年任廣州漢軍副都統性嚴毅時故相和珅家人周二胡六發廣州與披甲人爲奴二人尙有氣傲不遵其主約束成德訪聞立命杖之乃各斂跡孟冬北郊閱看鳥槍演打準頭村人爭拾鉛丸一人誤中槍斃村人譁然成德斥之曰定制官給鉛丸演放後官兵須拾繳七城屢經示諭村民勿許闖入今不遵諭示冒險爭拾是自取其死也於兵丁何干耶村人乃散十

三年九月英吉利國兵目託言佛蘭西滋事藉保西洋人爲名領兵船擅入澳門住守數月總督吳熊光巡撫孫玉庭匿弗

奏俱革職成德與將軍陽春亦並未

奏報部議陽春降三級發往和闐効力成德調任哈密辦事大臣遂解任去

成瑞駐防西安滿洲正黃旗人嘉慶初由佐領隨西安將軍穆克登布剿捕三省教匪積功洊擢協領

賞戴花翎二十年陞任廣州滿洲副都統校閱槍隊輒曰戎事尙馬若憑步隊進退不能捷疾槍雖多僅堪

駐粵八旗志 卷十五 人物副都統 八

坐守耳乃令兵皆跨馬然槍初以爲難久遂熟習旗人有果六者以力雄人橫行西市人畏之如虎成瑞遣官捕治遣戍極邊由是強暴斂戢畏法在任數載無旗民鬪毆之訟焉故汀漳龍道徐榮未遇時在署司臚劄深敬禮之歲丙子諸生得在本省鄉試喜曰廣州駐防文風必自徐榮倡始矣榜發果售武鄉試錄科八旗應考者百餘人皆人材雄偉技藝嫻熟而癸酉開科僅中三名未免稍隘因商諸巡撫董教增是科滿洲中式三名漢軍中式四名次年俸滿入

觀甫至京疾終旅邸

花沙布滿洲鑲黃旗人世襲一等承恩公道光七年任廣州漢軍副都統每值挑選月缺將軍慶保見挽強者輒行拔補花沙布曰兵固尙強然人力強弱不齊今出缺之家眾口嗷嗷其子弟既嫻騎射亦宜有以卹之不可盡棄也將軍善其言從之九年卒於任

左廷桐漢軍正黃旗人世襲一等子世管佐領道光十三年任廣州漢軍副都統十四年六月有英吉利國兵目律勞哩駕兵船來粵稱係察理貿易事務停泊虎門外有書呈總督總督盧坤命廣州協副將韓肇慶率洋商往見諭令遵照貿易章程

駐粵八旗志 卷十五 人物副都統 九

即行退出外洋律勞哩弗聽廷桐遂與將軍總督會議派撥弁兵於省城內外澳門一帶嚴密防範及八月初五日忽有兵船二隻闖入內河各礮臺遙見之開礮轟擊而洋船亦發礮以應初九日駛至黃埔停泊將軍即令廷桐督領左司協領及水師佐領選兵三百五十名乘駕緞艦戰船抵獵德隘口會同綠營將弁駐紮防堵會洋商加律沼等訴稱律勞哩乃兵目不曉事體求恕免許之律勞哩遂於八月十九日出口其兵船亦於二十二日押出虎門官兵均撤歸伍十五年十二月調任杭州副都統

宗室英隆字菊人承襲奉恩將軍道光十七年

簡放廣州漢軍副都統二十一年春洋人因禁洋烟起釁攻陷虎門砂角威遠各礮臺兵船駛入內河省城戒嚴英隆與將軍阿精阿選調水師兵駐守鳳崗礮臺八旗兵分布城上晝夜防守英隆駐西城樓與士卒同甘苦時周巡堞閒溫語撫慰士卒無不感奮未幾奉

命押解革督琦善入都

裕瑞號集菴滿洲鑲黃旗人道光二十一年任廣州滿洲副都統時海氛方惡八旗兵皆登陣防守裕瑞到粵即駐守西城樓軍書旁午羽檄交馳月

駐粵八旗志 卷十五 人物副都統 十

餘始定七月與將軍阿精阿大閱城垣添置火礮因永康臺孤懸北郊不可無輔乃於粵秀山左右增築二礮臺置兵守之二十二年攝理將軍印務二十三年春與水師提鎮周巡虎門察閱險要歸與制軍定議在娘鞋舊臺下增築威遠定遠三礮臺以扼東路於南沙小虎山前築上下鞏固兩礮臺以扼西路更於大橫檔舊臺下增築一臺以扼中路在任六載撫軍愛民威惠得宜後陞任江甯將軍  
官文號秀峯漢軍正白旗人由內廷侍衛軍政卓異

簡放廣州漢軍副都統道光二十二年到任時海氛未靖

日令偵卒四出探聽一切洋務民情無不周知二

十七年洋人復伸入城之議揚言某日率大兵船

至省直入省垣遠近各鄉紳耆聯絡率義勇來援

省城先後至者凡十五鄉總督耆英命營將往閱

盡收其軍械諸紳耆大失意官文聞之曰民為邦

本眾怒難犯乃備豬酒花紅往犒之且温語獎勵

於是紳耆咸感激赴轅歡謝而去二十七年調任

荊州副都統後陞任荊州將軍湖廣總督平定粵

匪晉大學士直隸總督事具

國史

駐粵八旗志卷十五

人物副都統

十一

烏蘭泰號遠芳姓索佳氏滿洲正紅旗人由火器

營翼長道光二十七年

簡放廣州滿洲副都統性廉儉心思絕人嘗手製火攻機

器皆精妙時八旗添設擡槍乃選士百餘人仿戚

繼光鴛鴦陣法躬為訓練咸豐初元粵西賊洪秀

全等事起奉

命率親軍配軍火器械前往協剿既至武宣察知軍營積

弊及西省一切情形據實陳疏

上即命烏蘭泰提督軍務是年七月以入山搜捕功及獨

菴山叠戰著績

賞戴花翎八月以新墟紫荆山之捷奉

旨給與軍功加三級閏八月以叠次進剿新墟賊勢窮蹙

賞給都統銜旋又以續獲勝仗及平南藤縣等處剿擊竄

匪不避艱險

賞穿黃馬褂二年正月賊由永安州竄桂林親督兵追至

南門大戰至日暮左膝倏為飛礮所傷急退保二

塘自揣不起以兵柄授古州鎮秦定三口占遺疏

付大帥賽尙阿遂卒軍民間之無弗失聲遺疏入

上震悼一切卹典俱極優渥

賜諡壯武

庫克吉泰號仁龕駐防張家口蒙古正黃旗人兼

通滿蒙漢文義少補諸生三試京兆弗售乃改就

駐粵八旗志卷十五

人物副都統

十一

旗員咸豐二年由防禦隨都統西凌阿南征齊豫

積功

賞戴花翎陞補協領師次梁園署理河南城守尉並為豫

軍翼長九年陞補涼州副都統未到任改調廣州

滿洲副都統值兵荒之後子弟半廢學業乃為置

塾督課繙譯制義兩途因才分訓不兩載登賢書

捷南宮者皆有人焉又於政暇取二十一史約編

繙譯

國書俾諸生講習後陞任西安將軍調熱河都統戰

績尤著同治十二年卒

賜諡勤毅

駐粵八旗志卷十五終

駐粵八旗志卷十六目錄

人物志

滿洲八旗歷任協領列傳

吉隆阿 蘇和臣

舒敏 五十八

達綳阿 六十

關靈 布庫

珠隆阿 善福

伊清阿 瑪克什布

達春泰 松福

廣德 文明

駐粵八旗志卷十六目錄

達興阿 烏郎阿

倭陞額 關祥

文達 阿勒精阿

喀勒春 格綳額

舒倫 承聯

承惠

光緒十年續修滿洲協領列傳

伊勒哈春

駐粵八旗志卷十六

吉隆阿滿洲鑲黃正白旗協領乾隆二十三年由

京旗叅領來粵駐防掌理將軍印務兼理右司事

務代易之始百度維新均能揆度時勢悉臻妥協

將軍福增格特倚任之先是廣州八旗官兵歿後

五載一次運柩回京安葬及至滿漢合駐因運柩

維艱奉

旨著在駐防官地安葬以便祭掃二十一年九月署將軍

李侍堯特委吉隆阿偕漢軍協領舒九思擇地為

旗塋後於大東門外勘得蟠松嶺駟馬岡官路東

碑亭西碑亭等處無稅官地約八十九畝零堪作

駐粵八旗志卷十六

人物滿洲協領

旗塋請移知督撫立案俾免爭訟殫心經畫凡兩

載地界始定滿漢八旗沐生順死安之惠焉

蘇和臣滿洲正黃旗人乾隆二十一年由鑾儀衛

整儀尉奉撥駐粵任正黃正紅旗滿洲協領蒞事

精詳政尚嚴厲乾隆三十二年雲南解馬之役將

軍容保委令領頭隊正馬百八十七匹於十月既

望管押啟行沿途調備芻茭棚槽糗料不勝勞苦

歷逾關索嶺果子園諸險隘風雨連綿人畜半染

瘴癘跋涉兩月甫達永昌大營而行營監紀官以

馬匹瘠弱額數未足責令醫治填償羈留半載後

值緬酋畏威乞降督師大學士傅文忠恆憫其勤

苦遂給文回廣勤恪供職終於任

舒敏滿洲正藍旗人精通滿文善騎射乾隆二十一年來粵駐防任鑲白正藍旗滿洲協領深慮滿人在粵漸染漢人習氣力加整飭衣食違式者有禁言語文字訛誤者有禁蒞事公所問答必操清語傳單必書滿字旗風由是純固歷任將軍副都統咸禮敬之尤精音韻之學嘗從清書十二字頭悟出九音七韻之術惜不留著述後遂無通其說者

五十八滿洲鑲紅旗人由健銳營前鋒起家乾隆二十一年奉撥駐粵擢任鑲紅鑲藍旗協領九月

駐粵八旗志

卷十六

人物滿洲協領

二

率眾至羊城一切布置因時制宜明年大局粗定整飭操防議立前鋒營演習公所擇古仁王寺觀音堂左為較場夢覺禪林為訓練公所選勁卒二百朝夕教以躑躅騙馬等技藝出重價購善馬使習驅馳故前鋒營之馬射至今尚守其傳日坐夢覺禪林西廳督策兵士公事稿案咸於此批發與士卒親同一本旗務視同家事人不能欺亦不忍欺焉二十三年因病解官挈眷回都

達綳阿滿洲鑲紅旗人奉撥駐防廣州後由佐領陞任鑲紅鑲藍旗協領恪守旗制勿許忘本每歲仲春仲秋應令滿漢兵登東西歸德三處城樓吹

演海螺每日三次所以警兵眾豫備開操也厥後漸廢此制乃稟諸將軍以為此關東行獵巡衛邊防先期一月招集各屯行狩獵馬及隨圍士卒舊典也廣州瀕海雖無屯卒牧馬然

國俗不可不知請仍令復之偶閱馬射有甲士甫縱轡即頓撲墜地左右曰此外郎文士未嫻馳驅怒曰文士即不能乘騎耶旗人自幼讀書習騎射文武兩途不容偏廢嗣後凡不能騎射者即行革退由是旗營文士無不習騎射者在任六年訓兵最為有方

六十滿洲鑲紅旗人乾隆二十三年由天津挈眷

駐粵八旗志

卷十六

人物滿洲協領

三

赴廣州駐防任鑲紅旗佐領時新舊交代安插分派以及操防諸事盡心籌度務令妥協上憲嘉之二十八年陞補鑲紅鑲藍旗協領省垣遭颶風兵房多倒塌籌款興修不遺餘力性剛方不隨流俗將軍明福深重其品令掌左司關防政務恪遵舊制惟步射不取四平大架之說曰步射之法前手全在封衝後手全在夾逼始能命中若後肘方平開展徒美觀耳烏能中的其射法號稱京樣滿營中至今猶有傳之者在職九載廉敬辦公兵眾敬而愛之後卒於任

關靈滿洲鑲紅旗人少時在京為繙譯房外郎擢



木旗委叅領掌理滿文章奏兼通蒙古漢文來廣後充印務章京乾隆三十八年陞授鑲紅鑲藍旗滿洲協領先以駐防旗人滿文生疏於章疏稿案時有訛謬所關匪淺遵照署將軍李侍堯設立兩翼清書官學教訓滿漢俊秀子弟每旗限以五人專心學習擇滿文嫻悉者每翼二名專司課讀立定學規課程每日先講授

聖諭廣訓四書五經及日報邸鈔下午令二人以滿話互相問答月課繙譯文字分別獎賞未兩載考取筆帖式及隨印外郎者咸出兩學之內授受相傳至道光二十七年駐防開考繙譯童試鄉會試俱號

駐粵八旗志 卷十六 人物 滿洲協領 四

稱得人云

布庫滿洲正紅旗人原在天津戍守海防官本旗甲喇章京乾隆二十年奉

旨調京旗滿洲兵千五百員名挈眷赴廣州滿漢合駐二十一年第一起滿兵到廣二十三年二十四年第二起第三起滿兵到廣前後共到五百名不敷操防三十年第四起另戶滿兵二百五十名到廣三十一年第五起另戶滿兵二百五十名到廣京旗難再抽調三十二年乃調天津滿兵五百名陸續到廣以足一千五百名定額故布庫到廣最後旋由正紅旗佐領陞任正黃正紅旗協領少時力學

通滿漢文又生長津門嫻熟海疆防守事宜恆慮滿漢八旗新舊相參易生嫌隙乃諭其下曰漢軍本關東舊部入關後南收吳楚北定晉秦其功甚鉅故

列聖於滿蒙漢旗僕一視同仁切不可自生矛盾也眾服其教由是互相親愛生平忠厚遇事和解大都類此年逾七旬卒於官

珠隆阿滿洲鑲白旗人由驍騎校充印務章京屢因稿案事件被上官詰責退而憤懣其師穆格教之曰律例熟旗務明斯幹吏矣歸購中樞政考八旗事宜朝夕講誦未一載遂為寅僚所佩服歷居

駐粵八旗志 卷十六 人物 滿洲協領 五

要職乾隆四十五年任鑲黃正白旗滿洲協領為滿營領袖五十三年新疆平逆回家屬充發廣州與甲兵為奴者男婦幾二百人類皆狼子野心以鬪殺逃亡為家主累者甚眾乃為設法約束恩威並濟咸令得所由是不復犯法焉是時因征兩金川以雲梯得力奉

旨令駐防旗兵演習雲梯將軍福昌委令總理其事乃於城北擇曠閑之地築壘築造雲梯配兵三百演成進退陣式皆能迅疾如飛上憲深相嘉獎焉在職二十八載乃卒善福滿洲鑲紅旗人乾隆四十二年廣州滿洲鑲

紅鑲藍旗協領缺出乏員選補善福由京旗佐領陞補斯缺次年秋抵粵任事每公堂蒞政必用清語將軍宗室永璋命掌兩翼清書官學告諸生曰爾等學習滿漢文字縱能精工乃一藝之長耳務須勤習經史博古通今成有用之學武爲良將文號名臣庶不虛此攻苦也後值歲大饑倉儲弗繼稟請將軍暫挪右司地租閒款每兵借給二兩以濟急需計月扣還各旗效之旗兵不至艱窘其他仁政頗多後數載乞休返京

伊清阿鑲白正藍旗滿洲協領驍勇善射治兵最嚴而愛好文才見兵士之通繙譯曉漢文者必優

駐粵八旗志

卷十六

人物 滿洲協領

六

禮之日此才俊之人既能明理必能辦事非武夫可比也乾隆五十二年臺灣之役自請於將軍存泰願充頭敵將軍素知其才具穩練足以勝任於是派領滿洲官兵之半及前鋒營銳卒爲頭隊首先啟行由鹿仔港先達彰化後隨參贊海蘭察攻八卦山大里棧劉盪虎仔溪萬丹庄等處咸在事出力迨林逆就擒於五十三年四月凱撤回廣是年十月奉部文伊清阿記名候陞兵眾賞賚有差陣亡者優恤後數載卒於任

瑪克什布鑲紅鑲藍旗滿洲協領掌理左司關防

乾隆五十二年臺灣林爽文之亂奉派分帶滿營

官兵六百五十員名隨副都統博清額渡臺征討七月初八日帶領第二起征兵由東江啟行舟抵鹿仔港進屯彰化縣以待大兵齊集分五隊應援諸羅十一月初六日隨博清額帶領滿兵及屯練義勇直搗崙仔尾賊寨斬獲多匪次日窮追逃散之賊西刻方抵縣城鎮將柴大紀踴躍出迎次日聞賊逃往水沙連乃稟明博清額令降人引路領銳卒越大溪窮其入山之路槍斃山梁執旗賊目奪獲牛羊糧食車輛甚多得賞功牌記名錄用遂留屯諸羅盡力搜捕逆黨不留根株而於被獲之婦女幼孩囑令縣官安置撫養存活者亦無算凱

駐粵八旗志

卷十六

人物 滿洲協領

七

撤後以軍功記名候陞未幾病卒

達春泰滿洲正藍旗人乾隆五十二年以防禦從征臺灣首告奮勇翼長命爲前驅抵臺之日奉令哨探離大營不數里見岡西大林中有賊十餘人挺矛逐一採樵軍視之乃與其有夙憾者迫切引弓連射斃兩賊採樵軍得脫匍伏於前謝其忘憾拯救之恩答曰今日之事君事也豈以私憾廢公義乎眾聞之咸大悅服每戰必陷陣退必殿軍前後南北路十餘仗皆有斬獲凱撤後補正白旗佐領五十四年陞鑲紅鑲藍旗協領每大隊合操策馬捉刀如臨大敵勤訓練整戎伍一時稱最協

領署近南海學宮嚴禁旗人不得牽馬入牧兒童不得入內喧擾時有南海蘇青鰲孝廉在學宮內尊經閣講學與之訂交甚相敬愛云

松福滿洲鑲白旗人乾隆五十二年由防禦從征臺灣領隊居大營之右旗兵赴支應廠領口糧與管糧人役爭訐眾譁然謂有減扣松福聞之急赴廠彈壓因謂委員曰按例軍行口糧每兵日給八合三鈔但按數給足必不至生事若扣減少許必受其禍諸君何勿再思行之糧臺由是改轍各營益帖然隨隊進剿屢著戰功凱旋陞補佐領五十七年擢任鑲白正藍旗滿洲協領掌管右司印鑰

駐粵八旗志 卷十六 人物 滿洲協領 八

於庫款支收細數自具手冊登記嘉慶七年惠州會匪倡亂將軍書敬奉

旨速領旗兵往援八旗點派兵丁咸選擇壯健少年惟松福所選者皆循謹老成之士眾怪問之曰鼠竊草寇官吏釀之成亂耳大軍前臨輒鳥獸散矣何待攻戰吾慮少年氣盛或反滋擾良民也後果如所料在職三十餘載年逾七旬引年乞休以軍功得食全俸家居訓子孫十四年將軍明俊盤查右司庫款數目微有不符盤詰司員至於再四皆未能明或告以請教松協領因往詢之曰衰齡健忘有昔年手記小冊在請稽之眾閱其冊四十載收支

之數絲毫必記燦如列眉按冊覈算其案乃白卒後長子達興阿官正黃正紅旗協領次子烏郎阿官鑲黃正白旗協領孫舒倫官正黃正紅旗協領會孫伊勒哈春今官鑲白正藍旗協領一門貴盛四世弗衰滿洲八旗中惟協領廣德家堪媲美云廣德滿洲正白旗人乾隆五十二年由前鋒從征臺灣有戰功次年凱旋補鑲黃旗驍騎校操練卒伍恆以身率然性情剛果與上官弗協未幾解職乃奮志讀書足不越閭者數年上官聞其砥行礪學延為東四旗官學教習盡心訓誨子弟成才者頗眾復授前職充印務章京洊陞防禦佐領嘉慶

駐粵八旗志 卷十六 人物 滿洲協領 九

七年惠州永安縣會匪倡亂制軍吉慶移咨將軍於旗營中揀選才武幹練之員速赴惠郡聽候委派管帶各路兵勇將軍書敬即派廣德偕協領全甯防禦馬世安陳廷祚四員各帶親軍數名兼程赴惠謁見制軍提督廣德獨見優禮次年銷差旋省將會匪及各營情形面稟將軍歷歷如繪將軍深器許之既而逆首成擒特加薦舉十年陞任鑲白正藍旗協領振廢起衰整齊行伍馬匹務令強健器械務令堅利於滿漢官學則躬親誘掖時旗童文試甫開建置義學延聘番禺名宿鄭南樵訓課子弟其二子文通文慶亦令受學未幾俱入郡

庫滿營文教實廣德啟之也在任十三年考終於  
官子四文達官協領文魁官佐領文通文興俱官  
防禦孫承霖官佐領承恩承聯承惠俱官協領承  
泰由繙譯進士官戶部主事承衡由繙譯舉人官  
防禦一門鼎貴駐防旗人稱最盛焉

文明滿洲鑲白旗人嘉慶八年任鑲黃正白旗滿  
洲協領鑲黃旗境在歸德大街市肆駢集旗民交  
易每生事端乃派查事官兵數人常川在交衢官  
堆巡守遇有旗民互爭立即拏究在任十載兩旗  
人皆安靜舖民敬若神明先是八旗孀婦請旌者  
印務司員拘於禮部條例必撫孤養親兼備者始

駐粵八旗志

卷十六

人物滿洲協領

十

許報部請旌時正白旗有故兵順安之妻富察氏  
少年守節已逾三十載未得請旌乃具稟將軍請  
報部建坊及部覆准行滿漢八旗節婦先後呈請  
旌表者十餘家事始於嘉慶十年實文明之力也  
在任十一載卒於官長子興麟文生員次子兆麟  
恩貢生成以文行顯

達興阿協領松福長子也少承家訓蹈矩循規待  
人處事甚寬厚其子姪偶好嬉遊情於學業則痛  
懲之手書

聖諭廣訓訓子弟以禁非爲一條滿漢合璧恭懸堂上俾  
知遵守門內孩童幼女無敢稍越禮法道光元年

任正黃正紅旗協領治軍一如教子不濫事鞭撻  
而兵丁皆感德服教時理事同知英吉乃京旗本  
族五服內從孫也管理八旗糧務而永豐倉所收  
各州縣額解兵米不堪食將軍弘善飭令更換惟  
東莞縣額解最多縣令懇同知轉求關照先送多  
金爲禮達興阿怒斥之曰此八旗養命之需子豈  
以一己之私觸憲怒而招羣怨耶此事萬不能爲  
力由是各州縣更解額米皆圓淨可殮沒後少子  
舒倫亦官正黃正紅旗協領

烏郎阿鑲白正藍旗協領松福次子正黃正紅旗  
協領達興阿之弟也精明幹練不畏強禦初官鑲

駐粵八旗志

卷十六

人物滿洲協領

十一

黃旗驍騎校時境內西華里有無賴閑散憑藉上  
臺家丁聲勢糾合同民私鑄小錢莫敢過問烏郎  
阿乘夜率壯士數十人破扉而入人賊並獲有持  
多金以居閒者有稱聲勢以阻之者卒不爲動以  
其事白諸當路照例懲辦道光九年任鑲黃正白  
旗協領時有南海縣差役麥金者所爲多不法恆  
懼拏問因僞居旗境玉華坊以重貲來餽冀爲之  
庇却弗受未幾巡撫朱桂植訪拏該犯卽命旗兵  
捉解置之法後數年卒於任  
倭陞額滿洲正藍旗人嘉慶十一年由防禦奉差  
往南雄迎新任將軍賽沖阿隨

奏帶赴臺灣辦理軍務委充行營總管一切文移軍報悉付裁奪施行在臺半載事無大小到即批判將軍深倚任之師撤敘功加二級即補佐領十九年陞任鑲紅鑲藍旗協領總辦印務事件兼掌左司關防自歷南征益詳究經史政暇手不釋卷尤敬禮文士嘗謂左司外郎樊圻古元德曰前在臺營接奉

諭旨內有此次用兵海島須埋根進剿勿遺餘孽之語當時捧讀不識埋根二字作何解說後問隨員同知蔡聯桂乃知埋根者猶云澈底語出李延壽北史始歎史傳不可不讀也蒞政十餘載決疑定計有益於旗眾者不勝指數而於學校栽培人才尤加

駐粵八旗志 卷十六 人物 滿洲協領 三

意焉 關祥原名玉貴後改今名嘉慶十一年由甲兵隨印務章京往南雄迎接新任將軍賽冲阿舟返保

昌將軍奉 旨赴臺灣搜剿洋匪即率來迎官兵十五員名馳赴漳州渡臺接辦軍務每令關祥執令箭監斬逆匪久之忽謂同伴曰吾初監斬魂驚骨慄今且以為常事

吾之良心恐漸失矣由是持齋念佛以慈悲救人為務見流離難民必傾囊贈之人笑其迂呼為玉大師云凱撤敘功補驍騎校二十餘載遞遷至鑲

紅鑲藍旗滿洲協領每閱操演必戒眾兵以敦行孝弟勤修武備謂此邦海氛漸惡民氣日驕不越一紀必有事也道光十四年卒於官後果如其言文達字霞亭協領廣德長子也嘉慶七年由印務筆帖式從戎惠州辦理章奏以勤敏著稱歷任將軍知其才遞擢至鑲黃正白旗協領在印務二十餘年諳練政務初握協領篆時兩旗遇有公用無項可支首先倡捐俸銀置產招租以充旗內公費尤加意學校栽培後進每遇疑難即與其弟佐領文魁防禦文通文興悉心商酌務期得當而後已年六十餘以疾乞休越二年卒子七承霖承恩承

駐粵八旗志 卷十六 人物 滿洲協領 三

聯承祥承泰承啟承衡

阿勒精阿滿洲鑲白旗人由京旗世管佐領陞補廣州駐防鑲白正藍旗協領道光辛丑海氛不靖省城戒嚴派領滿兵扼守小南門一日有廣勇領餉者為楚勇所奪時參贊大臣楊芳設行臺於貢院楚勇亦在貢院屯紮廣勇譁然各執軍械擁入貢院勢甚急阿勒精阿聞之即率兵屯聚東西轅門以過來者且燃槍以待參贊親出撫慰犒以金錢並摘統隊官頂戴廣勇始散而阿勒精阿已縛得囚勇二名獻於參贊交縣懲辦參贊謝之曰今日微君大亂成矣力薦於將軍列諸薦剡未幾卒

喀勒春滿洲正紅旗人嘉慶十一年由前鋒隨將軍賽沖阿征臺灣爲護衛親軍立有戰功凱旋後保陞驍騎校洊擢至鑲紅鑲藍旗協領掌將軍印務及左司關防道光辛丑之役統帶滿漢官兵扼守東南城而東南一帶舊屬廣協兵弁防守且有湘軍屯紮驟添旗旅大覺紛擾乃稟請將軍將協標兵及湘勇全行撤退專用旗兵防守事定後復稟明將軍自後仍用八旗兵分守全城若與綠營混雜一有變亂號令不一所關匪細惟是城大兵單不敷防守乃議裁汰馬匹

奏添無米礮兵四百名以資守禦將軍覽之後

駐粵八旗志 卷十六 人物 滿洲協領 十四

奏准施行

格綳額正藍旗滿洲武舉道光辛丑之役靖逆將軍奕山選充大礮手事平敘功

賞戴藍翎後因沿海諸省大修邊防浙江巡撫移咨粵省

請添鑄五六千觔大礮三十筒派旗營熟悉燃放之兵由驛運解赴浙以備防堵將軍奕湘知格綳額精於燃礮派令管帶礮兵八人運礮赴浙教習軍士差旋擢驍騎校歷陞防禦佐領咸豐四年紅匪擾及省城奉派帶兵晝戰夜守七月十八日與賊戰於北郊山雨大作士卒奔避賊傾巢而出格綳額督親軍一隊阻截山口燃槍斃賊甚多大隊

得還事定論功

賞換花翎以協領陞用尋除正黃正紅旗協領未幾卒於任

舒倫協領達興阿少子也長身偉貌以善射稱初由前鋒擢至鑲黃旗防禦咸豐四年紅匪事起六月二十四二十六等日賊眾疊犯城北永康礮臺爭踞飛鵝嶺翼作下壓之勢又有別股分犯西村以相牽制舒倫領旗勇二百名奮力西截賊殊死戰將趨西關適各路兵勇齊至會合分三路繞田塍以進賊爲西關汛弁黃賢彪所敗我三路軍槍礮齊發賊斃遍野餘皆逃遁後賊平敘功保

駐粵八旗志 卷十六 人物 滿洲協領 十五

奏以佐領補用並

賞戴花翎陞任正黃正紅旗協領兩世同蒞一官人以爲八旗中之盛事云

承聯字西樓協領文達第三子也性聰敏有才幹弱冠由筆帖式在印務處行走政務最稱諳練官防禦時值咸豐四年之亂將軍穆特恩遇事悉以詢之令兼管團練局火箭廠事務事平錄功

奏請

賞戴花翎七年洋人既入省垣次年兩廣總督黃宗漢至粵駐節惠郡將軍穆克德訥命承聯往見之告以省垣一切情形贊成和議同治三年陞補鑲黃正

白旗協領勇於任事惜未滿一任而卒生平尤以造就人才為務嘗捐刻滿漢四書及清文啟蒙以嘉惠後學辛亥科繙譯鄉試胞弟承泰承衡同領鄉薦承泰聯捷成進士皆其力也

承惠字慕僑協領廣德之孫防禦文興第三子也少聰穎有膂力便弓馬由前鋒中道光丁酉科武舉辛丑之役靖逆將軍奕山選充隊長有戰績

奏請

賞戴藍翎旋擢驍騎校遷防禦副都統烏蘭泰知其曾歷戎行與講求練兵及攻戰之法甚異之咸豐元年

粵西髮賊事起

駐粵八旗志 卷十六 人物 滿洲協領

六

上命烏蘭泰馳赴勦賊隨往管帶親軍新墟之戰斬賊甚眾

奏請

賞換花翎二年烏蘭泰追賊戰於將軍橋中槍丸落馬承惠背負之回營傷重遂卒乃率親兵護其柩回東督帥彙先後戰功

奏請以佐領陞用四年土寇事起攻撲省垣領兵出隊與賊戰屢敗之六年補佐領值邊釁復起分守西南城事解擢鑲紅鑲藍旗協領將軍瑞麟蒞任保舉堪用絲營副將得

旨記名以副將用同治五年任滿入都引

見復交軍機處記名十年今將軍長善以其才幹明敏履著勞績為旗營中出色之員

奏請專改以副都統記名簡放並

賞加二品頂戴十一年軍政復薦舉卓異光緒二年奉旨來京

召見

皇太后垂詢昔年軍事近時旗務

奏對甚悉是年調補鑲黃正白旗協領三年二月

奏署廣州滿洲副都統四月回任七月軍政再膺卓

異以積勞成疾未幾卒承惠歷官數十年實心任事潔已奉公撫馭兵丁有方沒之日八旗皆為惋

駐粵八旗志 卷十六 人物 滿洲協領

七

惜焉

光緒十年續修補滿洲協領傳

伊勒哈春字澄之原任正黃正紅旗協領達興阿之孫舒倫之姪也狀貌英偉膂力過人道光丙午科由馬甲中武舉年尚未冠旋補本旗領催咸豐元年隨副都統烏蘭泰往剿粵西髮逆戰於新墟折敵甚衆

奏請以驍騎校補用並

賞戴藍翎四年粵東紅匪事起剿賊北郊大小四十餘戰

奮勇先登殺賊多名身受重傷一次六年拔補本

旗驍騎校擢陞防禦同治三四年間剿辦江閩竄

匪攻克福建之武平永定詔安及廣東之長樂平

駐粵八旗志卷十六 人物滿洲協領 九

遠鎮和平嘉應各城俱在事有功經總督瑞麟

巡撫蔣益澧保

奏

賞換花翎七年陞補正白旗佐領管理印務九年將軍長

善專摺

奏補正黃正紅旗協領一門三世同益此官為八旗

前此所未有才具明敏撫馭有方十一年

奏調鑲白正藍旗協領振興文教鼓勵戎行兵丁咸

知檢束旗廟官街有塌壞處咸自捐俸修葺掌左

司關防並管前鋒營技藝訓練精勤生平敦崇儉

樸八旗兵丁侈靡者痛懲之勤儉者禮重之家居

訓誨子弟諄諄以勿事嬉遊致荒學業為戒伊祖

曾手書

聖諭廣訓訓子弟以禁非為一條恭懸堂上終身恪守惟

恐有負先祖誥誡之苦心其立心行事概可知矣

光緒三年入都述職

皇太后召見奏對詳明奉

旨交軍機處記名回任後數年以積勞成疾卒於官

駐粵八旗志卷十六 人物滿洲協領 九

駐粵八旗志卷十六終



駐粵八旗志卷十七目錄

人物志

漢軍八旗歷任協領列傳

李廷芳

王賢

王衡

陳佐聖

高登

王之蛟

申文貴

門可旌

蔣國柱

馬爾愈

彭希聖

寶士忠

南君旭

馬攀鳳

陳萬國

鄧之仁

駐粵八旗志 卷十七 目錄

一

朱 晧

王文敏

陳禧亮

楊茂春

舒九思

韓世傑

李承宗

張 韜

劉 源

宋起鳳

劉籍芳

葉集鳳

倪廣泰

樊長齡

鍾溥澤

董茂濟

陳其瀚

劉 贊

李 璋

楊承震

董明文

劉士英

孫濟源

張陞和

黃世藩

劉安堡

光緒十年續修漢軍協領列傳

王鎮雄

駐粵八旗志 卷十七 目錄

二

駐粵八旗志卷十七

李廷芳漢軍鑲黃旗人康熙二十一年由京旗三  
甲喇牛彛章京授駐防廣州鑲黃旗協領同新任  
鑲黃旗叅領王之蛟領頭隊官兵眷屬到廣時廢  
藩舊卒尙未盡撤駐防新兵猶未齊集廷芳等僑  
寓城南潮州叛鎮劉進忠餘黨劉斌等復據普甯  
潛通海寇鄭克塽肆擾高廉各路廣東僅一提五  
鎮而提督一人水陸兼轄勢難兼顧乃請將軍督  
撫規畫經久控制之策總督金光祖素知廷芳有  
才畧與將軍命偕佛山同知譚守智周巡廣郡察  
勘各汛要隘形勢繪圖貼說上議略云會垣負山

駐粵八旗志

卷十七 人物 漢軍協領

一

面海控制諸郡居中四應用馬隊處少用舟船處  
多尙藩時左右屯以總兵官藩下僅添設十二號  
哨船作為省中哨探塘報之用方今新制水師提  
督移駐順德水師兩總兵一駐廣海一駐新安將  
軍標下雖曰四營皆係陸路別無水軍他郡有警  
軍標卽行赴援省垣存兵無幾又無舟師可用請  
卽軍標四營改為水師兩營陸路兩營增添哨船  
十二水兵六百守備千把各一員歸軍標中軍統  
轄庶幾水陸可以兼顧將軍督撫善其議具

奏

詔如所請其後一切事宜廷芳之力為多云後終於任歸

葬京都

王賢漢軍正白旗人康熙二十一年由京旗中公  
佐領陞任廣州駐防正白旗協領時土賊黎化中  
陳九鼎等倡亂連州勾聯楚賊四出焚掠地方官  
飛書告急而奉調駐防之京軍至者未滿五百將  
軍王永譽調軍標及廣順兩協綠旗兵千三百名  
命賢同副將佟養謨薛成虎等往討賊眾踞大田  
頭清水塘一帶險隘結砦築堡為負嶠計兩副將  
領銳卒晝夜往攻阻於深溪峭壁半月未獲寸功  
問計於賢賢曰吾自三江口泊船日已令人探明  
賊巢層巒環繞前隔三溪知砦中賊眾數萬糧食

駐粵八旗志

卷十七 人物 漢軍協領

二

無多彼必赴近村各社購糴惟當令健卒四路分  
伏擒獲奸細訊明各路出口以重兵扼之其幽僻  
小徑或壘石或掘坎以斷之不旬日可全股擒獲  
也乃如其策未三日賊果傾巢而出投仗乞降焉  
於是燔巢夷壘召民墾佃全境蕩平將軍據實保  
奏奉

旨加級紀錄在任候陞尋卒於官

王衡漢軍鑲白旗人康熙二十一年由本旗驍騎  
校陞授廣州駐防鑲白旗防禦次年攜眷到廣旋  
遷補本旗叅領時從化增城營縣稟請官軍剿捕  
花山巢寇將軍命副都統拜音達禮率師剿之令

衡督隊甫抵橫潭有鄉老數十人跪於馬前訴禍亂之由副都統仍欲進兵衡曰適聞父老言此皆乏食流民為道死計耳奈何竭兵力以盡殺爭功請令村人前導衡願入山諭之於是令借一營弁往次日率百數十人匍匐軍門僉稱前因世亂年荒流亡至此種芋植薯以濟殘生而土豪營兵目為叛賊率眾圍殺不得已斬竿礮石以相拒耳副都統察其情真許招降免死於是花山前後六十三巢寇遂平衡膺保薦陞任鑲白旗協領後遂於花山增設花縣焉

陳佐聖字君弼漢軍正黃旗人初由甲喇章京以

駐粵八旗志 卷十七 人物 漢軍協領

三

才器舉卓異康熙二十一年擢駐防廣州正黃旗協領時廢藩餘卒尙踞內城滋擾多端佐聖嫻於吏治尤善撫民嚴輯旗兵驅逐豪卒有張世序者尤強暴有司未敢過問佐聖率兵往擒之並拘致其黨二十餘人送法司懲辦世序遂斃於獄餘黨悉遞回原籍居民遂安四十年隨副都統汪世臣赴連陽蕩定八排猺匪得頭等功牌晉秩二級佐聖性和藹撫御多恩然兵士有恃強訛索人民者立置重法以故四民深感其德呼為生佛云四十八年八月卒於任居民罷市往哭及歸葬京都送者填塞道途領催王日勳等建祠肖像祀之同

官馬爾愈題額曰遺愛

高登字遜峯漢軍鑲紅旗人康熙二十一年任駐防廣州鑲紅旗協領旗境在城西北隅兵燹之後半皆榛荆茂草登請領公項修立兵房旗眾始得棲止騎射之外尤工書法今城內寺觀門榜尙多其手書後卒於任歸葬海州

王之蛟字解生漢軍鑲黃旗人世襲拜塔喇布勒哈番康熙二十一年由京旗叅領擢廣州駐防協領管理印房及右司事務將軍委令勘定旗民分界地趾先是西門外近郊一里地名桃源向為廢藩養馬官地藩下廝養竊典於民蓋造房屋之蛟

駐粵八旗志 卷十七 人物 漢軍協領

四

按籍察出而事已經久難概令拆毀遂請於將軍令按戶交納地租城內北自三元宮東至小北門附近城圍一帶皆屬旗境其居民蓋有房間者亦概令交納地租以充公用從之公餘多暇嘗完葺東郊前明尙書陳子壯舊墅與粵中諸名士觴詠其間又其側有武廟命工鑄銅鐘一鼎一郡人陳恭尹屈大均梁佩蘭各為之銘甚工三人皆詩人號為嶺南三大家者亦承平佳話也之蛟終老於任子林承襲世職次子和官叅領工詩能文著有東海堂詩集四卷考古錄八卷申文貴字任之號峴山漢軍正黃旗人康熙四十

一年以驍騎校隨副都統汪世臣征連州八排擒  
匪冒雨攻砦爲礮石所傷賞頭等功牌凱旋後游  
陞本旗叅領掌理左司刑名有鑲藍旗李某者豪  
於財一奴曰李四兒以積憾殺李少子誣係雇工  
人行兇並控其鄰人知情累讞莫決文貴使人潛  
訪李某使婦具得其實當堂立訊四兒遂服置之  
法被釋者十餘人雍正四年廣州大飢總督孔毓  
珣開倉賑濟飢民紛集委文貴彈壓值糧廠被焚  
文貴率兵撲救左足爲壞椽所傷遂不良於行乃  
請老築別墅於粵秀山之陽建一堂曰退思集名  
流唱酬於其間乾隆四年六月朔卒軍民就其居

駐粵八旗志

卷十七

人物 漢軍協領

五

宅祀之額曰峴山祠在今大市街五仙觀南

門可旌漢軍正紅旗人世襲一等阿達哈哈番兼  
一拖沙拉哈番康熙中分撥駐防廣州補授正紅  
旗叅領頗有才具充當將軍印務章京時印房所  
用書吏皆廣州人恃其文案習熟舞弊多端可旌  
請選八旗領催甲兵通曉文墨者入掌稿案又擇  
子弟文秀者令入印房學習辦理文案可旌躬爲  
校閱隨事指示不數年印房遂裁去書吏皆令外  
郎管理至今不改後擢任正紅旗協領尋卒  
蔣國柱漢軍正黃旗人康熙二十一年由叅領任  
廣州駐防協領京軍初至恐航安逸漸事嬉遊乃

於署西置射圃日引兵眾習射其間又令各甲喇  
置書塾以教子弟在任九載卒

馬爾愈漢軍鑲藍旗人世襲拜他拉布勒哈番任  
本旗叅領康熙二十一年奉調駐廣後兼攝協領  
事時各州縣繳廢藩時大小礮將軍拜音達禮命  
爾愈於東郊牧場逐一演試畢分置城垣及沿海  
礮臺厥後春秋兩季操礮皆命爾愈領礮手兵分  
赴校場演放如是者二十餘年後陞任協領有軍  
士赴江口購辦芻蕘與民爭訖成訟經年弗解爾  
愈屬有司伸民抑軍事始罷眾詢厥故爾愈曰前  
時逆藩苛暴粵民憤怨故聞操北音者輒怒於心

駐粵八旗志

卷十七

人物 漢軍協領

六

此爭鬪之由也此時姑無論曲直惟先抑我軍彼  
民具有天良自當知愧汝輩能體吾意行之兵民  
和睦何從起釁此永遠相安之道也眾皆服其言  
後卒於任

彭希聖漢軍正藍旗人由叅領來粵駐防擢正藍  
旗協領粵省旗民同城乃請於將軍副都統由歸  
德門至大北門街西添置官堆八令官兵晝夜巡  
守遇有旗民交爭事故小則彈壓大則捕治其街  
西房屋任租賃於民開設店肆俾通貿易由是商  
販駢集繁盛倍前月收地租統存右司庫以備公  
費於是兵無公攤月扣之累雍正初卒於官

寶士忠漢軍鑲藍旗人由協領來粵駐防時年六十餘性慈惠好施戚族窘乏者遇婚喪盡力賙恤置官輪凶肆廉定價值以便各兵先是廢藩時有巡山之令每冬季民田收穫既畢令官兵二三百名周巡村莊以防奸宄不無滋擾至是猶循故事士忠乃請改巡山之令於仲冬燕塘演戲時令軍士在礮營處日行圍一二次以習勞肆武不必遠出從之南北遷徙旗人無家廟薦享歲時惟祭於寢士忠乃置寶氏家廟於城東高華里堂廡寢室畢具以時到牲奠醴率子孫行禮焉

駐粵八旗志 卷十七 人物 漢軍協領 七

正七年由叅領擢廣州鑲紅旗協領兼掌右司印鑰適值重修南海學將軍委令清丈廢藩時所占學宮地基按原址圖冊歸還其餘地復添設兵房二百餘間南海令魏縮率紳士詣謝焉在任九載丁內艱請咨回京旗馬攀鳳漢軍鑲黃旗人初由甲兵從征排搖游擢至鑲黃旗協領前官虧短公項弗忍舉發乃代為完補焉時旗人往往有指腹為婚者攀鳳曰此陋俗也例有明禁且異時貧富不均必有悔婚之事乃嚴禁之後凡嫁娶之家必於先一月遞定親單各該管官存案檔房屆期始許具報領賞乾隆四

年卒於任年七十餘

陳萬國漢軍鑲白旗人康熙中由世管佐領擢駐防廣州鑲白旗協領掌理印務將軍遇事諮之直陳無隱有不可者侃侃力爭將軍以其詞直輒曲意從焉巡撫年希堯其姻戚也在任三載未嘗干以私嘉慶戊寅武舉正藍旗記名佐領陳貴道光丁酉科舉人順天通州學正陳良玉皆其後也鄧之仁字長人漢軍鑲白旗人康熙五十三年擢廣州駐防叅領後陞補協領有父訴子不循管教在外滋事者之仁悚然曰此長官失教之過乃集眾命其子至前剴切訓諭歷述古今孝子順孫故事言未畢父子皆垂涕知悔之仁又自撰簡明條教語每朔望集眾宣講

駐粵八旗志 卷十七 人物 漢軍協領 八

聖諭廣訓外更令外郎將條教語講說破之日闔旗老幼數百人咸往哭焉

朱睨字明山漢軍正紅旗人世管佐領康熙二十一年來粵駐防游擢至正紅旗協領善射發必命中旗境光塔街有懷聖寺明季回民聚居其左右恆有外來回民入寺掃塔講經衍教坊鄰惡其雜沓鳴於官請驅逐之並封禁塔院以為夷俗邪教恐生他患睨曰回民自前代已入中國散居各處今天下無處無回民第戒其寺內無得收納外人

足矣何必過慮耶時城外南勝里諸回民間有驅逐封寺之議方欲糾眾為難聞祝言乃止由是華回相安至今無異焉

王文敏漢軍正紅旗人頗有膂力由武舉陞驍騎校擢駐防廣州正黃旗防禦乾隆元年以卓異擢補叅領三年擢正黃旗協領管前鋒營技藝選軍丁健壯者三百名復選布庫十名日分班教習立限考較並立賞罰之法後值大閱之期總督瑪爾泰奉

寄諭查閱八旗營伍後將情形

奏

駐粵八旗志

卷十七

人物漢軍協領

九

聞瑪爾泰見旗營騎射精強特保文敏訓練之功奉旨嘉獎在任候陞後年八十餘猶貌如童顏云

陳禧亮漢軍正藍旗人雍正五年由驍騎校擢防禦來粵乾隆六年陞補本旗叅領其訓兵以勤儉為本自啟家塾課其子弟凡旗中子弟俱令來學十三年陞任正白旗協領每舉四子書謂其下曰吾輩事君事長使眾之道皆備於此能身體力行即為聖賢不難否則為臣為子亦多闕陷也藩司託穆齊圖聞其賢特往拜之與訂交焉在任九載以卓異入都卒於旅次

楊茂春字蔭庭漢軍鑲黃旗人世管佐領充當印

務章京乾隆二十九年奉調來廣次年陞補鑲白正藍旗協領三十三年兵部來文以將軍專轄旗兵其標下綠旗官兵歸總督提督統轄將軍集眾會議茂春謂原設軍標四營每營有旗丁百名充當戰兵今裁撤歸旗既無養贍之資人才亦甚可惜請仿江甯駐防添一步營以此旗丁充之遇布陣時用刀牌以護槍礮執長矛以備衝鋒庶可兩得將軍增海因疏請以漢軍馬甲二百缺改為步甲四百名別為一營曰步軍以協領統之皆本茂春之規畫也後以年老乞休尋卒

駐粵八旗志

卷十七

人物漢軍協領

十

三年由驍騎校擢正白旗防禦充右司司員乾隆十九年擢鑲黃旗協領會

廷議裁廣州漢軍兵之半以京旗滿洲兵千五百名補之人心無不惶恐九思晝夜籌畫請於將軍單戶者留戶戶口多者遣半所遣文弱者俾充稅關書役強壯者令入綠營充伍其有願他徙者概予行資於是人心帖然迨滿洲兵至復為分定居址地界由是滿漢合駐絕無新舊之嫌焉是年改補鑲黃正白旗協領仍掌右司關防後以失察右司屬員事落職旋卒子和由廣州協領陞任直隸河間協副將有傳

韓世傑漢軍正白旗人父先春以叅領來粵駐防世傑由印務章京擢陞佐領時大學士忠勇公傅恆提陝甘川楚兵征緬甸檄調閩浙兩廣戰馬萬匹解赴軍營世傑奉委押馬六百匹赴永昌山嶺崎嶇備極勞險比達大營馬匹羸瘦軍吏拒而弗受責令倭養臆壯是時世傑得疾憊甚復力疾督軍士加意芻秣又月餘始收納焉反粵未幾陞補鑲黃正白旗協領兼理左司操防嘗以前明戚繼光之言謂操兵之法美觀則不可用可用則不美觀最爲的確故於操演必講求實際其走陣越隊諸舊法一切廢去將軍楊甯深以爲然在任數年

駐粵八旗志

卷十七 人物 漢軍協領

十一

卒

李承宗字受之漢軍正藍旗人乾隆三十一年任鑲紅鑲藍旗協領時承平日久旗人漸染奢華承宗見兵丁有服統綺者立命褫去見提壺沽酒者立碎其壺見攜籠養鳥者拆籠立放其鳥復加鞭責焉其或有羣飲聚博者尤痛懲弗貸又定兩課法兵丁於值班應役之暇日於巳刻赴箭道練習走隊行陣之式申刻始罷爲午課黃昏後分赴官弓房習本身技藝兼教以

國語二鼓始散爲晚課一弗到者罰令長跪再則懲責三則降革承宗便服親臨寒暑無閒有事卽於

其間裁決或謂太煩且請其節勞則曰吾不以身先之何以服眾凡人勞則善心生逸則妄念萌渠輩今日怨我異時思我耳由是兩旗兵士莫不畏威服教焉

張韜漢軍鑲白旗人乾隆三十二年由筆帖式改補正白旗驍騎校四十一年洊擢至正黃正紅旗協領掌印務凡二十年事無鉅細規畫精詳歷任將軍咸倚任之方初立步營時令隨同大隊操演將軍命韜參定陣式韜乃博採京旗及綠營各陣法增損變通彈兩月精思始繪成陣圖引領隊人等親爲指示按圖演習凡兩閱月乃請將軍臨閱

駐粵八旗志

卷十七 人物 漢軍協領

十二

大加稱賞焉後值大閱之年總督福康安考覈營伍最嚴將軍善德慮大隊槍音未能整齊命韜亟加操演未幾遂皆熟習及大閱日槍音截然至今操演大隊步營之規未能易也生平嚴於治軍動遵禮法凡子弟之俊秀者皆令讀書就學後引年乞休卒於家子朝稜官鑲黃旗防禦自有傳

劉源字始泉漢軍鑲黃旗人少時家貧力學及長通滿漢文考取印務候補筆帖式乾隆三十二年改補鑲白旗驍騎校充印務章京疊膺保薦四十八年擢任鑲白正藍旗協領精明強幹與張韜齊名時旗人有尙舉董健強嵩三人於南海縣署前

與縣差吳乾角口乾率眾與鬪三人皆有勇力乾弗能勝適木坊錢糧店伴負銀一囊過誤中拳傷額倒地事經街坊勸散而吳乾遂稱旗人尙舉糾眾劫傷人縣令據詞通詳將軍令該管官傳集三人交讞局審訊命源赴讞局監審問官逼令三人招承而尙舉三受重刑只供角口相關事實有之至劫餉實係被誣問官仍欲用刑鍛鍊源乃曰三人初供眾目所覩今不按街坊證見暨所供實情惟據縣差一面之詞欲故入重罪使三人死於桁楊之下耶眾官愕然乃稟復上憲據實結案焉後引年乞休家居手著家規以訓子孫子秉裕官

駐粵八旗志

卷十七

人物 漢軍協領

三

防禦孫士英曾孫安堡俱官協領安基官防禦宋起鳳漢軍正黃旗人幼失怙恃依其從兄起龍以生及長嫻於清語騎射遂得補官乾隆五十六年任鑲紅鑲藍旗協領有惠政兩旗中有齒德者每屆年節必親往問視所任協領署西有方塘畝許內生蓮花特異常種起鳳欲窮其異命工掘之甫數尺露一銅佛頂潤如巨釜亟命掩之厥後叠遭妻子之喪戚友咸歸咎於掘池欲爲禱禳不聽時惟餘第四子成福令寄養於起龍家後亦無恙又數年起鳳乃卒於任年七十劉籍芳號慎齋漢軍正白旗人長於

國語騎射乾隆五十二年由鑲白旗驍騎校隨副都統博清額征臺灣在事有功賞頭等功牌凱旋陞正白旗防禦嘉慶元年遷鑲黃旗佐領旋擢任鑲黃正白旗協領掌理將軍印務察閱八旗孤寡殘廢者現有二百九十八名皆無養贍資乃請將軍福昌與督撫議於糧道庫普濟堂經費款內分撥羨餘添設旗營孤貧錢糧每名口月支銀一兩奏入奉

旨允行後三載卒於官子四庶康庚庠皆以品學稱孫秉和今官正黃正紅旗協領

葉集鳳漢軍正藍旗人由驍騎校充印務章京洵

駐粵八旗志

卷十七

人物 漢軍協領

四

擢至鑲紅鑲藍旗協領乾隆五十二年隨副都統博清額統兵往征臺灣及抵彰化營於新墟與閩將蔡攀龍魏大斌等前後立營蔡魏兩營兵時出滋擾土民紛紛投訴獨葉營無之及破斗六門攻大里棧奪小半天諸戰亦惟葉營兵最勇明年凱撤集鳳得優敘焉倪廣泰字充廷漢軍正藍旗人乾隆四十四年由領催拔補鑲白旗驍騎校嘉慶五年歷擢至正黃正紅旗協領時永豐倉屯儲旗米各州縣額解未能一色厥丁斗級復憑藉爲奸米多霉變斛復不足眾兵苦之廣泰悉其弊稟請將軍札理事同知



預日呈遞俸米兵米樣色及厥口次第每月定於初二日鑲黃旗支領初三日正黃旗支領以次遞排至初十日水師旗營支領委員監放不如樣色卽另開別厥以乾圓潔齊爲準於是數十年積弊一旦革除焉又凡兩旗之貧乏無告者年終按名籌給度歲銀一兩後引年告休

樊長齡漢軍鑲黃旗人乾隆五十二年以甲兵從征臺灣每戰奮勇爭先身疊受傷仍裹創力戰凱旋拔補驍騎校累遷至鑲紅鑲藍旗協領兩旗地近北門城外土人結聯回民宰牛聚賭旗丁亦有三五無賴者溷處其間長齡察知之用竹籤書其

駐粵八旗志 卷十七 人物 漢軍協領 五

姓名置筒中隨時掣籤點卯誤卽責懲不貸於是無賴者遂皆歛迹生平嚴於治兵又精造辦軍器烏槍刀牌戈矛諸械自爲樣式選工製造俱極精良在任二十六年引年乞休又數年乃卒

鍾溥澤字遠敷漢軍正藍旗人乾隆五十二年由甲兵從征臺灣歸補領催充印務處稿案外郎將軍存泰聞其長於滿文令面擬奏稿呈閱一字不易而馬射又精遂拔補驍騎校嘉慶十一年歷擢至正黃正紅旗協領任事勤敏尤以表示風俗爲先時管下兵丁有官世綱者未娶病故其聘妻范氏聞訃奔喪守節甲喇領催官向未經見未許稟

報溥澤聞之曰節孝爲風化所關女子能知節義此至難能者卽令具稿稟報後范氏得建坊旌表在任十年事簡令行眾皆悅服後以重聽乞休子承武官防禦孫贊韶道光乙未領鄉薦選授直隸蠡縣教諭

董茂濟字廣仁漢軍正白旗人性和厚人有過失不直斥其非必引他人之過失相類者諄諄告戒俾知愧悟乾隆五十二年由領催從征臺灣次年凱旋補正藍旗驍騎校時八旗設立孩兒槍隊選幼小子弟學習各父兄多以爲難時茂濟子明文年未十歲乃先令學習演放由是各家皆令子弟

駐粵八旗志 卷十七 人物 漢軍協領 六

就學焉嘉慶七年由正藍旗佐領領兵赴永安堵勦賊匪有功十一年陞任鑲白正藍旗協領嚴於律已將軍嘗欲拔補其子馬甲茂濟以現尙有家口眾多不敷養贍而人才可取者請先補之其公正類如此二十四年再滿任時年七十一將具牘乞休三旗弁兵聞之俱赴署求再留一任乃請咨入都既至因病呈請兵部代

奏以原品休致歸粵後又數年乃卒年七十九子明文後官鑲紅鑲藍旗協領自有傳  
陳其瀚字澹然漢軍鑲紅旗人以才武拔補正紅旗驍騎校乾隆五十二年從征臺灣隨副都統博

清額搜勦逆匪克復鳳山多所斬馘經大帥彙保奉

旨賞給功牌二凱旋管押軍裝內渡舟至澎湖突遭颶風舟危甚其瀚急揮刀斷桅久之乃定而軍裝沒於巨浸者數十回粵據實以報得免議明年遷防禦洊陞鑲黃正白旗協領每恨自少失學文案未能通曉力勸兩旗子弟就學能者優加獎異在任六載引年乞休以軍功得食全俸家居二十四年年八十餘乃卒子廣文武庠生因軍功保舉驍騎校藍翎

劉贊字佐猷原名溥漢軍正白旗人父秉璋官驍

駐粵八旗志

卷十七 人物 漢軍 協領

七

騎校贊幼孤其叔秉琨撫育之及長體幹脩偉尤嫻騎射乾隆丁未由馬甲從征臺灣以奮勇稱凱撤後值大閱之期與射疊中五矢制軍優獎記名次年由領催擢補鑲黃旗驍騎校洊陞鑲黃旗防禦正藍旗佐領旗中子弟年七歲以上者悉令入官學讀書十五歲以上則令兼入官弓房習射道光甲申陞任鑲紅鑲藍旗協領乃闢署西隙地營書舍延師教其子讀書而旗中之聰俊子弟亦得附學焉年踰六旬引疾乞休得食半俸年八十餘乃終子承緣道光己亥科舉人廣西天寶縣知縣自有傳承綬今官水師旗營左翼佐領

李璋字奉端漢軍正白旗人有文武才以馬甲掌

滿洲副都統書記臺灣永安之役咸在事有功積勞補鑲白旗驍騎校歷擢至鑲紅鑲藍旗協領兩旗素號難治璋一處以至公嘗有圉人牧馬北郊馬逸踐人田禾耕者羣起而執其馬以償禾價城門守弁往索不與遂張大其詞謂豪惡聚眾毆官搶馬將聞諸將軍璋止之命曉事兵數人入村見父老以善言開導且謂事聞上官非爾村民之福於是耕者交還官馬懇求息訟焉璋乃諭眾曰兵所以守土防城民則力田充餉兩本相需何分畛域且兵民不和患之大者也今後敢因口角徼嫌

駐粵八旗志

卷十七 人物 漢軍 協領

六

恃強毆人者必重繩以法由是不復有旗民鬪毆之事在任數載引年乞休子凌雲孫逢春俱入郡庠楊承震字均聞漢軍正黃旗人體貌魁偉膂力勝人而愛好文學於滿漢文字均能通曉年二十餘由領催充當副都統書記嘉慶二年隨滿洲副都統和興額往廣西泗城府會勦貴州逆苗石柳鄧之亂戰於龍洞奮勇當先斬賊三級復奪得賊馬一騎克復阿稿寨得賞頭等功牌是年冬苗疆平凱撤回廣拔補驍騎校洊擢至正黃正紅旗協領後兩次任滿入都引

見均交軍機處記名前後在任十八年以寬仁率眾而士卒有飲博遊惰者則痛治之居家尤能睦族黨恤孤寡弟承雲官防禦終身相友愛年六十餘卒於官子萼諸生

董明文字鑑洲協領董茂濟長子幼承家訓嫻習滿漢文藝兼精騎射拳勇年二十餘由甲兵充將軍印務外郎嘉慶十一年奉差往南雄接新任將軍賽冲阿隨於途次

奏帶赴臺灣搜勦洋匪是年八月渡臺留於營內辦理摺奏文移事件十二月又隨同官兵搜勦各處匪匪擒獲多名敘功保

駐粵八旗志 卷十七 人物 漢軍協領 九

奏奉

旨賞給驍騎校頂戴回營儘先拔補明年凱撤回廣拔補鑲白旗驍騎校歷擢至鑲紅鑲藍旗協領掌理將軍印務二十餘年一切政務咸賴經理道光二十一年洋人潛踞永康礮臺督兵親冒礮火與之接仗左副都統裕瑞稱其謀勇兼備事定後首錄其防城功保薦奉

旨賞戴花翎而善後城防軍火事宜悉令裁酌施行年逾六旬積勞成疾卒於任子長庚今官鑲白旗驍騎校

劉士英字芝巖協領劉源之孫防禦劉秉裕長子

也嗜學能文兼精騎射在將軍印務行走由馬甲歷擢至鑲黃旗佐領將軍蘇勒芳阿尤器重之遇事每相諮訪道光中粵東民紳有叩

閣訟案

欽差侍郎朱士彥來粵會同將軍蘇勒芳阿察訊將軍特令士英入獄局辦理文案時八旗餘丁眾多別無贍生之計士英因請將軍

奏提藩庫所存八旗馬價銀一萬兩發商生息添設八旗餘兵一百名以資養贍奉

旨允准後陞任鑲白正藍旗協領設立八旗備戰營以備調遣辛丑之役領兵固守南城礮九日從肩背開

駐粵八旗志 卷十七 人物 漢軍協領 三

轟擊絕不退避嚴巡垣陴晝夜罔懈事定後將軍參贊方擬保薦而積勞過甚一病不起年甫五十餘子安基後官防禦咸豐二年卒於廣西軍營孫濟源字雨澤漢軍正黃旗人由領催補驍騎校游陞鑲白正藍旗協領在任十年公正無私有鐵面之稱道光末八旗倉米積弊日深既不能如期散放而且米質黑腐加以攙沙灌水旗兵深以為苦歲已酉秋濟源任滿入都引

見瀕行懇請將軍穆特恩隆剔倉弊嚴催督糧道及理事同知如期散放兵米以濟旗眾將軍感其誠遂與督撫商定每俸米一石折銀二兩二錢兵米一石

折銀一兩七錢按月關放由是倉蠹之患遂除八旗至今賴之濟源引

見後仍回原任咸豐元年其子湛以馬甲隨副都統烏蘭泰勦廣西土匪陣亡逾年濟源亦卒於官

張陞和漢軍正白旗人由繙譯官學生考取隨印外郎在將軍印務司理文案以勤能補鑲白旗驍騎校道光辛丑之役帶兵隨湖南副將戴昌屯江澣之離明觀力戰有功保

賞藍翎咸豐初擢至鑲白正藍旗協領四年土匪事起統帶漢軍八旗備戰兵出戰北郊屢挫賊鋒六年洋人攻擊省垣督兵守東城年餘弗懈七年十月

駐粵八旗志

卷十七 人物 漢軍協領

三

總督葉名琛命撤去守城旗兵大半以節省經費十一月十三日洋人忽賺入省河盡力攻擊一晝夜開城無完堞士卒飢凍無備陞和躬為撫循十四日辰刻洋人從城堞轟塌處紛紛登城槍丸如密雨旗兵拒戰死者枕籍陞和揮刀殺數人力竭亦被害事

聞賞雲騎尉世職入祀昭忠祠

黃世藩字侯屏漢軍正黃旗人道光十三年由領催補本旗驍騎校十八年陞鑲藍旗防禦辛丑之役防守北城四月初五日率兵出北郊迎戰殺賊二名靖逆將軍奕山保

奏以應陞之缺用二十三年擢陞鑲紅旗佐領咸豐

四年紅匪事起奉委領兵駐劄西路王聖塘鄉堵禦隨又奉調協守永康礮臺累月攻勦北路賊巢事平敘功

賞戴花翎以協領補用是時近省各鄉村查辦從逆匪徒多所株連而王聖塘一鄉世藩曾領兵駐守見其無從逆形迹力為保釋鄉人深感其德焉六年陞任正黃正紅旗協領援例捐輸

賞加副將銜七年十一月領兵守永康礮臺督戰受傷後二年卒於任

劉安堡字康侯協領劉源曾孫父士魁諸生有文

駐粵八旗志

卷十七 人物 漢軍協領

三

名早卒時安堡未十歲及長事母能曲意順承由隨印外郎改補領催考驗驍騎校四旗領催再三角射安堡連中十九矢後由鑲白旗驍騎校陞正藍旗防禦充大關監稅委員監督恆祺倚任之咸豐六年洋人攻擊省垣恆祺捐貲團練旗勇特委安堡與防禦忠音監其事十一年遷鑲黃旗佐領同治三年陞補鑲紅鑲藍旗協領整頓旗務安詳穩慎十年今將軍長善獎勵旗員以安堡尤異

奏請

賞加二品頂戴體素羸弱加以勞瘁過甚十二年卒於任年僅五十子煥棻皆列郡庠

光緒十年續修補漢軍協領傳

王鎮雄字秋臺漢軍鑲黃旗人水師旗營佐領王文耀之孫也姿性明敏讀書爲文有奇氣工楷法未弱冠補諸生兩試棘闈弗售既而試高等有聲庠序闕充將軍印務外郎熟悉文案兼嫻騎射遂由領催擢補正藍旗驍騎校爲印務章京旋擢陞正白旗防禦正藍旗佐領鑲黃正白旗協領總管將軍印務通達政體入旗公事成資裁決咸豐壬子粵西髮逆站踞金陵軍營需員委用將軍穆特恩奉部文保送數員乃咨送鎮雄往金陵大營奉派督兵於朝陽太平神策聚寶諸門及雨花臺擊賊次年歸粵適粵東紅匪蠢動勢甚洶湧穆將軍命統八旗馬步兵一千出城東防堵部署甫定而賊大至鎮雄整隊迎擊敗其中路大股其東路一股直撲永康礮臺復急率親兵橫擊之槍斃一執纛賊餘悉鳥獸散時咸豐四年六月二十四日也自是移營駐守永康礮臺將軍命合原防臺官兵共一千三百名悉歸鎮雄統帶滿洲協領來存與之協守始終和衷共濟焉時各路兵勇俱未到二十六日賊復糾黨漫山遍野而來鎮雄令兵分三隊拒之接戰移時賊大敗去我軍奮勇直進追過分水基聞金聲仍不止鎮雄急執令箭飛馬追截

駐粵八旗志

卷十七

人物 漢軍協領補傳

三

駐粵八旗志

卷十七

人物 漢軍協領補傳

四

回營痛戒之七月二日城內官兵深入賊巢遇伏於牛欄岡傷亡數百人衆始服其先見初十日賊首何六由東莞率匪數萬至省悉力撲臺鎮雄率兵據飛鸞嶺鏖戰自辰至申賊至愈衆卒不得登山將軍令收隊回臺固守鎮雄以爲兵退則賊據嶺下壓勢如建瓴臺恐難守因請別調兵勇由東路衝出賊虞腹背受敵乃遁去十八日各路官兵擊賊於三家店戰方酣大雨如注槍礮不得施水漫不辨道路諸軍深入者死傷甚衆鎮雄收隊回臺嚴守賊乘順風冒雨大至乃令然放大礮連環擊之乃退入三元里鎮雄料賊必乘夜雨奪臺乃出夜戰火具分布四隅三更後賊目甘先果潛至臺下見臺上有備乃不敢進自是賊不復敢逼近礮臺我軍出隊亦不復深入相持數月賊氣稍衰鎮雄乃選立衝鋒隊百人連日出隊仍不令接戰至八月初十日在分水基與賊相持過午賊益懈鎮雄忽發令直進擊賊衝鋒隊踴躍奮迅無不一當百賊大驚潰各路兵勇繼進環攻賊望風披靡衆軍追過三家店斬殺無算軍威由此大振諸路兵勇排日合力進攻至九月十三日遂焚掃蕭岡及佛嶺市賊巢北郊於是肅清事平後將軍與制軍錄功合保奉

旨賞加副都統銜並

賞戴花翎六年九月洋人起釁晝夜施放飛礮攻城鎮雄

統兵駐守歸德門七年十月奉制軍令撤兵以節

餉洋人忽於十一月十三日在珠江盡力攻城一

晝夜閒礮聲無一息之停東城塌陷無立足處十

四日天甫明洋眾即由塌陷處登城站踞觀音山

斯時人心惶駭省中吏民遷徙一空鎮雄晝夜在

將軍署悉心安撫相機佈置旗境賴以安堵後為

同文館提調累經將軍瑞麟長善保薦記名簡放

副都統兩次入都

召見

駐粵八旗志

卷十七

人物 漢軍協領補等

五

皇太后垂詢當時兵事

奏對明悉光緒三年二月

奏署廣州漢軍副都統四月回本任五年卒於官年

七十一子汝梅今官鑲黃旗佐領

駐粵八旗志卷十七終

駐粵八旗志卷十八目錄

人物志

滿洲八旗歷任佐領防禦驍騎校列傳

伊隆阿 成文

札爾虎 達春太

和順 雪太

華瀚 泰永

得魁 訥爾金

文魁 以上佐領 平順

錢糧保 永安

米格 常慶

駐粵八旗志卷十八目錄

文通 文興

吉拉明阿 鏞全

龍祥 得惠 以上防禦

巴揚阿 三經保

套住 靈保

平家保 札布商阿

金莖 吉福

蘇瑪爾漢 庚春 以上驍騎校

駐粵八旗志卷十八

伊隆阿滿洲鑲藍旗人由京旗印務章京奉派駐粵乾隆二十一年補授廣州駐防滿洲佐領帶兵來粵水陸長途兵丁營口數百人咸歸管領紀律嚴明秋毫無犯又善醫藥病者皆為診治全活甚多其死者距京近則運柩回京距粵近則運柩至粵既抵粵所有分段駐紮定期操演一切規制悉與協領五十八議之兩閱月而全局始定至今百餘年莫之能易也年六十卒於官

成文滿洲正紅旗人乾隆二十一年由天津防禦撥赴廣州駐防適正紅旗佐領出缺即以成文陞

駐粵八旗志卷十八

人物滿洲佐領

一

補挈眷啓行有粵商由天津航海而南邀文領兵附其船不索值文却之或謂之曰當此北風初起旬日可達廣州官兵眷屬可省跋涉之勞文不應後海船行至黑水洋遭風沉失人始服其處事之慎到粵後將軍一見即賞識之在任一切稱職後終於任

札爾虎滿洲鑲白旗人由天津奉調駐防廣州好學兼通醫理乾隆四十六年任正白旗滿洲佐領五十二年委令領兵征臺灣將以母老辭母勉以大義乃備甲馬並載大黃一巨囊以行人問之曰臺灣地處極南酷暑蒸溼必染癘疫非此不足以

瀉之抵臺未幾時疫大行乃以大黃投病者服之皆愈一日勒馬督戰忽槍丸自林中出掠左耳而過驚顧問寒慄大作歸營其子祿格以庫吐勒隨征急掖之已不能下鞍逾數日而歿副帥哭臨厚其棺殮以歸其母歎曰為國捐軀家之榮也吾何恨子祿格不慕榮利家居奉祖母以壽終

駐粵八旗志卷十八

人物滿洲佐領

二

和順滿洲正紅旗人原名明太幼聰穎從父讀書及長習武知兵乾隆五十二年以甲兵從征臺灣每戰必先登旋粵後補前鋒旋擢鑲紅旗驍騎校和順本繼出嫡母無子葬於京順入都引

見遂運其柩來粵安葬以便拜掃嘉慶六年永安之亂將

軍書敬以和順知兵命隨往軍營事平回省遷防禦旋擢本旗佐領訓練操防之外嚴禁婦女入寺燒香又於本旗西壕街擇隙地創建本旗衆姓祖祠以時致祭道光中各旗皆倣行焉母卒哀毀異常道光七年終於任年五十八病篤時將生平所

餘俸金分贈宗族戚友及鄉黨之貧乏者

雪太滿洲正藍旗人以甲兵從征臺灣歷著戰功  
凱旋擢鑲白旗驍騎校嘉慶初遷鑲黃旗防禦鑲  
白旗佐領性剛直御下嚴時滿兵來粵已逾五十  
年未免漸染漢習雪太於見衆兵時每以清語問  
之有不能對者立限學習逾期猶不能必加責斥  
有稍違禮法必鞭之或以爲太嚴則曰御兵寬則  
驕驕則難令所謂慈不治兵也不期年風俗爲之  
一變惜未幾遂卒

華瀚滿洲鑲藍旗人以甲兵從征臺灣凱旋敘功  
拔補前鋒擢正黃旗驍騎校遷鑲紅旗防禦皆以

駐粵八旗志

卷十八

人物 滿洲佐領

三

勤能著聲尋陞鑲紅旗佐領一切訓練操防諸務  
靡不殫心爲之自恨少年失學每閱文卷未盡諳  
悉命其二子文輝文炎孫德克津從宿儒樊夢蛟  
受學嘉慶七年德克津應童子試受知於學使姚  
文田入郡庠由是各官家子弟多令向學在任十  
年卒

泰永字澤亭滿洲鑲紅旗人行止端莊好典籍工  
書畫少充將軍印務外郎以才技見稱於時乾隆  
五十八年洊擢至鑲白正藍旗協領後因所轄弁  
兵不能彈壓土民械鬪部議降一級調用乃以候  
補人員留辦將軍印務歷數載乃補授鑲紅旗佐

領後年逾七旬遂致仕優游詞翰嘗用滿文繙譯  
二十四孝圖說藏於家以訓子孫孫溥霖文生員  
曾孫桂棻繙譯生員

得魁字占元滿洲鑲藍旗人嘉慶二年以甲兵隨  
副都統和興額往粵西泗城府援剿黔苗疊著戰  
功得一等功牌一三等功牌一歸旗補正紅旗驍  
騎校十九年陞鑲紅旗防禦嘗值班小南門有女  
子八九歲失路哭於柵外得魁呼入問其父母名  
姓里居皆茫然惟知父名枝指旺已名七巧而已  
次日有三人先後來認爲女父者得魁令出其手  
視之皆非枝指卽令軍士將三人送縣審訊皆伏

駐粵八旗志

卷十八

人物 滿洲佐領

四

罪曰此女子實文德里陳氏之女其父外出未歸  
於是傅里保將此女携還陳氏道光七年擢任正  
紅旗佐領尤謹於出支之項由是公用漸充於本  
旗兵丁喪事量加資助衆皆德之後終於官

訥爾金滿洲鑲黃旗人身長七尺雄偉善射由前  
鋒應嘉慶十八年癸酉科武鄉試雖未經中式而  
主試蔣攸銛撤閣後稱其才貌於將軍次年拔補  
正白旗驍騎校充八旗巡邏官時旗境民戶僦居  
頗多良歹不一訥爾金督率領催里保行保甲法  
令鄰右五家互相保結有可疑者立卽驅逐旗境  
爲之一清道光三年擢任正白旗佐領時南海舉



人潘澄江在梓德里之紫華禪院講學訥爾金自以漢文未能精通乃執贄受學公餘卽往講習未二載遂通文筆旗中往來文書多就正之焉年六十卒於官

文魁滿洲鑲白正藍旗協領廣德之次子少習武負氣嘗與同儕相毆其父聞之痛加鞭責由是盡易前轍學清書習禮儀焉時川陝匪教未靖奉部文令各駐防將軍簡選銳卒學習長予以備征調並頒矛槍三十二式至粵將軍福惠命選旗營數人爲教習互相較試諸人初易視文魁及對較皆不能勝後由驍騎校游擢鑲白旗佐領遇事明決

駐粵八旗志 卷十八 人物 滿洲佐領 五

將保舉堪勝外任魁弗願也會鑲紅鑲藍旗協領缺出以魁擬陪入都途次得寒疾卒於旅舍以上佐領平順滿洲正紅旗人家貧性孝友幼時其兄出師臺灣順在家事親能得堂上歡心及長以馬甲充當印務外郎每堂期順必捧硯侍將軍側意欲習公事也嘉慶六年隨將軍出師永安凱旋補前鋒擢鑲藍旗驍騎校陞鑲紅旗防禦好施與凡察學及閱孩兒槍公賞外必自加賞年六十以軍政休致道光辛丑海氛不靖順請於將軍阿精阿願率兵前敵將軍憫其老未許順固請乃令率正紅旗滿兵駐紮西城敵樓及事平以露處積受潮溼病

卒

錢糧保滿洲正藍旗人舉止端嚴讀書善騎射由鑲白旗驍騎校擢正藍旗防禦旗內子弟貧能讀書習武者助以膏火爲匪不法者嚴加鞭責旗風爲之一振教子以禮法清文弓馬皆合精習後長子色勒敏官鑲白旗滿洲佐領次子色拉春官鑲黃正白旗滿洲協領

永安滿洲正黃旗人由本旗驍騎校擢正紅旗防禦乾隆丁未分領三隊兵往征臺灣協領伊清阿深倚任之抵臺戒軍士勿貪功妄殺每督陣本隊兵鏖戰最久而斬級最少喜曰必如此方能成大

駐粵八旗志 卷十八 人物 滿洲防禦 六

功彼獻級捉生者豈足信哉前後十戰皆著戰功後奉令駐守諸羅與文員稽察被難鄉村搜捕從逆餘孽其中被脅者悉行開釋嚴禁部卒毋許擾民凱旋記名候陞委署正紅旗佐領未幾卒米格滿洲鑲白旗人乾隆五十二年由甲兵出師臺灣有甲兵德裕者與米格共宿一帳房德裕病米格親煮湯藥時當盛夏穢氣薰蒸或勸其少息曰同袍疾病扶持者舍我誰屬哉月餘德裕卒米格撫尸痛哭焚骸囊其骨置諸帳內凱旋歸其家屬葬焉後由前鋒擢正白旗驍騎校遷鑲白旗防禦勤慎供職上下咸敬愛之旋卒於官

常慶始名常興後改今名滿洲鑲黃旗人善馬技  
工擊刺乾隆五十六年由前鋒營專達陞補鑲黃  
旗驍騎校勤敏任事以才幹稱嘉慶二年滿洲副  
都統和興額奉

命統廣東綠營兵三千往廣西泗城府界會剿苗匪選親  
軍十五員名從征常慶以叟叶哈章京與印務章  
京額爾登布二人爲總領官抵營後兼程疾進攻  
克册亨苗寨住兵二日復令常慶引兵由後嶺疾  
擊阿稿寨老巢斬獲無算苗疆平敘功保

奏

賞戴藍翎並給一等功牌一三等功牌一後擢正白旗防

駐粵八旗志

卷十八

人物滿洲防禦

七

禦卒於任

文通鑲白正藍旗滿洲協領廣德第三子性聰敏  
嗜學工文藝嘉慶五年庚申駐防旗人始得就本  
省應文章試新典初開旗童應試者三十餘人學  
使薦承風以爲但得畧成文句即可取錄及閱高  
天福章維煊及文通諸卷不勝驚喜曰奉文不滿  
兩載而諸作咸合法度且多英氣於是通與高天  
福等六名首蒙取錄入郡庠後屢試秋闈弗售遂  
由騎射擢驍騎校陞任正白旗防禦教訓旗兵以  
勤習技藝恪守旗箴爲首務聞有違犯者諄切訓  
飭不輕加以鞭撲後奉派廣西買馬未啓行病卒

文興字鑑齋原名文慶協領廣德少子幼隨兄文  
通在八旗義學肄業嘉慶十四年己巳出應童試  
受知於學使胡長齡取入府庠甚有文名會義學  
掌教某卒衆請文興代主講席砥礪學童甚有規  
矩後由領催補鑲黃旗驍騎校擢鑲白旗防禦以  
善導人不事更張事亦無弗治焉終於官有詩稿  
存於家子承惠道光丁酉科武舉官鑲黃正白旗  
協領記名簡放副都統自有傳

吉拉明阿滿洲正藍旗人任正白旗防禦乾隆甲  
戌從征臺灣嘉慶丁巳從征永安道光甲午海口  
防拒洋人均有勞績而謙退伏處不自炫耀爲前

駐粵八旗志

卷十八

人物滿洲防禦

八

鋒營總教習性慈愛以利物爲心常手製丸藥贈

人一時有吉菩薩之稱年八十有三無疾端坐而  
卒

鏞全滿洲鑲白旗人背微僂聰穎過人弓馬清漢  
文外旁及星相堪輿之學道光初考取將軍衙門  
筆帖式改補正白旗驍騎校遷鑲白旗防禦充印  
務章京管理官學會舉行繙譯試諸童學業未精  
乃與八旗協領籌脩脯建義學延師訓課定立課  
程不數年應試遂稱得人卒年六十餘著有葬書  
擇吉新編藏於家子齊斌亦考取將軍衙門筆帖  
式後改補正藍旗驍騎校能傳其所學

龍祥滿洲鑲紅旗人道光八年補正黃旗驍騎校十七年遷鑲藍旗防禦辛丑之役領兵守小南門一帶城垣嚮夜有三人手執令箭登城云奉參贊果勇侯令嚴察城守官兵有離伍亂行者立斬衆軍惶駭祥熟視三人不語密令軍士一人尾之三人下東城入小巷內一娼家則有四人先在內密語移時旋相聚飲博軍士歸白龍祥龍祥卽白諸參贊中軍官兆祥遣卒往擒七人到轅鞫之皆漢姦也參贊立誅三人餘四人委縣審辦由是城防加密奸宄潛蹤事平因病乞休家居數載而終得惠正藍旗滿洲人貌魁偉膂力過人家傳騎射

駐粵八旗志 卷十八 人物滿洲防禦 九

道光甲午科武舉辛丑之亂靖逆將軍奕山調赴軍營充擡礮手事平補驍騎校尋遷鑲黃旗防禦委充右司章京嚴筭慎出納二十餘年未嘗絲毫錯悞性謹厚與人和易上下咸愛重之年逾六旬告休自題楹聯云解組羣誇頭未白觀書自喜眼猶青其廉退如此子成達壬戌

恩科繙譯舉人今官防禦成芳壬戌  
恩科武舉 以上防禦

巴揚阿原名班精阿滿洲正黃旗人乾隆三十一年由天津甲兵奉母攜眷駐粵母病羸乘車稍困卽背負以行五十二年從征臺灣凱旋補領催每

遇公事有不洽於衆者輒與上官爭年近五旬擢本旗驍騎校一切公事不避勞瘁母卒哀毀異常其天性然也年八十餘乃終後其子海俊官鑲白正藍旗協領孫惠林官正紅旗佐領保林官鑲紅旗驍騎校

三經保滿洲正紅旗人乾隆二十四年隨父來廣駐防年十六卽挑補馬甲仍入右翼官學誦習滿漢經書遂通文藝善楷書充將軍印房外郎久之補正紅旗下甲喇驍騎校時旗民同城市中往往有爭鬪之事旗員卽護庇已兵三經保曰此非八旗之福也吾儕寄居於此結怨旣深後患必大且

駐粵八旗志 卷十八 人物滿洲驍騎校 十

非兵以衛民意也乃嚴緝衆兵以法撫綏衆民以禮兵民咸大敬服後終於官子喀勒春官鑲紅鑲藍旗協領  
套住滿洲正白旗人官驍騎校性寬厚與物無忤家赤貧藉月餉以贍生疏食粗服晏如也有叔姪爭產者控訴紛如套住止之曰一屋之產能值幾何縱使一人爭勝所得不過百餘金而骨肉成讐貽笑外人不亦愚乎盍將屋變賣平分姪讓叔少許於情理爲協二人服從其訟遂息會應更換澳門監稅旗員將軍察知滿洲防校各員貧而有守者以套住爲最遂特委之知交咸爲之喜套住處

之漠然朝饔夕餼一仍其舊未嘗稍侈焉

靈保原名靈太防禦得惠之祖乾隆五十二年由甲兵從征臺灣有戰功凱旋補鑲白旗驍騎校服官數年一切稱職而尤擅弓馬其子倭什琿孫得惠曾孫成芳俱中武舉皆得家傳

平家保滿洲正藍旗人性節儉不苟取與官正白旗驍騎校掌理馬園事務撙節公費餵養馬匹既能一律臙肥而每月俱有贏餘不數年積有成數乃於年終以所餘散給本旗中孤寡無依及貧困不能自給者年六十終於官

札布商阿原名札克丹滿洲鑲黃旗人由前鋒補

駐粵八旗志 卷十八 人物 滿洲驍騎校 十一

鑲白旗驍騎校好善樂施日常誦朱柏廬治家格言居家最有禮法所管鑲白旗地界毘連民境最易藏奸乃講求保甲之法實力舉行在職六年卒旗民弔哭者盈庭後其子吉勒圖堪官協領蘇勒發堪官防禦孫善興亦擢驍騎校

金莖滿洲鑲白旗人家貧力學考取將軍衙門筆帖式辦理印務文案年近五十始循資補實缺秩滿改授本旗驍騎校寬以馭眾未嘗鞭撲一人而兵丁咸遵其訓諭無犯科者年六十以疾致仕吉福鑲紅鑲藍旗滿洲協領榮太長子步射強而有準道光中將軍哈豐阿嘗於射圃邀集各官較

射時督標中軍副將慶玉最稱善射發矢多中將軍命吉福與之較連發皆中的後拔補正黃旗驍騎校其弟吉祿業儒甚相友愛終身同居內外無閼言惜享年不永在職數載遂卒

蘇瑪爾漢滿洲正藍旗人勇力過人中道光壬辰恩科武舉咸豐四年紅匪之亂隨協領來存守永康礮臺充前鋒隊長六月二十六日之戰預料賊必併力撲臺先伏兵鯉魚岡背以備要截賊果由小路分隊前來伏兵齊起擒斬甚多親奪其銅礮一尊賊蘇一面餘賊遁去事平敘功保

奏

駐粵八旗志 卷十八 人物 滿洲驍騎校 十二

賞戴藍翎旋拔補鑲黃旗驍騎校專治戰守攻具訓練士卒在職未三載病歿

庚春滿洲鑲紅旗人資質聰穎而好學不倦少充滿洲副都統書記外郎筆札既工應對復明敏歷任副都統裕瑞烏蘭泰皆器重之辛丑之役副都統駐守西城樓是時軍書旁午羽檄交馳時與諸當事函商軍務其草檄皆庚春手創論事洞叶機宜咸豐初擢補正紅旗驍騎校未幾父與祖母前後亡逝親營墓地日跋涉山野閱染受瘴癘病經年乃愈後擬陞防禦入都引

見行抵信陽州道卒年四十餘 以上驍騎校 卷十八終

駐粵八旗志卷十九目錄

人物志

漢軍八旗叅領佐領防禦驍騎校列傳

朱良弼 劉秉維

金瑞 王南炳

扈明信 趙承繼

邊宗器 羅錦

耿正 章世城

陳貴 賈穗 以上叅領佐領

樊如玉 王軫

王文輔 許鐸

駐粵八旗志卷十九目錄

蘇志仁 王純

劉滔 李培滔

王瑞麟 馮驥

唐建元 從興信

劉秉裕 張朝稜

章世埔 楊承雯

官世鐸 鍾維福

白建冰 金茂揚

王國聰 馬連邦

王光華 李稷 以上防禦

金榮陞 商守道 弟守信

楊貴鐸

蕭榮

李戴霖

李雄才

樊振雄

陳廷純

孔符玉

白常椿 以上驍騎校

駐粵八旗志卷十九目錄

二

駐粵八旗志卷十九

朱良弼字國輔號東泉原隸漢軍正白旗康熙二十一年由叅領來粵駐防後均勻戶口改隸鑲白旗充將軍印務章京時連陽排徭構亂將軍嵩祝督兵往剿未諳道里險易良弼據輿地圖記指陳要隘形勢用其說進兵遂克有功無往不利卒年八十餘其後裔以科名仕宦顯者甚衆

劉秉維漢軍鑲黃旗人父廷桂以戰功授本旗佐領加正三品銜康熙二十一年來粵駐防署叅領事旋卒秉維由廕生游擢叅領駐防之始旗民之情未愜詞訟頻興秉維掌左司刑務平心讞決不

駐粵八旗志卷十九 人物 漢軍 叅佐 佐領

輕加以刑責在職十年兵民悅服子孫以詩禮世其家

金瑞漢軍正白旗人乾隆十七年任本旗叅領管理將軍印務後奉兵部文裁去鑲黃旗叅領缺歸協領兼攝瑞改補鑲黃旗佐領時滿洲兵初至粵遷易兵房添造軍械安撫裁汰丁口百務紛紜皆瑞與協領舒九思悉心經理將軍李侍堯深倚任焉

王南炳漢軍鑲藍旗人躡捷多力將軍和碩額駙福增格立超駝輪之技南炳一躍卽過遂命兼充前鋒營教習未幾補驍騎校游擢至鑲黃旗佐領

乾隆五十二年從征臺灣領前隊兵前後十餘戰皆身先士卒得功牌四後年六十卒子連祿以善射聞

扈明信漢軍鑲紅旗人滇南解馬之役由領催隨佐領金應鳳前往山川險遠馬匹多病隨行馬醫治之弗效明信乃自用刀鍼艾火治之輒瘥次年歸粵補驍騎校旋陞防禦乾隆五十六年擢鑲紅旗佐領政尙簡靜不爲煩苛年逾六十卒

駐粵八旗志卷十九 人物 漢軍 叅佐 佐領

趙承繼號騰東漢軍正紅旗人嘉慶四年游擢正紅旗佐領視公事如家事兵丁有不率教者令長跪堵下聽衆人指數其過復親爲開諭務令愧悔願改不輕事箠楚以是人皆感服年逾七十乃乞休時長子彬已官鑲白正藍旗協領生平好爲詩曾預解馬赴滇之役路經啞泉黑泉諸名蹟皆有詩紀之晚年與友人結天慶詩社著有今雨集二卷年八十五乃卒

邊宗器字天球漢軍鑲藍旗人將軍宗室永璋建勸才書院肄業者二十人宗器預其選考補隨印外郎由領催隨征臺灣有功補驍騎校充印務章京滿洲有婦某不聽其姑教訓姑恚恨自戕承審官擬婦斬決定獻宗器詳閱供詞實有可矜乃請於將軍駁令依律定擬爲斬監候遞蒙

恩赦婦遂得不死焉又漢軍閔散李四兒與民人周姓者同行遇客民陳亞成角鬪李四兒先以拳毆之周姓者用刃刺亞成立死縣官承審坐李四兒先毆為首周姓者為從宗器謂陳亞成實死於刃並非喝令駁令更正其在印務幾四十年實心任事類如此後擢任鑲紅旗佐領以擬陪協領引

見記名候陞嘉慶十九年卒於任

羅錦字襄文漢軍正黃旗人通滿漢文善騎射乾隆五十二年從征臺灣由領催補本旗驍騎校充印務章京性嚴明能以禮法約兵丁跡弛之士咸就銜勒嘗點驗幼丁見徐榮大異之謂他日必成

駐粵八旗志卷十九 人物 漢軍 參佐 領 三

令器深加獎勵亦其知人愛才之一端也後洊擢至正紅旗佐領以目疾乞休卒

耿正漢軍正紅旗人嘉慶十一年以隨印外郎隨將軍賽冲阿往臺灣征勦海寇蔡牽等辦理文案時羽書旁午正倚馬疾書無矜刻暇及海甸蕩平敘功

賞驍騎校頂戴遇缺即補二十一年洊擢至正紅旗佐領尋卒著有南征小記

章世城漢軍正黃旗人由筆帖式在印務博通掌故後改就旗員洊擢至正紅旗佐領仍掌印房事務道光九年將軍慶保以八旗生齒日繁額餉未

敷養贍思有以濟之世城與印務章京張朝祿請於藩庫雜款餘存內借提銀八萬兩發商生息歲可得銀八千兩以三千兩按年歸還借欸以五千兩給滿漢貧苦之家以資養贍慶保避其議商於督撫具

奏奉

旨准行時署將軍巴杭阿令滿漢協領會議務令實惠均沾世城謂戶口既多每歲五千勢難徧及惟滿洲現丁口尙少每年分給一千擇其家口眾多錢糧較少者每分給銀五錢不足則加給一分漢軍丁口數倍每年分給四千每分給銀三錢其貧戶五

駐粵八旗志卷十九 人物 漢軍 參佐 領 四

口以上並無錢糧者或給三分兩分唯不得過一兩之數如此則足均沾眾如其言遂稟請施行二十年引年乞休

陳貴字德甫漢軍鑲白旗人協領陳萬國之裔孫也父時雄有隱德卒時貴年甫數歲兄寶令從者儒樊孟蛟讀性苦鈍乃去學武面黑多力嘗日午腹餒歸視厨下空空乃升庭樹摘果實噉之復往肄習其勤如此中嘉慶戊寅

恩科武舉旋由領催補正藍旗驍騎校洊擢至正藍旗佐領性慈惠不尙威嚴遇兵丁如子姪有過反復開導不遽加呵責有某甲頗事游蕩貴微聞之乃謂

一第 冊 貴 參 日 五 全 書 卷 之 三 十 一

之曰旗人不務本業乃事游蕩苟遭斥革汝身不足惜家有老母妻子能免飢寒乎其人慚不能對由是改行道光二十一年擬陪協領引

見記名同任候陞二十五年年五十四卒於官長子良濟  
所弛有才氣咸豐四年奉調粵西軍營由甲兵彙保至驍騎校

賞戴藍翎復

賞換花翎在梧州失足落水卒

賈穗字雨田漢軍正藍旗人由領催洊擢至鑲黃旗佐領弓馬嫻熟而沈默寡言遇公事莫決偶發一議同官皆譴之其達於旗務如此咸豐四年紅

駐粵八旗志

卷十九

人物漢軍參佐領

五

巾之亂督兵扼者定臺以防東西兩路晝戰夜守積數月備極勞瘁及賊退解嚴敘功

賞戴花翎六年擬補鑲白正藍旗協領以在礮臺積受風

溼遂成痲疾引

見奉

旨仍回原任未幾卒 以上參領佐領

樊如玉字楚菴漢軍正白旗人父起鳳康熙初由驍騎校隨征噶爾丹有戰功二十一年設立廣州駐防以防禦來粵如玉通滿漢文藝尤善鳥槍三十七年由領催補驍騎校四十一年連州排徭之亂隨將軍嵩祝往征未幾徭人受撫敘功借補正

藍旗防禦兼理旗民詞訟事立予判決絕不拘繫羈留兵民咸頌其德後卒於官

王軫字遂行號雲門漢軍正黃旗人好文學精騎射乾隆癸酉由正紅旗驍騎校擢正黃旗二甲喇防禦兼理旗民詞訟事秉公判決無所偏倚政暇輒爲詩集至千餘篇時旗人未嫻文藝而軫獨開風氣之先仁和杭編修世駿來嶺南相與唱和今其集有和王防禦軫草鞵之作軫亦著有唾餘草四卷藏於家

王文輔漢軍鑲黃旗人由領催洊擢至鑲白旗防禦管理將軍印務尤嫻繙譯

駐粵八旗志

卷十九

人物漢軍防禦

六

國語將軍宗室永璋深器重之時設立勵才書院訓八旗俊秀子弟以文輔爲之師將軍每與商榷政事凡有益於八旗者必竭力贊成或有過當則多方婉爲諫止與防禦許鐸同爲八旗所推賴焉  
許鐸漢軍鑲黃旗人性寬厚教授右翼官學裁成甚衆由領催洊擢正白旗防禦充將軍印務章京外郎小有過誤爲將軍詰責鐸輒自任其咎將軍永璋謂其能舍己救人嘆爲長者云時設勵才書院以鐸與防禦王文輔同爲教習治兵尙和平有犯法者互訟者皆和顏曉譬多端未嘗妄加鞭撻後卒於任



蘇志仁號惺菴漢軍正黃旗人好讀書局度閒雅由領催補正黃旗驍騎校乾隆五十二年擢鑲藍旗防禦從征臺灣前後十三戰咸出督隊槍丸如雨屹立不動在軍無事手不釋卷凱旋後回旗任事一遵常格年逾六十遂引病乞休

王純字質夫漢軍鑲紅旗人性謹飭事親以孝聞家貧母卒躬操舂鍤營葬嘉慶四年游陞正黃旗防禦整頓旗俗力反儉樸在職二十餘載乃卒子建泰等咸能恪守其訓稱禮讓之家焉

劉滔字紹堯漢軍鑲黃旗人年十四失怙家貧率諸弟各勤職業以奉母由領催游擢至鑲白旗

駐粵八旗志 卷十九 人物 漢軍防禦 七

防禦時弟源官鑲白正藍旗協領滔於公所見源執屬吏禮相接於家則源每事必稟命於滔得允乃敢行長幼之節無少紊所得俸入咸委季弟支用一堂雍睦無私財焉子秉寬從征廣西泗城苗匪有戰功後官鑲白旗驍騎校

李培滔漢軍正白旗人幼孤母司氏勤女紅撫育之及長克盡孝道勇力絕人乾隆五十二年從征臺灣每戰獨以左手執大蘇右手執刃殺賊終日追奔執纛未嘗歇側凱旋由領催挑補驍騎校考驗之日馬步射俱用十八力弓發矢咸中的焉後擢鑲白旗防禦兵丁小有過誤多從寬宥貧苦者

時或矧之其有作奸犯科必痛加鞭撻並傳集素不安分者咸令跪視俾知警戒由是放蕩者皆斂跡改行性剛直雖上官未嘗屈意年五十九卒於官子廷桓孫文蘭諸生

王瑞麟字應符漢軍鑲紅旗人乾隆五十二年從征臺灣每戰奮勇爭先攻克小半天面受槍傷凱旋補驍騎校嘉慶十六年擢正黃旗防禦在職不為苛細嘗曰人各有心能以恩義服之使之赴湯蹈火弗避也况操防常事耶後卒於官

馮驥字以德漢軍正藍旗人官本旗防禦性沈毅鄙世態營逐公務之暇閉門課子吟詩自娛而已

駐粵八旗志 卷十九 人物 漢軍防禦 八

精醫理戚友闕有危證他醫束手者驥立一方即起後輩白玉張朝祿皆得其傳子弼良弼堯夙遵家法出告反而罔敢或懈焉

唐建元字曉徵水師佐領唐德從子也善騎射尤精拳勇由領催歷擢至鑲白旗防禦勤於訓練本甲喇兵能挽強弓者獨多愛文士晚年亦習為詩生三女無子其告休得請述懷句云幸遊山澤同麋鹿免為兒孫作馬牛後優游十餘年年幾八十乃卒

從興信字誠甫漢軍鑲黃旗人貌脩偉躡捷勝人嘉慶二年隨副都統和興額往粵西泗城府界勦

辦黔苗六月抵營戰於册亭與信陣斬賊級及奪  
阿稿寨尤奮勇先登得賞一等功牌九月進解黃  
草壩及捧鮮城圍咸在事有功歸由領催補驍騎  
校二十三年擢正白旗上甲喇防禦充滿洲副都  
統巡捕官值海寇張保猖獗副都統那麟泰籌辦  
防堵百務紛紜而性卞急弁兵稍不如意輒加懲  
責與信維持調護於其間事多得解後以積勞成  
疾卒

劉秉裕協領劉源次子也少讀書通經傳尤善於  
國語選將軍印務筆帖式一切章疏文移多出其手  
嘉慶七年惠州爛屐四之亂將軍書敬統兵往應

駐粵八旗志

卷十九

人物 漢軍防禦

九

援秉裕隨營辦理文案撤兵後改補驍騎校二十  
四年擢鑲白旗防禦訓練軍伍以身率先後引年  
乞休子士英官鑲白正藍旗協領孫安堡官鑲紅  
鑲藍旗協領皆有傳

張朝被字景醇協領張韜子幼承家訓諳悉政治  
通

國書由隨印外郎改補領催游擢鑲黃旗防禦充印  
務章京一切章奏文移及八旗政務無不悉心辦  
理道光九年將軍慶保

奏提銀發商生息朝被首倡其議事詳在領章世城  
傳時將軍閣人徐某頗擅威福朝被獨不假以詞

色後以年老乞休生平精於醫術子肅孫阜銘樹  
銘俱以醫擅名於時

章世埔漢軍正黃旗人充本旗漢書官學教習規  
範整嚴由領催補本旗驍騎校明悉案牘道光三  
年擢本旗防禦兵丁有違犯教令者小則鞭責大  
則兼坐其領催家長由是旗中皆懷懍焉後引年  
乞休孫文滔諸生曾孫國珍同治癸酉科拔貢  
楊承雯協領承震胞弟少習繙譯考選將軍印務  
筆帖式後由領催改補驍騎校陞本旗防禦屢充  
大關澳門監稅委員與兄同居至老相友愛承震  
因事賠累出三千金助之事乃解年六十餘卒於

駐粵八旗志

卷十九

人物 漢軍防禦

十

官世鐸字振之漢軍正黃旗人父悅讀書善屬文  
尤工書法由領催補驍騎校入都卒於旅次世鐸  
尚幼也及長勤習父業工詩善書充滿洲副都統  
外郎靖逆侯張秉樞愛其楷法出所藏圖冊令題  
跋由是才名遂著旋由領催補驍騎校道光十五  
年陞鑲紅旗防禦二十一年洋人兵船駛入省城  
戒嚴軍士登陣拒守晝夜勞瘁及接戰之日人不  
暇食世鐸與其友艾姓者備餅食數百斤運饋城  
上倉猝之際官兵不知其所自來世鐸亦終不自  
言焉著有于役紀畧四卷評碑館詩草二卷

鍾維福字景期漢軍正藍旗人貌脩偉以善馬射著名由領催洵擢鑲白旗防禦兵丁有過輒用善言開導不輕加鞭撲充滿洲副都統巡捕官歷任副都統咸器重之政務多所諮詢維福必舉其利益八旗者以對委監大關稅務吏役皆以厚德稱之晚年呈請休致優游數載而卒子鎮傑委驍騎校孫汝吉諸生

諭旨暫停各駐防文試改行繙譯各童生學業未成將軍

駐粵八旗志 卷十九 人物 漢軍防禦

十一

宗室奕湘

奏請展限兩考乃設立繙譯義學以建冰為管學官不敷載學業成就及開考一切章程俱由建冰與印務章京承聯酌定二十七年陞鑲藍旗防禦咸豐二年卒於官

金茂揚字曜輝漢軍正黃旗人器宇清朗由領催拔補驍騎校道光二十六年陞本旗防禦充左司章京政務綜覈狡猾者不敢為姦咸豐四年紅巾賊起六月來攻省垣茂揚與防禦王國聰分領甲兵出戰連獲大勝賊屯踞蕭岡棠夏等處為巢穴七月初二日旗兵乘勝直抵棠夏村燔其屯壘賊

分伏四處眾三四萬齊圍我軍茂揚且戰且卻及達三家店僅餘十餘人相隨乃下馬揮刀奮力殺數賊遂歿於陣

賞雲騎尉世職子海承襲今官鑲紅旗防禦屢膺保薦以

協領用

王國聰字思聖漢軍正白旗人由武生屢應鄉試弗售道光辛丑海氛不靖以水師兵守鳳凰崗擊沈敵艘一

賞戴藍翎洵擢鑲黃旗防禦甲寅紅匪來撲省垣領兵迎擊屢勝後入賊巢焚其屯壘賊伏四起衣甲鬚髮

盡焚力戰時許遂歿於陣

駐粵八旗志 卷十九 人物 漢軍防禦

十二

賞雲騎尉世職子廣倫襲

馬連邦漢軍正紅旗人由領催拔補驍騎校咸豐四年紅匪事起連邦領兵防守北城一切軍火器械事事經理應付無闕將軍穆特恩深倚任之棠夏之戰其子醜良歿於陣連邦謂能為

國捐軀榮莫大焉戒家人勿哭賊平請於將軍收檢弁兵戰骨速於象岡之陽以積功保

賞藍翎六年擢任正紅旗防禦尋卒連邦性誠篤遇事能

勞與人交始終無二致尤能赴人緩急子均良今官正黃旗防禦培良廣州協右營千總

王光華字顯廷漢軍鑲藍旗人膂力過人能開兩

石弓與弟光表俱以武藝見稱先後中武舉咸豐四年紅匪事起以領催委帶團練旗勇前後四十餘戰保

賞藍翎十一年擢補正黃旗驍騎校同治十年陞鑲藍旗

防禦未幾卒於任以上防禦

李稷字稔畦漢軍鑲黃旗人習

國書由官學生充印務外郎拔補正藍旗驍騎校充印務章京乾隆五十二年隨征臺灣辦理文案小半天之捷軍士搜賊巢獲婦女孩幼數百名稷誅皆賊擄悉縱遣之凱旋渡海至廈門感疾卒照軍營立功病故例

駐粵八旗志卷十九 人物 漢軍驍騎校 三

賞卹焉

金榮陞漢軍鑲紅旗人由甲兵從征臺灣管理軍裝火藥時進攻大小岔押軍火赴陣前至山坳遇十餘人伏匿林內衆以爲賊之奸細欲擒斬之榮陞急止之曰此良民有婦孺在內益知非奸細衆乃捨去及凱旋舟至澎湖颶風大作船破桅折衆伏艙哀號倉猝聞忽紅燈一點飄搖前引舟人大呼曰天妃至矣風急潮順不兩刻已至三沙口衆乃得生皆曰此蓋金榮陞大山坳救脫村民之報也嘉慶二十年榮陞已六十餘猶隨衆挑選將軍本智見之曰旗官如家長惟有德而年尊者衆乃

服況積有軍功乎卽以之擬正得補正黃旗驍騎校在職六年卒

商守道漢軍正白旗人精習

國書乾隆五十八年廣州將軍衙門考筆帖式滿洲漢軍各一員由官學生考取數名按名序補守道弟守信名在第一而守道第四守道補缺後未幾改補鑲白旗驍騎校嚴束兵丁少踰矩範者必繩治之所管下皆斤斤守法至衣履亦不敢少踰制守信亦由筆帖式改補正藍旗驍騎校其約束兵丁亦略如守道官僅一年卒守信子興源諸生屢試弗售充本旗領催嘗倡議本旗餼寡孤獨無依者亡歿於公費內加給棺殮銀三兩稟明立案至今不改

駐粵八旗志卷十九 人物 漢軍驍騎校 四

楊貴鐸漢軍鑲黃旗人兄弟三人友愛同居嘉慶十三年任正白旗驍騎校時蘭州從逆同犯發配來粵爲奴者甚衆類皆兇狠好鬪貴鐸分得其一爲鑄銅圈綴一銅牌鐫姓名年貌其上並鐫逃匿捉獲送官有賞與人格鬪打死勿論字樣繫於其項使牧馬近郊後各旗皆仿行之奴咸就約束無敢少犯焉子穗道光壬午科武舉從子威今官水師旗營協領

蕭榮字則仁漢軍鑲白旗人由馬甲充滿洲副都

統外郎嘉慶二年隨副都統和興額赴廣西征黔苗進攻册亨砦苗並力守險自晨至午未能進一賊目手旗指麾榮發火槍擊之賊目滾落崖澗眾齊呼而上遂奪山險直攻賊巢大獲全勝得一等功牌後攻阿稿砦賊巢復殺賊三名凱旋拔補領催九年擢正白旗驍騎校供職勤能尤加意旗中孤寡惜未中壽遽卒

李戴霖字沐原漢軍正黃旗人通文學充將軍印務外郎將軍慶溥深賞識之道光四年擢本旗驍騎校臨事果決訓伍嚴明年僅四十卒弟澤霖嘉慶戊寅舉人選直隸南和縣教諭陞知縣分發山

駐粵八旗志 卷十九 人物 漢軍驍騎校 五

東署陵縣事旋卒

李雄才漢軍正藍旗人軀幹雄偉膂力絕人由武生應道光乙酉鄉試技勇冠場以旗籍不得領解首乃取中第二道光十七年拔補正白旗驍騎校待兵衆以禮衆咸敬服在任五載卒

樊振雄漢軍鑲黃旗人父茂齡鑲白正藍旗協領振雄玉貌碩頤望而知爲貴家子性極謙謹遇同輩雖年少者亦趨立道左道光十五年擢本旗驍騎校時茂齡已退老家居遇公事必請訓誨而後行遭父喪哀毀過甚未幾亦卒子增頗有父風同治二年以軍功擢補正藍旗驍騎校惜亦不永其

年

陳廷純漢軍鑲藍旗人性聰敏通滿漢文充將軍印務外郎道光二十六年循資補正紅旗驍騎校充印務章京咸豐元年副都統烏蘭泰奉

命剿辦粵西髮賊廷純與印務章京防禦劉安基隨往辦理文案烏蘭泰深倚任之未幾染受瘴癘與安基先後卒於軍均得

恩卹廕一子入監

孔符玉漢軍正藍旗人饒膂力猿臂善射飲啖兼人道光甲午科武舉辛丑之役以戰功

賞戴藍翎三十年由領催補驍騎校咸豐六年領備戰兵

駐粵八旗志 卷十九 人物 漢軍驍騎校 六

駐城外防敵登岸七年領本旗兵分守東北城十一月十三日洋船賺入省河併力攻城時總督方撤守城兵大半以節經費符玉段內所領僅十餘人城堞闕礮落如雨倉猝調兵拒守莫能登陴三鼓後符玉慷慨行堞間撫循士卒勉以效死報

國兵士皆感泣彌奮黎明礮聲稍歇賊衆麕至濠外蟻附登城符玉立堞口擊落十餘賊俄左右登者已百餘人發連環手槍城上下旗兵死者接踵符玉亦被槍陣亡事定後中外論死戰者咸以符玉爲最勇烈云

賞雲騎尉世職子慶表承襲

白常椿字壽庭漢軍正白旗人弱冠補諸生兼習  
騎射充滿洲副都統外郎為都統烏蘭泰所賞咸

豐元年

奏帶赴粵西勦辦粵匪管理章奏文案積功

賞戴藍翎以驍騎校補用歸粵補正白旗驍騎校四年土

匪事起領兵隨協領王鎮雄守永康臺大小四十  
餘戰皆身在行間十一年擬補正白旗防禦入都  
行抵湖北病卒年四十以上驍騎校

駐粵八旗志

卷十九

人物漢軍驍騎校

七

駐粵八旗志卷十九終

駐粵八旗志卷二十目錄

人物志

水師旗營歷任協領佐領防禦驍騎校列傳

王朝棟

董廷蓋

王宗璠

翰章阿

施雄量

劉景祥

樊振翰以上協領

王 軸

談志俊

王文耀

敏 泰

嚴文楷

于建龍

李廷英以上佐領

伊昌阿

潘茂隆以上防禦

駐粵八旗志

卷二十目錄

一

楊 景

陳日智

商興鐸以上驍騎校

駐粵八旗志卷二十

王朝棟字達材漢軍正白旗人乾隆十一年設立水師旗營朝棟擢水師協領創立營制於珠江南岸鳳凰崗建造操廳兵房督兵士駕駛師船學習水技與兩翼佐領董廷蓋王軸經理一切至今皆踵其程焉在任五年年六十餘卒  
董廷蓋漢軍鑲黃旗人乾隆十一年由鑲黃旗防禦擢水師左翼佐領十六年陞任本營協領先是由外海水師綠營委千把總六員副工兵一百名來教習未幾裁去副工兵五十名歸旗營熟練水技壯丁挑補至是廷蓋復請將千把總撤回其教

駐粵八旗志

卷二十

人物水師

一

習副工兵五十名亦次第撥回原營全在漢軍壯丁內挑補又以兵少船多將繪船減去二隻均奉部覆允行乃仿虎門協操演陣式繪為八圖操練數載視外海綠營有過之無不及也在任十餘年乃卒

王宗璠漢軍正白旗人善馳射嫻

國語以領催值班西城將軍陽春蒞粵察閱城垣顧問左右峻位多寡莫能對以問宗璠宗璠操

國語一一詳答將軍異之未幾即擢補驍騎校遷鑲黃旗防禦臺灣林爽文之亂隨副都統博清額領兵往征後又隨參贊海蘭察追剿莊大田股賊以

奮勇

賞戴花翎後擢水師佐領乾隆六十年擢水師協領在任七年卒弟宗珩以文學見稱亦官鑲紅鑲藍旗協領掌將軍印務一切章奏文移皆經其手以老告休卒孫煥文官本旗驍騎校定畿諸生

翰章阿字遜菴滿洲鑲白旗人由前鋒歷擢至水師左翼佐領時綠營提標水師有能泅入水底歷一二刻乃起者每歲虎門會操標兵每以此誇旗營旗兵健羨之相與學習不數月有泅水底歷鼓聲三百通乃起者十餘眾防校官求加優獎翰章阿曰水戰以風帆礮械為要泅伏水中蛋戶捕魚

駐粵八旗志

卷二十

人物水師

一二

技耳安用效之耶次年會操水師兵馬如蛟以沈伏逾刻歿於洋面眾乃服其先見嘉慶二年陞任本營協領尤加意繪船諸船長謂水師成敗全繫於此恒優其獎賞焉在任幾二十年嘉慶二十年卒於任

施雄量字毅夫漢軍正黃旗人善騎射尤精通滿

漢文由水師兵乾隆五十二年從征臺灣有斬獲功嘉慶二年副都統和興額往廣西泗城府界會剿黔苗雄量為親軍戰於龍洞及克復阿稿寨咸在事有功事平回粵後拔補驍騎校二十年歷擢至水師協領振廢舉遺修理檣帆籌添礮械水技

軍容極其整備掌左司關防性剛果遇事執正兩舉卓異引

見均交軍機處記名道光十二年卒於任子溥官兩廣督

標中軍副將有傳源 恩貢生

劉景祥漢軍正白旗人由水師兵歷擢本營驍騎校防禦佐領道光十五年陞任本營協領諳練營務體恤卒伍每出洋會操必捐已俸添補各兵口費嚴禁賭博有犯必懲二十年引疾乞休生平喜交游重然諾與伯兄景茂仲兄景兆相友愛景茂官鑲黃旗佐領治兵尚嚴長子建元官鑲白旗防禦擬陪水師佐領入都卒保定旅次建斌紅匪之亂由驍騎校領旗勇屢著戰功

賞戴藍翎擢正藍旗防禦尋卒

樊振韜漢軍鑲黃旗人道光二十一年由鑲黃旗佐領擢任水師協領時洋人和議既定當事於鳳凰崗左右增建礮臺添置大礮以爲屏蔽又將粵紳潘仕成捐造大船一長十餘丈上下兩層安設三千觔銅礮及千觔鐵礮四十位歸旗營駕駛演放振韜以內河水淺船重駕駛不靈請將此船交出爲外洋水軍巡防之用乃可得力又以鳳凰崗營隔江戍守呼應不便而粵秀山神安礮臺在旗境以營兵防守亦未盡一宜互相更換以緣營兵

守鳳凰崗水師旗營兵守神安臺別於城東臨江宏廟前建設水師營操廳四時操演將軍奕湘先後據實上

奏得

旨允行咸豐七年防守東北一帶城垣與洋人接戰身受重傷歸病經年卒子鐸官本旗驍騎校以上協領王軸字仲安漢軍正黃旗人父曰勳官防禦康熙壬午攻剿連陽排徭著有戰功軸其次子也以辦事勤能由甲兵洊擢至本旗三甲喇防禦乾隆十一年設立水師營遂擢爲右翼佐領與新任協領王朝棟左翼佐領董廷蓋三人悉心經畫事皆經

駐粵八旗志 卷二十 人物水師 四

久可行軸以本營每年需用火藥約二千餘觔戰船與陸路迥殊必須加工製造乃博詢匠手並自出新意其藥果與他局迥殊至今粵省猶以水師旗營所造爲最精焉在任十餘年營兵樂爲之辦公事之暇與弟軫以詩相唱和軫官防禦有傳談志俊漢軍鑲白旗人防禦談輔庭長子也由領催拔補鑲黃旗驍騎校擢正藍旗防禦乾隆二十三年雲南解馬之役志俊爲第三起解馬官敘功加一級三十六年調水師營防禦未幾擢本營左翼佐領時鳳凰崗營地無多軍士弗克聚居志俊乃闢城西旗境餘地搭蓋兵房遂得安處在職潔



已奉公厯任十有八年乃引年乞休其子孫科第連絲今推爲望族云

王文耀漢軍鑲黃旗人充水師兵以曉習風信潮汝積功拔補本營驍騎校乾隆五十二年從征臺灣隨參贊海蘭察剿賊於雙溪寨至三槐堡有大溪阻前約三十餘丈奔流湍急參贊將策馬渡諸將力阻之賊乃隔溪笑言以巨石投人文耀挺長矛呼曰敢死者來遂騰身赴溪我兵從之相繼而進直搗賊巢擒斬無算凱旋後陞補右翼防禦訓練軍士身自習流緣檣嘉慶九年陞授本營左翼佐領其生平惟以忠信服人年逾七十卒於官孫

駐粵八旗志 卷二十 人物水師 五

鎮雄今官鑲黃正白旗協領記名簡放副都統鎮江正藍旗驍騎校鎮綱正藍旗防禦曾孫汝梅鑲黃旗防禦

敏泰滿洲鑲黃旗人乾隆四十八年擢任水師右翼佐領五十二年統水師官兵從征臺灣新店之戰賊勢頗驕水師兵初逢戰陣勇氣甚盛槍箭疊發直撲賊營賊大潰我兵奮力窮追生擒偽帥廖東僞軍師連清水等水師旗兵之功爲多十二月初五日大戰於集集埔賊阻深溪立石壘自固發火器遙擊我兵有屯練及黔卒數十人持木牌方泗渡不丈許水已沒頂淹斃十餘人敏泰顧領隊

王文耀曰今日爲我水師奏奇捷處也文耀聞言卽與衆兵齊投溪鳧飛登岸參贊海蘭察遂麾兵策馬浮過直逼賊壘斬獲不計其數叙功又以水師旗營兵爲最凱旋在任候陞乾隆六十年卒於官

嚴文楷字鈞範漢軍正白旗人由水師兵拔補驍騎校嘉慶十三年海盜張保郭學顯肆行劫掠民不聊生制軍百齡下令封江斷其接濟無所得食於是盜艘數百內犯省河四民大震沿江戒嚴文楷時充右副都統巡捕官白於副都統張秉樞曰海賊急於求食擁衆以脅制軍耳非敢攻城奪地

駐粵八旗志 卷二十 人物水師 六

也然亂不可不防宜聯絡中廣協兵防守城垣調順德協兵以爲外援旗兵扼守中權賊無能爲也秉樞商於制軍亦以爲然於是調集旗營水師官兵防守鳳凰崗本汛布列嚴密賊不敢犯斜趨三山掠諸村仍未能足食遂決計乞降文楷由是見知二十二年海擢至左翼佐領二十四年終於任干建能漢軍正紅旗人少習拳勇放縱不羈後乃感奮讀書由水師兵拔補右翼驍騎校兼充將軍印務章京嘉慶二十四年擢至本營左翼佐領營中有史姓邵姓者性惡不悛其族長均欲置之死請於建能建能曰無庸可令來署朝夕應役我

當有以教之不數月二人皆遵循禮法後卒爲善士云子士修諸生

李廷英漢軍正藍旗人父顯揚本旗防禦以好善稱廷英少充水師兵習水技善騎射年二十餘補本營驍騎校道光三十年游陞本營佐領性誠樸與人語訥訥不出諸口咸豐四年土匪事起六月賊衆數萬由花縣來撲省垣先是副將崔大桐督兵駐守北門外耆定臺廷英領兵守永康臺大桐奉調往北路剿捕賊黨至棠夏遇伏戰歿賊遂擁至北郊時耆定臺留守兵僅數十名賊分黨數百力攻守臺兵不能支將棄去廷英所守臺相距僅

駐粵八旗志

卷二十 人物 水師

七

里許急督本隊兵馳至發銃斃賊百餘餘皆披靡廷英揮兵追擊賊大潰臺以獲全七月十八日率兵擊賊衆於三家店戰方酣天忽沈黑時我兵進戰皆持火器遇雨則不得施而賊衆慣行泥淖中遇雨則勢益張廷英戰且退未及一里大雨如注水漫不辨道路賊大股冒雨而進廷英短兵接戰其親軍蕭增靄以身蔽之受數十刃而仆廷英復手刃數賊陷溝塍中遂被害年四十一長子鳳翔以先十餘日亦陣亡廷英得

賞雲騎尉世職其嫡孫忠承襲 以上佐領

伊昌阿滿洲正藍旗人乾隆二十六年由天津撥

赴廣州駐防補本旗驍騎校三十六年擢水師營

左翼防禦本自水師兵出身於營務素所熟悉時值大修戰船赴廠監工不受餽遺木料尺寸逐一驗明烙印存記嚴戒從役毋得需索如期往收工料俱極精良在任嚴於訓伍後卒於官

潘茂隆漢軍鑲白旗人趨捷多力能負數斗粟越八尺溝自少充水師兵嘉慶二十四年由本營驍騎校擢左翼防禦自充兵以至爲官未嘗一日離師船嫻習駕駛於洋面風潮稱最熟焉後以風痺乞休 以上防禦

楊景漢軍鑲藍旗人乾隆十一年初立水師旗營

駐粵八旗志

卷二十 人物 水師

八

由陽江香山虎門調干把總六員教習兵衆景最先諳熟賞七品頂戴委署把總充教習焉至三十七年始拔補右翼驍騎校歷事既久於內河外洋風信潮汐無不練悉營中事務上官先必與商度而後行焉年近七十乃乞休

陳曰智漢軍正白旗人由水師兵充當本營外郎以明敏稱營制船隻大修拆造年分造具清冊移知督糧道咨會鹽運司交廠造辦其操防火藥咨文理事同知請領硝磺製造而各衙書吏於文書到日必先索冊費否則多方挑駁甚或剗改原文以便需索及曰智掌案必詳錄部文及歷來成案

咨行無可挑駁之處將冊費盡行裁撤書吏無如  
之何事且速成協領施雄量知其才拔補領催道  
光九年擢左翼驍騎校闔營稱得人焉在任七年  
尤以體恤窮苦兵丁為務遇有喪事創立公幫以  
助其家至今仿行卒年五十餘

商興鐸漢軍正白旗人由水師兵洊擢右翼驍騎  
校管理漿船泊珠江激珠橋畔遇民舍火災及  
有盜賊即率兵登岸救護捉賊不遺餘力或謂此  
地方汎弁事與旗營無涉何自苦為興鐸曰不然  
泊船於此即與汎地同居民遭難何可妄分畛域  
坐視弗救後終於官 以上驍騎校

駐粵八旗志 卷二十 人物 水師 九

駐粵八旗志卷二十終

駐粵八旗志卷二十一 目錄

人物志

京職外任文職武職列傳

舒康 承泰 以上京職

朱霽 徐榮

屈廣培 劉建中

劉華 王雙喜 鍾贊韶 朱朝玠 父霽弟朝綱

劉承緣 徐慮善

薛炳 馮文全

王璘 弟珮 孫玉叢 以上外任文職

富德 常恩

駐粵八旗志 卷二十一 目錄 上

穆格 得倫

全泰 來存

崑芳 舒和

徐懷仁 徐懷瑞

倪秀仁 侯建祁

章世忠 施溥

田英 以上外任武職

光緒十年續修外任文職列傳

陳良玉

駐粵八旗志卷二十一

舒康字子安滿洲正白旗人少落魄防禦承聯愛其才勸使就學由是發憤讀書登咸豐壬子繙譯榜進士分禮部歷派儀制司精膳司司務廳滿檔房漢本房學習期滿派祠祭司司務廳主稿漢本房總辦清文總校補主事以才練保送河工

召見發往南河時金陵未復大帥檄命防堵蔣壩分剿盱眙營叛卒及高郵湖西賊黨咸豐十一年敘績以同知直隸州補用未幾署泰州知州遽卒在禮部時貧無僕馬遇值五鼓赴

圓明園抱文書持燭籠往返四十里率以為常云

駐粵八旗志卷二十一 人物文職

承泰字魯巖滿洲正白旗人咸豐壬子

恩科繙譯進士戶部主事滿檔房主稿因公落職未幾開復同治十二年以

大婚禮成

賞加五品頂戴卒於京以上京職

朱徽字經畚漢軍鑲白旗人嘉慶丙子科舉人湖北南漳縣知縣縣居萬山中毗連鄖蜀地瘠而民樸徽視事坐堂皇以訟來者為判曲直不用鞭撻民各輸服不半載訟事遂稀邑例歲納狐皮充貢其後地墾日增獸跡絕少輒購諸他處以代民以為苦乃力請大府遂

奏免之出俸錢收橡子芋種以備荒修賢舍建麗材

書院以勸學在任五年卒邑民喧傳為本邑城隍之神事雖不經其實惠在民可知已

徐榮原名鑑字容庵小字鐵保後改今名號鐵孫漢軍正黃旗人七歲塾師命賦梅花詩應聲立就弱冠補諸生兼習騎射嘉慶丙子舉於鄉時南海會釗熊景星譚瑩番禺林伯桐黃子高嘉應吳蘭修方共為古學一見榮皆傾心下之儀徵阮太傅元督粵以十臺詩課士得榮作大為稱賞特開學海堂以榮及諸人分課諸生經史詩賦一時文風遂推極盛未幾選直隸藁城訓導丙申成進士

駐粵八旗志卷二十一 人物文職

十一

殿試二甲以知縣籤分浙江署遂昌嘉興等縣有治績補臨安知縣二十一年擢玉環廳同知二十六年署温州府招降海盜莊通姜扁鵲等二百餘人是年擢知紹興府時境內盜風甚熾榮抵任為方略捕楊三九何秋二等數十人置之法盜遂熄二十九年夏霖雨連月淹沒禾稼榮請帑賑卹災民開三江開壩以宣洩水患修石土塘一萬四千九十餘丈上虞三百九十餘丈疏開外達北入海江路沙淤掘西匯硬沙十餘里自是水患始平咸豐三年調杭州府兼護理杭嘉湖道粵賊已陷金陵五月圍南昌浙中震動臨安昌化於潛民趙四喜

等潛起煽亂榮領兵往剿滅之復往吳江平望常山開化布置要害以防賊南北入浙之路四年賊犯徽州陷祁門巡撫黃宗漢檄榮領兵赴威平督辦徽防至則於徽州箬嶺開塹增設天心洞防卒偽為賊檄激怒徽民徽民皆助兵殺賊七月敗賊於榨根嶺賊遁去安徽巡撫福濟

奏浙兵追賊出江宜扼蕪湖大通口勿遽返浙八月十五日奉浙撫檄遂統兵出榨根嶺二十五日克復建德縣城九月初二日克復東流縣城初十四日追及賊於堯渡於東流連戰大破之殺賊三千餘人尸壅河水為不流十一月移駐祁門浙撫

駐粵八旗志 卷二十一 人物文職

三

以餉饋難濟檄撤兵安徽學使沈祖懋

奏留

詔如所請五年正月二十七日賊由石埭之琉璃霧露兩嶺分竄羊棧嶺入據黟縣城副將周天綬敗走榮聞警馳赴漁亭堵禦飛函學使暨徽甯道速兵來援遂與賊連戰二日賊眾大集援兵未至榮奮身率麾下力戰遂歿於陣尸返浙境奉

簡汀漳龍道之命事

聞得

旨飭部從優議卹部議照正三品例

賞祭葬銀兩

賞騎都尉世職以恩騎尉世襲罔替其妾伍氏投繯殉節

照例

旌表又於漁亭建立專祠旋入祀杭州紹興名宦祠初葬杭之湖庄徽人請移葬歛之北鄉以其後奉祀焉榮博聞彊記資性絕人經史而外天文地理與百家眾技以及釋典道藏之書無不精究而尤留心經濟生平廉介自將晚歲服膺明儒呂新吾劉念臺之書期於躬行實踐所著懷古田舍詩鈔四十卷兼新城秀水之長為乾嘉後一大宗喜畫梅有梅統四卷刊行於世餘尙有大戴禮補註日新要錄金石萃編補遺并跋若干卷藏於家

駐粵八旗志 卷二十一 人物文職

四

屈廣培號因齋漢軍正紅旗人嘉慶戊寅

恩科舉人選曲周縣教諭携一少子赴任精醫理課士之暇偶為人治疾前後活人甚眾為詩好陸放翁年

老告歸卒於家子瑞今官防禦

劉建中字伯裕漢軍正白旗人道光壬午舉人性

孝友與物無忤屢赴禮闈不第選順德府訓導履

任四年以父老告歸父卒服闋友人官楚北邀之

偕往後返里次長沙粵寇猝至巡撫駱秉章故人

也留偕員弁守城解嚴後欲保以職力辭加國子

監助教銜以歸大學士官文為副都統時建中居

幕中相得甚懽及督湖廣頗有書來招之弗往未

幾卒年五十四子錫麟官兩淮鹽場大使

劉華字實卿漢軍正黃旗人性誠篤與兄芳同道光辛巳

恩科舉人選直隸東光縣訓導携一子赴任未至卒於蘭

谿王雙喜字鐵華漢軍鑲白旗人甲午科舉人鍾

贊韶字華墀漢軍正藍旗人乙未科舉人雙喜贊

韶之妹婿也二人皆有文名皆大挑二等雙喜選

高邑縣教諭行次常州病卒贊韶選蠡縣教諭行

次饒州病卒亦可異也贊韶恂恂儒者居家友愛

先世遺產無多為其弟耗散俱盡贊韶無怨色授

徒餬口猶時供給之其卒也人尤惋惜焉

駐粵八旗志卷二十一 人物文職 五

朱朝玠字介石霽兄子父霽篤行力學潛心經傳

舉道光丙戌進士以知縣籤掣貴州未至卒於途

朝玠弱冠補諸生有文譽為順德何惠羣庶常高

足弟子吳縣陳鍾麟觀察桂林陳繼昌太守先後

來粵主講咸賞識之道光丙申

恩科進士辛丑之役承平日久人不知兵乃自請於將軍

管理防城礮械布置井井乙巳選授甘肅文縣知

縣未幾題調昌吉再調奇臺遷迪化州知州咸豐

壬子助餉

賞戴花翎乙卯陞獲銅鉛礦并倡捐開採奉

旨以道員用兩攝鎮迪道事將入都遘疾遽卒年四十九

在任時止携一僕民有不能耕作及礮田不熟者

捐俸補完其課同鄉有謫戍到甘者為料理生計

死則殯斂為之返柩泊其卒旁無親屬有遇赦謫

軍陳於當事願護其喪以歸生平尤工詞曲在甘

數年嘗作詞以牡丹花葉作牋遙寄同里故人亦

佳話也弟朝綱庚子武舉廣東撫標右哨千總捐

陞遊擊未補用卒

劉承緣字福田號荔壇漢軍正白旗人協領劉贊

次子也有文名年十八取入郡庠贊時年老致仕

家居貧甚賴承緣授徒以供甘旨由廩生領道光

己亥科鄉薦咸豐甲寅紅匪事起偕八旗紳士請

駐粵八旗志卷二十一 人物文職 六

於將軍團練餘丁一千以勦戰守事平敘功以知

縣用戊午選授廣西融縣知縣旋調署昭平縣時

巡撫勞崇光奉

命署兩廣總督以承緣生長廣州諳悉洋務遂

奏調回東而洋兵尙屯省垣議者多謂制軍宜駐節

肇慶不宜遽到省垣承緣乃自請先返廣州察視

情形既畢乃急迎至梧州以為制軍不到會城卽

示以怯且愈生疑忌諸事更多掣肘力勸進省崇

光從之自洋人退城後庫項支絀八旗所領餉米

不足生計窘甚乃特請於崇光復設團練旗丁五

百巡防街道每名月給口糧銀二兩又請派旗兵

千餘名晝夜巡防城上每名日給口糧銀六分滿漢之家賴此舉火者甚眾而防守亦甚得效焉後進策於崇光令富戶出財承充各行釐商以助軍饟從之同治元年以充商事被議革職後數年署巡撫郭松燾以其前有招撫粵西股匪功為開復原官未幾卒生平居家孝友待諸弟姪皆有恩子健以軍功保知縣發廣西用

徐慮善字伯安榮長子也諸生候選訓導榮督辦徽防慮善隨侍榮戰漁亭陣亡慮善仍領練兵防勦保州判捐陞同知時副都御史張芾駐兵徽州檄調總理營務咸豐六年隨隊收復婺源總理提

駐粵八旗志 卷二十一 人物文職 七

督鄧紹良令以千五百人移軍廣德州以為浙西聲援賊來距雙橋十餘里紹良率全隊出留慮善守營賊眾萬人更番血戰我軍不能支慮善列檣槍扼橋上潰卒有過橋者轟擊之卒駭反身走賊眾不知所為亦退紹良乘勢奮擊追殺十餘里大勝而歸未旬日克復甯國奉

旨以知府用並

賞戴花翎是時粵垣為洋兵所踞

上命順天府尹黃宗漢總督兩粵兼

欽差大臣道經浙江慮善以服闋至杭州

奏調隨往和議成復返浙浙撫羅遵殿檄命總辦漕

米海運抵津門甫一月漕米一律完兌奉

旨以道員陞用十年七月委署處州府未赴改署金華府

金華尚未收復而杭城繼亦失陷疆吏死難

上擢左宗棠為巡撫由廣信統兵入慮善迎謁開化宗棠以慮善名父之子一見甚懽遂委署台州府知府時郡兵民相關糜爛甚於金華辭不願往復命返金華糾集士民助官兵慮善以艱於籌餉又辭巡撫心弗善也逾年始劾其失落印信罷歸數年卒於家慮善敢任事負材氣遇權力勝己者必駕其上以是多為上官激賞亦屢受同列擠排而愛才重士能傾心下之頗有父風焉

駐粵八旗志 卷二十一 人物文職 八

薛炳字彪如一字星橋漢軍鑲白旗人年二十一由附生領道光丁酉科鄉薦甲辰大挑一等以知縣分發江蘇在籍候咨咸豐三年到江蘇奉調赴金陵大營旋署荆溪縣知縣兼權宜興縣事四年丁父憂奉調赴上海軍營以前在荆溪團練保陞直隸州知州復捐陞知府浙撫何桂清聞其才檄赴浙江清理棚民遂

奏請留浙補用六年丁繼母憂請假回籍葬親八年

服闋赴浙委辦海運局及常山糧臺又委管帶礮

船克復松江敘績以道員用同治二年隨前浙撫

左宗棠勦辦大營克復嚴州即委署嚴州府事時

新遭蹂躪城內居民僅十餘家廨宇焚燬隸卒無一人炳與一僕炊爨住一破屋每晨赴大營往返數十里屍骸狼籍滿地雪中路滑馬蹶被傷不數日遂卒炳外渾厚而內精明處事能忍辱耐勞必得當而後已在荆溪時縣東鄙有土猾倚寨恃勢藏匿姦宄劫掠商民前令無如之何炳下車微服往說之即呈繳牌劄散其徒黨子維鈞今諸生馮文全字成甫漢軍正白旗人道光己亥科舉人惠州守海廷琛聞其名延課其子廷琛以事返關中關中同氛正熾沿路盜賊出沒邀與俱文全慨然諾之適座主右副都御史涇陽張文毅芾在籍

駐粵八旗志 卷二十一 人物 文職 九

團練遂留主家事文毅被害身後事一切井井焉天性真率友人醜貨愆愆援例以知縣分發湖北非其志也抵鄂數年未及補用卒子端丁卯舉人王璘字慕吳漢軍正白旗人道光己亥科舉人性簡默寡交游與弟珮同居怡怡年六十餘貌若四五人同治辛未赴禮闈不第大挑一等以知縣分發廣西壬申委署昭平縣事政務簡靜百姓安之甲戌序補雒容未抵任卒於桂林珮字紉蘭亦庚子舉人一試禮闈即不出後璘一歲卒孫玉叢字東玕漢軍正黃旗人道光壬辰科舉人咸豐十年以知縣揀發貴州委署修文縣事兵燹

後公私掃地為之籌糧撫卹乞免釐穀等稅課流亡稍復同治三年卒玉叢性曠達畫山水宗王原祁尤精音律箏師笛客常滿座間云以上外任文職富德滿洲正藍旗人乾隆二十一年由本旗三甲喇牛象章京來粵擢水師營協領先是本營每歲令繪艤船各一往虎門之纜尾停步兩河口協防又令槳船輪流赴佛山陳村一帶巡察其駕駛水手皆虎門大鵬廣海綠營水師兵為之旗營兵僅司槍礮火器富德乃令各兵一律學習駕駛不數年兵皆練熟衝濤駕險無不如志二十七年

簡放乍浦副都統

駐粵八旗志 卷二十一 人物 武職 十

常恩滿洲正黃旗人乾隆五十九年任正黃正紅旗滿洲協領性方嚴訓練兵丁動必以禮時旗人昏喪祭祀有染漢習者嚴禁之掌理將軍印務庶政咸令得宜簡要煩歷任賢之兩膺卓薦嘉慶十三年陞授河南城守尉時三省教匪甫平餘孽紛竄大河東北抵任後領隊扼守衛輝一帶捕獲甚眾河北遂以安謐後四載以疾卒於官穆格滿洲正白旗人由善撲營專達從征大金川以奪碉功賞五品頂戴花翎凱旋後游陞佐領乾隆二十二年征回部準噶爾有戰功三十年陞補廣州駐防鑲黃正



白旗協領政務之暇輒赴前鋒營與諸士卒講肄武藝問答必以

國語兩旗人有親喪必親往弔賻或問之曰兩旗同

一家彼之父母即吾之伯叔父母也可不弔乎四

十一年

簡放熊岳副都統去任之日兩旗兵丁如失所恃惜其後

政績無從記載焉

得倫滿洲鑲藍旗人由前鋒擢本旗驍騎校遷正

黃旗防禦保舉綠營都司道光六年選授山西高

山城都司校閱兵士見陣法未能整齊乃自出戰

法繪成陣圖親為訓練作止進退遂大改觀巡撫

駐粵八旗志

卷二十一

人物武職

十一

按視營伍及高山城大稱獎之以水土不服回旗

優游里中數年而卒

全泰滿洲正黃旗人由前鋒游擢至正黃正紅旗

協領道光二十一年洋人突入省河晝夜乘城防

守領兵出戰奉

旨賞戴花翎咸豐二年以軍政薦舉卓異四年

擢授涼州副都統後卒於任

來存字松亭滿洲鑲黃旗人姿貌瓌異擅騎射年

甫二十餘即由前鋒補驍騎校不十年擢任鑲白

正藍旗滿洲協領咸豐甲寅土寇事起附城東北

路一帶無處非賊而何六一股由石龍墟集眾數

萬先樸省城將軍穆特恩命來存偕漢軍協領王

鎮雄統領旗兵駐守北門外永康礮臺六七月間

賊來犯礮臺屢挫之其後以攻作守大小四十八

戰無不身先士卒是年十一月遂掃盪賊巢肅清

北路五年四月撤兵入城凡在礮臺一年誠其子

毋白家事唯數日遣人一問其母起居而已將軍

與總督據實保

奏奉

旨賞加副都統銜並

賞戴花翎六年

簡放乍浦副都統七月將赴任復奉

駐粵八旗志

卷二十一

人物武職

十二

旨留署廣州漢軍副都統是年九月因軍務復統帶滿漢

官兵駐守保極礮臺七年交卸漢軍副都統事務

將軍與總督仍奏留帶兵守臺十一月十三十四

日洋人奮力攻擊省垣及永康臺巨礮如怒雷轟

擊來存兩晝夜露處臺上督兵戰守礮丸紛紛穿

兩旁過以千百計無纖毫傷洋人用遠鏡視之詫

以為神焉九年八月軍務大定入都

陛見調杭州副都統十二月抵任十年二月賊陷杭州力

守內城與賊晝夜相持賊不能破三月江南援師

至與將軍瑞昌督兵出城合戰遂克復杭城

賞頭品頂戴並加喀爾麟阿巴圖魯名號積勞成疾是年

八月卒於官年四十八

上聞深為憫惜照一品大員軍營立功後病故例優卹廕一子以驍騎校用來存性質厚與人一以誠守永康臺時與協領王鎮雄同心協力絕不爭功競名別出意見故一往奏功及賊陷杭城內城地僅一隅兵不過數千而能抗賊數萬其智勇亦殊出尋常焉

崑芳滿洲正紅旗人數歲父卒嫡母生母持齋禮佛崑芳亦持齋禮佛及長膂力過人能撥六百觔石中道光甲辰

恩科武舉為督標右營右哨千總咸豐五年勦番馬沙灣

駐粵八旗志

卷二十一

人物武職

三

菱塘等處土匪六年奉調隨征廣西陣亡時年三十七

贈守禦所千總賞卹銀三百兩雲騎尉世襲恩騎尉罔替御賜祭葬銀三百兩入祀府城昭忠祠

舒和字達行協領九思子少承家訓儒雅能文通達政體乾隆四十三年由印務筆帖式改補正藍旗驍騎校充印務章京一切章奏文移咸經其手將軍存泰甚器之乾隆戊申淫雨連月兵房坍塌甚多和援案請借帑給修分年按餉扣還請將軍具奏奉

旨允行嘉慶二年擢鑲白正藍旗協領會駐防旗人許在

本省應文童試和與滿洲協領廣德議滿漢各立義學延師教授八旗子弟由是文風蒸蒸日上六年陞授河間協副將總督顏檢以其才調督標中軍副將遇事輒與參決一時藩臬皆莫能及焉後以疾乞解任南歸家居養病時與山人衲子輩往還唱和閒畫山水花卉以自娛號趣園老人著有燕游襍記趣園詩集若干卷藏於家

徐懷仁字純圃漢軍鑲紅旗人與弟懷瑞同丙子科武舉道光十一年陞補四會營千總分防廣甯城千總廣甯與廣西懷集縣接境商船來往者屢

駐粵八旗志

卷二十一

人物武職

四

遭劫掠比官兵往捕賊已逃匿林箐險阻無可如何及官兵退還城邑又復潛出劫掠懷仁乃偵知賊匿某處密帶營兵入夜疾行七十餘里至圍捕之得十一人皆賊魁也自是盜風稍息後以疾乞休卒於家

徐懷瑞字瑾堂由武舉考列一等以千總歸督標補用隨剿排搖敘功

賞戴藍翎充督轅巡捕官道光十三年補增城右營千總游陞潮州鎮中營守備二十一年陞署廣州城守中軍都司辛丑之役以守城功

賞換花翎捐陞遊擊未幾以疾乞休卒懷瑞目鷹視而性

仁恕僅一子嘗夏日宴客一卒持瓦壺注沸湯泡  
茶其子從廳後趨出撞壺壺破湯瀉滿身潰爛遂  
殤卒自縛請死諸客皆請治之懷瑞嘆曰余命也  
卒何罪釋之後卒無子以兄子植嗣今諸生

倪秀仁字良信漢軍正藍旗人嘉慶丙子科武舉  
由廣協頭司把總擢博羅城守千總土匪金剛仔  
羅亞仙槍掠民村與官兵相抗屢捕弗獲秀仁抵  
任數月齊行捕獲遂調署陸路提標中軍守備歷  
署前營守備道光二十一年與洋人戰於烏涌槍  
傷左股陞三江協守備調三水營守備未幾以傷  
病復發告病卒於家

駐粵八旗志 卷二十一 人物 武職 五

侯建祁漢軍鑲白旗人驍騎校侯文畧子嘉慶己  
卯科武舉兩廣督標後營千總咸豐元年於賀縣  
之半路墟勦賊陣亡奉

旨加等照守禦所千總例賜卹給雲騎尉世職襲次完時  
以恩騎尉世襲因替建祁性伉爽能撫士卒特以  
不工趨承落落營伍中殆三十年死時年幾六十  
云子武生連科襲連科卒孫汝樑襲

章世忠字蓋臣漢軍正黃旗人性孝友軀幹雄偉  
道光乙酉科武舉以千總歸督標委用十年隨征  
排猪敘功

賞戴藍翎後為兵部廣東提塘凡八年推陞漕衛守備告

歸年五十餘始得一子析其產之半以千金置田  
為通族祭祀烝嘗之用焉

施溥字澤民漢軍正黃旗人水師協領施雄量子  
道光戊子武舉丙申會試成進士以守備在旗候  
選辛丑海氛不靖在事有功

賞戴藍翎選山東撫標右營守備咸豐三年賊陷金陵隨  
叅將嵩瑞領兵赴援安徽巡撫周天爵調屬麾下  
克復定遠無為桐城敘功遞陞兩廣督標後營叅  
將

賞換花翎七年抵任調署惠州協副將粵西賊犯西江總  
督勞崇光調赴防堵巨賊陳金剛等嘯聚信宜縣

駐粵八旗志 卷二十一 人物 武職 六

城與粵西賊相鈞連勢張甚同治二年

奏署高州鎮總兵官五月提督崑壽至賊黨殺陳金  
剛以降十月同任明年金陵餘孽分竄江閩一帶  
總督命統惠標七營赴鎮平嘉應堵禦敘前高州  
功題補督標中軍副將加總兵陞銜同治四年抵  
任七年調署黃岡協副將十二年調署香山協副  
將卒於任

田英漢軍正黃旗人道光戊子科武舉道光十七  
年補撫標左營千總調陸路提標千總二十一年  
防城得力以守備陞用旋署增城營守備調清遠  
營守備二十三年陞瓊州鎮左營守備二十六年

以卓異保陞都司兼署右營都司咸豐二年陞署  
瓊州鎮中營遊擊事務五年兵部推陞雲南大理  
營都司未赴任卒卒之日家無餘財云以上外  
任武職

駐粵八旗志

卷二十一

人物武職

七

光緒十年續修補外任文職傳

陳良玉字朗山一字鐵禪漢軍鑲白旗人寶長子  
少嗜學工詩善填詞弱冠補博士弟子員爲詩卽  
見賞於徐榮道光丁酉舉於鄉名益起父沒後家  
綦貧乃課徒以養母嘗館新甯令李延福署中有  
因事囑其居閒者許以千金不應署中人目爲迂  
夫子延福聞而益重之道光甲辰大挑二等咸豐  
九年金陵賊窟陷南安分擾惠州之河源龍川時  
廣西按察使東莞張敬修在籍奉檄往防剿延良  
玉襄戎幕事平請以知縣用同治元年選授通州  
學正抵任後兼理海運累保

駐粵八旗志

卷二十一

人物文職補傳

六

賞加同知銜以知縣陞用後儘先補用直隸州知州旋丁  
母憂回籍服闋將赴部瀕行足疾大作乃止家居  
爲學海堂學長又爲同文館總教習好獎借後輩  
才俊博覽羣書留心經濟尤善談文字友人以文  
字相質能指其瑕疵直言無所隱粵中名流多與  
之遊光緒元年將軍長善開局修駐粵八旗志樊  
封草創粗具而卒良玉與劉彥明繼樊封爲總纂  
加以討論修飾雜記故蹟皆其手筆也著有梅窩  
詩鈔二卷詞鈔一卷皆已刊行七年九月卒年六  
十七

駐粵八旗志卷二十一終

駐粵八旗志卷二十二目錄

人物志

忠義列傳

承志

廣生廣倫 來順冬順

劉國祥

江倫

崔國璠 黃國仁

黃世良

莫清吉

劉建綸 榮齡 常勝 孫湛 李培清 朱朝暉 王金玉

尹樹廷

羅文福

董沛釗

楊堯

白世璋

楊靖 馬啟微

紀世槐 紀秉滙

馮文耀

駐粵八旗志卷二十二 人物目錄 一

潘正錦 韓懋

劉鑑

劉安 劉方

懿行列傳

蘇養布

明揚

固呢齊

劉自德

鍾世澤 鍾廷槐

鄧宜

徐振遠

孔紹綸

席懷珍 董興仁

高鵬

李明達

蘇承霖

左逢春

白嵩福

賈至喜

賈至良

武連壽

唐建中

樊恒齡

朱廷光

劉承緒

崔岱

崔湛

劉劫

劉勳

談森

談建基

王文魁

許學灝

劉景兆

章世增

劉景芳

馮經

王瓚

高殿臣

張玉良

劉忠

陳寶

駐粵八旗志卷二十二 人物目錄 二

李湛培

許世興

蕭茂清 郭殿卿

薛廷楓

郭魁

王國佐

郭霖

曹鉞

王建言

劉瑞

高誠

周文亮

張啟佐

忠義列傳

謹按

國朝史例職官顯秩凡有事跡及功業可傳者雖授命捐軀皆自為列傳不入義烈傳中惟茲士卒既奮力於戎行復捐生於鋒鏑人雖微末而勇烈堪嘉不可不類為之傳其無事跡可採者則著見於表云

承志滿洲鑲藍旗人少孤讀書習繙譯土寇事起當事者以其文弱令司巡邏而承志奮然請充前隊牛欄崗之戰遇伏陣亡時年甫二十餘士林為

駐粵八旗志

卷二十二

人物忠義

一

悼惜焉

廣生廣倫滿洲正紅旗人二人同母兄弟廣生甲兵廣倫副甲兵咸豐四年土寇之亂廣生兄弟同進攻賊巢廣倫額中傷猶裏創力戰復被槍傷遂亡廣生大哭曰兄弟出師中折其一卽生歸何以見母挺戈直前連殺數賊遂被擒賊奇其貌欲降之廣生大罵賊怒支解之時年二十八廣倫二十三又滿洲鑲黃旗來順冬順兄弟也來順前鋒營前鋒冬順甲兵兄弟二人是日同時力戰陣亡劉國祥漢軍正黃旗人有材略善醫術康熙四十四年連州排搖倡亂以官醫隨征會天大霧進兵

遇伏官兵傷亡殆半國祥亦陣亡有麥文忠者漢

軍正白旗人以拳勇槍棒著稱亦同歿於陣

江倫漢軍正白旗人乾隆二十一年以甲兵從征

臺灣奮勇爭先小半天之戰倫偕死士八人挺矛

陷陣殺賊頗眾賊怒攢戟叢刺倫被殲焉

崔國璠漢軍鑲白旗人馬甲道光辛丑海疆事起

選習放大礮者十餘人於鳳凰崗礮臺守禦國璠

與焉洋艘自烏涌入國璠然巨礮碎其頭梳繼而

輪船環攻臺陷遂被害尸經數日面如生又黃國

仁正藍旗水師兵隨左翼佐領呢守泥城西岸閏

三月晦日輪船來攻國仁方換舵猝為礮丸所中

駐粵八旗志

卷二十二

人物忠義

二

同時戰歿有王佐源倪秀苗劉之茂余啟泰劉錦

源劉明七人皆水師兵

黃世良漢軍正黃旗人協領黃世藩弟年十八入

武庠道光辛丑之役世良以水師兵守東城大礮

皆已裝火藥經數日世良恐受潮溼欲挖出曬之

擊撞生火轟出為所傷立亡時年二十三妻王氏

守節撫孤奉

旨建坊子國鼎同治甲子科武舉今官鑲藍旗防禦

莫清吉漢軍鑲藍旗人甲兵道光辛丑之役洋人

踞永康臺攻城清吉防守北城左臂猝中槍傷猶

往來城堞調催軍火副都統裕瑞見而壯之保奏

奉

旨賞六品藍翎咸豐四年紅巾之亂在事出力拔委署驍騎校七年洋人闖入省垣登陣苦戰左頰中鉛丸未幾傷亡

劉建綸字經甫國子監助教建中季弟性勤敏初習舉業後改繙譯試兼通

國書考補隨印外郎為副都統烏蘭泰所賞識咸豐元年烏蘭泰奉

命勦廣西髮逆帶往專司摺奏及文案等件甚為倚任建綸自以旗僕世荷

國恩僅橐筆從戎不足為武遂於進兵時潛偕滿洲

駐粵八旗志

卷二十二

人物忠義

三

戍什哈榮齡常勝漢軍戍什哈孫湛李培青朱朝桓王金玉出戰五月初十日破賊於獨龍山大有斬獲七人奮勇深入為賊大股所圍同日力竭陣亡烏蘭泰悼惜甚至七人年皆二十餘尹澍廷漢軍正白旗人水師領催咸豐甲寅之役賊將偏大城樹廷糾合營中奮勇之士七十餘人敵血為克敵會每戰當先未嘗小敗七月二日牛欄崗之戰猝遇伏賊援軍不繼全隊戰歿生者僅數人而已

羅文福漢軍鑲紅旗人水師領催身材雄偉拳勇勝人紅巾賊陳開李文茂等屯踞蕭崗排日分股

攻撲省城我軍亦排日出敵七月二日我軍追賊

至牛欄崗伏賊四起文福身被多傷遂歿於陣

董沛釗漢軍鑲藍旗人咸豐四年以水師兵隨大

軍北郊搜剿逆匪疊受多傷彌加奮勇八年奉調

隨同廣協千總梁仕光往收德慶州紅巾餘孽追

奔至白沙嘴遇伏陣亡

楊堯漢軍正紅旗人領催咸豐四年紅匪之亂七

月戰於棠夏賊三伏田腔先以殘卒誘我軍及戰

酣伏賊四起我軍斷為三四堯與防禦王國聰同

戰歿於谷口雙溪下後從祀昭忠祠

白世璋漢軍正白旗人馬甲父常祿庠生訓蒙數

駐粵八旗志

卷二十二

人物忠義

四

十年卒後世璋偕其兄世球竭力養母咸豐四年七月初二日與兄隨防禦王國聰攻北郊賊巢至棠夏遇伏力戰時許死傷接踵乃呼其兄先退自歿後且戰且却從閒道遂歸而其兄退二里又遇伏賊戰亡事平後差操之暇兼營生計以贍寡嫂及姪女二人又以一子嗣其兄七年十一月十四日洋人登城取火槍鉛藥別母忿然出戰倏中槍子洞腹倒地昇歸翌日卒

楊靖漢軍正紅旗人父文顯從征臺灣積功擢驍

騎校靖習繙譯由隨印外郎補領催咸豐四年土

寇事起靖守永康臺七月初二日出隊將進搗賊

巢其長子朝生適來省父亦隨出戰至棠夏遇伏  
父子俱陣亡有馬啟微者漢軍鑲黃旗人聘靖女  
未婚同時戰歿靖女聞之曰父盡忠兄盡孝我雖  
女子獨不當盡節耶乃自縊其家人救之復蘇遂  
截髮自誓守貞不嫁云

紀世槐漢軍鑲紅旗人領催驍勇戰必居先土寇  
事起殺賊甚多賞七品頂戴左臂槍傷未復次年  
洋人闖入省垣世槐禦敵戰逾兩時叠被槍傷陣  
亡紀秉滙者世槐之從叔父通六壬課方事迫時  
秉滙占之曰外攘多凶寓內安貞訂不十旬旭日  
重明因謂人曰可勿慮也適登城樓觀戰洋人發

駐粵八旗志 卷二十二 人物忠義

五

炬矢棟折藥櫃火發遽卒後事解悉如所占

馮文耀字星垣漢軍正白旗人湖北候補知縣文  
全仲兄精繙譯爲八旗義學清書教習門下士登  
科第者甚衆七年省垣失陷文耀麾衆赴敵爲鉛  
子所中軍人負之以歸家人延醫治之叱曰城亡  
與亡之謂何遂弗治傷潰而卒子濬辛未科繙譯  
進士健甲戌科進士分發浙江卽用知縣光緒二  
年其弟子以文耀與韓國彬合祀於祠

潘正錦漢軍鑲白旗人馬甲略知書能明大義篤  
信因果有爲不善者盡誠誡導之必其人改而後  
已里有少年某素憚正錦一日衷刃赴其儕約途

遇正錦正錦怪其狀詰何往少年不敢隱具以實  
對正錦挾之返告以利害遂弗往是夜其人戕殺  
一家數命而某初不知以爲但遠其佐鬪也土寇  
事起選兵備勦正錦時充佐領外郎未與選力請  
之當事者慨然許之每戰必先七月二日戰棠夏  
村深入遂歿於陣韓懋鑲白旗武生水師副工兵  
性直慇喜談忠義同時亦力戰歿正錦第三子文  
鐸同治辛未科繙譯進士工部主事改選知縣  
劉鑑漢軍正紅旗人咸豐甲寅土匪事起鑑年六  
十餘已辭退馬甲六月二十四日軍方結隊出鑑  
不告家人潛身隨隊出戰陣亡家人求其屍弗得

駐粵八旗志 卷二十二 人物忠義

六

次年夏有馬四者於山僻松樹下睹一屍植立視  
其首戴竹笠有鑑名歸告其子子急往視之果父  
也撫屍慟絕瞬息聞膚革全化白骨委地而已  
劉安漢軍正白旗人性聰穎十歲父教以鳥槍法  
土寇事起安年十七方讀書義學手槍白父願隨  
出戰父奇其志許之每擊賊一發輒中隊官某見  
之曰兒不歸讀書而擊賊得毋欲學終軍乎棠夏  
之戰歿於陣有劉方者協領劉贊孫慈猛無賴喜  
鬪人呼之曰神獒然性孝當與人鬪時聞母聲卽  
止每戰必居前列賊望而避是日遇伏大呼揮刃  
盪擊殺數十人歿於陣



懿行列傳

蘇賽布滿洲鑲藍旗人甲兵性方正以父母卒後終鮮兄弟遂絕意名利不與世接所居以磚塞其門出入則踰短垣領餉日備一月糧食差操之外未嘗一見其人也年八十餘卒卒之日其子始折門治喪焉

明揚滿洲鑲紅旗人領催性至孝母病私嘗其糞而甘乃虔禱於神潛刺臂肉雜湯藥以進母卒哀毀不欲生生平好施與年八十遇

恩詔給九品頂戴越數年而卒

固呢齊滿洲鑲白旗人甲兵性純樸少喪父母依

駐粵八旗志 卷二十二 人物 七

其姊夫姊夫甚貧家口亦眾齊不校錙銖與同甘苦年三十始有室為協領郭齊哈值宿不能施帳人怪而問之則詭詞答之曰人皆不肯飽屨屨何得而生也戚友中富貴者遠避之貧乏者周卹之生平趨事必先遇清明重九節必走父母墓拜謁哭泣年六十餘卒一子令讀書不求名利云

劉自德漢軍正黃旗人少孤事母盡孝母病思食鶴羹自德多方覓之不獲一日有一鶴降於庭自德取烹以奉母病遂瘳人以爲孝感所致

鍾世澤漢軍正藍旗人領催性至孝乾隆七年父廷枋疾視湯藥寢食俱廢父卒哀號不欲生暨殮

繞棺一慟而絕其家先有鍾廷槐者水師驍騎校雍正六年母張氏病扁醫藥罔効廷槐請於神割股雜羹肉以進母遂能食未幾愈後先孝行萃於一門云

鄧宣字文翁漢軍鑲白旗人性廉靜其妻協領李承宗女也有富商設典肆於旗地晚宣言於承宗出諭帖禁止騷擾因許以賂宣笑曰吾豈倚婦翁求富者哉卒不爲通

徐振遠漢軍正黃旗人父行好道喜遊名山生振遠甫彌月卽出門雲遊不返及壯學營販家漸充給或有自羅浮歸者言一遇之振遠聞卽往凡三

駐粵八旗志 卷二十二 人物 八

往卒不遇乃盡散家財周給貧乏年四十餘遂生子鑑後改名榮有傳

孔紹倫漢軍正藍旗人隨征臺灣充哨探馬軍凡戰日軍前一大白旗書免死字植之崗上賊眾有投械來奔其下者收隊時引之以待傳訊給降民

腰牌遣散之時或昏暮不及訊則置諸營後軍人狡詐有欲邀功者陰縱之使潛逃已則大呼曰降賊脫逃因追而斬之提級報功此軍營常事也紹倫睹之駭然曰此與謀殺良民何異其後有此類

者輒執之鳴於隊長前後保全無算子忠錫官水師左翼佐領孫符椿今防禦符鉞今驍騎校

席懷珍漢軍正黃旗人性仁恕嘗五鼓早起開門一里人逐盜至其門盜倉皇奔入匿房內衣架後懷珍陽爲弗見里人去乃喚盜出戒以後勿復爲予金令營生理遣之盜感謝而去後除夕前一日入市買物遇一人趨前致揖邀赴酒樓言先與公同里仰慕名德連斟勸飲大醉而歸入門則度歲貨物色色俱備心訝之不解何故元旦早起則前日邀飲者衣冠入拜伏地不起懷珍掖之問何由見愛如此其人曰某卽往年匿衣架後之人也蒙公賜改行從善隨人貿易幸致小康感公大德不能忘耳由是往來如戚懷珍有五女嫁資皆其人

駐粵八旗志

卷二十二

人物誌行

九

備辦云又董興仁者漢軍鑲紅旗人除夕有偷兒潛入其室伏榻下興仁見之隱不言養神畢列酒饌於堂牽偷兒出命坐告之曰吾觀汝狀殊不惡何乃爲此今夕除夕吾與汝先盍醉飽吾囊尙有一金可將去爲小生活後勿復再偷兒感謝而去高鵬漢軍正白旗人性誠懇課徒家塾卒年九十餘每見子弟必引先正格言教之習儉曰儉於飲食可祛疾病儉於嗜慾可延壽命儉於言語可寡尤悔儉於酬應可絕是非協領高明章曰此保生四箴也揭其語於兩翼官學之壁李明達漢軍鑲白旗人性孝友事母能先意承志

其弟某將嫁女奩具無所出又不欲累其兄明達知之乃貸人百金携歸謂弟曰某甲前十餘年貸我百金久不償今忽見歸我無所用弟將去購辦粧奩可也其弟信以爲然遂得成事

蘇承霖漢軍正白旗人領催精繙譯漢軍副都統達春延課其子甚禮重之會驍騎校缺出達言其才於將軍且力薦之將軍諾之矣及期承霖稱病不出人呼之爲蘇顛云

左逢春漢軍正黃旗人領催操行端方每遇公事上官諮訪之逢春盡言無隱且處事精詳以是人皆敬服之每見本旗子弟服飾有漸忘本色者必

駐粵八旗志

卷二十二

人物誌行

十

面斥之俟其改而後已遇挑選衆兵期執各人履歷牌子面叩其履歷並家口年甲稍有脫誤必誠之曰此已身切事尙弗能記憶其平日爲人不問可知矣其愛人以德類如此長子瑞嘉慶己卯武舉次子璋三子璠諸生孫秉桓補行乙卯科繙譯舉人秉燠甲戌科繙譯進士秉隆候補州判白嵩福字品五漢軍正白旗人嘉慶庚申駐防旗人許應本省童試嵩福受知於學使首取進郡庠設塾里中督課最嚴生徒撲責不少貸以是有白老虎之稱然所教弟子皆經書精熟矣年七十餘卒子常亨癸卯科舉人孫世淑壬戌

恩科繙譯舉人

賈至喜字克仁漢軍正黃旗人植品力學臺灣之役奉派從征其仲弟至恩強勇有力以兄體羸願代往上官謂爾兄熟習文案吾令往勦理營務非令衝敵也至恩固請上官憐其義並令隨往甫至大營至恩感疾遽卒買棺瘞淺土及凱旋運以歸上官以至喜在事勤勞將薦之力辭願將至恩名糧補其季弟至良以資養贍許之年逾七十道光元年

覃恩賞九品頂戴

賈至良字克忠至喜季弟少孤兄弟四人事母盡

駐粵八旗志

卷二十二

人物 彙行

十一

孝至良好讀書兼精

國語家貧課讀自給時尙未有科舉之學至良教人

唯教經書大義及立身行己之道一言一動皆有

禮法當道重之向有左右翼官學總教習專課

國書及是遂特聘至良在左右翼官學批改繙譯專

課經書文藝凡官員子弟八旗俊秀皆往就學一

時彬彬質有其文焉所居旁有隙地種竹構亭暇

則招諸名流觴詠其閒所爲詩多不自收拾其卒

門生送葬者數百人至今八旗數教習之最賢者

無不曰賈先生孫宗溥繙譯生曾孫培業光緒乙亥

恩科舉人

武連壽漢軍正紅旗人家貧爲餅肆傭得甘旨以養母母素奉大士甚虔忽患危疾命連壽凌晨赴粵秀山萬善寺祈禱至山門拾一袱頗沈重將啟視所得忽一少年踉蹌至汗流被面徧地尋覓壽問之曰母病垂危告貸至戚得衣物數事五鼓時經過山下因念此間大士極靈冀求得神方母病或瘳比至山門未啟少憩門外忽聆寺鐘急遽入禱獲一吉籤喜而急歸忘其所携至家始覺急尋至此今不見獲計唯投厓殉母耳壽詢其數相符遂舉以還之少年感謝而去因入寺祈禱得一籤

駐粵八旗志

卷二十二

人物 彙行

十二

曰一劑四物湯温服母太速見利不昧良上天錫

之福壽駭然日報應有如是之速乎服之果瘥其

子榮瑞貢生以學行聞

唐建中字立山漢軍鑲黃旗人諸生爲人司筆札

嘗歲暮市筆筆店買者紛集建中坐旁有一裹巾

未知誰氏物已而客散建中得筆亦去店主人呼

之曰君手中物何忘之也建中茫然携歸視之則

白蠟一封有達成行兌收字知爲人遺失次晨持

返則早有一客向店主詢詰建中前問所失物相

合卽舉以還之客細詢名姓居址而去數日有具

衣冠厚弊來見者則行之主翁游姓也感其高誼

延課其子歲奉五百金焉

樊恒齡漢軍鑲黃旗人少給事將軍署將軍某出一珊瑚重十餘兩命匠琢頂珠數事閩人持付匠人二人相誤墜地作數段閩人謂匠人墜地匠人謂閩人墜地所值甚鉅旁人不敢加一語也恒齡慨然曰此非二人所能償也乃白將軍自認墜地泥首請罪將軍怒然無如之何遂解後將軍知之乃益愛重之有某令求向將軍關說署某大縣許以重賂恒齡駭然曰吾儕小人何敢干預外事以速重咎况受重賂乎不可其兄某爲協領頗傷嚴急一日佯醉登其門大詬曰奈何欲激生事端貽

駐粵八旗志卷二十二 人物誌行

三

累宗門乎其兄聞之爲稍霽威云子振鰲乙未

恩科武舉

朱廷光漢軍鑲白旗人少孤家貧傭工以養母後以營運漸至富分卹宗黨無少吝嘗於道拾遺金數百兩坐俟失主詢明付還不受謝而去生三子督課甚嚴街道有頽壞者購石悉易之東郊外東山寺圮首捐五百金落成寺僧請諸檀越赴齋以捐貲多少爲坐次廷光布衣草履獨據首席衆皆驚歎年八十餘卒子孫科甲鼎盛人以爲好善樂施之報云

劉承緒字守菴漢軍正白旗人幼孤祖母與母俱

藉女紅給食及長通滿漢文並騎射乾隆五十二年以馬甲隨征臺灣凱還因足疾辭退名糧將軍閱之以其弟充補俾資養贍未幾疾愈或勸其再出挑選不難得官承緒以爲貪且疑於詐遂專力貨殖營什一之利因時消息素饒材智又委任得人不少十年家遂饒裕戚友賴其力者甚衆居家嚴肅子孫旁侍未嘗有惰容精書畫喜與文士往還携其子入都鄉試因以遊覽山川風土晚年與友人數爲雅會酒酣倚笛歌元人雜劇有承平時前輩風流云其子弟孫會補諸生者二十餘人領鄉薦者四人後贈奉直大夫子劬勳皆有傳

駐粵八旗志卷二十二 人物誌行

古

崔岱字倚雲漢軍正白旗人父崇發多隱德岱其長子也性純孝父歿卽矢志戒殺茹素與弟湛相友愛老而彌篤爲本旗清書教習弟子多荷栽培成家貧而好周人急有親死無以爲殮者竭力助之子姪皆教以義方卒年七十子廣文嘉慶己卯科舉人有傳

崔湛字桂庭岱同母弟也父歿與兄岱以毀瘠聞每忌日必泣事兄恭謹晨昏必省候與人交無疾言遽色尤與本旗劉景兆交最篤景兆爲官學清書教習湛漢學教習同處一堂凡二十四年以道義相切磋及景兆病革易簣時湛往訣別執其手

絮語移晷家人環泣其側弗顧也卒年七十餘子  
三廣慶廣祥道光辛卯同科舉人廣善諸生孫炎  
丙子舉人內閣中書廣祥另有傳

劉劫字獻臣承緒長子也郡增生少敦學行局度  
端嚴有聲巽序開道光壬午鄉試以額滿見遺父  
卒有弟七人尙多幼弱乃操理家業盡心教養無  
嫡庶一體相待咸俾成立勲勁嘉劭功皆列郡庠  
今其家五世同居門以內五六十口雍雍如也遭  
母喪營葬居白雲山中事畢得疾歸遽卒年五十  
子彥揚壬戌

恩科舉人內閣中書銜彥明甲子科舉人孫俊丁卯科舉  
駐粵八旗志卷二十二 人物 行 五

人儼僕倬諸生

劉勲字鼎臣劫同母弟恂恂儒者弱冠補諸生屢  
試弗售中年代兄理家政事必請命於兄乃行友  
愛諸弟情意深厚晚年篤信因果力行善事鄉里  
稱善人焉子彥昌有傳

談森字良材漢軍鑲白旗人委驍騎校腰圍數尺  
胸懷坦易遇人喜笑人無老少咸愛之好推解戚  
友有窮乏者必多方仗助雖饑粥弗給弗卹也生  
平未嘗一皺眉曰貧富有命何爲自戚戚年七十  
餘卒

談建基字肇齋森長子也家貧專心苦學兼通滿

漢文字爲將軍印務處主稿及司理右司度支數  
十年事經其手無不周當又嫻於例案八旗長官  
有事就訪必盡誠相告性孝友父疾篤禱於神願  
終身戒殺茹素以延父命父疾果愈每晨誦經躬  
自灑掃門內外無纖塵隣里化之巷路皆整潔焉  
偶一日聞道旁破屋內兒哭甚哀異之呼兒出年  
甫十一二問何哀曰父死無以爲食母欲改適勸  
弗從故悲耳建基曰汝能謀食乎曰能曰汝能謀  
食足以供母乎曰能建基因呼兒偕歸出數千錢  
予之兒自是日販果物稍得贏餘母子藉以存活  
其他善事多類此年七十餘卒子廣楠今協領廣

駐粵八旗志卷二十二 人物 行 六

慶壬戌

恩科繙譯進士棟發奉天知縣廣佩戊辰繙譯進士孫國  
政癸酉舉人

王文魁漢軍鑲黃旗人領催水師佐領文耀之弟  
尙氣好勝不畏強禦遇不平事無干己者必挺身  
出人亦憚其強弗敢與校與人爭時聲若巨霆然  
一聞兄至卽俯首旁立寂然無聲櫥房書寫蕭士  
選謂人曰見王四之粗暴令人生厭見其強直令  
人生畏至聞其庭幃恭謹則令人生敬也人以爲  
知言

許學灝漢軍鑲黃旗人其友楊某以四百金付其

收藏其妻子不知也閱數載楊某病歿身後事一切學灑躬為料理既殯取金置諸前而告之曰爾銖積寸累付我收藏若聞喪日持還爾子費殆盡矣茲除所費具存如許原帖並存庶無欺隱座客皆嗟歎

劉景兆字雨田漢軍正白旗人家貧苦學精通

國書為本旗官學教習二十餘年方伯吉某聞其名延訓其子數年日必相見有夤緣者求為汲引皆不應晚年復為左翼官學教習管學官某偶閱所課生徒文意有未愜取筆點竄景兆聞之弗悅遽託疾以歸年七十餘卒長子建中壬午舉人國子

駐粵八旗志 卷二十二 人物 懿行 七

監助教銜直隸順德府訓導少子建綸陣亡皆有傳次子建德辛卯舉人湖北候補道

章世增字廷績漢軍正黃旗人精鳥槍法能於數百步外發鉛丸中船桅中年業饑家頗饒裕宗族寒苦者時相周卹子女孤者為完其婚嫁卒年六十餘生五子長子振錦諸生振銛廩生振銓振鏞武生振銛尤有文名早卒

劉景芳漢軍正紅旗人有至性父疾視湯藥衣不解帶居喪盡禮隨征臺灣凱旋至澎湖遇颶風船閣碰石上桅折艙破水入沒脛景芳哀號籲天同舟六十餘人遇救得免人以爲誠孝之報

馮經漢軍正白旗人領催掌本旗檔案有印官驕暴馭兵苛虐經遇事調護人甚德之其友某奉檄赴柳州購馬私捫馬價百餘金以市洋貨欲以博奇贏至為奸僮所賺盡喪所領經聞之謀為補償數甫足而某早懼罪自戕經即以其銀代還諸官王瓚字獻廷漢軍鑲黃旗人諸生家貧授徒自給友人陳燦亦諸生家染時疫醫藥無資瓚以所得脩金傾囊與之為之前煎藥調護燦家數口遂賴以痊其師蘇桐谷歿子不振瓚屢周卹之又嘗聯義會以賑窮乏弟子安如潤七八歲五經徧讀背誦如流其家無力造就讀瓚不受脩脯力為督課十

駐粵八旗志 卷二十二 人物 懿行 六

二歲遂以默寫十三經補入郡庠晚年好覽方書時為人治疾善攝氣導養之術年八十餘卒子鎮畿咸豐四年出戰北郊陣亡

高殿臣號大愚漢軍正白旗人有古風好讀書吟詠與徐榮輩相唱和淡名利專力於醫品學稱最每曉夜應診雖勞弗恤遇無力者必贈資藥所活人無算書用中鋒有骨力妙風神訂方人多寶之非但瘳病也自名其堂曰養古春齋可想其人焉著有林泉詩草脈訣珍藏經驗奇方年八十餘乃卒子仁諸生能文早歿平舉人堂諸生今官協領孫綬蘭諸生晉蘭舉人冠蘭增生現官驍騎校

張玉良字匠成漢軍正紅旗人言語動止皆有禮法喜談舊事與人言娓娓不倦掌漢軍副都統書記廿餘年未嘗有一差失婚喪嫁娶一守舊法外人時有訕謗玉良聞之不顧也子五人半列膠庠劉忠字元理漢軍正黃旗人天性誠懇安貧樂道掌檔房文案二十餘年共稱辦事可法課徒里中教人必令先讀孝經謂人知孝自然事事循規蹈矩嘗以高祖國祥醫術濟世遇貧人即解囊代贈藥物所著有字體詳辨一卷養正良規二卷孝經啟蒙二卷醫學要錄四卷年七十餘長子吉亨歲貢生次謙亨例貢生孫學源增生學江附生

駐粵八旗志 卷二十二 人物 懿行 九

陳寶字鳴和漢軍鑲白旗人嘉慶中初建八旗義學擇子弟聰穎者入讀寶與其選師甚優異之後以父令挑補錢糧師欲挽留不能得年十七父卒與弟貴各勤職業貴由武舉歷擢至正藍旗佐領寶爲領催嫻滿漢文工射掌檔房稿務所管兵丁有疾苦力爲周卹性伉直與上官議事有不合必侃侃力爭晚年好覽醫術寄情於酒卒年五十二子良王道光丁酉科舉人順天通州學正李湛培字增春漢軍鑲白旗人性質直重然諾處事不憚勞苦早歲充副都統戍什哈非其好也免去設錢肆以營生計戚友以急乏求貸者意弗忍

拒與之未嘗取息久之本亦不歸而湛培所稱貸於人者則棄產償之坐是大困然未嘗絲毫妄干人居事母晨夕必躬視起居及病便溲亦躬親奉持中衣必躬親浣濯事諸兄恂恂未嘗有乖忤色雖號爲士大夫者內行有弗逮也好方書手自抄撮閒爲藥以濟人年八十貌如五六十同治十三年卒

許世興字敏中學灑長子性簡樸篤於內行少屢應童試不售充將軍印務外郎遇事能勞留心掌故凡兵防之沿革官員之政績案牘之原委類有籍記在印務五十餘年先後章京皆就諮訪尤好

駐粵八旗志 卷二十二 人物 懿行 二十

引掖後進卒年七十餘長子標庚戌繙譯進士少子樟諸生孫普濟甲戌會魁工部主事改用知縣普威諸生

蕭茂清漢軍鑲藍旗人幼喪母事父朝陞晨起執炊俟父飯畢卽入市賣漿日得錢百數十以給養父雙目失明醫藥無費每日早起以舌舐父目數月後障翳漸開未幾復故由是孝養彌篤父年至七十有九茂清咸豐元年

覃恩錫九品頂戴至八十八而終又郭殿卿亦鑲藍旗人其母患背癱痛不可忍晝夜呼號殿卿寢食俱廢聞人言得膿出痛當稍減殿卿吮之痛果少減連

吮數日痛減去大半遂能進食其膿腥穢殊甚  
旁觀欲嘔而殿卿不覺也半載後母病始愈至八  
十餘乃卒

薛廷楓字蔭軒漢軍鑲白旗人諸生事母至孝鄉  
試屆期以母病不赴躬侍湯藥事長兄敬畏至老  
不衰隣有詬誶者必相戒曰幸勿為薛先生所聞  
也晚年兼通醫學年六十卒子煥諸生亦工醫

郭魁漢軍鑲白旗人性廉介義不妄取入市買物  
不論值人亦不忍欺寡言笑未嘗有惰容橫逆之  
來第忍受之不怒於色亦不匿於心善步射精鳥  
槍法子弟來學者無不盡心教之差操勤慎數十

駐粵八旗志卷二十二 人物 藝行

三

年如一日遠近咸稱長者年七十餘卒子廣德咸  
豐四年陣亡

王國佐漢軍鑲白旗人有膽氣而好行善晚年常  
携一竹筐於路拾字紙歸焚之咸豐八年於拱宸  
坊遇二洋兵欲探其筐不與拔劍以脅之國佐厲  
聲曰此字紙耳我豈懼死者耶擲其筐於地兵驚  
愕而去子世裕辛酉武舉

郭霖漢軍鑲藍旗人母朱氏撫孤守節霖事母孝  
其友番禺林某病篤以其妻子為託霖諾之歸以  
白母及林卒招其妻子至一潔室居之時假母命  
周郵焉友妻故有色屢以游語挑之霖正色輒避

去友妻亦愧悔專意撫孤而霖年甫二十五遽卒  
無子其妻柳氏守節奉姑兩世皆建坊

旌表云

曹鉞漢軍鑲黃旗人馬甲家貧事寡母不離膝下  
晨起必詣母所叩謁起居母往戚家則向母寢床  
叩謁一日甚雨屋漏母不能寢呼匠葺屋匠昂其  
值不能給乃自完掇梯登屋失足墮階傷脇至死  
戀母呼不絕云

王建言漢軍鑲紅旗人通和溫雅不類武人徐榮  
時為孝廉在籍甚器之妻以甥女家本寬裕以好  
施予漸窘乏而奉母備極孝養待寡姊尤厚篤好

駐粵八旗志卷二十二 人物 藝行

三

青烏家言母卒親營葬地晚年納妾生一子名直  
今諸生

劉瑞漢軍鑲黃旗人武生姿貌瓌偉父朝輔工  
國書善籌算由官學生充補馬甲為將軍印務外郎  
以勤能著稱瑞年甫冠即以騎射顯充將軍叅計  
哈為人機警有智略道光辛丑海疆事起旗兵水  
陸接戰瑞在事奮勇賞給六品頂戴補委驍騎校  
旋遭親喪其子紹基擢鑲白旗驍騎校遂絕意進  
取驍騎校署旁有隙地瑞出已貲構屋數楹前後  
院落雜植花竹以為憇閒之所誠其子紹基他日  
去任此屋必歸本旗作為官學膏火之用後其子



陞任一遵父命焉

高誠字子貞漢軍正紅旗諸生協領高明章之孫也通滿漢文先屢試文闈弗售後奉文改試繙譯年屆六旬將軍穆特恩憫其皓首窮經不情青雲之志且家口衆多並無錢糧遂拔補礮兵俾資養贍嗣因土匪滋擾幫同團練事平挑補步甲平生所得意者不過如此性孝友常以教讀脩脯及所得餉糈分贍繼母與弟已雖枵腹弗顧也卒之日室如懸磬門人爲之料理焉

周文亮字子信漢軍鑲白旗人諸生性孝友家貧課徒以養母母卒葬日悲號氣絕踰時乃蘇撫孤

駐粵八旗志卷二十二 人物彙行

三

姪過於其子生徒貧寒者不取束脩且供其紙筆與人交始終如一生平未嘗作謊語銷聲匿迹足不出里巷當世士大夫無一知之者年五十餘卒張啟佐漢軍正黃旗人附生家僥於財咸豐四年六月中紅匪事起聲勢張甚旗紳倡議捐輸稟請將軍團練餘丁一千名啟佐首先捐銀一百兩由是有力之家陸續捐助焉子正紀壬戌

恩科繙譯進士湖南新甯縣知縣

駐粵八旗志卷二十二終

駐粵八旗志卷二十三目錄

人物志

文學列傳

榮年

全德

博敦

雙齡附

恭承

兆麟

郭仁太

壽祺

江淵

毛西贖

李士期

李承業

趙權

樊夢蛟

屈元彪

宋爾炯

子雲瑞

謝秉仁

駐粵八旗志卷二十三

目錄

一

丁禮

魏廷賢

李文蔚

施良

章世封

古元德 弟庸德

崔廣文

崔廣祥

韓國斌

李蘅芳

黃易庸

劉芳

樊圻

弟屏

樊封 子鍾彥

張慧

吳起燄

官世剛

朱洽

趙國政

張廣恒

紀秉鈞

高仁 高榮

保天福	保熊兆	劉彥昌
唐暄	李樂	李德峻
郭殿雄		賽豪
董茂泰		陳守健
陳廣祥		
醫術列傳		
崔東嶺		崔君培
張如芸		朱霽
袁綬		王廷相
楊廷耀		
技擊列傳		
駐粵八旗志 卷二十三 目錄 二		
井滿	張茂德	李茂揚
郭士琳		
貞壽列傳		
于氏		王氏
王氏		閔氏
孝烈列傳		
二玉		瓜勒佳氏
瓜勒佳氏		余呼魯氏
伍氏		馬氏
林氏		小美
孟氏		張氏

倪氏	六姐附	十七姑
李氏		于氏
光緒十年續修文學列傳		
劉彥揚		劉士忠
駐粵八旗志 卷二十三 目錄 三		

駐粵八旗志卷二十三

文學列傳

榮年滿洲正藍旗人原名永甯避

廟諱改今名乾隆中其祖善德令惠州之歸善縣時年甫

十齡隨侍任所及善德卒父玉慶以甲兵就近駐

粵遂家焉榮年弱冠通繙譯充印務外郎一切情

文章奏公牘多出其手將軍李侍堯優禮之會設

左右翼官學即命為左翼教習其教人隨其資之

敏鈍以課之生徒學業多所成就尤加意單寒義

學教習張慧其高足弟子也子特克慎亦能紹其

學為左翼官學滿洲八旗義學教習孫烏珍布以

駐粵八旗志卷二十三

人物文學

一

繙譯生由軍功官防禦吉勒占由繙譯生官驍騎

校

全德滿洲鑲紅旗人乾隆間由天津移駐廣州家

貧篤學尤嫻

國語於清漢五經及古文淵鑑皆背誦如流將軍李

侍堯使為右翼官學教習全德乃嚴學規定課程

師生問答悉操

國語後來宿學之士皆其所傳百餘年來教澤猶未

泯云子懷福官防禦

博敦字子才滿洲鑲黃旗人年少能文以擢前鋒

不得應文試遂專意

國書為左翼官學教習幾二十年將軍蘇勒芳阿宗

室鎮國公奕湘甚賞識之與繙譯教習雙齡為文

字交雙齡字聰軒滿洲正白旗人以清文啟蒙一

書為學者入門之基與博敦共相叅訂添附新義

重以授梓焉

恭承字寅齋滿洲鑲黃旗人恂恂儒雅道光元年

受知於學使顧元熙取入郡庠戊子鄉試揭曉之

夕巡撫成格為監臨語同列謂駐防開科十餘年

何此間滿洲諸生無一中者及書榜至第二十名

得庶卷視其名籍則滿洲恭承也監臨大以為快

一上禮闈不第歸未幾遽卒年三十餘

駐粵八旗志卷二十三

人物文學

二

兆麟字虞郊滿洲鑲白旗人為人蘊藉精楷法屢

試高等不中由廩生選 恩貢生年四十餘遂絕

意進取家居以文史自娛滿洲文學之士兆麟與

郭仁太其最著也

郭仁太號春舫滿洲鑲藍旗人歲貢生有文行主

講八旗義學教人以孝弟為先文藝次之士林中

每語及之無不尊稱之曰春舫先生一時名流如

南海朱次琦潘斯濂輩皆與訂交焉事母至孝母

嗜食蠟及母卒家人具餐偶以蠟進輒廢箸涕泗

交頤由是其家遂絕不食蠟生平無他嗜好獨喜

彈琴閒亦與詩人樊屏諸人倡和臨終自作輓聯

云處世無濫交比匪之傷今知免矣終身不二色  
維難之戒其庶幾乎卒年六十餘子塔爾漢今官  
防禦

壽祺字執之原名阿克敦太號竹村郭仁太之弟  
也年弱冠補諸生將軍鎮國公奕湘甚器之性和  
雅讀書之暇閒涉書畫生平好周人急年未三十  
遽卒著有繡虎山房吟草

江淵字子岷漢軍正白旗人秋溪其自號也好讀  
書尤工於詩額駙福增格爲將軍聞其名延掌記  
室優禮甚渥而未嘗妄干以私粵商沈梅臣者啟  
詩社於其別墅之白燕堂以沈香浦荔枝灣等諸

駐粵八旗志

卷二十三

人物文學

三

名蹟爲題各賦近體律詩聘南昌萬承蒼編修評  
定甲乙擢梁弋雲等三百名淵名居第六學使東  
吳惠士奇選古學探奇集淵與毛西贖作採錄獨  
多生平兼擅倚聲歿後門人韓矩取其秋溪近稿  
半野園詩餘刊行於世

毛西贖字雲幢漢軍正白旗人生時母夢頭陀人  
室及長篤嗜內典偶夏日遊海幢僧方曝經滿院  
西贖隱身經函俯首翻閱一僧呵禁之西贖睨之  
曰此佛說度世經汝輩不能讀反禁檀越讀乎首  
座覺其語異禮之就座與叩疑義語皆抉竅要首  
座起膜拜請爲講華嚴大義一時聽者戶牖皆滿

詩宗唐人仁和杭世駿主講粵秀書院西贖以詩  
爲贊一見傾倒跋其卷有清傳天籟響遏羣鷗之  
目晚居戒壇閉門弗與物接聞與番禺車騰芳鍾  
獅輩往還乾隆乙丑歲大雨白雲山水盛漲自北  
門入水及屋簷居人紛紛逃避西贖獨乘筏至北  
水關墻巔書某年月日山潦灌城水痕至此十餘  
字以誌災異水急筏散墜水幾死其清狂好異多  
類此年近七十預知逝期無疾而歿

駐粵八旗志

卷二十三

人物文學

四

李承業字復初漢軍正黃旗人軀幹雄偉工騎射  
好讀書學爲文復學爲詩嘗得前明詩人張東所  
看竹亭故址構廬其間有句云風流不作成千古  
看竹今須問主人與故人白下李煌時作羅浮之  
游其卒煌輯其守志堂詩集四卷序而刻之  
趙權字達夫漢軍正紅旗人性通脫好爲詩袁子  
才隨園詩集初至粵大愛好之寒夜以詩向友人  
乞酒用東坡尖叉韻凡七八疊一時倡和多至百  
人曰百朋角韻集頗稱於時  
樊夢蛟字得雲號恭巖漢軍正白旗人家貧訓蒙  
瞻親謂駐防百年無一人由科目進身爲可恥事

乾隆丙午徒步赴京應童子試以閱射愆期未獲  
考歸益奮志經史巡撫尙安觀風試士夢蛟文列  
優等將軍福昌聞其品學延課其孫且為納粟入  
監嘉慶庚申

恩命各駐防旗人由該省就近童試遂牒辭監生復應童  
試以經古文筆受知於學使姚文田取入郡庠連  
試弗售年七十五卒夢蛟資性方嚴質直其弟子  
應對皆有禮法戚好中有急難者傾身赴之與人  
談及不平事拍案嚼齒鬚奮張耽嗜風雅與香  
山黃培芳番禺趙古農相倡和先是北闈報罷歸  
次南昌資斧垂罄附一商船行數日商擁爐得句

駐粵八旗志 卷二十三 人物文學 五

云三更客入夢中夢下句屢思未就夢蛟隔船為  
續之云一箇人行江外江商大驚延之人座呼酒  
對酌臨別訂交並餽以資夢蛟晚年每舉以告人  
且曰往時商賈類有士夫之風近日士夫類有商  
賈之行語雖過激然亦切中時弊矣所著有訓兒  
編一卷聽雷書屋詩文集十六卷恭巖札記二十  
卷燕遊紀程三卷子五人長子圻附生次子封  
恩賜副貢生三子屏附生孫鍾秀癸卯舉人太湖同知  
屈元彪字嵩阿漢軍正紅旗人性夷曠精繙譯為  
八旗清書總教習課講之下以詩酒自娛著有梧  
軒詩草一卷子廣業弱冠補諸生早卒

宋爾炯字燮齋漢軍正黃旗人諸生父疾篤醫藥  
罔效潛剗臂肉雜羹湯以進遂痊好書學小楷得  
二王法大字勁健粵秀山應元官三字其所書然  
非得意筆也達官某耳其名延入署出紙求書命  
僕人曳紙僕人偶違其意遂投筆不復書其兀傲  
如此閒為篆隸亦渾古晚年築樓於流花橋側時  
載酒呼友人歌詠其上著有礪劫錄記辛丑海疆  
事甚詳子雲瑞辛丑軍功

賞戴藍翎官正紅旗防禦能詩古體尤佳

謝秉仁字景山漢軍鑲白旗人諸生性豪爽字法  
唐人圭峰禪師碑精

駐粵八旗志 卷二十三 人物文學 六

國書好吟詠每同人雅集酒酣諸人競發言論秉仁  
別占胡床高唱漁洋山人秋柳詩聲調抑揚字字  
合切律呂諸人聽之皆神為之往嘗夜行於道拾  
得一囊有鈔劄數事知為人遺失守候之果有老  
婦踉蹌籠燈而至因舉以還之年六十餘卒孫蘭  
馨繙譯舉人

丁禮字履初漢軍鑲白旗人 恩貢生父老病癯  
卧起需人禮晝夜扶持飲食便溲事必躬親積年  
無少倦居喪毀瘠禮少有文名長身炯視所居室  
洒掃無纖塵一棉布襖數十年不易父卒後多病  
不復就試亦不出里門好飲酒酒盡必自行酤雨

中則戴笠著屐竹杖携壺以出年七十餘卒子德源今官協領

魏廷賢字完珍漢軍正黃旗人習繙譯好爲詩天分不高而少陵草堂集皆能上口城西元妙觀高榕蔽天有蘇學士泉爲東坡南遷遺蹟每歲暮諸學究散學徒皆日集其閒爲對社其例舉一人爲主師一人爲騰錄主師出七字上聯命衆屬對每對投錢六文主師判其甲乙社主取其錢分多寡與之謂之謝教才人適興紛然而來嘉慶閒臬使吳俊微服覘之試投一語輒冠其軍謂將軍曰對社雅集不讓雅歌投壺也廷賢常爲社主焉

駐粵八旗志

卷二十三

人物文學

七

李文蔚字明江漢軍正黃旗人道光壬午舉人一試禮闈卽絕意功名課徒自給所居齋前種竹數十竿客過淪茗清談或圍棋夜分始散長子潤次子海及孫思敬皆舉人

施良字夢臣漢軍正黃旗人長身玉立爲文操筆立成與朱霽徐榮讀書六榕寺中嘉慶丙子三人同舉於鄉是科爲駐防旗生本省應試之始襄平相國蔣攸銛時爲總督三人者皆少年英彥亟賞識之期以遠大良質素羸感國士之知攻苦過甚癸未歲計偕入都榜未發卒於京邸年甫三十餘妻余氏撫孤守節建坊

旌表

章世封字仁山漢軍正黃旗人嘉慶戊寅

恩科舉人六赴禮闈不第遂絕意進取閉門讀書客至煮茗清談而已閒與其婦對奕圍棋高品文彬女也年五十餘卒子振采甲子舉人

古元德字階平漢軍鑲黃旗人家貧力學及壯未有室徐榮之母謂榮聞古生能力學必不終貧吾欲以汝仲姊歸之元德聞之遂委禽焉道光乙酉舉於鄉三上春官不第歸而授徒八旗文學之士半出其門生平練達時務當道有疑難事多就咨決晚主講八旗義學卒年六十餘其仲姊甚孝矢

駐粵八旗志

卷二十三

人物文學

八

志不嫁勤女紅助弟養親弟庸德字太初諸生淡於榮利家庭之內怡怡如也精書法魄力雄偉元德子琳監生孫贊颺諸生庸德子環諸生瑛武生崔廣文字書農漢軍正白旗人少穎異家貧父岱常拮据供使讀由是愈奮志勵學年甫二十卽領嘉慶己卯鄉薦以親在不欲遠離庚辰一踏禮闈後卽養親不出居家教授恒數十百人弟子入詞垣登顯仕者先後甚衆從弟廣慶廣祥道光辛卯同舉於鄉皆自幼從受學者也己亥吏部銓期到班友人有勸赴選者笑而不應父卒經營窳窳凡數載始得吉壤焉卒年五十五年花縣駱文忠

秉璋嘗稱其孝友可風云著有寄閒堂時藝行於世長子華今官防禦次子坊三子楨孫永安永明皆入郡庠

崔廣祥字壽堂湛次子廣文從弟也母早卒事繼母如所生從廣文學天資甚高文筆清俊未弱冠補諸生肄業粵秀書院山長吳縣陳鍾麟甚賞識之道光辛卯與兄廣慶同領鄉薦三上禮闈皆以額滿見棄既以父年老遂不復會試精岐黃術當道延請一時有良醫之稱甲寅髮逆事起慨然與紳士請於將軍添設團練旗丁並勸有力者助資開局數日事成而賊亦大至團練兵隨同大兵合

駐粵八旗志 卷二十三 人物文學 九

力攻勦屢戰屢勝賊眾奪氣廣祥知賊不足慮遂誘其事於諸人不復與賊平當事者將列薦章復婉辭之生平喜談諧好排解有東方魯連之風年五十卒子玉湖南候補同知桐廣西候補同知孫永年諸生

韓國斌字質然漢軍正白旗人性篤厚專精繙譯生平未嘗釋卷道光甲辰駐防改試繙譯設立義學首延國斌為師盡心教誨弟子得其傳者率聯捷成進士而國斌晚年所造亦愈精副都統庫克吉泰夙擅繙譯以近人所撰廿一史約編甚便初學而未有清文命國斌與張慧繙譯國斌虛心講

求凡數年始成書識者服其精當焉年七十餘無疾卒於義學講席子世松辛酉科繙譯舉人李衡芳字湘生漢軍正黃旗人道光戊子舉人性坦直與番禺杜蘅香山鄧大林輩為詩酒之會年五十餘卒精篆刻嘗以西洞端硯自鑄篆銘獻於座司座司答以詩有銀刀蓄雨勢丹篆寫春痕之句由是其名著於時云

黃易庸字守中漢軍鑲白旗諸生苦貧力學為越華書院山長劉編修彬華所賞易庸終身執弟子禮甚至彬華卒葬日大雨衣冠送葬者皆趨避旁舍易庸獨冒雨至葬所道光乙酉舉於鄉年五十

駐粵八旗志 卷二十三 人物文學 十

餘卒 劉芳字香谷漢軍正黃旗人與弟華同道光辛巳恩科舉人性簡率經月不薙髮短衣破履客至亦然生平篤好制藝取前明及

國朝諸名家文與傳註有相發明者或一比或全篇一一纂錄之楷字如蠅頭積至十餘摺其所為制義亦不墮時趨年幾五十卒

樊圻字虎臣夢蛟長子與弟屏同為諸生喜碑官叢說文筆小品冷雋有致屢試弗售放懷詩酒與友人結詩社年未四十卒有柳園吟草此聲集新年雜詠絕句醉鄉日月記若干卷屏字甸侯性質

直貌癯而長喜談舊事詩亦孤潔自喜晚年與友人結隨緣社觴詠時集所著有老兵閒談四卷清嘯堂吟草若干卷

樊封字昆吾夢蛟次子也少儻爲諸生博涉羣書不屑屑爲制舉業負其才氣有不可一世之概院試誤坐他號役人呵之遽執其人見學使謂非待士禮學使謝之不退請必面杖之學使大怒謂藐視師長立禡之故太傅阮元道光初督粵建學海堂以經史詩賦課士封甚荷賞識使纂輯

朝御製詩註並分校

皇清經解爲援例入太學前大學士翁心存爲學使

駐粵八旗志

卷二十三

人物文學

十一

時錄送科舉面試策問所對太學事原原本本學使錄入校士錄中由是聲譽益隆熟於

國朝掌故戊子鄉試已取中矣以對策引

紫光閣功臣畫像一一枚列主試者慮有舛誤懼遭

磨勘置之入都赴京兆試游歷南北名勝嘗出居

庸關周覽塞外形勢客臨安遊天目山值大風雪

山中雪深沒膝衣裘霑溼得寒疾幾殆其好奇如

此所至與名流訂交居京師時公卿皆折節下之

高麗使臣金進洙聞名造訪乞其詩以歸其國之

大司徒申緯駙馬洪顯周皆撰句寄贈其爲遠人

所傾慕如此連試不售購

武英殿板書數千卷南還會刑部尙書祁墳奉

命督粵延封與南海會釗輩同在幕中用封策築隄虎門

外捍海潮圍沙田二百餘頃召佃耕墾置虎門同

知領之取其租給軍儲焉咸豐甲寅土匪事起封

請於將軍選八旗丁壯千五百人協同戰守又選

八旗精造火器者開局製造事平奏

賞通判銜七年十一月英吉利法蘭西突合攻省城占踞

粵秀山城中大震其酋巴嘎哩入將軍署強邀將

軍穆克德訥赴粵秀山議和握將軍袖以出封適

在署中怒叱其無禮曾愕然以刃擬之封挺身迎

左右急掖之乃免遂與印務協領王鎮雄密謀佈

駐粵八旗志

卷二十三

人物文學

十二

置凡十餘晝夜人心始稍定生平喜爲人排難解

紛性慷慨好施與所獲貲財前後不下數萬金入

手輒盡有故人子歲暮告急無以應解身上狐裘

與之其他多類此尤篤於內行兄弟早世者其孤

弱撫如己子長爲婚嫁有所得餽物皆分頒之無

私蓄焉晚主講義學嗣爲學海堂學長其教人經

學專主漢儒於考亭頗事攻擊年八十餘能徒步

行數十里同治庚午科鄉試

恩賜副貢生今將軍長善以封者宿多聞延纂駐粵八旗

志事屬創始凡三年稿粗具而卒年八十有八所

著有



三朝御製詩注纂論語註商大學集解讀孟稽疑續南海

百詠海語閩日記樸菴筆記樸學山房文集轍北

帆南詩草鵬尾集子鍾秀癸卯科舉人太湖同知

少子鍾彥字子美性聰穎好博覽能承其家學詩

近體尤擅長時文試未復鬱鬱無所試遂多病少

愈則與二三同研搗酒出北郭遇有佳處輒流連

日夕乃返一夜夢至一僧院松栝數株月色滿地

內經聲琅然徘徊間一僧出謂之曰浪遊二十餘

年尚不知返故山乎遂驚而寤心甚惡之因賦秋

懷詩有絲筆任教能繪日青鞵祇合老荒烟之句

先封歿年二十二

駐粵八旗志卷二十三 人物文學

十三

張慧字穎軒漢軍鑲黃旗人幼篤學通滿文考補

隨印外郎在將軍印務主稿數十年公事無誤道

光二十三年駐防改試繙譯滿洲八旗設立義學

延為教習不數年子弟領鄉薦成進士者皆有人

咸豐初因疾家居年餘病痊復為漢軍義學教習

與韓國斌同譯二十一史約編卒年七十子品煥

同治庚午科繙譯舉人

吳起微字南華漢軍鑲黃旗人為詩初效李長吉

晚歸平正嘗遊羅浮與華首臺主僧秋海倡和其

還秋海寫梅贈之並題句云大句纔邀梅一笑半

瓢留住月三更其風趣可想有松友堂詩集四卷

子嘲集四卷彈欽餘錄二卷

官世剛字友石漢軍正黃旗人詩筆清俊西關文

淵書院詩會以菩提紗命題詩卷數千延南海謝

蘭生庶常評定甲乙徐榮第一世剛亦居前列嘗

遊羅浮於合掌巖前恍有所遇同遊者弗覺也歸

未數日無疾而逝年甫二十餘聘妻范氏矢志守

貞後蒙

旌表

朱洽漢軍鑲紅旗人諸生文筆高簡詩苦硬學陳

後山粵秀書院山長番禺邱先德亟賞之有燔餘

草一卷

駐粵八旗志卷二十三 人物文學

十四

趙國政字以德漢軍鑲紅旗人性樸雅中年妻卒

不復娶築室於粵秀山側曰秀坡精舍與二三同

志結吟社唱酬最夥

張廣恒字子寬漢軍正黃旗人讀書務心得中年

後就禪理多方外交南海諸生陳心畬多採其詩

入苧村詩話中

紀秉均字信夫漢軍鑲紅旗人屢困童試及補諸

生年已四十餘好遊山水其佳句有凍林描瘦月

寒淥洗荒烟榮遇早輪名士貴詩名今見布衣尊

等句為時所稱子世材亦諸生

高仁字志山殿臣長子資性穎秀工書法年十八

取入郡庠爲文幽異自喜越華書院山長陳鴻輝深賞識之鄉試連薦弗售鬱鬱得疾卒年二十有七其從兄榮亦力學道光乙未舉於鄉赴禮闈不第歸卒於涿州

保天福字東海漢軍鑲黃旗人道光癸卯舉人性開朗與漢軍閑散尙杰同精涉禪理尙機鋒四出辨才無礙天福時出一語微妙獨參二人者不相下也中年後閉關謝客壬戌歲忽入都赴禮闈不第歸未幾卒從子熊兆事親孝篤學爲文光緒丙子舉於鄉年甫二十三感心疾遽卒

劉彥昌字吉堂父勳見懿行傳彥昌性穎悟工書

駐粵八旗志

卷二十三

人物文學

五

法十三歲能書徑尺大字爲宋爾炯所賞道光癸卯學使李棠階取入郡庠第一會停文試改習繙譯一時同學者無出其右已酉鄉試閱卷大臣愛仁得其卷以爲甲於各省駐防傳觀四座屆期取卷進

呈倉卒覓其卷不得遂取別一卷代之後愛仁深以爲恨未幾卒年三十二

唐暄字煦堂漢軍鑲白旗人少孤事母盡孝好讀書將軍福增格極重其人與爲文字交書法出入南宮香光閒興到揮灑友人見輒持去非其人雖以勢要臨之弗獲也閒以禿筆寫芭蕉亦彷彿徐

青藤有李樂者鑲藍旗人亦善書與暄同時有二妙之稱

李德峻字明甫漢軍正黃旗人專精書學行草尤有古法先時唐暄以書名諫一時德峻有過之無不及也今海幢寺廊有碑爲金宮詹牲撰文德峻楷書

郭殿雄字樹屏漢軍鑲藍旗人書法娟秀將軍宗室果齊斯歡書多殿雄代筆今機巷大悲寺榜其所書也

賽豪滿洲鑲白旗人貢生兆麟之叔也其母夢一僧入室而生資性穎慧五六歲讀書過目成誦偶

駐粵八旗志

卷二十三

人物文學

六

聞人誦般若心經大愛好之因是研究內典及長不願娶室以母在不忍出家與峽山寺某首座最契一日出門遍別親友歸拜母畢跌坐而化年甫二十餘親友會葬者返至茶亭小憩則見賽豪向人作禮卽之忽不見云生平不以畫名又絕無師承嘗用白描法自繪小像作僧伽狀長身玉立又繪其生平禪悟諸境人物衣褶俱合古法筆細如髮氣韻生動雖歷來諸名家無以過信乎奇人不可測也

董茂泰漢軍正白旗人畫山水人物尤工著色得宋元名家法生平不輕爲人作流傳最少有釋迦

成道圖一卷在海幢寺耕織圖十二幅在其友劉承緒家子郁文官正白旗防禦

陳守健字剛中亦正白旗人畫山水喜潑墨法長屏巨幅揮灑淋漓惜拘於閩派不能力脫窠臼云陳廣祥號雲山漢軍鑲藍旗人寫花鳥所居近粵秀山紅棉最多花時布席賞玩其下故紅棉尤工遠近求寫今佛寺道院最多遺蹟云

醫術列傳

崔東嶺漢軍鑲白旗人精於醫制軍某患怔忡百醫莫療延東嶺往診曰此中氣弗攝橫衝肺胃閒須緩治之非一季不能除也苟欲捷效藥三劑可

駐粵八旗志 卷二十三 人物醫術 七

立愈但雨載後不復可救耳制軍曰時方多事何暇緩治朝愈夕死可也東嶺乃用清劑通其上扇熾炭床下重衾臥其上食頃汗流浹體病若失後二年果薨於位餘治人效多類此乾隆丙午丁未閒瘟疫大行東嶺為藥並刊方救人無算子君培尤名著一時

崔君培字晉榮行七人皆曰崔七性穎悟讀書數行並下承其家學於古今醫家之書靡不究極又好為深湛之思常經旬不讀櫛其專精如此既而入都從京師名輩講求如是者又數年其診人善辨生死不可為者雖行動飲食如常亦不為立方

可救者雖一息僅屬投以藥無不愈用藥不拘常品以意為之但取物性相制其效如神治傷寒尤妙粵人至今盛稱之惜乎其著述不傳也

張如芸漢軍正白旗人雲南解馬之役歸途染瘴癘遇一道人投以藥遂瘥並遺以方書一卷歸以其方治人有奇效人呼為張一摸謂其隨手立愈也

朱霽字青田漢軍鑲白旗人與兄霽同嘉慶己卯舉人屢試禮闈弗售道光甲辰大挑二等咸豐癸丑選奉天府開原縣訓導以時方多故道途遼遠謝病弗就生平精於醫學南關杜氏之母年近七

駐粵八旗志 卷二十三 人物醫術 六

十起居無恒日脯即通體潮熱延霽診視立方用石膏八錢柴胡一兩二錢其子駭視之曰家母年邁且染疾幾及一載先生用此大涼之劑何也霽曰君母雖年邁然診尺脈其實又平時多厚味填溢胃鬲諸醫不審脈源輒因其年邁力投補劑以致陰氣弗通乘夜即發故潮熱弗止茲余用下通上升獨劑故當有效遂服之一劑熱退安眠再劑全愈又董氏之婦染患痧證其痧深陷弗起投以青黛引諸涼劑而口鼻流血證將不起延霽診之曰此為重用寒涼之劑所誤當用附子肉桂炮薑重劑以起其陽痧證可消也服之果愈又王氏老

婦大便澀結億甚三月始一通羣醫皆以爲奇證  
嚮往視之立方單用桔梗四兩一服卽通沈疴若  
失衆請其故曰此醫者因其年老遂多用滋補之  
劑以致下部愈爲否塞桔梗性通利上達故單用  
之上導其氣則下自洩焉不見茶壺乎淪茗滿注  
蓋上若不通一小孔其茶不能出口也衆爲之渙  
然其他老人傷寒小兒驚風孕婦血崩諸險證經  
其診無不立愈卒年六十餘

袁綬漢軍鑲藍旗人精於醫人有疾求治者予藥  
取值僅銀一錢服之立愈弗可治者則弗予藥遠  
近皆呼之曰袁一錢先生

駐粵八旗志卷二十三 人物醫術

九

王廷相漢軍鑲白旗人業儒兼習醫專精小兒痘  
科嘗謂小兒痘毒固宜清解然不可用峻劑內傷  
其藏氣如趙賓陽之說又多以酒麪雞魚發之亦  
非也其治痘證不過據本事方用捻金散四君子  
湯加黃耆狗虱七枚研細末酒服而已亦兼治雜  
證海關樞使司閩高某患噎膈證上下如分兩截  
痛不可忍諸醫束手延廷相治之僅用蘇子五錢  
煎湯一服而瘥

楊廷耀字弼堯漢軍正紅旗人業儒父書經故精  
醫理遂承其家學年三十喪偶不娶終日靜坐閒  
出爲人治疾旗地境夏間多患癩證廷耀治之尤

稱得法云子裕孫增榮皆諸生裕亦工醫  
技擊列傳

謹按騎射爲旗人本業驀險衝堅挽強命中人皆  
肄習遂人多精能等諸鄒魯之文儒東南之竹箭  
將欲傳之雖累牘連篇滋多罣漏矣故援粵鐫燕  
函之例概從闕略其以技擊擅名者則閒著見於  
篇焉

井滿漢軍正紅旗人精技擊嘗於僧院試其法足  
所騰踔院磚漫地碎裂有怨家於風雨夜舉刃刺  
之十發不能中嘗於雙井街遇無賴數輩欲試其  
力遜謝復強之適旁有一牯牛滿曰以人試勇非

駐粵八旗志卷二十三 人物技擊

十

法也以牛試之可乎衆曰可奮拳一擊牛立倒地  
視之脅骨斷矣又張茂德鑲黃旗人足縛三十餘  
觔鐵能飛躍十餘步

李茂揚漢軍鑲黃旗人領催其隊下有逃丁某偵  
知在西郊外黃沙與諸無賴聚博塲中茂揚親往  
捕之衆懷刃以出茂揚笑謂曰某一人耳何在衆  
敵然聞汝曹中有吳阿乾者膽勇無雙欲一見之  
一人挺身出曰某是也君意何爲茂揚曰請與汝  
角勝則以某氏子還吾負則任汝曹所爲何如其  
人曰角力耶角技耶曰角力時村前一神祠乃趨  
至前楹以肩向庭柱一撲屋瓦震動柱離礎二寸

餘衆大駭服遂引逃丁以歸

郭士琳漢軍鑲黃旗人少孤姿貌韶秀年十三四

時從塾中歸路遇惡少凌侮之訴諸其母相對泣

一老道人在門外謂其母曰夫人毋悲吾現居三

元宮能令公子從吾學一年必令雪前憤母許之

乃引歸煮藥水數斛滿巨缸令裸蹲其中數旬筋

力暴長遂教以存神導氣及技擊之法後諸惡少

遇之皆鼠竄光孝寺門扉高逾丈重四五百斤郭

與寺僧狎戲除左扉卧於地僧十餘輩莫能扛復

請郭郭隨手舉扉還故處粵海關監督有家丁鐵

牛至憨猛稱無敵手聞郭名邀與相角甫交手鐵

駐粵八旗志 卷二十三 人物 技擊

三

牛頓踏山是遠近號之曰粉金剛有丐嫗乞錢於

市與人詬爭郭亦在其間嫗忽叱郭曰粉金剛卽

汝耶吾特索汝鬪耳郭怒欲撻之嫗遽以指點其

胸立仆地數之曰脆劣兒一無所能敢縱橫五羊

城勸爾今後宜斂戢唾其面而去郭良久扶掖始

起後蹤跡是嫗四處無之歎曰此殆觀音大士化

身度我乎遂折節改行終身不敢言勇以壽終

貞壽列傳

謹按婦女編入史善自范蔚宗後漢書始良以扶

持風化所繫頗重我

朝化行遠邇廣州駐防八旗皆世守醇樸孝婦貞媛

後先輝映茲以貞壽賢母節烈孝媛見諸章奏者  
編爲列傳以示表彰之義其青年守節別無事跡  
則皆著於表焉

鑲藍旗滿洲防禦巴克灘布之母于氏生乾隆三  
十三年戊子正月至同治六年丁卯正月壽屆百  
齡廣州將軍慶春疏言壽婦于氏持躬淑慎教子  
有方脩齡克享百年荷

雨露之慈後嗣其昌四葉衍孫曾之慶洵稱人瑞宜沐  
天恩奉

旨賞銀三十兩自行建坊于氏生子六人孫二十有五  
人長子巴克灘布防禦次子三音布協領後年一百

駐粵八旗志 卷二十三 人物 貞壽

三

有二歲乃終

正白旗漢軍驍騎校高上奇之妻王氏生於康熙

三十九年庚辰九月至嘉慶四年己未壽登百齡

將軍奉恩輔國公宗室崇尙恭疏

題請

旌表部覆照例

賞銀三十兩建坊

正紅旗滿洲已故前鋒色勒春之妻王氏生於乾

隆四十三年戊戌十月至光緒五年己卯壽登百

齡將軍長善副都統尙昌懋吉和於光緒五年恭

疏

題請

旌表禮部於光緒六年疏請以王氏現年一百一歲照

例請

賞銀三十兩建坊十月初八日奉

旨壽婦王氏著加恩賞給上用緞一疋銀十兩餘依議

欽此

鑲藍旗漢軍已故原品休致防禦李榮之妾委署

驍騎校李枝豔之母閔氏生於乾隆四十九年甲

辰正月至光緒九年壽登百齡將軍長善副都統

尙昌懋宗室鍾泰恭疏

題請

駐粵八旗志

卷二十三 人物 孝烈

三

旌表部覆照例請

賞銀三十兩建坊奉

旨依議欽此

孝烈列傳

正黃旗滿洲孝女二玉原任涼州副都統全泰之

女母瓜勒佳氏久病牀蓐勢將不起二玉焚香禱

告神明願以身代隨用刃刻左臂肉雜藥以進母

每卒二玉遂以死殉將軍長善副都統果勒敏恭

摺

奏請

旌表同治十三年奉

旨賞銀三十兩建坊其節孝祠內題名設位著工部照例  
遵行乃建坊於大市街

瓜勒佳氏正藍旗滿洲甲兵沙精阿聘妻母早卒

父病經年醫藥罔應氏禱天割股和藥以進父尋

卒哀毀盡禮沙精阿有疾將死氏聞之請往侍疾

未旬日沙精阿卒因仰藥以殉後里人有禱輒應

又孟佳氏鑲黃旗滿洲甲兵國仁之妻夫死自縊

以殉鑲紅鑲藍旗協領關祥之妾温氏關祥卒温

氏服毒以殉

瓜勒佳氏正紅旗滿洲甲兵札郎阿之女年十七

適正藍旗前鋒五十七婚甫兩月五十七以鬪殺

駐粵八旗志

卷二十三 人物 孝烈

三

人下獄論辟絕無旁支其母憐之欲奪其志不從

遂剪髮矢志歸母家奉母以孝稱撫兄子全祿如

己子年八十三乃終全祿今官正黃正紅旗協領

余呼魯氏滿洲鑲藍旗繙譯生員塔親布之妻咸

豐四年紅匪之亂省垣戒嚴塔親布派守永康臺

病歿於軍氏年二十有二生子甫周歲數月復產

遺腹子時翁姑在堂家素寒窘氏拮据奉事未幾

翁姑相繼沒氏一人獨任殯葬督子夜課恒至宵

分年未五十而卒

伍氏福建汀漳龍道漢軍正黃旗徐榮之妾常州

陽湖人咸豐五年徐榮督兵於安嶽漁亭戰歿返

概同浙伍氏迎喪於江干送至湖庄歸寓卽投縊  
殉節浙撫奏報奉

旨徐伍氏貞烈可嘉著照例旌表賞給建坊銀兩載入八  
旗志貞烈列傳

馬氏鑲白正藍旗漢軍協領張陞和之妾咸豐七  
年洋人闖入省垣陞和領兵接戰陣歿氏聞之令  
陞和之子統領部卒赴東城尋覓其尸未知所在  
乃出兼金募人得之城下三娘廟中氏躬視棺殮  
畢卽闔戶投縊以殉

林氏正白旗滿洲甲兵特依順布之妻咸豐七年  
十一月十四日洋人力攻省城特依順布防守東

駐粵八旗志卷二十三 人物孝烈 三

城氏遞送糧食爲洋賊碎傷而卒

小美鑲白旗滿洲甲兵舒伸之胞妹洋人闖入省

垣小美恐遭辱闔門自縊

孟氏正黃旗漢軍水師兵潘秉功之妻洋人攻省

垣潛踰城北隅而入紛入閭里孟氏恐遭辱被髮

繞宅後池塘號哭投水而死

張氏鑲藍旗漢軍武生邊洽之妻洋人入城張氏

護其姑出走已乃抱其幼子偕兩姪奔宅後菜圃

魚池躡身投入時隆冬水涸未及膝氏匍赴池心

以首沒泥淖中移時氣絕後出其尸母子猶互相

抱其兩姪亦死於其側長姪名世霖僅六歲次名

槐霖甫周歲均甲兵邊魁之子

倪氏鑲紅旗漢軍甲兵秦滔之妻洋人人城時倪

氏牽幼女六姐赴門右菜圃魚塘同投水死

以上七人經將軍穆克德訥副都統庫克吉泰

具

奏奉

旨張馬氏給銀三十兩建坊旌表林氏小美孟氏張氏倪  
氏六姐均准其旌表總建一坊乃建於德宣街斗  
姥宮側焉

十七姑者鑲黃旗漢軍劉清之女性柔順善事父  
母父母絕愛之及笄許字吳氏清久病弗愈十七

駐粵八旗志卷二十三 人物孝烈 三

姑剪髮燔香禱天願以身代清果愈未洽旬十七

姑遽歿其家世享祀之

李氏鑲黃旗漢軍李發之女許配本旗張茂發子

將娶前數日張子忽病死女聞之願往守節父母

不可遂矢志不嫁在室奉養其親以終

于氏正紅旗漢軍于文潤之女許字正白旗漢軍

文生員王應達道光二十三年應達病卒于氏年

十六矢志往夫家守節代夫養親婦兼子職及翁

姑沒後于氏積感成疾咸豐四年卒年二十七五

年追請旌表照例給銀建坊焉

光緒十年續修補文學傳

劉彥揚字以言一字芝山漢軍正白旗人劫第三子性和緩處事從容不迫年十七入郡庠後益致力於學嘗從南海何文綺遊得其指授為文苦思力索務期矜鍊不屑苟隨時趨門內諸父昆季在庠者十餘人皆久困場屋至同治元年壬戌

恩科駐防旗人仍許應文試乃與其弟彥明同試高等食

餼是科嘉應州牧周士俊為同考官蓋屋路德門下士也得彥揚卷大加獎異決為宿學之士力薦之遂領鄉薦甲子其弟彥明繼之丁卯其出嗣子俊又繼之鄉里稱盛會試歸適其座師郭祥瑞官

駐粵八旗志卷二十三 人物文學補傳 三

廣東督糧道延入署中課其子姪數年兩廣鹽運使方濬頤延請課其孫歲戊辰同文館主講需人將軍慶春聘為總教習悉心訓授生徒多能通達文藝應鄉試膺保薦今出使外洋如蔡錫勇左秉隆楊樞沈鐸其尤著也彥揚亦得循

例請

獎加內閣中書銜生平無他嗜好晚年惟喜作字講求古人用筆之法精益求精行書入古大有晉唐人風格然深自謙抑未嘗輕以示人亦不欲以此表見也長其弟彥明九年彥明讀書為文自幼得其教怡怡友愛老而益篤光緒八年三月卒年六

十九長子俊丁卯科舉人出嗣其長兄彥光次子僕郡庠生補用八品筆帖式俱先卒

劉士忠字以孝一字希夏漢軍鑲黃旗人少孤天性純篤竭力事母宗族稱孝幼穎異好學年十五補博士弟子員時南海馮國倚王講八旗義學士忠篤志從遊二十年稱入室弟子道光丁酉舉於鄉會試歸授徒以養母詩文俱樸實老當言動皆有禮法與人交坦直無城府王講鑲紅鑲藍旗義學兩旗子弟文風由是而開同治辛未年逾六旬入都會試值大挑之期亦不赴挑下第後赴部報截取而還光緒元年修駐粵八旗志分纂人物傳

駐粵八旗志卷二十三 人物文學補傳 三

晚年深究醫書辛巳秋忽得痿痺之疾年老氣衰人皆危之處方自治未幾復能步履次年壬午科子安科領鄉薦後乃無疾而逝年七十一論者咸以為生平為善之報云癸未歲試其長孫亦以幼童入郡庠著有詩文集各數卷皆已刊行

駐粵八旗志卷二十三終



駐粵八旗志卷二十四目錄

雜記

附錄旗境故蹟

駐粵八旗志

卷二十四

目錄

一

駐粵八旗志卷二十四

阿克敦滿洲正藍旗人康熙己丑進士由編修擢禮部侍郎兼國子監祭酒雍正四年四月兩廣總督孔毓珣疏請入

觀

上命往署總督兼察勘將軍李杕與巡撫楊文乾互控事畢即授廣州將軍未一載補授兩廣總督嘗書將軍大門楹聯云銜恩特簡分龍節捧日榮頒在禁林至今仍用其文云

傅玉滿洲鑲黃旗人大學士忠勇公傅恒弟乾隆四十年由杭州將軍調任廣州先是永豐倉米多

駐粵八旗志

卷二十四

雜記 故蹟附

一

霉變兵米尤不堪乃札督糧道命官俸上白次白兵米四者務令如式旗人有罪犯向止交南海番禺兩縣羈所監禁前任將軍宗室永璋

奏請置旗獄已擇地矣傅玉視之曰牢獄不當處吉方不聞京師諺乎土堆翰林院水窩刑部監遂擇北門內地建焉

宗室輔國公崇尙嘉慶初為廣州將軍署內曩有關帝廟兵士一人司香火除夕見之訝問胡尙不歸兵士白以避債問所逋幾何曰四五緡耳乃解身上袍與之命付質肆袍乃四開袂者肆主不敢質詢知為將軍物餽銀十兩以袍還之兵士明日

白將軍將軍笑曰昨我適乏耳命另取銀償還焉  
安華漢軍鑲白旗人雍正七年由鑾儀衛冠軍使  
擢廣州右翼副都統乾隆元年攝將軍篆南海令  
魏縮詳言前藩兵侵占學宮地蓋造房屋數十間  
今屬旗境現修學宮地基狹隘請  
奏明復還舊址華令繪圖呈驗的實二年秋具  
奏奉

旨俞允並發給庫帑按開給值俾令遷徙焉

張秉樞漢軍正黃旗人世襲一等靖逆侯嘉慶十  
四年為廣州漢軍副都統公餘唯好讀書與南海  
謝蘭生庶常往還蘭生粵中名宿也故將軍明俊

駐粵八旗志 卷二十四 雜記 故蹟附

二

靈樞北歸其家奴二人素强悍秉樞乃預為印文  
付送樞章京曰將軍夫人與兩公子長途孤弱二  
奴儻有違忤可即細縛並印文解地方官自必嚴  
治二奴聞之途間倍加馴謹焉

嘉慶十三年九月英吉利兵目都路哩者聲言法  
蘭西欲為變藉保西洋人為名領兵七百人澳門  
占踞東望洋娘媽閣伽思閣各礮臺又洋兵三百  
占居三巴寺先後列礮船九逗遛數月督撫匿不  
以

聞  
上訪聞總督吳熊光巡撫孫玉庭革職將軍陽春亦緣是

解任陽春滿洲正白旗人由福州將軍調廣州先  
是旗人多鬪毆之案署東轅門外有觀音閣雄峙  
路口初抵任見之亟命拆去自是其風少熄蓋陽  
春夙精堪輿云

達春蒙古正藍旗人由筆帖式充方略館校勘陞  
中書科中書游擢工部員外郎乾隆四十一年授  
廣州漢軍副都統精騎射嘗跨馬疾馳遺鞭於地  
俯身拾取之仲冬燕塘演礮暇率小隊携榼梅均  
探梅訪蒲澗濂泉之勝泉側有磴道高百尋達春  
攝衣直上疾如飛隼軍士從登皆喘促汗流焉嘗  
過清遠峽船頭賞玩山水不覺叫絕失足落水中

駐粵八旗志 卷二十四 雜記 故蹟附

三

舟子拯之得免生平尤工填詞云

高明章字品松漢軍正紅旗人性英敏有文武材  
由印房章京游擢至鑲黃正白旗協領乾隆間蘭  
州逆回之亂事平後從逆家口發廣州旗人為奴  
幾三百人鑲藍旗金氏分得一奴名阿哩子者引  
其黨馬四兒夜戕其主持刀而出勢甚獷猛眾莫  
敢近時明章方赴將軍衙遇之於途二奴舞刀競  
進明章顧左右取長矛刺之一折其脛一貫其睛  
遂就縛焉將軍命以以示眾由是諸奴皆震攝畏  
法明章素嗜書尤工擘窠大字好為詩所著有粵  
麓山房詩集四卷

石柱滿洲正黃旗人乾隆二十三年由驍騎校奉調駐防值端陽節出城觀競渡入一村有村人登樹采荔子失足落石岸上頭破肢損奄奄路側石柱乃命人取水一盃至前戟指書符默呪數遍乃吸水噴傷者隨以水洗其傷口血流頓止令傷者吸水咽之取五月艾菖蒲根生桑葉搗合敷之曰無傷矣三日傷者果愈

倪呈璠漢軍正藍旗人乾隆三十三年正白旗防禦偶以事忤上官上官多方倚撫會往柳州採購馬匹歸上官驗謂馬多瘠弱責令賠養臆壯始收乃變產搭蓋棚廠市芻豆躬自秣飼凡三月始呈

駐粵八旗志 卷二十四 雜記 故蹟附 四

繳幸無事遂具牒辭職不告家人出門不知所之道光閒有旗人某往羅浮遇一道人古松下自言姓名其人歸以告其後人入山徧訪之不復見計其年蓋百五六十云

鄭大師不知其法名本漢軍正黃旗鄭氏子人皆稱之曰鄭大師云垢面赤足冬夏一布衲每得錢則沽酒市犬肉飽啖或經旬不食夜則寄宿叢祠中亦無定止每出路上羣小兒譟隨之一日忽詣所識某謂此閒俗緣已了某日當行期於粵秀山下別遲恐不及待及期某果往見鄭合掌跌坐樹下石上已瞑目化矣道光五六年閒事

楊純漢軍正白旗人嫻習

國書為左司滿稿房外郎時有城守尉巴雅爾者在金川違悞軍火謫廣州駐防披甲當事者優待令充左司委員與純頗相得因傳純以射法並傳其束縛肢體立能善射之法其法用絲縑長數丈左右縛束其肩肘背膊授以弓矢宛然夙昔一釋其縛無復能爾矣

朴秀字君實漢軍正黃旗人精算學宗西法嘗謂古人以弧矢立算原出於句股其法必用三乘方取數不易惟西人以弧角八線相推謂之弧三角法亦出於句股然其入算也僅一乘除視弧矢之

駐粵八旗志 卷二十四 雜記 故蹟附 五

古法簡而便矣猶慮乘除之煩也則又有八線對數比例法化乘除而為加減則又便之便矣秀乾隆閒人時粵中講算學者尙寥寥也

朱有孚漢軍正藍旗人精風鑑相人多奇驗人呼之曰朱大仙嘉應宋湘少時未知名落魄羊城有孚一見謂之曰君善自愛將來必擅重名不止富貴後果舉鄉試第一由編修出為雲南迤西道調湖北糧儲道詩文書法擅名海內云

乾隆四十八年兵部來文調廣州水師旗營熟悉水技兵數名赴奉天金州海城教習水技將軍命王昇李榮馬旺三名往教習二年

盛京將軍

奏加獎勵

賞銀五十兩回粵以驍騎校補用王昇於五十三年復出

征臺灣有功後歷遷正白旗防禦李榮鑲藍旗人

能泗水底踰刻乃起在金州教習水軍時屆深秋

猶裸體海潮觀者駭嘆後至正白旗防禦馬旺亦

鑲藍旗人嘗迎迓新任將軍永璋於韶州時滇江

暴漲急溜如箭一舟子失足落水瞬息里許旺躍

入中流拯而出之後亦官鑲紅旗防禦

張禧明漢軍正黃旗人少研究內典年三十卽屏

家室獨居一廬嘗於白雲山景泰寺建一塔刺血

駐粵八旗志 卷二十四 雜記 故蹟附 六

書金剛蓮華經藏其內乾隆閒將軍署建

御書閣唯禧明所選日辰最吉乃用之焉年踰六旬預

知死期其子孫皆傳其星學堪輿頗行於時

劉起雄漢軍正紅旗人家素貧以善營運後業饒

致富一子爲武生早卒晚年遂捐家財徧修旗境

道路及各神宇今惠愛大街自西門至拱宸街止

皆其所修後復舉一子名憲爲諸生

蕭光兆漢軍正藍旗人性狷介不與人交善天文

算學道光中偶將軍出欄輿控時憲書明歲節氣

有差訛推當某日某刻將軍以其人類狂叱去之

未幾欽天監果自行檢舉

奏明更正焉

將軍署本靖南藩邸規制宏壯大門外兩巨石獸

以肇慶七星巖石爲之瑩白如玉鑄鏤精絕大堂

及階前石欄四周刻鳥獸花草皆隱起無一複者

署西北正對六榕寺浮圖形家言不利居者相傳

康熙中將軍拜音達禮年

觀歸道出廣信謁張真人將求符錄厭勝有一黃衣道人

跌坐南楹真人指謂將軍云此師有術將軍乃與

爲禮道人索紙筆書泰山石敢當五字字大逕尺

末題純陽子書遂刊石立諸東廊署西偏太湖石

一高丈餘玲瓏戕削旁有天啓中刻字亦奇石也

駐粵八旗志 卷二十四 雜記 故蹟附 七

後樓九楹高十餘丈咸豐八年燬於火二堂有蝙蝠

數千飛不避人今亦不復見矣大堂後有康熙

二十七年廣東將軍王永譽題名碑廣州將軍府

嶺以南廣州爲一都會西控牂牁北滙滄武東跨

龍川二千里間其安危常繫於廣州廣州帥得其

人則一邊盡治有明之世嘗以一部督總兵鎮之

而屯衛之軍則屬之部使司並聽節制於兩廣總

督其或有所征討然後命將軍佩印以出廢置無

常員我

國家平一宇內兵不留行而嶺海之閒獨煩再駕平南

靖南二藩率師環攻歷九閱月然後克之

世祖章皇帝因命兩藩留鎮未年移靖藩於閩中

今上之十二年命撤雲南廣東福建三藩之師踰年而滇

閩逆節交偪廣州十五年春廣州亂明年夏平南

命撤其衆歸於京師二十年臣不佞特奉

簡命爲鎮守廣東將軍領禁旅三千與副都統二員協

事於廣州廣州內城舊居兩藩兵日衆多舉凡有

司之署四民之家皆權移於外二十一年奉部文復官署於內城兵民東西分居不令相雜自歸德門以西為旗兵居焉比歲又改左右翼鎮四千人屬之將軍標下分左右前後四營每營遊擊一員守備一員千總二員把總四員蓋翼鎮之設昔隸於藩今而改屬將軍固其宜也今按

今制十五京省之大將軍者六江甯陝西荆州浙江福建廣東皆重地也夫提鎮經制之兵棋布於天下節之以制府後之以撫軍固足以救甯中外防患未然猶往往用禁旅將軍之重為之鎮守若無廟堂之上籌之審矣京師居重馭輕之勢東南內地雖無所用其防閑而四方耳目相承一旦盡撤諸藩則若覺其淵略故慎簡親賢分遣精銳落落然參錯其間若五岳之拱太陽股肱之承元首於以昭朝廷之德威增

皇圖之鞏固任其重矣臣實何能足當其選賴先將軍向會節制兩粵遺澤在人七載於茲差免瑕咎今當赴

關之日念廣東之有將軍予為首任得與二三英僚朝夕斯堂綢繆謨議而外讀書說劍作字賦詩入奉母夫人溫清定省之權出接紳士大夫文酒過從

駐粵八旗志 卷二十四

雜記故蹟附 八

之樂皆有不可忘者此坊舊名貞烈衙署建自靖藩平南嗣藩益增修之其改為將軍府自予始也古者百官職事皆有題名之石所以勸戒將來余不敢味斯義謹書氏籍於左方嗚呼慰

九重南顧之思當萬里長城之寄可不慎哉可不慎哉時康熙二十七年歲次戊辰仲春穀旦

鎮守廣東將軍加一級世襲一等阿思哈尼哈番

建州王永譽撰

六榕寺浮圖瑞光前明邑人黃衷述其異甚詳然

不常見也聞今士子有讀書寺中者見之是科必

捷咸豐六年七月十三日夜二鼓後倏有風自西

來浮圖頂寶珠隕落於地十四夜人定後塔內忽

紅光絳然如火上下通明俄頃遂熄繼又復然如是者三後屢議興修弗果至同治十三年今將軍長善與督撫估工重修委員董其役自七月興工

至次年五月落成穹窿嶺萃煥然一新將軍與巡撫皆有碑記其事

靈巖香海在粵秀山左麓為道光間將軍慶保所築迴廊窈窕巖石參差上有羣玉山房梅花數百

本高下環繞花時香襲襟裾頗極登覽之勝咸豐初總督葉名琛其父迎養在署崇信叩衛改其處

為長春仙館金碧相輝倍極偉麗紳士之無賴者簪冠道服鑽營住持其間以誘惑愚民鏡鼓不絕

不五六年而洋人入城全為所踞事定後巡撫蔣益澧復改為菊坡精舍置膏火以課士三四十十年

間滄桑遂屢易矣

駐粵八旗志 卷二十四

雜記故蹟附 九

得勝關帝廟在北郊里餘高岡上二廟東西相望

東曰東得勝西曰西得勝順治己丑庚寅間

王師屯營於此因建廟今歸旗人經理焉

任邱鄆州扁鵲祠俗名藥王廟相傳四月廿八日

為神誕期康熙中駐防官兵建祠祀之仍曰藥王

廟招僧人司香火叅領陳萬國有碑嵌壁間歲入

頗豐咸豐間僧徒石崖欲圖占之經官詳勘遂去

僧人另招復以旗人退老者同司其事焉祠在大

南門外西橫街

先是燕塘演放大礮畢必領馬隊打圍附近四五

十里所獲麀兔山豬野雞等類歸以餽同城官餘

始分散軍士後以蹂踐田場民多弗便乃

奏請停止今將軍副都統同營猶遣員採購山狸野

雞分餽各官本故事也

羊城燈市以旗人所製為最夥且又最工人物禽

魚花卉器皿無一不備多綾絹或蓮草為之五色

鮮妍璀璨奪目蓋封印後兵有餘閒藉此稍獲贏

餘為新歲款接親賓之需亦承平佳事也

漢軍鑲白旗境官塘街北地窪下每春夏積雨潦

水瀾漫頃餘或以為古芝蘭湖者非是近三四十

年水漸涸左右居人遂建屋其地旁有老榕一株

數百年物也一枝東向挺出長數丈宛宛如龍然

駐粵八旗志

卷二十四

雜記 故蹟附

十

正迎日出自建屋後其枝遂枯樹亦無復舊時蒼

翠矣芝蘭湖在北門外雙井街西今其地尚  
有古石刻蘭湖里三字舊南海志不誤

大北門內茶樹巷口有一家會天早呼工浚井內

有鐵紐甚鉅試使曳之堆滿一院猶未盡懼乃納

還井中迄不知下尚有何物

協領廣德家有一白麩香鑪傳數世矣云浚井所

得每焚香煙一縷直上散成羣鶴翔舞盤旋良久

乃滅惜亂後無存

西門大街金剛巷左居人築墻取土露一銅佛其

首如巨甕懼聞於官復掩之道光初年事

乾隆五十七年有俄羅斯越界番民莽素者發配

來廣入鑲藍旗管轄其人碧睛鬚髮拙直無他長

協領蕭沛霖令在署司啟閉後為納婦生一子名

成龍令學騎射入廣協營充伍未幾以軍功擢把

總云沛霖鑲黃旗人

道光二十二年漢軍鑲紅旗馬甲兵柴德名妻張

氏一產三男

某防禦家畜一犬一日門外有聲喚賣糕者犬忽

效其聲喚宛然小兒方嬉戲其旁駭以告主人伺

之翌日賣糕者過犬復效之主人笞之後亦無他

異

漢軍正紅旗張姓家一棗騮馬滇產也而高大異

駐粵八旗志

卷二十四

雜記 故蹟附

十一

常日馳數百里每武闈試士子馬射競乘騎之遂

以致富其馬善解人意非主人躬秣飼弗肯食云

西城內城根一小巷人家掘地得一石高二尺餘

光瑩如鏡人照之中見人物各異以占休咎如前

代卦影然主事許標母往照見其中堂廡深邃兩

旁列紅漆金書官銜牌甚夥後標與其子普濟先

後舉進士孝廉賈培業往照之則見兩月墮水中

水邊一屋一人坐其中讀書未幾其祖母卒培業

承重孫也異哉

自辛丑洋人之役當事者召募各練丁二三萬人

有陸勇有水勇人月餉五六金凡二年餘糜費無

算裁撤後其徒坐食既久散無所資桀黠者遂爲之魁聚黨聯盟曰三合會分布州縣煽誘鄉氓尅期舉事咸豐甲寅六月十一日博徒陳開者倡亂於佛山偽號大甯旬日之間各處徒黨四起連陷數十州縣西至梧州北至韶州東至惠潮南至高廉而省北何子海朱子儀豆皮春李文茂等亦聚衆數萬以江村爲老巢佛嶺市爲營砦蕭岡龍塘觀爲犄角三寶墟爲後應直撲省垣我旗兵與各軍排日出戰自六月至十一月賊黨始盡殲新修南海縣志載其事甚詳因附錄於後

駐粵八旗志 卷二十四 雜記故蹟附 三

六月二十四日賊越蕭岡趨三元里至北郊我軍擊退之二十五日賊繞瑤台至青龍橋大破之二十六日賊由瑤台三元里撲紗帽嶺飛鷺嶺竄入西村擊斃無算二十八二十九三十日焚燒西村瑤台三元里七月初二日賊至牛欄岡官軍迎與鏖戰我軍有陣亡者旋擊賊退初四日三元里之捷追賊至三家店初六日義勇祠蕭岡三元里石榴橋之戰俱捷初八日賊由瑤台撲三元里並殲之初十日颶風大雨賊由三元里繞至飛鷺嶺礮臺用巨礮擊退之十六日賊分三路由義勇祠三家店瑤台出我軍亦分三路擊敗之十八日賊一由牛欄岡趨分水

基一由三家店趨松柏嶺迎擊之雨大至賊溺死無算二十五日賊分七路進我兵伴退誘至飛鷺嶺悉斃之閏月初五日賊由牛欄岡三元里瑤台分股至擊敗之初六日賊傾巢出左自蕭岡右至瑤台數百里之外賊亦同至約十萬餘人我兵在二元里布圍陣四面迎敵擊敗之追至松柏嶺義勇祠棠夏等處斬獲無算夜始收兵初八日賊仍分路齊出義勇祠三家店王聖塘瑤台等處擊敗之越松柏嶺而遁初九日賊至三元里迎擊之逾時潰散追斃之並焚瑤台賊舍初十日賊由三家店飛鷺嶺撲白雲巷

駐粵八旗志 卷二十四 雜記故蹟附 三

雨忽大至我兵暫退至流花橋賊冒雨來礮臺轟擊之潰散適雨稍霽我兵進殺賊無算十一日賊樹旗幟三元里樹林外轟擊竄散十二日賊由飛鷺嶺直撲白雲巷窺伺小北門一帶復分股於三元里屐釘嶺兩處接仗我兵分擊之潰散遂盡斬三元里大木十三日賊復至三元里旋遁我兵追斃之十五日賊五萬人欲撲北郊餘皆在沙涌棠夏村庄潛伏我兵由三元里疾出至石榴橋迎擊復分兵截其後路並由分水基勦擊伏賊三路擒斬無算十九日我兵搜北路賊陰雨回至三元里賊數千隨後衝出復

上迎擊追過三家店殺賊不可勝紀二十二日  
賊復來大戰於松栢嶺斬獲無算焚燒瑤台庄  
二十七日進勦牛欄岡逼近賊巢賊匿不出忽  
大雨賊分東西下撲轟擊之乃退八月初一日  
賊由義勇祠蜂擁而來我兵在三元里迎擊敗  
之進攻棠夏焚其賊巢初八日攻破三家店沙  
涌瑤台賊巢焚燬殆盡初十日賊復犯北郊擊  
敗之十九日進逼賊巢搜捕賊堅壁不出二十  
一日進攻至義勇祠斃賊甚多二十三日賊復  
來窺北郊我兵由三元里直進迎敵賊即竄回  
二十四日進攻蕭岡賊巢焚燬各小鄉賊巢六  
所二十五日賊復來窺北郊至雙塔岡我兵迎  
勦賊遁三十日進攻至三家店棠夏義勇祠直  
逼賊巢焚燬西北小鄉賊巢七所九月初一日  
三更賊潛入三元里擊之遁初五日分兵由  
中路三家店後進攻蕭岡又由中路分攻牛欄  
岡由東路進攻龍塘觀由西路攻義勇祠均斬  
獲無算初六日仍如昨分路進勦俱大獲勝仗  
初七日合兵進攻牛欄岡賊巢立焚燬復斃賊  
甚多餘俱逃往佛嶺市初八日賊駐義勇祠潛  
撲松栢嶺截擊之遁初九日賊仍至義勇祠我  
兵藏礮誘之至松栢嶺轟發賊狂奔去十二日

駐粵八旗志

卷二十四

雜記 故蹟附

四

駐粵八旗志

卷二十四

雜記 故蹟附

五

分兵進蕭岡龍塘觀兩賊巢逢廠六百餘座盡  
焚燬斬賊甚多十三日我兵合力進攻義勇祠  
佛嶺市賊壘分六路奮擊礮船由槎頭鈔佛嶺  
市後先破義勇祠賊壘逢廠佔屋縱火焚燒殆  
盡乘勝攻佛嶺市直搗賊巢斃不可勝計偽  
軍務司獄處偽帥府都督府各賊大營二千餘  
全行燒燬搜出偽印袍盔並名簿書函十餘箱  
大旗有偽元帥先鋒都督及洪順堂字共四十  
三面小旗及礮械無算火藥五十餘擔他物稱  
是佛嶺墟場村舍人物一空石井賊亦遠遁十  
八日我兵出隊搜村落至蕭岡有零賊見兵即  
遁二十三日聞蕭岡復有賊嘯聚移兵松栢嶺  
勦捕二十四日我兵攻破陳田鄉賊巢仍遣兵  
由三家店棠夏至佛嶺市有賊迎戰旋遁去二  
十五日我兵攻破江夏鄉二十九日賊復嘯聚  
佛嶺市分九路而來我兵由棠溪棠涌高岡黃  
沙岡棠夏等處分路迎擊追殺十餘里賊潰十  
月初五日進攻橋頭市與賊遇於將軍橋賊竄  
去平其溝塹二十餘里十三日賊復至我兵迎  
擊於分水基追殺至桂花岡亥刻始散十四日  
我兵分兩路進勦白雲山前後餘賊斃之十一  
月初四日分路進勦石井賊於分水基迎拒擊



敗之追奔至白鶴橋十三日分路由烏石岡禾沙岡白鶴橋等處進攻石井斃賊甚夥餘賊越石井橋遁十四日分兵進勦大埔下茅鶴邊等三鄉均破之擒斬甚衆十五日復進攻石井賊踞橋苦戰逾時乃遁我兵過橋搜勦擒斬無算焚其營寨並蓬寮六百餘間十七日仍分兵進勦石井官橋大岡脚鄉等處擒斬不計其數餘賊遁十九日仍進勦賊先斷石橋我兵用板囊沙分渡石井墟官橋墟大岡脚鄉俱破追至北河湖邊礮溺無數燒賊巢一千餘間二十日仍搜勦石井賊潛伏將大木深林盡行轟倒礮斃

駐粵八旗志

卷二十四

雜記 故蹟附

六

賊人無算二十二日賊復至義勇祠我兵搜捕追至石榴橋賊逃匿二十五日賊仍聚昇平社學分據勒馬岡我兵亦分路進勦追殺至古料岡等村餘賊始逃散自六月至十一月苦戰六十餘次而北路始肅清焉

咸豐六年九月洋人復藉端啓釁拆毀沿海礮臺西南城外瀕河一帶店戶民居洋樓先後焚燬殆盡復晝夜發各種機礮轟人城內自九月至十一月旗境破礮以萬計然皆落於空地迸裂者碎鐵四散否則入地二三尺間有摧墻塌屋者或人在外而礮落於內或人入內而礮擊其外更有奇者

人卧床上礮丸忽穿壁擊其被於地而人不傷其火箭所到亦未嘗焚燒一屋故人心始雖震駭後亦習之無一奔避者死生有命不信然歟

駐粵八旗志

卷二十四

雜記 故蹟附

七

附錄旗境故蹟

鎮海樓在北城粵秀山朝漢臺右凡五層高十餘丈明洪武中都指揮使永嘉侯朱亮祖建成化間都御史韓雍修治之後燬於火嘉靖間提督張經重修

國初再燬於兵順治八年平南王尚可喜修復之總督李棲鳳增以綠垣為登覽最勝之地咸豐四年土寇攻撲省垣凡數閱月總督漢陽葉名琛相國與將軍穆特恩日於其上視賊形勢調兵攻勦遂殲眾寇在漢軍鑲藍旗城上今以旗兵守之越王井在天井岡下俗呼九眼井尉佗時所鑿也

駐粵八旗志

卷二十四 雜記 故蹟附

六

遠近往汲大旱不竭上有關帝廟廟有張桓侯像甚威猛在漢軍鑲藍旗境

光孝寺在城西相傳為南越王趙佗孫建德故園三國時吳虞翻謫南海居此因名虞苑晉隆和中西域僧尉賓創建王園寺宋開寶中改名乾明禪院又名法性寺紹興中改名報恩光孝寺明成化初始改今名粵中叢林莫古於此六朝唐宋名跡尚多存者在漢軍鑲白旗境  
戒壇在光孝寺後盤福里劉宋時西域隨羅三藏來粵手創戒壇梁天鑿中僧智藥自天竺來携菩提樹一株植於壇側唐儀鳳中六祖大鑿禪師落

髮於樹下宋時併入光孝寺

國初復劃為二在漢軍鑲白旗境

淨慧寺梁大同三年曇裕法師於西域求得釋迦舍利至粵築浮圖瘞於此號寶莊嚴塔唐王勃撰有舍利塔碑宋端拱中始名淨慧寺蘇文忠軾南謫來游此大書六榕二字至今以為門榜俗又名六榕寺云在漢軍正藍旗境  
五羊觀舊在今藩署地明洪武初改遷坡山上祀五仙人手執禾穗曰五仙觀觀中石上巨窪宛如蹠陷長五六尺深三四尺名曰仙人拇蹟有明行省叅知政事汪廣洋所建禁鐘樓禁鐘尚存在滿

駐粵八旗志

卷二十四 雜記 故蹟附

五

洲鑲白旗境

元妙觀本唐開元寺宋改為天慶觀東廂有眾妙堂舊有蘇軾碑記西院一井亦軾所浚今名東坡井又有偽南漢主劉鋹及二子銅像今不存在西門內漢軍正黃旗境  
懷聖寺唐時回鶻山蕃舶來此貿易建浮圖於此高十餘丈光無層級頂有金雞隨風南北以覘風信有懷聖將軍者建堂於其前凡回回人在粵者咸以時往誦經禮拜至今猶然在漢軍鑲黃旗境  
南宋名臣增城崔清獻與之故第堂庶宏壯其棧棟尚當時故物其街尚名崔府街在漢軍鑲黃旗

境

福地巷在西門惠愛大街擢甲里內明侍講學士南海倫文敘世居於此文敘父子俱擢鼎甲故名里門外有父子鼎甲坊又志載宋南海黃勛字有功有至性博學能文紹興間登進士第郡守李凌素重其學行為之新其宅題其所居里曰擢甲未知孰是在漢軍正白旗境

明總兵官陳璘祠今名興國禪院璘翁源人明史有傳從總督凌雲翼征羅旁賊擒斷藤有功祠內道光初尚有藤數段其子孫尚於其生辰從翁源來祭近今不復見璘像面深黑色在漢軍鑲白

駐粵八旗志

卷二十四

雜記 故蹟附

三

旗境

陶街明正德中廣東布政叅議陶成有令績其子魯隨總制韓雍征叛徭有戰功因勅建忠助祠子孫附祠家焉今公衙門祠故址也在漢軍鑲黃旗境

忠襄里舊有祠祀明高廉道毛吉吉諡忠襄故名在漢軍鑲黃旗境

日泉井在內城詩書街龍王廟為唐都督劉巨鱗所鑿四井之一志以為在西城外青紫坊者非今屬滿洲正藍旗境

龍起井在仙羊街藏龍里內宋寶祐元年侍讀鍾

顯孫屋後古井有龍昇天時子生取名龍起後登第貴顯井遂得名屬滿洲鑲藍旗境  
秦任器墓今不知其處舊志謂在光孝寺後道光中寺後居人造屋發地見塋甃異常折之露一棺甚鉅遂掩之惜無碑誌可考在漢軍鑲白旗境

駐粵八旗志

卷二十四

雜記 故蹟附

三

省城龍藏街  
詔元閣刊印

駐粵八旗志卷二十四終

# 八旗事宜

上卷

## 廣州駐防事宜序

為

天子捍衛疆圉戎府纖微細故皆長吏分內事知之未悉措施安能裕如哉我

國家龍興東土統一函夏駐兵衛民置將牧兵綠營布列中外八旗分鎮巖疆教養之道控馭之精

序二

三代而下冊史所罕覩者也粵東距京師七千餘里山海雄強夷夏措處為萑苻潛沒之藪唐宋元明時或置五軍府或建曠騎團練營或立都元帥或駐大都督然法制未備流弊旋生洪惟我

聖祖仁皇帝鑿藩鎮之弊草封建之規自康熙二十一

年削平三藩於邊腹要地特建親軍大鎮廣州始置將軍左右副都統前後調京城八旗漢軍官兵三十挈眷駐防此粵東有旗兵之始乾隆二十一年奉

旨裁減漢軍官兵之半續派滿洲官兵一千五百員名遂滿漢合駐馬水師旗營則建於乾隆十一年

序三

向係漢軍官兵自滿漢合駐後改為滿漢均補續以滿員不諳水務滿丁不敷挑補奏准暫時全用漢軍官兵俟滿洲將來得人時再行合挑將軍舊有軍標專制廣協暨肇慶協左軍統轄綠營弁兵三千五百名分前後左右四營如提鎮規制乾隆三十三年奉文全裁將軍遂無步

營因奏請以漢軍馬甲二百份改補漢軍步甲四百名而分隸於各旗下蓋至是而將軍之馬步水軍始全也將軍於操防旗兵之外別無兼職嘉慶十年奉

旨廣州將軍節制本省陸路鎮協各營遇有調撥呼應較靈十八年更鑄節制綠營將軍印信嗣請添

序四

設軍標以資調遣格於部議不果行將軍於綠營事務不過文移知照陞調與聞而已此將軍統轄之大較也滿兵駐粵未久丁口數稀馬甲缺出不敷挑選乾隆四十一年奏裁馬甲三百缺添設養育兵四百名五十八年又奏准以滿洲懸空馬甲二百缺改為副甲四百名滿漢各

半分補以資養贍此滿漢副甲之始漢軍在粵年久丁口繁多生計窘竭嘉慶十四年奏請以藩庫所儲馬價穀價款銀四萬六千二百兩有零交商生息添設漢軍無米養育兵一千一百一十一名此漢軍養育兵之始計滿洲八旗自前鋒領催馬甲副甲匠役下及養育兵共得一

序五

千六百一十三名漢軍八旗自領催馬甲副步甲砲手匠役下及養育兵共得三千零五十二名水師兩翼領催兵及副工兵匠役額係六百零四名統計滿漢八旗及水師共兵五千二百六十九名此駐防粵東旗兵之總數也旗員之制仿自京旗馬甲隸於領催分上下甲喇每甲

喇置驍騎校防禦各一人兩甲喇則為一旗而統以佐領馬兩旗置一協領分左右翼左翼四旗屬之左副都統右翼四旗屬之右副都統而總達於將軍然損益之制隨時以與漢軍八旗佐領舊有一十六員嗣經部議裁去八員分令各協領兼攝旗營舊無差委人員嘉慶二十五

序六

年部議添設委署驍騎校職名即在領催前鋒內拔補仍食本身錢糧准用八品頂戴隨同官弁差委每旗二員而水師兩翼四員將軍衙門承辦文案舊有滿漢筆帖式各一人後添置隨印外郎四名專司繙譯給以頂戴隨同辦事計滿洲八旗額設協領四員佐領四員防禦驍騎

校各十六員筆帖式一員漢軍數同水師旗營則協領一員佐領二員防禦二員驍騎校六員通計滿漢及水師職官共九十三員另滿漢世職各現一員此八旗官員之總數也旗僕世被

國恩生齒繁盛本年通計滿漢男婦共有二萬一千

零十餘名口其中年力精壯並無錢糧之餘丁

序七

及年尚幼稚之丁則共有五千六百三十餘名其盛可知矣分旗聚居因糧授宅除公廨卡鋪外官衙兵房實有一萬一千四百一十四間而戰馬前後奉裁額存九百六十四匹滿漢各分八棚喂養大小旗蠶三百七十桿大小行營砲位一百一十門鳥鎗一千二百九十五器戈甲帳

幕廩數稱是其官兵自備置者弓刀而外戰箭有十萬四千五百枝水師船隻船僅存六隻該營各項槓棋每歲保題一次此戶口房間馬械船隻之大數也

朝廷養旗兵

恩施最渥一歲之內官兵俸餉馬乾米折共需支銀

序八

一十八萬三千餘兩本色糧米八萬餘石即孤貧一項歲支普濟堂公費亦不下千餘兩且官弁赴

觀舉人會試則有幫項兵弁行役則有借項紅白事故則有賞項推而至於恤孀養老獎藝訓學營造屋宇辦置軍裝亦莫不籌給以應得之項雖

筆札簿費亦必如數付償此旗營經費之大較也旗兵自以馬步箭鳥鎗為本務而各項技藝亦宜精熟每年除封操外一六日校射二七日操雲梯長矛三八日操馬箭及前鋒各技四九日操鳥鎗及連環逢五十日水師操船春秋合演馬步大隊九月水師會操虎門憑藝論賞按

序九

等議罰所業俱臻純熟如本歲制軍李 奉

旨大閱旗兵馬步紀律整齊步射官兵十中八九觀者詫為罕覩斯非訓練勤密之明效與此操演之大概也廣州滿漢同城旗民互處而水師遠屯河干巡緝防範在在宜嚴以故內城門分守旗兵城頭堆卡滿漢分段環列旗界官堆共有一

百二十餘處畫地分防輪班守望銀庫藥局軍牢馬廐亦必嚴設看守復於旗境適中之地立應火接一區擇驍騰之士以備火警每屆冬月輒添派查事官兵內外梭巡靖盜安民正不敢稍懈怠也至各官職掌辦理奏章收發文案則印房有員委派差操督理刑名則左司有員掌

序十

納出入兼及典禮則右司有員前鋒有掌營之官步軍有總攝之弁外而監稅粵關稽查夷澳亦必檢派幹員隨時簽差此旗營官兵防範之大概也清語騎射自係旗人根本繙譯之餘亦許學習漢書除奉

旨設立兩翼清書官學外每旗各立小學一二處清漢



並勗官學生之俊秀可造者隨時許拔名糧自  
嘉慶四年部議許旗童在本籍就近應試而八  
旗始有生員嘉慶癸酉科准開武闈鄉試丙子  
准開文闈鄉試八旗始有舉人道光元年准廩  
生出貢始有貢生丙戌科捷禮闈者一人八旗  
始有進士近年出為縣令教諭外補千把營弁

序十一

者文武兩科各有其人說禮敦詩駸駸日上本  
歲現有文舉人十八名武舉人三十六名歲貢  
生三名廩膳生二名增廣生二名文生員八十  
九名武生員一百五十名此八旗學校之原委  
也予恭膺

簡命承乏茲土駑鈍自慙冀勤補拙每蒞衆則告以

國語騎射之不可怠滿洲醇樸之不可忘故劾  
蠹弁所以整旗規也黜廢員所以明國紀也捷  
悍卒所以肅軍律也論功記名而翹材進矣按  
等陞遷而賞緣息矣逾格示獎而行伍勸矣出  
之以誠守之以信不懈者三年而官知守憲兵  
解從風鬪狼少息技藝轉精回憶下車之際或有

序十二

以廣惠勗予者予曰否否思重則玩愛極則驕  
愛而不教非政體也八旗乃

天朝世僕荷戈斯土為各營表率撫馭失宜安望其  
有勇知方耶教養之謂何敢違道以干譽乎茲  
將述職入

覲敷對恐遺爰飭軍吏將將軍職內須知之事撮叙

一冊置諸行筭以脩稽覽爰舉大畧書於卷端

用以自勗云爾時道光九年歲在己丑仲秋

太子少保鎮粵將軍世襲雲騎尉長白慶保叙

序十三

廣州駐防事宜目錄

廣東疆域

廣州省城

駐防官兵額數世職附

駐防官兵戶口錢糧馬匹總數

滿漢男婦丁口分晰數目

目錄

官兵俸餉馬乾眷米各細數

八旗額馬數目並喂養買補事例

漢軍無米養育兵錢糧動馬價殺價銀兩  
交商生息供支

借項生息以資養贍銀兩

官兵領鹽繳價數目

官兵器械官造自備各項數目

水師旗營船隻砲位及管守官兵名數

操演各項技藝並砲位 海螺 雲梯各定期

鎗手兵額及支用藥鉛數目

防守城門地面並局庫監獄及救火官兵數

官署兵房間數及糧倉 教場 砲營建立年分

兩翼清書館原設教習官學生名數

兵丁瑩地處所畝數

隸將軍節制各鎮協營不隸節制 各鎮協附

印房左右司管理協理各官銜名

廣東疆域

廣州府為省會在京師西南七千五百七十里東西

距二千五百里南北距一千八百里東界福建詔安

縣西界廣西南寧縣南界大海北界湖南桂陽縣東

南界大海西南界崖州大海東北界江西長寧縣西

北界廣西賀縣

疆域

廣州市城

一內城地面自歸德門大街起直至大北門止西邊係

旗營經營東邊係民地南番二縣經營

內城高三丈二尺週圍長二千二百八十四丈零計

一十二里零

明洪武十三年永嘉侯朱亮祖等重建

省城

空心樓三座

壕口一千八百二十八個

砲房二百五十間

砲二百位 另加八千斤砲三位

堆汛四十處

城門八座

正東門 正白旗

小南門 鑲白旗

文明門 正藍旗

大南門 鑲藍旗

歸德門 鑲紅旗

正西門 正紅旗

內門

大北門 正黃旗

小北門 鑲黃旗

外城

一外城高二丈八尺長八百五十丈計四里七分零

明嘉靖四十三年都御史吳桂芳增築

本朝順治四年築東西二翼各高二丈長二十餘

丈名曰鷄翼城

垛口六百二十個

外城

城門八座

太平門

竹欄門

油欄門

靖海門

五仙門

永清門

永興門

永安門

以上外城及鷄翼城俱係廣協經管防守

砲臺

一省城砲臺十六座

神安砲臺

在城內北邊

於道光二十五年改歸水師旗營經管每班派官

一員領催兵十名防守

粵秀東砲臺

砲臺

粵秀西砲臺

俱在城內北邊

以上砲臺二座於道光二十一年添建係八旗經

管每座派領催兵五名防守

拱極臺

在城北離城半里

保極臺

在城北離城半里

永康臺

前經燬壞  
尚未修復

在城北離城一里

考定臺

在城北離城一里

旗營官兵額數 世職附

保登臺

在城東離城一里

將軍一位

東水臺

在城東南離城一里 近河

副都統二位

西砲臺

在城西南離城五里 近河

職官九十三員

西寧臺

在城西南離城四里 近河

世職二十三員

西安臺

在城西南離城五里 近河

前鋒領催馬甲隨印外郎砲手匠役副甲步甲水

砲臺

官兵額數

西固臺

在城西南離城五里 近河

師領催兵副工兵無米砲手餘兵養育兵無米養

永清臺

在城南離城四里 近河

育兵共五千九百六十九名

鳳凰崗砲臺

在城西南離城十里 近河

滿洲八旗 係乾隆二十一年添駐

以上砲臺十二座俱係廣協經營防守

協領四員 每二旗一員

海珠砲臺

前經毀壞 尚未修復

在城南離城三里 近河

佐領八員 每協領兼管一員 營在四員

係撫標經營防守

防禦十六員 每旗二員

廣州駐防事宜 卷上

續修四庫全書 史部 政書類

駝騎校十六員 每旗二員

筆帖式一員 八旗公缺

領催一百二十名 每旗十五名

前鋒一百五十名 每旗十九名 西藍十八名

馬甲七百三十名 每旗九十一名 西藍九十二名

副甲二百名 每旗二十五名

官兵額數

弓匠八名 每旗一名

銅匠一名 八旗公缺

鐵匠四名 每二旗一名

無米砲手一百二十名 每旗十五名

養育兵四百名 每旗五十名

餘兵二十名 正白 正藍 正紅 每旗三名 西藍 正黃 正紅 正藍 每旗二名

以上滿洲八旗職官共四十一員 前鋒領催馬甲副甲匠役

無米砲手養育兵餘兵共一千七百五十三名

漢軍八旗 係康熙二十一年駐防

協領四員 每二旗一員

佐領八員 每協領兼管一員 實在四員

防禦十六員 每旗二員

官兵額數

駝騎校十六員 每旗二員

筆帖式一員 八旗公缺

隨印外郎四名 每二旗一名

領催一百二十名 每旗十五名

馬甲一千一百八十名 鑲黃 正黃 鑲白 鑲紅 各一百四十八名 正白 正紅 正藍 鑲藍 各一百四十七名

副甲二百名 每旗二十五名

步甲四百名 每旗五十名

砲手二十四名 每旗三名

弓匠八名 每旗一名

銅匠一名 八旗公缺

鐵匠四名 正白 正紅 正藍 鑲藍 每旗一名

無米養育兵二百八十名 每旗三十五名

官兵額數

餘兵二百八十名 每旗三十五名

無米養育兵一千一百一十一名

鑲黃旗一百八十三名 正白旗一百四十二名

鑲白旗一百二十八名 正藍旗七十一名

正黃旗二百六十一名 正紅旗一百三十七名

鑲紅旗九十九名 鑲藍旗九十九名

以上漢軍八旗職官共四十一員 隨印外郎領催馬甲副

甲步甲砲手匠役與米砲手餘兵無米養育兵共三十六

百一十二名

水師旗營 係乾隆十一年添設

協領一員

佐領二員

官兵額數

防禦二員

駝騎校六員

領催三十名

水師兵四百七十名

副工兵一百名

木匠二名



續修四庫全書 史部 政書類

舵匠二名

以上水師旗營職官十一員 領催兵木舵匠六百零四名

滿漢八旗及水師旗營通共

官九十三員 世職二十三員

兵五千九百六十九名

官兵額數 世職附

滿洲錄黃旗

雲騎尉富森布

伊叔藍翎前鋒音德恩於咸豐七年劉火陣亡奉文准其承襲

滿洲正白旗

騎都尉常志

道光二十六年因京城承襲無人伊伯祖吉詳係屬親係係親枝奉文行取承襲

滿洲正黃旗

恩騎尉

嘉慶十年因京城承襲無人伊伯祖吉詳係屬親枝奉文行取承襲

滿洲正紅旗

雲騎尉來安

伊父藍翎前鋒訥爾和布於咸豐四年劉賊陣亡奉文准其承襲

雲騎尉舒敏

伊父武舉十總崑芳於咸豐六年出征廣西陣亡奉文准其承襲

雲騎尉祺康

伊父六品軍功春祿於同治五年出征曹州剿賊陣亡奉文准其承襲

滿洲錄白旗

雲騎尉祥成

道光二年因甯夏承襲無人伊父他青阿係屬親枝奉文行取承襲

世職

雲騎尉濟常

伊祖委前鋒枝榮齡於咸豐元年出征廣西陣亡奉文准其承襲

漢軍錄黃旗

雲騎尉

伊 藍翎甲兵劉貴維於咸豐三年在廣西陣亡奉文准其承襲

漢軍正白旗

雲騎尉王廣綸

伊父防禦王國聰於咸豐四年劉賊陣亡奉文准其承襲

雲騎尉張彬

伊伯父協領張陞和於咸豐七年在東城營兵打仗時陣亡奉文准其承襲

漢軍正黃旗

騎都尉徐宗生

伊曾祖福建汀漳龍道徐榮於咸豐五年在安嶽軍營打仗陣亡奉准從優議卹奉文准其承襲

雲騎尉金海

伊父防禦金茂揚於咸豐四年剿賊陣亡奉文准其承襲

漢軍正紅旗

恩騎尉李錫麟

伊太高祖李受龍陝西固原州遊擊剿賊陣亡授為雲騎尉世職三代已完復賞恩騎尉世襲罔替

漢軍鑲白旗

世職

三輕車都尉孫

錢

咸豐八年因京城承龍無人伊係屬親枝奉文行取承襲

雲騎尉侯汝樞

伊祖武舉千總侯建初於咸豐元年出征廣西陣亡奉文准其承襲

雲騎尉王殿明

伊父軍功七品頂戴中兵王金玉於咸豐元年在廣西陣亡奉文准其承襲

雲騎尉談鴻春

伊繼父軍功七品頂戴領催談廣祥於咸豐四年剿賊陣亡奉文准其承襲

漢軍正藍旗

雲騎尉李忠

伊祖佐領李廷英於咸豐四年剿賊陣亡奉文准其承襲

雲騎尉孔慶表

伊父武舉千總孔廷楨於咸豐五年出征廣西陣亡奉文准其承襲

漢軍鑲紅旗

雲騎尉紀

熊

伊繼父軍功七品頂戴領催紀世槐於咸豐七年剿賊陣亡奉文准其承襲

漢軍鑲藍旗

雲騎尉柯廷楨

伊父武舉千總柯廷楨於咸豐五年出征廣西陣亡奉文准其承襲

雲騎尉李

端

伊父軍功七品頂戴中兵李錦純於咸豐七年剿賊陣亡奉文准其承襲

世職

續修四庫全書 史部 政書類

旗營官兵戶口錢糧馬匹總數

滿漢八旗職官共八十二員 世職二十三員

水師旗營職官共十一員

以上官共一百一十六員

滿洲八旗額兵一千七百三十三名

漢軍八旗額兵二千二百二十一名

官兵俸餉總數

滿漢八旗餘兵三百名 內滿洲二十名 漢軍二百八十名

漢軍八旗無米養育兵一千一百一十一名

水師旗營額兵六百零四名

以上通共五千九百六十九名

滿漢八旗月支餉馬乾共銀一萬七千二百四十兩零

歲支俸餉馬乾共銀一十九萬八千四百兩零

滿漢八旗月支米六千九百六十石零

歲支米八萬二千三百二十石零

滿洲八旗戶口共六千零一十七員名口

漢軍八旗戶口共二萬三千九百二十員名口

通共二萬九千九百三十七員名口

糧米 戶口 馬匹

滿漢八旗圈喂官馬四百八十八匹

每旗三十匹

滿漢戶口數目

滿洲八旗

官四十一員 世職八員 外任四員

領催前鋒馬甲匠役副甲共一千二百一十三名

無米砲手一百二十名

餘兵二十名

戶口

養育兵四百名

閑散一百七十二名

幼丁九百七十三名

婦女三千零六十六口

以上通共六千零一十七員名口

漢軍八旗及水師旗營

官五十二員 世職十五員 外任十九員

領催馬甲砲手匠役副甲步甲隨印外郎水師領催兵匠役共

二千五百四十五名

無米砲手二百八十名

餘兵二百八十名

戶口

無米養育兵一千一百一十一名

綠營馬步兵三十三名

閑散一千八百一十名

幼丁五千零四十八名

婦女一萬二千七百二十七口

以上通共二萬三千九百二十員名口

儀從人役四十八名 每名月支銀五錢扣除六個月小建共銀四兩八錢實歲支銀二百八十三兩二錢 南番二縣按季呈送

以上養廉俸心儀從共計銀二千一百一十三兩二錢

米一百七十六石九斗七升六合 銀米通共大約銀二千七百零較之副都統多銀五百零

副都統

養廉銀八百零九兩一錢九分六厘 二八月支 米草折銀在內

俸銀一百五十五兩 二八月支

官兵俸餉馬乾眷米各細數

將軍

養廉銀一千五百兩 月支

俸銀一百八十兩 二八月支

心紅紙張銀一百五十兩 二八月支

家口六十口 大建支米十五石 小建支米十四石四斗九升六合 旗倉支

官兵俸餉

家口三十五口 大建支米八石七斗五升 小建支米八石四斗五升六合 旗倉支

養廉米 大建支米十五石 小建支米十四石五斗 縣倉支

儀從人役三十名 每名月支銀五錢扣除六個月小建銀三兩實歲支銀一百七十七兩 南番二縣按季呈送

馬八匹 每匹大料支銀一兩零五分 小料支銀六錢三分 春冬六個月為大料 夏秋六個月為小料 如大料小建扣除銀二分五厘

歲支馬乾銀七十九兩二錢九分六厘 按月支

以上養廉俸馬乾儀從共計銀一千二百二十兩零四錢九分

官兵俸餉

二厘 共支米二百八十石零二斗三升六合

銀米通共大約銀二千二百零較之協領多銀一千八百零

協領 滿漢同

俸銀一百三十兩 二八月支

家口三十口 大建支米七石五斗 小建支米七石二斗四升八合

馬六匹 歲支馬乾銀五十九兩四錢七分二厘 按月支

以上俸馬乾共銀一百八十九兩四錢七分二厘

共支米八十八石四斗八升八合 銀米通共大約銀三百六十餘兩  
較之佐領多銀一百兩

佐領

俸銀一百零五兩 二八月支

家口二十口 大建支米五石  
小建支米四石八斗三升二合

馬四匹 歲支馬乾銀三十九兩六錢四分八厘  
按月支 官兵俸餉

以上俸馬乾共支銀一百四十四兩六錢四分八厘

共支米五十八石九斗九升二合 銀米通共大約銀二百六十兩零  
較之防禦多銀七十兩

防禦

俸銀八十兩 二八月支

家口十四口 大建支米三石五斗  
小建支米三石三斗八升二合四勺

馬三匹 歲支馬乾銀二十九兩七錢三分六厘  
按月支

以上俸馬乾共支銀一百零九兩七錢三分六厘

共支米四十一石二斗九升四合四勺 銀米通共大約銀一百九十兩  
較之晚騎校多銀四十兩零

晚騎校

俸銀六十兩 按月支

家口十二口 大建支米三石  
小建支米二石八斗九升九合二勺

馬二匹 歲支馬乾銀二十九兩八錢二分四厘  
按月支 官兵俸餉

以上俸馬乾共支銀七十九兩八錢二分四厘

共支米三十五石三斗九升五合二勺 銀米通共大約銀  
一百四十九兩零

筆帖式

俸銀二十一兩一錢一分四厘 二八月支

米 大建支一石零四合八勺  
小建支九斗七升一合二勺

馬三匹 歲支馬乾銀二十九兩七錢三分六厘  
按月支

續修四庫全書 史部 政書類

以上俸馬乾共歲支銀五十兩零八錢五分

共支米一十一石八斗五升六合

前鋒  
領催

月支餉銀三兩

家口十口

大建支米二石五斗  
小建支米二石四斗一升六合

馬二匹

每月扣除幫喂馬銀四錢  
歲支馬乾銀一十五兩零二分四厘 按月支  
官兵俸餉

以上餉馬乾共歲支銀五十一兩零二分四厘

共支米二十九石四斗九升六合

馬甲

月支餉銀二兩

折色米五斗折銀三錢五分

扣除六個月小建銀一錢二分九厘零  
實歲支銀四兩 按月支

家口十口

除二口折色米  
銀外實支八口

馬二匹

馬乾銀與前鋒  
領催同

以上餉馬乾折色米共歲支銀四十三兩一錢五分三厘

共歲支米二十三石五斗九升六合八勺

副甲

月支餉銀一兩

官兵俸餉

折色米二斗五升折銀一錢七分五厘

扣除六個月小建實歲支銀  
二兩零六分四厘 按月支

家口五口

除一口折色米  
銀外實支四口

大建支米一石  
小建支米九斗六升六合四勺

馬一匹

每月扣除幫喂馬銀二錢  
歲支馬乾銀七兩五錢一分二厘

按月支

以上餉馬乾折色米共歲支銀二十一兩五錢七分六厘零

共支米十一石七斗九升八合四勺

步甲

月支餉銀一兩

家口四口

大建支米一石  
小建支米九斗六升六合四勺

以上共歲支銀十二兩

米十一石七斗九升八合四勺

砲手

官兵俸餉

月支餉銀二兩

家口八口

大建支米二石  
小建支米一石九斗三升二合八勺

以上共歲支銀二十四兩

米二十三石五斗九升六合八勺

匠役

月支餉銀一兩

家口八口

大建支米二石  
小建支米一石九斗三升二合八勺

以上共歲支銀十二兩

米二十三石五斗九升六合八勺

無米砲手

月支餉銀二兩

餘兵

官兵俸餉

月支餉銀一兩

滿洲養育兵

月支餉銀一兩

米

大建支五斗  
小建支四斗八升三合二勺

以上共歲支銀十二兩

米五石八斗九升九合二勺



續修四庫全書 史部 政書類

漢軍無米養育兵

月支餉銀五錢

官兵俸餉

世職俸米附

三等輕車都尉

俸銀一百六十兩二月支

米大建支六石六斗六升六合七勺  
小建支六石四斗四升四合四勺

騎都尉

俸銀一百一十兩二月支

米大建支四石五斗八升三合三勺  
小建支四石四斗三升零五勺

雲騎尉

官兵俸餉

係銀八十五兩二月支

米大建支三石五斗四升一合六勺  
小建支三石四斗二升三合五勺

恩騎尉

俸銀四十五兩二月支

米大建支一石七斗九升一合七勺  
小建支一石七斗三升一合九勺

八品廢監

俸銀四十兩二月支

米二十石按月支

水師旗營

協領

俸銀一百三十兩 二八月支

心紅紙張銀七十兩 二八月支

家口三十口 正月 大建支米七石五斗  
二月 小建支米七石二斗四升九合八勺

其餘十個月

官兵俸餉

大建支米六石  
小建支米五石七斗四升九合八勺

三月起至十二月止每月折色米一石五斗共折米一十五石

折銀一十兩零五錢 每石折銀七錢

每月折色米銀一兩零五分 按月支

馬五匹 歲支馬乾銀四十九兩五錢六分 按月支

以上俸心折色米馬乾共歲支銀二百六十兩零六分

共歲支米七十三石四斗九升八合八勺

佐領

俸銀一百零五兩 二八月支

家口二十口 正月 大建支米五石  
二月 小建支米四石八斗三升三合二勺

其餘十個月

大建支米四石  
小建支米三石八斗三升三合二勺

三月起至十二月止每月折色米一石共折色米十石

折銀七兩 按折米月支

馬四匹 歲支馬乾銀三十九兩六錢四分八厘 按月支

官兵俸餉

以上俸馬乾折色米共歲支銀一百五十一兩六錢四分八厘  
共支米四十八石九斗九升九合二勺

防禦

俸銀八十兩 二八月支

家口十四口 正月 大建支米三石五斗  
二月 小建支米三石三斗八升三合二勺四抄

其餘十個月

大建支米二石八斗  
小建支米二石六斗八升三合二勺

續修四庫全書 史部 政書類

三月起至十二月止每月折色米七斗共折色米七石折銀

四兩九錢 按折米月支

馬三匹 歲支馬乾銀二十九兩七錢三分六厘 按月支

以上俸折色米馬乾共歲支銀一百一十四兩六錢三分六厘

共支米三十四石二斗九升九合四勺四抄

駝騎校

官兵俸餉

俸銀六十兩 按月支

家口十二口 正月 大建支米三石 小建支米二石八斗九升九合九勺二抄

其餘十個月 大建支米二石四斗 小建支米二石一斗九升九合九勺二抄

三月起至十二月止每月折色米六斗共折色米六石折

銀四兩二錢 按折米月支

馬二匹 歲支馬乾銀一十九兩八錢二分四厘 按月支

以上俸折色米馬乾共歲支銀八十四兩零二分四厘  
共支米二十九石三斗九升九合五勺二抄

領催

月支餉銀三兩

米 正月 大建支一石 小建支九斗六升六合六勺六抄

其餘十個月 大建支八斗 小建支七斗六升六合六勺六抄  
官兵俸餉

三月起至十二月止每月折色米二斗共二石折銀一兩四

錢 按月支

以上餉折色米共歲支銀三十七兩四錢  
共支米九石七斗九升九合九勺六抄

水師兵

月支餉銀二兩

米并折色米 與領催同

以上餉折色米共歲支銀二十五兩四錢

共支米九石七斗九升九合九勺六抄

副工兵  
木船匠

月支餉銀二兩

米

正月 大建支三斗  
小建支二斗九升  
官兵俸餉

其餘十個月

大建支二斗四升  
小建支二斗三升

三月起至十二月止每月折色米六升共米六斗折銀四錢

二分 按月支

以上餉折色米共歲支銀二十四兩四錢二分

共歲支米二石九斗四升

如遇閏月之年除俸心銀兩按照二八月關支外

應銀分為十三個月關支儀從銀按閏月加支兵餉

照數按月關支馬乾銀按大小建大小料月分關支

家口米養廉米按大小建關支

官兵俸餉

大料小建馬乾銀數

每馬一匹大料每日草二束料三升每升束俱折銀七厘

大料春冬六個月每月支銀一兩零五分

小料夏秋六個月每月支銀六錢三分

大料小建支銀一兩零一分五厘

小料小建支銀六錢零九厘

馬乾細數

官馬乾共二百九十三匹

共歲支銀二千九百五十三兩四錢四分

兵馬乾共五千匹

共歲支銀五萬零四百兩

折色米每石折銀七錢

家口米大建每月支

二斗五升  
二斗四升一合六勺

八旗領馬數目並喂養買補事例

八旗因喂官馬四百八十八匹每旗三十匹

查喂養事例係乾隆三十六年內經

前任將軍特

奏准廣州八旗請照福州之例每旗留馬六十匹共九

百六十七匹合棚喂養一年共支草料銀九千五百一

額馬數目

十五兩五錢二分每馬月支乾銀不敷在於前鋒領

催馬甲月支二匹馬乾銀內每名扣銀四錢副甲月

支一匹馬乾銀內每名扣銀二錢幫補喂養一年共

有幫喂馬銀一萬二千兩連馬乾二共該銀二萬一

千五百一十五兩五錢二分計每馬一匹月支銀一

兩八錢零七厘共銀一千七百三十四兩七錢二分

一年共支喂養銀二萬零八百一十六兩六錢四分  
剩銀六百九十八兩八錢八分嗣於道光二十一年  
內經

前任將軍阿

奏准裁減官馬四百六十匹添設無米砲手四百名在  
於裁馬草料項內月支銀八百二十八兩將八百兩

喂馬事例

作為兵餉其餘二十八兩以為操演砲位犒賞之用  
每年所剩銀兩並倒馬賣存皮臟及空馬所存草料  
項內一併留為買補額馬之費仍歸入喂馬題銷案  
內按年造冊送部核銷

又於道光二十三年六月初二日奉

上諭據戶兵二部會議外省馬乾章程請令江蘇安徽江

廣州駐防事宜 卷上

西浙江福建湖北湖南廣東廣西等九省各按本省於  
現需數目遵減半章程暫行裁減一半將乾銀存貯藩  
庫按季造報聽撥仍請飭下各督撫將軍都統各就所  
管綠營旗營分別形勢險易酌量留裁將減半數目均  
勻分配又據許乃普奏歷次裁減馬匹乾銀仍行交領  
南省地不產馬去口較遠一遇短絀猝難買補民戶無

裁馬事例

可通融營弁有所藉口請飭將軍督撫提鎮體察情形  
詳議具奏各等語著江蘇安徽江西浙江福建湖北湖  
南廣東廣西各督撫會同將軍副都統提鎮各就地方  
情形悉心籌議據實具奏可裁則裁可留則留不必拘  
定減半數目務須實力撙節而於操防亦無貽誤是為  
至要將此各諭令知之欽此隨經

將軍公奕 副都統官裕 恭摺

奏准裁減官馬二十匹尚剩官馬四百八十匹每旗三十匹又擬副都統馬乾原十五匹請裁七匹協領馬乾原十二匹請裁六匹佐領馬乾原八匹請裁四匹防禦馬乾原五匹請裁二匹駝騎校馬乾原四匹請裁二匹共裁減馬乾二百二十二匹計每年可節省

裁馬事例

銀二千六百餘兩至筆帖式係屬微員並水師旗營各官馬乾較少應請毋庸議減外即自道光二十四年正月起將節省銀二千六百餘兩按年提扣入撥報部聽候撥用其裁馬變價銀兩移交藩庫報撥查定例廣東馬匹每百匹只准報倒十五匹今每旗三十匹不得過四匹之數

每年於十月內派委滿漢防校一員帶同領催數名赴廣西柳州府一帶地方購買馬匹每次約買官馬六十四匹每匹價銀不得過十八兩所有裝載馬匹船隻先行咨明

兩廣總督飭發馬平縣代辦俟買馬官到日核計買若干匹每馬發回丁船銀一兩解交馬平縣發給各

買馬事例

水手以備裝載回旗

漢軍無米養育兵

嘉慶十四年十二月內

總督部堂百 署撫部院恒

將軍慶 副都統張

因廣州駐防漢軍丁白繁多

謀生計絀恭摺

奏請於藩庫存貯八旗各兵馬價銀三萬七千九百餘

兩穀價銀八千二百九十餘兩二共銀四萬六千二

無米養育兵

漢軍養育兵

百餘兩發交益典二商按照每兩一分二厘生息每

月息銀五百五十餘兩擬於漢軍閑散中挑選年力

精壯技藝可觀者添設無米養育兵一千一百餘名

每名月給銀五錢即將此項息銀支給以資奉贍並

隨同甲兵一體訓練等因具

奏蒙

恩允准嘉慶十五年三月內在於漢軍八旗壯丁內挑出

養育兵一千一百一十一名按旗丁之多寡均分



續修四庫全書 史部 政書類

借項生息以資養贍銀兩

道光九年九月內

將軍慶 會同 督部堂李 恭摺具  
副都統巴 托都統盧

奏廣州駐防滿洲漢軍戶口日繁生計竭蹶自應酌籌  
用心調劑以資養贍飭據藩司詳查庫存扣貯平餘  
並武職空缺養廉及米耗糶價盈餘等三款內撥銀

生息

八萬兩發商具領週年一分行息週閏不加每年可  
得息銀八千兩按季批存藩庫以三千兩歸還原本  
以五千兩解貯旗庫分給旗丁以資養贍計二十六  
年零八個月俟全數歸還原款之後所得息銀統歸  
旗庫俾資調劑並將散給旗丁分數年終彙冊報明

將軍 督院 衙門查核毋庸報部核銷等因具

奏蒙

恩允准隨經

將軍慶 署將軍巴 先後  
副都統花

奏明飭據八旗協領等會議調劑章程滿洲八旗丁口  
較少每年分撥息銀一千兩應須調劑者核計給與  
生息一分每分給銀五錢足資調劑漢軍丁口較多

生息

每年分撥息銀四千兩應須調劑者核計家口數目  
每名每月只可給銀三錢將來週閏不週閏之年及  
出缺添丁隨時增減按數分撥息銀均自散放年終  
造冊報查等因除並無錢糧及無米養育兵不敷養  
贍之家每口按月給與生息一分外其領催馬甲月  
支錢糧較多按照應養之數多及一半者給與生息

一分毋庸遞加至砲手匠役副甲步甲水師領催兵副工兵等七項月支餉銀較少按照應養之數多及一半者給與生息一分多及一倍者給與生息二分以次遞加至曾經出兵辭退錢糧者支食

恩賞銀一兩養家二口外如有不敷按名給與生息一分再支領半餉寡婦應照半餉養贍家口如有不敷多

生息

及一半者給與生息一分以次遞加此覈實調劑之章程也自道光十年十二月起歷由藩庫將生息銀兩按季移解旗庫俱經遵照章程分別散放歷次放剩餘銀兩存旗庫留為下次奏放如有應新挑及應減者俱經按季較核分別增添裁減稟請散放

滿洲八旗生息一百六十六分 每分支銀五錢

漢軍八旗生息一千六百六十六分 每分支銀二錢

生息

新添生息養贍銀兩

同治八年四月內經

兩廣總督署將軍瑞 副都統 長 穆 具

奏滿洲漢軍八旗駐防年久生齒日繁兵丁家口現在

增至三萬三百餘人其禾食錢糧閑散才質可造者

現有一千三百餘名得缺維艱謀生計拙請於馬價

新添生息

旨著照所請該部知道欽此

新添生息

軍機大臣奉

內開

年造入馬價及資助新收項下報部查核其分給旗  
丁息銀每年年底由各旗協領造報查核毋庸報部  
核銷等因一摺同治八年七月二十七日賚回原摺

項下撥銀四千兩資助項下撥銀六千兩共撥銀一

萬兩發交典商每兩一分行息過閏加增每年可得

息銀一千二百兩以二百四十兩歸還原款以九百

六十兩分給滿漢八旗按照原設養贍生息章程散

放以資養贍俟歸還原款後仍永遠生息將所得息

銀統分八旗俾調劑益臻寬裕其每年歸款銀兩按

滿洲八旗三十二分 每分支銀五錢

漢軍八旗三百二十分 每分支銀二錢

餘兵

道光十七年內經

前任將軍蘇 因八旗丁口繁多生計拮据

奏准在於藩庫存貯馬價項內撥銀一萬兩發交益典

二商按照每兩一分生息閏月加算每月可得息銀

一百兩添設餘兵一百名每名月給餉銀一兩以資

餘兵

養贍並隨同甲兵一體差操等因即在滿洲八旗挑

取二十名漢軍八旗挑取八十名共一百名

又於咸豐五年內經

前任將軍穆 因廣州省城剿匪兵單飭令漢軍餘

丁隨同防守打仗實屬得力現在無缺可補

奏准在於發商生息八萬兩項內將三千兩歸還原本

之款每年撥銀二十四百兩遇閏撥銀二千六百兩

添設漢軍餘兵二百名以資養贍而重操防等因即

在漢軍八旗挑取二百名

共添設餘兵三百名 內

滿洲二十名

漢軍二百八十名

餘兵

漢軍孤貧錢糧

嘉慶二年經

前任將軍福

奏准為滿洲八旗設有養育兵錢糧其鰥寡孤獨人等

無虞失所惟漢軍駐防年久生齒日繁所有鰥寡孤

獨殘廢人等共有二百九十八名口會商督撫查有

漢軍孤貧錢糧

漢軍孤貧錢糧

普濟堂經費一項迨年所收佃租商息放關分頭四

款銀三萬餘兩不等除支銷普濟堂費用外每年可

餘銀八九千兩至一萬餘兩由 撫院主稿會

將軍衙  
督院

奏准在於此項經費餘銀內每名每月賞給銀一兩以

資養贍所有八旗應給人口數目按月造冊咨會

撫院徑赴糧道衙門支領每年支領過數目入於巡  
撫奏銷案內另款報部請銷  
現在每月散放五百零九分

150/0 十 日 月 年 6 日 月

官兵領蓋綠價數目

協領每員二色

佐領每員一色半

防禦每員一色

驍騎校筆帖式前鋒領催馬甲砲手匠役每員名半

色

領蓋綠價

領蓋綠價

副甲步甲水師領催水師兵副工兵等每四名一色

官兵共三千八百四十六員名每季共闕蓋一千六

百一十二色半 每色重一百五十觔

每色應繳回價銀四錢五分五<sub>十一</sub>月繳

滿洲八旗共闕蓋五百九十五色

漢軍八旗共闕蓋八百五十六色半

水師旗營共闕蓋一百六十一色

器械 官造自備  
各項數目

將軍 戰箭四百枝

副都統 每位戰箭三百五十枝

滿漢八旗

協領 每員自備戰箭二百五十枝

佐領 每員自備戰箭二百枝

官兵器械

箭手馬甲

官兵器械

防禦 每員自備戰箭一百五十枝

驍騎校 每員自備戰箭一百枝

以上戰箭共一萬二千七百枝自協領以下各官

每員自備盔甲一副弓二張腰刀一口撒袋一副

海螺一個

前鋒

每名自備戰箭七十枝弓一張撒袋一副腰刀一

口手槍一桿銅鈴三個鐮刀一把斧頭一把

領催

每名自備戰箭七十枝弓一張撒袋一副腰刀一

口

每名自備戰箭五十枝弓一張撒袋一副腰刀一

口

鎗手馬甲

每名烏鎗一桿自備九龍袋一副腰刀一口

副甲

每名自備戰箭二十五枝弓一張撒袋一副腰刀

一口

以上前鋒領催馬甲每名鐵盔鐵甲各一副每二

名帳房一架鑼鍋一口長槍一桿副甲每二名鐵

盔鐵甲一副每四名帳房一架鑼鍋一口每五名

長槍一桿

箭手步甲

官兵器械

每名自備戰箭二十五枝撒袋一副腰刀一口弓

一張

牌手步甲

每名藤牌一面牌刀一把

以上箭手步甲每名鐵盔鐵甲各一副牌手步甲

每名鐵盔綿甲各一副每五名帳房一架鑼鍋一口

通共滿漢八旗前鋒領催馬甲副甲步甲共三千一百名

官造帳房一千三百一十架 內夾帳房五百零四架  
單帳房八百零六架

銅鍋一千四百三十口

長槍一千七百五十桿 原造一千三百五十桿 同治三年經  
將軍瑞添造四百桿

大刀四百張 同治三年經  
將軍瑞添設

鐵盔二千七百副 乾隆五十七年  
奉文傳修

官兵器械

鐵盔綿甲二百副

大毒蟲八十桿

小旗二百四十桿

前鋒小旗二十四桿

大砲十位 於咸豐七年損失未經鑄回  
現將防城砲內頂補演放

銅砲三位



子母砲四十位 每位重六十二觔八兩  
係在軍器庫存貯

撞砲一百尊 每尊重三十觔  
每旗六尊 水師四尊  
係在軍器庫存貯

撞槍一千桿 內五百桿每桿重二十五觔道光二十八年由總督者送來  
又五百桿每桿重二十二觔同治三年經將軍瑞添造

烏鎗一千六百三十五桿 每桿重六觔

八旗鎗手兵一千四百四十名每名烏鎗一桿  
其餘一百九十五桿係存儲前鋒領催出兵配用

腰刀二千一百六十把

官兵器械

藤牌三百面

牌刀三百把

雙手帶刀一百把 係道光十六年將軍蘇凌製  
以為護撞砲之用

各兵自備軍械總數

弓一千四百六十張

戰箭六萬五千八百枝

撒袋一千四百六十副

九龍袋一千四百四十副

官兵器械

腰刀二千九百把

手槍一百三十四桿

鐮刀一百三十四把

斧頭一百三十四把

鐵鈴鐺四百零二個

前四項軍械係前鋒配用原設前鋒一百五十名內除委前鋒校十  
六名不配手槍等械外其餘前鋒二百三十四名每名及配手槍一桿

刀一把斧頭一  
把鐵鈴鎗三個

海螺八十個 係各官自備

馬掌三百副 係在軍器庫存貯

銅罐五百五十個 存貯旗庫

水師旗營協佐防校各器械俱與旗員同

以上水師戰箭一千五百五十枝每員自備  
官兵器械

一副弓二張撒袋一副腰刀一把

領催三十名 器械與八旗領催同

箭手兵七十名 器械與八旗馬甲同

鎗手兵二百四十名 器械與八旗馬甲同

砲手兵五十名

每名鐵盔綿甲一副腰刀一把

牌手兵六十名

每名碗盔綿甲一副藤牌一面牌刀一把

大刀手兵五十名

每名碗盔綿甲一副大刀一把

批刀手兵五十名

每名碗盔綿甲一副批刀一把  
官兵器械

梭梭繚板三板兵五十名

每名鐵盔綿甲一副 不配器械

以上水師領催兵六百零四名

官造大纛六桿

小旗三十桿

鐵盔鐵甲三百四十副

續修四庫全書 史部 政書類

鐵盔綿甲一百副

碗盔綿甲一百六十副

烏鎗二百四十桿

藤牌六十面

牌刀六十把

大刀五十把

官兵器械

挑刀五十把

以上官造軍械俱存軍器庫

自備戰箭一千九百一十枝

弓一百二十二張

撒袋一百一十一副

腰刀四百零一把

九龍袋二百四十副

官兵器械

水師旗營砲臺船隻及防守官兵名數

神安砲臺 安置大砲七位

原係廣協經營於道光二十五年內與鳳崗砲臺

互換管理每班官一員領催兵十名防守

單械局 係道光二十六年建立

每班官一員領催兵十名防守

水汛

繒船一隻 安置大砲十六位

每班官一員領催兵十五名防守

船一隻 安置大砲十四位

每班官一員領催兵十五名防守

漿船四隻 共安砲十七位

每班官一員每隻領催兵五名防守

座船一隻 前經燬壞  
尚未修葺

每班領催兵五名防守

原配大砲四十七位 內

生鐵砲十三位

砂砲九位

班鳩砲十三位

熟鐵砂砲六位

河塘砲六位

水汛

琵琶槍十三桿

以上船隻俱灣泊小南門外洪廟河傍所有旗

纛軍械槓棋每年在十二月保題一次

鎗手兵額及夫用藥鉛數目

滿洲八旗鎗手兵六百四十名

每旗八十名

漢軍八旗鎗手兵八百名

每旗一百名

共一千四百四十名

鎗手兵類

鎗箭砲製 箭砲係嘉慶十五年奉 兵部文行的定 鎗砲砲係同治四年經 將軍瑞 酌定

箭 砲 高四尺七寸 寬一尺 計三十弓

鎗 砲 高七尺 寬三尺 計八十弓

大砲 砲 高六尺 寬五尺 計二百九十弓

砂砲 砲 高九尺 寬六尺 計一百六十弓

擡砲 砲 高九尺 寬六尺 計一百六十弓

標演各項技藝砲位 海螺各定期 雲梯附

八旗海螺每年春季自二月十五日起至三月初一

日止秋季自七月十五日起至八月初一日止分設

三門演吹鑲黃正白鑲白三旗在東門城樓正黃正

紅鑲紅三旗在西門城樓

三堂大人海螺並正藍鑲藍二旗在歸德門城樓演吹

標演章程

左司派官稽查

一箭標

每年除封印期內及五月十六日起至七月十五日

止停止標演外其餘月分每逢初二初六十一十六

二十一二十六等日八旗水師官兵均在各該箭道

演射步箭

一鎗操

八旗鎗手兵一千四百四十名原每兵一年內操演

過堂鎗十二次打靶子六次操進步連環六次共二

十四次應需火藥向在同知衙門支領嗣於嘉慶十

一年內經

前任將軍弘

標演章程

奏准各鎗手兵加一倍操演今改過堂鎗二十次打靶

子十次進步連環十二次一年內共操演四十二次

火藥加一倍亦在同知衙門支領

一過堂鎗

每年除封印期內及五月十六日起至七月十五日

止停止操演不計外其餘月分每逢初四十四二十

四等日鎗手兵均各歸該旗箭道操演  
春季分操演八次

二月初四日 十四日 二十四日

三月初四日 十四日 二十四日

四月初四日 十四日

秋季分操演十二次

標演章程

八月初四日 十四日 二十四日

九月初四日 十四日 二十四日

十月初四日 十四日 因打靶子改於二十四日補操

十一月初四日 因駐營改於二十二日補操 二十四日

十二月初四日 十四日

以上除演放過堂鎗二十次之外其餘四月二十四

五月初四七月二十四等日均在各該旗箭道演鎗  
一打靶子

原每年操演六次嗣於嘉慶十一年內經

前任將軍弘

奏准改為十次每年於十月十一日起至二十日止每

日鎗手兵均在小北門外鎗場操演打靶子十次每

操演章程

次每兵演放五出每出用火藥二錢四分鉛子一個

重三錢正

一標演砲位

每年十一月初一日起至十五日止在東門外燕塘

地方設立營盤

三堂大人輪流駐劄閱看漢軍砲手演放存城大砲銅

砲滿漢無米砲手演放城上大砲滿洲鎗手兵演放  
子母砲滿漢鎗手兵演放擡砲水師砲手兵演放砂  
砲河塘砲班鳩砲

一存城大砲十位原每日每砲演放十出於道光十四

年內因添設擡砲改為演放五出其火藥以膛口大

小砲子輕重配合如砲子重四觔則用藥二觔每砲

操演章程

用烘藥二兩自一觔八兩起至二觔六兩止不等共

用火藥一千六百二十三觔十二兩砲子七百五十

個全數撥回其砲靶等項使費及運砲脚價均係同

知俾辦用過火藥數目造冊行同知由同知申詳

巡撫報銷

再此項砲位於光緒七年庚子入城時業已疎失未經銷後  
每年係在存城大砲內抽出項補演放

一銅砲三位係道光十五年內由同知軍器局撥歸旗

庫存貯每年隨同夫砲操演準頭每日每砲演放五

出共用火藥二百八十一觔四兩砲子四百五十個

照夫砲之例歸同知備辦嗣於道光十六年內經

前任副都統孟 奏稱銅砲本係船用在營安放不

穩難期有準請將此項火藥勁演子母砲等語迄今

未奉部文行知 再此項銅砲原係六位於咸豐七年震裂三位  
每年係將此項火藥每砲演放十出

標演章程

一演放城上大砲係乾隆十五年內經

前任將軍錫

奏准將大砲二百九十六位分為四班每班演七十四

位每逢四九等年運赴燕塘隨同存城大砲一體操

演準頭其火藥係在大砲內抽出通融勻演砲子全

數揀回嗣於道光二十一年內經

前任將軍阿

奏准改為每年輪演六十位分為三運每運二十位每

位演放五出所需火藥砲子及運砲脚價使費俱係

同知備辦開銷其砲子仍照例全數揀回

一子母砲四十位每日輪演十位每位演放六出每出

用火藥二兩烘藥二分共用火藥一百一十二觔八

標演章程

兩烘藥一觔二兩鉛子九百個每個重二兩一錢共

用黑鉛一百一十八觔二兩此項火藥鉛子係在右

司籌備修補軍裝項內支銷移咨地方官並交同知

備辦其運砲脚價等項係在右司公用房租項內支

銷

一演放護砲定為操演一百尊每日每砲演放五出每



出用火藥二兩一錢二分共用火藥九百九十三觔  
十二兩鉛子七千五百個共用黑鉛八百一十四觔  
十一兩此項火藥係在存城大砲內將節備用所需  
鉛九係照子母砲例歸入右司籌備軍裝項內支銷

歷年駐營俱係輪演二十尊

一水師營砂砲十五位河塘砲六位班鳩砲十三位共

標演章程

三十四位每日輪演五位每位演放六出其火藥係  
在本營藥內通融撥用所有運砲脚價等項使費係  
在右司公用房租項內支銷

一水師營船上生錢砲十三位係隨同城上運砲年分  
運赴燕塘演放其火藥砲子及運砲使費照本營砂  
砲例一律支銷

一操演進步連環原每年操演六次嗣於嘉慶十一年

內經 前任將軍弘

標演章程

奏准加一倍操演今改十二次每次每名演放十六出

每年除封印停操不計外每月於初九十九日八旗

鎗手兵在東教場合操

春季分操演四次

二月初九日

三月初九日

四月初九日

五月初九日

秋季分操演八次

八月初九日

十九日

九月初九日

十九日

十月初九日

十一月初九日

十二月初九日

十九日

操演章程

一 擡槍每年操演綏疆陣式十八次每次出擡槍四百  
 五十桿每桿演放六出每出用火藥一兩三錢共用  
 火藥三千九百四十八斤十二兩又每年操演打靶  
 二十七次每次擡槍二百桿每桿演放五出每出用  
 火藥一兩二錢六分共用火藥二千一百二十六斤  
 四兩鉛子二萬七千個每個重一兩五錢共用黑鉛

廣州駐防事宜 卷上

二千五百三十一斤四兩又添造擡槍五百桿每年  
 操演進步連環及打靶用火藥六千五百一十三斤  
 十二兩用鉛子二千五百三十一斤四兩此項火藥鉛  
 子係由八旗製造在於右司籌備軍裝舉人資助項  
 內支銷

綏疆陣式

三軍出隊圖

太極元氣圖

操演章程

臨敵布陣圖

進步排槍陣

四進連環陣

兩翼克敵陣

左翼得勝陣

右翼得勝陣

全師得勝陣

奏捷凱旋

一步營合操係漢軍八旗步甲兵各配弓箭刀牌器械齊集教  
 場分為四隊演習開械陣式並添派養育兵操演刀牌

每月初五 二十五等日在東教場操演

一一五五

一字長蛇陣 八叉梅花陣  
八方伏弩陣 四象保合陣  
混元三才陣 奎斗七星陣

旋轉環攻陣

一水師合操亦照八旗之例一體開操每月初十二十  
等日操船二次每年共操船十六次八旗輪派官兵

操演章程

配操練習水務其需用火藥係動本營公費銀兩移  
咨地方官採買硝磺回營製造火藥七百七十一觔  
三兩二錢每次操船以鎗手兵二百四十名之數每  
名演放十二出每出用火藥二錢四分一年共用火  
藥六百九十一觔三兩二錢其餘火藥八十觔係出  
洋合操及演放大小砲位之用

一每年十月初旬出洋與提標綠營水師會操  
三堂大人每年輪流一位前往閱看回署咨報  
兵部

虎門水操陣式

風雲聚會 二氣冲鋒 三才制勝  
天元一氣 萬派朝宗

操演章程

內河水操陣式

雁字排列 交掉環攻 雙鳳朝陽  
一字爭先 四海清平 破浪開械  
衝波火戰 伏弩擒賊 各船歸隊  
飛桅過斗

又於同治十年九月二十六日經

將軍長 副都統果 恭摺

奏准每年出洋操演水師常歸滿洲漢軍副都統  
輪流統帶繒船藥各船前往外海洋面操練駕  
駛之法立定行陣以期熟悉水性開放砲火以  
期手足便捷毋庸與提標會操其鬼水打鎗開  
械爬桅等技平日常在內河操演不致荒廢亦

操演章程

可毋庸前往每年所需更換各船篷索銀二百  
七十七兩八錢八分又添補造藥彈洗船隻等  
項需銀三十六兩又出洋官兵及跟隨營差計  
官十一員每員支口糧銀一兩兵三百三十六  
名每名支口糧銀五錢共銀一百七十九兩合  
共支銀四百九十二兩八錢八分統在藩庫支

領年終造冊報部核銷

並借輪船四隻以為座駕護送之用

操演章程

雲梯

嘉慶元年三月內奉

上諭嗣後外省有駐防滿兵處所該將軍等亦當做法  
健銳營挑選數百名演習雲梯而綠營中兵數較多  
每省督撫提鎮標下亦可酌挑一二千名使之隨時  
演習俾臻精熟欽此

滿漢八旗及水師旗營擇其身材超提者共六百名

在西城牆傍建立方臺操演

製造雲梯二張長二丈七尺 係照熱河式樣

滿八旗及水師營在夢覺巷操演

漢八旗在小教場操演

每月在小教場會操二次

操演章程

道光二年二月初七日准

兵部咨開道光元年十月二十四日奉

殊諭一道各省駐防及綠營兵弁原屬強弱不一強者固

不可日漸廢弛罷軟者更不可不勤加操練著飭知各

省將軍督撫提鎮等嗣後必應力返積習加意訓練破

除惰面舉熙公平於常練之外每日應如何操練之處

著該將軍督撫提鎮等悉心定擬不必會銜一一明白

回奏候朕定奪欽此欽遵經

將軍公孟 副都統額 佛 遵

旨覆奏將操演日期敬繕清單恭呈

御覽道光二年三月二十三日奉

上諭據孟 等奏遵擬操練章程摺內所開春秋二季操

操演章程

練日期並每年九月內帶同水師官兵出洋會操又十

一月內赴燕塘地方演放大砲等語均著照所擬認真

訓練分別勸懲不可日久生懈有名無實惟每年五月

十六至七月十五日因該省天氣暑熱定例停操相沿

已久該將軍所擬間日自卯至巳輪流演習之處殊屬

紛更仍屆期照舊停操可也將此諭令知之欽此

每月初一十五等日宣講

聖諭

每月逢一六日操箭

每月逢二日操雲梯

每月逢三日操馬箭

每月逢四日操過堂槍

操演日期

每月逢五日操步營刀牌

每月逢七日操長矛

每月逢八日操前鋒馬上技藝騎馬貫跣

每月逢九日操進步連環鎗

每月逢十日操水師船隻桅水

藥鉛數目

滿漢八旗鎗手兵一千四百四十名每年操演過堂

鎗二十次每次每名演放三出每出用火藥二錢四

分每名領藥七錢二分每次共用火藥六十四觔十

二兩八錢計二十次共用火藥一千二百九十六觔

打靶十次每次每名演放五出每出用火藥二錢四

藥鉛數目

分鉛子一個重三錢每次共用火藥一百零八觔黑

鉛一百三十五觔計十次共用火藥一千零八十八觔

黑鉛一千三百五十觔

進步連環十二次每次每名演放十六出每出用火

藥二錢四分子每砲八出每出用火藥二兩擡砲每

出用火藥二兩一錢二分每次共用火藥四百五十  
二觔一兩六錢內有六操子母砲不入外計十二次  
共用火藥四千九百四十五觔三兩二錢

以上一年操演過堂鎗二十次打靶十次進步連  
環十二次共計四十二次支領火藥七千三百二  
十一觔三兩二錢支領黑鉛四百零五觔俱係同

藥鉛數目

知衙門脩造應用春秋二季由同知衙門支領回  
局散給滿漢八旗鎗手兵操演其用過火藥鉛彈  
數目年底移咨巡撫由巡撫報銷

一火藥局係存貯滿洲八旗預備三年子母砲四十位  
每位存藥六十七出半每出用火藥二兩烘藥二分

共備火藥三百三十七觔八兩烘藥三觔六兩鉛子  
二千七百個每個重二兩一錢共重三百五十四觔  
六兩又滿漢八旗鎗手兵一千四百四十名每鎗存  
藥一百出每出用火藥二錢四分共備火藥二千一  
百六十觔鉛子十四萬四千個每個重三錢共重二  
千七百觔又檯砲一百尊每尊存藥二百二十五出

藥鉛數目

每出用火藥二兩烘藥一錢二分共備火藥二千八  
百一十二觔八兩烘藥一百六十八觔十二兩鉛子  
二萬二千五百個自一兩四錢重起至二兩二錢止  
共重二千四百四十四觔一兩又檯槍五百桿每桿  
存藥一百六十二出共備火藥六千三百七十八觔  
十二兩鉛子八萬一千個每個重一兩五錢共重七

千五百九十三觔十二兩

續造槿槍五百桿亦經咨請製造火藥鉛子以備

急用隨奉

部駁以原奏未經聲明應毋庸議理合聲明

藥鉛數目

防守城門地面並局庫監獄及救火官兵名數

滿漢八旗經管城門八座每門每班官一員領催二

名兵八名八門鑰匙原係將軍衙門管理於乾隆

四十三年經前署巡撫桂將大南門鑰匙

奏准交巡撫衙門管理

一城堆四十處每堆每班領催一名兵四名東西城樓

防守

各派佐領一員小北大北歸德大南小南城樓各派

防校一員

一歸德門至大北門直街共堆八處每堆每班領催一

名兵四名

一八旗地面小堆共八處每堆每班兵二名

一花塔街小堆四處每堆每班領催一名步甲四名



續修四庫全書 史部 政書類

一八旗地面柵欄共一百道每道每班兵二名

一軍器庫每班官一員領催一名兵十九名

一火藥局每班官一員領催二名兵八名

一旗監每班官一員領催二名兵八名

一應火援該班官二員領催兵四十名分為兩班如遇

各處失火齊集撲救

咸豐十一年經  
前任將軍移裁撤

防守

官署兵房間數並糧倉 教場 建立年分

滿漢八旗

協領八員每員五十間

佐領八員每員四十間

防禦三十二員每員二十八間

驍騎校三十二員每員十五間

房間

前鋒一百五十名每名三間

領催二百四十名每名三間

馬甲一千九百一十名每名三間

副甲四百名每名二間

步甲四百名每名二間

砲手二十四名每名二間

匠徒二十六名每名二間

滿漢八旗繖寡孤獨房六百間

滿洲四百間  
漢軍二百間

水師旗營

協領一員房四十間

佐領二員每員二十四間

防禦二員每員二十間

房間

驍騎校六員每員十五間

水師兵房一百五十間

以上除三堂大人衙門及筆帖式衙署並旗營各

公所廟宇房間不計外共房一萬一千四百六十四

間

一三堂衙門自何年起建無案可稽於康熙二十一年

設立

一永豐倉自立八旗向係糧道經營至乾隆三十年經

總督楊

奏准改歸同知經營

一裕信倉係雍正五年前任將軍石建立後於

乾隆五十年改為軍器庫

糧倉教場

一東門外教場係康熙二十二年即在此操演東教場

分中自演武廳後身路邊起至照壁後路口止長一

百一十三丈五尺又自東分中養濟院墻脚起至正

西分中溝邊止寬一百二十八丈週圍四至四百三

丈九尺

一軍械局在番禺縣屬小南門外洪廟河傍以修水師

營存貯軍械灣泊船隻之所係道光二十六年建立

一砲營係番禺縣屬離城十里燕塘地方週圍四至一

千一百三十二丈於康熙三十三年

奏准作為旗營每年駐劄演放大砲之所

一火藥局坐落小北門內粵秀山

一兩翼清書館係前署將軍李 奏准設立

水汛砲營

一軍器庫係乾隆五十年將軍存 奏請將存貯稻穀

之裕信倉改建以備收存旗營盛甲旗燹鑼錫帳房

長槍子母砲等項其烏鎗弓箭等項俱係各該旗營

自備自行存貯

一旗獄係乾隆四十三年將軍永 奏准設立

兩翼清書館原設教習官學生名數

乾隆三十七年十二月內經

前署將軍總督李

奏准設立兩翼清書官學每翼學房一處於八旗

前鋒領催內挑選能清語者數人分撥兩翼認

真教習專派協領大員督率稽查等因每翼學

清書館

房挑取滿漢教習三名官學生每旗五名每翼

共四十名每月膏火銀捌兩

滿洲官學房設在白園巷

漢軍官學房設在西營巷

另滿漢添設義學各一處

漢義學

同治五年三月內經

將軍瑞 設立漢書義學一所考選滿漢八旗

舉貢生監及童生共三十名進館肄業延聘名

師授以鄉會殿試之藝以備應考後經

將軍長 題書明達書院

漢義學

同文館

同治三年五月內奉行

欽設同文館挑選肄業學生延聘西人教習訓以外

國語言文字又聘漢總教習課以經史大義兼

習算學仍令旗人兼習清語以重本務所需經

費銀兩係由粵海關衙門支領 正學二十名  
副學十名

同文館

奏派提調協領一員 館長二員 旗員用防樂  
漢員用佐祿

原奏定為三年一考學有成效者分別給予生監准

其一體鄉試如能文理平通或清文熟悉點畫無訛

者俟奏准給予生監三年後查看該生品學再行照

章保奏專以府經縣丞陞用

現在京學習六名

續修四庫全書 史部 政書類

博勒洪武 授通判銜以縣丞用

那三 授以府經歷用

沈鐸 授六品銜以縣丞即選

左東隆 授以州判即選

楊樞 授六品銜以八品筆帖式選用

王鎮賢 給與監生

同文館

告假回粵現派隨同

欽差出使外國大臣陳 差委學生一名

蔡錫勇 授以通判即選

洋操

同治元年八月內奉

總理各國事務衙門咨行的派各營官兵會同  
英國官兵習練以成勁旅等因當經陸續派撥  
滿漢旗營官十四員兵三百五十名前赴英國  
領事府學習嗣於光緒元年四月十八日經

洋操

將軍長 副都統果 恭摺

奏請加演洋槍隊兵八百五十名內立頭目六十  
三名連前派撥三百五十名內立頭目二十五  
名合共洋槍隊兵一千二百名派官十四員管  
帶每日分場練習以成一隊選鋒之用每月所  
需薪水口糧銀二千六百七十八兩四錢一分

在於善後總局支領其操演洋砲六尊洋槍一  
千二百桿以及火藥鉛子俱由總局購備領用  
再洋槍每桿重七斤身長三尺七寸連扎嘴五尺用  
藥一錢二分食子八錢五分平打三百弓量遠尺六  
度每伸一度致遠五十弓其槍英國名士乃哇  
洋砲每尊重一百五十斤身長二尺六寸砲口二寸  
洋槍洋砲  
用藥八兩食子六斤平打四百弓量遠尺十二度每  
伸一度致遠五十弓用車拉行

兵丁營地處所畝數

一兵丁營地係乾隆二十三年經

前署將軍總督李 遵奉

恩旨奏准在於廣州城附近之蟠松嶺駟馬崗官路東碑  
亭西碑亭後等五處計地八十九畝豎立界石以為

旗人公葬之所

營地

廣州將軍兼轄陸路鎮協各營未能仿照閩省設立

軍標中營酌撥官兵差遣節畧

嘉慶十年十二月初一日奉

上諭廣東地方緊要廣州將軍除統轄該省駐防滿營之

外別無應管事件所有廣東省陸路鎮協各營均著交

該將軍節制著為令欽此前任將軍陽 因未奉

節陸章程

部定節制章程咨請 部示惟時福州將軍亦奉

旨節制閩省陸路鎮協各營先經兵部議奏除督撫提督

親標毋庸福州將軍統轄外其餘陸路各鎮協請令

將軍與總督一律統轄所有訓練操防總督與將軍

兼任其責如遇查閱營伍之年總督與將軍輪班查

閱彼此互相察核其應行舉劾之事將軍與總督商

同辦理不特遇有調撥呼應較靈於營務更加整飭

其一切陞遷保題考拔等事必須責有攸歸應請悉

照舊例歸總督辦理以符體制而專責成仍令知會

將軍令其預聞所有應行更換

勅書改鑄印信俟

命下之日遵奉施行等因具奏十一年三月內奉

節陸章程

旨照議辦理今廣東與閩省事同一律自應遵照閩省一

律辦理等因咨覆前來十四年十月內前任將軍慶

接到坐名

勅諭已添入節制廣東陸路鎮協各營字樣其將軍印信

於十七年三月內

題請更鑄前任將軍本 於十八年九月祇領開用其

時節制事宜閩省究竟如何辦理既未能知悉並檢

閱邸抄見有福州將軍賽 與總督阿 會招

奏請酌撥城守官兵兼辦軍標事務之摺稿又未識曾

否准行無從做照辦理因俗文咨詢接准福州將軍

札 咨覆前任將軍賽 會同總督阿

奏准設立軍標專營以資差遣並行所轄各營遇有營

節陸章程

制事宜通報查考所有轄營員弁軍政舉劾並經督

部堂衙門具稿會銜分別

題咨陞遷調拔等事隨時知會各在案惟查閱營伍一

節歷任以來尚未創行本將軍抵任以後適值閩省

輪閱營伍之年

欽派閩浙總督汪 按營巡閱本將軍毋庸辦理但逢大

閱之年向由 兵部奏請

欽點如何分年輪班查閱尚未議有章程俟議定再行移

知查閱閩省奏稿請以福州城守副將兼辦將軍標

中軍統轄綠營事務並該協所屬之右軍員弁兵丁

亦撥歸將軍差遣仍兼辦本營事務並因右軍額設

兵丁不敷差遣請於督標陸路兵內抽撥三百名並

節陸章程

酌撥千把外委額外各一員統歸城守右軍管轄聽

候將軍衙門差遣其軍標應辦事件按照撫標之例

酌定章程等因廣州應否做照辦理咨准

總督蔣 行據司道會同廣州協標下中軍妥議詳

辦副據司道會詳以粵東與閩省地方繁簡迥殊營

制分防各異且將軍衙門應辦綠營事件無多似可



毋庸另設將軍標中營以免紛更等因咨覆前來又  
經將軍福 以閩粵兩省同一兼轄綠營而奉行之  
處大相逕庭可否查照閩省章程畧為變通咨請再  
行飭議詳辦旋准據詳擬請即以廣州城守副將兼  
辦軍標綠營事務惟督標五營官兵向駐肇慶府城  
備戰探防均閱緊要未便調撥聽候將軍衙門差遣

節陸章程

緝拿土匪之責常須往來督辦若再令該副將兼辦  
軍標綠營事務恐一肩數任經理難周必致顧此失  
彼未便做照福州之例辦理今該督請將廣州城守  
副將兼辦軍標事務之處難以准行其一切添撥弁  
兵差遣各事宜亦毋庸議等因於嘉慶二十年七月  
初七日奉

節陸章程

將來輪值將軍查閱營伍之期在於督標量撥將備

旨依議欽此

千把外委八員字識二名隨往差遣其旗營兵丁可  
以派帶隨從毋庸另派督標之兵以省跋涉等因經  
總督蔣 會同將軍本 合詞具

題部議以廣州城守副將駐劄省會差務紛繁管轄左  
右二營並統轄三水前山二營兼有總統三路內河

查自嘉慶二十一年以來兼轄各鎮協營凡任卸操  
防巡緝差遣及一切弁兵陞調均由各該鎮協具文  
申報將軍查考其軍政舉劾及陞調拔補由總督行  
文移知至輪班查閱營伍自兼轄以來未經閱過理  
合聲明

廣東營分

隸將軍節制各鎮協營

廣州協

左營都司

前山營遊擊

三水城守營守備

右營都司

那扶營都司

陽江鎮

陽春營守備

節度章程

肇慶協

中營都司

左營守備

南韶鎮

中營遊擊

左營都司

清遠營遊擊

南雄協

中都司

惠州協

左營都司

永安營都司

和平營都司

興寧營都司

碣石鎮

中營遊擊

左營都司

惠來營遊擊

潮州鎮

中營遊擊

左營遊擊

城守營都司

平鎮營都司

饒平營遊擊

黃崗協

中營都司

右營守備

潮陽營遊擊

連源營守備

肇慶協

節度章程

四會城守營都司

中軍都司

左營守備

三江協

連陽營遊擊

增城營參將

左營守備

高州鎮

左營都司

不隸將軍節制各鎮協營

續修四庫全書 史部 政書類

督標中協	左營參將	右營參將
前營參將	後營參將	水師營參將
撫標參將	右遊擊	左遊擊
水師提督	中營參將	左遊擊
右遊擊	前都司	後遊擊
陸路提督	中營參將	左守備
	節陸章程	

海門參將	左營都司	右營都司
香山協	左遊擊	右都司
新營參將	廣泰遊擊	雷州營參將
東山營守備	平營參將	大營參將
龍門協	中營都司	左守備
右都司	節陸章程	

右遊擊	前遊擊	後遊擊
永靖營遊擊		
海口協	中營都司	右守備
左千總		
南澳鎮	左營遊擊	
右營遊擊		
順德協		

崖州營參將	徐閣營守備	海安營遊擊
澄海協	左營守備	
	右營守備	
以上水師一鎮六協各營俱不隸將軍節制		

歷任 三堂大人姓名

將軍 王永譽

拜音達里

加馬乾 生祠在左司

盧崇耀

生祠在應天樓

管源志

生祠在右司

李 杖

奏准兵丁紅白

阿克敦

石禮哈

自條銀一萬 兩貯較

蔡 良

賞項 御祭賢 良祠在東橫街

栢枝藩

張正興

奏准兵丁紅白借項

阿爾賽

奏准清官官學

策 楞

奏添水師營

錫特庫

滿漢兼駐 辦行水師營

李侍堯

奏設清官官學 立紀營界石於地 生祠在東門外

社圖肯

將軍

福增格

明 福

楊 寧

容 保

增 海

改步甲

特克慎

秦 璜

永 璋

福增格

復任

傅 玉

存 泰

改軍器庫

善 德

福 昌

改制甲添撥 賞立祠在西 得勝廟

崇 尚

書 敬

造烏鎗 山水安兵

慶 怡

弘 康

陽 春

明 俊

慶 溥

奏添無米 營育兵

福 會

奏賞解兵故 兵馬價

本 志

八 十六

奉行添委 晚騎校

孟 住

奏添文武會試 晚騎校進京賞 取銀兩

弘 善

果齊斯歡

慶 保

奏添王息銀兩 生祠在鄭仙翁 祠

哈 豐 阿

逆糧砲 生祠在右司

蘇勒芳阿

奏添餘兵 一百名

德克金布

奏添委前鋒校

阿 精 阿

奏添無米砲手

伊里布

奕 湘

穆 特 恩

奏添餘兵二百名 添製軍械修築 教場生祠在左司

穆克德訥

瑞 麟

奏添拾槍長槍 大刀設法書義漢字 理授大學士高廣總督

將軍

慶 春

二品頂戴署理將軍

續修四庫全書 史部 政書類

滿洲副都統

雙 禧

庫克吉太 陞將軍

長 順

佟徽年 巴達子 祖植春

馮 驥 吳如譯 馬士傑

毛克明 高文涵 沈之仁

馬瑞圖 胡圖禮 恒 泰

香 格 伊勒圖 文 常

左都統

左都統

博清額 出蒙古兵 評 德 聖 保

和興額 後任 出廣西兵 善 保 善 福

那麟泰 蕭 昌 成 瑞

額圖渾 巴杭阿 倫 忠

佈勒亨 陞將軍 奕 湘 陞將軍 裕 瑞 陞侍郎

烏爾泰 出廣西兵傷亡 生利在左司 有 鳳 陞將軍 麟 瑞

漢軍副都統

拜音達禮 禮將軍

吳成龍

何天培

拜將軍之子  
生祠在左司

安華

白朝棟

和啟

曹瑞

劉沛德

達春

栢廷瀚

和興額

色克圖

張漸傑

黃文燦

右都統

海興阿

成德

禮將軍

張秉樞

慶長

福奎

佛安

花沙布

興任

毓文

左廷桐

孟魁

英隆

禮將軍

國勤明阿

官文

禮大學士

托恩東額

生祠在左司

雙齡

海春

成明

穆輅

印房並左右二司現在管理協理各官銜名

印房總理滿漢八旗及水師旗營事務並一切題奏  
文移稿案咨行各事件選派滿漢能事協領掌理並  
明白幹練佐領防校數員協理印務輪流帶領外郎  
值班辦寫事件

協領

印房

佐領

防禦

驍騎校

左司管理滿漢八旗官兵馬匹探防軍裝器械並遣  
犯回犯各事件左司關防一顆選派滿漢協領各一  
員掌理並能事佐領防校數員協理輪流帶領辦事

續修四庫全書 史部 政書類

各兵看守關防

協領

佐領

防禦

駝騎校

右司管理銀庫並滿漢八旗及水師旗營官兵俸餉

左右二司

馬乾及收納支銷各項銀兩事務右司關防一顆選

派滿漢協領各一員掌理能事佐領防校數員協理

輪流帶領辦事各兵值班看守關防銀庫

協領

防禦

佐領

駝騎校

文武封銜

文 一品光祿大夫 從一品崇祿大夫 二品資政大夫 從二品通奉大夫

三品通議大夫 從三品中議大夫 四品中憲大夫 從四品朝議大夫

五品奉政大夫 從五品奉直大夫 六品承德郎 從六品儒林郎

七品文林郎 從七品徵仕郎 八品修職郎 從八品修職佐郎

九品登仕郎 從九品登仕佐郎

封銜

武職

一品建威將軍 從一品振威將軍 二品武顯將軍 從二品武功將軍

三品武義都尉 從三品武翼都尉 四品昭武都尉 從四品宣武都尉

五品武德尉 從五品武德佐尉 六品武畧尉 從六品武畧佐尉

七品武信尉 從七品武信佐尉 八品奮武校尉 從八品奮武佐尉

九品修武校尉 從九品修武佐尉

命婦 文武同

一品封一品夫人

二品夫人

三品淑人

四品恭人

五品宜人

六品安人

七品孺人

封爵

八旗事宜

下卷



廣州駐防事宜副冊目錄

挑補官員兵丁章程 委官附

漢軍馬甲以二百名改補步甲四百名原委

滿洲積扣馬甲二百缺改為副甲四百名滿漢分補

水師官兵向係滿漢分補 如滿洲人員較少准在漢軍旗內挑補

裁汰軍標綠營官兵

目錄

右司旗庫存款 共十三款

紅白事故賞例 水師營附

官兵進京出差及紅白事件借項

文武舉人進京資助

籌備修補軍裝及資助等項公費

公用房租原委並歲收額數

羣房地租原委並額收銀數

裁兵房租額收數目

賞還老兵馬價

買馬喂馬及倒馬截曠銀兩數目

駐京官員旅費

扣平減成

目錄

官員借項修理衙署

每年應奏應題事件

軍政舉劾事例

遊人銷檔事例

收管造犯名數

挑補綠營兵糧章程

通省綠營兵額

駐防文童入學額數

結譯附  
原增後貢附

文武生員就近鄉試取中定額

現在進士舉人貢生名數

各國外夷每年來粵貿易船數

廣東通省文職至知縣止

目錄

挑補官員兵丁章程

一協領缺出於佐領內揀選佐領缺出於防禦內揀選  
防禦缺出於驍騎校內揀選驍騎校缺出於筆帖式  
領催前鋒內揀選擬定正陪送部轉咨該旗帶領引  
見補放其佐領防禦驍騎校缺出係按翼揀選

左翼四旗

正黃 正白  
鑲白 正藍

右翼四旗

正黃 正紅  
鑲紅 鑲藍

挑補官法章程

再驍騎校缺出分為三班第一缺輪用應升人員第  
二缺輪用軍功人員第三缺輪用捐輸人員如軍功  
捐輸班內無人即以應升人員揀放

挑補兵缺章程

滿洲八旗

前鋒缺出在於副前鋒內擇其騎射優嫻者挑補

領催缺出在於副領催內挑補

副前鋒缺出在於馬甲內挑補

馬甲缺出在於匠役副甲挑補 如匠役得甲即  
在副甲內挑補

挑補兵缺

副甲缺出在於砲兵內挑補

砲兵缺出在於養育兵餘兵閑散內挑補

養育兵缺出除官員之子不准充當外其餘於餘

兵閑散幼丁內挑補如係驍騎校筆帖式等微

員之子仍准挑補至鰥寡孤獨人等及貧苦無

依者不論年歲即婦女俱准挑補

餘兵缺出在於閑散內挑補

漢軍八旗

領催缺出在於步甲領催內挑補

步甲領催缺出在於馬甲內挑補

馬甲缺出在於砲墜匠役副甲內挑補一缺

如砲墜匠役得甲  
即在副甲內挑補

挑補兵缺

又在水師領催兵內挑補一缺  
如水師領催得甲即

在水師兵內挑補

副甲缺出在於步甲內挑補

步甲缺出在於砲兵內挑補

水師兵缺出在於副工兵木船匠內挑補

副工兵木船匠缺出在於餘兵及孤貧錢糧內挑補

砲兵餘兵缺出在於養育兵內挑補

養育兵缺出在於閑散內挑補

官員之子不許充當若曉騎校  
筆帖式等做員之子仍准挑補

孤貧錢糧缺出在於鰥寡孤獨殘廢貧苦之戶呈請

點挑

再隨印外郎行走八年期滿以領催補用如不願俟八

年期滿者准其隨時挑補馬甲

挑補兵缺

旗營領催揀選委署曉騎校名數

嘉慶二十五年三月內准

兵部咨廣州駐防滿洲漢軍八旗水師旗營一切差

委在在需人如多派職官恐於訓練有碍是以遵照

兵部奏定章程在於滿漢八旗領催內每旗揀選二

人水師營內揀選四人准其戴用八品頂戴仍食本

揀選委署曉騎校

身錢糧跟隨官員一體差委等因遵將滿漢八旗水

師旗營領催內揀選委署曉騎校共三十六名

滿洲八旗揀選委署前鋒校名數

道光十九年三月內准

兵部咨廣州將軍德 因滿洲八旗屢經添設兵丁  
人數較多旗營官員不敷差委查照兵部奏定章程  
咨請補給委署前鋒校頂戴每旗二名共委署十六  
名准其戴用八品金頂仍食本身錢糧隨營差委

挑選委署前鋒校

漢軍馬甲二百名改補步甲四百名原委

乾隆三十三年

兵部來文裁汰軍標四營查軍標綠營內原設有四  
百名糧在漢軍壯丁挑補因奉文裁汰經將軍秉  
奏准在漢軍八旗甲兵一千五百名將馬甲二百名改  
為步甲四百名

步甲

滿洲積扣馬甲二百缺改為副甲四百名分補

甲三百缺添設養育兵四百名

查滿洲八旗自乾隆五十三年八月起因馬甲缺出

不得壯丁挑補經將軍善

奏明暫行停扣至五十八年十二月底止陸續停扣馬

甲二百零五缺經將軍福

奏准將懸空馬甲二百缺改為副甲四百名滿洲漢軍

副甲

滿洲養育兵

各分給二百名以資養贍家口衆多之人其餘五缺

已將及歲壯丁挑補

原滿洲八旗自乾隆三十三年起因馬甲缺出不得

壯丁挑補陸續停扣四百二十六缺後於乾隆四十

一年經將軍公永

奏准將滿洲及歲壯丁內挑補一百二十六缺裁汰馬

水師官兵向係滿漢分補如滿洲人員較少准在漢軍挑補

查水師營兵額因滿洲壯丁幼小不能挑補水師兵

於乾隆二十七年經將軍明

奏准仍在漢軍壯丁內挑補俟滿洲壯丁長成時再行

遵照原奏各半挑補

挑補水師官兵

挑補水師官兵

再查水師旗營於乾隆二十一年滿漢兼駐案內協

領一員作為滿缺佐領二員防禦二員滿漢各一缺

驍騎校六員滿漢各三缺乾隆五十九年十月內因

該營現無滿洲兵經將軍福

奏准將現在該營滿洲官員仍照舊遇缺陞用外嗣後

滿洲官員缺出無論滿漢俱在該營官員內擬補如

本營實不得人即在漢軍八旗官員內擬補俟將來滿洲挑補水師兵時所有原定協領等官仍照原奏補放

裁汰軍標綠營官兵

乾隆三十三年四月初八日准

兵部咨開本部奏請裁汰將軍標綠營官兵一摺查各處將軍俱係管理八旗駐防官兵並不兼轄綠營事務惟江寧兼管京口並福州廣州三處將軍標轄有綠營官兵查廣州前後左右四營額設官三十二

裁汰軍標四營

員兵三千四百九十三名俱係將軍管轄另為標營伏思將軍統領八旗官兵乃其專責至綠營官兵本係提督所轄隸之將軍標下於一切事務辦理實為兩岐且與各處駐防體制亦未畫一臣等悉心籌畫請將江寧將軍所轄京口之親標並福州廣州各將軍標綠營官兵概行裁汰以歸畫一至各處一切裁

汰改用改補各事宜均令該督會同該將軍一併詳細議奏等因具奏奉

旨依議欽此欽遵咨行前來即於是年由總督李

因軍標四營既已裁汰而省會地方兵額稍單會議請將

裁汰軍標綠營兵內撥五百七十名添入撫標營撥八百二十五名添入廣州協營以資防守其餘遵照

裁汰軍標四營

部文全行裁汰



右司旗庫存款 共十三款

一官兵借項現存銀一千七百五十三兩六錢五分一厘

一賞還老兵馬價現存銀八千七百五十九兩一錢二分五厘

一喂馬用剩現存銀一萬四千六百零二兩四錢四分九厘八毫

一籌餉軍裝現存銀三千七百八十四兩三錢七分零九毫 五絲二忽  
六微五分

一資助舉人現存銀一萬一千五百六十五兩三錢八分八厘二毫 八絲六忽  
九微五毫

旗庫存款

旗庫存款

一公用房租現存銀五百九十四兩六錢四分

一羣房地租現存銀二百九十兩零九錢六分三厘

一裁兵房租現存銀一千六百八十五兩八錢五分七厘一毫

一滿漢八旗白事賞項現存銀一千零九十兩

一水師旗營白事賞項現存銀一百七十兩

一進士旅費現存銀一千三百二十五兩四錢零一厘

一扣平減成現存銀二百五十五兩四錢一分三厘二毫

一備借穀價現在無存

以上共存銀四萬五千八百七十七兩二錢五分九厘三毫三絲

九忽六微

係光緒二年十二月底截止

加給兵丁白事賞項

送部核銷

光緒二年七月初三日經

將軍長 副都統米 恭摺

奏准加給兵丁白事賞銀在於旗庫撥出銀二萬  
兩發交典商每月一分行息每年可得息銀二  
千四百兩遇閏可得息銀二千六百兩按李解

加白事賞項

加白事賞項

交旗庫另款存儲如前鋒領催馬甲砲哇匠役  
及水師領催遇有白事除例賞外每名加賞銀  
八兩副甲步甲無米砲手養育兵餘兵無米養  
育兵開散寡婦及水師兵副工兵木船匠遇有  
白事除例賞外每名加賞銀五兩俾各藉資辦  
理不致重利稱貸至收支剩存數目按年造冊

紅白事故賞例 水師營附

兵丁紅白事故賞項原係借商生息銀兩於乾隆三十四年停止生息改在裁兵項下動支因一時未能裁扣先於田房稅羨項下暫行動支嗣軍標綠營兵丁陸續裁竣在於藩庫地丁司總項下動支滿漢八旗每年五千四百兩每季一千三百五十兩水師旗

紅白賞項

營每年九百兩每季二百二十五兩二共六千三百兩俱係按季支領存貯旗庫備賞賞剩銀兩解回藩庫

賞例條款

一八旗前鋒領催馬甲砲噠匠役紅事各賞銀六兩白事各賞銀十兩步兵餘兵養育兵紅事賞銀三兩白事各賞銀五兩副甲無米砲手紅事賞銀五兩白事賞銀六兩係按照水師兵例孀婦孤子紅事賞銀三兩白事各賞銀六兩

賞例

一食養育兵錢糧寡婦紅事賞銀三兩白事賞銀六兩  
一水師領催紅事賞銀六兩白事賞銀七兩  
一水師兵副工兵紅事賞銀五兩白事各賞銀六兩  
一現食錢糧人等之祖父母病故其祖父若係閑散准照所食錢糧賞給  
一現食錢糧人等之父母病故其父若係閑散准照所

食錢糧賞給

一現食錢糧人等本身病故照所食錢糧賞給

一嫁女之家視其父所食錢糧賞給如父已故方視其

同胞伯叔兄弟承辦其事之人賞給如伯叔兄弟均

不在得賞之例者照養育兵例賞給

一養育兵娶妻視其父所食錢糧賞給如父已故方視

賞例

其胞兄賞給如父兄均不在得賞之例者在本身賞

給

一養育兵病故年在十歲以上者方准賞給九歲以下

者不准請賞其祖父母父母病故若係閑散不論年

歲仍准賞給

一閑散舉人及貢監生員人等遇有祖父母父母病故

本身妻室病故白事嫁女紅事照養育兵例賞給娶

妻則視其父所食錢糧賞給如父已故方視其胞兄

賞給如父兄俱不在得賞之例者照養育兵例賞給

一具呈告退原品休致不食俸官員因病停俸世職本

身妻室病故視其子孫所食錢糧賞給如無子或子

幼未當差者照馬甲例賞給

賞例

一革職勒休官員本身及妻室病故視其子孫所食錢

糧賞給如無子或子幼未當差者照養育兵例賞給

一革退兵丁本身及妻室病故視其子孫所食錢糧賞

給如無子或子幼未當差者照養育兵例賞給

一具呈告退兵丁本身及妻室病故視其子孫所食錢

糧賞給如無子或子幼未當差者照原食錢糧賞給

一食養育兵錢糧孀婦紅白事件照孀婦孤子例賞給  
一自幼殘疾未經挑差之閑散人等本身及妻室病故  
視其子孫所食錢糧賞給如無子或子幼未當差者  
照養育兵例賞給娶妻則視其父所食錢糧賞給如  
父已故方視其胞兄所食錢糧賞給若父兄俱不在  
得賞之例者仍照養育兵例賞給

賞例

一孀婦病故視其子孫所食錢糧賞給如無子或子幼  
未當差者其夫原係職官照領催例賞給係告休職  
官照馬甲例賞給係革職勒休官照養育兵例賞給  
一八旗兵丁被毆身死經刑部將行兇之人治罪擬抵  
者白事賞銀並伊妻孀婦週年半餉准照病故兵丁  
之例一體支給

以上各款八旗係雍正八年賞起水師係乾隆十二  
年賞起照在京條款賞給聘嫁姐妹等項係乾隆五  
十四年賞起每年大約賞銀四千餘兩其餘剩銀兩  
俱盡數按年交回藩庫每年通省宗齊總督主稿會  
將軍巡撫提督銜

題銷一次

賞例

乾隆六十年准 戶部文行  
一駐防兵丁娶民人之女為妻者准照各該處紅事賞  
銀數目一體賞給  
嘉慶四年奉 部頒行賞例  
一八旗官員兵丁生子嗣之妾在夫以後身故者無論  
有無嫡母繼母照依宗室覺羅之例按伊子品級職

分賞給

一八旗兵丁因病物故及自盡身死者該旗查明實無畏罪情由取具叅佐領等印結送部准照病故兵丁之例給與白事賞銀有未完庫銀准其寬免伊妻孀婦仍照伊夫原食錢糧之半支給週年一孀婦如有因病物故及自盡身死者該旗查明實無

賞例

畏罪情由出具叅佐領等印結准照<sup>送部</sup>病故之例給與白事賞銀

咸豐五年內准布政司移稱奉行兵丁紅事賞銀自五年春季起暫行停止所有白事賞銀仍照舊支給

官兵進京出差及紅白事件借項

官兵借項係乾隆三十九年前任署將軍李

奏准由藩庫存貯兵丁馬價項內領回銀五千兩存貯

右司庫內以備借給官兵進京盤費及出差事務紅

白事件等項之用如借出銀兩則在各該官兵俸餉

內統以二年扣還歸款

官兵借項

借款

一旗員進京引

見協領借銀七十兩

佐領防禦各借銀五十五兩

驍騎校筆帖式各借銀四十兩

領催前鋒各借銀三十兩

一 賚摺進京

官借銀十兩

兵借銀八兩

一 西省買馬 官員借項未經議及

兵借銀五兩

一出洋會操

借項

官兵各借銀一兩

一 跟隨 將軍副都統大人進京

官借銀二十兩

兵借銀十兩

一 官兵遇有祖父母父母妻室子媳白事及娶妻娶媳

嫁女紅事

協領借銀四十兩

佐領借銀三十兩

防禦借銀二十五兩

驍騎校筆帖式各借銀二十兩

前鋒領催水師領催各借銀八兩

馬甲砲手水師兵副工兵各借銀六兩

借項

八 旗匠役副甲步甲無米砲手餘兵養育兵食養育

兵錢糧寡婦水師木輪匠各借銀三兩

以上各款如借過三次未經還完不得再借倘遇白

事仍准借給遇有事故無俸餉可扣者官則在該

旗各官名下均勻攤扣兵則在該旗各兵名下均

勻攤扣歸款 道光二十四年內准

一 官 二 兵 三 民 四 商 五 工 六 農 七 學 八 軍 九 醫 十 儒 十一 釋 十二 道 十三 僧 十四 尼 十五 巫 十六 覡 十七 卜 十八 筮 十九 巫 二十 覡

文武舉人進京資助

道光元年十二月二十八日

將軍孟 副都統 額  
總督阮 佛

奏為文武舉人會試及擬放防禦驍騎校筆帖式人員

進京引

見距京遙遠請將馬價銀一萬兩借發益典二商按照每

資助

兩一分二厘起息按季申解存貯右司旗庫如遇文

武舉人進京會試及擬放防禦驍騎校筆帖式人員

進京每員名加賞資助銀三十兩等因具

奏奉

旨著照所請欽此

道光六年十二月二十五日准

廣州駐防事宜 卷下

戶部咨查廣州駐防進京會試文武舉人加賞盤費

銀兩一案據該將軍冊報現在已積至五千餘兩應

咨該將軍飭即遵照原奏先行解交藩庫歸還銀五

千兩其餘未還銀五千兩仍俟賞剩銀兩積有成數

再行歸款報部等因於道光七年解還銀五千兩又

於道光十一年解還銀五千兩共銀一萬兩歸回藩

資助

庫原借馬價項內一併存儲隨於道光十八年內將

進京引

見官員資助銀兩改歸文武舉人資助項下動支道光二

十四年內奉行官員請領資助銀兩應行減平又大

批舉人仍給資助銀三十兩又道光三十年內奉准

繙譯舉人仍給資助銀三十兩盤費公服等項支銀



三四八錢

同治三年十二月內經

將軍瑞 副都統庫海 共

奏廣州駐防官兵捐造搭枋完竣酌定操演日期並請

在於舉人資助項下每年動支銀三百四十二兩六錢六

分二厘零製造藥鉛緣由一摺同治四年四月內賚

發助

回原摺內開

議政王軍機大臣奉

旨著照所請該部知道欽此

每年額收銀一千四百四十兩由運司衙門領銀七

百二十兩南番二縣各解銀三百六十兩按季收領

籌備修補軍裝及資助等項公費

查此項銀兩原係藩庫存貯旗營兵丁馬價銀六萬

五千七百兩內於雍正十年經副都統馬安

奏准撥出銀五千七百兩交益商生息每月每兩取息

銀一分五厘合計每年得息銀一千零二十六兩由

益運司移交旗庫存貯以為一年修補軍裝等項之

籌備軍裝

用約計每年所需銀八百餘兩其用剩存貯旗庫銀

又積有五千七百九十兩於乾隆十四年

奏請將五千七百九十兩銀內祇留二千兩存貯旗庫

其餘三千七百九十兩一併交藩庫存貯每年將

奏准所得息銀一千零二十六兩並請留旗庫銀二十

兩二共存銀三千零二十六兩以為支給左右二司

滿漢八旗紙筆公費並官員進京引

見盤費及製造操演子母砲火藥鉛彈水師營公費製造

火箭等項之用其用過銀兩若干尚剩銀若干仍照

例存留旗庫銀二千兩以備每年添補需用其餘剩

銀兩仍解交藩庫存貯年終用過數目分晰造冊咨

部題銷

籌備軍裝

已減少每季自有盈餘應令按年截清全數解交藩庫以杜虧挪

籌備軍裝

道光十八年六月內經

前任將軍德 等

奏請將籌備修補軍裝項內應支給進京引

見官員資助銀兩改歸文武舉人資助項下動支一摺奉

硃批交部議奏經

部覆准其改歸文武舉人資助項下動支其支發既

進士旅費

同治五年十二月內經

署兩廣總督將軍瑞 副都統長 具

奏滿洲漢軍八旗兵丁生齒日繁家計維艱其繙譯舉

人及文武舉人一經中式在京供職按品食俸除當

差餉口外其旅費衣帽一切無力設措擬請在於旗

進士旅費

庫券助舉人盤費項下撥銀一萬兩發典商每兩一

分行息每月息銀一百兩一年共息銀一千二百兩

遇閏加銀一百兩按季提存旗庫如繙譯舉人及文

舉人中式進士在京供職者每名每年資助銀一百

二十兩武舉中式進士在京當差者每名每年資助

銀六十兩所剩銀兩陸續歸還原款每年年終報部

查核等因一摺奉

旨著照所請該部知道欽此

又於同治十三年正月內經

將軍長 副都統果 夾片

奏准拔貢考列一等以小京官陞用者每年給與旅費

銀八十兩如有考取及捐納內閣中書各衙門筆帖

進士旅費

式與凡題選暨議叙之主事員外郎即中等員及由考

取分發在京各衙門學習行走人員六品以上每年給

與旅費銀一百二十兩七品以下每年給與旅費銀八

十兩仍按年歸入進士旅費項下報部核銷

公用房租原委及歲收額數

公用房租係乾隆二十一年署將軍李

奏准八旗官房內有毗連民舍零星房屋不便配給兵

丁居住者飭交右司招租所收租銀作為八旗公用

計正房偏厦共八百七十九間每月共收租銀一百

六十一兩三錢二分一年共收租銀一千九百三十

公用房租

五兩八錢四分如有撤出空租則多寡不等每年收

租存剩銀兩數目於年底造冊咨報

戶部

羣房地租原委並額收銀數

羣房地租係乾隆二十九年前任將軍楊

奏准將軍副都統署外羣房餘地飭交右司招租所收

租銀作為贖摺盤費及修理三堂大人衙署之用

共計大小房二千八百一十二間魚塘大小十口菜

壩地二十塊空地十一段廁坑二塊一年統計額收

羣房地租

租銀二千七百二十四兩九錢二分七厘如有撤出

空租則收租銀多寡不等每年收支存剩銀兩數目

於年終造冊咨報

戶部

裁兵房租額收數目

裁兵房租係乾隆四十一年前任將軍公永

奏請裁汰滿洲八旗甲兵三百名內將裁缺餘剩兵房

續後添蓋共三百七十六間交右司招租每月所得

租銀另行存貯如遇摺差及官兵盤費不敷即將此

項動用計每月額收租銀三十三兩五錢一年共收

裁兵房租

租銀四百零二兩如有搬出空租則收租銀多寡不

等每年收支存剩銀兩數目於年終造冊咨報

戶部

賞還老兵馬價

嘉慶十六年閏三月內經前任將軍福

奏准廣州駐防兵丁遇有事故向例

恩賞銀十兩近來生齒日繁備辦一切實有不敷年老退

休之兵一經出缺即無養贍目擊情形頗為拮据懇

請仿照杭州之例在於藩庫扣存馬價銀內支領銀

賞還老兵馬價

四十兩存貯旗庫遇有兵丁病故出缺將每名均以

十八兩為率賞給其逃走革退者概不賞給挑補新

兵仍扣馬價分四年扣還所有賞出及按扣各數目

仍於年終造冊報部

查賞還老兵馬價自嘉慶十六年賞扣起其逃走

緣事革退及陞遷者例不賞給仍在頂缺新兵名

下扣還

買馬喂馬及倒馬截贖銀兩數目

查乾隆三十六年四月內經前任將軍特

奏准滿漢八旗請照福州之例每旗留馬六十匹交官

合棚喂養每馬春冬夏秋月例支乾銀一兩零五分六錢三分因不敷喂養

在於前鋒領催馬甲月支二匹馬乾銀內每名扣銀

四錢副甲每名扣銀二錢幫添喂養定為每馬大建

截存馬乾

賞還老兵馬價

月支給喂養銀一兩八錢三分一厘二兩七錢六分九厘其春冬大料月分喂養有

剩銀兩交右司存貯旗庫以備夏秋二季小料月分

添補喂養之用隨於道光二十一年經前任將軍阿

奏准留馬五百匹裁去四百六十匹將每月草料銀八

百二十八兩作為無米砲手兵餉以及操演砲位犒

賞之用所有用剩銀兩及倒馬變賣皮骨扣存草料

並倒馬截曠等銀俱存貯旗庫以備年終添添買補馬匹之用又於道光二十四年內裁去官馬二十匹所存草料銀兩存貯藩庫聽候部撥外統計一年約收銀二萬二千餘兩約支兵餉喂馬銀二萬七百餘兩年終買補馬匹計六十四匹每匹價銀一十七兩五錢共計銀一千一百二十兩除兵餉喂馬買馬支

截存馬乾

用外一年約存銀一千一百餘兩

備借兵丁穀價

查此項穀銀係雍正五年經前任將軍石

奏准自行備捐銀一萬兩買穀二萬四千餘石每年在青黃不接之時借給兵丁每石扣銀六錢按月扣繳俟穀價平時買補以便源源借給嗣因乾隆六七等年穀價昂貴停買將銀一萬四千九百九十九兩三

備借穀價

錢三分四厘存貯旗庫乾隆九年經前任將軍策

奏准前項銀兩內撥出六千七百零八兩存貯旗庫每年歲底借給兵丁以資度歲前鋒領催馬甲砲手匠役水師兵副兵各借銀二兩副甲步甲各借銀一兩所有借出銀兩自二月起至十一月止分十個月扣還存貯旗庫例不報銷其餘剩銀八千二百九十一兩三

錢三分四厘交藩庫存貯嗣於嘉慶十五年三月內

前任將軍慶

奏准將前項銀兩八千二百九十一兩三錢三分四厘

儘數撥出交商生息作為漢軍八旗無米養育兵錢

糧之用

備借穀價

藩庫存貯馬價實數

查此項馬價係雍正十年經前任副都統馬安

奏准在於八旗馬甲三千名每名月支三匹馬乾銀內

暫將一匹馬乾銀照部價二十一兩九錢扣存貯庫

以備遇有用馬之時得為購買馬匹之用俟每兵扣

足之月仍照舊支領回三匹馬乾銀等因陸續共扣

藩庫存貯馬價

存馬價銀六萬五千七百兩自乾隆二十一年漢軍

陸續出旗一千五百名每名領回馬價銀二十一兩

九錢共領回銀三萬二千八百五十兩

是年滿兵陸續來粵一千五百名每名遵照新例扣

存馬價銀十八兩共扣解藩庫銀二萬七千兩

道光二十二年經前任將軍阿



奏准裁減官馬四百六十匹除本年倒斃一百四十匹外尚剩三百二十匹一律變價做照乾隆三十六年

成案每匹交銀六兩一錢六分零共解交藩庫銀一

千九百七十一兩五錢一分 此項解部撥用

道光二十四年經前任將軍奕

奏准裁去官馬二十匹變價解交藩庫銀一百二十三

藩庫存貯馬價

兩二錢零 此項解部撥用

共存馬價銀五萬九千八百五十兩

內除

右司旗庫領回存貯以備借給官兵紅白事件及官

差事務銀五千兩

乾隆四十年因大水漫塌兵房五百八十九戶奉

部行文令在此項銀內撥出每戶賞銀一兩五錢共賞銀八百八十三兩五錢

嘉慶十五年經前任將軍慶

奏准添設漢軍無米養育兵錢糧請將藩庫存貯馬價

項內撥出銀三萬七千九百九十五兩七錢零交尚

生息

藩庫存貯馬價

嘉慶十七年經前任將軍福

奏准做照杭州駐防之例如遇前鋒領催馬甲病故每

名賞回馬價銀十八兩仍在頂缺新兵名下分四年

扣還請將藩庫存貯馬價項內撥出銀四千兩存貯

旗庫以備出缺賞給

道光二年經前任將軍五

奏准因文武舉人會試進京路途遙遠請加賞盤費一

在無存

案請將藩庫存貯馬價銀內撥出一萬兩發商每兩一分二厘起息其息銀存貯旗庫以備文武舉人會試每名加賞銀三十兩

道光七年解還銀五千兩道光十一年解還銀五

千兩此項業經歸款

藩庫存貯馬價

藩庫存貯馬價

道光十七年經前任將軍蘓

奏准添設滿漢餘兵錢糧請將藩庫存貯馬價項內撥

出銀一萬兩交商生息

咸豐六年支給旗營製造旗纛帳房銀一千九百七

十兩零七錢九分二厘

以上共由藩庫領回銀五萬九千八百五十兩現

官員借項修理衙署

查修理衙署係乾隆四十三年經閱浙總督三條

奏杭州乍浦駐防官員衙署年久毀壞請照地方官修

理衙署之例按照品級酌定借銀數目借給修葺其

所借銀兩在於伊等俸餉內分作八年扣還如有借

過銀兩未經扣完者不得復借一案經大學士公阿

修理衙署

議覆

奏准通行各駐防處所畫一辦理當經移咨

督撫二院轉飭藩司議定滿漢八旗及水師旗營官署

如有毀壞者造具估修工料細冊咨報

兵部俟准修部覆到日在於八旗存貯藩庫餘剩籌

備軍裝銀兩動支借給興修協佐領以領銀之日起

限三個月防校限兩個月筆帖式限一個月報竣統

於報竣之日起分作八年在於俸餉內坐扣如有陞

遷亡故等事即於接任之員名下補扣完款以符年

限其請領之員於未領到銀兩以前遇有差委調任

等事暫行停領俟差竣回署及新任人員到任之日

再行補領興修工竣造具簡明清冊呈

修理衙署

堂年終彙案報部核銷所有坐扣過銀兩數目由

撫院報銷

協領借銀二百四十兩 佐領借銀二百兩

防禦借銀一百六十兩 駝駙校借銀一百二十兩

筆帖式借銀八十兩

每年題奏事件

三月分

一題銷修補軍裝銀兩數目

一題銷喂馬用過銀兩數目

一題銷進人數目

四月分

題奏事件

一奏叩賀

皇上萬壽

一題秋審人犯供罪

五月分

一奏叩賀

慈安皇太后萬壽

廣州駐防事宜 卷下

八月分

一奏叩賀

慈禧皇太后萬壽

十月分

一奏叩賀

元旦

題奏事件

十二月分

一題旗營軍裝器械

一奏年終查明額設馬匹

以上俱係年例題奏事件如遇

三堂大人到任謝

恩及應奏應題事件仍隨時辦理

軍政舉劾事例

一過軍政之年向由兵部行文遵照辦理查定例內外旗員五年一次舉行軍政在京各旗營武職官員由該管大臣詳核填註考語開明四柱一曰操守或廉或平或貪一曰才能或長或平或短一曰騎射或優或平或劣一曰年歲或壯或中或老並將各該員履

軍政舉劾事例

歷及有無在軍前行走受傷有功之處註明分別應去應留造冊送部其堪膺薦舉官員必有行止端方兼弓馬嫻熟管轄嚴肅當差勤慎不擾害該屬給餉無虛並歷俸已滿三年任內降罰之案係因公呈誤者俱准其薦舉卓異其應行糾叅之員必有貪酷不謹罷軟年老患病才力不足浮躁者始行糾叅等語

又各省駐防官員等俱照在京官員之例該將軍都統副都統等考察其駐防官員軍政各冊定限於本年十月內題報到部兵部會同都察院兵科京畿道察核其題又定例各省駐防旗員過軍政之年除閑散世職及六品以下微員停其薦舉外其協領佐領防禦等俱准一體薦舉有年逾六十以上不能騎射

軍政舉劾事例

者不准保舉卓異此內如有精力尚健弓馬嫻熟或曾經出兵著有勞績或實心經理營務仍由該管大臣出具切實考語保薦具題聲明另行造冊送部由兵部等衙門察核具

題於奉

旨後行令給咨赴部引

見如有年力衰邁即歸入計典劾叅若年齒雖老精力未  
衰亦由該管大臣詳加察驗秉公甄別專摺奏請留  
任供職至薦舉額數廣州駐防額定二員若無堪膺  
薦舉因有定額濫行保薦勉強足數該部院查核明  
確將該管大臣照薦舉匪人例降二級調用至年過  
六十五歲以上資係衰邁者該管大臣並不詳加甄

軍政舉劾事例

核揭叅籠統造冊送部由王大臣考驗屬實及經該  
部院查出該管大臣亦照前例議處又定例內外八  
旗武職官員遇軍政之年

欽派王大臣並該管各上司秉公考驗其年若有疾官員  
毋論曾否出兵打仗受傷仍勒令休致如年齒雖老  
而精力未至衰邁曾經出兵効力著有軍功者將該

員仍留原任等語外省駐防官員軍政定限於十月  
內將年至六十五歲以上各員照例專摺奏請留任  
其應舉應留應劾及世職計典分為四冊題報到部  
由兵部等衙門察核具題查歷屆辦理軍政俱照文  
內事例辦理合併聲明

道光十二年內奉

軍政舉劾事例

兵部文行嗣後軍政之年卓異人員內有弓馬平常  
者亦照舊辦理其應行留任人員如有馬步均屬可  
觀記有雙圈者給與紀錄一次其馬步俱屬平常記  
有雙直者即行文該旗營大臣令其勒限訓練先將  
本員罰俸六個月

嘉慶二十二年舉行軍政係將軍本 任內

無舉 劾參一員 防禦西布昌阿

道光二年舉行軍政係將軍孟 任內

無舉無劾

道光七年舉行軍政係將軍慶 任內

無舉 劾參五員 佐領于達雅 防禦吉祥 駝騎校楊文興 朱霖 孟學

舉劾員名

道光十二年舉行軍政係將軍慶 任內

保舉佐領二員 文遠 董明文 劾參五員 防禦劉清劉敬李秉權 駝騎校得音額常順

道光十七年舉行軍政係將軍蘇 任內

無舉 劾參四員 防禦手順 孫寬 駝騎校得恩 西林布

道光二十二年舉行軍政係將軍阿 任內

保舉協領一員 國泰 劾參一員 防禦興瑞

道光二十七年舉行軍政係將軍穆 任內

保舉協領二員 全太 桂林 無劾

咸豐二年舉行軍政係將軍穆 任內

仍保舉協領二員 無劾

同治元年舉行軍政係將軍穆 任內

保舉防禦一員 談廣楠 劾參二員 防禦更音圖 駝騎校趙興元

舉劾員名

同治六年舉行軍政係署將軍慶 任內

無舉 無劾

同治十一年舉行軍政係將軍長 任內

保舉協領承惠 佐領劉東和 無劾

逃人銷檔事例

道光五年八月內准

兵部咨開據八旗都統英 等條奏懲勸旗人一摺

內稱嗣後旗人逃走如逾限一月後無論投回拿獲

及二次逃走者均即行銷檔若官員有心逃走一次

即革職銷檔又於道光六年二月內准

逃人銷檔事例

刑部咨開旗人初次逃走一月內投回者免罪被獲

者鞭一百俱仍准批差章程以前所有在京並各省

駐防一切逃人毋論次數若在奏定章程一月內投

回拿獲者俱免其銷檔外如在一月以後應照新定

章程毋庸緝拿即行銷檔其妻未便仍以旗人論自

應一併銷檔若子與女總視其原犯罪由如僅止銷

除本身戶籍者其未經銷檔以前所生子女仍以旗

人論如原犯連子孫一併銷除旗檔者連子女一併

歸入民籍又於道光七年正月內准

戶部咨開逃走旗人之妻如有情願侍奉翁姑及撫

育子女本身業已年老不願隨夫情願在旗依靠子

女翁姑已故情願在旗看守墳塋者自應各聽其便

逃人銷檔事例

每年十月截數將一年逃人造冊咨部仍於次年開

印後造冊

題銷



旗營收管違犯名數

奉發嚴加管束違犯二名口

為奴遣犯二十五名口

隨帶妻女二口

通共二十九名口

收管違犯名數

批補綠營兵糧章程

道光七年二月初三日准

兵部咨開本部議覆直隸總督卞 奏請將駐防滿洲閑散批補綠營兵弁做照巡捕營之例辦理臣等悉心核議各省駐防生齒日繁閑散日衆其中年力精壯弓馬可觀者自不宜任其閑廢應如該督所奏

批補綠營兵糧

辦理惟是旗民辨體必應酌定限制請於四缺中以第四缺批補駐防一人將來批取漸多總不得過十分之二以同城及附近兵額核計不得以通省兵額合計其不願赴批者亦不得抑勒咨送再旗人挑入綠營之後應由該管將弁訓練約束但各直省駐防多寡不同其同城綠營繁簡不一即附近各標營亦

復遠近不等未便懸擬應請

勅下駐防省分各該督撫會同將軍都統副都統等將實

在可否情形妥議章程咨部核辦等因具

奏並將奉到

上諭抄錄咨行前來於是年五月內經

督部堂李  
撫部院成

會同將軍  
副都統  
花

批補綠營兵糧

酌議廣州駐防開散批補

同城及附近營分兵弁章程一招等因具

奏奉

硃批兵部議奏欽此

道光七年九月十六日准

兵部咨覆議奏廣州駐防開散批補同城及附近營

分兵弁章程內開駐防旗人向駐省城以三百里以

內者為附近於該駐防同城之撫標左右二營廣州

城守左右二營及省城外附近之永靖等水陸二十

營遇有馬兵開革事故於四缺中以第四缺批補駐

防開散一人仍於馬兵缺出時由該營移會八旗具

報將軍副都統將開散批取送拔其並無馬糧營分

及因馬兵額缺較少該開散有願批取戰兵守兵者

批補綠營兵糧

亦准送批照四缺一輪按次批補馬戰守兵三項核

計俱不得過十分之二以符限制遇有缺出應以詢

明情願赴挑者咨送批補不得抑勒強派其不願赴

挑者悉聽其便等因具

奏奉

旨依議欽此

道光十六年內經

督撫 提督 將軍 都統 會摺

奏准嗣後駐防閑散挑補綠營糧缺每輪第三缺挑補

一人並先補漢軍二人後再補滿洲一人如滿洲無

人送挑即以漢軍送補

現在挑補名數

挑補綠營兵糧

撫標左營馬兵二名 戰兵七名

右營 戰兵六名

廣協左營馬兵二名 戰兵八名

右營 戰兵八名

共三十三名

同城營分

撫標

左營 兵九百二十名

右營 兵九百一十九名

廣協

左營 兵一千二百零四名

右營 兵一千二百零三名

附近營分

挑糧營分

三水營 兵二百六十八名

離城一百七十里

前山營 兵四百零八名  
駐劉香山縣

離城二百二十五里

增城營

離城一百八十里

左營 兵五百六十六名

右營 兵四百八十二名

永靖營 兵八百零五名

離城九十里

肇慶協

離城二百九十里

左營兵 七百八十一名

四會營

兵二百二十三名  
駐劄四會城

督標五營 駐肇慶

中營

兵七百七十二名

右營

兵七百八十六名

後營

兵七百九十名

批撥營分

以上陸路共十七營

兵一萬二千四百八十名

內河水師

督標水師營

兵九百一十九名

提標水師

前營

兵六百名  
駐東莞城

後營

兵七百一十七名  
駐增城

離城一百八十里

離城九十二里

順德協

駐劄順德城

離城一百里

左營

兵一千零一名

右營

兵九百一十九名

新會營

離城二百三十里

左營

兵八百二十名

右營

兵八百二十二名

以上水師七營

兵五千七百九十八名

通共二十四營計兵一萬八千三百七十八名

道光八年四月二十一日准

兵部咨開駐防開散挑補綠營糧缺應如所咨於年終彙冊報部俟按十分之二批補足額時再行彙總造冊報部稽核可也

廣東通省水陸各營兵額

督標中營兵七百七十二名

左營兵七百八十五名

右營兵七百八十六名

前營兵七百八十七名

後營兵七百九十名

通省兵額

撫標左營兵九百二十名

右營兵九百一十九名

陸路提督中營兵八百九十六名

左營兵六百三十八名

右營兵七百四十二名

前營兵七百四十五名

後營兵七百四十五名

廣州協左營兵一千二百零四名

右營兵一千二百零三名

三水營兵二百六十八名

惠州協左營兵八百四十八名

右營兵六百三十三名

通省兵額

和平營兵三百六十六名

肇慶協左營兵七百八十一名

右營兵七百八十一名

四會營兵二百二十三名

那扶營兵二百五十九名

陽春營兵三百五十七名

清遠左營兵四百五十一名

右營兵四百零三名

高州鎮左營兵七百三十九名

右營兵七百三十九名

化石營兵五百九十七名

羅定協左營兵四百三十四名

通省兵額

右營兵七百六十一名

廉州營兵八百零二名

欽州營兵七百三十四名

雷州左營兵五百七十三名

右營兵五百七十六名

徐聞營兵二百四十二名

增城左營兵五百六十六名

右營兵四百八十二名

永靖營兵八百零五名

南韶連鎮中營兵九百四十八名

左營兵四百二十七名

右營兵九百四十七名

通省兵額

南雄協兵八百六十六名

三江協左營兵八百三十一名

右營兵八百三十二名

連陽營兵六百六十六名

綏徭營兵九十三名

佛崗營兵二百五十二名

瓊州鎮左營兵八百七十六名

右營兵八百八十八名

儋州營兵七百六十七名

萬州營兵七百六十七名

崖州陸營兵五百九十四名

潮州鎮中營兵七百八十五名

通省兵額

左營兵七百八十三名

右營兵七百八十三名

城守營兵六百六十七名

平鎮營兵五百二十名

饒平營兵四百六十九名

黃崗協左營兵五百五十名

右營兵五百四十八名

潮州營兵七百四十五名

興寧營兵二百六十八名

惠來營兵六百六十四名

以上陸路

督標水師營兵九百一十九名

水師提督中營兵一千八十一名

通省兵額

左營兵九百八十八名

右營兵一千一百三十七名

前營兵六百名

後營兵七百一十七名

香山協左營兵八百六十九名

右營兵八百六十六名

前山營兵三百六十八名

順德協左營兵一千零一名

右營兵九百一十九名

新會左營兵八百二十名

右營兵八百二十三名

大鵬營左營兵五百零五名

通省兵額

右營兵四百八十二名

碣石鎮中營兵八百六十八名

左營兵八百一十五名

右營兵八百五十八名

平海營兵七百零六名

南澳鎮右營兵一千零七十六名

海門營兵九百四十一名

連濠營兵三百八十二名

澄海協左營兵六百六十二名

右營兵六百六十名

陽江鎮左營兵九百三十三名

右營兵八百零五名

通省兵額

廣海寨兵七百五十三名

吳川營兵六百二十四名

碣州營兵五百七十八名

東海營兵三百零一名

海口協左營兵四百九十二名

右營兵四百八十五名



龍門協左營兵八百二十三名

右營兵八百一十名

海安營兵八百三十六名

崖州水師營兵二百六十八名

以上通省水陸各營額設馬步守兵共六萬九千

二百四十八名

陸路各營馬步守兵共四萬二十四百八十三名  
水師各營馬步守兵共二萬六千七百六十五名

駐防文章入學額數

嘉慶四年十一月內奉准

禮部咨開本部會議得單機大臣議准嗣後駐防省  
分凡遇歲科兩試如有情願赴考者准其就近考試  
俟取進後再聽其赴京鄉試其如何查照人數多寡  
酌定學額一切章程交禮部酌核辦理具奏等語禮

文章入學額數

部查在京八旗童生進額核計應試人數約於五六  
名內取進一名今各省駐防既准其就近考試入學  
亦應照此辦理如將來人數較多亦當示以限制應  
將酌立定額及應行設立廩增數目與出貢年分統  
俟歲科兩試之後各該學政按照應試人數多寡及  
文風高下咨部再為分別核定道光二十三年內奉

文停考覆於咸豐十一年十一月二十九日奉

上諭致仕大學士祁寯藻奏請復各省駐防考取文舉人  
生員舊例等語各省駐防八旗向來本有考取文舉人  
生員之例自道光年間改為繙譯將舊例停止原為八  
旗人員均應諳習國語清文以為本務恐其因考試漢  
文致有荒廢現在繙譯考試各省遵行已歷有年其駐

文童入學額數

防八旗中通達漢文積學之士不克觀光誠為可惜嗣  
後着於駐防繙譯科甲外仍復駐防考取文舉人生員  
之例均准其鄉會試與繙譯一體錄用以廣登進該駐  
防八旗人等仍不得以專驚漢文致將繙譯國語稍涉  
荒廢用副朕敦本育才至意該部知道欽此

同治十一年十一月內經

廣東學院何 具

奏廣州駐防文風蒸蒸日上於鄉試中額及恩歲貢外  
請添設拔貢一名其原設廩增各二名不敷認保請  
加廩增各二名共定為廩額四名增額四名以示限  
制廩額既較前加倍其原定五年一貢之處改為四  
如原增後增額數

年一貢新補廩生仍照例俟食餼十年方准出貢等

因奉

旨依議欽此

駐防武童入學額數

嘉慶十八年五月內奉

上諭向來滿洲蒙古旗人俱應武鄉會試後經停止國家  
甄拔人材文武並進現在文場鄉會試滿洲蒙古與漢  
人一體應考按額取中旗人尤應習武武場亦當一律  
辦理著軍機大臣會同兵部詳查舊例妥議章程具奏

武童入學額數

欽此隨經議奏各省駐防俱准應武童試約五人內  
取進武生一人照文生例歸各該教官管轄此內由  
官兵取進武生者仍各留原缺歸各該衙門該營管  
轄等因廣州駐防自嘉慶十九年開考起理合聲明

駐防文武生員就近鄉試取中定額

嘉慶十八年八月內准

兵部咨開禮部會同本部議奏各省駐防生員就近  
應文武鄉試等因一摺嘉慶十八年六月二十九日  
奉

上諭各省駐防官兵子弟准其於本省就近考試入學因

文武生員就近鄉試

鄉試必須來京道途遙遠者每以艱於資斧裹足不前  
現在駐防旗人並議准就近應武童試嗣後各省駐防  
子弟入學者即令其於該省一體應文武鄉試於造就  
人材之道較為有益其如何編號定額取中之處著禮  
兵二部妥議具奏欽此經禮部議准各省駐防准其就  
近一體鄉試自二十一年丙子科為始各省駐防生

員於本省鄉試編立旗字號另額取中學政錄送十  
名准取中一名其零數過半者准照官奉例再取中  
一人將來人數增多總不得過三名以示限制並於  
入場時照依順天鄉試之例另編坐號所有各駐防  
生員應試時仍由各該駐防將軍副都統等考試馬  
步箭合式者再行咨送學政錄科以符定制至各省

文武生員就近鄉試

駐防現准應武童試今復奉

旨令其於該省一體應武鄉試經軍機大臣會同兵部議  
奏童試約五人內取進武生一人鄉試約十人內取  
中武舉一人俟欵科後再行定額等因奉

旨依議欵此欵遵在案各省駐防武鄉試亦請暫行照此  
取中約十人內取中武舉一人武生由學政錄送前

鋒等項由該駐防將軍副都統等造送至內場另編  
坐號之處俱照文場之例辦理再查現屆武鄉試之  
期尚遠所有各省駐防武鄉試即照前奏自本年癸  
酉科為始惟現在尚未取有武生請將前鋒等項內  
願應武鄉試者先行造送應試其武生就近應試之  
處自丙子科為始等因具奏奉

文武生員就近鄉試

旨依議欵此嗣於道光二年五月內准

兵部咨開本部奏准廣東駐防武鄉試滿洲額中二  
名漢軍額中三名

又於同治十一年經

將軍  
副都統  
等

奏准因廣州駐防應考人材蔚起請加中額自同治十  
二年癸酉科起滿洲加中額一名漢軍加中額三名連

前滿洲應取中四名漢軍應取中六名

駐防旗人改試繙譯鄉會試

道光二十三年閏七月十五日內閣奉

上諭國家分設八旗兵丁駐防各省立意至為深遠嗣因生齒日繁披甲名糧例有定額勢不能概令食糧當差而各弁兵子弟亦有讀書向上通曉文義者聽其應試以廣進取之階所以造就人材體恤旗僕者無微不至

改試繙譯

文武生員就近鄉試

但思八旗根本騎射為先清語尤其本業至燕習漢文亦取其文義清通便於繙譯乃近年以來各駐防弁兵子弟往往鶩於虛名浮華相尚遂至輕視弓馬怠荒武備其於應習之清語視為無足輕重甚至不能曉解朕恭閱嘉慶五年

皇考諭旨各省駐防人等准其於該省考試文生原係於伊

等格外恩施若專務此而廢棄清語騎射即停止此例不  
准考試亦屬應該俟清語騎射演習熟練時方准考試等  
因欽此仰見我

皇考聖慮周詳

訓誡諄諄之至意因思清語騎射全在該管大臣官員等  
平日盡心訓飭操演而弁兵子弟亦必全藉此進身方

改試編譯

能並如勸勉現在武關鄉試各省駐防一體與考應試  
之人弓馬如果嫻熟不患無登進之路其應文試者必  
應試以繙譯庶不至專習漢文轉荒本業除本科各省  
文鄉試仍照例准其應考外嗣後各處駐防俱著改應  
繙譯考試俾有志上進者咸知非熟習清文不能倖進  
拔擢自必爭相磨勵日益精通其各該將軍副都統等

廣州駐防事宜 卷下

尤宜隨時訓練董勸兼施毋得視為具文因循積習以  
副朕崇實黜浮之至意將此通諭知之欽此

是年將軍奕 因繙譯體制未能合式

奏准將童試展限兩次鄉試展限兩科至道光二十七

年開考童試二十九年開考鄉試

改試繙譯

續修四庫全書 史部 政書類

三二四

駐防文舉人准入大挑

道光二十四年四月十七日內閣奉

上諭現在各省駐防旗人一體改試編譯其已中式之文舉人因未與文闈會試遂議定不准大挑惟念該舉人別無進身之階未免向隅著各該將軍副都統城守尉等於各該駐防前經中式之文舉人科分在近三科以

文舉人准入大挑

前例准大挑者詢明情願赴挑即由該將軍等給咨送部均令於本年九月內到京聽候欽派王大臣照例大挑如有不願赴挑者仍聽其便該部知道欽此  
是年挑入一等二名 二等五名

文生員舉人准其改應武鄉會試

道光二十四年七月初七日准

兵部咨開本部具奏各省駐防舊進文生員舉人有弓馬可觀願應武鄉會試者准其一體改應武鄉會試其由編譯取進之生員舉人有弓馬可觀願應武鄉會試者亦准其呈請改應武鄉會試如已呈改武

文生員准應武試

鄉會試者不得復考編譯以杜跨考之弊等因道光二十四年四月二十六日具奏二十七日奉  
旨依議欽此

中式現存名數

武生三百二十八名  
滿洲八防營  
漢軍三百二十  
佐領一防樂五晚騎校五

文進士二名

漢軍 主事一 知縣一

繙譯進士十名

漢軍 知縣二

武進士十三名

滿洲三 侍衛一 出營二  
漢軍十 侍衛四 出營五 京營一  
漢軍 道員一

文舉人二十三名

繙譯舉人二十一名

中式名數

滿洲五 主事一 知縣一 防禦二  
漢軍十六

武舉人七十四名

滿洲二十九 協領二 出營二  
漢軍四十五 協領一 防禦二 驍騎校二  
進學一 守備一 千總一 把總一  
出營十

拔貢生一名

漢軍

貢生五名

漢軍

文生員一百五十三名

滿洲五  
漢軍一百四十八 協領二 佐領一 筆帖式二  
滿洲二十九 防禦三 驍騎校三  
漢軍三十八 防禦一

繙譯生員六十七名

漢軍三十八 防禦一



外國夷船每年來粵貿易船數

一外國夷船來粵貿易每年自五十餘隻起至七十餘

隻止多寡不等每年由將軍衙門派委防戍一員送

赴海關衙門聽候委赴大關辦理總口稅務

呂宋國

噶喇吧國

暎咕喇國

味喇啞國

佛喃西國

噶國

外交貿易船數

噶國

廣東通省文職

六道九府  
通判五缺

直隸州四  
知州七缺

同知十缺  
知縣七十八缺

總督

巡撫

學院

海關監督

布政使

按察使

鹽運使

督糧道

南韶連道

惠潮嘉道

肇羅道

高廉道

雷瓊道

廣州府

理事同知 佛山同知  
廣理通判 水磨通判  
廣泰文職

前山同知

南海縣

番禺縣

順德縣

東莞縣

從化縣

龍門縣

新甯縣

增城縣

香山縣

新會縣

三水縣

清遠縣

新安縣

花縣

韶州府

曲江縣

樂昌縣

仁化縣

乳源縣

翁源縣 英德縣

南雄直隸州

始興縣

連州直隸州

陽山縣 連山廳

惠州府 海防同知 仰崗直隸同知

廣東文獻

歸善縣 博羅縣 長寧縣 永安縣

海豐縣 陸豐縣 龍川縣 連平州

河源縣 和平縣

潮州府 黃崗同知 南澳同知 蒼藍鎮通判

海陽縣 豐順縣 潮陽縣 揭陽縣

饒平縣 惠來縣 大浦縣 澄海縣

普寧縣

嘉應直隸州

長樂縣 興寧縣 平遠縣 鎮平縣

肇慶府 程捕通判

高要縣 四會縣 新興縣 陽春縣

陽江廳 高明縣 恩平縣 廣寧縣

廣東文獻

開平縣 鶴山縣 德慶州 封川縣

開建縣

高州府 高程通判

茂名縣 電白縣 信宜縣 化州

吳川縣 石城縣

廉州府

續修四庫全書 史部 政書類

合浦縣 欽州 欽州判 靈山縣

雷州府 海防同知

海康縣 遂溪縣 徐聞縣

瓊州府 海防同知

瓊山縣 澄邁縣 定安縣 文昌縣

會同縣 樂會縣 臨高縣 儋州

廣東文獻

昌化縣 萬州 陵水縣 崖州

感恩縣

羅定直隸州 總捕州判

東安縣 西甯縣

水師輯要目錄

船式說

各船說

配船水兵

程繒船備用器械

配駕官兵

出師號令

臨陣殺賊

灣泊船隻

水操畧言

潮汐論

外海潮汐

行船占日月風雲 附八卦風雨

逐月行船宜避暴風 附諸神壽期

或問篇

地輿總論

海疆總論

海疆總論

洋園

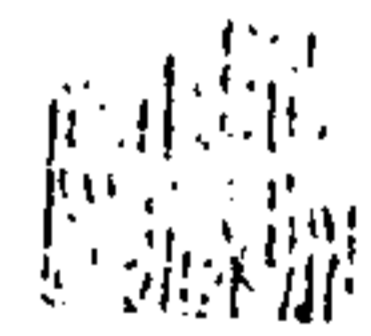

粵海圖說 附 救砲臺

粵東海圖

洋船更教說 附外洋水程土產

閩海圖說

福建海圖

臺灣圖說

臺灣海說

澎湖圖說

澎湖海圖

浙江圖說

浙江海圖

江南圖說

江南海圖

京東圖說

京東海圖

七省邊海總論

船式說

公輸子之巧不以規矩不能成方圓而尺寸制度相傳之法為不哀矣常斯時也舟楫雖竣而回頭轉折猶難便易故輪

飛鳥之翱翔施回轉折全憑尾力故添有舵為之尾出入以護水觀魚翅之搖動故設櫓槳激水以輕快是皆按魚鳥以成文傳之後代愈出愈奇百千其式未能盡述則如今之營船亦別有數種他不具論只以超船船言之粵人謂之白船船是也然而各匠亦有各人之傳授亦難強以捨己之學從我之司安見其不紊亂乎則如

難於取信只畧舉大約

龍骨 如中脊龍骨長二丈 配頭脊龍骨長二丈 尾脊龍骨長一丈 俱高一尺一寸 濶一尺 或有增減依此例推之

含櫃 含櫃二丈當寬二尺四五寸 厚一尺四五寸 深可六尺 配官船樑頭二丈二尺 配尾座二尺 配頭令一丈一尺 配墩中一丈二尺 含櫃一丈配大桅四丈如或一丈八尺配大桅七丈二尺此例推之

鹿耳即舵夾 如含櫃二丈鹿耳當一丈三尺以下船五六尺含櫃內尺餘出船上四五尺矣寬要一尺餘厚要八寸餘隨裁料折衝之

官船 如官船樑頭長二丈 則深當六尺 配杉板二丈配旋身二丈有餘此例推之

尾座 如尾座二丈 深可四尺有餘 當寬二尺有餘厚一尺有餘

大桅 大桅以一丈配頭桅六尺 如大桅八丈頭桅該四丈八尺矣以此推之

舵 舵則照含櫃之尺寸如含櫃二丈舵葉亦二丈半長勿短

舵頭或五六尺當看舵金門之高低折衝之

旋 旋身二丈旋齒七尺 濶六寸而 方五寸 船身 自墩中起至尾座止其長多少則大桅亦如之

右各項畧言其大概以此相配非就一船而言也則如超船船之式皆可以此例推之如大桅逼近頭桅好溜一好戲大遠頭桅好戲不好溜要在相稱戲溜俱好者為佳或不重宜於頭不宜於尾宜於尾不宜於頭者全在匠人之細心船公之使法也見有二匠俱稱良工各造一船制更皆好學

駛時不爭勝負其有心者暗用小釘棍偷釘其舵未使舵帶  
紫其船輪矣以此項之物亦累全船細微之事難以條述  
閩人多云舟中有十二生屬係在何處然皆土音亦難列  
惟習水務者每以此為問難之由以顯熟識之能始聞音  
再為記之

子屬鼠曰鼠橋在官船蓋要上尾接棚一棧是也

丑屬牛曰牛欄在船上另搭一短架是也

寅屬虎曰虎尾中船頭一條繩是也

卯屬兔曰兔耳中穿海門衣船外鞣紮以幫舵是也

辰屬龍曰龍骨中氣一接龍骨是也

巳屬蛇曰水蛇中水仙門外一條大水蛇是也

午屬馬曰馬面中桅尾之幫木穿輪餅之馬面是也

未屬羊曰羊角在斗頭墩中之上四柱木以限桅繩是也

申屬猴曰猴脰在大蓬上托桅之藤因以便上下是也

酉屬鷄曰鷄脰即大蓬桅托之繩穿許多無底升是也

戌屬狗曰狗牙在頭脰之兩脰兩牙以開勒肚是也

亥屬猪曰梳猪在大桅根處用一大木以擋株其梳使不得出  
上音曰猪是也

### 各船式說

凡各處港道有各處船隻不同如粵之海南商船要從磁石處  
過者俱不敢用鐵釘以藤捆扎船身木釘油灰耳此不能用之  
營船也如廣州府屬內海多以八櫓六櫓四櫓兩邊皆一櫓又  
有急跳葉船沙罌船兩邊皆用短葉倒爬亦屬營船以其輕快  
用草色蔴為大蓬吃水不多大者亦如起繒之式小者亦如船  
船之式然終不敢深入大洋每見多有悞事只宜用內海則便  
於起繒船矣如惠州府屬亦有營船快哨拖風二式小於船  
船不過七八尺長頭以子行走坡邊未敢駛入大洋惟船之

拖風亦有大有出洋航貨者亦有一對兩隻拖一網  
連下倒雖大風巨浪情有後墜為穩漁人喜用之然易於藏奸  
耳如潮州府屬多有船類似船而無船平底淺面便於出  
入港道耳如福建漳泉內港多用八葉船亦便於內港出入福  
興以上用單桅船則是小漁船也各因其地之合用耳  
如船類之船皆各  
小船難以指其類  
如江浙之沙船廣南之烏尾船身一正而  
底平舟用兩邊鴨尾舵為之護水只好順風直溜滿載自重稍  
遇逆風則當寄棹難於駛越江南營船亦有沙船以其駛不偏  
斜人得安穩耳且內耳見廣之烏尾重載往閩浙遇風浪沉礁

多有打破今亦少行矣現廣之新造蓋船皆烏尾式也又見有在廣之沙船此兩年過洋甚得利皆合人之氣運不可為例也至若烏船之式甚大探頭至於三大餘可載數千石則如今之高洋船也然莫如戰船上乾淨明亮便戰棚而重砲位器其重大配水兵將百名連戰兵共有三百人如先年平臺之時福建總督姚啟聖令各縣備造一隻費動萬金及平臺之後將軍施琅見海宇昇平空糜糧餉奏請拆改越趨今無此式只見高船尚方似之而裝載貨物少以六七十計大則萬餘石矣

起繪船式

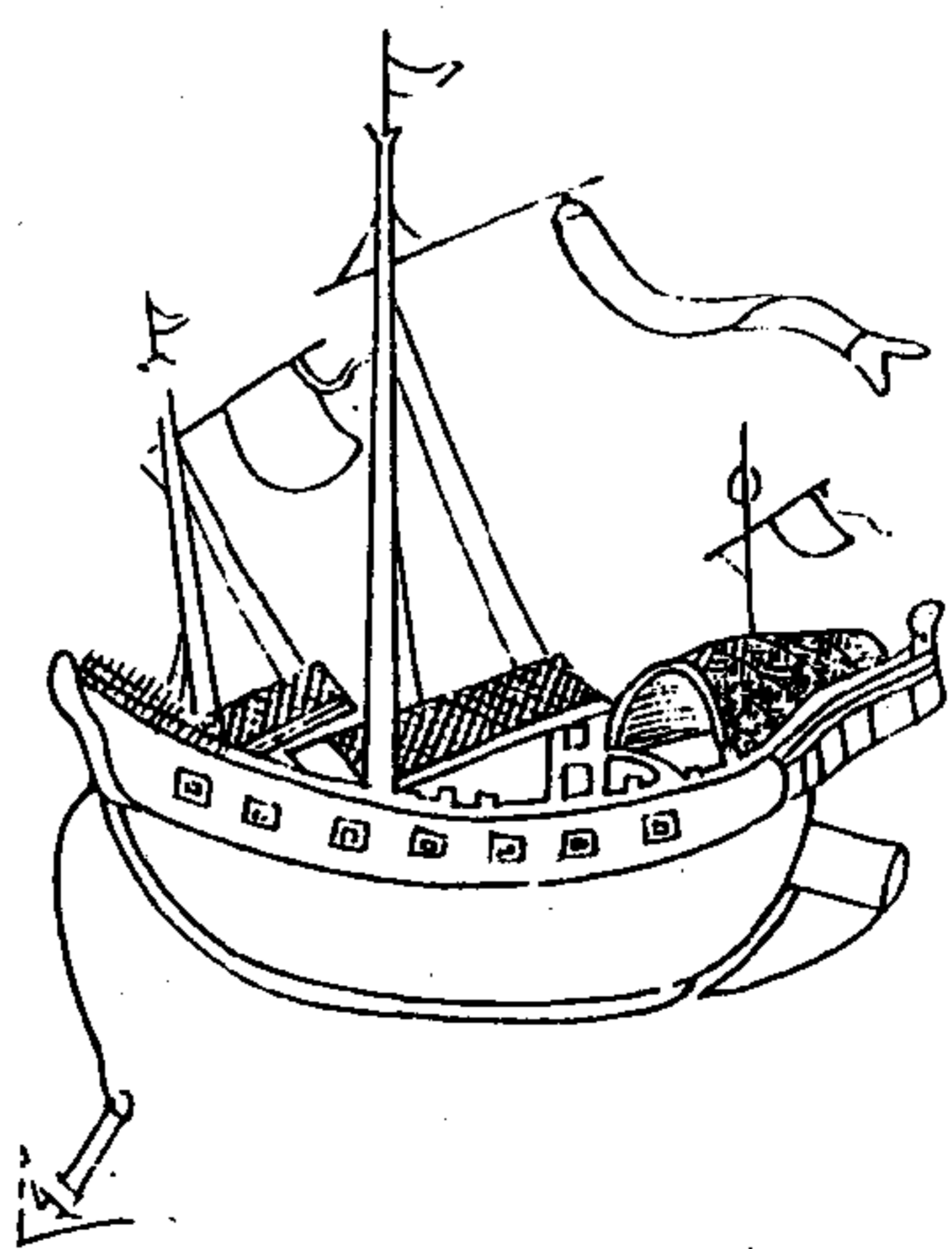

船式

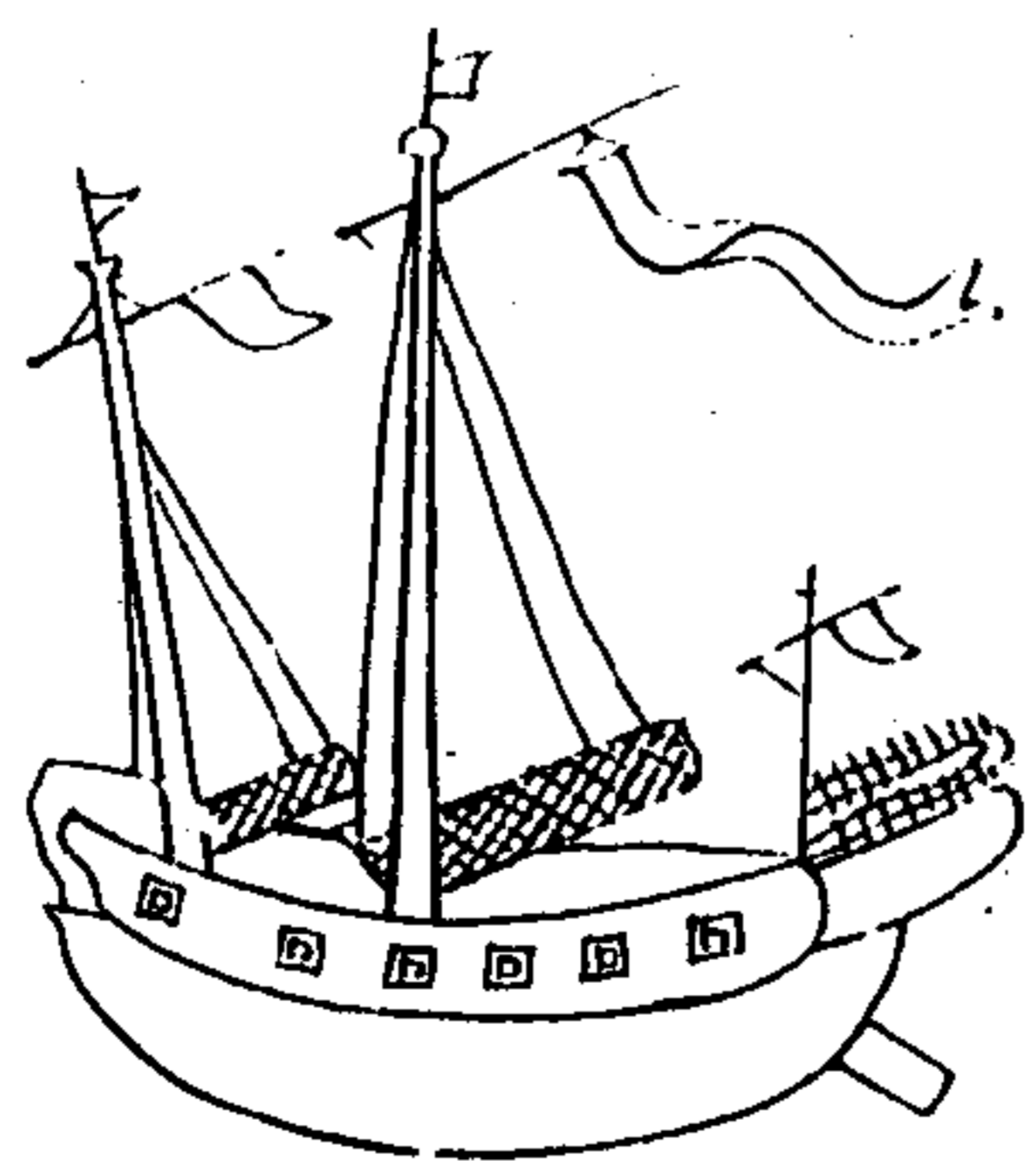

配船水兵

大凡舟師之中不可一日離兵兵以船為家船因兵固守今  
二丈面起繒船者必配舵公二人大繒一人頭繒一人頭舵副  
舵二人頭抄一人阿班一人杉板公一人立庫一人押扛一人  
香公一人一艙二艙二人此十四人名為掌管頭目事確不可  
少也餘十二人為之散兵內亦有大旗什長在焉如幫舵八繒  
車蓬起梳拔杉板搖櫓幫抄支更瞭望打水皆當幫助協力為  
之同船共命也務撥一厝練勤謹隊目管船以約束此三十四  
人共三十五人此必要也至於隊目舵公等加餉以及香公之

費另有加賞不可以例定矣如當年閩制軍姚啟聖欲平台之  
際舟次銅山率各官以及管船官舵公等皆與之焚香盟誓結  
為兄弟共圖報國各饗以酒肉綢緞紗葛之類堆積如山故  
能感動軍心成其厥功是則撫恤之恩固不可緩矣

一舵公務要能知港道深淺天時明暗潮汐向流談話得法必  
有主宰莫得狐疑人亂語不為所惑俗云具耳聾舵公此  
之謂也專司在舵上下出入於叔放勒肚指使繒棹後邊舵  
公艙是其居室人兵能爭之時或與大繒同處亦有之任事  
責大加人名不為過矣

水師輯要

一杉板公者佩杉板之時做或繩結使眾人共撐而背之放時  
亦然每有出杉板之時彼必先去洗淨修拾堅固打水搖櫓  
送差絕無暇刻為之最苦  
一立庫者修理火氣砲位號鏡火藥火繩之類各項火具務要  
乾燥勿濕又當避水槍處安置以防烟火之患時常照管  
日晒亮事雖小而關係甚大  
一押扛者則木匠也斧鑿刀鋸錐錘油灰麻絨竹絲綑紗之類  
是其專管時或損壞槓槓補漏修葺製造器械皆有可事亦  
不可少也

一香公者則此諸役之中惟此清高早晚焚香獻紙上以托燈  
行船之時遇神廟遠名山皆要獻紙或點燈結燈號賽神  
明是其專司

一艙二艙即車輪大蓬繒索是也如烏船則有三條繒索今  
之艙繒只用二條務有專管者使之專心致志如起蓬之類  
雞腰索即是無字蓬之照顧大繒時或密泊不暇可以舊繒  
索換新收藏亦見俗習或船被風擺繒索則能打桅當以小  
索相住勿使相察以避損壞或于臨陣之時用竹片合裹繒  
索以防割斷



一大線則如副船之類常在船公之側事事皆能學知亦可幫船公之不逮如大線母小線繩皆要收拾潔淨毋得汚瀾六蓬俱要遮護毋使風吹日晒天燥則當用海水漂蓬毋使枯焦禁人不許踐踏掛雜物則易損矣大抵大蓬一年兩換苟少行駛或能照管亦可經年

一頭絲與大線之事相同只頭蓬常先許起而後落設船之時當撥明以逆風聽船公之喚到去則當揚去以順風此要着也一頭二旋經管者于使船之時則要看前面礁石木桁灣船則防其拖旋夜則看守斗頭忌旋繩磨乾火出當以濕土掃之

顏色果旋繩時用水洗之毋使焦乾灣船起船之時亦按送旋務揀送得法不使旋牙旋奴損壞他船多者務當送開勿使旋繩相犯

一頭抄者乃照顧大抄或于船出入港道轉灣回頭過流水處所船不靈喚時用抄抄轉助之不用則扣入歸心不至抄指也

一阿班者乃登桅遠望山勢識認地理時或緋岸不清輪餅中有碍各處不妥者當腰帶斧釘上桅料理雖在駛船風浪之時亦不能免

一管船隊目事事皆當勤謹一船之主合船公之議公平使人糧餉不尅撥差無偏如打水夫更洗笨蓋即尖柜官船洗船清水溝毋使積污月或潭洗舟底用石灰粉泥毋使生蛆水之蛆見鹹水即死積積預先修整毋得臨時有快軍器亦當鮮明旗幟毋致破爛水破牌火灶水槍火藥船等事下蓋細微者惟伊是問及至能幹有功一體超拔勿以水兵執藝某疎人才蠢撲目之

已上係趕船之大要也

至于船船之中一舵公二線手二旋手一杉板一抄一掃此八人可矣餘十二人連管船公官共二十一人其經管約束之法與趕船同也所有用直庫押扛香公則就中選取此二十一人之中事事皆可相兼為用也

所云趕船者以二大標頭計之載不過千五百担故用三十五人船船以一丈三尺標頭計之載不過六七百担故用二十一人若有增減之不同是在為將者之神明不可刻舟求劍也然所配之人勿得朝更暮改使各人失心用命則修理一船幾件衣甲伙食之類亦得安然自在亦肯照顧修理不然違違靡定不知能往幾日就肯用心料理乎

趕船備用器械

大蓬一面

尾樓蓬三面 并架另遞嗎

梳四門存二

號急用時備之

繚母西條存一

頭蓬繚西付存一

頭蓬繚一付

摘尾鞦韆蓬吊繩備足用

頭蓬一面

舵二門存一

梳牌二面 名曰浮蓬或用竹筒或木板寫知

大繚索二付存一付

大蓬繚仔一付 臨戰時有多藏

頭蓬繚母二條存一

棕梳繩二條 名曰長四寸條

大索六條 每條十六寸

鈎鑷鎗六枝 掛下戰

藤牌十面 掛下

大銼鍋二口 并蓋

小水桶二担 小吊

小鼓二面

竹梆二箇

飯碗一百個

柴刀二把

烘爐二個

雙手大刀十把 官廳存

竹篙鎗二十枝 掛下

大水桶二箇

大鼓一而 并架

大鑼一而 重五斤

飯桶四箇

粗箸十付

火盆兩個

斧頭二把

小索十條 每條十八寸

頭梳衝鋒紅旗一面 九幅每幅五尺

大西邊用青布配長上

頭抄一枝

大貢鏡二門 重三四百斤各

子母鏡十枝 各帶子五個各

火藥三百斤

火礮三十箇 俱板

戰箭五百枝 初要起箭不落

大梳一條龍旗一條 十寸口

大擗二枝

杉板擗一枝 配藥四枝

斗頭鏡一門 重二三百斤各

噴筒五十枝

碎小生彈二百斤

高陞火號一百枝 如九龍垂珠

挑刀十枝 掛下

鐵鋸鐵鑿錐斧鏢備用

麻絨竹絲網衫棕片 各一担

石灰二担 亦可為灰包用

中笨大戰被二張 俱板飛公

繚岫虎牛皮牌各二面

桐油一担

大小鐵釘五十斤

尾樓大戰被一張

兩艘邊竹甲牌各五面

已上應用俱皆官備如欲出船當備足用或有打仗開鎖隨

則補足寧可備而不用不可要用無備至于各兵自然各有

器械不得冒取此物

至于水兵三十五人當配大旗一杆插在尾樓上衝鋒火器如

水師輯要

旗一桿插在頭獅上當以各兵配執軍器應用大雙手刀十枝藤牌六面牌鎗手十二人弓箭手七人管船官在內而任頭日事者使用牌刀二項便于照管船務耳及至臨陣殺賊之時一人而用數件軍器遇便則用不可各人各分己物也至有領學弓箭布圍上進者聽之

船船條用器械

大蓬一面

頭蓬一面

舵二門

控三門各一

大絆索二條

繚母一條

大繚繩一付

頭蓬繚母一條

棕梳繩二條各長三十五丈八寸闊

小索十條每條十丈

天后旗一面

大挽窩帶一條

頭抄一枝

杉板櫓一枝配葉二枝

子母銃六枝各帶子五個并藥彈百出各用十區收明

噴筒三十枝

火藥二百斤

碎小生彈一百個

火礮十箇

戰箭三百枝

挑刀四把

雙手刀四把

藤牌六面

竹篙鎗六枝

鈎鑷鎗四枝

大小銼錫二口并蓋架

大水桶二個

小水桶一担小吊桶二個

中鼓一面并架

小鼓一面

大鑼一面重四斤

竹梆一箇

飯桶二個

碗箸三十付

柴刀一把

火盆一個

斧頭二把

鉄鋸鑿錐條用

桐油五十斤

蔗絨竹絲網紗棕片各十斤

石灰一百斤

鉄釘大小二十斤

已上皆應備配船之用其水兵二十一一人亦如趕船配法大旗一面插在船後此不可不備也或某船配某官係某港當各有暗號

配駕官兵

舟中器備既具人數各有專管則當調官兵以配駕之方或勁  
旅如起繒船中水兵三十五人則當配戰兵六十五人以足百  
數或有多帶餘丁數人若皆壯丁亦能殺賊者則可于戰兵之  
中稍減數人如鎮臣登船必有掌號號砲鼓吹排列于前大纛  
小旗門鎗五方旗等類排列尾樓大桅高掛帥字旗旗可用黃  
長二丈  
四尺若營將自出只少帥字旗餘皆如式方壯軍威官廳以  
內則主將居之或帶家人內幕伴當旗牌之類可住于內或帶  
有守千把領旗頭日等官可任阿班船則大桅前之小官廳也

他如各兵計算多少盡配中策五六槍之間其頭桅前之各槍  
則係眾水兵之所收貯舵公槍以後則舵公大綠香公等之所  
住其大桅以後之水槍乃直庫之收拾火器處也計中槍之間  
每槍配近十人不過收貯衣甲被褥火食之類耳其睡臥之處  
仍在策上篷下則為住處矣故船中遮陽茂席布棚之類俱不  
可少竹篙水棍亦不可無于此時可為遮蓋風雨也或出洋  
而之時亦加威  
水可以濟急如此番出巡將到何處計有數月之住則當預  
備數月之柴米蔬食矣當為查驗多少使無將未携腹之嘆其  
柴米務令乾燥不濕則不烟無蛆則無毒毋得有蛀船板生白

水師輯要

蟻此為要緊先于各兵上船時驗其所帶來衣甲軍器如刀牌  
者取其堅剛鋒利用短稍硬弓戰箭務要三十條鎗手藥筒  
心藥火繩火門火機鎗身務要堅固齊備藥當三斤彈當百出  
為將者當自多備好火藥百餘斤好利器數十件如鎗刀藥膏  
各藥石亦  
當預備碗箸鍋灶各自備用勿得取配船之公物與眾兵爭  
吃食也各兵安頓以定各認船口可將配船兵丁花名寫出分  
搭排船遊兵各名字如配兵六十五名派出四十名用水兵十  
名兼之共五十五名分兩艘自頭獅以至尾樓一邊可得二十五  
名凡樓四人共柜六人中槍六人船頭六人頭獅三  
名凡船各派之其帶大砲子母砲者皆此中人也內有水兵

五名熟諳水務分搭在頭獅桅舵之處餘鎗手殺手弓箭照空  
並搭不得索聚一處其任頭日事十四人以十名水兵幫助之  
并可作遊兵之用其戰兵二十五人挑選好漢能田技件軍器  
者分為遊兵倚船之處以便過船殺賊也昔師芝船橫行海上  
凡船出巡揚去州隨小跳落人船莫之敢當所解財  
寶無救舟重沉于香山之俗行洋後靈顯鄉人有祀之排艤者  
則大書名字貼于某處船內使之識認隨將在船人救盡行派  
出分班打水水皆人人必需勿得徇庇免差如有領替之人聽  
命于取水當其船發發一人一  
項一項只許一升水毋得多取次入派出支更人數將戰兵與水  
兵兼務或一更兩人或三四人齊支舟中以四更為度差亦

不苦如用西人一夜不過八又派人上岸請先鋒不要請時或  
勿喧嚷戲耍相爭只揀三尖硬石一拳可拿的揀他一杉板前  
 來到船當鳴金鼓接之堆在尾樓尖拒水仙門頭獅各兩傍隨  
 多少十餘堆約是用耳恐戰兵初上船不知規矩如吃烟煙灰  
 從有水處戲不可對陽小便船金門頭獅尾樓抄檣上皆不宜  
 不可剪手自背不可脚踏兩船不可坐垂兩脚搖擺廁上大便  
 俱用木片有風不可用紙曾見有兵登麗樓紙被其船上各兵  
 煮飯務當十人同煮不必零星只見終日火烟不散伊等皆于  
 持一柴歷灶分一鍋二鍋三鍋四鍋之例見有奸者只四更時各  
 喜一鍋以火灶熟易為力逆又恐慢故以二鍋為差 又如船

公水兵見人衆多者于綠岫處白安小灶或于合檀蓬邊亦安  
 小灶此不妨聽之事雖細微亦當知之故條述焉  
 如船之配兵原有水兵二十一名今可配四十人湊就六十  
 一人未免加有管兵官在內則又多矣其規矩調度與趕繒之  
 法大同小異耳只船船多用短槳排舫之法似可隨時兼排舫  
 者亦是人多臨大敵以固守移官長以壯威如陸路之操兵站  
 隊迎接上司也至于逐奔之際安用膠瑟是在臨時變通也  
 各兵同船共命將卒雖有上下之分威所必行而聞時無事情  
 有可通亦當甘苦與共見有主將登舟人不致言而以目視將

在官廳人不敢行其作狗爬雨淋日晒並無痛惜之心飢飽不  
 問何況傷疾是當為戒不可不恤也

營伍中明盛亮甲原壯軍威必不可少而于舟中置此多見銹  
 爛殊為可惜愚嘗置竹盃棉甲可以遮暘避雨蔽矢石驅鉛彈  
 輕巧而省費遇臨敵之際用布濕水色頭以竹盃覆之何等便  
 易則棉甲濕水穿掛可避火器此為各兵省費實用之製條也  
 如為將者加以丙絲髮綳棉襖外加各片盃甲雖砲矢不能  
 傷何況刀鎗乎憶昔彭湖之戰愚年尚輕持血氣之勇不衣脫  
 淨用西腿用布色襖置大水桶中泡浸身著水濕棉襖頭用水  
 布色襖被甲而不戴盃者以盃有遮掩蔽耳聽者朦朧故去之

出師號令

舟師既備主將登船宜頒示號令條規使有遵守當計此行多  
少船隻何者為中左右前後何者為奇為正雖無數十號之巨  
艦則如伍夫什長亦知左右奇正之分若以三隻小舟亦可分  
中左右之別也是則號令之不可緩矣

一每日清晨中軍船頭鼓吹打一通放砲升旗各船擗鼓鳴金  
照式升旗如中軍升印字旗一條龍頭衝鋒各船亦如之或  
風大不升旗只升大纛小旗門槍各船亦照式

一初二鼓時中軍發印已半尾樓上開藍巡風旗一對則各官

駕杉板乘上衙門如不立小藍旗則不上衙門如各船有事  
回話各隨其便

一日間瞭望俱照支更輪值分清早上哺下哺至晚分為四停  
如支一更者瞭望清早二更者瞭望上哺三更者瞭望下哺  
日將西至落旗時分與四更其瞭望者于泊船之所就高山  
處遣戰兵三名一持瞭望白旗一面揮在高山可遠四望之  
處一持三把連號砲一桿一持刀牌以代此項可于戰兵  
內撥派一司一船輪流瞭望不用各船齊出也如遇有小船  
往來打一招旗往來大船往來放一砲大船至五七更者放

二砲打二招旗有賊船者放三砲打三招旗瞭望之人速回  
而船上瞭望之人則係水兵亦照更分輪差各船各望不必  
通知別船如某船官過某船船上有何事山上瞭望有何  
舉動一一報明瞭望不明不報者小事責夫事重處

一船泊港內各兵多有上山買物以及遊耍至舟中之人因而  
失事者甚多今設一法計伊一船若有百人只准十簽駕伊  
船名第幾簽先着夜後登岸者驗查有簽者准去無簽不准  
登岸違者究處

一日落時中軍吹打三鼓放砲落旗各船金鼓齊落後各船杉

板齊赴中軍船聽領字號字號用紅紙片二寸長馬四寸指  
號指小封筒封固外寫某船某官  
支與該船官通  
如夫更人員如或風浪大杉板難行中軍出黑旗為號不  
用領號仍用前夜字號

一獻紙者中軍舉燈三次遠轉三炮金鼓獻紙各船亦照金鼓  
獻紙只不敢舉燈其各船金鼓時當後中軍而鳴先中軍而  
鼓不可爭先落後

一點尾樓燈中軍是夜夜要點如或出洋通變或令各船皆點  
作何顏色作何排列如品字一字呂字器字以及事字桅燈  
使各船認何燈號以夜戰多火鼓在為將之號通也

一 敵賊單中軍起更鼓掌號放砲定更中軍照更點鼓船頭應  
 金船後敵柳各船亦應金敲柳如不應者以失更論倘水上  
 有黑塊夜浮者以先鋒打之或是以人船打之連喚眾人起  
 視中軍或遣人查更醒者呼之問何字號答應一字或不知  
 覺被查更之人偷擦黑白暗盜器具而該船不覺者次早查  
 究失更之人罪連該管官至或遺棄杉板以及拖棹重處之  
 失更之人以及該管頭目之人也曾有陸兵初上戰船夜輪  
 尚言一船拖棹矣人云一船拖棹矣如足滿海之  
 船皆拖棹矣棹手驚覺而本船已拖過十餘舟矣  
 同船共命如各兵有彼此自恃不論日夜爭鬪聚飲要錢者

同坐之人皆處累及管兵官管船官一體究治然後分彼曲  
 直責究

一 凡夜船只看燈號遠不及看者時或放火號如中軍先定何  
 號各船分派何號或流星趕月或九龍吐珠或連陞三級  
 或連捷或白火各先認定臨時放之則可知某船之去處緊  
 繚繫緣以相顧也

一 凡各兵奮勇能活擒一賊賞銀十兩斬一賊級賞銀二兩活  
 擒賊魁賞銀百兩斬一魁首賞銀二十兩毋許奪他人之功  
 冒死賊之級以邀賞也

一 凡殺賊之時賊勢危急以財寶去水或同謀代打過船來實  
 欲誘我若欲取而捨去之以臨陣退縮罪之或別有得賊  
 船財物者船入官將財寶盡分給有功之人官不得與之  
 一 駛船時須認中各軍各色五方旗如前紅後黑左青右白  
 中黃是也如中軍連招紅旗則前軍前進連招青旗則左軍前  
 進餘倣此中軍大旗連招則各軍齊列前攻招而不應者以  
 見賊不追罪之到而不敢倚賊船者以臨陣連罪之有我  
 船打賊船時他船不能幫殺致我船有天官兵者以坐視不  
 救罪之上司有沒者屬員不得生矣迨有遊擊典守條駕二  
 船追賊守條拚命交鋒

身負重傷遊擊懼不敢進後賊遁守條欲具報遊擊懼臨陣  
 退縮典守視不收之罪跪求勿報之事稍定反以謗言說條  
 此五年十月事也諱其名而  
 書其事者有國法以垂戒焉

號令之行隨機應變因時制宜亦難預料如先年將軍施琅六  
 月十四日自銅山開洋十五日到八罩海上諸人疑為天降耕  
 其六月多颶我必兵必不敢出所以各船盡行擱於燁沈反十五  
 早聞大兵到連夜開港出船被視我舟如葉拚命而來我眾爭  
 先港窄難以自展幸將軍施琅先有籌備火船之計縱火焚之  
 所殺無幾而彼逃回我船亦出將軍施琅與總兵吳英計議云  
 出兵之日須行號令事事皆備而未慮船及船多重塞之虞吳英

說以再行恩威之令于明賞罰于是十八日集諸將士有功者重賞有過者記罰人人思奮方分為三股三壘如中股之前鋒某中股左某中股右某左股之前鋒某左股左某左股右某右股之前鋒某右股左某右股右某是一壘九隻大艦矣二某壘如之三壘亦如之三九二十七隻大艦宛如九宮八卦陣其如小鳥趕船船羅列如流星誠為天開八卦以網鯨鯢巨古所未見也其德將劉國軒頗知兵法見戎佈列得勢急趨小舟從吼門遁去而內此之賊艘一出則三四舟圍之矢石炮火多于兩點海上全軍覆沒克成大功謂非

聖朝洪福孰能致之而號令之所未料者亦因以賞罰而見効矣

### 臨陣殺賊

臨陣之時全在平日訓練之功將士猛勇舟楫堅固器械齊備合天時地利人和而後可以言戰如察天時之風雨陰晴明地利之淺深潮汐知舟師之協力敢勇料敵情之優劣誠偽方可以抱必勝之技可恃以無恐矣曾聞操演水師排列陣勢多見在江湖之中而未言萬里之波濤水天一色非人力所能致之處也遠如戚繼光之靖倭俞大猷之征林道乾近如施將軍之平澎臺奇謀百出尚有形跡可追彼此可料矣于今身平日久海內澄清雖有一二遊魂為衣食所逼勢豪驅逐思無藏身之

處逃入亡命之黨金底游魂情出無奈若能撫以有生之路嚴其必死之期彼豈不倉生而畏死乎曾記

聖祖仁皇帝有云海上海原無賊皆由內地而生苟能廉之于內則外自安大哉

聖言洵為萬世法也每見數十年來凡海氛小醜或朝生而暮死或月起而年沒靡不蕩歸于盡是無賊之可殺矣則愚又安用鯤鯨以過計焉但念受恩累世歎歷多年譬如庖丁解牛日無全牛而游及所及身經其事者雖不能展經綸之大謨即效西施之小顰思知者亦不嫌其醜乎



一遇有賊之時掌號金鼓起頭蓬事急出蓬旋齊起再不及將  
旋點一浮蕩為號棄之回時認號取

一排艇兵丁各認住處遊兵分頭獅尖柜尾樓三處各任事頭

目各顧本等各銳路開明所有弓箭刀鎗插在桶內沙米之

中用大桶或裝木或裝沙或裝水以備用

一大砲應用多水藥先以布袋盛之應用砲子碎子各置一筐

于本砲之處放完此砲當用鉄爬濕水布洗之恐有大氣木

盡不可再入藥耳其大砲要四五人帶之大砲心藥或用炒

木或用紙包心藥或用散藥令置序預備其子母砲小子各

以裝便一位要三人一持穩照的打放一裝子砲藥一安子

以及點繩心用炒木藥為上

一噴筒火礮要放時先令人于灶內或火盆中如火炭扇紅雜

賊船三十餘步可照着乘風燒之火礮將着離十餘步

擲子賊船之中務要破則藥見火而發中藏有碎鉄與之俱

燃可以傷賊不可大遠恐去落水不可使他接去丟倒丟過

來反自為害當使賊不見倏然一擲而破則為上

一船上恐滑難走取各兵有睡的草蓆草席之類鋪滿船而澆

之以水可避火免滑其中船用鐵被遮過做蝦蟆心仗兩邊

不相顧而排兵放兵恃以無恐火器亦得安心戰被亦用水  
澆之並緣船尾樓皆可以遮蔽兩敵有竹牌牛皮牌皆用水

澆之滿湖之戰船蓋上皆用木片釘成

一遇賊船時先要他取他上風被亦要取我上風未免往來接

鐵此時若在數百餘步之外以火砲打之以斗頭砲打之然

船取上風其船必歪砲發必不遠若多見砲子不出百步之

外而落若大高則又不準止放一出工夫悠見惡見此時并

平似當年大敵者此可以少用只有三門耳子母砲更好

一遇賊子百步之外正子母砲得用之時百步之內牌鎗可以

兼用五十步之間弓箭可以兼用三十步之內噴筒可用十

步火礮先鋒石灰包可以兼用及色用紙包石灰內藏一小

可利之際故用之勿大乎空費無益貴

一至倚船之時長鎗大劍任其所殺持牌刀過船者持大刀過

船者一會之間生死立判所謂養軍千日用在一朝敢不以

一日之勞數十年報

國家數十年養養之恩

一如我船多賊船少中左右夾攻之如我船二隻賊船一隻我

一船居上風攻之一船從賊尾樓攻之如彼此各一則當起

上風之勢就如腰間橫截之謂之喜鶴合衆勢也及其並列謂之魚比日勢全在人力耳如船多用橫截之勢勝于此目

一如我船少賊船多當避上風擇其軟弱者攻之戈不得上風則從下風駛開讓賊船過身就賊之上風尾樓發炮處衝之

或賊船兩邊大我當發兩邊大砲子母砲打之戰船中火砲一而不飛齊發恐沉沒也或賊執大被他過船他必源

源而來我兵則乘伊虛而奪彼之船也此勢也或賊船高干我船只可用噴筒火砲難用也然今之賊船皆吳商船那有

火藥軍器此故無慮聞有失事者皆由賊敵太過並無軍器各自悞耳大凡出哨幸勿平船可也並及之見安不忘危

之意耳

愚意以此製備置于當年則為簡置之今日則為繁當年費多而備足則如大鳥船便幾棚而層砲位各數十位大藥數千斤大箭九龍箭火桶火磚火浪火砲水底龍噴筒大烟火筒無數皆是議論多而成功少遇有要用之際盡成煤濕不惟照之不着印着亦不出出亦不遠空糜糧餉無益于事過

在海壇之時雖有製造各項盡令收貯毋至煤濕臨時配用其或庶幾乎而噴筒以粘兒竹細藤合用視其費大一筒只用一小更以鉄打成銅臨用方配孰知照工不力鉄不折淨致令炭發烈反傷及人經驗之事並記之

曾見賊船被追砲火攻打之時賊以擄掠女子赤身制厭射照之鎗砲皆為炸烈又如我兵臨戰口含陰毛以避鎗之神然雖是俗見亦可知之

灣泊船隻

凡欲灣船當先明地利如今日一行意欲照按而行順風取流則兼款程勿論如說風逆幾則當辨明此按係何南風北風可以久住可以寄流可容多少船隻山上有水與否何日能有暴期與否則天時地利皆了然會中自毋錯悞之虞耳譬如此山在此則可當比風之患是為北風澳矣此月何皆有無暴期則可得知天時矣苟或南風或火之際南而向甚為不便則當避之皆此理也如浙之海濱山直而下深船雖到遠無碍閱之海濱山高低各半當識淺深舟之海濱山而南而不高甚少南

風澳若進內港迤邐難通且到處有沈礁暗沙泊其難如愚左碣石見說白沙湖可泊船今亦淺矣每有商船打破如碣石港原可入大洋船今只有四五尺水艇繒非搬空不得進口尾一按到甲子行數日不得進港仍復溜回到時風流不順迤邐難進不得不回也愚曾在海壇鎮時比地至此菱頭遇夜欲泊船駛到山邊下四十餘丈旋絕尚不見底懼而溜回夜泊官塘所以地有各別也要明地利畧叙大概以為知者悟耳

若山不甚高濶口寬澳可作一字排列或水深作二字排列亦可大船要居中小船分兩傍



三字排列

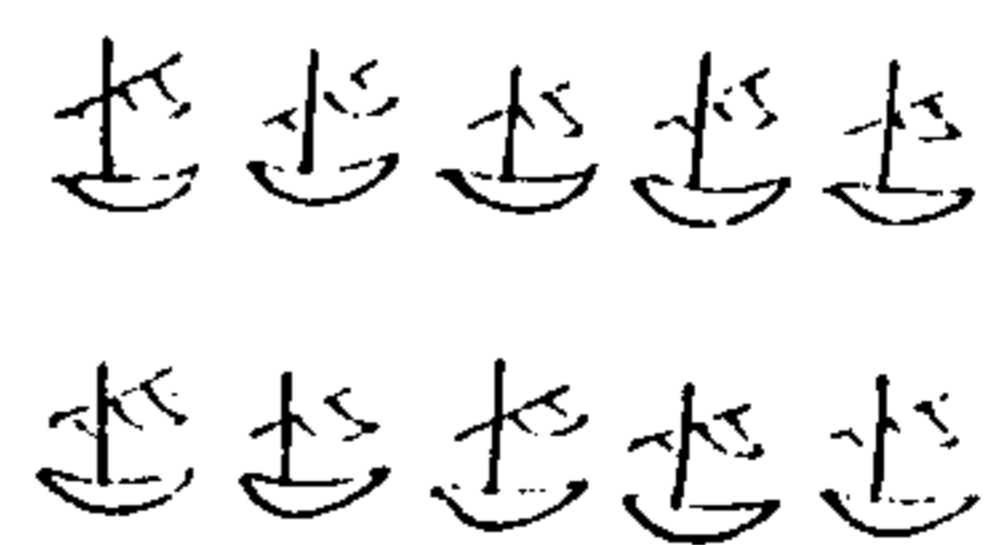

勢 圖澳作圓

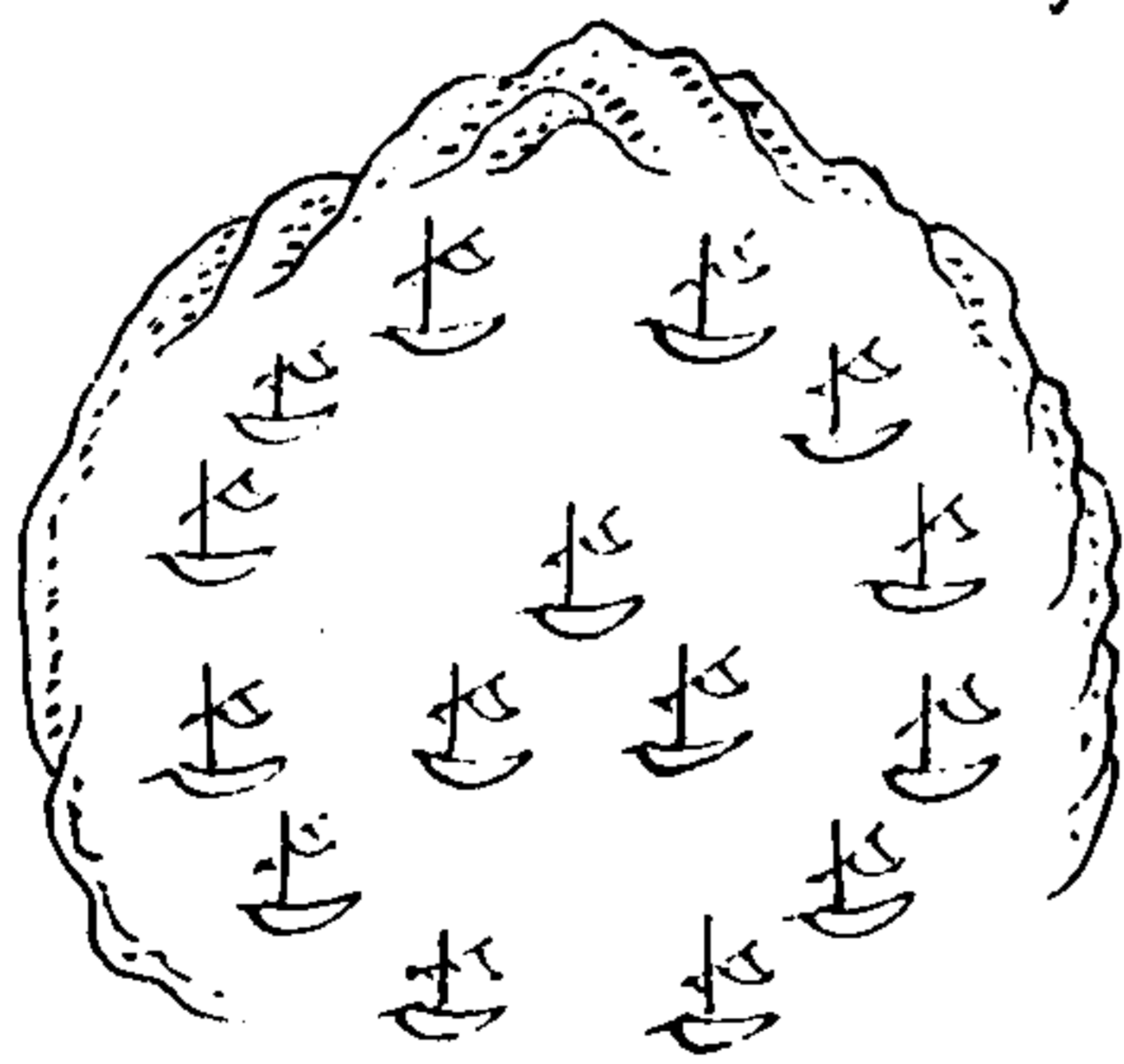

列字人作澳小坦平如

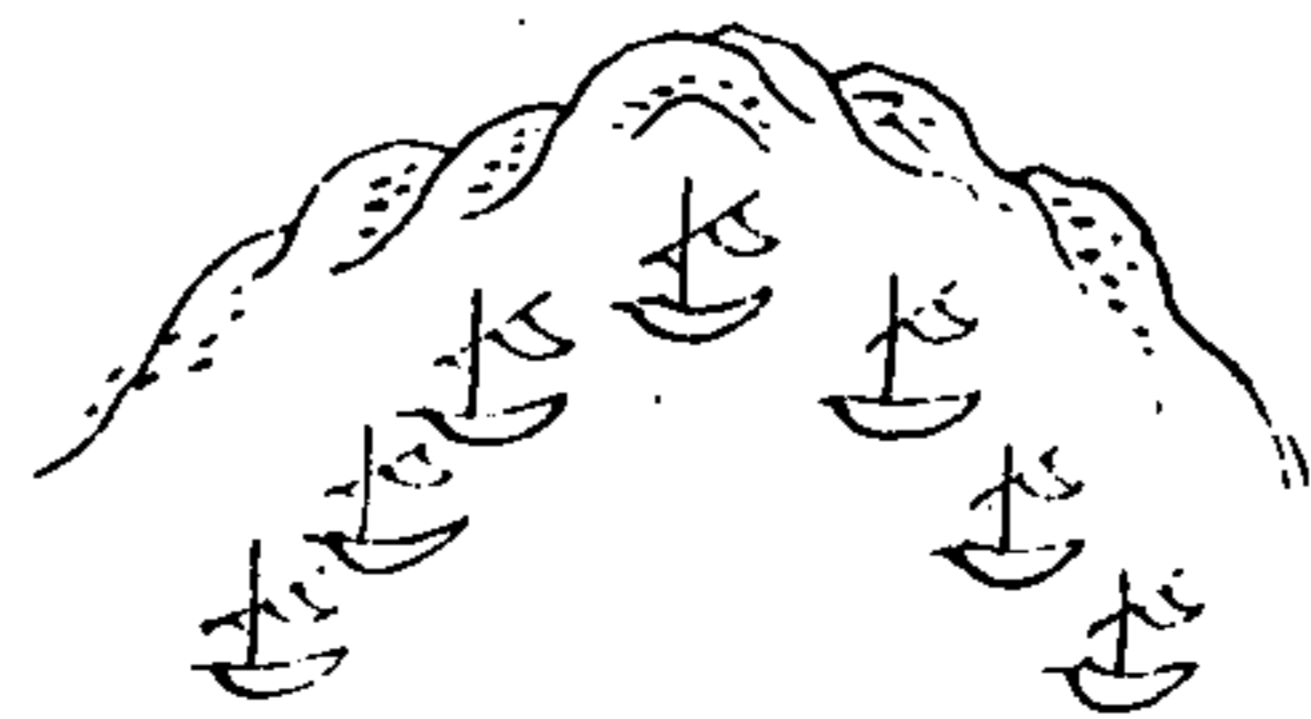

寬 虞 作 文 字 執

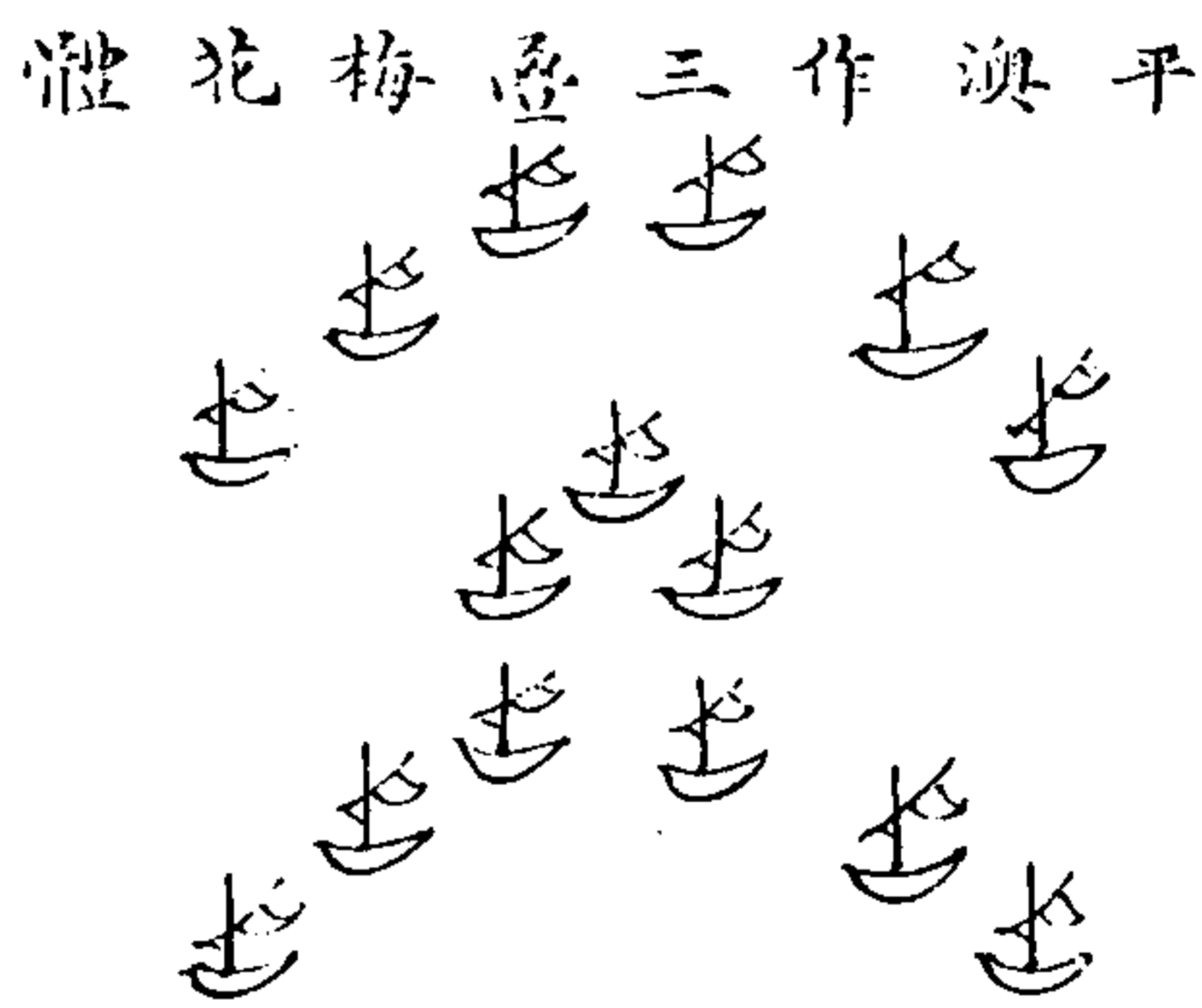
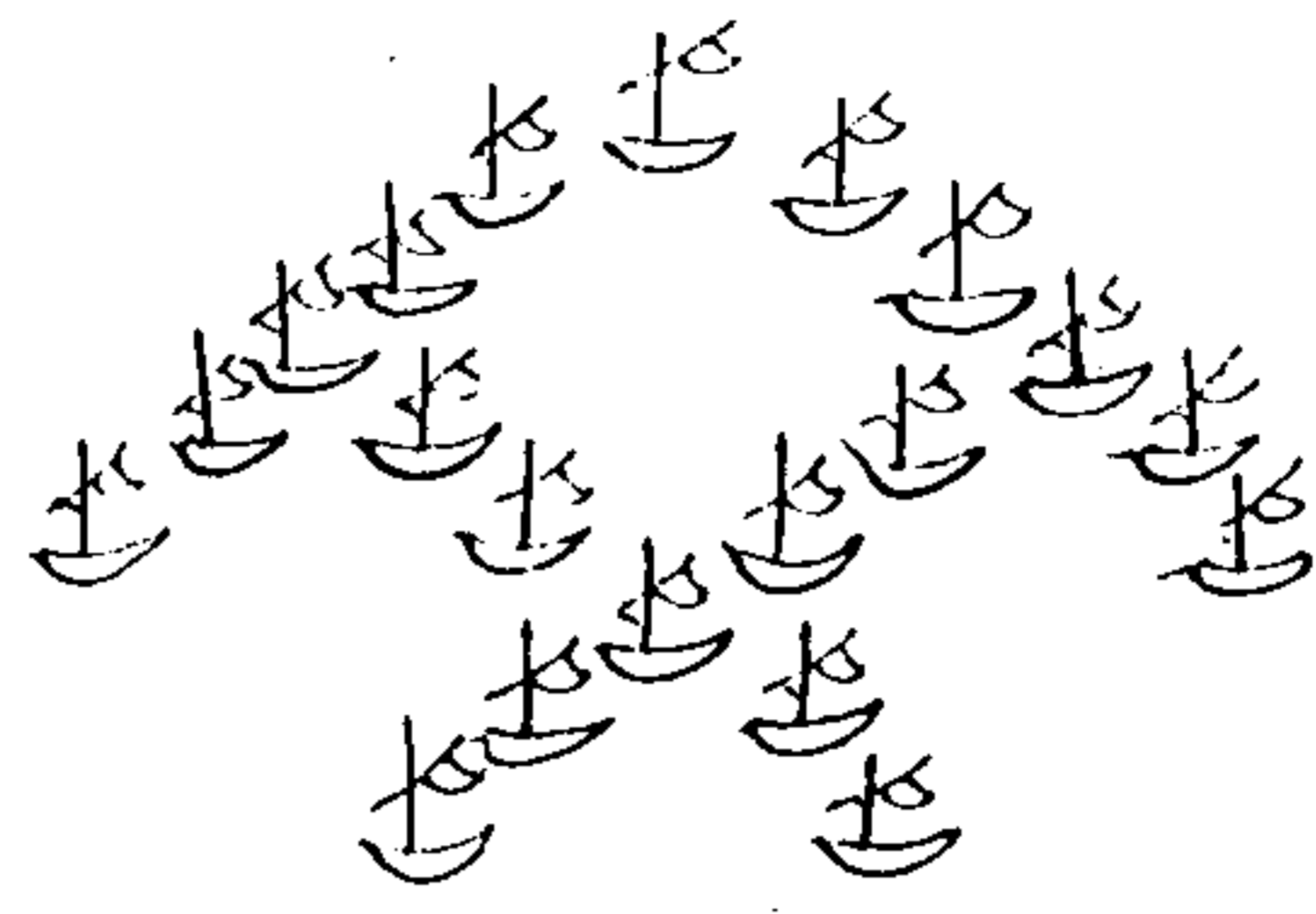

右如各澳口排列圖式不過仰條大槩因時制宜隨地變化  
 難以畫條只灣船之時當候中軍擇地而灣不可仗旋純相  
 犯致有相撞之患又不可枕地不穩致有拖枕之虞苟有數  
 日之寄則當放倒旋以候潮水往來庶不致旋回所以言為  
 賊者一夜泊九灣九夜無灣泊以其出入靡定不敢守常使  
 人知覺會澳也會澳者知賊之泊處乘夜駛船攻打之使不  
 豈不應會  
 或之誤乎  
 遇在海壇時巡到南口山因駕左營坐駕舵公不熟不敢進  
 澳內又北風正發船適拖旋令操杉板棟棹牽入舵公嫌遠

水師輯要

務要收旋戩入一到山嘴之間下山風一到將船吹倒幸大  
 蓬下蓬篙吹折小線繩猶如刀割蓬被風吹開方得復正隨  
 出小嘴之間頭起接線繩補蓬篙乘風直溜用二接蓬而駛  
 其隨即入船無敢出者疑想二尺餘闊之蓬篙折如折草四  
 五大高數十條之線繩齊若刀割此非神天庇佑不知已飽  
 魚腹之中矣遙望涓涓 天后祖廟中頭致禱乞盡日到涓  
 洲祭賽薄暮到蒲儀禧佈牲儀調禁園次日進廟三泰拜作  
 三日住以酬願方信靈神之功萬世不泯焉

水操畧言

兵之一道難窮其奧而至于水師則人難中之難矣凡有言者猶如畫餅充飢未見其飽而不言者亦如含珠不吐誰知是寔漫學邯鄲之步即舉水上之萍今如水戰撥配船兵灣泊船隻已具于前而教練水兵之法又將何如乎愚意以人生皆學而知使之日日舟楫慣習水務生知學識皆可通融則如技藝之精工全在學習之不倦可以理喻矣如船隻之排列陣勢連踪駕打亦因潮水之進退風力之微緩一來一往則以試風逆流是豈人工所能為乎愚曾隨師澎臺提師驚江歷海壇南澳碇

石香山水師見所操者不過分兩道魚貫而進傍放遙砲到處放一斗頭砲交七分左而回或被急流逆風不能隨踪終局者往往皆是看圖形說法從何講起可不為難中之難乎愚見先以駕杉板船蕩槳駕子母砲插小旗一而令舵公抱檣營兵官管船官督駕水兵數名結寨連踪則其船小不貪風流驟駛得法操練既熟次以小船船款之可能如意後以趕繒船配操則駕駛之人未免學習簡道易于旋回中姑為圖于後

週天二十八宿璇璣圖

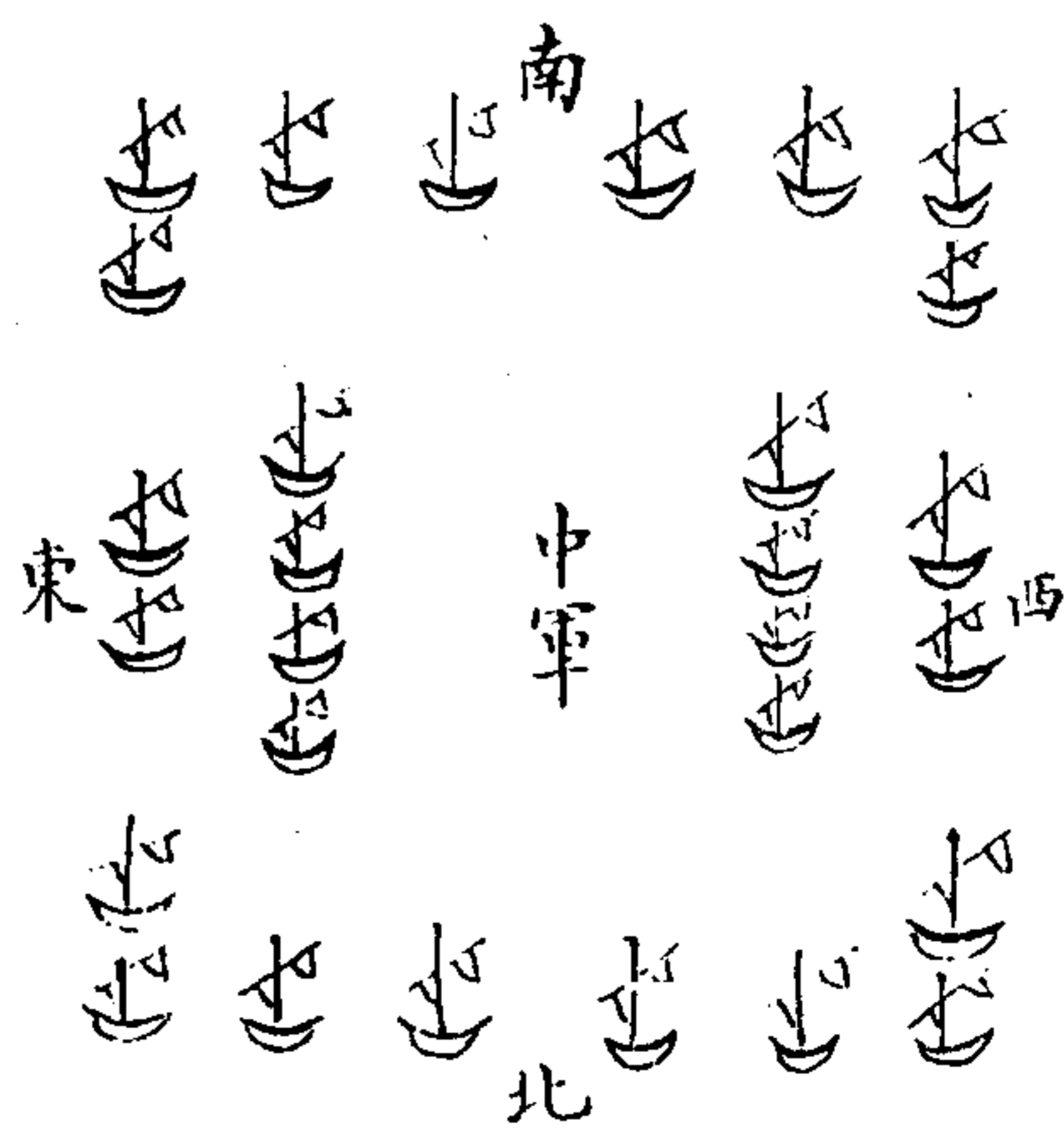

週天二十八宿璇璣圖

此圖四面守八隻中藏八隻如東西南北正門二隻不動四隅四隻共十二隻不動取十辰之義也如內一號移於東門則東南角一隻移於正南 二號移於西門則西北角一隻移於正北 三號移於南門則西南角一隻移於正西 四號移於北門則東南角一隻移於正東 五號如一號 六號如二號 七號如三號 八號如四號消中藏之八隻四而仍是八隻使人不知其何去何來至有遊巡小哨隨其出入所謂難而不亂四頭八尾觸處為首其殆足乎以此地之陸戰其孰謂不宜乎

右前圖排出以  
虛其中四面亦  
皆八隻不見其  
多面寬曠自若  
安叔如前照前  
出狀之不难矣



圖標法

先封三疊勢將前二疊分左右兩邊魚貫而出放過說  
看請船行畫到交人之處放斗頭砲交人照一船左一  
船右而回其後疊看西邊俱回齊則前進各放斗頭砲  
而西邊兩疊仍收中軍之後後疊亦收回作前進矣其  
金鼓掌號招旗隨時可用

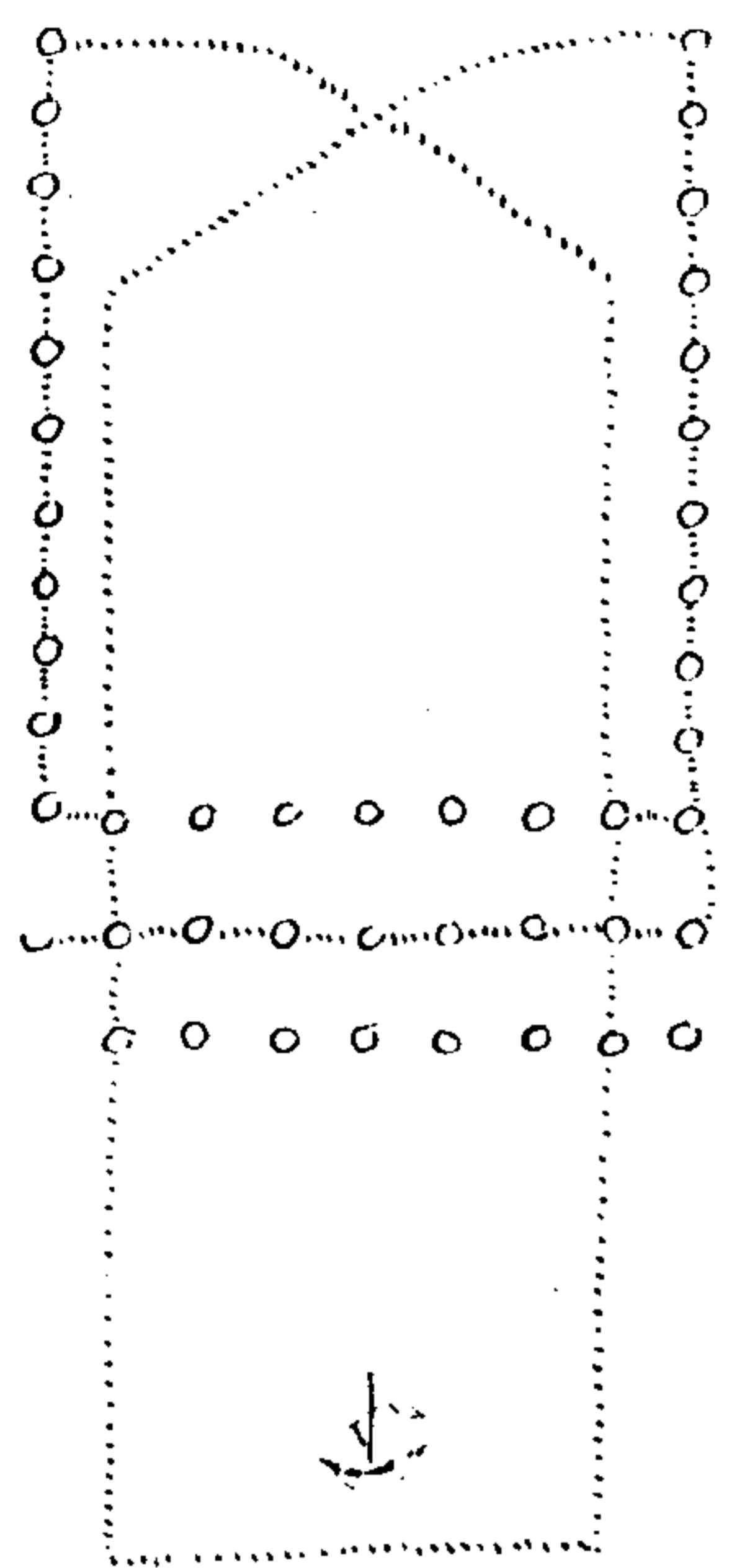

潮汐論

古今論潮條矣長為潮退為汐匪朝至夕至之謂或以為海鱗  
出入或神龍變化或日出于海或天河微滂皆居中土不習見  
潮之論夫天地間一氣耳海潮者地之喘息耳記云卯酉之月  
氣以交而盛朔望之日氣以變而咸故潮獨大此以餘月餘日  
論也周翠渠云海居地上地有俯仰潮因有往來氣升于北則  
北盈而南虛地必南俯故潮時南趨氣升于南則南盈于北虛  
地必北俯故潮時北趨此以地乘氣潮因地論也惟俯仰之形  
與喘息之義畧有異矣月臨于卯酉則潮漲乎東而月臨于子

午則潮平乎南北此以大陰之天盤論也自朔至望常緩一夜  
潮自望至晦復緩一晝潮此大沒西陰之明常緩于太陽故也  
海之極遠者其得氣尤專故潮因之東海南海其候各有遠近  
之殊豈非風之不同而氣有獨咸與若晝潮大于春夏夜潮大  
于秋冬潮之極漲常在春夏之中時之極大常在朔望之後此  
則天地之常數通四海皆然亦止于封域九州之內若天而  
望北斗與蒸一羊脾熱而天復明之外及今紅毛所居故地有  
夏秋際盡春冬水夜之處大洋船為颶風飄所飄常至萬水潮  
東水皆東流而強急無復潮汐南北流愈甚則亦疑如帶非東

風大作不可挽回若此之處理之所窮人非人之可測矣故  
方輿勝覽有欽廉瓊海之潮大小隨長短呈不繫月之盛衰之  
說此雖未可盡信亦未可棄非四域之外耳目所不經見之事  
荒唐儘有姑存之緒論以俟參考

竊惟潮汐雖天地呼吸之氣亦波濤消長之機舟人泛洋不可  
不察以南海而言每月二十七日潮生漸長至初一日寅時大  
潮辰時漸退大潮自初一初二初三初四日漸消至初五日朝  
落小信潮至十三日十四日潮生子時潮滿且時退長至十五  
五日大潮寅時潮滿辰時潮退十六日十七日十八日大潮十

九日漸消二十日小信潮午時滿未時退每年如此東海亦然  
以北海而言與二海稍異每月十三日大潮漸長十七日午時  
潮滿中時退二十日退潮至二十七日為小潮二更漸滿寅時  
退至二十八日又漸長為大潮至初一日初二日午時長滿未  
時退初三日漸進初四十二日退為小潮二更潮滿寅時退週  
而復始每月如此

外海潮汐

初一日未長午中滿中未乾  
初二辰初長午未滿酉初乾  
初三辰中長未初滿酉中乾  
初四辰未長未中滿酉未乾  
初五巳初長未未滿戌初乾  
初六巳初長中初滿戌中乾  
初七巳未長中中滿戌未乾  
初八午初長中未滿亥初乾

初九午中長酉初滿亥中乾  
初十午未長酉中滿亥未乾  
十一未初長酉未滿子初乾  
十二未中長戌初滿子中乾  
十三未未長戌中滿子未乾  
十四中初長戌未滿丑初乾  
十五中中長亥初滿丑中乾  
十六中未長亥中滿丑未乾  
十七酉初長亥未滿寅初乾

一日十二時 一時八刻

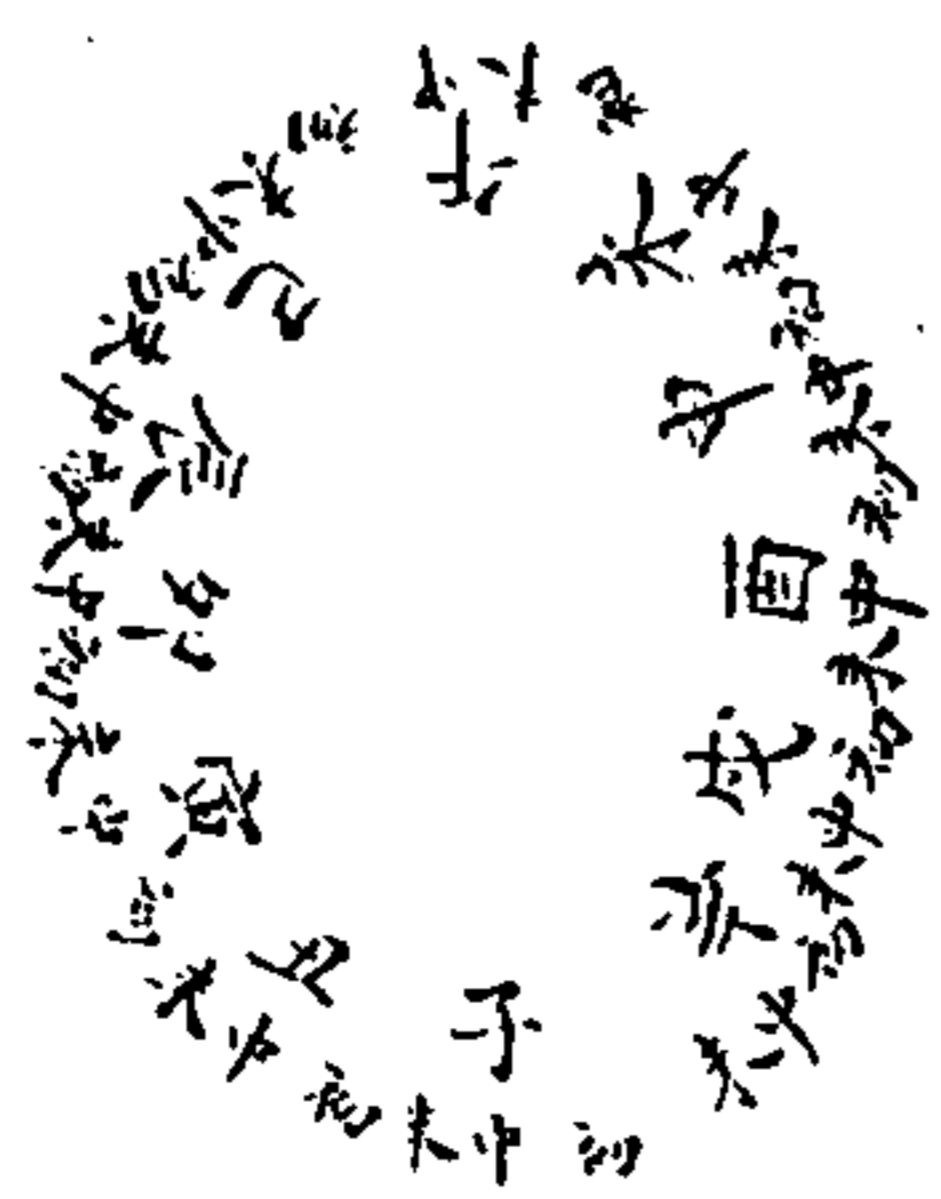

一刻十五分

十八酉中長子初滿寅中乾 如初一日卯未算就卯未起  
 十九酉未長子中滿寅未乾 長連根算至第九位是午中  
 二十戌初長子未滿卯初乾 則午中滿矣又就午中滿連  
 廿一戌中長丑初滿卯中乾 根算至第八位是中未則中  
 廿二戌未長丑中滿卯未乾 未乾矣  
 廿三亥初長丑未滿辰初乾 又如子午卯酉寅申巳亥辰戌  
 廿四亥中長寅初滿辰中乾 丑未各有潮汐之分俱皆對照  
 廿五亥未長寅中滿辰未乾 口中則看日時夜間則看夜時  
 廿六子初長寅未滿巳初乾 如十五日上所寫者是申中長

廿七子中長卯初滿巳中乾 如是清晨何處問中所謂口看  
 廿八子未長卯中滿巳未乾 日時依對照算之則是寅中長  
 廿九丑初長卯未滿午初乾 矣以類推之餘俱倣此  
 三十丑中長辰初滿午中乾

俗云一水差九里正有盈縮之分以其今日之水較之昨日  
 之水照其時刻可行九里之路也。所以長算滿連根九位  
 滿算乾連根八位乃天地呼吸之氣月行圓虧之度殊難深  
 窮其奧矣  
 俗云初三十八水長餉子候 或日或夜其滿在於子午谷

水師輯要

之也又謂初八二十三暗水没人坦者因此二日總照初  
 一日排至三十日止長退無差雖有日夜要知子午卯因寅  
 申巳亥辰戌丑未循環之理  
 右係外海潮信如內海時刻海道迤邐長滿乾各差一個時  
 辰當約量道程不可據為不準。若瓊南又難定此潮信彼  
 處潮隨風生東西南北隨風向往

浙東潮信

初一初二三十四寅中長 己亥平  
 初三初四十五十六卯酉長 子午平

初五初六十七十八辰戌長 丑未平  
 初七初八十九二十己亥長 寅申平  
 初九初十十一十二子午長 卯酉平  
 十一十二廿三廿四丑未長 辰戌平  
 二十五二十六寅中長 己亥平  
 二十七二十八卯酉長 子午平  
 二十九三十辰戌長 丑未平

大凡潮生為潮夕生為汐晦朔弦望潮汐應為故潮于地下  
 之中而會于月潮生于寅則汐于申潮生于巳則汐于亥陰



陽消長不失其時故曰潮信

一 字 圖



如初一初二日從寅上算起初三初四日遇卯位初五初六日遇辰位照此式算至三十四日在中位又十五十六日在寅上算照式算至廿九三十日在酉位此安定日位之處也。今如是初一日算水時則就寅上算水長卯上算半長

辰上算滿已上算退午上算半退未上算乾則如何日何時潮汐餘做此

按外海潮汐日日有差則如一水差九里之說也如浙東潮信更以對照為法不論時刻總算也一掌圖之法則二日一位分六時之長退硬法易算也要之各有內外海之分自所至粵流水俱有各別雖差不遠未可以不符同而棄之姑並錄之

愚曾與西洋人談及水月之事彼云水生則月明月明則水不易之理也因取一錢置于碗中曰此碗則海也此錢則

月也置于座前地中不見錢為度令人取水灌之水滿而錢顯然見之若浮則此理也

習潮信者不可不知時日並錄之

定寅時訣

正五九五更四點徹 二八五更二點徹

三七平光起寅時 四六日出寅無別

五月日高三大地 十月十二四更二

仲冬纔到四更初 此是寅時須切記

定太陽出沒

正九出乙入庚方 二八出兔入鷄腸

三七發甲入辛地 四六出寅入犬藏

五月生長歸乾上 仲冬出巽入坤方

惟有十月與十一 出寅入中仔細詳

行船占日月風雲

一 日暈則雨日暈生風何方有雲中此方風來也

一 日沒胭脂紅無雨也有風須看返照日沒之前胭脂紅在日

沒之後記之記之

一 星光閃爍不定主有風

一 凡風平日起平日止雙日起雙日止

一 凡風起早晚和須防明日再多

一 有暴惡之風盡日而沒

一 防夜起之風必毒

一 凡求風急風急雲起愈急必雨起雨最難得晴

一 凡春風易于傳報一日南風必還一日北風雖早有此風尚

晚必靜

一 防南風尾南風頭南風愈吹愈急北風吹起便大

一 春南夏北有風必雨

一 雲若碗車形起主大風

一 雲若魚鱗不雨也風顛

一 木際生靛青主有風雨

一 秋天雲陰若無風則無雨

一 六月一雷止九鵬七月一雷九鵬一齊來

一 月盡無雨則來月初必有大風雨俗云廿五六若無雨初三

四莫行船春有廿四番花信風梅花風打頭揀花風打末

一 九月內過箕壁翼軫四宿之日主有風起

如十二月二十一起一日有風應明年正月有風二十二

日有風應明年二月內有風或是日有幾次風則明年是月

亦有幾次風老漁翁之經驗也

一 春夏三季早看東南黑雲濛第二日主有風晚看西北

一 北春風浪硬而堅南風浪柔而順

一 海響者主一二日有大風

丁酉年懸督楊琳視在黃岡開  
三月有賊調赴應投時沿海水  
即令良弼總統率行七月十五  
日舟次佛堂門海聲响應浩  
浩不絕舟人告曰佛堂門  
惟儀祭賽隨道人到半渡  
香末畢風而齊到巨浪寒門  
至十九日方再出風恬浪靜  
船失桅壞能催法舟防帝詢  
狂風吹折大桅失舵想難保  
龍船灣修船可見天后當欲  
扁口南海重生

占八卦時風吉凶

乾 辰未申巳午 辰未寅卯申吉  
 震 亥午子吉辰 巽 寅卯辰吉  
 坤 寅卯辰巳午吉 兌 巳午未申吉  
 艮 寅卯辰巳午吉 離 子丑寅卯辰吉  
 坎 巳午未申吉 震 亥午子吉辰

已上看定風旗風從何來是那一方查檢防避吉凶先知  
 凡占風雨必審天時雲氣以每月朔一日管上二句二日管  
 中句三日管下旬日色青黑潤明多雨黃赤乾枯多風又云  
 朔日管上半月望日管下半月又云逐日天色青黑潤主雨  
 黃赤乾枯主風善斷以三句朔望觀其大畧以當日而決印

知風雨

占晴門

早起滿天晴 日出漸漸明 早起霧露雲 晌午日蒸曛  
 日光明又彩 久晴定可待 暮日光燭天 晴明且又炎  
 暮看西邊暗 明日主晴明 紅雲日暮起 晴明便可許  
 夜光魁斗淨 明日天色正 電光起西南 明日天炎炎  
 遊絲天外飛 久晴定可期 白虹若下降 惡霧盡消亮  
 西南北微風 可喜天光晴

占風

魁星氣白虹 隄防風勢狂 早開口晒耳 狂風即時起  
 早日與暮赤 飛沙及走石 午前日暮昏 北方風怒噴  
 午後日昏暈 風起須當慎 日月忽然圓 風來不等閒  
 雲掩日不動 風勢如山重 暹照色黃光 明朝風必狂  
 天道忽昏慘 狂風時下感 天色赤與黃 頃刻大狂風  
 黑雲片片生 眼底主狂風 黑紫雲如斗 狂風急似流  
 雲勢如魚鱗 來朝風不輕 黑雲北風尖 暴頭風大毒  
 黑雲半開閉 大颶隨風至 雲起亂行急 風勢難當抵  
 亂雲大頂絞 狂風來不少 辰闕電光飛 大颶不可期

連日霧濛濛 必定起狂風 星辰若書見 頃刻狂風變  
 閃爍亮星光 星下風火狂 蜨虹若放洋 大風必難當  
 海泛海沙塵 颶風却怎禁 風雨潮相攻 須防風颶起  
 禽鳥冲霄漢 狂風時下見 而煩熱如紅 有雲天即風

占風雨

日出即過雲 無雨天必陰 日出紅雲暗 東風雨即見  
 日暮若暗紅 無雨必生風 日暮黑雲接 風雨不可說  
 朝暮起海雲 東風與當晨 東風黑雲急 但犯雨傾滴  
 雲暗過東風 霧霓雨下傾 雲隨東風起 風定雨方止

雲布滿山紙	東風雨亂飛	雨過東風至	晚來越添巨
午後遇雲遮	東風夜雨泄	雲從風門起	颶風連急風
似犯起東風	雨下必相從	黑雲暮生西	半雨風雨催
春夏遇陰涼	雨下把風防	秋後遇陰熱	雲雷風雨烈
西北黑雲生	雷雨必聲勻	東南北海响	風雨漸漸長
蝦蟇出自東	無雨必生風	斷虹當晚見	不明天必變
雷光若亂明	大雨隨風傾	沉頭風不長	沉後風雨旺
滿海起風浪	潮隨風雨漲	烏鱗弄忽波	風雨急如梭

占雨門

魁星潤雲氣	必定雨垂連	雨霞如黑酒	細雨紛紛下
雷光西北起	定然連夜雨	朝日光燭地	細雨必然至
虹見被雲吃	當時雨傾滴	蝦蟇出自西	明日應雨垂
中後日晒耳	明日定有雨	霧霧夜不起	來朝必細雨

逐月行船宜避暴風忌日

正月 初四接神暴 七八日風乃北風  
 初九日玉皇暴 此日有暴一年內諸神皆暴無則少  
 十五日三官暴 二十九日龍神會暴俗云烏狗颶  
 又初一初八十三二十二二十一二十六乃天將下降日逢大  
 殺午時有風無風則雨  
 二月 二日忌北風 俗名白鬚颶  
 十九日 觀音暴 二十九日龍神朝上帝  
 又初三日初九十二二十七二十四三十日乃諸神下降交分

酉時有風

三月 初三日真武暴 初七日關王暴 十五日真君暴  
 二十三日天后暴 二十八日諸神朝上帝 忌清明北風  
 又初二初三十七初十七二十七二十七乃諸神上界逢星午  
 時後有陰雨

四月 初一日白龍暴 初八日太子暴 二十三日太保暴  
 二十五日龍神太白暴  
 又初八初九十九二十三二十七諸神逢會太白午後有  
 除雨

五月 初五日星暴 十三日關帝暴 二十一日龍母暴  
忌雪至風以正月下雪日為始算至五月乃一百二十日之  
內主此風

又初五初十十三十九二十九日天神朝玉帝酉時後有惡  
風

六月 十二日彭祖暴 十八日俗云彭祖婆暴

二十四日雷公暴 俗云洗灶龍暴

又初九十二二十八十九二十七日期時主有大風

七月 十五日鬼魁 十八日神煞交會

又初七初九十五二十五日二十七日卯時主有大風

七八月之間若有三日南風必有北風報之

八月 初一日竈君暴 初五日大魁句 十四日伽藍暴

十五日魁星暴 二十一日龍神大會

又初二初三初八十五十七二十七主大風

九月 初九日重陽暴 十六張良魁 十九日觀音暴

二十七日冷風暴

又十一十五十七十九日主有大風雨

十月 初五日風信暴 十一日水仙暴 二十日東岳朝正

二十六日翁參暴

又初十五十八十九二十二二十七日是府君上朝天界  
卯時有大風雨

十一月 十四日水仙暴 二十七日普庵暴 二十九日西  
岳朝天

又初一初三十三十九二十六日主有大風雨又冬至風

十二月 二十四日掃塵風 二十九火盆魁

又初一初二初五初六初八十一十八二十一二十二二十

六二十八日有大風雨

楊救貧定凶日不可行船

正月十三 二月初九 三月初七 五月初五 六月初三

七月廿五 八月廿二 九月廿五 十月廿三 十一月廿九 十二月廿

河伯死忌庚辰日 子胥死忌壬辰日 俱不可行船

風波 甲午建 白浪 甲申建 覆船 甲辰日

逐月諸神壽期宜忌暴

正月 初一天臘 初三孫真人 初四諸神下降

初六日定光佛 初七八江東神 初九玉皇

十三劉猛將軍 十五二官 十九長春真人

二十一日 天將下降 二十六逢大煞 二十九龍神會  
二月 初一太陽升殿 初二土地 初三文昌梓潼

初四雷將軍 初六東華帝君 初七春期  
初八張大帝 初九昌福真老 初十梓潼文佛

十二葛真君 十五太上老君 十六精忠岳元帥  
十七東方社將軍 十九觀音 廿一普賢 廿二王母

二十五元天聖父 十九龍神朝天 三十諸神交會  
三月 初三元天上帝 初六眼香娘娘 初七閻王

初十張老相公 十二中央五道 十五祖天師

十五吳天上帝 真君 玄壇 驅魔大將

十六準提 十七山神聖將 十八三茅真人  
十八中岳大帝 二十子孫娘娘

廿三天后娘娘 廿一東岳大帝 至聖先師  
四月 初一蕭公會 白龍暴 初四文殊 初八梓潼

初九尹真人 廿五真人 十四呂純陽 十五鍾離  
十五梓潼成佛 十八紫微大帝 廿九泰山娘娘

二十眼光聖母 二十三太保 二十五龍神太白  
二十六鍾山蔣公 二十七諸神逢會 二十八藥王

五月 初一南極長生大帝 初五屈原 邵天君 溫元帥

初七朱大尉 初八南方五道天子 十一都城隍  
十二炳靈公 十三關聖帝君 十六天地玄煞

十八張天師 二十丹陽馬真人 二十一龍母暴  
二十九許威顯王 卽許遠

六月 初五南瞻部洲轉法輪 初六崔府君 楊四將軍  
初九劉海蟾 十二彭祖 十三井泉龍王

十六玉靈官 十八池大王 十九觀音成道  
廿三火神馬明王 二十四雷祖 二十六卽真君

二十八天樞文並相 卽文天祥

七月 初七道臘 十二長譚真人 十三大勢至菩薩  
十五中原地官 靈濟真人 十八王母神煞交會

十九值日大歲 二十一普庵祖師 龍神會  
二十二增福財神 二十三天樞上相 卽諸葛亮

二十四龍樹王菩薩 三十地藏菩薩  
八月 初一妙濟真君 初二灶君 初三北斗下降

初五雷聲大帝 初十北岳大帝 十四伽藍  
十三六案朝元守夜燒香 十七酒仙 二十一燃燈佛

廿三伏魔副將顯王 印張飛 廿七北斗下降

九月 初一南斗下降 至初七日 初三五瘟 初九斗母元君

初九重陽帝君 十七金龍四大王 廿二洪恩真君

廿八五顯靈官 三十藥師琉璃光玉佛

十月 初一來皇大帝 初三磨化真君 初五遼摩祖師

初六天曹五岳五帝 十一木仙王 十五下元水官

十九虛靖張天師 二十東岳朝天 廿七北極大帝

十一月 初四大成至聖 初六西岳大帝 十三太乙救苦

十七阿彌陀佛 廿三張仙南斗 二十六北方五道

十二月 初八玉侯臘 十六南岳大帝 二十魯班太聖

十一天猷上帝 廿四灶君朝天 廿八華嚴菩薩

三十諸佛下界

近年以來

聖明在上河清海晏風調雨順則諸神皆仰體

天心少于發恭然古有足侍姑載之亦見安不忘危治而愈治

之餘意耳

如昔年將軍施于六月出洋正值恭旬之候十八日泊舟虎  
井又十九日人逢觀音恭之期天將微陰諸將舵公等

無措急可守恭恭拜烈將軍祝天以  
聖朝洪福所庇得安萬靈是六月一雷止九龍之慮矣

或曰

或問於良弼曰當今

聖天子在上隆言武臣而水師之中猶為

春念以子幼應波濤自戎行而至乘鉞深知有素胡不著述

以開後人之迷途乎弼曰吾老矣無能為也惟願吃菜根

以長年祈

聖世於萬禱得以含哺噉腹笑傲烟霞自娛足矣他如安邦定

國之才願以諫諸雄豪客曰噫非平日久歷苦戰者無其

人能述者有誰氏然也某梅止渴道聽塗說皆不得其

真乃 擬其字條用 險當細述從前之見聞以公

諸人若何弼曰唯唯他日客又過而問曰前承教言僅得

其形未得其神良有至于司南斗弼曰愚孤陋寡聞學淺

才疎若以未見未行之事檢殘書拾唾餘以為能為乎敢

此有身經其事者思叙贊明然自戒其不足以補吾子之

所須也遂請而止

一問船隻之造原有全規今以約畧言之未見齊備

答曰船隻之造原有尺寸相闕不符紊亂如法開粵三

各有以 一一定今所載者總言之不能隨地

水師輯要

逐箇計之如息之工現開木料二費則已不同其他

能預定乎然商哨之船亦有各別則如商船欲腹廣而

載舍極以八短少以省稅哨船欲合極寬濶以合例腹尖

窄以省費及其駛只之時腹廣者穩腹尖者斜此不易之

理也全在監造之用心長短尺寸匠作者之用力也辛丑

間台灣之變粵督府楊琳意欲遣提臣姚堂援之擬以香

協陳良弼為先鋒姚督曰台為我舊治我即立去當從

早路赴廈催寬商船出洋楊總督愕然曰現有舟楫可往

何必催姚曰吾身之船釘薄板聊應故事耳底尖不

穩 如與他涉西 浪手楊曰早何不言隨即

飭行凡各船板務要裁尺三寸厚釘務要一尺三釘深入

一 現行准案以非之公中有私全在督造匠工之用

力非常兵官所能言也愚在碭時曾有摺奏請預買木料

以備因不致臨時周章經蒙

旨批印便預備如不得其人充滿拖欠及不如臨時採辦也

聖明洞見無微不至豈愚昧之所能及乎乎故未敢多述焉

一問船中有舵公則有大長今何不載

答曰此中之大長則為一船之主宰使安逆船時能知



深礁石曲直其船公之事也一出洋則對羅經認針路辨  
更數時火長之事船公聽其使喚耳如先年施將軍預  
幾人後得公皆獲顯秩出今日無事之時安用計及此乎  
則如火長好者商請過洋一年可得數百金營中豈能養  
活之于且亦無用之處彼亦不願為我用也置之勿論

一問舟中積積固有預備而頭中插花尾送何無言及  
答曰頭中插花尾送等事此商船所必要也商以貨重輕  
風難馳故加頭口于桅尾尖邊插花于大蓬邊加尾送于  
尾中然之風輕快可利以趨利避賊以難追故有

此說 聞台海有警 總督楊琳急令各船皆預備  
頭中等項愚方見揚總督陳明其事曰良弼幼歷波濤未  
見戰船戴帶頭中頭音年征台大舉費盡多少 具亦未  
及于頭中等事可見營船之不用明矣今以舟船輕浮尖  
薄過風只怕歪斜欲倒是不可用一也其戰船中不過柴  
米衣甲下不滿載則下虛船上人多搖搖往來則上虛上  
虛下虛已非穩計豈可加頭中插花使之飄去乎是不可不  
用二也一見賊則當勵必死之志尚敢偷生時頭中以只  
通乎是不用三也揚曰善哉言也今罷之故不之裁

一問號令未分金鼓旗幟該何色號何者為進何者為退  
答曰號令不過就此時而言試問今日無事誰敢變易於  
號乎改改營制乎一鎮出巡多至十舟少則五六內中則  
可以分四方五方奇正足矣至統率二三十舟亦當分進  
他處住為犄角之勢未必其泊一所也么麼小醜聞聲即  
滅非似有爭奪之區設謀用計者比至因時制宜各隨處  
妙算當年征台各鎮上蓬皆塗紅粉白擦黑以  
一問賞罰何不逐逐分明如何加官進祿如何陟降斬殺  
曰 世間使用命之人可以加賞犯法之人可以

富貴也至于臨大敵建大  
功在為神者之科明難以言盡也  
一問對敵之時多言必謬豈不慮 不測之虞乎  
答曰如駕上船臨大敵則事事當臨恐有意外之患砲火  
之憂多設水濕棉被以撲滅之預設木椿裹濕棉以防砲  
打船漏澎湖之戰船上皆用草蓆注水以防火時恐船之  
人見我者被山上連砲打看穿板而入餘丁急以木椿裹  
棉塞其口吃從水中跳入其力不火仍在船內後人取視  
乃西水一若有犯礁狀道急爬水仙而走此水仙乃  
大砲子鳥香公等入階不火后水仙王灶神收一飯桶  
船官能公香公等入階不火后水仙王灶神收一飯桶  
碗箸之類化水仙門去去大聲呼號衆人和之則船如飛

可以過 康順癸卯年五月歲從金邑八米遭風失桅  
能舉起木仙符至崇武 必方到岸思急從能金門跪於  
波岸而船復隨 盡人力 知天意及有事不能為者惟捨  
身以報 國 為忠義之人矣

一問兵丁之技藝何無敵餘砲火軍器之製作何無分說

答曰兵丁技藝砲火製備于今為政凡營伍中逐日操演  
各無暇刻靡不精備非以古人著書空談教以技藝進退  
各項器械只可置於陸戰之中似未能及于水師也水師  
之兵全在胆力行走自如能食能作臨陣心定不忙干脚  
之口 有些自然可用之 倫軍器砲火之需前八屢

名器之說之鋪匠藥言盡時中既則如 定遠之藥亦與  
登壇必完諸書皆可取法愚何用曉舌拾其 餘乎余愚  
蒸錫三載可造軍器費亦不少如刀每把以熟鐵百斤折  
至二三斤亦可謂精矣如火藥皆自置製辦以絕 之硝  
磺配柳枝柳木之炭按數配合精過于紅毛時或賞兵時  
督為心藥之用尚存數百意為出船可帶自用乍然去官  
軍器大藥盡為悍弁揮去言之不忍言矣

一問灣泊水操何無一定畫圖亦不切明

答曰灣泊水操之法前已表明譬如俾棋局局有執盤也

盤有法豈能執一定之規乎則稽之古其設立水寨亦  
洞庭之議 江湖而威定遠之靖倭雖表明未盡暢快  
亦皆捨舟登 未有終年在水則水師之操演本在陸地  
也施將軍 載征台泊平海泊銅山擇天時地利練兵選  
將製器備火百務殫心至於癸亥克成巨功是才是命宜  
其世襲罔替也幸勿以班君之言為平平耳

一問湖信可開三式不同同是一海何分數種乎

答曰湖信有南北之分內外海之別雖差不過時辰十磨  
呼喻二氣身氣口氣 氣下氣俱有氣息勿向滯

一問風雲暴期亦有不准乎

答曰風雲暴期出自天意人 有熟識之人亦難知其  
氣運因有是傳不敢汎波故筆於書 俗云四八月好行船  
相傳有報報五之暴多於四五月間不論何處水從海底  
深起能潮舟害人至南澳而上不能入閩迄如去年七月  
初八日廣海起風沉破舟多洋船溺死多人又如七年閏  
七月初七日岸度潮破舟一百二十餘隻何嘗有暴期  
之

嘗稽諸典籍質之高明其是神人者恒多即欲求兵家之妙  
旨又非筆舌之所能紀矣然古今皆殊分滄海桑田塵埃

水天時地利變幻無窮非淺學者所能測其微也是以言人存無限之心著集於世葉傳不朽之芳馨其如時世不同難由古道則前人可著述空為後人笑矣後之人好尚虛文擇焉而不精

為呈明事乾隆五十六年四月 本國王轉奉

天朝西廣濟閣督部堂 福 照會勦除海洋賊匪分委 做都督

等帶出兵船數十隻 掉奪波擬珍齊桅匪輩以靖萬民 茲于四月二十八日飛見賊船三隻瀾入雲屯州觀瀾往 小口建聚 上海程 動 鄂督等乃大戰一息趕獲賊

一 一 隻象賊紛紛落水當時被殺斃不下二十人惟存內

地賊匪二人語言大時 氏并有長稍三四舌布被

葛衣等物 做都督等 瀾社照情稟達 本國王全示遵

辦茲謹奉哨海殺賊情由 萬寧州巡守潘蘭瑞

天朝欽州

乾隆五十六年

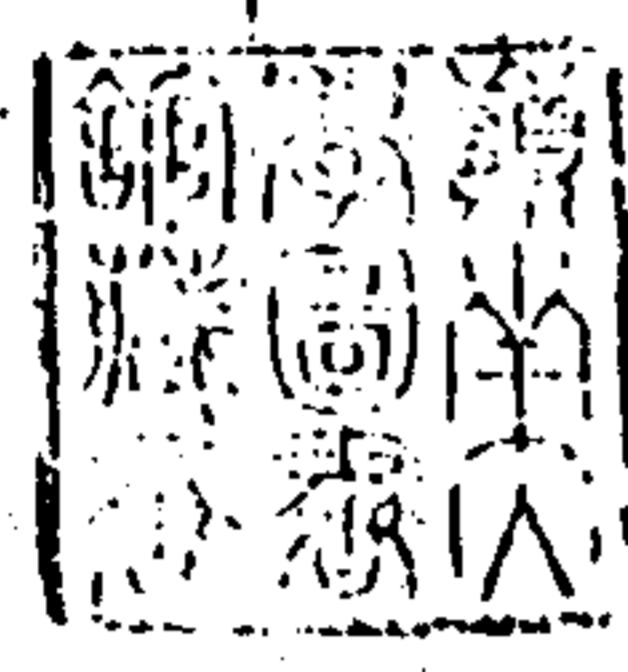

水師輯要

海疆究其要者莫甚于粵東閩浙三省矣但萬里海疆自有東西南北向之轉折若一 焉云代觀者茫然不知何方向故寫水師之疆域非經 不足以知天下之形勢非分圖無以辨各省之分界險要之處所故當合而繪之遵照圖而分斷之則了然明白矣又如島嶼雜多無名之 去而不載今昔不同改名換訛者不必執滯稽之古圖皆防倭患之設為將者守堂陞而不出門庭兵 之志滅自己之威是非所論于今日矣以今內地十五省如咸京朝鮮安南十八國佐護聖朝明良喜起 瑞慶見於天波瀾盡於海人何有驚濤逆浪之

患乎

粵東海國說

粵東列郡有十近濱海者分為三路潮惠為東路而雷廉為西路廣州省會處中若牛鹿南韶皆山也瓊州海外也東路與福建接壤外而南澳為閩粵交界之區扼元撫育之防其屬緊要而東界柘林澄海達濠海靖海門神泉諸處均屬南澳鎮屬盡皆跬步海濤在在設汛安置砲台可謂星羅棋布矣若惠州海豐屬東南濱海而中子所屬石衛白沙遮浪捷勝汕尾平海等處雖易蔽奸而重鎮據兵不賴以無虞繼而大鵬港海龍船灣佛堂門急水門以及大俞山伶仃洋虎門香山三灶廣海等處

則為難進之區而提鎮兼施巡道週密外而弓雜珠池枳杆州環臨外洋至于老萬山稍可蔽奸近今設防輪守亦云周備其廣海以下之上下川陽江海陵咸船澳雙魚故雞泊州皆稱要地今亦嚴密矣過而境南風水各別舟楫少通非窮寇亦不盡遽臨其處也稽之明季倭寇為患則柘林為首廉南澳以外有三澎為盜賊之門戶必經之處當為戒嚴也如計朝光吳平之策而澳繼而黃嶺據之前詳澄海東龍米良寶集之東湖莫應敷集之蓬州魏朝義集之遠濠即大頭埔林道乾集之下至碣石則蘇利佔據二十年城下林奇材集之香山澳真賃居其處外

而老萬山則邱輝明人洋名身熱唐為劫掠住劄之區陽江北津有許思之集瓊山有李茂之集揣其集皆因國亂民貧相率為匪暫至夜即自大鵬虎莫櫻流毒生靈自

我朝定平以來洋及枯骨華蕞寶服梗化者引首就戮俯伏者崇以貴秩恩威並行又何海氛之足慮乎間有如蔡十三等輩乞降無路偶爾猖獗皆由防汛不嚴兩鎮輪巡通省前去後空使知無備之防付擬蟻臂之力及總督楊林稔悉情形奏分三路築造砲台以來幾何見有潢池之兵乎是楊琳之功為不泯矣故為海疆計者惟慮人地不宜水務不諧能嚴於內以防出

口巡於外以防劫奪餘漁船之為匪接濟某奸人之越境生事則合

聖祖之訓曰海上原無賊皆由內地而生其

旨廣其意深實心為國者可共勉哉

澤園識

粵東海道安設

南澳 同粵鎮	廣澳 遠源汛	靖海 海門守分汛	神泉 惠來縣屬供	四尾 碣石鎮中營	遮浪 碣石右營	青草 碣石右營	浣濼 大鵬營
蓮 澄海協	錢澳 海門屬	赤澳 海門屬	甲子 碣石左營	白沙湖 湖內可泊	汕尾 湖內可泊	大星 左三管筆右	佛堂門 內有赤嶺牛承灣凡

大急水有三門  
赤嶺 赤嶺新安屬北入廣城而往大俞山安入  
大俞山 新安縣屬  
三灶 香山屬  
陽江 大澳東南北  
龍崗  
電白 至泊州過小  
天后有杯准行一日可到瓊州 以上各澳俱有取水之處  
共有三十按 折更數有四十更

粵東新設砲臺

龍平 臘嶼一座 砲八位 門營	長山尾一座 砲二十六位 房	龍陽 蓮澳一座 砲七位 房	廣澳一座 砲八位 房	龍善 大星山連環一座 砲八位 房	神泉港一座 砲八位 房	龍善 大星山連環一座 砲八位 房	佛堂門一座 砲八位 房	龍善 大星山連環一座 砲八位 房	佛堂門一座 砲八位 房	龍善 大星山連環一座 砲八位 房	佛堂門一座 砲八位 房
龍善 大星山連環一座 砲八位 房	龍善 大星山連環一座 砲八位 房	龍善 大星山連環一座 砲八位 房	龍善 大星山連環一座 砲八位 房	龍善 大星山連環一座 砲八位 房	龍善 大星山連環一座 砲八位 房	龍善 大星山連環一座 砲八位 房	龍善 大星山連環一座 砲八位 房	龍善 大星山連環一座 砲八位 房	龍善 大星山連環一座 砲八位 房	龍善 大星山連環一座 砲八位 房	龍善 大星山連環一座 砲八位 房

定添設其原有舊砲台多經倒塌不裁至撥防守兵無有定額任聽該鎮協營輪流調度分配操防耳

吳川	淡水頭	一座	十八間	位房
石城	龍頭沙	一座	十八間	位房
縣	八字山	一座	十八間	位房
欽州	香墟墩	一座	十八間	位房
陝水	桐樓港	一座	十五間	位房
文島	清湖港	一座	十五間	位房
臨高	石牌港	一座	十六間	位房

以上共砲台四十一座大砲三百一拾貳位營房六百一十八間俱係 西廣總督楊琳

冠頭嶺	一座	砲五間	房六間
石龜嶺	一座	砲五間	房六間

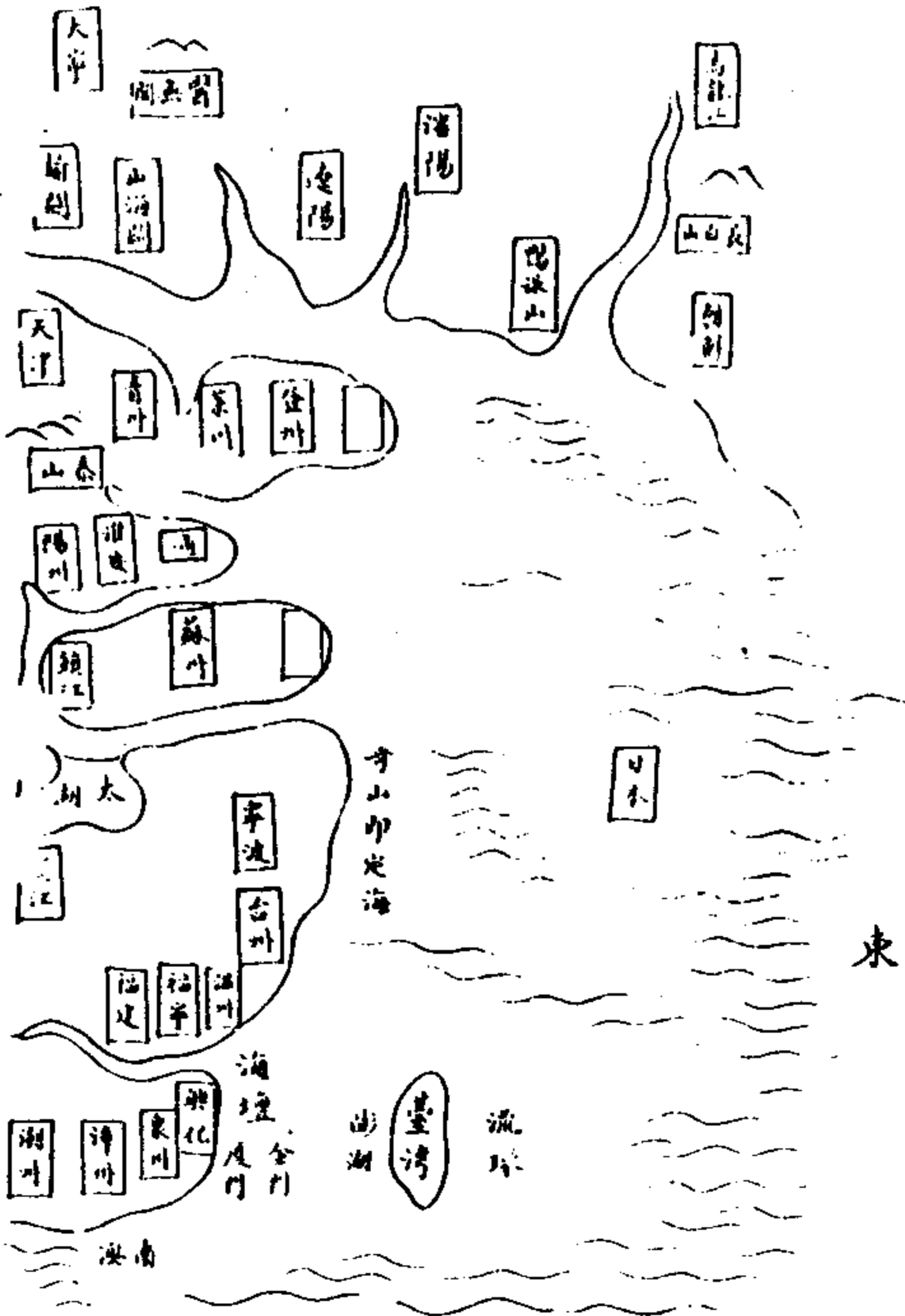
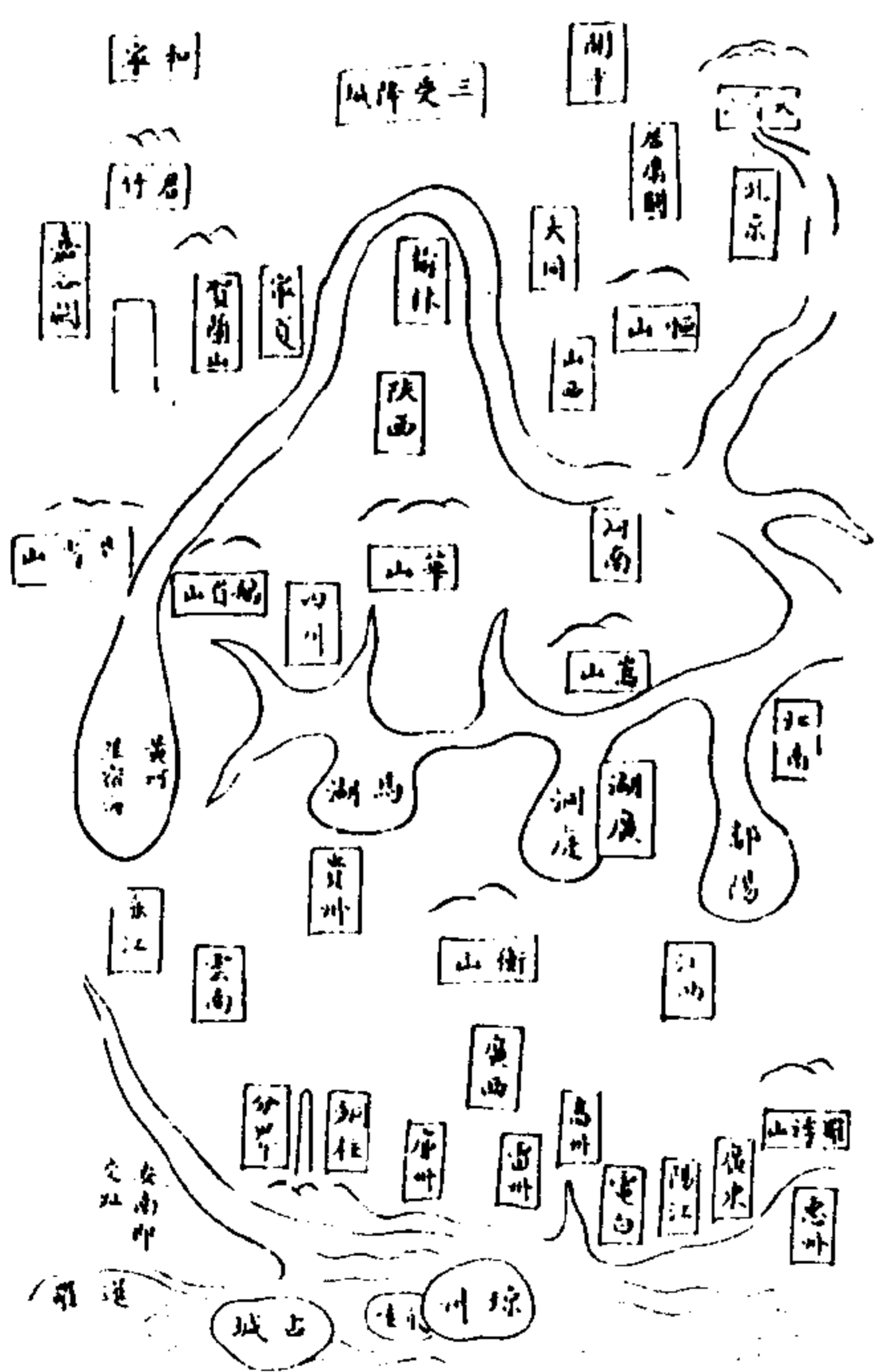

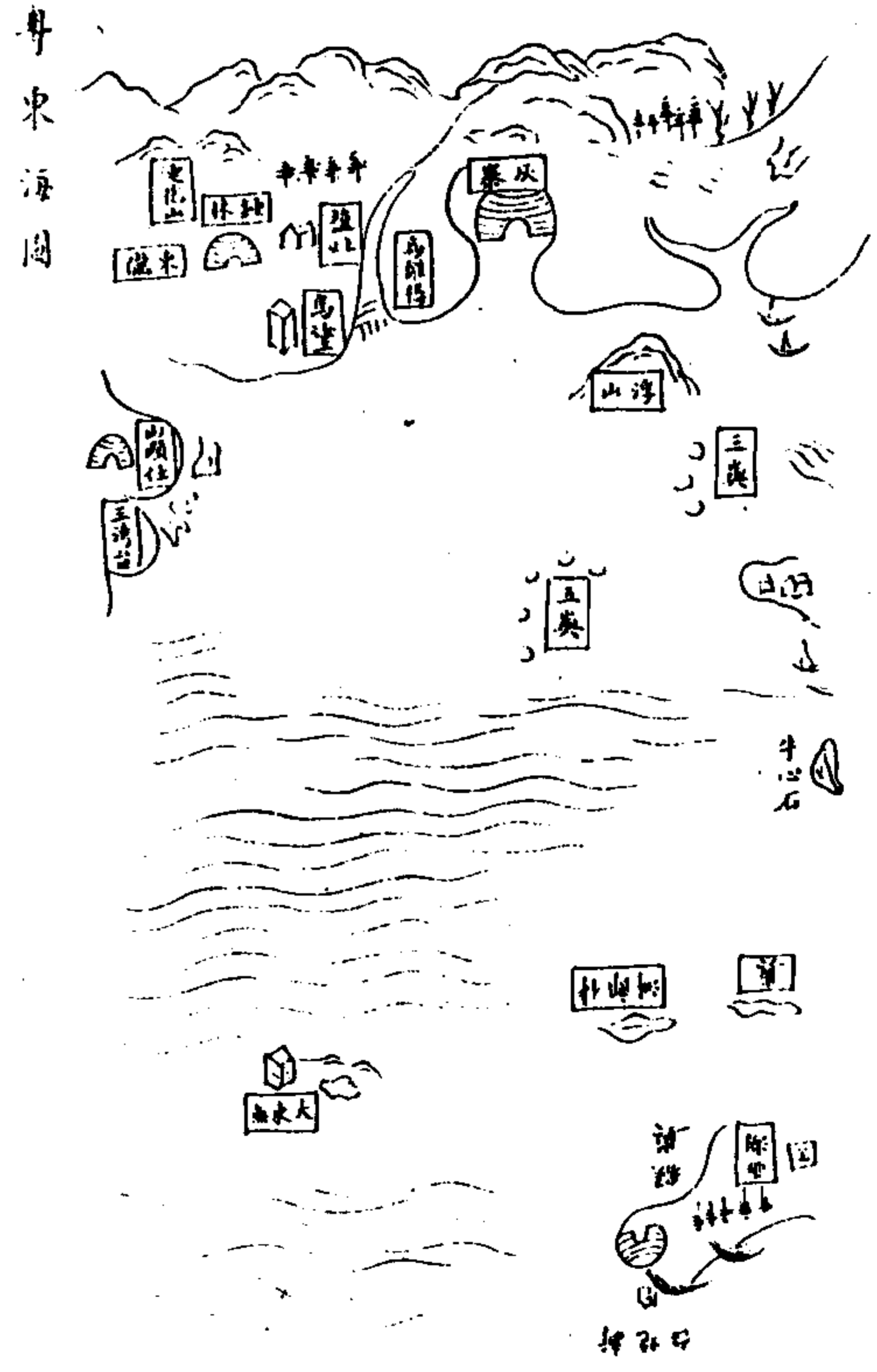
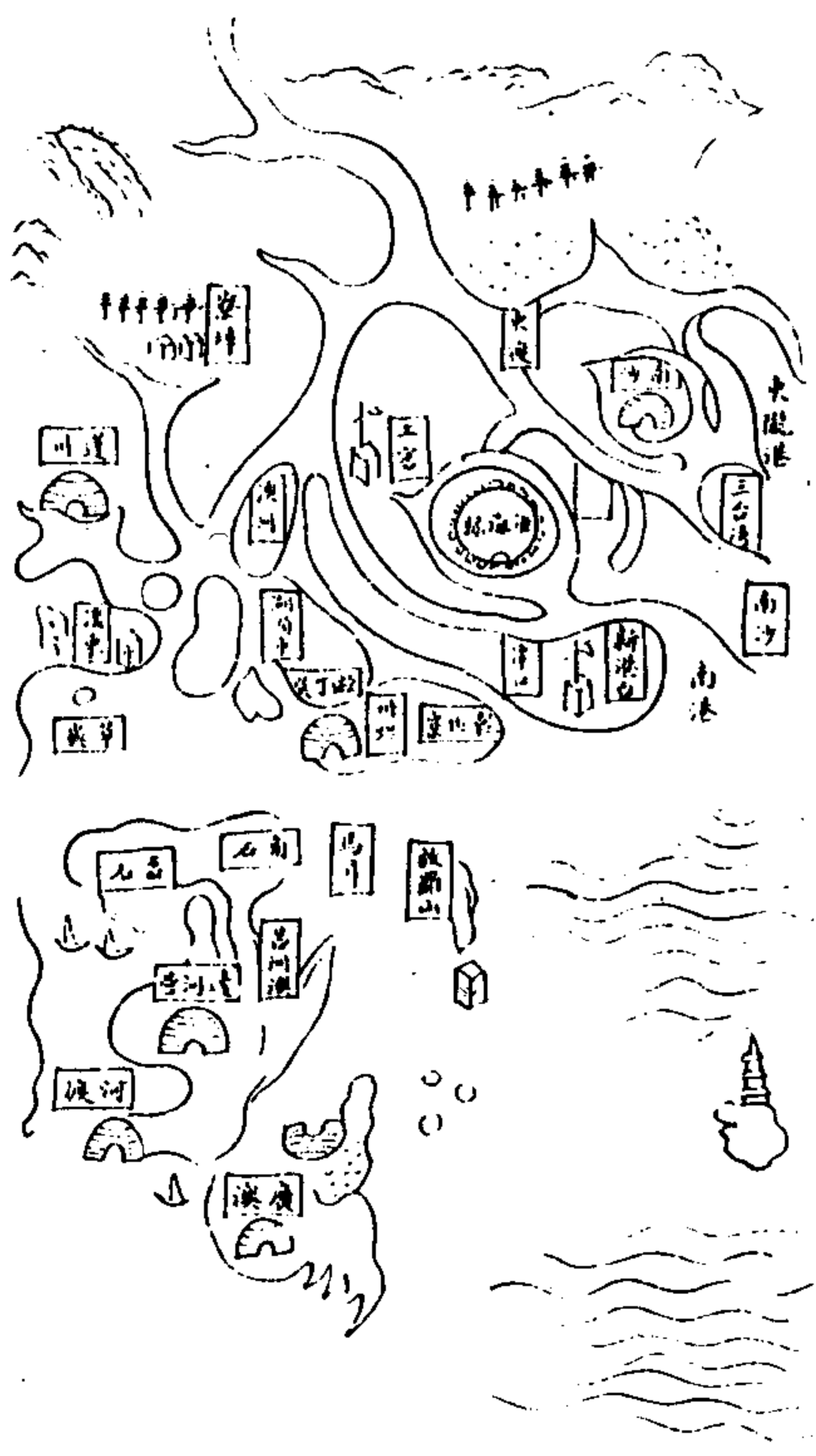
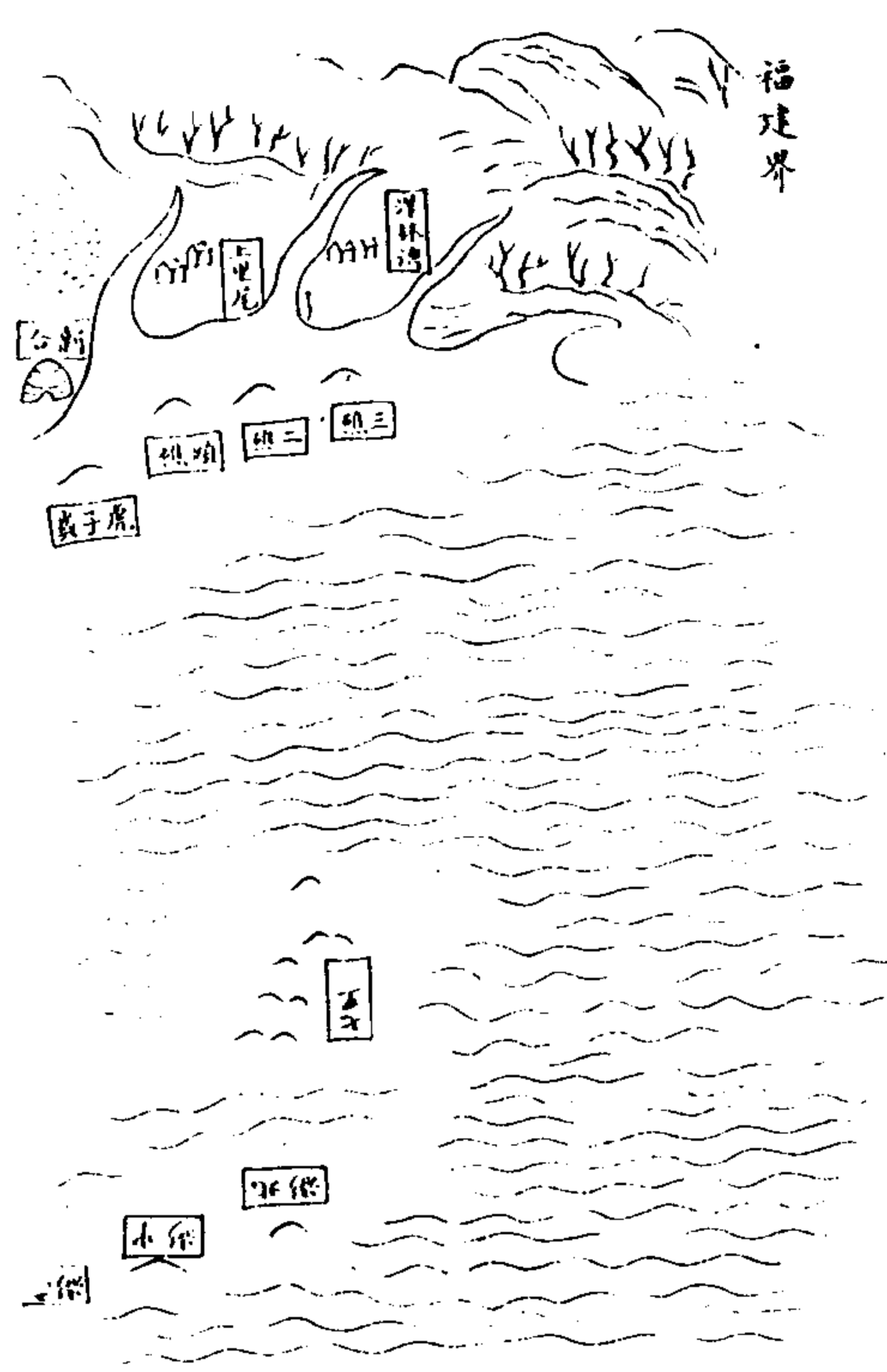
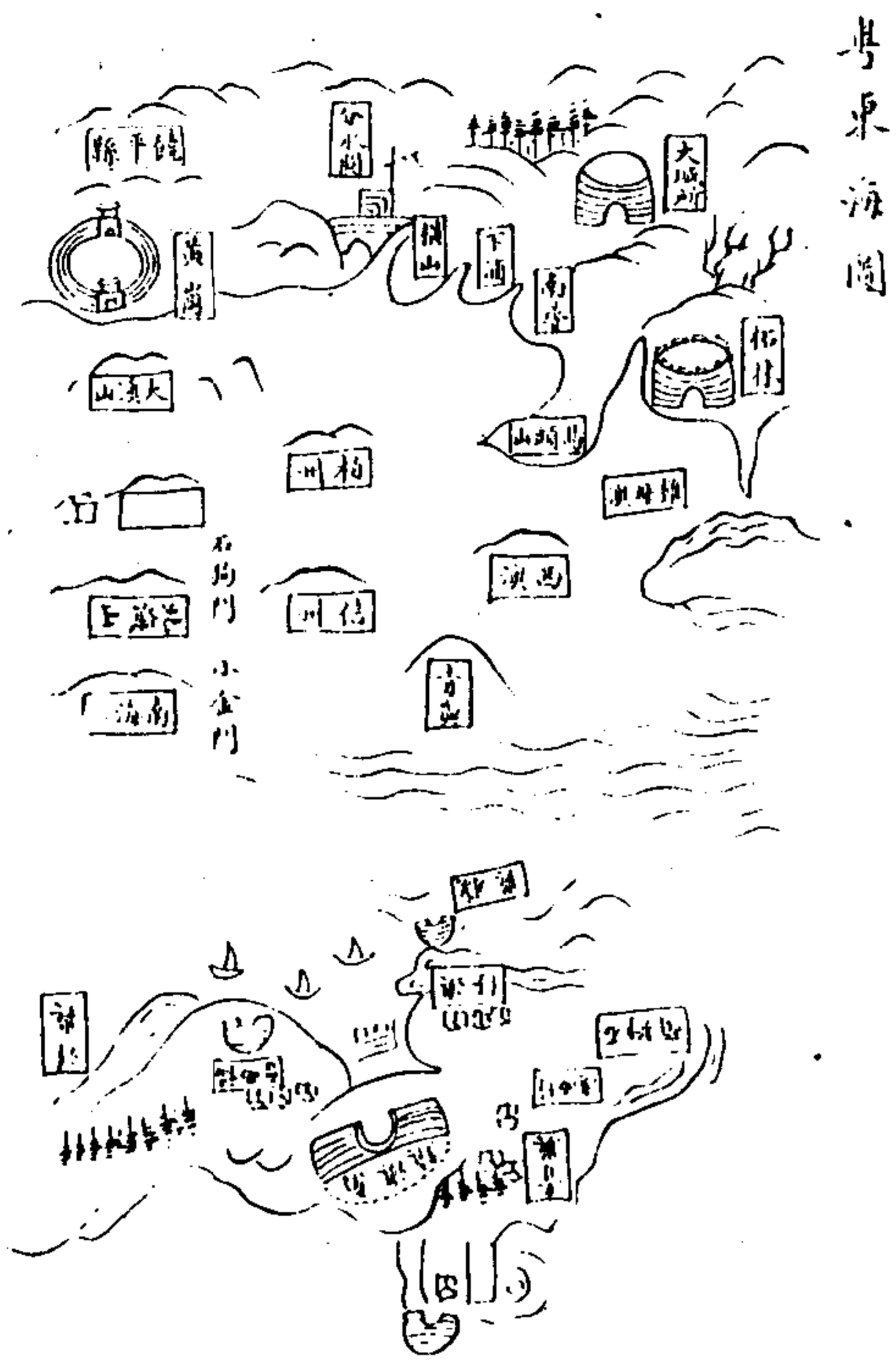

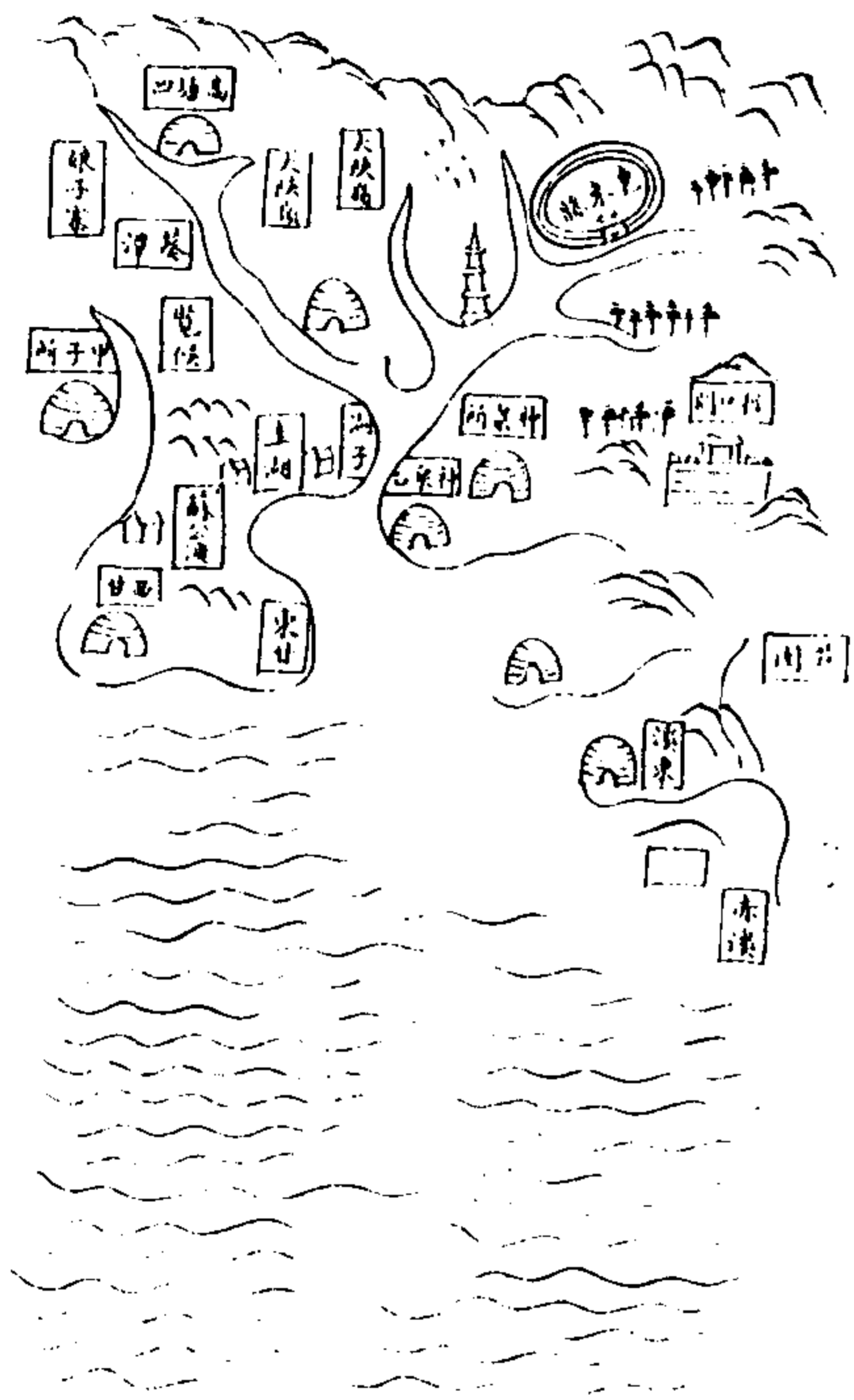

粵東海圖

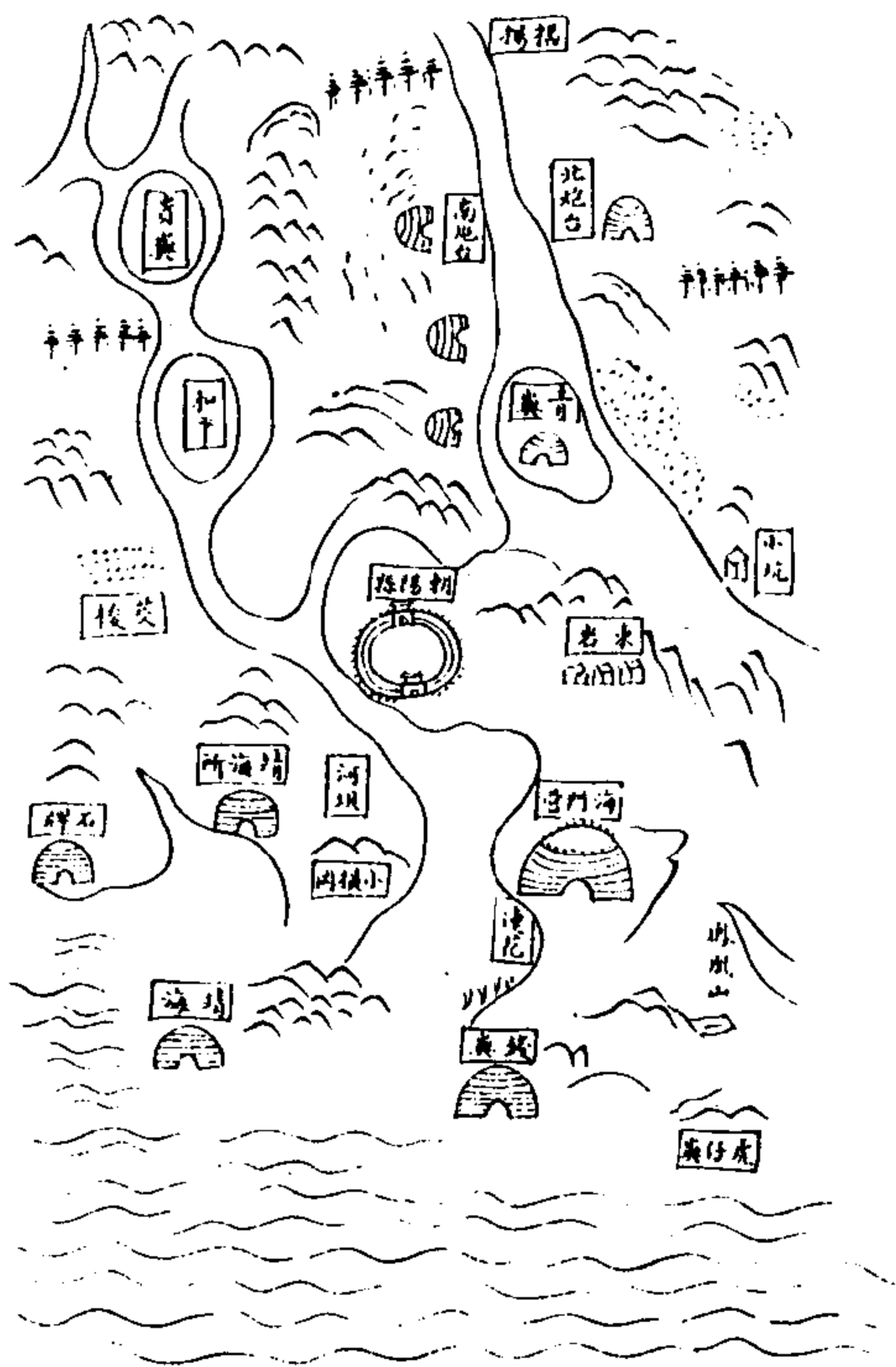

粵東海圖

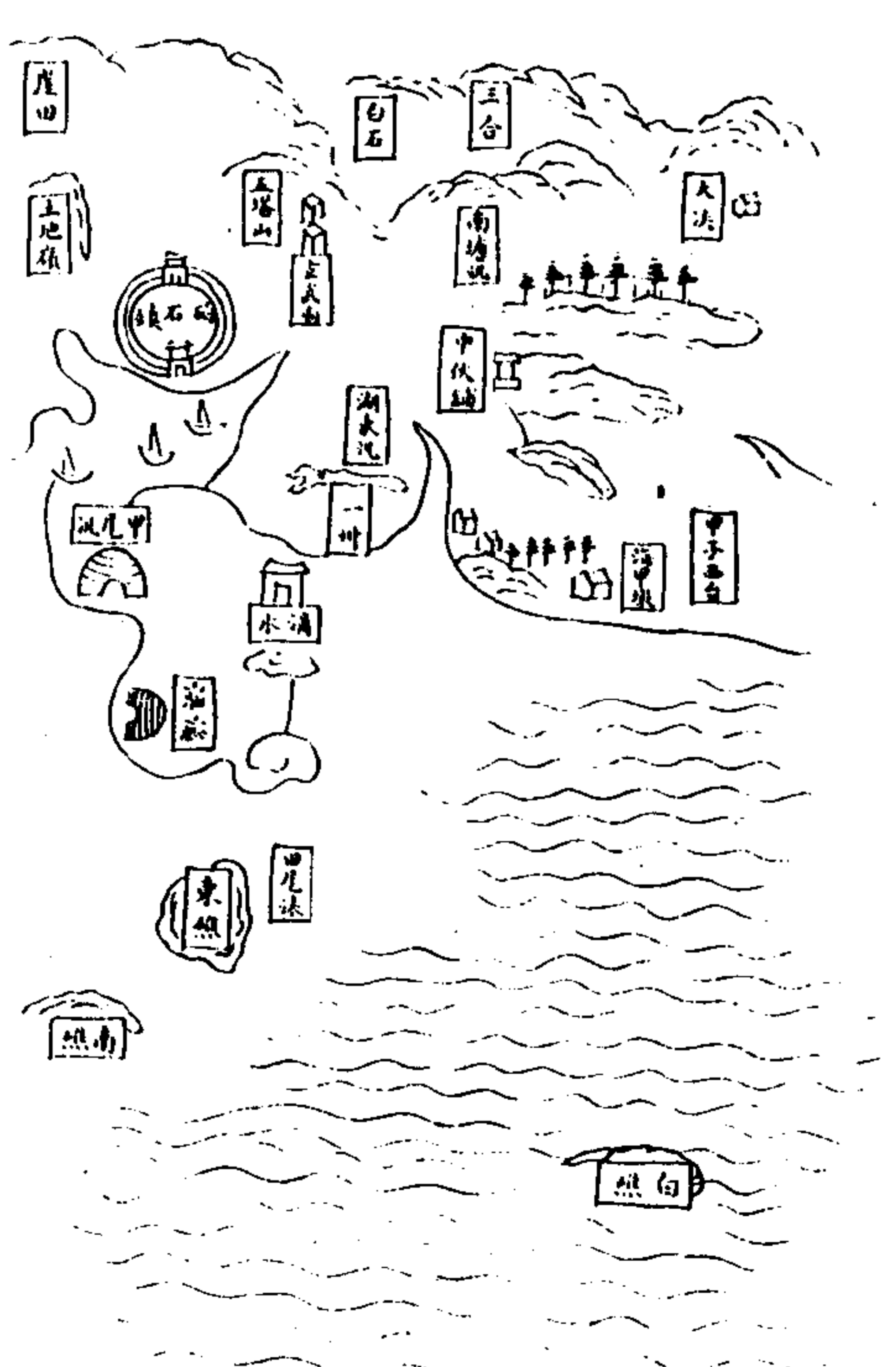
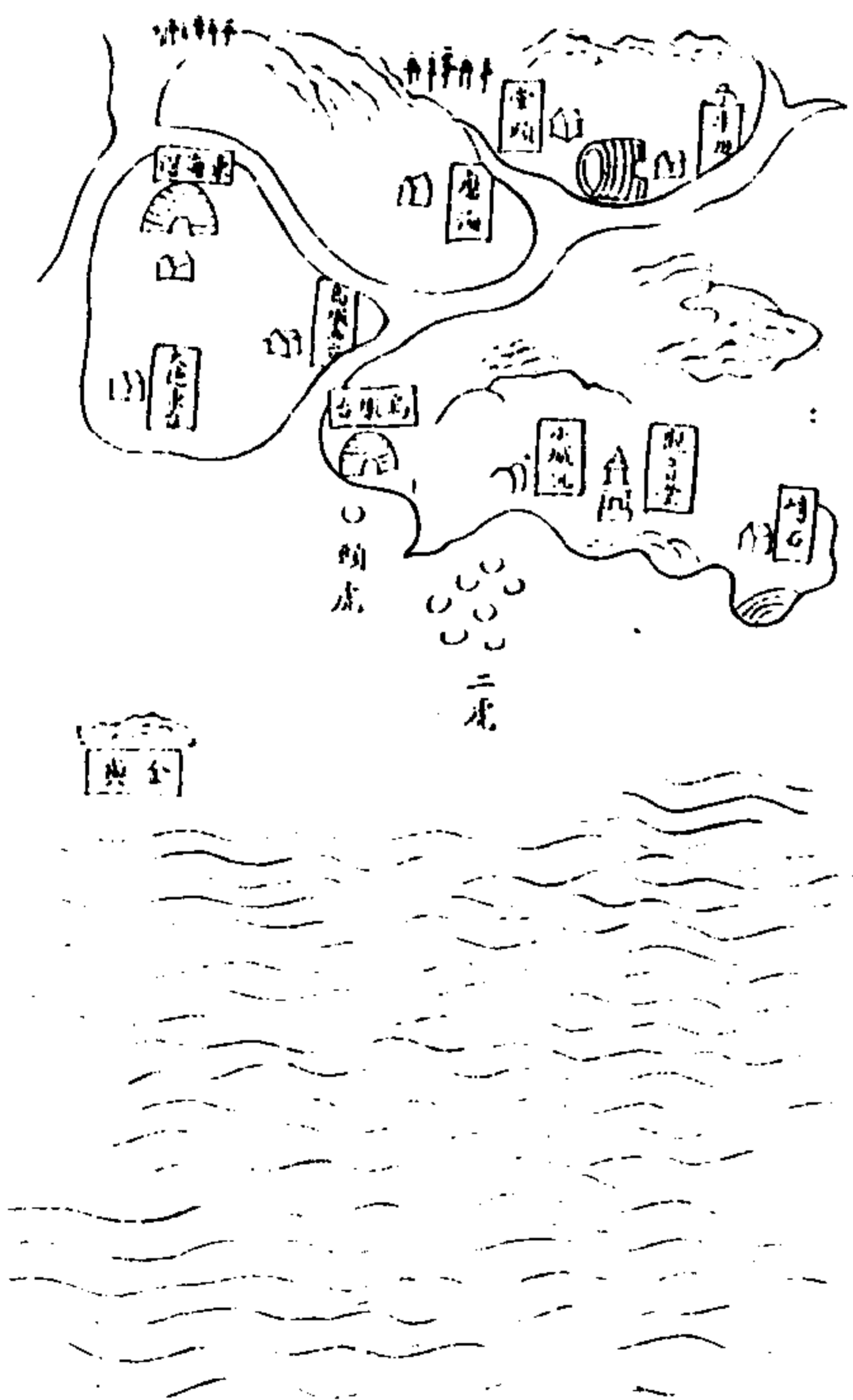



身水海圖

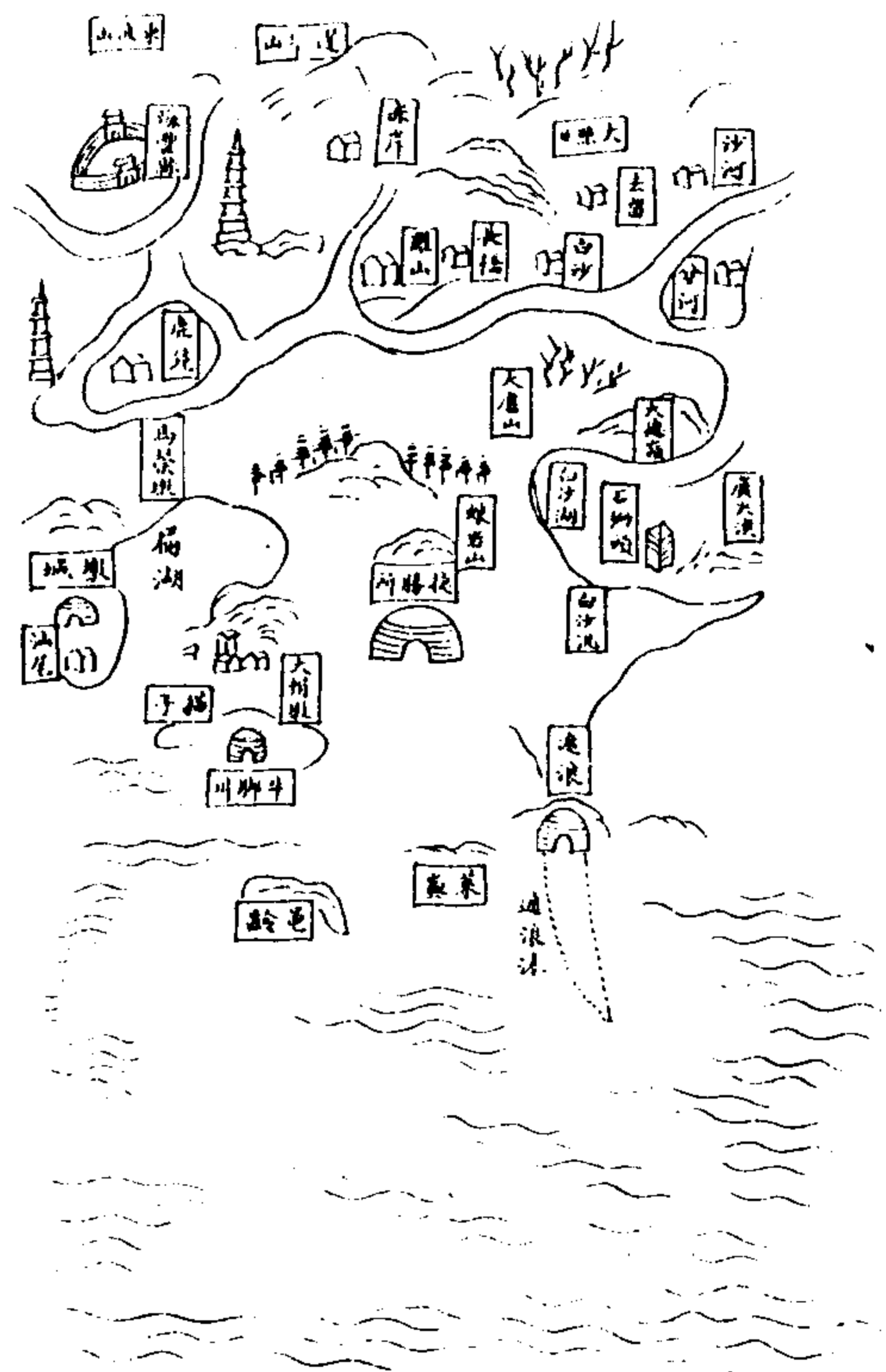
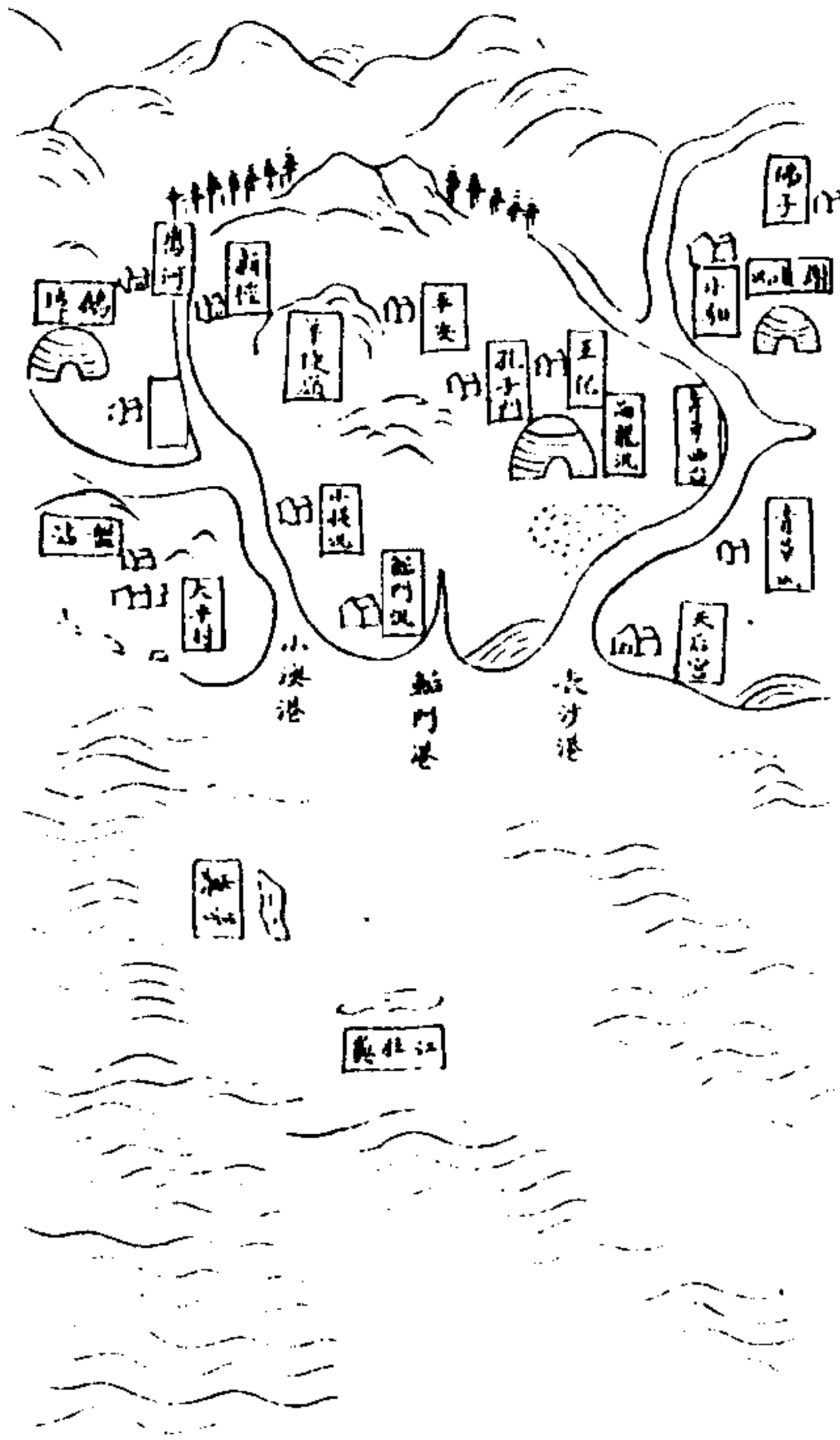

粵東海圖

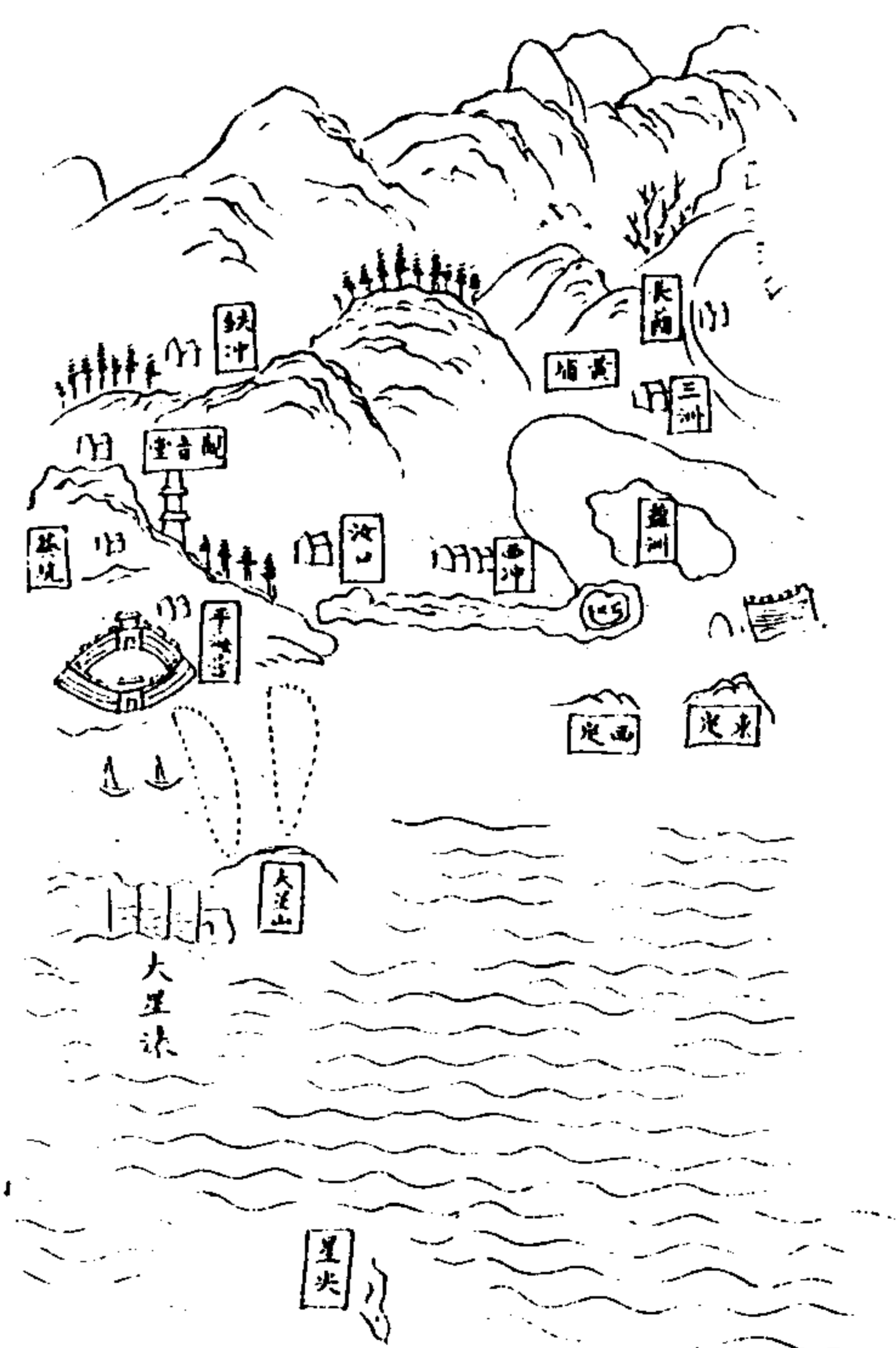
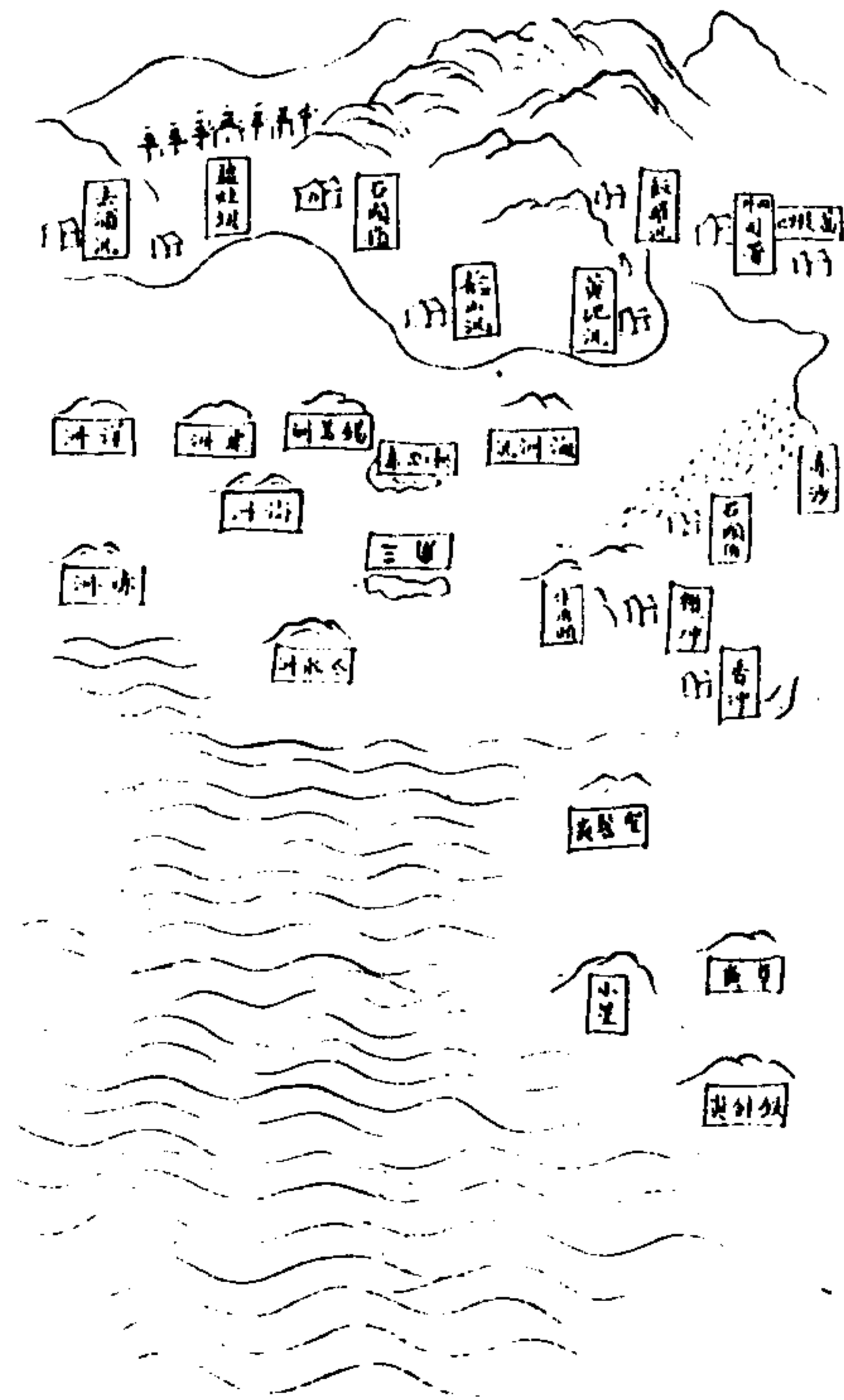

粵東海圖

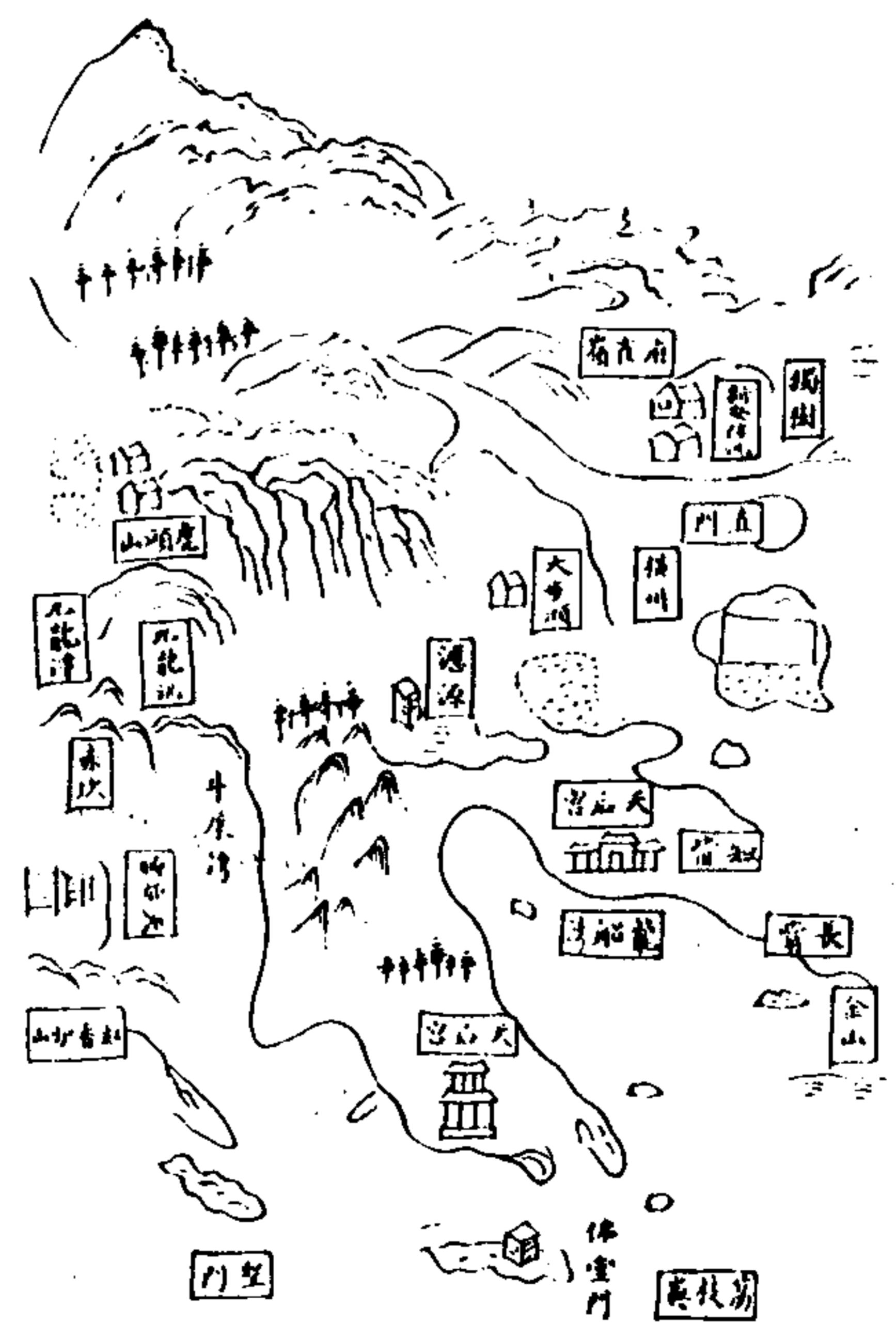
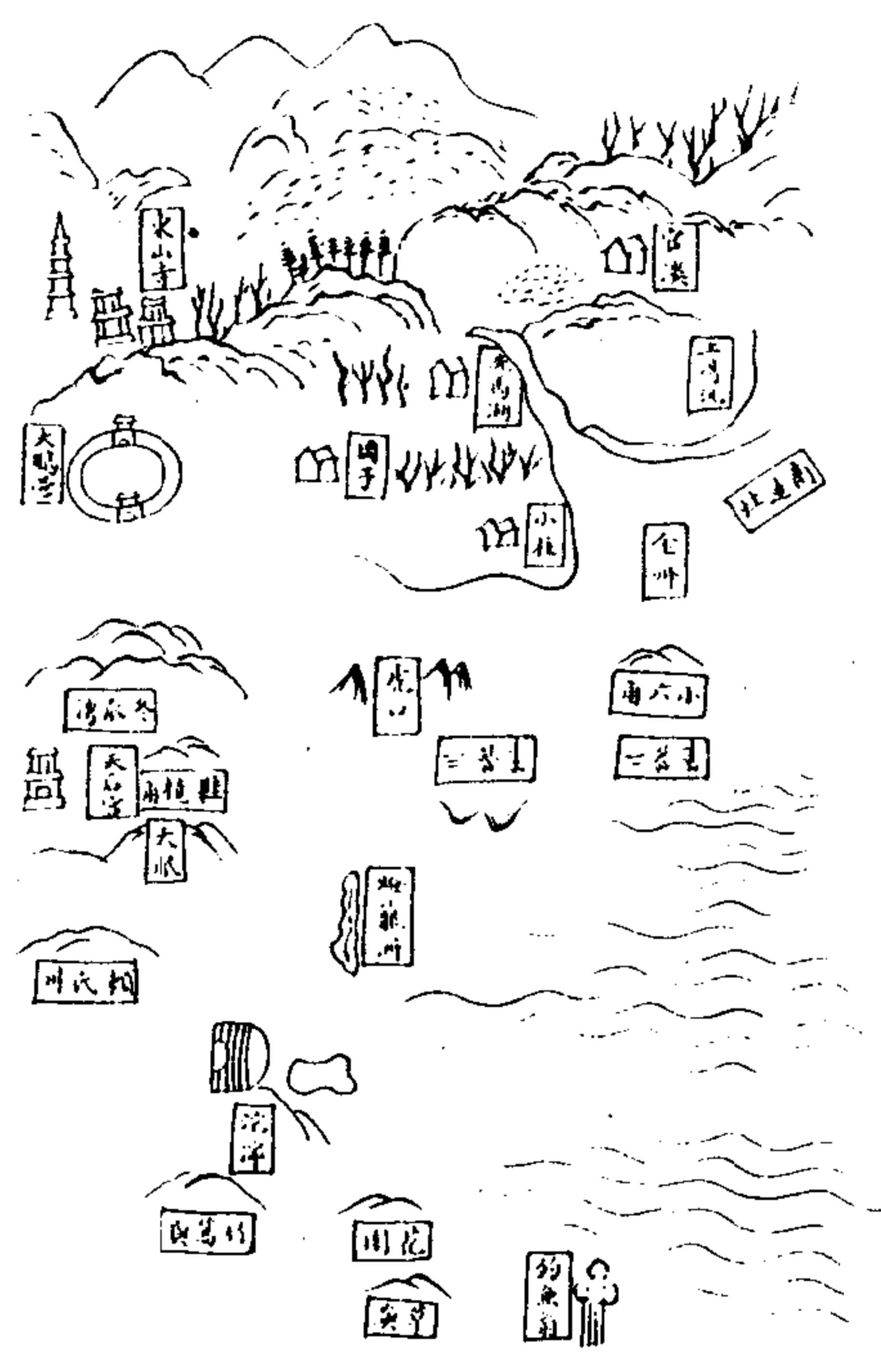
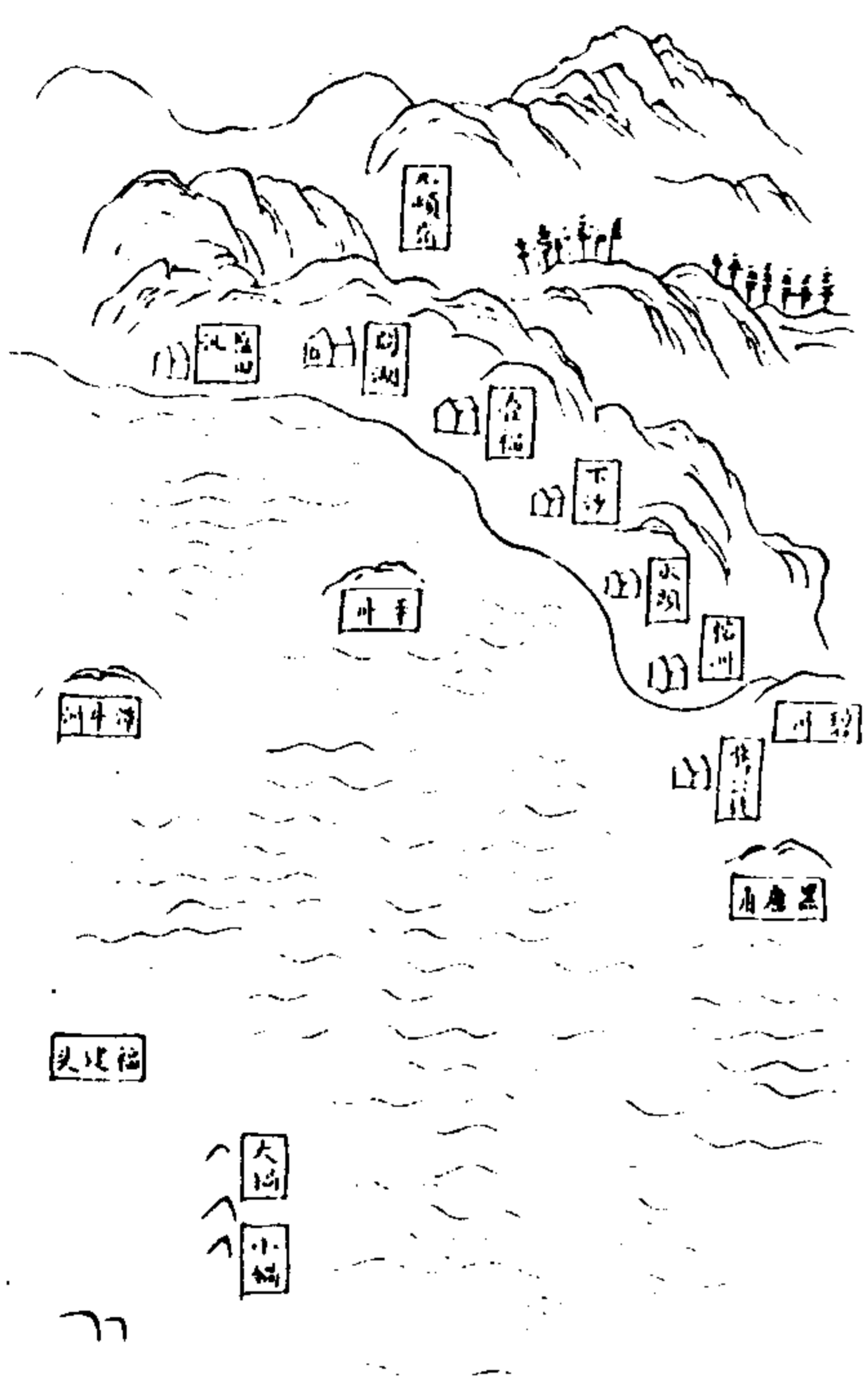

遠者以弓矢打  
五十北內打水十  
南明七個與行

珠池印石沖  
担杆沖即東  
水八北連似  
洲杆担

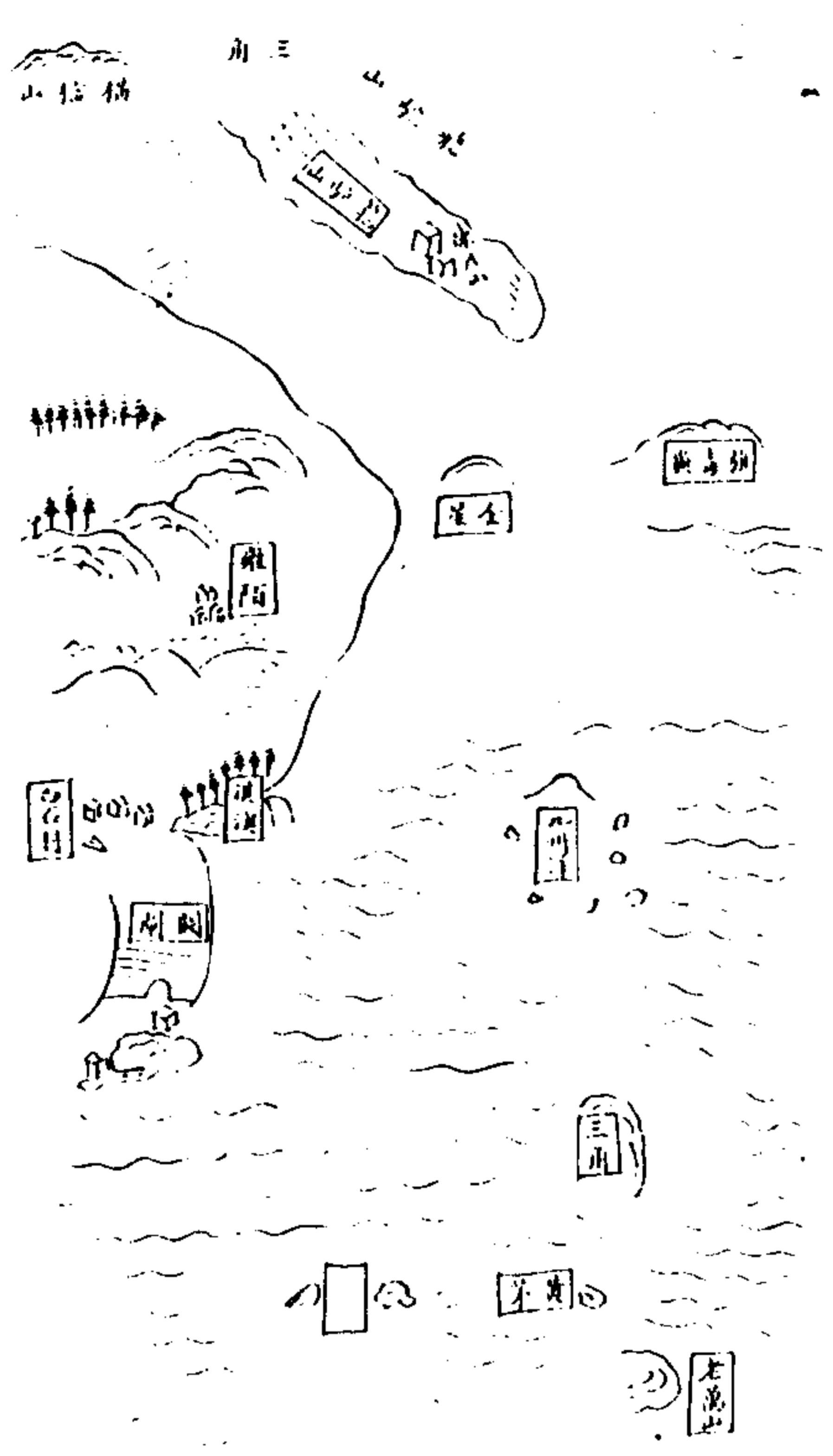

身身身

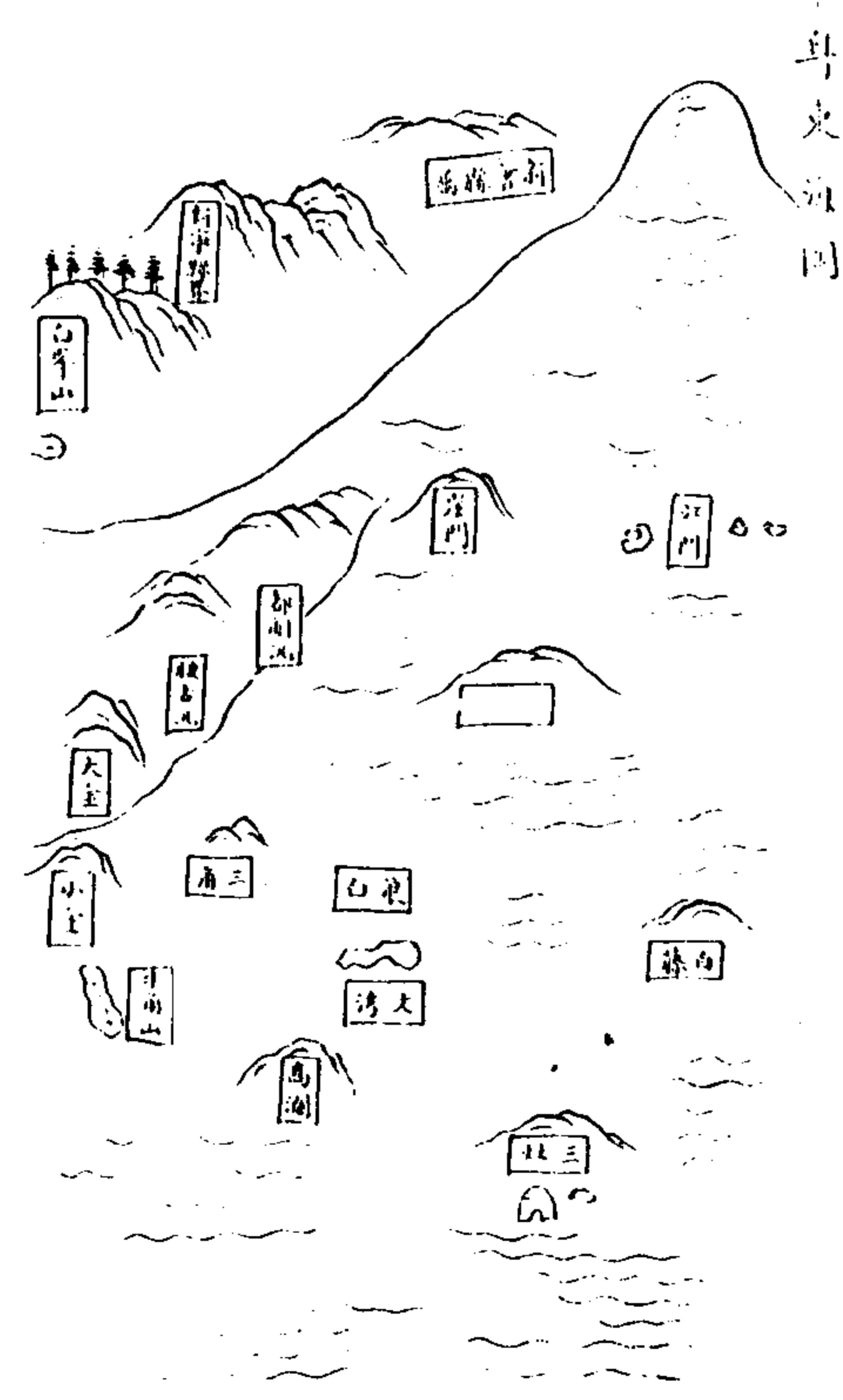
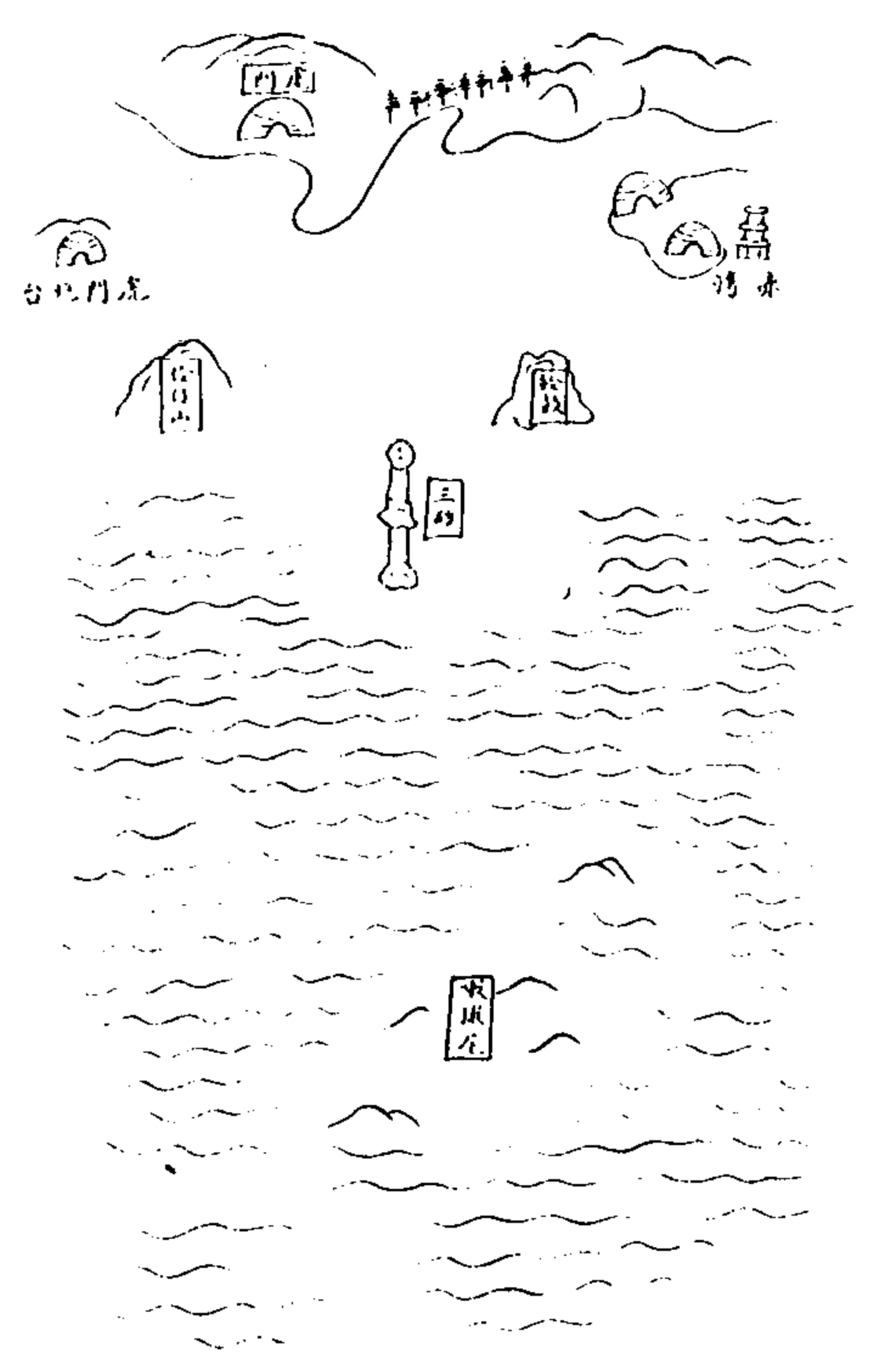

身身身

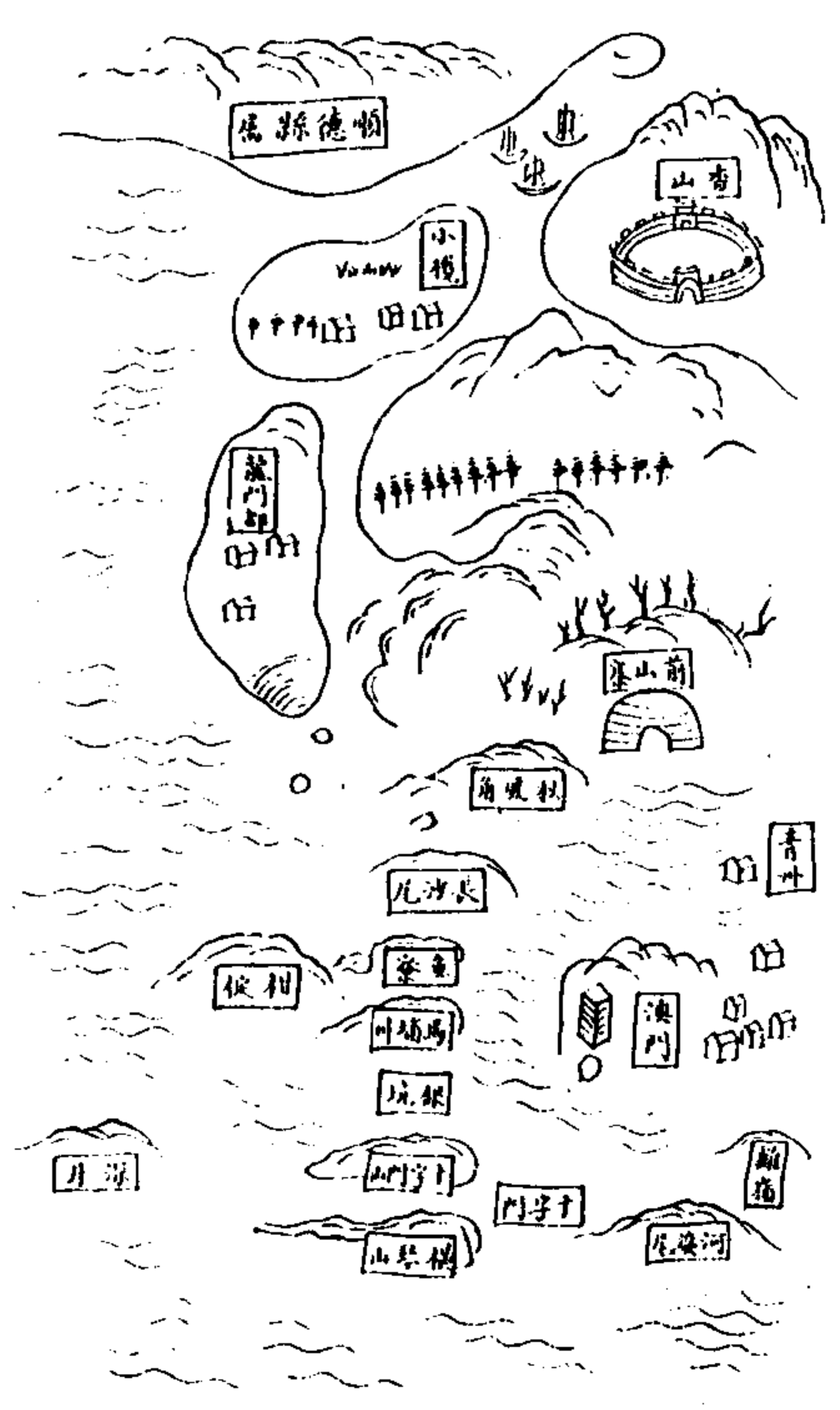

續修四庫全書 史部 政書類

粵東海圖

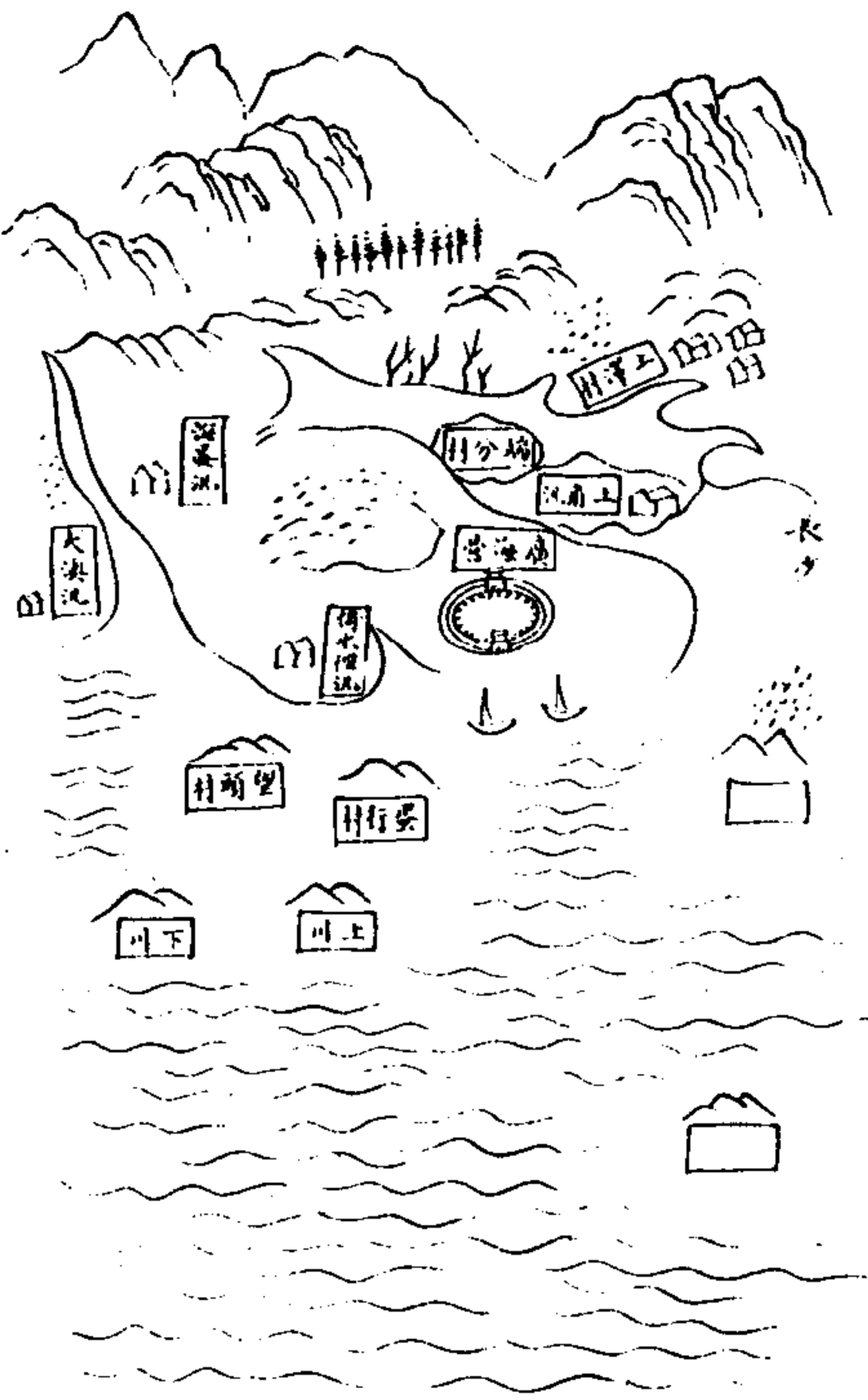
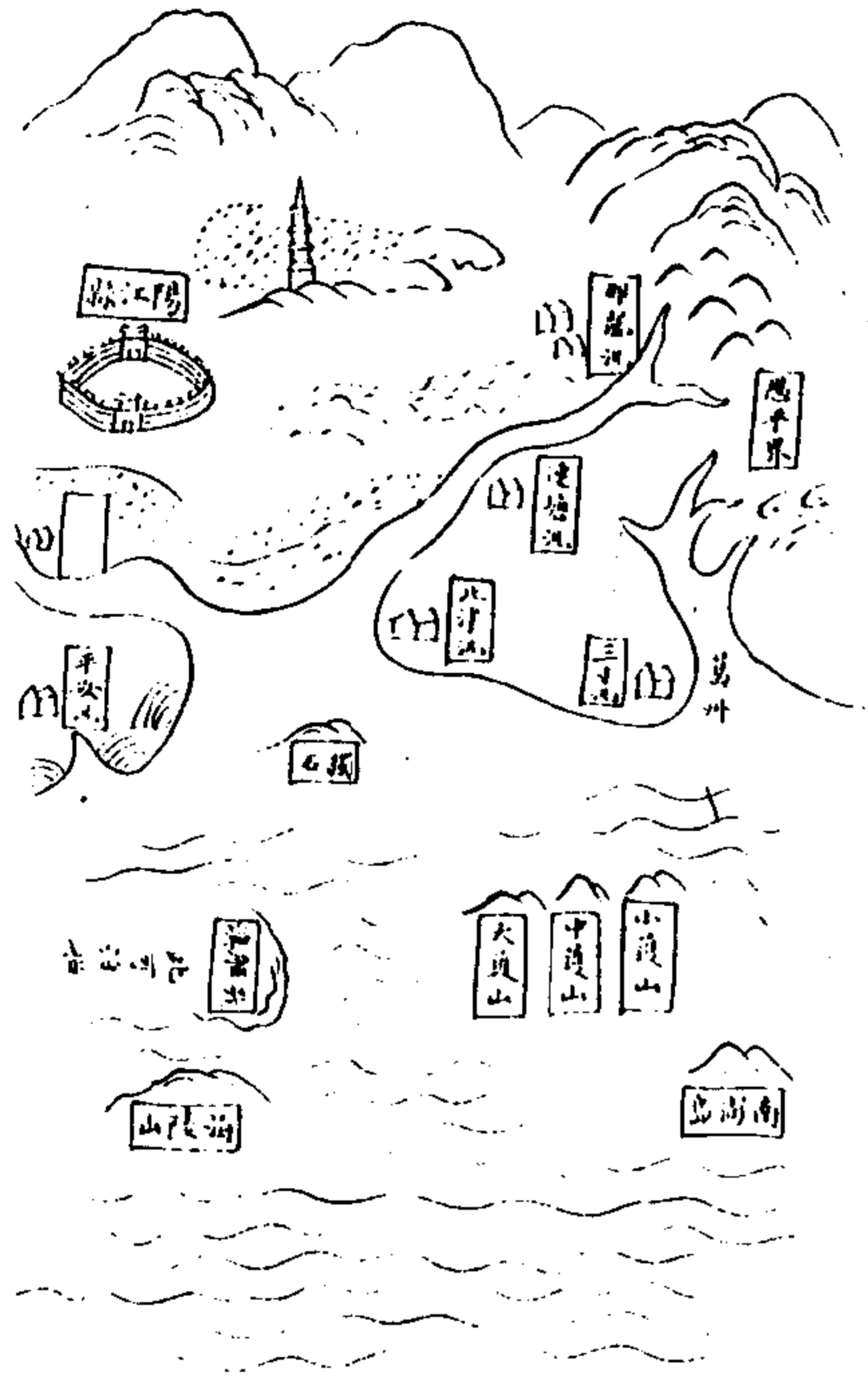

粵東海圖

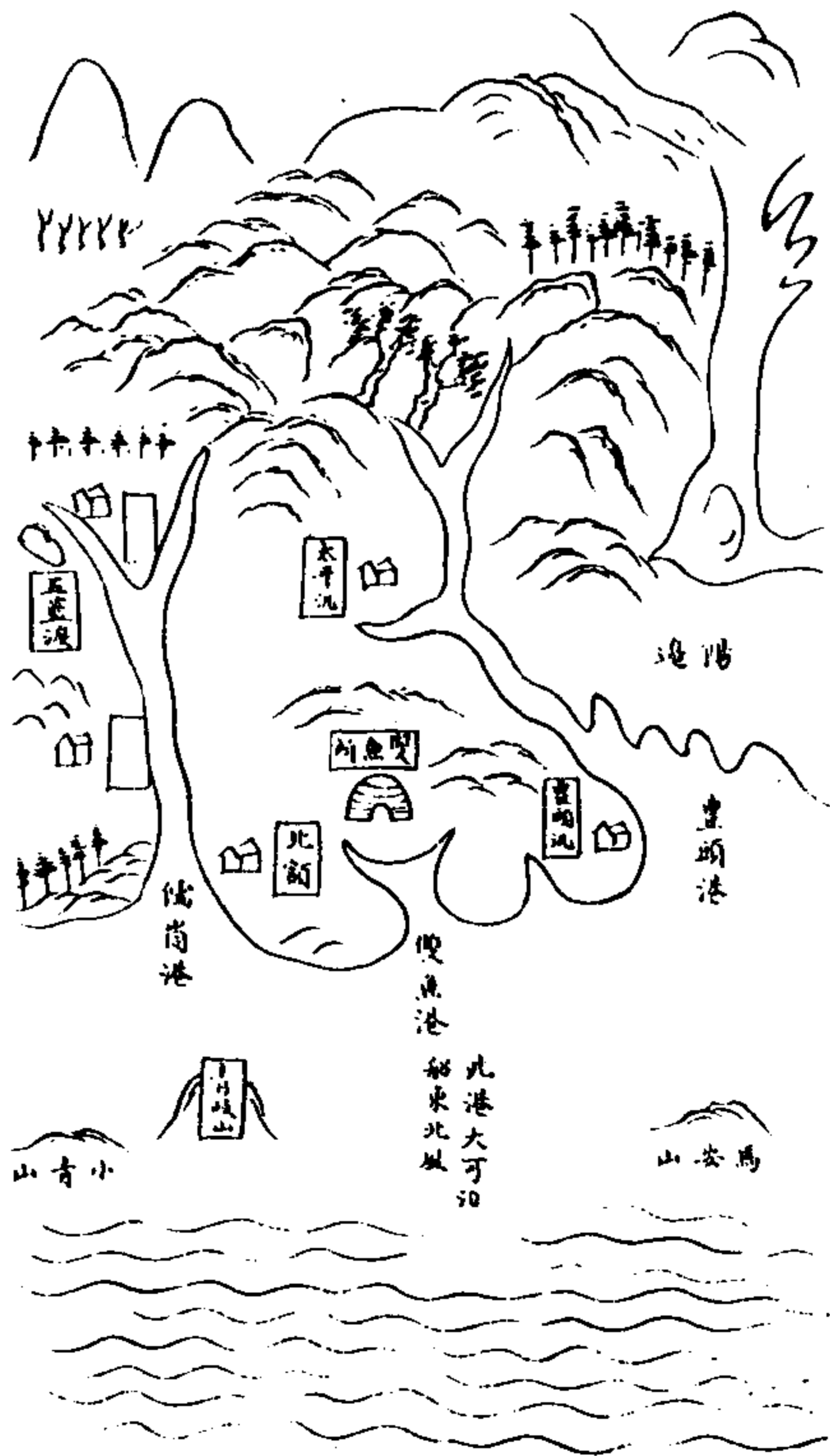
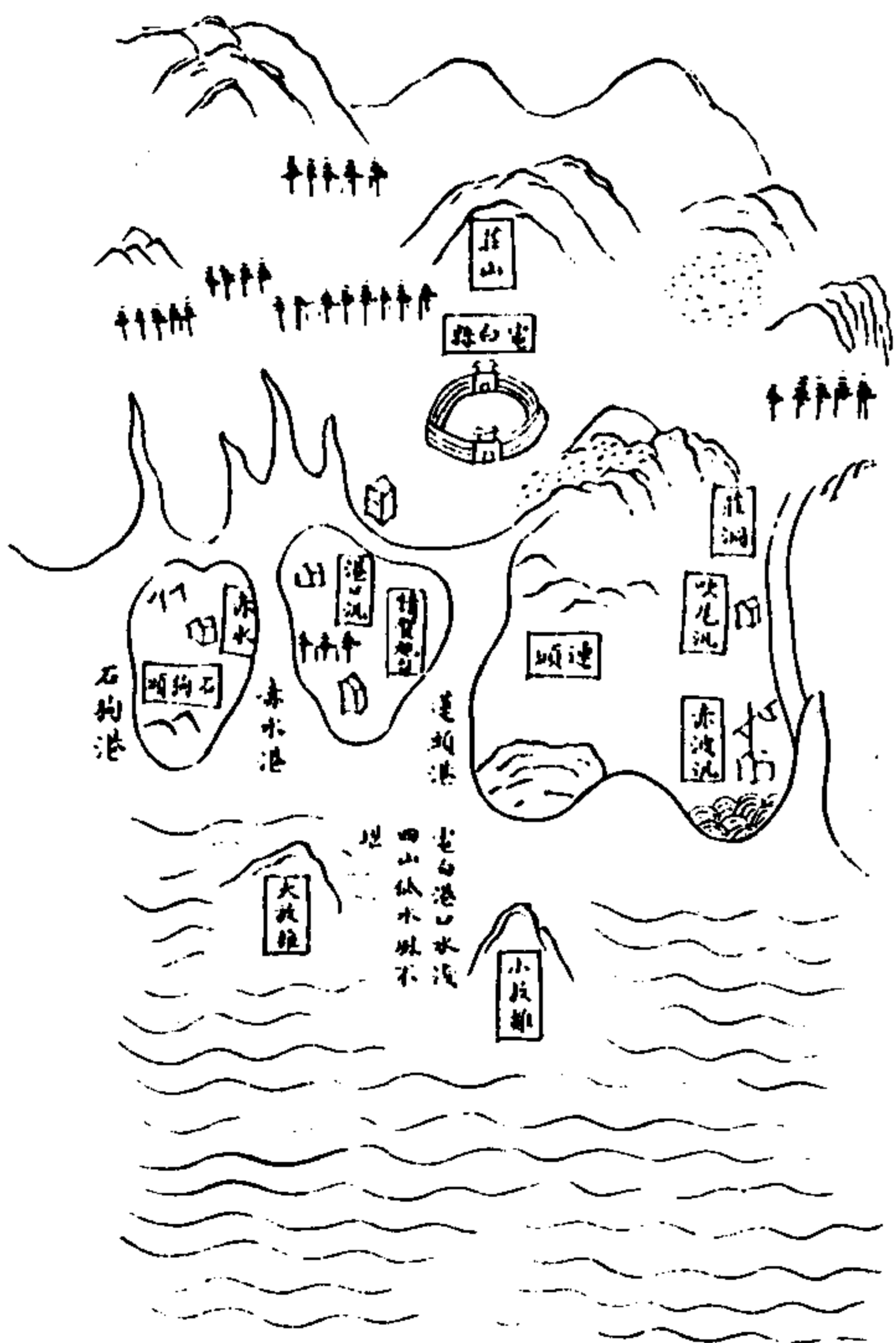

粵東海圖

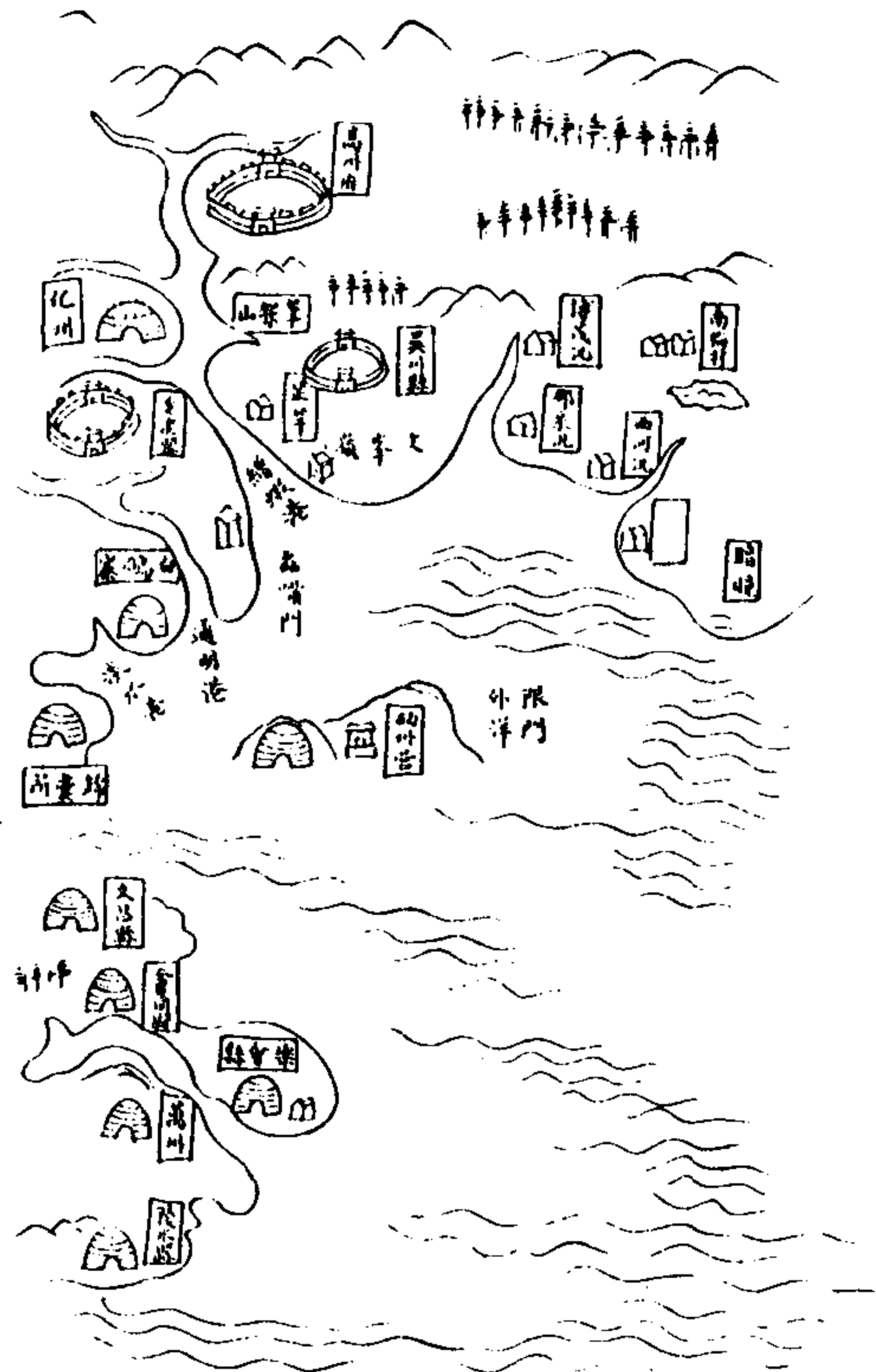
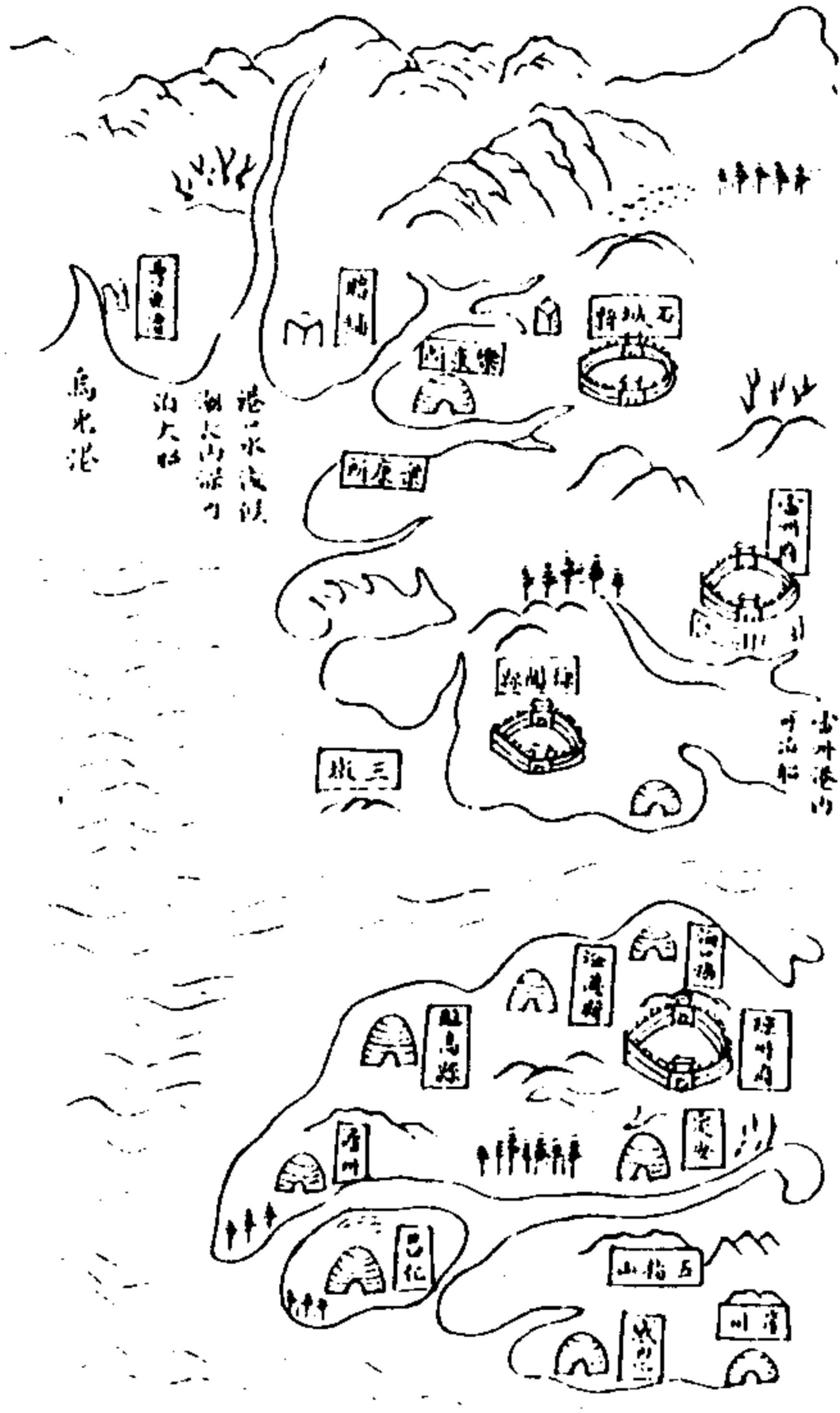

粵東海圖

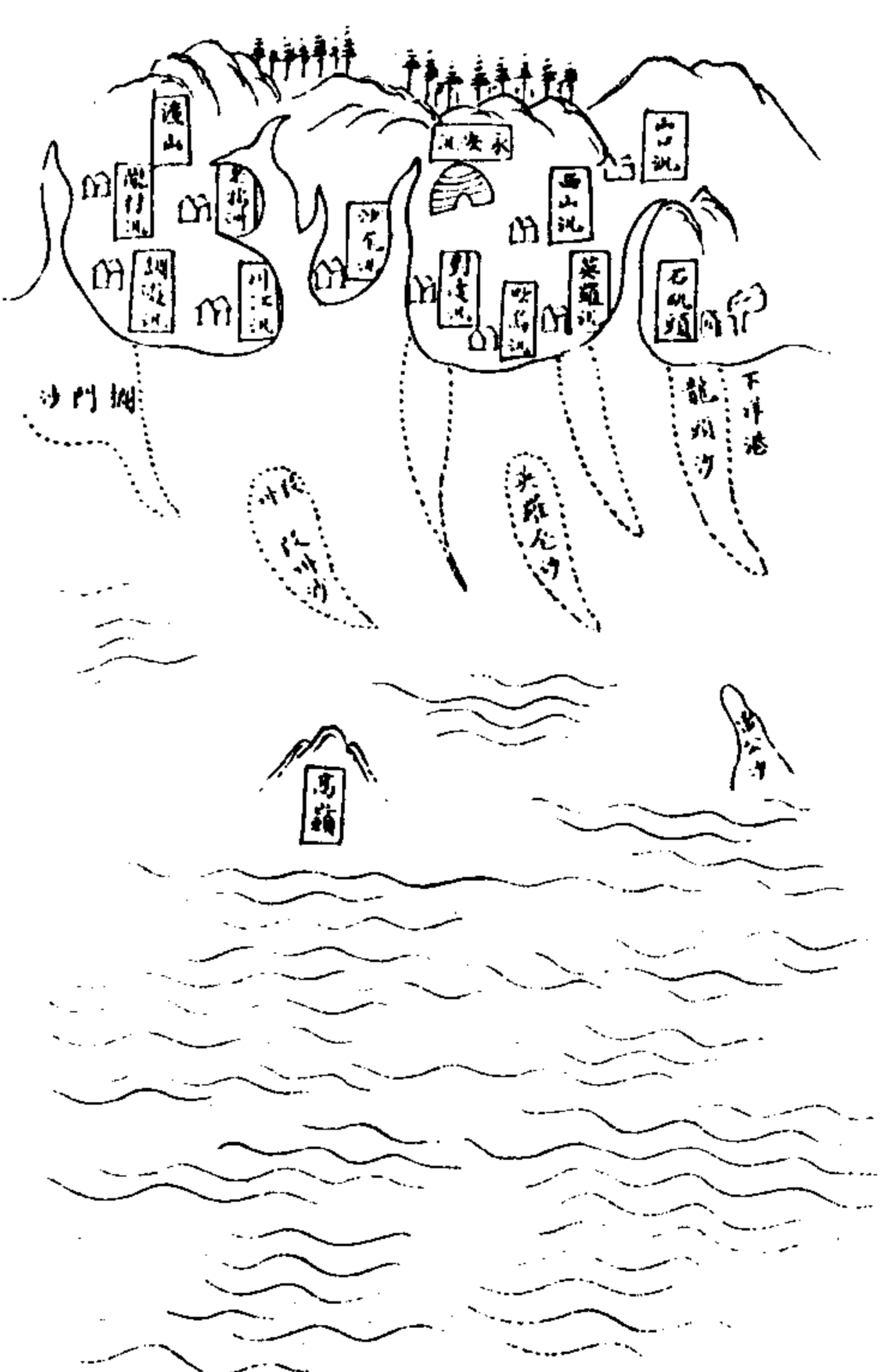
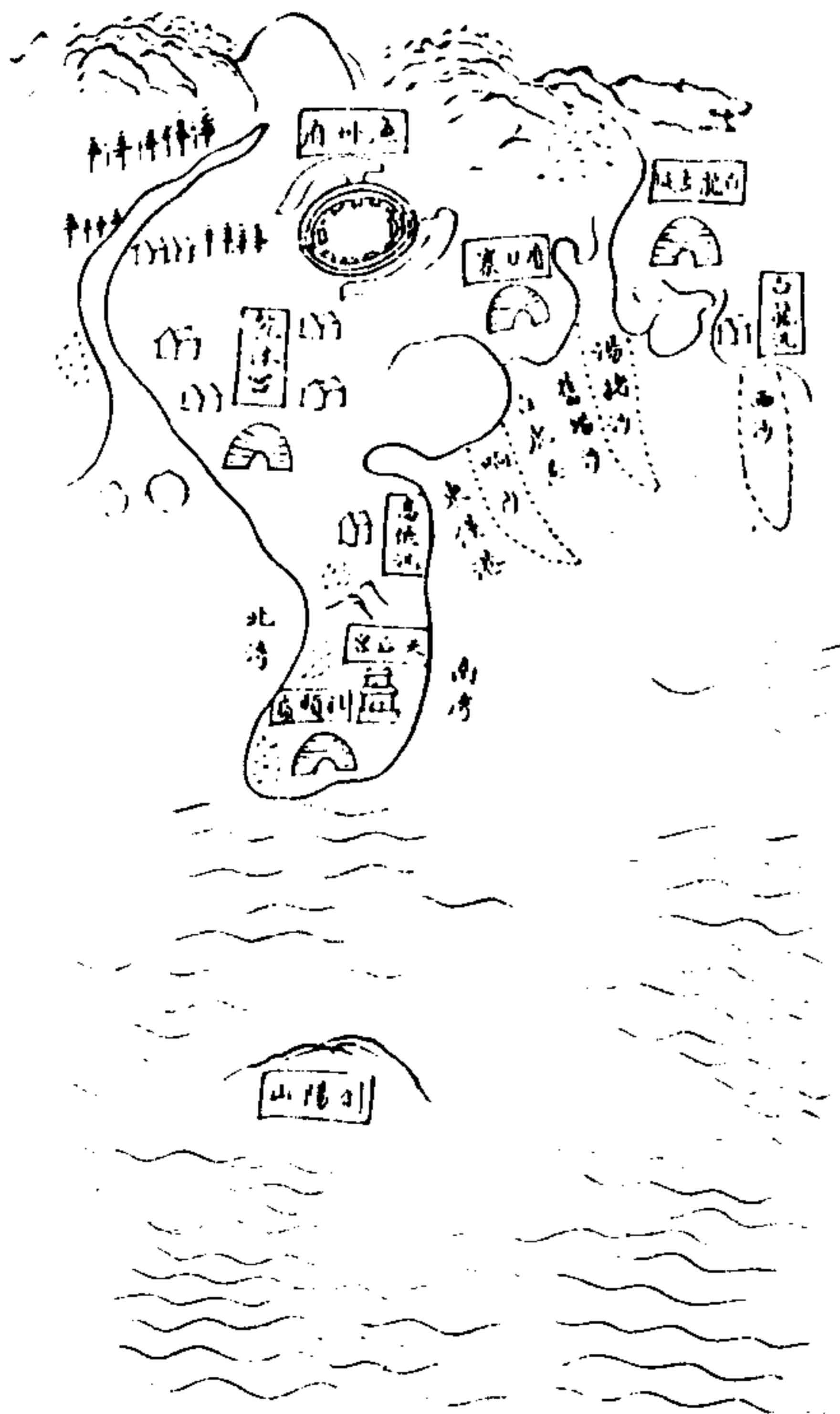

粵東海

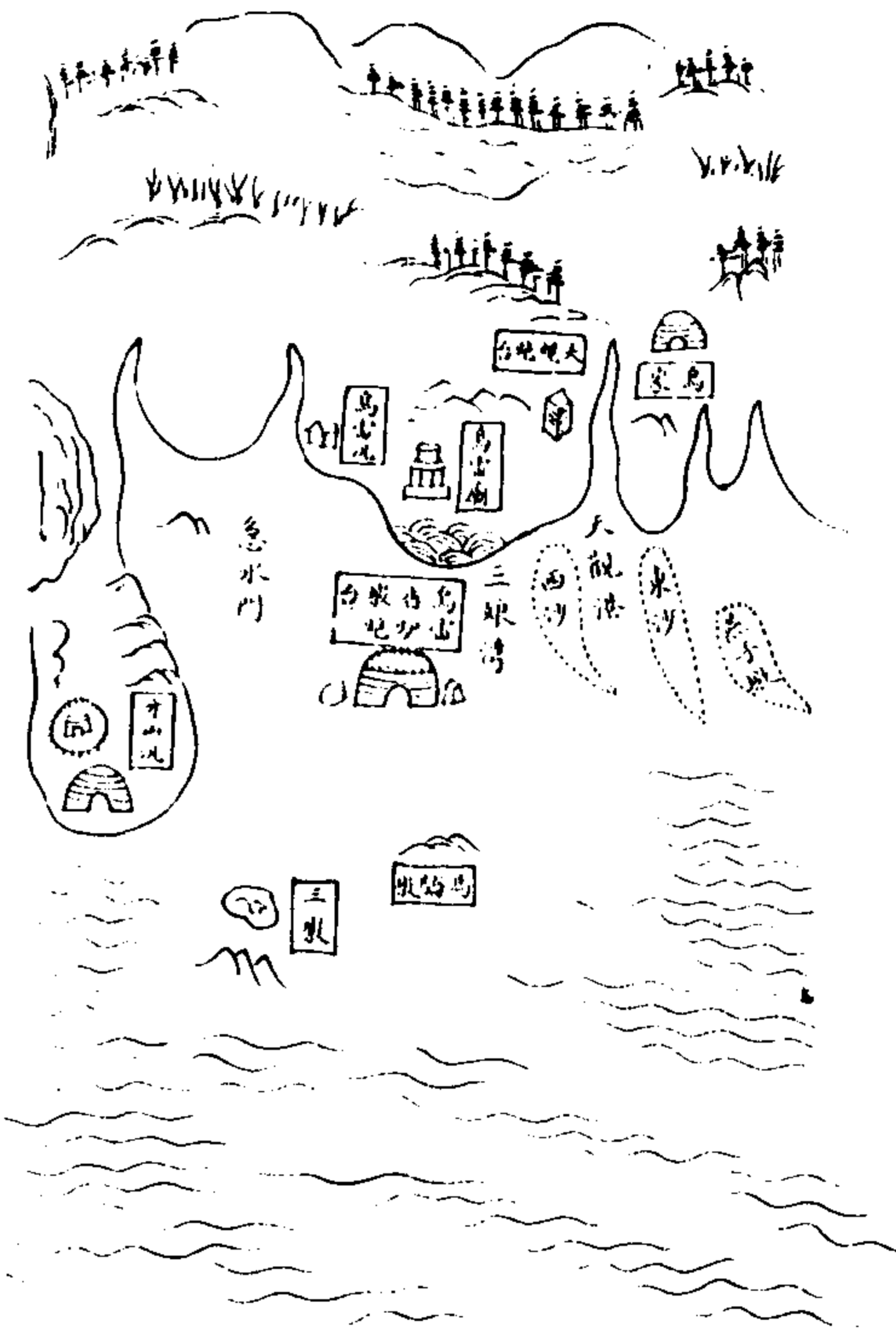
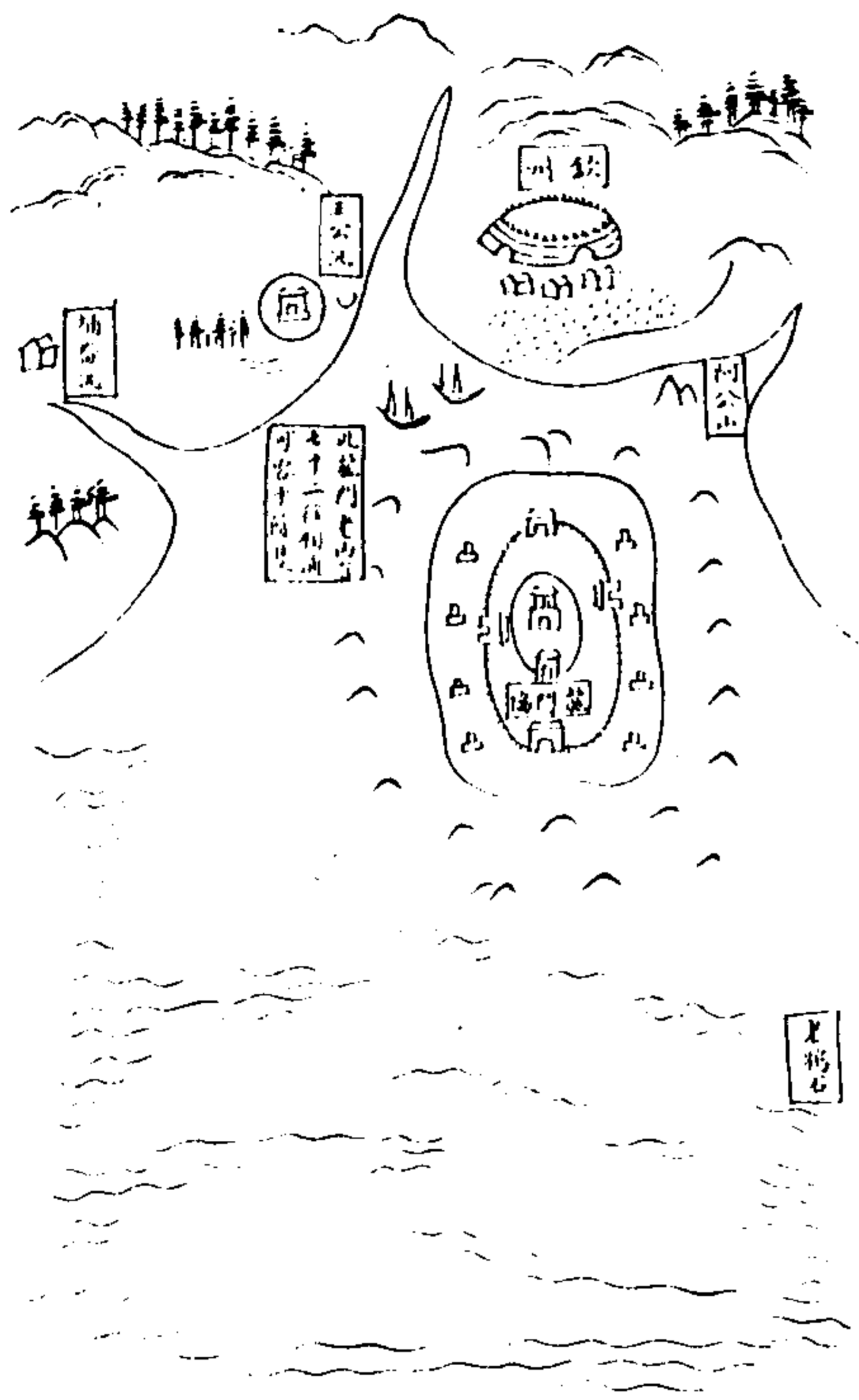

廣西界

粵東海

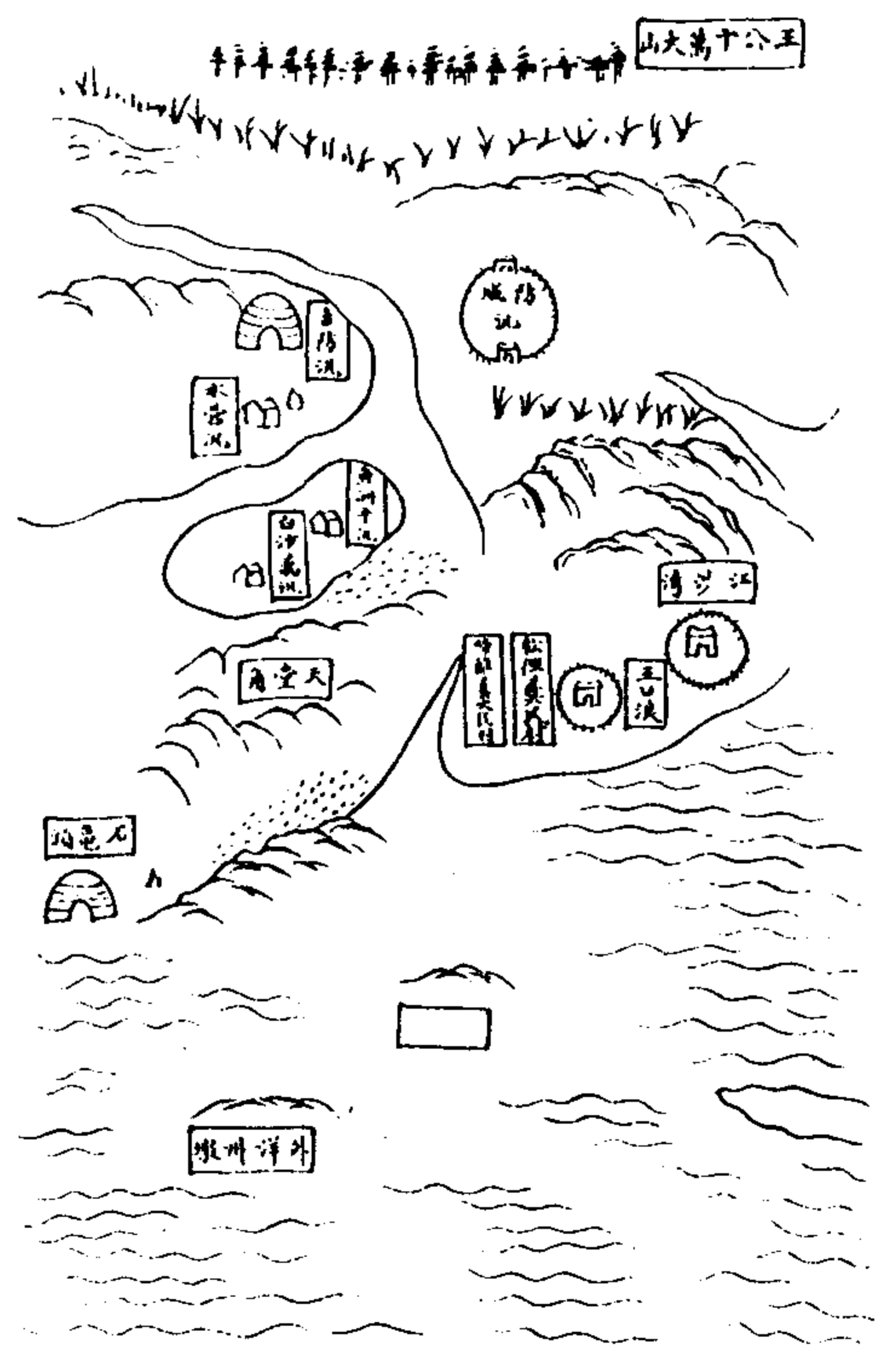
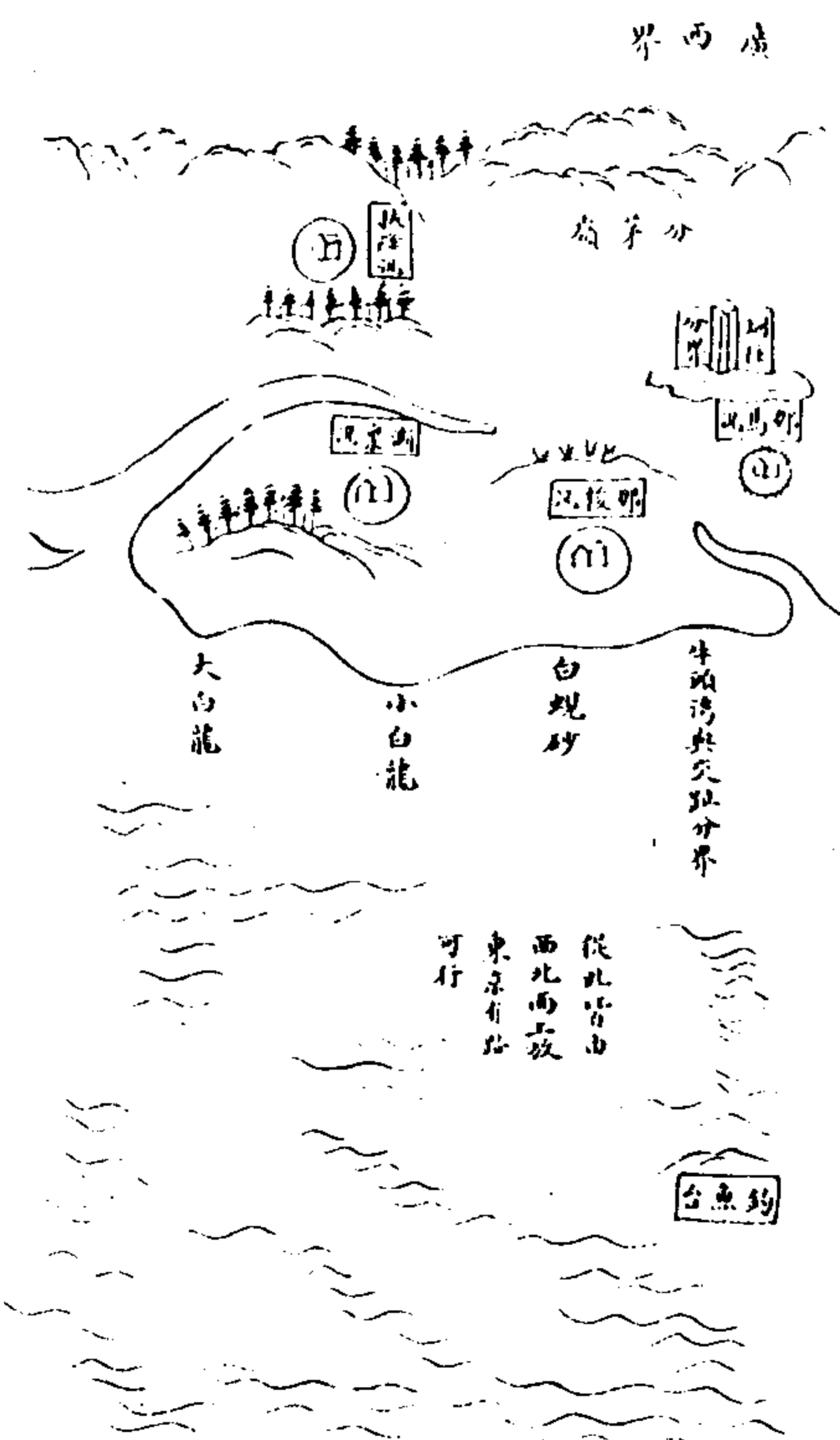

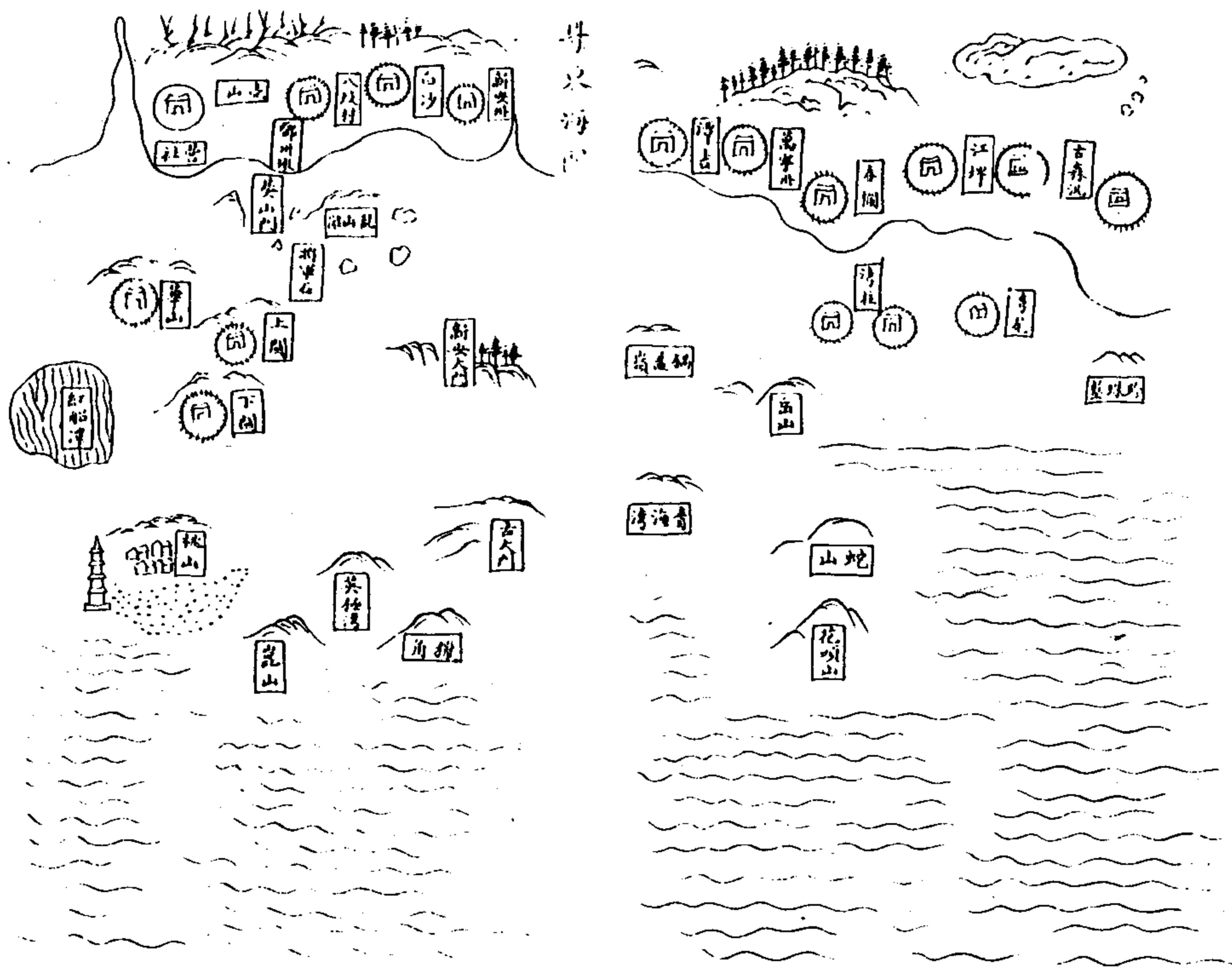

洋船更數說

大凡陸地往來有里數有程站可以按程計日分毫不謬惟洋船則不然蓋大海之中全憑風力若風信不順則船勢漸退此不可以日期定也汪洋所在杳無山影非同內洋有涯岸按泊者彼此不可以程站計也故設為更數以定水程夫更數者洋船設一漏以貯沙沙隨漏盡則為一更然不得風力相稱者則又不可以計更故持木片一塊在船頭放於海中人即疾趨至船尾其木片亦即並流至船尾者此其氣力相稱即可隨漏以計更矣果有此風信晝一日夜可得十更一更可行六十里如

陸路之一站也其所放木片或人走至半船而木片已先流過船尾者此其風力十分順利則為過更數過更者則為過更程也其所放木片或人走至船尾而木片只流至半船者此其風信不順則為不及更數不及更者則為不及程也故火長之定羅經者船頭從何字行約有幾更該到何處下針雖以取泥沙則知更數之有非針道之不移或轉字與否隨其分別矣每見洋船回棹被風飄流悞收他處者皆由天良火長不精錯認更數或被狂風錯認山勢或因失落器具致遭飄流之害耳故今雖泛泛言及更數者亦皆因愚以誘愚何曾深知其微與耳而

有甚者以埃邊之船亦詢及火數夫既有埃可泊有程可考舉  
眼見之不問又安用此無稽之形影乎彼曰欲上司之問及欲  
顯熟識水務之才能不得不涉拾故套以訛傳訛取僥倖以博  
高官是終南有捷徑之法未能免俗聊復爾云云

附外國水程更數并可出土產

呂宋 水程計七十餘里順風算一日夜駛十里

上產出銀蘇木燕窩鹿脯鹿筋 廣船往販綢緞綿布絲經  
湖絲等貨

宗脚 水程計一百七十更

呂宋轄屬

土產洋參沙藤蝦米 廣船往販粗磁器鐵鍋銅器等貨

蘇祿 水程計一百四十更

呂宋轄屬

土產上好白片珍珠蚌谷海參玳瑁 廣船往販草緞系緞

銅器鐵鍋等貨

汶來 水程計一百五十更

土產上好白片珍珠蚌谷海參 廣船往販上磁器鐵鍋雜

貨等項

宋哇喇 水程計一百八十更

呂宋轄屬

土產蘇木草蓆海菜海參西國木 廣船往販上磁器鐵

錫紅瓦雜貨等項

叻喇吧 水程計二百八十更

土產哆羅絨羽緞啤吱西洋布丁香豆蔻胡椒鉛錫噉咀蓆  
佳紋蓆檀香沙藤等貨 廣船往販綢緞布疋銅器磁藥材  
武彙松羅茶等貨

舊港 水程計一百四十更

叻喇吧轄屬

土產胡椒藤蓆沙藤西國木海參 廣船往販鐵鍋銅器雜  
貨等物

蘇六甲 水程計二百六十更

叻喇吧轄屬

土產西洋布鉛錫水片象牙犀皮犀角翠毛

廣船往販鐵布疋鐵鍋銅器磁器等貨

暹羅 水程計一百四十更

土產蘇木烏木鉛錫大楓子燕窩海參鹿筋犀牛角象牙翠  
毛 廣船往販布疋銅器鐵鍋的傘京菜等貨

柔佛 水程計一百五十更

土產胡椒鉛錫海參燕窩水片海菜沙藤西國木檳榔欖梓  
等貨 廣船往販銅器鐵鍋藥材雨傘等貨

叮咭 水程計一百六十更

暹羅轄屬



土產錫胡椒草蓆板柳沙藤海參  
廣船往販銅器鐵錫藥材雨傘等貨  
赤仔 水程計一百五十更 暹羅轄屬

土產錫上官燕窩翠毛西國米海參  
廣船往販鐵錫銅器雜貨等項  
樂比 水程計一百五十更 暹羅轄屬

土產錫燕窩沙藤西國米海參  
廣船往販布疋銅器磁器鐵錫等貨  
安南 即是廣南亦是交趾 水程五十更

土產奇南香東香水糖燕窩板柳等貨  
廣船往販鐵錫藥材磁器金銀紙雜貨等項  
東埔寨 水程計一百一十更 安南轄屬

土產象牙翠毛藤黃漆鉛錫沙藤鹿脯鹿皮  
廣船往販藥材鐵錫銅器等貨  
東京 水程六十更

土產紅銅鐵紀鼓新漆器等貨  
此安南南東京二國前朝屬在中國版圖轄屬  
東洋即日本

土產紅銅海參菜鮫魚海參漆器等貨  
馬辰 水程計三百四十更

土產胡椒錫沙藤燕窩  
廣船往販鐵錫銅器雜貨

大西洋 此二處土產紫檀魚翅 大小西洋番名為普國呀于  
小西洋 此二處土產紫檀魚翅 大小西洋番名為普國呀于  
系蠟 土產山有生銀 呂宋係在轄屬呂宋有船可到廣船  
不得到

法蘭西 土產出有生銀哆羅絨羽緞呷咬西洋布檀香木香  
孩兒茶蘇合油

唛咕嚙 土產哆羅絨羽緞呷咬米香檀香乳香沒香蘇合油  
丁香兒茶黑銘錫等貨

此五處地方水程遙遠他本國船隻多帶一年水米所以  
難計程途我們中國船隻歷來並無人到其國  
戈思達即白頭番四國有他人來貨易我們無往者  
香山澳門 番名曰高馬西洋人貨店處

福建海圖說

福建古閩越地以溫處衢三府俱信為北藩建昌南顧俱江西  
為石壁惠潮二府俱為外口海為門封壤促甚而重閩內阻溪  
山秀美民田以和然處人輒用盜鑛流入政和壽寧二縣屬  
境大為患官古田福州府福寧一帶本竊魚鹽之利山谷遂深  
通寇毋甦之而嘯聚但不當出也濱海上下海寇出沒不常曾  
蒙

聖明指示方畧救福督藩保設水師二十營大小官弁共一百五  
十二員兵一萬九千三百一十一名列相聯營星羅棋佈築造

砲台七十一處安砲位七百一十八位修造戰船三百一十二  
隻在在戒嚴安不忘危尚何小醜之足患乎

按閩浙接壤海洋舟楫相通倘海水程間之南澳與粵東分界  
起至浙之蒲門西北閩交界止共計二千七百里作二十六站風順  
揚帆則一日可行五六七站然當視風之輕重方可計行之遠  
近然遇頂風試舵則又當順潮駕驟每日止以一站為準凡閩  
中野載泊船處除有提鎮協駐劄之所則多繪船隻以備稽考  
其餘則每站各繪一船各站地名俱開載於後

南澳

官仔前

銅山

古雷

陸盤	井尾	鎮海	廈門
金門	圍頭	永寧	崇武
湄州	平海	南日	萬安
政興	磁澳	瑯琦	定海
北茭	小西洋	大金	三沙
恭嶼	沙垵		

水師輯要

福建海圖

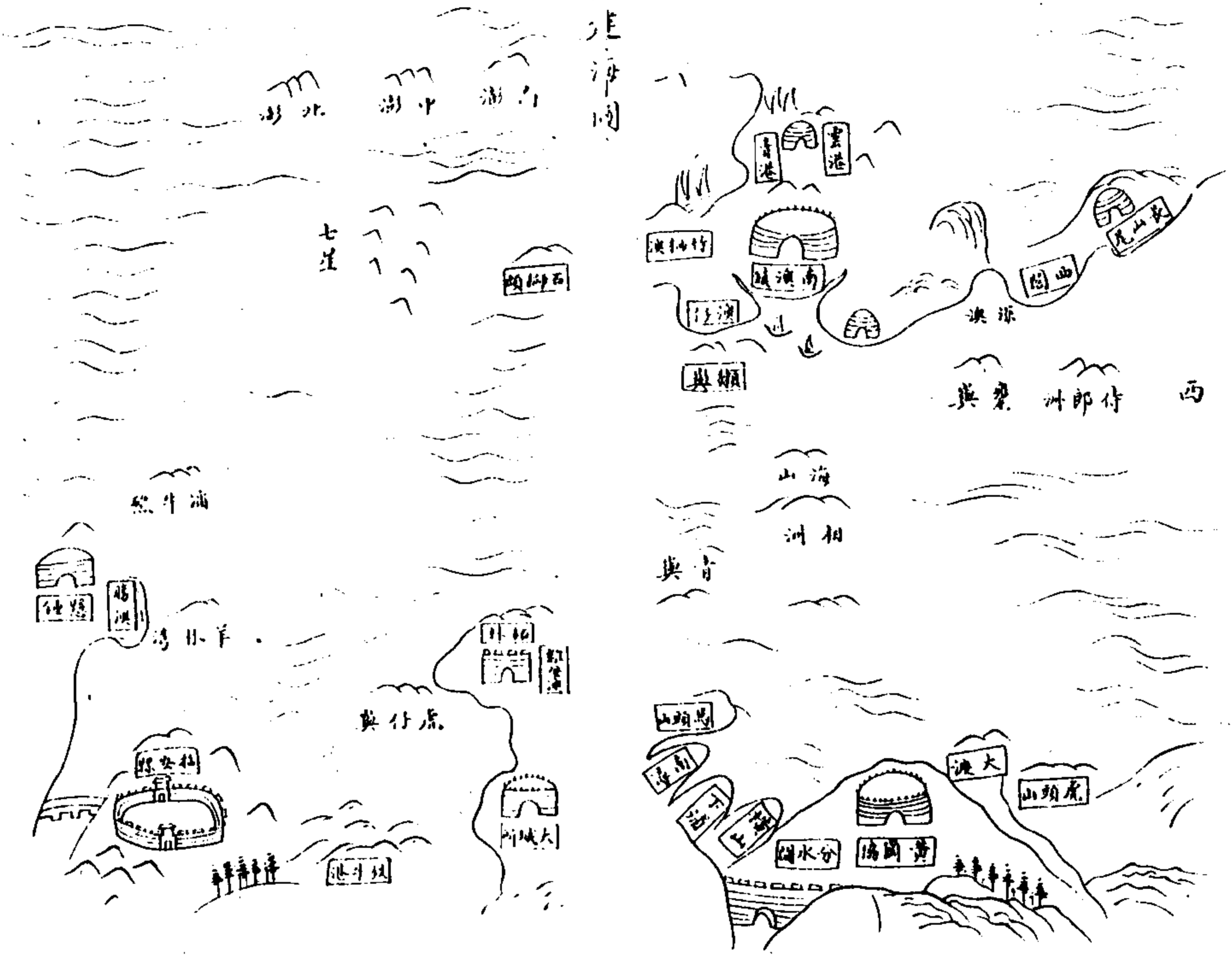

福建海圖

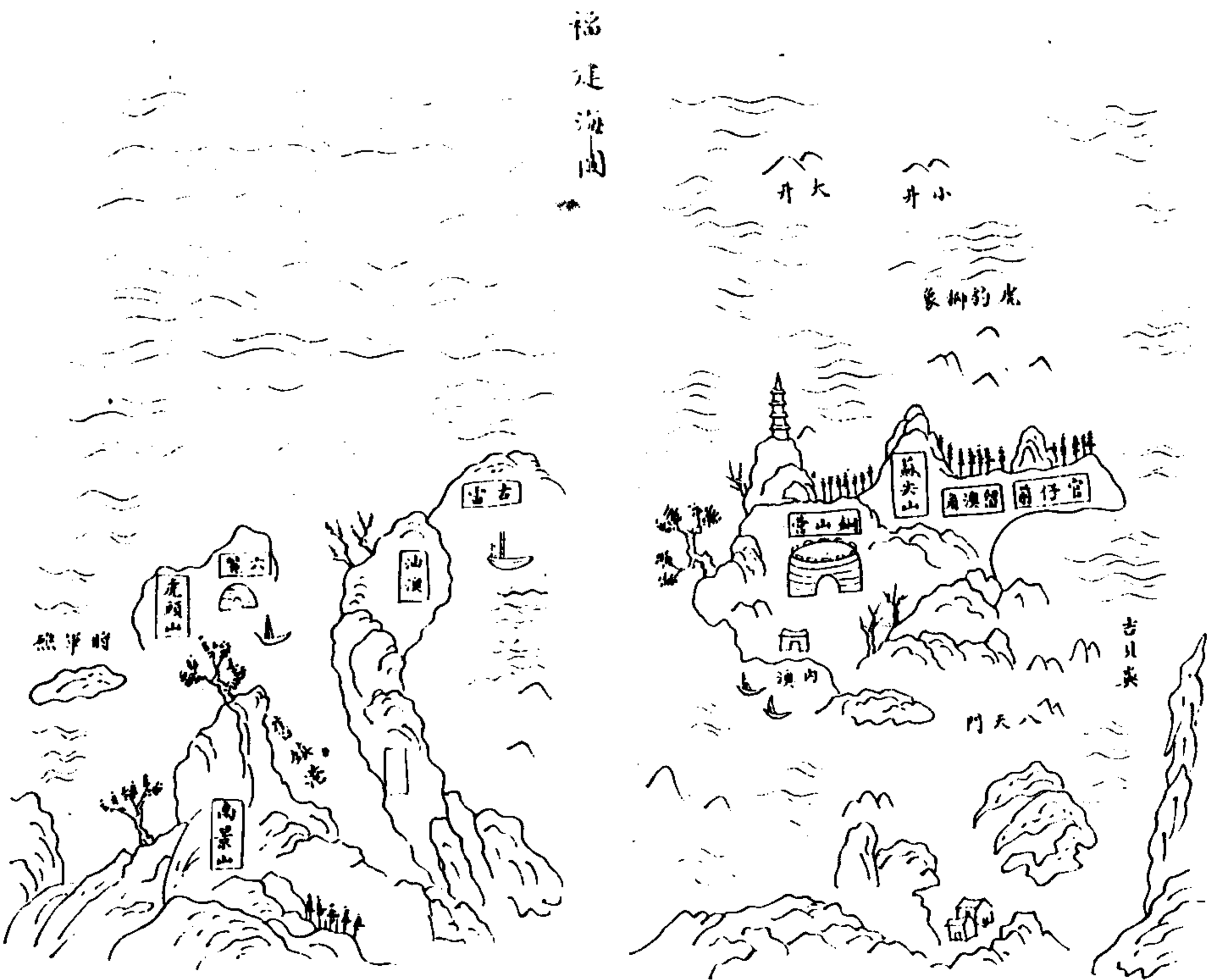



福建海圖

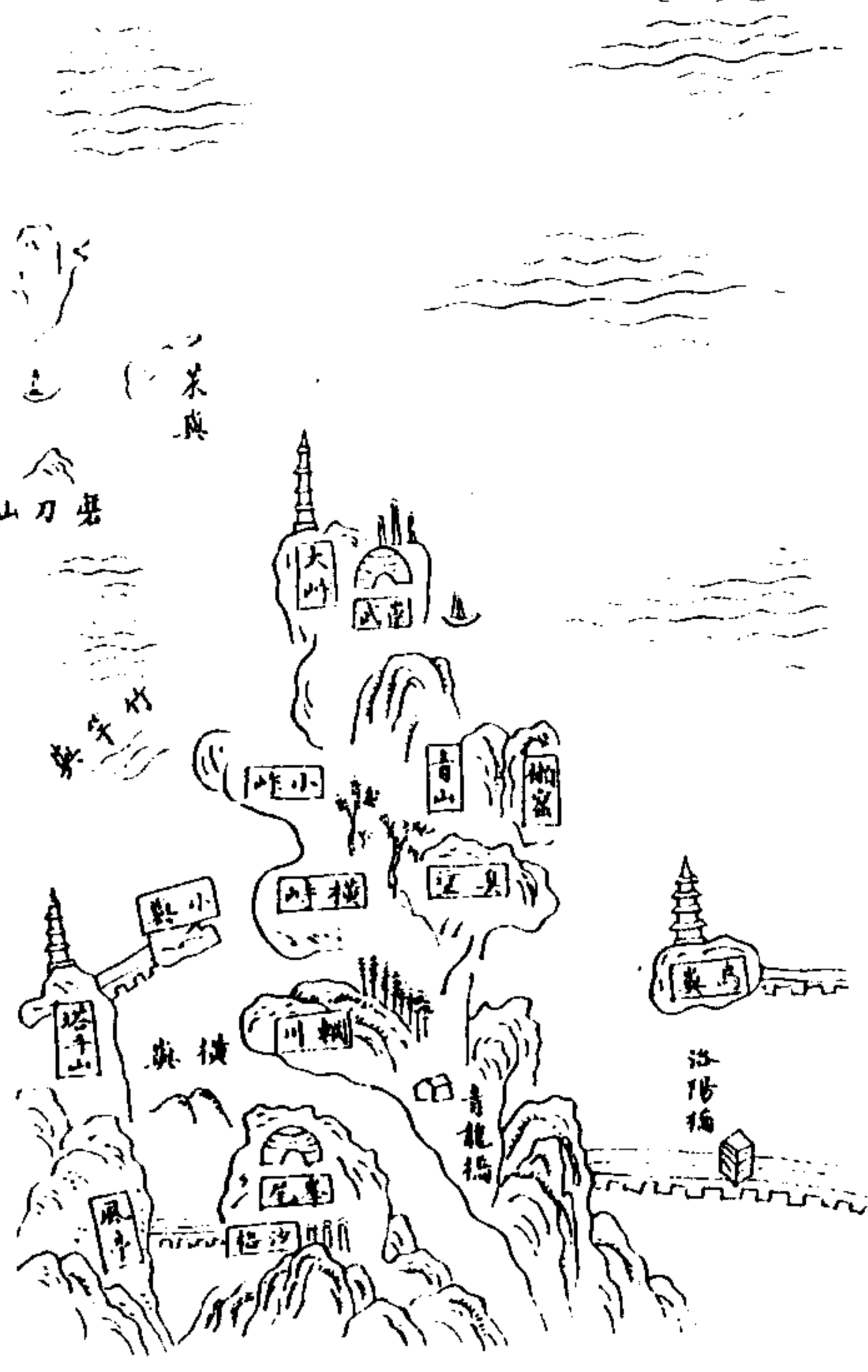
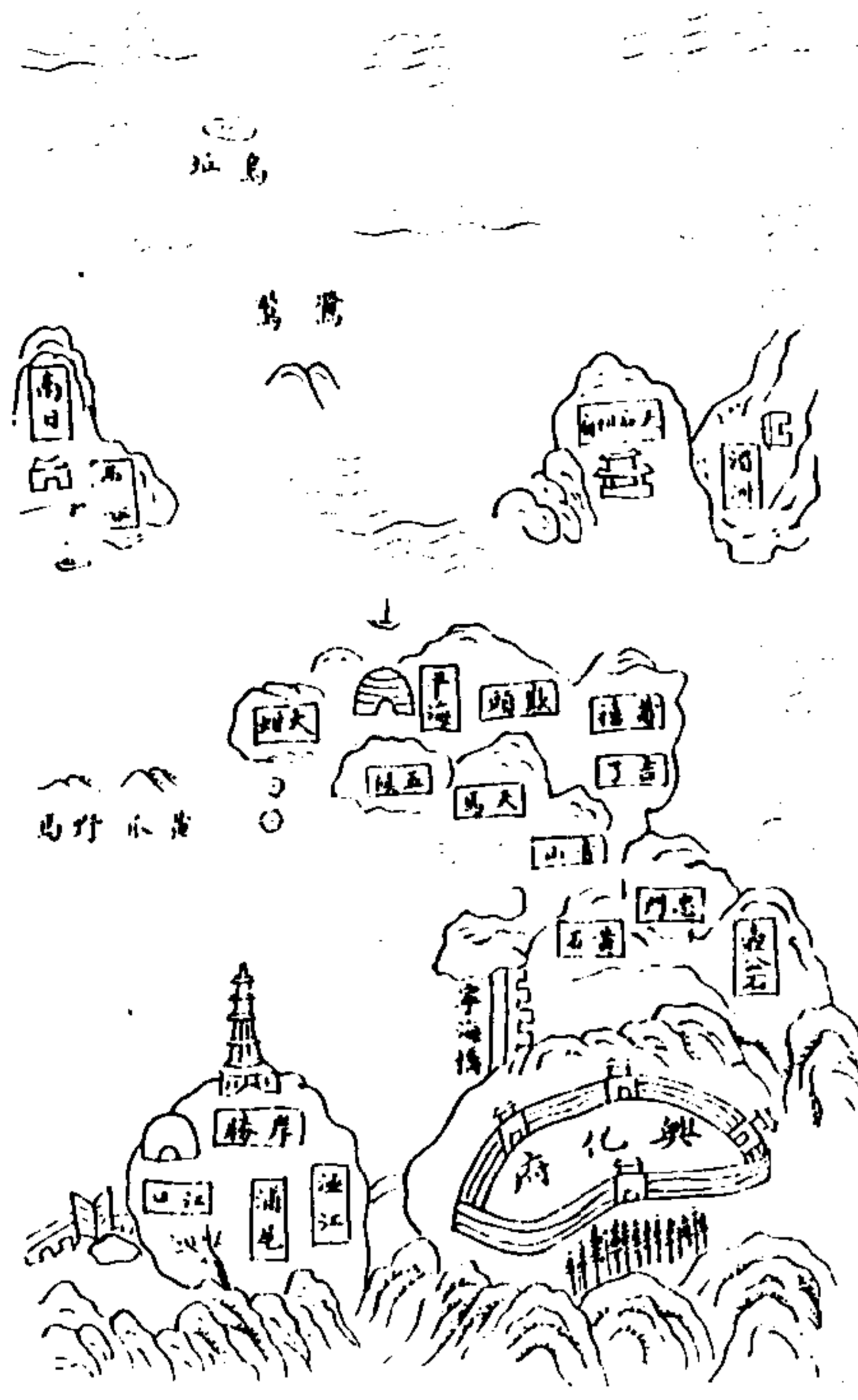

福建海圖

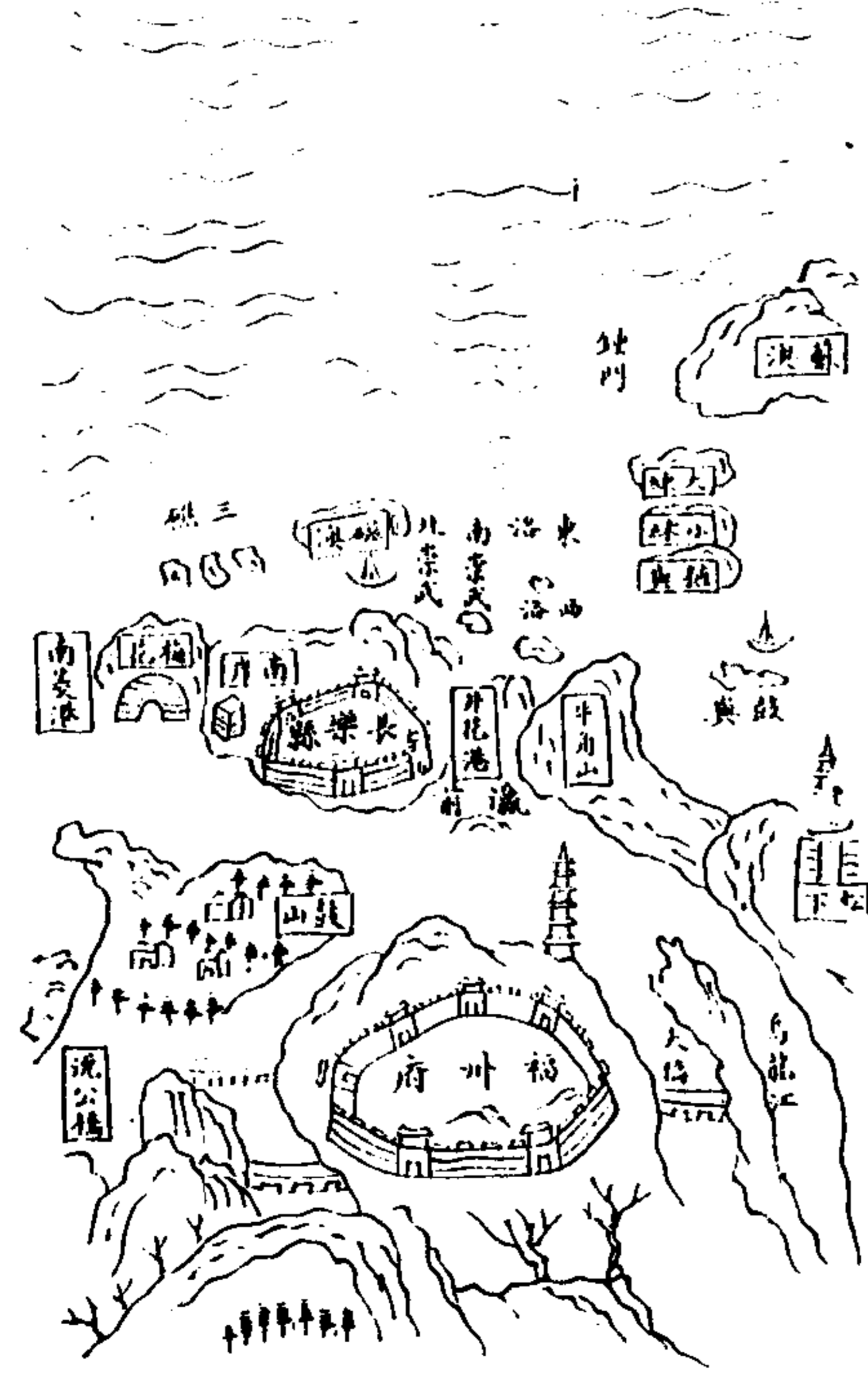

福建海圖

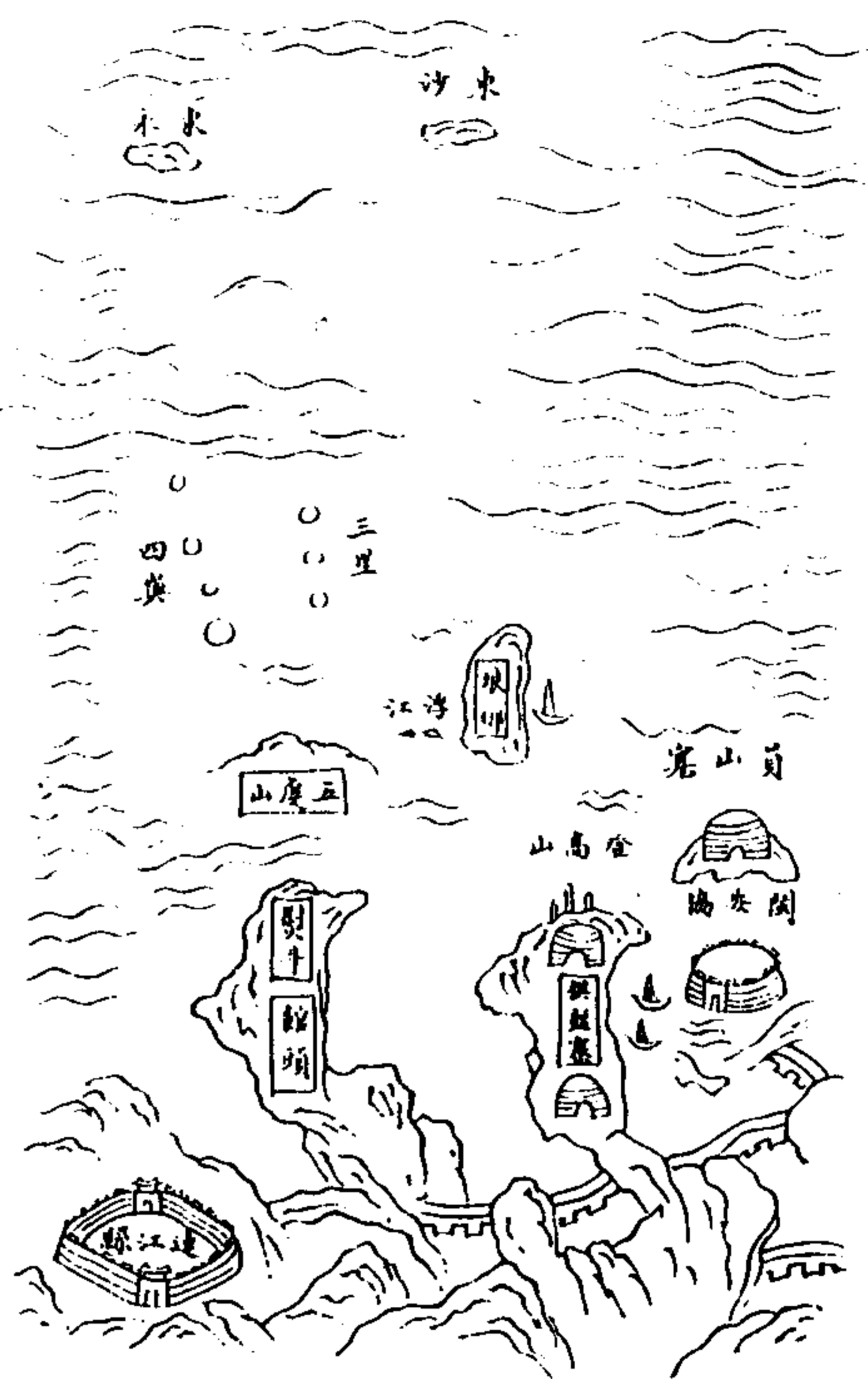
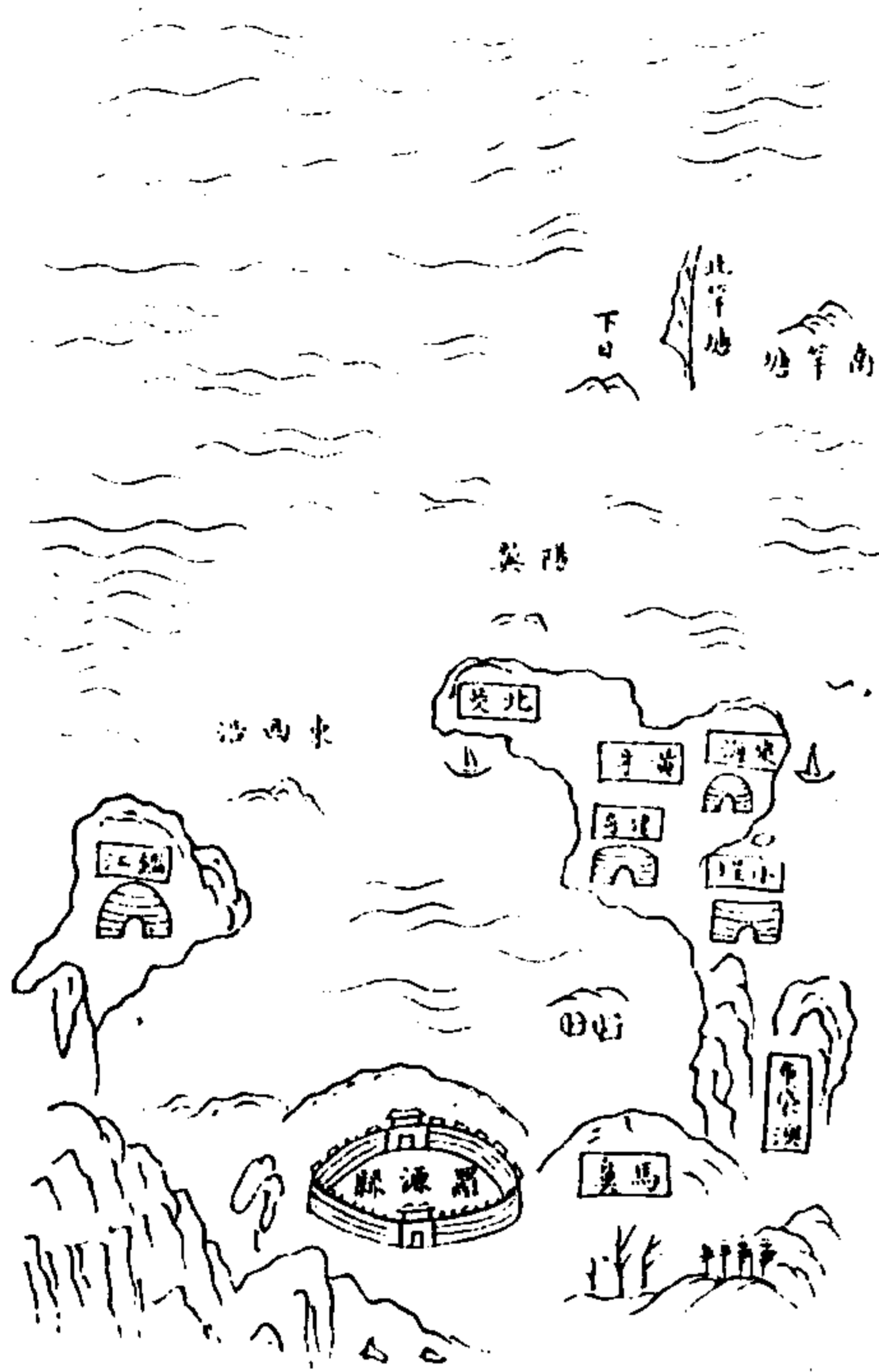

福建海圖

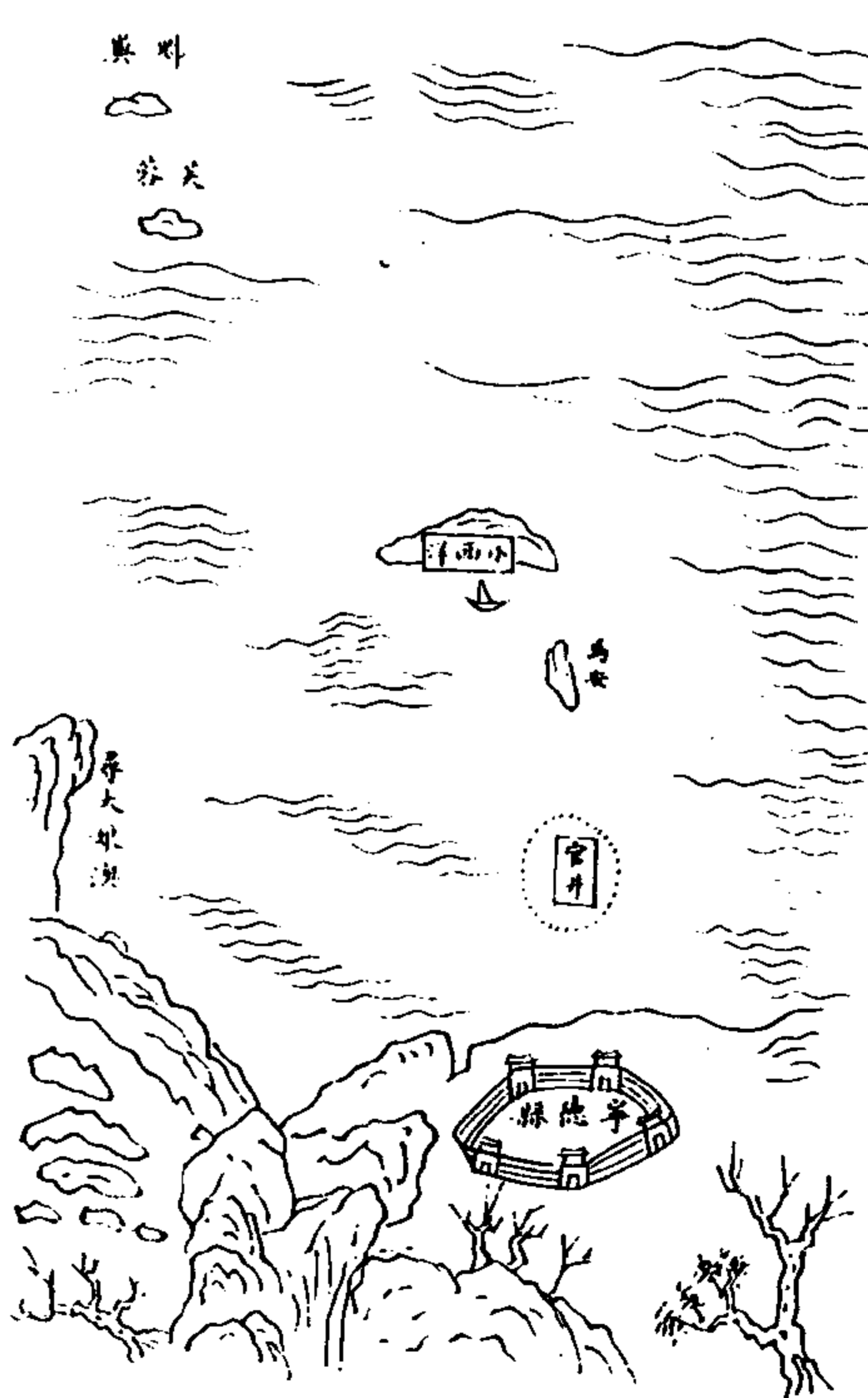
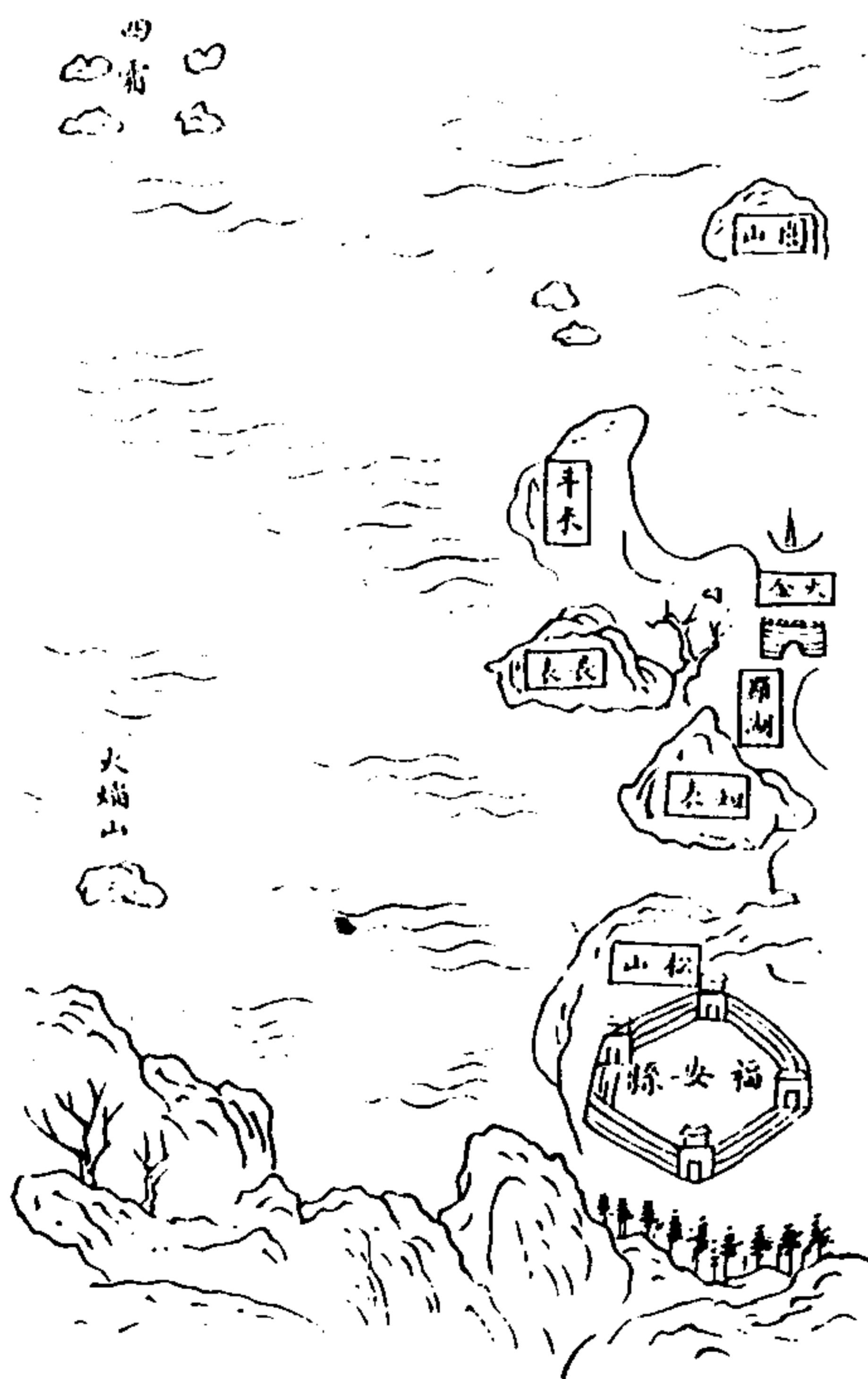

福定海圖

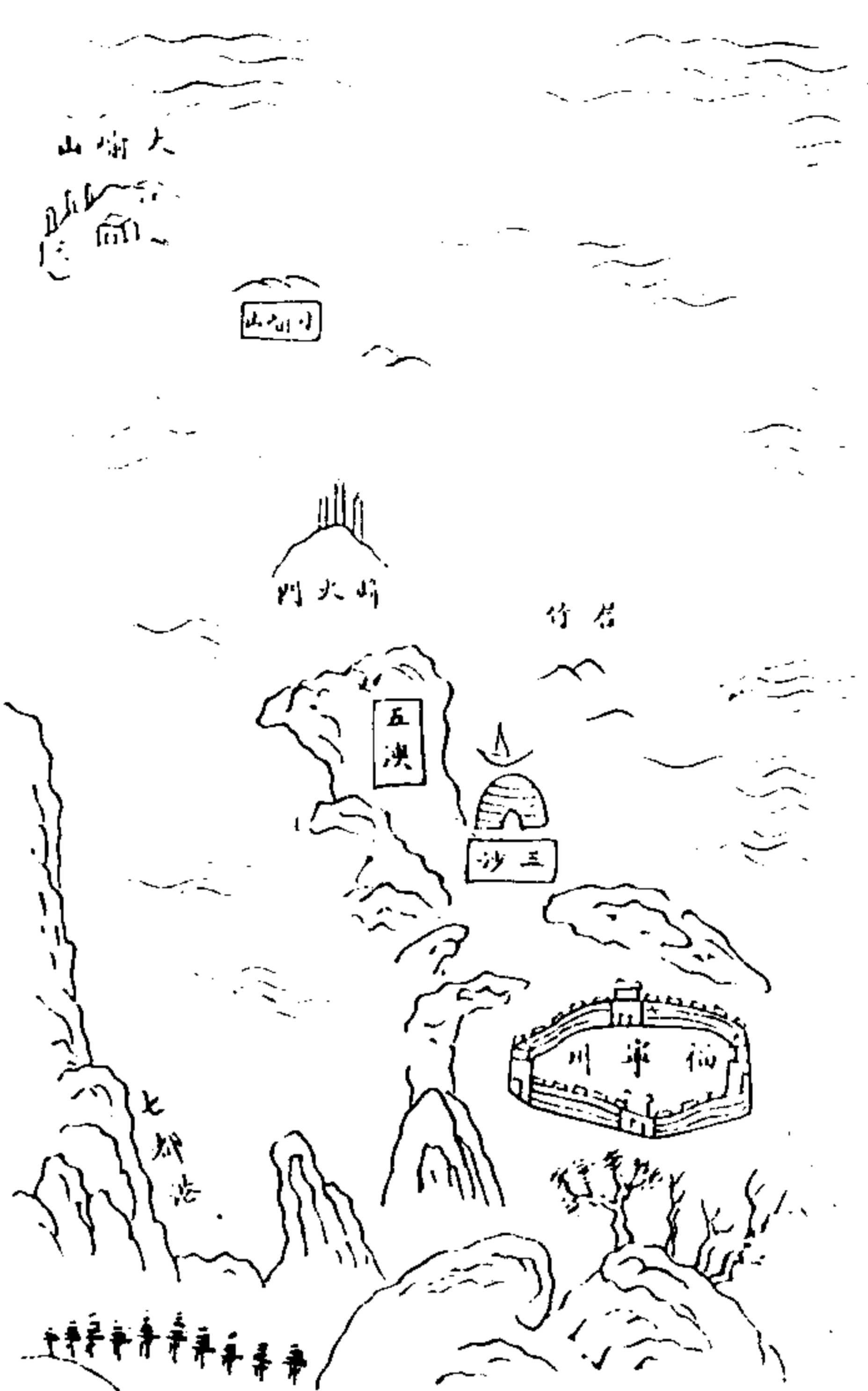
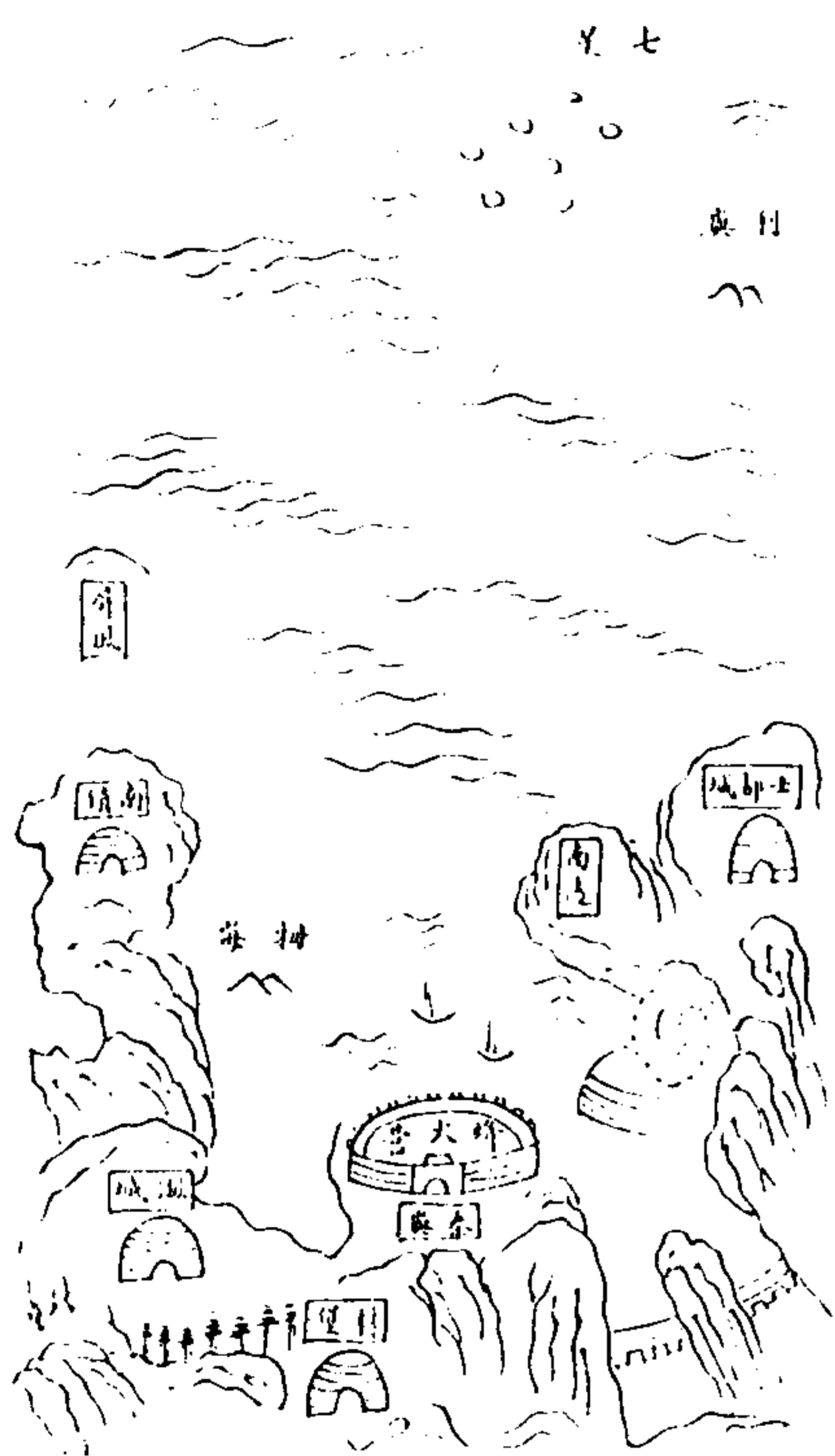

福定海

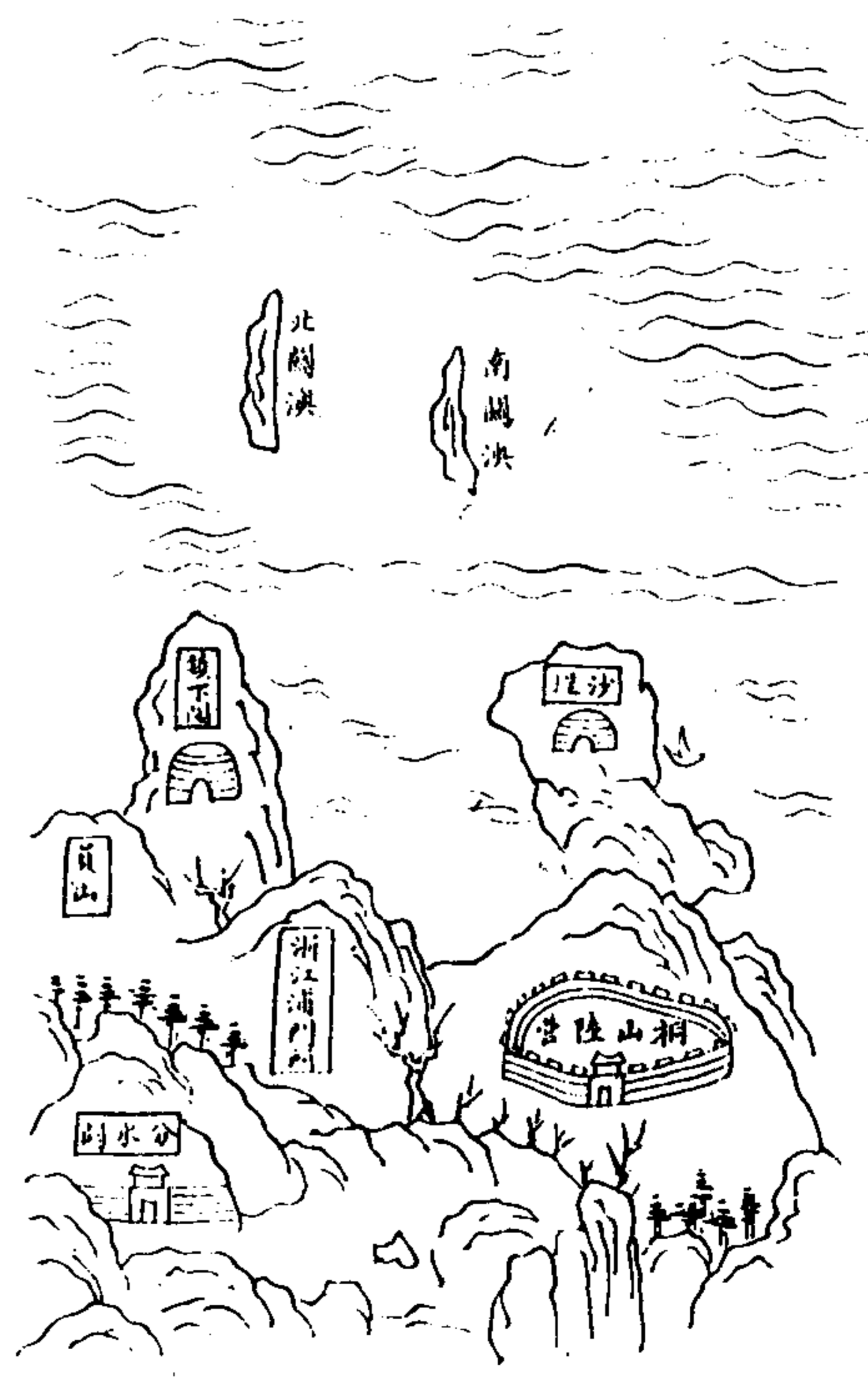
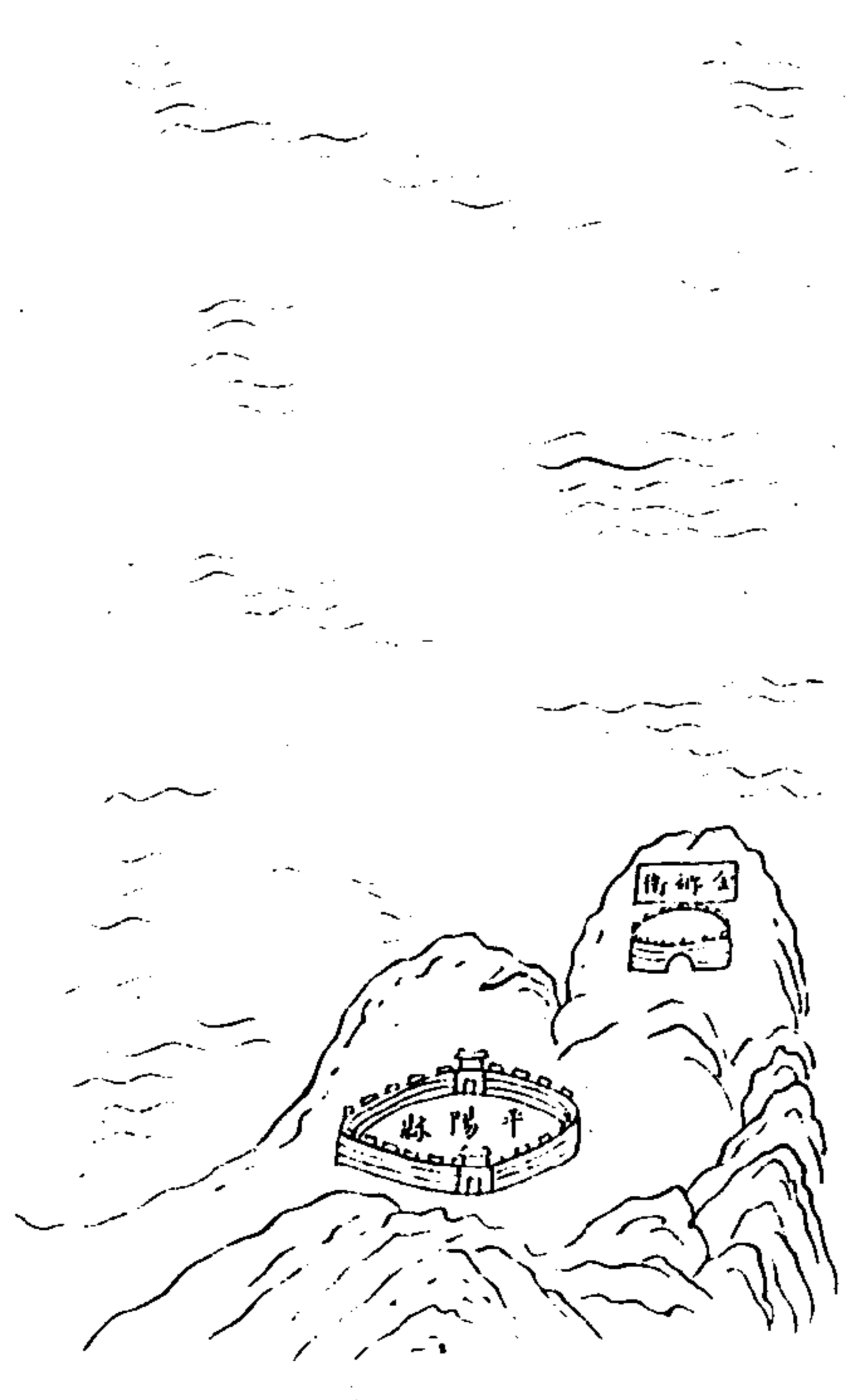

臺灣圖說

台灣古荒蕪地也前之廢興因草莫可考矣所得故老之傳聞者述自明始宣德間大監王三條舟下西洋因風過此嘉靖四十二年流寇林道乾擾亂沿海都督俞大猷征之追及澎湖道乾遁入台大猷偵知港道紆迴水淺舟膠不敢逼迫留偏師駐澎湖時哨鹿耳門外徐侯其築道乾以台無居人非久居可恣殺土番取膏血舟從安平鎮二鯤身鯤身巽名隙間遁去占城占城屬廣南今尚有道乾遺墓道乾既遁澎之駐師有罷天啓九年顏思齊為東洋國甲螺東洋甲螺者中漢人所謂頭日見也其人亦漢人為甲螺營漢人引倭也

聚於台薊芝龍附之始有居民既而荷蘭人舟遭颶風颺此甫登岸愛其地借居於倭倭不可荷蘭人給之曰只得地大如牛皮多金不惜倭許之紅彝將牛而剪如繩結周圍圍已十有數十上地人似不歸日繁月熾無何而鵲巢鳩居矣亦與倭約而全與台地歲願貢鹿皮三萬張倭嗜利從其約荷蘭人善用砲攻其居台也以夾板船為犄角雖兵不滿千而南北上商咸聽命焉海濱巨商常來往貿易庚寅甲螺郭懷一謀遂紅彝事覺台土番兇殺之盡戮從者於歐歐汪地名即今歐山縣仁壽里懷一既謀何成代為甲螺商民在台者被二番殲滅不可勝數而商賈視台為畏途矣已

水師輯要

亥薊成功自江心長敗其勢日蹙孤軍廈門圍起步地適紅彝甲螺何斌負其債逃廈誘其進取台灣由鹿耳門屈曲盤旋沙浮水淺非善水者不得渡時薊舟至鹿耳水忽漲十餘丈巨艦縱橫畢入豈天假手於薊以式廓我

朝無外之疆域也荷蘭與成功戰不利遂退保台灣王城歸一王歸一王紅彝印名以死拒之薊師力攻不克環山列營以困之荷蘭勢窮復整夾板船十餘艘與成功決戰成功因風縱火焚燒其艦荷蘭大敗然終無降意成功使人告之曰此地乃我先人故物今所有珍寶聽其載歸地仍還我兵始罷荷蘭知勢不敵爰棄

城歸成功就台灣土城居之改台灣為安平鎮亦最為承天府總名東都設府曰承天府設縣曰天興縣萬年縣未幾成功死于經居鷺江廈門今成功弟世襲陰有竊罪意經攻逐之世襲渡海歸誠經嗣立改東都為東寧改二縣為二州設安撫司三南北路澎湖各一與市廛榷廟守招納流民漸近中國風土矣辛酉經死于克塽嗣幼冲在位政出多門人心已渙康熙二十一年經督姚啓聖探知虛實間謀陰齎刺付到台離散其左右結傳為霖為內應垂成事洩為霖遇害越於亥靖海將軍施琅統率舟師征六月由銅山直抵澎湖入草澳取虎井桶



盤與克之誓師嚴不許妄殺一人戰而澎湖者定克填識天命有歸遂藉府庫紉地輸誠於是

廷議設郡建官制度規模燦然聿新於以徵道一風同之盛云爾

臺灣自癸亥年定以來風調雨順士民樂業堪稱盛世不虞歲在癸丑崇一貴等作亂各鎮總兵歐陽凱安平副將許雲俱渡戰陣賊遂臨台 閩浙總督覺羅滿保以廈門水師提督施世驤舟師進勦並檄南澳總兵藍廷珍統師援之遂克焉然雖七日平後台土皆賴

天威遠播豈華力哉惟是斯地民番雜處山以西屬外番山以東屬內番外番者中南北二路之熟番中路為郡治止五十里南自大江山至下淡水五百里北自水岡山至淡水至雞籠城一十五百餘里東盡山西盡海可謂曠蕩無涯是台也動因易亂靜亦易治不難於治土番而難於治奸民必其能化奸為良斯為長治久安之法耳今北路半線適中之途處多增一縣曰彰化以分諸羅之勢誠亦熟籌善後之舉也究而言之總在治安必計深遠弭患宜防未然其所以贊萬年有道之世者惟我皇上聖哲遐宣神謨三顯已超百王而獨上繼大一千無疆茲以方

拓之土寔東南為離故其分守也台灣設總兵一員水師副將一員陸師參將二員兵八千名澎湖設水師副將一員兵二千名足以固守真安誠為海國之砥柱矣今則人居稠密農工商賈各遂其生且滿山皆屬茂樹適處俱植修竹碩曠水藤糖蔗鹿皮以及一切日用無所不有向之可少者布帛耳茲則木棉盛出耕織不乏况舟帆四達上通江浙下抵閩廣往來商艘殆數千計查鹿耳門而外波濤萬頃一望無際其往內地之船皆寒食後南風發山鹿耳門揚帆而去經東西吉傍午至澎湖泊水坡澳利南風也秋後北風凜烈出鹿耳門必由隙仔門洋亦經東西吉而至澎湖泊網垵內外塹等澳利北風也若娘媽宮等澳則南北風皆可灣泊自澎湖往廈開洋則以傍晚為定期越早而內地之山隱現目前此就風順而論也故風稍烈則下一二招帆以駕駛雖稍遲猶無傾摧之患若遇颶風或隨飄而去有不可言矣至於往福州之船則向北直去不由澎湖若夫往北路之雞籠山則由鯤身而北向南路之沙馬磯頭則由大港而南行此皆一定而不可易也更以水程計之自鹿耳門至福州水程一十五更風利正南至雞籠港水程一十八更風利正南至沙馬磯頭水程一十七更風利正北此又行舟者之不

可不知也。台海口地為正西為項頭風內地往台正東為項頭風皆當停泊以待或遇南風北風皆可往來蓋南風之氣柔弱舟小者易渡北風之氣剛勁舟大者為穩故三四月行舟鮮有颶風之患而風力不足往往遲滯十六八月十一月以及正月或颶風生報頭驟至宜招蓬駕駛九月北風凜烈積日累日名為九降風七月十月天氣和暖風時稍順行者使為凡南風颶將作則北風先到十一二月若遇南風遲至三日則颶必發於早晨近午而起西風謂之發海西若無西風則天時不崇朝而變矣日落有黑雲詰朝未必晴霽天邊有斷虹颶風止將

立至海中多腥氣無雨日之清朗水而如浮糠非浪靜之天時也若云氣候天有時地有氣故氣候各殊焉台灣地極東南重洋遠隔白二十一年間關雜土番之天時驗之氣候與 郡迥不相侔也然而全台之氣候與內郡異而臺灣縣之氣候與鳳山諸羅二縣又異邑治地居中止和暖時多雖隆冬不患凍冷其與諸羅之極北而多寒霜雪頓降者異矣人居稠密烟火萬家寒霜既稀瘴氣不入其與鳳山之極南而晴而露降日出而露消者異矣狂風雖作一二日而恬其與諸羅之極北風威發累日不休者異矣附郭之地平原曠野培塿相聯非若

龍之山氣使人為可憂也夏暑而冬寒春秋和而秋暖非其水之盛暑入夜猶怯寒至于澎湖之氣候則又與邑治有不同澎湖島處江洋森浩之中多風而少晴故有時台則天晴氣朗而澎湖則風聲凜烈辰方掃霧雲收而午後封姨為崇入其甚者積日連月靡有寧刻行舟之人遲滯累旬來往已無定期地如寒暑雨暘則澎之于臺為畧相等也善晤氣候者可以知一邑并可以知全臺矣

按台灣形勢狀似甯子枕東北而趨西南沿邊計程三千餘里坡嶺清聲島道羊腸自此至南約有三十餘日自西至東皆深

山叢林人跡不到之處傳者皆云有二十餘天迤東一帶舟楫不通水多老古石山多異人惟壽鮮有能到者東南以下則萬水朝東莫能迴流矣此圖則西向內地一帶所有可灣泊宿之處應繪不與其圖中各社多屬悉人雜處山後一帶莫能稽考矣

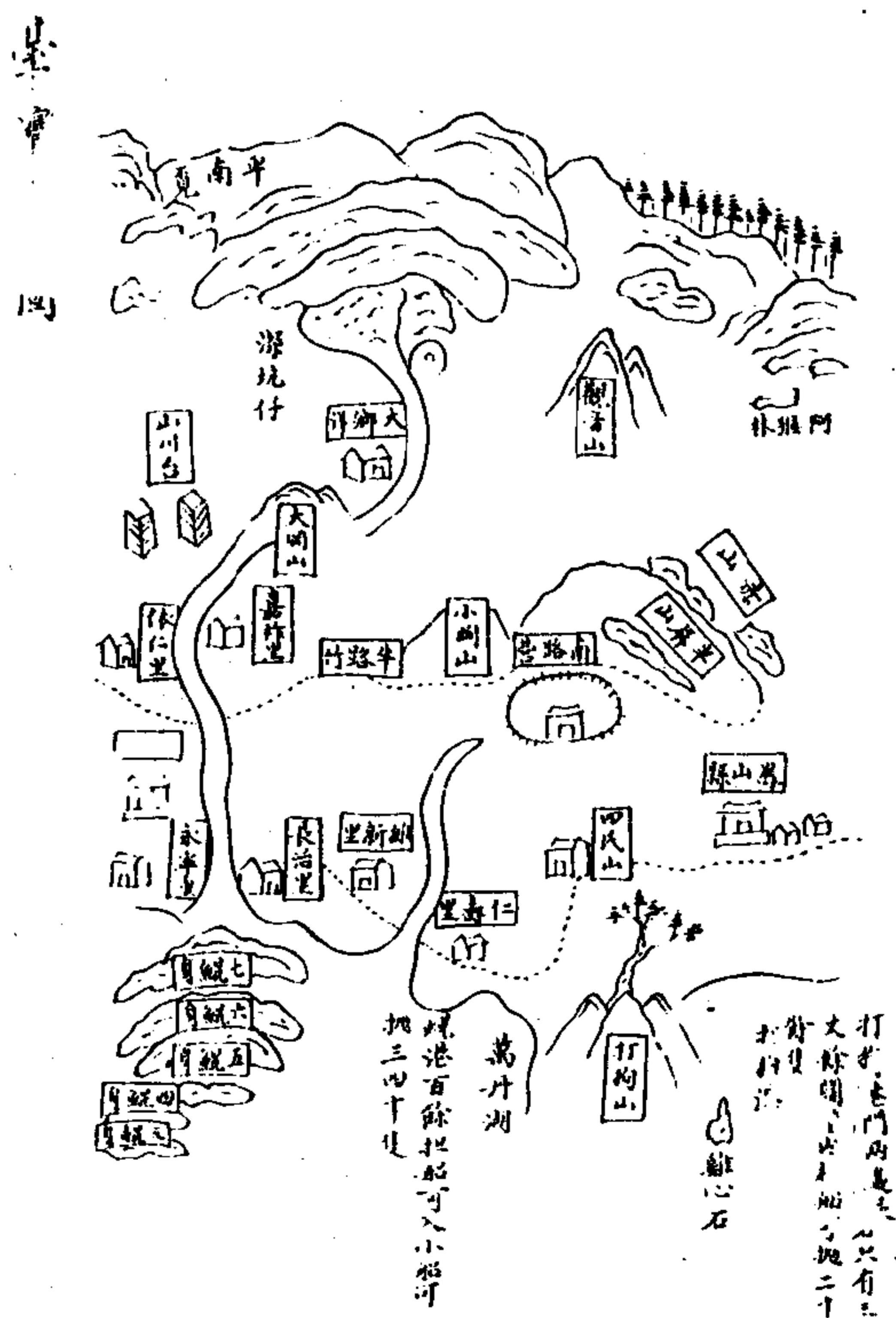
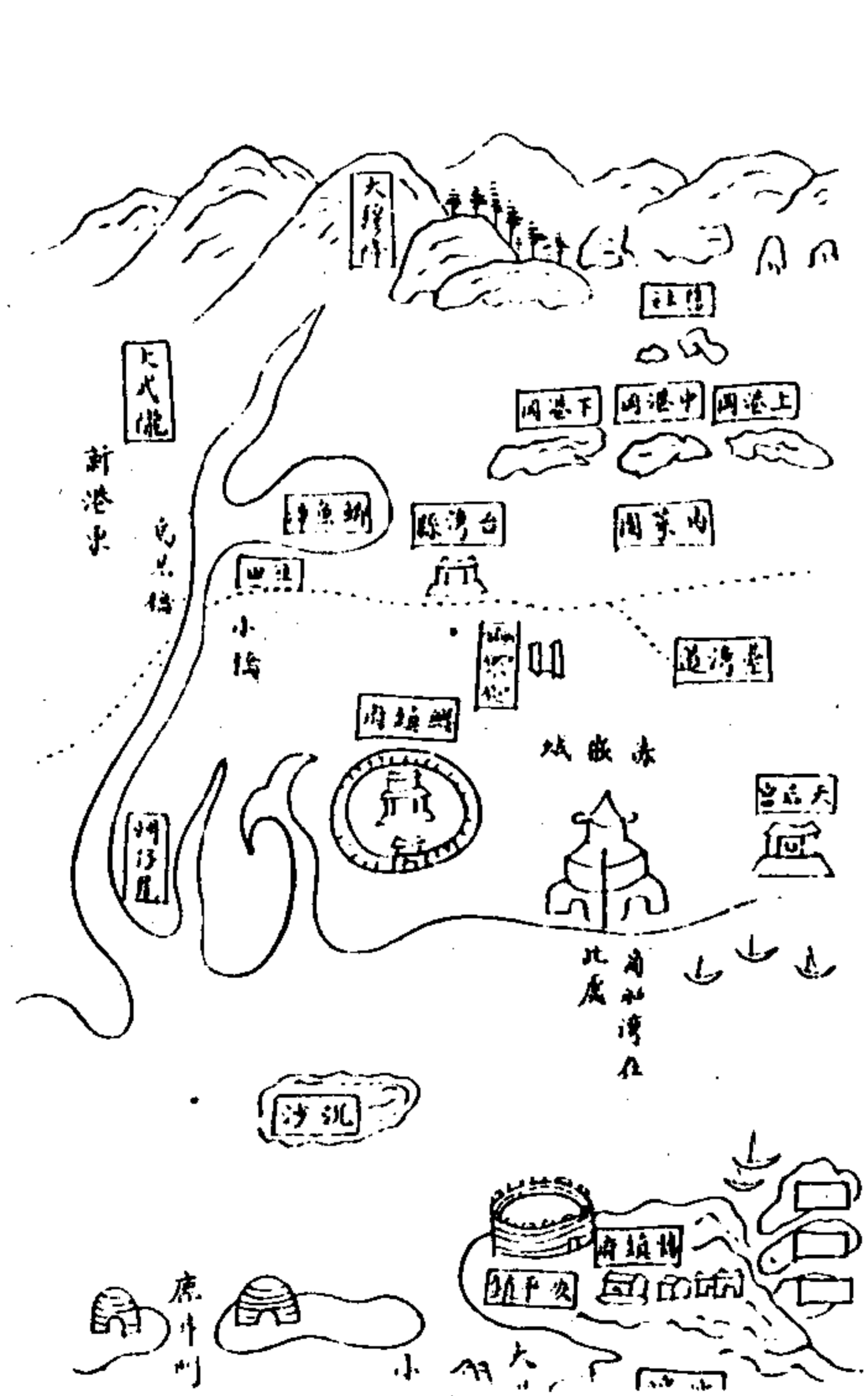
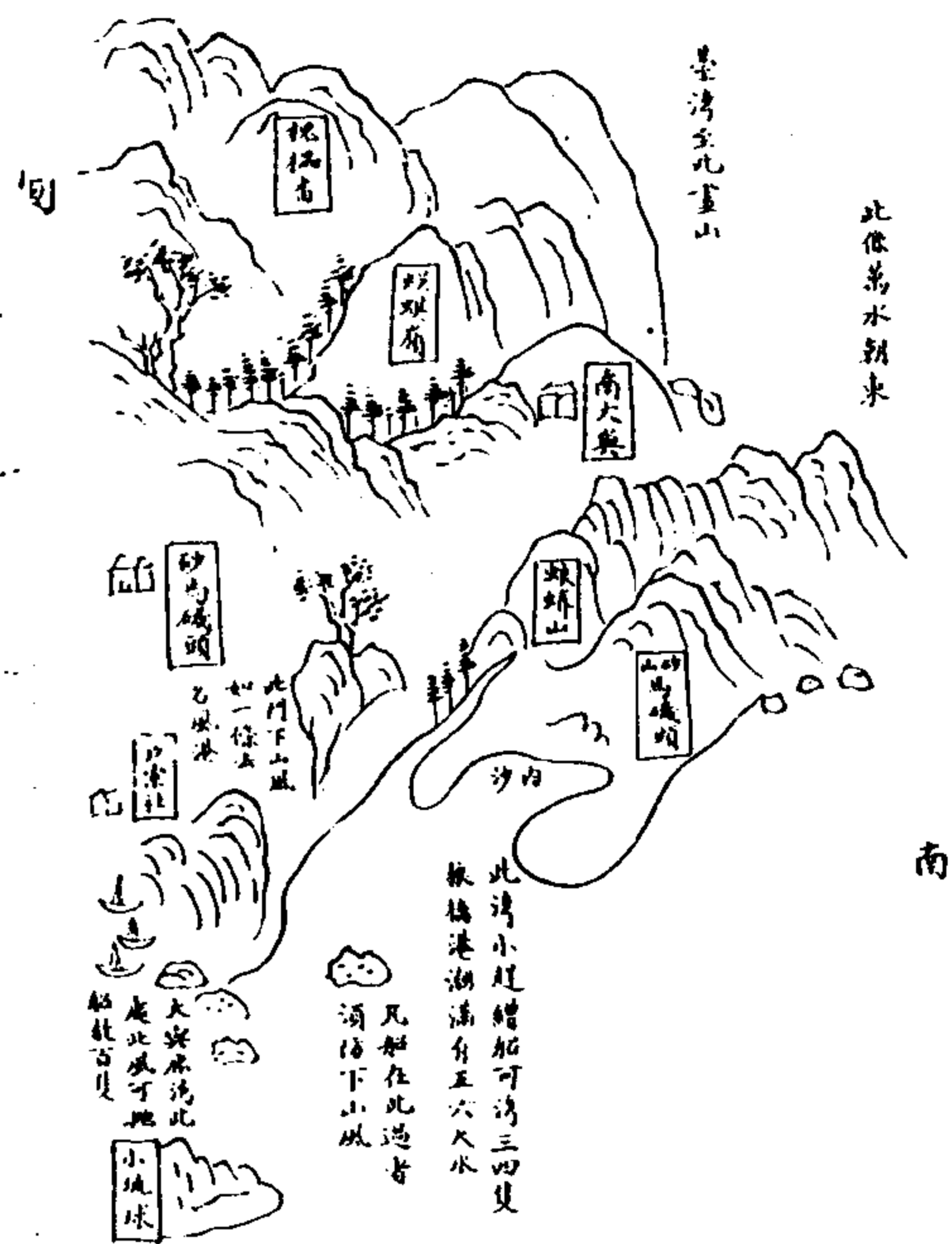
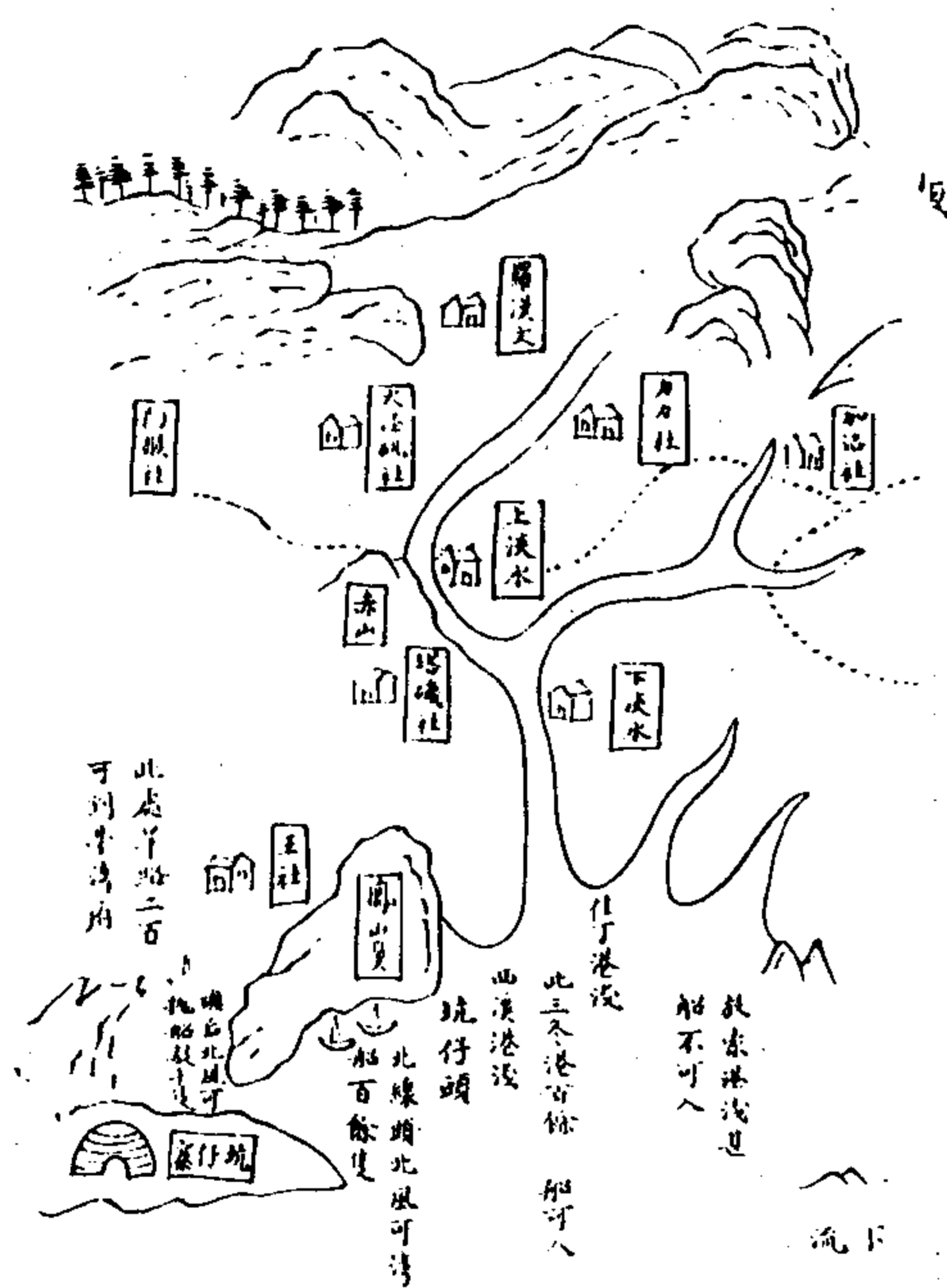



澎湖海圖說

海上有三島澎湖其一也海洋之外突兀紆迴居然天險定與  
商澳海壇並峙為三島至天啟壬戌年紅夷到廈門後遂據澎  
湖總兵俞咨卑用計移紅夷于台灣乃得復澎湖然澎湖地不  
甚廣無高山峻嶺樹木稀少四面小島簇簇環圍約有五六十  
島望之如浮萍水上土無水田稻粟只以黍稷蕃薯之類以度  
生民不知書網魚拾螺以易錢時際春末炎暑酷人人不負荷  
田牛拖以代勞若遇狂風大作連牛破剝下海海多老古石狀  
如兔芽紅綠可愛離水口久中發灰也又出紋石空青湖浮石等類澎之

八內地廈門者七更船往台四更船地從東向與台灣三林港  
對照時或晴霽臺之鷓鳴澎得而聞澎之西邊皆有青水溝兩  
重橫洋巨浪冲天雖熟諳水師者至此莫不胆戰心寒內地放  
洋必尋澎湖為準可以收泊倘收泊不及勢必溜入東流難以  
返回若台灣放洋亦必經澎湖以望內地倘收泊不及亦如之  
急望內地峯尖為主要在風信得宜更數不差而後可昔年克  
澎湖三十六島嶼此詩有舟泊虎井登山取水野牛甚多見人  
爭觸有也而澎湖斥鹵之地甘泉難得彼時偽將計或師著  
天之水豈能久住孰知天心有在退潮時將鹵水刮淨即湧出甘泉可食可澆處

處皆有能供數萬人之用豈非

聖朝洪福 帝澤敷施之所及哉而今昇平日久生齒繁多漸

教誠誠化無遠弗屆靡千古未有之弘模者也爰將內地放洋

針路開明於後使知四海各有水程之方向焉

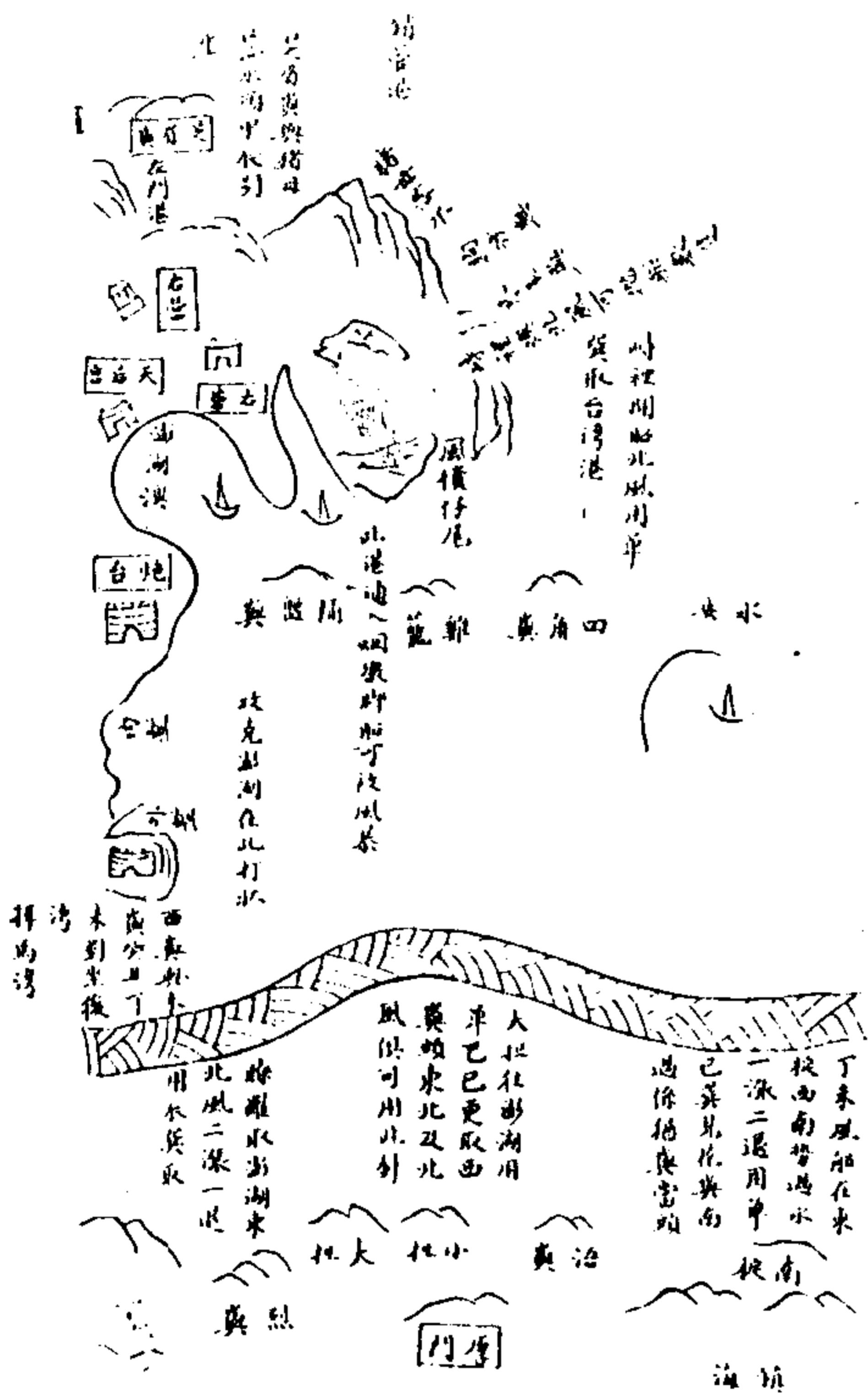

沙洲海圖

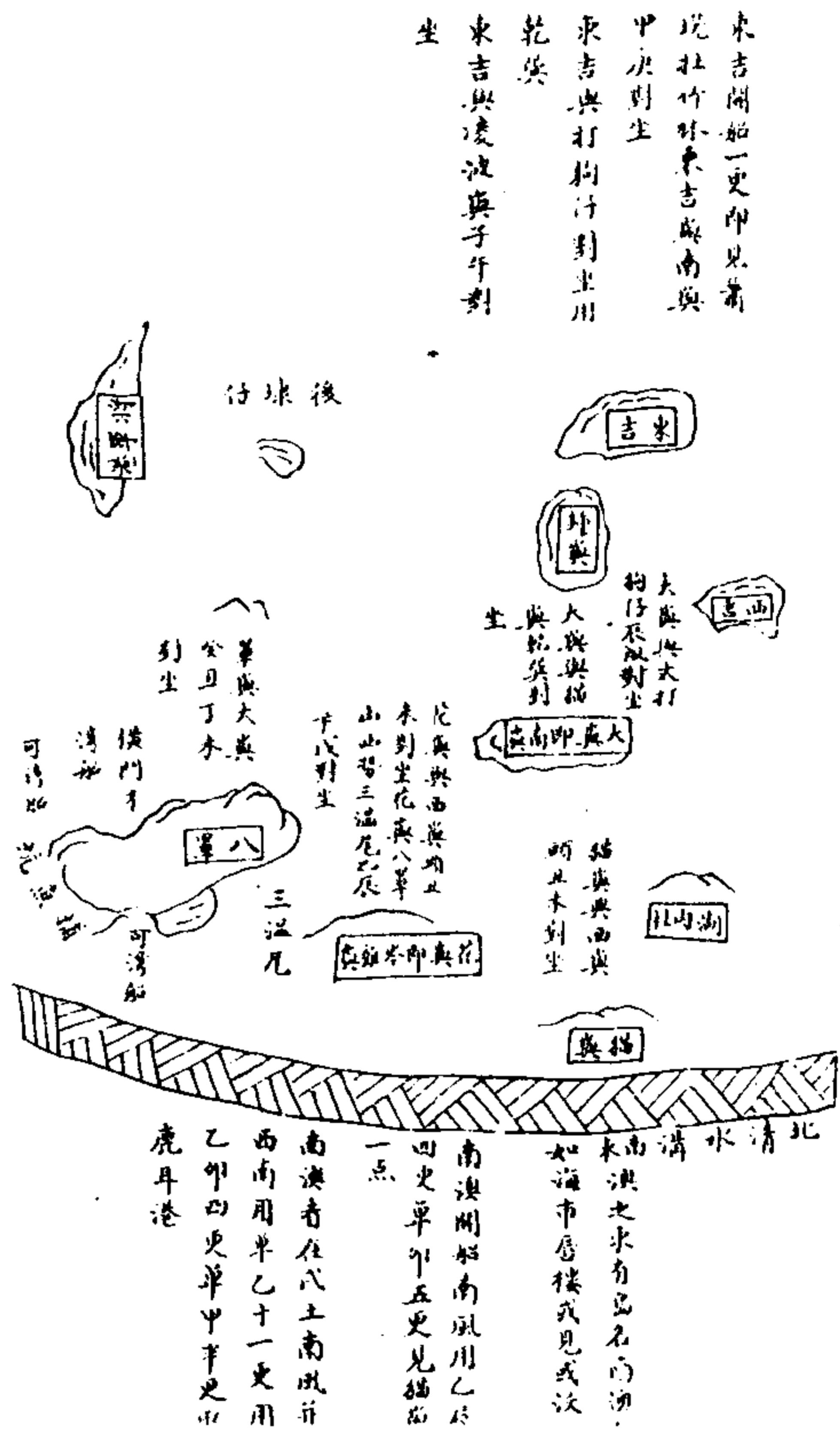

澎湖海圖

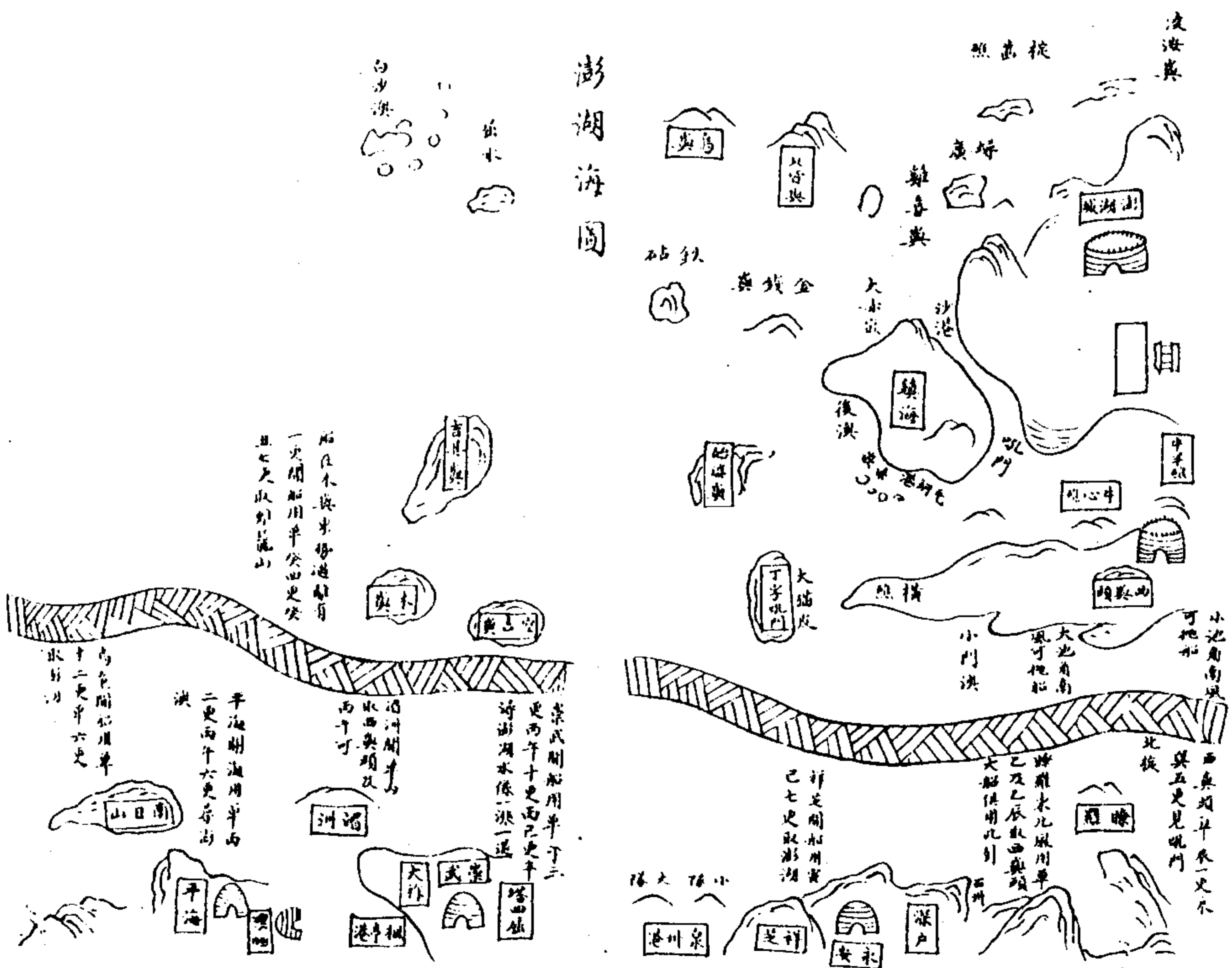

浙江海圖說

浙江古揚州地崇山巨窟所在限隔然嘉湖與江淮相表裏皆  
借以徽饒為郭郭右信郡右閩閩大海東統出淮揚之境斯固  
四通八達之區也訟奸繁興頗難治嘉湖寧紹四郡則震澤  
湖今大東海之所經也溫台並海而南信宿達于福寧福建估客  
良便之然不能不防他寇也浙閩制軍滿保承

天子命設水師一十三營大小官弁九十九員兵一萬三千八百七  
名砲台五十處安砲四百六十五位戰船一百二十五隻至家  
至嚴可無內顧之憂且土地肥美人民淳良皆山閩粵之匪類

乘南風而往北風而回有以致之耳

浙江之蒲門所北閩起至乍浦與江南金山衛交界止內外海  
面水程計有二十餘里除寧波之慈谿紹興之餘姚上虞蕭山  
等縣并杭州嘉興至乍浦沿海各衛所港澳乃係內海哨船少  
行之道不圖細詳而自蒲門所北閩起至定海縣所屬之金塘  
山止共作一十二站皆係外海至于其間行船來往較之閩海  
大率相類但此亦就其常者而言若或天時有異颶風巨浪則  
又未可拘于一定也

北關 南峴 北峴 鳳皇山

- |     |                       |     |     |
|-----|-----------------------|-----|-----|
| 三盤  | 玉環                    | 大鹿  | 石塘  |
| 蟹壳  | 馬蹄                    | 川招  | 牛頭  |
| 茶盤  | 臨門                    | 石浦  | 呂國衛 |
| 爵谿所 | 龍門津                   | 南窰  | 霽衛所 |
| 崎頭  | 定海縣 <small>縣山</small> | 金塘山 |     |

浙江海圖

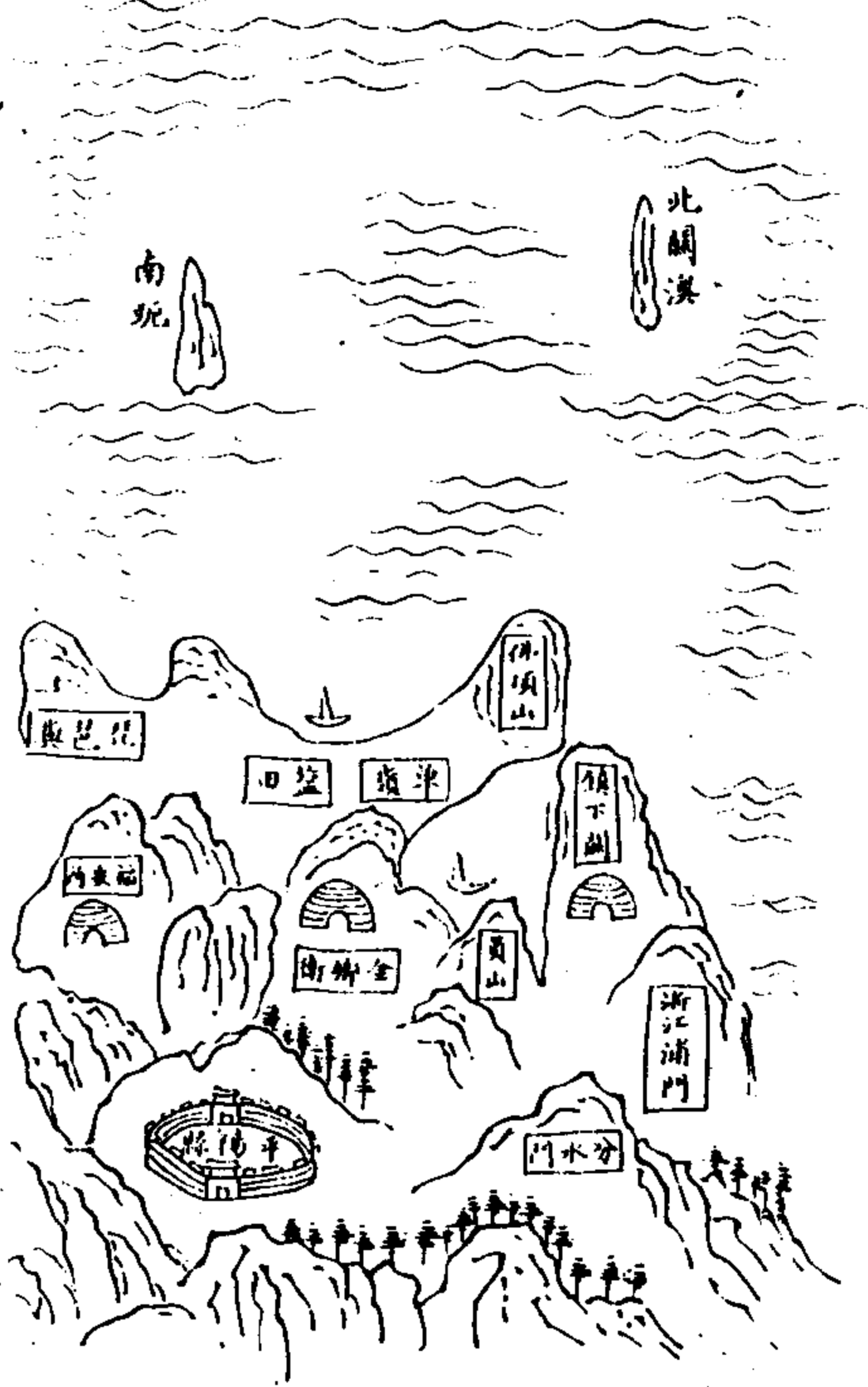
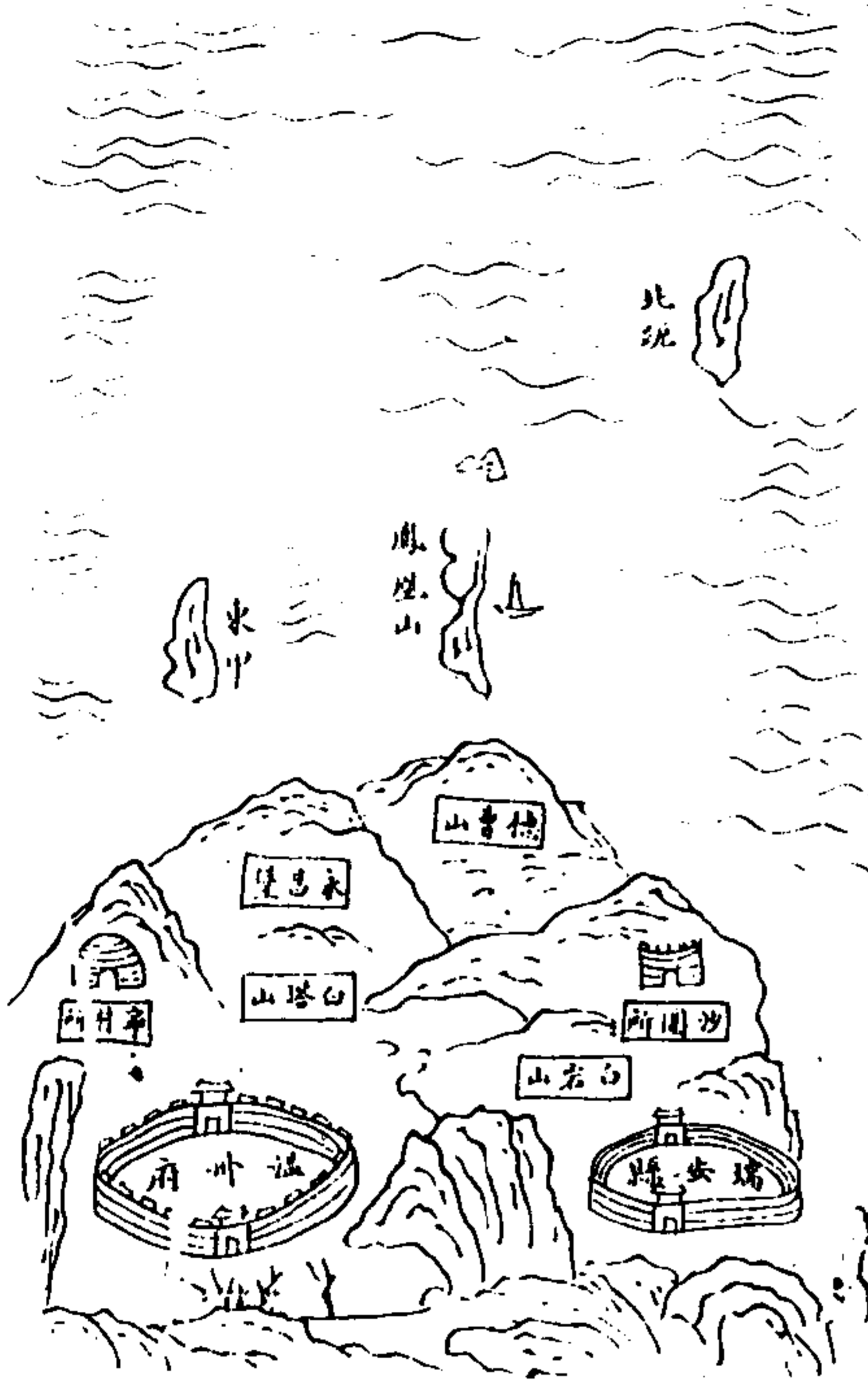

浙江海圖

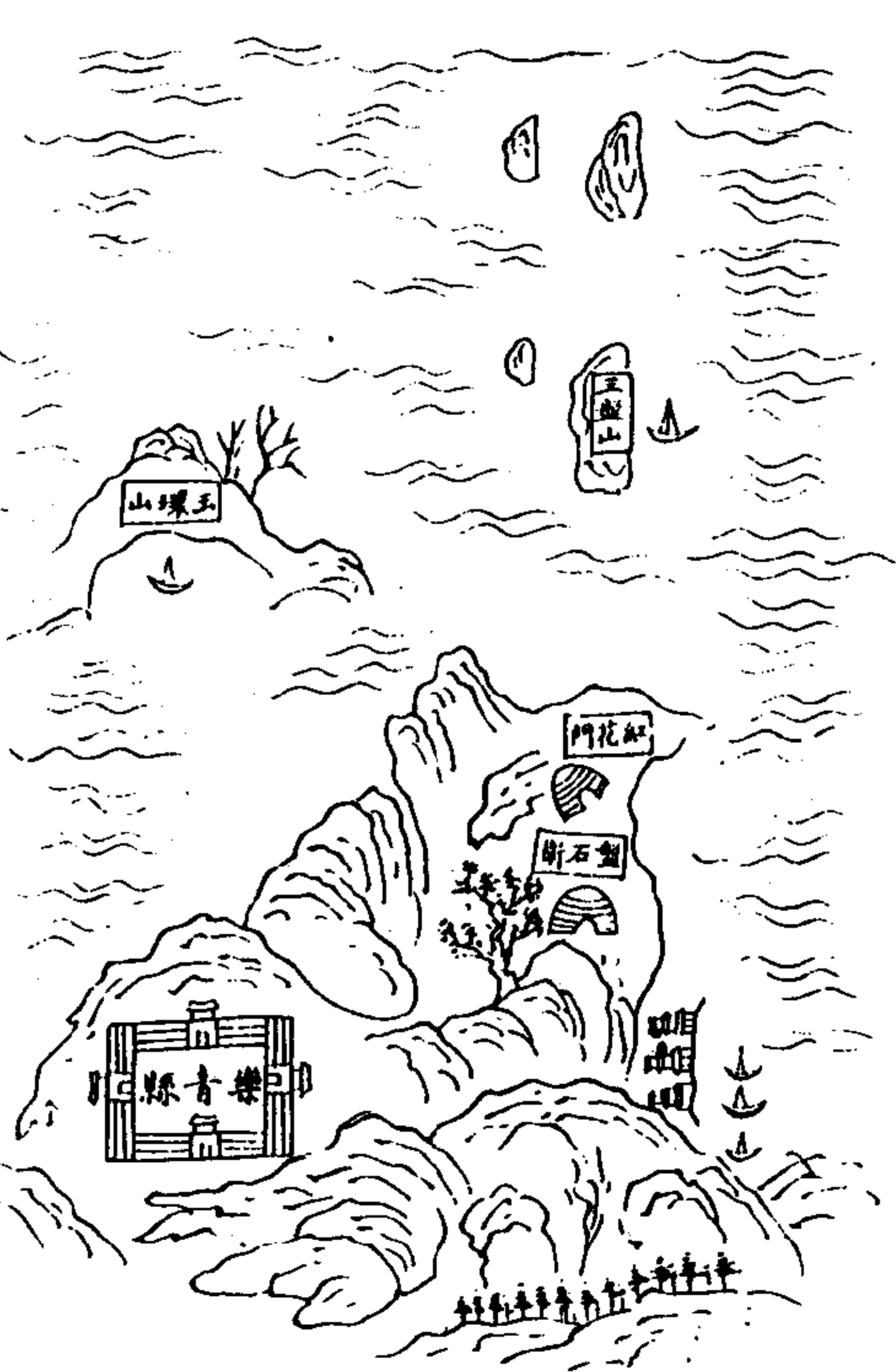



浙江海圖

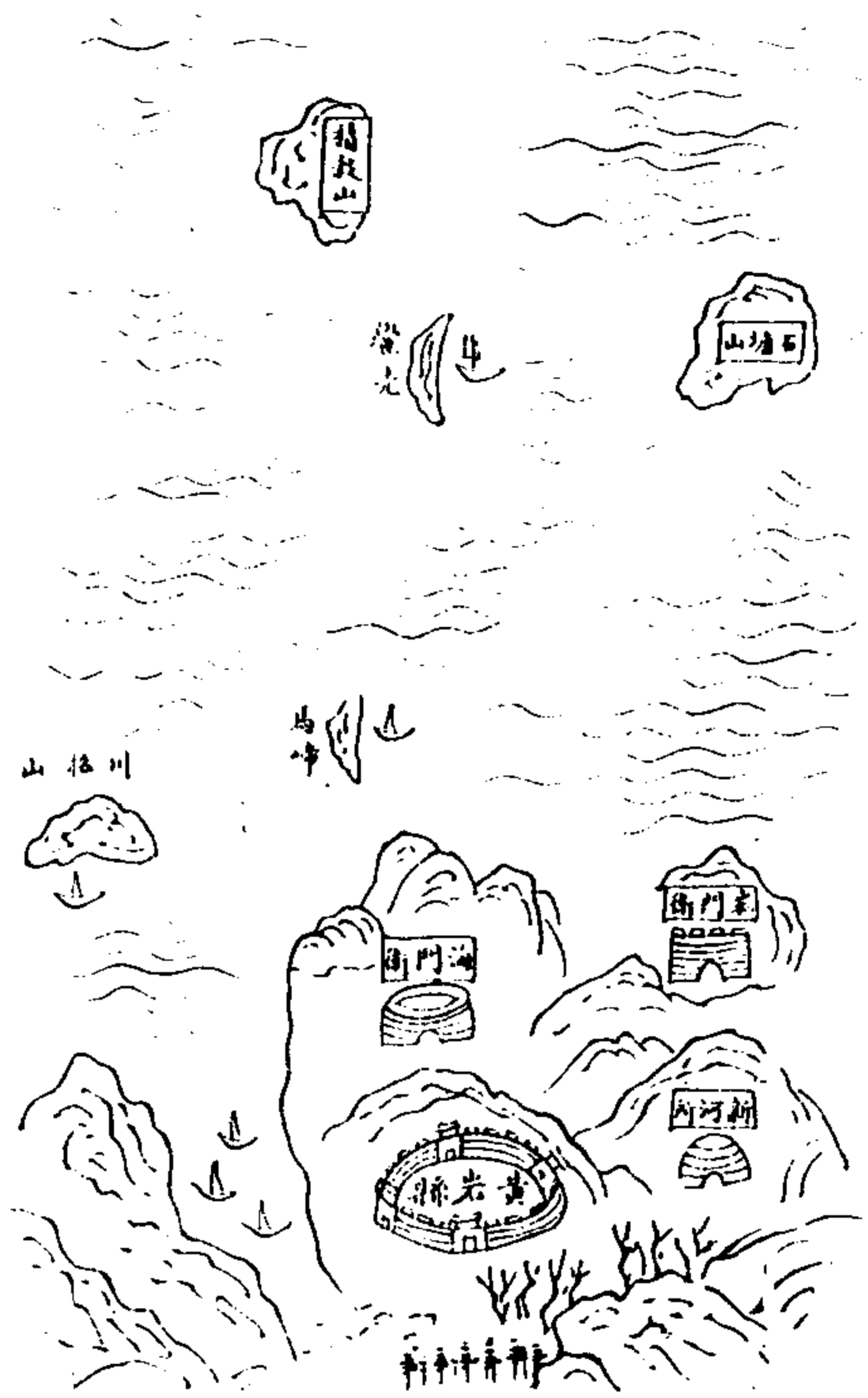
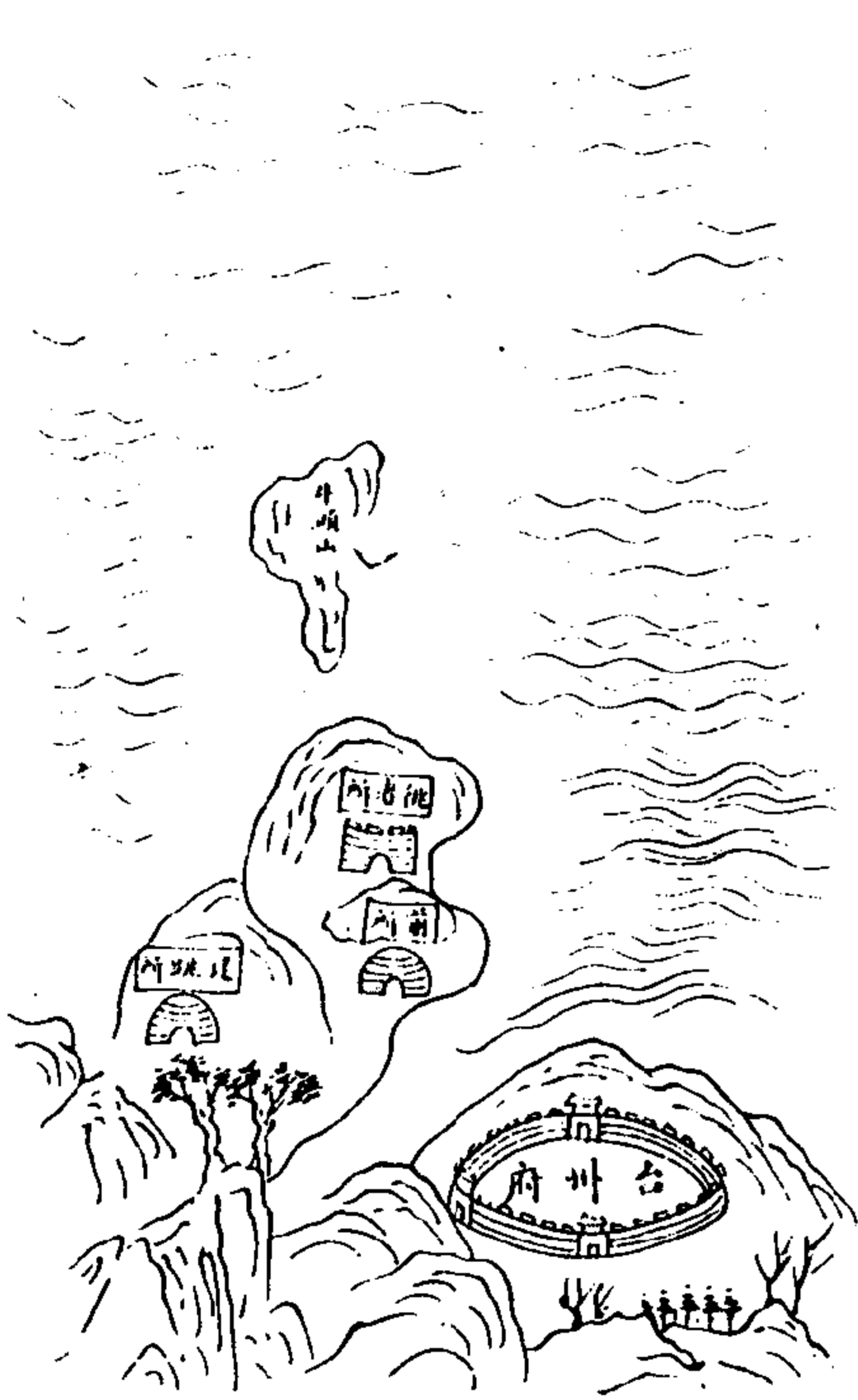

浙江海圖

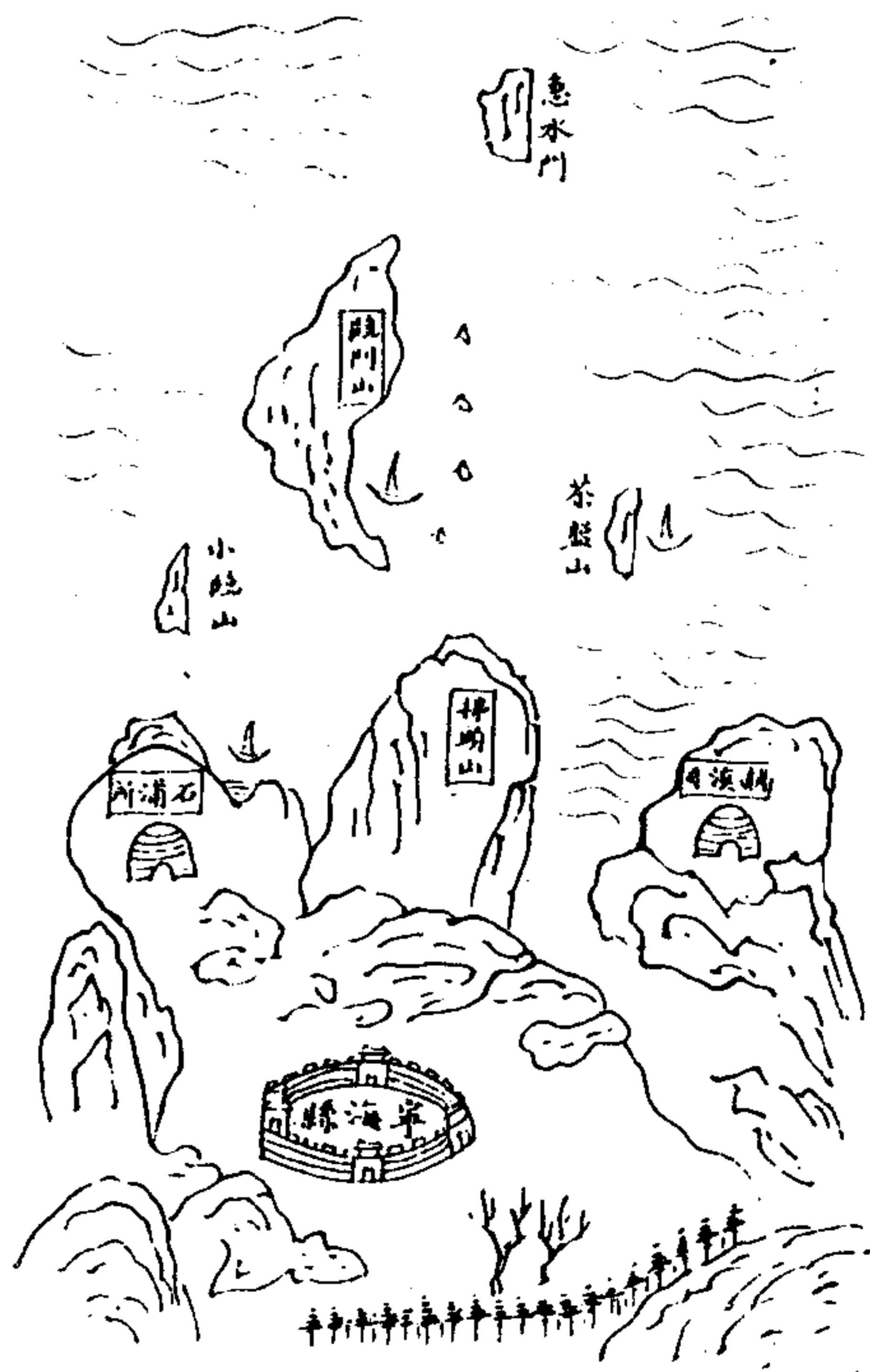
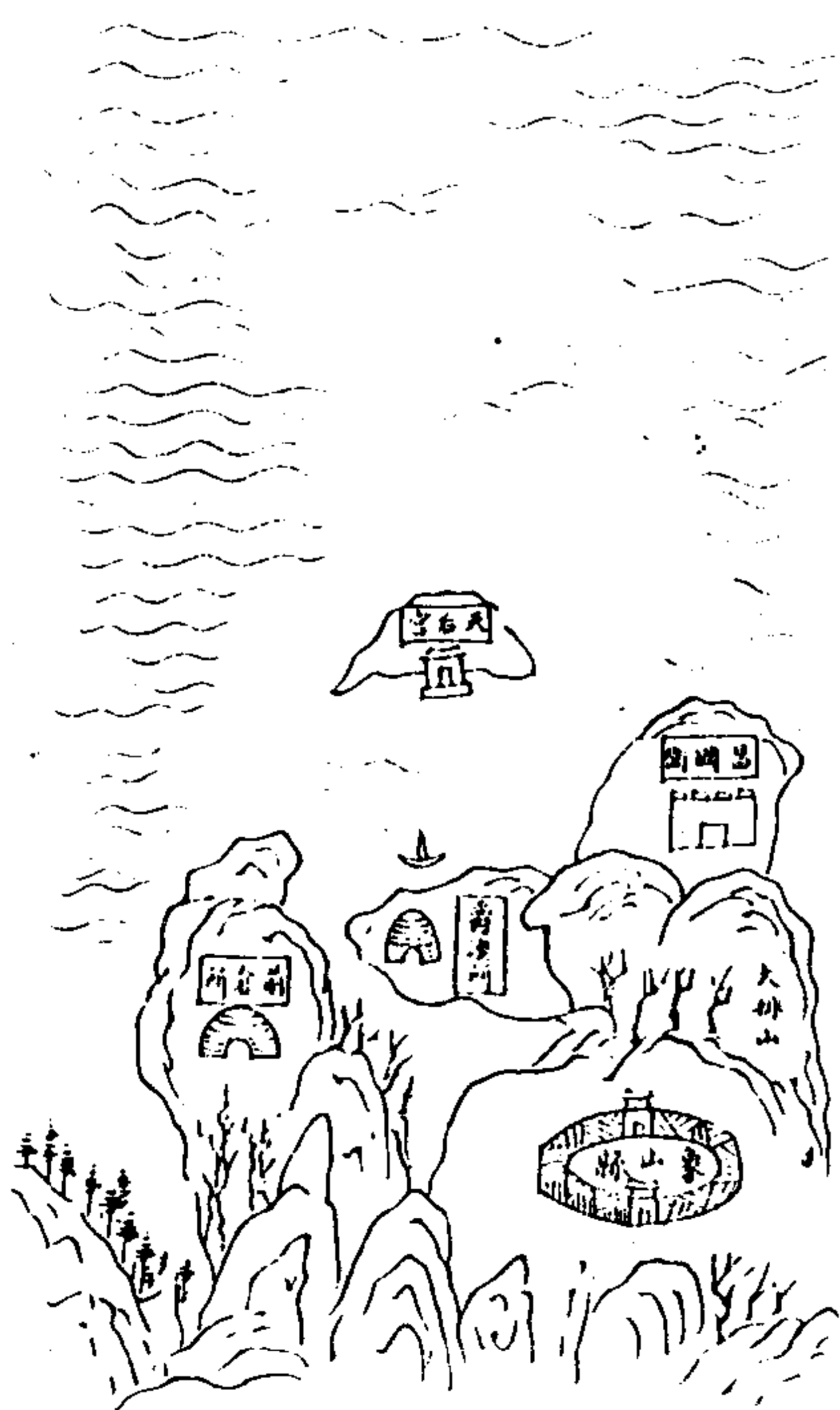

浙江海圖

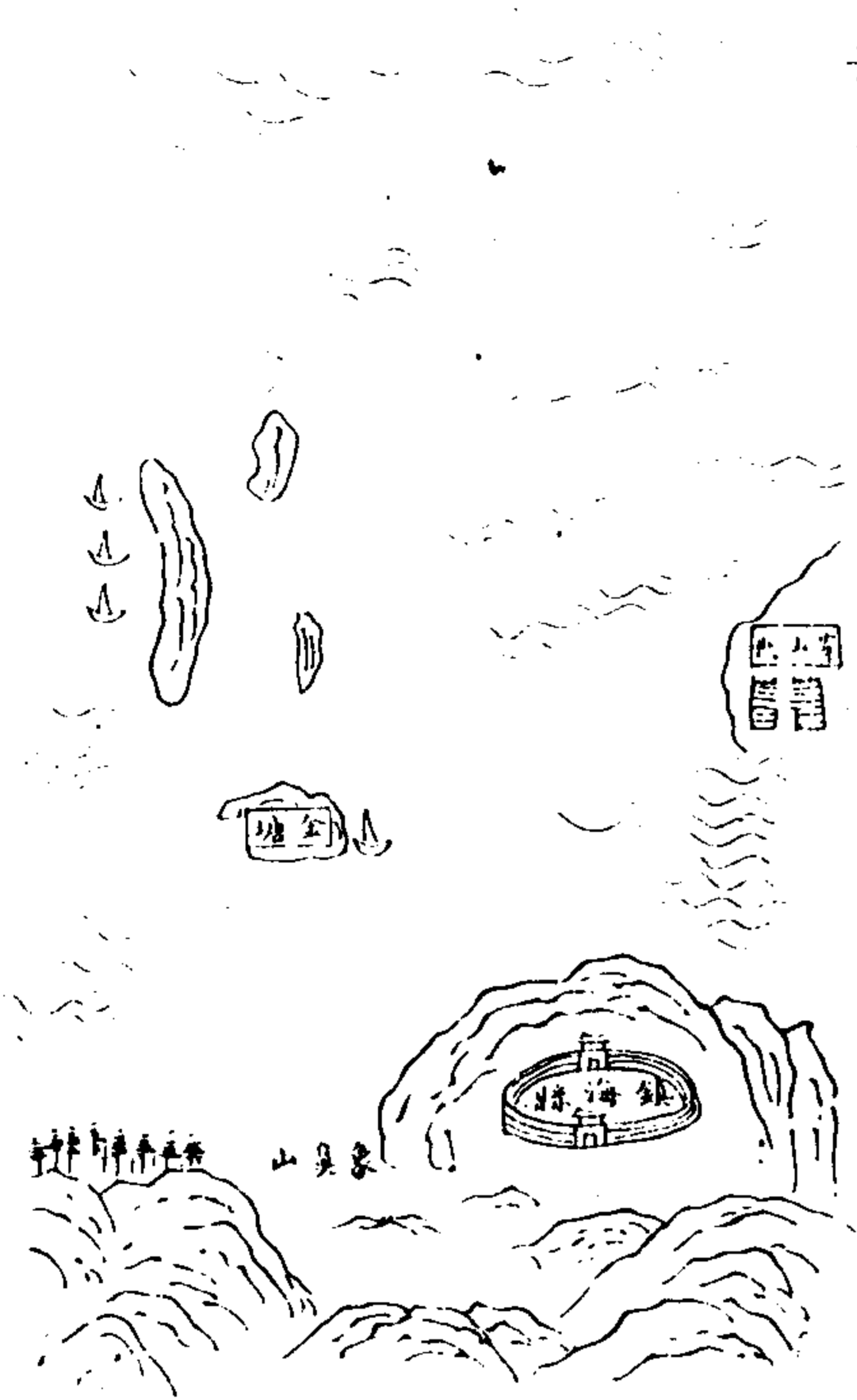

浙江海圖

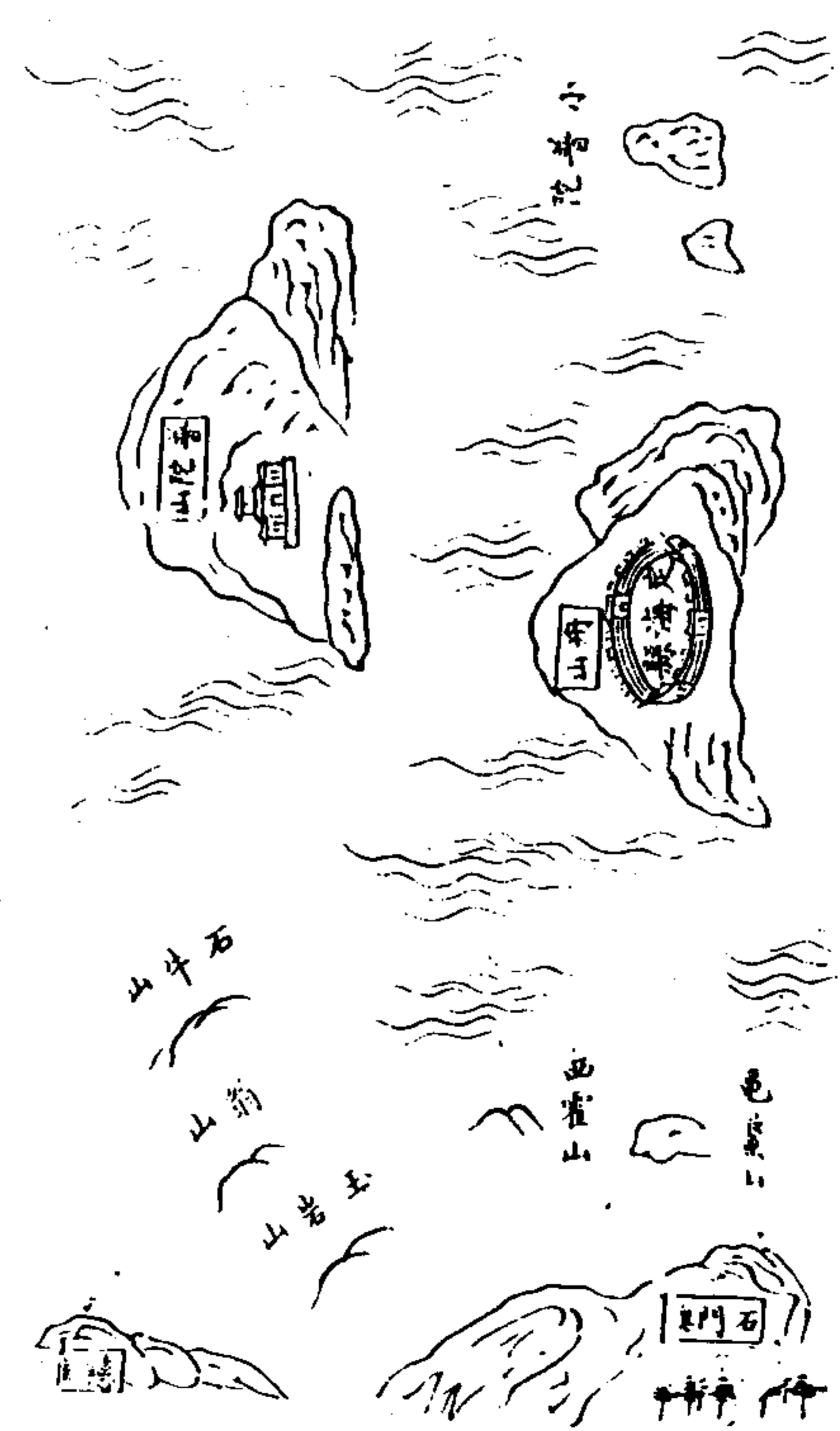

江南海圖說

江南之揚州地中六朝舊都也江北則徐穎二州鳳陽府屬地跨中原瓜連數省故淮安特先漕運亦示抗扼之執安慶常上江委流而控全楚江西湖北為江表門戶沿海兵戎本以備倭而崇明常熟俱屬蘇州府之民弗靖江洋一帶出沒波濤時或有之自我朝聖明佈置得宜崇明為通省之要地狼山為揚州金山之海口在在有鎮處處有營嚴密周詳民不知兵松江有提即抗拒於外則內地可衽席而無虞矣且人情淳厚詩禮傳家經商者連餘於上海物貨常饒各安生業不為盜或自閩粵之匪類所

無依偶爾一過如鄭盡心之判才亦偶耳故其疆不多畧叙其槩以為知者辨之

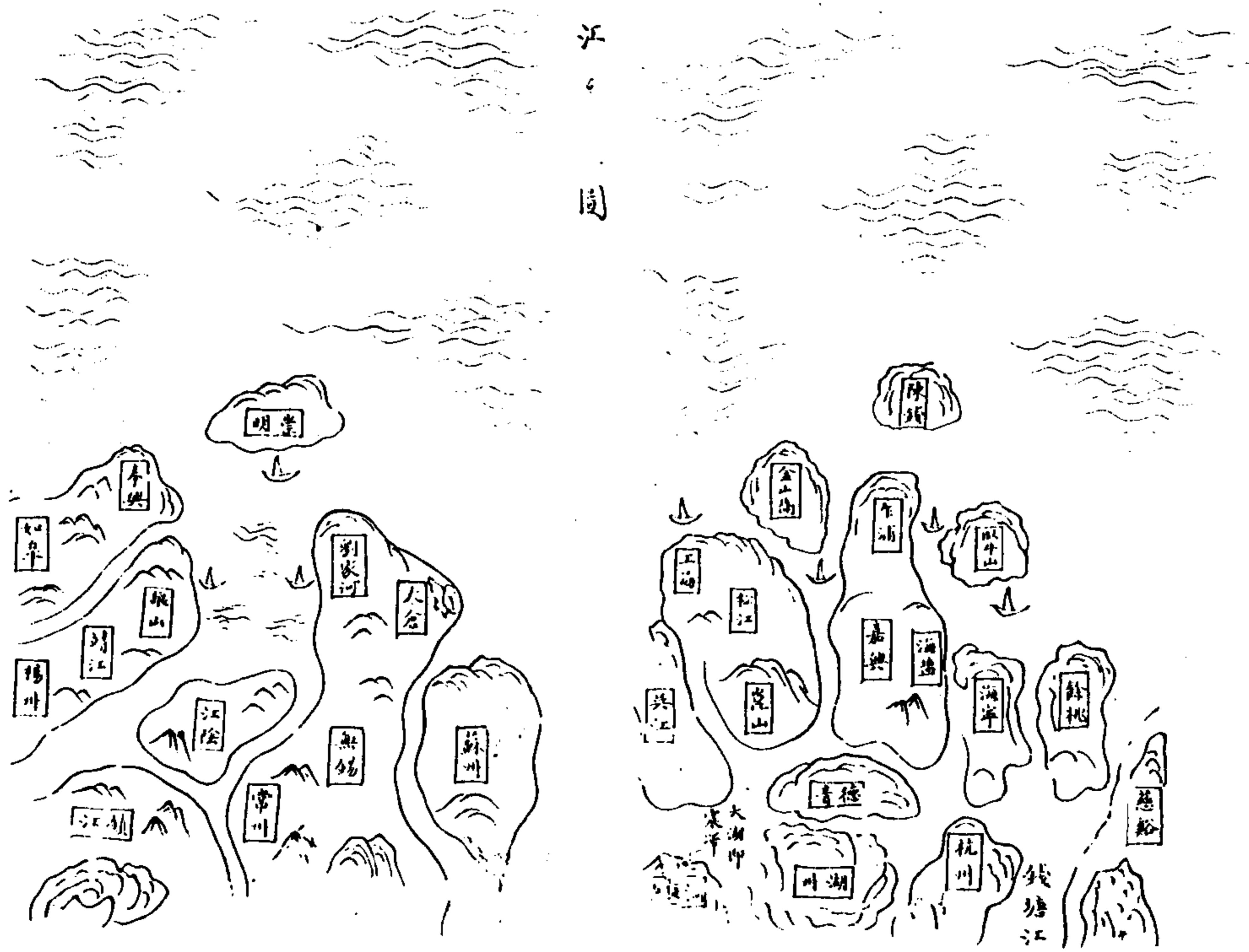

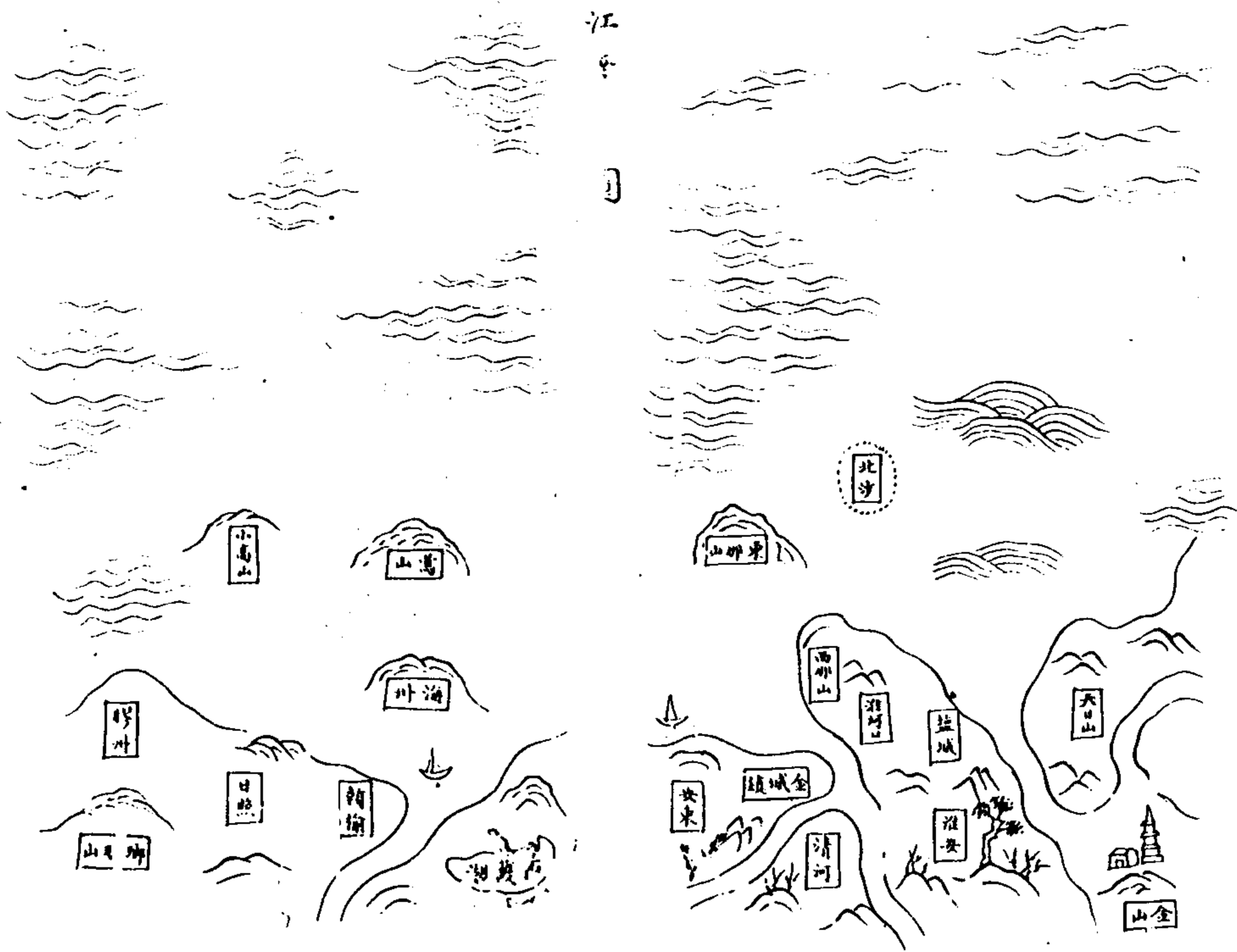

京師二東海圖說

山東古青州地外引江淮內包遼海西而以臨中原而川陸悉  
 曾于德州自海道下運遂以其西境為餽運通衢南盡邳徐北  
 沂天津歲有何患禁寨之勞舟車牽挽之役所在不免登萊本  
 海運故道然勢險難圖查有水源出高密縣至膠州分流為南  
 北新河自膠州入新河西行二百四十里即至萊之滄海入  
 北海以其自膠抵萊故名膠萊河元時所濬以避迤東海道  
 數千里之險耳山東者乃

先聖文學之宗遠東近焉屬在考試故圖山東不可不連遼東

為京師之門戶拱護周室以通天津通九州四海之大誠天府  
 之國難以明言矣况咸京為龍興首地府縣齊備部鎮整肅  
 朝鮮西京城北枕長白之山南面登萊之海山川環抱地土肥  
 饒莫萬世不拔之鴻基也

聖明在上河清海晏日月合璧此亘古未有此熙皞之域世者也  
 而水師之要在乎廣閩浙三省西京山左之形勢就其濱海約  
 畧圖繪之以備觀擇焉

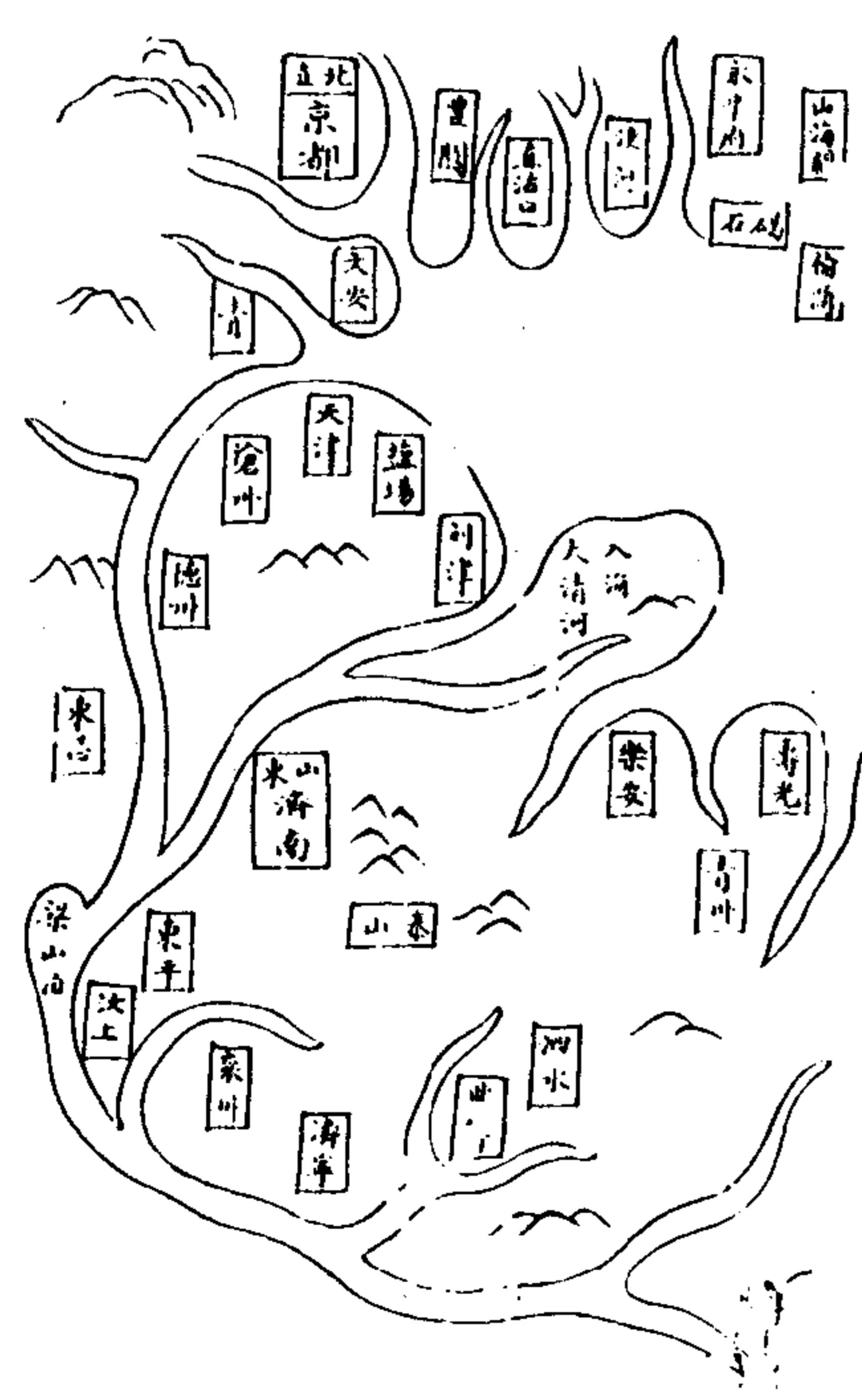
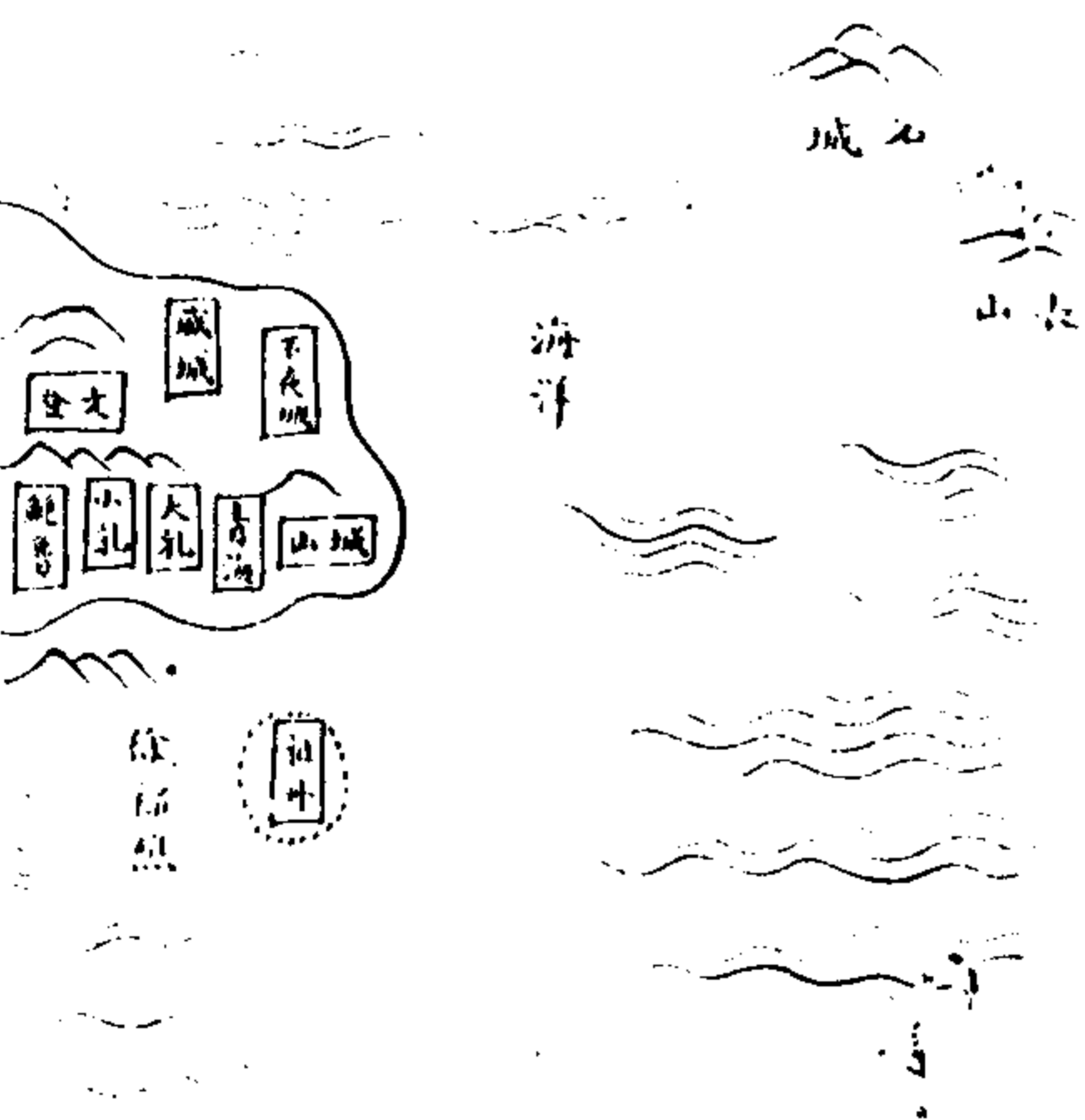
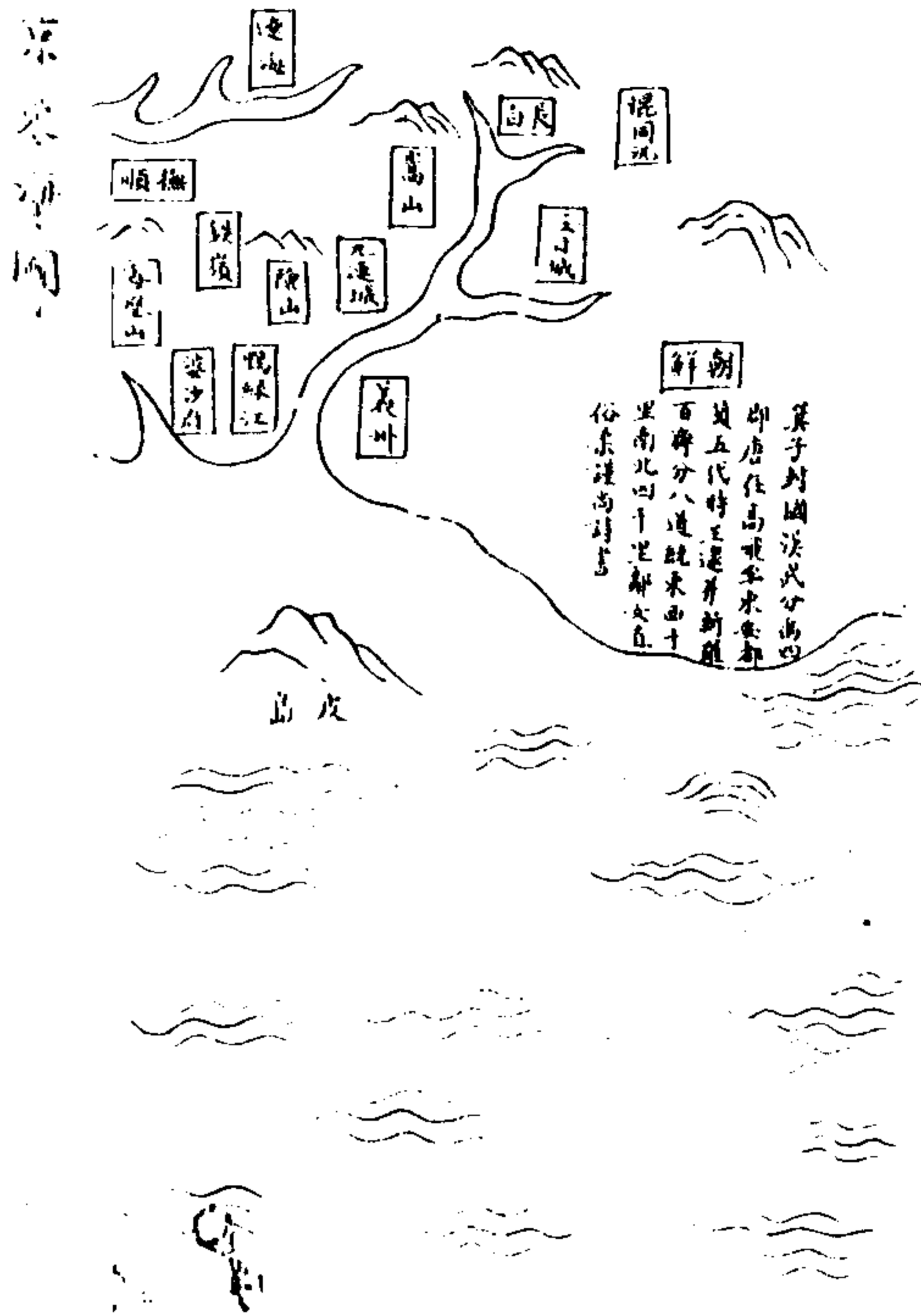
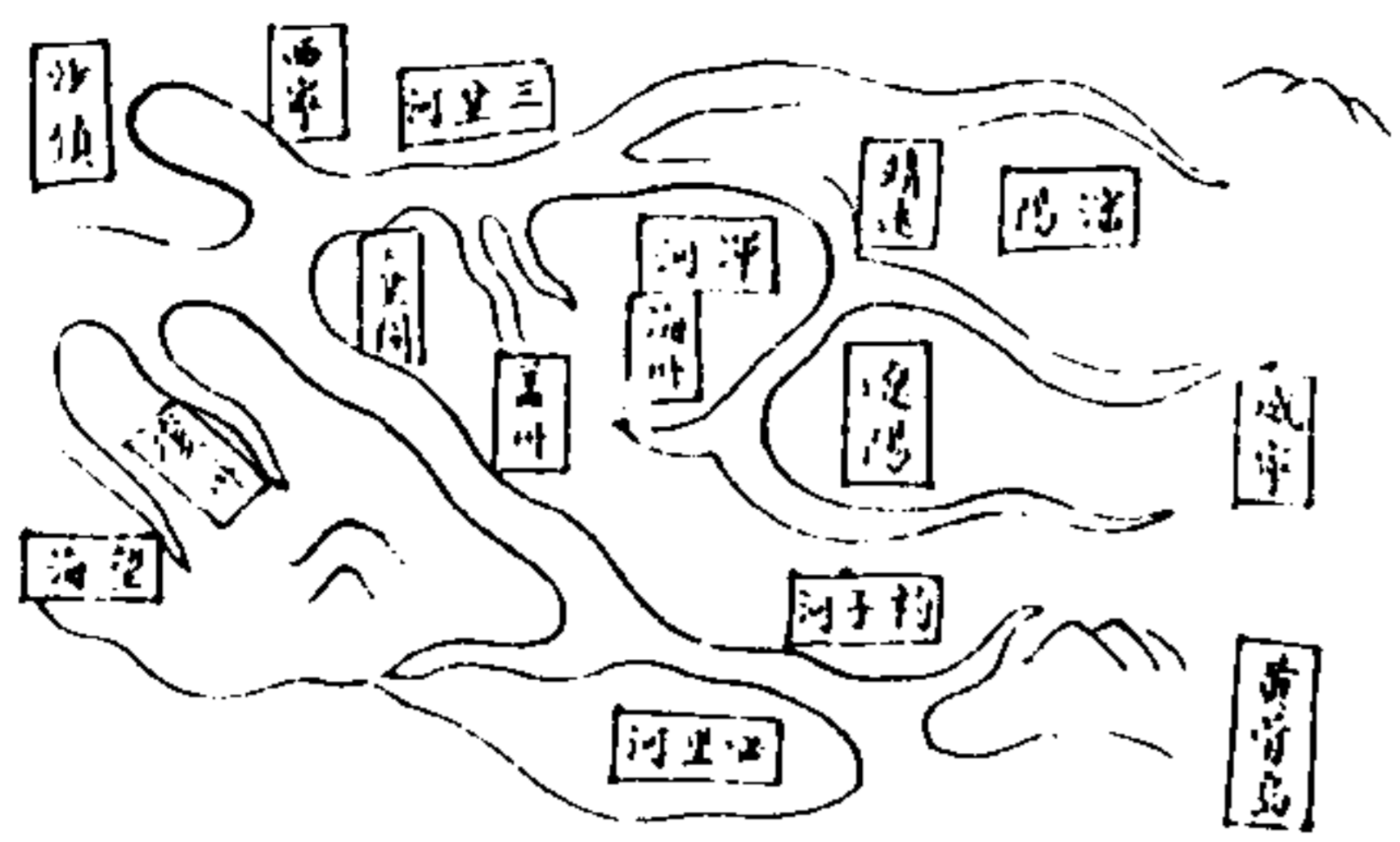

七省海疆總論

稽七省之海疆自遼東為東北極際沿海而南則北直之天津與山東之登萊二省相連而不可離山東之膠州歷大勞山田橫島不夜城至登州壽光利津此山界由天津文安直沽口永平至山海關此山界而錦州金州鳳凰山鴨綠江此山界一百餘里此總言大聚海而登萊笑出于海如人吐舌與遼東為北直之唇齒而天津為河海運之咽喉也自山東之膠州至江北之安東縣黃河之水由此入海次狼山楊子江出焉楊子江通川也為南北系二水之節次崇明為江上海島

三河 洋江不歸山此入浙則為乍浦海鹽之界且才為定海縣界沿海而數計一千八百里日本則在定海之東其東洋諸國在島自浙之定海即舟山為浙山寧波台州温州而至浙之蒲門此北閩交界計二千里若自乍浦山海寧從杭州過南則於大門則為閩省門戶迤邐而南則興化泉州漳州三府之間有海壇金門廈門銅山南澳在焉計閩之南閩至南澳二千餘里而商船之通外洋諸國者悉由廈門出入澎湖在廈門東南台灣又在澎湖之東呂宋在台灣東南琉球在台灣東北又自閩之南澳南澳之區過潮州惠州香山虎門

水師輯要

廣之與商者 高雷不至瓊州也而南北出入計五千里計之七省共一萬二千餘里此其大而安南交趾西南洋等諸國在焉故之前明自七省安設衛所開列島嶼記載甚詳著論甚悉然其弊在于水師之不設水戰之不修未嘗無哨船也船小不可以任戰未嘗無水兵也兵弱不足以出洋將領行而青之小校小校躲避而不敢遠行以致外寇乘虛登岸殘陸兵獲罪水師傍觀計之最左者也又其初守土之兵出于屯衛以耕為餉用烏合之衆驅榜腹之兵不得已而調客兵接運不也不倭奴之肆橫而民間之受毒此地利不

嘉靖辛酉年倭陷興化戚繼光陸師直抵興化奮艦戰艦直泊南日大猷告繼光曰公兵主驅我兵主截大猷乃創駕鸞船于南日海上以左右呼吸操于蒲禧吉了船分飛島之勢陳兵以待之繼光兵入攻其無備披靡而奔為大猷掩襲不留一奴矣時繼光惟知報已合戰之功而遺大猷之勞事者亦遂以戚功奏名告大猷若當有請辨大猷曰不然吾惟知仗其倭不歸為吾聞萬世之安不知有己之勞也繼光聞之服其智又得駕鸞船之法遂下拜為列頸之交彼時政有俞龍戚之稱倭自此戚此大相不故為尤重也第七省之

續修四庫全書 史部 政書類

下原缺



外海水程載瀛紀錄序  
古之名將天分特優其  
想所及往二出奇用間決  
勝十二外世爾淮陰而後

唯古之穆一人用兵不仿  
古法尚以堅戰制敵其餘  
則恪守紀律蓋陣番營伍  
出式單仗擊刺之方虛空

朝

容主之形非平昔講求  
將亦不用命孫武子之書  
所曰流傳至今也我  
朝揆文奮武尊茂有軍政火

特派

設  
閩共大臣在內則有滿漢  
綏營在外則有水陸二路  
而水師惟江浙閩粵四省



浚面遼濶昏雲變幻潮汐  
起伏尤難臆揣古未有按  
浚誌里者  
將軍自少隨其從林忠毅

伯達可海上三十餘年拔  
隊殲渠立功報  
國身經大小百餘戰未嘗少  
挫故能邀

九重特達之知予接談出頃猶

牽聆其英姿邁往使人肅  
然生敬曰出是書見示知  
其畱心經世隨時隨事紀

載於篇凡目所未覩又叅  
訪負弁以求其確大畧夷  
至水戰而言至四省洋面  
以至外洋自某處起至某

處止分晰標題程途遠近  
尤能綜覽大要予慈惠  
將軍付之剗剗以詔來者  
將軍不自信謂聞信土音

他省不辭余謂芻註音義  
釋文可使閱者了然則是  
書大多造於世因序數語  
俾附以俾寫是為序

誥授奉直大夫刑部貴州司主  
事兼督捕司事軍機處行  
走內廷方略館協脩愚  
弟蔡勳頓首拜序

公是書以訓水師將士顧寄示余余讀而思之不言舟式者有定制也不言器用者有成法也不言操練與巡緝者有軍令也不言權謀術數者古人已言之至神明變化存乎一心言之亦不可盡也然則何以言火攻一策是則公行之而人知之者也公少侍從父忠毅公忠毅公總師閩浙選兵八百人厚其廩給以公帥之戰則爲前鋒忠毅公追盜首蔡牽於黑水洋中礮而歿公方奉命登陸製軍用聞難赴已不及八百人見公至伏慟不能仰公大呼復仇報 國皆收淚躍起眦裂髮指矢以死或曰不得盜首目不瞑顧盜首所駕似外夷舟高

外海紀要

一

大且固遠攻不相中近與戰敗則颺去將若何公曰是無慮暇鐵爲二簽長丈有咫縛于鷁首迎盜首舟而上風力猛簽入盜舟合爲一不可解兵相接適飛砲洞兩舟火藥震烟燄蔽天盜舟焚而公舟亦焚志與盜俱燼也蔡牽斃于海公亦沉且重傷後舟救之起兵獲救者二十九人戰酣時恍惚見忠毅公額流血以紅帕束首手執紅旗立於舟尾是非忠孝之所感乎余官瓊山公方奉命鎮雷瓊公持已廉撫士卒有恩違令者不少貸以故兵民咸服與余議事意合數相過從聞公談海洋事公操閩音余初不解再三問公不以爲嫌喜與余談

杯酒盤飧卽留客漏殘燈跋妮妮不倦眉飛色舞余詢戰蔡牽始末言及忠毅公淚隨聲墮公爲余言水師事宜甚夥不能盡記記公嘗以酒甌蒸海水水淡可飲公笑曰有是不患出洋無取水處矣今讀是書所言多不之及將以其事瑣屑不必言耶抑兵家言不可以盡也知羅定州事壽光景沆跋

外海紀要

二

俞大猷云沿海之中上等安輿可避四面颶風者凡二十三處曰馬蹟曰兩頭洞曰長塗曰高丁港曰沈家門曰舟山前港曰澇江曰烈港曰定海港曰黃岐港曰梅港曰湖頭渡曰石浦港曰猪頭嶼曰海門港曰松門港曰蒼山嶼曰玉環山梁嶼等嶼曰楚門港曰黃華水寨曰江口水寨曰大嶼曰女兒嶼中等安輿可避兩面颶風者凡一十八處曰馬木港曰長白港曰蒲門曰觀門曰竹齊港曰石牛港曰烏沙門曰桃花門曰海關門曰九山曰爵溪澳曰牛欄磯曰旦門曰大隄山曰大床頭曰鳳凰山曰南麂山曰霓嶼其餘下等安輿只可避一

外海紀要

三

面颶風如三孤山衢山之類不可勝數必不得已寄泊一宵若停久恐風反別迅不能支矣又潭岸山灘山許山之類皆團土無嶼一面之風亦所難避可不慎乎此乃浙東島澳形勢也

特授奉政大夫知廣東羅定州事嘉甫李景沆述識

外海紀要

古閩同安謙堂氏著

凡水師須諳水務明戰法

一兵船之宜堅固也首先棟料桅舵棹三者最重桅須番木棹須呀喃膩或鹽番木亦可龍骨桅夾橫檀舵牙桅托件件須檢船內橫樑須直長透者曲手灣須長成大灣交船底板最妙如有直無灣不可用曲手多多甚妙譬如人腰胸骨多大者力必大樟木佳或菩奈木亦可番木恐釘打下裂開不可用水底板長濶者佳如窄短則船不堅固厚薄照船大小配釘

外海紀要

四

宜密不可用竹釘鑽孔與釘大小配若釘大孔小打下板必裂若孔大釘小打不得力此船匠省工之弊也灰須細白桐油春灰交練熟透者佳若省工搗練草率船多漏鑿灰要用網紗絲者妙粗者不固易于損漏若用竹絲者則更易于滲漏斷斷不可廈門全用網紗蓬索粧扮得宜藤要長白青短者不堪用藤白小者妙棕索須梳淨不可雜有片碎兵船禦敵古有用牛皮竹柵網紗者而禦火炮則莫如網紗愈厚愈妙且用水濕不易燥此以柔制剛之法四面遮蓋彼銃箭皆不能入則軍心固矣燂洗亦是緊要久

不燻洗船底板生虫結住駕駛不快而船板易爛又須時時整頓或船有滲漏或槓具不堅則急於修補否則一遇敵船即追駛外洋敝使遲緩且驚虞風浪焉能專心打仗水師第一緊要是戰船員弁兵丁等切記切記

一舵工之宜選擇也船隻堅固選配官兵軍械火具配足矣舵工不識水性不明戰法必不敢向前即向前亦不得力而舵工為最難得是以選兵必先選舵工一器械之宜具足也舵工得人矣軍械火具之未備則兵胆不壯船多何益大約船配兵一百名其器械須

配足四百件以備左右臨時執用

一遇敵之宜知所用也敵遠者用大炮畧近者用烏鎗火器噴筒鑽箭再近者用火礮火斗石塊最近者火具一齊開發探有敵船則將各項齊備船自何方來則各執器械面向何方其無敵之面亦少留兵守望敵船撞攏各弁兵各用所長鈎鏟攬叉挑刀藤牌執以向敵最要在密用火礮一齊擲燒敵船被燒敵人必逃避我弁兵即乘其烟燄執攬叉鈎鏟挑刀用藤牌遮蓋過船必須我船撞攏得穩方可過船謹記謹記

一火攻之宜講究也洋面水戰全仗火炮大銃烏銃火箭噴筒遠近攻打之法諸將皆素習之昔人燒船則用火箭而其發火之法皆不得力是莫如今所用之火礮更有一法以少勝多以少克大則莫如用火攻船而風濤上下難於攏近即攏近而火不能延或火發而彼可以禦止逃避皆無益也須用米艇數隻將船頭二門旋緊繫縛在我船頭桅用鐵桿二枝尖似鑽子長一丈有餘一半繫縛桅身一半伸出似蜈蚣鬚樣船後把舵之所用篷弓網紗水灌厚厚遮蓋兵二三十名執有藤牌攬叉鈎鏟挑刀等械在內船頭

外海紀要

六

并船上先用松香又用火藥一桶一桶照排散開上面用松毛覆多多益善或乾草火恐不烈又用長竹一條打空心內火藥作引由船內通至舵尾後伸出舵工與兵二三十名能浮水有胆量者在篷弓網紗內駕駛保護其駛船要撞進賊船或前撞或橫撞二枝鐵桿插入敵船木板內斬斬不斷拆拆不開推不去牽牽不動敵敵不起恰似中箭模樣我兵又用網紗蓋住有器械護身賊無奈我何着可發火我兵在舵門後下落杉板船將竹引心發火賊船可焚我杉板船即在水面拏賊矣或先令我眾兵船向賊

船相機勢擇其要處攻打賊心必亂乘機用火攻船破之如不濟事或再用火攻船一隻撞去以濟前火攻船之勢是又在領兵者之隨機應之臨陣之時須占上風或左或右忽前忽後其變不可勝言也

一風雲沙礁之宜詳慎也天時變幻難測而故老占驗有記載參以所閱歷亦可十得八九縱有時不驗而要不可不防也砂礁潛隱難窺而舟師經過有視線是必熟於海道者方能知之海上行舟水程里數易知而不知風潮流水逆順砂礁灣曲各處不同是以到處另誌舵工駛船如遇追捕必延擱貽誤將兵

外海紀要

者不可不選訪舵工而亦不能盡委之舵工也忠毅公數十年總師洋面鮮有失事是誠有心領神會而不能以告人者愚閱歷閩浙粵三省就其所身親閱歷者附記於後俾人講求而知所趨避未必不為指迷之一助云爾

嘗思水戰較陸戰難外洋較江河更難海濤汪洋颶颳靡定水師一出則士卒之身命托于統兵而統兵之權首在得人夫將如腹心兵如指臂同心報

國協力戰賊此必勝之師也然使水程不知遠近險易流潮不知消長順逆舟船駕駛不靈炮械運用不準即幸濟一時而難于屢試是不可以不預矣余束髮從叔父忠毅公涉歷四省親蒙指授戰滅洋匪無算迄今三十餘年所歷習畧得一二亦可以備採擇焉

外海紀要

於粵東凡門提署

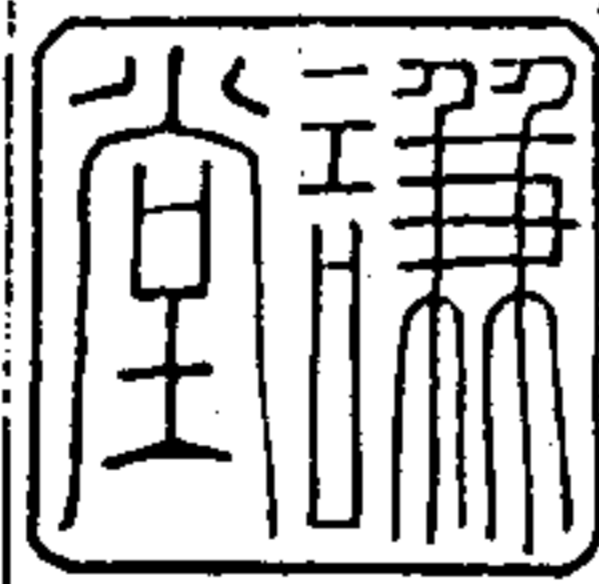

廣東外海洋面水程記

海口往崖州水程

一流至東水風颶可泊水大可進 一流至馬裊可寄棹風潮可泊

一流至紅排小風颶可泊 一流至將軍寄棹停潮

一流至洋甫內新英港風颶可泊水小亦可進

一流至田頭可泊水大 一流至海頭可寄泊

一流至昌化可寄泊水大時進內停風颶有四更沙須避

一流至北黎風颶可進水五尺

一流至嶺頭可寄棹風颶可進水

一流至望風颶可進水滿七尺可進

外海紀要

九

一流至保可寄棹內崖州港漲大即可進要小心

由白龍尾落安南水程沙龍尾入內珍洲長好避風

一流到竹山可避風颶但水淺大船難泊 一流至青梅頭外即老泉山

一流至虎揚可避風颶 一流至鷄弔門亦可避風對東南即夾洲馬洲

一流至雙門對東南外即青洲山 一流至葵賴門又名炮火門可避風

一流至崑欄對出外洋即狗頭山 一流至外黃

一流至烏囊 一流至桃山

一流至麻噠港入內東京 一流至鵝公港此港亦可入東京口

安南江平又名竹山往東上廣東水程

一流至白龍尾廣東安南交界 一流至牛頭澳

一流至烏雷內龍門協營

一流至冠頭嶺外開南方有潤洲斜陽前屯賊之所今封禁不許人居

一流至南面澳可寄比邊 一流至草潭內避風颶可泊

一流至江紅落文亦可泊船 一流至海塘

一流至烏石澳內可停風颶 一流至東場澳內流沙亦可泊船

一流至三鄧數船可泊風颶 一流至海北對瓊州山

一流至三狗壠亦可洪坎

一流至錦外瓊州山七星嶺過淺水七星嶺前可泊風颶山嶺亦可寄棹

外海紀要

一流至確內外砂礁甚多進可泊風颶內則赤坎一帶

一流至過洋三更船至電白港可停小風颶

一流至連頭進內電白港可泊風颶 一流至青州

一流至雙魚 一流至馬尾港可泊風颶

一流至三點頭 一流至海靈頭

一流至陽江大澳 一流至公山

一流至三洲塘可泊小風颶 一流至魚塘

一流至銅鼓角外上下川有橋人住 一流至大金門內進江

一流至浪白濶有荷包灣風颶可泊 一流至掛棹角

一流至澳門可泊風颶外即萬山 一流至九州內虎門可進省城

一流至伶仃山	一流至屯門	流至青龍頭	一流至淺澳	一流至仰船洲	流至九龍	一流至佛堂門	一流至娘船澳	一流至鵝公澳	一流至陀寧三水門	一流至大星角	進內大星港	一流至塩洲港	一流至后門港	一流至汕尾港	可泊風颶	一流至龜靈	一流至草鞋洲	一流至遮浪角	一流至金星石	一流至碣石港口	外	外海紀要	一流至湖東港	一流至甲子港	一流至神泉港	一流至赤澳	一流至靖海	一流至海門錢灣	一流至廣澳表頭	一流至鳳山	即澄	一流至南澳	可泊風颶	外三澎雲	流至還鐘	流至宮口仔前	流至蘇占	外柑	一流至銅山	古螺頭可進銅	山管福建管轄	一流至沙洲	即萊	一流至虎頭山	一流至將軍澳	一流至燈火安
--------	-------	-------	-------	--------	------	--------	--------	--------	----------	--------	-------	--------	--------	--------	------	-------	--------	--------	--------	---------	---	------	--------	--------	--------	-------	-------	---------	---------	-------	----	-------	------	------	------	--------	------	----	-------	--------	--------	-------	----	--------	--------	--------

一流至鎮海	一流至梧嶼斗米	一流至廈門	外大担小担金門	山有沙線小心	外海紀要
-------	---------	-------	---------	--------	------



福建廈門開往浙江江南上海天津各處洋面逐流寄

泊澳與開列

廈門放洋十三更到台灣

台灣四日夜到呂宋國

廈門開往大担小担

一流至金門塔仔脚至瞭羅

一流至圍頭內大小珍到一流至俊仔

一流至永寧進內深處可一流至上詩頭內嶺風

一流至崇武內州府港一流至賊仔澳即後出

外紀要 廟極靈 一流至平海澳

內吉寥 廟極靈 一流至平海澳

一流至南口海壇鎮管轄

一流至門扇後即五間厝過草鞋

一流至小萬安外庵尾亦一流至宮仔前

一流至竹嶼內海壇港口一流至石牌大鍊此處

內洋礁甚多駛船 一流至松霞

小心可停風 一流至滋澳

一流至白犬 一流至南千塘往內進

城內五虎門入 一流至黃崎內赤崎亦

港口即開安 一流至馬鼻內進寧德

過北 菱頭 一流至馬鼻內進寧德

廟 一流至鬼澳老湖內盛

霜 船可泊 一流至大金外東湧四

上則三沙澳泊船即 一流至福寧港口可停

亦則三沙澳泊船即 一流至大瑤即小大俞山

避風處 一流至棕簑澳即烽火

內可停 一流至南關內沙程即

風處可停 一流至北關福鼎縣界

平陽縣管 一流至金鄉恐流不寄

外台山 一流至鹽田外百畝

亦可泊 風處 一流至平陽港口內可

外 廟 一流至鳳凰即瑞安港

風處 一流至參將嶼外南鹿

一流至三盤澳內可避風

一流至鹿西或狀元澳 一流至犬門即坎

一流至長嶼 一流至水桶澳內楚門

外大鹿小鹿 一流至石塘澳內太平

玉可停 風處 一流至調班內數船可

一流至龍王堂可停風處或鸞壳澳

一流至馬蹄內可停風處外有積穀山

一流至川礁即黃岩港口內海門港進

一流至白帶門

山風颳

一流至牛頭門內有茶盤

亦可泊船往金七

一流至三門外金七門

鎮交界內雷公

一流至石浦天后宮黃

山風颳亦可泊

一流至急水門外南魚

一流至大麥嶼外南又一流

一流至土地公亦見半

一流至牛鼻順洋

一流至青龍港外南田

海間

一流至崎頭由內進蛟

入寧

外行至舟山即定海鎮

波府

往北上至螺公澳

門可停

要

一日夜

一流至小洋山自大洋山七姊妹放洋

內可停風颳外

舟山往外行至沈家門

鳥沙門花門

一流至普陀南風船泊

山有前寺後寺佛頂山紫竹嶺化身洞白華菴

隱秀菴准音洞鐵佛寺千步沙有數十處小寺

院各省燒香者雲集

一流至長塗風颳甚

一流至媽祖澳由鐵墊三省捕黃魚之所該處每

浙江提督奉旨護洋

山有野水牛甚

一流至馬蹟此係浙江

多內可停風颳

一流至黃隴

一流至盡山內數船可停風

以上按流水係逆風行舟安泊島澳處所尚有

小澳小島亦可寄泊此外不能逆風戩駛

要

末

蓋山放洋往日本國或往山東往錦州蓋州天津在盡

山放洋一望無際往不能戩駛但盡山禁山不准

搭寮廠江南省管轄未能盡悉或南下往各國亦是

盡山放洋為准

外國水程論更數駛船每更約一時辰之久  
廈門行舟外海番國順風更期水程

廈門至魯萬 三十六更 至外羅 三十六更

至安南 三十六更 至叮咬爐 十八更

至嗎嘖 三百六 至鹿賴 一百一

至笨台 一百四 至舊港 一百

至峰仔余蘭 四百八 至柔佛 一百七

至問來 一百四 至蘇鹿 一百四

至暹羅 一百八 至龍芽 一百七

至吉袁丹 一百四 至嘛喃甲 二百

至通裁 一百五 至占擇問 一百六

至加啣吧 二百四 至蚊加風 三百二

至安汶 三百七十更 至知汶 三百八

至萬難 四百二十 至板榔嶼 過西出檳

至此吉礁 過西出錫 至此把東 過西出金

至此吧實 三百三 至紅毛番國 三百五十更

至望竭仔 過西北所出洋布 具約水途六百四十零更

鐵器及烏烟等貨

具約水途六百四十零更

廣東瓊州海口行舟外海番國順風水程日期

海口至安南四日夜

至叮咬爐八九日夜 至嗎嘖二十餘日夜

至鹿賴四五日夜 至笨台六七日夜

至舊港十二三日夜 至峰仔余蘭三十餘日夜

至柔佛八九日夜 至問來八九日夜

至蘇鹿八九日夜 至龍芽八九日夜

至咭嘖八九日夜 至暹羅八九日夜

至嘛喃呷十二三日夜 至通裁七八日夜

至占擇問七八日夜 至加啣吧三十餘日夜

至蚊加風三十四日夜 至安汶三十餘日夜

至知汶三十餘日夜 至萬難四十餘日夜

至板榔嶼十餘日夜 至此吉礁十餘日夜

至把東二十餘日夜 至吧實二十餘日夜

至望竭仔四十餘日夜

崖州至外羅一日夜

風雲天氣

夏至過有東北風 有熱氣者風雨必大 無熱氣

者風雨必小 如放雨白者或日出有雨 或雲

白者下小雨 天氣交蒸三兩日必有大風颭

霜降過有南風 或有西南風無論大小必有報

雨有無未准

白露過有大南風 必有雨或小風雨

立春過必有春雨颭甚大然須看天氣週報期風必

大

四月有南風水動 五月有龍船風雨 七月有秋

外海紀要

淋風雨

四五六七之月不宜行船看其天氣行之

天氣全變紅雲者速備大風雨

天氣見一條紅雲者或三色或五色長并下小雨無大

風如若短並無雨不出三日必有大風雨有青蜓亂

飛或大蟻蟻等虫多亂飛並大熱風颭速來

日下山時雲變大紅色另日必有大風或雨

日有圍圈或有雲足此二者三日內天必變非風即雨

或星有動另日必有大風看何星何方可定風大小

報期

正月 初一日 初四日 初六日 初九日

二月 初五日 初七日 十九日 二十七日

三月 初二日 十五日 十六日 二十日

四月 初一日 初八日 廿五日 廿六日

五月 初五日 十三日

六月 初六日 十九日 二十二日 二十三日

七月 十四日 十五日

八月 十五日

九月 初九日

十月 十五日 二十七日

十一月 初三日 初五日

十二月 初八日

外海紀要

二十

海氣變脩風雨 無風而海浪甚大多風雨或風颭甚

大而速 海水變臭氣 海水變紅 海水變黑

海上有魚大浮 海上有飛鳥魚成羣 海上

魚有浮水相趕逐

脩之天必變有大風雨

沙線礁石

浙江有礁石無沙線

福建礁石多沙線微少

廣東砂線多礁石畧小 惟瓊南沙礁最多

時辰流水廣東與安南交界流水初起新流

正月初七二十一日 二月初五十八日

九月初一十五二十九日 四月初九二十三日

五月初十一二十五日 六月初九二十三日

外海紀要

瓊州海南流水逐月時日

正月初二日亥時初刻流水 寅時中刻流西

初四初五初六日伏流後係新流水以下做此

初八日戌時初刻流東 丑時中刻流西

初十日戌時中刻流東 寅時中刻流西

十二日亥時中刻流東 卯時中刻流西

十五日子時頭流東 卯時尾流西

十七八九二十伏流

二十二日酉時頭流東 子時中刻流西

二十五日戌時中刻流東 丑時中刻流西

二十八日亥時中刻流東 寅時中刻流西

三十日子時頭流東 卯時頭流西

二月初一初二初三初四日伏流

初五日申時尾流東 亥時尾流西

初八日酉時頭流東 子時頭流西

初九日戌時頭流東 丑時頭流西

十一日亥時頭流東 寅時頭流西

十二日亥時中刻流東 寅時中刻流西

十五日子時中刻流東 卯時中刻流西

十七日伏流

十八日申時中刻流東 亥時中刻流西

二十二日酉時中刻流東 子時中刻流西

二十五日戌時中刻流東 丑時中刻流西

二十八日亥時中刻流東 寅時中刻流西

三十子時頭流東 卯時頭流西

三月初一初二日伏流

初三日未時尾新流東 戌時尾流西

初六日申時頭流東 子時頭流西

初七日酉時頭流東 丑時頭流西

初九日戌時頭流東 丑時中刻流西

十三十四俱伏流

外海紀要



二十七 <sup>六</sup> 日午時 <small>申頭</small> 流東	酉時 <small>申頭</small> 流西
二十九 <sup>九</sup> 日巳時 <small>申頭</small> 流東	酉時 <small>申頭</small> 流西
七月初一日未時尾流東	戌時頭流西
初二日申時 <small>申頭</small> 流東	戌時 <small>申頭</small> 流西
初四日申時尾流東	亥時頭流西
初六 <sup>六</sup> 初九 <sup>九</sup> 日俱伏流	
初十日巳時頭新流東	未時尾流西
十一日巳時 <small>申頭</small> 流東	申時 <small>申頭</small> 流西
十三日午時頭流東	申時尾流西
十四日午時 <small>申頭</small> 流東	酉時 <small>申頭</small> 流西
十六日未時 <small>申頭</small> 流東	酉時 <small>申頭</small> 流西
十九日申時頭流東	戌時尾流西
二十二 <sup>二</sup> 二十一日伏流	
二十四 <sup>四</sup> 日巳時 <small>申頭</small> 流東	未時 <small>申頭</small> 流西
二十六 <sup>六</sup> 日巳時 <small>申頭</small> 流東	申時 <small>申頭</small> 流西
二十九 <sup>九</sup> 日未時 <small>申頭</small> 流東	酉時 <small>申頭</small> 流西
八月初一日未時中流東	酉時尾流西
初二日未時尾流東	戌時頭流西
初三日申時 <small>申頭</small> 流東	戌時 <small>申頭</small> 流西
初五日申時尾流東	亥時頭流西

初六 <sup>六</sup> 初七日俱伏流	
初九 <sup>九</sup> 日巳時 <small>申頭</small> 流東	未時 <small>申頭</small> 流西
初十日巳時尾流東	申時頭流西
十二日午時 <small>申頭</small> 流東	申時 <small>申頭</small> 流西
十三日未時 <small>申頭</small> 流東	酉時 <small>申頭</small> 流西
十八日申時 <small>申頭</small> 流東	戌時 <small>申頭</small> 流西
十九 <sup>九</sup> 二十 <sup>十</sup> 二十一 <sup>一</sup> 日俱伏流	
二十二 <sup>二</sup> 日巳時 <small>申頭</small> 流東	未時 <small>申頭</small> 流西
二十五 <sup>五</sup> 日午時 <small>申頭</small> 流東	申時 <small>申頭</small> 流西
二十六 <sup>六</sup> 日未時 <small>申頭</small> 流東	酉時 <small>申頭</small> 流西
三十日甲時頭流東	戌時頭流西
九月初二日申時 <small>申頭</small> 流東	戌時頭流西
初三 <sup>三</sup> 初四 <sup>四</sup> 日俱伏流	
初七 <sup>七</sup> 日辰時 <small>申頭</small> 流東	午時 <small>申頭</small> 流西
初九 <sup>九</sup> 日巳時 <small>申頭</small> 流東	申時 <small>申頭</small> 流西
十一日午時 <small>申頭</small> 流東	申時尾流西
十三日午時尾流東	酉時頭流西
十四日未時 <small>申頭</small> 流東	酉時尾流西
十六 <sup>六</sup> 十七 <sup>七</sup> 十八 <sup>八</sup> 日俱伏流	
十九 <sup>九</sup> 日卯時 <small>申頭</small> 流東	午時 <small>申頭</small> 流西

二十一日辰時 <small>頭中尾</small> 流東 未時 <small>頭中尾</small> 流西	二十日巳時 <small>頭中尾</small> 流東 申時 <small>頭中尾</small> 流西	二十九三十日俱伏流	二十七日午時 <small>頭中尾</small> 流東 酉時 <small>頭中尾</small> 流西	十月初二日卯時 <small>頭中尾</small> 流東 巳時 <small>頭中尾</small> 流西	初五日辰時 <small>頭中尾</small> 流東 午時 <small>頭中尾</small> 流西	初八日巳時 <small>頭中尾</small> 流東 未時 <small>頭中尾</small> 流西	初九日巳時 <small>頭中尾</small> 流東 未時 <small>頭中尾</small> 流西	初十日午時 <small>頭中尾</small> 流東 申時 <small>頭中尾</small> 流西	十一日丁時 <small>頭中尾</small> 流東 申時 <small>頭中尾</small> 流西	十一十二十四日俱伏流	十五日巳時 <small>頭中尾</small> 流東 巳時 <small>頭中尾</small> 流西	十八日卯時 <small>頭中尾</small> 流東 巳時 <small>頭中尾</small> 流西	二十二日辰時 <small>頭中尾</small> 流東 午時 <small>頭中尾</small> 流西	二十五日巳時 <small>頭中尾</small> 流東 未時 <small>頭中尾</small> 流西	二十六日伏流	二十八日寅時 <small>頭中尾</small> 流東 巳時 <small>頭中尾</small> 流西	三十日卯時 <small>頭中尾</small> 流東 午時 <small>頭中尾</small> 流西	十一月初二日卯時 <small>頭中尾</small> 流東 午時 <small>頭中尾</small> 流西	初五日辰時 <small>頭中尾</small> 流東 未時 <small>頭中尾</small> 流西
---	--	-----------	---	--	--	--	--	--	--	------------	--	--	---	---	--------	---	--	---	--

外海紀要

辛

初七日巳時 <small>頭中尾</small> 流東 申時 <small>頭中尾</small> 流西	初九十一日俱伏流	十二日子時 <small>頭中尾</small> 流東 卯時 <small>頭中尾</small> 流西	十五日丑時 <small>頭中尾</small> 流東 辰時 <small>頭中尾</small> 流西	十九日寅時 <small>頭中尾</small> 流東 巳時 <small>頭中尾</small> 流西	二十一日卯時 <small>頭中尾</small> 流東 午時 <small>頭中尾</small> 流西	二十三二十四日俱伏流	二十六日亥時 <small>頭中尾</small> 流東 丑時 <small>頭中尾</small> 流西	二十九日子時 <small>頭中尾</small> 流東 寅時 <small>頭中尾</small> 流西	十二月初一日子時 <small>頭中尾</small> 流東	初八日卯時 <small>頭中尾</small> 流東 巳時 <small>頭中尾</small> 流西	初九初十日俱伏流	十一日戌時 <small>頭中尾</small> 流東 丑時 <small>頭中尾</small> 流西	十四日亥時 <small>頭中尾</small> 流東 寅時 <small>頭中尾</small> 流西	十八日子時 <small>頭中尾</small> 流東 卯時 <small>頭中尾</small> 流西	二十一日丑時 <small>頭中尾</small> 流東 辰時 <small>頭中尾</small> 流西	二十二二十三俱伏流	二十五日酉時 <small>頭中尾</small> 流東 子時 <small>頭中尾</small> 流西
--	----------	--	--	--	---	------------	---	---	--------------------------------	--	----------	--	--	--	---	-----------	---

外海紀要

壬



二十八日戌時申頭流東 丑時申頭流西

三十日亥時初流東 寅時頭流西

海南見鋪前山水冬流東若在海口一面不同

海安水漲大流西若在半洋中或見流水中

响便是流東

外海紀

庚

新安潮水

初一日寅卯辰長 巳午未退

初二日卯辰巳長 午未申退

初三日辰巳午長 未申酉退

初四日巳午未長 申酉戌退

初五日午未申長 酉戌亥退

初六日未申酉長 戌亥子退

初七日申酉戌長 亥子丑退

初八日酉戌亥長 子丑寅退

初九日戌亥子長 丑寅卯退

初十日亥子丑長 寅卯辰退

十一日子丑寅長 卯辰巳退

十二日丑寅卯長 辰巳午退

十三日寅卯辰長 巳午未退

十四日卯辰巳長 午未申退

十五日辰巳午長 未申酉退

十六日從逢初一起

外海

辛

潮水

初二	日辰戌長	丑未退
初三	日巳亥長	寅申退
初四	日子午長	卯酉退
初五	日丑未長	辰戌退
初六	日寅申長	巳亥退
初七	日卯酉長	子午退
初八	日辰戌長	丑未退
初九	日巳亥長	寅申退
初十	日子午長	卯酉退
十一	日丑未長	辰戌退
十二	日寅申長	巳亥退
十三	日卯酉長	子午退
十四	日辰戌長	丑未退
十五	日巳亥長	寅申退
十六	日子午長	卯酉退
十七	日丑未長	辰戌退
十八	日寅申長	巳亥退
十九	日卯酉長	子午退

以上全省大畧相同惟瓊州不同

熬海水法

揚帆海上固必關心設使有危尤須應變卽如舟駛滄波倘遇風颭漂出外洋檣傾楫折尺寸莫移櫃水已旣斷絕而海水又鹹不可咽將如之何可汲海水置鍋內上架酒甌如造酒法熾火煮之則水氣升騰甌內倒孔流出卽成淡水可食矣

12

3

1. The first part of the document discusses the importance of maintaining accurate records of all transactions. It emphasizes that every entry must be supported by a valid receipt or invoice. This ensures transparency and allows for easy auditing of the accounts.

2. The second part of the document outlines the procedures for handling discrepancies. If there is a difference between the recorded amount and the actual amount received or paid, it is crucial to investigate the cause immediately. This could be due to a clerical error, a missing receipt, or a fraudulent transaction.

3. The third part of the document provides guidelines for the storage and security of financial records. All documents should be kept in a secure, fireproof location. Digital copies should also be maintained to prevent data loss in the event of a physical disaster.

4. The final part of the document discusses the periodic review of financial statements. Management should conduct regular reviews to ensure that the accounts are balanced and that there are no unusual trends or anomalies. This helps in identifying potential issues before they become major problems.

5. The document also includes a section on the responsibilities of the accounting staff. It is the duty of the accountants to ensure that all transactions are recorded accurately and in a timely manner. They should also be responsible for reconciling the accounts and providing accurate financial reports to management.

6. Additionally, the document highlights the importance of staying up-to-date with changes in accounting standards and regulations. The accounting team should participate in ongoing training and education to ensure they are compliant with the latest requirements.

7. The document concludes by stating that the goal of the accounting department is to provide accurate and reliable financial information to support the organization's strategic objectives. This requires a commitment to integrity, accuracy, and transparency in all financial reporting.

目錄

- 查勘省城北門外陸路永康等砲台兵丁砲械
- 監修大黃濬砲台工程
- 查驗大黃濬砲台內砲架
- 查勘西安西園兩台砲位



廣州永康等砲臺工程 目錄

總理省城登覆所 廣東布政使司 署廣東按察使司 署廣東糧道 札飭遵辦事現奉

兩廣閩督部堂宗室者 批據廣東副將顧炳章稟下武巡捕黃者華具稟 查勘省城北門外陸路永康等砲台兵丁砲械

位運放台下營盤其台內改用抬鎗以期得力繪註圖說二份稟候察奪緣由奉批據東永康砲台地勢高將砲位運放台下營盤並留台兵丁五十名改用抬鎗其餘兵丁一百五十名調派台下東路雙眼橋一帶駐紮等情所議甚為周妥仰登覆所司道到

即移行遵照迅速妥辦慎毋片延此繳圖存稟抄發等因奉此合

正札飭札到該員即便會同

廣州協余善武巡捕黃者華遵照批飭情節迅速妥辦毋違切切此札

廣東省立圖藏

為

道光二十七年三月

廿一

日札

廣東候補通判顧清謹  
精州武巡捕黃者華

中堂閣下敬稟者竊年職等於本年二月二十一日申刻面奉  
憲諭以省城北門外永康砲臺所配兵丁火炮應否酌量撥移別  
處防堵飭令年職等查勘情形熟商妥辦仍將查辦緣由迅速  
繪圖稟候察奪等因奉此查永康臺即四方砲臺先經調冰該臺  
守備程黼文以臺在山頂所配炮位不甚得力擬請將炮位運  
赴山下營盤調冰兵勇稟請年職為清核辦等情正在查辦間  
奉諭前因遵即會同前往該臺接見程守備並傳集社學士民  
周清綿龍國超等相度地勢悉心商辦伏查永康臺正對省城  
北門該臺建在山頂並無圍牆原配鐵炮二十二門炮架並不  
靈動居高俯擊未能得力萬一被匪佔據對面攻城不可不預  
為籌畫現擬將臺內炮位移運於臺下各處要路相機安放撥  
派兵勇扎營防堵既可拒敵亦資援應至臺內兵丁二百名亦  
屬過多擬留臺兵丁五十名管帶抬鎗以期便捷其餘兵丁一  
百五十名調派臺下東路雙眼橋一帶駐扎與已派西路流化  
橋之兵勇互為犄角之勢所有營兵住宿布帳棚勇住宿蓬廠

標揮旗幟以示區別而便稽查一應事宜遵照行軍紀律及原  
定圍練鄉勇條規章程恭酌辦理除將所派各路營兵鄉勇名  
數處所由年職為清開列清單分別造報填給腰牌並將撥夫  
運炮搭蓋蓬廠各事移令地方官備照舊章迅速照辦外理合  
將查勘擬辦緣由繪具地勢圖說一併稟繳是否有當伏候  
中堂察奪批示飭遵肅此具稟恭請

福安伏乞  
垂鑒 年職

等謹稟

計稟繳永康臺圖一紙省城總圖一紙

一稟 兩廣總督部堂者

永康山 具稟查勘永康砲臺地勢過高擬將炮位運於臺下

營盤其臺內改用抬鎗以期得力繪註圖說二紙

稟候 察奪由

道光二十七年二月

二十二

日

一擬保釐台下左右空地派撥東平社鄉勇四百名並配砲二門為東南路犄角

一擬永康台調派撫標左營兵丁五十名專管拾鎗居高臨下最為得力

一擬永康台下之東邊空地雙眼橋一帶調派撫標左營兵丁一百五十名并東平社壯勇四百名配砲八門為左翼勢

一擬永康台下之西邊空地流化橋一帶調派撫標右營兵丁二百名并昇平社鄉勇五百名配砲八門為右翼勢

一擬永康台下之後山空地派撥東平社鄉勇二百名策應左右並為永康者定兩處砲台聲援

一擬西村派撥昇平社鄉勇一百名配砲四門西山古寺派撥西平社鄉勇二百名為西南路犄角并堵截坭城一帶水陸要口

一擬東教場調派督標兵丁壹百名以資策應

以上七處共調派營兵五百名鄉勇一千八百名至附近永康砲台之者定拱極保極等三座砲台原額本有守台官兵現在應否添派臨時再為酌辦

### 廣州永康等砲臺工程

清摺

敬稟者遵查永康砲臺即四方砲臺該臺建在山頂正對省城北門四面空虛並無圍牆臺內安配鐵砲二十二門砲架並不靈動居高俯擊未能得力萬一被匪佔據砲臺對面攻城不可不預為籌畫現擬將臺內地位移運臺下各處要路相機安放撥派兵勇劄營防堵既可拒敵亦資應援至守臺兵丁二百名亦屬過多擬留臺五十名管帶拾槍以期便捷其餘兵丁一百五十名調派臺下東路雙眼橋一帶駐劄與已派西路流化橋之兵勇互相犄角所有營兵住宿布帳鄉勇住宿蓬廠標揮旗幟以示區別而便稽查一應事宜遵照行軍紀律及原定圍練鄉勇條規章程酌辦理至所派各路營兵鄉勇數目及分別造冊填給腰牌各事應由余協鎮另行核辦除會同余協鎮及黃守備聯銜稟候

憲核

計呈永康臺地勢圖說一紙  
一摺呈 總理省城登履所 藩憲葉 看集憲黃 運憲章

署糧道肇羅道憲趙

道光二十七年二月

二十二

日試用通判顧

鍾

啓者竊查雙眼橋之營盤現議配兵二百名壯丁二百名兵壯僅四百名額既無多若再撥留四方台誠恐力薄難支至四方台廣協原設駐防外委一員兵丁二十名請將保極台之兵二十名撥來四方台合兵四十名再添本營千把一員儘可固守再查保極台枕近疏花橋營盤其營盤現議配兵二百名壯丁四百名兵壯共六百名請將該處撥換標右營兵丁二十名專代該台防守其台亦可以作營盤後應則一轉移間以該處之營守該處之台營同志合臨時既不能推委即降望聲息一切相通大有裨益再者現觀後山形勢以左右翼之營盤拒敵為先若左右翼戰勝諸台自然安固蓋各台設兵期以固守非驅其出戰以台上非用武之地故也弟知識淺陋不過畧陳管見是否有當仍候  
卓裁訓示俾得遵行

愚弟翟麟文頓首

總理廣東省城善後局

兩廣巡撫使司黃  
廣東按察使司孔  
兼護廣東督糧道易

為札委事據高要縣

縣丞楊光忠陞用府經歷丞殷輔稟稱遵查軍功劉保林徐偉人等  
自奉諭飭惟以來據稱僅止勉力措備捐項銀七百兩聽候驗收  
其短交銀兩半職等迭向催交乃互相推諉日延一日並未措齊  
逆繳寬限數月之久該軍功等仍復推延無交實屬遲慢半職細  
加察訪該軍功劉保林等皆非殷實可靠之人事關捐辦要工未

便任令宕延致滋貽誤理合據實具稟察核俯賜飭傳該軍功劉  
保林等到案查詢明確並將前給諭帖追繳撤銷或另召妥實紳

民承修以昭慎重而免遲誤等由據此遵查軍功劉保林等認修  
大黃滘等處砲台工程捐項既不足數且不遵諭將銀文存銀號  
混指運工之料搪塞並將該處原築土墩擅行拆毀並不通知委  
員監同打格種種乖謬前經明白札飭如果再事遲延令將諭帖  
追繳在案該員等奉委辦要工責無旁貸宜如何慎重其事乃  
一任支吾數月之久迨痛切指飭復面奉

督憲嚴催勒限追繳諭帖始據稟稱劉保林等僅止勉力措備捐項  
七百兩短交之銀屢催推諉等語是該軍功等固以要工為兒戲  
即該委員亦視公事如弁髦既知劉保林等不足恃即當早為稟

廣州永康等砲臺工程

陳直至無可隱諱尚不遵照追繳諭帖猶復具稟請示實屬有負  
委任除批飭原委員楊光忠等遵辦並呈報  
督憲察核外合就札委札到該員即便遵照迅將前給軍功劉保  
林等捐修大黃滘南石頭砲臺諭帖追出繳銷仍勒令將已毀土  
墩照舊修復刻日稟覆並舉妥實紳民承辦毋得視為具文致干  
未便稟之切切須札

道光二十三年九月

初三

日札



總理省城善後局

廣東省城善後局  
廣東省城善後局  
廣東省城善後局

為飭遵事道光二十三年九月十八日奉

年九月十八日奉

督憲會札開據該局呈報據高要縣丞楊光忠陞用府經歷丞嚴  
精采稱軍功劉保林徐偉人等認修大黃滘等處砲台工程捐項  
並不足數俯賜傳詢明確並將前給諭帖連繳撤銷或另招安寔  
紳民承修等由除批飭該委員楊光忠等遵照另委候補通判顧

迪繳諭帖並勒令將已毀土墩照舊修復另舉安寔紳民承  
辦外合將批飭辦理緣由呈報察核等由到本部院據此查昨據  
該局呈報該紳劉保林等捐修南石頭大黃滘兩處砲台並不遵  
札將所估之銀照數交存銀號復又私自開工等情當經札飭該  
局速飭委員楊光忠等將該紳劉保林等遵照將捐項如數交  
官銀號內收存由委員三面對明取其收據隨時會同支給倘再  
違延校展即將前給札諭連繳送銷並治以應得之咎在案至前  
給劉保林等札諭現在已據繳銷可以毋庸另行委員追繳所有  
南石頭大黃滘兩處砲台應即另舉安寔紳民承辦合就札飭札  
局即便遵照勒令劉保林等將已毀土墩照舊修復仍酌予懲儆  
以免效尤一面另舉安寔紳民承辦毋稍稽延並將發回該局札

諭一併查銷迅速等因奉此查現據該件稟覆大黃滘董工徐偉  
人另勸殷實捐戶華祝三蕭韶澄認修共南石頭一臺容再勸諭  
能否辦理另行稟報等由前來業經批飭該件迅即親往工次確  
查已運到工石料究有若干核計價銀其餘現銀交存何處銀號  
取具收據仍由委員督同隨時查發切實具稟再給諭與紳劉  
保林意存影射斷不許再附名干預所辦工程將來務照原估開  
報不准增出分毫致開事後冒銷之弊倘工不堅固惟承修監修  
是問如有浮開除將全臺工料充公外並干未便至該處樁木已  
經該紳私自簽釘查樁木為最要之事必得照原估丈尺以期穩  
實應即一併取驗在案緣奉前因除將承發札諭查銷併呈報  
督憲察核外合就札飭札到該件即便遵照刻日親往大黃滘砲  
台工次確查其稟如果捐項足數確有實據再行給諭與紳共南  
石頭一臺能否另舉安寔紳民承辦併即據實稟覆毋得刻延速  
速特札

道光二十三年九月

二十八

日札

總理省城善後局

廣東巡撫使司黃  
廣東按察使司孔  
兼廣東督糧道易

為飭遵事據該件稟稱

批據中職稟繳軍功刻保林認修砲臺諭帖並更換安人承辦大  
黃港砲台等情奉批據稟大黃港臺工徐偉人另勸收災捐戶華  
祝三蕭韶洽認修該員即親往工火確查已運到工石料究有若  
干核計價銀其餘現銀交存何處銀號取其收據仍由委員督同  
隨時支發切實具稟再給諭與辦至刻保林意存影射斷不許再  
附名干預所辦工料務照原估開報不准增出分毫致開事後買  
銷之弊倘工不堅固惟承收督收是問如有浮開除將全臺工料

充公外並干未便再前據楊委員稟稱該處樁木已極該紳私自  
簽釘等情查樁木為最要之事必得照原估丈尺以期穩實仰即  
一併取驗等因卑職遵查此項工程必須先將估需工料及支存  
銀數各冊查驗方可按冊核對隨飭據承辦紳士徐偉人等將支  
用工料及支存銀兩數目清摺呈繳並准楊委員交到原估印冊  
一本卑職當即督同徐偉人等親往工火按摺逐一查對數目相  
符石料亦俱如式其銀數除支銷存台石料並運厥銀八百二十  
兩外尚存均裕銀號現銀一千七百兩惠昌銀號現銀二百八十  
兩和豐店擔保匠頭張騰茂收存工價銀一千零七十兩均極查

廣州永康等砲臺工程

明屬實各錄收單可據以上共計料價現銀三千八百七十兩足  
數原估之數卑職遵照諭令該紳等認真辦理毋得草率將米工  
竣務照原估開報不准增出絲毫該紳等俱各遵遵並據出其切  
實甘結五從前所釘樁木一千二百六十條雖查點數目相符而  
抽驗丈尺間有未能如式已飭令起換其餘未經簽釘之樁木尚  
需八百三十餘條諭令必須如式購買以期總實除飭令該紳等  
靜候給諭外合肅據稟稟覆察核俯賜給諭與工並請委員督辦  
等由據此查大黃港砲台前經委員勘估工料銀三千八百七十  
餘兩由軍功徐偉人另勸收災捐戶華祝三蕭韶洽認修既據委  
員顧祥親往查驗銀號舖店及匠頭及存現銀石料工價屬實均  
有收據可查並取其該紳等切實甘結錄核與原估之數相符  
至木樁亦令如式購買以期穩實應即如稟辦理除呈報  
兩院憲察核並給諭該紳等祇領與工外合就札委札到該紳即  
便遵照迅即督同認修大黃港砲台工程徐偉人等親往三蕭韶洽  
等刻日分枝購買物料督同紳士隨時支發並帶川嚴飭工匠人  
等認真如式興修務期永臻鞏固勿任偷減草率一供工竣稟請  
委員驗收所辦工程將米飭照原估開報不准絲毫增添倘工不  
堅固惟承修督修是問如有浮開除將全臺工料充公外並干未

便仍將興工日期報查均毋稍延速須札

道光二十三年十月

十二

日札

總理省城善後局

兩廣總督使司詳  
廣東按察使司詳  
廣東糧道詳

為飭遵事案查大黃滯

祀台前經委員勘估工料銀三千八百七十餘兩由軍功徐偉人另勸殷戶華祝三蕭韶法認修據該件親往查驗銀號舖店及匠頭以存現銀石料工價屬實均有收據可查並取具該紳等切實甘結繳報核與原估之數相符其木椿一項亦令如式購買以期發釘穩固當經給諭帖飭該紳等祇領興工並札委該件督飭監修隨時支發銀兩以濟工用將來工竣務照原估開報不能稍有加增前次辦理不善業經撤退之劉保林不准附名干預飭取切結存查昨經確切聲明具文呈報並諭飭該軍功徐偉人等遵辦不在案茲查此項白工應須添委廣西上林縣恩隴巡檢江邦佐隨同該件前往督修除呈報西院憲察核並札廣西上林縣恩隴巡檢江邦佐及諭飭該軍功徐偉人等遵照外合就札飭札到該件即便遵照督同江巡檢前赴督飭認修大黃滯祀臺工程徐偉人華祝三蕭韶法等刻日分次購買物料督同紳士隨時支發銀兩並常川駐工嚴飭工匠人等起驗舊椿發釘穩固認真如式興修務期永臻鞏固勿任偷減單率一俟工竣稟請委員驗收所辦工程將來飭照原估開報不

非然竟增添倘工不堅固責在承修監工之員亦不能脫身事外  
如有浮冒除將全台工料充公外並予未便仍將興工日期報查  
均毋稍延速速頒札

道光二十三年十月

二十三

日札

總理省城善後局

兩廣總督使司  
廣東按察使司  
兼廣東督糧道

為飭遵事據該件稟稱

竊半職蒙札委督修大黃港砲臺工程飭將興工日期報查等因  
卑職以此項工程必須及早興修且時將歲暮更不容稍事延緩  
當即飭傳認修之徐倅人等到寓定限本月十七日興工誠恐該  
紳及匠頭散役人等有任意添違希圖浮冒及怠惰偷安情事並  
恐跟隨人等藉端需索是以卑職出示懸掛工火伴令咸知警惕  
茲特將告示原稿照錄呈電卑職自當妥協經理務使工堅料實  
永臻鞏固斷不敢稍涉大意有負鴻慈除俟工竣日再行稟請獎  
員驗收外所有興工日期合先稟明等由據此查核所稟辦理尚  
屬妥協合就札飭札到該倅即便遵照督同江邦佐常川駐工飭  
催紳士徐倅人等三蕭韶汝五匠役人等照依原估趕緊加式  
興修務限十一月十五日以前一律完竣稟請委員驗收毋任稍  
有草率偷減致干未便稟之切切特札

道光二十三年十月

二十九

日札

總理省城善後局

西廣並運使司黃廣東布政使司黃廣東按察使司孔謙漢廣東督糧道易

為飭遵事道光二十三年十月二十四日奉

兩廣總督部堂

禮開道光二十三年十月十五日據該局呈

稱大黃滯砲台前經委員勘估工料銀三千八百七十餘兩由軍

功徐偉人另勸募資捐戶華祝三蕭韶汝認修該據委員顧倬

報親往查驗銀號舖戶及匠頭收存現銀石料工價屬實均有收

據可查並取其該紳等切實甘結報核與原估之數相符至木

格亦令如式購買以期穩妥應請如稟辦理除繕就諭帖給發該

紳等祇領興工並札委試用通判顧倬督同監修將來工竣務照

原估開報不准稍有加增其辦理不善業經撤退之軍功劉保林

不准附名干預飭取切結存查理合呈報察核等由到本部堂據

此查大黃滯砲台工程由軍功徐偉人另勸募資捐戶華祝三等

認修既據委員顧倬親往查驗銀號舖戶及匠頭收存現銀石料

工價屬實取具切結報由局給諭飭委試用通判顧倬督同監

修自應如議辦理合就札飭札局即便轉飭委員顧倬遵照督同

該紳士趕緊興工修築務須實工實料毋任稍有偷減革率致悞

要工切切等因奉此除札廣西上林縣恩隴巡檢江邦位遵照外

合就札飭札到該倬即便遵照督同廣西上林縣恩隴巡檢江邦位嚴催紳士徐偉人華祝三蕭韶汝將認捐大黃滯砲台趕緊修築依限完竣稟請委員驗收務須實工實料毋任稍有偷減革率致悞要工切切特札

道光二十三年十一月

初六

日札

總理省城善後局 廣東巡撫使司黃 廣東按察使司孔 廣東督糧道葛 為飭遵事現據試用通判

顧 稟稱道光二十三年十月十三日接奉憲札飭委卑職督

同廣西上林縣思隴司巡檢汪邦佐監修紳士徐偉人等承辦大

黃渚砲台工程原估工料銀三千八百七十餘兩即伏工竣稟

請委驗等因卑職遵即會同汪巡檢前赴工次督令該紳等按照

勘估工程認真造作於二十三年十二月二十八日一律完竣當

經卑職覆加查驗所有造作式樣及用過工料銀數均核與原估

印冊圖式相符並無浮冒除飭令該紳等造具妥冊呈由卑職稟

繳外合將工竣緣由並取具各結單職加具督修甘結一併稟繳

憲臺察核俯賜委員驗收實為公便再委員汪邦佐在工督率不

辭勞瘁應如何獎勵之處出自馮施連稟繳督修甘結一紙紳士

承辦甘結一紙保固結一紙等由據此除札委員准補三水縣鹿

令遵照併呈

兩院憲察核派委武員協同驗收暨飭紳士徐偉人等知照外合

就札飭札到該員等即便遵照聽候委員到日會同驗收毋違須札

道光二十四年正月 初七 日札

廣州永康等砲臺工程

總理省城善後局 廣東巡撫使司黃 廣東按察使司孔 廣東督糧道葛 為飭遵事道光二十四

年正月二十六日奉

護理兩廣總督廣東巡撫部院程 批據准補三水縣知縣鹿令

署撫標右營守備陳大安具稟來委驗收紳士徐偉人等承修大

黃渚砲台工程堅固造作如式並繳圖結等由奉批據稟已悉仰

善後局速飭督修委員顧倬等造繳大黃渚砲台用過工料銀兩

冊結核明呈繳察核毋稍稽延並飭該委員鹿令等知照仍候

撫部院衙門批示繳圖結摺存等因奉此並據稟繳圖結前來除

札鹿令遵照外合就札飭札到該倬即便飭令紳士徐偉人等遵

照將大黃渚砲台用過工料銀兩造具圖結核明呈繳察核毋稍

刻延速速此札

道光二十四年二月 初七 日札

總理省城善後局

兩廣總督使司黃廣東按察使司黃廣東督糧道黃

為飭催查覆事案據匠

人張騰茂鄭和昌魏連光張四等呈稱切蟻等身充匠役於道光二十三年六月內奉憲臺札飭委員顧督修大黃滬沙洲嘴土臺改造石臺一座時紳士徐偉人蕭韶淦等向請蟻等工役所有應需石料俱由紳士買運其餘工料悉由蟻等備辦登議工料價銀二千三百八十兩五約訂明不折不扣自起修時陸續支銀三分之二所剩者則俟工竣領足蟻等晝夜不遺務祈工竣十月間曾於藩憲進結陸續收銀一千零七十兩後又收銀五百七十兩三錢記律人等竟將所收之銀短扣二百五十兩今經委員驗明工竣其仍有銀九百八十五兩七錢萬意竟向討縣避只圖肥己殊非急公好義之所為也夫古聖王靈臺靈沼之成無不恤民之力毋使竭民之財今茲砲台告成在捐修者望身受顯名而趨事者亦欲獲其微利未收之銀不給但一旦上憲以功成上達則事後之錄其肯直道而給蟻等哉况工程浩大非蟻一人所能獨支需用料度必向各行採備蟻等無力給發必領此九百餘兩方能辦賠孰知藏匿不面置若罔聞則其急公奉上者必至累及一身假公濟私者天得能其囊橐良心喪盡國法難容勢得過

情叩乞霜威嚴飭追給將所欠銀兩如數給發勿致貽累庶奸刁知儆異民有賴等情當批紳人徐偉人等捐修大黃滬砲台所需工料既經立約議明開工後陸續支銀三分之二餘俟完工找足何以於該匠等應收項下先有短扣其工竣應找銀兩又置不問據呈是否實情仰督修委員顧件查訊明確作速追繳給發取具匠役等領結稟覆奪毋任延宕滋訟等因印發去後迄今日久未據查訊稟覆合札飭催札到該件即便遵照先今批飭情節刻日查訊明確作速追繳給發取具匠役等領結稟覆以憑核辦均毋稍延速速特札

道光二十四年二月

二十九

日札

廣東布政使司黃 為札飭事據石匠張騰茂赴司呈稱竊因  
 去年六月內向得勸捐紳士徐偉人承接出泉修大黃潘石砲臺  
 一座業經造好因徐偉人數目不清前赴憲轅疊叩呈明在案蒙  
 批仰委員顧通判查明訊確追繳給領等語茲有徐偉人之同夥  
 吳錦文蕭韶淦等設謀毒害較出監生鍾為實前來與匠說和等  
 語匪信以為實即交洋銀一百兩並築兵房砲門柱等在內是日  
 賺使匠先逃消給後俟兵房砲門柱等修好依數給領案至四月  
 十一日兵房砲門柱一暨修好即向依給領日延一日屢討無償  
 膽敢聲稱任告莫奈似此刁棍橫行案在勢迫惡情胃死再叩懇  
 天恩准究追給領等情查本案先據該梓乘履石匠張四等控控  
 徐偉人等兜吞工價銀兩現據張四悔罪自首請飭南海縣銷案  
 等由案經札飭南海縣將案註銷本案據呈前情合就札飭札到  
 該梓即便遵照刻日查訊明確稟覆辦理毋任纏訟違違此札

道光二十四年六月

二十六

日札

總理省城善後局 廣東督糧道黃 廣東按察使司孔 廣東布政使司黃 廣東鹽運使司黃 廣東印補道黃  
 海各砲臺及內河蚘蛇洞大黃潘等砲台均已安設砲位現在亟  
 需按砲發配火藥運貼各該台存貼以備演試現聞各臺原造藥  
 櫃經大雨之後均有滲漏應即責令承辦督辦之員並捐辦紳士  
 逐一按臺修整完好以資貯貯合亟札飭札到該員立即遵照轉  
 飭捐修紳士會同前柱督修大黃潘砲臺逐處驗明趕緊認真修  
 整務須一律堅固倘運貼火藥之機仍有滲漏霉爛之處惟該官  
 紳等是問毋得草率延誤致干重咎切速切速此札

道光二十四年七月

初九

日札



總理首城善後局

廣東督糧道萬廣東按察使司孔廣東布政使司黃兩廣鹽運使司黃廣東印務道琦

為知照事現准

藩司移開道光二十四年六月十四日奉

兩廣總督部堂宗室耆 奏驗道光二十四年六月初五日准

工部咨營繕司案呈准吏部文開道光二十三年十一月二十日奉

諭祈 等奏官紳捐輸也田砲臺經費開單請獎並候

選即中盧福普酌給鼓勵等語着吏部議奏此項工程免其造冊報

捐該部知道捐片單併發欵此欵遵恭錄咨部前來相應移咨兩廣

總督轉飭將前項工程照例造具工段清冊並取具保固印結送

部備查可也等因到本部堂准此合就擬行備案仰司照依

部咨事理即便會同按察司督糧道轉飭遵照並將前項工程分

別照例造具工段清冊並取具保固印結通詳呈請咨

部備查毋違等因除咨移

稟司查照辦理外合就移會希為照依

部咨事理轉飭遵照並將前項工程分別照例造具工段清冊並

取具保固印結通詳呈請咨

部備查幸勿有延等因准此合就札飭札到該員即便遵照將督

修紳士徐偉人等捐辦大黃落砲臺飭令該紳等分別照例造具

工段清冊並出保固印結五本套彙繳送局以憑核明呈請咨  
送毋稍任延遲謹此札

道光二十四年七月

二十六

日札

總理省城善後局

廣東按察使司孔  
廣東布政使司黃  
兩廣鹽運使司黃  
廣東印務道黃

為咨行事現奉

兩廣總督部堂宗室耆 案驗道光二十八年八月初七日奉

工部咨營繕司案呈內閣抄出護理兩廣總督廣東巡撫程 奏

添修虎門及內河各砲台工程係紳士捐辦將火克竣等因一摺

道光二十四年四月十三日奉

道光二十四年九月

十一

日札

上諭程 奏添修虎門及內河各砲台將火克竣一摺此項工程係紳  
紳士捐修者仍責令委員及該紳等照例保固免其造冊報銷該部  
知道欽此欽遵抄出到部相應移咨兩廣總督轉飭照例造具工段

清冊並取具保固印結送部備查可也等因到本部堂准此合就

檄行備案仰而照依

部咨奉

上諭事理即便轉飭照例造具工段清冊並取具保固印結詳請送

部備查毋違等因奉此查此案先奉

藩司奉行咨取業經札飭遵照在案茲蒙前因合再札催札到該  
員即便遵照將督修紳士徐偉人等捐辦大黃滯砲台飭令該紳  
等分別照例造具工段清冊並出保固印結五本套具稟繳局  
以憑核明呈請咨送毋再稽延致干例議速速須札

廣州永康等砲臺工程

敬稟者本年九月初五日接奉

憲札飭令 年職 迅將前給軍功劉保林等捐修大黃溶南石頭炮臺諭帖追出繳銷勒令將已毀土墩照舊修復刻日稟覆並舉妥實紳民承辦等因奉此遵即飭傳軍功劉保林查詢據稱該軍功與徐偉人等奉諭認修大黃溶南石頭兩處砲臺內因南石頭經費過多無力勸捐當將大黃溶一處稟請先行興工業將購料到工及興工日期稟報在案嗣因捐項不足遂又停止守屬辦理不善自知過咎今情願將奉給諭帖二道遵即繳回不敢再事干預至已毀土墩當時原為修築砲臺起見是以折毀現在無力贖修叩乞免議又據六品軍功徐偉人稟稱當日奉准與修大黃溶砲臺一座原估工料銀三千八百七十八兩有零劉保林專司勸捐徐偉人經理銀數緣未將捐項湊齊即行興工致未能迅速竣事殊屬冒昧奉飭前因益深惶悚現在另選擬實捐戶候選從九品華祝三文童蕭韶塗一共三人承辦大黃溶工程所有在工料價及現存銀號銀兩足數原估之數伏乞據情稟請給諭俾得趕緊修固以成其事各等情據此 年職 伏查劉保林等認修要工視同兒戲既經進繳諭帖未便

再令接辦惟查從前購運到工料價多係各捐戶情殷捐輸而徐偉人係當日經手銀數之人今既另選擬實捐戶捐足原估銀數稟請給諭承辦合無仰懇

憲臺俯賜給諭軍功徐偉人候選從九品華祝三文童蕭韶塗承辦大黃溶砲臺並乞委員查驗工料銀兩是否屬實督令依式修固所有支用銀兩仍令該軍功等一手經理以專責成俟工竣驗收再飭開列各捐戶姓名年籍及捐項數目詳細造冊呈報請獎倘興工後任意革率及工竣格外浮加即將全堂工料克公以重公事而昭懲儆至劉保林此次工役不准其附名干預其已毀土墩查明委係修築砲臺而折現在該處既經承修應請免其修復除將進回諭帖兩道即於九月初六日呈繳外理合據實稟覆是否有當伏候

憲臺察核批示祇遵再南石頭砲臺一座原估工料銀一萬三千五百餘兩 年職 業經通處勸捐一時難得妥實捐輸承辦之人容再留心勸諭能否辦理另行稟報合併陳明伏乞

鈞鑒敬請

備安 年職 謹稟

一 稟 善後局憲

藩憲黃

運憲章

紅案由 稟覆進繳軍功劉保林認修砲臺諭帖並更換安人  
承辦大黃滯砲臺由

道光二十三年九月

日

試用通判顧 謹

稟覆進繳軍功劉保林認修砲臺諭帖並更換安人承辦大黃

滯砲臺由

總理省城善校局

兩廣監運使司 廣東布政使司 廣東按察使司 廣東鹽運使司 廣東糧道

批

據稟大黃滯砲臺工徐偉人另勸股資捐戶事祝三蕭詔汝認修該  
員即親往工次確查已運到工石料究有若干核計價銀其餘現  
銀文存何處取號取其收據仍由委員隨時支發切實具稟  
再給諭與辦至劉保林意存影射斷不許再附名干預所辦工程  
將來務照原估開報不准增出外毫致聞事核銷之弊倘工不  
堅固惟承修督修是問如有浮開除將全台工料充公外並千未  
便稟之慎之再前據楊委員稟稱該處椿木已經該紳私自簽釘  
等情查椿木為最要之舉必將照原估丈尺以期穩妥仰即一併  
取驗均毋泄視此欵

道光二十三年九月

十五

日

試用通判顧 謹

稟

人人閣下敬稟者本年十月初三日面奉首府傳

諭 中職查驗大黃滯砲台料價銀內有無劉保林經手未清之數必

須查明確據方免日後別生枝節等因祇聆之餘仰見

大人慎重公事杜患防微之至意遵查此項工程前經 中職查明劉保

林專司勸捐並無挪用公項亦未自行捐出銀錢所有購料及支

銀數目俱係現在承辦之徐偉人一手經理與劉保林木無干涉

茲奉

諭飭前因復經確查無異竊據劉保林並徐偉人等各其甘結理合

稟 繳

憲臺察核俯賜迅速給諭興工並請委員督辦俾得及早厥事實為

公便肅此具稟伏乞

鈞鑒恭請

福安 中職

謹稟

稟 覆查明大黃滯砲台工程劉保林並無經手未清由

一 稟 藩憲黃

道光二十三年十月

初四

日稟

敬稟者竊 年職蒙

憲臺札委督修大黃滯砲臺工程飭將興工日期報查等因 年職

以此項工程必須及早興修且時將歲暮更不容稍事延緩當

即飭傳認修之徐偉人等到寓定限本月十七日興工誠恐該

紳及匠頭散役人等有任意添造希圖浮冒及怠惰偷安情事

並恐跟隨人等藉端需索是以 年職 出示懸掛俾令咸知警惕

茲特將告示原稿照錄呈

電 卑職 自當妥協經理務使工堅料實永臻鞏固斷不敢稍涉大

意有負

為 慈除俟工竣再行稟請委員驗收外所有興工日期合先稟明

伏乞

鈞鑒恭請

福安 年職

謹稟

計稟呈告示稿一本

一 稟 善後局憲 稟 覆與修大黃滯砲臺日期並錄呈告示由

道光二十三年十月

日

諭承辦大黃溶砲臺紳士並匠役人等示

為到切曉諭事照得大黃溶砲臺一座勘估工料銀三千八百七十餘兩前經軍功劉保林稟准承辦嗣因捐項不足進回諭帖另舉紳士徐偉人華祝三蕭韶淦等接手經理查明劉保林並無經手未清事件各具切結經本分府轉稟局憲給諭徐偉人等承辦現奉

各憲札委本分府監工督理砲臺為善後要務工程務歸核實且本分府登案

各憲詳詳面諭斷不容稍事遷就合行出示到切曉諭為此示諭承辦紳士及匠頭人等知悉爾等務當遵照原估條款如法修築不得更改工程希圖偷減尤不得任意添造藉端浮冒各項物料亦須現銀購買不得短價病民各匠工價隨時支付不得尅扣拖延致滋弊累爾匠頭等務須認真造作力除積弊倘敢偷工減料一經查出立即解究追罰散匠夫役如敢不遵匠頭約束任意偷安以及克酒聚賭許該匠頭指名稟究該匠頭仍將散匠夫役姓名造冊報查遇有事故更替隨時稟明以憑察核至本分府素以廉潔自愛所有往來夫馬船價及一應伙食等費俱係自行給發如隨役及船戶水手人等有向

工次需索者許該紳印行担稟以憑從嚴懲辦倘該紳容隱不舉查出與受同科本分府係初登仕版一切俱求實在該紳士及匠頭散役人等務須仰體此衷各矢天良以勸厥事將來工竣果能工堅料實本分府亦與有幸福各宜凜遵毋違特示計開原估砲臺式樣工料銀數逐款列後

道光二十三年十一月

日

中前二水縣知縣鹿鍾之說  
署標下左營守備陳大安

泉

大人閣下款泉者案奉

憲札

督憲 飭委 中職等前往大黃港驗收委員試用通判顧倬賢同廣

西上林縣思隴司巡檢汪邦佐監修紳士徐偉人等捐資承辦大

黃港砲台詳細勘驗工程物料是否堅固高寬丈尺果否與原估

相符有無浮冒控飾出具聯銜切結呈繳等因故准委員顧倬賢

到原估印冊並圖式大竿遵即前赴會同顧倬賢及汪巡檢眼同該

紳士等查驗大黃港砲臺一座建在砲崗砲台之南首長十五丈

四尺寬二丈內敵台寬五尺全用大塊青石建造其邊蓋砲位皆

遵上案係用灰沙又兵房九間係用青磚其餘砲門及墩盤柱均

用堅實木料統計共原估工料銀三千八百七十八兩八錢八分七

厘逐款勘大均與原估做法相符委係工堅料實並無草率浮冒

亦無事後加增所有用過原估銀數並指戶履歷冊結案經委員

顧倬賢繳善後局外 錄奉札飭 合將驗收緣由具具聯銜切結繪

註圖說開列清摺並取其該紳保固十年甘結案繳

憲臺察核肅此具稟伏乞

鈞鑒除稟

督憲外 中職等謹稟

計稟緣聯銜切結一紙圖說一張清摺一扣紳士保固甘結一紙

稟奉委驗收紳士徐偉人等承辦大黃港砲台工程堅固造作如

式並繪圖結清摺由

一稟 督憲

道光二十四年五月

十三

日稟

准補三水縣知縣鹿鍾之謹

票

大人閣下敬泉者案奉

憲臺札委 卑職前往大黃潭驗收委員試用通判顧倬督同廣西上林縣恩隴司定檢汪邦佐監修紳士徐偉人等捐貲承辦大黃潭砲臺詳細勘驗工程物料是否堅固高寬大尺果否與原估相符有無裝飾出具切結呈繳又奉

督憲札委會同署撫標左營守備陳大妥前往驗收結報各等因旋准監修委員顧倬文到原估工程印冊並圖式大行遵即會同顧倬及汪定檢眼同該紳士等查驗大黃潭砲臺一座長十五丈四尺寬二丈內敵台寬五尺全用大塊青石建造其邊蓋砲位簷道七架係用灰沙又兵房九間係用青磚其餘砲門及鐵盤柱均用堅實木料統計原估工料銀三千八百七十八兩八錢八分七厘逐款勘大均與原估做法相符委係工堅料實並無草率浮冒亦無事後加增所有用過原估工料銀數並捐戶履歷冊結案經委員顧倬彙錄外錄奉札飭合將驗收緣由出具切結繪註圖說開列清單並取具紳士保固十年甘結案繳

憲臺察核肅此具奏伏乞

鈞鑒除會同武委員陳守備徑稟

外 卑職謹之 謹稟

計案繳切結一紙圖說一張清單一和紳士保固十年甘結一紙

案奉委驗收紳士徐偉人等承辦大黃潭砲臺工程堅固造作如

式並繳圖結清單

一 案 均 憲

道光二十四年正月

十二

日 稟

廣州永康等砲臺工程



續修四庫全書 史部 政書類

四三八

試用通判顧 謹

稟

八人閣下款稟者案奉

憲臺飭知札委鹿令會同武員驗收中職督同汪巡檢監修大黃港砲台工程等因遵即前杜會同查驗除經文武委員驗收結報外合將該紳等繳到用過原估工料銀兩捐戶履歷各清冊並執照四張稟繳

憲臺察核肅此具稟伏乞

鈞鑒 謹稟

計稟繳工料清冊一本捐戶履歷冊一本華祝三木入沉執照一張杜良棟捐級執照一張周廷鑑七品軍功執照一張徐兆元即徐偉人六品軍功執照一張

稟報委員驗收工程事竣並繳清冊執照由

一稟 局憲

道光二十四年正月

十三

日稟

敬稟者竊 卑職奉委督同汪巡檢監工徐偉人等捐修大黃港砲臺業將工竣緣由造具工料銀數及捐戶履歷各冊稟報在案茲據徐偉人等稟稱前報捐戶冊內蕭韶淦一名捐制錢七百一十串今蕭韶淦名下改捐制錢四百一十串其餘制錢三百串歸吳錦文名下報捐委係兩相情願捐項交足伏乞據情轉稟更正原冊並據蕭韶淦吳錦文各稟前情據此 卑職覆查無異除取具該捐生蕭韶淦等甘結存據外理合換造清冊一本並吳錦文軍功執照一張稟繳伏乞

憲臺察核肅此具稟伏惟

鈞鑒 謹稟

計稟繳吳錦文軍功七品頂戴執照一張換造清冊一本

一稟 善後局憲

紅稟由 稟大黃港砲臺捐戶更改捐項並換造清冊由

道光二十四年正月

日

敬稟者道光二十三年十月十三日接奉

驗收由

憲札飭委年職督同廣西上林縣思隴司巡檢汪邦佐監修紳士  
徐偉人等承辦大黃溶砲臺工程原估工料銀三千八百七十  
餘兩飭即俟工竣稟請委驗等因年職遵即會同汪巡檢前赴  
工次督令該紳等按照堪估工程認真造作於二十三年十二  
月二十八日一律完竣當經年職覆加查驗所有造作式樣及  
用過工料銀數均核與原估印圖式相符並無浮冒除飭令  
該紳等造具妥冊呈由年職稟繳外今將工竣緣由並取具各  
結年職加具督修甘結一併稟繳

道光二十四年正月

日

憲臺察核俯賜委員驗收實為公便再委員汪邦佐在工督率不

辭勞瘁應如何獎勵之處出自

鴻施肅此具稟伏乞

鈞鑒恭請

福安年職 謹稟

計稟繳督修甘結一紙紳士承辦甘結一紙保固結一紙

一稟善後局憲 藩憲黃 運憲李

紅稟由 稟奉委監修大黃溶砲臺工竣繳具各結並請委員

廣州永康等砲臺工程

敬稟者案奉

經算明清楚並繳各結由

憲札據匠人張騰茂等稟控紳士徐偉人等承修大黃涪砲臺工程已竣尚有應找工價銀兩未經算明給清等情飭委 年職查訊明確取結稟覆等因奉此遵即飭傳徐偉人等及石匠張騰茂等到寓查訊得該紳徐偉人與石匠張騰茂等前議合同銀數先經陸續給付清楚驗明該匠收單屬實惟尚有另交造辦之砲門磚瓦各價尾數及格外預補稿工等款未經核算當經該紳匠及經手之吳錦文三面算明所有應行找補張騰茂等銀兩全數付清各繳遵依甘結前來 年職查核無異緣奉 札飭合將查訊明確緣由取具兩造甘結一併稟繳是否有當伏乞

再敬稟者大黃涪砲臺及沙角砲臺工程銀數早經奉行批准經該承辦紳士造具捐生履歷並將執照隨冊繳驗在案緣各捐生多有居住別處請將執照札發各監工委員轉飭具領以免守候又沙角砲臺冊報捐生朱宗採現在榜發填名條寫李宗採應請飭房更正據各該承辦紳士徐偉人李宗鴻先後稟請前來理合轉稟伏乞

察核 年職 再謹稟 一稟 善後局憲

憲臺察核批示祇遵肅此具稟伏乞

鈞鑒恭請

福安 年職

謹稟

計稟繳紳士甘結一紙石匠張騰茂等收清工價銀數甘結

一紙

紅稟由 稟奉委訊明張騰茂控告紳士徐偉人拖欠工價業

道光二十四年二月

日

試用通判顧 謹

稟

稟奉委訊明張勝茂控告紳士徐偉人拖欠工價業經算明清

楚並繳各結由

總理省城善後局  
兩廣鹽運使司黃  
廣東按察使司孔  
廣東督糧道萬

批

據稟及另單均悉沙甬砲台捐生朱宗採誤填李宗採候飭查更

正至呈驗執照俟核明飭領仰即轉諭遵照此繳各結存

三八

試用通判顧 謹

稟

大人閣下敬稟者案據承辦大黃滯砲台紳士徐偉人稟報工價完竣

造冊報銷並將捐生華祝三等執照

察驗在案茲於三月十四日奉

憲飭將前項執照功牌發還照數祇領除飭交該承辦紳士徐偉人

領回檢名轉給並取其領狀存據外理合稟覆伏乞

均鑒 卑職 謹稟

一稟奉發還執照功牌轉飭該承辦具結領回轉給由



道光二十四年三月

十五

札

底由

敬稟者現據六品軍功頂戴徐偉人稟稱伊承辦大黃溶砲臺工程完竣並無膠葛不清亦未加增工價但伊完未報捐銀兩不敢邀請議叙惟有俊秀曾敷劉拔華二名在工幫辦不辭勞苦委係自備資斧始終出力理合開具年籍清單伏乞轉稟詳請

院憲賞給頂戴以示鼓勵實為德便等情據此年職查得徐偉人承辦工程尚無遺誤據稟曾敷等在工出力亦屬情真理合據情轉稟可否

俯准詳請由外鼓勵賞給頂戴之處伏候

憲臺察奪再大黃溶砲臺捐生黃輔廷係廣東龍川縣人因原冊誤填番禺人今據承辦徐偉人等聯名結報稟請更正前來合併陳明伏乞

飭房更正實為公便肅此具稟統祈

鈞鑒恭請

福安年職 謹稟

一稟 善後局憲

紅稟由 稟知曾敷劉拔華在工出力乞恩鼓勵並請更正冊

道光二十四年三月

日

附呈曾敷等年籍單

謹將工幫辦尤為出力之俊秀曾敷等二名開列恭呈

志核

計開

曾敷現年三十歲係廣東新安縣人

劉拔華現年二十八歲係廣東番禺縣人

以上二名在工尤為出力可否

賞給六品頂戴以示獎勵之處伏候

志裁

試用通判顧 謹

原

人人聞下敬稟者案奉

憲臺批據匠人張騰茂鄭和昌魏連光張四等呈稱竊蟻等匠技承  
修大黃滯沙洲嘴石料砲臺一座經紳士徐偉人蕭韶澹等寫立  
合約言明工料銀二千三百八十兩不折不扣與工陸續領銀三  
分之二其餘俟工竣領足合約炳據第思此臺蟻等接辦已收甜  
誘依價就造更兼督修委員催緊晝夜加工趕造賠墊多費若不  
可言尚望格外加賞茲經造起幸無貽誤惟陸續領得銀一千  
六百四十四兩三錢內被劣棍徐偉人等短扣銀二百五十兩實  
欠銀九百八十五兩七錢詎棍等蓄意騙吞屢討無給蟻等兩稟  
仁憲本月初三日又奉鈞批本案前經批飭顧倅查造何於日久  
尚無給發候飭催造具報等語蟻等仰頌憲德明察秋毫深恐紳  
士之奸謀蟻等共喜追給有日隨往委員顧大老爺處乞求催造  
給領以償各行欠項數次均蒙面諭着該紳士下面酌量給還各  
行賬目等語延約不給至本月十八日蟻伴張光輝被各行戶逼  
討無計可施一時冒昧帶領各行戶往委員顧大老爺公館求道  
遂說該紳士已經交足銀與各匠頭等語蟻伴均各駭異後不知

廣州永康等砲臺工程

如何冒犯顧大老爺反將蟻伴張光輝送交南海縣管押究極慘  
極嗟思蟻等承辦工程總以原議合同定價為據如果誤公賠累  
責押甘心無詞茲砲臺築固工程告竣討給工價不為不文反擬  
委員轄制押果豈急公好義捐輸者所為實光棍藉指名色欺騙  
上憲利驅之匪徒也似此欺吞捏報覆押陷累情實難堪非伏憲  
威親提嚴究其究莫白情急冒叩憲聽伏乞俯憐提伴者釋勒傳  
匪棍徐偉人蕭韶澹等併捐修砲臺各紳士到案照數追繳憲庫  
給領如虛甘坐頂祝切赴等情未批據呈是否屬實仰委員顧倅  
傳到原辦紳士徐偉人等查照約據與各匠頭三面算明如有欠  
項立即找給清楚一面將此案原委先行詳細稟候察奪勿得稍  
率拘延均于未便切速等因正在飭傳查訊聞即據匠人張騰茂  
魏連光赴稟稱蟻與捐修砲臺紳士徐偉人等同工料銀兩數  
目不清曾於本年正月二十三日在藩轅呈稟在案蒙批仁憲查  
明訊確追繳給領等語後與徐偉人等如數給領蟻經遞具領清  
單結在案禍因承接時有林阿喜謝阿四等指引領辦至工竣後  
必下兩蟻短謝銀一兩與林阿喜等為茶烟之費詎林阿喜等貪  
心然厭每百兩勒蟻銀五兩蟻思生意虧本無可給伊邊咬擬幫  
辦之張四背捏蟻名說告紳士刁惡既極本月二十四日又惹見

企批尤更駭異隨即細訪仍係林阿喜等執事背控張名據稱張  
欠各賬無歸等情院告事出異奇豈知張於二月二十七日與徐  
偉人等面結算清領足即具甘結後並無別生枝節若有工本未  
清張即親身叩追何致別人呈控茲林阿喜等如此刁狡背控院  
核勢將據實陳明伏乞仁臺飭差斥逐以免株累為此上赴等情  
復據該匠等以前情赴

憲臺衙門控奉批發南海縣審辦尚未集訊茲據張四鄭和昌赴稟  
稱情因去年匠頭張騰茂魏連先承築大黃泥砲臺在張帶辦未  
年正月工竣後張即回家省親其各紳士所欠工料銀兩係張騰  
茂收訖清款至三月來有騰茂經往佛山另接生理是以張供聽  
林阿喜謝阿四等教唆赴藩憲控告紳士究吞工價等情業經批  
行提審茲據騰茂所說紳士欠賬均經收楚並無少欠張何敢再  
生覬覦為此據實稟明並逆領清甘結赴稟伏乞詳請銷案以息  
訟端沾恩上赴等情據此 奉職 伏查此案先據該匠人張騰茂魏  
連先張四鄭和昌以承辦大黃泥砲臺紳士徐偉人等短扣銀兩  
等情控奉

憲臺飭委 奉職 訊明業經該紳徐偉人並吳錦文將應找該匠人工料  
銀數算明交訖取其各結稟覆完案嗣據張四帶領多人來寓聲

稱徐偉人等雖已將工價交清而伊名下應得工料銀兩並未收  
到申職以張騰茂等稟有未將所領銀兩分給張四情事亦慮自  
向張騰茂清理是以即將張四送交南海縣訊辦並抄案移知在  
案茲既據張四等投遞悔詞前來誠恐尚有別故復又傳集紳士  
徐偉人吳錦文並匠人張騰茂魏連先張四鄭和昌到寓復加查  
訊緣該紳徐偉人等與匠頭張騰茂等前議合同銀數先經陸續  
給付清楚惟尚有另交遺辦之砲門磚瓦各價尾數及格外犒工  
等款未經核算該匠張騰茂等拉未

憲臺飭委 奉職 訊明前項銀兩全數付清取其各結稟覆完案嗣張騰  
茂魏連先將前項銀兩自行挪用並未轉給張四與鄭和昌經張  
四等向張騰茂魏連先屢索未償隨後張騰茂魏連先往佛山另  
接生理適有剃頭營生之林阿喜謝阿四與張四素識會晤談及  
此事林阿喜等以張騰茂等現在佛山一時難以歸結不如背列  
張騰茂魏連先之名以紳士究吞工價等情控張四等信以為  
實即照林阿喜等所囑赴

憲臺衙門控告批行 奉職 查詢該張騰茂等由佛山返省查知此事即  
憑情訴明一面將前項銀兩如數付訖張四等亦自知理屈未為  
投遞悔詞 奉職 查此案張四鄭和昌以已經紳士徐偉人等付給

工價因張騰茂等並未轉給屢索未償率行候聽人言捏名指控  
本有不合姑念於未經集訊以前即據實呈明情同自首應請先  
其置議張騰茂魏連先將收到紳士徐偉人等工料銀兩自行挪  
用並未轉交亦有不合惟一經查知張四等指控即行清數清償  
情尚可原應與並無究本工價之紳士徐偉人吳錦文均毋庸議  
至林阿喜謝阿四事不干已率行恣意張四等捏情上控殊屬非  
是亦應核請南海縣傳案究處示懲第念案已訊結且張騰茂等  
本木將所領工價轉給事出有因應請從寬免究以首拖累張騰  
茂等挪用銀兩現已如數付交張四等收訖亦毋庸議取具各結

附卷除飭令該區張騰茂等回家安業外是否有當理合具稟

憲臺察核俯賜批飭南海縣銷案以清虛蹟實為公便伏乞

鈞鑒恭請

福安 申職 謹稟

紅稟由

稟覆石匠張四等捏控紳士徐偉人等究在工價銀兩一案現據

張四悔罪自首請飭南海縣銷案由

一稟 局憲

道光二十四年四月

初七

日稟

廣州永康等砲臺工程

試用通判顧 謹

稟

稟覆石匠張四等捏控紳士徐偉人等究在工價銀兩一案現

據張四悔罪自首請飭南海縣銷案由

總理有城善後局 批

廣東省城善後局 批

已據稟飭行南海縣銷案矣仰即遵照此繳



續修四庫全書 史部 政書類

試用通判顧  
准補三木縣署順德縣知縣  
顧  
謹

大人閣下敬稟者  
職 接奉

惠札轉奉

獲理兩廣總督印務程 批行以紳士徐偉人等捐修大黃滯砲  
臺一座原估核實工料請照准銷一案飭令將用過工料細數另  
造安冊並保回委驗各結呈送察奪轉行遵照等因奉此遵即會  
同該紳徐偉人等查造去後茲據徐偉人等造具安冊並出具保  
固十年甘結一様三套呈由 卑職 等覆核無異理合加具印結並

粘連鈐印冊一併呈送

大人察核俯賜轉錄實為公便肅此具稟伏乞

鈞鑒 卑職 謹稟

計稟繳大黃滯砲台冊結三套

紅稟由

稟覆紳士徐偉人等承辦大黃滯砲臺造具安冊出具保固甘

結加具督修委驗各結由

一稟 為憲

道光二十四年四月

二十

日稟

驗收委員

准補三木縣署順德縣知縣  
署按標左營守備陳

今於

與結事依奉結得督修委員顧倬轉據紳士徐偉人等  
承辦大黃滯砲臺壹座原估工料銀貳千捌百柒拾捌兩捌錢捌  
分柒厘出具保固十年甘結一案此項工程委係工堅料實堪以  
保固十年中間不扶理合加具印結是實

一呈 督憲

一呈 憲

道光貳拾肆年肆月

二十

日結

監工委員試用通判顧 今於

與結事依奉結據紳士徐偉人等承辦大黃滸砲臺壹座原估工料銀叁千捌百柒拾捌兩捌錢捌分柒厘此項工年廿結一案此項工程委係工堅料實堪以保固十年中間不扶理合加具印結是實

一呈 督憲  
一呈 局憲

上俱併用番禺縣縣丞印

道光貳拾肆年肆月

二十

日結

具保固廿結紳士<sup>華祝三</sup>徐偉人等承辦大黃滸砲臺壹座原估工料銀叁千捌百柒拾捌兩捌錢捌分柒厘此項工年廿結一案此項工程委係工堅料實堪以保固十年倘有限內倒塌情願自行賠修中間不冒理合出具保固年限切結是實

與為保固廿結事依奉結據紳士徐偉人等承辦大黃滸砲臺壹座原估工料銀叁千捌百柒拾捌兩捌錢捌分柒厘此項工年廿結一案此項工程委係工堅料實堪以保固十年倘有限內倒塌情願自行賠修中間不冒理合出具保固年限切結是實

一呈 督憲  
一呈 局憲

道光二十四年四月

日具保固切結

華祝三 徐偉人 印

敬稟者竊 年職接奉

憲札據石匠張騰茂赴司呈稱禍因云 纏訟等因奉此隨查此案先據匠人張騰茂鄭和昌魏連先張四因承辦大黃涪砲登紳士徐偉人等短欠伊等工料銀兩於本年正月二十三日赴

憲臺衙門具控批委 年職查明訊確前項銀兩如數給領經該匠張騰茂等通具領清甘結稟覆完案嗣有剃頭營生之林亞喜謝亞四與匠人張四鄭和昌素識唆令張四 和昌背列張騰茂魏連先之名指控紳士徐偉人等充吞工 等情復蒙

飭委 年職查訊旋據張騰茂魏連先赴寓以徐偉人等所欠銀兩前蒙訊明業已如數清結實因張四等聽信林亞喜謝亞四唆擺背列伊等之名控詞忘控具訴並據張四等來寓投遞誣詞 年職以張四鄭和昌率因誤聽人言捏名指控本有不合姑念於未經集訊以前即據實呈明情同自首從寬予以免議林亞喜謝亞四事不干已唆擺張四等控亦屬非是本應移請南海縣傳案究處第念案已訊結從寬免究取具各結稟請銷案各在卷茲蒙前因隨飭傳兩造去後旋據該匠張騰茂來寓投

訊所稱與呈詞大略相同而被告吳錦文蕭詔淦等迄今日久延不來寓備負惟查此案該匠張騰茂與鄭和昌魏連先張四先已供明已將徐偉人等所欠工價銀兩如數收訖且出有切實甘結嗣張四鄭和昌聽信林亞喜謝亞四之言背列張騰茂魏連先之名捏控徐偉人等充吞工價銀兩復經張騰茂魏連先據實呈明並據張四鄭和昌投遞悔詞今結案未久又據張騰茂一人出名以吳錦文等未清工價等情具控屢結屢翻且核其情詞殊多悞樂支離其中顯有別故必須嚴行審訊方昭核實現在被造吳錦文等屢經查傳抗不到 年職係候補人員並無書差礙難審辦合無仰懇

大人察核俯賜飭發南海縣傳集兩造嚴行審訊實究虛坐實為公便肅此具稟伏乞

鈞鑒恭請

福安 年職 謹稟

一 稟 潘憲黃

紅稟由 稟奉委查訊石匠張騰茂稟控吳錦文等欠債不償

一案請飭發南海縣審辦由

道光二十四年八月

日

敬稟者本年九月二十三日接奉

憲臺批據 年職 稟 繳軍功劉保林認修砲臺諭帖並更換委人承

辦大黃溶砲臺等情奉批據稟云云此繳等因奉此 年職 遵查

此項工程必須先將估需工料及支存銀數各冊查驗方可按

冊核對隨飭據承辦紳士徐偉人等將支用工料及交存銀兩

數目清摺呈繳並准楊委員交到原估印冊一本 年職 當即督

同徐偉人等親往工次按摺逐一查對數目相符石料亦俱如

式共銀數除支銷工料銀七百二十兩外尚存慎誠號銀一千

七百兩惠昌號銀二百八十兩俱有收單可據通盤籌算現存

之數俟興工後足敷支銷 年職 遵照

鈞示諭令該紳士等於公竣時務照原估開報不准添毫增添該

紳士等俱各祇遵並據出具切實甘結再查該紳士等先自簽

釘椿木 年職 恐有弊端飭工起出查驗一如原估丈尺委係穩

實除飭令該紳士等靜候給諭外合肅據實稟覆

大人察核俯賜給諭興工並請委員督辦實為公便伏乞

崇鑒恭請

福安 年職 謹稟

計稟呈清摺一扣甘結一紙

一稟 善後局憲

紅稟由 稟覆查明紳士徐偉人等捐修大黃溶砲臺工料銀

兩支存數目由

道光二十四年 月

廣州永康等砲臺工程

續修四庫全書 史部 政書類

具呈匠人張勝茂鄭和昌魏連光張四等

稟

稟為欺共兜吞短扣工本乞 恩嚴勒追給以免貽累由

總理省城善後局 兩廣巡撫使司黃 廣東布政使司孔 廣東按察使司孔 廣東督糧道馬

批

紳士徐偉人等捐修大黃泥砲臺所需工料既經立約議明開工後陸續支銀三分之二餘俟完工找足何以於該匠等應收項下先有短扣其二後應找銀兩入置不問據呈是否實情仰督修委員領俾查明確作速追繳給發取具匠役等領結稟覆察奪毋任

延欠滋訟

主

道光二十 年 月

廣東布政使司柏 為嚴催速繳事案准 督糧道移開案奉

廣東巡撫爵部院葉 業驗道光二十九年十二月初二日准

戶部咨廣東司業呈准廣東巡撫葉 將廣東省道光二十七年分收支虎門官築屯田經費並查辦溢坦歸屯租銀奏銷案內奉部行查各款查明造冊登覆前來據廣東巡撫原冊內開一奉准部咨支給製造各砲台隨砲器具及砲架蓋以及藥彈等項工料銀三千四百八十八兩六錢二厘六毫應令該撫轉飭將奉部准銷原案查明分晰報部再行核明等因查前項支給製造各砲台隨砲砲器具及砲架蓋以及藥彈等項工料銀三千四百八十八兩六錢二厘六毫請俟造報到日在於彼業內查核理合登覆等語查前項支給製造各砲台隨砲器具及砲架蓋以及藥彈等項工料共銀三千四百八十八兩六錢二厘六毫仍令該撫轉飭造報工部准銷之日分晰報部查核等因咨院行道奉此查支過隨砲器具等項共銀三千四百八十八兩六錢二厘六毫係由司衙門給發先於道光二十九年開奉准 戶部行查業經備列支銀案由咨請前司造冊咨銷在案迄今日久諒已奉准

工部咨覆合就咨請布為查照請將

工部准銷原文敘詳呈請咨覆

戶部查照並將詳咨案由移送過道查核等因到司准此查道光二十七年分在坦租支過製造各砲台隨台器具及砲蓋砲架以及藥彈等項工料銀三千四百八十兩六錢二厘六毫內水師提標中右二營製造峇頭新涌蕉門等台隨砲器具工料銀二百五十六兩零七分三厘虎門台船道光二十七年春季揀演製造藥彈紙布運費等項銀一千八百四十四兩六錢七分七厘二十七年夏季揀演製造藥彈紙布運費等項銀一千二百八十八兩一錢五分二厘六毫已准水師提標中右營造冊送司尚有該委員製造大黃滯等砲台砲架砲蓋用過工料並脚費等項銀九十一兩七錢壹厘未據造繳此項冊籍非難辦之事乃竟任催問屬不成政體本應詳奏姑再嚴催札到該委員立即遵照限文到日速將製造大黃滯等台砲蓋砲架用過工料並脚價等項銀九十一兩七錢造具用過工料銀兩細數青皮印冊十二本對算清楚務無舛錯稟繳赴司立等彙案詳咨如有再刻延定予參咎切違特札

道光三十年八月

二十九

日札

廣東布政使司柏 為札催造繳事案准

督糧道移開案照道光二十七年分收支溢坦歸屯租銀造冊報銷一案奉准

戶部咨行將支給製造各砲台隨砲器具及砲架砲蓋以及藥彈等項工料共銀三千四百八十六兩六錢二厘六毫移查

工部覆稱各款銀兩係於何年月日案入何案內造報奉部核覆准銷之處未據聲明無從查核等語查前項支給製造各砲台隨砲器具及砲架砲蓋以及藥彈等項工料銀三千四百八十六兩六錢二厘六毫應令該撫轉飭遵照工部查覆情節即將奉部准銷

原案查明分晰報部到日再行移查核銷並移咨工部查照等因查前項銀兩係由道庫支出移解藩庫轉給之項于何年月日案入何案內造冊報銷有無奉准部覆准銷道署無從查核現在奏銷亟應詳請咨覆理合呈請查明飭知以便詳請咨覆等因當經轉移

順德協將大黃澤等台製造砲架砲蓋用過工料並脚價等項共銀九十一兩七錢造具用過工料銀兩細數青皮印冊十二本對算清楚移司詳咨嗣准

順德協飭據兩營守備轉據防守大黃澤等台千總關鵬飛稟稱

道光二十七年九月內奉派委員顧倅到台查驗各台隨砲器具旋即飭匠製造砲蓋砲架等項所有領銀及支給工料銀兩各細數均係顧委員經理並無數目存台備案今奉飭造用過工料銀兩細數青皮冊繳報無憑查造理合據實稟覆等情到敝協據此合就據由移覆過司即轉飭委員顧倅將前經理大黃澤等砲台製造砲架砲蓋用過工料脚價等項共銀九十一兩七錢造具青皮冊繳報等因准此當經前司札飭將前項製造砲架砲蓋等項用過工料造冊繳覆在案迄今日久未據造繳殊屬違延合就札催札到該員立即遵照將經理大黃澤等台製造砲架砲蓋用過工料並脚價等項共銀九十一兩七錢刻日造具用過工料銀兩細數青皮印冊十二本對算清楚務無舛錯稟繳赴司以憑詳咨毋再違延致稽通案大千未便速速特札

道光三十年四月

二十八

日札

敬稟者道光二十七年九月初三日接奉  
憲札內開為飭委查驗修復事道光二十七年八月十二日准  
藩司咨准

登覆所咨開准

順德協移開現據兩營都司守備轉據防守大黃溶候補千總  
關鵬飛稟稱案奉

督憲文行嗣後該臺如有炮蓋炮架日久壞爛速即稟請修復  
毋得視為具文致干查究等因奉此茲查大黃南石沙腰東壘  
四營安放大炮共六十一位曾於道光二十四年二月內置造  
艾草竹蓬炮蓋迄今四年俱已廢爛無存至於四臺炮架內有  
歷年久遠屢被虫蝕現已零爛一十二個理合稟明懇請移請  
飭發委司到臺驗明修復以期備用等情連稟到敝協據此合  
就據由移請修復請煩查照飭委驗修以備操防等因准此查  
內河外海各砲臺如蓬廠炮蓋以及炮架等項聞有零爛應行  
修復所需工料銀兩所中無款可支惟查屯田租息一項前經  
奉行

奏明作為戰船砲臺修費是此款所需亦在其列合就備咨過司



煩為查照委員驗明籌辦施行等因准此查也田租息一項係  
 貴道衙門主政所有前項朽壞炮架應由貴道委員驗明修復  
 備用合就備移希為查照仍將委員職名及辦理情形見覆施  
 行等因准此合就飭委札到該員即便遵照前往大黃港南石  
 沙腰東望四臺會同營員將該處炮蓋炮架等項如有應行修  
 復者逐一查驗應需工料銀兩若干造冊申繳核給等因奉此  
 伏查此項工程事屬倡始應行詳勘妥詳以歸核實現經 奉職  
 前赴各臺履所會同營員查明大黃港等四臺原安鐵炮六十  
 一門除沙腰望四門本有炮房毋庸炮蓋其餘五十四門原置  
 竹蓬砲蓋俱已廢爛照舊修復難期經久今擬改造杉木砲蓋  
 五十四個又各臺砲架或車輪損壞橫木折斷或全架零爛不  
 堪配用勘明應修整砲架五個更換砲架九個所換砲架即在  
 於  
 萬壽宮及東望等處將原存餘剩廢砲架內挑選九個分別改造至修  
 換砲架必須搬移炮位所需抬夫查向來運炮如經別處運赴  
 某臺則由兩縣承辦若係本臺移動炮位則歸本臺兵丁經理  
 所以示區別而習勤勞也此次修架移炮與隔處搬運不同固  
 未便責成兩縣顧夫第炮位過重扛索不齊亦不能全歸臺兵

經理今議將小炮由該臺兵自行抬換共二千餘至一萬餘之  
 大炮另行催夫往返搬移以上既共工料抬夫脚價及價扛索  
 等銀九十一兩七錢核實估計並無浮冒除將應修應換及選  
 定改造砲架數目分別移會該管營員備案另報外合將勘估  
 緣由開列清單候  
 大人察核批示祇遵實為公便肅此具稟恭請

福安伏乞  
 鈞鑒除稟

藩憲外 年職 謹稟

計稟繳清摺一扣  
 藩憲稟內 除將應修應換及選定改造砲架數目移會該管  
 營員並將勘估緣由詳細列摺稟覆  
 糧憲核辦外理合具稟  
 大人察核肅此具稟恭請

福安伏乞  
 鈞鑒除稟

糧憲外 年職 謹稟

一稟 藩憲葉 署糧憲楊

紅泉由 具稟奉委勘估建造修改大黃濬等四臺砲蓋砲架  
泉候 察核由

道光二十七年九月

日

委員候補糧捕府顧 為移請勘丈事案奉  
糧憲札委 敝分府查驗修復大黃濬等處四臺砲架砲蓋一案當  
經前往者明大槩情形未經勘丈為此備文移請  
貴分縣於虎門監工建造兵房之便順道帶同工匠前赴大黃濬  
等處砲臺會同營員將應行更換之砲架砲蓋數目詳細勘丈列  
摺回復以憑酌辦須至移者  
右  
監工委員候補縣左堂陳

道光二十七年九月

初四

日移

謹照卑職奉

根憲札委查勘修建祀架祀蓋一案遵查大黃澤等四台應置木  
祀蓋五十四個應修車輪祀架五個應換祀蓋九個即在

萬壽宮存餘廢架內挑選改用無庸新造以資節省至修換祀架必須抬  
運祀位今議將一千五百斤以內之祀青成台兵搬運其一萬斤  
以內之祀另行雇夫抬運以示區別而習勤勞至該處兵房酌量  
修整前項工料脚價共估銀九十一兩有奇並無浮冒除詳細稟  
繳

根憲核辦外理合摘敘節畧呈請

憲鑒

一呈 藩憲

委員候補通判顧

為移知事照得 敝分府現奉

根憲札委勘修祀架祀蓋一案查大黃澤等四台應更換祀架九  
個所換祀架稟明在於

萬壽宮內及東壘等處原存餘舊祀架項內挑選改造以資節省當即前  
赴

萬壽宮督同看守祀架弁目葉榮光等挑選得五千斤餘舊祀架一個六  
七百斤之餘舊祀架六個又車輪五個鉄皮十條除報明搬運與  
修移知

順德協外合將置造祀蓋修換祀架並另案奉行換易祀位各數  
目錄由開列清摺備文移知為此合移

貴協鎮府請煩查照備案並請札飭弁目葉榮光遵照辦理足緝  
寅誼須至移者

計粘單一紙

一移 廣州協鎮府慶

道光二十七年九月

十二

日移

委員候補通判顧

為移知事案奉

糧憲札委做分府查勘修建大黃滯東望沙腰南石頭等四台砲  
蓋砲架一索遵即協同守台關千總按台查勘稟奉辦理除一面  
興工並移知廣州協鎮府外合將置造砲架修換砲架並另案奉  
行換易砲位各數目錄由開列清單備文移知為此合移  
貴協鎮府請煩查照備案並請札飭關千總遵照辦理足叙  
寅誼須至移者

計粘單一紙

一移 順德協鎮府陳

委員候補通判顧

謹

稟

大人閣下敬稟者案奉

憲批據。奉委稟覆勘估修造大黃滯等四台砲架砲蓋等情飭  
即遵照辦理造繳細冊等因奉此遵即轉飭各匠趕辦去後茲據  
稟報工竣前來隨親往查得大黃滯沙腰東望南石頭四台修整  
原舊砲架五個更換砲架九個新造杉木砲蓋五十四個搬移鉄  
十四位前項所換砲架在於

萬壽宮及東望原存餘架內挑選改造其砲蓋全行新建均係工堅料固

造作如式原估工料價並抬砲夫價等項庫平銀九十一兩七錢  
實估實銷並無浮冒合將工竣緣由造具細冊連騎縫鈐領一併  
稟繳

大人察核俯賜飭將原估庫平銀九十一兩七錢如數給領並請委員  
驗收實為公便再此項工程 稟 樽節支銷計節省餘銀九兩  
二錢當即交付該台千總關鴨飛查收作為歲修砲蓋之費取具  
收字一併呈繳備案肅此具稟恭請

福安伏乞

鈞鑒 卑職

謹稟

道光二十七年九月

十二

日移

續修四庫全書 史部 政書類

四五八

計稟繳細冊一本鈐結一紙關千總收到銀兩字據一紙

紅票由 稟覆奉委承辦大黃澤等四台砲架砲蓋一律完竣造具細冊請委員驗收並繳鈐領請將用過工料銀兩照數飭發所有餘剩銀九兩零已發交該台千總收領作為歲修之費取具收領 備案由

一稟 糧憲

委員候補通判顧

今於與為出具鈐領事依奉領得奉委 承辦大黃澤沙腰東壘南石頭四台砲架砲蓋一案確定共用過工料並脚價等項庫平銀九十一兩七錢前項銀兩已蒙如數給發當堂領足除出具鈐領外理合出具鈐領中間不冒是實

道光二十七年九月

二十四

日稟

道光二十七年九月

二十四

日

委員理事同知立 謹

稟

大人閣下敬稟者案奉

憲札擬候補通判顧倅稟報承修造大黃滘沙腰東塹南石頭等四  
台砲蓋砲架工程完竣繳具冊結等情奉委 卑職 前往驗收結報  
等因旋准顧倅將本案工程丈尺用過銀數列摺移送前來當即  
前赴該處按台查勘查驗得大黃滘等四台共修整原舊砲架五  
個更換改造砲架九個新造杉木砲蓋五十四個搬移鉄砲十四  
位一律完竣共報用工料銀九十一兩七錢委係工料堅固實用  
在工並無浮冒緣奉前因合將驗收緣由出具印結稟報

大人察核俯賜銷差實為公便肅此具稟恭請

福安伏乞

鈞鑒 謹稟

計稟繳印結一紙

紅稟由 稟覆奉委驗收顧倅承修造大黃滘等四台砲架砲蓋工  
委係工堅料固寔用在工並無浮冒出具驗收印結請賜銷差由一  
一稟 稟憲

廣州永康等砲臺工程

道光二十七年 月

日

續修四庫全書 史部 政書類

委員理事同知立 今於

為印結事依奉結得 卑職 驗收額俾承修造大黃落  
沙腰東盟南石頭等四台砲架砲蓋工程並搬移鉄砲報銷用過  
工料銀九十一兩七錢一索委係工料堅固定用在工並無浮冒  
理合出具印結中間不扶所結是實

敬稟者竊 卑職 面奉

憲諭飭再繕具砲蓋砲架清冊二本以憑詳報

院憲等因遵查大黃落等四台應建砲蓋修整砲架業經造繳冊

結並將工料脚價銀兩收領在案奉

飭前因遵即照繕工料冊二本蓋用鈐記稟繳

大人察核伏乞

鈞鑒恭請

福安 卑職 謹稟

計稟繳冊二本

敬再稟者伏查

於覆所憲飭辦各項工程向來止送冊結一份由所核明總數轉  
報無庸再行另繳冊結此次砲蓋等項可否照歷辦成案辦理之  
處理合附稟陳明伏乞

鈞鑒 卑職 謹再稟

夾單

一稟 稟憲

道光二十七年 月

日

1847. 7. 21. 0. 2. 1. 5.

護理督糧道楊

批

據稟勘估緣由已悉查核祇有籠統工

料抬夫脚價及賃扛索等銀九十一兩七錢總數並無分晰每  
樣建造工料若干修改工料若干及抬夫脚價若干賃扛索若  
干各細數無憑核算仰即再加核實妥造細數清冊四本呈繳  
以憑核明詳請給領可也此繳摺存

廣東布政使司李

為札飭遵照事案准

督糧道移開案照道光二十七年分收支溢坦歸屯租銀造冊報  
銷一案奉准

戶部咨行將支給製造各砲台隨砲器具及砲蓋砲架以及藥彈  
等項工料共銀三千四百八十八兩六錢二厘六毫移查工部覆稱  
各款銀兩係于何年月日彙入何案內造報奉部核覆准銷之處  
未據聲明無憑查核等語查前項支給製造各砲台隨砲器具及  
砲蓋砲架以及藥彈等項工料銀三千四百八十八兩六錢二厘六  
毫應令該撫轉飭遵照工部查覆情節即由奉部准銷原案查明  
敬再稟者伏查

登覆所憲飭辦各項工程向來止送冊結一份由所核明總數轉  
報無庸再行另繳冊結此次砲蓋等項可否照歷辦成案辦理之  
處理合附稟陳明伏乞

鈞鑒卑職 謹再稟

夾單

一稟 稟憲



護理督糧道楊 批 據稟勘估緣由已悉查核祇有籠統工料抬夫脚價及賃扛索等銀九十一兩七錢總數並無分晰每樣建造工料若干修改工料若干及抬夫脚價若干賃扛索若干各細數無憑核算仰即再加核實妥造細數清冊四本呈繳以憑核明詳請給領可也此繳摺存

廣東布政使司李 為札飭遵照事案准

督糧道移開案照道光二十七年分收支溢坦歸屯租銀造冊報銷一案奉准

戶部咨行將支給製造各砲台隨砲器具及砲蓋砲架以及藥彈等項工料共銀三千四百八十八兩六錢二厘六毫移查工部覆稱各款銀兩係于何年月日彙入何案內造報奉部核覆准銷之處未據聲明無憑查核等語查前項支給製造各砲台隨砲器具及砲蓋砲架以及藥彈等項工料銀三千四百八十八兩六錢二厘六毫應令該撫轉飭遵照工部查覆情節即由奉部准銷原案查明分晰報部到日再行移查核銷並移咨工部查照等因查前項銀兩係由道庫支出移解藩庫轉給之項于何年月日彙入何案內造冊報銷有無奉准部覆准銷道署無從查核現屆奏銷亟應詳請咨覆理合呈請查明飭知以便詳請咨覆等因准此當經轉移順德協將大黃滘等台製造砲架砲蓋用過工料並脚價等項共銀九十一兩七錢造具用過工料銀兩細數青皮印冊十二本對算清楚移司詳咨去後茲准

順德協飭據兩營守備轉據防守大黃滘等砲台千總關鵬飛稟稱道光二十七年九月內奉派委員顧倅到台查驗各台隨砲器

具旋即飭匠製造砲架砲蓋等項所有領銀及支給工料銀兩各  
細數均係顧委員經理並無數目存台備案今奉飭造用過工料  
銀兩細數青皮冊繳報無憑查造理合據實稟覆等情逆稟到敝  
協據此合就據由移覆過司請煩查照希即轉飭委員顧倅將前  
經理大黃滯等砲台製造砲架砲蓋用過工料脚價等項共銀九  
十一兩七錢造具青皮冊繳報施行等因准此合就札飭札到該  
員立即遵照將前經理大黃滯等台製造砲架砲蓋用過工料並  
脚價等項共銀九十一兩七錢刻日造具用過工料銀兩細數青  
皮印冊十二本對算清楚務無舛錯稟繳赴司以憑詳咨毋得違  
延速速此札

道光二十九年八月

初三

日札

署理廣州虎門同知事陸用同知候補通判顧

謹

稟

大人閣下敬稟者案奉

憲札飭將二十七年九月製造大黃滯等台砲架砲蓋各項用過工  
料脚價等銀九十一兩七錢另造細數青皮印冊十二本稟繳等  
因奉此遵查前項工程奉委卑職承辦業于二十七年九月二十  
六日將遵辦工竣緣由造具工料印冊稟繳

登覆所蒙

憲台核明委員理事同知立丞驗收結報在案茲奉前因理合稟覆

伏乞

大人察核實為公使肅此具稟恭請

福安伏祈

垂鑒卑職

謹稟

一稟 藩憲李

紅稟由

一具稟二十七年承辦大黃滯各台砲架砲蓋用過工料銀九  
十餘兩先經造冊呈送登覆所由

廣東布政使司葉 為稟請更換砲位事現奉

兩廣副都督都堂宗室者 憲札道光二十七年八月十四日據署廣州協副將慶寅稟稱竊照職屬左營西安西固二砲台列為最要卑職誠恐各該台內砲位有膛口寬大安放斤重大小不甚相宜及膛口寬濶引門歪斜不能防禦得力當經諭飭署左營都司楊愈將逐一詳細查驗去後茲據該署都司稟稱遵奉督同千總李榮光於初七日親赴西安西固二砲台并防守砲台各弁目等將各砲位逐細查驗隨驗得西固砲台各砲眼應向大黃灣海口甚為最要惟查該台內有一千斤夷砲二位膛口寬大且砲身有砂眼及有七百斤六百斤砲共九位均應稟請更換一千斤以上重砲方為合用復查西安砲台迎面向南砲十九位祇有四位與大黃灣海口相對其第五位起至十九位與大黃灣海口不甚相對該台內有八千斤砲六位應請將三位移運往西固砲台正面安置防禦最為得力至西安砲台內有三千斤夷砲一位二千斤夷砲一位均係引門歪斜應請更換其旁邊二十位起至三十位俱係五百斤四百斤砲位甚細應請將西固台七百斤之砲運往更換以資防禦理合開列稟請轉稟核奪等情到卑職據此除稟撫憲外合將列後稟候核奪示飭遵行計開西固砲台內二千斤

道光二十九年九月

十九

日

夷砲二位均係膛口濶大且砲身有砂眼七百斤砲五位六百斤砲四位以上共十一位應請更換西安砲台內三千斤夷砲一位引門歪斜二千斤夷砲一位引門歪斜六百斤砲一位五百斤砲一位四百斤砲六位三百斤砲三位以上十三位應請更換以上兩台共應請更換砲二十四位西安台現存八千斤砲六位應請將三位運往西園台安置等由到本關部堂據此查西安西園二台砲位既驗有膛口濶大砲身砂眼自應更換以資防禦合就札飭札司迅將前項砲位立即委員前往覆勘明確應即如何更換由司議詳辦理勿稍稽延仍將委員銜名報查毋違等因奉此合就札委札到該員立即遵照前往西安西園二台查勘該砲膛口較之另砲濶大若干砲身砂眼共有幾處及引門歪斜各砲位應如何更換妥議通稟核辦該員務須確切查勘毋稍扶同飾混稽延再奉行營寨內稱西園砲台有一千斤夷砲二位膛口濶大稟後計開又稱西園砲台內二千斤夷砲二位均係膛口濶大砲重斤數不符并即查明附覆速速特札

道光二十七年八月

二十三

日札

### 廣州永康等砲臺工程

廣東布政使司葉 為札飭查覆事現據該員稟稱接奉憲札

轉奉 督憲札據署廣州協副將慶寅稟稱西安西園兩台砲位內有膛口濶大或有引門歪斜應請更換並將兩台砲位分別換易大砲等情形蒙飭委卑職確切查勘稟候核辦等因奉此遵於九月初一日會同署廣州協左營楊都司前赴西安西園兩處砲台督同台弁武舉林朝安蕭翰英候補千總蘇汝梅等按台查勘查得西安台內第十號二千斤夷鐵砲一門引門歪斜又西園台內第十二號第十五號各一千斤夷鐵砲兩門膛口寬大以上鐵砲三門應行更換所換之砲擬請在於附近之西平台原存餘砲項內挑選撥用以為便易至奉行營寨內稱西安台八千斤鐵砲三門因與大黃濬海口不甚相對請移去西園台配用其西安台旁邊所配一千斤以內鐵砲十一門因砲身過小請換一千斤以上之砲該營所稟不為無見且以小易大其布置更為得力可否准照移運改換之處統候核奪等由據此查本稟先奉 督憲札開內營中稟稱西園砲台有一千斤夷砲二位膛口濶大砲身有砂眼札後計開又稱西園砲台二千斤夷砲二位與寨內砲重斤數不符而西安砲台據稱迎面向南砲十九位祇有四位

與大黃濬海口相對其第五位起至十九位與大黃濬海口不甚相對該台內有八千斤砲六位應將三位移往西園砲台正面安置又內有三千斤夷砲一位二千斤夷砲一位均係引門歪斜應請更換其旁邊二十位起至三十位俱係五百斤四百斤砲位甚細應將西園台七千斤之砲運往更換等語今該員稟內只稱西園台第十二十五號一千斤夷鐵砲兩門腔口寬大其砲身有無砂眼及與營寨砲斤因何不符之處未據聲明又西安砲台營寨料有三千斤夷砲一位二千斤夷砲一位均引門歪斜今據稟稱西安台第十二號二千斤夷鐵砲一門引門歪斜其有無三千斤

引門歪斜之砲亦未叙明且西安砲台向南砲十九位祇有四位與海口相對其餘十五位並不相對應否移放得力處所抑或可以减少數位又該台旁邊五百斤四百斤細砲十一位係向何面安放曾否得力因何應換七千斤之砲而西園台中七千斤之砲僅止五位移赴西安數有不敷是否正項更換五位而西園台中有七千斤六百斤砲共九位係向何面安放因何應換一千斤以上重砲均未勘明叙及無從核議合札飭查札到該員立即遵照先令札飭情節將西安西園二砲台更換各砲位逐一覆勘明確妥議稟覆以憑詳辦毋再率延遲速特札

道光二十七年九月

二十

日札

廣東布政使司葉 為札飭繪圖補繳詳辦事現據該員具稟  
勘過西安西固二台應行更換二千斤夾鉄砲一位一千斤二位  
此外毋庸更換仍循其舊並繪圖一紙呈繳詳辦等由前來查西  
安西固二台應換各砲位既據勘明繪具圖說應將勘圖隨詳送  
兩院憲查閱今據據繳到一紙不敷分送合就札取札到該員立  
即遵照再繪勘圖二紙刻日呈繳赴司以憑隨詳呈覆  
院憲核辦濡筆以待毋稍稽延速特札

道光二十七年十月

初三

日札

委員候補通判顧 謹

大人閣下敬稟者道光二十七年八月二十四日接奉

憲札轉奉

督憲札據署廣州協副將慶寅稟稱西安西固兩台砲位內有腔  
口濶大或有引門歪斜應請更換並將兩台砲位分別換易大砲  
等情行蒙飭委 卑職 確切查勘稟候核辦等因奉此遵於九月初  
一日會同署廣州協左營楊都司前赴西安西固兩處砲台督同  
台弁武舉林朝安蕭翰英候補千總蘇汝梅等按台查勘查得西  
安台內第十號二千斤夾鉄砲一門引門歪斜又西固台內第十  
二號第十五號各一千斤夾鉄砲兩門腔口寬大以上鉄砲三門  
應行更換所換之砲擬請在於附近之西平台原存餘砲項內挑  
選撥用似為便易至奉行營寨內稱西安台八千斤鉄砲三門因  
與大黃港海口不甚相對請移去西固台配用其西安台傍邊所  
配一千斤以內鉄砲十一門因砲身過小請換一千斤以上之砲  
該營所稟不為無見且以小易大其佈置更為得力可否准照移  
運改換之處聽候

憲台察奪肅此具稟恭請

福安伏乞

鈞鑒 卑職

謹稟

一稟奉委查勘過西安等台一二千斤鉄砲三門腔口引門不甚合用應請換易至移運八千斤大砲三門及更換小砲十

一門係為慎重防禦起見應否一併照辦稟候 察奪由

敬再稟者奉飭查明營寨內稱西固台二千斤鉄砲二位腔口潤大一事查西固台內祇有二千斤土砲一門腔口合用並未有二千<sub>斤</sub>鉄砲兩門詢據台弁僉稱原報書寫錯誤等語 卑職查明確切請無庸置議理合附覆伏乞

鈞鑒 卑職

謹再稟

道光二十七年九月

初二

日

敬稟者案奉

憲札以年職查勘西固西安二處砲臺所有臺內炮位應如何更換及炮身有無砂眼並飭數因何不符之處未經逐細聲明飭令覆勘明確妥議稟覆等因奉此 年職遵即帶同書工復往西固西安砲臺查對營中原稟逐加履勘如奉

詢年職稟內只稱西固臺第十二十五號一千劬<sub>斤</sub>鉄砲兩位腔口寬大其炮身有無砂眼及與營寨內因何不符之處未據聲明一節伏查西固臺內止有西南向第十二號一千劬<sub>斤</sub>鉄砲

一位又十五號一千劬<sub>斤</sub>鉄砲一位均腔口寬大兼有砂眼不合施用業經 卑職 稟內聲明更換此外並無另有二千劬<sub>斤</sub>鉄砲安係營寨內繕寫錯誤致有不符應請仍照原議將此二炮更換在於西平臺原存餘炮內挑選撥用又如奉

詢西安營寨有<sub>三千劬</sub>鉄砲一位二千劬<sub>斤</sub>鉄砲一位均引門歪斜今據稟稱西安營第十號二千劬<sub>斤</sub>鉄砲引門歪斜其

有無三千劬<sub>斤</sub>引門歪斜之炮亦未叙明一節伏查前次勘明西安營內止有西南向第十號鉄砲一位引門歪斜不合施用其第八號三千劬<sub>斤</sub>鉄砲一位堪以演放是以未經列入今經

覆勘無異應請仍照原議將二千觔夷鐵炮一位更換在於附近之西平臺原存餘炮內挑選撥用又如奉

詢西安臺內向南配炮十九位祇有四位與大黃溶海口相對其餘十五位並不相對應否移放得力處所抑或可以減少數位一節伏查該處築臺配炮原恐夷人直達佛山可以就近攻擊至大黃溶相隔在十餘里之遙即或相對亦無所施用以年職管見其相對大黃溶海口之四位不必移動即不對大黃溶海口之十五位亦無需減少又如奉

詢西安臺傍邊四五百觔細砲十一位係向何面安放曾否得力因何應換七百觔之炮而西安臺內僅止五位數有不敷又西固臺內有七百觔六百觔炮共九位均係向何面安放因何應換一千觔以上一節伏查西安臺四五百觔炮共十一位均向東西兩面安放西固臺六七百觔炮共九位亦向東西兩面安放該營以原配之炮身過小是以欲行互相關換其不敷之炮在於賢良祠等處餘炮內撥用惟是西安臺兩旁均有蛋戶居民礙難施放其西固臺兩旁亦非扼要以上兩臺共小砲二十位應請毋庸更換再查營中原票內尚有以西安臺內八千觔之炮三位移至西固臺內安放一條年職以該營所請更換

### 廣州永康等砲臺工程

八千觔之炮究係是何號數移往西固臺內何處均未明晰聲叙此次經年職移查始准開單覆稱以西安臺第三號第十六十八號八千觔炮三位移往西固臺內第五六七號安放等語年職查西固臺第五六七號並非正南扼要之處何必多此轉折與其徒事更張莫若仍循其舊以昭鎮靜而免勞費是否有當合肅繪圖稟覆

大人察核肅此具稟伏乞

鈞鑒恭請

福安年職

謹稟

計稟繳西固西安砲臺圖一紙

一 稟 潘憲業

紅票由 具稟覆勘西固西安砲臺應換炮三位其餘毋庸更

動並現在安炮方向及觔重數目妥議繪圖稟請

核奪由

道光二十七年九月

二十三

日



謹查西固台坐北向南係南海縣所屬東南與大黃澤相對正南大河東北角有蛋戶搭寮居住西面亦係沙坦有蛋戶居住相離西安台二十丈北面街道土名新塋又名新填地該台歸廣州協左營管轄又查西安台南北方向與西固台同惟東西兩旁附近沙坦各有民人蛋戶居住地屬南海縣該台亦歸廣州協左營管轄理合註明

敬稟者竊卑職接奉

憲札以勘過西固西安二台所繳圖說一紙不敷分送飭再遵照再繪勘圖二張刻日呈繳等因奉此遵即照繪勘圖二張貼說呈繳大人核辦肅此具稟伏乞

鈞鑒恭請

福安 卑職 謹稟

計稟繳勘圖二張

一天單稟

藩 憲

七百兩惠昌號銀二百八十兩俱有收單可據通盤等算現存之數俟興工後足敷支銷 卑職 遵照

鈞示諭令該紳士等於公竣時務照原估開報不准添毫增添該紳士等俱各祇遵並據出具切實甘結再查該紳士等先自簽釘椿木 卑職 恐有弊端飭工起出查驗一如原估丈尺委係穩實除飭令該紳士等靜候給諭外合肅據實稟覆

大人察核俯賜給諭興工並請委員督辦實為公便伏乞

崇鑒恭請

福安 卑職 謹稟

計稟呈清摺一扣甘結一紙

一稟 善後局憲

紅稟由 稟覆查明紳士徐偉人等捐修大黃濬礮臺工料銀  
兩支存數目由

道光二十七年十月

初四



廣州永康等砲臺工程

Very faint, illegible markings, possibly a stamp or signature, located on the right side of the page.

# 江南製造局記十卷

光緒三十一年九月編印

上海新馬路福海里文寶書局石印

總辦江南製造局三品銜湖北試用道魏允恭呈送江南製造局記稟

職道上年五月奉委局務攷驗製造新法清查全局利弊得失竊思 曾文正 李文忠暨歷任管理大員皆一時名臣碩彥數十年經營締構其創造之端成效之迹亟應編輯志乘昭示來茲當派員分廠考督設立攷工處隨時編輯自今夏歷秋徂冬排纂全稿校印成書以開局迄本年四月劃分船塢之前為斷凡為圖一卷表五卷略四卷都為江南製造局記十卷竊攷泰西十六世紀以後奈端瓦特發明汽機製造垂四百年得稱完備我中國以平定髮捻利用西洋槍礮始講求兵工製造然開闢維新造端宏大始則舊萃百工合

江南製造局記

卷首

為一局繼則科別職事分列各廠一物不備無非仰給外洋一藝未精全局為之停頓此其建置之情形也局廠既設取法泰西然鳩工庀材一器甫成彼己更易新式且各省征調軍火供給紛繁局存舊式機器不得不遷就應用株守繩墨致勝綦難舍舊圖新程功匪易此其製造之情形也謹編建置圖製造圖第一建置表第二製造表第三中國度支之款歲有定數自增洋稅資用愈繁而製造名目煩重每設一廠開辦需費購料需費常年工程薪賞動逾鉅萬除額撥洋稅而外難籌協濟在前人力求自強實業但期鼓舞人材廣開風氣雖糜帑在所不惜而時會屢變或事舉而費多或流節而稍弛宗旨岐異責效愈難至今日而興革多端殊勞學畫

此其經費之情形也謹編會計表第四查各省操防兵械參差不一徵發軍火新舊雜乘甲午以來解運前敵槍礮子藥或以新式而施放未期或以舊械而繳還廢棄總之用器者未能一律則製器者新舊多寡應給不遑此其供億之情形也謹編征繕表第五局中各廠按時課工需用物料臨時置辦不及必須預為儲備若煤鐵大宗尚不難躉購而零星雜物種類無盡時價不一多則陳因腐敗少則遲誤要工且各料未經動用不得開支報部在本局已付價實銷而報冊仍係未支之款或有他處稟咨代造以及借用物料等項應候繳還方能造報此其存料之情形也謹編軍火物料存儲表職官表第六以上各表或首加謹案或後附公牘區分部

江南製造局記

卷首

二

居略存梗概至於各廠工作積年揣摩簡練藝徒匠目非無造詣專精然類皆心知其理而不達於辭既無以闡發新理亦無從傳習競進經職道責成員司繪圖列說日就各匠日口授筆述或以表式填注或以圖畫推求並將冊報價值總數分晰攷核然文詞拉雜而攷工編纂者既迫於期限並以機器非所嫻習未敢妄加刪改爰就槍礮子藥銅引鍊鋼各廠搜集雜記類分前後並附克虜伯礮說編為四略自第七至第十大抵圖以精核為歸表以簡明為主而攷工略徵驗全局程度關繫尤重現在初次編記就工匠口述之詞沿襲名稱聊存崖略而此後似宜隨時修改以規進步即圖表各卷亦當陸續增補俾成完帙職道愚昧之見是否有當敬候

訓示茲以印成全書呈送 督核伏惟 垂鑒

江南製造局記

卷首

三

江南製造局記目錄

卷一

建置圖

高昌廟總局

龍華鎮分局

各廠

學館

礮隊營

松江火藥庫

各廠機位附表

製造圖

江南製造局記

卷首 目錄

四

槍

礮

銅引

槍子

卷二

建置表

各廠

管理處

學館 圖書附

防護所

公牘

卷三

製造表

公牘

卷四

會計表

歲入

歲出

公牘

卷五

征繕表

卷六

江南製造局記

卷首 目錄

五

存儲表

軍火

物料

職官表

卷七

攷工槍略

卷八

攷工礮略

卷九

攷工火藥銅引子彈略

卷十

攷工鍊鋼略

附卷

仿造克鹿卜礮說

江南製造局記

卷首 目錄

六

江南製造局記卷一

建置圖

高昌廟總局

龍華鎮分局

各廠 十六

學館 二

礮隊營

松江火藥庫

各廠機位 十八 附表

江南製造局記

卷一 建置圖

高昌廟總局一

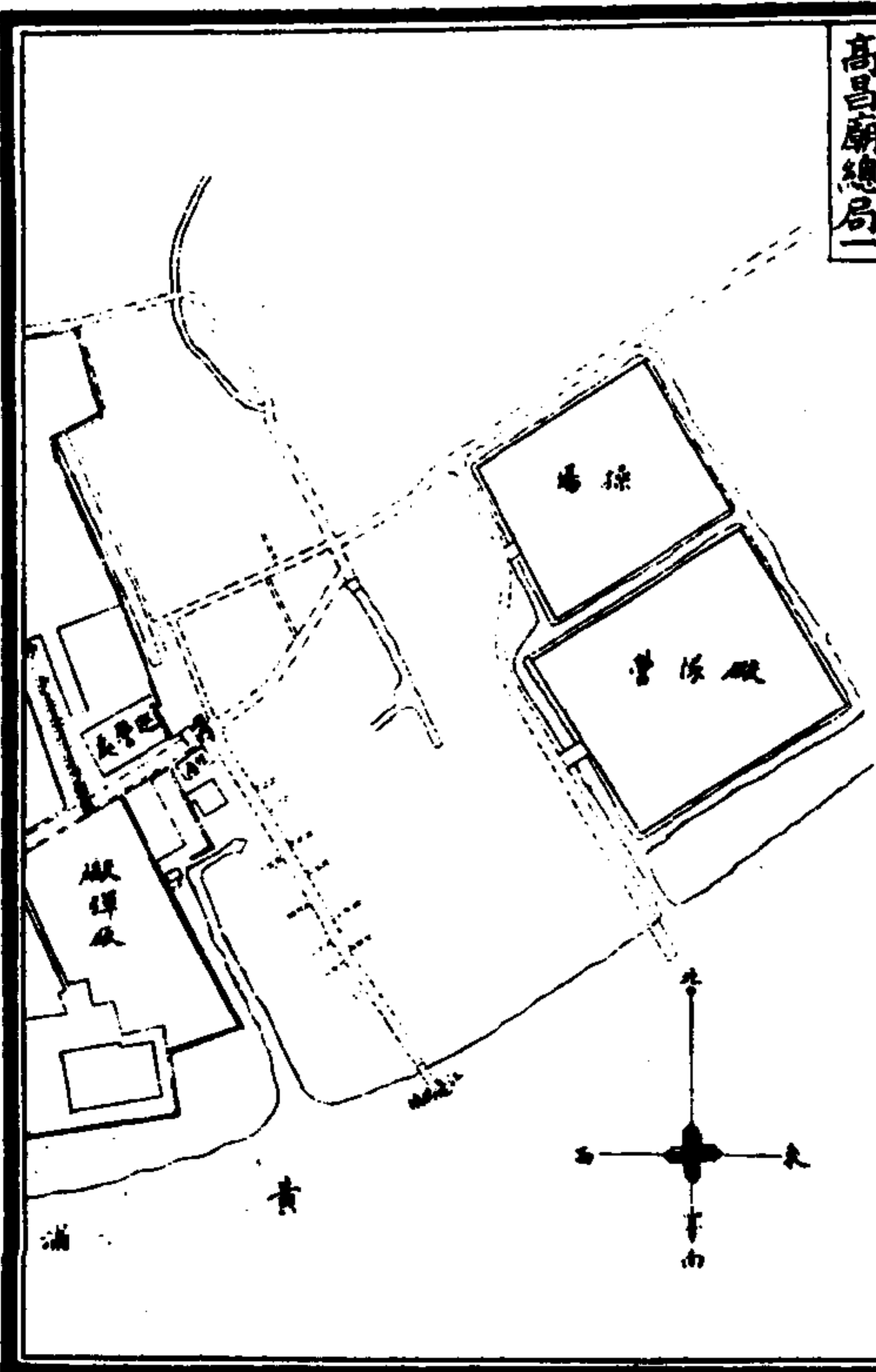

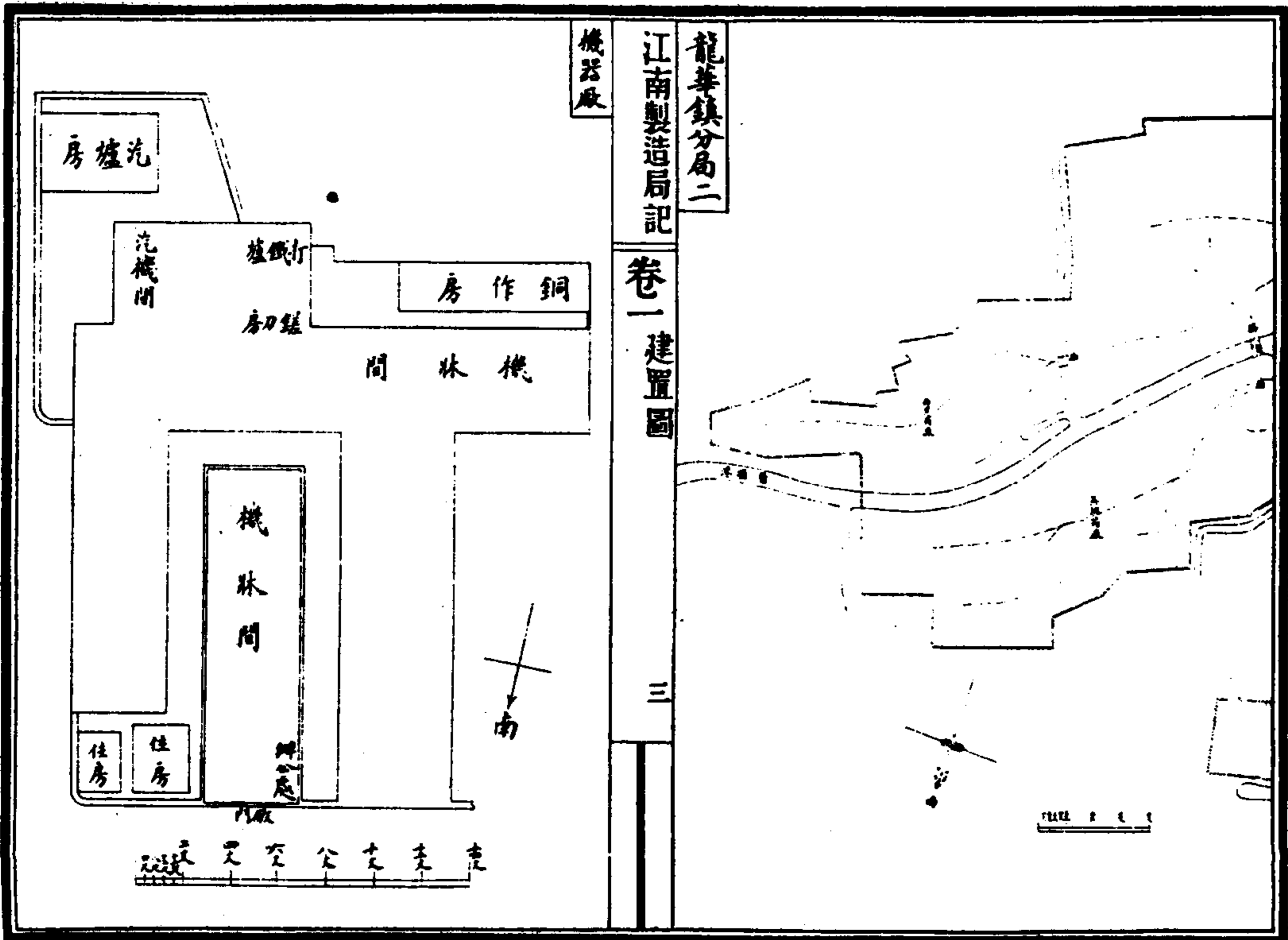
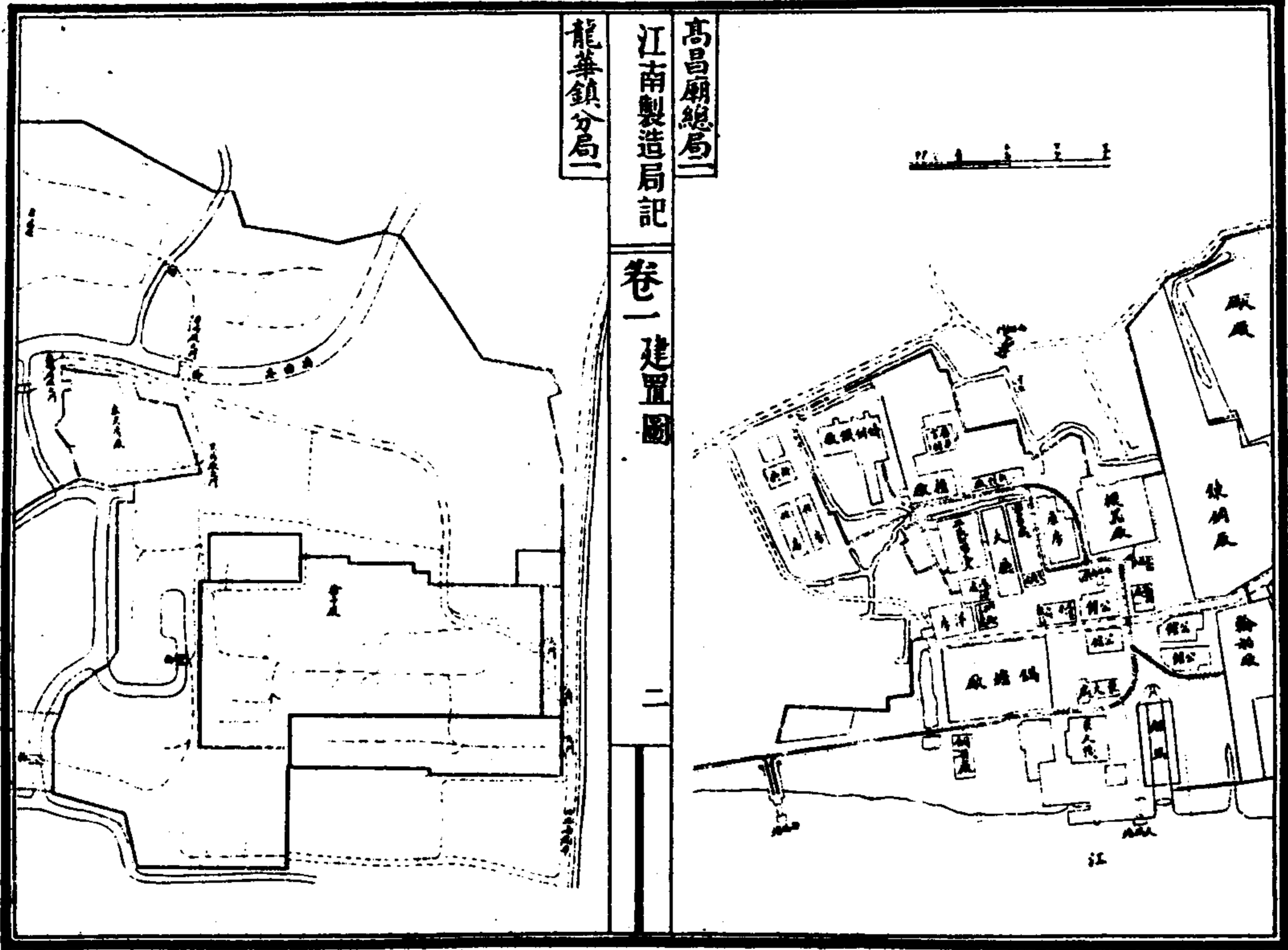



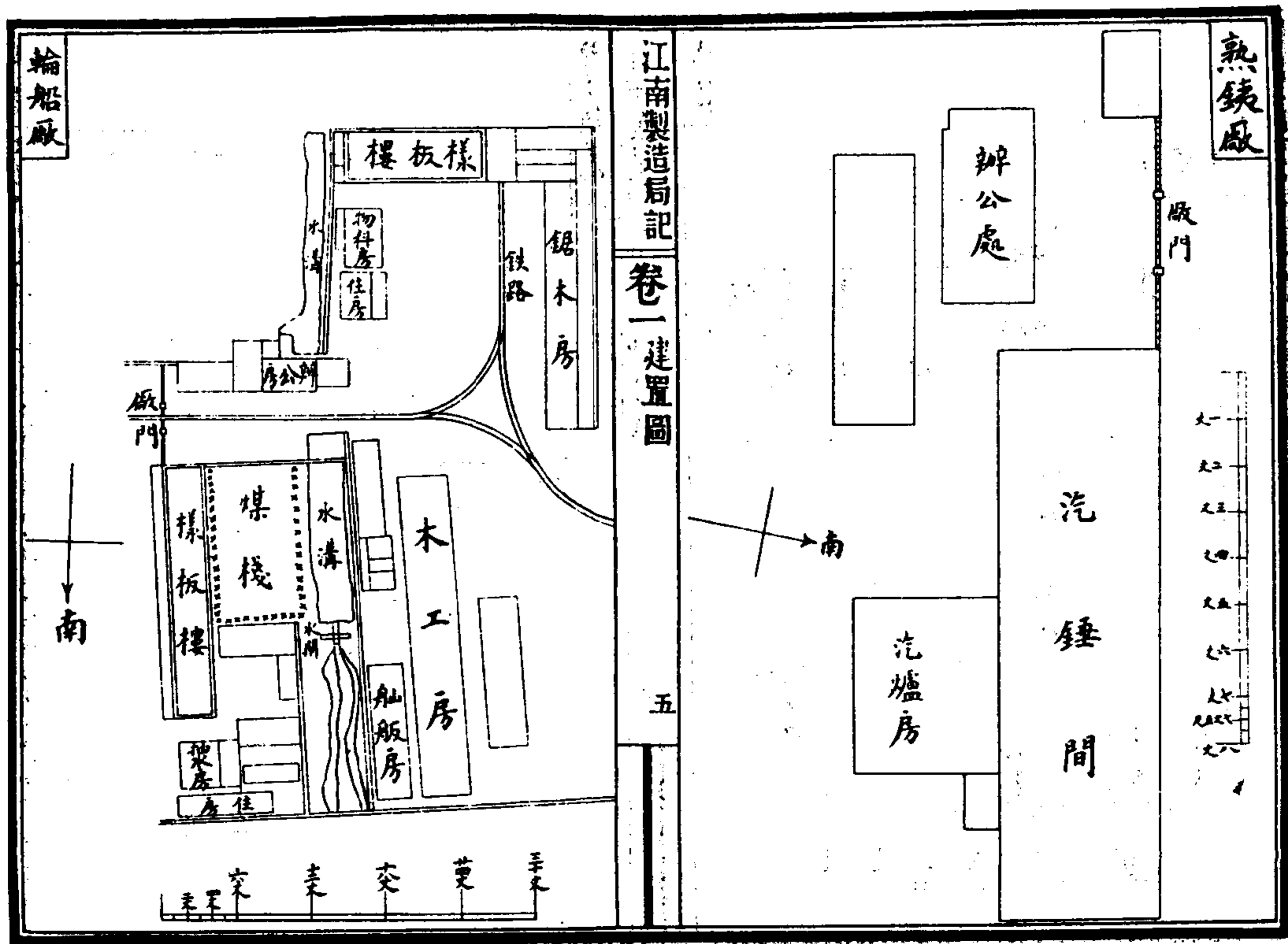
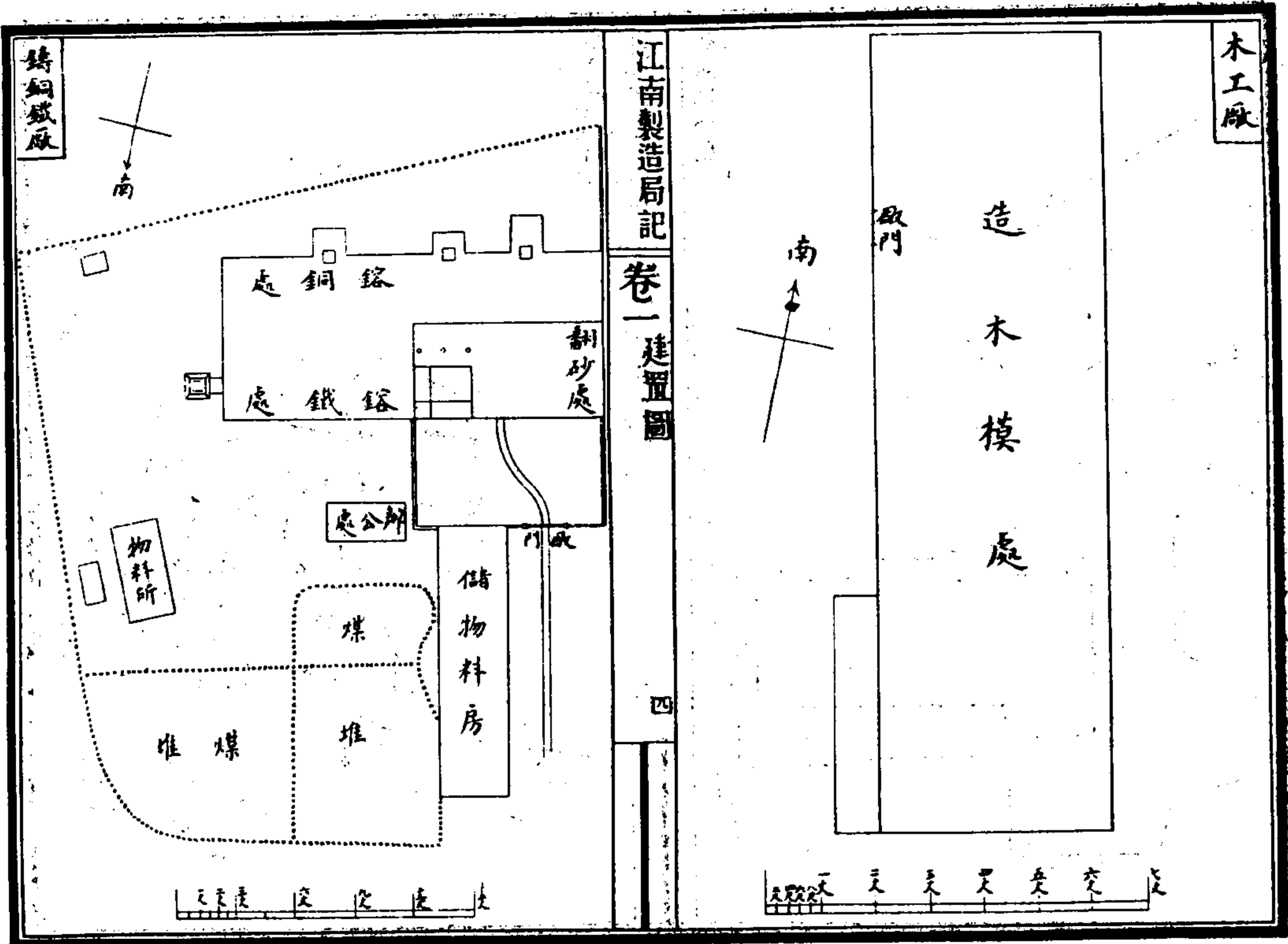

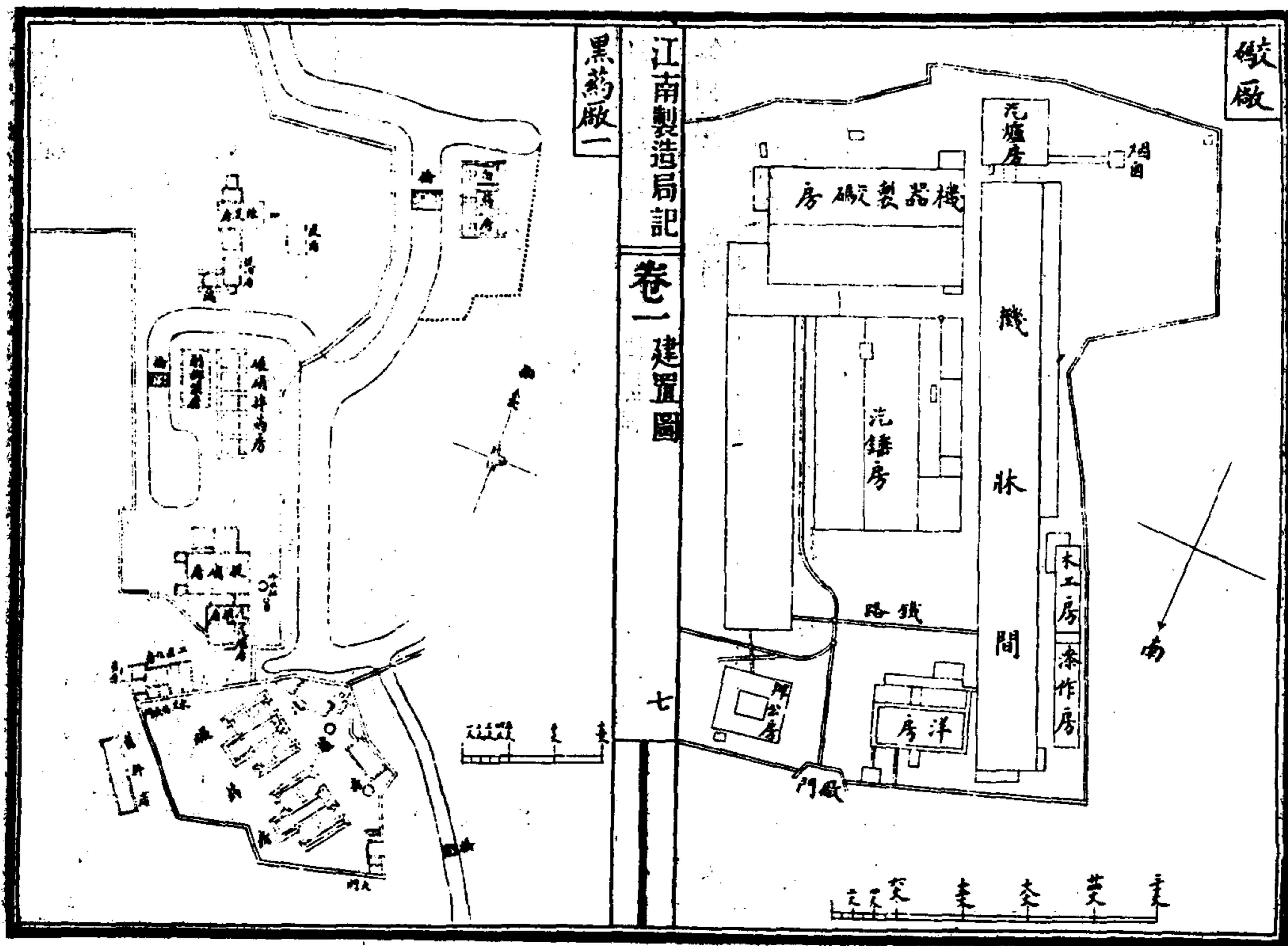
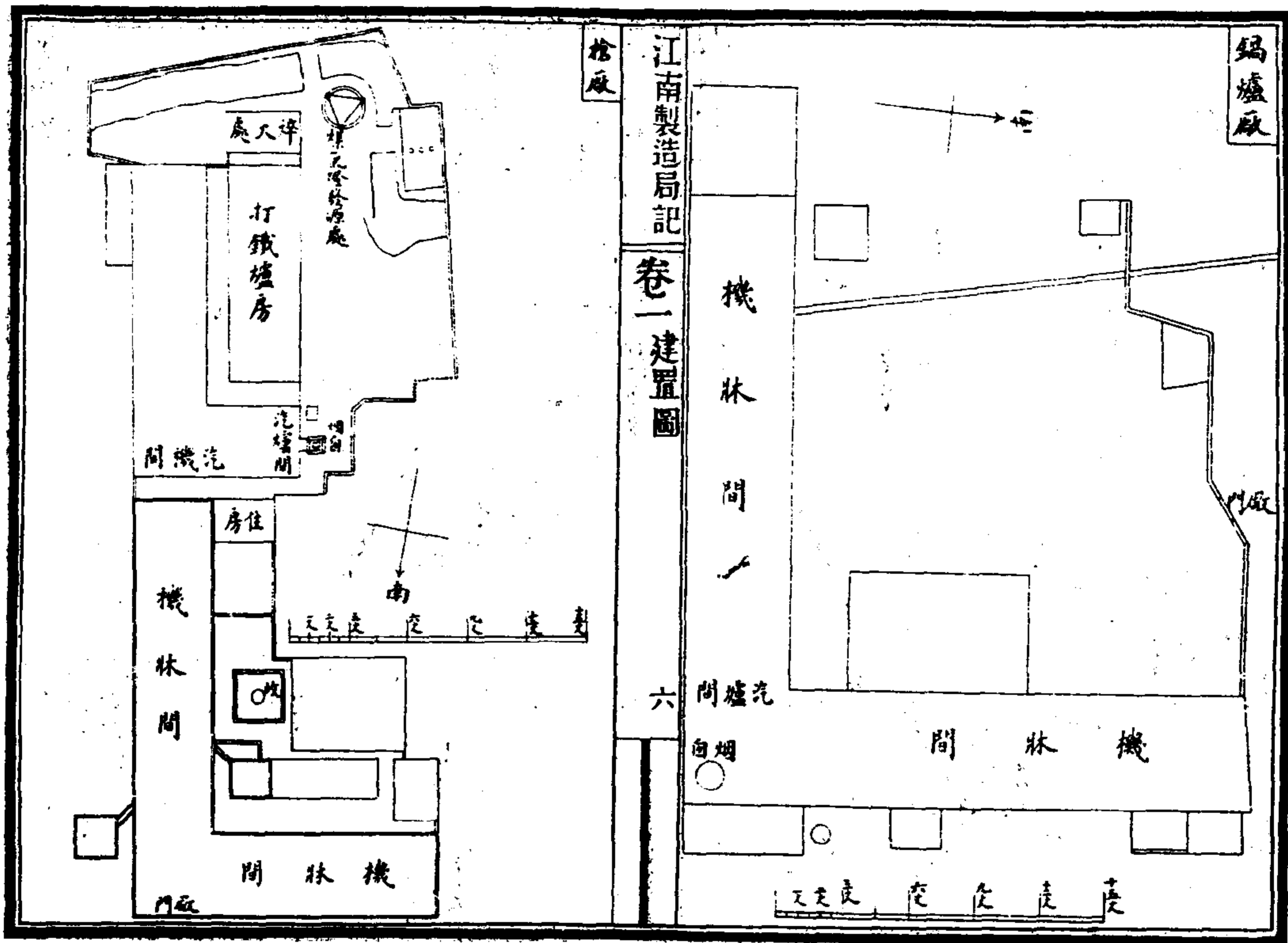

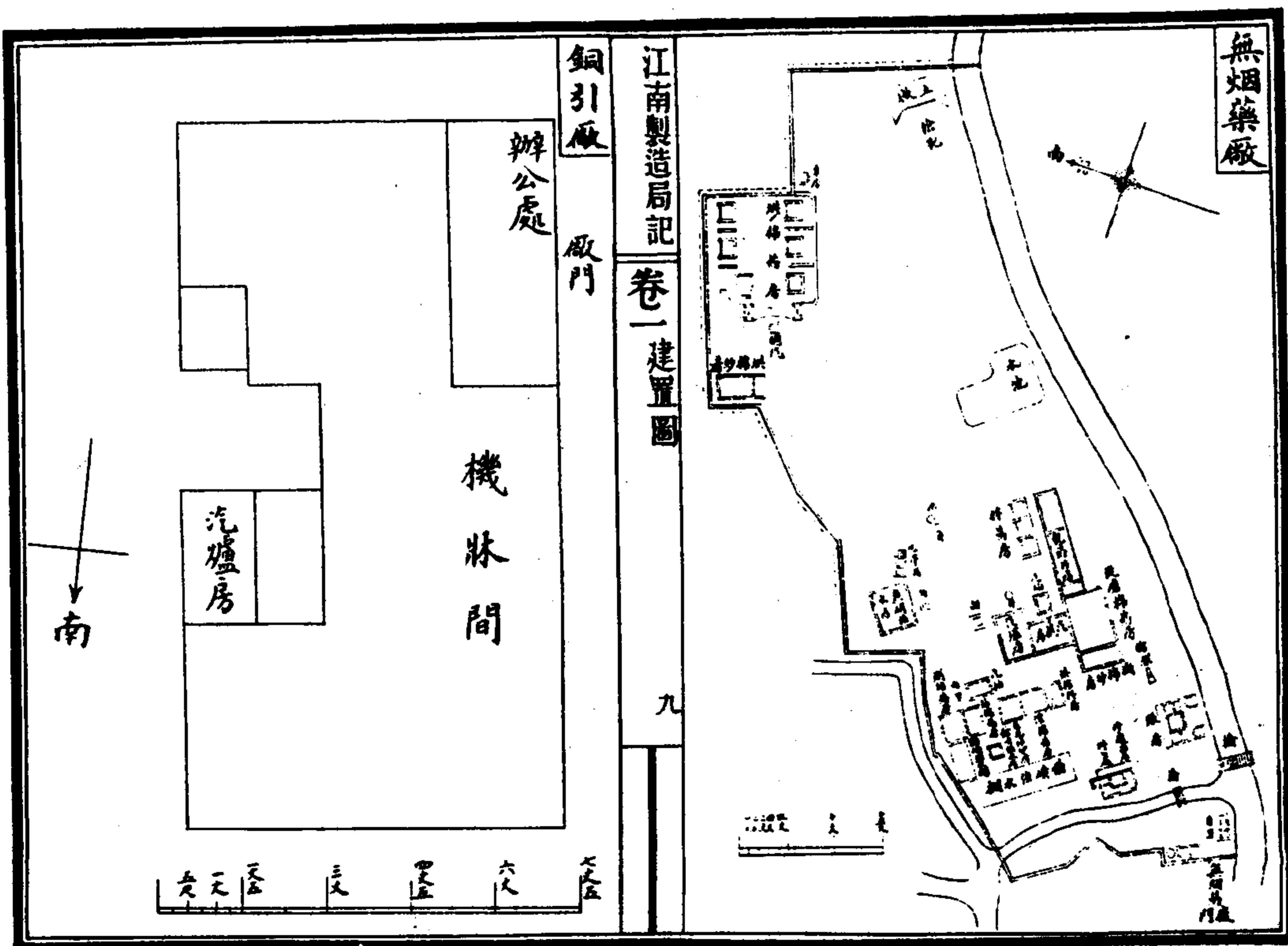
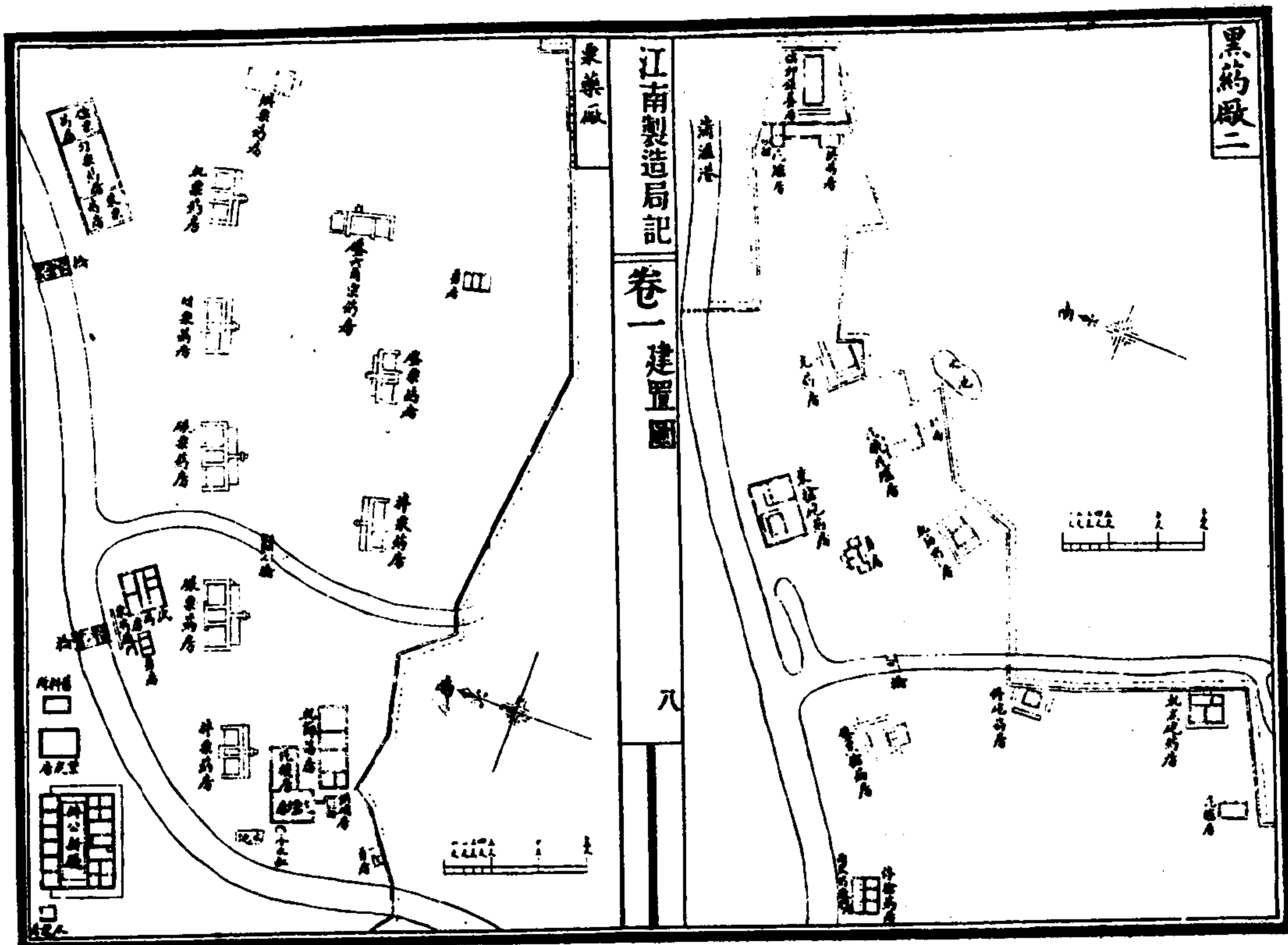

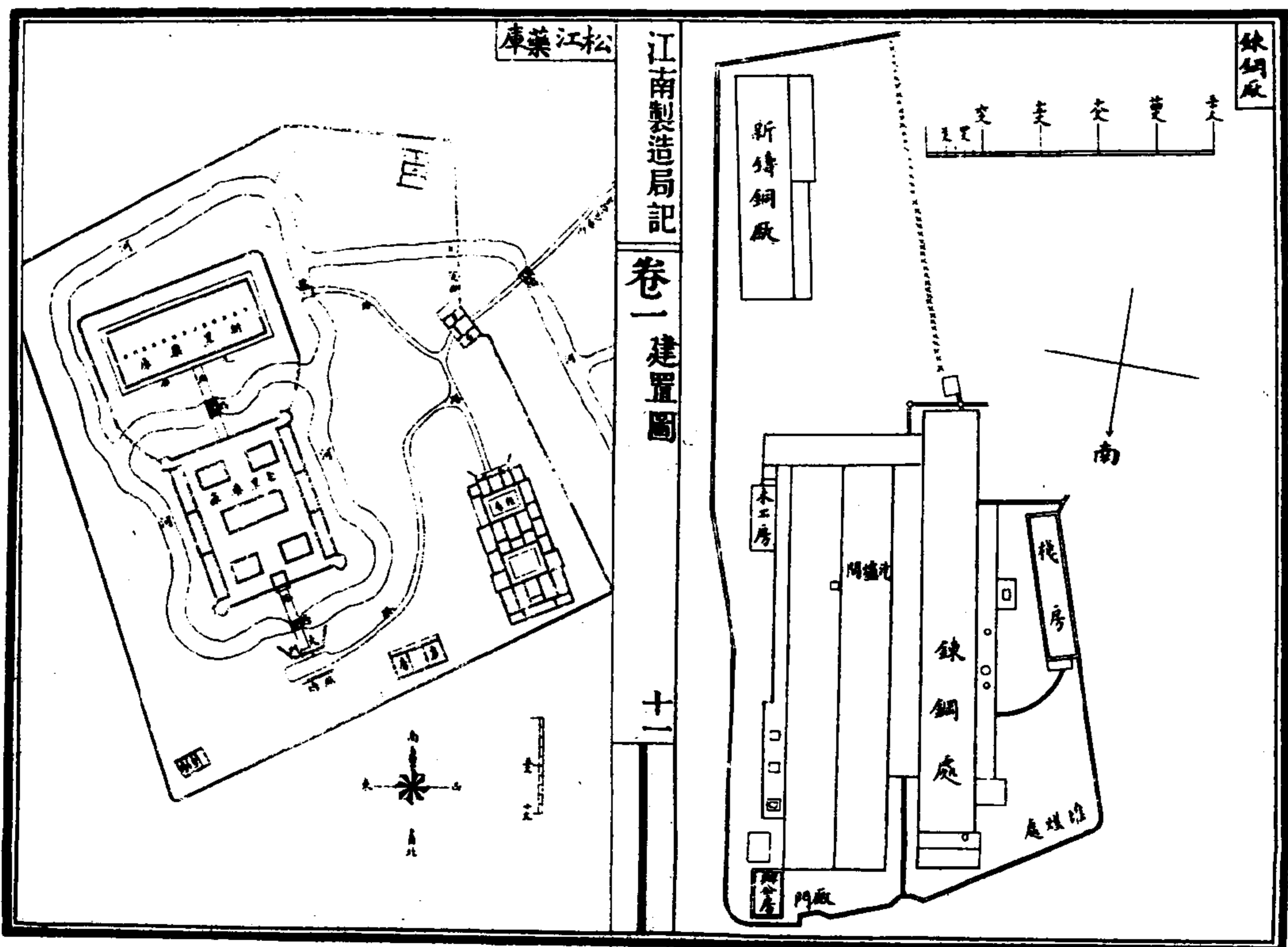
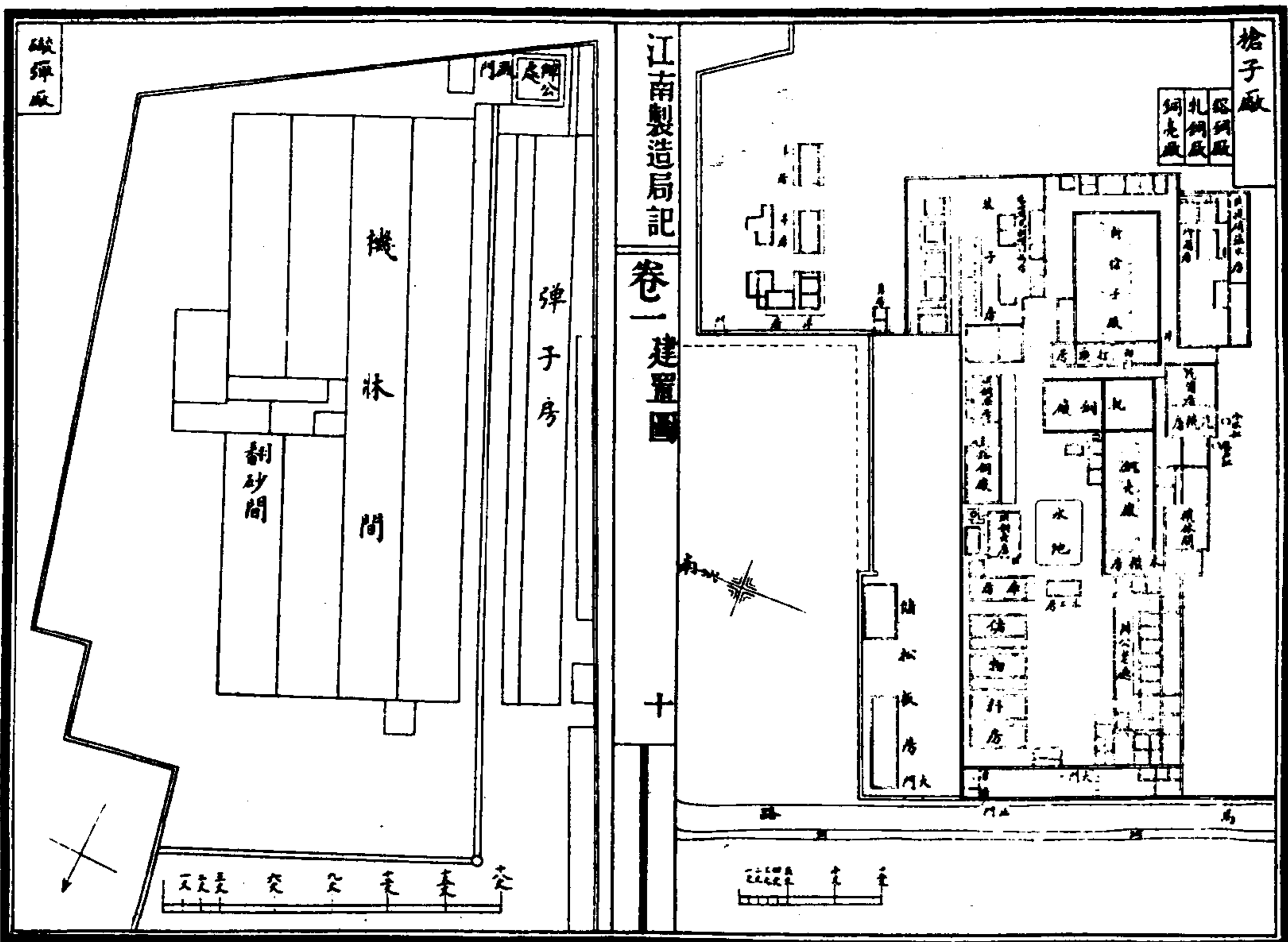

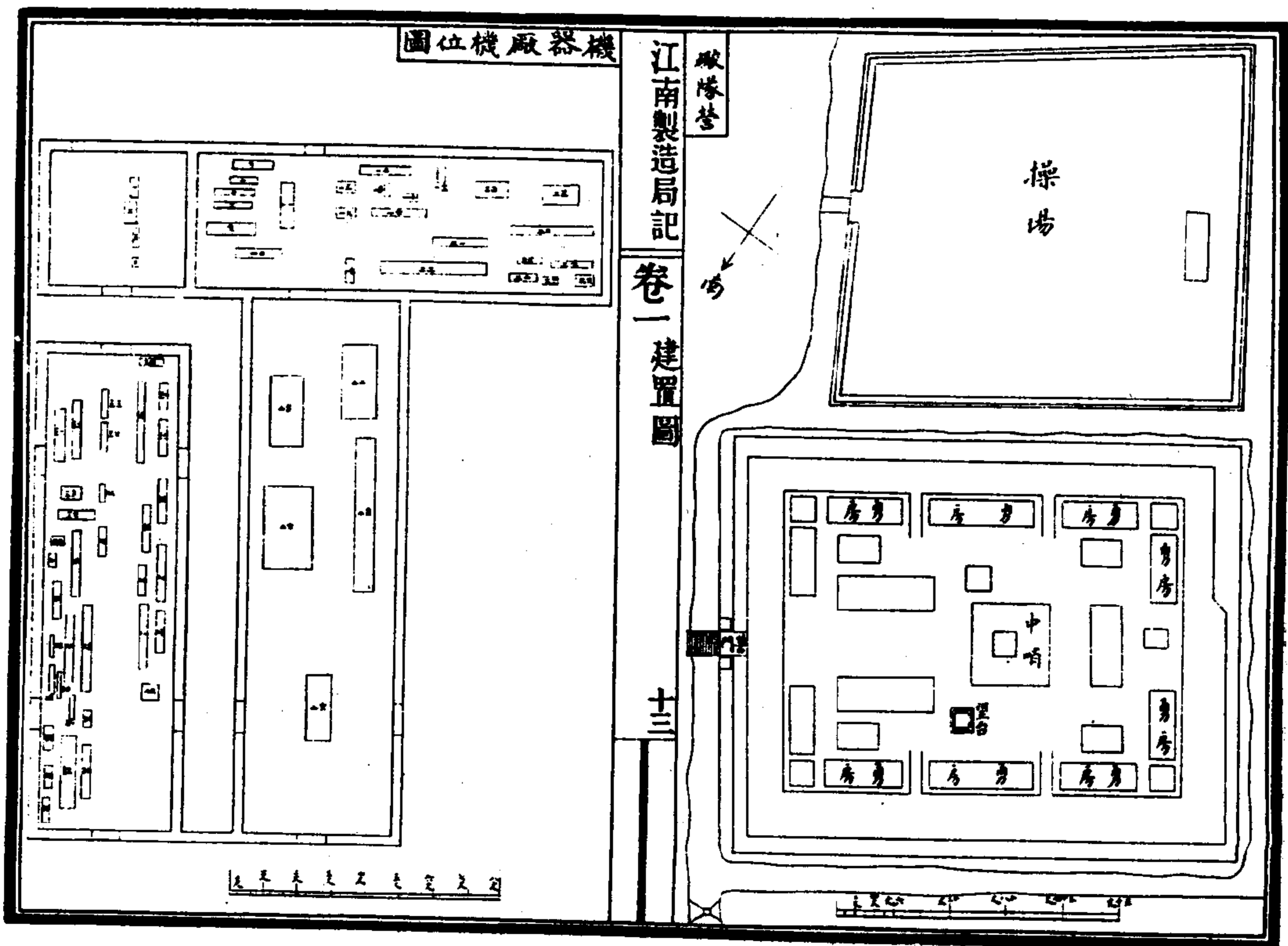
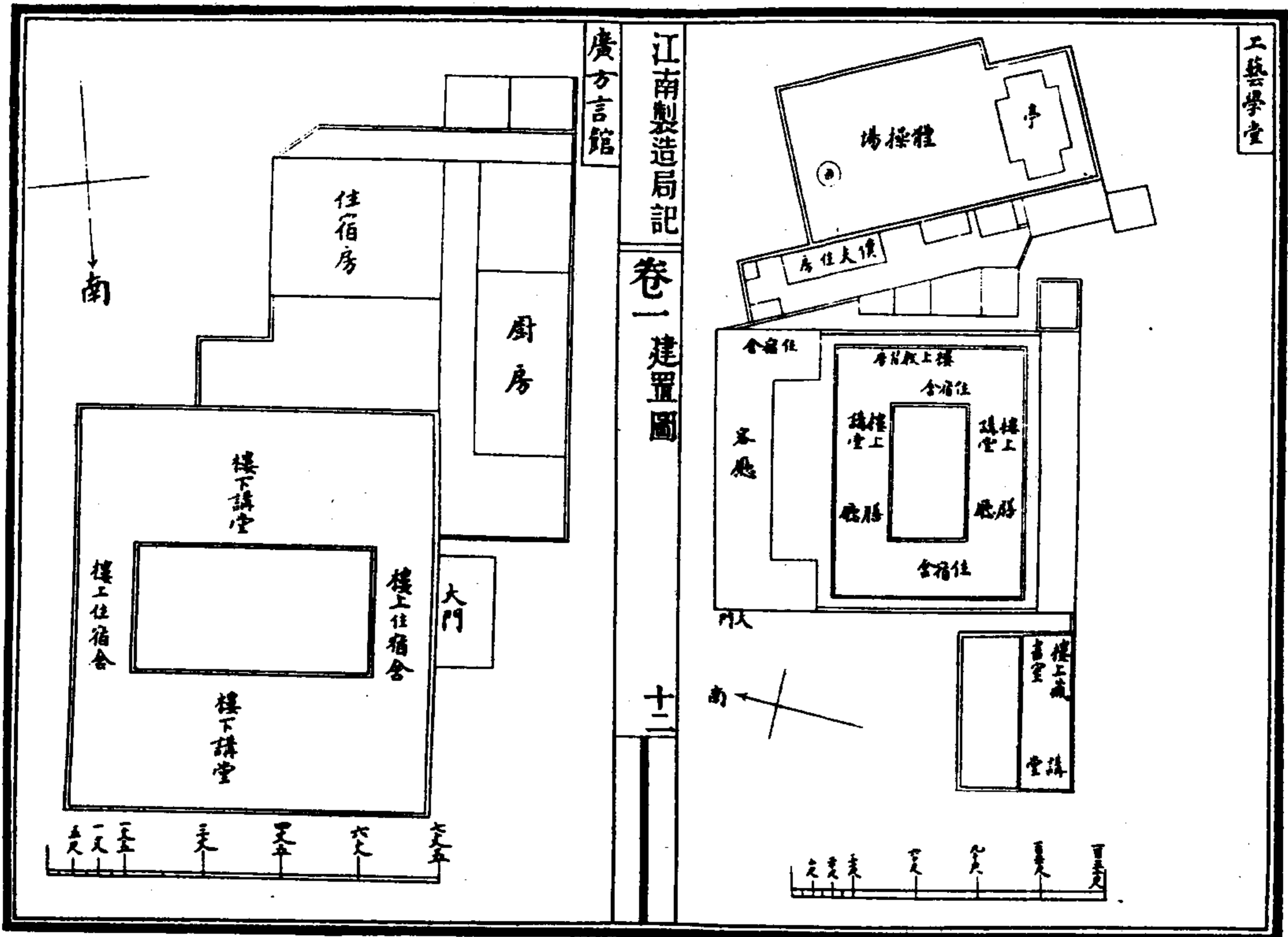

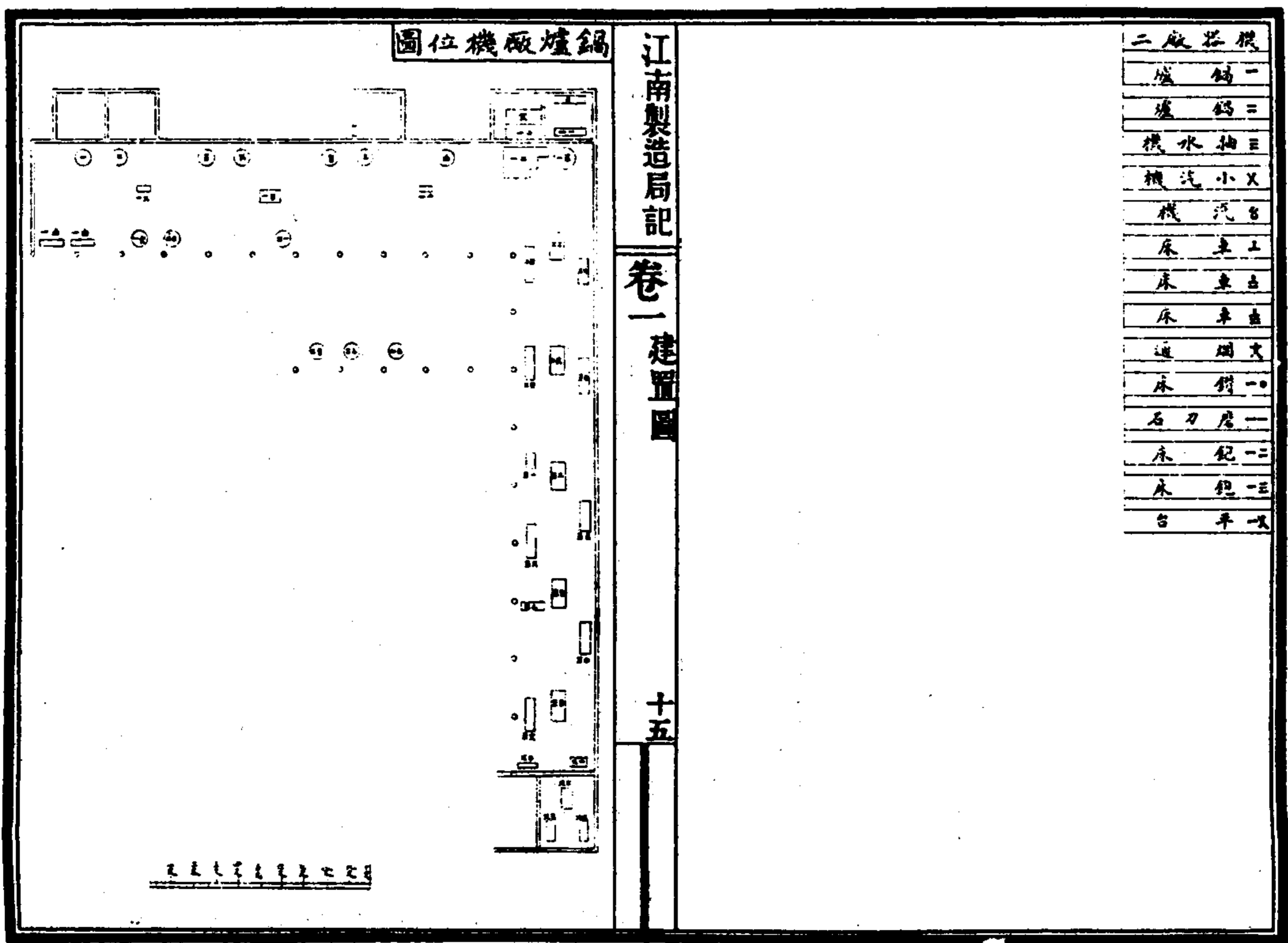
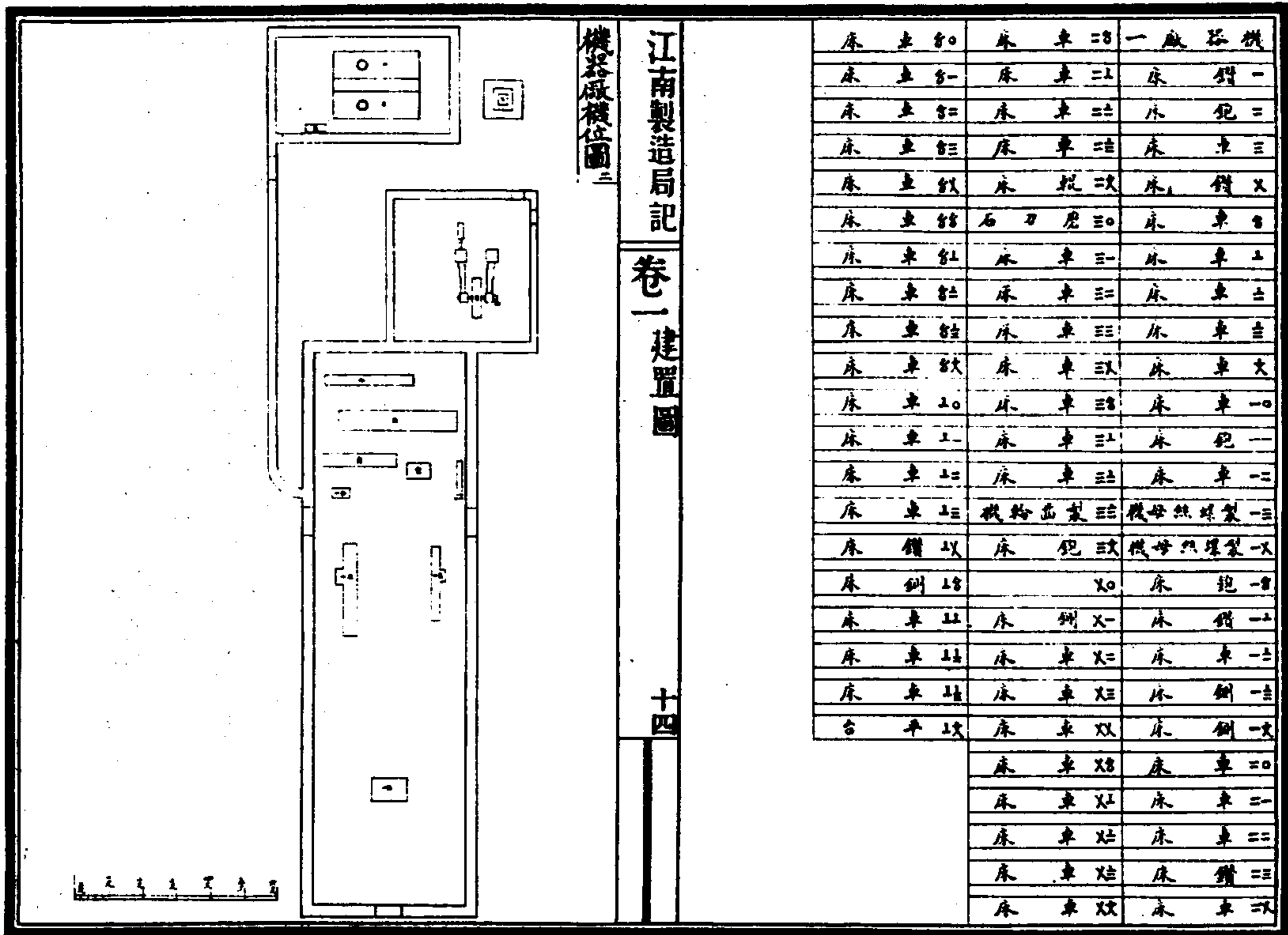

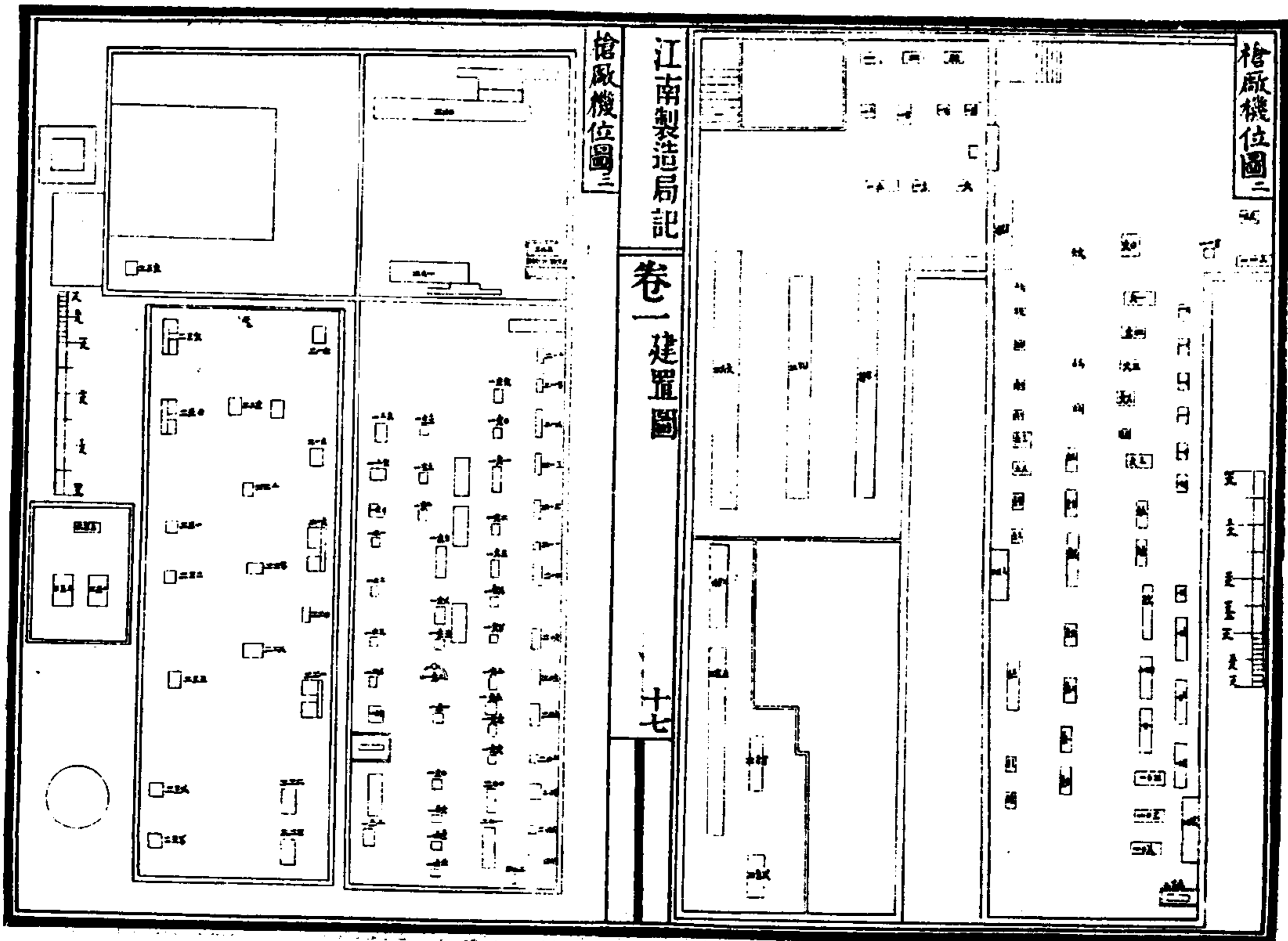
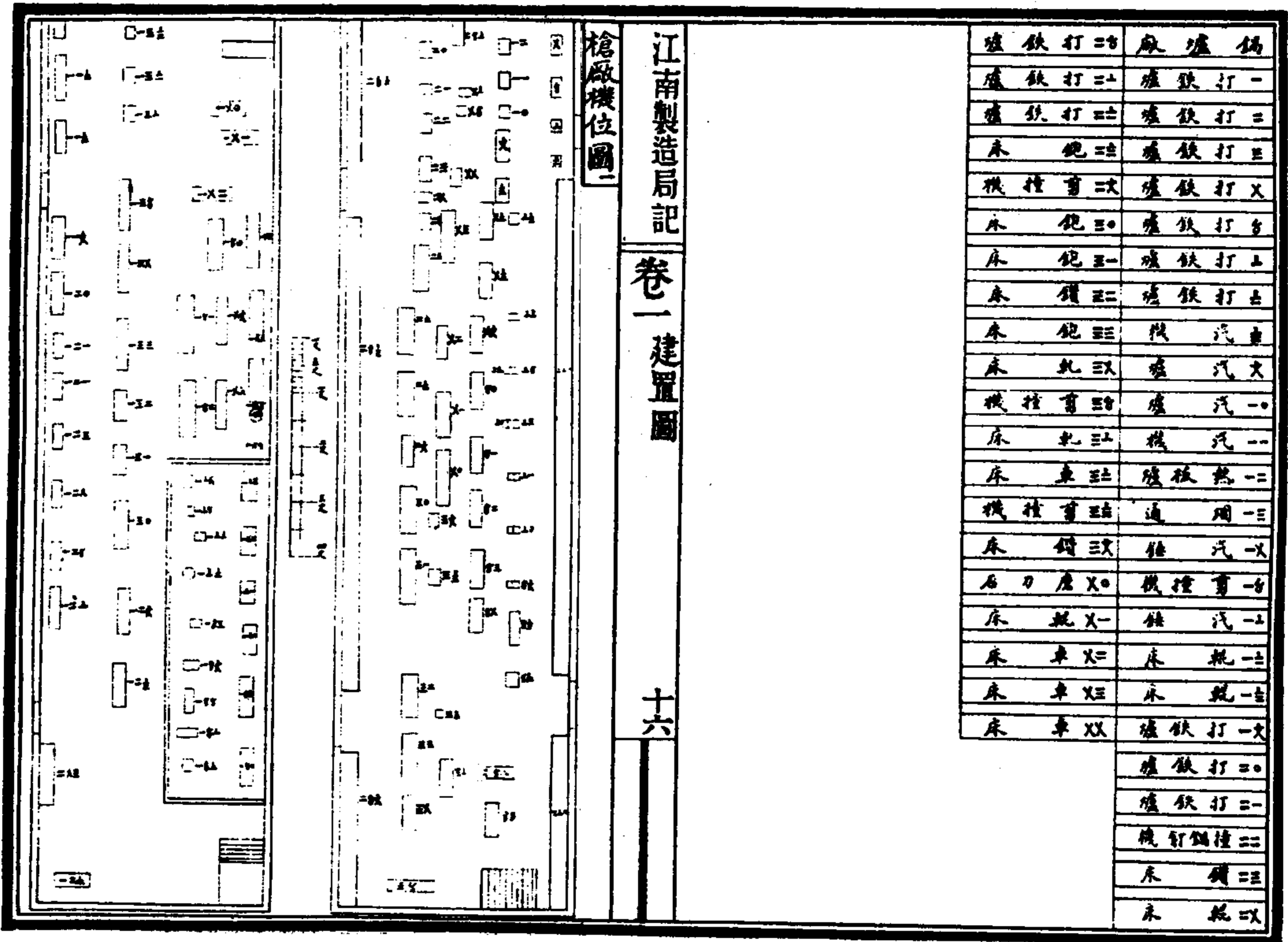





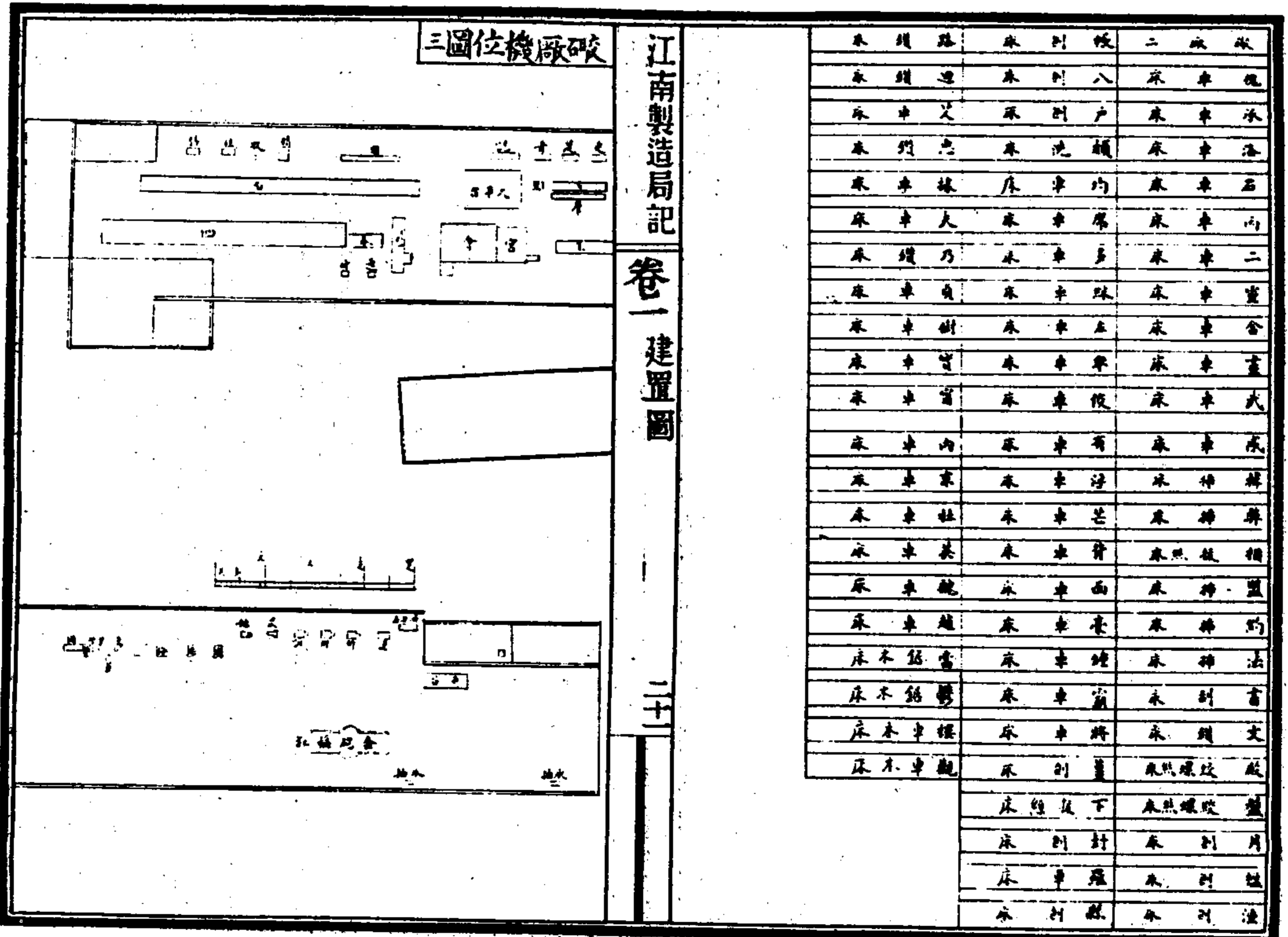
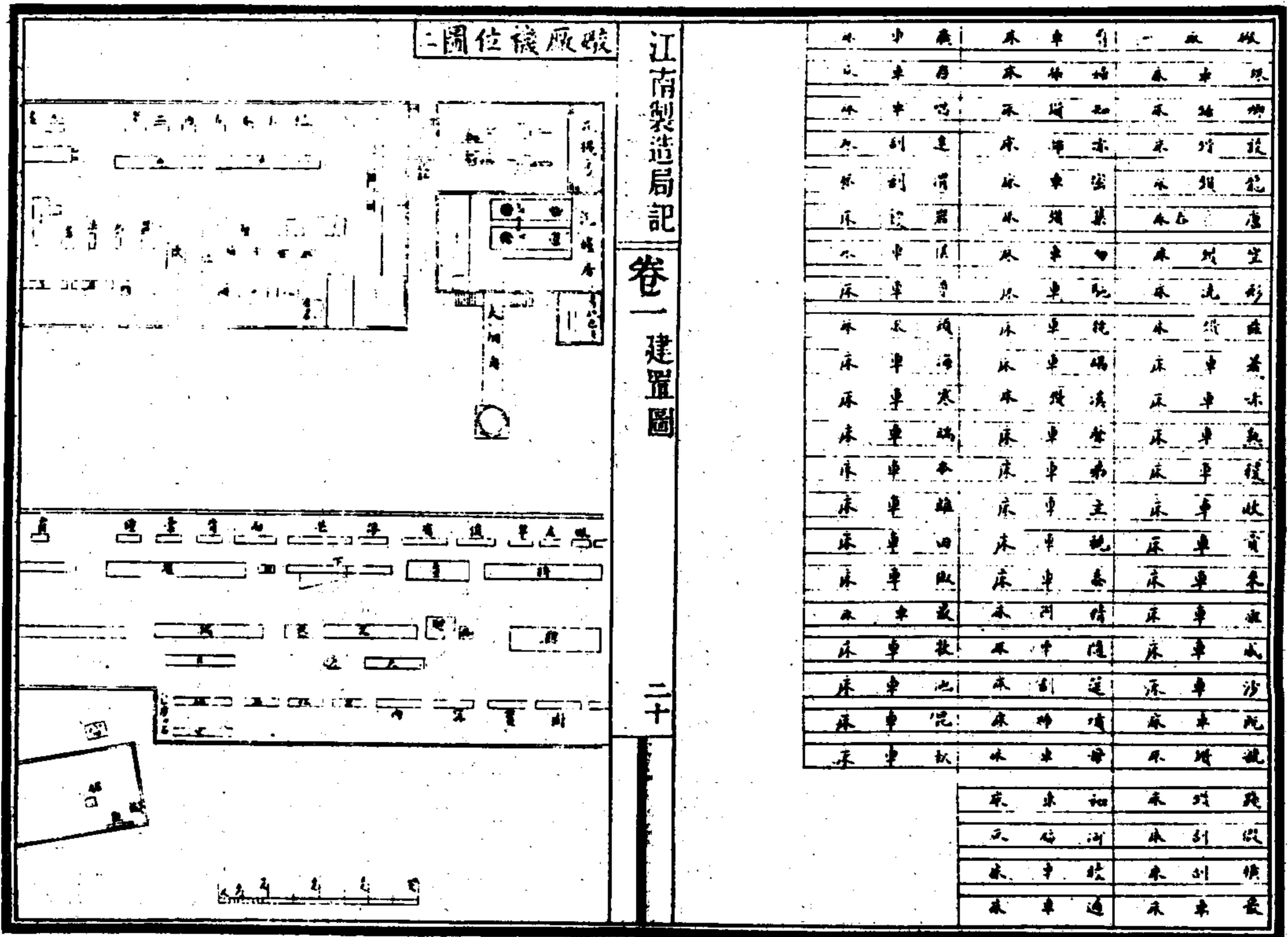

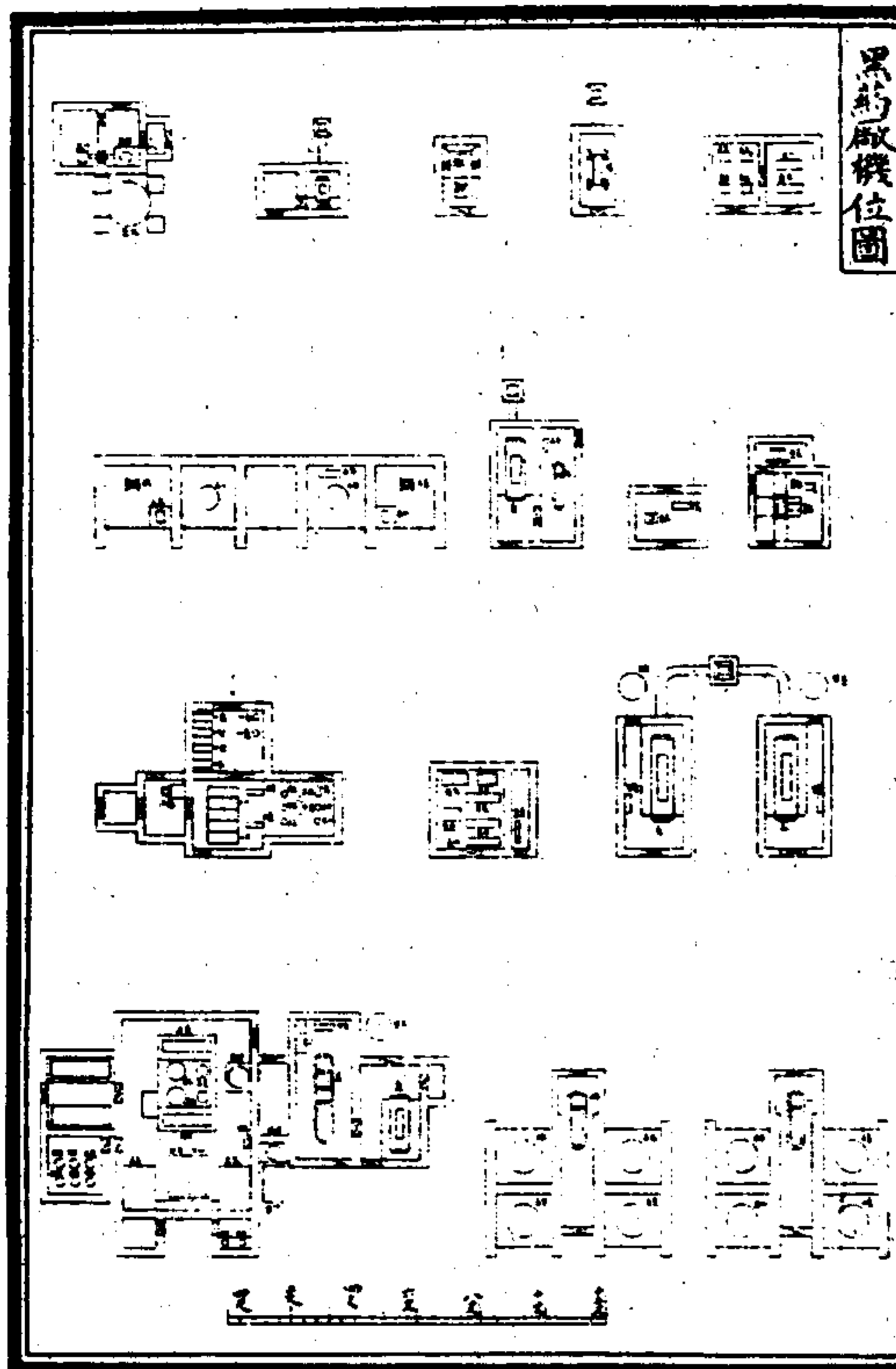

機位圖

江南製造局記

卷一 建置圖

二十三

水鑽到	工處做
水鑽足	床車火
水鑽地	床車火
水鑽成	床車會
水鑽通	床車洗
水鑽博	床車樹
水鑽電	床車精
水鑽量	床車做
水鑽管	床車柱
床車獨	床車修
床車十單	床車育
床車宜	水則聚
	床車量
	水鑽聚望
	床車西
	水鑽官
	水鑽會
	水則光
	水鑽承
	床車四
	水鑽通
	床車付
	水鑽漢
	水鑽博
	水鑽利

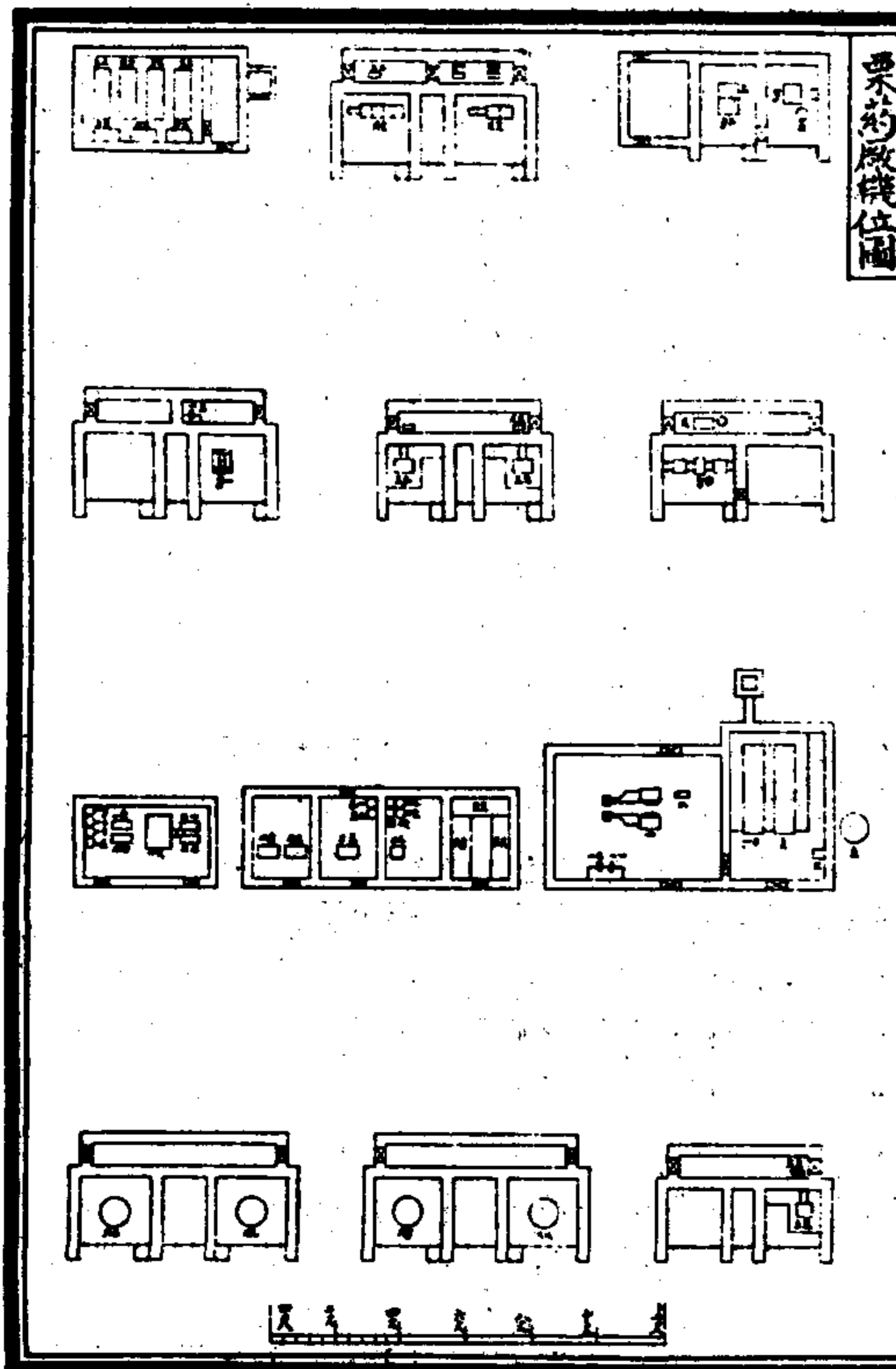

機位圖

江南製造局記

卷一 建置圖

二十三

水鑽到	工處做	水鑽足	床車火
水鑽地	床車火	水鑽成	床車會
水鑽通	床車洗	水鑽博	床車樹
水鑽電	床車精	水鑽量	床車做
水鑽管	床車柱	床車獨	床車修
床車十單	床車育	床車宜	水則聚
	床車量		水鑽聚望
	床車西		水鑽官
	水鑽會		水則光
	水鑽承		床車四
	水鑽通		床車付
	水鑽漢		水鑽博
	水鑽利		
水鑽到	工處做	水鑽足	床車火
水鑽地	床車火	水鑽成	床車會
水鑽通	床車洗	水鑽博	床車樹
水鑽電	床車精	水鑽量	床車做
水鑽管	床車柱	床車獨	床車修
床車十單	床車育	床車宜	水則聚
	床車量		水鑽聚望
	床車西		水鑽官
	水鑽會		水則光
	水鑽承		床車四
	水鑽通		床車付
	水鑽漢		水鑽博
	水鑽利		

### 無烟藥廠機位圖

江南製造局記  
卷一 建置圖  
二五

器械藥成製	抽吸礦硝存三	抽吸炭烟一	廠藥菓
器械藥成製	抽吸礦硝存三	抽吸炭烟一	機10馬力五
器械藥成製	抽吸礦硝存三	抽吸炭烟一	箱裝水存二
器械藥成製	架木硝磺三	抽吸炭烟一	器械水抽三
器械藥成製	架木硝磺三	抽吸炭烟一	器械水抽四
器械藥成製	架木硝磺三	抽吸炭烟一	器械水抽五
器械藥成製	架木硝磺三	抽吸炭烟一	器械水抽六
器械藥成製	架木硝磺三	抽吸炭烟一	抽吸刀磨三
架木硝磺三	器械藥成製	抽吸炭烟一	紅水沖洗
架木硝磺三	架木硝磺三	抽吸炭烟一	爐汽水
架木硝磺三	架木硝磺三	抽吸炭烟一	爐汽一
架木硝磺三	架木硝磺三	抽吸炭烟一	抽吸刀磨二
架木硝磺三	架木硝磺三	抽吸炭烟一	抽吸刀磨三
架木硝磺三	架木硝磺三	抽吸炭烟一	抽吸刀磨四
架木硝磺三	架木硝磺三	抽吸炭烟一	抽吸刀磨五
架木硝磺三	架木硝磺三	抽吸炭烟一	抽吸刀磨六
架木硝磺三	架木硝磺三	抽吸炭烟一	抽吸刀磨七
架木硝磺三	架木硝磺三	抽吸炭烟一	抽吸刀磨八
架木硝磺三	架木硝磺三	抽吸炭烟一	抽吸刀磨九
架木硝磺三	架木硝磺三	抽吸炭烟一	抽吸刀磨十

### 銅引廠機位圖

江南製造局記  
卷一 建置圖  
二五

器械藥成製	架木硝磺三	抽吸炭烟一	廠藥菓
器械藥成製	架木硝磺三	抽吸炭烟一	機10馬力二
器械藥成製	架木硝磺三	抽吸炭烟一	器械水抽二
器械藥成製	架木硝磺三	抽吸炭烟一	器械水抽三
器械藥成製	架木硝磺三	抽吸炭烟一	器械水抽四
器械藥成製	架木硝磺三	抽吸炭烟一	器械水抽五
器械藥成製	架木硝磺三	抽吸炭烟一	抽吸刀磨一
器械藥成製	架木硝磺三	抽吸炭烟一	抽吸刀磨二
器械藥成製	架木硝磺三	抽吸炭烟一	抽吸刀磨三
器械藥成製	架木硝磺三	抽吸炭烟一	抽吸刀磨四
器械藥成製	架木硝磺三	抽吸炭烟一	抽吸刀磨五
器械藥成製	架木硝磺三	抽吸炭烟一	抽吸刀磨六
器械藥成製	架木硝磺三	抽吸炭烟一	抽吸刀磨七
器械藥成製	架木硝磺三	抽吸炭烟一	抽吸刀磨八
器械藥成製	架木硝磺三	抽吸炭烟一	抽吸刀磨九
器械藥成製	架木硝磺三	抽吸炭烟一	抽吸刀磨十
器械藥成製	架木硝磺三	抽吸炭烟一	抽吸刀磨十一
器械藥成製	架木硝磺三	抽吸炭烟一	抽吸刀磨十二
器械藥成製	架木硝磺三	抽吸炭烟一	抽吸刀磨十三
器械藥成製	架木硝磺三	抽吸炭烟一	抽吸刀磨十四
器械藥成製	架木硝磺三	抽吸炭烟一	抽吸刀磨十五
器械藥成製	架木硝磺三	抽吸炭烟一	抽吸刀磨十六
器械藥成製	架木硝磺三	抽吸炭烟一	抽吸刀磨十七
器械藥成製	架木硝磺三	抽吸炭烟一	抽吸刀磨十八
器械藥成製	架木硝磺三	抽吸炭烟一	抽吸刀磨十九
器械藥成製	架木硝磺三	抽吸炭烟一	抽吸刀磨二十
器械藥成製	架木硝磺三	抽吸炭烟一	抽吸刀磨二十一
器械藥成製	架木硝磺三	抽吸炭烟一	抽吸刀磨二十二

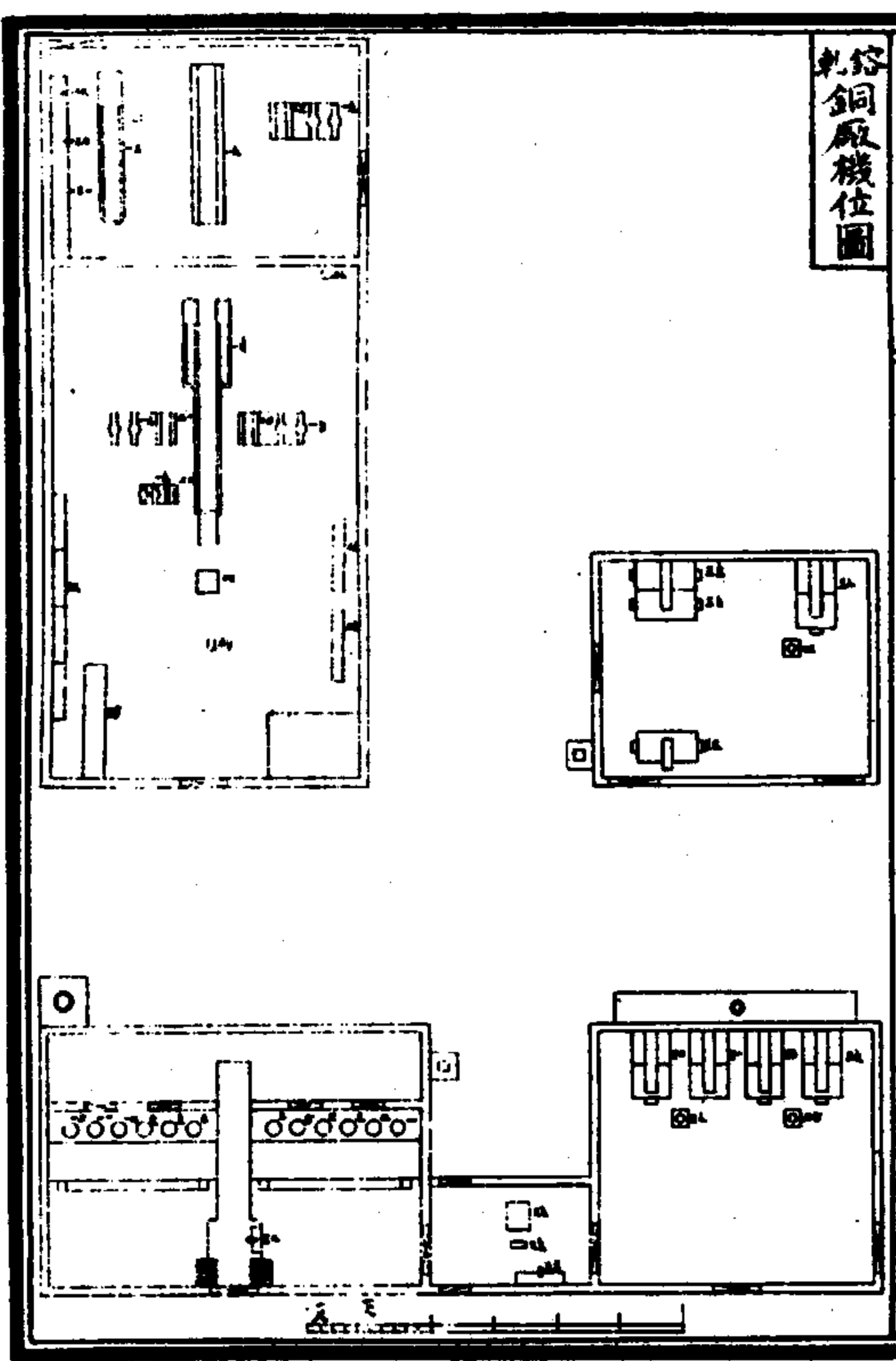

江南製造局記

卷一 建置圖

二五六

床車一	床車二	床車三	床車四	床車五	床車六	床車七	床車八	床車九	床車十	床車十一	床車十二	床車十三	床車十四	床車十五	床車十六	床車十七	床車十八	床車十九	床車二十	床車二十一	床車二十二	床車二十三	床車二十四	床車二十五	床車二十六	床車二十七	床車二十八	床車二十九	床車三十	床車三十一	床車三十二	床車三十三	床車三十四	床車三十五	床車三十六	床車三十七	床車三十八	床車三十九	床車四十	床車四十一	床車四十二	床車四十三	床車四十四	床車四十五	床車四十六	床車四十七	床車四十八	床車四十九	床車五十	床車五十一	床車五十二	床車五十三	床車五十四	床車五十五	床車五十六	床車五十七	床車五十八	床車五十九	床車六十	床車六十一	床車六十二	床車六十三	床車六十四	床車六十五	床車六十六	床車六十七	床車六十八	床車六十九	床車七十	床車七十一	床車七十二	床車七十三	床車七十四	床車七十五	床車七十六	床車七十七	床車七十八	床車七十九	床車八十	床車八十一	床車八十二	床車八十三	床車八十四	床車八十五	床車八十六	床車八十七	床車八十八	床車八十九	床車九十	床車九十一	床車九十二	床車九十三	床車九十四	床車九十五	床車九十六	床車九十七	床車九十八	床車九十九	床車一百
-----	-----	-----	-----	-----	-----	-----	-----	-----	-----	------	------	------	------	------	------	------	------	------	------	-------	-------	-------	-------	-------	-------	-------	-------	-------	------	-------	-------	-------	-------	-------	-------	-------	-------	-------	------	-------	-------	-------	-------	-------	-------	-------	-------	-------	------	-------	-------	-------	-------	-------	-------	-------	-------	-------	------	-------	-------	-------	-------	-------	-------	-------	-------	-------	------	-------	-------	-------	-------	-------	-------	-------	-------	-------	------	-------	-------	-------	-------	-------	-------	-------	-------	-------	------	-------	-------	-------	-------	-------	-------	-------	-------	-------	------

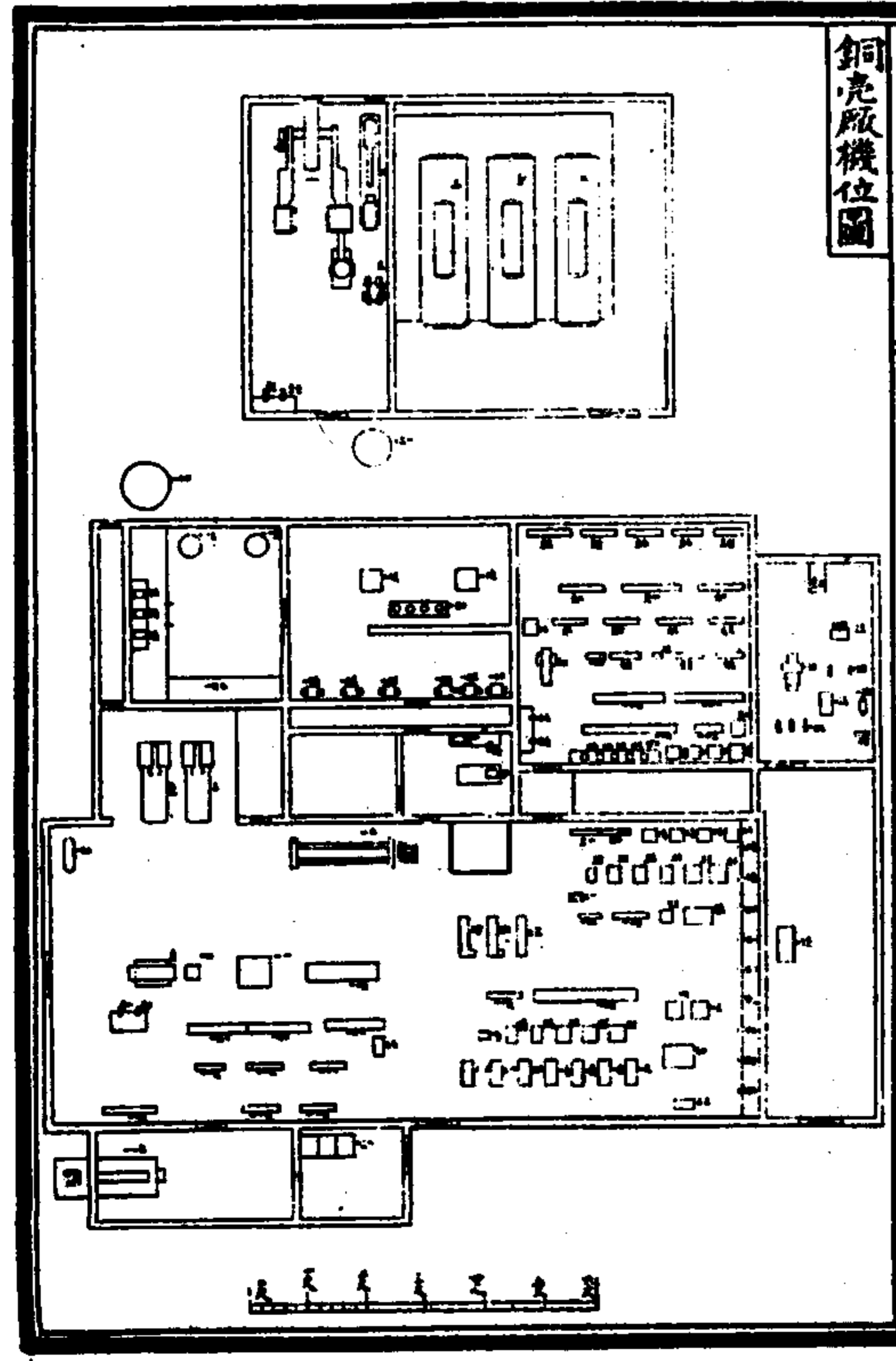

江南製造局記

卷一 建置圖

二五六

爐鐵一	爐鐵二	爐鐵三	爐鐵四	爐鐵五	爐鐵六	爐鐵七	爐鐵八	爐鐵九	爐鐵十	爐鐵十一	爐鐵十二	爐鐵十三	爐鐵十四	爐鐵十五	爐鐵十六	爐鐵十七	爐鐵十八	爐鐵十九	爐鐵二十	爐鐵二十一	爐鐵二十二	爐鐵二十三	爐鐵二十四	爐鐵二十五	爐鐵二十六	爐鐵二十七	爐鐵二十八	爐鐵二十九	爐鐵三十	爐鐵三十一	爐鐵三十二	爐鐵三十三	爐鐵三十四	爐鐵三十五	爐鐵三十六	爐鐵三十七	爐鐵三十八	爐鐵三十九	爐鐵四十	爐鐵四十一	爐鐵四十二	爐鐵四十三	爐鐵四十四	爐鐵四十五	爐鐵四十六	爐鐵四十七	爐鐵四十八	爐鐵四十九	爐鐵五十	爐鐵五十一	爐鐵五十二	爐鐵五十三	爐鐵五十四	爐鐵五十五	爐鐵五十六	爐鐵五十七	爐鐵五十八	爐鐵五十九	爐鐵六十	爐鐵六十一	爐鐵六十二	爐鐵六十三	爐鐵六十四	爐鐵六十五	爐鐵六十六	爐鐵六十七	爐鐵六十八	爐鐵六十九	爐鐵七十	爐鐵七十一	爐鐵七十二	爐鐵七十三	爐鐵七十四	爐鐵七十五	爐鐵七十六	爐鐵七十七	爐鐵七十八	爐鐵七十九	爐鐵八十	爐鐵八十一	爐鐵八十二	爐鐵八十三	爐鐵八十四	爐鐵八十五	爐鐵八十六	爐鐵八十七	爐鐵八十八	爐鐵八十九	爐鐵九十	爐鐵九十一	爐鐵九十二	爐鐵九十三	爐鐵九十四	爐鐵九十五	爐鐵九十六	爐鐵九十七	爐鐵九十八	爐鐵九十九	爐鐵一百
-----	-----	-----	-----	-----	-----	-----	-----	-----	-----	------	------	------	------	------	------	------	------	------	------	-------	-------	-------	-------	-------	-------	-------	-------	-------	------	-------	-------	-------	-------	-------	-------	-------	-------	-------	------	-------	-------	-------	-------	-------	-------	-------	-------	-------	------	-------	-------	-------	-------	-------	-------	-------	-------	-------	------	-------	-------	-------	-------	-------	-------	-------	-------	-------	------	-------	-------	-------	-------	-------	-------	-------	-------	-------	------	-------	-------	-------	-------	-------	-------	-------	-------	-------	------	-------	-------	-------	-------	-------	-------	-------	-------	-------	------



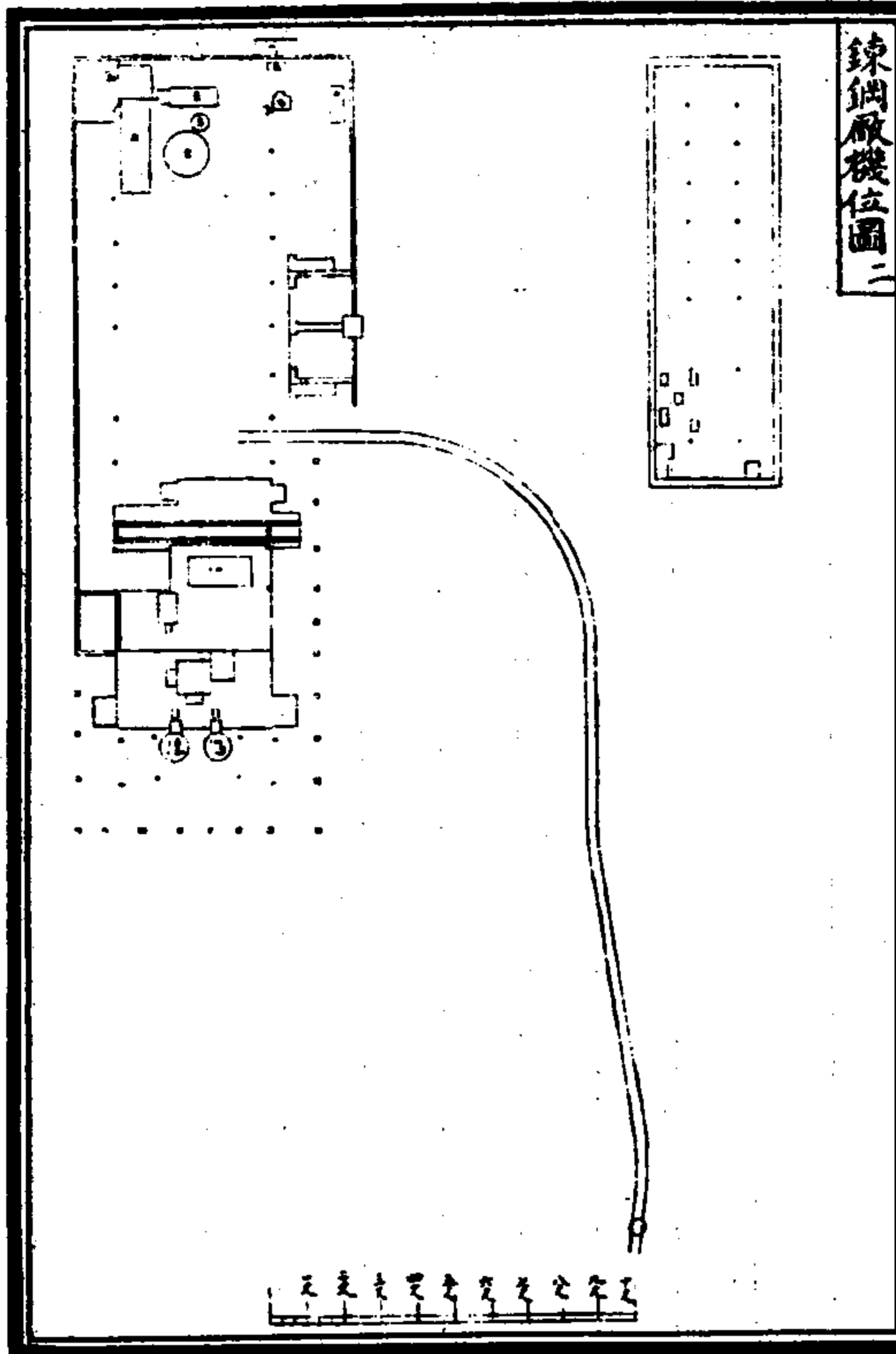

鍊鋼廠機位圖二

江南製造局記 卷一 建置圖 三十

爐汽冷註	床車加	機力拉註	一廠鋼鍊
爐水冷註	爐汽註	機汽註	機重一
爐氣煤註	床車註	機重起註	爐錫二
筒鋼錫註	床車註	床錫註	機鋼乳三
爐鋼註	床車註	床錫註	機汽X
機力頂註	床錫註	床車註	機鋼乳註
平天註	床錫註	床錫註	機汽註
機力頂註	床錫註	床車註	機鋼乳註
爐氣煤註	床錫註	床車註	機重註
爐氣煤註	床車註	床車註	床錫文
爐氣煤註	床錫註	床車註	爐熱加一
爐氣煤註	機汽註	床車註	爐錫一
爐氣煤註	機力頂註	床車註	爐熱加二
機力頂註	爐熱加註	床錫註	爐錫一
爐砂烘註	爐汽註	床錫註	床錫一
	爐鐵打註	床錫註	機汽一
	爐鐵打註	床錫註	機鋼乳一
	爐鐵打註	床錫註	機重一
	爐鐵打註	床車註	爐氣煤一
	爐氣煤註	床車註	機鋼熱註
	爐氣煤註	床車註	爐熱加二
	爐錫註	床車註	爐熱加一
	機力頂註	床車註	機汽二
	機力頂註	床車註	平天註
	機力頂註	床車註	機砂烘註

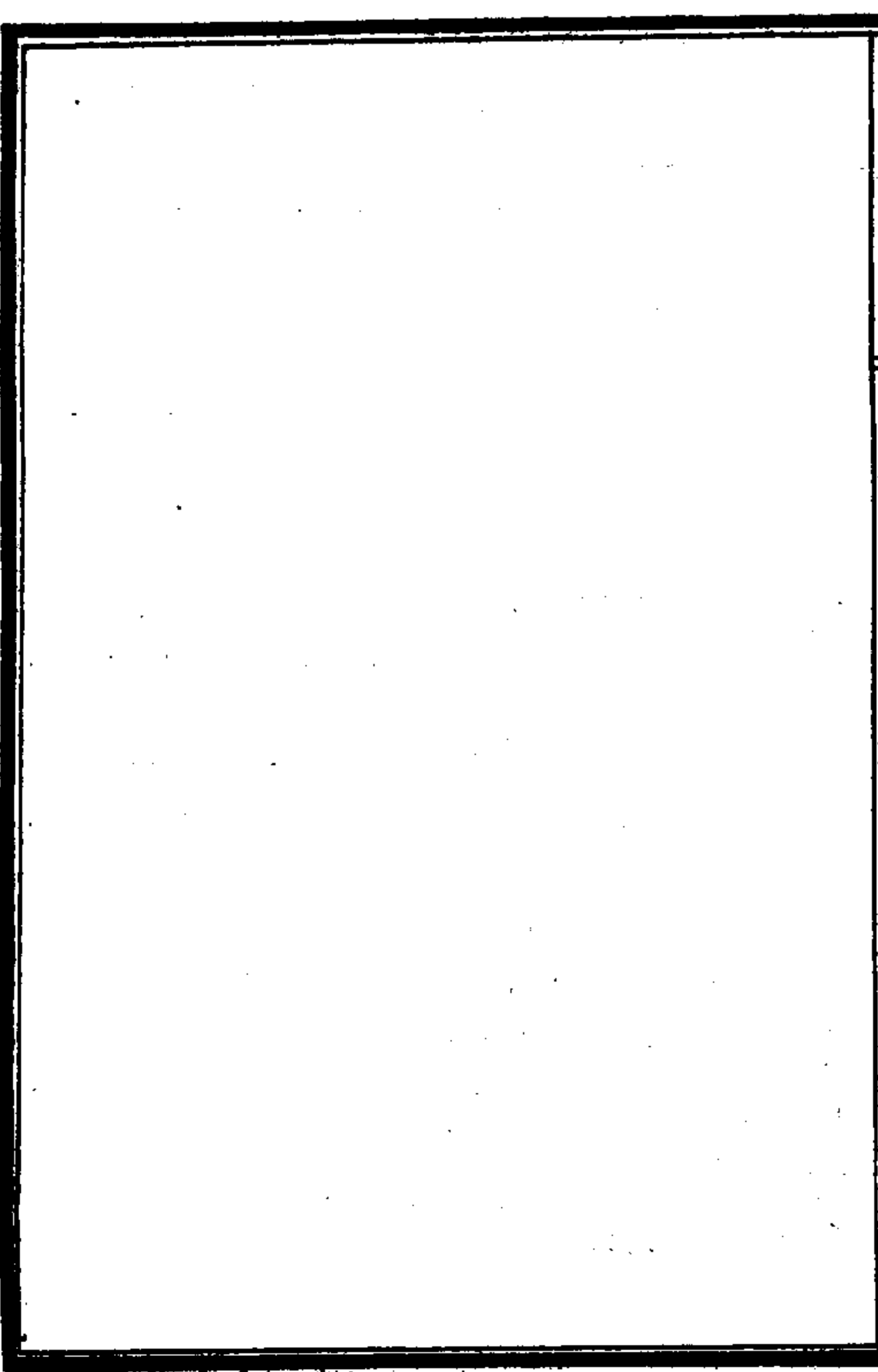

江南製造局記

卷一 建置圖

三十一

二廠鋼鍊
爐砂烘一
爐鋼一
爐鐵化三
箱風又
機汽力馬十註
爐汽二
爐鐵化註
筒鋼錫註
筒鋼錫文
爐砂烘一
爐鋼一

製造圖

槍十二

礮四十二

銅引四

槍子八

江南製造局記

卷一 製造圖

三十二

槍圖一機槍

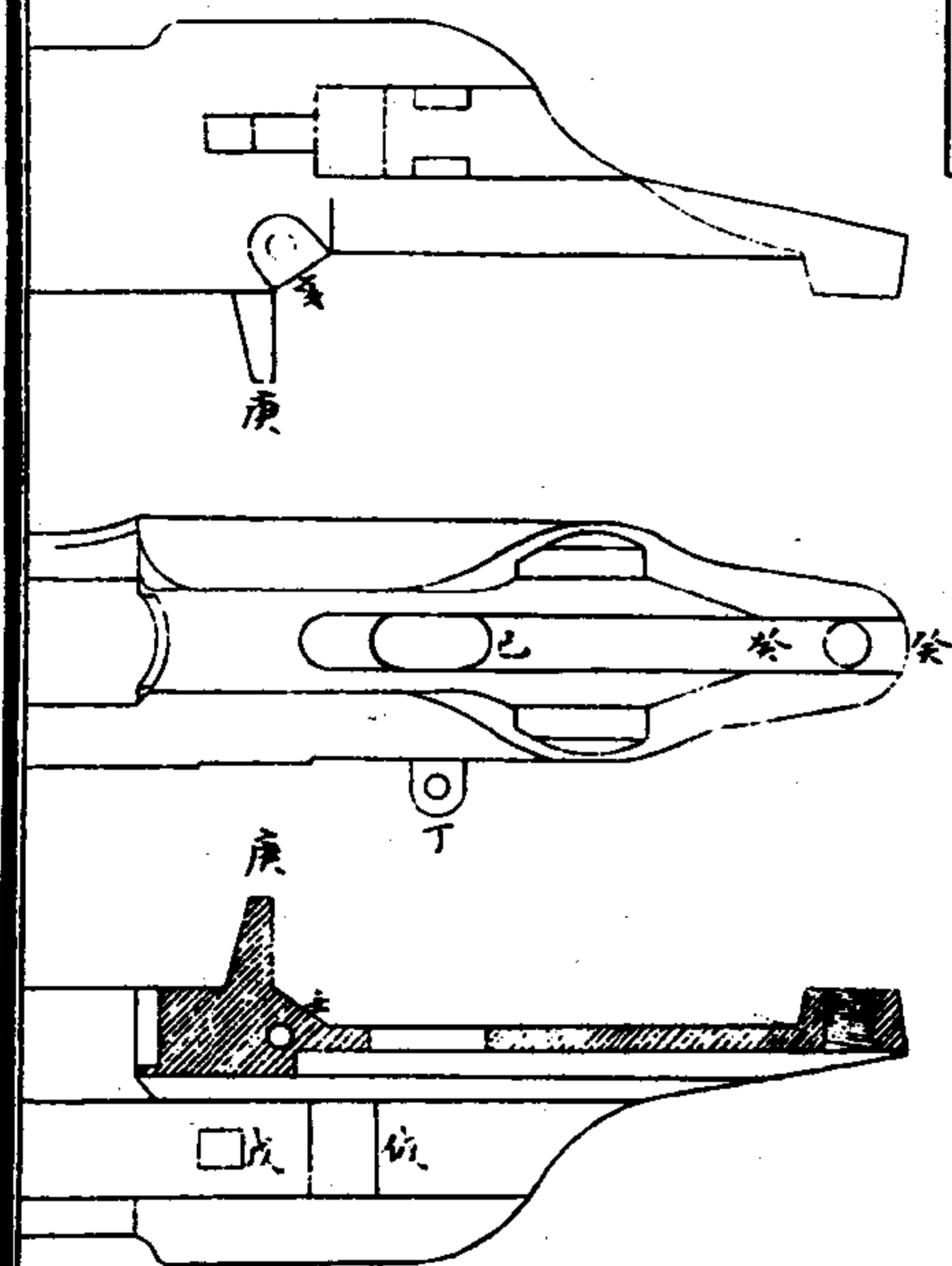

槍機二圖槍

面側

面平

面剖

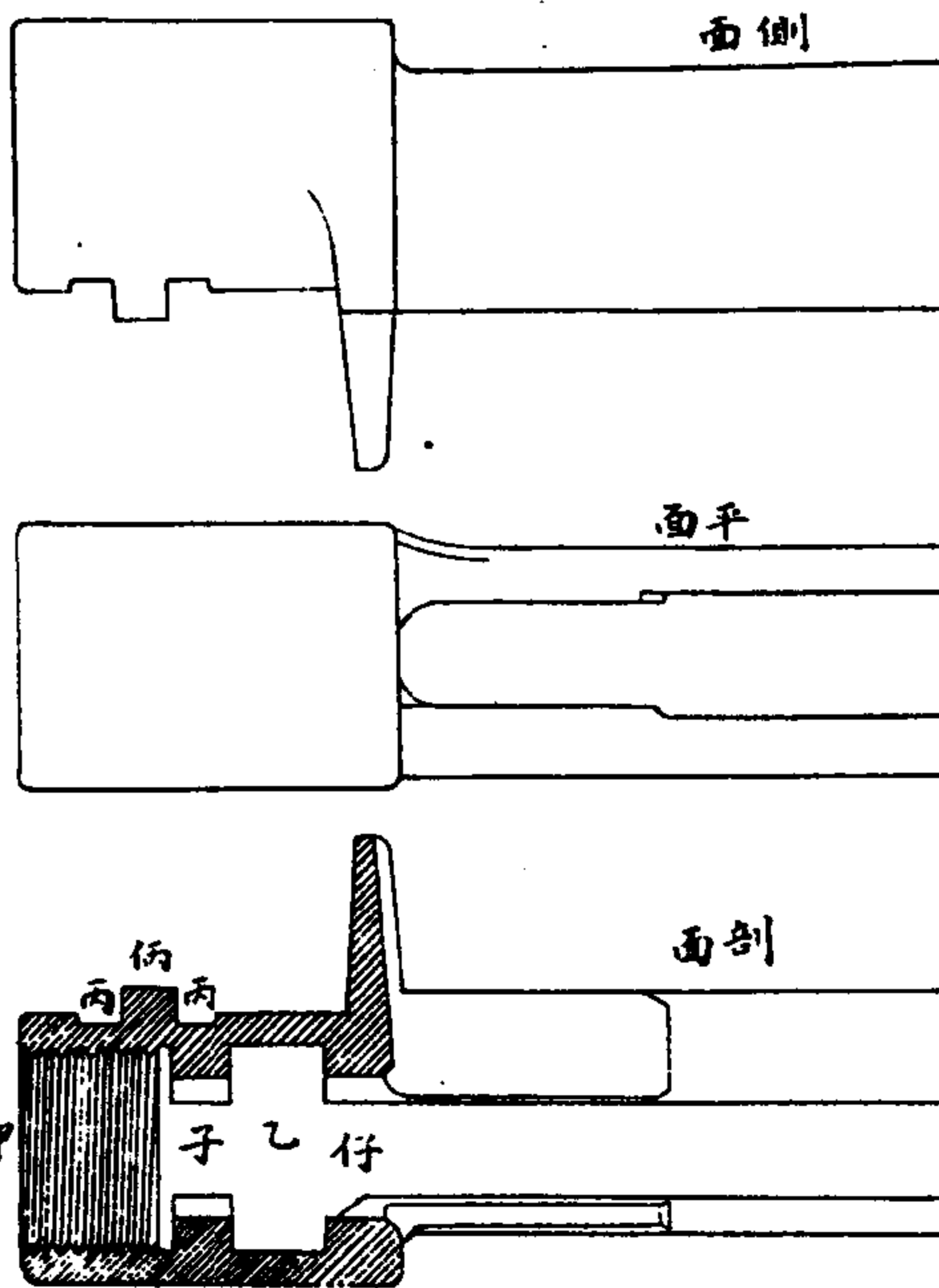

江南製造局記

卷一 製造圖

三十三

槍圖三

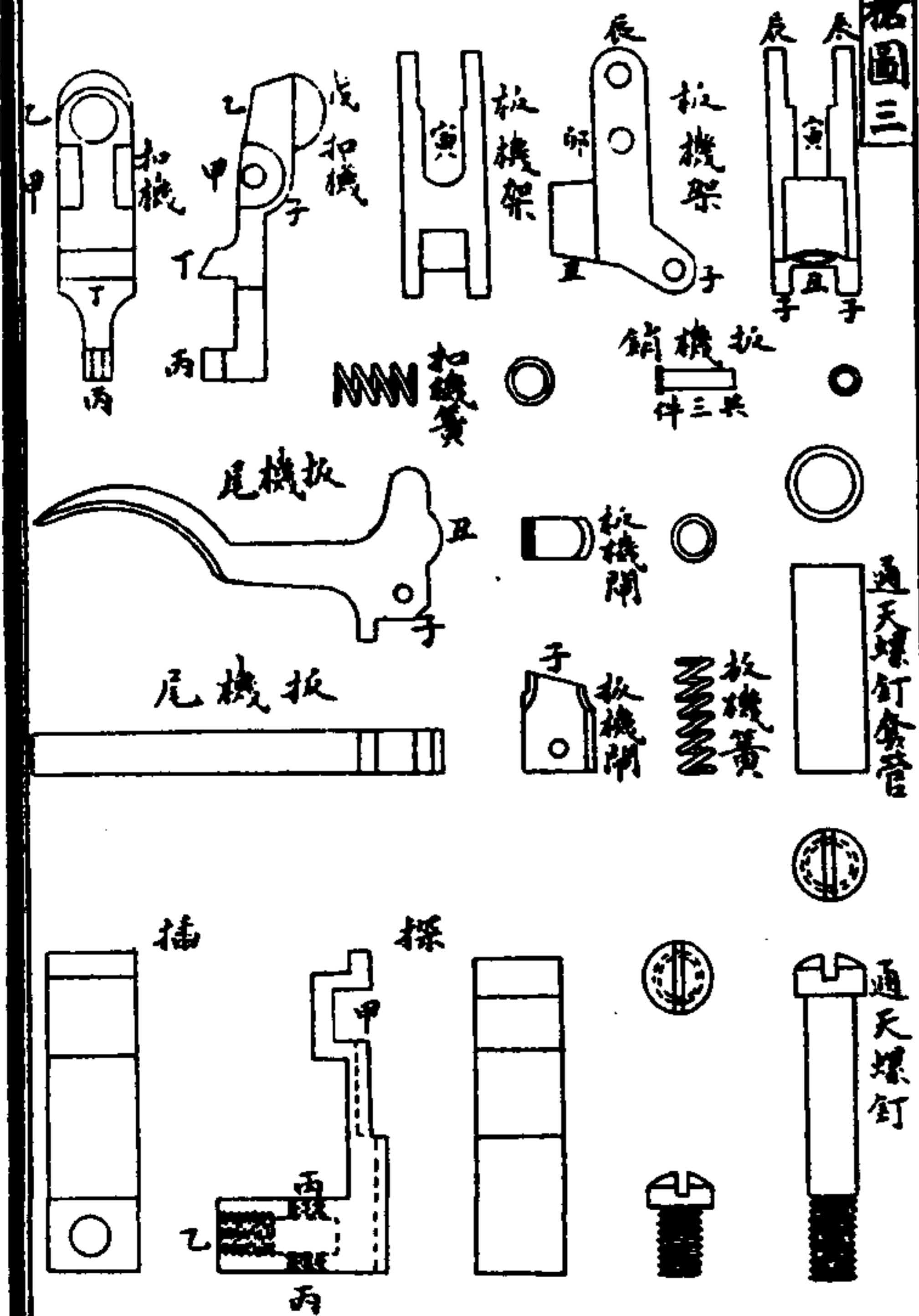

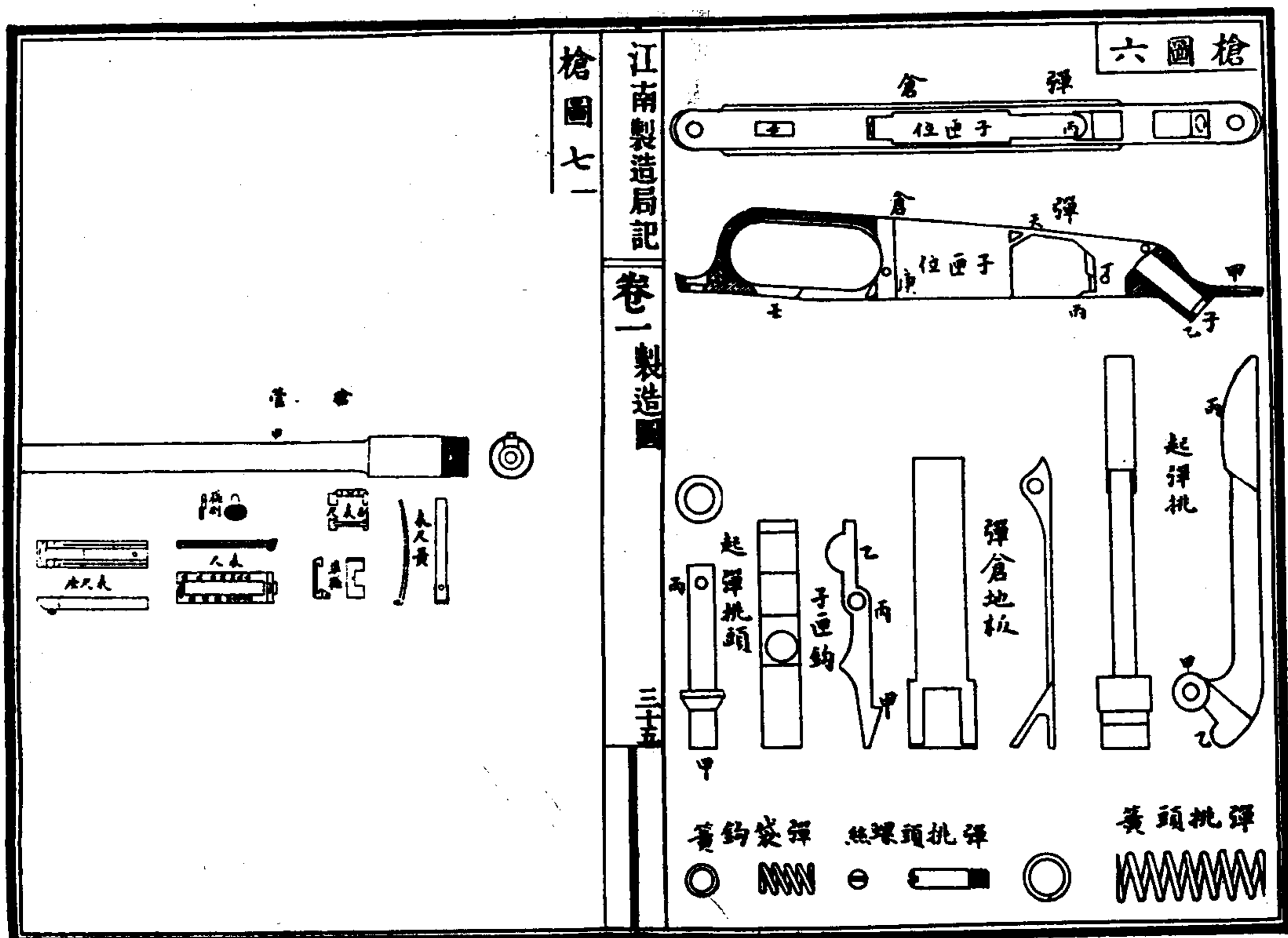
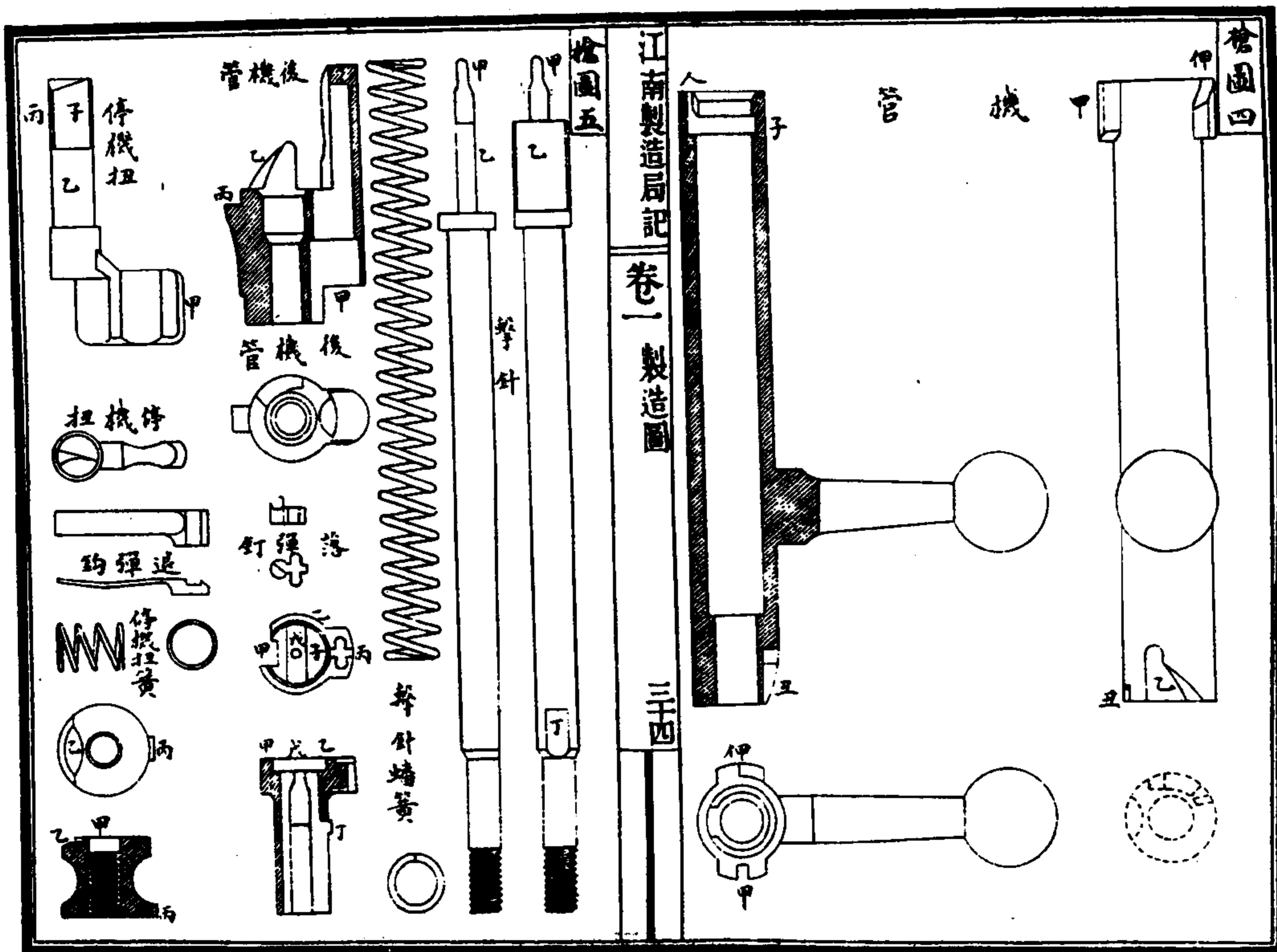



槍圖八

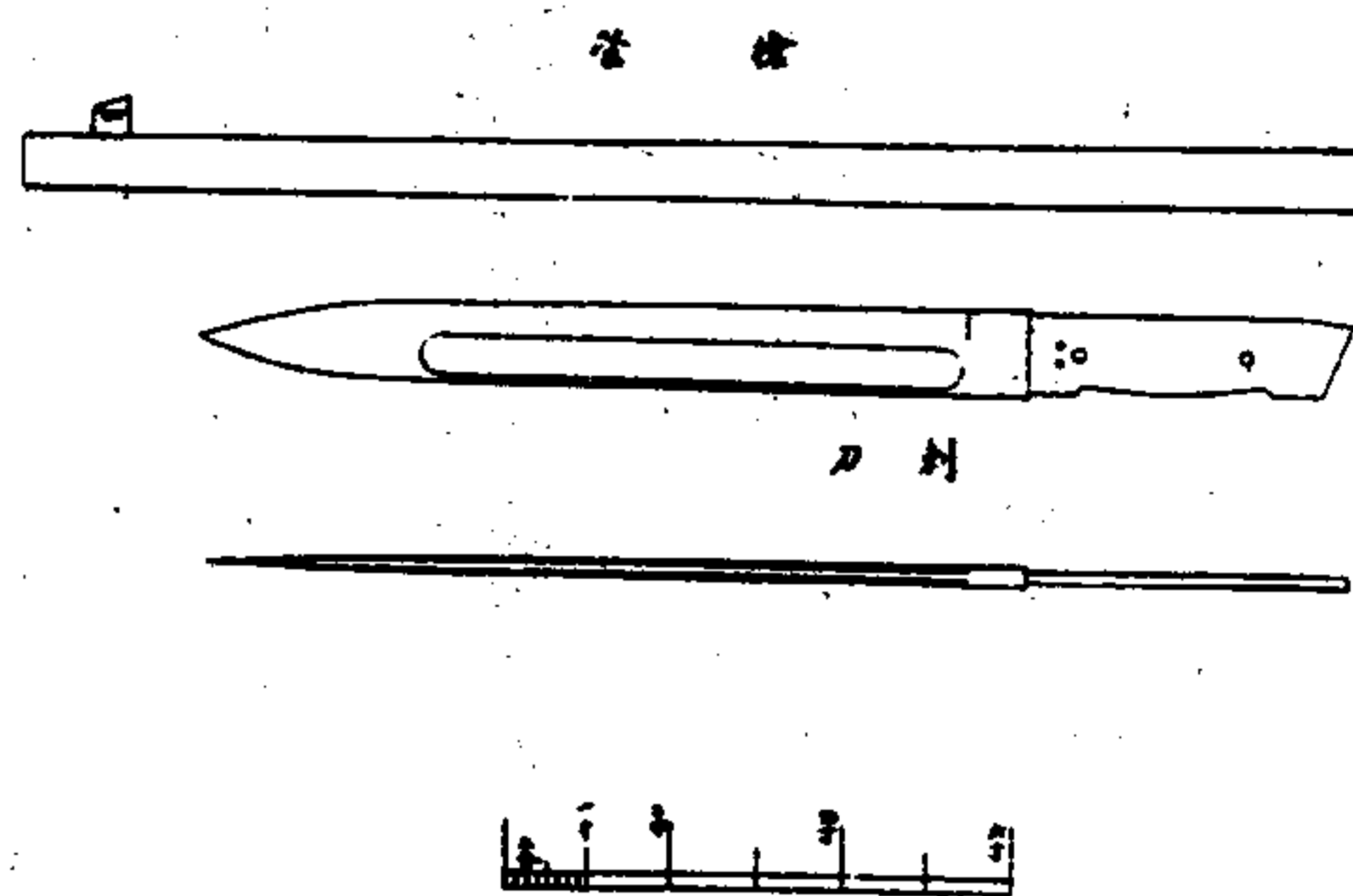

刀



江南製造局記

卷一 製造圖

三十六

槍圖九

後膛全機部剖面

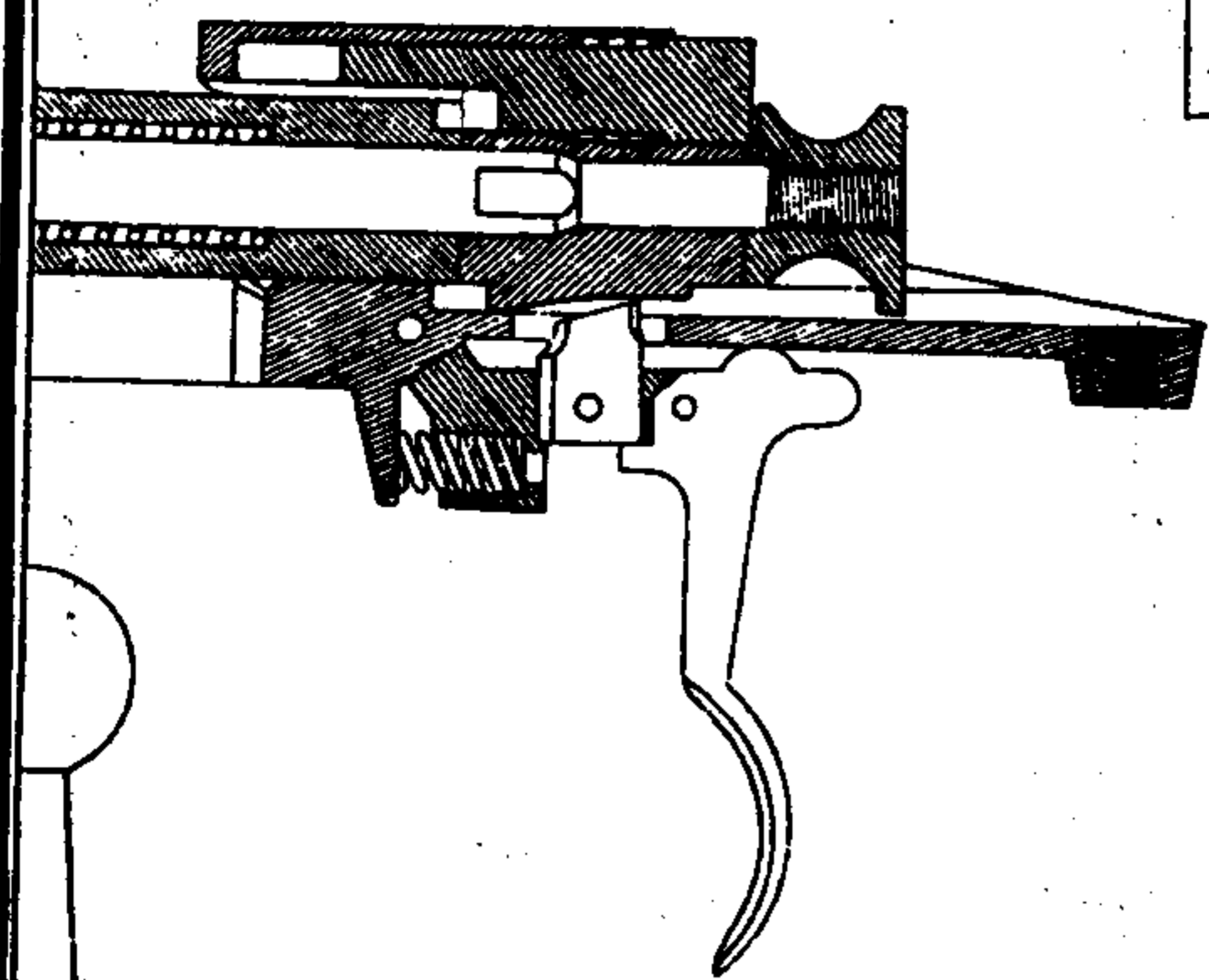

後膛全機部平面

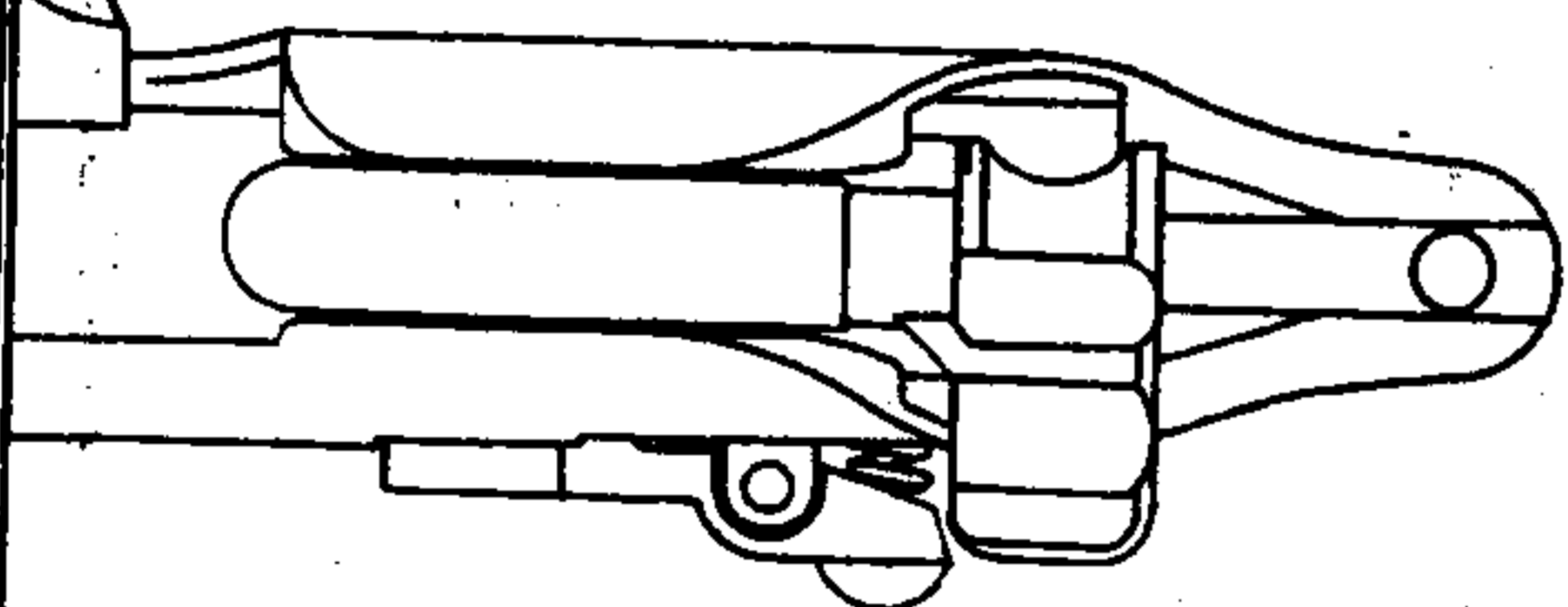

槍圖十

後膛全機部剖面

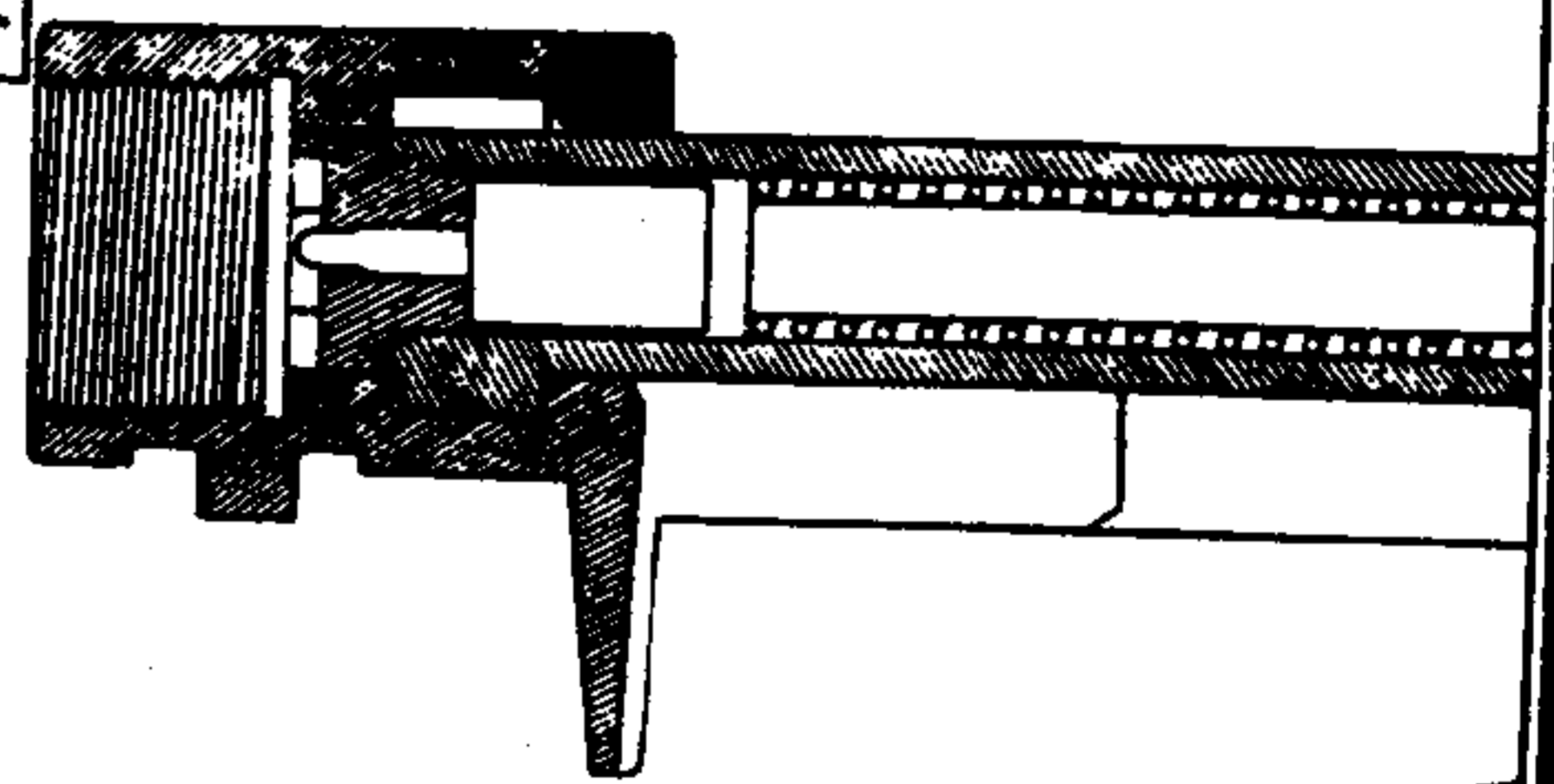

後膛全機部平面

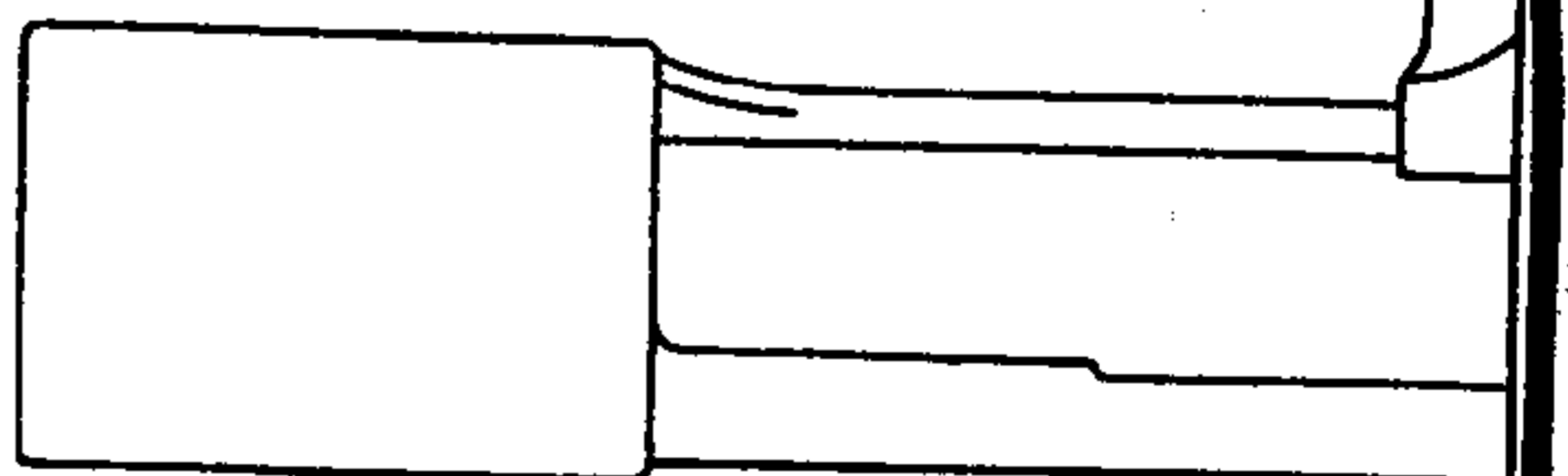

江南製造局記

卷一 製造圖

三十七

槍圖十一

毛瑟後膛全機一

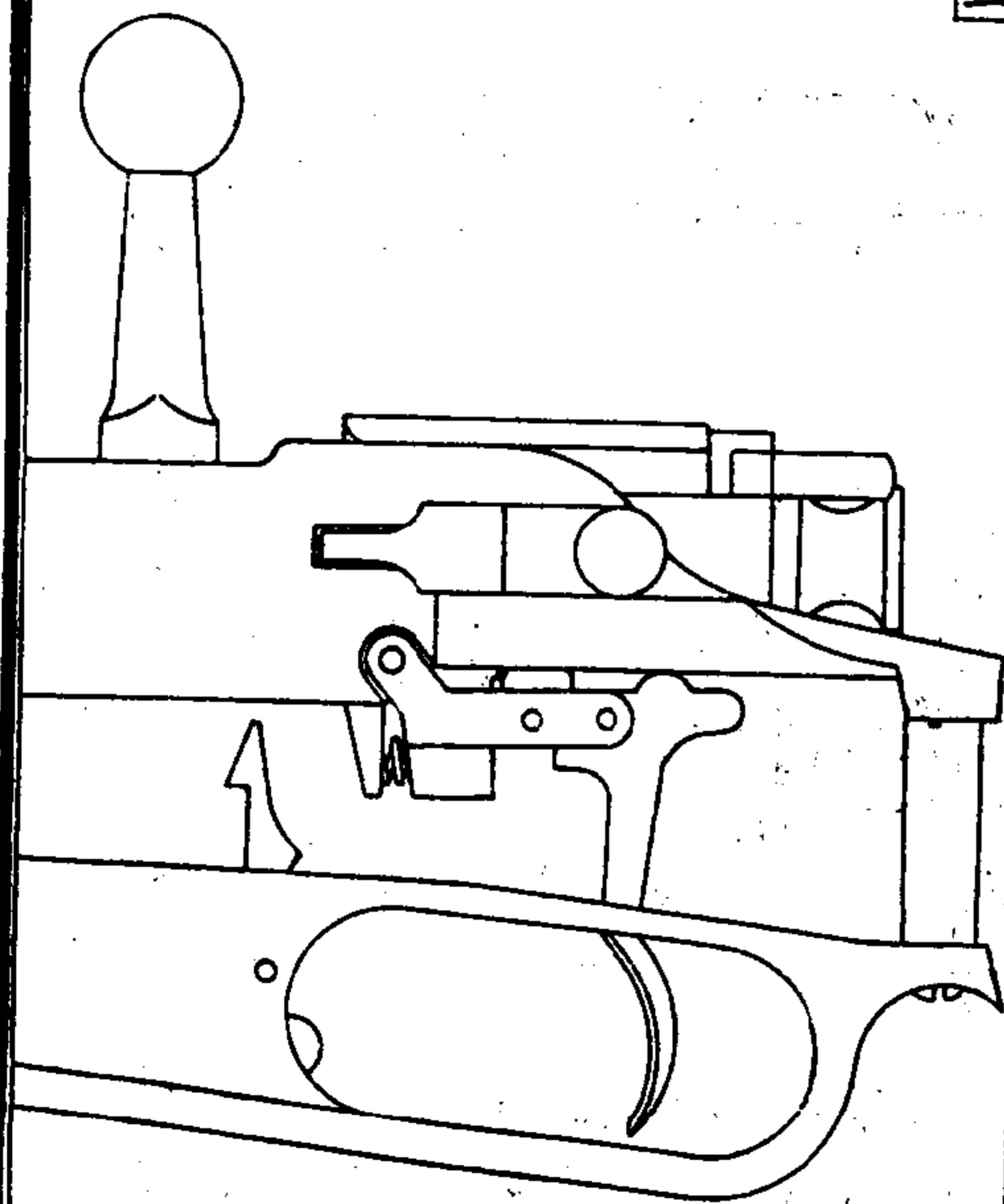

拾圖十二

二機全腔後髮毛

江南製造局記

卷一 製造圖

三六

破圖一

一機快台船生五十

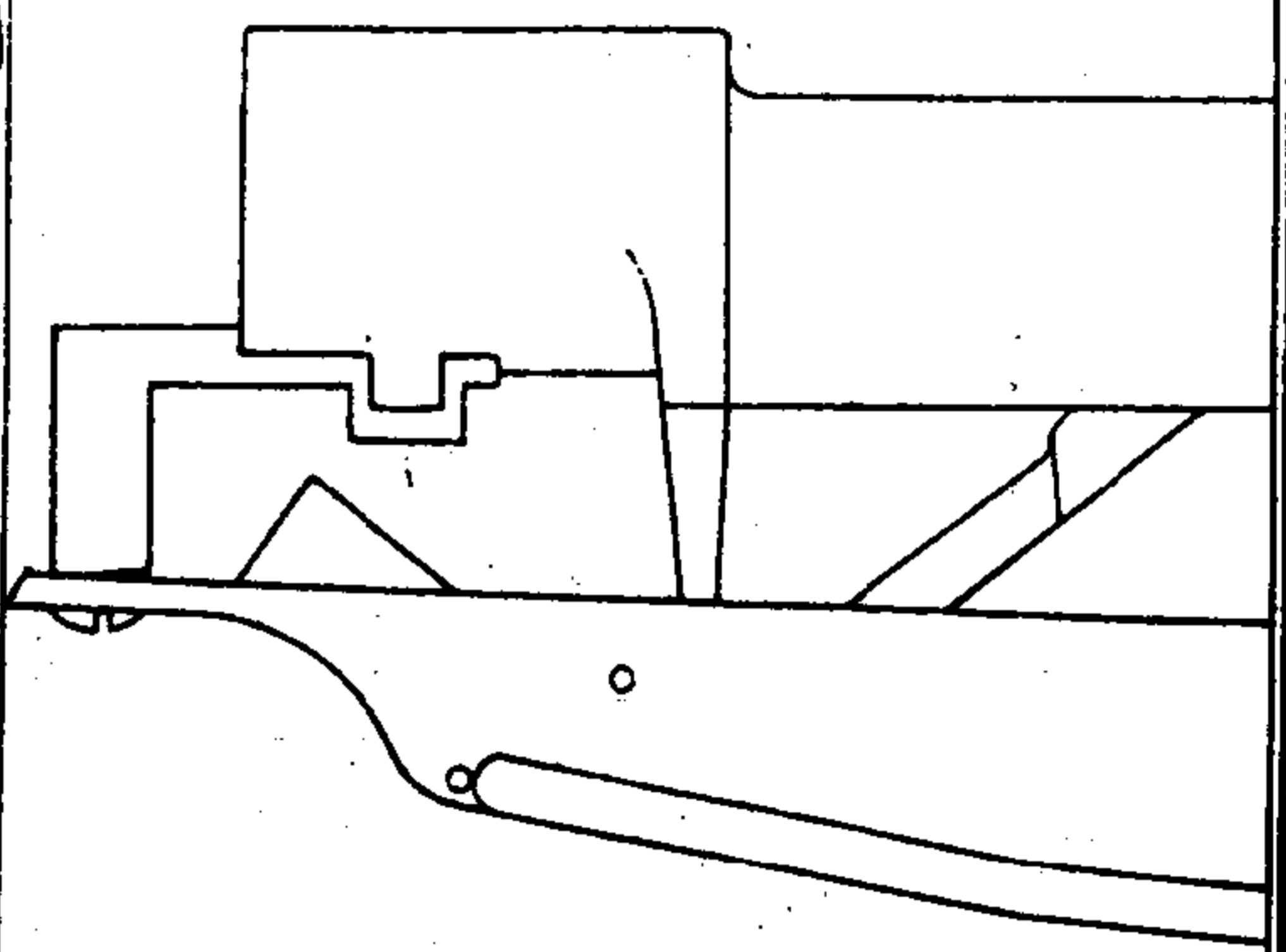
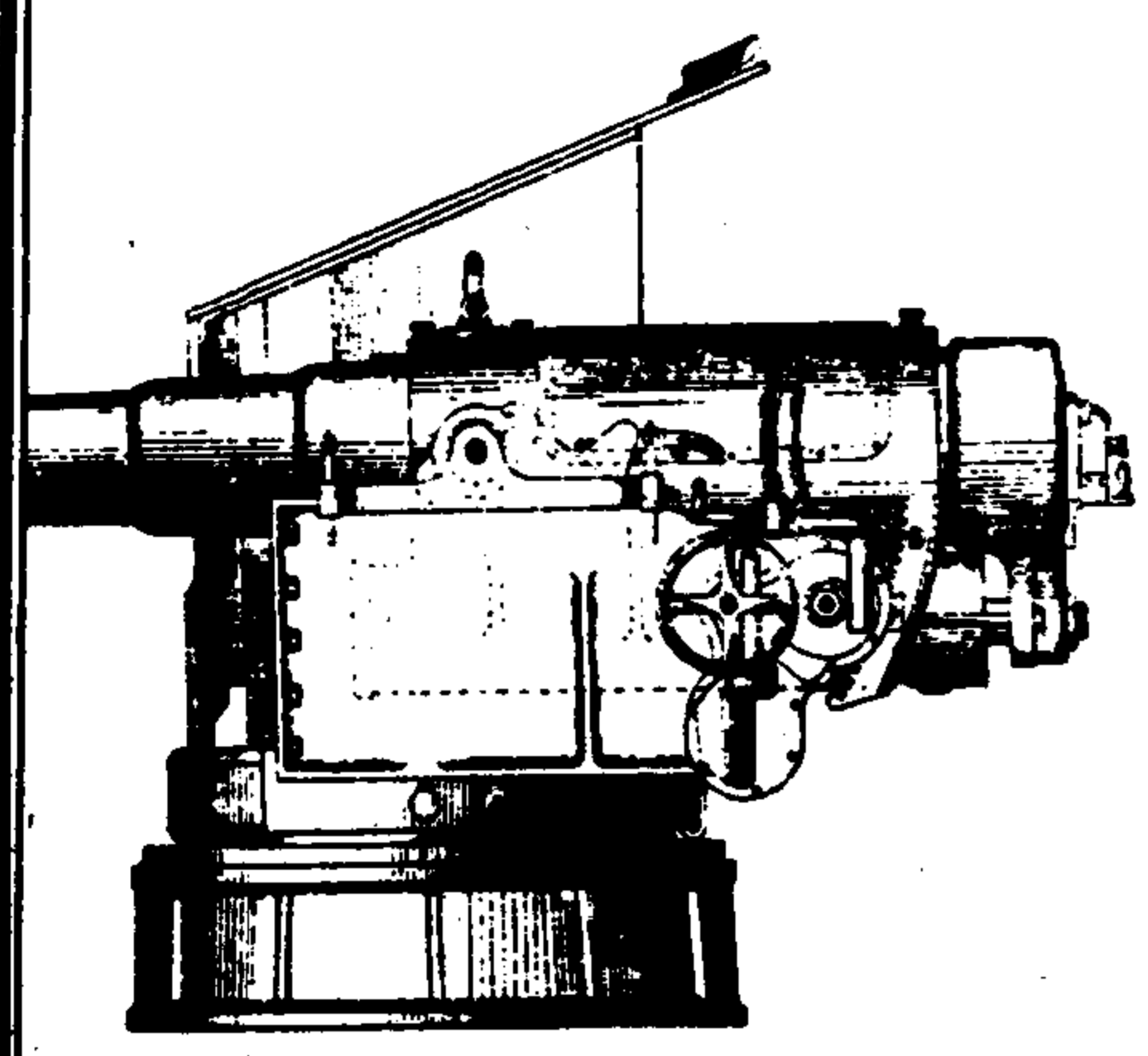

破圖三

江南製造局記

卷一 製造圖

三九

破圖二

身破

二機快台船生五十

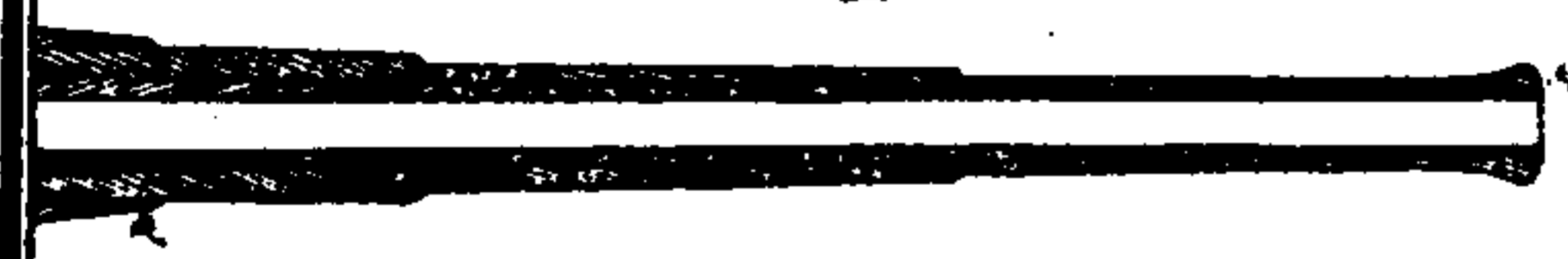

家破

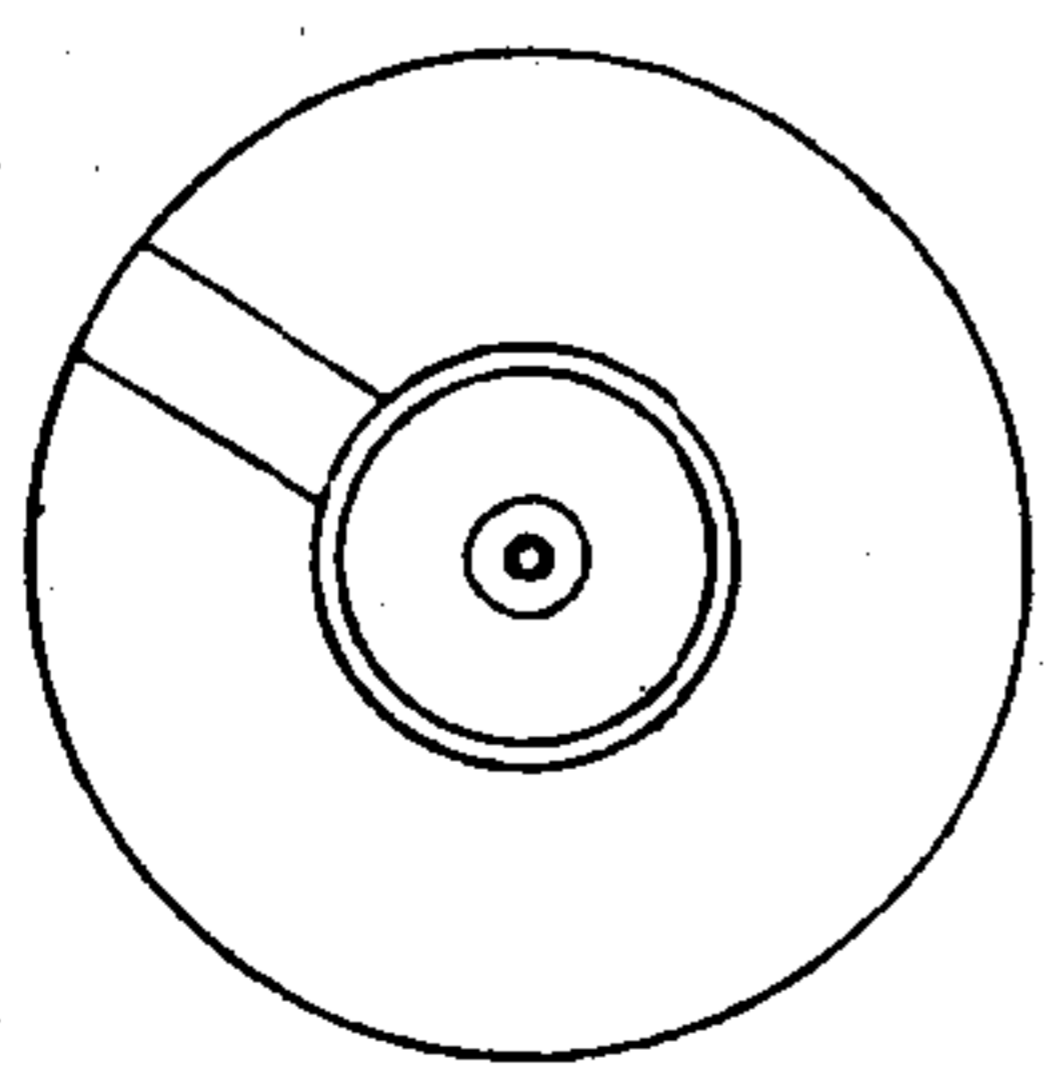
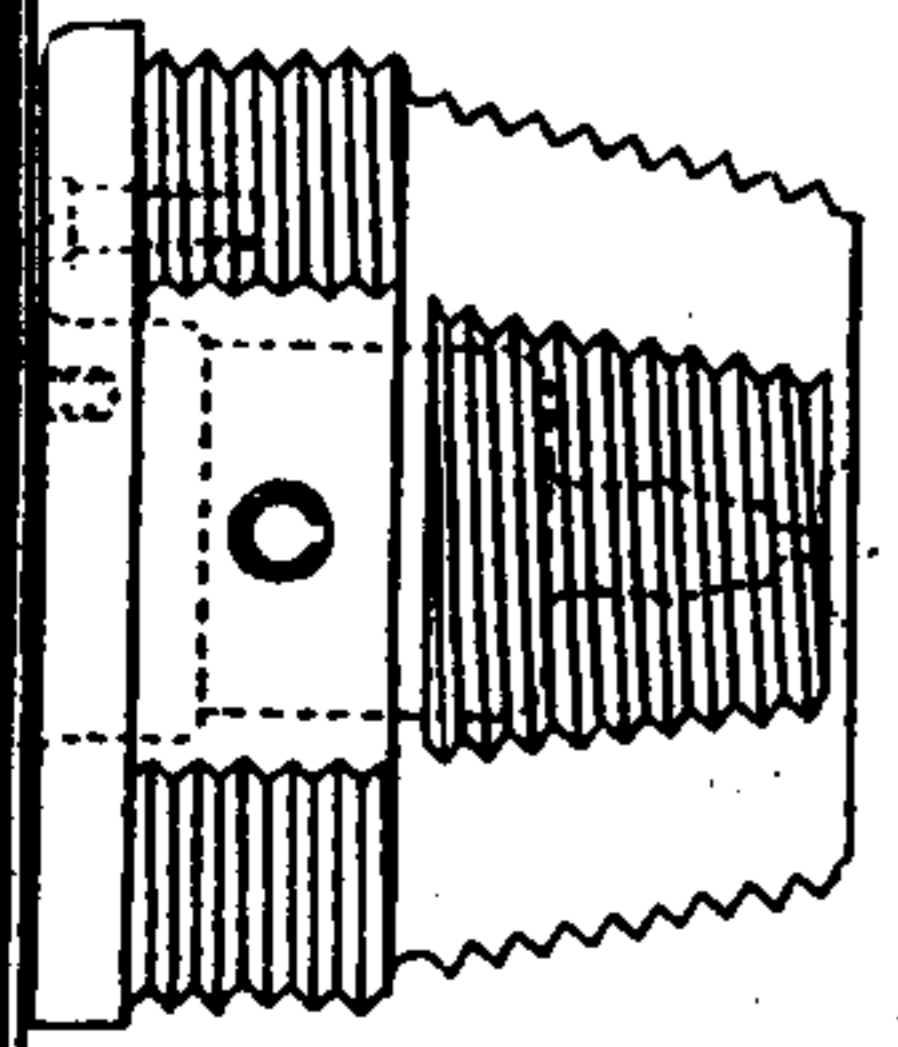

鐵圖四

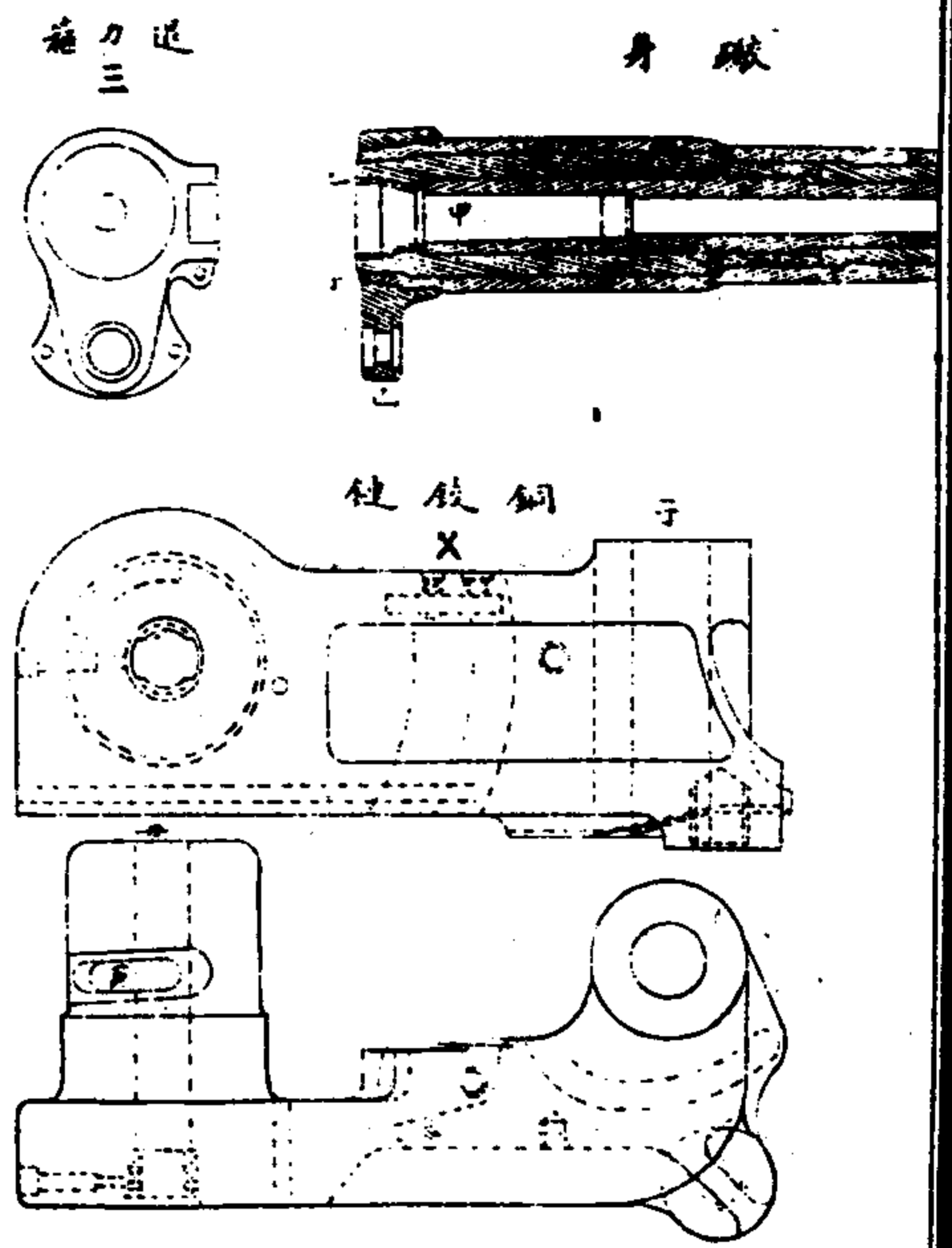

江南製造局記

卷一 製造圖

四十

鐵圖五

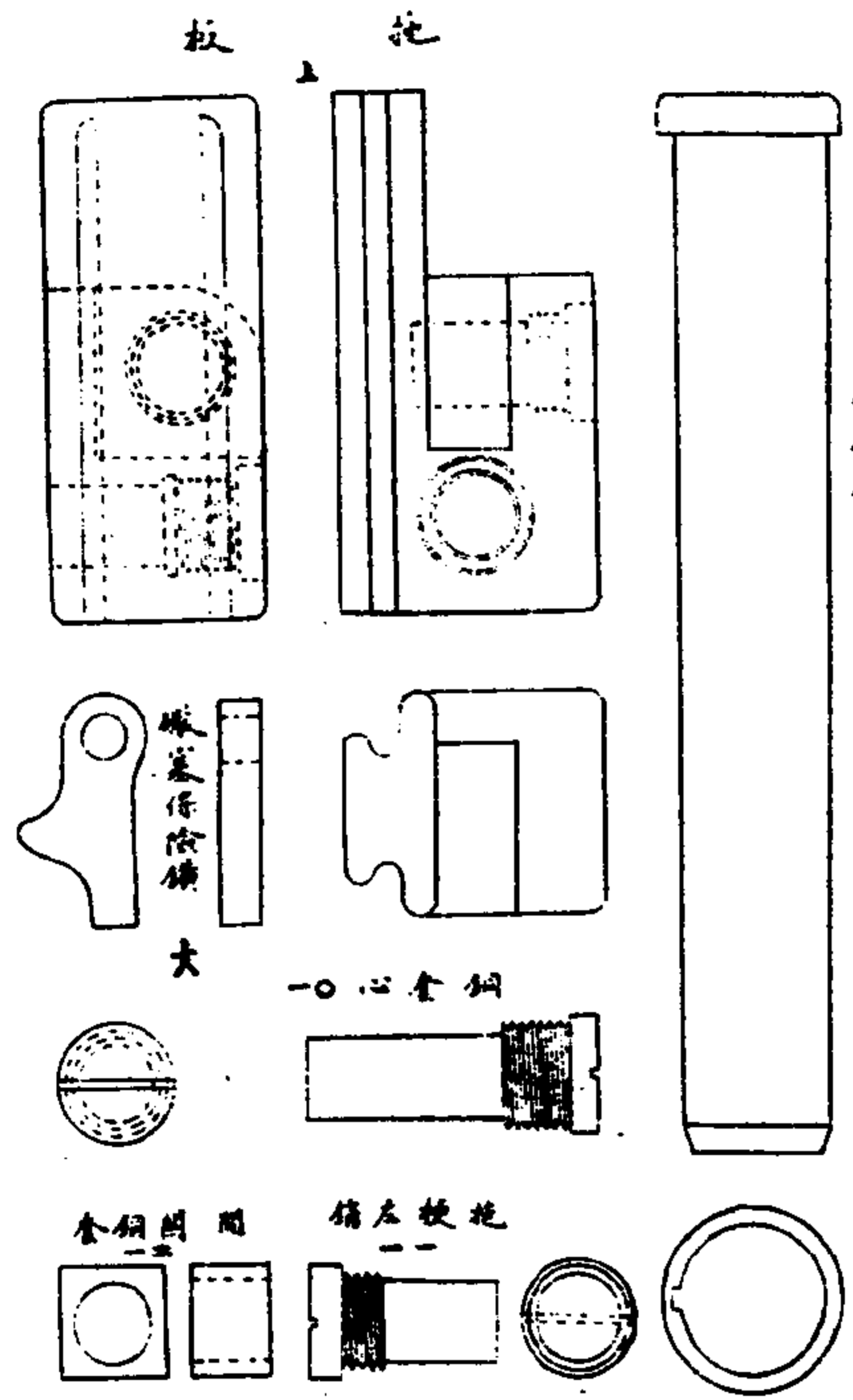

鐵圖六

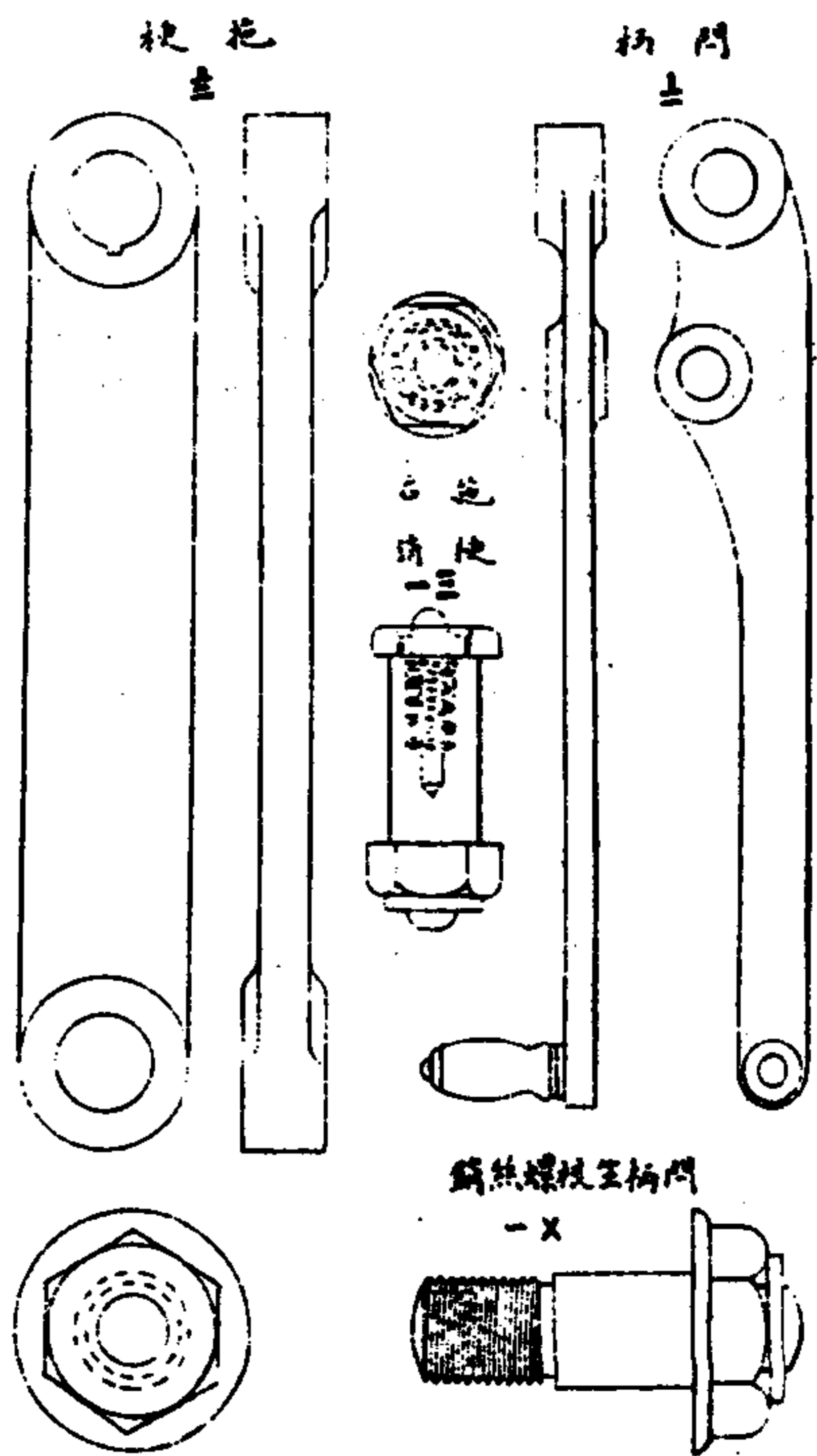

江南製造局記

卷一 製造圖

四十一

鐵圖七

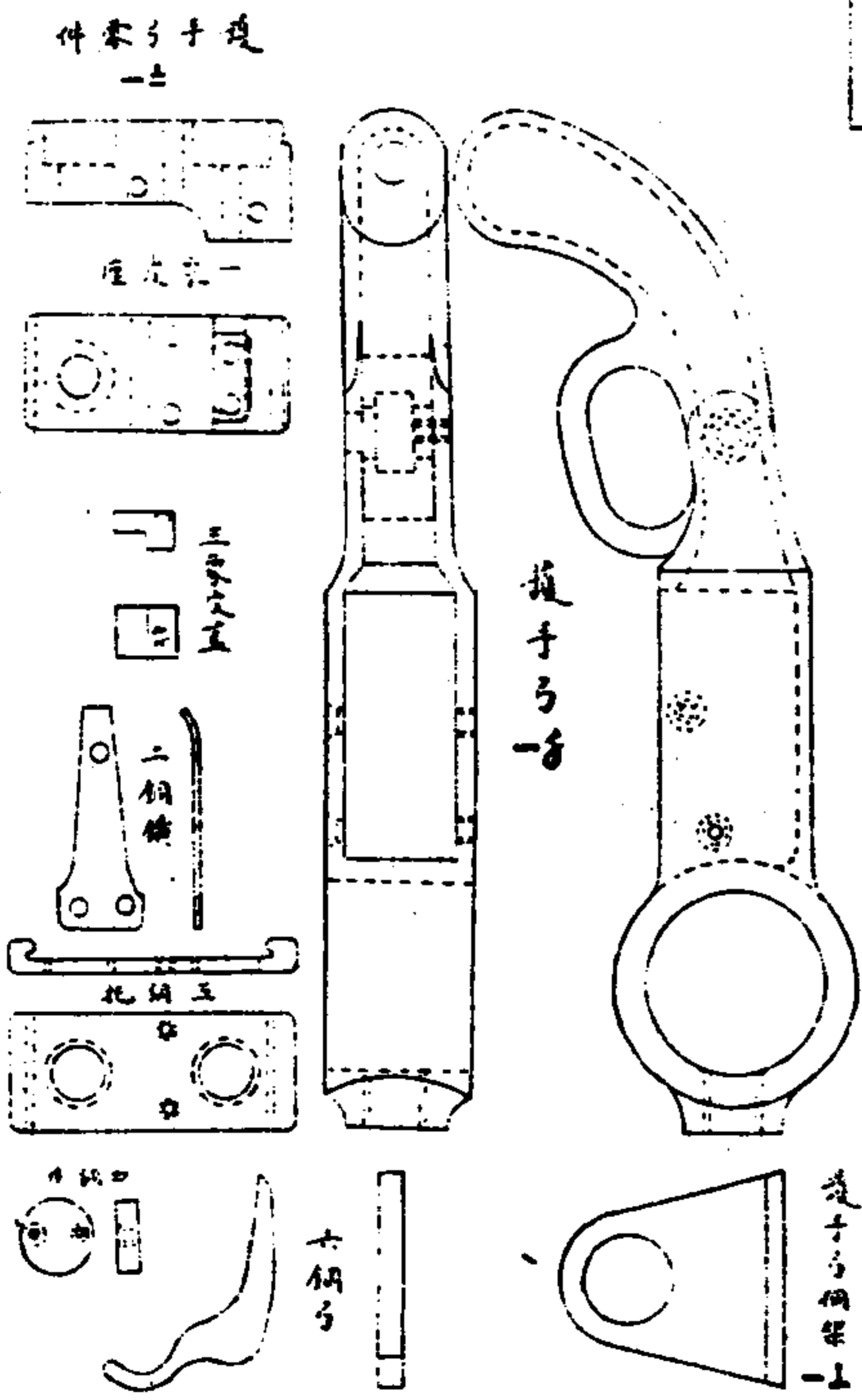

破圖八

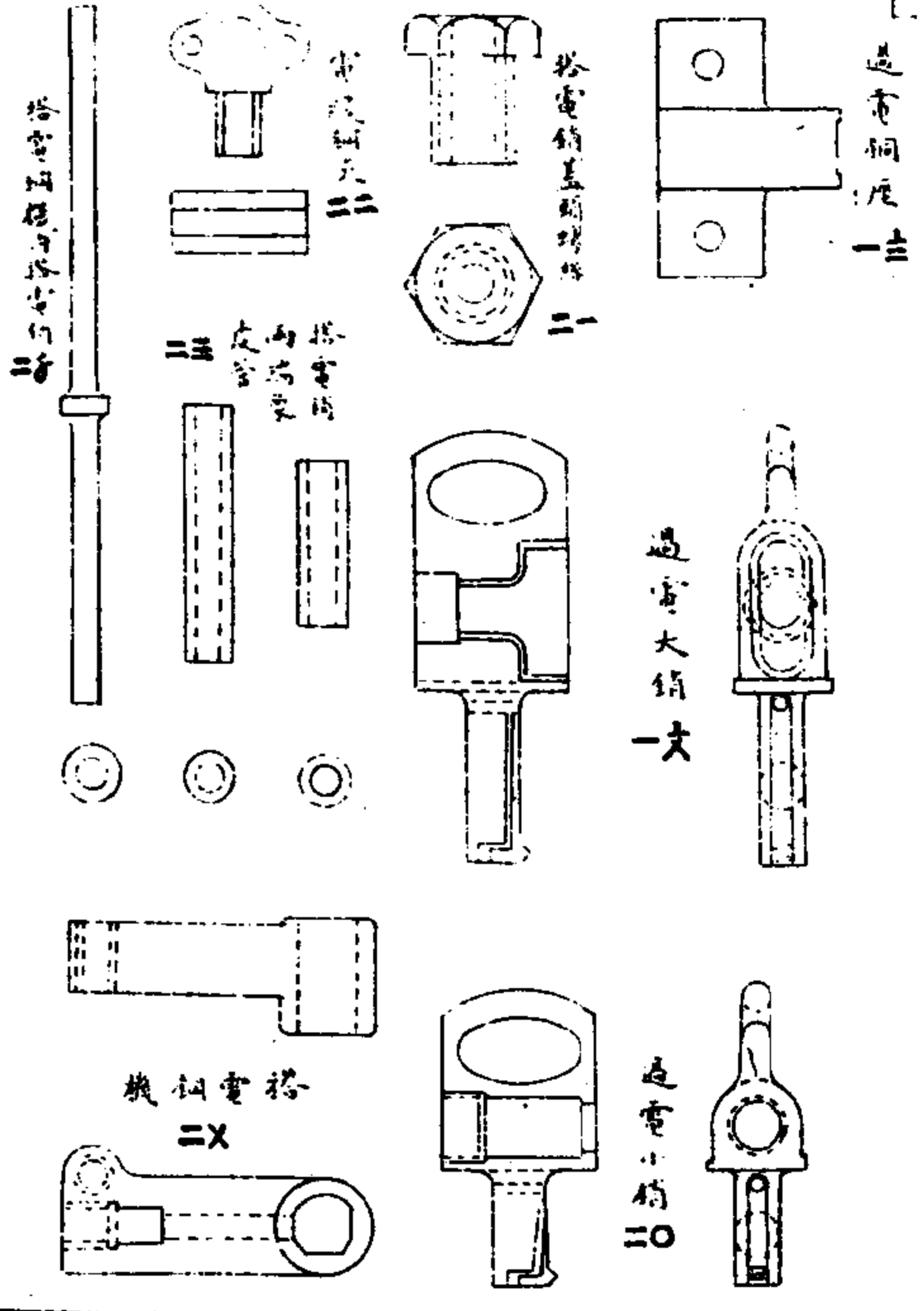

江南製造局記

卷一 製造圖

四十二

破圖九

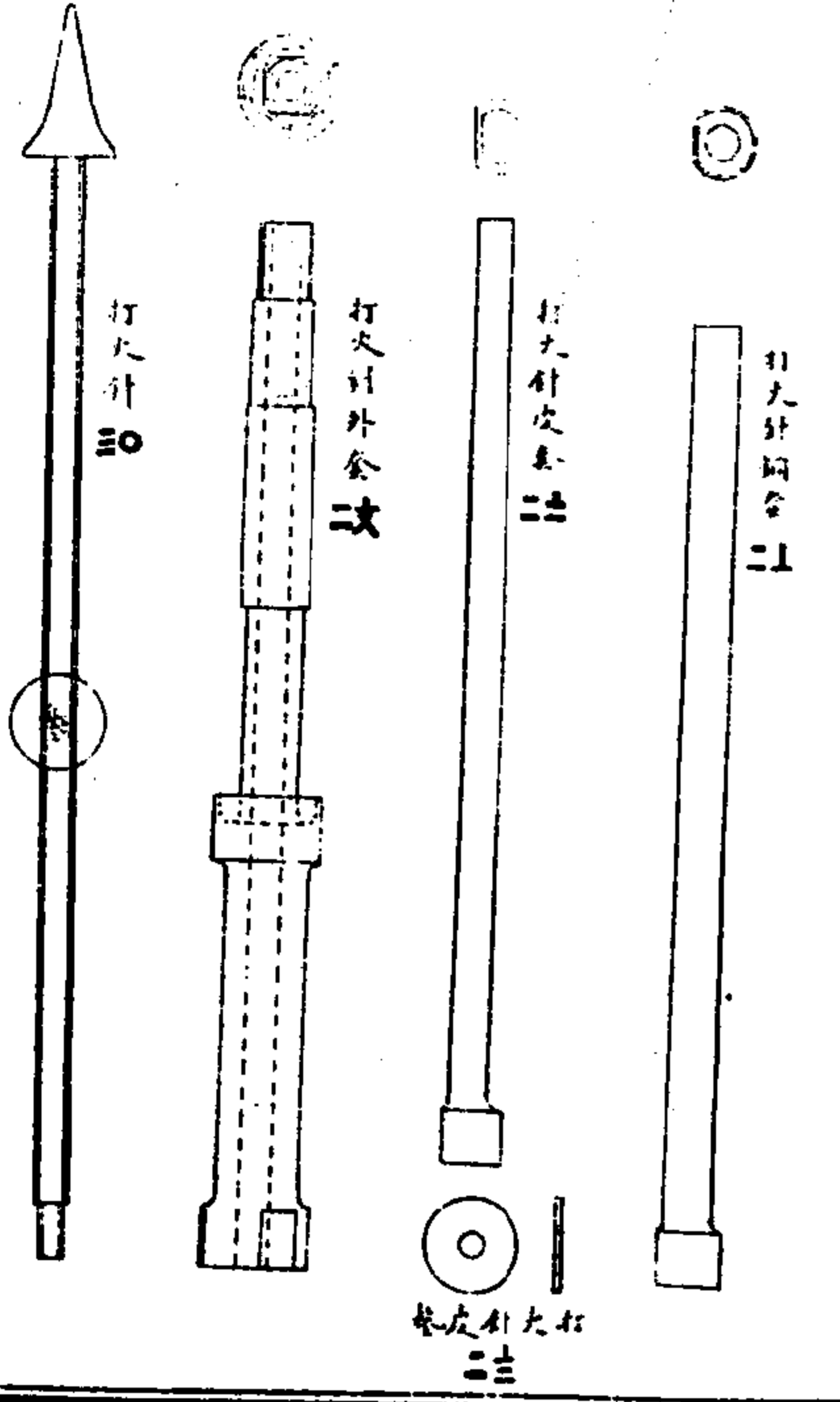

破圖十

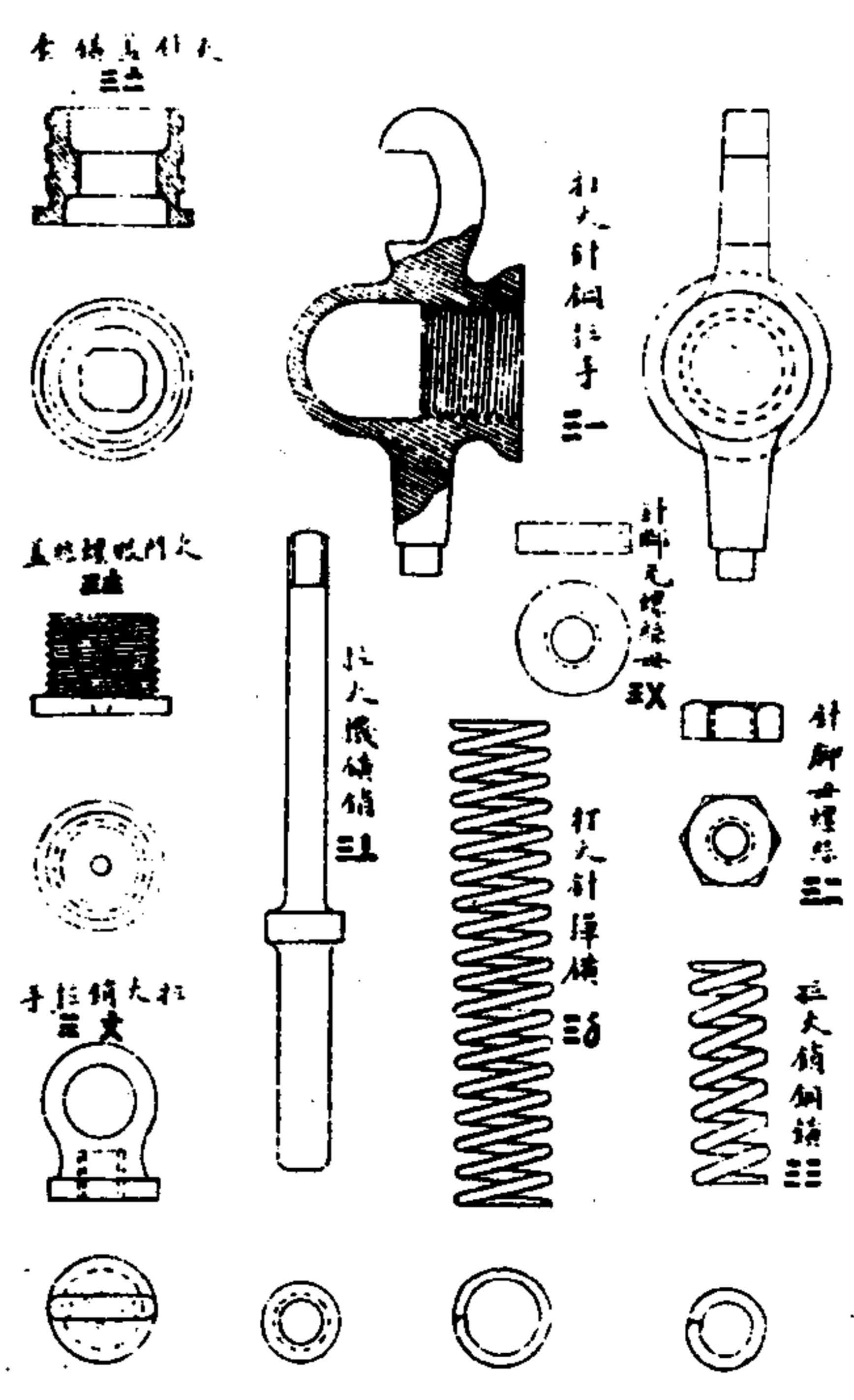

江南製造局記

卷一 製造圖

四十三

破圖十一

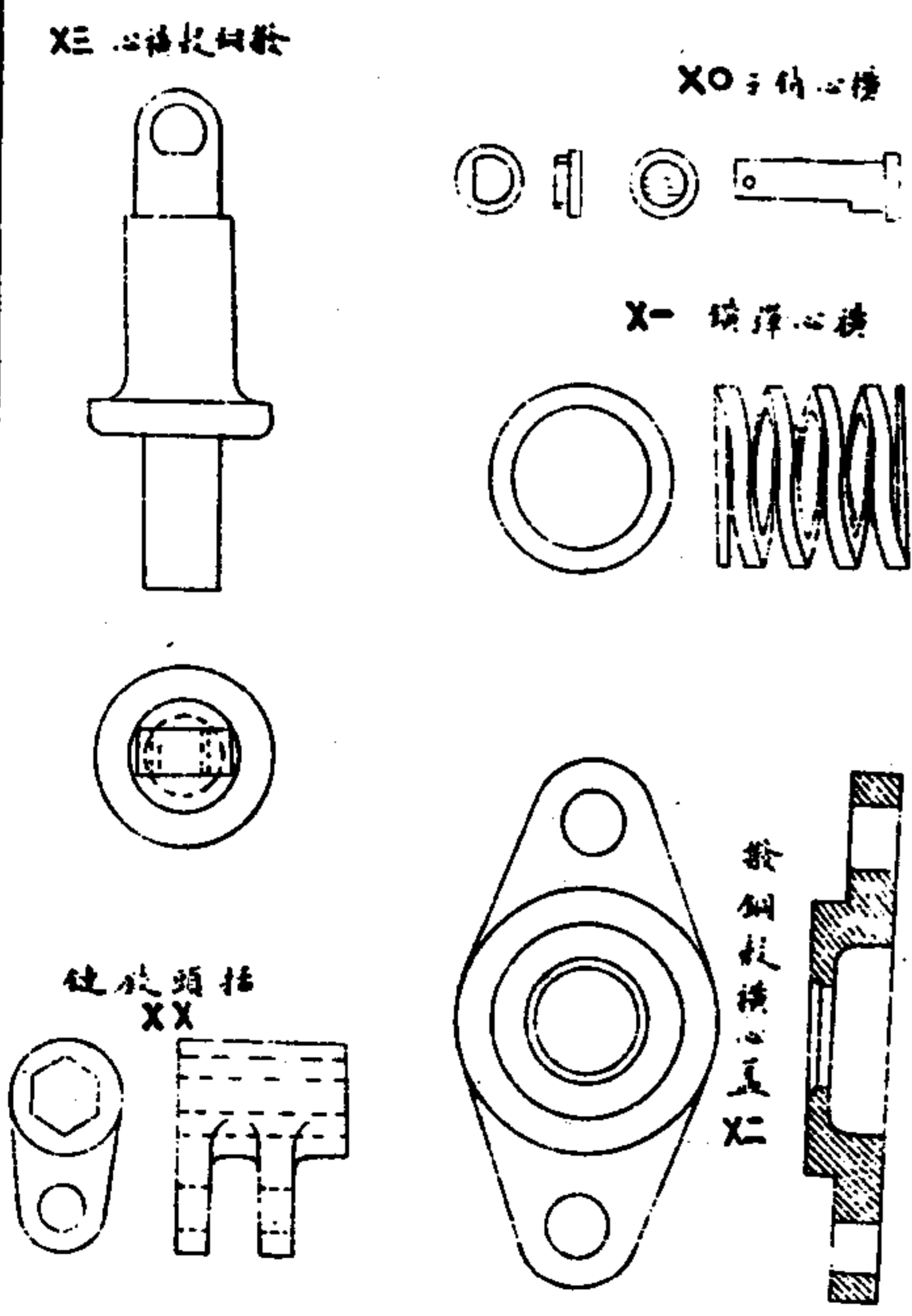

圖十二

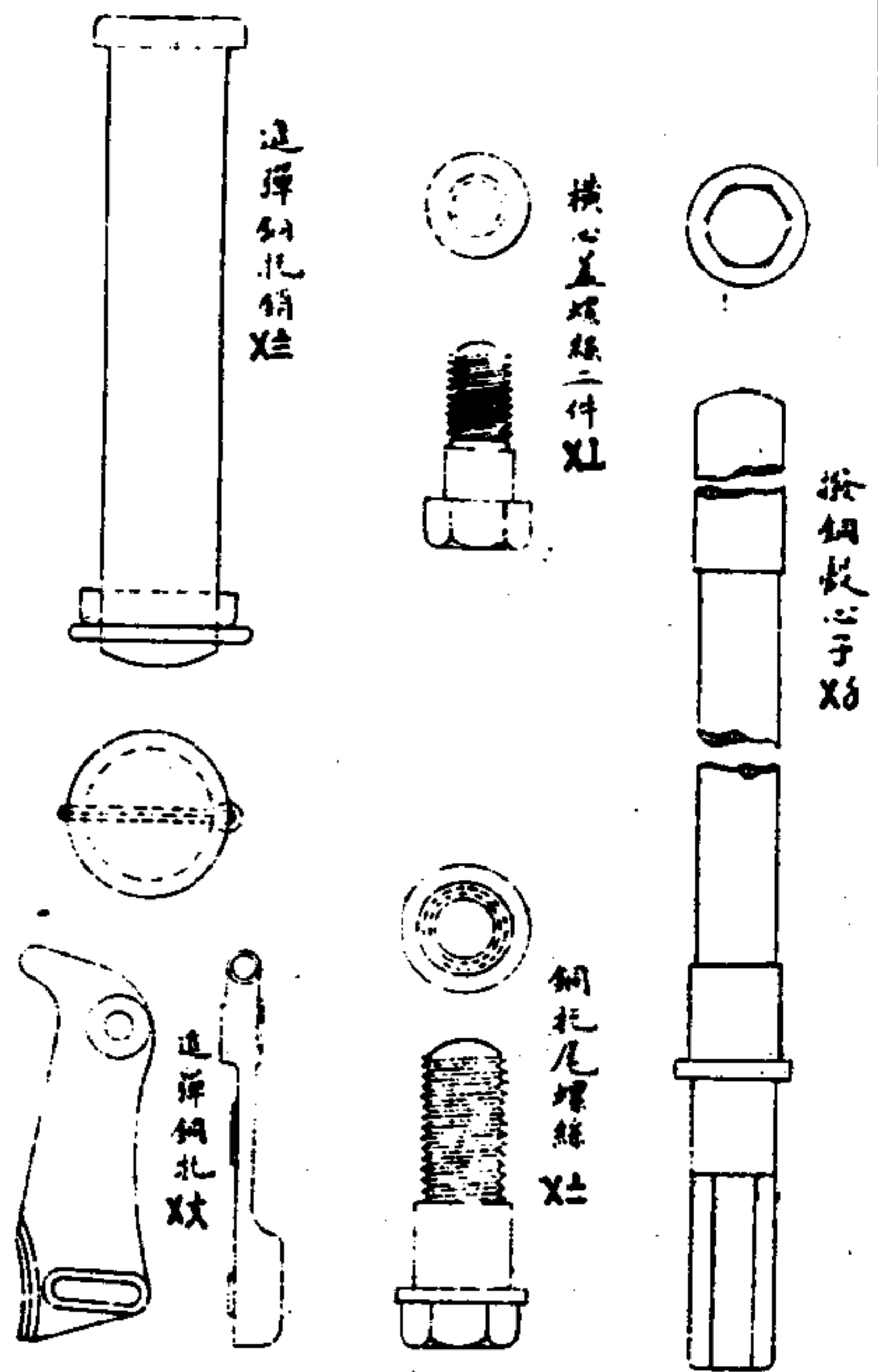

江南製造局記

卷一 製造圖

四四

圖十三

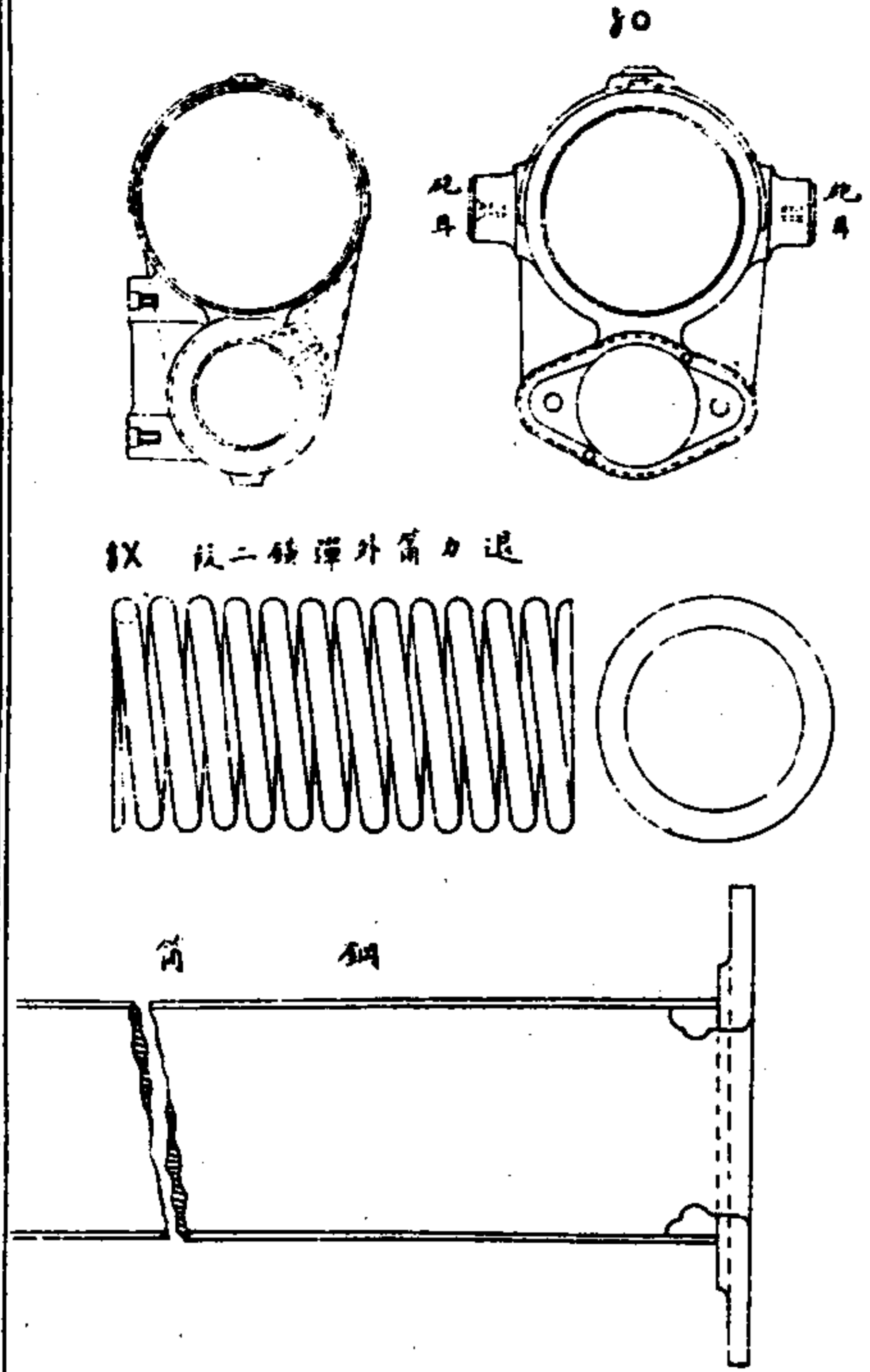

圖十四

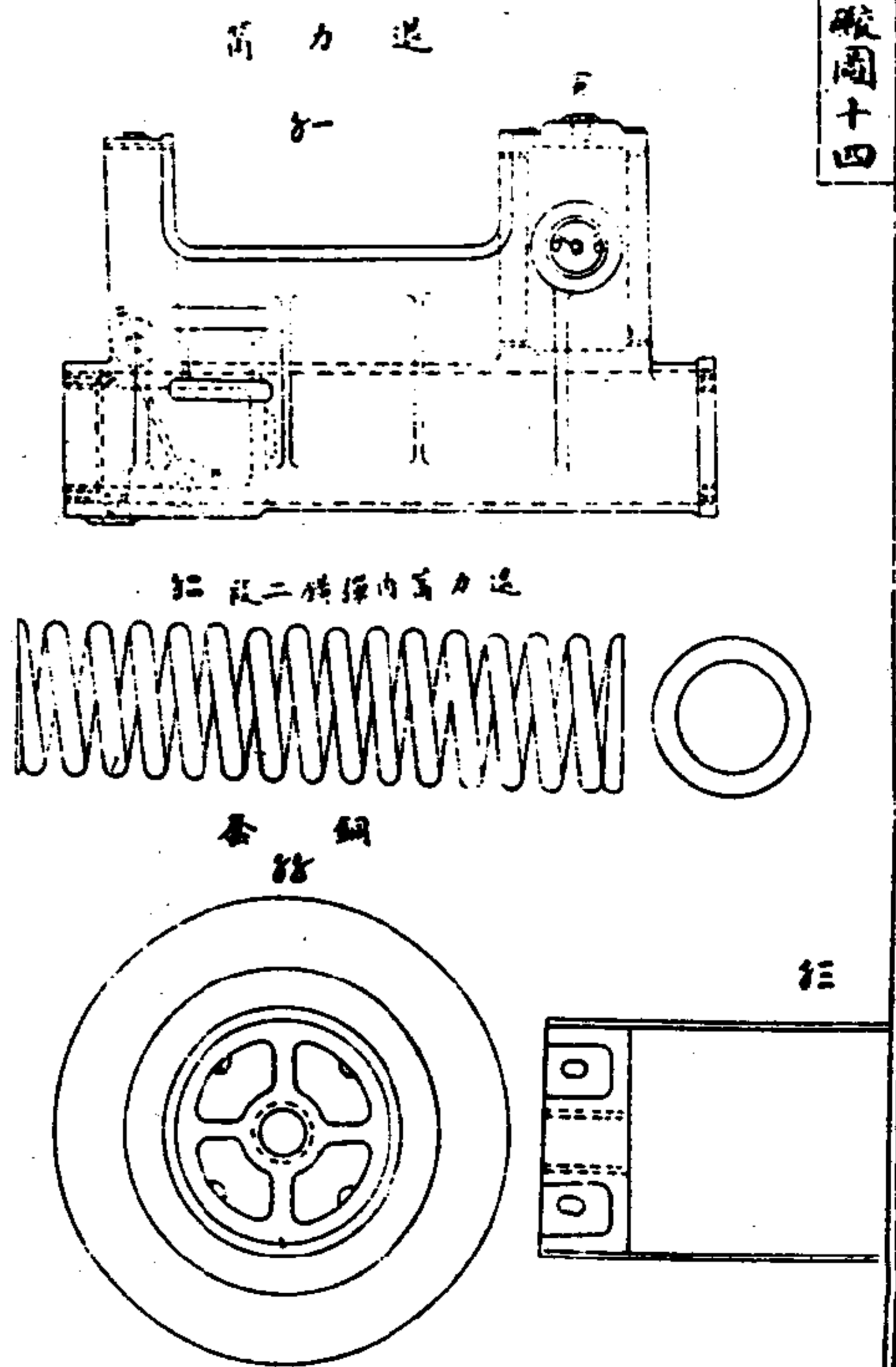

江南製造局記

卷一 製造圖

四十五

圖十五

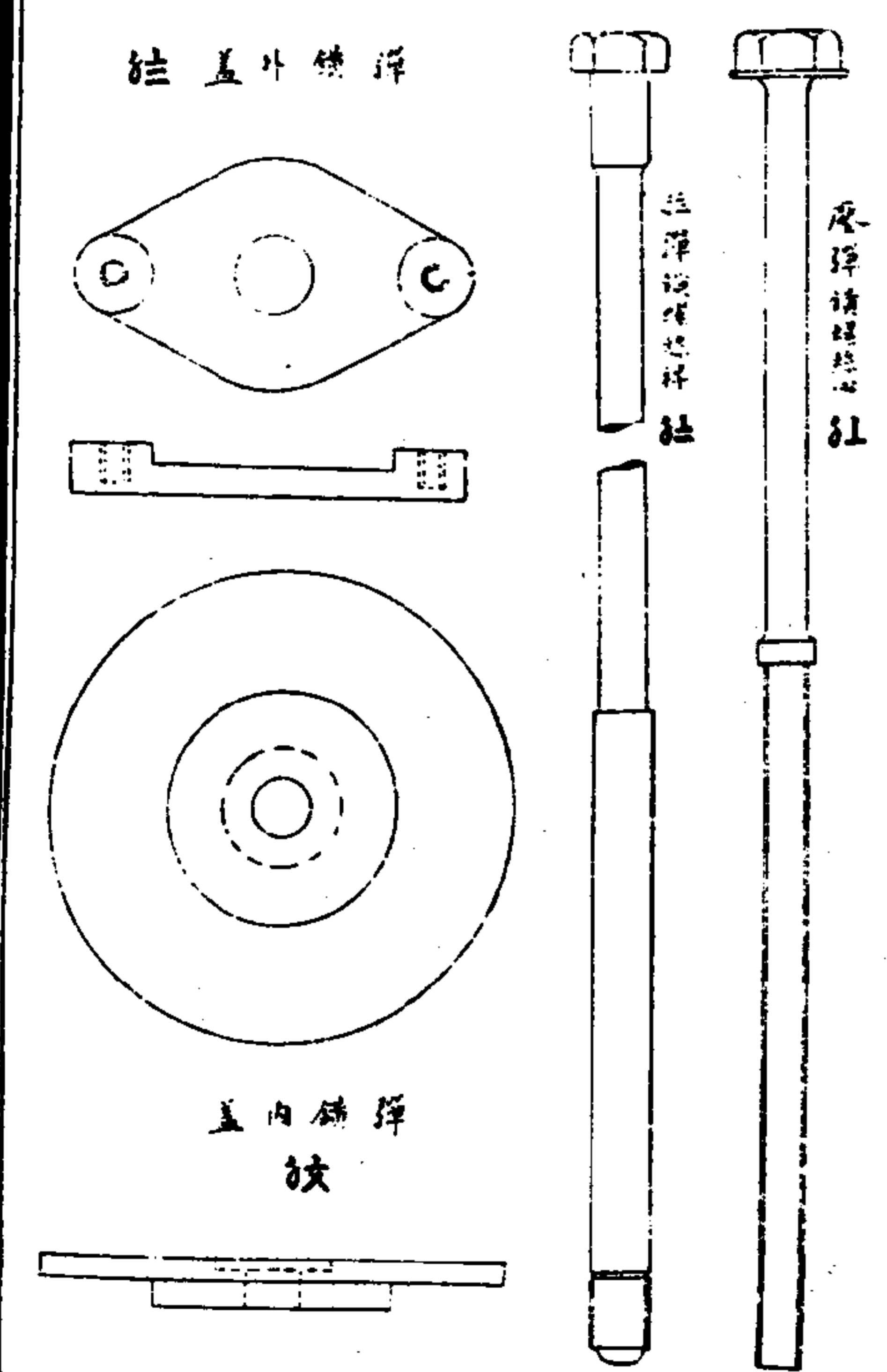

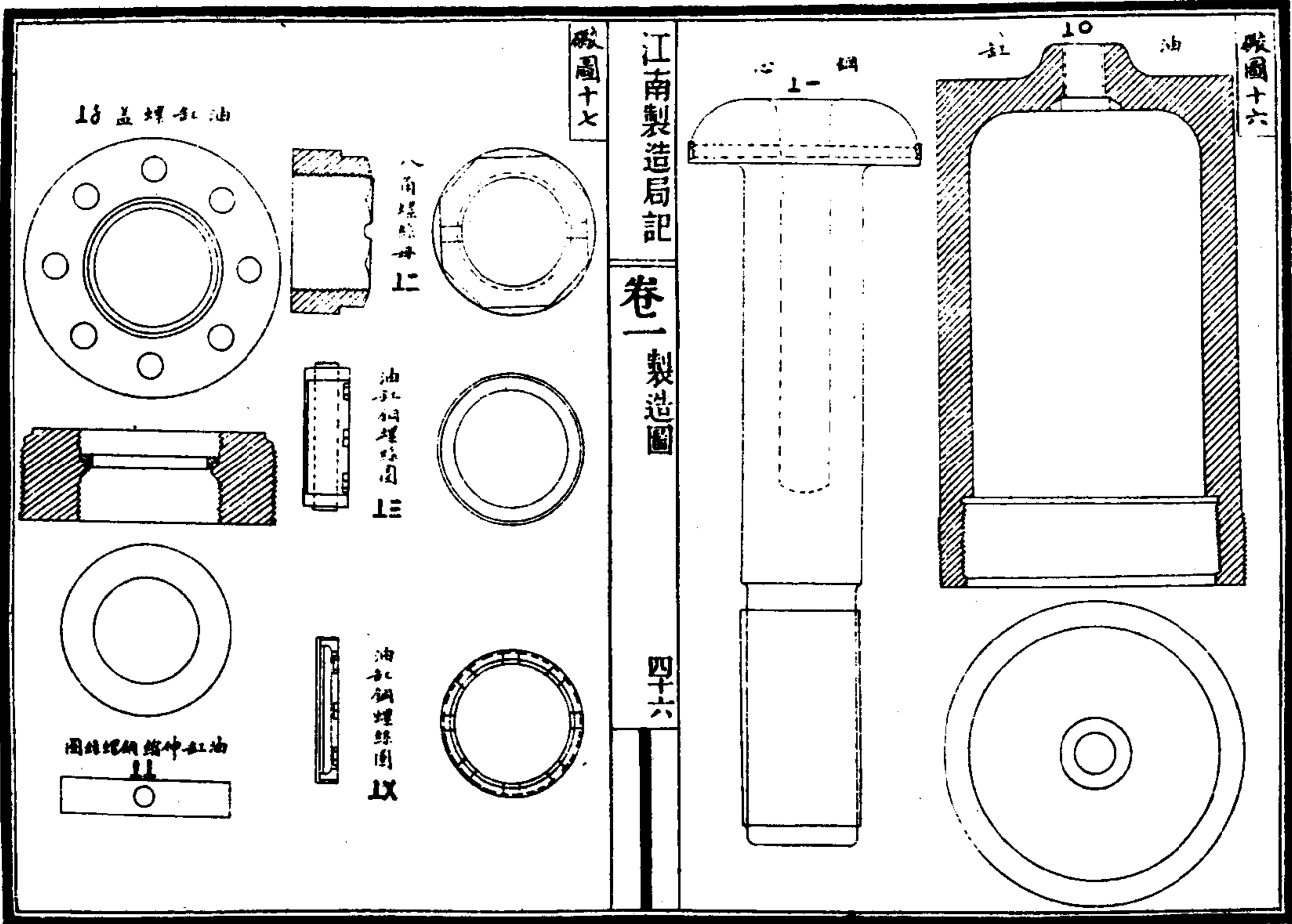

江南製造局記

卷一 製造圖

四十六

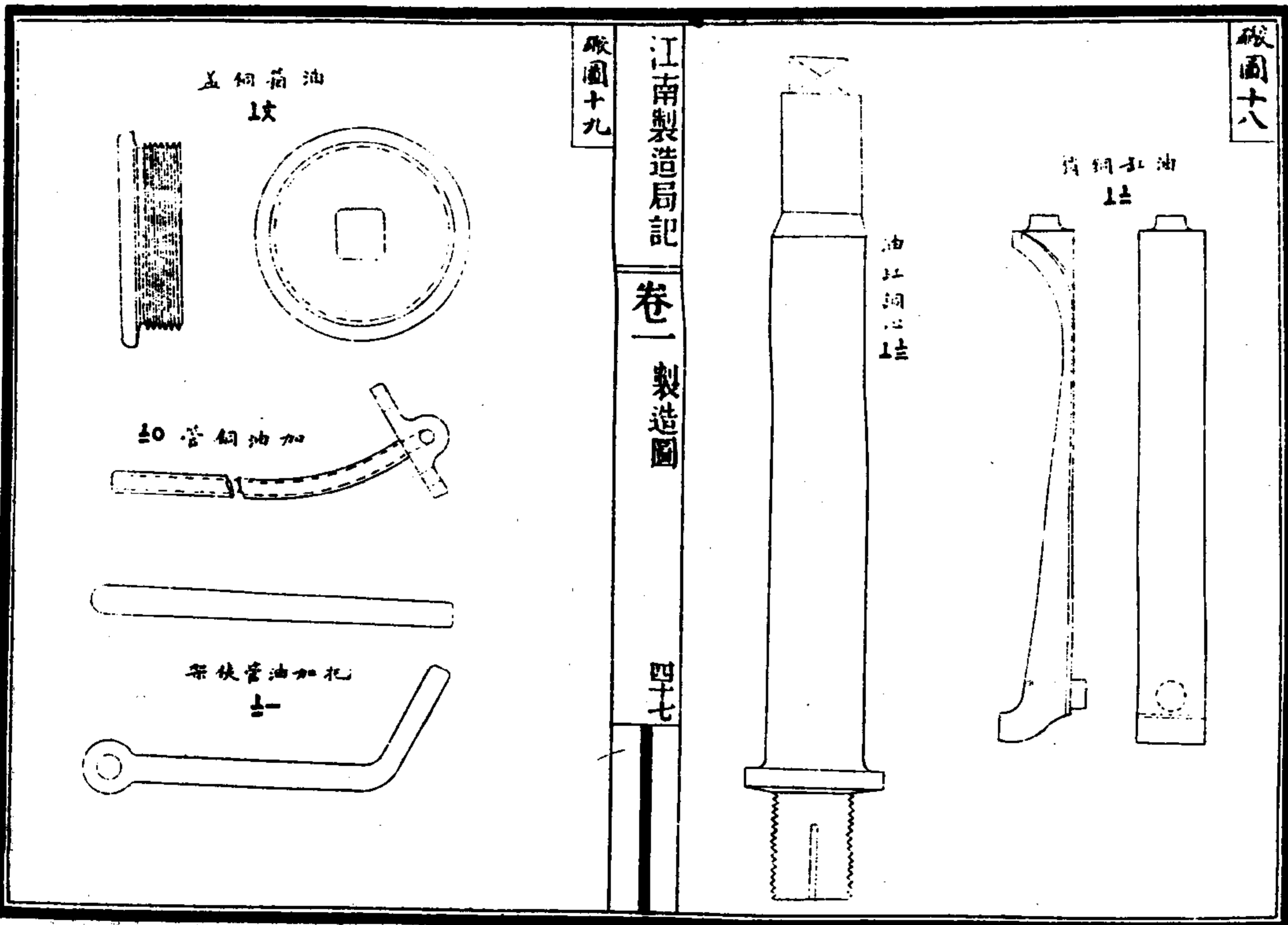

江南製造局記

卷一 製造圖

四十七

鐵圖二十

鋼心埋母二

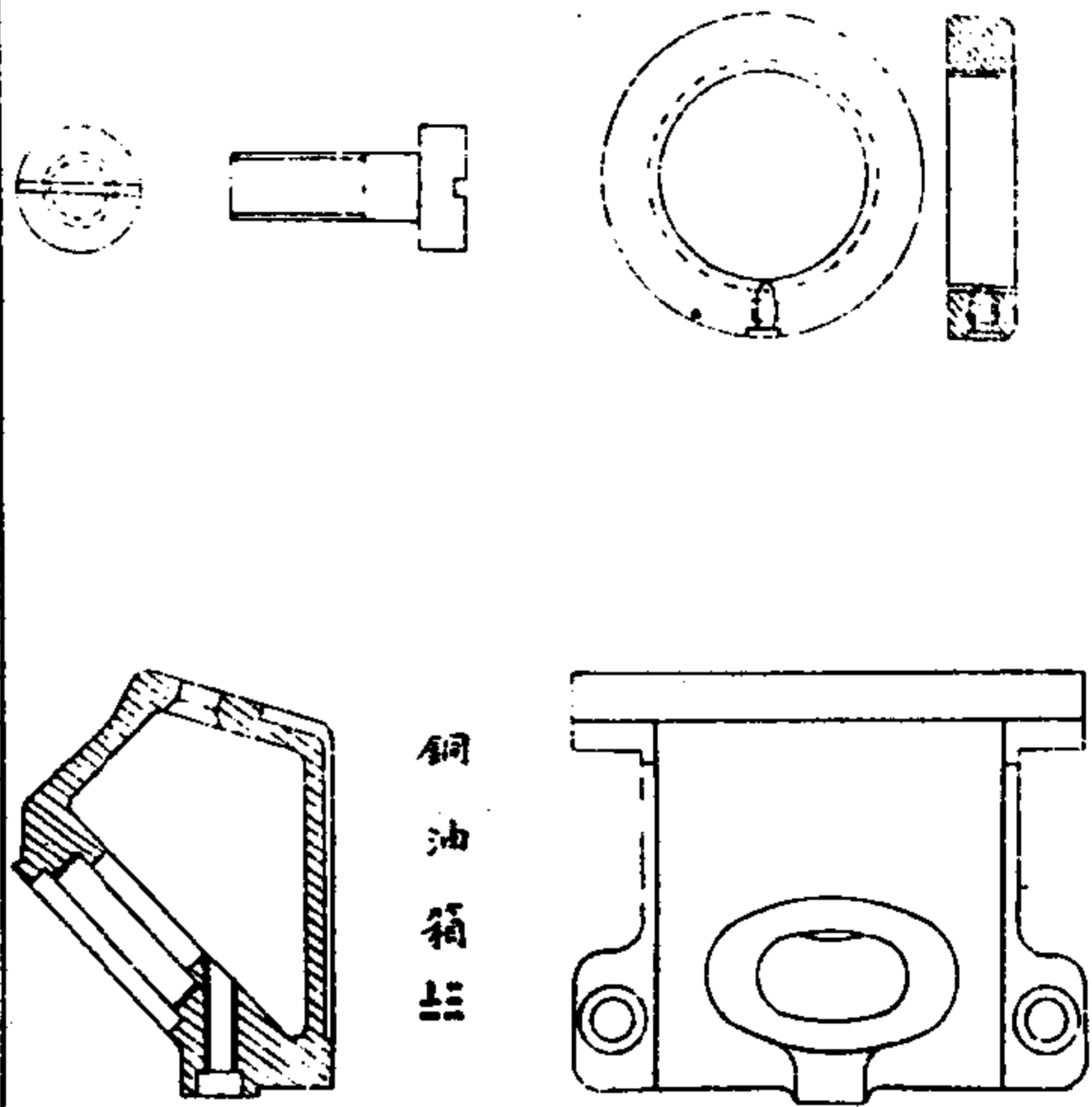

鋼油箱

江南製造局記

卷一 製造圖

四十八

是力箭的切子以

鐵圖二十一

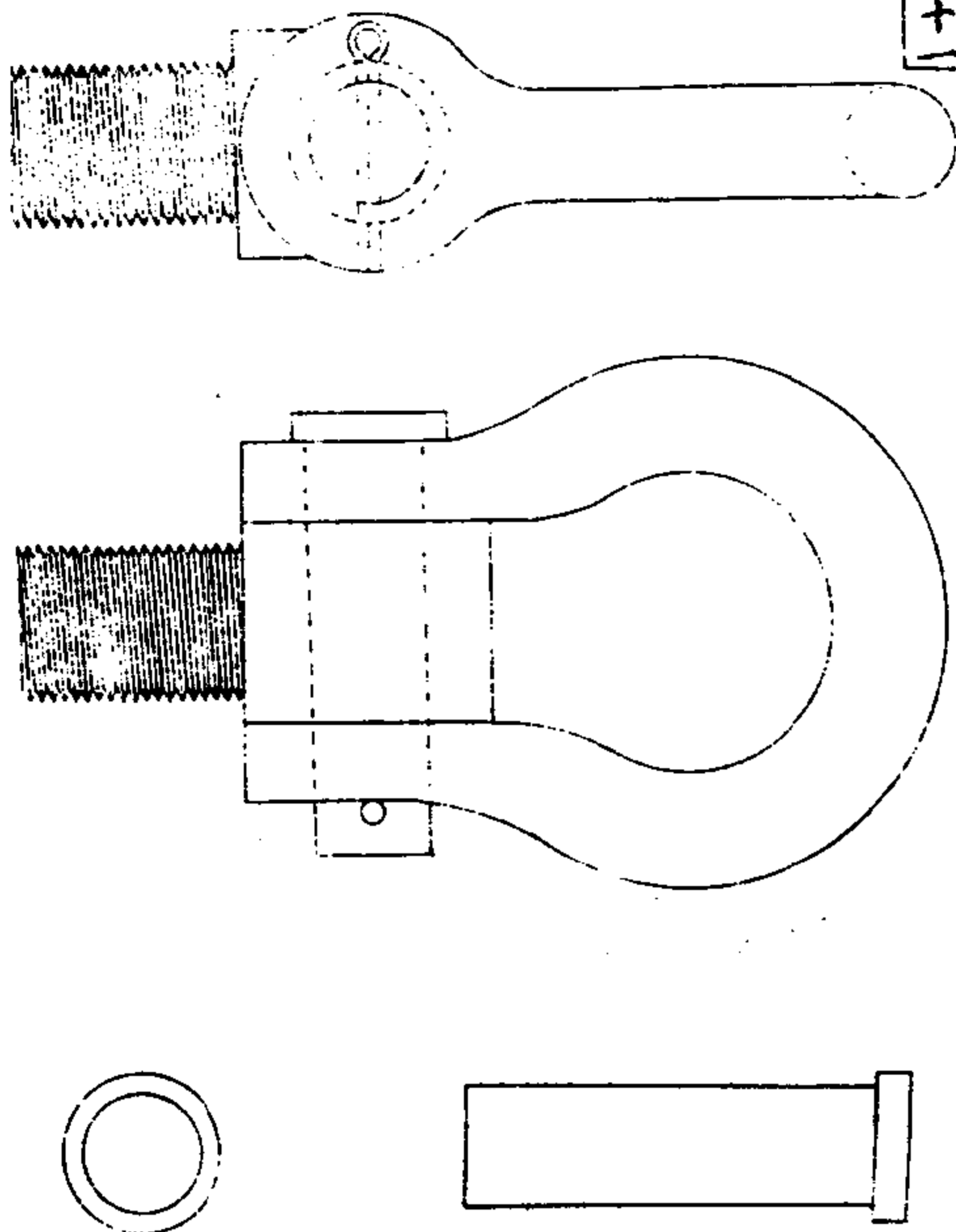

鐵圖二十二

表尺架

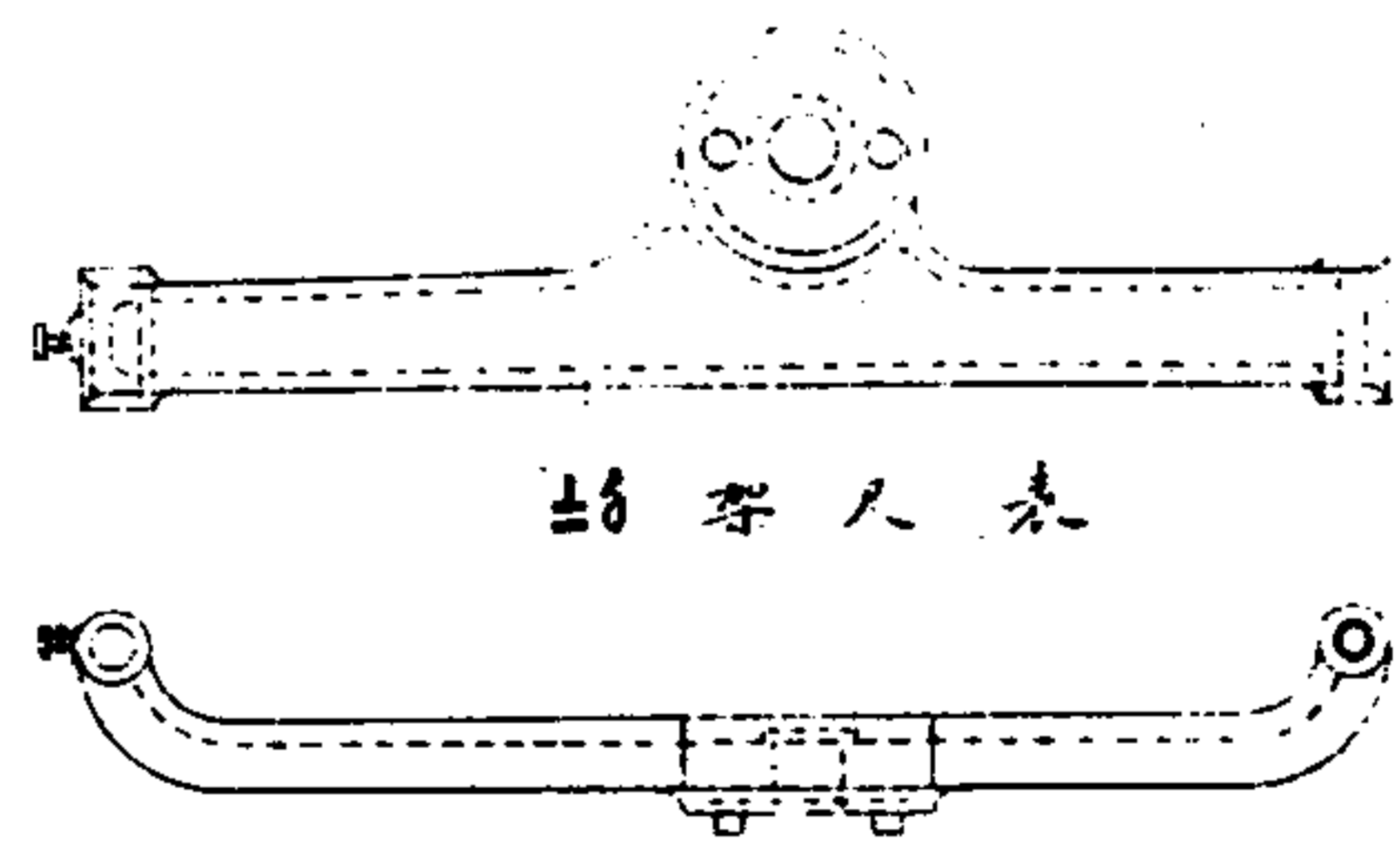

橫表尺

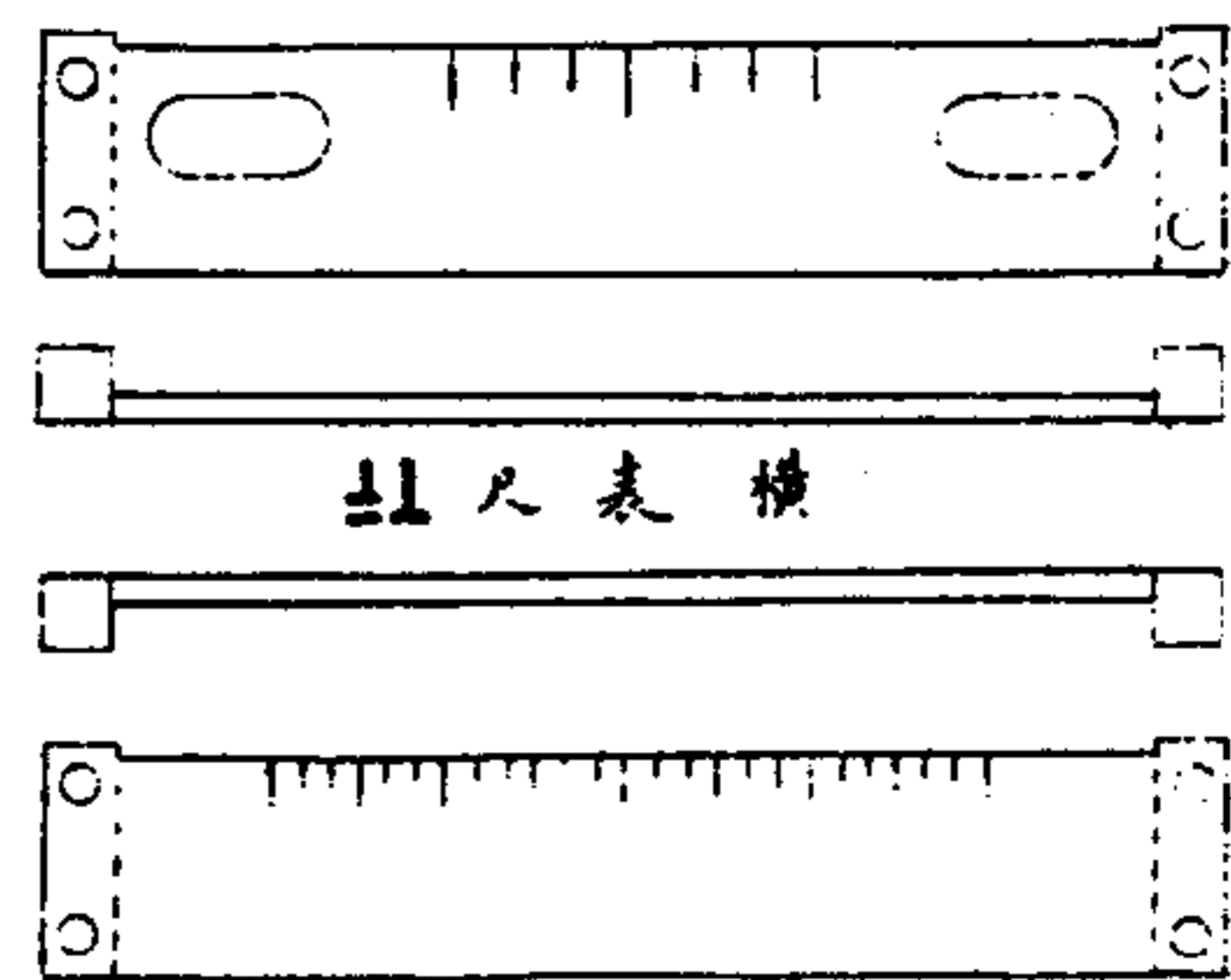

江南製造局記

卷一 製造圖

四十九

鐵圖二十三

兵船望牌

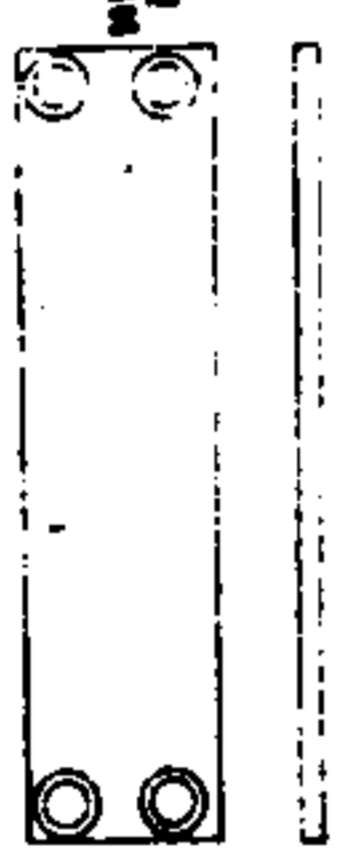

鐵台

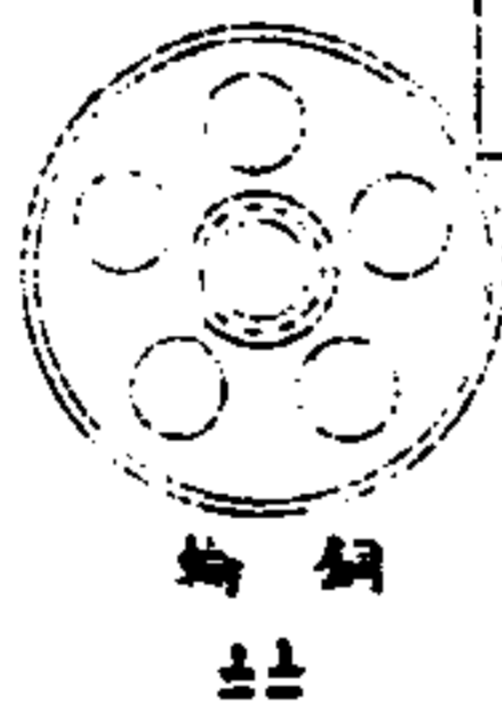
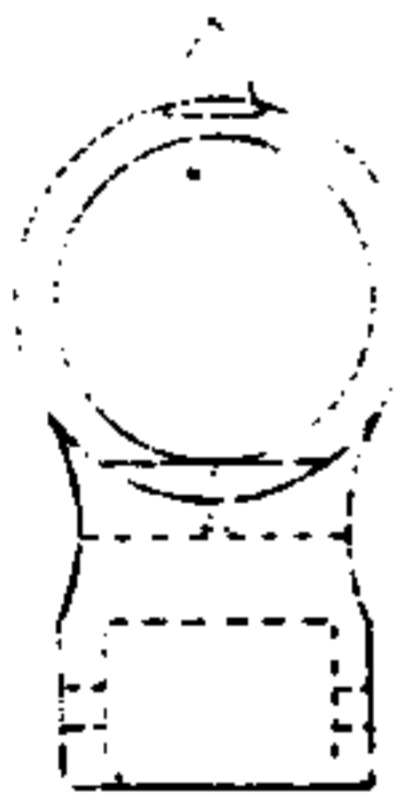

鋼輪

鐵台表尺望牌

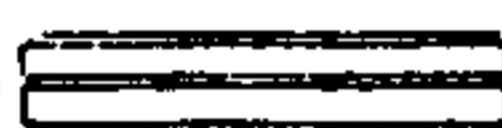
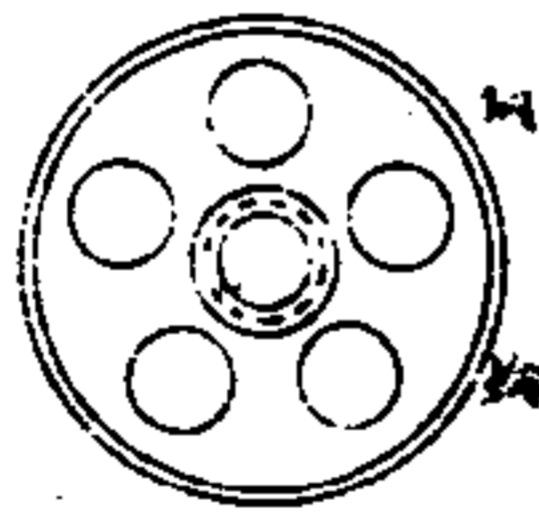
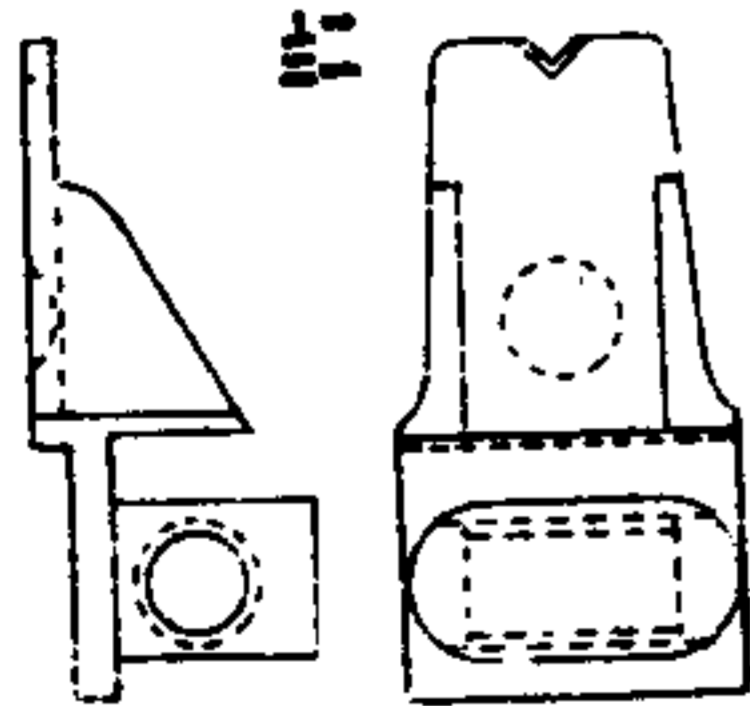

望牌架

兵船望牌

兵船望牌

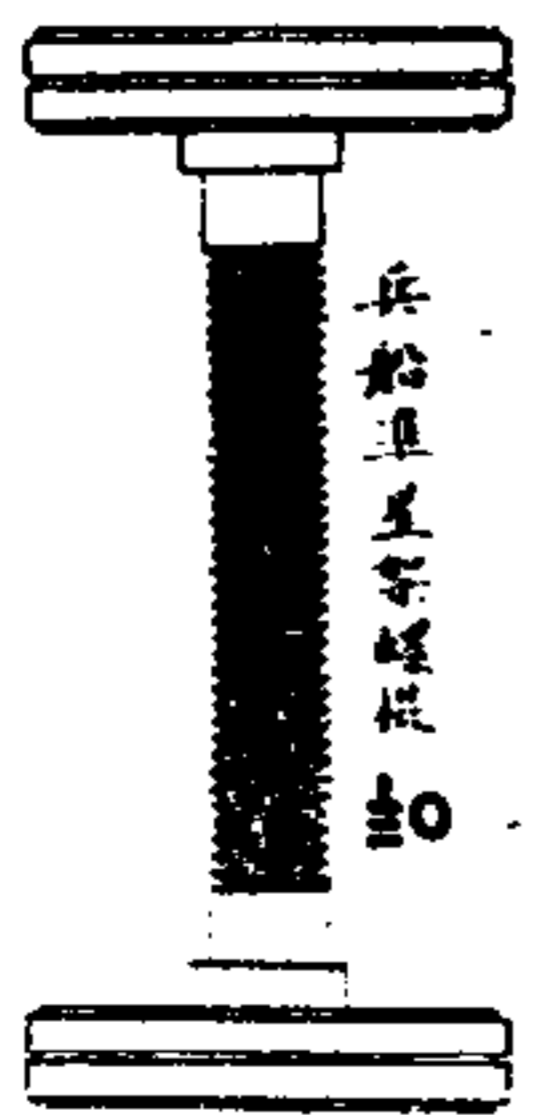
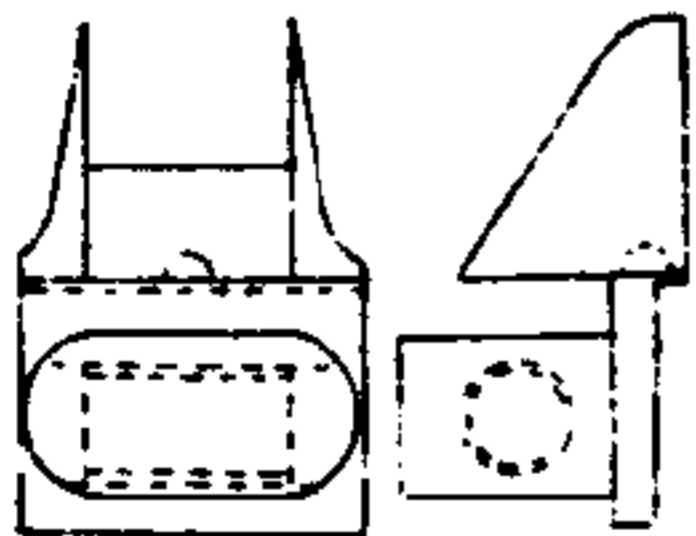

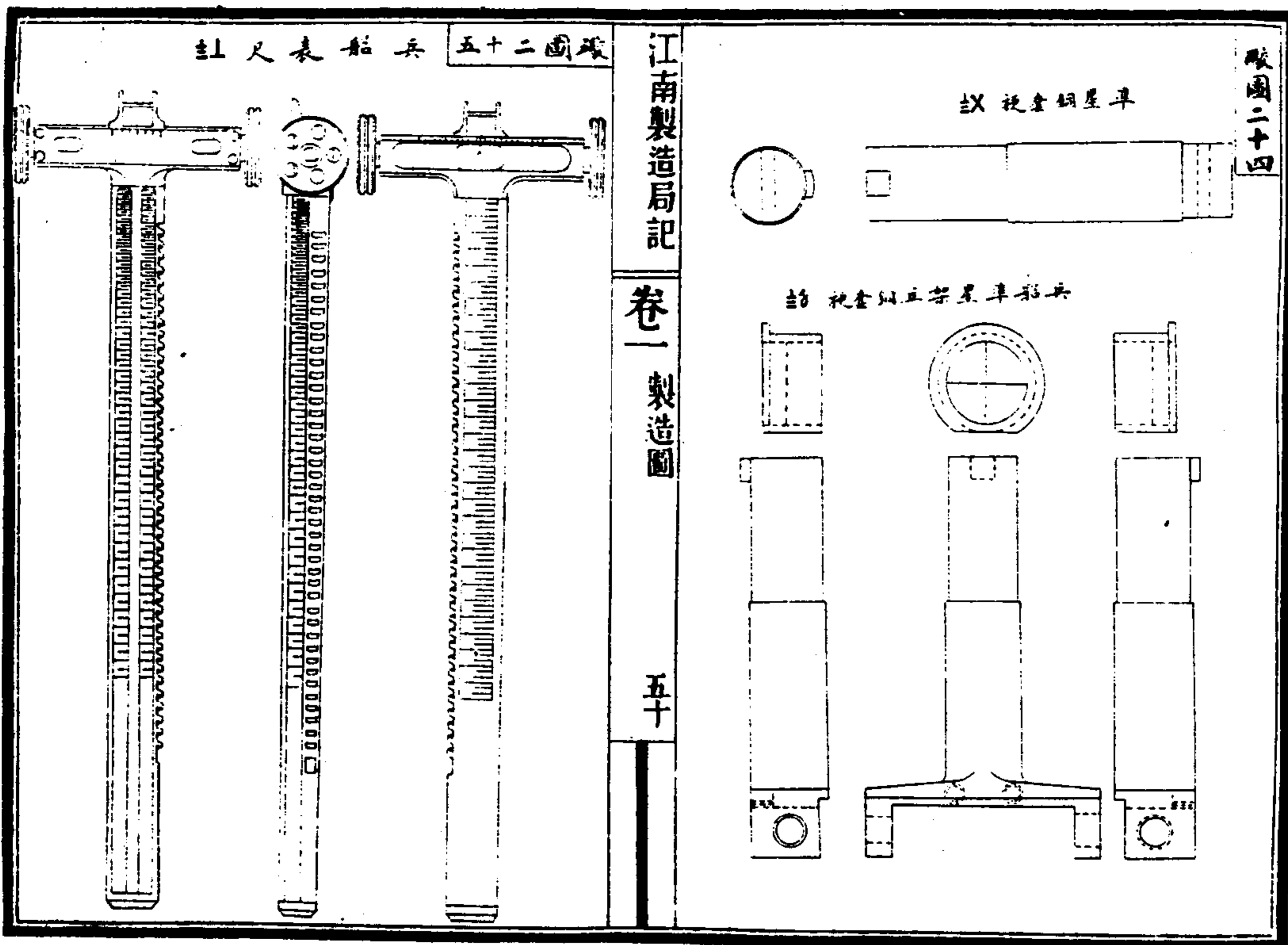

圖二十五 兵船表尺

圖二十四

標準鋼羅盤

標準五角星羅盤

江南製造局記

卷一 製造圖

五十一

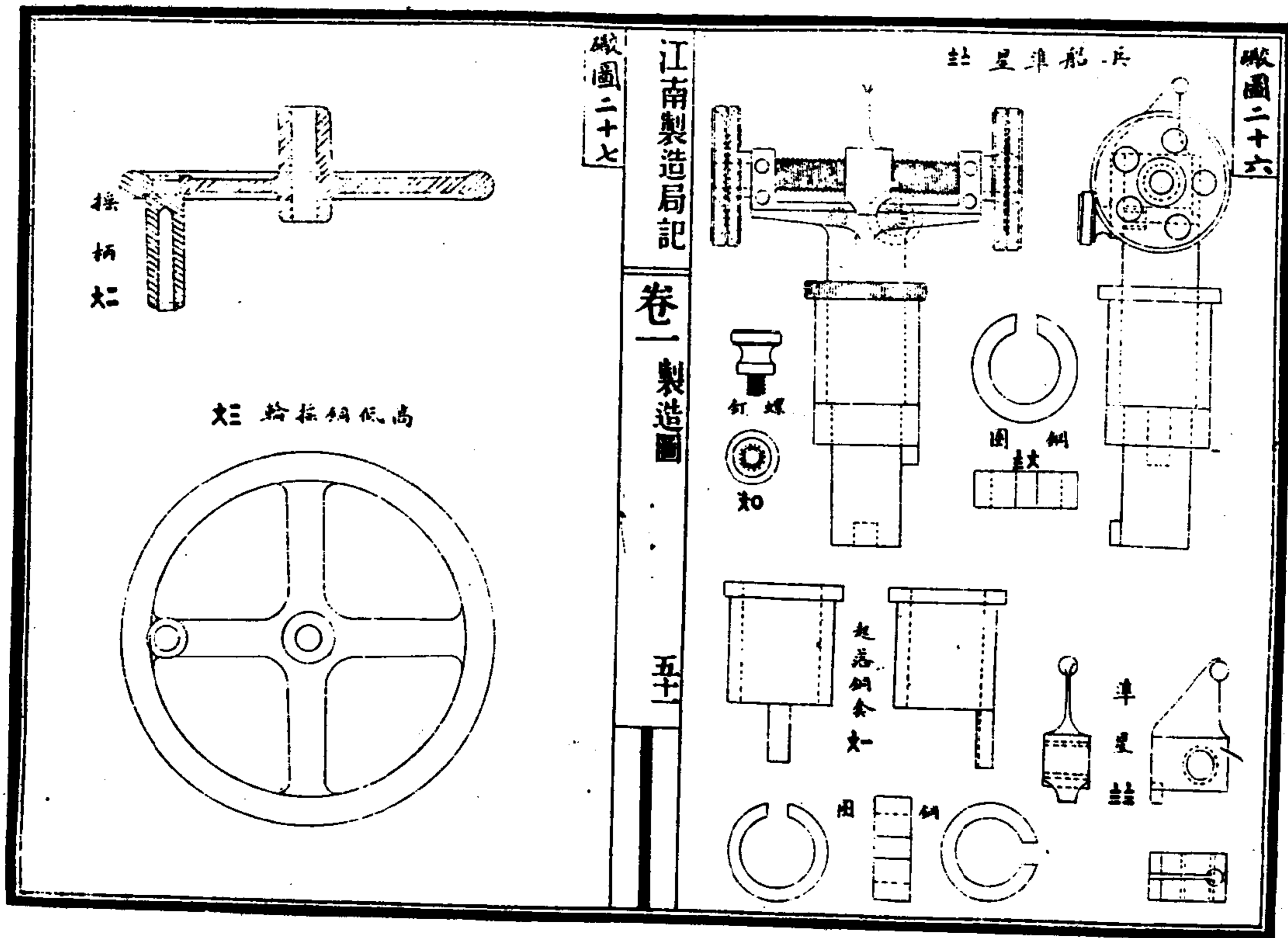

高低羅盤

高低羅盤

圖二十六

標準船羅盤

圖二十七

江南製造局記

卷一 製造圖

五十二



版圖二十八

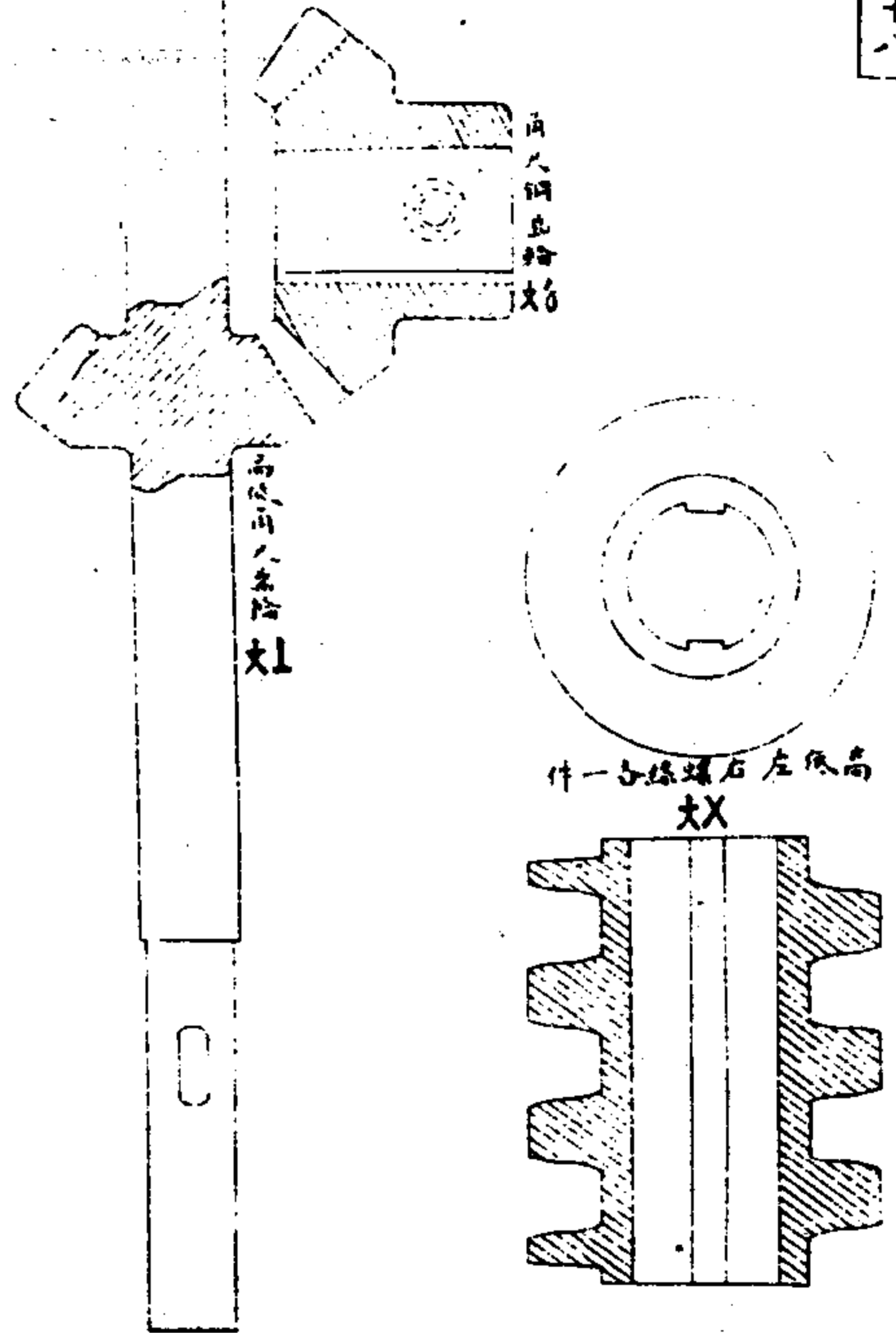

江南製造局記

卷一 製造圖

五十二

版圖二十九

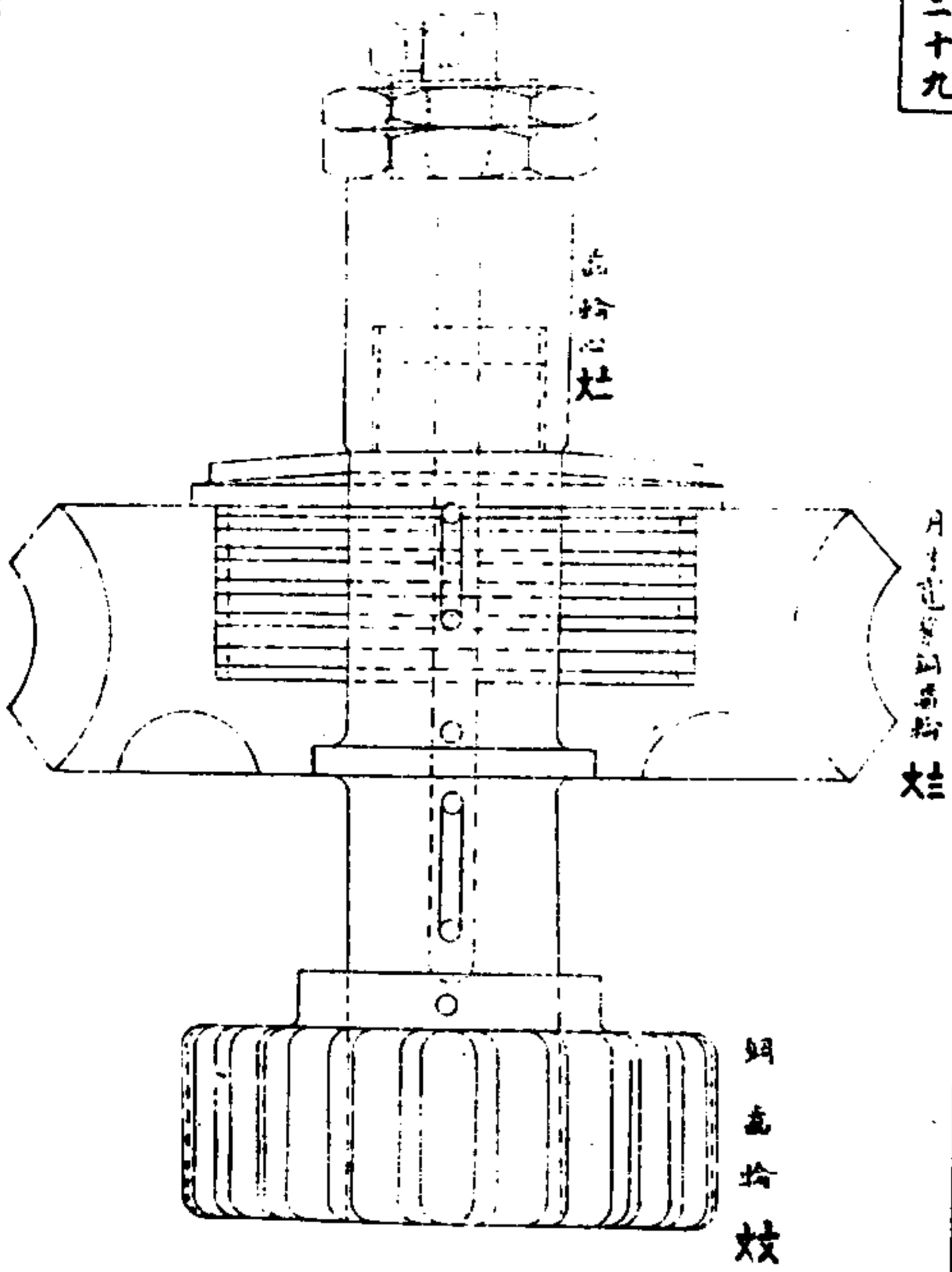

版圖三十

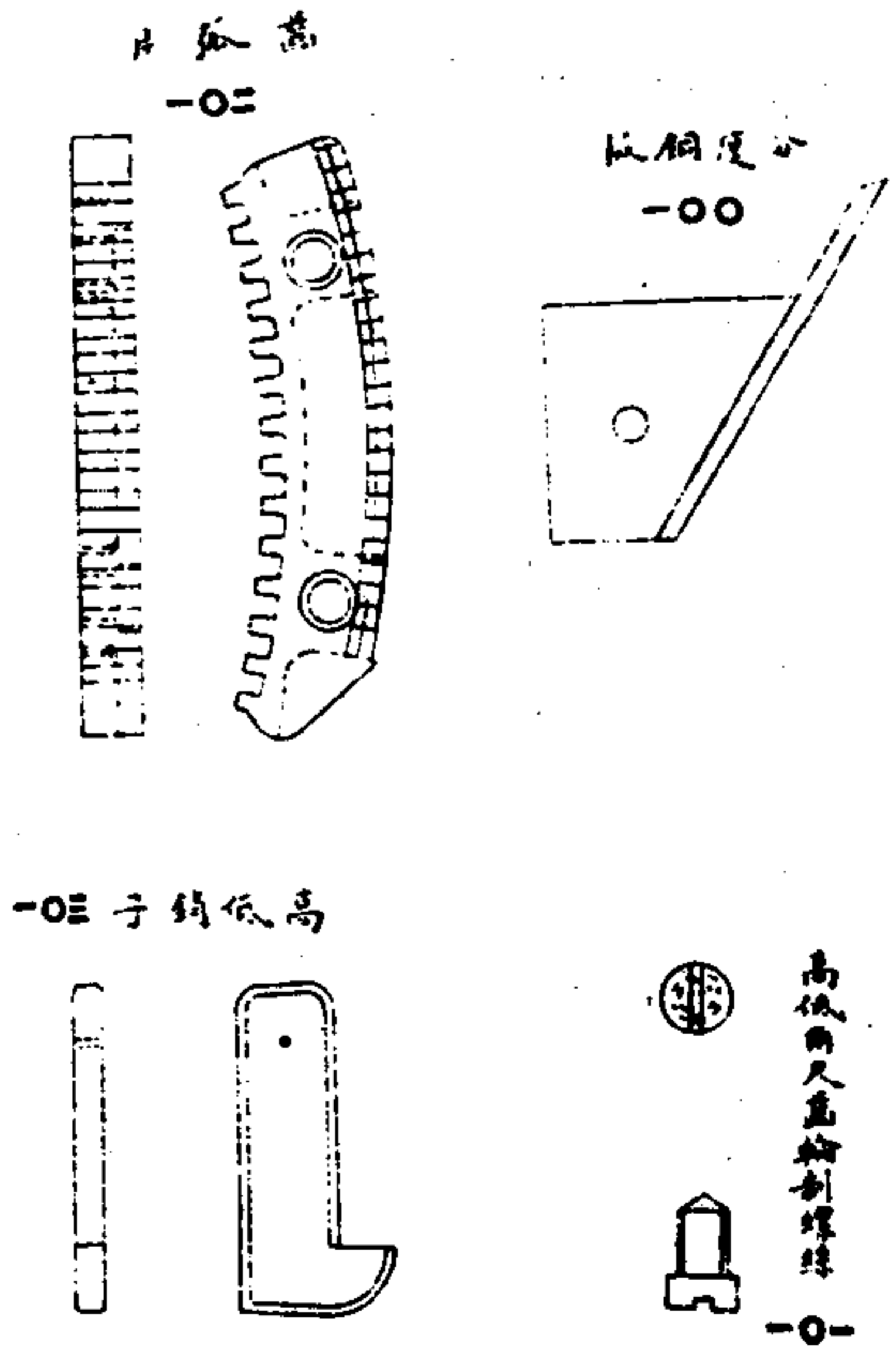

江南製造局記

卷一 製造圖

五十三

版圖三十一

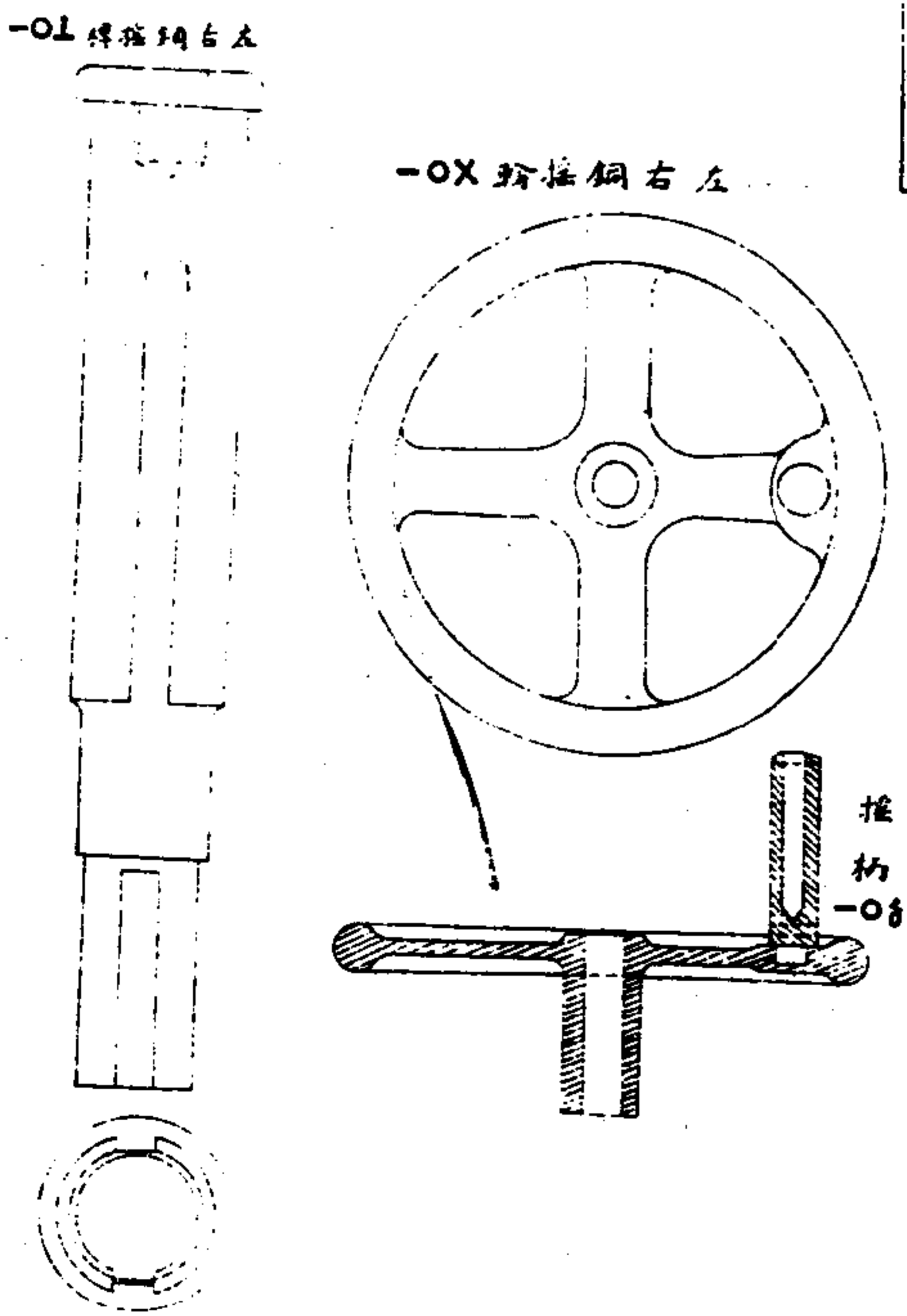

鐵圖三十二

左右各一鋼齒乙輪  
-0三

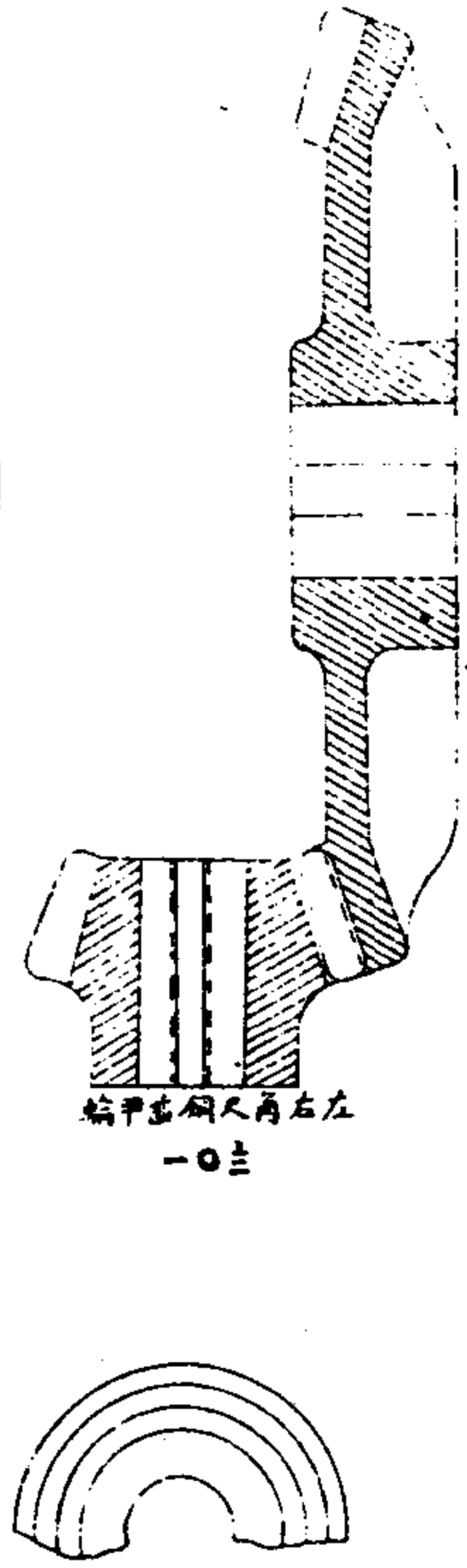

輪甲齒鋼又再右左  
-0三

江南製造局記

卷一 製造圖

五十四

鐵圖三十三

左右橫柱件  
-0三

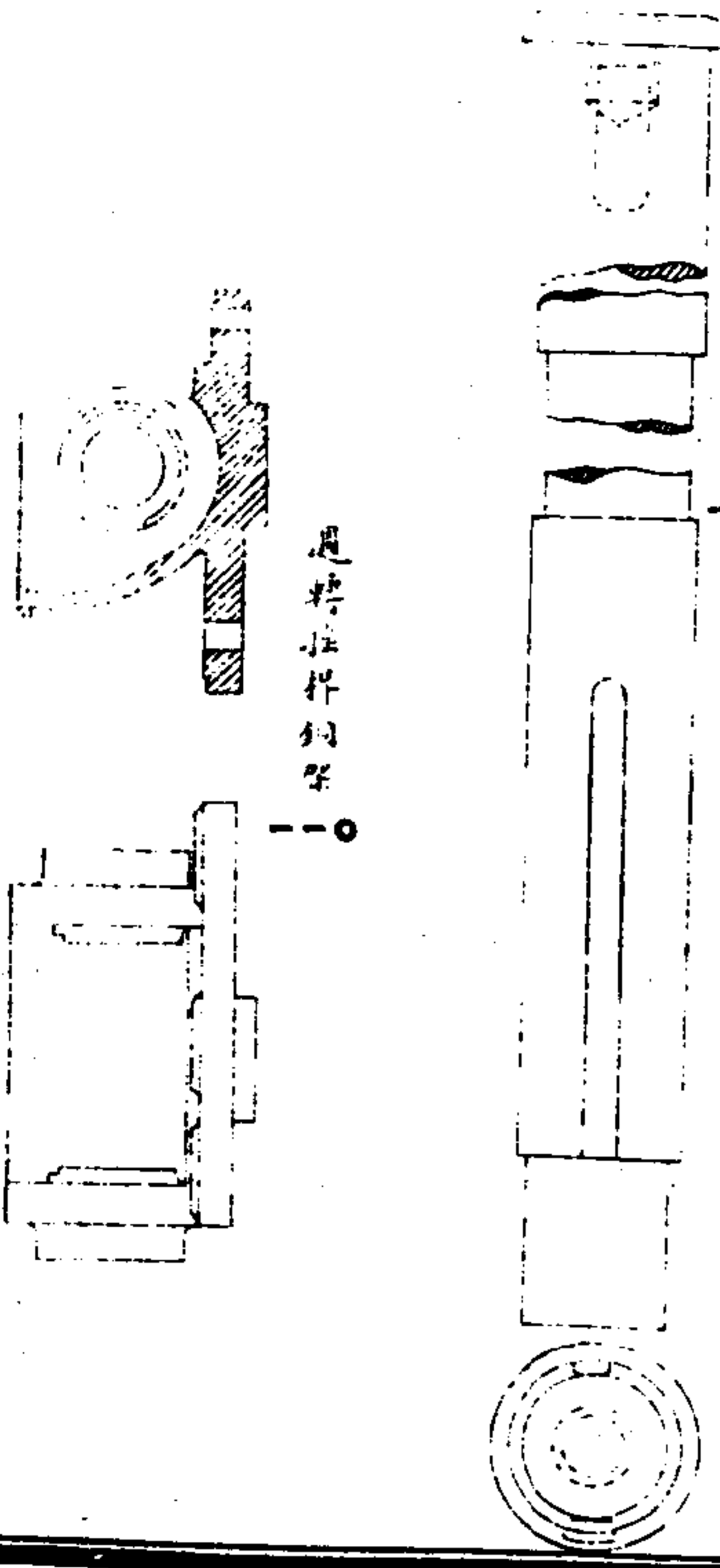

是轉柱件鋼字  
-0三

鐵圖三十四

輪齒鋼特通

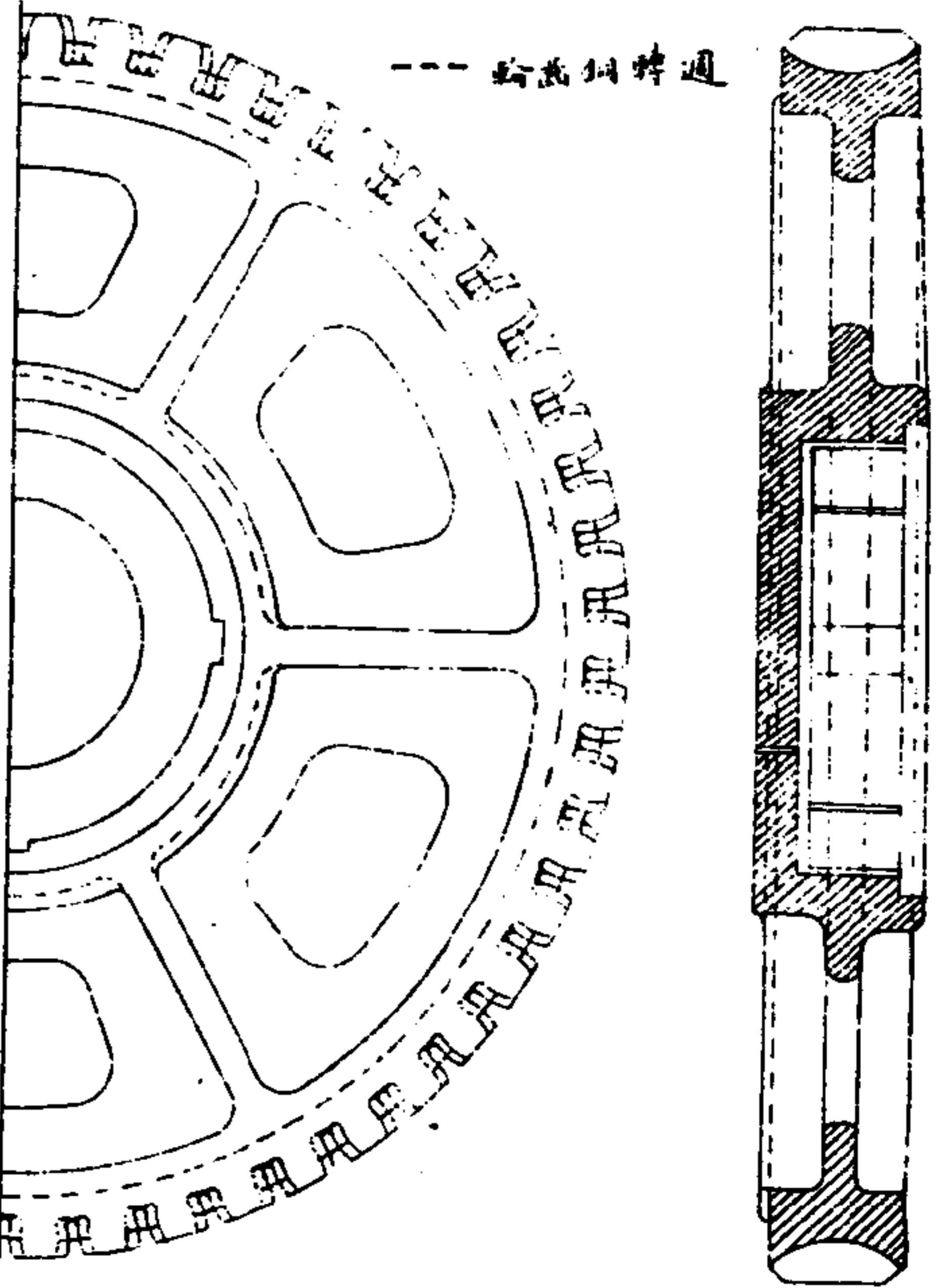

江南製造局記

卷一 製造圖

五十五

鐵圖三十五

輪座中心鋼件  
-0三

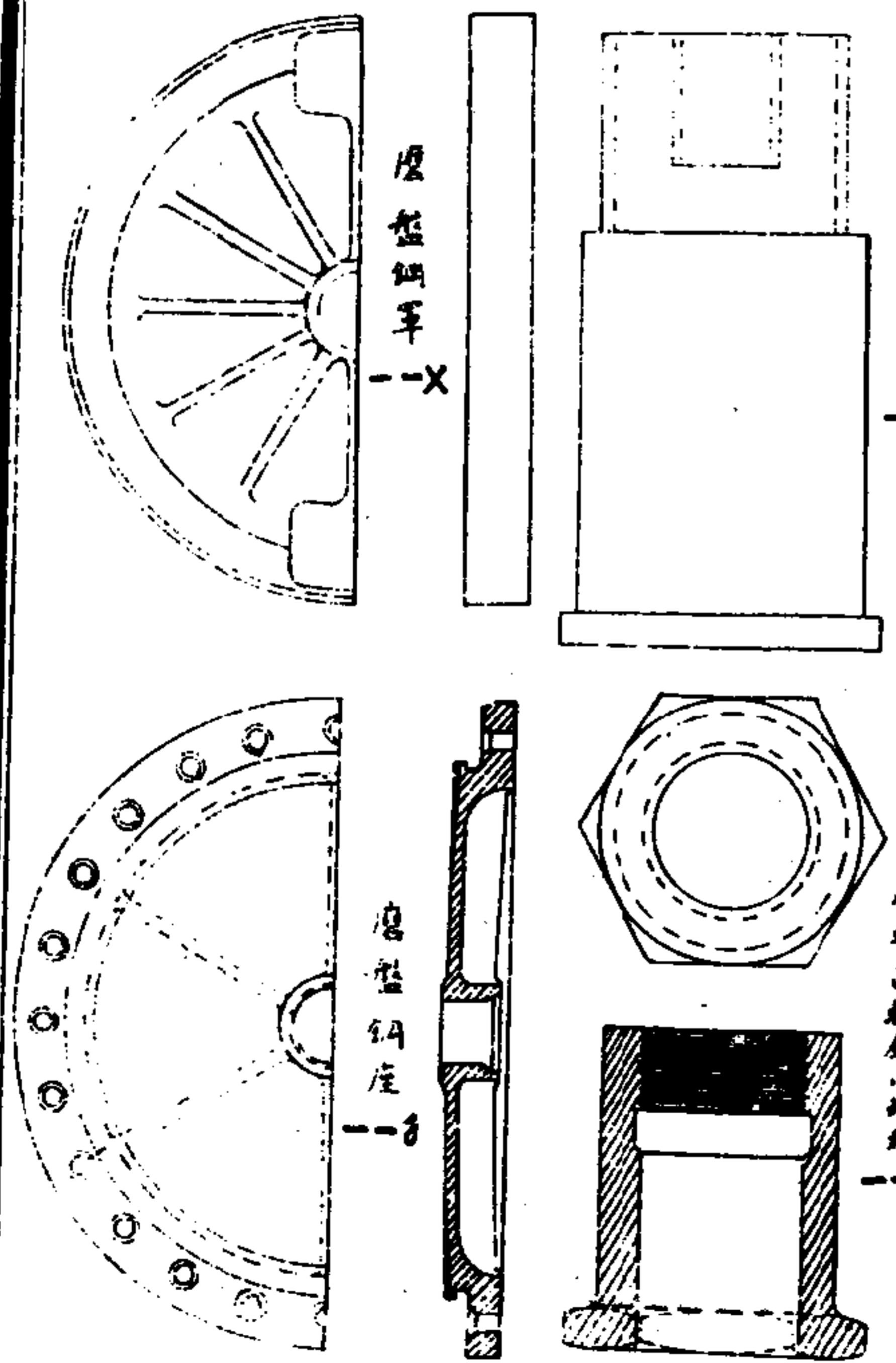

是齒鋼字  
-0三

是齒鋼字  
-0三

是轉齒輪鋼字  
-0三

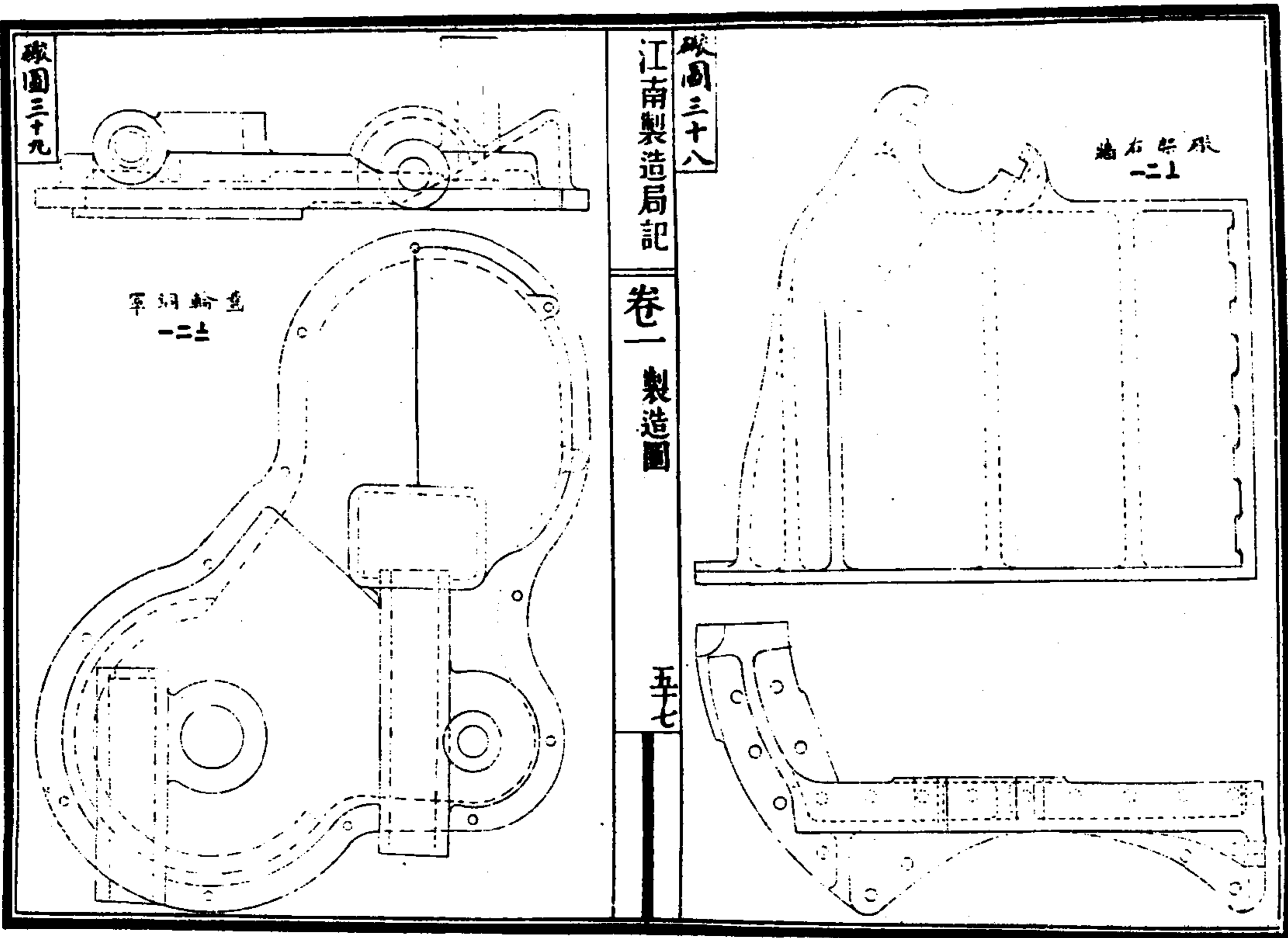
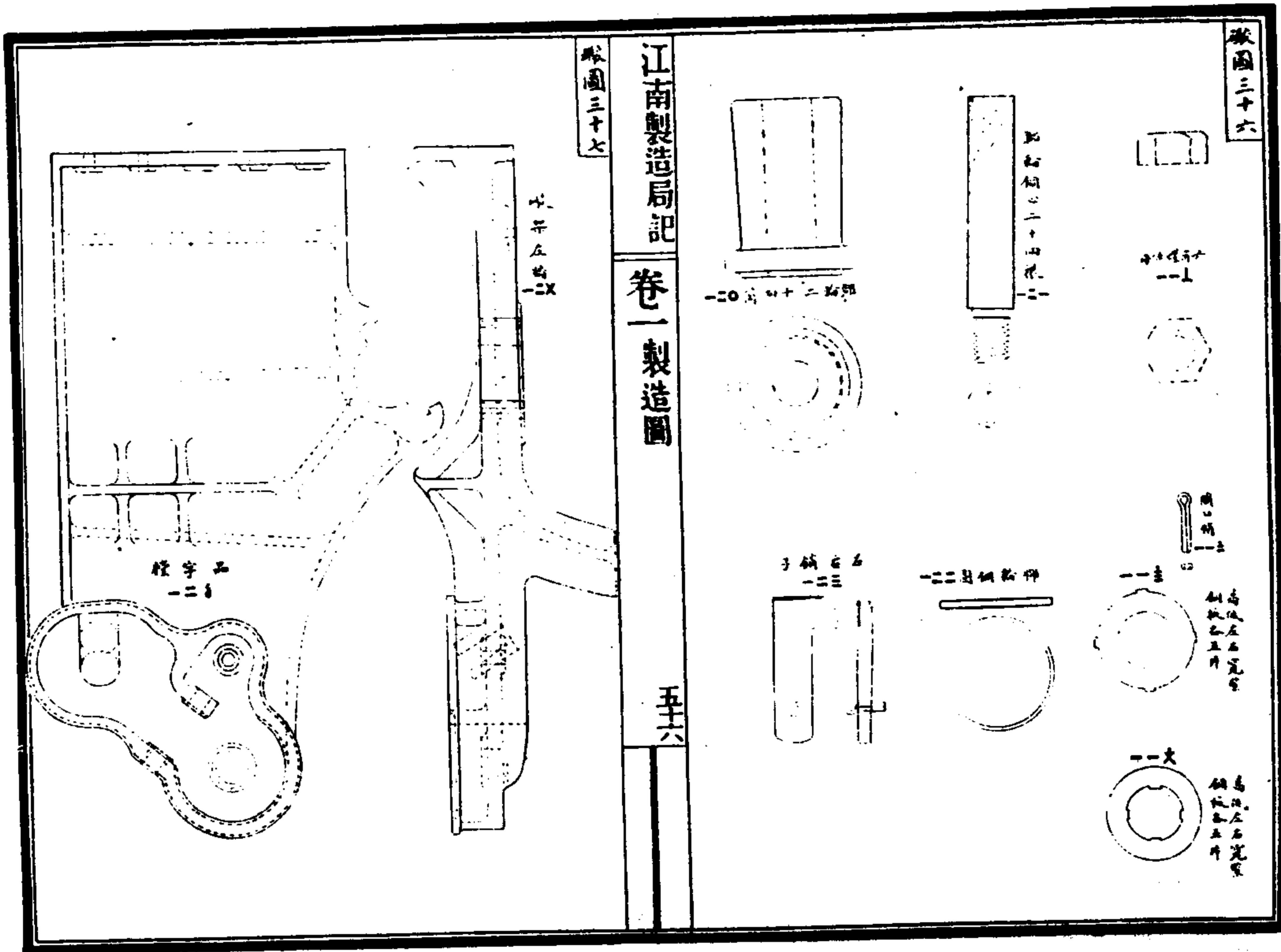

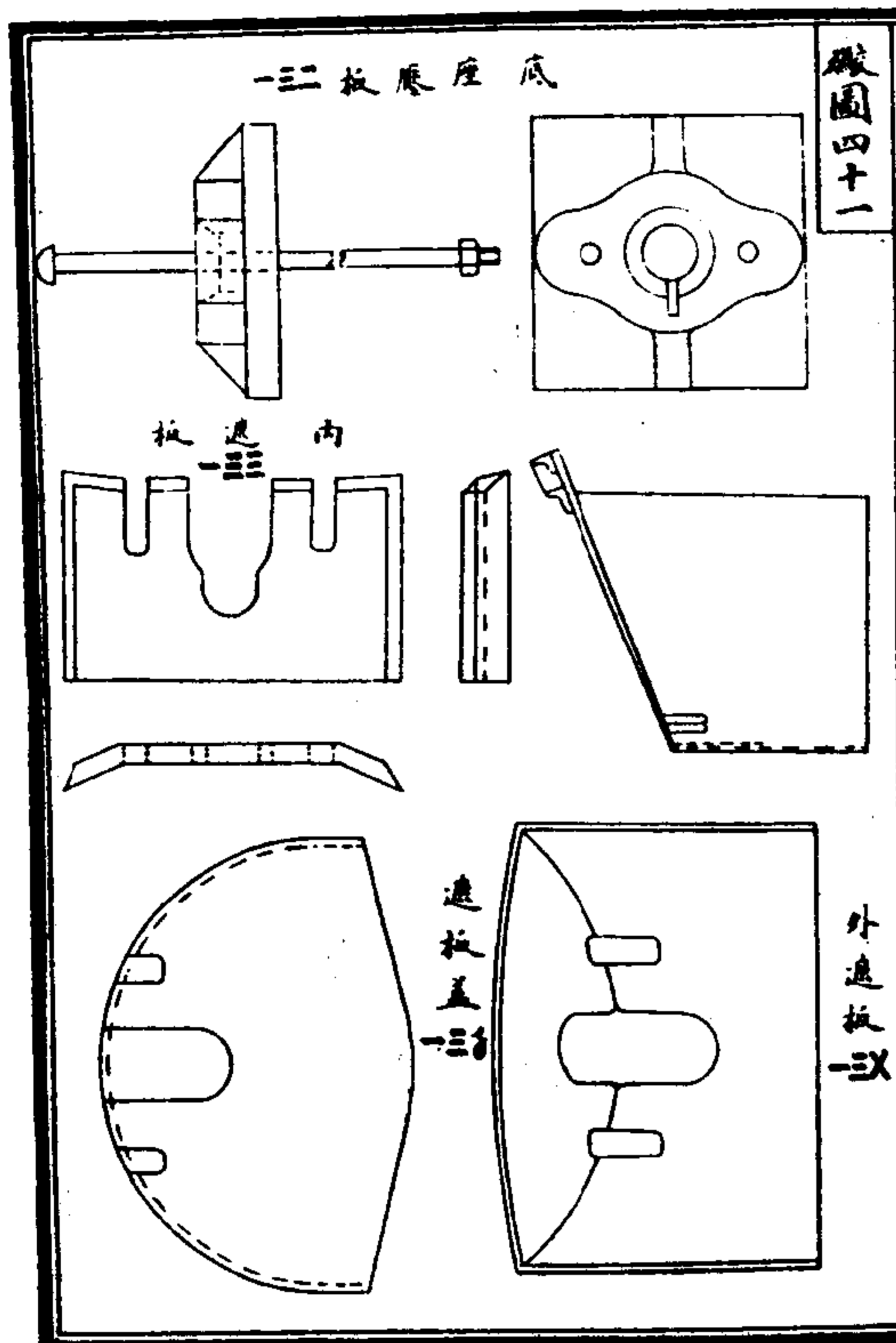

圖四十一

江南製造局記

卷一 製造圖

五十八

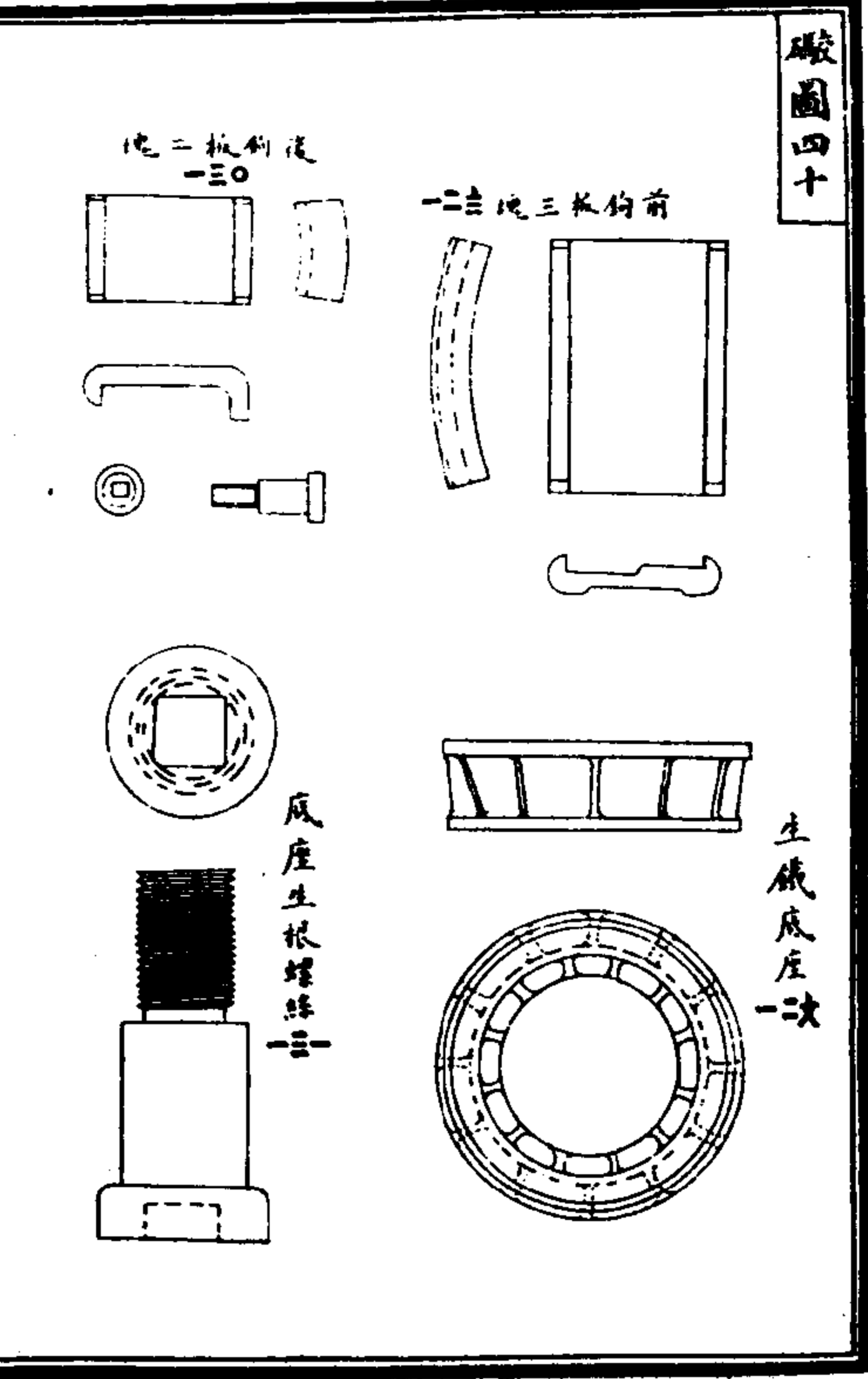

圖四十

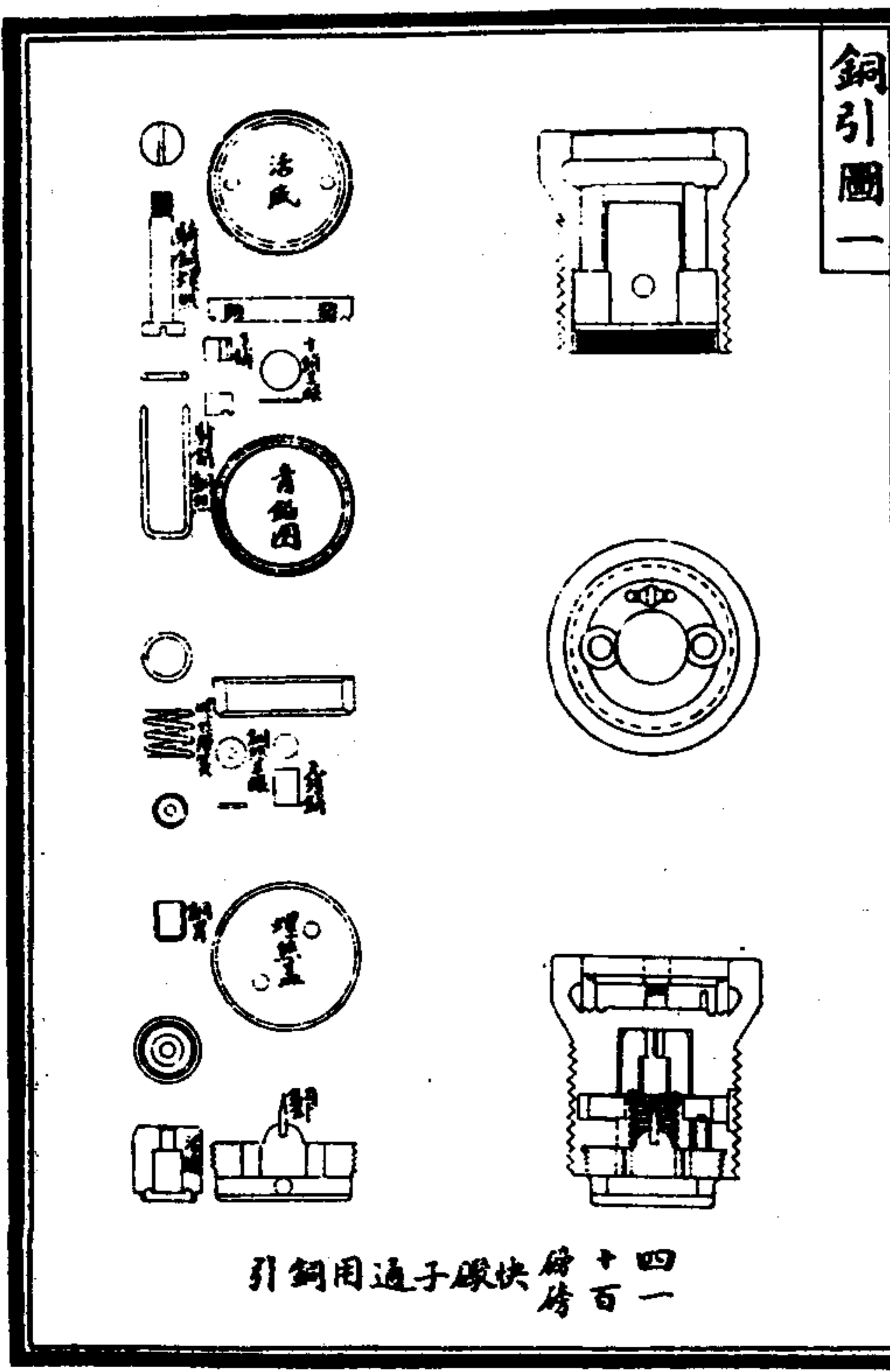

銅引圖一

江南製造局記

卷一 製造圖

五十九

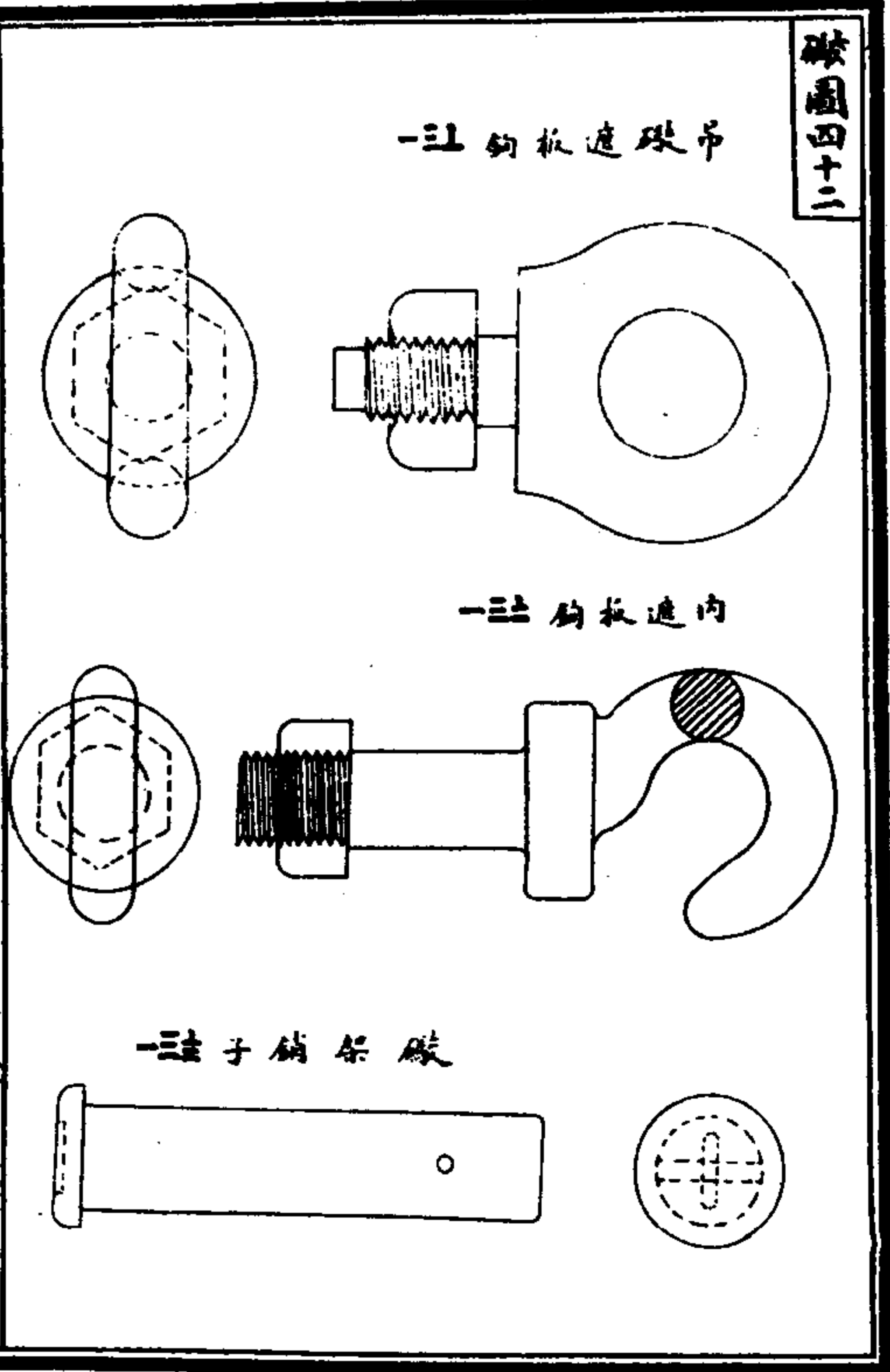

圖四十二

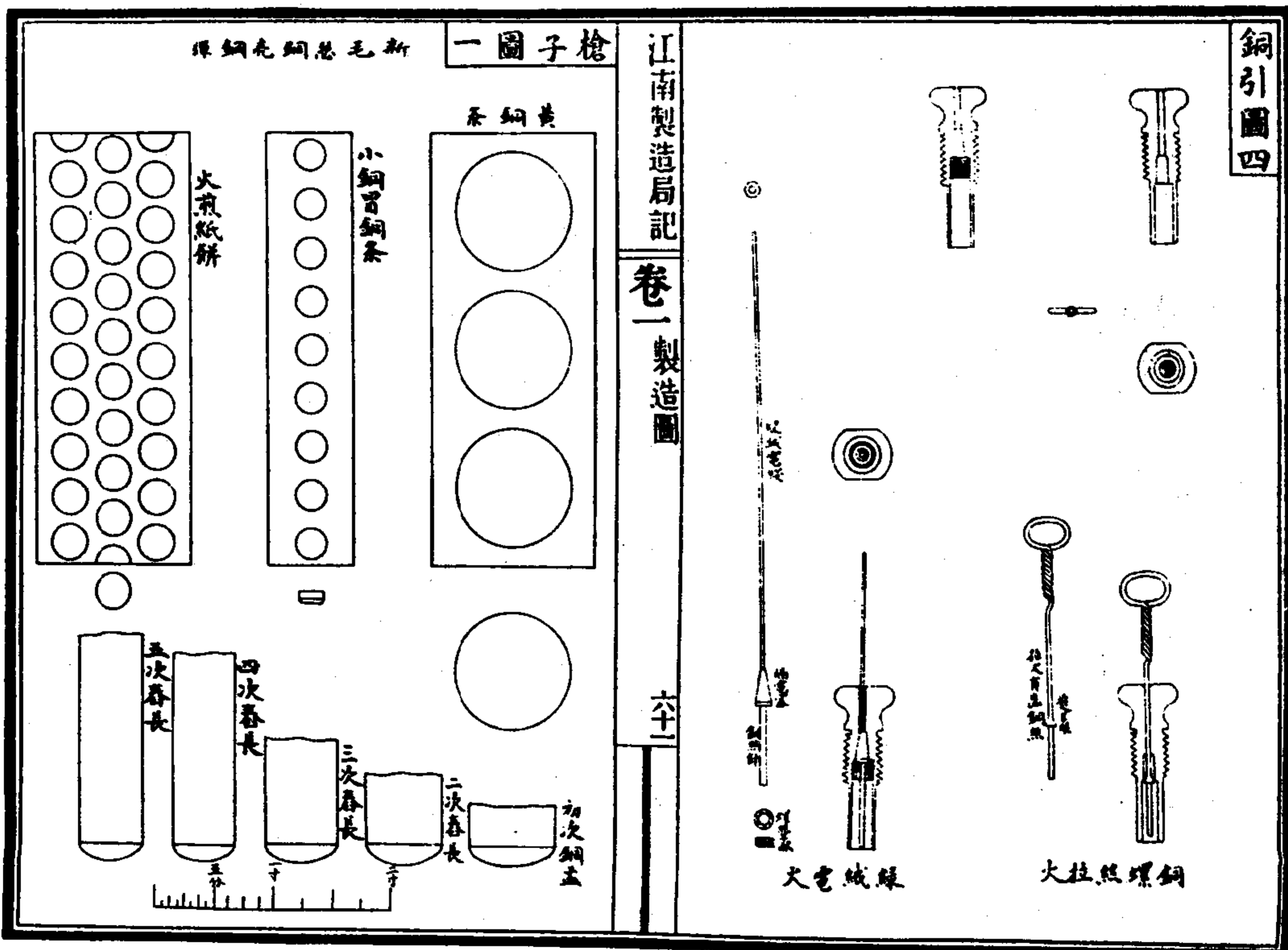
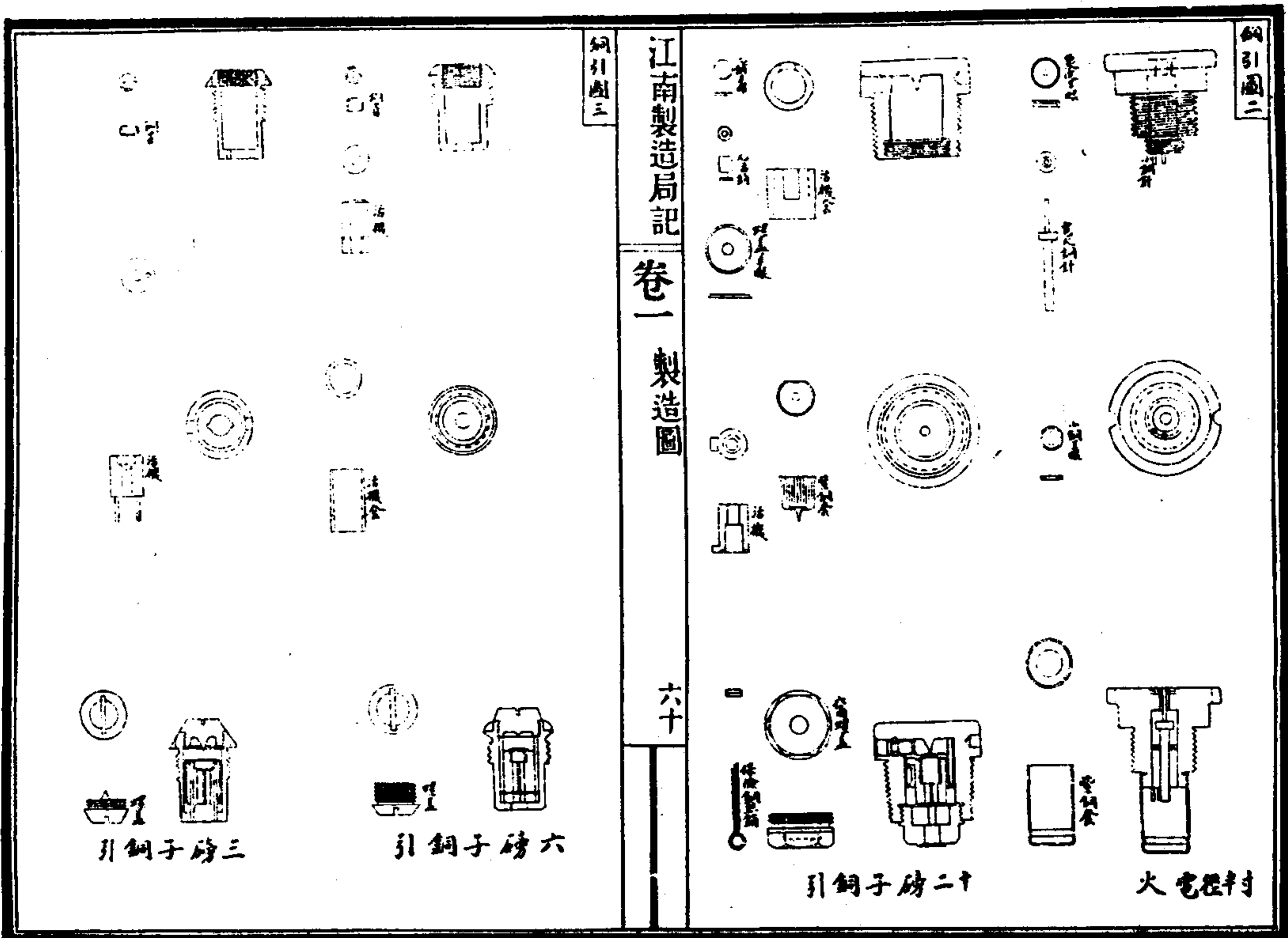

槍子圖二

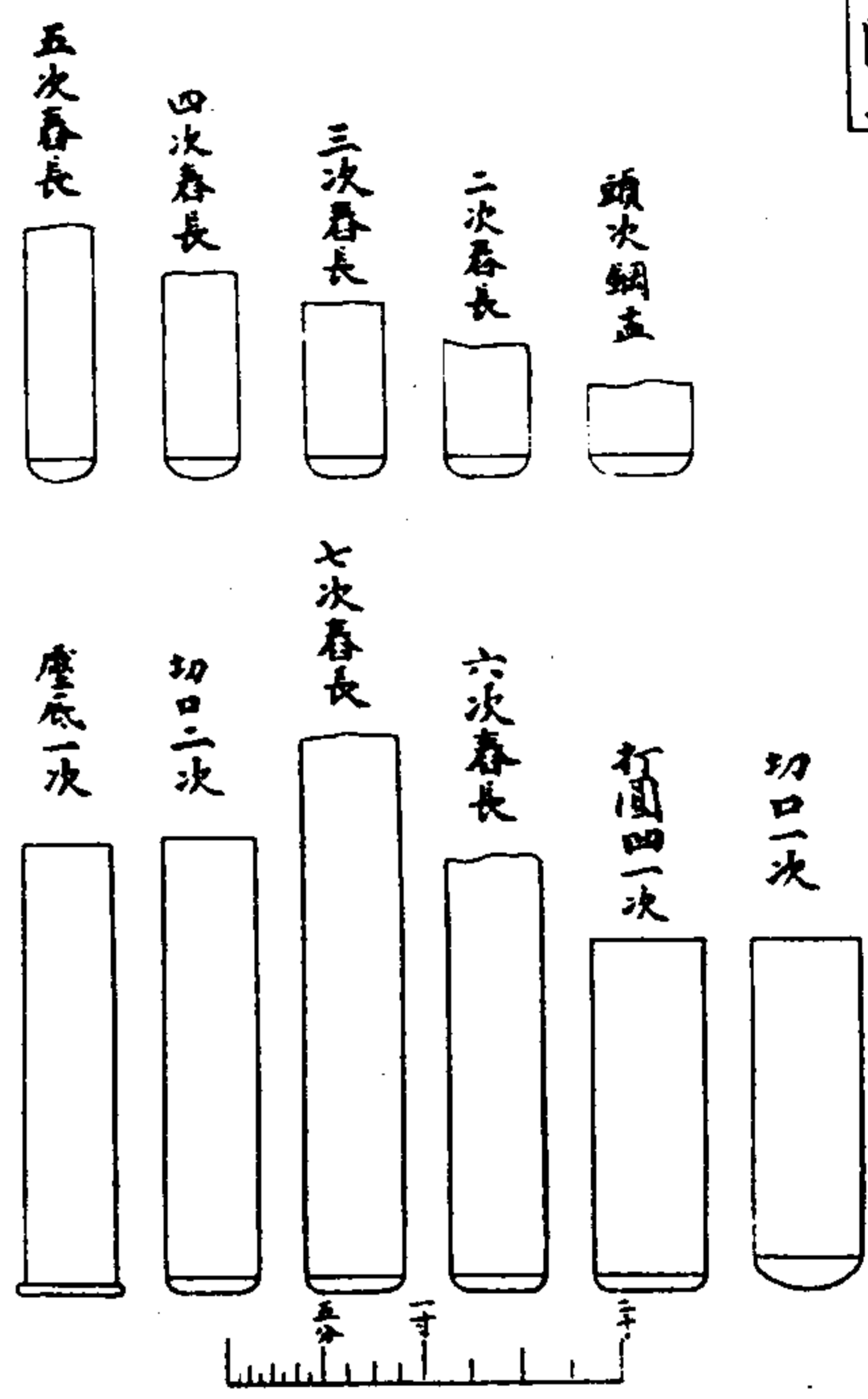

江南製造局記

卷一 製造圖

六十二

槍子圖三

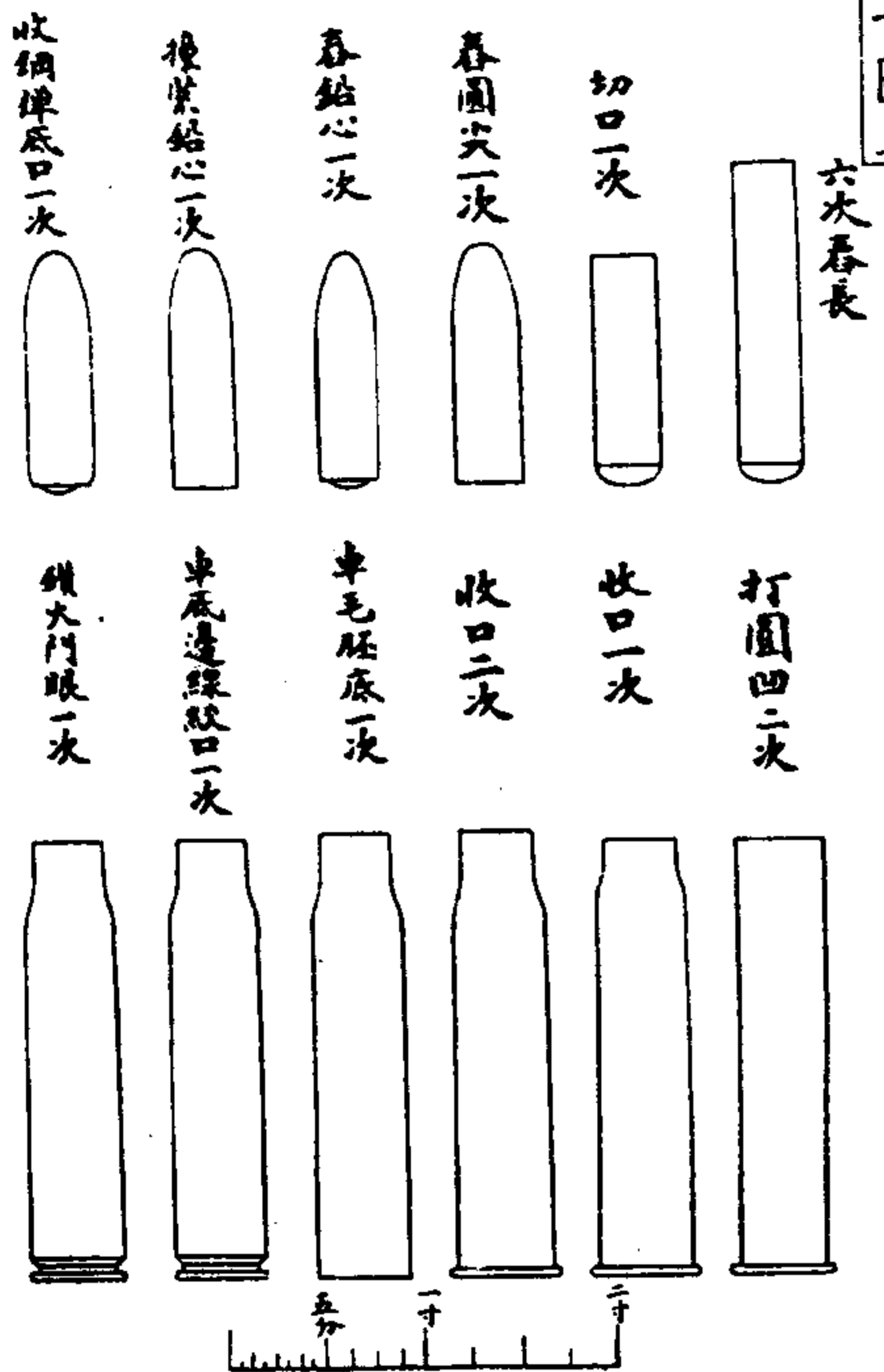

槍子圖四

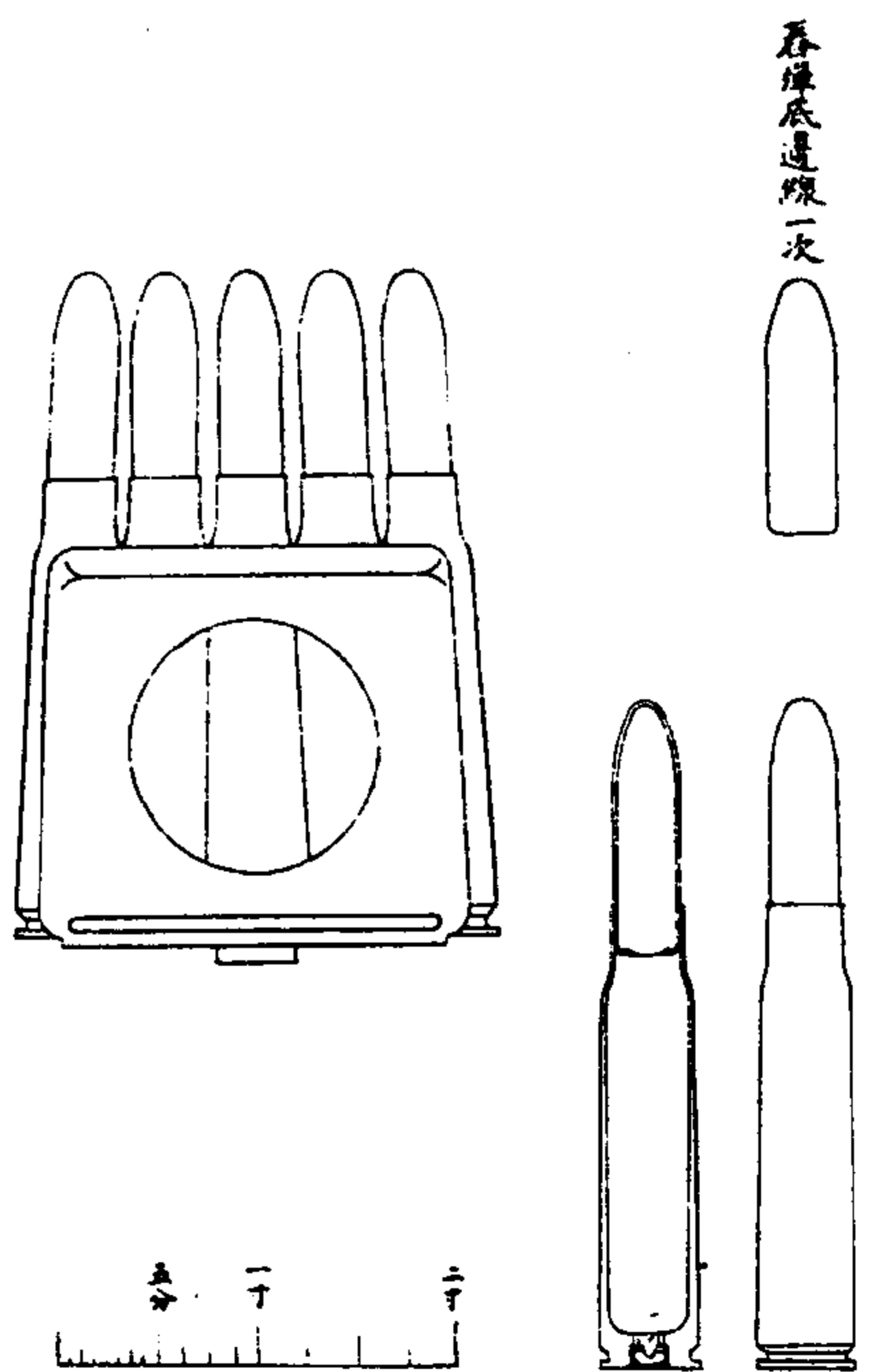

江南製造局記

卷一 製造圖

六十三

槍子圖五

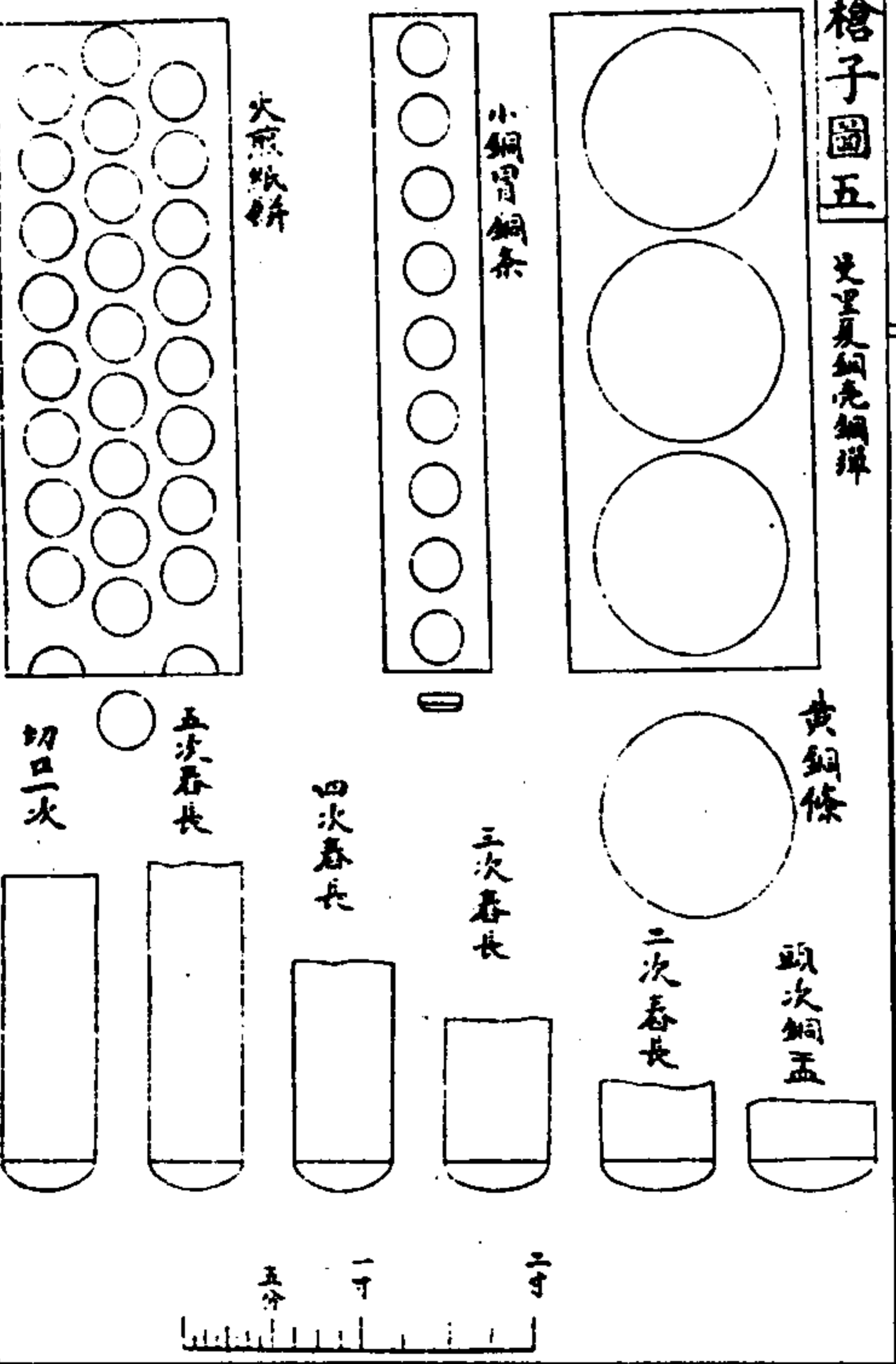

槍子圖六

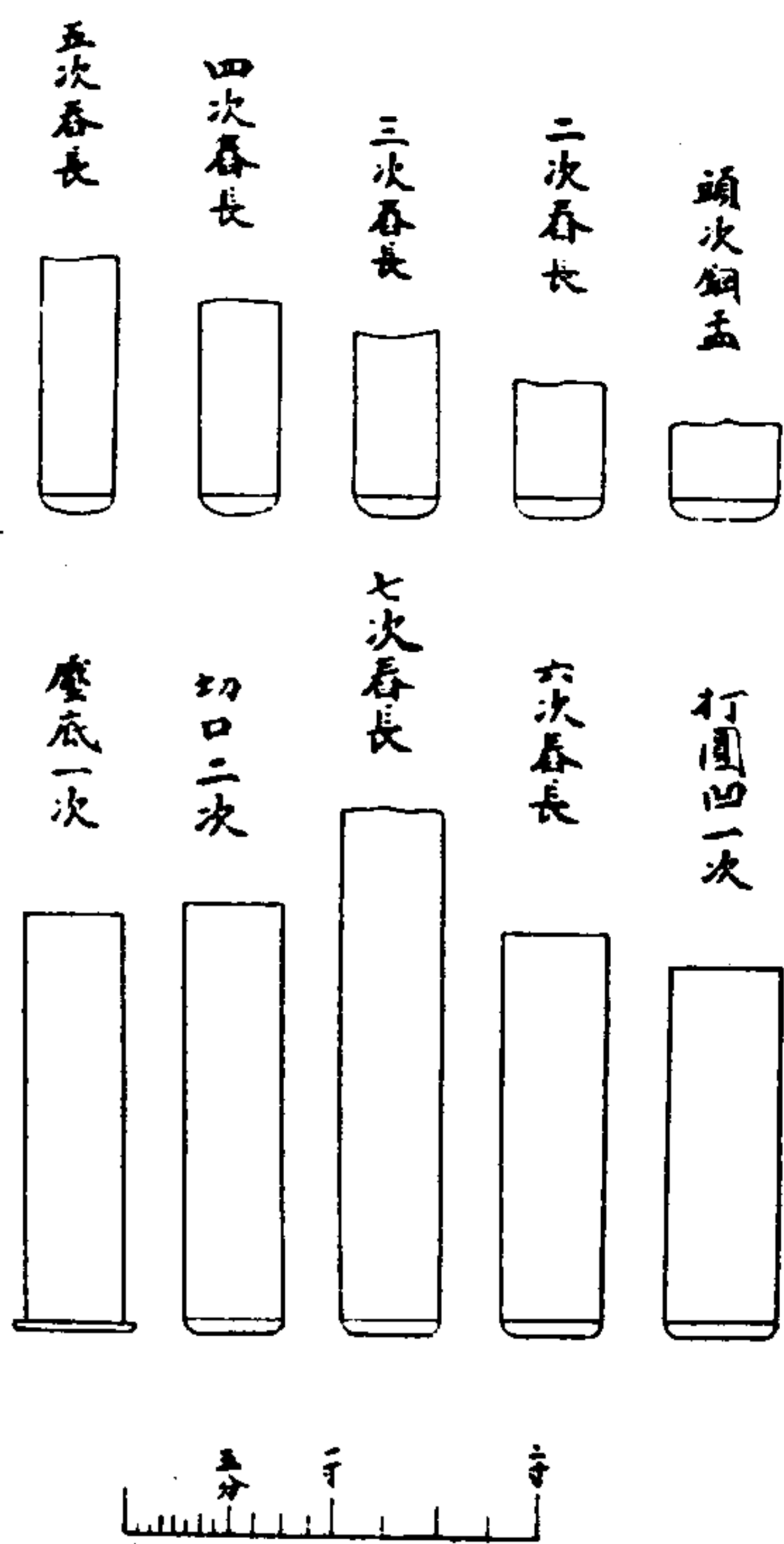

江南製造局記

卷一 製造圖

六十四

槍子圖七

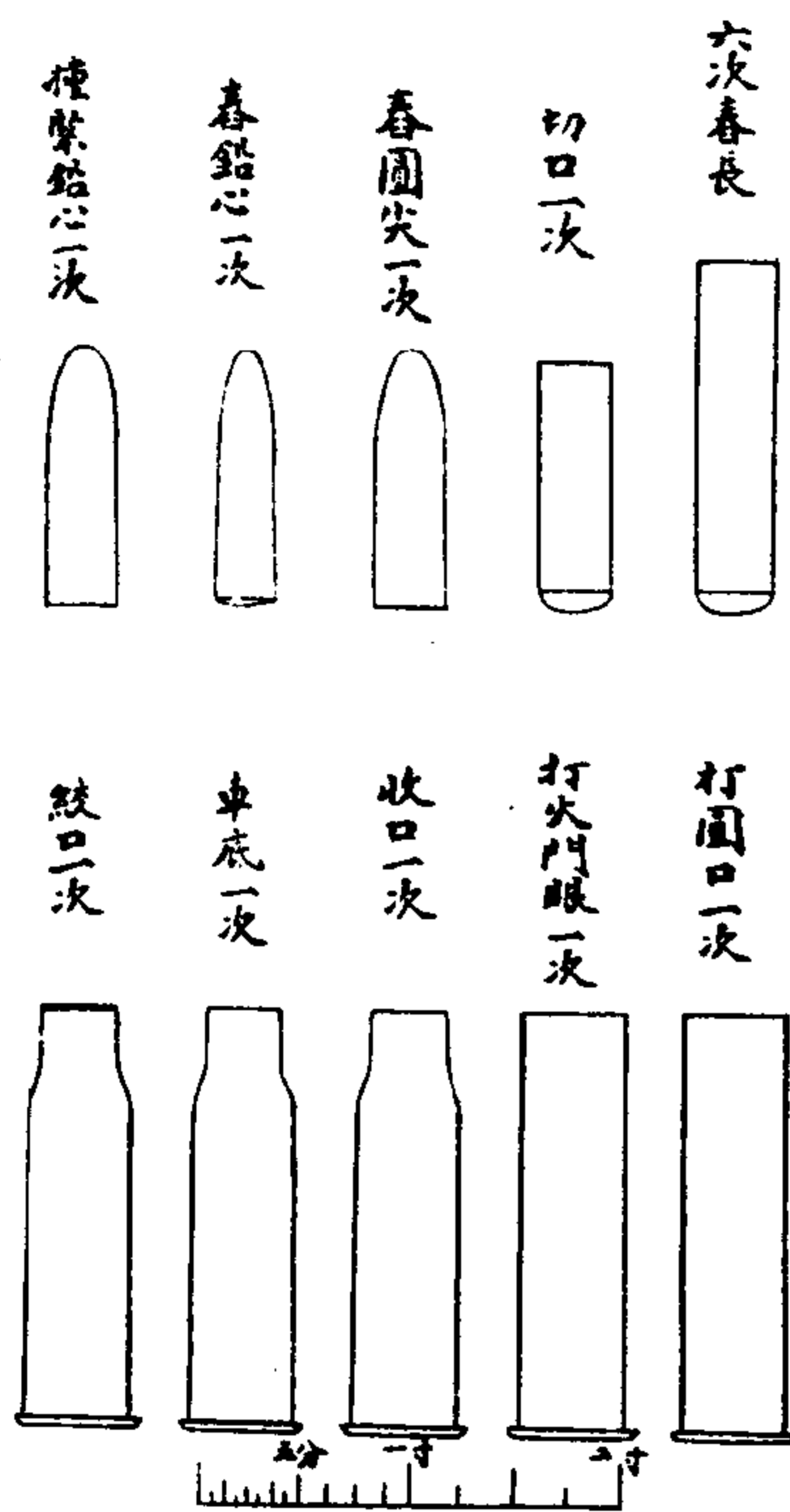

收鋼彈底口一次

收鋼彈底邊線一次

槍子圖八

江南製造局記

卷一 製造圖

六十五

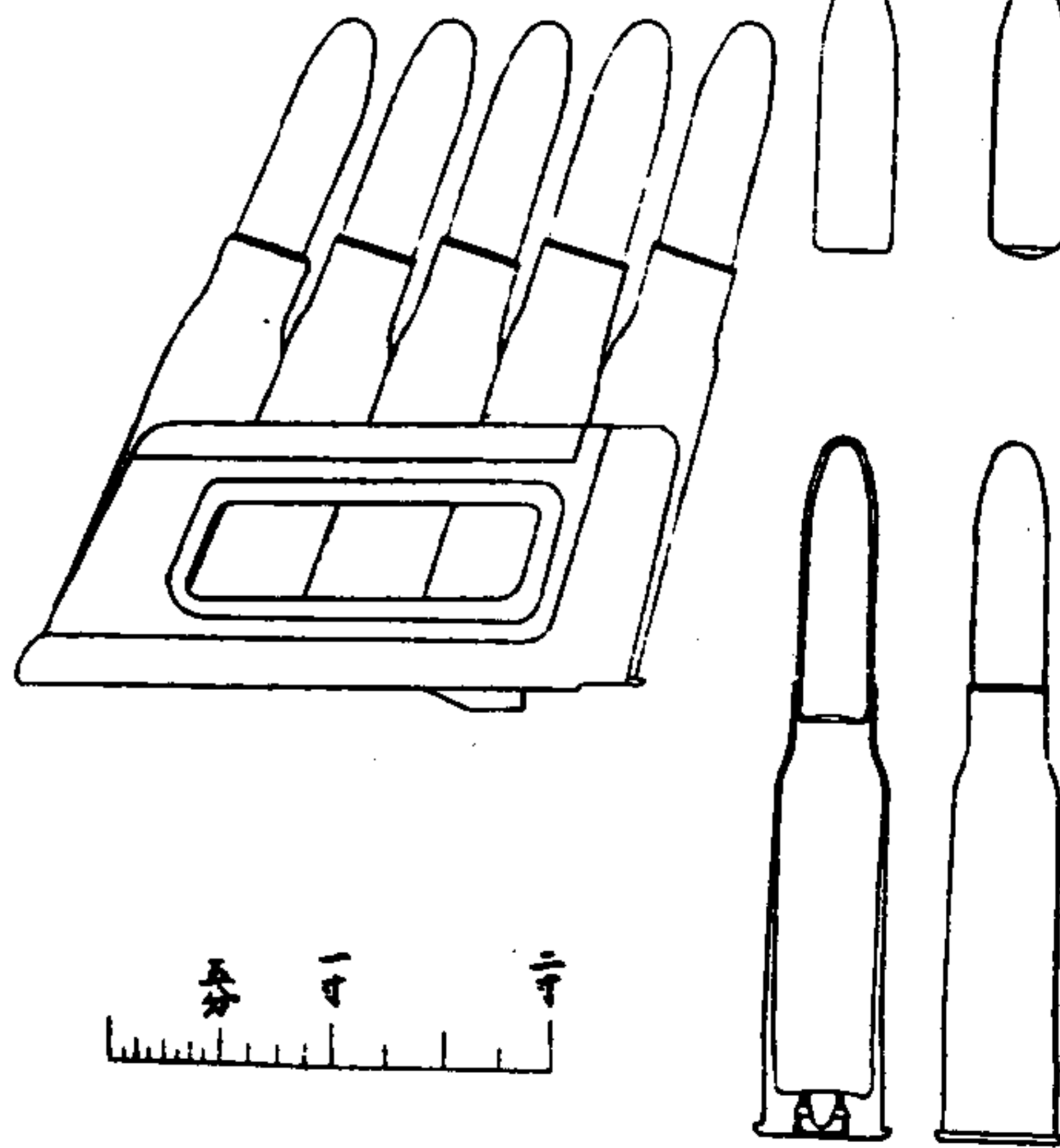

一第... 丹... 4 反... 寸

江南製造局記卷二

建置表

謹按上海製造局同治四年五月初購洋人機廠在虹口  
 開辦六年夏始移城南高昌廟鎮分建各廠日機器廠其  
 樓上日洋槍樓日汽爐廠木工廠鑄銅鐵廠熟鐵廠庫房  
 煤棧其管理各所日公務廳文案處報銷處支應處議價  
 處又建中外工匠住居之室繼建輪船廠築船塢七年設  
 繙譯館八年增汽錘廠另建槍廠移城內廣方言館於局  
 十三年立操礮學堂又在龍華寺鎮購地設黑藥廠光緒  
 元年改汽爐廠為鐵船廠繼又改名錫爐廠是年設槍子  
 廠於龍華鎮二年建火藥庫於松江城內四年改汽錘廠  
 為礮廠五年復於礮廠對面購地設礮彈廠七年改操礮  
 學堂為礮隊營又創設水雷廠十六年設鍊鋼廠十八十  
 九兩年添設栗色無煙火藥兩廠二十四年設工藝學堂  
 二十九年二月署南洋大臣張之洞奏請裁節滬廠經費  
 在安徽宣城縣灣沚鎮啟發山分設新廠政務處議准三  
 十年三月湖廣總督張之洞會同南洋大臣魏光燾奏請  
 改建江西萍鄉縣湘東鎮以就煤鐵并札委湖北候補道  
 魏允恭江蘇候補道方碩輔辦理滬局兼籌萍鄉新廠是  
 年停止舊局黑藥栗藥兩廠籌辦銅元改礮彈廠為鑄錢  
 廠挑選礮隊營勇八十名舉辦巡警又設攷工處併皮帶  
 房於機器廠併西木棧於庫房十二月署兩江總督周馥

江南製造局記

卷二 建置表

一

奏請將滬局銅元歸併江甯辦理鑄錢廠仍改為礮彈廠  
 三十一年奏請將船塢改照商辦派總理南北洋海軍提  
 督葉祖珪及洋員巴斯經理其事四月劃分輪船鍋爐機  
 器三廠歸商塢經營又改水雷廠為銅引廠

江南製造局記

卷二 建置表

二



各廠		廠名	製造	機器	員役	廠屋
鑄銅鐵廠	木工廠	機器廠	大小兵輪汽機 本局汽機機器 船局抽水碼頭 挖泥起重機件 試驗煤筋 開放工匠汽鐘 號令 添配南北洋魚 雷兵輪機件	三百匹馬力康邦 機器一部 一百二十四匹馬力 舊機一部 添爐水抽二具 大汽爐二座 大小車林四十七 具 鑄床鑽床十九具 鑄床螺絲床九具 鑄床一具 起重架九具 共八十六件	委員一人每月支 銀五十兩 幫辦一人每月支 銀三十一兩 司事六人每月共 支銀一百二十 三兩 匠目二人每月共 支洋一百六十 元 工匠幼童共二百 九十八人每禮 拜六工共支洋 四百五十七元 小工十九人每 工共支錢二十 八千餘文	前廠樓房十 四間 後廠平房十 六間 右新廠房屋 十二間 左新廠房屋 十二間 機器汽爐房 九間 修改機件房 五間 銅作房七間 儲機器房二 員司住房四 共八十一間
同治六年 設	同治六年 設	同治六年 設	同治六年 設	同治六年 設	同治六年 設	同治六年 設
鑄銅鐵廠	木工廠	機器廠	大小兵輪汽機 本局汽機機器 船局抽水碼頭 挖泥起重機件 試驗煤筋 開放工匠汽鐘 號令 添配南北洋魚 雷兵輪機件	三百匹馬力康邦 機器一部 一百二十四匹馬力 舊機一部 添爐水抽二具 大汽爐二座 大小車林四十七 具 鑄床鑽床十九具 鑄床螺絲床九具 鑄床一具 起重架九具 共八十六件	委員一人每月支 銀三十兩 司事三人每月共 支銀四十六兩 匠目二人每月共 支洋一百四元 工匠幼童共二百 九十八人每禮 拜六工共支洋 四百五十七元 小工十九人每 工共支錢二十 八千餘文	前廠樓房十 四間 後廠平房十 六間 右新廠房屋 十二間 左新廠房屋 十二間 機器汽爐房 九間 修改機件房 五間 銅作房七間 儲機器房二 員司住房四 共八十一間
同治六年 設	同治六年 設	同治六年 設	同治六年 設	同治六年 設	同治六年 設	同治六年 設
鑄銅鐵廠	木工廠	機器廠	大小兵輪汽機 本局汽機機器 船局抽水碼頭 挖泥起重機件 試驗煤筋 開放工匠汽鐘 號令 添配南北洋魚 雷兵輪機件	三百匹馬力康邦 機器一部 一百二十四匹馬力 舊機一部 添爐水抽二具 大汽爐二座 大小車林四十七 具 鑄床鑽床十九具 鑄床螺絲床九具 鑄床一具 起重架九具 共八十六件	委員一人每月支 銀三十兩 司事三人每月共 支銀四十六兩 匠目二人每月共 支洋一百四元 工匠幼童共二百 九十八人每禮 拜六工共支洋 四百五十七元 小工十九人每 工共支錢二十 八千餘文	前廠樓房十 四間 後廠平房十 六間 右新廠房屋 十二間 左新廠房屋 十二間 機器汽爐房 九間 修改機件房 五間 銅作房七間 儲機器房二 員司住房四 共八十一間

江南製造局記 卷二 建置表 三

各廠		廠名	製造	機器	員役	廠屋
鍋爐廠	輪船廠	熟鐵廠	各廠船應用熟 鐵器具	共二百件 二十四匹馬力汽爐 一座 三十四匹馬力汽爐 一座 進爐水抽二具 大小汽鐘三具 起重架五具 共十二件	委員一人每月支 銀二十六兩 司事三人每月共 支銀四十二兩 匠目一人每月支 洋四十二元 工匠六十八人每 工共支洋二百 二元 幼童十一人每 工共支洋十四 元 小工八人每 工共支錢十二千 文	前廠房屋十 四間 後廠房屋六 間 汽爐房二間 辦公房四間 共二十六間
同治六年 設	同治六年 設	同治六年 設	同治六年 設	同治六年 設	同治六年 設	同治六年 設
鍋爐廠	輪船廠	熟鐵廠	各廠船應用熟 鐵器具	共二百件 二十四匹馬力汽爐 一座 三十四匹馬力汽爐 一座 進爐水抽二具 大小汽鐘三具 起重架五具 共十二件	委員一人每月支 銀二十六兩 司事三人每月共 支銀四十二兩 匠目一人每月支 洋四十二元 工匠六十八人每 工共支洋二百 二元 幼童十一人每 工共支洋十四 元 小工八人每 工共支錢十二千 文	前廠房屋十 四間 後廠房屋六 間 汽爐房二間 辦公房四間 共二十六間
同治六年 設	同治六年 設	同治六年 設	同治六年 設	同治六年 設	同治六年 設	同治六年 設
鍋爐廠	輪船廠	熟鐵廠	各廠船應用熟 鐵器具	共二百件 二十四匹馬力汽爐 一座 三十四匹馬力汽爐 一座 進爐水抽二具 大小汽鐘三具 起重架五具 共十二件	委員一人每月支 銀二十六兩 司事三人每月共 支銀四十二兩 匠目一人每月支 洋四十二元 工匠六十八人每 工共支洋二百 二元 幼童十一人每 工共支洋十四 元 小工八人每 工共支錢十二千 文	前廠房屋十 四間 後廠房屋六 間 汽爐房二間 辦公房四間 共二十六間

江南製造局記 卷二 建置表 四

<b>鐵廠</b> 同治八年 九磅子前膛砲 阿姆斯脫丹廠 八百磅大砲 三十八匹馬力汽機 各一具		<b>機器廠</b> 樓八年始 七密里九口徑 新毛瑟槍 快利新槍		<b>江南製造局記</b> <b>卷二</b> <b>建置表</b> 五		<b>槍廠</b> 前慶來福兵槍 林明敦邊針槍 林明敦中針槍 同治六年 設原附於黎意兵槍		年改名鉄 船廠尋復 名鍋爐廠 三十一一年 劃歸商廠 添配機件 爐機器零件 水抽機器一部 造鉄甲機器一部 挺直鉄條機一具 磨石機一具 地風箱機一具 壓鉄機二具 剪刀機五具 捲筒機四具 鉋機四具 鑽機五具 鑄釘機二具 總鍋爐二座 汽錘四具 烘鉄爐二座 打鉄爐十七座 車絞線絲絲五具 共五十九件	
八十八匹馬力汽機 委員一人每月支 銀五十兩 會辦一人每月支 砲架房二十 汽錘房二十 砲架房二十		打水機器一具 六十匹馬力總汽 機一部 五英担汽錘一具 十英担汽錘一具 十五英担汽錘一具 四連印錘一具 勇淨印錘粗邊機 一具 造刀大砂輪一具 磨槍刀砂輪大小 二具 地風箱三具 大小車箱三具 小車箱計一百 九具 共二百九十九件		司事五人每月共 支銀七十九兩 畫圖學生一人每 月支銀八兩 匠目二人每月共 支銀一百二十兩 四兩 工匠幼童小工共 四百零五人每 月支銀一千兩		委員一人每月支 銀四十兩 幫辦一人每月支 銀二十三兩 新廠平房二 十四間 舊廠樓房上 下一百三		匠目三人每月共 支洋一百七十 元 工匠五十九人每 月共支洋二元 六十八元 小工四十四人每 月共支洋六十 六元 十六千餘文 總汽機鍋爐 房八間 安設車牀廂 房一間 樣板房四間 儲物料房四 檢工房三間 辦公房三間 共四十六間	

<b>火藥廠</b> 同治十三年 設於龍 華鎮 製藥 黑藥 栗色藥 無煙藥		<b>江南製造局記</b> <b>卷二</b> <b>建置表</b> 六		設十年為 成專造 鐘廠內重 大鐵件 輪船改 糖四年 爲砲廠		又三百八十磅 又二百五十磅 又二百八十磅 又一百八十磅 又一百四十磅 又一百二十磅 又一百磅 又四十磅 又二十磅 又七磅 又六磅 又三磅 又二磅 又二磅		車牀六十二具 鑽牀二十四具 插牀十二具 刨牀十二具 刨牀八具 刨牀五具 洗牀四具 磨牀一具 拔絲機三具 分厘尺二架 磨尺一具 磨石機一具 磨車機一具 汽錘二具 汽錘三座 大小鉄爐二十三 套砲機缸一副 捲鋼板機一具 起重架大小十八		銀二十二兩 司事五人每月共 支銀八十四兩 洋匠一人每月支 英金九十兩 匠目八人每月共 支洋三百九十 四元 畫圖學生四人每 月共支洋三十 元 工匠一百六十六 人每六工共支 洋六百三十六 元 幼童六十五人每 六工共支洋八 十六元 小工五十九人每 六工共支洋七 十三元 共四百三十三間		製藥房五 汽錘房五 所計十五 提硝磺房五 造藥房五 堆棧二十間 製藥房九 汽錘房九 提硝磺房 製藥房五 試藥房五 製無煙藥房 九間	
--	--	---	--	---	--	---	--	--	--	--	--	---	--

	銅引廠 光緒七年 設原名水 雷廠光緒 三十一年 改爲銅引 廠	筒式百磅藥 電熱鐵浮雷 銅螺絲拉火 開花彈砲火 干磅藥砲火 鐵沈雷 水力機器銅 八生脫克鹿 砲彈銅引 百磅四磅 鋼螺絲火門 鋼螺絲火門	汽爐一座 又單門汽爐一座 二十匹馬力汽機 十二匹馬力汽機 一部 汽機抽水一具 上電機二架 手扳銃機八架 鋼床三具 刨床四具 軋床一具	三十匹馬力雙門 汽爐一座 又單門汽爐一座 二十匹馬力汽機 十二匹馬力汽機 一部 汽機抽水一具 上電機二架 手扳銃機八架 鋼床三具 刨床四具 軋床一具	管廠委員一人每 月支銀二十四 兩 司事三人每月共 支銀四十八兩 支目二人每月共 支銀八十二兩 工匠幼童六十二 人每六工共支 洋一百零三元 小工六人每六工 共支錢十一千 九百文	汽機汽爐房 二間 鐵匠房一間 工作房十間 物料房三間 水雷館三間 電氣房三間 辦公房三間 共七間 共二十九間	煉水藥房 水造藥房 四十五間 棧房五間 十三間 住房五間 共二百七十 三間
	江南製造局記 卷二 建置表 七						
六角新式百磅 藥砲電熱鐵 浮雷五十磅 十五磅拉砲 三磅六磅快砲 三彈銅引 三生七銅引 銅螺絲擊火 避電針 放砲手搖乾電 箱 史高德砲彈銅 引 格魯生砲彈銅 引 平底擊火 快砲電鈴 百磅四磅 通用長短式 鋼螺絲電火	磨床一具 車床大小三十四 具 共五十八件						

	槍子廠 光緒元年 設於龍華	螺絲拉火 鐵砲火 來福槍子 林明教槍子 馬梯尼槍子 黎意槍子 格林槍子 新毛瑟槍子 曼利夏槍子 智利利槍子 萬餘粒	三百五十匹馬力 汽機一部 二百匹馬力汽機 一部 三十匹馬力汽機 二部 汽爐三座 車林春林劍林鋸 車共一百 五十九具 手扳機器二十二 具 各種機件一百八 共二百九十六件	坐辦委員二人每 月共支銀八十 兩 管廠委員二人每 月共支銀一百 兩 司事七人每月共 支銀一百四十兩 畫圖教習一人每 月支銀二十八 兩 支目八人每月共 支洋三百八十 二元 工匠二百三十四 名幼童一百七 十人小工六十 四人每六工共 支銀六百九十	機器汽爐房 八間 工作廠房一 百七十間 儲料房四十 五間 辦公房庫房 住房二十 三間 共二百四十 三間
	江南製造局記 卷二 建置表 八				
破彈廠 光緒五年 設原名彈 子廠改八 年名破 廠	十二磅圓開花 彈 二十四磅圓開 花彈 克鹿卜包鉛開 花實心彈 烏理治前膛四 十磅實心彈 四十磅實心彈 三磅快砲彈 六磅快砲彈 十二磅快砲彈 各種砲彈銅壳 磁砂篩砂機各一	六十四匹馬力汽機 一部 三十五匹馬力汽 機一部 三匹馬力汽機 一部 春銅壳水力汽機 一部 春銅壳水機一 部 春銅壳水機一 部 壓四磅銅壳底 壓四磅銅壳底 壓彈子銅壳機一 部 軋銅板軋輪機一 部 地風箱一具 磁砂篩砂機各一	管廠委員一人每 月支銀二十四 兩 稽核工料一人每 月支銀三十六 兩 司事八人每月共 支銀四十八兩 畫圖學生一人每 月支錢九千文 支目四人每月共 支洋一百二十 八元 工匠幼童二百三 十七人每六工 共支洋二百九 十七元 小工四十二人每 六工共支錢六 十四千數百餘	機器房五十 四間 模箱機器房 二十四間 翻砂房二十 二間 銅作物料房 二間 鑄銅房四間 鑄銅房四間 鑄銅房四間 鑄銅房四間 辦公房三間 共一百三十 四間	



江南製造局記 卷二 建置表 十二	附工程處 同治六年 設光緒二 十九年改 歸船廠兼 辦三十年 因工程事 務紛繁復 派專員管 理仍附於	房屋 道路 橋梁 溝渠 各項 雜工	煤汽爐七座 化鐵爐二座 烘砂爐二座 烘模爐二座 打鐵爐三座 鍊鐵子生鋼爐一 座 倒焰加熱爐大小 共一百八十一件	
	委員一人每月支 銀三十一兩 司事四人每月共 支銀七十二兩 匠目一人每月支 洋三十二元 木瓦匠 漆匠 錫匠	測望台一所 平房二所計 六間 竹棚四間 共十間	玻璃匠 共五十六人小工 三十人每六工 統共支洋四十八 元二角錢八 十六千文	船廠三十 一年劃分 專廠另設
				共五十六人小工 三十人每六工 統共支洋四十八 元二角錢八 十六千文

管理處		處所	職事	員役	房屋
軍火處 光緒十二年設 軍械所十八年	收發本局製造及購 自外洋並寄存各 項軍火	委員二人每月共支 銀五十七兩 司事四人每月共支 銀六十九兩	委員二人每月共支 銀五十七兩 司事四人每月共支 銀六十九兩	棧房十二所 共一百二十二 間 電線房二間	
儲物庫 同治六年設陸 續構造	採辦收發物料器具	委員四人每月共支 銀一百八十兩 司事八人每月共支 銀一百四十二兩 長夫二十二人每月 共支錢一百八十 三千餘文	委員四人每月共支 銀一百八十兩 司事八人每月共支 銀一百四十二兩 長夫二十二人每月 共支錢一百八十 三千餘文	煤鐵棧五十八間 銅鋼棧三十六間 雜料房四十七間 辦公房三間 共一百四十四間	
攷工處 光緒三十年設	稽核全廠工作	委員三人每月共支 銀八十兩 司事二人每月共支 銀二十六兩	委員三人每月共支 銀八十兩 司事二人每月共支 銀二十六兩	辦公房五間 軍械標本房二間 膳錄房夫役住房 五間 共十二間	
議價處 同治六年設	估核物料價值	隨時差派 銀八十兩	隨時差派 銀八十兩	辦公房十六間	
報銷處 同治六年設	分年按照收支銀錢 工料造冊報部	委員二人每月共支 銀八十兩 司事十人每月共支 銀一百七十八兩	委員二人每月共支 銀八十兩 司事十人每月共支 銀一百七十八兩	辦公房十八間	
支應處 同治六年設	收發款項 發給各廠匠役工食	委員二人每月共支 銀七十四兩	委員二人每月共支 銀七十四兩	辦公房十二間	
文案處 同治六年設	辦理公文案件	委員四人每月共支 銀一百三十四兩 司事十四人每月共 支銀二百七十四兩 貼寫四人每月共支 筆資四十三千八 百文	委員四人每月共支 銀一百三十四兩 司事十四人每月共 支銀二百七十四兩 貼寫四人每月共支 筆資四十三千八 百文	辦公房十八間	
公務廳 同治六年設	總辦會辦提調逐日 到廳各廠員司稟 承辦事			辦公房十四間	

改名軍火處	松江藥庫 光緒二年設於 松江府城內	存儲各種子藥以五 十萬斤為額	工頭小工共二十九 名每月共支錢五 十六千七百餘文	辦公房二間 住房四間 軍火棧房一間 共一百三十一 間
江南製造局記 卷二 建置表 十三				

學館	廣方言館	同治二年 設於上海 城內八年 移入本局	國文 英文 法文 算學 輿地	功課	員役	學生	房屋	經費
學館	廣方言館	同治二年 設於上海 城內八年 移入本局	國文 英文 法文 算學 輿地	功課	員役	學生	房屋	經費
學館	廣方言館	同治二年 設於上海 城內八年 移入本局	國文 英文 法文 算學 輿地	功課	員役	學生	房屋	經費
學館	廣方言館	同治二年 設於上海 城內八年 移入本局	國文 英文 法文 算學 輿地	功課	員役	學生	房屋	經費
江南製造局記 卷二 建置表 十四								

圖書附

書名	本數	卷數	圖數	原著	編譯	筆述	校對	出版	價值
四裔編年表	四	四		美林樂知	嚴良勳	李鳳苞		光緒二十八年	九元
堤紘外乘	八	五	二十	林樂知	嚴良勳	蔡澄		光緒二十八年	二元四角
西國近事彙編	每冊四冊	自癸酉至己亥年	共一百八冊	由編譯館委員分年編輯	計價洋十六元				
俄國新志	三	八		英咳勒低	傅蘭雅	潘松		光緒二十四年	八角五分
法國新志	二	四		英咳勒低	傅蘭雅	范熙麟	潘松	光緒二十四年	七角
西美戰史	二			法勃利德	李景鎰			光緒三十年	四角五分
佐治芻言	三	一			傅蘭雅	應祖錫			七角五分
列國歲計政要	六	十二		英麥丁富	林樂知	鄭昌棧		光緒二十二年	二元八角半
保富述要	二	一		英布來德	傅蘭雅	徐家賈		光緒二十二年	五角五分
江南製造局記	卷二 建置表 十五								
國政貿易	二	二		英法拉	傅蘭雅	徐家賈		光緒二十三年	五角五分
公法總論	一	一		英羅柏村	傅蘭雅	汪振聲			一角
各國交涉公法	六	十六		英費利摩	俞世爵	汪振聲		光緒二十四年	二元六角
各國交涉便法論	六	六		英費利摩	傅蘭雅	錢國祥			一元八角
東方時局論略	一	一		高麗鄧鏗					五角五分
東方交涉記	二	十二		英麥高爾	林樂知	瞿昂來		光緒六年	五角
英印度交涉書	一	一		英馬文	羅亨利	瞿昂來		光緒三年	三角五分
防海新論	六	十八	九十五	布希理哈	傅蘭雅	華衡芳	江衡	同治十二年	一元五角
前敵須知	五	四		英克利賴	舒高第	鄭昌棧		光緒十年	七角
行軍測繪	二	十		英連提	傅蘭雅	趙元益	沈善蒸	同治十三年	六角
臨陣管見	四	九		布斯拉弗	金楷理	趙元益	孫鳴鳳		一元一角

書名	本數	卷數	圖數	原著	編譯	筆述	校對	出版	價值
行軍指要	六	六	四十九	英哈密	金楷理	趙元益		光緒二十七年	二元八角
水師章程	六	二十		英水師	林樂知	鄭昌棧		光緒五年	四元
水師操練	三	十八	十一	英戰船部	傅蘭雅	徐建寅		同治十三年	八角五分
水師保身法	一	一		法勒羅阿	伯克雷	趙元益			二元
海軍調度要言	二	三		英擊核甫	舒高第	鄭昌棧		光緒十年	四角
輪船布陣	二	十二	十五	英賈密倫	傅蘭雅	徐建寅		同治十三年	六角五分
鐵甲叢談	二	五		英黎特	舒高第	鄭昌棧			六角五分
營城揭要	二	二	五十	英儲意比	傅蘭雅	徐壽			四角
營壘圖說	一	一	八	比列時	金楷理	李鳳苞			二角
攻守職法	一	六	五十四	布軍政局	金楷理	李鳳苞			四角
營工要覽	二	四	九	英武備工	傅蘭雅	汪振聲			五角
行軍鐵路工程	二	二	八十三	英武備工	傅蘭雅	汪振聲		光緒十年	三角
開地道轟藥法	二	三	四	英武備	傅蘭雅	汪振聲		光緒十年	六角五分
英國水師考	二	一		英巴那比	傅蘭雅	鍾天偉		九年	四角五分
英國水師律例	二	四		英德麟	舒高第	鄭昌棧			六角五分
俄國水師考	一	一		英百拉西	傅蘭雅	李鐵衛			三角
法國水師考	一	一		英杜默能	羅亨利	瞿昂來	鍾天偉		三角
美國水師考	一	一		英巴那比	傅蘭雅	鍾天偉			三角
列國陸軍制	三	一		美歐登	林樂知	瞿昂來		光緒五年	八角五分
西國陸軍制略	四	八		英柯理集	傅蘭雅	范本禮		光緒十八年	二元二角
德國陸軍考	四	四		法歐盟	吳宗濂	潘元善			五角
兵船職法	三	六	八	英水師	金楷理	朱思錫	李鳳苞		七角
江南製造局記	卷二 建置表 十六								

江南製造局記		卷二 建置表		十七	
水雷秘要	六三	英製造局	舒高第	鄭昌棧	光緒十年
水雷秘要	六五	英史理孟	舒高第	鄭昌棧	光緒六年
爆藥紀要	一六	美水雷局	舒高第	趙元益	光緒五年
廠法畫譜	一一	丁乃文	李鳳苞	邱瑞麟	光緒五年
廠準心法	二二	布軍政局	金楷理	李鳳苞	光緒五年
子藥準則	一一	丁乃文	李鳳苞	邱瑞麟	光緒五年
克虜卜廠圖說	二四	布軍政局	金楷理	李鳳苞	光緒五年
格林廠操法	一一	美佛蘭	傅蘭雅	徐建寅	光緒五年
洋槍淺言	一一	顏邦固	蔡錫齡	汪振聲	光緒五年
喇叭吹法	一一	金楷理	蔡錫齡	汪振聲	光緒五年
養蒙正規	一一	秀耀春	汪振聲	趙元益	光緒五年
小學韻語	一一	美路美恩術	理范熙庸	趙元益	光緒五年
日本學校源流攷	一一	吳勉學	趙元益	徐華封	光緒五年
類證活人書	四二	吳勉學	趙元益	徐華封	光緒五年
保全生命論	一一	英吉蘭	秀耀春	趙元益	光緒五年
儒門醫學	四三	英海得爾	傅蘭雅	趙元益	光緒五年
法律醫學	十二	英菲里	傅蘭雅	趙元益	光緒五年
臨陣傷科附圖	四四	英怡脫	舒高第	鄭昌棧	光緒五年
內科理法	三十三	英虎伯	舒高第	趙元益	光緒五年
產科	四一	英密爾	舒高第	鄭昌棧	光緒五年
婦科	六一	美湯麥斯	舒高第	鄭昌棧	光緒五年

江南製造局記		卷二 建置表		十八	
濟急法	一一	英舍白	秀耀春	趙元益	趙詒琛
西藥大成	六十一	英來拉	傅蘭雅	趙元益	孫鳴鳳
農學要書簡明	一一	英理	秀耀春	范熙庸	趙元益
農學初級	一一	英理	秀耀春	范熙庸	趙元益
農學津梁	一一	英理	秀耀春	范熙庸	趙元益
農務土質論	三三	美金	傅蘭雅	汪振聲	趙元益
農務化學問答	三二	英仲斯敦	秀耀春	范熙庸	王汝駟
農務化學簡法	三三	美古來拉	傅蘭雅	王樹善	蔡澄
西藥大成中西	一一	英司	傅蘭雅	汪振聲	趙元益
意大利益書	一一	英司	傅蘭雅	汪振聲	趙元益
工藝與國政相	一一	英司	傅蘭雅	汪振聲	趙元益
藝器記珠	一一	徐建寅	徐華封	徐華封	徐華封
西藝知新	六十一	英諾格	傅蘭雅	徐華封	徐華封
西藝知新續刻	九十三	傅蘭雅	徐華封	徐華封	徐華封
化學工藝	三十	英能智	傅蘭雅	汪振聲	徐華封
工程致富	八十三	英馬體生	傅蘭雅	鍾天偉	鍾天偉
海墘輯要	二十	英偉根斯	傅蘭雅	趙元益	沈鴻英
船塢論略	二二	傅蘭雅	鍾天偉	程贈洛	程贈洛
鐵路彙考	二十三	美柯理	傅蘭雅	潘松	潘松
鐵路紀要	一三	美柯理	傅蘭雅	潘松	潘松
航海通書	二二	金楷理	李鳳苞	李鳳苞	李鳳苞
行海要術	三四	金楷理	李鳳苞	李鳳苞	李鳳苞



航海章程	行船免撞章程	御風要術	算學啟蒙	算法統宗	勾股六術	瞬人傳	董方立遺書	謝穀堂算學三種	九數外錄	幾何原本	江南製造局記
一	一	三	三	四	一	一	一	一	一	一	卷二 建置表
六十	六十	五十一	九	一百三十九	二十六	二十五	一	一	一	一	十九
美林	鳳儀徐家寶	英白爾特	朱世傑	程汝思	項名達	阮文達元羅士琳	董佑誠	謝家禾	顧觀光	沈善蒸	
傳蘭雅鍾天偉程賡洛	金楷理華衡芳江	梅毅成	梅毅成	梅毅成	梅毅成	梅毅成	梅毅成	梅毅成	梅毅成	梅毅成	
光緒二十一年	同治十二年	同治十二年	光緒四年	光緒四年	光緒五年	光緒五年	光緒五年	光緒五年	光緒五年	光緒五年	
二角五分	五角	五角	六角	一元	二元	二元	二元	二元	二元	二元	

八線對數簡表	恒星圖表	簡易庵算稿	運規約指	器象顯真	測繪海圖全法	測地繪圖	繪地法原	海道圖說	石平開地球圖	印八省沿海圖	江南製造局記
一	一	四	一	三	六	四	一	一	一	一	卷二 建置表
二	二	四	一	三	六	四	一	一	一	一	二十
買步緯	買步緯	劉彝程	英白起德	英白力蓋	英華爾敦	英富路瑪	英金約翰	英侯失勒	華衡芳	買步緯	
買步緯	買步緯	丁國均	徐建寅	徐建寅	徐建寅	徐建寅	徐建寅	徐建寅	徐建寅	徐建寅	
光緒二十一年	光緒二十一年	光緒二十一年	光緒二十一年	光緒二十一年	光緒二十一年	光緒二十一年	光緒二十一年	光緒二十一年	光緒二十一年	光緒二十一年	
二角	二角	二角	二角	二角	二角	二角	二角	二角	二角	二角	

江南製造局記		卷二 建置表		二二二	
開煤要法	二二二	五十七	英士密德	傅蘭雅	王德均
井礦工程	二二二	一百四	英白爾	傅蘭雅	趙元益
金石表	一一				
石印開礦器法	六十	一百九	美倫特	傅蘭雅	王樹善
圖說	六十	一百九	美倫特	傅蘭雅	王樹善
格致啟蒙	四四	一百五	英羅師	古林樂	知鄭昌核
格致小引	一一		英赫斯	費羅亨	利瞿昂來
化學源流論	二四		方尼師	王汝駟	
化學鑑原	四六	一百四	英章而	司傅蘭雅	徐壽
化學鑑原續編	四六	二十	英蒲陸	山傅蘭雅	徐壽
化學補編	六六	二百六			
化學求數	四十五	一百八	德富里	西傅蘭雅	徐壽
化學分原	二八	五十九	英蒲陸	山傅蘭雅	徐建寅
化學考習	六八	四十八	德富里	西傅蘭雅	徐壽
化學材料中西	一一				
物理學上編	四四	二百	日飯盛	延藤田	豐八王季烈
物理學中編	四四	二百六	日飯盛	延藤田	豐八王季烈
物理學下編	四四	二百三	日飯盛	延藤田	豐八王季烈
聲學	二八	一百六	英田大	理傅蘭雅	徐建寅
光學	二二	三十	英田大	理金楷	理趙元益
電學	六六	四百二	英瑞	埃德傅蘭雅	徐建寅
電學綱目	一一		英田大	理傅蘭雅	周郵沈善
無線電報	一一		英克爾	衛理	范熙庸

江南製造局記		卷二 建置表		二二二	
電氣度錄	一一	五			
通物電光	一四	九十	美英且	登傅蘭雅	王季烈
物體遇熱改易說	二四	六	英瓦特	斯傅蘭雅	徐壽
電氣鍍金略法	一一	十二	英華特	傅蘭雅	周郵沈善
冶金錄	三三	四十二	英阿發	滿傅蘭雅	趙元益
考工紀要	八十七	一百九	英瑪體	生傅蘭雅	鍾天偉
鑄金論略	六六	三百五	英司布	勒傅蘭雅	汪振聲
金工教範	一一	九十五	美康	潑芬	
鍊金新語	三一	八十三	英奧	期香舒高第	鄭昌核
鍊金法	二二	十二	日橋	本奇王季點	
鍊石編	二二	六十六	英特	亨利黎舒高第	鄭昌核
鑄錢工藝	三三	三十二	工藝	製造書中	摘譯傅蘭雅
鍊鋼要言	一一	四			
汽機必以	六十二	一百九	英蒲	而捺傅蘭雅	徐建寅
汽機理法	四八	二百四	英覺	顯蘇傅蘭雅	華備鈺
汽機發軔	四九	八十三	英美	以納傅蘭雅	徐壽
汽機新制	二八		英白	爾格傅蘭雅	徐建寅
汽機中西名目表	一一				
兵船汽機	八六	二百六	英息	尼德傅蘭雅	華備鈺
製火藥法	一三	五十八	英利	保華傅蘭雅	丁樹棠
克虜卜	三四	一百五	布軍	政局金楷	理李鳳苞
煤油法	三四	十二			

取濾火油法	一	一	十五	美日得島	衛理汪振聲	光緒二十二年五月
造洋漆法	一	一	八	日純	藤田豐久	光緒二十二年二月
考試司機	六七	一	一百九	英施爾那	徐華封	光緒二十二年四月
照相鑲板印圖法	一	一	一	美貝列尼衛	理王汝驥	光緒二十二年二月

江南製造局記 卷一 建置表 二十三

防護所	勇額	營制	經費
營名 建設年月 礮隊營 光緒七年設	幫帶官一人 督操官一人 管理火庫糧餉軍械雜務長四人 巡查四人 隊長二人 排長六人 司書生三人 護兵八人 正目二十四人 正兵九十六人 副兵九十六人 伙夫二十九人 共計弁兵二百七十五人	全營共分三隊每隊八棚每棚正目正兵副兵伙夫共十人另立鼓隊隊專司步法各號令砲隊營兼司防護其東南西三卡及軍火棧後卡西橋門卡高昌廟龍華南巡查局共七卡派巡查五人正副兵三十一人以資稽察	全營餉項大建每月一千三百七十餘兩小建每月一千三百五十餘兩作正項開支
巡警營 創自光緒三十年	委員一人 書記一人	每日值班時刻以三點鐘為一班日夜	委員書記巡弁每月共支薪水銀七十
巡弁一人 巡長三人 巡目八人 巡丁七十二人 鼓號二人 管庫二人 差役伙夫共十六人	共分八班每班以弁長一人巡目二人領之設輪流分四日日夜巡每屆一班率領出巡每屆一次每晚七點鐘點名由不值班弁長隨時密查	巡長巡目每月共支餉銀七十二兩四錢 巡丁鼓號管庫等共每月支銀三百四十五兩六錢 差役伙夫每月共支銀五十四兩 全營薪餉每月共支銀五百六十八兩	

公牘

同治四年李鴻章會同曾國藩奏開辦情形自同治元年臣到滬以來隨時購買外洋鎗砲設局製造開花砲彈以資攻勦甚為得力上年春間蒙總理各國事務衙門函詢學製各種火器成效何如當即詳細具復以短炸砲與各種砲彈均能製造其長炸砲及洋火藥非得外國全付機器不能如法試造現亦設法購求以期一體學製至於各項運用之妙與洋人之貴重此器暨日本視中國之強弱以為向背各情形亦推闡陳明經總理衙門恭呈 御覽並以臣函中慮患防微與該衙門所籌通相符合宜趁南省軍威大振外人樂於見長之時將外洋各種機器實力講求期得盡窺其中

江南製造局記

卷一 建置表

二十五

之秘有事可以禦侮無事足以示威等語於同治三年四月二十八日奏蒙 諭旨飭由火器營派撥護軍參領薩勒哈春等官兵四十八員名到蘇經臣酌派在丁日昌韓殿甲及洋人馬格里等三局分習製造專摺覆奏在案查製造船砲軍火各種機器有通用者有專用者若買置齊全需十萬金僱覓中外工匠采購外洋鋼鐵木炭等料亦需費不貲臣處所設西洋砲局其機器僅值萬餘金不全之器甚多亦可量力陸續添購以求進益前由曾國藩派人赴英美各國采訪船廠機器實價臣並議及此物若託洋商回國代購路遠價重即無把握若請派弁兵徑赴外國機器廠講求學習其功效遲速利弊輕重尤非一言可決不若於就近海口訪

有洋人出售鐵廠機器確實查驗議價定買可以立時興造進退之權既得自操尺寸之功均獲實濟擬飭海關道丁日昌在滬訪購如製造之器已可購得若干或宜另擇安口試辦容通盤籌議畧有端倪方可入告以上各情均經節次函陳總理衙門一面飭訪購辦此臣處前此議辦鐵廠機器之原委也又去年十二月初九日欽奉 寄諭昨據御史

江南製造局記

卷一 建置表

二十六

陳廷經奏稱綠營水師廢弛請飭整頓營伍製造軍火一摺着曾國藩李鴻章會同商酌奏明辦理原摺着抄給閱看等因欽此遵查原奏所議軍火一節大意以夷情叵測恃有戰艦機器之精利逞其貪縱然彼機巧之器非不可以購求學習以成中國之長技請於廣東等處設局行取西洋工匠置造船砲以期有備無患等語雖語焉不詳未得要領而大致與總理衙門暨臣所籌議不謀而合曾國藩平時亦持此議自應遵 旨商酌辦理茲據丁日昌稟稱上海虹口地方有洋人機器鐵廠一座能修大小輪船及開花砲洋鎗各件實為洋涇濱外國廠中機器之最大者前曾問價該洋商索值在十萬洋以外是以未經議妥茲海關通事唐國華歷遊外國多年熟習洋匠本年因案革究贖罪情急與同家已革之張煥泰吉等願共集資四萬兩購成此座鐵廠以贖前愆廠內一切機器俱精所有匠日照舊發價任憑遷移調度其餘廠中必需之物如鋼鐵木料等件另值銀二萬兩由該關道籌借款項給發采買以資興造先行請示前來當查唐

國華一案既情有可原報効軍需贖罪亦有成案可援此項外國鐵廠機器購覓甚難機會尤不可失批飭速行定議稟候分別具奏並飭該廠一經收買即改爲江南製造總局正名辨物以絕洋人覬覦其丁日昌及韓殿甲舊有兩局即歸併總局一切事宜責成該關道丁日昌督察籌畫會同總兵韓殿甲暨素習算學之分發補用同知馮煇光候選知縣王德均熟諳洋軍火之直隸州知州沈保靖一同到局經理所有出入用款收發器具稽查工匠分派委員數人各司其事分飭遵照去後旋據丁日昌等查造該廠機器物料件數清冊擬具開辦章程約有數端一核計局用房租薪水及中外匠工等有定之欸月需銀四千五六百兩其添購物料多寡

江南製造局記

卷一 建置表

二十七

不能預定大約每月總在一萬兩以外一查原廠所用之洋匠計留八人其匠日一名科而技藝甚屬精到所有輪船鎗砲機器俱能如法製造現擬於華匠中留心物色督令操習如有技藝與洋人等者即給以洋人工食再能精通則拔爲匠目以示鼓勵一現在造洋鎗器具尙未全備已令匠目趕製全副約大小四十餘件數月可以成功如式仿製即省功力惟已製洋鎗則必需銅帽既得銅帽又必需洋藥皆係相因而至之物不容偏廢但聞製機器工料尤爲繁重容再設法購求俾可推行盡利一查鐵廠尙以修造大小輪船爲長技此事體大物博毫釐千里未能絜長較短目前尙未輕議興辦如有餘力試造一二以驗工匠之技藝其鑄錢織布挖

河犁田諸器雖可仿製但其法式同中有異觸類引伸尙須考究尤當權其輕重緩急庶不致凌躐無序一前奉議飭以天津拱衛 京畿宜就廠中機器仿造一份以備運津俾京營員弁就近學習以固根本現擬督飭匠目隨時仿製一面由外購求添補但器物繁重非窮年累月不能成就尙須寬以時日庶免潦草塞責一查本廠現在虹口每年房租價銀六七十兩實爲過費兼之洋涇濱習俗紛華游藝者易於失志廠中工匠繁多時有與洋人口角生事均不相宜應請擇地移局其他所議如機器宜擇人指授工匠不令隨意去留費用宜實報實銷賞罰宜明定章程以上各條均屬切實臣查此項鐵廠所有係製器之器無論何種機器逐漸依法

江南製造局記

卷一 建置表

二十八

仿製即用以製造何種之物生生不窮事事可通目前未能兼及仍以製造鎗砲藉充軍用爲主月需經費容臣隨時於軍需項下通融籌撥如將來各種軍器仿照洋式造成取攜甚便即可省購買洋軍火之費上海虹口地方設局於久遠之計殊不相宜稍緩當籌欸另建房屋移至金陵沿江偏僻處所以便就近督察會國藩采辦西洋機器俟到滬後應歸併臣處措置至前次派在丁日昌韓殿甲兩局之護軍校達龍阿等四員京營兵二十名已飭入廠學習其儘先參領薩勒哈春副參領崇喜等所帶弁兵本在蘇州西洋砲局該局機器與上海鐵廠亦自同源仍可互相觀摩惟此事形下不離形上與規矩不能與巧將來各弁兵所得之淺深恐難一

例繩也機器製造局之一事爲今日御侮之資自強之本總理衙門原奏言之甚詳已在 聖明洞鑒之中抑臣尤有所陳者洋機器於耕織刷印陶埴諸器皆能製造有裨民生日用原不專爲軍火而設妙在借水火之力以省人物之勞費仍不外乎機括之牽引輪齒之相推相壓一動而全體俱動其形象固顯然可見其理法亦確然可解惟其先華洋隔絕中土機巧之士莫由擊空而談逮其久風氣漸開凡人心智慧之同且將自發其覆臣料數十年後中國富農大賈必有仿照洋機器製作以自求利益者官法無從爲之區處不過銅鐵火器之類仍照向例設禁其善造鎗砲在官人役當隨時設法羈縻耳天下至奇至異之事究必本於平常之

江南製造局記

卷二 建置表

二十九

理如或不然則推之必不能遠行之亦不能久陳廷經原奏以中國修造鐘表推之於機器雖有精粗大小之別可謂談言微中中國文物制度迥異外洋榛狉之俗所以致治保邦固丕基於勿壞者固自有在必謂轉危爲安轉弱爲強之道全由仿習機器臣亦不存此方隅之見願經國之略有全體有偏端有本有末如病方亟不得不治標非謂培補修養之方即在是也如水大至不得不堵非謂濬川澮經田疇之策不必講也事無鉅細樂成固難而圖始尤不易自來建一議興一利勞臣志士纏綿而經營之及乎習之既久相安於無事或幾不察其所自來而追溯創議之初於此中難易得失之數幾經審慎曷敢函莽而一試哉臣於軍火機器注意數

年督飭丁日昌留心訪求又數月今辦成此座鐵廠當盡其心力所能及者而爲之日省月試不決效於旦夕增高繼長尤有望於方來庶幾取外人之長技不致見絀於相形斯可有備而無患此則臣區區愚誠之所覲幸也

八月十七日奉

旨總理衙門知道欽此

七年兩江總督曾國藩奏陳辦理情形溯自初立鐵廠迄今已逾三年先後籌辦情形請爲 皇上粗陳其概開辦之初軍事孔亟李鴻章飭令先造鎗砲兩項以應急需惟製造鎗砲必先有製鎗製砲之器乃能舉辦查原購鐵廠修船之器居多造砲之器甚少各委員詳攷圖說以點線面體之法求方圓平直之用就廠中材料洋器以母生子觸類旁通

江南製造局記

卷二 建置表

三十

造成大小機器三十餘座即用此器以製砲爐高三丈圍逾一丈以風輪煽熾火力去渣存液一氣製成先製實心再用機器車刮鐵挖使砲之外光如鏡內滑如脂製造開花田雞等砲配備砲車炸彈藥引木心等物皆與外洋所造者足相匹敵至洋鎗一項需用機器尤多如碾捲鎗筒車刮外光鑽挖內膛鑲造斜稜等事各有精器巧式百出鎗成之後亦與購自外洋者無異此四五年間先造鎗砲兼造製器之器之情形也該局向在上海虹口暫租洋廠中外錯處諸多不便且機器日增廠地狹窄不能安置六年夏間乃於上海城南興建新廠購地七十餘畝修造公所其已成者曰汽爐廠曰機器廠曰熟鐵廠曰洋鎗樓曰木工廠曰鑄銅鐵廠曰火箭

廠曰庫房棧房煤房文案房公務屬暨中外工匠住居之室  
 房屋頗多規矩亦肅其未成者尙需速開船塢以整破舟酌  
 建瓦棚以儲木料另立學堂以習繙譯蓋繙譯一事係製造  
 之根本洋人製器出於算學其中奧妙皆有圖說可尋特以  
 彼此文義扞格不通故雖日習其器究不明夫用器與製器  
 之所以然本年局中委員於繙譯甚爲究心先後訂請英國  
 偉烈亞力美國傅蘭雅瑪高温三名專擇有裨製造之書詳  
 細繙出現已譯成汽機發軔汽機問答運規約指泰西採煤  
 圖說四種擬俟學館建成即選聰穎子弟隨同學習妥立課  
 程先從圖說入手切實研究庶幾物理融貫不必假手洋人  
 亦可引伸其說另勒成書此擇地遷廠及添建繙譯館之情

江南製造局記

卷一 建置表

三十一

形也

光緒二年總辦李興銳稟設松江火藥庫竊維藏藥總匯自  
 以省會爲宜其間挹注多端瞬息千變機括靈滯須總全局  
 計之庶臨事不虞掣肘金陵之藥接濟五龍山鎮江最便似  
 難兼顧江陰蘇州之藥接濟江陰劉聞沙最便似難兼顧吳  
 淞吳淞砲台首當衝要輪船陸師基布星羅島夷所忌在此  
 所爭亦未必不在此卑局逼近洋涇恐仍順處安常之舊勢  
 必聽前敵仰給甯蘇海道若有梗阻運解須由內河無論展  
 轉搬移糜費已多卽或兼程亦須數日敵如飄風驟雨我則  
 雅步坦途殆未足以制其死命尙將望其僥倖成功耶職道  
 等愚見擬於松江城內由局自造藥庫一所每月解存一萬

磅其餘彈子等件有須供給水陸各軍者酌量撥存爲局後  
 路其地上達江防下顧海口巨艦所不能及陸路頗不易攻  
 較之建庫上海此爲穩着日前親往松江晤商李軍門楊守  
 咸以爲宜細晒建庫地方南城內有後營游擊營舊基址空  
 曠適用後營移駐嘉定舊基閑廢原屬官物購地之資可省  
 營造約須數月四圍挑河擬借郡防勇夫一助將來儲藥以  
 二十萬磅爲度爲省局分蓄艾之勞卽爲防務助儲胥之勢  
 此屯藥雖分而猶合之意也

附保險章程八條

一建造藥庫不拘方向宜擇僻靜陰涼之地內外夾牆石砌  
 牆脚上用土輒砌成飾以層灰離外牆五丈四面多種冬

江南製造局記

卷一 建置表

三十二

青樹藉收電氣壞牆掘溝積水以繞之

一藥庫屋面當先釘子口木板上鋪和勻之石灰泥土再覆  
 窰瓦切不可蓋白鐵瓦嵌玻璃瓦等類房屋以增爽爲要  
 地板宜架高四五尺照西法可容七十五方尺空氣下砌  
 風路使濕氣不得鬱積四角宜砌通風洞以散濕氣而引  
 養氣

一藥庫門窗不宜過大裏面概作木板以鐵皮裹之內圍牆  
 宜離藥庫二三丈免助風力使空氣得以宣達外圍牆尤  
 以遠隔爲妙牆內不得住人炊爨堆積柴草穢物無論局  
 內局外往來人等不准吸煙

一藥庫屋脊上宜設避電針用紫銅絲橫貫直下入土二三

尺以引電下行紫銅絲宜粗對徑三分爲度不得代以他物庫內宜設寒暑表以測熱度夏秋如過七十度即當敞開窗戶招納涼風冬春亦須每月啟開窗戶一二次以洩鬱氣若值天雨雷電酷暑亢炎亦須防之

一經理藥庫之人宜擇老成精細深明利害者以專責成搬運火藥出入即選局內誠樸勇丁以司其事赤脚入內免沾泥沙不可令領藥之人混入扛抬恐粗心失事火藥出入地上偶有漏落即須掃盡庶不致踐踏失事

一製造藥箱用洋鐵皮不若用鉛皮洋鐵性燥易觸電氣且日久箱蓋螺絲起銹收緊恐敲擊生火鉛性柔滑堅韌可無他虞各種火藥分別存儲列爲四隅計定每庫相距若干

江南製造局記 卷一 建置表

三十三

干遠縱令一庫有失他庫無得相驚

一存儲火藥防日久走性收箱時宜妥爲安置舊存者先行出領不可陳陳相因各種火藥須用時始行開箱須放時方安引火銅引各件尤須另儲不可合併一處用贖之藥即須收箱封固以免疎忽失事之虞

一藥庫失事非疎忽即偷竊總辦督察須嚴用人宜慎配就物料若干製藥若干平日細加考核儲庫之藥每季盤算一項登數註簿詳報局內員司工役人等盜賣火藥者視其輕重治罪疏忽失事者除革辦外勒令倍償如賣空放火以圖搪責查實以軍法從事庶可以示懲戒而肅規章十五年三月總辦聶緝渠稟購栗色火藥並僱洋匠如式仿

製竊查火藥一項爲軍火要需製礮製藥皆相輔而行之要務其間選料之方與配合之宜必求其良而適用實有未便遷就者也近年南洋購造各礮皆屬極長新式後膛鋼礮所配之藥仍用舊式黑色火藥如三稜石子及六孔餅藥等項既恐藥性較猛不適於用萬一遇有炸裂情事更非思慮豫防之道職道等每一討論及此僉以外洋近製之藥以栗色火藥爲最並聞北洋近購有栗色藥餅數百萬磅在津招匠如式仿製未審能造若干將來能否撥濟南洋之用均難懸揣如不能酌量勻撥則南洋似應一律仿造否則有礮無藥與無礮等職道等曾與金陵火藥局章道珩多方商榷意見相同苦於經費支絀有願未逮上年適有德商滿德因事回

江南製造局記

卷一 建置表

三十四

國職道等曾囑其回國後訪察情形詳詢價值以便酌量購造茲據該洋商由德來華稟稱栗色火藥係創自德國都田廠經向該廠訂議即在該廠定購栗色藥餅二百噸約需價值規平銀十三萬兩分三年作爲三次運滬交收其價值能否減少尙難預必若能在該廠購定此項火藥該廠並允派撥精於造藥之洋匠一名來華教習俟將造法教成後再行回國此項洋匠辛工每月約需規銀三百兩及應給往來川資約需英金二百磅至所需造藥機器須查明應添何件亦由該廠代辦約需銀一萬數千兩左右等語職道等一再籌思特以價值等項需款甚鉅就職局情形而論尙恐力有不足惟此項栗色火藥爲軍火必需之件內地尙未造過不得



不先行定購一批以應急需並僱洋匠來局教習造法以為永遠之計前聞兩廣督憲張亦擬購辦是項火藥擬請轉咨粵省如其果須購買可否即在擬購之二百噸內分買一百噸其餘一百噸即由職局設法定購似此分認購辦而價值又係分年付給庶可周轉再查上年奉行部定章程凡購辦船械軍火須由出使各國大臣在外洋議價定購不得由洋商經手又一切軍火須由機器製造不准向外洋購買各等因查栗色火藥內地各機器局尚未仿造此係初次購辦且向該洋商購買既可接濟目前之用兼可得其洋人前來教習誠屬一舉兩得如蒙允准並請咨明出使德國大臣援照部章由使署諭飭該都田廠分別訂立合同依限運交應付

江南製造局記

卷一 建置表

三十五

價值訂明分次發給併飭該廠選僱洋匠一名來華以便仿製職道等為籌備軍儲起見是否有當伏乞察核示遵  
十六年九月總辦劉麒祥稟購機器試鍊鋼料情形竊照職局仿造鋼鐵大礮並後膛兵槍其機器等件雖不能謂之全備然就所有者權宜辦理已可將款敷用惟造礮所需之鋼料鋼彈造槍所需之鋼管必須購自外洋其價值運費已不合算且平時購運往來雖尚稱便誠恐一旦海上有事海程梗阻則輪船不能抵埠而內地又無處採買勢必停工待料貽誤軍需關緊實非淺鮮職道等再四籌維似非自行鍊造不可茲與造礮洋匠柯尼施彭他妥為商酌擬即購辦鍊鋼並捲槍筒之機器爐座各一副先行試辦約需機器價銀一

萬二千兩左右再添設廠座約需銀數千兩將來每日可出鋼三噸槍管一百枝以供職局造槍造礮之用當可無虞缺乏此時購買機器等款仍由職局在領到二成洋稅項下撥節動支無須另請添撥經費嗣後如果辦有成效力有餘裕再行推廣辦理添器多造則各省機器局所需之鋼件皆可備價由職局撥用以免取資外人似屬大有裨益職道等係為籌備軍實起見所擬購買機器試鍊鋼料情形是否有當理合稟明咨核訓示如蒙俯允擬即飭令洋匠柯尼施彭他將機器等件寄信外國定購以期節便統候批示祇遵  
南洋大臣曾批該局因所需造礮之鋼料鋼彈造槍之鋼管購辦非計擬在所領二成款內動撥銀兩購辦鍊鋼並捲槍

江南製造局記

卷一 建置表

三十六

筒之機器爐座一副設廠試辦本為該局應辦之事所籌尚屬可行惟應付價值務令檢呈廠單以及一切動用經費務須核實估辦毋任稍有浮費是為至要  
北洋大臣李批據稟已悉該局仿造鋼鐵大礮及後膛兵槍所需之鋼料鋼彈鋼管均需購自外洋價值既昂運費又重頗不合算一旦海上有事無處採買更恐停工待料貽誤軍需該道等現與洋匠妥為商酌擬購鍊鋼並捲槍筒之機器爐座各一副先行試辦鍊造每日可出鋼三噸槍管一百枝以供局中造槍造礮之用所籌是否確有把握應需機器價銀一萬二千兩左右添設廠座約需銀數千兩即在領到二成洋稅項下撥節動支無庸另添經費將來辦有成效再行

推廣添機多造他省機器局需用鋼件亦可備價向該局購用藉免取資外洋果能鍊造得法逐漸擴充於製造軍火事宜大有裨益仰即飭令洋匠迅將機器等件函致外國定購尅日運滬及早試辦仍候南洋大臣江蘇撫院批示錄報繳十八年十二月總辦劉麒祥稟購造無煙火藥機器竊照職局仿造快礮快槍所需無煙火藥奉南洋大臣劉批飭設法製造自應遵辦惟查無煙火藥一項在外洋甫經創造其造法並配用何項物料一概秘不告人此時若欲設法仿造通盤籌畫所有定購機器及添建廠屋之經費約共需銀十餘萬兩始能布置職道前在金陵已經面稟兩江督憲劉允准照辦並以職局經費有限深慮不敷應用兼蒙兩江督憲劉江南製造局記 卷一 建置表 三十七

面允由南洋海防項下撥濟銀六萬兩於明年九十月間飭撥下局茲經職道等與瑞生洋行反覆訂議屬其向外國定購造無煙火藥機器全分並代僱洋匠一名來華教習訂明此項機器每天做十六點鐘工夫能出藥一千磅並能製造礮棉硝鐵水等件統計機器價脚並洋匠川資及一年辛工共外國銀一萬六千八百四十磅現在先付定價外國銀五千磅限七八箇月內運滬交收又造藥廠屋由該洋行向外國繪圖於機器未到之六箇月以前送局察核以便先期建造廠座業經繕立合同彼此畫押暨由德領事蓋戳分執爲據除稟明南洋大臣劉北洋大臣李江蘇撫憲奎外理合鈔錄合同稟報俯賜督核實爲公便

二十三年十月榮祿片再戰艦彫零海權全失沿海之地易啟彼族窺伺之心現雖與英德伏爾鏗廠阿姆士莊廠訂造魚雷快船尅日包送來華以資駕駛徒以餉項難籌不能購定多隻鐵甲巨艦是海防仍一無可恃況製造廠局多在濱海之區設有疏虞於軍事極有關繫查各省煤鐵礦產以山西河南四川湖南爲最又皆內地與海疆情形不同應請飭下各該省督撫設法籌款設立製造廠局其已經設有廠局省分規模未備尤宜漸次擴充自鍊鋼以迄造快槍快礮造無煙藥彈各項機器均須購辦實力講求從速開辦以重軍需至上海製造局購有鍊鋼機器因其地不產煤鐵採買鍊製所費不貲以致開爐日少似宜設法移赴湖南近礦之區以便廣爲製造如蒙俞允並請 飭下各該省督撫刻日興辦庶武備日增而國威自振謹附片具陳伏乞 聖鑒南洋大臣劉札光緒二十四年正月初四日准兵部火票遞到軍機大臣字寄南洋大臣兩江總督劉四川總督裕署四川總督恭湖南巡撫陳湖廣總督張山西巡撫胡河南巡撫劉光緒二十三年十二月二十五日奉 上諭近來中國戰艦未備沿海各地易啟他族覬覦從前製造廠局多在沿海要衝亟應未雨綢繆移設堂奧之區庶幾緩急可恃茲據榮祿奏稱各省煤鐵礦產以山西河南四川湖南爲最請飭籌款設立製造廠局漸次擴充從速開辦以重軍需至上海製造局似宜移赴湖南近礦之區等語自係爲因地制宜起

見著劉坤一裕祿恭壽張之洞胡聘之劉樹堂陳寶箴各就地方情形認真籌辦總期有備無患足以倉卒應變是為至要原片均著鈔給閱看將此各諭令知之欽此遵 旨寄

信前來等因並鈔片到本大臣承准此查前因法事之後鑒於閩廠擬將滬廠移設內地嗣以該局立基已久移動為難事遂中止近十餘年來逐漸擴充規模較前益大謀遷更屬非易蓋各廠之設地工廠料費用較繁一經遷移便多廢棄惟時局日艱情形迥非昔比該局鍊鋼所需鐵料本係購諸湘中現擬移廠就料係屬因地制宜究應如何辦理較為妥善應由道局確切籌議迅速具復以憑商辦除行江海關籌議外合鈔原片恭錄札飭札到該局立即欽遵妥為籌議刻

江南製造局記

卷一 建置表

三十九

日稟復核辦

二十四年總辦林志道稟復案奉南洋大臣劉札開欽奉寄諭上海製造局似宜設法移赴湖南近礦之區飭令道局確切籌議迅速稟復等因奉此伏查上海機器製造一局自同治年間創辦即經奏陳應移至沿江偏僻處所逮今三十餘年封疆臺諫論列者不可勝數矧鑒於閩旅之燬夷臺灣之攘奪今則海權全失情形蓋非昔比其亟須設法移徙者固已毫無疑義惟是職局歷年既久廠所較多誠如憲諭移動為難地工廠料一經遷徙便多廢棄尤為不刊之論職道等悉心籌議竊謂局中各廠有萬不能不遷移者似亦有不必遽移者而不能不移之中又須不動聲色因勢利導統籌

江南製造局記

卷一 建置表

四十

經費挹彼注茲庶為兩全之計謹擬辦法三條一於湖南地方相度善地分建鍊鋼廠洋槍廠子藥廠各一所添購鍊鋼機器一部並上年定購之洋槍新機一部分撥該廠鋼槍子藥規模略定再行籌及廠廠湖南煤鐵人工事事相宜移廠就料製造必多而槍礮子彈悉具於兵船不到之處無論海波如何糜沸儲備可以無虞工作可以不輟各路軍營皆能源源接濟矣一滬局老廠工作照常上游新廠需用物料仍可隨時取用至於方言繙譯等館應設上海所謂置之莊嶽之間更無庸徙一購買鍊鋼新機約需十萬金買地造廠修建碼頭等事約需二十萬金擬於職局二成洋稅項下分年撥款辦理並將局用一切浮費嚴行釐剔工作可緩者緩之

以資挹注至將來常年經費應如何指撥之處伏候盡裁奏明辦理所有遵奉籌議緣由是否有當伏乞察核訓示飭遵南洋大臣劉批稟單均悉查滬局立基既久規模較宏鋼廠新設尚不便移其餘舊廠不能遽遷更不待言現在南北常操所需軍火以及船臺應用快礮至繁且要各廠既不能遷操防軍火又不可缺原有經費尙屬不敷供支更難勻為另行購機建廠之需蘇省現有五處鹽貨釐金改歸稅司代徵抵債本省短少一切緊要餉精不能不就本省司關各局騰挪勻應該局擬購槍機本未訂定滬關增撥之款亦歸無著境隨時遷目前更無辦法與北洋大臣一再商籌分遷之策祇能暫從緩議應俟奏復另行飭遵

兩江總督劉坤一會同江蘇巡撫奎俊奏遵 旨籌議上海製造局及鍊鋼廠繁重難遷情形竊臣承准軍機大臣字寄光緒二十三年十二月二十五日奉 上諭從前製造廠局多在江海要衝亟應未雨綢繆移設堂奧之區庶幾緩急可恃至上海製造局似宜設法移赴湖南近礦之區著各就地地方情形認真籌辦總期有備無患足以倉卒應變等因欽此竊查江南製造局一在江甯一在上海臣於二十二年春回任即擬將上海廠局移併江甯堂奧之區當據司道會稱滬局規模較甯爲大南北洋操防軍火常年取給轉運亦靈從前海上有事該局加工製造各項槍礮藥彈東輸遼瀋北達畿疆西抵雍涼南浮湘桂亦恃江海之利便得以密速

江南製造局記

卷一 建置表

四十一

轉輸若謀移併勞費紛繁並慮海防要需難以迅速籌撥揆時度勢正切躊躇致上履 宵旰之憂宜急作綢繆之計遵飭該局體察情形並查照原奏將鍊鋼廠設法移赴湖南近礦之區一併速議詳奪茲據辦理上海製造局江海關道蔡鈞等先後稟復前來臣詳加察核上海設局經營數十年糜帑千百萬近來奏准擴充添設快槍鍊鋼無煙藥栗色藥等廠用宏工鉅蒂固根深毀之重勞更張不易機器大小詭製殊形按件拆卸糜工既繁置廠重裝需款尤鉅兼以巧藝工匠萃於滬濱精良物料購自洋廠轉運內地既恐成本匪輕接濟鄰封亦難刻期從事倘謂腹地可以重閉海隅近於慢藏將來岳州通商湖南與滬無異況製造經費全資洋稅

二成即使移局湖南洋稅仍在上海如以上海地方爲可慮則洋稅且將無出湖南留一空局何爲此不待煩言而解者當此強鄰環伺伏莽潛滋備預不虞正在廣爲製造若湘廠之規模未定而滬局之製造先停亦似味乎緩急輕重之序當與前北洋大臣直隸總督臣王文韶往返電商意見相同臣又深維杜漸防維之意就省垣軍械所量拓基地增建庫房飭該局將製成槍礮子彈陸續運至分別存儲並擬將自製無煙栗色火藥分儲長江上游各局庶期有備無患藉以仰副 聖主慎重軍實之至意所有遵議上海製造局及鍊鋼廠繁重難遷緣由謹會同江蘇巡撫臣奎俊恭摺具奏伏乞 皇上聖鑒訓示謹奏

江南製造局記

卷一 建置表

四十二

南洋大臣劉札本大臣於光緒二十四年五月二十六日會同江蘇巡撫部院奎專差具奏遵 旨籌議上海製造局及鍊鋼廠繁重難遷據實復陳一摺當經鈔稿飭遵在案茲於六月二十七日差弁費回原摺奉 硃批知道了欽此除咨行外合行恭錄札飭札到該局即便遵照 總辦林志道稟創辦工藝學堂竊前奉憲札行知以奏明製造添設工藝學堂飭將江海關道所設之廣方言館及製造局之砲隊營酌量裁併擬議辦法等因查日本工業學校遍設郡縣要其命意約有二宗一爲關係國家製造之工藝一爲關係民生之工藝各不相混立法至周至其科目鉅細不遺亦分二大綱一曰化學工藝一曰機器工藝理法紛紜二

者實盡之矣職局開辦二十餘年實為 國家總匯工藝之地則所謂設工學者要惟是精求化學之理法詳究機器之功用預計學科必與職局緊切相關方可共貫同條交相為用惟是廣方言館經費出於船鈔項下而操砲學徒口糧出於職局洋稅項下一經拓為工藝學堂則砲隊口糧改為添設工學經費於報部尚不為難然廣方言館經費向由滬關報銷與職局無涉若勉強牽合反生枝節擬將職局畫圖房拓為工藝學堂分立化學工藝機器工藝兩科隸入廣方言館庶於憲台原奏不相違背是有當伏祈核示祇遵

附工藝學堂章程

一辦法 製造局原有之畫圖房內設生徒十餘名授以漢

江南製造局記

卷一 建置表

四十三

文洋文算學繪圖等課繪畫各廠尋常機器圖樣均用該館學生是該生等已得工學門徑擬請將該館拓為工藝學堂即職局大廳開館毋庸另建以節糜費

二經費 查畫圖房經費出於職局所收二成洋稅項下每年約需銀三千餘兩合之操砲學徒二成口糧三千兩每年可得銀六千餘兩大致尚可專用其年終報銷仍由職局自行核辦於廣方言館無涉

三學生 此項學堂應招學生就以上兩項經費擬設額五十名除原有畫圖學生并本年調取各廠匠童二十名照舊留館外或招選聰穎子弟或擇廣方言館學生之優等者撥入一併授課

四課程 除漢文英文算學畫圖四事仍照畫圖房舊章辦理外其餘擬請仿照日本大阪工業學校章程設立化學機器兩科一專教分化物質諸理法一專教重力汽執諸理法而以本局各廠製造就諸生所學為實習實驗之地庶幾學有實際其逐日課程應俟開辦時詳細妥議

五教習 職局熟習化學機器等學者尚不乏人算學則有華守衡芳化學則有徐丞華封工藝則有王牧世綬繪圖則有楊縣丞漸遠機器則有華從九備鈺擬令分司教授俟將來擴充再聘洋師以求深造仍責成廣方言館提調吳守增僅秉公辦理

六學品 查外洋學校教授某項學問必有某項學品以資

江南製造局記

卷一 建置表

四十四

實習製造局各種汽機足資問學自可毋庸重設此外如化學器具藥料及機器小樣各種圖式均由局擇要購

七書籍 工學既開則東西洋各種需用工藝書籍亟宜擇其切於實用者首先繕譯現擬聘日人藤田豐八兼辦繕譯之事薪水較西人極廉應繕化學工藝書籍已擇要購買一俟購到即可陸續譯出其譯印書籍除供甯滬兩學堂取用外餘照製造局圖書處一例發售以廣流傳所有此項譯印經費仍歸製造局繕譯館開支

八學成 凡在館學生擬請以四年為學成之期學成之後除廣方言館學生每遇總署調取照章咨送外其餘學生均留充甯滬兩學堂教習之選局中需用員司亦即此項

學生隨時錄用以鼓其奮發向學之心

十一月兩江總督劉批察核所議各條極爲明晰籌畫辦法亦頗周詳應准照辦

二十九年二月十九日署兩江總督張之洞會同直隸總督袁世凱奏製造局移設內地籌辦情形竊照上海高昌廟地方所設江南製造局創自同治初年經前督臣曾國藩前署督臣李鴻章艱難草創基構方成歷任督臣漸次擴充規模始備然在創造之初李鴻章原奏卽有上海地方設局於久遠之計殊不相宜稍緩當移至金陵沿江偏僻處所之議具見老成謀國慮遠思深迨今三十餘年中外臣工鑒於福州旅順之事屢經論列謂宜將滬廠遷移內地光緒二十三年江南製造局記 卷二 建置表 四十五

十二月今大學士臣榮祿復奏請將上海製造局設法移赴湖南近鑛之區欽奉 上諭近來中國戰艦未備沿海各地易啟他族覬覦從前製造局廠多在江海要衝亟應未雨綢繆移設堂奧之區庶幾緩急可恃著各就地方情形認真籌辦總期有備無患倉卒足以應變等因欽此仰見 聖慮淵深至周至密欽仰莫名上年冬臣甫到金陵製造局總辦道員毛慶蕃卽首申此議臣伏查上海地方今昔情形迥不相同近來黃浦江中吳淞口外爲各國兵輪所萃遇有中國戰事輒阻我軍火裝運出口致不能接濟他處甚或以兵艦駐泊近廠江面以相伺察慢藏之害岌岌可虞至該局所有機器七年以前所造係林明敦槍乃外洋陳舊不用之式

兩年以前所造係快利槍乃滬局臆造之式亦不適用故槍機新舊湊配出數無多礮機亦未完備歲糜鉅款實爲可惜本應另籌良法俾各械日精日多得收實效近數年迭奉

諭旨飭令各省軍營所用槍械宜歸一律洵爲軍實最要之義曷勝欽服遵經屢次互較直至上年始經該局定議滬廠仿照鄂廠一律改造小口徑新毛瑟快槍惟滬廠槍機不能全備必須兼以人工剉磨並非全係機器所成故費工多而出槍少近來陸續添機漸次整頓每日仍只能出槍七枝一年只能出槍二千餘枝既不合算且於武備大局無裨其礮廠所造車礮亦不盡適用必須另購新式造槍機器每年能造五萬枝快槍者添配新式造礮機器須每年能造大台

江南製造局記 卷二 建置表 四十六  
礮十尊七生半口徑快礮二百尊者庶數年之後足以應各省之取求而歸於畫一卽各國軍火不來亦可無慮嘗聞外國規國者之言謂一國中一年能造槍十萬枝者其國卽未可輕侮今大宗新機川流鑄造聲威遠布亦足以壯士氣而定民心臣自抵兩江署任卽注意此事迭與該局總辦道員毛慶蕃鄭孝胥再四籌議僉稱該局自應遵 旨移設堂奧之區方爲正辦惟是滬廠地段甚廣工程甚大一經遷移機墩煙囪地基石工全歸無用若存此舊廠用處甚多故籌移廠不如設分廠此拆彼安遠道搬運機器易損糜費亦多較之購機新建所省不過一半故移舊機不如購新機而添機添廠需款極鉅萬難猝集故待另籌新款不如節舊械無

益之費爲新廠新機之費臣通盤籌畫業已粗有端倪謹將籌辦大概情形分條縷陳如左

一新廠移設內地已擇定基址也臣三次派委道員劉錫庚鄭孝胥潘學祖等先後馳往金陵上游沿江偏僻之所分投履勘茲選得皖省宣城縣屬灣沚鎮迤東之啟發山陸路距江甯省城二百二十餘里道路平坦並無山嶺只有小河一道水路距蕪湖江邊七十餘里由蕪湖之中江可通至灣沚此河春夏秋水頗深廣可行小輪冬間亦可行百餘石之民船由灣沚有小河通至胡家橋此山距胡家橋約三里許山面寬廣平坦約有地千餘畝並無墳墓全山有土無石山麓係坦坡迤邐而上斜度僅止數丈地勢最高爲合用

一新廠工程新機價值約可預計也查近年鎊價日昂購買外洋物料以銀折算實至倍蓰近經採訪約略核估槍廠新式全副機器槍機須每日能造一百七十枝歲出槍五萬枝者彈機每日須能造十萬顆歲出彈三千萬顆者約需銀二百四五十萬兩舊廠造礮機造藥機尙多可用只須酌量添配以備移設以每歲能造陸路七生半快礮二百尊十五生十二生台礮共十尊彈藥足用爲度計添配之機約需銀五六十萬兩此外修理機器廠翻砂廠等各

江南製造局記

卷一 建置表

四十七

項應用機器約需銀二三十萬兩各所工廠地基鑪座煙囪磚石鐵木各項工料填地築路開溝圍牆馬頭礮岸起重架住房雜屋堆棧庫房一應工程地價及搬移舊廠礮機藥機拆起運卸之費約需銀一百五十萬兩綜計約五百萬兩以歲提銀一百萬兩積算五年可以完備此外按年添補擴充不在此限

一經費不必另籌也查近年滬關歲收較旺應撥該廠二成洋稅歲得一百二十餘萬兩又奏定各關局另撥滬廠常年專款二十萬兩統計每年可得銀一百四十萬兩擬提出一百萬兩專作新設分廠經費飭該廠將各項械彈分別有用無用酌量停造減造並裁汰冗員雜費歲可節省十餘萬兩銷售鋼鐵修理輪船及各省購用槍礮價值歲可收回工本銀十餘萬兩每年仍畫留二成洋稅銀二十萬兩及滬局常年經費二十萬兩作爲滬廠常年經費足敷支應其餘一百萬兩陸續提出存放上海滙豐銀行買鎊生息以備修建新廠購辦新機之用無論何項要需不准動支此款

一分建新廠宜先所急也查滬局槍廠機器最不合用而行軍利器用槍最繁現新局宜先從造槍各廠起手俟槍廠既成再造礮廠礮廠既成再造藥廠似此實力經營則造成一廠便得一廠之用而遞年構造經營亦易於接濟一新機雖大常年止須製造一半也或慮每年如造快槍五

江南製造局記

卷一 建置表

四十八

萬枝快礮二百尊每槍每礮各配造子彈五百顆台礮十枝除小口徑毛瑟外亦皆停造其雜項槍礮藥彈較爲有尊則常年經費浩繁原有之款恐不敷用不知購置新機須備急用時可加工趨造其數目多多益善平日儘可視所有經費酌量減造假如能造五萬枝之槍機常日止造二萬五千枝經費即可省一半甚至歲造二萬枝亦可礮機亦然況中國工匠斷不能如外洋工匠手藝之純熟約計造時出數亦止能及半故購辦新機斷不可僅顧目前致有事時仍貽措手不及之悔

一舊廠宜大減製造以節糜費也此五年內本省外省撥用械彈者滬局只可酌量應付此後凡不急之物可緩之需

江南製造局記

卷一 建置表

四十九

及式舊數少之槍彈大小礮之實心彈等類皆行停造槍用者酌量減少各項機器只開一半每屆半年更番開用此開彼歇工匠亦只用一半如此則機器不致鏽蝕良工不致走散而工料可省一半本省外省撥用者亦減半應付撥用槍彈者可酌量分歸金陵機器局認造但儘存留之四十萬兩樽節支持免礙提存巨款

一各省繳付購械價銀宜收作正款也查滬局向來風氣凡外省訂購槍礮修理輪船繳到之款往往收支含糊諸多牽混查湖北槍礮廠所收各省付價之銀皆收作正款濟用今江南新廠廣增機器出械日富則購械亦多此項收回之價應作正款列收其代外省修理輪船繳價之款亦

照此辦理此項合計甚鉅可充添補新廠經費之用

一新廠既成舊廠可改作商廠也查滬局鍊鋼廠所出鋼料除供本局之用外兼可銷售洋行製造器物船料之用原有船塢亦可代修華洋官商各輪其槍礮機器酌量改配可以製造各項機器以供銷售此外遷空之廠屋兼可賃與華商另作生理量取租賃上海局廠如林舊廠用處甚廣生發無窮斷不可使一機一屋聽其閒廢實可籌鉅款以添補廠用

一灣沚新廠製械之鋼可暫用鄂廠新鍊罐鋼以節經費也查滬局歷年所造大礮其礮管皆自外洋購來並非自鍊滬局鍊鋼廠止能鍊西門馬丁鋼尙非極精之品若再添

江南製造局記

卷一 建置表

五十

設鍊罐鋼廠則所費過鉅勢難猝辦擬令新廠製造槍礮則用湖北鍊鋼廠之鋼鋼料來自上游不虞梗阻其製造次等鋼料之件則用滬局自鍊之西門馬丁鋼俟將來經費充裕自應於新廠自設鍊鋼廠以臻完備

一新廠距煤礦甚近可資取用也宣城屬境距灣沚百里內外煤礦甚多質係煙煤土人現用土法開採上年曾經試驗甚合機爐之用現有日本國人在此租定一山用機器開試一兩年內當可見效該山運煤即由灣沚鎮前之河經過新廠購用甚便常年所省經費不少

一滬廠無煙藥宜暫行停止以節糜費也查上海藥廠原造黑色藥栗色藥無煙藥三種黑藥栗藥現已停造而無煙



藥向照常製造開歲需費三十餘萬兩之多其實松江藥庫各種火藥堆積如山該郡紳民方惴惴以藥多為危險屢次稟求遷徙且藥性受燥固甚可危藥性受潮即又失用久儲殊多不便近數年來杭州金陵藥庫相繼失慎可為鑒戒茲擬飭該局將無煙藥一併暫行停造各處軍營請領火藥均就庫存之藥照章應付至無煙藥彈原以備臨敵制勝之需平日操練重在置槍於架演習瞄準惟打靶始用真彈不能甚多至操演手法及行軍隊必須放響皆係用空銅壳裝黑藥木子並不用無煙藥及鋼彈頭是暫停製造但以存儲之藥供用並無不給之虞俟松江藥庫存藥將罄再造不遲

江南製造局記

卷二 建置表

五十二

一工匠宜趁此五年之內派赴外洋練習也此等大局新機僅用華匠則藝不足參用洋匠則費過鉅滬上雖亦有良匠但不甚多且僅憑閱歷並無學問應由該局選派聰穎巧捷之匠目藝徒分赴德國及日本學習一半用文理略通者以為將來監工委員一半用自能動手技藝已嫺者以為將來匠目能擇略通德語日語者尤善

一新製快槍口徑宜再收小也查鄂廠現造快槍口徑係七密里九近來各國講求槍學口徑愈小則子彈激射愈遠擊力愈猛且口徑小則子彈愈小分量自然減輕隨身可

以多帶至一百五十顆故英國最新快槍口徑止七密里日本最新快槍口徑止六密里其口徑各不相同者係防

槍為敵軍所奪使子彈不能合膛得之亦無所用惟口徑大小等差其或七密里幾絲或六密里幾絲或六密里皆有精密算法配合槍身藥力不能隨便臆定然槍彈銅壳分為兩節前少半段細處為彈膛自肩以下後多半段粗處為藥膛彈膛須按槍之口徑及鋼彈頭之肥瘦不能稍差藥膛則肥瘦長短可略為增減以便別於他國茲購造槍新機擬酌中定口徑為六密里五並將彈之藥膛酌量加肥而微短槍上之彈子庫照彈壳之藥膛肥瘦長短為之令與日本槍有異自不能彼此通用並商令鄂廠此後製槍口徑亦改歸一律

江南製造局記

卷二 建置表

五十三

一此後各省新練之兵火器宜改用一式也查中國從前軍營所用火槍種類紛雜最為大病不獨一省之中此軍與彼軍異器甚至一軍之中此營與彼營亦復異器以致藥彈不能通用一種彈缺即一種槍廢且行軍應備之時配發子藥偶有歧誤雖有利器儼同徒手失其所資臨敵安有不潰現江鄂定製新槍既有成式應請 旨敕下各直省督撫及統兵大員以後需用快槍均向江鄂兩廠備價購取不得再向外洋採辦雜槍用昭畫一

一新廠及滬局至第四年應即合併製造即以舊廠經費併歸充用也查第六年起機價已清提款已完自有原撥全廠經費惟第四第五兩年二成洋稅已備抵機價及造廠工費此兩年中槍機已全到安設應即將滬局廠機藥機

酌量次第移設新廠所有製造之事應併歸灣沚新廠辦理其關稅餘款二十萬兩另撥常年經費二十萬兩即併作爲新廠此兩年經費暫行儘款製造俟第六年後款項加增再行多造其滬局應即改爲商廠以售鋼修船所收回之款充作該局經費勿庸另籌

一購機宜委委員以省糜費也外國軍火利息最重故購機之弊亦最多若僅憑洋行代訂價必不廉亦恐不全不備若託出使大臣代購則使臣不過派一委員辦理亦未必實能深諳應令該局選擇操守可信明曉機器者親赴外國考較訂購革除九五扣陋弊並由出使大臣考核庶幾機器完美不致有短缺雜湊陳舊改造之弊亦可免買辦

江南製造局記 卷二 建置表

五十三

浮開中飽浮糜

一造械既定新式各省用械宜限一定期以歸畫一也江南製六密里五口徑一種造新廠以後快槍快礮專造七生五專造口徑一種此外雜槍小礮及各色藥彈永遠停造並請 飭下各省督撫統兵大臣明定章程以後本省外省指撥雜項槍礮及雜項子彈者五年之內務須減少五年以外概不應付只能撥給新械新彈必須如此則天下各軍器械方能畫一

以上辦法不過臚陳大要其詳細情形及建廠購機工程價目應俟奏奉 俞允後再飭局員切實核估隨時稟由新任督臣魏光燾督察辦理臣維上海製造局廠從前屢議選

移而皆憚於改作以爲另建新廠必須另籌鉅款值此用繁帑絀遂致觀望躊躇其實滬局歲購不急之需日造已陳之械從前每日只能實造槍三枝近日亦只能每日實造槍七枝本應變通整頓樽節浮糜此次該局總辦道員毛慶蕃首倡斯議接辦道員鄭孝胥力贊其成經臣反復推求但就常年本有之款分別裁提可將軍儲固本之圖刻期興辦款既確有著落勢更無可因循惟在責成承辦之員精心規畫殫力經營不辭勞不避怨不貪利不畏難並無庸另籌分文經費而五年之後全廠完工新機廣置精械利器日富不窮廠地阻江瀕河依山遠市上運鄂廠之鐵近取宣城之煤既便轉輸永無驚擾尤爲得地至在事各員果能潔己自愛奮勉

江南製造局記 卷二 建置表

五十四

圖功應俟五年內購機設廠一律告成工固器精毫無浮冒擬懇 天恩准予從優奏獎如查有絲毫情弊或遷延怠緩貽誤要工立即從嚴參辦庶勸懲兼盡可期及早觀成合無仰懇 宸斷俯准照議施行大局幸甚所有江南製造局現擬遵 旨移設內地分設新廠籌辦緣由謹會同北洋大臣臣袁世凱恭摺具陳伏祈 皇太后 皇上 聖鑒謹奏

署兩江總督張札江南製造局擬遵 旨移設內地分設新廠籌辦辦法一案經本大臣於光緒二十九年二月十九日會同北洋通商大臣袁專差恭摺具奏除俟奉到 硃批另再恭錄咨行外合行鈔稿札飭札到該局即便分移江

海關蕪湖關軍械所一體遵照仍報明蘇撫部院查考立案此札

政務處議奏本年三月初三日軍機處鈔交張之洞奏江南製造局移設內地新造分廠節省原有之款添購新式機器籌辦大概情形一摺奉 硃批政務處議奏欽此據原奏稱江南製造局創辦之始李鴻章本有上海設局非便稍緩即當移置之議嗣後中外臣工屢經條奏欽奉 諭旨認真妥籌近日情形尤與前數年不同亟應移設堂奧之區以期有備無患已在宣城縣屬之灣沚鎮勘定新廠基址所有建造廠屋購辦機器綜計需銀五百萬兩即在滬局原有常年經費一百四十萬兩內停減無益之工浮冗之款歲提銀

江南製造局記 卷二 建置表

五十五

一百萬兩存放銀行五年完備行軍利器用槍最繁各省軍營所用火槍種類雜最爲大病迭奉 諭旨飭令改歸一律現定嗣後江鄂兩廠均製造六密里五小口徑快槍各軍皆向該兩廠備價購取以歸畫一滬局槍機新舊雜配出數不多又不適用歲糜鉅帑至爲可惜至日久弊滋如用人冗濫收款牽混之類均所不免本應及時整頓乘此更張之際一掃舊廠虛糜浮冒之習以成新廠整齊畫一之規無須另籌經費分文五年之後全廠完工廣置新機日出精械實爲經久至計現擬辦法不過臚陳大要其詳細情形及建廠購機工程價值俟奉 俞允再飭局員切實勘估隨時稟由新任督臣魏光燾督察辦理等語查上海製造局本係李

鴻章在兩江署任內創辦其後調任直隸即歸南洋大臣管轄而報銷督察各事仍會同北洋大臣辦理張之洞兩任南洋情形熟悉考察滬局近年之積弊預籌新局經久之布置窮竟原委備極詳明既係首倡此議之人自不應置身事外新廠自滬移皖俱在兩江轄境之中據稱惟在責成承辦之員盡心規畫現原辦道員毛慶蕃鄭孝胥均經奉調離差已由該督奏派道員趙瀆彥接辦應如原奏所請即飭該員將建廠購機工程價值切實勘估並將五年之內滬廠槍械如何酌量減造每年經費實能節省若干果足百萬之數否如有不敷應如何展限節省俾新廠得以早日開辦滬局現有機器既係糅雜勢難改造小口徑新式但減造之槍亦須擇

江南製造局記 卷二 建置表

五十六

其精利者造成一律不得稍有偷減含混以供撥用至舊廠機器房屋甚多經營累年所費甚鉅以後或應專辦鍊鋼鐵修理機器輪船或製他項有用器物等事俾舊廠仍歸有用經費亦不待另籌以及新舊各廠稽核收支剔除積弊一切事宜均責成該員趙瀆彥詳細妥籌就近稟由南洋大臣魏光燾督飭察核仍會商張之洞隨時妥慎詳議奏明辦理將來所造新式小口徑快槍並知會北洋大臣一體詳加考察總期除積弊而收實效所有遵 旨議覆緣由是否有當伏乞 皇太后 皇上聖鑒訓示謹奏

南洋大臣魏光燾光緒二十九年六月初一日准政務處咨本年閏五月十五日本處遵 旨議覆前署兩江總督湖廣

總督張奏江南製造局移設內地新造分廠節省原有之款添購新式機器籌辦大概情形一摺本日奉 旨依議欽此相應鈔錄原奏咨行貴大臣查照辦理可也等因並鈔奏到本大臣承准此除分咨外合行札飭札到該局即便分移一體遵照辦理仍錄報蘇撫部院查考

三十年兩江總督魏光燾湖廣總督張之洞會奏江南製造局移建新廠辦法竊臣之洞於上年面奉 皇太后懿旨飭赴江南查核製造局事宜會同臣光燾將移廠各事妥籌辦理當於三月間赴甯電請軍機大臣代奏在案伏查中外大局情形以今年較之去年尤為急迫難緩自宜迅速定議舉辦查移建新局以籌款擇地定機核用人定鎗砲式

儲備廠才整頓舊局為八大端臣光燾上年接准政務處議復後督飭局員按照原奏將應裁應節各款確考詳籌祇以時當多故軍火需用方殷遽難停辦致提款不能甚多是用躊躇未定臣之洞抵甯後連日與臣光燾往復晤商分別定議其間有按原奏舉行並加推闡者有較原奏量為變通者謹為我 皇上縷晰陳之

一曰籌款查原奏就滬局原有經費將各廠裁節歸併每歲可提存百萬兩惟據各局稟稱本省軍火取給於滬局者居多北洋亦時有調取飭造之件他省亦間有索取者況值東方有事需用或較平日為多新局未成所有鎗砲彈藥等廠只可暫留以應急需等情臣等查滬局鎗砲非全由機器而

江南製造局記

卷二 建置表

五十七

成因係歷年陸續添置湊配故必參用人工以致不能精密一律且出鎗不能甚多本應早日停舊改新以免虛糜而收實用惟新廠之告成尚早不能不酌量應付暫作支持然目前雖不能全行停辦必當漸次停造減造並將各項員司浮費竭力裁汰暨將附屬各小廠酌量歸併裁省再三核算每年祇可節存銀七十萬兩不敷之數尚鉅經臣光燾電商江蘇安徽江西三省撫臣各令歲籌協濟以五年為限將來三省撥用鎗砲藥彈准將協款作抵旋准江西電復允歲籌銀十萬兩江蘇安徽兩省電復各允歲籌銀五萬兩五年內當由臣光燾在蘇省藩司鹽務各款項下歲籌撥銀十萬兩共湊足三十萬兩之數其滬局每年積存之七十萬兩無論滬

江南製造局記

卷二 建置表

五十八

關二成洋稅及各司關道局額解之款盈絀如何責成該局總辦總須設法樽節如數提存總計仍係歲撥一百萬兩五年後三省協款雖停而舊局應將原有之款約一百四十萬兩全數撥充新局之用此以上係議定籌款辦法惟新局現議鎗砲鋼藥兼管並造且將各項出數極力擴充開辦經費既非原估五百萬兩之數所能專用而此後常年製造之款僅恃滬局原有經費一百四十萬兩亦尚不足以濟事若不另籌挹注誠恐新局因用繁費絀觀成無期際此多故之秋新局早日竣工即新械早日資用又上年在日本訂造長江淺水兵輪四艘原議養船經費在鎮滬加抽米捐項下動支現在江南米捐並未開辦將來新艦造齊其養船經費

亦擬由滬局籌撥非有的款供支勢難持久查光緒十二年

間欽奉 懿旨整頓國法經戶部會議復奏以外洋銀

錢皆用機器製造行令直隸江蘇製造局妥籌試辦銅元十

九年二月前督臣劉坤一因上海地方錢價奇昂商民交困

批飭江南製造局總辦道員劉麒祥遵照前准部咨用機器

鼓鑄制錢以資民用旋因虧耗太多未能源源接濟該處仍

苦制錢缺乏以致近年錢荒物貴貧民生計愈形艱難茲飭

查照戶部奏案就原有機器添配碾片春餅印花各機酌鑄

銅元流布市廛以濟圓法之窮所獲盈餘新舊兩局各半分

撥俾規模得以完備經費免致不專利 國便民斯為一舉

而兩得俟新局告成一律開工即將滬局造鎗砲藥彈各工

江南製造局記 卷二 建置表 五十九

截止停辦專辦鍊鋼廠修船廠修理機器廠三大端其機器

廠內並設法製造鎗砲機器之機器以備中國擴張軍實

取用不窮免致仰給外人並酌量改造各種農工需用之機

件及仿造有益民生日用之外洋貨品以廣行銷藉資抵制

所製出售之品可隨時酌量收回工價以資添補廠用除將

銅元一半盈餘仍留充舊局成本如有不敷另籌撥濟外其

原有製造款項二成洋稅及各關局認解常年經費二十萬

兩暨銅元一半盈餘應盡數撥充萍鄉新局常年經費核計

新局每歲造足快鎗五萬枝過山快砲野戰快砲共二百尊

台砲船砲共四十尊械數既屬宏富需款自必浩繁除江南

自籌各款外必須各省取用鎗砲隨時付價方足以資周轉

免致捉襟露肘停機減造至方自強要圖

二曰擇地原奏擬用皖省宣城縣屬灣沚鎮之啟發山此次

臣之洞於赴甯之便順道往勘臣光燾接准電知亦即乘輪

前往同於十五日駛抵蕪湖會同至灣沚地方其地距大江

口七十里距內河即中江三里春夏秋可行小輪惟冬令水

涸時止能行一二百石之民船大率運道暢行之時一年可

有八個月但船至二百石即可裝一二萬斤若在此設廠其

機器大件及煤炭可趁此八個月內水大時趕運並無妨礙

其餘另小機件料物及造成鎗枝陸路砲各項彈藥冬間小

剝船仍可常運絕無停阻當即登山履勘該處一帶山阜頗

多皆係斜坡迤邐而上斜度約高十餘丈人行殊不覺有登

江南製造局記 卷二 建置表 六十

陟之勞其山頂延袤數百丈橫寬十餘丈數十丈不等稍加

錘平即可聯合為一並不費工其地概係堅實黃土並無一

石亦無墳塚間有民間種植小樹大率皆聽其荒棄不用如

此山阜大約有六七處無論建設若干廠均可取用不窮似

此遠江近河高堅平廣兼有此八字之利洵為難得若在江

北容或有之若在江南並在江蘇附近地方已屬無出其右

惟詳加籌度距江僅七十里尚非極為深遠之區既經移設

若有更勝於此者自不如籌一勞永逸之計臣之洞自鄂啓

行時接晤總辦漢陽鐵廠兼辦萍鄉煤礦道員張贊宸據稟

稱江西境內之萍鄉縣地方出煤甚富試煉焦炭已有成效

現更擬開辦鐵礦即於萍鄉屬境之湘東地方添設化煉生

鐵爐若以新廠移建該處則煤鐵取資尤便等情到江後復會商臣光燾詳詢道員張贊宸據稱萍鄉縣屬之湘東地方濱臨小河水通湘江地勢平坦寬廣亦不低窪可用之地不止數千畝東距萍鄉煤礦四十四里西距湖南屬境之醴陵縣六十里由萍至醴已造有運煤鐵路由醴陵至湘潭縣屬之涿洲現亦接造鐵路約計明年四月可成等語查此路與粵漢幹路相接由岳州至涿洲可自造拖輪及大剝船用拖輪帶運現在漢陽鐵廠開辦萍鄉煤礦轉運機器即是如此辦法似此地勢既屬深遠運道亦極暢通洵為兩全臣等公同商酌前此議於灣沚建設新廠因其地在江陰鎮江上游又不瀕臨大江且距江甯甚近督察較便今漢陽鐵廠商董

江南製造局記

卷一 建置表

六三

三曰購機查原奏廠地擬用灣沚去滬較近除造鎗機器須全行定購外其砲機藥機尚可酌量移用祇須量為添配鋼料原擬仍用滬廠所鍊者或兼用鄂廠所鍊者故無須另設鋼廠茲既移建湘東上游遙遠與其挪運舊機運卸糜費莫如全定新機益臻完美西人規國者以精利軍械製造儲藏之多寡分其國之強弱當此時艱孔亟外侮憑陵此項械藥不容不力求廣製多藏為建威消萌之計茲擬向外洋名廠定購每日能造新式小口徑快鎗一百七十枝歲出鎗五萬枝者新式鎗機一全分每日能造鎗彈十七萬顆歲出彈五千萬顆者新式彈機一全分每年能造七生半口徑長快砲短快砲共二百尊又每年能造十二生口徑十五生口徑新式長身台砲船砲各二十尊者新式砲機一全分砲彈砲架等機照配每日能造無烟火藥五百啓羅合英權一千一百二十磅歲出藥三十餘萬磅者新式藥機一全分應配各項強水機稱是每爐鍊鋼一噸者二座鍊西門馬丁鋼十噸者一座及拉鋼壓鋼軋鋼烘鋼等新式機爐一全分此外修機翻砂等各項應用機器一律齊備同時分向各洋廠訂購應付機價向係於訂定合同後付價三分之一機器起運時續付價三分之一餘俟機器全數運送到廠安設齊備一律找付清楚惟現在時事日急軍實最關緊要必宜即早開造方無後時之患擬於各洋廠商明機價分五年勻付而機器則儘三年內分別先後陸續運送廠地如機器早到而暫未

江南製造局記

卷一 建置表

六三

清欵則向該廠酌認利息總期趁早安設完備以便及早開工製造至新局訂購各項機器必須有明習安實之員親歷外洋機器各廠攷校議訂方免種種弊混茲查有候選郎中李維格攷求機器製造之學有年嫻習英法兩國語言文字人品亦端潔可信現經督辦鐵路總公司大臣盛宣懷派往外洋攷查鐵廠需用機器臣等公同商酌擬即派委該員將萍鄉新局各項機器就外洋有名各大廠分別攷訂議購四日核用查原奏約計各項機價及建廠購地一應工程雜用共需銀五百萬兩內砲機藥機本擬將舊局所有擇要遷移添配足用至鍊鋼機爐因一時力有未逮姑俟緩圖故約計五百萬兩足以專用現擬將新局移建湘東為一勞永逸

江南製造局記

卷一 建置表

六十三

之計則鎗砲鋼藥均屬相須為用必應同設一處方為合宜核計用欵一須添廠原奏本設灣沚故鋼廠即不另設今萍滬相去過遠必須添設造鎗鋼之罐鋼機廠又須添設造砲鋼之西門馬丁鋼機廠又造無烟藥須添設硝強水廠礮強水廠此兩項強水為造藥所必需以免購自外洋徒滋浮糜之弊又須添設造火甄廠以備製造各爐之用及造青紅甄廠以備建造各項廠屋之用凡此數廠皆全廠添設原奏所無此添廠之必應添欵者也二須添機原議砲機不須全購今移設萍鄉必須全購新機一鐵一木不能遷就且現議造砲之種類較多造砲之數又復增多必須多添機件此外各廠大率類此故同此舊有之廠而機件較前繁多此添機之

應添欵者也三添運費原議新局建設灣沚距蕪湖江口僅止七十里由滬至蕪亦不足千里故運費尚省今移建湘東則由上海抵岳州江程已經加倍由岳達湘由湘入小河以抵湘東水路紆迴機件爐座皆極繁重節節盤剝運費勢必加增此添運費之應添欵者也茲據上海各洋行電詢外洋各廠開報之價就現在磅價約略核估計歲出新式小口徑鎗五萬枝彈五十萬顆之全分機器共需庫平銀一百八十餘萬兩歲造陸路七生半口徑長快砲短快砲各一百尊船台十二生十五生快砲各二十尊及砲彈砲架馬鞍皮件等各項全分機器共需庫平銀一百餘萬兩歲造無烟火藥三十餘萬磅及造硝強水礮強水等全分機器共需庫平銀六十餘萬兩每爐鍊罐鋼約一噸者二座鍊西門馬丁鋼約十噸者一座及拉鋼壓鋼軋鋼烘鋼等各項全分機爐共需庫平銀八十餘萬兩此外翻砂修機造甄抽水木模等項各種應備機器共需庫平銀三十餘萬兩各所工廠地基爐座烟囪軋石鐵木水泥火泥皮帶繩索各項工料填地築路開溝圍牆碼頭剝岸起重架小鐵軌住房雜屋堆棧庫房一應工程運費共需庫平銀二百餘萬兩總計約需庫平銀六百五十餘萬兩較原估五百萬兩之數約增銀一百五十餘萬兩此係就洋行開價折合大概之數其細數須俟派員到外洋就廠訂議方能確實而通計添廠添機添運費所增出之欵實皆相因而及為萬不可少之需

江南製造局記

卷一 建置表

六十四

之計則鎗砲鋼藥均屬相須為用必應同設一處方為合宜核計用欵一須添廠原奏本設灣沚故鋼廠即不另設今萍滬相去過遠必須添設造鎗鋼之罐鋼機廠又須添設造砲鋼之西門馬丁鋼機廠又造無烟藥須添設硝強水廠礮強水廠此兩項強水為造藥所必需以免購自外洋徒滋浮糜之弊又須添設造火甄廠以備製造各爐之用及造青紅甄廠以備建造各項廠屋之用凡此數廠皆全廠添設原奏所無此添廠之必應添欵者也二須添機原議砲機不須全購今移設萍鄉必須全購新機一鐵一木不能遷就且現議造砲之種類較多造砲之數又復增多必須多添機件此外各廠大率類此故同此舊有之廠而機件較前繁多此添機之

五日用人查原奏新舊兩局均責成滬局總辦道員一手經理茲新局移建湘東去滬二千餘里鞭長莫及實有顧此失彼之虞自應將兩局分別委員承辦各專責成仍令互相籌商稽攷聯絡一氣俾免隔閡之虞現辦滬局道員沈邦憲因病辭差查有湖北試用道魏允恭心思精敏學問賅通才具優長講求時務堪以派充江南製造局總辦駐劄上海兼管籌辦萍鄉新局事宜該員雖係臣光燾疏遠同族而服官鄂省其才品爲臣之洞所深知製造事關軍實不比地方差務現值節裁經費精求製造之際因事擇人未便拘牽成例應卽責成該道將該局原有員司工匠嚴加淘汰各廠工作切實整頓務將節欵如數提存隨時撥解新局濟用其新局定

江南製造局記

卷二 建置表

六五

機購地建造各事宜並由該道會同籌商辦理又查有江蘇候補道方碩輔儉樸清廉耿介絕俗辦事精實成效昭彰堪以派充江南製造局會辦駐劄萍鄉專管建設新局安設新機兼稽核滬局事宜凡新局購地建廠攷工核料一切應辦之事均令其切實辦理務求實際力戒虛糜其滬局節裁支用欵目並由該局隨時認真稽核大率新舊兩局雖分設兩處而本是一事必須事事通貫事事和衷不得劃分畛域故兩局責成皆以魏允恭爲重而令方碩輔佐之並令魏允恭時常親赴萍鄉攷察每三個月必須親往一次至鎗砲藥彈等廠之監造須用外國上等工師容臣等隨時函電向外國詢訪僱用俟將來派往外國游學之委員學生學成回國卽

可專用中國員匠嗣後新舊兩局總辦會辦之員遇有更易應仍由南洋主稿咨商選擇會同奏派以昭慎重

六日定鎗砲式查原奏新製快鎗口徑宜再收小擬酌中定爲六密里五誠以口徑愈小則飛路愈直速率愈快激射愈遠擊力愈猛且口徑小則子彈亦小分量減輕隨身可以多帶尤爲制敵要義年來與東西洋各國武員詳加詢攷現將各國最新式快鎗派委員并多人一一演放比較試驗擊力於距遠一百密達之處日本六密里五口徑新鎗擊透五分厚松木板五十八塊擊深鋼靶至六密里八實爲最優其次則德七密里口徑鎗擊透木板五十塊擊深鋼靶五密里有奇擊力已遜此外各國快鎗口徑皆較日本爲大擊力皆較

江南製造局記

卷二 建置表

六五

日本爲絀衆目共觀不能意爲軒輊惟日本之鎗機簧各件稍覺繁多亦間有不甚堅牢之處因與德國新鎗兩相比較查日本明治三十六年卽光緒二十九年所造之新鎗與德國一千九百零三年卽光緒二十九年所造之新鎗析開考較計德鎗各種共七十六件日本鎗各種共計九十三件計日鎗多於德鎗十七件查係日本設鎗廠時定爲此式已有七年間有未能想到之處不免稍參人工以故機件稍多至德鎗係去年新式推求更加精詳概用機成不煩手工是以件數減少詳加酌核詢之委員匠目若用德國鎗減少之機件而用日鎗迅疾之口徑則兩美相合更爲有利無弊員匠皆極稱善茲擬卽定用日本六密里五口徑快鎗而機件悉



照德鎗減少之數至日鎗來復線係八條以增繞力而求迅速其鎗身長於德鎗五十密里取其通束藥力其通條較長直通到底較之德鎗兩截者利便甚多皆不宜妄加改易現在江南新鎗既改此式則此後鄂廠製鎗亦擬改從此式將來他省如有另建機廠製造快鎗者口徑亦宜照辦以歸一律擬請 旨通飭遵行俟新機購到後即行札飭遵照趕製以期劃一其造砲一節查外國陸戰專以砲隊為制勝之具歷經詳加攷校必須七生半口徑者其炸彈撒面可及一百密達止可備擊敵營一隊之兵若五生七之山砲便於馬馱過山本極利用惟口徑略小而擊力尚嫌稍薄現擬將陸路行營快砲定為兩種一口徑七生半身長二十倍口徑行

江南製造局記

卷一 建置表

六十七

不募用外國工師匠目此本權宜應急之謀實非經久可恃之道現既議建新廠則製造之材必須預為儲備茲擬商明各國選派才優心細之官員二十人才具明敏文理優通之學生四十人技藝優長悟性素好之匠目四十人前往德國比國日本國分入學堂工廠官員則親歷學堂工廠學管理稽核等法以備回國後派充新局委員之選學生則入學堂分門學習造鎗造砲造藥鍊鋼各項精深理法以備回國後派充新局各廠工師監工之選匠目則入工廠學習運用機器各廠領工之選約均以五年為度所需旅費學費川資整裝安家各費及監督繙譯薪水公費均勻牽算每人每歲多或

江南製造局記

卷一 建置表

六十八

用車拉牽用六馬北省攻戰及大江以北地勢平廣者用之一口徑七生半身長十四倍口徑登山用馬馱平地用人拉江以南及各省地多山嶺溪田道路窄狹者用之其台砲船砲皆用快砲口徑亦定為兩種一口徑十二生身長三十倍至四十倍者一口徑十五生身長三十倍至四十倍者此兩等在長江內地應用及防守海口已足禦敵

八日整頓舊局查原奏滬廠此後凡不急之物可緩之需及式舊數少之槍彈大小砲之實心彈等類皆行停造鎗枝除小口徑毛瑟外亦皆停造其雜項鎗砲藥彈並限數減造等因現經酌定滬局以後快鎗止造江鄂兩廠現有之小口徑毛瑟一種並彈其專造鎗彈者則止造舊毛瑟曼里夏兩種因此三種鎗各營發出較多新廠未成已前暫支應用快砲

七曰儲備廠才機器製造本屬專門而兵器學為軍實所關各國尤為注重外國高等工師及學成武職皆入專門學堂研窮理法務造精深又親歷工廠手治目驗徵諸實用故能智創巧述推陳出新但外國砲兵工廠其中多有秘奧不令人知不許人學中國素未講求製造之學故每創機廠不得

祇造十五生口徑台砲七生半口徑陸路砲兩種並彈其餘雜項鎗砲子彈均一概停造各省如有需用此等雜項子彈應令自向外洋購辦滬局不再應付以免紛歧糜費至滬局所造無烟藥送經臣等考察製煉尙未能純淨得法應即飭令迅速改求精善務得合度無害之法方可接造其栗色砲藥一種久經前北洋大臣考驗不適於用此時亦不宜造如存藥用罄可隨時向外洋購買惟黑藥爲雜項鎗砲子彈及操練所需當責成承辦之員精求製煉之方樽節浮濫之費視實在需用之數酌量製造其船廠鋼廠仍舊辦理修理機器廠并應擴充此三廠將來可常設在滬此皆作工之事自無妨礙一俟新廠告成再將滬局製造軍火各廠全行停止

江南製造局記

卷二 建置表

六十九

改作工藝製造廠就其機器於製造工藝何物相宜者卽量爲製造以利民用且可收回工料價值以資周轉則局中官用經費有限而民間農工各業取資不窮矣  
以上辦法係因舊廠暫難停辦新廠亟須興建不得不統籌兼顧經臣等互相商榷審量再三而後定議應卽責成承辦之員遵照現定辦法次第認真興作不得再有游移欸項亦不容別有絲毫挪動所有鍊鋼製藥鎗砲彈架各項機器廠屋及全局一應工程應卽及時興作分別先後次第完工每成一廠卽先開一廠工作務於五年之內一律開機製造鎗砲藥彈有以資用不准遲誤逾期於利器日出軍實充盈各省軍械煥然一新士氣奮興威靈遠布以仰副 朝廷擴

張武備之至意至在事各員果能殫力經營精心考察核實經費涓滴歸公應俟新廠告成後奏請照異常勞績從優獎勵如能將全廠於四年內一律竣工開辦獎勵格外加優如稍有浮冒怠緩貽誤要工亦應從嚴參處至各省新練之兵火器宜歸畫一當俟改定口徑新鎗新砲造成後咨行各省統令常備各軍一律購換限五年內換齊其舊造之小口徑毛瑟鎗酌給續備各軍及各州縣警察勇丁使用雜式可用之砲分給各台壘作爲護砲其餘雜鎗除最劣者飭令停廢外其稍勝者發給團練緝捕勇丁使用查換齊新械限以五年則各省購械之費可以陸續籌備自今年移廠起至廠成出械已須五年又期以五年換齊統計已及十年分年積款

江南製造局記

卷二 建置表

七十

購換無論大小省分皆能辦到至廠成五年後如各省常備軍仍用舊式鎗砲應由練兵處將該營務處及統帶官懲處以期早收畫一之效擬請 旨通飭遵行此外未盡事宜容臣等隨時會同奏明辦理  
五月總辦魏允恭稟整頓滬局兼籌洋局情形竊職道本年四月奉憲旨委辦理江南機器製造局兼籌洋局新事事宜並奉札飭整頓舊局將原有員司工匠嚴加淘汰各廠工作切實裁併停減務將節欸如數提存隨時撥解新局濟用不專之欸並飭查照光緒十九年稟准鑄錢成案就原有機器酌量添配廣鑄銅元行銷市面所獲盈餘新舊兩局各半分攤等因職道到差後遵卽接見局員周歷各廠悉心攷察

認真釐定蒞事雖已兩旬竊愧寸長未効謹先將一切整頓情形臚舉大概恭呈憲鑒

一員司應實力淘汰也查局中委員數十員司事一百數十人除分派各廠所辦事外又有津貼員司數人差遣委員十餘人此項津貼差遣之員大率因情面而來但取俸薪並無執役每月薪水多者數十金少亦十餘兩以歲計之為數甚鉅職道到局後即破除情面一律裁撤其各廠所委員司事辦事得力者固不乏人濫竽充數者亦必不少現正逐細攷驗一有冗濫立即刪除並責成在局多年之提調分省通判周倅純將在局辦事各員司逐一詳加攷語分別優劣仍由職道覆核必使因事裁除或可共知愧奮至於各廠所掛名

江南製造局記

卷一 建置表

七十一

支薪水並未到差辦事人員均已飭支應處一概停支薪水以昭核實

一廠所擬分別裁併也查局中各廠名目雖殊一切工作大率互相維繫即如鎗砲兩廠所用鎗管砲管其毛胚均出自鍊鋼廠而配件又多造於熟鐵鑄鋼鐵等廠其他類此者甚多彼此相輔而行裁停既極為難歸併亦復不易職道到差後親歷各廠並往龍華子藥廠巡閱竊見各廠工作均尚認真惟粟藥黑藥兩項局内存造尚多目前可以停造本年二月間江南籌防局以各台辦防大砲粟藥除月操外擬每砲預備多儲百出或百五十出詳請札局添造十萬磅其時局中停造粟藥已久機器閑置數年工匠散入他廠遂設法脩

整機器抽撥工人於三月間動工開造職道到差後查悉此項粟藥各台係為預備多儲起見非急切待用可比又查松江藥庫尚存粟藥九萬數千磅足敷各台數年之用富此裁提經費之時擬請俟造足三萬磅後飭廠停造以節經費另文稟請批示至黑色火藥松庫存儲尤多共計二十六七萬磅數年之間無虞缺乏現亦停製藉省工料前奉憲飭奏辦銅元既議添機廣鑄必須特設專廠惟度地建屋不獨糜費工料抑且遷延時日現擬就局內原有廠屋設法騰勻據提調李令鍾珏稟稱砲彈廠可改為鑄錢廠但將該廠所設各類機器分隸砲廠及鑄銅鐵子藥等廠留原有鍋爐房屋斟酌脩改即可應用職道詳加復核事屬可行昨已稟陳大概

江南製造局記

卷一 建置表

七十二

其餘章程隨時開呈憲鑒此外各廠仍應從嚴查核並遴委勤明廉幹之員總司稽查凡有可以樽節可以裁併之處無不切實整理力求減省期慰憲履

一工匠應斟酌去留也查各廠工匠併計二千數百人現在粟藥黑藥既擬停造砲彈廠又謀遷併工匠均可裁汰此後籌提新廠用款滬局截留經費無多各廠工作均應切實核減工匠即可次第刪裁惟查職局所用工人大半由藝徒逐漸推升其手藝較差廠中不甚得力裁退原無足惜其有手藝尚優工作勤謹者仍應照常留用為將來新廠需人地步現在遵照奏案籌辦銅元將來開廠需用工匠甚多若盡行招致生手不諳機器糜費滋多無濟於事擬即就局中各廠

挑選撥用藉收駕輕就熟之效各廠亦可免人浮於事之議  
一料物應核實購用也查局中料物爲出欸第一大宗向章  
各廠需用何項料物均須預爲估計具稟陳明由總辦查核  
批飭庫房承辦並設議價處派員會同議價擇最廉者與之  
訂購嗣因承辦之人未能核實遂即裁撤現值裁減經費之  
時購辦各項尤宜攷求物價力從節省並將各項折扣名目  
一概剔除免令行家藉口職道到差後於此事極爲躊躇當  
經遴委在局多年操守端謹之員管理庫房事宜另委委員  
總司稽核密查煤鐵各所收發一切有無弊端認真整頓其  
購辦一切物料並經攷察舊章博採公論僉以規復議價處  
爲宜現擬照章復設就局中公務廳開辦派委提調並選局

江南製造局記

卷二 建置表

七十三

內廉正幹練之員多名會同攷察將購置各項事宜妥定章  
程按月約期會議估價預將各行家字號查明列寫一表詳  
加攷核仍由職道隨時密訪市價以證虛實如煤鐵等項爲  
局中萬不可少之需則酌量情形如遇市價便宜預期多訂  
免致臨時居奇其餘一切料物凡與製造不甚關係者概不  
准任意多買至於各廠用料亦宜格外樽節查去年沈道邦  
憲辦理局務曾經通飭各廠將製造某項軍火若干需用某  
項物料若干立表紀載名曰造械用料表職道到差後即將  
此表檢閱見其立法尚善飭仍照辦並飭各廠每至庫房領  
料必須聲明製造某項軍火若干請領某項料物若干庫房  
按表核算數目相符然後給領若僅繕具領條並不聲明何

用無論數目多寡一概不准徇情照發以杜取巧而重庫儲  
一銅元應切實籌辦也局中經費提撥新廠後截留無多奉  
憲台奏定添鑄銅元莫有盈餘以充局用職道到差後體察  
情形已將騰挪廠房攷察機價各節詳細稟呈嗣又查悉局  
中舊有鑄制錢機器如鎔銅軋銅春餅等項均須飭廠脩改  
斟酌添配此外光邊印花兩種機器亟須向名廠訂購限六  
個月交貨於五月十六日由電陳報旋奉電諭今年開稅短  
絀照案提節局用必不能敷飭速定鑄錢機器提早交貨並  
諭以可節則節竭力刪裁仰見體恤辦事苦衷籌畫周詳莫  
名欽佩現正籌議機價俟有端倪即當恰遵電諭將一切情  
形隨時具報查該廠購置機器料物及開辦一切需欸浩繁

江南製造局記

卷二 建置表

七十四

現擬將局中近歲裁節提存滙豐銀行之五十二萬兩儘數  
撥充鑄錢成本及機器價值以便乘時舉辦經費不必另籌  
並擬探詢市面磅價如果合宜預爲購存備付銅元機價至  
所用提調委員關係亦極重要當此力求核實之時辦事固  
須得人用欸尤宜樽節現在派充該廠提調及監造委員等  
均就本局各廠委員中擇其諳習機器操守端謹者責令兼  
管並不另給薪水以省開支然重祿勸士經有明訓既欲責  
其廉能不得不稍加體恤擬請俟開辦一年後遵照江南銅  
元局章程提出餘利一成作爲員司工匠花紅以示鼓勵庶  
幾激勸有資辦事可期得力  
一局欸擬設法籌提也查局中進欸僅恃江海關二成洋稅

及司關道局三廠常費兩項常費歲有定額洋稅須視海關收數之多寡提存二成撥充局用海關收數衰旺未可預期則局欸收數多寡卽不能逆料前去兩年稅收最旺每年提存二成竟多至一百十數萬兩分月勻攤每月約得銀九萬數千兩實爲從來所未有今年自正月起至四月止二成洋稅除提出輪船薪餉及金陵機器局經費外共計僅實收銀二十七萬六千餘兩以四個月勻攤計算每月僅得銀六萬九千餘兩較之前去兩年收欸數目多寡懸殊以後稅收盈絀尙不可以預計三廠常費一欸自二十五年改歸司關道局分撥後歷年解數均尙如額其未經改撥以前係歸江海關獨任該關至今尙欠解二十四年分常費銀十六萬兩疊

江南製造局記

卷一 建置表

七十五

次稟請飭撥並備文咨催迄未補解今年常費除收到蘇藩司准運司鎮江關各一萬兩又江海關三萬兩共六萬兩外其餘十四萬兩仍候陸續滙解此局中進欸之可以稽攷者也若每月支放之欸但就員司薪水華洋工資勇役口糧學堂經費雜項局用等經職道再三核減目前必不可少之數約共需銀三萬兩購料之欸多寡不定尙不在此數內以今年關稅而論如以後收數視春季不相上下併計一歲所入不過八十餘萬或八九十萬斷不能如前去兩年之多益以三廠常費亦不過一百餘萬或一百十餘萬除照章提出新廠經費外其餘截留滬局者僅三十餘萬兩以入抵出誠如電諭必不能敷職道早夜以思深爲悚懼從前節存之五十

餘萬既已撥充鑄錢經費不能作爲他用銅元雖已籌辦現甫騰挪廠屋攷核機價卽使外洋新機從速運到趕緊開辦年內恐無餘利可沾伏讀憲台本年四月會奏查滬局鎗砲本應早日停舊改新惟新廠之成尙早不得不暫作支持等因是五年之中滬局軍火仍應酌量製造備用現值關稅短絀之時銅元開辦尙需時日而新廠用欸立須提存支持殊爲不易職道仰蒙委任於無可籌措之中爲設法挹注之計查有南洋兵輪登瀛洲保民普陀威靖等四船薪糧每月合銀一萬一千五百兩向在二成洋稅項下動撥由江海關按月扣出發輪船支應所轉給前年冬間各輪奉飭裁停後薪糧照章扣存以備購造新式快船之用現在局中籌辦分廠

江南製造局記

卷一 建置表

七十六

經費萬緡擬請札飭江海關自五月分起提存二成洋稅除劃出金陵機器局經費外其餘儘數撥歸局用所有海關扣出四船薪糧另行籌撥俟局中銅元開辦能獲餘利再行提出養船經費俾與本年奏案相符又江海關短解二十四年分三廠常費銀十六萬兩並懇專案亦擬稟請專案札催該關迅籌補解以濟急需至於各營台兵輪及金陵軍械所應需軍火擬請俟後無論何項先行稟明批示果係萬不可少急於待用之件再行札局遵辦其有逕行咨會職局並未奉到憲批憲札者概不承造此外各廠不急之物可緩之需一經查實均卽立飭停減俾工料可期節省用欸不致虛糜新廠提欸關係極重既奉憲台會奏定額自應趕緊提存以備

撥用擬自本年五月分起就收欸內按月攤提隨時撥存殷實商號作為新廠存款不許擅行動用至於新廠購機議安立約先付定銀自應照章辦理惟慮局欸甫經籌提尚未集有數職道擬俟臨時另向銀號設法挪借應付即由滬局在提存新廠經費內分月撥還以清界限

以上辦法為新舊兩局兼籌並顧起見以提存舊局之經費立籌辦新廠之基礎總期五年之中新廠經費有着可以次第觀成而舊局製造仍足供南北洋操防之用藉以仰慰憲台講求軍實除舊布新之至意其餘未盡事宜容職道隨時攷查隨時釐剔稟候核辦

六月兩江總督魏批提欸既有定數入欸稅細數少製造銅

江南製造局記

卷一 建置表

七十七

元約計今歲恐難開辦是目前裁節冗費實為第一要義洵汰員司及停支掛名薪水係屬正辦至裁併廠所查所儲藥藥既足數數年之用此次籌防局所請添造藥應即造至三萬磅即行停止黑藥松江藥庫存儲尚多亦應一律停造此外凡有可裁可併必須按照實事分別妥籌切實釐剔鑄造銅元擬就砲彈廠改辦并將裁停各廠工匠擇其手藝尚優工作勤謹者留為新廠及銅元廠之用事均可行購料用料出入既鉅流弊滋多前設議價處因承辦之人未能核實裁撤現在復設必得慎選切實可靠之員庶不致弊因除而復滋能就局中供差各員遴選廉潔數人兼理其事且可節省另派薪費領料具表原為有數可稽第仍當不時向各廠

切實考究以期互相印證製造銅元應行添購機具必須從速趕辦省垣錢局現雖迭飭整頓目下尚未定有妥善章程該局本為機器製造老廠銅元雖係創辦而銘銅展片等務在局員司工匠實已考究有素自應就局中辦法切實參仿切究俾得各盡所長至省局酌提花紅原定三釐三毫嗣擬提紅八釐作為十成以八成歸總辦員司工匠夫役及留作常年修理局廠開支局勇親兵薪糧等用其中員司工匠亦祇三成尚未據司局議復本無提出一成專作花紅之事譬如歲獲盈餘百萬按一成即須提紅十萬即員司工匠照八成作十酌提三成亦有一萬四千金之鉅豈不駭人聞聽是甯局續議提紅本末妥洽亦未定案且銀局總辦月薪甚微

江南製造局記

卷一 建置表

七十八

與該局總辦開支薪費多寡懸殊而局中一切開支修理及勇糧夫辛或本無須另行添支或歸入公款開報辦法亦自不同此時該局添鑄銅元縱以在事員司工匠須給花紅亦祇宜酌量少少提給以示鼓勵多提不獨有虧正用且與製造軍火同在一局一則優給花紅一則僅給薪工相形見絀亦恐給紅者未必真能奮勉向隅者勢必轉有藉口事實兼籌法期平九年來部撥防費浙關歷年積欠未解撥補蘇滬兩釐局應解之欸各省亦復屢催用應南洋江海兼防一切經費惟賴滬關一成洋稅甯局八萬釐金滬關近來稅細防費亦復相隨短少而用欸現又新添建威建安兩船薪費雷艇雷營又復設立行駛日本訂購一船瞬將告竣以後須仍

查照張部堂原奏續訂三船米釐既不可恃船費尚不知從何籌補二成所撥四船養費皆於裁船案內既經張部堂奏明備購新船之用而保民一船近復行駛薪費又須照發不獨防費萬紬正無可為謀且本省如銀局等稍有餘力之處又須湊解新廠經費所請原撥四船薪糧撥歸局用不獨與案不符亦為目前財力萬不能行應毋庸議至滬關欠解二十四年常費應即專案詳候札催所請各營官兵輪等處需用軍火稟經本署及撫院批准行局方可承造應准照辦並即分移遵照前次積存滙豐之欸屆期提取方免受虧且此時訂購銅元機具價銀無多新廠開機鑄造尚需時日自可從容議提將來仍須隨提隨報以資稽攷新廠機價俟有成

江南製造局記 卷一 建置表

七十九

議如何應付計數若干如何向商號挪借臨時詳晰稟奪仰即遵照分別籌辦並將新廠應辦事宜會同方道妥辦仍錄報湖廣張部堂并候批示錄報

總辦魏允恭續稟整頓滬局情形竊職道允恭本年四月到差後遵飭整頓舊局籌辦新廠業於五月十九日先將大概情形具文稟報並聲明其餘未盡事宜容隨時查攷釐剔稟候核辦在案嗣於辦公之餘復將滬局各廠悉心攷察竊見局中廠所名目紛繁辦事散漫有須添設以資攷究者有須改辦以期整肅者有可歸併不必特設者有應隸於此而反屬於彼者均於工料經費確有關係不敢不認真釐定七月間奉鐵欽憲面諭籌辦新廠尚無定議目前應仍就滬局加

意整頓不必多改舊章俟妥議奏奉 諭旨後再行飭遵等因自當遵辦惟已經整頓各事宜但與舊章不致窒礙仍應督飭辦理謹舉四端為我憲台陳之

一添設攷工處以研求廠務職局創始於同治四年變法圖強獨開風氣之先迨後逐漸推廣鎗砲由前膛而改為後膛子藥由舊式而兼製新式智創能述疊矩重規蓋不知幾經損益惟設廠分二十餘處歷時經四十餘年某廠房屋機器具初置若干後添若干某廠製造軍械辦理情形從前何如現在何如員司隨時更易往往有問諸本廠而不能對者至於此廠之人不能周知彼廠之事則比比皆然總辦到局但見規模宏遠事體重大其中某廠制度沿革一切情形既無

江南製造局記

卷一 建置表

八十

章程可攷亦無圖籍可稽必須歷時稍久始能得其大凡職道允恭到局後因創設攷工處擬編輯攷工說略一書調派提調纂述書記校對各員司參稽往蹟博攷新規分期周歷各廠訪詢一切隨時記載並選派廠員歷練較深者十餘人會同商榷沿波溯流舉凡製造之良楛成物之多寡用費之繁簡一一筆之於書不能明者附以圖表卷首則冠以歷年奏案異日編纂既成數十年間因革損益無論何人手此一篇足資攷證

一改設巡警處以鄭重關防職局為製造軍械重地關防首宜謹嚴從前局中原有護勇百餘名分布各廠晝夜巡守稽查出上年趙道瀆彥辦理局務查悉各廠護勇疲玩偷竊

爲局中一大漏卮遂一律裁撤飭由砲隊管按禮拜輪派勇丁分赴各廠當差自爲節費起見惟局中地段遼濶廠所林立勇丁輪流值班廠內人數衆多仍不能一律辨認日久玩生偷漏仍所不免即將勇丁裁撤另就砲隊管挑選精壯樸實勇丁八十名勤加訓練明定規條先於局門以內劃分扼要地段輪班站崗日夜巡緝每早未接班者操演鎗法步法午後未接班者一律聽講警章俟有成效再議推廣辦理添募巡兵於圍牆以外一律分班巡緝以期周密

一西木棧應歸併庫房管理查該棧專儲各種中西木料各廠需用隨時具領遇有缺乏由管棧委員稟明總辦批飭庫房購買運至局中仍由該棧員司點收入棧堆存庫房並不

江南製造局記

卷一 建置表

八十一

過問數目有無訛錯庫房亦不得而知平時請購木料庫房惟遵批示辦理究竟存料已否短缺庫房亦不能隨時考查木料亦局中料物之一端既由庫房購買似亦應由庫房經管收發庶辦理可期畫一

一皮帶房應改歸機器廠兼管查皮帶房設於機器廠後面向歸庫房管理平時修製各廠機輪皮帶由庫房購買大張牛皮發交皮帶房工人裁剪縫紉庫房員司平日收發物料一切事宜甚爲繁瑣已有兼顧不遑之勢加以相距較遠尤難隨時稽查糜費工料在所不免該皮帶房既與機器廠毗連自應併歸機器廠兼管庶辦理可期核實

凡此四端但就外面觀之似與局中經費無甚出入而核其

實在皆足爲鄭重重需稽核工料之助不必務裁汰節省之虛名庶可收整齊畫一之實效理合稟陳伏乞批示祇遵

署兩江總督端批察核所議西木棧歸併庫房管理皮帶房改歸機器廠兼管及添設攷工處改設巡警處各節既係由裨局務應准照辦仰即遵照仍候湖廣督部堂批示

署兩江總督周馥奏請將滬局銅元歸併江甯辦理片再江甯省城於光緒二十八年就銀元局鼓鑄銅元規模未備所獲餘利極薄本年四月間因籌建鎗砲新廠議就上海製造局內騰挪廠屋添機製造以餘利分撥新舊兩局藉充經費八月間又因籌餉練兵議在揚州府城購買地基設局增鑄均經前督臣先後奏明有案至今機器尚未運齊鑄本亦未

江南製造局記

卷一 建置表

八十二

籌定臣到任後詳加體察上海製造一局本爲製造鎗砲而設目前添建新廠之策既未定議而操防所需製造之事仍不可緩該局事極繁重若再使之分任鑄錢深恐難以兼顧至於揚州地方遠在江北攷察工作鞭長莫及而多一局廠多一煩費且恐各局所鑄成色參差於民用轉多不便尤不可不加審慎臣連日與司道等籌商擬仍就金陵原有之局添廠擴充俟新購機器交齊全行運甯建設統歸一局鼓鑄事權既一稽查較易至所獲餘利若干現因銅價日昂未敢預定將來俟歸還添廠購機各項墊價及酌留銅本外再有餘利即行量撥以符定議由臣屆時酌度辦理謹附片具陳三十一年署兩江總督周馥奏請劃分船塢改照商辦竊查



江南機器製造總局內舊有船塢創自同治初年本為製造官商輪船並修理兵船而設日久弊生多糜經費又辦理之員類皆無師之學以致承修船隻工緩價昂近年已來商船裏足不前兵輪反入洋塢修理非認真整頓無由振興經臣與北洋大臣往復咨商定議將船塢另派大員督理仿照商塢辦法掃除官場舊習妥籌改良查船塢與海軍事相表裏廣東水師提督葉祖珪前經奏明奉 旨總理南北洋海軍往來津滬上海船塢事宜自應歸其督察以一事權該提督現已南來會商多次欲籌整頓之法須得明練之人查有總兵銜候補副將吳應科久在海軍熟習船務堪以派委總辦船塢事宜又查有二等寶星副將銜洋員巴斯久在北洋

江南製造局記

卷一 建置表

八十三

總管輪機辦事核實堪以派委船塢總稽查差使業已分別檄飭前往任事其委員司事工師機匠人等概由該總辦自行遴選以專責成所有應用機器等件即飭上海製造局總辦道員魏允恭等相度情形分別劃撥移交接收其有不便分折者量為添置將來南北洋兵輪如須修理只要船能入塢均可歸該塢包修按照實用工料收回工價其餘各商輪船亦准由該塢承攬修造總期價廉工速事事核實上海為通商總匯往來船艦極多機輪器具時待修理如果辦理得法人自爭趨辦事員司人等果能始終出力將來獲有餘利應酌提花紅獎賞以示鼓勵其餘溢款仍可留為該塢添補機器購存料物之用惟是目前購料添廠等費加以開拓塢

基約計需銀二十餘萬兩擬由糧道庫款暫挪就急隨後即將修船餘利分期歸還常年經費統由該塢修船收價自行周轉不另請款庶能工歸實用費不虛糜此誠窮極當變之時實為海軍應盡之責臣當與北洋大臣隨時認真考察以期經久無弊其詳細章程由該提督臣督員妥改核定再行飭遵所有上海船塢整頓改照商塢辦法情形謹會同直督臣世凱恭摺具陳

署兩江總督周札光緒三十一年三月十七日准總理南北洋海軍事務廣東水師提督軍門葉咨案照本年三月初九日承准咨開竊照上海船塢創設有年辦理多不如法以致商船裏足兵輪反入洋塢估修耗費甚多殊不成事現經本

江南製造局記

卷一 建置表

八十四

大臣與北洋議定將該塢另派大員督理仿照商塢辦法妥籌改良該塢與海軍事相表裡應由貴軍門遴派熟習船政之員前往接管所有與塢相連之機器廠生熟鐵廠翻砂廠及應用房屋親兵等項即與製造局魏道允恭等相勢劃撥移交貴軍門所派之員接收管理以便速籌船塢事宜早日開辦仍應和衷共濟彼此相助藉收公益而顧大局除札飭滬局遵照辦理並行知籌防局外相應咨會為此合咨貴軍門請煩查照希即遴員前往接管並議章程督飭認真整頓仍望見復以便咨會北洋大臣查照施行等因承准此當經做提督選派副將吳應科總辦船塢並與該副將商就簡明辦法八章承蒙改定核准在案仍請將已經核定之章程內

開各項並所有與塢相連各廠及應用房屋親兵等項應行劃撥接收之處逐一飭下滬製造局魏道允恭等遵照妥商以便定期開辦嗣後倘有未盡事宜應再由敝提督督同吳副將隨時與魏道妥籌辦理合將擬定章程開摺咨請察照施行再所擬章程除已蒙核定外第三章內另添擬護管辦法一則合併聲明等因並章程到本大臣准此除咨行外合行抄章札飭札到該局即便遵照妥商籌辦

附交接船塢章程五款

一凡與船塢相因之輪船機器鍋爐熟鐵木工鑄鐵等廠此時開辦工程及隨時承攬修造皆有不可缺一之情形應一律劃撥接收將來該局或須用該塢之廠所機件該塢

江南製造局記

卷一 建置表

八五

或須用該局之廠所機件彼此各按工程估價總期兩不相妨

二舊存材料照單逐件點驗公估價值俟以後動工需用何項材料即照何項價值給價其儲材之堆棧各所亦應分交該塢以備存儲材料

三百東至西之河岸碼頭均歸船塢接管

四無用之材料變價歸公

五所有接收之廠屋機件繪圖開單彼此簽押呈請存案

江南製造局記卷三

製造表

謹按同治四年創辦之初廠中機器均未全備先就原有機器推廣造成大小機器三十餘座用以鑄造槍礮炸彈六年始造輪船十三年仿製黑色火藥光緒四年仿造九磅子四十磅子前膛快礮五年更造前膛四十磅八十磅各種開花實心彈七年造箭式一百磅藥礮電熱鐵浮雷及生鐵沈雷十年造林明敦中針槍十一年停造輪船專修理南北洋各省兵輪船隻十六年仿造新式全鋼後膛快礮十七年改造快利新槍試鍊鋼料又造各種新式後膛快礮及五十二噸四十七噸大礮十九年仿製栗色火

江南製造局記

卷三 製造表

藥又稟准將用餘銅屑鑄造制錢旋以折耗停止二十一年試造無煙火藥停造水旱雷專製各種銅引二十四年造七密里九口徑新毛瑟槍並將所有各式舊槍一律停造二十八年舊存快利槍報廢三十年遵照奏案添造銅元尙未開工旋奉札飭歸併江甯合辦三十一年四月復奉飭將船塢及輪船鍋爐機器三廠劃歸海軍商廠辦理

		同治六年五月至十二年		江南製造局記	
器械	機器	船	槍砲	水雷	火藥
	車牀五十具 鉋牀二十具 鑽牀二十七具 開齒輪機器 捲鐵板機器 滾砲彈機器 汽錘一具 大錘機器三具 印錘機器四具 砂輪八具 磨石機器四具	惠吉兵輪一艘 一江兵輪一艘 測海兵輪一艘 威海兵輪一艘 海安兵輪一艘 第一號雙輪船一艘 第二號雙輪船一艘 暗輪船一艘 殼船一艘	前膛洋步槍一千四百八十枝 七枝 前膛洋馬槍四千九百九十枝 林明敦後膛洋步槍三千四百四十二枝 林明敦後膛洋馬槍七百七十枝 洋拍槍一枝 六磅火箭三百枝 四座 十二磅火箭三百枝 百枝並火箭	慢藥引三萬五千三百二十 六個 砲門自來火一枝 萬五千二十	六磅實心砲 子一百六 洋槍廠 子藥廠 船廠 熟鐵廠 鑄銅鐵廠 車水房 廣方言館 物料棧房 辦公房 以上共大 小房屋 八百三 十間 測量天 門樓二座
	挖泥機器連運泥船二 副 添配各機器零件及造器各應用器具共一萬六千四百十三件	第三號雙輪船一艘 暗輪船一艘 殼船一艘	架六座 銅噴筒三十六個 十六磅開花子砲一尊並砲架一尊 十二磅開花子砲一尊並砲架一尊 十二磅開花子砲一尊並砲架一尊 三座 十二磅開花子砲一尊並砲架一尊 生鐵砲十二尊並砲架十二尊 二座 三十二磅開花子砲七尊 九磅子後膛熟鐵來福砲一尊並砲架一尊 十二磅開花子砲一尊	開花砲子木心一萬九千八百個 槍子二千個	碼頭一座 大小橋梁十一座
	製造表	製造表	製造表	製造表	製造表

		十三年		江南製造局記		
器械	機器	船	槍砲	水雷	火藥	
	車牀十八具 鉋牀二具 鑽牀二具 絞螺絲機器 絞鐵板機器 三具		林明敦後膛洋步槍二千五百枝 十二磅開花子砲四尊並砲架四座 十二磅開花子砲九座 十二磅開花子砲一尊	解藥箱二座 克鹿卜砲座 重砲座 箱車座 九座 福砲座 三座 四座 子砲座 二十座 田雞砲座	慢藥引一千八百個 砲門紙管自來火九千三百枝 黑色洋火藥八萬一千二百	銅砲十二磅實心子三 實心子八 個 銅砲十二磅實心子三 實心子八 個 銅砲十二磅實心子三 實心子八 個 銅砲十二磅實心子三 實心子八 個
	剪刀機 磨沙機器 添配各機器零件及造器各應用器具共二千八百八件		田雞砲座四座 尊並砲架四座 一號克鹿卜砲座 三號克鹿卜砲座 三號克鹿卜砲座 艇師砲架 一百八十八座 過山砲架 鐵砲架 木壳水雷三十具	林明敦槍子藥萬二千個	以上共大 小房屋 一百六 間 橋梁六座	
	製造表	製造表	製造表	製造表	製造表	



二年		江南製造局記	
添配各機噐 零件及造噐 各噐共五 千八百三 十五件	翻砂機噐二 砂輪二具 鉋機二具 鑽機三具 車機八具	金剛鐵甲 兵輪一	
砲架鐵線路十 三副	生鐵砲座四 勃休馬砲架 三號砲架二 一號砲架一 砲架四座 砲架一座 砲架一座	林明教後膛洋 步槍二千五 百十枝 鋼砲一尊 銅砲一尊 砲架三座 砲架一座 砲架一座	五號克鹿卜 砲實心子 二百二十 二號克鹿卜 砲實心子 二百二十 三號克鹿卜 砲實心子 二百二十 四號克鹿卜 砲實心子 二百二十 五號克鹿卜 砲實心子 二百二十
四號克鹿卜 砲實心子 九個	三號克鹿卜 砲實心子 七個	二號克鹿卜 砲實心子 七個	一號克鹿卜 砲實心子 七個
以辦物車武火鍋砲子 九小上公料水學藥爐彈廠 十房共房棧房館庫廠廠廠	開花子木心 一萬四千 二百九十	慢藥引一萬四 千個 黑色洋火藥 一萬五千 明教槍子藥 四萬三千 銅機槍子藥 一萬三千	來福砲二十 磅實心子 四個 來福砲二十 磅實心子 五個 來福砲二十 磅實心子 四個 來福砲二十 磅實心子 五個 來福砲二十 磅實心子 五個 來福砲二十 磅實心子 五個

三年		江南製造局記	
添配各機噐 零件及造噐 各噐共六 千七百九	翻砂機噐二 砂輪二具 鉋機二具 鑽機三具 車機七具		
生鐵砲座四 勃休馬砲架 三號砲架二 一號砲架一 砲架四座 砲架一座 砲架一座	林明教後膛洋 步槍一千七 百三十枝 鋼砲一尊 銅砲一尊 砲架三座 砲架一座 砲架一座	慢藥引一萬二 千個 黑色洋火藥 一萬六千 明教槍子藥 四萬三千 銅機槍子藥 一萬三千	五號克鹿卜 砲實心子 一千四百 九號克鹿卜 砲實心子 一千四百 四號克鹿卜 砲實心子 一千四百 三號克鹿卜 砲實心子 一千四百 二號克鹿卜 砲實心子 一千四百
四號克鹿卜 砲實心子 十個	三號克鹿卜 砲實心子 七個	二號克鹿卜 砲實心子 七個	一號克鹿卜 砲實心子 七個
以辦物車武火鍋砲子 八小上公料水學藥爐彈廠 十房共房棧房館庫廠廠廠	開花子木心 一萬四千 五百五十	烏理治砲八 磅實心子 十個 烏理治砲八 磅實心子 十個 烏理治砲八 磅實心子 十個 烏理治砲八 磅實心子 十個 烏理治砲八 磅實心子 十個	銅砲二十 磅實心子 七個 生鐵砲三 十磅實心 子二百個 烏理治砲 八磅實心 子十個 烏理治砲 八磅實心 子十個 烏理治砲 八磅實心 子十個 烏理治砲 八磅實心 子十個

四年		江南製造局記		件			
車牀六具 鑽牀二具 翻砂機器六 具 篩砂機器二 具 試驗力機器 二具 系配各機器 零件及造 器各種應 用共九 千九百 十四件		林明敦後 步槍一千 六百枝 四號子 彈架四 熟鐵罐 四 尊並砲 架四 九磅子 前架一 三號克 鹿卜砲 砲架八 座砲架 副砲架 九		優藥引一 萬二千 二百十 個 黑色洋 火藥八 萬九百 二十 林明敦 槍子藥 五萬一 千八百 三十個		五號克 鹿卜子 砲實心 五百八 十 來福砲 九磅 實心子 百五十六 烏理治 砲一 百二十 磅 實心子 千七百 七 烏理治 砲八 十磅 實心子 百三十一 七 開花子 木心 九百個 八	
烏理治砲 四 百八十三 子 十磅 實心 烏理治 砲四 百四十三 子 十磅 實心 烏理治 砲四 百四十三 子 十磅 實心		一號克 鹿卜子 砲實心 五千六 百 三號克 鹿卜子 砲實心 九千七 百 六號克 鹿卜子 砲實心 六千五 百 四號克 鹿卜子 砲實心 八千四 百 五號克 鹿卜子 砲實心 五千九 百 三號克 鹿卜子 砲實心 五千九 百 四號克 鹿卜子 砲實心 五千九 百		子藥廠 汽機房 提礮房 試驗房 研藥房 打鐵房 料房 公房 上房 小房 三間 以辦物 試礮房 春藥房 打鐵房 料房 公房 上房 小房 三間			

五年		江南製造局記		件			
砲牀三具 造槍望 磨石機 具一 翻砂機 器八 添配各 器 零件及 造器 各種應 用共九 千三百 十三件		林明敦後 步槍一千 六百枝 四號子 彈架四 熟鐵罐 四 尊並砲 架四 三號克 鹿卜砲 砲架八 座砲架 瓦架一 座砲架 副砲架 九		黑色洋 火藥八 萬二千 二百十 個 林明敦 槍子藥 五萬一 千八百 三十個		十磅開 花子 砲實心 六百六 十 烏理治 砲八 十磅 實心子 百五十六 烏理治 砲一 百二十 磅 實心子 千七百 七 烏理治 砲八 十磅 實心子 百三十一 七 來福砲 九磅 實心子 百八十一 鐵砲入 磅實 九百個	
瓦架一 座砲架 副砲架 九		三號克 鹿卜子 砲實心 三千七 百 四號克 鹿卜子 砲實心 四千七 百 五號克 鹿卜子 砲實心 五千九 百		子藥廠 汽機房 提礮房 試驗房 研藥房 打鐵房 料房 公房 上房 小房 三間 以辦物 試礮房 春藥房 打鐵房 料房 公房 上房 小房 三間			

六年	車牀七具 開齒輪機器 磨石機器三 器具 添配各機器 零件及造器 各種應用 器具共八 千七百九 十四件	林明教後歷洋 步槍二千二 百枝 阿姆斯脫郎 鋼磨熟鐵 鋼磨熟鐵 砲六座並砲 架六座 一百二十 磅砲架 一理治砲架 鐵壳水雷六 十具	砲門紙管自來 火一萬枝 黑色洋火藥二 十二萬四千 磅 四百四十六 磅 林明教槍子藥 六萬二千個	阿姆斯脫郎 砲二百五十 磅 十磅實心 子十八個 阿姆斯脫郎 砲四十磅 實心子二 千六百十 個 阿姆斯脫郎 砲四十磅 實心子二 千二百十 個	烏理治砲一 百二十磅 實心子三 百五十三 個 烏理治砲一 百二十磅 實心子三 百五十三 個 烏理治砲一 百二十磅 實心子三 百五十三 個 烏理治砲一 百二十磅 實心子三 百五十三 個 烏理治砲一 百二十磅 實心子三 百五十三 個 烏理治砲一 百二十磅 實心子三 百五十三 個	水雷廠 砲廠 燒鋼房 烘模房 裝藥房 試藥房 裝藥房 軍火房 木房 錫房 物棧房 辦公房 以上共 十一百 四十四 間
江南製造局記		卷三 製造表		十		

七年	車牀四具 鋸牀三具 鉋鐵機器三 鉋鐵機器三 軋銅機器三 軋銅機器三 篩砂機器三 器具 添配各機器 零件及造器 各種應用 器具共九 千八百二 十七件	林明教後歷洋 步槍二千八 百枝 阿姆斯脫郎 鋼磨熟鐵 鋼磨熟鐵 砲十座 四座 馬砲子 十二磅 鋼砲架 七副 砲架鐵 砲架鐵 砲架鐵 砲架鐵 砲架鐵 砲架鐵 砲架鐵 砲架鐵	砲門紙管自來 火一萬五千 枝 黑色洋火藥十 六萬二千七 百磅 林明教槍子藥 五萬六千個	阿姆斯脫郎 砲一百二十 磅 十磅實心 子一百二十 個 阿姆斯脫郎 砲八十磅 實心子一 千四百個 阿姆斯脫郎 砲四十磅 實心子一 千四百個 烏理治砲一 百二十磅 實心子一 千四百個 烏理治砲一 百二十磅 實心子一 千四百個	烏理治砲一 百二十磅 實心子一 千四百個 烏理治砲一 百二十磅 實心子一 千四百個 烏理治砲一 百二十磅 實心子一 千四百個 烏理治砲一 百二十磅 實心子一 千四百個 烏理治砲一 百二十磅 實心子一 千四百個 烏理治砲一 百二十磅 實心子一 千四百個	水雷廠 砲廠 燒鋼房 烘模房 裝藥房 試藥房 裝藥房 軍火房 木房 錫房 物棧房 辦公房 以上共 十一百 九十四 間
江南製造局記		卷三 製造表		十一		

<p>九年</p> <p>車牀二具 鑽床一具 造槍子機器 并樂機器十 碾藥機器十 鼓汽門馬力</p>	<p>八年</p> <p>車牀二具 鑽牀四具 抽木機器六 起重機器七 添配各機器 零件及造 各種應用 器共一 萬五千三 十二件</p>
<p>砲架一座 林明敦後膛洋 步槍二千枝 毛瑟後膛洋步 槍二千枝 必利洋步槍十 一百二十磅子 阿姆斯脫郎</p>	<p>製造表</p> <p>林明敦後膛洋 步槍二千枝 一百二十磅子 阿姆斯脫郎 鋼履帶鐵籠 架六座 熟鐵箱砲架 熟鐵砲架四 熟鐵砲架四 熟鐵砲架四 九磅開花子鋼 一號克鹿卜砲</p>
<p>銅引一百五十 砲門鋼管自來 火一萬七千 二萬枝 砲門紙管自來 大二千一 黑色洋火藥十</p>	<p>黑色洋火藥十 七萬一千三 百六十磅半 林明敦槍子藥 鋼槍三千個 毛瑟槍子藥 槍三千個 九百個</p>
<p>阿姆斯脫郎 砲二百五十 子一百六 阿姆斯脫郎 砲二百五十 子一百六 阿姆斯脫郎 砲二百五十 子一百六 阿姆斯脫郎 砲二百五十 子一百六 阿姆斯脫郎 砲二百五十 子一百六</p>	<p>心子三百 十六個 鐵砲八磅 心子三百 十七個 阿姆斯脫郎 砲二百五十 子一百六 阿姆斯脫郎 砲二百五十 子一百六 阿姆斯脫郎 砲二百五十 子一百六 阿姆斯脫郎 砲二百五十 子一百六</p>
<p>汽藥廠 汽機房 汽爐房 鋸木房 鋸鑄房 鑄鐵房 柳炭房</p>	<p>子砲廠 提硝廠 汽機房 汽藥房 停藥房 裝藥房 物料房 上房 小房 十一房 操砲八座 操砲八座 望台一座</p>

	<p>江南製造局記</p>
	<p>機器一具 起重機器七 抽水機器十 添配各機器 零件及造 各種應用 器共一 萬三千九 百三十九</p>
	<p>製造表</p>
	<p>砲二座 架二座 熟鐵箱砲架 熟鐵砲架六 熟鐵砲架六 熟鐵砲架六 四座 熟鐵砲架四 熟鐵砲架四 熟鐵砲架四 熟鐵砲架四 生鐵砲架十 生鐵砲架十 生鐵砲架十 生鐵砲架十 鐵水雷十具</p>
<p>阿姆斯脫郎 實心子三 阿姆斯脫郎 砲四十二磅 阿姆斯脫郎 砲四十二磅 阿姆斯脫郎 砲四十二磅 阿姆斯脫郎 砲四十二磅</p>	<p>六萬三百五 十磅子藥 林明敦槍子 鋼槍六十一 萬 毛瑟槍子藥 槍二千個 裝配槍子扳 手 阿姆斯脫郎 砲二百五十 子一百六 阿姆斯脫郎 砲二百五十 子一百六 阿姆斯脫郎 砲二百五十 子一百六 阿姆斯脫郎 砲二百五十 子一百六</p>
<p>來福槍子 八個 千一百四 子一千四 磅山砲實心 子二百</p>	<p>鐵砲十磅實 心子二百 四號克鹿卜 砲二百六十 磅 三號克鹿卜 砲二百六十 磅 七號克鹿卜 砲二百六十 磅 阿姆斯脫郎 砲二百五十 子一百六 阿姆斯脫郎 砲二百五十 子一百六 阿姆斯脫郎 砲二百五十 子一百六 阿姆斯脫郎 砲二百五十 子一百六</p>
<p></p>	<p>印圖書房 木棧房 辦公房 以上共 小房大 間六十 五</p>





年	起重機器三	造皮帶機器	壓鉛條機器	汽爐汽機三	漆配各機器	各種應用	器共三	萬二千六	百二十六	鐵槍把四副
	黎意後膛洋步	一百二十枝	阿姆脫子	鋼架砲	架砲	熟脫砲	專並砲	座砲	山砲	並砲
	砲門鋼管擊火	砲門鋼管擊火	砲門鋼管擊火	砲門鋼管擊火	砲門鋼管擊火	砲門鋼管擊火	砲門鋼管擊火	砲門鋼管擊火	砲門鋼管擊火	砲門鋼管擊火
	阿姆脫砲	阿姆脫砲	阿姆脫砲	阿姆脫砲	阿姆脫砲	阿姆脫砲	阿姆脫砲	阿姆脫砲	阿姆脫砲	阿姆脫砲
十六	阿姆脫砲	阿姆脫砲	阿姆脫砲	阿姆脫砲	阿姆脫砲	阿姆脫砲	阿姆脫砲	阿姆脫砲	阿姆脫砲	阿姆脫砲
卷三	製造表	製造表	製造表	製造表	製造表	製造表	製造表	製造表	製造表	製造表
十一	車牀五具	抽水機器六	保民鋼板	兵輪一	步槍二千五百	砲門鋼管自來	砲門鋼管自來	砲門鋼管自來	砲門鋼管自來	砲門鋼管自來
十二	車牀五具	抽水機器六	保民鋼板	兵輪一	步槍二千五百	砲門鋼管自來	砲門鋼管自來	砲門鋼管自來	砲門鋼管自來	砲門鋼管自來
十三	車牀五具	抽水機器六	保民鋼板	兵輪一	步槍二千五百	砲門鋼管自來	砲門鋼管自來	砲門鋼管自來	砲門鋼管自來	砲門鋼管自來
十四	車牀五具	抽水機器六	保民鋼板	兵輪一	步槍二千五百	砲門鋼管自來	砲門鋼管自來	砲門鋼管自來	砲門鋼管自來	砲門鋼管自來





江南製造局記	卷三	製造表	磨槍頭機器	二具	汽爐二具	洋槍鐵靴一	添配各機器	零件及造	各種應用	器具共二	萬七千一	百七十四	件								
			鋼砲二尊	一百八十磅子	鋼砲一尊	一百八十磅子	鋼砲一尊	一百八十磅子	鋼砲一尊	一百八十磅子	鋼砲一尊	一百八十磅子	鋼砲一尊	一百八十磅子	鋼砲一尊	一百八十磅子					
			砲門鋼螺絲拉	五十二千三百	毛瑟槍子藥	二萬	捲槍子藥	二千	士乃得槍子藥	一千	鋼捲槍子藥	一千	洋槍鋼帽	九十	萬粒	黑色洋火藥	二萬三千	五百三十六磅	法蘭絨砲藥袋	一千二百九	十六個
			砲門鋼螺絲拉	五十二千三百	毛瑟槍子藥	二萬	捲槍子藥	二千	士乃得槍子藥	一千	鋼捲槍子藥	一千	洋槍鋼帽	九十	萬粒	黑色洋火藥	二萬三千	五百三十六磅	法蘭絨砲藥袋	一千二百九	十六個
			砲門鋼螺絲拉	五十二千三百	毛瑟槍子藥	二萬	捲槍子藥	二千	士乃得槍子藥	一千	鋼捲槍子藥	一千	洋槍鋼帽	九十	萬粒	黑色洋火藥	二萬三千	五百三十六磅	法蘭絨砲藥袋	一千二百九	十六個
			砲門鋼螺絲拉	五十二千三百	毛瑟槍子藥	二萬	捲槍子藥	二千	士乃得槍子藥	一千	鋼捲槍子藥	一千	洋槍鋼帽	九十	萬粒	黑色洋火藥	二萬三千	五百三十六磅	法蘭絨砲藥袋	一千二百九	十六個

江南製造局記	卷三	製造表	車牀四具	鋸機一具	開齒輪機器	剪刀一具	起重機器六	具	年十五							
			林明致後膛洋	步槍二千一	黎意洋步槍二	黎意洋馬槍二	二百五十磅子	二百五十磅子	二百五十磅子	二百五十磅子	二百五十磅子	二百五十磅子	二百五十磅子	二百五十磅子	二百五十磅子	
			砲門鋼管自來	火一萬五千	砲門鋼螺絲拉	火一千二百	毛捲槍子藥	一百六十	毛捲槍子藥	一百六十	毛捲槍子藥	一百六十	毛捲槍子藥	一百六十	毛捲槍子藥	一百六十
			砲門鋼管自來	火一萬五千	砲門鋼螺絲拉	火一千二百	毛捲槍子藥	一百六十	毛捲槍子藥	一百六十	毛捲槍子藥	一百六十	毛捲槍子藥	一百六十	毛捲槍子藥	一百六十
			砲門鋼管自來	火一萬五千	砲門鋼螺絲拉	火一千二百	毛捲槍子藥	一百六十	毛捲槍子藥	一百六十	毛捲槍子藥	一百六十	毛捲槍子藥	一百六十	毛捲槍子藥	一百六十
			砲門鋼管自來	火一萬五千	砲門鋼螺絲拉	火一千二百	毛捲槍子藥	一百六十	毛捲槍子藥	一百六十	毛捲槍子藥	一百六十	毛捲槍子藥	一百六十	毛捲槍子藥	一百六十









江南製造局記		器具共四 百二十七件	
卷三 製造表		銃壳水雷九十 一具	
		林明致槍子藥 銅捲五萬九 千個	
		毛瑟槍子藥 捲一千個	
		黎意槍子藥 捲一千個	
		快利槍子藥 捲一千個	
		洋槍銅捲一 千三百萬粒	
阿姆十個 子十磅 一磅 九心	阿姆十個 子十磅 一磅 九心	阿姆十個 子十磅 一磅 九心	阿姆十個 子十磅 一磅 九心
阿姆十個 子十磅 一磅 九心	阿姆十個 子十磅 一磅 九心	阿姆十個 子十磅 一磅 九心	阿姆十個 子十磅 一磅 九心
阿姆十個 子十磅 一磅 九心	阿姆十個 子十磅 一磅 九心	阿姆十個 子十磅 一磅 九心	阿姆十個 子十磅 一磅 九心
阿姆十個 子十磅 一磅 九心	阿姆十個 子十磅 一磅 九心	阿姆十個 子十磅 一磅 九心	阿姆十個 子十磅 一磅 九心

江南製造局記			
卷三 製造表			
烏理十個 子十磅 一磅 九心	烏理十個 子十磅 一磅 九心	快砲十個 子十磅 一磅 九心	阿姆十個 子十磅 一磅 九心
烏理十個 子十磅 一磅 九心	烏理十個 子十磅 一磅 九心	快砲十個 子十磅 一磅 九心	阿姆十個 子十磅 一磅 九心
烏理十個 子十磅 一磅 九心	烏理十個 子十磅 一磅 九心	快砲十個 子十磅 一磅 九心	阿姆十個 子十磅 一磅 九心
烏理十個 子十磅 一磅 九心	烏理十個 子十磅 一磅 九心	快砲十個 子十磅 一磅 九心	阿姆十個 子十磅 一磅 九心
烏理十個 子十磅 一磅 九心	烏理十個 子十磅 一磅 九心	快砲十個 子十磅 一磅 九心	阿姆十個 子十磅 一磅 九心



年二十		江南製造局記	
起重機器十	造槍子機器	抽水器三	軋鋼機器一
快利連珠後膛	洋步槍一千	枝二百二十四	二百五十磅
快砲子鋼壳一	阿媽斯脫砲	阿媽斯脫砲	阿媽斯脫砲
三號克鹿卜	一砲克鹿卜	四號克鹿卜	五號克鹿卜
三號克鹿卜	一砲克鹿卜	四號克鹿卜	五號克鹿卜
鍊鋼廠	無煙火藥	軍火棧房	辦公房
鍊鋼廠	無煙火藥	軍火棧房	辦公房

江南製造局記

卷三 製造表

三四

江南製造局記		添配各機器	
洋槍鐵砲一		各機用	
卷三 製造表		四號克鹿卜砲	
洋槍	林明	馬梯	哈乞
快利	快利	快利	快利
阿媽斯脫	阿媽斯脫	阿媽斯脫	阿媽斯脫
三號克鹿卜	一號克鹿卜	四號克鹿卜	五號克鹿卜
三號克鹿卜	一號克鹿卜	四號克鹿卜	五號克鹿卜
鍊鋼廠	無煙火藥	軍火棧房	辦公房
鍊鋼廠	無煙火藥	軍火棧房	辦公房

江南製造局記

卷三 製造表

三五

江南製造局記		卷三 製造表	
三十一		三十二	
添配各機器 零件及造 器共四 萬四千 百十二 件		法蘭絨砲藥袋 十個 四千八百六 十個 八千一百五 十粒	
四號克鹿 六砲實心 百七十子 十	三號克鹿 一砲實心 千三十子 十	一號克鹿 四砲實心 千三十子 十	克鹿 百八十子 一磅 三
克鹿 百八十子 一磅 三	克鹿 百八十子 一磅 三	烏理治砲 十個 十磅 八	快砲 千三百個 一磅 五
鋼質子 百二十 十 八	實心子 百八十 一磅 三	烏理治砲 十個 十磅 八	快砲 千三百個 一磅 五

江南製造局記		卷三 製造表	
三十七		三十八	
添配各機器 零件及造 器共四 萬四千 百十二 件		抽水機器四 起重機器十 裝銅帽機器 四具 水力壓機一 具 碾砂機器一 具 汽爐汽機二 具 鍊鋼爐四具	
脫卸鋼架砲 一尊 一百八十 磅	阿姆脫斯 砲架 一百八十 磅	子母砲 一尊 一百八十 磅	快利連珠 洋槍 一百六十 枝
地雷 枝 三百七十 十	黑枝 四萬四 千二百 二	砲架 九千四 百八十 八	快砲 百六十 個 五
阿姆脫斯 砲架 一百八十 磅	阿姆脫斯 砲架 一百八十 磅	阿姆脫斯 砲架 一百八十 磅	阿姆脫斯 砲架 一百八十 磅
哈藥 百二十 子 十	快利 八萬六 千七百 一	阿姆脫斯 砲架 一百八十 磅	來福槍 三十個 九
阿姆脫斯 砲架 一百八十 磅	阿姆脫斯 砲架 一百八十 磅	阿姆脫斯 砲架 一百八十 磅	四號克鹿 砲架 十個 五
無煙 六萬七 千二百 二		以辦軍 小房 間八 十三	



	<p>十萬七千一</p>
	<p>六磅子阿爾斯 脫卸鋼快砲 一尊並砲架 鐵壳水雷八具</p>
<p>洋槍鋼帽一千 四百四十五 裝配槍子扳手 機器一具</p>	<p>毛瑟槍子藥 槍四千九 六千個 鋼槍子藥 二萬 曼里夏槍子藥 九千個 鋼槍子藥 三十二 林明敦槍子藥 二千三百個 二十萬五 快利槍子藥 二萬個 快利槍子藥 九十六萬 法蘭絨砲藥袋 八萬五千個 快利槍子藥 十五萬 阿爾斯脫卸 砲一百八 子九百九 個</p>
<p>砲八十磅 實心子一 百九十八 阿爾斯脫卸 砲四十磅 實心子三 百五十五 快砲一百磅 實心子一 千二百六 快砲一百磅 實心子一 千二百六 快砲一百磅 實心子一 千二百六</p>	<p>砲二百五 十磅實心 子六百十 個 阿爾斯脫卸 砲一百八 子九百九 個 阿爾斯脫卸 砲一百八 子九百九 個 阿爾斯脫卸 砲一百八 子九百九 個 阿爾斯脫卸 砲一百八 子九百九 個</p>

<p>造鍊二具 鐵引機一 廠一具 起重機器三 抽水機器二 汽機一具 汽機一具 汽機一具</p>	<p>江南製造局記 卷三 製造表</p>
<p>快利連珠後 洋步槍一千 枝七百七十 毛瑟槍八枝 三百八十枝 砲八尊 砲八尊</p>	<p>烏理治砲八 子二百五 烏理治砲八 子二百五 烏理治砲八 子二百五 烏理治砲八 子二百五</p>
<p>快砲三磅子 亮一千二百 八個 砲門四萬六 枝</p>	<p>快砲四十四磅 子七 快砲四十四磅 子七 快砲四十四磅 子七 快砲四十四磅 子七</p>
<p>砲門四萬六 枝 砲門四萬六 枝 砲門四萬六 枝 砲門四萬六 枝</p>	<p>快砲四十四磅 子七 快砲四十四磅 子七 快砲四十四磅 子七 快砲四十四磅 子七</p>
<p>砲門四萬六 枝 砲門四萬六 枝 砲門四萬六 枝 砲門四萬六 枝</p>	<p>快砲四十四磅 子七 快砲四十四磅 子七 快砲四十四磅 子七 快砲四十四磅 子七</p>
<p>更樓一座 小房十三 上房三 公房大 軍房 子藥廠 子藥廠 子藥廠 子藥廠</p>	<p>快砲四十四磅 子七 快砲四十四磅 子七 快砲四十四磅 子七 快砲四十四磅 子七</p>



		江南製造局記			
		卷三			
		製造表			
		裝配槍子扳手 機器七具			
克 花 子 二 萬	的 包 鉛 關	五 三 千 八 百	快 砲 三 磅 開	快 砲 三 磅 實	快 砲 三 磅 實
一 千 二 十	一 千 二 十	一 千 二 十	一 千 二 十	一 千 二 十	一 千 二 十
		四十四			
小 口 徑 毛 瑟 槍	老 毛 瑟 槍	老 毛 瑟 槍	老 毛 瑟 槍	老 毛 瑟 槍	老 毛 瑟 槍
一 千 七 百 六 十	一 千 七 百 六 十	一 千 七 百 六 十	一 千 七 百 六 十	一 千 七 百 六 十	一 千 七 百 六 十
		四十五			

		江南製造局記		五 年	
		卷三			
		製造表			
		添 配 各 種 機 器 及 各 種 機 具 共 七 萬 九 千 九 百 九 十 九 件			
快 砲 三 磅 實	快 砲 三 磅 實	快 砲 三 磅 實	快 砲 三 磅 實	快 砲 三 磅 實	快 砲 三 磅 實
一 千 七 百 六 十	一 千 七 百 六 十	一 千 七 百 六 十	一 千 七 百 六 十	一 千 七 百 六 十	一 千 七 百 六 十
		四十五			
小 口 徑 毛 瑟 槍	老 毛 瑟 槍	老 毛 瑟 槍	老 毛 瑟 槍	老 毛 瑟 槍	老 毛 瑟 槍
一 千 七 百 六 十	一 千 七 百 六 十	一 千 七 百 六 十	一 千 七 百 六 十	一 千 七 百 六 十	一 千 七 百 六 十
		四十五			
		以 辦 軍 船 砲 水 槍 鍊 鋼 廠 廠			
		六 小 房 一 屋			



二十	抽水機器二具	起重機器三具	汽爐汽機五具	添配各機器	零件及活器	各種應用器具共九萬九千七百二十九件
六年	快利連珠後膛洋步槍一千五百四枝	毛瑟後膛洋步槍四百二十枝	二百五十磅子彈	鋼解斯脫那	鋼解斯脫那	鋼解斯脫那
	快砲子彈壳一萬二千九百	四門鋼管自來火三萬五千	二百枝	砲門電氣自來火二千一百	砲門螺絲拉枝	砲門螺絲拉枝
	阿姆斯脫郎砲八千	實心子八	實心子四	實心子四	實心子四	實心子四
	槍子廠	火藥廠	機器廠	熟鐵廠	物料棧房	以上共大房九間
	洋槍銅帽八百	洋槍銅帽一千	洋槍銅帽一千	洋槍銅帽一千	洋槍銅帽一千	洋槍銅帽一千
	洋槍銅帽一千	洋槍銅帽一千	洋槍銅帽一千	洋槍銅帽一千	洋槍銅帽一千	洋槍銅帽一千
	洋槍銅帽一千	洋槍銅帽一千	洋槍銅帽一千	洋槍銅帽一千	洋槍銅帽一千	洋槍銅帽一千
	洋槍銅帽一千	洋槍銅帽一千	洋槍銅帽一千	洋槍銅帽一千	洋槍銅帽一千	洋槍銅帽一千
	洋槍銅帽一千	洋槍銅帽一千	洋槍銅帽一千	洋槍銅帽一千	洋槍銅帽一千	洋槍銅帽一千
	洋槍銅帽一千	洋槍銅帽一千	洋槍銅帽一千	洋槍銅帽一千	洋槍銅帽一千	洋槍銅帽一千

二十	剪藥機器二具					
	快利連珠後膛洋步槍七十	快砲子彈壳一萬三千七百	實心子八	實心子四	實心子四	實心子四
	馬梯尼槍子彈壳二萬九	槍子銅袋三萬	槍子銅袋三萬	槍子銅袋三萬	槍子銅袋三萬	槍子銅袋三萬
	快利槍子銅袋三萬	快利槍子銅袋三萬	快利槍子銅袋三萬	快利槍子銅袋三萬	快利槍子銅袋三萬	快利槍子銅袋三萬
	快利槍子銅袋三萬	快利槍子銅袋三萬	快利槍子銅袋三萬	快利槍子銅袋三萬	快利槍子銅袋三萬	快利槍子銅袋三萬
	快利槍子銅袋三萬	快利槍子銅袋三萬	快利槍子銅袋三萬	快利槍子銅袋三萬	快利槍子銅袋三萬	快利槍子銅袋三萬
	快利槍子銅袋三萬	快利槍子銅袋三萬	快利槍子銅袋三萬	快利槍子銅袋三萬	快利槍子銅袋三萬	快利槍子銅袋三萬
	快利槍子銅袋三萬	快利槍子銅袋三萬	快利槍子銅袋三萬	快利槍子銅袋三萬	快利槍子銅袋三萬	快利槍子銅袋三萬
	快利槍子銅袋三萬	快利槍子銅袋三萬	快利槍子銅袋三萬	快利槍子銅袋三萬	快利槍子銅袋三萬	快利槍子銅袋三萬
	快利槍子銅袋三萬	快利槍子銅袋三萬	快利槍子銅袋三萬	快利槍子銅袋三萬	快利槍子銅袋三萬	快利槍子銅袋三萬





		三十	
		汽爐一座 烘砂爐一座 抽水機器二 具 浮配各機器 零件及種 應用器具 共六萬五 千八百八 十三件	
		十二磅子鋼快 十七號並砲 架十七座 小口徑毛瑟後 膛兵槍三千 四百八十二 枝	
		鋼管電一千七 個 三磅子磁火一 千五百三十 一個 銅螺絲擊火九 千九百二十 二個 十二磅子鋼引 六千八百六 十個 銅螺絲電火二 千三百六十 四個 平底銅擊火二 十個 百磅四十磅通 入百磅阿姆	
機器三十三 具 黎意槍擊鋼捲 十五萬個		入百磅阿姆 斯前膛開 花重彈五 十一個 入百磅阿姆 斯前膛硬 質輕彈十 一個 入百磅阿姆 斯後膛開 花輕彈十 七個 入百磅阿姆 斯後膛硬 質重彈一 百個 入百磅阿姆	
用快砲銅引 五百四十九 個 六磅子快砲銅 引七副 三磅子通山砲 用鋼五萬一 千付 銅螺絲拉火一 千一百四 七生半鋼引一 千四百付 四開花鋼砲火 三百四十三 萬九千粒 老毛瑟小鋼 火并紙餅各 一百十五萬 粒 曼里夏小鋼 火并紙餅各 一百八十萬 粒		鑄鋼鐵廠 鑄鋼廠 造砲廠 廣方言館 巡丁卡房 望台一座 以上共大 小房屋十 六間	
斯後膛硬 質輕彈七 個 百磅快砲實 心子七個 四十磅快砲 開花子四 百五個 四十磅快砲 實心子十 四個 十二磅快砲 開花子八 千九百三 十四個 十二磅快砲 實心子一 百五十九 個 六磅快砲開 花子四千 五百八十			

江南製造局記 卷三 製造表

五三

		江南製造局記 卷三 製造表			
		比利小鋼帽火六磅快砲實 心子十三 個 併紙餅各一 千四百八 百八十八 三寸鋼管自來 火一萬二百 枝 二寸鋼管自來 火二千二十 枝 平底鋼擊火七 百二十枝 銅管電火一百 二十個 銅螺絲擊火五 千三百五十 個 快砲大鋼帽火 四千粒 無烟砲藥二萬 四千九百十 二個		七開花子 一千七百 個 八生七開花 子一百個 史高德開花 子一千二 百個 七生半梅花 子一千個 小口徑鋼砲 二百三十 五萬七千 八百顆 老毛瑟鋼 槍子三百 顆 曼里夏鋼 槍子三百 顆 比利黑藥鋼 槍子四百 萬六千顆	
		三磅半 黑砲藥三千六 百六十四磅 黑槍藥六百三 十六磅 棉花藥三磅 六角一孔栗色 藥餅三萬五 百四十磅 白藥三磅 新毛瑟鋼砲 先十一萬七 千顆 老毛瑟鋼砲 先八十五萬 顆 曼里夏黑藥鋼 槍子五十三 萬顆 比利黑藥鋼 槍子四十四 萬六千顆		二十倍五生 寸六分口 徑子母實 心子三百 個 萬二千八 個 山砲彈一 個 花子一千 個 二磅快砲開 花子十四 個 三磅快砲實 心子十四 個	

江南製造局記 卷三 製造表

五三

		江南製造局記	
		卷三 製造表	
		五十四	
		老毛瑟手扳機 器一付 雙里夏手扳機 器一付 比利手扳機器 十二付 百磅快砲銅壳 八十八個 四十磅快砲銅壳 三十一個 十二磅子快砲 銅壳一千十 一個 六磅子快砲銅壳 五百四十 個 三磅子快砲銅壳 六百七十五 個 八生七快砲銅壳 一百二十 五個	
		五生七快砲銅壳 二千七百 個 綠絨螺絲電火 五百九十個	
		智利鋼頭無烟槍子四萬顆 六門手槍子一千五百顆	

		江南製造局記								輪船 本廠造				
		卷三 製造表												
		五十五												
船名	寬	長	吃水	馬力	受重	年份	惠吉	操江	測海	威靖	海安	馭遠	金甌	保民
	二十七尺	一百八十尺	八尺有零	三百九十匹	六百噸	同治七年	二寸	二十七尺	二十八尺	三十尺六寸	四十二尺	四十二尺	二十尺	三十六尺
	五尺	一百八十尺	八尺有零	二匹	六百噸	同治七年	五尺	一百八十尺	一百七十五尺	二百零五尺	三百尺	三百尺	一百零五尺	二百二十
	十尺有零	十尺有零	十尺有零	四百二十匹	六百四	同治八年	十尺有零	十尺有零	十一尺	二十尺有零	二十尺有零	二十一尺	七尺	十四尺三寸
	五匹	四百二十匹	四百三十匹	四百三十匹	六百噸	同治八年	五匹	四百二十匹	四百三十匹	六百零五匹	一千八百匹	一千八百匹	二百匹	一千九百匹
	十噸	六百四	十噸	十噸	一千噸	同治九年	十噸	六百四	六百噸	一千噸	二千八	二千八	二百噸	二百噸
	同治八年	同治八年	同治八年	同治八年	同治八年	同治八年	同治八年	同治八年	同治八年	同治八年	同治八年	同治八年	光緒二年	光緒十一年

輪船 本廠承修

船名	寬	長	吃水	馬力	用煤	製造處
南琛	三十八尺 四寸	二百七十 七尺八寸	十五尺	二千八百 匹	每點鐘一 噸一千六 百斤	德國
南瑞	三十八尺 四寸	二百七十 七尺八寸	十五尺	二千八百 匹	一噸一千 六百斤	德國
寶泰	三十六尺	二百六尺	十八尺	二千四百 匹	一噸一千 一百斤	閩廠
鏡清	三十六尺	二百六尺	十八尺	二千四百 匹	一噸一千 四百斤	閩廠
開濟	三十六尺	二百六十 五尺	十九尺	二千四百 匹	一噸一千 四百斤	閩廠
江南製造局記 卷三 製造表 五十六						
龍驤	二十一尺 四寸	九十二尺	七尺二 寸	六十四 匹	四百五十 斤	
虎威	四十一尺 四寸	九十二尺	七尺二 寸	六十四 匹	四百五十 斤	
飛鸞	二十四尺	一百尺	七尺二 寸	六十六 匹	百五十斤	
策電	二十四尺	一百尺	七尺二 寸	六十六 匹	五百五十 斤	
登瀛洲	三十五尺 五寸	二百零四 尺四寸	十三尺	一百五十 匹	一千三百 四十斤	閩廠
普陀	十八尺	一百尺	九尺	五十五 匹	四百十斤	

公牘

同治五年總辦沈保靖等稟修造汽爐機器卑局自上年十  
二月底停工因汽爐火力不足趕緊修理於正月初六日工  
竣初七日開工目下運動機器氣力比前加倍所有新添之  
碾捲槍筒及大汽錘均能一齊動運至車刮外光機器昨日  
演試車刮頗為勻圓光滑螺絲自行往復不及一刻將來駛  
用純熟每日車刮洋槍外光即二三十枝想亦不難若捲筒  
之機器以速為妙否則烘煨時久鐵汁易於燒枯現因爐內  
未盡全乾恐火氣太猛易於炸裂數日內即可開辦捲筒仍  
一面趕造大榔錘以期早日工竣則機簧等件均可應手至  
洋槍木托一節查外國製造槍托均用機器剖鋸剖刮用力  
江南製造局記 卷三 製造表 五十七

極省去年曾查此項機器需價不過千金惟往返約須六月  
且千金之價但據原書開列其時價漲落難以預定亦無妥  
人可托是以未遑議辦現在卑局擬趕緊先製鋸木機一具  
所有槍托即用此鋸曲折剖成粗坯其剖刮鑿鑽機器當陸  
續添置惟開廠至今已逾半載刻下必須趕造洋槍其槍托  
或先用人工不能再待各器齊全然後興辦洋槍致稽時日  
也至十二磅輕砲據洋匠云英國原有此種名為四寸百分  
之二十五約重不過二百數十磅較之解去之砲畧短惟砲  
身既薄則用藥仍應慎重不可過多致悞前次稟請砲樣可  
否即交王令帶回照樣仿造較有把握至憲諭趕緊多造開  
花砲彈正二月間陸續解甯當即飭匠趕辦二千箇呈解憲

轅其來福樣彈如用鐵盤未免費工且恐銘鐵之時鐵盤偶有不正則膛內來福凹槽必致窒礙易於誤事前造鑲嵌鉛錫之彈曾經演試頗能及遠而鉛性柔軟彈身圓滑斷不致誤且價廉工省易於成造現用螺絲機器每日可鑲出螺絲管口五十餘箇視前用數人之力每日僅能較鑲十餘箇者遲速迥別可否即照鑲嵌鉛錫式樣造辦二千箇解呈之處伏乞核示祇遵

署兩江總督李批稟悉該局試辦捲筒槍機器經營數月糜費鉅萬總未得手馮丞初信洋匠未士科之誑語以為必可得心應手今竟何如耶未士科歸咎於火爐烟囪等器若不拆造無以折服其心既經改造斷不得再有推諉自大爐工

江南製造局記 卷三 製造表

五十八

竣為始限一月期如洋槍不成委員則罰去薪水未士科則令將所得薪工繳出並劄行該領事說伊手藝惡劣不顧體面專好騙人押回本國看該洋匠尚要顧臉否仰隨時察度具復又製造洋槍機簧心板銅鐵箍木托等件皆係手錯而成似與打造無異即用機器印出粗坯者亦不能不用手錯使之光潔費工費錢費時日將來洋槍即成每桿合銀已多尚不知果能經久及遠否竊料外國造洋槍法與器必不如是之蠢且費也該局仍在滬確訪苦思求一省且多之法方有長進此槍即成亦不可靠况未必成耶劉學士移營在即屬購馬槍數百枝即由沈牧代購約四五百枝可也又曾聞部堂所需洋槍但求槍質精堅不論來復與否即代購買具

報春營法國十二磅礮一尊昨已借送該局即照此式製造礮尾以木仍厚其輪廓使早路搬運完固不敗為要別項礮位均暫緩製

七年兩江總督曾國藩奏報第一號輪船工竣請中國試造輪船臣於咸豐十一年試造復奏購買船砲摺內即有此議同治元二年間駐紮安慶設局試造洋器全用漢人未僱洋匠雖造成一小輪船而行駛遲鈍不甚得法二年冬間派令候補同知客閱出洋購買機器漸有擴充之意湖廣督臣李鴻章自初任蘇撫即留心外洋軍械維時丁日昌在上海道任內彼此講求集備之策製器之方四年五月在滬購買機器一座派委知府馮煥光沈保靖等開設鐵廠適客閱所購之器亦於是時運到歸併一局始以攻剿方殷專造槍砲亦因經費支絀難與船工至六年四月臣奏請撥留洋稅一成以一成為專造輪船之用仰蒙 聖慈允准於是撥款漸裕購料漸多蘇松太道應寶時及馮煥光沈保靖等朝夕討論期於必成查製造輪船以汽爐機器船殼三項為大宗從前上海洋廠自製輪船其汽爐機器均係購自外洋帶至內地裝配船殼從未自構式樣造成重大機器汽爐全具者此次創辦之始攷究圖說自出機器本年閏四月間臣赴上海察看已有端緒七月初旬第一號工竣臣命名曰惠吉其汽爐船殼兩項均係廠中自造機器則購買舊者修整參用船身長十八丈五尺濶二丈七尺二寸先在吳淞口外試

江南製造局記 卷三 製造表

五十九

之器亦於是時運到歸併一局始以攻剿方殷專造槍砲亦因經費支絀難與船工至六年四月臣奏請撥留洋稅一成以一成為專造輪船之用仰蒙 聖慈允准於是撥款漸裕購料漸多蘇松太道應寶時及馮煥光沈保靖等朝夕討論期於必成查製造輪船以汽爐機器船殼三項為大宗從前上海洋廠自製輪船其汽爐機器均係購自外洋帶至內地裝配船殼從未自構式樣造成重大機器汽爐全具者此次創辦之始攷究圖說自出機器本年閏四月間臣赴上海察看已有端緒七月初旬第一號工竣臣命名曰惠吉其汽爐船殼兩項均係廠中自造機器則購買舊者修整參用船身長十八丈五尺濶二丈七尺二寸先在吳淞口外試

行由銅沙直出大洋至浙江舟山而旋復於八月十三日駛至江甯臣親自登舟試行至采石磯每一時上水行七十餘里下水行一百二十餘里尚屬堅緻靈便可以涉歷重洋原議擬造四號今第一號係屬明輪此後即續造暗輪將來漸推漸精即二十餘丈之大艦可伸可縮之烟囪可高可低之輪軸或亦可苦思而得之上年試辦以來臣深恐日久無成未敢率爾具奏仰賴 朝廷不惜巨款不責速效得以從容集事中國自強之道或基於此各委員苦心經營其勞動亦不可沒也

江南製造局記

卷二 製造表

六十

八年四月兩江總督馬新貽奏報第二號輪船工竣竊照上海機器局籌辦製造情形並已造成第一號輪船經調任督臣曾國藩於去年九月奏明在案臣新貽抵任後遵 旨會同江蘇撫臣丁日昌按照曾國藩李鴻章所定規模悉心籌辦正值該局接造第二三號輪船隨時撥款購料飭由該局員等督同中外工匠如法續造本年四月據報稱第二號輪船係仿照外國暗輪兵船式樣製造完工先由吳淞江口出洋駛行至浙江舟山旋回上海沿途察看船上機器尚覺穩利即經駛至金陵臣親自登舟驗試工料極爲堅緻船身長十八丈船面寬一丈七尺八寸可以安砲八尊即令開駛至采石磯而迴往返幾及二百里不過二時有餘機器小而靈動在長江行駛尤爲便利取名曰操江輪船察看該船規制雖未能遠與外洋大兵輪相頡頏而船壳汽爐及暗輪機

器全副均係廠內自造頓覺機杼一新其第三號約九十月間亦可竣工從此由熟生巧似乎船工製造已有把握除飭該局員加意講求精益求精並將廠內所需鉅細要件必需購之外洋者陸續覓爲籌買以免停工待料之虞所有續成第二號輪船緣由謹會同直督臣曾國藩湖廣督臣李鴻章江蘇撫臣丁日昌合詞恭摺具陳

江南製造局記

卷二 製造表

六十一

光緒二年兩江總督李鴻章奏復製造輪船未可裁撤竊查兵法須知己知彼乃得制勝之要訪聞英國兵船二百六十餘隻在諸國爲最多內有鐵甲船四十餘隻法國先有兵船三百餘隻現減至二百四十隻內有鐵甲船六十餘隻美國兵船二百餘隻內有鐵甲船五十餘隻俄國兵船二百餘隻內鐵甲船二十餘隻布國兵船僅百餘隻內鐵甲船六隻現又續籌添造此皆西洋數大強國勢力相埒其餘小弱諸邦或兵船數十隻百隻不等然而上年布法之戰法兵敗於陸路雖戰船多而堅且數倍於布尚無把握兵事勝敗固難言已大抵西洋商船只可運載兵糧輜重其兵輪則分數等其小者曰根駁艙面置砲數尊用以哨探巡防今閩廠所製萬年清伏波安瀾等船滬局所造惠吉操江測海等船大小尺寸雖稍異總之不離乎根駁式樣至外洋兵船大者馬力或七八百匹吃水至二三十尺置砲兩層至四五十尊之多現在滬局造成第五號船身長三十丈機器馬力四百匹鍋爐均在船腹水線之下艙面及兩旁兩層置砲二十六尊確係



仿照外國三枝桅兵船作法英館新聞稱係中國第一號大船信不虛也然吃水已十九尺內江水濶時便虞阻攔又據該局道員馮煥光稟稱上年法國有鐵甲船至滬該員登舟察看船礮堅利異常本年四月英國鐵甲船又至滬俱泊吳淞江外不能進口該道等往觀水綫之上鐵甲厚十寸內襯木板厚十八寸船旁均係夾層中可藏人即轟破外層而裏鐵未穿外水不能灌入機器鍋爐及兩層巨炮均在厚鐵甲之中其首尾鐵皮稍薄水綫之下鐵皮不過五分六分船內砲位用電氣線然放各炮一時同響又用汽機輪轉起旋較人力尤為神速等語此等製作實堪奇詭蓋根駁不若大兵船之堅猛大兵船又不若鐵甲船之堅猛以鐵甲船禦兵船

江南製造局記

卷三 製造表

六十二

當之輒糜况根駁乎惟船愈堅大則費愈多今欲我數年創始之船遠敵彼百數十年精益求精之船不待智者而知其不逮然就已成者而益求精進未必其終不逮也中國大勢陸多於水練陸軍視練水軍尤亟即使兵船造精非專恃輪船可以禦侮况如天津海口最淺次則江南之吳淞口福州廣東進口均有淺處外洋大兵船鐵甲船勢難深入即長江金陵以上亦不能駛我之造船本無馳騁域外之意不過以守疆土保和局而已海外之險有兵船巡防而我與彼可共分之長江及各海口之利有輪船轉運而我與彼亦共分之或不讓洋人獨有其利與險而浸至反客為主臣嘗督同滬局委員籌議仿造兵船以該局現造第五號為度不宜更求

加大庶無事時揚威海上有警時仍可收進海口以守為戰該局員匠近由英國覓得小鐵甲船式樣身短中寬底平僅置巨礮數尊其圓活砲台在船中段吃水淺而不能出洋聞西國用以守口最宜曾國藩上年曾經奏明仿造尚未開工第為禦侮之計則不妨多為之備彼見我戰守之具既多外侮自可不作此不戰而屈人之上計即一旦齟齬彼亦陰懷疑懼而不敢遽發若慮制勝無甚把握而遂自隳成謀平日必為外人所輕臨事只有拱手聽命豈強國固本之道哉

十六年總辦劉麒祥稟仿造英廠新式全鋼後膛快砲竊照籌辦海防專以船堅砲利為主職局近來仿造新式極長後膛鋼鐵砲位並擬造五十二噸及四十七噸全鋼後膛大礮

江南製造局記

卷三 製造表

六十三

各二尊節經稟明憲鑒在案惟查泰西各國所用槍炮巧樣百出日新月異查有德國克鹿卜廠所造新式全鋼後膛快砲一種與英國阿爾斯脫廠所造亦屬相同較平常砲位每放一出可以放至四五出靈捷異常以之安置砲台兵輪洵稱利器職道麒祥前在外洋曾經見過茲與華洋各匠再三討論擬由職局設法仿造第此種後膛新砲其中關鍵各件均係緊密湊合曲折甚多若憑空摹繪圖式範模試造誠恐差以毫釐失之千里擬先由外洋購買快砲一尊來局作樣以便逐件拆開仿照製配庶有把握一面將所需鋼料酌數定購俟五十二噸四十七噸大砲造成後即接造新式一百磅子後膛全鋼快砲十尊以備各砲台兵輪配用至所需

礮架陸路與水師不同必須臨時分別如法配製應俟砲位酌定歸於何處安配再行繪圖請示遵辦此項快砲係初次擬請試造祇能配以一百磅重彈子五寸出口之式倘將來造成演試果能得力再為推廣加造數百磅子大砲亦可逐漸講求職道等係為考究軍械起見所擬是否有當理合稟陳伏候核示祇遵

兩江總督李批據稟德國克鹿卜廠及英國阿姆斯特脫廠新造全鋼後膛快砲較尋常砲位每放一出可以放至四五出靈捷異常該局與華洋各匠再三討論擬即設法仿造十尊分撥砲台兵輪配用所云一百磅子後膛鋼快砲究係何廠所造其中關鍵各件緊密湊合曲折甚多若憑圖式範模

江南製造局記

卷三 製造表

六十四

試造恐有毫厘千里之差擬由外洋購買一尊逐件拆開照樣製配較有把握一面將所需鋼料酌數定購俟前造五十二噸四十七噸大砲造成即行接造仰即照議妥慎籌辦認真講求務與外洋快砲一律堅利以資得力其前造五十二噸等砲何時能成並先具報考查

總辦劉麒祥稟復查後膛全鋼快砲英國阿姆斯特脫及德之克鹿卜廠俱能製造現在擬向阿姆斯特脫廠購買樣砲一尊來滬以便照樣仿製一面即將所需鋼料酌數定購所有前擬仿造之五十二噸四十七噸大砲各一尊其砲料甫經由外洋運到正在飭廠興工約須一年始能造成至一百磅子快砲十尊一俟砲樣鋼料購到後擬就廠中機器勻工帶造可

以並行不悖俾免延緩仍當恪遵鈞諭實力講求妥為籌辦以期仰副憲台慎重軍需之至意

總辦劉麒祥稟造成後膛快利新槍竊照講求軍實自以槍砲為先而行軍利器尤以兵槍為重近來泰西各國後膛槍式日新月異種類不一其較為精緻者則以毛瑟黎意及哈吃開水為最職局向來所造兵槍係林明敦中針式樣在從前原屬得用而近來有外洋各種槍樣則林明敦已嫌其舊職局屢擬改造新式之槍皆以機器不全故迄未定議茲今督飭管理槍炮等廠委員知府銜候選直隸州知州王直攷世綬與華洋匠目再三考校仿照英國新出之兵槍名曰新利槍造成槍樣數桿其機實有似乎毛瑟而較為靈巧省便

江南製造局記

卷三 製造表

六十五

其槍筒有似乎黎意而較為輕利所配藥彈鋼捲係用無烟火藥七厘實係包銅之鉛子形長而細施放可及二千碼之遠昨經在局試演以無烟火藥之彈子距槍靶二百碼其彈子穿過二分厚鋼板又洞穿四寸厚之木板以黑藥彈子試放僅能穿過鋼板而止似槍件尚稱堅利靈捷比枝毛瑟哈吃開斯等槍力量加半較之林明敦槍則又倍之惟現在廠內機器尚未齊備所造之槍樣及藥彈皆係參以手作猶未能過求精緻茲將槍樣二枝並藥彈二百粒專差齊呈敬乞鈞鑒飭員試演如其合用恭候批示一面由局照樣製造一面將所需機器除就現有之件酌用外仍向外洋添購數座一俟購齊器具仍當精益求精果能製造如法再行逐漸擴

充添工多造將來各軍皆可一律換用此槍俾期利用

總辦劉麒麟稟請改造林明敦中針槍添配活蓋竊照林明

敦中針槍多有走火之弊故各營未肯領用現在金陵存

有數千桿局存亦有萬餘桿堆置殊為可惜上年准金陵機

器局郭道江南籌防局桂道金陵軍械所吳道等往復函商

擬就原槍設法改造以期化無用為有用嗣經職局再四講

求於原槍機簧之後添配活蓋試驗毫無走火疵病約計改

造工料每桿需銀二兩左右惟施放時不過多費一手工夫

尚無妨碍曾將添配活蓋之槍專差資送金陵由桂道等發

營試演俱稱合用囑為照辦此時職局既擬改造新式之槍

擬仍將從前造存之林明敦槍由職局抽工代為改製俾免

江南製造局記

卷三 製造表

六十六

廢棄將來即以新式兵槍撥發各營領備有事之用以改製

之林明敦槍為各營平時操練打靶之需俾令各適其用

兩江總督曾批近外洋後膛槍式日新月異各國皆殫精竭

慮獨出心裁以為制勝之具該局所造之林明敦槍式樣既

舊又有走火之弊現雖就機簧之後添配活蓋可免走火之

虞然亦祇能為平時操練之需自應及時改造推陳出新以

資利用改造之法必得就各國新式各種後膛之槍互為考

究擇定之後再行推求造法多一考較即少一弊病不侈近

功務求實際試造如法然後放手做製庶得精美費不虛糜

現據呈送仿製英國新利槍樣飭據郭道吳道曾道等會同

演試子路迅直機揆靈便為子彈用銅皮貫鉛腔路蓄勁稍

弱用二分厚板為靶相距二百碼僅能靶上見窩節次移近

施放至二十碼方能洞穿此係就該局原來黑火藥彈與來

稟所云黑火藥彈能洞穿距三百碼之二分鋼板大相懸殊

是槍式尚佳製造猶未得法自應再行詳細考究力求精利

務期子能及遠銳力得與洋製相同至所配無烟火藥是否

該局自製未據聲明此項槍彈自行仿製原欲圖其取用便

捷若彈內應配之藥仍須購自外洋一旦有事來源遽斷便

成無舵之舟亦應一併預籌仿製方為妥善仰即遵照辦理

直隸總督李批該局仿照英國新式兵槍造成槍枝名曰新

利其機簧槍筒比毛瑟黎意各槍較為輕利直以無烟火藥

之彈子試放距靶二百碼能穿過二分厚鋼板及四寸厚木

江南製造局記

卷三 製造表

六十七

板以黑火藥彈子試放不能穿鋼板而止足見苦心探討應

將送到槍樣並子飭發天津軍械局張道會同營員認真演

試據實具復前造林明敦中針槍各營多因走火不肯領

用現在金陵及該局存儲甚多棄置可惜該局近於原槍機

簧之後添配活蓋一個試驗已無疵病自應設法抽工帶為

改造化無用為有用專備各營操練之需現製新槍據稟應

全用無烟火藥此藥購自外洋究向何國訂購何商經手價

值如何並即查復具報

十七年總辦劉麒麟稟改造新快利槍竊職局向外洋購到

奧國曼里夏新式連珠快槍一桿詳加考察確係堅巧靈捷

無比惟查所用連珠子盒祇能從上插入兵士臨陣每人至

多不過攜帶百餘盒多則笨重借令子盒放完必需停手再裝未免稍有不便其槍筒口徑畧大內膛來復線祇有六條彈子出路尚嫌迅速且望牌係連槍筒一爐鑄成製造頗費工力無所取義旋飭華洋匠目按件繪圖逐細考究仍於仿造之中加以變通之道業經造成樣槍數桿其節套機簧保險槍刺之類即以曼里夏式樣全用鋼料製成取其造法堅緻開關便捷利於行間也其槍筒仍用新利槍之式蓋新利槍筒來復線計有七條口小而于長彈子逼出較爲勁利槍之退力亦小望牌係裝釘槍筒之上取其精製而功省也子盒一項則以英國南夏槍五子手弓彈盒依樣更易取其前後皆可裝子陣仗之際兵士所帶銅盒告匱仍可隨手握子

江南製造局記

卷二 製造表

六八

從後裝入亦能連珠施放源源不絕將來製造並擬不用銅盒似更省便至所配藥彈銅捲係用無烟火藥六分三釐實以包銅之鉛子施放可及二千餘碼之遠昨將造成槍件設靶演試用職局自造之黑藥一錢重藥彈距靶二百碼能於靶上見裂六分三釐外洋無烟火藥彈便能穿一分半厚之英鐵板即後面一寸木板亦畧有窩其藥彈之分兩祇能如此若再將火藥加重誠恐漲力過大多放則槍筒必見損傷反有窒礙此職局自行演試新槍之實在情形也現造之槍乃係初次仿辦機器不全多半參以手作尙未能過求精緻將來配齊機器各匠手藝嫻熟自當精益求精以期利用再彈子所需之無烟火藥前經職局託地亞士洋行向英國購到

二千磅昨又與該行訂購二噸以現在購到之藥計之可以配造彈子一百二十萬個此後擬將無烟火藥彈子存備有事之用如各營平時操練之需則仍用職局自造之黑色藥彈俟將來無烟火藥可以自行製造再行統歸一律以免匱乏茲將造成樣槍二桿無烟火藥彈一百粒自造黑藥彈一百粒派令管理洋槍樓都司銜儘先守備劉吉順資呈敬乞鈞譽飭員試驗如其合用恭候批示並懇命名再由職局添器照製仍當悉心探討實力考究以期仰副惠台講求武備之至意

江南製造局記

卷三 製造表

六九

兩江總督劉批外洋於製造一道得以日新月異者以其用心專而考究精密既創其器必底于成既成其器復求其精雖竭畢生之力有所不憚故得以出類拔萃利賴無窮今該道等能于此用意講求將來于製造之件亦不難日有起色送到仿製曼里夏樣槍二桿先在箭道試驗實屬靈捷出槍口槍之退力亦小惟每槍放黑藥彈兩次計十響又放無烟火藥彈一次五響槍桿便覺極熱約計每放三次十五響即須停候槍冷始能再放將來能精鍊鋼質連環接放庶臨陣可無停頓之虞此係憑空演試其槍之牽力彈之勁利一切應候再行設靶試驗另行飭知果藥不獨爲該局現造之新式長鋼砲所必需即吳淞江陰各砲台所設前購八尊之大砲亦非栗藥不能合用前因海軍衙門來咨因北洋自製栗藥祇能敷北洋之用未能外撥若購自外洋平時已不免利源

外溢遇事各守局外之例不肯出售便成無源之水是以南洋亦擬自行創製曾咨海軍衙門核准有案現在該局既經選員帶同匠目赴津察看自應迅速考究如有應添機器即行購辦以便趕為仿造無烟火藥較之黑藥力量過半實為軍中最利之物新造之槍又必需此藥方能適用其藥係用何料應如何製造亦當攷求其法自為仿造以資利用而實軍儲

直隸總督李批該局仿造後膛連珠兵槍仿照奧國曼里夏槍之式而畧改其不妥之弊並將子盒按英國南夏槍五子手弓彈盒依樣更易務期裝放便利擊力遠大具見講求新式利器殫心製造該局自行試驗用無烟火藥六分三釐可

江南製造局記

卷三 製造表

七十

穿一分半厚之鐵板用黑藥一錢則板上只能見裂其靶相距遠數相同是無烟火藥之火力較黑藥為大無怪西洋各國多改用無烟火藥也出使德俄洪許兩大臣屢次函稱各國爭出連珠槍式取其靈捷及遠而操法亦精益求精中國誠自愧不逮候將送到槍枝子彈札發天津軍械局會同營員妥細施放察驗惟據稱現造之槍半由手作配齊機器需費若干額欸能否敷用俟機器造熟後每枝約計工料銀若干仍核明專案具報再請命名並候南洋大臣蘇撫部院批示另稟派員帶同匠目到津學習製造栗色餅藥並候行知天津機器局遵照飭令隨同學習考究

兩江總督劉札據金陵機器局稟稱本月十四日奉發上海

機器局解到自鍊鋼條飭令詳細試驗成色稟候核奪等因奉此職道等遵即領回發廠逐條詳細試驗先按洋法用機器試其拔力之數及伸力凹凸力各數均與滬局原試之數相符又用藥水化分試其所含鐵質炭質錳質矽質各分數亦與外洋鋼質之數相同次又下爐燒至白熱取出錘打性能粘合無隙伸長曲屈絕無痼病其質性之堅而且韌實與外洋造炮之鋼相埒洵稱精良適用擬俟該局鍊有成數嗣後職局所用後膛槍炮各鋼坯即可改託滬局再鍊運來應用免向外洋購買惟聞現在鍊鋼所用之生鐵鑛石等件尚向外洋購買而劉道加意精求亟思將來全用中土物料職道等於光緒十二年間曾將徐州利國所產鐵石運到十餘

江南製造局記

卷三 製造表

七十一

噸及四川所產之生鐵在職局就原有之爐機試鍊炮鋼造成二磅後膛鋼砲一尊解津發營試驗亦與外洋鋼炮相埒本擬購置鑪錘開辦嗣因經費支絀中止所有運到利國鐵石尚有存儲此次即將前存鐵石交鈞和輪船附解滬局函致劉道發廠試驗如能合用則徐滬一水可通轉運甚便於製造實多裨益所有遵驗滬局自鍊鋼質精良合用並將前鐵石運滬試鍊緣由理合稟乞鈞鑒等情到本大臣據此除批據上海製造局自鍊鋼條經該局用機器藥水分別試驗質力之後復又下爐錘打粘合同伸與外洋造砲之鋼相符是試鍊業已得法匠作嫻熟當可益精昨已批飭將所製槍筒造成槍件再行呈候試驗一面將機器廠屋趕緊安配逐

細考求以期添購大鑪漸圖擴充將來不獨可應該局之取用並可供各局之購取也至所需鐵料據該局稟覓得湘省所產礦鐵入爐鑄鍊不獨成數較多且鋼質堅而不脆最合槍筒砲料之用已派員赴湘採買亦經批飭此外各處礦產亦當詳加購試庶料物何者為佳價脚何者為廉得以擇便而從各在案徐州利國礦鐵石該局既有存儲已交鈞和解局試鍊果能合用似更較為近便仰候札行上海製造局遵照核辦此批印發外合行札飭該局遵照辦理

江南製造局記

卷三 製造表

七十三

一盒札發天津機器局督令員匠詳細試驗考核飭局遵照辦理具復計抄摺並發鋼條槍筒一箱鋼樣一盒等因遵即行知化學委員考校因京差較忙一時未得考驗現准承道霖交到節畧內開茲化得二角鋼每百分含炭五十五分圓鋼條每百分含炭二十五分其他各種均與此二種大畧相仿其鋼極佳體細密紋理勻淨毫無硫磷等迹最為上等之鋼惟長方鋼板一種紋理稍有未勻等由理合稟報憲台鑒核等情到本閣爵大臣據此除批示外合行札飭札到該局即便查照

十九年八月總辦劉麒祥稟請將用廢銅屑鑄造制錢稿照職道稟明擬將積存銅屑試鑄制錢緣由奉憲批開據稟已

悉查前于光緒十二年間欽奉

懿旨整頓錢法經戶

部會議奏復以外洋銀錢皆用機器製造式精工省行令江蘇直隸機器局添購機件妥籌試辦因核計工料過虧成本未敢輕為舉辦至今錢法難以規復舊制惟當時估計工料祇按照時值考較科算未經試以實事現在該局歷年積存銅屑回爐鎔化造器既不適用估價售變所值又復無幾該道擬就局中機器工匠將所存銅屑鑄成制錢不獨化無用為有用且於機器制錢實在應需工料藉此亦得確切考究果能合算將來即可奏咨購辦機器推廣製造應准先行如稟試辦所擬試鑄之錢每文計重一錢亦核與前奉

江南製造局記

卷三 製造表

七十三

千文計合銀六錢左右果如所稟是尚有盈餘惟所用之銅是否係照銅屑估價核算抑以上等純銅價值計之未據分晰聲叙仰即遵照妥籌辦理務將所用各工料隨時悉心考核究竟銅屑與整銅實在各計價值若干能否合算逐細稟候酌奪等因奉此遵經將局中積存之銅屑銅末攪合鉛料鎔成銅片以機器壓作錢文現在祇有機器一分用幼童二名管理製成之錢每文計重九分每千文共重五斤十兩約合工料銀六錢左右然此係就銅屑每百斤值銀十兩核計若購上等純銅則銅價每百斤值銀十餘兩至二十餘兩不等是每錢一千文須合銀一兩有奇殊不合算今職局係因銅屑積置可惜與其變售得價無幾莫若製成制錢猶可化

無用為有用擬將製成之錢除去炭火人工之費其餘即作為收回變買銅屑之價列作收欸抵放工食查銅屑銅末並非常有之物有則製造無則停止較之各省錢局買銅僱工常川鑄造者情形不同既非動用正項又不能作為外銷開欸故前次票內擬請毋庸咨部免其報銷以歸簡易茲謹將銅屑製成錢樣二十千文專差責呈能否照辦伏候示遵再錢之分兩不宜過重故現在每文重僅九分將來仍擬減輕至八分左右蓋此時銅價甚貴重則奸商購去或有私銷之弊又呈送之錢樣係用錫水上色故燦爛可觀以後常製概不上色俾期節省合併陳明

兩江總督劉批據稟已悉制錢為 國家國法非經奏咨不  
江南製造局記 卷三 製造表 七十四

能鼓鑄前據來稟以有歷年積存銅屑擬就局中工匠機器試鑄制錢當查光緒十二年間曾經欽奉 懿旨整頓錢法經部議復行令直隸江蘇機器局添機籌辦因核計工料過虧成本未敢輕辦該局既存有銅屑以之試鑄制錢不獨化無用為有用藉此亦得切實攷究實在工料以為將來鑄錢張本是以准其試辦現將銅屑試鑄每文計重九分既經該道核算每千文約合工料銀六錢左右若照純銅每千文須合銀一兩有奇是此時用純銅鼓鑄未能合算固由銅斤價昂亦由於工作未熟現在制錢缺乏之年甚一年必須刀籌規復該局既有銅屑應即悉數試鑄詳加考究一俟銅斤價減估計工料不致有虧即行稟候核辦至錢文分兩至輕

應以八分為度似不宜過於核減並即妥籌辦理

直隸總督李札據天津機器局天津軍械局詳稱將江南機器製造局解到栗色餅藥提樣發交洋匠施德林施爵爾等先行分化製法是否精當旋據聲稱化得百分內含硝七十九分七厘八毫含磺二分二厘含炭十六分四厘二毫含水氣一分六厘與職局所造不甚懸殊頗為合法只含水氣稍多等語復於本年正月二十二日職道等帶同熟諳藥性武備學生儘先守備孔慶塘前往試藥場會同洋匠施爵爾以克鹿卜二十一生脫三十五倍身長後膛鋼砲裝放滬局新造栗藥二出第一出輕裝四十啟羅速率四百五十八密達五銅柱漲力一千四百九十六銅餅漲力一千三百五十九

江南製造局記 卷三 製造表 七十五

第二出重裝四十五啟羅速率四百八十五密達二五銅柱漲力一千六百七十三銅餅漲力一千六百二十七復以機器職局所造之栗藥試放二出第一出輕裝四十啟羅速率四百九十三密達二五銅柱漲力一千七百五十七銅餅漲力一千五百七十九零五第二出重裝四十五啟羅速率五百二十五密達銅柱漲力二千一百四十一銅餅漲力二千十六職道查核較數目輕裝較職局所造速率計少三十四密達七五重裝較職局所造計少二十九密達七五其滬局原試速力漲力未能比較委因所用砲位口徑身長子藥輕重及天氣各種均不相同查驗所造栗藥製法尚屬精細惟水氣稍重以致速力較少擬請飭行該局考核飭將水氣減少

速力加多俾資利用理合繕具表摺詳報憲台鑒核批示祇遵等情到本閣爵大臣據此除批示外合行札飭札到該局即便查照逐細加意研求務盡善而資利用

二十一年兩江總督劉坤一奏報造成無烟火藥片再外洋軍火日精近有無烟藥一種施於槍砲最爲利用法祕不傳上海製造局覓僱洋匠設廠仿造日久無成該局委員候選直隸州知州王世綬心靈手敏接辦此廠以意變通竟收實效洋匠自謂不及現在每年可造六萬餘磅將來添購機器尚可擴充是亦奇才異能之一端可以節取者也該局所造栗色藥快利槍及鍊鋼鑄砲等項均係新式該員之力居多該局總辦蘇松太道劉麒祥每與臣言及該員贊不絕口並

江南製造局記

卷二 製造表

七十六

稱該員聯絡各廠華洋員匠認真講求各項製造日有起色尤堪嘉賴理合附片具陳

二十八年署兩江總督張之洞奏舊存快利槍報廢片再據前辦上海製造局道員毛慶蕃會同蘇松太道袁樹勛稟稱該局上年停造快利槍枝專造小口徑新毛瑟槍從前局內造存快利槍二千餘枝如將機簧彈倉等件改換新式以防走火尚可設法辦理惟欲騰出機器人工即須停造毛瑟槍半年方可從事每槍修改工料較原造價值加倍現在趕造新槍方虞不敷若以修改舊日之快利槍致停新工半年且又一槍而費兩槍之工料實覺無此辦法若仍以舊槍存備轉發各軍又恐或因此時各軍尚有快利槍以致仍飭廢再

造此項槍彈亦覺紛歧查泰西各國章程於槍砲等件每得新製攷驗精確國中一律通行其舊式軍械即由國家頒示概行報廢以一耳目而齊心志擬請按照西法將局存快利槍二千餘枝一律註明報廢遇有請領者不再發給既免槍式雜出子彈紛歧之弊亦免沿習搭用日久走火之虞稟請奏咨並行知各軍如原發藥彈用完者即一體繳換等情前來臣查鄂滬兩局槍枝現今一律專造新式小口徑毛瑟槍爲主上海製造局所存快利舊槍如不修改則流弊過多如令修改則工料加倍且與小口徑新毛瑟槍工作有碍自應如該道等所議將舊存快利槍枝一律作廢以期騰出工作專造新槍於攷核軍火精益求精之道實有裨益也

江南製造局記

卷三 製造表

七十七

三十年總辦魏允恭稟籌辦銅元竊職道前奉憲台札飭查照光緒十九年稟准鑄錢成案就局中原有機器添配碾片春餅印花各機改鑄當十銅元流布市塵所獲盈餘新舊兩局各半分撥等因職道允恭到局接差後遵與提調李令鍾珏籌商探詢機價斟酌廠屋一面札委李令兼充鑄錢廠提調責令將應辦一切事宜妥籌辦理旋據該令稟稱擬就局中原有廠屋騰挪應用較爲省便查砲彈廠房屋尚寬如將翻砂機器移併鑄銅鐵廠車牀移併砲廠銅壳機器移併子藥廠分別兼辦則該廠原有鍋爐房屋即可全行騰出改爲鑄錢廠等語職道等詳加覆核尚屬相宜擬即照辦惟現在切要之圖應以訪詢機價爲第一義前經飭令各洋行開送



清單細爲比較並與現辦湖北銅元機器彙道實會商攷究  
免受洋商欺虧就目前情形而論英國著名之廠機價較貴  
而每月銅元出數較多德國機價較廉而每月銅元出數較  
少攷核再三似槍砲機器德勝於英而銅元機器則英勝於  
德現聞江西浙江湖北等省同時購辦銅元機器均由上海  
各洋行承辦職道等恐購置太急機價不免居奇仍擬詳細  
攷求持以鎮靜正在具稟詳陳一切適接方道碩輔來函傳  
奉憲諭飭令趕緊就局開辦銅元仰見憲台注重籌款之意  
當此各省爭購機器之時職道等擬令密籌辦法總期機器  
精美而價較廉並須比較浙江湖北所訂合同再爲核減將  
九五扣等項各目一概剔除責成洋行於六個月內先行運  
到印花機器若干部以便開用其餘機器零件可就近由本  
局廠內製造者已飭提調開單提出飭機器廠趕緊照樣配  
製應用其應行添購各機器擬俟核價值與洋行定議後  
再行抄錄合同恭呈憲鑒此職局遵飭籌辦銅元攷核機價  
分別購置之實在情形也至於機器如何布置廠屋如何修  
改以及一切開辦事宜必須參互攷訂悉心籌議以期周妥  
擬請憲台札飭江南銅元局將該局鑄造銅元各項應用機  
器物料等件逐一詳細開列清單並將該局廠屋圖樣以及  
現辦章程移送過局以備參考

十月總辦魏九恭稟復鑄錢廠開辦情形竊職局鑄錢廠需  
用物料以銅煤兩項爲大宗本月初旬職局稟報該廠應預  
爲布置事宜及預爲購備物料奉端署憲批飭分別估定稟  
候核奪日前憲旌蒞滬周歷局廠蒙垂詢添鑄銅元設廠情  
形職道等當將江鄂會奏因議設分廠需費極鉅請援案添  
鑄銅元冀有盈餘俾充新舊兩局經費並將機器業已訂購  
明正先到一批即可開辦等情形詳細面陳伏查職局本年  
四月奉到奏案後其時因另建新廠籌款不易稟准將破彈  
廠機器移併別廠騰出房屋改爲鑄錢廠以節經費嗣又奉  
魏前憲電諭今年關稅短絀照案提節局用必不能敷飭速  
定鑄錢機器提早交貨等因是以職道等遵飭各廠先將破  
彈機器拆遷一面詢訪機價趕緊訂辦並將價值合同錄報  
查攷在案至修改房屋添設廠所爐座烟囪各工程原係一  
面飭廠估計工料一面具稟大畧現在除辦公房五間估須  
工料規平銀三千九百八十五兩又銘銅房八間估須工料  
規平銀四千六百二十兩又銘銅烟囪底八座連打樁等估  
須工料規平銀四百二十六兩八錢業於十月初旬動工趕  
辦外其餘修改原有廠房廠門軋銅機建築碼頭等正在分  
別估計容即另行開單稟報惟前稟請購各項物料均係必  
須應用之件原擬趁機器未到之時先爲預備以便機器一  
到即可開工鼓鑄其中尤以銅煤兩項爲緊要是以擇要提  
出先行請示訂購查現在市面日本住友銅斤極爲難購英

江南製造局記 卷二 製造表

七十八

江南製造局記 卷三 製造表

七十九

國銅及花旗電提銅近數日間每擔約價須規平銀三十四五兩不等德國春成之銅元餅每擔約須規銀四十七兩左右探聞不久尚須漲價而煤炭市值向後亦有漲無落職道等愚昧之見竊謂製造銅元以樽節鑄本為先則訂辦料物是以價值便宜為貴前稟請購銅煤各項目前市價既屬相宜仍擬及時訂辦以免有碍鑄本且機器未到之先預為訂定尤免奸商臨時居奇所有遵查情形理合據實稟復

總辦魏咨金陵銅元局敝局遵奉 奏案添辦銅元業經騰挪廠房購置機件料物正在修建房屋嗣復奉署督憲周札飭滬局鑄錢廠已經本大臣附片奏請歸併金陵銅元局合辦等因自應遵照辦理惟該廠自開辦起至十一月止所有

江南製造局記

卷二 製造表

八十

購機價值建廠工料以及局中添置鍋爐陸續訂購應用器具物料支放員司匠役薪水工食等項已經動用之款均有冊簿可稽飭據該廠提調委員查開清單前來除繕摺稟明署督憲周外相應開單咨會為此合咨貴局請煩查照施行

江南製造局記卷四

會計表

謹按製造款項擬辦之初暫在軍需項下通融籌撥同治六年議興船工兩江總督曾國藩奏請在江海關解部四成洋稅酌留二成案內以一成為製造輪船之用八年兩江總督馬新貽附奏請以酌留洋稅二成全數作為製造之用光緒十八十九兩年設無煙栗色火藥兩廠二十一年設鍊鋼廠兩江總督劉坤一奏奉部撥銀四十萬兩為三廠開辦經費二十三年復奏請加撥三廠常費每年銀二十萬兩在江海關稅釐項下撥解二十五年改由江蘇各司關道局分籌協濟是年以籌款練兵奉飭裁減局用

江南製造局記

卷四 會計表

一

每年節省薪工銀一萬一千九百餘兩提解江甯藩庫二十七年江海關解局二成洋稅改為十二成之二成二十年兩江總督張之洞奏建新廠請在局款內每年酌提新廠經費銀七十萬兩嗣以南洋訂購淺水快輪奉飭借撥銀三十萬兩三十年欽差大臣鐵查核歷年製造各款奉飭提存銀七十七萬餘兩是年遵照新廠奏案建立銅元廠稟准借撥節省經費銀二十萬兩改造廠屋及訂購機銅等項嗣經署兩江總督周馥奏請歸併金陵銅元局并奉飭代購銅斤各料連借撥共墊付銀五十三萬餘兩是年奉飭二成洋稅以一成作新廠經費按月由江海關扣提存儲以一成解本局



二十二年	二十一年	二十年	十九年	江南製造局記	十八年	十七年	十六年	十五年
六錢五分 一釐七毫	三十九萬 九千三百	六十二萬 二千三百	四十一萬 二千七百	六釐七毫	六十四萬 七千八百	六十七萬 九千九百	七十九萬 三千三百	五十五萬 二千三百
	四釐	三釐	二釐	卷四				
三十一萬 三千一百	五十七萬 七千三百	六十二萬 二千三百	五十八萬 三千六百	會計表	三十一萬 三千一百	三十一萬 三千一百	三十一萬 三千一百	三十一萬 三千一百
八錢一分 一釐一毫	三十八萬 九千九百	六十二萬 二千三百	六十二萬 二千三百	四	三十一萬 三千一百	三十一萬 三千一百	三十一萬 三千一百	三十一萬 三千一百
五釐三毫	八錢一分 一釐一毫	五釐三毫	五釐三毫		五釐三毫	五釐三毫	五釐三毫	五釐三毫
六兩五錢	六兩五錢	六兩五錢	六兩五錢		六兩五錢	六兩五錢	六兩五錢	六兩五錢

三十年	二十九年	二十八年	二十七年	江南製造局記	二十六年	二十五年	二十四年	二十三年
八錢九分 一釐五毫	五十八萬 九千九百	七十六萬 九千九百	八十八萬 九千九百	卷四	六十八萬 九千九百	六十八萬 九千九百	六十八萬 九千九百	六十八萬 九千九百
	二釐	一釐	一釐	會計表				
五錢三分 九釐七毫	六十二萬 九千九百	九十二萬 九千九百	九十二萬 九千九百	五	九十二萬 九千九百	九十二萬 九千九百	九十二萬 九千九百	九十二萬 九千九百
八兩一錢	八兩一錢	八兩一錢	八兩一錢		八兩一錢	八兩一錢	八兩一錢	八兩一錢





	三十年	十五萬七千七百二十一兩一分七厘	二十九萬三千七百九十四兩八分六毫	四錢八分六毫	七錢四分二分五釐
新廠經費	銀三十六萬兩				
廠借借	銀十萬兩				
又節省薪工	千兩				
解交江	千兩				
前藩庫銀	六千三百				
錢十三兩八錢七分二釐					
燈					
內三十萬					
兩係節存					
新廠經費					
籌防局借					
購淺水快					
輪款					
二千五百九十九萬					
五十九兩千六百八					
三錢四分十八兩五					
九釐二毫錢四分七					
釐					
卷四 會計表					
江南製造局記					

公牘

同治八年兩江總督馬新貽奏撥江海關二成洋稅竊臣等接准部咨以江海關征收洋稅應行解部之四成銀兩仍留一成爲造船之用其餘三成按結解部交納等因當即飭該關遵照在案旋據會辦機器局務升任江海關道應寶時等會稟覆稱上海設局製造輪船自六年五月開辦起支用奏留二成洋稅銀兩至八年正月將製造槍礮用款亦稟明併入洋稅項下開支於是局中既有造船行船繕書等款復增製造槍礮建立學館用款爲數甚鉅本年夏間已將第二號船造成其第三號船九月間亦可告竣從此多成一船即每月多支辛工油煤等銀二千餘兩至造船工料船身愈大其費用必遞增目下開造第四號船計長二十丈有奇將來第五號船擬造至二十餘丈以後逐漸推廣再行察看籌議是造船行船經費既已日見浩繁而槍礮等項又難置之不辦至於目前工程有與製造輪船相因而至不能不亟爲舉辦者一曰添廠屋緣局內添造機器日漸加多必須酌增廠屋方敷安置嗣又寄信外國覓購大汽爐大鑄牀及造來福槍機器目下汽錘業已運來其餘亦計日可到如不添造廠屋機器無處安置即辦理無從下手此工程之難緩者一也一日學館未了工程查外國造船行船及製各種利器皆有專門之學上年局中覓僱洋人繙譯製造諸書正欲先明其理與數之所以然使門徑既闢得以循序漸進建造學館工竣

江南製造局記 卷四 會計表 十一

卽挑選聰穎子弟分門學習以期日起有功此工程之難緩者一也一曰船塢未了工程查船塢爲脩船之所必需上年已將後截造成其前截直出黃浦江邊現復接續築造將來尙需造備塢口木舟已資啟閉安配抽水機器以便提汲此工程之難緩者二也上年議建廠屋學館船塢工程雖已隨摺奏明而一切費用係在何項撥發當時未及籌定此爲目前難緩之欸又工程旣竣之後歲支辛工等費此爲將來因事遞增之欸以上各項均係造船行船之外增添用欸若非通盤籌畫恐致辦理束手等語臣等查該局機器製造原分兩項其仿造外洋火器用欸始於同治四年閏五月由李鴻章奏明在於軍需項下通融籌撥其造辦輪船經費始於同

江南製造局記

卷四 會計表

十一

治六年五月由會國藩奏准酌留二成洋稅撥用其開辦先後相隔二年截止同治七年十二月底兩項製造同在一局而用欸各不相涉嗣因軍務肅清軍需無欸可撥而槍礮未能停工是年正月起改歸洋稅項下借撥濟用論該局目前急務自應以造船爲專案而洋火器一項經營仿習數年以來甫得入門旣未便半途而廢虛棄前項又槍礮二者之中以洋槍撥用之數爲多內而經營調撥馬槍或三數千桿必不可緩外而江楚留防各軍習用洋槍亦需隨時更換其尤要者有一輪船卽有一船應用之礮位與護礮之洋槍船旣由廠自造則隨船槍礮不應外求是故製造雖分兩項實屬一事相因綜核該局用欸造船項旣須兼辦槍礮而製造之

外又有諸色工程各項經費較之前二年間用費倍增察核該局所稟均屬實在情形同治五年前閩浙督臣左宗棠奏請設局試造輪船摺內聲明開工集料及中外匠作薪水每月約需五六萬兩以一年計之需費六十餘萬兩其造船廠購機器募師匠各欸尙不在內現在滬局造船事同一律所留二成洋稅通年計之不過四十餘萬兩况兼造槍礮及各項工程經費無一不取給於此卽使全准充用比照閩省用費尙減三分之一若祇留用一成洋稅銀則本年下半年收欸以之歸還上半年借用之欸尙恐不敷若非停工以待必至束手無策實緣此後局務與開辦之初情形迥別有非從前章程所能盡其範圍者臣日昌於前日因公赴滬之便親

江南製造局記

卷四 會計表

十三

至該局釐定一切復會商臣新貽所見相同該局甫經得手冀望日有進益未便定爲一成不易之規仍於不爲限量之中嚴存節制責其實力辦理精益求精益惟欸項之已經透支者虛懸無著工料之急當興辦者進退兩難臣等深知帑項支絀何敢不力求撙節而功在垂成事關大局亦不敢不將實在情形縷晰上達惟有仰懇 天恩俯允將奏留酌濟軍餉之一成洋稅仍准抵作機器局之用實於興造大有裨益除俟 命下之日飭行關局欽遵辦理外謹會同直隸督臣會國藩湖廣督臣李鴻章合詞恭摺具陳  
十一月初八日奉 旨總理各國事務衙門議奏欽此嗣經奏覆議准



二十一年戶部議復籌撥開辦鍊鋼廠及無烟栗色藥經費據署兩江督臣張之洞原奏內稱江南機器製造局業經將鍊鋼製藥及造快槍快礮各機器數十座向洋商定購約需銀二十五萬餘兩又添購基地增建鍊鋼廠造栗色藥廠無烟藥廠並建廠屋及添購造槍礮鋼料與造藥物料約需銀十五萬兩合而計之約共需銀四十餘萬兩此項用款係在常年工作之外該局已與洋商定購墊辦一經到限即須全數付清自應由部指撥專款俾資清給至該局常年所領二成洋稅僅數十萬兩祇能製造各項子藥分給南北兩洋操練備用若加造新式槍礮濟接軍前則機器既增工料日倍尤須加撥的款懇 恩飭部籌撥銀四十萬兩以濟急用並

江南製造局記

卷四 會計表

十四

請在於江海關六成洋稅項下或洋藥稅釐款內每年添撥銀二十萬兩以為擴充後加撥常年工作之需等語臣等伏查江南機器製造局常年經費向由江海關洋稅二成項下按結陸續撥給每年雖無定數約計不下五六十萬兩是以入抵出尚無不敷自上年海防戒嚴添購機器仿造快槍快礮各項子彈火藥並添建廠屋遂於常年經費之外另用銀四十萬兩現據該署督奏明已與洋商訂購墊辦在先一經到限即須付清自應由臣部照數籌撥俾清墊款查前借滙豐洋款江海關尚有餘存擬令就近在前項借款內提銀四十萬兩撥歸製造局應用惟訂購機器會否運齊建造廠屋是否專用以後除常年製造各項外每年可加造新式槍礮

若干枝子彈若干萬顆各種火藥若干萬斤務須按日程功詳細估計先行奏明毋任稍有牽混至此後常年經費原奏請由江海關稅釐每年添撥銀二十萬兩臣等公同商酌擬俟該署督將加造槍礮火藥細數通盤核定具奏後再行酌量指撥所有遵議緣由理合恭摺具陳

五月二十五日具奏奉 旨依議欽此

二十三年兩江總督劉札准二十三年二月二十二日戶部咨北檔房案呈准南洋大臣劉奏江南機器局購機建廠創造快槍快礮製藥鍊鋼每年請加常款銀二十萬兩一片二十二年十一月初五日奉 硃批著照所請該部知道欽此欽遵由內閣抄出到部查江南機器製造局常年經費向

江南製造局記

卷四 會計表

十五

由江海關二成洋稅項下按結陸續撥給每年約計五六十萬兩其開支薪水工食以及製買各項每年亦約需五六十萬兩以入抵出尚無不敷上年五月署江督奏請添購機器仿造快槍快礮各項子彈火藥並添建廠屋於常年經費之外由部籌撥銀四十萬兩並懇於江海關六成洋稅或洋藥稅釐內每年添撥銀二十萬兩當經本部奏明准由江海關撥銀四十萬兩應用至此後常年經費原奏請由江海關釐每年添撥銀二十萬兩應令該署督張將加造槍礮火藥細數通盤核計再行酌令指撥奏准行知遵照在案茲據該督劉奏稱每年可出槍礮等件細數通盤核計斷非額領經費所能專用請將加撥常費飭部照案指撥等因前來本部

查所奏尚屬實情應准由江海關稅釐項下每年勻撥銀二十萬兩以濟急需相應飛咨南洋大臣劉轉飭江海關遵照辦理可也等因到本大臣准此除飭江海關道遵照外合行札飭札到該局即便遵照辦理

二十五年戶部議復江海關稅釐項下加撥製造經費改由江蘇各司關道局分籌協撥竊據兩江總督劉坤一奏擴充製造添配槍礮各機並懇飭部另籌撥補三廠常費一摺光緒二十五年正月十五日奉 硃批戶部妥議具奏欽此欽遵由內閣抄出到部據原奏內稱上海機器製造局添設鍊鋼栗藥無烟藥三廠規模粗備講求漸精前辦局員請撥專款六十萬購辦槍礮等機原為擴充製造地步只因款鉅

江南製造局記

卷四 會計表

十六

難籌議而未購現以快利槍機簧畧異已就原有槍機酌量配換添購各項機器改造小口徑毛瑟及製槍彈機一部又查北洋之七生的快礮湖北之三生七快礮與南洋所購之六生的快礮犀利便捷為陸軍所必需均應鑄備亦就舊有之機酌量配換並添購鍊鋼機爐等件共計價銀三十八萬餘兩由此專精仿造則槍礮子彈與津局鄂廠均係一律自免叢雜之弊特是製造經費以二成洋稅為大宗後因鍊鋼造藥事屬創辦所費不專由部核准在於江海關稅釐項下每年撥銀二十萬兩作為三廠常費惟江海關撥款浩繁收不專放此項三廠常費關局均請改撥已經咨部有案稅釐均屬正項製造亦係要需既難挹彼注茲惟有懇 恩飭

部另籌的款如數撥補以資製造等語臣等伏查江南機器製造局常年經費向由江海關二成洋稅項下按結陸續撥給每年雖無定數約計有六七十萬兩其開支薪工以及製買各項每年亦約需六七十萬兩是以入抵出尚無不專自光緒二十一年添購機器仿造快槍快礮各項子彈火藥並添建廠屋遂於常年經費之外另由臣部指撥銀四十萬兩付還添購各項機器物料價值嗣復奉 旨准其由江海關稅釐項下每年添撥銀二十萬兩作為鍊鋼栗藥無烟藥三廠常費均經臣部先後行知遵辦在案茲復據該督奏稱江海關撥款浩繁收不專放三廠常費請另籌的款撥補等因查前項常費既奏准由江海關稅釐項下添撥原應責成

江南製造局記

卷四 會計表

十七

該關按年如數撥給惟所稱江海關撥款浩繁收不專放亦屬實情現經奉 旨交臣部妥議臣等竊維三廠常費款日頗鉅專令滬關認解誠恐獨力難支改由各處分籌尚可衆舉易舉上年欽奉 懿旨南北洋湖北各省機器製造等局著該督撫等就地籌款移緩就急督飭局員認真考求迅即製造等因欽此是南洋機器局添設三廠常費不專自應仍令該督遵照上年十月二十四日 懿旨就地籌款在於江蘇司關道局各款項下斟酌緩急通融分撥按年湊足銀二十萬兩解交機器局以為三廠常年之用庶江海關財力得以少紓而機器局要需亦可以接濟矣  
二十五年二月初七日具奏奉 旨依議欽此

兩江總督劉札飭江蘇各司關道局協撥銀數查上海機器製造局擴充製造添配造槍礮各機會經奏請 飭部另撥三廠常費當准部咨議復在於江蘇各司關道局項下分撥旋經分飭每年各能認籌若干迅速妥議詳奪各在案查添製槍礮趕緊製造迭次欽奉 諭旨 諭旨飭令就地籌款迅速舉辦以備緩急之需亟應欽遵辦理現值時事多艱局款奇絀自難責以無米為炊應由各司關道局分籌認解俾得聚擊易舉且此項經費係奉 諭旨交部議奏分撥該司道等宜如何仰體時艱竭力籌措溯自奉 旨通飭各省改練洋操以來需用軍械尤夥南北洋操額用更難短缺加以神機虎神兩營拱衛 禁蘊北洋武備全軍

江南製造局記 卷四 會計表 十八

屏蔽 畿疆所需槍礮藥彈皆由製造局籌備設以經費製造難供貽誤軍實誰執其咎該司道等受 恩深重矢志公忠務思共濟艱難勉為籌撥當此度支窘迫本大臣同切焦思豈願竭澤而漁施之不忍特以製造為練兵之根本款項關製造之命脈有精兵而無利械何以為圖強禦侮之資仰維 宮廷講求武備宵旰憂勤凡屬臣工均應奮勉事機所迫緩急宜知今由本大臣酌定除甯藩司庫實係奇窘免其派認外此項常費原案本由大部指撥江海關稅釐銀二十萬兩常年照解因撥款浩繁現經奏交部議在於司關道局分籌認解該關宜首先多認解數方為正辦每年應籌解銀八萬兩所餘之十二萬兩應派蘇藩司籌銀二萬兩

兩淮運司籌銀四萬兩鎮江關籌銀二萬兩蘇松糧道籌銀一萬兩江安糧道籌銀一萬兩江南籌防局籌銀一萬兩金陵釐捐局籌銀一萬兩共合銀二十萬兩按年如數解交上海機器局以供三廠常費自經此次派定之後毋許再有推諉致誤軍需再江海關尚有欠解光緒二十三年常費銀二萬兩二十四年銀二十萬兩此係該關前去兩年欠解之款不在分籌之列應由該關迅即設法陸續分批掃數補解以應購機急用不得以已經分派遽圖諉卸切切

總辦林志道稟裁減工匠及節省員司薪水竊職道前奉剛閣部堂面諭以籌餉練兵甯滬兩局均宜設法節省騰款濟用等因職道累日籌思深以製造軍火關係大局利害輕重殊非他局可比廠工既無可議裁廠費即無從議減本月初二日復由江甯恩藩司傳奉剛閣部堂諭籌餉製械同為當今急務甯滬兩局軍火不得停緩減造致誤軍需等因蓋亦深知製造一端有關於兵政者至重且大也然製造既不容停緩經費即各有專歸於無可設法之中而欲為挹彼注茲之計再三籌畫兼顧良難必不得已惟有裁減員司薪水之一法溯查光緒二十一二十四兩年先後遵奉憲札兩次已裁去多人今不得已而再議裁亦惟首先裁減總辦襄辦薪水以為之倡再將總監工提調薪水酌量裁減並將各廠員酌裁二十員名約計每年節省銀六千五百餘兩業經開具清單呈請憲鑒並呈剛閣部堂鑒核旋覆由恩藩司傳奉

江南製造局記 卷四 會計表 十九

剛閣部堂諭甯滬兩局節省銀兩必以一萬五千爲限飭將工匠酌裁等因職道復與郭道松道等竭力併籌竊意經費爲製造之命脈工匠實製造之本根卽以職局而論廠所分設三十餘處廠屋共一千五百餘間汽機鍋爐三十座大小機器八百八十五部又置船塢一座合計工匠不過二千數百名工匠多則製造多工匠少則製造亦少此定理也必不得已而再議核減惟有將各廠工匠中之工食較多與手藝稍次者酌量核減核裁約計每年節省銀五千四百餘兩統共每年節省銀一萬一千九百餘兩甯局則籌三千餘兩足成一萬五千之數惟是裁及工匠係屬暫時權宜萬不得已之計將來製造加緊仍須設法增添

江南製造局記 卷四 會計表

二十

兩江總督劉批稟摺均悉仰候剛閣部堂核示遵行

二十六年總辦林志道稟遵照部章扣存平餘竊查製造經費撥用二成洋稅向係循案據實造報並不分別內銷外銷亦無外銷款項嗣經大部議復御史宋伯魯條陳各局處所支款概扣六分平自二十三年七月起另款存儲造報等因當於二十四年六月稟奉憲台抄案行知在案惟製造用款以購外洋物料及洋匠工食爲大宗向不扣平至於員司弁勇薪糧及內地工匠丁夫工食每年約支銀三四十萬兩支用在奉文在後此項已放之款無論從前難於追提卽以後亦難照扣實緣比年錢荒物貴食力維艱所得工資幾何一議扣減羣情譁然必致貽誤工作迭經職道等再三商酌

除委員司事薪水照章扣存外若並扣及工匠工食恐多窒礙祇得於無可設法之中爲從前彌補之計查得職局歷年用款稍有餘積合之二十三年銷餘之款截至本年四月二十日止計共存銀四萬二千六百兩有奇以之備撥扣六分平一項有盈無絀尙屬以公濟公既不違乎部章亦有益於工作惟是權宜暫籌此通融辦法理合具稟陳明

江南製造局記

卷四 會計表

二十一

潘道學祖移交文摺前來慶蕃逐款清釐計潘道經手借欠各項共實在虧銀七十二萬二千餘兩業於上年開具清摺稟奉批飭妥爲辦理在案職道視事年餘秉承訓示隨時隨事持以小心飭勵局員嚴杜購買不急之物騰出經費於上年內將購料已出未出期票欠付銀四十餘萬兩逐款次第悉數付清並將銀行錢莊有息之款設法先後歸償以及本局提存節省應還各公款亦經陸續如數提還所有職道接收移交虧欠銀七十二萬二千餘兩現在一律填補又前摺之外本年續經籌防局咨明潘道前年冬電稟借過輪船支應所銀三萬兩熙盛洋行希爾遜煤價應補息銀七百餘兩均經催索職道現亦籌付清訖連前計共清還銀七十五

萬餘兩此皆仰賴憲台提撕策勵各員司亦知奮勉又值洋稅旺月頗多始克及此再查二成洋稅於上年年底據江海關袁道函稱自上年十月起將進口洋稅改照十二成之二成撥解前次具稟陳明蒙批以此案已作罷論惟今春袁道仍照十二成之二成撥解職道亦即照數列收竊惟製造專款動撥二成洋稅係會文正公暨馬端愍公數十年奏定之章原為講求軍實大加擴充起見本不容輕有更改惟東南此時民力竭矣製造軍火其實不過剿捕土匪如於軍需項下多撥一分賠款究可少紓江南一分民力職道又何敢以軍實方殷不復念民生之重因此後如稅收常旺職局亦可無他詞設以後稅收較絀應請飭令關道屆時查照仍按二

江南製造局記 卷四 會計表

二十五

成定章報解以顧大局俾職道得免後來之責備不敢不據實陳明立案於前區區之愚是否有當抑或事關定章究應如何從長計議以期持久之處統候訓示遵行至職局按月申報實收洋稅銀數文案委員於上年十月以後仍照向章繕寫截留二成洋稅字樣以後此項月報應否按關道來文進口稅照十二成之二成出口及洋藥稅照十成之二成據實書寫以及報部文冊銀數究應作何聲敘并懇飭知俾可遵守再上年冬間職道稟復考究槍枝案內奉批以出槍太少尚宜設法擴充職道因擬俟積欠清還之後即併力集款為擴充之舉迭經督飭華洋員匠將購機建廠一切事宜並初年常年經費再四考求通盤籌畫容俟另稟合併聲明

伏祈核示祇遵

兩江總督劉批據稟該道接辦局務年餘即將積欠七十五萬餘兩清還足見籌畫得宜實心任事深堪嘉慰製造槍礮實為當今急務必須費裕匠巧乃能出其新奇該局向提二成洋稅江海關仍以十二成之二成提解前據來稟當經札飭該關查復在案據稟前情候再札飭該關查明復奪再行飭遵

三十年欽差大臣鐵札本部堂承准軍機大臣字寄六月初五日奉 上諭前據張之洞等奏江南製造局移建新廠一摺製造局廠關係緊要著派鐵良前往各該處詳細考求通盤籌畫據實覆奏並著順道將各該省進出款項及各司

江南製造局記 卷四 會計表

二十五

庫局所利弊逐一查明併行具奏等因欽此欽遵現在本部堂業今行抵上海所有江南製造局自同治四年開辦起至光緒三十年夏季止某年收正項銀若干代收外省製造等項銀若干支薪工糧餉膏火雜用銀若干支購辦物料等項銀若干製成機器軍火等項共值銀若干內發售外省軍械及售出鋼板等項得價銀若干約獲餘利若干以及現在實存各種器械物料值銀若干應即札飭該局總辦按年開具簡明清單並將某年約盈若干某年約虧若干畧附以說剋日備文送赴本部堂行轅以憑考覈又本年實存正雜各款並提出留備建設新廠各款及不列月報另存零款各數目應即一併開送又查湖廣總督張原奏所稱裁汰冗員雜費

歲可節省十餘萬兩等因現在究竟裁汰若干節省若干亦即一併查明聲復除電達兩江總督魏轉飭遵照外合行札飭該局遵照辦理

又札查據湖廣總督張奏請移建製造新廠原疏其條陳各省繳付購械價銀一條內云滬局向來風氣凡外省訂購槍礮修理輪船繳到價銀往往收支含糊諸多牽混又經費一條內云銷售鋼鐵修理輪船及各省購用槍礮價值歲可收回工本銀十餘萬兩等因究竟滬局自開辦起至現在止某年收回銷售鋼鐵槍礮及修理輪船工本銀各若干內已列入正欸作收報明有案銀兩及含糊牽混並未報收銀兩各若干應札飭製造局總辦按年逐一查明據實登復此項收

江南製造局記

卷四 會計表

二十四

支各欸皆係各前總辦之事該總辦無所用其迴護除電達兩江總督魏外合行札飭遵照

又札據報冊內所稱各莊存息規銀六百五十二兩零又一千三百七十三兩零又滙豐銀行半年存息規銀五千四十三兩零其原本各銀若干每月各按幾釐起息冊內未據聲敘查該局正雜各欸不下七八十萬以六釐勻算亦應月得息銀四千數百兩今乃合滙豐半年存息併計祇得銀七千兩有奇殊所不解應令將以上所報息銀係屬某欸月息按欸分列細數此外冊所未載者尚有月息各若干應令一併按欸開送毋得遺漏又軍火處收發實存冊內所稱各種礮位各種礮彈各種槍枝各種有箭無箭槍子各種引火各種

槍礮藥各種水旱雷其中究係若干種各係何名應令分類開送種數名數備查並令自七月分起將收支正雜各欸及存發各種槍礮各種子彈總數按月分列四柱另行申報練兵處以憑考覈

總辦魏允恭稟復查明製造各欸竊七月間奉鐵大臣親蒞職局周歷製造各廠考察各種槍礮子彈並奉飭查職局自同治四年開辦起至光緒三十年夏季止歷年收支正雜各項銀兩數目又製成機器軍械等項共值工價銀兩內收回代外省製造軍械等項工價銀兩及售出鋼板價銀約獲餘利各數目又現在實存各種器械物料值銀數目飭即按年開具簡明清單並將每年盈虧數目附說聲明以憑考覈又

江南製造局記

卷四 會計表

二十五

本年實存正雜各項並提存備建新廠各欸及不列月報另存零欸各數目一併開送又以湖廣督憲原奏有裁汰冗員雜費歲可節省十餘萬兩之議現在裁汰節省究有若干飭即一併查覆各等因當以職局自同治四年開辦迄今已四十年所有遵飭清查各欸雖檔案具在而員司既非一手冊簿不止一宗逐欸清釐未易剋期竣事即分飭各廠處遵照趕辦並先從職道允恭四月二十六日到差起至六月底止將實存正雜銀錢各欸並實存各項軍火數目實存各種料物數目繕具四柱簡明清冊送呈查核其實存正雜銀錢各欸嗣復續送至七月分止又附說聲復裁汰冗員雜費歲可省十餘萬兩一節細釋原奏經費不必另籌條下擬將各項

械彈分別有用無用酌量停造減造並裁汰冗員雜費歲可節省用款銀十餘萬兩係將裁汰冗員雜費並停造減造通共約計之數雖經前辦局務趙道沈道先後遵擬稟辦尚未奉准定案適因籌辦防務迭奉飭撥軍火並添出趕造加造之件僅於冗員雜費內切實撙節職道到差時接收規銀五十餘萬兩即係各前總辦歷屆節存之款惟實在裁汰節省之數每年有無十餘萬兩查卷並未專案稟報無從分晰指明又代外省製造軍械等項收回工料銀兩及銷售鋼板獲有盈餘一節續奉札查以湖廣督憲張原奏有云外省訂購槍礮修理輪船繳到之款往往收支含糊諸多牽混又銷售鋼鐵修理輪船及各省購用槍礮歲可收回工本銀十餘萬

江南製造局記

卷四 會計表

二五

兩節一併聲復當查此項代造之件向來先由各省咨明憲台暨撫憲札局遵辦凡槍枝子藥等項即飭廠趕造若重大之件以及代修船艘均先估計工料稟明立案一面動工俟工竣後核計實用銀數開單稟請轉咨各省如數撥還隨時收入正款歷經申報有案並於月報印冊內逐款開列按月申報並無分毫遺漏惟報部冊內如各省咨部有案者一體開報若徑用文牘函電商請代辦則大部無案可稽倘亦將收支各數一併列入恐轉干駁詰是以未便列款開報原奏所稱諸多含糊或即指此至銷售鋼料修理輪船及各省訂購槍礮每年本無定數則收回工價銀兩多寡亦無一定數目有不及十餘萬兩者亦有不止十餘萬兩者若論盈餘一

層職局凡代造之件因同係公家之事僅就實用工料核計向不多開惟鋼料一端自鄭道孝胥接辦後商廠大半來局購用與公家不同始於工料之外畧開盈餘曾經稟明在案當飭各廠彙數造冊呈送此外尚有銀行及各莊號存息一項職道呈送本年實存正雜銀錢各款冊內五六兩月收有各莊存息規銀六百五十二兩零又一千三百七十二兩零又滙豐銀行半年存息規銀五千四十三兩零復奉札查局存正雜各款每月不下七八十萬兩以月息六釐勻計亦應得息銀四千數百兩今合滙豐半年存息併計祇得銀七千兩有零節即查明聲復當查各莊及銀行存息有長期短期之分短期存銀多寡無定按月收息可以隨時收入月冊若

江南製造局記

卷四 會計表

二七

長期則數目有定必須到期收本方能收息月冊內未便預收即如所存滙豐半年長期原係規銀五十二萬兩分作三期前款五千四十二兩零乃已經到期本銀之二十萬兩半年五釐息也尚有本銀三十二萬兩未經到期又存各莊號半年長期正雜各款銀四十二萬兩亦均未至期以上應收息銀均須俟到期後方能入冊因將已收未收各息銀分別另開清摺以便易於查核總計職局現存正雜各款截至六月底止共銀八十萬四千九百八十餘兩現已奉鐵大臣札飭如數存儲暫緩動用自七月以後應放工食薪水等項即在江海關所解二成洋稅項下撙節開支現在使節已經到蘇仍派洋員哈普們帶同繙譯逐日來局考察槍礮各種並

水雷子藥等廠詳究辦法合將奉查職局各節並職道聲復各情由先行具稟陳明

七月欽差大臣鐵札查據江南製造局魏道允恭詳稱截至三十年六月底止實存正款規銀五十五萬八千一百六十五兩零雜款規銀二十四萬六千八百二十三兩零兩共銀八十萬四千九百八十餘兩應令如數存儲暫緩動用其自七月起應放工料薪水等項即各由本月分江海關所提二成洋稅等項下樽節開支除咨明南洋大臣外合行札飭札到該局即便遵照

總辦魏允恭稟借撥積存經費銀二十萬兩為鑄造銅元經費竊於光緒三十年六月二十七日奉憲批職局修製銅元

江南製造局記 卷四 會計表

二十八

機器選購洋廠新機妥籌辦法核減實價提前呈送草合同緣由奉批據稟已悉查該局訂購鑄造銅元印花機器等件察核辦法尚屬妥善應准照辦惟查應付三分之一定價沈道移交現款足資撥用似不必動支滙豐存款以免有耗息銀倘該廠逾限不將機器運齊及機器缺少運動不靈等情應如何議罰合同內應否載明並即由局酌辦茲將合同隨批發還仰即查照辦理具報等因奉此職道等遵復與瑞生洋行定議屬其繕立正合同並將批飭議罰各節與該行洋東切商另立附合同分執為憑正在籌商尚未定議又據鑄錢廠提調及監造委員等稟稱局中舊存總汽機一部原議撥歸鑄錢廠應用現查所辦鑄錢機器粗細軋輥共十餘座

應用總汽機必須八百匹馬力始能合度局中舊存汽機僅三百五十四匹馬力恐不專用應請改辦等語職道等詳加復核竊見總汽機一項為全廠機器命脈所繫馬力多則各機運動較速而成件亦多此一定不移之理局中舊存汽機馬力既不敷用未便稍事遷就自以另行購置為宜然待至印花等機到後再行訂購又恐不能及時應用因復與瑞生商酌添定八百匹實馬力總汽機全副核減價值折實英金三千零四十磅該行尚稱擬格外報効添送省煤火汽機一副約值英金一百六十磅有零現已另立合同均約明提前交貨此項合同應俟立定後連同前訂鑄錢各機合同會繕清摺呈覽至應付定銀奉批沈道移交現款足資撥用似不必

江南製造局記 卷四 會計表

二十九

動支滙豐存款免耗息銀等因仰見憲台謀畫周詳慎重公款伏讀之餘莫名欽悚惟查沈道移交之款綜計規銀六十五萬餘兩除已提存滙豐五十二萬兩外尚有現款十二萬餘兩此項銀款當時僅准沈道開單移交亦係分存各莊號職道允恭一面接收即一面因事支用並非存而不動之款而其中有解部平餘之款則又不能擅行動用其滙豐所存五十二萬兩查係三批交付上年十一月一批二十萬兩本年五月底期滿職道等當以銅元機價議妥後局款無多尚須提存新廠經費定銀無從應付擬即在此款內撥給若再由滙豐轉期恐不能隨時撥用又查本月銀行轉期市息太短不能照前次所定長年五釐起息深恐息銀有虧是以再



三商酌到期提出另存妥實商號訂定三個月期按月六釐起息較之銀行月息約多一釐有奇業具文稟報在案如果仍向滙豐存放應請俟三個月以後再行轉移惟職道允恭本年五月稟報到差後籌辦整頓情形案內聲明新廠經費擬在滙局收欸內按月攤提另行存放以每年提銀七十萬兩計之分月勻攤每月應提銀六萬兩本年關稅短絀局中收欸頓不如前去兩年每月如提新廠經費銀六萬兩局中用欸益慮不專目前斷無餘力再顧銅元機價可否將滙豐第一批提出之二十萬兩仍存妥實商號專備鑄錢廠定機購銅各項用度不獨藉資周轉亦免欸目牽混所有存莊利息現均絲毫歸公按月報冊歷歷可稽無虞虧耗其現存滙豐之三十二萬兩應俟滿期陸續轉票用慰憲履是否有當理合稟陳仰祈察核批示祇遵再查滙豐存款五十二萬兩本係上年趙沈兩道陸續節存以爲籌辦新廠經費滙局現設鑄錢廠將來所獲盈餘既經奏定新舊兩局各半攤用似鑄錢成本亦應新舊兩局分籌不應滙局獨任職道允恭前稟請將滙豐存款全充鑄錢成本及購機價值蓋不欲使滙局利息有虧並欲令萍廠攤認鑄本之實在情形也

三十一年署兩江總督周札查上年四月前南洋大臣魏會同湖廣總督張奏設萍鄉新廠案內聲明由滙局提銀七十萬兩爲建設新廠之用旋於六七月間據上海機器局魏道先後具稟請自五月分起就收欸內按月攤提隨時撥存殷

江南製造局記

卷四 會計表

三十

實商號以爲新廠存款以每年提銀七十萬兩計之分月勻攤每月應提銀六萬兩等語昨經本大臣面詢江海關袁道據稱上年該關應解二成洋稅均已如數解局是此項銀兩自五月分起截至年底止八個月之久以每月六萬計之應存銀四十八萬兩其每月所生之息尙不在內而究已存放何號如何生息未據該局隻字具報欸關要需既經奏明斷須照數提扣惟此項本由滙關撥解應即責成上海道經手存放俾昭慎重嗣後該關應於撥解二成洋稅內按月提扣六萬兩名曰新廠經費另發銀行妥存生息上年該局提存之欸卽由魏道等結清本息數目現存何家商號一併移交上海道妥爲存放以後按月提扣及按期取回息欸各數目

江南製造局記 卷四 會計表 三十

由上海道另造月報四柱清冊專案報核並移知該局照案造報以憑查考

總辦魏允恭稟復竊於正月二十三日奉憲台札飭職道等遵卽會商籌議辦法竊謂職局認提新廠經費按月由關生扣原屬正辦惟海關每月稅收二成多寡懸殊向無定數旺月照數扣提自與滙局無碍若遇淡月或收數不及六萬不獨滙局無欸解濟卽提存新欸亦必爲難職道等往復籌商擬請畧爲變通由江海關道在提解二成洋稅項下無論多寡按旬扣出一半作爲新廠存款其餘一半仍照章按旬解交滙局以供製造經費統俟年終會結補足俾與奏案相符至職局上年提存新廠之欸既奉飭移交上海道存放應卽

遵辦惟查五月分提存六萬兩已奉鐵大臣札飭併入局款八十萬兩內存儲緩動業經冊報有案又六七兩月備提新廠之款內有挪付第一期銅元機價定銀九萬兩及備撥機器進口稅銀五千兩前奉電諭飭將此項機價暫不移存仍作銅元局暫借又第二期銅元機價瑞生洋行函催應備付銀九萬兩昨亦由甯銅元局傳來電諭飭令仍在存款內暫為墊付又上年訂購奉飭歸併甯局之鎔銅罐二千隻外洋運到已墊付價銀一萬四千八百二十餘兩又職道允恭前奉憲諭代甯銅元局訂購銅斤五千担已到兩批先後墊付價銀十一萬數千兩以上札存及墊付各項共銀三十八萬餘兩目前甯銅元局無款可付均應暫緩移存又萍鄉灣止

江南製造局記 卷四 會計表 三五

兩次勘地動用川資旅費等項約合銀五千餘兩應在新廠項下開支此外尚有第三期銅元機價八萬數千兩又代甯局定購銅斤尚有第三批價銀約六萬餘兩目前雖未到期轉瞬即須應付銅價在三月間即須付清期限尤為迫促尚有應行併歸甯局之鍋爐鎔銅爐脚底面板及鉛銅錫等價值不在其內此後新廠經費既由滬關扣提局中進款有限無可挪墊目前電稟擬請將上年新廠存款仍准暫留局中備墊第三批機銅等價俟甯局將此款撥還後再行解交滬關存放仰懇憲台垂念局款為難允准照辦前職道碩輔晉謁時曾經分款開摺請示辦理其存息一項因萍局提款未解仍照向章列入滬局月報四柱簡明冊內業經報至上年

十月分止擬俟欽奉 諭旨定議後再行分別列冊以清界限上年新廠存款如暫留備墊甯銅元局機銅等價所有劃出新廠項下息銀應請一併留局統俟將來彙數呈報現飭支應處將上年五月分起陸續奉飭存儲墊付備墊各款分別繕摺呈請核奪飭遵並請飭知甯銅元局俟職局結清墊支數目統由該局補還清款其未經提用以前應否照存放銀行酌定利息並候示遵

墊付備墊並備付不專各數目清單  
光緒三十年五月起十二月底止共提銀四十八萬兩 內計

鐵欽憲札存五月分提款銀六萬兩

墊付第一批銅元機價銀九萬兩

江南製造局記 卷四 會計表 三五

墊付第二批銅元機價銀九萬兩

墊付銅元機器進口稅銀五千兩

墊付鎔銅罐價銀一萬四千八百二十一兩九錢二分

墊付第一批銅價銀五萬八千八百八十四兩三錢九分

四釐

墊付第二批銅價銀五萬九千兩

支銷灣止萍鄉勘地川資銀五千兩

備付第三批銅元機價銀九萬兩

備付第三批銅價約銀六萬一千兩

以上遵飭存儲緩動及已經墊付支銷並備付各項共計銀五十三萬三千三百七十兩六錢三分一釐四毫



		九年神機營		蘇州內軍械所	
北洋大臣 前膛兵 槍七百 桿 前膛馬 槍二百 桿		魚尾式 前膛馬 槍五百 桿		前膛兵槍一百 桿 前膛馬槍一百 桿 十二磅開花彈 桿	
蘇撫標護軍營 砲門自來火一 百二十枝 十二磅開花彈 雙耳銅砲一尊 督標親兵營 十二磅開花彈 雙耳銅砲四尊 揚州營 前膛兵槍五十 桿		木心慢藥引各 六百個 蘇撫標護軍營 砲門自來火一 百二十枝 十二磅開花彈 雙耳銅砲一尊 督標親兵營 十二磅開花彈 雙耳銅砲四尊 揚州營 前膛兵槍五十 桿		二尊 又開花彈子 四百個 二十四磅開 花彈單耳銅 砲六尊 又開花彈四 百十二個 又木心慢藥 引各六百個 砲門自來火 三百枝 前膛洋兵槍 四十桿 槍子一千粒	
威靖 林明敦後膛 馬槍六十桿 十二磅開花 彈單耳銅砲 二尊 二十四磅開 花彈單耳銅 砲十尊 又開花彈二 百三十九個		豫江 前膛馬槍五 十桿 測海 砲門自來火 二		寶夏軍營 二十四磅 開花彈單 耳銅砲五 尊 又開花彈	
湖廣總督 十二磅開		一千七百 個 十二磅開 花彈雙耳 銅砲五尊 又單耳銅 砲二尊 又開花彈 一千四百 個 木心慢藥 引各三千 個 砲門自來 火一萬一 千枝 六磅十二 磅火箭各 三百枝			

十一年		十年神機營		蘇撫標護軍營	
北洋大臣 林明敦 後膛兵		魚尾式 砲門自來火五 百枝		惠吉 前膛兵槍二 百枝	
前膛馬 槍一千 桿 北洋大臣 前膛馬 槍六百 桿 天津軍械 所 開花彈 木心慢 藥引各 四百二十 個		蘇撫標護軍營 砲門自來火五 百枝		惠吉 前膛兵槍二 百枝	
威靖 開花彈木心 二百個 二十四磅實 心彈一百二 十個 十二磅開花 彈一百個		湖北轉運局 林明敦後 膛馬槍一 百桿		寶夏軍營 二十四磅 開花彈單 耳銅砲五 尊 又開花彈 七百個 又木心慢 藥引各七 百個 砲門自來 火七百枝 前膛兵馬 槍各二百 桿	
開花彈四 千個 木心慢藥 引各六千 個 綏遠城 來福兵槍 一千五百 桿 銅帽七十 萬粒 洋火藥一 萬五千磅					

<p>十二北洋大臣蘇州軍裝局</p> <p>槍四百 又後膛 馬槍五 百桿</p>	<p>林明敦 後膛兵 槍一千 五百桿</p> <p>吳淞外海水師 銅噴筒三十六 個 十二磅開花生 鐵砲十二尊</p>	<p>江南製造局記 卷五 征繕表 四</p>	<p>十二督標親兵江甯內軍械所</p> <p>藥引各 八百個</p> <p>林明敦後膛兵 槍一千桿 一號克鹿卜實 心彈三百七十 個 十二磅開花彈 雙耳銅砲四尊 又彈四百個 二十四磅開花 彈銅砲四尊 又彈四百個 木心慢藥引各 四百個</p>
<p>威靖</p> <p>林明敦後膛 兵槍六十桿</p>	<p>海安 十二磅開花 彈單耳銅砲 一尊</p>		<p>惠吉</p> <p>二十磅來福 實心彈五十 個 二十四磅開 花彈四百個 十二磅開花 彈一百個 木心慢藥引 各六百個 二十磅米福 開花彈一百 個 又實心彈五 十個 洋火藥一百 磅</p>
<p>巴里坤營</p> <p>十二磅開 花田雞銅 砲二尊 開花彈二 百個 木心慢藥 引各二百 個</p>			
<p>江甯外軍械所</p> <p>林明敦後膛兵 槍六百桿</p>			<p>測海</p>

<p>金陵火藥局</p> <p>洋火藥一萬二 千磅</p> <p>蘇州軍裝局</p> <p>林明敦後膛兵 槍一千桿 洋火藥三萬四 千磅 一號克鹿卜實 心彈二百個</p> <p>上海道火藥局</p> <p>洋火藥八千一 百磅</p> <p>蘇撫標親兵營</p> <p>林明敦後膛兵 槍一百桿</p> <p>蘇松外海水師</p>	<p>一號克鹿卜 實心彈四百 個 二十磅來福 砲實心彈三 百五十個 四十磅來福 實心彈二百 個 又開花砲彈 九十個 十二磅開花 彈一百個 二十四磅開 花彈一百個 木心慢藥引 各四百個</p>	<p>江南製造局記 卷五 征繕表 五</p>	<p>十二磅開花彈 四百個 木心慢藥引各 四百個 前膛馬槍六十 桿</p> <p>海澄營</p> <p>十二磅開花彈 雙耳銅砲二尊 又開花田雞銅 砲二尊 十二磅開花彈 四百個 木心慢藥引各 四百個</p> <p>滬軍營</p> <p>林明敦後膛兵 槍二百桿</p> <p>武毅右軍等營</p>
<p>威靖</p> <p>二十四磅開 花砲彈四百 個</p>	<p>三號克鹿卜 實心彈三百 個 又開花彈一 百五十個 四號克鹿卜 實心彈一百 個 十八磅來福 開花彈一百 個 十二磅開花 彈二百個 木心慢藥引 各八百個 砲門自來火 一千枝 林明敦後膛 兵槍二十桿</p> <p>海安</p> <p>林明敦後膛</p>		



<p>三年天津軍械所</p> <p>林明敦子藥銅 捲二十 萬個 開花彈 木心慢</p>		<p>江甯外軍械所</p> <p>洋火藥二萬磅</p> <p>江陰</p> <p>洋火藥二萬磅</p> <p>登瀛洲</p> <p>洋火藥二千五百磅</p> <p>金甌</p> <p>洋火藥一千九百二十四磅</p>		<p>督標親兵</p> <p>槍一千 洋火藥二萬八千磅</p> <p>林明敦後膛兵 槍一千桿 又子藥銅捲十萬個</p> <p>上海道火藥局</p> <p>洋火藥二萬一千五百磅</p> <p>蘇撫標親兵營</p> <p>林明敦子藥銅 捲九千個</p> <p>本局防護營</p> <p>林明敦後膛兵 槍十一桿 洋火藥一千四百磅</p> <p>林明敦子藥銅 捲七千個</p>		<p>威靖</p> <p>三號克鹿卜 實心彈三百個</p> <p>又四號實心彈一百個</p> <p>砲門自來火 一千枝</p> <p>海安</p> <p>砲門自來火 一千五百枝</p> <p>十二磅開花 彈單耳銅砲 二尊</p> <p>洋火藥三千磅</p>	
---	--	---	--	--	--	--	--

<p>三年天津軍械所</p> <p>林明敦子藥銅 捲二十 萬個 開花彈 木心慢</p>		<p>江甯外軍械所</p> <p>洋火藥二萬磅</p> <p>江陰</p> <p>洋火藥二萬磅</p> <p>登瀛洲</p> <p>洋火藥二千五百磅</p> <p>金甌</p> <p>洋火藥一千九百二十四磅</p>		<p>藥引各 一萬六千個</p> <p>花彈五百個 又實心彈二千五百個</p> <p>又四號實心彈 二百個</p> <p>又五號開花彈 三百個</p> <p>又五號實心彈 六百個</p> <p>烏理治一百二十磅</p> <p>實心彈五百個</p> <p>上海道火藥局</p> <p>洋火藥一萬八千磅</p> <p>蘇撫標親兵營</p> <p>林明敦子藥銅 捲一萬二千個</p> <p>本局防護營</p>		<p>威靖</p> <p>三號克鹿卜 實心彈三百個</p> <p>又四號實心彈一百個</p> <p>砲門自來火 一千枝</p> <p>海安</p> <p>砲門自來火 一千五百枝</p> <p>十二磅開花 彈單耳銅砲 二尊</p> <p>洋火藥三千磅</p>	
---	--	---	--	---	--	--	--

四年北洋大臣蘇州軍裝局

吳淞

登瀛洲

來福兵 槍四千	洋火藥一萬磅	砲門鋼管自 來火一千八	瓦瓦斯四十 磅後膛鋼砲
林明敦 後膛槍	上海道火藥局 洋火藥一萬八	又紙管自來 火二百十枝	又實心彈一 百二十個
二桿 又子藥	標標	洋火藥一萬 二千九百十	又開花彈一 千二百二十
銅捲三 十萬五	林明敦槍子藥 鋼捲一萬二千	八磅半 烏理治一百	砲門鋼管自 來火一千四
千四百 個	蘇松鎮	二十磅實心 彈二百個	來福兵槍二 百枝
銅砲開 花彈二	砲門鋼管自來 火五百枝	又八十磅實 心彈一百二	鋼捲二萬粒
萬二千 個	本局防護營	來福九磅實 心彈一百四	三號克鹿卜 鋼砲十二尊
木心慢 藥引各	林明敦後膛兵 槍三十六桿	十五個	又實心彈二 百個
二萬二 千個	子藥鋼捲五千	四個	

江南製造局記

卷五 征繕表

一號克鹿卜實 心彈三百十五	十磅鐵砲實 心彈一百五	又開花彈一 百四十個
又開花彈三百 八十個	又八磅實心 彈九十六個	四號克鹿卜 鋼砲四尊
洋火藥一千八 百六十五磅	又實心彈九 十二個	又開花彈五 十二個
十二磅鋼砲開 花彈一百三十	鋼砲一尊	五號克鹿卜 鋼砲一尊
二個	又實心彈四 十個	又開花彈二 十個
木心慢藥引各 一百六十個	砲門鋼管自 來火一千六	砲門鋼管自 來火一千六
砲門紙管自來 火一百五十枝	又鋼管自來火 九百枝	來福兵槍二 百枝
又鋼管自來火 九百枝	來福兵槍二 百枝	後膛兵槍二 百枝
來福兵槍二 百枝		十桿
		子藥鋼捲三 千個
		洋火藥二千

二百六十磅

潮海

砲門鋼管自 來火一千三	槍子藥鋼捲 七千五十六	鋼捲二萬三 千粒	威靖 砲門鋼管自 來火八千枝	第二號鐵壳船 來福兵槍五 百枝	林明敦後膛 兵槍一桿	子藥鋼捲一 百個	洋火藥五磅 百個	第四號鐵壳船 兵槍六桿	子藥鋼捲一 百個	小槍一桿	小槍二百八 十個	洋火藥五磅 十個	橫雲 小槍二百粒	靖遠 小槍五百粒
----------------	----------------	-------------	----------------------	-----------------------	---------------	-------------	-------------	----------------	-------------	------	-------------	-------------	-------------	-------------

江南製造局記

卷五 征繕表

五年北洋大臣江甯外軍械所	吳淞	靖遠
--------------	----	----



江南製造局記		林明敦 後膛兵 槍一千 洋火藥一萬磅	蘇州軍裝局 洋火藥一萬五 千磅	上海道火藥局 洋火藥二萬二 千二百磅	蘇州撫標親兵營 林明敦槍子藥 鋼捲一萬個	蘇松鎮標營 砲門鋼管自來 火五百枝	本局防護營 烏理治四十磅 實心彈三十九 個	洋火藥二萬磅 三千九百九 十磅	洋火藥七千 六百磅	砲架鋼軌一 副
卷五 征繕表		又開花彈十二 個	林明敦槍子藥 鋼捲一萬二千 七百個	洋火藥一千五 十七磅	洋火藥二千 磅	砲門鋼管自 來火一千四 百枝	林明敦槍子 藥鋼捲一萬 個	砲門鋼管自 來火二萬五 百枝	洋火藥三千 磅	四號克鹿卜 開花彈一百 個
威靖		洋火藥三千 磅	砲門鋼管自 來火一千四 百枝	林明敦槍子 藥鋼捲一萬 個	砲門鋼管自 來火二萬五 百枝	洋火藥三千 磅	四號克鹿卜 開花彈一百 個	又五號開花 彈五十個	又五號開花 彈五十個	

江南製造局記		六年神機營 來福兵 槍二千 洋火藥一萬 磅	蘇州軍裝局 林明敦後膛兵 槍一千桿 洋火藥四萬 磅	蘇松鎮標營 砲門鋼管自 來火五百枝	蘇州撫標親兵營 林明敦槍子 藥鋼捲一萬 個	蘇松鎮標營 砲門鋼管自 來火五百枝	蘇州軍裝局 洋火藥四萬 磅	蘇州撫標親兵營 林明敦槍子 藥鋼捲一萬 個	蘇松鎮標營 砲門鋼管自 來火五百枝	蘇州軍裝局 洋火藥四萬 磅
卷五 征繕表		又實心彈八百 個	又實心彈八百 個	又實心彈八百 個	又實心彈八百 個	又實心彈八百 個	又實心彈八百 個	又實心彈八百 個	又實心彈八百 個	又實心彈八百 個
威靖		洋火藥三千 磅	砲門鋼管自 來火一千四 百枝	林明敦槍子 藥鋼捲一萬 個	砲門鋼管自 來火二萬五 百枝	洋火藥三千 磅	四號克鹿卜 開花彈一百 個	又五號開花 彈五十個	又五號開花 彈五十個	

	來福兵槍九十 六桿 林明敦後膛兵 槍二十桿 又子藥鋼捲四 千個 江蘇撫標營 林明敦子藥鋼 捲三千個 上海道火藥局 洋火藥二萬一 千六百磅 本局防護營 洋火藥六千四 百五十二磅 林明敦槍子藥 鋼捲五千一百 個 砲門紙管自來
	火一百枝 又鋼管自來火 一千一百十三 枝 銅帽一萬四千 七百四十五粒 烏理治四十磅 實心彈八百十 三個 五號克鹿卜實 心彈十二個 阿姆斯脫郎一 百二十磅實心 彈十五個 燕飛來福兵槍 二桿
洋火藥八千 磅 林明敦後膛 兵槍七十桿 又子藥鋼捲 一萬九千個 砲門紙管自 來火一千五 百枝 又砲門鋼管 自來火二千 一百枝 五號克鹿卜 開花實心彈 各五十個 又三號實心 彈一百五十 個 鋼帽五萬粒 取這 洋火藥一萬	八百磅 五號克鹿卜 開花實心彈 各二十五個 又四號開花 彈八十個 又實心彈一 百五十個 又三號開花 彈二百個 又實心彈三 百個 砲門紙管自 來火二千二 百枝 又鋼管自來 火二千五百 枝 林明敦後膛 兵槍二百二 十桿 又子藥鋼捲
十四	十四

七年海防軍械 所 一百二十 十磅阿	江蘇提標營 鋼砲十二磅開 花彈二百四十 個 又木心慢藥引
繆斯脫 郎鋼砲 四尊	各二百四十個 來福兵槍二十 桿 江蘇撫標營 林明敦槍子藥 鋼捲一萬三千 個 一號克鹿卜開 花彈二百個 上海道火藥局 洋火藥二萬七 千八百磅 籌防局兵輪支應 所 洋火藥二萬磅 江甯納軍械所 來福兵槍一千
下關 一百二十磅 阿姆斯脫郎 鋼砲熱鐵砲 二尊	圖山關 一百二十磅 阿姆斯脫郎 鋼砲熱鐵砲 六尊 又實心彈六 十個 又開花彈九 十個 江陰 烏理治一百 二十磅實心 彈八十個 又八十磅實 心彈一百六 十個 登瀛洲 林明敦槍子 藥鋼捲五千 個 來福兵槍二
四萬二千五 百個 鋼帽十五萬 拉 金歐 洋火藥三百 五十磅 林明敦後膛 兵槍八桿 飛電 鋼帽一千粒 策電 鋼帽一千粒 磁快船 林明敦後膛 兵槍八十桿 又子藥鋼捲 一萬個 十五	五號克鹿卜 開花彈二十 個 又實心彈四 十個 又三號開花 彈一百個 又實心彈二 百個 砲門紙管自 來火四百枝 砲架鋼軌六 副

江南製造局記		蘇松鎮標營 砲門鋼管自來 火五百枝	太湖水師 鋼帽五百粒	本局防護營 洋火藥二千六 十六磅 烏理治一百二 十磅實心彈九 個 阿姆斯脫郎一 百二十磅實心 彈二十七個 林明敦槍子藥 鋼捲一萬個 毛瑟槍子藥鋼 捲六千個	都天廟 梁砲鐵軌一 副	吳淞 洋火藥二萬 一千九百十 一磅 烏理治二百 五十磅實心 彈六十二個 又一百二十 磅實心彈三 十個 又八十磅實 心彈一百八 十個 四號克鹿卜 實心彈六十 個 又五號實心 彈	第二號鐵壳船 鋼帽二千粒 洋火藥二千 磅 鋼帽五百粒	湖海 林明敦槍子 藥鋼捲二萬 四千五百個 砲門紙管自 來火三百枝 又鋼管自來 火四百枝 鋼帽一萬四 千粒 三號克鹿卜 實心彈六十 個 又四號實心 彈	卷五 征繕表	鋼帽一萬三千 粒 來福兵槍二十 桿	彈一百五十 六個 鐵砲十磅實 心彈三百十 二個 又八磅實心 彈一百五十 六個 砲門紙管自 來火五百八 十五枝 又鋼管自來 火一千九百 三十七枝 洋火藥三千 三百六十六 磅	彈三十個 洋火藥一千 四百磅	威靖 林明敦槍子 藥鋼捲一萬 六千個 砲門紙管自 來火五百枝 又鋼管自來 火一千枝 鋼帽二萬六 千粒	取遺 砲門紙管自 來火一千八 百枝 又鋼管自來 火二千枝 鋼帽十二萬 顆
--------	--	-------------------------	---------------	---	-------------------	--	--	--	--------	----------------------------	---	----------------------	---	---

江南製造局記		八年海防軍械蘇州軍裝局 洋火藥六萬四 千磅	下關 阿姆斯脫郎 一百二十磅	澄慶 砲門紙管自 來火九百枝	蘇松鎮標營 來福兵槍三十 二桿 砲門鋼管自來 火五百枝 籌防局兵輪支應 所	象山 阿姆斯脫郎十 二磅開花彈五 百個 砲門鋼管自來 火四千七百五 十枝 砲藥袋九百個	江陰 烏理治一百 個 四號克鹿卜 實心彈五十 個	湖海 洋火藥一千 磅 砲門鋼管自 來火一千三 百枝 林明敦槍子 藥鋼捲一萬 二千個 鋼帽二萬二 千粒	卷五 征繕表	阿姆斯脫郎一 號克鹿卜開 花彈二百個 江寧軍械所 洋火藥四萬磅 蘇松鎮標營 來福兵槍三十 二桿 砲門鋼管自來 火五百枝	開花彈三十 個 又實心彈六 十個 阿姆斯脫郎 一百二十磅 鋼管熟鐵砲 二尊 又開花彈九 十個 實心彈二百 四十個	五號克鹿卜 開花彈二十 個 又實心彈十 個 三號克鹿卜 開花彈八十 個 又實心彈四 十個	金甌 四號克鹿卜 實心彈二十 個 又三號實心 彈五個 砲門鋼管自 來火五十枝 洋火藥五十 磅	林明敦槍子 藥鋼捲四萬 一千個 洋火藥二千 六百磅
--------	--	-----------------------------	----------------------	----------------------	---	--	---	--	--------	--	---	---	---	---------------------------------------

		江南製造局記	
		卷五 征繕表	
<p>洋火藥二萬六千磅</p> <p>上海道火藥局 洋火藥二萬九千四百磅</p> <p>江蘇撫標營 林明敦槍子藥 銅捲三千個</p> <p>本局防護營 洋火藥一千五百四十磅</p> <p>阿爾斯脫一 百二十磅實心 彈十五個 又八十磅實心 彈十二個</p> <p>烏理治二百五十磅實心彈三十個</p>		<p>二十磅實心彈二百個</p> <p>又八十磅實心彈一百五</p> <p>十號克鹿卜三號實心彈一百</p> <p>實心彈一百</p> <p>又四號實心彈三百五十</p> <p>洋火藥二萬六千磅</p>	
<p>砲門銅管自來 火一百九十枝 又電信自來火 十二枝</p> <p>銅帽一萬二千 來福槍三百三 十桿</p> <p>格林砲一尊 一號克鹿卜後 腔鋼砲二尊 一號博洪砲一 尊</p>		<p>心彈一百六十二個</p> <p>五號克鹿卜實心彈一百</p> <p>八個</p> <p>又四號實心彈五十四個</p> <p>鐵砲十磅實心彈二百十</p> <p>六個</p> <p>又八磅實心彈一百八個</p> <p>砲門紙管自來火四百五</p> <p>枝</p> <p>又銅管自來火八百九十</p> <p>四枝</p> <p>洋火藥一萬六千九百九十五磅</p> <p>毛瑟槍子藥</p>	
		威靖	
<p>末火六百枝</p> <p>又銅管自來火九百枝</p> <p>鋼帽十一萬 林明敦槍子 藥鋼捲二萬 四千個</p> <p>第二號鐵壳船 洋火藥四十 磅</p> <p>三號克鹿卜 實心彈十三 個</p> <p>又四號實心 彈十二個</p> <p>砲門銅管自 來</p>		<p>五號克鹿卜 實心彈二百</p> <p>砲門紙管自 來火三百枝</p> <p>又銅管自來 火一千一百 枝</p> <p>林明敦槍子 藥鋼捲九千 六百個</p> <p>銅帽二萬七 千粒</p> <p>洋火藥二千 磅</p> <p>又七十七磅實 心彈二百</p> <p>砲門紙管自 來</p>	
		十八	

		江南製造局記	
		卷五 征繕表	
<p>蘇松鎮標營 生鐵砲十尊 來福兵槍二十 九桿</p> <p>砲門銅管自來 火五百枝</p>		<p>九年行營軍械南洋大臣所 裝配毛瑟槍器 具十副</p> <p>江甯外軍械所 劈山砲一百八 尊</p> <p>又實心彈五千 六百個</p> <p>砲門銅管自來 火六千九百枝</p> <p>上海道火藥局 洋火藥二萬六 千四百磅</p> <p>籌防局 黃火藥一萬磅</p>	
<p>洋火藥二萬磅 六生的過山快 砲四尊</p> <p>又開花彈一千 二百個</p> <p>沙不乃爾彈子 八百個</p> <p>砲門銅管自來 火二千枝</p> <p>阿爾斯脫砲八 十磅大砲五尊 又開花彈四十 個</p> <p>又實心彈一百 個</p> <p>蘇松鎮標營</p>		<p>鋼捲三萬三 千個</p> <p>來火十枝</p> <p>兩廣總督 鐵壳沈雷 六十個 雷線六十 條</p> <p>約和 阿爾斯脫砲 四十磅開花 彈三十個 又實心彈五 十個</p> <p>銅砲二十四 磅開花彈二 百二十個</p> <p>又木心一百 八十二個</p> <p>林明敦槍子 藥鋼捲二千 四桿</p> <p>兵槍二十桿 又子藥鋼捲 四桿</p> <p>砲門銅管自 來火二百五 十枝</p> <p>鋼帽一千粒</p> <p>十九</p>	
<p>三號克鹿卜 開花彈三百 個</p> <p>圖山關 阿爾斯脫砲 一百二十磅 開花彈二百 十個</p> <p>又實心彈一 百五十一個</p> <p>下關 烏理治一百 二十磅開花 彈二十個</p> <p>又實心彈三 十個</p> <p>阿爾斯脫砲 一百二十磅 開花彈四十 個</p>		<p>三號克鹿卜 開花彈三百 個</p> <p>圖山關 阿爾斯脫砲 一百二十磅 開花彈二百 十個</p> <p>又實心彈一 百五十一個</p> <p>下關 烏理治一百 二十磅開花 彈二十個</p> <p>又實心彈三 十個</p> <p>阿爾斯脫砲 一百二十磅 開花彈四十 個</p>	
		取道	
<p>五號克鹿卜 開花實心彈 各二十五個</p> <p>又四號開花 實心彈各一 百七十五個</p> <p>又三號開花 實心彈各三 百個</p> <p>砲門紙管自 來火七百枝</p> <p>又銅管自來 火二百枝</p> <p>林明敦槍子 藥鋼捲一萬 個</p> <p>銅帽八萬粒 洋火藥四千 磅</p>		<p>五號克鹿卜 開花實心彈 各二十五個</p> <p>又四號開花 實心彈各一 百七十五個</p> <p>又三號開花 實心彈各三 百個</p> <p>砲門紙管自 來火七百枝</p> <p>又銅管自來 火二百枝</p> <p>林明敦槍子 藥鋼捲一萬 個</p> <p>銅帽八萬粒 洋火藥四千 磅</p>	

		江南製造局記	
		卷五 征繕表	
本局防護營 劈山砲實心彈 三十個 洋火藥二千九 百八十六磅 阿姆斯脫郎八 十磅實心彈二 十一個 又四十磅實心 彈三個 又一百二十磅 實心彈九個 林明敦後膛兵 槍二百桿 又子藥銅捲三 萬二千個 砲門銅管自來 火二百八十七 枝 來福鉛子四千 個		又實心彈七 十一個 五龍山 三號克鹿卜 關花彈四十 個 鋼引一百五 十副 吳淞 烏理治一百 二十磅實心 彈三百六十 個 又八十磅實 心彈二百十 六個 五號克鹿卜 實心彈二百 十六個 又四號實心 彈一百個 紙管砲門自 來	
毛瑟苗子藥捲 捲一百九十個 馬梯尼槍子藥 銅捲五百個 銅帽十二萬二 千粒		威靖 五號克鹿卜 實心彈五十 個 又三號實心 彈一百個 砲門紙管自 來火三百枝 又鋼管自來 火五百枝 鋼帽三萬粒 洋火藥三千 磅 湖海 四號克鹿卜 實心彈六十 個 又三號實心 彈一百個 紙管砲門自 來	
彈十八個 阿姆斯脫郎 二百五十磅 實心彈七十 二個 又八十磅實 心彈五十四 個 鐵砲十磅實 心彈二百八 十八個 八磅實心彈 一百四十四 個 砲門紙管自 來火五百三 十枝 洋火藥一萬 一千五百七 十枝 砲門銅管自 來火一千七 百七		來火六百枝 又鋼管自來 火九百枝 鋼帽二萬粒 林明敦槍子 藥銅捲一萬 六千個 洋火藥一千 四百磅 開濟 砲門紙管自 來火二千枝 金甌 砲門紙管自 來火五百五 十枝 洋火藥一千 八百磅 克鹿卜四號 關花彈三百	

		江南製造局記	
		卷五 征繕表	
十年天津軍械 江西撫標營 林明敦後膛兵 槍六百桿 又子藥銅捲二 十萬個 撫標滬軍營 烏理治一百 二十磅實心 彈三百個 彈二百個 阿姆斯 脫郎一 百二十 磅開花 所		江陰 百八十八枝 裝配毛瑟槍 副 彈藥器具六 又實心彈四 十八個 又三號開花 彈二十七個 又實心彈五 十八個 林明敦後膛 兵槍二十桿 又子藥銅捲 二千個 來福兵槍二 十桿 鋼帽二千粒 南琛 毛瑟後膛兵 槍一百八十 桿 又子藥銅捲 五萬個 來福兵槍一 軍 士乃得槍 子藥銅捲 七十萬個 廣西定邊楚	
彈一千 又四十 磅開花 彈六百 個 又實心 彈四百 個 蘇松鎮標練兵新 營 蘇州 砲門銅管自 來火九百枝 海澄營 劈山砲四尊 砲門銅管自 來		洋火藥六萬 四千磅 林明敦後膛 兵槍一千四 百桿 毛瑟槍子藥 鋼捲四十萬 個 阿姆斯脫郎 一百二十磅 關花彈一百 八十個 又實心彈二 百三十個 吳淞 阿姆斯脫郎 二百五十磅 關花實心彈 各五十個 又八十磅實 心彈一百個 登瀛洲 林明敦槍子 藥銅捲三千 個 福建巡撫 阿姆斯脫 郎八十磅 砲門銅管 砲門銅管 自來火四 百枝 阿姆斯脫 郎八十磅 開花實心 彈各三百 五十個 閩浙總督 林明敦後 膛兵槍二 千桿 又子藥銅 捲八十萬 鐵壳水雷	

江南製造局記		卷五 征繕表	
督標南字營	督標護軍營	督標仁義忠信及親兵前後營	督標格靖營
來福兵槍二百八十桿 七寸洋槍二百桿 小洋槍二十桿 又子藥銅捲一十個 銅帽九萬粒 來福槍鉛子五千粒	毛瑟後膛兵槍一百桿 又子藥銅捲三萬個 砲門銅管自來火三百枝	洋火藥六千四百磅 銅帽三十二萬粒	來福兵槍二千八百桿 又子藥銅捲一十個 銅帽九萬粒 來福槍鉛子五千粒
又子藥銅捲一十個 銅帽九萬粒 來福槍鉛子五千粒	又子藥銅捲一十個 銅帽九萬粒 來福槍鉛子五千粒	又子藥銅捲一十個 銅帽九萬粒 來福槍鉛子五千粒	又子藥銅捲一十個 銅帽九萬粒 來福槍鉛子五千粒
又子藥銅捲一十個 銅帽九萬粒 來福槍鉛子五千粒	又子藥銅捲一十個 銅帽九萬粒 來福槍鉛子五千粒	又子藥銅捲一十個 銅帽九萬粒 來福槍鉛子五千粒	又子藥銅捲一十個 銅帽九萬粒 來福槍鉛子五千粒
又子藥銅捲一十個 銅帽九萬粒 來福槍鉛子五千粒	又子藥銅捲一十個 銅帽九萬粒 來福槍鉛子五千粒	又子藥銅捲一十個 銅帽九萬粒 來福槍鉛子五千粒	又子藥銅捲一十個 銅帽九萬粒 來福槍鉛子五千粒

江南製造局記		卷五 征繕表	
蘇州軍裝局	淮揚鎮	水師南漕營	新兵營
洋火藥五萬磅 銅帽一百萬粒	毛瑟槍子藥銅捲八萬個 銅帽三十萬粒	洋火藥一百磅 銅帽一萬粒	洋火藥二百磅 銅帽二萬粒
洋火藥五萬磅 銅帽一百萬粒	毛瑟槍子藥銅捲八萬個 銅帽三十萬粒	洋火藥一百磅 銅帽一萬粒	洋火藥二百磅 銅帽二萬粒
洋火藥五萬磅 銅帽一百萬粒	毛瑟槍子藥銅捲八萬個 銅帽三十萬粒	洋火藥一百磅 銅帽一萬粒	洋火藥二百磅 銅帽二萬粒
洋火藥五萬磅 銅帽一百萬粒	毛瑟槍子藥銅捲八萬個 銅帽三十萬粒	洋火藥一百磅 銅帽一萬粒	洋火藥二百磅 銅帽二萬粒

	<p>江南製造局記</p>
	<p>卷五 征繕表</p>
<p>五號克鹿卜開 花彈一百三十 個 又實心彈一百 十個 三號克鹿開花 實心彈各三百 三十個 阿爾斯脫郎一 百二十磅砲四 尊 又開花實心彈 各二百個 又四十磅開花 實心彈各三百 九十二個 又八十磅實心 彈一千二十五 個 四號克鹿卜開 花彈四十個</p>	<p>江甯外軍械所 洋火藥五萬磅 砲門鋼管自來 火一萬二千二 百枝 劈山砲圓實心 彈二千個 銅帽四百萬粒</p> <p>籌防局 林明敦後膛兵 槍三千十桿 又子藥鋼捲二 百六十三萬五 千個 砲門紙管自來 火八千枝 又鋼管自來火 四千九百枝 洋火藥十四萬 九千磅</p>
	<p>又子藥鋼捲 六千個 砲門鋼管自 來火一千五 百枝 銅帽一萬粒 來福兵槍七 十八桿</p> <p>開濟 砲門鋼管自 來火一百枝 來福兵槍六 千桿</p>
	<p>二三四</p>

	<p>江南製造局記</p>
	<p>卷五 征繕表</p>
<p>兵輪支應所 四號三號克鹿 卜開花彈各二 十個 砲門電信自來 火二百枝 小手槍二桿 又子藥鋼捲一 百個</p> <p>上海道火藥局 洋火藥二萬八 千磅</p> <p>本局防護營</p>	<p>又實心彈五十 個 烏理治八十磅 實心彈三千二 百個 又四十磅實心 彈三千九百五 十個 又開花彈二千 六百個 毛瑟後膛兵槍 一百八十桿 又子藥鋼捲五 萬個 來福兵槍一百 桿 鋼帽四萬四千 粒 五門亮治砲二 尊 又彈九百九十 尊</p>
	<p>二三五</p>

		江南製造局記			
		卷五 征繕表			
林明教後膛兵槍八十四桿 又子藥鋼捲四萬五千五百八十二個 洋火藥八千二百六十四磅 阿姆斯脫郎一百二十磅實心彈二十一個 又八十磅實心彈二十四個 又開花彈一百個 又四十磅實心彈一百十五個 又開花彈一百個 又實心彈二十個 又鉛子一百個 砲門銅管自來火一千九十五枝 鐵水雷二具 鐵壳浮雷一具 阿姆斯脫郎八十磅砲三尊 又四十磅砲一尊 劈山砲圓實心彈十八個 銅帽十九萬四千 米福兵槍四十粒				林明教後膛兵槍八十四桿 又子藥鋼捲四萬五千五百八十二個 洋火藥八千二百六十四磅 阿姆斯脫郎一百二十磅實心彈二十一個 又八十磅實心彈二十四個 又開花彈一百個 又四十磅實心彈一百十五個 又開花彈一百個 又實心彈二十個 又鉛子一百個 砲門銅管自來火一千九十五枝 鐵水雷二具 鐵壳浮雷一具 阿姆斯脫郎八十磅砲三尊 又四十磅砲一尊 劈山砲圓實心彈十八個 銅帽十九萬四千 米福兵槍四十粒	

		江南製造局記		年 十一	
		卷五 征繕表			
火五千枝 林明教後膛兵槍一千桿 又子藥鋼捲五十五萬一千個 砲門銅管自來火二千枝 銅螺絲拉火五百枝 阿姆斯脫郎四磅開花實心彈各六百四十個 又二十磅大砲八個 又二十六磅大砲開花彈二百個 三十八磅大砲開花彈二百個 米福兵槍三十桿		蘇州軍裝局 克鹿卜三號開花彈一千個 又一號開花彈八百個 又實心彈二百個 砲門銅管自來火一千個		八桿 毛瑟後膛兵槍十四桿 又子藥鋼捲一千二百個 五門壳治砲彈十個 格林砲彈二千個 小手槍八桿 又子藥鋼捲一千個	
吳淞 劈山砲二尊 又實心彈七千九百十個 砲門銅管自來火一萬六千七百五十五枝 洋火藥五百五十八磅 法蘭城砲藥三萬三千三百七十四個 袋三千三百七十四個 阿姆斯脫郎二百五十磅開花實心彈各三十六個 又八十磅開花實心彈各三十六個		圖山關 阿姆斯脫郎一百二十磅開花彈一百個 又實心彈一百個 砲門銅管自來火一千個		福建海防軍 毛瑟槍子藥鋼捲二十萬個	
保民 洋火藥七百五十磅 克鹿卜十二生的後膛鋼砲六尊 又開花彈一百四十個 又實心彈一百四十個 又實心彈一百四十個 又實心彈一百四十個 又實心彈一百四十個		開濟 克鹿卜二百二十磅實心彈二十個 砲門銅螺絲拉火五百枝 南珠 南瑞		阿姆斯脫郎一百八十磅砲一尊 又開花彈七百五十個 又實心彈七百五十個 又實心彈七百五十個 又實心彈七百五十個 又實心彈七百五十個	
福建 毛瑟槍子 自來火一管 砲門銅管 鐵路一管 八磅開花彈二百個 小號克鹿砲一尊 三號克鹿砲一尊 彈一百個 十磅開花彈一尊 又一百二十磅開花彈一尊 又實心彈一尊 又實心彈一尊 又實心彈一尊		浙江巡撫 毛瑟槍子 藥鋼捲二十萬個		阿姆斯脫郎八十磅砲一尊 又開花彈七百五十個 又實心彈七百五十個 又實心彈七百五十個 又實心彈七百五十個 又實心彈七百五十個	





		江南製造局記	
		卷五 征緒表	
毛瑟後膛兵槍 一百桿 又子藥銅捲一 萬個	金陵督捕滬軍營 毛瑟槍子藥銅 捲一萬二千個	蘇松鎮標練兵營 外海水師左營 砲門銅管自來 火一千七百枝	海防局 洋火藥二萬五 千磅 克鹿卜四號實 心彈六百七十 五個 又開花彈二十
二十磅開花 彈一百二十 個 又實心彈三 百六十個 又八十磅開 花彈七十二 個	又實心彈二 百十六個 五號克鹿卜 開花彈四十 八個 又實心彈一 百四十四個 砲門銅管自來 拉火三百六 十六枝 又銅管自來 火三千五百 六十八枝 洋火藥三萬	又子藥銅捲 三千個 小手槍三十 桿 砲門銅管自 來火七百枝 鋼帽四千粒 砲門紙管自 來火五百枝 又銅管自來 火一千一百 枝	三十
五個 又三號實心彈 四百四十個 又五號實心彈 一百五個 又開花彈二十 五個 阿姆斯脫郎一 百二十磅實心 彈二百九十個 又開花彈四十 個 又八十磅實心 彈二百個 又四十磅實心 彈五百十三個 又開花彈四百 五十四個 烏理治一百二 十磅實心彈二 百八十個 又八十磅實心 彈	三千四百八 十八磅 法蘭統砲藥 袋一千六百 三十二個		

		江南製造局記	
		卷五 征緒表	
彈一百八十個 砲門銅管自來 火二百個	江甯外軍械所 洋火藥一萬一 千二百磅	蘇州軍裝局 一號克鹿卜實 心彈一千個 又開花彈二百 個	上海道火藥局 洋火藥二萬六 千四百磅
本局防護營 林明教後膛兵 槍三桿 又子藥銅捲四 萬六千個	來福鎗子一萬 個 洋火藥五千二 百八十磅 鋼帽二十七萬 五千粒 阿姆斯脫郎八 十磅實心彈六 個 電線五英里 砲門銅管自來 火二千枝 又銅管自來 火八枝 又開花彈十 四號克鹿卜實 心彈十八個 又五號實心彈 十二個	阿姆斯脫郎 二百五十磅 實心彈七十	阿姆斯脫郎 二百五十磅 實心彈七十
砲門紙管自 來火六百枝 又銅管自來	測海	臺灣海防營 開花彈木 心慢藥引 各一萬五	
			三十一

	鹿下開 花彈三 十個 阿姆斯 脫一 百八十 磅大砲 四尊 又鐵砲 路四副 又實心 彈四百 個 又開花 彈二百 個 砲門鋼 管擊火 八百枝
	砲門鋼管自來 火二千三百四 十枝 洋火藥九百七 十五磅 撫標滬軍營 洋槍鐵靴一具 蘇松鎮練兵營外 海水師等營 砲門鋼管自來 火一千七百枝 金陵督捕護軍營 毛瑟槍子藥銅 捲一萬三千個 籌防局 威都准七十磅 開花彈五十個
林明敦槍子藥 銅捲五十萬二 千個 毛瑟槍子藥銅 捲一百四十萬 個 士乃得槍子藥 銅捲二千個 洋火藥四萬磅 烏理治一百二 十磅實心彈十 四個 阿姆斯脫郎四 十磅實心彈一 百八個 又開花彈五十 四個 又一百二十磅 實心彈二百個 克鹿卜三號實 心彈二十七個	七個 又八十磅實 心彈七十七 個 烏理治一百 二十磅實心 彈三百九十 個 又八十磅實 心彈二百三 十四個 五號克鹿卜 實心彈一百 五十六個 洋火藥四萬 一千六百七 磅 法蘭絨砲藥 袋一千四百 個 砲門鋼螺絲 拉火二百三 十個
又鋼管自來 火一千二百 六十枝 都天廟 烏理治八十 磅實心彈二 十個 克鹿卜三號 實心彈一百 九十二個 又五號實心 彈七十個 象山 克鹿卜三號 實心彈一百 五十四個 又四號五號 實心彈各四 十八個	火一千六百 枝 鋼帽三萬粒 洋火藥一千 五百磅 威靖 砲門紙管自 來火一千三 百枝 又鋼管自來 火一千三百 枝 鋼帽四萬二 千粒 砲門鋼螺絲 拉火四百枝 登瀛洲 林明敦槍子 藥銅捲五千 個
南琛 南瑞 阿姆斯脫郎 四十磅實心 彈各二百個 保民 砲門鋼螺絲 拉火二百枝 金甌 毛瑟後膛兵 槍十八桿 又子藥銅捲 二千個 龍驤 來福兵槍二 桿	千個

江南製造局記

卷五 征繕表

三三

	又五號實心彈 二百個 砲門鋼螺絲拉 火九百枝 來福兵槍十六 桿 又鋼管自來火 五百枝 蘇州軍裝局 砲門鋼管自來 火五千枝 上海道火藥局 洋火藥四千四 百磅 本局防護營 砲門鋼管自來 火六千六百六 十枝 又紙管自來火
	烏理治一百 二十磅八十 磅實心彈各 二十二個 象山 阿姆斯脫郎 一百二十磅 實心彈一百 九十二個 又八十磅實 心彈四十八 個
十枝 又鋼螺絲拉火 十二枝 洋火藥二萬三 千四百磅 林明敦槍子藥 銅捲六萬三千 個 克鹿卜三號實 心彈三十個 又四號實心彈 三個 阿姆斯脫郎一 百八十磅實心 彈四十個 又八十磅實心 彈三個 砲門鋼螺絲拉 火八十枝 鋼帽十二萬一 千粒 砲門鋼管擊火	三三

江南製造局記

卷五 征繕表

三三





又開花 實心彈 各二百 天津海防 營 二號克 鹿卜開 花彈八 千六百 個		洋火藥五萬二 千五百五磅 外海水師六營 林明敦後膛兵 槍六十桿 來福兵槍九十 八桿 又子藥鋼捲一 萬二千個 蘇松鎮標右營海 澄練兵等營 來福兵槍二百 十七桿 砲門鋼管自來 火一千二百枝 狼山鎮 江寧提標營 砲門鋼管自來 火一千二百枝 圖山關 阿爾斯脫郎 一百二十磅 實心彈三百	
彈一百八十 個 砲門鋼管 拉火二百三 十四枝 又鋼管自來 火二千三百 四十枝 烏理治八十 磅實心彈一 百八十個 洋火藥五萬 六百五十七 磅 法蘭絨砲藥 袋一千二百 九十六個 阿爾斯脫郎 一百二十磅 實心彈三百		來福兵槍二百 二十桿 裡河水師南北營 來福兵槍一百 六十八桿 籌防局 阿爾斯脫郎一 百二十磅砲一 尊 又生鐵砲路二 副 又二百五十磅 砲四尊 砲門鋼管自來 火三千二百枝 黎意槍子藥捲 一萬個 銅帽二萬八千 粒 格林砲彈四十 個 九十二個 又八十磅實 心彈二百八 個 都天廟 五號克鹿卜 實心彈一百 四個 又三號實心 彈一百五十 六個 象山 三號四號五 號克鹿卜實 心彈各五十 六個 江陰 三號克鹿卜 實心彈三百	

江南製造局記

卷五 征繕表

三十八

江南製造局記

卷五

萬二千個 過山快砲六尊 又開花彈一萬 個 林明敦後膛兵 槍一百二十桿 又子藥鋼捲一 萬二千個 砲門鋼管自來 火六百枝 又鋼管擊火七 百枝 鹿卜開花彈五 十個 江寧外軍械所 銅帽五百萬粒 蘇州軍裝局 銅帽二百萬粒		三十個 烏理治一百 二十磅實心 彈一百八十 個 又實心彈一 百二十個 洋火藥三萬 磅 魚山 烏理治一百 二十磅實心 彈四十八個	
上海道火藥局 洋火藥一萬三 千二百磅 本局防護營 洋火藥九千一 百六十七磅 砲門鋼管擊火 三百五十五枝 毛瑟槍子藥鋼 捲二萬二千二 百五十個 銅帽十七萬三 千粒 阿爾斯脫郎一 百八十磅實心 彈二十二個 又開花彈十五 個 又八十磅實心 彈十四個		三十九 三十九	

江南製造局記

卷五 征繕表

三十九

六二七









年 二十海防軍械 局 江蘇巡撫 三十五磅 吳淞 保民 湖廣總督	阿爾斯 脫四 十磅全 鋼快砲 四尊 又開花 實心彈 各一千 六百個 又銅質 彈四百 個 又快砲 五個 砲門電 氣自來	湘軍右營 快利連珠後膛 兵槍一百桿 又子藥銅捲二 萬四千個 馬梯尼槍子藥 銅捲二千個 又子藥銅袋一 千四百五十個 黎意槍五十桿 林明敦後膛兵 槍一千八百十 六桿 又子藥銅捲二 十一萬一千個 二十四磅銅鐵 具	砲門鋼管自 來火四千六 百八十枝 又鋼管擊火 一千三百七 十二枝 又鋼螺絲拉 火八百三十 二枝 洋火藥九千 七百四十四 磅 栗色火藥七 萬二千一百 八十磅 砲藥袋一千 九百八個 鐵地雷五十 具	三號克鹿卜 鋼質彈二十 個 砲門鋼管自 來火六百枝 南瑞 砲門鋼管自 來火五百枝 威靖 砲門鋼管自 來火一千枝 又鋼螺絲拉 火五百枝 洋火藥一千 五百磅	鐵壳水雷 四十具 克鹿卜三 號開花彈 一百二十 個 又實心彈 二百八十 個 又四號開 花彈一百 八十個 又實心彈 四百二十 個 洋火藥二 萬磅 砲門鋼管 螺絲拉火一 千	
	火一千 枝 砲門鋼 管擊火 二千六 百枝 砲藥袋 一百個 洋槍鐵 砲一具 黎意槍 五千個 地雷銅 螺絲拉 火十二 枝 鐵地雷 二十具 洋火藥 二千一 百七 十磅 砲門鋼 管自來 火三千 二十枝 銅帽二 萬粒 劈山砲 十六尊 又實心 彈二十 個 又木心 慢藥引 各四百 個 一號克 鹿卜後 膛鋼砲 一尊 又開花 實心彈 心彈十 八個	砲門鋼管 自來火 三千二 十枝 銅帽二 萬粒 劈山砲 十六尊 又實心 彈二十 個 又木心 慢藥引 各四百 個 一號克 鹿卜後 膛鋼砲 一尊 又開花 實心彈 心彈十 八個	阿爾斯脫 砲八磅 彈九個 又實心 彈一百 二十個 又鋼質 彈十個 又二百 五十 磅開花 彈九個 又實心 彈二 百三十 個 又實心 彈一百 八十個 又實心 彈三 十六個 又實心 彈十二 個 又實心 彈一百 二十個 又實心 彈一百 二十個 又實心 彈一百 二十個 又實心 彈一百 二十個	毛瑟槍子 藥 鋼捲四 千個 又後膛 兵槍 二十桿 銅帽五 千粒 登瀛洲 林明敦 槍子 藥銅捲 六千 個 砲門鋼 管螺 絲拉火 一千枝	千五百枝 毛瑟槍 子藥 鋼捲四 千個 十萬個 洋火藥 四萬 四千 磅 又二百 八十 磅 阿爾斯 脫砲 十磅 彈八 個 又實心 彈六 十個 又實心 彈六 十個 又實心 彈六 十個 又實心 彈六 十個 又實心 彈六 十個 又實心 彈六 十個	
	江蘇巡撫 三十五磅 吳淞 保民 湖廣總督	阿爾斯脫 砲八磅 彈九個 又實心 彈一百 二十個 又鋼質 彈十個 又二百 五十 磅開花 彈九個 又實心 彈二 百三十 個 又實心 彈一百 八十個 又實心 彈三 十六個 又實心 彈十二 個 又實心 彈一百 二十個 又實心 彈一百 二十個 又實心 彈一百 二十個 又實心 彈一百 二十個	毛瑟槍子 藥 鋼捲四 千個 又後膛 兵槍 二十桿 銅帽五 千粒 登瀛洲 林明敦 槍子 藥銅捲 六千 個 砲門鋼 管螺 絲拉火 一千枝	千五百枝 毛瑟槍 子藥 鋼捲四 千個 十萬個 洋火藥 四萬 四千 磅 又二百 八十 磅 阿爾斯 脫砲 十磅 彈八 個 又實心 彈六 十個 又實心 彈六 十個 又實心 彈六 十個 又實心 彈六 十個 又實心 彈六 十個	阿爾斯脫 砲八磅 彈九個 又實心 彈一百 二十個 又鋼質 彈十個 又二百 五十 磅開花 彈九個 又實心 彈二 百三十 個 又實心 彈一百 八十個 又實心 彈三 十六個 又實心 彈十二 個 又實心 彈一百 二十個 又實心 彈一百 二十個 又實心 彈一百 二十個	毛瑟槍子 藥 鋼捲四 千個 又後膛 兵槍 二十桿 銅帽五 千粒 登瀛洲 林明敦 槍子 藥銅捲 六千 個 砲門鋼 管螺 絲拉火 一千枝
	江蘇巡撫 三十五磅 吳淞 保民 湖廣總督	阿爾斯脫 砲八磅 彈九個 又實心 彈一百 二十個 又鋼質 彈十個 又二百 五十 磅開花 彈九個 又實心 彈二 百三十 個 又實心 彈一百 八十個 又實心 彈三 十六個 又實心 彈十二 個 又實心 彈一百 二十個 又實心 彈一百 二十個 又實心 彈一百 二十個	毛瑟槍子 藥 鋼捲四 千個 又後膛 兵槍 二十桿 銅帽五 千粒 登瀛洲 林明敦 槍子 藥銅捲 六千 個 砲門鋼 管螺 絲拉火 一千枝	千五百枝 毛瑟槍 子藥 鋼捲四 千個 十萬個 洋火藥 四萬 四千 磅 又二百 八十 磅 阿爾斯 脫砲 十磅 彈八 個 又實心 彈六 十個 又實心 彈六 十個 又實心 彈六 十個 又實心 彈六 十個	阿爾斯脫 砲八磅 彈九個 又實心 彈一百 二十個 又鋼質 彈十個 又二百 五十 磅開花 彈九個 又實心 彈二 百三十 個 又實心 彈一百 八十個 又實心 彈三 十六個 又實心 彈十二 個 又實心 彈一百 二十個 又實心 彈一百 二十個 又實心 彈一百 二十個	毛瑟槍子 藥 鋼捲四 千個 又後膛 兵槍 二十桿 銅帽五 千粒 登瀛洲 林明敦 槍子 藥銅捲 六千 個 砲門鋼 管螺 絲拉火 一千枝

江南製造局記

卷五 征繕表

四十六

江南製造局記 卷五

年 二十海防軍械 局 江蘇巡撫 三十五磅 吳淞 保民 湖廣總督	兵槍三 百桿 又子藥 鋼捲九 萬五千 個 阿爾斯 脫砲二 百五十 磅大砲 三尊 又開花 彈一百 五十個 又實心 彈三百 個 又四十 磅快砲 五尊 又開花 彈六十 個 又實心 彈一百 三十個 又鋼質 彈五十 個 又鋼壳 彈二百 二十個 又八十 磅鋼砲 七尊	三號克鹿 卜 開花彈一 百個 又實心 彈一 百四十 個 又五號 實心 彈一 百二十 個 又實心 彈七 十二個	二十枝 栗色火 藥 七千八 百 磅 鋼帽四 百 萬粒 洋火藥 三萬 磅 閩浙總 督 洋火藥 三萬 磅 臺灣海 防營 洋火藥 十萬 磅 栗色火 藥 三萬 磅 毛瑟槍 子 藥 鋼捲一 萬七千 八 百 個 林明敦 槍 皮件一 千		
	阿爾斯脫 砲八磅 彈九個 又實心 彈一百 二十個 又鋼質 彈十個 又二百 五十 磅開花 彈九個 又實心 彈二 百三十 個 又實心 彈一百 八十個 又實心 彈三 十六個 又實心 彈十二 個 又實心 彈一百 二十個 又實心 彈一百 二十個 又實心 彈一百 二十個	毛瑟槍子 藥 鋼捲四 千個 又後膛 兵槍 二十桿 銅帽五 千粒 登瀛洲 林明敦 槍子 藥銅捲 六千 個 砲門鋼 管螺 絲拉火 一千枝	千五百枝 毛瑟槍 子藥 鋼捲四 千個 十萬個 洋火藥 四萬 四千 磅 又二百 八十 磅 阿爾斯 脫砲 十磅 彈八 個 又實心 彈六 十個 又實心 彈六 十個 又實心 彈六 十個 又實心 彈六 十個	阿爾斯脫 砲八磅 彈九個 又實心 彈一百 二十個 又鋼質 彈十個 又二百 五十 磅開花 彈九個 又實心 彈二 百三十 個 又實心 彈一百 八十個 又實心 彈三 十六個 又實心 彈十二 個 又實心 彈一百 二十個 又實心 彈一百 二十個 又實心 彈一百 二十個	毛瑟槍子 藥 鋼捲四 千個 又後膛 兵槍 二十桿 銅帽五 千粒 登瀛洲 林明敦 槍子 藥銅捲 六千 個 砲門鋼 管螺 絲拉火 一千枝
	阿爾斯脫 砲八磅 彈九個 又實心 彈一百 二十個 又鋼質 彈十個 又二百 五十 磅開花 彈九個 又實心 彈二 百三十 個 又實心 彈一百 八十個 又實心 彈三 十六個 又實心 彈十二 個 又實心 彈一百 二十個 又實心 彈一百 二十個 又實心 彈一百 二十個	毛瑟槍子 藥 鋼捲四 千個 又後膛 兵槍 二十桿 銅帽五 千粒 登瀛洲 林明敦 槍子 藥銅捲 六千 個 砲門鋼 管螺 絲拉火 一千枝	千五百枝 毛瑟槍 子藥 鋼捲四 千個 十萬個 洋火藥 四萬 四千 磅 又二百 八十 磅 阿爾斯 脫砲 十磅 彈八 個 又實心 彈六 十個 又實心 彈六 十個 又實心 彈六 十個 又實心 彈六 十個	阿爾斯脫 砲八磅 彈九個 又實心 彈一百 二十個 又鋼質 彈十個 又二百 五十 磅開花 彈九個 又實心 彈二 百三十 個 又實心 彈一百 八十個 又實心 彈三 十六個 又實心 彈十二 個 又實心 彈一百 二十個 又實心 彈一百 二十個 又實心 彈一百 二十個	毛瑟槍子 藥 鋼捲四 千個 又後膛 兵槍 二十桿 銅帽五 千粒 登瀛洲 林明敦 槍子 藥銅捲 六千 個 砲門鋼 管螺 絲拉火 一千枝
	阿爾斯脫 砲八磅 彈九個 又實心 彈一百 二十個 又鋼質 彈十個 又二百 五十 磅開花 彈九個 又實心 彈二 百三十 個 又實心 彈一百 八十個 又實心 彈三 十六個 又實心 彈十二 個 又實心 彈一百 二十個 又實心 彈一百 二十個 又實心 彈一百 二十個	毛瑟槍子 藥 鋼捲四 千個 又後膛 兵槍 二十桿 銅帽五 千粒 登瀛洲 林明敦 槍子 藥銅捲 六千 個 砲門鋼 管螺 絲拉火 一千枝	千五百枝 毛瑟槍 子藥 鋼捲四 千個 十萬個 洋火藥 四萬 四千 磅 又二百 八十 磅 阿爾斯 脫砲 十磅 彈八 個 又實心 彈六 十個 又實心 彈六 十個 又實心 彈六 十個 又實心 彈六 十個	阿爾斯脫 砲八磅 彈九個 又實心 彈一百 二十個 又鋼質 彈十個 又二百 五十 磅開花 彈九個 又實心 彈二 百三十 個 又實心 彈一百 八十個 又實心 彈三 十六個 又實心 彈十二 個 又實心 彈一百 二十個 又實心 彈一百 二十個 又實心 彈一百 二十個	毛瑟槍子 藥 鋼捲四 千個 又後膛 兵槍 二十桿 銅帽五 千粒 登瀛洲 林明敦 槍子 藥銅捲 六千 個 砲門鋼 管螺 絲拉火 一千枝

江南製造局記

卷五 征繕表

四十七

六三一

	<p>江南製造局記</p>
<p>毛瑟後膛兵槍 一百二十桿 又子藥銅捲六 十六萬一千個 洋火藥二萬四 百磅 快利後膛兵槍 一千桿 又子藥銅捲二 十二萬個 又子藥銅袋九 千二百個 栗色火藥一萬 磅 黎意新槍一千 桿 又子藥銅捲五 十萬個 哈乞開斯槍子 藥銅捲十萬個 小手槍子藥銅 捲五百個</p>	<p>又四號開花實 心彈各七十五 個 砲門銅螺絲拉 火二千一百枝 又電氣自來火 九百九十枝 又鋼管擊火三 千五百五十枝 又鋼管自來火 一千五百枝 克鹿卜二百二 十磅開花實心 彈各二十六個 鐵壳水雷一百 三十具 林明敦後膛兵 槍二千桿 又子藥銅捲一 百二十萬五百 個</p>
<p>四百枝 鐵地雷七具 又鋼螺拉火 五十枝 阿爾斯脫郎 一百二十磅 開花彈一百 二個 又一百磅開 花彈四個 又子藥子鑽十 三個 栗色火藥六 千三百七十 六磅 無烟火藥六 十三磅 威海衛 砲門銅管擊 火五百枝</p>	<p>洋火藥三千 三百五十磅 川沙 快利槍子藥 銅捲三萬個 一號克鹿卜 開花彈八十 一個 砲門銅管自 來火五百枝 又鋼螺絲拉 火三百枝 洋火藥一萬 五千八百五 十磅 毛瑟槍子藥 銅捲七萬五 千磅 砲門電氣自 來火七十枝 又鋼管擊火</p>
	<p>江南製造局記 卷五 征緒表 四十八</p>

	<p>江南製造局記</p>
<p>吳淞水雷局 鐵壳水雷二十 六具 洋火藥三萬五 千一百磅 快利後膛兵槍 六桿 又子藥銅捲二 千一百個 又子藥袋一百 五十個 毛瑟槍子藥銅 捲一千個 又裝配藥彈器 具二副 督標奇兵營及親 兵忠信等營 洋火藥三萬八 千九百二十磅</p>	<p>無烟火藥三千 八百五十磅 八十磅彈砲架 銅路連生根柱 三副 江西振武軍 鐵地雷八具 砲門銅管自來 火二千枝 洋火藥二千三 百磅 哈乞開斯槍子 藥銅捲五萬個 米福槍子七 千個 銅帽五萬八千 五百粒 九江新勁營 四十磅博洪砲 鐵架二座</p>
	<p>江南製造局記 卷五 征緒表 四十九</p>

		江南製造局記	
		卷五 征繕表	
黎意槍子藥銅 捲九萬六千個 銅帽一百七萬 五千粒 快利槍子藥銅 捲四萬九千二 百五十個 又子藥銅袋一 千個 林明敦後膛兵 槍二百五十桿 又子藥銅捲十 一萬五千個 砲門銅管自來 火一萬七千六 百枝 哈乞開斯槍子 藥銅捲十一萬 八千個 來復鉛子二萬 五千五百粒 鐵地雷十八具	砲藥袋四百個 劈山砲四尊 又實心彈二 百四十個 江甯提標各營 林明敦後膛兵 槍一百桿 又子藥銅捲二 萬三千個 銅鐵砲圓開花 彈一百個 又木心慢藥引 各一百個 海外水師六營 毛瑟槍子藥銅 捲三千五百個 蘇松鎮練兵營 砲門銅管自來 火六百枝	五十	

江南製造局記 卷五

		江南製造局記	
		卷五 征繕表	
太湖水師營 林明敦槍子藥 銅捲二萬二千 四百一十個 黎意槍子藥銅 捲五千三百個 章字營 快利兵槍三百 二十八桿 又子藥銅捲四 萬個 又子藥銅袋四 千個 蘇松鎮練營 鐵壳水雷十二 具 鐵地雷一百具 洋火藥六千五 百磅	砲門銅管自來 火五百枝 蘇州軍裝局 銅帽六百萬粒 砲門銅管自來 火五千枝 洋火藥十萬磅 江甯軍械所 銅帽五百萬粒 江甯水師學堂 鐵地雷一百五 十具 地雷銅螺絲拉 火五十枝 上海道火藥局 洋火藥一萬九 千八百磅	五十	

六三三





火六十枝 洋火藥七千七 百五十磅 蘇州軍裝局 砲門銅管自來 火二千枝 林明敦槍子藥 銅捲五萬個 江甯納軍械所 銅帽一千萬粒 上海道火藥局 洋火藥二萬六 千四百磅 本局防護營 鐵地雷一具 洋火藥四千八 百七十九磅 栗色火藥三千	千磅 阿姆斯脫郎一 百磅實心彈五 個 又四十磅實心 彈八個 砲門電氣自來 火十五枝 無烟火藥六十 三磅 銅帽十一萬四 千粒 毛瑟槍子藥銅 捲一千二百十 個 砲門銅管自來 火八百二十枝 快利槍子藥銅 捲一百個 又子藥銅袋二 十個 黎意槍子藥銅

江南製造局記

卷五 征繕表

五十六

二十 二年	
捲二百五十個 砲門銅管擊火 四十枝 又銅螺絲拉火 二十九枝 督標各營 洋火藥七千六 百磅 砲門銅管自來 火二萬五千二 百枝 來福槍鉛子一 萬八千粒 銅帽三十二萬 粒 江蘇撫標各營 砲門銅管自來 火三千六百枝 蘇松鎮標各營	砲門銅管自來 火六百枝 納海水師各營 洋槍鐵靶三具 林明敦槍子藥 銅捲二萬四千 個 太湖水師營 毛瑟槍子藥銅 捲二百個 防局 毛瑟槍子藥銅 捲三萬個 阿姆斯脫郎快 砲四十磅開花 彈三十個 又實心彈四十 個 又鋼質彈十個
吳淞 砲門銅管自 來火三百四 十枝 又銅管擊火 二百三十六 枝 又銅螺絲拉 火一百九十 六枝 洋火藥一萬 一千八百九 十二磅 法蘭絨砲藥 袋八百十五 個	江陰 砲門銅管擊 火四百枝 又銅螺絲拉 火一百枝 又電氣自來 火一百枝
寶泰 砲門銅管自 來火五百枝	

江南製造局記

卷五 征繕表

五十七

		江南製造局記	
		卷五 征繕表	
蘇州善後局	長江水師各營	江甯製造局	江甯外軍械所
砲門鋼管擊火 六百枝 又電氣自來火 二百枝 無烟火藥二百 磅 裝配毛瑟槍器 具一副	無烟火藥一千 磅	銅帽一千萬粒	銅帽二萬粒 砲門鋼管自來 火五千枝 洋火藥十萬磅 毛瑟槍子藥銅 捲十萬個 裝配毛瑟槍藥 彈器具二副
上海道火藥局		本局防護營	
洋火藥四千八 百二十六磅 又二萬三千七 百七十四磅		洋火藥二千四 百五十八磅 砲門鋼管自來 火三千一百三 十枝 銅帽十一萬四	

江南製造局記 卷五

		江南製造局記	
		卷五 征繕表	
二十神機營	吳淞	威靖	湖南巡撫
三年快利連	砲門鋼管擊火	砲門鋼管自	洋火藥一
珠後膛 兵槍一 千二百 桿 又子藥 銅捲七 萬二千 個 又子藥 銅袋一 萬四千 個	千九百枝 又銅螺絲拉火 三千三百枝 栗色火藥一萬 二千磅 毛瑟槍子藥銅 捲四十六萬七 千個 又七十萬個 馬梯尼槍子藥 銅捲二萬個 槍子小銅帽一 百六十五萬粒 阿爾斯脫即八 十磅實心彈三 百五十個 又四十磅實心 彈六百個 曼里夏槍子藥 銅捲四十萬個 又子藥銅袋二 萬個	火四百九十 八枝 又銅螺絲拉 火一千二百 九十八枝 又銅管自來 火八百二十 洋火藥一千 三百四十四 磅	千一百粒 阿爾斯脫即一 百磅開花彈十 個 又實心彈八個 又六磅實心彈 五個 又二百五十磅 實心彈六個 砲門電氣自來 火二十三枝 又銅管擊火四 十枝 又銅螺絲拉火 十三枝 無烟火藥三百 三十磅 栗色火藥一千 四十二磅
練兵處	江陰		
快利連 珠後膛 兵槍二 千 又子藥 銅捲十 萬八 千個	開花彈五十 個 又八百磅開 花彈四十個 又一百磅開 花彈二百個 又砲彈鋼壳 五十個	來火一千五 百枝 銅帽一萬粒 洋火藥五百 磅	萬三千三 百磅

六三七



	江南製造局記	
		又四十萬二千 又五百個 又子藥 銅袋八 萬六千 一百個 槍子小 銅冒二 十萬粒 裝配槍 子手扳 機器六
<p>洋火藥三千四 百磅 砲門鋼管自來 火三千六百枝 毛瑟槍子藥鋼 捲二萬二千三 百個 裝配槍子手扳 機器一具 江蘇撫標各營 砲門鋼管自來 火三千四百八 十枝 蘇松鎮標各營 生鐵砲木架十 座 內海水師五營 林明敦槍子藥 鋼捲二萬四千 個</p>	卷五 征繕表	<p>裝配槍子手扳 機器二十具 哈乞開司開花 砲五百個 鉛彈一百個 江甯水師軍械所 銅帽五萬粒 蘇州善後局 銅帽二百萬粒 上海道火藥局 洋火藥二萬六 千四百磅 督標各營 來福槍鉛子六 千七百五十粒 銅帽十一萬粒 小銅帽八萬六 千四百粒</p>
		<p>砲門鋼管擊 火二百五十 枝 又銅螺絲拉 火五百枝 又電氣自來 火一百枝 鎮江 砲門鋼管擊 火二千枝 又銅螺絲拉 火二千枝 栗色火藥一 萬五千磅</p>
	六	

	江南製造局記	
<p>阿爾斯脫即一 百磅開花彈一 個 又四十磅開花 彈三個 又十二磅實心 彈九個 又六磅開花彈 一個 又十磅實心彈 十二個 一號克鹿卜開 花彈四個 林明敦後膛兵 槍二桿 黎意新槍一桿 又子藥鋼捲二 百五十個 馬梯尼槍子藥 鋼捲一千六百 五十個 哈乞開司槍子</p>	卷五 征繕表	<p>自強軍 毛瑟槍子藥鋼 捲十萬個 又子藥鋼袋五 千個 本局防體營 砲門鋼管自來 火一千六百七 十九枝 毛瑟後膛兵槍 一桿 又子藥鋼捲二 千個 銅帽十萬一千 五百粒 小銅帽五萬粒 砲門鋼管擊火 一百七十七枝 洋火藥八百九 十磅</p>
	空	



	江南製造局記	
千六百三十五 洋火藥一千一 百七十七磅 阿爾斯脫即快 砲一百磅實心 彈十個 又四十磅實心 彈十二個 又三百八十磅 實心彈七個 十二磅開花彈 十五個 又實心彈六個 又三磅開花彈 五個 又實心彈三十 五個 又二百五十磅 實心彈三個 砲門電氣自來 火一百三枝	卷五 征緒表 六十四	上海道火藥局 洋火藥二萬六 千四百磅 本局防護管 鋼鑽砲十二磅 開花彈六十 四個 砲門鋼管自來 火七百五十枝 快利連珠後膛 兵槍二百八十 七桿 又子藥鋼捲九 萬二千三百三 十個 馬梯尼槍子藥 鋼捲九百十五 個 又子藥鋼袋五
		五十個 砲門電氣自 來火五百枝 又鋼管自來 火五百五十 枝 洋火藥六百 磅 無烟火藥八 百磅

	江南製造局記	二十神機營 五年 阿爾斯脫 脫即十 鋼快砲
十二尊 又開花 實心彈 各二千 四百個 又砲彈 鋼壳一 千二百 個 砲門鋼 管擊火 四十八 百枝 洋火藥 七百磅 無烟火 藥二千 磅 絨布砲 藥袋四 千八百	卷五 征緒表 六十五	又鋼管擊火三 百九十五枝 毛瑟槍子藥鋼 捲九十個 槍子小鋼帽五 千三百五十粒 鋼帽五萬五千 五百粒 栗色火藥一千 八百二十磅 無烟火藥一百 六十七磅 快砲彈鋼壳二 十四個 米爾槍子五百 粒
洋火藥一萬 四千一百磅 阿爾斯脫即 三磅彈鋼快 砲十二尊 又開花彈三 千六百個 又六磅彈鋼 快砲八尊 又開花彈一 千二百個 又實心彈四 百個 又四十磅彈 鋼快砲二尊 又開花實心 彈各二百個 又鋼壳二千 個 砲門鋼管擊 火五千九百 枝		吳淞 砲門鋼管擊 拉火二千枝 又鋼管自來 火四百枝
洋火藥八十 磅 無烟火藥一 百三十磅 阿爾斯脫即 一百磅彈鋼 快砲二尊 又開花彈四 十個 又實心彈八 十個 又砲彈鋼壳 四十個		龍驤 阿爾斯脫即 三磅彈鋼快 砲二尊 又開花彈八 十個
毛瑟槍子 藥鋼捲二 百個 浙江防軍支 應局 洋火藥十 六萬六千 六磅八兩 六萬八兩 栗色火藥 五萬磅 鋼帽五百 萬粒 福建善後局 槍子小鋼 帽六十萬 拉 砲門鋼管 擊火十枝		廣東善後局 無烟火藥 一千磅 湖北善後局

		江南製造局記		武衛軍	
		卷五 征緒表		小口徑 毛瑟槍 膛兵槍 二十桿 又子藥 銅捲四 千個 又子藥 銅袋八 百個	
外海水師六營		蘇州善後局		馬梯尼槍子藥 銅捲三千個 曼里夏槍子藥 銅捲四十萬個 裝配槍子板手 機器八副 砲門鋼螺絲拉 火二百枝	
自強軍		江陰		阿姆脫脫 八百磅開花 彈二十個 又實心彈三 十個 又一百八十 磅開花實心 彈各四十個 栗色火藥六 萬磅 無烟火藥三 千四百磅	
江海關標各營		威靖		砲門電氣自 來火一百枝 又銅管擊火 二百枝 無烟火藥一 千磅 又開花彈 十個 又銅壳十 個 洋火藥一 磅 無烟火藥 一磅 毛瑟槍子 藥銅捲四 十萬個	
鎮江		福州將軍		福州將軍 毛瑟槍子 藥銅捲七 十萬個	
保民		本局防護營		本局防護營 阿姆脫脫快 砲十二磅實心 彈十七個 又六磅實心 彈二十五個 又三磅實心 彈	
鎮江		烏龍山		烏龍山 阿姆脫脫 二百五十磅 鋼殼熟鐵櫃 大砲二尊 又一百磅鋼 快砲二尊	
保民		南琛		南琛 砲門鋼管擊 火二百枝	
鎮江		通濟		通濟 砲彈小銅帽 一千九百粒	

		江南製造局記		林明敦槍子藥	
		卷五 征緒表		銅捲一萬二千 個	
外海水師六營		內海水師五營		又銅管擊火 二千六百枝 又鋼螺絲拉 火一千枝 電氣自來火 四百枝	
自強軍		烏龍山		烏龍山 阿姆脫脫 二百五十磅 鋼殼熟鐵櫃 大砲二尊 又一百磅鋼 快砲二尊	
江海關標各營		福州將軍		福州將軍 毛瑟槍子 藥銅捲七 十萬個	
鎮江		本局防護營		本局防護營 阿姆脫脫快 砲十二磅實心 彈十七個 又六磅實心 彈二十五個 又三磅實心 彈	
保民		烏龍山		烏龍山 阿姆脫脫 二百五十磅 鋼殼熟鐵櫃 大砲二尊 又一百磅鋼 快砲二尊	
鎮江		南琛		南琛 砲門鋼管擊 火二百枝	
保民		通濟		通濟 砲彈小銅帽 一千九百粒	

二十武威軍 六年 毛瑟槍 江甯軍械所 九江 南珠 湖廣總督	卷五 征繕表 六十八	北洋大臣 黑藥一 快利槍 快利槍 子袋四 百個 又無烟 槍子二 干粒	卷五 征繕表 六十八 栗色火藥二十 九萬二千二百 十磅 黑藥五千零四 十磅 黑藥三千五百 千六百三十磅 無烟火藥十萬 六千二百七十 七磅 炸藥一萬六千 六百磅 黑藥八萬三千 二十磅 開花彈鋼帽二 千一百五十六 萬二千一百粒 小銅帽火箭紙 餅六百九十萬 五千五百粒 毛瑟槍小銅帽 十萬粒	千七百二十 三磅 炸藥一千三 百十三磅 黑藥五百二 十五磅三兩 開花彈鋼絲 公二個 砲門鋼擊火 一千二百枝 快砲鋼擊火 擊火三千二 百十五枝 百磅四十四 快砲鋼引六 百副 三磅快砲鋼 引六千十副 六磅快砲鋼 引一千副 又起子五把 三磅砲板手	千磅 黑藥一千磅 無烟火藥三 百磅 南珠 克鹿卜四十 磅實心彈二 百個 保民 栗色餅藥一 千磅 無烟火藥三 百磅 開花鋼帽火 三千粒 鋼管自來火 一千枝 馬梯尼槍子 五千粒	刑兵槍一 湖北製造局 無烟火藥 二萬三千 五百磅 林明敦兵 馬槍一 千六百五 十二磅 又中針槍 子三十萬 廣東製造局 小口徑毛 瑟槍鋼匣 一千桿 福建軍裝局 栗色餅藥
--	---------------	--	---	---	--	---

鋼線 鋼火五 手槍二 又槍子 四百粒 毛瑟槍 子一百 萬粒 又黑藥 鋼壳一 百萬粒	卷五 征繕表 六十九	鋼線 鋼火五 手槍二 又槍子 四百粒 毛瑟槍 子一百 萬粒 又黑藥 鋼壳一 百萬粒	卷五 征繕表 六十九 劈山砲鋼管拉 火一萬三千一 百粒 又鋼管自來火 一萬三千七百 七十枝 八秒木引二十 個 又鋼管擊火五 百五十枝 又鋼管拉火 一千二百二十 枝 快砲電氣鋼螺 絲引火三百八 十七枝 又鋼螺絲擊火 一萬八千五百 八十五枝 長尾通用砲火 七百六十四枝 三磅彈鋼引一 千二百二十個	螺絲公二個 又鋼壳三百 六十四個 又六磅彈鋼 壳六百個 又四十磅彈 鋼壳三百六 十個 又絨布藥袋 九百個 六磅絨布藥 袋一千五百 個 三磅絨布藥 袋九百個 三磅車輪快 砲三尊 砲三尊 六磅快砲五 尊 四十磅快砲	黑藥四百磅 砲門鋼管自 來火一千枝 黑藥二百磅 開花鋼管自 來火一千枝 砲門鋼管自 來火一千枝 又鋼螺絲拉 火二百枝 鏡清 砲門鋼管自 來火一千五 百枝 老毛瑟槍子 一千粒 鈞和	四川製造局 快砲鋼螺 絲擊火一 萬枝 三磅快砲 鋼引五千 副 又鋼壳一 千五百個 三磅車輪 快砲五十 尊 又開花彈 五千個 山東登州鎮 毛瑟黑藥 鋼壳三萬 粒 陝西善後局
---	---------------	---	--	---	---	---

	江南製造局記
<p>尊 三十七車輪快 砲十尊 劈山大砲一百 三十二尊 阿爾斯脫郎三 百八十磅後膛 開花砲一百三 十個 又二百五十磅 開花砲六百三 十四個 又硬質彈四百 五十六個 又七磅開花彈 七十五個 又鹿卜快砲八 百六個 又子母彈一百 十三個 又葡萄彈五十 個</p>	<p>四十磅彈鋼壳 一個 一百磅彈鋼壳 六十四個 三磅彈車輪快 砲十八尊 二十四磅鋼砲 一尊 十二磅阿爾脫 郎後膛鋼砲七 尊 十二磅彈車輪 快砲四尊 七磅彈克鹿卜 砲一尊 馬克生七生牛 車輪快砲六尊 八生的克鹿卜 車輪快砲六尊 又二磅彈車輪 快砲六尊 阿爾斯脫郎七 磅彈後膛砲二 尊</p> <p>千個 三磅快砲開 花彈六百十 個 又實心彈六 百個</p> <p>吳淞 無烟火藥一 萬七千五百 磅 炸藥四千磅 砲門鋼管擊 火一千枝 又鋼螺絲拉 火一千二百 枝 又電氣銅螺 絲引火五百 枝 又鋼螺絲擊 火一千九百 枝</p> <p>七百</p> <p>小手槍鉛子 二百五十粒 坛塔司槍子 六百粒</p> <p>哈乞開司 槍子五十 九萬粒 毛瑟槍子 九萬粒</p>
	卷五 征緒表

	江南製造局記
<p>又實心彈六百 五十一個 三十七快砲開 花彈五千個 阿爾斯脫郎十 二磅開花彈一 百七十九個 又實心彈四十 四個 又子母彈一百 十八個 又子彈八十八 個 劈山砲彈一萬 三千一百個 格林砲彈八十 個 米爾後膛兵槍 一萬二千四百 三桿 林明敦槍二百 四十桿</p> <p>烏龍山 栗色火藥四 萬五千五百 磅 藥桶式水雷 四十五具</p>	<p>六個 又二磅實心彈 一千五百九十 八個 馬克生七生牛 陸路快砲開花 彈九十四個 又葡萄彈六十 一個 烏理治一百磅 快砲實心彈三 百三十三個 四十磅快砲實 心彈二個 十二磅快砲開 花彈六千個 又實心彈五百 個 又六磅實心彈 五百個 三磅快砲開花 彈三萬六千四 百五十個</p> <p>江陰 栗色藥餅六 萬磅 砲門鋼管自 來火四千枝 又鋼管擊火 一千一百枝 又電氣銅螺 絲引火八百 枝 四百磅藥生 鐵沈雷二十 具</p> <p>子三萬四千 粒</p> <p>又實心彈五 百個 又四十磅開 花彈一百四十 個 又實心彈六 十個 又六磅開花 彈六百個 又實心彈二 百個 又三磅開花 彈八百個 又實心彈四 百個 馬梯尼兵槍 五百桿 又槍子八萬 粒 毛瑟槍子十 八萬四千粒 哈乞開司槍 子</p> <p>十一</p>
	卷五 征緒表

江南製造局記		
卷五 征繕表		
又中針槍二千 二百七十五桿 燕飛來福兵槍 二千三百七十 桿 老毛瑟槍一百 六十六桿 小口徑毛瑟槍 十八桿 快利連珠兵槍 二千八百七十 六桿 馬梯尼槍二百 二十一桿 又兵槍五桿 哈乞開司兵槍 二桿 燕飛來福馬槍 八十桿 小手槍七百五 十	千磅 黑藥一千四 百磅 柯達無烟火 藥三十磅 砲門鋼管擊 火四百枝 又鋼螺絲拉 火三千枝 又電氣引火 三百個 通用長尾砲 火三百九十 枝 又鋼引六十 個 一百磅快砲 鋼壳一百個 阿爾斯脫郎 二百五十磅 開花彈六十 個	
又硬質彈四 十個 又實心彈八 十個 克鹿卜一百 二十磅開花 彈一百個 又實心彈二 百個 又八十磅開 花彈三十個 又實心彈七 十個 又四十磅開 花彈十個 又實心彈四 百個 又十二生的 開花彈二百 個 一百磅快砲 開花彈六十 十		

江南製造局記		
卷五 征繕表		
又空槍子二十 粒 來福槍子四萬 四千二百粒 馬梯尼槍子二 十萬粒 黎意槍子三十 萬七千三百粒 哈乞開司槍子 千五百粒 又兵槍五桿 毛瑟槍子五十 粒 曼里夏無烟火 槍子二萬粒 來福後膛槍子 一百八十二萬 八千八百八十 粒 小手槍鉛子七 萬二千三百粒 毛瑟槍黑藥鋼 壳二十三萬個 老毛瑟槍黑藥 鋼壳九十七萬 四千粒 二百五十磅藥 桶式水雷十三 具 雜式水雷七具 木壳水雷三十 三具	又實心彈八 十個 又鋼質彈四 十個	
安徽支應局 黑藥一萬磅 開花銅管火十 萬粒 裝子藥銅壳機 器三具 毛瑟槍子一百 十五萬粒 太湖水師營 黑砲藥五百磅 又槍藥五百磅		

		江南製造局記	
		卷五 征繕表	
銅帽一萬粒	老毛瑟槍子二萬粒	來福槍子一萬粒	吃嗜司槍子五百粒
<b>奇兵營</b>			
黑砲藥七百五十磅	又槍藥三千三百五十磅	小鋼帽火箭紙餅三十一萬五千粒	又槍子三萬八千粒
又砲彈六百個	老毛瑟槍一百九十二桿	又槍子三萬八千粒	又黑藥銅壳五萬四千個
<b>滬軍營</b>			
小鋼帽火箭紙餅十七萬五千粒	劈山砲銅管拉火四百八十枝	林明教邊針槍四十枝	黎意兵槍三百八枝
林明教槍子四萬四千粒	黎意槍子十五萬四千粒		
		十四	

		江南製造局記	
		卷五 征繕表	
又黑藥銅壳一萬二千個	毛瑟槍黑藥銅壳三萬個	<b>安字營</b>	
毛瑟兵槍四桿	又槍子八十粒	快利連珠兵槍三百桿	馬梯尼槍二桿
又槍子四十粒	吃嗜司兵槍二百桿	又槍子五百四	十粒
快利無烟槍子一千粒	又黑藥槍子四萬二千粒	又鋼壳八萬一千五百個	
<b>江寧提標各營</b>			
十二磅開花彈四百個	林明教邊針槍一百五十桿	又槍子一萬五千粒	快利無烟槍子一百粒
吃嗜司槍子五百粒	<b>真河水師營</b>		
林明教邊針槍一百桿	又槍子二萬粒	<b>內洋水師營</b>	
林明教槍子二萬四千粒			
		十五	



<p>松江守營 毛瑟槍黑藥鋼 壳一萬個</p> <p>江勝軍 曼里夏黑藥鋼 壳二十萬個</p> <p>本局防護營 黑藥三千八百 六十磅 無烟炸藥四百 五十磅 開花鋼冒火十 萬四千粒 砲門鋼管自來 火二千四百枝 又鋼螺絲拉火 六十枝 又鋼管擊火二 千枝</p>	<p>江南製造局記 卷五 征繕表</p> <p>通用長尾砲火 四十個 快砲鋼引二千 個 又鋼壳二千二 百四十個 三磅彈車輪快 砲三十二尊 克鹿卜八十磅 開花彈三十個 又四十磅開花 彈十個 克鹿卜七生半 開花彈二十個 八生的開花彈 六十個 烏理治二十磅 實心彈二十個 三磅快砲開花 彈二千個 十二磅開花 彈二十個</p>

<p>二十天津海防籌防局 七年營 黑藥二千九百 磅 砲門鋼 管自來 火三千 枝</p>	<p>江南製造局記 卷五 征繕表</p> <p>枝 快砲鋼 引六 千粒 又鋼螺 絲擊火 五百枝</p>
<p>來福槍七十二 桿 毛瑟槍四百五 十桿 快利槍四百五 十桿 各二十一桿 小槍十二桿 又槍子十三萬 八千六百粒 又三千一百粒 又鋼壳二萬粒</p>	<p>又實心彈十個 十二磅實心彈 六十九個 六磅開花彈五 個 又實心彈九個 燕飛來福兵槍 四十桿 曼里夏兵槍四 桿 毛瑟槍五桿 又小口徑兵槍 九桿 快利連珠兵槍 二十四桿 精利快槍三桿 教意槍二百桿 毛瑟槍六桿 小槍十萬 七千四百六十 粒</p>
<p>江陰 快砲電火一 百個</p>	<p>又鋼管擊火 五百枝</p>
<p>南琛 阿爾斯脫那 四十磅彈快 砲二尊 黑藥二千磅 開花鋼冒火 一萬五千粒 砲門鋼管自 來火二千枝</p>	<p>又鋼管擊火 五百枝 飛 毛瑟槍子一 千粒 黑藥一千磅 開花鋼冒火 二千五百枝 砲門鋼管擊 火二百枝</p>
<p>湖北製造局 小口徑毛 瑟槍一桿 快利兵槍 一桿</p> <p>湖南善後局 裝子藥鋼 壳機器二</p>	<p>廣東製造局 小口徑毛 瑟槍一桿 雲南善後局 小口徑毛 瑟槍一桿</p>

江南製造局記	
卷五 征緒表	卷五 征緒表
萬粒 黑色餅藥四千 六百二十五磅 無烟火藥二千 九百九十八磅 黑砲藥二萬四 千六百三十二 磅 炸藥四十二磅 黑槍藥五萬五 千四百六十七 磅 開花銅管火三 十二萬二千一 百五十粒 小銅管火一千 二百九十五萬 粒 砲門銅管自來 火六百五十枝 又銅螺絲拉火 十一枝	精利無烟槍子 六百粒 林明敦槍子三 千七百五十粒 又一萬六百粒 快利無烟槍子 六千粒 又黑藥槍子二 千九百四十粒 黎意槍子一萬 九千五百九十 五粒 米福前膛槍子 二千粒 吃暗司槍子一 千二百粒 手槍槍子一千 九百八十五粒 毛瑟槍黑藥鋼 壳二十萬五百 粒 又空銅壳一百 粒
	寶泰 黑藥五百磅 砲門銅管自 來火五百枝 龍驤 開花銅管火 二千粒 開濟 開花銅管火 三千粒 砲門銅管自 來火五百枝
	十八

江南製造局記	
卷五 征緒表	卷五 征緒表
萬八十二粒 劈山砲拉火三 百七十五個 滬軍營 小銅管火十一 萬六千粒 劈山砲拉火一 千七十七粒 本局防護營 燕飛來福兵槍 一桿 毛瑟槍子一萬 六千八百七十 一粒 精利無烟槍子 二百六粒 快利無烟槍子 六千五十六粒 黑藥一千九十 磅	快砲電火七十 六個 又銅螺絲擊火 八百六十個 快砲三磅彈鋼 壳十個 又六磅彈鋼壳 五個 內海水師五營 林明敦槍子二 萬四千粒 江勝軍 曼里夏黑藥鋼 壳十一萬一千 六百八十粒 奇兵營 黑槍砲藥二千 一百六十磅 小銅管火十七 磅
	十九



	江南製造局記	
<p>十六粒 來福前膛槍子 一千粒 黎意槍子五百 二十粒 呖啗司槍子一 千三百粒 曼里夏黑藥槍 子二百八粒 手槍槍子二百 五十粒 毛瑟槍黑藥鋼 壳三萬個 曼里夏銅壳六 十六萬四千八 百個 毛瑟槍黑藥鋼 壳三千個 栗色餅藥三百 八十二個 無烟火藥一萬 二百五十五磅</p>	卷五 征繕表	
<p>棉花炸藥二磅 黑藥四萬七千 六百二十七磅 三兩 開花銅冒火三 百七十一萬粒 毛瑟槍小銅冒 火一百四十萬 粒 曼里夏小銅冒 火一百五十九 萬粒 砲門銅管自來 火一千枝 又銅管擊火一 千三百九十六 枝 又銅螺絲拉火 二枝 快砲電火五十 三枝</p>	卷五 征繕表	
	八十二	
		<p>萬粒 開花銅冒 火一千萬 粒 皮件五百 二副</p>

	江南製造局記	
<p>又銅螺絲擊火 七百三枝 快砲銅引八千 五百七十個 又銅壳五百五 十四個 外海水師營 燕飛來福兵槍 六十桿 林明敦槍子一 萬二千粒 提標鎮標各營 呖啗司兵槍一 桿 又槍子二千粒 毛瑟槍黑藥鋼 壳二萬粒 內洋水師營 林明敦槍子二 萬四千粒</p>	卷五 征繕表	
<p>奇兵營 老毛瑟槍子三 千粒 又黑藥鋼壳一 萬三千六百個 黑藥一千七百 四磅 毛瑟槍小銅冒 火十四萬四千 粒 緝私營 老毛瑟槍子九 萬粒 江勝軍 曼里夏銅壳十 七萬五千六百 八十個</p>	卷五 征繕表	
	八十二	





江南製造局記		卷五 征繕表	
<p>又四十磅彈銅 壳六百個 又十二磅彈銅 壳二千九百八 個 六磅彈銅壳二 千二百個 三磅彈銅壳一 萬七千二百一 個 三生七快砲銅 壳四個 哈乞開司快砲 彈銅壳二百個</p> <p>江齊提標各營 劈山砲三十一 尊 又砲彈三千一 百個 毛瑟兵槍二百</p>	<p>又黑藥槍子五 萬八千五百粒 又無烟槍子六 萬四千八百粒 又黑藥銅壳二 十一萬五千粒 劈山砲自來火 六千二百枝</p> <p>蘇捕水師營 毛瑟兵槍四百 十四桿 又無烟槍子九 萬粒</p> <p>蘇松鎮標各營 毛瑟兵槍一百 四十八桿 燕飛來福兵槍 一百桿 毛瑟黑藥槍子</p>	<p>又黑藥槍子 五千粒 黑藥四千二 百五十磅 黑色餅藥五 百磅 砲門銅管自 來火二千枝 又銅冒擊火 四百枝 又螺絲電火 五十枝 四十磅快砲 銅壳六十個</p> <p>龍驤 阿爾斯脫即 一百二十磅 開花硬質彈 各二十個 十二磅沙不</p>	<p>十六桿 又黑藥槍子五 萬八千五百粒 又無烟槍子六 萬四千八百粒 又黑藥銅壳二 十一萬五千粒 劈山砲自來火 六千二百枝</p> <p>乃爾開花彈 八十個 鋼質開花彈 一百九十八 個 生鐵開花彈 五十個 格林砲彈三 千九百八十 個 哈乞開司開 花彈二千六 百六十個 又實心彈二 百六十個 毛瑟兵槍二 十桿 馬梯尼兵槍 十五桿 小手槍八桿 毛瑟黑藥槍 子二千二百</p>

江南製造局記		卷五 征繕表	
<p>二萬九千六百 粒 黑藥五百磅 來福槍子一萬 粒 開花銅冒火二 萬粒</p> <p>緝私營 毛瑟黑藥槍子 一萬粒</p> <p>江陰合字營 毛瑟無烟槍子 十二萬粒 又黑藥銅壳八 萬粒 毛瑟兵槍四百 桿</p> <p>內洋水師五營 林明敦槍子二 萬四千粒</p>	<p>奇兵營 毛瑟黑藥槍子 銅壳一萬個 黑藥一千七百 四磅 小鋼冒火十四 萬四千粒</p> <p>滬軍營 小鋼冒火六萬 四千粒 劈山砲自來火 七千六百八 枝</p> <p>本局防廳營 十二磅快砲實 心彈五十個 毛瑟無烟槍子 三萬二千七百 二十粒</p>	<p>六十粒 馬梯尼槍子 三百三十粒 手槍槍子七 百粒 無烟火藥二 百四十一磅 黑藥二百三 十磅 開花銅冒火 五百六十粒 鋼冒擊火一 百六十五枝 螺絲電火三 百九十八枝 十二磅快砲 銅壳二百個 哈乞開司快 砲銅壳二千 七百八十三 個</p>	<p>鏡清 砲門銅管自 來火一千枝</p>

三十練兵處		年	
十二磅 彈快砲 十八磅 又開花 實心彈	十二磅 彈快砲 十八磅 又開花 實心彈	十二磅 彈快砲 十八磅 又開花 實心彈	十二磅 彈快砲 十八磅 又開花 實心彈
江甯軍械所		南石壇	
四十磅 彈快砲 又實心彈 一百個	四十磅 彈快砲 又實心彈 一百個	四十磅 彈快砲 又實心彈 一百個	四十磅 彈快砲 又實心彈 一百個
南琛		廣東製造局	
四十磅 彈快砲 六個 又實心彈 十四個	四十磅 彈快砲 六個 又實心彈 十四個	四十磅 彈快砲 六個 又實心彈 十四個	四十磅 彈快砲 六個 又實心彈 十四個
四川機器局		鋼料器具	
鋼料器具 鋼料器具	鋼料器具 鋼料器具	鋼料器具 鋼料器具	鋼料器具 鋼料器具

奉天將軍		兵輪	
一千八百 個 毛瑟槍 六十萬 藥槍子 九十三桿 快利連珠 二百桿 林明敦邊 五百桿 燕飛來福 八十桿 小槍五百 毛瑟槍 三萬五千 九百桿 又實心彈 一百個	一千八百 個 毛瑟槍 六十萬 藥槍子 九十三桿 快利連珠 二百桿 林明敦邊 五百桿 燕飛來福 八十桿 小槍五百 毛瑟槍 三萬五千 九百桿 又實心彈 一百個	一千八百 個 毛瑟槍 六十萬 藥槍子 九十三桿 快利連珠 二百桿 林明敦邊 五百桿 燕飛來福 八十桿 小槍五百 毛瑟槍 三萬五千 九百桿 又實心彈 一百個	一千八百 個 毛瑟槍 六十萬 藥槍子 九十三桿 快利連珠 二百桿 林明敦邊 五百桿 燕飛來福 八十桿 小槍五百 毛瑟槍 三萬五千 九百桿 又實心彈 一百個
海防軍械		局轉發各	
四十萬 烟槍子 無烟槍 萬里夏 子二十 無烟槍 二百桿 林明敦邊 五百桿 燕飛來福 八十桿 小槍五百 毛瑟槍 三萬五千 九百桿 又實心彈 一百個	四十萬 烟槍子 無烟槍 萬里夏 子二十 無烟槍 二百桿 林明敦邊 五百桿 燕飛來福 八十桿 小槍五百 毛瑟槍 三萬五千 九百桿 又實心彈 一百個	四十萬 烟槍子 無烟槍 萬里夏 子二十 無烟槍 二百桿 林明敦邊 五百桿 燕飛來福 八十桿 小槍五百 毛瑟槍 三萬五千 九百桿 又實心彈 一百個	四十萬 烟槍子 無烟槍 萬里夏 子二十 無烟槍 二百桿 林明敦邊 五百桿 燕飛來福 八十桿 小槍五百 毛瑟槍 三萬五千 九百桿 又實心彈 一百個
保定軍械		局	
毛瑟槍 一百萬 藥槍子 六十萬 藥槍子 九十三桿 快利連珠 二百桿 林明敦邊 五百桿 燕飛來福 八十桿 小槍五百 毛瑟槍 三萬五千 九百桿 又實心彈 一百個	毛瑟槍 一百萬 藥槍子 六十萬 藥槍子 九十三桿 快利連珠 二百桿 林明敦邊 五百桿 燕飛來福 八十桿 小槍五百 毛瑟槍 三萬五千 九百桿 又實心彈 一百個	毛瑟槍 一百萬 藥槍子 六十萬 藥槍子 九十三桿 快利連珠 二百桿 林明敦邊 五百桿 燕飛來福 八十桿 小槍五百 毛瑟槍 三萬五千 九百桿 又實心彈 一百個	毛瑟槍 一百萬 藥槍子 六十萬 藥槍子 九十三桿 快利連珠 二百桿 林明敦邊 五百桿 燕飛來福 八十桿 小槍五百 毛瑟槍 三萬五千 九百桿 又實心彈 一百個





		江南製造局記	
		卷五 征繕表	
毛瑟兵槍一百五十桿	又九响兵槍二百五十桿	又槍子九萬四千粒	來福槍子八千六百粒
毛瑟銅壳四十一萬一千五百粒	黑藥三千四百四十五磅	黑炸藥六十磅	比利小銅冒火七萬九千二百粒
開花銅冒火三萬三千粒	太湖水師各營	毛瑟兵槍二百	
奇兵營	又無烟槍子四萬粒	毛瑟銅壳二萬五千個	黑藥一千三百七十六磅
毛瑟小銅冒火二十萬六千粒	本局防護營	十二磅快砲開花彈一個	又實心彈一百二十個
又三磅開花彈二百一個		又實心彈十二個	毛瑟無烟槍子
		九四	

		江南製造局記	
		卷五 征繕表	
五萬四千九十	又黑藥銅壳五萬三千個	砲門銅螺絲擊火一千三百七十枝	又拉火一百四
鋼引二百四十	七副	鋼壳二十個	
		九五	





江南製造局記										
卷六 存儲表										
七	七	十	四	八	一	二	四	八	一	四
前	威	十	一	度	磅	磅	磅	磅	磅	磅
膛	都	磅	磅	磅	磅	磅	磅	磅	磅	磅
鋼	准	子	砲	砲	砲	砲	砲	砲	砲	砲
十	九	萬	子	七	意	二	子	的	三	千
顆	子	門	十	萬	子	七	意	二	子	的
一	手	一	百	二	司	五	千	槍	顆	五
千	槍	顆	七	千	槍	顆	三	顆	五	顆
四	四	四	八	八	八	八	八	八	八	八
前	十	前	十	前	十	前	十	前	十	前
膛	磅	百	膛	八	千	膛	磅	百	膛	磅
實	阿	九	裝	阿	個	四	關	阿	五	後
心	姆	十	沙	姆	五	彈	彈	心	姆	五
彈	斯	九	彈	斯	五	彈	斯	二	彈	斯

江南製造局記									
卷六 存儲表									
十	五	哈	九	壳	大	耳	博	七	七
砲	門	尊	徑	寸	尊	快	吃	一	膛
二	格	砲	前	六	分	砲	司	砲	前
尊	林	一	膛	分	膛	二	砲	前	砲
十	二	萬	子	七	意	二	子	的	三
顆	子	門	十	萬	子	七	意	二	子
一	手	一	百	二	司	五	千	槍	顆
千	槍	顆	七	千	槍	顆	三	顆	五
四	四	四	八	八	八	八	八	八	八
前	十	前	十	前	十	前	十	前	十
膛	磅	百	膛	八	千	膛	磅	百	膛
實	阿	九	裝	阿	個	四	關	阿	五
心	姆	十	沙	姆	五	彈	彈	心	姆
彈	斯	九	彈	斯	五	彈	斯	二	彈

							江南製造局記								
							卷六								
							存儲表								
							七								
四	四	四	四	八	八	八	實	八	一	一	一	一	一	一	一
十	十	十	十	十	十	十	心	十	二	二	二	二	二	二	二
磅	磅	磅	磅	磅	磅	磅	彈	磅	百	百	百	百	百	百	百
克	克	克	克	克	克	克	二	克	六	六	六	六	六	六	六
鹿	鹿	鹿	鹿	鹿	鹿	鹿	千	鹿	十	十	十	十	十	十	十
卜	卜	卜	卜	卜	卜	卜	四	卜	六	六	六	六	六	六	六

							江南製造局記								
							卷六								
							存儲表								
							八								
十	十	十	十	十	十	十	實	十	二	二	二	二	二	二	二
五	五	五	五	五	五	五	心	十	七	七	七	七	七	七	七
個	個	個	個	個	個	個	彈	克	千	千	千	千	千	千	千
一	一	一	一	一	一	一	七	鹿	十	十	十	十	十	十	十
百	百	百	百	百	百	百	十	卜	七	七	七	七	七	七	七
七	七	七	七	七	七	七	一	鹿	十	十	十	十	十	十	十
十	十	十	十	十	十	十	十	鹿	十	十	十	十	十	十	十
一	一	一	一	一	一	一	十	卜	七	七	七	七	七	七	七



江南製造局記		
卷六 存儲表		
十一		
三十二磅元實	三十二磅元實	六磅快砲開花
十二磅元實	十二磅元實	六磅快砲實心
花彈一萬八千	花彈一萬八千	九磅快砲開花
千九百五十八	千九百五十八	九磅快砲實心
七磅鋼砲用實	七磅鋼砲用實	三磅快砲開花
十磅元實心彈	十磅元實心彈	三磅快砲實心
八磅元實心彈	八磅元實心彈	二磅快砲開花
九磅元實心彈	九磅元實心彈	二磅快砲實心
十磅元實心彈	十磅元實心彈	三磅快砲開花
磅山砲彈一萬	磅山砲彈一萬	三磅快砲實心
五磅元實心彈	五磅元實心彈	三磅快砲開花
格林砲彈三萬	格林砲彈三萬	三磅快砲實心
六千九百七	六千九百七	三磅快砲開花
十七磅元實	十七磅元實	三磅快砲實心
世邦道砲開花	世邦道砲開花	三磅快砲開花
五千九百	五千九百	三磅快砲實心

江南製造局記		
卷六 存儲表		
十二		
八十九磅元實	八十九磅元實	一寸六分徑子
前膛砲彈	前膛砲彈	母實心砲彈
一百二十磅元實	一百二十磅元實	三寸半徑子
花彈一萬八千	花彈一萬八千	七生半克鹿卜
千九百五十八	千九百五十八	開花彈六千
七磅鋼砲用實	七磅鋼砲用實	購置
十磅元實心彈	十磅元實心彈	二百五十磅阿
八磅元實心彈	八磅元實心彈	質斯前膛砲
九磅元實心彈	九磅元實心彈	質斯前膛砲
十磅元實心彈	十磅元實心彈	質斯前膛砲
磅山砲彈一萬	磅山砲彈一萬	質斯前膛砲
五磅元實心彈	五磅元實心彈	質斯前膛砲
格林砲彈三萬	格林砲彈三萬	質斯前膛砲
六千九百七	六千九百七	質斯前膛砲
十七磅元實	十七磅元實	質斯前膛砲
世邦道砲開花	世邦道砲開花	質斯前膛砲
五千九百	五千九百	質斯前膛砲

















三十噸一千 八百七十磅 每噸二十九 兩五錢 合銀二萬一 千五百五十 九兩六錢二 分七釐二毫 外國礦鐵四十 五噸一千八 百九十八磅 每噸十三兩 二錢 台銀六百五 兩一錢八分 四釐六毫 曼千尼士鐵十 二噸一百四 十九磅 每噸一百六 十兩	每把七錢 合銀四兩九 錢 元銀十六把 每把六兩九 錢 合銀一百十 兩四錢 螺絲榔頭十七 個 每個八錢 合銀十三兩 六錢 外國生鐵三噸 一千九百四 十二磅 每噸二十六 兩 台銀一百兩 五錢四分一 釐 湖南生鐵七百 兩五錢	合銀九兩八 錢 白棕繩一萬四 千八百三十 四磅 每磅一錢六 分 合銀二千三 百七十三兩 四錢四分 油繩一萬八千 三百一磅 每磅二錢 合銀三千六 百六十兩二 錢 白蠟二十三磅 每磅八錢 合銀十八兩 四錢 竹繩七十八只 每只二錢二 分	四塊申八百 五十一尺八 寸 每尺五分五 釐 合銀三十三 兩二錢三分 八釐九毫 寸 申四十一塊 每尺五分五 釐 合銀二百 五十二兩二 錢六分一釐 寸 申二十九塊 每尺五分五 釐 合銀二百 二十九兩四 錢四分	每尺六分九 釐 合銀十五 兩四錢八分 三釐六毫 東洋白木枋二 千四百根申 五尺四寸 每尺六分二 釐 合銀六十二 兩九錢七分 九釐 花梨木二十七 根申五寸七 寸 每尺一錢 合銀九兩五 錢五分 麥拉浮木六 分 合銀五兩二 錢	元銀二萬五千 八百五十七 兩 每磅一錢 合銀二千五 百八十五兩 七錢 包角鐵一百七 十五磅 每磅五兩三 錢 合銀九百兩 二錢七分五 釐 鋼板一千四百 十磅 每磅二錢二 分 合銀三百十 兩二錢
--	---	---	---	--	--

江南製造局記 卷六 存儲表 二七

合銀五百二 兩二錢三分 八毫 特生鐵四十七 噸二千二百 六磅 每噸七十四 兩八錢八分 合銀三千五 百九十三兩 一錢三釐四 毫 美南鉛二千一 百八十磅 每英担十八 兩二錢四分 合銀三百五 十六兩四錢 九分四釐三 毫 卡本鐵四千五 百八十三磅	每磅二錢 合銀二十七 兩 紫銅十二萬二 千五百八十 五磅 每磅二錢五 分 合銀三萬六 千四百六兩 二錢五分 紫銅管六萬五 千一百五磅 每磅四錢 合銀二萬六 千四十二兩 一錢四分 西立格鐵五噸 六十八磅 每噸九十九 兩八錢四分	每磅二錢 合銀二十七 兩 紫銅十二萬二 千五百八十 五磅 每磅二錢五 分 合銀三萬六 千四百六兩 二錢五分 紫銅管六萬五 千一百五磅 每磅四錢 合銀二萬六 千四十二兩 一錢四分 西立格鐵五噸 六十八磅 每噸九十九 兩八錢四分	每尺六錢 合銀四千五 百二十二兩 八錢 皮條二百十三 根 每根二分二 釐 合銀四兩六 錢八分六釐 皮管十一根 每根三兩三 錢 牛皮三百三 十兩 每磅六錢五 分 牛皮六十五 磅 每磅八錢八 分 皮水桶四十四 只 每只五兩七 錢五分	每尺六錢 合銀四千五 百二十二兩 八錢 皮條二百十三 根 每根二分二 釐 合銀四兩六 錢八分六釐 皮管十一根 每根三兩三 錢 牛皮三百三 十兩 每磅六錢五 分 牛皮六十五 磅 每磅八錢八 分 皮水桶四十四 只 每只五兩七 錢五分	每尺八分四釐 合銀八兩一 錢 紅鐵梨木十一 根申一萬三 千五百三十 五尺一寸 每尺六分 合銀八百 十二兩一錢 六釐 梔木十三根申 七萬五千二 尺 每尺六分 合銀四千 五百五兩 七錢五分 曲松木一根申 八十八尺 每尺五分 合銀四兩 四錢	每磅一錢 合銀十一兩 五錢 子袋鋼皮八百 磅 每磅二錢四 分 合銀一百九 十二兩九錢 六分 羅鐵板三百四 十五磅 每磅七兩 合銀二十四 兩一錢五分 英鐵板一百七 十磅 每磅五兩 合銀八兩五 錢 方英鐵五百十 八兩六錢一 分
--	--	--	--	--	---	---

江南製造局記 卷六 存儲表 二八



每英担六兩	銅絲布二萬一	每只一兩六	一寸紅板九百	每尺三角
五分	千二百三十	錢七十兩	九十六塊	合銀十兩七
合銀二百四	每尺二錢五	合銀七十兩	每塊五分九	錢三分一釐
七兩五錢	每尺二錢五	合銀七十兩	合規銀五百	三寸半皮帶一
六分三釐六	每尺二錢五	每只一兩六	八十七兩六	每尺三角半
毫	每尺二錢五	每只一兩六	錢四分	合銀二十六
元羅馬鐵七十	每尺二錢五	每只一兩六	申洋挑木一根	兩五錢七分
四萬五千一	每尺二錢五	每只一兩六	六尺	四寸皮帶三十
每磅六十四磅	每尺二錢五	每只一兩六	每尺四分八	六尺
合銀七萬四	每尺二錢五	每只一兩六	合規銀十三	每尺四角
千五百十六	每尺二錢五	每只一兩六	八釐	合銀十兩五
兩四錢	每尺二錢五	每只一兩六	東洋松枋二十	錢一分二釐
方羅馬鐵三十	每尺二錢五	每只一兩六	根申六千九	五寸皮帶一百
六萬四千一	每尺二錢五	每只一兩六	每尺九寸	每尺五角
百八十三磅	每尺二錢五	每只一兩六	每尺二分七	合銀三十八
每磅一錢	每尺二錢五	每只一兩六	合規銀一百	兩三錢二分
千四百十八	每尺二錢五	每只一兩六	八十六兩三	六寸雙皮帶五
台銀三萬六	每尺二錢五	每只一兩六		十五尺
兩三錢	每尺二錢五	每只一兩六		
羅馬鐵四十五	每尺二錢五	每只一兩六		
二萬五千五	每尺二錢五	每只一兩六		
	每尺二錢五	每只一兩六		

江南製造局記 卷六 存儲表 二十九

每磅三錢二	象皮墊二塊	每塊六兩	每尺三角
每磅五分	每塊六兩	每塊六兩	合銀十兩七
合銀三千九	每塊六兩	每塊六兩	錢三分一釐
百七十九兩九	每塊六兩	每塊六兩	每尺三角半
錢五分	每塊六兩	每塊六兩	合銀二十六
英鐵十二萬	每塊六兩	每塊六兩	兩五錢七分
七千四百六	每塊六兩	每塊六兩	四寸皮帶三十
磅	每塊六兩	每塊六兩	六尺
每磅五錢三	每塊六兩	每塊六兩	每尺四角
合銀六千三	每塊六兩	每塊六兩	合銀十兩五
百七十三兩三	每塊六兩	每塊六兩	錢一分二釐
錢	每塊六兩	每塊六兩	五寸皮帶一百
英鐵七萬六	每塊六兩	每塊六兩	每尺五角
千二百七磅	每塊六兩	每塊六兩	合銀三十八
每磅五分	每塊六兩	每塊六兩	兩三錢二分
百三十三兩八	每塊六兩	每塊六兩	六寸雙皮帶五
台銀三萬八	每塊六兩	每塊六兩	十五尺
兩三錢	每塊六兩	每塊六兩	
四會羅鐵六萬	每塊六兩	每塊六兩	
八千八百七	每塊六兩	每塊六兩	
每磅四錢	每塊六兩	每塊六兩	
每英担四兩	每塊六兩	每塊六兩	
	每塊六兩	每塊六兩	

江南製造局記 卷六 存儲表 三十

分 合銀一萬七 千七百五十六 六兩八錢六 鐵羊眼一萬七 千一百五十七 每磅一錢二 分 合銀二千五 十八兩一錢 二 分 合銀二千 三百五十七 磅 每磅一錢二 分 合銀二百八 十二兩八錢 四分 鐵絲一百七十	每把三錢 合銀十兩二 錢 銅暗鎖四千五 十六把 每把一錢五 分 合銀六百八 兩四錢 銅錠連二千七 十三副 每副一錢 合銀二百 兩 銅插消五千二 百七十七副 每副一錢三 分 合銀六百八 十六兩一分 銅油壺二十四 合銀二百四	每磅二錢五 分 合銀九十七 兩五錢 黃丹粉二百二 十磅 每磅六分 合銀十三兩 二錢 壳粉三千二百 六十八磅 每磅一錢二 分 合銀三百九 十二兩一錢 六分 煤粉十磅 每磅二錢 合銀二兩 紅粉三百三磅 每磅八分 合銀二十四	江南製造局記 卷六 存儲表 三十一	合銀七十八 兩 黃銅皮捲五百 三十九磅 每磅三錢 台銀一百六 十一兩三錢 銅螺絲管四百 二十磅三兩 每磅二錢八 分 合銀一百十 七兩六錢七 分 錫銅管二千 二百八十八 磅九兩 每磅三錢二 分 合銀七百三 十二兩四錢 台銀三百四 兩 錫門鎖二十四 每磅三錢九 分 鉛筆三百七十 支 每支八分 合銀二十九 兩六錢 筆鉛粉三百九 十磅	合銀十五兩 二錢 每包一錢 台銀六兩一 錢 每磅一錢五 分 合銀二兩七 錢 白粉九十八磅 每磅九分 合銀八兩八 錢二分 鉛筆三百七十 支 每支八分 合銀二十九 兩六錢 筆鉛粉三百九 十磅	合規銀二十 七兩四錢七 分 內捐銀二兩 三錢一分四 厘 七毫二絲 八尺一寸東洋 松板八百六 十三塊寬一 千零四十六 尺 每尺二錢三 分 合規銀二百 三十四兩六 錢三分 板五寸塊寬 三十五尺九 寸 每尺一錢三 分	合銀七兩二 錢六分 洋燭一箱十四 包 每箱三兩 合銀四兩六 錢八分 棉紗一百二十 二磅 每磅九分 合銀十兩九 錢八分 棉紗編二十四 磅 每磅二錢二 分 合銀五兩二 錢八分 松麻繩三十八 磅 每磅一錢七 分
分六釐 合規銀四兩 八錢八分二 釐 以上所存木 料共合規銀 二萬三千五 百九十九兩 四錢一分五 釐 三毫	合銀六兩四 錢六分 黃麻繩七十二 磅 每磅四分 合銀二兩八 錢八分 白蠟繩七十八 磅 每磅八分 合銀六兩二 錢四分 麻蓬布四正 每正五兩四 錢 合銀二十一 兩六錢 白洋紙五十二 令 每令八兩 合銀四百十 六兩						

千九兩六錢 鐵煙管五萬八 百四十二尺 每尺三錢五 分 合銀一萬七 千七百九十七 兩七錢 鐵小煙管八百 七十根 每根三兩六 錢二分一釐 開車汽制一副 計銀七兩 汽表六十七個 每個九兩五 錢 合銀六十三 兩六錢 向盤八個 每個五兩四 錢 合銀二百八 十六兩八錢	每把四錢五 分 台銀十兩八 錢 鐵抽環五百四 十七副 每副一錢 合銀五十四 兩七錢 鋼鑄鈎六百九 十六副 每副一錢三 分 合銀九十兩 四錢八分 鋼螺絲八萬七 千九百三十三個 每個六釐 合銀五百二 十二兩五錢 五分八釐 合銀五百三	十一兩 火泥六萬四千 六百九十四 磅 每磅一分五 釐 合銀九百七 十兩四分一 釐 白泥二萬一千 一百七十六 塊 每塊四釐 合銀八十四 兩七錢四分 火磚一百塊 每塊七分 合銀七兩 口碱三十六磅 每磅三分 合銀一兩八 分	江南製造局記 卷六 存儲表 三十二	八磅 每磅一錢二 分 台銀二十一 兩三錢六分 鐵釘十三萬 四千九百八 十八磅 每磅二錢 台銀二萬六 千九百九十 七兩六錢 鐵鑄四把 每把一兩二 錢 合銀四兩八 錢 鐵汽管三萬一 千二百七十 四尺半 每尺八錢 合銀二萬五 千八百五	兩二錢四分 那摩泥一千 八百五十磅 每磅三錢八 分 台銀七百三 兩 安的那尼三千 五百三磅 每磅二錢二 分 合銀七百七 十兩六錢六 分 康不綫身一桶 每桶十六兩 台銀十六兩 水泥一百十八 桶 每桶四兩五 錢 合銀五百三	桑皮紙十二刀 每刀二錢五 分 台銀三兩 租洋紙十六打 每打一錢八 分 合銀二兩八 錢八分 火煎紙五千二 百張 每張四分四 釐 合銀二百二 十八兩八錢 洋錫箔一千八 百四十三磅 每磅一兩四 分 合銀一千九 百十六兩七 錢三分
砂皮五百二十 張 每張三分 合銀十五兩 六錢 布象布皮五百 二十七磅 每磅一兩七 錢 合銀九百八 十兩九錢 象皮粉四百八 十七磅 每磅四錢三 分 合銀二百九 兩四錢一分 紙象皮一百十 八磅 每磅三錢八 分 合銀四十四						

鐵砧一萬二千 四百八十四 每磅二錢五 分銀三千一 百二十一兩 千三百三兩 每英担四兩 合銀三千五 百十兩八錢 二分一釐二 毫 捲柏鐵板五萬 八千七百七 十四磅 每英担四兩 合銀二千九 十九兩一錢 塔羅鐵二十一	五把 每把一兩 合銀十五兩 每條接頭九 十個 每條七錢五 分 合銀六十九 兩七錢五分 水龍接頭一 個 計銀二兩 手力水龍一 條 計銀二兩三 錢 船板鈎四個 每個三錢三 分 合銀一兩三 錢二分 膠履機器銅 件 二十件 每件三錢	百六十二只 合銀六十四 兩三錢九分 成磚二百十 八塊 每塊三錢 台銀六十五 兩四錢 元玻璃七塊 每塊三兩七 錢 台銀二十五 兩九錢 玻璃管八十二 支 每支四錢 合銀三十二 兩八錢 鐵木一千六百 磅 每磅一錢二 分	十五兩六錢 一分六毫 鐵接頭四百 四 每只一兩八 錢 合銀八兩二 錢 兩八錢 鐵錫二千九 百 六十磅 每磅一錢 合銀二百九 十六兩 鐵錘扣一千 九 十七磅 每磅五分 合銀五十四 兩八錢五分 鐵錘連八百 十 付 每付四分 合銀三十二 三角平表尺十 三	合銀四十三 兩二錢 向盤燈三個 每個五百兩 合銀一千五 百兩 同光燈二隻 每隻七兩五 錢 合銀十五兩 傳報機器二 副 每副九十兩 台銀一百八 十兩 千里鏡四個 每架四兩六 錢 合銀一十八 兩 量器尺一副 計銀二兩 量器準尺一 副 計銀二兩 紅隔電一千 一	磨石二十六塊 每塊三十六 兩 合銀九百三 十六兩 砂輪七百二 十個 每個一兩 合銀七百二 十兩 紫泥罐二千 五 每只四兩八 錢 合銀九千六 百二十四兩 鐵砂二千一 百 五十八磅 每磅四分 台銀八十六 兩三錢二分 紅隔電一千 一
江南製造局記 卷六 存儲表 三三三					
每個四錢 合銀一兩六 錢 元漆刷九個 每個四錢 台銀三兩六 分 排筆十把 每把七錢五 分 台銀七錢五 分 黃銅條五千 二 每磅二錢半 台銀一百二 兩七錢七分 黃銅絲一百 四 每磅二錢五 分	萬三千六百 八十八磅 每英担四兩 五錢 合銀八千五 百八十五兩 六錢八分 併煉鐵七千九 百八十三磅 每英担四兩 五錢 合銀三百二 十兩七錢四 分 獨路鐵五千九 百十八磅 每英担四兩 五錢 合銀二百三 十七兩七錢 七分六釐 自銘鐵末塊二 塊 螺絲扭手二百 七	合銀六兩 玻璃牌二塊 每塊八兩 合銀十六兩 鋼架又三個 每個六錢三 分 合銀一兩八 錢九分 銅件三十件 每件四錢 合銀十二兩 白銅絲八百 二十九磅 每磅六錢八 分 合銀五百六 十三兩八錢 九分 會力表一個 計銀十兩 棉線末塊二 塊 螺絲扭手二百 七	松毛毡三十七 張 每張三角 合銀八兩一 錢三分 蓬布管二百 五 每尺一錢四 分 合銀三十五 兩 船刷九個 每個二錢二 分 合銀一兩九 錢八分 長柄毛刷六 個 每個四錢 合銀二兩四 錢 短柄毛刷四 個	合銀二百二 兩六錢六分 木架二十三 塊 每塊一兩四 錢 合銀三十二 兩二錢 松香六十磅 每磅二錢四 分 合銀一兩四 錢四分 黃蜡七十五 磅 每磅一錢 合銀七兩五 錢 臘八磅 每磅八錢 合銀六兩四 錢 樟腦水九十五 磅	
江南製造局記 卷六 存儲表 三三四					
十一萬九千 四百三十二 磅 每英担四兩 合銀七千八 百三十六兩 八錢五分六 釐 鐵錘五萬六 千 二百八十三 磅 每磅五分 合銀二千八 百十四兩一 錢 鐵釘六萬七 千 五十九磅 每磅五分 合銀三千三 百五十二兩 九錢五分 馬口鐵皮五十 十磅	九十八個 每個四錢 合銀一百十 九兩二錢 椅轉脚一百 七 每個三錢 合銀三十二 兩一錢 鋼塊二千二 十 每磅一錢 四錢 點錫八千二 百 每磅四錢九 分 合銀三千六 百十九兩九 分 硬錫塊九百 六 十磅	合銀六兩 玻璃牌二塊 每塊八兩 合銀十六兩 鋼架又三個 每個六錢三 分 合銀一兩八 錢九分 銅件三十件 每件四錢 合銀十二兩 白銅絲八百 二十九磅 每磅六錢八 分 合銀五百六 十三兩八錢 九分 會力表一個 計銀十兩 棉線末塊二 塊 螺絲扭手二百 七	合銀一錢五 分 每磅十四兩 二錢五分 二錢五分 每磅九分 合銀三百十 一兩六錢 法蘭絨三千 五 每碼四錢 百二十八碼 合銀一千四 百一兩二錢 麻線三百八 十 每磅二錢 四錢 合銀七十六 兩八錢 鐵線三十磅 每磅一錢七 分	合銀二百六 兩 紫銅條七百 十 每磅二錢五 分 合銀一百八 十六兩五錢 紫銅布二千 每尺二錢五 分 合銀五百二 十八兩 紫銅釘四十 磅 每磅二錢二 分 合銀八兩 八錢 銅螺絲釘二十 九包半 每磅九錢	



江南製造局記 卷六 存儲表 三十七		銅螺絲母八百 每十磅一錢五 分	合銀一百二 十兩五錢	五百磅鋼彈托 三十六個 每合銀一百八 兩	七百磅鋼彈托 十四個 每合銀五十六 兩	八百磅鋼彈托 六個 每合銀三十兩 四分	四百磅底絲 每合銀三兩 四分	漏藥水桶一雙 計銀十六兩	銅計鐘一雙 計銀八兩	銅計鐘二雙 計銀十七兩 九錢	銅彈箱二千九 百九十七磅 每合銀四十四 兩五分	銅引頭九十九 磅 每合銀四十四 兩五分	每磅一錢五 分	合銀十四兩 八錢五分
		川白蠟五十二 兩 每磅五錢 合銀二十六 兩	白漆三桶 每桶三兩三 錢六分 合銀十兩八 分	紅粉三桶 每桶二兩二 錢四分 合銀六兩七 錢二分	眼珠五包 每包一錢 合銀五錢	玻璃管四支 每支五角 合銀一兩四 角	松香二十磅 每磅四分 合銀四錢八 分	木炭八籃 每籃三錢七 分	合銀二兩九 錢二分	竹籬二十隻 每隻二錢二 分	噴壺七十把 每把二錢 合銀十四兩 八錢	燈照三十八 打 每打二錢五 分		

江南製造局記 卷六 存儲表 三十八		鋼網管七百五 十磅 每磅一錢 合銀七十四 兩	元彈子棋三百 五十八磅 每磅一錢五 分	梅花餅二十一 兩七錢 每合銀五十三 兩	合銀三兩一 錢五分	彈鉛箱一百四 磅 每磅四分 合銀四兩一 錢六分	當十銅角胚二 百九十八磅 每磅二錢七 分六釐	合銀八十二 兩三錢八分	磁糞斗一雙 計銀五兩	螺絲公併板一 千二百八十 五磅 每磅一錢七 分	合銀一百三 十兩八錢五 分	合銀七十六 兩
		付洋松板二 百十四丈四 尺 每丈一兩五 錢 合銀三百二 十兩六錢	金山白木一千 六百五十二 尺 每尺一錢五 分 合銀一百八 十兩七錢	檀木一千磅 每担二千四 百文 合銀十四兩 八錢八分五 厘	厚四毫 每塊一角二 分 合銀一百七 十五兩二錢	厚方檀木 每塊一角二 分 合銀一百七 十五兩二錢	以上共合銀 九萬七千 一百九十四 兩七錢八分 二釐四毫					

		江南製造局記 卷六 存儲表 三十九	
			舊一錢 每兩九百 九十七錢 五分
			合銀一百四 十九兩五錢 五分
			以上共合銀 二十八萬七 千二百十三 兩四錢二分 一釐五毫

		江南製造局記 卷六 職官表 四十				職官表	
十年	九年	八年	七年	六年	五年	四年	同治
李鴻章		曾國藩					年分
				李鴻章			督辦
曾國藩	鬼齡		馬新貽	曾國藩			北洋大臣 湖廣總督
何璟	丁日昌	張朝棟	丁日昌		郭柏蔭		南洋大臣 兩江總督
		涂宗瀛					江蘇巡撫
		杜文瀾				應寶時	蘇松太道
候補京堂	陳蘭彬	鄭藻如	沈保靖	馮煥光	候補同知	馮煥光	總辦
	刑部主事	選用同知	湖北補用道	江蘇補用道	沈保靖	補用同知	韓殿甲
		鄭藻如	選用同知	馮煥光	候補同知	記名總兵	廣會辦
		選用同知		馮煥光	馮煥光		提調

十年	九年	八年	七年	六年	五年	四年	三年	二年	元年	光緒	年十三	年十二	年十一
	李鴻章	張樹聲											
晉國荃		左宗棠		劉坤一	吳元炳				沈葆楨	劉坤一		張樹聲	
		衛榮光			吳元炳	勒方琦					吳元炳		恩錫
		邵友濂				褚蘭生	劉瑞芬				馮煥光		沈秉成
鍾啟祥	潘露 候選運同	聶緝榮 分部郎中			江蘇候補通判	蔡滙滄			李興銳 直隸補用道				李興銳 江蘇補用道
							王鎮昌					徐建寅	徐壽

一年	二年	年十	年九	年八	年七	年十六			年十五	年十四	年十三	年十二	年十一
王文韶													
	張之洞			劉坤一		沈秉成			晉國荃	裕祿			
	趙舒翹		奎俊					黃彭年	剛毅		衛榮光	湯壽銘	譚鈞培
	黃祖緒					聶緝榮					吳照璣		
阮祖棠					江蘇候補道	李家驊	府	劉麒祥	江蘇候補道	張慶勛	唐壽嵩	黃恩詔	倪人涵
江蘇候補道				潘學祖	江蘇候補道	江蘇候補道		周純	雲南候補知		江蘇候補知	浙江候補同知	江蘇候補同知
			張爾									程錫書	

二十	二年	二十	三年	二十	四年	二十	五年	二十	六年	二十	七年	二十	八年	二十	九年
									張之洞						
劉坤一									魏光燾						
呂海寰	劉麒祥	蔡鈞	奎俊	德壽	鹿傳霖	李光久	李光久	許夔	陸元鼎	袁樹勛	潘學祖	周純	袁重熹	吳重熹	袁世凱
張慶助	江蘇補用知府	蔣德鈞	四川候補知府	林志道	直隸候補道	毛慶蕃	直隸候補道	鄭孝胥	江蘇候補道	趙漢彥	湖北候補道	沈邦憲	江蘇候補道	唐郁華	
王世綬						陳本端	李鍾珏								

江南製造局記 卷六 職官表 四十三

			三十	

江南製造局記 卷六 職官表 四十四



江南製造局記卷七

攷工槍略

攷驗

槍機說

各槍異同表

槍機比較略說

歷年仿造各槍表

機器

機器釋要

工程

各機牀工程表

江南製造局記 卷七 槍略

費用

工料價值表

需用物料表

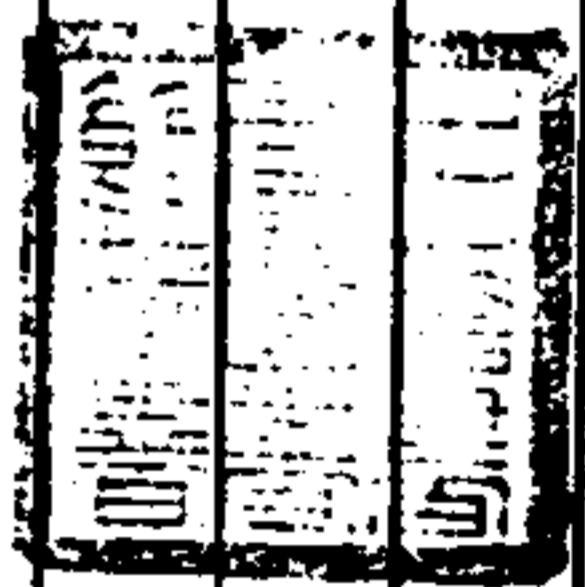

攷驗

槍機說

機槽 上端作管形如圖其內部有陰螺紋甲所以接連槍管

也螺紋之後有橫槽一周乙以容機管甲伸二邊之凸體切

入使彈子出膛時機管不為坐力所震而退也機頭退離少許即有漏火

之槽之左右各車去一分與中段平如子仔子以容機管頭

之左右二凸體切入仔以讓機管甲伸二邊之凸體抽退也

當開後膛時機管旋轉其甲伸之外下面丙丙一凸二凹

離開乙槽正與仔之平路相切管之外下面丙丙一凸二凹

所以承探插也探插甲處與此相連乙孔用螺管之後缺其

上作槽形機管頭出彈殼及裝彈入膛之路也再後以至中

段則上下皆缺所以內彈入倉也右口并缺其邊以容機扭

江南製造局記

卷七 槍略

二

柄也後段上缺下全復作槽形為機管全部作推路也其左

邊外有兩耳丁耳各有小孔相對以連扣機也耳之前有二

長方孔戊戊小而縱橫大而橫直通內部以切入扣機之

丙丁二齒也下面有橢圓孔己亦通內部以切入扳機頭也

其孔前有垂舌式之體庚體孔之交左右各有半圓式之小

凹辛兩凹相交處壬有小孔通之所以銷連扳機架也庚舌

以制扳機橫也尾之上面有直槽一道癸以容機管尾甲之

切入使機管尾不為扭柄旋轉時所牽動而誤轉也其下面

有半圓形體稍厚而開一孔孔內有陰螺紋所以貫螺釘也

此釘即有套管之通天螺絲下連護

弓上連機槽中套一管而通過木托其附件為通天螺絲一

套管一

板機 其分爲三事如圖第一事爲架前後各作夾式共有六孔兩兩相對頭部夾式子其兩孔所以銷連於機槽之壬也夾之下小管丑內安蟠簧正對於機槽庚舌以凹凸力制全機之運動使開機能上下以制擊針之發縱也中段寅以安機開其旁孔卯以銷連二物也後端夾式辰其兩孔以銷連扳手鈎也第二事爲扳機開納於板機架之寅而銷連之裝合全機時其子面從機槽之脩圓孔己通入當機管納彈於腔之後扭柄旋回原位之時此開正扣住後機管乙之凸體使擊針仍然撐開必以手鈎其機尾此開與乙體相離擊針乃突然推其彈之引火而彈乃轟發也第三事爲扳手即扳機尾之下垂於彈槍後端辛處者其孔子以銷貫連於板機

江南製造局記 卷七 槍略 三

架後端夾式之卯孔內其丑處頂於機槽脩圓孔之後以曲節爲張弛俯仰之法使機開能離合於後機管也其附件爲小蟠簧一等徑等長之銷三扣機 如圖甲處二缺及其小孔子所以連於機槽左邊之兩耳也圓凹乙以承蟠簧也首部第一齒丙從機槽之戊孔通入內部其厚正與機管機管頭甲甲二凸體之小直槽相等使機管向後抽退之時此齒切入其中所以抵落彈釘使向前也其第二齒丁從機槽之戊孔通入內部以扣其機管之凸體甲使機管全部向後抽退僅至適合之分而不至脫出也如欲取去機管則以指按此機之戊處使丙丁二其附件齒退出少許與機槽內部平而機管即可抽去矣爲小蟠簧一銷一

機管 全體作管形如圖右有柄以扭動全體也管之中作滑腔以容擊針及其蟠簧也管頭外有二凸體甲伸當彈子入腔機管旋復原位時二體切入機槽乙之橫槽內使彈雖發坐力而全機不能震動也甲部有小直槽一道其寬與扣機之丙齒等使退機時扣機之丙齒適能行過其中而切入機管頭之乙槽內以抵動落彈釘也退機時機管旋轉而改其相正頭之內部有小橫槽一周子而微缺其邊口之一小分人所以容機管頭小方形丁之插入旋轉而扣住之也尾端作斜缺口如乙與後機管之斜段正負相切互以滑力旋轉離接之使擊針蟠簧發出凹凸力而擊彈出火也其一邊之小凹丑以受停機扭半圓桿之開力也

江南製造局記 卷七 槍略 四

機管頭 全體略作管形上寬下細後端剖而爲之如圖頭部之徑與機管等右邊缺處甲以附退彈鈎也頭部向左作月彎一道如乙與退彈鈎左右相輔而鈎出彈殼也彈殼後有適切入左邊凸體丙其後端有十字槽所以安落彈釘也頭端小孔子落彈釘所出之路也丙旁有小直槽一段丑與機管甲部之直槽寬狹相等使退子時扣機丙齒直入其中以抵落彈釘之十字尾其釘頭即由子孔挺出而擊彈殼離鈎也頭下徑與機管內腔等其一邊有小方齒丁所以切入機管前段內部之小橫槽使二事相連也裝法以丁齒對機管人插入而旋轉之則齒入槽內而不脫欲取出機頭仍旋令丁齒對缺口而拔之 後段剖開之所以夾輔擊針之乙部也中心有孔戊直通頭部以出擊針尖也

其附件為退彈鈎一落彈釘一

後機管 全體作兩管參差並疊形上管小而長下管大而短

如圖上管後全前缺如甲全處以納入停機扭缺處以便覆

於機管之上也下管以套於擊針後段也其前端左邊之斜

面乙與機管之斜面乙正負互合當轉動機管時兩斜面能

以滑力上下而運動擊針也下面凸體丙以受扳機開之扣

力也其管內有小圓齒一使與擊針後段之削面相切以定

方向也

擊針 全體作桿形如圖頭之末為針尖如甲從機管頭之中

心孔通出以椎擊彈尾之引火也針之後作扁方形如乙以

切入機管頭頸下之剖面內以制針之旋轉也針若旋轉則機管不能以

江南製造局記

卷七 槍略

五

滑力撐開後機管其下分許作圓形與內膛徑等如丙以制而蟻簧力失矣

簧使不能上行也再後全作桿形其徑小於丙以容蟻簧套

上而納入機管也又後削去其面之一小分如丁所以切定

後機管內部之小圓齒也其附件為大蟻簧一

停機扭 如圖甲為丙以執手也乙為桿之後段正圓如柱外

套蟻簧其前作半圓形如丙丙之子面凹處正與機管圓體

相合納入後機管之上管內其桿與柄相連之處為機管尾

所壓而顯其簧力當彈已入膛機管柄旋歸原位之時後機

管為扳機開所扣住機管與此機離開丑處小凹正當此半

圓桿頭之下可以扭轉甲柄使半圓桿之凸面頭闖入丑處

凹內則後機管與機管為此桿所撐開雖鈎動扳機擊針仍

不能動欲其發彈必將此機旋復原位使擊針簧力仍歸於  
扳機開乃可鈎動扳機尾而發彈因此而彈雖已裝必不至  
非時誤發也其附件為小蟻簧一

機尾 如圖此機有三用內螺紋甲以連擊針也小凹乙以容  
停機扭柄尾之旋轉兼以闔住之故外徑與機管徑相等也  
小方齒丙以嵌入機槽之後直槽癸使後機管頭及擊針能  
進退而不能旋轉也

以上為後膛機件全部其理最繁當其各事連合之時各有  
專用補助抵制之功其各部變動之法略解如下

一各件全關之時機管頭切定後膛而機管之頭部甲仰從  
機槽仔部向右橫旋而切入乙槽之內機管與後機管之兩

江南製造局記

卷七 槍略

六

斜面交互切合擊針之尖透出機管頭中孔半分許為原式

一機管柄左旋扭轉向上至足時其甲仰二部已離開機槽

乙部而轉至仔部與機管頭丙部同一方向機管及後機管

之兩斜面已交互移至高度而兩相頂接擊針之尖已退入

機管頭內為第一式

一機管扭轉各事變動而向後抽退至足時其機管全部離

開機槽其一切位置如上式而扣機之甲齒切入機管頭丙

及機管甲之直槽內而丁齒扣住機管甲部之下為第二式

一各件全關而扳機未放之時機管切定後膛機管之甲仰

二部旋入乙槽如上式而機管與後機管之兩斜面雖正負

相對而尚未切合擊針之尖退入機管頭之內後機管之下

面凸體為板機頭所扣住為第三式

參此三式可知機管能轉動而各件不能轉動故機管能將後機管撐開其各件所以不能轉動之故因機管頭為機槽子部所制擊針為機管頭頸下剖分處所制後機管為擊針所制機尾前連擊針後又有小齒為機槽後段之直槽所制故僅能直進直退使各機俱完全其所作之事

彈倉 全體略作弓形故俗名護手弓裝於木殼之下以貯子彈袋也如圖頭部有孔甲所以貫釘而連於探插也略後有凸式之三角體乙其向前之一邊三角式有圓孔子直通內部所以納起彈挑之機也即起彈挑頭以下直剖為二至後段方合以容各機及子匣也其三角體後之內部兩邊相連處丙

江南製造局記

卷七 槍略

七

以制彈挑使上托至適宜之地位也丁孔兩邊相對以銷連彈挑也戊孔以銷連彈倉底板也其內部之小斜槽二相對天底板兩足所切入也又其後刻而方之即子匣位也其後有二小孔兩邊相對庚所以連子匣鈎也其後端相連而橫刻作橢圓形上面有孔壬以出扳機尾也其附件為螺銷三蟠簧二通天螺釘一底板一其各件安設之法視圖自明

起彈挑 如圖甲孔以貫銷也乙處圓體與簧機相抵制而發挑力以逐一托彈入膛也丙處作挑式而圖凹其體以合彈殼之圓凸面也

起彈挑頭 如圖甲處以抵彈挑之乙體也柱以套簧也尾孔丙上機時貫銷也上彈挑頭後欲上彈挑須用一活銷銷住丙孔使束住簧力乃可上彈挑否則簧力

甚大非一手所能兼及

子匣鈎 如圖甲處以鈎子匣乙處以安簧也上機時乙面正對彈倉之後

丙孔以貫銷也欲起出彈匣將機管抽開用指從彈倉下面之橢圓孔內力按此鈎之尾則鈎頭鬆開而

彈

探插 即通條插如圖其曲處甲合於機槽之丙柄處其頭部

有孔乙內有螺紋所以貫釘而連於護手弓也其直孔丙所以插條也

槍筒 如圖甲準星接合處也乙望牌位也尾端陽螺絲以連

機槽也管長二十九寸二分彈膛及交界肩接處長三寸二分

分管內分螺紋四條螺距與螺紋之寬相等每十寸繞一周

共繞二周又一周十之六管口內徑三百一十一釐計備量七密里九

江南製造局記

卷七 槍略

八

外徑四分七釐半彈膛內徑四百七十釐外徑一寸一分半重三十五兩七錢八分

望牌座 如圖裝連槍筒之乙處無機動之理照星則桿連槍筒之甲處

表尺 其分為四事如圖一為座用藥焊連槍筒之乙處以承

表尺及其簧也一為簧所以制表尺之俯仰其尾端一孔所

以貫釘而連於座也一為尺面刻號碼尾用銷貫於座上也

左邊有齒一道所以令箱齒之切入以表定欲擊之度數也

一為箱橫套於尺之外可上下移動左邊有橫齒適可切入

表尺齒內而指出欲定之度數也欲令箱橫套以手推動簧齒使與尺上齒離開自能

逐一移動舊式有副表尺一貫於尺銷之上銷釘內有小齒

一件以制其俯仰今改去矣

木殼 如圖其內部之各孔各槽適可以容槍之全事其頭部

有小孔直貫至後端托柄之灣以插通條也頭端以套頭箍

也中段以套下箱也尾二孔以銷連護鐵使槍頓地時不至

傷及木殼尾也下面有椅圍之凹形以承背下環座也

近又增木護罩一件如圖在表尺之一面與木殼相輔使執

槍者放槍時不為火熱所逼而至傷手也

上箱 如圖甲處以裝刀刺也乙孔以貫螺釘而連於木殼也

下箱如圖與上箱並為束連槍體及木殼之用也有簧一枝

首端之首有齒以切入甲孔使箱不能移動也其後端則連

於木殼以上三圖無機動之分圖無

江南製造局記

卷七 槍略 九

刺刀 如圖其尾有簧機以扣住頭箱之甲處使刀不能退出

欲去其刀須以指按其子面之圓體使扣機離開頭箱之槽

乃能取下也其刀護手之一面作圈與槍筒外徑等所以套

於槍筒之上刀乃着力可以擊刺也以上五圖均合總圖內

板機銷	板機頭銷	頂頭銷	筒紐銷	板機架銷	扣機架銷	望牌產積銷	刺刀木夾銷釘
板機簧	彈簧	彈簧	彈簧	彈簧	彈簧	彈簧	彈簧
彈簧	彈簧	彈簧	彈簧	彈簧	彈簧	彈簧	彈簧
彈簧	彈簧	彈簧	彈簧	彈簧	彈簧	彈簧	彈簧
彈簧	彈簧	彈簧	彈簧	彈簧	彈簧	彈簧	彈簧

各槍異同表

槍名	口徑	速力	全體	重率
毛瑟兵槍	三分五釐 藥腔三釐一十 百十六釐止	三百碼起長四尺七 寸	十二磅藥重一錢三分 重三錢二分鉛子重六錢共 重一兩五分	重三錢二分
黎意兵槍	三分五釐 藥腔五釐一十 百十九釐止	三百碼起長四尺二 寸	十一磅藥重一錢三分 重六錢七分鉛子重三錢四 分	重六錢七分
林明敦邊針槍	四分一釐 藥腔五釐一十 百七十二	三百碼起長四尺一 寸三分	十磅藥重一錢二分 重六錢五分鉛子重二錢 七分	重六錢五分
林明敦中針槍	三分五釐 藥腔四釐一十 百五十七	三百碼起長四尺 寸七分	九磅藥重一錢二分 重六錢四分鉛子重二錢 七分	重六錢四分
江南製造局記				
快利連珠兵槍	三分五釐 藥腔四釐一十 百九十四	三百碼起長四尺 寸四分	十磅藥重一錢二分 重六錢五分鉛子重二錢 七分	重六錢五分
培來兵槍	四分藥腔 徑八十一 九百碼止	長四尺七 寸	十磅藥重一錢二分 重六錢五分鉛子重二錢 七分	重六錢五分
林明敦邊針拍槍	五分藥腔 徑七十四 一十釐	長四尺七 寸	十磅藥重一錢二分 重六錢五分鉛子重二錢 七分	重六錢五分
毛瑟快兵槍	三分五釐 藥腔二釐一十 百四十七	長四尺九 寸	九磅藥重一錢二分 重六錢四分鉛子重二錢 七分	重六錢四分

槍機比較略說

查今所造毛瑟槍裝子之法勝於十三連發之呔啫士槍哈乞  
開斯槍及九連發舊式毛瑟等槍呔啫士槍裝彈用一副筒  
筒內有螺絲簧裝時將十三彈逐一由管右旁之門直送入  
內頭尾頂接發數雖多然忙迫之際或手太猛或簧力太硬  
或失於計數而多納一彈則往往碰動引火而非理轟發甚  
為危險九連發毛瑟槍亦然哈乞開斯槍雖納彈於槍柄而  
其弊亦同又呔啫士槍既裝彈在前則每放去一彈其前段  
之重即減去若干逐節遞輕則左手手勢必有逐發遞高之  
弊哈乞開斯槍裝於後其弊乃相反而逐發遞低今造槍  
五彈平行疊放於機管下層用彈挑托至合宜之地位而入

江南製造局記 卷七 槍略 十一

彈腔能免此二病美之黎意槍亦同此理故德國一千九百  
零三年之新槍不過略變其式而未改其法

查今所造毛瑟槍其機管可以隨時取去不必助以刀鉗等物  
其裝入亦易實乃行軍最宜之法蓋當兩軍相接之際或不  
得已而敗退復不得已而棄其槍械皆戰場中不可有不必  
無之事若以精利完全之器委之敵人則藉寇贖盜莫此為  
甚故西人於成槍之後首先思如何可以去其槍之最要部  
分使敗時委去敵人得之仍與廢槍無異如呔啫士槍及馬  
梯尼槍黎意槍等亦可折去其要件然非用開螺釘等器不  
可呔啫士槍用螺釘去其兩旁蓋板之螺釘而提出蓋板方  
可取出機管連打火針之二曲節馬梯尼槍亦需用桿  
去出其邊上簧銷乃能取出其機黎意亦需用刀提出其壓  
拉壳鈎之蓋板取去拉壳鈎乃能退出機頭舊式毛瑟雖可

不用刀件然尚多一螺絲蓋必旋去其蓋板動兩機方能退  
出機頭其裝上亦費事快利槍退出雖易而裝入尚難亦不  
得為苦戰之際安能得此閒暇而此槍只用左手指壓住扣  
機即可抽去機管甚為便捷故一千九百零三年之新槍仍  
用其法裝時只將機管向  
內一春即已入槽

查今所造毛瑟槍之勝於快利槍以彈子出膛時坐力較輕快  
利槍受坐力處在機管後段震力頗大今造毛瑟受坐力處  
在機頭故放槍者可以少受震動既省力而并易取準故一  
千九百零三年之新槍未改其理  
查今所造毛瑟槍之勝於黎意槍以裝子法較佳黎意槍雖亦  
五子平疊裝入可免以上所言各弊然其彈未放完時欲出  
其彈必將子匣卸下再裝其裝匣之法自下而上尚覺多費

江南製造局記 卷七 槍略 十二

時刻今造毛瑟槍其子匣作兩薄片之夾式自上而下納入  
護手弓之內五彈放完匣自墮地放者即可納入第二個子  
匣如此循環疊進較為便利然西人猶以護手弓為多設而  
改去之改法詳  
另條

查西國造槍之法恆有一人先發明造槍管槍彈之理如管徑  
及子藥重率而一人專思槍機故往往槍件改去而槍管槍  
彈不變

查來復綫之深淺視鉛彈與鋼彈為定鉛彈性軟易於擠密故  
來復綫可深鋼彈性硬擠密較難故來復綫宜淺近見西報  
載美國造一種新槍來復綫更淺而出彈更遠推原其故當  
必改來復綫之平槽而為凹圓槽擠彈更密或於鋼彈之外

及包鉛壳一段其擠入來復綫更易密故也

查毛瑟槍之放法其機件較快利槍多至兩次扭轉似不甚便捷快利槍機直抽直送往來甚速但其機不甚佳以後如能加意攷察參互其機件槍管另成一式則當更速矣

查舊毛瑟槍之弊另有一端為不可不知者其退壳鈎之所連箱簧用以箱連機管頭者遇兵丁不諳槍件之人妄用手力往往易於扭斷蓋此件必歸直線乃可抽出或有下半節離其部位則必至斷其箱簧見近日所修之舊毛瑟槍犯此弊者十有八九也

查今所造毛瑟之件其退彈鈎亦有弊病必匠人焯火及車槎之法得其甚合之度方可否則有折斷及鈎退彈壳不得力之患故最新毛瑟改去其式

江南製造局記

卷七 槍略

十三

查今所造毛瑟之擊針盤簧太硬用時恆費力蓋不如是則不能扭轉其機尚不得為完全之器故最新毛瑟已將盤簧改軟矣

查今所造毛瑟之護手弓彈挑裝彈法雖較他槍為佳然似太大既增重而復占地步故最新毛瑟改成兩片平疊中夾折疊簧之彈托法而改去護手弓及彈挑

查今所造毛瑟之望牌座先皆焊連槍管之上若連放至百出以後槍管受熱甚大焊藥必鎔漲而望牌有搖動之弊因而廠中有欲改去其法者然此論尚非至理蓋焊藥走動係連放百出之故使中有停止之時則無此病矣兩軍即當猛戰未無有連放百出而不少停止之事故其弊尚不為大但欲其無病須改用螺釘之法

查今所造毛瑟槍近日於槍管左手托槍處添木護罩一件以護手使握槍者指著木而不着鐵槍管熱時持槍之人不至因火熱所迫而停放然木護罩之裝甚難因其間適有望牌必將望牌取去乃能摘開護罩今參仿最新毛瑟槍式將望牌改狹可以用手取去護罩已造有成樣備驗

查今日以後如欲仿造最新式之毛瑟槍有最難者四端一改子鈎之簧至佳而至難造二彈托之三疊折簧焯火甚難合度不合度必折式失力三其機管上有一套機一件徑不及半寸之內腔有此式而非字式之四槽三道無此機器可以車成若用模鑄成亦仍需修光非尋常車牀所能工作四其各機理法同而形式異其用工成件更費於今造之槍非有明文無從

江南製造局記

卷七 槍略

十四

專門試造

又查英國馬克緩姆廠有自放槍其放法第一器槍彈用人力其第二彈以後則均藉槍子之坐力以運動各機至為精美今炮廠中見有數尊自放炮其理大同小異然其中之機件及簧至為難造

查今所造槍有落彈釘而黎意快利皆無之或云可以省去殊不知快利黎意之退子鈎皆單鈎其着力在一面故單鈎退至全出藥膛而下子上行抵之自能跳出而毛瑟式係雙鈎對面着力無論退子至何地永為扣住非下子上行之抵力所能令其跳出故必有落彈釘力推其尾之一邊乃可躍然墜地啞嗜士雖亦雙鈎然其下子上行之力甚大且其鈎之

位置為上下相對而鉤頭甚窄故下子向上之力能令其鉤之一邊脫去毛瑟槍之鉤為左右相對鉤頭甚寬下子上行之力復小於呿啫士故不能省去落彈釘一千九百零三年之毛瑟槍雖未嘗有落彈釘而扣機頭之第一齒長於舊式而機管頭之直槽為通槽退機時扣機之齒能切入槽內行至機管頭之前分許仍以代落彈釘之用

查今所造毛瑟之退子鉤式比各槍較寬是為退子鉤中最佳之法不特黎意等槍之偏鉤所不及即呿啫士之雙鉤亦所不及故新毛瑟雖改去鉤制而寬窄不改凡單鉤遇彈壳之時竟不免鉤斷彈壳今鉤制從寬可免此病

查今所造毛瑟槍裝刀刺之法從左邊嵌入故為偏刃當時以

江南製造局記

卷七 槍略

十五

裝在正面能礙通條之安置方向故也然偏刃之用終不如正刃之用力大而順手故新毛瑟將刀柄內膛車去一分而從下面正插入槽其通條正切入其刀柄內膛車去之空處查德槍與日本槍之別其最關係者為螺線及管徑管長日槍口徑六密里五而分螺線八條槍身亦長於德槍五十密里故德槍於距一百密達之處僅能擊鋼靶深五密里有奇日槍可擊深鋼靶至六密里八故知槍管口徑收小螺線增多管身增長則繞力愈顯漲力愈大而彈子之飛路更直更遠亦更大此近日槍制不以增大口徑為貴之明證

查今所造毛瑟槍之望牌初有副牌近乃改去其起牌之法向後扳之至立直然後移動其準繩而號碼止牌葉上有而牌

座無之最新式則座上亦有號碼且起牌為向前推動其測法更佳

近年我國既用後膛槍於是各營中凡用後膛槍皆有拆開各機之事然其法止可為深明槍機及出自學堂之兵士而設若招充之額兵亦令如法為之必有簧折鉤斷之病如為習練敗退時棄槍及檢陣亡兵士之槍令成無用之棄物則止需習練將槍之機管全部抽去易而且速又不至傷及機簧蓋槍之機管全部為物不大衣袋中亦可容皮帶間亦可佩也如必欲逐件拆出而去其機簧則諳熟槍機之人至少亦必半分鐘之久方能從容料理恐我國兵士決然無此整暇耳

江南製造局記

卷七 槍略

十六

查驗槍件其中弊端不一有最宜留意者一為機管頭與後膛口之密合處微有不合則有漏火之弊二為機管頭之頸及機管內槽之密合處微有不合則易傷退子鉤三為機管與後機管之兩斜面如粗而毛則滑力不易顯出四為保險扭之長短及其受轉動之凹處微有不合則失其功用五為擊針尖之焯火及車工火力之過不及與中心之偏及枉皆有害六為蟠鑽之火力以擊針簧為最要保險扭簧及碰機簧次之過不及皆失其命中七為探插與木壳及機槽凹凸相接之處不合度則多受震動力八為槍管外面如有不平直之處能令目力測量不準九為木壳木宜乾不宜濕因濕木為之不耐久且難切合于槍體也



歷年仿造各槍表

年分	來福槍	林明敦槍	黎意槍	快利新槍	小口徑毛瑟槍
同治年	前膛兵槍一 千四百八 十七桿	後膛兵槍三 千四百四 十二桿			
十三年	馬槍四千九 百九十桿	馬槍七百十 七桿			
光緒元年	前膛馬槍一 千桿	後膛兵槍二 千五百桿			
二年		後膛兵槍二 千五百十 桿			
三年		後膛兵槍一 千七百三 十桿			
四年		後膛兵槍一 千六百三 十八桿			
五年		後膛兵槍一 千三百桿			
六年		後膛兵槍二 千二百桿			
七年		後膛兵槍二 千八百桿			
八年		後膛兵槍二 千四百桿			
九年		後膛兵槍二 千桿			老毛瑟兵槍 十二桿
十年		後膛兵槍二 千三百六 十桿			
十一年		後膛兵槍二 千五百桿			

江南製造局記 卷七 槍略 十七

年分	後膛兵槍二 千五百五 十桿	後膛兵槍二 千三百五 十桿	後膛兵槍二 千四百五 十桿	後膛兵槍二 千一百零 四桿	後膛兵槍六 百桿	兵槍一千一 百桿	兵槍四百桿	連珠後膛槍 四百六十桿
十二年								
十三年								
十四年								
十五年								
十六年								
十七年								
十八年								
十九年								
二十年								
二十一年								
二十二年								
二十三年								
二十四年								

江南製造局記 卷七 槍略 十八

						二十五年
						二十六年
						二十七年
						二十八年
						二十九年
						三十年
						江南製造局記
						卷七 槍略
						十九
						十六桿
						連珠後膛槍後膛兵槍二千八百十桿
						連珠後膛槍後膛兵槍四百二十桿
						連珠後膛槍後膛兵槍一千八百八十四桿
						兵槍二千五百三桿 馬槍四桿
						後膛兵槍三千六百七十七桿
						後膛兵槍一千七百七

機器

機器九種釋要

一滾牀 其刀式如兩輪相夾而中貫以軸用時開動總輪其刀即旋滾於所車物之外面逐削以至合度其所滾之物有一模型附之其滾刀之內口適如其模型故每滾一物必易其滾刀其移動之法為物架漸移而刀架不動其全機之形為立體

一洗牀 略如鑽牀之理而其洗桿之刃為平頭頭之平面有多齒略如銼用時開動總輪其洗桿即旋轉於所欲洗之物之某部其異於鑽牀之故以鑽牀則鑽桿進退由淺而深此則物架進退而洗桿不能移動且不能深入其洗

去之處不過削去一層其洗桿之大小亦隨物而更換必使其與所欲洗去之某部合度

一鏟牀 其理略同立體鉋牀其所異者削刀之式略同車刀此則略同洗桿其鏟法一上一下雖無異於削而其所以上下之法削牀為曲拐搖桿此為天平俯仰削牀用削外面此則用切內膛也其鏟刀架可使鏟刀伸縮但鏟物之時刀架不動而物架微動以就之其刀亦因物更換且有精粗之別

一直鑽牀 其鑽桿能上下其上下之法或以螺絲或以桿歷有單桿至多桿之別大概大鑽皆單桿小鑽有多桿所以便於用也假如於方寸之物連鑽三小孔甲大於乙乙

大於丙而其差不甚殊則用多桿之小鑽牀裝就大中小  
三鑽頭或一人或兩人皆可就此一部鑽牀而畢其事如  
無多桿鑽牀則既畢甲孔之後又須移至乙孔之器多一  
器即多一番功夫且多占一分地位大鑽用力較巨故不  
能多桿其鑽刀亦視物而更換其式

一橫鑽牀 其理同於直鑽然直鑽所鑽之孔小者多不過  
一二寸大者多不過五六寸橫鑽則可鑽孔至數尺有單  
桿與雙桿之分而其理無二其進退之法物架移動而鑽  
架不動其移動之機或齒桿或鍊錘其鑽桿亦視物而更  
換此機專以鑽槍管內膛他物罕用之者

江南製造局記

卷七 槍略

二十五

其刨路之長短視曲拐之大小為定所以刮車面也有單  
刨與雙刨之別其理無異不過雙刨可以兩人同時工作  
既省機器又少占地位也

一開齒牀 所以刻各種輪輻也其轉動之遲速有機輪制  
之凡開齒刀之上下能使適合其齒之大小疏密而無毫  
釐之誤其刀以齒之大小深淺而更換

一拔牀 所以拔槍桿內之來復綫也其法與橫鑽之用相  
反鑽牀旋而送入此則旋而抽出故名曰拔其拔桿之一  
端刻一長方孔孔內置小刀一具其刀之寬窄與欲車之  
來復綫相等其旋轉之周數即為來復綫所繞之道數其  
制用弧弦式之齒尺可以增損其所繞之路

一車牀 其種類甚多舊式有手執刀架者而近式皆自行  
刀架大約車軟鋼每分時車行五十尺車硬鋼每分時止  
可三十六尺其刀式甚多各視所車之物體而定其率本  
局已譯有車牀工程傳書茲不贅述

江南製造局記

卷七 槍略

二十五



江南製造局記									
卷七 槍略									
第 每 機 工 槽 十 四 十 二 件 工 程	第 每 機 工 槽 十 四 十 二 件 工 程	第 每 機 工 槽 十 四 十 二 件 工 程	第 每 機 工 槽 十 四 十 二 件 工 程	第 每 機 工 槽 十 四 十 二 件 工 程	第 每 機 工 槽 十 四 十 二 件 工 程	第 每 機 工 槽 十 四 十 二 件 工 程	第 每 機 工 槽 十 四 十 二 件 工 程	第 每 機 工 槽 十 四 十 二 件 工 程	第 每 機 工 槽 十 四 十 二 件 工 程
第 每 機 工 槽 十 四 十 二 件 工 程	第 每 機 工 槽 十 四 十 二 件 工 程	第 每 機 工 槽 十 四 十 二 件 工 程	第 每 機 工 槽 十 四 十 二 件 工 程	第 每 機 工 槽 十 四 十 二 件 工 程	第 每 機 工 槽 十 四 十 二 件 工 程	第 每 機 工 槽 十 四 十 二 件 工 程	第 每 機 工 槽 十 四 十 二 件 工 程	第 每 機 工 槽 十 四 十 二 件 工 程	第 每 機 工 槽 十 四 十 二 件 工 程

江南製造局記									
卷七 槍略									
機槽十十八兩道係 鉗工工程每工一 百四十四件									
第 每 機 工 槽 十 四 十 二 件 工 程									
第 每 機 工 槽 十 四 十 二 件 工 程	第 每 機 工 槽 十 四 十 二 件 工 程	第 每 機 工 槽 十 四 十 二 件 工 程	第 每 機 工 槽 十 四 十 二 件 工 程	第 每 機 工 槽 十 四 十 二 件 工 程	第 每 機 工 槽 十 四 十 二 件 工 程	第 每 機 工 槽 十 四 十 二 件 工 程	第 每 機 工 槽 十 四 十 二 件 工 程	第 每 機 工 槽 十 四 十 二 件 工 程	第 每 機 工 槽 十 四 十 二 件 工 程
第 每 機 工 槽 十 四 十 二 件 工 程	第 每 機 工 槽 十 四 十 二 件 工 程	第 每 機 工 槽 十 四 十 二 件 工 程	第 每 機 工 槽 十 四 十 二 件 工 程	第 每 機 工 槽 十 四 十 二 件 工 程	第 每 機 工 槽 十 四 十 二 件 工 程	第 每 機 工 槽 十 四 十 二 件 工 程	第 每 機 工 槽 十 四 十 二 件 工 程	第 每 機 工 槽 十 四 十 二 件 工 程	第 每 機 工 槽 十 四 十 二 件 工 程

<p>各車牀兼造工程</p> <p>落彈釘三道工程每工六十五件 此道工程係綫牌 第七號車牀兼造落彈釘四道工程每工六 十五件 同機管二十一道工程每工六十件 此道工程係綫牌 機管頭十四道 工程每工九十件 同機管頭十五道工程每工四十四件 同機管尾二道工 程每工二十六件 同機管頭十一道工程每工四十六件 此道工程係綫牌第 十四號機牀兼造</p>	<p>江南製造局記 卷七 槍略 二十七</p>	<p>每工一百一十二件 停機紐二道工程 每工四十二件 機管頭十七道工 程每工八十七件 機管頭八十七道工 程每工八十七件 機管頭八十七道工 程每工八十七件 落彈釘八十七道工 程每工八十七件</p>
<p>機管頭十二道工程每工四十六件 同機管頭十三道工程每工二十八件 同 後機管二十道工程每工一百零五件 此道工程係綫牌 十五號機牀兼造後機管二十二道工 程每工六十件 同機管尾四道工程每工一百件 同機管二十二道工程每工 二十件 此道工程係機槽 機管二十六道工程每工七十件 此道工程係板機 機管二十七號工程每工一百二十件 入盤車牀兼造 後機管十六道工程 每工八十件 同停機紐七道工程每工五十五件 同退彈鈎四道工程每工一 百二十件 同退彈鈎八道工程每工一百四十件 此道工程係手 擊針七道工 程每工四十件 此道工程係鉗 機管尾五道工程每工四十件 同機管頭十六 道工程每工二十件 此道工程係新改二 十六號車牀兼造</p>		

<p>第一號機牀 彈倉一工程每工三件 工五件 第二號車牀 同前 第三號機牀 同前 第四號機牀 同前兼零件 第五號機牀 第六號機牀 第七號機牀 第八號機牀 第九號機牀 第十號機牀 第十一號機牀 第十二號機牀 第十三號機牀 第十四號機牀 第十五號機牀 第十六號機牀 第十七號機牀 第十八號機牀 第十九號機牀 第二十號機牀 第二十一號機牀 第二十二號機牀 第二十三號機牀 第二十四號機牀 第二十五號機牀 第二十六號機牀 第二十七號機牀 第二十八號機牀 第二十九號機牀 第三十號機牀 第三十一號機牀 第三十二號機牀 第三十三號機牀 第三十四號機牀 第三十五號機牀 第三十六號機牀 第三十七號機牀 第三十八號機牀 第三十九號機牀 第四十號機牀 第四十一號機牀 第四十二號機牀 第四十三號機牀 第四十四號機牀 第四十五號機牀 第四十六號機牀 第四十七號機牀 第四十八號機牀 第四十九號機牀 第五十號機牀 第五十一號機牀 第五十二號機牀 第五十三號機牀 第五十四號機牀 第五十五號機牀 第五十六號機牀 第五十七號機牀 第五十八號機牀 第五十九號機牀 第六十號機牀 第六十一號機牀 第六十二號機牀 第六十三號機牀 第六十四號機牀 第六十五號機牀 第六十六號機牀 第六十七號機牀 第六十八號機牀 第六十九號機牀 第七十號機牀 第七十一號機牀 第七十二號機牀 第七十三號機牀 第七十四號機牀 第七十五號機牀 第七十六號機牀 第七十七號機牀 第七十八號機牀 第七十九號機牀 第八十號機牀 第八十一號機牀 第八十二號機牀 第八十三號機牀 第八十四號機牀 第八十五號機牀 第八十六號機牀 第八十七號機牀 第八十八號機牀 第八十九號機牀 第九十號機牀 第九十一號機牀 第九十二號機牀 第九十三號機牀 第九十四號機牀 第九十五號機牀 第九十六號機牀 第九十七號機牀 第九十八號機牀 第九十九號機牀 第一百號機牀</p>	<p>江南製造局記 卷七 槍略 二十八</p>	<p>第一號印機 機管一工程每 工六十件 機管二工程每 工六十件 機管三工程每 工六十件 機管四工程每 工六十件 機管五工程每 工六十件 機管六工程每 工六十件 機管七工程每 工六十件 機管八工程每 工六十件 機管九工程每 工六十件 機管十工程每 工六十件 機管十一工程 每工六十件 機管十二工程 每工六十件 機管十三工程 每工六十件 機管十四工程 每工六十件 機管十五工程 每工六十件 機管十六工程 每工六十件 機管十七工程 每工六十件 機管十八工程 每工六十件 機管十九工程 每工六十件 機管二十工程 每工六十件 機管二十一工 程每工六十件 機管二十二工 程每工六十件 機管二十三工 程每工六十件 機管二十四工 程每工六十件 機管二十五工 程每工六十件 機管二十六工 程每工六十件 機管二十七工 程每工六十件 機管二十八工 程每工六十件 機管二十九工 程每工六十件 機管三十工程 每工六十件 機管三十一工 程每工六十件 機管三十二工 程每工六十件 機管三十三工 程每工六十件 機管三十四工 程每工六十件 機管三十五工 程每工六十件 機管三十六工 程每工六十件 機管三十七工 程每工六十件 機管三十八工 程每工六十件 機管三十九工 程每工六十件 機管四十工程 每工六十件 機管四十一工 程每工六十件 機管四十二工 程每工六十件 機管四十三工 程每工六十件 機管四十四工 程每工六十件 機管四十五工 程每工六十件 機管四十六工 程每工六十件 機管四十七工 程每工六十件 機管四十八工 程每工六十件 機管四十九工 程每工六十件 機管五十工程 每工六十件 機管五十一工 程每工六十件 機管五十二工 程每工六十件 機管五十三工 程每工六十件 機管五十四工 程每工六十件 機管五十五工 程每工六十件 機管五十六工 程每工六十件 機管五十七工 程每工六十件 機管五十八工 程每工六十件 機管五十九工 程每工六十件 機管六十工程 每工六十件 機管六十一工 程每工六十件 機管六十二工 程每工六十件 機管六十三工 程每工六十件 機管六十四工 程每工六十件 機管六十五工 程每工六十件 機管六十六工 程每工六十件 機管六十七工 程每工六十件 機管六十八工 程每工六十件 機管六十九工 程每工六十件 機管七十工程 每工六十件 機管七十一工 程每工六十件 機管七十二工 程每工六十件 機管七十三工 程每工六十件 機管七十四工 程每工六十件 機管七十五工 程每工六十件 機管七十六工 程每工六十件 機管七十七工 程每工六十件 機管七十八工 程每工六十件 機管七十九工 程每工六十件 機管八十工程 每工六十件 機管八十一工 程每工六十件 機管八十二工 程每工六十件 機管八十三工 程每工六十件 機管八十四工 程每工六十件 機管八十五工 程每工六十件 機管八十六工 程每工六十件 機管八十七工 程每工六十件 機管八十八工 程每工六十件 機管八十九工 程每工六十件 機管九十工程 每工六十件 機管九十一工 程每工六十件 機管九十二工 程每工六十件 機管九十三工 程每工六十件 機管九十四工 程每工六十件 機管九十五工 程每工六十件 機管九十六工 程每工六十件 機管九十七工 程每工六十件 機管九十八工 程每工六十件 機管九十九工 程每工六十件 機管一百工程 每工六十件</p>
--	-------------------------	--

第十八號鋼牀 彈倉十五道工程每工二 十件 第十九號洗牀 彈倉十六道工程每工二 十件 第二十號小鑽牀 彈倉十七道工程每工九 十件 第二十一號車牀 彈倉十八道工程每工五 十件 第二十二號車牀 彈袋鈎一道工程每工十 六件 第二十三號車牀 彈袋鈎二道工程每工十 六件 第三道工程歸鑽工每工七 十件 第二十四號車牀 起彈挑一道工程每工二 十件 江南製造局記 卷七 槍略 二千九	第三道工程每工一百件 第二十二號車牀 上箱一道工程每工十一 件 第二十三號車牀 下箱一道工程每工十一 件 第二十四號車牀 槍採一道工程每工十三 件 第二道工程歸鑽工每工六 十件 第二十五號車牀兼造刀 槍採三道工程每工五十 件 第四道工程歸鑽工每工二 十件 第二十六號鑽牀 採插一道工程每工十件 第二道工程歸鑽工每工十 九件 第二十七號車牀 採插三道工程每工二十 四件 第四道工程歸鑽工每工十 一件 第二十八號車牀 槍刀三道工程每工十二 件 查槍刀工程共七道除第 一道第二道由車牀製造 外其餘概歸鑽工製造 第二十九號車牀 刀護手一道工程每工三 十件 刀帽一道工程每工三十 件 第三十號車牀 刀柄三道工程每工三十 六件 刀帽二道工程每工三十 六件	槍零件車牀工程 製造各種菊花車 刀鑽頭並車配刀 架零件共用零件 圓車五十九部
---	--	--

槍件鉗工 裝焊準星座每工十件 絞彈座每工十件 鏧準星組胚每工十五件 裝 準星每工四件 燒焊牌座每工四件 光磨槍管每工三件 裝配牌座每 工四件 裝配準箱每工四件 槍件烘藍每工二十付 鏧改牌管每工七 件 光磨機牌副座每工十一件 槍件發藍上色每工一件 校準槍枝每工 五件 光磨機槽每工八件 裝配機管每工十件 裝配機槽每工二件 裝配扳機每工四件 光磨扣機每工十件 光磨彈倉邊線每工八件 鏧 改彈倉粗胚每工五件 裝配彈倉每工二件 鏧改小螺釘每工二十件 造彈挑螺簧每工十六件 扣機螺簧每工五十件 扳機架螺簧每工四十 件 停機鈕螺簧每工五十件 彈袋鈎螺簧每工五十件 刀帽螺簧每工 五十件 定箱紐螺簧每工五十件 鏧彈挑胚每工四件 光機管每工四 江南製造局記 卷七 槍略 三十	光擊針每工八件 光鏧落彈釘每工二十五件 光磨停機紐每工六 件 裝配機管每工二件 裝配落彈釘每工三件 光磨上箱每工四十二 件 光磨下箱每工十五件 光磨下箱簧每工十件 光磨下箱皮帶環每 工七件 光磨環座每工七件 裝配皮帶環每工十件 鏧改鐵護每工二 件 光磨槍探每工六件 鏧槍探槽每工十件 鏧改刀坯每工五件 鏧 刀護手眼每工十六件 光刀每工五件 光鏧刀護手每工七件 鏧改刀 柄頭每工二件 裝配刀刺每工二件 配刀柄木夾每工八件 鏧刀柄眼 每工八件 光磨起子每工十件 光磨零件每四工二十件 擦機槽每工 一百件 擦槍管每工一百件 擦彈倉每工十件 擦鐵護每工一百件 裝配零件每工二十付 配造下托每六工十一件 裝配上托每六工四件 絞準槍座每工十件 鏧改槍托粗胚每工三十件 鏧木片每工八十件
---	--

以上除錘改各種車刀配造各項車牀刀架零件工程不計外共計槍件正項鉗工並雜工九十餘道用鉗匠並木匠鐵匠等約二百人有派一匠兼造數件工程者亦有派數匠合造一件工程者以多勻寡牽算每日配成新槍七十二枝  
 緒三十一年正月每禮拜配成新槍七十二枝

江南製造局記

卷七 槍略

三十二

費用

工料價值表

槍機類		工程	用料	共價
機件	俗名節套	二工成一件	馬丁鋼十一兩八錢	銀二兩八錢八分四厘
扳機	俗名扳手	一工成十件	馬丁鋼四錢八分	銀一錢三分
扳機簧	俗名扳手簧	一工成五十件	洋鋼絲二分	銀一分四厘
扳機銷	俗名扳手銷	一工成八十件	洋鋼絲一分三厘	銀三分七厘
扳機架	俗名扳手軸	一工成五件	馬丁鋼四錢二分	銀一錢九分七厘
扳機架銷	俗名扳手銷	一工成八十件	洋鋼絲一分四厘	銀一分七厘
江南製造局記	卷七 槍略	一工成十件	洋鋼一錢一分	銀一錢一分四厘
扳機頭銷	俗名機管軋	一工成三件	洋鋼絲一分三厘	銀二分七厘
扣機	俗名盤簧	一工成六十件	馬丁鋼三錢六分	銀一錢六分七厘
扣機簧		一工成一百件	洋鋼絲一分	銀二分三厘
扣機銷	俗名銷子	一工成八十件	洋鋼絲一分五厘	銀一分七厘
機簧類				
機管	俗名套管	一工成一件	馬丁鋼五兩二錢四分	銀一錢六分
機管頭	俗名套管頭	一工成二件	馬丁鋼六錢三分	銀二錢六分七厘
機管	俗名機頭	一工成二件	馬丁鋼一兩四錢八分	銀一錢四分四厘
機管暗銷	俗名太平	一工成四十件	洋鋼絲一分	銀一分
機管尾	俗名定留機	一工成七件	馬丁鋼四錢九分	銀一錢五分三厘
退彈鈎	俗名拉壳鈎	一工成二十件	洋鋼四分	銀一錢三分八厘



落彈釘 俗名推壳簧	一工成五件	馬丁鋼三分	銀一錢二分
停機紐 俗名保險紐	一工成六件	馬丁鋼七錢四分	銀三錢四厘
停機紐簧 俗名保險簧	一工成十件	洋鋼絲一分	銀五分三厘
擊針 俗名打火針	一工成三件	洋鋼絲一兩七錢三分	銀五分四厘
擊針盤簧 俗名盤香簧	一工成十一件	洋鋼絲三錢六分	銀二錢五分
<b>彈倉類</b>			
彈倉 俗名龜手弓	一工成一件	馬丁鋼八兩二錢六分	銀一兩六錢四分八厘
彈倉前螺絲 俗名通天螺絲	一工成一百件	馬丁鋼二錢二分	銀五分
機槽尾螺釘 俗名裝彈釘	一工成一百件	馬丁鋼二錢四分	銀六分
螺絲管 俗名通天套	一工成十五件	馬丁鋼二錢八分	銀一錢
彈倉底板 俗名蓋板	一工成十二件	馬丁鋼三錢四分	銀一錢六厘
<b>江南製造局記</b>			
<b>卷七 槍略</b>			
三五			
彈袋鈎 俗名蓋板螺絲	一工成二十件	馬丁鋼四錢一分	銀一錢九厘
彈袋鈎簧 俗名子袋鈎	一工成十三件	洋鋼一分	銀三分三厘
起彈挑 俗名子袋鈎簧	一工成五十件	馬丁鋼七錢四分	銀二錢八分一厘
起彈挑簧	一工成二十件	洋鋼一分	銀四分
起彈挑頭簧 俗名彈托	一工成四件	洋鋼絲六分	銀二分三厘
彈袋鈎螺絲 俗名頂頭	一工成十四件	馬丁鋼三分	銀一分四厘
起彈挑頭螺絲 俗名頂頭鎖簧	一工成廿三件	馬丁鋼四分	銀一分四厘
彈倉底板螺絲	一工成二十件	馬丁鋼三分	銀一分四厘
<b>槍管類</b>			
槍管 俗名槍筒	一工成一件	馬丁鋼三十五兩	銀二兩三錢五分一厘
綫牌 俗名望牌	一工成三件	馬丁鋼六錢三分	銀五錢一分

綫牌座 俗名望牌座	一工成三件	馬丁鋼一兩二錢二分	銀二錢七分
綫牌扳簧 俗名望牌簧	一工成六件	洋鋼絲二錢一分	銀二錢一分九厘
綫牌螺絲釘	一工成廿五件	洋鋼絲一分	銀四分二厘
牌座銷 俗名底門銷子	一工成十二件	馬丁鋼四分	銀二分四厘
綫牌副座 俗名副望牌	一工成八件	馬丁鋼一錢二分	銀二錢三分一厘
綫牌副座簧 俗名小簧	一工成五十件	洋鋼絲七厘	銀三分三厘
綫牌準繩 俗名滑路	一工成五件	馬丁鋼一錢九分	銀三錢九厘
定繩紐 俗名望牌銷	一工成八件	馬丁鋼六分	銀一錢五分五厘
繩紐銷 俗名銷銷	一工成九件	洋鋼絲三厘	銀一分三厘
繩紐簧 俗名銷簧	一工成九件	洋鋼絲三厘	銀一分八厘
準星 俗名前準對	一工成十件	馬丁鋼三分八厘	銀七分五厘
<b>江南製造局記</b>			
<b>卷七 槍略</b>			
三四			
準星座 俗名準對底座	一工成十件	馬丁鋼二分六厘	銀一錢一分六厘
<b>零件類</b>			
皮帶環 俗名背杆	一工成十件	馬丁鋼二錢三分	銀八分九厘
環座 俗名背杆座	一工成九件	馬丁鋼四錢六分	銀一錢二分
環座暗銷	一工成五十件	洋鋼絲二分	銀一分
環座螺絲釘		羅馬鐵二錢一分	銀一分八厘
上箍 俗名頭箍	一工成十件	馬丁鋼一兩三厘	銀五錢四分
上箍螺絲釘 俗名頭箍螺絲	一工成十五件	馬丁鋼九分	銀一錢三分
下箍 俗名二箍	一工成七件	羅馬鐵五錢九分	銀二錢六分
下箍皮帶環 俗名箍皮帶杆	一工成七件	馬丁鋼二錢二分	銀四分
下箍鎖 俗名二箍鎖	一工成七件	馬丁鋼二錢二分	銀四分

江南製造局記		卷七 槍略		三十五	
下箱螺絲釘 俗名二箱	一工成五十件	馬丁鋼六分	銀一錢		
槍探 俗名通條	一工成十一件	洋鋼絲二兩七錢	銀一錢八分五厘		
揀插 俗名通條插	一工成十件	馬丁鋼八錢	銀一錢八分		
槍托類					
槍托 俗名木壳	一工半成一件	東洋桐木二十六兩五錢	銀一兩三錢五分		
托尾護板 俗名包底	一工成二件	馬丁鋼二兩一錢六分	銀三錢		
托尾螺絲釘		羅馬鐵二錢七分	銀二分		
槍刀類					
刺刀 俗名刀頭	一工成二件	馬丁鋼全刀十七件	銀一兩一錢五分		
刺刀護手 俗名刀頭	一工成六件	馬丁鋼			
刀柄木夾 俗名木刀	一工成九件	桐木			
木夾釘 俗名銷子	一工成八件	鐵絲			
木夾銷釘 俗名羊眼	一工成七十件	馬丁鋼			
刀柄頭 俗名刀柄	一工成十件	馬丁鋼			
扣刀螺絲 俗名刀頂銷	一工成二十件	羅馬鐵			
扣刀螺絲母 俗名刀帽	一工成十八件	馬丁鋼			
扣刀螺絲簧 俗名刀頂銷	一工成四十六件	洋鋼絲			
刀銷	牛皮				
全槍八十四件除刺刀不計外重六斤十二兩四錢所需鋼					
鐵油煤並各種雜料核算每槍一枝值銀十七兩四錢零					

需用物料表

江南製造局記		卷七 槍略		三十六	
鋼料	物名	造件	月計	歲需	
	十七生鋼絲 以下生鋼 購自外洋	造望牌補紐鑽	約半磅按每日 造槍十二枝算	約五磅半 按照全年十 一個月核計	
	三十生鋼絲	造各項小槍件螺鑽	約三兩	約二磅九兩	
	四十生鋼絲	造扳機架	約二磅半	約三十磅	
	六十生鋼絲	造擊針並種紐鑽	約三磅	約三十三磅	
	六十生鋼絲	造鑽頭	約十兩	約八磅	
	八十生鋼絲	造鑽頭	約一磅	約十一磅	
	一百生鋼絲	造扳手銷	約一磅	約十二磅	
	一百生鋼絲	造各鑽頭	約一磅	約十二磅	
	一百一十生鋼絲	造各鑽頭	約十五兩	約十五磅	
	一百一十生鋼絲	造機管軋銷	約一磅半	約十六磅半	
	一百一十生鋼絲	重板機架銷	約八兩	約十三磅半	
	一百一十生鋼絲	造各鑽頭	約二磅	約二十二磅	
	一百一十生鋼絲	造各鑽頭並小錐刀	約二磅半	約三十磅	
	一百一十生鋼絲	造各鑽頭	約三磅半	約二十八磅半	
	一百一十生鋼絲	造各鑽頭	約三磅半	約二十八磅半	
	一百一十生鋼絲	造機管洗刀	約三磅	約二十八磅半	
	一百一十生鋼絲	造鑽頭車刀	約六磅	約六十六磅	
	一百一十生鋼絲	造機頭銷	約一磅	約十一磅	
	一百一十生鋼絲	造彈倉望牌推壳銷	約三十六磅	約三百九十六磅	
	一百一十生鋼絲	各項小螺絲並銷	約十一磅	約一百二十一磅	
	一百一十生鋼絲	造鑽頭扳絲管小螺絲			
	一百一十生鋼絲	刀並望牌彈倉螺絲			

三分圓生鋼	造彈倉頂銷	約十八磅	約一百九十八磅
三分半圓生鋼	造刀帽通天 套管手眼	約十八磅	約一百九十八磅
四分圓生鋼	造車刀刨刀鑽頭 油鑽擊針	約四十磅	約四百四十磅
四分半圓生鋼	造鑽頭車刀並擊針	約一百二十磅	約一千三百二十磅
五分圓生鋼	造鑽頭槍鑽 車刀小錐刀	約二十八磅	約三百零八磅
六分圓生鋼	造鑽頭並各車刀	約二十四磅	約二百六十四磅
七分圓生鋼	造絞刀並彈倉滑 路套各鑽頭	約二十四磅	約二百六十四磅
一寸圓生鋼	造車刀絞刀鑽頭	約二十六磅	約二百八十六磅
一寸半圓生鋼	造各鋸刀	約二磅	約二十二磅
二寸圓生鋼	造各鋸刀	約二十磅	約二百二十磅
二寸半圓生鋼	造車刀	約十一磅	約一百二十一磅
江南製造局記	卷七 槍略	二千七	
三寸圓生鋼	造圓車刀	約五十八磅	約六百三十八磅
四寸圓生鋼	造圓車刀	約三十六磅	約三百九十六磅
五寸圓生鋼	造圓車刀	約十一磅半	約一百二十六磅半
六寸圓生鋼	造圓車刀	約三十三磅	約三百六十三磅
二分方生鋼	造彈倉望牌各螺絲 用處不多 數難預定		
四分方生鋼	造套管車刀並鋸刀	約二磅半	約二十七磅半
四分半方生鋼	造擊針車刀並鋸刀	約四磅半	約四十九磅半
六分方生鋼	造套管車刀洗刀	約六磅	約六十六磅
一寸方生鋼	造車刀	約二磅	約二十二磅
二寸方生鋼	造車刀	約九磅	約九十九磅
半分厚扁鋼	造各槍件樣板	約十磅半	約一百十五磅半

一分厚扁鋼	造各槍件樣板	約二磅	約二十二磅
一分半厚扁鋼	造滾刀	約九兩	約八磅三兩
二厘半厚一分寬鋼皮	造盤牌定位槽車刀	約五磅	約五十五磅
一寸半寬鋼刀布	上槍色	約百七十六尺	約一千九百三十六尺
熟鋼槍管胚 以下熟鋼 本局自造	造毛瑟槍	約三百餘枝	約三千三百餘枝
四分方熟鋼	造各槍件	約一百廿五磅	約一千三百七十五磅
五分方熟鋼	造各槍件	約二百廿五磅	約二千四百七十五磅
六分方熟鋼	造各槍件	約二百二十磅	約二千四百二十磅
一寸厚二尺長熟鋼	造節套	約二千九百磅	約三萬一千九百磅
一寸厚寸寬七寸長熟鋼	造起子	約一磅	約十一磅
四分圓熟鋼	造子裝鈞並車星	約十六磅	約一百七十六磅
江南製造局記	卷七 槍略	二千八	
五分圓熟鋼	造扳手	約二十一磅	約二百三十一磅
六分圓熟鋼	造太平銷	約十四磅	約一百五十四磅
一寸圓熟鋼	造機頭	約二百零八磅	約二千二百八十八磅
一寸圓熟鋼	造套管定留機	約二百九十磅	約三千一百九十磅
點錫	焊望座水管	約六磅	約六十六磅
五分圓紫銅條	磨拔絲刀	約二磅半	約二十七磅半
一寸圓紫銅條	造烙鐵	約八兩	約七磅四兩
二寸圓紫銅條	造烙鐵	約五兩半	約五磅
一分半厚紫銅皮	虎鉗墊鉗口 用處不多 數難預定		
細紫銅絲	紫水管	約二兩	約二磅
紫銅線布	修六十四馬力 汽機汽筒		約折方六尺

江南製造局記		卷七 槍略		三十九			
紫銅皮帶釘	修各皮帶	約八百七十副	約九千五百七十副	一吋至二吋黃銅皮	造各車牀水管油管	約三磅半	約三十八磅半
六號至四號	造車牀水壳	約一磅四兩	約十四磅八兩	四分至二吋圓黃銅條	造車牀水壳	用處不多 數難預定	
一分徑黃銅條	造鑽槍牀漏油罩		約折方六尺	黃銅絲布	車刀淬火	約二十磅	約二百二十磅
青鉛	造車牀頭	約半磅	約五磅半	白鉛	造車牀頭	約二十磅	約二百二十磅
白鉛皮	造車牀水桶槍件盤	約二十磅	約二百二十磅	白鉛皮	六十匹馬力汽機	約一把	約二條
螺絲榔頭	錐螺絲槽	約四把		鋼鋸條	造裝樣木箱		
二十半長銅暗鎖	造裝樣木箱			一吋至二吋長銅鎖	造裝樣木箱		
六吋長銅螺絲釘	造裝樣木箱			四至六吋長粗細各錢刀	造槍件	約二十七打半	約三百零二打半
雜料	造槍件			物名	造件	月計	歲需
梓油	汽機車牀總動用	約六百七十五磅	約七千四百二十五磅	豆油	造槍件鑽眼用	約五百五十五磅	約六千一百零五磅
茶油	拭槍件上色用	約一百零五磅	約一千一百五十五磅	牛油	汽鑪用	約一磅半	約十六磅半
生菜油	新槍裝箱用	約一瓶	約十一瓶	棉紗	各車釘並上色用	約一百七十磅	約一千八百七十磅

江南製造局記		卷七 槍略		四十			
棉紗繩	汽機汽門用	約一磅	約十一磅	松香水	各車牀用	約三百七十五磅	約四千一百二十五磅
洋燭	修汽機汽爐並 修各大皮帶用	約十三枝	約一百四十三枝	洋皂	車牀池水桶 並上色用	約三十九磅	約四百二十九磅
洋碱水	車牀池水桶 並上色用	約一磅	約十一磅	木砂紙	光磨木托用	約一百張	約一千一百張
砂皮	光磨槍件用	約一千三百張	約一萬四千三百張	生牛皮條	修各大皮帶用	約一百九十七根	約二千一百六十七根
熟牛皮條	修接各車牀皮帶用	約四百三十五根	約四千七百八十五根	六至二吋寬牛皮帶	各車牀換用	約三百廿六尺	約三千五百八十六尺
白銅頭皮刀套	新槍裝箱用	約三百二十個	約三千三百餘個	銅柄髮槍刷	新槍裝箱用	約三百餘個	約三千三百餘個
鐵砂	膠磨刀砂輪用	約六包	約六十六包	明膠	膠磨刀砂輪用	約六磅	約六十六磅
皮手風箱	印鏗遠槍件用	用處不多 數難預定		礪砂	刀頭準星座 燒焊用	約八磅	約八十八磅
松香	大皮帶用	約四磅	約四十四磅	薩拉摩捻	螺絲刀頭淬火用	約一磅	約十一磅
安的摩捻	車牀頭用	用處不多 數難預定		硃砂	印印色用	約六包	約六包
紅印色	印印色用		約四兩	黑印色	印印色用		約六兩

墨皮	刷槍箱字用	約四磅	約四磅
口碱	上槍色用	約八磅半	約九十三磅半
海苔	上槍色用	約一打	約十一打
鐵酒	上槍色用	約九兩	約八磅三兩
鹽強酸	上槍色用	約二十一磅半	約二百三十六磅半
鐵鑽養	上槍色用	約一磅三兩半	約十四磅二兩半
濃鐵酒	上槍色用	約八兩	約七磅四兩
竹板刷	上槍色用	約三十八個	約四百十八個
竹箕	上槍色用	約三隻	約三十三隻
竹籬	拾料物煤炭用	約十隻	約一百十隻
竹槓	拾料物煤炭用	約二根	約二十二根
江南製造局記 卷七 槍略 四十二			
竹扁担	車牀換水用	約一根	約一根
竹掃	掃地用	約十九把	約二百零九把
竹梯	各機房加油用	約一步	約一步
船刷	汽機用	約一把	約一把 可用數年
黃麻繩	扛物料並槍箱兩頭拉手用	約十八磅	約一百九十八磅
白麻繩	四連錘拉手用	約三磅	約三十三磅
鬆麻繩	汽機汽缸汽門用	約一磅	約十一磅
青麻繩	小鋸牀代皮帶用	約四兩半	約四磅
旗繩	修大皮帶用	約五兩半	約五磅
麻絲	繫車牀用	用處不多 數難預定	
麻蓬布	鐵匠圍身用	約三尺	約三十三尺

麻運線	裝料物用	約四兩半	約四磅
粗洋紙	裝箱用	約八打	約八十八打
洋信紙	繪圖用		約三打
畫圖蠟布	繪圖用		一捲 可用數年
畫圖白紙	繪圖用		一捲 可用數年
畫圖油紙	繪圖用		一捲 可用數年
鉛筆	繪圖用		約一打
象皮擦	繪圖用	約一塊	約一打
排筆	新機器加油用		約六把
白粉	匠重畫線用	約五磅	約五十五磅
紅粉	修汽缸門用		約一桶
江南製造局記 卷七 槍略 四十二			
白漆	修汽缸門用	約一桶	約一桶
三分至一吋徑白橡皮管	新機器烘鐵爐進水管用	約十二尺	約一百三十二尺
半至一分厚橡皮紙	修機器用	約二磅	約二十二磅
一分厚棉布橡皮紙	修機器用	約八兩	約八磅
二至一分徑橡皮繩	歲暮修理汽機用		約四十磅
綠漆	收工時漆各廠門用		約四桶
黑漆	收工時漆各廠門用		約一桶
漆簿	收工時漆各廠門用		約六個
漆油	和漆用		約一桶
樟腦水	和漆用		約十四磅
雞毛帚	帳房並員司住房用		約四個

六徑玻璃管	汽爐用	約二枝
馬口鐵洋油燈	員司住房用	約四盞
玻璃燈罩	員司住房用	約十一個
扁燈芯	員司住房用	約一打
一尺至一尺長玻璃	廠內門窗換用	約二十二塊
碎玻璃	刮木托用	約八磅
大木水桶	各車牀換水用	約一副
小木水桶	茶爐用	約一雙
小木杓	茶爐用	約一雙
一至三厚松板	造零件用	約十六尺
松木枋	造零件用	約二十尺
江南製造局記 卷七 槍略 四三		
東洋金山白木	削鑽槍木片用	約六十尺
柳杉板	造零件盤底面用	約五尺
牛骨	槍件淬火用	約六十筋
牛角	槍件淬火用	約二十筋
牛脚壳	槍件淬火用	約十七筋半
碟鉢	上槍色安藥水用	約八隻
汽表	汽爐換用	用處不多 數難預定
大號火磚	修烘鏡爐並汽爐用	用處不多 數難預定
小號火磚	修烘鏡爐並汽爐用	約四十塊
火泥	修烘鏡爐並汽爐用	約五百五十磅
白泥	修烘鏡爐並汽爐用	用處不多 數難預定

江南製造局記 卷七

外洋黃砂泥	修烘鏡爐並汽爐用	用處不多 數難預定
核桃木 木槍托料	造毛瑟槍木托用	約三百餘根
一至六徑半至五 寸厚砂輪	車刀磨鋒口用	約三十個
煤鐵		
物名	造件	月計
關平煤	汽爐升火用	約八十一噸半
黑松煤	小爐打槍件用	約六噸
焦煤	烘鏡爐並槍機 並造套管用	約二噸半
木炭	槍件烘藍用	約二雙半
細鐵絲	槍件淬火用	約半磅
一分二圓錢絲	造環座並刀柄銷用	約七磅
江南製造局記 卷七 槍略 四四		
二分圓英鐵	造槍鑽淬火心子用	約十一磅
五分圓英鐵	造槍鑽用	約七十磅
一寸圓英鐵	造槍鑽用	用處不多 數難預定
三寸圓英鐵	造槍鑽用	約五百磅
二分七厘圓英鐵	車下籠螺絲用	約一百十磅
三分圓羅馬鐵	車上籠螺絲用	約二百七十五磅
三分七厘圓羅馬鐵	車木托銷通 天螺絲用	約九十五磅
四分圓羅馬鐵	車刀柄螺絲通天 衣管刀柄羊眼用	約三十三磅
五分圓羅馬鐵	打刀護手用	約二十五磅
六分圓羅馬鐵	打環座用	約四十一磅
七分圓羅馬鐵	車螺絲用	約三十八磅半

一寸圓羅馬鐵	車起子補並 造零件用	約二十磅半	約二百二十五磅半
一寸圓羅馬鐵	修器具用	約二磅半	約二十七磅半
二寸圓羅馬鐵	造吊架用	約三磅半	約三十八磅半
六寸圓羅馬鐵	造大螺絲用		約六百八十磅
四扁羅馬鐵	修器具用	約一磅三兩	約十四磅
六分方羅馬鐵	打環座望牌底門 望座刀頭用	約一百七十磅	約一千八百七十磅
一寸方羅馬鐵	修器具用	約十一磅半	約一百二十六磅半
二寸寬分厚羅馬鐵	打包底用	約二百四十磅	約二千六百四十磅
六分方羅馬鐵	造洋火爐櫺用		約一千磅
三至七分大木螺絲釘	裝虎鉗並吊架用	約二磅	約二十二磅
三至一寸大鐵螺絲釘	修四連錘用	約九磅	約九十九磅
江南製造局記 卷七 槍略 四十五			
三至一寸大鐵羊眼	修四連錘用	約二磅半	約二十七磅半
四長鐵皮釘	上箱色釘錘刀布用	約一磅半	約十六磅半
一至六寸長鐵釘	造木件並裝 槍箱木格用	約十磅	約十一磅
六分長木螺絲釘	槍樣箱鉸鏈門鎖用		約一包
一寸長木螺絲釘	裝環座用	約五包	約五十五包
六分長木螺絲釘	裝毛瑟槍包底用	約五包	約五十五包
二寸二分長木螺絲釘	裝槍箱用	約二包	約二十二包
白鐵瓦	修屋面用	用處不多 數難預定	
白鐵釘	修屋面用	用處不多 數難預定	
白鐵羊眼	修屋面用	用處不多 數難預定	
花旗煤鐵	汽爐升火用	約三把	

鐵洋鎖	鎖門用	用處不多 數難預定	約八把
鐵門暗鎖	鎖門用	用處不多 數難預定	
馬口鐵	造車牀油盤油盤用	用處不多 數難預定	
四寸口並行虎鎖	工匠造槍件用		約六把
<p>以上各項料物共二百十七種內有用處不多之料或一年領用一二次或數年領用一次其數未便預計臨時酌量請領至於各料價值時有起落亦未便臆定故未列入表</p>			
江南製造局記 卷七 槍略 四十六			

江南製造局記卷八

攷工礮略

攷驗

十五生船台快礮說

各種大礮定率表

五種快礮暨各種大礮述略

用礮要法

雜記四則

機器

各項機牀表

汽機攷略

江南製造局記 卷八 礮略

工程

十五生快礮工程表

十五生快礮工程次第攷略

費用

五種快礮工料銀數表

礮彈銅壳工料價值表

攷驗

十五生船臺快礮說

礮身

查礮廠礮料皆由本局鋼廠鍊成含炭每百分三八堅力每方寸面積自三十八噸至四十四噸伸長力每百分英二寸之二十至二十二小礮用汽錘錘就大礮用壓機壓成壓法用大元鉗鉗緊十五噸之鋼塊用四十噸力起重機吊起進於倒談加熱爐俟其發白亮之色即由起重機吊出進於二千噸水力壓機之中開用一千馬力汽機運動水力達於二千噸水力壓機之汽鼓內另開水門之機則二千噸壓機錘即能隨意上下鋼塊展轉壓機之中四面錘壓漸就模範再燒再壓即成大礮鋼

江南製造局記 卷八 礮略

管胚料鋼管壓成再車外徑鑽穿內腔則該礮基礎已立管外各箍亦由一段整鋼壓成壓法同上俟其車鑽工竣再行節節鋸斷惟退力一箍則係翻沙鋼所造翻沙之法用兩生鐵格箱以鐵條為骨填築泥沙將木模印入近模一層鋪以洋沙裝進烘沙房烘乾合緊兩箱以鋼水澆之即成退力箍及退力箭礮架壩等件此法自光緒二十三年始精前此不能造也按十五生大礮套箍三層如第一圖甲為鋼管乙至丙係外箍第一層丁至戊係第二層己退力箍係第三層層層貼束惟恐不固放時受藥漲力內層擠緊外層伸縮隨之助內層之力可免炸裂之虞漲力坐後有彈簧油缸抵之礮身約退十寸許

礮身口徑六英寸即德尺十五生的密達身長四十一倍合



英尺二十尺九寸二分前外徑十寸半後外徑二十二寸來復綫二十八條綫長十七尺四寸寬四分深四釐紋轉三百零四度藥膛長三十一寸六分徑七寸所有彈藥表昂攻堅致遠以及漲力速率火高坐高另表列後

查鋼管前為綫膛後為藥膛兩膛相交處後膛略坡以容彈後銅箱謂之坡膛有後膛而無前坡又謂坡徑子彈膛總之內膛大小坡徑平徑皆有定式螺綫陰底陽面淺深寬狹繞力角度均與礮準相關工程極為細密西廠各礮管外有用箱者有加管者有用箱并加管者現在新造之法且有用鋼絲繩捆裹者今礮廠此礮內惟一管外套八箱套箱之法穴地為缸將鋼管倒豎缸中先套第四箱次將礮口朝上套第三箱第二箱第一江南製造局記 卷八 礮略 三

箱次層外箱套法亦如之各箱套畢始套退力箱如第二圖套箱之時箱燒熱至五百度俟箱漲大立時套上再用噴水機圍圍繞箱外噴水機頭直豎管中水如雨注俾箱速冷免管受傷並能令管與箱收異常緊密之效彼其工程次第另說於後第四箱前用鋼圈按螺絲鋼圈係就箱身車成長二寸鈴固鋼管尾節螺絲與螺塞相配前後互插去三方每方六度按鋼管外徑第一二節放大一釐三四節放大二釐五釐及一釐四尾內箱外徑放大二釐六中內箱外徑放大二釐五前內箱外徑放大二釐二後段放大二釐四又退力箱右膛為銅絞鏈耳下節魚尾式為退力板距箱中機下八寸起規十六寸至魚尾下三十二寸圓式

礮塞 查礮門名目不一有用單長方體者有用圓底長方體者有用螺絲從後門入者按礮廠各礮小礮用門以柄司其起落大礮

用塞以柄管其出入十五生砲塞前後螺絲按二百六十度各分六方以與後膛相合如第三圖按砲塞平面螺絲長三寸三分七分頂上螺絲車平三分距螺絲平面一寸三分有螺絲頭前有針管孔道嵌一螺蓋按即螺蓋以便損壞更換後孔較大係容納絞鏈銅塞按即銅絞鏈塞中孔亦針管所由進退也砲塞用法有三甲開閉乙施放丙進出彈殼

甲開閉零件曰銅絞鏈曰銅絞鏈銷曰保險鑽曰拖板曰銅套心曰拖梗曰拖梗左右銷曰門柄如第四至十三等圖查銅絞鏈緊貼砲塞子為高管丑為塞頭寅為銷槽子套入砲箱按即砲右丑套入砲塞砲塞主綫距右九度按砲塞上面左有保險一銷銷脚插入寅槽自由運動高管之底為門柄銷眼銷眼之江南製造局記 卷八 礮略 四

左為拖板槽拖板內鑲拖梗拖梗右銷穿入門柄舉連屬於銅絞鏈又砲塞主綫距左六度開一長槽中鑲銅套銅套或進或退一聽命於銅套心此為開關砲塞最要之件平時拖梗潛伏板下一拉門柄則拖梗挺出拖板乘勢右進帶動銅套砲塞左轉業已離縫向右再推則砲門大開矣次將門柄左拉往前一送則拖梗右退拖板亦退銅套下逼螺塞右轉陽面陰底兩兩貼合而關嚴矣又按砲塞左轉保險鑽闖入塞右短槽以嚴制砲塞按保險鑽藏必俟關時砲身抵進鑽角鑽始躍出然後砲塞轉動自由此亦開合最要機關也按拖梗右銷內孔藏半分頭又有活落彈鑽銷一隻下有七分徑螺絲母一隻上螺絲蓋雙又門柄有生根螺絲銷一隻螺絲母一隻上螺絲蓋乙施放有二一用電火用電零件曰電箱曰電綫曰護手弓曰

護手弓零件曰護手弓銅架曰過電銅座曰過電銅螺絲接頭  
 曰過電大小銅銷大銅銷入銅座小銅銷入銅螺絲接頭曰電綫鋼夾曰搭電鋼  
 機曰火針象皮套曰火針銅管鋼管曰火針皮墊曰電綫鋼夾  
 查護手弓下有銅片銅托中有黑象皮座上有銅鑽鑽之一端  
 用銅釘穿過皮座銅片直貫銅托前孔一端有象皮蓋用銅釘  
 銷入元頂朝下象皮座面亦露釘頭兩釘隔斷先以一綫由電  
 箱接於銅托前孔復以一綫由銅托後孔接於銅座大銷再由  
 小銷接綫於砲尾鋼機另以一綫由電箱接於砲牆鋼夾一路  
 備置銅銷銅釘及象皮圈套所以增長電力俾循電路而行放  
 時一拉護手弓則兩釘相碰按即銅銷黑象皮蓋及黑銅托前  
 孔之電過於後孔由銅座鋼機而傳於火門針管衝過針孔與

江南製造局記 卷八 略略 五

金絲引信遇火即燃發電箱用乾濕兩電濕電尤為力大法以  
 白鉛白金入水化成在水內者為陽片陰片在水外者為陽極  
 陰極電生於陽片傳於陰片達於陽極而過所連之電綫復循  
 回綫而歸陰極前所用接電銅夾即備回電之用也護手弓以  
 下各件如第十四至二十八等圖按護手弓黑象皮座面兩旁  
 而銅托底距前二寸五分半又有螺釘二隻此釘上緊制搭電  
 銅鑽下緊制過電銅片面上起三周圓綫中間兩眼各旋入二  
 分徑螺釘銅托有搭電綫螺絲眼二箇象皮座上開槽嵌鈎鑽  
 手弓有制頭螺絲有穿弓橫銷眼過電大銷面上開槽嵌鈎鑽  
 一條頂面有一拉手內平面一端有七分徑螺絲一條一端有  
 皮一長體內置白銅一塊接電螺絲眼七箇象皮一圓圈中有  
 銅絲鑽一條小銷接電螺絲眼七箇象皮一圓圈中有  
 一根蓋面厚一分內有銅絲鑽抵制機內搭電銷中節鑽  
 凸一肩兩端均套黑象皮管橫頭搭電螺絲眼內嵌過一用擊火  
 電銅套火門針內象皮套象皮墊皆係隔電所用

江南製造局記 卷八

蓋曰拉火保險銷查針管左面隆起一節前陡後坡保險機鑽  
 銷從鉸鏈身左貫入騎制楞前是時管已退後鑽蓋擠緊彈鑽  
 厚蓄其力放時將銷一拉針管藉鑽力猛竄擊銅引發火則子  
 彈出口矣次將針管拉退保險銷越過斜坡仍制陡面以備第  
 二次裝放蓋有此銷則火針待時而動不至妄發可免意外故  
 曰保險銷彈鑽以下各件如第二十九至四十一等圖按火針  
 第三節內刻一寸二分徑孔以籠套彈鑽蓋第三節起公鑽  
 二條針脚螺絲長五分加半眼一箇外加母螺絲二隻又圓螺  
 絲母一雙拉柄一端扳針脚螺絲母用一端扳伸縮圈底螺  
 母用拉火銷套半分開鋼絲螺鑽並壓制彈鑽螺絲套一隻外  
 套拉手環螺絲母一隻

丙進出彈殼零件曰進彈銅托曰銅托銷曰銅托尾螺絲曰接  
 銅殼心曰括頭鉸鏈曰撥銅殼橫心蓋曰蟻鑽查銅托之用為

江南製造局記 卷八 略略 六

保全砲尾螺絲而設托有元頂進退於銅鉸鏈底高下之槽砲  
 塞關時頂入高槽則托尾垂下砲門洞關托頂轉入低槽則托  
 身昂起進彈出殼舉由於此撥殼之件用一長銷即撥銷由砲  
 身嵌入腔底緊靠於銅殼底邊而砲外一節則套入括頭括頭  
 上鉸鏈則橫銷生脚之所設銷即撥銷橫銷第二節鑲入退力箍  
 頂着銅鉸鏈高管外加一蓋中置蟻鑽砲門一開銅管逼橫銷  
 前竄由括頭帶轉長銷則子殼跳出砲門既閉橫銷藉彈鑽之  
 力乘勢退回長銷頭上之月牙綫又緊靠於銅殼底邊矣此與  
 小砲撥殼鋼機靈動無異銅托以下各件如第四十二至四十  
 九等圖按撥殼鋼機心長十六寸六分第一節車三層月牙綫與  
 一銷外加羊眼橫心蓋有螺絲二隻

謹案安銅帽於彈殼底以撞針擊火不再用引火管引火棍  
管等件俾免洩氣受損此砲廠各砲最擅優勝處

退力箭 上面兩節套砲身為上箭  
下面裝彈簧油缸為下箭

查退力箭為抵制該砲坐力而設如第五十一圖上箭前節兩

旁各凸出四寸十之五為該砲兩耳安攔於砲架兩牆以便砲

身昂俯中綫與砲軸綫同高左耳中綫針對齒弧片子丑兩眼

之圓綫 按即高低  
齒輪板眼為該砲低昂取準最要之處豪釐千里不得

差錯 從左耳中綫起規斜下  
四十九寸一分為準寅為吊鉤銷眼在前節上面隆起

方塊又起圓面為該砲輕重適中之地鑲入吊鉤銷子可吊起

全砲各件銷眼中綫亦與耳中綫同卯辰為表尺架銷眼在兩

耳中心螺眼前後下箭形式前扁後圓前彈簧為彈簧窩後置

江南製造局記 卷八 略 七

油缸為油缸殼缸殼左旁上下隆起兩圓面中亘一筋此兩圓

面中心眼即齒弧片兩眼也又箭腰縱橫四筋則為油箱底座

油箱置於其上用螺釘釘固斯皆關係重要餘後詳下箭彈簧

窟零件曰彈簧曰鋼筒曰鋼套曰壓鑽螺絲心曰壓鑽蓋曰彈

鑽外蓋曰螺絲桿曰保險圈查鋼筒底座下抵油缸口鑲銅套

彈鑽籠罩其外螺絲心從壓鑽蓋中孔貫入銅套屢轉屢壓

至鑽蓋距鋼筒口十三寸許為度兩螺絲桿則由彈鑽外蓋穿

人砲尾退力箭 按即退力箭  
節左右兩眼以備拉鑽縮退之用各件安畢

然後嵌置保險圈保險圈在彈鑽窟口油缸殼零件曰油缸曰

鋼心曰銅心曰銅銷曰螺絲蓋鋼心零件曰螺絲母曰鋼圈銅

圈曰皮碗皮墊油缸外零件曰油箱曰銅管曰進油螺絲曰

油螺絲曰放油螺絲查鋼心係一長桿一端加螺母螺圈生脚

於退力箭 按即退力箭  
箭居中與拉鑽螺桿並列一端連有鈎盤直

抵缸底缸底鋼心 按油缸底凸出一寸三分中有一螺絲  
孔鋼心第二節嵌入此孔餘套鋼心貫入

鋼心中孔缸右銅銷套鈎盤槽內為缸油通過之路缸口銅圈

皮碗圍繞鋼心所以防油滲漏子彈出口則鋼心隨砲管退後

拉鑽螺桿亦退缸油由銅銷一帶斜坡繞出鈎盤前面鋼心亦

有旁孔令油透過銅心該砲坐力一止則彈鑽伸直鈎盤乘鑽

力回轉油為所逼改由油箱轉入油缸有冷氣自銅心噴出蓋

油缸之用所以抵禦藥力也彈鑽之用所以拉回砲位也兩物

柔猛異質交相裨助俾砲管一退一進如電光擊過末由諦視

計不過千分利那之一其神妙如此按油缸用蜜油冬冷不凍

江南製造局記 卷八 略 八

故俗呼不凍油或稱油或稱蜜其實一物西人則謂之格里采

而零彈鑽油缸及上箭各件如第五十至七十四等圖 按吊鉤  
羊眼一雙開口銷一隻其環係一寸半圓鋼製成缸底兩眼

前一雙眼即開口銷用後一雙眼放出一寸半圓鋼製成缸底兩眼

中有螺絲一雙即油缸殼一雙即鋼筒一雙即鋼套一雙即螺絲

母有螺絲一雙即油缸殼一雙即鋼筒一雙即鋼套一雙即螺絲

小鋼蓋一雙箱內螺絲鋼管一雙通入油缸內上箭前兩節

二鑽鋼圈三段頂面鋼油出三雙中開凹鑽鋼蓋周圓螺釘二十

謹案砲廠各船臺砲皆有此抵力箭洵稱精善然西廠之用

此箭也不獨船臺並用之於行營快砲矣其箭或安於移斗

或藏於砲臥或套於砲身較之坡墊輪鉤巧拙天壤新奇日

出並有去油質而專用彈鑽者如馬克新之自放砲羅登飛

之機器砲莫不各出心裁馳聘大陸倘亦所謂盡火器之能

事極彈鑽之妙用也乎

眇準儀器

查眇準儀器有三一表尺準星按表尺名目有髮表尺有鬚表尺有三角昂表尺其佐眇者有表桿有稜鋒板有前後搖尺種類雖殊用法則一查十五生大砲表尺有二一砲臺表尺一兵船表尺砲臺之豎表尺桿為三角式背面平角左右斜平角與眇準者對左右刻碼數右碼自五百至八千左碼自二百至九千三英尺尺背面刻度數一至十五豎桿頭上為望牌架架嵌銅片即橫表尺尺有叟兒推移左右一至十五為敵船駛行英里數下面敵船駛行方向望牌上有缺口中綫眼綫眼下有箭頭對準叟兒則眇得之綫與砲軸綫平行望牌架橫置螺棍

江南製造局記

卷八 職略

九

兩端各套銅輪轉動銅輪則望牌可移左移右石子藥則用豎桿右碼無煙藥則用豎桿左碼子出口偏差則移望牌或左或右豎桿脚有銅套管管置銅鑽外加螺柄銅輪以升降表尺銅管置表尺架後孔準星插表尺架前孔架側面隆起處則單砲耳固以兩銷即退力箭卯辰兩眼是也查準星子為星六丑為銅套中有十字鋼絲寅寅為銅套梗卯為銅圈辰為起落銅套銅圈圍梗中節開一銷槽起落銷插脚其間以求嵌入架孔不再搖動十字鋼絲即望牌綫眼所由定眇也恐眇缺口未準於此加眇以昭慎重從望牌缺口至星六所眇一直之虛綫為該砲準綫表尺分數為準綫千分之一用於兵船者其橫豎尺同惟望牌準星異查兵船望牌兩牆對峙橫欄一字鋼絲無所謂缺

口綫眼至能移左移右則與上同其準星較長而瘦矗立架座亦能移左移右架有螺棍銅輪與望牌架同背面銅螺釘一隻兩旁移用架嵌銅片叟兒左右五至十五為本船每句鐘駛行英里數架脚銅圈銅套與砲臺準星同眇法由一字鋼絲直眇星六以視準否本船移動則旋出螺釘推星六左右以便隨時定眇以上砲臺表尺兵船表尺等件如第七十五至九十一等

圖右邊一灣頭斜下螺柄上蓋銅螺絲蓋柄頭鑲以銅輪心凸底一分處有橫銷一雙上蓋銅螺絲蓋柄頭鑲以銅輪數處底有螺絲三角式頂面用銅螺絲蓋柄頭鑲以銅輪問旋左右有螺絲二雙架右邊斜下三百六十度之一度望牌面開槽鑲銅銷一雙有一分徑螺絲製此銷梗中節銅圈開二分寬槽一條起落銅套下面留銷一隻以套入此槽銅圈有橫銷一隻

江南製造局記

卷八 職略

十

一高低搖器零件曰銅搖輪曰角尺齒輪曰角尺銅齒輪曰螺絲曰螺絲銷曰銅齒輪曰齒輪心曰月牙寬緊銅齒輪曰齒弧片即齒輪板曰分度銅板按此板嵌齒弧片如第九十二至一百零三等圖查砲架左牆距砲耳心中綫後有形如橫寫品字之腔中置高低左右齒輪外覆以銅罩惟露出搖桿搖輪及其套管其間部署次第詳敘砲架左牆按高低角尺齒輪桿生脚於品字左腔桿前段橫露單面鑲以搖輪搖柄齒輪之次為角尺銅齒輪銅齒輪桿即螺絲銷螺紋盤繞其上腔有銷座即螺銷轉動之所品字右腔內置月牙寬緊銅齒輪外置與齒弧銜接之鋼齒輪皆連屬於齒輪心輪心第五節旋鬆緊母螺絲可以隨時鬆緊故名齒弧片嵌退力箭子丑二處銅罩分甲乙等





十五生船台快礮定率																						
實心彈	百磅	開花彈	九十七磅半	彈徑長	二十一寸	彈足藥	五寸九分六釐 無煙藥三十磅	彈納藥	三磅	銅殼	二十九磅	引火	電火	表昂	十五度二十分	速率	二千二百尺	命中	八千四百密達	江南製造局記	卷八 礮略	十五
致遠	八英里	攻堅	鐵甲十三寸	漲力	二十八噸	料質	全鋼	身重	七噸	坐高	六十四寸	六十四寸										

五十生船台快礮表					五十生船台快礮表				
藥子石號頭		藥煙無達柯		距礮密達數	藥子石號頭		藥煙無達柯		距礮密達數
彈歷	昂表	彈歷	昂表		彈歷	昂表	彈歷	昂表	
秒	分 度	秒	分 度		秒	分 度	秒	分 度	
二〇八七六五四三三四五六七九	五五五六六六七七八八九十	三三四四四五五六六六七七八九	一一二二三三四四五五六六七	百千百千百千百千百千百千百千	〇八七六五四三三四五六七九	五五五六六六七七八八九十	三三四四四五五六六六七七八九	一一二二三三四四五五六六七	百千百千百千百千百千百千百千









表礮大膛後式短七一生十二					表礮大膛後式短七一生十二				
磅十六餅藥色栗用配彈質硬磅十五		磅十五藥黑		距礮碼數	磅十六藥栗		磅十五藥黑		距礮碼數
彈歷	昂表	彈歷	昂表		彈歷	昂表	彈歷	昂表	
秒	分 度	秒	分 度		秒	分 度	秒	分 度	
七〇三四四	六二二二二	九四四四四	四二二二二	百千二二二	六〇三五八	三六九二二	八五三〇〇	三六九二二	百千二二二
〇三五八〇	一一三三四	六九五五五	三三三三三	一二千二二	六六六六六	一一一〇〇	一三三三三	〇四九六四	百千二二二
三四四五五	二二二二二	五五五六六	二二二二二	二千二二二	七七八七八	二二二二二	二二二二二	〇四九六四	百千二二二
四四五五六	三三三三三	六六六七七	三三三三三	三千三三三	八八九九九	三三三三三	三三三三三	〇四九六四	百千二二二
五五六六七	四四四四四	七七八七八	四四四四四	四千四四四	九九九九九	四四四四四	四四四四四	〇四九六四	百千二二二
六六七七八	五五五五五	八八九九九	五五五五五	五千五五五	〇〇〇〇〇	五五五五五	五五五五五	〇四九六四	百千二二二
七七八七八	六六六六六	九九九九九	六六六六六	六千六六六	〇〇〇〇〇	六六六六六	六六六六六	〇四九六四	百千二二二
八八九九九	七七八七八	〇〇〇〇〇	七七八七八	七千七七七	〇〇〇〇〇	七七八七八	七七八七八	〇四九六四	百千二二二
九九九九九	八八九九九	〇〇〇〇〇	八八九九九	八千八八八	〇〇〇〇〇	八八九九九	八八九九九	〇四九六四	百千二二二
〇〇〇〇〇	九九九九九	〇〇〇〇〇	九九九九九	九千九九九	〇〇〇〇〇	九九九九九	九九九九九	〇四九六四	百千二二二
〇〇〇〇〇	〇〇〇〇〇	〇〇〇〇〇	〇〇〇〇〇	十千十十十	〇〇〇〇〇	〇〇〇〇〇	〇〇〇〇〇	〇四九六四	百千二二二

江南製造局記 卷八 礮略 一五三

表礮大膛後式短七一生十二					表礮大膛後式短七一生十二				
磅十六餅藥色栗用配彈質硬磅十五餅		磅十五藥黑		距礮碼數	磅十六藥栗		磅十五藥黑		距礮碼數
彈歷	昂表	彈歷	昂表		彈歷	昂表	彈歷	昂表	
秒	分 度	秒	分 度		秒	分 度	秒	分 度	
八四八〇〇	五五五五五	九八八八八	二二二二二	百千六六六	〇〇〇〇〇	六六六六六	五五五五五	四九四九四	百千四四四
〇〇〇〇〇	六六六六六	〇〇〇〇〇	三三三三三	二千六六六	〇〇〇〇〇	七七八七八	六六六六六	五五五五五	百千四四四
〇〇〇〇〇	七七八七八	〇〇〇〇〇	四四四四四	三千六六六	〇〇〇〇〇	八八九九九	七七八七八	六六六六六	百千四四四
〇〇〇〇〇	八八九九九	〇〇〇〇〇	五五五五五	四千六六六	〇〇〇〇〇	九九九九九	八八九九九	七七八七八	百千四四四
〇〇〇〇〇	九九九九九	〇〇〇〇〇	六六六六六	五千六六六	〇〇〇〇〇	〇〇〇〇〇	九九九九九	八八九九九	百千四四四
〇〇〇〇〇	〇〇〇〇〇	〇〇〇〇〇	七七八七八	六千六六六	〇〇〇〇〇	〇〇〇〇〇	〇〇〇〇〇	九九九九九	百千四四四
〇〇〇〇〇	〇〇〇〇〇	〇〇〇〇〇	八八九九九	七千六六六	〇〇〇〇〇	〇〇〇〇〇	〇〇〇〇〇	〇〇〇〇〇	百千四四四
〇〇〇〇〇	〇〇〇〇〇	〇〇〇〇〇	九九九九九	八千六六六	〇〇〇〇〇	〇〇〇〇〇	〇〇〇〇〇	〇〇〇〇〇	百千四四四
〇〇〇〇〇	〇〇〇〇〇	〇〇〇〇〇	〇〇〇〇〇	九千六六六	〇〇〇〇〇	〇〇〇〇〇	〇〇〇〇〇	〇〇〇〇〇	百千四四四
〇〇〇〇〇	〇〇〇〇〇	〇〇〇〇〇	〇〇〇〇〇	十千六六六	〇〇〇〇〇	〇〇〇〇〇	〇〇〇〇〇	〇〇〇〇〇	百千四四四

江南製造局記 卷八 礮略 一五三















十三生四七六後膛大礮表					十三生四七六後膛大礮表					
孔藥餅二磅		栗色藥餅三磅		距礮碼數	黑藥餅二磅		常平磅八		距礮碼數	
彈歷	昂表	彈歷	昂表		彈歷	昂表	彈歷	昂表		
度	分	度	分	度	分	度	分	度	分	
九一四七〇三六九二五八一四七〇三七〇三六九二五八一	〇九八七六五四三三四五六七八九〇一二三四五六七八九	八九九九九九十九十十十一一二一二一二一二一二一二	三三三四五六七八九〇一二三四五六七八九〇一二三四	五五五五五五五五六五六五六五六五六五六五六五六	六六六六六六六七七七七八七八七八七八七八七八七八	一一一一一一一一一一一一一一一一一一一一一一一一一一	二二二二二二二二二二二二二二二二二二二二二二二二二二	三三三四三四三四三四三四三四三四三四三四三四三四	四四四四四四四四四四四四四四四四四四四四四四四四	五五五五五五五五六五六五六五六五六五六五六五六

江南製造局記 卷八 礮略 三十七

現造五種快礮暨歷年鑄造各種大礮述略

四生七口徑過山快礮即三磅子快礮身長三英尺一寸來復綫十八條綫長二尺五寸三分寬二分二釐深一釐半裝膛徑二寸一分長六寸一分礮前外徑二寸半礮後外徑四寸半身重七十八磅輪架重一百七十磅彈子重三磅配足本局功字號小礮黑藥四兩半或無煙藥一兩七錢平時練準應用小礮黑藥三兩六錢或無煙藥一兩三錢六分命中三千碼及遠六中里

五生七口徑船臺快礮即六磅子快礮身長九英尺四寸半來復綫二十四條綫長七尺九寸寬二分深二釐裝膛徑二寸七分長十二寸六分礮前外徑三寸半礮後外徑八寸半身重一千二百八十磅架重一千一百五十一磅半彈子重六磅配足三號小礮黑藥二十二兩或無煙藥六兩平時練準應用小礮黑藥十七兩六錢或無煙藥四兩八錢命中八千碼及遠五英里

七生六口徑過山快礮即十二磅子快礮身長四英尺四寸來復綫二十四條綫長三十九寸二分寬二分深二釐裝膛徑三寸一分長五寸六分礮前外徑四寸六分礮後外徑七寸身重二百六十七磅輪架重二百八十磅彈子重十二磅配足功字號小礮藥十兩五錢或無煙藥五兩平時練準應用小礮藥八兩

十二生口徑船臺快礮即四十磅子快礮身長十六英尺四寸

江南製造局記 卷八 礮略 三十八

來復綫二十二條綫長十四尺零四分寬五分深二釐裝膛徑五寸四分半長一尺六寸礮前外徑七寸六分礮後外徑十五寸身重二噸七百二十八磅架重二噸半彈子重四十磅配足石子藥十二磅或無煙藥四磅半平時練準應用石子藥十磅或無煙藥四磅命中七千二百密達及遠六英里

謹案十五生口徑船臺快礮一種詳著於首篇礮說內故此未敘列 又案四生七五生七七生六三三種快礮前均經量出尺寸以備立說嗣閱各種小礮尚需改良仿造新式因未列入首篇礮說內而略具梗概於此至十二生船臺快礮造法用法全與十五生礮相髣髴祇零件略減損耳故亦不贅十四生九二口徑大礮即八十磅子大礮身長十四尺三寸來

江南製造局記

卷八 礮略

三十九

復綫二十五條綫長十一尺十之五寬四分深四釐裝膛徑六寸七分五釐長二尺五寸礮前外徑十一寸礮後外徑二十三寸身重四噸半又六十磅彈子重八十磅配足栗色藥餅三十五磅或二號石子藥二十五磅平時練準應用栗色藥餅二十八磅或二號石子藥二十磅及遠七千五百碼  
二十生三一七口徑大礮即一百八十磅子短式大礮身長十四尺一寸七分來復綫三十三條綫長九尺五寸二分寬四分深四釐裝膛徑八寸半長三尺五寸半礮前外徑一尺二寸六分礮後外徑二尺六寸半礮身重八噸半彈子重一百八十磅配足栗色藥餅六十磅或單孔黑藥餅五十磅平時練準應用栗色藥餅四十八磅或單孔黑藥餅四十磅及遠七千碼

二十生三一七口徑大礮即一百八十磅子中式大礮身長十七尺十寸來復綫三十三條綫長十四尺半寸寬四分深四釐裝膛徑十寸半長三尺五寸半礮前外徑一尺五寸半礮後外徑二尺九寸身重十四噸又八十磅彈子實重二百十磅配足栗色藥餅九十磅或單孔黑藥餅六十五磅平時練準應用栗色藥餅七十二磅或單孔黑藥餅五十二磅及遠七千七百碼  
二十生三十七口徑大礮即一百八十磅子長式大礮身長二十三尺四寸來復綫三十三條綫長十八尺六寸寬四分深四釐裝膛徑十寸半長三尺七寸礮前外徑一尺三寸礮後外徑二尺八寸身重十七噸半彈子實重二百十磅配足栗色藥餅一百十磅或單孔黑藥餅七十五磅平時練準應用栗色藥餅

江南製造局記

卷八 礮略

四十

八十八磅或單孔黑藥餅六十磅及遠八千四百碼  
二十三生口徑大礮即二百五十磅子短式大礮身長十六尺三寸六分來復綫三十六條綫長十一尺三寸寬四分深四釐裝膛徑十二寸長三尺九寸礮前外徑一尺七寸礮後外徑三尺一寸身重十九噸又四百五十磅彈子重二百五十磅配足栗色藥餅一百磅或單孔黑藥餅九十磅平時練準應用栗色藥餅八十磅或單孔黑藥餅七十二磅及遠七千二百碼  
二十三生口徑大礮即二百五十磅子中式大礮身長二十一尺來復綫三十六條綫長十五尺五寸二分半寬四分深四釐裝膛徑十二寸長四尺三寸礮前外徑一尺八寸礮後外徑三尺一寸身重二十一噸半彈子實重三百磅配足栗色藥餅一

百六十五磅或單孔黑藥餅一百二十磅平時練準應用栗色藥餅一百三十二磅或單孔黑藥餅九十六磅及遠八千碼  
二十三生口徑大礮即二百五十磅子長式大礮身長二十六尺三寸來復綫三十六條綫長二十尺二寸三分寬四分深四釐裝膛徑十二寸長四尺六寸七分礮前外徑一尺八寸礮後外徑三尺一寸身重二十五噸彈子實重三百磅配足栗色藥餅二百磅或單孔黑藥餅一百五十磅平時練準應用栗色藥餅一百六十磅或用單孔黑藥餅一百二十磅及遠一萬一千碼

江南製造局記

卷八 礮略

四十二

十二寸半長五尺礮前外徑一尺五寸礮後外徑三尺一寸身重二十五噸又五百六十磅硬質子重三百八十磅配足栗色藥餅二百二十磅開花子重三百二十磅配足栗色藥餅一百六十五磅平時練準硬質子應用栗色藥餅一百七十六磅開花子應用栗色藥餅一百三十二磅及遠一萬一千碼  
三十生四七六口徑大礮即八百磅子大礮身長三十五尺來復綫三十六條綫長二十七尺六寸寬六分深六釐裝膛徑十五寸長五尺六寸礮前外徑二尺礮後外徑四尺一寸身重五十噸彈子重八百磅配足栗色藥餅三百磅或單孔黑藥餅二百磅平時練準應用栗色藥餅二百四十磅或單孔黑藥餅一百六十磅及遠一萬碼

用礮要法

一 審察礮體 查大小後膛礮皆用純鋼製造內管外箍包束而成管外鋼箍最後之處大礮則有礮門螺絲小礮則有礮門門子均為裝進子藥時開關所需而礮門內又有鋼鑽針使之擊火或拉火或另用電機發火以然藥礮門之旁插有表尺礮耳之上豎有眇頭同一直綫即為眇準之要器不宜偏倚阻滯所有大小零件礮架器具均須時時擦抹勿積塵垢略加油膩以滋潤之施放之後來復綫膛藥煤急須用肥皂水加意洗滌稍有渣滓於其間則極易發鏽逐漸積放礮之時亦能因此損傷內管或致轟裂各礮以配足藥數為限使彈子有攻堅致遠之功如用藥過限外恐致礮管受傷

江南製造局記

卷八 礮略

四十二

臨時不能再放貽誤非淺故平時練準不妨減藥二成如四生七口徑礮配足無煙藥一兩七錢半練準時儘可照限八折其餘各礮均可類推近聞歐軍以操演大礮每放子藥一出計需銀自數十兩至數百兩不等糜費甚鉅於是定一省藥之法每尊大礮另造一小礮管或槍管納入大礮膛內以為操礮放響之用不第子藥省費更可省礮內體之磨擦云至於礮表所限擊遠若干碼數或若干密達數係就礮之大小用藥之多寡使彈子至此有準而言若用盡表度彈子往前無物阻當尚不止所限之數也  
一 慎重子藥 查開花彈係生鐵鑄成體長而薄心空而脆用時入滿小粒炸藥以炸開塊數多者為佳彈體內外不可有

鋪免炸藥入時與之磨動發火甚險銅引火亦名礮火大礮每安於彈頂快礮多安於彈底安引火之門不拘在彈之上下均宜潔淨旋安緊密免致藥火透入先在礮膛內炸開損傷來復綫是為最要實心彈亦係生鐵鑄成為平時練準擊靶之用硬質彈頂尖體厚堅韌如鋼心內亦入炸藥專擊硬物復能炸開傷人更有一種羣子彈以鐵皮作殼貯小鉛丸百有餘顆一出礮口橫掃無餘最為利器礮藥各有不同如放小礮應用小礮藥大礮擊靶應用栗色藥餅或單孔黑藥餅若無藥餅時則用試準藥力之石子藥惟須視礮之大小分別頭二三號藥相配取用以法蘭絨或粗棉綢裹之快礮用無煙藥或條或塊亦視礮之大小斟酌配用另以細粒黑

江南製造局記

卷八

礮略

四十三

藥錢許用薄布包裹先置底下以為引燃大礮亦於近底一層置七孔黑藥餅六七枚接引然火再於銅壳之底安一擊火或電火燃放凡藥務要稱量極準切勿過於礮表限數之外若未經如法製造之黑色土藥萬不可用前閩省有二十八生的後膛大礮初次施放而轟炸想係用藥過於限數或誤用不合式之土藥所致可知子藥所以利用而危險即伏於其中不可不加意慎重也平日收存子彈須豎置架上不宜層疊平置方免壓壞銅箍不堪應用而庫藏之處亦須乾爽通風否則彈必沾潮發鏽藥必變性減力此又不可不知一檢查礮表 查各項礮表均為子彈擊物所用若能爛熟既知物距礮之遠近檢得礮表應用之度分如數升起表尺時

準即放不至耽延時刻實放礮定準之捷法也按表內之距礮碼數昂表度分彈歷秒數均從華文體例自右而左橫推直看即可檢查其中數目設有物距礮二千四百碼以七生六口徑礮之子彈擊之應檢距礮行內二千四百碼相對隔行之昂表度分為<sup>五</sup>常用表尺十度五十一分若物距礮三千五百密達以十二生口徑礮之子彈擊之配用石子藥十二磅應檢三千五百密達與藥十二磅行內相對之昂表度分為<sup>五</sup>即即用表尺五度二十分若用柯達無煙藥四磅半則檢三千五百密達與無煙藥行內相對之昂表度分為<sup>五</sup>即即用表尺四度零五分其餘各礮皆倣此法檢表查看距數昂表便能合式其彈歷秒即彈行所歷之時候秒數也每碼合

江南製造局記

卷八

礮略

四十四

三英尺每密達合三十九英寸又百分寸之三十七每度作六十分每秒作一百分每磅合中砵十二兩每噸二千二百四十磅合中砵一千六百八十磅七生六口徑礮之表尺旁註洋字一至二十即自一度至二十度之數目字每度有六綫每綫十分共六十分為一度十二生口徑礮之表尺左旁註度數一至十五即自一度至十五度每度分數同上下旁註密達數<sup>五</sup>至<sup>五</sup>即自五百密達至七千六百密達之數尺礮之橫表以中○之綫為正左右各二度如子彈擊物偏差過多即旋兩端之小輪畧改移橫表之向以俟子彈正行無所偏倚而擊及其物也四生七口徑快礮之始速率一秒時彈行八百三十九尺五生七口徑快礮之始速率一秒時彈

行二千一百五十尺七生六口徑快礮之始速率一秒時彈  
行八百五十三尺十二生口徑快礮之始速率一秒時彈行  
二千零八尺十五生口徑快礮之始速率一秒時彈行二  
千二百尺

雜記四則

漲力 漲力者火藥所化之氣之力開放礮時所利用者也漲  
力大則推力大速力亦大然此力增長過快恐子彈不能得  
藥之全力且或於礮體有損亦用藥時不能不審酌者也今  
日礮管加長子彈加重故藥餅遂有七孔一孔之分黑藥栗  
藥之別皆取其燃燒少慢以逐漸增加漲力也至進而用無  
煙繩藥則益臻美善矣漲力既足壓子彈循來復繞宛轉而  
前則為推力子彈出口按中心綫飛行如箭鏃之赴的則為  
速力以至坐力退力震動力莫不由漲力所生也量漲力器  
具有二一羅德曼一銅柱

退力 夫礮之不能無退力也鑄礮者所無如何也各種臺礮

類用退力密筒以抵制此力至陸路過山小礮取其靈便不  
復加用此筒一經施放遂有連礮架退二三密達者矣西人  
病之或製鍍板輪鈎或用三角坡墊其法不一即本局廠員  
亦曾有用鋼夾箝住兩輪之議可見講求此事中外皆同然  
至今日東西各廠大都皆用密筒矣

量礮機器 外洋各廠莫不有量礮機器前德人哈卜門查勘  
廠中亦以為言今舉西廠所用此項各機器名目列下曰圓  
光鏡曰醜燈所以照礮管也曰礮管準曰量徑尺曰星表曰  
準桿曰鋼劈所以量管周體徑大小長短以及微差也曰礮  
耳環曰礮耳尺曰礮耳準曰礮耳桿所以量礮耳周徑及耳  
軸綫與礮軸綫成直角否也曰準板所以量礮體外形各段









字號	長	闊	高	重
以上後機器房	一百寸	七十寸	九十寸	十一噸
剪春床 一部購自英廠				
字號	長	闊	高	重
以上汽錘房	九十六寸	三十三寸	八十九寸	十噸
以上洗鋸等機床十二部計共機床一百二十八部				
謹按廠後機器房尚有由廠彈廠遷來之海子端本等字號造彈用之機床三十三部及表所未載之木工房鋸床車床各二部又大小鋸床三部計共四十部連前併計一百六十八部另有大小汽爐二座大小汽錘二座大小鐵爐二十				
江南製造局記 卷八 廠略 五十三				
三座套廠機缸一副捲彎鋼板機器一副捲風機器二副磨石二具磨器具床一部分釐尺二架大小起重架十八副大小平臺十一座大小虎鉗八十二把以上計共一百四十七座具所有各種機件功用附表列後				

各項機件功用表		機	爐	床	器具
捲彎鋼板機器 專彎百磅子圓 十磅子快砲槍 板 捲風機器 開小鐵爐用		大小汽爐 運動廠中機 器並著砲色 開汽錘套砲 種	鑽床 鑽砲架鋼板砲管內腔 並各種零件 插砲塞齒輪鋼機並各磨石 種零件	車床 車砲砲架砲身砲架 退刀筒汽缸及各種砲 位零件	分釐尺 量較內外準鉗 及表尺度數 大小汽錘 打砲身砲耳並 各種零件 套砲機機缸 專套砲種
洗床 洗表尺銷子槽並洗各 種砲位絞鍊 拔絲床 專拔各砲來復錢 絞螺絲床 專絞螺絲公母紋 擦砲膛床 專擦砲膛 剪春床 專鋼板並卷鋼板眼 滾齒床 專滾齒輪 磨車刀床 磨各種車刀 磨器具床 磨平方大小板手等件		鋸床 鋸鋼板及零件內有二 部為鋸木用	刨床 刨鋼板砲塞及各種零 件	刮床 刮砲種砲耳	大小平臺 專供機匠畫錢 砲架匠敲平鐵 板之用 大小虎鉗
江南製造局記 卷八 廠略 五十四					











十五生快礮工程次第並分別上中次三等工作攷略  
按十二生快礮與此相同

查造十五生快礮鋼管鋼箍各料到齊照圖樣尺寸點明先將  
各箍內徑車成毫釐不得草率次車外徑必留大二三分以備  
再有車配地步是項工作係用二等工人至於鋼管必先上車  
床較正其頭尾中二段倘曲直無幾均能合用將三段約略車  
平尋裝上鑽內膛機器鑽第一次是謂粗坯鑽畢仍過原處車  
床照圖樣分段應用何項箍將其內膛尺寸細心量準依法  
車配此係套上內箍之舉動車事工竣即裝下套礮缸處箍已  
烘熱即分段套上俟其礮身無熱仍起上過原處車床又照圖  
分段取所用之箍量準車配照前裝下套礮處分套外箍此數

江南製造局記

卷八 礮略

六十五

事告竣該礮之根基立矣以上工作非上等者不能為之且車  
是礮外徑礮尾螺絲並火藥膛位拔來復綫及礮尾螺絲分  
數又車配是礮螺塞及銅鉸鍵以上數種均係上等工作鉗工  
鎊配螺絲塞各件一律裝成全套合式開關靈便能適於用此  
項工作亦非上等者不克勝任是礮工竣外徑仍要打磨光潔  
略無疵病此則用二等工匠為之可也隨是礮所用之大小件  
無論車刨鑽及鎊用上等作者十居其六二等者十居其三  
三等者十居其一再礮架所用各件務照圖樣先行一律劃綫  
分別車刨鑽三項工程其中最宜細意攷究者乃退力筒也礮  
架各件專用鋼銅兩種其工程則上等作者十居其五二等者  
十居其三三等者十居其二裝配是架全副合式造架之人亦

係上等工匠至二等工匠祇打磨一切照圖鎊配成件而已至  
於拔鑽眼位或鉸螺絲或鑿鎊架邊等處之工作則不必定須  
上中等工匠矣

江南製造局記

卷八 礮略

六十六



費用		造五種快砲工料銀數表				
砲名	工價	鋼料	銅料	雜料	總計	
四生七過山快砲	二百二兩三錢七毫	一百九兩三錢七分	三十一兩九錢六分	一百五十八兩八分三釐五毫	五百一兩七錢一分九釐二毫	
五生七過山快砲	六百四十二兩五錢一分一釐七毫	六百二十兩	三百七十六兩七錢八分	四百八十一兩五錢四釐三毫	二千一百一十二兩七錢九分六釐	
七生六過山快砲	四百九十二兩九錢六分七釐	二百四十兩	六十三兩二錢九分	三百一十二兩七錢九分五釐四毫	一千三十三兩六錢八分二釐四毫	
十二生船台快砲	二千五百四十五兩六錢二分八釐一毫	六千兩	九百八十七兩七錢	一千九百二十八兩一錢一分五釐九毫	一萬一千九百六十四兩四分四釐	
十五生船台快砲	三千五百六十四兩九錢九分一釐	一萬六千兩	四百八十一兩四錢	二千七百二十二兩四錢二分一釐	二萬二千二百九十九兩二分九釐五毫	
江南製造局記		卷八 砲略				
		六十七				

砲彈名目		砲彈銅壳工料價值表									
砲名	生鐵	焦炭	紫銅	青鉛	雜料	火耗	翻砂	車床	鏟擦	油漆	統計
十五生快砲	二兩	一兩八錢	一錢	五錢	一錢	七錢	六錢	一錢	五錢	一錢	六兩二錢
十二生快砲	八錢	四錢	四錢	五分	六分	五分	三錢	四錢	七分	七分	二兩八錢
七生六快砲	二錢	一錢二分	一錢	三分	六分	三分	一錢	二分	一分	一分	一兩
五生七快砲	一錢	六分	七分	二分	三分	二分	八分	八分	一分	一分	六錢
開花實心砲	一錢	五分	六分	一分	二分	一分	七分	六分	一分	一分	五錢
銅壳名目	紫銅	白鉛	焦炭	雜料	火耗	鎔銅	烘銅	軋銅	銃銅	車擦	統計
十五生快砲	七兩	七錢	八錢	二兩	五錢	一兩	八錢	二錢	三兩	六錢	十八兩
十二生快砲	二兩	三錢	四錢	二兩	三錢	六錢	四錢	一錢	一兩	三錢	八兩
七生六快砲	七錢	一錢	八分	三錢	二分	四錢	四分	四分	二錢	一錢	二兩
江南製造局記		卷八 砲略									
		六十八									

江南製造局記卷九

攷工火藥銅引子彈略

攷驗

造黑藥法

製柳炭法

造栗藥法

栗藥性質

造無煙藥法

取水法

熬提造無煙藥硝強水法

調查鄂廠製無煙藥改良法二十條

江南製造局記 卷九 火藥銅引子彈略

造白藥法

試高粱酒法

試造白藥硝強水法

造成白藥分量

配中針邊針白藥分量

配用白藥分量表

提淨毛硝法

熬硝強水法

量硝強水法

提濃硝強水法

驗硝強水法

燒礮強水法

鉛房熬強水法

提濃礮強水法

造四開花銅冒火暨小銅冒火法

造擊火法

造拉火法

軋成子彈銅壳銅冒子袋各色銅條銅皮綵數表

各種槍子銅壳鎔鋼法

鎔銅爐改良

軋各色銅板法

槍子銅壳漆油法

江南製造局記 卷九 火藥銅引子彈略

烘燒槍子快礮各種銅壳法

造快礮銅壳法

造老毛瑟槍子銅壳法

造新毛瑟槍子銅壳法

造老毛槍鉛子法

造成各種槍子尺寸分兩準數

造鋼彈法

機器

造各種槍藥機件名目表

造鎔銅軋銅銅壳機件名目表

造各種槍子機件名目表

工程

每日造成槍子數目表

老式槍子每日車鑽定數表

新式槍子每日車鑽鉗鎚定數表

費用

各種槍藥每百磅工料價值表

各種槍子每千顆工料價值表

江南製造局記

卷九 火藥銅引子彈略

三

攷驗

造黑藥法

製造黑藥工作次序一配料分兩每造黑藥百磅用淨硝七十  
五磅淨磺十磅柳炭十五磅多則照加少則照減三項春極細  
粉次將三項拌和勻稱三用麵水合碾以和藥性兼防暴炸四  
將藥團敲碎五用銅板間隔壓成藥塊六將藥塊斫碎七將碎  
藥篩分大小顆粒八用木筒光藥九將藥內水汽烘乾十將藥  
末篩去十一每藥百磅用鉛粉六七錢以光藥面而藥以成此  
造黑藥工作次序槍礮藥造法略同所分者碾工多少顆粒巨  
細而已

江南製造局記

卷九 火藥銅引子彈略

四

宜速每料碾工以六點鐘為度礮藥發火宜緩每料碾工以四  
點鐘為度然碾若有重輕則碾工亦須增減倘碾重可少碾碾  
輕可多碾總以粗細合宜為度  
藥粒細則發火速而力猛藥粒粗則發火遲而力緩槍藥宜細  
取其靈速礮藥宜粗取其和緩槍藥少故速而無礙礮藥多速  
恐炸裂

製柳炭法

炭以柳柴煨成為最佳他木質粗紋理縱橫柳木質細而輕性  
亦較直且易燃火枝條不宜過細細則嫩著火即成白灰亦不  
宜過粗粗則老恐內生而外熟取二三寸徑節少心實皮青幹  
直者極為合用採辦務在冬間枝葉盡落菁華內飲氣力較足

須趁濕削去粗皮不可浸水防有鹹氣侵入性即滯澀因易回潤燒時每爐約裝柳柴五百餘磅計燒二十點鐘久即可鍛蒸成炭初燒時柳汁從鏡桶管內流出如黑漆徐出黃烟化為紅火迨變青色藍烟烟從管出化為微火灰色將管堵塞冷一二日取置烟筒俟熱氣已盡用布袋裝好皮置屋內燥處以便取用

### 造栗藥法

煳紫炭房先用二三寸徑柳柴蒸去漿質蒸至二十四點鐘之久取出削去柳皮烘乾用鐵桶每隻裝柳柴一百二十磅放入煳紫炭爐內煳十二點鐘或多至十四點鐘之久暑天以熱氣表九十度為止寒天以熱氣表一百二十度為止每五分鐘時將鐵桶搖一轉火力均勻炭油成醬色將桶出爐用泥封密冷透取出成紫色炭送入軋炭房

軋炭房用機器軋碎磨成炭粉篩淨裝入鐵桶內用銅圓球三百八十磅滾細成炭粉料

篩篩硝磺房每藥一料用硝八十九磅半烘乾水汽磺四磅半併入鐵桶內計重九十四磅半用機盤一具銅圓球四百二十磅合二料一滾共重一百八十八磅滾至三點鐘之久均勻篩出成硝磺粉料

江南製造局記

卷九 火藥銅引子彈略

五

拌藥房每料硝磺粉九十四磅用炭粉十八磅計重一百二十二磅合二料一拌共重二百二十四磅裝入拌藥桶內用圓木球二百四十磅拌三四點鐘成拌藥料送入碾藥房

碾藥房用拌藥二料一碾計重二百二十四磅加汽水三磅九兩陸續加勻碾四點鐘取出以小塊送至試藥房試至水汽成數零二八方能合用送入軋頭次藥房軋至粗細均勻送壓藥板房

壓藥板房壓成板式其壓力以冷氣表為據暑天七十度至一百五十度寒天一百二十度至一百八十度然後將一小塊送入軋藥房軋成如米粒大再送至試藥房試藥板壓力成數一七三四方可出藥送入軋藥房

江南製造局記

卷九 火藥銅引子彈略

六

軋藥房將藥板軋碎成小粒如米大篩淨末藥粗細均勻裝入木桶內送研藥房

研藥房將軋碎之藥裝木桶內滾二十分鐘碎藥滾去稜角篩淨末藥粗細均勻送入壓六角藥房

壓六角藥房壓成藥餅先送至試藥房試藥餅壓力成數有一八三四方可造藥造成六角藥餅每餅厚一寸大一寸三分重一兩二錢二分送烘藥房

烘藥房熱度用德國天氣表六十度烘十三四天或至三禮拜將熱氣烘乾再送試藥房試得水氣零二五方可出藥送裝藥房

裝藥房裝洋鐵箱每箱裝藥一百五顆計重十磅洋鐵箱口用

泥利土膠水封固外加木箱每箱裝洋鐵箱六個其六百三十個計重六十磅

栗藥性質

栗色藥須攷究燒炭礮功壓功鬆緊水氣較准方能合用按礮性堅而直礮性炸而橫礮性直則能致遠故用礮宜多礮性橫則易炸礮即受傷故用礮宜少礮少則炸緩可隨礮及遠以攻堅有用炭以發其火使礮礮不至滯澀而難出其合拌尤須勻和礮質沈重礮次之炭之質極輕浮三項最難勻合必使拌和礮勻壓軋成餅庶能各盡其長且鬆則漲力過大緊則出力太微故鬆緊亦須合宜也

造無烟藥法

江南製造局記

卷九 火藥銅引子彈略

七

造無烟藥須先造棉花藥以生棉紗揀淨筋條用熱汽水洗淨每桶用生棉紗一百二十磅和納養炭養二即西國各六磅或七磅裝入熱汽水桶內蒸洗二十四點鐘換水八次即可洗淨然後送撕棉紗房取出烘乾如棉紗潔淨礮粉可少用棉紗污穢礮粉可多用

撕棉紗房用撕棉絲機器拉鬆二次送入烘棉料房

烘棉料房烘乾透取出成棉料送入爛棉藥房

爛棉藥房用礮礮水一百磅浮量表重一千四百四十度用礮礮水三百磅浮量表重一千八百五十度將礮礮水併合陸續放入爛箱內每箱用礮礮水八十五磅左右每次用棉花料八磅或少用六磅亦可浸入礮水內約三十分鐘礮水即可

吸透爛箱內熱度如寒暑表七十度藥水三十度最為合宜爛棉藥看天寒用熱汽水蒸高度數天暑用冷水壓下爛透後用縮氣揭上礮水取出用搖篩器具濾淨礮水取出用清水浸十四點鐘換水數次取出復用熱汽水桶和納養炭養二各五磅蒸洗二十四點鐘換水八次取出篩乾送入磨棉藥房

磨棉藥房將爛過棉藥用機器拌水磨勻每缸計重一百二十磅磨二十四點鐘棉藥磨成醬放於漂藥房

漂藥房用機器拌清水漂淨用自來水陸續噴勻曬乾水漏下漂二十八點鐘棉藥即可漂淨用試藥紙試過取出裝入洋布袋內用搖篩器具篩乾水漬取出用銅絲篩篩過裝入棉蓬布木盤送烘棉藥房

江南製造局記

卷九 火藥銅引子彈略

八

烘棉藥房熱度用德國天氣表四十八度約烘九十四點鐘取出即成棉花藥料送入拌藥房

拌藥房用機器桶每桶合棉花藥四十磅為一料槍礮藥二項祇分藥片條粒大小拌法則同其應用各料列後

棉花藥四十分 酒醱三十分 以脫三十分

阿西多尼三分 松香五分 樟腦十分

克司得油五分 白蠟二分

拌至三點鐘之久取出送入軋藥房

軋藥房將拌成之藥用頭次輓子軋成藥胚連軋六次換二次輓子連軋四次軋成薄片無烟槍藥軋至二十三絲藥因薄發火燥猛無烟礮藥軋至四十五絲藥因厚發火鬆慢槍礮藥略

有分別軋成送入切藥房

裁剪藥房將軋成薄片之藥用機器裁剪礮藥大小條塊槍藥裁小方塊剪好用機器篩淨藥頭藥末裝入木桶送入烘藥房烘藥房熱度寒暑表用一百十五度將裁剪之藥放入盤中關好汽櫃門槍藥烘至二十六點鐘礮藥烘至四十四點鐘之譜取出送入光藥房

光藥房用木桶器具將烘好之藥裝入木桶內每桶槍藥一百二十磅用黑鉛粉二兩白蠟一兩五錢光至十四點鐘之久成上色無烟槍藥送入裝藥房內裝成

以上係大略情形如爛棉紗以及拌藥烘藥等事須視天氣之寒暖陰晴藥水之輕重度數照法推算隨時更變並無定數總

江南製造局記

卷九 火藥銅引子彈略

九

之無烟藥本自化學其精微奧妙由化而得若稍勉強即不得法須在一心運用有難於言語形容者按無烟藥廠創於光緒二十一年初由德國聘來洋匠沙理温開辦經年未著成效據沙理温謂中國天氣異於外洋與造此藥不相宜嗣沙理温辭去本廠各員照法細心推求於水汽熱度壓力均變通合法而此藥始成所造礮藥原係片條上年又復仿照德國新式改造一孔圓式大小條藥因礮配用求其速率漲力均能合度此藥快槍快礮用之無烟無滓施放靈捷且力量甚猛能收命中致遠之效也

取水法

無烟藥最忌汗濁取用之水宜格外清潔本廠之水來自潮落

必先澄清方可取用靠廠近港開小池二口寬六丈長六丈深二丈又井一口圓徑一丈二尺深二丈四圍打樁砌磚底鋪黃沙並雜以碎焦炭取其能收水中之泥汗鹹性由港中放入第一池留三晝夜再放入第二池由第二池放入井中似此節節淘汰自然異常清潔方可取用

熬提造無烟藥礮礮水法

用鹽礮六百磅礮礮水一千一百磅熬至二十二點鐘之久礮水即盡成礮礮水八百五六十磅浮量表成一千四百四十度又礮礮水須外洋購來備用此水亦關緊要若熬提不精或用過再經提用者則製成藥力必遜

江南製造局記

卷九 火藥銅引子彈略

十

調查鄂廠製無烟藥改良法二十條

第一次以本地小花一百八十磅分裝三桶計每桶六十磅用開水蒸洗四點鐘將水放出加入納養炭養二十一磅復用開水拌蒸十二點鐘久換水六次時用木耙翻洗驗視水色清亮為止

第二次以開水蒸洗過之棉花仍裝三桶用冷水漂洗十六點鐘換水八次勤於翻動洗至水不昏濁為度

第三次以洗淨之棉花入熱汽蒸桶內用開水蒸洗四點鐘將水放出換加清潔開水祇要蓋平花面不要過多再加

入鹽礮水五磅拌蒸四點鐘又連換清潔開水六次約歷八點鐘久驗視洗淨然後取出篩乾緣生花質性與棉紗

江南製造局記

卷九 火藥銅引子彈略

十一

熟質不同其韌力過好難於磨化且內含油質最為造藥所忌故以少許礮礮化其堅韌之性去其油膩之質庶易於磨洗

第四次以鹽礮水蒸過之棉花用冷水漂洗十六點鐘換水

八次勤於翻洗洗至水清不濁為度取出篩乾

第五次以退清礮礮之棉花進熱汽房烘三晝夜熱度表高至六十度驗其乾透取出

第六次以烘乾之棉花用機器撕軋兩次使之蓬鬆庶爛化時藥水易於浸入

第七次以撕鬆之棉花六十磅分裝爛棉花缸內用藥水浸化每缸計二十磅日爛八九次不等視其爛透篩乾取出

時候久暫須視天氣為轉移假如寒暑表高至六十度約爛一點半鐘之久餘可類推查藥水配兌之數每百分用礮礮水四分之三硝礮水四分之一每罐藥水祇爛兩次即作為殘藥水初次爛者為頭號棉藥二次爛者為二號棉藥因初次力量較大二次稍遜須分別漂洗標記待拌藥時將頭二號搭配拌勻以期力量適合

第八次以爛過之棉花用冷水漂洗十八點鐘久換水十次以退去礮水之原性篩乾取出以上兩次須用鉀典試紙試驗不含一點酸質為度

第九次以冷水洗過之爛棉花用木桶蒸洗每桶裝六十磅加入納養炭養二十一磅用開水蒸洗時時翻動約點

江南製造局記

卷九 火藥銅引子彈略

十二

半鐘之久換水一次共換水十次計蒸十八點鐘除去強水之原性篩乾取出以上兩次須用鉀典試紙考驗以不含一點酸質為度

第十次以藥水化過蒸洗純淨之棉花六十磅入磨藥機器內磨研十六點鐘工夫必令成漿如驗視尚粗再須加工磨研

第十一次以磨成之漿放入漂藥缸內用活水淘洗二十四點鐘之久時時以木耙翻動漂至水清不濁試驗毫無酸

性為度否則再須加工漂洗查從前德匠柯爾富定漂二

漂四點鐘恐未清潔

第十二次以漂洗純淨之棉漿裝盛布袋紮口放入搖篩機

內開動旋轉約歷一點鐘工夫驗其水已濾淨方行取出  
第十三次以布袋裝盛篩乾之棉藥料用開水蒸洗十六點  
鐘久換水八次再用搖篩篩乾

第十四次以開水洗過之棉藥料裝入木桶用熱汽蒸四點  
鐘久取出以清水淋洗復裝布袋又須篩乾以上二次法  
柯爾富所定現聘之英  
匠杜白爾已停止不用

第十五次以熱氣蒸過篩乾之棉藥料分裝竹盤每盤約十  
五磅入烘藥房用熱氣烘三晝夜熱度表高至五十度為  
止試驗水氣乾透然後取出而棉花藥以成

第十六次以烘乾之頭二號棉藥各三十二磅半共六十五  
磅攪入曾經藥水浸化用剩之餘藥三十磅又加阿西多  
尼四十磅以脫二十磅酒醱十五磅用鉛箱盛過一宵使  
藥浸透至兩相融洽為度

第十七次以浸透之藥料入拌藥機內旋轉和拌約歷三點  
鐘之久拌至凝結不散為度

第十八次以拌好之藥料放軋藥機上軋成長片槍藥計厚  
十六絲厚薄必須一律不得稍有參差此層工夫極關緊  
要蓋速率漲力視藥片之厚薄為轉移有此密切之關係  
自宜格外留意查鄂局未造大藥祇造五生七陸路  
用方塊藥配料皆同惟軋片須厚故厚

第十九次以軋好藥片用剪機剪成小方塊而槍藥以成再  
傾入軋桶內每八十磅須加上等銀色黑鉛粉一兩九錢  
拌軋八點鐘久務使色澤光滑其剪刀鋒芒宜銳應用好

江南製造局記

卷九 火藥銅引子彈略

十三

鋼為之蓋刀快則剪成之藥端整一律力量自然勻稱  
第二十次以上色之藥入烘藥房烘三晝夜熱度表高至五  
十度試驗水氣乾透淨盡取出分儲標記緣每日所出之  
藥力量各有不同當取半月一月造成之藥和拌勻稱度  
速率漲力歸於一律免至參差不齊

江南製造局記

卷九 火藥銅引子彈略

十四



造白藥法

用水銀四兩硝礮水四十兩合裝玻璃盃中置汽櫃內蒸至一百二十度水銀化盡與硝礮水均變黃色取出傾入磁缸內兌頂上高粱酒三十三兩二錢轉瞬沸騰氣如白霧倏變黃烟俟成灰色後加清水數升使已化之水銀結成細粒如鍼末沉下即去浮面清水裝入細白綢袋內噴水濾之硝礮水酒氣均已濾盡置陰涼處涼乾再放汽櫃中隔綢烘去水氣收入細磁瓶內塞以軟木勿令透風臨用配以玻璃粉鉀綠養安的摩泥調以樹膠敵力善膠內所入之高梁酒務須氣力醇厚

試高粱酒法

試法用量尺插入酒瓶味厚者尺碼下沉味薄者尺碼上浮以江南製造局記  
卷九 火藥銅引子彈略 十五

七百五十度八百度者為最佳八百四十度以上者即不合用緣水性輕而上浮酒性重而下沉酒力弱而水力強酒中攪水尺碼不能下沉必須蒸去水氣酒味始厚

試造白藥硝礮水法

硝礮水最宜厚而造白藥之礮水不可過濃用浮量尺碼數濃至一千四百者最好濃至一千三百八十者亦可用若濃至一千五百者太厚轉難消化水銀淡至一千三百五十者太薄亦難消化水銀均不合用

造成白藥分量

水銀一兩硝礮水十兩酒醋八兩三錢可造成上等白藥八錢七分五釐次等白藥四錢三分五釐次等惟性稍急亦可攪用

須將礮水重濾去盡方可搭用否則恐靈變難發火

配中針槍子濕白藥

配濕白藥工料過費又不能多存須防爆裂自光緒九年改用乾白藥工料亦省茲將濕白藥各料分量開列於後

白藥九錢

玻璃粉九錢

甲綠養九錢

樹膠四錢

安的摩呢七錢

敵力善膠二分

先將二膠化水調用

配邊針槍子白藥

白藥三兩

玻璃粉三兩三錢

甲綠養一兩三錢

樹膠八分

敵力善膠四分

先將二膠化水調用

江南製造局記

卷九 火藥銅引子彈略

十六

配用白藥分量表

裝法	白藥	鉀綠養	錫硫
裝四開花銅冒火 每料裝四板半每板 一千類	四錢五分	一兩七錢五分	五錢二分
裝老毛小銅冒火 每料裝一板半每板 一千六十四類	五錢五分	一兩五錢	六錢
裝新毛並快利小銅 冒火	八錢八分	八錢八分	三錢六分
裝林明敦銅冒火乾用 又開花引火	八錢	一兩六分	四錢
裝林明敦銅冒火濕用 又開花引火	一兩七錢六分	一兩七錢六分	一兩四錢
裝礮火開花又名擊火 銅冒	一兩五錢	八錢八分	八錢八分
裝快砲引心	一兩五錢	一兩二錢	一兩二錢

提淨毛硝法

按提硝之法用熟鐵大圓鍋一隻安置高處鍋底設盤腸管管有無數小孔上覆圓鐵板板上亦鑽眼孔形如米篩均令通達熱汽每次取毛硝三千五百磅傾在鐵鍋內之鐵板上加灌淡水三十五六桶引鍋爐上汽管熱汽達入盤腸管透出鐵板眼孔蒸至三點鐘之久硝盡化水由鐵鍋底面之鐵管瀉下承以木規經過兩道布袋濾盡渣滓水即流入長大木盆用木把徐徐推轉刻不停手俟水冷成硝顆粒自細以鐵盤撈到竹箕瀝出硝水然後過篩篩盤圓式以鐵為底以紫銅絲布為周圍將瀝出之硝傾入每次約三百磅兌冷汽水兩三桶攪動和勻開展機輪篩盤旋轉靈快每分鐘可有百餘轉旋到五分鐘時

江南製造局記

卷九 火藥銅引子彈略

十七

其水氣鹹氣都從四圍紫銅絲布孔內洩出篩盤外面護以鐵桶使硝水流下地井不致走散用玻璃管盛清水放硝少許烘以高粱酒微火其硝皆化加入銀粉藥水二三滴子細察看倘不亮是鹹氣未淨再篩二三次復行試驗必須質色潔白方可合用取出攤放木盆任其濕氣散盡然後烘乾以備和拌藥料其剩餘硝水存在地井大缸用抽水機器打入方鐵鍋熾炭煮熬至五六成時候放到木盤攤冷越一二日即成冰硝仍傾圓鐵鍋內與毛硝一併融化依法提淨至所提成分之多寡須視硝質之清濁惡濁輕者可以提得七八成惡濁重者祇能提到五六成或四五成不等且天熱則每日出硝較少天冷則每日出硝較多仍隨氣候以為轉移此提硝之定法其工作次第

情形如是

熬硝礮水法

淨硝二十磅礮礮水二十磅合同並熬汽化成礮法與蒸酒相似每鍋日熬一次約成十二三磅熬以文火鍋須極厚口式平寬二三尺許覆以瓦蓋式如覆釜中間一孔坐以圓罐口合瓦蓋口上錐旁一管下垂汽從此出達於盤腸管內流入瓶中化為礮水

量硝礮水法

硝礮水以濃厚為佳清薄力弱者不甚合用法用浮量尺插入礮水瓶中濃厚者浮量尺高浮清薄者浮量尺下沉浮至一千四百五十者為最好浮至一千四百者亦可用浮至一千三百五十者太薄不甚合式須置玻璃鐘中提去水汽方可濃厚

提濃硝礮水法

法將硝礮水裝入玻璃瓶內坐於黃沙之中沙熱礮水之汽上升蒸從玻璃管盤腸管流出化為濃礮法與蒸酒相同

驗硝礮水法

硝礮水一兩兌清水四釐浮量尺則低一數如原礮浮至一千四百者兌清水四分僅可浮至一千三百九十之數較原礮退去十數以此類推礮之厚薄無難立驗然天時亦須參攷天氣升則礮水氣降天氣降則礮水氣升天氣寒熱不齊水氣亦升降不一如天氣寒暑表六十度時礮水浮量尺得重至一千四百之數及寒暑表升至八十度礮即輕至一千三百九十之數

江南製造局記

卷九 火藥銅引子彈略

十八

比原碼輕去十數及寒暑表降至四十度礮即升至一千四百十之數比原碼增重十數是驗礮之厚薄又當參酌天時以為定準

燒礮礮水法

凡燒礮礮水須於鉛房前面修造兩爐一爐煎熬清水使熱氣噴入鉛房凝結黃烟壓入水中融化成礮惟熱度不可太過不及太過則水氣較重礮難濃厚不及則氣力太輕不能裹壓礮烟即散去一爐專燒礮烟置小鐵盆於爐內裝硝粉淡礮礮各半磅盆外以礮粉圍燒次等礮亦可用硝渣按時取出每點鐘燒礮五磅盆內換硝粉礮礮各半磅未燒之前先將爐內鐵板烘熱礮鋪於上以火燃灼盆置裏面爐門密閉微露寸餘使硝氣礮

江南製造局記

卷九 火藥銅引子彈略

十九

鉛房熬礮水法

此項礮水現由本埠商廠購辦本廠早已停止  
房內淨長八丈高寬七尺前管以達烟汽後管以出餘汽中置鉛板三重上下互換留縫寬尺餘長數尺以便通達烟汽房以木架造成式若長槽週圍穿以經木裡面護以鉛板頂牆板厚一分底厚二分包過牆板六寸中板半分旁面開一水門高寬尺餘上水則開熬礮密閉外置鐵汽管一道從鍋爐上達房頂中安鉛管四條一由礮爐烟管達入鉛房二由房頂穿入房內管末孔細如針噴汽不使過重管旁置一氣表以驗熱度輕重

過熱塞門微閉不及微開總以十四五磅為準房角安一鉛管通入鉛缸以備水溢取出另熬房以長潤為佳烟汽流通礮始易化未燒之前須將房內先裝清水二十餘擔淡礮礮百餘磅使烟汽凝結水中不致解散方可成礮

提濃礮礮水法

法將淡礮礮裝入鉛鍋熬去水汽移置白金鍋內用文火加熬驗其濃厚開去管塞門使礮水從盤腸管流入瓶中即為濃礮與提硝礮稍異礮礮由烟汽融結所成汽固可以凝烟化礮汽重亦未免化水故初成之礮浮量尺碼數僅可重至一千四百左右再濃則須另提鉛鍋提至一千四百亦須更換金鍋否則鉛即銷化白金質為最堅濃至一千八百當可提出過此則無可再提

江南製造局記

卷九 火藥銅引子彈略

二十

造四開花銅冒火法

造四開花冒火用紫銅皮造小銅冒火用黃銅皮先將銅皮浸潤梓油春成後洗淨烘乾裝入牛皮筒或木桶內滾去稜角燒紅冷透用硝礮水洗光置汽櫃內烘乾點膠水於殼底將白藥貼入壓緊再塗膠水烘乾免有受潮落藥之弊四開花冒火再將錫皮壓掩白藥名為金底冒火用錫皮上塗有膠水烘成黃色也

造擊火法

造擊火先將黃銅板軋成銅條厚一百六十絲寬一千二百五十絲春成銅餅外徑一千絲重五錢二分春成銅盂大六百八十絲長四百二十絲共春十二次每次烘一回收至大五百三

江南製造局記

卷九

火藥銅引子彈略

二十一

十二絲切成長短然後壓底底厚六十絲大六百絲再加收口鉸口至一千六百三十絲長短大小合度內鉸絲零配公螺絲一個中鑽小孔頂上用紫銅小冒火一粒內裝白藥一分將螺絲旋緊再裝黑槍藥八分中留一小孔透火上蓋紙餅一個將膠水封好烘乾銅殼每個重四錢裝藥九分濕白藥性和緩用之以防危險也

造拉火法

造拉火先將黃銅板軋成薄銅皮厚三千絲寬三千五百絲春成銅片長三千絲寬五百五十絲捲成銅管上裝小橫管一個長七百二十五絲大二百絲用錫鍍好內膛鑽孔裝濕白藥一分頭用銅環一個再點白藥內裝黑藥三分中留一小孔透火

然後將銅環小橫管壓扁收緊頂上用石膏膠水封好外再塗以膠水裝成連藥共重二錢五分此種拉火西人曾用鵝毛管代之後因年久潮濕改用銅管便收存也

軋造子彈銅冒壳子袋各色銅皮絲數表

軋造物件名目	銅色	烘燒次數	軋成次數	合用絲數
新毛瑟子壳	黃銅條	三次	十六次	百二十絲 現軋三十五絲
曼里夏子壳	黃銅條	三次	十六次	百二十絲 現軋三十五絲
老毛瑟子壳	黃銅條	三次	十七次	百十絲
老毛瑟小銅冒	黃銅皮	五次	二十三次	二十七絲 或二十九絲
曼里夏小銅冒	黃銅皮	五次	二十二次	三十二絲 或三十絲
新毛瑟小銅冒	黃銅皮	五次	二十五次	十七絲 或十九絲
新毛瑟子袋	白銅皮	八次	二十四次	二十二絲
曼里夏子袋	白銅皮	七次	二十二次	二十八絲
四開花銅冒火	紫銅皮	七次	二十六次	十四絲
平底擊火	黃銅條	三次	十七次	一百絲
拉火	黃銅皮	五次	二十三次	三十絲
六磅快礮銅壳	黃銅塊	一次	七次	四百二十絲
十二磅快礮銅壳	黃銅塊	一次	九次	三百四十絲
長三磅快礮銅壳	黃銅塊	一次	八次	三百六十絲
短三磅快礮銅壳	黃銅塊	二次	十一次	二百五十絲

此外各種新式槍子銅壳與新毛瑟同各種舊式槍子銅壳與老毛瑟同

各種槍子銅壳鎔銅法

造各種銅壳叻自鎔銅有紫黃白三種其性各有所宜先鎔對半三七銅以為鎔各銅之用

對半銅 用新紫銅五十磅白鉛五十磅先將紫銅搥作小塊用紫泥罐裝入爐內燒紅始將銅置罐中上覆鐵蓋俟銅稍化再將白鉛納入上覆木炭粉餘仍以鐵蓋堵塞俟銅鎔透取出去炭粉渣滓用鐵簽攪勻傾入鐵模瀉成銅胚色亮紋細者為佳色暗紋粗者不適於用

三七銅 用紫銅七十磅白鉛三十磅鎔法與對半銅大略相似

黃銅板 造舊式老毛瑟林明敦格林黎意哈吃克司士乃得

江南製造局記

卷九 火藥銅引子彈略

二十三

馬梯尼七種槍子銅壳需用之黃銅板不宜太硬每罐用三七銅五十磅碎黃銅五十磅對半銅十磅三項合鎔

造新式快利曼里夏新毛瑟三種槍子銅壳所需之黃銅板不宜太軟每罐用新紫銅三十五磅三兩碎黃銅四十三磅半白鉛二十一磅三兩三項合鎔此就銅配搭而言也鎔法原無二致未鎔之前將銅胚燒紅納入罐中稍有化意即將木炭粉覆上待至全化再將對半銅與白鉛兌入仍覆木炭粉並入食鹽少許俟銅鎔透取出去木炭粉渣滓用鐵簽攪勻傾入鐵模瀉成銅板其浮面星點及缺陷之處鏟磨光淨以便軋用

紫銅板 造四開花銅冒大小銅冒火所需之紫銅板用紫銅八十七磅對半銅九磅紫銅先行化開次入對半銅上覆木炭

粉鎔透除去炭粉渣滓傾入模內瀉成銅板

白銅板 造新式快利曼里夏新毛瑟各子袋所需用之白銅板每罐用新紫銅六十二磅三兩紫銅十三磅七兩白鉛二十四磅先將紫銅裝入罐內稍化再入紫銅覆木炭粉間用鐵簽一攪俟銅全化加入白鉛及食鹽少許鎔透去粉炭渣滓再攪數次方能和勻傾模成板

鎔法總以細看火候攪拌勻稱去盡渣滓為妙至造各種槍子銅壳剩下列碎銅必須次第存留俟有成數加對半銅鎔成亦屬合用需用木炭粉者緣銅性堅鉛性脆鉛浮銅上力不能入即化為煙必覆以炭粉使鉛在銅下氣不外洩且可避煤內硫氣再用食鹽以除垢膩提渣滓鎔出之銅解輟光潤不至炸裂也

江南製造局記

卷九 火藥銅引子彈略

二十四

銅出鑪時務須閉門以防風逼銅凝礙難傾出鎔出銅板有長短寬窄之分緣銅模大小不一惟視作何用斟酌得宜模以生鐵鑄成上下兩扇外套鐵箍兩道簞用螺絲以便啟閉鑄銅之前先將模烘透鏟盡油潤措乾候用免致銅板蜂窩夾灰等弊若鎔澆紫銅模宜速鬆緣紫銅漲力過於黃銅稍緩銅即漲而致裂且銅質愈佳漲力愈大配料時必須斟酌得宜方能合用

鎔銅鑪改良

本廠鎔銅鑪原係方式鎔化黃銅以六十號紫泥罐裝上等紫銅七十分白鉛粉三十分入罐周圍用焦炭煬燒旁作煙路使煙從路出鑪上用鐵蓋子蓋住令不洩火約三點鐘出鑪傾入鐵模鑄成銅塊每日祇能鎔三罐用焦炭較多

一第 冊 黃 參 日 年 二 第 卷 8 二 一 一

近仿東洋法將鑪改砌圓式火力團聚每日能鑄四鑪用七十號紫泥鑪用煤亦少且火聚則力猛化速鉛性不致走散而銅性自然綿軟所造銅壳少破裂之虞其餘仍照前法

一鑄銅配料紫銅係德國華拉魯牌號白鉛產自雲南為佳

一每鑪鑄銅四鑪

一每鑪鑄一百二十磅 或一百三十磅

一每鑪鑄成四塊 寬鐵模四塊窄鐵模五塊

一每塊重三十磅 或二十餘磅鐵模因有大小之分

一每鑪鑄兩點鐘從前方式鑪鑄三點鐘每日祇出三鑪近改圓式每日能出四鑪

一每鑪約用焦煤九十餘磅

江南製造局記

卷九 火藥銅引子彈略

二十五

軋各色銅板法

黃銅板計厚八百二十絲 英度每百絲合一分用分釐尺較量

初次軋成七百二十絲 二次六百六十絲

三次六百十絲 四次五百七十絲

五次五百三十絲 六次五百絲

右第一回共軋六次入爐烘用強水清水洗滌一次再軋

初次軋成四百三十絲 二次三百八十絲

三次三百四十絲 四次三百十絲

右第二回共軋四次烘洗如前

初次軋成二百六十絲 二次二百三十絲

三次二百絲 四次一百七十絲

江南製造局記

卷九 火藥銅引子彈略

二十六

右第三回共軋四次烘洗如前

初次軋成一百五十絲 二次一百三十絲

三次一百十絲

右第四回共軋三次烘洗如前

初次軋成九十絲 二次七十五絲

三次六十絲

右第五回共軋三次烘洗如前

初次軋成五十絲 二次四十絲

三次二十七絲 四次二十絲

五次十七絲

右第六回共軋五次不烘統共烘五回軋二十五次

軋至一百三十絲時剪成銅條寬一千五百絲圍入鐵桶  
再行烘過用礮礮水洗淨木屑擦光捲成圓筒而造新舊  
各式槍子銅壳之料以成後又依法烘燬層次軋薄而造  
各式銅冒火之料以成

紫銅板計厚八百二十絲

初次軋成七百二十絲

二次六百四十絲

三次五百八十絲

四次五百三十絲

五次五百絲

右第一回共軋五次入爐烘用礮水清水洗淨再軋

初次軋成四百三十絲

二次三百八十絲

三次三百四十絲

四次三百十絲

江南製造局記

卷九

火藥銅引子彈略

二十七

右第二回烘洗如前

初次軋成二百六十絲

二次二百三十絲

三次二百五絲

四次一百八十五絲

右第三回烘洗如前

初次軋成一百六十絲

二次一百四十絲

三次一百二十絲

右第四回烘洗如前

初次軋成一百絲

二次八十五絲

三次七十五絲

右第五回烘洗如前

初次軋成六十絲

二次五十絲

三次四十絲

右第六回烘洗如前

初次軋成三十絲

二次二十三絲

三次十七絲

四次十四絲

右第七回烘完再用礮水清水洗淨共計烘七回軋二十  
六次總以軋薄至十四絲為合用此專造四開花銅冒火  
之料也

白銅板計厚五百絲

初次軋成四百二十絲

二次二百三十絲

三次一百二十絲

四次五十五絲

五次四十絲

六次三十二絲

江南製造局記

卷九

火藥銅引子彈略

二十八

七次二十六絲

八次二十四絲

每軋一次計烘一回共烘八回此造快利曼里夏新毛瑟  
子袋用也

槍子銅壳並銅壳底與銅冒相接處上漆油法光緒二十八年

洋匠畢第  
蘭開呈

紫黃色漆即泥利土膠六啓羅格臘母每啓羅計二磅二兩與六啓羅合十三磅

九十度力量之火酒即高粱酒之類三十立得每立得二磅半三十急立得即七十九磅半

相鎔化時常攪動此外用愛來米松香一啓羅與樟腦油一啓

羅煮滾然後將此二項攪雜俟其涼後加於泥利土膠與火酒

內隨加隨攪庶幾兩種攪雜者方能勻透此預備漆油辦法惟

漆質宜薄而有紫黃色者為合宜此外泥利土膠內與愛來米

內所有不潔淨之物亦宜除去其法用細黃銅絲布滌之倘為

時過久漆油必致太厚則再加清淨之火酒使之稍薄可也

江南製造局記

卷九 火藥銅引子彈略

二十九

烘燒快槍子各種銅殼法

銅殼每春一次須烘一次使其性圓轉方能春長然烘不宜過  
度過則銅性反硬破壞必多烘法先將溫暖水滌去銅殼油膩  
然後用雙蓋鐵桶盛裝桶底裝木炭屑覆以鐵片不使炭屑與  
銅殼相雜每桶約裝銅殼三四十磅將內層桶蓋關住其內蓋  
之上又實以炭屑旋將外層桶蓋關住桶邊徧塗爛泥又洒泥  
水於桶身烘至三四點鐘之久桶變櫻桃色為止不可太過不  
及既有此色停留爐內約歷四點鐘不加減熱度始可出爐俟  
鐵桶冷透方可揭蓋如此烘法則密不通風空氣無自而入銅  
殼懸轉有力且色澤光潤歷久不變也

江南製造局記

卷九 火藥銅引子彈略

三十

中央火候不及不能盡勻近乃仿砌東洋烘銅爐式兩頭有門  
以便將銅殼推進拉出定造淺邊鐵盤止盛銅殼七八磅擺列  
勻稱依照時刻如法烘燒爐有小孔用塞抵住看時將塞撥去  
細察裏面火候銅殼現櫻桃色即當取出烘到恰好銅殼自無  
破裂之弊為時甚速每日烘出較多

烘銅之煤若磺氣太重油煙過多銅殼必致變壞以開平九槽  
末煤為宜

每烘一次再用礮礮水清水洗滌一次去盡油汗以便再春每  
礮水二十磅約攪清水二擔



造快礮銅殼法

長三磅銅殼用黃銅板春長八次烘燒七次打圓凹切口各一次收口三次車底車螺絲其一次鉸口一次造成底徑二千五百絲底厚九十絲外線徑二千三百三十五絲外線徑厚七十絲外殼底徑二千二百六十絲外殼中徑二千一百四十絲外殼口徑一千八百九十絲內口徑一千八百五十絲長一萬四千六百五十絲重一磅九兩

短三磅銅殼春長七次烘燒六次打圓凹二次切口三次車底車螺絲其一次鉸口一次造成底徑二千八十五絲底厚一百十五絲外殼徑一千九百四十八絲外口徑一千八百九十八絲內口徑一千八百四十五絲長五千絲重六兩半

江南製造局記

卷九 火藥銅引子彈略

三十一

兩六錢四分

六磅快礮銅殼春長十次烘燒九次打圓凹二次切口二次收口三次車底車螺絲其一次鉸口一次造成底徑三千絲底厚一百四十五絲外線徑二千二百七十絲外線厚九十絲外殼底徑二千六百六十五絲外殼中徑二千五百絲外殼口徑二千五百絲外口徑二千三百十絲內口徑二千二百絲長一萬二千絲重二磅二兩  
十二磅子銅殼春長九次烘燒八次打圓凹三次砌口三次車底車螺絲其一次鉸口一次造成底徑三千五百四十五絲底厚一百四十三絲外殼徑三千八十二絲外口徑三千三十四絲內口徑二千九百八十五絲長五千四百絲重一磅二兩

約合工料銀二兩八錢八分

史德高三生七快礮銅殼重三兩長三寸五分  
局造三生七快礮銅殼重六兩長五寸二分  
哈吃克司快礮銅殼重三兩長三寸五分

江南製造局記

卷九 火藥銅引子彈略

三十一

造老毛瑟槍子銅壳法

造老毛瑟槍子銅壳之銅皮厚一百十絲寬一千五百絲銅片徑一千一百八十七絲

春頭次銅壳上口內徑六百五絲下口內徑六百絲外徑八百十絲長一百八十七絲

春二次銅壳上口內徑六百絲下口內徑五百九十絲外徑七百六十二絲長三百七十五絲

春三次銅壳上口內徑五百九十四絲下口內徑五百七十絲外徑六百九十絲長六百八十七絲

春四次銅壳上口內徑五百八十二絲下口內徑五百五十絲外徑六百四十絲長一千二百五十絲

江南製造局記 卷九 火藥銅引子彈略 三十三

春五次銅壳上口內徑五百六十八絲至此打第一次圓凹下口內徑五百二十七絲外徑六百十絲長一千五百絲

春六次銅壳上口內徑五百五十二絲至此打第二次圓凹下口內徑五百十五絲外徑五百九十絲長一千七百五十絲第一次切口長一千五百絲

春七次銅壳上口內徑五百三絲下口內徑四百八十八絲外徑五百四十四絲長二千一百八十七絲

春八次銅壳上口內徑四百八十絲下口內徑四百六十五絲外徑五百一十一絲長二千七百五十絲

共春八次除第八次不烘外餘每次烘一回

春完又切口一次 壓底一次 打圓凹一次 打火門眼一

次 收口二次 車底一次 絞口一次 量底大小一次 輓光一次 量底厚薄一次 照眼一次 揀淨一次 量火台高低一次 壓小銅冒火一次 裝藥一次 插鉛子一次 緊口一次 措油一次 量驗大小一次 量驗長短一次

裝洋鐵箱每箱二百五十顆洋鐵箱蓋縫外加木箱每箱裝洋鐵箱四個共計千顆此舊式槍子造法與新式略同惟春八次較新式多一次銅壳較薄且無機器較量其各次攷較皆係手工格林黎意林明敦士乃得馬梯尼哈吃克司各槍子均仿此

造新毛瑟槍子銅壳法

江南製造局記 卷九 火藥銅引子彈略 三十四

造新式槍子銅壳之銅皮厚一百二十絲寬一千五百絲銅片徑一千一百七絲

春初次銅壳上口內徑五百二十絲下口內徑五百十絲外徑七百絲長五百二十五絲重四錢三分

春二次銅壳上口內徑五百十三絲下口內徑四百九十五絲外徑五百三十二絲長七百八十絲重四錢一分

春三次銅壳上口內徑五百八十絲下口內徑四百八十五絲外徑五百八十一絲長一千一百十絲重四錢一分

春四次銅壳上口內徑四百八十絲下口內徑四百六十四絲外徑五百二十九絲長一千六百九十絲重四錢一分

春五次銅壳上口內徑四百七十五絲下口內徑四百四十四



造成各種槍子尺寸分兩進數 每百絲合一分英

槍子名	口徑	銅壳 附藥	鋼頭	共重 附藥	共長
新毛瑟	七密里九 計三百十 六絲 合英度三 分一釐六 毫	重三錢 裝無烟火 藥六分二 三四釐 裝黑藥一 錢二分	重四錢	七錢六分 三四釐 裝黑藥共 重八錢二 分	三千二百 三十絲 合英度三 寸二分三 釐 係西歷一 千八百八 十八年式
智利	七密里 計二百八 十二絲 合英度二 分八釐二 毫	重三錢 裝無烟火 藥五分四 釐 裝黑藥一 錢一分	重三錢	六錢五分 四釐 裝黑藥共 重七錢一 分	三千五十 絲 合英度三 寸五釐 係一千八 百九十七 年式
比利	七密里八 計三百十 三絲	重二錢九 分 裝無烟火	重三錢八 分	七錢六分 二釐 裝黑藥共	三千一百 絲 合英度三
江南製造局記 卷九 火藥銅引子彈略 三十七					
曼里夏	七密里八 計三百十 三絲 合英度三 分二釐	重三錢 裝無烟火 藥六分二 釐 裝黑藥一 分二釐	重四錢	七錢六分 二釐 裝黑藥共 重八錢二 分	二千九百 八十二絲 合英度二 寸九分八 釐二毫
快利	七密里 計三百八 絲 合英度三 分八釐	重三錢 裝無烟火 藥六分 裝黑藥一 錢三分	重三錢五 分	七錢一分 裝黑藥共 重七錢六 分	三千八十 五絲 合英度三 寸八釐五 毫
老毛瑟	四百三十 七絲 合英度四 分二釐七 毫	重四錢 裝黑藥一 錢三分	重六錢六 分	一兩一錢 九分 不上鉛頭 祇裝黑火 藥一錢一 分	三千絲 合英度三 寸

江南製造局記 卷九

哈乙開司	四百五十 八絲 合英度四 分五釐八 毫	重三錢五 分 裝黑藥一 錢一分	重七錢	一兩一錢 六分 不上鉛頭 祇裝黑藥 一錢	二千六百 絲 合英度二 寸六分
------	---------------------------------	--------------------------	-----	----------------------------------	--------------------------

黎意槍子口徑全彈長短輕重與老毛瑟子相仿

造鋼彈法

新毛瑟槍子銅壳上所插鋼彈初造所用之鋼蓋購自外洋其  
配料得宜火候恰好所以剛柔相濟春時不致破裂鍍銀尤為  
得法顏色不變購來由外洋春過初次已成鋼蓋外徑五百三  
十二絲長四百七十八絲  
本局購有造鋼彈機器設在鍊鋼廠配料鍍銀均與外洋購來  
者相同絲數一律復由于藥廠自第二次春起

江南製造局記 卷九 火藥銅引子彈略 三十八

徑四百三十絲長六百五絲  
第三次上口內徑三百六十四絲下口內徑三百四十絲外徑  
三百八十六絲長九百十絲  
第四次上口內徑三百三十六絲下口內徑三百十九絲外徑  
三百六十絲長一千一百七十絲  
第五次上口內徑三百十三絲下口內徑二百九十絲外徑三  
百三十六絲長一千二百八十絲  
第六次上口內徑二百九十五絲下口內徑二百七十六絲外  
徑三百十五絲長一千四百八十絲  
至此切口一次春圓尖一次插鉛心一次均外徑三百十  
七絲長一千一百二十絲



	江南製造局記 卷九 火藥銅引子彈略 四十一	白藥	篩棉藥機器篩子三具 壓圓頭砲藥機器一具 拌藥機器三具 軋藥機器四具 剪藥機器八具
		漂棉紗木桶五隻 蒸洗棉紗木桶八隻 烘棉藥器具十三架 烘棉紗器具三架	提酒蒸二副 化學盆七隻 鍊藥磁缸六隻 烘藥汽箱一副 白細袋三隻

造鑄銅軋銅壳機件名目表

江南製造局記 卷九 火藥銅引子彈略 四十一	工程機	軋銅 二十馬力汽機一具 軋銅機器大小三具 裁剪銅條機器二具	鑄銅	鑄銅爐十二隻 烘銅條爐四座 烘銅壳爐四座	爐	六尺長車床二具 八尺長車床一具 一丈二尺長車床二具	器具	澆黃銅鐵模五十副 澆紫銅鐵模二十副 澆白銅鐵模二十副 澆銅大鉗四把 澆銅架四件 拈紅子長鐵鉗四把 長手鉗八把 長手鉗十二把 剪銅條刀架一具
	銅壳	六十馬力汽機一具 一百磅銅壳機器一具 並水力汽機一具 春四十磅大銅壳機器一具 春三磅六磅十二磅大銅壳機器一具 並水力汽機一具 春三生七快砲銅壳機器二具 軋銅機器一具 車大銅壳底口機器一具 切大銅壳口機器一具						
	抽水機器一具							

造各種槍子機件名目表

槍名	機	床	器具
老毛瑟	三十馬力汽機一座 壓底機二具 打圓凹機一具 切口機五具 車底機三具 收口機二具 打火門眼機二具 打圓口機二具 絞口機二具 春小鋼冒機一具 春拉火鋼管機一具 春鉛子機一具 春子袋片機一具 春成子袋新式機二具 春成子袋老式機四具 鋸木機二具 鋸木機一具 鋸木筒機一具	頭次春床二具 各次春壳身春床七具 直春床一具 五尺長車床五具 六尺長車床六具 八尺長車床三具 十尺長車床一具 十二尺長車床二具 一丈六尺長車床一具 一丈八尺長車床一具 大小鑽床三具 大小刨床三具 鋸各樣光鑽床一具 鋼床一具 磨模子磨床一具 車電火車床一具 車擊火螺絲車床一具 春長各次春床二具	老虎鉗十七把 手扳器具十一副 磨削木刀砂輪一部 澆蠟餅器具三副
新毛瑟	裁蠟紙條機器二具 春紙餅機器一具 三十馬力汽機一座 壓底機二具 圓凹機二具 收口機二具 圓口機一具 車底機四具 鑽雙火門眼機器二具 切鋼壳口機器四具 切鋼壳口機器三具 春鋼夫機器一具 撞鉛心機器一具 收底口機器一具	自造刨錫模刨床一具 五尺小車床一具	點膠水器一副 裝白藥小鋼冒器具一副 冷水缸一隻

江南製造局記

卷九

火藥銅引子彈略

四十三

槍名	機	床	器具
曼里夏	較量槍子輕重機器一具 裝準槍子機器一具 較量鋼壳大小機器一具 壓鉛條機並水力機鎔銅爐座一副 壓白藥小鋼冒機器一具	頭次春鋼壳春床一具 各次春鋼壳身春床六具 各次春鋼壳身春床五具 春各次鋼壳身春床五具 五尺長車床五具 六尺長車床五具 八尺長車床五具 一丈四尺長車床一具 磨光鋼模車床一具 大小刨床二具 小鑽床一具	裝白藥小鋼冒器具一副 新鋼彈子器具一副 點膠水器一副 裝白藥器具一副 手扳器具十七把 老虎鉗二十把
新廠	新廠老廠台用三百馬力汽機一座 三百馬力汽機三座 抽水機器一具 壓底機二具 圓凹機一具 收口機二具 圓口機二具 車底機四具 打雙火門眼機器一具 切鋼壳口機器三具 絞口機器一具		

江南製造局記

卷九 火藥銅引子彈略

四十四

<p>切鋼壳口機器二具                  春鋼壳圓尖機器一具                  撞鋼彈鉛心機器一具                  收鋼彈底口機器一具                  壓鋼彈平底鍊機器二具                  具                  壓比利老毛瑟小銅冒                  火機器一具                  備用收槍子口機器一具                  具                  壓四開花銅冒機器二具                  具                  春四開花銅片機二具                  壓錫片機二具                  壓四開花白藥奶子機                  二具                  車快砲擊火螺絲機二具                  具                  打鐵爐八座</p>	<p>江南製造局記                  卷九 火藥銅引子彈略                  四十五</p>

工程		每日造成槍子數目表	
造槍子各項工作	新毛瑟槍子每日造件數目	老毛瑟槍子每日造件數目	
春頭次銅孟	三百六十磅	六百磅	
春二次銅壳	六百三十磅	六百磅	
春三次銅壳	五百八十五磅	六百磅	
春四次銅壳	五百五十八磅	六百磅	
春五次銅壳	五百四磅	六百磅	
春六次銅壳	四百六十八磅	六百磅	
春七次銅壳	四百五十磅	五百磅	
春八次銅壳		五百磅	
江南製造局記 卷九 火藥銅引子彈略 四十六			
頭次切口	二百五十二磅	三百磅	
二次切口	二百四十三磅	三百磅	
打圓凹	五百四磅	五百磅	
壓底	二百四十三磅	四百磅	
頭次收口	四百六十八磅	四百磅	
打圓口火台	四百七十七磅	四百五十磅	
絞口	一百九十磅	二百磅	
車底絞口	九十九磅		
鑽火門眼	一百九十八磅	四百五十磅	
車底	一百九十八磅	二百磅	
春二次鋼壳	九十九磅		



春三次鋼壳	一百八磅	
春四次鋼壳	一百八磅	
春五次鋼壳	一百八磅	
春六次鋼壳	九十磅	
春圓尖鋼壳	九十磅	
切鋼壳口	四十磅半	
撞鋼壳鉛心	三百六十磅	
收底口	四百九十五磅	
春底邊圓線	四百九十五磅	
量底大小厚薄	一萬顆	九千顆
量壳身長短	一萬顆	九千顆
江南製造局記 卷九 火藥銅引子彈略 四十七		
上銅壳膠水	七千顆	
洗油膩	一次	一次
輓光	一次	一次
照火門眼	一萬顆	九千顆
揀淨	八千顆	九千顆
量火台高低	八千顆	九千顆
裝壓小銅冒火	三千五百顆	六千顆
揀小銅冒火高低	八千顆	九千顆
裝藥子	各一萬三千顆	一萬二千顆
裝紙餅		五千五百顆
碰緊收槍子口	四千五百顆	各一萬二千顆
		一萬二千顆

輓鉛子線		一萬顆
輓直槍子	一萬三千顆	
銃槍子大小	六千顆	六千顆
揩油膩	四千顆	四千顆
揀鋼彈子	五千顆	
量鋼彈大小	一萬顆	
裝子袋並裝洋鐵箱	四千顆	四千顆
焊洋鐵箱	一百隻	一百隻
沈小銅冒油膩	一次	一次
沈藥水裝白藥	一次	一次
點膠水壓白藥	一次	一次
江南製造局記 卷九 火藥銅引子彈略 四十八		
新式槍子多用機器上鋼彈舊式槍子多用手工上鉛彈 此不同處也		

老式槍子每日車鑽定數表

器具	製造	工作	日程
頭次春頭	春舊式槍子初次銅孟	車工	三條
頭次剪刀管	春剪初次銅孟之銅片	車工	二把
頭次大模子	春初次銅孟	車工 改內腔	六個
二次春頭	春二次銅壳	車工	五條
四次春頭	春四次銅壳	車工	四條
六次春頭	春六次銅壳	車工	三條半
七次春頭	春七次銅壳	車工	三條半
八次春頭	春八次銅壳	車工	三條
鋼管	頭二次銅壳切口	車工	一隻半
壓底種	打圓凹 壓底	車工 車改內腔	二十四個
江南製造局記 卷九 火藥銅引子彈略 四十九			
壓底種毛胚	打圓凹	鑲種車鑽	二十四個
實心小春頭	銅壳壓底	車工	四根
空心春頭	壓底	車工	三根
長春頭	壓底	車工 光頭 毛胚 碎火	七根
管子	壓底	車工	四個
長春頭	打圓凹	車工 光頭 毛胚 碎火	七條
套管	打圓凹	改鑽	八個
小春頭	壓底	車工	二十條
各次鋼模	春各次銅壳	車工改內腔	二十七個
收口鋼模	銅壳二次收口	車工	三個
收口鋼模	銅壳頭次收口	車工改內腔	十二個

江南製造局記 卷九

收口心子	收口銅壳	車工	六條
小春頭	打圓凹	車工	八條
管子	銅壳車底	車工	一隻半
鋼鉞	打火門眼	車工	二十隻
各次鋼模	春各次銅壳	鑽眼	四十八個
座子下春	打圓凹	車工	六條
座子下春	打火門眼	車工	六條
鑲種鋼模	壓底	車工	一個
小鋼模	春小銅冒火	車工	十二個
剪刀管	春小銅冒火	車工	四個
春頭	春小銅冒火	車工	八條
江南製造局記 卷九 火藥銅引子彈略 五十			
各次鋼模	春銅壳	車外光	八個

七五九

新式槍子每日車鑽鉗鑿定數表			
器具	製造	工作	日程
頭次鋼春	春新式槍子頭次鋼壳	車工	三條
二次鋼春	春二次鋼壳	車工	五條
三次鋼春	春三次鋼壳	車工	四條
四次鋼春	春四次鋼壳	車工	三條半
五次鋼春	春五次鋼壳	車工	三條
六次鋼春	春六次鋼壳	車工	三條
七次鋼春	春七次鋼壳	車工	三條
初次鋼孟春	春初次鋼孟代鍊鋼廠	車工	二條
初次鋼孟模	春初次鋼孟代鍊鋼廠	車工	二個半
二次鋼春	春二次鋼壳	車工	五條
三次鋼春	春三次鋼壳	車工	四條半
四次鋼春	春四次鋼壳	車工	四條
五次鋼春	春五次鋼壳	車工	三條半
六次鋼春	春六次鋼壳	車工	三條
鋼壳春	春鋼壳	車工	四條
鋼春	撞鉛心	車工	七條
管子	鋼壳打圓凹	車工	三條
管子	鋼壳壓底	車工	四個
管子	打圓凹	車工	四個
套頭模子	壓底	車工	一個
小春頭	打圓凹	車工	十八條
長式鋼春	壓底	車工未焯火	三條 四條

新式槍子每日車鑽鉗鑿定數表			
器具	製造	工作	日程
長短春頭	壓底	車工	七條
頭次鋼模	壓底	車改	二個
剪刀管	春頭次鋼孟	車改無肩	二個半
管子	切鋼壳口	車工	二個
管子	車鋼壳底	車工	二個
管子	切鋼壳口	車工	三個
鋼種	壓底	車毛胚	三十個
小鋼模	打圓凹	車工	四個
小春頭	打圓凹	車工	四個 改成十個
頭次收口模子	收鋼壳口	車工	三個
鋼種	壓底	車工	二十四個
鋼種	壓底	車工	十四個
小春模	壓底	車工	四個
小管子	車底	車工	四個
鋼心子	鋼壳收口	車工	五個
底座子	鋼壳收口	車工	四個
鋼彈模	新毛瑟造鉛子	車工	三個
鉛子模	老毛瑟造鉛子	車工	一個半
凹頭春心	鉛子凹頭	車工	一條
鉛子春頭	老毛瑟造鉛子	車工	三條
鋼春	鋼壳打圓凹	車工	五條
鋼春	打圓凹下座	車工	三條



費用		黑藥每百磅工料價值表	
工料	用數	價值	
淨硝	六十勛	每擔規銀十兩八錢	
淨礮	六勛	每擔銀四兩八錢	
柳炭	九勛	二錢一分八釐	
烟煤	一千三百磅	每噸銀六兩八錢	
洋松板	二尺六寸	每丈銀一兩三錢三分	
馬口鐵盒	十個	四錢五分二釐五毫	
雜料		一兩三錢七分八釐九毫	
員司薪水		四錢八分	
匠工	十工	每工銀三錢六分三釐三毫三絲	
以上共合規銀十七兩 按黑藥藥用料與槍藥同惟工夫較省計藥藥百磅約少工銀七錢實合工料規銀十六兩二錢 栗藥每百磅工料價值表			
工料	用數	價值	
淨硝	二百二十三勛十二兩	每擔規銀十兩八錢	
淨礮	十一勛四兩	每擔銀四兩八錢	
柳炭	四十五勛半	一兩一錢	
烟煤	二噸	每噸銀六兩八錢	
洋松板	三尺六寸	每丈銀一兩三錢五分	
江南製造局記 卷九 火藥銅引子彈略 五十五			

費用		無烟藥每百磅工料價值表	
工料	用數	價值	
馬口鐵盒	十個	四錢五分二釐五毫	
雜料		二十五兩五錢	
員司薪水		四錢八分	
匠工	十工	每工銀三錢六分三釐三毫三絲	
以上共合規銀六十九兩 按造無烟藥藥用料與槍藥同惟工夫較省計藥藥百磅約少工銀三兩二錢實合工料規銀一百九十六兩			
工料	用數	價值	
洋棉紗	九十勛	每擔銀十四兩	
礮礮水	二千磅	每磅洋四分六釐	
鹹毛硝	三擔七十五勛	每擔銀七兩九錢	
以脫	六十五勛	每擔銀五十四兩	
酒醋	三十二勛	每擔銀十三兩	
阿西多尼	六勛	每擔銀六兩三錢	
烟煤	三噸七百八十磅	每噸銀六兩八錢	
鉛箱	一個	七錢一分五釐	
洋松板	一尺八寸	每丈銀一兩三錢五分	
雜料		一兩四錢七分三釐	
員司薪水		一兩四錢七分三釐	
匠工	六十一工	每工銀三錢二分	
以上共合規銀二百兩 按造無烟藥藥用料與槍藥同惟工夫較省計藥藥百磅約少工銀三兩二錢實合工料規銀一百九十六兩			
江南製造局記 卷九 火藥銅引子彈略 五十六			

老毛瑟槍子每千顆工料價值表

工料	用數	價值
紫銅	十八觔九兩	每擔銀三十六兩
白鉛	八觔一兩	每擔銀八兩八錢
青鉛	三十八觔七兩	每擔銀七兩九錢五分
點錫	十四兩九錢	每擔銀五兩三錢
白藥	一兩六錢	一兩一錢二分
黑藥	十二磅	每磅銀一錢七分
生鋼	二磅	每磅銀二錢六分
黑松煤	十二觔	每噸銀十四兩九錢
烟煤	五百磅	每噸銀六兩八錢
江南製造局記 卷九 火藥銅引子彈略 五十七		
焦煤	一百六十磅	每噸銀十三兩五錢
馬口鐵盒	四隻	每隻銀一角一分五釐
洋松板	一尺六寸	每丈銀十三兩五錢
雜料		七錢二分一釐六毫
員司薪水		二錢五分
匠工	十七工五點	每工銀二錢五分五釐二毫
以上共合規銀二十二兩		
按哈乞開司槍子黎意槍子格林槍子三種工料價值與老毛瑟槍子同不另列表		
新毛瑟槍子每千顆工料價值表		
工料	用數	價值

紫銅 二十二觔九兩 每擔銀三十六兩

白鉛	八觔十兩	每擔銀八錢八分一釐
青鉛	二十一觔六兩	每擔銀七兩九錢五分
銅孟	六觔半	每擔銀七十五兩
白藥	一兩	七錢
無烟藥	五磅	每磅銀二兩
生鋼	五磅	每磅銀二錢六分
黑松煤	十二磅	每噸銀十四兩九錢
烟煤	五百磅	每噸銀六兩八錢
焦煤	一百六十磅	每噸銀十三兩五錢
馬口鐵盒	四個	每個洋一角一分五釐
江南製造局記 卷九 火藥銅引子彈略 五十八		
洋松板	一尺六寸	每丈銀一兩三錢五分
雜料		一兩三錢七分七釐八毫
員司薪水		
匠工	二十二工	每工銀二錢五分
以上共合規銀三十八兩		
按智利槍子比利時槍子曼里夏槍子三種工料價值與新毛瑟槍子同不另列表		

江南製造局記卷十

攷工鍊鋼略

攷驗

配料

鍊鋼各料所含性質

各種鋼質應配各料名目表

試鋼法 附英國海部試鋼章程

機器

各種機爐車牀表

汽爐說

工程

江南製造局記

卷十 鍊鋼略

壓軋

鑄軋

鍍錄

費用

各種鋼胚工料銀數表

光緒二十九年造成鋼件

歷年鍊成鋼料



攷驗

配料

查大爐進料約十六噸至十六噸半不等小爐進料約四五噸不等配料以海墨太生鐵或湖南紫口生鐵七成西門士碎鋼或本廠之碎鋼三成亦不等料純淨則火耗少亦無險難之慮劣者反是進爐先進生鐵次進碎鋼再加進卡母尼礦石鍊至十二點鐘久即以鐵杓勻鋼汁傾地入水浸冷錘之而其邊開裂則必加進礦石錘而無裂則其鋼將成即以錘過之鋼片刮取其屑用化學天平平準十分格蘭姆之一倒入玻璃器內以有分寸之玻璃吸管吸取淨確強水一个半立方生特邁當倒入玻璃器內以化鋼屑再以熱水蒸器其鋼屑即化成黃色之水察其水色即知炭汽之多寡多者色濃少者色淡然必先將鋼樣化作比例無比例即無準式察準之後視鋼質含炭氣若干再酌配錳鈔等料敲成小塊烘熱平準加進爐內五分鐘久開洞門瀉出鋼汁由鋼桶轉傾於大小鋼模凝結成塊此名熟鋼再攷外洋煨鍊生鋼係用極淨無燐硫雜質之熟鐵藏以炭屑封以密箱入爛火爐煨之俟其火色暗紅發亮如熟櫻桃色者或十日或半月取出趁冷敲碎其鐵塊滿發炭氣之空泡入罐再鍊加進錳鈔料傾入模內即成生鋼其鋼之經久有埋之土中更數百年而其質不變者矣查鋼廠因經費支絀未能購備爛火爐機具等項及瑞典上等熟鐵祇有小爐一座成料甚少變通其法亦能造車床所用之車刀鑿鑿等類

江南製造局記

卷十 鍊鋼略

二

鍊鋼各料所含性質

曼干尼司錳鐵 色白如次銀性韌與鐵相合成鋼能受錘壓之力凡鋼欲鞣必添至合度然後出爐故為鍊鋼要質咸豐七年始查悉其形性廠中用者為已鍊淨錳

美南鋁 其色其堅並同於錳其重與玻璃等性韌比鐵難化不易生鏽廠中用者形如古斗式銅鈕為已鍊淨鋁可打箔抽絲鋼含鋁則能增其伸漲力而易於凝結與錳性略同

鈞立根 一名鈞立格即化學科中之矽養其形有三一為淡棕色二為筆鉛形三為晶粒形成銀灰色兼隱棕色細點有細方形之光質廠中用者即第三類為已鍊淨鈞此質與銅鐵相合均可和溶法國曾有與銅相合鍊成礮料者性堅能使成鋼

江南製造局記

卷十 鍊鋼略

三

無含空氣之弊惟過多及不另含錳質者以濟之則與鋼有碍故須因料斟酌亦為鍊鋼要質

卡姆尼礦石 色紅如棕即化學科中之鐵養能化去炭氣雜有土泥可研成粉其色亦不變配料較錳鋁鈞多用為爐中必需之質

斯比哥而鐵 色微灰而白發光有定質之性凡鋼將成時用之

英海墨太生鐵 色如青鉛而深微有紫暈作晶結形發光毫質地不甚緊密每萬分中僅含磷質二分故其質甚淨可成精鋼廠中所鍊鎔礮鋼盡用此質現與湖南鑿鐵攪用

湖南鑿鐵 色較海墨太更深作晶結凝體光暗質地緊密每

萬分中約含磷五分其質稍次於海墨太廠中所鍊鋼料現均與海墨太攪用惟每爐所配分量不及海墨太之多

湖北一號生鐵 色如海墨太惟無紫暈亦作晶結形發光亮質地亦與海墨太相同惟剖面不及海墨太淨潔每萬分含磷十四分之多故尚不合鍊上等鋼之用若能提盡磷質或亦可用現不敢臆斷

瑞典生鐵 作深青色分上下二層一層發細星光毫其結粒比海墨太細而密出鐵之數不能如海墨太之多

西門司廢鋼 每種硬軟分儲不相攪合入爐配生鐵七成此料三成先入生鐵俟溶化後再進此料

本廠廢鋼 與西門司相同

江南製造局記

卷十 鍊鋼略

四

以上各質均係入西門士馬丁爐鍊鋼所用之料

瑞典熟鐵 瑞典精鐵馳名天下因其礦含鐵養甚淨且用木炭悶成不用生煤較英豬鐵尤佳國家以樹木有限而刊伐無窮設律限制故出產不能如英鐵之多作青灰色而有光可作器具入爐增其炭氣之千分之二十至三十即可成器具之精鋼矣

卡本鐵 即炭酸鐵也其色白如生銀平面結成亂髮形剖面成直綫形其淨者含質養鐵六二〇七炭酸三七九三內屢有曼干尼司及美合尼西養代其幾分養鐵生鋼含炭百分之七至八五為最軟之鋼八五至九五為鑿石之鋼九五至一〇一為螺絲母鋼一〇一至一〇二為刀鋼一〇二



至一・三爲剃刀鋼至爲鋒利不入大爐凡鍊罐鋼始需此配
合成料
以上各質係專鍊罐子生鋼所用之料
勃乃文生鐵 色如青鉛質地密而細緊性硬凡澆軋輪需此
和溶成料
鍊格爾 其實不一不易生鏽鋼廠所用者色白在銀與錫之間發光質面結成大蜂巢形近來爲用甚廣可作錢幣與紅銅
配合即成白銅並可抽絲廠中一用以攪入鐵內造磁架一用以鍍子彈箭頭
硬質生鐵 係泰西專門鑄硬面軋輪軋輪之料
以上各質係專澆鐵汁所用之料
江南製造局記
卷十 鍊鋼略
五

各種鋼質應配各料名目表					
物料	汽爐鋼板及包角鋼條料	礮料	槍料	最軟鋼片料	翻沙料
湖南生鐵	二〇〇〇磅	一九〇〇〇	一八〇〇〇		
海墨太生鐵		〇七〇〇〇	〇八〇〇〇	二〇〇〇〇	〇八七五〇
本廠廢鋼	一五五〇〇	一〇〇〇〇	〇九八〇〇		
曼干尼斯	〇〇二八〇	〇〇三〇七	〇〇三三三	〇〇三〇〇	〇〇二六〇
西立根	〇〇〇五〇	〇〇一四五	〇〇一五〇		〇〇五七五
卡姆尼礮石	〇〇六五〇	〇二九八〇	〇二二五〇	〇三四五〇	
青石	〇〇二二〇	〇〇三二〇	〇〇二八〇	〇〇三九〇	
斯比哥		〇〇〇三〇			
瑞典生鐵				〇五八〇〇	
江南製造局記					
卷十 鍊鋼略					
六					
西門司廢鋼				一〇一〇〇	一七五〇〇
美南鉛				〇〇〇一〇	〇〇〇五〇

試鋼法

查鋼廠用化學中酸法鍊就各鋼均係上等槍礮及汽爐鋼板用之鋼料槍礮試條係仿照英國海部之定例試條中節長英二寸徑百分英寸之五三三試法每方寸面積自三十八噸至四十四噸之堅力伸長每百分英寸之二十至二十二分之四力汽爐鋼板試條係仿照英國囉耳特總保險公司之定例試條中節長英八寸寬英一寸厚英寸之四分試法每方寸面積自二十六噸至二十二噸之堅力伸長每百分英寸之二十至二十五分機器鋼試條亦係照英海部及囉耳特總保險公司之例試條中節長英二寸徑百分英寸之五三三試法每方寸面積自二十八噸至三十五噸之堅力伸長每百分英寸一

江南製造局記

卷十 鍊鋼略

七

寸之二十四至二十八分以上係仿照英國以水力試機拉斷斷試之法此外又有彎試紐試錘試等法彎試之法由鋼料中取出方元扁各條以機彎至一百八十二度半或至彎平為止紐試之法亦以機紐至一百八十二度半為止以察其彎紐之稜角有無崩裂錘試之法用錘錘至極扁以驗其邊開裂與否以上等法無論尋常鋼料及槍礮鋼料皆可照試蓋鋼之為物其堅力愈富者其韌力必少抑其韌力愈長者其堅力必低故尋常鋼料韌力必加於堅力槍礮鋼料堅力必多於韌力此一定試法也

附英國海部試鋼章程

一鋼板剪成縱橫條橫剖面每方寸能受牽力必不可小於

二十六噸不大於三十噸又鋼條必能引長百分之二為限

二鋼板剪成縱橫條長八寸寬一寸半加勻稱之熱至暗櫻桃紅淬入八十度熱之水內置壓器成弧形其弧線之矢為所試鋼板厚之一倍半

三鋼條必削去其內口

四每鋼板一塊必依上二法試其能受之牽力或不加熱用錘打成彎形此必在包工料之廠內為之而其費用亦使該廠自認

五所用鋼板其內面不可有分層之弊即外面亦不可有他弊

江南製造局記

卷十 鍊鋼略

八

六鋼板每堆在五十塊以內祇取一塊試其全力與引長力退火力如一堆多於五十塊必取二塊試之過於一百塊必試其三塊不必逐塊試驗而定其優劣也

七鋼板剪下試驗之塊必在兩邊平行或在長八寸之處平行亦可

鋼板依其厚數論之厚一寸面積一方尺須重四十磅厚於一寸依此推之不可更重板厚若半寸至一寸每厚百分少五分以內亦無妨板厚若在半寸以內每厚百分少十分亦可用因軋成之鋼板其質料甚密故也

以上所言鋼板之厚數可以每次成十噸而定之

機器

各種機爐車牀表

<p>汽爐 二千馬力汽爐二具 一千馬力汽爐二具 三十馬力汽爐一具 十五噸鍊鋼爐一具 三噸鍊鋼爐一座 煤汽爐七座 九噸化鐵爐一座 小化鐵爐一座 煉罐子生鋼小爐一座 大小倒焰加熱爐十一座 烘模房爐二座 打鐵小爐三座 大小鋼板煙囪十二座 大小磚砌煙囪五座</p>	<p>汽機 五十六馬力汽機一具 二千馬力雙汽筒倒順車 汽機一具 一千馬力雙汽筒倒順車 汽機一具 五十六馬力單汽筒倒順車 汽機一具 二十馬力單汽筒汽機一具 小汽機一具 二十馬力雙汽筒汽機二具 二十馬力三汽筒汽機一具 三十馬力雙汽筒汽機一具</p>	<p>機牀 大力水抽機一具 剪十寸厚熟鋼雙汽筒倒順車大剪機一具 剪二寸厚冷鋼板單汽筒剪機一具 剪二寸厚冷鋼板單汽筒剪機一具 剪二寸厚冷鋼板單汽筒剪機一具 三十六寸徑輓輪軋鋼機一具 滾輓機一具 二十四寸徑輓輪軋鋼機一具 十八寸徑輓輪軋鋼機一具</p>
<p>鑽大小砲膛大力汽機二具 鑽拾槍管機器一具 車螺絲機器一具 打廢條鋸機器一具 打廢輪鋸機器一具 新式磨石機器一具 鍍鍍用擦電機器一具 磁沙泥機器一具 裁鋼片機器一具 盛模大地缸四具 淬油大地缸一具 冷水直立式元缸五具</p>	<p>十二寸徑輓輪軋鋼機一具 十二寸徑十三寸長輓輪軋鋼片機一具 軋槍坯機一具 鋸六寸方熟鋼雙汽筒輪鋸機一具 鋸三寸方熟鋼雙汽筒輪鋸機一具 鋸二寸方熟鋼輪鋸機一具 二千噸雙汽鼓水力壓鋼機一具 一千二百磅雙汽筒水抽水機一具 五十噸水力試鋼機一具 鼓汽雙汽筒水抽水機一具 水抽機七具 五英擔力快打汽錘機一具 魯志風箱機四具</p>	<p>螺絲車床六具 平磨剪口機一具 旋磨石機一具 滾鋼五木旋桶一具 修春小車床一具 磨光鋼片機一具 二十五噸重地磅一具 移動大洋磅一具 定安大洋磅一具 水力手整機二具 拉鋼絞車機二具 方水櫃四具 藥水櫃十具 十五噸鋼水桶搖車機一具 三噸鋼水桶搖車機一具 車十八寸徑輓車床一具</p>

江南製造局記 卷十 鍊鋼略 九

<p>汽爐 二千馬力汽爐二具 一千馬力汽爐二具 三十馬力汽爐一具 十五噸鍊鋼爐一具 三噸鍊鋼爐一座 煤汽爐七座 九噸化鐵爐一座 小化鐵爐一座 煉罐子生鋼小爐一座 大小倒焰加熱爐十一座 烘模房爐二座 打鐵小爐三座 大小鋼板煙囪十二座 大小磚砌煙囪五座</p>	<p>汽機 五十六馬力汽機一具 二千馬力雙汽筒倒順車 汽機一具 一千馬力雙汽筒倒順車 汽機一具 五十六馬力單汽筒倒順車 汽機一具 二十馬力單汽筒汽機一具 小汽機一具 二十馬力雙汽筒汽機二具 二十馬力三汽筒汽機一具 三十馬力雙汽筒汽機一具</p>	<p>機牀 大力水抽機一具 剪十寸厚熟鋼雙汽筒倒順車大剪機一具 剪二寸厚冷鋼板單汽筒剪機一具 剪二寸厚冷鋼板單汽筒剪機一具 剪二寸厚冷鋼板單汽筒剪機一具 三十六寸徑輓輪軋鋼機一具 滾輓機一具 二十四寸徑輓輪軋鋼機一具 十八寸徑輓輪軋鋼機一具</p>
<p>鑽大小砲膛大力汽機二具 鑽拾槍管機器一具 車螺絲機器一具 打廢條鋸機器一具 打廢輪鋸機器一具 新式磨石機器一具 鍍鍍用擦電機器一具 磁沙泥機器一具 裁鋼片機器一具 盛模大地缸四具 淬油大地缸一具 冷水直立式元缸五具</p>	<p>十二寸徑輓輪軋鋼機一具 十二寸徑十三寸長輓輪軋鋼片機一具 軋槍坯機一具 鋸六寸方熟鋼雙汽筒輪鋸機一具 鋸三寸方熟鋼雙汽筒輪鋸機一具 鋸二寸方熟鋼輪鋸機一具 二千噸雙汽鼓水力壓鋼機一具 一千二百磅雙汽筒水抽水機一具 五十噸水力試鋼機一具 鼓汽雙汽筒水抽水機一具 水抽機七具 五英擔力快打汽錘機一具 魯志風箱機四具</p>	<p>螺絲車床六具 平磨剪口機一具 旋磨石機一具 滾鋼五木旋桶一具 修春小車床一具 磨光鋼片機一具 二十五噸重地磅一具 移動大洋磅一具 定安大洋磅一具 水力手整機二具 拉鋼絞車機二具 方水櫃四具 藥水櫃十具 十五噸鋼水桶搖車機一具 三噸鋼水桶搖車機一具 車十八寸徑輓車床一具</p>

江南製造局記 卷十 鍊鋼略 十

汽爐說

查鋼廠有西門士馬丁十五噸鍊鋼爐一座用煤汽爐五座連離五十二英尺以一暗火道相通中分二道各相接於鍊鋼爐內之兩端兩端間有暗風道兩條下接於吸空氣之機器下又有暗風道一條接於分煤汽之機器下又有暗火道一條達於煙通爐升火鼓煙由暗火道達於鍊鋼爐內以火引之即成烈火約熱度表二千度火由爐內兩端左右而進者取其火力勻而炭汽亦勻也每十分鐘振其暗火道中分煤汽之門掩右而火即由左端入於爐內掩左即由右端入於爐內餘燄仍回於分煤汽之機器之下達於煙通吸空汽之機門亦隨而左右掩餘風亦隨左右而達於煙通機門之上又有元蓋門一具能隨意開合以度吸風之大小以助火力無此空汽則煙不能燃著即不能成烈火鍊鋼爐外殼係鋼板內腔係西立格磚干轟司打磚砌成俟火鍊至爐腔發白色即以西立格沙烘熱勻進鋪於爐腔之底成爲凹勢再鍊至西立格沙堅結而火如電光即進海墨太生鐵先鎔一次名爲擔爐底以驗爐底之沙堅結與否然後進鐵鍊鋼再另有三噸鍊鋼爐祇用煤汽爐二座情形亦復如是餘詳圖

江南製造局記

卷十 鍊鋼略

十一

工程

壓軋

查鋼廠壓鋼工程用大元鉗鉗緊十五噸重之鋼塊用四十噸力起重機吊起進於倒鎔加熱爐內將爐門闔下用泥封好以開平塊煤燒紅鋼塊俟其發白亮之色即由起重機吊起進於二千噸水力壓機之中開用一千馬力汽機運動水力達於二千噸水力壓機之汽鼓內另開水門之機則二千噸壓機錘即能隨意上下其鋼塊亦能隨意壓成方元扁之大料其壓力亦能隨意大小再燒再壓即成塊料能造一百磅子四十磅子礮胚及機器大小直軸曲軸等件又軋鋼工程用七噸半力起重機鉗吊一二噸重者之鋼塊入於倒鎔加熱爐內亦用開平塊煤燒至亮白色即由起重機吊起至大軋機之軋輪機臺之上再開軋輪旋轉推入於大軋機之中再開二千馬力汽機運動大軋機軋之其紅鋼塊能隨意進退大軋機之上又有旋壓軋軋高低小機器一具開用小汽機其軋軋自能隨意高低軋造鋼板亦能隨意厚薄厚度不拘薄度軋至英寸之二分爲止鋼孟用之薄片不在此例軋造方元扁包角等鋼條係由大軋機軋成六寸八寸方熟坯開大剪機剪成三四英尺長進爐燒紅用人力鉗入中號軋機之內軋之其軋軋有大小凹槽挨次軋造其尺寸亦能視所需之尺寸若干軋造若干也

江南製造局記

卷十 鍊鋼略

十二

鑄軛

查鋼廠有九噸化鐵倒酸爐一座又幫力倒酸小化鐵爐一座  
試鑄硬面軛鋼軛銅用之軛輪用料須用專門鑄軛之特式硬  
質生鐵硬質生鐵有三一號極硬為軛輪外面之用二三號稍  
軟為軛輪內體之用臨時察軛輪大小及壓力若干酌配硬度  
之分劑硬面應厚者則多配一號硬面應薄者則少配一號生  
鐵進爐即鼓爐火溶化火候須時時帶有煤煙則鐵不至燒壞  
鑄化之後俟其鐵質汁面浮沸泡為度即以鐵杓取出少許傾  
於小模凝結敲開以察其硬質之厚度再行出爐注於軛模之  
內即鑄成軛鋼軛銅之軛輪加以車磨工程磨如鏡面光者即  
已可用凡鑄硬面軛鋼之軛模其兩端則用沙泥之模其中段  
則用生鐵之模生鐵之模能使軛輪面硬而質地堅實沙泥之  
模則不能使其極硬而有漲縮之力也凡軛輪中段須硬能受  
極大之壓力兩端須軟能保機器之危險

江南製造局記

卷十

鍊鋼略

十三

鍍錫

查鋼廠有鍍錫電機一副係鍍新毛瑟小口徑槍用之彈箭頭  
造法用試條試出之二十七噸堅力伸長百分八英寸之二十  
九分之勒力之軛鋼料烘紅軛至英寸半厚十一英寸寬二  
英尺八寸長之鋼片再用冷軛機軛成三英尺十寸長十英寸  
寬千分英寸之三十五分厚之薄鋼片用生鐵箱盛之入於爐  
內烘紅約六點鐘久取出浸入硝強水內一小時取出加白石  
粉擦洗潔淨浸入熱鉀衰藥水內去其油氣取出又入磺強水  
內浸之取出用冷水沖洗潔淨再入於一百二十二度之熱度  
銅炭養藥水內電鍍一刻鐘久即鍍上紫銅取出浸入冷水內  
擦洗後又入於棕色鉀衰藥水內浸之取出又用冷水沖洗又  
以外洋紅粉擦之沖洗潔淨又入錫格爾雙倍鹽水內電鍍三  
點鐘久即成鍍錫之鋼片再入春機即春成杯式之鋼孟矣查  
電機每分鐘旋轉八百五十次而有電汽運動壓力七度之時  
足供電力四百度之用有抵力板以較準電力之大小有電力  
表以驗其壓力及電力之度數以勻合鍍力也

江南製造局記

卷十

鍊鋼略

十四



礮架磨盤座六個計九千磅	四十磅子礮耳蓋六件計五百
二十八磅	四十磅子礮尾螺絲塞三個計五百十磅
十二磅子長式礮管一條計二千六百六十六磅	十二磅子長式
礮耳架一件計六百七十六磅	十二磅子長式礮架中心座
二十件計一千四百八十磅	銃模鋼圈八個計六百七十六
磅	寸厚剪刀口鋼一件計一百三十五磅
八生七頭次陰	模一個計八十二磅
壓鉛條水力機鋼心子二條計二千五	十磅
又鋼螺絲二條計七百九十二磅	又輓機用鋼齒輪
二個計一萬五千六百四十磅	百磅子礮架遮板四副每副
三件計五萬七千六百磅	鋼齒輪五箇計二萬八千八百七
十磅	大輓輪鋼接頭盤一箇計五千八百六十五磅
快打	
江南製造局記	卷十 鍊鋼略
	十七
汽錘鋼心子一條計二千六百四十八磅	淨生鋼件六百九
十八磅九兩	
以上共計造成鋼料鋼件合壹百玖拾伍萬貳千肆百肆拾	貳磅

歷年鍊成鋼料	
熟鋼	
光緒十七年二萬一千七百一磅	
十八年十三萬七千九百五十六磅	
十九年八萬八千四百四十二磅	
二十年七十五萬三千五百三十六磅	
二十一年七十萬六千八百六十一磅	
二十二年七十六萬九千三百四十二磅	
二十三年四百五十三萬八千二百四十磅	
二十四年一百六十四萬六千八百九十一磅	
二十五年一百四十八萬五千五百四十七磅	
江南製造局記	卷十 鍊鋼略
	十八
二十六年一百二十四萬三千九百六十六磅	
二十七年八十五萬三千六百九十一磅	
二十八年一百二十三萬一千七百九十六磅	
二十九年三百四十五萬九千二百八十四磅	
三十年六十九萬二千六百六十六磅	
生鋼	
二十八年一千七百十六磅三兩	
三十年四千七百六十九磅半	

仿造克鹿卜礮說

礮身

查本局大小礮料係用西門司馬丁鋼爐鍛鍊而成拉力達於四十四噸與克鹿卜罐鋼礮料同一堅固大礮壓以水力小礮擊以汽錘法將鋼塊燒至白亮之色鉗置五十噸力汽錘之下轉動六十馬力汽爐門俾進汽於汽缸之內以一人開閉汽門則汽錘自隨意升降鋼塊展轉受擊擊至合度而止即成小礮礮身胚料加以車鑽工夫則該礮基礎已立從前本局各種小礮皆用一段整鋼造成今管退礮礮身內一鋼管外一鋼套鋼套籠單鋼管合而為一件法將鋼套燒熱至五百度趁其漲大立時套上既冷之後箱束緊密與整段者無異放時受藥漲

江南製造局記

附 克鹿卜礮說

一

力內層緊外層較能得伸縮之力而收完固之效不至有意外炸裂之患西人減輕礮身重量多用套箍套管等法昔惟用之九生特以上各礮今日益加研究並用之於小礮矣箍套礮與整料礮兩兩比較以受漲力論箍套礮小一倍半又查此礮礮管共分三腔螺紋右轉繞力平均角度前後相等謂之來復綫腔綫腔底至鋼管底一律平面謂之藥腔兩腔相交處有如圓斗形者使子彈易於滑過謂之坡腔三腔之外更有門腔門腔係四方式橫開之窩俾門體左右推動上嵌螺板即礮門開關所需凡陸路礮中節兩旁皆有礮耳此礮因攔置礮床滑板不安礮耳而置中心柱於礮床之下以定升降橫移礮身下距中綫七生特有一方檻礮底有二小孔皆為限制礮

身俾與滑板聯合為一而設又按各種山礮表尺準星嵌置礮身之上或左或右以便準此礮則移置於礮床左方此皆其特異之點為山礮所僅見者也所有礮身內外尺寸及以下各種零件尺寸另表於後

礮門 按原說謂之帶鍵螺絲軸橫斜楔式門

查管退礮用長方體礮門門底略帶斜式左面開一缺口謂之裝子路右面鑿出裝腔以便裝鑲各件裝腔上面距中綫四生七密里開螺絲柱進出轉側之長窩窩內並鑿斜槽工程極為精細長窩下有免險銷蟠鑽單眼前面火針管眼門底頂鑽蓋眼以及礮門前面上下之撥彈殼機槽與制機銷眼皆最關重要之工作不可疏忽者也又按此門次第用法一日開關一日

江南製造局記

附 克鹿卜礮說

二

擊放一日撥彈殼其開關零件曰螺絲柱曰門柄曰免險銷曰蟠鑽單查螺絲柱外套門柄柱身一面凸出斜銷嚴合於門體窩內之陰槽一面有螺絲二條與門體上面螺板之斜紋兩相套合將門柄往前往後半轉而礮門即已開閉設欲拉礮他去而子彈已裝入腔急將下插免險銷肩之缺口轉出門柄圓面之缺口則門柄不能再動擊火所用之鋼機亦因此受制不能再拉矣此不惟保開關之險並保擊火之險而銷脚插入頂鑽蓋兼保鑽蓋之險至恐此銷活動則有蟠鑽單制之部署至為周密又於門體圓面開槽半周用一銷子運行槽內以管制門柄亦一開關要件也擊放零件曰機架曰擊火鋼機曰扁鑽曰直機曰頂直機蟠鑽管曰火門針管曰蟠鑽曰火門螺蓋曰



頂鑽蓋查機架大小二筭旁有彎槽一大筭套擊火鋼機機底扁鑽一圈扣入筭旁缺口機身凸出一節插入彎槽自由運動此一節中孔則蟠鑽管生脚之所機架小筭安配直機直機一端抵制火針缺口一端緊靠擊火鋼機蟠鑽管頂面鑿出盤釘曲折之路使直機顛簸於其上最稱巧妙至擊火鋼機自退則機底扁鑽之力也演礮之先針管為直機所制擠緊彈鑽厚蓄其力擊火鋼機一拉則直機閃動火針挺出擊銅引發火矣鋼機藉扁鑽之力折回原處直機旋繞蟠鑽管之頂亦還歸原位而火門針管又為之撥退矣查克鹿卜六生特山礮所用撥針鋼挑鑽與此同一精妙至鋼機自退則又為彼所無蓋日見精益求精如此撥彈設零件曰撥彈設鋼機曰制鋼機銷子查此礮進

江南製造局記 附 克鹿卜礮說

三

彈由門體裝子洞送進彈殼底邊緊靠於鋼機雙脚鋼機後節凸出斜肩門體前面上下亦隆起斜面按在鋼機槽頭子彈擊出將礮門向右拉退則門體斜面與鋼機後節斜面相碰彈殼自跳躍而出又礮門推至此處受然而止不復後退亦賴有此鋼機抵制之故至制機銷子則又用以抵制此機也按此門附屬十六件均以陰陽筭關合而成不用一螺釘裝卸之時亦不須器具靈便之至

礮床

查礮床一具周圍如凸形滑板置於其上板之長短寬狹亦與同式板左右凹槽鑲以銅夾以便自由進退礮身平臥滑板滑板後段抵力座有二陽桿套入礮身底面孔內礮身前段方檔

與滑板坐框相連旁插一銷半轉即能開合礮床最要之件為退力鋼油管油管外套彈鑽前鑽鑽座彈鑽能緩坐力人所共知此礮妙處則不專在鑽而並在油油之為用不惟緩礮之坐力並以緩彈鑽伸漲之力也油管內徑有斜直綫三條為開閉油門之路按自中心直綫右行二十六度即銅餅油門斜綫計斜七十一度又自中心橫綫右行四十二度即銅餅直綫右行二十七度即銅餅油門直綫中置銅桿桿一端挺出礮床前蓋加以螺母蓋內門套稍轉即開以備拖桿前退之用桿一端套二銅餅旁鑿油門以下稱油門中置鉸鏈鋼架有鋼翼油門二扇撐翼鋼鑽一根銅餅一走直綫一走斜綫鉸鏈鋼架亦走斜綫又恐油質滲漏於桿之前節安配皮碗加以銅座銅夾銅圈皮圈油管前口嵌一螺絲銅蓋蓋外亦套皮圈油管後口

江南製造局記 附 克鹿卜礮說

四

則用螺絲鋼蓋鋼蓋後節套入退力拉板按拉板在滑板後節以便拖管進退礮床後蓋鑽一銅套亦使油管利於行動油管後蓋鑿出小孔則備進油之用也平時鋼翼油門二扇將銅油門緊緊遮蔽至該礮受藥漲力隨滑板油管退後則油質衝過銅油門將鋼翼油門頂開繞出油管後而該礮坐力一止銅油門關閉鋼翼油門復張而管外彈鑽亦已縮緊礮管油管藉鑽力回轉銅油門漸漸開張使油質循原路退回前面惟銅油門與鉸鏈鋼架雖同一行走斜綫而方向不同銅油門漸開而鋼翼油門漸關迨行至油管後口銅油門盡開而鋼翼油門又嚴塞於外矣質而言之礮管往後則鋼翼開而銅門閉礮管往前則鋼翼閉而銅門開其中運動之巧妙不可以言喻究其實惟善用油質

而已矣按銅油門窄狹或進或退油質皆緩緩過故礙件不至受損該礙祇礙管後退而礙架不動不必再事抄準即可接續施放每分鐘可放十九出

抄準儀器

查抄準儀器有三一表尺準星按管退礙表尺裝置礙床左方尺形如弓背有鋸齒用小輪司其起落平水管嵌於表尺之旁綫尺彎向左方亦可作橫尺之用極為精善惟是項表尺原圖倉猝未能繪出無從仿製暫將本局七生六山礙表尺準星備用俟演試後再仿照原式製造一副以成完璧備用表尺不過一時權宜補乏之計徐當改造不復贅說

一高低搖器查礙床中段有一鋼托按中心柱距礙口後二十四寸二分半距輪軸中綫

江南製造局記

附 克鹿卜礙說

五

前三寸一分距礙軸綫下八寸六分半 鋼托下節即中心柱插於十字鋼架前孔管以螺母十字鋼架之肩套於輪軸鋼架之尾夾於橫移螺管兩脚之間距架尾十生特許有如鉸鏈式者即起落螺棍生脚之所十字架用法不一不徒取便低昂已也查高低搖器零件日起落螺棍日起落螺套日螺母鋼架日鋼架耳套日鋼斜齒乙輪日鋼斜齒甲輪日鋼搖輪按高低螺母鋼架嵌置礙架兩端之間兩耳各加鋼套左方鑲以搖輪鋼架旁孔裝配斜齒甲輪而斜齒乙輪則覆於起落螺套螺套紋綫左繞螺棍紋綫右繞均附屬於鋼架母螺搖輪一轉斜齒輪莫不交轉前轉則螺套升螺棍亦升礙口因之而俯後轉則螺套由鋼架螺孔而下螺棍亦由礙而下礙口因之而仰升度至十五度降度至十度

螺棍頂有銷鍊一副頂之前面另有撐桿一根以撐住螺棍尋以其贅累去之用昭簡便也

一左右搖器其零件日橫移鋼架日雙脚螺管日鋼齒甲輪日鋼齒乙輪日免險鋼圈日齒輪鋼罩日鋼搖輪查橫移鋼架套於礙床鋼架下座倒懸床下螺管嵌置其中螺管雙脚即夾緊十字鋼架之尾橫移螺棍鐵入管之中孔其左方鑲一齒輪鋼罩鋼罩內安置鋼齒甲輪與螺棍鋼齒乙輪兩兩銜接罩外套以搖輪搖輪一轉則鋼罩內之甲輪與螺棍頭上之乙輪相隨而轉螺棍因之或進或退搖輪前轉則礙口移左搖輪後轉則礙口移右移左移右均各兩度螺棍外套螺圈所以防螺棍之滑落也故曰免險圈

江南製造局記

附 克鹿卜礙說

六

礙架全件

查此礙礙架前後兩節係用一塊鋼板壓成形成如口式不用帽釘相連前節頭上鑲兩鋼套以護車軸軸殼裝配車輪外加新式銷子架身兩旁安置墊板上而護以牛皮以便抄準時礙員蹲身其上不至屈膝於地該礙拉動此墊可以折攔後節架尾安一尖頭插鏟以備抵禦全礙往後之坐力此鏟備有活機亦可收攏工程極為細密餘件無關奧旨姑付闕如







中綫距牆底一生二距架邊綫三生九架中大筭距底面高三生六圓徑一生七中綫距架邊一生七距架面邊二生二架底中間灣槽一條長三生七圓徑一端一生九一端一生八

擊火自退鋼機 機厚三生五夾扁鑽銷即機架大筭孔徑一生七

機底扁鑽窩圓徑二生七深八密里套扁鑽頭銷徑四密里

長八密里扁鑽頭窩徑一生銷中綫距夾鑽銷一生七窩外

圓式三生三蟠鑽管孔徑一生六深一生七中綫距夾鑽銷

二生五孔外圓式二生五厚二生底面凸高八密里圓徑一

生八內孔徑九密里深一生制蟠鑽管肩半圓式徑七密里

深一生五機板距夾鑽銷中綫八生七板身厚一生八板尾

江南製造局記 附 克鹿卜廠說 十三

厚一生一尾外拉火鉤圈內孔徑一生三外徑三生圓圓徑

一板板面凸高一長方碰肩高六密里長七密里厚一生一

夾鑽銷孔頂面凸高一碰肩長一生六寬一生五高三密里

外圓式四生

扁鑽 寬八密里厚二密里長十五生五蟠成外圓徑二生七

直機 長八生五厚一生六內孔徑一生二孔外圓式徑二生

五一端厚一生三寬一生二頭背圓式一生七係撥火針管

用一端厚八密里圓式一生內凹半圓式八密里機底半圓

式槽深五密里圓式一生六

頂直機蟠鑽管 長二生三頂面括機高五密里肩徑七密里

半圓式長七密里管徑九密里長二生管內孔徑一生三外

徑一生六 蟠鑽用一密里徑鋼絲蟠成內徑一生外徑一生二高二生

火針管 長四生外圓徑三生五內孔徑一生九深三生三火

針頭長六密里徑三密里針底徑一生六一帶尖式長一生

八針管肩圓式一生六

蟠鑽 二密里圓徑鋼絲蟠成長六生五外圓徑一生九內圓

徑一生五

火門螺蓋 厚一生四蓋面圓徑四生六厚三密里螺絲長一

生一徑四生四火針孔徑二生

頂鑽蓋 厚一生七三面方徑三生九一面圓式徑三生九外

圓徑一生九內圓徑一生五

江南製造局記 附 克鹿卜廠說 十四

免險銷 長十六生五第一節長五生六徑一生第二節長八

生徑一生二第三節長九密里徑二生三第四節即蓋面邊

長九密里徑三生六銷面拉手扁徑八密里兩端圓式徑二

生七距肩內二生八凸出一保險括頭銷高七密里長同銷

面圓式

蟠鑽單 長四生一圓徑一生六蟠鑽孔徑一生一深三生三

上面一保險括頭銷高八密里長一生三銷面圓式 蟠鑽

二密里鋼絲蟠成高四生五外徑一生一內徑七密里

撥彈殼機 寬十生六兩脚長九生七內徑八生一距肩內九

密里為中心綫距綫下四生六圓式脚上節厚八密里下節

厚一生五碰機肩高距機直中綫一生八肩寬二生肩面寬

一生三背面凸高半圓式搖筋一條圓式一生五中綫距機底高一生二距碰機肩平面二生一曲柄寬二生三厚一生柄長四生彎頭長一生八

制機銷子 長十一生六圓徑一生六距面低一生六起一方肩高一生七長二生七厚五密里

滑板 長五十三寸三分半寬五寸二分板左右上面圓角五分下面圓角二分板前節長三十九寸七分半厚一寸一分後節抵力座長十四寸前厚二寸一分半後厚一寸六分半前至後斜式四寸三分陽樺二隻長六分半樺前徑六分半後徑七分半礮身座檻距前三十五寸檻長三寸一分寬三寸三分高一寸三分左右凹槽上寬一寸五分下寬二寸二分

江南製造局記 附 克鹿卜礮說 十五

分鉤座肩厚三分座底高三分半橫銷眼距前一寸四分半距滑板平面二分半滑板後節下端退力拉板中心眼距板底二寸四分半眼徑一寸一分半外圓式二寸二分拉板厚一寸一分半底寬二寸五分中心眼面羊眼窩徑一寸半深二分半滑板與床架合筍凹槽寬四寸六分凹徑四分凹腔內鑲銅凹夾長五十三寸半左右徑四寸半凹徑二分三釐二銅凹夾底開徑二寸六分半面開徑三寸六分半滑板底面刻空之腔距拉板前一寸一分起長十寸二分寬二寸半深五分周圍圓坡式六分制座檻橫銷圓徑七分銷中段一半圓式長二寸二分銷身長五寸徑同肩厚二分圓徑一寸二分銷柄長三寸厚二分半鐵線螺絲相連

礮床鋼架 高一寸七分長五十三寸二分寬五寸一分半架面徑四寸半邊厚二分三釐二面厚一分左右滑槽與滑板筍同架內鑲座滑槽橫徑三寸二分凹槽徑二分三釐二架內中徑二寸六分下徑四寸五分深一寸一分左右肩下圓角式五分架外下徑五寸高七分

護礮床方匣 高四寸外徑五寸一分半匣殼係九釐厚鋼板製成左右鋼扣三角式共長二寸七分圓角式七分肩厚半寸身厚七釐扣門槽寬二分半深三分肩寬一寸一分內肩寬一寸六分各帶圓坡式

礮床後蓋 深入匣口二寸一分蓋底厚五分左右兩端長一寸半蓋底左右兩肩與架底槽同蓋內銅套套底至中心二寸一分半套厚六分套底邊厚二分三釐二橫徑三寸二分內徑三寸鑲入蓋內深三分半外徑三寸二分套外圓徑四寸

江南製造局記 附 克鹿卜礮說 十六

鋼油管 長五十寸零一分外徑三寸內徑二寸二分半開閉油門綫三條直綫一條深一分寬三分彎綫一條深一分寬三分彎七十一度鉸鏈鋼架行走綫半斜半直計斜三十一度前直後斜油管口內徑二寸四分半長三寸五分管口螺絲長一寸三分餘長二寸二分裝絆綫皮盤銅夾等項用壓鎖銅座 座底至中心高二寸一分半座厚一寸二分半底邊厚二分三釐二橫徑三寸二分內螺絲徑三寸七分半外圓徑四寸一分

蟠鑽二節 扁徑一分七釐內徑三寸外徑四寸每節長三十寸

銅螺絲前蓋 內孔徑一寸一分外螺絲徑二寸六分共長一

寸六分半蓋面邊徑三寸二分半厚二分半平面扳手眼四

箇眼徑二分半深二分螺絲長一寸半分餘長三分外徑二

寸四分半

皮盤 外徑二寸四分半內孔徑一寸一分高六分半內圓式

四分外圓式五分半一分厚皮壓成七釐厚

銅座 外圓徑二寸四分半內孔徑一寸一分厚四分半盛皮

盤圓槽深三分圓式五分座底盛皮圈處深半分 銅套外

徑二寸四分半內孔徑一寸一分高一寸一分盛套皮盤處

江南製造局記 附 克鹿卜廠說 十七

高六分內孔徑一寸二分半外圓徑二寸三分盛肩圓式四

分蓋面邊周圍半分徑眼四箇進油漲皮盤力用 銅圈外

徑二寸四分半內徑一寸一分厚二分半中間斜式半分高

皮圈厚一分內外徑均同上

銅螺絲後蓋 螺絲徑二寸二分半長二寸三分加紫銅圈一

箇厚一分蓋面邊外徑三寸厚五分半邊內挖深三分半內

徑二寸二分鑲退力拉板下邊鉋通二寸三分半寬拉油管

方牙螺絲長一寸五分徑一寸一分內餘長一寸四分半套

拉板方牙螺絲母二隻

銅桿 共長五十寸圓徑一寸一分桿頭螺絲徑一寸長一寸

半桿尾螺絲長一寸徑一寸五分肩徑一寸六分厚二寸上

下圓式三分

銅餅前油門 長一寸半外徑二寸二分半隆起一綫高一

寬三分內螺絲徑一寸五分螺絲深一寸餘二分深孔裝螺

絲銷肩過油空道內圓徑一寸七分半左右開一寸一分寬

螺絲銷肩徑一寸三分半厚二分銷外圓徑一寸一分半銷

內孔螺絲徑六分銷身長七分

銅餅後油門 長一寸二分半圓徑二寸二分半隆起一斜綫

高寬與上同過油空道圓徑及左右開寬均與上同餅內孔

徑一寸五分口面斜深二分內肩徑一寸一分半套入前餅

內肩徑一寸五分深二分

絞鏈鋼架 隨綫銷外圓徑二寸三分半長三分架身徑一寸

五分架高一寸一分架內徑一寸一分制架螺絲一隻圓頂

一寸一分螺絲徑六分長一寸架內開通寬一寸零半分深

一寸

絞鏈鋼翼油門二扇 外圓徑二寸二分半絞鏈圓徑五分絞

鏈銷孔徑二分絞鏈銷一隻長一寸五分銷身徑二分銷頭

螺絲徑三分長二分

撐翼鋼絲鑽 三釐圓徑鋼絲彎成

鐵床前蓋 高四寸五分半寬五寸一分半邊厚四分中間圓

式凸高半寸蓋口外徑二寸二分內徑一寸六分口高六分

蓋內孔深一寸口外徑三寸七分內圓式六分半蓋上面與

滑板內槽同 蓋內門套門頭外圓徑四寸六分半內圓徑

江南製造局記 附 克鹿卜廠說 十八



三寸二分內圓肩二分半門寬一寸零半分厚二分半長三分半門套外圓徑四寸六分半套內肩圓式六分半外肩圓式一寸半套身厚二分半寬一寸零半分除門套高一寸與鋼蓋內圓式同門套心內孔徑一寸四分細牙螺絲外圓徑一寸七分厚七分套內凸高三分套外凸高一寸 蓋外拉手鋼套套厚二寸第一層外圓徑二寸二分厚三分半左右拉手柄厚二分長一寸寬四分半周圍圓角第二層外圓徑一寸六分厚六分第三層外圓徑一寸四分半細牙螺絲第二層中間一扁銷孔寬二分半長四分半兩端圓式 扁銷長二寸半厚二分半寬四分半銷柄彎頭寬六分彎頭內制練小孔徑一分 一分圓鐵絲圈一箇半分圓鐵絲彎成四

江南製造局記 附 克鹿卜廠說 十九

寸長練一條 螺絲一隻長二分開口銷一隻圓徑一分 螺絲母內徑一寸厚一寸開口銷一隻圓徑一分半 中心柱鋼托 中心柱長三寸二分圓徑二寸一分柱面圓螺絲母厚一寸內徑一寸七分外徑二寸七分開口銷一隻徑一分半鋼托內徑五寸一分外徑五寸六分托底厚二分半托長六寸半高四寸三分托牆面寬三寸七分半托牆前後斜角斜一寸鋼托中綫距礮床前三十一寸

十字式鋼架 長二十一寸一分半輪軸中心套長五寸七分內孔徑二寸一分外中徑三寸邊徑二寸半輪軸中心綫距鋼架底高一寸六分半中心柱孔中心綫距輪軸中綫前三寸一分架尾螺棍銷孔中綫距輪軸中綫十二寸半架尾梢

頭寬一寸一分厚二分半長二分梢頭距輪軸中綫十六寸半螺棍橫銷孔徑五分外圓式徑一寸二分牆厚三分架身刻空兩牆各厚一分半架底厚二分架身前高二寸半至後十寸長高一寸中心柱鋼套內徑二寸一分外徑二寸三分長二寸二分蓋面邊徑三寸厚一分半

表尺準星鋼架二座 高四寸二分方套距架底高一寸五分半架膛中綫距底高一寸二分套外三面方徑一寸二分半架底厚一分半架底橫方徑三寸七分直方徑三寸五分四角七分圓式架管距橫面高五分四角螺絲孔四箇孔徑四分彈簧鎖管中綫距架高一寸零半分管面距方套高六分管外圓徑七分管內孔徑四分半深六分裝蠟鑽用管口細

江南製造局記 附 克鹿卜廠說 二十

牙螺絲徑五分半襯鐵二片厚一分半長六寸半寬三寸六分四角錫釘眼四箇表尺架中綫距礮床前十九寸準星架中綫距礮床前四十六寸 蠟鑽銷二隻銷長一寸半銷頭徑四分半頭上半分尖式銷面徑三分銷身徑二分七釐長一寸一分 壓鑽螺絲母外徑五分半細牙螺絲內徑二分七釐厚二分 蠟鑽半分鋼絲蟠成高六分外徑四分半內徑三分半 縮鑽鋼單內徑七分外徑一寸外徑長五分內徑深三分拉手邊厚七釐邊寬五分半長三分邊外圓式五分 制鋼單銷二隻圓徑半分又制架四分螺絲八隻

起落螺棍 螺絲長五寸半徑一寸一分螺牙一寸四箇頭上橫銷鉸鏈方座高一寸六分方式一寸二分頂上圓式同鉸

鏈銷孔徑五分半

起落螺套 長五寸半外徑一寸六分內徑一寸零半分內外

螺絲方牙均一寸四箇外面開方槽一條寬二分半深一分

螺母鋼架 長八寸七分高三寸內螺絲徑一寸六分方牙一

寸四箇外圓徑二寸五分左右兩耳內孔中綫距右耳肩三

寸二分距左耳肩二寸七分右耳圓徑一寸六分半長一寸

五分左耳圓徑一寸長七分半右耳內孔徑一寸三分第二

節內孔徑一寸零半分深三分距內角尺式齒輪腔深一寸

零半分左寬一寸七分右寬二寸半四角二分半圓式輪腔

外徑右二寸二分左三寸一分半兩肩圓角式七分輪腔底

一孔徑六分深同右耳肩徑一寸三分半厚二分距肩內長

江南製造局記

附 克鹿卜 職說

二十一

六分扁徑四分半兩旁圓凹式二寸螺絲母上面左右兩鉗

鉗外徑三寸七分鉗口內徑二寸六分半口厚一分七釐內

凹槽圓徑二寸四分鉗高三分半寬一寸槽內嵌銅斜齒乙

輪用 左耳鋼套蓋面邊長四寸一分寬一寸二分半厚一

分半套身長一寸外徑一寸二分內徑一寸制套四分螺絲

二隻 右耳鋼套蓋面邊長四寸七分中徑二寸二分兩端

圓式一寸五分厚一分半套身長二寸邊內長四分半邊外

長一寸二分外圓徑二寸四分半內徑一寸六分制套螺絲

與上同

銅斜齒乙輪 斜齒三十六箇齒外徑五寸三分半齒斜六十

八度齒內徑三寸六分半輪內孔徑一寸六分輪身高一寸

五分身面凸高五分上面圓徑二寸半邊厚二分下面凹槽

一條寬三分徑二寸一分半輪底凸高半寸外徑二寸二分

至輪底三分圓式凹角輪肩角圓式一寸三分

銅斜齒甲輪 斜齒十五箇齒外徑二寸半內徑一寸六分齒

斜二十七度輪內孔徑五分半輪身高一寸二分身面凸高

二分徑一寸零半分輪底凸高二分斜式

銅插輪 輪邊外圓徑六寸六分邊圓徑四分內擋四條寬五

分厚二分輪心內徑四分外徑一寸三分長一寸六分第二

節外徑一寸六分長半寸第三節外徑一寸二分長一寸半

輪心厚五分鋼柄長二寸二分半一端圓徑一寸一分一端

圓徑六分輪柄內鋼心長三寸徑二分半頭上銅羊眼圓徑

江南製造局記

附 克鹿卜 職說

二十二

六分 鋼桿長六寸三分第一節徑四分長五分第二節徑

六分半長一寸七分第三節徑一寸長一寸五分半第四節

徑五分半長一寸七分半

橫移鋼架 中綫距礮床前十二寸半內徑五寸一分半外徑

五寸六分托牆高一寸六分托底厚二分托牆長四寸厚二

分左牆本身凸出鋼齒甲輪內銷圓徑五分半長一寸七分

半中綫距乙輪孔一寸六分半橫中綫距托牆前二寸四分

半鋼架下節裝螺管牆距托底二寸三分牆底長三寸五

分牆下圓式徑一寸七分裝螺管壁方徑一寸一分半托底

後凹槽一條深二分寬同槽外肩高六分肩背五分圓式嵌

十字鋼架尾梢用

雙脚橫移螺管 長四寸二分外徑一寸三分內徑一寸方牙  
 螺絲一寸六箇螺管左底兩方肩肩內方腔深五分寬一寸  
 一分半肩厚三分

螺棍兼銅齒乙輪 長五寸六分螺絲徑一寸螺絲牙一寸五  
 箇齒輪徑一寸五分半輪厚四分齒輪下第一節徑一寸二  
 分長二分第二節徑一寸零半分長一寸二分齒輪周圍齒  
 十四箇

銅齒甲輪 長一寸半圓徑二寸二分輪厚四分周圍齒十八  
 箇輪外凸高一寸半輪內外圓徑一寸一分長七分輪內徑  
 四分半

齒輪銅罩 長四寸高七分一端圓式三寸一端圓式一寸七  
 江南製造局記 附 克鹿卜廠說 二十三

分內孔周圍厚半分罩下四脚厚半分脚外圓式四分內孔  
 二分半制罩二分半螺絲四隻

銅指輪 圓徑三寸七分邊圓徑三分輪內長五分圓徑四分  
 半輪內徑四分半第二節內徑一寸一分長五分

礮架前節 一分厚鐵板壓成長三尺七寸二分翹頭高十四  
 寸距底高九寸三分即車輪軸中心孔鐵殼外徑七寸六分  
 內徑七寸四分半左右轉邊寬一寸三分中間撐檔兩條高  
 四寸

護軸左套 厚三寸內孔徑二寸二分外圓徑三寸三分護牆  
 套板厚二分板長距中心四寸七分板前寬三寸七分後寬  
 四寸六分套心裏面距板高一寸一分外面距高一寸半套

肩護板厚二分半寬一寸半套心下有兩耳長一寸二分寬  
 同厚四分半耳圓式徑一寸二分套底護板長二寸三分半  
 寬一寸七分半厚二分護板中綫距套孔中綫一寸五分  
 右套除去兩耳餘均相同右肩鋼套內孔徑二寸半

坐墊鉸鏈銅架 後架中心高四寸半前架三寸六分三角式  
 對角一寬四寸半一寬四寸鉸鏈耳在四寸半寬之平面耳  
 後二寸鉸鏈槽六分耳圓式一寸二分 鉸鏈螺絲銷二副  
 銷徑五分長十寸皮墊兩箇

皮墊鉸鏈左架二條 鉸鏈外圓徑一寸內孔徑五分厚七分  
 肩高六分與鉸鏈中綫同鉸鏈檔距中心高五寸檔厚三分  
 檔長距中心六寸鉸鏈心至肩內一帶宛如半面太極圖式  
 江南製造局記 附 克鹿卜廠說 二十四

鉸鏈右架檔距中心高十四寸檔長距中心七寸半 鋼  
 板厚半分四角圓式一寸半左板長十二寸半寬八寸轉角  
 寬九寸右板長十寸半餘同

礮架前節鉸鏈 長九寸二分高四寸二分外寬七寸四分半  
 內寬六寸七分半底厚二分牆厚二分牆內左右鉸鏈耳內  
 徑五寸五分外徑六寸七分耳外圓徑二寸一分耳內孔徑  
 七分耳厚五分耳底板厚二分半長三寸一分至內斜式底  
 長二寸七分上至下斜一寸七分鉸鏈平底長一寸七分卸  
 架尾鋼桁槽長一寸五分半寬六分半桁心圓式徑一寸二  
 分半長一寸桁鉤頭孔長五分寬六分 後節鉸鏈鉸鏈板  
 高三寸七分寬三寸三分上下斜式四寸板內寬七寸外寬

七寸半鉸鏈底板厚二分寬二寸零半分鉸鉤距底高二寸一分底厚二分半斜寬二寸三分鉸鉤座長一寸六分鉤內圓式一寸三分鉤背圓式三寸鉤厚六分 鉸鏈銷左右二雙銷徑七分長二寸半蓋面邊徑一寸一分厚一分拉銷彎頭圓徑五分長四寸頭上扁徑二分圓式一寸內孔徑五分鋼鍊二條制鍊二分徑螺絲二隻

礮架後節 長三尺六寸半梢頭斜高七分長七寸撐鐵一擋高一寸二分

江南製造局記

附 克鹿卜礮說

二十五

撬套兼鉸鏈銅座 長十寸零半分寬十寸半座底兩筋內寬七寸一分半高三分筋外圓式七分座底板厚二分半鉸鏈耳兩隻左右對峙高二寸二分寬同上面圓式亦同厚一寸半鉸鏈銷孔徑一寸一分鉸鏈耳孔中綫距前三寸七分距後六寸七分中間撬套長三寸七分前高二寸後高二寸三分上面圓式同內孔尖式一端一寸二分一端一寸

起插鑿鋼鉸鏈架 鉸鏈座板長十八寸寬三寸厚二分兩端圓式三寸鉸鏈槽二根左右對峙距座底斜高四寸七分槽長九寸槽身厚半寸鉸鏈頭厚六分外圓徑一寸五分內孔徑一寸

起插鑿斜心銷 長十三寸銷徑七分蓋面邊厚三分圓徑一寸三分

尖頭插鑿 護板長二十寸中間寬五寸平面長四寸兩端斜式四寸半板厚二分距中綫左右五寸一分凸起兩筍每筍

江南製造局記 附

寬一寸一分再距左右五寸六分兩筍每筍亦寬一寸一分五寸平面之中嵌一尖頭鋼插 尖頭長三寸半寬四寸厚一寸六分柄厚二分長一寸半周圍扁圓尖式

扳手鑄鑄管 內孔徑七分外圓徑一寸三分厚六分柄長四寸圓徑六分外套鑄鑄半徑鋼絲鑄成三寸內徑六分外徑七分扳手柄長四寸六分柄外圓徑一端一寸一分一端一寸肩厚一分半肩圓徑一寸二分肩下長方式鉤彎頭寬一寸二分厚二分

江南製造局記

附 克鹿卜礮說

二十六

合符鋼機 寬一寸三分長二寸半筒腔高二分深二分架尾方鋼托 外徑長八寸半內徑七寸五分半寬三寸六分後牆高二寸六分距邊高二分左右邊寬一寸三分半長三寸三分邊前距底高二寸六分半後距二分半前高後低斜二分半邊內轉角圓式七分托底內左右圓式一寸一分鋼提銀左右二隻 四分圓鐵圈成高二寸半長四寸

撬桿 斜曲柄長二十八寸

車輪二件 花梨木製輪外徑三十一寸半鐵箍寬二寸厚二分車輪圓邊寬二寸厚同輪槽十二根每根長一尺寬二寸五分斜式五分扁厚一寸五分制種螺絲十二副徑四分長二寸六分

輪軸 長四十二寸一分兩端套銅夾內尖式長五寸半餘長一寸二分一端稍頭一寸三分扁圓長一寸一分內扁厚六分外扁厚四分距內六分半一孔徑五分制輪方銷底至外

七八五

2137556

S  
Z121.5  
15a



ZW 21181800728854

續修四庫全書 史部 政書類

長一寸半頂面一寸二分圓式方銷腹寬半寸長五分外端	圓式距內兩端右端長七寸二分第一肩徑二寸厚二分肩	內徑一寸六分至內長七寸徑二寸距內一肩徑二寸六分	厚半寸左端長六寸六分第一肩徑二寸厚二分肩內徑一	寸六分至六寸六分長徑二寸中端長十一寸七分左至右	長十一寸三分左端徑二寸二分平徑長二寸半右端徑二	寸半平徑長二寸二分中間帶尖式右端一肩徑二寸六分	厚半寸 制桿鋼蓋厚半寸內孔徑二寸二分上面平式外	徑三寸二分下面兩耳對徑五寸二分耳內孔徑半寸耳外	圓式一寸制蓋螺絲二隻徑半寸 制輪鋼銷長三寸寬五	分半厚三分半銷肩內圓式一寸三分外圓式一寸七分銷	江南製造局記	附 克鹿卜廠說	二十七
面彎頭高一寸三分圓式七分內孔徑二分半厚四分提銷	鑽二分圓鐵圈成外徑二寸六分內徑二寸二分高二寸三	分鑽頭鉸鏈圓徑六分內孔徑二分厚二分	內外銅夾四件 銅夾心邊外徑六寸五分半厚二分肩外徑	二寸六分高一寸半銅夾身共長五寸半內孔徑一端一寸	半一端一寸三分銅夾蓋肩高一寸一分內孔徑二寸邊厚	二分邊外徑六寸五分 制夾螺絲二十四副螺絲徑三分	頂面圓式六分長三寸六分						