

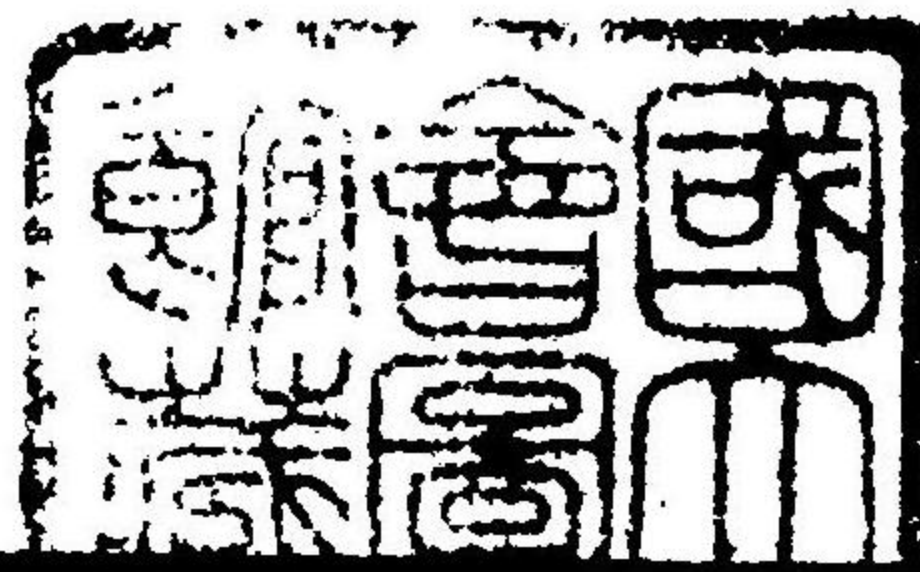

清賦一斑
完

345.43
R57a



清國光緒十二年臺灣巡撫劉銘傳ノ奏請シテ施行セル田賦ノ清理
夫レ土地ノ制度ヲ定ルハ、經綸ヲ行フノ要務ニシテ、亦民人ノ休戚ノ
業ル所ナリトス、故ニ本局ハ、其制度ヲ檢覈セント欲シ、殊ニ屬僚ヲシテ此
ニ從事セシメタリ、惟是文書ハ、歸轄ノ初、或ハ兵燹ニ罹リ、或ハ匪類ノ搶奪
スル所トナリ、殆ト考フヘキナシ、是ニ於テ、斷卷零冊ヲ燼餘ニ收拾シ、或ハ
土人ニ質シ、或ハ吏員ヲ派シ、力ヲ搜蒐ニ用シム、而シテ纔ニ搜蒐シ得タル
所ヲ參酌シテ、劉氏清賦ノ事蹟ヲ記シ、以テ局務ノ參考ニ資セントス、書成
リ、名ケテ清賦一斑ト曰フ、保甲ノ編查、田園ノ丈量、賦稅ノ歸一等、其由テ來
ル所、燦然具備、復タ遺ス所ナシ、抑本島風俗相同シカラス、言語相通セス、舊
慣複雜シ、制度混淆シ、搜蒐ノ業亦易カラサルヲ知ルヘシ、況ヤ土地ノ制度
ヲ定ル、既往ニ鑑ミ、舊慣ニ徵シ、民人ヲシテ各其產ヲ固クシ、其堵ニ安セシ
ムルニ於テ、今此書ハ一斑ト稱スト曰フト雖、三星霜搜蒐ノ結果ニ出
テ、文書ノ正確ナル、引據ノ精覈ナル、亦以テ全島清賦ノ事蹟ヲ觀ルヲ得ヘ
シ、豈特リ當局者ニ裨益アリト云フノミナランヤ、於是乎、之ヲ排印ニ附シ、

聊其由ヲ敘スト云フ

明治三十三年十一月

臨時臺灣土地調查局長後藤新平

凡例

一本書所載ノ官府文書ハ解シ易キヲ主トシ悉ク譯文ヲ掲ク
一譯ハ務テ原文ノ語句ヲ用フルモ其解シ易カラサル處ハ邦語ニ換填セ
ルモノアリ但シ邦語ハ其原意ヲ失ハサルヲ要トシ必シモ其雅俗ニ拘
ハラス

清賦一斑

目次

◎第一章 清賦前ノ沿革 <small>(附日清對照)</small>	一
○第一節 清賦前ノ地積	三
○第二節 清賦前ノ地租	四
◎第二章 清賦事業	八
○第一節 地方官ノ建議	十
第一項 納稅義務者ノ變更魚鱗冊ノ調製其他十箇條ニ關スル建議 <small>(嘉義縣知事提出)</small>	十三
第二項 抽的田園及海埔地ニ關スル建議 <small>(同上)</small>	二十六
第三項 嘉義縣ヲシテ清丈ヲ先辨セシムルノ稟請 <small>(臺灣府知府)</small>	二十八
第四項 嘉義縣提出清賦意見ニ對スル審議 <small>(臺灣府及鳳山縣)</small>	三十
第五項 清賦費ニ關スル嘉義縣ノ豫算及之ニ對スル新竹縣ノ意見	四十二
○第二節 保甲	四十四
第一項 淡水縣ノ保甲制	四十八
第二項 新竹縣ニ於ル保甲制	五十二

第三項 保甲制ニ關スル嘉義縣ノ抗議
○第三節 清丈

第一項	清丈開始ニ關スル劉巡撫ノ告示	五十八頁
第二項	地方ニ於ル清丈機關	六十四頁
第三項	弓丈手及算書ヲ粵東ヨリ雇聘ノ議	七十二頁
第四項	清丈器具器械	七十四頁
一	清丈弓尺ニ關スル劉巡撫ノ告示	七十四頁
二	清丈器具器械	七十八頁
第五項	地積算出法(附評論)	八十六頁
第六項	白契無契ノ田園ニ關スル調査	百六頁
第七項	海埔ニ關スル調査	百十一頁
第八項	畦畔ニ關スル調査	百十一頁
第九項	茶園ニ關スル告示	百十三頁
第十項	山地ニ於ル蔗薯栽培地ニ關スル調査	百十五頁
第十一項	清丈圖冊	百十七頁
第十二項	清丈委員ノ功課其他服務ニ關スル事項	百五十二頁
第十三項	彰化縣ニ於ル清丈委員收賄ノ始末	百五十五頁
第十四項	新竹縣ニ於ル清丈	百五十八頁

一	清丈委員ノ進退及身分ニ關スル事項	百五十九頁
い	總辦委員ノ任命及交迭	百五十九頁
ろ	清丈委員紳士委員及司事ノ任免	百五十九頁
は	各屬丈務稽查委員ノ任命	百六十七頁
に	學習員試用ノ件	百六十八頁
は	差役任免ニ關スル件	百六十九頁
へ	清丈委員ノ轉任及請假ノ始末	百七十一頁
二	清丈ノ著手	百七十四頁
三	管内委員大租戶其他一般ニ對スル諭告	百七十五頁
四	丈量ニ關スル細則	百八十四頁
五	清丈圖冊不整理ノ顛末	百八十二頁
六	墾戶金廣福ノ紛争地ニ關スル巡撫ノ批文	百八十七頁
七	紅毛港附近ノ田園則別ニ關スル請願	百八十八頁
八	南港地方埔地免丈ノ請願	百八十九頁
九	北埔地方丈量ノ反抗	百九十頁
十	北灣地方免丈ノ訛傳ニ關スル告示	百九十一頁
十一	猫裡ニ於ル水圳ノ處分	百九十一頁
十二	清丈委員委屬外ノ紳董取締ニ關スル告示	百九十二頁

十三	丈量遺漏地ノ補丈	百九十二頁
十四	復丈經費自辨ニ關スル知縣ノ稟申	百九十五頁
十五	清丈ノ結了	百九十六頁
十六	圖冊ノ整理	百九十七頁
十七	清丈費	百九十八頁
	ス 清丈經費月別一覽	百九十八頁
	ろ 清丈器具器械費	
	は 清賦縣局經費	
	は 復丈部經費	
	へ 補丈部經費	
	と 抽丈部經費	二百一頁
	參考	
	新竹縣ニ於ル清丈前後ノ地租額比較	二百一頁
第十五項	各地方ニ於ル清丈委員ノ功程及賞罰	二百二頁
一	淡水新竹宜蘭及基隆ニ於ル委員ノ賞罰	二百二頁
二	晴雨日數及清丈甲數等ノ捏報ニ關スル注意	二百五頁
三	嘉義新竹兩縣ニ於ル功程報告	二百六頁

第十六項 屯租審租陸租及屯丁ノ整理

○第四節 改租

第一項	清賦總局ノ設置	二百二十八頁
第二項	租率	二百二十九頁
第三項	大租戸小租戸ニ關スル減四留六ノ告示	二百三十頁
第四項	新竹縣ニ於ル陸恩庄田ノ賦租	二百三十二頁
一	經解營周參將ノ要求	二百三十四頁
二	臺灣城守營胡參將ノ要求	二百三十六頁
三	佃人ノ請願	二百四十二頁
四	最後ノ決定	二百四十八頁
第五項	淡水縣石頭溪庄ニ於ル陸恩庄租徵收ニ關スル苦情ノ顛末	二百五十四頁

○第五節 丈單

第一項	丈單ノ交付並ニ單費徵收	二百五十八頁
第二項	鳳山嘉義兩縣ニ於ル單費徵收延期ニ關スル上申 <small>(布政使及清賦局)</small>	二百五十八頁
第三項	丈單費緩征並ニ改正地租ノ徵收	二百六十四頁
第四項	新竹縣ニ於ル丈單交付ニ關スル地方分局ノ撤回並ニ	二百六十六頁

委員司事ノ留任	二百七十二頁
第五項 茶埔ニ關スル丈單費	二百七十四頁
第六項 丈量經費支出方ノ上奏	二百七十五頁
第七項 單費緩征後ノ丈單下付	二百七十七頁
第八項 新竹縣ニ於ル丈單交付甲數及丈單費	二百七十七頁
第九項 新竹縣ニ於ル丈單交付ニ關スル局内經費	二百七十九頁
第十項 丈單	二百八十一頁
○第三章 清賦事業ノ結了	二百八十一頁

目次終

清賦一斑

第一章 清賦前ノ沿革

光緒十年清佛二國釁ヲ啓クヤ清廷ハ劉銘傳ヲ提督ト爲シ臺灣防備ノ任ニ充テ尋テ兩國ノ和成ルニ迫テ更ニ臺灣巡撫トシテ留任ヲ命シタリ從來清廷ハ本島ヲ以テ海外ノ孤島歟ノ輕重スルニ足ラストシ賦稅ノ如キハ努テ寬ニ從ヒ以テ邊方撫卹ノ意ヲ示シタルカ爲メ當時歲入ノ如キハ僅ニ二十萬内外ニ過キサリシト云フ然ルニ戰後ノ本島ハ海上要樞ノ地トナリ且屢外人ノ窺竊ヲ受ルヲ以テ未ク遊視スヘカラサルヲ認メ茲ニ劉氏ヲ派スルニ至レリ而シテ劉氏英邁ノ資ヲ抱テ職ニ本島ニ蒞ムヤ銳意革新ノ機運ヲ制シ百難ヲ排シテ百效ヲ圖リ撫養ニ海防ニ其他内外ノ綱紀ヲ振作シ未ク海疆ノ要鎮タラシメント企圖シタリ然ルニ戰後ノ財政ハ頗ル困難ニシテ滿腔ノ經綸モ實施スルノ餘地ナキニ依リ茲ニ劉ハ南清七省(福建、浙江、江蘇、廣東、廣西、江甯、湖南)ヨリ年々五萬圓ヲ支出シ臺灣經營ノ補助ニ充テラレントヲ奏議シ當時福建總督ノ抗議アリシモ廷議ノ容ル、所トナリ年々三十五萬圓ノ補助ヲ得僅ニ財政ヲ挽回シタリ然レトモ東西ノ形勢ハ漸ク多事ニシテ海陸ノ防備其他ノ國費年々膨脹シ到底隣省ノ補助ニ満足スヘキニアラス勢ヒ一大財源ヲ求ルノ已ヲ得サルニ至レリ

茲ニ本島ノ地積地積ヲ願ルニ清國ノ版圖ニ歸シテ以來曾テ清丈ヲ施シタルコトナク其紛亂雜糅實ニ甚ク若シ之ヲ清查シ賦稅ヲ一清セハ裕ニ財源ヲ得ヘキヲ認メ遂ニ奏請ノ上清賦ノ大業ヲ斷行スルニ至レリ今清賦事業ノ内容ヲ窺フニ先チ清賦前ニ於ル地積地租ノ沿革ヲ以

下各節ニ於テ敘セシムル所ニ於テ是レノ如ク又日清對曆ノ一表ヲ附シ以テ彼年曆ノ下ニ々
我年曆ヲ註記對照スルノ煩ヲ省ク
(附日清對曆)

第一節 清賦前ノ地積

本島ノ地積制ハ蘭人ノ割據時代ヨリ既ニ甲ナル名稱ヲ用ヒ十畝ヲ以テ一甲トナシ(蘭人)鄭氏時代ニハ十分ヲ以テ一甲ト呼ビ(蘭人)清國ノ版圖ニ歸シテ以來モ尙甲制ヲ襲用シ一丈二尺五寸ヲ一戈トシ其二十五戈平方積ヲ一甲ト爲シタルモノ、如シ然ルニ雍正九年地租輕減ノ上畝ト共ニ同七年以後ノ新墾地ハ本國ノ畝制ニ據リ一甲ヲ十一畝ニ換算スルコト、ナリ其一畝ハ六尺ヲ一弓トシ二百四十弓ヲ一畝トシタリ爾來本島ノ地積ニハ甲ト畝トノ二種併用セラレタリ

然ルニ蘭人時代ノ所謂一甲ト鄭氏時代ノ一甲トハ果シテ等積ナリシヤ否ヤ今ヨリ推測シ難キモ鄭氏ノ甲制ヲ襲用シタル清政府ノ雍正九年ニ定メタル換算率ニ依リ鄭氏時代ノ甲積ヲ算出スルニ臺灣府誌ニ臺地田園十分日一甲毎甲東西南北四至各二十五戈每戈長一丈二尺五寸(即今一尺ノ差アリ)其地段之方圓曲直寬狹不等則計尺寸折算雍正九年定凡七年以後新墾田園按照同安下沙則例化甲爲畝每甲折內地弓步計一十一畝又曰ク内地之田畝畝二百四十弓爲一畝六尺爲一弓(各書ニ六尺爲一弓トアレトモ當時ヨリ現今ニ至ルマテ清國ノ公定ハ五尺ヲ一弓トナスノ制ニシテ一尺ノ差アリ亦疑ナラス)臺郡之田畝甲毎甲東西南北各二十五戈每戈長一丈二尺五寸計一甲約内地十一畝三分一厘餘云々トアリ依テ鄭氏時代ノ一甲ハ雍正當時ノ十一畝三分餘ニ當ルヲ知ル然ルニ雍正九年ノ改正率ニ依レハ一甲ヲ十一畝トストアリ是清政府カ徵稅上換算ノ簡便ト賦課上寬典ヲ示スノ意ヨリ端數三分餘ヲ初拾ヲ十一畝ヲ一甲ト爲シタルモノ、如シ

爾來本島ノ地積ハ畝制ニ依リ十一畝一甲ノ公定ナリシモ其畝制ヲ採リシハ僅ニ官衙ノミニ

シテ民間ニ在テハ依然甲制ヲ襲用シタルカ如シ然ルニ丈量ニ用ル基準尺度ハ各地方一定ナラス或ハ魯班尺或ハ京尺或ハ弓尺ヲ用ル等其大小廣狹固リ等シカラス殊ニ清丈ノ如キハ乾隆五十三年僅ニ民蕃界ノ踏査ヲ爲シタルニ止リ一回モ全般ノ清丈ヲ施行シタルコトナケレハ表面一甲トシテ官簿ニ載ルノ地モ實際二三甲ニ達スルモノアリ且當時業戸ハ其墾墾地ヲ報陸スルヤ多墾少報過半ヲ隱匿スルノ弊アリシト云ハ其地積ノ混亂ハ實ニ名狀一ヘカラサルモノアリシナリ劉氏ノ清丈ニ際シテ戸部額定ノ弓尺ヲ標準トシ各地一定ノ基準ニ依リシヲ以テ稍地積ノ一定ヲ保ツヲ得タリ

第二節 清賦前ノ地租

臺灣府誌ヲ按スルニ蘭人ノ本島ニ割據スルヤ當時ノ南部臺灣ハ既ニ幾多ノ支那移民アリテ蘭人ハ是等ノ遺民ヲ利用シ専ラ土地ノ開拓ヲ圖リシモノ、如ク其墾墾堤圳修築ノ費用竝ニ耕牛農具數種等ヲ給シテ農耕ニ從事セシメ其耕地ヲ名ケテ王田ト稱シ十畝ノ地ヲ一甲ト名ケ等級ヲ上中下ノ三等ニ分チ各一定ノ租ヲ徵セリト云フ鄭氏ノ蘭人ヲ逐テ本島ヲ占取スルヤ所謂王田ナルモノヲ改テ官田ト稱シ其耕作者ヲ官佃ト呼ビ其收租ノ法ハ一ニ舊 仍レリ又鄭氏ノ宗黨及文武官ニシテ士庶ノ有力者ト共ニ佃人ヲ招テ耕墾シ自ラ其租ヲ收メ稅ヲ官ニ納ルル者アリ是等ハ私田園即チ文武官田園ト稱セリ然ルニ當時地廣ク人稀ニ人只ハ墾墾ニ開墾ヲナシ概チ三年ニシテ其地味浮鬆ナルヲ俟テ更 他地ニ轉耕シ殆ト定耕ノ地ナキ有様ナルヨリ官ハ三年毎ニ清丈ヲ施行シ其廢耕地ヲ蠲免シ新墾地ニ課賦スルヲ定法トシ各左ノ租稅率ニ依リ徵粟セリト云フ

官田園ノ租率

等級	一甲ノ租率	我量制ニ換算セル石數
上田	十八石	九石四斗八升六合
中田	十五石六斗	八石九斗二升三合
下田	十石二斗	五石八斗三升四合
上園	十石二斗	五石八斗三升四合
中園	八石一斗	四石六斗三升三合
下園	五石四斗	三石八斗八升八合

文武官田園ノ稅率

等級	一甲ノ稅率	我量制ニ換算セル石數
上田	三石六斗	二石〇九升九合
中田	三石一斗二升	一石七斗八升五合
下田	二石四斗	一石二斗六升五合
上園	二石二斗四升	一石一斗七升
中園	一石六斗二升	九斗二升七合
下園	一石〇八升	六斗一升八合

右彼我ノ換算率ハ臺灣度量衡調查報告書ニ依リ當時ノ一斗ヲ我五升二合七勺、見做シテ算出シタルモノナリ

右ノ外衛營盤ト稱スル各營ノ兵ニシテ其駐屯ノ地ニ就テ自ラ耕墾スル田園アリ是等ハ何レモ無稅ナリシカ如シ

然ルニ前掲官田園ト文武官田園トノ租稅率ヲ對比スルニ殆ト五ト一トノ差アリテ一見官田園ノ耕作者ハ非常ナル苛賦ヲ負擔セルカ如キ觀アルモ實際官田園ノ租率中ニハ其農耕ニ要セシ農具數種ノ代等ヲモ包含スルモノニシテ亦文武官田園ニ於テモ前掲稅額ノ外幾分ノ追徵ヲ佃人ニ課シ居リシト云ヘハ彼此加算シ兩者ノ負擔ヲ較スルトキハ著キ徑庭ナカリシモノハ如シ

康熙二十二年本島ノ遂ニ清國ノ版圖ニ歸スルヤ清政府ハ從來ノ官田園及文武官田園ヲ概テ民有ト爲シ其租率ヲ酌減シ兩者ノ均衡ヲ圖リ一般ニ左ノ租率ニ依リ徵征シタリ

等級	一甲ノ租率	我量制ニ換算セル石數
上田	八石八斗	四石六斗三升八合
中田	七石四斗	三石九斗
下田	五石五斗	二石八斗九升八合
上園	五石	二石六斗三升五合
中園	四石	二石一斗〇八合
下園	二石四斗	一石二斗六升五合

右租率ハ之ヲ本國ノ錢糧ニ比スルトキハ尙過重ノ率ナルヲ以テ當局官吏モ屢之カ輕減ヲ建言シタルニ政府ニ於テモ本島ノ如キ未開ノ地ニ對シ斯ル重賦ヲ課スルハ撫民上將タ開拓上

其發達ヲ阻ムノ嫌アルヲ認メ遂ニ雍正九年ノ上諭ニ依リ同七年以後開墾報墾ノ田園ハ總テ同安縣施行ニ係ル下沙則例ニ照シ一甲ヲ十一畝トシ左ノ改正率ニ依リ徵征スルコトナレリ

田	一甲ノ租率	一石七斗五升八合三勺
園	一甲ノ租率	一石七斗一升六合六勺

右ノ改正率ニ依リ殆ト從前ノ三分一ニ輕減セラレタルヲ以テ人民ハ競テ開墾ニ從事シ且續々移民ノ渡來スルアリ是等ノ移民ハ土牛(民人ト主謂トノ地界ニシテ是)ヲ墮ヘ漸々舊地ニ侵耕シ爲メニ從來舊人ノ管業ニ係ル生産地域ハ日ニ日ニ縮減セラレヲ以テ民蕃ノ衝突ハ常ニ絶ヘス初ハ拓殖上ノ必要ヨリ租率ヲ輕減シタルモ今ハ軍口制限的ニ地租ヲ增徴シ其侵耕ヲ抑止セサルヘカラサルノ勢ニ達シ當局者モ其增徴ヲ建議シタルモ恩詔ニ依リ租率ハ遂ニ改正ヲ見スシテ已ミタリ只乾隆九年以後ノ新墾地ハ同安縣則例ニ依リ等級ヲ上中下ノ三則ニ分テ地味ノ肥瘠水利ノ便否等ニ鑑ミ左ノ率ヲ課スルコトナレリ

等級	一甲ノ租率
上田	二石七斗四升
中田	二石〇八升
下田	一石七斗五升八合
上園	二石〇八升
中園	一石七斗五升八合

下 圖 一石七斗一分六合

然ルニ乾隆五十二年林爽文ノ亂アリ其平定後本島ノ財政ハ頗ル困難ニ陥リ時ノ臺灣知府鄭廷理ハ大ニ苦心シ是カ困難ヲ救フト共ニ從來租稅ハ穀納ナリシモ其不使少カラサリシヲ以テ之ヲ銀納法ニ改ント全國シタルモ實行容易ナラス單一^{一斗ハ我五升二合七勺ニ當ル}道斗^{式ヲ滿斗^{一斗ハ四合ニク}}式ニ改メ約一割餘ノ増徴ヲナスニ止ミタルモ道光二十二年ニ至リ幾多ノ民怨ヲ排シ遂ニ銀納法ヲ斷行シ粟^{一石ヲ六八番銀二圓ノ割ヲ以テ徵稅スルコト}一石ヲ六八番銀二圓ノ割ヲ以テ徵稅スルコトトナレリ然ルニ當時報ノ市價ハ一石約五十錢内外ナリシヲ以テ從來ニ比シテ始ト四倍ノ重稅ヲ負擔スルモノアルニ至レリ

以上ノ如ク本島ノ地租ハ幾多ノ變遷ヲ經各地其輕重ヲ異ニシ鄭氏時代ヨリ雍正初年ニ至ル聖成田園ト清政府初代ノ重稅ヲ負擔スルモノト雍正九年ノ改正率ニ依ルモノト乾隆九年以後ノ新墾地トノ別ヲ生シ複雜ノ狀實ニ甚キヲ致セリ如此ニシテ光緒十年清佛ノ戰役ハ端ナク劉銘傳ノ蒞任トナリ遂ニ清賦ノ事業ハ著手セラレタ

第一章 清賦事業

本島ニ於ル地租地積ノ沿革ハ前章既ニ述ルカ如ク蘭人ノ割據時代ヨリ鄭氏三代ノ治ニ移リ更ニ清國ノ版圖ニ歸シタルモノニシテ其間幾多ノ變遷ヲ經タルハ勿論本島開闢ノ始ニ遡レハ其發達ハ南部ヨリ北部ニ進漸シ從來番人ノ管業ニ係ル土地ヲ兵力若ハ金銀ヲ以テ奪掠買收シタルモノニシテ當時所得ノ事情ニ依リ各地其慣行ノ異ニシ其管業者ノ狀態及租稅ノ項目ノ如キ頗ル糾紛錯綜ヲ極メ容易ニ真相ヲ窺フヘカラサルモノアリ且當時住民ハ墾處ノ地

ニ開拓ヲ企テ數年ノ後其地味浮鬆トナルヤ更ニ轉シテ他地ヲ耕シ遷轉殆ト定耕ノ地ナキ狀況ニシテ鄭氏時代ニ於テ官ハ三年毎ニ一回ノ清丈ヲ施シ其廢耕地ヲ免シテ新墾地ニ課スルノ定制ヲ設ケシト雖遂ニ實行ヲ克クセサリシモノ、如シ其清國歸誠ノ後モ乾隆五十三年僅ニ民蕃界ノ踏查ヲ爲シタルニ止リ未タ一回モ全般ノ踏查ヲ實行シタルコトナキヲ以テ其地積ノ如キ表面一甲ト稱スル地モ内實二三甲以上ニ達スルモノアリ且其地位等級各地均一ヲ失シ其他地目ヲ番墾屯田等ニ藉リ地租ノ通脫ヲ圖ル者アリ或ハ田ヲ園ニ園ヲ田ニ地目ノ變換ヲ爲ス者アルモ官ハ一モ干渉スル所ナカリシヲ以テ其業戶氏名田園疆界ノ不明ヲ見ルカ如キ比々トシテ然ラサルナク而カモ此間ニ於テ典賣讓與ハ盛ニ行レ幾回ノ異動ニ其主ヲ易ルモ官簿ハ依然トシテ舊名ヲ存シ加之土豪奸民ハ此間ニ跳梁ヲ極メ弱者ノ有テ弱佔シ弱者ハ徒ニ無田ノ賦ヲ負フカ如キ其紛亂實ニ名狀スヘカラス且其租稅ノ項目ニ至テモ正供耗羨人丁屯租番租墾租等種々ノ項目アリテ各地其情形ヲ異ニシ徵收上ノ困難ハ勿論糧糶根差ハ此間ニ私慾ヲ恣ニスル等地租地積ノ紊亂殆ト其頂點ニ達セリト云フ此際ニ方リ劉巡撫ハ職ニ本島ニ蒞ミ百難ヲ排シテ清賦ヲ企畫シ全臺ノ田園ヲ踏查シ丈單ヲ給シテ其管業ヲ保護シ從來ノ租目ヲ合シテ一錢糧ニ歸シ以テ清丈ノ下ニ土地制度ノ紛擾ヲ繩シ大局ヲ綜括シ得タルノ功績ハ未沒スヘカラサルモノアリ唯其施設ニ關シテハ其目的トスル所是等地制ノ紊亂ヲ繩スニ在リシハ勿論ナレトモ要スルニ地租増徴ニ急リシカ爲メ其租稅ニ關セサル地ハ措テ問ハサリシカ如キ又其丈量方法ニ至テモ疎漏杜撰ノ根ナキアラス其結果多少ノ批難ヲ貽セシハ大ニ遺憾トスル所ナリ

始メ劉氏カ清賦事業ヲ舉行セントスルヤ其施設方法ニ關シ豫メ各地方官ニ諮問スル所アリ
 シニ一ハ保甲ノ編查ヲ先ニシ戸ニ就テ粮ヲ問フヘシト言ヒ一ハ直ニ清丈ヲ施行シ田 就テ
 賦ヲ問フヘシト言ヒ互ニ意見ノ衝突アリシモ遂ニ保甲ヲ先ニシ清丈ヲ後ニスルコト 決シ
 光緒十二年四月清賦局ヲ臺北臺灣ノ兩府ニ設ケ各縣ニ縣局ヲ置キ先ソ保甲ノ編查ニ着手シ
 同年七月清丈ヲ開始シ十四年十月(光緒十二年十一月)至臺ノ清丈ヲ結了シタリ而シテ十四年一六ヨリ
 ハ漸次完丈ノ部分ヨリ丈單ヲ給付シ十八年五月ヲ以テ諸賦ノ整理ヲ了シ廢局シタリ云フ
 今巡撫カ事業舉行ニ先チ上奏シタル文ハ左ノ如シ

竊ニ臺灣ノ租稅ヲ查スルニ我版圖ニ歸セシ以來鄭氏ノ舊章ニ準シ每壯丁ヨリ年々ノ銀四
 錢八分六厘ヲ徵シ乾隆元年ノ恩命ニヨリ内地ト彼是樹酌シ二錢ニ減シ其負擔ヲ輕シテ
 ヨリ一箇年ノ總額實ニ三千七百六十餘兩トナル嗣テ乾隆十二年ニ至リ丁銀ハ總テ之ヲ地
 租ニ編入徵收スルコトニ改メラレ唯番人所耕ノ田地ハ賦租セシテ尙舊ニ仍リ丁銀ヲ徵
 セリ而シテ道光年間全臺ノ墾熟田圃ハ通計三萬八千一百餘甲及三十六百二十一頃五十餘
 畝穀種折地(以上ノ内地穀種)一千四百三十餘畝ニシテ之ニ對スル徵收額ハ粟二十萬五千六百
 餘石餘租(田八正供ニシテ粟納國ハ)一萬八千七百餘元ナリ爾來年々閉スル數十年墾熟ノ田圃素
 ヨリ數倍ニ達セルハ勿論ナレトモ其徵收額ハ銀一萬五千七百四十六兩洋銀一萬八千六百
 六十九元及粟十九萬八千五百七十七石ニ過キス要スルニ是開墾成功ノ屆出ヲ爲ス者ナキニ由
 ル抑我朝徭役ヲ輕クシ賦課ヲ薄クスル古來ナキ所獨臺灣ニ於テハ雍正乾隆年間恩詔屢下
 リ臺灣ノ賦稅ハ遂ニ加重スルヲ准サレサリシカ如キ最モ寬典ノ處置ヲ受ク當時海内無事

朝廷亦臺灣ノ地ヲ以テ一隅ノ邊地トナシ敢テ輕重スルニ足ラヌト爲セリ然ルニ即今海上
 多事臺灣亦海疆ノ要隘トナル玆ニ旨ヲ奉シ行省ヲ設置スルニ至リ經費浩繁今昔ノ情形全
 ク相同シカラス臣忝モ職ヲ斯土ニ奉シ親ク時事ノ艱ヲ觀ルニ此財用匱乏百廢再興ヲ待ツ
 ノ時ニ値ヒ宜ク地方自治ノ籌ヲ立テサルヘカラス而シテ三五年ノ後ニ至ラハ克ク戶部ト
 商リ臺地自有ノ財ハ以テ臺地ノ用ニ供シ如此シテ庶々ハ自ラ一省ヲ成シ永ク嚴驛ヲ保ツ
 ヲ得ン況ヤ屢財源ヲ開キ流費ヲ節スルノ論旨ヲ欽奉ルモ額定ノ賦應有ノ稅乃チ國庫歲
 入ノ常經國家經久ノ至計ハ合テ計ラス徒ニ濟ヲ隣省 求ルカ如キハ舌敝レ唇焦ルト雖緩
 急仍ホ恃ムニ足ラス豈能ク自治ノ計ヲ立ルヲ得ンヤ臣渡臺以來民間ノ賦稅ヲ檢スルニ内
 地ニ比シテ毫モ輕カラス是全ク紳民ノ包攬ニ起因スルモノナリ假令某處ニ開墾スヘキ若
 干地アリトセンカ某紳民ハ墾首トシテ開墾願ヲ差出シ其特權ヲ得之ヲ墾戶即チ墾墾者ニ
 分給シ開墾成功ノ上ハ墾首ハ一錢ヲ費サス僅ニ一願書ヲ呈出シタルノミニシテ收穫ノ一
 割ヲ抽收ス名ケテ大租ト云フ又屯租墾租等種々ノ名目アルモ租稅ニ關スル開墾成功ノ出
 願ハ毫モ之ナシ臺北淡水ノ如キ田圃三百餘里ニ涉ルニ僅ニ徵收穀一萬三千餘石ニシテ其
 私ニ開墾シテ隱匿シアルモノ計ルニ勝ヘス臣今内地ヨリ廳縣ノ佐棟(八品官以)三十餘人ヲ
 選擇シ南北各縣ニ分派シ各該縣ヨリ公正ナル紳士數人ヲ選出シ會同シテ先ソ保甲制度ヲ
 編查シ各戸ニ就テ納租額ヲ調査シ田畝ヲ查明シ再ヒ戸ヲ逐テ改正丈量ヲ行ント欲シ玆ニ
 臺灣府知府程起鸞臺北府知府雷其遠ニ委任シテ各清賦局ヲ設ケ監督處置セシム賦稅ノ輕
 重ニ至テハ丈量完結ノ上再ヒ上奏シテ戶部ニ飭シ詳議セシムハシ惟臺灣ノ民風強悍ニシ

テ一言ノ意ニ充サルアレハ刀劍ヲ弄シ衆ヲ聚メ官ヲ扶ミ親テ以テ常事トス彼林爽文ノ變モ全ク陸科(功績出)ヲ逼迫シタルニ基因セリト云フ故ニ委員ハ實地調査ヲ以テ長途ト爲スノミナラス且萬山叢雜道路崎嶇ノ地ハ勤勉耐勞ノ委員公正ナル紳士ト協同シテ切實清查スルニアラスンハ實ニ裨益ナキノミナラス且事ヲ成ルノ期ナカラシテ恐ル故ニ賞罰ヲ嚴定シ以テ成效ヲ求ルノ外アラサルナリ依テ請フ所ハ若シ各地方官委員紳士等ニシテ速ニ清查辦理セハ臣ヨリ尋常(尋常恐ハ異常ノ說第三節第一項清)ノ勞績ニ照シ優ニ從ヒ奏獎シ以テ鼓勵ヲ示シ偷收賄隱等ノ事アルカ或ハ難ク畏レ延期事ヲ悞ルカ如キアラハ即チ奏請シテ免職シ以テ實力奉行ヲ期セント欲ス庶クハ朝廷經久ノ謀ヲ爲シ地方吞隱ノ弊ヲ除キ國ヲ裕ニシ民ヲ便ニシ臺灣大局ニ於テ裨益アルヘキヲ信ス右田畝ヲ清丈シ賦稅ヲ清查スルノ緣由ヲ總督楊昌俊ト會同ノ上具陳ス伏シテ皇太后皇上ノ聖鑒訓示ヲ乞フ謹テ奏ス

右奏職ハ光緒十二年五月上奏シ同年六月六日裁可ヲ經タリト云フ

(參考)

丁銀ノ沿革

鄭氏時代ノ人丁銀ハ壯丁一人ニ付毎年銀六錢ヲ賦課徵收スルノ制ニシテ清國ノ版圖ニ歸スルヤ銀四錢七分六厘ニ減シ後康熙五十二年ノ詔勅ニ依リ人丁ハ康熙五十年現在ノ人丁ヲ以テ國後ノ定額トナシ自後滋生ノ人丁ハ永ク賦課セス只年々滋生スル人丁ハ其實數ヲ查シ別ニ滋生戸口册ナルモノヲ作リテ奏聞スヘキコト、ナリ茲ニ各地ノ人丁ハ一定シ隨テ其賦課額モ確定スルニ至レリ

然ルニ乾隆元年ノ恩詔ニ依リ更ニ二錢ニ酌減セラレ後又乾隆十三年以後丁銀ハ各田園ニ勻配シ地租ト共ニ徵收スルコト、ナリタリ

第一節 地方官ノ建議

清賦事業ハ實ニ當時ノ一大問題ニシテ之ニ對スル地方官ノ意見ハ定テ見ルヘキモノナルヘキモ今僅ニ其大體ヲ知ルニ過キサレハ茲ニ可否スル能ハサルモ先ツ臺灣縣ハ粮額即チ地租徵收額ノ整理ヲ先ニスヘシト言ヒ鳳山縣ハ征册即チ地租徵收簿ヲ正確ニ整理シ推收(實員編與主權移轉ノ原)ヲ嚴重查辨スヘシト言ヒ彰化縣ハ保甲ヲ編制シ戸一就テ粮ヲ問フヘシト言ヒ臺北府屬ノ各縣モ同ク保甲論者ニシテ其所辨ノ方法甲乙互ニ軒輊アリ此間議論鼎沸頗紛々ヲ極メシト云フ然ルニ議遂ニ保甲先辨ニ一決シタルニ獨嘉義縣ハ全ク反對ノ意見ニシテ直ニ清丈ニ着手スヘシト言ヒ尙更ニ進テ納稅義務者ノ變更魚鱗冊ノ調製其他丈單發給等ニ關スル十二個條ノ建議ヲ提出シタリ而シテ各縣ハ既ニ保甲ニ着手シタルニ拘ラス嘉義縣ハ遂ニ保甲ヲ措キ直ニ清丈ニ着手シタリトムフ今嘉義縣提出ノ意見及之ニ對スル各縣ノ審議ヲ錄シ當時如何ニ沸騰ヲ極メシヤヲ窺フノ資ニ供ス

第一項 納稅義務者ノ變更、魚鱗冊ノ調製其他十箇

條ニ關スル建議(嘉義縣)

嘉義縣知縣羅建群ハ臺灣總督府知府ノ命ニ依リ田賦清理一關シ納稅義務者ノ變更、魚鱗冊ノ調製其他十個條ノ意見ヲ呈出シテ曰ク

伏シテ惟ワニ田賦ヲ清理スルハ實ニ治平ノ一大政ナリ彼三代以上ハ井田ノ法ニ依リ丁役

ヲ田賦ノ中ニ寓シ秦漢以下ハ盡ク阡陌ノ方法ヲ廢シ復タ丁ヲ按シテ田ヲ授ルノ法アラザルナリ今ヤ臺地ニ於テハ種々ノ惡弊ヲ生シ隱隱混淆枚舉スルニ勝ヘス若シ古ニ考ヘ今ニ酌ミテ善法ヲ求メスンハ將來國課日ニ細シ民生日ニ盛ミ以テ頽靡ヲ挽回スル能ハサルニ至ン夫レ遺書ヲ稽考スルニ古ヨリ清丈ヲ辦理スル者邱瓊山海剛峯ノ如キ賢者ト雖當時怨謗ヲ免レ難シ況ヤ其他誹毀敗名シタル者數ルニ過アラズ故ニ地方官ニ於テ清丈云々ノ事ヲ聞クヤ昔昨舌セサル者ナシ但臺灣積弊百年今ヤ憲章ノ勵精治ヲ圖リ清賦ヲ開辨セララルニ値フ聯地方ノ情形ヲ體察シ絲毫ノ補救ヲ盡サハルヲ得サルナリ夫レ開辨ノ始ヤ事員^(紳士)ノ人物如何ニ係リ彼等皆宜ク前後ノ措置ヲ考ヘ德意ヲ以テ從事スヘキモノトス又人民ニハ夫々其條規ヲ告示シ以テ其安堵ヲ期スヘキナリ但其事タル甚煩ク實力躬行頗ル難キノミナラス經費亦多カルヘク勢ヒ他ニ總辦ノ人ヲ置カサルヘカラス卑職身地方一切ノ事務ヲ擔當シ萬事手ツカラ親裁ス加ルニ東奔西走之ニ從事センカ經年累月遂ニ兼顧スル能ハサルニ至ラン因テ開辨ノ際ニ於テハ相當員ノ出張ヲ請ヒ會同所辨スルニアノサレハ不可ナリ茲ニ卑見ノ及フ所十二個條ヲ陳ス何分ノ建議アラシト云々

田賦清理意見

第一條 臺地ノ田圃ハ甲ヲ以テ計ル甲トハ五尺ヲ以テ一弓トシ一弓半ヲ一弓トシ一弓トシ一丈二尺五寸ニシテ東西南北各二十五戈即チ周圍一百戈ヲ以テ一甲トナス而シテ一甲ノ積ハ六百二十五平方才ナリトス臺地ノ一甲ハ內地^(清)ノ六尺ヲ以テ一弓トシ二百四十弓ノ積ヲ以テ一畝トナスモノニ比スレハ十一畝餘ニ當レリ然ルニ每甲ニ對スル地租

穀ハ從前鄭氏ノ舊制ニ依リ八石餘ナリ而カモ人民ノ其負擔ニ堪ル所以ノモノハ其甲數ニ於テ實ナラサル所アルニ依ルヘシ本朝ハ深仁厚澤播ヲ輕クシ賦ヲ薄クシ爾後開墾成效ノモノハ只同安下沙則例ニ照シテ賦課シ地位ヲ上中下ノ三等則ニ分ツニ過キス故ニ田甲ノ數多クハ實ナラス一甲トシテ升科^(開墾成功ノ地ト爲シ地ノ賦課チ及ルチ云々)シタルノ田モ其實一甲乃至數甲ニ涉ルモノアリ今若シ是等ニ對シ逐一清丈センカ田圃ノ肥瘠ハ播種シテ始テ之ヲ知ルヘキモ勿ク一丈ノ際豈能ク等則ヲ別ツヲ得ハ若シ又必シモ等則ニ拘泥センカ丈量者中廉正ナラサル者アラハ其間却テ弊害ヲ生ハルノ虞ナシトセス故ニ之ニ處スルノ策ハ水アルヲ田トシ旱地ヲ園トシ概算升科シテ上中下沙下則ノ例ニ照シ以テ一分取一之道^(平均スルノ)ヲ得ルニ若カス查スルニ同安下沙下則ハ每甲田ノ地租谷一石七斗五升八合四勺每甲園一石七斗一升六合八勺一抄ニシテ之ニ勾丁耗羨等ヲ附加スヘキモノトス

第二條 臺地ノ田圃從來大小租ノ分ノリ大租トハ最和官廳ニ出願シテ執照^(開墾許)ヲ受ケ開墾ノ權利ヲ得タル者ニシテ小租ハ其開墾權ヲ繼承シ實在ニ資本ヲ提出シ開墾ニ從事シタル者ナリ又佃戶ナル者ハ小租ヨリ更ニ墾^(小)耕^(受)ヲナシタル者ナリ而シテ田圃ノ作物成熟シタルトキハ佃戶ハ田主ニ小租ヲ納メ田主ハ業戶ニ大租ヲ轉納シ其地租ハ則チ大租業戶ヨリ納付スルヲ例トス因テ事實上ヨリ見ルトキハ大租ハ小租ヨリ重キヲ置クヘキモノノ如キモ其實然ラサルナリ蓋臺地ノ清國ノ版圖ニ歸スルヤ當時ノ聲氣全ク内地ト隔絶シ只小民ハ法度ヲ知ラス其開墾ヲ爲スニ方テモ必シモ盡ク執照ヲ請フコト

ヲ知ラス其可ニ赴キ執照ヲ請フ者多クハ頭職ノ徒ニシテ往々某所ノ埔地業已ニ多數人ノ開墾ヲ爲シ將ニ成業セントスルヲ觀ルヤ潛ニ司ニ赴キ執照ヲ請願シ其廣大ナル地段ヲ以テ開墾權ヲ得タルモノトシ其廣サ數百甲ヨリ少キモ數十甲ニ亘ル他人ノ墾成地ニ對シ執照ヲ證據トシテ訴訟ヲ爲ス如此ニシテ無照ノ者ハ勢有照者ニ抗スル能ハス不得已業主ト認爲シテ大租ヲ納付スルニ至ル者アリ是ハ大租戶ハ絲毫ノ工力ヲ費サスシテ漁人ノ利ヲ座收スルモノニシテ實際ニ資本ヲ投シ開墾セシ者ハ即今ノ小租戶ナリトス且大租ハ每甲田八石ヲ收シ地租(每甲約四石)以外實ニ每甲四石ノ餘剩アリ然ルニ小租ハ佃人ト其田地ノ肥瘠ニ應シ其收穫ヲ分收スルヲ以テ其額年々等シカラサルナリ故ニ此ノ如キノ大租ハ其性質上斷然廢止スル方可ナルカ如シト雖其中又然ラサルモノアリ蓋執照ニシテ漁利ヲ座收シタルモノハ在前ノ者ニシテ今日人租ヲ掌業スル者ハ多クハ借ヲ投シ他ヨリ買收シタル者ナレハナリ今若シ畝ヲ按シテ清丈シ丈出(丈量)ノ業ニ對シ仍ホ大租戶ノ名ヲ以テ障科セハ則チ大租ハ必ス之ヲ小租戶ニ加フヘシ而シテ小租戶ハ之ヲ佃戶ニ加フ能ハサルナリ如何トナレハ大租ノ小租ニ於ル原來甲數ニ照シテ租ヲ計ルモノナレハ若シ甲數ニシテ増加センカ勢ヒ大租ヲ増スヘキノ理ナリ反之小租戶ノ佃戶ニ於ル則チ產出高ノ如何ニ依テ租ヲ收スルヲ以テ新丈ノ甲數ニ於テ或ハ増アリト雖當初墾耕ヲ約セシ土地ノ面積ニ於テハ毫モ増減ナク隨テ出產額モ依然増益スヘキノ理ナケレハ小租戶ハ到底之ヲ佃戶ニ加フル能ハサルナリ然ルニ大租戶ハ官納ノ地租每甲約四石ナルニ小租戶ヨリ八石ヲ轉收シ漁利ヲ座收スルニ尙又畝ヲ按シテ清丈センカ大租ハ益其

利ヲ増シ小租ハ出アルモ入ナク從テ田價ハ勢ヒ必ス下落スルニ至ル由是觀之小租戶モ既ニ除クニ便ナラス又清丈ニ依テ其利ヲ見サントモ徒ニ小租戶ノ不幸ヲ轉スニ過キス依テ之ヲ救フノ道ハ唯舊法ヲ變通スルノ一アルノミ即チ從前ノ大租ハ甲數ヲ論セス又原額ノ若干ヲ論セス唯該戶現收ノ大租ヲ以テ準シテ八石ヲ一甲トシ即チ即チ小租戶ヨリ大租八石ヲ納付スルモノハ清丈ノ結果八甲十甲ニ上ルモ凡テ一甲トシテ論シ且從來地租ハ大租戶ノ納付ニ係ルモ爾後ハ其大租原額八石内ヨリ四石ヲ割キ之ヲ小租戶ニ控歸シ以テ小租戶ヲシテ地租ヲ完納セシメ其餘ノ四石ハ依然大租戶ニ納付セシメテ大租ノ原額ヲ還サシム而シテ其田園ヨリ丈出シタル甲數ハ凡テ小租戶ニ歸シテ正供(租地耗費)勾丁(人丁)等ヲ納付セシムヘシ如此ニシテ嗣後納租ノ事ハ大租戶ト關係ナキヲ得ン既ニ地租納付ニシテ小租戶ニ歸セハ大租戶ハ原有ノ利ヲ座收シテ少シモ損益スルコトナク又小租戶ニ於テハ丈登ノ業ニ對シ僅ニ正供ノ納付スルノミニシテ業戶ノ人租ヲ加ヘサレハ田價モ多クノ損失ヲ來スコト無ケン而シテ爾後ハ推收過戶(賣買讓與)小租戶(換手)シテ田ニ就テ租ヲ問ヒ内地ノ業主ノ如クセハ必ス再ヒ大租小租ノ絆纏ヲ起スコトナカルヘシ如此既ニ簡便ノ法ニ依ラハ推收過戶亦容易ナルヘク且小租戶ニ於テハ餘力ノ蓄積ヲ爲シ田價ヲ保全スルヲ得ン是一舉數得ノ善法ト云フヘシ

第三條 臺地田園ニハ文職官庄アリ武職官庄アリ屯租アリ府判產アリ番租アリ而シテ其文職官庄ナルモノハ從前臺灣鎮道及文武各衙門ヨリ出資シテ佃人ヲ招徠シ開墾セシメタルモノニシテ縣屬ニ於テ征租ス屯租トハ從前福中臺臺ニ溢ム時蕃界ノ墾熟ノ地三千

七百餘甲ヲ以テ屯租ヲ納付セシメ以テ屯丁ノ俸銀食費等ニ充用シタルモノナリ此二項ハ從來地租ノ納付ヲ爲サ、ルモノナリ又武職官庄トハ其名官庄タリト雖文職官庄ノ如ク出資投墾シタルモノト異リ從前武營中ノ剩餘金ノ生息ヲ計ル爲メ民田ヲ買入レ之ヲ小作セシメ其稅ヲ營中ニ收納シ營ヨリ地租ノ納付ヲ爲ス又府叛産ハ民業ヲ抄封シテ小作人ニ耕作セシメ地租ハ府ヨリ納付ス此二項ハ清丈ノ際武職官庄ニ就テハ臺灣鎮道ニ照會シテ出張員ヲ請ヒ府叛産ハ本府ヨリ員ヲ派シ委員ト會同シテ督丈スヘシ其文職官庄ト屯租トハ現在ノ收租定額ニ違セサルノミナラス隱匿甚多シ今其所以ヲ推ヘルニ皆其田園ニ對スル底册ナク何段ハ官庄何段ハ屯田ナルヤヲ判別シ難キニ依ル故一清丈ノ際ハ現在納租ノ戸ニ就キ賦ニ依テ田ヲ求メ其田段ノ抽出ヲ俟テ之カ墾照ヲ調査シ官庄屯租ノ田甲租額ノ數ヲ分算シ田地ハ舊ノ如ク官庄屯租ヲ納付セシメ其外丈溢ノ分ハ陸科シテ地租ヲ納付セシムヘシ又番租トハ福中堂ヨリ丘山埔ノ地若干甲ヲ撥出シテ番人ニ給シ自ラ耕種セシメ其升科ヲ免シ且其典賣ヲ禁セリ是當時蕃情ヲ體恤シ世守ノ業ト爲サシメシニ過キサルモ爾來日久ク弊害亦鮮カラサルヘシ夫レ番人ハ自ラ耕種スルカ如キハ種メテ種ニ皆已ニ民人ニ典賣シタリ其甚キハ奸賤ノ徒ハ蕃地ノ地租ナミニ藉リ私墾ノ業ヲ以テ番田ナリト稱シ番租ヲ納付シ番人ヨリ證據書類ヲ受ケ以テ地租ノ通脫ヲ圖ル者アリ番租界内民人ノ開墾ニ係ルノ地ハ概テ皆然ラサルナシ今若シ仍小升科ヲ免除スルトキハ適々奸人ノ計ニ墮ルノミナルヲ以テ此際宜ク番租納付ノ地モ一律ニ升科シテ地租ヲ納付セシムヘシ庶クハ奸人ヲシテ其間ニ技ヲ施ス所ナカラシメン況ヤ蕃

租ハ以前舊テ地租納付ノ請願アリシモ舊ニ仍リ免租セルモノナルヲ以テ今升科スルモ決シテ蕃人ノ利ヲ奪フニアラサルニ於テオヤ

第四條 丈量ノ法ハ木弓(第三節第四項ニ謂丈器具)ヲ備フト雖仍ホ又繩索ヲ用フヘシ蓋木弓ハ步ヲ按シテ丈量セサルヲ得サルモ繩索ヲ用ルトキハ只長索一條ニシテ足ルナリ臺地

ハ一丈二尺五寸ヲ以テ一戈トナスヲ以テ即其戈數ニ照シ長繩上ニ記號ヲ施シ每戈ヲ一小記トシ五戈ヲ一大記トシ十戈ヲ一總記トス丈量ノ際長繩ヲ用ルハ步丈スルニ比シ事半ニシテ功倍セン

第五條 丈量ハ宜ク經界ヲ正スヘシ田園ノ所在阡陌縱橫シ坵段厖雜ニシテ清丈ノ際或ハ紊亂飛越ヲ致サンヲ恐ル故ニ先ツ經界ヲ正シ逐次遞丈スヘシ假令一員ニシテ數保ノ地ヲ分丈スル場合ハ其着手ノ起點ニ於テ標ヲ立ルヲ要ス何日ヨリ何處ヲ丈セント欲セハ十日以前ニ其標ヲ立ツヘシ大約一日ノ丈量筆數ヲ五十トスルモノハ毎日五十ノ標ヲ立ツヘシ又豫メ簡明ナル告示ヲ發シ大小租戶ヨリ佃戶ニ至ルマテ其期日ニ於テ實地ニ至リ丈量ニ立會スヘキヲ達シ且證據書類アル者ハ携帶シ來リテ驗閱ニ供セシムヘシ若又他ニ質入抵當トシ或ハ他ノ故障ニ依リ呈出シ能ハサル者ハ必シモ契ニ拘泥セサルモ可ナリ是契ニ拘泥スルトキハ則チ窒碍多クシテ隨時丈量ヲ爲ス能ハサルヘケレハナリ抑田園ヲ耕佃スル者ハ業地ヲ離ル、違カラス既ニ耕佃アル以上ハ斷シテ業主ノ姓名ヲ知ラサルナク又業主ハ斷シテ大租戶ノ姓名ヲ知ラサルナカルヘシ又其附近ノ地保村庄ハ某田ハ何人ノ業タルヤ熟知スルモ他人ノ冒認ヲ爲サ、ランコトヲ慮リ豫メ十日ノ期日

ヲ與ヘ以テ業佃ヲシテ周知セシムヘシ丈量既ニ畢ラハ大租戸ニハ則チ黃紙藍字ノ印單ヲ給シ小租戸ニハ紅紙黑字ノ印單ヲ給スヘシ此單ハ後條ニ記載ノ紅黃單ニシテ單内ニハ土地ノ番號甲數等ヲ記入シ嗣後推收過戸ヲ爲ストキハ總テ此單ニ憑ラシムルヲ以テ從來ノ契据ニ較シ尤モ重キモノトス尤モ此單交付ノ際兩人一業ヲ爭フカ或ハ訴訟中ニ係ルトキハ其下付ヲ猶豫シ決定ノ後交付スヘシ田圃ニハ字號ヲ附シテ丈量シ冊ニ記入スヘシ尤モ最初丈量ノ際ハ十日分ノ標ヲ立テ一日分丈量シ終ラハ順次丈量シ了リタルモノヲ先ニ遞送挿立スヘシ如此スルトキハ日々丈量スヘキ地アリテ業佃戸ニ於テモ亦久ク俟ツニ及ハサルヘシ其丈量起初ノ所及丈過シタル沿途ニ於テハ其標簽ヲ暫時留挿シテ經界トシ交モ看守セハ亦以テ經界ニ於テ紊亂飛越ノ弊ヲ來スコトナカルヘシ

第六條 臺地ノ田圃ハ魚鱗底冊ナシ買賣ノ時亦推收過戸スルコトナシ平時ノ地租領收書ニ記入スル名ハ皆從來ノ姓名ニシテ其實ハ業已ニ主ヲ易ヘ張三ノモノ早ク李四ノ納付ニ係ルモノアリ租差（地租納付）ハ只地租納付人ヲ知リテ田圃ノ所在ヲ知ラス或ハ地租ヲ少シク納付スルアリ或ハ之ヲ拋棄スルアリ或ハ之ヲ納付セサルアリ如何ニシテ如此ノ弊ヲ生シタルヤト云フニ假令某戸ノ原業十甲ニシテ十甲ノ地租ヲ納付スルノ地ニシテ後日他ニ割賣スルニ際シ賣主ハ買主ニ熟識シテ價金ノ多キヲ得ントシ地租ヲ少シク納付スルコトニシテ賣渡スナリ即チ五甲ヲ賣渡シタリトセンニ地租ハ三甲分ヲ納付セシメ殘餘ノ五甲ニ於テ七甲分ノ地租ヲ帶納スルナリ若シ殘地ヲ再ヒ割賣センカ前ノ如クニシテ賣渡シ其キハ產出其賦ニ堪ヘス遂ニ逃亡スルニ至ル臺地ニ於テ缺額無征ノ賦多

キ替之ニ由ルナリ今ヤ清丈ニ際シ力ヲ盡シテ前弊ヲ改メ復效ヲ圖ラヌンハ遂ニ收拾スヘカラサルニ至ラン其法一アリ曰ク紅單ヲ設ケ推收ヲ嚴ニシ鱗冊ヲ造リ庄書ヲ立ツルナリ是江浙ノ法制ニ從フモノニシテ即チ下條ニ於テ之ヲ陳セン

第七條 紅單ヲ設ケ推收ヲ嚴ニスヘシ夫臺地ノ產業ヲ典賣スル向來一ニ契字ヲ立ルノミニシテ他ニ牽制ノコトアルナシ故ニ民間業產ヲ賣買シ數十年ノ後控告スルヤ契ヲ造リテ抗贖スルモ其眞偽共ニ知ルヘカラス查スルニ江浙ニ於テハ一業ヲ授受スル毎ニ典賣ニ論ナク立契ノ時ニ只價金ノ什一ヲ給シ必ス紅單ヲ領シ推收過戸ノ後始メテ全價ヲ交付ス其紅單トハ乃チ官ヨリ給發スル三連ノ印單ニシテ存根アリ執照アリ内ニ魚鱗冊ノ字號業ノ畝數典賣ノ年月日授受者ノ姓名配粮若干等ヲ記入セリ如此記入シアルヲ以テ遇々控案アルモ契据ヲ重セス此單ヲ重シトセリ是官給ニシテ印アリ存根アリ契据ノ如ク私造スヘキモノニアラサレハナリ臺地ニ於テハ大小租アルヲ以テ宜ク紅黃二紙ヲ以テ之ヲ別ツヘシ大租ニハ黃紙藍字小租ニハ紅紙黑字ノ印單ヲ給スヘシ爾後印單ヲ支給スル時ニハ魚鱗冊内ニ於テ推收過戸ヲ爲スヘシ

第八條 魚鱗冊ヲ設クヘシ臺地ノ田圃ニハ向來魚鱗細冊ノ設ナキヲ以テ漫然トシテ替者ニ賣スヘキナシ今ヤ清丈ノ初メナレハ即魚鱗正副冊ヲ設ケ正冊ハ縣ニ存シ副冊ハ庄書ニ發給スヘシ其格式ハ田圃ノ字號畝數大小租戸ノ姓名供餉若干等ヲ記入シ且冊内ニハ地畝ノ圖式ヲ繪キ四至界址及弓數等ヲ明記シ推收ノ際ハ必ス本冊内ニ記入スヘシ

第九條 庄書ヲ立ツヘシ查スルニ江浙地方ニ於テハ三五村中ニ必ス庄書一名ヲ設ク之レ

官ヨリ手書ヲ給シ充用スルト雖實ハ世守ノ業ニシテ後條書吏ノ如ク隨時更換スルモノニアラサルナリ其掌ル所ハ即チ三五村中ノ魚鱗底冊整理及過戸紅單發給等ノ事務ナリトス假令甲ノ業產ヲ乙ニ賣渡ストモハ立契ノ後該庄書ニ就キ推收過戸シ甲ノ舊紅單ハ庄書ニ收メ乙ニ新紅單ヲ交付ス庄書ハ即チ魚鱗冊内ニ某產ハ某戸ヨリ某戸ニ過戸シタルコトヲ記入レ年末ニ至リ一年間ノ過戸單根ヲ縣ニ送付シ而シテ庄書ハ魚鱗冊ヲ携帶シ縣ノ正冊ニ記入訂正ス如此辨理セハ何人ハ何業ヲ掌管スルヤ一冊ニ照シテ瞭然タルヲ得ヘシ當ニ稅契ヲ隱匿シ難キノミナラス錢糧ニ於テモ亦弊混ヲ防キ覆業爭訟ノ端悉ク除カルヘシ故ニ江浙地方ハ田土ノ訴訟甚鮮ク其アルモノハ唯水冲浮復(地)ノ業ヲ爭フニ過キス庄書ハ必ス世守トスル其法甚善シ蓋一人ニテ三五村ヲ經理スル久シケレハ胸中自ラ某人ハ某業ヲ管シ某人ハ某處ニ住シ某ハ旅行シ某ハ富某ハ貧ナル等盡ク熟知スヘク人ノ業ヲ賣ルニ際シテモ庄書ヲ囑著スル如キコト能ハサルヘシ江浙地方ニ於テ田土ノ控案ナキハ主トシテ右ノ利アルト購冊稽考ノ便宜ナルヲ以テナリ且過戸換單ニ關シテハ別ニ章程在リテ每一畝ノ土地ニ對シテハ約二元房屋山場ハ畝ヲ計ラス其金額五十元ニ對シ二元ヲ庄書ニ給スルコトモセリ是庄書ハ別ニ生息ノ得ル所ナケレハ唯換單過戸ニ依ルノミナルヲ以テナリ然ルニ三五村中ノ賣買ハ恒ニ在ラサルノミナラス以上ノ額ニテハ或ハ其守ル所ヲ重セサルヲ保シ難ケレハ是等ハ自然其利ヲ厚クセサルヲ得サルヘシ庄書モ亦生息安保ノ途アリトスレハ自ラ營私ノ弊ナカルヘク更ニ一職ヲ以テスレハ父沒スレハ子ニ子沒スレハ孫ニ傳ヘ舞弊アルニアラスンハ交代セシメス

若シ之アルトキハ縣ハ之ヲ免シ府ニ上申シテ充用ノ人ヲ選ハシムヘシ是縣ニ於テハ免スルノ權アリテ任スルノ柄ナカラシメ府縣互ニ相維制セハ庶クハ營謀鑽充ノ弊ナキヲ得ン

第十條 清丈ノ際ハ局ヲ設ケ丈量員ヲ出張セシムヘシ查スルニ清丈ノ事タル最モ煩雜ナルヲ以テ民情ニ於テモ上下隔絶ノ弊ナカラシメンカ爲メ委員ノ外邑紳等ヲシテ其事務ヲ補助セシメ官民ヲシテ協合疏通セシムルノ必要アリ然ルニ卑邑ハ地方遼闊阡陌縱橫セリ因テ人少ケレハ事ヲ收メ難シ本縣ハ四十四保アルヲ以テ十名ノ委員ヲ出張セシメラレ之ニ紳士一名算書一名繪匠一名弓丈手一名差役二名及地方鄉保一名トヲ隨行辨理セシメ縣城ニハ總局ヲ置キ之ニ總辦一名總紳一名及局丁書差等ヲ置キ常ニ知縣ト會同シテ以テ其大成ヲ期スヘシ惟フニ清賦ノ事タル既ニ煩雜ヲ極ム故ニ上申其他文書ノ往復ニ關シ時ニ刁抗ノ徒ナキヲ保セス是等ハ宜ク法ヲ以テ處置セサルヘカラス又毎日ノ事件已ニ少カラサルヘク到底一人ノ幕友ヲ以テ之ニ任シ難カルヘシ故ニ此幕友トシテハ須ラク錢谷ノ事務ニ通曉セル者ヲ任用シ魚鱗底冊ノ編纂及各項徵收科目ノ事務ニ任セハ事務ノ分晰明了ヲ得ルハ勿論隨テ委員亦勤勉勞ニ耐ヘン委員ハ道府ニ選選ヲ請ヘリ只其幕友紳士書役等ハ選派セラルヘキヤ否ヤ

第十一條 經費ハ宜ク籌ルヘシ夫レ臺地ノ徵收事務ハ其複雜實ニ天下ニ甲タリ其征糧ノ如キ主名缺額ノ替考スヘキナキノミナラス甚キハ額估シテ契ヲ偽造シ爭訟スルニ至リ其眞偽殆ト査定シ難キノ事實ハ前條既ニ陳スルカ如シ今大憲ニ於テハ是等ノ情形ヲ體

察シ以テ宿習ヲ洗除セラレントス若シ能ク逐一清丈シ庄書ヲ設ケ簿冊ヲ造リ買賣ニハ推收通戸シシ一ニ紅單ヲ憑トセハ夙弊ヲ一洗スヘク救助ノ策トシテハ此ヨリ善且急ナルハ無ルヘシ唯難シムル所ハ奉公維レ易メ清慎耐勞ノ人ヲ求ルニ在リ夫レ員紳書役ハ隨處ノ中ニ奔走シ風日ノ地ニ浸曝ス之ヲ他ノ差役ニ較セハ勞逸迥ニ異ナレハ是等ハ宜ク手當及雜費ヲ定給スヘシ又委員ヲ採用スルニハ規定ニ拘ハラヌ武弁(官武)ヲ錄用シ之ニ配用スル書役ニハ飯食辛工銀ヲ給シ以テ材ヲ量リ職責ヲ全フセシムヘシ其能ク奉公シ一毫モ取ルナキ者ハ了了ノ日更ニ優獎ヲ加フヘキモノトス思フニ員友丁役ノ手當食費及購辦調製費等實ニ少カラス又本縣所要ノ人員及是ニ附隨スル書役等ニ對スル費用固リ鉅シ然ルニ人ヲ多クシテ分丈スレハ則チ事ヲ成スニ易ク人ヲ少クセハ費用ヲ節シ得ルモ事ヲ成シ難ク其實ハ一ナリ其損益ノ斟酌及手當食費等ノ額ニ就テハ憲裁ヲ仰ク

第十二條 丈量ハ須ラク習練スヘキナリ夫レ清丈ハ公平ノ辦理ヲ貴フカ故ニ一律ニ小民ノ怨言ナキヲ庶フヘシ故ニ前條陳ル所ノ員役即チ給手算手等ハ皆須ラク教習シ事ニ臨テ兩枝ニ涉ルカ如キ事ナキヲ期スヘシ右ハ委員到着ノ上遴選教習セシムヘシ

右卑見ノ存スル所一中漏高ノ見或ハ事宜ニ於テ盡サ、ル所アルヘシ敢テ訓示ヲ俟ツ此他ハ丈量開始ノ上隨時上申スヘシ

尙又嘉義縣知縣ハ本意見提出ノ後清丈先辨ノ准許ヲ得其實地着手ニ臨ミ意見中多少更改スヘキ點ヲ發見シ其第七條第八條中稱スル所ノ大小租單改正ノ件ニ付左ノ稟申ヲ爲シタリ

前々田賦清釐ノ條陳稟呈ノ後本府(臺灣)知府ヨリ丈量着手ヲ先行スヘキ旨ヲ奉シタリ今ヤ

農時ニ際シ佃民多クハ田野ニ在リ此期ニ乘シ着手セハ彼等ノ家ニ在ルヲ召喚スルヨリ萬事便宜ナルヘキヲ以テ直チニ知府ニ稟申シテ委員ノ任用派遣ヲ請ヒ本官ニ於テハ夫々紳董書役ヲ選擇シタリ然ルモ本官意見ノ如ク丈量セハ其魚鱗冊及紅黃單(租單)ハ直ニ入用ノモノニ屬スルモ臺北ニ於テハ紙價印刷費等高直ニシテ此項タル甚微ナルカ如キモ其所用廣キヲ以テ費額隨テ大ナルヘシ一切有限ノ款ニ對シテハ既ニ本府ニ稟請シ毎月是カ支給ヲ受クルモ前陳ノ冊單ハ其紙數不定ノ費目ナレハ本府ニ於テ刷工ニ命シテ印刷シ隨時縣ヨリ所用高ヲ請求シ下付ヲ受ケナハ其費用ヲ派費セサルヲ得ヘシ依テ本知府ニ稟申ノ上尙貴官ニ稟議スルニ付若シ意見ノ如ク施行シ得ヘシトスレハ本府ニ指令ノ上本官ヲシテ速ニ清丈着手ヲ爲サシメラレタシ又本官ノ向ニ條議シタル内ニ小租ハ紅紙黑字大租ハ黃紙藍字ノ單ヲ用ルコトヲ稟議シタリ是大小租ノ區別ヲ爲サンカ爲メニ外ナラサリシモ茲ニ單式ノ見本ヲ呈出スルニ當リ別ニ紙色ヲ分タス印刷ノ文字ニ於テ二様ニセハ以テ其區別ヲ明ニシ各殊混淆ノ虞ナキヲ覺リタリ由テ均シク堅結ナル白紙ヲ用ヒ之ニ藍字ヲ印刷スルヲ可トス之ヲ黃紅紙ニ較スルニ久ニ耐ヘ大小租單共併用セラル、ノミナラス價モ亦廉ナリトス而シテ紅單ナル名稱ハ單ニ印アルヲ以テ其名ヲ呼フコト、スヘシ右併セテ稟請ス云々

巡撫ハ之ニ對シ指令ノ上册單ノ樣式ハ臺灣臺北兩府ニ送付シ協議覆申スヘキヲ達セラレタリ然ルニ兩府協商ノ結果冊單ノ樣式ハ嘉義縣稟請ノ如ク決定シタルモノ、如キモ其樣式ハ果シテ現今存スル所ノモノト同式ナルヤ否ヤ未タ明カナラス

第二項 抽的田園及海埔ニ關スル建議(嘉義縣知縣)

抽的田園及海埔地處分ニ關スル嘉義縣知縣ノ稟申ニ曰ク

大租戸ニシテ直ニ佃戸ヨリ抽收シ田主(小租)ハ則チ小作料ヲ收スルノミナルモノアリ俗ニ之ヲ抽的ト云フ假令毎甲八石ヲ收スト稱スル大租ノ慣例ニ拘ラス單ニ田ノ收穫一對シ其谷ヲ一九二八或ハ三七ニ分抽スルモノトス此ノ分ハ小租戸ヨリ別ニ大租業戸ニ大租ヲ納付セス佃戸ト大租業戸ニ於テ其出產高ニ應シ分配スルモノナリ之ヲ通例小租戸ヨリ大租ヲ納付スルモノニ比シ大租業戸ノ所得ヲ概算スルニ敢テ昂低アルナシ若シ夫レ小租戸ヨリ正供(租)ヲ納付スルニ至テハ本項ノ如キ抽的田園モ亦一律ニ辨理セサルヘカラス查スルニ前稟(田賦清)ノ如ク八石ノ大租中ヨリ四石ヲ控除シ小租戸ヲシテ地租ノ納付ニ充テシムルトスレハ則チ此抽的ノモノモ亦一半ヲ扣出シテ小租戸ニ歸シ地租ヲ納付セシムハ始メテ兩岐ニ分ル、ノ憂ナカラシ又嘉義ニハ尙海埔ノ一項アリ向來道臺ヨリ墾單ヲ交付セラレシト雖毎甲年納ノ租銀ハ若干ナルヤ又本管内ニ墾照ヲ得タル者若干アルヤ其所在境界等一切不明ナルヲ以テ道臺ヨリ本管ノ海埔各業戸ノ姓名及其所在地甲數租額等原簿ノ謄本若ハ當初開墾願書ノ寫ヲ送付セラレ以テ情形ヲ查明スルヲ得ハ從來租銀納付ノ埔地ノ外ハ一般障科セシメ以テ一律ニ清丈スヘシ云々

右稟申ニ接シ臺灣府知府ハ審查ノ上尙意見ヲ附シ之ヲ臺北府ニ移シテ妥議セシメタリ其意見ニ曰ク

查スルニ臺地ノ租稅ハ名目煩多各省ニ例ナキノミナラス閩省ノ內地ト雖如此ハアラサル

ナリ今般各縣ニ清賦ヲ通達セラレテヨリ各縣其意見ヲ異ニシ臺灣縣ハ糧額(地租)ノ整理ヲ先ニスヘシト旨ヒ鳳山縣ハ征冊(地租)ヲ正確ニ整理シ推收ヲ嚴重所辨スヘシト旨ヒ彰化縣ハ保甲ヲ編制シ戸ニ就テ租ヲ調フヘシト旨フ其辦法各同シカラサルモ要スルニ其歸着スル所清賦ニ源クノミ獨嘉義縣羅合ノ主職ハ重キヲ丈量ニ歸シ各節ヲ包括シテ一トナスモノナリ此ノ如キノ整理處辦法ハ經費甚多キノミナラス時日ヲ費ス亦久シカルヘシ惟民間ノ租稅(大租)ハ須ラク相當ノ區分ヲナシ公平ノ處置ニ出スハ勢ヒ阻撓ノ事ヲ生セシテ恐ル其田賦清理意見第二條ニ依レハ佃戸ハ田主ニ小租ヲ納付シ田主ハ業戸ニ大租ヲ納付ス其地租ハ則チ大租戸ヨリ納付スルモノトス本來大租戸ノ小租戸ニ於ルヤ則チ甲ヲ按シテ租ヲ計ルモノニシテ甲數増ストキハ大租額モ隨テ増スヘク而シテ小租戸ノ佃戸ニ於ルヤ則チ出產高ニ就テ小租ヲ納付スルモノナレハ一タヒ畝ヲ按シテ清丈センカ甲數ハ増スト雖出產高ハ依然トシテ益ヲ加アルナシ因テ大租戸ハ之ヲ小租戸ニ加フヘキモ小租戸ハ之ヲ佃戸ニ加ル能ハサルナリ且大租ハ毎甲八石ニシテ地租ハ毎甲約四石ナリトス然ルニ大租戸ハ小租戸ヨリ八石ヲ轉收シテ漁利ヲ收シ大租戸ハ益其利ヲ得ルニ反シテ小租戸ハ出入債フナキニ至ラン因テ從前ノ大租ハ甲數ヲ論セス又原額ノ若干タルト問ハス只該戸現收ノ大租ヲ以テ準トシ毎甲八石トシ今回丈出ノ田ハ其甲數ノ若干ニ論ナク原納八石内ヨリ四石ヲ控出シテ小租戸ニ歸シ地租ヲ納付セシメ其餘ノ四石ハ從前ノ通大租戸ニ容レシム以テ嗣後地租ノ納付ハ大租戸ト干涉ナキモトス又業戸ノ佃戸ヨリ直接抽收スルモノハ其丈溢地ニ就キ一半ヲ小租戸ニ歸シ地租ヲ納付セシムヘシ云々然ルニ羅合

ハ單ニ嘉義ノ情形ニ就テノ意見ニシテ臺灣鳳山彰化三縣下ノ大小租及抽收ノ數目ニ對シ符合スルヤ否ヤ又此他別項ノ名目モアルヘク又羅令意見ハ果シテ各縣ニ於テ之ヲ施行シ得ヘキヤ否ヤ本件ハ奏定ヲ經ヘキ重大ノ事項ナルヲ以テ各自充分ノ公議ヲ要スルニ付逕撫道臺等ニ稟申ノ上且貴府ニ及フ云々

臺北府ハ右ノ通牒ニ依リ更ニ府下各縣ニ移シテ審議協商セシメタリ曰ク
當臺北府各屬ハ保甲制度ヲ施行シ各戶ニ就キ租稅ノ有無ヲ調査シ以テ清賦ノ根本ト爲スノ計畫ニシテ今ヤ各屬施行中ニ係リ清丈モ引繼キ着手ノ順序ナリトス然ルニ淡水新竹宜蘭等ニ於ル賦稅ノ征收名目ニハ官庄屯租墾租等ノ目アリ又業戶佃墾等ノ抽收租額モ一律ナラサルアリ因テ充分ノ公議ヲ要スルヲ以テ茲ニ臺灣府意見書一紙ヲ回付スルニ依リ半箇月以内ニ充分ノ審査ヲ遂ケ府ニ出頭公議協商スヘシ云々

然ルニ光緒十二年七月二十一日臺北府知府ヨリ新竹縣知縣ヘノ通知ニ依レハ前ニ嘉義縣羅令ノ稟請ニ係ル抽的田園及海埔地處分ハ海埔ハ一律ニ丈量シ抽的ニ關スル田園ニ就テハ清丈終了後更ニ妥議辦理スヘシト逕撫ノ命アリタル旨道臺ヲ經テ通達アリタル旨通知アリタリ

第三項 嘉義縣ヲシテ清丈ヲ先辨セシム

ルノ稟請(臺灣府)

嘉義縣羅令ハ前ニ田賦清理意見十二箇條ヲ建議シタルニ臺灣府知府程起鵬ハ大ニ其議ヲ贊シ嘉義縣ヲシテ清丈ヲ先辨セシメラレ度旨布政使ニ稟請シタリ其稟申ニ曰ク

前ニ嘉義縣羅令ヨリ稟請ニ係ル清賦條陳ハ臺灣鳳山彰化三縣ノ情形トハ互ニ異同アリ厥來臺地民間ノ租稅ハ皆ニ各縣劃一ナラサルノミナラス一邑一堡モ亦參差齊シカラス然ルニ租稅ノ事タル全臺ニ關スルモノナレハ須ラク奏定ヲ經ヘキノ事項ナリトス故ニ照會往復ノ繁ヲ厭ハス充分各地ノ情形ヲ確查シ反覆詳議シテ措辦スヘキモノナルヲ以テ既ニ憲臺ニ具報スル所アリタリ然ルニ前日羅令ノ面陳ニ依レハ嘉義縣ニ於テハ上年(光緒十一年)冬間ニ於テ清庄緝匪ヲ辦理シ戶口冊ヲ作り業已ニ整理セリト而シテ該縣ノ額賦ニ就テハ糧書ニ舊冊アリテ現在清丈ノ辦理ヲ議スルニ當テモ既ニ巡撫ノ指令ヲ受タリ是ヲ各縣ニ較スルニ戶口額賦ニ就テハ冊籍ノ參考書ナキモノト同シカラス直ニ啓辦スルモ差支ナシト雖其經費稍鉅ク時日モ確定シ能ハサル等ノ語アリタレハ追テ確實調査ノ上更ニ上申スヘキ旨命シタルニ其後羅令ハ清賦各員ノ銜名及月需經費ノ數目等開列上申シ來リタリ(本官經名等ノ上申ハ第五項參照スヘシ)伏シテ查スルニ新墾報升ノ田畝ハ例トシテ丈量ヲ爲スモ舊來定額ノ丁糧(丁人及地租)アルノ田畝ハ曾テ諭告ヲ奉シテ永遠停丈セラレタリ然ルニ今回巡撫ノ札命ニ依レハ局ヲ設ケ清賦ヲ爲スニ當タリ先ツ保甲ヲ編查シ戶ニ就テ糧ヲ問ヒ其田畝ノ所在ヲ究メ再ヒ清丈ヲ行フヘシト恭ク詞意ヲ釋ルニ賦アルノ田ハ隱匿スルヲナキカ故ニ查問セハ即チ核對查出スヘク是戶ニ就テ賦ヲ問フ所以ニシテ其無賦ノ田ハ丈量シテ糧則(地租及)科算(賦課)スル能ハサルニアラス是戶ヲ逐テ清丈スル所以ニシテ其辦理ノ法二途アルモノナリ今羅令ノ言フ所ニ依レハ新舊共ニ丈量シ方ニ隱匿影射ヲ免ルヘシト其持論亦的當ナルモ惟制例ト符合セサルアルヲ以テ少シク陳明セサルヲ得サルナリ且臺地ノ民情ハ事ニ遇フ

ヲ盡動シ易ク動モスレハ衆ヲ鼓號シ一顧一抗反覆常ナラス而カモ嘉義縣ハ既ニ戶口ヲ編查シ冊已ニ造齊シタルヲ以テ羅令ハ紳耆ヲ聯絡シ是等抗阻ヲ致スカ如キコトナキヲ據稱セリ且目下軍鎮臺各軍共ニ轄内ニ在テ聲勢亦壯ナリ依テ該縣ヨリ清丈ヲ先辨セシメハ該縣ハ南北兩府ノ中間ニ位スルヲ以テ各縣紳民ニ於テモ亦口ヲ藉ルヘキナカルヘシ因テ該縣ニ先辨ヲ許シ併セテ月需經費ハ上中ノ如ク准許セラレンコトヲ云々

第四項 嘉義縣知縣ノ十二箇條ノ建議ニ對スル各縣ノ審議

對スル各縣ノ審議(鳳山縣及)

嘉義縣提出ノ田賦清理意見ハ曩ニ各府各縣ニ令シテ之ヲ審案セシメタルニ鳳山臺灣兩縣ヨリ覆申書ヲ呈出シタルニ依リ臺灣府知府ハ之ヲ巡撫ニ送達スルニ當リ左ノ意見ヲ添申シタリ曰ク

敬察ス前ニ貴官(巡撫)ヨリノ札文ニ依レハ嘉義縣知縣羅建祥ヨリ呈出ニ係ルノ田賦清理意見十二則ニ就キ指令ヲ請フトノ稟議ニ對シ該清理意見ハ詳細簡明ニシテ誠ニ嘉スヘキノ至リナレハ各部ニ命シ速議具覆セシムヘシト指令シタリ云々トアリ尙又道臺ヨリモ同様ノ命ヲ領セリ然ルニ卑府ニ於テ考ルニ原來臺地ノ田園ハ各縣ニ於テ其情形互ニ異ナリ隨テ勘丈ノ辦法亦自ラ別アルヘク應サニ各部ニ命シ查覆稟議シ其意見方法ヲ問ヒ慎重調査シ以テ奏咨ニ副フヘキナリ故ニ嘉義縣ノ條陳ハ臺灣鳳山彰化三縣ニ應寫移付シテ各自ニ核對稟議セシメタルニ其後臺灣鳳山兩縣ヨリ前後稟覆シ來ル伏シテ查スルニ嘉義縣所議中ノ一條ニ庄書ヲ設ケ單冊ヲ作り推收ヲ嚴ニ寸丈手ヲ習練セシムルノ議アリ是皆清賦ノ辨

法ニ屬ス此外ニ陳ル所ノ利弊ハ互ニ參差アリ宜ク取捨スヘキナリ惟丈過ノ田畝ハ統テ同安下沙則ニ照シ科算スヘシ云々ト查スルニ田畝ノ水邊ニ在テ時々灌溉ヲ爲シ得ルモノハ上則トシ水流較速ク法ヲ設テ灌溉シ得ヘキモノハ中則トシ山阪ニ據テ水ノ灌溉スヘキナク及海邊沙地磧地等ニシテ貯水スル能ハス專ラ雨水ノ長養ニ賴ルモノハ下則トシ上中下ニ分テ科算セハ方ニ公平ノ處置ナルヘキモ若シ一般ニ同安下沙則ニ照シ科算センカ從來ノ上田モ清丈ノ結果下則ノ賦ヲ納ルニ至ルヘク該業戶ハ徒ニ便宜ヲ得ヘキモ下等田ノ業戶ハ却テ是等ニ口ヲ藉ルニ至ルヘキナリ且恐ル峻丈後通縣ノ糧額ヲ合計セハ或ハ清丈以前ニ比シ減少ヲ來スコトナキヲ保セス然ルニ臺灣鳳山兩縣ノ稟請ニ依レハ仍ホ上中下ノ三等則ニ區分セハ較妥當ナラント且勾丁ノ一項ニ至テハ康熙五十年ノ丁冊錢糧ノ數ヲ以テ定額トナシ自後續出ノ人丁ハ永久加賦セサルコトハ例トシテ明文ノ存スルアリ然ルニ清丈報竣ノ田ニシテ勾丁ヲ加配センカ成例ニ牴觸スルノ恐アレハ是等ハ宜ク清丈結了ヲ俟テ奏明ノ上舊額ヲ以テ地租ニ攤入シ議辨ヲ行フヘシト此外臺灣所論ノ各節ニ至テハ夫々取捨スヘキモノアリ卑府ノ管見ハ應サニ巡憲ノ奏案ニ遵フヘキナリ依テ各縣ニ指令シテ先ツ逐戶上中下三則ニ照シテ丈量セシム其丈量結了後上中下ノ三則ニ照シ稅賦ノ輕重ヲ定メ戶部ニ於テ協商ノ上別ニ新則ニ依リ徵收スル等ノコトハ一ニ巡臺ノ命ニ遵ント欲ス只先ニ賦則ヲ定テ丈量センカ人民ハ其輕重ノ區分ニ依リ爭論多カルヘク官ハ亦賦稅ヲ升除スル等却テ顧紕ヲ來シ其把握ナキニ至ンテ恐ル茲ニ臺灣兩縣ノ條覆ヲ錄シテ上申ス彰化縣ハ未タ到達セサルニ付追テ再報スヘシ云々

臺灣縣ノ所屬條陳

一 臺邑ノ田園ハ康熙二十四年ヨリ雍正七年ニ至ル原報(雍正時代ノ分陞科租賦課課ノ定メ)ノ分陞科租賦課課ノ定メシタルモノ、租率ハ上則田毎甲征粟八石八斗。中則田七石四斗。下則田五石五斗。上則田五石。中則田四石。下則田二石四斗ニシテ雍正七年以後新墾積升ノモノハ同安縣下沙則例ニ照シ仍ホ上中下三則ニ分チ銀三錢六分ヲ穀一石ニ換算徵收シ其地租額ハ上則田毎甲二石七斗四升。中則田二石八升。下則田一石七斗五升ニシテ上則園ハ中則田ノ如ク中則園ハ下田ノ如ク下則園ハ一石七斗一升ニシテ原報ノ賦ノ積報ヨリ重キ所以ハ仍ホ鄭氏ノ舊法ニ依ルヲ以テナリ故ニ若シ新墾田園ヲ一概ニ下沙下則ニ照シテ計算スルトキハ假令多少ノ丈溢アルモ勢ヒ舊額ヲ得ルコト難カルヘシ況ヤ未タ清丈ヲ經サルノ際ニ於テハ賦甲數ノ不明ナルノミナラス丈溢若干アルヤモ未タ豫想スル能ハサルニ於テオヤ夫レ田園水利ノ有無及新墾舊墾ノ區別ニ至テハ改易スヘカラサルモ人力ヲ以テ田ヲ闢ニ或ハ闢ヲ田ニ改ルハ易々タリ故ニ歲月ノ久キ舊態ヲ改ルモノ少カラス蓋灌田ノ水圳ハ高ヨリ下ニ至リ地ニ隨テ布設シ以テ水ヲ需ルトキハ則チ引テ之ヲ注キ不用ナルトキハ堵シテ之ヲ掘クコト甚自由ナレハナリ故ニ土地ニ依テハ蔗ヲ種ルハ稻ヲ種ルニ勝ルカ爲メ田ヲ變シテ園トナセルモノ所在甚多シ而シテ收穫ノ多寡ハ總テ土脈ノ肥瘠ニ由ルヲ以テ其地ノ如何ニ依テ其賦ヲ分ツカ故ニ定則上中下ノ分アルナリ唯如何ニシテ新率ヲ定ルヤハ額々清丈ヲ俟テ後從來ノ甲數租額ト丈定ノ甲數等ヲ對照概算シテ定議セハ庶タハ騎輕轉重ノ憂ナク施行上墾得ナキヲ得ンカ斟酌熟考アラシコトヲ請フ

一 勾丁(人丁)ヲ土地ニ分配スルノ件ハ各省總テ康熙五十年ノ丁冊錢糧ノ數ヲ以テ定額トセラレ爾後後生ノ人丁ニ至テハ盛世ノ極戸口ヲ滋生スルモノナルヲ以テ永ク加賦セサルコト、ナリ嗣テ乾隆十三年ニ至リ其賦課額ヲ地租ニ分配徵收スルコトニ改メラレタリ故ニ乾隆十三年以後ノ開墾田園ニハ人丁銀ノ名目ナキナリ查スルニ當縣定額ノ人丁銀ハ八百餘兩ニシテ通縣二十箇里ト四箇堡ノ地租ニ配分徵收スルモノニシテ每納銀一石ニ對スル勾丁銀ハ二分乃至一分内外ナリトス若シ今回清丈シテ其丈溢ヲ生センニハ其田園ニ對シテハ此丁銀ノ勾配ヲ免ルヘキノ理ナリ然ルニ乾隆十二年以前ノ舊田園ニノミ賦課セントスルモ歲月ノ久キ何處ハ乾隆十二年以前ニ係リ何處ハ十三年以後ナルヤ之ヲ區分スルニ由ナカラン果シテ然ラハ此丁銀ノ配分法ハ如何ニ處分スヘキヤ熟慮考察セラレンコトヲ請フ

一 臺邑ノ田園亦大小租ノ分アリ當時出資報陞シテ地租ヲ納付スル者ヲ則チ業主トハ俗ニ大租頭家ト呼フ業主ヨリ承墾シテ業主ニ大租ヲ認還スル者ヲ墾戶トナス俗ニ小頭家ト呼フ墾戶ヨリ更ニ他人ニ墾耕セシメ墾戶ノ小租ヲ還スルモノヲ佃人ト云フ間々又大租業主ト佃人ト三七二八一九ノ割合ヲ以テ抽分スルモノアリ即チ業主ハ三二二一ヲ得シ佃人ハ七八九ヲ得ルナリ此場合ニ於テハ其業主ノ抽得スル三二二一ノ大租ハ佃人ヨリ小頭家ニ納付スル小租數内ヨリ扣除スルナリ此外僅ニ大租アリテ小租ナキモノアリ總テ田園從來ノ地租額ハ其土地收穫ノ多寡ニ隨ヒ上中下三等ニ分テ地租ヲ賦課スルル如ク大租モ一般ニ八石ナルニアラス又正供モ一律ニ四石ナルニアラサルナリ且臺邑ノ地租

ハ其餉米及餘石ヲ假ニ換算徵收シ每石二元一角ヨリ一元三四角乃至八九角ノ區分アルニ至ル而シテ一元三四角乃至八九角ヲ征收スルモノハ多クハ官產ニシテ民間ニ於テ徵收スルモノハ大半二元一角ナリトス是ヲ以テ大租業主ハ本租ヲ收スルコト二石ナレハ地租一石ヲ上納スルニ足ルモ(地租ノ大租ハ當時々價一圓内外ナルモ)若シ果シテ清丈シテ丈溢ノ田ニハ必ス甲ヲ按シテ配租スヘキモノトスレハ從前一甲ノ地ハ一甲以上ニ涉ルモノアルヲ以テ若シ新丈ノ甲數ヲ按シテ以テ地租ヲ徵收スルニ於テハ其所收ノ大租ハ地租納付ニモ足ラサルニ至ルヘシ故ニ下沙下則ニ照シテ一律ニ科算スルモ未タ供ノ必シモ原額ヨリ多キコトヲ豫定スル能ハサルナリ若シ總テ小租戶ニ歸シ輸納セシメ僅ニ大租ノ半ヲ扣除シテ原率ノ地租ヲ代納セシムルトセンカ則チ大租戶ハ無糧(公課)ノ租ヲ安享シ而シテ小租戶ハ既ニ丈溢ノ地租ヲ納付スルノミナラス原額モ亦貼補(當時一石ノ價一圓内外ナリ)スルニ至リ勢ヒ負擔ニ堪ヘ難カラシク況ヤ一戸ノ大租名下ニハ其小租數十戸乃至數百戸ニ至リ一戸ノ地租納付額ヲ數十百奇零ニ分割スルトキハ殆ト審查シ難キニ至リ此ヨリ地租徵收ノ困難ヲ來サン蓋色ノ情況ニ依リ地租ノ一項ヲ論セハ原額丈溢ニ論ナク大租業主ニ納付ヲ責成セシムヘキナリ如何トナレハ大租ハ田ヨリ出テ地租ハ大租ヨリ出ルヲ以テナリ一度丈定ヲ經テ上中下ヲ按照シテ科算セハ大租戶ノ從來納付セル地租ハ其負擔トナスヘキハ勿論丈溢ノ地ニ對シテモ同様地租ノ納付ヲナサシムヘシ惟租息ハ大租小租各月ノ分收ニ係ルヲ以テ則チ丈溢補完ノ地租ハ應サニ其收得ノ多寡ニ照シ大租小租ヨリ分出スヘシ假令一甲ノ地アリ收租三十石トシ其内大租十石小租二十石

ヲ得ルトスレハ則チ大租戶ハ三分ノ一ヲ出シ小租戶ハ三分ノ二ヲ出ス而シテ其三分ノ二ハ大租ト共ニ合算シテ大租戶ニ交付シ大租戶ヲシテ租稅ヲ納付セシムヘシ且若シ小租ノ業ヲ賣買セントスルトキハ則チ大租業主ニ向テ名ヲ更メ其大租ヲ仕拂フコトヲ承認セシメ其實買登記ニハ大小租ニ論ナク一律ニ登記稅ヲ納メシムルモノトス右管見ノ及フ所應サニ核辨ヲ請フ

一官庄屯租兩項ニ就テ查スルニ蓋色ノ官庄ハ營中生息ノ田租ヲ營ヨリ收納スルノ外ハ從前ノ文武各衙門ニ於テ個人ヲ招キ開墾シ各業悉ク縣ヨリノ征收ニ歸シ已ニ陞科ヲ經タルモノハ官租ノ外ニ又地租ヲモ納付セシメ未タ陞科セサルモノハ一定ノ官租ヲ納付セシム而シテ其官租ハ地租ヨリ重シトス屯租モ亦縣ノ征收ニ係リ小作料アリト雖地租ナシ蓋色額征ノ官庄ハ糖粟蔗車糖藤等ノ各項ニ於テ租息銀(官庄ハ文武各衙門ニ於テ賣買額ヲ取スル所ノ概ハ元本ニ對スル利)三千五百餘兩アリ然ルニ毎年ノ實收額ハ僅ニ二千七百兩ニ過キス又額征ノ屯租ハ三千四百餘元ナルモ是又毎年ノ實收額二千八百餘元ニシテ額征甚多シ若シ果シテ清丈シテ原額ヲ補足シ尙丈溢シタルモノニ對シテハ配供(地租)スヘキモノナルヤ否ヤ彙核酌辨ヲ請フ

一蓋色ニ於ル近山ノ埔地ハ原來蕃人ニ給シテ耕種セシメシカ爾來歲月ヲ經ルノ久キ多クハ民ニ賣入シアリ而シテ賣入ノ蕃人ハ仍ホ少許ノ大租ヲ留メ之ヲ蕃租ト云フ俗一之ヲ捕底トモ云フ而シテ悉皆絕賣セルモノハ甚鮮シ舊誌ニ據ルニ臺灣東界既墾ノ埔地内民人ノ租賦ニ係ル地ハ蕃社ノ田圃ト同シク其障科ヲ免シ若シ民ニ賣斷スル者アレハ即チ

同安下沙則ニ照シ甲ヲ按シテ征税ス云々トアリ因テ考ルニ賣斷ノ埔地ハ固リ陸科スヘキモ若シ僅ニ出典即チ質入ニ止リ仍ホ舊租ヲ留ムルモノヲモ一律ニ陸科セシメントセハ未タ賣斷ヲ經サルニ口ヲ藉リ以テ陸科ヲ拒ムヤ必セリ然ルニ成例ニ則アリ是等ニ對シテモ尙一律ニ陸科スヘキモノトナルヤ否ヤ是等ハ應サニ議准ヲ經テ舉行ス キモノタルニ似タリ彙核酌辨ヲ請フ

一 叛産ノ一項ハ從來府ヨリ征收スルモノニシテ嘉義原議ノ情形ト相似タリ惟當縣ハ向ニ縣ノ征收ニ係ル叛産租息銀三百餘兩アリ新豐崇德歸仁南歸仁北ノ四箇里ノ正供内ヨリ徵收スルモノニシテ其何時ヨリ始リシヤ考査スルニ由ナシ該四箇里ノ供賦ハ本來他ノ里ヨリ重ク加ルニ叛租ヲ以テス則重キニ又重キヲ加ルモノナレトモ沿襲ノ久キ如何トモスルナシ若シ果シテ清丈セハ該四箇里ニ於テ此項叛産田若干アルヤ否ヤ自ラ釐査シテ實ヲ得ン倘水衝沙壓ニ係ルモノハ未タ調査ヲ遂ケサルモ或ハ豁免ヲ請フヤ否ヤハ隨時稟辨スヘシ

以上ノ各節ハ即チ屢寫送付セラレタル嘉義縣羅令ノ條款ニ就キ計議シタルモノニシテ當縣ノ田賦魚鱗等ノ簿冊ニ至テハ從來存留スルモノナシ又賣買ニ就テ推收シタルトナシ其戶丁ハ隨時更換シ而シテ納租者ノ姓名ハ昔年ノ舊名ニシテ毎年ノ征收ハ額ニ足ラス僅ニ年々征收スヘキ數ニ就キ熟練ナル根差（稅書）ヲ責成シテ收納セシメツ、アルモ其中ニ少配スルモノアリ又多配スルモノアリ田アリテ賦ナキアリ又賦アリテ田ナキアリ弊トシテ有ラサルナシ且間ニ於テ田産ヲ割賣スルヤ價金ノ多カランコトヲ貪リ地積ノ割合ヨリ

地租ヲ輕クスルモノアリ甚シキハ産業已ニ賣盡シテ地租ノミ尙存スルモノアリ是貧戶ノ賦アリヲ業ナキノ根原ナリ即チ一タヒ清丈セハ則チ賦ハ田主ノ負擔ニ歸スヘキヲ以テ貧戶ハ洵ニ其惠ヲ受クヘキモ其富豪ノ家ニシテ是等地租少配ノ田園ヲ有スル者ハ一タヒ清丈ヲ經其田園ニ就テ地租ヲ課セラレンニハ其負擔ノ從前ニ倍スヘキハ勿論ナルモ收穫ハ必シモ増ス能ハサルヲ以テ丈量ハ其所願ニアラサルヤ必セリ且民情良莠齊シカラス從來無賦ノ田ヲ有セシ者ハ其隱匿シ難キヲ知リテ或ハ阻撓事ヲ生スルノ虞ナシトセス是等ハ豫シメ防禦セサルヘカラサルナリ抑當縣ノ地形ハ東南鳳山ニ界シ東北ハ嘉義ニ接シ東生蕃ト交界シテ地面ニ限アリ西ハ即チ海埔ニシテ附廓ノ腹地タリ故ニ賦ハ本來重ク地ハ本來窄シ彼ノ嘉義ノ内山ニ連接シ漸ヲ逐テ開墾シ漸ヲ以テ遼闊トナリ原定一甲ノ賦ヲ以テ數甲ノ地ニ勾入シ賦租輕ク且薄キモ積累總計シテ多キヲ成スカ如キニアラサルナリ況ヤ當縣ハ土質浮鬆ニシテ近溪ノ各所多クハ水衝沙壓ヲ被リ或ハ復舊墾成シタル者アリ又崩坏シテ未タ地租ノ豁免ヲ請願セサル者アリ其崩坏ノ地ト復舊ノ地トヲ比抵スルニ固リ原額ニ及ハサルナリ又山頭田角ノ地ニシテ隨時墾種セルモノ工力ノ足ラサル爲メ直ニ荒廢ニ委スルモノアリ以上ハ當縣ノ情形ニシテ一旦清丈セハ恐クハ原額ヨリ増益セザランコトヲ夫レ清賦ハ賦ヲ裕ニシ賦ヲ均一ニスル所以ニシテ國計民生兩ナカラ裨益アルヲ期セサルヘカラス然ルニ當縣ハ上陳スルカ如何ニ斟酌セハ可ナランカ審核稟辨ヲ請フ

鳳山縣所議條陳

一 查スルニ羅令第一條内ニ稱スル所ノ田園ハ上中下則ヲ分ツナク只水アルヲ田トシ水ナ

キヲ圖トナスノ一節ニ就テ看ルニ臺屬田園ノ名目ハ原來水ノ有無ヲ以テ之ヲ分ソト雖水ノ中早ノ中仍ホ上中下則ノ分アリ是地ニ肥瘠アリ水ニ遠近アルカ故ナリ然ルニ今上中下ヲ分タス僅ニ田園ノ二項ニ分ツノミナルトキハ特リ定例ト符合セサルノミナラス大ニ時輕時重ノ弊アラシク敢テ裁核ヲ請フ

一查スルニ羅令第一條内ニ水旱ニ依テ田園ヲ分チ十分ニ一分ヲ取り上下ニ論ナク統テ下沙下則ノ例ニ照シテ肥料レ田毎甲ノ年納穀一石七斗五升八合四勺圓毎甲ノ年納穀一石七斗一升六合六勺一抄トストノ一節アリ然ルニ卑邑官民ノ田園約一萬二千餘甲其内官租重キカ爲メ未タ降科ヲ經サル官庄田園一千五百七十餘甲ヲ除キ約一萬餘甲ニ對スル定額ノ地租四萬五千四百五十石餘ニシテ若毎甲征穀一石七斗餘トシテ科算セハ僅ニ穀一萬七千石内外ニ過キス之ヲ丈量溢出ノ田園假ニ一倍トシテ計算スルモ尙三萬四五千石ヲ出テス之ヲ定額ノ穀數ニ較スルニ不足額一萬餘石アリ然ルヲ況ヤ丈出必シモ加倍セサルヘク荒廢地ハ夫々免租ヲ行フヘキニ於テオヤ以上ノ如クニシテ萬一定額ニ及ハサル時ハ是清賦ニシテ轉シテ缺賦ヲ致スモノニアラスヤ核裁ヲ請フ

一查スルニ羅令第一條ニ曰ク毎甲田園ハ仍ホ人丁銀ヲ配納セシムヘシト然ルニ人丁銀ノ額數ハ各省統テ康熙五十年ノ丁冊額數ノ數ヲ以テ定テ常額トナシ嗣後續生ノ人丁ハ旨ニ依リ盛世滋生ノモノトシテ未ク加賦セサルノ制ナリ今若シ清丈シテ平均ニ負擔セシムルモノトセハ勢ヒ必ス定額ニ超過スヘキナリ審査裁決ヲ請フ

一查スルニ羅令第二條内ニ地租ハ改テ小租ヨリ完納セシメ原納ノ大租八石内ヨリ四石

ヲ扣出シ小租戸ニ歸シテ地租ヲ代納セシムルノ一節アリ然ルニ卑邑ノ地租穀ハ從來定メタル征收章程ニ依リ每石銀二元ヲ徵ス或ハ一元四角乃至八九角ナルモノアリ而シテ一元四角乃至八九角ノ數ハ多ク營學官產ニ係リ諸ヲ民間ヨリ征收スル者ハ大半二元ナリトス故ニ大租戸ハ穀二石ヲ收スルトキハ僅ニ地租穀一石ヲ納ルヲ得ヘシ(蓋當時石價每石一元ナルモ)其貼補輕キニアラス而カモ尙支持スル所以ノモノハ從前ノ甲數確實ナラサリシカ故ナリ今若シ現丈ノ田園ニ就キ羅令ノ云フ如ク大租八石内ヨリ四石ヲ扣出シテ小租戸ニ歸シ地租ヲ代納セシムルトスレハ則チ小租戸ハ四石ノ大租ヲ以テ四石ノ地租ヲ代納セサルヘカラス然ルトキハ四石ノ餘米ヲ補貼セサルヘカラスナルノミナラス小租戸ハ丈出ニ對スル地租ヲモ納付セサルヘカラス是大租戸ハ額定ノ地租穀ニ於テ補貼ヲ免ルノミナラス尙又丈出ニ對スル糧ヲモ免ル、ヲ以テ大租戸獨リ便宜ヲ得小租戸ハ更ニ重キヲ蒙ルニ至ルヘシ因テ裁核ヲ請フ

一查スルニ羅令第三條内ニ文武職官庄ハ丈量ノ後舊額ノ畝數及租額ニ照シテ分算シ田園ハ舊ノ如ク官庄ニ納レ其丈溢ノ田畝ハ仍ホ降科シテ地租ヲ納付セシムヘシトノ一節アリ然ルニ卑邑ノ官庄ハ文武ノ別ナク凡テ從前ノ文武各衙ニ於テ個人ヲ招テ開墾シ其租ハ悉ク縣ノ征收ニ係リ統テ名ケテ官庄ト云フ其羅令指ス所ノ武職官庄ハ營ノ收得ニ係ルモノニシテ名ケテ隆恩田租ト云フ其餘米(小作)ハ營ニ於テ取立テ地租ハ營ヨリ納付スルモノニシテ官庄ノ如キモノニ在ラス則チ或ハ餘米ト地租トヲ併收スルアリ或ハ僅ニ餘米ノミヲ征スルモノアリ而シテ卑邑定額ノ官庄田園ハ共ニ二千餘甲ニシテ毎甲ノ征

穀一石七斗餘ヲ銀一兩七錢餘ニ換算シテ僅ニ三千五百餘兩ナリ且卑邑ノ調定額ハ八千九百餘兩ナルモ其内庶車廩餉ヲ除キ實收ノ粟糖租銀七千六百餘兩ニシテ差引缺額四千餘兩アリ果シテ多少丈出ノ田園アリトスルモ出入相償ヘキヤ否ヤ敢テ酌量ヲ請フ
 一查スルニ羅令第三條内ニ近山埔地若干甲ヲ番人ニ給シ自ラ耕種セシメテ其陸科ヲ免シ且其典賣ヲ禁セリ然ルニ生蕃ハ自ラ耕種セシメ民人ニ典賣セルモノ多キヲ以テ是等ハ宜ク陸科ヲ行フヘシト一節アリ今戶部則例ヲ查スルニ臺灣東界ノ既墾埔地一萬一千餘甲内民人ノ租際ニ係ル地ハ蕃社田畝ト同シク一律ニ其地租ヲ免シ若シ番人ヨリ民人ニ賣斷シタルモノハ即チ同安下沙科則ニ照シ甲ヲ按シテ征銀シ其納粟ヲ免ストアリ由是觀之蕃地ト雖典賣ヲ准サ、ルノ例ナシ其既ニ民人ニ賣與シタルモノハ同則例ニ依リ當然陸科ヲ行フヘシト雖民人ノ租際ニ係ルモノハ則チ番人尙業主ニシテ民人ハ佃戶ナリ然ルニ若シ蕃人ヲシテ一概ニ陸科セシメントセハ既ニ成例ト符合セス又佃人ヲシテ陸科セシメントスレハ現行章程ト相合ハサルナリ敢テ酌量指令アラソトヲ請フ
 一查スルニ羅令第五條内ニ丈量ハ宜シク經界ヲ正シ段ヲ逐テ標ヲ立テ必ス十日前ニ告示シテ業佃ヲ招集シテ丈量ニ立會ハシムヘシ云々トアリ然ルニ標記ハ固リ丈量ニ必要アレトモ其立標ヲ若シ看守人ニ一任スルトキハ或ハ甲ヲ移シテ乙ニ轉スルカ如キ弊ナシトセス故ニ是等ノ弊ヲ防シカ爲メ營ニ命シテ天幕數架ヲ携帶セシメ每架ニ兵二名ヲ附シ已丈ノ處ニ駐紮セシメ一畝ヲ丈了スレハ駐ヲ移シ役員ハ其中ニ住宿セシメハ特ニ標竿移動ノ弊ナキノミナラス人夫賃モ亦節省スルヲ得事務ノ進捗又迅速ナラン右酌辨ヲ

請フ

以上ハ羅令ノ條陳ニ就キ計議シタルモノニシテ尙當縣大租業戶ニ就テ調査スルニ最初資本ヲ投シテ開墾スルハ實ニ大租業戶ニシテ羅令ノ云フカ如キ小租戶ノ開墾ニ係ルモノハ嘉義ニ於テ之ナルヘキモ當縣ニハ絕テアル無シ且毎甲納ル、所ノ大租モ定額ナシ唯墾戶ニ於テ開墾成熟ノ後他人ニ賣與スルニ當リ大租ノ多寡ヲ以テ價格ノ輕重ヲ分ツコトアリ假令上甲百甲アリ其納ムヘキ大租八百八十石トシ五十甲ヲ割賣スルトセンカ其大租ハ四百四十石ノ負擔トナルヘキナリ然ルニ重價ヲ貪ラントスル者ハ則チ其賣渡書ニ備ニ二三百石ト記載シ其不足ノ大租ハ賣主ニ於テ剩ス所ノ田園ニ於テ帶納スルカ如キモノアリ是等ハ溝丈ノ後別ニ配當ノ率ヲ定ムヘキヤ否或ハ仍ホ其舊ニ循フヘキヤ否ヤ又當縣下傀儡山ノ川流ハ水源狂大ニシテ下淡水港東港附近ノ田園ハ時々崩坏水沖ノ害ヲ被ルモ爲メニ免租ヲ請願スルモノ少シ是蓋當初大租戶ハ其恢復ヲ望ムカ故ニ暫ク地租ノ免租ヲ願ハサルモノニシテ爾來年久シク未タ復舊セサルニ又沙壓ヲ被リ遂ニ開墾ノ望ナキニ至ルモノアリ是等ノ荒地ハ開年ノ久キ今報告スル能ハサルモ其地租ハ依然トシテ納付セリ是等大租戶中往々一家ニシテ年々餘米四五千石ヲ收シ其内地租二千石ヲ納付スルモノアリ然ルニ今ヤ其收得ハ毎年二三千石ニ減シタルニモ拘ハラズ而カモ地租ハ依然トシテ一千石ヲ納ム如此收穫ノ減シタルニモ拘ハラズ地租ハ仍ホ舊ニ依ル今若シ畝ヲ按シ丈量スルトキハ是等荒地ハ如何ニ處分スヘキヤ即チ大意ニ於テ民艱ヲ體恤セラレ免除ヲ奏請セラル、トスルモ其四至畝分科則等ニ至テハ今查出スヘキナキヲ以テ必ラス戶部ノ詰責スル所ト

ナリ願意容易ニ開届ラレ難カラシ之ニ反シテ大租戸ハ口ヲ藉ル所アリ其納租ヲ拒ムヤ必セリ然ルトキハ其荒地ノ地租ハ徵收シ得サルニ至ルヘシ當縣下是等荒地ノ甲數ハ實ニ一萬餘甲ヲ下ラス其數實ニ鉅ナリ以テ預メ稟明スルモノナリ

第五項 清賦費目ニ關スル嘉義縣ノ豫算及之ニ對スル新竹縣ノ意見

臺灣府知府ハ前ニ逕撫ニ對シ嘉義縣ヲシテ清丈先辨セシムルノ議ヲ稟申シタルニ清賦費目ニ對スル嘉義縣ノ豫算ハ臺北府ニ比シ過優ナルヲ以テ更ニ同府ト協議ノ上酌減スヘキ旨巡撫ノ通達ニ接シタルヲ以テ臺灣府知府ハ臺北府知府ニ照會シ同知府ハ更ニ新竹縣知縣ニ移シテ之レカ意見ヲ求メタリ其照會ニ曰ク

本年(光緒十)六月二十二日臺灣府知府程ヨリノ照會ニ依レハ曰ク前ニ弊府ヨリ嘉義縣ヲシテ清丈先辨ノ稟請ヲ爲シタルニ其役員ノ俸給其他諸雜費等臺北ニ比シ過優ノ嫌アルヲ以テ同府ト審議省減スヘシ云々逕撫ノ通達ニ接シタリ因テ嘉義縣ノ豫算ニ就キ調査スルニ委員ノ俸給手當三十六元紳士六元トアルハ淡水縣李令稟定ノ數目ト相符合スルヲ以テ別議ヲ要セサルモ設局ニ要スル縣局諸員ノ俸給手當及油燭紙費等ハ貴府ニ於テハ如何ニ既定支給セラル、ヤ前ニ貴府ヨリ照會ノ數目ハ其後變更アリシヤ否ヤ通知ニ接セサルヲ以テ之ヲ知ルニ由ナシ因テ茲ニ別紙嘉義縣呈出ノ豫算項目ヲ移牒スルニ付貴府章程ニ照シ増減スヘキ費目等逐一開明ノ上回答アリタシ云々然ルニ現ニ其縣(新竹)ニ於テハ開局シタルニモ拘ハラス經費一切ニ付何等ノ報告ナキヲ以テ別紙ニ參酌シ審議ノ上回答アリタシ云々

(別紙)

衙 名	員 數	每月俸給及手當額	每月人夫賃	計
總辦委員	一 名	俸給 六十元	十 元	七十元
主稿幕友	一 名	手當 四十元		四十元
幫辦文案委員	一 名	俸給 二十元		二十元
分查委員	十 名	俸給各三十元	六 元	三百六十元
總散紳董	十一 名	食料各六元		六十六元
算 書	十 名	手當及食料各十元		百元
圖 書	十 名	同 各八元		八十元
丈 書	十 名	同 各八元		八十元
人 夫	二十 名	食料各四元		八十元
局 費(油燭筆墨什器費)				十元
計				九百二十二元

右ニ關シ新竹縣知縣ハ左ノ回覆ヲ爲シタリ

前記羅令ノ豫算ニ對スル卑見下問ニ付茲ニ回稟ス即チ羅令ノ原議ニ依レハ總辦委員一名俸給六十元(一元ハ我ニ當ル)トアリ然ルニ本縣任用ノ饒委員ハ奉准支銷銀(巡撫ノ認可ヲ經テ支給スル銀)四十兩(兩)

ハ其一圖三十八ニシテ其差固リ論スルニ足ラス唯准銷銀四十兩ハ既ニ臺北ニ於テ詳定シタル所ナレハ之ニ遵照シテ一律ニスルヲ可ナリトス其人夫賃ニ至テハ隨時開報スルヲ便トスヘシ又主稿幕友一名ノ手當四十元トアリ思フニ清賦ハ首トシテ勾稽ヲ重スレハ會計事務ニ諳熟シ且公務ニ明達ナル人ヲ延請セハ一人ニテ此任ニ勝ヘ得ヘシ只其手當ハ稍低キノ感アルヲ以テ才識アル者ハ肯テ來ラサルヘシ況ヤ之ヲ減セハ多クハ足ヲ塞テ前マサルヘキナリ依テ幕友ノ手當ハ之ヲ増スヘキモ減スヘカラサルナリ初辨文案一名即チ幕友ノ補助員ハ是亦節省シ難キニ屬ス分查委員十名ニ就テハ當縣ハ巡檢一名典史一名兼職ニシテ別ニ俸給ヲ支給セス其餘ハ各保甲委員當時ノ額ヲ變ヒ俸給三十元人夫賃六元ヲ給セリ但巡檢典史ハ俸給ナキヲ以テ人夫賃六元ノミヲ給スト雖收支償ハサルノ觀アルヲ以テ宜ク十二元ヲ酌給セハ以テ體恤ノ意ヲ示スニ足ルヘシ且又縣ニハ總局ヲ設ケ考概責成ヲ專ラニスヘキハ勿論其總散紳董繪算書以下丈書人夫其他局費ノ細目ニ至テハ羅令ノ意見ハ實際ノ概算ニシテ分毫モ減スヘキナシ右酌量アラントトテ茲ニ詳覆ス云々

第二節 保甲制

清賦事業ノ一着手トシテ保甲編制ノ議定ルヤ巡撫ハ各府各縣ニ令シテ二箇月以内ニ其所轄内ノ戶口等ヲ編查報告スヘキヲ以テシ且各縣ニハ其地方ノ狀況ニ應シ府衙門ヨリ保甲調査委員ヲ任命特派セシメ以テ調査ノ周到ヲ期スルト共ニ之カ速成ヲ企圖シタリ然ルニ淡水縣ハ最モ早ク實施ニ着手シ其意見及施行ノ章程ハ概テ部院ノ容ル、所トナリ且一般ノ模範トシテ示牒セラレタリ今其章程ヲ見ルニ從來行ハル、保甲制度ニ多少ノ變通ヲ加ヘタルモノ

ニシテ戶口編查ノ傍各戶ノ糧賦ヲ問ヒ以テ田賦清理ノ基礎ト爲サントスルニ在ルモノ、如シ是當時ニ於ル一般ノ輿論ナリシカ如キモ獨嘉義縣ハ全然反對ノ議ヲ唱ヘ保甲制ヲ以テ田賦ヲ清フセントスルハ彼三代以前井田ノ制アリシ時代ニ於テ或ハ行フヘキモ今日ニ之ヲ行フハ寧ロ益ナキヲ以テシ保甲制ヲ廢シテ直ニ清丈ニ着手スヘシト言ヒ淡水縣ノ章程ニ對シ極力辯難ヲ加ヘタルモ輿論ノ歸スル所遂ニ抗議ハ容ル、所トナラサリシモ同縣ハ保甲編制ヲ措キ直ニ清丈ニ着手シタリト云フ

當時保甲實施ニ關スル一般ノ消息ハ徵見スヘキノ資料ヲ缺キ多ク告クル能ハサルモ今淡水新竹兩縣ニ於ル實施ノ一端及嘉義縣抗議ノ斷片ヲ錄スレハ以下各項ノ如シ

(附)

保甲制度ノ沿革ハ遠ク康熙帝ノ聖旨ニ淵源シ早已ニ清國內地ニ行ル、所ニシテ其制十家ヲ甲ト爲シ十甲ヲ保ト爲シ甲ニ長ヲ置キ保ニ正ヲ置キ以テ保甲内ノ戶口人丁出入生死等ヲ調査シ簿冊ヲ設ケ互ニ相警ムルノ法ニシテ其目的タル專ラ匪類ノ攪入ヲ防キ民間ノ安寧ヲ保持スルニ在リシカ如シ而シテ本島亦此制ニ仿ヒ久ク遵行セシト雖當時ニ至テハ其間種々ナル弊實ヲ生シ漸々有名無實ニ流レ人民ハ其益ニ浴センヨリハ寧ロ其累ヲ感スル狀態アリシト云フ彼嘉義縣ノ保甲制ヲ抗排セシモ蓋故ナキニアラス保甲制ノ事蹟ヲ究ルニ先チ彼乾隆帝カ康熙帝ノ聖旨ヲ敷衍解釋シタル勅語及本島或縣ニ於ル告示ヲ錄シ沿革ヲ知ルノ資ニ供セントス

轉語

ルナク嚴密ニ巡查セヨ則チ盜賊ハ何處ニカ踪ヲ潜メン、宵小(盜賊)ハ何方ヨリ窺發スヘキ管内ノ良民ハ自然ニ居ヲ安ンシ其業ヲ業ムコト、ナルナリ(中略)保地甲等ノ者ハ務テ各々此規則ニ遵照シ白日ハ戸毎ニ稽查シ黑夜ハ輪番ニ當査セヨ大ニシテ盜賊邪教、豪惡匪類小ニシテハ酤酒賭博、打降、光棍ノ有ルアラハ實際ノ證據ヲ擧テ縣ニ届出テ以テ法ニ照シ重ク處スルアラシメヨ凡ソ強壯乞丐、遊方僧道、耍弄拳棍、異官異服形跡ノ疑フヘキ人アラハ概シテ驅逐ヲ行フヘシ坊店寺觀ハ窩留スルヲ得ス空室古廟ハ直ニ閉塞スヘシ一家ニ出來申アラハ各家羣起シテ救護シ務テ奸宄ノ跡ヲ潛メ、雞犬モ驚クナキヲ期スヘシ如シ敢テ怠惰ニシテ安ヲ偷ミ奉行ヲカメサレハ或ハ本縣ヨリ察出シ或ハ其地ニ事アルノ時必ス該處ノ牌頭甲長竝ニ被害者ノ隣地人等ヲ一同ニ嚴拏シ別々ニ處分シ決テ容赦セス各宜ク凜遵シテ噫、臍ノ悔ヲ貽ス勿レ特示ス

第一項 淡水縣ニ於ル保甲別

淡水縣ハ實ニ清賦事業ニ於ル保甲制實施ノ先鞭タリ而シテ其意見ハ巡撫ノ容ル、所トナリ且其施行ノ章程ハ各屬ニ令シテ一律ニ淡水ノ例ニ依ルヘキヲ以テセラル其意見及保甲編制ノ章程ハ左ノ如シ

保甲編制ニ關スル意見

臺澎ハ土地遼闊ニシテ漳泉粵ノ三籍人民及本島土著ノ民分處雜居シ戸口極テ繁多ナレハ宜ク亟カニ戸口ヲ清查シ以テ匪類ノ潛伏ヲ杜クヘキナリ茲ニ各縣ニ於テハ其所轄内人丁戸口ヲ二箇月内ニ戸籍ニ調製報告スヘキ旨巡撫ノ示達ヲ蒙ル查スルニ保甲ハ緝盜安民ノ

良規ニシテ官捕(即チ警務)ノ不足ヲ補フモノ法良ニ意美ニ事簡ニ功鉅ナリ而シテ捕務ト相表裏シテ實ニ目前第一ノ要務ニ屬ス果シテ實力之ヲ行ヒ久シカラシムニハ外來匪徒ノ進入ヲ杜キ又本地土匪ノ跡ヲ絶ツヘキナリ況ヤ卑縣ハ海外ノ崑臺ニシテ民蕃雜處シ閩粵其間ニ分居シ良莠齊シカラス時ニ蠢動多キヲ以テ萬事ノ整査尤モ緊要ニ屬ス今ヤ卑職保甲編制ノ命ヲ奉シ先ツ門牌ヲ印刷シ其費用ハ卑職之ヲ捐出シ以テ各鄉ノ紳耆總保ヲシテ委員ニ隨行シ實地調査ノ上帳簿ヲ編製シ保正甲長ニ送致シテ調査ヲナサシム亦各鄉紳耆總保ハ衆ノ悅服スル所ノ人ヲ選舉シ鄉ニ漏戸ナク戸ニ匪人ナカラシメンコトヲ期ス惟臺灣地方ハ向來未タ戸口ヲ清查セス竝ニ各戸ノ租額ニ就キ調査編輯セシモノナキノミナラス地廣ク丁多キヲ以テ別ニ委員ヲ添派セラレ各鄉ニ分赴セシメ督率編査スルニアラスンハ到底迅速ノ成果ヲ期シ難キヲ恐ル茲ニ卑縣ノ典史鄧秉錚ハ曩ニ緝解大稻埕各處ノ戸口清查ニ從事セルヲ以テ今回モ緝解大稻埕及城內ノ門牌編査ハ之ヲ同人ニ委任從事セシム是公事上便宜融通ヲ得ルモノニシテ別ニ俸給手當ヲ加増スルニ及ハサルナリ其他大加納堡、芝蘭一堡、芝蘭三堡ハ准調典史朱岱源ヲ奉山堡(現文)海山堡(現文)接堡ハ從九品鄧祥元ヲ芝蘭二堡、興直堡、八里坌堡、桃澗堡ハ從九品丁鹿賓ヲ請フテ任用シ此外石碇堡ハ現ニ基隆廳ニ分割シテ分治ノ命ヲ受ケタルヲ以テ應サニ基隆廳判管轄ノ金包里、基隆、三貂堡等ト共ニ稟請シテ基隆廳稟通判ニ命シテ以テ統一ヲ期セシムヘントス唯立法ノ始メニ方リ宜ク功過賞罰ヲ嚴定シ委員ノ薪水夫價、紳耆總理ノ飯食等ハ夫々分別シテ支給スヘキモノトス尤モ該員紳等ハ既ニ手當アル以上ハ在郷中民間ニ於テ一草一木タモ擾累スルヲ許サス若シ一タヒ舞弊

シテ私ヲ徇ヘ絲毫タモ染指スルモノハ總保紳耆差役等各別嚴重處分ヲ爲シ委員ハ上申ノ上免職シ賍物ノ多少ニ依リ罪ヲ科スヘシ三五年後ニ至テ事實ヲ發見スルモ亦當サニ處辨スヘシ故ニ若シ能ク實力奉行シテ勞瘁ヲ辭セサル者ハ隨時選擇シテ獎勵ノ法ヲ行フヘシ因テ前陳委員手當支出ノ件許可モラレ且保甲編制ニ關スル章程ノ批示ヲ請フ云々

保甲編制ニ關スル章程

第一條 保甲組織ノ法ハ十戸ヲ以テ一牌トシ牌中一人ヲ選テ牌長トシ十牌ヲ一甲トシ甲内一人ヲ選テ甲長トシ十甲ヲ一保トシ保正一人ヲ置ク或ハ三四十甲乃至五六十甲ヲ一保トシ保正一人ヲ置クモ可ナリ何レモ年力精壯事務ニ明白ニシテ端正謹直ノ人ヲ舉テ之ニ任ス

第二條 每牌十戸ノ組織ナルモ若シ端數ヲ生シタルトキハ其數三戸以内ノモノハ末牌ノ内ニ編入レ三戸以上ノモノハ末牌ヲ合セテ之ヲ二分シ兩牌トナス甲ニ於テモ亦同シ

第三條 一鄉僅ニ數戸ニシテ十戸ニ至ラサルモノハ即チ其鄉ヲ一牌トシ或ハ數牌ニシテ十牌ニ至ラサルモノハ即チ其鄉ヲ一甲トナス

第四條 商舖ハ一舖ヲ以テ一戸トシ店主ノ姓名ヨリ番頭手代ノ數ヲ記入スルモノトス十舖店ヲ一牌トシ一牌長ヲ置キ十牌ヲ一甲トシ一甲長ヲ設ク何レモ端正謹直ノ人ヲ選テ之ニ任ス

第五條 牌甲内ニ於テハ平日窃盜ヲナシ各種ノ邪教ヲ信シ更ニ罪科ヲ犯シテ本分ヲ守ラサル者ハ各牌共ニ是等ト伍スルヲ屑トセサルヘキモ要スルニ保甲ノ精神ハ是等ヲ取締

ルカ爲メニ設ルモノナルヲ以テ偷是等ヲ保甲ニ編入セサルトキハ漏戸トナリ寧ロ彼等ヲシテ束縛ヲ脱セシメ惡事ヲ肆ニセシムルノ恐アリ故ニ是等ノ者ニ對シテハ戶籍簿ニ於テ其名ノ上ニ自新ノ二字ヲ捺シ三年ニシテ能ク改過遷善セハ之ヲ刪去スルモノトス第六條 牌甲内各戸ノ生死及他管轉出入ハ牌長ヨリ五日以内ニ甲長保正ニ報告シ各牌内ニ記入シ門牌ノ書換ヲ爲スヘシ

第七條 他人ノ田ヲ耕ス者ハ其自己ノ收穫及大小租竝地租若干ヲ納ルヤヲ届出ツヘシ第八條 自己ノ田ヲ耕ス者ハ其自己ノ收穫及大小租竝地租若干ヲ納ルヤヲ明白ニ門牌ニ記載スヘシ若シ隱匿シタル者ハ夫々例ニ照ラシテ官沒スルモノトス

第九條 今回發行ノ門牌ハ本官養廉金ノ内ヨリ帳簿及筆紙墨等ノ費用ヲ捐出シ紳耆總保ノ飯食ハ官給トス故ニ民間ヨリハ絲毫ト雖徵收スルヲ許サス若シ之アルトキハ民間ヨリ告發次第處分ヲ爲スヘシ

第十條 委員紳士ニハ薪水即チ俸給手當ヲ官給スルモノトス即チ委員ニハ手當三十元人夫賃六元紳士ニハ飯食銀トシテ六元ヲ支給シ總保縣差等在官ノ者ニハ別ニ支給セサルモノトス以上

右ニ對シ本部院ヨリハ詮議ノ上編制章程ノ施行ヲ許可シ石碇基隆三貂三堡ノ事務ハ基隆廳ニ於テ取扱ハシメ所要委員ノ手當ハ清賦費ヨリ支給スヘシ委員朱岱源等ニ對シノハ其縣ヨリ委任シテ事務ヲ執ラシムヘシ云々ノ指令ヲナシ同時ニ各縣ニ示シテ右ニ準シ速ニ

進行辦理スヘキ旨ヲ通達シタリ

第二項 新竹縣ニ於ル保甲制

新竹縣ニ於ル保甲編制ノ着手ハ光緒十二年四月一日ニシテ先ツ保甲局ヲ新竹城內米倉ニ開局シ一面臺北府ヨリ特派セラレタル保甲委員ヲ各方面ニ分派シ一面縣下紳董ニ諭達シ且各要所ニ告示シテ其事務開始ヲ知悉セシメタリ其保甲委員派遣ノ際臺北府知府雷其達ヨリ新竹縣知縣方祖蔭ニ通達シタル文ニ曰ク

夫レ保甲ハ清賦ヲ爲スノ源ニシテ現在淡水縣ニ於テハ其事務開始中ニ係ル因テ新竹宜爾ニ於テモ速ニ府ヨリ委員ヲ派シ各地ニ分往シテ調査ノ補助ヲナシ戸ニ就テ田園ノ如何ヲ取調シムヘシ最モ其經費ハ府ヨリ清賦費中ヨリ支出スヘシ云々巡撫ノ示達ヲ蒙リタルニ依リ茲ニ候補知縣鄒振鏡候補府經歷李繼昆候補從九品倫桂華試用巡檢余懋烈鮑建等五員ヲ其縣ニ出張セシム依テ該員等到着ノ上ハ一同協議シ確切調査スヘク尤モ該員等ノ手當ハ淡水縣知縣ノ所議ニ從ヒ支給スヘキモノトス云々

尙右ト同時ニ經費支出ノ件及會計官出張ノ義ニ付通達シテ曰ク

本月(光緒十二年三月二十二日)巡撫ヨリ保甲整理ニ關スル一切ノ經費ハ清賦費ヨリ支出スヘク且會計主任官ヲ專任シ以テ其混雜ヲ豫防スヘキ旨面諭ニ依リ其縣ニハ儘先補用府經歷呂兆璣ヲ該主任官トシテ出張セシム云々

依之知縣ハ直ニ右ノ趣ヲ典史大甲巡檢並ニ縣下ノ紳董ニ通達シ同時ニ左ノ諭飭ヲ各要所ニ揭示シタリ

夫レ保甲ハ弭盜安民ノ良法ニシテ淡水縣ニ於テハ己ニ條議告示ノ上現ニ施行中ニ係ル茲ニ巡撫ヨリハ委員ヲ出張セシメラレ二箇月以内ニ管下ノ戸口調査ヲ爲スヘキ旨ヲ達セラレ依テ各戸ニ於テハ男女ノ丁口ヨリ營業ノ種類及山埔田園ノ有無ヲ取調一々門牌ニ記入シテ門前ニ揭示シ以テ調査ノ便ト爲スヘシ從前ノ保甲制ハ有名無實殆ト實效ヲ見難カリシモ今回ハ充分ノ效果ヲ期セントスルニ在レハ紳董總理地保等ハ此意ヲ體シ協同實成以テ其成效ヲ期スヘキナリ而シテ其調查濟ニ係ル分ハ速ニ清書ノ上縣ニ報告スヘシ元來保甲ハ弭盜安民ノ主旨ニ外ナラサレハ一切人民ヲ擾累スルヲ許サス決シテ人民ヲシテ保甲ノ益ヲ見ルニ先チ煩累ヲ感セシムル等ノ事ヲナス勿レ紳董等宜ク此意ヲ領シ盡力奉行以テ期限ヲ悞ルコト勿レ云々

且又巡撫及知府ニ對シ保甲局開始ノ報告ヲ爲シテ曰ク

巡撫ヨリ二箇月以内ニ保甲編制ヲ結了スヘキノ示達ヲ蒙リ其事務整理ノ爲メ派遣セラレタル各委員モ着縣シタルヲ以テ四月初一日ヨリ城內米倉ニ保甲局ヲ開局シ各鄉ニ分赴其事務ヲ取扱ハシム即チ竹北二堡ハ鄒振鏡典史傅若金竹南二堡ハ倫桂華竹南一堡李繼昆竹南三堡余懋烈竹南四堡鮑建大甲巡撫許其棻等ヲシテ稽查スルコトニ定メ尙各委員ノ外各委員ニ書記一名役勇二名ヲ隨行セシメ帳簿ノ調製及雜務ニ從事セシム其手當及筆墨料等ハ卑職ヨリ捐出シ分毫ト雖人民ヨリ需索スルコトヲ禁セリ卑職ハ城內ノ結了ヲ俟テ各鄉ヲ巡回シ慎重周密ノ視察ヲ遂ケ敢テ隱匿遺漏ナカラシメ以テ除盜清賦ノ至意ヲ全ノセンコトヲ期ス茲ニ示達ニ遵ヒ保甲開局ノ報告ヲ爲ス云々

次ヲ臺北府知府ハ今ヤ各委員ハ郷ニ赴キ保甲辦理中ニ係ルト雖其取扱區々ニ涉ルノ虞ナシトセス依テ茲ニ簡明ナル條項ヲ訓示スルニ付各地ニ告示シ誤ナキヲ期スヘキ旨通達シタリ曰ク

現ニ各縣巡撫ノ命ヲ受ケ委員郷ニ赴キ戸口ヲ清查シ保甲ヲ辦理シ以テ盜源ヲ清フシ竝逐戸田賦ヲ查詢シ以テ清賦ノ根據トナス夫レ清查ハ閭閻ヲ備ル所以清賦ハ國帑ヲ裕ニスル所以ニシテ目前當務ノ急ナリトス唯委員紳士等賢愚一ナラス鄉民亦良莠齊シカラス弊痕ヲ將來ニ遺サンヲ恐ル宜ク事ヲ始ルノ際ニ於テ之カ豫防ヲ講スヘキナリ因テ各委員紳士書役ニ嚴令シテ認真公ヲ辨シ滋擾セシムルコトナキト共ニ左ニ簡明ナル條款ヲ開列シテ曉諭嚴禁ヲ爲ス閭閻一體ノ人民等ハ清查清賦ハ實ニ地方ノ爲メタルコトヲ思ヒ務テ大義ニ明瞭シ實ニ据テ報告シ敢テ欺隱重咎ニ觸ルコト勿レ右特示ス

條款

- 第一條 各人ハ自己ノ丁口ニ就キ少ヲ以テ多ヲ報シ多ヲ以テ少ヲ報シ以テ匪類ノ窩藏ヲ希圖シ良莠ノ混淆ヲ致スヲ許サス犯ス者ハ重キニ從テ處分スヘシ
- 第二條 各業戶ハ自己ノ田園ニ就キ收穫スル大小租石ノ數ヲ多ヲ以テ少ヲ報シ故意ニ隱瞞スルヲ許サス違フ者ハ其田園ヲ沒收スヘシ
- 第三條 各佃戶ハ其小作スル田園ニ就キ其業主ニ納付スル大小租穀ノ數ヲ多ヲ以テ少ヲ報スルヲ許サス違フ者ハ重キニ從テ處分スヘシ
- 第四條 委員紳士書役ハ鄉閭ニ於テ飯食ノ供應ヲ需索スルヲ許サス違フ者ハ立地ニ免職

處分ス尙人民ハ事實ノ摘發ヲ許ス

第五條 委員紳士書役ハ保甲門牌給與ノ名義ヲ以テ丁口ニ對シ錢文ヲ需索スルヲ許サス違フ者ハ立地ニ免職處分ス尙人民ハ事實ノ摘發ヲ許ス

第六條 委員紳士書役ハ鄉閭ニ於テ賭博ノ場所ニ出會シタルトキ規費(一賭博ニ對シ幾子ト定メ金錢ヲ食ルモノ)ヲ收受シ之ニ對シ庇護スルヲ許サス違フ者ハ立地ニ免職處分スヘシ

光緒十二年四月二十日

臺北府

新竹縣ニ於ル保甲ノ編查ハ以上ノ如クニシテ開始セラレ其終了ハ豫期ノ如ク六月下旬ヲ以テ完成シタリト云フ

第三項 保甲制ニ對スル嘉義縣ノ抗議

嘉義縣知縣羅建群ハ曩ニ田賦清理意見十二箇條ヲ提出シ清賦ニ關スル意見ヲ述ヘタル後尙淡水縣ニ於テ施行ニ係ル就戸問糧ノ保甲制ニ對シ左ノ意見ヲ稟申シタリ曰ク

謹テ巡撫閣下ニ稟申ス曩ニ提出シタル田賦清理ノ條陳ハ五月(光緒十一年)八月付ヲ以テ該條陳ハ詳細簡明ナルヲ以テ何レ臺澎道臺及臺灣臺北兩府ニ協商シ將來清丈ニ際シテ全盤一律ニ舉行スヘシ尙清賦ノ情形ハ現ニ稟上中ニ係ルヲ以テ右裁可ノ上再ヒ稟上スヘシ云々ト指令アリタリ卑職思フニ清賦ハ治平ノ鉅政ニシテ丈址ハ清賦ノ要圖ナリ而カモ事里大ナルヲ以テ馳テ治ニ赴キ稟商會議シ善盡シ美盡シ以テ憲臺ノ主旨ニ副ント欲ス惟目ト各縣皆李令(淡水縣)ノ稟議章程ニ準シ委員ヲ申請シテ保甲ヲ編輯シ戸ニ就テ糧ヲ問フ然ハニ獨卑邑ノ一處ハ條陳シテ丈量ヲ重シ爲ニ淡水ノ保甲編查ノ中ニ兼テ糧賦ヲ問フモノトハ相

符合セス申職ノ敢テ隨同附和セサルモノ蓋亦敢アリ請フ我憲臺ノ爲メニ樓晰之ヲ陳セン
抑古昔ヨリ保甲ヲ編查スル本ヨリ緝匪清庄ノ意見ニ出ルト雖後世力行セサルヲ以テ古法
ハ遂ニ具文ヲ成スニ過キス若シ今日ニ於テ之ヲ前規ニ復セント欲スルモ頗ル難事タルヲ
知ル如何トナレハ民俗ハ日ニ偷リ官弊ハ日ニ甚ク牌甲中ニ於テ生死成去若ハ匪類ノ藏匿
スルモノアルモ法令ニ遵ヒ悉ク之ヲ舉報スル者アラス若シ又民俗淳良ニシテ一ニ法ヲ明
ニシ舉報スルモノトスルモ官中ノ丁胥差役保正甲長等必シモ賢者タルヲ保セス故ニ是等
ノ輩ニシテ萬一射利ノ權ヲ弄センカ是民ヲシテ反テ民ヲ擾サシムルノミナリ故ニ卑職曩
ニ清庄緝盜ノ案ヲ稟申シタル内職ニ曰ク保甲ノ編制ヲ爲スノ代リニ每庄ニ一庄董ヲ擧ケ
五庄ニ一總理ヲ設テ之ヲ經理セシメ各堡ノ團練分局ニ隸屬シ分局ハ又城内ノ總局ニ隸ス
淡水縣保甲章程ニ云フ所ノ牌書保正甲長等ノ名目ヲ刪去シ總テ各庄ノ戶口人丁ヨリ匪類
一切ノ事ハ各分局ニ於テ責成シ總理庄董ヲ督飭シテ每年人丁ノ實數ヲ編查報告セシメ隨
時匪踪ヲ舉報セシム云々は亦從來ノ制度ニ多少ノ變通ヲ加ヘタルニ過キササルモ局紳(團
董)互ニ鈐制スル所アリ聊實效ヲ期スルニ庶幾カラシク信ス若シ夫レ往制ニ拘執シテ保甲
ヲ督令シ以テ盜賊ヲ清フセントスルカ從來既ニ不清ヲ致スカ如キコトナカルヘシ何ヲ苦
テ今又保甲ヲ編制スルノ愚ヲナサンヤ蓋承平無事ノ際ニ於テ保甲ヲ行フハ聊警戒ノ意ヲ
示スニ過キス有事ノ秋ハ民ニ於テモ自家ヲ重スルヲ以テ保甲或ハ藉テ外匪ノ進入ヲ杜ク
ヲ得ン是保甲ハ僅ニ能ク盜ヲ察スルモ未タ以テ賦ヲ清フスルニ足ラサル所以ナリ若シ今
日ノ編查ニ於テ戶口ヲ調査シ糧賦ヲ問フハ其事固リ關聯セサルニアラサルモ之ニ因テ更

ニ難擾ヲ滋センコトヲ恐ル夫レ各戶ノ男女丁口ニシテ良民ニ在テハ鄉里ニ一詢スルモ明
知シ得ヘシ然レトモ田産ノ有無多寡ニ至テハ或ハ一問其實ヲ得難カラシム且業戶佃戶ニ在
テハ其收租ノ事實ヲ知ルモ田ノ所在位置等ニ至テハ恐クハ摘出スル能ハサラン尙更ニ甚
キハ即チ官ノ將ニ到ントスルヤ假令ハ十甲ノ田ニ對シ讓メ偽證ヲ製シ他人ノ田業ヲ以テ
自己ノ產トナシ官到ル時之ヲ以テ報告シ官ノ根申(納稅)ヲ求ルヤ彼昨今ノ買入ニ係リ未
タ割申(納稅)セサルニ辭ヲ藉ラン而カモ委員ハ鄉閭ニ在ル時間ニ限アレハ是等ノ實否
ヲ精詢スルニ暇アラス其間ニ讓テ之ヲ登簿シ後一田ニ對シ數主ノ訴訟紛起スルニ迫ヒ尙
テ委員ノ點檢查詢ヲ經タルヲ以テ言證ト爲ス者アルヘシ原來臺地刁風已ニ甚ク一ニヨリ
百ヲ傳テ以テ紛爭ス地方官將タ何ノ策ヲ以テ之ヲ辦ンヤ糧賦ヲ問フノ不便保甲ニ擬入ス
ルモノ斯ノ如シ唯卑職ハ一介ノ末僚此衆人諸々ノ秋ニ方リ敢テ藹藹ノ獻言ヲ爲スモノハ
憲臺ノ優渥ヲ蒙リ任テ地方ニ負ヒ此不便ヲ見據スルニ忍ヒサルヲ以テナリ請フ就戶問
糧ヲ就田問賦ノ議ニ改メラレシコトヲ右藉ク稟申ス云々

然ルニ一般輿論ノ趨勢ハ獨力ノ得テ回スヘキニアラス淡水縣ノ如キハ既早ク實施ニ着手ス
ルニ至リタルヲ見テ隨令ハ再ヒ左ノ稟申ヲ爲シタリ

查スルニ貢賦ハ大畧ニ始リ殷周ニ及テ助繳ノ法ヲ行ヒ以テ井田ノ制ヲ布ク當時輿地未タ
廣カラス地皆平衍ナリ故ニ井田ノ制ヲ定メ以テ民ヲ治ス民爲メニ貧富ノ差ナク共力以テ
公田ヲ耕シ其私産ニ稅セサルナリ是了アリテ田アルモノナレハ一タヒ丁口ヲ查スレハ便
チ賦稅ヲ知ルヲ得ヘシ季令ノ開フ所ノ戶ニ就テ糧ヲ問フモノハ諸ヲ三代以上ニ行フ何ソ

膏ヲ不可アラン而カモ之ヲ今日ニ行フ廷ナリト云フヘシ泰ノ商鞅井田ヲ廢シ仟佰ヲ變シ
 ヲヨリ古制蕩然トシテ止ム漢唐ヨリ以下法度屢迭更シ明初二及テ魚鱗冊ヲ削行シ爾來江
 浙地方ニ於テ一時豪強ヲ恃ミ侵壓シタル者皆其伎倆ヲ施ス所ナキニ至ル臺灣ノ我版圖ニ
 屬シテヨリ政務多端未タ概賦ヲ考求セサルヲ以テ勢豪ノ強ヲ恃ミ霸佔以テ弱ヲ凌キ隱隱
 以テ官ヲ欺キ田園ノ轉輸ヲ來シ械鬪紛紜擄殺搶勒等ノ惡徳ヲ助長スルモノ一トシテ此ニ
 由ラサルハナシ其更ニ價ムヘキモノハ田土ハ人ニ霸佔セラレ或ハ強ヲ恐テ敢テ爭ハス溪
 水冲塌ノ田ハ豁免ヲ求ルモ得ス依然トシテ地租ヲ徵收セラレ始ハ衣ヲ典シテ清償シ繼テ
 其子女ヲ鬻キ以テ完賦スルニ至ル尙甚キハ收賄ノ根差ヲ告訴スレハ既ニ逃亡シ官ハ他ニ
 新任シテ殆ト問フ所ナキニ終ルモノアリ故ニ能ク逐一清丈シテ賦ヲ田ニ課センカ隱隱ス
 ル者ハ報陸スヘク侵佔スル者ハ亦法ヲ畏レ彼田去リ供租ノ存スル老戸ノ如キハ統テ恩施
 ニ沐スルヲ得ン惟事ハ效ヲ急ニスルニアラスンハ斷シテ竣期ヲ豫定シ難シ惟乞フ憲臺切
 實切繩ヲ以テ迅速相責メ以テ從容辦理セハ冀クハ久安長治ノ圖ヲ成サン然ルトキハ獨卑
 職ノ幸ノミナラス人民モ亦幸甚ナリトス茲ニ稟ス

第三節 清丈

清賦事業中保甲ノ編查ハ嘉義縣ヲ除クノ外已ニ其業ヲ畢レリ是ニ於テ南北各縣ヲシテ齊ク
 田畝ノ清丈ニ着手セシム而シテ清丈ハ最重要ノ事業ニ係リ歲月ノ久キ人力ノ多キヲ要シ
 其間種々ノ施設措置亦頗ル錯雜ヲ極ム今項ヲ分テ順次記載スルコト下ノ如シ

第一項 清丈開始ニ關スル劉巡撫ノ告示

光緒十二年六月巡撫ハ清丈舉行ニ際シ先ツ一般ヲシテ其旨趣ヲ了得セシメンカ爲メ左ノ告
 示ヲ發セリ曰ク

抑臺灣地方ハ乾隆五十三年擴丈以來開闢ノ田園以前ニ數倍スルモ曾テ開墾成功ノ出願ヲ
 爲スモノナク依然トシテ舊額ニ依ル從來海内昇平朝廷モ亦臺灣ノ一島ヲ視テ輕重スルニ
 足ラストシ内ハ思ナキヲ期シ外ハ侮リヲ慮ラス賦稅ノ一項ニ於テハ恩詔屢下リ特ニ寬ニ
 從ヒ違ヲ綏シ邊ヲ安スルノ意ヲ示シタリ然ルニ今ヤ海上多事臺灣亦海疆ノ重地トナリ久
 ク外人ノ窺竄ヲ受ク故ニ朝廷特ニ巡撫ヲ設ケ以テ控制ニ資ス本官忝モ職ヲ斯土ニ奉ス應
 サニ須ラク地方遠大ノ謀ヲ爲スヘキナリ因テ生蕃ヲ招撫シ以テ内患ヲ除キ海防ヲ嚴ニシ
 テ以テ外侮ヲ禦キ田園ヲ清查シテ以テ國庫ヲ裕ニシ勞怨ヲ憚カラスシテ慘澹經營以テ長
 久治安ノ計ヲナス爾百姓等ハ海ヲ隔テ遠ク運來シタルモノナレハ其創業ノ難キヲ知リ須
 ラク子孫ノ爲メニ百世ノ業ヲ立ツヘキナリ夫レ官ト民トハ一德一心ナレハ共ニ巖疆ヲ保
 チ同ク業土ノ慶ヲ享クヘキナリ查スルニ臺灣ハ素來沃壤ノ地ト稱ス然ルニ近來開闢日ニ
 多キモ舊額(從前ノ)ハ缺納多ク爲メニ定額ニ充タサルニ至ル是皆業戶ノ轉々變遷シテ租額
 ノ定リナキニ依ル或ハ從前業戶ノ推收過戶ヲ爲サ、ルノミナラス死去又ハ斷絶シ若ハ逃
 亡シテ取調ヲ爲サ、ルアリ或ハ冊籍ノ失毀ニ依リ大小租戶ノ區別ヲ爲ス能ハサルアリ或
 ハ其姓名ヲ確ル能ハスシテ疆界混淆シ土豪ハ機ニ乘シテ隱匿霸佔シ奸民ハ中間ヨリ包攬
 控爭スルアリ或ハ生蕃防禦ノ名義ヲ藉リ墾租ヲ抽收シ或ハ地租ヲ納付スルト稱シテ自ラ
 大租ヲ收シ爲メニ強者ハ田アリテ賦ナク弱者ハ賦アリテ田ナシ又河邊ノ田園ニシテ水害

ノ爲メ沙塵ヲ被ルモ小民ハ力乏ク以テ地租免除ノ出願ヲ爲ス能ハス爲メニ田ナクシテ地賦ノ存スルアル等種々ノ弊端ニ依リ國計民生ヲ碍クル實ニ鮮少ナラス若シ早ク清查セスンハ其害ヲ貽スマ底止スル所ナカラントス現ニ本官ヨリ既ニ全臺田賦ノ清丈ヲ委明シ其裁可ヲ得タレハ南北兩府ニ委派シテ總局ヲ設立シ日ヲ尅シテ着手セシム爾等ノ田園ハ一般丈量ノ上一々番號ヲ記セハ即チ何字何號田ハ何某ノ所有或ハ納租者某々ナルコト冊簿上ニ昭然タルヘシ故ニ田産ノ賣買アラハ速ニ推收過戶シテ他ノ侵佔冒等ヲ免レ永ク構訟ノ萬難ヲ杜クヘシ其水害沙塵ノ地ハ隨時申請シテ領土積累ノ重負ヲ釋クヘシ將來清丈ノ後ハ分省ノ上分治スヘク租額増加スレハ文武ノ學費モ隨テ委請増加スヘシ是國計民生兩ナカラ裨益アル所以ナリ因テ告示シテ一般各屬紳民ニ知ラシム公示後ハ各屬一律ニ丈量ヲ行ヒ官庄叛産管田ニ限ラス一體ニ丈量シ從前隱匿ノ咎ハ既往ヲ寬ニシテ之ヲ許ス以後若シ劣紳土豪ノ中間ヨリ把持違抗シ或ハ包攬隱匿シ或ハ造謠阻撓スルアラハ即チ拿捕シテ之カ處分ヲ爲スヘシ本官官出テ法隨テ決テ寬貸セス左ニ清丈章程ヲ揭テ一般ニ知悉セシム

清丈章程

第一條 丈量ノ際ハ委員縣ニ至リ丈量着手ノ前三日ニ於テ某日ニ某保ノ某甲某幾戸ヲ丈量スルコトヲ告示シテ其業戶ヲシテ從來ノ隱匿書類ヲ持來ラシメ丈量完了ノ後其書類ニ對照シ界址畝數ノ符合スルモノハ證據書類中ニ其旨ヲ記入シ新丈ノ畝數ニ依テ聯單ヲ交付スルモノトス以テ委員ノ口ヲ藉リ刁難訟索スルヲ許サス違フ者ハ業主ヨリ指

名稟報ヲ許ス

第二條 丈量後ハ三聯票單ヲ發行スヘシ一ハ清賦總局ニ一ハ縣ニ一ハ業主ニ交付シテ收執セシム別ニ清冊兩部ヲ作り一ハ局ニ一ハ縣ニ存ス目今ノ清丈ハ只畝數界址ヲ調査スルノミニシテ其田地ノ納付スヘキ地租額ノ多少等ニ至テハ清丈ノ竣ルヲ俟テ稟請ノ上戸部ト議決スヘキナリ

第三條 田園丈量ノ上ハ之ヲ上中下ノ三等則ニ別ツヘシ長流ノ灌溉ニ便ナルモノハ上則トシ坡塘ノ水ニ資ルモノハ中則トシ山田ニシテ天雨ノミニニ兼ルモノハ下則トス惟園地ハ從來等則ノ區別ナキヲ以テ其聯單上其事ヲ記スヘシ若シ業主ニ於テ委員紳士ニ賄賂シ多ヲ以テ少ヲ報シ上則ヲ以テ中下則トスルカ如キモノハ何時ニ查出スルモ其田産ハ沒收シ委員紳士ハ重ニ從テ處分スヘシ又業主ニシテ混濼隱匿シタル者ニ對シ聯合ニ於テ稟控スルカ或ハ官ニ於テ查出シタルモノハ即チ該田産ノ一半ヲ沒收シ一半ハ指控人ニ賞給ス而シテ委員ハ失察ノ例ニ照シテ處分スヘシ

第四條 今回ノ丈量ハ已ニ旨ヲ奉シタル事ニシテ其關係ノ委員紳士ニシテ異常ノ勞績アル者ハ獎ヲ請フコトトス因テ該官紳等ハ其丈量シタル何保何戸ハ某官紳ノ清丈ニ係ル旨ヲ其聯單上ニ註スヘシ其丈量ニ當リ出力清查シテ最多キ者ハ優獎ヲ與フルコトヲ許ス若シ關係ノ官紳ニシテ清丈ヲ幫同セス或ハ懶惰ニシテ安ヲ偷ミ勞ニ耐ヘス隨意ニ時期ヲ延引スル者ハ地方官ヨリ其解除ヲナシ獎ニ列スルヲ許サス以テ懲戒ヲ示スヘシ

第五條 丈量ニ關スル委員紳士ノ手當ハ俱ニ總局ヨリ發給スルヲ以テ民間ニ在テハ毫モ

需索スルヲ許サス若シ賜^レ奉シ陰ニ違フ如キ者アリテ之ヲ查出キシカ總局並ニ關係委員ノ未タ稟明セサルモノナルトキハ總辦ハ失察ノ例ニ照シテ處分シ關係委員ハ共ニ獎ニ預ルヲ許サス

圖ヲ同年七月六日ニ至リ巡撫ハ更ニ清丈著手ニ關スル章程ヲ發布シ各屬各縣ニ時日ヲ刻シ著手スヘキヲ督促シタリ曰ク

今般全臺田園ノ丈量開始ニ就テハ既ニ本官ヨリ右ニ關スル賞罰章程ヲ上奏ノ上嚴定シタリ然ルニ目下各縣中僅ニ淡水彰化兩縣ハ著手辦理中ニ係ルト雖他ハ或ハ併側望觀シ或ハ難ヲ畏テ安ヲ偷ミ之カ著手ヲ爲シタルモノナシ故ニ時日ヲ限定シ迅速著手セサレハ種々事端ヲ醸出スルノミナラス經費上ニモ影響少カラサルヲ以テ各縣ハ本意文ノ到達次第章程ニ查準シテ迅速辦理スヘシ尤モ現任地方官ニシテ公務煩繁ニシテ兼職シ能ハサルカ或ハ勞ニ耐ル能ハサル者ハ速ニ稟告シテ適當委員ヲ會同辦理シ以テ事務ノ延滞誤錯ヲ免ルヘシ倘自今三箇月後ニ至テモ因循望觀シ頭緒ナキ時ハ速ニ免職シテ決テ寬貸セサルヘシ茲ニ示達ス

清丈著手ニ關スル章程

第一條 各縣清丈委員ハ其數ノ多少ヲ論セサルモ多キトキハ則チ分テ丈量シ委員二名ト差役四名書辦一名ヲ以テ一班トス但淡水縣ノ章程ニ準シ手當ヲ支給ス又縣ハ毎月委員ノ功程ヲ具報シ工部ニ上申ノ便ト爲スヘシ

第二條 委員兩名ニテ一班ノ事ヲ辦スルニ當リ平地ハ毎月五里四方約八百甲ヲ丈量スヘ

キモノトス其甲數千甲以上ハ一等八百甲以上ハ二等八百甲ノ者ハ勞績ニ入ルヘキモノトシテ獎ヲ與フ若シ八百甲ニ達セサル者ハ免職ス但山田ハ半減ニ減ス其遷延勞ニ耐ヘサル者ハ直ニ稟請ノ上免職シ以テ勸懲ノ意ヲ示スヘシ

第三條 田園ノ清丈ハ實ニ國計民生ノ大事ナレハ地方官ハ宜ク慎重事ヲ處スヘシ若シ私ニ拘ハリテ私人ヲ濫用シ實蹟ヲ舉ル能ハサル者ヲ查察シタルトキハ即チ南北兩府ヨリ即時稟請シテ免職シ少シモ絀庇スルコトヲ許サス

第四條 委員清丈ノ時縣ハ毎月一委員一日ノ丈量甲數ヲ調査シ報告書ヲ製シ總局ニ差出シ總局ハ月ノ十五日前ニ到達スル様本官^送ニ呈報スヘシ若シ遷延セハ直ニ督促シ以テ委員等ノ勤惰ヲ查察ス

第五條 丈量ノ時ハ必ス其境界ニ旗ヲ立テ以テ委員ヲシテ一目了然ニ某戶某界タルヲ知ラシメ書役ヲシテ弊害ヲ起サ、ラシムヘシ若シ旗ヲ立テサルトキハ即チ委員ト結托シテ弊害ヲ生スルコトアルヘシ本官ニ於テハ隨時員ヲ派シテ察訪セシム故ニ不都合ナキ様注意スヘシ

第六條 從來ノ丈量ニハ弓ヲ用ヒ毎月五尺トス今回ハ繩ヲ改用シ以テ簡便ノ法ニ依ル因テ各縣所用ノ繩索ハ淡水縣ノモノニ準シ少シモ増減スルヲ許サス丈量開始ノ際ハ各縣其所用ノモノ、何尺ナルヤヲ報明シ果シテ淡水縣ノモノト相準スルヤ否ヤヲ對較スヘシ若シ私ニ増減スルアラハ嚴重ノ處分ニ付スヘシ以上

第二項 清丈機關

從來土地丈量ハ各地方官ニ於テ之ヲ爲スノ慣例ナリシモ清賦事業ハ臨時ノ事業ニ係ルヲ以テ之ヲ布政使衙門ノ直轄ト爲シ臺南(或ハ台南)臺北ノ兩府ニ清賦局ヲ置キ知府ヲシテ之ヲ統理セシメ各縣各屬ニハ分局ヲ置キ總辦委員(會同委員)ヲ任命派出シ知縣及同知ト協商事務ヲ掌理セシム而シテ分局ニハ又清國內地廳縣ノ佐權(八品官以下ノ官)ヲ清丈委員トシテ分派シ弓丈手圖書差役等ヲ附屬セシメ以テ地方紳士及總保等ト會商シテ實地ノ丈量ニ臨マシメタリ今清丈著手ノ際巡撫ノ示達シタル着手章程ニ依リ其清丈委員一班ノ組織ヲ見ルニ委員二名差役四名書辦一名ヲ限リ其俸給ハ每委員一箇月三十元外六元ノ人夫賃ヲ支給スルノ制ナリ然レトモ當時各地ノ實況ニ徴スルニ其組織ノ如キ參差トシテ一ナラス各縣任意ニ増減シタルモノ、如シ今二三地方ニ於ル清丈機關ノ組織ヲ掲レハ左ノ如シ

淡水縣接堡地方清丈ノ際ニ於ル一班ノ組織

職名	人員	俸給(一箇月)	備考
正委員	一人	三十六元	清國內地ヨリ選任ニ係ル八品官以下ノ官吏
副委員	一人	三十二元	同上
大圖師	一人	十二元	本島人ノ技術官ニシテ技師ト云フカ如シ
小圖師	一人	十元	同 技手ト云フカ如シ
紳士	二人	各十六元	該地方紳士中アル紳士ヲ選任シテ該地方人民ノ紛争ヲ調停セシム

清丈書	人員	各十二元	書記ナリ
算校	二人	各十二元	算者ナリ
大力車首	一人	十二元	間繩ノ棒ヲ掌ルモノ
牽(丈一名)	一人	八元	間繩引
丈竿	一人	十二元	測竿ヲ掌ルモノ
地保	二人	各六元	委員ノ下ニアリテ地方ノ事務ヲ掌トシテ測量シテ淡水縣正堂ニ圖送スル等事務ヲ掌ルモノ
收插旗	二人	各六元	測夫ノ如キモノ

宜蘭地方ノ組織

弓丈手	二人	丈量員
書書		製圖師
筆書		計算者
督丈		土地紳士ニシテ官民間ニ在テ專ラ若情ヲ和順シ丈務ヲ督勵スルモノ
地保	一人	甲長
挑夫		公用人夫
地保差		地保ノ指揮ヲ受ケ雜務ニ從事スルモノ

新竹地方ノ組織

委員	一人	三十六元	正委員
----	----	------	-----

司事	一人	副委員
圖書	一人	製圖師
丈書	一人	書記
月丈手	二人	丈量員

以上ノ如ク同ク臺北府ノ直轄ニアリテ尙等シカラス其他南部各縣ニ於テモ亦區々ナリシヲ知ルヘシ今光緒十二年七月二十一日臺北府知府ヨリ新竹縣知縣ニ達シタル定員及俸給表ヲ見ルニ左ノ如シ

臺灣府程知府ノ照會ニ依レハ目下臺灣各屬清丈ノ命ヲ奉シ何レモ著手セントスルノ際管下嘉義縣ハ最早ク試丈ヲ爲セリ然ルニ經費支給方ハ臺北章程ニ準照シタキニ依リ廳寓ノ上通知アリタシ云々查スルニ本府各屬ハ先ニ保甲制ヲ實施シタルカ爲メ其職員ノ俸給手當ハ既定シタルモ未タ清丈舉行ノ章程ニ於テハ何等職スル所ナシ本月初ニ及テ淡水縣ハ丈量ヲ開始シタルモ是亦各縣ノ情形ト同シカラス其所要ノ員紳書差等ノ數勢ヒ一律ニ從ヒ難キモノアリ而シテ現在ノ規定ニ依レハ分丈委員ハ多少ヲ論セス二名ヲ以テ一班トシ書差ヲ酌配シテ各擔當區ヲ分擔清丈スルノ制ナリ因テ淡水縣建議ノ俸給額及巡撫口達ノ旨趣ニ依リ左ノ條項ヲ列記シテ回答シタリ其縣ニ於テモ已ニ著手ノ報告ニ接シタレハ本條項ノ數ニ照シ辦理支給スヘシ云々

第一條

清風縣局員ノ員數及手當額ハ左ノ如シ

職名	員數	每月俸給	人夫賃	食料	計
會辦委員(局長)	一人	五十六圓	二十圓	七十六圓	
文案(書記長)	一人	二十圓			
稿書(文案草稿ヲ爲スモノ)	一人	八圓			
清書(文案ノ清書ヲ爲スモノ)	二人	各六圓			
聽差(小使)	二人	各三圓			

第二條

丈量員一班ノ員數及手當額ハ左ノ如シ

職名	員數	每月俸給	人夫賃	食料	計
分丈委員	二人	各三十圓	各六圓		三十六圓
紳士	一人				
差役	二人			各四圓	
月丈手	二人			各六圓	
算書	二人			各六圓	
繪書	二人			各六圓	

但算法ニ精キ可事アルトキハ算書ヲ減シテ可事一名ヲ添用シ十圓ヲ給シ府ヨリ任用ノ者ニハ十六圓ヲ支給スヘシ又紳士ノ面陳ニ依レハ弓手ノミヲ專用シ丈索ヲ取ラシムルハ弊端ヲ生シ易キニ依リ個人ヲ代用シテ其一端ヲ執ラシムルハ卑口公平ナル便法ナリトシ因テ此議ヲ許可シタリ亦以テ經費ヲ省略スルヲ得ヘシ

第三條

巡撫ヨリ丈量ヲ辨スル紳董ニシテ舉人以上ノ者ハ毎月食料手當三十圓舉人以下ハ十六圓ヲ給スヘシ若シ總理ヲ用ルトキハ日給三十錢ヲ給スヘキ旨面諭セラレタリ

右ノ通達ニ依リ新竹縣知縣ハ同八月二日付ヲ以テ文案ノ任用丈量員増員等ノ件ニ關シ巡撫及臺北府知府ニ左ノ上申ヲ爲シタリ

七月二十一日付通達拜承シタリ然ルニ當縣清丈著手ハ曩ニ本月十五日著手ノ旨報告シタルモ連日風雨ノ爲メニ妨ケラレ十九日始テ晴霽シタルヲ以テ同日ヨリ東門外竹塹土城ノ田ニ著手シタリ尤モ班ヲ分チ下郷丈量スルトキハ所要ノ書役等ハ章程ニ準シ雇用スヘキナリ惟開丈數日來ノ景況ヨリ察スルニ其奔走服役ノ徒分布上不足ニシテ往々遲滯ニ失スルノ虞アリ何トナレハ實地臨田丈量スルヤ其算書繪書弓丈手等ハ各專門ノ業務ニ急ニシテ他ヲ顧ルノ邊ナク又差役二名ハ祇ニ業佃戸ヲ招喚スルニ專ニシテ餘力アルナシ郡紳ヨリ個人ヲシテ繩索ヲ執ラシムルノ請求タル其意嘉スヘキモ本管內ノ民情ハ他ト同シカラス個人ハ僅ニ田園ノ界址畝數ヲ指示スルノ外袖手傍觀育テ役ヲ執ルカ如キ者アルナシ爲メニ毎田旗ヲ立テ繩ヲ牽キ或ハ之ヲ運搬スルニハ勢ヒ數人ノ人夫ヲ添雇セサルヲ得ス因

テ每班四名ノ人夫ヲ雇ヒ毎月一名ニ四元ヲ支給シ專ラ插旗牽繩ノ事ヲ爲サシムヘシ又算書ハ勾股ノ法ヲ知ラサルヘカラス然ルニ卑地方之ヲ能クスル者固ヨリ多カラス其体給手當ニ至テモ毎月六元ハ低キニ失スルノ感アリ依テ本管ニ於テ能算ノ者三人ト算法ノ知ルノ司事三人ヲ雇用スルコトニシ其規定ノ俸給額ハ司事ト書吏ト均分シ一名八元ヲ給スルコト、セハ以テ平均ヲ得且定章ニ於テ出入増減スル所ナシ故ニ前述ノ通施行ノ義許可アリタシ又章程內ノ文案一名任用ニ就テハ試用巡檢陳光勳ハ其任ニ適當ナルヲ以テ採用可然哉指令ヲ請フ云々

右ニ對シ伺ノ通辨理スヘキ旨同月九日付指令アリタルヲ以テ知縣ハ直ニ陳光勳ニ採用ノ義ヲ通達シタリ

同年十二月一日臺北府知府ハ清書增員竝ニ各班委員ニ器械修繕費及油燭費支給ノ件ニ付新竹縣知縣ニ示達シテ曰ク

各屬清丈著手ノ際ハ數班ヲ以テ丈量セシモ漸次増班シタルヲ以テ近來各堡ヨリ報告ノ田園草圖ハ實ニ浩繁ヲ極ム本府ハ各縣ノ請求次第魚鱗簿冊ヲ送付シ以テ陸科ノ元簿トナサシム然ルニ各縣局ハ從來稿書一名清書二名ノミニシテ前項圖冊ノ整理方迅速辨理シ難キハ必然ノ状態ニシテ今ニ於テ清書ヲ増加シ隨次整理ヲ爲サスハ勢ヒ必ス重積シノ遂ニ手ヲ措クヘカラサルニ至ラン因テ本年十二月一日ヨリ各局繪算ニ精通セル清書二名ヲ增員シ一箇月六元ヲ支給スヘシ又從來各堡委員ニ於テ當日丈量ノ分ハ其夜間草簿ニ謄寫シ之ニ要スル油燭費ハ委員ノ自辨トシタリ且索繩木車小旗ノ破損ニ至テハ隨時縣ニ於テ修

理シタリシカ是事ノ煩雜ナルノミナラス遠隔ノ者ハ爲メニ公務ヲ誤ルコトアリ因テ十二月一日ヨリ各班委員ニ二元ヲ支給シ以テ器具修繕及油燭ノ費ニ充テシム其縣ニ於テモ此意ヲ領シ益奮勵スヘシ云々

因テ知縣ハ各班委員ニ右ノ旨趣ヲ通達シタリ

以上ノ如ク各班委員ノ組織ハ其地方ノ狀況ト事業ノ進歩トニ伴ヒ時々多少ノ變更ヲナシタルモノ、如シ尙又翌年三月ニ至リ淡水縣會辦委員ノ建議ニ依リ臺北府知府ヨリ事業ノ促進法ニ就キ新竹縣知縣ニ照會シタル文ヲ見ルニ曰ク

淡水縣會辦委員李聯珪ヨリ面陳スラク芝蘭一堡委員姜錫庸ノ稟議ニ依ルニ同委員ハ昨年九月ヨリ該堡ノ丈量ニ著手シ本年二月ニ至ル六箇月間ニ丈量シタル平埔田一千餘甲未丈ノ分内湖庄内ニ平埔田一千餘甲双溪内ニ山田數百甲燒更寮山猪湖平頂峽七星ニ山田約一二百甲アリ而シテ草頂ヨリ以北ハ深山大嶺ニシテ其田園何レモ山頂山腰ニアリテ金包里ト相接シ路ノ遠キ二十餘里ニ至ルモノアリ此處最難丈ノ處ニシテ若シ時機ヲ誤リ夏日ニ至ンニハ更ニ困難ヲ感スヘキナリ依テ幫辦委員一人俸給十八元ノ者ヲ添派セラレ尙又大圖ヲ繪キ司事ノ職ニ充ツヘキ者一人俸給十元小圖ヲ繪ク者一名手當六元清書一名八元ノ者ヲ添派シ繩索旂幟ノ新購費四元ヲ給シ現ニ弓手差役ノ二名ヲ二分シ總理地保ヲシテ同ク其事ヲ司ラシメ一ハ地保ヲ用ヒ一ハ總理ヲ用ヒ紳士亦一名ヲ添加シテ辨理セハ即チ一班ヲ分置シ得ヘク以テ一堡ヲ早ク丈量シ竣ルヲ得ヘシ云々ト其稟稱スル所理ナキニアラス現ニ降雨少ナキヲ以テ其請ヲ容レ委員トシテ擺接堡清丈委員吳容ヨリ志願アリシニ依

リ同人ヲ派遣スルコトトセリ依テ各屬中地廣ク竣丈容易ナラサル地方ハ前陳ノ如キ便宜法ニ據リ迅速ノ完成ヲ期スヘク其員役ノ如キハ縣ヨリ增員ヲ上申スヘシ云々

依テ新竹縣知縣及會辦委員ハ三月二十五日ヲ以テ委員增員ノ義上申シタリ曰ク

新竹ノ丈量ニ就テハ命ノ如ク每班委員二名ヲ限リ其薪水夫價銀ハ三十六元ヲ支給セリ後每班正委員一名ト副一名ヲ司事委員トシテ俸給十六元ヲ支給シ以テ經費ノ節約ヲナセリ茲ニ當縣正委員馬宗煥、湯志忠、張楷、沈增熙、柳正銘、湯藍生、張繼榮、倫桂華、劉魁照、雷星權等十員ハ舊五班タリ故ニ各一名ノ幫辦委員ヲ添派スルトキハ以テ五班ヲ增加シ得ヘク之ヲ各地ニ分遣セハ速竣ヲ期スヘキナリ因テ今候選從九品張繼良、補用守備王志才ノ二員ハ精明練達事ヲ辨スル動能ナレハ以テ幫辦ト爲スニ足ル依テ採用可然哉此外尙三員ノ派遣ヲ請ヒ以テ増班スヘシ又先ニ派遣セラレタル候選從九汪金波ハ施訓導ノ下ニ於テ見習中ナリシニ同調導ヨリ幫辦委員ト同一ニ手當支給差支ナキ旨申報ニ付右様取計差支ナキヤ何分ノ指令ヲ俟ツ云々

右ニ對シ同月二十九日付臺北府知府ノ指令ニ曰ク

汪金波ニハ十八元ヲ支給スヘシ其請求スル所ノ三員ハ淡水縣局ニ於テ學習ノ候選巡檢黎培澤、儘先都司鄭孝賢、儘先守備放汝林ヲ派遣スヘキニ付張繼良、王志才二員ト合セ五名ノ幫辦トナシ是亦各十八元ヲ支給スヘシ云々

然ルニ右三員ノ内未タ來任セサル者ニ對シ四月二日知縣及會辦委員ヨリ私函ヲ以テ左ノ通達ヲ爲シタリ

全臺各屬ノ丈量ハ何レモ速竣ヲ期シ今ヤ淡水ニ於テハ各班ヲ兩班ニ分チ帮辦一名ト大圖ヲ繪キ算ヲ能クスル者一名小圖ヲ繪ク者一名清書一名トヲ各班ニ增添シ弓丈手及插旗牽繩ノ作業ハ總理紳士ヲシテ其事ヲ分司セシメ別ニ增添セスシテ經費ヲ節シ以テ一息迅速ノ完成ヲ圖レリ故ニ本縣ニ於テモ一律辦理スヘキ旨知府ノ示達ヲ領セリ因テ貴班ニハ繪圖書一名清書一名ノ外卑職等商量ノ上尙丈書一名插旗牽繩各一名ヲ隨行セシムル等ナルヲ以テ到着ノ上ハ會同商理シテ功程ノ舉揚ヲ期セラルヘシ尙庄圖及總圖ヲ繪キ兼テ能算ノ者ヲモ添派スヘキ等ナルモ當地ニ其適任ノ者ナキヲ以テ其地ニ於テ相當ノ者アツハ至急報告ノ上採用ニ供セラレタシ云々

第三項 弓丈手及算書ヲ粵東ヨリ雇聘ノ議

光緒十二年七月二十八日臺北府知府ハ廣東ヨリ弓丈手及算書雇聘ノ件ニ付新竹縣知縣ニ通知シテ曰ク

本月(光緒十二年七月)十五日沈根臺ヨリ巡撫ノ指令ヲ通達シ來テ曰ク現在臺灣ノ田園清丈ニ關シ前廣東順德縣々丞王焱ヨリ清賦意見六箇條ヲ稟陳シ來ル其稟陳書ハ臺北府ニ差廻シ置キタル同知府ノ報告ニ依レハ右稟陳中弓丈手算書ハ宜ク他省ヨリ任用シテ情弊ヲ杜クヘシトノ各項アリ然ルニ臺地ノ糧賦ハ久ク陸路(陸ハ開墾成功出ニ依リ地租ノ賦課ヲナスヲ云)ニ就キ混雜セルヲ以テ今回一律清丈ニ若手スルモ其弓手算書トシテ任用スヘキ者少ナク本屬既ニ各地ニ分派スヘキ人ナキニ苦ム若シ技藝未熟ノ者ヲ以テ事ニ從ハシメンカ其錯誤測ルヘカラサルモノアリ意見書ニ依ルニ粵東南海番禺順德諸縣ハ沿海ノ沙田數百萬頃ニシテ

十年ニ一丈スルヲ例トス故ニ其業ニ從事スル者ハ丈算共ニ嫻熟シ且ツ異地ノ人ヲ用テ丈量核算セハ以テ弊害ヲ杜クニ足ルヘシト其所論實ニ其意ヲ得タリ故ニ廣東督撫院ニ照會シ南海番禺兩縣ニ命シ速ニ技藝精熟ノ弓丈手十名算書十名ヲ考驗挑選セシメ若シ兩縣ニ於テ不足スルトキハ順德香山兩縣ニ於テ考驗募集シ南海縣ニ於テ其姓名年齡ヨリ容貌族籍等ヲ明記報告セシメ彼等ニハ證書ヲ交付シ香港ニ渡リ同地ヨリ輪船ニテ廈門ニ至リ更ニ臺北ニ涉リ淡水縣廳ニ出頭具報スルコトニシ其一名ニ對スル毎月ノ工食銀八十元ト旅費十二元トス其金額ハ南海番禺兩縣ニ於テ一時立換拂ヲ託シ彼等到著ノ上清賦費ヨリ支出シテ便船次第兩縣ニ返送ス其丈量ニ使用スル丈弓ハ臺地ハ臺地ノ規定アレハ彼等自用ノモノヲ用ルヲ許サス而シテ彼等遠來ノ勞ヲ察シ著臺ノ上勤慎辦理スル者ハ速ニ功牌ヲ給シ獎勵スヘキモノトス右指令ヲ請フ云々巡撫ハ之ニ對シ廣東總督及巡撫ニ上申シ南海番禺兩縣ニ命シ考選來臺セシメ以テ所議ニ從ヒ辦理セシム因テ其ノ糧臺ニ通達ス云々ト指令セラレタルヲ以テ本官(臺)ヨリ臺澎道及臺灣府ニ通知シタル上其府ニ通達ス云々

然ルニ嘉義縣知縣羅建祥ハ右ニ對シ意見ヲ呈出シテ曰ク

廣東順德縣丞王焱ノ建議ニ就テ考ルニ抑丈法ニ於テ粵東ハ畝ヲ以テシ臺灣ハ戈ヲ以テス業已ニ丈法同シカラス算法又各別アリ故ニ粵省ノ弓手其地ニ於テ熟練ナルモ異法ノ地ニ於テ未タ其然ルヲ必スヘカラス且嘉義彰化ノ地方民情強悍動モスレハ鞭チ刀ヲ持シテ相向フノ惡風アリ若シ言語通セサルノ弓手ヲ以テ其間ニ從事セシメンカ弓手所報ノ數佃業

知ラス佃業指示スル所弓手腕ラス爲メニ事機空息シテ全局ヲ誤リ弊端ヲ杜カント欲シテ却テ豐穰ヲ生センヲ恐ル其時ニ當リ地方ノ有司法ヲ設テ大局ヲ收拾セントスルモ既ニ能ハサルヘシ若シ弓手ニシテ弊アリトセハ弓手ニハ單ニ田ニ在テ只四至ノ戈數ヲ丈ナルニ止メ清書ヲシテ傍ヨリ摺報登記セシメ以テ縣ニ報シ縣ヨリハ錢席總算書ヲ督同シ甲數ヲ核結セシメハ特ニ錯誤ノ虞ナキノミナラス且戈數ヲ甲數ニ核算スルニ於テモ已ニ從來ノ經驗アルヲ以テ所丈ノ戈數ニシテ誤ラスンハ即チ甲數核算ニ訛リナキヲ知ルヘシ如此ニシテ利導セハ互ニ弊ヲ爲スノ餘地ナキノミナラス弊風自ラ杜絶セン因テ本縣ニ於テハ舊章ノ通ニシテ別ニ雇用ヲ爲サハルヘシ右意見ハ大局ニ於テ聊裨補アラシク信ス敢テ茲ニ稟申ス云々

次テ同年九月十九日ニ至リ臺北府知府ハ新竹縣知縣ニ左ノ通知ヲ爲シタリ
去七月二十七日ノ札文即チ粵東ヨリ弓手雇用ノ件ニ付巡撫ヨリ廣東總督及巡撫ニ照會ノ結果該總督ヨリ弓丈手十人算書十人ヲ南海番禺兩縣ヨリ選拔派還ノ通知アリタル旨巡撫ヨリ示達アリタリ因テ其縣ニ通知ス云々

由是觀之粵東ノ弓丈手算書等ハ間モナク渡來シタルモノ、如シ然レトモ之ヲ各地ニ分布シ實地丈務ニ從ハシメタル成績ニ至テハ果シテ如何ナリシヤ未タ之ニ關スル記事ヲ發見セス

第四項 丈量器具器械

一 清丈弓尺ニ關スル劉巡撫ノ告示

從來ノ地積測定法ハ雍正ノ改正後ハ畝制ニ依リシコトハ既ニ述ルカ如クナルカ其畝制ハ名

目上ニ止テ實際ハ依然戈甲ノ目ヲ費用シタルカ如シ清丈當時ニ於テモ其標準ハ尙畝制ニ依リ一甲十一畝ノ比較ニ依リシト雖實際ノ丈量ハ尙甲制ニ則リ二弓半ヲ以テ一戈トシ二十五戈平方ヲ一甲トシテ爾丈シタリ而シテ當時ノ基準尺度ハ各地方區々ニシテ或ハ魯班尺或ハ京尺或ハ弓尺ヲ用ル等殆ト一致スル所ナキモ劉巡撫カ表面上採用シタルモノハ清政府公定ノ弓尺即チ營造尺ノ二弓半(原水經編圖ノ丈量田圖註云依レハ丈尺ハ戶部ヨリ頒布セラルル甲制ニ即チ一丈二尺五寸ヲ以テ一戈トシ其二十五戈平方ヲ一甲トナシタルモノニシテ右ノ弓制ニ依リ畝ヲ算スルトキハ十六畝二分六厘餘トナリ從來ノ畝制ニ比シ五畝餘ノ増積ヲ見ル故ニ清丈後ノ畝積ハ從來ノ積ヨリ多大ナルノミナラス其増積ニ對シテハ加賦セサルヘカフサル筈ナルニ巡撫ハ其民心ノ動搖ヲ恐レ略々裏ニ手加減ヲ施シ其租率ヲ定ルニハ一甲十一畝ノ割ヲ以テ算定シタリト云フ今其營造尺長ヲ我一尺四分トシ其甲積ヲ算出スレハ其一戈ハ我一丈三尺ニ當リ一甲ハ我九段七畝二十四步〇三許ニ相當シ清丈當時ノ標準甲積ハ右ト大差ナキモノト見テ不可ナカルヘシ今巡撫ヨリ新竹縣知縣ヘノ通達及告示ヲ見ルニ左ノ如シ曰ク

今ヤ丈量開始ニ當リ新竹縣ニ於テハ本院ヨリ頒布ノ弓尺ト其邑從來使用ノモノト符合セサルヲ以テ民人等曉々苦情ヲ申立ル由ニ付茲ニ旨ヲ奉シ告示ヲナス云々

告示

現ニ全臺田園ノ丈量ヲ爲スニ當リ前ニ淡水縣誌ニ記載ノ弓尺制度ヲ按照シ每戈一丈二尺五寸トシテ各縣ニ分頒シ應用セシム然ルニ今宜蘭新竹兩縣ヨリ前後稟稱スル所ニ據レハ

該地ノ田園丈量ハ向ニ一丈三尺五寸ヲ以テ一戈トナス因テ現在ノモノト比較スル一戈ニ於テ一尺ノ差アリ爲メニ紳民曉々異議シテ止マス依テ告示アリタシ云々查スルニ臺灣ノ版圖ニ入ルヤ其田畝ヲ概算スルニ戈甲ノ名目アリ是皆鄭氏一時ノ權宜ニ係ルモノ一シテ雍正九年特ニ廷旨ヲ奉シ臺灣ノ田園ハ甲ヲ畝ニ改メ戈數ヲ以テ弓數トシ一弓ハ六尺ト定メ二百四十方弓ヲ以テ一畝トス是誌乘ニ明記シテ遵行已久シ現ニ丈量スルニ當リ尙戈甲ノ名目ヲ用ルモノハ其舊俗ニ隨ヒ以テ總數ヲ計リ將來精算ノ端ト爲スニ過キス其等級ヲ量リ陸科スルニ至テハ應サニ定章ニ遵照シ弓尺ヲ以テ畝ヲ計ルヘキナリ故ニ若一丈二尺五寸ノ戈ヲ以テ一甲ノ田ニ就キ弓ヲ以テ畝ニ計ルトキハ十一畝三分餘ニシテ一丈三尺五寸ノ戈ヲ以テセハ十三畝一分八厘餘トナリ一甲ニ於ル一畝八分八厘ノ差ニ對ナル賦ノ多キノミニシテ敢テ益スル所ナシ然ルニ該二邑ハ弓ニ於テ一尺ノ差ヲ以テ云々ナルモノハ皆戈大ナレハ賦輕ク戈小ナレハ賦重シトノ隱見ナラサルヲ保シ難シ因テ定制ヲ明ニシ以テ群疑ヲ解ントス夫レ臺灣田園ノ甲ヲ化シテ畝ト爲スハ旨ヲ奉シ定章ヲ遵行シタルモノニシテ斷シテ戈ニヨリ賦ヲ納ル能ハサルモノナリ故ニ現在所用ノ弓尺ハ尙是五尺ナルモ丈量完結後ハ戈ヲ以テ尺ヲ伸シ六尺ヲ一弓トシ二百四十方弓ヲ一畝トシ畝ニヨリテ陸科スルヲ以テ將來ノ供賦ハ戈尺ノ長短ニ依ラスシテ弓尺ノ多寡ニ賴ルヲ以テ人民等ハ其戈長キモ益スル所ナク其戈短キモ損スルコトナキヲ知悉シ朝廷ノ賦ヲ治シ邦ヲ經スル一ニ大公ヲ秉リ毫モ偏頗ナキヲ曉リ口實ヲ設ケ不平ヲ囑シ却テ不便ヲ來ス等ノ事ヲナス勿レ特示ス

光緒十二年八月 日給

右告示ノ發布以前即チ光緒十二年七月二十二日新竹城內ノ住人鄭兆華鄭兆蓉鄭遂陔等ヨリ丈量尺度ハ從前使用ノモノヨリ短キニ付改用ノ義ヲ新竹縣知縣ニ請願シタリ曰ク
 某等祖父林麗澤ノ兄弟ヨリ買入レタル地所ハ乾隆年間ノ丈定ニ依レハ水田一所四甲アリ道光七年築城ノ際五穀廟ノ用地ニ充テタルモ尙餘地ヲ再丈シテ三甲アリタリ而シテ該地ハ東門外ニ在テ四方ノ境界一々印契內ニ明記アリ其大租穀ハ二十四石ト一割五分ノ増谷ヲ併セ二十七石六斗ヲ業戶林恒茂ニ納付セリ然ルニ本月十九日巡撫直派ノ委員來縣某等ノ該田ヨリ丈量ニ著手セラレタルニ魯班ノ俗尺ヲ用ヒラレタルヲ以テ新量出ノ甲數四甲七分半ニ至ル依テ現丈ノ際民人曉々不平ヲ囑サ、ルナシ抑該地タル前丈以來再開シテ地畝ヲ増スヘキ餘地アラサルノ地ナリ查スルニ古式ノ清丈ハ京尺ヲ用ヒ一戈ハ一丈五尺六寸二分半ナリ之ヲ今日所用ノ尺ニ比スレハ其差大ニ懸隔ス伏シテ思フニ該田年收ノ小租谷ハ百四十石ナリトス然ルニ前年親族會議ニ於テ分家ヲナシ該地ハ祖母劉氏ノ養老及葬祭費トシタリ不幸ニシテ祖母死去ノ際喪費ノ乏キヲ以テ該地ヲ抵當トシテ范福興ヨリ八百八十元ヲ借り其利數ハ佃戶ヨリ直ニ七十四石五斗ヲ同人ニ納付セシム又會議ノ上長房ノ幼婦莊氏ニ其內ヨリ年々二十石ヲ給シテ衣食ノ料ト爲サシム其殘額四十五石ヨリ大租ヲ納付シ會議公約ニ準シ輪番ニ祖先ノ祭祀料ト爲スモノトス然ルニ今回丈尺ノ短少ナル爲メ量出ニ對スル租谷ヲ増徴セラレンカ何ヲ以テ祖宗ノ祭祀ヲ爲サン因テ願クハ何分ノ詮議アラシコトヲ云々

依之知縣ハ左ノ指令ヲナシタリ曰ク

田畝ノ清丈ハ朝命ニ關シ現ニ所用ノ弓尺ハ戶部製造ノ樣式ニ據ルモノニシテ京尺ニ比シ稍短シト雖而カモ古體ニ違フヲ以テ上古ヨリ今ニ追フマテ之ニ對シ未タ曉々スルヲ聞カサルナリ惟フニ臺灣ノ田地ハ甲ヲ以テ論シ畝ヲ以テ論セス故ニ丈量スルニ方テヤ戈ヲ以テシテ弓ヲ以テセス每戈ハ計二弓申トス其名目ハ殊ナリト雖尺ノ大小ハ則チ一ナリ各屬一般既ニ遵奉スルニ新邑ノミ獨其然ラサルアラシヤ思フニ先丈ノ戈夫レ或ハ此法ニ違ハサリシカ故ナラン因テ請フ所ハ聞届ケシレサルヘシ何レ上申ノ上指令ヲ俟テ何分ノ沙汰スヘシ云々、

又同年七月二十五日新竹城内紳士林祥毅等ヨリ前同様丈量尺改正ノ請願アリタルモ右ハ既ニ鄭光華等ニ指令シタルヲ以テ追テ沙汰ヲ俟ツヘキ旨指令シタリ

二 丈量器具器械

清丈當時ニ於テ表面上公ニ採用シタル丈量器具ハ一定ノ制アリシモノ、如キモ實際各地方ニ於テ使用シタルモノヲ見ルニ各種區々ニシテ一定ナラス一々茲ニ列舉スル能ハサルモ當時淡水縣宜蘭基隆地方ニ於テ使用シタル丈量器ニシテ現ニ臺北縣廳ニ保存スルモノ及臺中地方其他ニ於テ收蒐シタル丈尺等ヲ圖示スレハ左ノ如シ

臺北縣地方清丈繩車十分之一

第一號圖

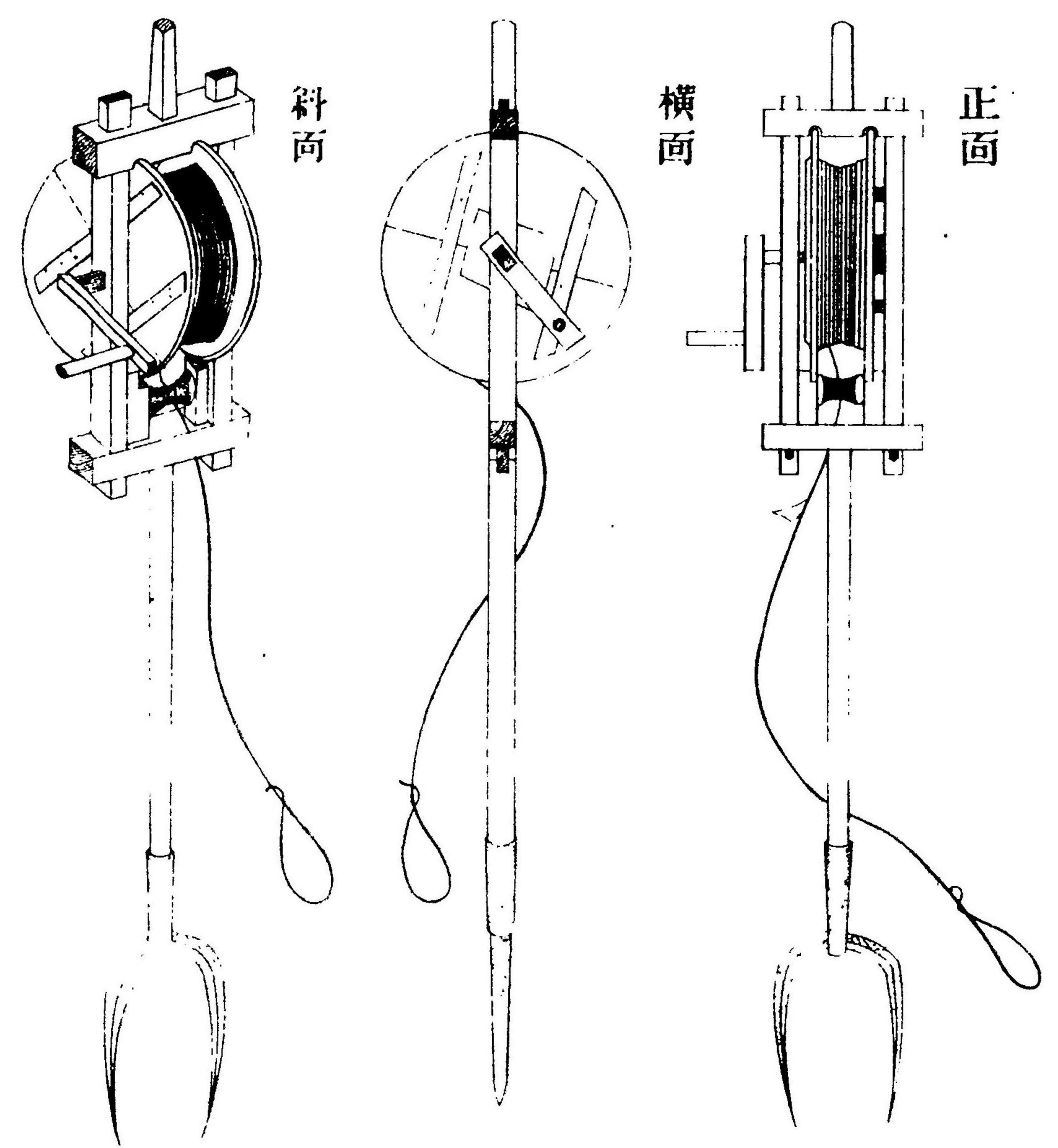

正面

横面

斜向

宜蘭地方大旗
十分之一
第二號圖

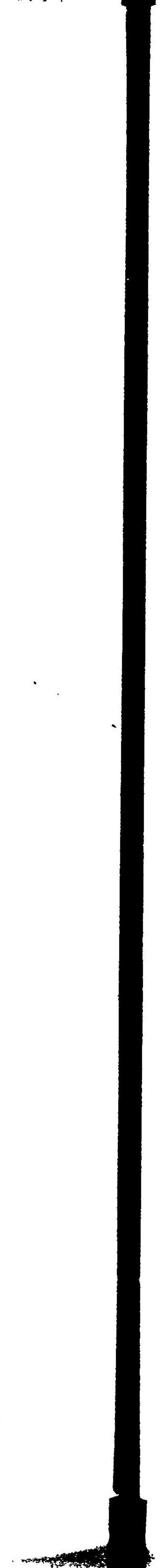

説明

第一號圖ハ現ニ臺北縣廳保存ニ係リ臺北地方清丈ノ當時使用シタル繩車ナリ其構造繩車ハ
圖ノ如ク直徑一尺三分ノ木製ノ圓形動滑車ニシテ之ニ繩ヲ捲舒シ滑車ノ中軸ヲ支フルニ
長方形ノ梓ヲ以テシ足部ヲ一本ノ桿ニ作リ之ニ二股ノ鐵造足ヲ附シ以テ地中ニ穿立スル
ニ便セリ

第二號圖ハ宜蘭地方ニ於テ清丈ノ當時用ヒタル丈量旗ニシテ桿ハ徑三四分長三尺乃至五尺
ノ竹ヲ以テシ頭ヲ割リテ赤色三角形ノ布片ヲ夾ミ絲ニテ結附ケ桿下ハ尖シテ穿立スルニ
便セリ而シテ之ハ觀測ノ目標ニアラスシテ距離ヲ測ルニ用ヒ十戈(十二丈)(五尺)毎ニ一本ヲ立テ
タルモノニシテ所謂測針ノ類ナリ

清國造尺二分之一
第三號圖

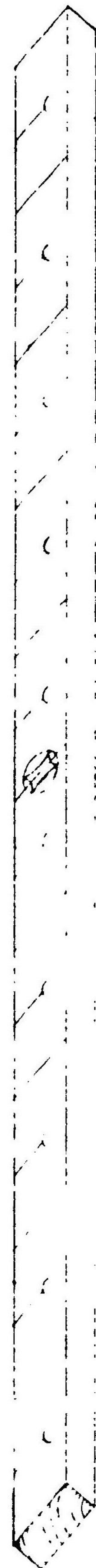
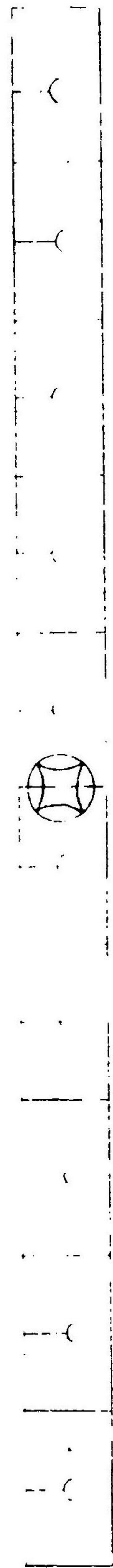

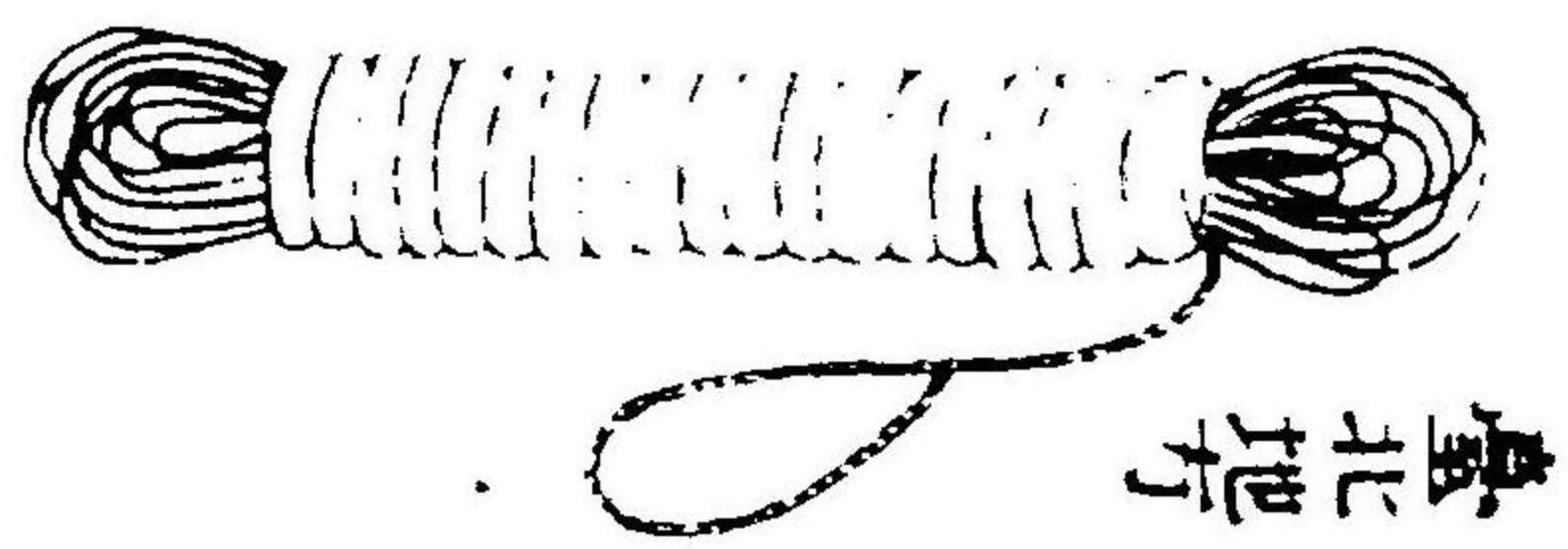
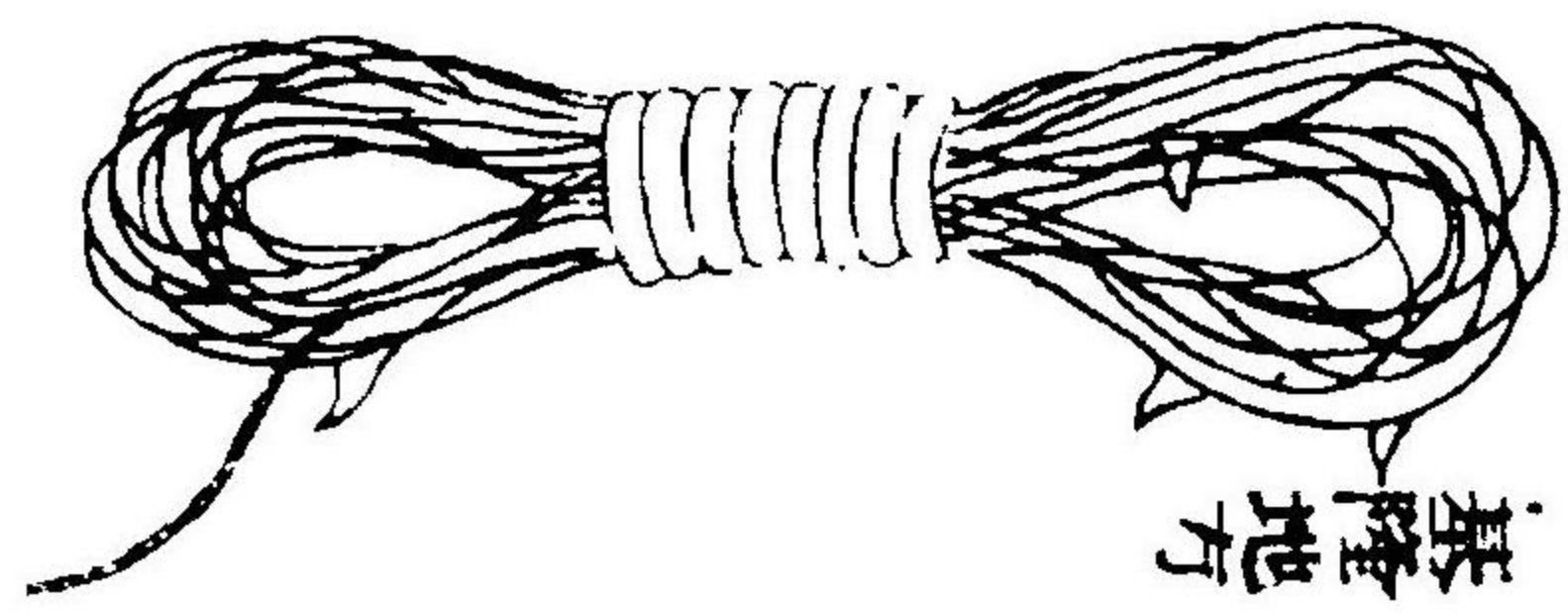
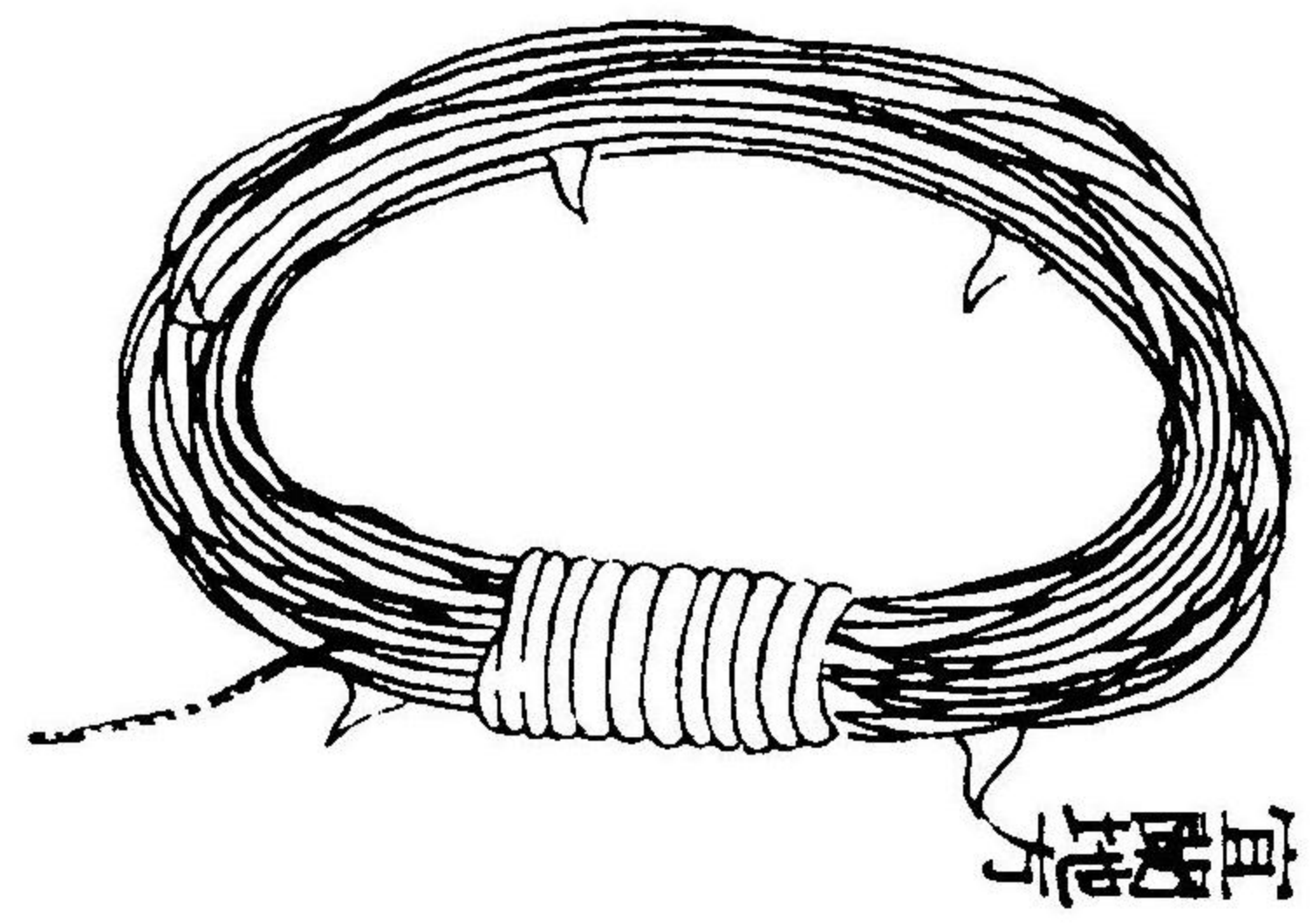

繩量式
圖號四第

説明

第三號圖ハ清國營造尺ニ則リタル丈尺ニシテ臺北地方丈量當時ノ公定尺ナリ現ニ臺北縣廳ニ保存シアリ其構造ハ梢楠木製五分目端盛ノ直尺ニシテ戸部ノ定式一尺^(五)ノ二倍半即チ一丈二尺五寸ノ十分ノ一ヲ以テ一尺ニ製シタルモノニシテ其十尺ハ即チ一丈ノ長ナリ此一尺ハ我一尺二寸九分五厘ニ相當セリ

第四號圖ハ清丈當時專ラ使用シタル丈量繩ニシテ黃麻或ハ棕桐ノ皮ヲ以テ捻リ長サ二十丈以上アリ臺北地方ノ分ハ麻緒二ツ捻リ徑一分三厘許基隆地方ノ分ハ同三ツ捻リ徑一分五厘宜蘭地方ノ分ハ棕桐ノ皮三ツ捻リ徑一分二厘五毛許ナリ何レモ一丈^(一丈二)_(尺五寸)毎ニ白色ノ片布ヲ結ケ附目標トナセリ

一之分十尺方地北臺

圖號五第

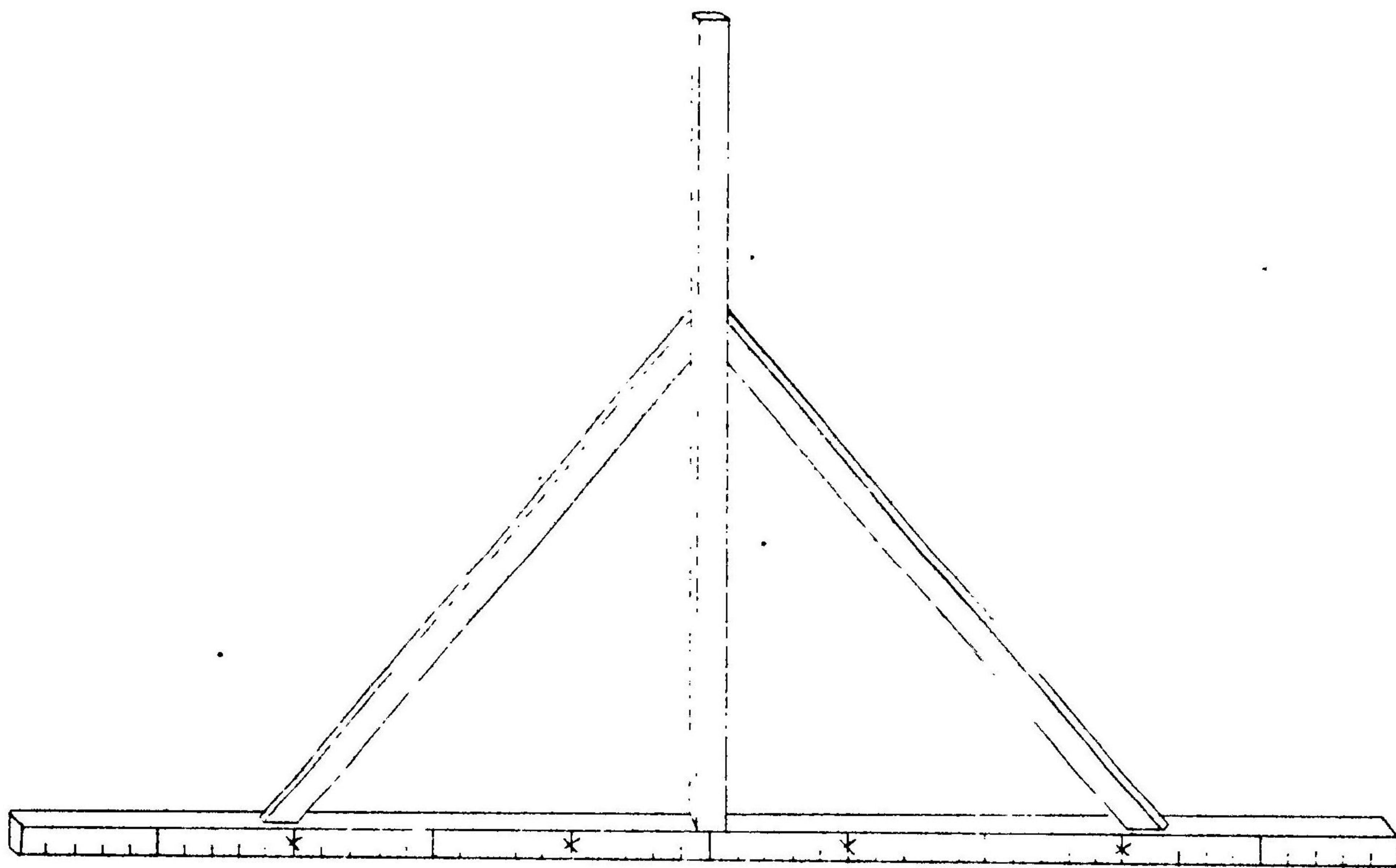

尺方方地軍阿縣中臺

一之分十二尺田檢

圖號六第

圖面斜全

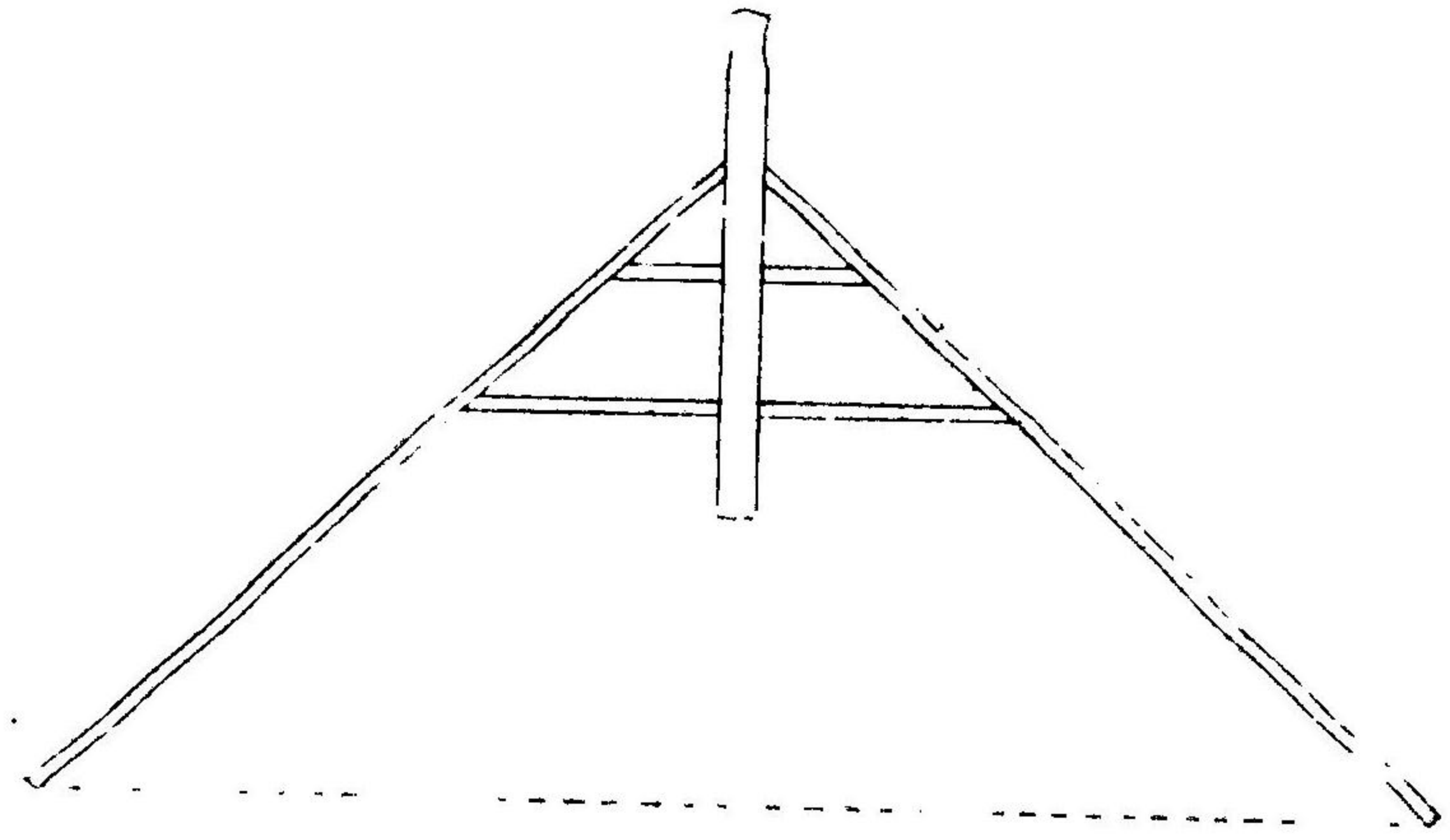
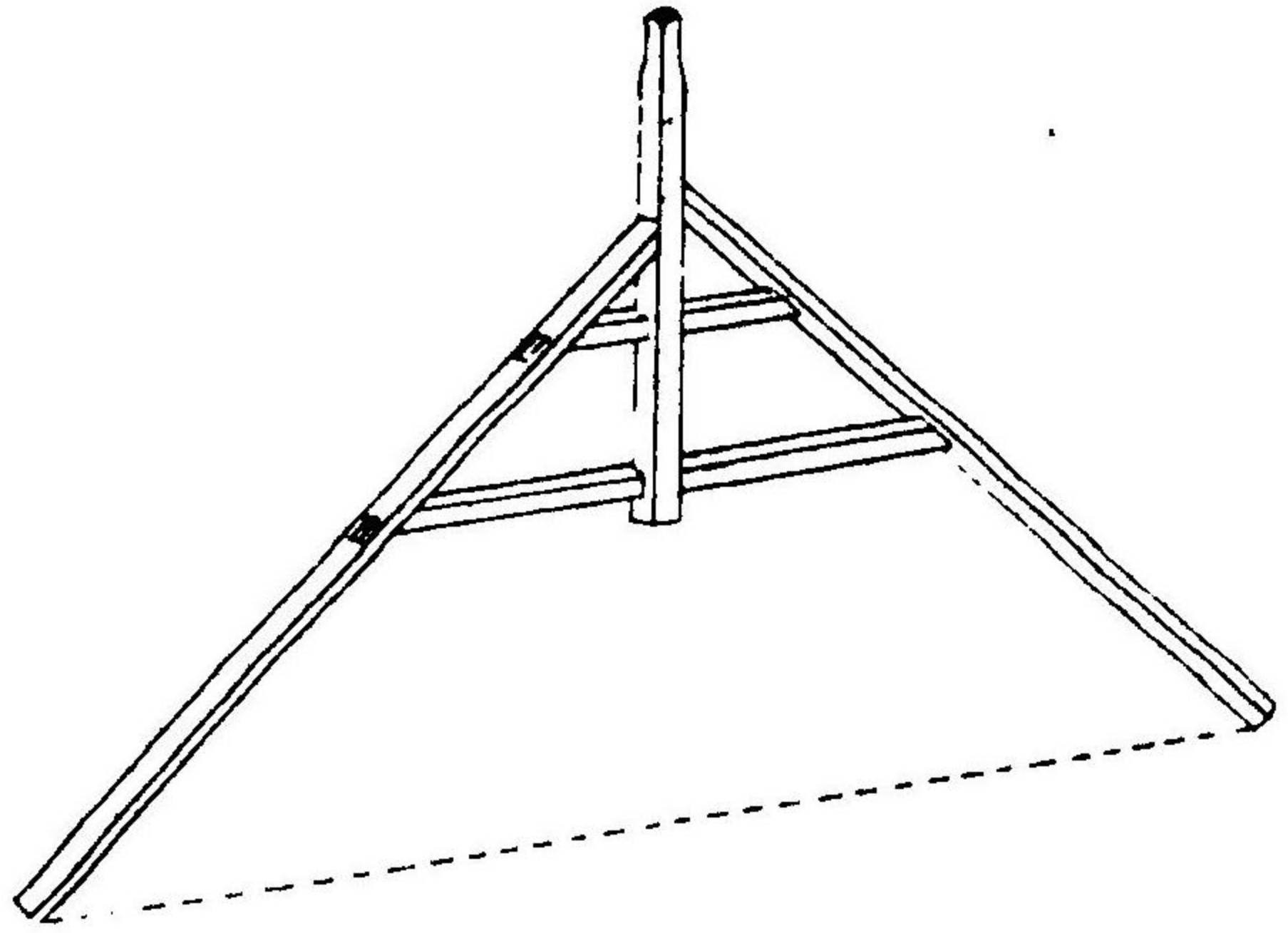

説明

第五號圖ハ曾テ清國政府總權ノ書記ニシテ土地丈量ニモ關係シタリト稱スル蘇某ノ有スル
丈量尺ニシテ光緒十六年頃ノ製作ニ係リ杉製一寸目全長五尺(舊差)ノ直尺ニシテ我四尺九
寸五厘ニ當リ五尺中ノ各尺長ハ最短九寸七分ヨリ最長九寸九分ニ至リ二分ノ較差ヲ示シ
寸長目盛ニ於テモ我九分ヨリ一寸二分ニ涉リ長短不定甚正確ナラサルモノナリ

第六號圖ハ臺中縣阿罩霧地方ニ於テ用ヒシ弓尺ニシテ一名木弓又ハ檢田尺ト稱ス杉製コソ
パス形ノ尺ニシテ其兩脚尖端ノ間隔ヲ一弓トセリ然トモ兩端磨滅シ其一脚ハ毀損シ居リ
テ精密ノ調査ヲ遂ケ得ザリシモ全長我五尺六寸四分許ニ相當セリ

水匠通用正魯班尺四分之一

第七號圖

全橫断面

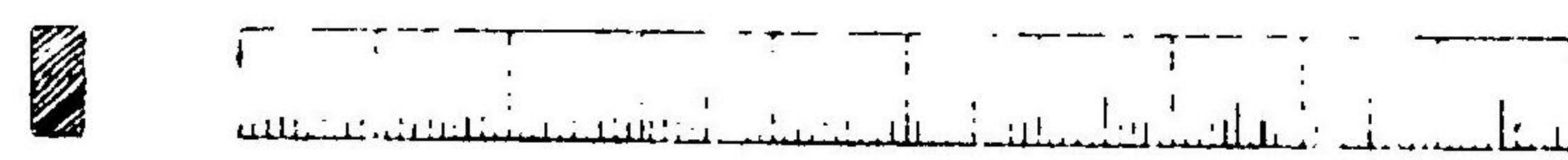

臺北縣本林源ノ家ニ有シ七尺度第一面魯班尺四分之一

第八號圖

全橫断面

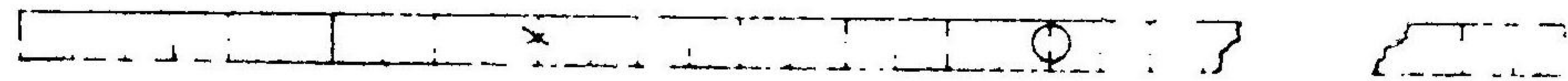

全上

第三面戶尺四分之一

全上

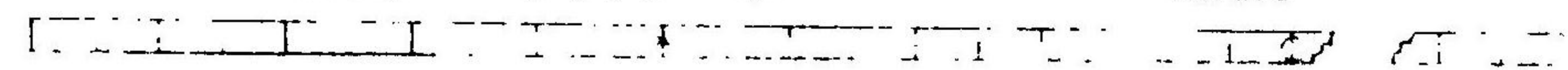

全上

第三面業戶尺四分之一

全上



一之分十尺ノ方地隆基
圖號九第

全横所面

一之分二尺丈清存保土文林蘭宜
圖號十第

全上

一之分二尺丈萬 上 全
圖號一十第

全上

説明

第七號圖ハ數百年來公私間ニ最モ廣ク行ハル、所ノ魯班尺ニシテ其目盛ハ多少差違アレトモ概テ我九寸八分ニ相當シ民用ノ丈量尺ハ概テ之ヲ標準ニセリト云フ

第八號圖ハ臺北縣擺接堡林本源ノ家ニ有スル尺度ニシテ全明治三十三年ヲ距ル二十三年前同家常備ノ木匠ニ命シテ製作セシメタルモノニシテ直形精製ニシテ三面ニ魯班尺弓尺業戶尺ノ目盛ヲ分刻セリ但弓尺ノ部ハ清丈當時特ニ盛添ヘタルモノナリト云フ

(一) 其魯班尺ノ一面ハ五分目端盛全長三尺三寸ニシテ我三尺二寸二分五厘ニ當リ其平均尺長ハ我九寸七分七厘二毛ナリ尤モ該尺度ハ使用年數ノ久キ兩端ノ目盛著ク磨滅セルヲ以テ兩端一寸宛ヲ省キ中間三尺一寸ノ部分ヲ測リタルニ我三尺四分ニ相當シ平均尺長九寸八分六厘トナリ全部ノ平均尺長ヨリ九厘許加長セリ

(二) 其弓尺ノ一面ハ全長二尺五寸ニシテ我三尺四分八厘ニ當リ平均尺長我一尺二寸三分九厘ナリ

(三) 其業戶尺ノ一面ハ清丈前一般地主ノ使用シタル丈量尺ノ一種ニシテ全長二尺ハ我三尺二寸二分二厘五毛ニ當リ平均尺長我一尺六寸一分二厘五毛トナル然ルニ兩端ノ目盛磨滅セルヲ以テ左右ノ一寸目ヲ省キ殘長一尺八寸ヲ測ルニ我二尺九寸二分六厘ニ當リ其平均尺長ハ我一尺六寸二分五厘六毛ニ相當セリ

第九號圖ハ基隆地方ノ尺度ニシテ杉ノ粗製ニシテ魯班尺ヲ目盛シ全長我五尺一寸七分ニ當リ其一端ニ二寸五分ノ端數目盛アルカ故ニ一尺目ハ即チ我九寸八分四厘七毛ニ相當セリ

第十號圖ハ宜蘭清丈當時書ノ役ヲ奉シ清丈ニ從事シタリト云フ宜蘭林文土ノ保存ニ係ル
清丈用丈尺ニシテ杉製直尺五分目盛戸部規定ノ二弓半即チ一丈ノ十分ノ一ヲ一尺トシタ
ルモノナリ

第十一號圖ハ同ク林文土ノ保存ニ係ル清丈以前ノ丈尺ニシテ魯班尺ノ一尺三寸五分ヲ以テ
一尺トシタルモノナリ此一尺ハ我一尺三寸二分五厘ニ相當セリ

第五項 地積算出法(附評論)

清丈著手當時ニ於ル清丈委員ハ多クハ内地ノ佐雜(八品官以下ノ官吏)ヨリ任用シタル者ニシテ勾股ノ
法ヲ知ラサルモノアリ嗣テ粵東ヨリ算書丈手ヲ雇聘セシト雖本島ノ地制ハ内地ト異ナルヲ
以テ彼等ハ内地ノ丈量ニ熟スルモ本島ノ丈地ニ慣ハサル爲メ往々錯誤ヲ生シ殊ニ各地方其
丈法參差一ナラス其誤差ノ歸スル所賦租ノ上ニ影響スル至大ナルヲ以テ淡水縣知縣及同縣
會辦委員ハ之カ一定ノ規矩ヲ示サント欲シ光緒十三年三月臺灣田園丈算圖法冊ナルモノヲ
製シ巡撫ニ奉呈シタルニ巡撫ハ直ニ各府各縣ニ令シテ各委員ニ頒布セシメ一般ニ遵照辦理
スヘキヲ達シタリ其圖法冊ハ左ノ如シ

(淡水縣提出)

臺灣田園丈算圖法冊

臺灣田園丈量圖法冊

臺地ノ丈尺ハ戶部ヨリ頒布セラレタル縣印每面二寸ヲ五顆相聯チ一尺トナスヲ元一シ五尺ヲ一弓トシ二弓半即チ一丈二尺五寸ヲ一戈トス一甲ハ其二十五戈平方積即チ六百二十五平方戈ナリトス甲ノ下ニハ分厘毫絲忽ノ分アリ其戈下ニ零尺アラハ其戈數ヲ動カサズ其尺數ヲ戈法一丈二尺五寸ヲ以テ除シ戈下ノ分厘トナスヘシ假令ハ六尺二寸五分アリトセンカ戈法一二五ヲ以テ歸除スレハ商五ヲ得之レ半戈即チ五分ナリ是尺ヲ化シテ戈トナスノ法ニシテ宛モ兩ヲ化シテ斤トナスカ如シ凡ソ戈法一二五ヲ以テ歸除スルハ因數八ヲ乘シテ其商ヲ得ルヲ便法ナリトス

夫レ田園ノ形狀ハ千差萬別ニシテ一々枚擧スル能ハサルモ要スルニ方直梯斜勾股半稜牛角眉形等ノ重ナルモノニ外ナラス其圖形ヲ示セハ左ノ如シ

田 方

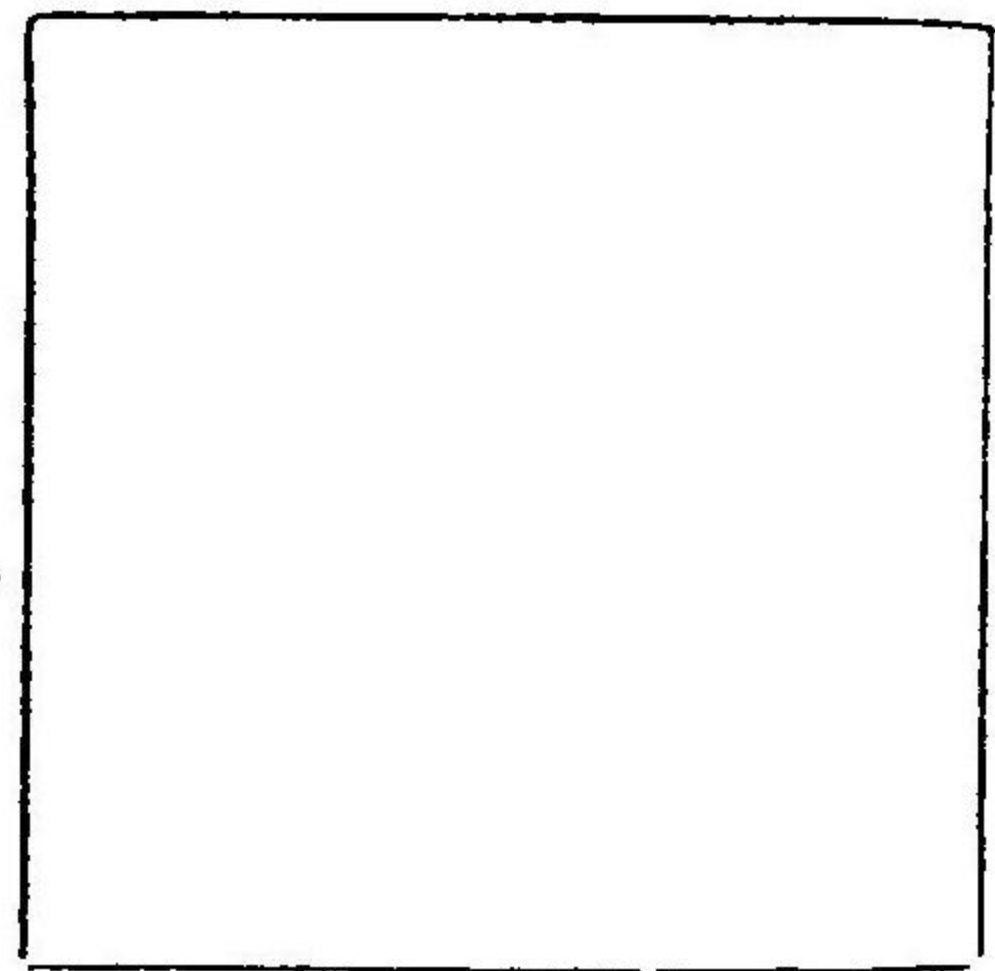

田 直

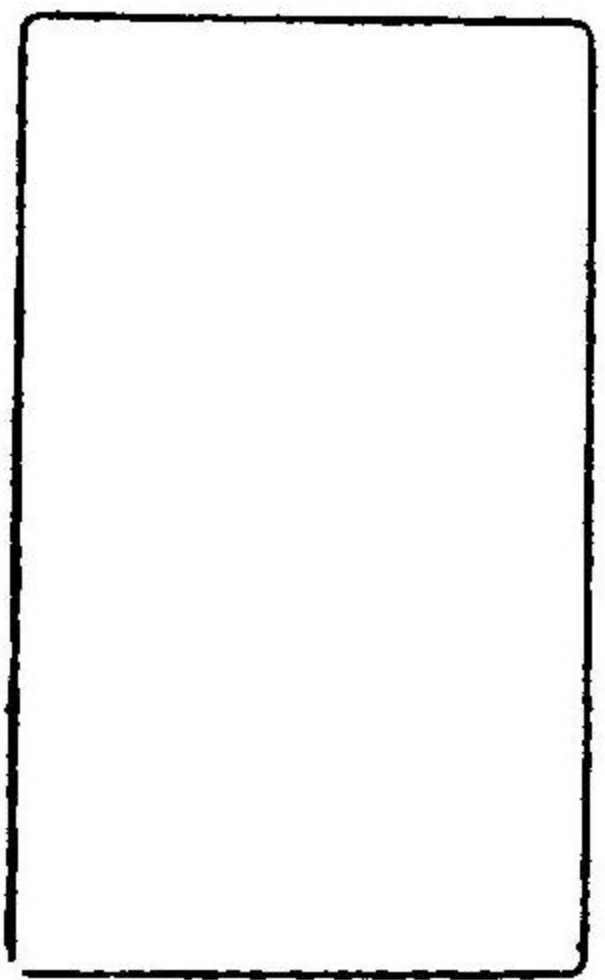

田 斜

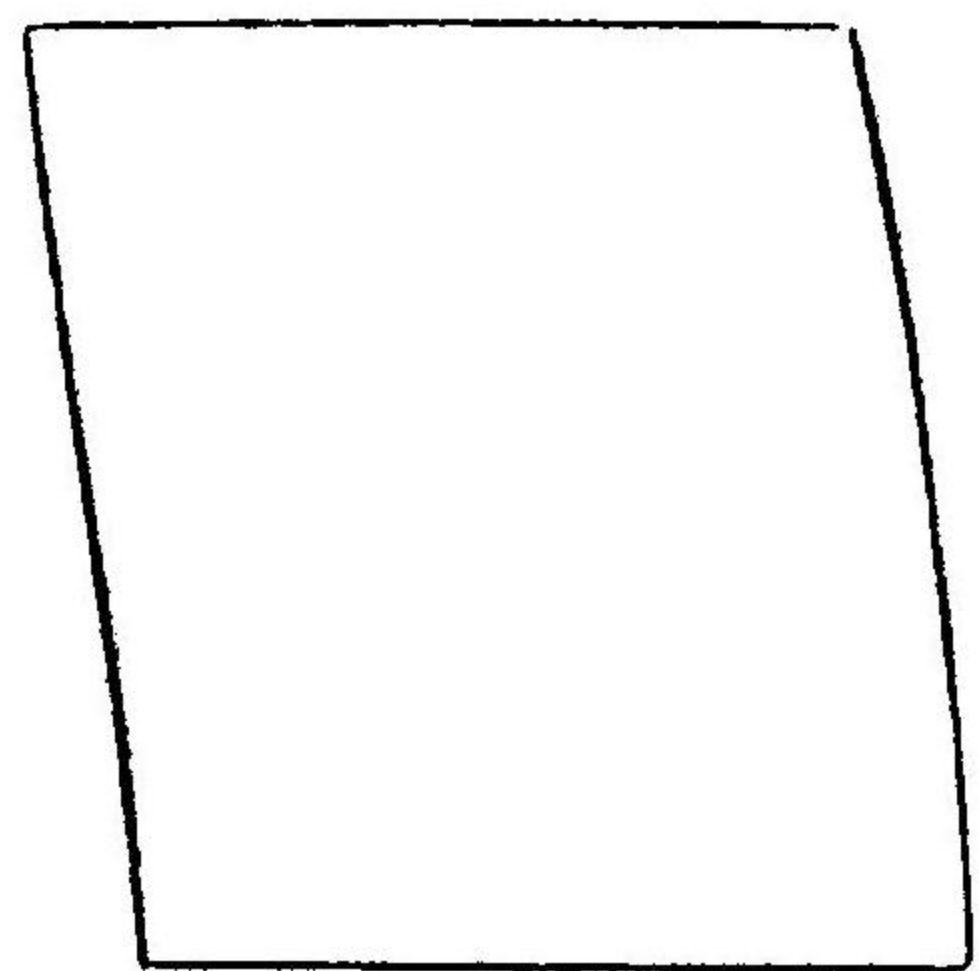

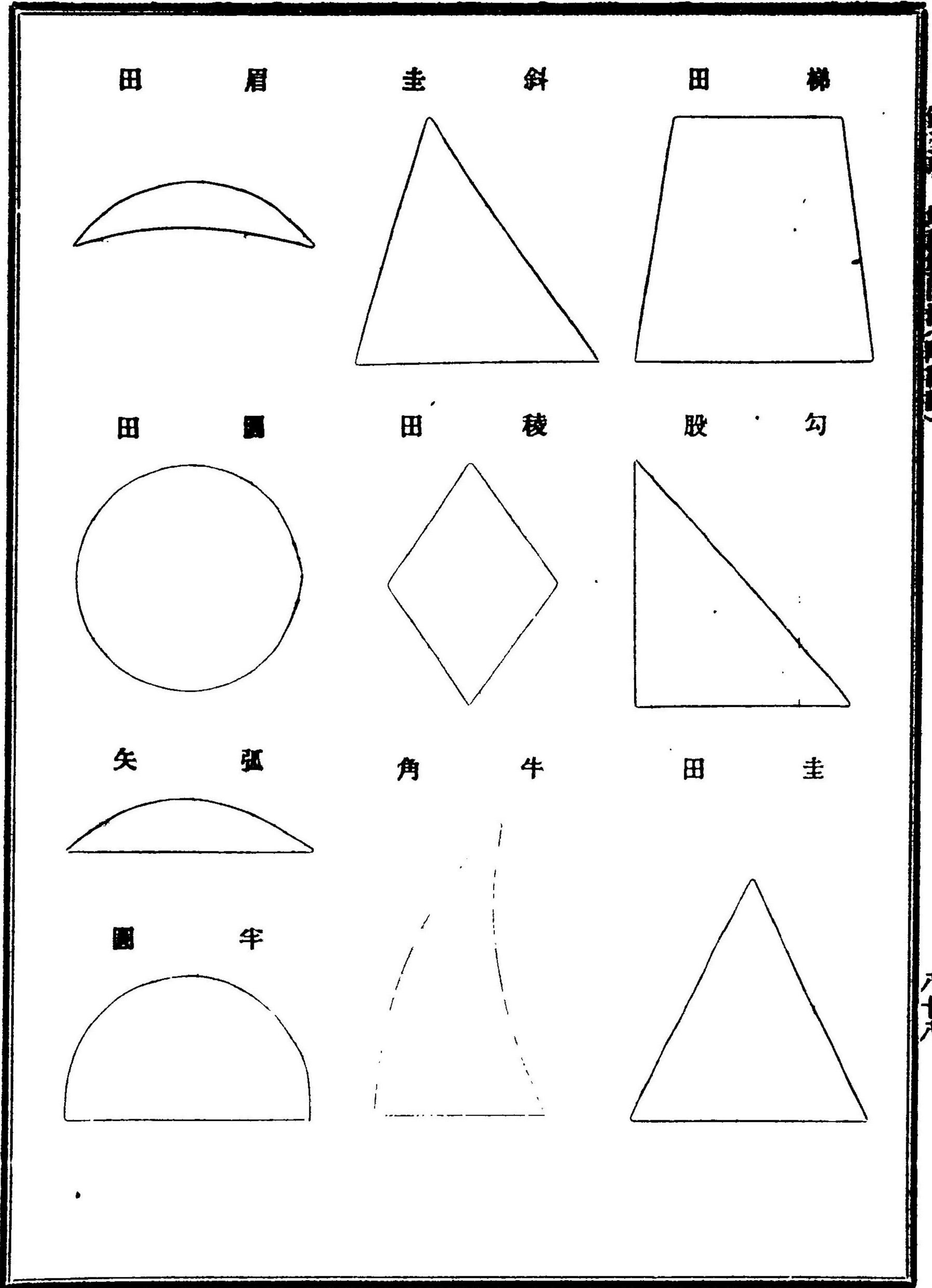

右ノ外丈量者ハ其實地ニ於テ適宜變通シ或ハ分割シテ丈量シ或ハ之ヲ合併シ或ハ合丈シタ
 ル後野減シ或ハ有餘ヲ削テ不足ヲ補フ等夫々合式ノ法ニ從ヒ其差謬ヲ免ルヘシ左ニ相併相
 減補ノ各圖ヲ列示シテ參考ニ便ニス

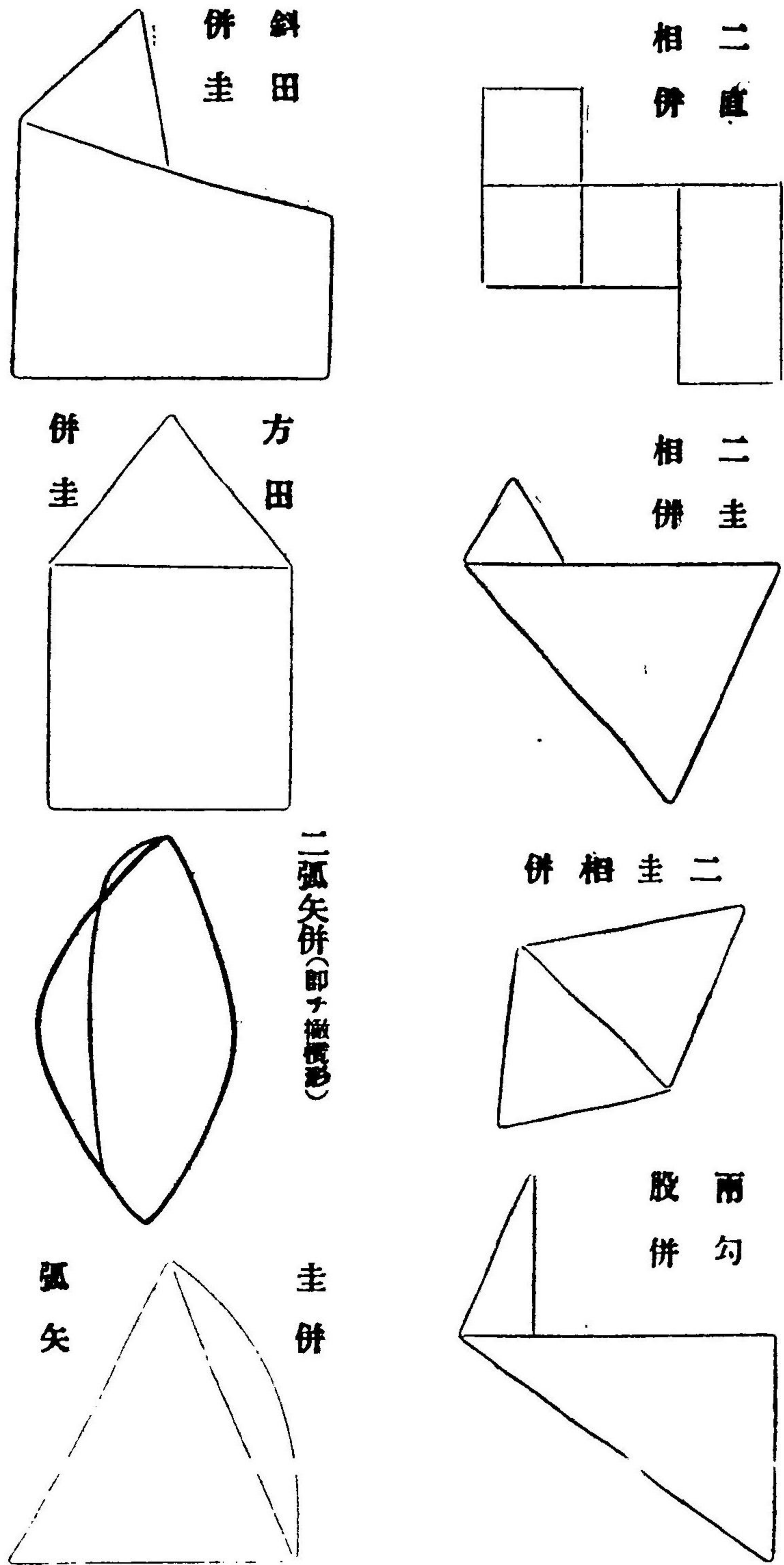

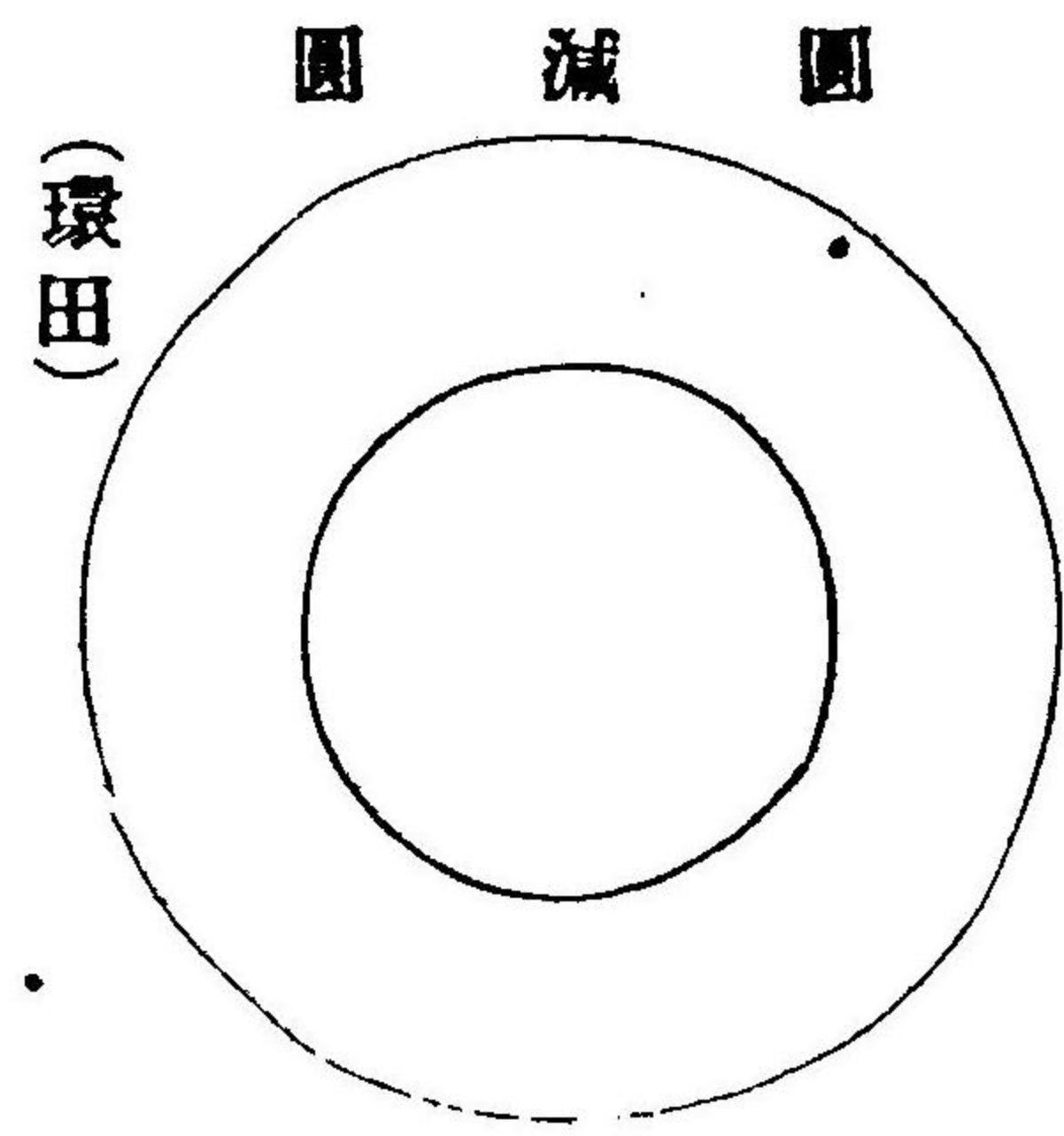
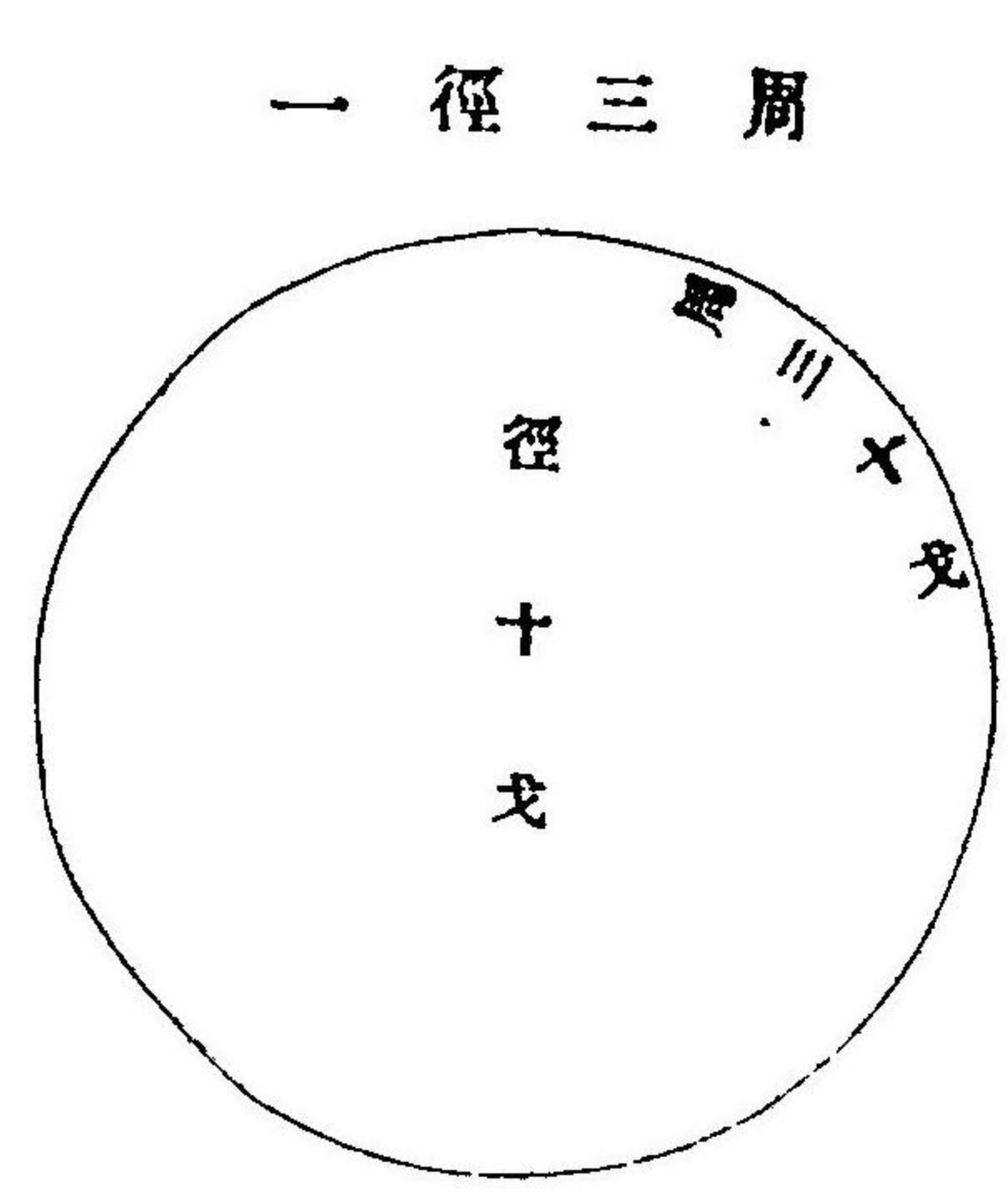

七斜五方

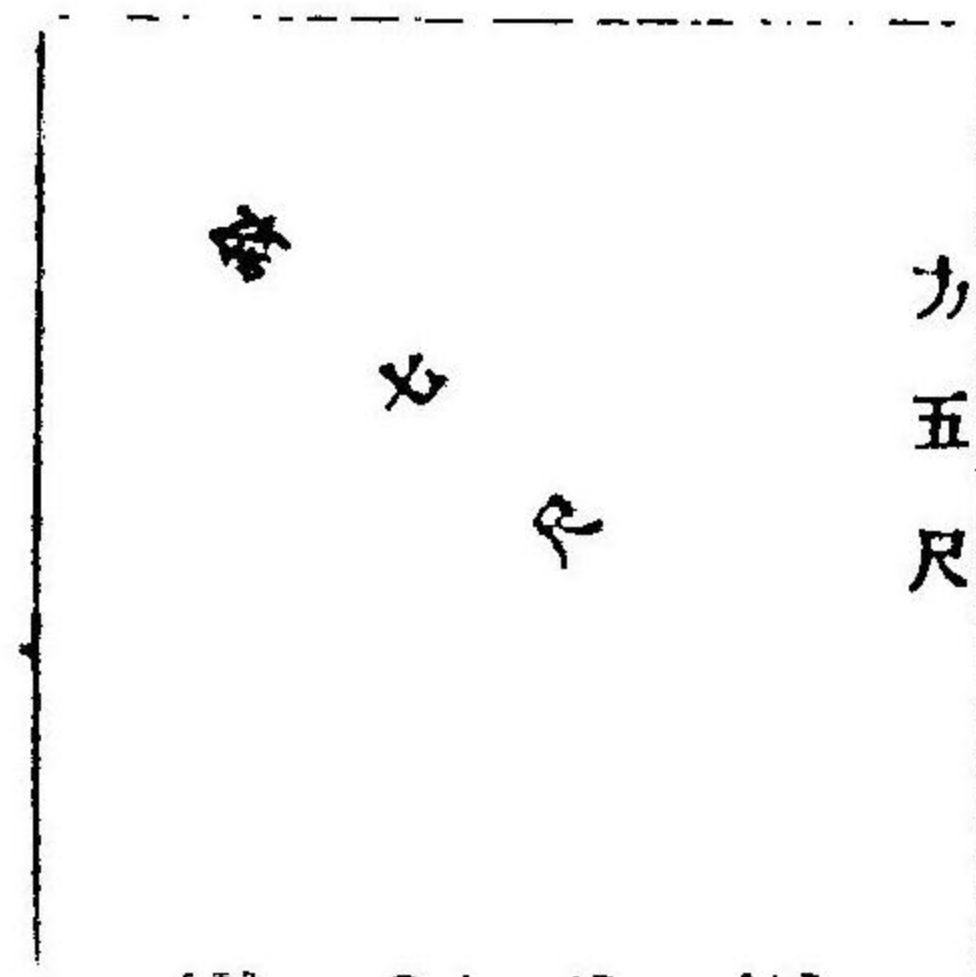

圓容內方

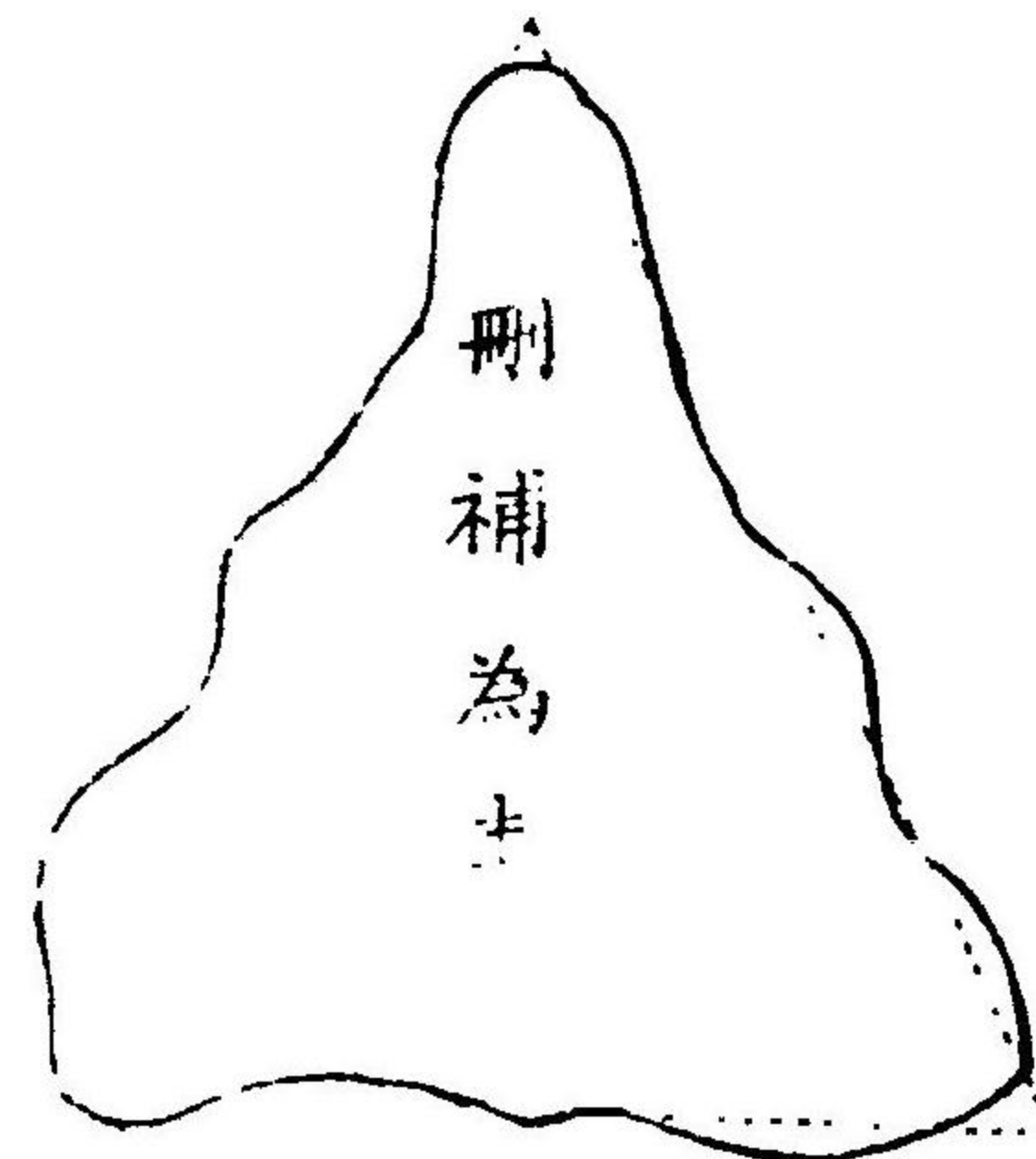
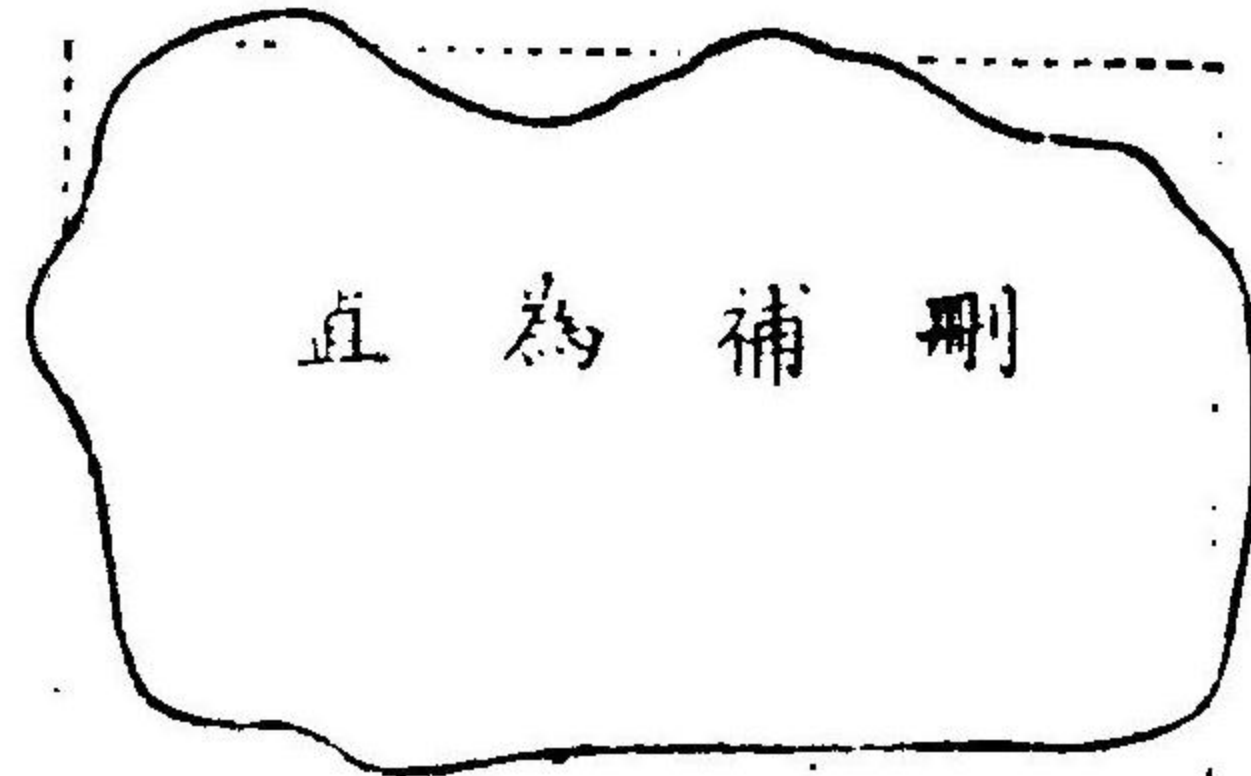
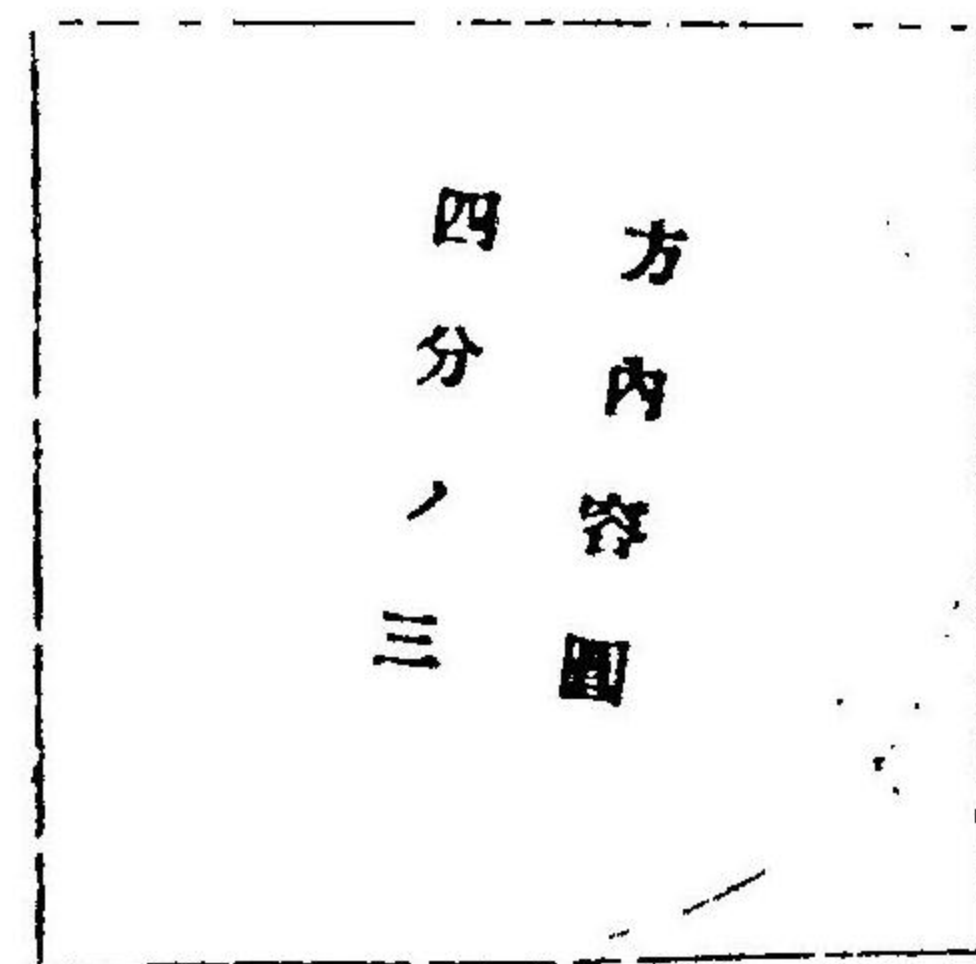

圭併矢弧減方

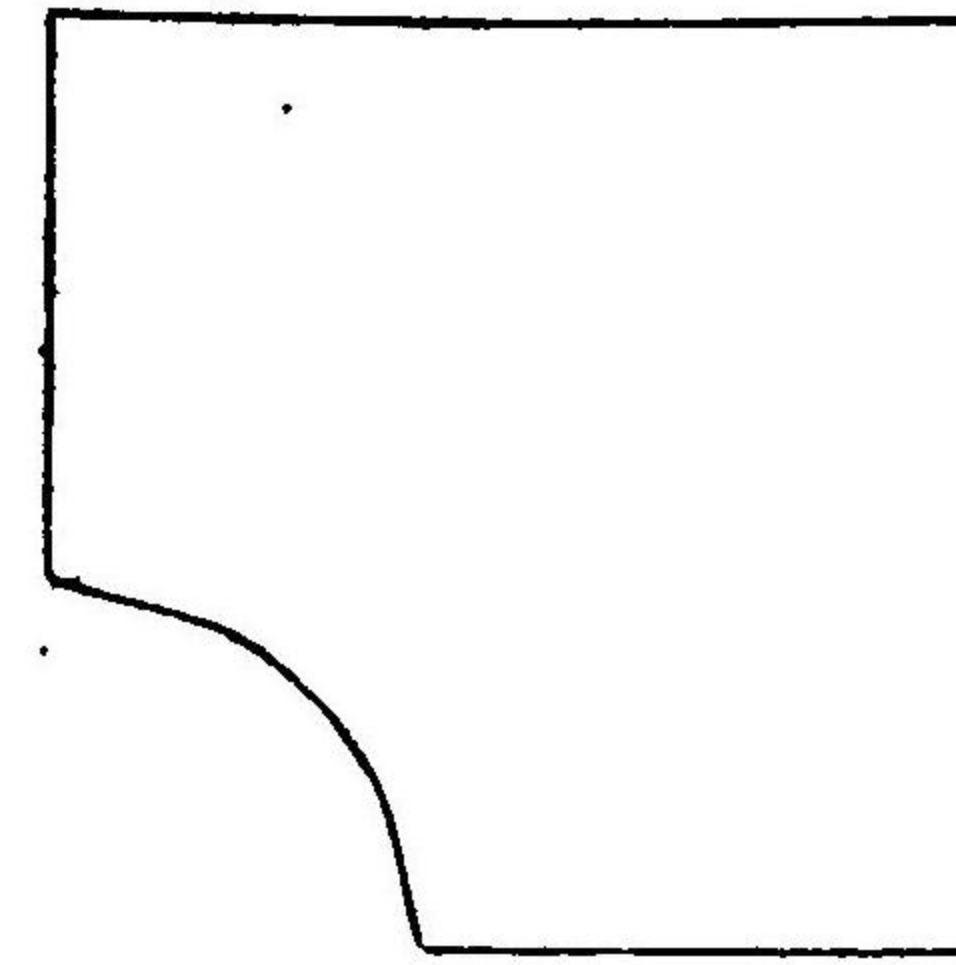

方減田斜

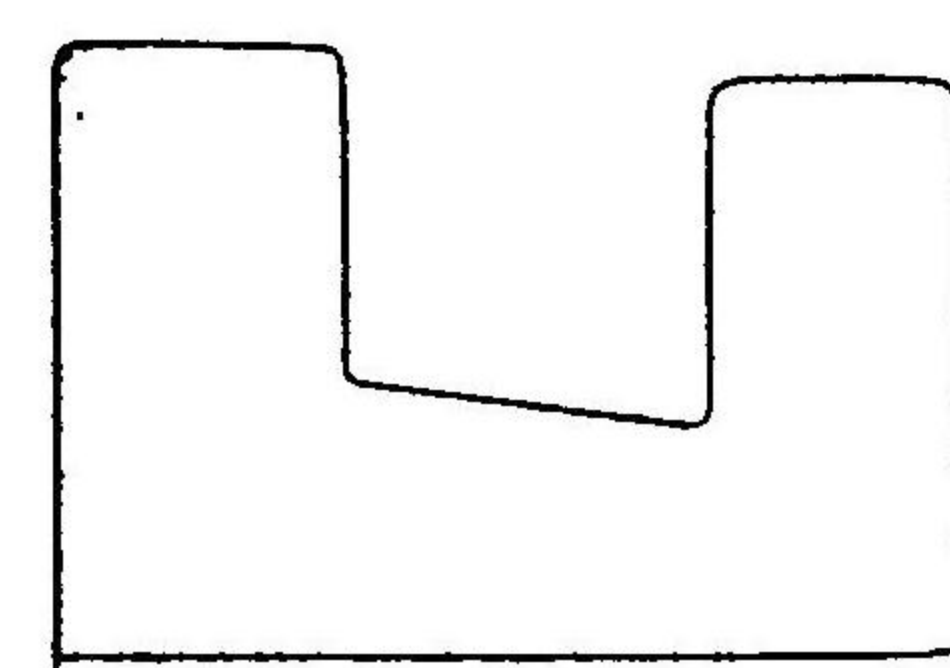

併相梯二

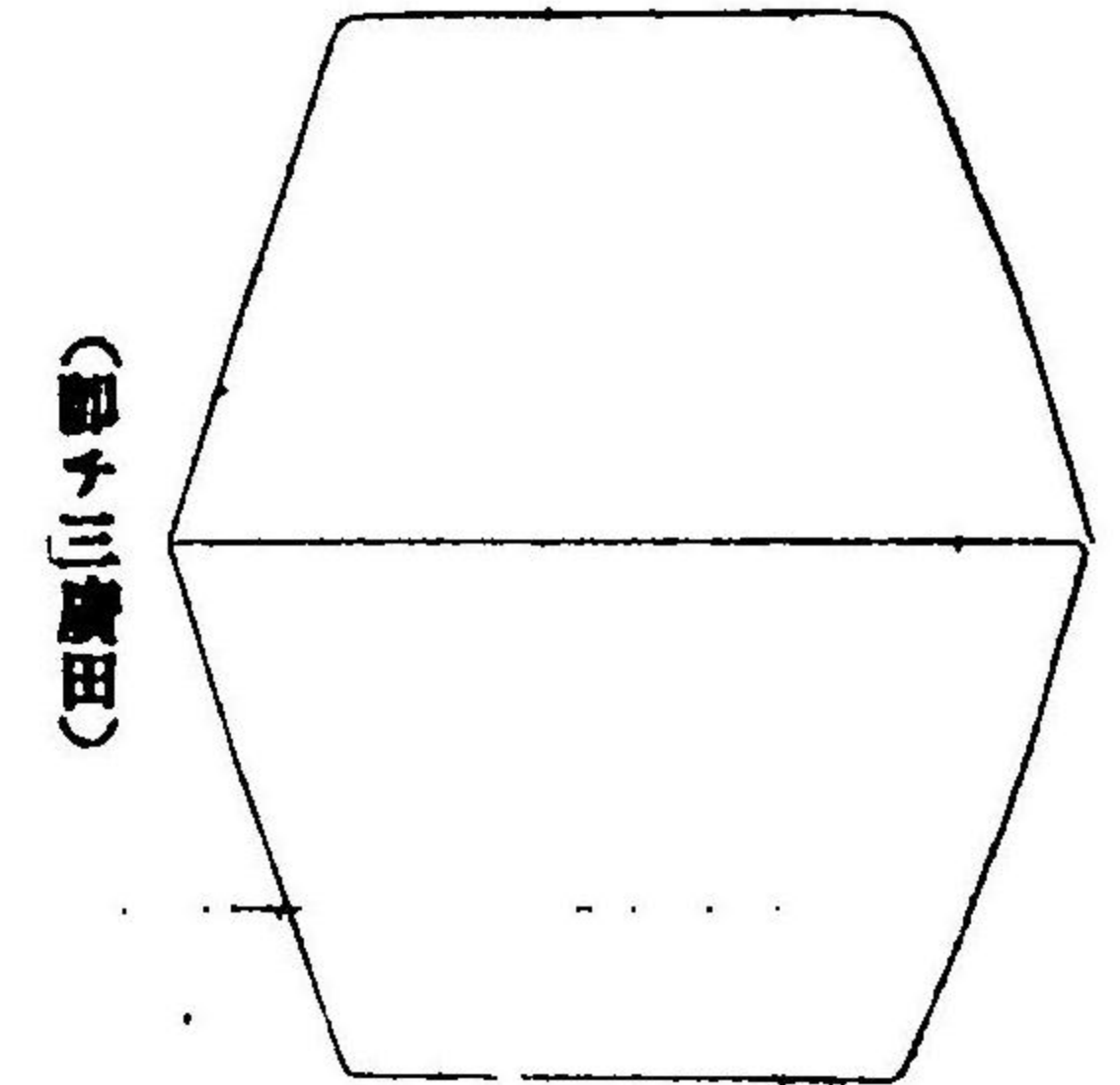

圭二減方

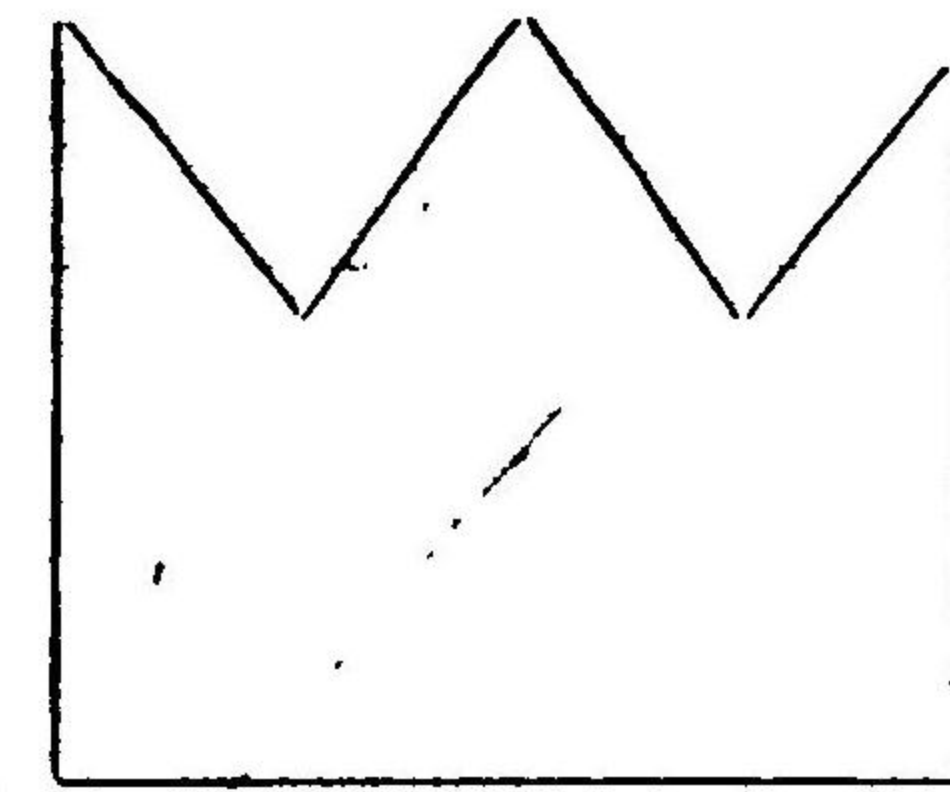

併相斜二

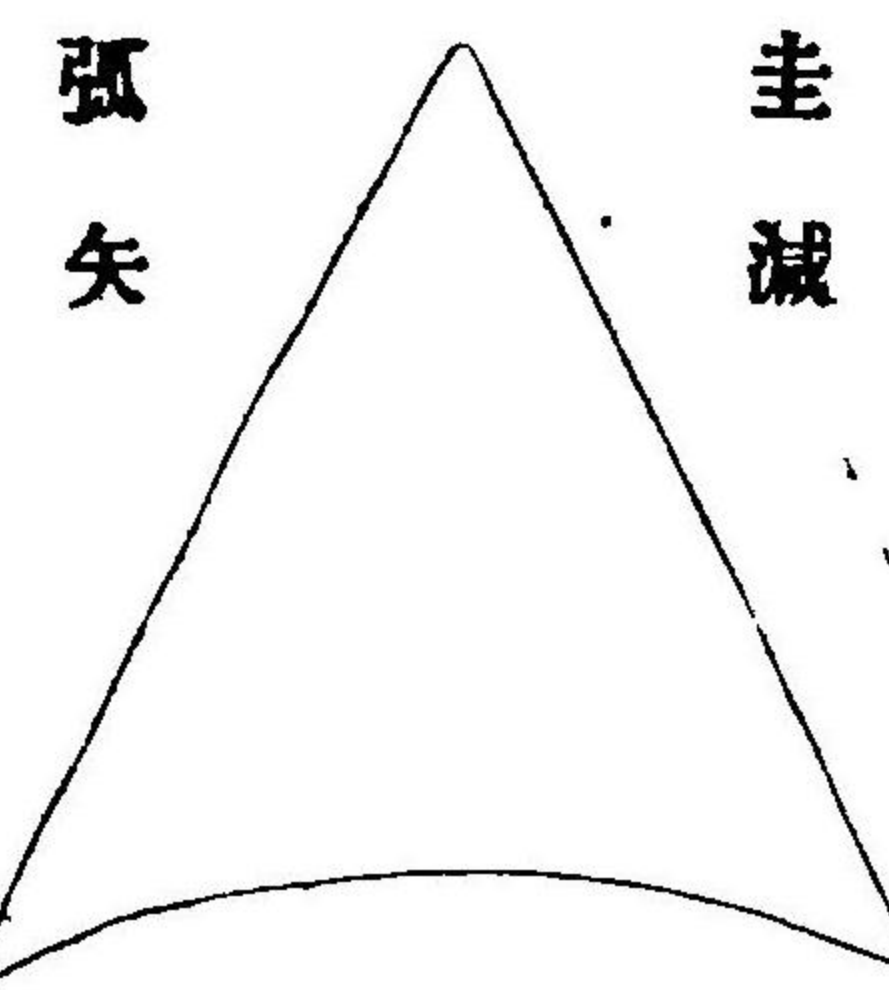
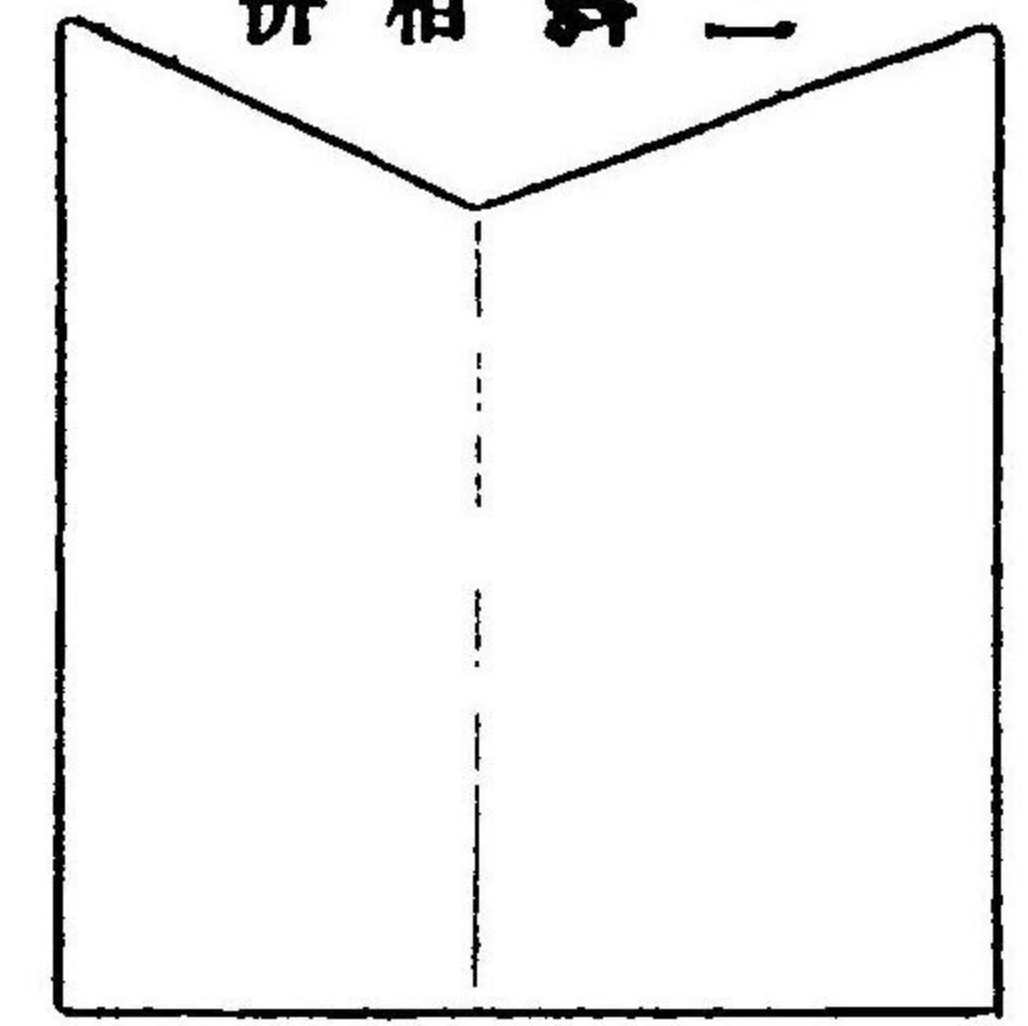

股勾減斜

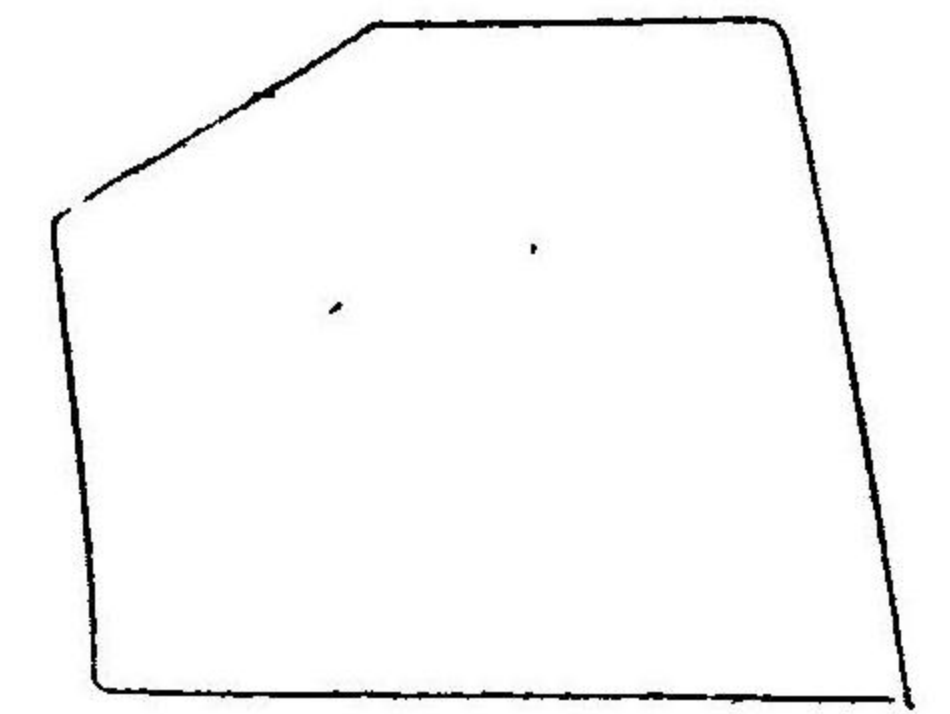

弧併圭二

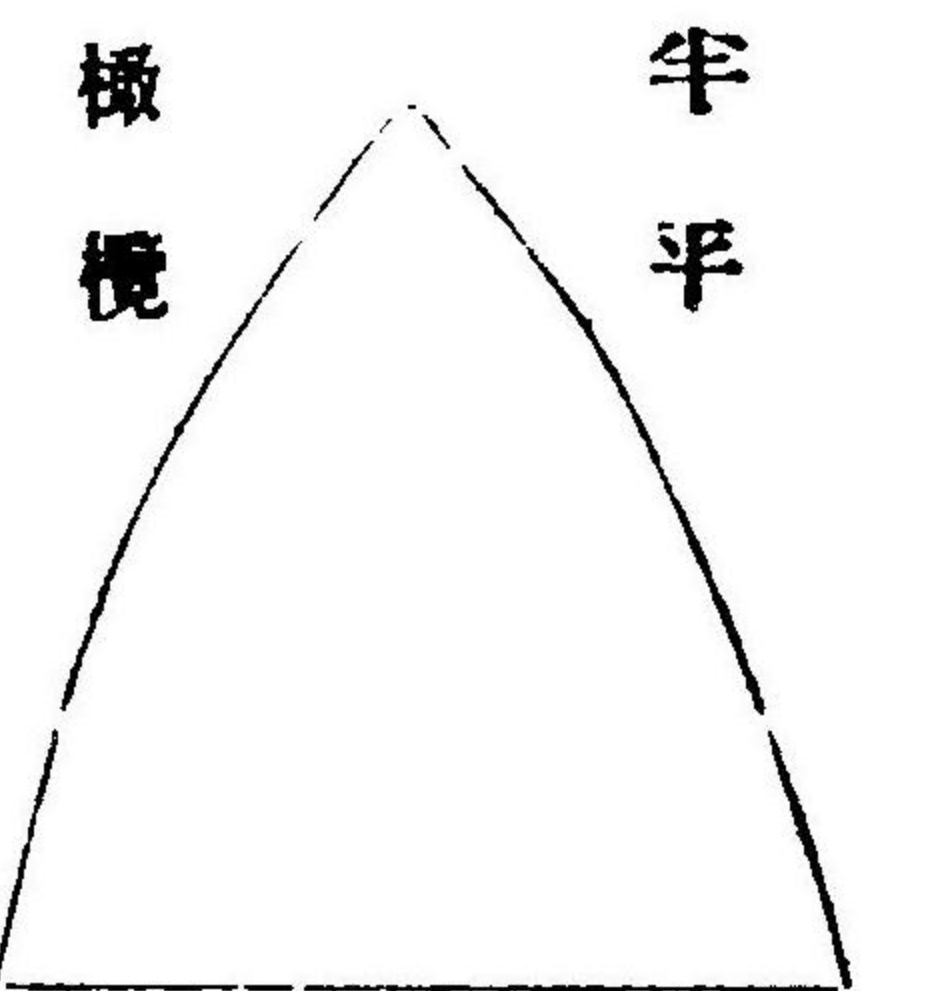
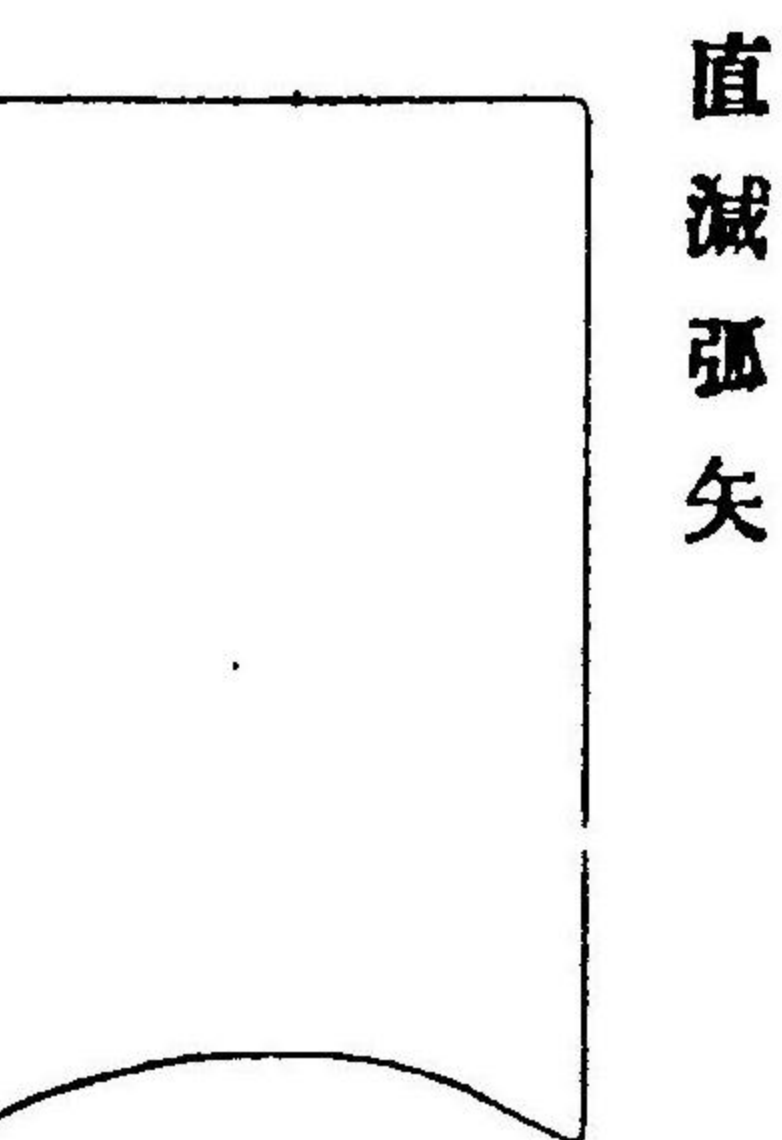
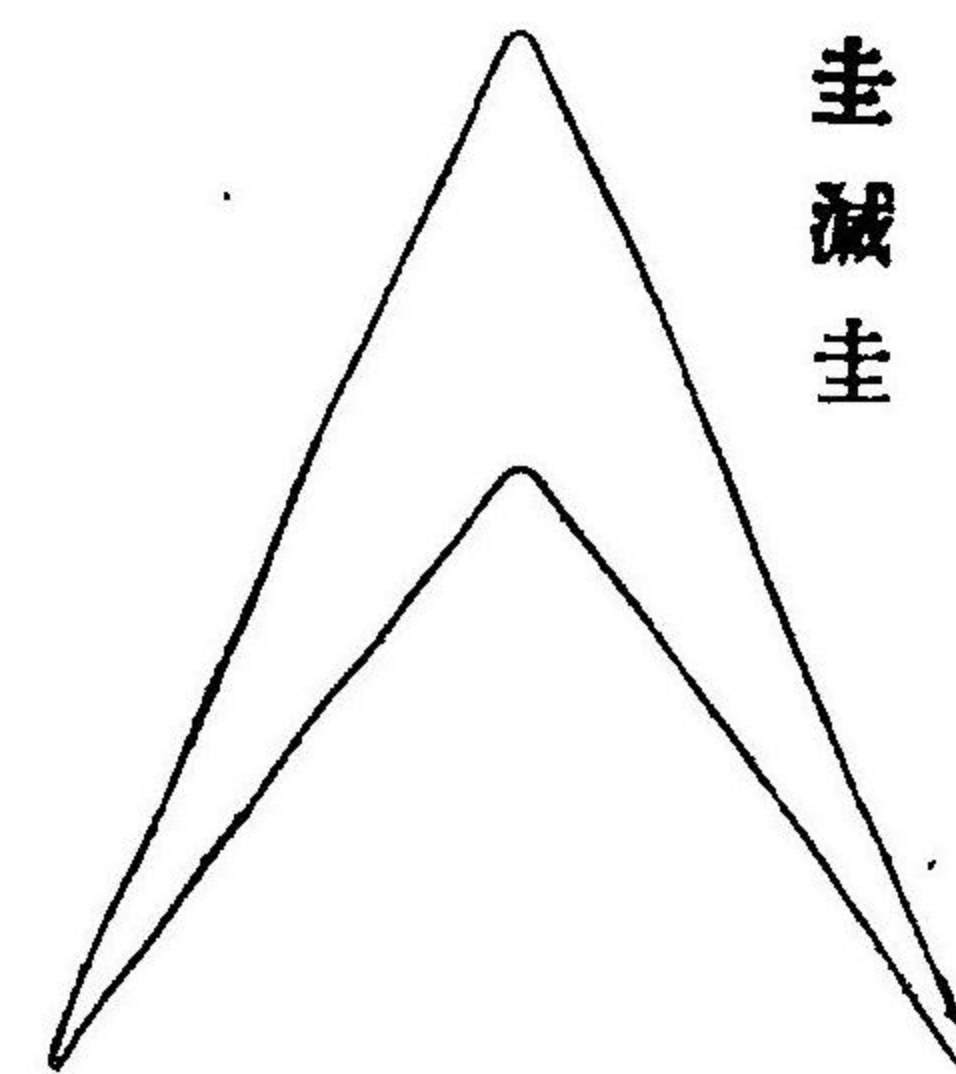
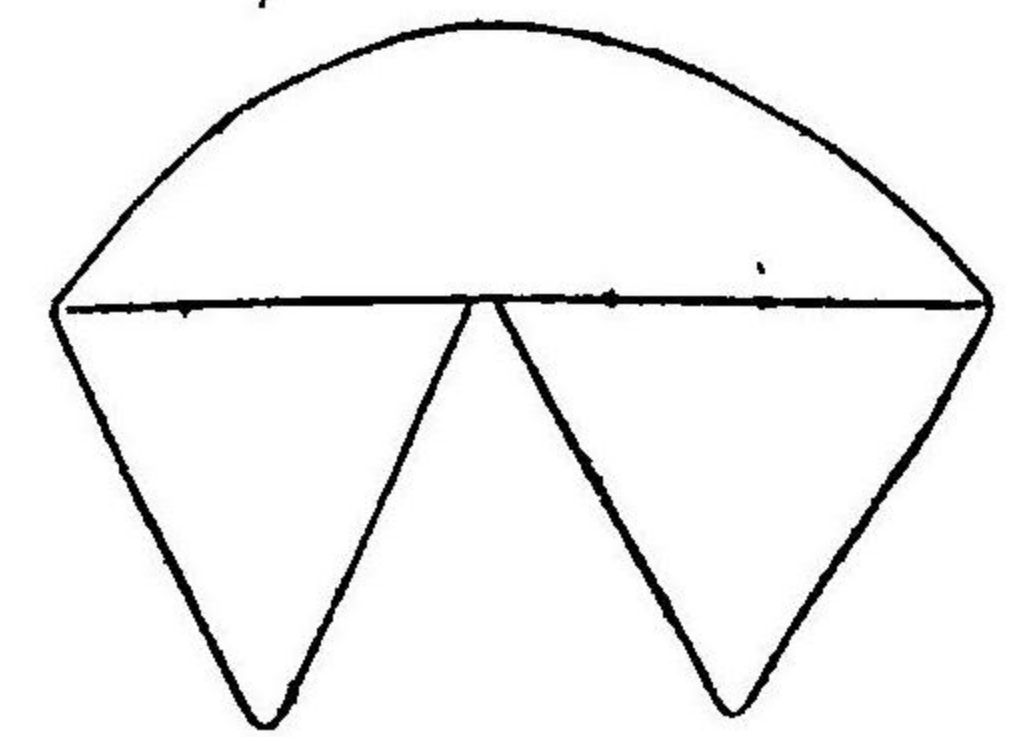

減圭 弧矢

方容内圓

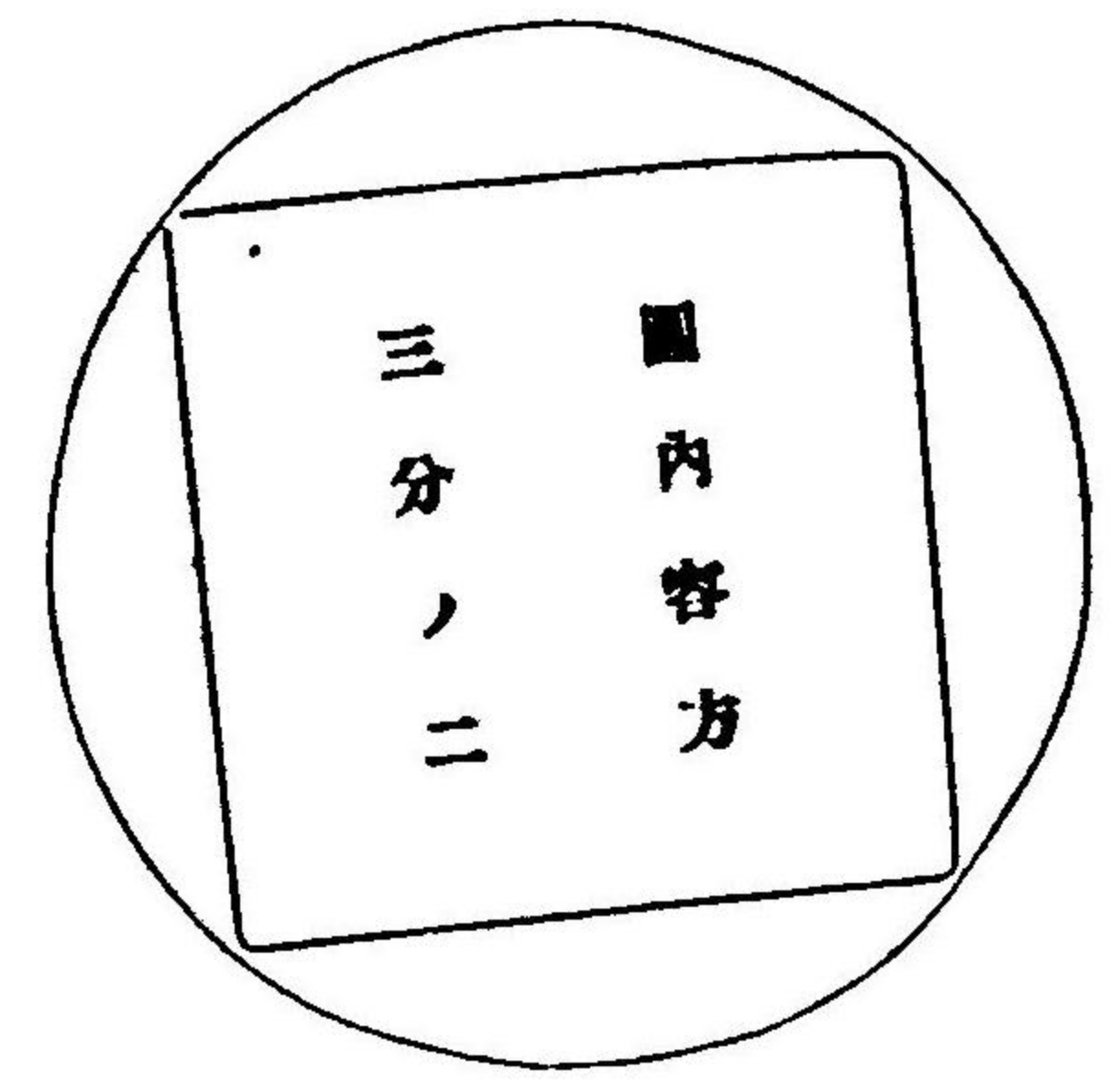

三角容圓

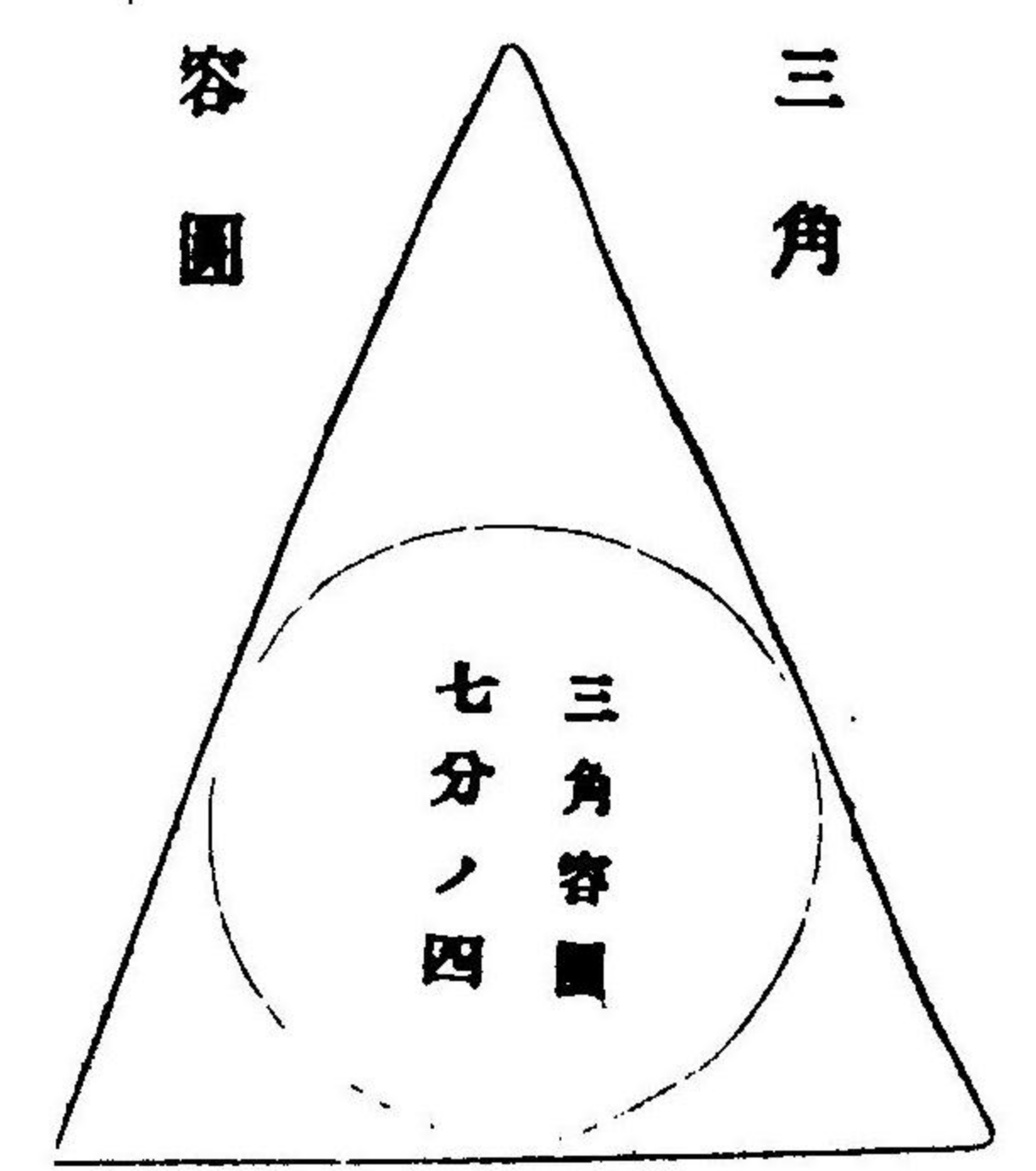

角三容圓

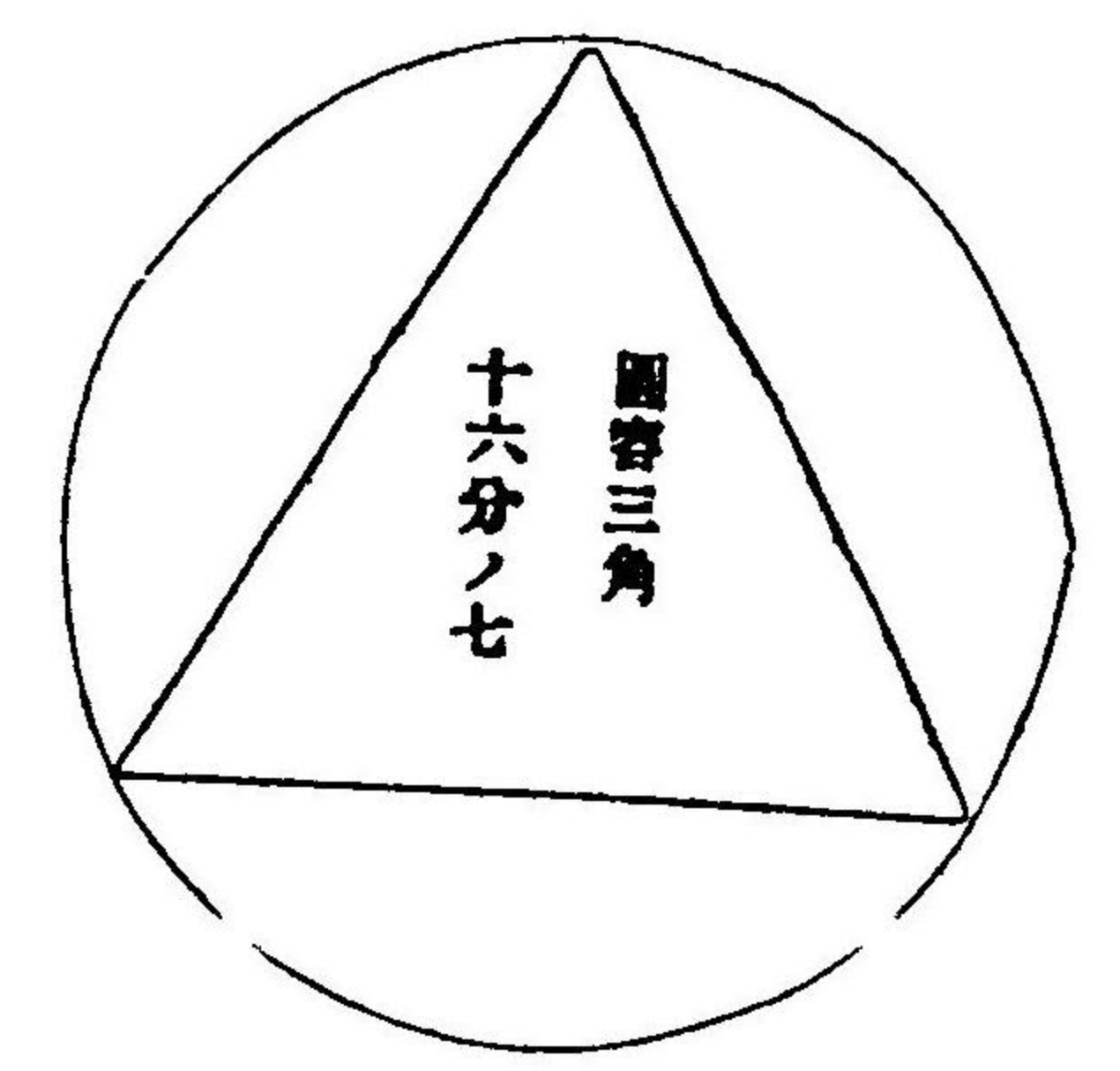

圓容角六

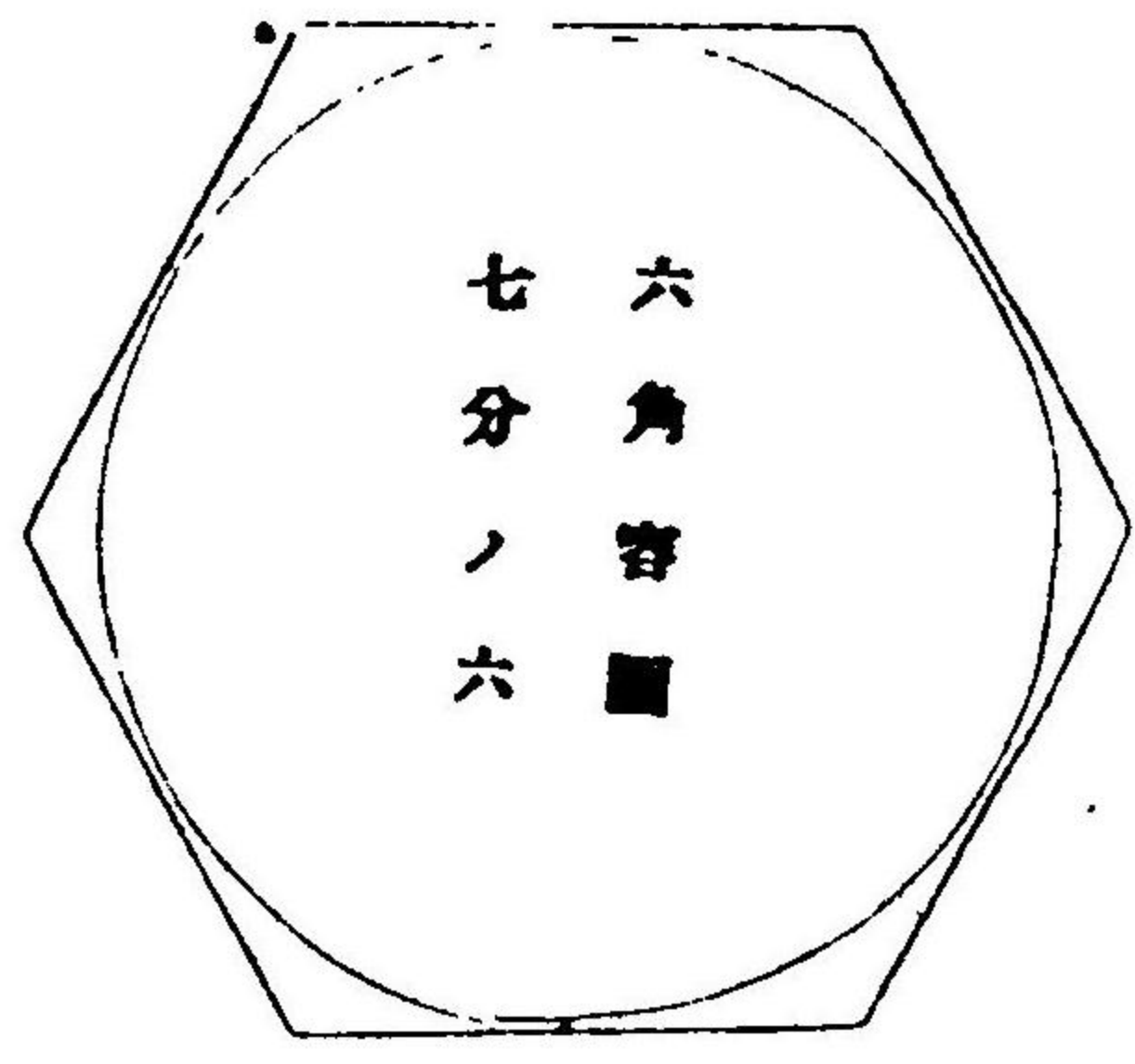

角六容圓

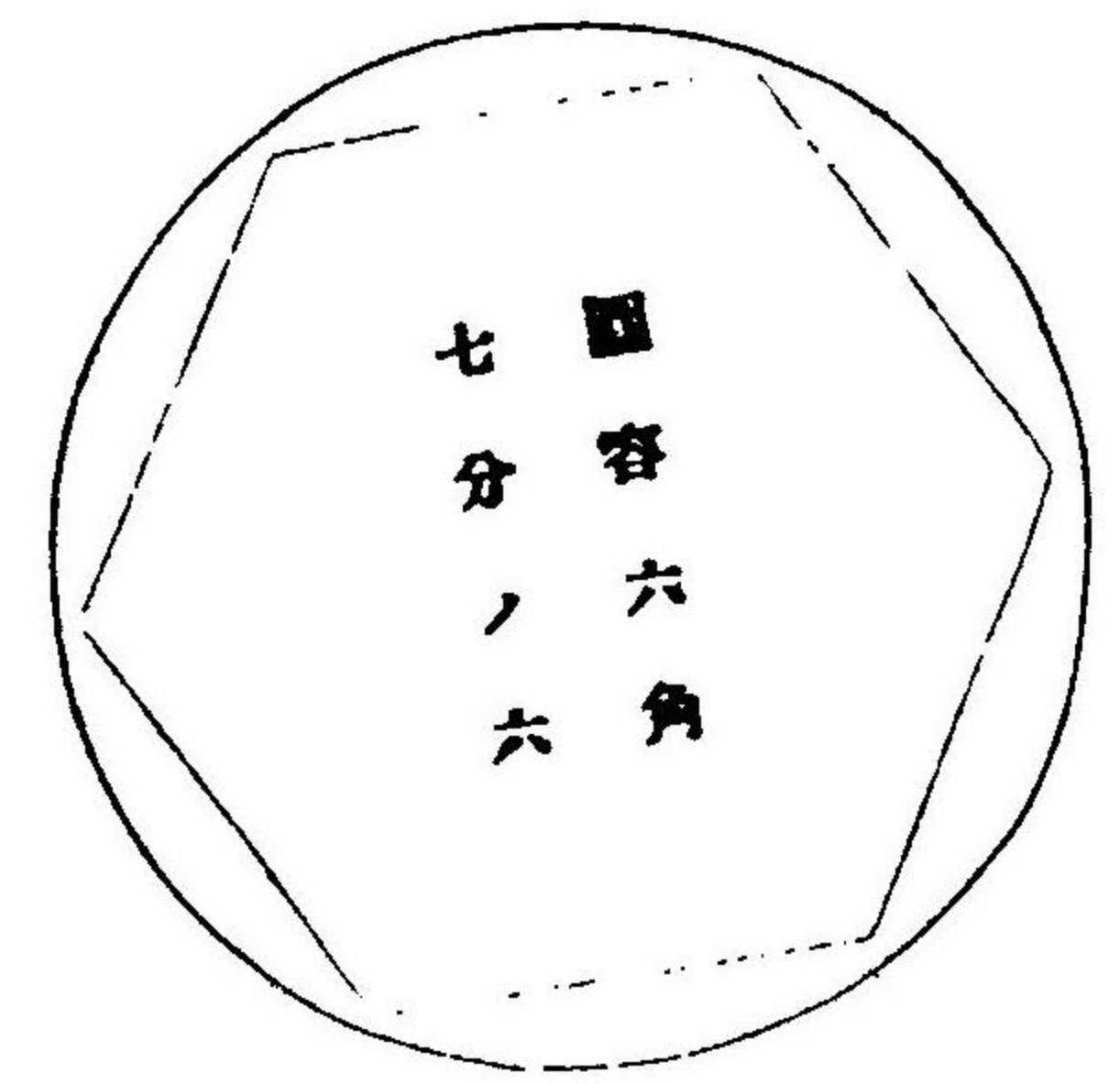

甲ヲ化シテ畝トナスノ圖説

清國内地ノ地一畝

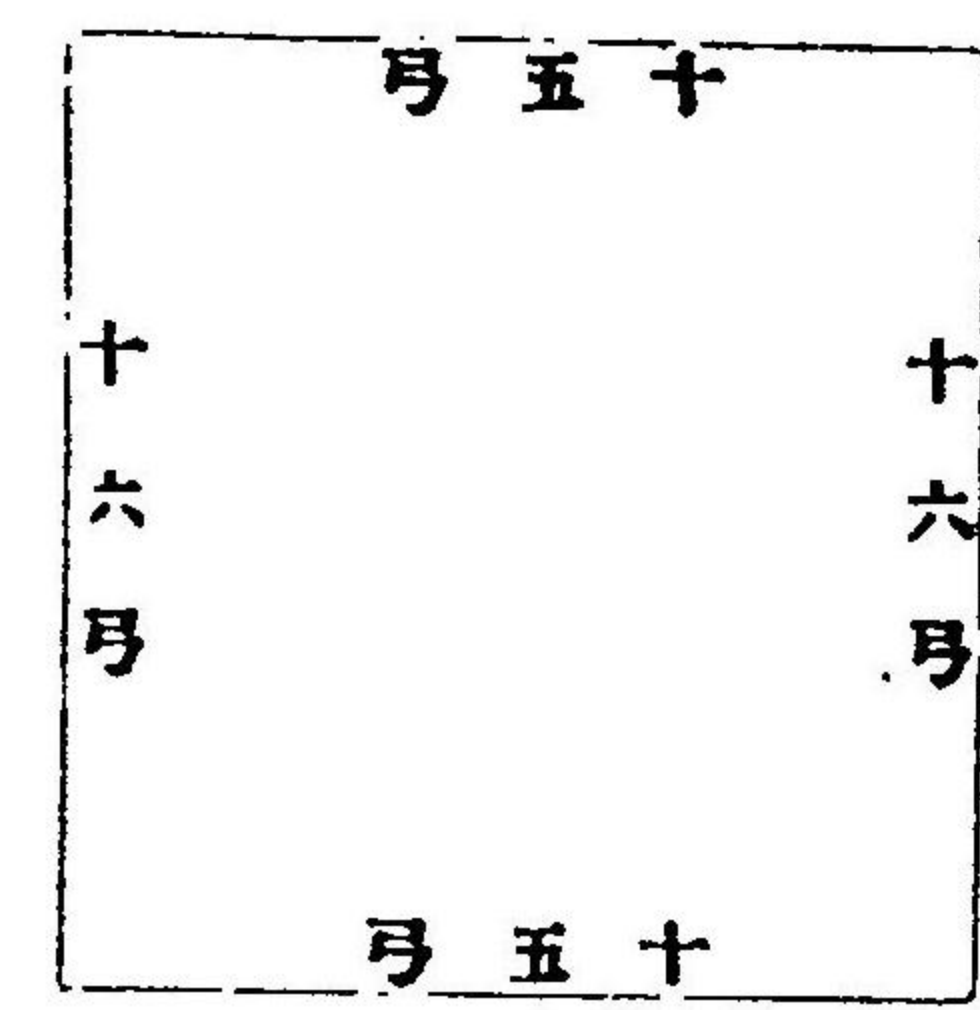

清國内地ノ丈量ハ弓ヲ用ユ而シテ六尺ヲ以テ一弓トナス圖ノ如ク横十五弓直十六弓ハ内地ノ一畝ニシテ其横直ヲ相乗シタル積二百四十平方弓ハ一畝ノ積ナリトス若シ臺地ノ甲ヲ化シテ畝トナサントセハ即チ左ノ法ニ依ルヘシ

臺地ノ一甲



臺地ノ一甲ハ二十五戈平方ニシテ一戈ハ一丈二尺五寸ナリ依テ二十五戈ニ一丈二尺五寸ヲ乘シ三十一丈二尺五寸ヲ得之ヲ内地ノ一弓即チ六尺ヲ以テ歸除スレハ各面ノ長五十二弓零八厘三毛三絲トナル更ニ其横直ヲ相乘スレハ積二千七百七十二平方弓六分七厘零一絲三忽八微八纖九沙ヲ得之ヲ内地一畝ノ積二百四十平方弓ヲ以テ歸除シタル得數即チ十一畝三分零二毛七絲九忽二微二纖四沙五塵三埃零八一甲ヲ畝ニ化シタル數ナリトス然ルニ現在其端數ヲ切捨テ毎甲僅ニ十一畝トシ歷年ノ奏銷冊等ニモ單ニ十一畝トシテ慣行セリ

丈算圖法

田 梯 田 斜 田 直 田 方

田 梯: 上 戈十二百, 下 戈十八百, 中 二百四十戈

田 斜: 上 戈八, 下 戈十, 中 十六戈

田 直: 東 戈二十四戈, 西 戈二十四戈, 南 戈二十二南, 北 戈二十二北

田 方: 東 戈二十五戈, 西 戈二十五戈, 南 戈五十二南, 北 戈五十二北

(法) 前同法ニ依リ田積八分四厘四毛八絲ヲ得

(法) 前同法ニ依リ田積五分七厘六分ヲ得

(法) 上八戈ト下十戈ト相併セ之ヲ折半シテ中長十六戈ト相乘シ積百四十四戈ヲ得之ニ一六ヲ乘シ田二分三厘零四絲ヲ得

(法) 東二十五戈南二十五戈ト相乘シ積六百二十五平方戈ヲ得之一數一六(一甲ノ積六百二十五平方戈ヲ以テ除スルハ一六ヲ)ヲ乘シテ積一甲ノ得六(一甲ノ積六百二十五平方戈ヲ以テ化甲ノ因數トナス)ヲ乘シテ積一甲ノ得

田 稜 圭 斜 田 圭 勾 股

田 稜: 四十八戈, 十

圭 斜: 六戈, 戈二十

田 圭: 三十二戈, 戈六十二

勾 股: 股 六十六戈, 戈十五勾

(法) 前同法ニ依リ田九分二厘一毛六絲ヲ得

(法) 長六戈ト闊十二戈ト相乘シ之ヲ折半シ一六ヲ乘シテ田五厘七毛六絲ヲ得

(法) 長三十二戈ト闊二十六戈ト相乘シ八百三十二戈ヲ得之ヲ折半シ一六ヲ乘シ田六分六厘五毛六絲ヲ得

(法) 勾五十戈ト股六十六戈ト相乘シ之ヲ折半シ一六ヲ乘シテ出二甲六分四厘ヲ得

又股六十六戈ヲ折半シ勾五十戈ト相乘シ或ハ五十戈ヲ折半シ六十戈ト相乘シ之ニ一六ヲ乘スルモ可ナリ

田 戈八 鼓

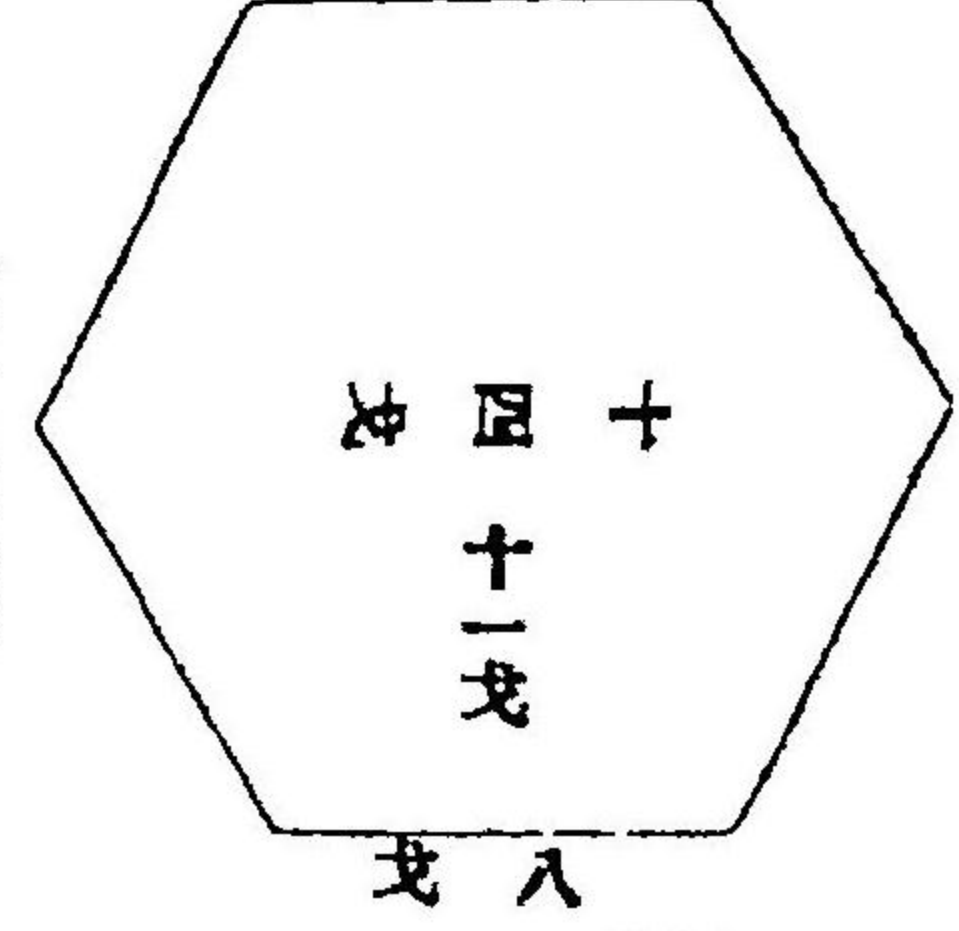

(法)上下兩廣ノ計十六戈ト中廣十四戈ノ加倍數ヲ相併セ四十四戈ヲ得之ヲ四分シ之ニ中長十一戈ヲ乘シ更ニ一六ヲ乘シ田一分九厘二毛六絲ヲ得

算 截 圭 二

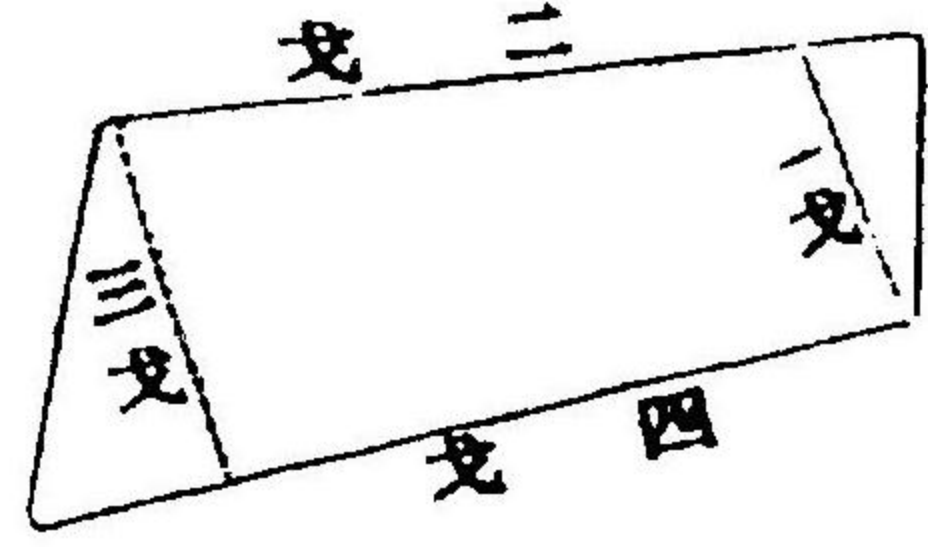

(法)三戈ト一戈ト相乘折半シ一戈半ヲ得又四戈ト二戈ト相乘折半シテ四戈ヲ得之ヲ合算シテ一六ヲ乘シ田八毛八絲ヲ得

直 斜

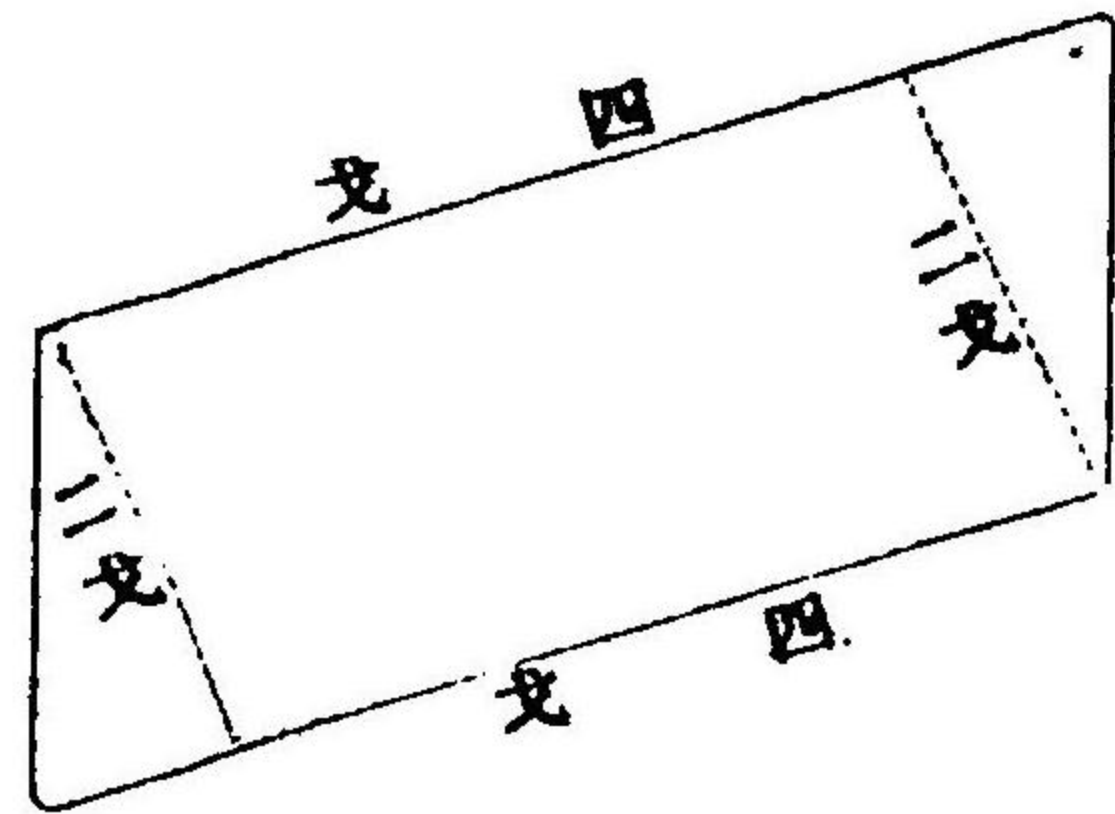

(法)二戈ト四戈ト相乘シ一六ヲ乘シテ田一厘二毛八絲ヲ得又二圭ニ分割シテ算出スルモ可ナリ若シ四位ノ戈數不同ナルトキハ必ス二圭ニ分算スヘシ

圓 半 田 圓 田 眉 角 牛

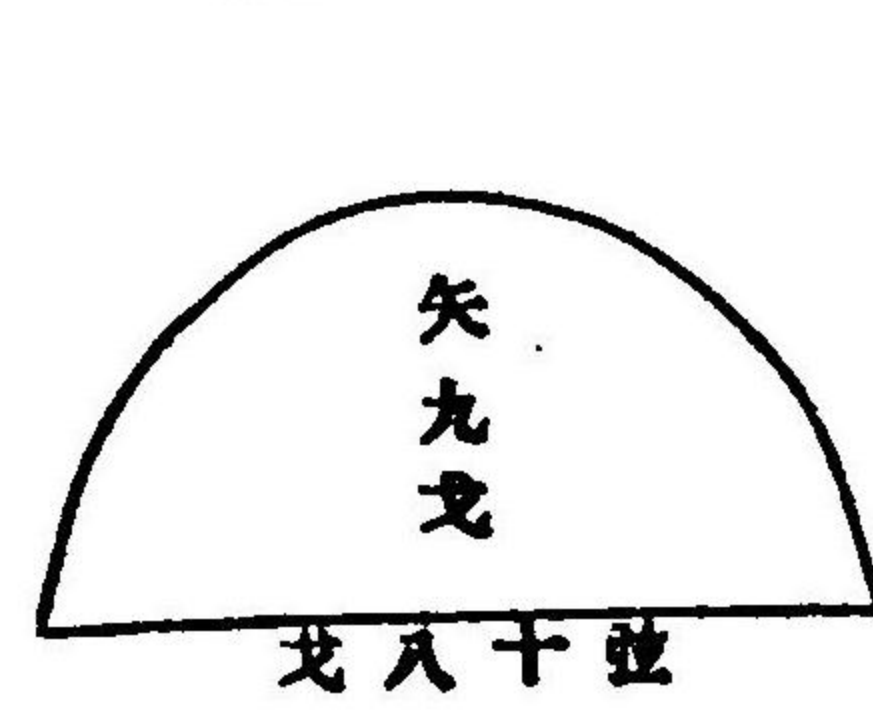

(法)矢九戈ト徑十八戈ト相併セ其折半數ニ矢九戈ヲ相乘シ其得數ニ一六ヲ乘シ田一分九厘四毛四絲ヲ得

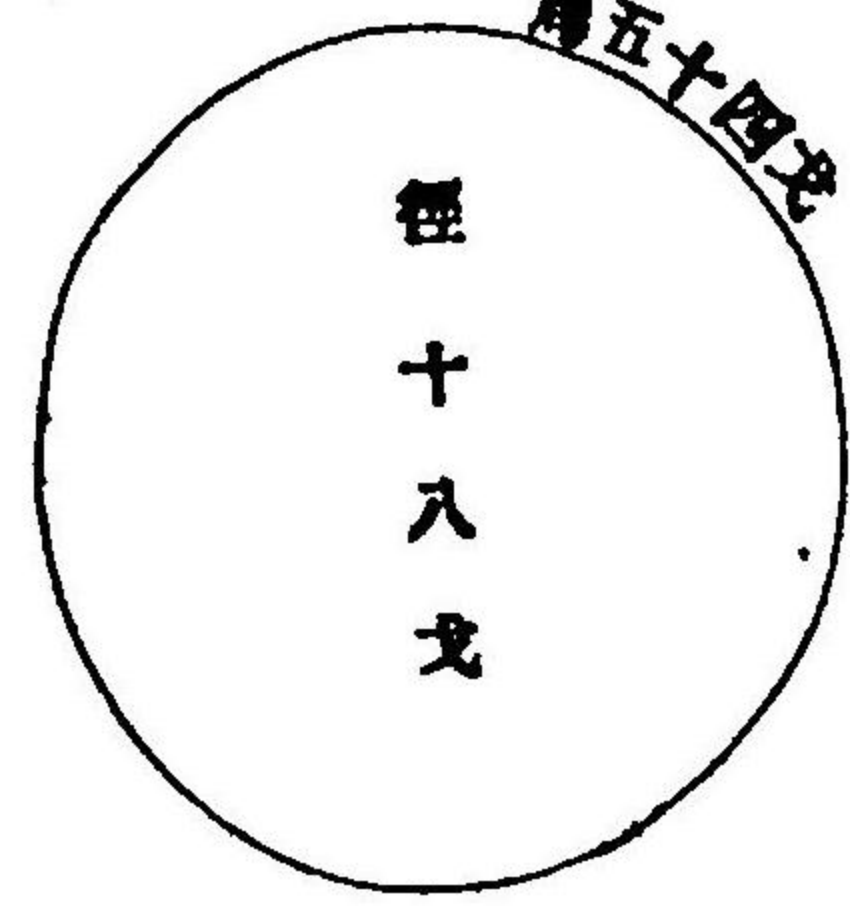

(法)周五十四戈ト徑十八戈ヲ相乘シ其得數ヲ四除シ之ニ一六ヲ乘シテ田三分八厘八毛八絲ヲ得又周ヲ自乘シ之ヲ十二ニテ歸除シ或ハ徑ヲ自乘シテ七五ヲ乘シ或ハ半周半徑ヲ相乘シタルモノニ一六ヲ乘スルモ可ナリ



(法)外彎四十八戈内彎三十六戈ト相併セ其折半數ニ半徑四戈ヲ相乘シ其得數ニ一六ヲ乘シ田二分六厘八毛八絲ヲ得

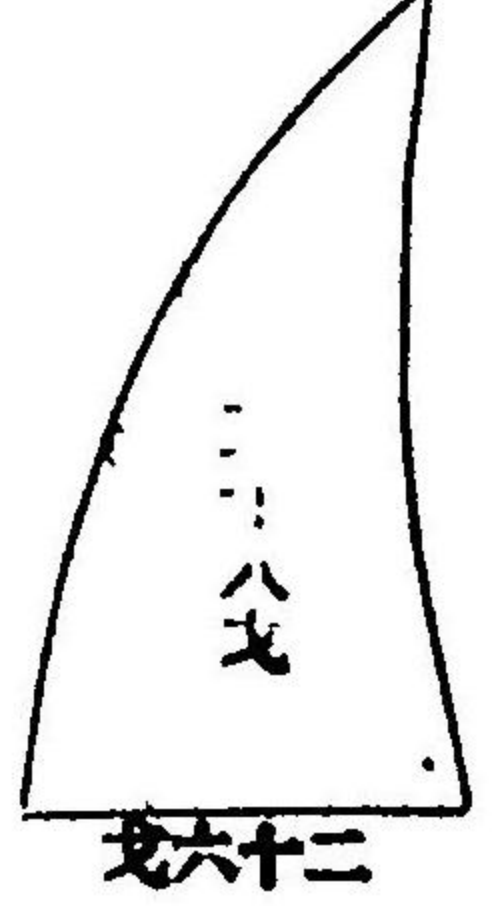

(法)長三十八戈ト闊ノ半數十三戈ト相乘シ之ニ一六ヲ乘シテ田七分九厘〇四絲ヲ得

併圭二又

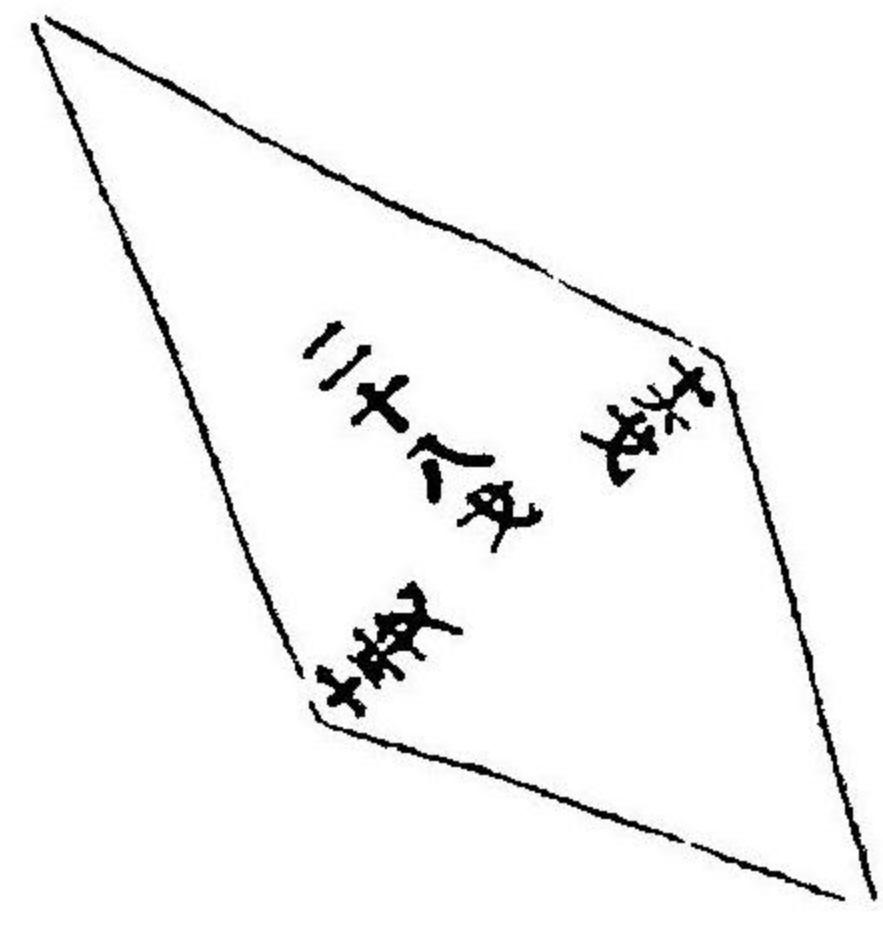

(法)前同法ニ依リ田六分九厘四毛四絲ヲ得

併相圭二

(等不邊四ナ即)

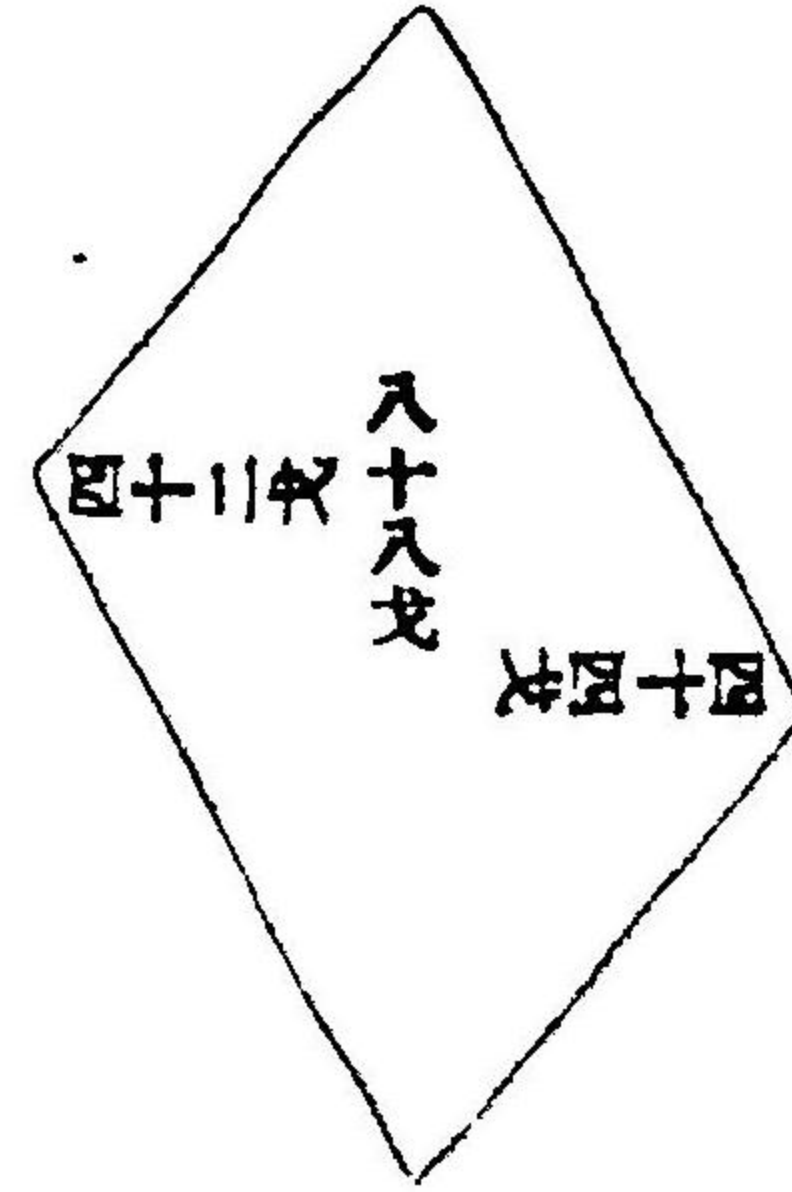

(法)二圭ニ分割算出シ後合計シテ田六甲零五厘四毛四絲ヲ得

斜併股勾

(等不邊四ナ即)

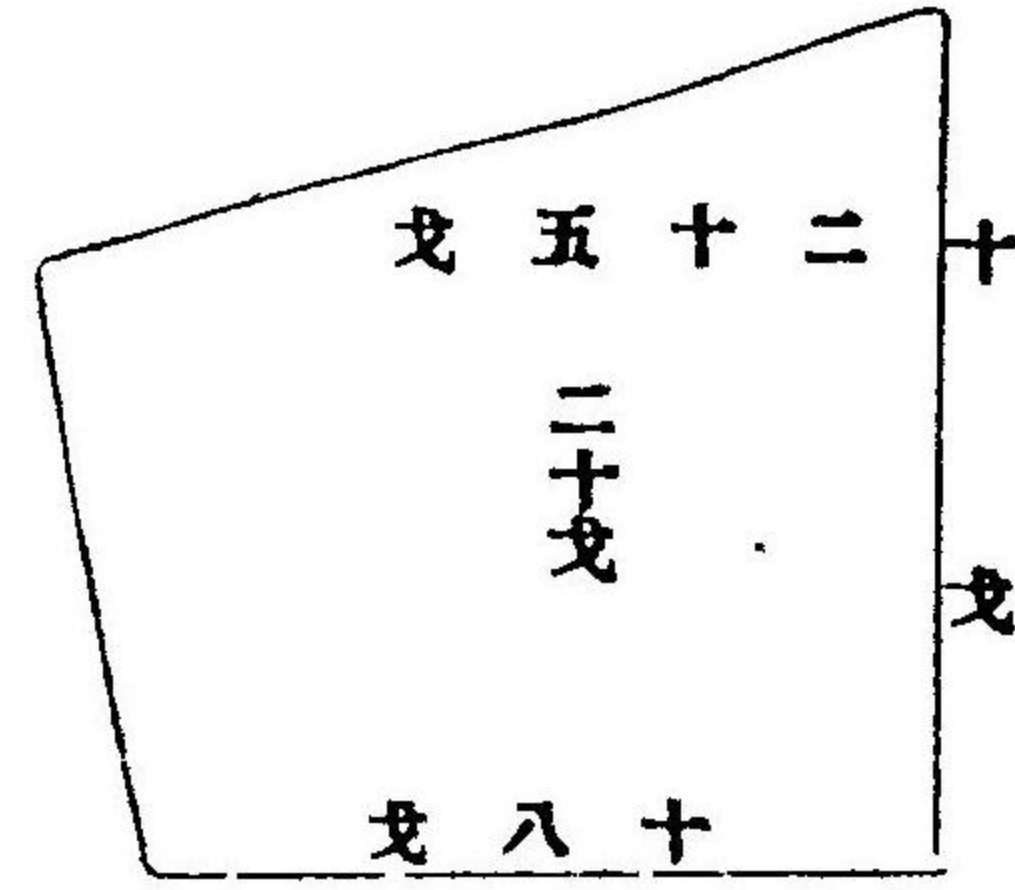

(法)勾十戈ト股二十五戈ト相乘シ又上下二濶ヲ相併折半シテ之中長二十戈ト相乘シ其得數ヲ勾股積ト相併セ一六ヲ乘シテ田八分八厘八毛ヲ得

田架筆

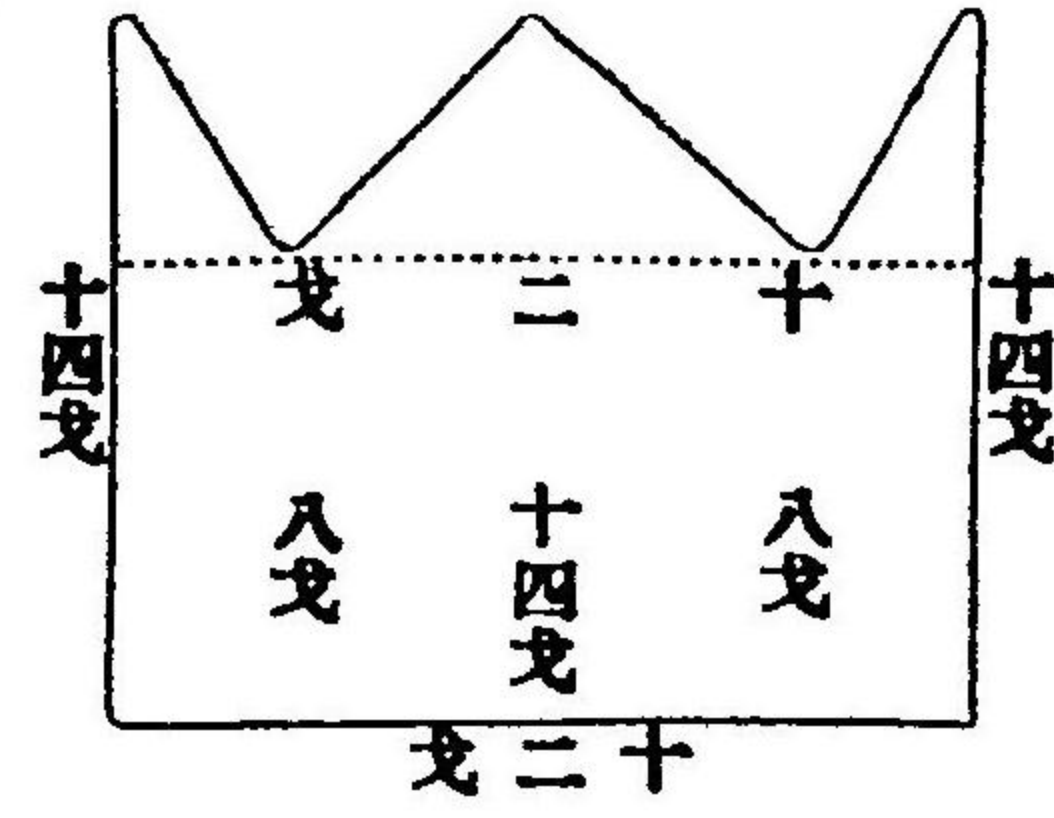

(法)兩邊ノ長二十八戈ニ中間ノ三長即チ八戈十四戈八戈ヲ加倍シテ相併セ八十八戈ヲ得之ヲ八分シ濶十二戈ト相乘シ其得數ニ一六ヲ乘シテ田二分一厘一毛二絲ヲ得

田蕭排

(四廣三ナ即)

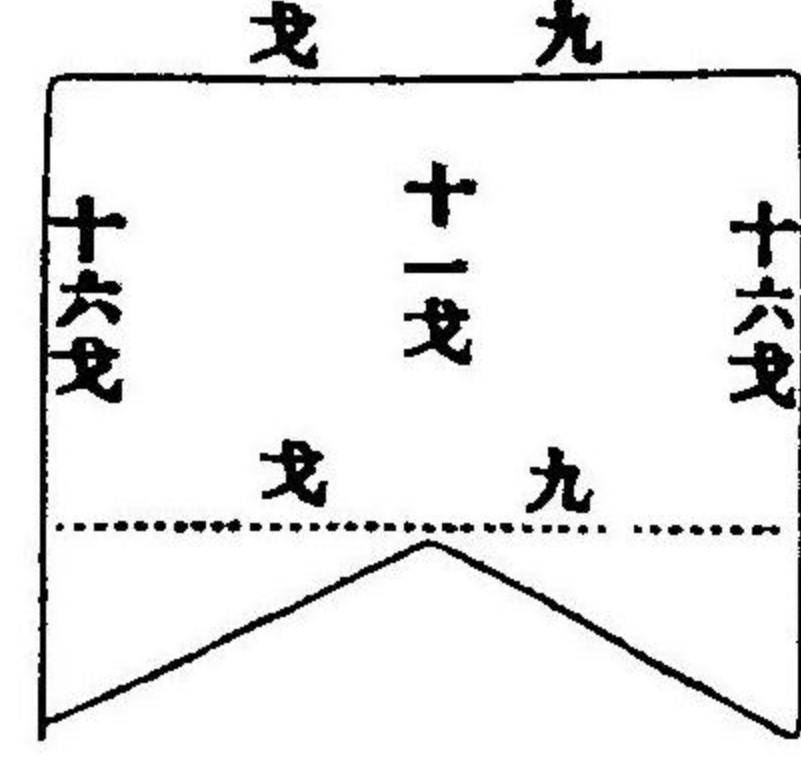

(法)前三廣法算ニ依リ田一分九厘四毛四絲ヲ得

田鏡

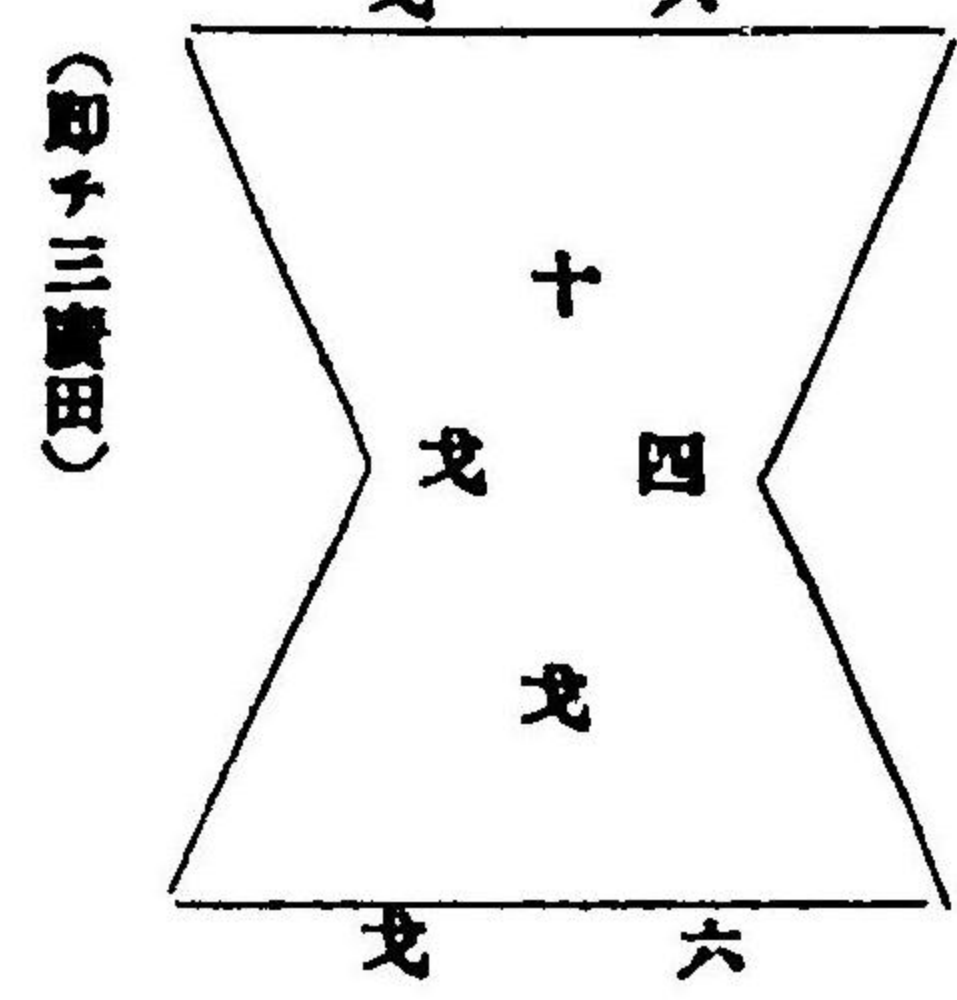

(法)前法ニ照シ田八厘ヲ得

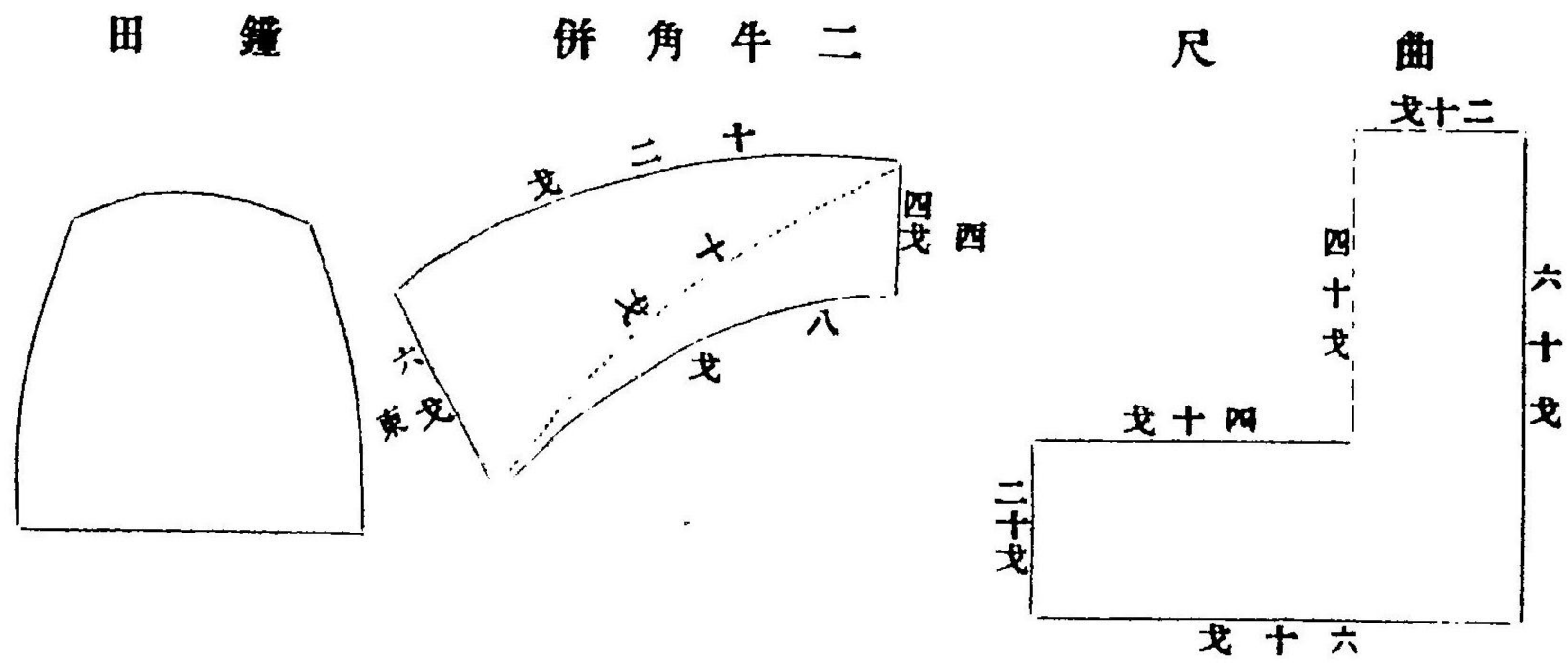

(法) 弧矢梯田ニ分割算出シ後合算スヘシ

(法) 中彎十戈下彎八戈ト相併折半シ九戈ヲ得又西四戈ヲ折半シテ二戈ヲ得之ヲ相乘シ更ニ一六ヲ乘シ田二厘八毛八絲ヲ得又中彎十戈上彎十二戈ヲ相併折半シテ十一戈ヲ得之ニ東六戈ノ折半數ヲ乘シ更ニ一六ヲ乘シテ田五厘二毛八絲ヲ得共計八厘一毛六絲ハ本田ノ積ナリトス

(法) 外曲百二十戈ト内曲八十戈ト相併セ折半シテ尺頭二十戈ヲ相乘シ之ニ一六ヲ乘シテ田三甲二分ヲ得
若シ兩頭ノ戈數同シカラサルトキハ方直ノ算法ニ依リ計算スヘシ

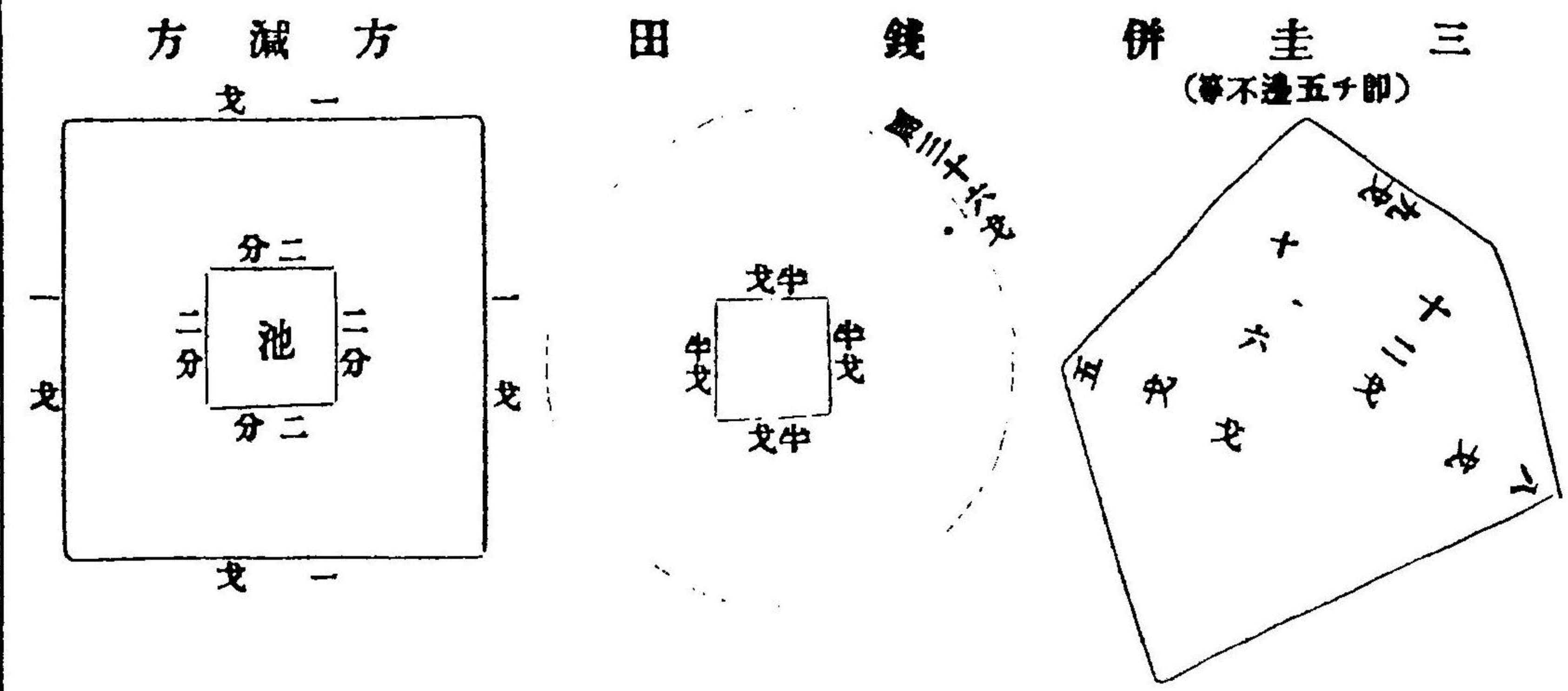

(法) 三圭ニ分割算出シ後合計シテ田二分五厘六毛ヲ得

(法) 周三十六戈ヲ自乘シ十二ヲ以テ歸除シ一六ヲ乘シノ田一分七厘二毛八絲ヲ得又内池ノ半戈ニ半戈ヲ乘シ之ニ一六ヲ乘シ田四絲ヲ得之ヲ圓田ノ積ヨリ減スヘシ

(法) 大方一戈ニ一戈ヲ乘シ其得數ニ一六ヲ乘シ田一毛八絲ヲ得更ニ小方二分ト二分トヲ乘シ之ニ一六ヲ乘シテ田八忽四微ヲ得之ヲ大方積ヨリ減シテ田一毛五絲三忽六微ヲ得

田 畝 田 碗 田 唇

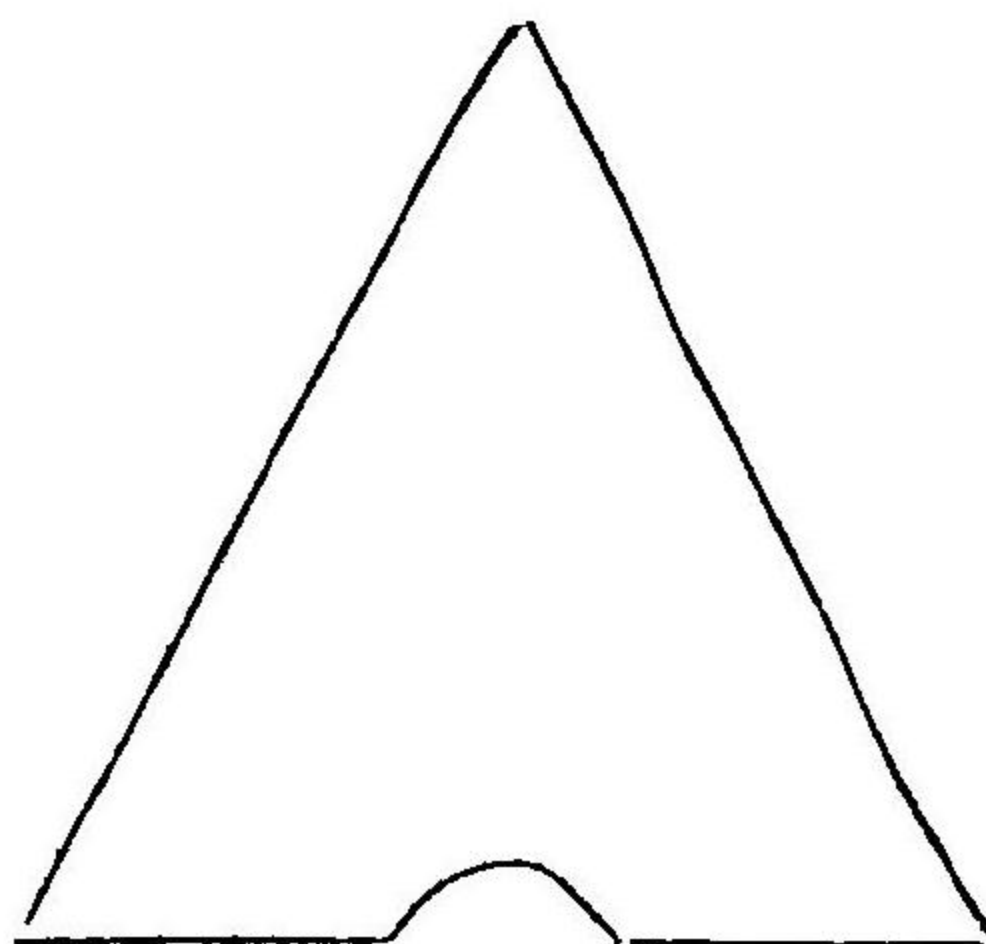
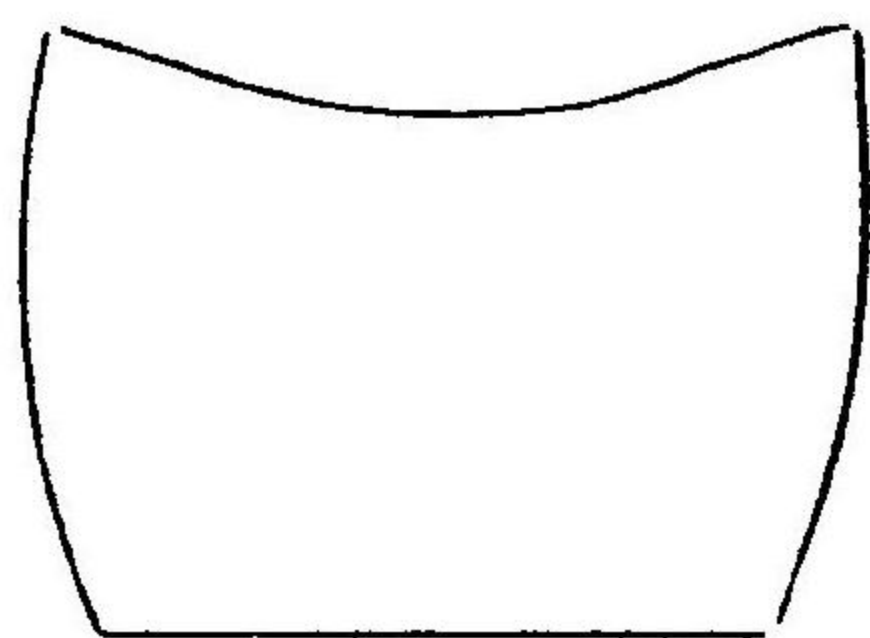
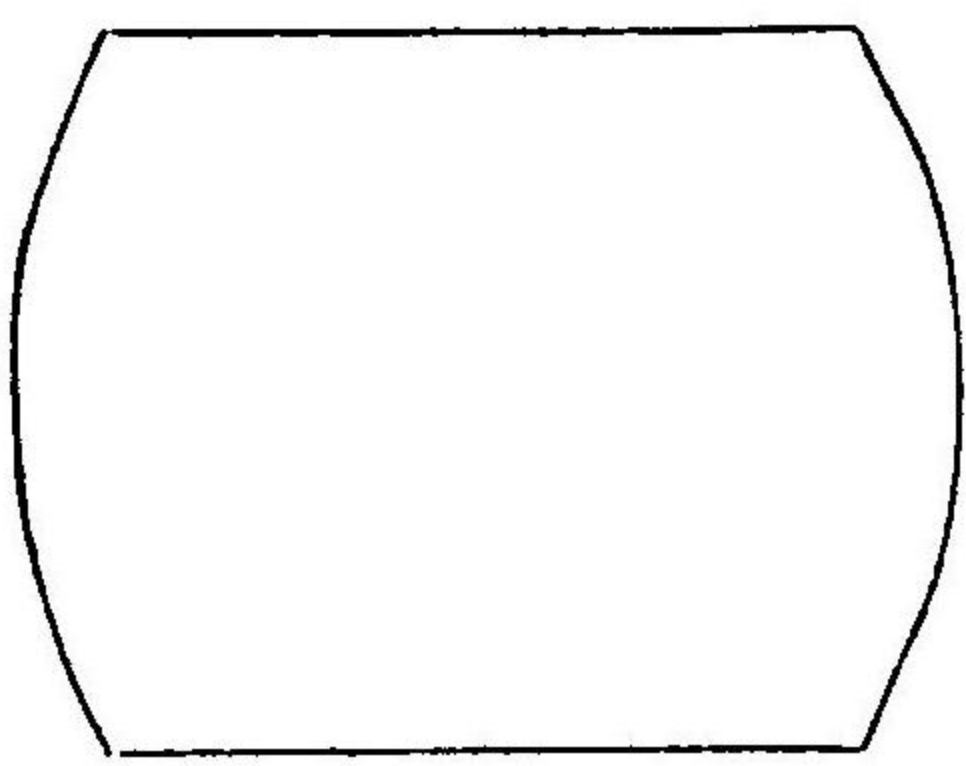

(法)圭田ヲ以テ算出シ後弧矢ヲ除減シテ其餘ヲ實積トス

(法)兩邊弧矢及中梯ヲ各分割算出シ然ル後合算シ上面ノ弧矢ヲ減シテ以テ實積トス

(法)兩邊弧矢及中直ヲ以テ各分算シ然ル後合算シテ其積ヲ得

方直ノ周圍ニ依リ計算スルノ比較ヲ論ス

假令方田一段アリ其每面各三戈ナレハ相乘積九戈トナル又直田一段アリ直四戈横二戈ナレハ相乘積八戈トナル若シ周圍ノ戈數ヨリスルトキハ方直各十二戈ナリ而カモ其差如此餘ハ推テ知ルヘシ故ニ丈量者ハ單ニ周圍ノ同キヲ見テ此誤ヲ致スコト勿レ左ニ方直比較ノ圖式ヲ示サン

圖 方



圖 直



左ニ掲クル尺度ハ光緒十二年清丈ノ際用ル所ノ尺度ニシテ戶部預定ノ丈尺ナリ

六寸	一寸
七寸	二寸
八寸	三寸
九寸	四寸
一尺	五寸

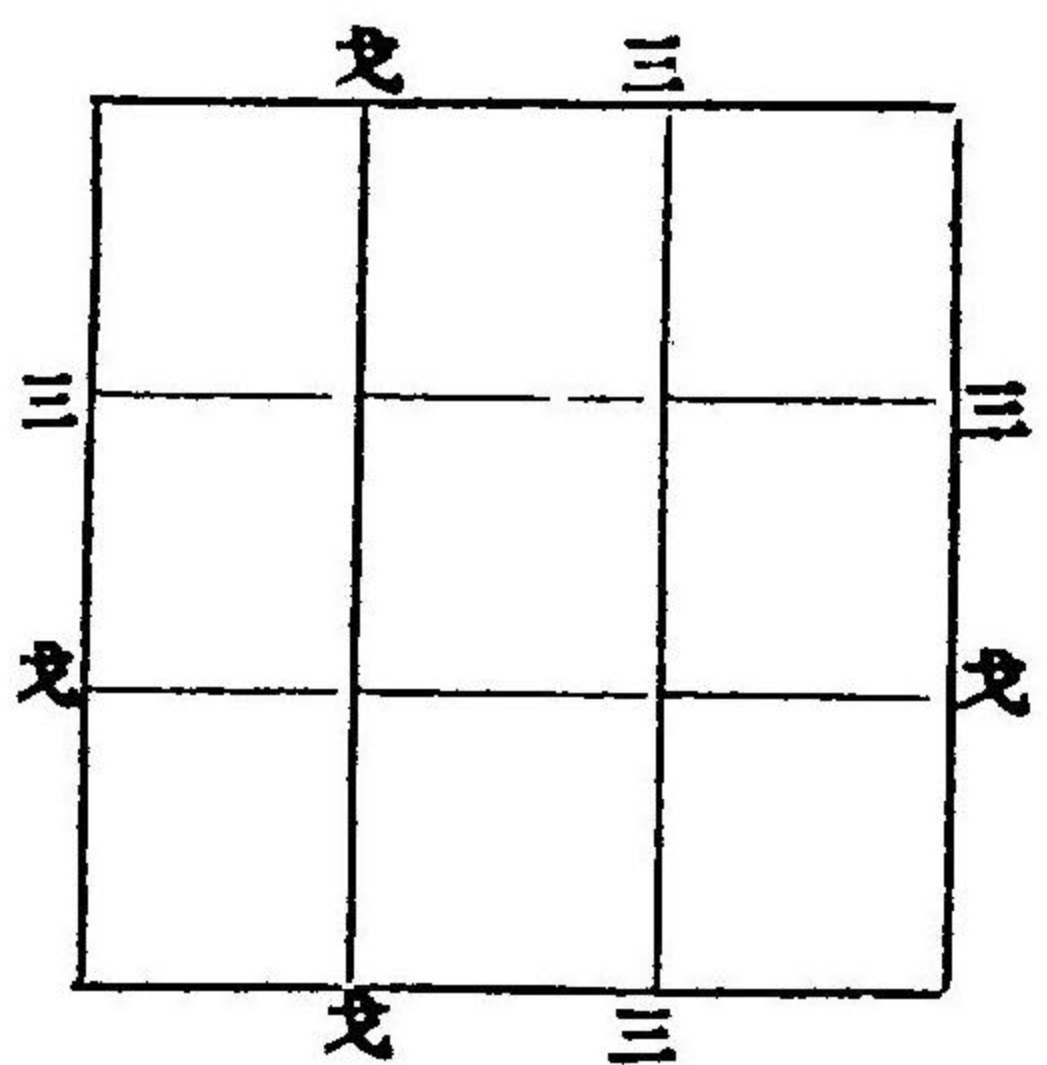
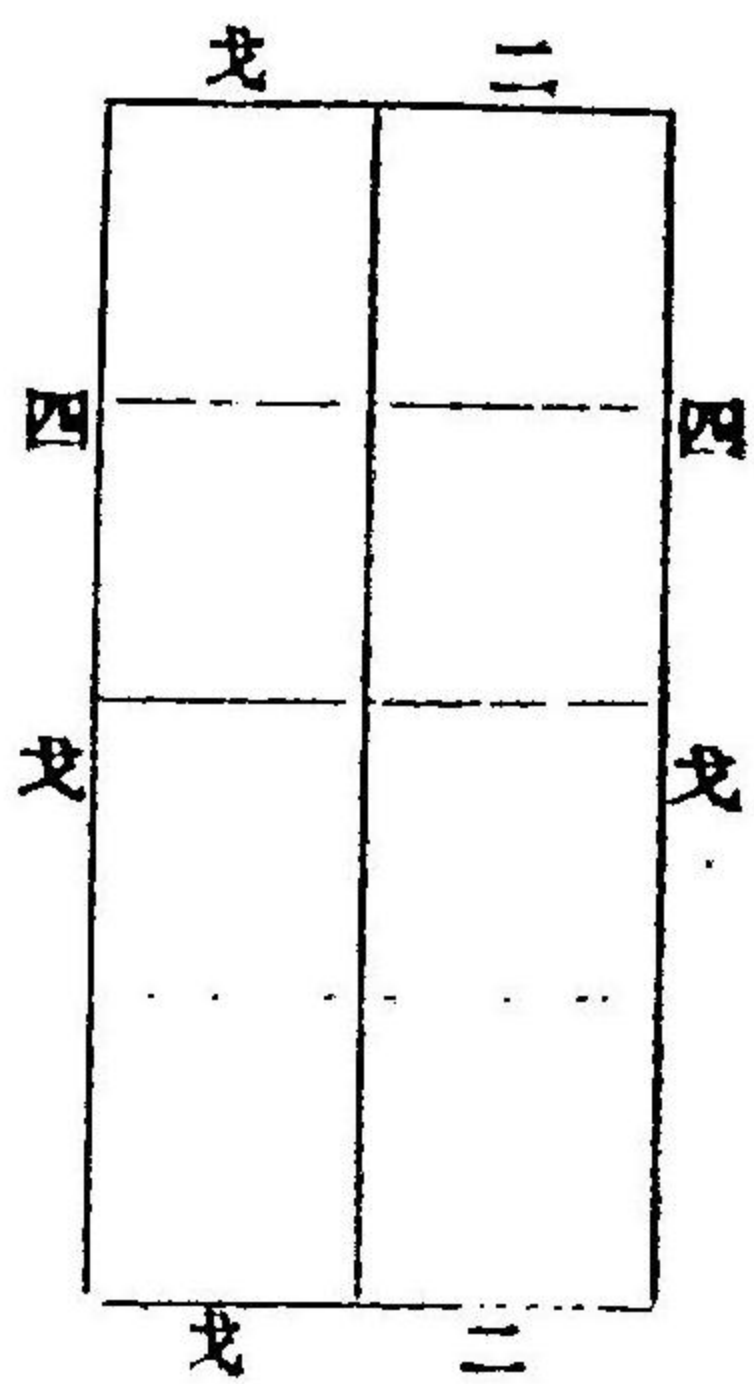
(附評論)

今此臺灣田園丈算圖法冊ナルモノヲ閱シ如何ニシテ之ヲ實地ニ適用スルヤヲ考究スルニダ
トヘハ茲ニ一區ノ地アリトセンニ先ツ實地ニ就キ其形狀ノ此圖法冊中ノ何レノ圖ニ相當ス
ルヤヲ定メ而シテ其公式ニ必要ナル邊長ヲ測定シ地積ヲ算出スルニ在リ之ヲ吾人カ先ツ實
地ノ形狀ヲ測定シ之ニ相當スル公式ニヨリ地積ヲ算出スルモノニ比スレハ全ク反對ノ方法
ナリ而シテ今吾人カ常ニ用ル所ノ方法ニ依ルモ實測ノ精粗ニ應シ地積ニ多少ノ差違ヲ及ス
コトアルヘシト雖圖法冊ノ方法ニ依ルカ如キ甚キ誤差ヲ生スルコトナシ如何トナレハ實測
ノ精粗ハ全體ヲ通シテ同一ノ度ト爲スヲ以テ從テ其得ル所ノ結果モ亦全體ヲ通シテ同一ナ
レハナリ然ルニ此圖法冊ニ依ルトキハ前述セル如ク先ツ其地形カ冊中何レノ圖ニ相當スル
ヤヲ定ムルニ在ルヲ以テ其定メ方ノ當否ニ依リ甚キ誤差ヲ生スヘキハ勢ノ免レサル所ナリ
加之實際田園ノ形狀ハ圖法冊ニ在ル所ノ圖ノ如キ規則正シキモノニアラス故ニ牛角ト云ヒ
眉田ト云フモ實地ノ形狀ハ果シテ其何レニ相當スルヤヲ定ルハ頗ル難事タリ況ヤ牛角トシ
テ計算スルト眉田トシテ計算スルトハ其結果ハ面積ニ於テ甚キ差違ヲ生スルニ於テオヤ
次ニ此圖法冊ニ於ル一二ノ缺點ハ第一公式ノ分類甚細密ニ過ルニ在リ即チ同一ノ公式ヲ以
テ論スヘキモノモ之ヲ數個ニ細別シ翻テ繁雜ヲ來スカ如キハ全體ノ觀念ニ乏キ結果ニ外ナ
ラスタトヘハ方田ト直田トハ同一ノ公式トシテ記入シ毫モ不都合ヲ感セサルノミナラス旋
テ一公式トシテ論スルヲ以テ至當トス又斜田ト梯田及勾股圭田ト斜圭トハ之ヲ各別ニ區分
セス各同一ノ公式ヲ以テ論スルヲ適當ナリトス第二ハ測定スヘキ邊ニ甚不明瞭ナルモノア

リ其一例ヲ舉レハ牛角ノ下圖
邊ニ沿テ測ルヘキヤハ甚不明瞭ナルヲ以テ其邊ノ選擇如何ニヨリ其面積ニ甚キ差違ヲ生ス
ルヤ明ナリ

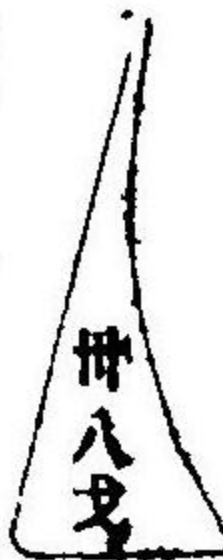

尙少シク詳細ニ論究セシニ正キ形狀ヲ爲セルモノ即チ直線ノミヲ以テ成形セルモノハ其公
式ニ於テ取テ難難スルモノアルヲ見スト雖圓ニ至テハ大ニ然ラサルモノアリ今吾人カ用ル
圓周率ハ3.1416或ハ略シテ3.14ヲ以テ通例トスルモ此圖法冊ニ於テハ單ニ三トシテ用ヒ居レ
リ圓ノ實地ノ形狀ヲ以テ圖法ニ相當セシメテ計算スルノ方法ナルヲ以テ敢テ不都合ヲ感セ
サルカ如クナルキ此計算ニ依ルトキハ實際ノ圓ヨリ或ハ大ナルモノモ或ハ小ナルモノモ共
ニ同一ノ圓トシテ算出セサルヘカラサルニ至リ其間多少ノ誤差ナキヲ得ス故ニ圓ノ算式ト
シテ用ル圓周率ハ今少シク正確ナル數ヲ用ルヲ至當トス又牛角眉田ニ至テハ其公式ハ頗ル
不適當ナルヲ認ム曲線ヲ以テ成形セルモノニ對シ一ノ公式ヲ以テ正ク面積ヲ算出セントス
ルカ如キハ實際ニ於
テ出來得ヘカラサル
コトト信ス例ヘハ下
圖



ノ如キ圓ニシテ其白色ノ部分ハ實際ノ圓ナルヲ以テ其
公式ニ適合セシムルコトヲ得ルモ若シ赤色ノ部分之ニ
加リタル場合モ亦同一ノ公式ヲ以テ適合セシムルコト
ハ實際ナルヘシ果シテ然ラハ明ニ二個ノ異形ノ田園ニ
同ニテ地積ヲ表スカ如キ結果ヲ見ルニ至ルヘシ又牛角眉田ニ至テハ曲線ニ沿テ其邊ヲ測ル
ヘキ方法ナルヲ以テ其測定法ハ頗ル困難ヲ感スヘシ從テ牛角眉田ニ於テハ圓ニ於ルカ如キ
誤差ハ一層多カシヘキヲ信ス

之ヲ要スルニ此圖法冊ニ記載セル方法ヨリハ寧ロ現時我邦ニ行ル、測量術ノ初歩タル田園ヲ三角又ハ四角ニ分畫シ三斜ヲ以テ面積ヲ計算スル方法ノ正確ナルニハ如カサルナリ尙終リニ臨ミ一言センニ此算式ヲ見ルニ一二五ノ如キ複雜ナル數ヲ以テ除スヘキ場合ニ於テ其交互數入ヲ乘シテ同シ結果ヲ得ル即チ歸ノ名稱ヲ用ヒタルハ算法ヲ簡約ナラシムル上ニ於テ大ニ實績スヘキ點ナリトス而シテ一二五ヲ以テ除スル場合ニ之ニ代ルニ單ニ八ヲ乘スルハ即チ $1000 \div 8$ ヲ乘スルカ或ハ八ヲ乘シタル得數 1000 ヲ以テ除スルノ意味ナルヲ想像シ得ヘシト雖一言ノ命位ニ及ハサリシハ誠ニ遺憾トスル所ニシテ畢竟公式ヲ論スルニ當リ正確ナルモノヲ缺キ翻テ曖昧ナルモノヲ存スルカ如キハ公式ナルモノ、最必要ナル條件ヲ缺クモノト謂ハサルヘカラス

第六項 白契無契ノ田園ニ關スル調査

光緒十二年七月十七日臺北府知府ハ白契無契ノ田園調査ニ關スル丈量委員ノ心得方ニ付新竹縣知縣ニ達シテ云ラク

前ニ巡撫ノ口達ニ依レハ今般田賦ヲ清理シ一般丈量ヲ開始スルニ就テハ各業戶ハ皆其證據書類ヲ差出シ境界甲數等符合セハ丈量(此文單ハ今日民間ニ存スル所ノ丈量ニアラス)ヲ給シ其證據書類ハ直ニ返付スヘキ旨ハ既ニ告示セリ然ルニ民間ノ積弊年久ク爲メニ白契(白契トハ契尾ヲ受ケサル契也)ヲ以テ營業スル者少カラス或ハ年久シテ遺失シタル者アリ或ハ開墾ノ儘ニテ契ナキ者アリ故ニ少シク寬大ナル處置ヲ爲サスハ迅速事ヲ辨シ難カルヘク因テ白契ノモノハ其儘ニテ呈出セシメ驗關ノ上直ニ之ヲ返戻シ後日補稅(契尾ヲ受ケル)ヲ爲サシムヘシ其遺失又ハ開墾成功ノモノ

ニシテ契ナキ者ハ先ツ丈量ヲナシ其鄰地者ノ證明書ヲ添附シ出願セシメテ印單ヲ給シ以テ書役ノ之ニ藉リテ勒索スルヲ禁ス依テ府ニ於テハ此旨告示スヘシ云々トアリ因テ臺灣府ニ照會ノ上一律ノ辨理ヲ期シ茲ニ其縣ニ示達スルニヨリ縣下一般ニ告示スヘシ云々依テ知縣ハ右ノ趣一般ニ告示シ且清丈委員ニ示達シタリ然ルニ八月二十七日巡撫ヨリ知縣ニ對シ其縣書役中民間ノ契據ニ稅契ナキヲ利トシ訛索ヲ爲ス者アル趣ニ付留心察訪ヲナスヘシトノ命ニ接シタルヲ以テ知縣ハ即日左ノ辨明書ヲ呈出シタリ

卑管内ハ民間ノ產業賣買ニ就キ多クハ白契ヲ以テ憑據トナシ一タヒ涉訟ノ時ニ至レハ互ニ相確執シ聽訟者モ亦往々直ヲ枉ケ分別スヘカラサルニ至ルモノアリ本管ハ前ニ清丈著手ノ際白契ノモノハ七月二十日迄ニ投稅(契尾ヲ受ケルコト)ノ上清丈ノ際呈驗ニ供シ混淆爭端ヲ免ルヘキヲ達シタリ是實ニ七月初旬ノ事ナリ然ルニ七月二十二日ニ至リ白契ノモノハ其儘呈驗シ丈量後投稅スルモ差支ナキ云々示達アリテヨリ白契ノ查驗ニヨリ丈量セラル、ノミナラス尙契ナキ家モ界址ヲ明指シ一律ニ丈量セラレ有契ノモノニ在テハ呈驗ノ上直ニ印單ヲ給セラル、ヲ以テ人民ハ大ニ喜ヒ其旨ヲ恪遵セサルナシ然ルニ前日王溪水李聯登、郭新發、羅德春、吳萬吉等其契ヲ藏匿シ呈驗ニ供セスシテ互ニ相爭ヒ其界址ヲ混指シ出聞ニ於テ爭端シテ息マズ弓丈手亦丈量ヲ施行シ難ク因テ本官再三諭示シテ若シ彼等頑愾ニシテ違ハスンハ相當處分スヘキ旨ヲ以テシタルモ未タ何等ノ處分ヲ爲サスシテ止ミタリ彼ノ書役ニ於テ端ヲ藉リ訛索スル等ノコトニ就テハ本官時々留心シテ常ニ委員ト同居セシメ田ニ下テ丈量ノ際ハ勿論官紳書役ヲシテ頃刻モ離レサラシム書役等ハ原ヨリ盡ニ異ナ

ルナシト雖本官等充分注意シアルヲ以テ該書役等ニシテ鬼域ノ心アリト雖其伎倆ヲ施シ難シ右實察アラシコトヲ請フ云々

同九月十六日臺北府知府ハ前ニ鳳山縣ヨリ呈出ニ係ル驗契廢止ニ關スル意見及之ニ對スル巡撫ノ指令ヲ新竹縣知縣ニ通知シ來テ曰ク

九月十二日巡撫ノ札文ニ據レハ鳳山縣知縣張星鶴ノ上申ニ曰ク本管内ノ田園ハ八月八日ヲ以テ丈量ニ著手シタルニ其開始ノ際業戶ハ皆加賦セラル、モノト疑ヒ契ヲ帶テ田ニ到ル者ナシ因テ本官局紳ト會同シ業戶ヲ招集シ充分説諭ヲナシ尙又各處ニ告示シテヨリ自ラ契ヲ携ヘ田ニ到リ立會ヲナス者十中五六爾後或ハ紳士ノ勸諭ニ依リ或ハ招喚ニ應スル等皆憲示ヲ遵奉シ驗契ヲ經單ヲ領シテ違フ者ナク實ニ法威ノ遠播ヲ喜フ然ルニ八月十七八日ニ至リ委員ノ丈量ニ際シ各業戶ハ僅ニ個人ヲシテ立會ヲナサシムルノミニシテ繼テ個人モ來リ會セサルニ至ル其理由ヲ聞クニ皆曰ク各縣ノ丈量ハ契ヲ驗セサルノミナラス業戶個戶モ亦田ニ到リ立會フコトナシ故ニ本縣モ官ニ於テ丈量セラレタシ云々ト依テ委員ヲシテ諒々説得セシメタルニ其理ヲ解スル者ハ僅ニ立會ヲナスモ刁頑ノ者ハ仍ホ詞ヲ設テ抗應スルヲ以テ差役ヲシテ督促セシメ漸ク個戶ノ踴躍ヲナサシム本官其言ヲ所ヲ察スルニ架空ノ捏造ニアラサルカ如ク情理上之ヲ無視スル能ハス能ク查詢ヲ遂ルニ實ハ各縣均シク契ヲ驗セス其起原ハ嘉義縣ニ乘ルカ如シ依テ嘉令ニ對シ業個ノ立會ナクンハ如何ニシテ辦理スルヤヲ照會シタルニ曰ク是辦理中ノ至難事ニシテ獨妙法アルモ勢ヒ認真繪圖スルニ非シハ不可ナリト更ニ其方法ヲ示メナシ本官查スルニ其業戶ヲシテ繪契立會

ヲナサシムルモノハ四至土名及業戶姓名等ヲ調査シ契ニ憑リ丈單ヲ交付セントスルニ在リ若シ業戶ニシテ至ラスンハ更ニ個戶ニ憑リ其根由ヲ知り得ヘキモ個戶ニシテ來ラスンハ其四至土名ハ勿論業戶ノ姓名タモ知ル能ハサルヘク認真繪圖セントスルモ世能ク得ヘケンヤ若シ繪圖ニシテ果シテ業個ニ代ヘ得ヘシトセハ寧ロ洋人ヲ延請シ西法ニ依リ舉行スルニ如カス然ラハ經費省クヘク事速成スヘク經年累月巨款ヲ費スノ要ナカラン羅合獨リ妙ヲ稱ス必ス別ニ用心アリテ他人ノ洩致スヘカラサルモノアラン唯丈量ノ多寡ハ全ク辦理ノ眞偽ニ係ルモノトスレハ憲示ノ如ク必ス契ヲ驗スルヲ以テ正當ナリト信ス然ルニ事茲ニ出テス其丈量後ニ於テ替查スルニ至テハ事煩ニシテ時日ヲ要スルハ勿論丈量ニ於テモ亦規定ノ數ニ應シ難カラシ只契據ヲ驗セス個戶ニ詢問セストスレハ丈量ハ多キヲ加フヘク辦理極テ迅速ナラン然ルニ丈量ノ多少ハ委員ノ功績ニ關シ辦理ノ眞偽ハ實ニ清賦ノ根本ニ關繫スルヲ以テ宜ク考量ヲ要スヘキ所タリ要スルニ本管内ノ田園ハ憲示ノ如ク契ヲ驗シ丈單ヲ給スヘク其立會セサル者ニ在テハ先ツ個戶ニ就テ查詢シ冊ニ記入シ丈量終了ノ曉ヲ俟テ補查シ並ニ清丈委員規定ノ丈量數ヲ減スヘキヤ抑又臺邑ノ如ク祇ニ繪圖ニ依ルヘキカ或ハ總テ定章ノ確定スル所ニ隨ヒ一律辦理スヘキヤ孰レカ一ニ決セハ民間觀察スルナク員役モ遲疑セス以テ掣肘參差ノ憂ヲ免ル、ヲ得シ右何分ノ指令ヲ乞フ云々トアリ因テ本部院ハ之ニ指令シテ曰ク臺灣ノ民間其田園ノ契ヲ隱シテ稅契ヲ受ケス又荒埔ヲ新墾シテ契ナキモノ固リ多シ淡水新竹兩縣ノ丈量開始ノ際業戶ニ稅契ヲ受クヘキ旨ヲ令シ尙新竹縣ノ如キハ其書差謠言シテ八月二十日以後若シ稅契ヲ受ケサルモノハ沒收

スヘキヲ以テシタルニ當時曾テ税契ヲ受ケサル者及契ナキノ業戸ハ驚慌措ク所ヲ知ラサルニ至ル此時ニ方リ本官ハ白契無契ニ論ナク先ツ丈量結了ヲ俟テ補稅セシメ契ナキモノハ清丈ノ界址ニヨリ丈量ヲ發給スヘキヲ告示セシヨリ業戸等欣然トシテ事ニ從ヘテ此事タル鳳山ノ情況ト敢テ異同ナカルヘシ然ルニ該令自己ノ便宜ヲ主トシ敢テ業戸ノ呈契ヲ俟テ丈量セリト該令ハ原ヨリ業戸ノ呈契ニ關シ稅契ヲ受ケシムルニ於テ勒稅スルカ如キナカルヘキモ書吏差役ノ末ニ於テ或ハ訛索ノ弊ナキヲ保シ難シ故ニ若シ白契無契ニ論ナク丈量スヘシト云ハ、業佃等ニ於テ敢テ臨場ヲ忌避スルノ理ナシ其立會ヲ爲サスト云フモノハ該令ハ一ニ文書ヲ持ミ未タ曾テ田間ニ到ラサルヲ以テ中間隔越シ書差及里堡ニ於テ斷嚇ヲ放ツカ爲メ彼等畏レテ敢テ來ラサルナリ嘉義羅合別ニ妙訣アルニアラス唯自ラ田間ニ至リ親ク丈量ヲ觀察スルニ過キス茲ニ某一區田ヲ丈量スルニ業戸親ラ來ルナキモ個人ノ必ス附近ニ居住スルモノアルヘシ依テ委員ハ先ツ其四至ヲ定メ甲田ニハ紅旗ヲ用ヒ乙田ニハ白旗ヲ用ヒ各方圓不等ニ就テ四至界址ヲ細量シ然ル後魚鱗ノ如ク分割シテ圖冊ニ列記セハ一絲一毫ト雖空漏ノ虞ナシ其田業ノ某戸ニ屬スルヤニ至テハ委員知フサルモ紳士ノ知ルアリ紳士知ラストスルモ總理地保ノ知ラサルナシ且業戸自ラ到ラスンハ其佃戸ニ問フモ萬一ト雖自佃ノ田ヲ以テ他戸ニ推歸スルカ加キナシ且此辦法ニ照シ一大區ノ中各方圓不等ノ田ニ就キ皆縱橫劃開セハ某田ハ驗契ノモノ某田ハ未驗ノモノ等瞭然掌ヲ指スカ如ク其契ノ如キハ丈量完結ノ後田ヲ按シテ之ヲ責ルモ尙遲シトセサルナリ是羅令ノ必シモ驗契立會ヲ求メサルノ秘訣ナリ果シテ該令ニ於テ勳勞ニ任ヘス悉心訪察スル

能ハスンハ別ニ有力ナル委員紳士ヲ選請シ幫同シテ出力スヘシ尙趾高氣揚助ケヲ人ニ求メス又書差ノ訛索ヲ禁シ得サルカ如クンハ豈能ク此大業ヲ辨シ得ンヤ今ヤ全臺ノ清丈俱ニ頭緒アリ獨該縣ノ辦理未タ宜カラス今回ハ暫ク寛容ニ從フモ自今此指令ニ依リ各條推求シ隨時臺灣府ノ章程ニ遵由シ認真ノ辦理ヲ期スヘシ云々因テ其縣(新竹)ニ札飭ス

第七項 海埔地ニ關スル調査

海埔地ニ關スル各縣ノ調査ハ未タ見ルヘキノ資料ヲ發見セサルモ清丈著手ノ當時ニ於テ嘉義縣知縣羅建群ヨリ巡撫ニ稟申シタル田賦清理意見中僅ニ左ノ一節アルヲ見ル曰ク
海埔ハ從前道臺ヨリ墾單ヲ給シ之カ開墾ヲ許可セラレタル由ナルモ本管内ニ於ル所在境界其他甲數租銀等一切不明ニシテ調査スルニ由ナシ依テ道臺ヨリ海埔各業戸ノ姓名及所在甲數租額等原簿ノ謄本若ハ當初人民ヨリ提出ニ係ル開墾願書ノ寫ヲ送付セラレ其情形ヲ查明シタル上從來租銀納付ニ係ル埔地ヲ除キ一般報陸セシメ此際一律ニ清丈ヲ施行シタシ云々

第八項 哇咩ニ關スル調査

右ニ對シ巡撫ハ總テ一律ニ丈量スヘキ旨指令シタリ
光緒十三年三月九日新竹縣知縣及會辦委員ハ田硬即(哇咩)丈量ノ件ニ付臺北府知府ニ上申シテ曰ク

本縣命ヲ奉シ丈量ニ著手シテヨリ一々章程ニ遵照辦理セリ然ルニ田硬ニ就テハ削除スヘキヤ否ヤ未タ曾テ明文ヲ奉セス本縣ニ於テモ其處分ニ對シ別ニ意見ヲ呈出セサリシモ其

著手當時ヨリ其地ノ界數ヲ以テ融通扣除ヲナシ紳民共ニ相安シ收テ苦情ヲ耳ニスルコト
 ナカリシ然ルニ楊梅嶺地方一帯ヲ丈量スルニ方リ該地佃人等ハ淡水縣ノ辦法ニ仿照シ田
 硬ヲ控除セントコトヲ請フニ依リ卑職等論スニ準繩内ノ分數ニ於テ既已ニ控除シテ各處悉
 ク遵行セルヲ以テ今若シ更正辦理セントセハ勢ヒ劇一ヲ期シ難キヲ以テス然レトモ該佃
 人等ハ曉々トシテ止マズ必ス淡水章程ノ如ク每條ノ畦畔厓岸一尺ヨリ二尺ヲ控除セラレ
 シコトヲ請フ其甚キハ一概ニ二割ヲ扣除セラレタシト論議スルモノアリ依テ考ルニ果シ
 テ該佃等ノ所稱ノ如ク處分スルトキハ每田多少ノ積ヲ減シ爲メニ賦額ニ缺損ヲ見ルノミ
 ナラス二割云々ニ至テハ所謂十甲ヲ八甲ニ算スルモノニシテ其懸隔更ニ甚シ畢竟スルニ
 淡水ニ於テハ若干ヲ扣除スルヤ將タ前障ノ如ク處分シ可然哉何分ノ指令ヲ俟ツ云々

臺北府知府ノ指令ニ曰ク
 田園ヲ丈量スルヤ本ヨリ陸科ヲ爲スヘキモノニシテ戈甲數目ニ於テ須ラク確實ヲ主トシ
 以テ國課民生兩ナカラ缺損ナキヲ期スヘキナリ其縣各堡委員ノ田ニ臨ムヤ戈繩ノ零數ニ
 於テ融通扣除ストアリ果シテ然ルトキハ再ヒ田硬ヲ扣除スル能ハサルヘシ若シ又已ニ田
 硬ヲ扣除シタリトモ再ヒ融通扣除ヲ爲ス能ハサルモノト多クシテ二尺ヲ扣除スルニ
 就テハ須ラク正確ノ法ニ遵テ處分スヘシ現在淡水各堡ノ丈量ニ於テハ田硬厓硬一二尺ヲ
 扣除シ其零屋ノ數ハ扣除セズ要スルニ扣除ノ數ニ於テ能ク衆ヲ服スルト否トハ一ニ各堡
 委員ノ辦理如何ニ在ルモノトス二割云々ノ事ニ至テハ全ク事實無根ノ旨ニ屬ス各指令ス
 云々

由是觀之畦畔ノ取捨ハ別ニ一定ノ制アルコトナク淡水ハ一二尺ヲ控除シ新竹ハ戈繩ノ端數
 ニ於テ融通扣除スル等各地方委員ノ手加減ニ任セ人民ノ苦情ナキ限リハ任意ノ處分ニ委シ
 タルカ如シ

第九項 茶園ニ關スル告示

光緒十二年十一月二十九日臺北府知府ハ茶園ノ丈量ハ山峻峻嶺ニ在ルモノヲ除キ他ハ總テ
 一律丈量スヘキ旨左ノ告示ヲ發セリ曰ク

今般全臺ノ清賦ヲ奏請シ命ニヨリ本年八月ヨリ各屬ヘ委員ヲ派遣シ丈量ニ著手シタリ茲
 ニ淡水縣ヨリ桃澗海山堡附近ハ一體ニ山地平地ニ論ナク茶樹ヲ栽スル者甚多ク爲メニ民
 間ニ於テハ茶ハ五穀等ニ比スルニ其生産上非常ノ消長アルヲ以テ免丈ヲ出願スルモノア
 リ爲メニ該堡清丈委員ヨリ如何處分スヘキヤヲ巡撫ニ稟請シタルニ原來尺土ト雖土土ニ
 アラサルハナシ故ニ何物ヲ栽培スルニ論ナク原ヨリ一律ニ丈量シ以テ賦稅ノ增加ヲ計ル
 ヘキナリ唯念フニ山峻峻嶺ニ於テ茶樹ヲ栽培スル者ハ其資本及勞力ニ於テ他ニ較シ重カ
 ルヘケレハ應サニ體恤ヲ加フヘキモ平地ニシテ田ニ接近セルノ地ニ至テハ小民利ヲ圖リ
 茶園ニ改栽シタルモノタルコトハ數ノ免レサル所ナレハ是等ハ宜ク情況ヲ調査シ區別ノ
 上以テ射利ノ徒ヲ豫防セサルヘカラストノ指令ニ依リ爾後各地方ニ於テ茶園ヲ丈量スル
 トキハ山峻峻嶺ニシテ單ニ茶樹ヲ植ルニ止リ他ニ田園ト相連ルナキノ地方ハ丈量ヲ見合
 セ其平原ノ田地ニ茶樹ヲ栽培スルモノハ仍ホ一律ニ丈量スヘシ山田山園ニシテ五穀菜蔬
 ヲ栽種スル者ハ本ヨリ丈量スヘキノ地ニシテ免丈スルノ限ニアラス因テ委員ヨリ一般人

民ニ至ルマテ右ノ旨ヲ諒シ紛々スルコト勿レ云々
然ルニ光緒十三年二月十日巡撫ハ更ニ茶園ハ地租ノ賦課ヲ免シ茶樹一萬株ニ對シ稅銀二元ヲ納付スヘキ旨ヲ告示シタリ曰ク

前ニ臺北府ノ稟申ニ依レハ凡ソ各屬ノ清丈中茶樹栽培ノ地山峻峻嶺ニシテ單ニ茶樹ヲ栽培スルニ止リ他ニ田園ト相連ルナキノ地方ハ丈量ヲ見合セ其平原ノ田園ニ栽培セルモノハ一律ニ丈量スヘキ云々ニ對シ伺ノ通ト指令シタリ然ルニ今回林幫辦ト面議ノ上茶樹栽培地ニ對スル處分ヲ規定シタリ即チ茶樹栽培ノ田地ハ稻田ト同シカラス茶樹ハ其興衰定リナキヲ以テ陸科ヲ爲サトルコトニシ現種ノ茶樹一萬株ニ對シ稅銀二元ヲ徵收シ以テ撫養經費ト爲ス若シ將來稻田ニ改ルモノアルトキハ即チ則チ案シテ陸科シ以テ變通ノ處分ヲ爲スヘシ因テ臺北府ニ於テ各清丈委員ニ轉達シ以テ以後ハ茶樹栽培地ニ對シテハ山田平地ニ論ナク一律ニ丈量製圖シ之ニ茶田ノ二字ヲ附記セシム而シテ茶樹一萬株ニ對シテ徵收スル稅銀二元ノ撫養經費ハ林幫辦ニ於テ一概ニ抽收スルモノニシテ土棍劣紳ノ名ヲ陸租ニ藉リ私ニ經費ヲ抽收スルヲ許サス右告示ス

然ルニ尙又光緒十三年三月十六日臺北府知府ハ巡撫ヨリ茶樹栽培地ニ對スル二元ノ稅銀ヲ廢シ茶園金ニ改正ノ旨左ノ告示アリタル旨各屬ニ通達シタリ而シテ新竹縣ハ右告示ヲ各地ニ公示シ且其告示シタル地名ヲ報告シタリ其告示ニ曰ク
現在田畝ヲ清丈スルニ就テハ皆畝ヲ按シテ陸科シ茶田ノ一項ハ前ニ林幫辦ト面商ノ上茶園ハ稻田ト同シカラス茶樹ノ興衰定リナキヲ以テ陸科ヲ免シ茶樹一萬株ニ對シ二元ヲ徵

收シテ撫養經費トナシ將來稻田ニ改正ノ際陸科スルコトニ議定シ府ニ命シテ各清丈委員ヲシテ種茶ノ地方ニ於テハ山田平地ニ論ナク丈量製圖シテ茶田ノ二字ヲ註記シ民ニ種茶ヲ許シ陸科セサルコトハ既ニ告示シタリ然ルニ尙又林幫辦ノ照會ニ據レハ茶戶黃聯奎等稟稱スルニ茶樹栽培ノ地ニ就テハ土地肥瘠ノ不同茶樹ノ新秧枯頭ノ別アルヲ以テ既ニ陸科ヲ免セラレ、以上ハ宜ク現章程ヲ變更シ即チ撥ニ就テ七二洋銀四十錢ヲ撫養費トナシ茶園局ニ於テ受負ハシメ箱數ニ對シ二割ツ、ヲ徵收セシメラレタシ云々是獨黃等ノ希望ノミナラス一般ノ輿論ナルカ如シ依テ本部院ハ其請ヲ容レ茶園每擔四十錢ヲ茶園局ニ於テ併收セシメ以テ手數ヲ免ス因テ稅園總局ヨリ茶園局受負人ニ轉達シ以上ノ如ク取扱ハシム故ニ茶戶茶商一體ハ撥ニ付四十錢ヲ茶園局ニ納付スヘシ若シ土棍劣紳ニシテ別ニ私收スルカ如キアラハ指名告發スヘシ右特示ス

光緒十三年三月

巡撫

第十項 山地ニ於ル薯蔗栽培地ニ關スル調查

光緒十三年三月十八日新竹縣知縣ハ山峻ニ於テ蔗薯ヲ栽培スル墾荒不定ノ地ハ免丈スヘキヤ否ヤニ就キ左ノ建議ヲ爲シタリ

前ニ茶樹栽培地ニ關シテハ其山峻峻嶺ノ地ニ在ルモノハ免丈シ平地ニ在ルモノハ一律丈量スヘキ旨巡撫ノ命ヲ奉シ圖テ山田平地ニ論ナク丈量シ一萬株ヨリ二元ノ撫養經費ヲ收入スルコト、ナリ續テ亦茶戶黃聯奎等ノ稟請ニ依リ茶一擔ニ對シ四十錢ヲ徵收スルコトニ更正シ茶園局ニ於テ一箱ニ付二割ヲ徵收スルコト、ナリタリ然ルニ憲諭ヲ奉スルニ田

園ノ兩項ニ於テハ上則以上更ニ加フヘキナキヲ以テ下則ヲ兩等ニスヘシ即チ一ハ土地瘦瘠ナルモノ一ハ海邊ニシテ年々崩坏ノ虞アル地及生蕃地附近ノ收成ノ有無不定ノ地トヲ以テ之ヲ下下則ト爲スヘシ云々憲臺ニ於テ賦稅ヲ慎重ニセラル、ノミナラス仍ホ編氓ヲ體恤セラル、ノ至意知ルヘキナリ卑職等宜ク其意ヲ奉體シ遵照辦理スヘキナリ然ルニ新邑ノ田地ハ平埔山園ニ於テ何物ヲ栽種スルニ論ナク均シク一律丈量セリト雖此外尙蕃界附近叢山峻嶺ノ間高低不齊ノ地ニ於テ貧民ノ工力ヲ竭盡シ草萊ヲ闢キ蔗薯等ヲ栽培スルノ地アリ是等ハ三年ナラスシテ地味瘦瘠シ栽培ニ耐ヘサルヲ以テ再ヒ荒蕪ニ付シ後年地味漸ク復スルニ及テ又資本ヲ投シ工力ヲ費シテ從前ノ如ク栽種ヲ爲ス然ルニ蔗薯ノ利ハ所得甚微ニシテ五穀ト較スヘカラサルモノニシテ殆ト茶園ト區別アルナシ卑職等實地督丈ニ際シ各鄉民ハ頗ニ免丈ヲ請フモ職スニ尺壤ト雖王土ニアラサルハナク何項ノ田園ニ論ナク一律丈量スヘキヲ以テシ茲ニ其旨一般ニ告示シタリ爾後尙各鄉民ノ請願類ナルヲ以テ土人ニ逼ク質問セシニ昔地味瘦瘠ノ爲メ墾成後三年ナラスシテ滄桑ノ變アリ亦五穀ヲ栽種スル能ハサルノミナラス業主ヨリ租ヲ抽收スルカ如キコトナキヲ訴フ因テ卑職等考ルニ前ニ山園茶栽ノ地ハ免丈ストアリ今前項山園ハ僅ニ蔗薯ヲ種シ其所得茶園ニ比シ差ナキノミナラス貧民ハ生活ニ途ナク力ヲ盡シ本ヲ竭シテ僅ニ蠅頭ノ利ヲ冀フニ過キス然ルニ今一律ニ丈量シ將來下々則ノ例ニ依リ賦課セラレンカ收穫ノ有無ハ不定ナルモ正供ハ年々定額アリ以テ逋索ノ胥吏ハ門ニ盈チ小民ノ煩累淺鮮ナラサルヘキヲ知ル現ニ開墾ノ際ニ當リ之ヲ聞カンニハ其相徠ニ應セザランヲ恐ル依テ茶園ト同ク免丈ノ取扱ヲ爲

シ然ルヘキヤ右指令ヲ請フ云々

右ニ對シ臺北府知府ハ左ノ指令ヲ爲シタリ

茶園栽培地ハ章程ノ改正アリト雖尙一担ニ付撫養經費ヲ充收セラル而シテ栽茶地ハ其山田平地ニ論ナク逐一丈量シテ製圖ノ上茶園ノ二字ヲ註記シテ以テ不丈ノ地トハナサハルナリ因テ山園嶺上蔗ヲ種ヘ薯ヲ種ヘ墾荒不定ノ地ト雖亦一律ニ丈量シ號ヲ逐テ製圖シ註スルニ下下則ヲ以テシ別冊トシテ報告スヘシ然ルトキハ將來特別ナル取扱ヲ爲スカ或ハ額ニ入レサルカ全案完結ノ上決定スヘシ云々

第十一項 清丈圖冊

清丈各班委員ノ實地調査ニ際シ調製スヘキ圖冊ハ庄園總圖散圖ノ三種ニシテ總圖ハ一ニ區圖トモ云ヒ田園所在地ノ地形即チ山河道路溝渠等ノ區別ニ從ヒ調製スル野取圖ニシテ散圖ハ其總圖ヲ更ニ若干坵ニ分割シ一坵(每ニ細圖スルモノヲ云ヒ)又庄園ハ其總圖ヲ集合シテ一庄ノ全圖ヲ作ルモノナリ而シテ是等ハ一庄ノ完結ヲ告ルト共ニ縣局ニ提出スルノ規定ニシテ縣局ニ於テハ更ニ右庄園ヲ集合積成シテ堡圖縣圖ヲ調製セリト云フ又縣局ニ在テハ八區區魚鱗冊及簡明總括圖冊ノ兩部ヲ作り魚鱗冊ハ各班委員ノ作成ニ係ル散圖ニ依リ田園ノ界址甲數則別及業主名等ヲ明記シ縣ニ存シテ地租徵收ノ原簿トス其八區ノ名稱ハ全紙ヲ八區ニ分割記入スルニ依リ八區ト云ヒ魚鱗ハ田園連接ノ狀恰モ魚鱗ニ類セルヲ以テ命名シタルモノナリト云フ又總括圖冊ハ其大體ヲ記載シ即チ一堡里限ノ田園甲數及地租ノ總額ヲ掲ケ一部ヲ縣ニ留メ更ニ六部ヲ製シテ戶部福建總督臺灣巡撫臺灣布政司臺灣道臺及所屬府ノ六

衙門ニ送呈シ以テ每年收入ノ租額ニ對照シ又風水害等免租ヲ要スルトキハ之ヲ其項下ニ記入シ總額ニ對スル差引計算ノ便ニ供セリ其他縣ニ於テハ歸戶冊(名寄)ナルモノヲ製シ各戶別ノ所有田園甲數ノ集計ヲ掲ケ以テ地租徵收上ノ便宜ヲ期圖セリト云フ當時右等圖冊ノ調製ニ關スル示達等ヲ掲クレハ左ノ如シ

光緒十三年正月二十日臺北府知府ハ魚鱗冊記入方ニ關シ左ノ札飭ヲ爲シタリ曰ク

各屬清丈ヲ辦理シ各堡委員ヲシテ繪書清書ヲ督令シ總散草圖ヲ繪圖シ縣局ニ呈送スルニ就テハ已ニ定章アルモ魚鱗底冊ヲ繪填スルニ就テハ恐クハ各處ノ辦理同一ナラス將來彙報ノ際劃一ナル能ハサルヘシ依テ茲ニ正冊ノ定式ヲ條列シ以テ準繩アルヲ期セシム云々

第一條 凡田園ノ形勢ニシテ山河道路溝渠等ニシテ一區劃ヲ成スモノハ之ヲ一圖ニ繪圖シ之ヲ區圖即チ總圖ト云ヒ更ニ之ヲ若干坵ニ分チ順次番號ヲ附シ一々之ヲ繪圖スル之ヲ散圖ト云フ

第二條 每區ノ散圖ノ坵ハ順次ニ八箇冊ニ繪入スヘシ即チ一區圖ノ中ニ五十號アレハ一號ヨリ順次五十號ニ及ホシ之ヲ一卷トシ第二區圖ハ別ニ記入シテ又一卷トシ每卷間ヲ隔テ、記入シ以テ接續記入ノ爲メ亂雜ヲ來スヲ免ルヘシ

第三條 各散圖ハ丈量ノ際每坵順次ニ字號ヲ附スヘシ現在ノ區圖ハ各堡名ノ頭字ヲ以テ字號ノ字ト爲スヘシ即チ與直堡ハ與字ヲ附シ與字第一號區圖與字第二號區圖ト云ヒ以テ該堡ノ區圖ハ與字ノ下ニ順次記入シテ變換スルヲ得ス又隣接堡ハ隣字ヲ用ヒ芝蘭一堡ハ一字ヲ用ユヘシ以テ他ハ推知スヘシ

第四條 區圖ハ堡名ヲ以テ字號ヲ附スル前條ノ如シ而シテ每區圖ニ其田若干坵アルヲ記入スヘシ即チ與字第一號區圖内天字田若干坵トスヘシ因テ又一堡内ニ若干區圖アルヲ別紙ニ記入シテ全堡ノ目錄トシ之ヲ卷首ニ裝入スヘシ

第五條 刊行ノ魚鱗冊ハ一冊ヲ百枚トス然ルニ每區ノ散圖ハ其數一ナラサルヘキモ總テ一區ヲ以テ一卷トス假令一堡共計五十區トシ一本内ニ應寫スルコト能ハサルトキハ更ニ一本ヲ以テ接續繪成シ五十區ヲ繪完スヘシ而シテ共計若干本ナルヤ卷首ノ目錄ニ記スヘシ

第六條 區圖ハ別紙ニ繪圖シ每卷首ニ裝入スヘシ即チ第一區圖ハ第一卷ノ前ニ裝入ス但魚鱗冊ノ裝釘ヲ了リ改折ニ不便ナルモノハ其區圖若干枚ヲ一括シテ各卷首ニ裝入スルモ可ナリ

第七條 各圖ヲ應寫スルニ當リ其原圖ノ田形四至所在甲數業戶名等ハ皆一々之ヲ對照記入シ遺漏錯誤ナキヲ期スヘシ而シテ區圖ハ散圖ノ關鍵ナレハ尤モ細密ニ注意核對スルヲ要ス

興直堡區圖號數目錄

興字第一號區圖內計	天字田十三號
興字第二號區圖內計	地字田十一號
興字第三號區圖內計	玄字田
興字第四號區圖內計	黃字田
興字第五號區圖內計	字字田
興字第六號區圖內計	宙字田
興字第七號區圖內計	洪字田
興字第八號區圖內計	荒字田

(以下倣之)

興字第一號區圖

內計天字
田十三區

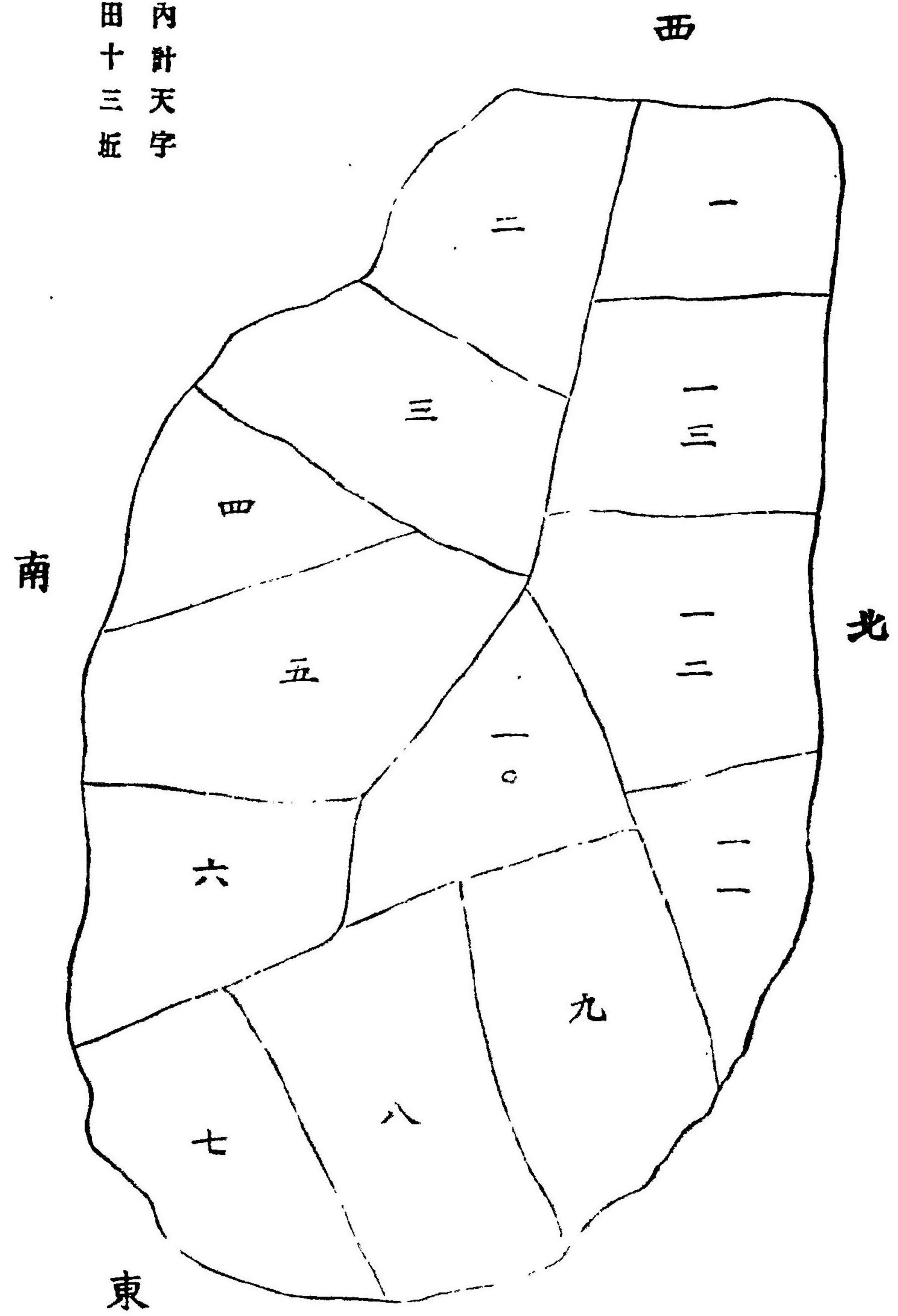

圖

散

天字第三號

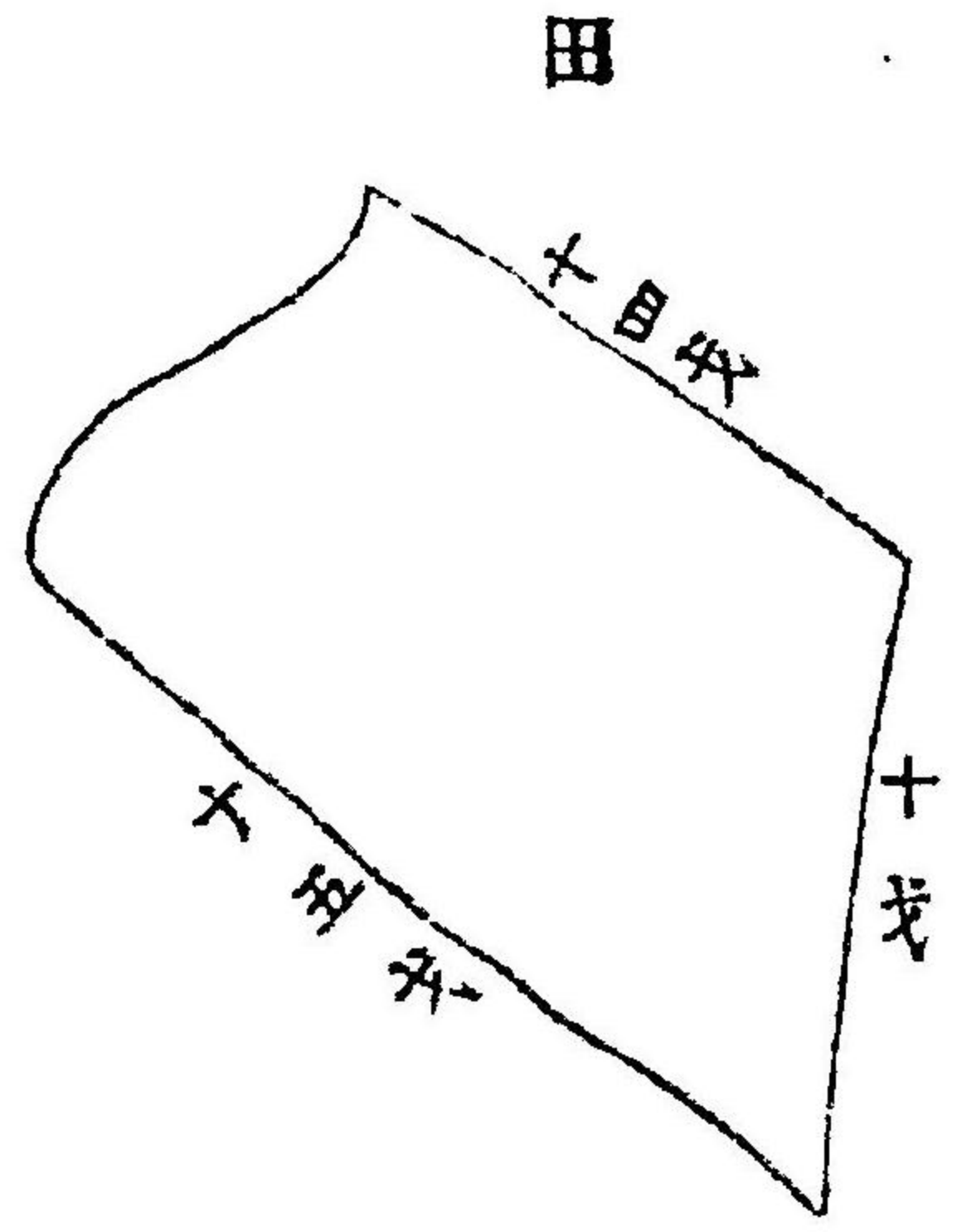

天字第一號

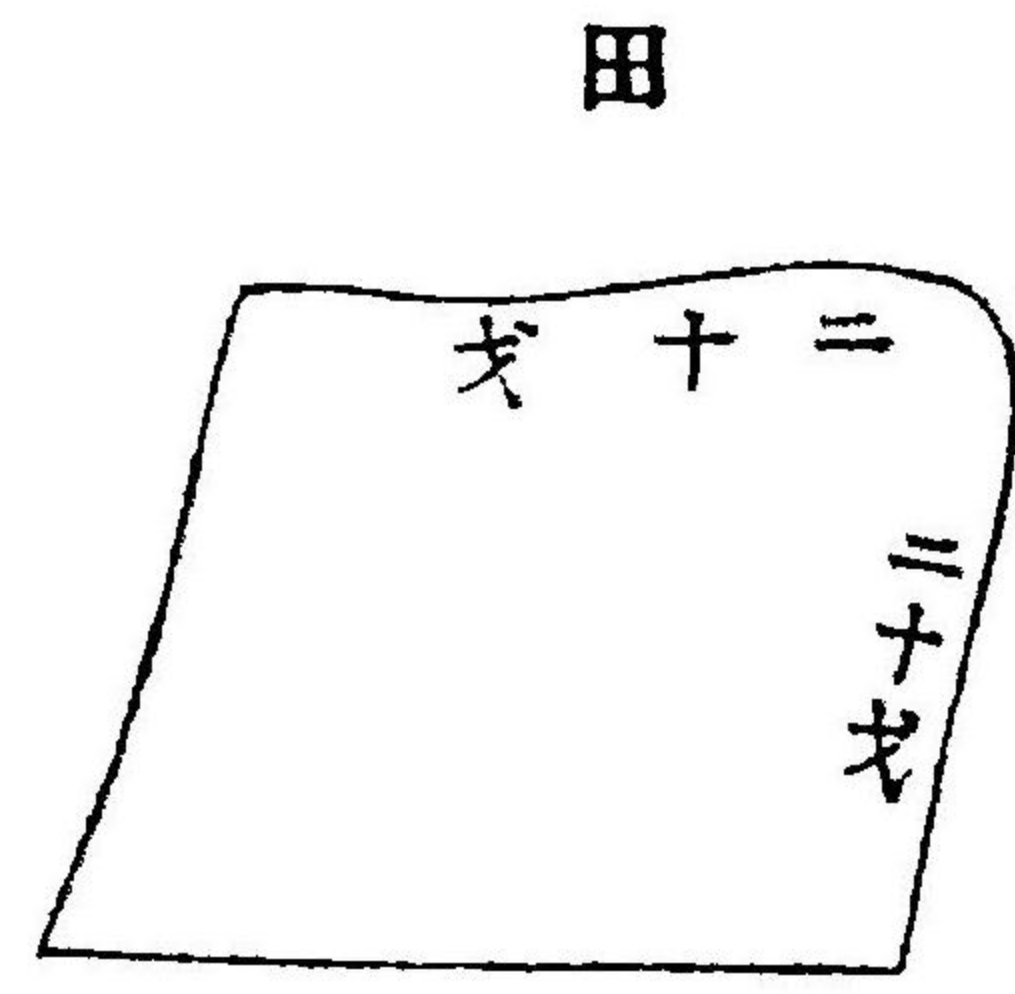

天字第四號

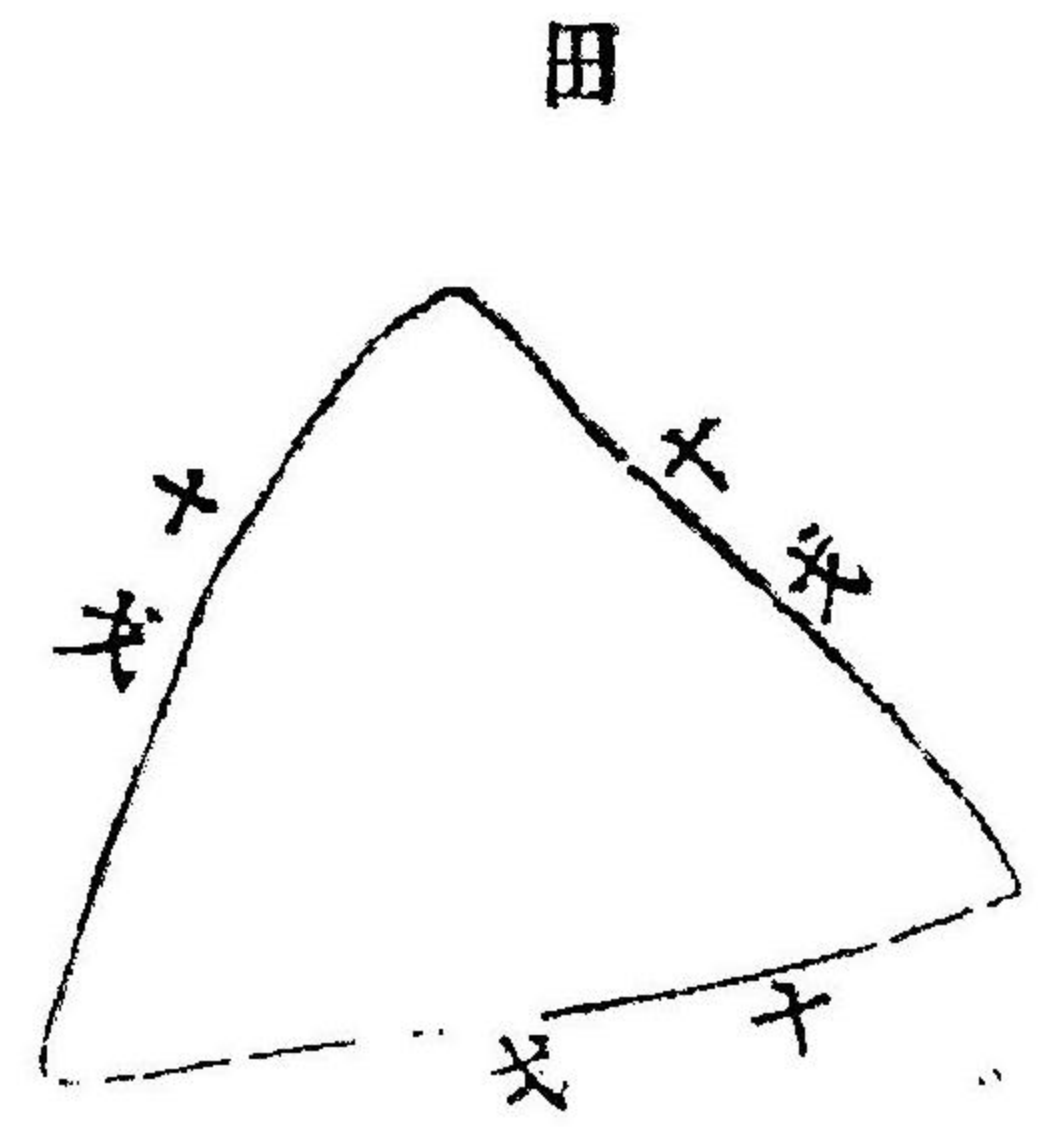

天字第二號

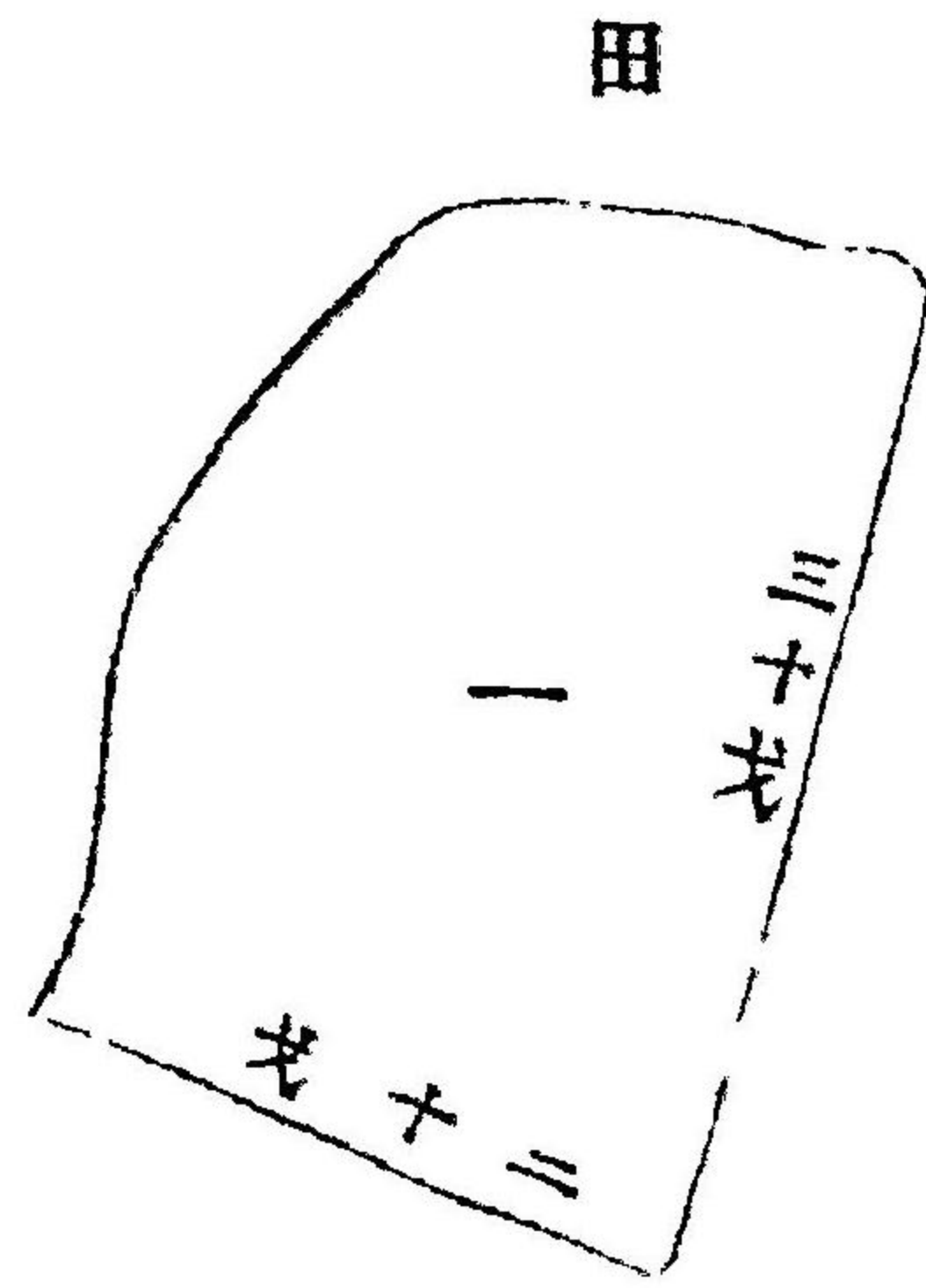

<p>天字第五號</p> <p>(以下同前)</p>	<p>天字第七號</p>
<p>天字第六號</p>	<p>天字第八號</p>

天字第九號

天字第十號

天字第十一號

天字第十二號

<p>天字第九號</p>	<p>天字第十一號</p>
<p>天字第十號</p>	<p>天字第十二號</p>

天字第十三號

天字號ト地字號トハ之ヲ接續セス
別紙ニ移シテ區圖挿入ノ便ニス

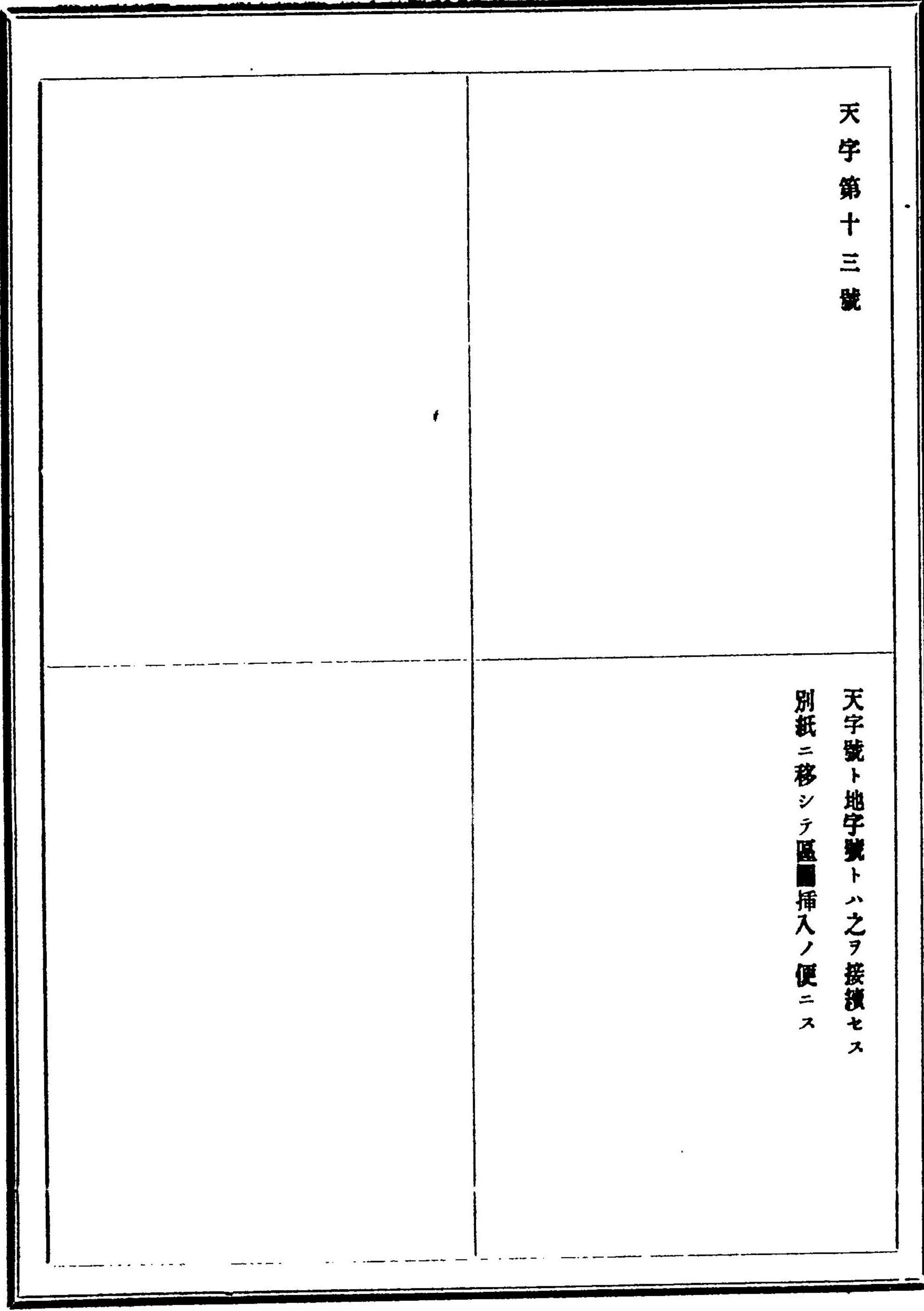

興字第二號區圖

內計地字
田十一畝

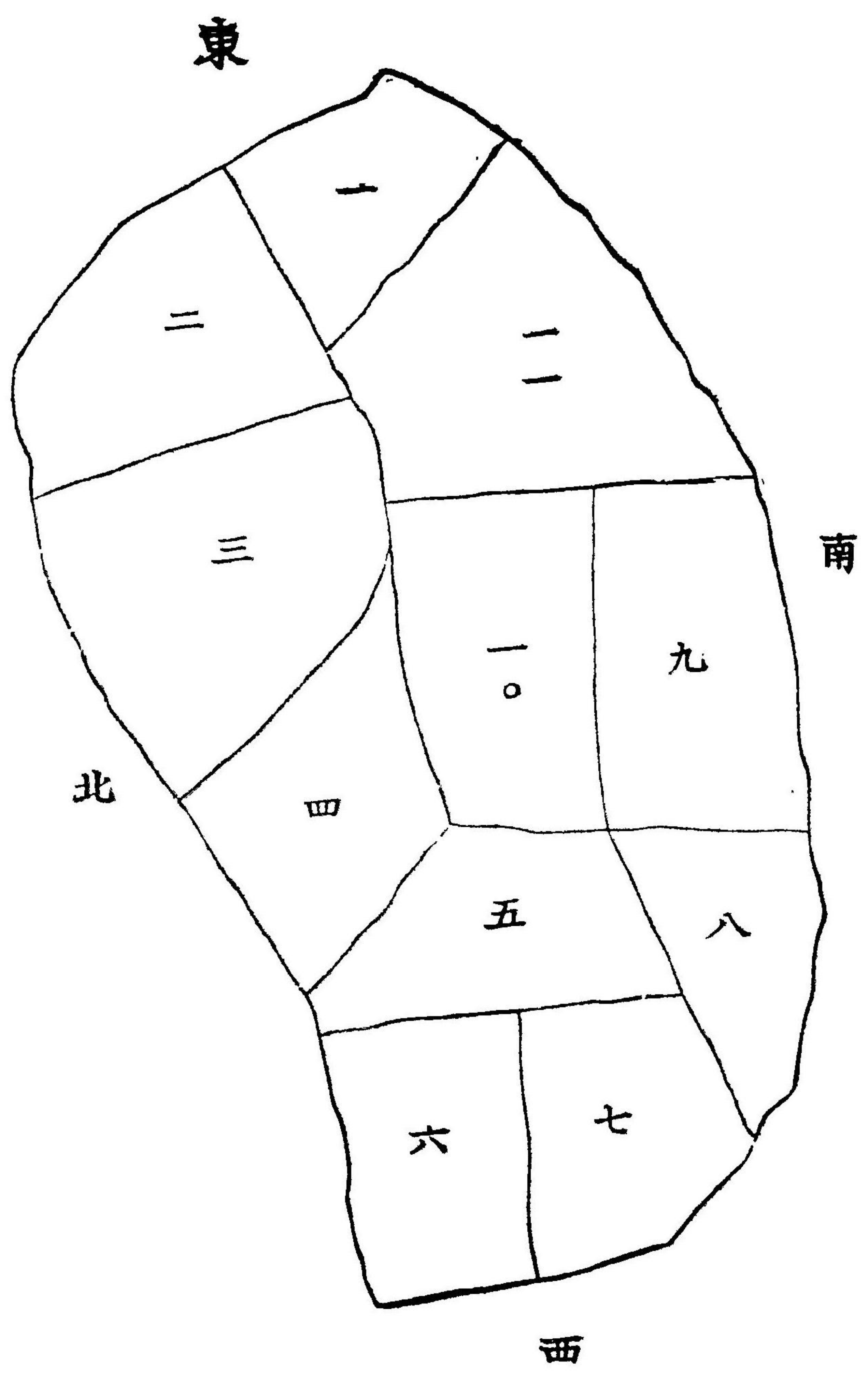

散

圖

地字第一號

田

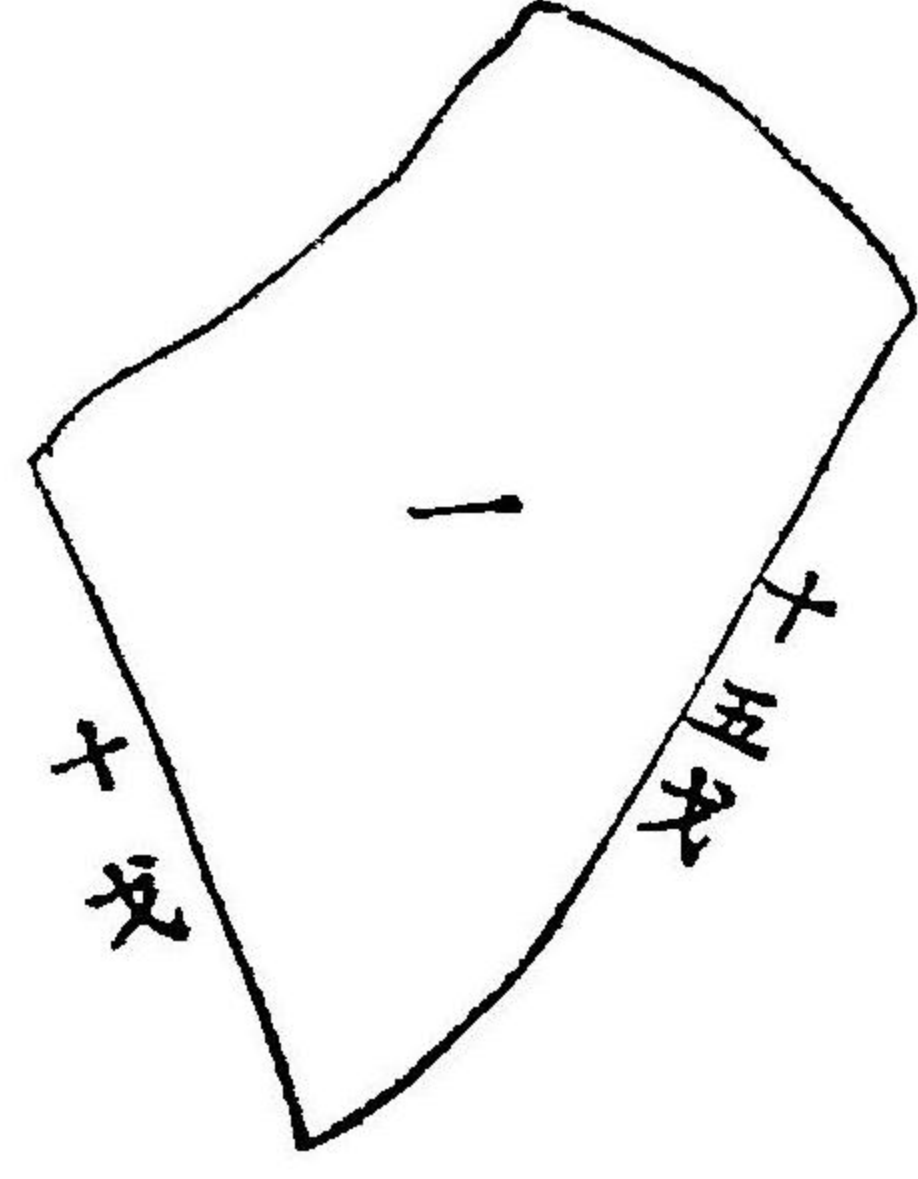

地字第三號

田

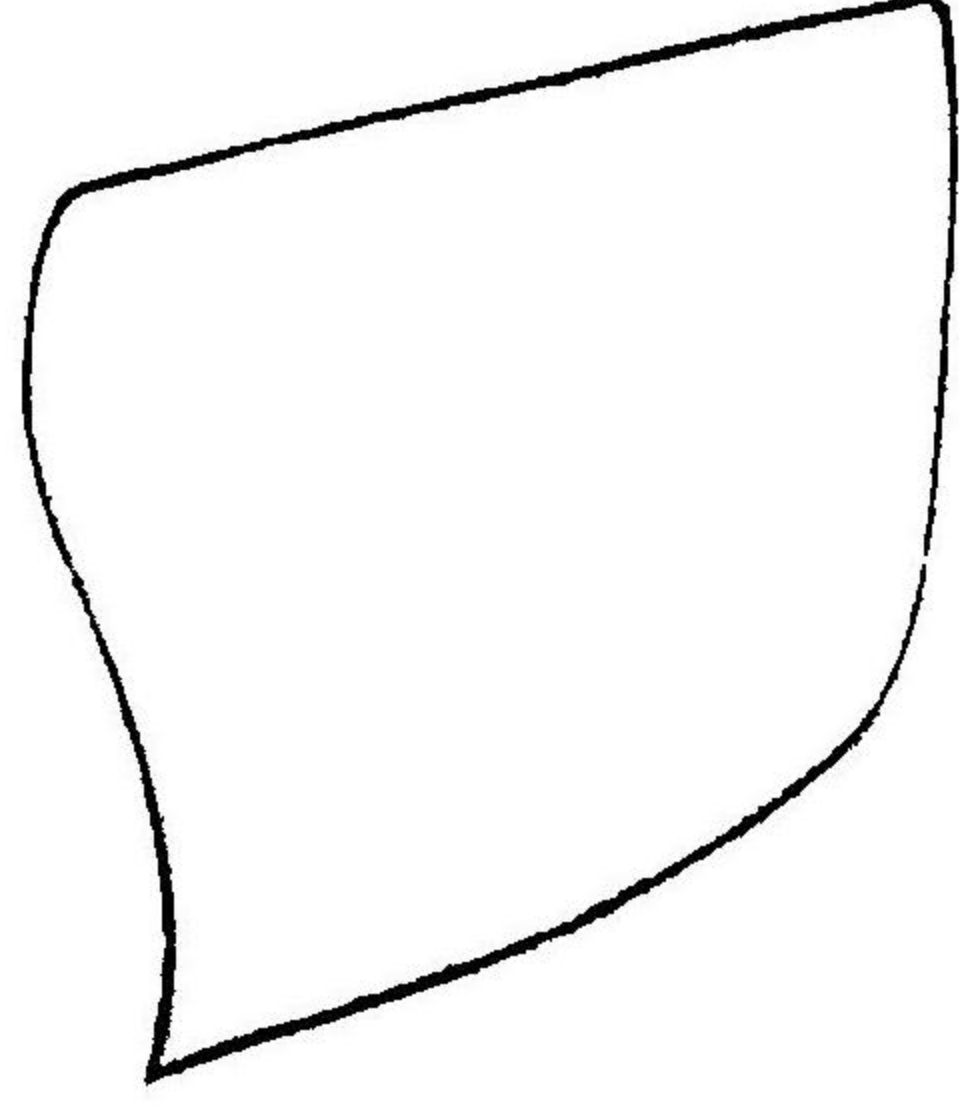

地字第二號

田

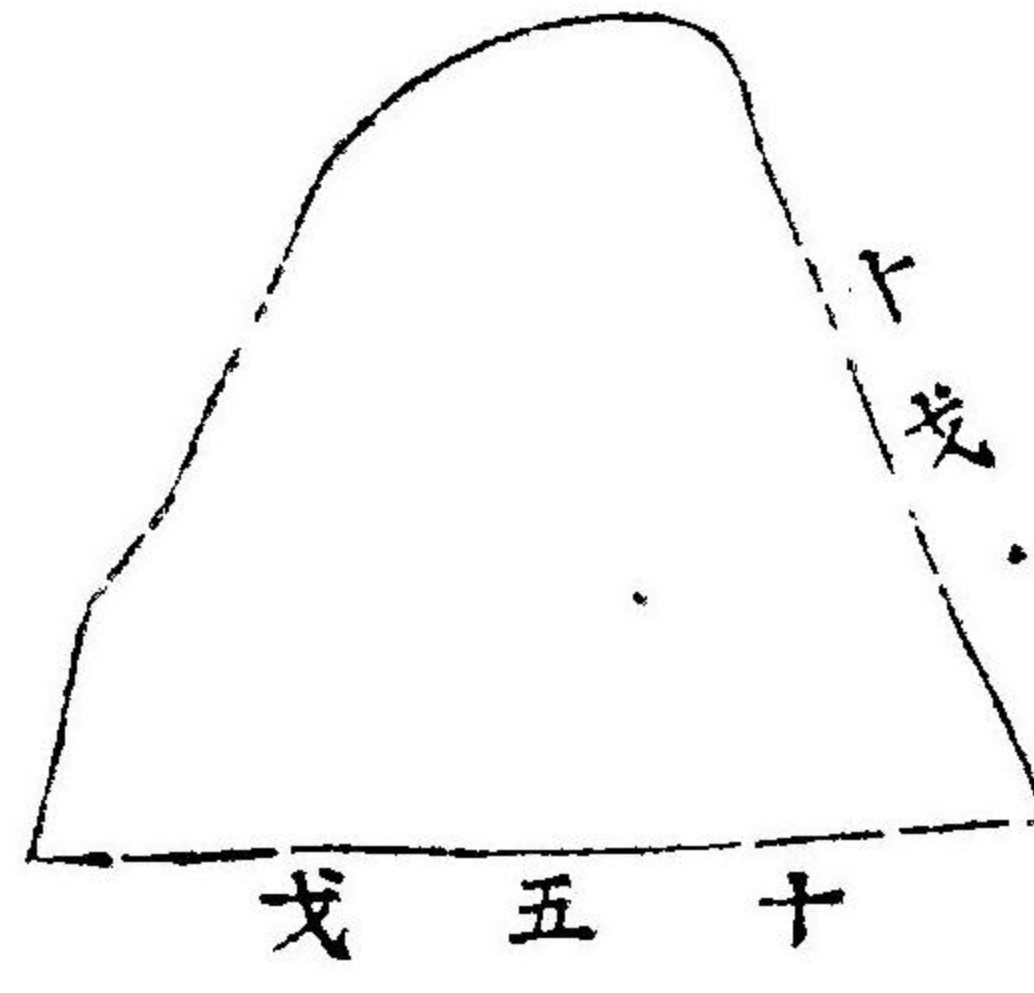

地字第四號

田

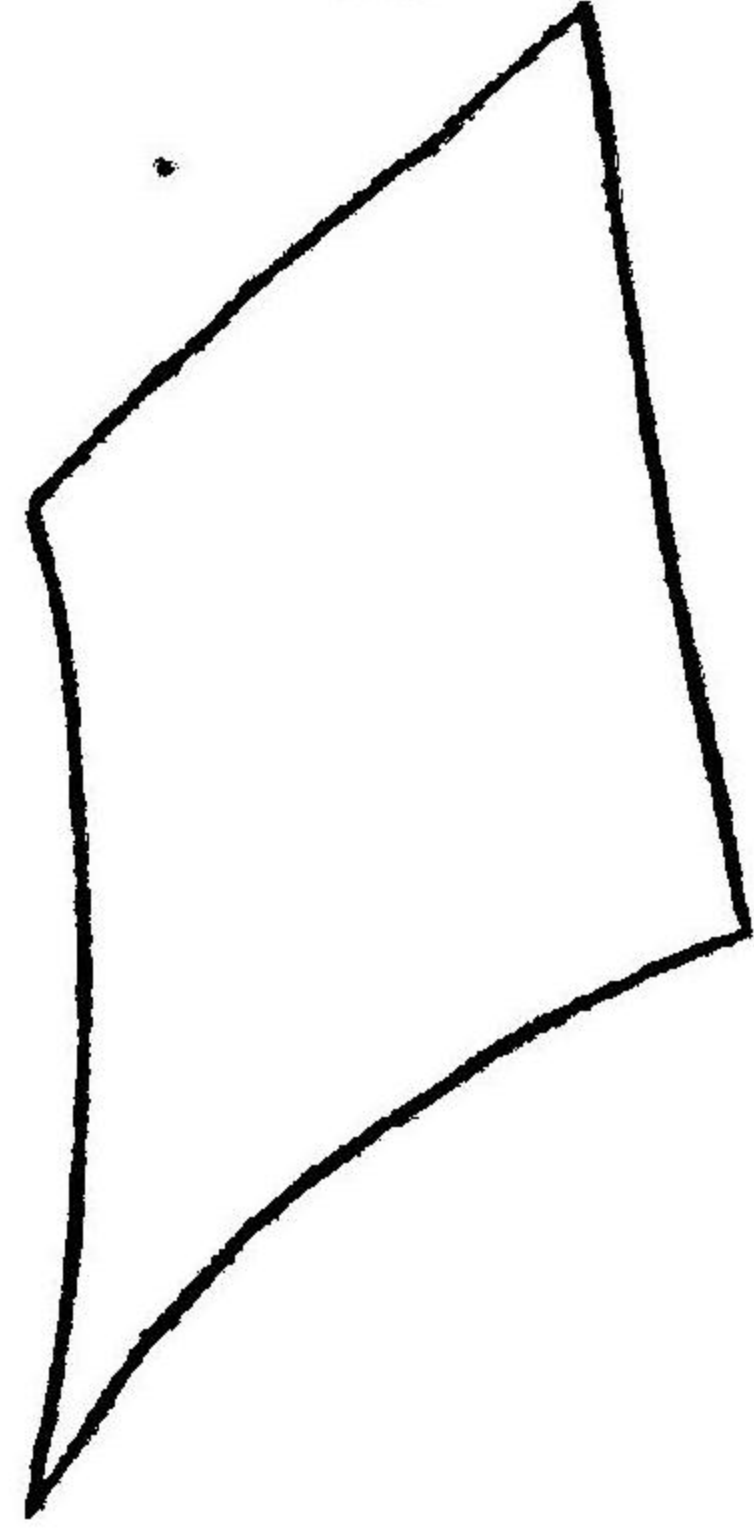

地字第五號

(以下同前)

地字第六號

地字第七號

地字第八號

地字第九號

地字第十號

地字第十一號

光緒十三年三月二十五日新竹縣知縣及同會辦委員ハ臺北府知府ヨリ圖冊調製方ニ關スル來示ニ接シタル趣ヲ以テ縣下各班委員ニ左ノ通達ヲ爲シタリ曰ク

知府ヨリノ來示ニ依レハ丈量シタル田園ハ縣堡庄區ノ各圖ヲ調製スヘシ而シテ縣圖堡圖ハ縣局ニ於テ製圖シ庄圖區圖ハ實地丈量者ヲシテ能ク其東西南北上下左右ヲ分別製圖セシメ以テ錯誤ナカラシムヘシ云々左ニ知府私信ノ寫ヲ添ヘ通達ス云々

臺北府知府ヨリノ私信寫(光緒十三年三月二十一日付)

全臺清賦事務ハ開始以來既ニ數閱月ヲ經其完成時期ハ未タ豫定スル能ハサルモ全體ノ事情ニ就テハ稍端倪スルヲ得タリ然ルニ人心ノ不同ハ其面ノ如ク辦法亦俾シカフス爲メニ圖冊ニ於テモ一式ヲ期シ難シ只糧賦ヲ得ルノミニシテ足ルトセハ各人各辨スル原ヨリ不可アルナシ唯前年戶部ヨリ圖冊ヲ頒發セラレタル際臺灣府ト協議シ丈量ニ於テハ何分ノ頭緒ヲ得タル上再ヒ酌量辦理スヘシ云々ノ覆申ヲ爲シタリ若シ將來丈量完結シ冊籍調製ノ際各處參差岐異ニ涉ンカ駁詰ヲ受ルヤ必セリ故ニ圖冊ノ樣式ハ之ヲ一定シ各處ノ調製ニ於テ歸依スル所アラシメハ以テ一律ヲ期スヘキナリ查スルニ江浙ノ沙地江皖ノ蘆洲ニ於テハ先ニ清丈ヲ辦過シ舊案冊據ノ存スルアリ嗣テ地畝ニ於テ互ニ消長アルヲ以テ新ニ從テ復丈シ舊額ノ糧賦ニ就テモ其消長ニ從ヒ賦課免租ノ取扱ヲ爲ス因テ管收除在四種ノ分ヲ生シ四柱清冊ナルモノヲ造ルニ至レリ臺地ノ版圖ニ歸スルヤ尙鄭氏ノ租ニ依リ賦課シタルノミニシテ原來清丈ヲ舉行シタルコトナキナリ而シテ臺北地方ハ則チ其後ノ開墾ニ係リ其甲數ノ如キ一ニ墾戶ノ呈報ヲ額トシ從來清釐ヲ撤

庶セサルノミナラス事違ク年久ク案卷ハ蕩然トシテ冊籍亦存スルナシ孰レカ舊孰レカ
 新只官ノ分別シ能ハサルノミナラス民亦辦スル能ハサルニ至ル故ニ舊管新收茫トシテ
 區別ナク四柱冊ノ如キハ到底查述シ難シ若シ魚鱗八箇細冊ヲ呈送スルトセンカ冊籍汚
 弊ニシテ經費ノ多糜ハ勿論其謄寫校合ニ時日ヲ要スル多ク且或ハ部書院吏ニ於テ一筆
 一毫ノ誤錯ヲ任意ニ挑別シ巨費ヲ勒索スルノ虞ナシトセサルナリ前人姚文然深ク其弊
 ヲ悉シ部院司道ニ分呈調査ニ備ルニハ祇ニ簡明總括圖冊ノミニシテ其八箇魚鱗細冊ニ
 至テハ送送セストシタリ是最モ愜當ノコトトナス故ニ臺灣府ト其意ヲ參用シ冊首ニ先
 ツ一縣ノ舊額田園甲數供賦ノ款目ヲ逐一登載註明シ繼テ縣圖一幅ヲ附シ全縣所轄ノ堡
 分ヲ繪圖シ後ニ新丈ノ田園ヲ則ニ按シテ各項ノ名目ヲ分記登載ス其次ニ每堡ノ圖ヲ列
 記シ其堡内若干庄アルヤ明白ニ繪圖シテ縣圖ノ如クシ堡分新丈ノ田園ハ則別ニ記載ス
 ル縣圖ノ如クス又其次ニ每庄圖ヲ列シ庄内若干區アルヤ明白ニ繪圖スルコト縣圖堡圖
 ノ如クシ新丈ノ三則田園モ亦縣圖ノ如ク後ニ登載ス即チ區ヲ以テ庄ニ隸シ每庄ヲ一
 小結トシ庄ヲ以テ堡ニ隸シ每堡ヲ一大結トシ堡ヲ以テ縣ニ隸シ全縣ヲ統合シテ一大總
 結トシ之ヲ清丈簡明總括圖冊ト謂ヒ古人塊冊ノ遺意ニ仿フ此ノ如クシテ辦理申送セハ
 處數多シト雖屢寫上稍容易ナリ且舊額ノ田園若干及新舊共計若干等閱者ニ於テ一目了
 然敢テ思索ヲ費サ、ルヘシ因テ別ニ總細圖冊樣式ヲ添へ取扱ノ便ニ供ス以テ將來巡撫
 布政使ニ報告ノ分ハ此簡明總括圖冊ニ依リテ報告シ其八箇魚鱗細冊ハ府縣ニ各一部ヲ
 存シ若シ部院各憲ノ抽丈ヲ要セラル、トキハ府ノ冊ヲ携帶シ對照セハ即チ可ナリ云々

新竹縣竹北一堡樹林頭庄區圖

佃人アルトキハ個人ノ姓名ヲ記入セリ

1 一千三百四十六
業 戸 吳 鷲 勝 佃 自 耕
東² 西⁹ 南⁷ 北¹⁰
一十二 一十二 一十二 一十二
上田一段五坵 座落土名樹林頭庄
四百二十戈 計田六分七厘二毛

2 一千三百四十七
業 戸 吳 鷲 勝 佃 自 耕
東²¹ 西¹ 南⁴ 北¹⁰
五十二 四十二 八十三 八十三
上田一段十二坵 座落土名同上
九百三十一戈 計田一甲四分八厘九毛六絲

3 一千三百四十八
業 戸 魏 益 記 佃 自 耕
東¹⁴ 西¹ 南⁴ 北⁴
一十 一十 九十三 九十三
上田一段四坵 座落土名同上
二百九戈 計田三分三厘四毛四絲

4 一千三百四十九
業 戸 曾 蓮 生 佃 自 耕
東¹³ 西⁶ 南³ 北²
三十 三十 十三 十三
上田一段六坵 座落土名同上
三百九十戈 計田六分二厘四毛

(本書所載ノ數字ハ凡テ 佃 等ノ如キ符號ヲ以テ記入セルモノナリ)

新竹縣八筐魚鱗冊

竹北一堡第十六冊

樹林頭庄榮字

第十一區

林修梅 林福 周澄水 周炳 周阿丙

第十二區

(以下前上ノ形式ニ依ル)

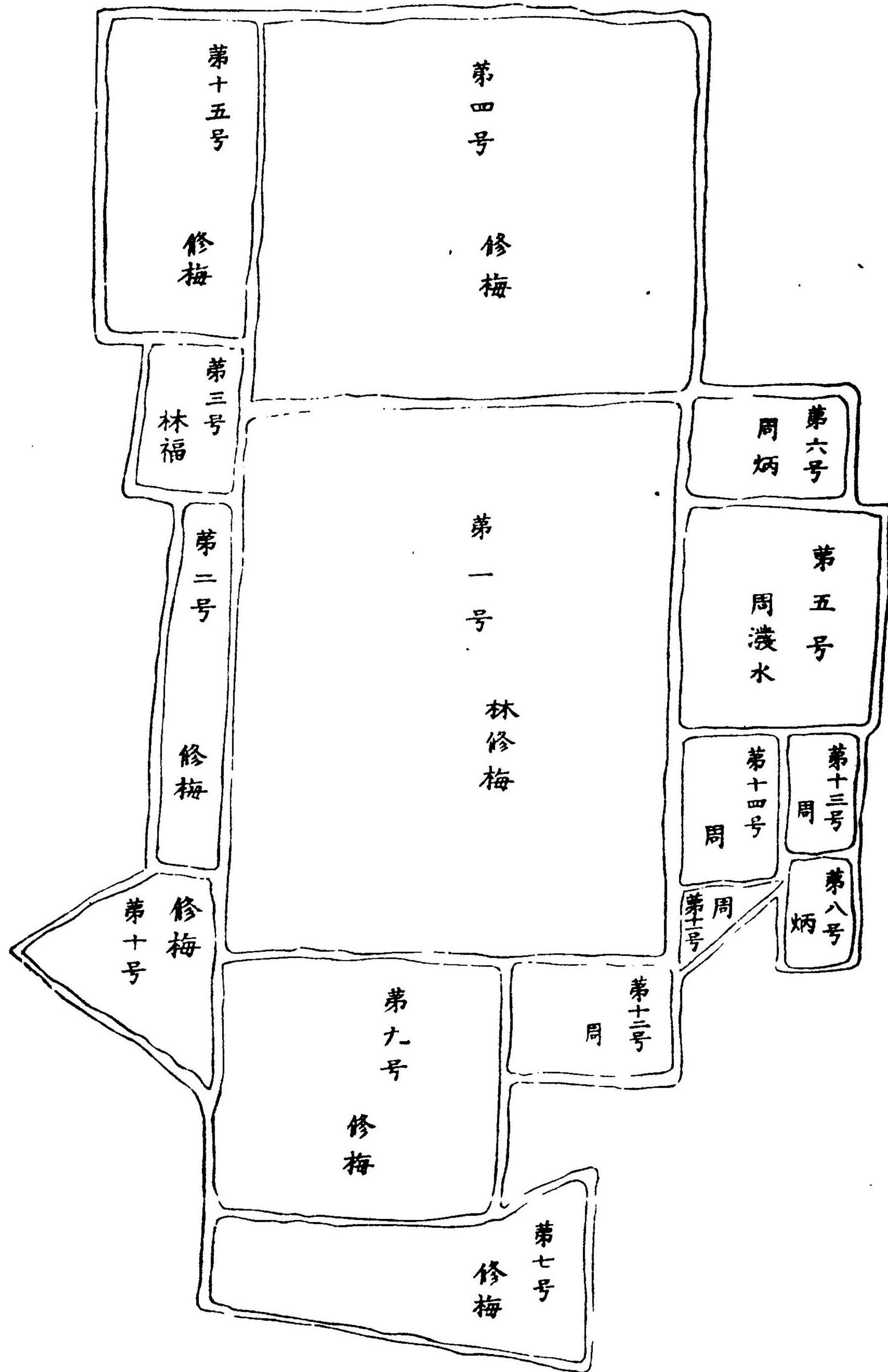

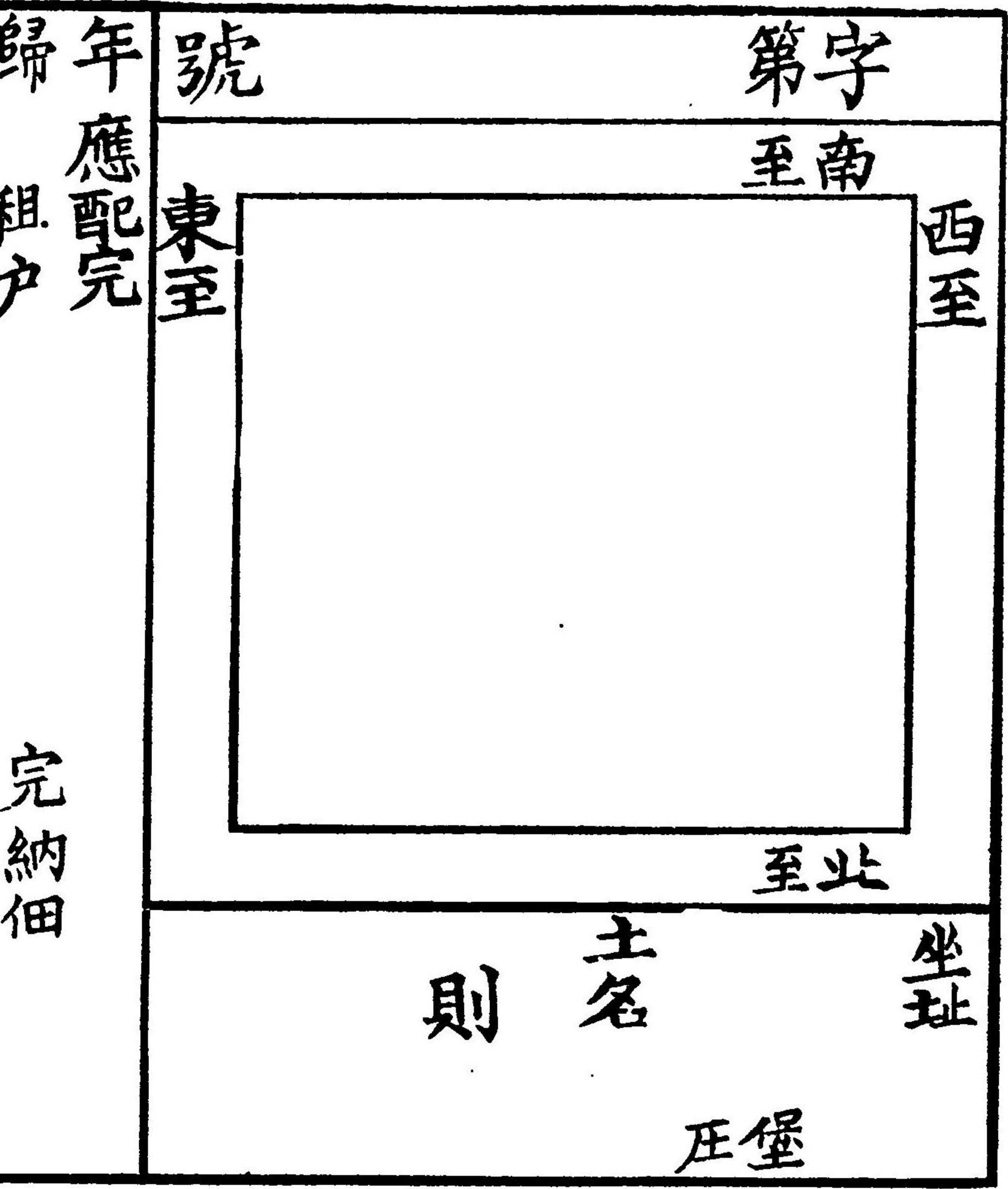

臺北府淡水縣丈量冊榮字第 十一區

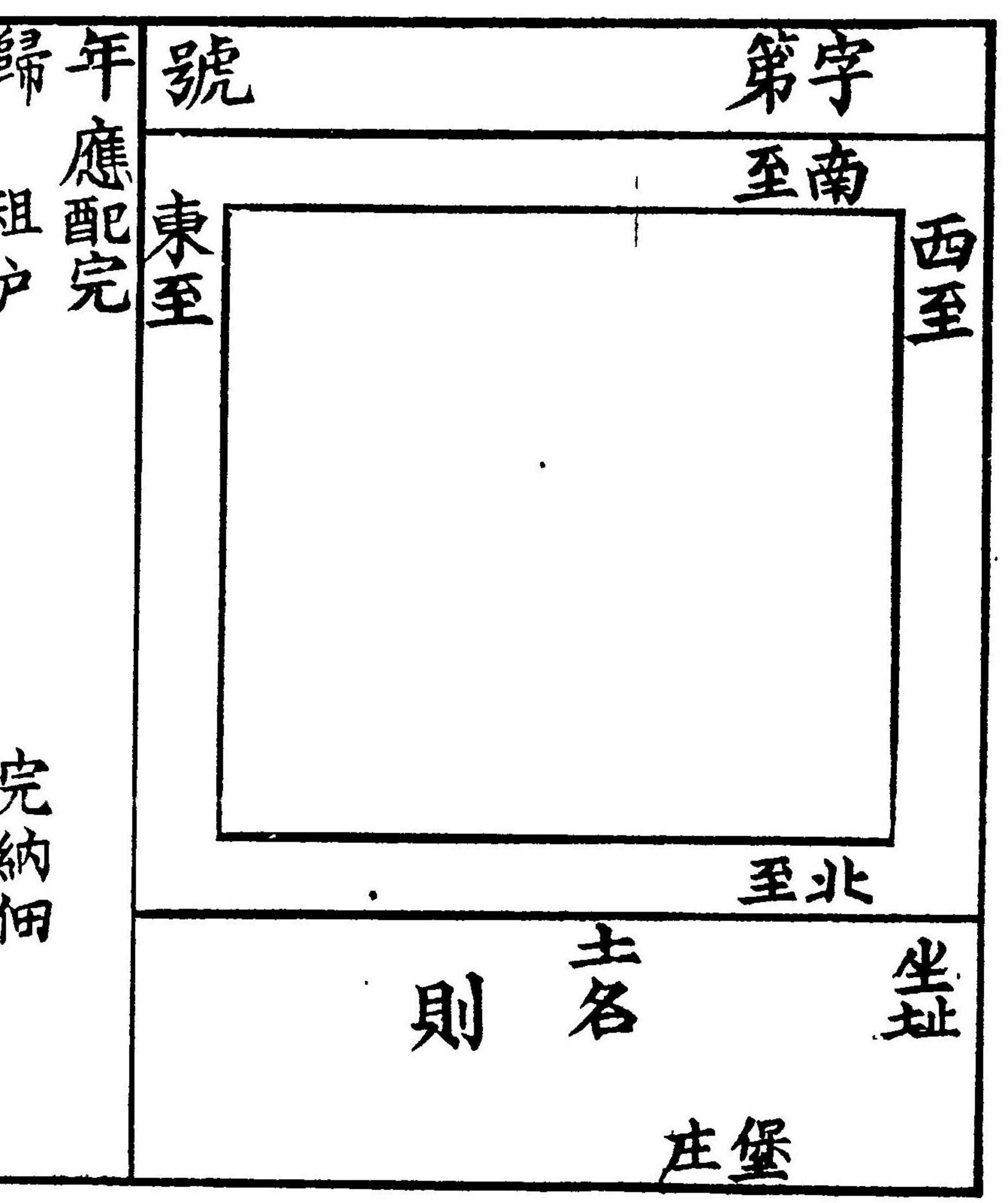
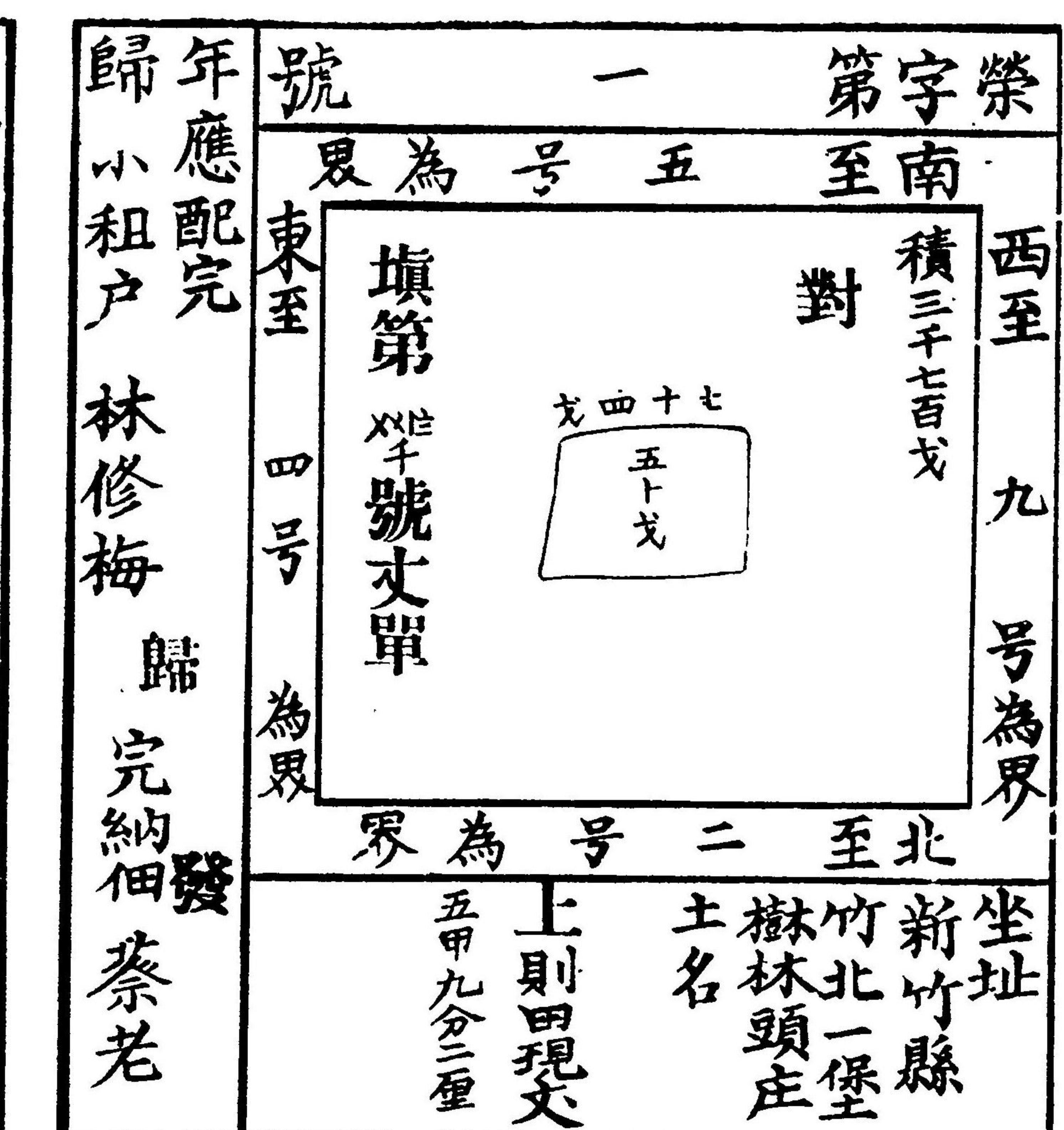
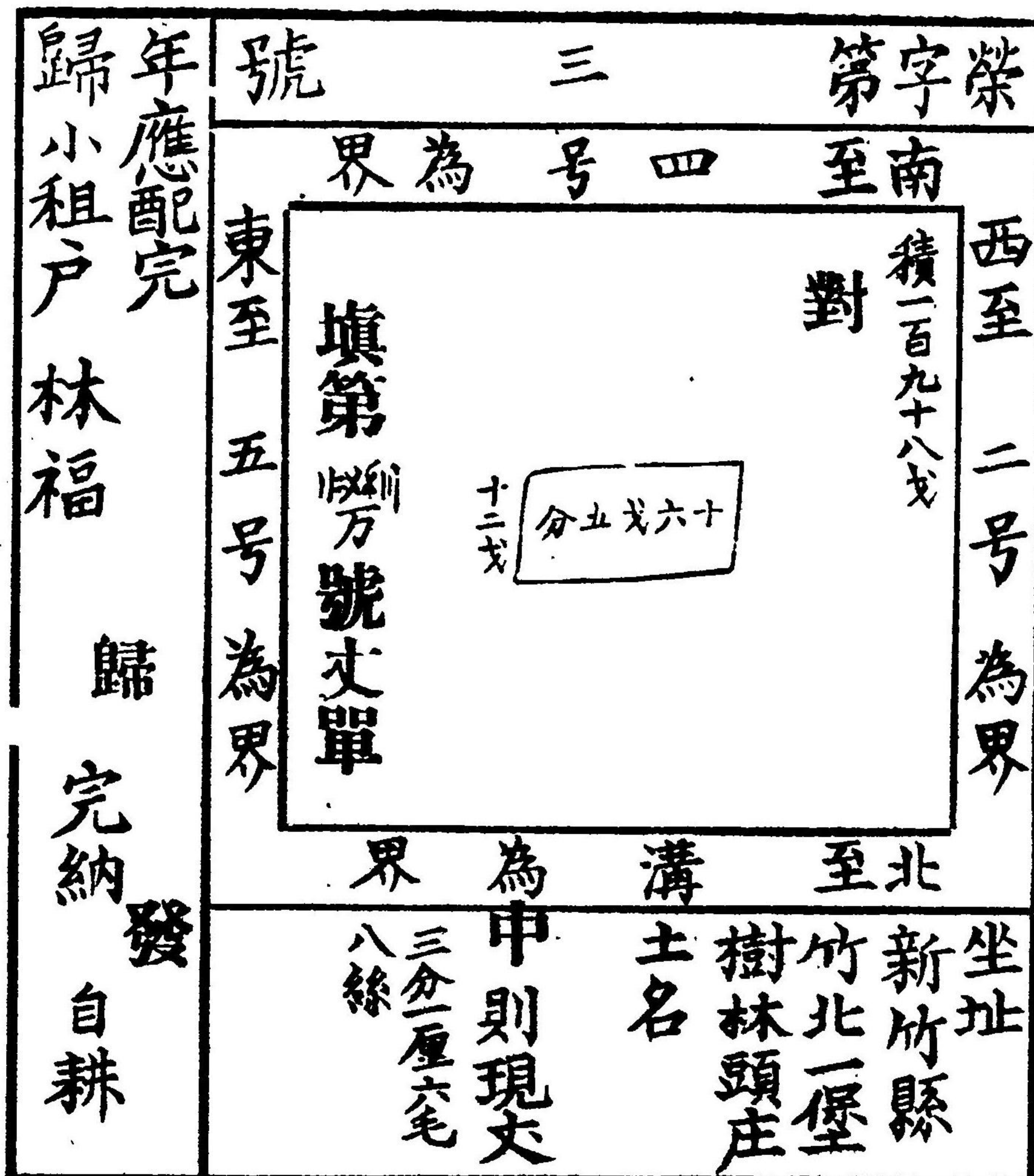

本第 頁

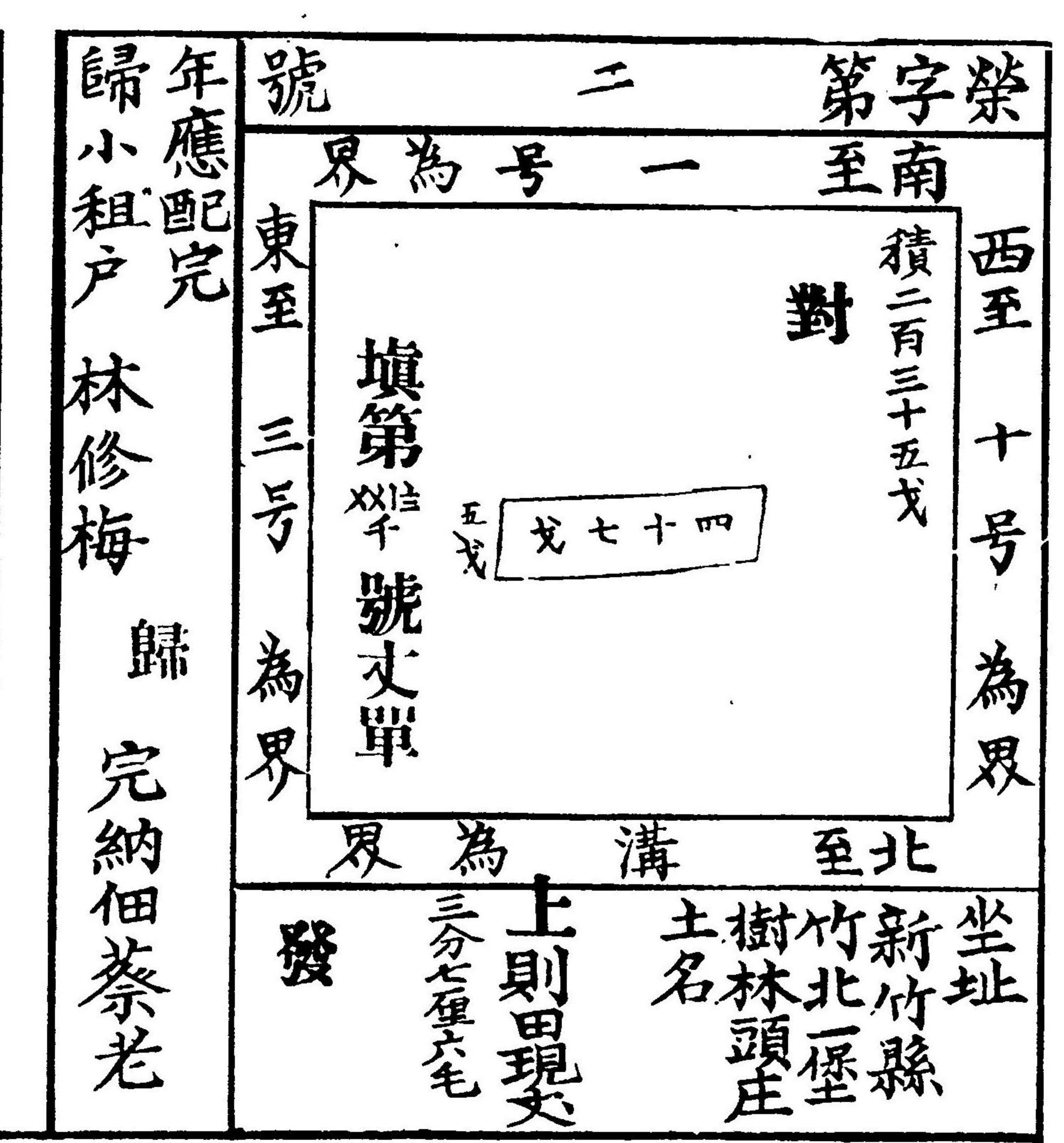
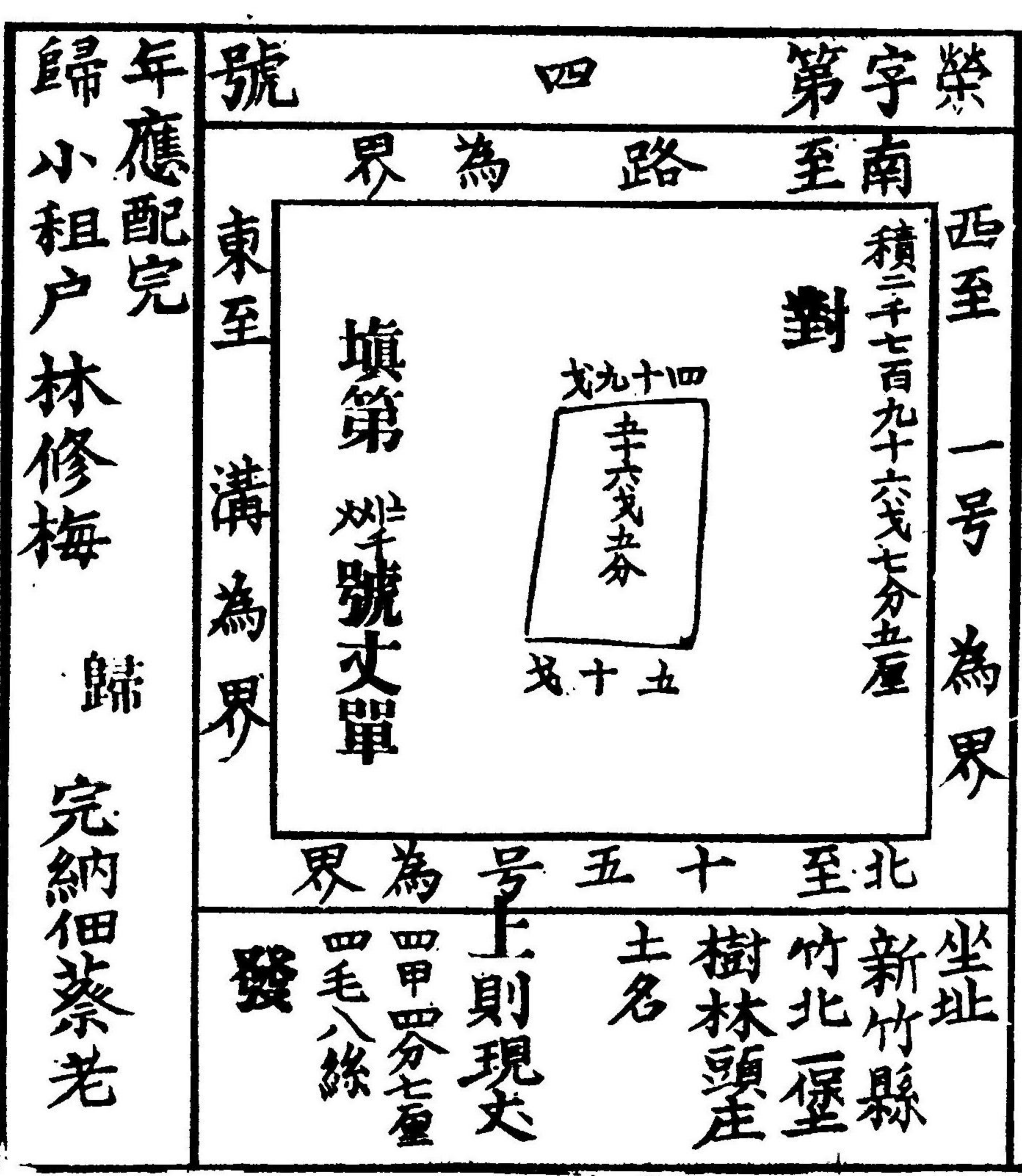

號 三 第字 南 積一百九十八戈

界為 四 對

東至 五號為界

填第 號丈單

歸 完納 自耕

歸 小租戶 林福

年應配完

號 四 第字 南 積一千七百九十六戈七分五厘

界為 路 對

東至 溝為界

填第 號丈單

歸 完納 佃蔡老

歸 小租戶 林修梅

年應配完

號 五 第字 南 積一千七百九十六戈七分五厘

界為 上則現丈

東至 溝為界

填第 號丈單

歸 完納 佃蔡老

歸 小租戶 林修梅

年應配完

號 第字 南 至

東至 西至

歸 年應配完 租戶

完納佃

號 第字 南 至

東至 西至

歸 年應配完 租戶

完納佃

號 第字 南 至

東至 西至

歸 年應配完 租戶

完納佃

號 第字 南 至

東至 西至

歸 年應配完 租戶

完納佃

督文官

歸 年應配完 租戶

完納佃

總保

號 四 第字 南 積一千七百九十六戈七分五厘

界為 路 對

東至 溝為界

填第 號丈單

歸 完納 佃蔡老

歸 小租戶 林修梅

年應配完

號 五 第字 南 積一千七百九十六戈七分五厘

界為 上則現丈

東至 溝為界

填第 號丈單

歸 完納 佃蔡老

歸 小租戶 林修梅

年應配完

號 第字 南 至

東至 西至

歸 年應配完 租戶

完納佃

號 第字 南 至

東至 西至

歸 年應配完 租戶

完納佃

號 第字 南 至

東至 西至

歸 年應配完 租戶

完納佃

號 第字 南 至

東至 西至

歸 年應配完 租戶

完納佃

書算

歸 年應配完 租戶

完納佃

臺北府淡水縣丈量冊榮字第十一區 本第 頁

臺北府淡水縣丈量冊

字第

本第

頁

歸年 應配完 租戶	號	第字 至南	西至
	東至		
完納佃	至北		坐址
	則	土名	庄堡

歸年 應配完 租戶	號	第字 至南	西至
	東至		
完納佃	至北		坐址
	則	土名	庄堡

歸年 應配完 租戶	號	第字 至南	西至
	東至		
完納佃	至北		坐址
	則	土名	庄堡

歸年 應配完 租戶	號	第字 至南	西至
	東至		
完納佃	至北		坐址
	則	土名	庄堡

歸年 應配完 租戶	號	第字 至南	西至
	東至		
完納佃	至北		坐址
	則	土名	庄堡

歸年 應配完 租戶	號	第字 至南	西至
	東至		
完納佃	至北		坐址
	則	土名	庄堡

臺北府淡水縣丈量冊 字第

歸年 應配完 租戶	號	第字	至南
	東至	西至	至北
完納佃	則 土名		坐址
	庄堡		

歸年 應配完 租戶	號	第字	至南
	東至	西至	至北
完納佃	則 土名		坐址
	庄堡		

督文官	歸年 應配完 租戶	號	第字	至南
		東至	西至	至北
總保	完納佃	則 土名		坐址
		庄堡		

歸年 應配完 租戶	號	第字	至南
	東至	西至	至北
完納佃	則 土名		坐址
	庄堡		

歸年 應配完 租戶	號	第字	至南
	東至	西至	至北
完納佃	則 土名		坐址
	庄堡		

弓書算	歸年 應配完 租戶	號	第字	至南
		東至	西至	至北
完納佃	則 土名		坐址	
	庄堡			

本第 頁

備考

本冊中榮字トアルハ千字文ノ字順ニ依リ一庄毎ニ字號ヲ起シタルモノナリ(丈單中丈單ノ字號ハ此字號ノナリ)

對字ハ該庄ノ總散圖ト對照ノ印ナリ

填第 號丈單ハ丈單交付ノ番號ナリ

發字ハ丈單發給ノ印ナリ(新竹縣魚鱗冊中此發字ナキモノアリ右ハ未タ丈單ナリ)

歸字ハ歸戶冊(即チ名)ニ編入濟ノ印ナリ

臺北府新竹縣簡明總括圖冊

(表)

新竹縣全圖

(新竹縣全管ノ方位及各保ノ
四至境界ヲ繪圖セリ)