

明惠上人像

久米多寺藏



日本新編 聖德太子御遺影



道範律師像 高野山正知院藏

聖一國師水像

山城國東福寺開山堂安置



同水像

白川金勝寺安置



圓空上人像

根津園多田院光遍寺藏



佛光禪師像

下野國那須雲巖寺藏



同木像 同安置

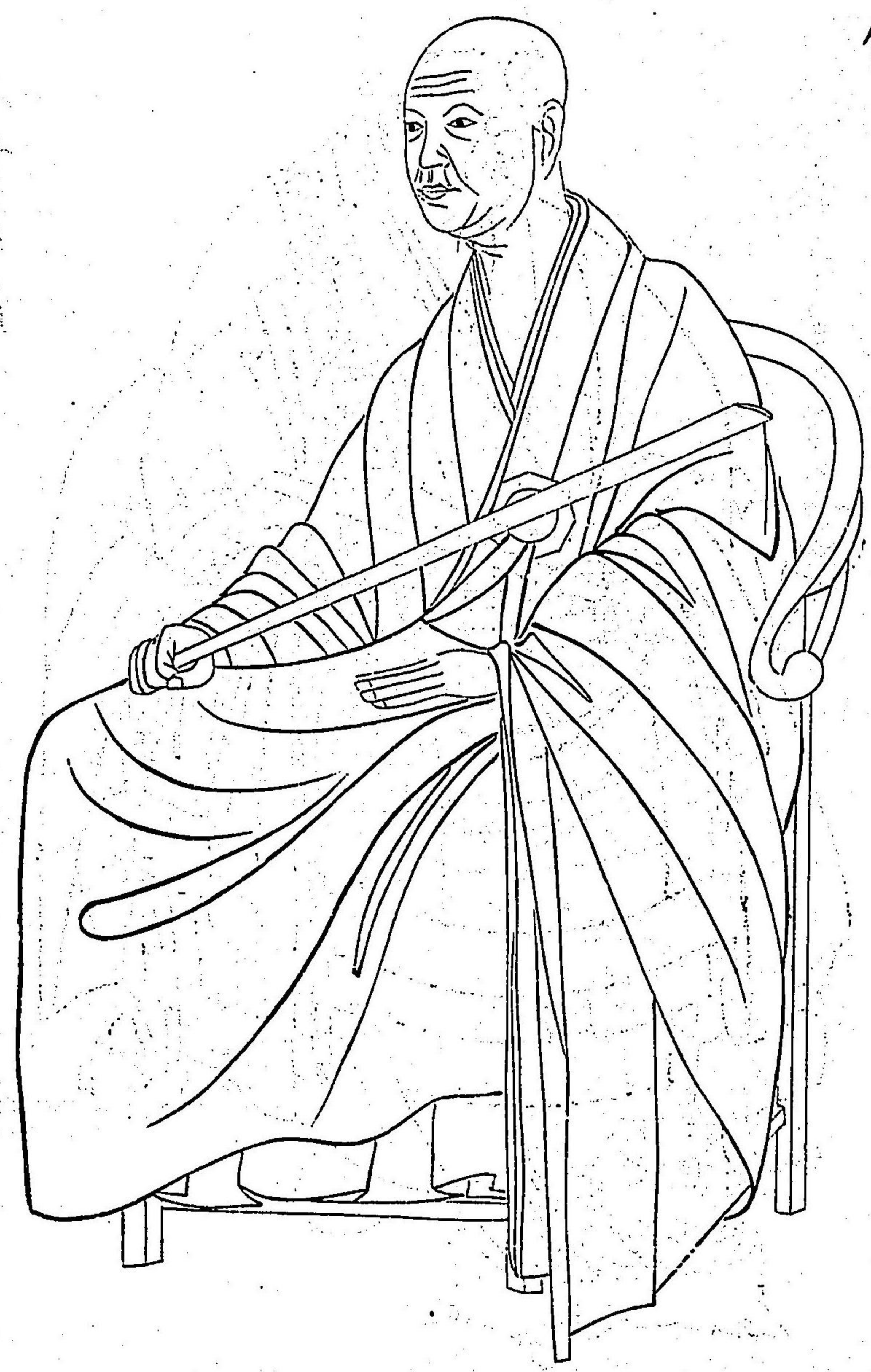

一遍上人像

鎌倉來迎寺藏



佛圜禪師像

那須雲巖寺藏

一畫六人卷

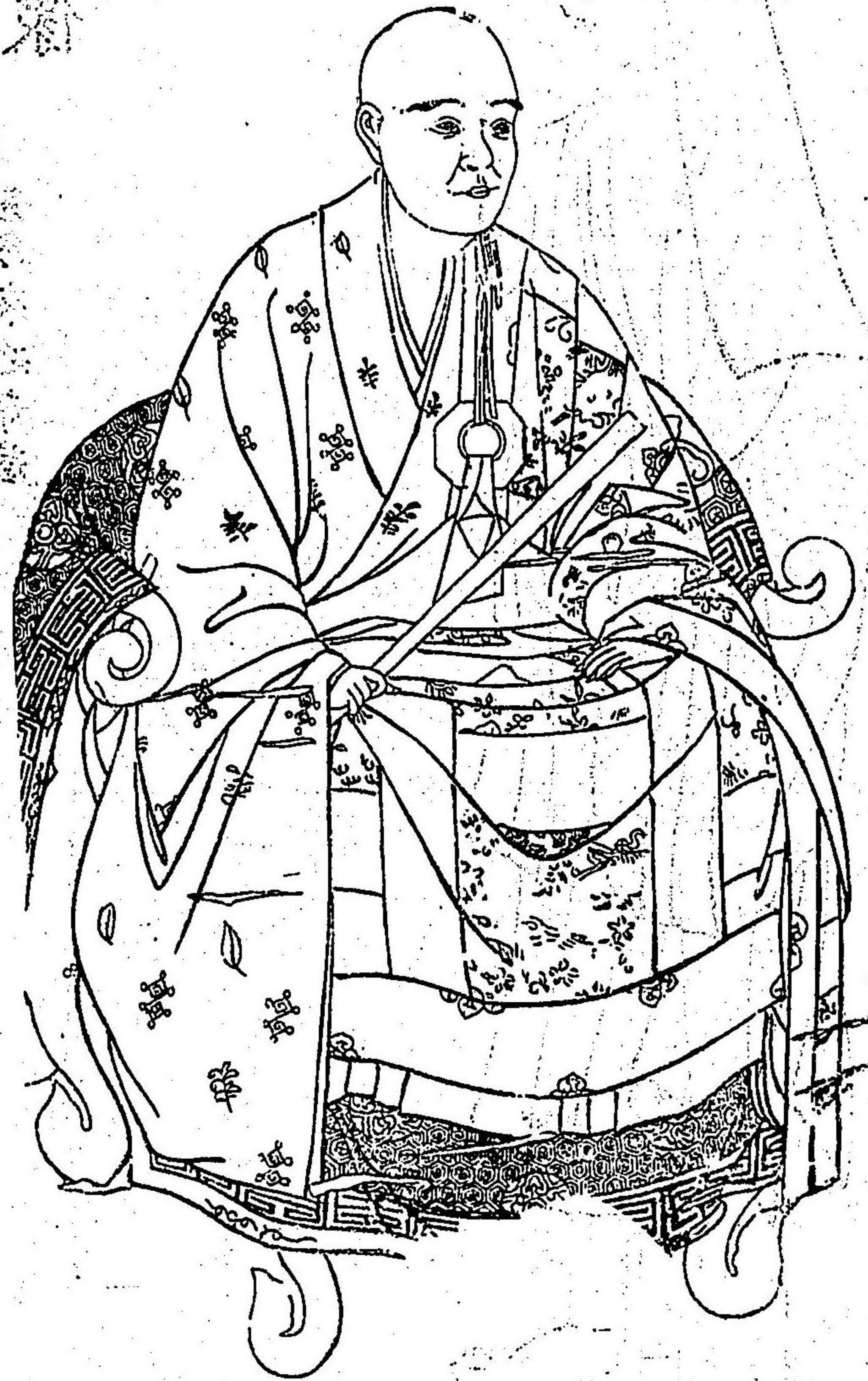

同木像 同安置



蓮聖居士像

久米多寺藏



同本齋 同法堂

行圓像

同藏



行圓像

集古十種 古畫卷第五

士雲像

鎌倉圓覺寺傳宗庵藏



顯尊和尚像

久米多寺藏



兆典司像

東福寺藏



繪
寺
年
月
日

諸佛非我道
 父母非我親
 示寂戒不為
 多劫植德乘此大願
 有持戒一毫
 高僧之功德
 傳年一會
 此非善也
 世嘉持不
 至是名
 此山世
 心國行自
 而學之
 而學之



一休和尚木像
山城國薪村酬恩庵安置



策彦禪師像
嵯峨天龍寺塔中妙智院藏



同木像

同塔中寶篋院安置



吳服木像

壽命寺安置



穴織木像

同



美濃木像

小野小町像

内山永久寺像



和泉式部像

山城園誠心院藏



和泉式部像

近江國石山寺藏



后御房像

阿弥陀寺障子所画



帥典侍像 同



大納言典侍像 同



治部卿局像 同



康德寺殿像 東山高臺寺藏



高臺寺殿像

同藏

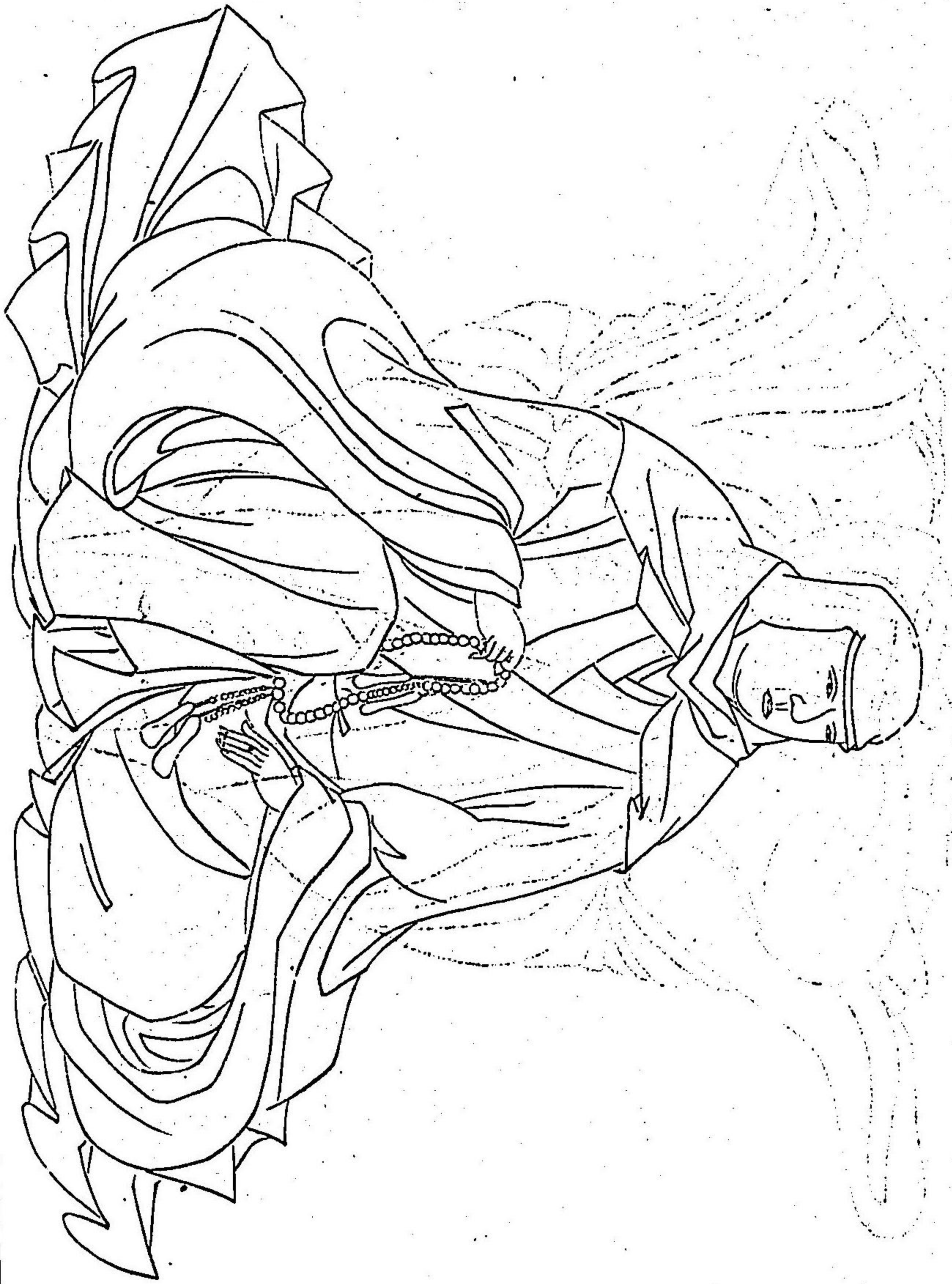

同像

同藏

經閣中藏

刀自木像

嵯峨往生院安置



祇王像 同安置



祇女木像 同安置



佛木像

同安置



海女木像

同安置

扁額

集古十種扁額

凡例

一題著之體法起秦漢

本朝名賢親承之隋唐世有能者是以宮殿扁額煥成一王典刑但中葉以降乾綱解紐宮闈荒廢諸公名蹟隨亦散亡其僅存者獨

書家者流摸本耳今一據之編入其在佛閣神祠者以僻遠免兵火真蹟往往見存亦就摸取原本編入

一集內疑于胥作者間有之亦姑收錄焉他日再論訂是非明折然後汰去之但恐其有枉冤不敢妄武斷也

一編次不拘筆者世次與尊卑隨所獲之前後是以有一人數見者有新舊屢入者

一原字狹小紙冊可容者皆全依原本其字體長大者做陳繹曾八面九宮圖法縮寫收入若欲復舊觀照線方放大則可以不謬毫

未矣

一此集多出乎摸本雖未詳其藏及所在之地者亦姑收載以待他日

此集初名曰扁額廣覽自為一書今取以備集古十種之一故其間或雜以今人之書其體裁有與諸集不同者

特別院僧正既員加良直蹟

百毒

京師吉田社額
後土御門院宸翰

元本八神殿

京師吉田社額
後土御門院宸翰

大元宮

真言宗總持寺勸學院信公宸翰

京師金閣寺額
後土御門院宸翰

窈窕

筆者不詳

宮妙

世尊大智言行成御真蹟

筆者不詳

波翰不詳

清水寺
 茶湯
 大圓
 禪師
 勅謚

上野國萬年橋一宮額
神祇伯從二位兼雄御真蹟

正一位一宮大明神

相模國江島辨才天上之宮額
釋乘圓真蹟

越後國伊夜日子山額
後醍醐天皇宸翰

正四位下內膳神

嵯峨天皇宸翰

吉野運籌

先代繼

土佐國幡多郡足摺山金剛福寺東門額
嵯峨天皇宸翰

禰陀洛東門

上京額
嵯峨天皇宸翰

雨寶

京師吉田社額
嵯峨天皇宸翰

日本家上
日高日官

藤原二尊院中門額
後拾原院宸翰

小倉山

後奈良院宸翰

新見寺院

京師正法山妙心寺額
花園院宸翰

玉鳳院

青蓮院宮尊祐法親王真蹟

感抽松新宮

甲斐國山梨郡東光寺村日輪法城寺額
淳和天皇宸翰

日輪

法城

禪寺

京師吉田社櫻門額
清水谷大納言實秋卿真蹟

日本家上

南太神宮

筆者不詳

乃田山

曼珠院二品良恕法親王真蹟

愛宕山

近江國加茂郡曾森鎌足宮額
林丘寺宮真蹟

鎌足宮

元和三年十月十一日

四品良恕親王書之

天明七年四月二十七日

博山元敬書

相模國鎌倉光明寺山門額
後花園院宸翰

天照山

永亨八年^{丙辰}十二月十五日賜畢

後花園帝

參河國山中太神光三村山寶藏寺額
後花園院宸翰

大神先

上野國桐生神職家蒞
筆者不詳

天満宮

上野國新田熊野山額
筆者不詳

熊野山

江戸深川永代島八幡宮額
青蓮院宮尊證法親王真蹟

八幡宮

元祿二己巳歲八月八日

前天名座主三品尊證親王書之

江戸湯島天満宮額
廣橋儀同三司真蹟

天満宮

安永六年九月十一日

儀同三司藤原兼胤書

江戸三縁山額
麻山上人真蹟

三縁山

江戸聖堂仰高門額
持明院權中納言基輔卿真蹟

仰高

寶永三年丙戌三月廿日

聖堂

正三位藤原基輔

江戸聖堂仰高門額
持明院權中納言基輔卿真蹟

高

入徳門香壇

江戸聖堂入徳門額
持明院權中納言基輔卿真蹟

寶永三年丙戌三月廿日

聖堂

正三位藤原基輔書

江戸聖堂
持明院權中納言基輔卿真蹟

寶永三年丙戌三月廿日

聖堂

正三位藤原基輔書

陸奥國一宮額
左近衛中將伊達吉村朝臣真蹟

正徳鹽竈社

山城國比叡山根本中堂額
世尊寺大納言行成御直筆蹟
此額足利氏之時罹災全存
據書者可謂命世之珍矣

當山者桓武天皇勅額
所最仙上人草創也本
尊者竺月蓋長者特傳
樂師瑠璃光公乘

大和國吉野山學頭實城寺額
筆者不詳

實城寺

筆者不詳 神田道古筆藏

樂師瑠璃光公乘

大和國法隆寺塔頭西園院藏
弘法大師真蹟

一切經藏

紀伊國高野山興山寺額
後陽成院宸翰

興山寺

京師花園妙心寺經藏額
伏見院宸翰

畏廬藏

江戸東叡山山門額
大明院一品公辨法親王真蹟

吉祥閣

江戸東叡山仁王門額
大明院一品公辨法親王真蹟

東叡山

當山第五世一品公辨親王書

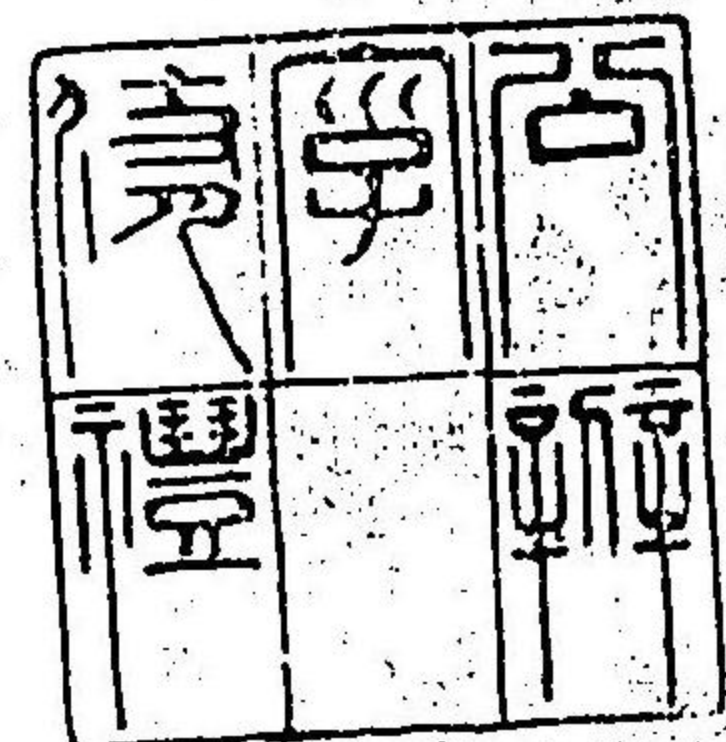

江戸東叡山中堂額
東山院宸翰

獨瑞履
高野山

紀伊國高野山額
弘法大師真蹟

弘法大師真蹟

應天所

弘法大師真蹟

會昌門

大和國三輪社額
筆者不詳

東叡山

享福十一年八月二日

世尊寺大納言行成卿真蹟

清水寺

世尊寺大納言行成卿真蹟

深笑院

世尊寺大納言行成卿真蹟

法華三昧堂

世尊寺大納言行成卿真蹟

釋迦堂

世尊寺大納言行成卿真蹟

淨妙寺

世尊寺大納言行成卿真蹟

如意輪山

世尊寺大納言行成卿真蹟

妙法院

京師西山天安寺額
世尊寺大納言行成卿真蹟

世尊寺大納言行成卿真蹟

金剛森院

世尊寺大納言行成卿真蹟

法金剛院

世尊寺大納言行成卿真蹟

神宮寺

參議佐理卿真蹟

金剛心院

蓮華音院

參議佐理卿真蹟

檀善陀院

參議佐理卿真蹟

金剛佛聖院

大隅國八幡宮額
參議佐理卿真蹟

敵國降伏

小野道風朝臣真蹟

靈山集教院

攝津國天王寺額

釋迦如來

行法行法

當莊樂去

赤口中心

小野道風朝臣真蹟

塔見門額

塔見門額

小野道風朝臣真蹟
相傳中條五右衛門
因家法眼紐已石持
之林寫也加蓋書
源一掃洗等之云已

百字
三九

攝津國丹生山田明要寺額
小野道風朝臣真蹟

無生法

萬壽無疆

神門院推中納言基綱四子
觀智院僧正賢良真蹟 高宗天皇御代

神門院推中納言基綱四子
觀智院僧正賢良真蹟 高宗天皇御代

天子万福

法皇崇院二品公遵法親王真蹟

一乘殿

圓照

鑄四山

相模國鶴岡八幡宮額
曼珠院二品良恕法親王真蹟

寬永六年三月八日

安永癸巳四月廿八日
天台管領親王公遵書

遍照金對余未末葉良恕親王記

相模國鎌倉英勝寺額
曼珠院二品良如法親王真蹟

東光山

無障金對二品親王良如書之

寬永二十年四月十一日

相模國鎌倉英勝寺額
曼珠院二品良如法親王真蹟

奕珠友

無障金對二品親王良如書之

寬永二十二年四月十一日

筆者不詳

正位稻葉大明神

讚岐國大水社額
龍池院二品尊朝法親王真蹟

心一住大服
五方酌杯

留土山鳥居額
曼珠院二品良如法親王真蹟

二國若山

寬永十三年二月十七日

無障金對入道二品親王良如書之

相模國鎌倉鶴岡若宮推現額
青蓮院尊統法親王真蹟

若宮大權現

青蓮院殿

上野國甘樂郡一之宮額
痕翰不詳

四之位勲五

寺檢鉾大神

大和國金峯山第四鳥居額
弘法大師真蹟

惣念門

長河國遠山寺仁王門額
小野道風朝臣真蹟

海山寺

掛屏國松樂山淨土寺額
小野道風朝臣真蹟

淨土堂

嵯峨寺龍舟行遊堂柱門額
小野道風朝臣真蹟

愛宕山

山城國乙訓郡西園向日社額
小野道風朝臣真蹟

正一位向

日大明神

山城國山崎入王子社額
小野道風朝臣真蹟

天孫山王

上野國馬郡並後護國寺什物
小野道風朝臣真蹟

長龍護國堂

筑前國太宰府觀世音寺額
小野道風朝臣真蹟

觀世音寺

尾張國熱田社東門額
小野道風朝臣真蹟

春戲所

西山大原野勝持寺本堂額
小野道風朝臣真蹟

勝持堂

小野道風朝臣真蹟

法然寺

大和國奈良長樂寺額
小野道風朝臣真蹟

長樂寺

慈覺園柏崎永徳寺額
小野道成朝臣書

永徳寺

小野道成朝臣書

流芳樓

慈覺園柏崎永徳寺額
小野道成朝臣書

頌讚堂

天城國金峯山第三馬屋額
小野道成朝臣書

等覺門

世尊寺大納言行成卿書

高僧一區
野火明神

寛弘六年正月二十八日書之

參議三位左大臣藤原行成

山城國石清水八幡宮額
世尊寺大納言行成卿書

莊嚴堂

武藏國多磨郡谷保村天神額
世尊寺正三位經朝卿書

乙酉堂

建治九年正月廿六日書之

正三位藤原朝臣經朝

世尊寺正三位經朝卿真蹟

石山寺

世尊寺正三位經朝卿真蹟

正一位 稻生大明神

仁治九年十月十一日書之

從三位藤原朝經

文永十三年二月廿三日書之

一位藤原朝經

山城國梅津地藏堂額
世尊寺正三位行季卿真蹟

引接寺

世尊寺正三位經朝卿真蹟

世尊寺

文永七年八月十一日書

正二位藤原朝經

世尊寺大納言行成卿真蹟

引接寺

大永五郎

從二位行季卿真蹟

世尊寺大納言行成卿真蹟

法性寺

江戸麻生延命寺額
持明院權大納言基時卿真蹟

神明宮

寛文十三年九月十日
武島江戸麻生
持明院權大納言基時卿真蹟
正二位藤原基時

持明院權大納言基時卿真蹟

尖熊山

持明院權大納言基時卿真蹟

千龍山

持明院權大納言基時卿真蹟

朝霧寫

持明院權大納言基時卿真蹟

玉井宮

京師東寺什物
弘法大師真蹟

八幡宮

持明院權中納言基時卿真蹟

若宮八幡宮

持明院權中納言基時卿真蹟

石田火助神

持明院權中納言基雄御真蹟

稻竹大明神

京師寺町錦天滿宮額
青蓮院一品尊祐法親王真蹟

天滿宮

筑前國博多聖福寺額
後鳥羽院宸翰

扶桑寮

初禪窟

武藏國瀬戸大山積社額
世尊寺從二位經尹御真蹟

正一位大

山積神宮

延慶四年八月廿二日書之

沙彌孫守

京師聖護院森熊野社額
昭高院道澄准后真蹟

日本第一大神

熊野神社

相模國圓覺寺額
後小松院宸翰

黄葉院

傳教大師真蹟

南無山王社

筆者不詳

無量壽寺

下野國日光八幡宮額
弘法大師真蹟

八幡宮

大和國金峯山第一鳥居額
弘法大師真蹟

金峯山

京師大德寺方丈雲門卷額
後土御門院宸翰

靈光

今上皇帝宸翰

文明十八年丙子孟秋吉辰

住山比立宗爾掛焉

播磨國中市御天神鳥居額
神祇伯從二位下部兼雄御真蹟

天神宮

近江國愛智郡大社額
中御門前大納言宜胤卿真蹟

正式位大社
豐滿大明神

神祇道管領八郎朝日兼雄

京極官御領内下挂村御靈宮額
藤木甲斐守敷直真蹟

御靈宮

難波大納言忠教卿三男
拾遺宰相入道教長卿真蹟

金峯山

河内國觀心寺額
弘法大師真蹟

菩薩低姿

弘法大師真蹟

播磨宮

弘法大師真蹟

靈巖山

河内國古市白鳥社額
松橋經賢入道常雄真蹟

白鳥大明神

高橋經和真蹟

稻荷大明神

高野山沙門梅馬真蹟

天竺山天祖宮

瀧本所昭乘真蹟

月華高

藤木甲斐守教直真蹟

大内山仁如寺

妙法院二品竟然法親手真蹟

山室大権現

藤木甲斐守教直真蹟

香仁勇

萬二年八月廿七日

金剛三品竟然親手書

信濃國善光寺額
弘法大師真蹟

崇光寺

江戸淺草寺三社權現額
隨宜樂院一品公道法親王真蹟

三社火權現

播磨國印南郡曾根村天神額
聖蹟院二品良尚法親王真蹟

天滿宮

天明二年壬戌九月重陽前一日書之
准三宮一品公道親王
京師東山靈鷲山國阿堂額
弘法大師真蹟

林可音寺

香林寺

弘法大師真蹟

武藏國豐島郡王子社額
仁和寺學深法親王真蹟

母一王子宮

江戸下谷正法院中島居額
崇保院公寬法親王真蹟

山一住持為大尊

山城國愛宕郡日吉坂南新熊野社額
聖護院宮道見法親王真蹟

竹筵宮久權院

享保己亥之歲仲夏
一品公寬親王謹書

京師高雄山神護寺額
藤木申契守敷直真蹟

神護寺

江戸下谷正法院并殿額
蓮華光院大僧正道恕真蹟

稻荷大明神

大和國長谷寺馬居額
安井道恕僧正真蹟

功徳成就壁
猶繞經行所
諸君相戒在
無由叛厥願

弘法大師真蹟

るに

弘法大師真蹟
末内松原

神宮寺

播磨國印南郡松原山八正寺八幡宮額
蓮華光院大僧正道恕真蹟

八幡宮

弘法大師真蹟

應應

大藏冠龜足公真蹟

了林寺

越後國松山農家菴
菅公真蹟

斐文火

花山院右大臣常雅公真蹟

下湯寺

明和四年八月十九日

滝一住者如也

大和國古市泥江龍泉寺額
弘法大師真蹟

龍泉寺

江戸小石川牛天神鳥居額
近衛大相國家兼公直蹟

天滿宮

江戸小石川牛天神鳥居額
近衛大相國家兼公直蹟

五箇堂

内大臣家照書之

山城國宇治郡平等院持門額
堀川左大臣俊房公直蹟

永承院

元祿六年癸卯三月十八日

内大臣家照書之

花山院右大臣常雅公直蹟

阿闍梨

加賀國小松山王額
松橋經賢入道常覺直蹟

山王社

弘法大師直蹟

神籠寺

播磨國綠城寺額
弘法大師直蹟

孫持寺

山崎屋實高直蹟

滝一任常照書

江戸淺草寺櫻門額
曼珠院三品良尚法親王真蹟

淺草寺

元祿五年九月吉日

前天台座主良尚親王

書

奉河國鳳來寺殿筆者不詳

鳳來寺

山城國安芸郡安芸山額
曼珠院三品良尚法親王真蹟

白雲寺

元和三年十一月廿四日

金對佛子良愨親王奉是

相模國藤澤山額
持明院攝大納言英時卿真蹟

藤沢山

貞享三年仲冬之日

後任藤原基時書之

江戸東叡山寛永寺額
後水尾院宸翰

寛永寺

正保四年十月

二月十六日

相模國鎌倉圓覺寺山門額
花園院宸翰

圓覺興
聖禪寺

宸翰不詳

西町寺

筆者不詳

笑

高

上野國山田郡仁田山村八幡宮額
筆者不詳

八幡宮

美濃國一宮鳥居額
青蓮院宮尊統法親王真蹟

正一位中山

金山法興大神

尾張國一宮額
聖武天皇宸翰

真清田大神

筑後國一宮鳥居額
參議佐理卿真蹟

高良玉垂尊

丹後國大橋三智恩寺額
醍醐天皇宸翰

智恩寺

武藏國枥郡川崎平間寺大師堂額
石川全亮模五真蹟

平間寺

常陸國久慈郡正宗寺額
伏見院宸翰

西溪院

武藏國多摩郡田沼波穴額
蓮華光院大僧正道慈真蹟

大福山

享保三戊戌年孟冬日

東寺長者東寺別當安井門主法務前大僧正

大和國東大寺額
聖武天皇宸翰

金光明四天
王護國之寺

大和國吉野郡法住寺持法院院額

阿波國巨勢山額

大和國吉野郡丹生社額

弘法大師真蹟

時 巨勢山
雲邊表

丹生大明神

雨

京師嵯峨寺院額

下野國足利山龍尾社額

弘法大師真蹟

亭 二尊院
飛體中宮

但馬國妙見山帝釋寺額

靈元院家額

丹波國桑田郡大原社額

弘法大師真蹟

帝釋寺
三十三院
大瀨大明神
正位精進院

筆者不詳

陸奥國鹽竈社領
持明院中納言基雄御直蹟

左宮 右宮

陸奥國鹽竈社領
持明院中納言基雄御直蹟

相模國鎌倉圓覺寺傳註
後光嚴院家翰

陸奥國鹽竈社領
持明院中納言基雄御直蹟

別當 中禪寺

常陸國筑波山中禪寺領
筆者不詳

大光明寶嚴

相模國鎌倉光明寺領
持明院中納言基雄御直蹟



和親 的

淨土真宗關東總本山九世

今上戒師賜紫祐崇書

相模國鎌倉光明寺領
伏見院家翰

勅 謚

播磨國高砂社領
持明院中納言基雄御直蹟

高砂社



記 主

禪 師

相模國鎌倉光明寺額
後土御門院宸翰

祈禱

延應三年亥九月吉日 妙蓮經 万掛

牌字 結三々

祖馬國三宮鳥居額
宸翰不詳

正一位勳十二等
栗鹿大明神

相模國開光寺額
後北條院宸翰

勸修 王 殿

相模國新井岡庵堂額
智光院禪師宸翰

相模國清光寺額
後光嚴院宸翰

清淨光素

丹波國丹原石金龍寺額
小野道風朝臣宸翰

石金龍寺

京師古馬院本堂額
後奈良院宸翰

資資

丹波國天傷皇龍社額
小野道風朝臣宸翰

正一位龍 之大明神

伊豫國三島社額
春後佐理卿宸翰

日本總鎮守

大山積大明神

隨正樂位品公邊法親王正印

天潤

壬辰九月廿九日

為記

遠江國秋葉山鳥居領
九條准三右衛門公直印

穠葉大藏親

京師泉涌寺藏後西院家印

雲昭

小野道風朝臣正印

安久佐親

安高重親

美濃國可兒郡長井村九條山本孫行寺内山堂印
衣箱不詳

勅謚

佛德

禪師

相模國鎌倉長壽寺統德印
長年院三長長知法親王正印

正統

藥師堂

武藏國多摩郡田原院藥師堂印
蓮華生院大僧正道慈印

大和國法華寺村海印寺印
弘法大師真印

涼龍王寺

藥師堂額

新東大寺華嚴長吏二月堂別印

安井門主前大僧正道慈書印

元祿七年戊午十一月十二日

寬永十七年八月三日
無障金野三品親長知書之

安藝國嚴島社鳥居額
後奈良院宸翰

修教改島大の社

京師泉涌寺額
張即之真跡

泉涌寺

建治十五年壬午年新山加蓋

寺主為法隆寺世具法隆寺

賜黃金名目

補之功

修理法施主沙弥明達

全薄院主沙弥宗慧

泉涌寺住持比丘思允敬啟

相模國鎌倉圓覺寺額
伏見院宸翰

勅謚

佛光

禪師

武藏國相模郡川喜平間寺本堂額
石川全亮賴直真跡

風

巖

山

相模國鎌倉圓覺寺總門額
後光嚴院宸翰

瑞

鹿

山

宗師永清寺山門額
玄宗皇帝宸翰

補陀海山

首當寺比丘湛譽每渡宗

將來觀音像著頌盤紐

德照建治二年春秋九月

朝聖德二年庚六月

未刻字令維那比丘

鑿刻寺碑

圓通寶閣

相模國鎌倉名護國八幡宮寺額
皇親院三品良長法親王宸翰

寬永六年三月八日

無障金剛入道三品親王良長恕書之

八幡宮堂

相模國江島岩本院額
持明院權大納言基時卿直蹟

參議佐理卿直蹟

慈德堂

安藝國廣島社島后額
後奈良院宸翰

岩本院

嚴嶋大明神

上野國厚島郡惣社額
宸翰不詳

參議佐理卿直蹟

森嚴

正一位護國靈

驗翁社大明神

相模國鎌倉鶴岡寺覺院藏
弘法大師真蹟

山法流

筆者不詳

雪吟

安國國嚴島經藏
釋自休真蹟

轉法輪

弘法大師真蹟

真言院

弘法大師真蹟

自遷

筆者不詳

達春所

筆者不詳

衆明所

弘法大師真蹟

長樂門

弘法大師真蹟

扇廣

筆者不詳

仁壽殿

筆者不詳

春興殿

筆者不詳

內閣門

筆者不詳

紫宸殿

筆者不詳

宣穉門

筆者不詳

礼出門

堀川左大臣俊房公真蹟

明義門

筆者不詳

右掖門

筆者不詳

德儀殿

弘法大師真蹟

真觀殿

筆者不詳

弘徽殿

筆者不詳

溫明殿

筆者不詳

蔚風扇

筆者不詳

我之殿

筆者不詳

清涼殿

筆者不詳

後涼殿

弘法大師真跡

多生寺

京師西加茂靈王源寺額
聖元院宸翰

靈渡堂

藤木曾受守教直其蹟

不若門

弘法大師真跡

菩提門

弘法大師真跡

寶藏殿

相模國鎌倉長壽岡山塔外門額
佛光禪師真蹟

嵩高山

相模國鎌倉圓覺寺浴室額
張印之真蹟

浴室

相模國鎌倉圓覺寺方丈額
張即之其額

相模國鎌倉圓覺寺竹崎殿額
慈空國師其額

相模國江島掛天額
土御門院家額

方丈

祈禱
修正

出齋坐其

宣興

遠治元

九月十二日

午時

再興

主 山崎庵德波

宣興

宣興

宣興

永享九年四月十二日

相模國鎌倉建長寺的塔中門額
雲幽五蹟

相模國鎌倉建長東門額
竹西五蹟

相模國鎌倉建長寺佛額
宸翰不詳

相模國鎌倉名寺八幡宮額
龜山院宸翰

西來庵

海東法窟

祈禱

發官

崇禎元年十一月

竹西書

相模國鎌倉建長寺西門額
竹西直蹟

崇禎元年十一月日

竹中書

相模國鎌倉建長寺山門額
筆者不詳

天下禪林
建長興
國禪寺
秋虹殿
萬年山

相模國鎌倉常樂寺文殊堂額
蘭法禪師直蹟

相模國鎌倉圓覺寺祖塔門
額筆者不詳

相模國鎌倉建長寺總門額
筆者不詳

相模國鎌倉圓覺寺祥雲額
無準和尚直蹟

相模國鎌倉常樂寺方丈額
佛光禪師直蹟

相模國鎌倉圓覺寺祖塔額
從三位源氏滿卿直蹟

巨福山
選佛場
圓鑑
常照

從三位源朝臣

山城國長谷村解脫寺額
家額不詳

京師北岩八名大聖寺觀音堂額
家額佐理仰真蹟

八埴山
存乾古

大靈臺

山城國福相國通寺藏
後水尾院家額

山城國福相國通寺
家額不詳

通因

警願寺

陸奥國白川郡山金勝寺額
家額不詳

祈禱

山城國福相國通寺藏
後水尾院家額

丹波國神尾山金輪寺額
後光原院家額

修正

大悲

即聖護院道隆准其蹟

金輪寺

院名勝

京師伏園社鳥居額
照高院道是法親王真蹟

感祖親

陸奥國笠島道祖神長所額
仁和寺覺深法親王真蹟

正一位道祖神

長門國阿武郡秋法院金毗羅堂額
寶鏡寺宮真蹟

主臥屋大權親

京師相國寺開山塔額
後水尾院宸翰

圓明

江戸鮎町龍眼寺天満宮鳥居額
蓮正樂院宮公道法親王真蹟

至海宮

公遵親王書



長門國阿武郡秋法院金毗羅堂額
寶鏡寺宮真蹟

山伏瑞

伊豫國和氣郡大山寺額
筆者不詳

大山寺三尊大明神

武藏國久我郡金澤戸二島明神額
神道長三位下御書

神道長三位下御書

男體大權親

園防國吉敷郡猪俣町村松寺寺額
寶鏡寺宮真蹟

明和七庚寅年六月八日
前天台座主一品公啓親王書之

奉命



京師東田御日山太神宮額
清和天皇宸翰

國尚宮

下總國香取郡香取新福寺額
龜山院宸翰

多心彩繪

陸奥國白川郡開山觀音堂額
筆者不詳

成就山

聖武皇帝神願所

漏願寺

伊豫國直津村依光寺額
弘法大師真蹟

真隆山

空海
尾老寸

國本甲斐守保光真蹟

延壽

武藏國中御多田葉師額
李三錫真蹟

玉島山 勝尾寺

朝鮮國雪月堂
玉島山

攝津國勝尾寺額
清和天皇宸翰

伊豫國久米郡南久米村八幡宮額
筆者不詳

尾人幡宮

勅額
勝尾寺常住

寬保二民天十月上旬
奉修神了

京師東田御山太神宮額
清和天皇宸翰

下總國香取郡香取新福寺額
龜山院宸翰

伊豫國吉津村俊光寺額
弘法大師真蹟

圓向宮

多心寺

真隆山

陸奥國白川郡開山記音堂額
筆者不詳

成就山

聖武皇帝御願所

滿願寺

空海
尾光寺

岡本甲斐守保光其跋

武藏國中柳多田葉師額
李三錫真蹟

攝津國勝尾寺額
清和天皇宸翰

延壽寺

玉島山 勝尾寺

朝鮮國雪月堂

勅額

勝尾寺常住

伊豫國久米郡南久米村八幡宮額
筆者不詳

寬保二民天十月上旬

本修神了

尾人幡宮

陸奥國松島郡白子寺領
伊豫國久米郡白子寺領
筆者不詳

犯不住
新住
燦燦
姿

遠江國中泉村八幡宮領
白子真蹟

八幡宮

村上源氏具平親王五之孫
雲流淡川老翁白子書

陸奥國塩竈明神領
神祇伯位二位下郎兼雄御筆

五位鹽竈大明神

不詳
下野國日光山深砂王領
大明院一品公辨法親王直蹟
伏見傳藏
法山六三

深砂王

寶永六年八月五日

前天台座主准三宮一品公辨親王謹言

京師北野天滿宮中門領
後西院家翰

天滿宮

陸奥國白川郡關山港領寺領
月舟直蹟

滿願寺

月舟書



隱岐國島前燒火山雲上寺額
觀智院僧正既見其蹟

燒火山

上野國高崎妙義山仁三明額
隨宜樂院一品公通法親王真蹟

高野新院

山陰道隱岐國島前燒火山雲上寺當住持法印者于寶也親
院法末年既又有推現柯德拜成摩摩表在海邊也法印未於京
師語曰 仲南社展時已月備未揭跡字其勢即羊為水也傳實文
于諸果代麻味何故狂然今向千八表且推做志不得釋方予別無
一表可取快机羊成字非敢以爲正也古人言觀其言恭其人矣言
摩羅子也元得年開志專之比從祖父基時御得此傳也且野山西
方院春深與使筆注於千歲之下此筆法皆在吾寺不得止而筆之
者至四十餘國二百餘所就中萬成德之三字一杖施處州之僧一
杖獻太舟一杖贈鹿球國波上山三光院日鳴呼何事加之方
今予之慈請何使容辭若待予之暇言則至來年亦不可知餘使亦
希於是年感其而因物其地之詞以贈焉
寶曆六年龍皇庚辰六月七日
真言宗總持寺東寺足續傳實觀智院僧正既見其蹟

武藏國隅田木安寺額
延保三拍院准后信尹公真蹟

木母寺

陸奥國白郡鳥澤室山門福寺額
仁和寺覺深法親王真蹟

正位稻森山顯

下野國和加郡乙女村泉龍寺西面額
黃榮南川和尚真蹟

下野國和加郡乙女村
泉龍寺西面額
淳元上人真蹟

陸奥國白郡鳥澤室山門福寺額
筆者不詳

木母寺 一軸

右
三續院准后信尹公

御真蹟無款

卷之七

佐竹石見寺

明和戊子書

二面額之影

長

木母寺

御瀧山

御瀧山

巖窟堂

武藏國品川海晏寺額
二階堂出羽守行氏真蹟

陸奥國木幡山治隆寺額
後冷泉院家翰

伊予國祝天滿宮額
鎌倉不詳

海

治隆寺

天滿宮

京師鞍馬寺額
青蓮院尊詮法親王真蹟

周防國吉原郡全野全村周慶寺額
後陽成院家翰

晏

鞍馬寺

周慶寺

元祿二己巳年二月六日
前天台座主三品尊詮親王書之

江戸淺草寺總門額
皇孫院三品公辨法親王真蹟

元祿五年九月 日

江戸根津地極門額
大明院三品公辨法親王真蹟

全

極門

前天台座主良尚親王書

陸奥國五雲道祖神島居額
仁和寺覺深法親王真蹟

寶永三年十月九日

龍山正位道祖神

東土傳第五世

前天台座主三品公辨親王書

水戸宮相源治保御真蹟

伊豫國松山管生山太賢寺額
後白河院家額

下總國葛飾郡天滿宮額
屋代弘賢真蹟

敬 崇 土 山 五 瀧 宮

齋 堂

櫻 葉 大 權 現

江戶根津權現鳥居額
本林子粒真蹟

寬政五年七月十七日書之

源弘賢

堂

寬政七年八月二日書之

參藏源治保

京師東福寺開山堂額
光明寺僧政道家公真蹟

山城國宇治縣心院本堂額
侍明院權大納言春時御真蹟

京師若王寺境內熊野社鳥居額
聖護院道見法親王真蹟

常 忠 庵 齋

熊 野 大 權 現

近江高陵二品道見親王六十一年八月

是年五月十一日書之

世尊寺三任經朝御真蹟

從 正 一 位 上

院 心 齋

若王子伯正元海記之

山城國柘尾山高山寺額
宸翰未詳

石 屋 大 明 神

高 山 堂

京師土生寺成
本儀為長御其蹟

寶幢三昧寺

山城國與正寺本堂領
家給不詳

京師保岡寺東水堂領
慈照院上院政公其蹟

山城國位王林寺境内生代神額
有細川一品中務卿源仁親王其蹟

婆伽婆演成神

興聖

東

最初示現之處

明治三十二年六月十一日

寶林

求

西曆一千九百零二年五月廿一日

禪寺

堂

大和國奈良高家族
弘法大師其蹟

如法極底

貴札法持佛然願

天滿宮

京師菅大臣社鳥居領
竹内良記法親王其蹟

京師板言禪寺塔頭其蹟
後水尾院家領

京師大雲院藏
後陽成院家領

大雲院

天正十九年二月二日

考其九有古蹟其地於
南之方、打觀其地
多、此、地、古、蹟、法、師、其、蹟
一、傳、其、地、古、蹟、其、蹟
一、傳、其、地、古、蹟、其、蹟

聖壽寺其蹟

院正福

伊勢國控野縣正法寺觀音堂額
弘法大師真蹟

海眼山



京師南禪寺法堂額
筆者不詳

墨華堂

京師南禪寺龍洞室額
後陽成院宸翰

龍測室

京師六条道場錦天神拜殿額
寶鏡寺宮理方屋公真蹟

乙御宅

大和國當麻寺藏
後奈良院宸翰

當麻寺

大和國唐招提寺藏
小野道風朝臣真蹟

大切孫藏

京師銀閣寺同仁齋額
慈照親政公真蹟

同

仁

齋

京師東福寺開山堂額
伏見院宸翰

勅謚

聖一

國師

大和國信貴山積上社鳥居額
蓮華光院大僧正道恕真蹟

猿太の神

享保第十歲次乙巳秋七月吉日

東本寺別當兼華嚴寺住持高橋大僧正書

大和國布留社藏
筆者不詳

山上大明神

康元元年 丙辰十二月二日

慶

大和國金口山長岳寺塔頭普賢院藏
小野道風朝臣真蹟

大和國添上郡米屋村常樂地藏院本堂額
一乘院尊昭親王真蹟

大和國吉保寺塔頭中坊古院額
後兩院家額

治國文

龍象資
聖禪寺

觀
和

享保十九年二月廿七日

二品尊昭親王書

大和國信貴山本堂額
筆者不詳

朝護孫子寺

大和國龍田本宮額
筆者不詳

正一位龍

大和國園寺藏
弘法大師真蹟

龍養寺

田大明神

大和國奈良般若寺藏
筆者不詳

大和國秋篠寺額
仁明天皇宸翰

真言院

般若寺

大和國長谷寺樓門額
筆者不詳

長谷寺

大和國唐招提寺
左慈天皇宸翰

唐招

提寺

大和國長谷寺額
蓮華光院大僧正道恕真蹟

飛龍流龍樓殿

觀音閣自羅所

初瀬華表之額

十一年保牙六歲次重光亦香於六月布瀧里合日度言

東寺長者檢校法務東寺別當兼春兼兼宗長史前大僧正兼

大和國法隆寺境內末寺木堂額
高野山僧春深真蹟

萬葉堂

承應三年六月吉原春深書

大和國園本寺木堂額
蓮華光院大僧正道恕真蹟

法苑

大和國奈改藥師寺摩利支天堂額
蓮華光院大僧正道恕真蹟

摩利支天

東寺長者檢校法務
兼井國守前大僧正

文
房

讀書十法

集古十種文房類

凡例

近者平安市人出硯譜頗精博可觀是以硯多讓彼而此略凡此集隨得收入是以世次年代皆不能以序
凡物雖涉僞贗有可疑而無的證之可指摘者今且收入以資博覽
凡所繼得有古物足徵者門部已為一定頗難收入故少類文房之具者敢錄之于此部中

文房

瓦硯圖 藏未詳



厚如圖

永祚三年 辛卯 六月日 大

大和國吉野山吉水院藏竹文臺圖
後醍醐帝御物

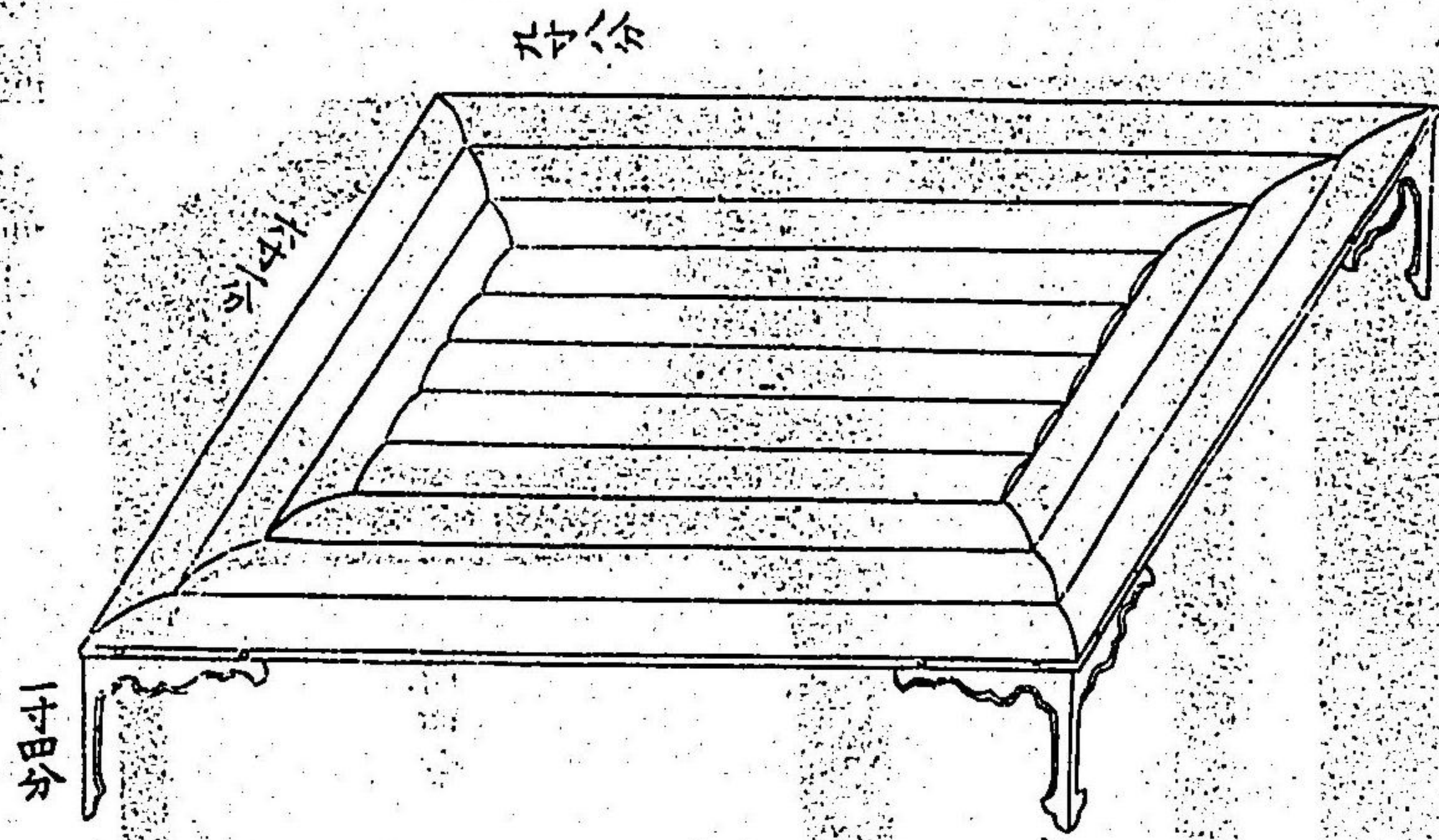

同藏竹硯箱圖
後醍醐帝御物

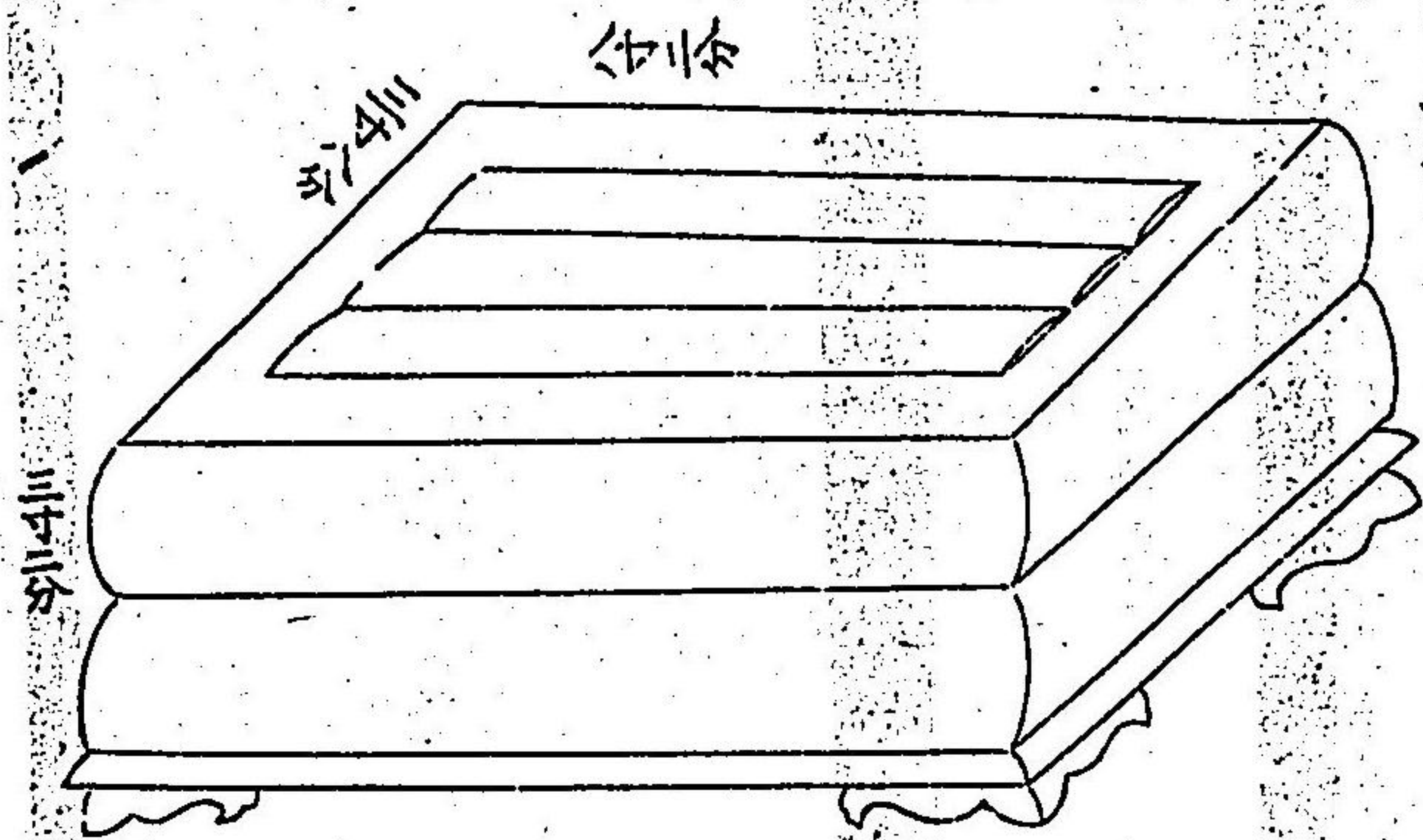

内墨アリ

蓋、裏金時繪如圖

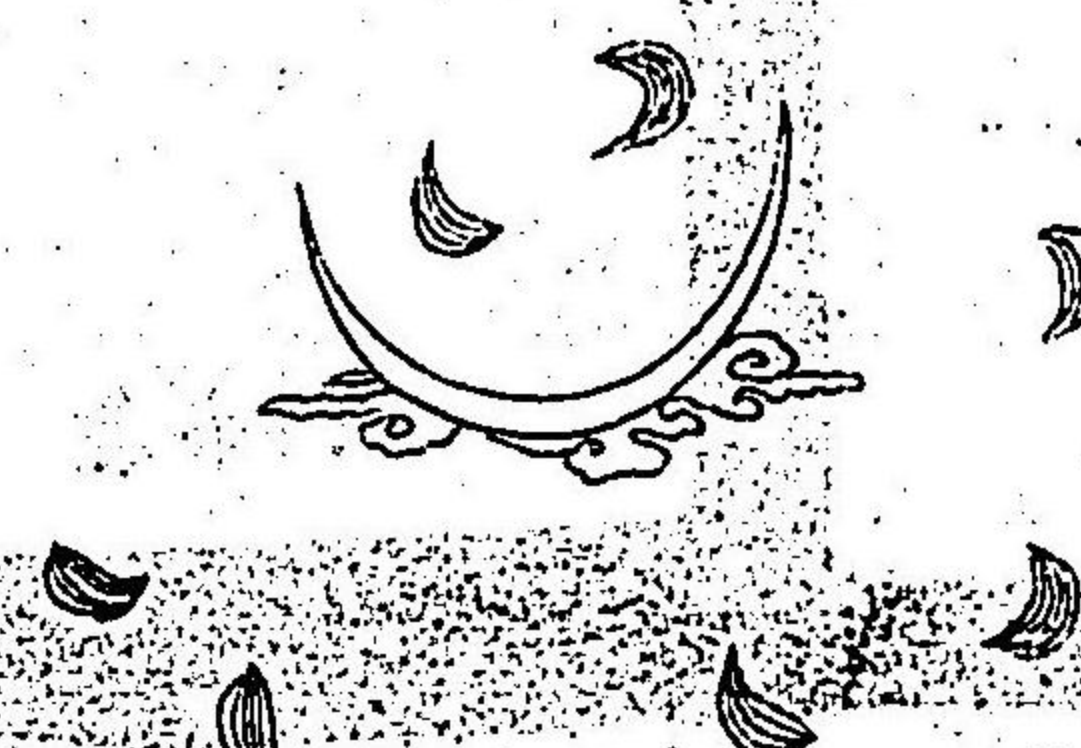

裏

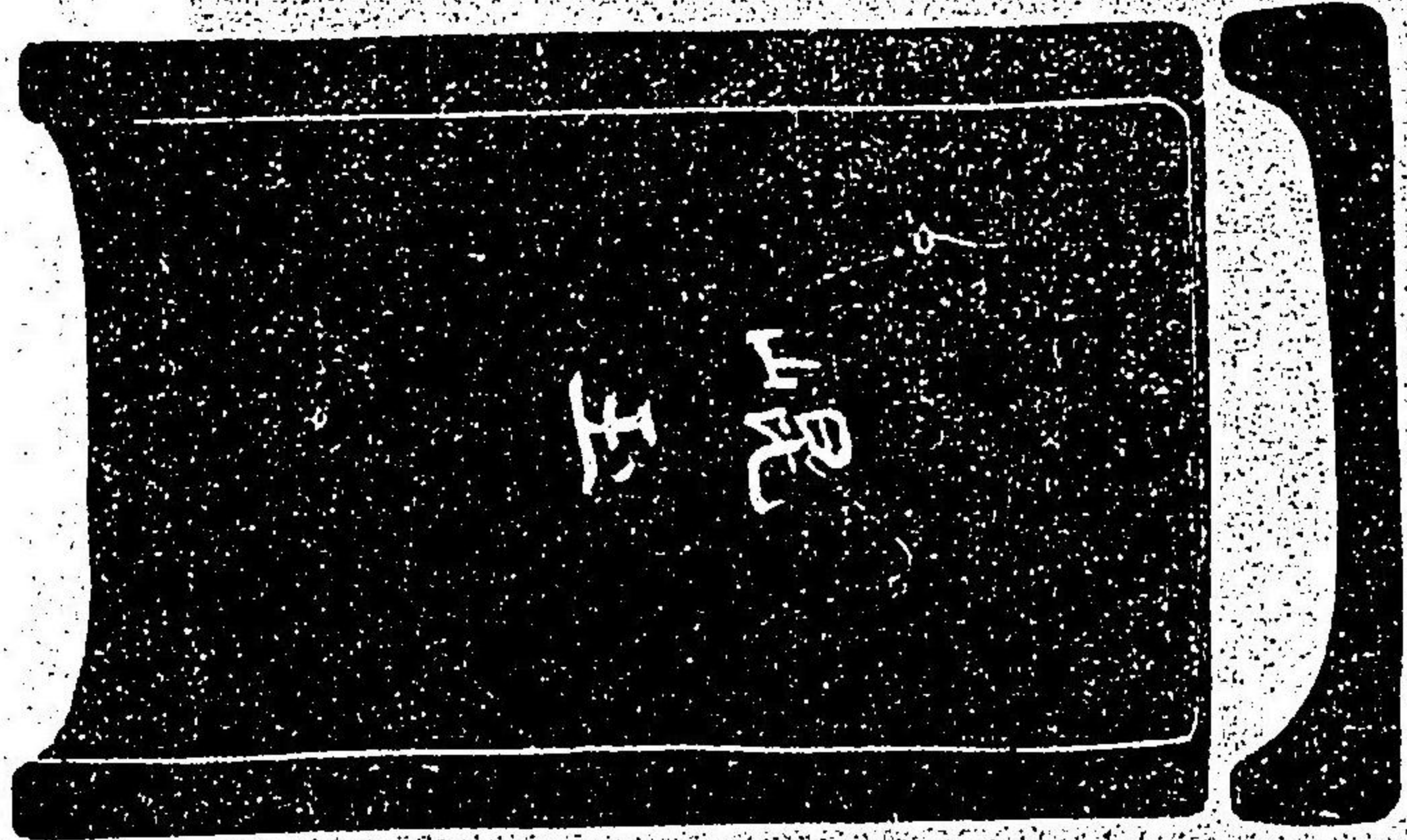

同藏岷玉硯圖
後醍醐帝御物

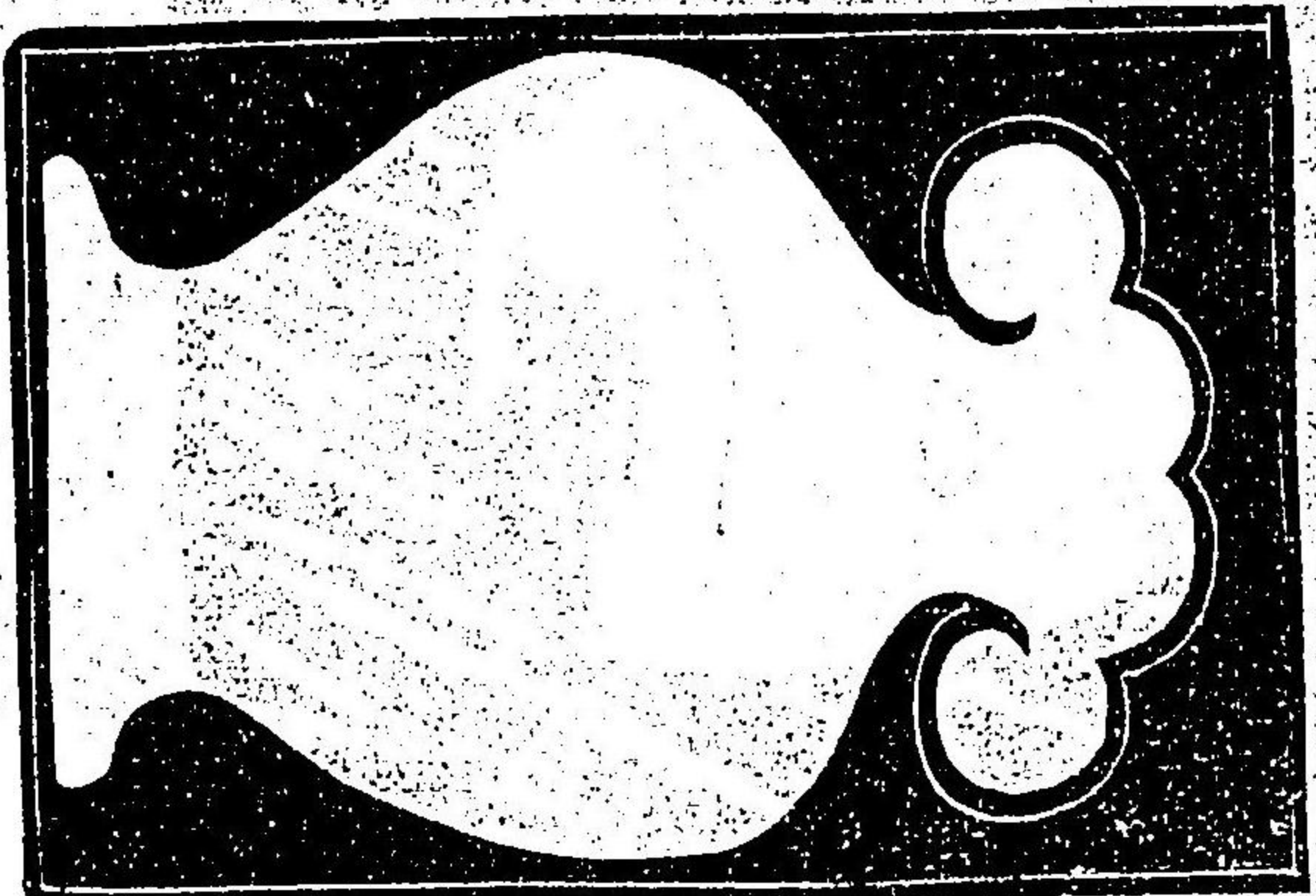

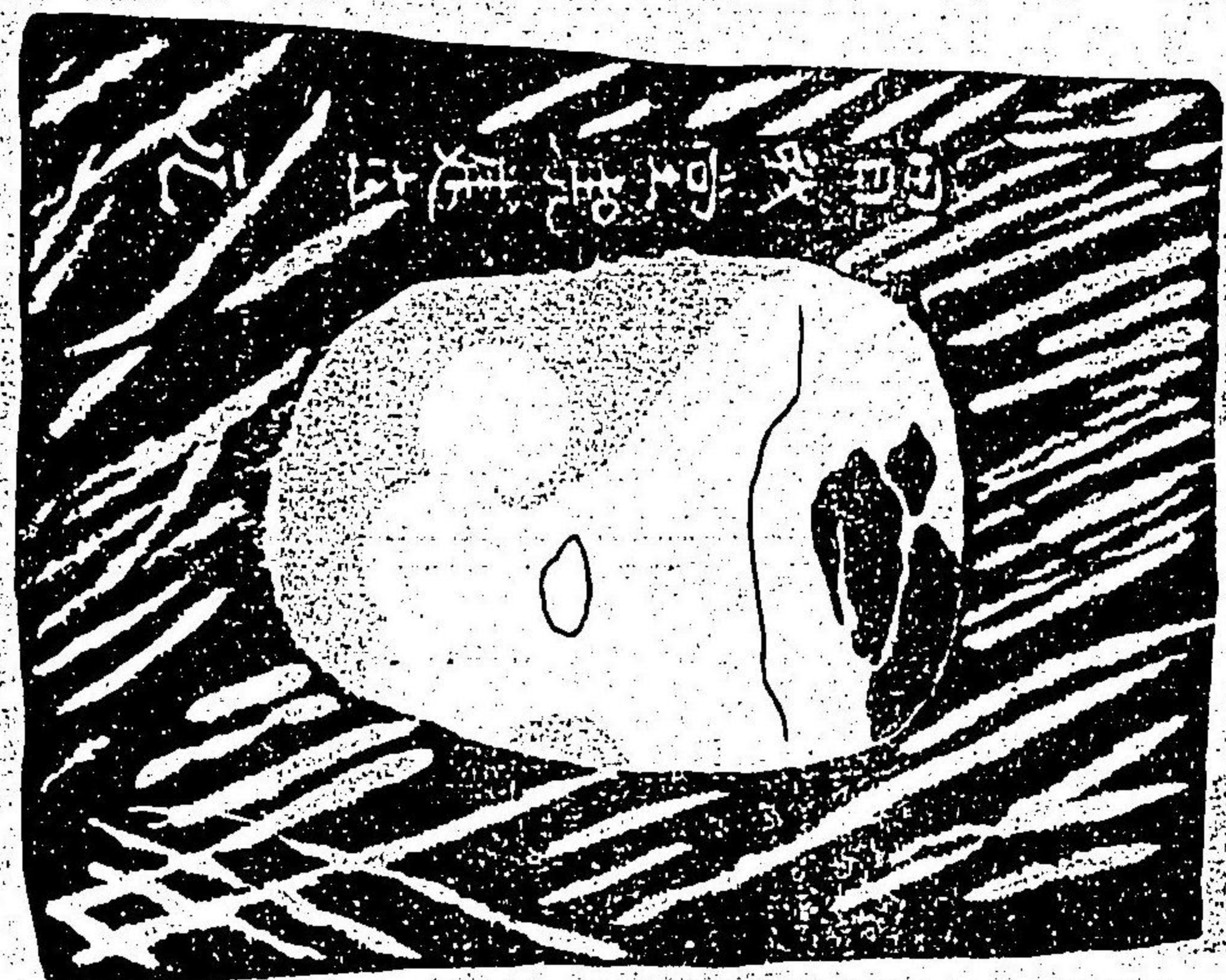

同國金口普賢院藏千宗易所發曾共燈瓦硯圖

同國金口普賢院藏銅金堂瓦硯圖

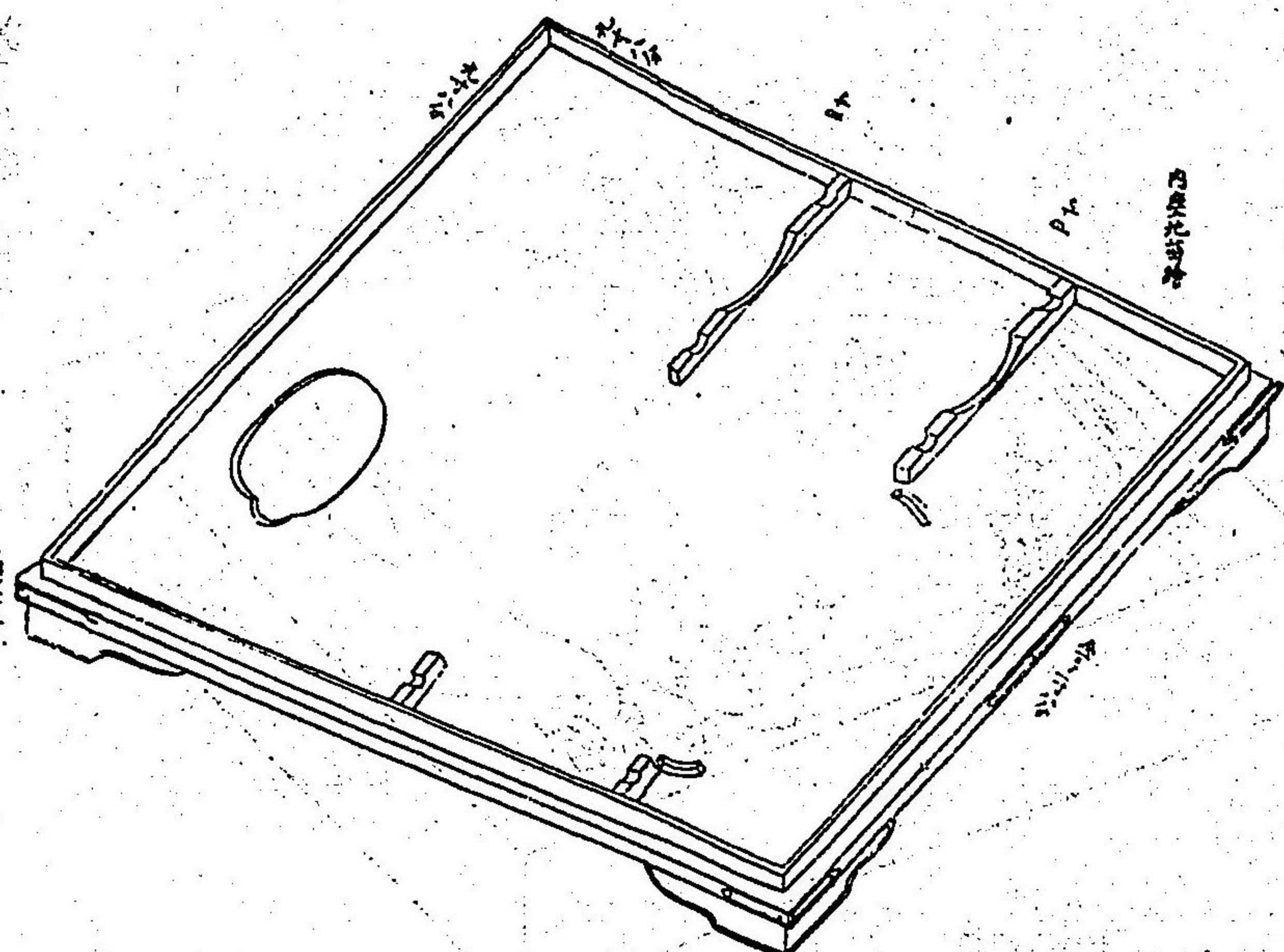
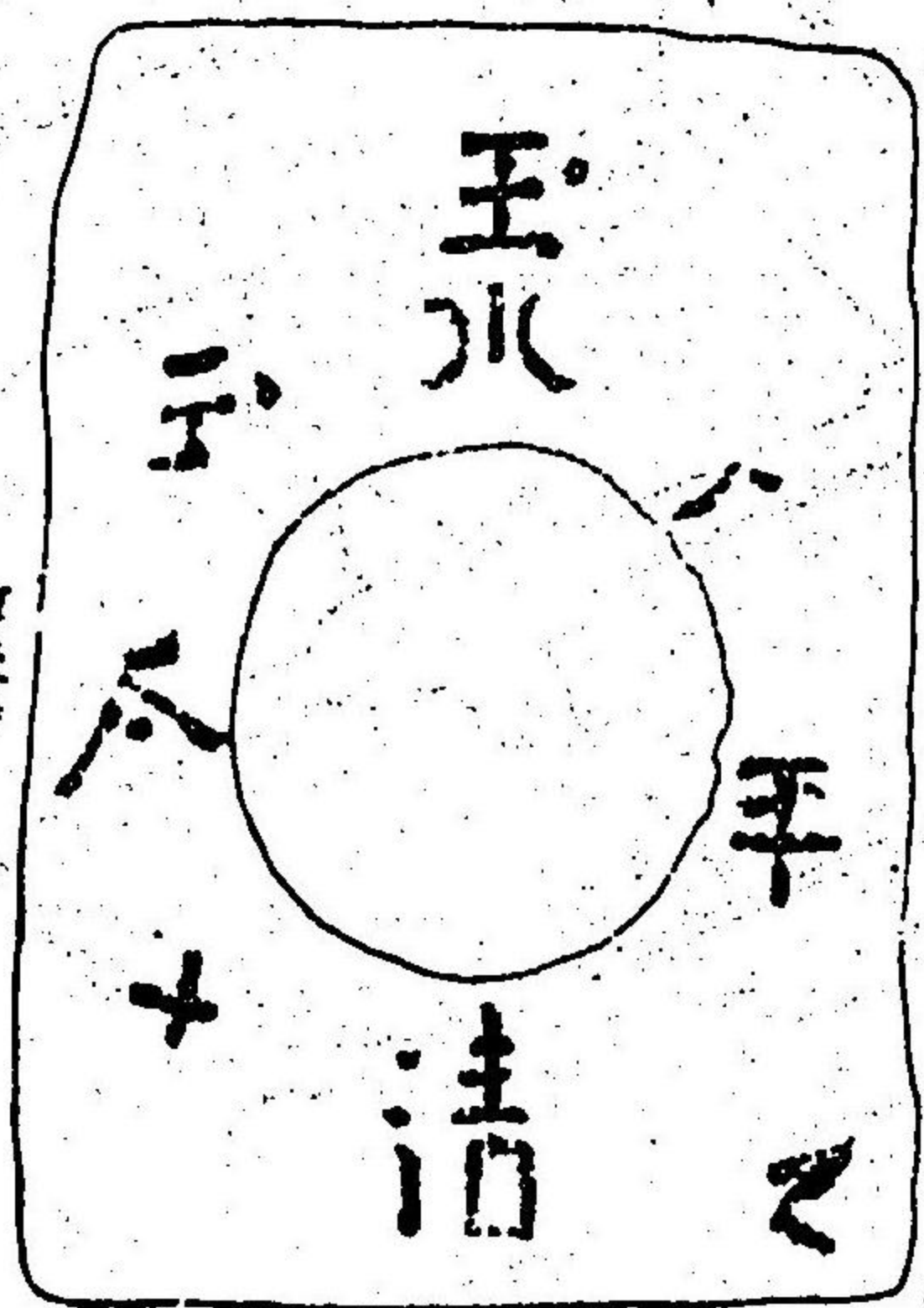

同國管琳寺藏本莊硯並箱圖

蓋裏圖

深二寸

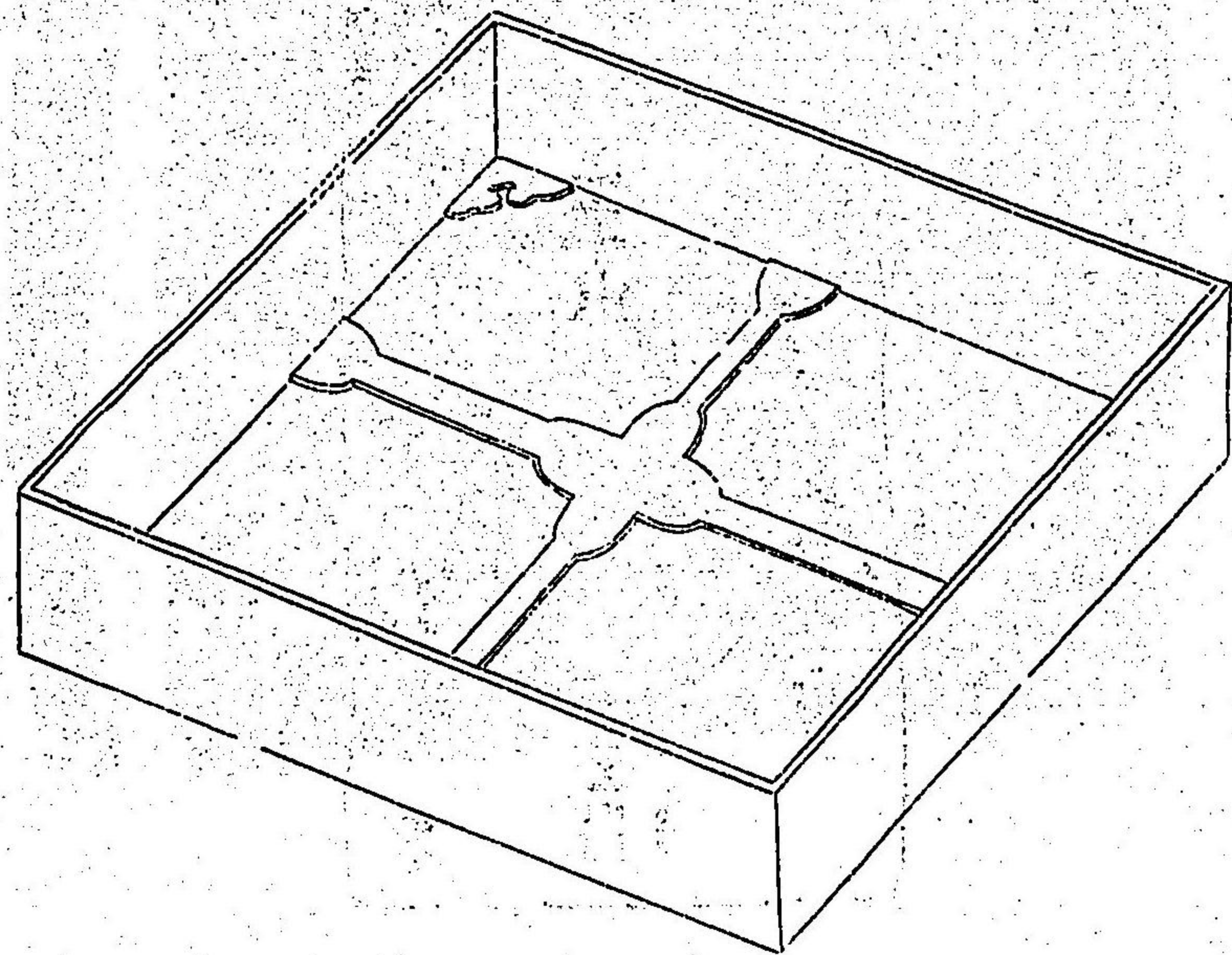

蓋表圖

以泥張之

高五寸

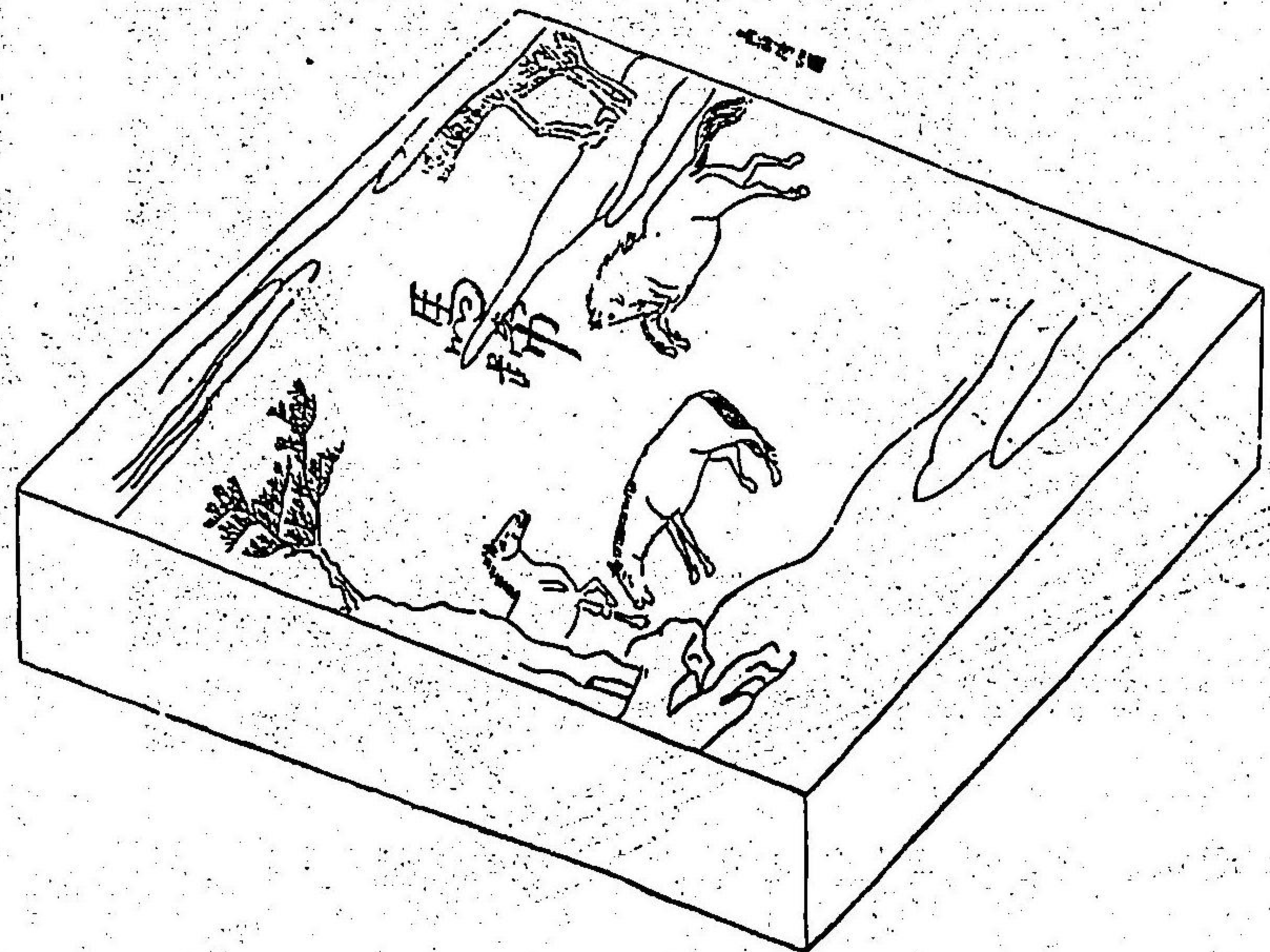

圖中

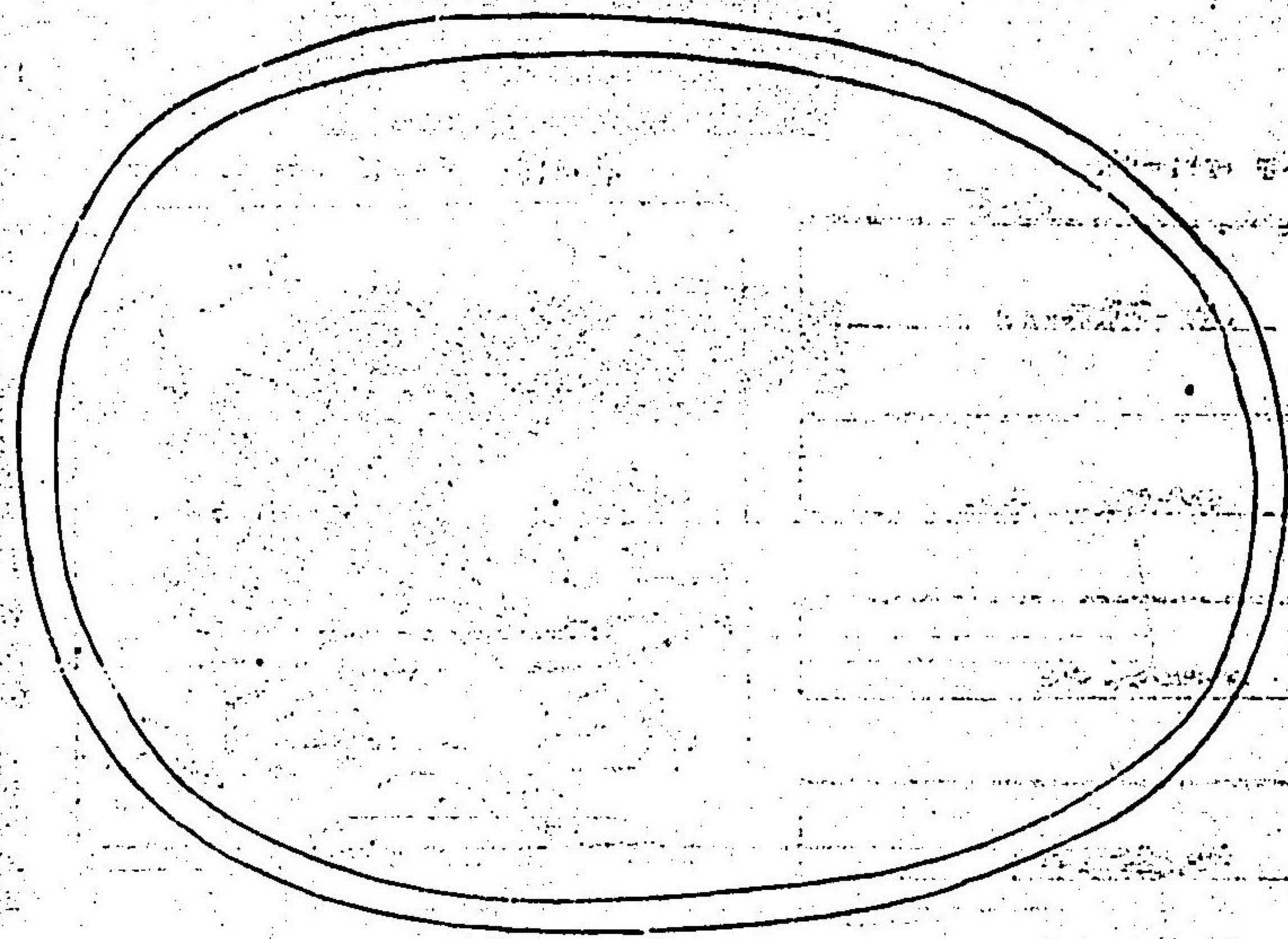

硯圖

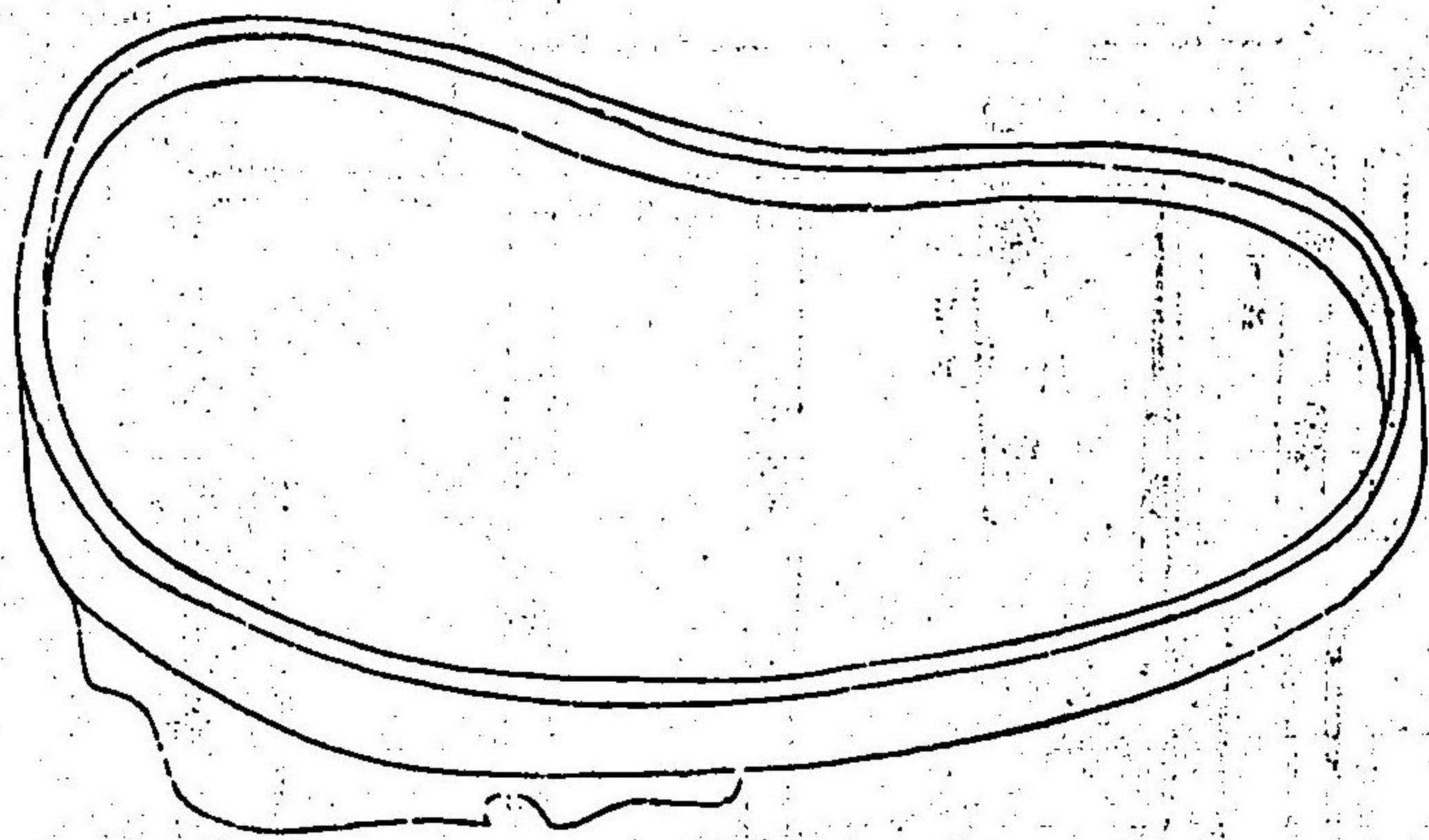

山城國生寺戒生坐忘硯圖

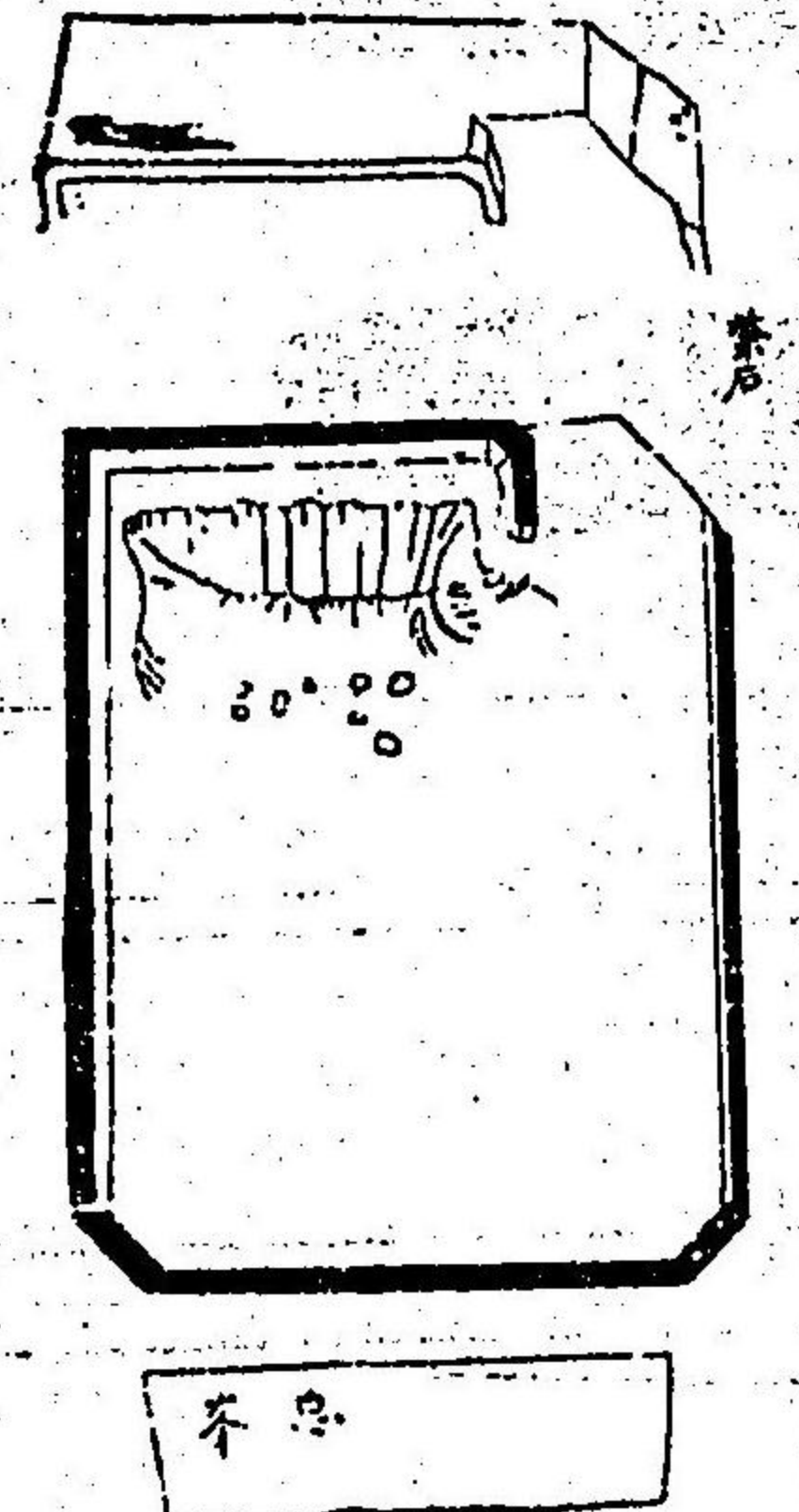

大和國奈良東大寺戒硯圖

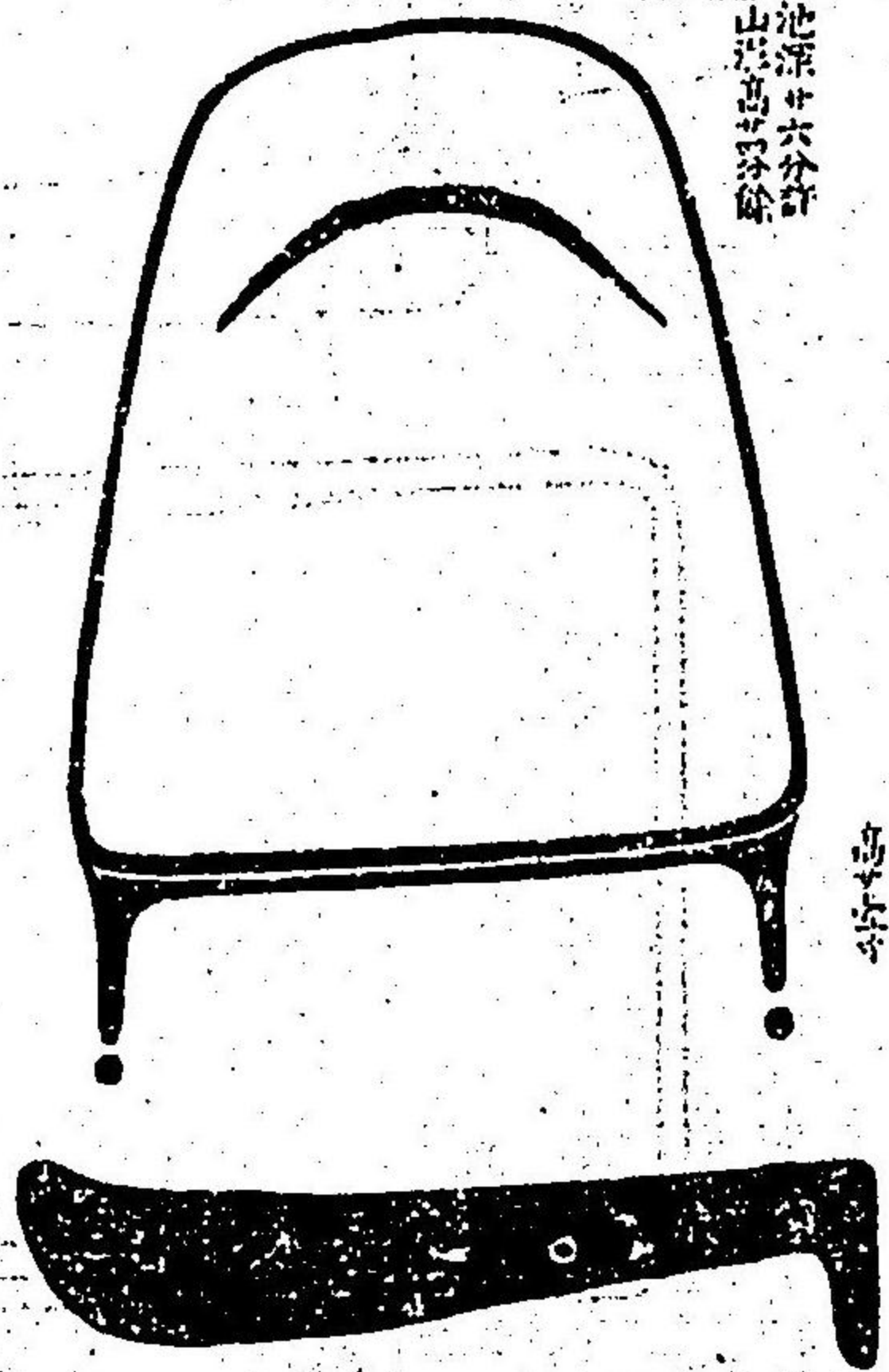

京都二條西洞院堀地所獲硯圖

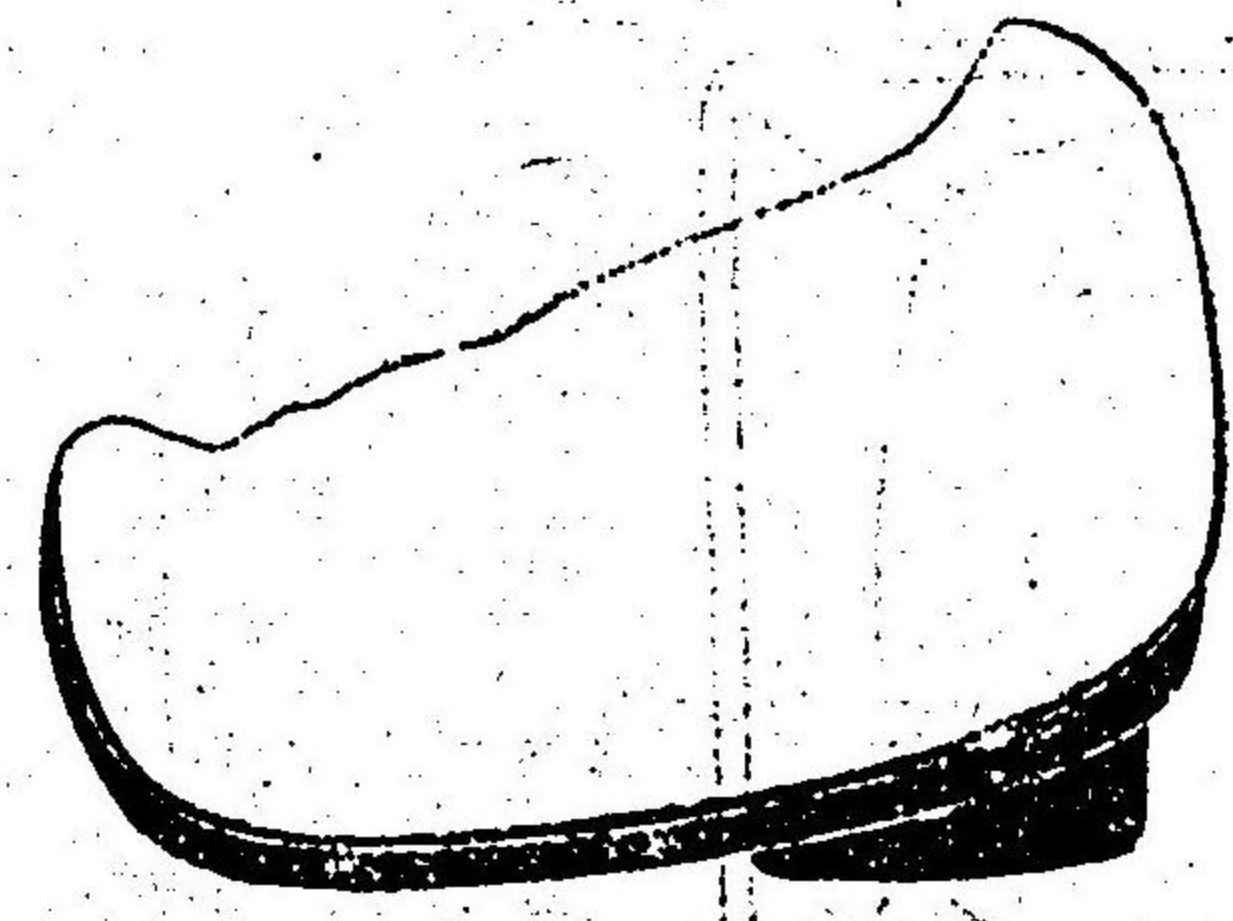

墨硯

和國鎮倉光明寺般若公硯圖

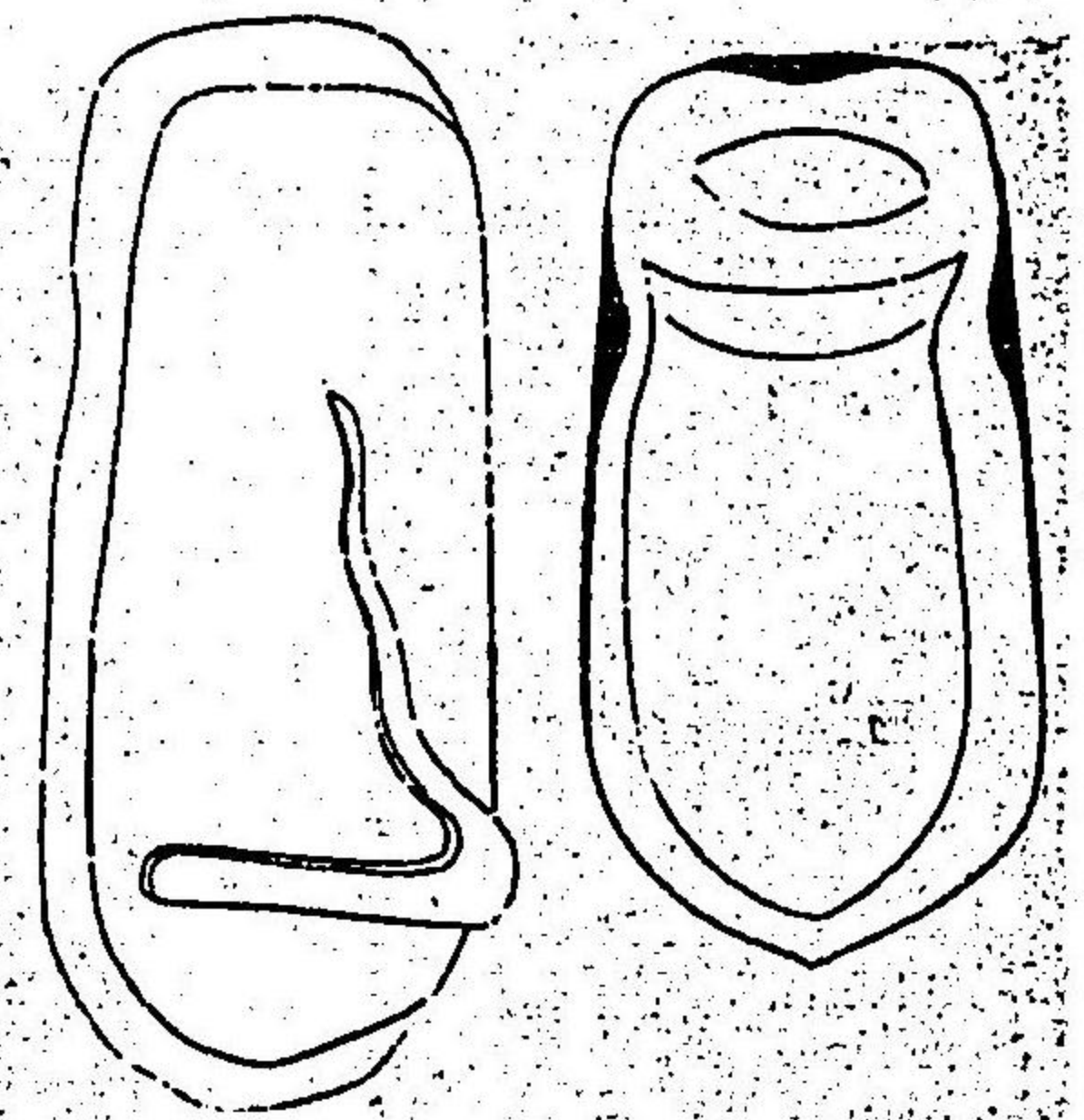

墨硯

同藏二位攝臣硯圖

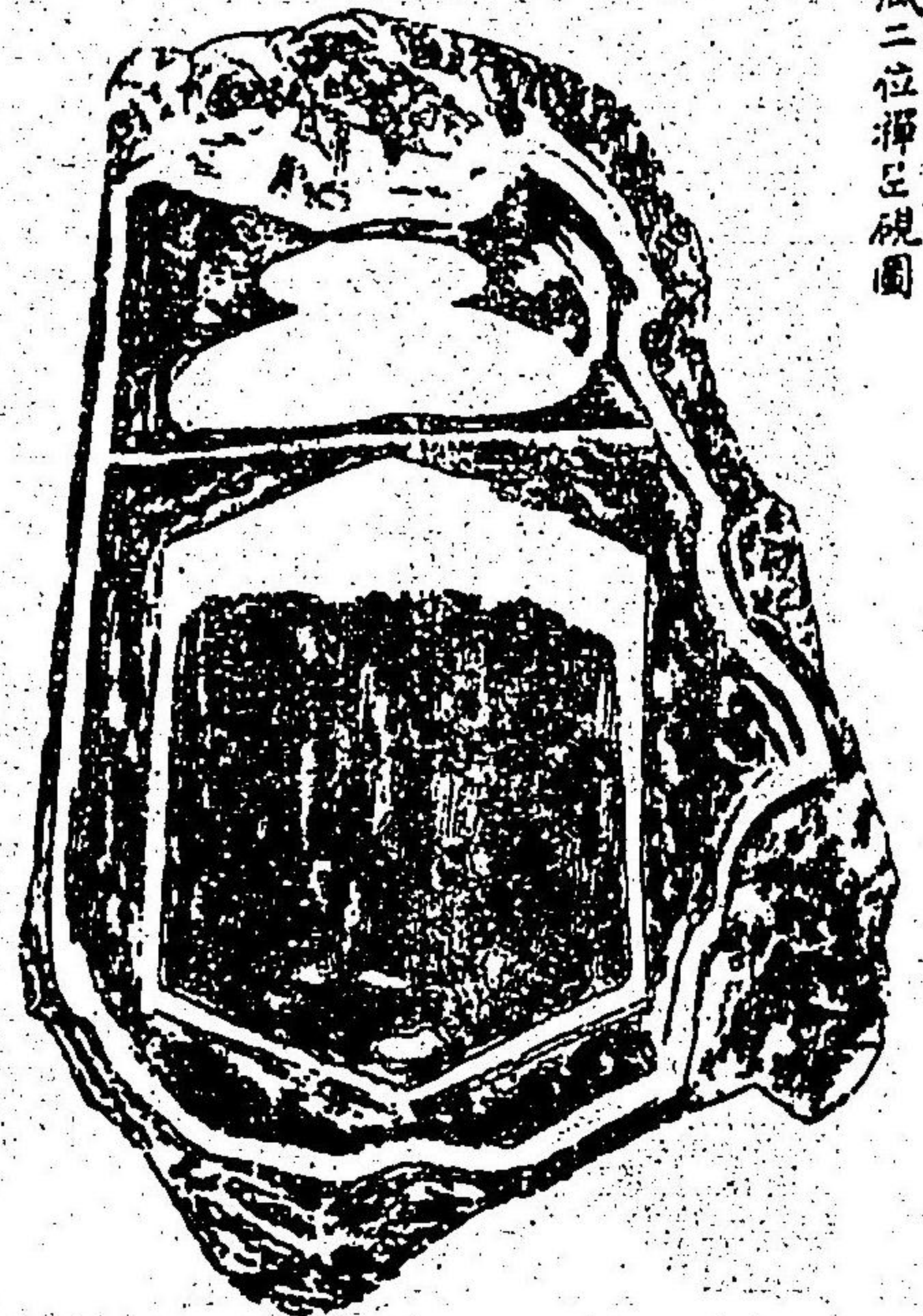

同藏松陰硯圖

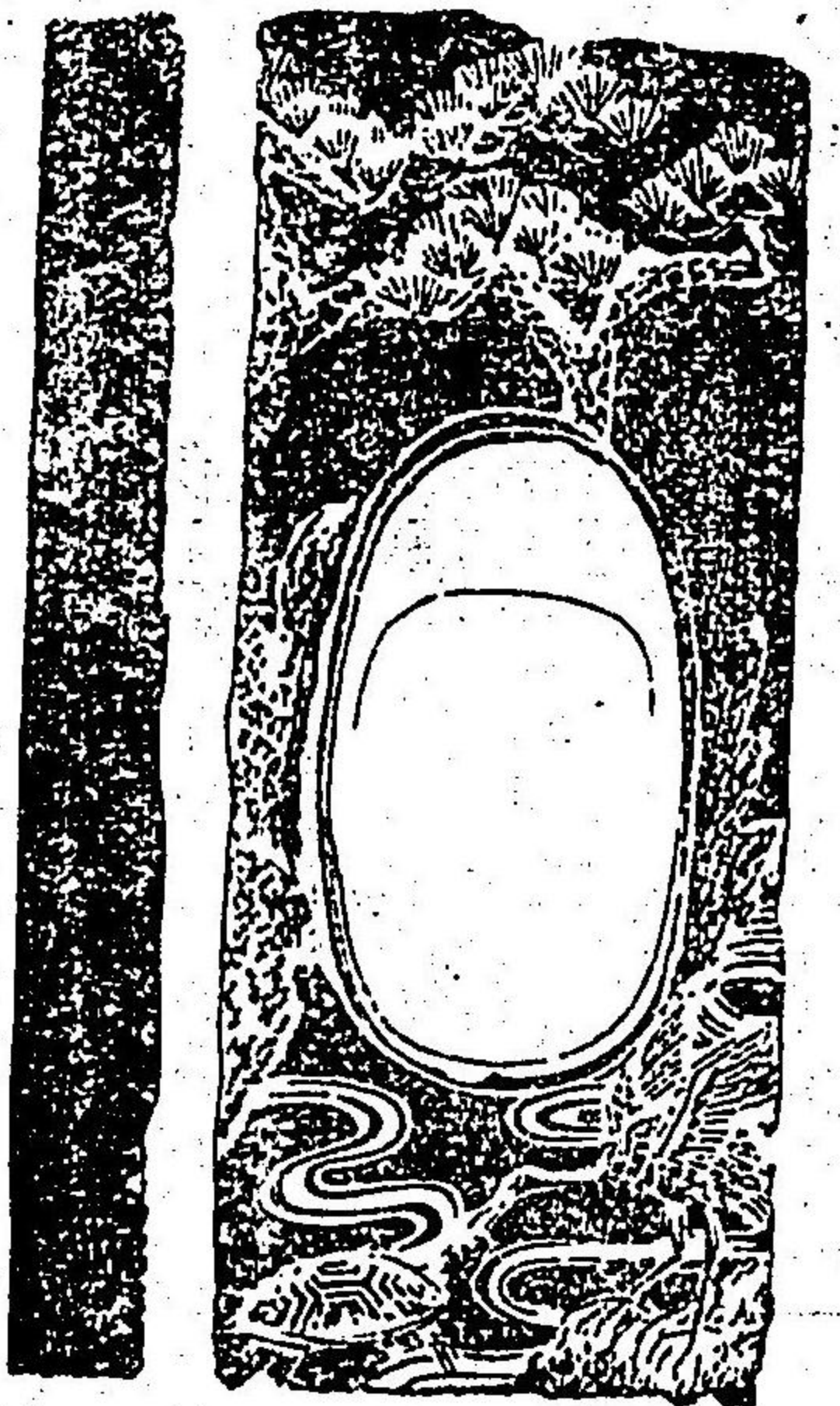

乾卦紫石硯圖 橫長六寸

三寸五分

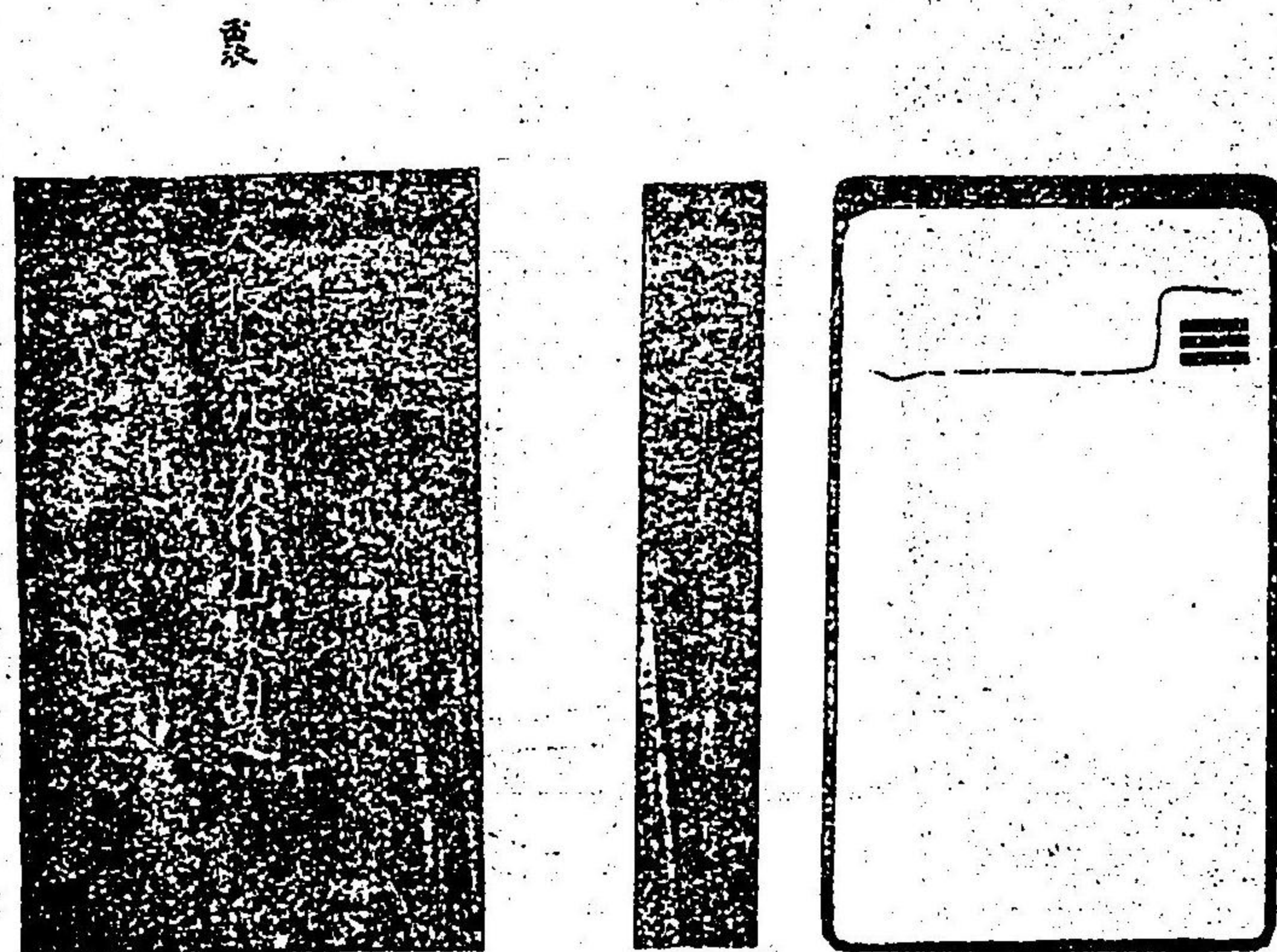

紀伊國熊野新宮藏磁硯圖

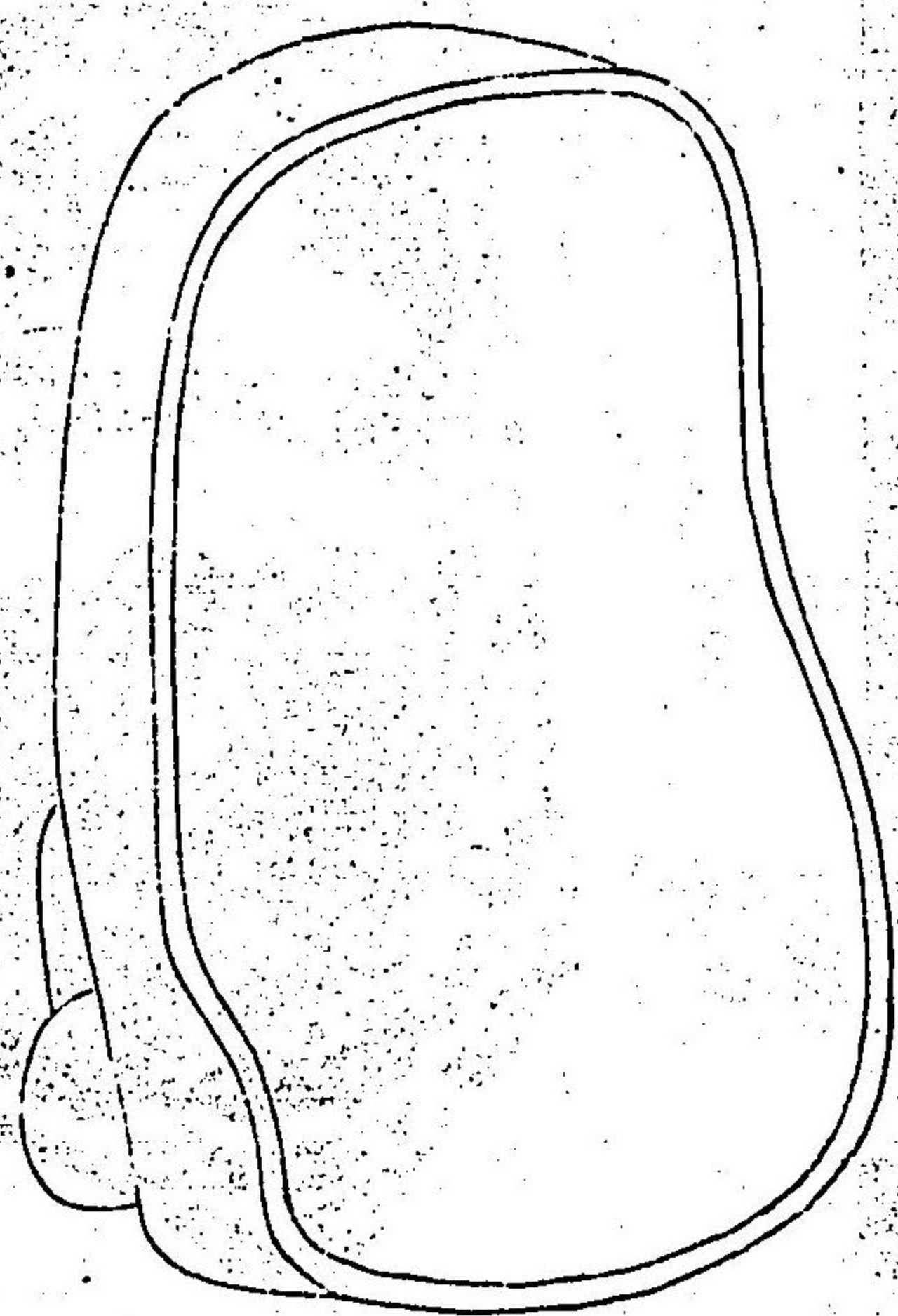

相模國鎌倉鶴岡八幡宮藏
源賴朝公馬蹄硯圖

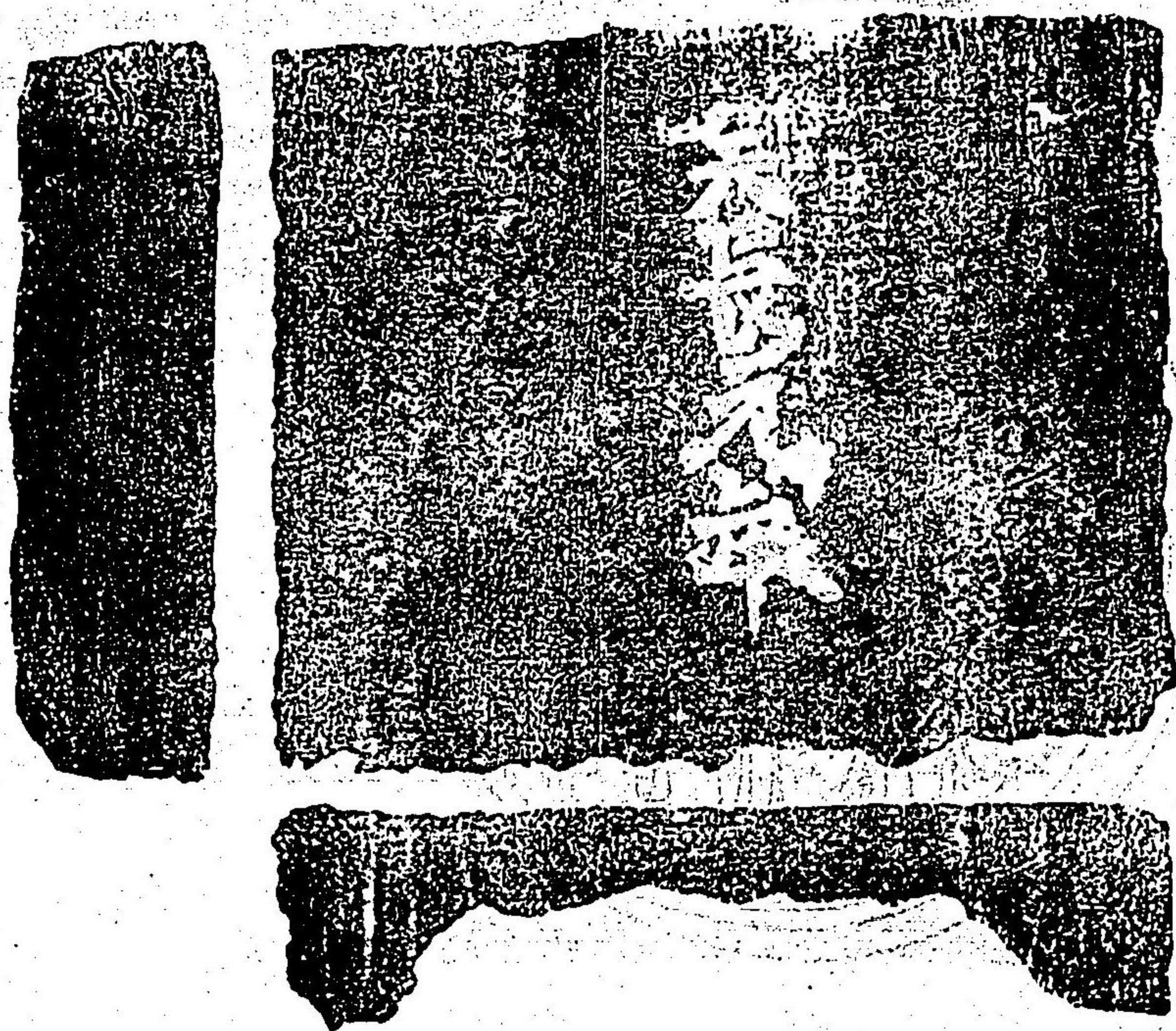
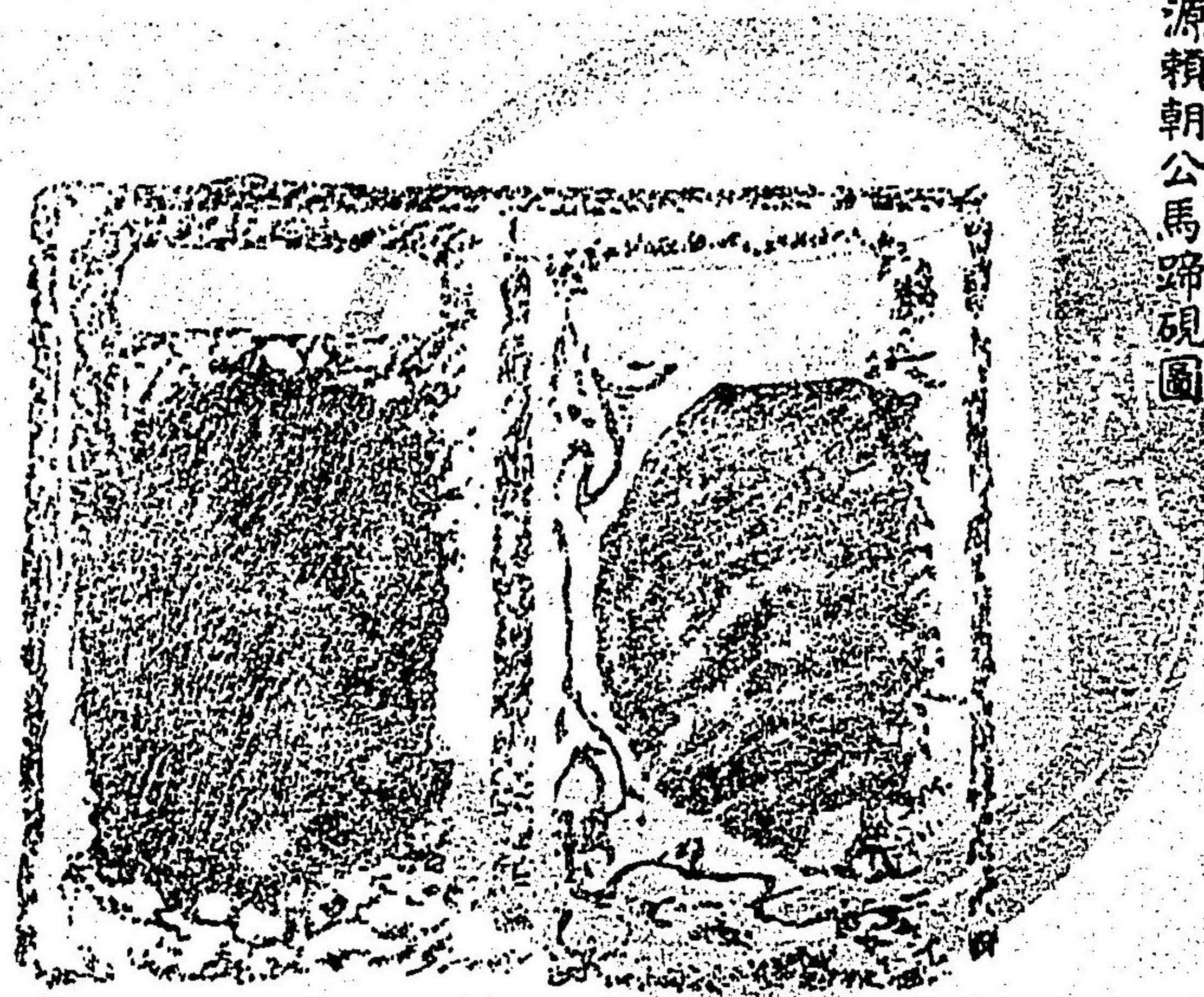

京師一乘寺村詩仙堂藏殘月硯圖



京師一乘寺村詩仙堂藏殘月硯圖

蓋圖



三百七十一

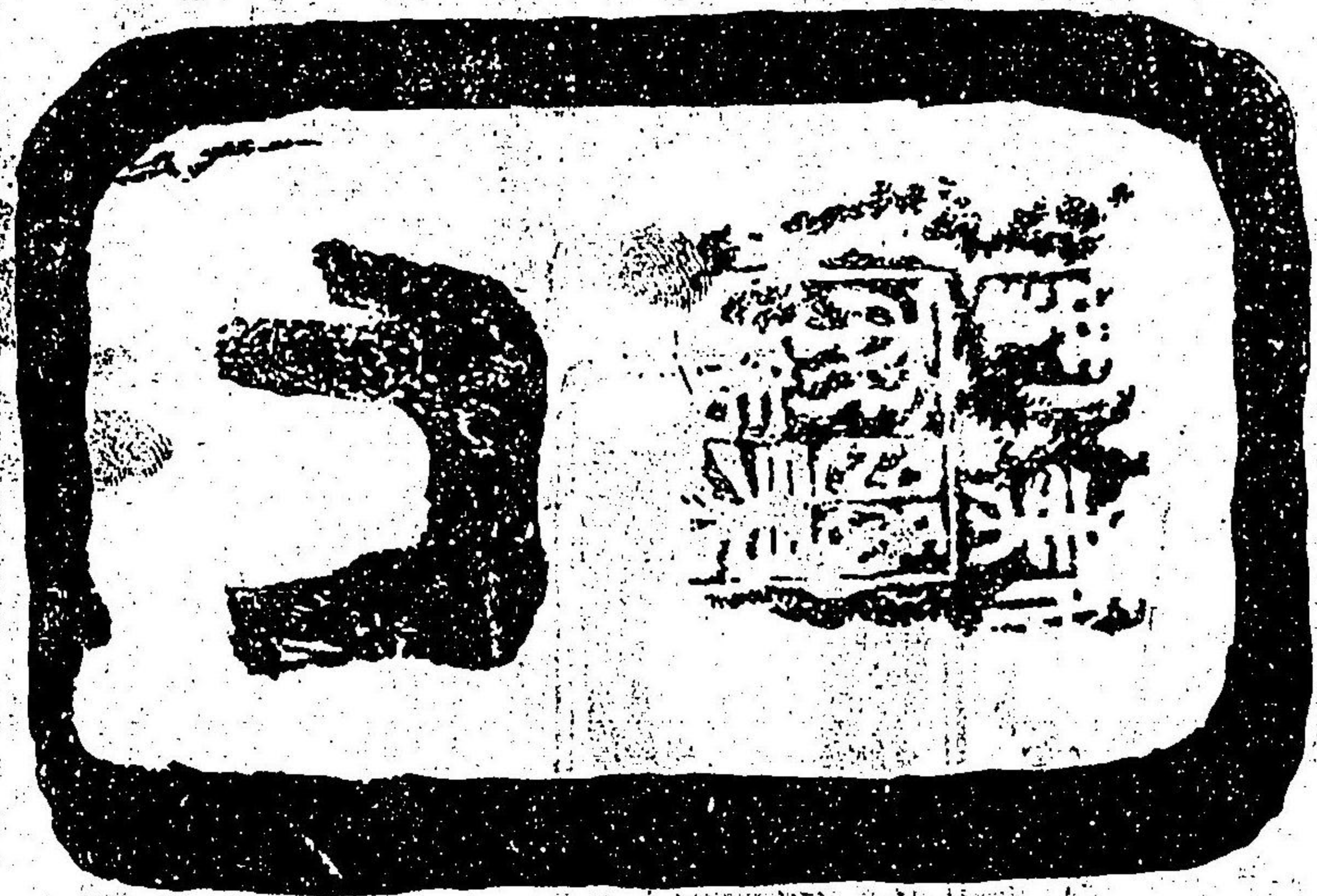

集古十種 文房 一

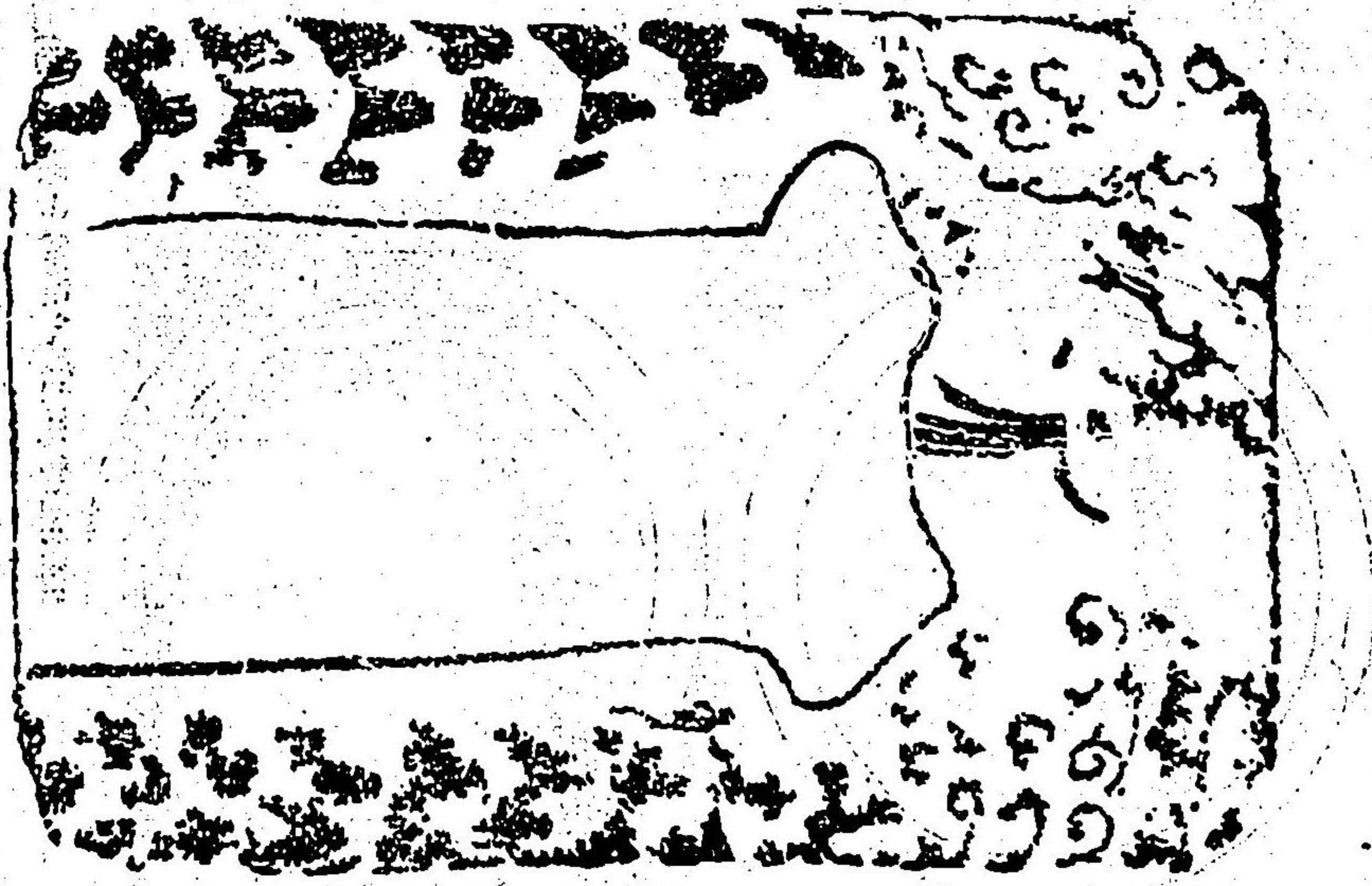

參河國渥美郡田原莊河合某家藏硯圖

三百七十一

宋藏澄泥研圖



宣和

相模國鎌倉衆松山常樂寺藏祖元和尚硯圖

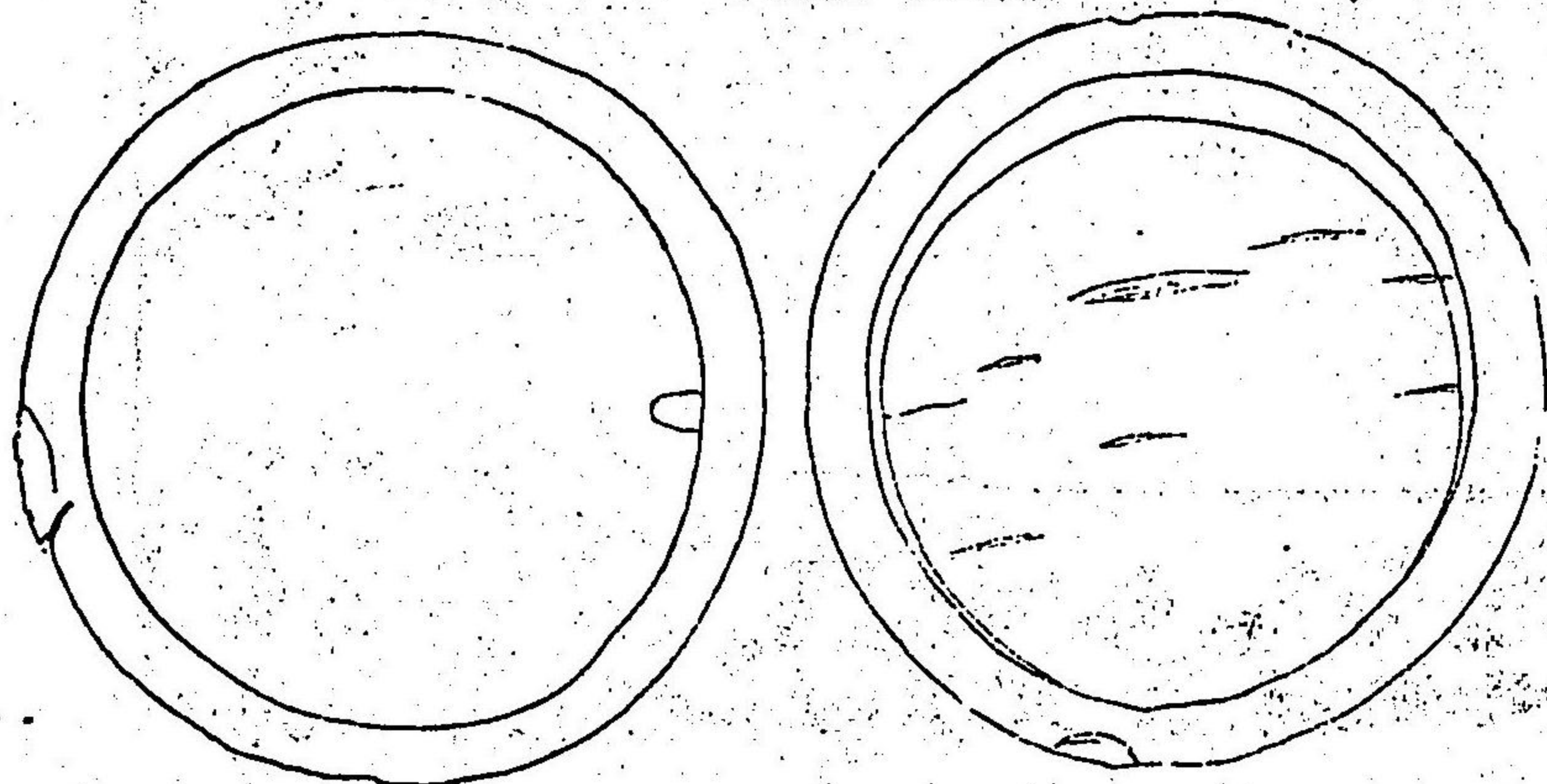

大和國奈良東大寺藏瑪瑙硯圖

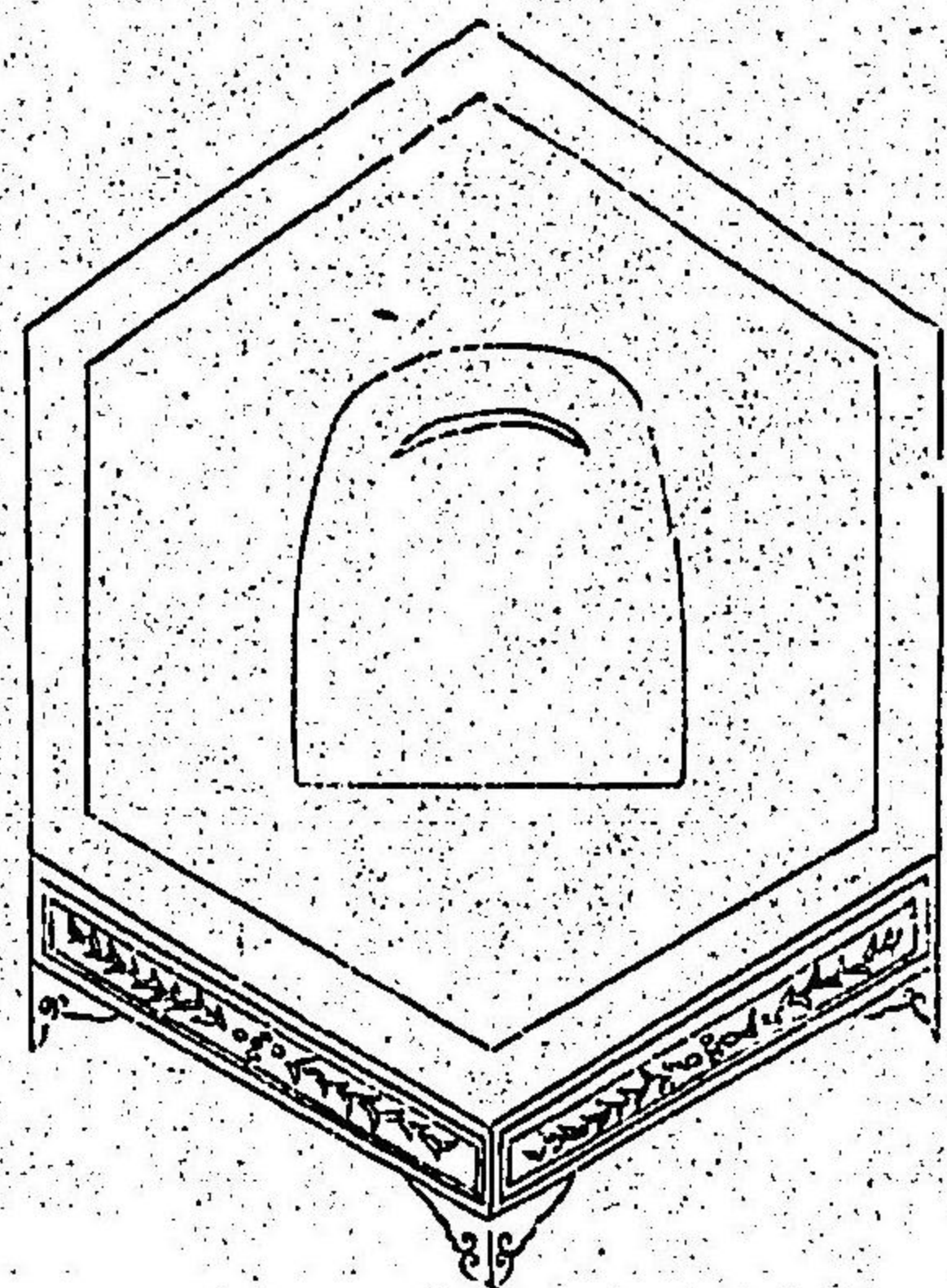

京都東寺藏弘法大師風字硯圖

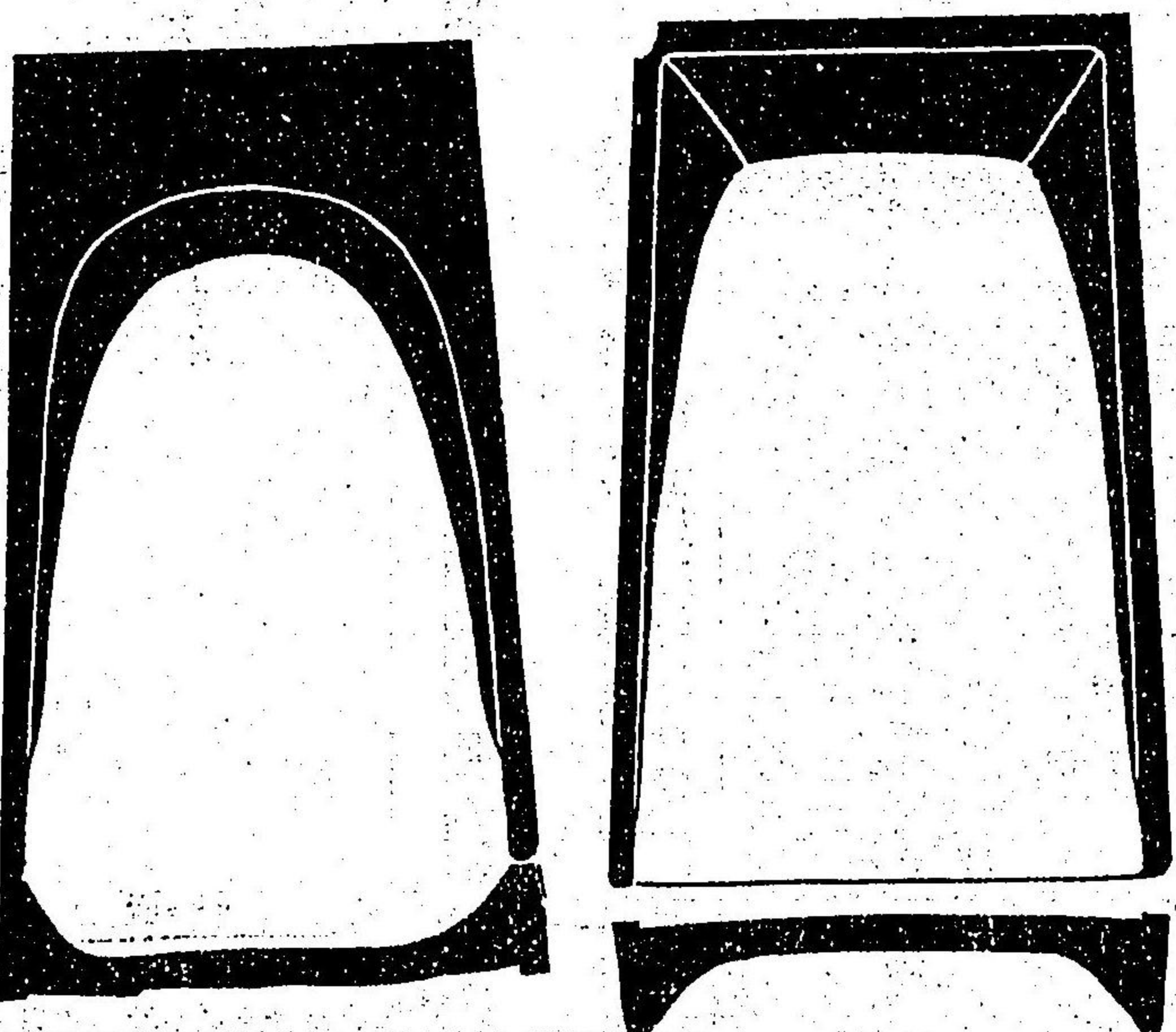

裏

同藏硯圖

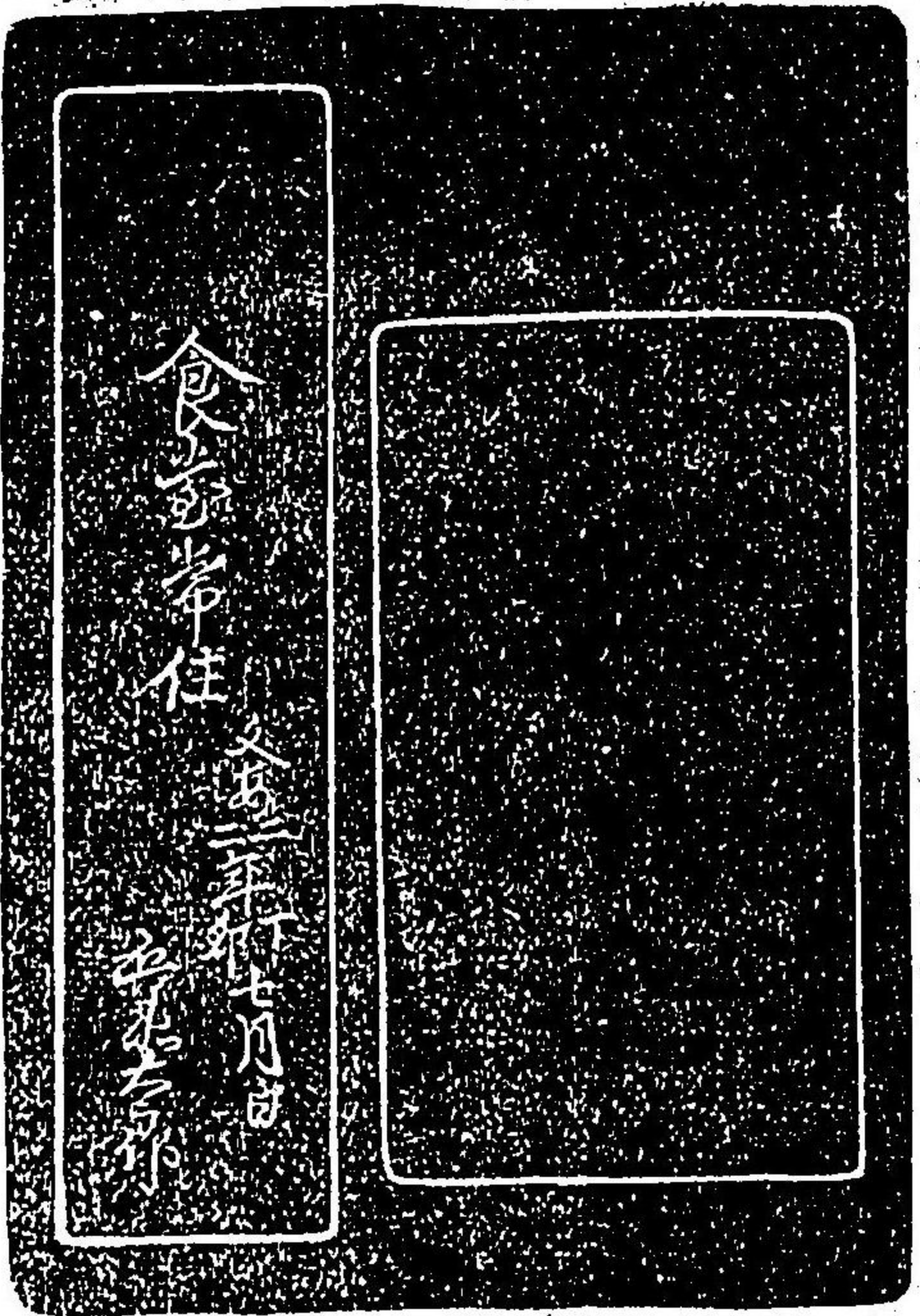

食宜常任

文房

公孫

同藏唐李家製硯圖

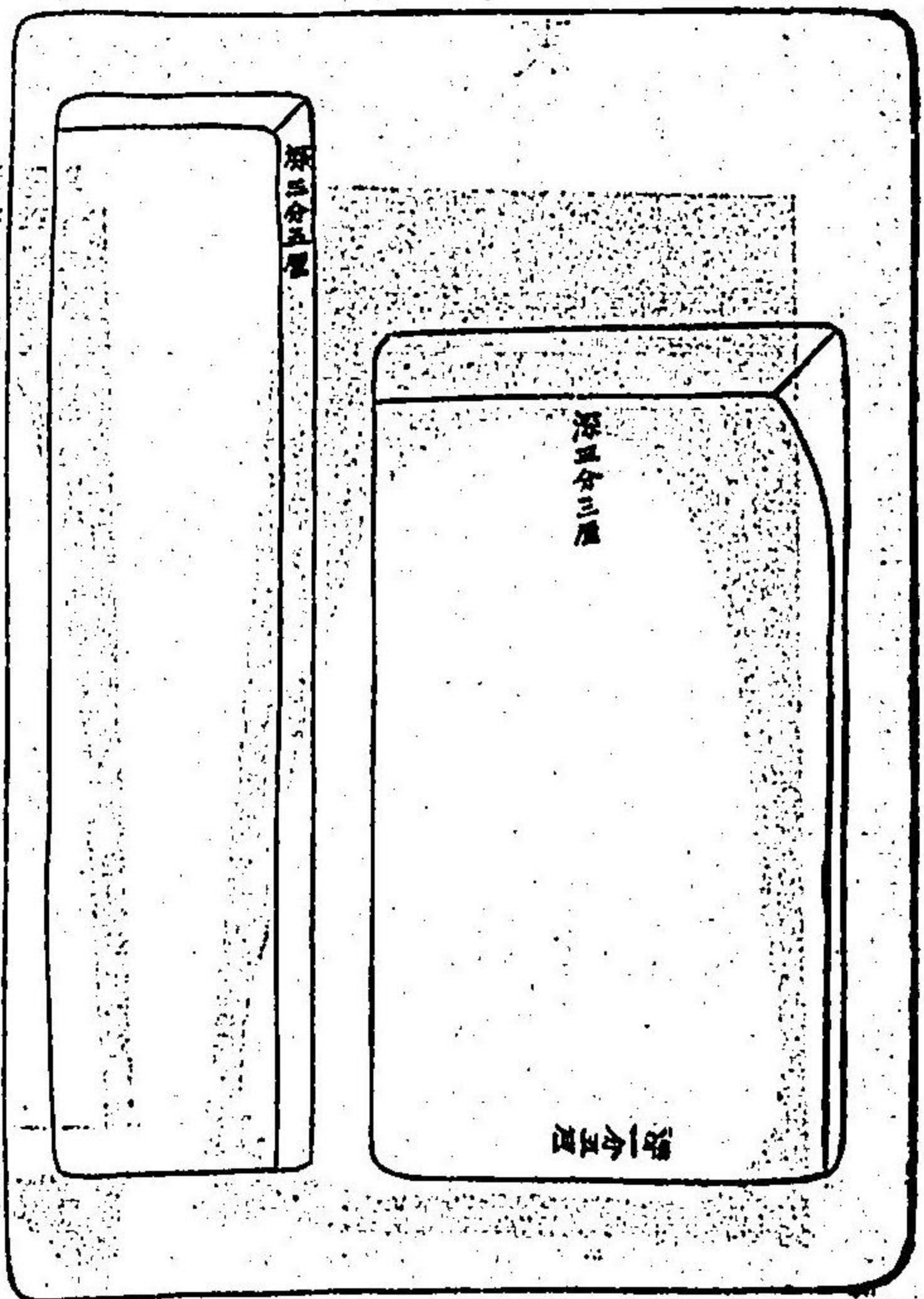

深

深



京師本能寺藏朝倉景景硯圖

厚九分

大和國本隆寺藏聖德太子硯圖

大如圖



一筆首登龍虎榜

十年自到鳳凰池



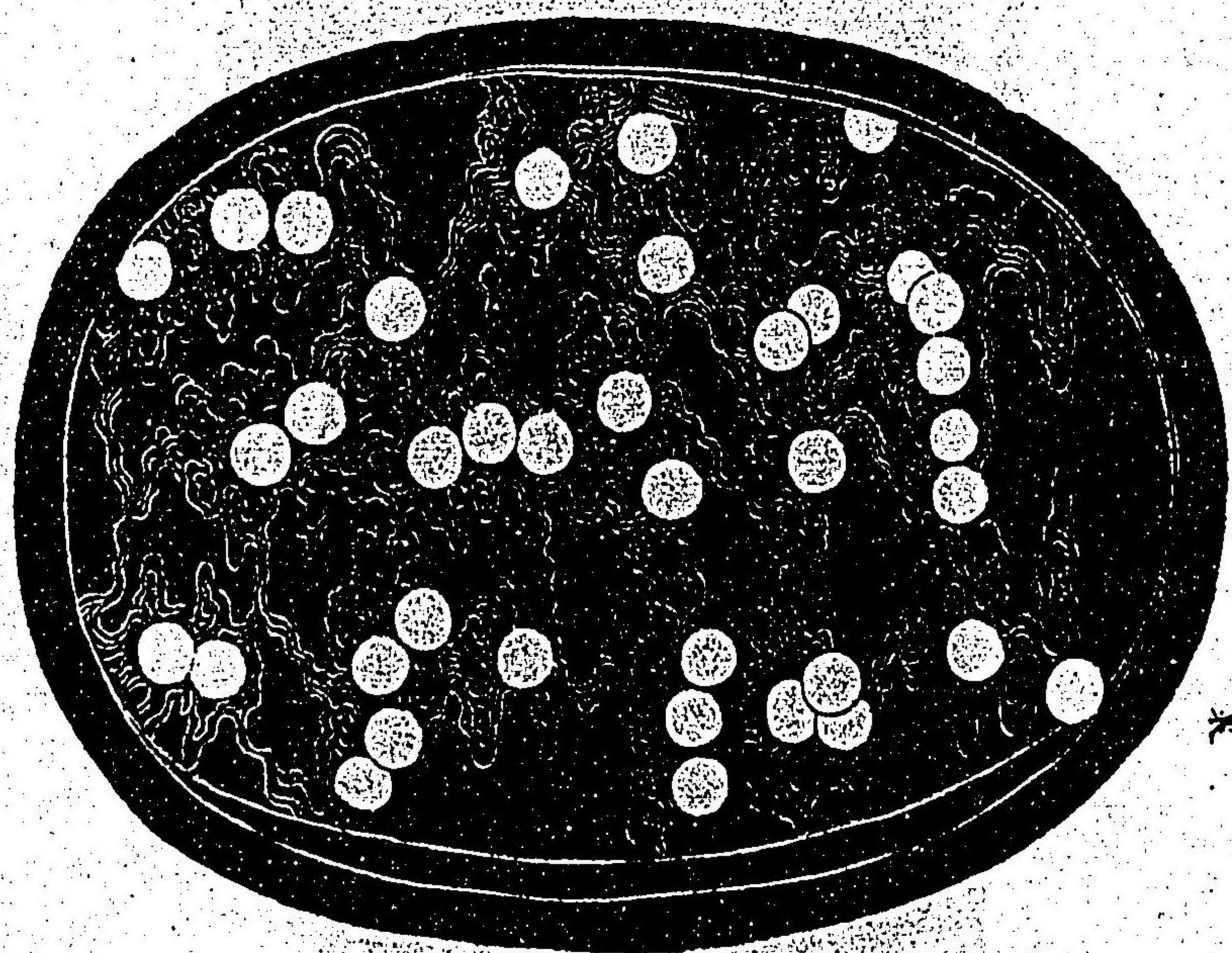

東

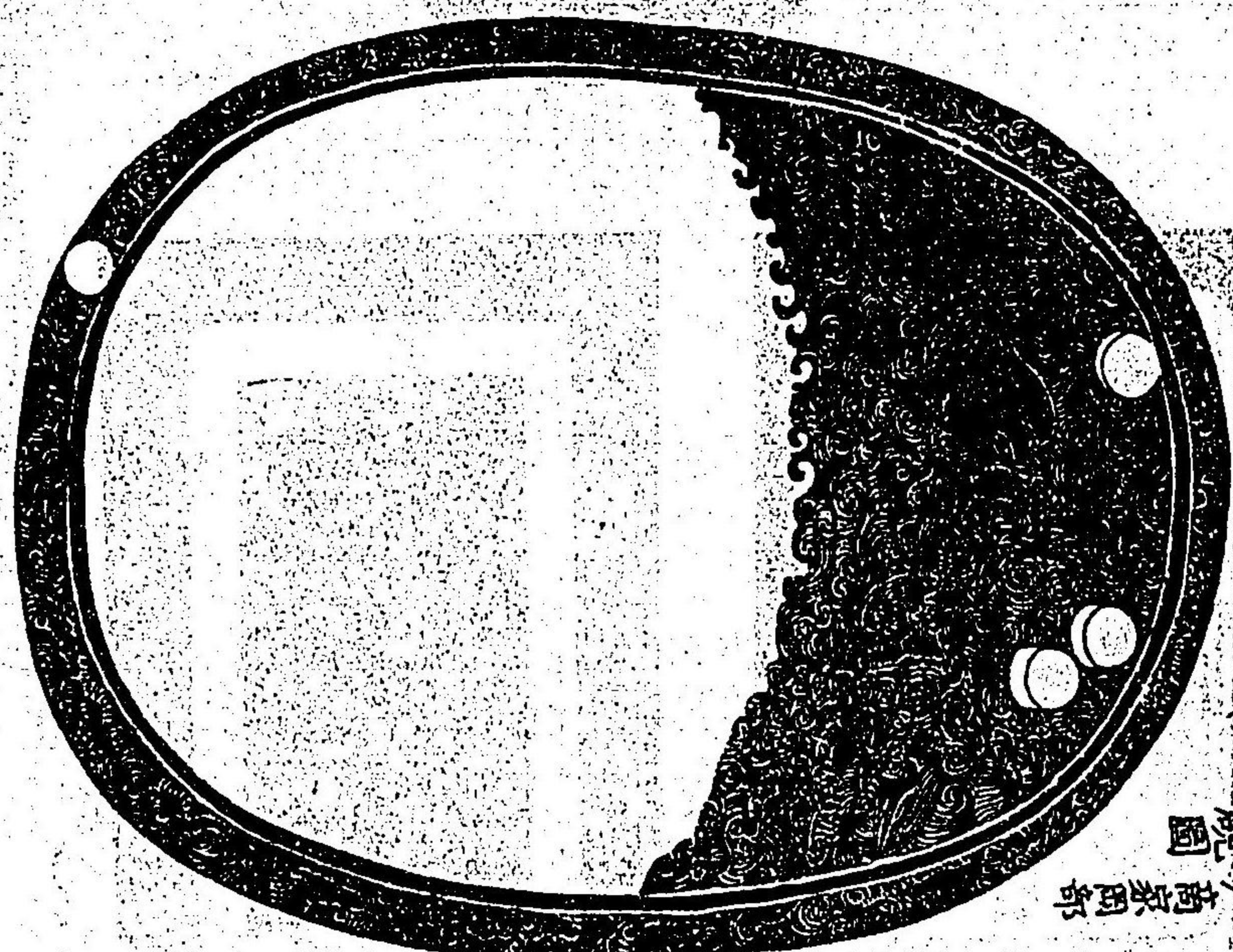

藏圖
江戶繪圖



西

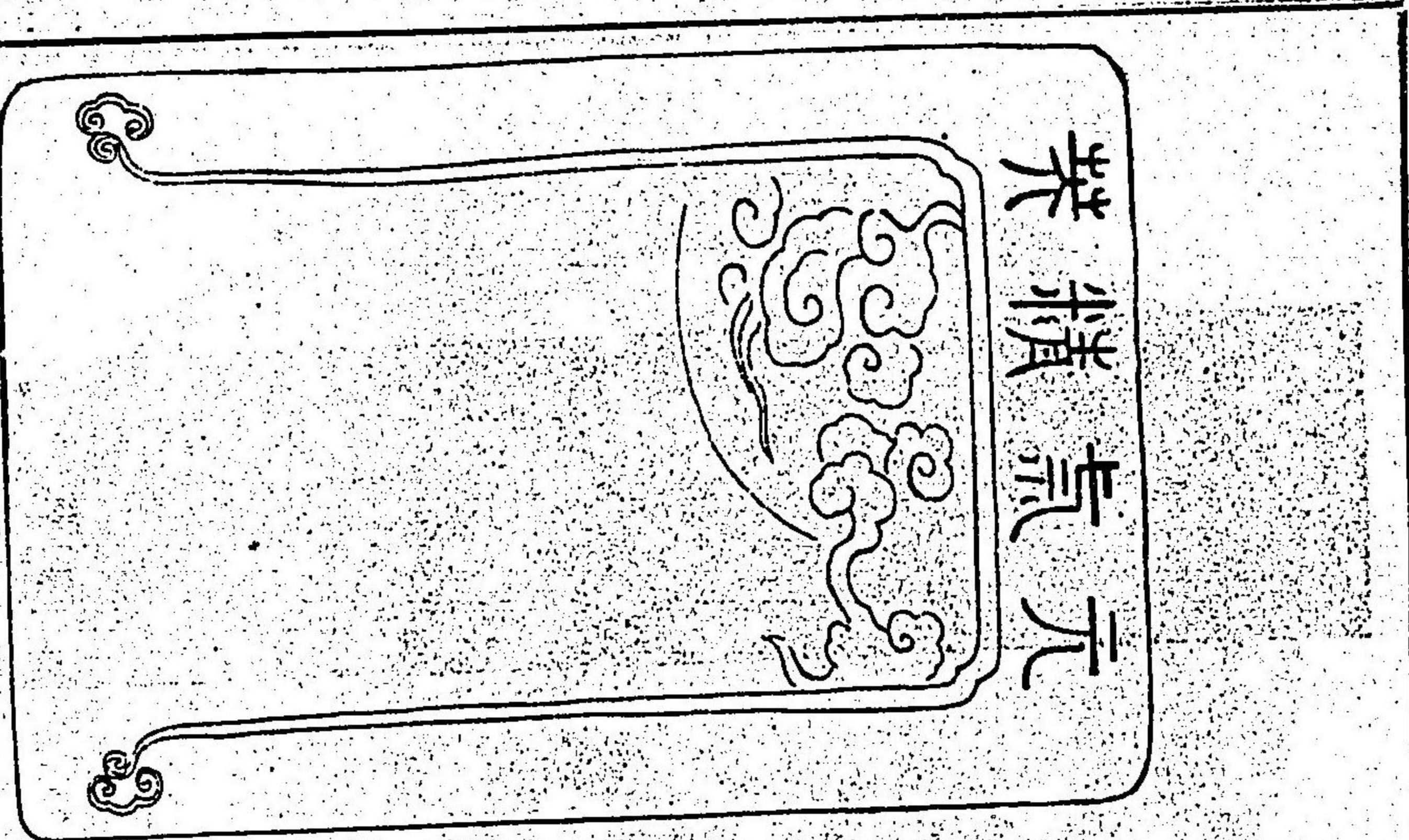

元氣精柴

京師百萬為藏平重衛卿硯圖

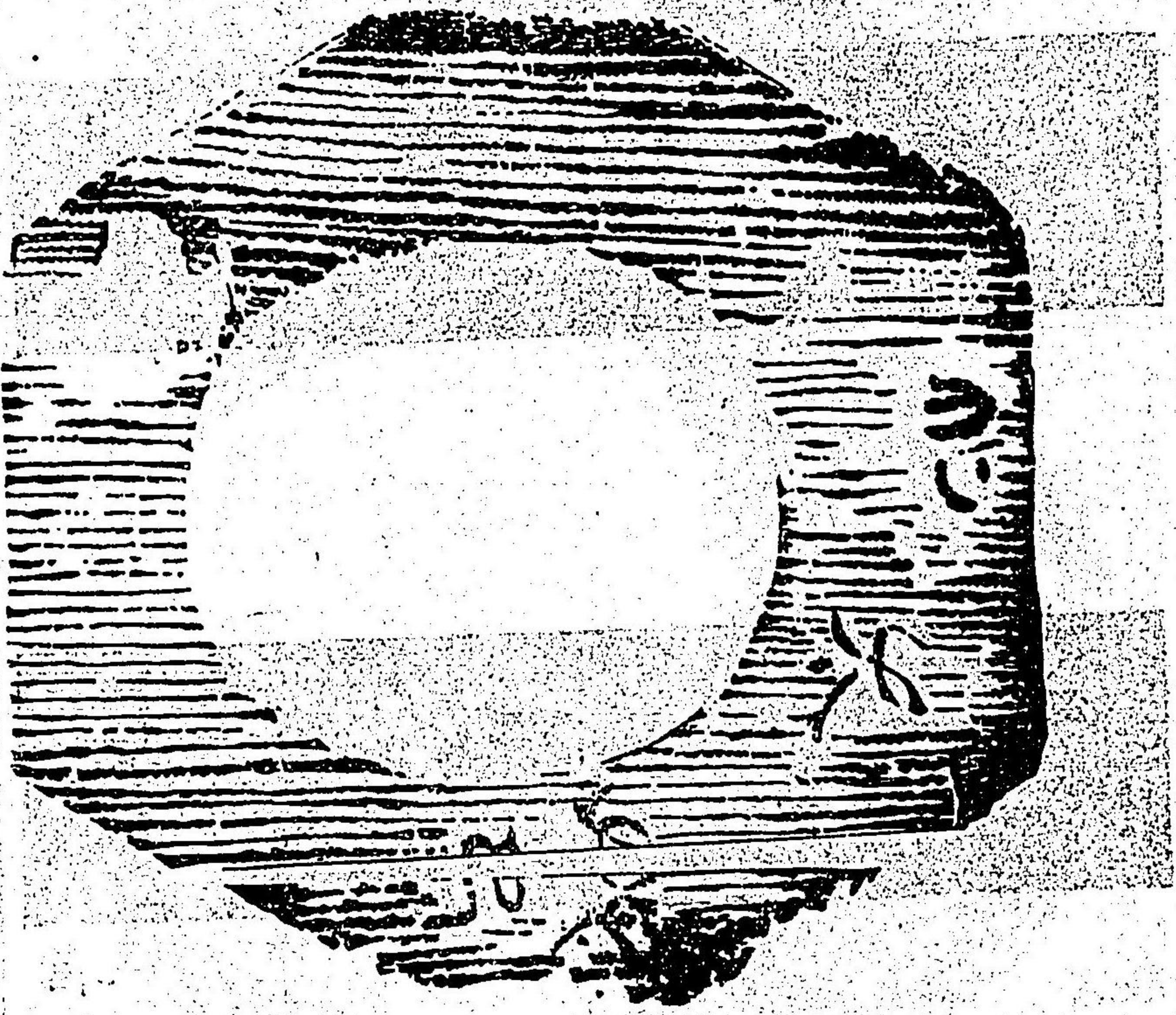

尾張國大館某家藏大化中瓦硯圖

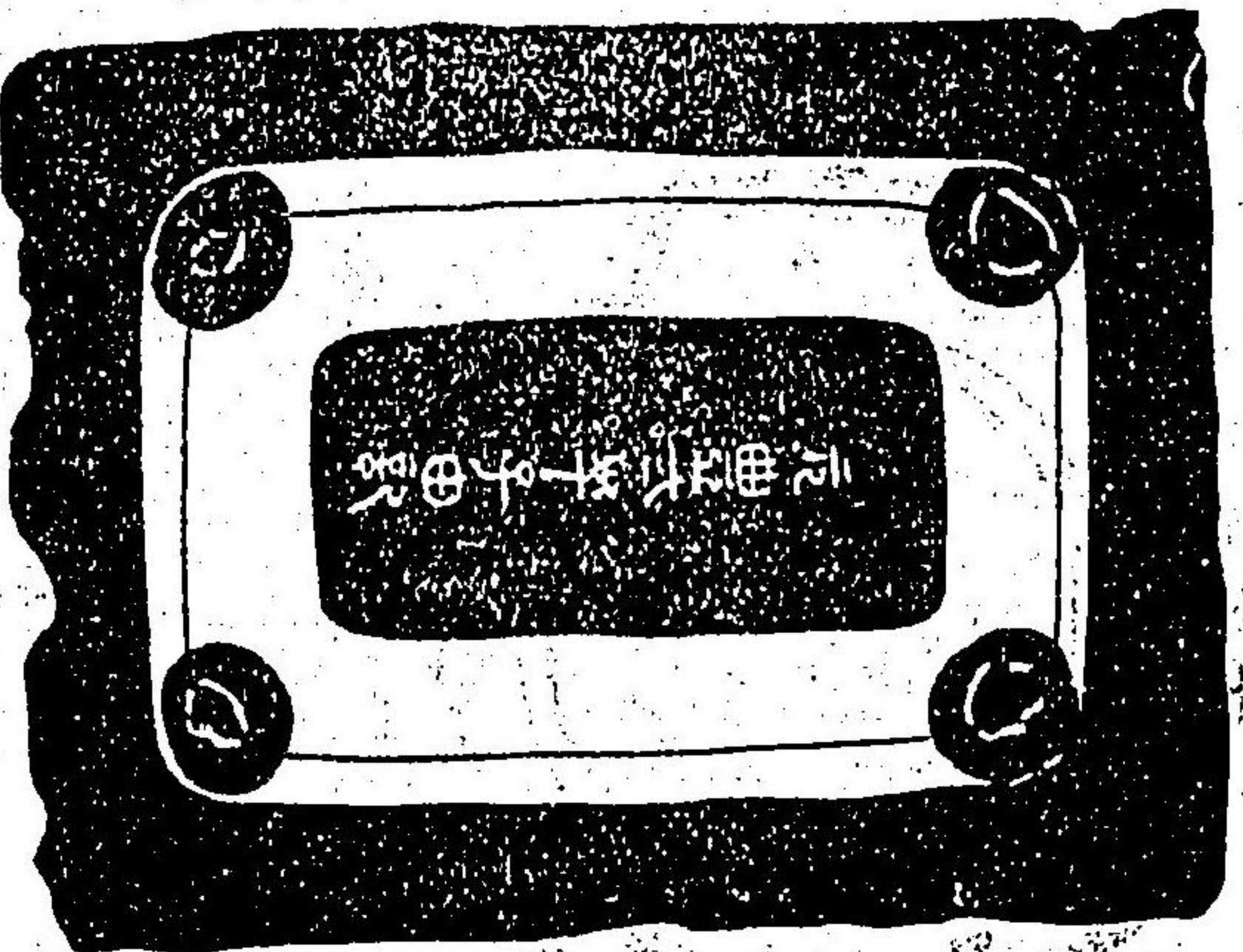

東

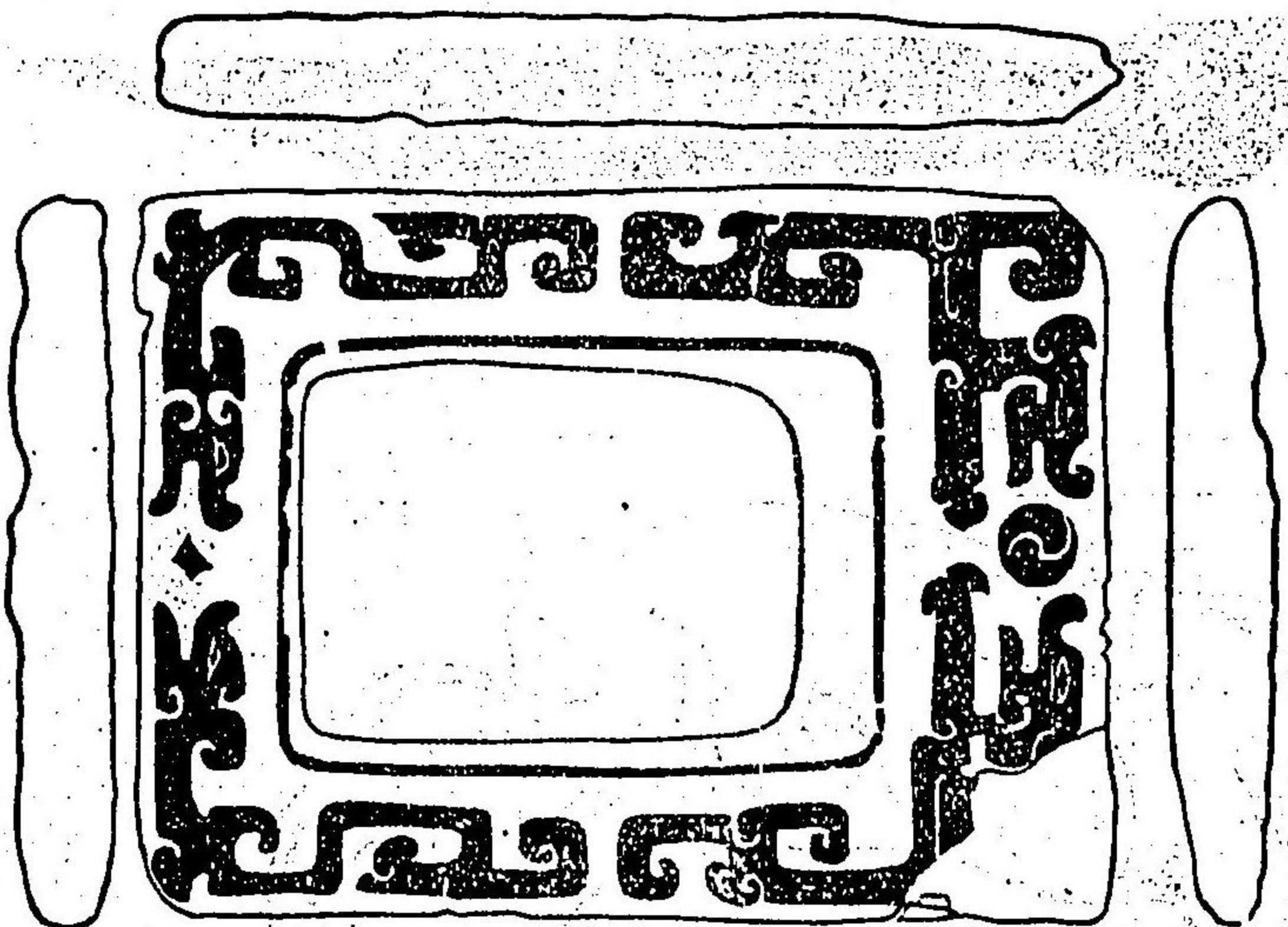

攝津國大坂商家兼鼓堂藏硯圖

水戸家御藏羅城門尾碗圖

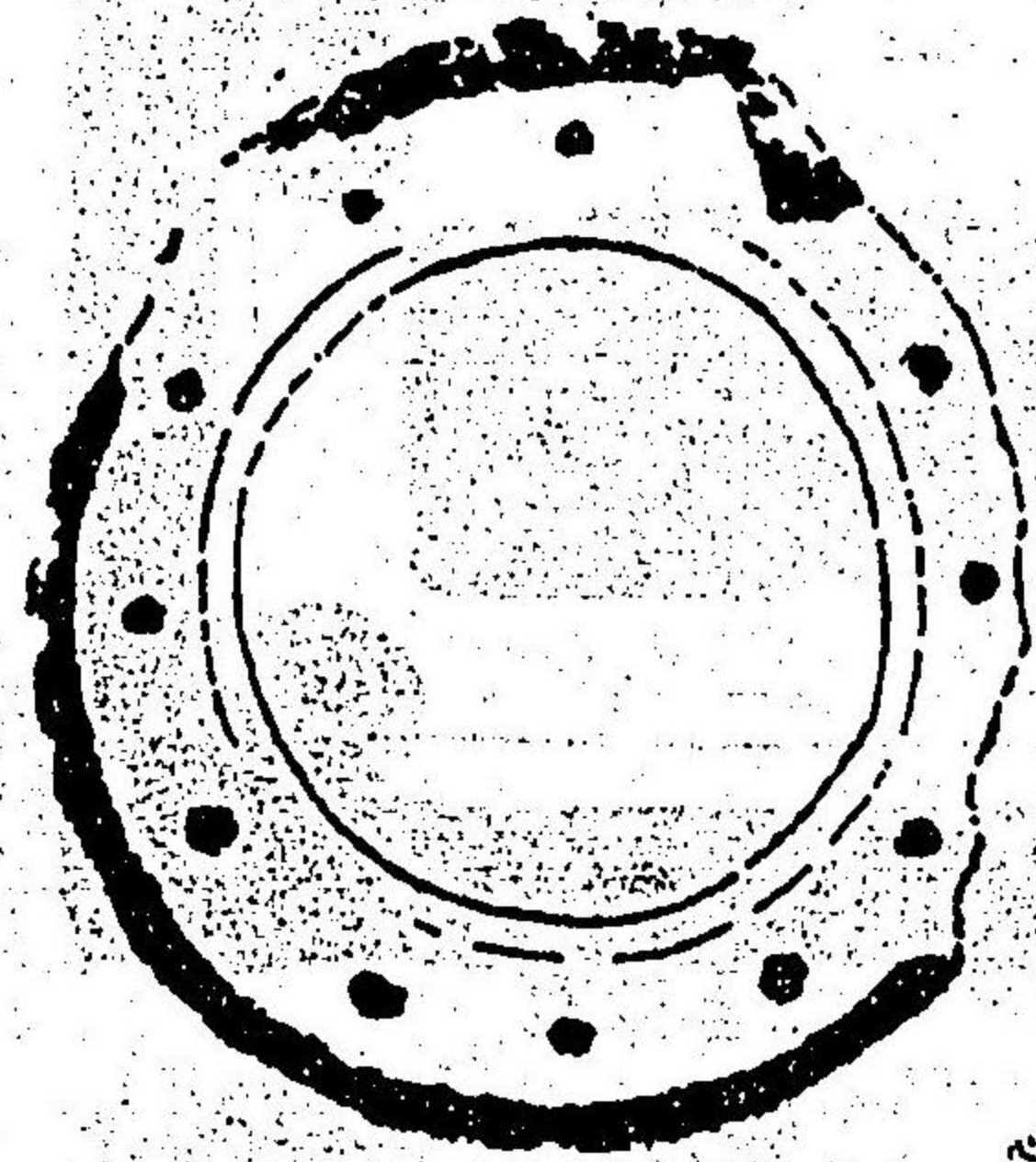

尾碗圖
水戸家御藏

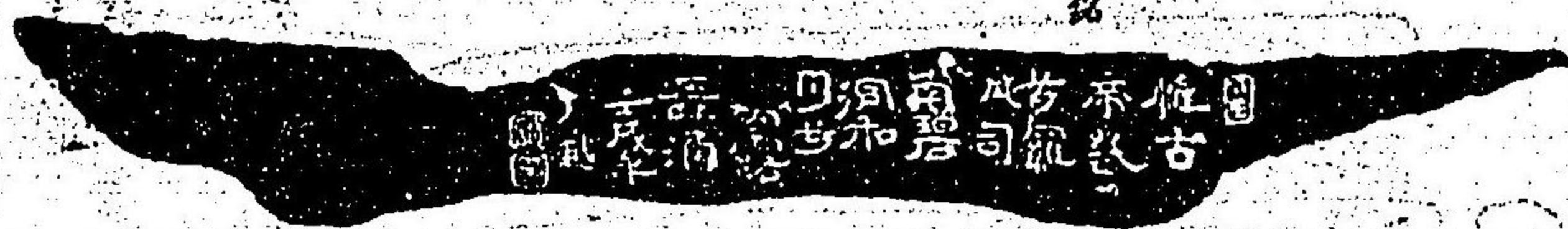

松浦家御藏端溪碗圖

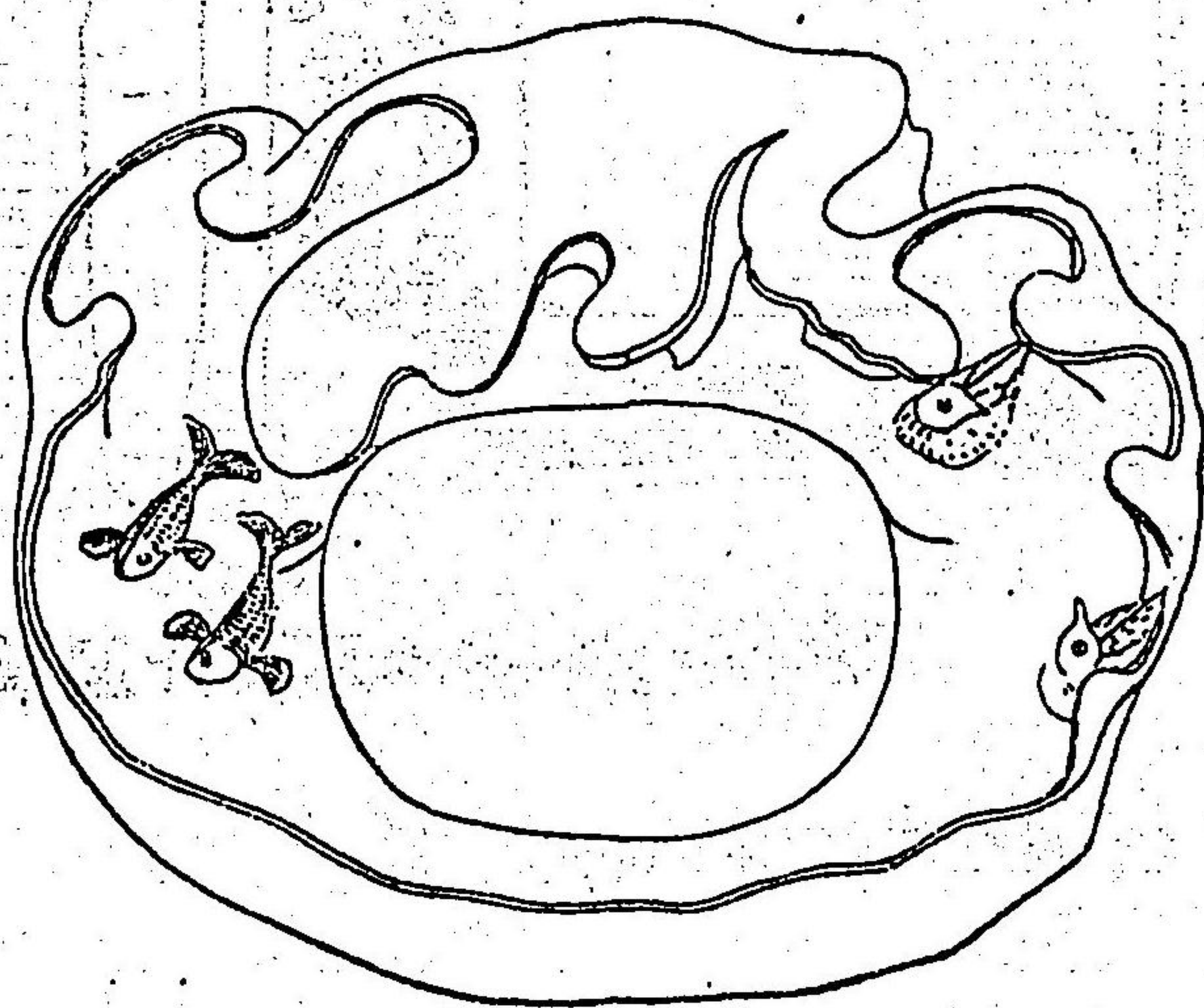

大和國在原寺藏在原紫平朝臣碗箱圖

蓋表蒔繪

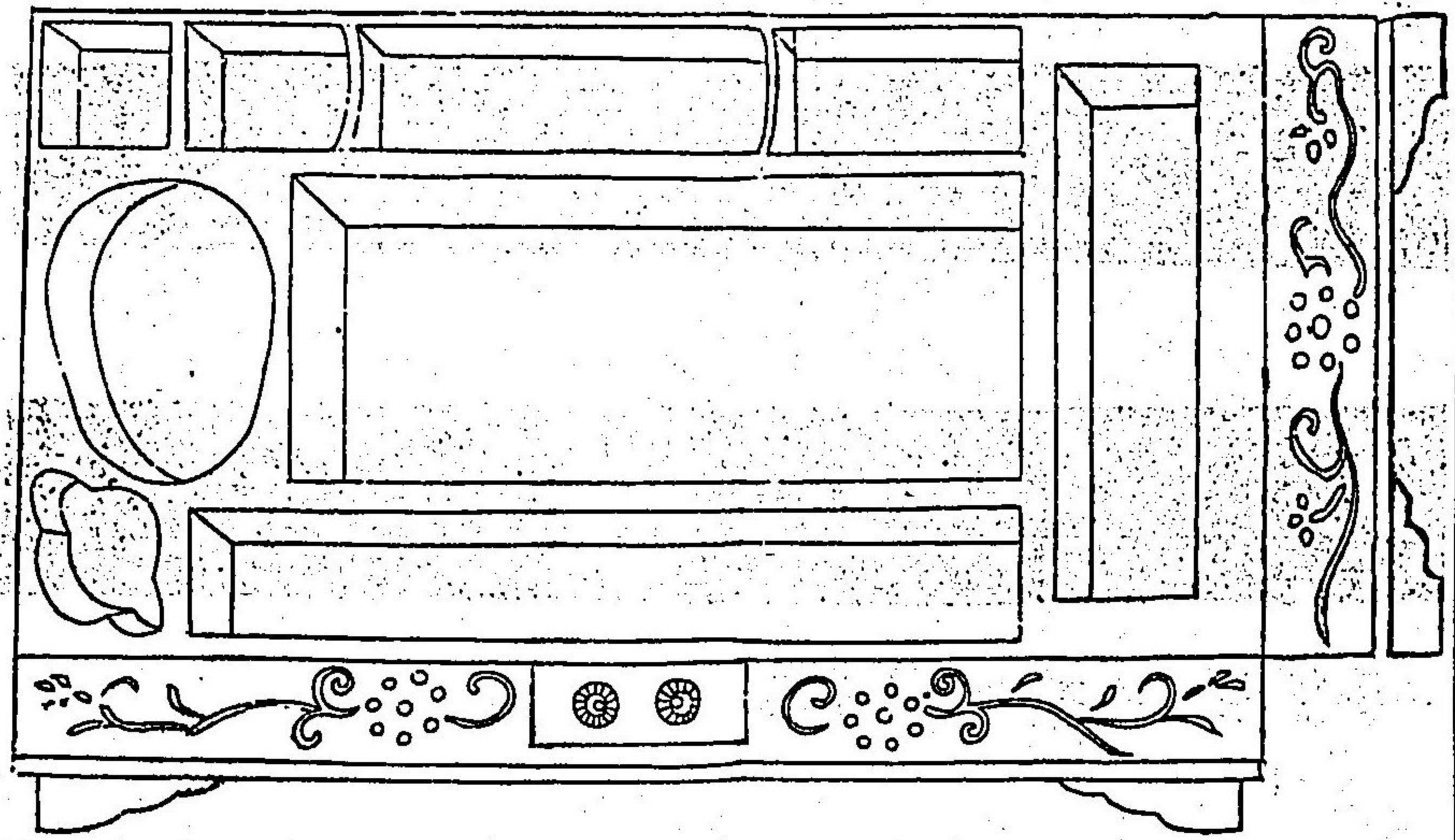
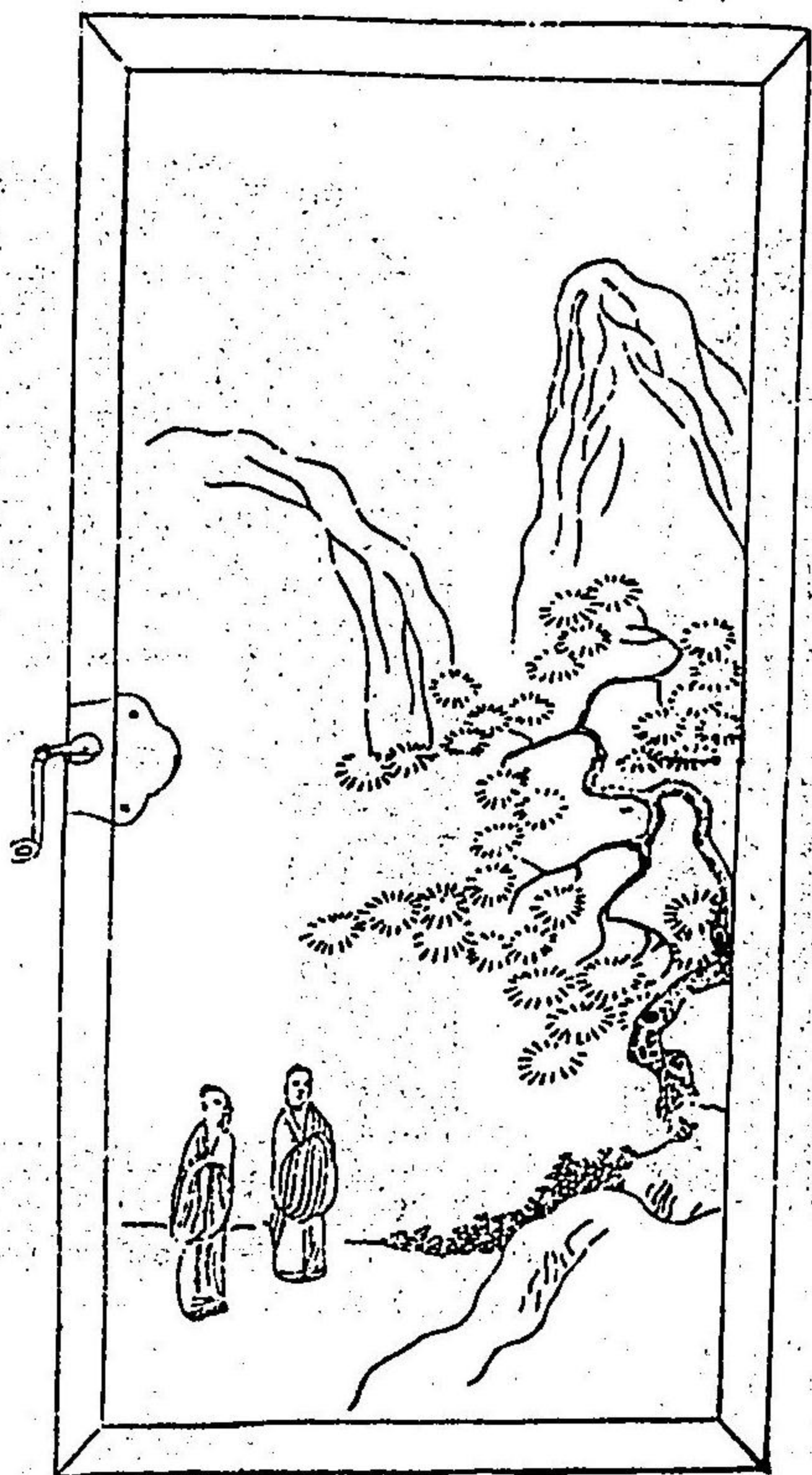

相模國鎌倉報國寺藏佛衆禪師硯圖

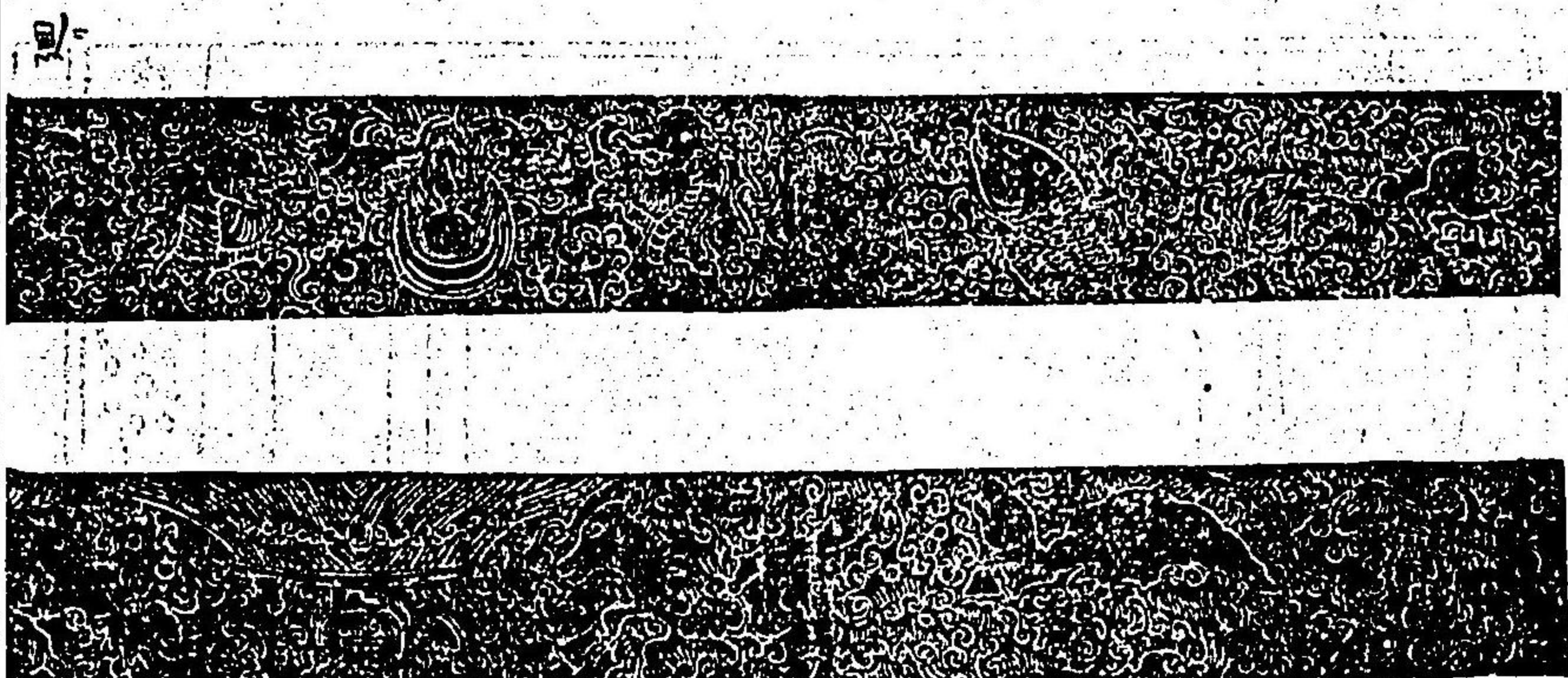
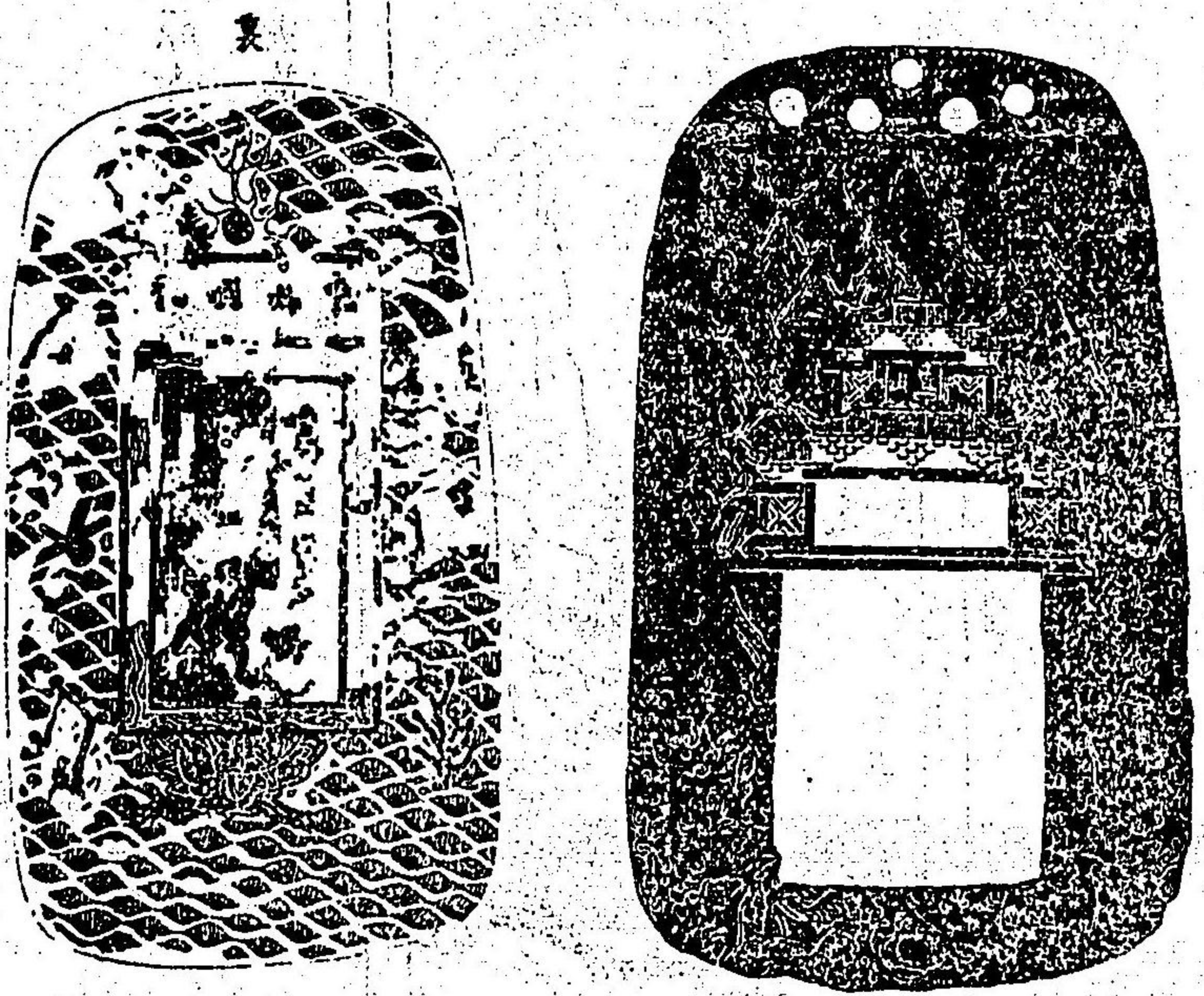

篆

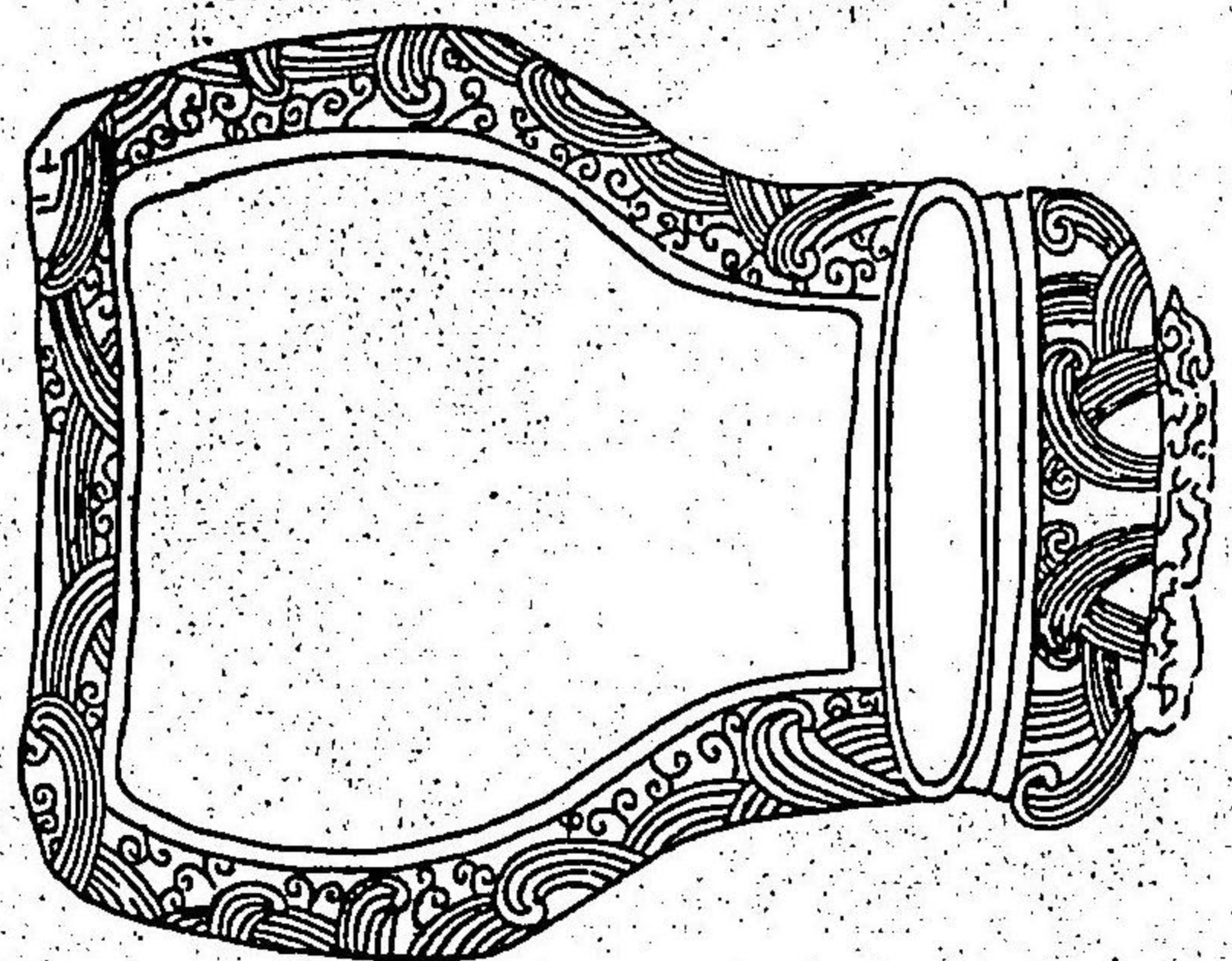
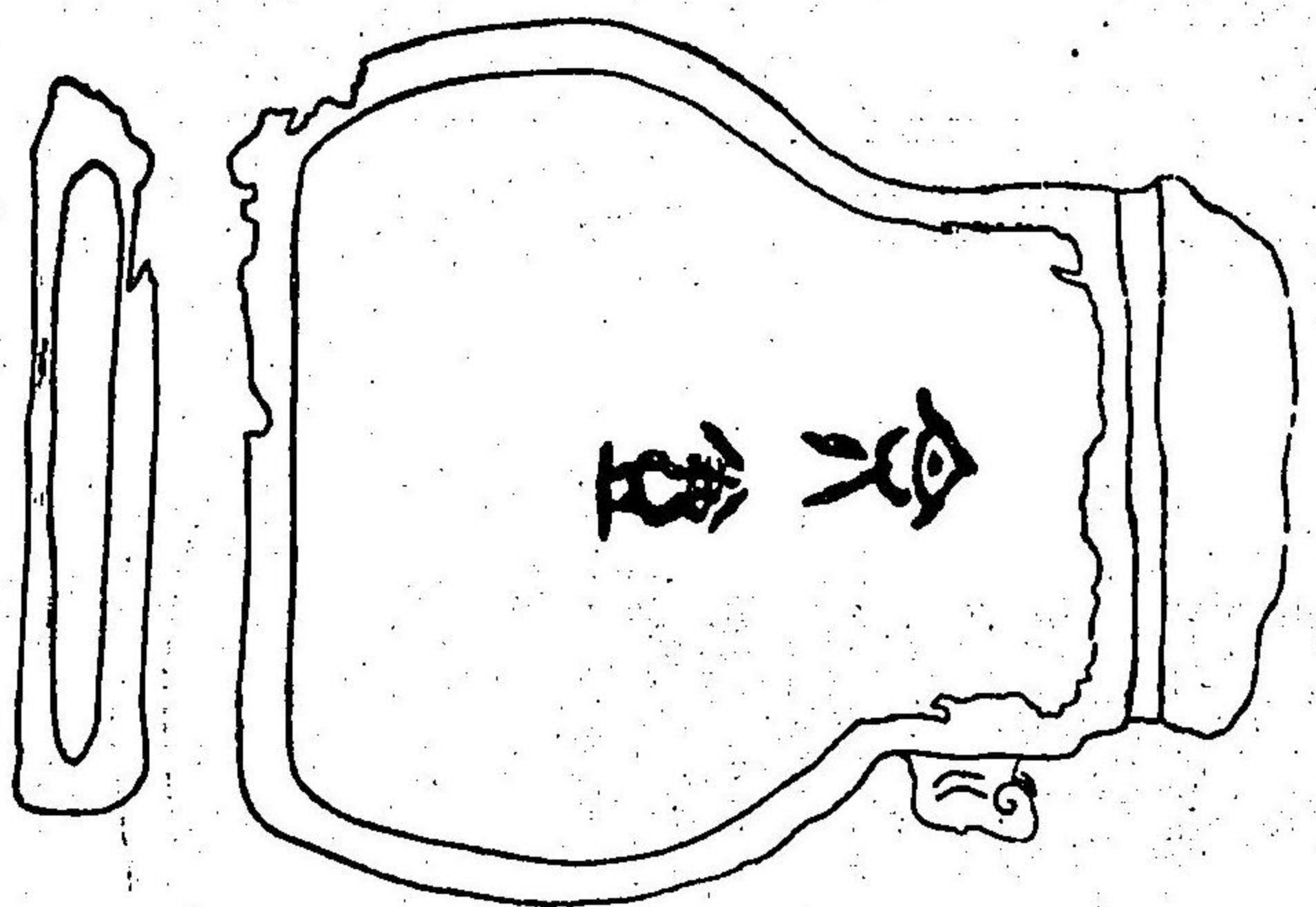

中村彌太夫藏澄泥硯圖

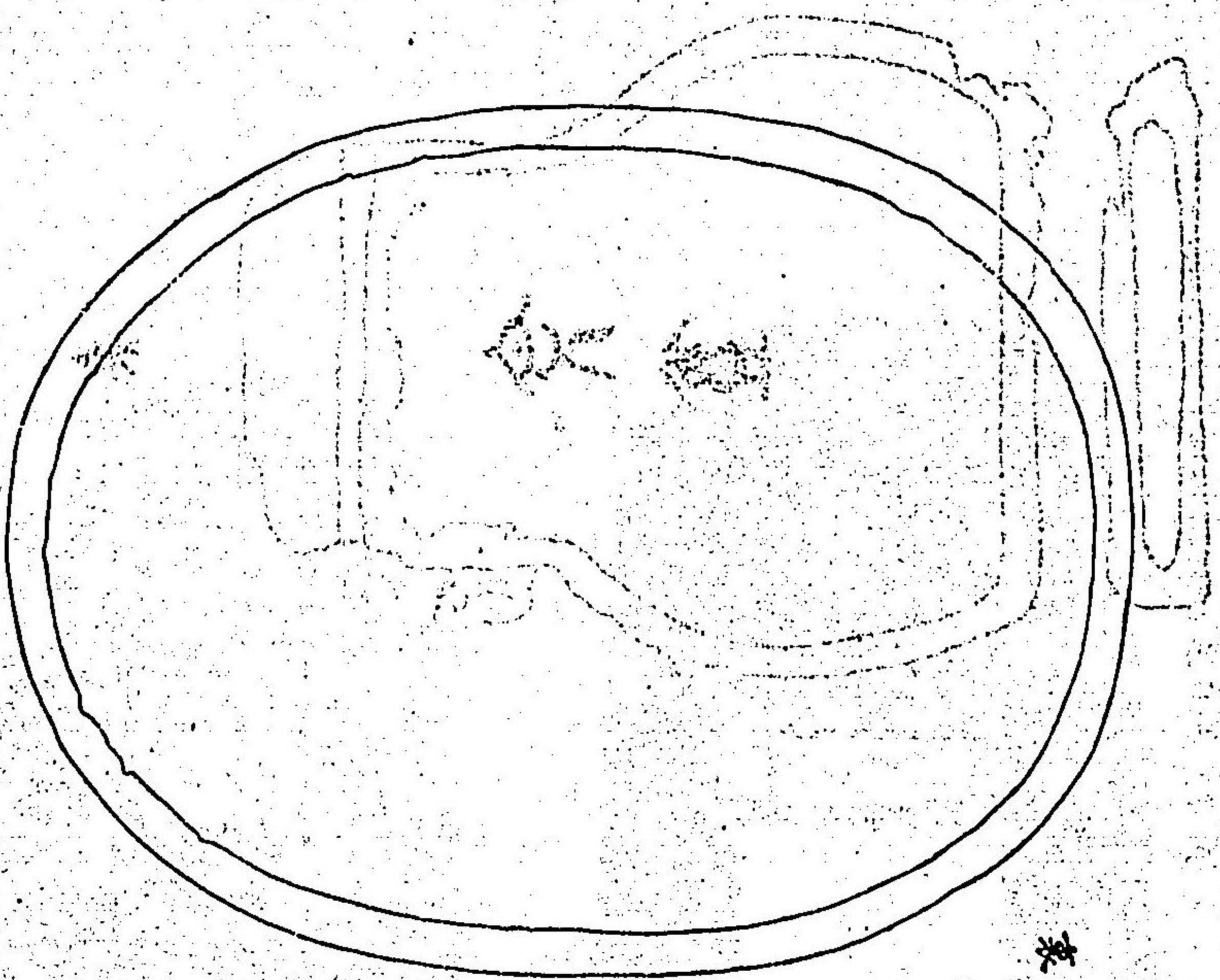

表

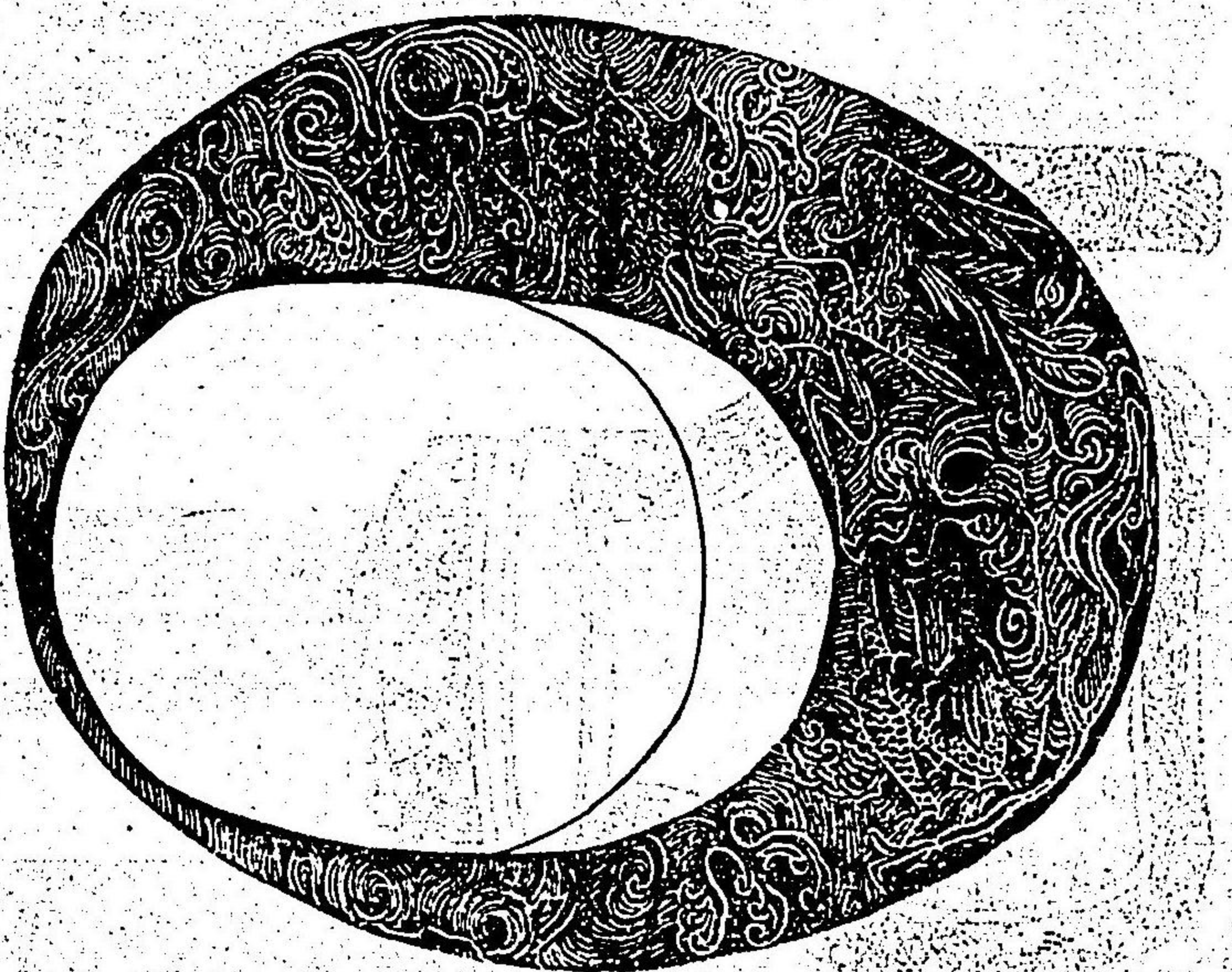

紀伊家御藏四靈硯圖

圖說其器輝華罕獲得也



裏

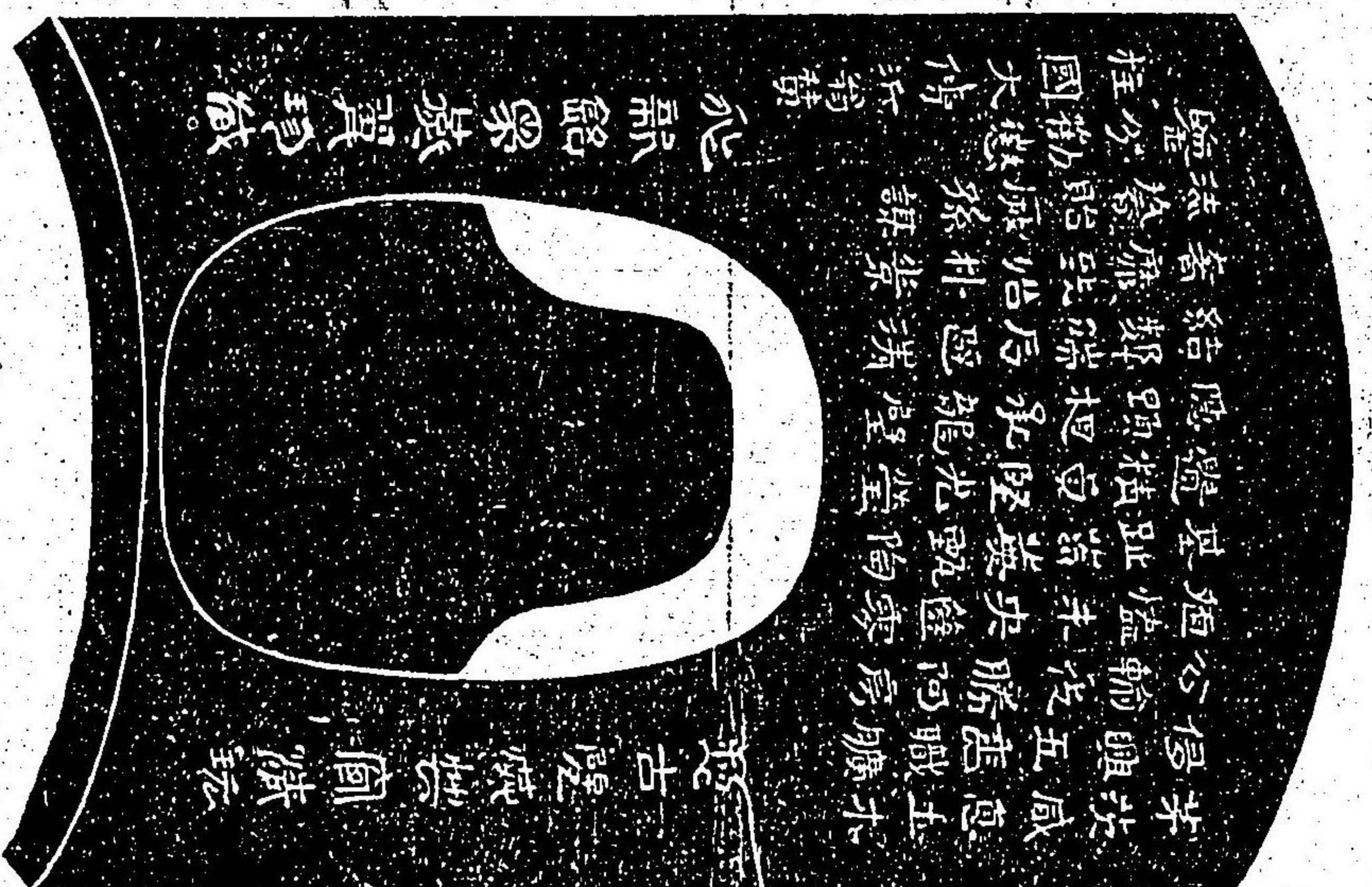

駿河國府中室泰院藏硯圖

其狀咸息土木
心骨與五志聯
心輪後肅向房
煇爐才尖篋零
其趾蕭巖甄陶
體積更堅尤瑩
應頂杵承龍壁
結鄰端后迺瑩
奢靡豈始朴崇
益益胎麻絲諱
臨益勿勸悲國
柱國大傳新翁

此硯銘眾基買印錄

近古陸燻燻圖

裏所書

久安二年丙寅六月十七日造



伊勢國津市醫庭田生安藏几圖

大和國奈良東大寺藏文書袋圖

同藏文書袋圖 白布草

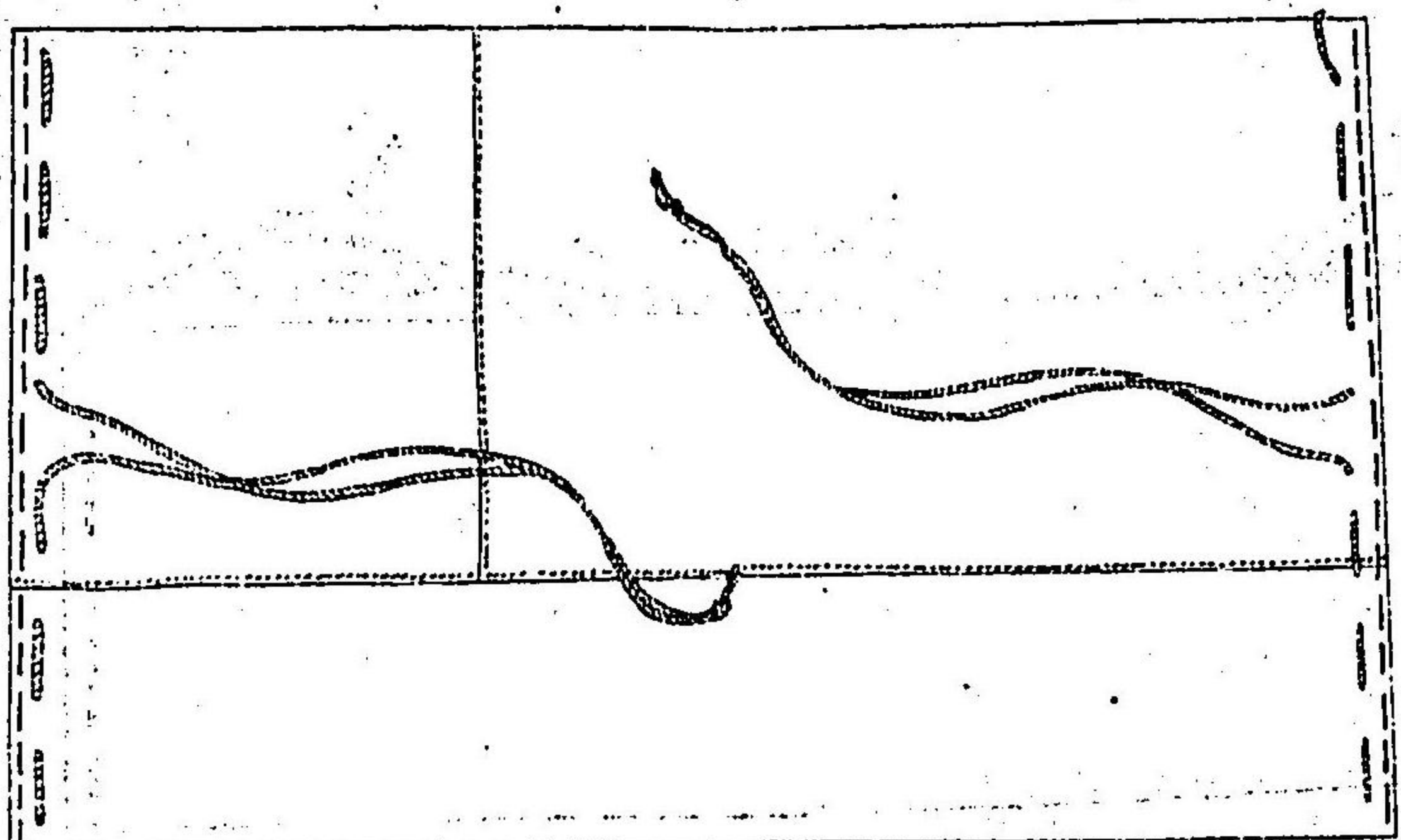
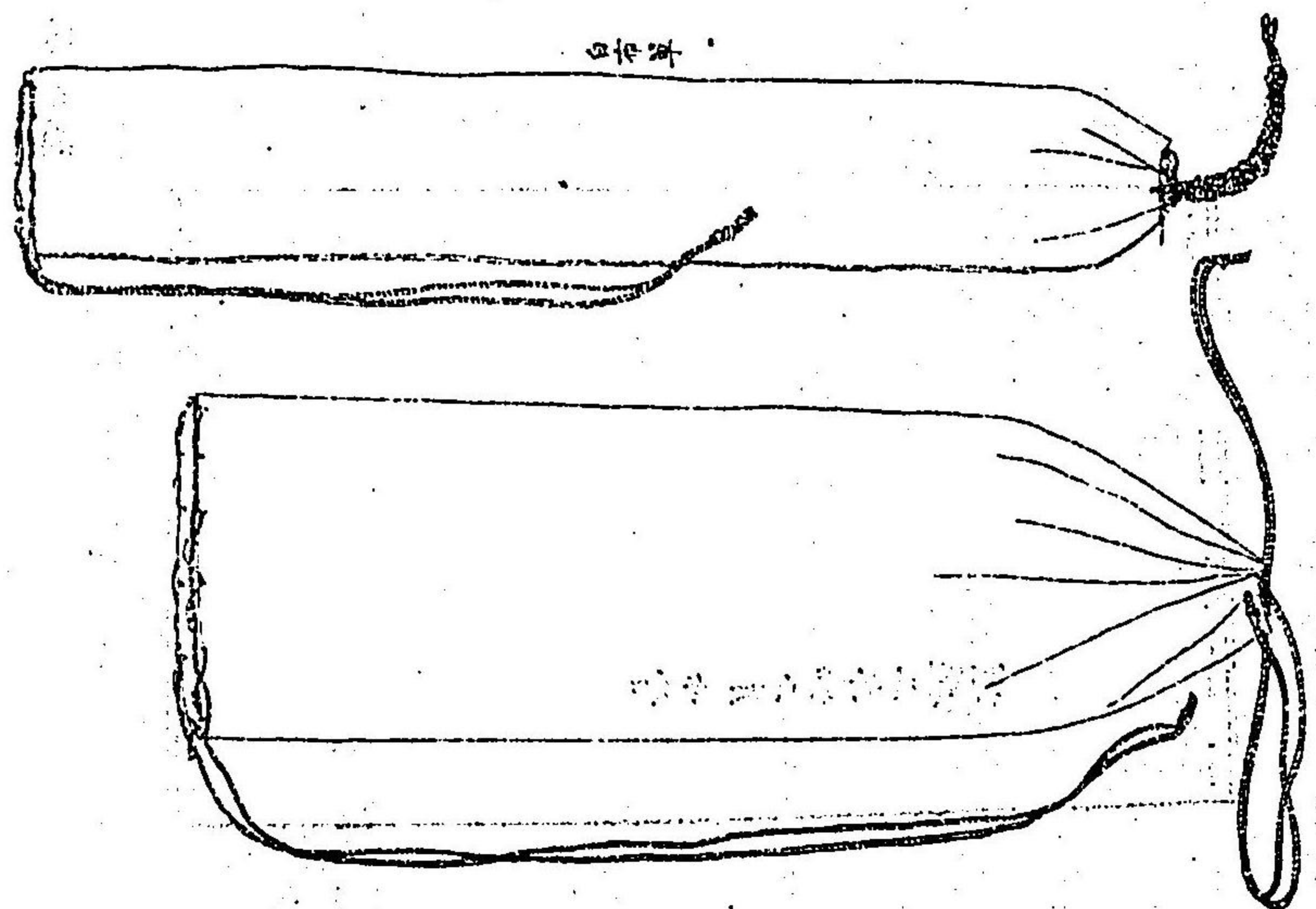

同背圖

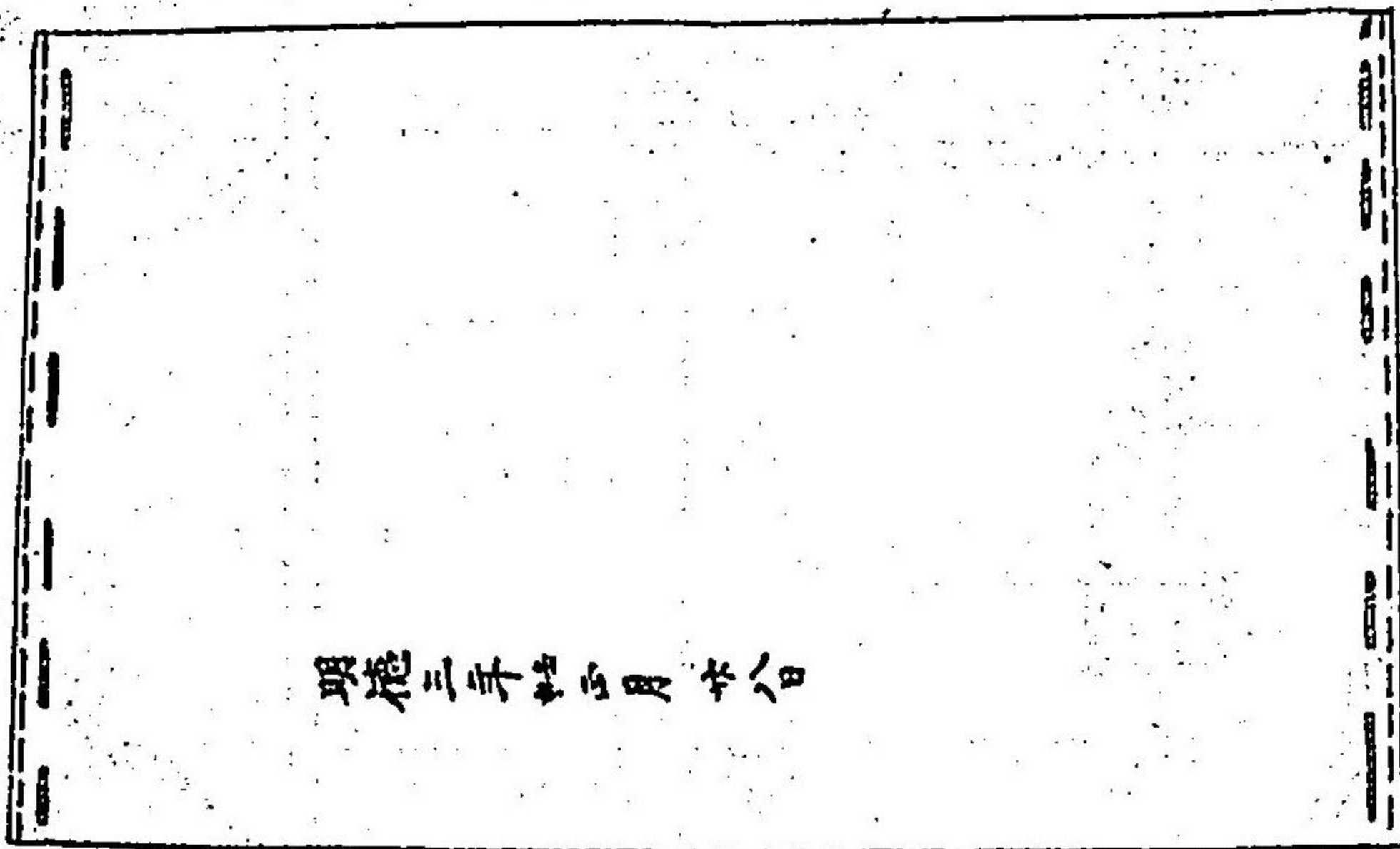

同藏文書袋圖

表緋白綾
裏白綾
紐麻

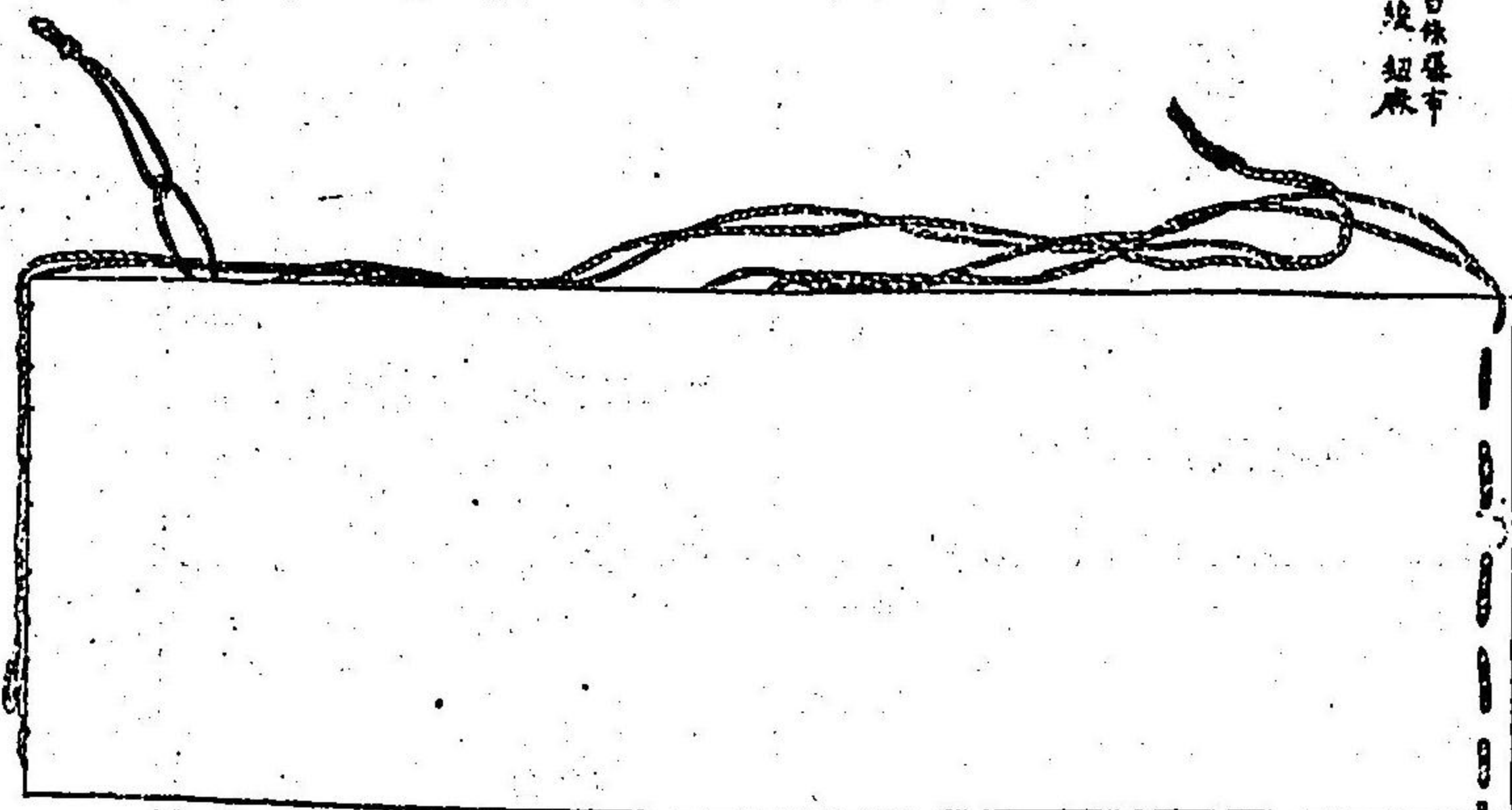

中村彌次夫藏文臺圖

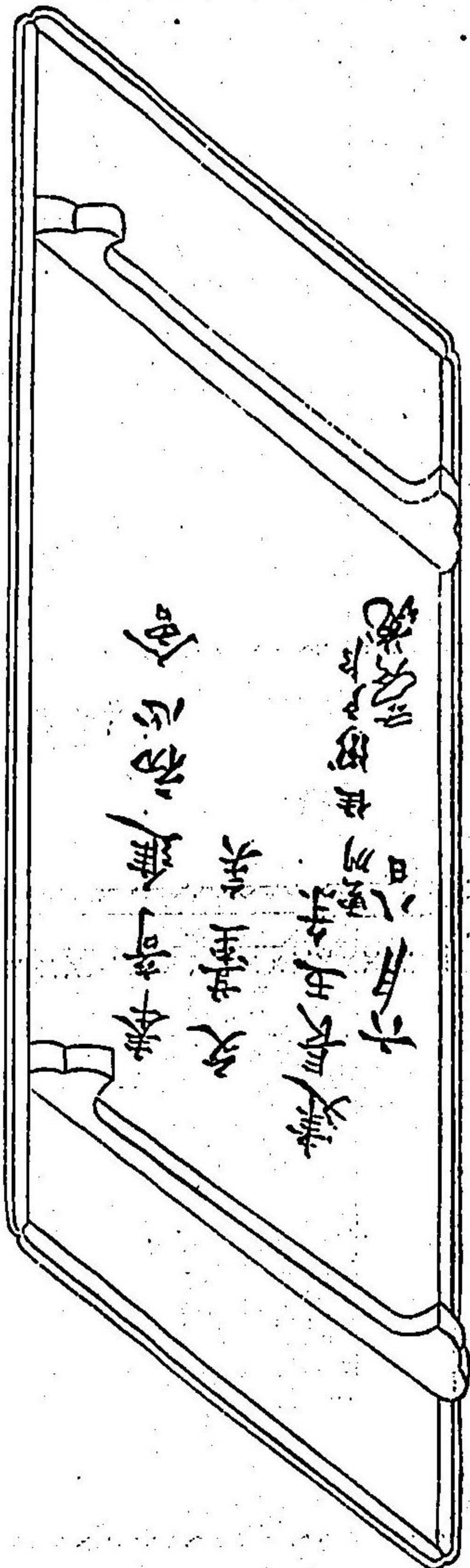

一尺七寸五分

朱漆

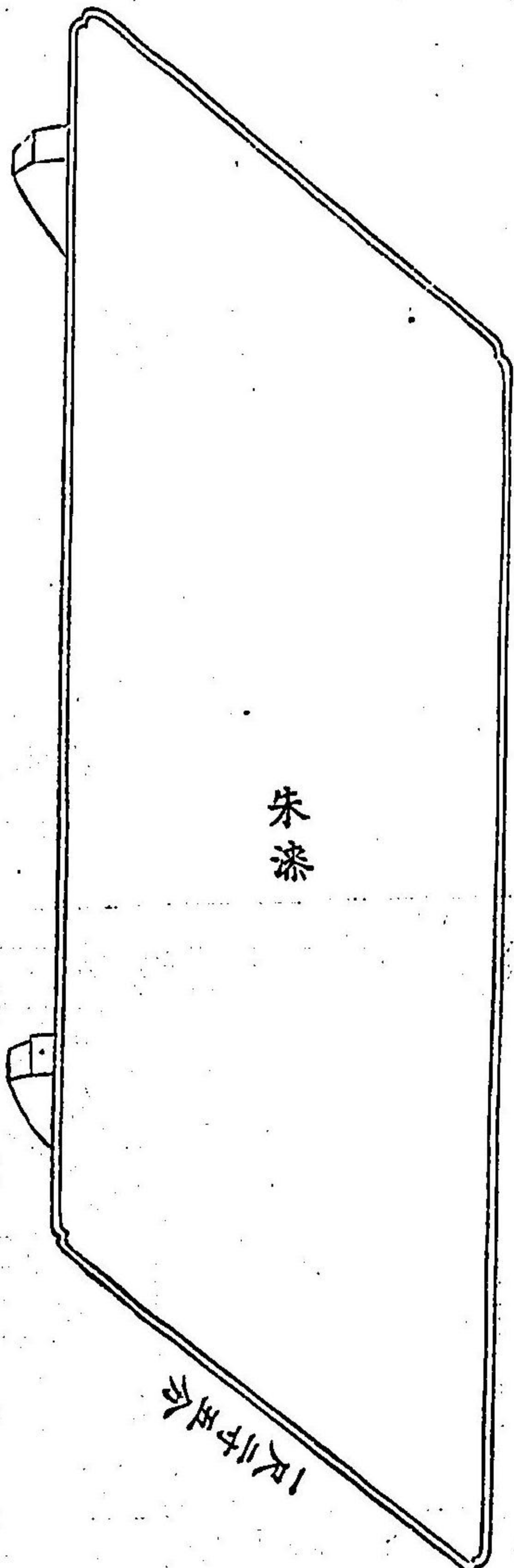

脚高一寸五分

尺作四寸

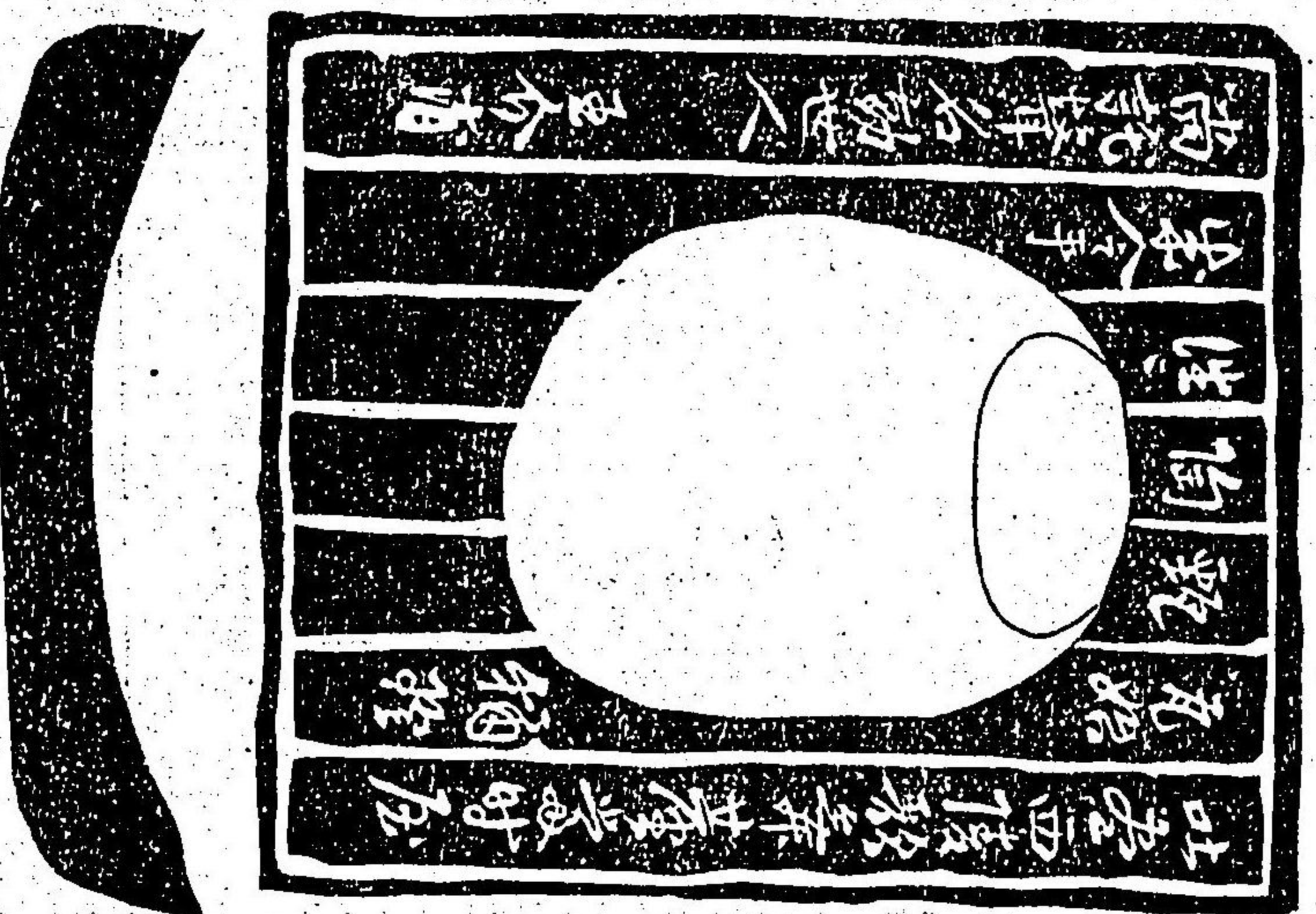

家藏相州瓦硯圖 展澄記

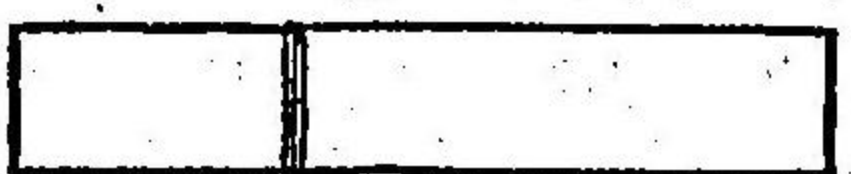

此符製

紀伊國高野山某藏夾碇圖

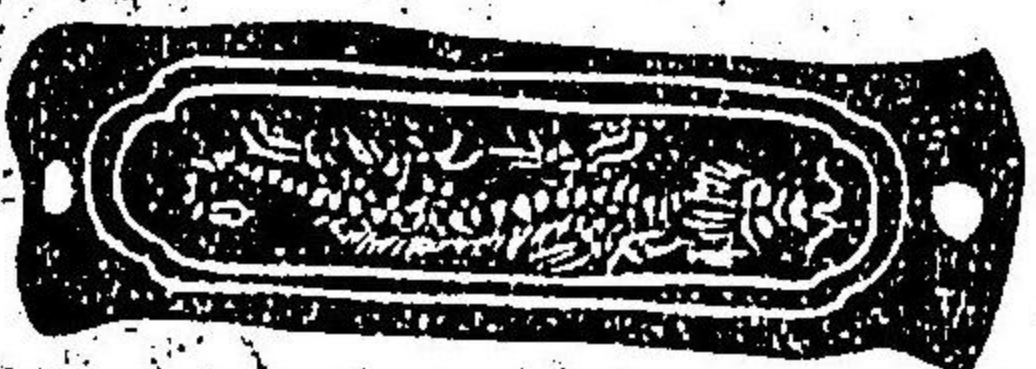

大和國奈良吉海園藏唐李峴墨硯圖 者與和寺中 妙善庵所傳



夏

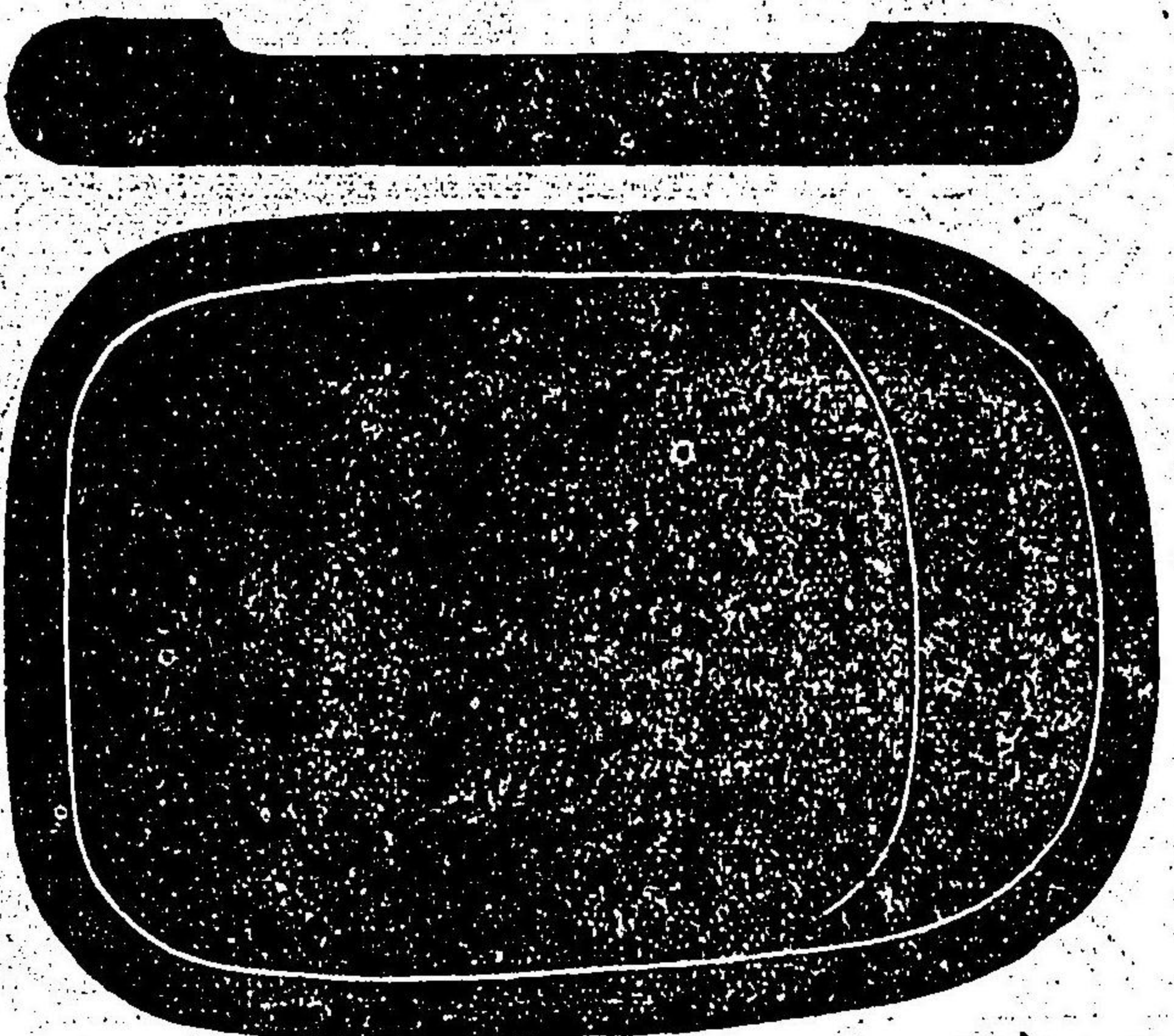

表

姬路家藏劉基硯圖

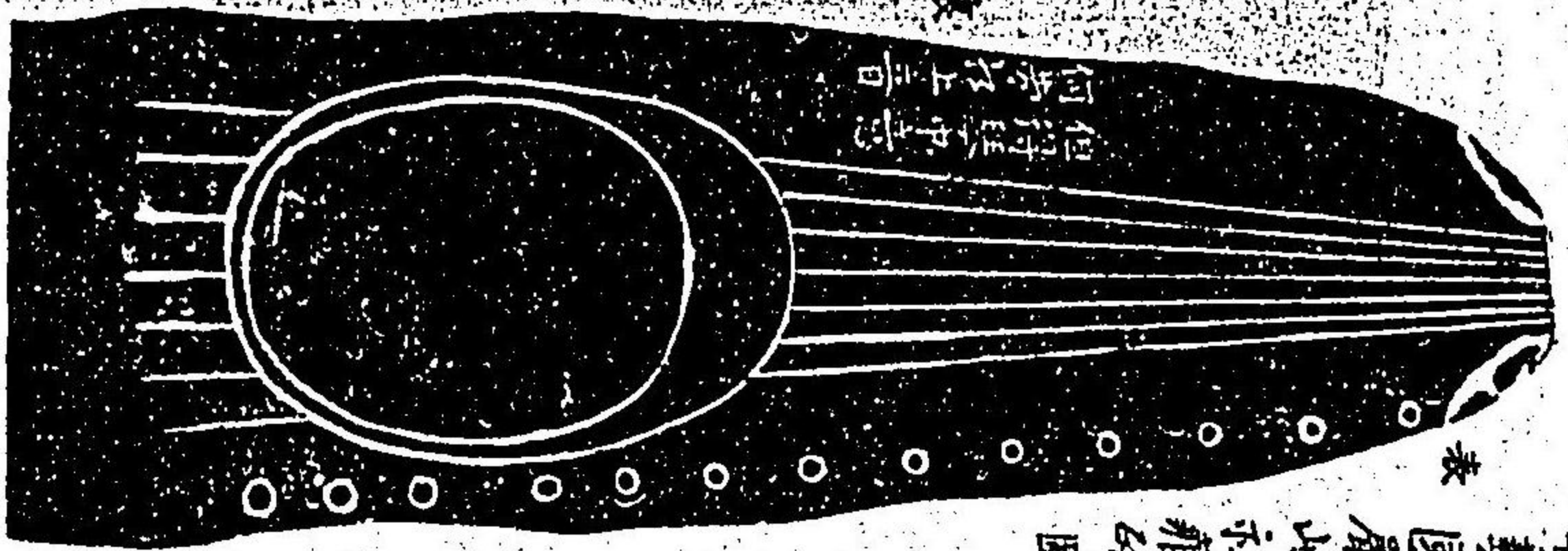

宇藝國羅鳴社藏硯圖

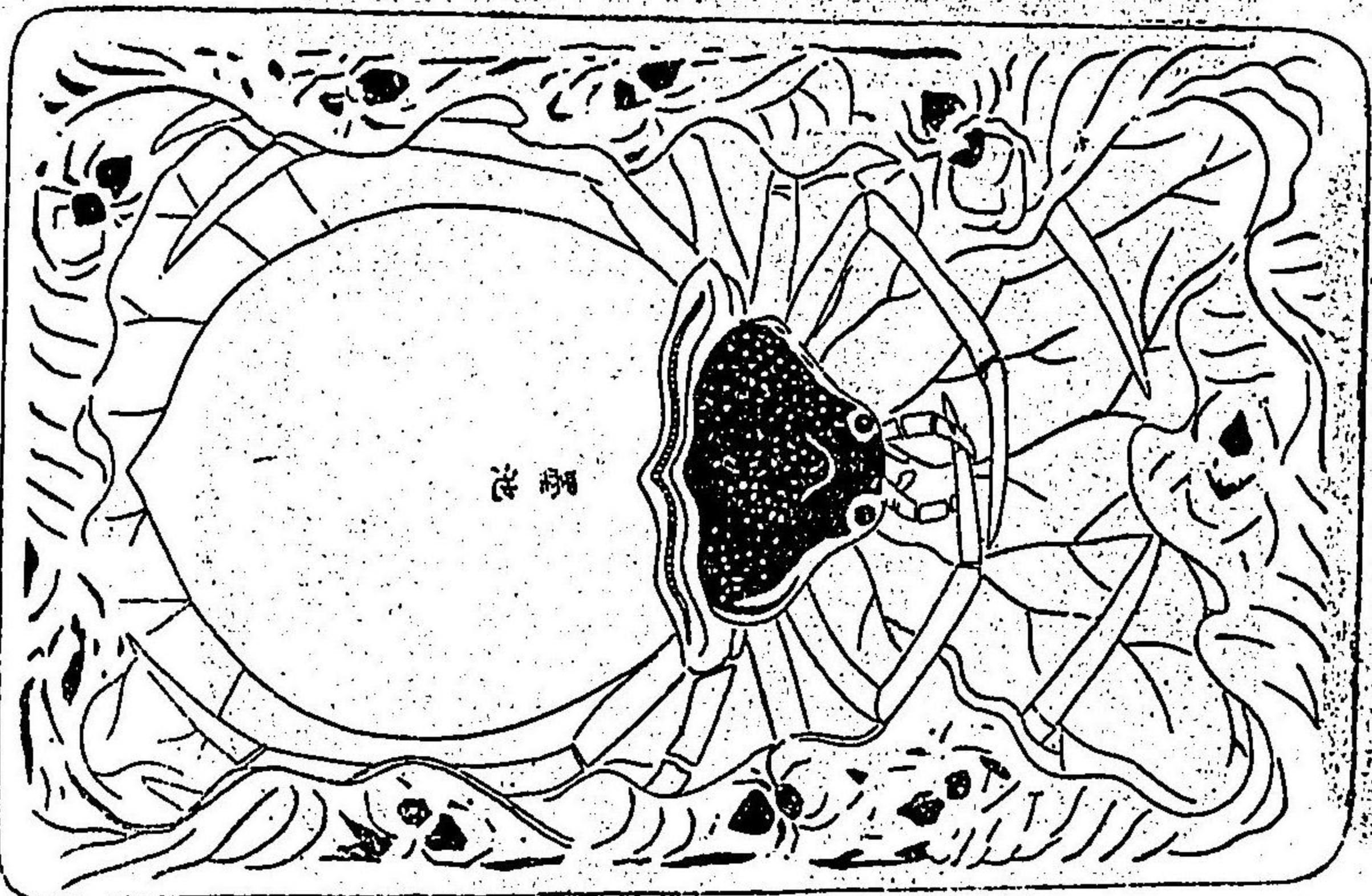

學一十二分

紀伊國高野山高靈院藏硯圖

攝津國勝尾寺藏開成皇子御硯圖

表



裏



安藝國鞆守家
桐子將監藏硯圖

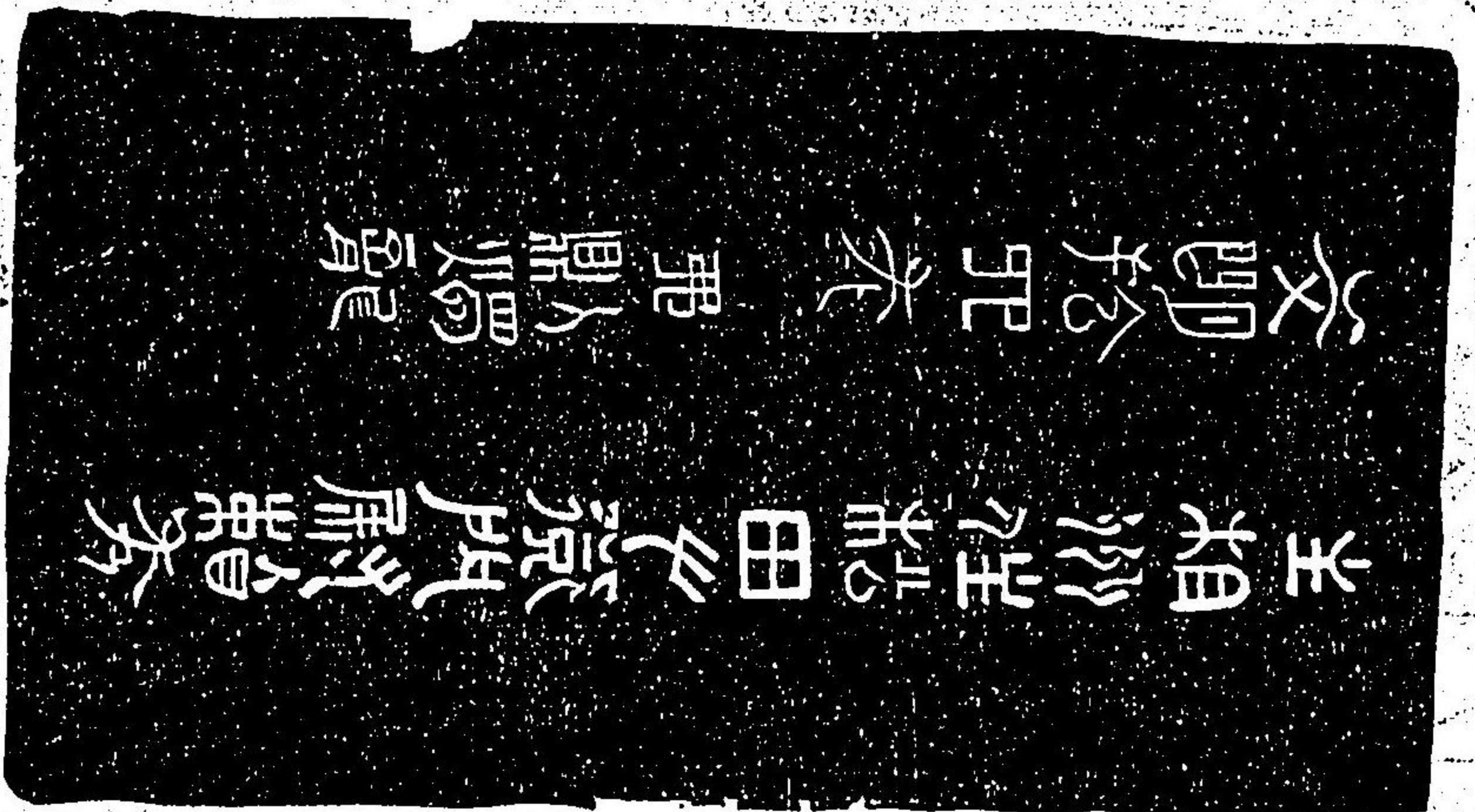

裏

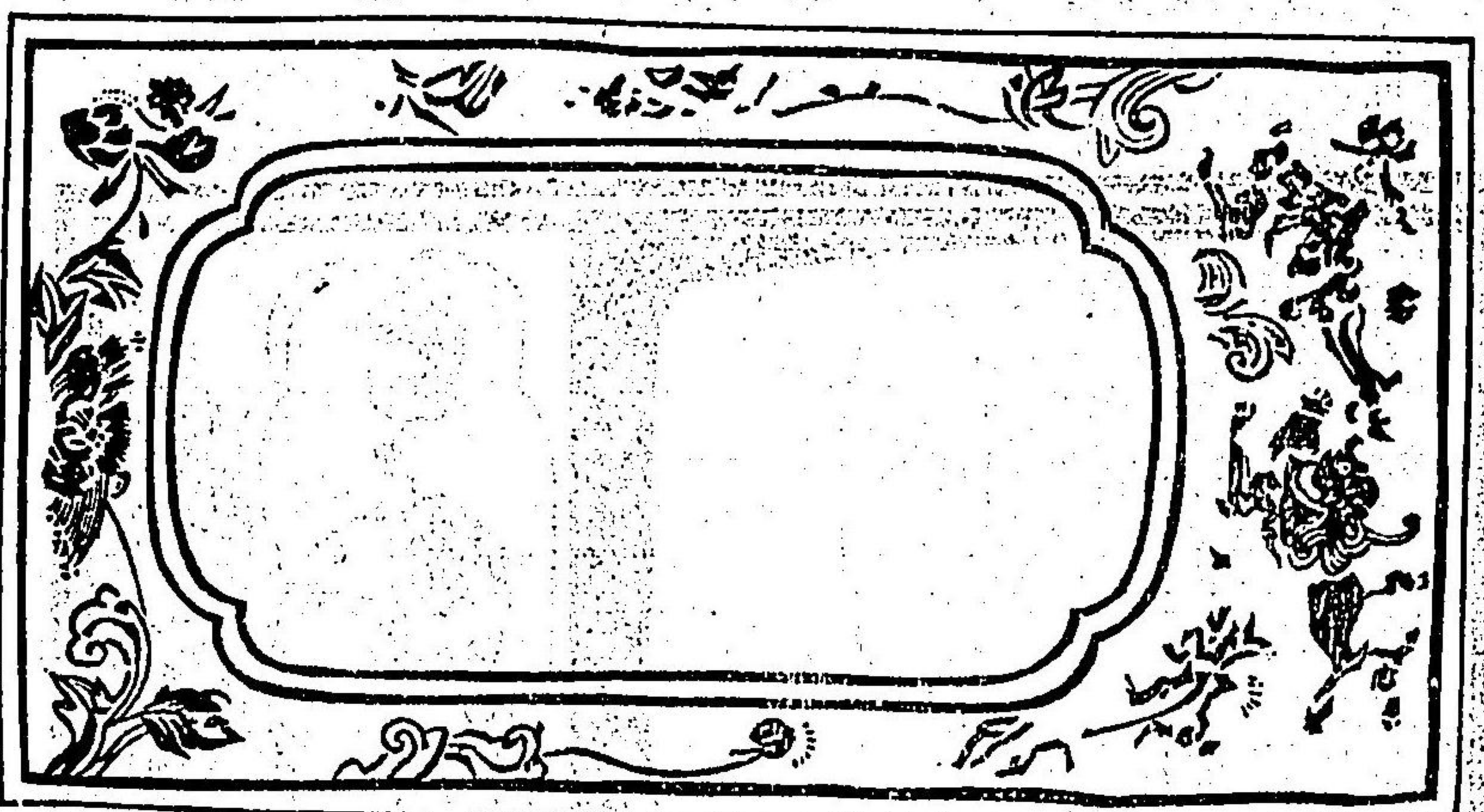

相模國松田某藏文明年同硯圖
表

紀伊國高野山寶積院藏硯圖 自隱元傳來

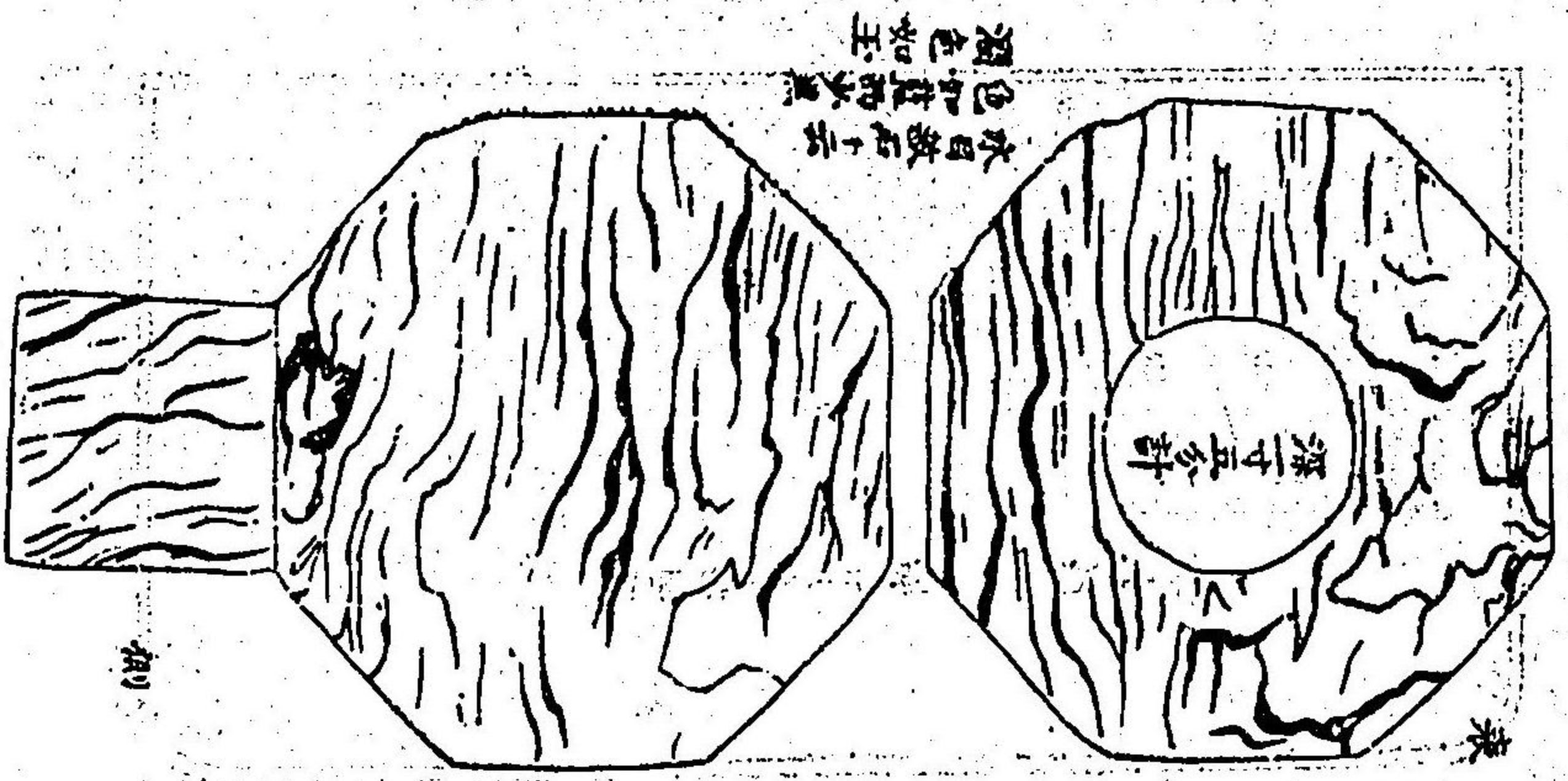
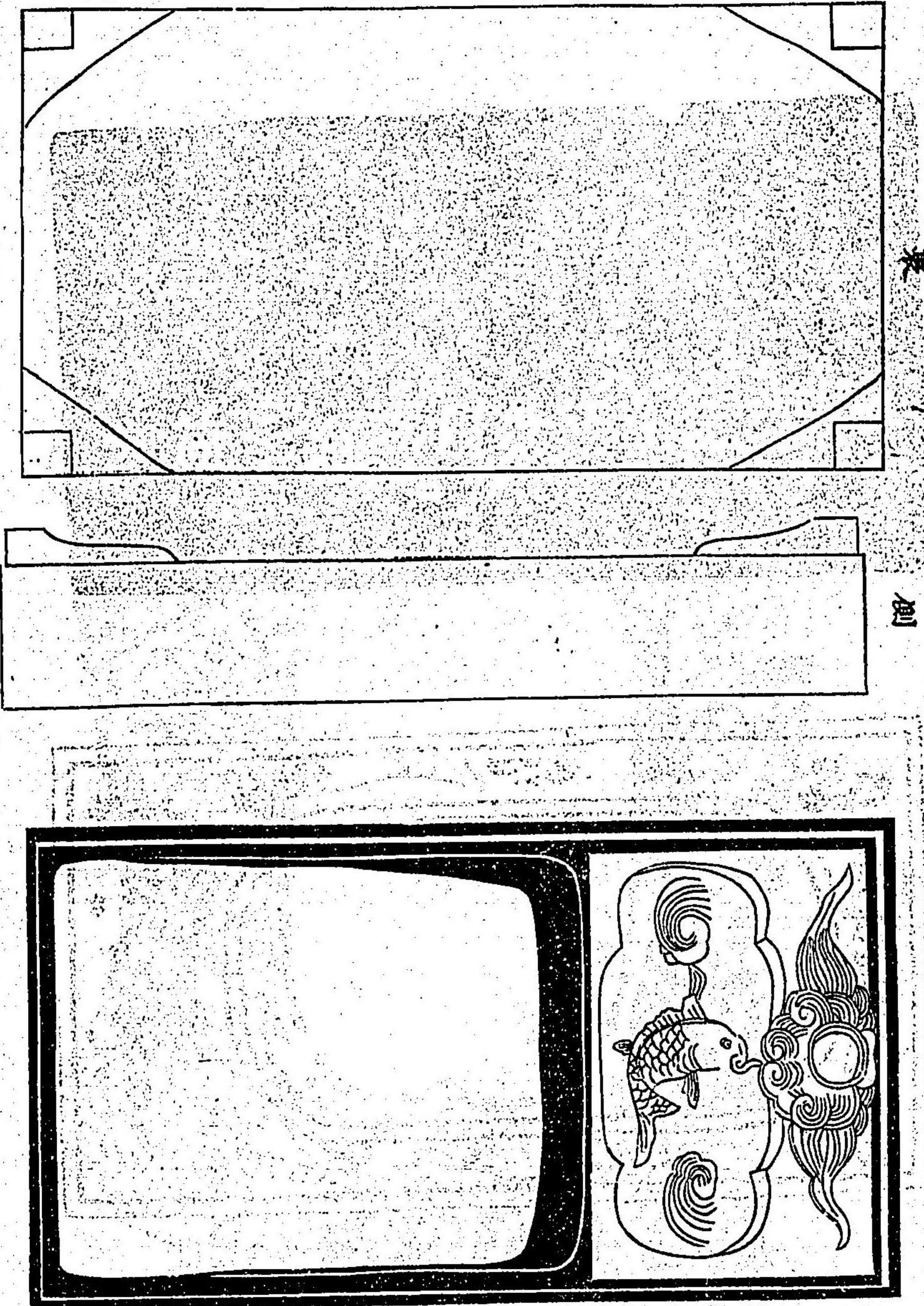

同藏墨澗圖 後村上帝御物

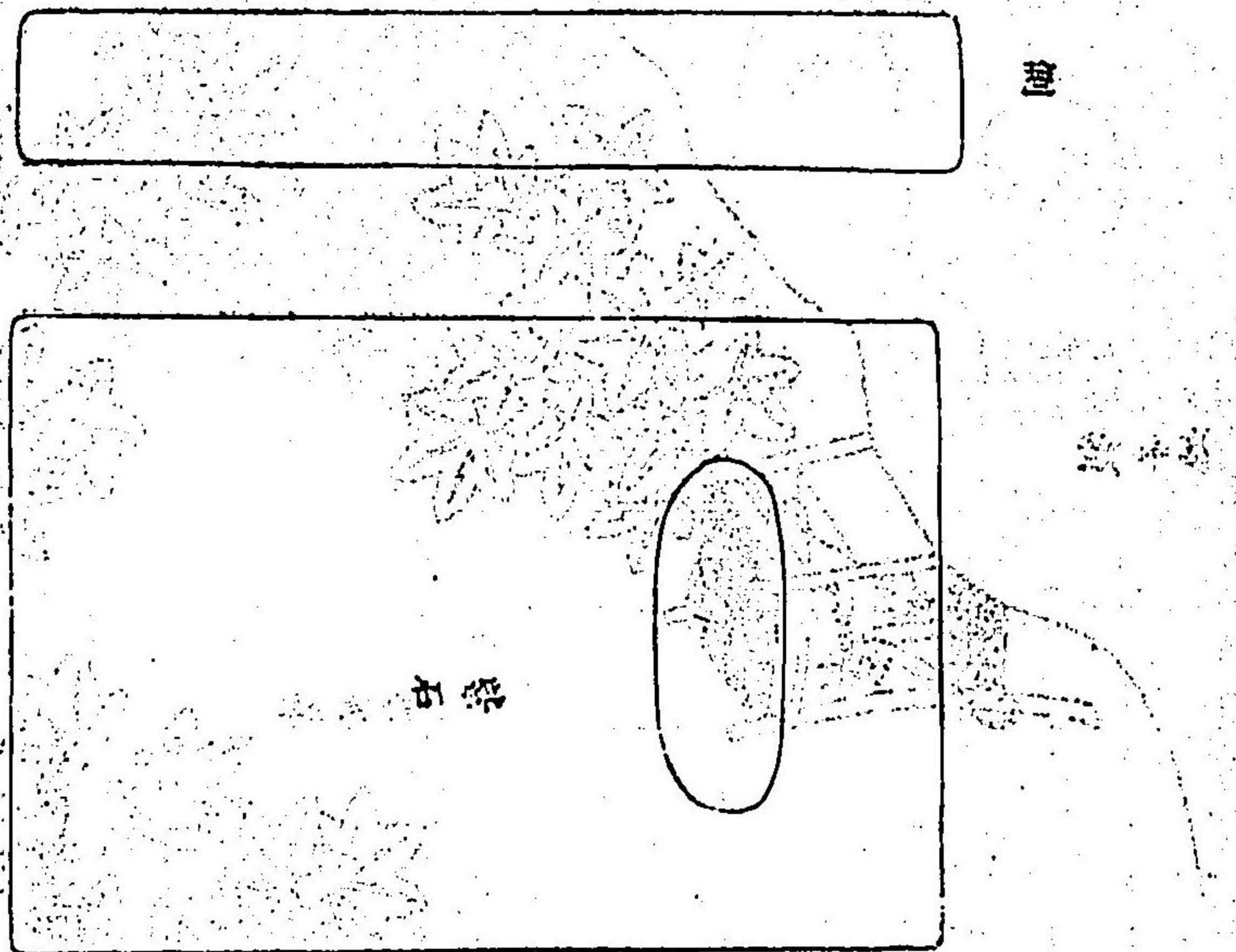

河内國觀心寺藏半月硯圖 後村上帝御物

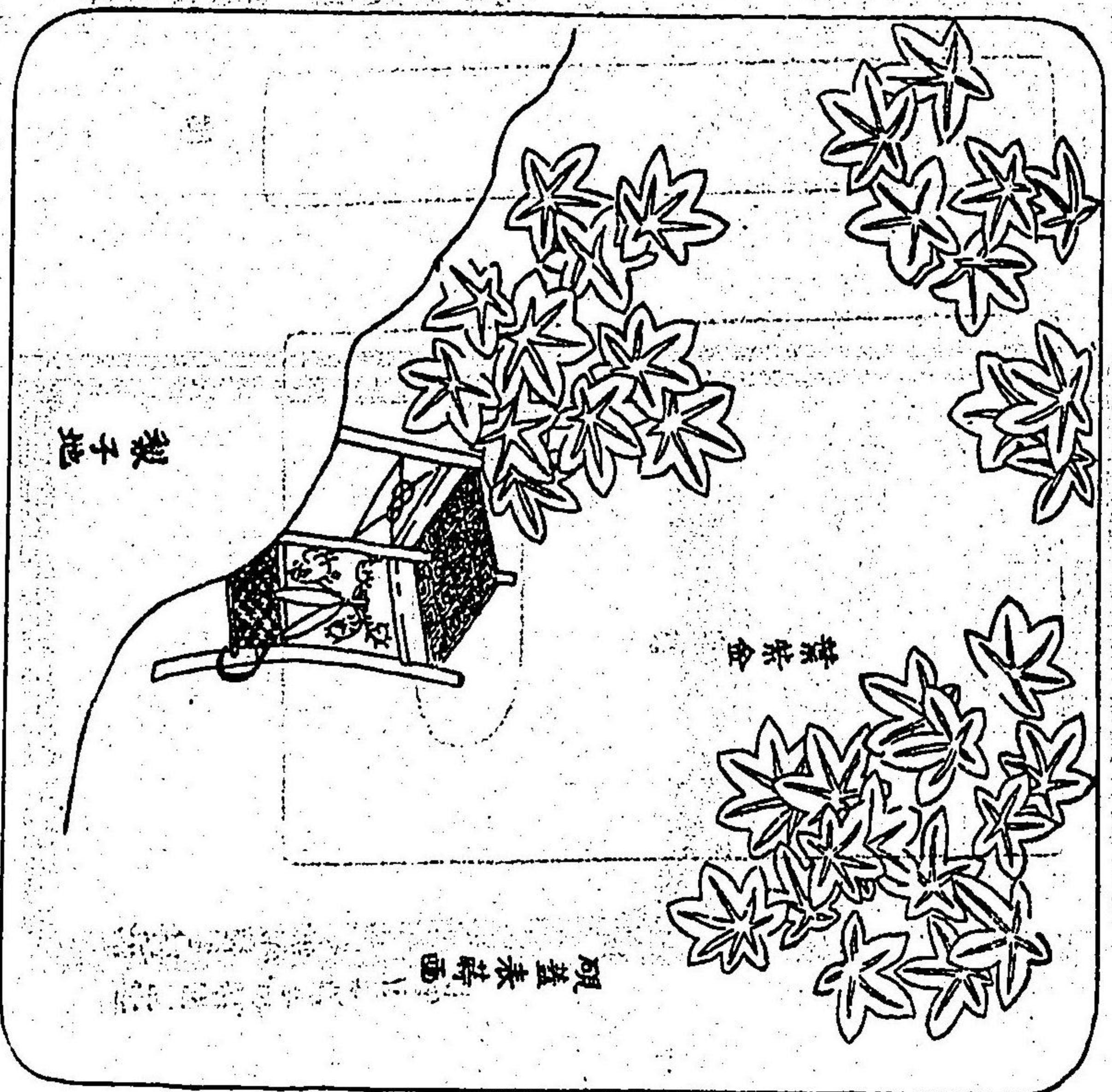
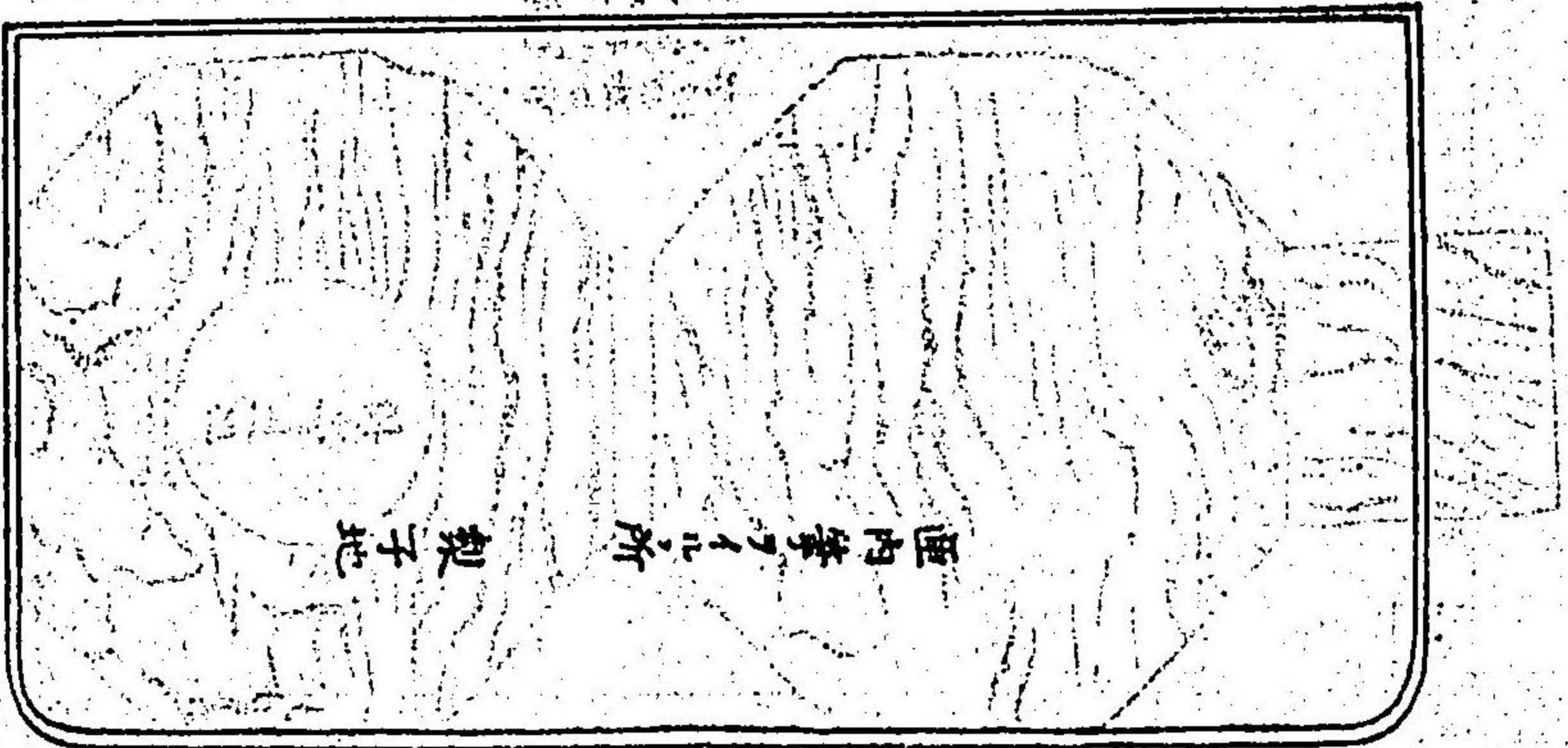

京都東山清閑寺藏高倉寺御硯箱圖 此硯箱不稱舊收之示其大概

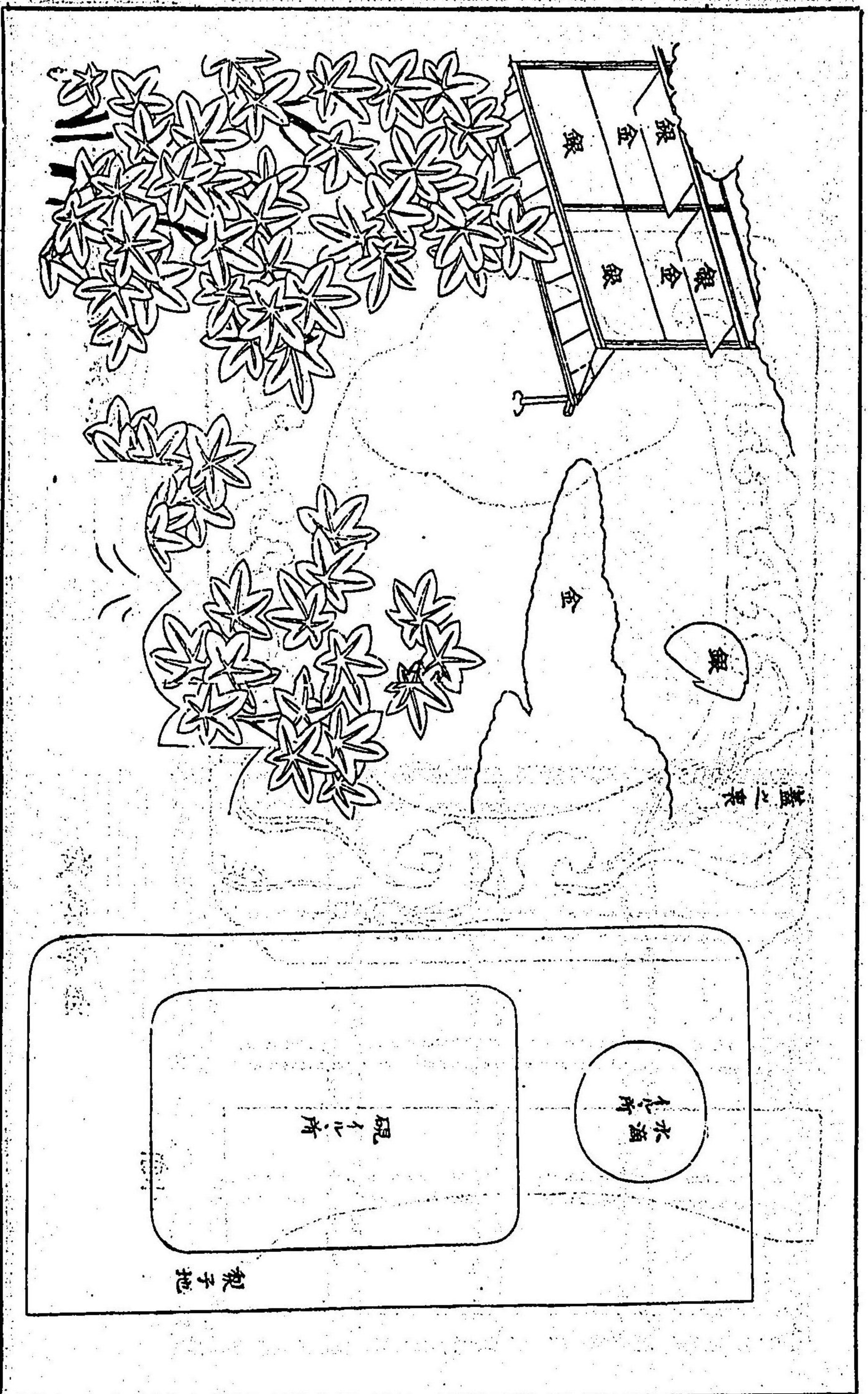

磁硯圖 藏未詳

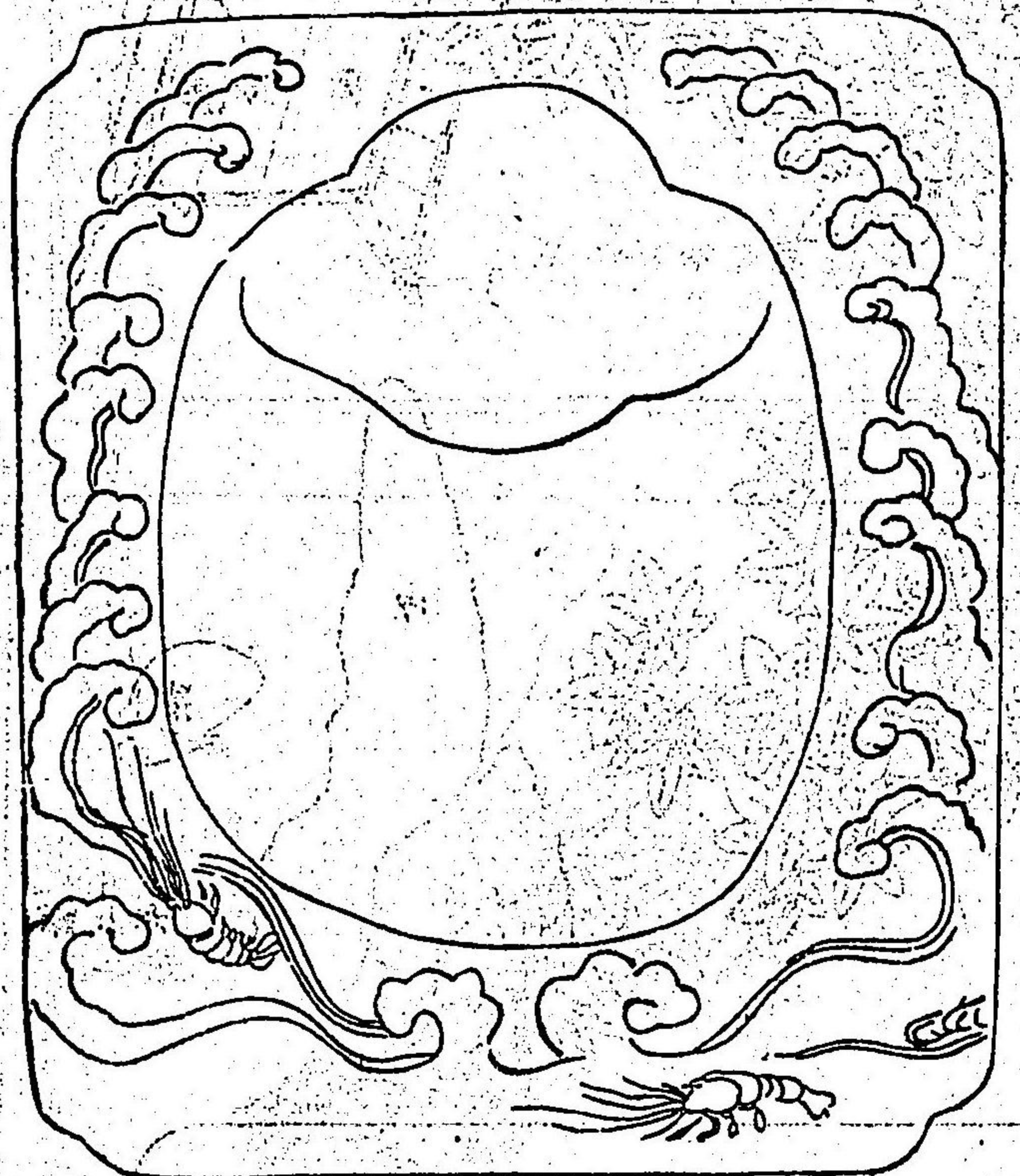

紋藍染付

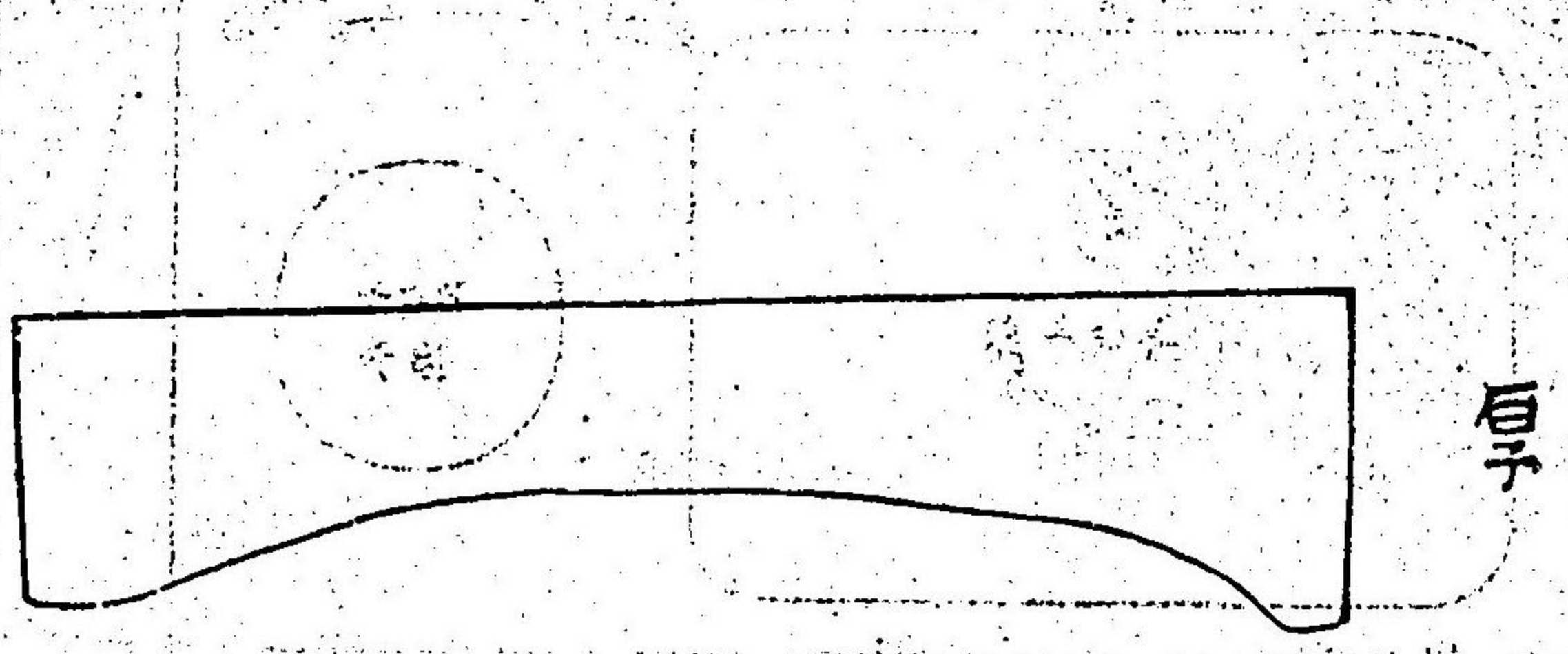

厚

紀伊國高野山龍光院藏弘法大師硯箱并硯箱

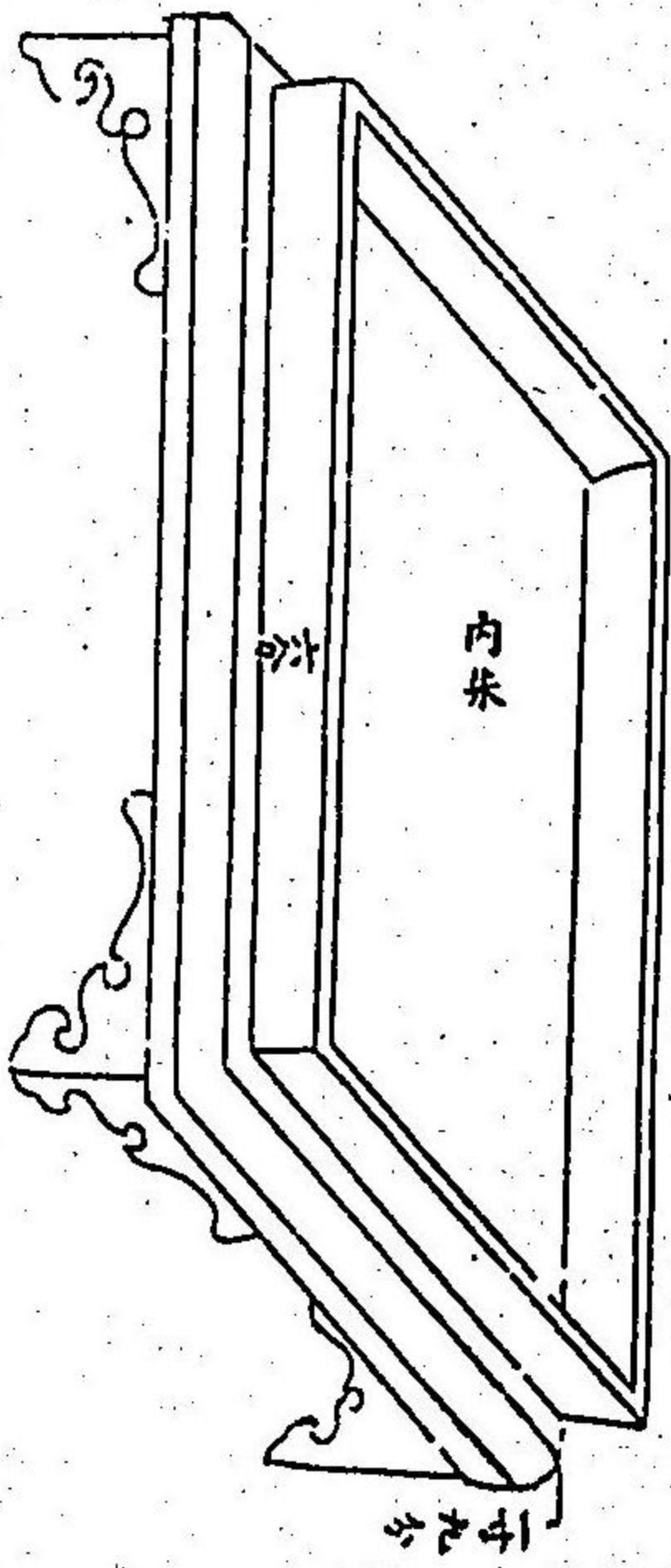

外黒塗

蓋

外黒内朱 深二寸三分



硯

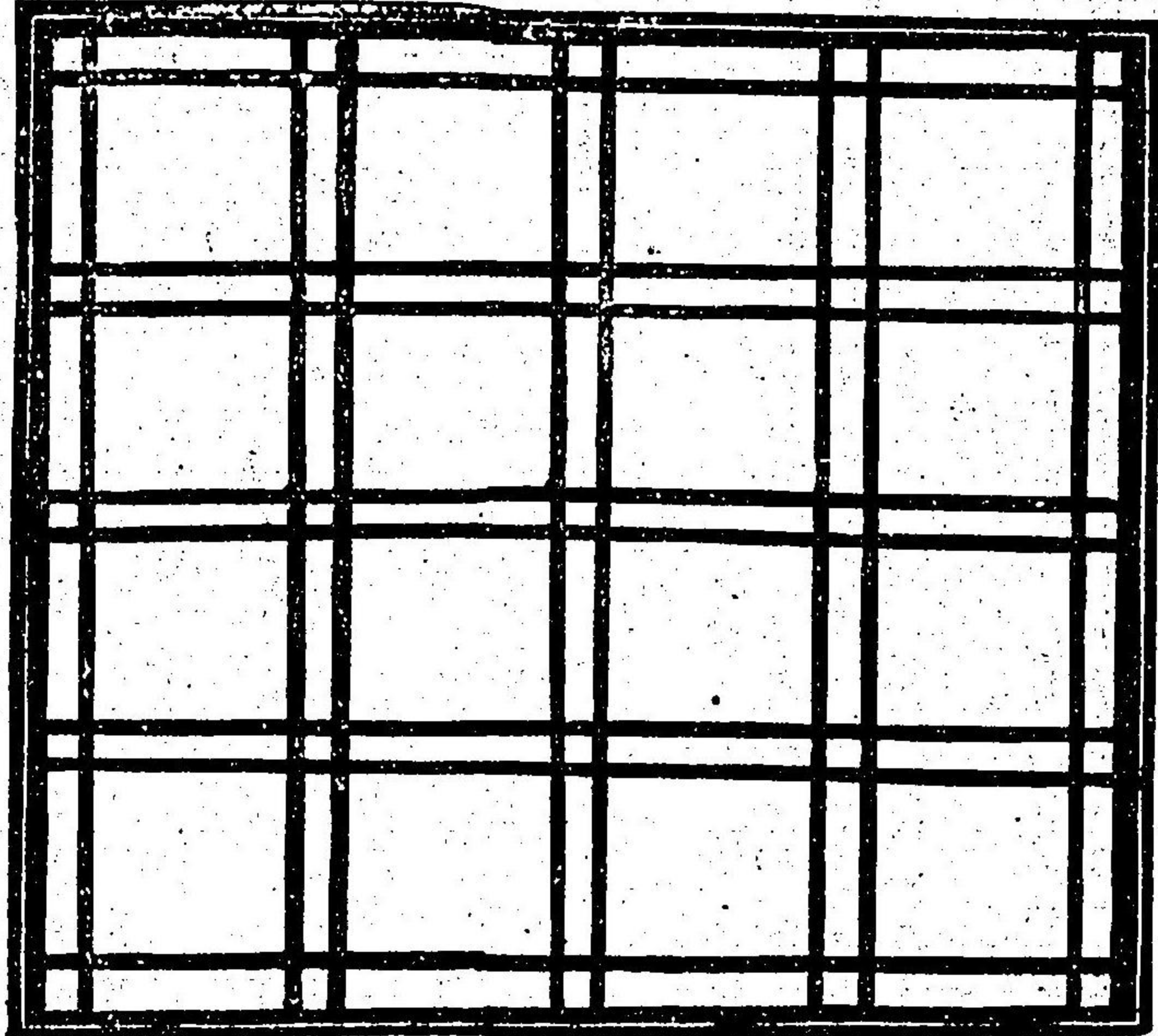
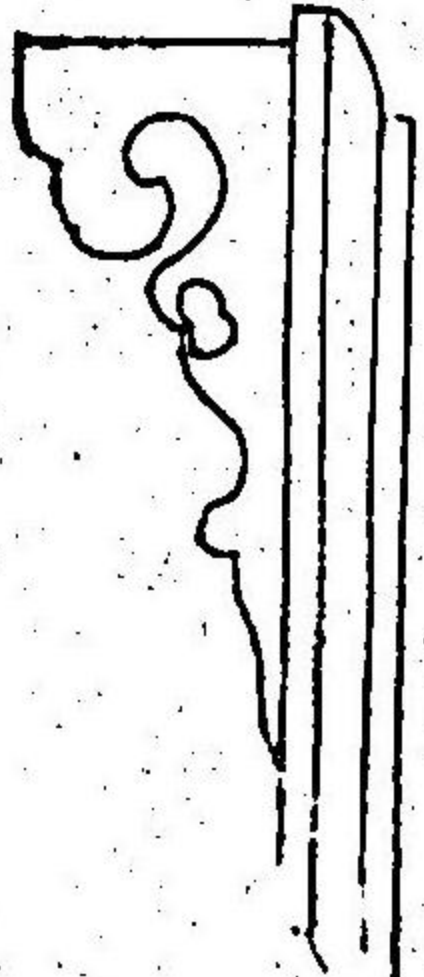

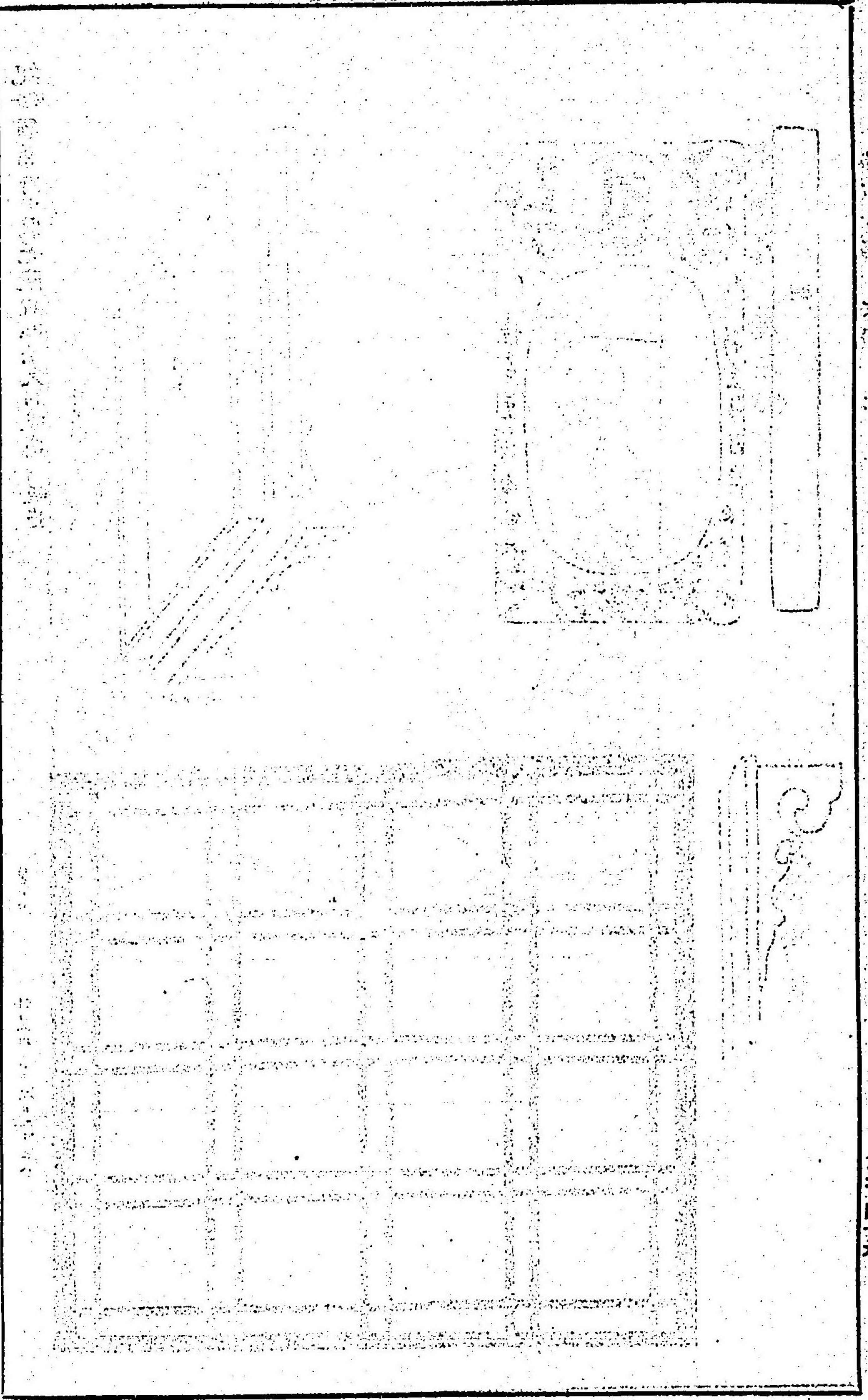

弘法大師真蹟
七祖贊

龍猛菩薩



龍智菩薩



金剛智

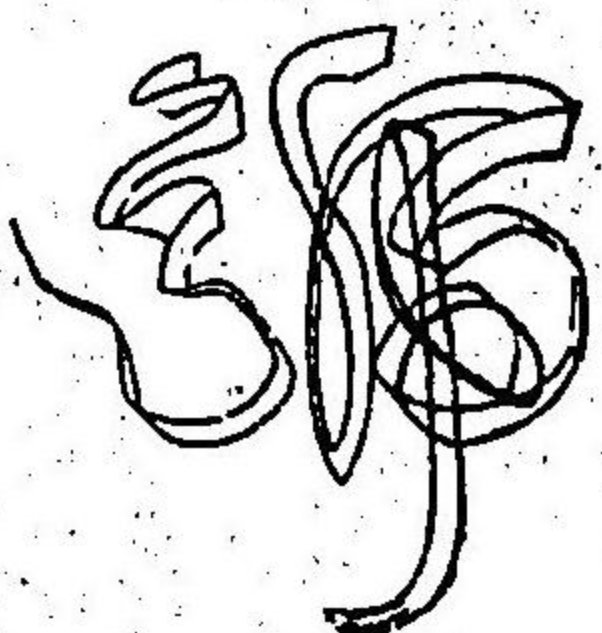

不空金剛



善無畏



一行阿闍梨



惠果阿闍梨



龍猛菩薩

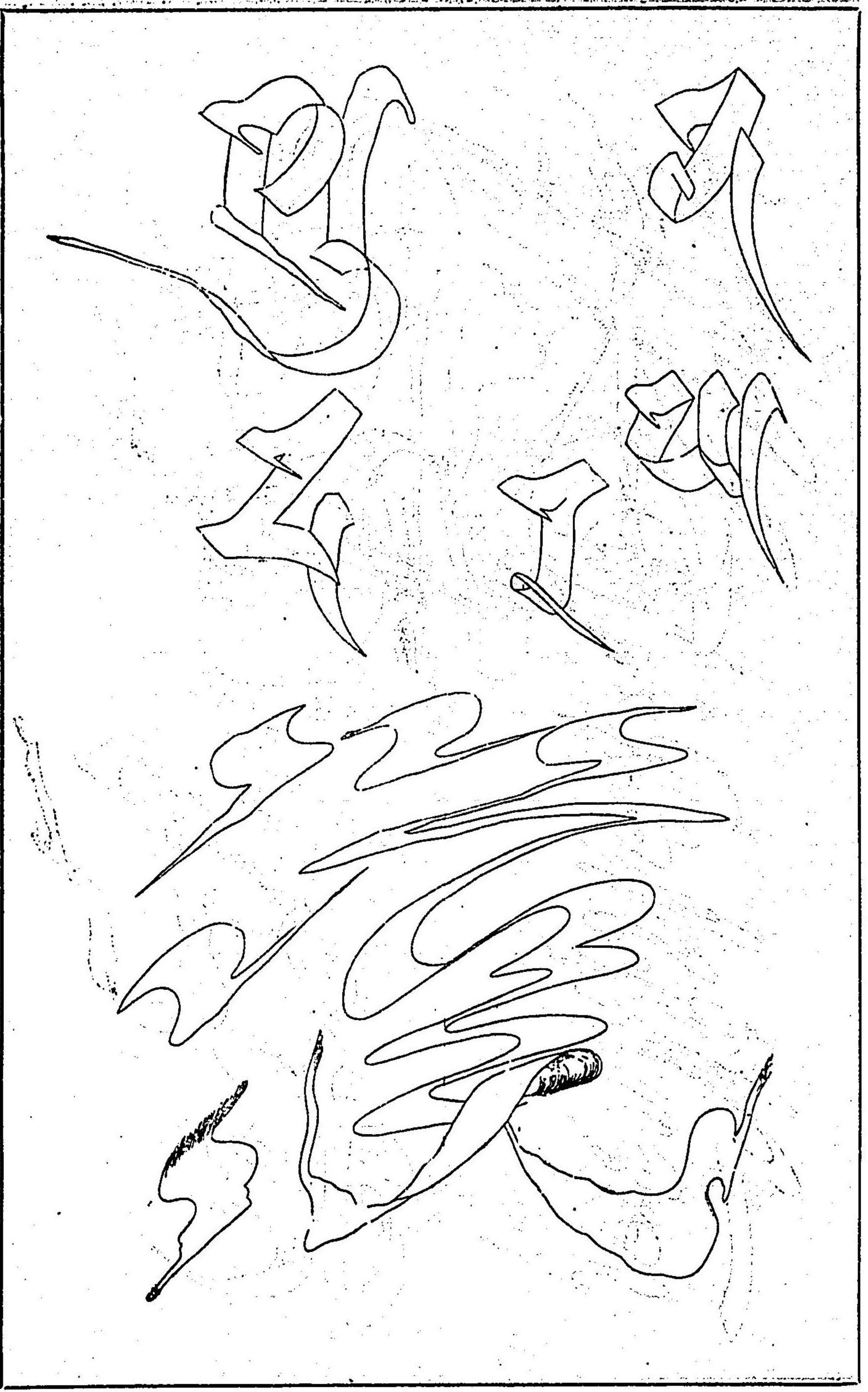

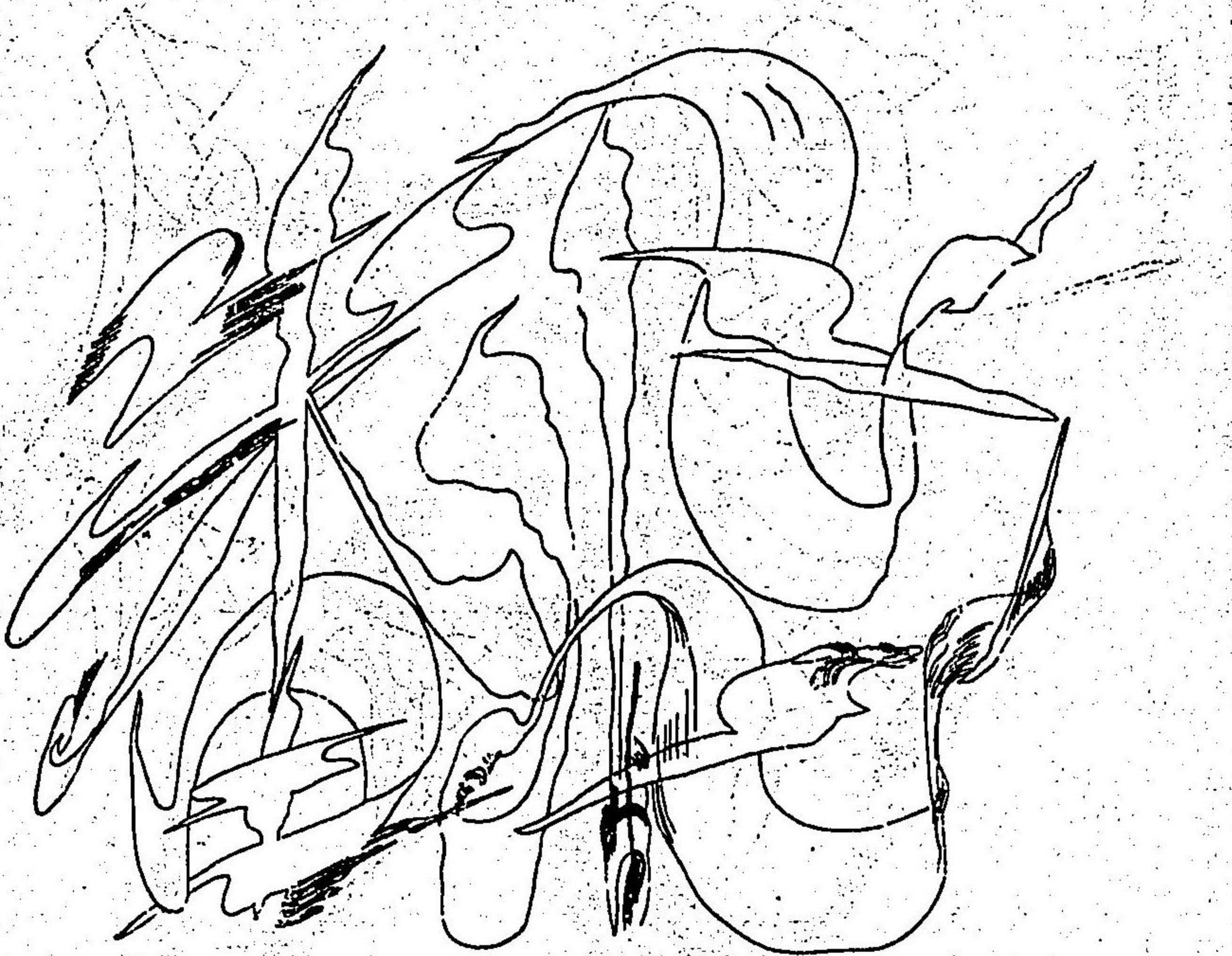

二 後 遊 中 海 包 兒 兒 位 在 門 二 百 來 年
 為 始 仁 子 標 滿 海 內 皆 入 畫 師 不 絕 為 宗
 為 始 仁 子 標 滿 海 內 皆 入 畫 師 不 絕 為 宗

鐵塔



智字之合

能智若誰
是字之合



入地法利有已百教方
不流况其之辭方後
物也

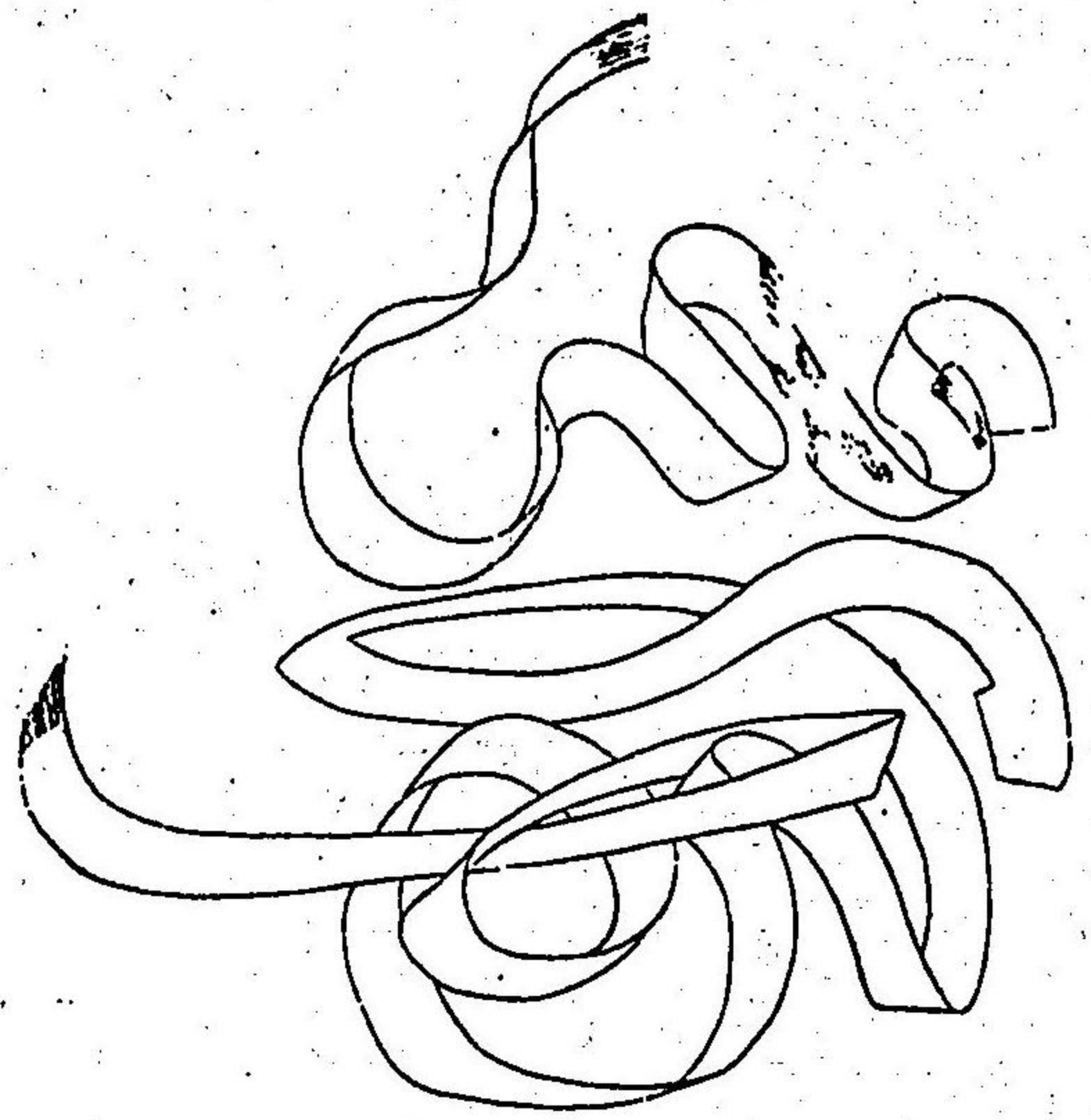
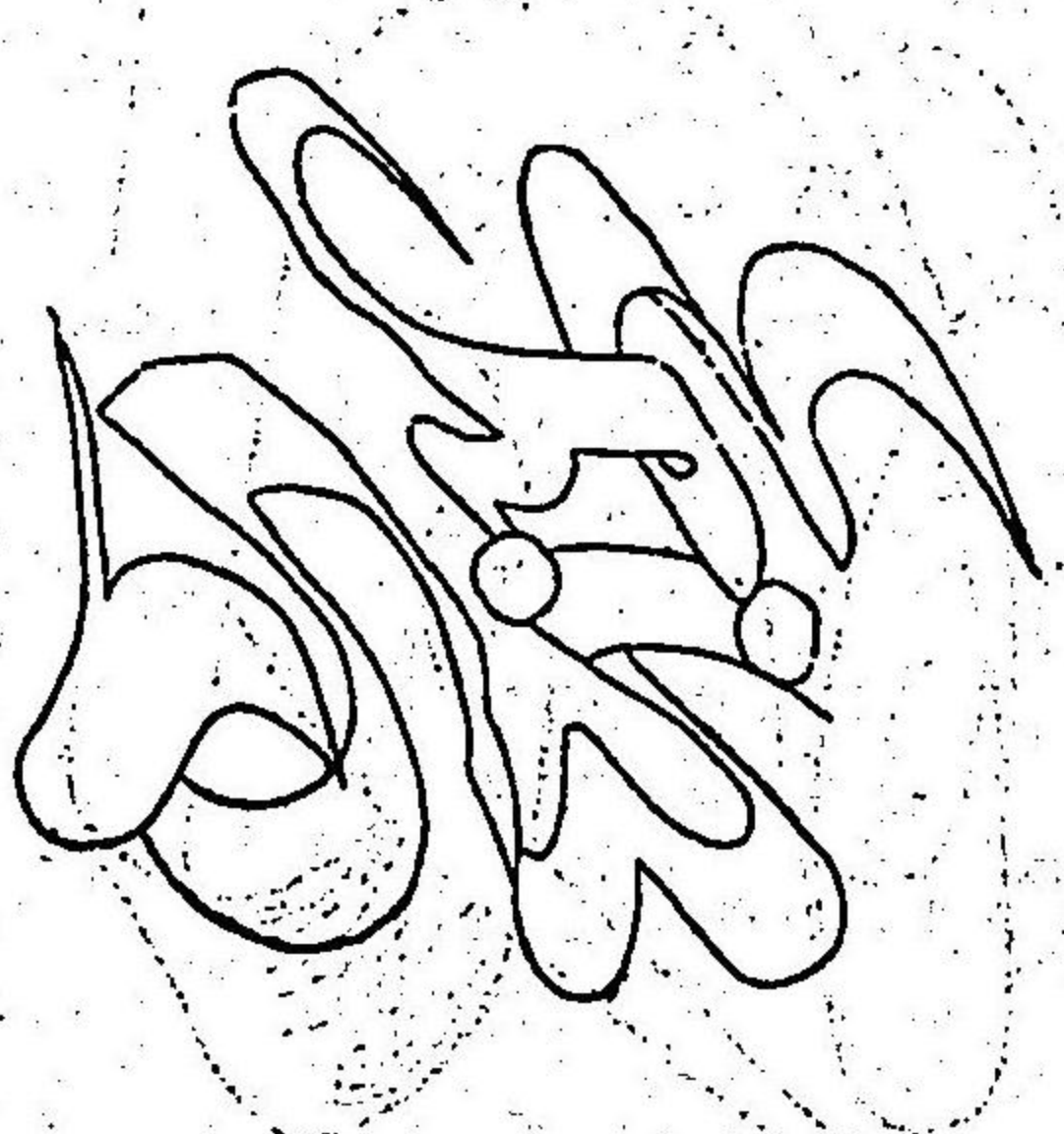
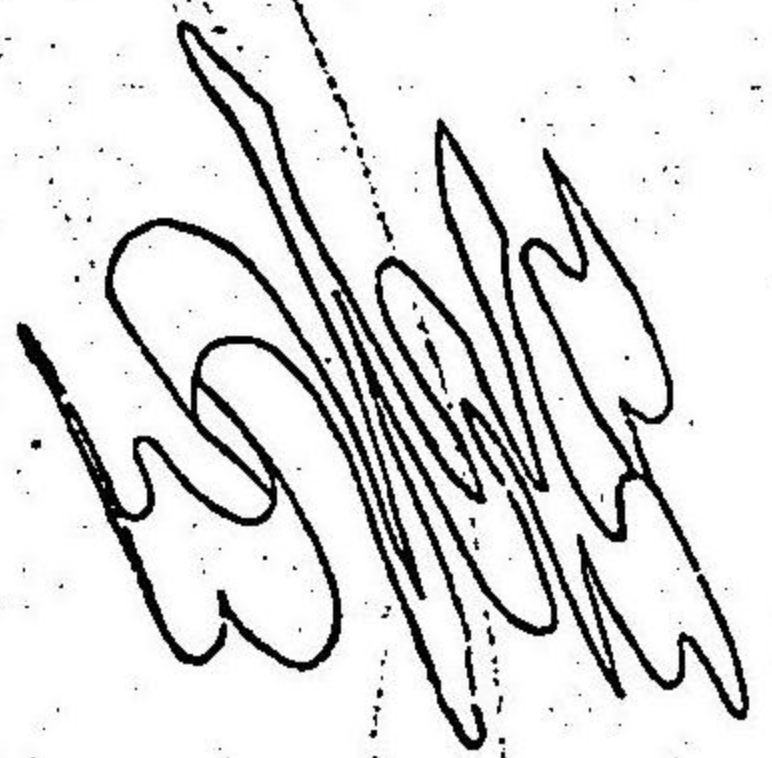

長一尺五分
廣二尺九分

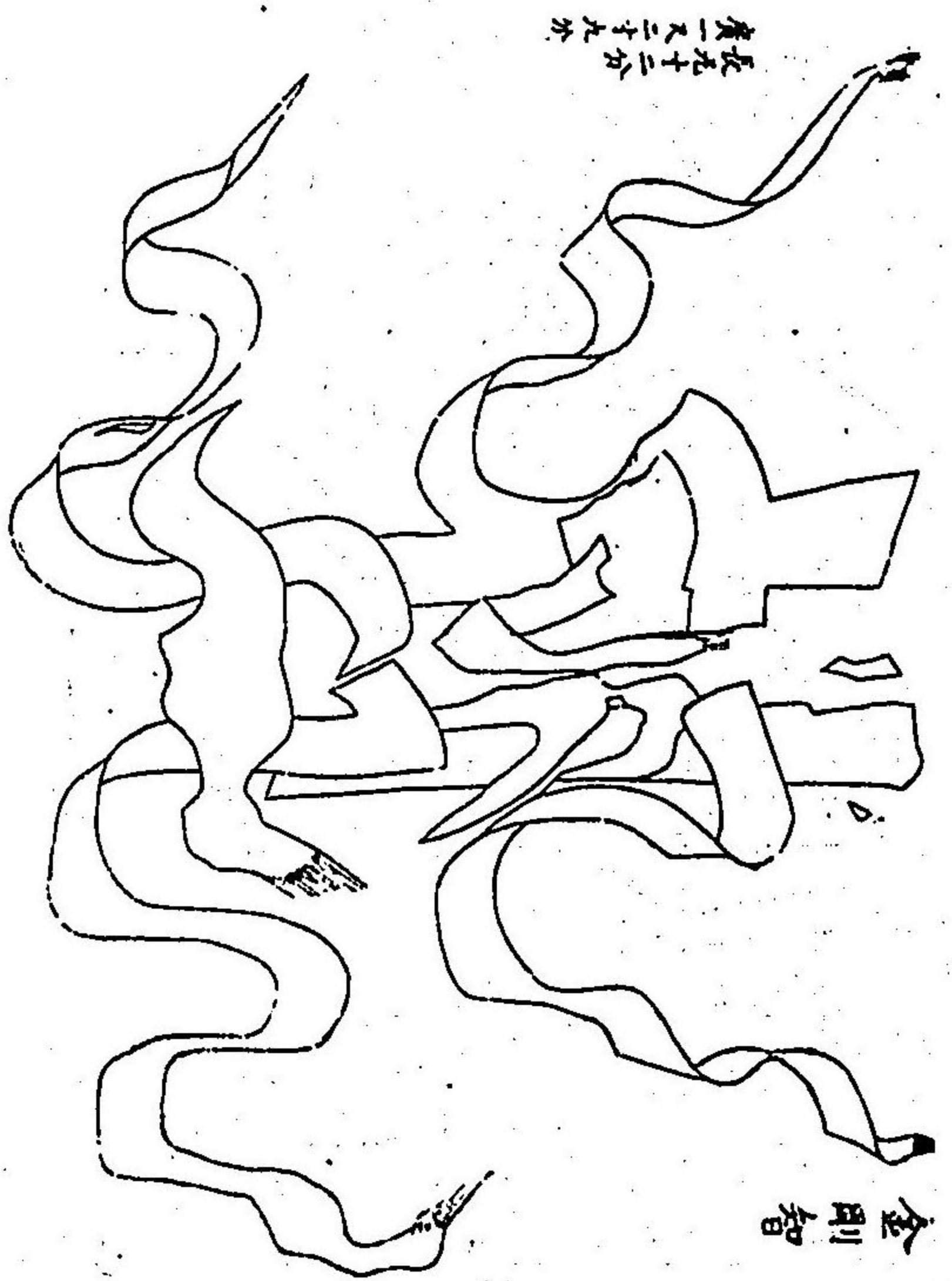

長一尺二分
廣一尺九分

金剛智

