

第三百七十五號及
七年太政官第五十
一號達察者

條更ニ左ノ通相達候事

舊藩中任官其後引續ノ向ハ廢藩迄ノ年數ヲ不算幸未七月以後ヨリ御規則ニ照シ可取計事
但舊縣引續ノ官員ハ其拜任ノ年月ヨリ可算事

○第百二十一號 (四月十二日)(布)

各府縣貴屬ノ内改正祿高ノ外ニ舊藩ノ適宜ヲ以救助或ハ手替等種々ノ名目ヲ以テ祿扶持差遣置候
向モ有之處右等ハ年限ノ有無ニ不拘當申年分ヨリ總テ可相廢事
但從來差遣來候高姓名書早々大藏省へ可差出事

六年太政官第百六
號ニ依リ消滅

○第百二十二號 (四月十三日)(布)

赤坂離宮下乘規則

皇族

右中御門内

一等官及驛香問詰

右中御門外

二等官以下及非職華族

右表御門外

右之通被 仰出候事

○第百二十三號 (四月十四日)(布)

舊藩諸藩又ハ舊旗下ノ者へ米金ヲ貸附領内又ハ知行所ノ郷印證文ヲ取置候事件ヨリ起ル訴訟ハ相對
ノ濟方ニ申付來候處右返濟方相滯下方難澁不少哉ニ相開候ニ付相對ノ示談難行屆者ハ自今訴狀取
揚裁判ニ可及候條來ル七月晦日限リ其筋へ可願出候事

司法省第三十二號
六年同第四號發着

六年太政官第十八
號ニ依リ消滅

○第百二十四號 (四月十四日)(布)

御國內一般地所ノ儀銘々所持ノ分タリ共外國人へ對シ賣渡候儀ハ勿論金銀取引ノ爲メ地所又ハ地
券等書入致シ候儀ハ決テ不相成候條未々ノ者ニ至ル迄心得違無之様各管内無遺漏可觸示事

第三百九號ヲ以テ
廢止

○第百二十五號 (四月十八日)

諸省府縣へ

旅費定則第十八章官員タリヨル糺彈鞠問ヲ受ル歟又ハ訴訟ニ附タル呼出シ等ハ一切不賜旨記載候處
公務取扱上ニ於テ可問糺筋有之其事柄全過誤失錯ニ出候分ハ定則ノ旅費下賜候事

○第百二十六號 (四月十八日)(布)

舊藩債ノ儀ハ一藩ノ石高ニ關スル事ニ付支消年限目途相立舊知事並士族卒家祿ノ内へモ分賦償却
可致旨庚午九月中相達置候處今般負債ノ儀ハ悉ク大藏省へ引受處分可致且公廩費ノ儀モ一定ノ規
則相立候ニ付テハ負債支消或ハ公廩費等ノ内へ是迄家祿ヲ以差出來リ候分自今總テ差免候事

○第百二十七號 (四月十八日)(布)

正金金札引換ニ打ヲ取並打ヲ出候者共罰金ノ掟去ル己巳五月相達置候處右掟被廢候條自今新律綱
領ニ照シ處分可致事

○第百二十八號 (四月十九日)(布)

昨未十二月中新紙幣各種發行ノ見本トシテ相達置候處右紙幣表面押印ノ内紙幣ノ要旨ヲ略記シタ
ル印ハ被差止且裏面左右兩側割印ノ内右側ノ分表面左側へ移シ割印ニ致シ發行候條爲心得此段相
達候事

○第百二十九號 (四月二十二日)(布)

新潟縣管内越後國蒲原郡
月岡村眞宗安正寺住僧

第三百三十四號ニ依
リ消滅

明治五壬申年四月 太政官 第百二十四號 第百二十五號 第百二十六號 第百二十七號
第百二十八號 第百二十九號

當時脫籍

月岡 帶刀

人相

- 一年齡三十餘
- 一眼眉常體
- 一左ノ眼下小鼻ヨリ頬ヘカケ横ニ一寸餘銃創痕有之
- 一顔長キ方
- 一鼻高キ方
- 一總髮
- 一口常體

右之者當月上旬新潟縣管内ニ於テ農民ヲ煽動シ粗暴之舉動ニ及ヒ其後逃去行衛不相分候ニ付於府縣嚴重搜索捕縛次第同縣ヘ可差送事

○第三百三十號 (四月二十四日) (布)

今般海軍省ニ於テ別紙ノ通相定候條其旨可相心得尤海里ハ普通陸里ト不混樣可致事

(別紙)

- 一海里ハ一度六十分一ヲ以テ一里ト定ム即チ陸里十六町九分七厘五毛ナリ
- 一尋ハ曲尺六尺ヲ以テ一尋ト定ム
- 但測量圖海底ノ淺深ハ干潮ノ時測尋數ヲ以テ定ムルモノトス
- 一經度ハ英國「グレンウーチ」ヲ以テ暫ク初度トス
- 但我國ニ在テハ東京海軍省標竿ヲ以テ東經一百三十九度四十五分二十五秒零五ト定ム

十九年勅令第五十一號參看

十一年太政官第二十六號達ヲ以テ廢止
九年太政官第九十四號達參看

十七年第十九號布達ヲ以テ教習職廢止

○第三百三十一號 (四月二十五日) (布)

御雇外國人給料ノ儀從前貨幣ノ品位一定ナラサルヨリ洋銀ニテ取極致約定來候處已ニ新貨御發行ニ付テハ以來雇入候節ハ新貨ヲ以テ給料元極致約定本位金貨ヲ元ニ立可相渡且是迄雇入ノ分モ追々同樣約定引直候樣可致事

但願濟ノ上相對ニテ雇入候分モ同樣可相心得事

○第三百三十二號 (四月二十五日) (布)

今般教導職ヲ被置等級別紙ノ通被相定候事
但教部省管轄ノ事

(別紙)

教導職等級表

一級	二級	三級	四級	五級	六級	七級	八級	九級	十級	十一級	十二級	十三級	十四級
大教正	權大教正	中教正	權中教正	少教正	權少教正	大講	權大講	中講	權中講	少講	權少講	講義訓	學備訓

大教正以下部ヲ係給ナシ一級ハ官等二等ニ准ス以下倣之

○第三百三十三號 (四月二十五日) (布)

自今僧侶肉食妻帶蓋髮等可爲勝手事
但法用ノ外ハ人民一般ノ服ヲ着用不苦候事

○第三百三十四號 (四月二十五日) (布)

第百二十九號布告新潟縣管下月岡帶刀儀暴動及脫走候ニ付於各府縣搜索可致捕縛官相達置候處去ル十八日於同縣召捕候間此段更ニ相達候事

六年太政官第二十六號十一月二日
日內務省番外達參看

明治五十年五月 太政官 第三百三十五號 第三百三十六號 第三百三十七號 第三百三十八號 第三百三十九號
 第四百十號 第四百一十一號 第四百一十二號 第四百一十三號 第四百一十四號 第四百一十五號

七年內務省甲第一號
 依り消滅

十七年宮内省乙第七號
 依り消滅

四月二十九日達
 百九十九號及第八十六號
 依り消滅

十年第四號布告
 依り消滅

十年第四號布告及
 十七年第十九號布告
 依り消滅

十年第二十號布告
 同年內務省乙第三十六號達
 依り消滅

○第三百三十五號 (四月二十七日) 布

明廿八日曉三字龍驤艦 乘御浦賀港へ 行幸被 仰出候事
 但同所御一泊之事

○第三百三十六號 (四月二十七日) 布

音樂歌舞ノ類自今總テ教部省管轄被 仰出候事

○第三百三十七號 (四月二十八日) 布

華族元服自今願ニ不及候條前以日限可届出事

○第三百三十八號 (四月二十九日) 布

華族ノ輩願届等管轄應へ差出位階ニ關スル分ノミ史官宛ニテ管轄應添書ヲ以差出來候處自今總テ管轄應へ可差出事

○第三百三十九號 (四月二十九日) 布

武州千住驛ヨリ常州水戸ヲ經テ陸前國岩沼驛ニ至ル迄ノ道筋自今陸前濱街道ト可稱事

○第三百四十號 (四月三十日) 布

今般教部省被置候ニ付神官ノ儀兼テ御布告ノ通被据置同省管轄ニ被 仰付候事

○第三百四十一號 (四月三十日) 布

教義關係ノ事件ニ付神官僧侶等へ達ノ儀ハ教部省ヨリ其教導職管長ヲ以テ直ニ可相達候條右等ノ事件ハ神官僧侶ヨリモ其教導職管長ヲ以テ同省へ可申出事

○第三百四十二號 (五月三日) 布

鼠取或ハ蠅取藥ト唱へ磐石ノ類ヲ調合致シ世間ニ賣買致來候處自今令禁止候事

○第三百四十三號 (五月三日) 布

甲州道中驛々之内

下鳥澤合併	鳥澤	大橋	下花咲合併	花咲	中初狩合併	初狩	白野	阿彌陀海道合併	吉ヶ久保合併	黒野田	笹子	駒形合併	駒形	駒形合併	駒形
驛	驛	驛	驛	驛	驛	驛	驛	驛	驛	驛	驛	驛	驛	驛	驛

右之通改定候事

○第三百四十四號 (五月三十一日) 布

品川ステーションヨリ横濱ノ間汽車運轉來ル七日ヨリ假ニ開業相成候條此旨相達候事
 但乗車字限並運賃等ノ儀ハ工部省ヨリ相達候事

○第三百四十五號 (五月四日) 布

明治五十年五月 太政官 第四百四十四號 第四百四十五號

第六十七號工學校略則中左ノ兩件更革候條此旨相達候事

一 小學校當年七月十五日開校ノ旨ニ候處都合有之教師航來延引ニ付十一月中開校可致日限ノ儀ハ追テ二ヶ月前可及布告候事

一 入校出願當年三月限ニ候處開校延期ニ付志願ノ者ハ當八月限可願出候事

○第四百四十六號 (五月四日) 布

第六十一號布告鐵道略則別紙ノ通改正候條此旨相達候事

但開局日限ノ儀ハ治定ノ上追テ可相達候事

(別紙)

鐵道略則

第一條 賃金之事

何人ニ不限鐵道ノ列車ニテ旅行セント欲スル者ハ先賃金ヲ拂ヒ手形ヲ受取ルヘシ然ラサレハ決テ列車ニ乗ル可ラス

第二條 手形検査及渡方ノ事

手形検査ノ節ハ改ヲ受ケ取集ノ節ハ渡スヘシ若シ検査ノ節手形ヲ出サス或ハ取集ノ節手形ヲ渡サ、ル者ハ更ニ最初發車ノステーション「ステーション」トハ列車ノ立場ニテ旅客ノ乗ヨリノ賃金ヲ拂ハシムヘシ尤途中ヨリ乘來リシ者ニテ其確證判然タル時ハ其乘リタル場所ヨリノ賃金ヲ拂ハシムヘシ

第三條 途中「ステーション」ニテ乘組並手形ノ事

途中「ステーション」ニ於テハ列車中餘地ノ有無ニ應シテ乘リ組ムコトヲ得ヘシ若シ其手形ヲ買取リシ總人數ヲ容ルヘキ餘地ナキ時ハ其中ニテ最遠キ地ニ赴ク手形所持ノ人丈ケ先ツ乘込ムコトヲ

得ヘシ若シ又同里程ノ地ニ赴ク客數人アル時ハ其手形ノ番號ノ順序ヲ以テ乘ルコトヲ得ヘシ

第四條 偽欺ノ者扱方ノ事

何人ニ不限賃金ヲ拂ハス列車ニテ旅行セント計リ或ハ遂ニ旅行シ又ハ其拂ヒシ賃金高相當ノ車ニ乘ラスシテ更ニ上等ノ車ニ乘リ組又ハ既ニ車ヨリ下ルヘキ場所ヲ過キ増賃金ヲ拂ハスシテ遠キ場所ニ至リ遂ニ其賃金ヲ免レント計リ又ハ既ニ拂ヒタル賃金ニテ到ルヘキ場所ニ到リナカラ車ヨリ下リ去ルコトヲ肯セス其外如何ナル仕方ニテモ賃金拂方ヲ逃ントスル者ハ夫々法ニ隨テ罰スヘシ

第五條 列車運轉中出入禁止ノ事

總シテ列車ノ運轉中ニ出入スルコト又ハ車内旅客ノ居ルヘキ場所ノ外ニ乗ルコトヲ禁ス

第六條 疱疹等ノ病人ヲ禁止スル事

疱疹及諸傳染病ヲ煩フ者ハ乘車ヲ禁ス若シ此等ノ病人車中ニ在ラハ見當リ次第鐵道掛リノ者ヨリ車外並鐵道構外ヘ退去セシムヘシ

第七條 吸煙並婦人部屋男子出入禁止ノ事

何人ニ限ラス「ステーション」構内吸煙ヲ禁セシ場所並ニ吸煙ヲ禁セシ車内ニテ吸煙スルコトヲ許サス且婦人ノ爲ニ設アル車及部屋等ニ男子妄リニ立入ルヲ許サス若右等ノ禁ヲ犯シ掛リノ者ノ戒メヲ用ヒサル者ハ車外並ニ鐵道構外ニ直ニ退去セシムヘシ

第八條 醉人及不行狀人扱方ノ事

何人ニ不限總シテ列車乘組中又ハ「ステーション」並鐵道構内ニテ醉ニ乘シ妄狀ヲ現ハス者又ハ不良ノ行狀ヲ爲ス者ハ鐵道掛ノ者ヨリ車外及鐵道構外ヘ直ニ退去セシムヘシ

第九條 鐵道ニ屬スル物品ヲ毀損スル時ノ事

何人ニ不限限リニ「ステーション」其他鐵道構内ニ標識掲示セル書附等ヲ剝シ或ハ破リ又ハ列車ノ番號札ヲ取除キ或ハ車燈ヲ消シ又ハ各車ノ諸器械倉庫建家牆柵其他鐵道一切ノ附屬品ヲ毀損スル者ハ都テ法ニ隨テ所置スヘシ

第十條 機關車等へ乗込ヲ禁スルノ事

機關方並火夫ノ外ハ其筋ノ許シテ得スシテ機關車又ハ炭水車ニ乘リ或ハ乘ラント爲ス可ラス且車長及車掛ノ者ノ外其筋ノ許シテ得スシテハ荷物車又ハ旅客ノ爲ニ設サル車ニ乘リ又ハ乘ラント爲ス可ラス若此禁ヲ犯シ鐵道掛リノ者ノ制止ヲ用ヒサル者ハ直チニ其場ヨリ退去セシムヘシ

第十一條 鐵道地所へ妄リニ立入者取扱方ノ事

何人ニ不限「ステーション」又ハ鐵道構内へ妄リニ立入者ハ鐵道掛ノ者ヨリ即刻構外へ立去ラシムヘシ

第十二條 旅客ノ荷物紛失毀損取扱方ノ事

旅客手廻リ荷物其外所持ノ品タリト總テ之カ爲ニ別段ニ賃金ヲ拂ヒ其受取證書ヲ取置カサレハ若シ紛失毀損等アルトモ政府ニ於テ關係セサルヘシタトモ賃金ヲ拂ヒ證書ヲ取置トモ其毀損紛失等ヲ償フハ只旅客自用衣服ノミニ止リ且賃金モ五十圓ニ過ルコナシ

第十三條 高金及大切ノ物品紛失毀損ニ關不關アル事

金銀紙幣幣郵便切手爲替會社通用券爲替手形約定證書金銀請拂證書地所建家治券諸繪圖書畫古器金銀玉石鍍金及諸彫鐫細工物時計類其餘衣類或ハ玩佩物ノ粧飾ニ混作ノ品類及硝子器類陶器漆器酒類蠶繭繭布生熟絲等ノ品物運送方ニ付テハ其品柄並價高等ヲ明白ニ其掛へ申立テ増賃金ヲ拂ヒ紛失毀損等請合シ分ノ外ハ總テ政府ニ於テ之ヲ償ハス

第十四條 牛馬獸類運送ノ事

牛馬及其他ノ獸類ヲ運送スルニ其持主或ハ送り人ヨリ其獸類ノ價ヲ運送掛へ申出相當ノ増賃金ヲ拂ヒ請合證書ヲ取置クヘシ若シ増賃金ヲ拂ハス請合ヲ爲サル分ハ如何程高價ノ獸類紛失損害アルモ牛一疋金二十圓以上馬一疋或ハ乳牛一疋ニ金五十圓以上羊或ハ豚一疋ニ金五十圓以上ヲ政府ニ於テ償フコナシ

第十五條 砲發ヲ禁スル事

何人ニ不限車内ハ勿論鐵道線及其他構内ニテ砲發スルヲ禁ス

第十六條 爆發質アル危害物運送ヲ禁スル事

鐵道寮ヨリ追テ公告スルマテハ火藥及ヒ「ピトローリヤム」「ケロシン」「ライル」「トルペンタイ」炭油等硝性並ニ爆發質燃燒質等ノ物品ハ運送セサルヘシ

第十七條 荷物目録ヲ渡スヘキ事

運送ノ諸荷物ヲ鐵道掛ノ者へ引渡シ又ハ請取ノ度毎ニハ右荷主或ハ宰領人ヨリ其品柄數量及姓名ヲ記シテ掛リノ者へ差出スヘシ

第十八條 物品並畜類損害方定限ノ事

鐵道ニテ運送スル物品並畜類紛失損害アリトモ鐵道掛リノ怠惰疎漏ヨリ起リシニ非レハ政府ニ於テ之ヲ償フコナシ

第十九條 荷物運送賃金ノ事

何人ニ不限荷物運賃ノ催促ヲ受ケテ尙拂ハサル時ハ其荷物ノ全部又ハ部分ヲ留置キ若又其荷物既ニ他所ニ運送セシ時ハ其後同人附屬ノ荷物鐵道掛リへ送來ルコアル時ハ之ヲ留置キ同人へ告知ラセタル上ニテ滞金高程ノ品ヲ入札公賣シ其滞金ト諸入費トヲ引取殘金殘品ヲ同人へ返スヘシ又時宜ニヨリ右ノ取計ヒヲ爲サス法官ニ訴ヘテ賃金並入費等ヲ取立ルコモアルヘシ

十八年工部省告示
第十四號參照

第二十條 規則ニ隨ハサル者ノ事

何人ニ不限諸事前條ノ規則ニ隨ハスハ乗車及ヒ荷物ノ運送ヲ許サ、ルヘシ

第二十一條 規則等ノ變革布達ノ事

此規則中變革及加除アルトキハ遍ク告達スヘシ

第二十二條 荷物運送引請方ノ事

諸荷物ノ運送ヲ引請ルコトハ列車中餘地ノ有無ニ應スヘシ

第二十三條 此規則ヲ施行スルカ爲メニ夫々法官ニ訴ヘ犯罪人罰シ方等ノ裁判ヲ乞フ手順ハ鐵道

頭或ハ鐵道支配人ノ間ニテ其取扱アルヘシ

第二十四條 旅客並荷物ノ運賃ハ時宜ニ隨ヒ變革アルト雖モ其變革毎ニハ二週日前ニ告達スヘシ

尤鐵道頭鐵道支配方及運輸頭取ノ間ニ於テ前條ノ如キ告達ナク臨時ニ常例ヨリ下等ノ運賃ヲ以

テ別ニ列車ヲ仕立ルコトモアルヘシ

第二十五條 此規則來ル五月七日ヨリ施行スヘシ

右之條々此度確定候事

○第四百七十七號 (五月四日)(布)

鐵道犯罪罰則別冊ノ通被相定候事

(別冊)

鐵道犯罪罰則

第一條 鐵道掛ノ者總テ鐵道上ニ關カル事務取扱中醉ニ乘シ無狀ヲ現ハスニ於テハ二十五圓以內ノ罰金ニ處ス若其職掌怠惰輕忽ニヨリ鐵道旅客ノ危難トモナルヘキ取扱アルトハ其事情ニ依リ百圓以內ノ罰金又ハ一年半以內ノ懲役或ハ禁錮ニ處ス

六年太政官第百一號ヲ以テ改正

第二條 規則第四條ニ記スル所ノ不法ヲ爲ス者ハ二十五圓以內ノ罰金ニ處ス

第三條 規則第五條ノ禁ヲ犯ス者ハ十圓以內ノ罰金ニ處ス

第四條 規則第六條ノ禁ヲ犯ス者ハ拂タル賃金ヲ沒シ二十五圓以內ノ罰金ニ處ス

第五條 規則第七條ノ禁ヲ犯ス者ハ拂タル賃金ヲ沒シ十圓以內ノ罰金ニ處ス

第六條 規則第八條ニ記セル所行ヲ爲ス者ハ拂タル賃金ヲ沒シ二十圓以內ノ罰金ニ處ス

第七條 規則第九條ニ記スル所ノ不法ヲ爲ス者ハ五十圓以內ノ罰金又ハ百日以內ノ懲役或ハ禁錮ニ處ス

第八條 規則第十條ノ禁ヲ犯ス者ハ二十五圓以內ノ罰金ニ處ス

第九條 規則第十一條ノ禁ヲ犯ス者ハ二十五圓以內ノ罰金ニ處ス

第十條 規則第十五條ノ禁ヲ犯ス者ハ二十五圓以內ノ罰金ニ處ス

第十一條 規則第十七條ニ記スル所ノ諸荷物品書其外ヲ故ラニ出サス或ハ故ラニ欺偽ノ品物ヲ出

ス者ハ其品物一噸千七百コトニ二十五圓ノ罰金ニ處ス一噸以下ハ十圓以內ノ罰金ニ處ス

第十二條 鐵道附屬品ヲ毀損スル者ハ第七條ニ照シ罰ヲ科スルノ外其毀損物ノ代價ヲ償ハシムル

コアルヘシ

但シ其償金ノ追徴モ鐵道寮ヨリ法官ヘ乞フトハ法官ニ於テ追徴スヘシ

○第四百四十八號 (五月七日)(布)

來ル廿三日東京 御發遣御軍艦ニテ大阪並中國西國筋 御巡幸被 仰出候事

但御道筋其他巨細ノ儀ハ追テ可相達事

○第四百四十九號 (五月七日)(布)

從來通稱名乘兩様相用來候輩自今一名タルヘキ事

第五百五十六號參看
第二百號ヲ以テ選

○第五百十號 (五月十日) (布)

非役華族ノ輩毎月一六ノ日 天機伺ノ儀自今被廢候事

○第五百十一號 (五月十日) (布)

舊藩々ニ於テ河海舟船へ相渡置候旗章今ニ相用候者モ有之哉ニ相聞へ不都合ノ事ニ候條右様ノ旗章見當次第地方官ニ於テ取揚可申候事

○第五百十二號 (五月十二日) (布)

新貨幣鑄造ノ儀今一層御興隆相成候ニ付テハ新機關及ヒ諸器械等增加相成候間來ル六月十日ヨリ器械粗立落成迄内外人民ヨリ差出シ候地金受取方不致候條此段爲心得相達候事

但六月十日以前ニ受取候地金ノ分ハ七月中旬迄ニ成貨ニ致シ可相渡候事

○第五百十三號 (五月十四日)

自今勅任官ノ面々大手坂下兩御門通行印鑑雛形ノ通被定候條來ル十七日ヨリ所持通行可致事

但是迄非常ノ節ハ紙印鑑相用候得共自今不及其儀雛形ノ印鑑ヲ以テ通行可致尤陸軍海軍兩省官員正服用ノ節ハ印鑑所持ニ不及候事

(雛形)



府縣へ

諸省東京府へ

第三百九號ヲ以テ廢止

○第五百十四號 (五月十五日) (布)

旅費定則第八章官船或ハ外國御雇船等ニテ 御國內航海並海路巡迴ノ官員賄向官費支給ノ分左ノ通

勅任官 上等賄

一日 一圓三十五錢

但從者召連候共本文ノ外ハ賄料不被下候事

判任官 中等賄

一日 九十錢

但同斷

等 外 下等賄

一日 五十錢

右之通御定相成候事

但御雇船等ニテ雇料中ニ賄料モ籠リ居候分ハ非此限候事

○第五百十五號 (五月十五日) (布)

諸道驛々並川場免地ノ儀地所ヲ以テ附與候儀ハ令廢止向後右免地ノ租稅高可相渡旨庚午四月中相達置候處驛場ノ儀ハ總テ相對繼川場モ相當ノ賃拂可相成管ニ付當申年ヨリ以來元免地ノ租稅高相渡候儀令廢止候事

府縣へ

○第五百十六號 (五月十七日) (布)

中國西國 御巡幸御道筋左ノ通被 仰出候事

大手御門ヨリ御順路濱殿へ同所ヨリ御乘船品川ニ於テ軍艦へ移御

第六十二號ヲ以テ御發給第二號ヲ以テ廢止

明治五年申年五月 太政官 第五百十四號 第五百十五號 第五百十六號

志摩	鳥羽	神宮御參拜	鳥羽
紀伊	大島	大坂	伏見
京都	大坂	孝明天皇山陵御參拜	伏見
大坂	神戶	長門	多度津
豐後	島	馬關	長崎
熊木	鹿兒島	伊豆	熱海
品川	是ヨリ御順路	還幸	

第三百九號ヲ以テ
附止

○第五百五十七號 (五月十八日) (布)
旅費定則第四章八章左ノ通更正候條此旨相違候事

第四章

一陸路巡迴ハ里數ニ拘ラス日數ヲ以テ日當ヲ賜ルヘシ尤十里外ヨリ始ル巡迴並巡迴中此地ヨリ彼地ヘ移ル時十里以上ナレハ並旅行ノ日當ヲ賜ルヘシ
但渡航ニアラカレハ難至場所ハ一日海里二十里海路一里ハ陸路十六町九分七厘五毛ナリ詰ノ割合ヲ以テ日當ヲ賜ルヘシ尤官船ニテ渡海ノ向ハ第八章ノ定則ニ准スヘシ

第八章

一官船或ハ外國御雇船等ニテ 御國內航海並海路巡迴ノ向ハ里程ヲ不算日數ヲ以テ賜ルヘシ尤船中ノ賄ハ都テ官費タルヘシ
但勅奏任官ハ上等判任官ハ中等其以下都テ下等ノ賄タルヘシ
○第五百五十八號 (五月十九日) (布)
京都府 大阪府 神奈川縣
静岡縣 愛知縣 度會縣

七年司法省乙第百
十號布達ニ依リ消
滅

幸未五月古器物保全可致旨及布告置候處今般文部省官員被差遣社寺古來相傳器物等取調候條不都合無之様可取計候事

○第五百五十九號 (五月十九日) (布)
宮華族其他寺院ノ名目ヲ以金銀貨附置候事件ヨリ起ル訴訟ノ者相對ノ濟方申付來候處右返濟相滯難避ノ旨相聞ヘ候ニ付相對ノ示談難行屆者自今訴訟狀取揚可及裁判候條其筋ヘ可願出事
○第六百六十號 (五月二十日) (布)

新潟縣管内

越後國蒲原郡

加茂新田農

西瀨 五郎七

申三十九歳

- 一 顔丸キ方痘痕アリ
- 一 色黒キ方
- 一 中脊中肉
- 一 口耳常體
- 一 齒並揃シ方
- 一 髮常體
- 一 一言舌靜ナル方

右ノ者去月上旬新潟縣管内ニ於テ農民ヲ煽動シ粗暴ノ舉動ニ及ヒ其後逃去行衛不相分候ニ付府縣於テ嚴重搜索捕縛次第同縣へ可差送事

○第百六十一號 (五月二十二日)

明廿三日 御巡幸御出立ニ付休職ノ事

○第百六十二號 (五月二十二日)

諸省府縣へ

今般 御巡幸御發轅ニ付奏任官以上明廿三日ヨリ廿五日迄三日ノ内ニ宮内省並 皇太后宮 皇后宮へ恐悅可申上事

但判任官ハ其官省ニ於テ名刺相受宮内省へ可差出事

○第百六十三號 (五月二十二日)(布)

國內通ク郵便相通スルノ方法確立候上ハ一般ノ法律可被 仰出候ヘトモ差向東京橫濱ノ間六月朔日ヨリ日々五度宛往復ノ郵便相設候ニ付右兩地へ贈答ノ書狀ハ總テ郵便切手ヲ以テ賃錢相拂ヒ郵便役所並郵便取扱所へ差出シ或ハ郵便箱へ差入可申就テハ其當日ヨリ郵便切手無之書狀ヲ業トシテ右兩地ノ間ニ傳送致シ候者ハ屹度御答可有之事

但別仕立ヲ以テ差出候書狀或ハ荷物等ノ送狀並添書ノ類ハ限外ノ事

○第百六十四號 (五月二十二日)(布)

舊幕府ノ節馬喰町或ハ町年寄役所ヲ始大阪銅座及各地方奉行所又ハ代官所等ニ於テ舊諸藩ヲ始士民へ融通ノ爲ニ貸付置候金銀米並日光上野府庫金諸料物金年番金宿坊金等ノ類御詮議ノ次第有之自今一切棄捐被 仰付候事

○第百六十五號 (五月二十二日)(布)

○第百六十六號 (五月二十四日)

今般楠社鎮座ニ付自今湊川神社ト被稱候事

但社格ノ儀ハ別格官幣社ニ被列候事

○第百六十七號 (五月二十四日)(布)

諸省府縣共官宅ノ儀省內廳内長屋建等ノ外從來所轄ノ官宅拂下ケ可申ニ付建家坪數等詳細取調繪圖面相添早々大藏省へ可申立候事

十年太政官第百三號
建ヲ以テ廢止

六年太政官第九十
七號ニ依リ消滅

大丞 四 等
少 丞 五 等

○第百六十六號 (五月二十四日)

今般楠社鎮座ニ付自今湊川神社ト被稱候事

但社格ノ儀ハ別格官幣社ニ被列候事

○第百六十七號 (五月二十四日)(布)

諸省府縣へ

諸省府縣共官宅ノ儀省內廳内長屋建等ノ外從來所轄ノ官宅拂下ケ可申ニ付建家坪數等詳細取調繪圖面相添早々大藏省へ可申立候事

但兵員及學校生徒寄宿舎等ノ分ハ可爲從前ノ通且橫濱神戸其他縣々ノ内土地柄ニ因リ拂下候テハ事實差支候場所並長屋建等ノ分ハ別紙規則ニ照シ宿代取立可貸渡ニ付其次第取調大藏省へ可申出候事

一先般新置縣ノ中土地ノ便宜ニ寄宿驛等へ建廳候向ハ家作買得ハ勿論借宅旅寓ニモ差問候儀ニ付別段ノ僉議ヲ以官員ノ數ニ不關現場入用丈ケノ分第舍新營別紙規則ノ通宿代取立貸渡候條凡左ノ坪當ヲ以仕様目論見帳相添大藏省へ可伺出事

(別紙)

官舎拂下規則

第一章

一在官ノ者從來ノ官宅居住望ノ者御拂下ケ願出候ハ、入札直段ヲ以拂下ケ可申代價上納ノ儀ハ拂下開屆候月ヨリ向十五ヶ月ヲ際リ月賦ヲ以月々取立可申事

第二章

一在官ノ者從來ノ官宅居住望ノ者御拂下ケ願出候ハ、入札直段ヲ以拂下ケ可申代價上納ノ儀ハ拂下開屆候月ヨリ向十五ヶ月ヲ際リ月賦ヲ以月々取立可申事

第二章

一在官ノ者從來ノ官宅居住望ノ者御拂下ケ願出候ハ、入札直段ヲ以拂下ケ可申代價上納ノ儀ハ拂下開屆候月ヨリ向十五ヶ月ヲ際リ月賦ヲ以月々取立可申事

一在官ノ者從來ノ官宅居住望ノ者御拂下ケ願出候ハ、入札直段ヲ以拂下ケ可申代價上納ノ儀ハ拂下開屆候月ヨリ向十五ヶ月ヲ際リ月賦ヲ以月々取立可申事

第二章

一在官ノ者從來ノ官宅居住望ノ者御拂下ケ願出候ハ、入札直段ヲ以拂下ケ可申代價上納ノ儀ハ拂下開屆候月ヨリ向十五ヶ月ヲ際リ月賦ヲ以月々取立可申事

第二章

六年太政官第八十
四號七年同第九十
三號邊ヲ以テ廢止
大藏省第百六十一
號參看

六年太政官第八十
四號ヲ以テ第一章
第二章廢止其他改
正

一右拂下ケ相願代金皆納不相成内當人都合ヲ以他人へ譲與へ候節ハ未納ノ分一時上納可爲致事

第三章

一城郭並廢縣廳又ハ官宅ヲ以當時杖廳等ニ相用候分ヲ除キ舊役所或ハ役屋敷ノ明家其餘不用ノ分ハ總テ其處入札ヲ以拂下可取計事

第四章

一舊藩藩費ヲ以家作建營貫屬ノ者共へ從來貸渡有之分ハ其廳見込ヲ以低價ニ拂下代價一時上納可爲致事

第五章

一家作拂下相成候地所ノ儀ハ低價ヲ以拂下ケ爾後相當ノ地稅取立方可伺出事

第六章

一從來ノ官舎官民出費ニテ造營致シ有之分ハ拂代金悉皆上納ノ上最初ノ割合ニ準シ其高ヲ區別シ民費ノ分ハ可差返事

第拾壹條 第拾貳條 第拾參條 第拾肆條 第拾伍條 第拾陸條 第拾柒條 第拾捌條 第拾玖條 第貳拾條

第一章

一新置縣ニテ更ニ第拾壹條ノ分ハ等級ニ應シ左ノ坪數ニ相定候事

令權令	建坪	三拾六坪
參事權參事	同前	同前
判任權少屬	同	二拾五坪
史生及縣掌	同	二拾一坪
等外	同	十八坪

六年太政官第百六十七號
第拾壹條ノ第二項
第拾貳條ノ第二項
第拾參條ノ第二項
第拾肆條ノ第二項
第拾伍條ノ第二項
第拾陸條ノ第二項
第拾柒條ノ第二項
第拾捌條ノ第二項
第拾玖條ノ第二項
第貳拾條ノ第二項

但從前建家ノ分ハ非此限最修繕模樣替等致シ候節ハ本文等級坪數ニ照準可取計候事

第二章

一第拾壹條ニ付テハ建築入用元金支消並向來修繕ノ費用ニ充候爲メ月々宿代可取立事
但ハ所定番或ハ半番見張番等其役所
但ハ以常居ト致シ候分ハ非此限事

第三章

一第拾壹條候上ハ當時在職ハ不及申爾來新任ノ官員タリテ隨意ニ外宅居住不相成自然勝手ヲ以別宅致候者ハ其者へ可貸渡家屋ノ宿料規則通取立可申事
但公私ノ都合ニ寄テ二人或三人第拾壹條中へ合居不苦候へ共
但其者へ可貸渡第拾壹條ノ合居ハ不相成事

第四章

一修繕料定額ノ儀ハ左ノ通新古ノ區別ヲ以積高總計ヲ元ニ立建家一軒別ニ定額相定メ元金ノ多寡並等位ニ應シ歩合ヲ以年々月割ニテ取立置年末ニ至リ右ノ内七分五厘ハ元金爲支消當省へ上納殘二分五厘ハ其廳ニ備置修繕ノ費用ニ充可申事

元金立方法

- 一新營之分 建築入費總計ヲ以元金トス
- 一古家作之分 當時建家ノ儀拂直段ヲ以元金トス尤最初
貸渡ノ節修繕差加候ハ、其費ヲモ可加事
- 一古家買上之分 買上直段並前同斷ノ節ハ修繕費ヲ合シ元金トス
但新古共非並年々修繕
費ハ元金ニ不加候事

元金支消並修復料取立方法

一勅奏任

元金ノ一割二歩

第百九十八號

第百四十一號

内七步五厘 上納
但分百二十兩内九十兩上納三十兩修繕料ニ充以下做之

一判任

元金ノ八步

内同前

一 等外

元金ノ五步

内同前

第五章

一 宿代取立方ノ儀拜借ノ月十五日前後ヲ以テ一ヶ月半ヶ月區別相立可申事

第六章

一 第舍拜借人ノ勝手ニ寄間取摸様替等致シ度願出ノ節ハ實地検査ノ上差支無之分ハ自費ヲ以修繕可差許事

但御規則ノ坪敷減少致シ候儀ハ不相成候事

第七章

一 地方官員ノ内其縣廳下在籍ノ者ヘハ第舍拜借不許候事

但縣廳(通勤難相成距離ノ地)へ住居ノ者ヘハ願ニ寄拜借被差許候事

第八章

一 貸渡候家屋外廻リ雨漏又ハ臨時大破ノ外ハ修繕悉皆自費ヲ以辨給セシムヘキ事

第九章

第百四十一號參看

一元金支消ニ可供七分五厘ヲ引殘二分五厘ノ修復料ハ家屋外廻リ又ハ家根其他ノ修繕費ニ充候儀ニ付年末ニ至リ遺拂精算帳差出殘金有之候得ハ唯其旨ヲ申立候迄ニテ翌年ノ費用ニ充置可申事

第十章

一 第舍新營諸費ノ儀ハ悉皆官費ニ候事

第十一章

一 從來官民分課出費ニテ造營ノ家作ハ有形ノ儘至當ノ拂直段ヲ以テ買上ニ取計右代價ノ内最前ノ割合通リ民費ノ分ハ一時ニ下渡可申尤家作貸渡ノ儀ハ第四章ニ照準取計可申事

右之通相定候事

壬申五月

大 藏 省

九年第五十三號布告ヲ以テ廢止

○第百六十八號 (五月二十九日) (布)

伊萬里縣廳佐賀へ被移佐賀縣ト改稱相成候事

○第百六十九號 (六月三日) (布)

大手阪下兩御門内晴雨ニ不拘カムリ笠差傘共被差許候事

○第百七十號 (六月七日) (布)

皇后宮來ル十七日朝第六字 御出門相州宮ノ下温泉場へ 行啓同所ニ於テ暫ク御滞留被 仰出候事

但御道筋東海道小田原驛ヨリ宮ノ下へ被爲成候事

○第百七十一號 (六月七日) (布)

深津縣廳備中國小田郡笠岡へ被移小田縣ト改稱相成候事

○第百七十二號 (六月九日)

五年七月十七日司
法省ヨリ盜賊捕縛
届出ニ依リ消滅

明治五壬申年六月 太政官 第百六十八號 第百六十九號 第百七十號 第百七十一號 第百七十二號

當月六日 文部省中博物館ニ於テ別紙員數ノ古金盜ミ去リ候者有之ニ付 地方官ニ於テ精々探索可致 古金兩替又ハ地金買賣等ノ者ハ別テ嚴重取締可致事

(別紙)

古金紛失員數書付

- | | | | |
|---|-------------------------------------|-----------|--------|
| 一元祿大判一 | 一古金大判一 | 一正徳金一 | 一武藏小判一 |
| 一享保一分逆桐一 | 一馬神小判一 | 一乾字金小判馬神一 | 一小吉小判一 |
| 一大佛判 <small>掛目四十二
三匁三分二</small> | 一享保大判一 | 一慶長金一 | 一享保小判一 |
| 一元字金一 | 一乾字金一 | 一山神小判一 | 一大吉小判一 |
| 一古金上ノ字井印 <small>掛目三十一
八匁二分一</small> | 一小佛判 <small>掛目四十一
三匁二分一</small> | | |

ノ拾九枚

○第百七十三號 (六月十日)(布)

新律御頒降以前於各府藩縣致處斷候流罪以下ノ者 罪狀刑名取調司法省へ届出候様昨辛未十月中相 達置候處今般更テ左ノ通夫々新律ニ照準シ各府縣ニ於テ處置致シ候上司法省へ可届出候事

第一 新律ヨリ輕ニ處シ有之分ハ如舊可指置事

第二 新律ヨリ重ニ處シ有之分ハ新律ニ可引直事

但俸祿田産等ノ已ニ没入スル者ハ還與スルニ不及

第三 新律ニ照スルハ年限已ニ過ル者ハ直ニ放免可致事

○第百七十四號 (六月十日)(布)

太宰府社ノ儀自今太宰府神社ト被改候事

○第百七十五號 (六月十二日)(布)

伊勢 神宮ヲ始メ諸神社自今祭典ノ節マリトモ僧尼參詣不苦候事

○第百七十六號 (六月十二日)(布)

僧尼服忌ノ儀ハ是迄御制度モ無之候處自今人民一般ノ服忌ヲ可受事

○第百七十七號 (六月十三日)(布)

神社參詣ノ禮自今死葬ニ預リ候モノト雖モ當日ノミ可相憚事

但服忌ノ者ハ從前ノ通可相心得事

○第百七十八號 (六月十四日)(布)

熊本縣ヲ白川縣ト改稱シ縣廳ヲ飽田郡二木樹村ニ被置候事

○第百七十九號 (六月十四日)

蠶種製造ノ儀近來杜撰ニ相成數多ノ濫製有之趣相聞以ノ外ノ事ニ候畢竟無識ノ細民唯自己目下ノ 小利ヲ貪リ遂ニ御國産ノ品位ヲ墜シ隨テ外國貿易上ニモ名産ノ聲價ヲ減却シ民間至要ノ善業却テ 破産ノ資ト相成候向モ有之不心得ノ事ニ付蠶種製造規則別紙ノ通相定候條去去年ヨリ都テ規則ニ 照準シ養蠶場管轄ノ地方官ニ於テ取締行届候様可致旨兼テ相達置候處更ニ當申年ヨリ別紙ノ通改 正候條總テ成規ニ從ヒ區々ノ處置無之様可取扱事

(別紙)

規則

第一則

一蠶種ノ儀ハ以來國內買賣海外輸出トモ別紙雛形ノ通免許印紙相渡候條蠶種製造人トモ翌年製造 ノ凡員數海外輸出國內買賣トモ調分ケ書取ヲ以前年十一月限り大總代並世話役調印ノ上其支配 役所へ可申立事

明治五壬申年六月 太政官 第百七十六號 第百七十七號 第百七十八號 第百七十九號 (蠶種製造規則) 一一三

九年第十九號布告
ヲ以テ縣廳ヲ飽田
郡熊本ニ移シ熊本
縣ト改稱
六年太政官第百四
十號ヲ以テ更正

一各支配役所ニ於テ大總代並世話役ヨリ申立候海外輸出國內賣買ノ凡員數ノ總計十二月限リ當省
へ可申立事

但國內賣買ノ分ハ臨時試業等ノ餘分見計可申出事

一免許印紙ハ當省ニ於テ製造イタシ各支配役所ヨリ申立ノ蠶種總數ヲ概算ノ上相渡候條右印紙請
取候ハ、大總代へ相渡シ大總代ヨリ其組々世話役へ相渡置可申事

一右免許印紙ハ蠶種出來揚ノ節都テ各世話役ニテ組内取調最前申立ノ凡積ニ照合シ種品改濟ノ上
蠶種紙裏面へ壹枚毎ニ位置離形ノ通不落様張付可申事

一蠶種紙ノ儀是迄小數二枚ヲ以テ本部壹枚ト稱來候處自今本部ノ名義相廢豎曲尺ニテ凡壹尺壹寸
七分程横同斷七寸四分程全ク紙壹枚ノ數ヲ以テ蠶種壹枚ト稱シ可申事

一免許印紙料ハ國內賣買海外輸出トモ都テ水陸路修繕運上トシテ左ノ通取立可申事

蠶種紙壹枚 免許印紙料 五錢

右印紙料ハ大總代へ印紙相渡候節直ニ取立可申且自用種タリトモ收納方同様ノ事

一免許印紙ノ儀ハ蠶紙出來方ノ模様ニ寄リ世話役トモ其持場内限リ流用候儀ハ可爲勝手尤第四則
三ヶ條ニ掲載有之候通製造人別出來高等精調ノ節印紙仕分ケ可申立事

但蠶種豐凶ニヨリ餘分ノ印紙有之候ハ、八月限リ其地方官へ返納免許料下戻ノ儀可申立事

一他人ノ生繭ヲ買入蠶種製造致シ候儀不相成以來生繭製作主ニ限リ蠶種製造候答ニ付出來揚ノ上
ハ銘々居所名面其外トモ離形ノ通調印可致事

一各開港場へ輸送ノ蠶種直ニ外國人へ賣込候トモ又ハ御國商人賣買イタシ候トモ勝手次第タルへ
キ事
但海外輸出ノタメ開港場へ持出シ候分模様ニ寄リ内國用ニ持歸リ度候ハ、開港場改所へ申立

裏印受可申事

一海外輸出ノ分ハ免許印紙へ別紙離形ノ通改印イタシ候間右改印無之分ハ輸出不差許候尤國內用
ト見積リ候内全ク蠶餘有之候節ハ大總代世話役等ヨリ其支配役所へ申立添簡ヲ以テ開港場改所
へ願出候へハ改所ニ於テ改印イタシ輸出差許可申事

一開港場改所ニ於テハ前條内國用ニ持歸リ候品ハ離形ノ裏印イタシ相渡且國內用ト見積リ候内全
ク蠶餘ノ分海外輸出願出候へハ改印イタシ輸出差許十一月限リ其總數可申立事

一蠶種原紙共諸税金ノ儀ハ取立次第何ケ度ニモ相納精勘定ノ儀ハ其年十一月限リ製造人別出來種
員數トモ調分ケ詳細ニ記載シタル帳面相添租稅寮へ可相納事

但右規則相立候ニ付テノ諸入費ハ壹ヶ年試ノ上可申立事

一印紙餘分並一旦大總代共へ渡置返納候分有之候ハ、其譯記載精勘定ノ節返納可致事

一免許印紙無之蠶種内外賣買禁止若違犯密賣買等イタシ候ハ、其種取上免許料二十倍ノ科料取
立製造人モ同様ノ科料取立可申事

第二則

一都テ養蠶場ニテ試ノタメ蠶種製造致度者ハ最初ヨリ凡積難申立答ニ付其年三月限リ蠶種製造ノ
員數申立本種同様ノ印紙可申受尤翌年ヨリハ都テ前例ノ通タルヘク事

但當壬申年ノ儀ハ既ニ期月モ相過候ニ付試業臨時製造イタシ度向ハ世話役へ申立世話役篤ト
其誦ノ性合等検査ノ上製造爲致可申事

一夏蠶再出掛合ノ種類ハ可成丈製造致ス間敷若製造候モノハ原紙ニ製造候儀ハ不相成本種ニ紛敷
無之薄紙相用可申事

但密々原紙ニ製造シ賣買致シ相顯ハル、ニ於テハ其品取上蠶種壹枚ニ付新貨五十錢ノ科料取

立可申事

一夜附ノ製造並粗班ノ蠶紙へ散卵ヲ以テ糊付補裝等イヌシ候儀等ハ一切不相成萬一犯則ノモノ有之相願ハル、ニ於テハ其品取上前節同様ノ科料取立可申事

第三則

一原紙澆元ハ向後別紙離形ノ通各支配役所ニ於テ職方ノ免許鑑札相渡可申候ニ付是迄澆立職方ノ者取調名面當省へ可申立尤免許無之者ハ決テ澆立不相成事

但澆立原紙ノ裏へ澆主居所名前トモ離形位置ノ通調印可致事

一右鑑札ハ原紙取締ノ爲相渡候ニ付税金ハ無之九年々引替ニ不及事

一右原紙ハ各支配役所ニ於テ其地ノ都合ニ寄リ官員出張致シ改濟ノ上別紙離形ノ通打込ノ改印可致事

一右打込ノ印無之分ハ一切賣買不相成若し心得ノ者於有之ハ見當次第其品取上原紙百枚毎ニ新貨二十五錢ノ割合ヲ以テ過料可申付事

但蠶種不仕付分ハ同様其品取上買請候者モ同斷ノ過料可申付蠶種仕付候分ハ製造人ヨリハ蠶種壹枚ニ付新貨五十錢ノ科料取立可申事

一右原紙其支配役所ニテ改ヲ受候節其地ノ相場ヲ以テ代金二十分ノ一但新貨百圓ニ検査手数料トシテ相納ヘキ事

一原紙是迄各地ニ於テ厚薄數段有之相場立モ目方ト枚數トノ不同有之候得共以後都テ新貨一圓ニ付何百目ト相定メ賣買可致事

但紙ノ寸法ハ第一則五節ノ通澆立可致事
一新規原紙澆立相願候者有之候ハ、支配役所ニ於テ其地緒ノ模様及水土ノ可否取調ノ上至當ノ筋

ニ候ハ、其段當省へ伺ノ上澆立免許可致事

一原紙澆立方有之候場所ハ其支配役所ニ於テ職方株并改濟ノ上打込印致シ候員數税金トモ綿密ニ取調第一則中十二節ノ通可取扱事

第四則

一蠶種製造方大總代ノ儀ハ各其府縣下製造人ノ總代ノミニ無之全國一般養蠶方ノ大總代ニテ各分劃内原種ノ精粗ヲ詳密ニ検査シ世話役及製造人共ノ正否ヲ視察シ若規則ニ背戻候モノハ直ニ督責シ或ハ其狀ヲ訴ヘテ官ノ糾明ヲ乞フノ權ヲ有シ候等ニ付世話役共モ右大總代ノ指揮ヲ受申合書之旨ヲ踐行スヘキ事

一 大總代ハ養蠶方法蠶種製造取締手續等ニ付テハ其支配役所ノ手ヲ經ス其時々直ニ大藏省へ申立候儀モ可有之事

一 右大總代ハ年々製造人共公選ヲ以テ其支配役所へ申立支配役所ヨリ大藏省へ可申立事
但人望ニ協候モノ何年ニテモ爲勸續可申事

一 蠶種製造人ハ最寄ヲ以テ組合相立組内兩人宛更番ニテ世話役相定諸般世話方取扱可爲致給金ノ儀ハ其組内ヨリ給與可致等ニ付支配役所ニ於テ大總代談示ノ上相當ノ給額相立可申事

但右組合ハ凡百人ヲ目的トイタシ最寄ニ從ヒ取極可申尤土地管轄ノ分割ニヨリテ組合人員ノ増減ハ便宜タルヘキ事

一 組内年々蠶種製造ノ申立高ハ大總代並世話役ノ手許へ記帳イタシ置其年養蠶ノ模様蠶種ノ豐凶歩合及出來高等大總代世話役篤ト取調其支配役所へ申出支配役所ヨリ當省へ可申立事

一 大總代世話役タル者ハ素ヨリ蠶業熟練ノ者ニ付未熟ノ養蠶家へ方法教諭可致且養蠶ノ儀ニ付新發明ノ事有之候ハ、其筋へモ申立組内へモ傳習可致事

但養蠶ハ桑畑ノ善惡取調方肝要ニ付川附荒蕪等ニテ自然地味宜敷場所所有之候ハ、支配役所へ申立ヘシ支配役所取札ノ上當省へ申立次第別段ノ御詮議ヲ以テ開發シモ可申付事

一總テ右規則ニ戻リ候取扱有之候ハ、答可申付候事

但大總代各分割内ノ世話役不正筋有之候ヲ不心附外方ヨリ相顯ハル、ニ於テハ其大總代ノ可爲越度萬一世話役ト剛合不正ノ處分等於有之ハ嚴重ノ御沙汰可有之事

世話役其組中ノ者不正筋有之候ヲ不心附カスシテ外方ヨリ相顯ハル、ニ於テハ其世話役ノ越度タルヘキニ付其科ノ輕重ニヨリ世話役ノ給料一ヶ月分ヨリ三ヶ月分迄ヲ科料トシテ可取上若又世話役自分不正ノ事ヲ相謀候歎又ハ不正ノ者へ黨與イタシ候儀相顯ハル、ニ於テハ規定ノ年限ニ不拘役儀召放シ縱令勤年限未滿ニ候トモ二ヶ年以上ノ給料丈ケノ割合ヲ以科料金ヲ取上ヘシ且世話役其職ヲ怠リ又ハ其組内ニ協和セサル時ハ年限中ニテモ他ノ相當ノ者ヲ撰ヒ交代セシムル事有ヘシ

一不正筋有之候ヲ他ヨリ見出し訴出候ハ、札ノ上事實相違無之上ハ科料金取上品代共高ノ二十分一ヲ以テ其訴主ヘ下サレ候ニ付支配役所ヨリ給與可致事

一取上品ノ儀原紙ハ打込印イタシ候上漚元へ拂下可申蠶種仕附有之分ハ雛形ノ通取上品證印ヲ押シ國內用トシテ其時々公ノ入札ヲ以テ拂下ケ其節買請人ノ居所名面共外共押印爲致印紙張付相渡シ可申事

但取上品ハ外國輸出差許サ、ル事

附取上品ノ印ハ地方官ニテ雛形ノ通彫刻シ備置ヘキ事

一諸種ノ科料金取立並取上品入札拂等有之候節ハ右金高調帳相添第一則中ノ第十二節ニ掲クル通取計可申事

右之通規則相定候事

壬申六月

印紙

模樣略之

大藏省

白字打込印



總テ蠶紙(可押印判ハ蠶蠶製カ成ハ酒製ノ印肉ヲ用ヒ可成ハ油製ヲ不可用事

蠶印指書並端

蠶印指字

蠶種製造人

原紙製造人

外一寸七分

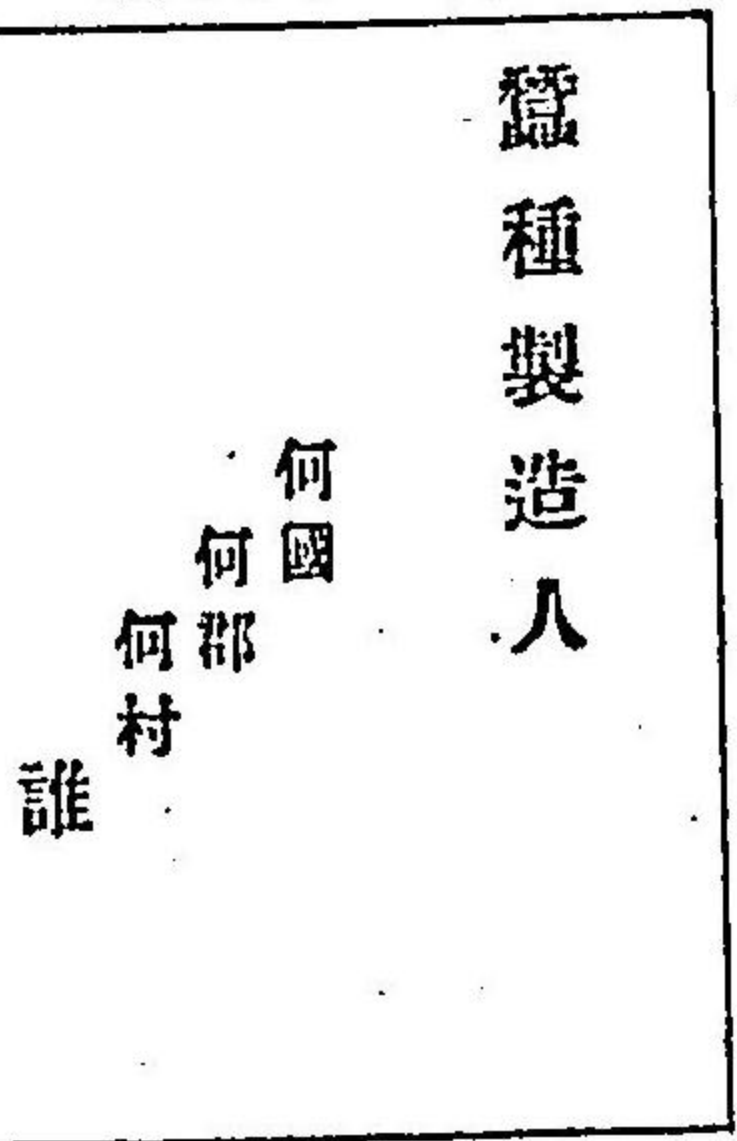

外七分

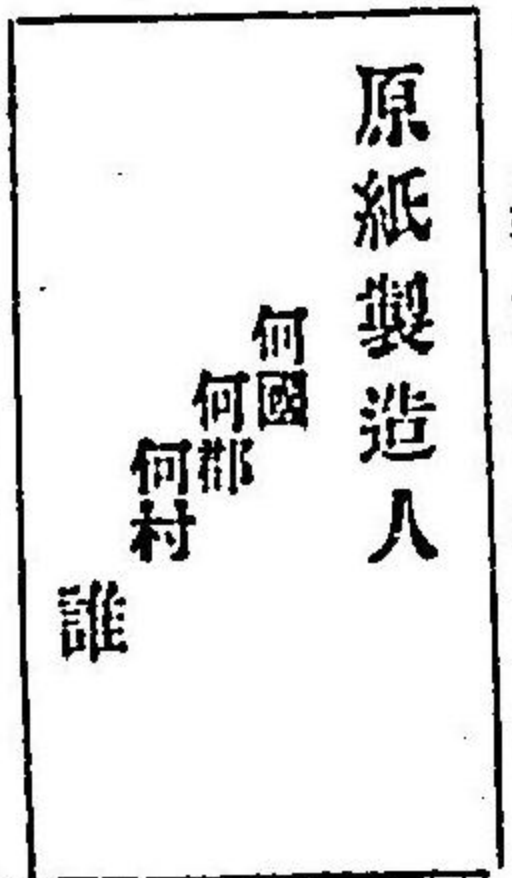

外一寸三分

蠶種製造人並原紙製造人居所名前ノ印ハ銘々彫刻押印可致事

原紙並蠶種紙印原紙製造人及
蠶種製造人名而記入ノ位置

印紙

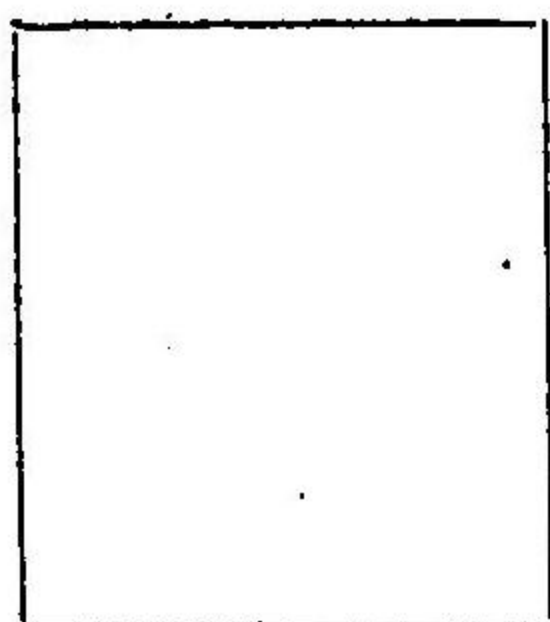

打込印

蠶種製造人

何國
何郡
何村
誰

原紙製造人

何國
何郡
何村
誰

買下人

何國
何郡
何村
誰

取上品印離形

長サ一寸一分
幅七分

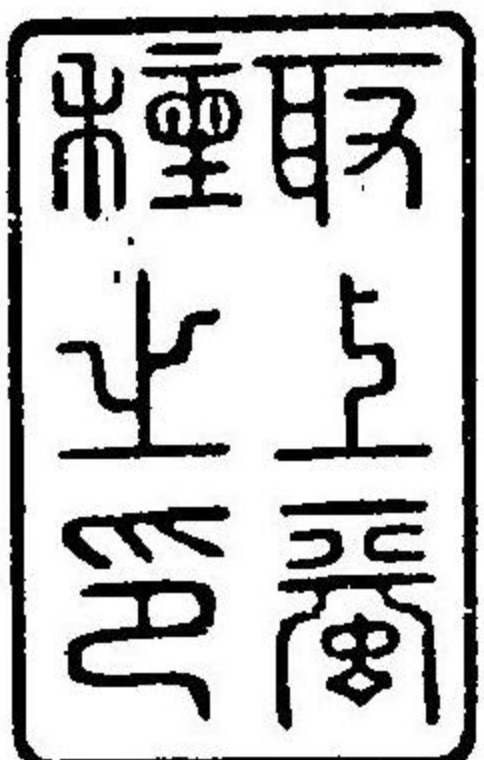

開港場ヨリ
持戻リ原種印
離形 三換用國
分内原種
四分

原紙免許鑑札離形

紙品程村六ツ切

第何號

蠶種原紙澆元鑑札

何村支配
何國何郡何村
何之誰

年號千支月

免許

大藏省
租稅寮

蠶種製造方大總代申合書

今般私共蠶種製造方大總代被 仰付生絲蠶卵種蕃殖方及其製造法等各地ノ實況ニ就テ其全ノ方
策ヲ協議其定案ヲ相立申上候様御告諭ノ趣承知奉畏候右ハ實ニ萬國ニ冠タル名品ノ盛價ヲ減シ候
ノミナラス彼我破産ノ姿ニ立至候舊弊ヲ挽回致シ候儀ニ注意仕候ハ方今養蠶ノ急務ニ可有之依テ

殖産ノ具理ヲ盡シ交通ノ亨利ヲ遂ケ御國恩ノ萬分ニ奉報答度別紙申合規則取調奉伺候

第一 蠶種ハ衆庶明年ノ養ニ供シ候原種故大切ノ品ニテ盡力精製可致ハ勿論ニ候處近來製造方杜撰ニ相成其上糊付等致シ買込ノ爲ニ虚飾ヲ設ケ奸利ヲ謀リ候モノ間々有之以ノ外ノ事ニ候自今右等ノ舊弊總テ一洗致シ御國用海外輸出共我明年養蠶ノ原種ト同様相心得篤實精製致シ可申事

第二 夏蠶再出掛合ノ品原紙ニ取買御禁止其餘夜付糊付等ハ堅禁止生繭製作主ニ限リ蠶種製造致シ海外輸出ノ儀モ其年ノ景況ニ應シ製出候上ハ是迄ト違蠶種ノ製造減却候間養蠶家ハ深ク注意致シ精製ノ良蠶ヲ御國用ニ備ヘ其贏餘ヲ以テ海外輸出ニ充候様不致候ハテハ精良ノ原種全ク盡果候ニモ可及候間一般ニ協力同心シテ養蠶方法相立候様懇切ニ勸奨可致事

但蠶種製造ノ上其年ノ出來高ニ應シ國內賣買海外輸出ノ員數見積リ可申事

第三 近來養蠶ノ弊風博奕同様相成桑樹所持無之族原種多分ニ掃立財主ニ頼大金ヲ入置他人ノ桑ヲ諸方ヨリ買集候故桑種不一養方度量ヲ失手當不行屆終ニ違作或ハ下等ノ品製出候様成行候ニ付蠶室培桑多寡ニ應シ分量致シ前年ヨリ厚用意イタシ可申事

第四 養蠶ノ豐凶禍福ニ譬候輩往々有之大ナル僻言ニテ素ヨリ蠶室ノ適否ヲ察知シ桑園ノ培養器械ノ具足等都テ行届精功研究スル時ハ何レノ國ニテモ違作無ク美種名品出來連年上作ニ至リ可申道理ニ有之況ヤ風土自然ニ養蠶ニ適シ候木朝ノ良地ニ於テ人功ヲ盡シ候得ハ全精良ノ品饒足致シ候ハ無疑儀ニ候間爾後精良ノ原種ヲ饒足セシメ製絲機械へ應シ候良繭一般出來候様教導事務ニ心掛候事

第五 御國用充備肝要ニ付國々製種出來次第員數取調凡積御免許高何程現在製造高何程ト組々世話役ヨリ認爲差出大總代掛リ場限リ取廻明細帳取調且御國用貯高等減却不致様精々注意可致事

第六 凡積御免許願ノ儀年々十月限其養元ノ原種壹枚掃ニ付製種八拾枚目途ヲ以テ右ヨリ増願不

相成減スルハ勝手次第元何枚掃立凡積高何程御免許ト認メ村役人加判世話役へ可申出共節世話役桑分量等概検査ノ上十一月限リ製造人別凡積相定メ願出可申事

但試業並臨時製造相願度向ハ三月限リ世話役へ申立世話役ニ於テ篤ト相糺シ候上御免許願可申立繭出來ノ上願立候共御採用不相成事

附 當壬申年ノ儀ハ既ニ期月モ相過候儀ニ付試業臨時製造イタシ度向ハ世話役ニ於テ篤ト其繭ノ性

合等取調精良ノ分ハ製造爲致度存候事

第七 粗製濫造並戸毎押印ニ至迄懸リ場世話役厚相心得取締相立若心得違ノ者有之候ハ、懇切ニ説諭致シ可申自然不採用モノ有之候ハ、其筋へ可訴出事

但世話役無之場所ハ戸長ニ於テ右取締相立逐次私共へ談示有之候様イタシ度事

第八 他人ノ生繭買集製種ノ儀御禁止ノ事

第九 製造御免許紙凡積員數ニ引合前方ニ世話役へ御下相願税金引換上納過不足世話役内ニテ融通殘御返上ノ分税金御差戻相願製造検査御免許紙ヲ張見留小印又ハ實印等押印致シ可申且御國內用原種得意場引ト唱へ内金請取ノ戸毎へ貸渡候仕來モ有之右等ノ類ハ最注意イタシ誠實ニ取扱可申事

第十 御國用ハ其他ニ備置海外輸出ノ分ハ立秋度開港場へ出荷可致事

第十一 蠶種從來五分取薄附小數貳枚ヲ以テ本部壹枚ト唱來候處方今丸附相成候間本部ノ唱ヲ止メ枚數ニイタシ候事

第十二 御免許印紙ニ御改印無之分ハ海外輸出不相成尤御國內用ト見積リ候内全ク餘分有之候節ハ其支配役所へ申立添簡ヲ以テ開港場改所へ願出改所ノ御許可ヲ受可申候事

但海外輸出ノ分都合ニ寄リ御國用ヲ許開港場引戻ハ猶御證印請候事

第十三 原種桑葉入費共他家ノ家ニ手當致シ養蠶爲致候共生繭ヲ我方へ引取候儀ハ不相成生繭製作主ノ家ニ於テ製造押印イタシ可申事

但其家作ニ依リ自家ニテ難製候モノハ世話役へ申立世話役爲ト其實地差支ヲ検査ノ上事實不得止儀ニ候ハ、歩方並繭貫目等爲ト世話役取調ノ上他家ニ於テ製種ノ儀ハ不苦候尤製種出來上ノ節ハ尙世話役へ相届ケ繭貫目歩方ニ種數照準シ相違無之候上ニテ御規則ノ通繭製造人押印ノ事

第十四 白極印打込無之原紙へ製造ノ種並糊付等ハ見掛ケ次第其品取押へ訴出候事

第十五 大總代不足ノ分ハ最寄申合公撰ノ上申立候様可仕候事

第十六 大總代組下ノ世話役へハ此申合書へ承知印爲致置連印ノ分大藏省へ可申立事
右之通規則相立候ニ付テハ私共儀ハ最寄ヲ以テ國々分管仕製造人一同申合御趣意徹底全國ノ精業一層際立稱譽ヲ海外ニ揚候様世話役共申談厚ク勸奨イタシ追々會社等取結取締相立候様可仕事

明治五十年壬申五月

- 東京府管下 豐島郡下 練馬村 大總代 並木勘三郎
- 入間縣管下 海羅郡 五井村 大總代 鯨井勘衛
- 榎澤郡 新戒村 同副 村岡嘉平
- 群馬縣管下

佐位郡 島村

大總代

田島武平名代兼

田島彌平

長野縣管下

小縣郡 上鹽尻村

同

秋和村

中島吉左衛門名代兼

藤本善右衛門

筑摩縣管下

筑摩郡 上神林村

同

一條礎五郎

山梨縣管下

山梨郡 山田町

同

若尾逸平

同千野村

同

村田八郎兵衛

澁島縣管下

澁島郡 米澤宮村

同

梅津利助

犬上縣管下

前書申合書養露大總代申立ノ趣令免許候條各地蠶種製造世話役並製造人共大總代ノ差圖ヲ受盡力勉勵可致事

壬申五月

大 藏 省

坂田郡本庄村
同
清水 九平

岐阜縣管下
郡上郡八幡町
同
宮川 五平治

豐岡縣管下
養父郡養父市場村
同副
伊藤 直次郎

同九郎村
林田 友右衛門

新潟縣管下
蒲原郡天王新田
大總代
刈 谷 政 治

○第百八十號 (六月十五日)(布)
寄留旅行ノ者鑑札ノ儀ハ去辛未七月中被廢止候處各管轄廳又ハ所役人共ヨリ從前渡來候印鑑證書等ハ其儘ニ差置候向モ有之殊ニ印鑑無之者ハ行旅差支不都合ノ趣相聞候條以後從前渡來候分モ相

六年太政官第九十七號ニ依リ暫止

十年第七十六號布告ヲ以テ暫止

第三百九號ヲ以テ廢止

廢シ無印鑑ニテ旅行不差支様可致事

○第百八十一號 (六月十七日)(布)
來ル七月朔日ヨリ北海道後志廳振兩國以北ヲ除クノ外國内一般諸街道脇往還共縣廳有之地ハ勿論港津市驛等公私ノ要事繁多ノ地ハ總テ其地ノ摸樣ニ寄毎日或ハ隔日或ハ每月五六度宛往復ノ郵便相聞右往還筋近傍ノ市村ヘモ夫々往復相成候條從前ノ規則相心得信書等各地郵便役所及ヒ郵便取扱所等へ可差出事

○第百八十二號 (六月十八日)(布)
訴訟被告人等ヲ官廳ヨリ呼出候節其以前已ニ致逃亡候輩間々有之由ニ相聞以ノ外ノ事ニ候向後右等心得違ノ者有之ニ於テハ地方官ニテ嚴重搜索致捕縛速ニ主管ノ廳へ可差送事

○第百八十三號 (六月二十日)
東京新橋ヨリ横濱迄汽車往復旅費假規則別紙ノ通被相定候事

(別紙)

一 勅任官 往來金十三圓廿五錢
一 奏任官 同 金九圓廿五錢
一 判任官二等ニ大別ス 往來金六圓
一 十等官以上 同 金四圓
一 十一等官以下 往來金二圓
一 一等外

右往來ノ旅費假規則ニテ横濱東京へ滞留ノ時日ハ旅費定則中若後三十日内外ノ區分ヲ以其等級ニ應シ日當可被下候事

但滞留無之其當日ノ賄料ハ等級ニ應シ可被下候事

定則中着後二十日間日當左ニ

太政大臣	四圓二十錢	左右大臣	三圓九十錢
一等	三圓	二等	二圓七十錢
二等	二圓四十錢	三等	二圓十錢
三等	一圓八十錢	四等	一圓五十錢
四等	一圓三十錢	五等	一圓二十錢
五等	一圓五錢	六等	九十錢
六等	七十五錢	七等	六十錢
七等	六十錢	八等	六十錢
八等	六十錢	九等	六十錢
九等	六十錢	十等	六十錢
十等	六十錢	十一等	六十錢
十一等	六十錢	十二等	六十錢
十二等	六十錢	十三等	六十錢
十三等	六十錢	十四等	六十錢
十四等	六十錢	十五等	六十錢
十五等	六十錢	十六等	六十錢
十六等	六十錢	十七等	六十錢
十七等	六十錢	十八等	六十錢
十八等	六十錢	十九等	六十錢
十九等	六十錢	二十等	六十錢
二十等	六十錢	二十一等	六十錢
二十一等	六十錢	二十二等	六十錢
二十二等	六十錢	二十三等	六十錢
二十三等	六十錢	二十四等	六十錢
二十四等	六十錢	二十五等	六十錢
二十五等	六十錢	二十六等	六十錢
二十六等	六十錢	二十七等	六十錢
二十七等	六十錢	二十八等	六十錢
二十八等	六十錢	二十九等	六十錢
二十九等	六十錢	三十等	六十錢
三十等	六十錢	三十一等	六十錢
三十一等	六十錢	三十二等	六十錢
三十二等	六十錢	三十三等	六十錢
三十三等	六十錢	三十四等	六十錢
三十四等	六十錢	三十五等	六十錢
三十五等	六十錢	三十六等	六十錢
三十六等	六十錢	三十七等	六十錢
三十七等	六十錢	三十八等	六十錢
三十八等	六十錢	三十九等	六十錢
三十九等	六十錢	四十等	六十錢
四十等	六十錢	四十一等	六十錢
四十一等	六十錢	四十二等	六十錢
四十二等	六十錢	四十三等	六十錢
四十三等	六十錢	四十四等	六十錢
四十四等	六十錢	四十五等	六十錢
四十五等	六十錢	四十六等	六十錢
四十六等	六十錢	四十七等	六十錢
四十七等	六十錢	四十八等	六十錢
四十八等	六十錢	四十九等	六十錢
四十九等	六十錢	五十等	六十錢
五十等	六十錢	五十一等	六十錢
五十一等	六十錢	五十二等	六十錢
五十二等	六十錢	五十三等	六十錢
五十三等	六十錢	五十四等	六十錢
五十四等	六十錢	五十五等	六十錢
五十五等	六十錢	五十六等	六十錢
五十六等	六十錢	五十七等	六十錢
五十七等	六十錢	五十八等	六十錢
五十八等	六十錢	五十九等	六十錢
五十九等	六十錢	六十等	六十錢

○第百八十四號 (六月二十二日)(布)

大藏省中驛巡察自今二等察ト被定候事

七年第一號布告ヲ以テ内務省ニ屬ス

七年太政官第九十九號達ヲ以テ改ム

銃砲取締規則中第二則開港開市場ニ限リ自今左ノ通可取扱事

一開港開市場ニ於テ免許商人ノ輩銃砲並彈藥類外國人ヨリ買入度儀願出候節ハ其管轄廳ニ於テ嚴重取調ヘ一旦管廳ヘ買上然ル後願出ノ商人ヘ可相渡買拂ノ節モ同様管廳ニ於テ致取引可遣事

但免許商人ヨリハ買入賣渡共其都府都度員數書ヲ以テ開港開市場管廳ヘ願出處置ヲ可受事

○第百八十六號 (六月二十三日)(布)

六年太政官第六十號ヲ以テ廢止

宇和島縣自今神山縣ト改稱相成候事

○第百八十七號 (六月二十三日)(布)

今般華士族平民共身代限規則被相定候條左ノ通相違候事

但當王申八月朔日ヨリ施行可致事

華士族平民身代限規則

平民身代限抵償トシテ差押フ可ラサル品類

一時服着替共男女共各 一通宛

一夜具 男女共各 一通宛

一本ノ職業ヲ爲スニ必要ナル諸物品但學藝ヲ人ニ教ヘ又ハ農工商等職業ニ必要ナル書類器械品物等共金額五十兩ニ至ル迄最モ本人ノ擇ム所ニ任ス可シ其直段ハ貸主借主ヨリ鑑定ノ者ノ類

一人宛差出シ外入札人ト共ニ入札致サセ町役人ニ於テ總入札ヲ比較シ高札ヲ以テ其價ヲ定ム可キ事

一食料

家族ノ人口ヲ量リ一ヶ月間用井ル飯米ヲ殘シ置ク可キ事

但男丁ハ一日ニ五合麥ハ一升雜穀ハ一升五合婦女幼少ハ四合麥ハ八合雜穀ハ一升二合宛ノ事

一鍋釜及炊具 各 一通

華士族身代限抵償トシテ差押フ可ラサル品類

一家祿

但人口ヲ量リ年々飯米ヲ引殘シ其餘分無キ歟或ハ不足ノ者ハ其半高ヲ返金濟ニ迄金主ヘ渡サ

セ候事

第三百二十七號ヲ以テ取消

九年第三十八號布告ヲ以テ帶刀ヲ禁ス

- 一 大小類 男子一人ニ付各 一 腰笭
- 一 冠服 男子一人ニ付各 一通宛
- 一時服着替共 男女共各 二 通宛
- 一夜具 男女共各 一通宛

一 本人職業ヲ爲スニ必要ナル諸物品

但學藝ヲ人ニ教ヘ又ハ農工商等ノ職業ニ必要ナル書類及諸器械品物等共金額五十兩ニ至ル迄最モ本人ノ擇ム所ニ任スヘシ其直段ハ貸主借主ヨリ監定ノ者ノ類 一人宛差出シ外入札人ト共ニ入札致サセ 町役人ニ於テ總入札ヲ比較シ高札ヲ以テ其價ヲ定ム可キ事

一 鍋釜及炊具類 各 一通

右身代限りノ節ハ三十日間裁判所門前高札場並ニ木人家宅へ揭示ヲ出シ其次第傳承日限中追願ノ者ハ取札ノ上可處置事

但新聞紙ヲ刊行スル地ニ於テハ亦之ニ記載セシムヘシ

一 前條ニ記スル所ノ引殘スヘキ必要物件ノ内未タ代價ヲ拂ハサル分ハ賣主ヨリ日限内訴出レハ現品ヲ取戻スコヲ得ヘシ

但現在着用ノ衣服夜具ハ此限ニアラス

一 身代限りノ物件ハ入札拂ニ出ス可シ尤金銀器等ノ定價判然タル物品ハ眞價ヨリ低ク賣拂フヘカラス且ツ賣拂金ノ總額ハ其者ノ負債及ヒ右一件ノ諸費用ヲ償フニ過ク可ラス

但入札拂ノ日ヨリ三日前ニ其品物及ヒ場所時刻ヲ裁判所門前並ニ其者ノ居宅及ヒ各地士民萃集ノ所へ揭示シ及ヒ新聞紙ヲ刊行スル地ニ於テハ亦之ニ記載セシムヘシ且ツ貸主借主ヨリ差出セシ監定ノ者モ他人ト共ニ入札致サセ 町役人ニ於テ總入札ヲ比較シ高札ヲ以テ其價ヲ定メ之

第百八十八號奏行 六年太政官第七十號ヲ以テ揭示日數ヲ六十日ト改ム

第百八十八號奏行

六年太政官第七十號ヲ以テ三十日ヲ六十日ト改ム

六年太政官第百八十一號ヲ以テ揭示日數一變改正七年第七十號一變改正ヲ以テ再改正

ヲ現金ニテ取立裁判所へ差出スヘシ

○第百八十八號 (六月二十三日)(布)

貸金銀滯出入ニ付身代限り申付候節以來ハ當人家宅並各府縣裁判所門前高札場等三ヶ所へ別紙案文ノ通相認メ三十日間揭示致シ候上身代限り濟方可申付尤右之趣傳承日限中追願致候分ハ取札處置可致事

(別紙)

揭示案

右ノ者借金何村何ノ誰ヨリ何々何々出訴ニ及ヒ吟味ノ上身代限り申付ルニ付若シ何ノ誰へ掛同様ノ願有之者ハ來ル幾日迄ニ可申出右日限過去訴出ルニ於テハ一切取上無之間其旨可相心得者也

(改)

右ノ者借金何村何ノ誰ヨリ何々何々出訴ニ及ヒ吟味ノ上身代限り申付ルニ付若シ何ノ誰へ係リ金穀其他諸取引ノ訴有之者ハ當何日ヨリ來ル何月何日迄日數六十日內ニ當裁判所へ訴出ツヘシ右日限過去訴出ルニ於テハ此度身代分散金ノ分配ニハ不差加者也

揭示案

何町 何ノ誰

右ノ者借金出入ノ未吟味ノ上身代限り申付ルニ付所持品左ノ通來ル何日ニ入札拂爲致候條入札致度

相望者ハ當日何字同人方へ可罷出者也

一 建家土藏

一所持品 何

右何月何日入札拂

○第百八十九號 (六月二十四日) (布)

道路ノ制道々一般可被相立候ニ付テハ差向管内何街道何往還ト相唱候分道敷及ヒ左右並木除地ノ間尺其沿道一驛一村限リ明細帳或ハ明細繪圖等ノ舊記大藏省へ可差出事

但本文ノ舊記差出候節奸民ノ欺罔無之様屹度取締行届候様可致事

○第百九十號 (六月二十四日) (布)

一 自今北海道日高州幌泉灣海關ヲ廢シ更ニ膽振州室蘭釧路州厚岸ノ兩灣ニ海關相設候事

一 後志州手宮港自今小樽港ト改稱候事

○第百九十一號 (六月二十五日)

府 縣 へ

府縣管下諸拜借證書認メ振ノ儀ハ去辛未四月中相達置候處今般改正候條當八月朔日以後拜借米金請取候節ハ別紙雛形ノ通取調大藏省へ可差出事

但諸官員拜借米金ノ儀ハ可爲是迄ノ通候事

(別紙雛形)

本紙西ノ内堅紙

何國何郡何村何々拜借金證書

八年第十四號布告
ヲ以テ改定
七年太政官第四十
六號通取候

何 縣府

證

合金何兩

内

金何兩

但當年支ヨリ來年支マテ何ケ年風置ケ年金何兩ノ返納ノ儀

右奉請取候

何國何郡何村何々拜借

第何區

戶長

何 之 誰 印

同

副戶長

何 之 誰 印

同

右何村拜借人總代

何 之 誰 印

右同斷夫食拜借

當干支何月何處上中下米平均
相場米壹石ニ付金何十兩

金何兩
此米何石

但右同斷
右奉請取候
調印連名右二同

以下何口ニテモ右ニ准ス
右于支何月幾日竊濟拜借金請取相渡申候返納ノ儀ハ書面割合ノ通取立年々十一
月限相納皆濟ノ節納證書ヲ以此證文ト引替可申候仍後證知件
年號于支何月幾日
何府知事權知事印
縣令權令
職員ノセツハ奉事名印

出納寮

○第九十二號 (六月二十八日) (布)

近來自葬取行候者モ有之哉ニ相開候處向後不相成候條葬儀ハ神官僧侶ノ内へ可相頼候事

○第九十三號 (六月二十八日) (布)

從來神官葬儀ニ關係不致候處自今氏子等ヨリ神葬祭相頼候節ハ喪主ヲ助ケ諸事可取扱候事

○第九十四號 (六月二十八日) (布)

東京ヨリ陸奥國青森迄傳信機御取建相成候儀昨辛未十月中相達候處今般尙又北海道箱館ヨリ新道
通リ東海岸ニ沿ヒ膽振國千歳ヲ經テ石狩國札幌ニ至ル迄電機御取設追テ兩線接續可相成管ニ付此
段相達候事

○第九十五號 (六月二十九日) (布)

陸軍省所管ノ軍人軍屬脱走ノ者各府縣ニ於テ見當リ候ハ、致捕縛府縣送リテ以テ其地方所管ノ鎮
臺本營或ハ分營へ護送可致候此旨相達候事

○第九十六號 (七月八日) (布)

七年第十三號布告
十七年第二十五號
布達奉看
○第九十二號
○第九十三號
○第九十四號
○第九十五號
○第九十六號
○第九十七號
○第九十八號
○第九十九號
○第一百號

大藏省第九十九號
○第九十九號
○第一百號
○第一百號
○第一百號
○第一百號
○第一百號
○第一百號
○第一百號
○第一百號

從來香具師ト唱へ來候名目自今被廢止候事

但銘々商賣ノ儀ハ可爲勝手事

○第九十七號 (七月十日) (布)

人民實印ノ儀ハ諸事證據ニ相成大切ノ品ニ候處妄ニ他人へ相預ケ候者有之ニ付問々奸詐ノ訴訟差
起リ以テ外ノ事ニ候以來實印相預候儀固被禁候條萬一心得違ノ者有之候節ハ預ケ人預リ人共屹度
可及所置候事

○第九十八號 (七月十日)

近日 還幸被爲在候條 御着輦翌日ヨリ三日ノ内奏任官以上ノ輩宮内省並 皇太后宮へ恐悅可申
上事 諸省府縣へ

但判任官ハ其官省ニ於テ名刺相受ケ宮内省へ可差出事

○第九十九號 (七月十日)

諸官員滿三年以上奉職ノ輩免官ノ節賜物規則

滿三年 月給 一ヶ月半

同四年 同 二ヶ月

等外 但直垂地並絹晒布等被下ノ儀ハ是迄ノ通

滿三年 月給 二ヶ月

同四年 同 二ヶ月半

右ノ通下賜候事

○第一百號 (七月十三日)

第三百四十六號ヲ
以テ直垂地ヲ織物
ニ改ム

六年太政官第三百
十一號ヲ以テ廢止

○第一百號
○第一百號
○第一百號
○第一百號
○第一百號
○第一百號
○第一百號
○第一百號
○第一百號
○第一百號

○第二百一號 (七月十三日) (布)
昨十二日夜第八字三十分還幸被爲在候事

皇后宮來ル十五日朝第六字相州宮ノ下ヲ御出興還御被 仰出候事
但御道筋東海道小田原驛ヨリ御順路ノ事
一御旅宿へ宮内省ヨリ先着ノ官員可差出候間萬端可申合事

御休泊割

十五日 御晝御泊	小田原驛	十六日 御小休	山西村
御晝	大磯驛	御小休	茅ヶ崎
御泊	藤澤驛	十七日 御晝	戸塚驛
御小休	程ヶ谷驛	御泊	神奈川驛
十八日 御小休	川崎驛	御小休	蒲田
御晝	品川驛	御着	

六年太政官第四百二十九號參看

○第二百二號 (七月十七日) (布)
庚午十二月中賣藥ノ儀ハ大學東校ニ於テ致取締候様相達置候處御詮議ノ次第有之自今御廢止相成候條此旨可相心得事

六年太政官第九十七號參看

○第二百三號 (七月十八日) (布)
各省府縣共各所往復御用狀等ノ備從前貸錢拂入足帳ヲ以繼立或ハ諸拂貸錢帳ヲ以遞送致置置テ其貸錢驛遞察ニ於テ下ケ渡候分モ有之候處今般布告及候通リ當七月朔日ヨリ國內一般郵便發行候上ハ御用狀等郵便ヲ以差立可申尤其地ノ模様ニ寄隔日或ハ毎月五六度宛往復ノ地モ有之候間其定日ヲ難待合至急ノ分ハ猶從前ノ通取計可申事

諸省府縣へ

○第二百四號 (七月二十日) (布)

府 縣

東海道其他ノ街道追々傳馬所助郷ヲ廢シ相對運輸ノ法相立候處猶依然舊式ヲ存シ置候向モ有之一事兩岐ニ跨リ不體裁ニ付來ル八月晦日限諸道共總テ傳馬所並助郷其他是ニ屬スル一切ノ課役及ヒ官ヨリ支給ノ米金ヲモ被廢止候條從前傳馬所所有之候宿驛へハ各適宜ノ相對貸錢ヲ受取人馬繼立方可取扱陸運會社或ハ相對人馬繼立所等ヲ爲取設其取扱人ノ姓名並相對貸錢ノ現額共驛遞察へ可届出

但他日相對貸錢更正ノ節モ同様可届出

府 縣

六年太政官第二百二號參看

○第二百五號 (七月二十二日) (布)

各府縣願伺屆書令參事實印相用候儀ニ付辛未十一月中兩度及布告候處尙亦今般左ノ通相達候事各府縣ヨリ諸省へ差出候願伺屆書自今知事令參事署名押印ノ上其省長官次官ノ名宛ヲ以テ可差出候但機密ノ事件ニテ親折ノ文書ハ其旨表書ノ側ニ記載糊封可致平常ノ分ハ折掛ケ銘書等是迄ノ通尤東京出張所ヨリ直達ノ受書漢舌書等ハ詰合官員署名押印可致事

○第二百六號 (七月二十二日) (布)

舊藩々ニ於テ製造ノ紙幣辛未七月十四日ノ相場ヲ以テ追テ御引換可相成旨被 仰出置候上ハ御引換濟迄ノ間無疑念通用可致答ノ處心得違ノ者有之自然不融通ヲ釀成相場及下落候場合ニ乘シ正金金札ヲ以藩札買集候哉ノ趣不埒ノ事ニ候右舊藩札ハ不遠御引換相成候間兼テ大藏省ヨリ相渡置候新貨ト舊藩札價格比較表ノ通柳無疑念通用可致若心得違ノ者於有之ハ吟味ノ上至當ノ御所置可有之事

○第二百七號 (七月二十三日) (布)

諸 縣

舊藩々製造紙幣ノ種類數多ニシテ殊ニ小札ハ數枚ニテ其價位新貨壹厘ニ足ラサル品種モ有之新紙

大藏省第百十六號及七年同第百二十二號參看

明治五壬申年七月 太政官 第二百四號 第二百五號 第二百六號 第二百七號

幣八十錢以上ニ付總テ右引換候テハ取引上不便利モ可有之ニ付差向五錢以上ニ當ル分ノミ致引換其以下ハ追テ一錢半錢壹厘ノ銅貨鑄造ノ上交換可致就テハ右小札當分通用中大藏省ヨリ價位比較ノ印可相渡候條郡邑ノ區畫ト右小札ノ多寡ニ從ヒ便宜ノ方法ヲ以紙幣ニ致押印通用可爲致尤右押印ニ取掛リ及取扱手續ノ儀ハ追テ大藏省ヨリ可及差圖且其押印ニ關係ノ諸入費ハ追テ同省ヨリ下渡可申事

八年十二月二十二日
日本政官達ヲ以テ
印鑑改正

○第二百八號 (七月二十三日)

諸省府縣
官廳各開

是迄大手阪下兩御門通行印鑑並非常印鑑共總テ被廢離形ノ通被改候條來ル八月朔日ヨリ所持通行可致事

一奏任官以下八別ニ姓名ヲ記シ御渡シ無之ニ付其官廳へ御渡シノ分可相渡且他官省へ轉職ノ輩ハ其官省ヨリ元官省へ返納ノ上更ニ相渡シ尤モ免職ノ節ハ其官廳へ引揚可申事

一鑑札紛失或ハ燒失等致シ候節ハ其番號且次第柄等相記シ御沙汰可伺出事

來ル二十七日二十八日兩日ノ内第九字迄ニ御門印鑑御渡シニ相成候條式部寮へ受取ノ者可差出事

但從前ノ印鑑取經メ來八月五日迄ニ同寮へ返納可致事印鑑離形ハ第百五十三號勅任官へ御渡シ
留府縣ト書ス

○第二百九號 (七月二十四日)

七年第五號布告ヲ
以テ改正

船燈規則

艦船海上ヲ往來スルヤ暗夜互ニ衝突スルハ人命貨財ヲ損失スルノ恐レアリ故ニ萬國普通ニ船燈ノ規則有リテ每船必ス之ヲ設ケサル無シ現今諸開港場ハ勿論近海艦船ノ往來逐日繁多ニ赴クヲ以テ右普通ノ規則ニ依ラサルハ自他共ニ海上不測ノ難ニ係ルコトアラン因テ今其規則ヲ布告イタシ候條此旨可相心得事

船燈規則

第一條 蒸氣船ト雖モ蒸氣器械ヲ用ヒス帆ヲ用ヒテ航スルハ帆船ニ準スヘク蒸氣器械ヲ用フル歟

或ハ蒸氣既ニ成レルモ其帆ヲ用フルト用ヒサルトヲ論セス全ク蒸氣船ト心得可キ事

第二條 凡船日没ヨリ日出迄左ノ條々ニ掲示スル燈火ヲ點スルヲ決シテ懈怠ス可カラサル事

第三條 蒸氣船蒸氣機ヲ用ヒテ航行スルハ必ス左ノ燈火ヲ點ス可シ

第一 前下櫓ノ頂ツフアト白燈

但此白色ノ燈ハ晴天ノ暗夜ニ左右二十方位ノ間凡ク五里ノ所ヨリ認ル様ニス可シ

第二 右舷中櫓ヨリ前櫓綠燈

但此綠色ノ燈ハ晴天ノ暗夜ニ前ヨリ右ノ方十方位ノ間二里ノ所ヨリ認得ル様ニス可シ

第三 左舷中櫓ヨリ前櫓紅燈

但此紅色ノ燈ハ晴天ノ暗夜ニ前ヨリ右ノ方十方位ノ間凡二里ノ所ヨリ認得ル様ニス可シ

第四 兩舷ノ燈火ハ舷ヨリ内面ニ屏風様ノモノヲ燈ヨリハ三尺許モ長キ木板ニテ製シ右舷ノ燈火ハ左舷ヨリ見エス左舷ノ燈火ハ右舷ヨリ見エサル様爲ス可キ事

第五條 蒸氣船他ノ一船ヲ引テ航行スルハ前條ニ準ル前櫓ノ白燈ハ二箇並ヒ掲ク可キ事

第六條 艦船帆ヲ用ヒテ航スル或ハ蒸氣船ニ引カルハハ兩舷ノ燈火ヲ點スルヲ蒸氣船ニ等シ然レ

モ前櫓ノ白燈ハ決シテ用フ可カラサル事

第七條 暴風雨等ニテ左右兩舷ノ燈火ヲ掲置クヲ得サルハ日没ヨリ日出迄火ヲ點シテ舷内ニ取

入レ置キ他ノ航行スルヲ知ラハ直チニ之ヲ舷外ニ顯ス可キ事

第八條 但右舷ノ綠燈左舷ヨリ見エス左舷ノ紅燈右舷ヨリ見エサル様精密ニ心ヲ用フ可キ事

第九條 帆松及ヒ蒸氣船ノ差別無ク碇泊セルハ日没ヨリ日出迄八方ヨリ能ク認得可キ様ニ白色

ノ火燈ヲ掲ク可キ事

但其掲ルノ高サハ甲板より二丈ヲ踰ユ可カラスシテ晴天ノ暗夜ニハ十八九町ヨリ認メ得ル様ニス可シ

第八條 水路嚮導帆船ハ自餘ノ船ノ如ク紅綠燈ヲ用フルヲ無シ只檣上ニ白燈ヲ掲クルノ外又時々甲板上ニモ白燈ヲ掲ク可キ事

第九條 甲板無キ船ハ兩舷ノ火燈ヲ用フルニ及ハス然レトモ半ハ紅ニ半ハ綠ニ分色セル一箇ノ火燈ヲ準備シ置キ他船ノ接近シテ航行スルコト有ラハ速カニ火ヲ點シテ舷外ニ掲出ス可キ事

但右舷ヨリ紅色左舷ヨリ綠色ノ見エサランコトヲ要ス可キ事

第十條 晝夜ノ別無ク總テ海霧深キハ五分時毎ニ左ノ暗號ヲ怠ル可カラサル事

第一 蒸氣船航行スルハハ蒸氣笛

第二 帆船航行スルハハ喇叭或ハ啞囉

第三 蒸氣及ヒ帆船ノ別無ク碇泊中ハ鐘

第十一條 凡帆船其方向相對シテ衝突スルノ患有ルハ取舵シテ右ニ避ケ他船ノ左ヲ過ク可キコト定法タル事

第十二條 兩帆船航ルハ漸クニ相會シテ衝突スルノ患有ラントセハ左舷ヨリ風ヲ受ルノ船方向ヲ變ス可ク然シテ右舷ヨリ風ヲ受ルノ船面風ナルハ多ク風ヲ受クルノ船ヨリ避ルヲ以テ禮ト爲セル事

又一船順風ニテ航ルハ下風ヨリ航リ來レル船ノ爲ニ減路ヲ避クルコト定法タル事

第十三條 兩蒸氣船航ルハ其方向相對シテ衝突ノ患アラントセハ取舵シテ右ニ避ケ他船ノ左ヲ

過ク可キ事

第十四條 兩蒸氣船走ルハ漸ク相接近シテ衝突スルノ患有ラントセハ左方ニ航ル船右方ニ在ル船ヲ避ク可キ事

第十五條 蒸氣船ト帆船ト共ニ航リ漸クニ相會シテ衝突スル患有ラントスルハ蒸氣船帆船ノ爲メニ減路ヲ避ク可キ事

第十六條 總テ蒸氣船他船ニ接近シテ衝突スルノ患有ラントスルハ船ノ速力ヲ減シ或ハ蒸氣機械ノ回轉ヲ止或ハ後進セシムル等其時宜ニ應ス可キ事

第十七條 凡船走リテ他船ニ接近シ衝突ノ患有ラントスルハ航リ接近シタル船其方向ヲ變ス可キ事

第十八條 前條ニ揭示スル如ク兩船ノ中一艘ハ方向ヲ變シテ減路ヲ避クルコトス可ク他ノ一艘ハ又次條ニ掲ル如ク運用ス可キ事

第十九條 右ノ條々ニ掲ル法令ヲ遵守スルニ就キテモ尙航海中種々ノ危難ニ配心注意シ且突然ニ起レル不測ノ變法令ヲ遵行スルノ邊有ラサルカ如キハ時宜ニ應シテ臨機ノ運用ヲ爲ス可キ事

第二十條 火燈ヲ掲ケス暗號ヲ怠リ或ハ方向ヲ變シテ他船ヲ避ル法令等ヲ遵守セサルノ過失ニ依テ變事起ルハ管ニ船主船長ノミナラス其乗組水夫ニ至ル迄其責ニ任ス可ク之ニ關係無シト謂フヲ得サル事

右ノ條々堅ク相守ルヘキモノ也

壬申五月

海軍省

幾方位ト云フコトハ全地平ヲ分ツテ三十二方位トシ其一方位ハ即チ三百六十度ノ三十二分ノ一ニシテ十一度十五分トシ故ニ十方位ハ百十二度半トス

ノ火燈ヲ掲ク可キ事
但其掲ルノ高サハ甲板上ヨリ二丈ヲ踰ニ可カラスシテ晴天ノ暗夜ニハ十八九町ヨリ認メ得ル様ニス可シ

第八條 水路嚮導帆船ハ自餘ノ船ノ如ク紅綠燈ヲ用フルコト無シ只檣上ニ白燈ヲ掲クルノ外又時々甲板上ニモ白燈ヲ掲ク可キ事

第九條 甲板無キ船ハ兩舷ノ火燈ヲ用フルニ及ハス然レトモ半ハ紅ニ半ハ綠ニ分色セル一箇ノ火燈ヲ準備シ置キ他船ノ接近シテ航行スルコト有ラハ速カニ火ヲ點シテ舷外ニ掲出ス可キ事
但右舷ヨリ紅色左舷ヨリ綠色ノ見エサランコトヲ要ス可キ事

第十條 甲板無キ船碇泊セル歟或ハ海上ニ見ユル時ハ檣上ニ白燈ヲ掲ク可シ且其他時々白燈ヲ顯ス可キ事
晝夜ノ別無ク總テ海霧深キハ五分時毎ニ左ノ暗號ヲ怠ル可カラサル事

第一 蒸氣船航行スルハハ蒸氣笛

第二 帆船航行スルハハ喇叭或ハ呼囉

第三 蒸氣及ヒ帆船ノ別無ク碇泊中ハ鐘

第十一條 凡帆船其方向相對シテ衝突スルノ患有ルハ取舵シテ右ニ避ケ他船ノ左ヲ過ク可キコト
定法タル事

第十二條 兩帆船航ルハ漸クニ相會シテ衝突スルノ患有ラントセハ左舷ヨリ風ヲ受ルノ船方向ヲ變ス可シ然シテ右舷ヨリ風ヲ受ルノ船面風ナルハ多ク風ヲ受クルノ船ヨリ避ルヲ以テ禮ト爲セル事

又一船順風ニテ航ルハ下風ヨリ航リ來レル船ノ爲ニ減路ヲ避クルコト定法タル事

第十三條 兩蒸氣船航ルハ其方向相對シテ衝突ノ患アラントセハ取舵シテ右ニ避ケ他船ノ左ヲ

過ク可キ事

第十四條 兩蒸氣船走ルハ漸ク相接近シテ衝突スルノ患有ラントセハ左方ニ航ル船右方ニ在ル船ヲ避ク可キ事

第十五條 蒸氣船ト帆船ト共ニ航リ漸クニ相會シテ衝突スル患有ラントスルハ蒸氣船帆船ノ爲メニ減路ヲ避ク可キ事

第十六條 總テ蒸氣船他船ニ接近シテ衝突スルノ患有ラントスルハ船ノ速力ヲ減シ或ハ蒸氣機械ノ回轉ヲ止或ハ後進セシムル等其時宜ニ應ス可キ事

第十七條 凡船走リテ他船ニ接近シ衝突ノ患有ラントスルハ航リ接近シタル船其方向ヲ變ス可キ事

第十八條 前條ニ揭示スル如ク兩船ノ中一艘ハ方向ヲ變シテ減路ヲ避クルコトス可ク他ノ一艘ハ又次條ニ掲ル如ク運用ス可キ事

第十九條 右ノ條々ニ掲ル法令ヲ遵守スルニ就キテモ尙航海中種々ノ危難ニ配心注意シ且突然ニ起レル不測ノ變法令ヲ遵行スルノ違有ラサルカ如キハ時宜ニ應シテ臨機ノ運用ヲ爲ス可キ事

第二十條 火燈ヲ掲ケス暗號ヲ怠リ或ハ方向ヲ變シテ他船ヲ避ル法令等ヲ遵守セサルノ過失ニ依テ變事起ルハ管ニ船主船長ノミナラス其乗組水夫ニ至ル迄其責ニ任ス可ク之ニ關係無シト謂フヲ得サル事

右ノ條々堅ク相守ルヘキモノ也

壬申五月

海 軍 省

發方位ト云フコトハ全地平ヲ分ツテ三十二方位トシ其一方位ハ即チ三百六十度ノ三十二分ノ一ニシテ十一度十五分トシ故ニ十方位ハ百十二度半トス

一燈光ノ色ヲ認メテ來ル船ノ鐵路ヲ考ル事
一紅燈綠燈並見ユル時

上圖

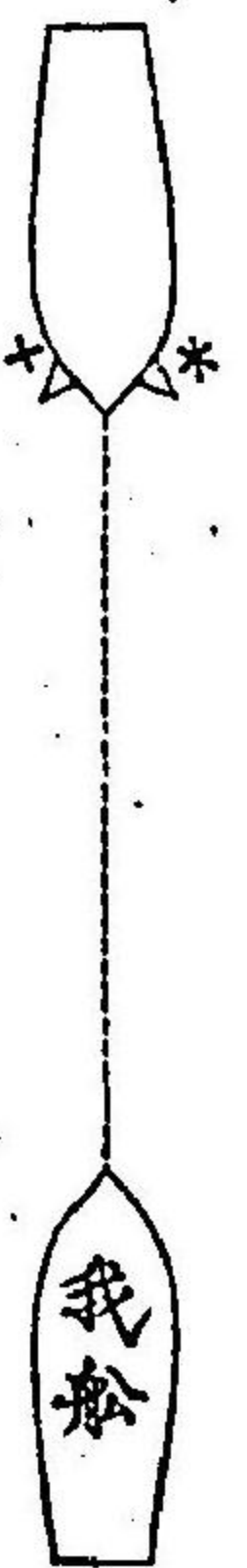

下圖



(x印ハ紅
*印ハ綠)

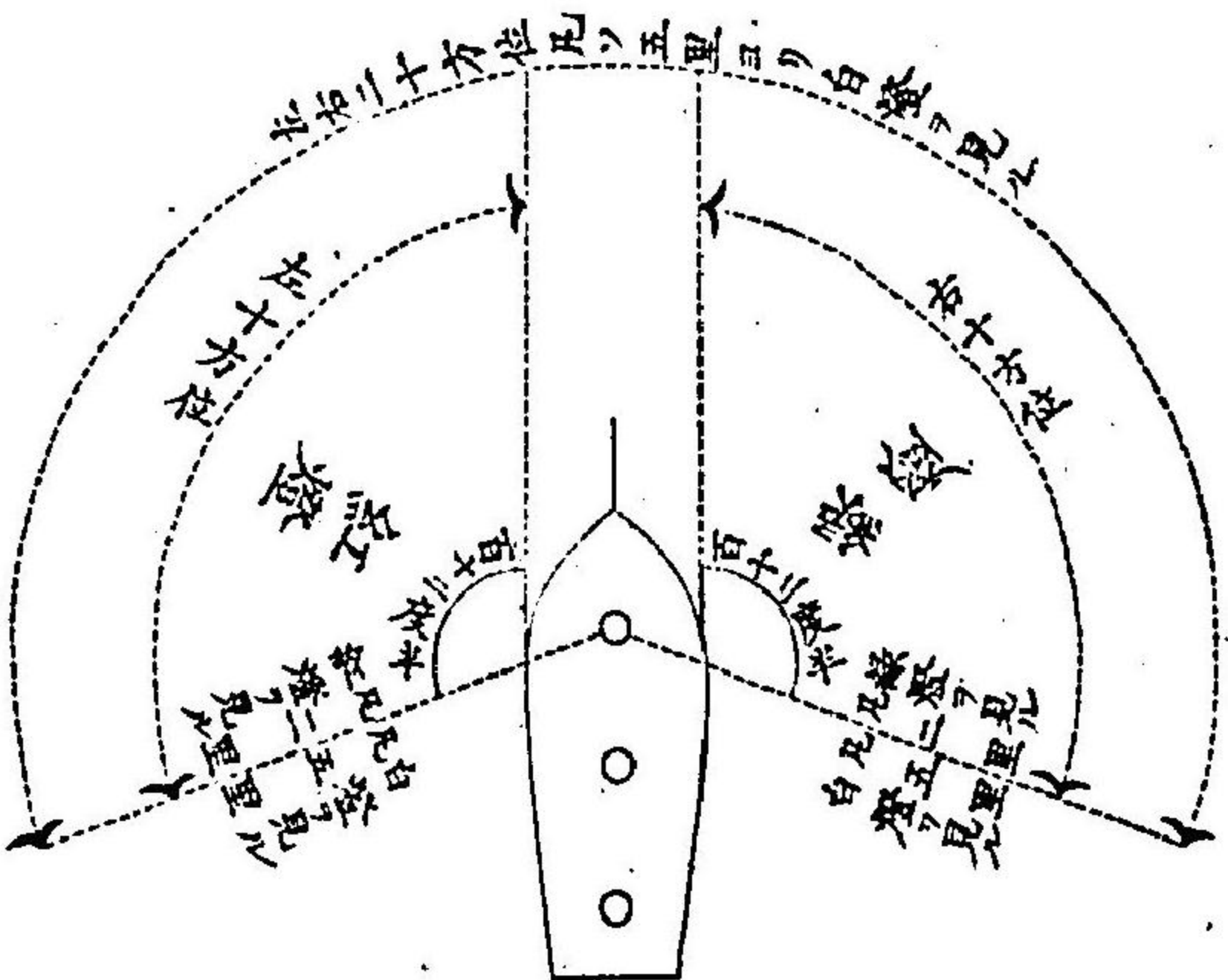

上圖ノ如ク水面ニ紅綠燈並見ユル時ハ下圖ノ如ク直ニ我方へ來ル船ナリ
上ニ白光アラハ蒸氣ナリト知ルヘシ
又上ニ白光ニ箇並見ユルハ直チニ我方へ來ル蒸氣船帆前船ヲ引クナリ
一紅燈ヲ見テ綠燈ヲ見サルノ時

(----- 印ハ朱)

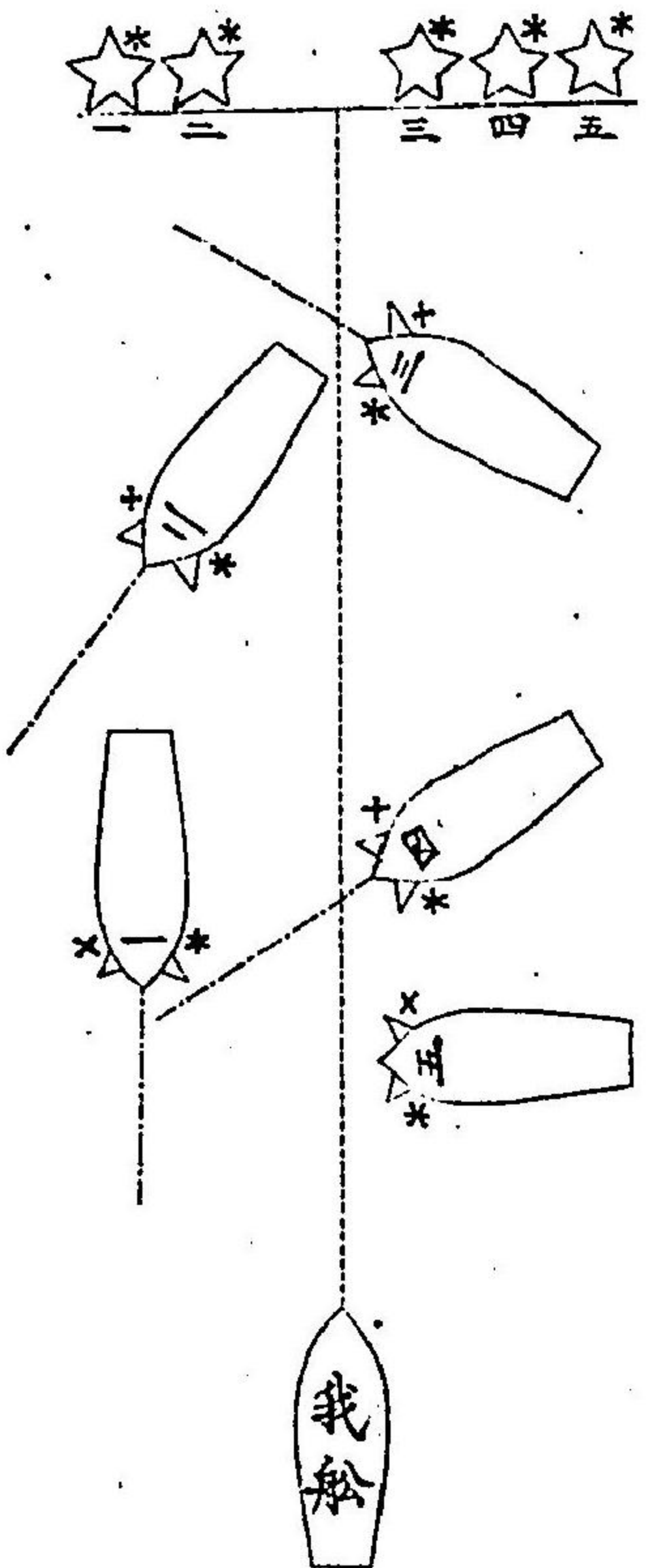

我船ノ正面ヨリ左ニ方リテ見ユルナラハ或ハ(一)ノ如ク我船ノ左方ヲ過キ或ハ(二)ノ如ク斜ニ
左方へ艇過ル者ナリ
我船ノ右方ニ見ユル者ハ皆我鐵路へ十字ニ掛ル者ナリ又距離遠クシテ幾ト正面ナル(三)ノ如キ
ハ我鐵路ヲ過行ク者ナルカ故ニ衝突ノ患少シト雖モ彼ノ(四)(五)ノ如ク我船ニ接近シ又四方位
ニ近キ者ハ互ニ衝突ノ恐レアリ此ノ如クナルハ心ヲ用ヒテ之ヲ避ンコトヲ要ス可シ
總テ紅色ノ燈火ハ右ヨリ左ノ方へ艇ル者ナレハ務メテ其船ノ右方へ避ルヲ以テ善トス
一綠燈ヲ見テ紅燈ヲ見サルノ時

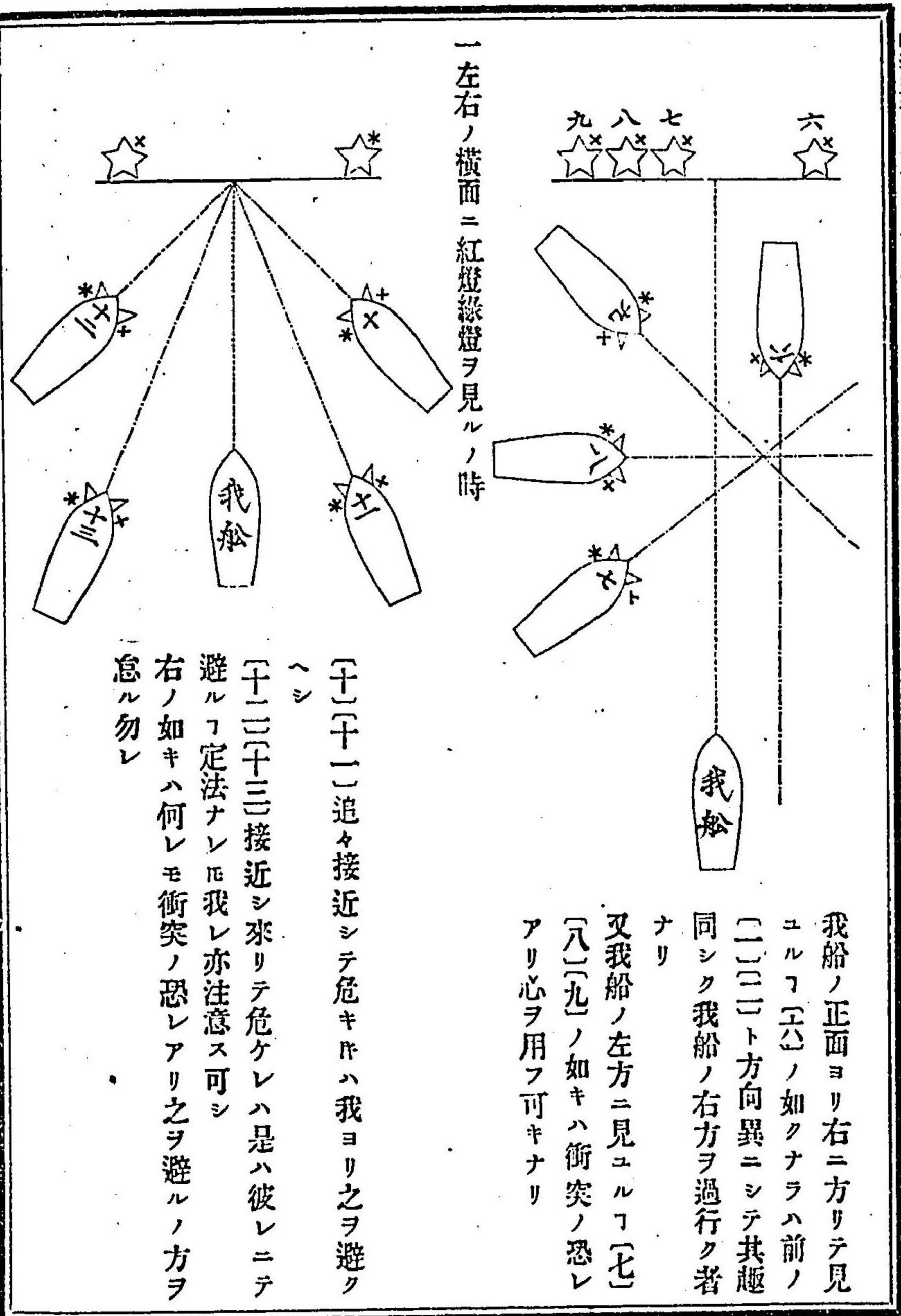

船々ニトモストモシ火上ハ白

右ハミトリニ左リクレナヒ

六年太政官第二百
十六號ヲ以テ改ム

七年太政官第六十
一號ニ依リ消滅

此歌ヲ諸記シ置ク可シ但シ右ノミノ字ハ緑ノミノ字ナレハ記應シ易カル可シ

○第二百十號 (七月二十五日)(布)

諸省府縣官局週シ
諸省府縣官局週シ

○第二百十一號 (七月二十五日)(布)

新任轉任ノ輩ハ月給賜方左ノ通改定候事

第一章

一新規拜命ノ者直ニ宣旨拜受請書差出候日ヨリ奉職スルモノハ其本任ノ月給ヲ賜ルヘシ

第二章

一各方ニテ宣旨拜受請書差出シ任所ヘ赴クヘキノ其日ヨリ七日ノ間ニ上程セハ第一章ニ准シ月給ヲ賜ルヘシ若シ公用ノ外事故アリテ七日内ニ上程スヘカラサルハハツノ事實ヲ申達シ許可ヲ得テ滞在スルモノハ八日日本官月給四分ノ一ヲ賜ルヘシ

第三章

一他官ヘ轉任ノ者赴任奉職迄ノ間心得及ヒ月給賜方等新規拜命ニ異ナラス都テ第一章第二章ニ准スヘシ

尤舊官ノ事務取扱中タリトモ轉任ノ者ヘハ拜命ノ日ヨリ本官ノ月給ヲ賜ルヘシ

○第二百十二號 (七月二十五日)

諸省府縣官局週シ

六年太政官第百八
十號第百六十六號參

明治五十年七月 太政官 第二百十號 第二百十一號 第二百十二號

會同第三百十一號
ヲ以テ廢止

明治五年申年八月 太政官 第二百十三號 第二百十四號 (學制)

一四六

諸官員免職後勳績ノ儀ニ付去辛未八月中大藏省ヨリ相達候處更ニ左ノ通御改定相成候條此旨相達候事

一 諸官員免職後從前奉職年數ニ應シ被下候御賞與品以來代料ヲ以テ免職詞令一同目錄相渡可申候事

但年數ノ儀ハ等級ニ不拘最初被 召出等外ニ候共其出仕ノ月ヨリ相數ヘ可申且御品拜受ノ上ハ假令其月内ニ再拜命スト雖モ追テ免職ノ節更ニ拜命ノ月ヨリ年數可取調事

勅任 無絛直並地壹四代 金二十圓
奏任 無絛直並地壹四代 金十五圓
判任 無絛直並地壹四代 金十圓
右之通御定相成候事

○第二百十三號 (七月晦日)(布)

諸省府縣官局廻シ

數官兼任ノ輩ハ其高官ニ因テ身分取扱並官給被下候處自今改メテ身分取扱ノ儀ハ高官ニ因リ官給ハ其多キ者ヲ被下候事

七年太政官第六十一號
一號達ニ依リ官給
ノ件消滅
十九年勅令第六號
參看
十二年第四十號布
告ヲ以テ廢止

○第二百十四號 (八月二日)
人々自ラ其身ヲ立テ其產ヲ治メ其業ヲ昌ニシテ以テ其生ヲ遂ル所以ノモノハ他ナシ身ヲ修メ智ヲ開キ才藝ヲ長スルニヨルナリ而テ其身ヲ脩メ智ヲ開キ才藝ヲ長スルハ學ニアラサレハ能ハス是レ學校ノ設アル所以ニシテ日用常行言語書算ヲ初メ士官農商百工技藝及ヒ法律政治天文醫藥等ニ至ル迄凡人ノ營々トコロノ事學アラサルハナシ人能ク其才ノアル所ニ應シ勉勵シテ之ニ從事シ而シテ後初テ生ヲ治メ產ヲ興シ業ヲ昌ニスルヲ得ヘシサレハ學問ハ身ヲ立ルノ財本共云ヘキ者ニシテ人タルモノ誰カ學ハスシテ可ナラシヤ夫ノ道路ニ迷ヒ飢餓ニ陥リ家ヲ破リ身ヲ喪ノ徒ノ如キハ

文部省第二十二號
ヲ以テ分注並士族
ノ下卒ノ字ヲ加フ

畢竟不學ヨリシテカ、ル過チヲ生スルナリ從來學校ノ設アリテヨリ年ヲ歴ルコト久シト雖モ或ハ其道ヲ得サルヨリシテ人其方向ヲ誤リ學問ハ士人以上ノ事トシ農工商及ヒ婦女子ニ至ツテハ之ヲ度外ニヲキ學問ノ何物タルヲ辨セス又士人以上ノ稀ニ學フ者モ動モスレハ國家ノ爲ニスト唱ヘ身ヲ立ルノ基タルヲ知ラスシテ或ハ詞章記誦ノ末ニ趨リ空理虛談ノ途ニ陥リ其論高尙ニ似タリト雖而之ヲ身ニ行ヒ事ニ施スコト能ハサルモノ少カラス是即チ沿襲ノ習弊ニシテ文明普チカラス才藝ノ長セスシテ貧乏破産喪家ノ徒多キ所以ナリ是故ニ人タルモノハ學ハスンハ有ヘカラス之ヲ學フニハ宜シク其旨ヲ誤ルヘカラス之ニ依テ今般文部省ニ於テ學制ヲ定メ追々改則ヲモ改正シ布告ニ及フヘキニツキ自今以後一般ノ人民 婦及婦女 必ス邑ニ不學ノ戸ナク家ニ不學ノ人ナカラシメン事ヲ期ス人ノ父兄タル者宜シク此意ヲ體認シ其愛育ノ情ヲ厚クシ其子弟ヲシテ必ス學ニ從事セシメサルヘカカラサルモノナリ高上ノ學ニ至テハ其人ノ材能ニ任カスト雖トモ幼童ノ子弟ハ男女メサルヘカカラサルモノナリ別チ小學ニ從事セシメサルモノハ其父兄ノ過度タルヘキ事
但從來沿襲ノ弊學問ハ士人以上ノ事トシ國家ノ爲ニスト唱フルヲ以テ學費及其衣食ノ用ニ至ル迄多ク官ニ依頼シ之ヲ給スルニ非サレハ學ハサル事ト思ヒ一生ヲ自棄スルモノ少カラス是皆感ヘルノ甚シキモノナリ自今以後此等ノ弊ヲ改メ一般ノ人民他事ヲ抛チ自ラ奮テ必ス學ニ從事セシムヘキ様心得ヘキ事
右之通被 仰出候條地方官ニ於テ邊隅小民ニ至ル迄不洩樣便宜解釋ヲ加ヘ精細申諭文部省規則ニ隨ヒ學問普及致候様方法ヲ設可施行事

今般被 仰出候旨モ有之教育ノ儀ハ自今尙又厚ク御手入可有之候處從來府縣ニ於テ取設候學校一途ナラス加之其内不都合ノ儀モ不少依テ一旦悉令廢止今般定メラレタル學制ニ循ヒ其主意ヲ汲ミ更ニ學校設立可致候事

明治五年申年八月 太政官 第二百十四號 (學制)

一四七

但外國教師雇入有之場所ハ當省ヨリ官員ヲ派出シ地方官協議ノ上可及處分候條夫迄ノ處生徒教授向等不都合無之様可取計尤當省出張ヲ不待學制ノ目的ニ依リ成丈相運候様可致事

壬申七月

文 部 省

學制

大中小學區之事

第一章 全國ノ學政ハ之ヲ文部一省ニ統フ

第二章 全國ヲ大分シテ八大區トス之ヲ大學區ト稱シ每區大學校一所ヲ置ク

第三章 大學區ノ分別左ノ如シ

第一大區

東京府 神奈川縣 埼玉縣 入間縣 木更津縣 足柄縣 印旛縣 新治縣

茨城縣 群馬縣 栃木縣 宇都宮縣 山梨縣 靜岡縣

計一府十三縣東京府ヲ以テ大學本部トス

第二大區

愛知縣 額田縣 濱松縣 犬上縣 岐阜縣 三重縣 度會縣

計七縣愛知縣ヲ以テ大學本部トス

第三大區

石川縣 七尾縣 新川縣 足羽縣 敦賀縣 筑摩縣

計六縣石川縣ヲ以テ大學本部トス

第四大區

大阪府 京都府 兵庫縣 奈良縣 堺縣 和歌山縣 飾磨縣 豐前縣

高知縣 名東縣 香川縣 岡山縣 滋賀縣

計二府十一縣大阪府ヲ以テ大學本部トス

第五大區

廣島縣 島取縣 島根縣 北條縣 小田縣 石鐵縣 神山縣 山口縣

計九縣廣島縣ヲ以テ大學本部トス

第六大區

長崎縣 佐賀縣 八代縣 白川縣 美々津縣 都城縣 鹿兒島縣 小倉縣

計十一縣長崎縣ヲ以テ大學本部トス

第七大區

新潟縣 柏崎縣 置賜縣 酒田縣 若松縣 長野縣 相川縣

計七縣新潟縣ヲ以テ大學本部トス

第八大區

青森縣 福島縣 磐前縣 水澤縣 岩手縣 秋田縣 山形縣 宮城縣

計八縣青森縣ヲ以テ大學本部トス

總計三府七十二縣

第四章 北海道ハ當分第八大區ヨリ之ヲ管ス他日別ニ區分スヘシ

第五章 一大學區ヲ分テ三十二中區トシ之ヲ中學區ト稱ス區毎ニ中學校一所ヲ置ク全國八大區ニ

同上三府七十二縣ノニヲ削ル

六年文部省第十三號ヲ以テ追加

同上三府七十二縣ノニヲ削ル

六年文部省第十三號ヲ以テ追加

同上三府七十二縣ノニヲ削ル

六年文部省第十三號ヲ以テ追加

同上三府七十二縣ノニヲ削ル

六年文部省第十三號ヲ以テ追加

明治五壬申年八月 太政官 第二百十四號 (學制)

六年文部省第十三號第八十二號ヲ以テ追加

テ其數二百五十六所トス
第六章 一 中學區ヲ分テ二百十小區トシ之ヲ小學區ト稱ス區毎ニ小學校一所ヲ置ク一大區ニテ共數六千七百二十所全國ニテ五萬三千七百六十所トス

六年文部省第十八號ヲ以テ増補

第七章 中學區以下ノ區分ハ地方官其土地ノ廣狹人口ノ疎密ヲ計リ便宜ヲ以テ郡區村市等ニヨリ之ヲ區分スヘシ
第八章 一 中區内學區取締十名乃至十二名ヲ置キ一名ニ小學區二十或ハ三十ヲ分チ持タシムヘシ此學區取締ハ專ラ區内人民ヲ勸誘シテ務テ學ニ就カシメ且學校ヲ設立シ或ハ學校ヲ保護スヘキノ事或ハ其費用ノ便用ヲ計ル等一切其受持所ノ小學區内ノ學務ニ關スル事ヲ擔任シ又一中區内ニ關スル事ハ互ニ相論議シ專ラ便宜ヲ計リ區内ノ學事ヲ進歩セシメンコトヲ務ムヘシ

六年文部省第十八號ヲ以テ増補

第九章 學區取締ハ地方官ニ於テ之ヲ命スヘシ
但其人ハ本省督學局ニ届クヘシ
督學局ハ第十
五章ニ見ユ
第十章 學區取締ハ其土地ノ居民名望アル者ヲ撰ムヘシ
但戶長里正等ヲシテ兼テシムルモ妨ケナシトス

同上

六年文部省第二十二號ヲ以テ華土族ノ下等ノ字ヲ加フ

第十一章 學區取締給料ハ營分其土地ノ情態ニヨリテ之ヲ定ムヘシ此給料ハ土地ヨリ出スヘキモノトス然レ事實止ヲ得サルモノハ姑ク官ヨリ其幾分ヲ助給スヘシ
第十二章 一般人民 華土族 農工ノ學ニ就クモノハ之ヲ學區取締ニ届クヘシ若シ子弟六歲以上ニ至リテ學ニ就カシメサルモノアラハ委シク其由ヲ學區取締ニ届ケシムヘシ
私塾家塾ニ入り及ヒ己ルモ若シ就學ト云フヘシ
第十三章 學區取締ハ毎年二月區内人民子弟六歲以上ナルモノノ前年學ニ就モノ幾人學ニ就カサルモノノ幾人ト第一號ノ式ノ如ク表ヲ作リ之ヲ地方官ニ出シ地方官之ヲ集メテ四月中督學局ニ出スヘシ

文部省第二十二號第四十一號ヲ以テ改正

第十四章 官立私立ノ學校及私塾家塾ヲ論セス其學校限リ定ムル所ノ規則及生徒ノ増減進否等ヲ書記シ毎年二月學區取締ニ出スヘシ學區取締之ヲ地方官ニ出シ地方官之ヲ集メテ四月中督學局ニ出スヘシ
學校ヨリ出ス書記ハ三紙トシ一紙ハ學區取締ニ留置キ一紙ハ地方官ニ留メ一紙ハ督學局ニ出スヲ法トス

六年文部省第二十二號及第十八號ヲ以テ追加

大學及外國教師アル校ニ於テハ直ニ地方官督學局ニ出スモ妨ケナシ
但大學及外國教師アル校ニ於テモ學區取締其心得ノ爲メ規則並ニ生徒ノ増減進否等ヲ知ラシコトヲ求メハ丁寧ニ之ヲ告グヘシ

文部省第二十二號ヲ以テ改正

第十五章 大學本部毎ニ督學局一所ヲ設ケ督學ヲ置キ附屬官員數名之ニ充テ本省ノ意向ヲ奉シ地方官ト協議シ大區中ノ諸學校ヲ督シ及教則ノ得失生徒ノ進否等ヲ検査シ論議改正スルコトアルヘシ
但大事ハ決テ本省ニ取リ小事ハ其時々之ヲ本省ニ開申スヘシ
第十六章 督學局ニ於テハ毎年學區取締ヨリ出ス所ノ表並ニ諸學校ヨリ出ス所ノ書記トヲ以テ學校及生徒進歩ノ狀態並ニ六歲以上ノ男女學ニ就クモノ幾人入就カサルモノ幾人等ノ表ヲ製シ本省ニ送リ本省ニテ之ヲ上梓公告スヘシ
第十七章 督學局ハ總テ地方官ト協議スヘシトイヘ直ニ學區取締ヲ呼出シ本局ノ意向ヲ諭示スルコトアルヘシ

第十八章 地方官ハ總テ督學局ニ協議スヘシ
但督學局完全ナラサルノ間ハ總テ本省ニ申出ツヘシ

第十九章 地方官ニ於テハ學務專任ノ吏員一二名ヲ置キ部内ノ學事ヲ擔任セシムヘシ其人ハ兼テ本省並ニ督學局ニ届ケ置クヘシ

○學校之事

第二十章 學校ハ三等ニ區別ス大學中學小學ナリ學校教則書ハ別冊アリ

○小學

第二十一章 小學校ハ教育ノ初級ニシテ人民一般必ス學ハスンハアルヘカラサルモノトス之ヲ區分スレハ左ノ數種ニ別ツヘシ然レ均ク之ヲ小學ト稱ス即チ尋常小學女兒小學村落小學貧人小學小學私塾幼稚小學ナリ

第二十二章 幼稚小學ハ男女ノ子弟六歳迄ノモノ小學ニ入ル前ノ端緒ヲ教ルナリ

第二十三章 小學私塾ハ小學教科ノ免狀アルモノ私宅ニ於テ教ルヲ稱スヘシ

第二十四章 貧人小學ハ貧人子弟ノ自活シ難キモノヲ入學セシメン爲ニ設ク其費用ハ富者ノ寄進金ヲ以テス是專ラ仁惠ノ心ヨリ組立ルモノナリ仍テ仁惠學校トモ稱スヘシ

第二十五章 村落小學ハ僻遠ノ村落農民ノミアリテ教化素ヨリ開ケサルノ地ニ於テ其教則ヲ少シク省略シテ教ルモノナリ或ハ年已ニ成長スルモノモ其生業ノ暇來リテ學ハシム是等ハ多ク夜學校アルヘシ

第二十六章 女兒小學ハ尋常小學教科ノ外ニ女子ノ手藝ヲ教フ

第二十七章 尋常小學ヲ分テ上下二等トス此二等ハ男女共必ス卒業スヘキモノトス教則別冊アリ

下等小學教科

- 一 字綴 讀並並上習字
- 二 習字 字形ヲ主トス
- 三 單語 讀
- 四 會話 讀

文部省第二十二號
第四十四號ヲ以テ
改正追加

文部省第二十二號
ヲ以テ追加

同上

- 五 讀本 解意
- 六 修身 解意
- 七 書牘 解意並並上習字
- 八 文法 解意
- 九 算術 九々數位加減乘除但洋法ヲ用フ
- 十 養生法 講義
- 十一 地學大意
- 十二 理學大意
- 十三 體術
- 十四 唱歌 當分之ヲ欠ク

- 一 史學大意
- 二 幾何學算術大意
- 三 博物學大意
- 四 化學大意

- 一 其地ノ形情ニ因テハ學科ヲ擴張スル爲メ左ノ四科ヲ斟酌シテ教ルコトアルヘシ
- 二 記簿法
- 三 外國語學ノ一二
- 四 天球學

三 畫學
下等小學ハ六歳ヨリ九歳マテ上等小學ハ十歳ヨリ十二歳マテニ卒業セシムルヲ法則トス但事簡ニヨリ一概ニ行ハレサル時ハ斟酌スルモ妨ケナシトス

第二十八章 右ノ教科順序ヲ踏マシテ小學ノ科ヲ授ルモノ之ヲ變則小學ト云フ但私宅ニ於テ之ヲ教ルモノハ之ヲ家塾トス

○中學

第二十九章 中學ハ小學ヲ經タル生徒ニ普通ノ學科ヲ教ル所ナリ分テ上下二等トス二等ノ外工業學校商業學校通辨學校農學學校諸民學校アリ此外廣人學校アルヘシ

- 一 國語學
- 二 數學

文部省第二十二號
第四十四號ヲ以テ
改正追加

文部省第二十二號
ヲ以テ此外以下割
除

文部省第二十二號
第四十四號ヲ以テ
改正追加

三 習字	四 地學
五 史學	六 外國語學
七 理學	八 書學
九 古言學	十 幾何學
十一 記簿法	十二 博物學
十三 化學	十四 修身學
十五 測量學	十六 奏樂 當分缺ク
一 上等中學教科	
一 國語學	二 數學
三 習字	四 外國語學
五 理學	六 算畫
七 古言學	八 幾何代數學
九 記簿法	十 化學
十一 修身學	十二 測量學
十三 經濟學	十四 重學
十五 動植地質礦山學	
下等中學ハ十四歳ヨリ十六歳マテ上等中學ハ十七歳ヨリ十九歳マテニ卒業セシムルヲ法則トス	
第二十章 當今中學ノ書器未タ備ラス此際在來ノ書ニヨリテ之ヲ教ルモノ或ハ學業ノ順序ヲ踏マ スシテ洋語ヲ教ヘ又ハ醫術ヲ教ルモノ通シテ變則中學ト稱スヘシ	

文部省第二十二號
ヲ以テ改正削除

但私宅ニ於テ教ルモノハ之ヲ家塾トス
第三十一章 當今外國人ヲ以テ教師トスル學校ニ於テハ大學教科ニ非サル以下ハ通シテ之ヲ中學ト稱ス
第三十二章 私宅ニアリテ中學ノ教科ヲ教ルモノ教師タルヘキ證書ヲ得ルモノハ中學私塾ト稱ス ヘシ其免狀ナキモノハ之ヲ家塾トス
第三十三章 諸民學校ハ男子十八歳女子十五歳以上ノモノニ生業ノ間學業ヲ授ケ又十二歳ヨリ十七歳マテノ者ノ生業ヲ導カンカ爲メ專ラ其業ヲ授ク故ニ多ク夜分ノ替古アラシムヘシ
第三十四章 農業學校ハ小學ヲ經テ農業ヲ治メントスルモノハ爲ニ設ク
第三十五章 通辨學校ハ專ラ通辨ノ事ヲ主トス或ハ商人等交易ノ爲メ專ラ通辨ノミヲ志スモノ此校ニ入ル
但外國教師アリト雖モ只語學ノミヲ教ル者ハ之ヲ通辨學校ト稱ス
第三十六章 商業學校ハ商用ニ係ルコトヲ教フ海内繁盛ノ地ニ就テ數所ヲ設ク
第三十七章 工業學校ハ諸工術ノコトヲ教フ
○大學
第三十八章 大學ハ高尚ノ諸學ヲ教ル專門科ノ學校ナリ其學科大略左ノ如シ
理學 化學 法學 醫學 數理學
第三十九章 小學校ノ外師範學校アリ此校ニアリテハ小學ニ教ル所ノ教則及其教授ノ方法ヲ教授ス當今ニ在リテ極メテ要急ナルモノトス此校成就スルニ非サレハ小學ト雖モ完備ナルコト能ハス故ニ急ニ此校ヲ開キ其成就ノ上小學教師タル人ヲ四方ニ派出センコトヲ期ス
○教員ノ事

第四十章 小學教員ハ男女ヲ論セス年齡二十歲以上ニシテ師範學校卒業免狀或ハ中學免狀ヲ得シ

モノニ非サレハ其任ニ當ルコトヲ許サス

第四十一章 中學校教員ハ年齡二十五歲以上ニシテ大學免狀ヲ得シモノニ非サレハ其任ニ當ルコト

ヲ許サス

第四十二章 大學校教員ハ學士ノ稱ヲ得シモノニ非サレハ許サス

以上三章ハ其目的ヲ示ス數年ノ後ヲ待テ之ヲ行フヘシ後章ハ現今ノ位ニ應シテ之ヲ許スモノトス

第四十三章 私學私塾及家塾ヲ開カント欲スル者ハ其屬籍住所事歴及學校ノ位置教則等ヲ詳記シ學區取締ニ出シ地方官ヲ經テ督學局ニ出スヘシ

第四十四章 私學私塾教員タルモノ總テ規則ニ違ヒ或ハ不行狀アル時ハ之ヲ譴責シ又ハ之ヲ止メシムルコトアルヘシ

第四十五章 師範學校ニ於テ教授ヲ受ケタル教員ハ他ノ職務ヲ兼テ及他ニ轉スヘカラサルヲ法トス

第四十六章 小學教員ハ男女ノ差別ナシ其才ニヨリ之ヲ用フヘシ

第四十七章 教員生徒ヲ教授スルノ功他ニ秀越スルモノアル時ハ公私學校私塾ヲ問ハス督學局地方官ト協議シ之ヲ本省ニ乞テ之ニ褒賞ヲ與フ

生徒及試業ノ事

第四十八章 生徒ハ諸學科ニ於テ必ス其等級ヲ踏マシムルコトヲ要ス故ニ一級毎ニ必ス試驗アリ一級卒業スル者ハ試驗狀ヲ渡シ試驗狀ヲ得ルモノニ非サレハ進級スルヲ得ス

第四十九章 生徒學等ヲ終ル時ハ大試驗アリ小學ヨリ中學ニ移リ中學ヨリ大學ニ進ム等ノ類

文部省第二十四號ヲ以テ改正

文部省第二十二號ヲ以テ追加

但大試驗ノ時ハ學事關係ノ人員ハ勿論其請求ニヨリテハ他官員トイヘテ臨席スルコトアルヘシ

第五十章 私學私塾生徒モ其義前二章ニ同シ

第五十一章 試驗ノ時生徒優等ノモノニハ褒賞ヲ與フルコトアルヘシ

第五十二章 生徒ノ內學業銳敏後來大成スヘキノ目的アレバ學資ヲ納ルコト能ハス及其衣食ヲ給スルコト能ハサルモノニハ費用ヲ給貸スルコトアルヘシ但成業ノ後年割ヲ以テ之ヲ償フトモ或ハ官ニ奉事シテ使役ヲ受ルトモ命ニ隨フヘキノ證書ヲ出サシメ年限ヲ定メ其費用ヲ貸與ス是ヲ三等ニ分ツ

年割ヲ以テ償ヒ還スハ其學業ヲ離テ五年後ヨリスヘシ病死等アルハ之ヲ棄ツ

公費ヲ受ル二年ノ者

同三年ノ者

同五年ノ者

此生徒八大區ニ平分シテ全國千五百人ト限ル故ニ缺員アルニ非サレハ増加スルコトヲ得ス

二年公費ヲ受クル者ハ官ニ使役スルコト四年償還スルハ六年ヲ以テス

三年ノ者ハ使役七年償還九年

五年ノ者ハ使役十一年償還十五年

此生徒一人ノ費用一年百二十兩一切官ニ於テ之ヲ賄フ

但使役ノ間ハ相當ノ歲俸ヲ給スルハ勿論タルヘシ若其役ヲ奉セサルモノハ前ノ官費ヲ償フヘシ

第五十三章 私學私塾生徒モ其義前章ニ同シ

第五十四章 生徒ニ費用ヲ給貸スルニハ其父兄及本人ヨリ證書ヲ出サシメ且其修業シタル學科ノ證書ヲ出サシム檢査法及證書式等ハ別冊アリ

文部省第二十四號ヲ以テ改正

文部省第二十二號ヲ以テ追加六年同第一號ヲ以テ訂正

文部省第二十二號
ヲ以テ改正

第五十五章 生徒ニ費用ヲ給貸スルニハ其學業ヲ授ケシ教師ヨリ其生徒學業銳敏後來大ニ成ルヘキノ目的アルノ狀並ニ其曾テ進級セシ處ノ學科ノ證書ヲ具ヘ幾年ノ公費ヲ給スヘキ云々等教師見込ヲ詳記シ之ヲ督學局ニ達スヘシ校長アル校ニ在テハ校長其督學局之ヲ地方官ニ議シ其貧困ノ狀ヲ詳ニシ而シテ後其學業ヲ試驗シ本省ヘ申達スヘシ

但此生徒ハ公私大中小學ニ均ハラス且試驗ハ地方官學務掛立會ヲ以テ法トスヘシ

第五十六章 師範學校ノ生徒ハ第五十二章ニ定ムル所ノ生徒員數ノ内ヨリ之ヲ採ルヘシ

但當今設クル所ノ師範學校ノ生徒ハ此限ニアラス

第五十七章 第五十二章ニ定ム所ノ生徒ノ外ニ公撰生ヲ設ク此ノ公撰生ハ他日之ヲ論定ス

海外留學生規則ノ事

第五十八章 海外留學生徒ハ都テ本省ニ於テ之ヲ管轄ス

第五十九章 留學免狀ハ本省ニ於テ渡スヘシ

但渡海免狀ハ外務省ヨリ受取リ相渡スヘシ

第六十章 留學中諸般ノ事件ハ辨務使ヘ依頼シ其指令ニ從フヘシ且生徒ノ中人撰ノ上生徒總代ノ者一人或ハ幾人辨務使ヨリ申付ヘシ

第六十一章 留學ニ官撰ト私願トノ別アリ官私共都テ本省ニ於テ之ヲ達スヘシ

第六十二章 官撰留學生ヲ撰ムニ二等ノ差アリ一ヲ初等留學生トシ一ヲ上等留學生トス

第六十三章 初等留學生ハ中學卒業ノモノヨリ撰ム上等留學生ハ大學ノ學科卒業ノモノヨリ撰ム

第六十四章 初等留學生ハ稟性誠實達敏ニシテ十九歳以上二十五歳迄ノ者小學初級ヨリ順次進級

シ中學ノ課程ヲ卒業セシ證書アルモノヲ公ニ撰舉スヘシ

但國內大學校ニ入りテ研業センコトヲ願フ者ハ撰ニ當ル人トイヘ其情願ニ任スヘシ

六年太政官第三百
十七號參看

文部省第四十五號
ヲ以テ改正

文部省第二十二號
ヲ以テ改正追加

第六十五章 初等留學生ヲ撰ムニハ其學業ヲ授ケシ教師ヨリ生徒中學卒業試驗ノ證書ヲ具ヘ其撰舉見込ヲ詳記シ之ヲ督學局ニ達ス督學局之ヲ試驗シ甲第ノモノハ即チ其試驗ノ始末ヲ詳記シ本省ニ出シ其允可ヲ得ルヲ法トス

但試驗ノ時ハ本省官員ハ勿論其請求ニヨリテハ他官員タリトモ臨席スルコトアルヘシ

第六十六章 官撰留學生ハ第六十四章第六十五章ニ定ル所ノ規則ニ隨ヒ其進級ノ順序確實ニシテ

後來成業ノ目的アルニ於テハ生徒公私ノ差別アルコトナシ

第六十七章 官撰留學生ノ學科ハ官ヨリ命スヘシト雖モ當人ノ望ミト其教師ノ見込トニヨルコトアルヘシ故ニ當人ノ望ミ某ノ科ヲ修業スルニアレハ教師ノ思考果シテ適當スルヤ否ヲ詳記シ試驗

ノ節教師ヨリ之ヲ出ヌヲ法トス

但此記載ハ兩紙ヲ出スヘシ一紙ハ之ヲ本省ニ留メ一紙ハ之ヲ辨務使ニ遣ハス

第六十八章 官撰留學生外國ヘ着セハ某地ニアリテ某ノ學校ニ入り某ノ人ニ從テ某科ヲ學フ等ノ事ヲ詳記シ本省ヘ届クヘシ

但シハケ月ヲ越テ其報ナキ時ハ即辨務使ニ掛合ヒ呼戻スヘシ

第六十九章 官撰留學生ハ外國ニアリテ學科進級ノ時ハ必ス本省ニ届クヘシ

第七十章 官撰留學生歸朝ノ時ハ其外國ニアリテ研業セシ所ノ狀ヲ具シ本省ヘ出スヘシ本省ニ於テ之ヲ試驗スルヲ法トス

但外國ニ於テ大學卒業ノ免狀アルモノハ試驗ニ及ハス

第七十一章 大學校ニ於テ專門ノ學科ヲ卒業セシモノハ官撰ヲ以テ順次順次トハ大ニハ大學科

師試驗ヲナシ其内甲第ノモノ一人若クハ二人ヲ採リテ上等生ノ撰ニ當ツ撰ニ當ツ海外ニ派出シ其業ヲシ

テ一層精密鍊熟セシム是ヲ上等留學生トス

六年文部省第百二
十八號ヲ以テ但事
取消

文部省第四十五號
ヲ以テ改正

六年十二月太政官
邊ヲ以テ海外留學
生ニ關シテ
文部省第二十二號
ヲ以テ改ム

第七十二章 初等留學生ハ通常年限滿五年ニ過クヘカラス

第七十三章 上等留學生ハ通常年限滿三年トスヘシ

第七十四章 初等留學生ハ一年ノ定員百五十八ト定ム

第七十五章 上等留學生ハ定員ナシトイヘモ多キモ三十人ニ過クヘカラス

第七十六章 大學設置ノ日ニ當ツテ中等留學生ヲ設クルハ其時ニヨルヘシ

第七十七章 初等留學生學資

初二年 九百ドルヲル

但止ムヲ得ス都下ニ滞在スヘキモノハ千ドルヲ給スヘシ

後三年 千ドルヲル

但往返途中旅費ハ定限ノ外タリ支度料ハ上程前學資一ヶ月分ニ當ル高ヲ賜フ

第七十八章 上等留學生學資

千五百ドルヲルヨリ千八百ドルヲル迄

但往返旅費支度料前章ニ同シ

第七十九章 私願留學生ハ官費ニ拘ラストイヘモ學科上ニ於テハ官撰留學生ニ准スヘシ唯精密ノ

検査ヲ受ケサルノミ

第八十章 留學私願ノモノハ其教師ヨリ見込ヲ詳記スルコト第六十五章ノ如クシ之ヲ本省ニ出スヘ

シ本省ニ於テ其見込書ヲ以テ検査ノ上可否スヘシ

但研業セシ所ノ學科規則ニ入ラサルモノハ留學ノ名義ヲ免サス

第八十一章 私願留學ハ年限其人ノ望ミニ任スヘシ

但一ヶ年大概六七百ドルヲル以上ヲ費スニ非サレハ留學爲シ難キヲ以テ其員數ヲ出スコ能ハ

文部省第四十五號
ヲ以テ改ム

同 上

サルモノハ之ヲ許サス

第八十二章 留學中居所轉換ハ官私共止ムヲ得サル事故アルニ非サレハ容易ニ許サス必辨務使ノ

指揮ヲ待ヘシ

第八十三章 留學中疾病事故等アルトキハ其費別ニ辨務使ヨリ受取り私費留學ノモノハ此地ニ於

テ之ヲ本省ヘ上納スヘシ

第八十四章 公費ノ生徒ハ上程ノ節學費一年分ヲ渡シ翌年ヨリハ前半年分米國ハ前年九月歐洲ハ

前年七月後半分米國ハ其年ノ三月歐洲ハ其年ノ正月本省ヨリ辨務使ヘ廻送スヘシ私費ノモノ

モ之ニ同シ故ニ私費ノ分ハ前以テ本省ニ納ムヘシ

第八十五章 官撰留學生ハ歸 朝ノ上必官ニ奉職スルカ又ハ官費ヲ償還スルカ共ニ命ニ隨フヘキ

ノ證書ヲ出スコ等第五十二章ニ同シ

但奉職十一年償還十五年ヲ限トス

第八十六章 生徒留學中言行ヲ慎ミ學業ヲ勉メ國體ヲ汚サハルヤウ日夜心ヲ用ユヘシ若シ懶惰或

ハ不行狀ニシテ前途ノ見込之ナキモノハ直ニ之ヲ呼戻スヘシ

第八十七章 其地ノ辨務使ニ於テ常ニ生徒ヲ監視シ每年生徒ノ勤惰進退等明細表ヲ作り之ヲ本省

ヘ送り即本省ニ於テ上梓公告スヘシ

第八十八章 時ニ因テ留學ノ定規ヲ變スヘキ件々ハ本省ト辨務使ト絶ヘス往復商量シテ之ヲ改ム

ヘシ

○學費ノ事

第八十九章 學事ニ關係スル官金ハ定額ニヨリ本省ニ於テ一切之ヲ管知スルコ

但教育ノ設ハ人々自ラ其身ヲ立ルノ基タルヲ以テ其費用ノ如キ悉ク政府ノ正租ニ仰クヘカラ

サル論ヲ待タズ且廣ク天下ノ人々ヲシテ必ス學ニ就カシメンコトヲ期スレハ政府正租ノ悉ク給
スル所ニアラス然レモ方今ニアツテ人民ノ智ヲ開クコト極メテ急務ナレハ一切ノ學事ヲ以テ悉
ク民費ニ委スルハ時勢未タ然ル可カラサルモノアリ是ニ因テ官力ヲ計リ之ヲ助ケサルヲ得ス
トイヘモ官ノ助ケアルヲ以テ從來ノ弊ニ依著ス可ラスニ御布告

第九十章 凡人民ヲシテ學ニ就カシムル勉メテ廣普ナルヲ欲ス故ニ官金ヲ以テ學事ヲ助クルモノ
ノ如キハ必民ノ及ハサルモノヲ助クルニアリ決シテ偏重ノ事アルヘカラス 商ヲ學ハシメテ農工
富者ニ衣食ヲ給シテ學ハシメ貧者ヲ得テ如キコト有ルヘカラス 商ヲ學ハシメテ農工
金ヲ費ヤシテ學ハシメ貧者ヲ得テ如キコト有ルヘカラス

第九十一章 生徒衣食ノ費用或ハ官金ヲ以テ之ニ給シ以テ當然トス是從來ノ弊ナリ公私學校ノ生
徒衣食ノ用ヲ供スルコト一切之ヲ廢止スヘシ

第九十二章 當今學事ヲ助クルニ官金ヲ以テスルモノ左ノ目的ノ外ニ出ツヘカラス
一外國教師ノ俸給並ニ外國人ニ係ル費用 外方今才藝ヲ進ムルニハ外國藝術ノ費用ヲ採ルニアリ即
ヨリ之ヲ助ケ

一大學校ノ營繕及大學校ニ備フヘキ書籍器械學校營繕ノ如キハ完全ナルニ非サレハ姑息ノ弊止
ラズト雖モ其費用少シトモ悉ク究理會密其他百工技術必器械ヲ以テ
之ヲ教授ス此等ノ費生徒悉ク辨シ得ル能ハス仍テ官ヨリ之ヲ助ケ

一中學校ニ於テモ前ニ同シ

一生徒ニ費用ヲ給貸スルノ費第五十二章ヲ及留學生公撰生ノ費用

一學區ヲ助クル費第九十八章第九十九章第百

第九十三章 諸學校ニ於テ需ソ所ノ費用ノ條件左ノゴトシ

一教師ノ歲俸或ハ其居宅ノ屋賃

一學區取締給料

文部省第二十二號
ヲ以テ改正

一學校僕役入費

一學校造營及修理ノ入費或ハ人家ヲ借テ學校トスル時ハ其借貸

一學校諸器械教授器械或ハ修履

一學校ニ用ル薪炭油筆紙墨ノ費

一試業ノ入用

一體術器械ノ入用

此數件ノ全費ハ生徒之ヲ辨スヘキモノナリ然レモ悉ク生徒ヨリ出サシムルトキハ生徒ノ力及
ハスシテ學業之カ爲ニ滯替スヘシ故ニ官ヨリ之ヲ助クト雖モ生徒固ヨリ幾分ノ受業料ヲ納メ
サル可ラス

第九十四章 大學校ニアリテハ生徒ノ受業料一月七圓五十錢ヲ相當トス外ニ六圓四圓ノ二等ヲ設
ケ相當ノ受業料ヲ納ル能ハサルモノ、爲ニス中學校ニアリテハ一月五圓五十錢ヲ相當トス外ニ
三圓五十錢二圓ノ二等ヲ設ク小學校ニアリテハ一月五十錢ヲ相當トス外ニ二十五錢ノ一等ヲ設
ク

但相當ノ受業料ヲ納ル能ハサルモノハ戶長里正之ヲ證シ學區取締ヲ經テ其學校ニ出シ許可ヲ
受クヘシ

第九十五章 一家二人ノ子弟ヲ學校ニ入ル者ハ戶長若クハ里正ノ證ヲ待タズシテ其由ヲ陳シ下等
ノ受業料ヲ納ムヘシ三人以上アル時ハ二人ノ外受業料ヲ出スニ及ハス

第九十六章 諸學校ニ於テハ第九十四章定ル所ノ受業料ヲ以テ便宜ヲ計リ其學校ヲ保護スルコトヲ
要スヘシ然レモ生徒ノ多少ト學校ノ高下トニヨツテ其保護スルノ費過不足ヲ生スヘシコレハ其
校ノ情態ニ應シ少シク受業料ヲ斟酌スルコト妨ケナシトス

但大學校及外國教師アル中學校ニ於テハ多分ノ不足ヲ生スルハ言ヲ待タス是官ノ助力アル所
以トイヘ各各ノ情態同ラサルモノアルヲ以テ之ニ應シ亦少シク受業料ヲ斟酌スルコトアルヘ
シ中小學校トイヘ區區人民ノ貧富等ニヨツテハ少シク斟酌スルモ妨ケナシ

第九十七章 定ル所ノ受業料ハ當今ニアリテ一概ニ行ハレサル事アラハ便宜ニ隨ヒ各區ノ情態及
學校ノ事情ニヨリテ暫ク下等ヨリ少ク定ムルコトアルヘシ

第九十八章 凡學校ヲ設立シ及之ヲ保護スルノ費用ハ中學ハ中學區ニ於テシ小學ハ小學區ニ於テ
其責ヲ受クルヲ法トス故ニ官金ヲ以テ之ヲ助クルモノハ小學區ヲ助クルモノナリ區ノ情態ニヨリ
年出金セシムルハ或ハ一時金ヨリ出金セシムルカ或ハ地方ニテ舊來ノ積金等學校ニ費ヤシテ
妨ケナキモノアルトキハ其金ヲ以テ融通セシムルカ其他様ノ便宜ハ土地ノ事情ニ隨フヘシテ
第九十九章 教育ヲシテ普及ナラシメカ爲メ府縣ニ委託シ其學區ヲ助クルノ金額左ノ如シ
人員男女共一萬人ニ付

金 兩 三府七 十二縣

此金高 其三分ノ二ヲ出シ 迄學區其他令般定ル所ノ規則ヲ立ツ可キノ基礎ヲ定ム

ヘシ基礎已ニ定ツテ此金額ヲ出ス 一期トシテ之ヲ定ム一期以後ノ増減ハ其時ノ議決ニヨ
ルヘシ

此金ノ遺拂ハ毎年六ヶ月毎ニ詳記シ本省ヘ届クヘシ本省ニ於テ委シテ上梓公告スヘシ
第一百章 前章定ムル所ノ金額ハ務テ民力ノ及ハサル所ヲ助クルヲ以テ目的トス是故ニ尋常容易ノ
事ニ使用スヘカラス

但此金專ラ小學ヲ廣普シテ學則完整ナラシムルカ爲ニ用フヘシトハハ小學校ヲ設立セシメ
ン爲學區積金ノ幾分ヲ助ケ學區ニ托シ其便用ヲ爲スコト學區貧ニシテ力足ラサル時其幾分ヲ助

六年文部省第二十
四號ヲ以テ追加

クルト止ムヲ得サル情故アリテ小學教師ヲ官ヨリ遣ス時其給俸ヲ助クルコト貧困ノ生徒受業料
ヲ出スコト能ハサルモノニ其幾分ヲ助クルコト完全ノ學校ヲ設クル爲メ其營繕等ノ用ヲ一時融通
スルコト器械書籍體術等ヲ備フル爲メ一時融通スルコト學區取締ノ給料幾分ヲ助クルコト等
第一百一章 領金ノ内五分ヲ引キ別ニ之ヲ備ヘ置キ師範學校ニ於テ教授ヲ受ケシモノ後來小學ノ教
師トナル時ニ其給料ヲ與フルノ助ケトスヘシ

但此俸給ハ學區ニ於テ辨スヘキモノトイヘ現今ノ事情イマタ茲ニ至ラサルモノアルヲ以テ
官暫ク之ヲ助ケサルヲ得ス

第一百二章 當今外國教師アル學校ヲ保護スルノ費用ハ本省ヨリ直ニ之ヲ管理ス地方官其情狀ヲ具
シテ本省ニ達スヘシ 私立外國人ヲ雇入タル
學校ハ此限ニアラス

第一百三章 將來大中學ヲ設ケ及之ヲ保護スルノ費用モ前ニ同シ
但其教員アルヲ待テ追々設立スヘシ

第一百四章 變則中小學費用ハ地方官ノ見込ニヨリ之ヲ處分スヘシ
但其事實ヲ具シ本省ニ届クヘシ

第一百五章 凡大中小學校ノ營繕ハ公私共務テ完全ナルヲ期ス若目前ノ速成ヲ欲シテ事姑息ニ涉ラ
ハ到底得ル所ナカルヘシ故ニ其力ヲ計リ今年共一ヲナシ明年共一ヲナシ順次進歩數年ヲ期シテ
全國ノ完整ニ至ルヲ要ス

但生徒學業ノ事ニ至リテハ一日モ忽ニスヘカラストイヘ且廣ク全局ヲ見テ宜ク本末順序ヲ誤
ルヘカラス

第一百六章 本省定額金ノ遺拂ハ毎年七月中明細ニ記シ上梓公告スヘシ

第一百七章 諸學校ニ於テ毎年費スル所ノ金額ハ學校ノ實情ニヨリテ之ヲ定ムヘシ其公私共遺拂ハ第

二號式ノ如ク明細表ヲ製シ毎年二月七月督學局ニ出スヘシ
 第百八章 器械書籍ハ學校必要ノモノトス心ヲ用ヒテ完備セシメスハアル可ラス諸學校所在ノ
 書器ハ第三號式ノ如ク表ニ製シ毎年二月中督學局ニ出スヘシ
 第百九章 凡諸學校ノ設立スル必ス維持保護ノ目的ヲ要ス即第四號式ノ如ク表ニ製シ毎年二月中
 督學局ニ出スヘシ

明治五年壬申七月

文 部 省

○學制第十三章第一號表式

但用紙美濃紙ノ事

第	區學中番何第		區學小番何第		就學男女表		不學男女		
	郡 某		郡 某		地名		何縣		
	町 某	合 計	町 某	合 計	町 某	合 計	町 某	合 計	
女	男	女	男	女	男	女	男	女	男

六年女子部第百三
 號ヲ以テ第百五十九
 號ニ至ルヲ加スル
 第百五十一號ヲ以テ
 第百六十一號ニ至
 ルヲ加スル第百六十
 七號ヲ以テ第百八十
 九號ニ至ルヲ加スル
 第百九章ニ至ルヲ
 加ス

總 計	區學中番何第		區學小番何第		就學男女表		不學男女		
	郡 某		郡 某		地名		何縣		
	町 某	合 計	町 某	合 計	町 某	合 計	町 某	合 計	
女	男	女	男	女	男	女	男	女	男

○學制第七百七章第二號表式

但用紙美濃紙ノ事
 私費ノモノハ私學ト書スヘシ官ノ扶助金ア
 ルモノハ私費ト書スヘシ

第幾大學區何縣管內 第幾何村第幾番中學
 明治何年千支出納表 第幾何村第幾番小學

受業料	納之部	出之部
教師給料		

學生	薪金	教官給料	通譯給料	教授人給料	事務官給料	小吏門監給料	科	役夫給料	教官旅費	當給入費	書籍入費	器械入費	諸雜費	生徒附入費	總計	金餘
				官員ニアラズシテ教授人ヲ相雇分									筆墨紙硯炭油等ノ如キ費ハコノ部ニ入ル			不足
千支何月何日開原																

○學制第百八章第三號表式

但用紙美濃紙ノ事

公立 何月中改	第幾大學區何縣管內何郡何村第幾番中學何郡何村第幾番小學	書籍名册數	器城名册員	新規買入	現場	修繕	從何月何月迄改	英	佛	獨	蘭	何々	總計	代金	納
					生徒拜借	拜借返納	拂下ケ	同上	同上	同上	同上	何部何册	何部何册	何部何册	何部何册
諸向出納															
代金															
代金															
代金															
代金															

○學制第百九章第四號表式

但用紙美濃紙ノ事

○第二百十九號 (八月六日)(布)

伏見一品宮昨五日薨去ニ付三日ノ間歌舞音曲等令停止候事

○第二百二十號 (八月八日)(布)

自今神官ノ輩總テ可被補致導職候條此旨可相心得事

○第二百二十一號 (八月八日)(布)

奏任官 御國內御用出張ノ儀ハ自今共長官ヨリ可相達事

但其都度都度正院へ可届出事

○第二百二十二號 (八月十二日)(布)

各府縣貢米ノ儀田方ハ正納畑方ハ最寄市町十月上米平均直段ヲ以石代ニテ相納田方ノ分金納相願

候向ハ其年十月中納所相場へ管下上米直段ヲ加平均ヲ以石代金ノ管去未五月中相達置候處右石代

直段伺ヲ經相決候迄ハ村々收獲ノ米品凡石數ヲ量備置候ニ付遠隔ノ國々ニテハ自然痛米欠減等モ

出來其上納譯書付差出方定期ヲ過候得ハ石代納ノ手管モ正納ト相換リ其外多少不都合ノ次第モ有

之ニ付今般倉儀ノ上當王申年ヨリ以來田畑貢米ハ勿論雜稅米ニ至迄其所最寄市町十月初日ヨリ十

一月十五日迄日々上米平均直段ヲ以金納ノ儀相願候分ハ開届候事

一米ノ外物大小麥大豆荏菜種粟黍稗其外ノ雜穀ハ其所最寄市町十月初日ヨリ十一月十五日迄日

日上品平均直段ヲ以石代金納可致事

但夏稅雜穀納ノ分土地ニ寄リ夏納有之候分ハ從前納期月ノ前月朔日ヨリ納月十五日迄最寄市

町平均直段ヲ以納候儀ト可相心得事

一從前金銀不融通ノ土地ニテ石代上納難致段相願候分ハ米納可申付事

但正納ノ分週漕取扱方ノ儀ハ不日委細可相達事

十五年內務省乙第
七號譯ヲ以テ神官
教導職兼補ヲ廢ス
第三百二十四號發
番八年太政官第百五
十八號發番

六年太政官第百二
七十二號及九年第
三號布告ニ依リ附
減

大藏省第百六十五
號發番

第三百十五號及六
年太政官第百六十
九號第百七十六號
八年第三號布告ヲ
以テ適用停止

- 一石代納正納ノ員數仕譯書取調十一月晦日限可差出事
- 一本年ヨリ願ニ依リ所相場石代金納被 仰付候ニ付テハ皆濟期限ノ儀別紙ノ通改正候事
- 一從前夏納ノ分ハ九月皆濟可致事
- 一年限ヲ以地拂開届置候分並舊來安直段定石代ヲ以相納候分本年ヨリ悉皆廢候事

貢米石代金府縣廳へ上納期月

一年內五分通リ

一正月ヨリ二月迄二分五厘

一二月ヨリ四月迄二分五厘

一四月晦日限悉皆可納濟事

右之通相定候條上納有之節々府縣ヨリ速ニ東京租稅寮へ上達致シ五月晦日限上納濟ノ段可届出事

但米納ノ中定額渡方ヨリ過越候分週漕取扱方ノ儀並皆濟期限ノ儀ハ別段可相達事

○第二百二十三號 (八月十三日)(布)

昨年來發行ノ爲換座三井組ト記載有之大藏省及開拓使正金兌換證券ノ内一圓五圓十圓等裏面糊附

ノ小印紙へ別紙離形ノ通更ニ何圓ノ名稱ヲ加印セシメ並ニ大阪造幣寮發行ノ古金銀預證券へモ同

様加印セシメ候條聊無疑念通用可致且五十錢二十錢十錢ノ小券ハ追々御都合ニヨリ春來發行ノ新

紙幣ヲ以交換可相成ニ付其場所日限等ハ追テ可相達事



明治五年申年八月 太政官 第二百二十三號

○第二百二十四號 (八月十三日)(布)

三府開港場諸縣へ

今般發行ノ新紙幣各種共表裏面中央ノ一部郭ハ體裁何レモ同式ニテ只輪郭ノ彩紋大同小異有之ノ
ミニ付百圓五十圓ノ兩種ハ三府各開港場ニ限リ衆庶輻輳ノ地ニ付追テ爲見本一種ニ枚ツ、可下渡
候間差向別紙寸法摺色書相添此旨相達候事

(別紙)

百圓五十圓寸法並摺色

一百圓 曲尺大凡五寸三分

表面摺色 十圓五分同色

裏面摺色 十圓五分同色

一五圓 寸法百圓

表面摺色 十圓五分同色

裏面摺色 十圓五分同色

○第二百二十五號 (八月十三日)(布)

三府開港場ヲ除クノ外

新紙幣ノ内百圓五十圓ノ兩種從前ノ通見本可相渡處各種共表裏面中央ノ一部郭並紙質共何レモ同
樣ニテ只輪郭ノ彩紋大同小異有之ノミニ候條見本不下渡別紙寸法摺色書相添此旨相達候事 別紙ハ
四號摺色
書ニ同シ
○第二百二十六號 (八月八日)
去辛未八月及布告候船稅規則第三則今般別冊ノ通被改候條此旨相達候事 諸省府縣へ

(別冊)

船稅規則

第三則改正

一各港入津ノ船々鑑札爲差出一々相改可申若無鑑札ノ船有之候ハ、常稅五倍ノ罰金取立可申且他

十六年第十三號布
告ヲ以テ廢止

管内ノ船ニ候トモ同様罰金取立候上其手續詳細ニ其本管廳へ可申送事
但發令前航海致シ未タ本管下へ歸船無之鑑札所持不致向モ可有之右ハ此限ニ無之事
一他管内ノ船罰金取立候ハ、其譯相記候證書相渡歸船ノ上本管廳ヨリ鑑札願請候迄航海無差支様
可致候尤船ノ儀ハ早々歸帆致シ候條乘組ノ者へ可相達事
但右證書ハ歸船ノ上鑑札願請候節本管廳へ可差出事
右ノ通改正イタシ候條當十一月ヨリ成規ニ照準シ相改可申候尤各港入津ノ船船ヨリ鑑札爲差出
積石噸數等相改候者先規中掲載有之候處右ハ其本管廳ニ於テ鑑札相渡候節綿密ニ相改候儀ニ付以
來入津ノ船船ハ鑑札相改候ノミニテ積石噸數等不及改儀ト可相心得事

大藏省

○第二百二十七號 (八月十七日)(布)

從前ノ僧官被廢候事

○第二百二十八號 (八月十七日)(布)

外國郵便船ニ乘込 御國內他港へ廻リ候者へ免狀相渡其身分ニ依リ手数料取立來候處御詮議ノ次
第有之以後内地乘船ノ者へハ右免狀不及下渡候事
但外國行ノ者ハ是迄ノ通可取計事

○第二百二十九號 (八月十七日)(布)

從前開港場ヨリ外國郵便船ニ乘込内地他港へ廻リ候者ハ其港縣廳へ願出免狀ヲ請官員華士族卒ノ
外ハ手数料相納來候處御詮議ノ次第有之以後乘込免狀相渡候備被廢候條其旨管内無遺漏可相達事
但外國行ノ者ハ從前ノ通可相心得事

○第二百三十號 (八月十九日)(布)

九年第三十號布告
十一年外務省第一
號布達發布

同上

六年大藏省第三十三號ヲ以テ數字ヲ省

大藏省第六百六十七號六年太政官第二百七十二號發布

明治五十年八月 太政官 第二百三十一號 (府縣貢米納方規則)

一七六

洋銀算數ノ儀是迄何弗何十何セント何分何厘又ハ何弗何合何夕或ハ何弗何十何錢何厘何種々ノ唱呼有之不都合ニ候條以來何弗何十何セントト相記シ其以下ハ數字ノミ相用可申事

○第二百三十一號 (八月二十日)

府縣貢米納方之儀

同規則

諸國貢米ノ儀從前東京大阪等へ廻漕納方取計來候處納名主滞留等ニテ無益ノ郡費相掛村々可爲難儀ニ付一般改正府縣管轄最寄廻漕便利ノ港々へ村方ヨリ運送爲致同所へ縣官出張別紙規則ノ通石詰ヲ以テ受取切郡村手離レ之管取計尤積船ノ儀御用廻漕方へ申付差向候條船中欠詰負等ハ都テ船方引受納可取計就テハ積船手操モ有之候間檢見濟次第速ニ米金凡納譯取極假港譯書付九月晦日限差出置追テ確定ノ積石港譯取極次第尙可申出事

一御藏納入用ハ被免候事

一居村ヨリ五里外運賃川下賃定法下ケ渡候外積出ノ港ニオヒテ船積以前ノ藏所入用等ハ都テ郡費タルヘク尤御都合ニヨリ數月藏所へ被差置候分ノ藏敷賃ハ確定ノ港譯差出候後三ヶ月目ヨリ官費ノ事

一但舊藩々管下ノ分從前五里外運賃等下渡有無ニ不拘一般御料相成候上ハ都テ本文ノ通被下候事

一故藩々ニテ從前東京其他へノ運賃米或欠減差足米等上納致來候分ハ總テ廢止ノ旨ニ付府縣於テ取調可申立事

一船中容積米トシテ船頭へ相渡候分自今郡費ニ不及候事

一俵入ノ儀ハ兼テ相違置候通本米四斗入タルヘク尤是迄合米壹斗ノ定メ有之候處船中入減詰澤手等民費不相成候ニ付テハ自今合米二斗ノ積相心得都合四斗二斗入ニ可相仕立事

一貢米俵扱ノ儀ハ兼テ御布告ノ通精々入念入實不同無之様可相仕立尤内俵外俵ノ外更ニ扱ニテ一重上包可致事

一總テ東京大阪藏所接近ノ府縣管轄地ノ分運送便利ニテ直納可相成分ハ從前ノ振合ニ準シ上納ノ旨ニ付兼テ其郡村譯取調可申立事

右之通相心得貢米津出港譯書付早々大藏省へ可差出事 (別紙)

於府縣貢米收入ノ節取計振規則

第一則

一貢米俵入不同ニテハ御藏納ノ節差支候間米ノ目方壹斗四百目ヲ目的トシ俵ノ目方二貫目ニ一定致シ候様入念俵扱可致旨前以屹度可申達置事

但貢米俵入ノ儀村々米主共目溢欠減ノ恐ヲ以從來合米ノ外區々ノ豫備米差加候故自然入實不同ニ相成不都合不少殊ニ去去年ヨリ合米引去候外ハ一般石詰受取ノ方法ニ確定致シ候上ハ當申收納ヨリ俵入合米ノ外豫備米差加候向ハ壹斗迄ヲ限ト相心得過不及無之様精々可申論事

第二則

一中札差札等取落無之様可申付尤差札ハ上俵へ指シ其上へ上皮ヲ着セ可申事

中札書式
用紙半紙四ツ切

何國何郡何村

米主

何之誰

戶長

何之誰印

何國何郡何村
一千文貢米 但四斗二斗入

月 日

明治五十年八月 太政官 第二百三十一號 (府縣貢米納方規則)

一七七

送札雜形
竹段二尺程巾五分程厚見斗

干支貢米 何縣管轄何國何郡何村米主何ノ誰

第三則

一貢米船積迄ノ間可入置藏所無差支様兼テ手配致シ可申事

第四則

一貢米積湊へ着致シ候ハ、藏所前等ニテ一俵毎指ヲ入米性善惡篤ト及検査性劣更痛ハ勿論輕亂俵
澤手米等ハ勿除清俵ノ分順ニ拼込置可申事
但運輸ノ村々共組合限リ區分ヲ立拼込置可申事

一積取船入津致居候ハ、第六則以下ノ例ヲ以直ニ納廻シ取斗船方へ可相渡事

第五則

一小澤手俵等ニテ中俵へ滯不通分ハ俵替ノ上納可申付事

第六則

一廻漕船入津次第藏入ノ貢米拵出シ盛木へ盛木ハ丸太材ニテ長一丈二尺位末三拾六俵宛ニ拵立可
申事
申事

第七則

一三拾六俵ヲ以テ一拵トシ五拵ヲ以一拵ト可相定事

第八則

一斤量掛ゲ拵廻シ取扱方ハ附屬等ニ申付斗棒引ハ納人ニ可申付事

第九則

一納廻シノ節相用候拵廻竹ハ空船差向候節御藏方ニテ相改封印ノ上一艘毎ニ相渡候間積所ニ於テ

右拵廻共相用可申事

但納廻シ相濟候ハ、湊出張ノ地方官封印ニテ差戻可申事

第十則

一貢米拵立相濟候ハ、郡中船方爲立會納廻シ可致尤貢米五百石迄ハ廻シ俵一ヶ所ヨリ可取出譬ハ
千二百五拾俵此拵三拾四拵餘此拵六掉ト四拵餘以下ハ前ノ掉ト三拵以上ハ一掉トシ拵
相成候ニ付七掉トシ白圖六本黒圖一本入當リ一掉五拵ニ付白圖四本黒圖一本入當リ一拵三拾六
俵以上同標稱圖ヲ入拾八俵ツ、ニヶ所取ニ可致拾八俵以下ニ俵ハ、拵廻ヲ除クヘシ 廻シ俵ニ
相立可申尤場所廣狹ニ寄掉數何程ニ相成候トモ右ニ準シ可申事

但廻シ俵仕分ヶ方ノ儀ハ當リ三十六俵ヲ一俵毎ニ掛改類寄致シ幾口ニ相成候共輕目方ヨリ順
ニ六俵ツ、六口ニ仕分置一口ヨリ一俵ツ、圖入レヲ以テ取出シ都合六俵量立可申事

第十一則

一五百石以上千石迄ハ廻シ俵拾八俵ツ、二ヶ所取ニ付第十則ノ手續ヲ以掉圖拵廻ヲ入當リ一拵ヲ
二口ニ分ヶ圖ニテ一口取出シ置猶拾八俵同斷圖ニテ取出シ都合三拾六俵廻シ俵ニ可相立事

但廻シ俵仕分方ノ儀ハ前同斷ノ振合ヲ以一口四俵宛九口ニ仕分置一口ヨリ一俵ツ、都合九俵
量立可申事

第十二則

一千石以上二千石迄ハ廻シ俵拾貳俵ツ、三ヶ所取ニ付第十則ノ手續ヲ以テ廻シ俵取出シ右一拵ヲ
三口ニ分ヶ當リ一口拾二俵ツ、三ヶ所ニテ取出シ都合三拾六俵廻シ俵ニ可相立事

但廻シ俵仕分方ノ儀ハ前同斷三俵ツ、拾二口ニ仕分一口ヨリ一俵ツ、都合拾貳俵量立可申事

第十三則

一二千石以上何程有之候共廻シ俵九俵宛四ヶ所取ニテ第十則ノ手續ヲ以廻シ俵取出シ右一掛ヲ四口ニ分ケ當リ一口九俵ツ、四度ニ取出シ都合三拾六俵廻シ俵ニ可相立事
但廻シ俵仕分方ハ前同斷拾二俵量立可申事

第十四則

一右圖當リ三拾六俵斤量掛ケ可致尤改方ハ別紙繪圖面ノ斤量臺へ水ヲ盛り高下曲リ無之様致シ置
一俵ツ、掛改左ノ振合ニ類寄可致事

拾八貫四百目	一俵	一口
拾八貫六百目	一俵	一口
拾八貫六百目	六俵	一口
拾八貫六百目	四俵	一口
拾八貫八百目	二俵	一口
拾八貫八百目	六俵	一口
拾八貫八百目	三俵	一口
拾九貫目	三俵	一口
拾九貫目	六俵	一口

右貫目掛改ノ節前後ノ飛目輕重トモ四百目迄差加四百目餘違一俵物ハ輕重共相除拵直シ可申付事

第十五則

一量立ノ儀ハ輕目ヨリ順ニ俵ノ小口ヲ切筵へ移シ別紙繪圖面ノ通壹斗壹升五合入ノ矢倉へ米ヲ入
枘搖ヲ渡シ夫ヨリ下口ニ居置候斗枘へ靜ニ落シ杉形ニ相成候米ヲ角々へ均シ矢倉下ヨリ斗枘ヲ
引量立候米ヲ元ノ俵へ入レ四斗餘ノ分ハ壹升枘五合枘壹合枘等ヲ以テ合切ニ量立可申事

第十六則

一右枘立四斗二升以上ノ分合米二升引去石詰ニテ受取可申尤船方へ相渡候節ハ合米ヲモ相加へ左

ノ振合ヲ以テ相渡可申事

壹ハ

上一俵

四斗二升五合

勺ハ切給

中一俵

四斗二升二合

同

下一俵

四斗二升

同

平均四斗二升二合三勺餘

内三勺餘ハ切給

全四斗二升二合入ニテ請取渡可致事

第十七則

一枘廻ノ上四斗二升以下ノ分有之候節全一俵限リノ儀ニテ外廻シ俵ハ何レモ四斗二升餘入實平等
ニ候ハ、右二升以下ノ分列除同貫目ノ分量立若同貫目無之候ハ、輕目ノ俵量立平均へ加へ
可申萬一再應二升以下ノ分有之候歟又ハ初廻シノ節ニ候共二俵以上切枘ノ節ハ左ノ規則ヲ以不
足米取立船積ノ節區別致シ送狀へモ記載可致候事
不足米取立規則
納高五百石迄六俵廻シ

内

一俵ノ切石ハ不足米總俵六分ノ一へ掛ケ別納可申付事

二俵切石ノ節

切石二俵ヲ平均不足米總俵六分ノ二ニ掛ケ別納可申付

三俵切石ノ節

切石三俵ヲ平均不足米總俵六分ノ三ニ掛ケ右同斷

大藏省第百十四號
切石

四俵切石ノ節

切石四俵ヲ平均不足米總俵六分ノ四ニ掛ケ右同斷

五俵切石ノ節

切石五俵ヲ平均不足米總俵六分ノ五ニ掛ケ右同斷

納高五百石千石以上ノ分ハ右振合ニ準シ不足米ノ分廻シ俵數ニ割合別納可申付事

右廉々別納ハ四斗二升ヨリ四斗一升迄ノ間ノ不足米ニテ四斗一升以下ハ亂俵トシテ拵直シ可申

付事

右之通候事

圖之極

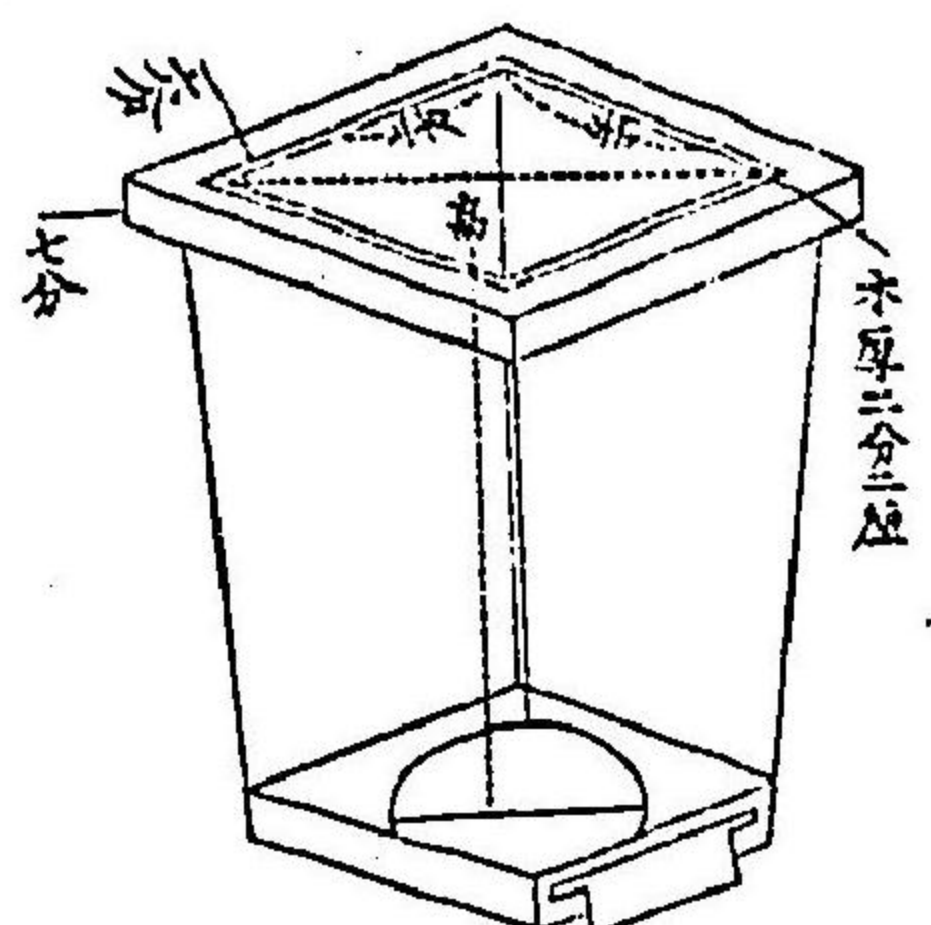
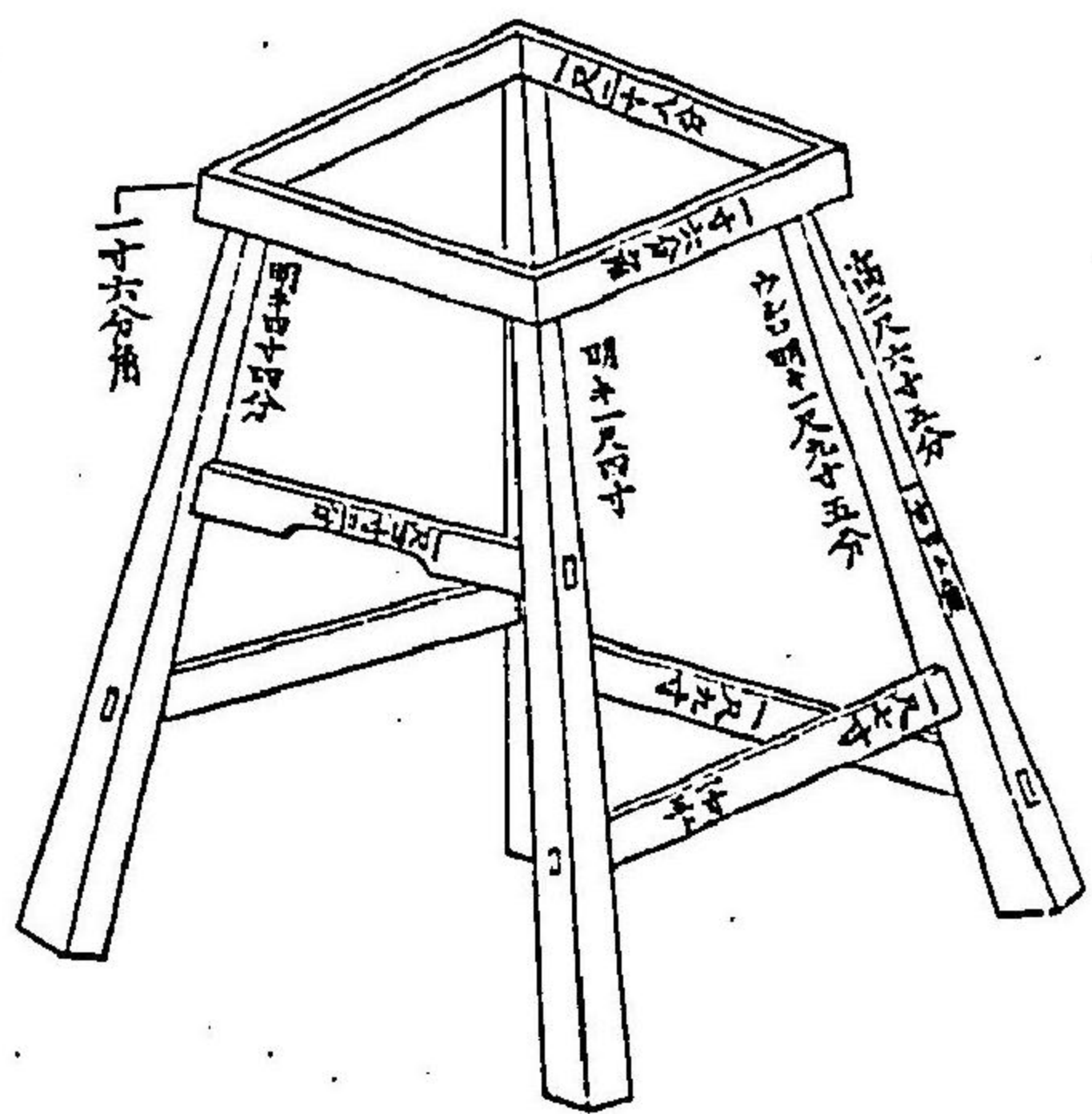
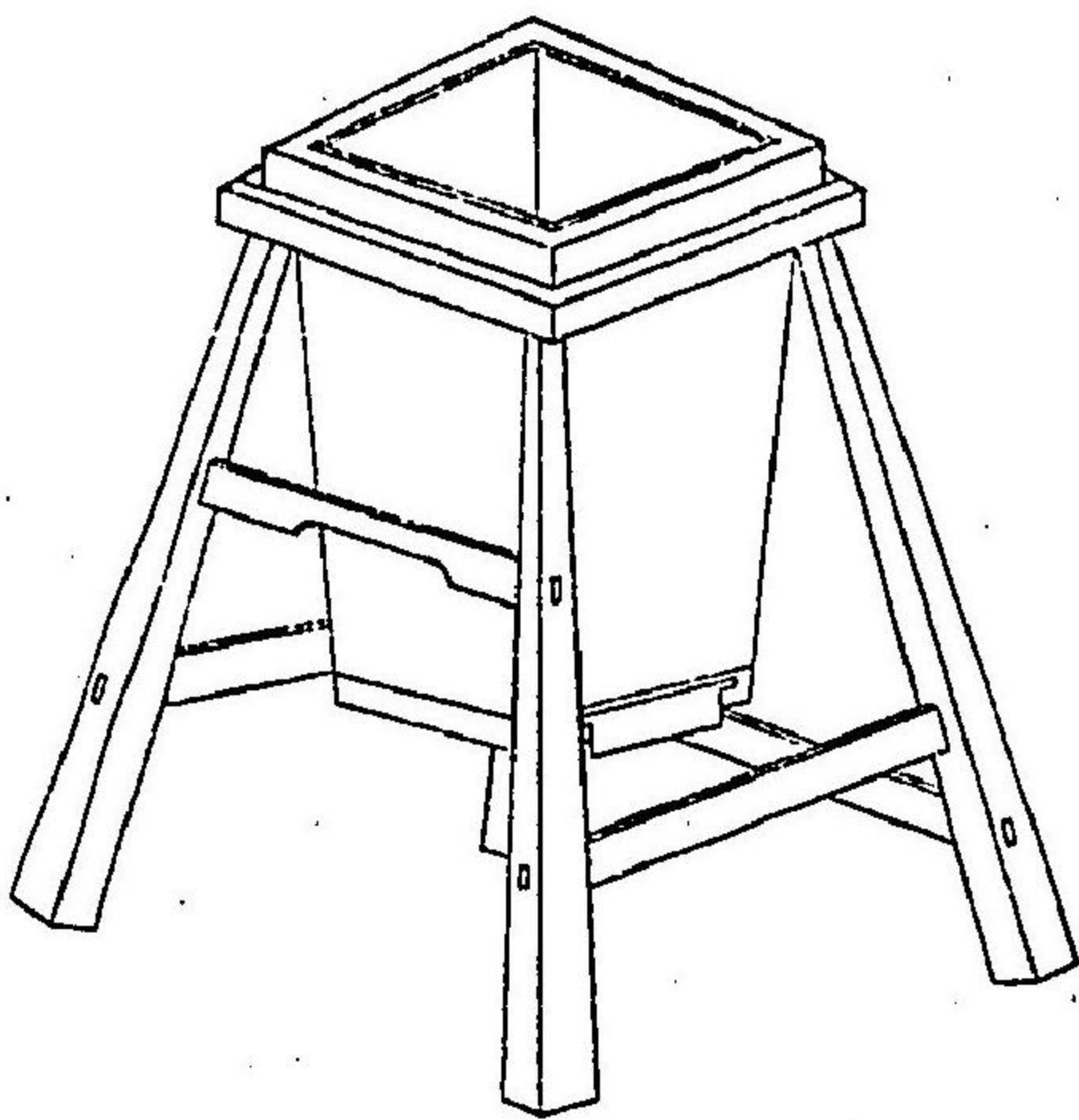

上方一尺一寸三分
下方三寸七分
高一尺二寸五分
圓徑三寸二分
此斤量一斗一升
五合

圖之臺量斤

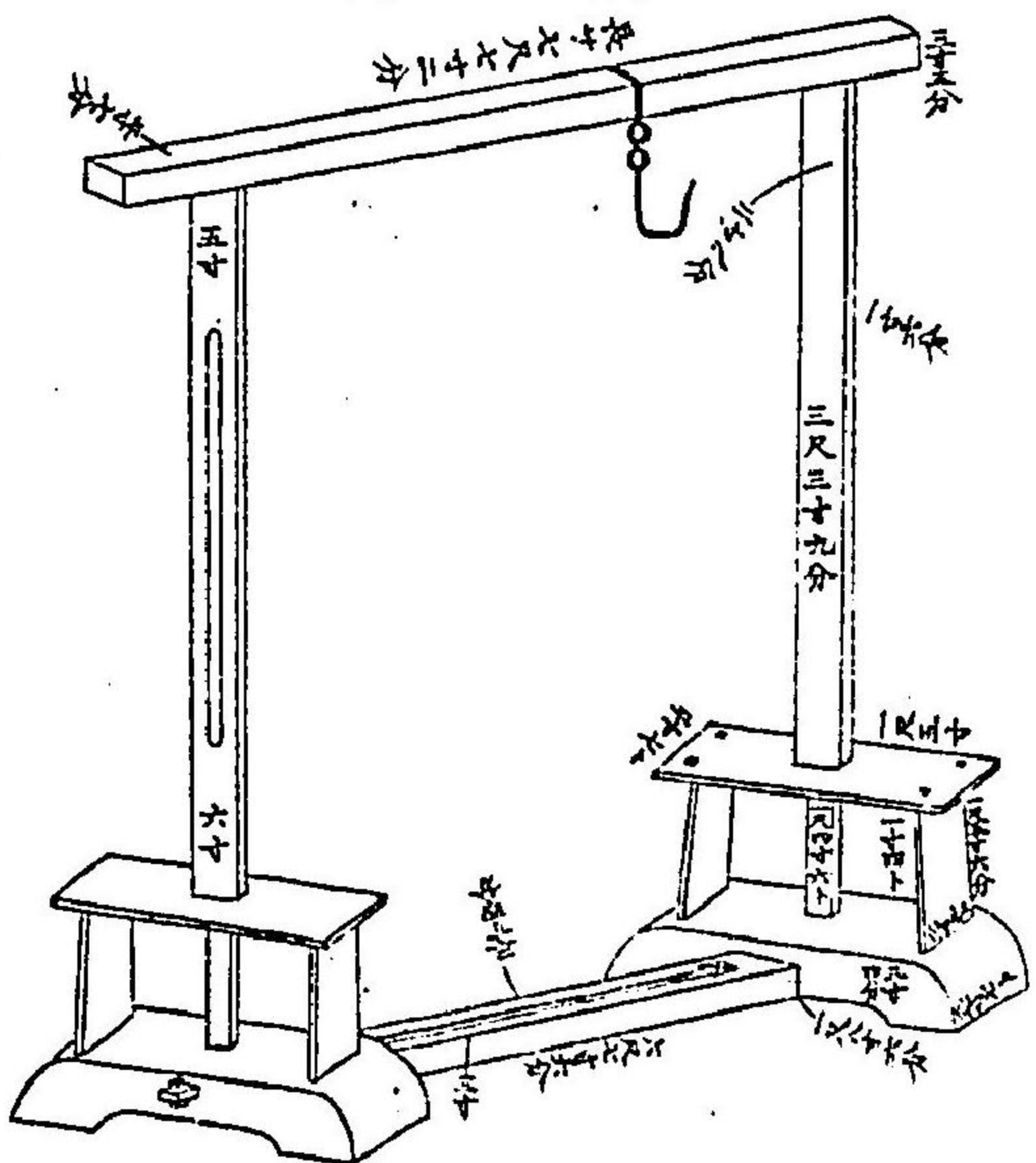

同前

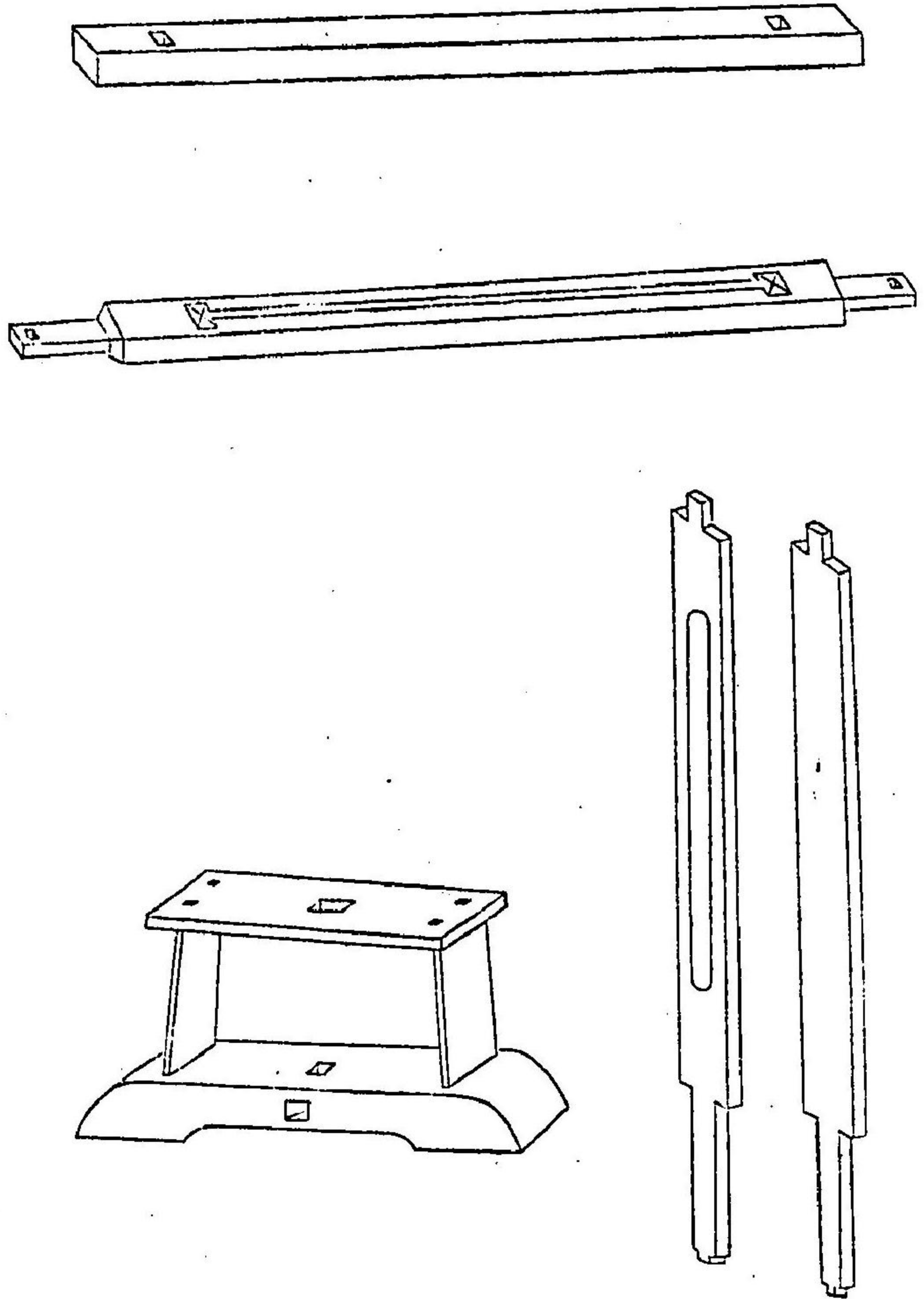

○第二百三十二號 (八月二十三日) (布)
 佐賀縣管轄對馬國一圓今般長崎縣へ管轄替被 仰付候條此旨相達候事

○第二百三十三號 (八月二十四日) (布)
 今般東京橫濱ノ間鐵道建築竣功ニ付來九月九日開業式被爲行本日 臨幸被 仰出候條此旨相達候事

○第二百三十四號 (八月二十四日)
 開拓使官員別紙表面ノ通被定候事

開拓使	一等	二等	三等	四等	五等	六等	七等	八等	九等	十等	十一等	十二等	十三等	十四等	十五等
長官	次官	大判官	中判官	少判官	事務	機務	車務	大主典	權大主典	中主典	權中主典	少主典	權少主典	主典	史
															生使
															掌

○第二百三十五號 (八月二十四日) (布)

九年第五號布告ヲ
 以テ但書改正

華族ヨリ平民ニ至ル迄自今苗字名並屋號共改稱不相成候事
 但同苗同名ニテ無餘儀差支有之者ハ管轄廳へ可願出事
 (改)但同苗同名等無餘儀差支有之者ハ管轄廳へ改名可願出事

府縣へ

○第二百三十六號 (八月二十四日) (布)
 人民一般改稱ノ儀二百三十五號ノ通御布告相成候ニ付テハ華族及委任以上ハ可伺出其餘ハ各管轄
 廳ニ於テ事實取調ノ上開届可申事

○第二百三十七號 (八月二十五日) (布)
 來九月九日鐵道開業式被爲行候ニ付本日品川ヨリ橫濱ノ間汽車運轉休業翌十日ヨリ新橋橫濱ノ間
 汽車運轉始業候條此段相達候事

○第二百三十八號 (八月二十五日) (布)
 明治五壬申年八月 太政官 第二百三十三號 第二百三十四號 第二百三十五號 第二百三十六號 一八五

第二百五十號參看

來九月九日鐵道開業式被爲行候ニ付當日新橋橫濱鐵道館及濱離宮延邊館等諸官員宮華族ヨリ平民ニ至ル迄勝手ニ拜見被差許候條此段相違候事

○第二百二十九號 (八月二十五日) (布)

三職内外史式部左
院諸省開拓使府縣

來九月九日鐵道開業式被爲行 臨幸被 仰出候ニ付本日奏任官以上朝第八字新橋鐵道館へ參集可

致事(府縣へハ在京奏
任官以上ニ作ル)

但着服直垂ノ事

○第二百四十號 (八月二十七日) (布)

地代店賃ノ儀從來東京府下ヲ始メ間々其制限ヲ立置候向モ有之哉ニ相開候處以來ハ雙方共相對ヲ以取極メ致貸借候儀可爲勝手事

一諸奉公人諸職人雇夫等給金雇料ノ儀是亦自今雙方共相對ヲ以テ取極メ候儀勝手次第タルヘシ尤諸職人等は迄得意或ハ出入場ト唱ヘ常ニ備ハシ先キテ極メ置候分雇主方ニテ他ノ職人雇入候節彼是故障筋申掛ノ者モ有之由向後右様心得違無之様可致事

右之通相違候條各府縣ニ於テ管内無洩可觸示事

○第二百四十一號 (八月二十七日) (布)

諸省府縣へ

第百六十七號布告第壹號貸渡規則第四章第九章ノ内年末ニ至リト揭職ノ分實際差支有之候ニ付每年十月ニ至リト改正候條此段相違候事

○第二百四十二號 (八月二十七日)

府縣へ

臨時諸入費第二常備金繰替拂ノ儀ハ金高多少ニ不拘別途請取方申出可相償答ニ候得共遠隔ノ地ニ至候テハ些細ノ金高ハ其都度都度受取方申立候儀不便宜ハ勿論無益ノ手數モ可相懸ニ付示來成規有之水火災救助等ヲ始メ百兩未滿金高第二常備ヨリ繰替拂取計置候條相違候分共總テ繰替置五月

七年太政官第九十三號
三職送ニ依リ消滅

六年大藏省第八號
參看
六年太政官第四百二十七號ニ依リ消滅

二十二日相違候出納勘定帳離形ノ通勘定帳へ可突合證據物相添追テ受取方申出歲入出勘定組ノ儀ハ右離形ノ内精算濟堤防修繕等ノ振合ニ相心得可申尤水火災等ニ付拜借金ノ儀ハ其都度請取方可申立候事

但繰替拂ノ儀ハ大凡第二常備金半高ヲ目的トシ過當ノ繰替ニ不相成候内請取方可申出事
(別紙離形)

用紙美濃紙

千支何月ヨリ同何月迄

第二常備金之内ヨリ繰替金精算帳

應名

一金何程

内仕拂

金何程

第二常備金

千支何月幾日何村何某始何人
水火災ニ付日數幾日ノ間何
人米總合爲救助差遣シ候尤其
箇箇届申置候分
但米一石ニ付金何程

金何程 何月幾日何々ニ付御届ノ上賞
金何程 何月幾日何々ノ件御差圖ニ依
合金何程 何月幾日何々ノ件御差圖ニ依
御差圖ニ依

右者第二常備金ノ内ヲ以テ仕拂置候ニ付御渡有之度候也

于支月日

大藏省 御中

長官

官姓名印

七年第一號布告ヲ以テ内務省ニ屬シテ九年第五十一號布告ヲ以テ廢止

○第二百四十三號 (八月二十八日)
司法省中警保察被置官等別紙表面ノ通被定候事
(別紙)

二等察	一等	二等	三等	四等	五等	六等	七等	八等	九等	十等	十一等	十二等	十三等	十四等	十五等
警保察	頭	權頭	助	權助	大	大	大	大	大	大	大	大	大	大	大
	大	大	大	大	大	大	大	大	大	大	大	大	大	大	大
	大	大	大	大	大	大	大	大	大	大	大	大	大	大	大

六年太政官第二百四十六號ニ依リ消滅

○第二百四十四號 (八月二十九日)(布)
官吏犯私罪律別紙ノ通改正相成候條以來ハ此例ニ照シ處斷可致事
(別紙)
官吏犯私罪
凡内外官吏私罪ヲ犯シ及ヒ有心故造シテ杖刑ヲ犯ス者ハ官一等ヲ降シ徒刑ヲ犯ス者ハ免職ニ止ムルノ例ヲ改テ士族犯罪法ノ如ク一體ニ閏刑ニ處ス

第二百四十五號

六年太政官第二百四十六號ニ依リ改定

○第二百四十五號 (九月二日)(布)
正院諸省府縣開拓使
左院式部
來ル九日鐵道開業式被爲行候ニ付本日第八字奏任官以上新橋鐵道館ハ參集可致旨過日相達置候處
横濱神奈川居合ノ向ハ同日第九字横濱鐵道館ハ參集可致候此段更ニ相達候事
○第二百四十六號 (九月三日)
文部省中大中少博士以下ノ教官名被廢更ニ大中小學教官學士稱號別紙表面ノ通被定候條此旨相達候事

大學	一等	二等	三等	四等	五等	六等	七等	八等	九等	十等	十一等	十二等	十三等	十四等	十五等	外	外	外
大教授	大教授	中教授	少教授	大助教	中助教	少助教	大助教	中助教	少助教	大助教	中助教	少助教	大助教	中助教	少助教	大助教	中助教	少助教
中學校	大教授	中教授	少教授	大助教	中助教	少助教	大助教	中助教	少助教	大助教	中助教	少助教	大助教	中助教	少助教	大助教	中助教	少助教
小學校	大教授	中教授	少教授	大助教	中助教	少助教	大助教	中助教	少助教	大助教	中助教	少助教	大助教	中助教	少助教	大助教	中助教	少助教

第二百四十七號

第二百四十八號

第二百四十九號

○第二百四十七號 (九月三日)(布)
來ル九日鐵道開業式被爲行候ニ付奏任官以上本日第八字新橋鐵道館ハ直垂着川參集可致横濱神奈川居合ノ向ハ同標本日第九字横濱鐵道館ハ參集可致旨相達置候處陸軍海軍兩省官員着服ノ儀ハ從前ノ通可相心得候此段更ニ相達候事
○第二百四十八號 (九月四日)(布)
諸省東京府
宮縣香間
來ル九日鐵道開業式被爲行候ニ付勅任官及ヒ宮縣香間諸等ハ供奉被 仰付候ニ付不及參賀非役華族ハ參賀可爲勝手事
○第二百四十九號 (九月五日)(布)
府縣

明治五壬申年九月 太政官 第二百四十五號 第二百四十六號 第二百四十七號 第二百四十八號 第二百四十九號 一八九

舊諸縣ニ於テ管下並諸方へ貸下候金穀等本帳へ證書相添二月三十日限大藏省へ可差出旨去未十二月中達ノ趣ニ依リ差出候本帳證書ノ員數外ニ商農ノ者ヨリ借高預リ米金等届出ル者モ有之右ハ調落届漏相成候趣ニ相聞へ候條總テ貸下ノ向ハ今一層稠密ニ取調借入預リ主等有之ハ其管廳ニ爲申出右人名並員數巨細相認來ル十月十日限無滞滯大藏省へ可差出事

第二百五十六號第

二百五十九號

○第二百五十號 (九月五日) (布)
來ル九日鐵道開業式被爲行候ニ付延察館並濱殿雜觀被差許候得共御儀式有之ニ付右關係ノ官員ノ外ハ總テ昇殿不相成候事

○第二百五十一號 (九月七日)

來ル十七日 神宮御遙拜被爲在候ニ付服者參 朝可憚事

○第二百五十二號 (九月七日) (布)

陸軍元帥服制別紙ノ通御定相成候事

(別紙)

袴	上衣	帽	大元帥
色紺	色紺	色黒	元帥
金線	領	金線	
小大三分寸	小大二分寸	小大五分	
小大	小大	小大	
一	二	二	
條條	條條	條條	
同	同	同	
上	上	上	

六年太政官第百十三號

八年太政官第六十一號

一 聖上大元帥タル時ハ鈿金色菊章帽衣ニ金線一小條ヲ増加ス
一元帥以下少將ニ至マテ帽頂上へ黒毛ヲ裁ニ
但黒毛ヲ裁ニサルモ妨ナシ

一 鈿金色櫻花

○第二百五十三號 (九月七日) (布)

毎年九月十七日 伊勢兩宮御祭典海内一同遵行被 仰出候ニ付遙拜式左ノ通可相心得事

遙拜式

一 府縣廳中清淨ノ地ヲ擇ミ伊勢ノ方ニ向ヒ新薦ヲ敷キ高机一脚ヲ置キ机上御玉串ヲ安スヘシ玉串ノ小枝ニ白紙

拜辭

掛麻久母 伊勢乃 度會乃 五十鈴乃 河上乃 座須 天照皇大御神乃 大前乎 遙拜 美 奉 止 久 白 須

掛麻久母 伊勢乃 度會乃 山田原乃 座須 豐受大御神乃 大前乎 遙拜 美 奉 止 久 白 須

一 官員禮服用順次嚴重ニ拜禮スヘシ

一 右畢テ御玉串ヲ燒却スヘシ

一 地方ハ鄉村氏神神職へ遙拜式申渡シ氏子ノ者ヲシテ伊勢ノ方ニ向ヒ遙拜セシムヘシ

式 部 寮

○第二百五十四號 (九月七日) (布)

謀殺本屬長官律別紙ノ通改正相成候條此旨相達候事

謀殺本屬長官條

凡勅奏判官吏ヲ殺ス者ハ凡人謀殺ニ依ル律ヲ改テ一體ニ本屬勅奏判長官ヲ謀殺スル律ニ照テ科斷

第三百三十二號

以テ改正

明治五年壬申九月 太政官 第二百五十三號 第二百五十四號

第二百五十八號參

○第二百五十五號 (九月八日)
雨天ニ付明日鐵道開業式御延引被 仰出候事

○第二百五十六號 (九月九日)(布)
今九日鐵道開業式御延引ノ處來ル十二日開業式被爲行本日 臨幸被 仰出候條此旨相達候事

○第二百五十七號 (九月九日)
來ル十二日鐵道開業式被爲行候ニ付本日品川ヨリ橫濱ノ間汽車運轉休業翌十三日ヨリ新橋橫濱ノ間汽車運轉始業候條此旨相達候事

○第二百五十八號 (九月九日)
來ル十二日鐵道開業式被爲行 臨幸被 仰出候ニ付本日奏任官以上禮服用朝第八字新橋鐵道館
諸省府縣局開拓使
參集可致事

但橫濱神奈川居合ノ向ハ同日第九字橫濱鐵道館へ參集可致事

○第二百五十九號 (九月九日)
來ル十二日鐵道開業式被爲行候ニ付當日新橋橫濱鐵道館及濱離宮延遊館等諸官員宮華族ヨリ平民ニ至ルマテ勝手ニ拜見被差許候條此旨相達候事

但御儀式有之ニ付右關係ノ官員ノ外ハ總テ昇殿不相成候事

○第二百六十號 (九月十日)
來ル十二日鐵道開業式被爲行候ニ付休暇ノ事

○第二百六十一號 (九月十三日)(布)
田畑定金納定永納等御東御從前貨幣品位高貴ノ時相定候分ハ方今ニ至リ米納ノ貢額ニ比較候テハ

府縣へ

八年第一號布告
ヲ以テ官等改定

格外偏輕相成不公平ニ付本年ヨリ一般改正ノ積被 仰出候條府縣於テ相當ノ増稅ノ見込相立當十
月限租稅察へ可申立事

但稅法一般均一有之候條トノ御趣意ニ付兼テ管内へモ觸示人民疑感無之樣說諭可致事

○第二百六十二號 (九月十三日)(布)
文部省中編輯寮被廢大中少督學被置候事

大督學 四等 中督學 五等 少督學 六等

○第二百六十三號 (九月十四日)(布)
來ル十七日 神宮神嘗祭ニ付正院以下諸省東京府在京開拓使府縣奏任官以下宮殿香間詰非役華族
等第十一字ヨリ四字迄禮服用 賢所へ參拜可有之事

但參拜道筋大手御門内ニ重橋手前ヨリ西塀重門ヲ入右へ山里御門ヲ入喰違御門ヨリ順路尤神前
案内ノ者被差置候事

此日ニ限リ諸省以下判任官等外共共應ノ印鑑ヲ以諸御門通行被差許候事

○第二百六十四號 (九月十四日)
來ル十七日 神宮神嘗祭ニ付休暇ノ事

○第二百六十五號 (九月十四日)(布)
自今僧侶苗字相設任職中ノ者ハ某寺住職某氏名ト可相稱事

但苗字相設候ハ、管轄廳へ可届出事

○第二百六十六號 (九月十五日)
來ル廿二日 天長節ニ付酒饌下賜候條正院左院諸省在京開拓使府縣奏任官以上朝第九字直垂着用
參 朝可有之候事

但參 朝ノ上式部寮へ名刺可差出事

○第二百六十七號 (九月十五日)

開拓使府縣へ

來ル廿二日 天長節ニ付開拓使府縣勅任官以下於其願酒饌下賜候條代料大藏省へ可申出事

○第二百六十八號 (九月十五日)

諸省へ

天長節ニ付諸省勅任官以下他所出張ノ向ハ酒饌代料ニテ下賜候條大藏省へ可申出事

○第二百六十九號 (九月十五日)

宮殿香問詰東京府へ

來ル廿二日 天長節ニ付酒饌下賜候條宮殿香問詰非役華族等午後第二字直垂着用參 朝可有之候事

但參 朝ノ上式部寮へ名刺可差出事

○第二百七十號 (九月十五日)

正院左院式部寮へ

來ル廿二日 天長節ニ付酒饌下賜候條正院左院式部寮勅任官以下第十二字禮服用出頭可有之候事

○第二百七十一號 (九月十五日)

府縣へ

但出頭ノ上式部寮へ名刺可差出事

○第二百七十二號 (九月十五日)

府縣へ

來ル廿二日 天長節ニ付諸省勅任官以下於其願酒饌下賜候條代料宮内省へ可申出事

○第二百七十三號 (九月十五日)

府縣へ

神宮神號太字自今大字可相用事

○第二百七十四號 (九月十八日)

府縣へ

修驗宗ノ儀自今被廢止本山當山羽黑派共從來ノ本寺所轄ノ儘天台眞言ノ兩本宗へ歸入被 仰付候條各地方官ニ於テ此旨相心得管内寺院へ可相達候事

但將來營生ノ目的等無之ヲ以歸俗出願ノ向ハ始末具狀ノ上教部省へ可申出候事

○第二百七十四號 (九月十八日)

府縣へ

法相宗華嚴宗律宗兼學宗融通念佛宗ノ五宗各派並ニ其他諸宗ノ内別派獨立本山及ヒ無本寺等夫々相當望ノ宗内總本山ノ所轄被 仰付候條各府縣ニ於テ此旨相心得管内寺院へ相達シ願書取纏メ所轄ノ處分教部省へ可伺出事

○第二百七十五號 (九月十八日)

府縣へ

父兄ト同居ノ子弟或ハ別居シテ財產ヲ異ニスルモノ又ハ父既ニ家督ヲ其子ニ譲リ隱居別宅シテ財產ヲ異ニスル者自今一己ニ金銀借受候分其證券中本家ノ戸主保正ノ調印無之上ハ貸主ニ於テ本家ノ財產ヲ目的トシ貸シ與フル筋無之候ニ付若シ右等ノ者共返金相滯訴訟ニ及ヒ候節同居ノ者ハ其身所持ノ品物ノミ分產異居ノ者ハ其財產ノミヲ以テ之ニ當テ身代限りニ裁判申渡候條爲心得此段相達候事

○第二百七十六號 (九月十八日)

府縣へ

天長節拜賀自今重服者不及憚候事

○第二百七十七號 (九月十八日)

府縣へ

諸官員免職ノ節奉職年數ニ應シ月給並御品物等規則ノ通賜リ候得共一時御履或ハ御用掛リ等ノ類ハ假令滿年ニ至リ候共一切不賜尤其者ヲ等内等外ノ官へ任用致候共右御履御用掛等勤仕ノ時日ハ奉職年月へ算入不致候事

○第二百七十八號 (九月十八日)

府縣へ

但己巳七月官制御決定以前ノ儀ハ非此例

○第二百七十九號 (九月十八日)

府縣へ

一廢省廢寮等ノ節更ニ從前ノ通事務取扱申付候者ハ右事務取扱中ト雖モ奉職ノ年月へ加へ可申尤同斷ノ節引渡事務取扱或ハ免職後御用滞在等ノ時日ハ算入不致候事

七年教部省市達第
二條ヲ以テ融通念
佛宗ノ特立ヲ許ス
十五年內務省乙第
三十八號達ヲ以テ
法相宗獨立ヲ許シ
十九年六月七日內
務省ニ於テ華嚴宗
ノ獨立ヲ認可ス

七年太政官第六十
一號達ニ依リ酒饌

右之通可相心得事

○第二百七十八號 (九月十九日) (布)

來ル廿二日 天長節ニ付午前第十一字櫻田練兵場ニ於テ兵隊整列 天覽被 仰出候事

○第二百七十九號 (九月十九日) (達)

諸省府縣

天長節酒饌被下候ニ付テハ御雇ノ名儀ヲ以勤仕ノ者共月手當金十一圓以上ノ者ハ判任ニ準シ十圓以下ハ等外ノ振合ヲ以 御祝酒被下候條此段爲心得相達候事

但傳習生徒等ハ不被下候事

○第二百八十號 (九月二十日) (布)

辰ノ口元分析所へ印書局ヲ被置候事

但正院管轄ノ事

○第二百八十一號 (九月二十日) (布)

先般發行ノ新紙幣ノ内五圓札百枚押印中紛失ニ付探索中ニ候條別紙明細書ノ通相心得日常交換ノ際各注意セシメ見當候節ハ共人名宿所等精細ニ相札ニ巡ニ共筋へ届出可申萬一乍心得隠シ置後日發露致シ候節ハ嚴科ニ可被處候間各管轄内へ不洩樣可相達事

(別紙)

紛失紙幣明細書

一五圓札記號ハ番號〇四〇〇一ヨリ 百枚

裏面 大藏卿ノ一印 朱肉

右押印有之

八年太政官第百五十六號達ヲ以テ大藏省ニ屬ス

八年大藏省乙第百六十五號達及乙第百六十八號達參看

第三百五十七號ニ依リ續紙

十七年第三十一號布告ニ依リ彈藥ノ件消滅

七年第百三十二號布告ヲ以テ增補十四年第七十二號布告參看八年内務省乙第百二十號達ヲ以テ差出方ヲ改メ十一年同法省丁第百四號達參看

表面 明治通寶

朱肉

同 出納頭割印

青肉

裏面 記録頭割印

綠肉

右三印押印無之

但本文名印共精良ノ肉ヲ用ヒ押印セシムルニ付湯水ニテ洗ヒタリ決シテ消滅スルヲ無シ履製ノ肉ハ湯水ニ逢ヘハ必ス消滅ス可キニ付若シ眞贋不分明ノ札ハ前文ノ如ク試驗ノ爲メ湯水ヲ用ヒ指頭ニテ磨擦スレハ必ス判然タルヘシ又記號ハノ二字ヲ或ハハ等ニ變畫シタルモノハ無論履製ト心得可シ素ヨリ五圓札ニハハノ記號ハ無之候事

○第二百八十二號 (九月二十三日) (布)

諸省府縣

銃砲取締ノ儀ニ付別紙ノ通被相定候條此旨相達候事

(別紙)

銃砲取締規則ニ違銃砲彈藥ヲ竊ニ所持シ且致取扱候者有之節ハ各地方ニ於テ其品取上ケ更ニ五十錢ノ過料可申付候事

但取締向ニ關係無之者見當リ訴出候ニ於テハ犯人過料ノ半金ヲ可被下候事

(補) 一免許ヲ得スシテ銃砲彈藥ヲ製造スル者ハ其品取上ケ更ニ三圓以内ノ過料可申付事

但書同前



右取上候品東京大阪ハ武庫司其他ハ所管ノ鎮守ニ可差出事

○第二百八十三號 (九月二十四日)

新貨幣御發行ニ付去辛未十二月中舊銅貨之定價被 仰出候處猶今般舊鐵錢之價位當分左之通被相定候條其旨相心得新貨幣並金札共取交聊無差支可致通用事

明治五壬申年九月 太政官 第二百八十二號 第二百八十三號

舊 鐵 錢 價 位

	<p>精鑄鐵ト唱ヘ元四文錢ナリ</p> <p>四千枚ヲ以テ新貨五十錢ニ換ル</p> <p>千六百枚ヲ以テ新貨二十錢ニ換ル</p> <p>八百枚ヲ以テ新貨十錢ニ換ル</p> <p>四百枚ヲ以テ新貨五錢ニ換ル</p> <p>八十枚ヲ以テ新貨一錢ニ換ル</p> <p>八枚ヲ以テ新貨一厘ニ換ル</p>
	<p>鑄鐵ト唱ヘ元一文錢ナリ</p> <p>八千枚ヲ以テ新貨五十錢ニ換ル</p> <p>三千二百枚ヲ以テ新貨二十錢ニ換ル</p> <p>千六百枚ヲ以テ新貨十錢ニ換ル</p> <p>八百枚ヲ以テ新貨五錢ニ換ル</p> <p>百六十枚ヲ以テ新貨一錢ニ換ル</p> <p>十六枚ヲ以テ新貨一厘ニ換ル</p>

右ハ新貨幣トノ比較ニヨリテ之ヲ定ム尤モ鐵錢一種或ハ兩種ヲ併セ用フルモ一口ノ取遣リニ新貨五十錢ノ高ヲ限リ用フヘシ

但新貨五十錢ノ高ヲ越レハ是ヲ拒ムノ權アルヘシ然レトモ相互ノ便宜ニヨリテ取遣リスル時ハ右制限ニ拘ハラヌ勝手タルヘシ

右之通相定候事

○第二百八十四號 (九月二十四日) (布)

府 縣

九年第四號布告ヲ以テ廢止
五年大藏省第四百四十八號達參看

各府縣ニ於テ管轄内ヘ布達ノ文書並ニ其府縣官員及管下人民ヨリ廳ヘ差出シ候書面ノ儀從前何廳ト相認來候處以後其管轄長官ノ名前ヲ以布達可致又人民ヨリ廳ヘ差出候文書モ同斷長官ノ名前ヲ宛テ可相認事

○第二百八十五號 (九月二十四日) (布)

府 縣

各府縣管下村町ヨリ其管轄廳ヘ租稅金納方ノ儀ハ其地方廳ニ於テ兼テ期限觸達可有之儀ニ候處免角納方不涉取是迄各廳ヨリノ上納皆濟期限通不行屆甚以テ不相濟事ニ候以來天災地變其他無餘儀事故有之候ハ、格別萬一人民心得方等閑ヨリシテ兼テ觸達ノ期限迄ニ各其管轄廳ヘ納方不致者ハ一ヶ月毎ニ不納金百圓ニ付五十錢ノ利息ヲ加ヘ上納可爲致尤其年七月ニ至ル迄猶納方相滞ルニ於テハ本人身代限リ申付本稅利分トモ一同爲差出候積相心得其旨兼テ管下村町ヘ不洩樣布達致シ屹度取締可相立事

右之通相達候條租稅寮ヘ納方皆濟期月ノ通上納取計人民上納遲延ノ爲メ皆濟難相成分ハ其次第年五月十五日迄同察ヘ可届出事

○第二百八十六號 (九月二十四日) (布)

府 縣

昨年辛未年新置縣ノ際高段別一村限帳大藏省ヘ可差出旨相達置候處今般地券發行ニ付テハ高段別共詳細相分可申ニ付差出ニ不及候條此旨相達候事

○第二百八十七號 (九月二十四日) (布)

府 縣

本月四日夜石鐵縣ニ於テ何者共不知同縣九等出仕植村德昭ヘ深疵爲負逃去候ニ付各地方官ニ於テ遂搜索速ニ捕縛可致事

○第二百八十八號 (九月二十四日) (布)

今般正院ニ於テ 皇國地誌編集相成候ニ付是迄諸省並各府縣右編集關係ノ事件ハ一切管轄候條此

第二百九十號參看
十年太政官第九十二號達ヲ以テ廢止

明治五十年九月 太政官 第二百八十五號 第二百八十六號 第二百八十七號 第二百八十八號 一九九

旨相達候事

但兼テ陸軍省ヨリ布告ニ及ヒ置候件々取調出來次第史官へ差出可申事

八年第十四號布告
ヲ以テ改定

○第二百八十九號 (九月二十五日)(布)

今般北海道渡島國檜山郡江差湊へ海關ヲ設候條此段相達候事

○第二百九十號 (九月二十五日)(布)

今般於正院 皇國地誌編集相成候ニ付右關涉ノ書籍並地圖類通ク採集致シ候間諸省各府縣ニ於テ
只今迄備置候分ハ勿論其管下私著ノ分ヲモ早々取調書目可差出候此旨相達候事

六年太政官第百四
十九號參行七年同
第百五十三號達ヲ
以テ改ム

○第二百九十一號 (九月二十七日)(布)

七尾縣被廢能登國一圓石川縣へ越中國射水郡ハ新川縣へ管轄被 仰付候條此段相達候事

九年第五十三號布
告ヲ以テ新川縣ヲ
廢シ石川縣ニ併ス

○第二百九十二號 (九月二十九日)(布)

犬上縣被廢滋賀縣へ合併被 仰付候條此段相達候事

十二年第四十號布
告ヲ以テ所轄諸ヲ
廢シ沖繩縣ヲ置ク

○第二百九十三號 (九月二十九日)(布)

奏任官ノ輩親病氣並自身病氣等ニテ御暇願ノ儀ハ自今其管轄長官ニテ聞届置其時々可届出候事

司法省第二十二號
參行

○第二百九十四號 (九月二十九日)(布)

琉球藩王尙泰自今一等官ノ取扱タルヘキ旨被 仰出候條此旨相達候事

○第二百九十五號 (十月二日)(布)

一人身ヲ賣買致シ終身又ハ年期ヲ限リ其主人ノ存意ニ任セ使致シ候ハ人倫ニ背キ有マシキ事ニ
付古來制禁ノ處從來年期奉公等種々ノ名目ヲ以テ奉公住爲致其實賣買同様ノ所業ニ至リ以ノ外
ノ事ニ付自今可爲嚴禁事

一農工商ノ諸業習熟ノ爲メ弟子奉公爲致候儀ハ勝手ニ候得共年限滿七年ニ過ク可カラサル事

但雙方和談ヲ以テ更ニ期ヲ延ルハ勝手タルヘキ事
一平常ノ奉公人ハ一ヶ年宛タルヘシ尤奉公取續候者ハ證文可相改事
一娼妓藝妓等年季奉公人一切解放可致右ニ付テノ貸借訴訟總テ不取上候事
右之通被定候條屹度可相守事

十九年勅令第三十
七號參行

○第二百九十六號 (十月二日)(布)

甲官ニテ免職ノ官員ヲ乙官へ致登庸候節ハ其前官へ其者免職之子細年月日等篤ト承合セ人物ヲ詳
悉辨知候上可致取扱段庚午六月御布令有之候處近來間々不取調ニテ致登庸候向モ有之哉ニ相聞へ
不都合ノ事ニ候以來ハ右御布令ニ照準シ精確取調ノ上可致取扱候此段更ニ相達候事

六年太政官第百七
十六號ヲ以テ廢止

○第二百九十七號 (十月二日)(布)

是迄造幣寮ニ於テ發行致シ候古金銀預リ證券ノ儀ハ古金銀混合地金而已ニ限リ引換來候處今般右
證券渡方規則中左ノ通改正増補致候條以來精惡共二分判所持ノ者ハ望次第造幣寮へ申立規則ニ準
シ地金ヲ納メ證券請取候條可致事

古金銀納入證券渡方規則

第一則中掲載古金銀又ハ地金塊ノ高ハ成貨ニシテ凡ソ千圓以上ナラハ之ヲ受取ヘシ

改正二千五百圓以上ヲ受取ヘシ

第七則中掲載預リ證券ハ發行ノ日ヨリ六ヶ月以後タラハ持參次第新貨ニ交換スヘシ

改正三ヶ月以後タラハ新貨ニ交換スヘシ

増補二則

第一則精二分判五千兩以上ノ高ナラハ證券引換ノ爲メ之ヲ受取ヘシ

第二則惡二分判一萬兩二分判二萬圓以上ノ高ナラハ證券引換ノ爲メ之ヲ受取ヘシ

七年太政官第九十三號達ニ依リ消滅

八年第二十四號布告ヲ以テ絞油規則廢止

六年太政官第三百六十二號ニ依リ海

六年司法省第三十號布告ヲ以テ廢止

但兩則共受取方手續キ精製料等都テ古金銀混合地金塊ノ通りタルヘシ
以上

○第二百九十八號 (十月四日)(布) 府縣へ
府縣官宅地租取立方ノ儀新營並古家買上ノ分ハ敷地買上代金百分ノ一ヲ以拜借地代トシ從前官宅有之分ハ近隣ニ比較シ地價相定メ同前ノ割合ヲ以宿代ノ外別途ニ取立相納可申此段更ニ相違候事

但敷地買上ノ分ハ高内引ノ積取調可伺出候事
○二百九十九號 (十月七日)(布)
米大小豆其他雜穀ノ類ヲ以テ油製造ノ儀差許候條總テ絞油規則ニ照準シ可致取扱事

○第三百號 (十月七日)(布)
一華士族卒ヘ掛リ候金銀貸借ハ明治二年巳六月郡縣ノ制被 仰出候以前ノ分ハ裁判ニ不及候事
一静岡及ヒ仙臺會津其外再立ノ藩々再立以前ノ金銀借貸ハ裁判ニ不及候事
一自今貴賤上下一般ノ人民互ニ期ヲ約シテ金銀貸借シ如シ期ニ及テ不返時内證屢催ヲナスト雖
此期月後滿五年ニ至ル迄一度モ訴出サル者ハ裁判ニ不及候事

但當七月以前ノ貸借ノ分ハ此限ニ非ス
一從前今後共家祿ヲ引當ニ致シ候金銀貸借ノ儀ハ一切裁判ニ不及候事
府縣

○第三百一號 (十月八日)(布)
今般定石代安石代等改正ニ付テハ出格ノ僉議ヲ以テ此度限リ舊格收入高ト右改正增加高トノ間金ノ内凡ニ割ヲ目途トイテ勸業授産ノ要費ニ充人民獎勵ノ道相盡シ候條可致候條右石代有之府縣ハ其地方廳ニ於テ篤ト勘量ノ上方法詳細ニ取調大藏省ヘ可伺出候事

六年太政官第二百二十九號ヲ以テ廢止
十九號布告ヲ以テ廢止
左院ヲ廢ス

○第三百二號 (十月八日)
左院官等別紙表面ノ通被改候條此旨相達候事
(別紙)

左院	一等	二等	三等	四等	五等	六等	七等	八等	九等	十等	十一等	十二等	十三等	十四等	十五等
長官	次官	主事	書記	庶務	庶務	庶務	庶務	庶務	庶務	庶務	庶務	庶務	庶務	庶務	庶務

十九年閣令第十六號ヲ以テ廢止

○第三百三號 (十月九日)(布)
大藏省中勘農寮正算司被廢候事
○第三百四號 (十月十日)(布)
北海道開拓創業以來募移自移ノ徒日月ニ増加今日ニ至リテハ運酒行旅モ不便トセス然ルニ元ヨリ曠漠ノ地ナレハ肥沃多産ニシテ廢棄スル者猶十ノ八九ニ居レリ因テ今度全道間曠ノ地低價賣下緩期除租等ノ規則別紙開拓使布告ノ通施行セシムル條墾闢牧畜或ハ漁獵採礦都テ生産興工ノ志願有之者ハ同使ヘ可申出候事
(別紙)

北海道土地賣貸規則
第一條 原野山林等一切ノ土地官屬及ヒ從前拜借ノ分目下私有タラシムル地ヲ除ク外都テ賣下ケ地券ヲ渡シ永ク私有地ニ申付ル事
第二條 賣下ノ地一人十萬坪ヲ以テ限リトシ下手後十ヶ年除租タルヘシ尤モ巳ニ私有シタル地ヲ相對賣買スル者ハ其坪數制限ナカルヘキ事

第三條 賣下ノ地價上等千坪一圓五十錢中等同一圓下等同一圓五十錢千坪以下其割合タル可ク且其地代即納タルヘシト雖モ家産中人以下或ハ罹災窮乏ノ者ハ三年乃至五年賦上納申付ル儀モ可有之事

第四條 既ニ私有スルノ土地ハ牧畜開墾等一切ノ產業ハ勿論他人へ賣却スルモ其地主ノ自由タルヘシ尤右等下手スル節ハ水利運便等ノ上ニ注意シ其方法及ヒ期限等詳細ニ可申出事

第五條 人民私有ニ屬スル土地ト雖モ外國人へ賣渡シ或ハ之ヲ引當トシテ金子ヲ借受ル等禁止タルヘキ事

第六條 土地買下ノ後開墾其他共上ノ地ハ十二ヶ月中ノ地ハ十五ヶ月下ノ地ハ二十ヶ月ヲ過キ不
下手者ハ上地申付ル事

第七條 除租滿期後ノ制程ハ追テ其地ノ差等ニヨリ適當ニ可相定事

第八條 採鑛漁獵等都テ生産興工ノ見込アリテ出願スル者へハ其方法取調年限ヲ立貸地等ニ差出シ稅則ハ出品ノ精粗多寡ニ隨ヒ追テ適當ニ可相定事

但諸鑛山脈理等ノ甲乙ハ查了シテ可公布事

第九條 右等諸工業ノ新發明或ハ水陸運便等ニ費財盡力シテ國家人民ノ利ヲ興シタル者へハ其功業ノ大小輕重ニ因リ若干ノ土地ヲ付與シ或ハ專賣除租ノ榮利ヲ與ル等ノ處置可有之事
右之通候事

壬申九月

開拓使

○第三百五號 (十月十三日)

海軍省職制別紙表面ノ通被定候事

(別紙)

六年太政官第百五十三號ヲ以テ改定

海軍省官等表 壬申十月十二日

海軍省官等表	一等	二等	三等	四等	五等	六等	七等	八等	九等	十等	十一等	十二等	十三等	十四等	十五等
	武官	大元帥元帥	大將	中將	少將	大佐	中佐	少佐	大尉	中尉	少尉	長	准尉	曹長	伍長
省本	御	大輔	少輔	大丞	少丞	大少丞	大少丞	大少丞	大少丞	大少丞	大少丞	大少丞	大少丞	大少丞	大少丞
省本	大秘書	大秘書	大秘書	大秘書	大秘書	大秘書	大秘書	大秘書	大秘書	大秘書	大秘書	大秘書	大秘書	大秘書	大秘書
省本	會計局	軍務局	秘書局	大計	中計	少計	主計	副計	主計	副計	主計	副計	主計	副計	主計
省本	主	船	察	頭	大	中	少	大	中	少	大	中	少	大	中
二	水	路	察	頭	大	中	少	大	中	少	大	中	少	大	中
二	兵	學	察	頭	大	中	少	大	中	少	大	中	少	大	中
一	軍	醫	察	頭	大	中	少	大	中	少	大	中	少	大	中
一	機	關	司	大	中	少	大	中	少	大	中	少	大	中	少
二	造	兵	司	大	中	少	大	中	少	大	中	少	大	中	少
二	武	庫	司	大	中	少	大	中	少	大	中	少	大	中	少
二	水	兵	本	大	中	少	大	中	少	大	中	少	大	中	少
二	裁	判	所	大	中	少	大	中	少	大	中	少	大	中	少
二	提	督	府	大	中	少	大	中	少	大	中	少	大	中	少

提督副提督知港事ハ時有テ之ヲ置ク

六年太政官第七十四號ヲ以テ改メ

六年太政官第二百六號ニ依リ消滅

○第三百六號 (十月十三日) (布)
官員及華士族ノ輩過誤失錯ノ公私罪ニ係リ進退伺出候向追テ 御沙汰有之候迄ハ差扣居ニ不及候事

○第三百七號 (十月十三日) (布)
勅奏官位犯罪條例當三月相達置候處左ノ通被改條此段更ニ相達候事
勅奏官位犯罪條例
凡勅奏官及非職華族罪ヲ犯セハ其事由ヲ奏聞シテ旨ヲ請ヒ推問スト雖モ若シ事急卒ニ出テ即時推問セサルヲ得サル者ハ推問シテ後ニ奏聞スルヲ聽ルス

○第三百八號 (十月十四日) (布)
外務省中大中少辨務使大少記等被廢左ノ通被置候事
特命全權公使 二等
辨理公使 三等
代理公使 四等
一等書記官 五等
二等書記官 六等
三等書記官 七等

九年五月八日三書
九年太政官第六十四號
九年太政官第六十五號
九年太政官第六十六號
九年太政官第六十七號
九年太政官第六十八號
九年太政官第六十九號
九年太政官第七十號
九年太政官第七十一號
九年太政官第七十二號
九年太政官第七十三號
九年太政官第七十四號
九年太政官第七十五號
九年太政官第七十六號
九年太政官第七十七號
九年太政官第七十八號
九年太政官第七十九號
九年太政官第八十號
九年太政官第八十一號
九年太政官第八十二號
九年太政官第八十三號
九年太政官第八十四號
九年太政官第八十五號
九年太政官第八十六號
九年太政官第八十七號
九年太政官第八十八號
九年太政官第八十九號
九年太政官第九十號
九年太政官第九十一號
九年太政官第九十二號
九年太政官第九十三號
九年太政官第九十四號
九年太政官第九十五號
九年太政官第九十六號
九年太政官第九十七號
九年太政官第九十八號
九年太政官第九十九號
九年太政官第一百號

○第三百九號 (十月十五日)
諸省府縣
當壬申二月旅費定則致更正其後追々改正増補及布告置候條件有之候得共右定則並布告ノ條件共廢止今般旅費定則更ニ改正候條當十月十五日ヨリ規則ニ照準シ日當乘率表ヲ以テ渡方可取計事
但現今旅行中ノ向タリ用本文日限ヨリ改正可致事

旅費定則

第一章

一 旅費定則改正ニ付テハ供連並人足遣ヒ銘々勝手タルヘシ

第二章

一 旅費ハ並旅行巡回早追外國御用其外トモ都テ日當表ノ通被下候ニ付旅籠並人足賃等悉皆右ヲ以テ其土地相應ニ仕拂フヘシ

第三章

一 並旅行ハ一日十里計メト定メ往返トモ日當表ノ通り賜ルヘシ尤北海道函館ヨリ奥地ハ十月ヨリ二月迄一日五里計ノ積ヲ以テ日當ヲ賜ルヘシ旅行中渡船ニ非レハ難至場所ハ海里二十里
路十六町九分ヲ以テ並旅行一日分ノ日當ヲ賜リ北海道函館ヨリ奥地ハ十月ヨリ二月迄海里十里七町五毛ナリヲ以テ並旅行一日分ノ日當ヲ賜ルヘシ
但端里數十里計ハ五里以内日當ノ半數五里以外一日分ノ日當五里計ハ二里半以上一日分二里半以下ハ半數ノ日當ヲ賜ルヘシ

第四章

一 並旅行ハ一日十里計メト定ムルトイヘ用供奉其他ノ御用柄ニ寄リ百里ノ行程ヲ十二三日ニ旅行スル如キ事實不得止節ハ右増日數ニ應シ六十日間ノ日當ヲ賜ルヘシ

第四章

一 交代詰並出張共御用先着翌日ヨリ六十日内外ノ區別ヲ以テ日當ヲ賜ルヘシ尤着翌日ヨリ六十日ヲ不經内他ノ場所へ轉出張等致シ候共其地ニテ更ニ六十日内外ノ日當ヲ賜ニ付最初御用ノ地ニテハ現日數ヲ以テ日當ヲ賜リ再ヒ元ノ地へ立戻候節殘日數ノ分ハ六十日間ノ日當ヲ賜ルヘシ
但其地移住常務ニ服スル者大坂道解寮候須賀造解寮並着六十日後ハ賜ラサルヘシ

七年太政官第二十號
七年太政官第二十一號
七年太政官第二十二號
七年太政官第二十三號
七年太政官第二十四號
七年太政官第二十五號
七年太政官第二十六號
七年太政官第二十七號
七年太政官第二十八號
七年太政官第二十九號
七年太政官第三十號
七年太政官第三十一號
七年太政官第三十二號
七年太政官第三十三號
七年太政官第三十四號
七年太政官第三十五號
七年太政官第三十六號
七年太政官第三十七號
七年太政官第三十八號
七年太政官第三十九號
七年太政官第四十號
七年太政官第四十一號
七年太政官第四十二號
七年太政官第四十三號
七年太政官第四十四號
七年太政官第四十五號
七年太政官第四十六號
七年太政官第四十七號
七年太政官第四十八號
七年太政官第四十九號
七年太政官第五十號
七年太政官第五十一號
七年太政官第五十二號
七年太政官第五十三號
七年太政官第五十四號
七年太政官第五十五號
七年太政官第五十六號
七年太政官第五十七號
七年太政官第五十八號
七年太政官第五十九號
七年太政官第六十號
七年太政官第六十一號
七年太政官第六十二號
七年太政官第六十三號
七年太政官第六十四號
七年太政官第六十五號
七年太政官第六十六號
七年太政官第六十七號
七年太政官第六十八號
七年太政官第六十九號
七年太政官第七十號
七年太政官第七十一號
七年太政官第七十二號
七年太政官第七十三號
七年太政官第七十四號
七年太政官第七十五號
七年太政官第七十六號
七年太政官第七十七號
七年太政官第七十八號
七年太政官第七十九號
七年太政官第八十號
七年太政官第八十一號
七年太政官第八十二號
七年太政官第八十三號
七年太政官第八十四號
七年太政官第八十五號
七年太政官第八十六號
七年太政官第八十七號
七年太政官第八十八號
七年太政官第八十九號
七年太政官第九十號
七年太政官第九十一號
七年太政官第九十二號
七年太政官第九十三號
七年太政官第九十四號
七年太政官第九十五號
七年太政官第九十六號
七年太政官第九十七號
七年太政官第九十八號
七年太政官第九十九號
七年太政官第一百號

第三百四十八號ヲ以テ改正

一 早追或ハ便船等ニテ陸路日割ヨリ早着候共着翌日ヨリ賜ルヘシ

第五章

一 陸路巡回ハ一日五里詰ヲ以日當ヲ賜ルヘシ

但山野等ニテ萬一里程不分明ノ場所ハ日數ヲ以算定ス

一 十里外ヨリ始ル巡回並巡回中此地ヨリ彼地ヘ移ル時滿十里ノ場所ハ並旅行ノ日當ヲ賜ルヘシ

一 巡回中渡海ニ非ラサレハ難至場所ハ海路一日二十里ヲ以テ日當ヲ賜ルヘシ尤官船ニテ渡海ノ

向ハ第七章ニ準スヘシ堤防或ハ測量等ニテ巡回滞留中旅宿ヨリ右測量等ノ場所ヘ出張候共往

返五里未滿ナラハ巡回日常ハ不賜着後六十日間ノ日當ヲ賜ルヘシ

本文巡回旅費調方ハ巡回中御用滞留幾日此地ヨリ彼地ニ滿十里ノ場所幾日其他ノ里數ヲ總計

シ五里詰ノ割ヲ以全ク巡回ノ日當金高ヲ得ヘシ尤剩餘ノ端里數ハ第三章但書ノ通タルヘシ

第六章

一 早追或ハ晝夜兼行ノ向ハ陸路里程一日十里詰ノ割合ヲ以テ表ノ通り日當ヲ賜ルヘシ

第七章

一 官船或ハ外國御雇船等ニテ御國內航海並海路巡回ノ向ハ里程ヲ算セス日數ヲ以テ日當賜ルヘシ

尤從者召連候共但書賄料ノ外ハ賜ラサルヘシ

但賄料ハ勅委任官ハ上等一日一圓三十五錢判任官ハ中等一日九十錢其以下下等一日五十錢ノ

賄タルヘシ尤御雇船等ニテ雇料中ニ賄料モ籠リ居候分ハ此限ニ非ス

第八章

一 外國御用ノ向郵船汽車其外賄向等都テ官費ヲ以テ支給スヘシ

但外國旅費ハ表ノ通定置ト雖モ目今取調中ニ付追テ改正ノ上ハ改テ布告スヘシ

七年太政官第二十一號達ヲ以テ但書改正
七年太政官第二十二號達ヲ以テ以下二項改正
第三百四十八號ヲ以テ改正
七年太政官第二十一號達ヲ以テ但書追加
八年太政官第四十五號達ヲ以テ但書改正

七年太政官第二十一號達ヲ以テ改正

第九章

一 東京橫濱往來ノ旅費ハ表ノ通り賜リ御用柄ニ寄り一日間ニ往來シ又ハ二日ニ往來スルトモ日數

ニ應シ別ニ着後六十日間ノ日當ヲ賜ルヘシ若到着ノ上滞留アリハ第四章ニ準ス

第十章

一 免職ノ者勝手ニ付三十日ヲ過キ歸國願出候向ハ旅費賜ラサルヘシ

但旅費請取後歸國不致再任ノ向ハ悉皆返納致スヘシ尤出發後御用ニ付半途ヨリ引返シ候向ハ

賜切半途以上相越右同様ノ向ハ其日數ニ應シ前同様ノ増日當ヲ賜ルヘシ

一 歸省或ハ養病願濟他行中免職ニテモ奉職ノ地ヨリ免職歸國ノ旅費ヲ賜フヘシ寄留ノ者在職中

病死モ亦同

第十一章

一 近方御用ハ往返五里以上ヨリ日當ヲ賜ルヘシ尤往返五里以内ニテ一泊以上ノ御用ハ往返共日常

ノ半數ヲ賜リ滞留中ハ第四章ニ準スヘシ

第十二章

一 各官省府縣共本廳並支廳ヨリ五里以内ノ地ニ居住スル自他管籍ノ者ヲ登庸シ直ニ其地ニテ奉職

セシムル者ハ旅費日常共一切賜ラサルヘシ

但寄留ノ者ヲ支廳ヘ登庸シ直ニ其地ニテ奉職セシムルトキハ五里以内ト雖モ若六十日後ノ日

當ヲ賜ルニ付本廳ヘ立戻リ候節ハ日當賜ラサルヘシ

第十三章

一 外國人ニ附添旅行ノ節乘馬ヲ用ユルキハ等外ノ者ハ旅費日常ノ外馬飼料一日六十錢ヲ賜リ口附

ノ者召連候節ハ別ニ第二十一章ニ準シ日當ヲ賜ルヘシ尤外國人病氣等ニテ里數日積ヨリ延日ニ

同上

七年太政官第二十一號達ヲ以テ改正
第三百四十八號ヲ以テ改正

六年太政官第二百四十三號七年同第百六十七號達ヲ以テ附補

七年太政官第二十一號ヲ以テ普後日當ヲ留日當ト改正同第三十八號達ヲ以テ全案改正

六年太政官第三百七十四號ヲ以テ追加

第三百四十八號ヲ以テ正誤

及フ節ハ増日當ノ分着後六十日間滞留ノ日當ヲ賜ルヘシ
但判任以上ノ者ハ馬飼料賜ラスト雖モ口附ノ者召選候節ハ第二十章ニ準スヘシ

第十四章

一 旅中川留雪支等ニテ延日セシ向ハ歸着後詮議ノ上増日數ノ分着後六十日間滞留ノ日當ヲ賜ルヘシ
シ尤其處ノ陸運會社ノ證書差出スヘシ

第十五章

一 御用荷物ハ人足賃其外共證書相添勘定書ヲ以テ請取方申出ヘシ證書無之分ハ一切支給セサルヘシ

第十六章

一 御用被命旅費相渡候後御都合ニ依リ被免候者ハ往返里程六分一ノ日當旅費ヲ賜リ巡回ハ見積リノ總里數六分一ノ相當ヲ賜ルヘシ尤病氣其外ニテ願ノ上被免候者ハ悉皆返納スヘシ出立後御用ニ付半途ヨリ引戻シ候向ハ片道分ヲ賜ルヘシ
但半途以上相越候向ハ其超過セル里數式別ニ日當ヲ賜ルヘシ
一半途以下相越候向ハ往返里程六分一ノ日當ヲ賜リ更ニ其里數ニ應シ日當ヲ賜ルヘシ
一 外國御用ノ向御都合ニ寄リ被免候者ハ支度料ノ半數ヲ賜リ其他悉皆返納スヘシ尤願ノ上被免候ハ本支ニ準ス

第十七章

一 神宮祭主ハ七等官同大宮司ヨリ小社權禰宜迄月給相當ノ等級其以下ハ旅費ノ十等ヲ賜ルヘシ
但他ノ官員ヨリ神宮兼任スル歟又ハ神官ヨリ他ノ官ヲ兼任スル向ハ比較シテ各旅費ノ多寡ニ隨ヒ支給スヘシ

八年太政官第三百一號ヲ以テ廢止

第十八章

一 神官等外雇ヒノ者ハ一社經費ノ内ニテ適宜支給スヘシ
一 女官旅行ハ七等官以上並等外ノ者四割増八等官ヨリ十二等官迄三割増十三等官以下十五等官迄一割五分増ヲ以テ支給スヘシ尤旅中滞留其外横濱往返ハ定則ノ通タルヘシ

第十九章

一 術業等ニテ一時召使候者ハ士民ニ關セス月給ノ多少ヲ以テ左ノ通り支給スヘシ
旅費等數

八百圓ヨリ	三等
六百圓迄	四等
五百圓ヨリ	五等
三百五十圓迄	六等
二百五十圓ヨリ	七等
百五十圓迄	八等
百四十圓ヨリ	九等
七十圓迄	十等
四十圓ヨリ	
三十圓迄	
二十五圓ヨリ	
二十圓迄	
十五圓ヨリ	
十圓迄	
六圓ヨリ	

但外國航海ノ旅費支給ハ右ニ準シ勅奏判任官ノ月給ニ比較シ共以下ハ等外四等ノ定則ヲ以テ支給スヘシ

一 給料金高本文月給等數ニ確當セサル分ハ其差異ノ金高半數ヨリ多キハ上ノ等級其以下次ノ等支給スヘシ

第三百四十八號ヲ以テ但得改正

級ニ準スヘシ

第二十章

一 諸職人小使ノ類旅費日當左ニ

五十五錢

並旅行

三十錢

着後六十日間

五錢

同六十日後

五十錢

巡回

一圓五十錢

早追

三十錢

官船乗込

但賄ハ下等賄モ官費第七章ニ準ス

十二圓五十錢

外國航海

十七圓五厘

横濱行片道

六十錢

右ノ如シ尤諸職人等出張先ニテ其業ニ就キ相當ノ賃錢支給スル分ハ御用先滞在中ノ日當ハ賜ラサルヘシ

第二十一章

一 御用召ノ上任官昇進等ノ者ハ拜命前ハ舊身分拜命後ハ其官相當ヲ以着翌日ヨリ着後六十日間

ノ日當ヲ賜ルヘシ尤六十日以内ニ御用被命出張ノ者ハ發程迄ノ現日數ヲ以賜リ歸着ノ上殘日數

ノ分ヲ賜ルヘシ

但地方官等被命直ニ赴任スヘキ者ハ滯京中ノ現日數ヲ以テ日當ヲ賜ルト雖モ事故アリテ七日

内上程スヘカラサルモノハ八日目ヨリ日當賜ラサルヘシ尤諸省官員等ニテ地方官拜命ノ上直

七年太政官第二十號達ヲ以テ改正

七年太政官第二十號達ヲ以テ改正

七年太政官第二十號達ヲ以テ但書追加

七年太政官第二十號達ヲ以テ改正

第三百四十八號ヲ以テ正誤

ニ赴任スヘキモノハ滯京中ノ日當ハ賜ラサルヘシ

第二十二章

一 先職仕掛リノ御用向ニテ旅行ノ者ハ現今ノ身分ヲ以テ支給スヘシ

第二十三章

一 非役華族有位ノ士民公用ニテ旅行ノ節ハ旅費ノ八等無位ノ士民並僧侶ハ旅費ノ十等ヲ以テ日當ヲ賜ル尤着後ノ賄料ハ第四章ノ割合ヲ以テ賜ルヘシ

第二十四章

一 官員タリ私事ニツキ糺彈詢問ヲ受ル歟又ハ私ノ訴訟ニ附タル呼出シ等ハ一切賜ラサルヘシ但非役ノ華士族又ハ平民共往時奉職中ノ公事ニ付本文ノ呼出シ等ハ現今ノ身分ヲ以テ第二十章ニ準シ日當賜ルヘシ

第二十五章

一 願濟タリ私ノ旅行ハ一切賜ラス

第二十六章

一 各官省並地方官員一般ノ旅行共日當ノ通り賜ルヘシト雖モ各廳ニテ成丈ケ金額不相違様適宜ノ方法相立候ハ勝手次第タルヘシ

第二十七章

一 此旅費定則ハ文武百官ニ用ユル所ニシテ兵士又ハ官員タリ軍邊成ノハ總テ此定則ノ外タルヘシ

右之通確定候事

(表)

官級	勅		任		奏		任		判		任		外	
	一等	二等	一等	二等	一等	二等	一等	二等	一等	二等	一等	二等	一等	二等
太政大臣	十	九	八	七	六	五	四	三	二	一	十	九	八	七
左右大臣	三	二	一	一	一	一	一	一	一	一	一	一	一	一
並旅行	四	三	二	一	一	一	一	一	一	一	一	一	一	一
同六十	四	三	二	一	一	一	一	一	一	一	一	一	一	一
巡	四	三	二	一	一	一	一	一	一	一	一	一	一	一
同早	四	三	二	一	一	一	一	一	一	一	一	一	一	一
追	四	三	二	一	一	一	一	一	一	一	一	一	一	一
外國航海	四	三	二	一	一	一	一	一	一	一	一	一	一	一
道發行片	四	三	二	一	一	一	一	一	一	一	一	一	一	一
免騎隨國	四	三	二	一	一	一	一	一	一	一	一	一	一	一

○第三百十號 (十月十五日)(布)
 來ル十七日魯國親王參 朝候條例ノ通可相心得候事

十八年第十一號布
 達ヲ以テ止

七年太政官第三百三
 十號達十六年同第
 六十號達ヲ以テ但
 舊改正追加
 十年太政官第三百三
 十號達ヲ以テ製作廢
 止

七年第一號第十五
 號布告ニ依リ消滅

六年太政官第六百六
 十九號布告

○三百一十一號 (十月十七日)(布)
 大阪造幣寮中新機關並諸器械等据附方及落成候間當月二十日ヨリ内外人民ノ地金請取方相始候條
 此段爲心得相達候事

府縣

○第三百一十二號 (十月二十日)(布)
 御國內海岸燈臺建築ノ儀ハ辛未五月中被 仰出ノ旨モ有之候處向後内外船舶ノ航路並ニ開港場ノ
 標的ヲ除クノ外各地港内其地一偶便利ノ爲メ燈標ヲ設置致シ候儀ハ其地方ニ於テ公私ノ差別ナク
 便宜次第建築被差許候條願出候向ハ實地ノ模様詳細取調繪圖相添工部省へ可申出候尤燈標ノ形質
 點燈ノ方法ハ御國內齊一ノ規則ヲ以テ施行致シ候旨ニ付總テ同省ノ指圖ヲ受可取計事
 但私費ヲ以建築ノ向ハ追テ稅則一定ノ上年々其場所相當ノ税金取立可被下渡候事

○第三百一十三號 (十月二十日)(布)
 造船寮製鐵寮ヲ廢シ製作寮へ被合併候事

但長崎造船所ノ儀ハ自今長崎製作所ト可稱事

○第三百一十四號 (十月二十日)(布)
 警保寮中左ノ通被置候事

- 一等巡查 等外一等
- 二等巡查 等外二等
- 三等巡查 等外三等

○第三百一十五號 (十月二十日)(布)

昨年來發行ノ爲換座三井組ト記載有之大藏省及ヒ開拓使正金兌換證券ノ内五十錢二十錢十錢ノ小
 券追テ御都合ニヨリ當春來發行ノ新紙幣ト交換可相成旨當八月第二十二號布告及置候處來

明治五十年十月 太政官 第三百一十一號 第三百一十二號 第三百一十三號 第三百一十四號 第三百一十五號 三一五

十一月朔日ヨリ左ニ揭示スル場所ニ於テ交換候條此旨各管轄内へ不洩様可相達候事

東京 函崎町開拓使貸附會所

大阪 北鞆町同斷 會所

函館 大町一丁目同斷 會所

○第三百十六號 (十月二十日) (布) 明廿一日魯國皇子參 朝ノ上 御同車ニテ日比谷御門外操練場へ 行幸陸軍行軍式 天覽被 仰

出候事 ○第三百十七號 (十月二十二日) (布)

平民相互ノ金穀借貸慶應三年丁卯十二月晦日以前ニ係ル者ハ一般裁判ニ不及明治元年戊辰正月元

日以後ノ分ハ裁判ニ及候事

○第三百十八號 (十月二十二日) (布)

明廿二日朝第六字十五分魯國皇子御同車橫濱 行幸於同所海軍艦隊操練 天覽被 仰出候事

○第三百十九號 (十月二十二日)

明廿二日橫濱 行幸三職供奉被 仰付候ニ付正院休暇ノ事

但諸省ハ其儀ニ不及候事

○第三百二十號 (十月二十四日) (布)

昨廿三日於橫濱海軍操練 天覽雨天ニ付御延引明廿五日更ニ同所へ 行幸 天覽被 仰出候

事 ○第三百二十一號 (十月二十四日) (布)

官吏私罪贖例並罰條例別冊ノ通被相定候條此旨相達候事

諸省地方官局週

六年太政官第九號

第三百二十號參看

同上

六年太政官第九號
六號ニ依リ消滅

(別冊)

官吏私罪贖例圖

凡内外官吏私罪ヲ犯シ及ヒ有心故造シテ罪杖以下ニ該ル者ハ閏刑ニ處スル例ヲ改メ例圖ニ照シテ贖ヲ聽ス

例

答	一	二	三	四	五	六	七	八	九	一
杖	十	十	十	十	十	十	十	十	十	十
徒	四	八	十二	十六	二十	二十四	二十八	三十二	三十六	四十
罰	三	六	九	十二	十五	十八	二十一	二十四	二十七	三十
任	三	六	九	十二	十五	十八	二十一	二十四	二十七	三十
判	二	四	六	八	十	十二	十四	十六	十八	二十
任以下	二	四	六	八	十	十二	十四	十六	十八	二十

本管其贖ヲ追スル法五日内ヲ限ルト雖モ官十二等以下ハ二箇月ニ追シ十四等以下ハ四箇月ニ追シ
等外吏ハ七箇月ニ追シ各數滿テ司法省ニ納完ス

官吏罰俸例圖

凡内外官吏公罪ヲ犯シ及ヒ過誤失錯シテ罪徒以上ニ該ル者ハ降官ニ處スル律ヲ改メ例圖ニ照シテ俸ヲ追ス其官十四等以下ハ平民贖罪例ニ依ル

例

徒	一年	罰俸	一月
	一年半		一月半
	二年		二月
	二年半		二月半
	三年		三月
流	一等		五月
	二等		七月
	三等		十月

本管其体ヲ追スル法毎月給俸ノ半ヲ領置シ各數滿テ司法省ニ納完ス假令ハ一月ノ罰ハ二箇月ニ追シ一月半ノ罰ハ三箇月ニ追シ以上之ニ準ス若シ免職死亡スル者ハ追スルコトヲ免ス

○第三百二十二號 (十月二十五日) (布)

文部教部兩省被合併候事

○第三百二十三號 (十月二十七日) (布)

北海道航海ノ船艦往々難破ノ災有之人民危懼不少候ニ付今般開拓使ニ於テ海上難破濤損請負及ヒ

十年第四號布告ヲ以テ致部省廢止

七年開拓使第一號布達ヲ以テ廢止

荷爲替ノ仕法相設同使用船ヲ以テ東京大阪箱館ノ間往返運輸相開候條此段相心得以來無危懼通航可致事

但請負爲替等ノ仕法ハ東京大阪箱館三ヶ所取扱所ニ於テ可承合事

○第三百二十四號 (十月二十八日) (布)

諸省局廻シ

奏任官御國內御用出張ノ儀ハ長官ヨリ相達其都度都度可届出旨過ル八月相達置候處以來在勤ノ儀モ同様可取計事

府 縣

○第三百二十五號 (十月二十八日) (布)

近來道路掃除ノ儀多クハ等閑ニ相成甚以不相濟事ニ候條各地方官ニ於テ厚ク注意シ追テ道路ノ制被相立候マテハ從前掃除請持有之道路筋ハ勿論持場無之場所ハ最寄町村ハ公平ニ割渡左ノ條目ノ通掃除可爲致事

第一條

一總テ掃除請持丁場ハ風雨等ノ障リ有無ニ不拘必ス三ヶ月中一度ツ、掃除可致事

第二條

一風雨ノ後ハ必ス其持場ヲ掃除シ溜水ハ左右溝へ導キ水溜ノ場所相減候様可致事

第三條

一並木根返リ風折雪折等ハ追テ其廳ヨリ所分有之ト雖モ不取敢通路妨ナキ様取片付置可申事

第四條

一左右ニ溝渠無之道路ハ可成丈ケ路ノ兩縁ヲ低下ニシ雨水ノ捌方宜敷様可致事

第五條

一掃除丁場標杭往々等閑ニ致シ置候向モ有之右ハ必ス其請持下場境ニ從是東西或ハ南北何百何十

何丁何郡何村掃除丁場ト誌シ標杭可相建事

第六條

一路鋪往々田畑ニ切添候ヨリ並木根サシヲ失シ之カ爲ノ根返ニ及ヒ易ク以ノ外ノ事ニ候以來決テ右等ノ所業致メ間敷事

右之通堅可相守候若等閑ニ差置ニ於テハ掛リ官員巡迴ノ節屹度可申付事

○第三百二十六號 (十月二十八日)(布)

外務省中左ノ通被置候事

一等書記生 八等 二等書記生 九等

三等書記生 十等 四等書記生 十一等

五等書記生 十二等 六等書記生 十三等

七等書記生 十四等 八等書記生 十五等

○第三百二十七號 (十月二十九日)(布)

第三百號公布ノ内第四ヶ條ニ家祿ヲ引當ニ致候金穀貸借ハ一切裁判ニ不及ト掲載有之ニ付第百八十七號布告第六ヶ條家祿ノ件ハ取消相成候條此旨更ニ相達候事

諸省府縣官局

○第三百二十八號 (十月三十日)(布) 諸官員免職ノ節滿年被下物ノ儀奉職中公私犯罪謹慎降官等相成候共職務不被免者ハ其月日ヲ不除年數ニ算入シ御規則ノ通被下候事

○第三百二十九號 (十一月三日)(布)

日本國郵便蒸氣船會社ノ船々別紙ノ旗章ヲ以御國內各港へ郵便物運送候條此段相達候事

(別紙)

九年五月八日三
等書記生以下四
十二年太政官第
六號以テ三
等書記生ヲ置キ
同第七十三號
ヲ以テ一三三
等書記生ヲ廢
ス

六年太政官第
三十一號ニ依リ
消滅

十七年第十五
號ヲ以テ廢止

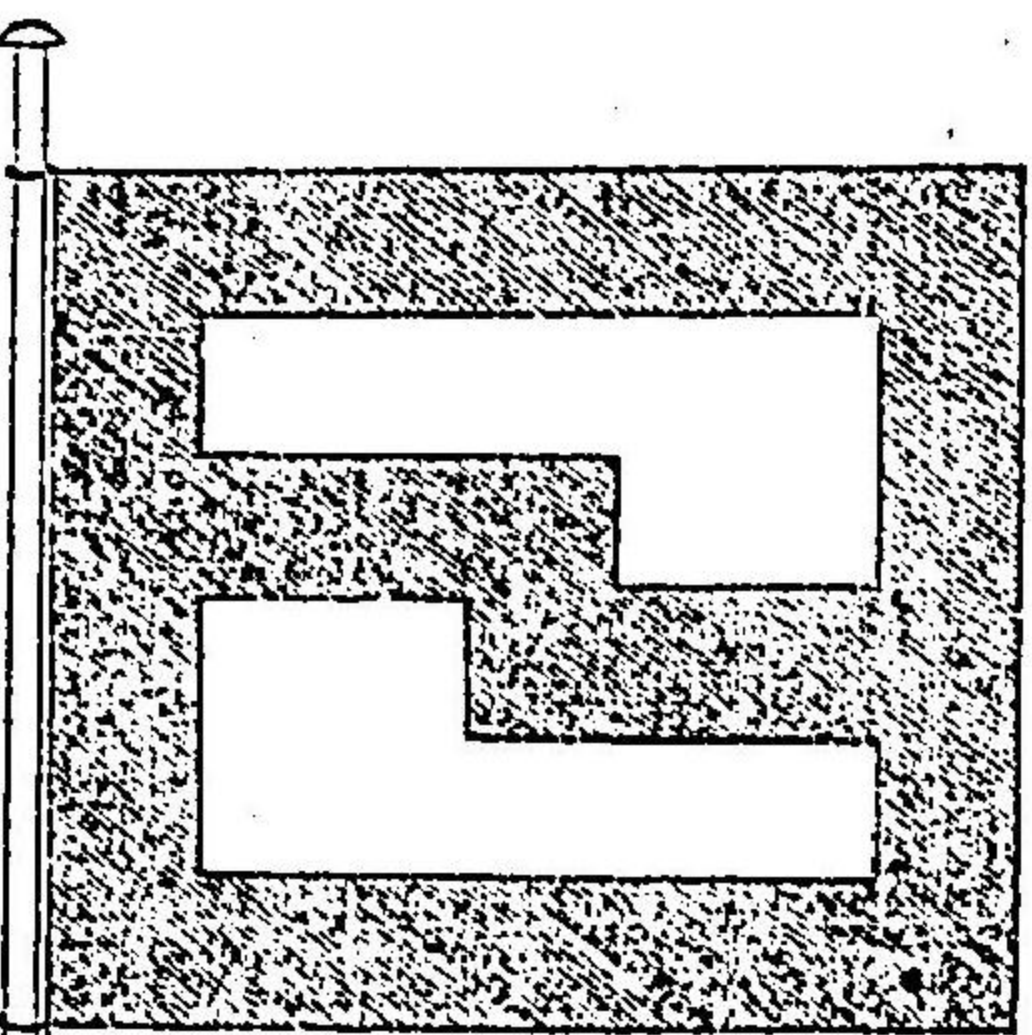

郵便蒸氣船會社
旗章

(印ハ赤)

○第三百三十號 (十一月四日)

諸省府縣

牛馬買賣渡世之者免許稅ノ儀昨辛未十二月中大藏省ヨリ相達候處今般別紙規則書ノ通相定候條各管內共區々ノ取計無之様可致候事

(別紙)

牛馬買賣渡世ノ者免許稅ノ儀昨辛未十二月相達候處此度御詮議ノ次第モ有之別紙ノ通規則相定候條是迄相渡候免許鑑札ハ引換相渡シ引上ケ候分ハ各府縣廳ニ於テ取纏メ燒捨其段可申立候其餘ハ規則ニ隨ヒ所置可致事

壬申十月

大藏省

規則

第一條

一各管轄所ニ於テ其管下牛馬買賣渡世ノ者取調牛馬壹鼻綱ニ付免許鑑札壹枚相渡可申事

七年第四十五號布告ヲ以テ本條改正

八年第百十五號布告ヲ以テ但書改正

十一年第四號布告ヲ以テ稅金前半年分ハ一月三十一日限後半年分ハ七月三十一日限管轄廳ニ納メシム

但壹算網ハ牛馬共七疋ニ限鑑札壹枚ヲ所持スル者旅行ノ時ハ七疋以內二枚ヲ所持スル者ハ十四疋ニ限ルヘシ其餘准之可申事

第二條

一、免許鑑札願受候後事故アリテ數日ヲ不歷休業致シ候共一ケ年分ノ稅上納可致事
但休業ノ者ハ每年二月ヲ期シ免許鑑札返納可致事

(正改) 一、免許鑑札新規願受候者六月以前ハ全年分七月以後ハ半年分納稅シ廢業ノ者七月以後ハ全年分六月以前ハ半年分納稅可致事

第三條

一、免許鑑札萬一燒失流盜難等ニテ失ヒ候モ有之其段申出候ハ事實取調鑑札相渡可申事

第四條

一、免許鑑札壹枚ニ付一ケ年稅金一圓上納可致事

但右稅金ハ每年二月中各府縣廳へ取立三月中迄ニ當省へ上納可致候尤二月以後免許候者ハ其都度取立直クニ上納可致候且明細帳ノ儀ハ各管内一ケ年取立十二月中迄ニ差出可申事

(正改) 但右稅金ハ每年二月八月兩度ニ半額宛各管廳へ取立租稅寮へ上納可致尤新規免許ノ者ハ其都度半額直ニ取立上納可致候事

第五條

一、免許鑑札燒印並押切判ハ雛形ノ通其管轄所ニテ製造致シ各稼人共へ相渡可申事

但鑑札相渡次第稼人共國郡町村名及ヒ名面等詳細取調右鑑札印鑑相添當省へ可差出事

第六條

十四年第七十二號布告

一、右様取締相立候上ハ向後無鑑札ニテ賣買不相成萬一無鑑札ニテ密々賣買候者有之相顯ルニ於テハ牛馬共取上ケ免許稅十倍ノ科料可申付事
但密賣買候者他ヨリ見出シ訴出ルニ於テハ其訴主へ取上ケ牛馬拂代金ノ十分ノ二倍美トシテ被下候事

第七條

一、取上牛馬拂代並科料金等ノ儀ハ第四條但書ニ照準上納可致事

第八條

一、此規則施行ニ付候諸入費ハ一ケ年試驗ノ上可申立事

(加) 第九條

一、免許鑑札ハ貸借決テ不相成候事
但免許鑑札借受賣買スル者ハ規則第六條密賣買ノ廉ニ照シ處分可致貸渡シ候者ハ免許稅五倍ノ科料可申付事

右之通規則相定候事

壬申十月

大藏省

鑑札雛形

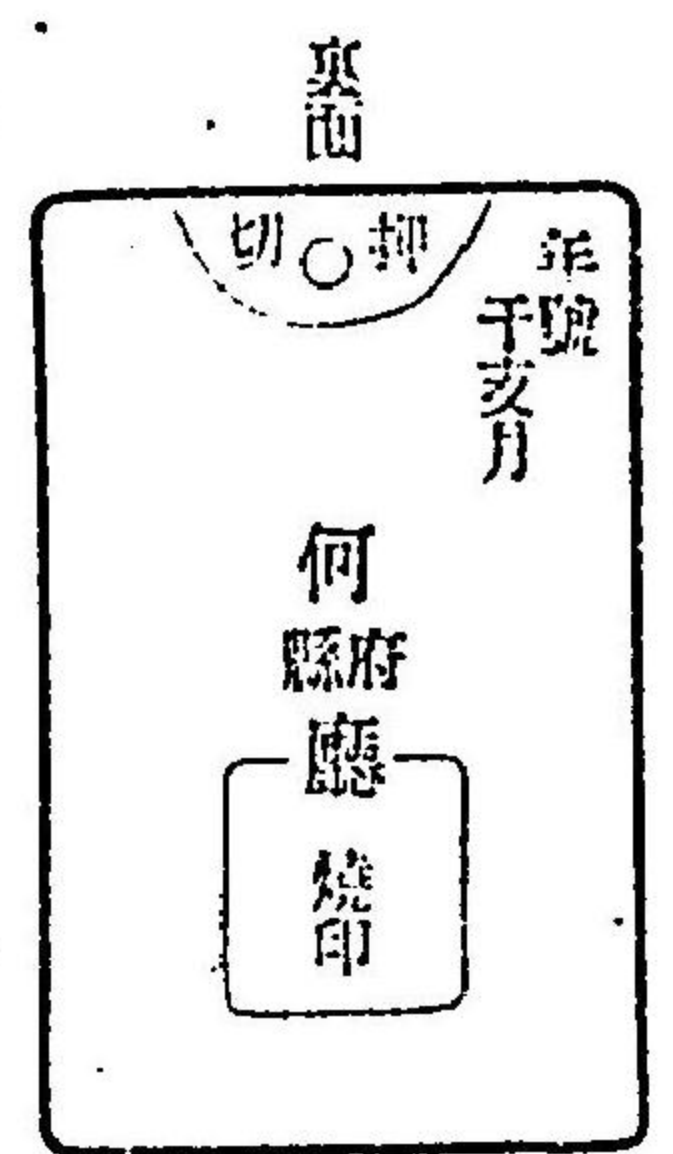
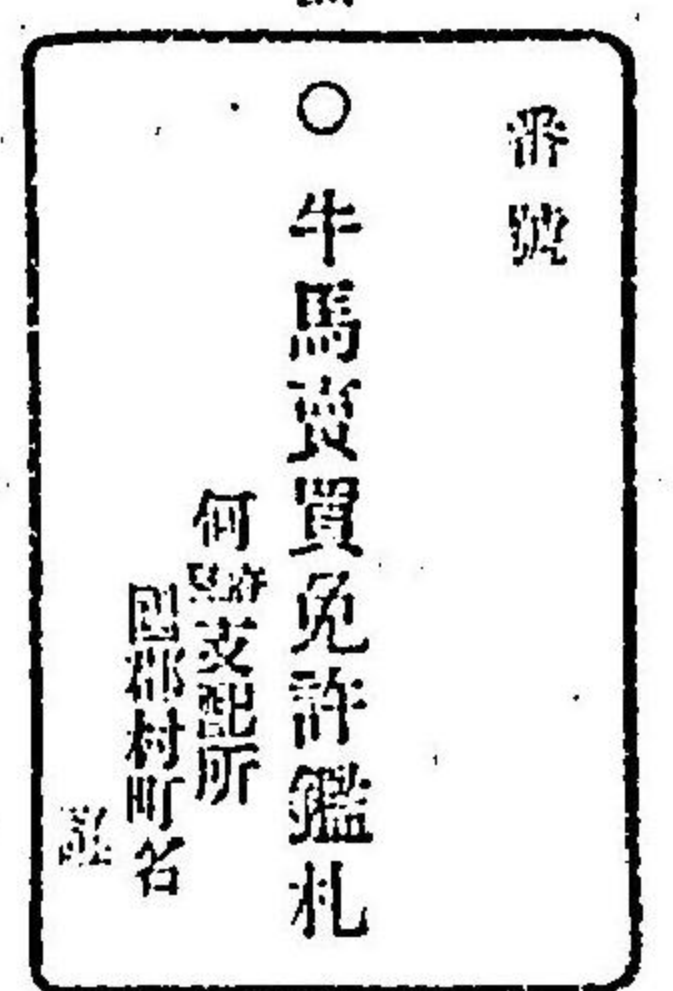

七年第百三十一號布告ヲ以テ本條追加

七年第六十七號布告ヲ以テ前例ノ項ヲ追加スル年第六十六號布告ヲ以テ前追加ヲ廢シ更ニ右以下ヲ追加ス

六年太政官第四百四號ヲ以テ改正

(加)右ノ鑑札水火盜難又ハ過誤等ニテ遺失或ハ毀損候節ハ其旨管轄廳へ届出新規鑑札可申受事
但手數料トシテ鑑札一枚ニ付金貳拾錢可相納事

(沿革) 明治三年三月民部省ヨリ牛馬賣渡世ノ者ニ鑑札ヲ下付シ其加金ヲ納メシム○四年十二月大藏省達ヲ以テ其加金ノ額ヲ改メ○五年太政官第三百三十號ヲ以テ本則ヲ頒布ス

○第三百三十一號 (十一月四日)

諸省府縣

蠶種製造取締ノ儀退々布達ノ趣モ有之殊ニ當五月中改正規則頒布致シ候ニ付テハ大ニ從來ノ弊害ヲ矯正シテ國產繁殖ノ方法相立候得共數多製造人ノ内ニハ目下ノ小利ニ趨リ遂ニ犯則ノ者モ有之依テ製造賣買トモ眞實ノ取扱ニ歸セシム可キ爲メ來ル西年ヨリ別紙ノ通原紙澁立賣捌方法ヲ設ケ取締相立候條總テ各府縣ニ於テ成規ニ從ヒ區々ノ處置無之様可取扱事

(別紙)

蠶種原紙規則

第一條

一蠶種ニ相用候原紙來西年分ヨリ大藏省ニ於テ澁立左ノ賣捌所ニ於テ其近傍大總代へ賣渡候條是迄澁立免許鑑札所持ノ者タリ共自儘ニ澁立賣買堅ク禁止候事

第二條

一賣渡方法ハ毎年二月朔日ヨリ三月晦日限リト相定候條各府縣共大總代ノ者銘々組内入用高國內用海外輸出ノ分並掛合夏蠶種用共取調其地方便宜ノ賣捌所へ申出買受可申事
但千枚ニ付目方並價何程ト申候儀ハ追テ相達可申事

第三條

一大總代買受候原紙組内限リ相用他ノ縣下他ノ總代へ讓渡爲致流用候儀堅ク禁止候間萬一心得違

致シ候者ハ雙方ヨリ若干ノ過料取立可申事

但買受候原紙蠶種豐凶ニヨリ餘紙出來候節ハ其年六月限リ取調大總代ヨリ租稅寮へ申立指圖ヲ可請候若シ其儘拾置更ニ翌年ノ入用ニ充候儀ハ決テ不相成候事

第四條

一蠶卵紙國內用ニ相用候分ニ限リ其蠶種掃立濟ノ原紙其員數其年七月中ニ届出置翌年三月迄ニ持參候得ハ免許印紙稅共ノ五割引ノ割合ヲ以テ更ニ買上ケ可申候尤期限ヲ過持參候分ハ採用不致事
但本文蠶卵原紙買上ケ候儀ハ免許印紙共全備候分ニ限リ可申候條所持ノ者ハ組々戶長又ハ蠶種大總代同世話役ノ内へ申出右ノ者共其組内取纏メ其管轄府縣廳又ハ原紙賣捌所へ可申出

第五條

一各所大總代原紙買受高員數並組内蠶種製造人每戶ノ入用内譯等丁寧ニ取調三月限リ租稅寮並管轄府縣廳へ可届出事

第六條

一原紙賣捌所

武藏國深谷宿 岩代國福島 信濃國上田

右之通蠶種原紙規則決定候條堅ク相守可申若シ違犯ノ者於有之ハ屹度處置可致事

壬申十一月

大藏省

國內用並禁輸出品ハ朱印
海外輸出品ハ 黒印

原紙寸法 竪曲尺ニテ一尺一寸七分
横七寸四分

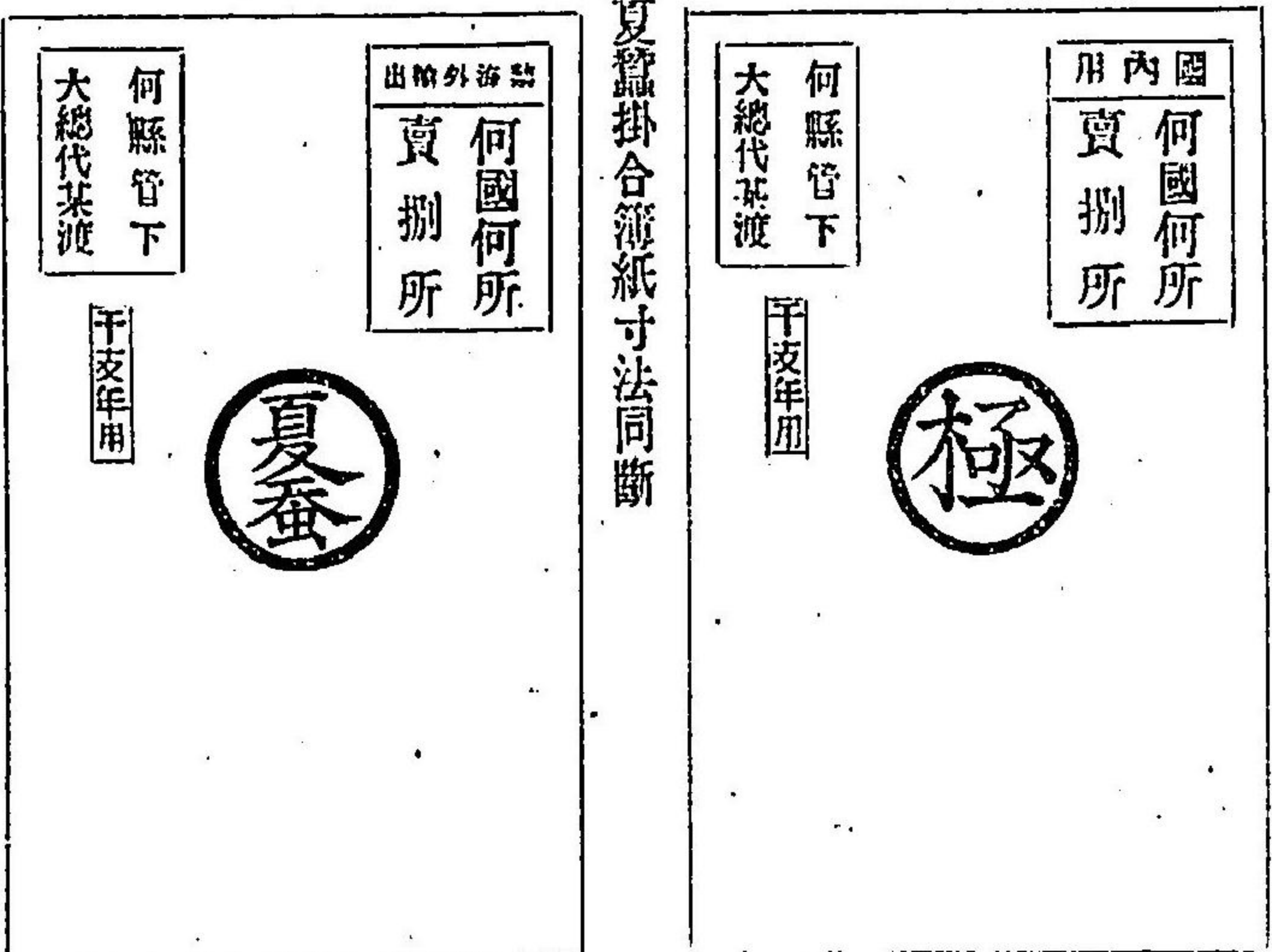

夏蠶掛合簿紙寸法同斷

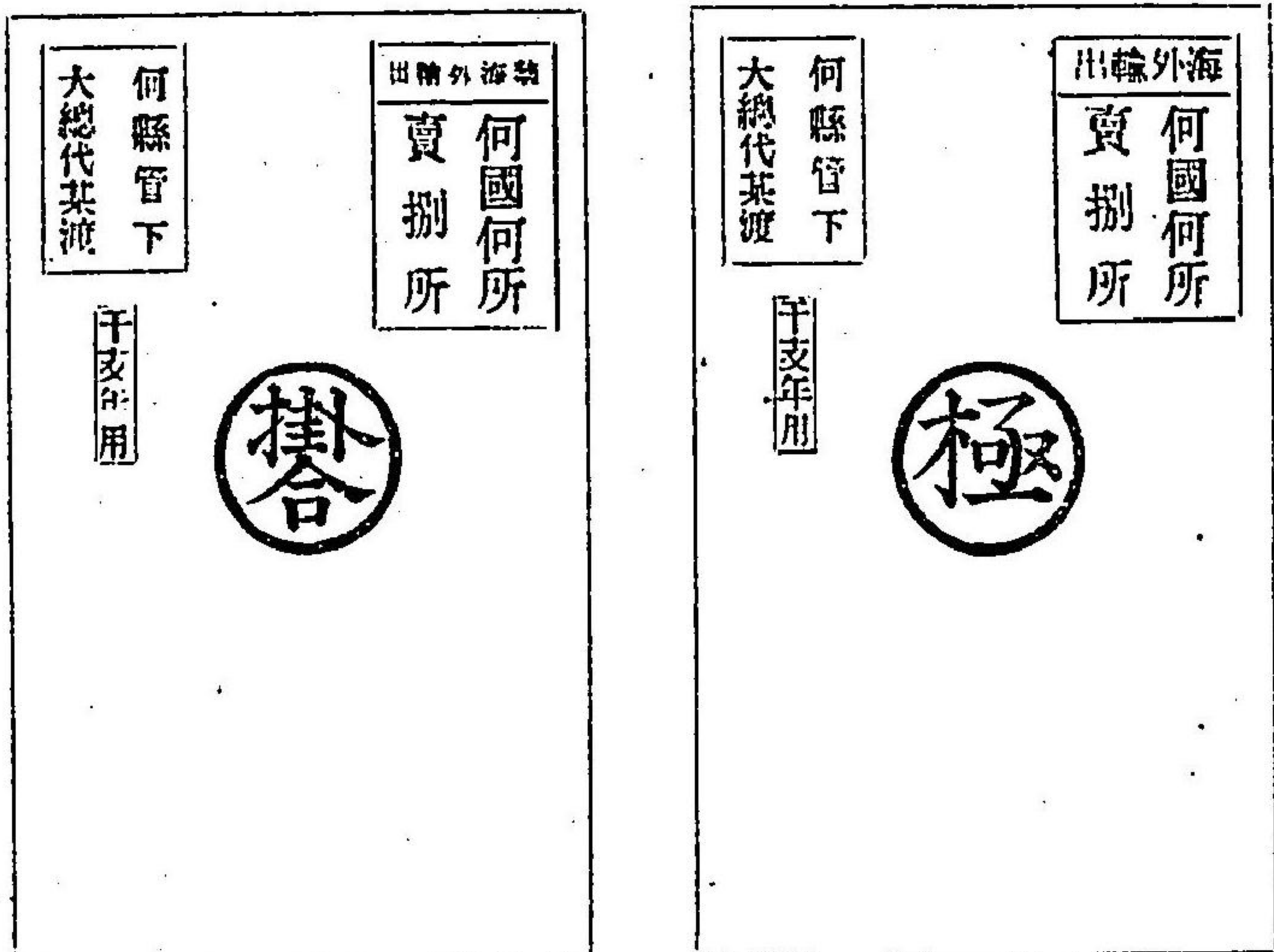

蠶種原紙賣捌所規則

第一條

一原紙賣捌所ハ陸羽關東信州ノ内各一ヶ所宛可相設事

第二條

一原紙千枚ニ付目方何程ト極メ澁立候上右價何程ト相定置枚數ノ多少ニ不拘均一ノ價ヲ以テ賣捌何府縣大總代誰ヘ何枚ト詳細簿記致シ各所共四月晦日限リ租稅察ヘ可相屆事

第三條

一原紙賣渡シ並澁立人ヨリ納方等取扱候者ハ其地方於テ身元體成モノ相撰大藏省用達申付會計出納ニ至ル迄悉皆爲取扱可申事

第四條

一毎年正月廿五日迄ニ租稅察官兩人宛極印並各地賣捌所ヨリ大總代ヘ渡シ印共持參各地賣捌所ヘ出張原紙澁立始メ賣捌規則押印等取計四月ニ至リ賣捌日限ノ後諸事取調印判所持歸察可致事

第五條

一原紙澁立方ハ地方便宜ニヨリ何人ニテモ取調ノ上澁立方申付直段ハ年々格直段及手間代等見計ノ上可取極事

右之通規則相定候事

壬申十一月

○第三百三十二號 (十一月五日)(布)

今般謀殺本屬長官及ヒ毆罵本屬長官ノ三律別紙ノ通改正相成候條自今右ニ照準處斷可致事

(別紙)

謀殺本屬長官

大 藏 省

凡本屬ノ勅奏判任長官ヲ謀殺スル律ヲ廢シテ更ニ謀殺官吏律ヲ設ク

謀殺官吏

凡勅任官ヲ謀殺スルニ已ニ行フ者首ハ流三等從ハ徒二年已ニ傷スル者首ハ斬從ニシテ加功スル者ハ流三等加功セサル者ハ徒三年已ニ殺ス者ハ皆斬
凡奏任官ヲ謀殺スルニ已ニ行フ者首ハ流二等從ハ徒一年半已ニ傷スル者首ハ絞從ニシテ加功スル者ハ流三等加功セサル者ハ徒三年已ニ殺ス者ハ皆斬
凡判任官ヲ謀殺スルニ已ニ行フ者首ハ流一等從ハ徒一年已ニ傷スル者首ハ絞從ニシテ加功スル者ハ流三等加功セサル者ハ徒三年已ニ殺ス者ハ皆斬

謀殺官吏附例

凡判任官勅任官ヲ謀殺スルニ已ニ行フ者首ハ流二等從ハ徒一年半已ニ傷スル者首ハ絞從ニシテ加功スル者ハ流三等加功セサル者ハ徒三年已ニ殺ス者ハ皆斬
若シ奏任官ヲ謀殺スルニ已ニ行フ者首ハ流一等從ハ徒一年已ニ傷スル者首ハ絞從ニシテ加功スル者ハ流三等加功セサル者ハ徒三年已ニ殺ス者ハ皆斬
凡奏任官勅任官ヲ謀殺スル者ハ判任官奏任官ヲ謀殺スルト罪同シ其勅任官奏任官ヲ謀殺シ及ヒ奏任官判任官ヲ謀殺スル者ハ凡人謀殺ヲ以テ論ス

毆本屬長官

凡本屬ノ勅奏判任長官ヲ毆ツ律ヲ廢シテ更ニ毆官吏律ヲ設ク

毆官吏

凡勅任官ヲ毆ツ者ハ流一等傷スル者ハ流三等折傷以上ハ絞
若シ奏任官ヲ毆ツ者ハ徒二年傷スル者ハ徒三年折傷以上ハ流二等癘疾ハ絞

若シ判任官ヲ毆ツ者ハ杖九十傷スル者ハ徒一年折傷以上ハ徒三年癘疾ハ流一等癘疾ハ絞死ニ至ル者ハ並ニ斬

毆官吏附例

凡判任官勅任官ヲ毆ツ者ハ杖九十傷スル者ハ徒一年半折傷以上ハ流一等癘疾ハ絞
若シ奏任官ヲ毆ツ者ハ杖七十傷スル者ハ杖一百折傷以上ハ徒三年癘疾ハ流三等癘疾ハ絞死ニ至ル者ハ並ニ斬
凡奏任官勅任官ヲ毆ツ者ハ判任官奏任官ヲ毆ツト罪同シ其勅任官奏任官ヲ毆チ及ヒ奏任官判任官ヲ毆ツ者ハ並ニ凡關毆ヲ以テ論ス

罵本屬長官

凡本屬ノ勅奏判任長官ヲ罵ル律ヲ廢シテ更ニ罵官吏律ヲ設ク

附例

凡判任官勅任官ヲ罵ル者ハ杖六十奏任官ヲ罵ル者ハ笞四十並ニ親ヲ聞テ乃坐ス
凡奏任官勅任官ヲ罵ル者ハ判任官奏任官ヲ罵ルト罪同シ其勅任官奏任官ヲ罵リ及ヒ奏任官判任官ヲ罵ル者ハ並ニ凡人罵詈ヲ以テ論ス

○第三百二十三號 (十一月八日)

諸省府縣官局迴シ

御國產生絲ノ儀ニ付テハ御詮議ノ次第有之追々相達候儀モ可有之候得共從前各所區々ノ收稅イタシ來候分當壬申年ヨリ廢稅候條製絲方愈精良相成候様勉勵可致旨可申論事
○第三百二十四號 (十一月八日)(布)
諸省府縣官局迴シ

諸寺院中總本寺本山ヲ除ノ外無檀ニシテ無任ノ向ハ自今渾テ被廢止候條各地方官ニ於テ夫々廢寺

八年太政官第百八
十五年同第百十三號
十一年同乙第一號

處分ノ上宗名寺號共詳悉取調教部省へ可届出候事

但佛像什器等ハ本寺法類ノ内最寄寺院へ合附爲致堂宇建物ノ儀ハ最初營造ノ次第ヲ追ヒ官營ハ公收シ私造ハ其人民所分ニ可相任官私ノ別不分明ノ向ハ適宜ニ取計ヒ趾地所置ノ儀ハ總テ大藏省へ可届出候事

諸省府縣へ

○第三百三十五號 (十一月八日) (布) 平民任官ノ者勅奏判ヲ不論本人在官中ハ子孫ニ至ル迄士族ヲ以テ可取扱事

十二年太政官第三十二號

○第三百三十六號 (十一月八日)

皇靈御追祭御式年左ノ通被改候事

一年 三年 五年 十年 二十年 三十年 四十年 五十年 百年

以後百年毎ニ祭之

○第三百三十七號 (十一月九日) (布)

今般改曆ノ儀別紙 詔書ノ通被 仰出候條此旨相達候事

(別紙)

詔書寫

朕惟フニ我邦通行ノ曆タル太陰ノ朔望ヲ以テ月ヲ立テ太陽ノ躡度ニ合ス故ニ二三年間必ス閏月ヲ置カサルヲ得ス置閏ノ前後時ニ季候ノ早晚アリ終ニ推歩ノ差ヲ生スルニ至ル殊ニ中下段ニ掲ル所ノ如キハ率子妄誕無稽ニ屬シ人知ノ開達ヲ妨ルモノ少シトセス蓋シ太陽曆ハ太陽ノ躡度ニ從テ月ヲ立ツ日子多少ノ異アリト雖モ季候早晚ノ變ナク四歲毎ニ一日ノ閏ヲ置キ七千年ノ後僅ニ一日ノ差ヲ生スルニ過キス之ヲ太陰曆ニ比スレハ最モ精密ニシテ其便不便モ固リ論ヲ俟タサルナリ依テ自今舊曆ヲ廢シ太陽曆ヲ用ヒ天下永世之ヲ遵行セシメン百官有司其レ斯旨ヲ體セヨ

明治五年壬申十一月九日

一今般太陰曆ヲ廢シ太陽曆御頒行相成候ニ付來ル十二月三日ヲ以テ明治六年一月一日ト被定候事

但新曆鑲板出來次第頒布候事

一一ヶ年三百六十五日十二ヶ月ニ分チ四年毎ニ一日ノ閏ヲ置候事

一時刻ノ儀是迄晝夜長短ニ隨ヒ十二時ニ相分チ候處今後改テ時辰儀時刻晝夜平分二十四時ニ定メ

子刻ヨリ午刻迄ヲ十二時ニ分チ午前幾時ト稱シ午刻ヨリ子刻迄ヲ十二時ニ分チ午後幾時ト稱候

事

一時鐘ノ儀來ル一月一日ヨリ右時刻ニ可改事

但是迄時辰儀時刻ヲ何字ト唱來候處以後何時ト可稱事

一諸祭典等舊曆月日ヲ新曆月日ニ相當シ施行可致事

太陽曆 一年三百六十五日 閏年三百六十六日 四年毎ニ置之

一月大	三十一日	共一日	即舊曆壬申 十二月三日
二月小	二十八日	共一日	同 癸酉 正月四日
三月大	三十一日	共一日	同 二月三日
四月小	三十日	共一日	同 三月五日
五月大	三十一日	共一日	同 四月五日
六月小	三十日	共一日	同 五月七日
七月大	三十一日	共一日	同 六月七日
八月大	三十一日	共一日	同 閏六月九日

明治五年壬申十一月 太政官 第三百三十七號

三三一

12-7 → 1-5

九月小 三十日	共一日	同	七月十日
十月大 三十一日	共一日	同	八月十日
十一月小 三十日	共一日	同	九月十二日
十二月大 三十一日	共一日	同	十月十二日

大小每年替ルコナシ

時刻表

午前	零時 <small>即午後十二時</small>	子刻	一時	子半刻	二時	丑刻	三時	丑半刻
	四時	寅刻	五時	寅半刻	六時	卯刻	七時	卯半刻
	八時	辰刻	九時	辰半刻	十時	巳刻	十一時	巳半刻
	十二時	午刻						
午後	一時	午半刻	二時	未刻	三時	未半刻	四時	申刻
	五時	申半刻	六時	酉刻	七時	酉半刻	八時	戌刻
	九時	戌半刻	十時	亥刻	十一時	亥半刻	十二時	子刻

右之通被定候事
○第三百三十八號 (十一月十日)

用度局 左 院 外務省
陸軍省 海軍省 文部省
教部省 工部省 司法省
宮内省

院省勘定帳于申十月ヨリ別紙雛形ノ通改正候條毎月廿日限前月分取調大藏省へ可差出若右期限ヨリ相後レ候向ハ次月ノ定額不相渡候事

六年太政官第八十八號ニ依リ消滅

(別紙雛形)

(印ハ朱書)

干支何月定額金穀御勘定帳
各地出張所見積渡之勘定帳モ此例ニ倣フヘシ

何省院

何省院

何米何程
月金何程
元洋銀何程

此譯

米何程
金何程
洋銀何程

定額

米何程ノ内
金何程

米何程
金何程

外米何程
金何程

何月ヨリ越高

何月分定額何月幾日

大藏省ヨリ請取

一ヶ年定額未定ノ向ハ月書外書トモ省クヘシ

何月ヨリ何月迄請取濟

△米何程
 △金何程 △此數ハ拂高ト外書トノ合計ナリ
 △洋銀何程
 何米何程
 月金何程
 拂洋銀何程

△外 △米何程
 △金何程
 何月ヨリ何月迄仕拂高

此譯

米何程
 金何程
 洋銀何程

内

金何程
 金何程
 金何程
 金何程
 金何程
 金何程

米何程
 金何程
 洋銀何程

右廉々何レモ證書ヲ添ヘシ以下同斷

何
 省院

月給
 宿直賄料
 小使給料
 小買物代
 小繕入用
 旅費
 何々

但證書小譯ノ體裁ハ從前ノ通

金何程

内

金何程
 金何程
 金何程
 金何程
 金何程
 金何程

本省ト共ニ使用スル向ハ本省ニ屬スヘシ
 右ニ進ス
 右ニ進ス

何
 寮

月給
 宿直賄料
 小使給料
 小買物代
 小繕入用
 旅費
 何々

免職ノ者月給被下
 在職病死ノ者同斷

于安何月
 何寮
 何所出張所
 但別册勘定帳添

但遠國出張所ノ分ハ清算一ヶ月ヲ猶豫スヘク候條最初相渡候節ハ殘
 高内譯ニ左ノ通朱書シ本月ノ清算高翌月ノ勘定ヘ如此組入ヘシ尤九
 月ニ至リ翌年分ヘ差跨サル様遺漏ナク集計スヘシ

差米何程
 引金何程
 殘洋銀何程
 此高ヲ翌月御勘定元ニ立ヘシ

見〇米何程
積〇金何程
渡

内譯

米何程 此數ハ左ノ〇印三廉ノ合計ナリ

金何程

〇米何程 千支何月分諸入費

金何程 何出張所渡

外

〇米何程 何月ヨリ何月迄清算済

金何程 本拂ニ相立候分

〇米何程 何月ヨリ何月迄假拂並ニ

金何程 殘金未決算ノ分

外幾廉有之候共右同斷

假〇米何程

渡〇金何程

差〇米何程

引〇金何程

何月晦日現在高

此差引ハ其月ノ現在殘高ヲ見ル爲メニテ翌月へ越高ニ立ヘカラス
但甲月假拂ノ内乙月ニ至リ決算済ノ分ハ甲月假拂高ノ内ヲ減シ殘
高乙月ノ假拂高トテ合テ乙月假拂ノ總高トナス餘傲之

右者干支何月御勘定仕上書面ノ通相違無之候也

干支月

會計長

官名苗字名印

大藏卿 死

長官

官名苗字名印

一六年大政官第四百八十八號
一五年大政官第四百八十八號
一四年大政官第四百八十八號
一三年大政官第四百八十八號
一二年大政官第四百八十八號
一十一年大政官第四百八十八號
一十年大政官第四百八十八號
九年大政官第四百八十八號
八年大政官第四百八十八號
七年大政官第四百八十八號
六年大政官第四百八十八號
五年大政官第四百八十八號
四年大政官第四百八十八號
三年大政官第四百八十八號
二年大政官第四百八十八號
一年大政官第四百八十八號
大政官第四百八十八號制定
大政官第四百八十八號制定
大政官第四百八十八號制定

第三百五十二號ヲ
以テ正誤

〇第三百二十九號 (十一月十二日)布
今般勅奏判官員及非役有位大禮服並上下一般通常ノ禮服別冊服章圖式ノ通被相定從前ノ衣冠ヲ以テ祭服ト爲シ直垂狩衣上下等ハ總テ廢止被 仰出候事
但新製ノ禮服所持無之内ハ禮服用ノ節當分是迄ノ通直垂上下相用不苦候事
一武官禮服ハ從前ノ通タルヘキ事

(別冊)

大禮服制表並圖 勅奏判官員並非役有位部

附上下一般通常禮服部

大禮服制況則 帽並ニ上衣下衣袴トモ體裁飾章後圖ノ如シ各章ノ寸法豫メ其制限ヲ立ルトイヘハ體格ノ長短ニ由テ斟酌アルヘシ

- 一帽ノ制ハ勅奏判トモ同制ト雖 左側章ノ繙式飾毛ノ有無刺繡ノ精疎鈕釦ノ制ニ於テ大別ス
- 一上衣ノ全部各處ノ飾章勅任ハ五七桐ヲ用ヒ加フルニ桐蕾章ヲ稠密ニ繙繡ス奏任ハ五三桐ヲ用ヒ桐蕾章ハ勅任ニ比スレハ疎判任ハ五三桐ニシテ桐蕾章ハ奏任ニ比スレハ疎ナリ
- 一上衣飾章ノ部分勅任ハ襟背胸袖側囊脊端奏任ハ襟袖側囊脊端判任ハ襟袖ナリ以上飾章及ヒ上衣ノ周緣ニ勅任ハ電紋ヲ繙附シ奏任判任ハ無地ノ單線ヲ用ユ
- 一等級標條ハ兩袖ノ飾章ニ繙繡ス其餘線ハ巾一分其中間ハ八厘ナリ勅奏判トモ各下等ヲ一條トシ上等毎ニ一條ヲ加フ後圖ノ如シ

明治五十年十一月 大政官 第三百三十九號 (大禮服並通常禮服)

一 鈕釦ノ制勅任ハ金地ニ五七桐奏任ハ金地ニ五三桐判任ハ銀地ニ五三桐ヲ鍍メ而シテ上衣ニ用ル
 ハ巾五厘下衣ニ用ルハ巾三厘ノ周縁ヲ凸彫ス
 此他帽ノ左側章ニ附スル鈕釦アリ其制上衣ノ鈕釦ニ同シ共ニ後圖ニ出ス
 一 等外官ノ服制ハ上下一般通常ノ禮服ヲ用ユ
 但シ等外一等ヨリ四等ニ至リ各袖端ニ等級ノ標條ヲ紵フ其例下ニ出ス
 一 非役有位四位以上ノ服制ハ勅任ニ准シ五位以下ハ奏任ニ准ス然レモ飾章ハ御紋ヲ置クノ外桐蓄
 ノ唐草ヲ合織セス脊端章ハ圓徑二寸ノ御紋一箇ヲ附ス其制圖ノ如シ
 但シ四位以上帽ノ飾毛ハ黑色ヲ用ヒ袴ノ兩側章ハ電紋單章巾五分ヲ用ニ五位以下ハ上ニ同シ
 袴ノ兩側章ハ單線巾五分ヲ用ユ

帽	勅任奏判任	黑羅紗	同上	同上	同上
飾毛	同上	黑	同上	無之	同上
左側章	同上	黑天鵝絨	同上	同上	同上
鈕釦	同上	徑七分金製	同上	同上	同上
衣	同上	黑羅紗	同上	同上	同上
飾章	同上	金線	同上	銀線	同上

御紋章	五七桐 <small>桐葉</small>	五三桐 <small>同上</small>	同上
線飾章	電紋線巾三分	無地單線巾三分	同上
大鈕釦	徑七分金製	同上	同上
下衣	白羅紗	鼠羅紗	紺羅紗
小鈕釦	徑五分 <small>金製數定限ナシ 中間二寸トス</small>	同上	同上
袴	白羅紗	鼠羅紗	紺羅紗
兩側章	電紋線巾一寸	無地單線巾同上	同上

十九年勅令第二號ニ依リ等外消滅以下倣之

十七年太政官第二十四號達奏行

勅任奏判任	一等	二等	三等
金線	三條	二條	一條
奏任	四等	五等	六等
金線	四條	三條	二條
判任	八等	九等	十等
銀線	七條	六條	五條
奏任	十一等	十二等	十三等
同	四條	三條	二條
判任	十四等	十五等	無之
同	一條	無之	
奏任	一等	二等	三等
白線	四條	三條	二條
奏判任	四等	四等	四等
同	一條	一條	一條

第三百五十二號ヲ以テ正誤

勅任官

右側章全圖

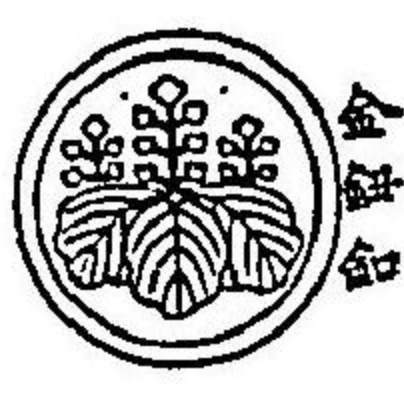
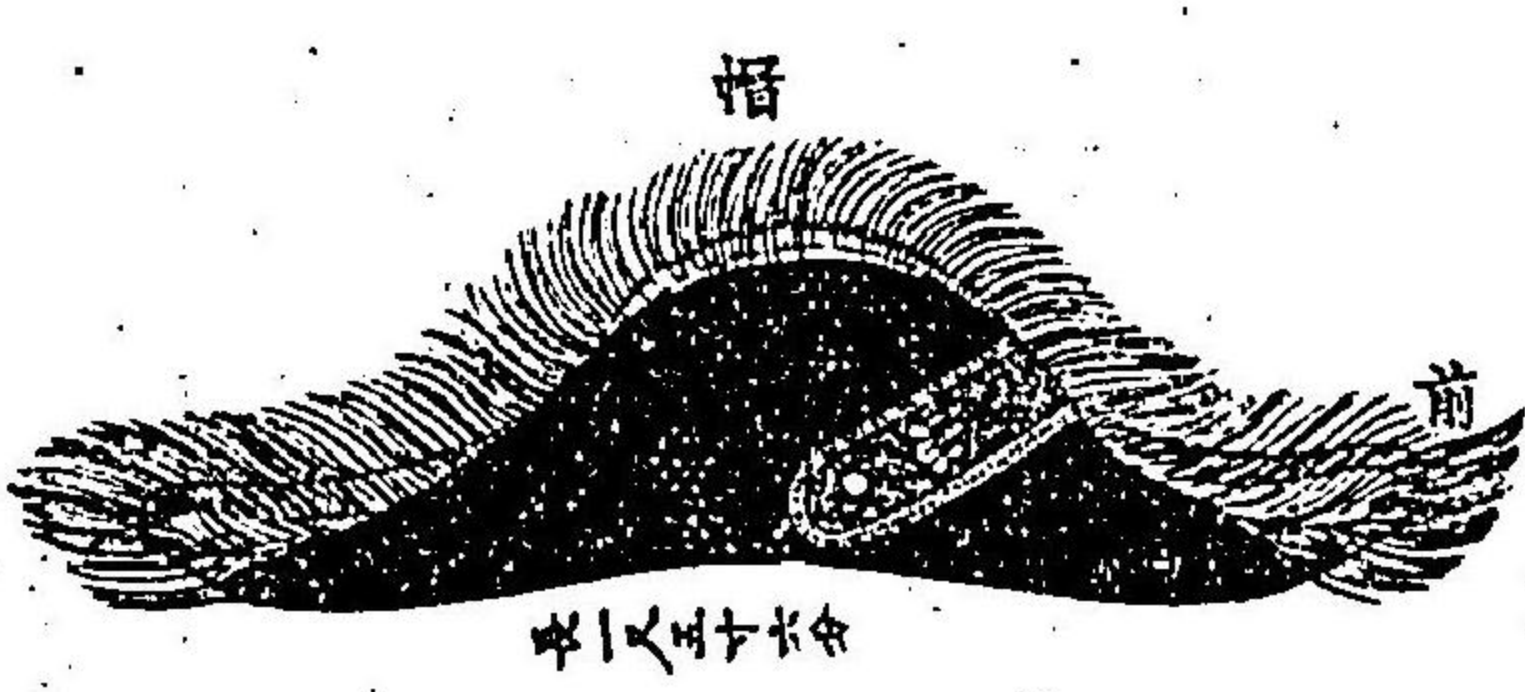

上衣表面

同裏面

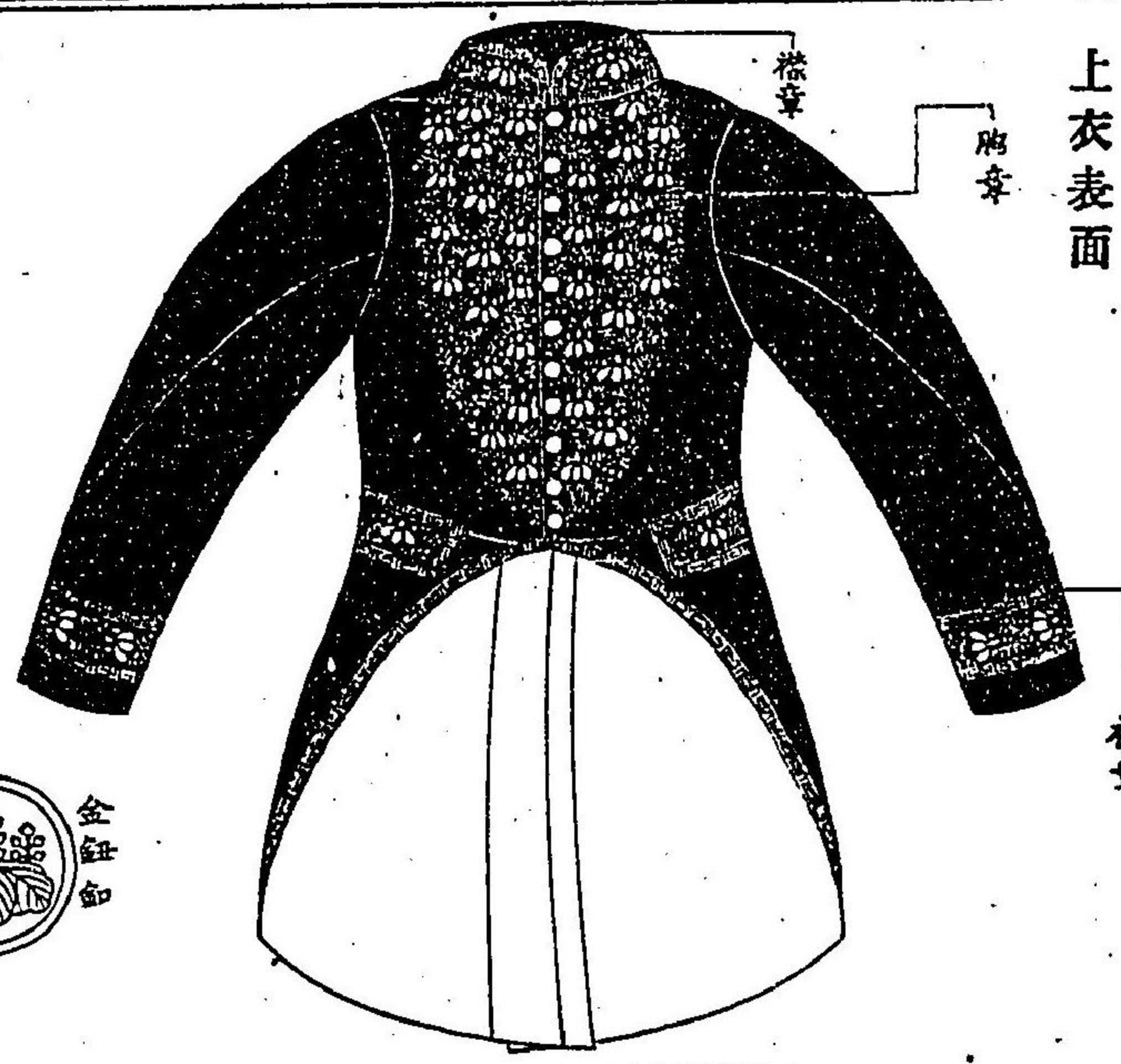

明治五壬申年十一月 太政官 第三百三十九號 (大禮服並通常禮服)

短襦袢

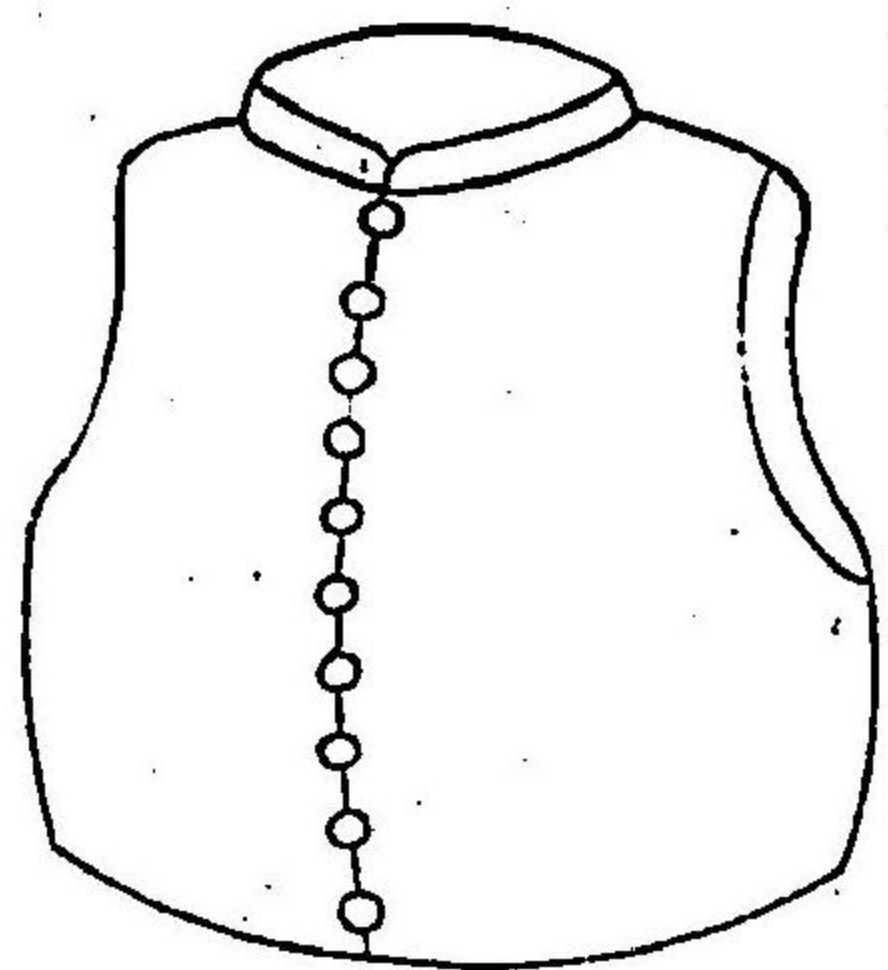

袴

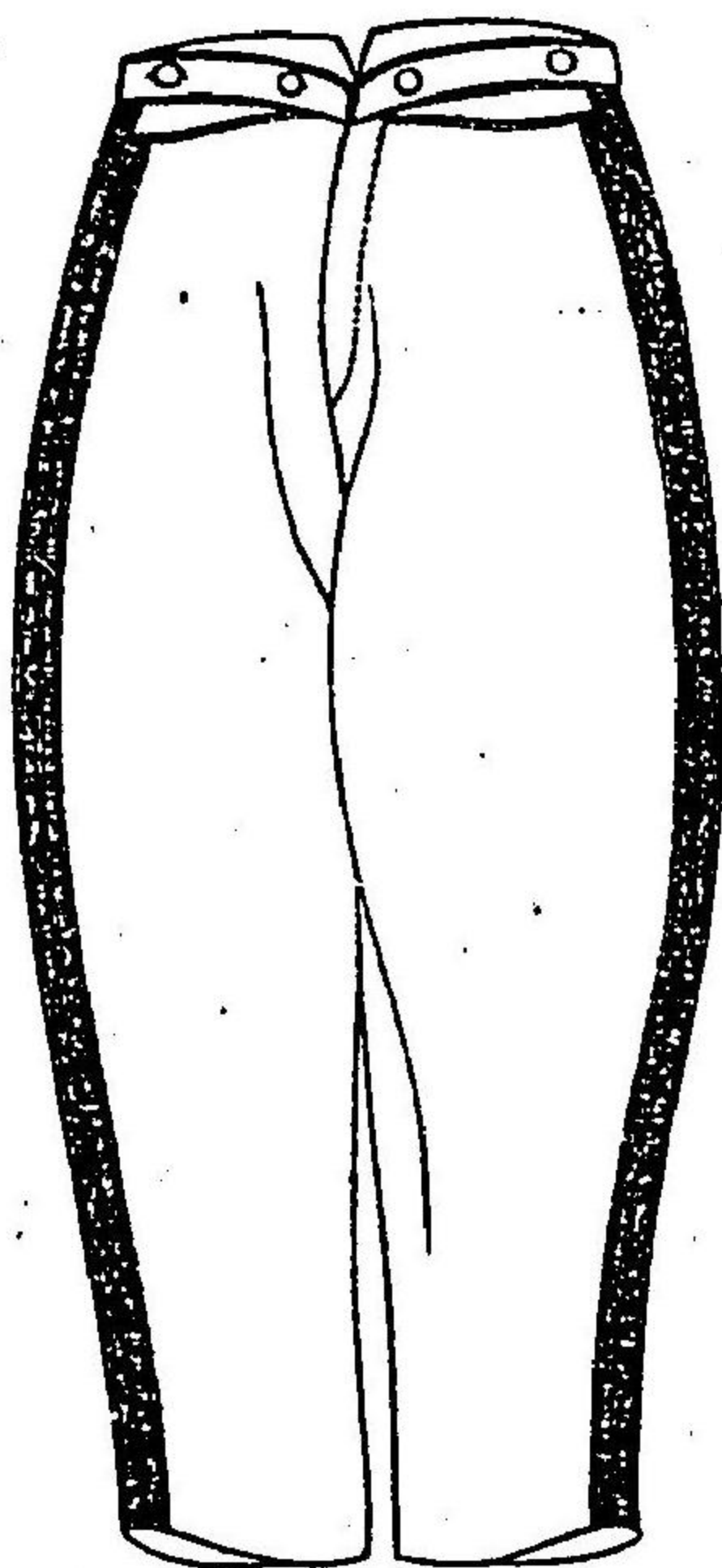

側袴

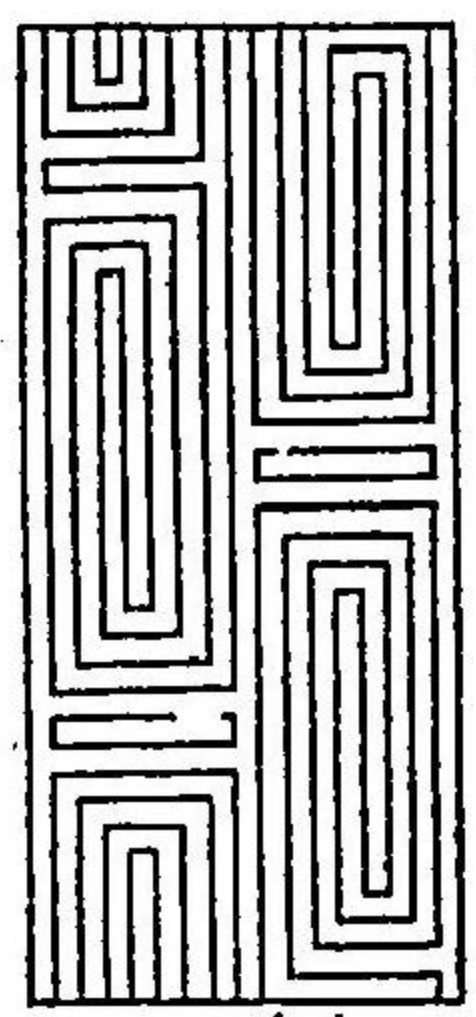

飾章寸法概則

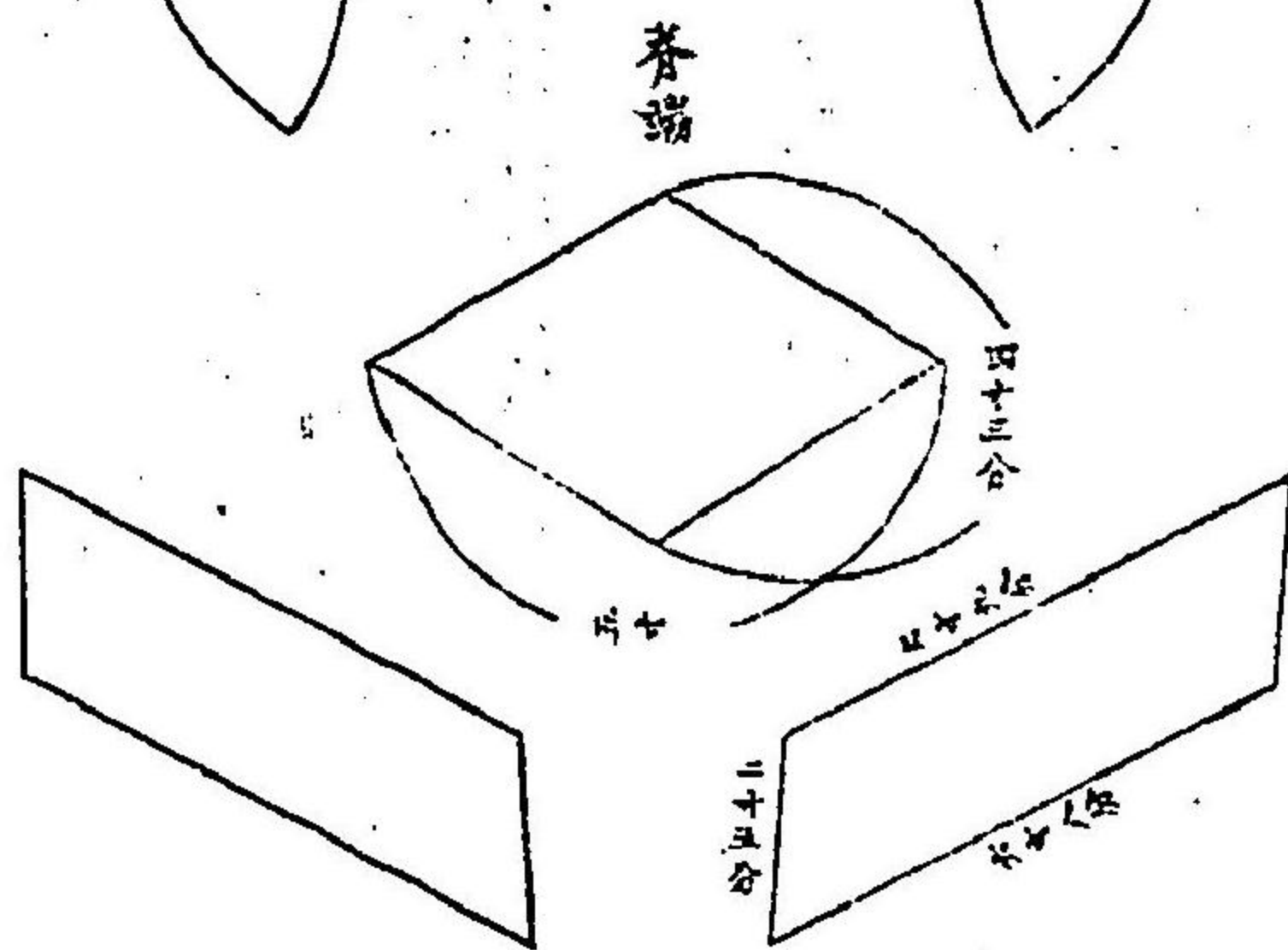
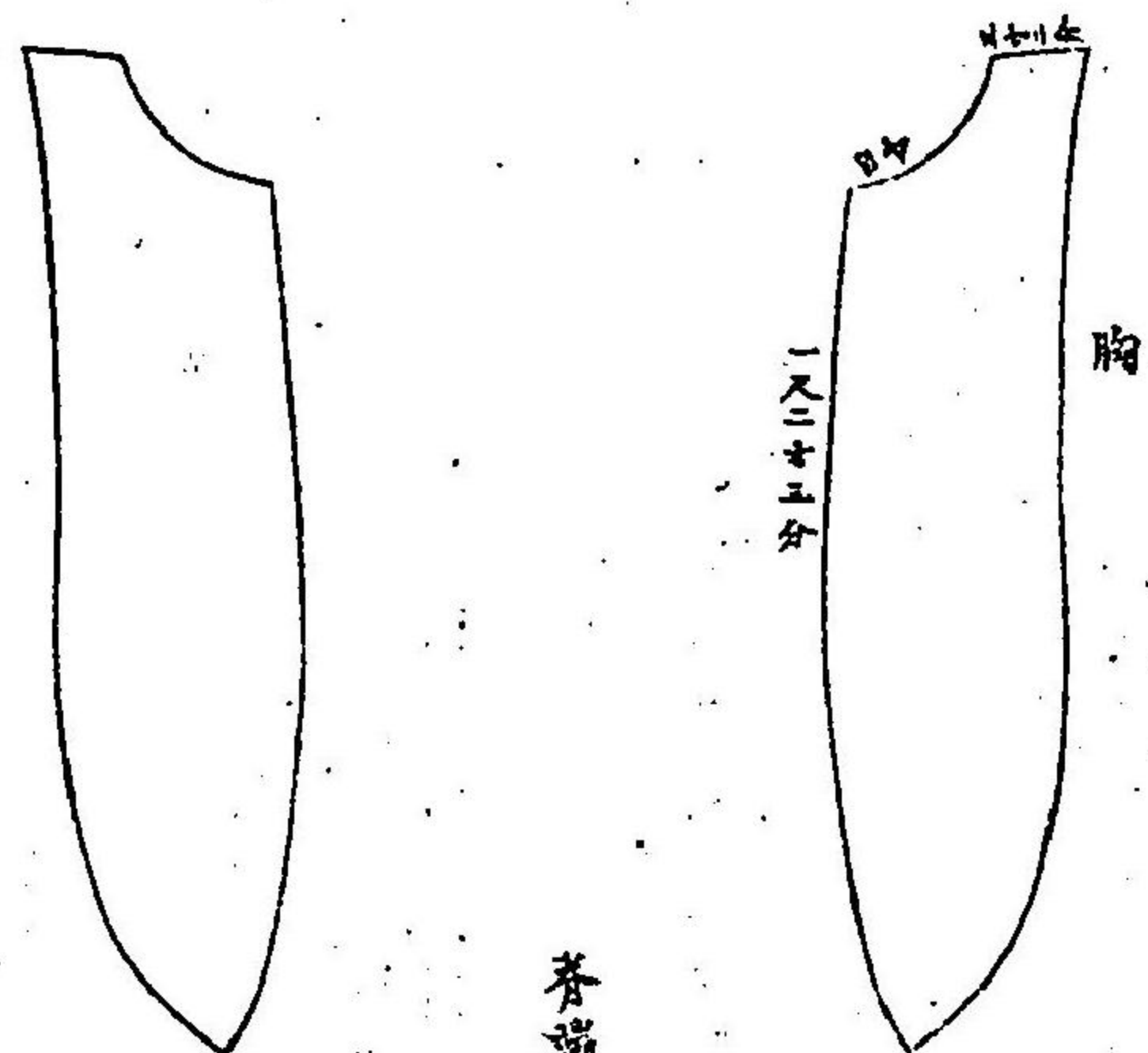
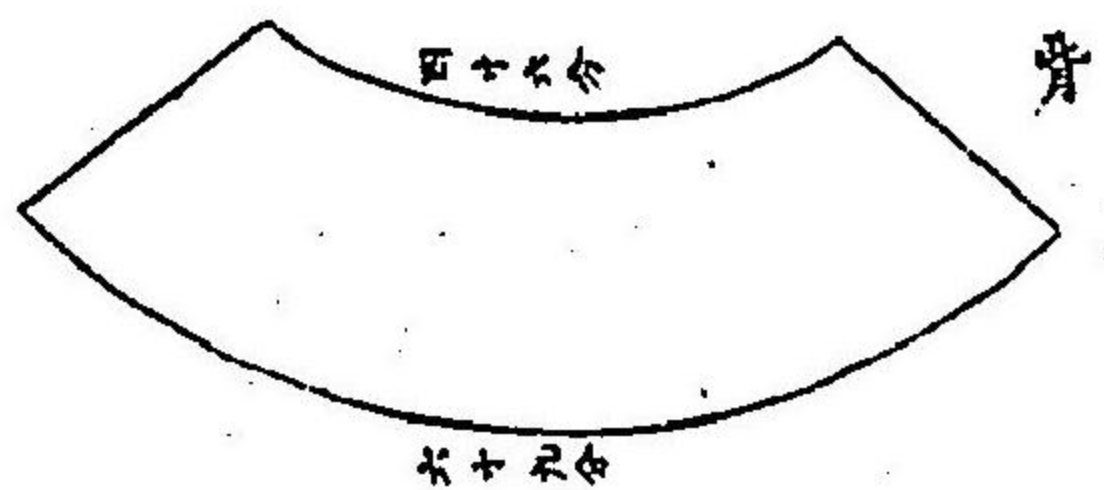
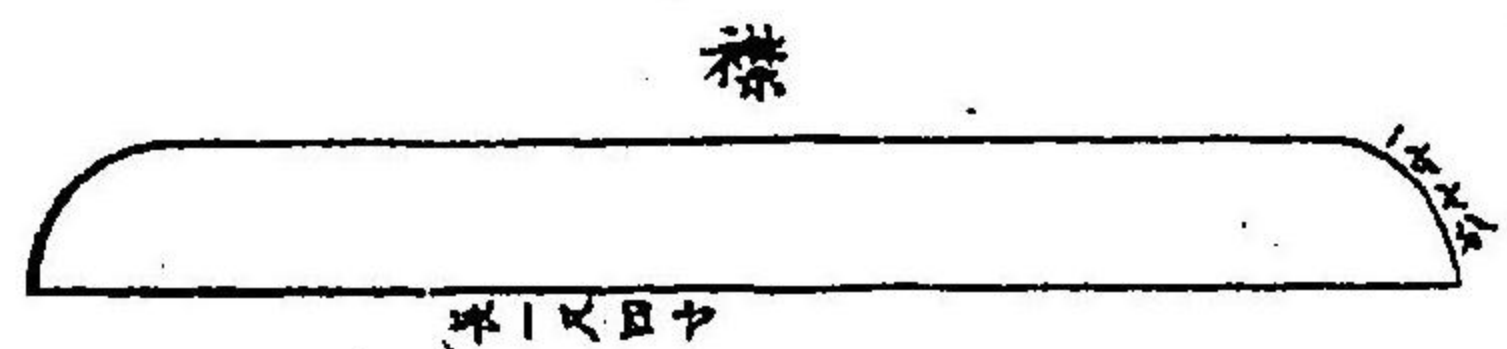

袖緣章半面圖

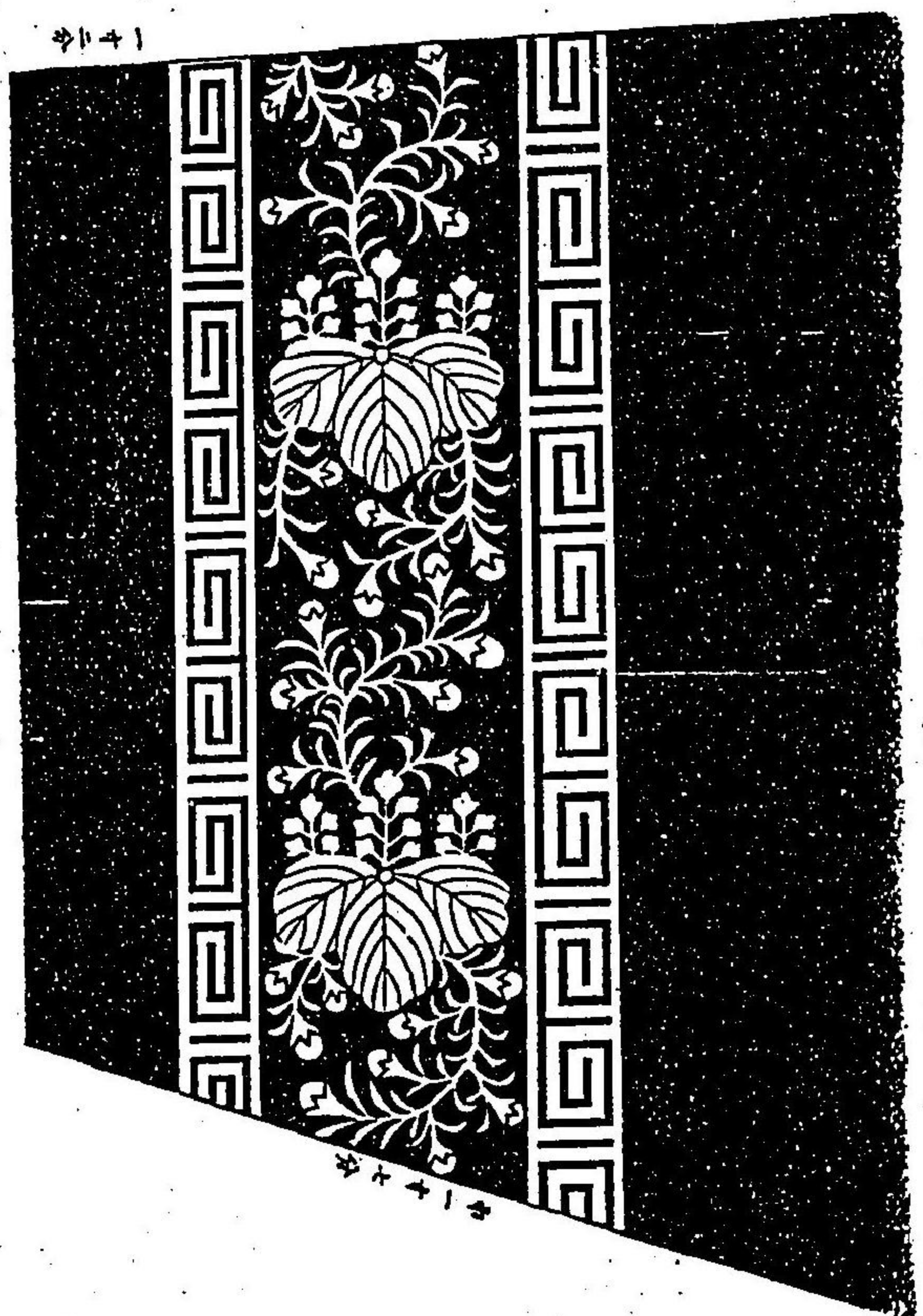

襟章半折圖



背章全圖



胸章全圖 分トアス

第一

上



甲

第二

乙



丙

第三



側囊章全圖



脊端章全圖

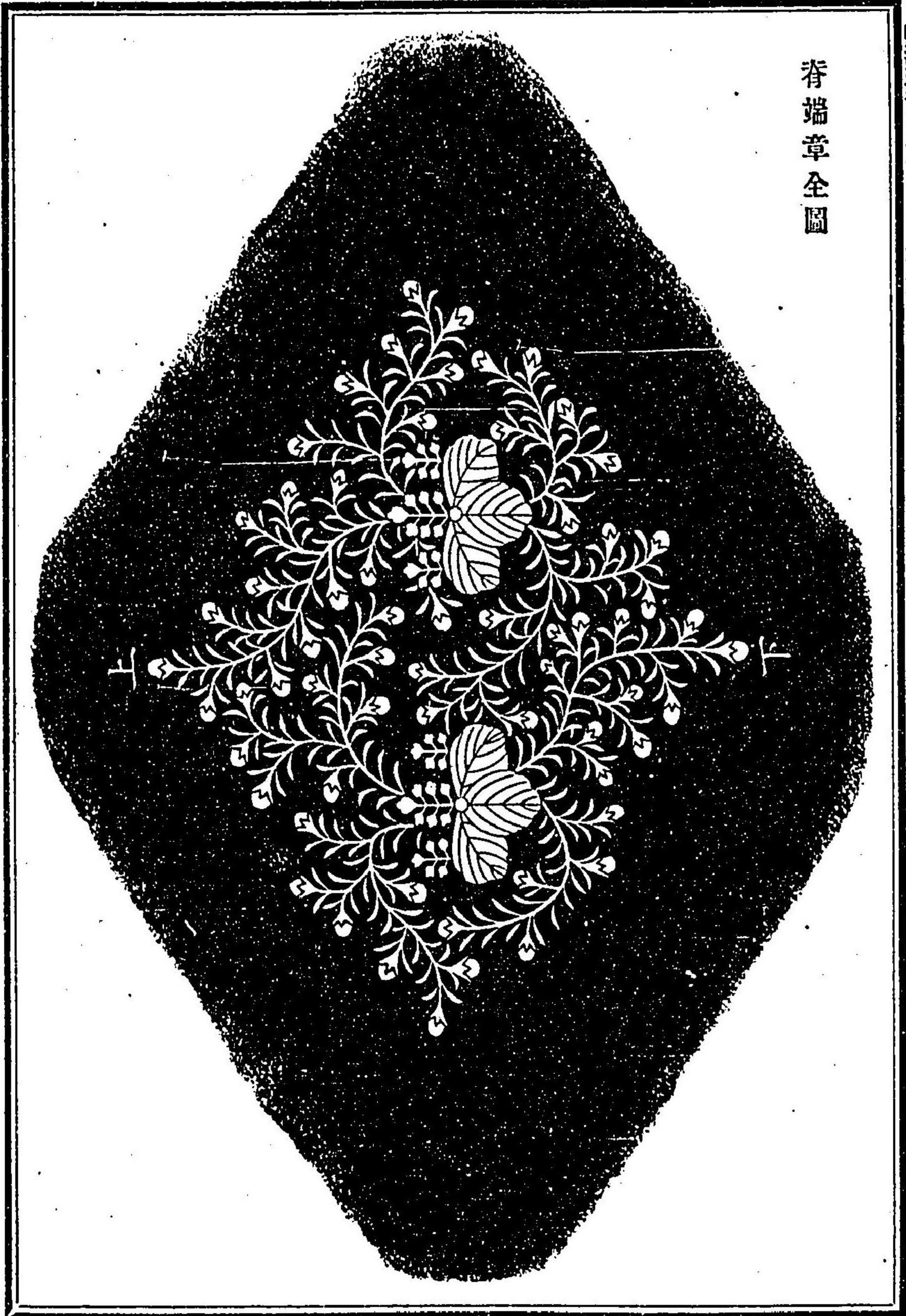

等級標條

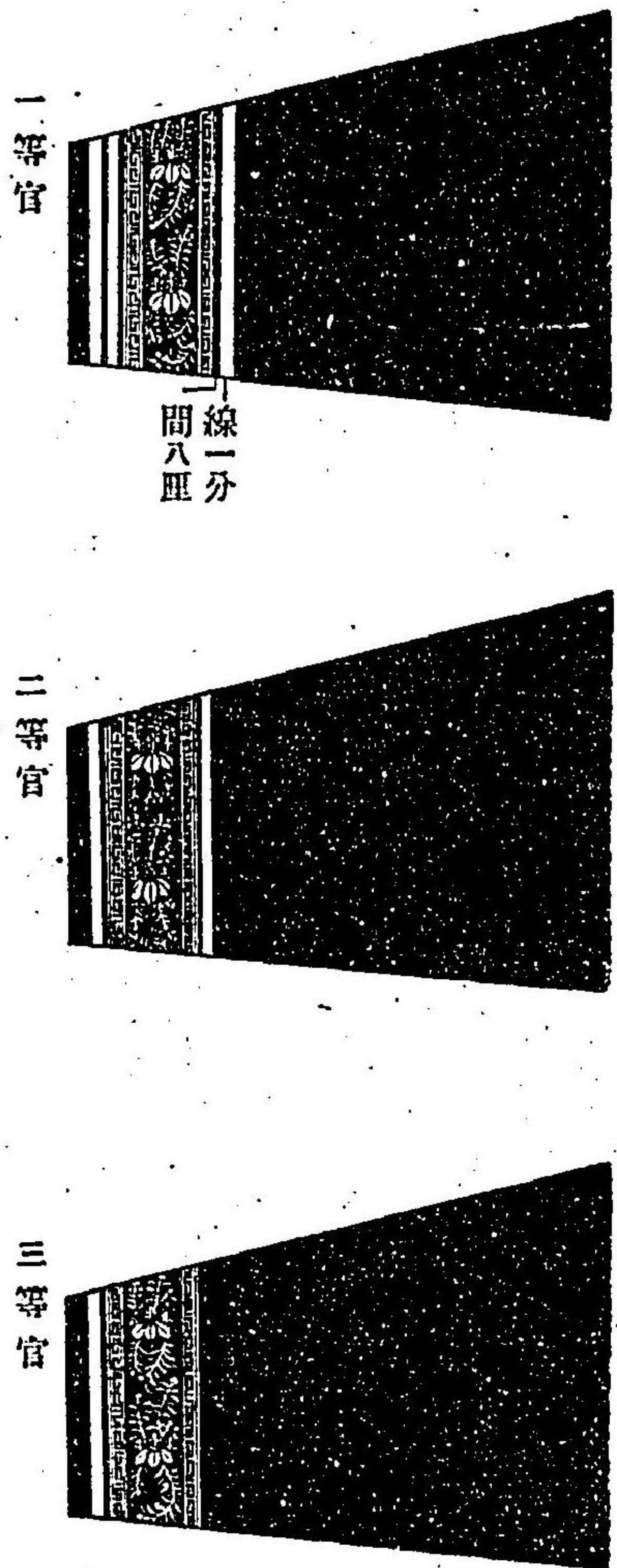

奏任官



右側章全圖



上衣表面



同裏面



短羽服

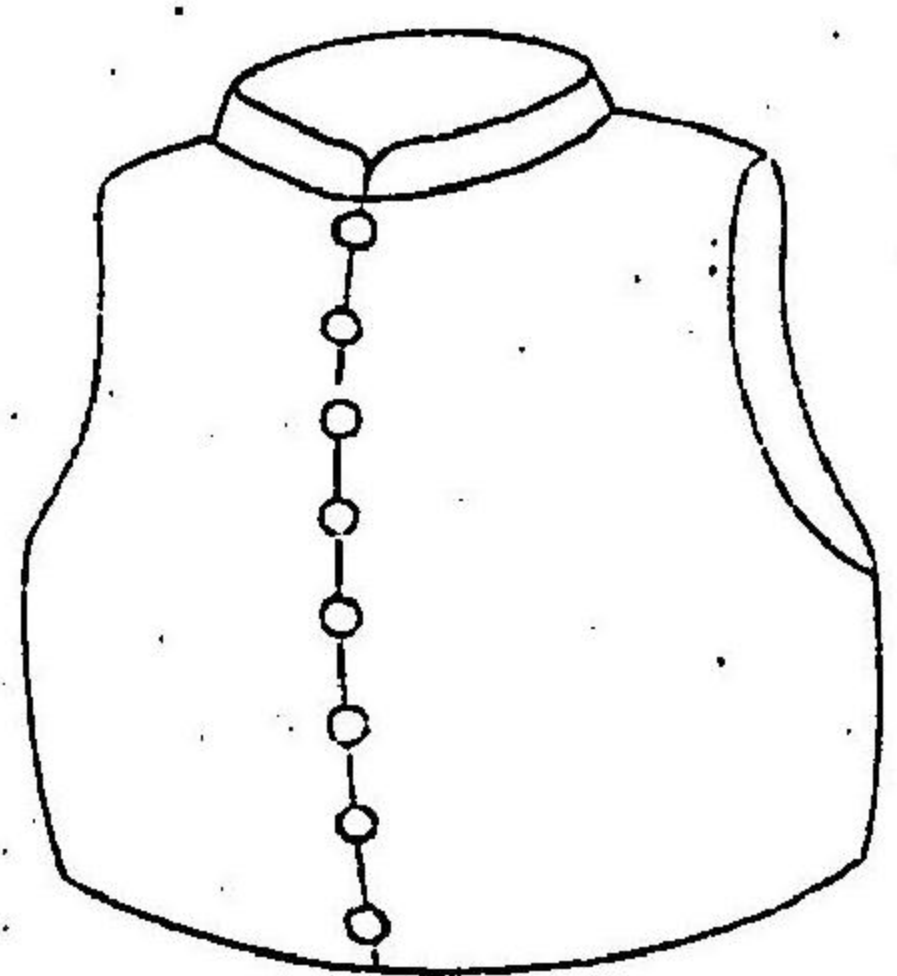

袴

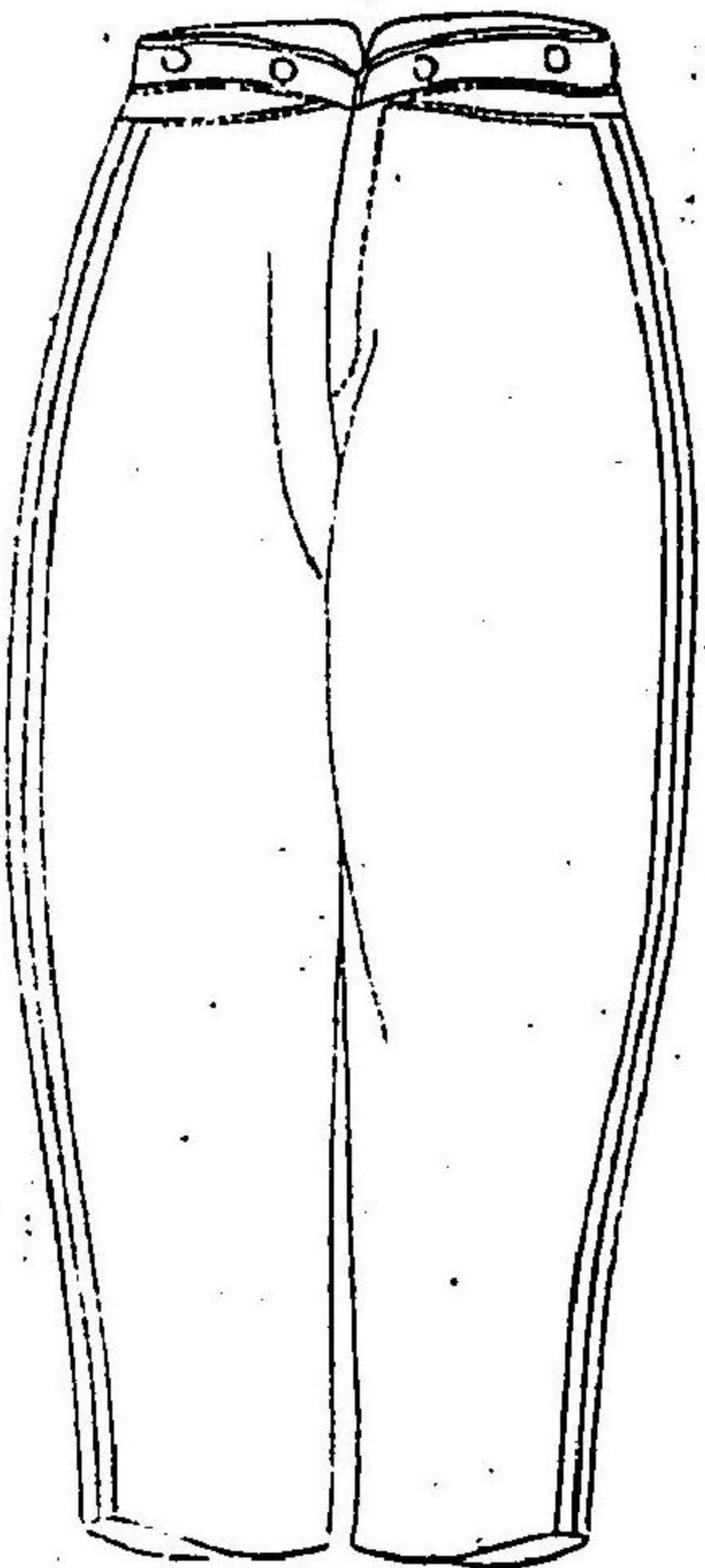

側袴

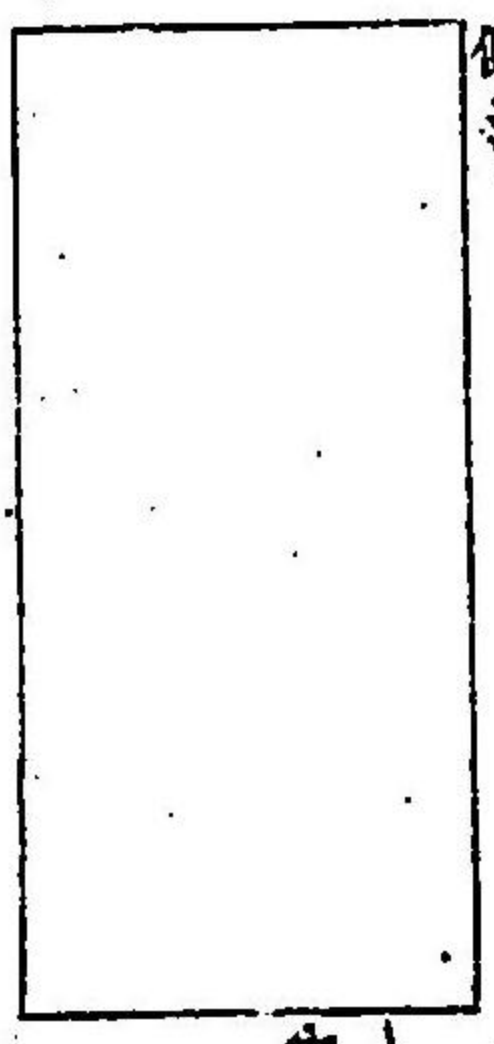

襟章半折圖



袖縁章半面圖



明治五壬申年十一月 太政官 第三百三十九號 (大禮服並通常禮服)

二五六

側蓋章全圖

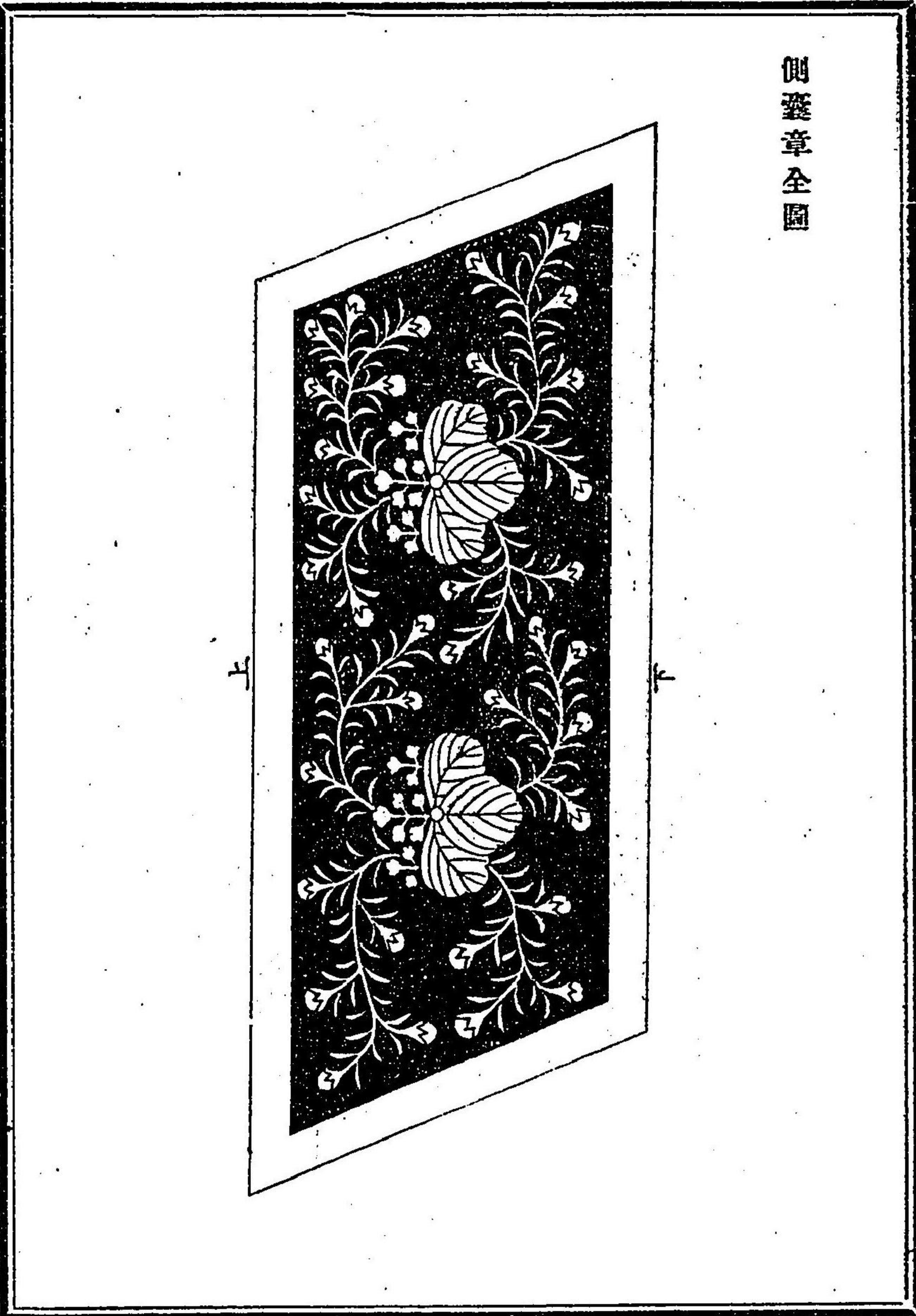

脊端章全圖

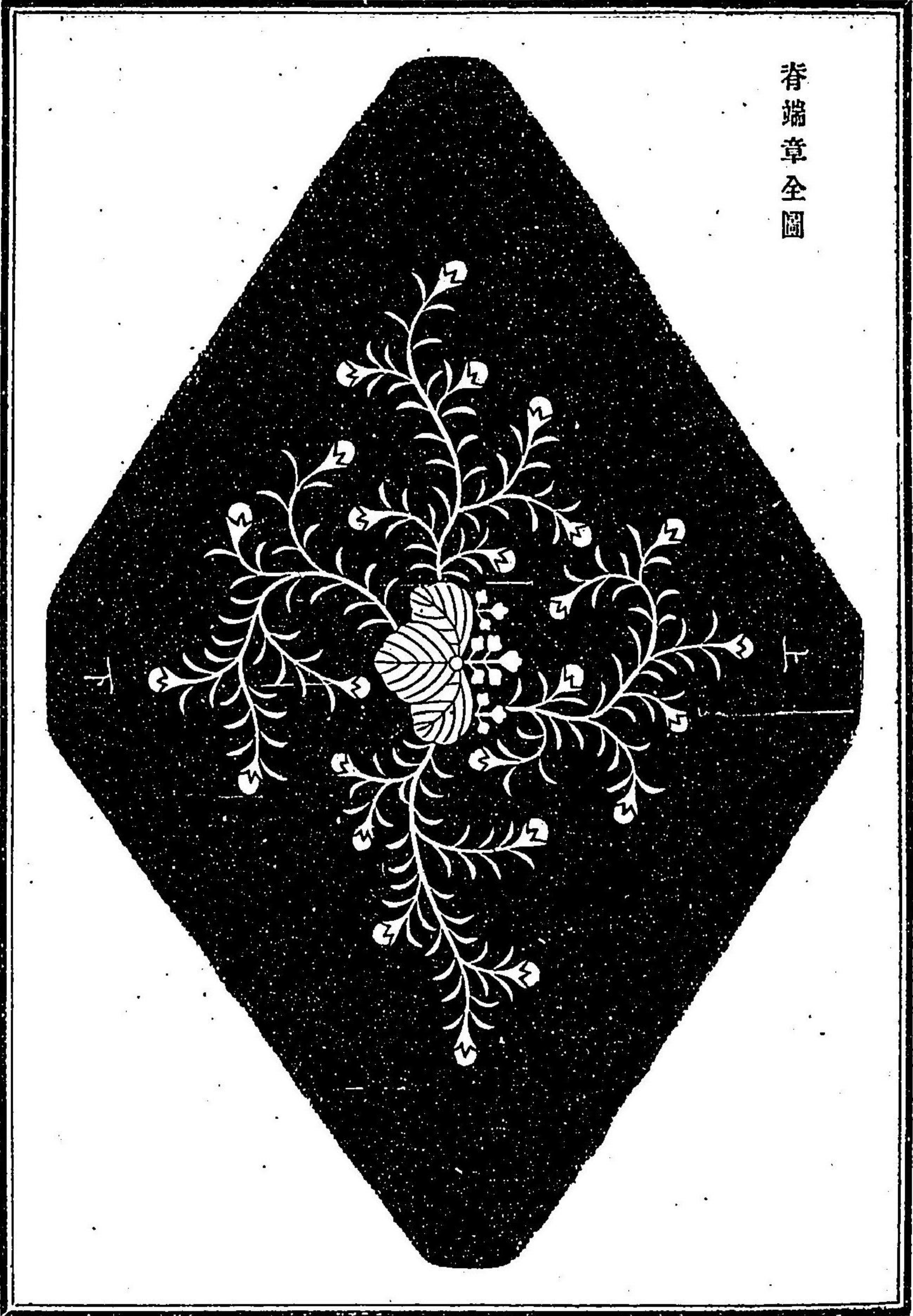

明治五壬申年十一月 太政官 第三百三十九號 (大禮服並通常禮服)

二五七

等級標條

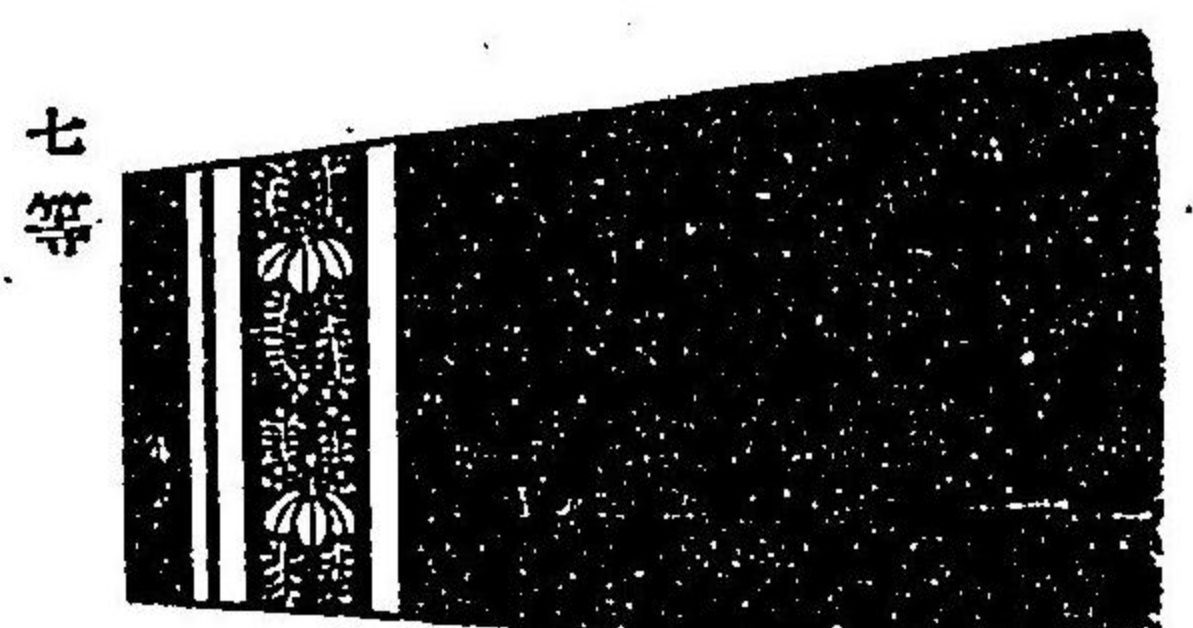
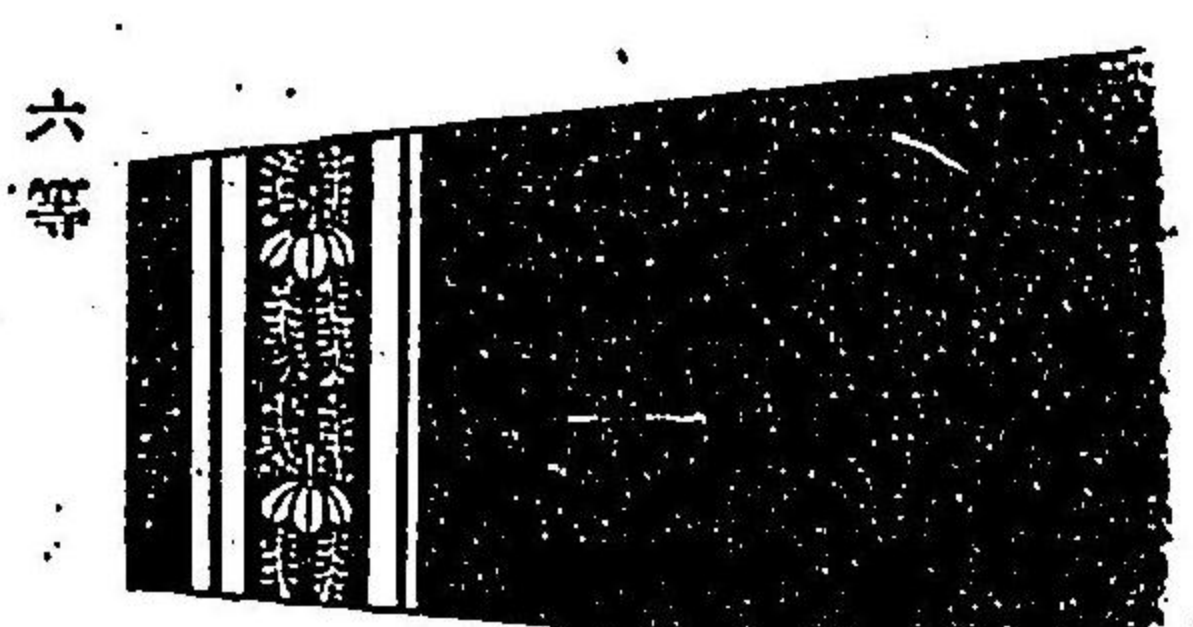
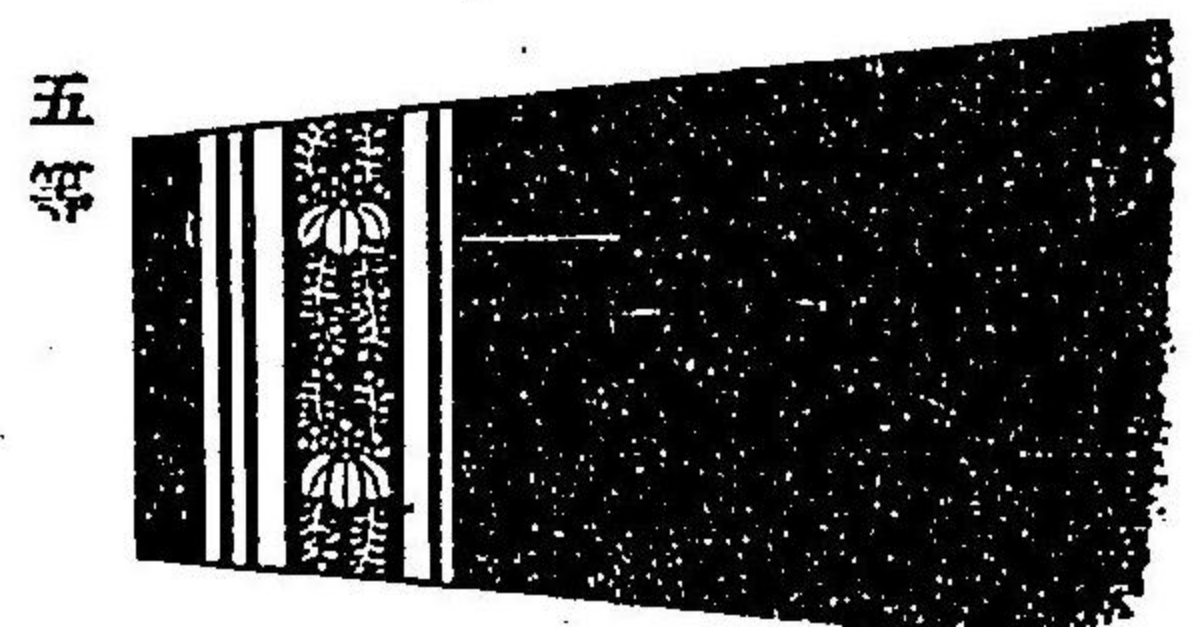
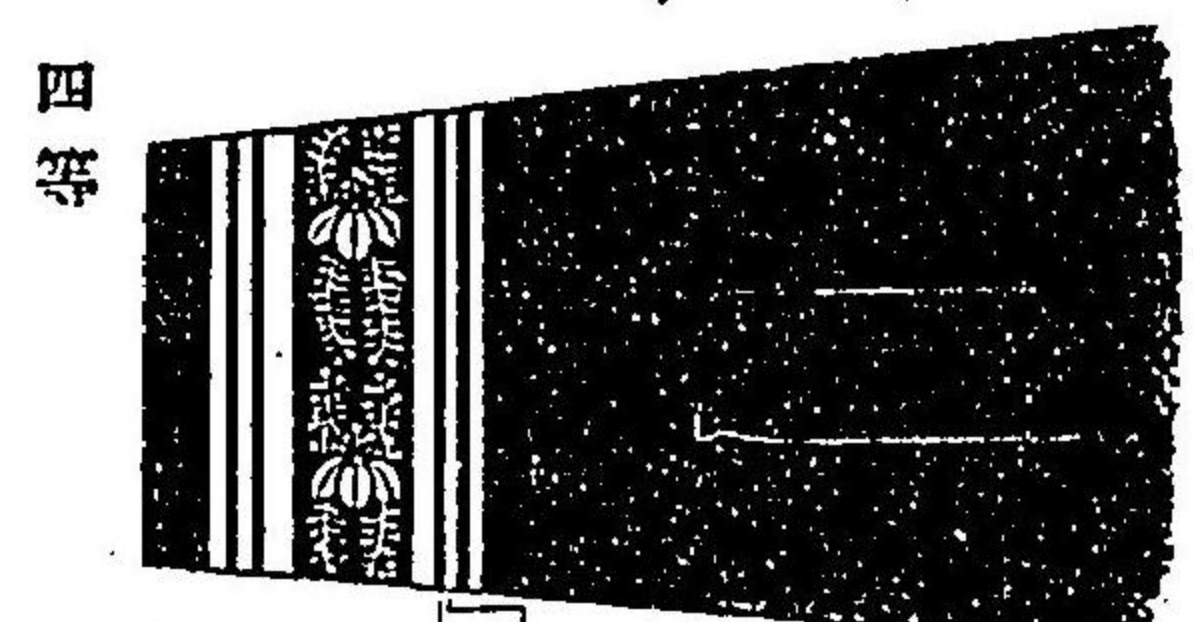

判任官

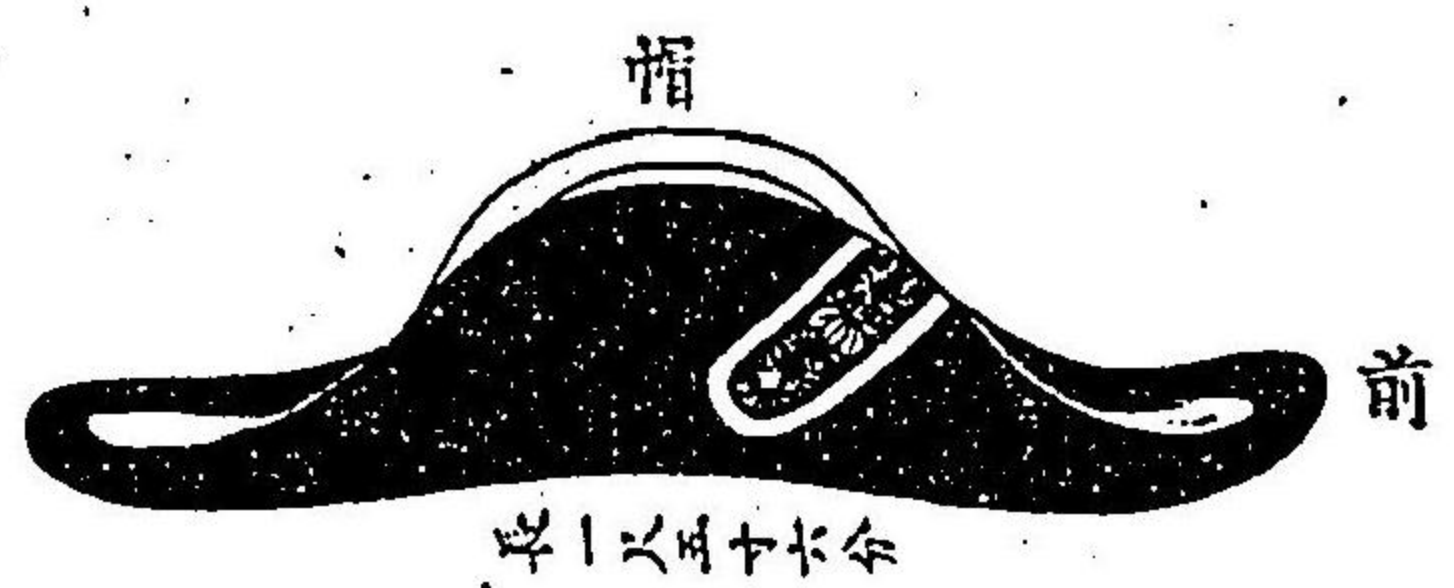

右側章全圖

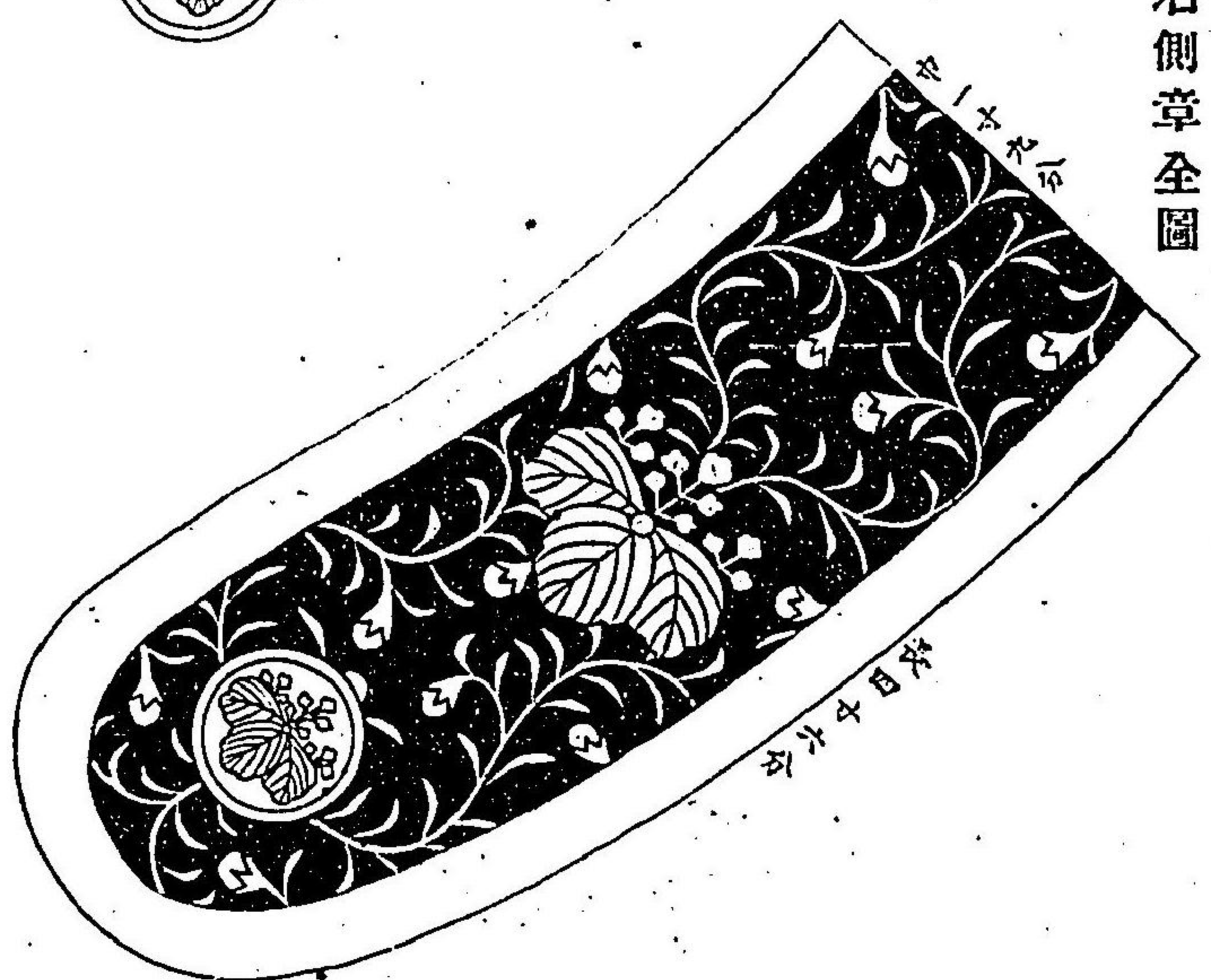

明治五壬申年十一月 太政官 第三百三十九號 (大禮服並通當禮服)

上衣表面



同裏面



二六〇

短褌服

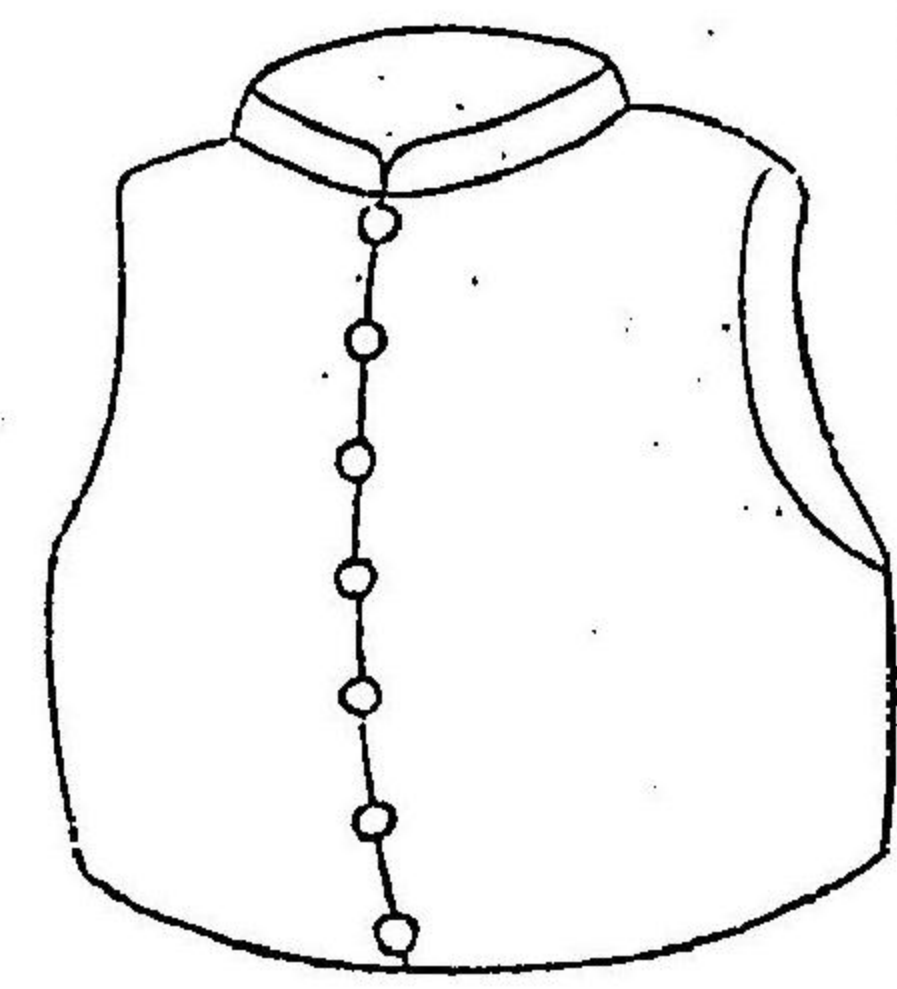

袴

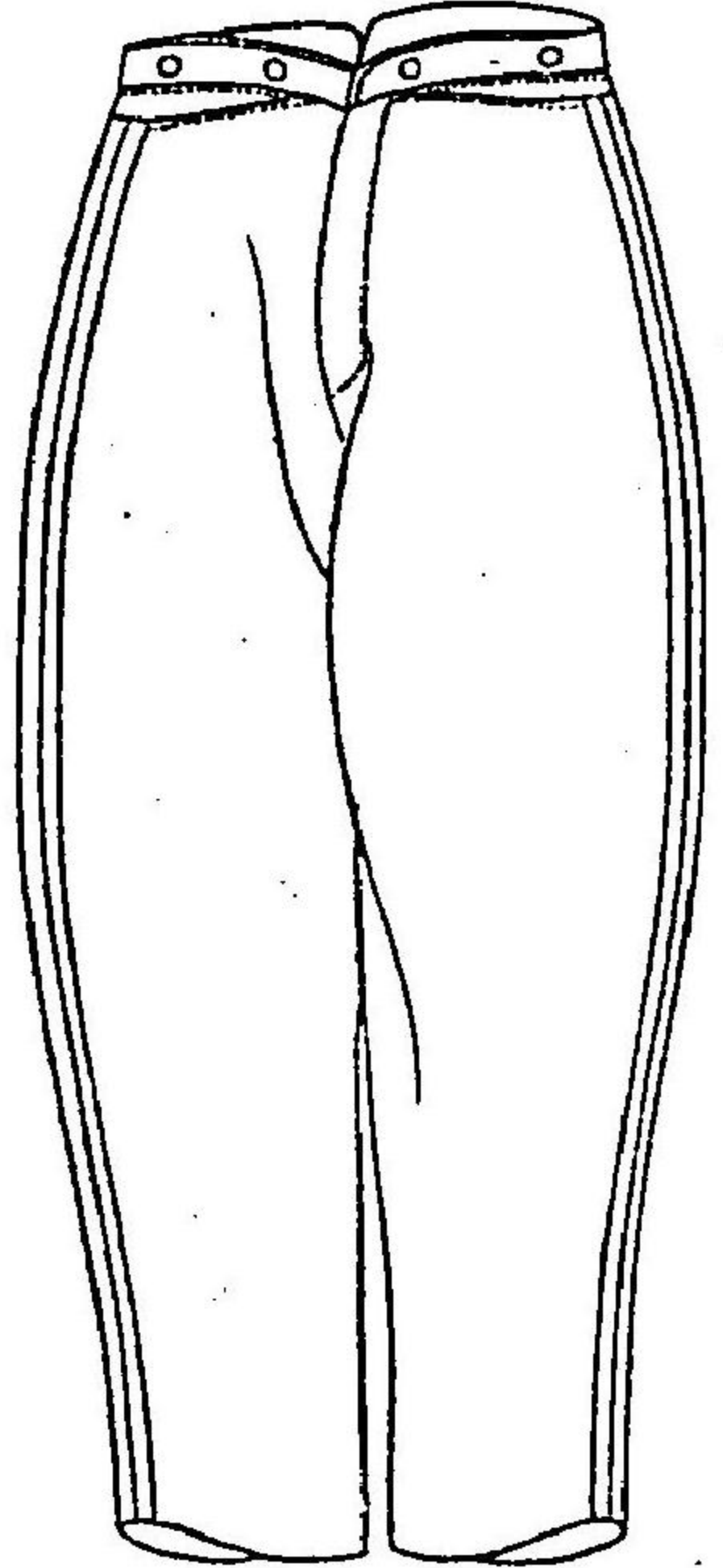

側幸

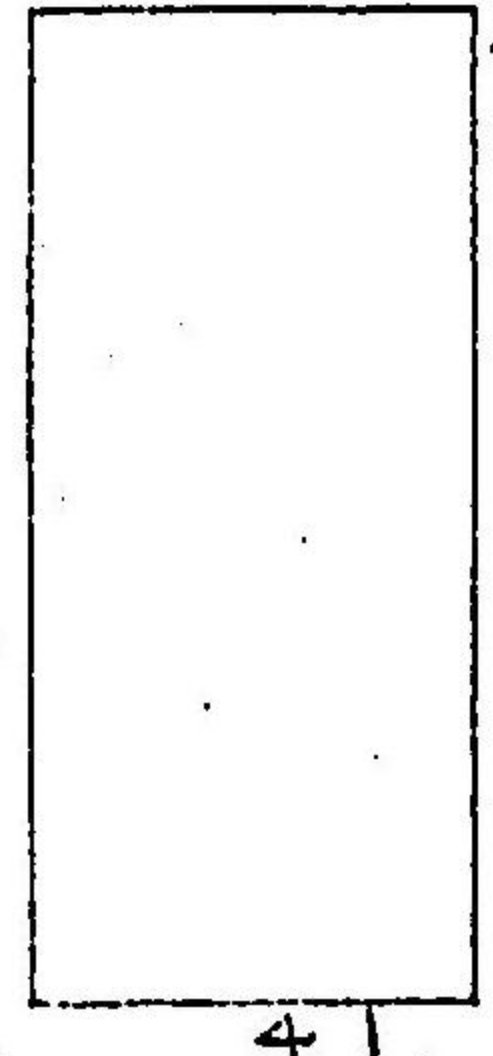

明治五壬申年十一月 太政官 第三百三十九號 (大禮服並通當禮服)

二六一

襟章半折圖



袖緣章半面圖

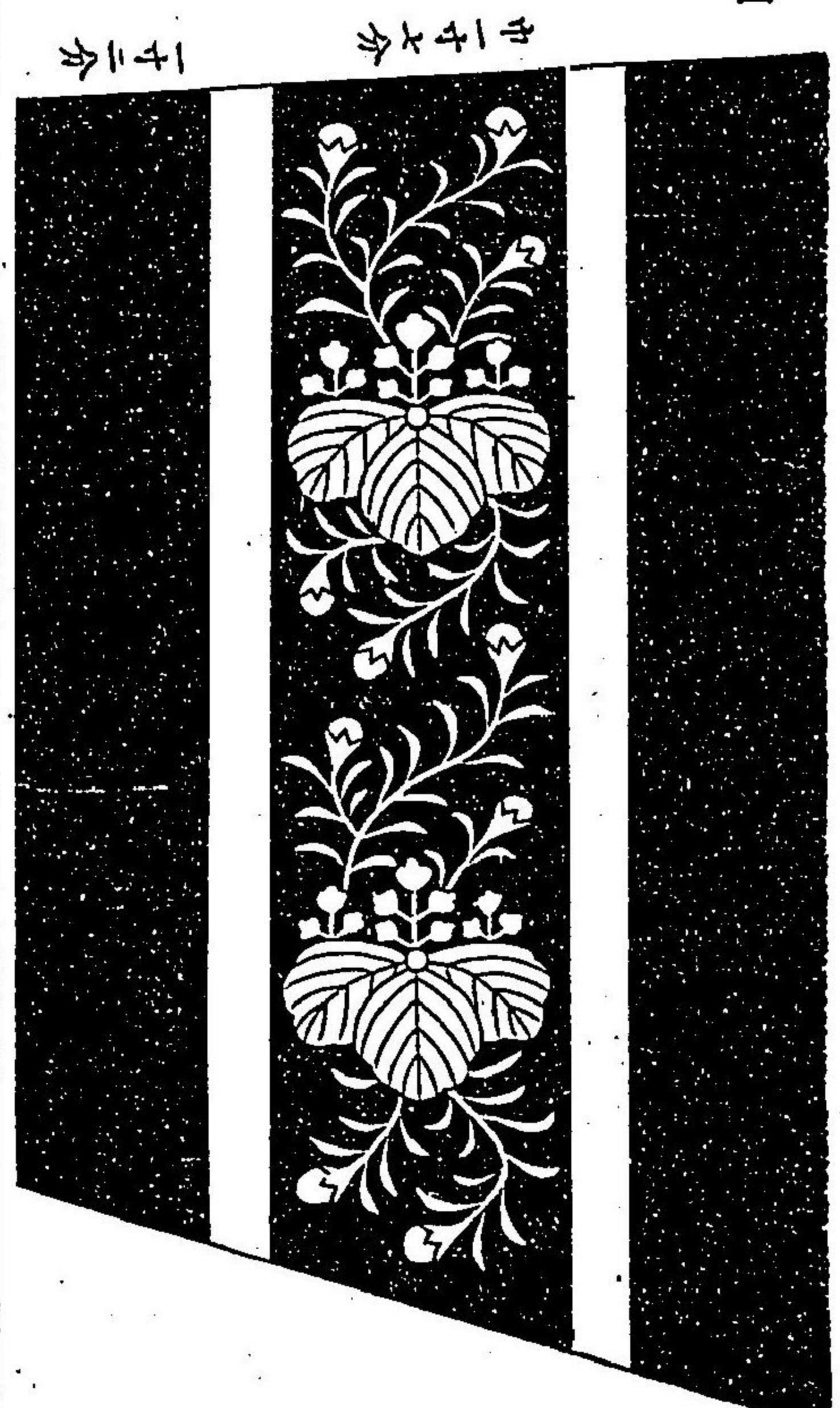

等級標條

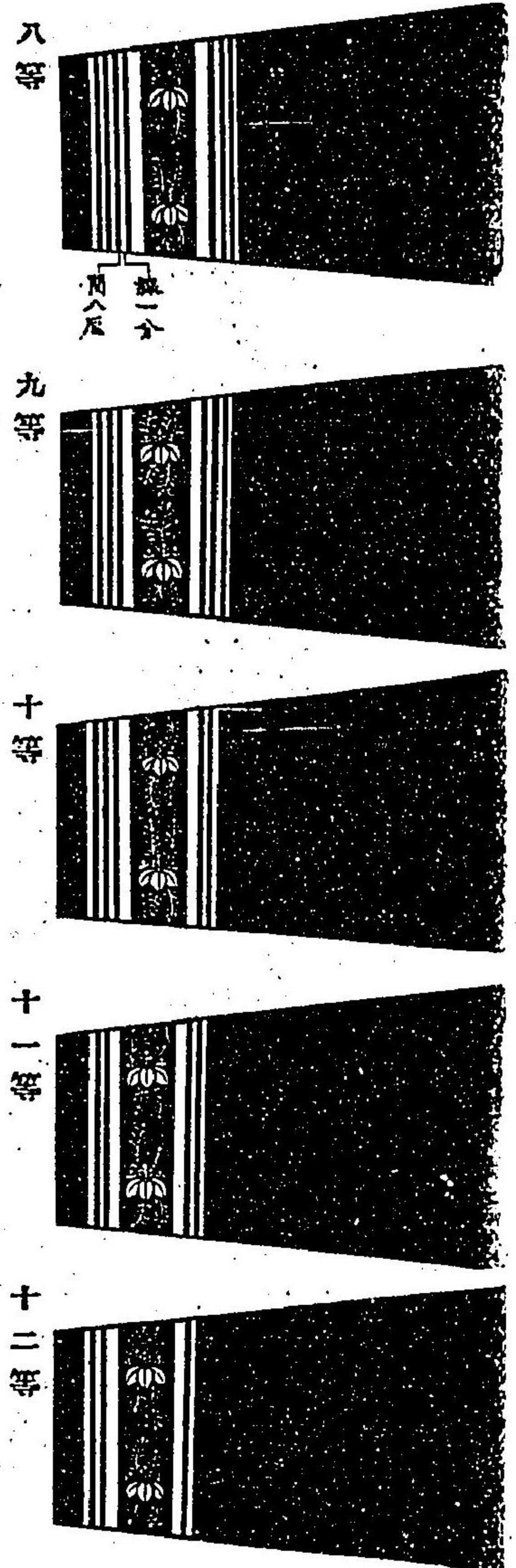

八等

寸一分
寸八厘

九等

十等

十一等

十二等

十七年太政官第二十四號達ヲ以テ十六等十七等官飾章ヲ定ム

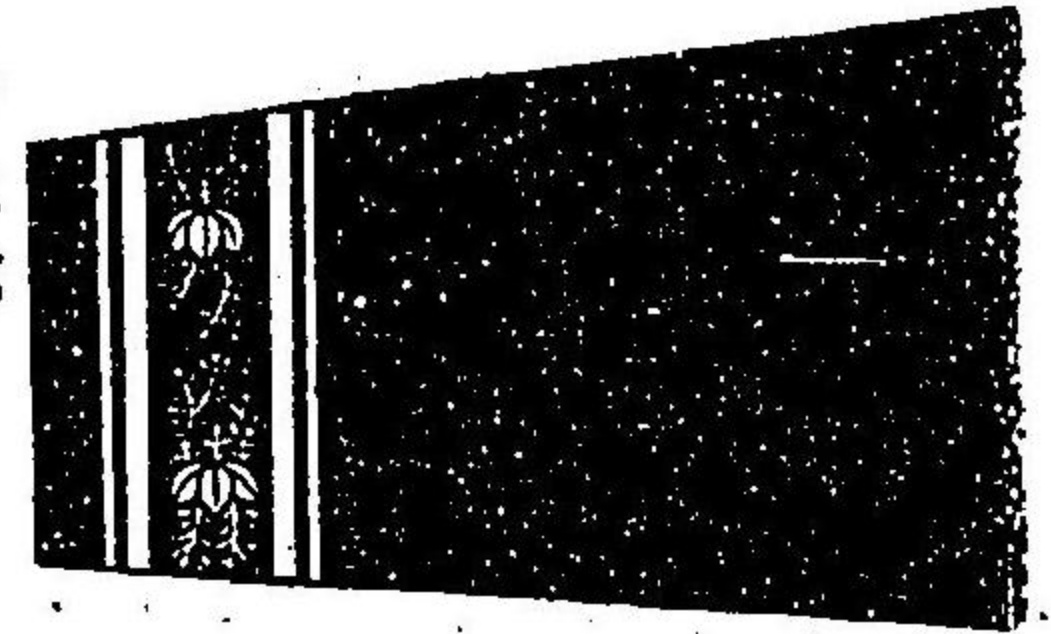

十三等

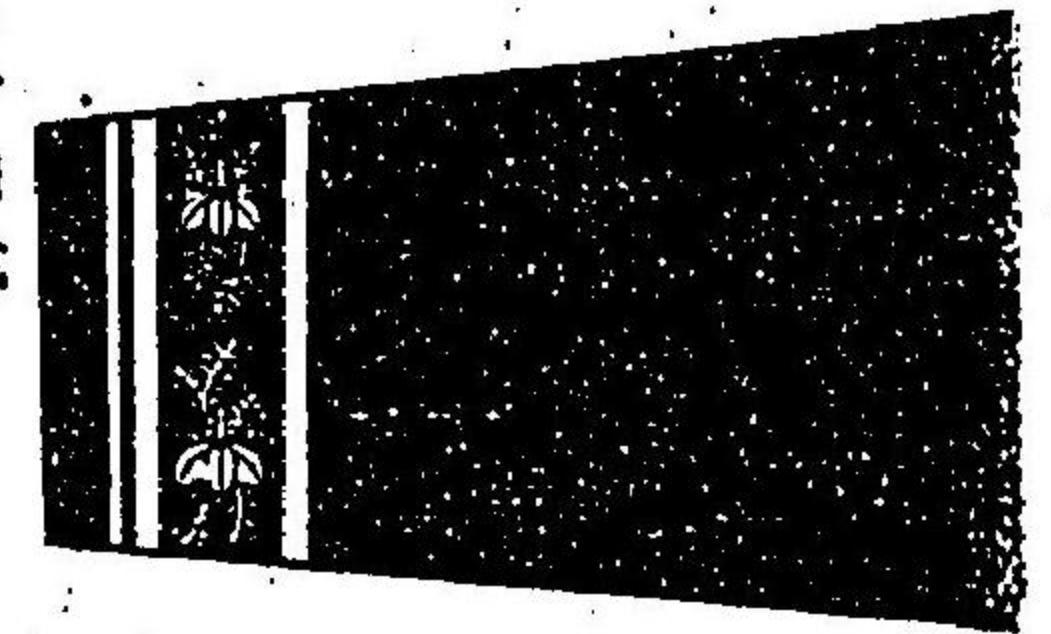

十四等

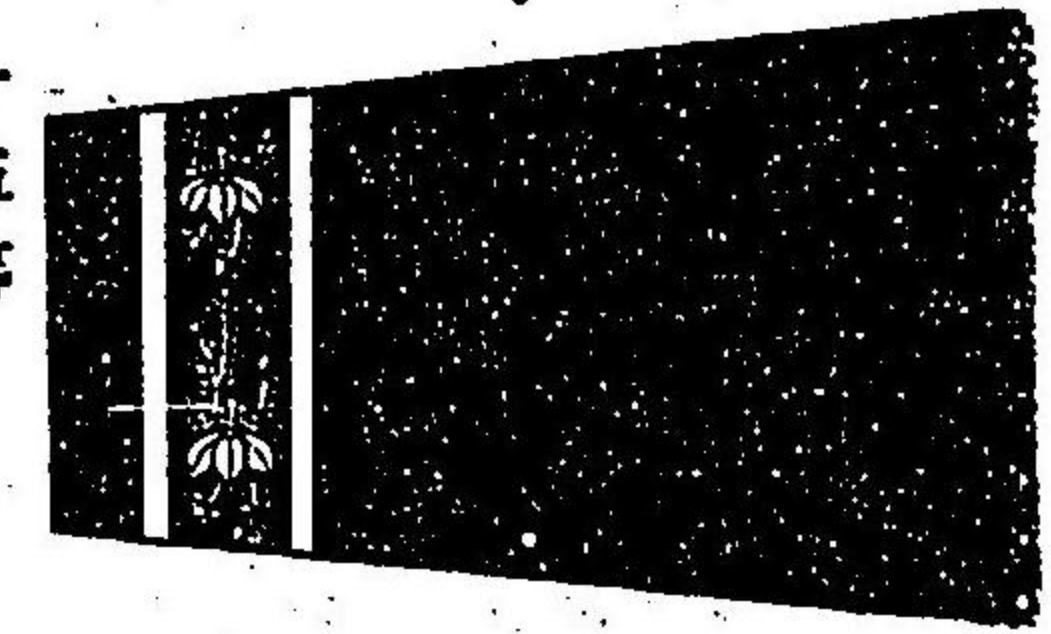

十五等

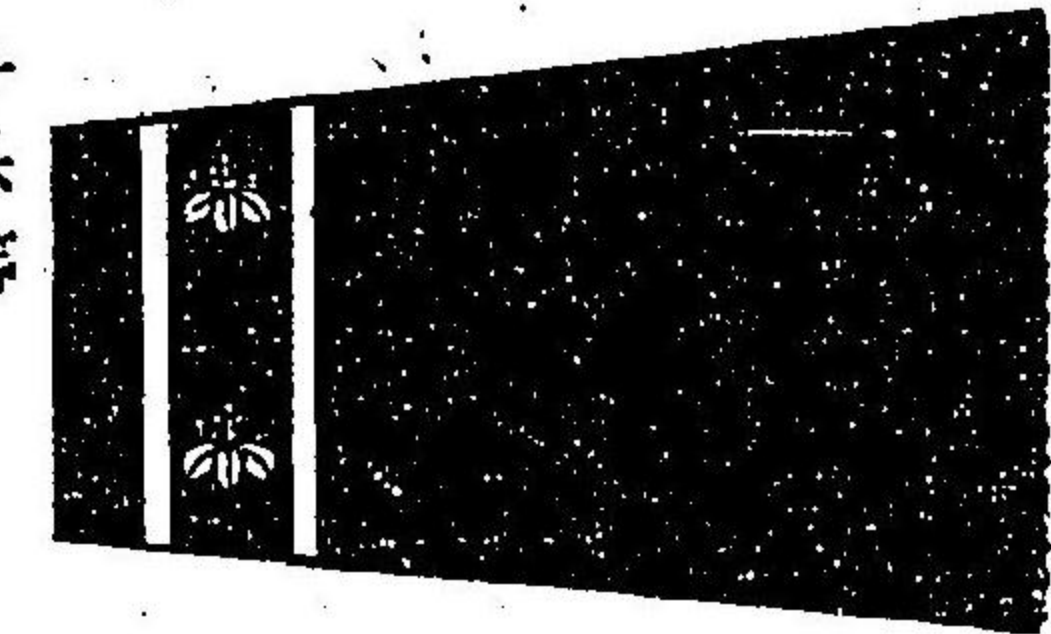

十六等

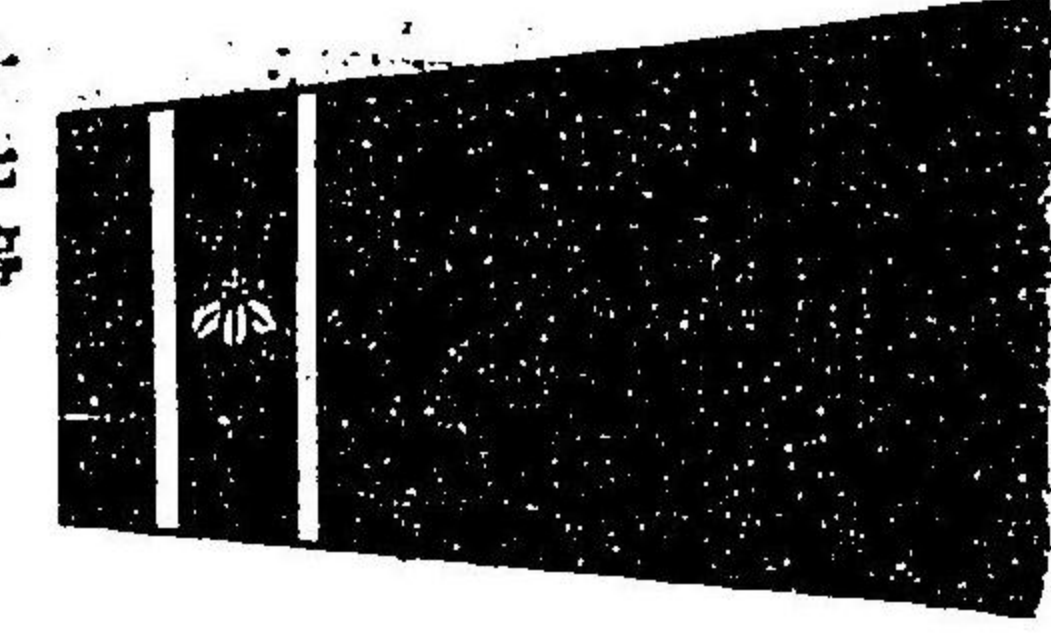

十七等

等外官等級標條

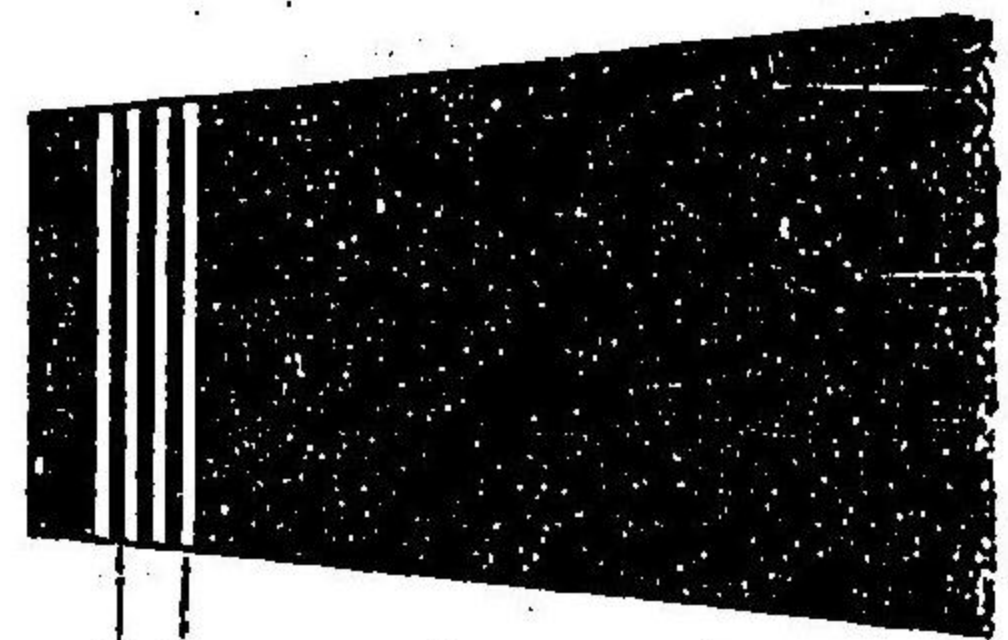

第一等

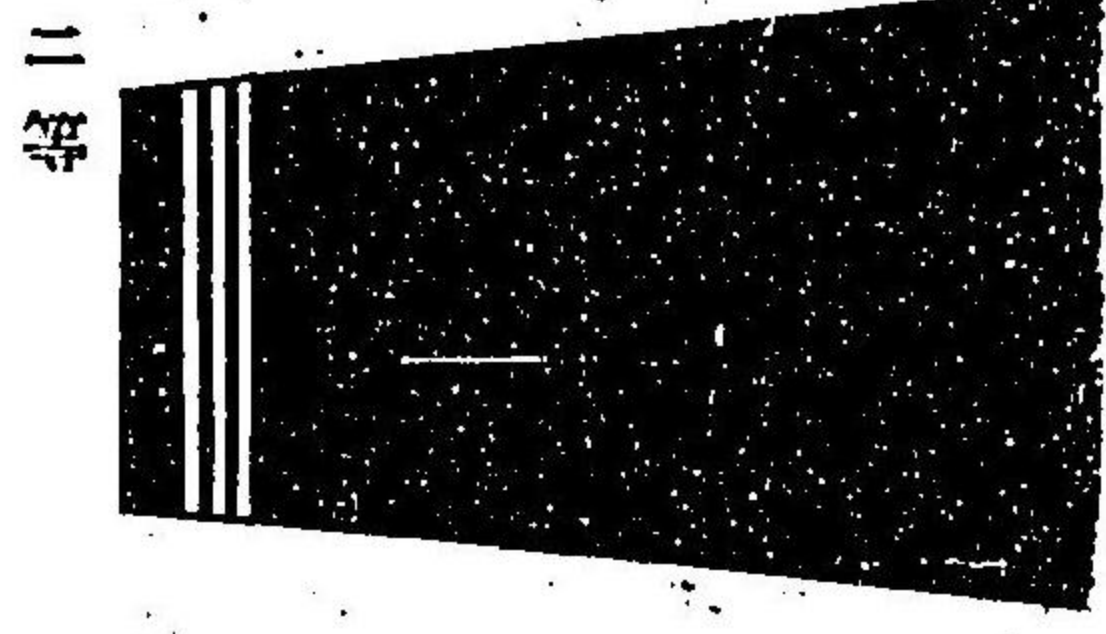

二等

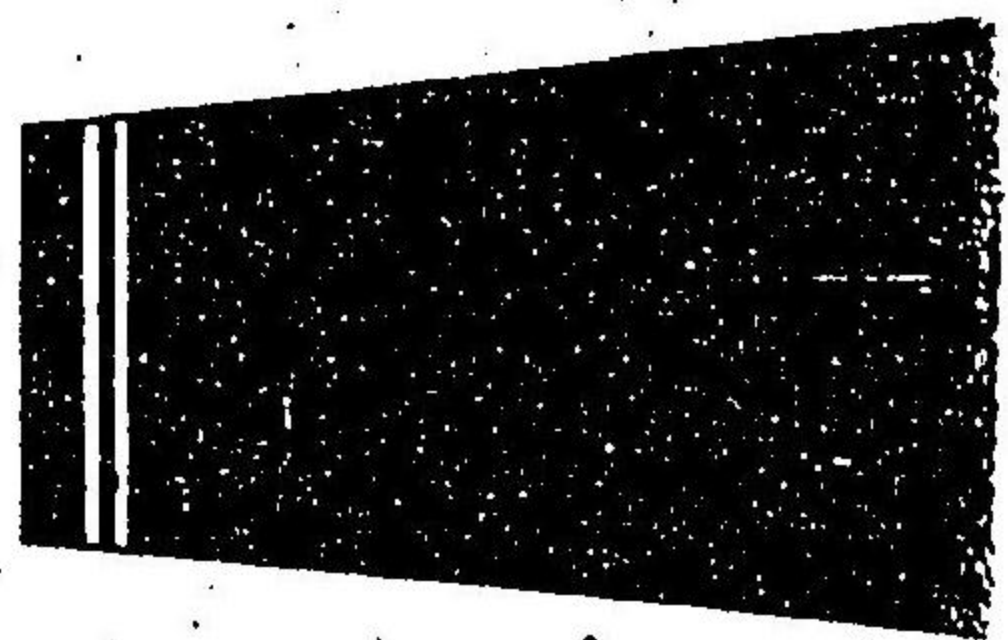

三等

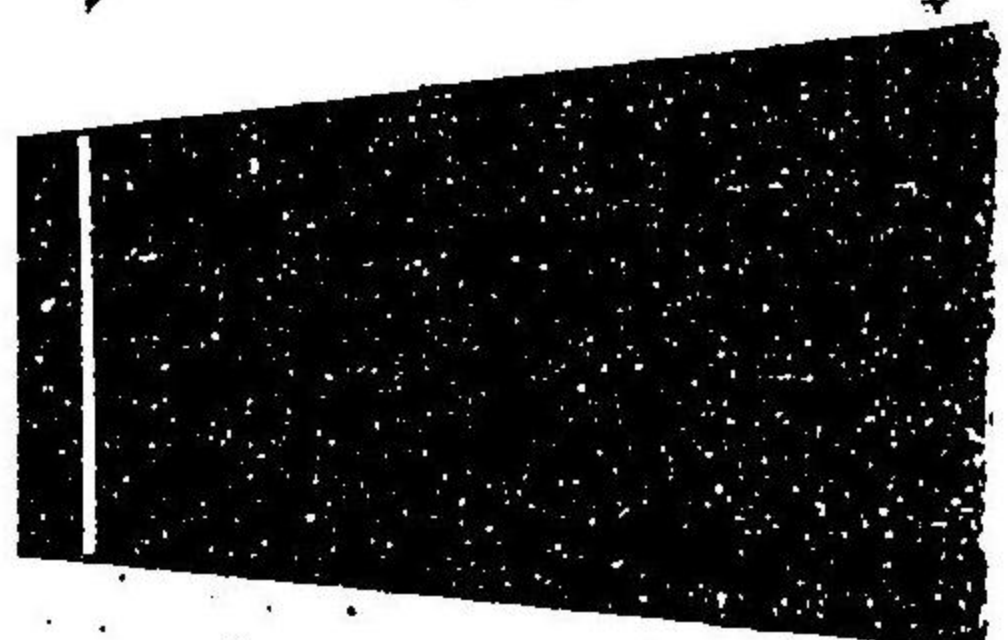

四等

十七年宮内省乙第
八號達ヲ以テ有爵
者禮服ヲ定ム參看

明治五年申年十一月 太政官 第三百三十九號 (大禮服並通常禮服)

非役有位四位以上

裁縫ノ制飾章ノ寸法等
何レモ官員ノ制ニ同シ

右側章全圖

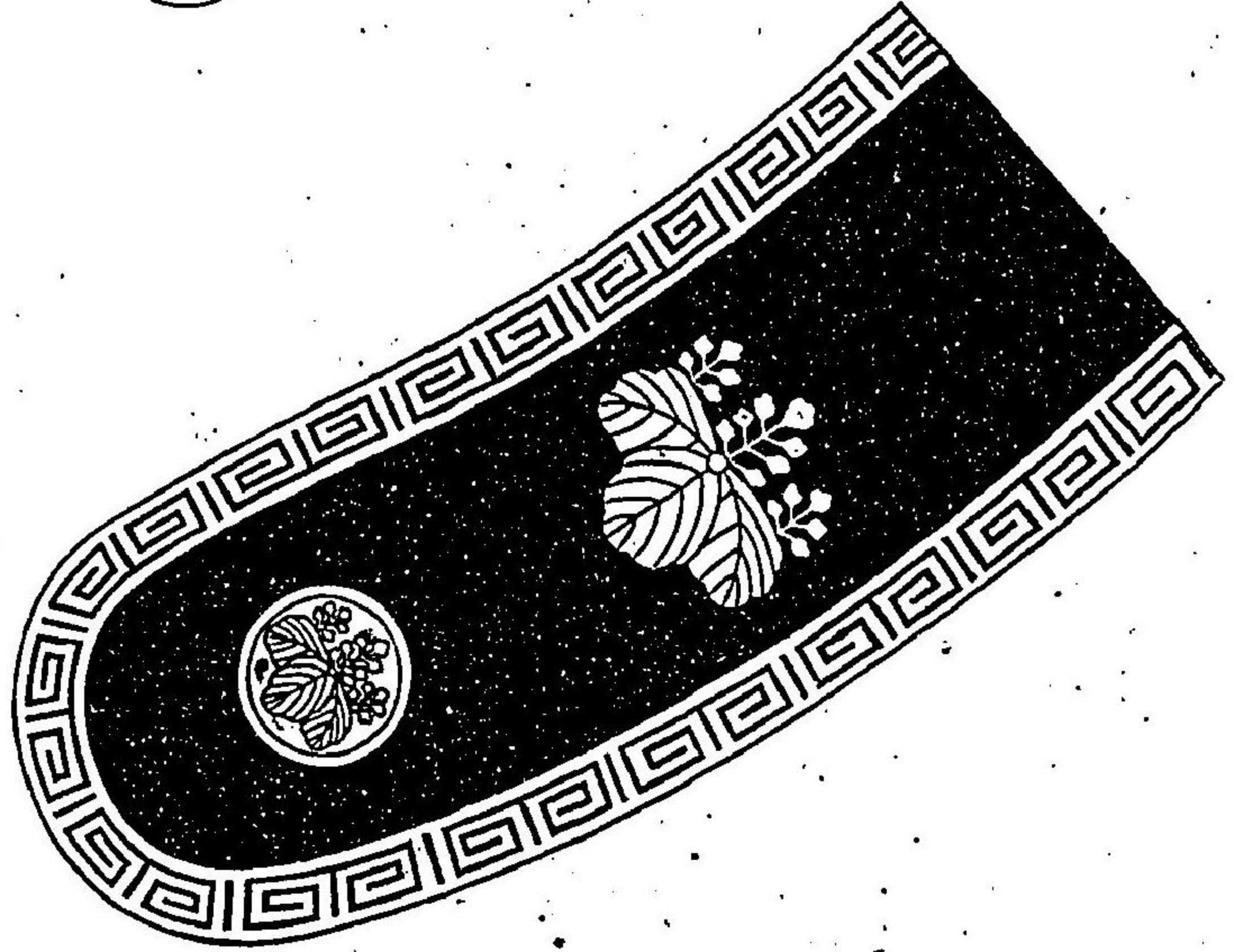

二六六

上衣

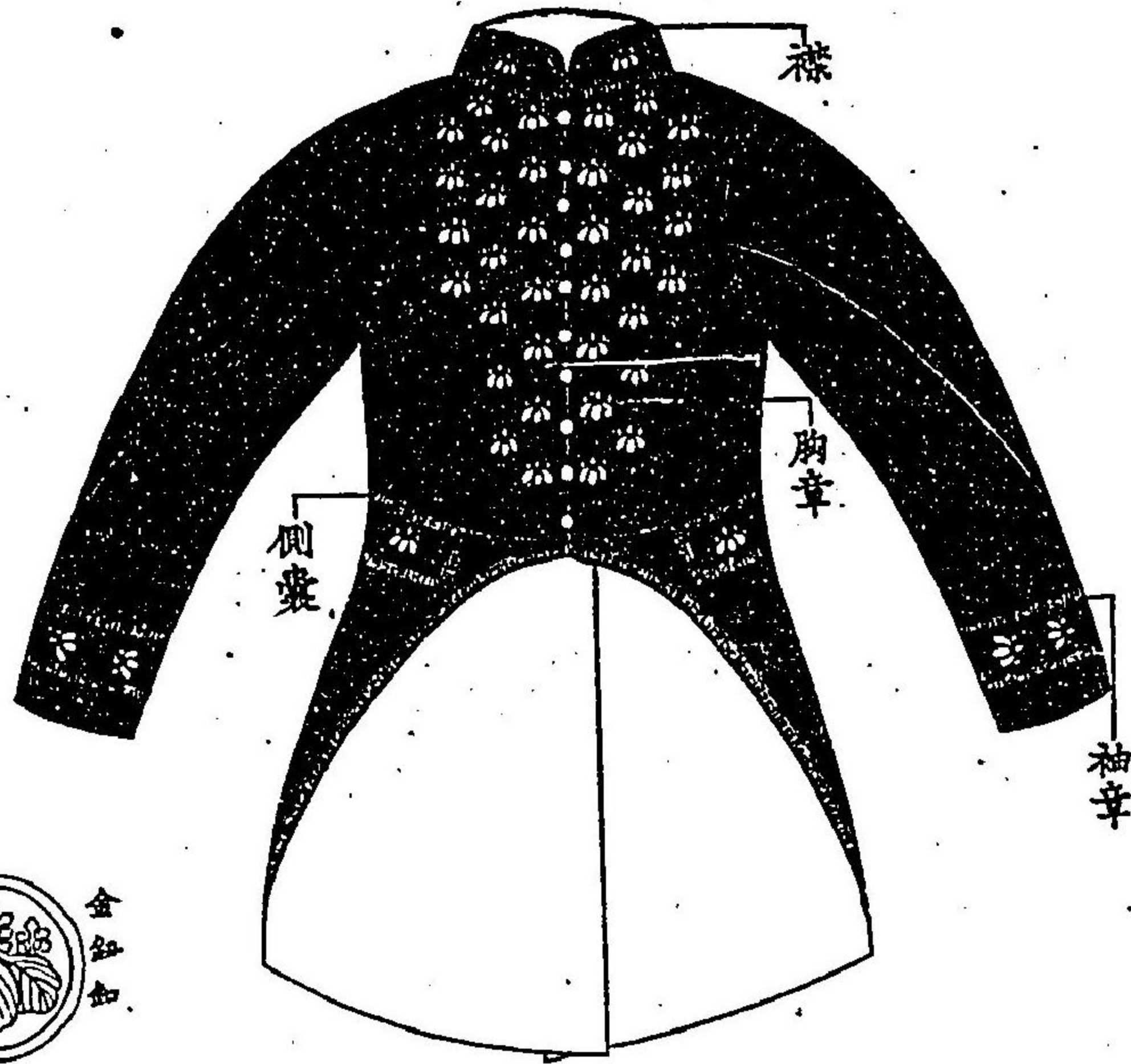

同裏面

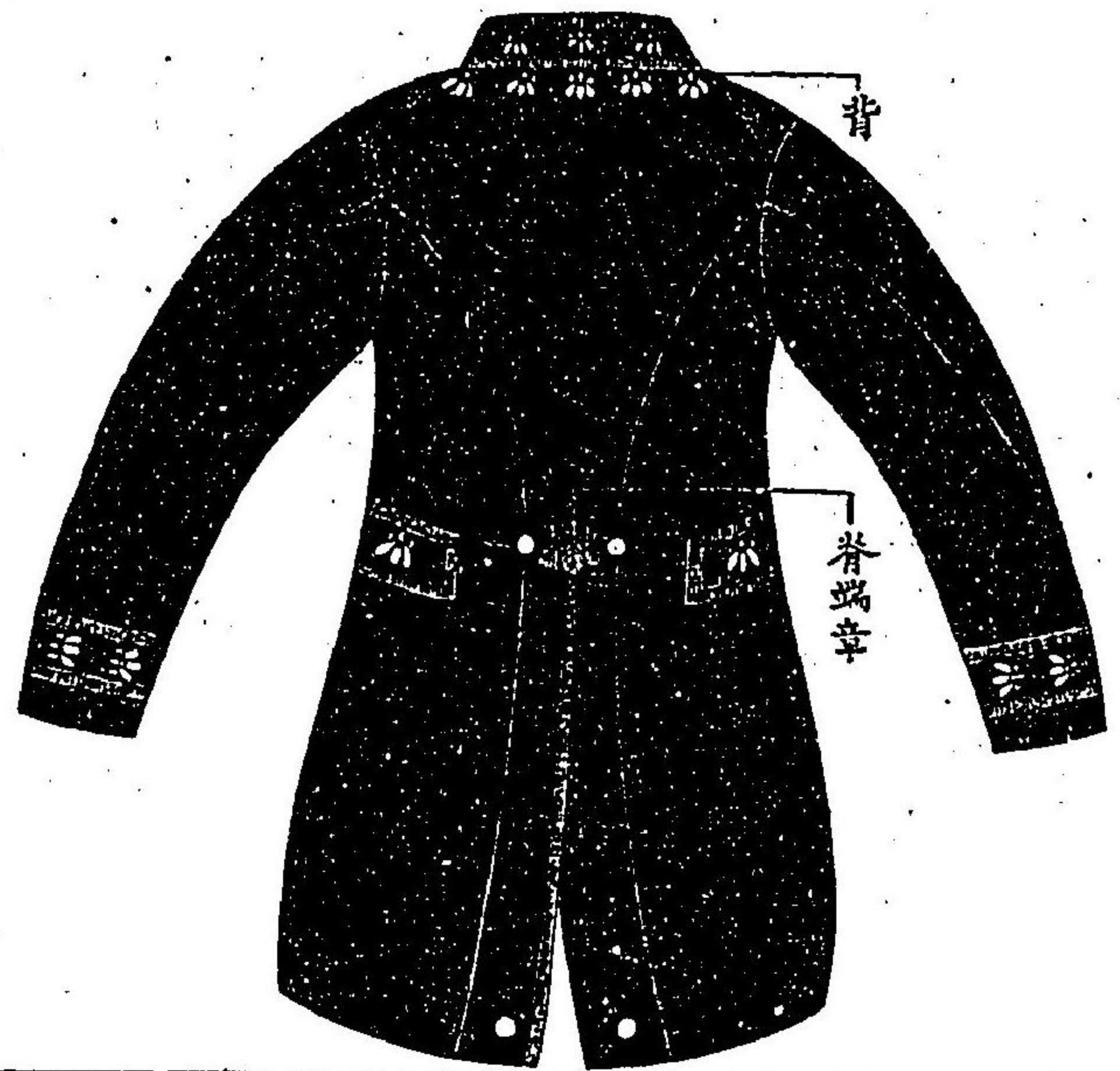

明治五年申年十一月 太政官 第三百三十九號 (大禮服並通常禮服)

二六七

短胴服

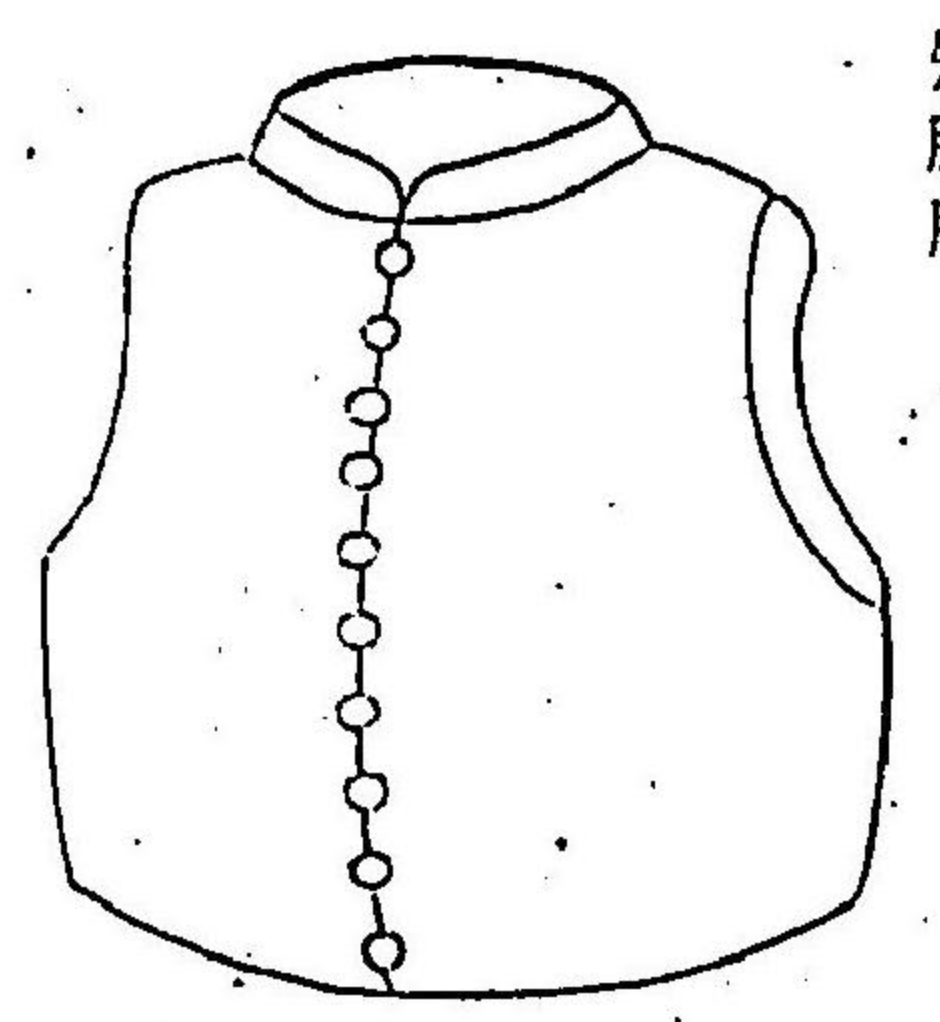

袴

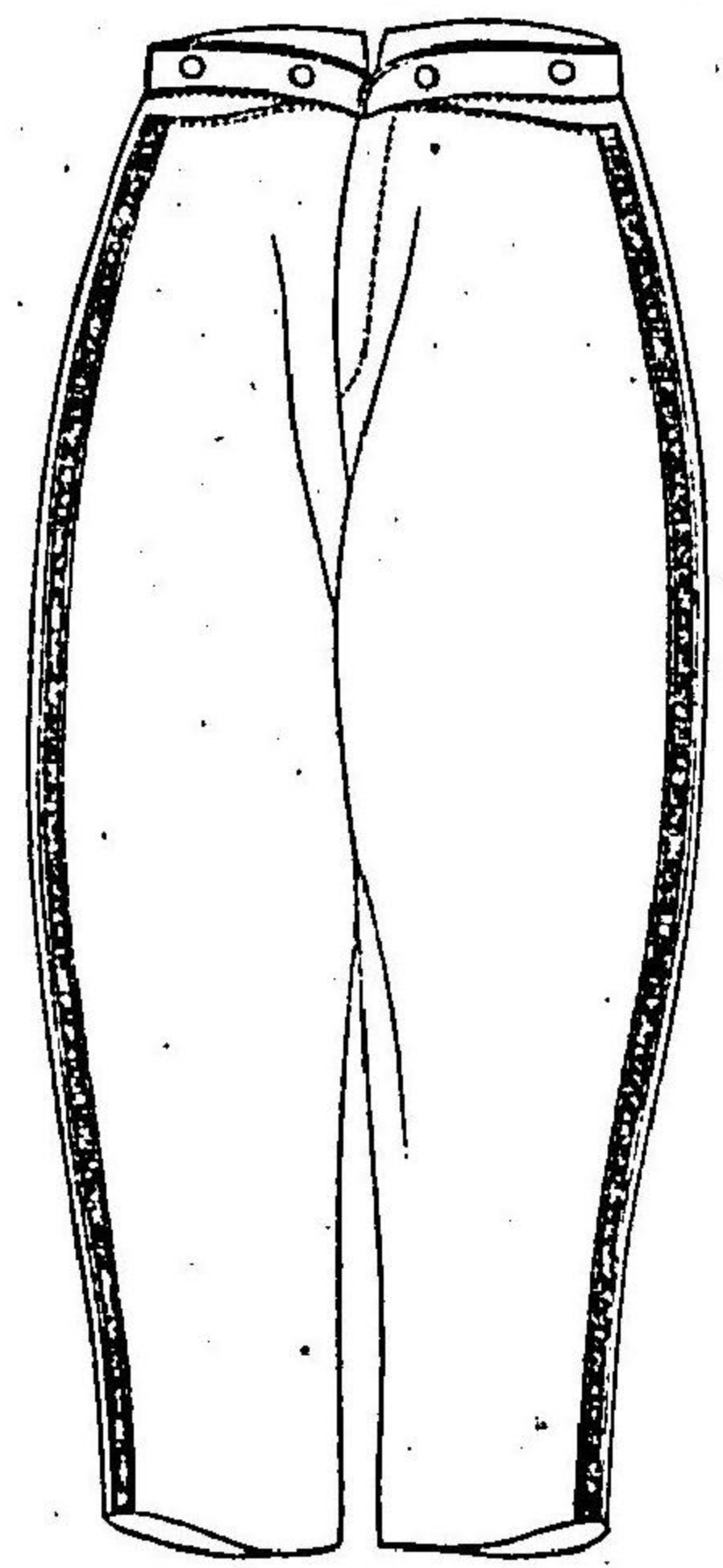

側章

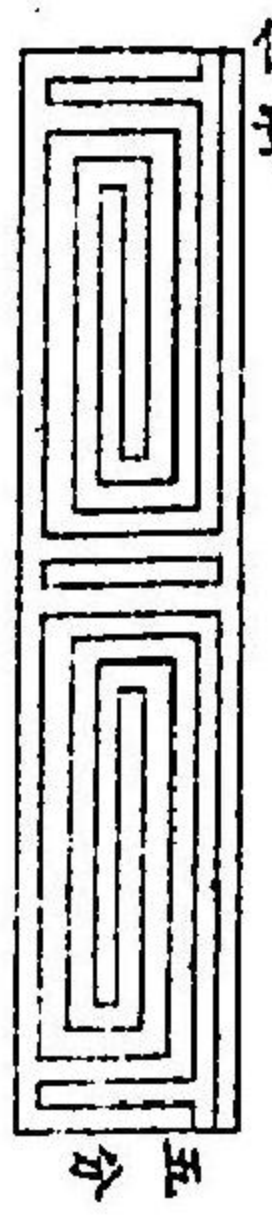

襟章半折圖

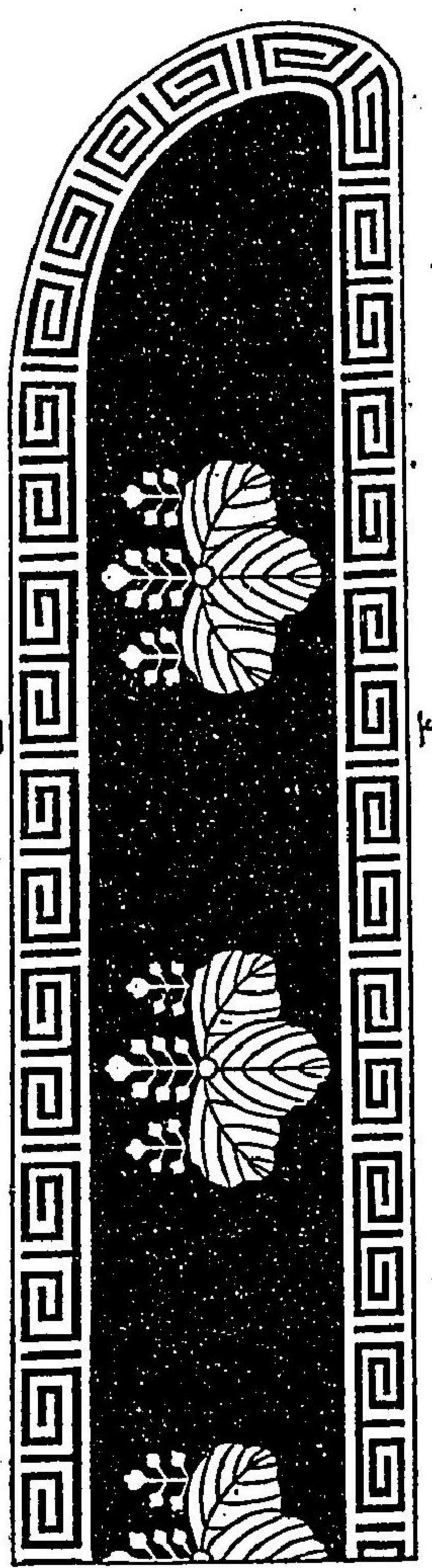

背章全圖

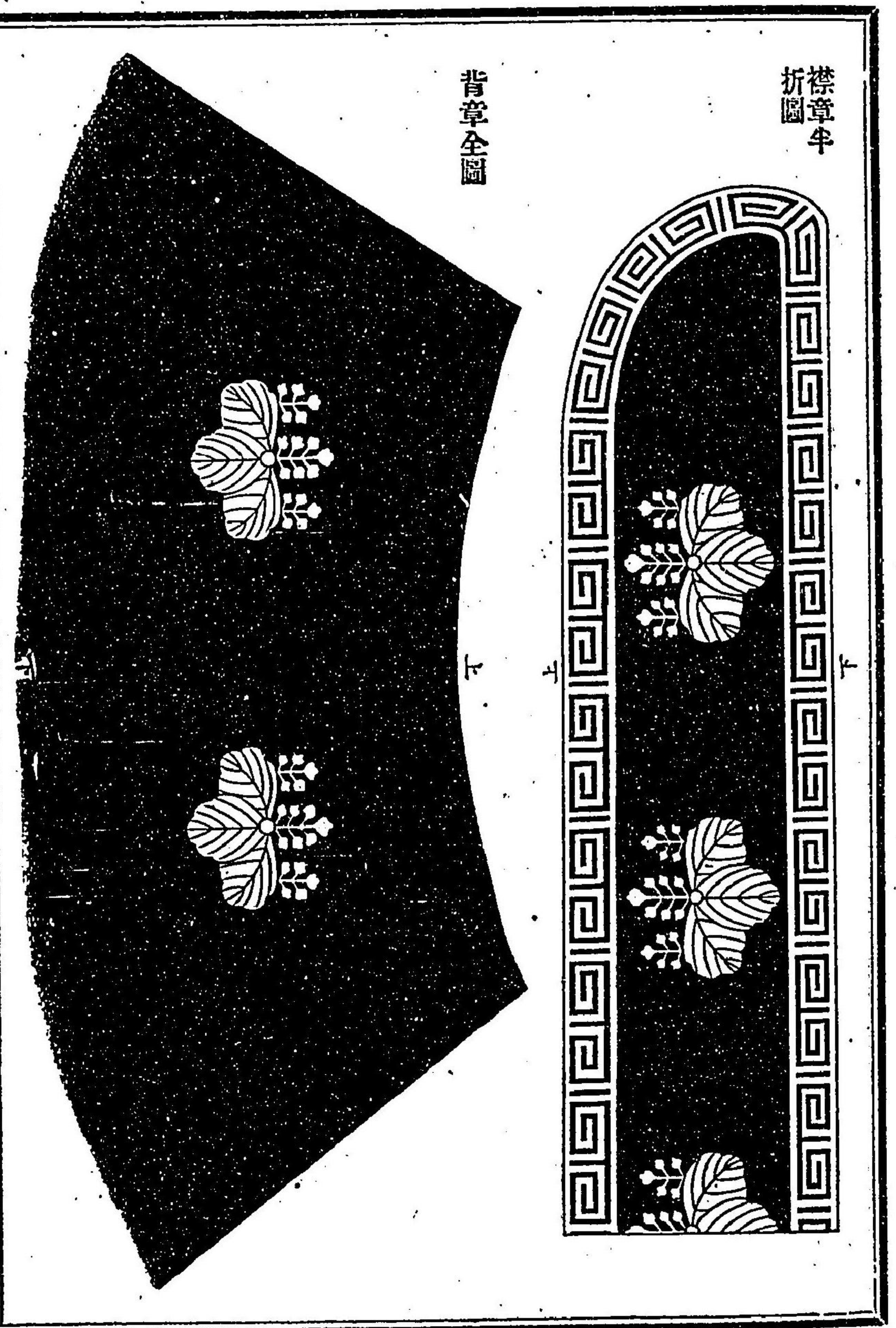

胸章全圖分テス

第一

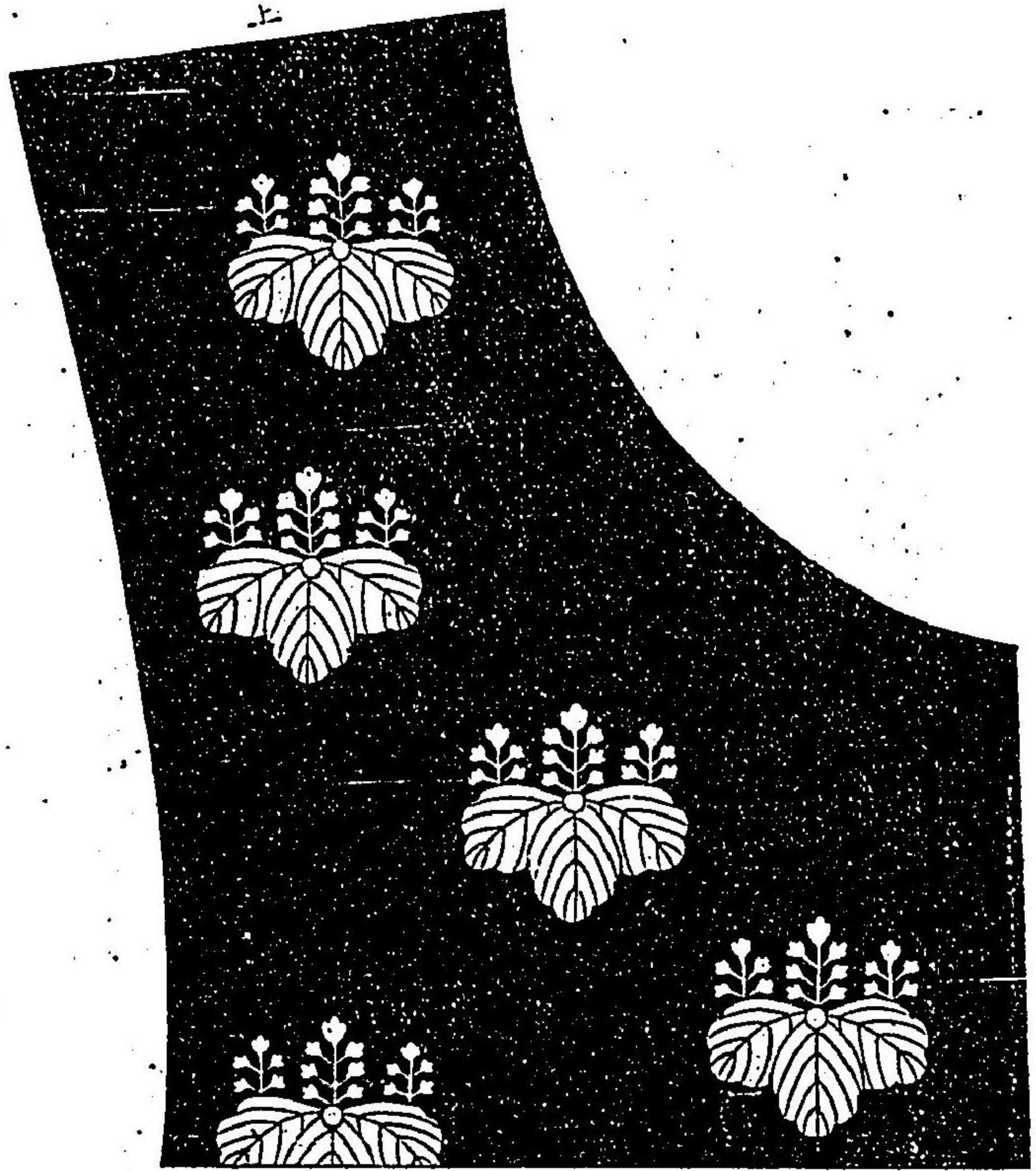

第二

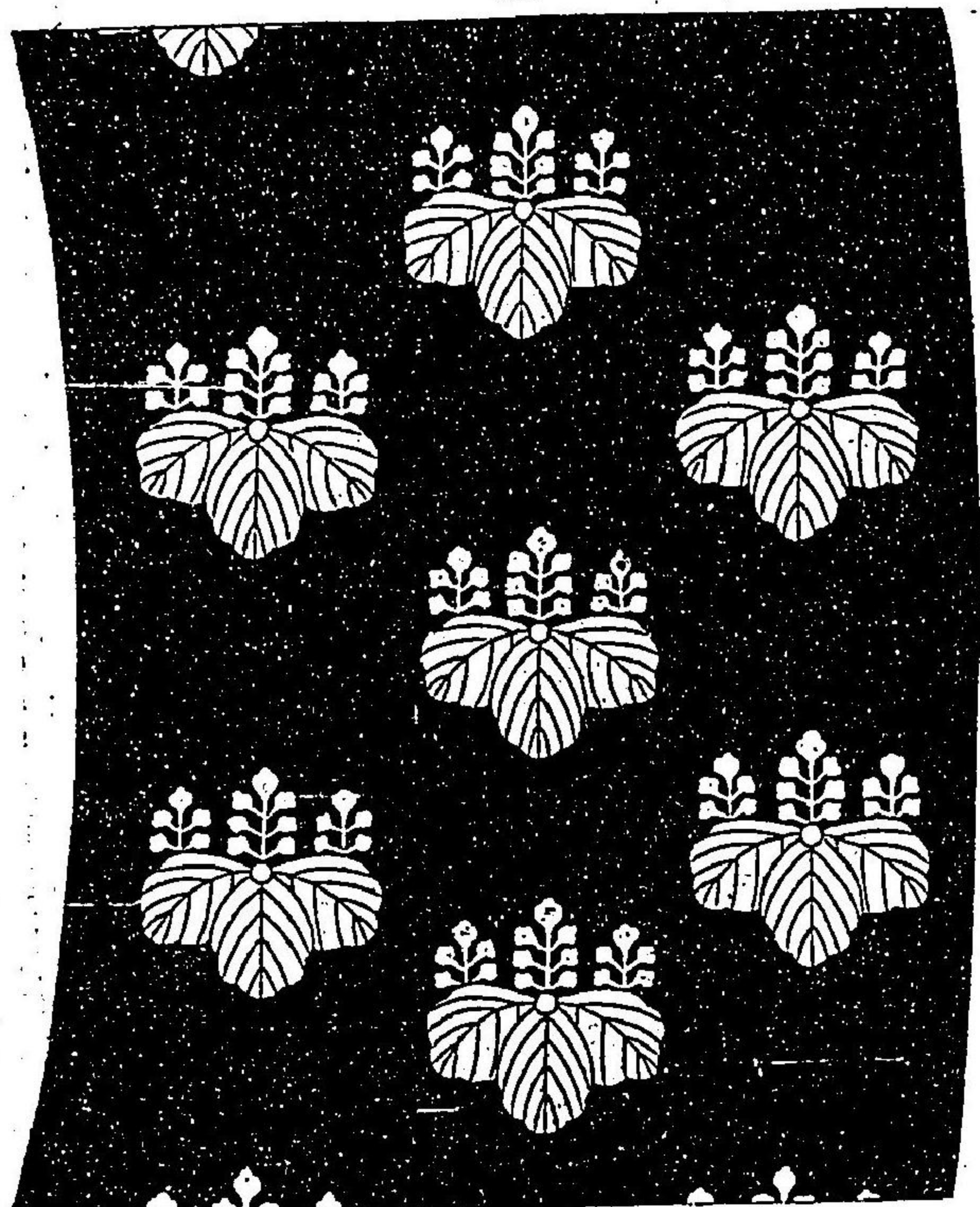

第三

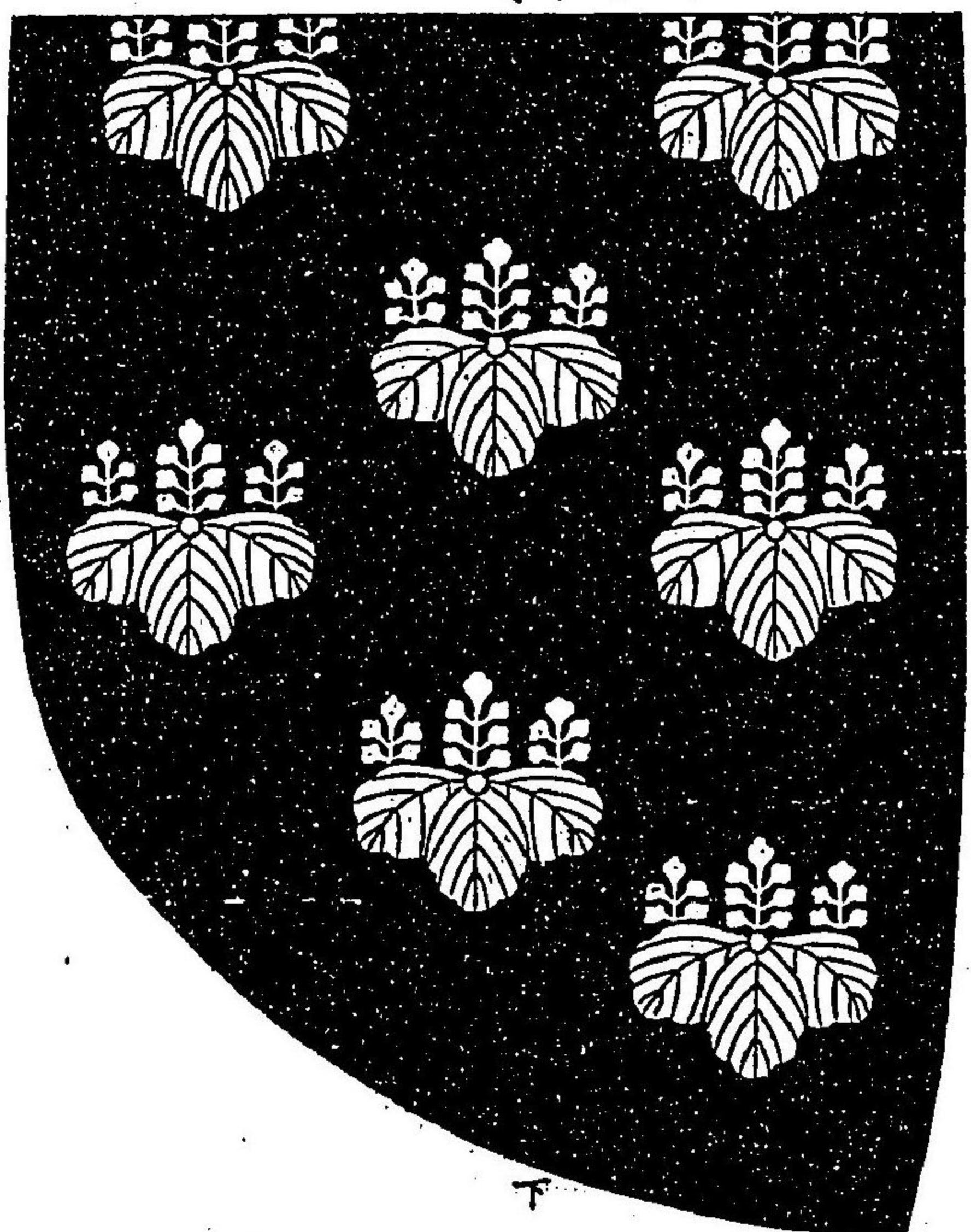

側章全圖

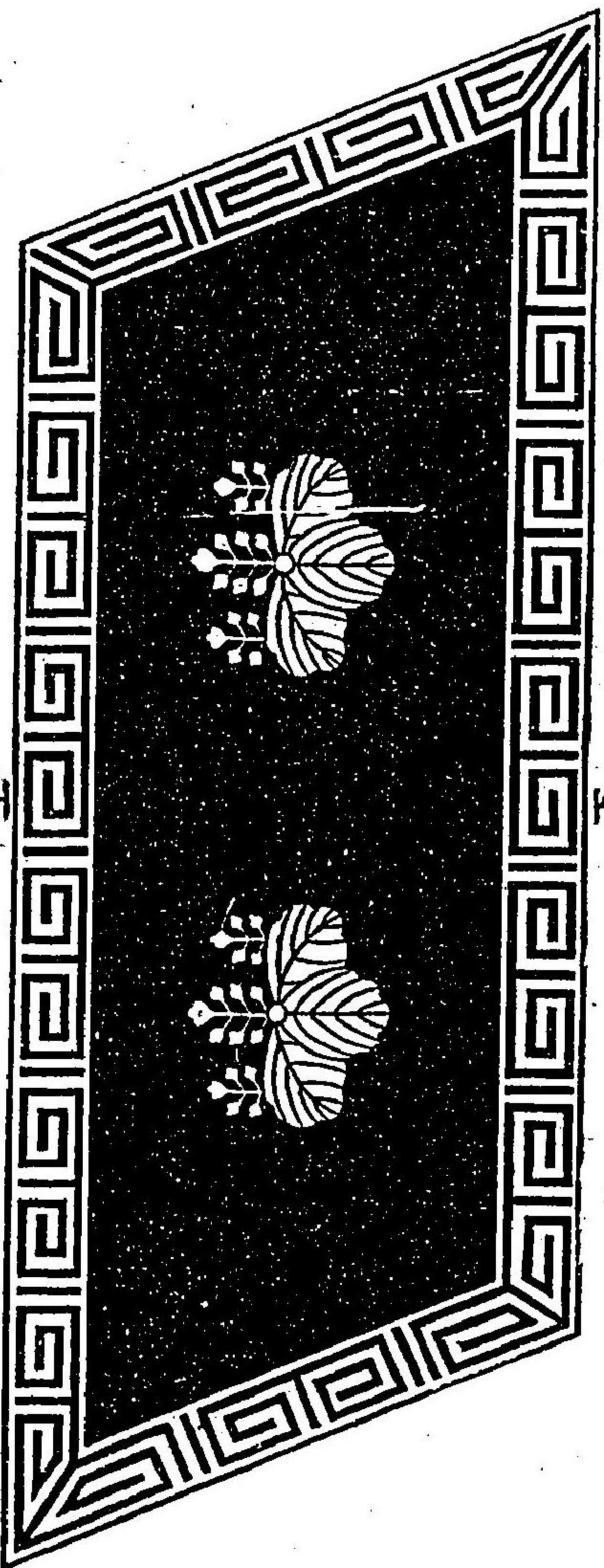

脊端章全圖



袖章半面之圖

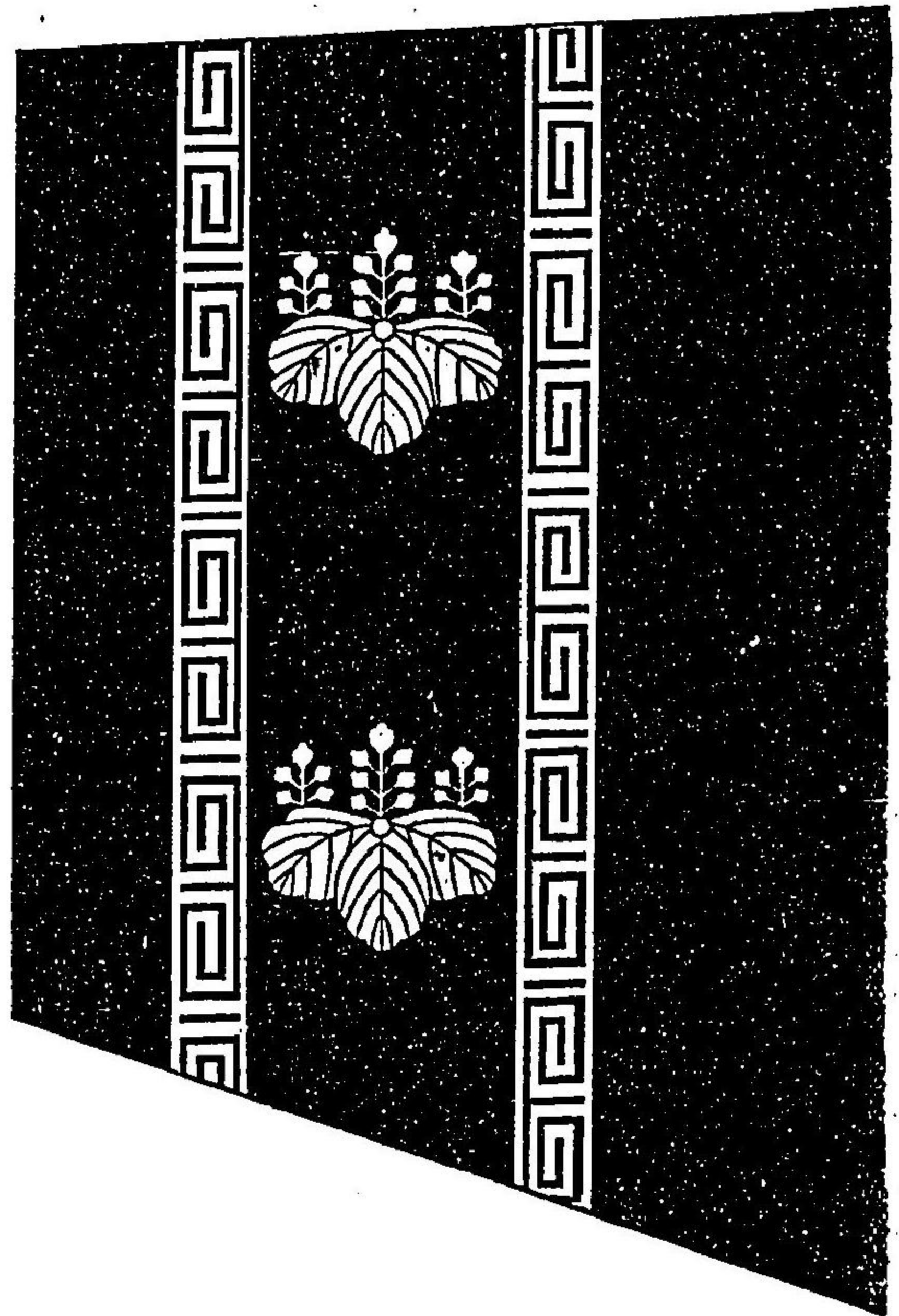

非役有位五位以下

右側章全圖

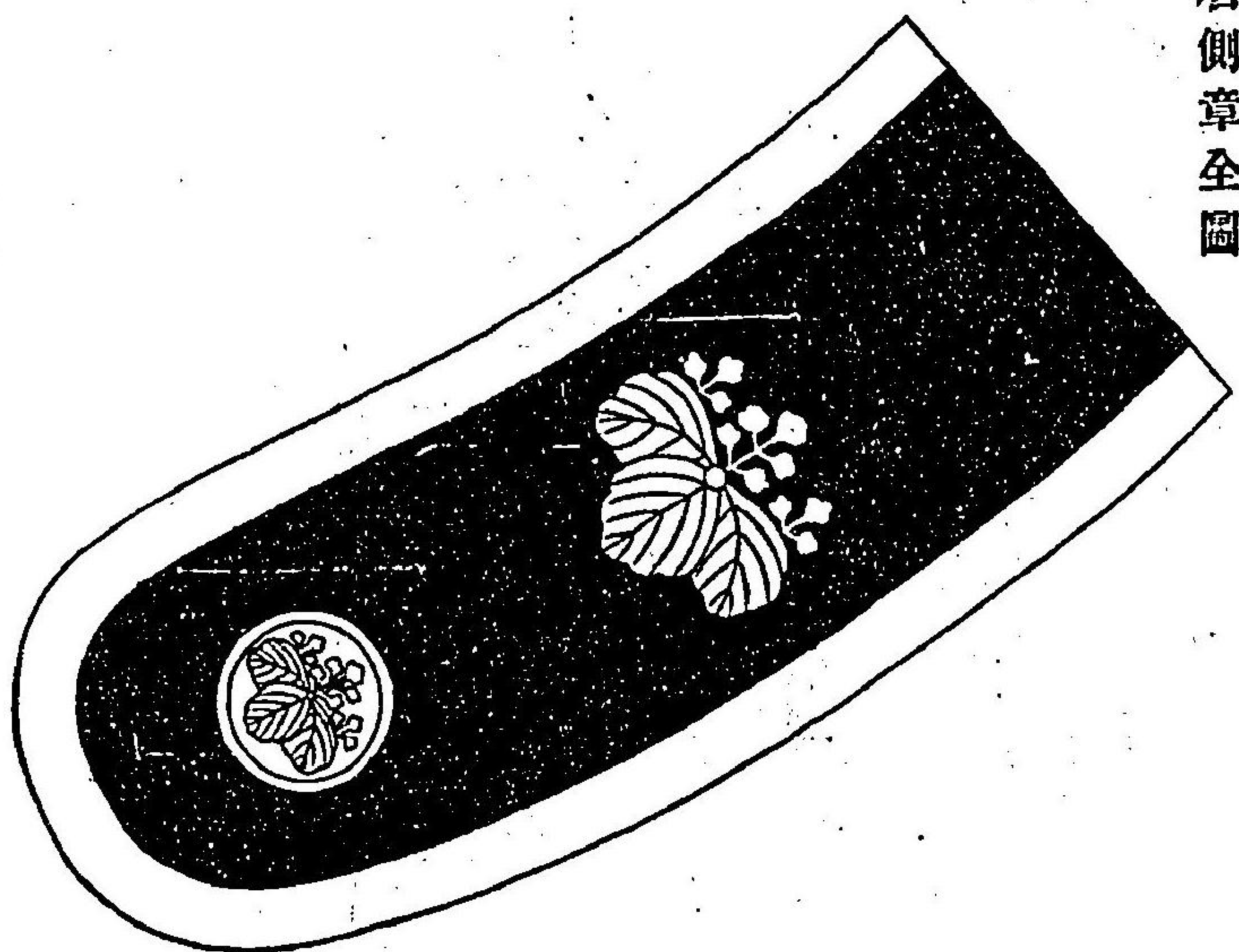

明治五年申年十一月 太政官 第三百三十九號 (大禮服並通常禮服)

上衣



同裏面



二七六

短襦袢

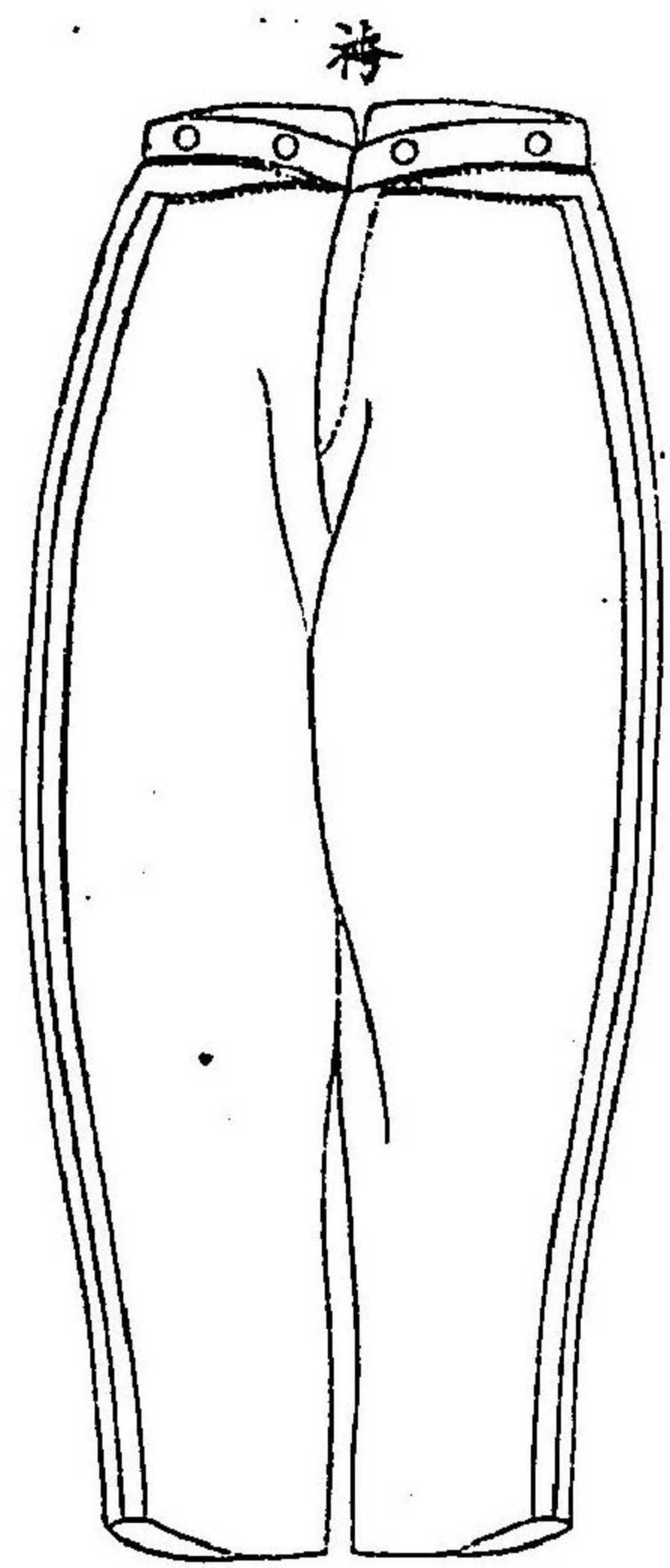
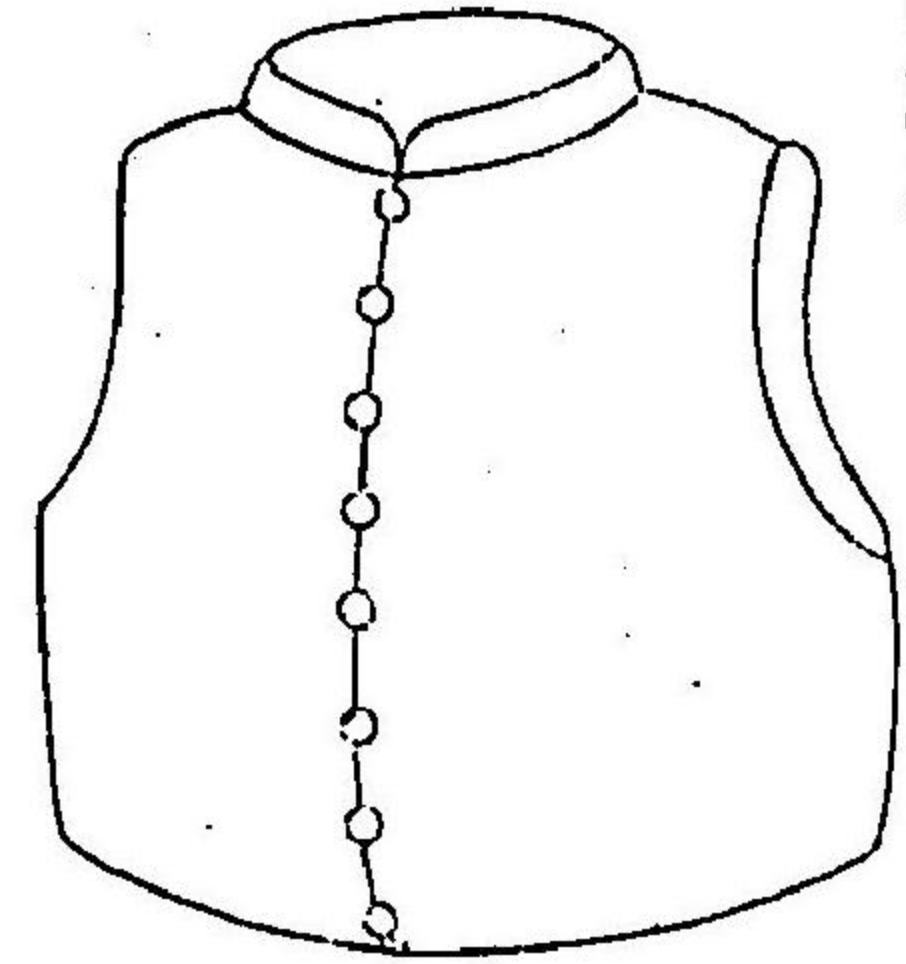

個章

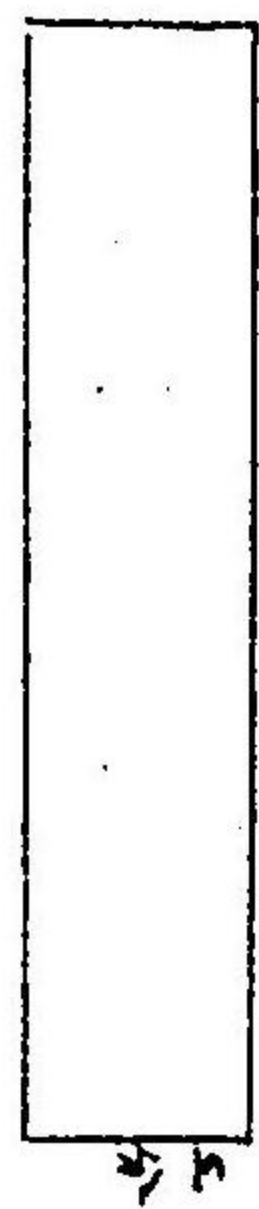

明治五年申年十一月 太政官 第三百三十九號 (大禮服並通常禮服)

二七七

襟章半折圖

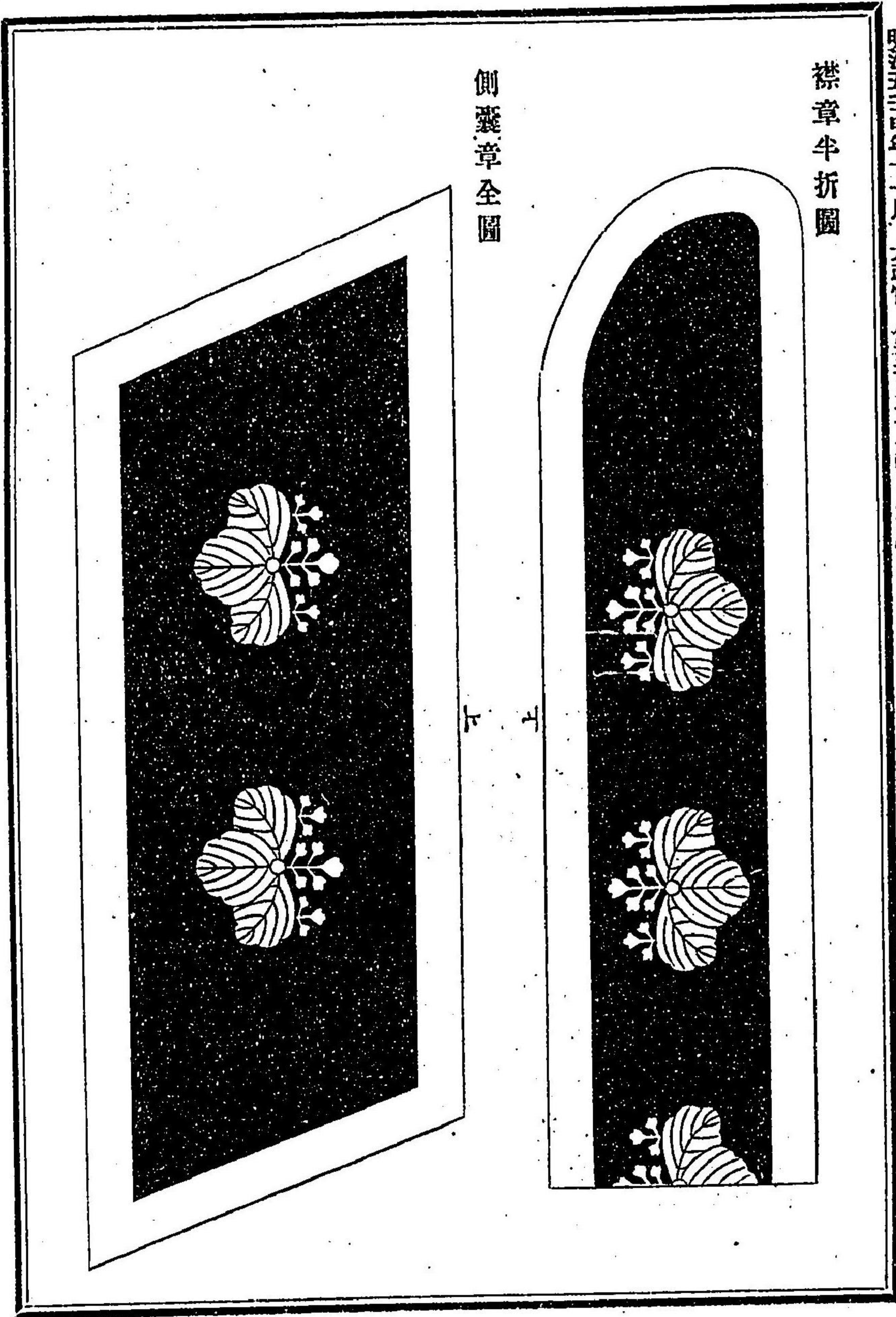

側囊章全圖

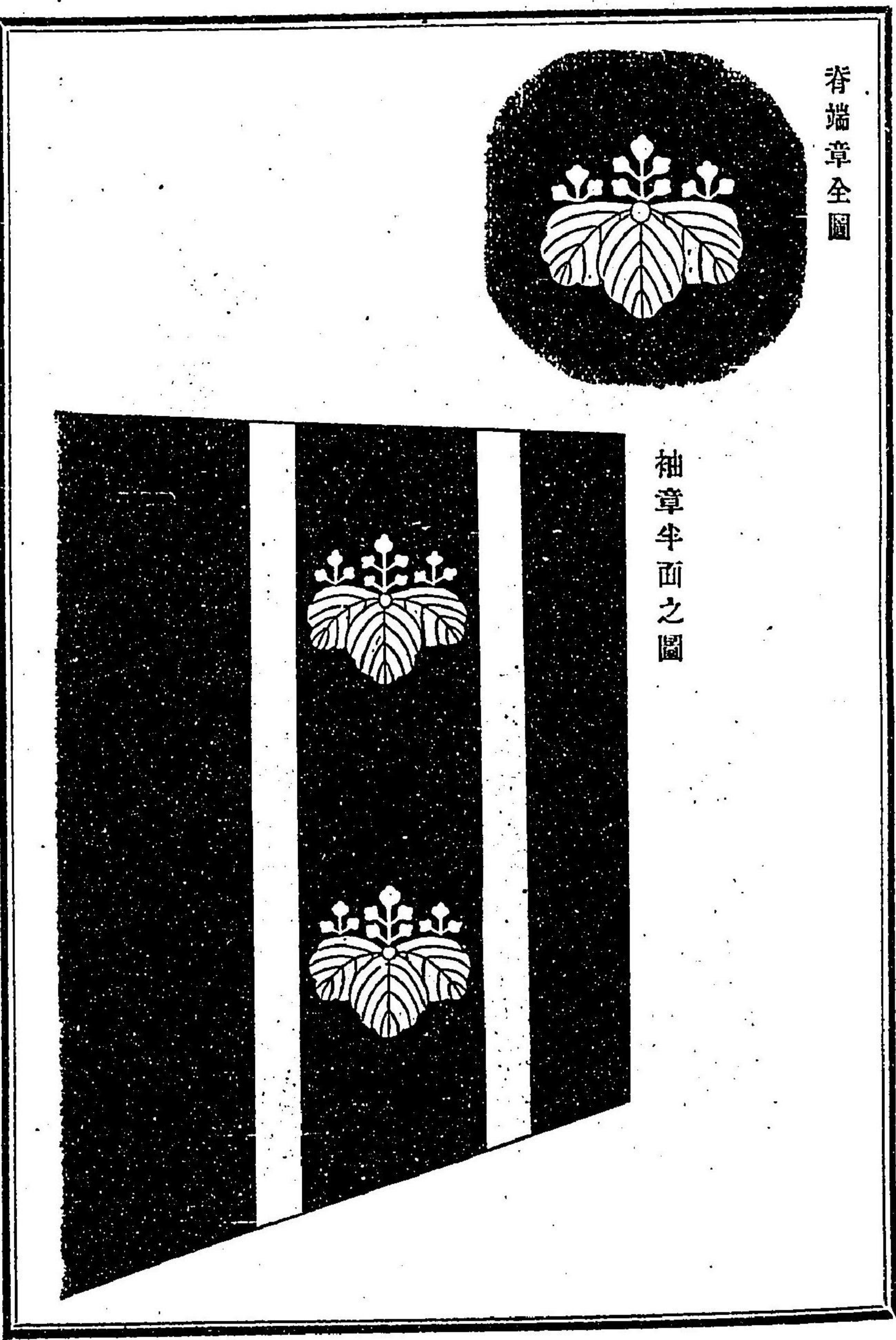

脊端章全圖

袖章半面之圖

上下一般禮服之圖

上衣黑羅紗

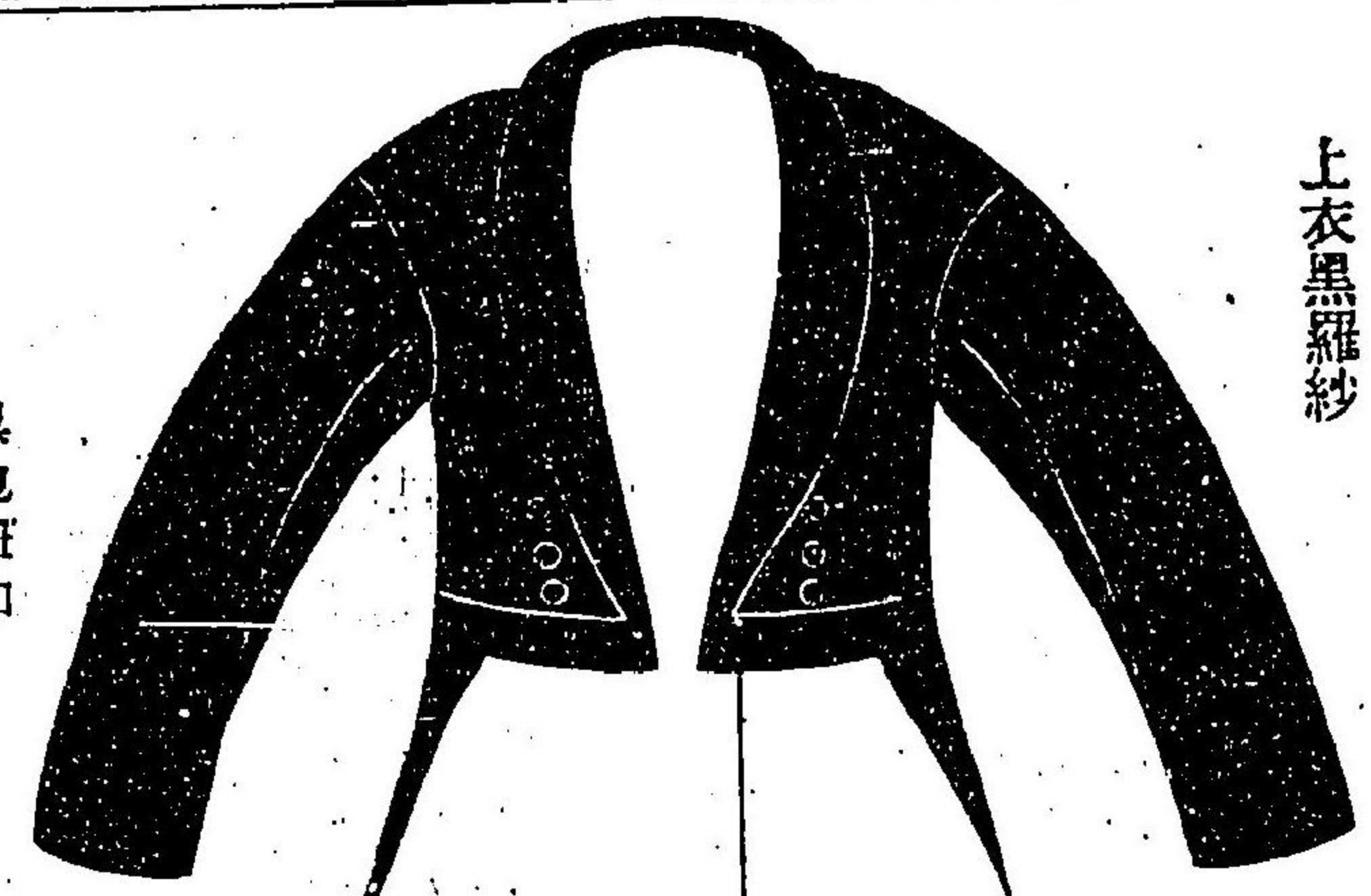

黒包鈕釦
數定限ナシ

同裏



短胴服 黒羅紗
黒包鈕釦



帽

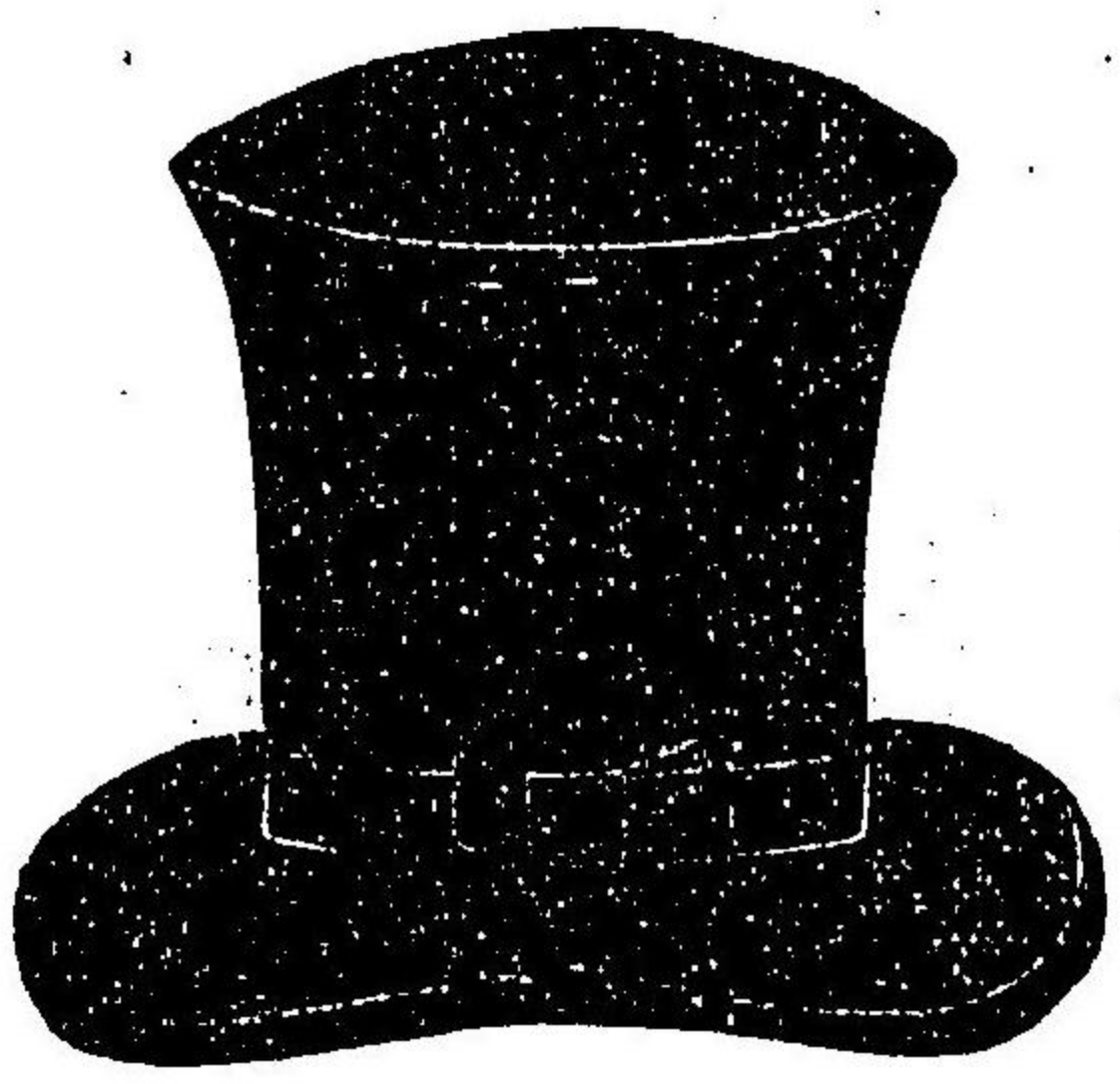

袴 黒羅紗
兩脚京ナシ

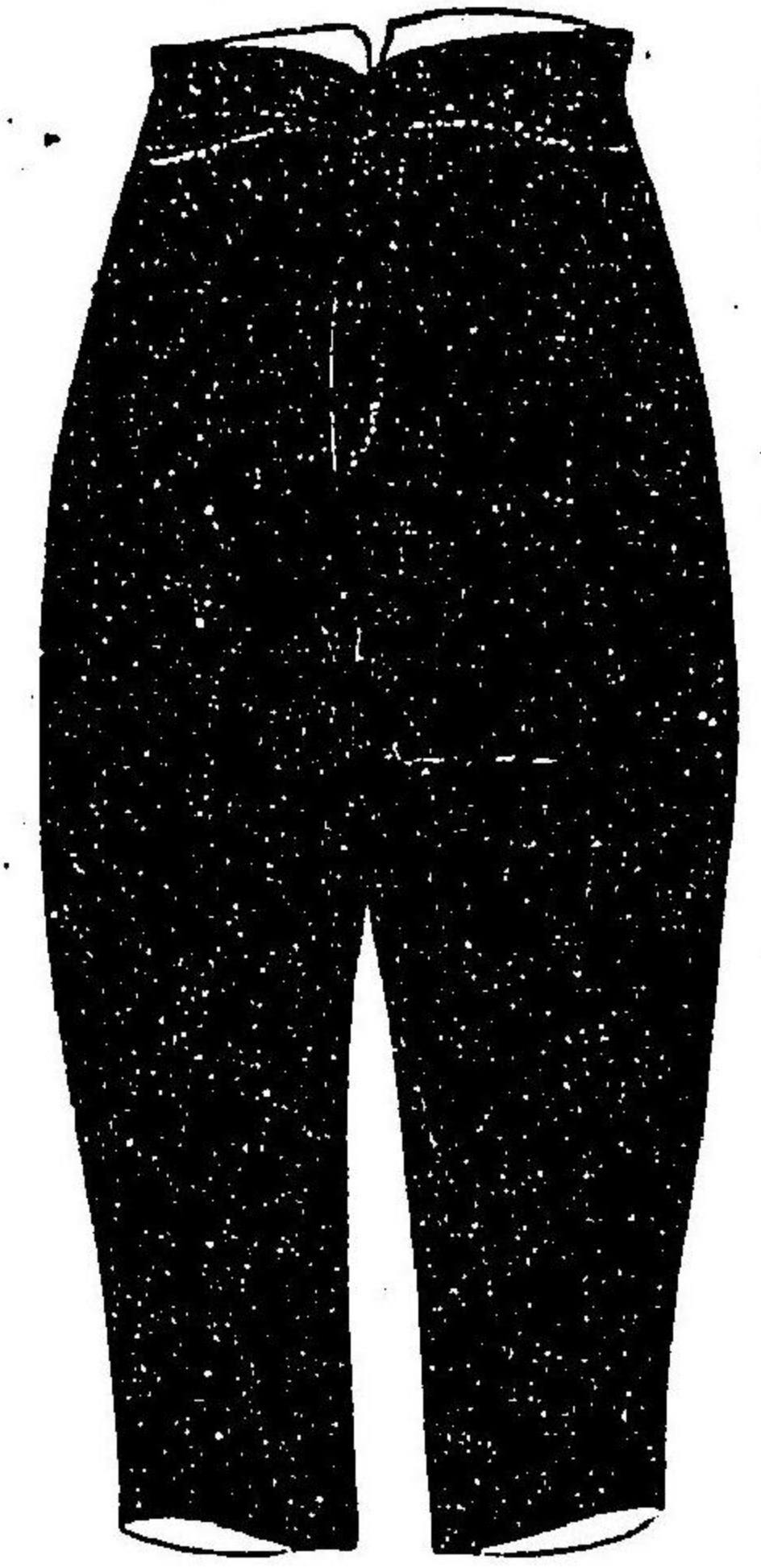

○第三百四十號 (十一月十四日)
明治六年新歲式

- 一日 午前第四時 四方拜
三職以下左院諸省東京府及在京開拓使府縣
委任官以上 朝拜
親王爵香間詰非役華族 朝拜
判任官於官省拜賀
- 二日 同 第八時 元始祭 賢所 皇靈 神殿等 御親祭
- 三日 同 第八時 政始 先奏 神宮之事
- 四日 同 第八時 新年宴會 親王三職以下左院諸省東京府
及在京開拓使府縣委任以上
○辨香間詰非役華族 奏任以上
- 五日 同 第十一時 同上
- 六日 同 陸軍始
- 八日 同 第十時 陸軍始
- 九日 同 海軍始
- 廿日 同 時 教導職委任以上 朝拜

右之通被相定候事

○第三百四十一號 (十一月十四日)

新貨幣ノ備金貨ヲ以テ本位ト相定メ從テ五十錢以下定位銀貨量目ノ儀ニ本位壹圓金ノ秤量ニ准據
シ鑄造致來候處今般御詮議ノ筋有之五十錢以下定位銀貨ノ儀更ニ別紙略表ノ通量目相増候且金貨
幣並銀貨五十錢二十錢ノ儀今般更ニ經ヲ縮メ厚ヲ増シ是亦別紙略表ノ通寸法改正致シ候條此段爲
心得相達候事

八年第百八號布告

(別紙)

(印ハ朱書)

貨幣	經 曲 尺	量 目	性 合
二十圓	一寸一分五厘七毛	日本八匁八分七厘三毛五七 西洋五百十四グレイン四一	金
十圓	九分七厘一毛 改正九分七厘	日本四匁四分三厘六毛七 西洋二百五十七グレイン二	金
五圓	七分八厘七毛 改正七分二厘	日本二匁二分一厘八毛三五 西洋百二十八グレイン六	金
二圓	五分七厘七毛 改正五分六厘	日本八分八厘七毛三四 西洋五十一グレイン四四	金
一圓	四分四厘六毛 改正四分	日本四分四厘三毛六七 西洋二十五グレイン七二	金
五十錢	一寸〇四厘 改正一寸〇二厘	日本三匁三分二厘九毛二五 西洋九十三グレイン	銀
二十錢	七分七厘 改正七分四厘	日本一匁三分三厘一毛七 西洋三十七グレイン二	銀
十錢	五分八厘	日本六分六厘五毛八五 西洋四十八グレイン六	銀
五錢	五分	日本三分三厘二毛二五 西洋二十四グレイン八	銀

○第三百四十二號 (十一月十五日)(布)
今般太陽曆御頒行 神武天皇御即位ヲ以テ紀元ト被定候ニ付其旨ヲ被爲告候爲メ來ル廿五日 御

明治五十年十一月 太政官 第三百四十二號

祭典被執行候事

但當日服者參 朝可憚事

○第三百四十二號 (十一月十五日)(布)

來ル廿五日 神武天皇御祭典被爲行候條正院以下諸省東京府在京開拓使府縣委任官以下並宮殿香間詰非役華族等朝第九字ヨリ午後第四字迄ノ内禮服用吹上御庭内遙拜所ニ於テ參拜可有之事但參拜道筋大手御門内二重橋手前ヨリ西新御門ヲ入左へ吹上御門右へ新御橋前遙拜所ニ於テ參拜踏路吹上入口御門ヲ出右へ紅葉山下御門ヲ出坂下御門へ順路尤案内ノ者被差置候且此日ニ限リ諸省其外判任官等外共其屬ノ印鑑ヲ以諸御門通行被差許候事

○第三百四十四號 (十一月十五日)(布)

第一月廿九日 神武天皇御即位相當ニ付祝日ト被定例年御祭典被執行候事

○第三百四十五號 (十一月十五日)

第三百四十二號ノ通被 仰出候ニ付テハ各地方ニ於テ布告相達候上遙拜所ヲ設ケ便宜ノ日ヲ以テ官員ヲ始メ管内華士族平民ニ至迄參拜候様可取計候事

○第三百四十六號 (十一月十五日)

勅委任官免職ノ節滿二年以上勤仕ノ輩へ是迄直垂地下賜候處以來織物ニ被改候事

○第三百四十七號 (十一月十五日)

諸省府縣局迴 (印ハ朱書)

勅任賀表書式	奏任同上	判任同上
謹奉賀	謹奉賀	謹奉賀
官位苗字名	官位苗字名	官位苗字名

六年太政官第三百一十一號ヲ以テ廢止
六年太政官第三百六十七號參看第十四
年宮内省乙第五號
達ヲ以テ改ム

六年太政官第九十一號參看七年本曆
二月十一日ニ改ム

新年 一月一日 官位苗字名	新年 一月一日 △非役華族ハ位苗字名 同同同 官位苗字名	新年 一月一日 同同同 官位苗字名
謹奉賀 天長節 月日 官位苗字名	謹奉賀 天長節 月日 官位苗字名	謹奉賀 天長節 月日 官位苗字名
添書 本書官御執奏可被下候以上 式部寮 御中	式部寮 御中	式部寮 御中

一 諸官省東京府官員他所出張或ハ在勤ノ向並開拓使府縣委任官以上書式ノ通相認メ其職(差出シ添書ヲ以テ上ツルヘシ)但在京ノ開拓使府縣委任以上ハ參 朝拜賀申上ルニ付賀表ヲ上ツルニ及ハス判任官ハ其職ニテ書式ノ通認メ上ツルヘシ

一 伊勢兩宮並官幣社ノ神官ハ教部省(差出シ)教部ノ長官添書前ニ同シ但委任以上ハ書式ノ如シ判任官ハ姓名ノミ教部省(差出シ)同省ニテ書式ノ通り認メ上ツルヘシ

一 國幣社ノ神官兼任官ハ書式ノ如ク認メ地方長官添書前ニ同シ判任官ハ地方廳(拜賀申上)地方長官書式ノ通り認メ上ツルヘシ

六年太政官第三百四十六號ヲ以テ神官賀表書式改定

一 教習職ハ教部省へ差出シ教部ノ長官添書前ニ同シ
 但他所出張ノ七級以下ハ姓名書ノミ教部省へ差出ス前ニ同シ新年ハ察任官以上在京ノ向ハ奉 朝拜
 賀申上ルニ付賀表ヲ上ツルニ及ハス
 一 華族ハ東京在住並寄留ヲ除クノ外ハ其管轄地方廳へ差出シ地方長官添書前ニ同シ
 右料紙勅任委任ハ大宰書四ツ折判任ハ大宰書横トチ添書添書半切ニ認ムヘシ

右之通被改候事

九年太政官第六十

○第三百四十八號 (十一月十五日)

當十月第三百九號布告旅費定則條款中今般更ニ左ノ通改正候事

旅費定則

第四章

一 他方出張ノ向ハ御用先着翌日ヨリ六十日内外ノ區別ヲ以テ日當ヲ賜ルヘシ尤着翌日ヨリ六十日
 ヲ不經内他ノ場所へ轉出張等致シ候共其地ニテ更ニ六十日内外ノ日當ヲ賜ニ付最初御用ノ地ニ
 テハ現日數ヲ以テ日當ヲ賜リ再ヒ元ノ地へ立戻候節殘日數ノ分ハ六十日間ノ日當ヲ賜ルヘシ
 但臨時出張ノ外常務ニ服スル者ハ着後六十日後ノ日當ハ賜ラサルヘシ

一 早追或ハ便船等ニテ陸路日割ヨリ早着候共着翌日ヨリ賜ルヘシ

第五章

一 陸路巡回云々

但書ノ末條

本文巡回旅費調方ハ巡回中御用滯留幾日此地ヨリ彼地ニ滿十里ノ場所幾日ヲ除キ其他ノ里數
 ヲ總計シ五里詰ノ割ヲ以テ全ク巡回ノ日當金高ヲ得ヘシ尤剩餘ノ端里數ハ第三章但書ノ通タル
 ヘシ

七年太政官第二十

一號達ヲ以テ改正

八年太政官第七號

達ヲ以テ改正

七年太政官第二十

一號達ヲ以テ若後

六十日内外ノ日當

ヲ賜ル滯留日當ヲ

定メ本章改正

七年太政官第二十

一號達ヲ以テ改正

第十二章

一 各官省府縣共本廳ヨリ五里以内ノ地ニ居住スル自他管轄ノ者ヲ登庸シ直ニ其地ニテ奉職セシム
 ル者ハ旅費日當共一切賜ラサルヘシ

但其地管轄ノ者ニテモ支廳へ登庸シ直ニ其地ニテ奉職セシムルハ五里以内ト雖モ着六十日
 間ノ日當ヲ賜ルヘシ右ニ付本廳へ立戻リ候節ハ日當賜ラサルヘシ

第十三章

一 外國人ニ附添云々別ニ第二十一章一ノ字衍字

第十七章

一 神宮祭主云々大官司官ハ宮ノ彫誤

第十九章

一 術業等ニテ一時云々

但外國航海ノ旅費支給ハ右ニ準シ勅奏判任官ノ月給ニ比較シ各四等次其以下ハ等外四等ノ定
 則ヲ以テ支給スヘシ

一 給料金高云々

第二十四章

一 官員メリ私事云々私彈鞠問フ鞠ハ鞠ノ誤字フハヲノ彫誤

○第三百四十九號 (十一月十五日)(布)

諸省府縣局週

貨幣流通ノ宜ヲ得運用交換ノ際ニ梗阻ノ弊ナカラシムルハ物産蕃殖ノ根軸ニシテ富國ノ基礎ニ候
 處從來御國內ニ於テモ爲替兩替等ヲ業ト致シ歐亞各國ニ通稱スル(バンク)ノ業體ニ等シキモノモ
 有之ト雖モ其方法ノ精確ナラサルト施爲ノ陋拙ナルヨリ充分人民ノ便益ヲ得ルニ至ラサルニ付此

明治五壬申年十一月 太政官 第三百四十九號 (國立銀行條例)