

000093

行政院資源委員會
台灣省政府

台灣碱業

有限公司
專賣

民國卅六年九月



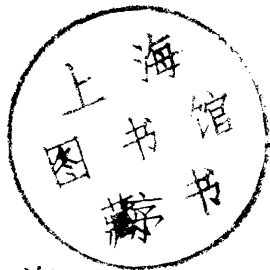

海通以還，競尙歐化，馴至一絲半縷，摒用國貨；歐化原無足病，所病不審大我，斲傷國脈。政府洞察危機，方期鞏固工業，挹彼狂瀾；而蘆溝報警，脆弱基礎，摧毀殆盡。喋血八年，日寇受降，乃以磐石未固，外貨傾銷如故；若不於此時激發人人服用國貨之心理，潛移默化，篤實踐行，則隱憂重重，奚堪設想？國貨展覽會之意義在此。本公司係接收在台敵產組織，烽火過起，圯垣斷壁，鏽機殘器，極目荒蕪；經之營之，未逾年均告修復。今歲又勵行增產，月達燒碱三百噸有奇，綜覽全國，尙屬差強人意，其成份亦與外貨相若。來年且建新廠，增益所需。此次參

與盛會，旨在促進化工興趣，闡揚國貨認識，俾收啓迪激發之效；惟以創業短暫，改進是殷，尙望化工先進，海內賢達，拋磚引玉，不吝教益。值茲國貨展覽會在京舉行之時，謹綴數語爲序。

方以矩謹識 卅六年九月

目錄

插圖：十八幅

一	簡史	一
二	修復經過	一
三	組織系統及員工狀況	二
四	各廠及辦事處所在地	三
五	產品種類及其用途	四
六	生產情形	六
七	成品分析	七
八	業務狀況	九

台灣碱業有限公司要覽

二

九 將來計劃

一〇



(1) 總公司辦公廳

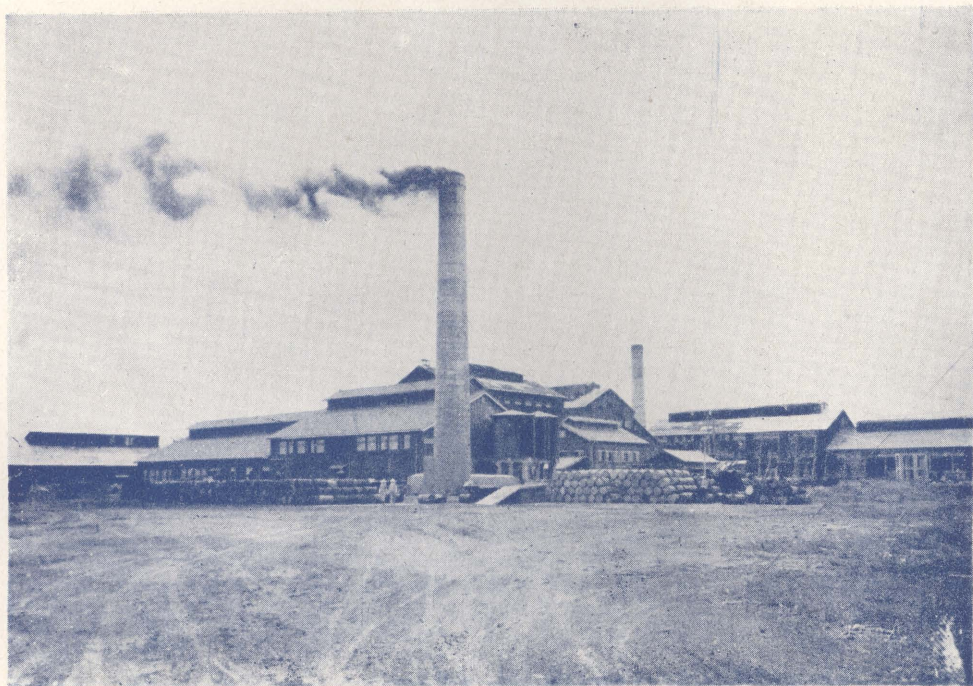

(2) 工廠外景之一



(3) 鹽 田

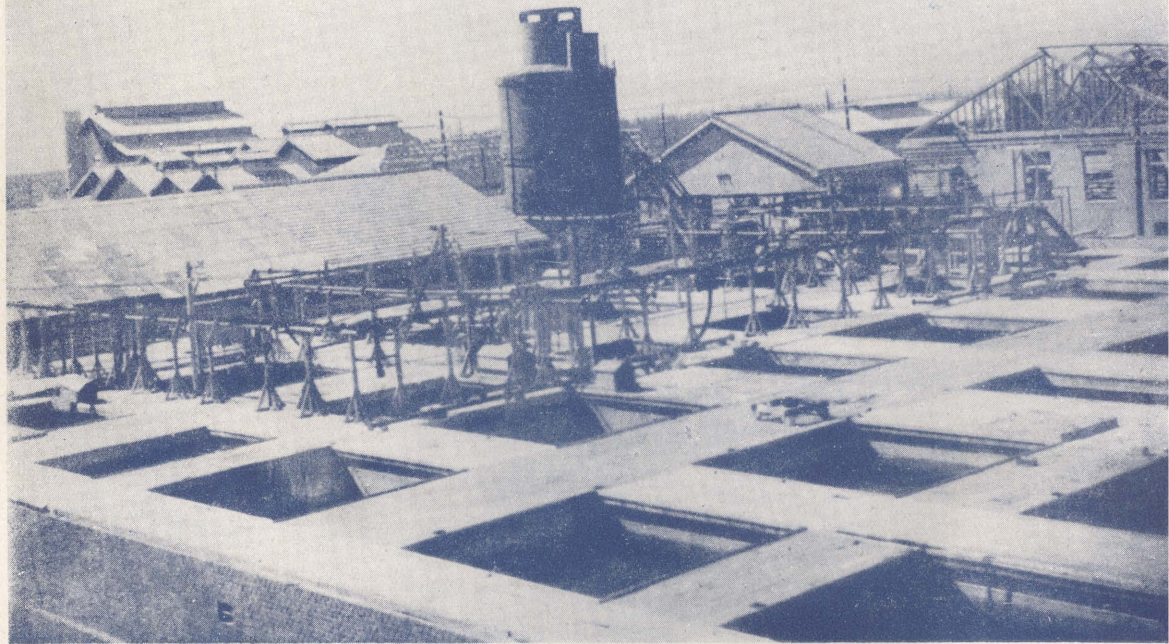

(4) 化 鹽 室

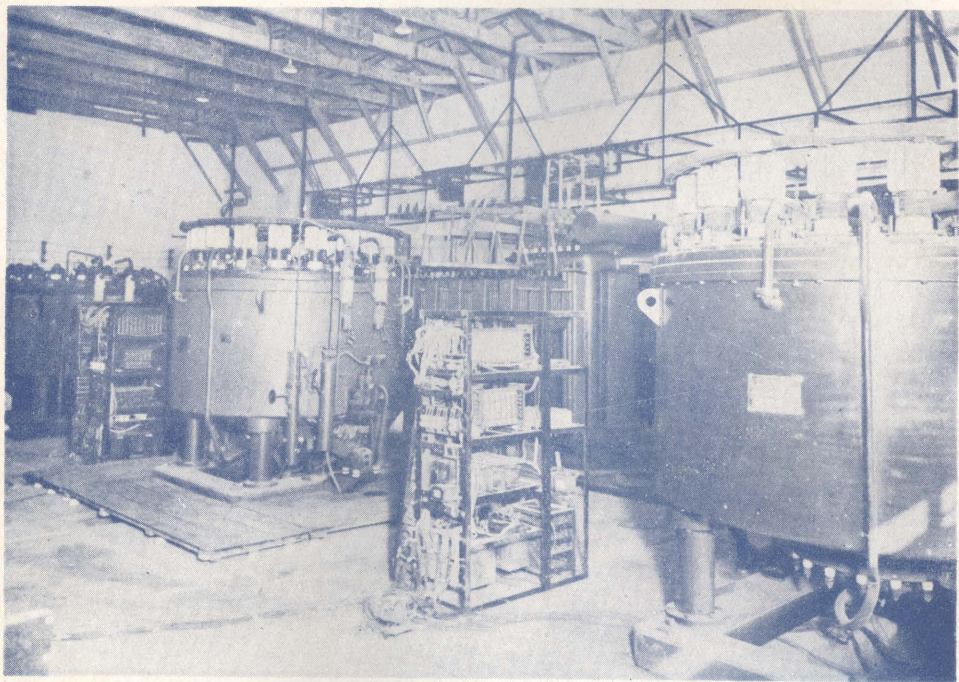

(5) 水銀整流器

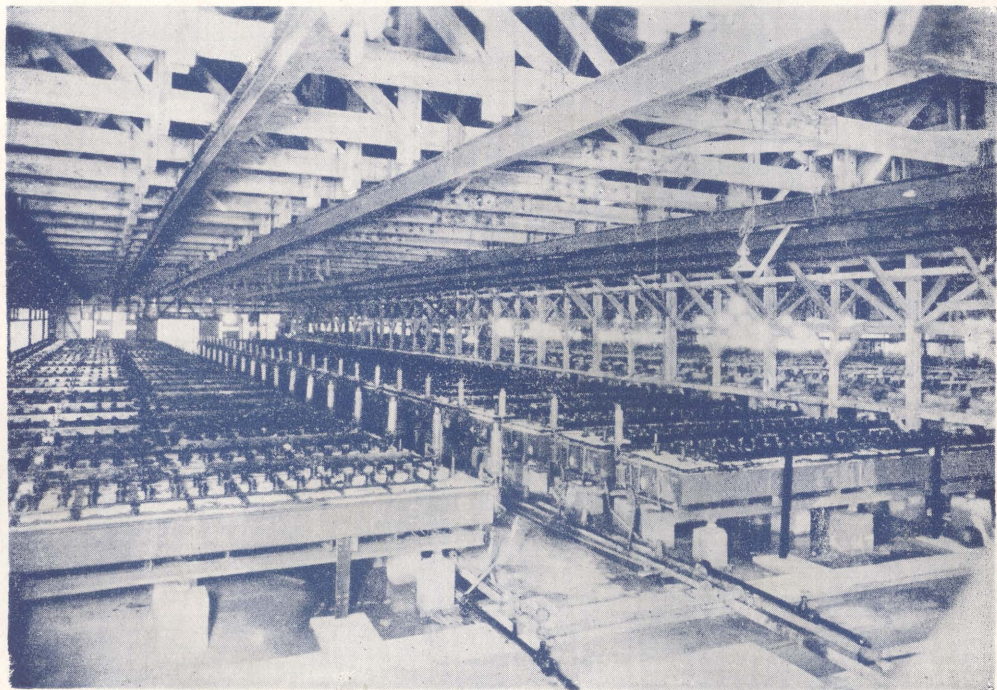

(6) 隔膜式電解槽

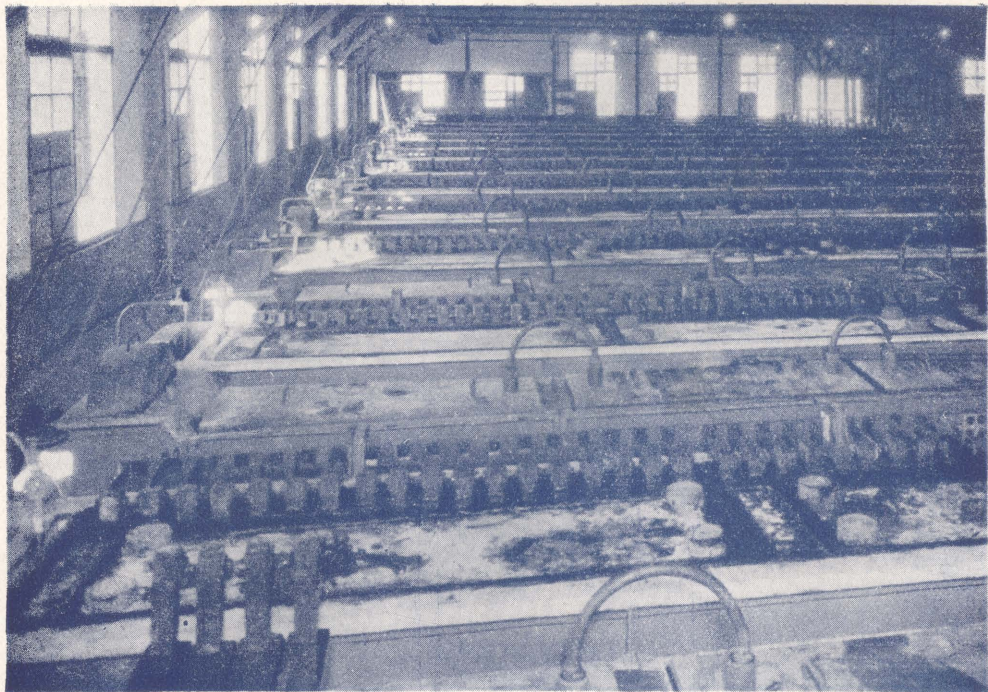

(7) 水銀電解槽

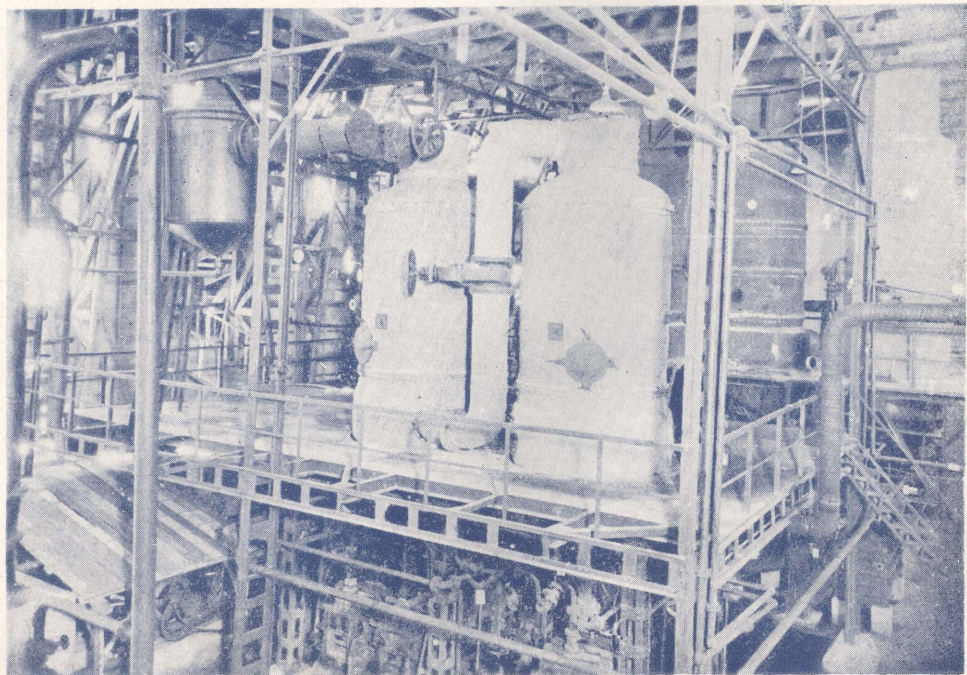

(8) 真空蒸發器

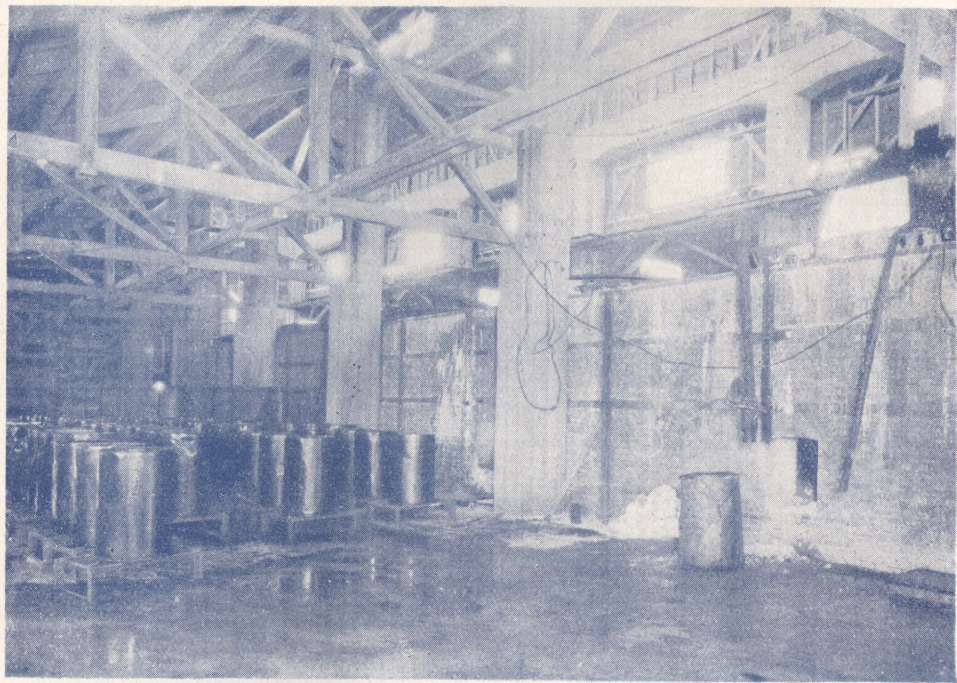

(9) 固 碱 工 場

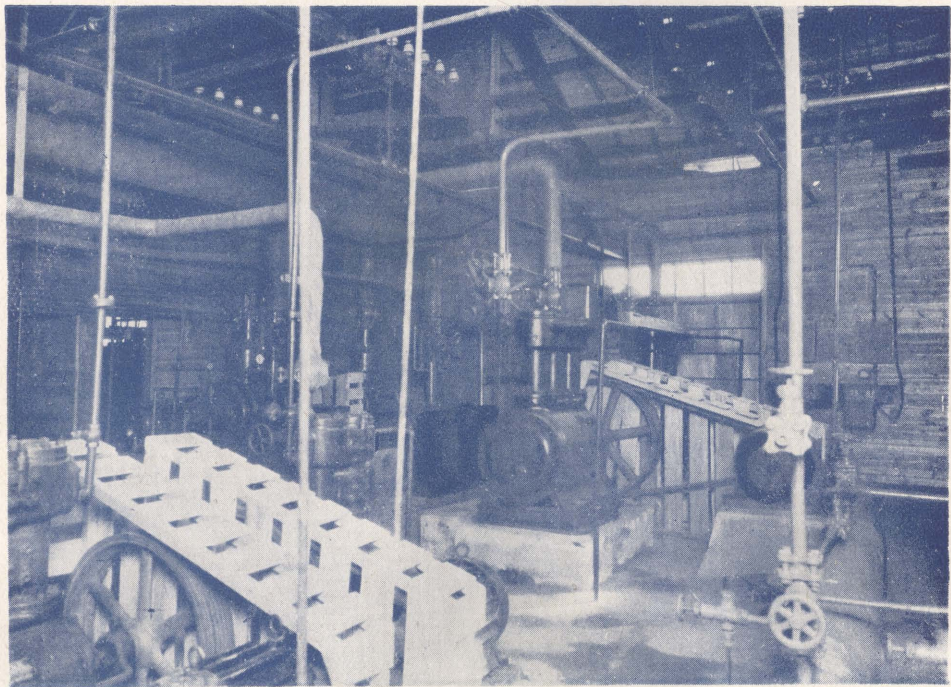

(10) 液 氣 工 場

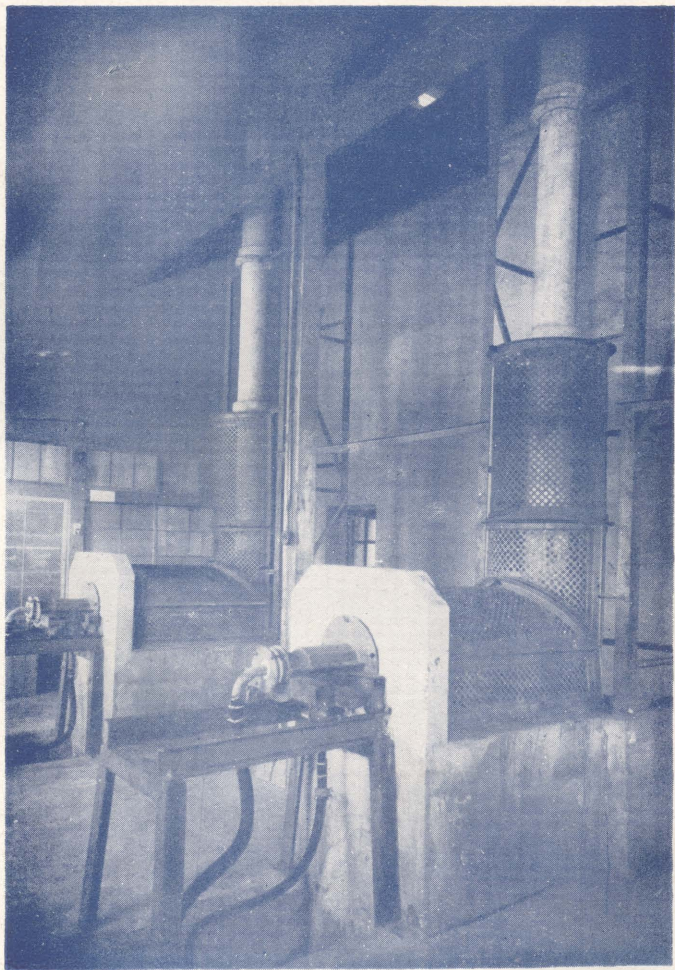

(11) 鹽酸合成塔

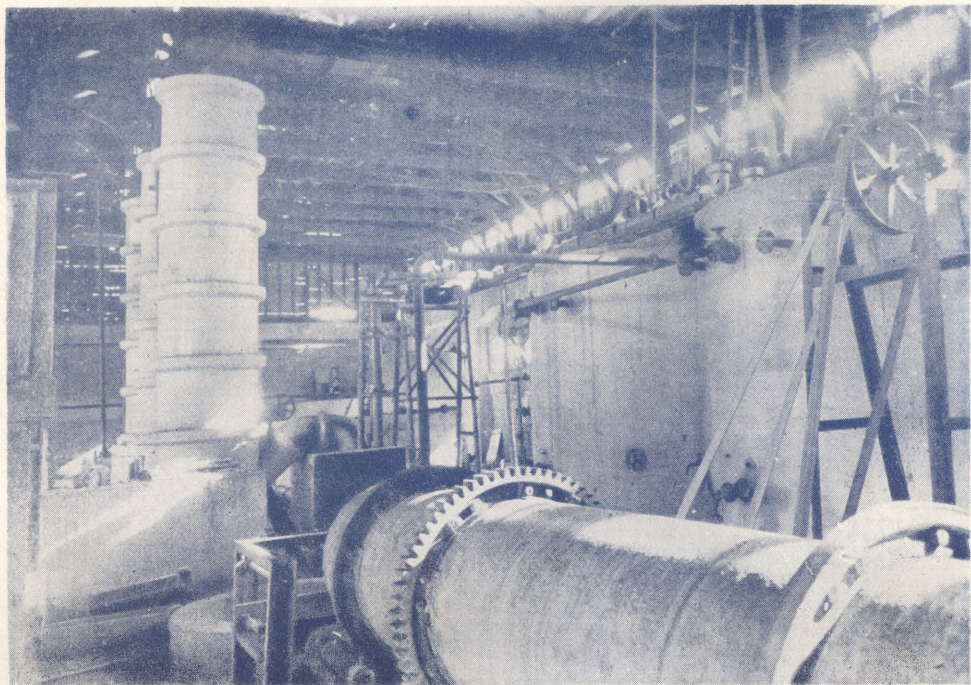

(12) 氯酸鉀工場

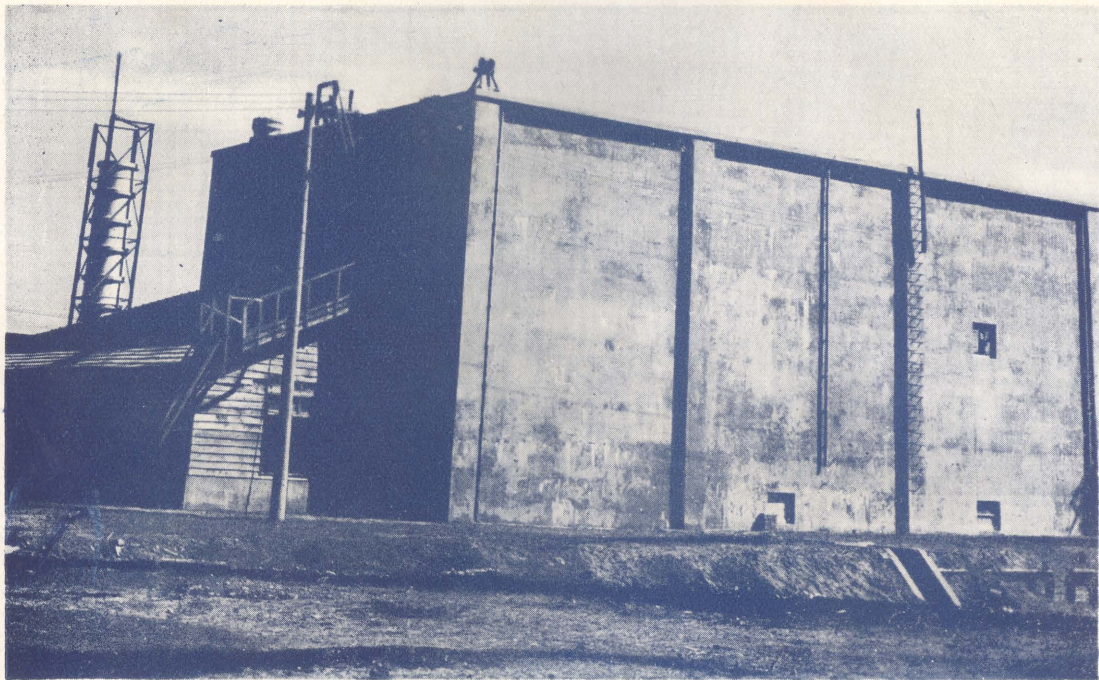

(13) 海水提溴工場

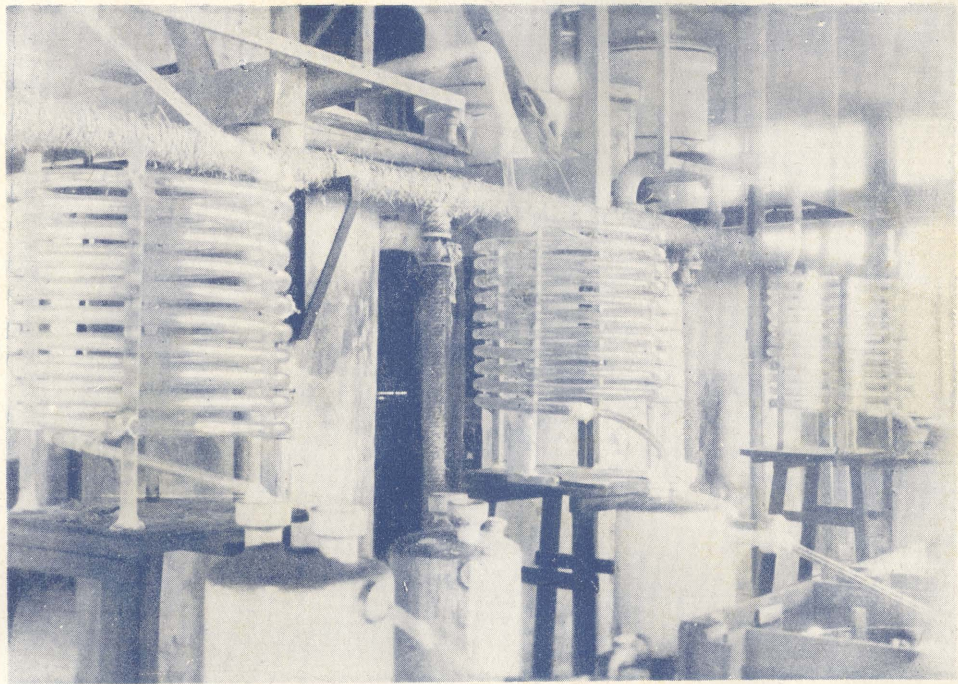

(14) 溴素蒸溜工場

台灣碱業有限公司
第一廠製造程序圖

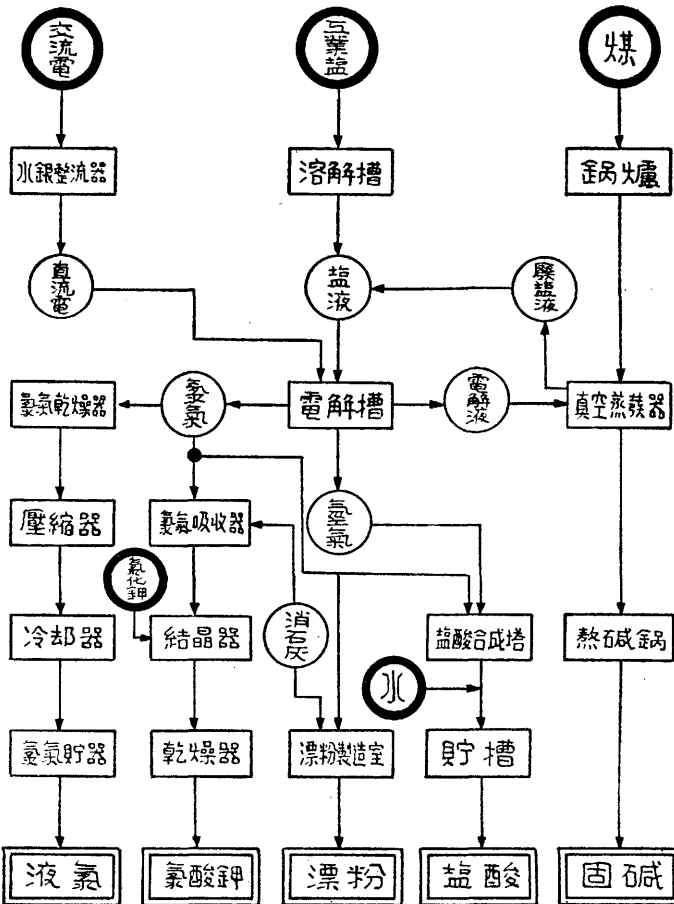

台灣碱業有限公司
第二廠製造程序圖

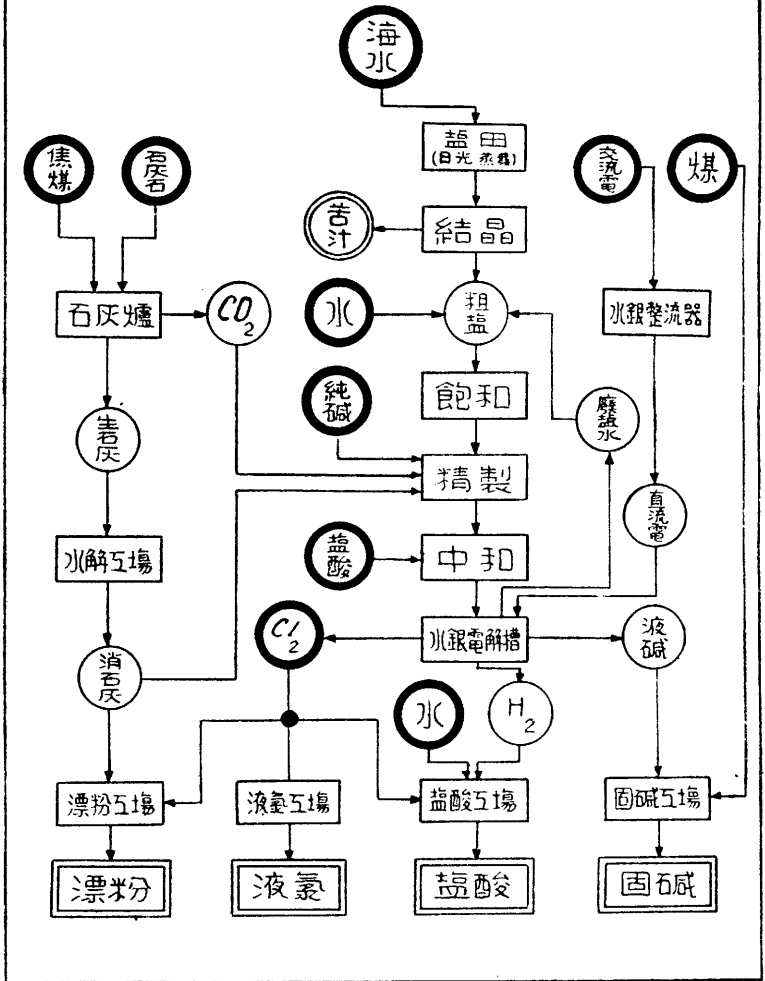

台灣碱業有限公司
第三廠製造程序圖

苦汁

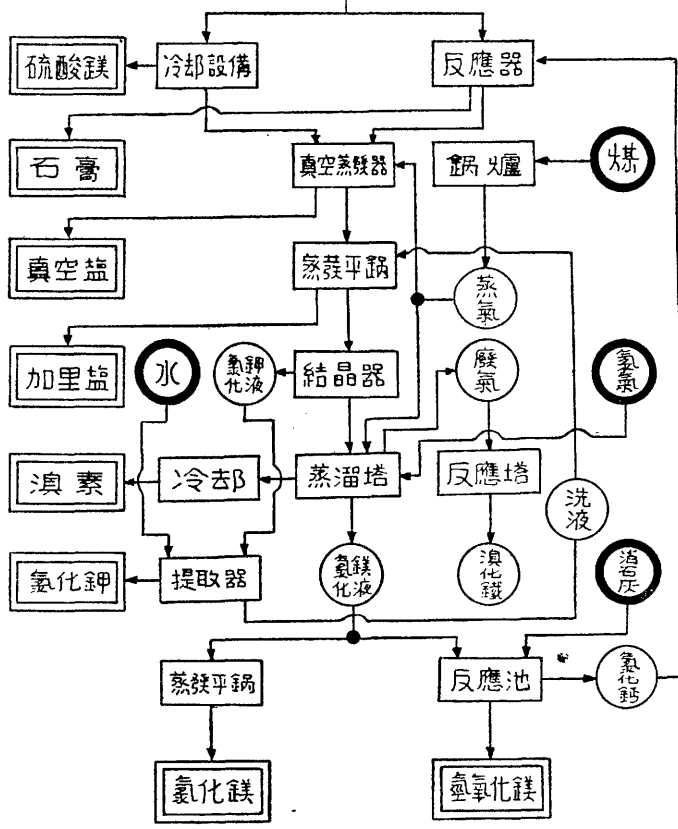

台灣碱業有限公司
第三廠海水提溴工場製造程序圖

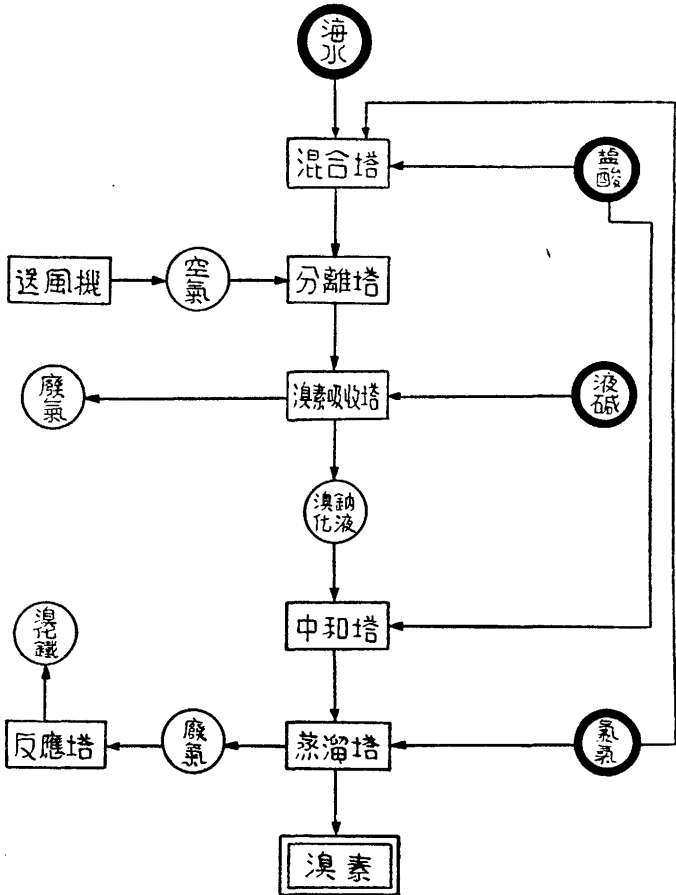

台灣碱業有限公司要覽

一 簡史

本公司係接收在台日產組織，於民國卅五年五月一日成立。設台灣省高雄市草衙第四二四號。轄四廠及二辦事處。第一廠係前南日本化學工業株式會社之改稱，第二廠係前鐘淵曹達工業株式會社之改稱，第三廠係合併前南日本會社附設之安平、北門、布袋三工場而成，第四廠籌備處係就原旭電化工廠原址，籌備修復。

二 修復經過

戰爭末期，上述日產，均因轟炸停頓。光復後，第一廠先行

修建，其疏散機件，星夜運回裝配，遂於卅四年十二月間復工。第二廠受損較重，其主要水銀整流設備，皆被炸毀，電槽毀損者亦夥。接收後，一面裝置剩餘器材，充分利用；一面添購必要設備，互相配合；鳩工它材，晝夜不息，乃於卅五年十二月杪裝配完竣，復工生產。第三廠原有設備，毀損尙微，經整理後，即於卅五年九月間恢復舊觀。至第二廠附設之鹽田，俟全部修復後，其生產工業鹽及苦汁，勉可供各廠所需原料。

三 組織系統及員工狀況

(1) 組織系統：本公司係由資源委員會暨台灣省政府合辦。內部組織設總務、業務、會計三處，技術室一室，總工程師一人及秘書三人。下轄四廠。此外復於台北上海兩地各設辦事處

，專司運銷採購事宜。

(2) 員工狀況：本公司用人方針，採取人才主義，故以公開考試為原則。成立後，因事業進展，員工人數，月有遞增，而以技術方面居多。截至本年六月底止，員工合計一千一百三十一人。

四 各廠及辦事處所在地

- (1) 第一廠：台灣省高雄市草衙第四二四號
- (2) 第二廠：台灣省台南市媽祖宮第八七二號
- (3) 第三廠：台灣省台南市安平路第一〇〇一號
- (4) 第四廠籌備處：台灣省高雄市前鎮
- (5) 台北辦事處：台灣省台北市重慶南路四段廿三號

(6) 上海辦事處：上海市四川中路六七〇號四樓

五 產品種類及其用途

(1) 燒碱：造紙、肥皂、紡織、火藥、煉油，煉鋁及食品

工業等。

(2) 鹽酸：調味、葡萄糖、染料、紡織、製革、製膠、金

屬之精煉、化學藥品及食品工業等。

(3) 漂粉：造紙、紡織及其他漂白、殺菌、消毒等。

(4) 液氯：淨水、下水殺菌、漂白、染料、毒氣及氯化有

機物之製造等。

(5) 溴素：醫藥品、照片、染料及毒氯化學品之製造、

並可製成二溴化乙烯，用為制爆劑。

(6) 石膏：製水泥等。

(7) 氯酸鉀：製火柴，火藥等。

(8) 氯化鎂：豆腐凝固劑及製金屬鎂，碳酸鎂，氫氧化鎂之

原料。

(9) 氯化鉀：肥料及製氯酸鉀。

(10) 硫酸鎂：醫藥品。

(11) 碳酸鈣：橡皮、填料。

(12) 氯化鈣：乾燥劑、製冰機之冷凍劑。

(13) 氫氧化鎂：造紙。

(14) 加里鹽：肥料。

六 生產情形

本公司成立後，產量月有遞增。卅五年度結束時，正常復工生產者僅限第一廠，當時最高月產量，較諸日人經營之南日本會社，約增一倍。本年初，第二廠修建完竣，參加生產，第三廠所需原料苦汁，因供應有限，僅局部開工。總核各廠目前產量，單就燒碱一項，已佔全國總產量四分之一。

七 成品分析

成品類別	成份	百分率
固 碱	總碱量	九八·五三
		氫氧化鈉 碳酸鈉
液 碱 40B6	氫氧化鈉	〇·三四
		碳酸鈉 氯化鈉
鹽 酸 20B6	氯化氫	三一·四六
		氯化鈉 氯化氫

漂粉	液氯	氯酸鉀	溴素	石膏	氯化鎂					
有效氯	氯	氯酸鉀	溴	有機物	硫酸鈣	氯化鎂	氯化鈉	氯化鎂	硫酸鎂	
二五〇〇	九九〇〇	九九三五	九六六一	一三六	九六〇八	一一七	〇三一	九六六七	〇一一	

△

氫氧化鎂

氯化鉀

一·四三

氫氧化鎂

七三·五一

硫酸鈣

一·七九

碳酸鈣

一六·四三

氧化鋁

二·五五

酸不溶物

一·八三

八 業務狀況

本公司所出產品，以儘先供應本省各工礦事業為原則，因品質優良，成份合於標準，且以定價低廉，故各種產品，銷售均暢，實有供不應求之勢。茲為配合本省煉鋁煉油工業起見，擬修復



A541 212 0016 0845B

月產燒碱二五〇噸之第四廠。

九 將來計劃

(1) 增產計劃：本公司擬於卅七年度開始時，計劃月產燒碱五〇〇噸，鹽酸五二〇噸，漂粉四〇〇噸，液氯一七噸，溴素七噸。

(2) 修復第四廠：本公司接收之原旭電化工廠，其殘留器材設備及房屋，尙可利用，尙稍加修葺，並向美國訂購有關設備，則可月產燒碱二五〇噸，以配合本省鋁、油工業之需要，其所產氯氣，製造漂粉精，液體氯氣及鹽酸，以供應市場，此項計劃，擬於卅七年度六月底前完成之，屆時可月產燒碱七五〇噸。

非賣品

中華民國三十六年九月編印

臺灣碱業有限公司要覽

編製者：臺灣碱業有限公司技術室

校訂者：方
臺灣碱業有限公司總經理
以
矩

印刷者：寰球印刷文具公司
上海南京東路一二〇號一〇四室

業 有 限 公 司



行 公 司

總 行

分 行

主 要 出 品

燒 鹼 鹽 酸 漂 白 粉 液 素 石 膏 氯 化 鉀 氯 化 鎂 氯 化 鈣 氫 氧 化 鎂

大 量 製 造 供 應 全 國

總 公 司

地 址：臺灣省高雄市草衙第四二四號

電 報 掛 號：第 四 三 五 四 號

郵 政 信 箱：高 雄 市 第 四 號 信 箱

電 話：高 雄 市 第 一 五 〇 號

各 廠 及 辦 事 處 通 訊 處

第 一 廠：臺 灣 省 高 雄 市 第 四 號 信 箱

第 二 廠：臺 灣 省 臺 南 市 第 六 五 號 信 箱

第 三 廠：臺 灣 省 臺 南 市 安 平 路 第 一 〇 〇 一 號

第 四 廠：臺 灣 省 高 雄 市 前 鎮 籌 備 處

臺 北 辦 事 處：臺 灣 省 臺 北 市 重 慶 南 路 四 段 第 二 三 號

上 海 辦 事 處：上 海 市 四 川 中 路 第 六 七 〇 號 四 樓