

德 譯

步兵操典草案附圖

民國廿二年九月印

35

2175

# 步兵操典圖解(其一)

## 密集隊形之班隊形變換及運動

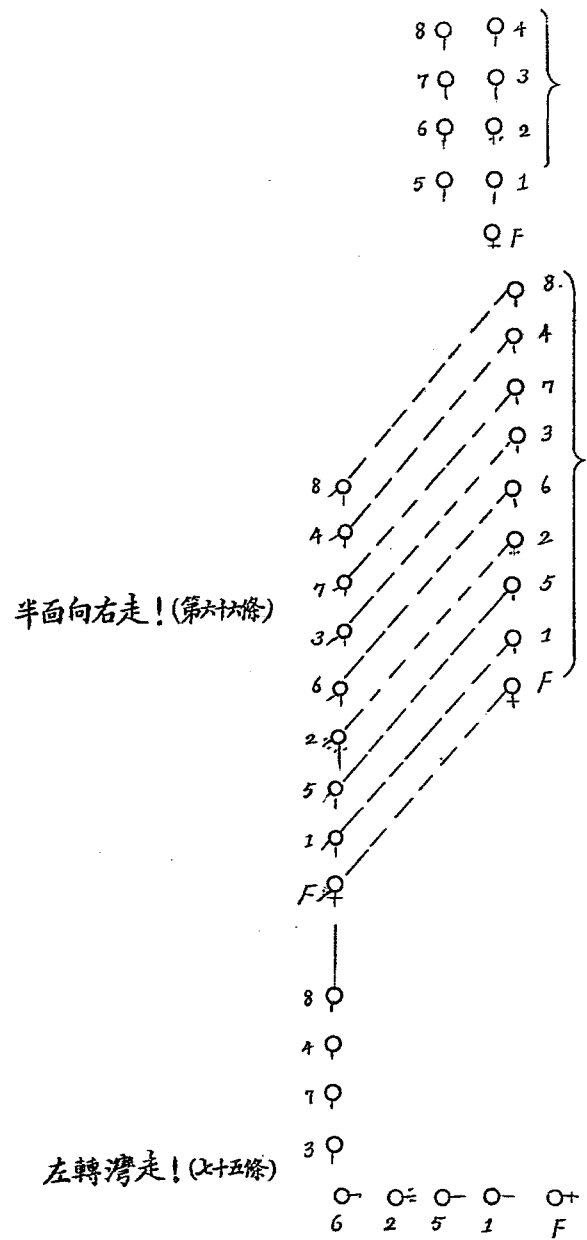

二路縱隊圖 見步兵操典五十四條之第二圖

一路縱隊 第七十一條圖三

向右轉走!(六十六條)

向左轉走!(六十六條)

卧下!

成橫隊卧下(六十八條)

成二路縱隊卧下

成一路縱隊向左卧下(六十八條)

成一路縱隊向右卧下(六十八條)

成二路縱走!(七十一條)

各種動作須向左右施行練習

步兵操典圖解(其二)  
 密集隊形之班隊形變換及運動

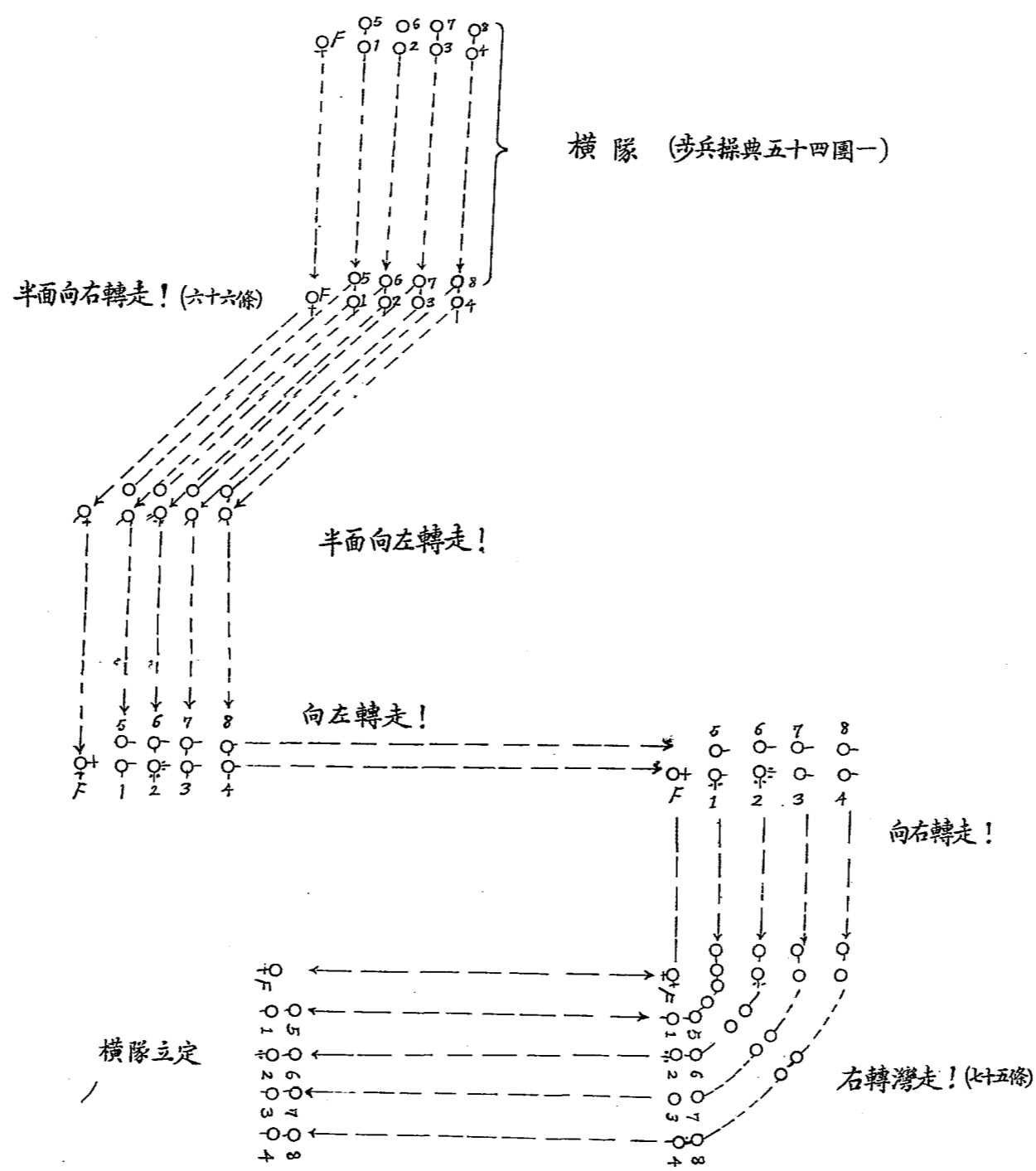

各種隊形變換及運動須向左右施行練習

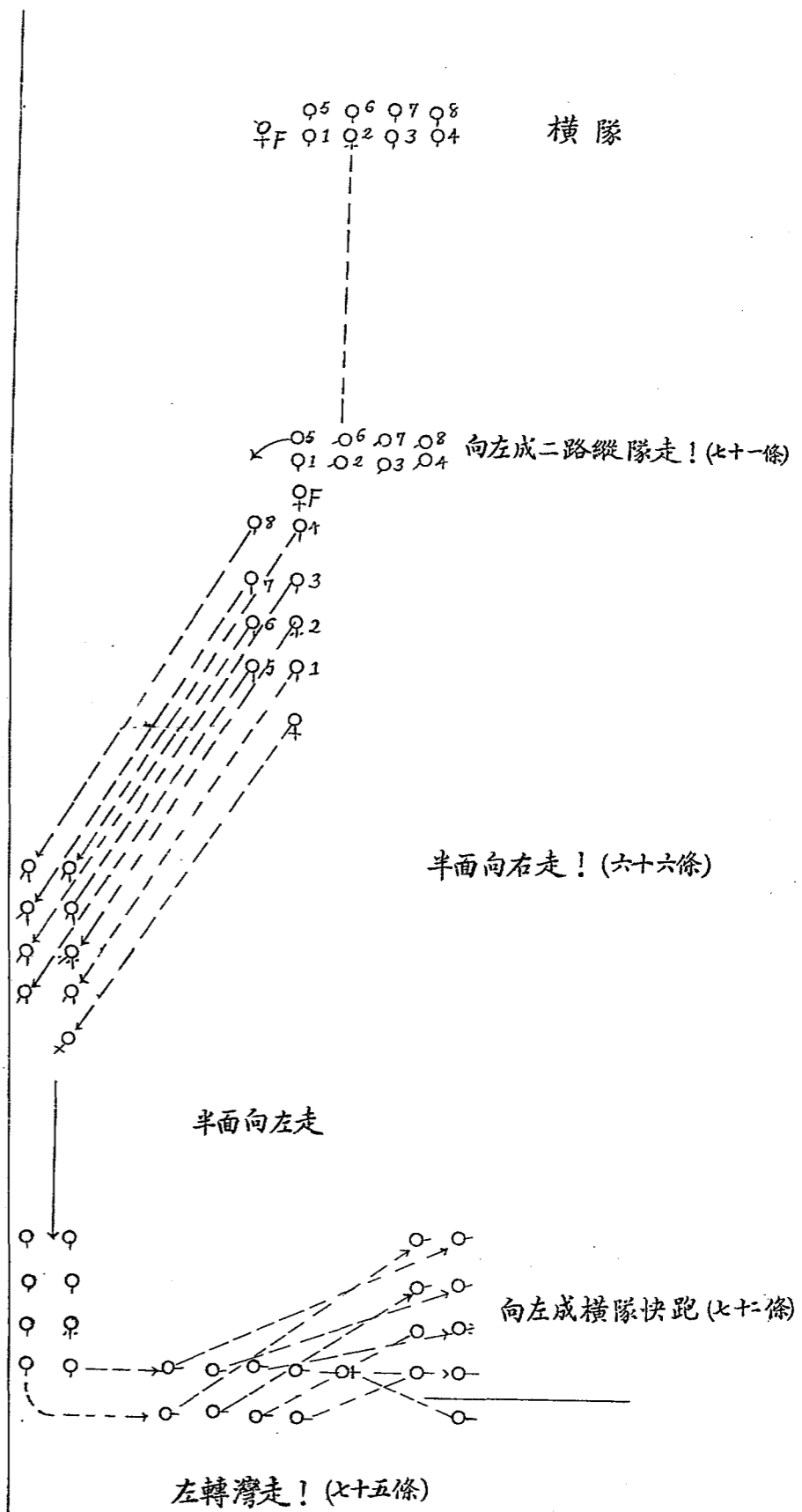

3

步兵操典圖解(其三)  
 由二路縱隊變成散兵羣  
 (見第八十五至八十三條)

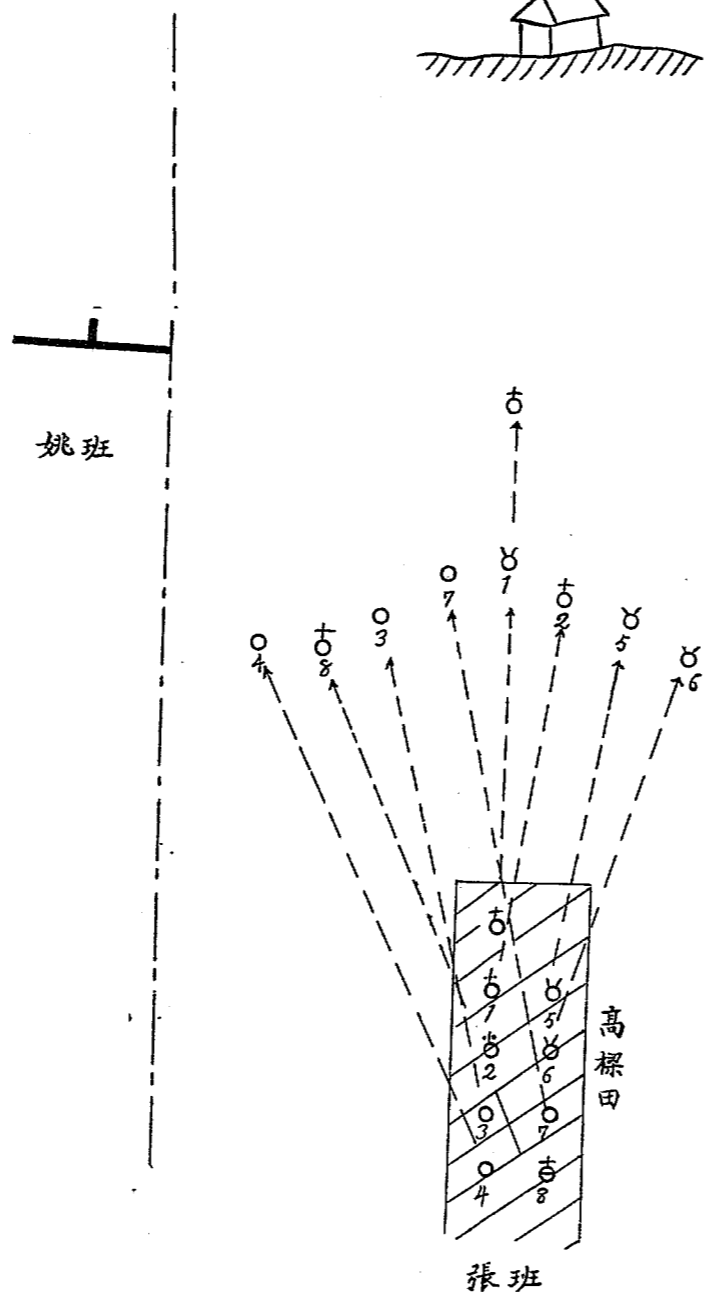
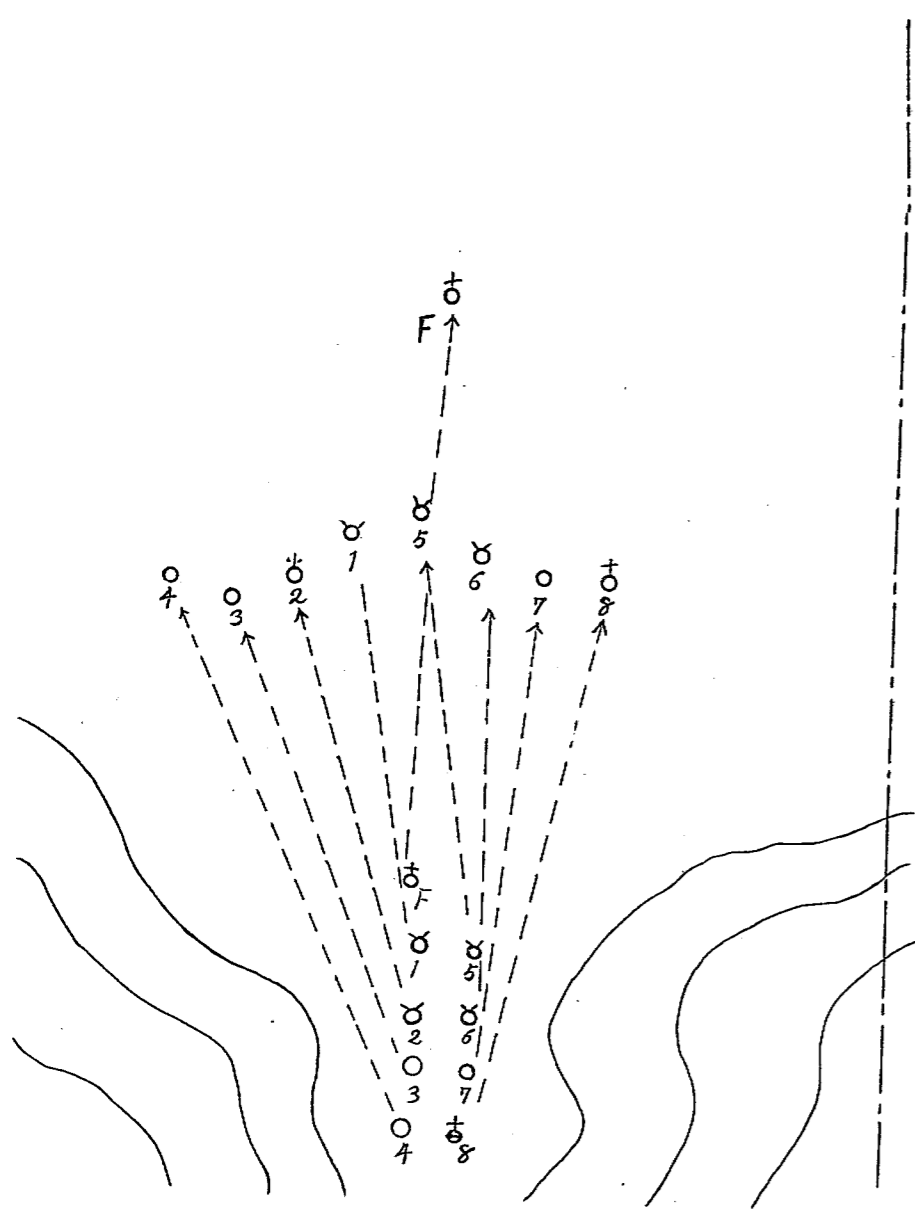

2

由橫隊變成散兵羣  
 (見第八十五至八十三條)

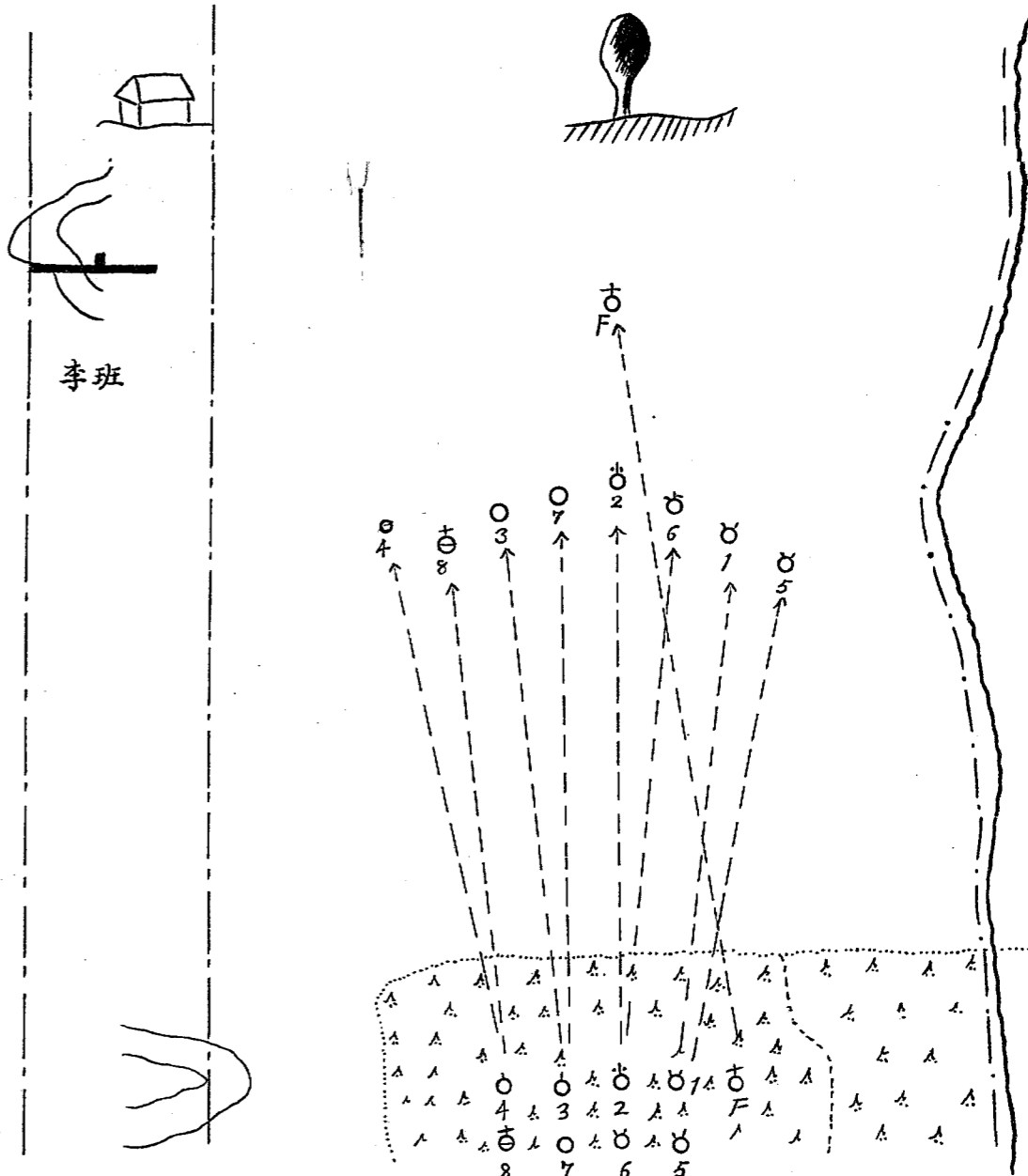

由二路縱隊變成散兵縱隊  
(見第80至82等條)

6

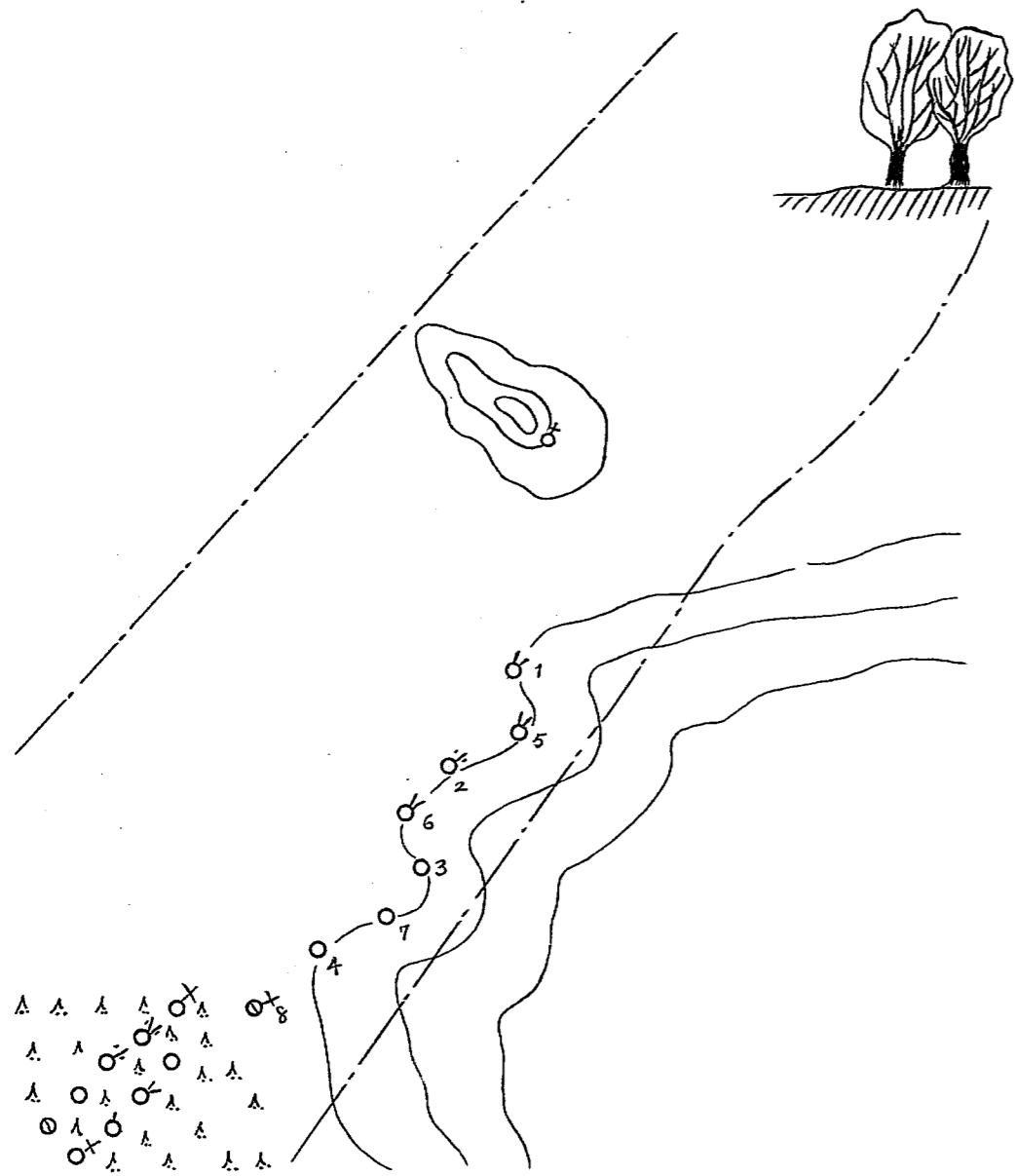

步兵操典圖解(其四)  
由橫隊變成散兵縱隊  
(見第80至82等條)

5

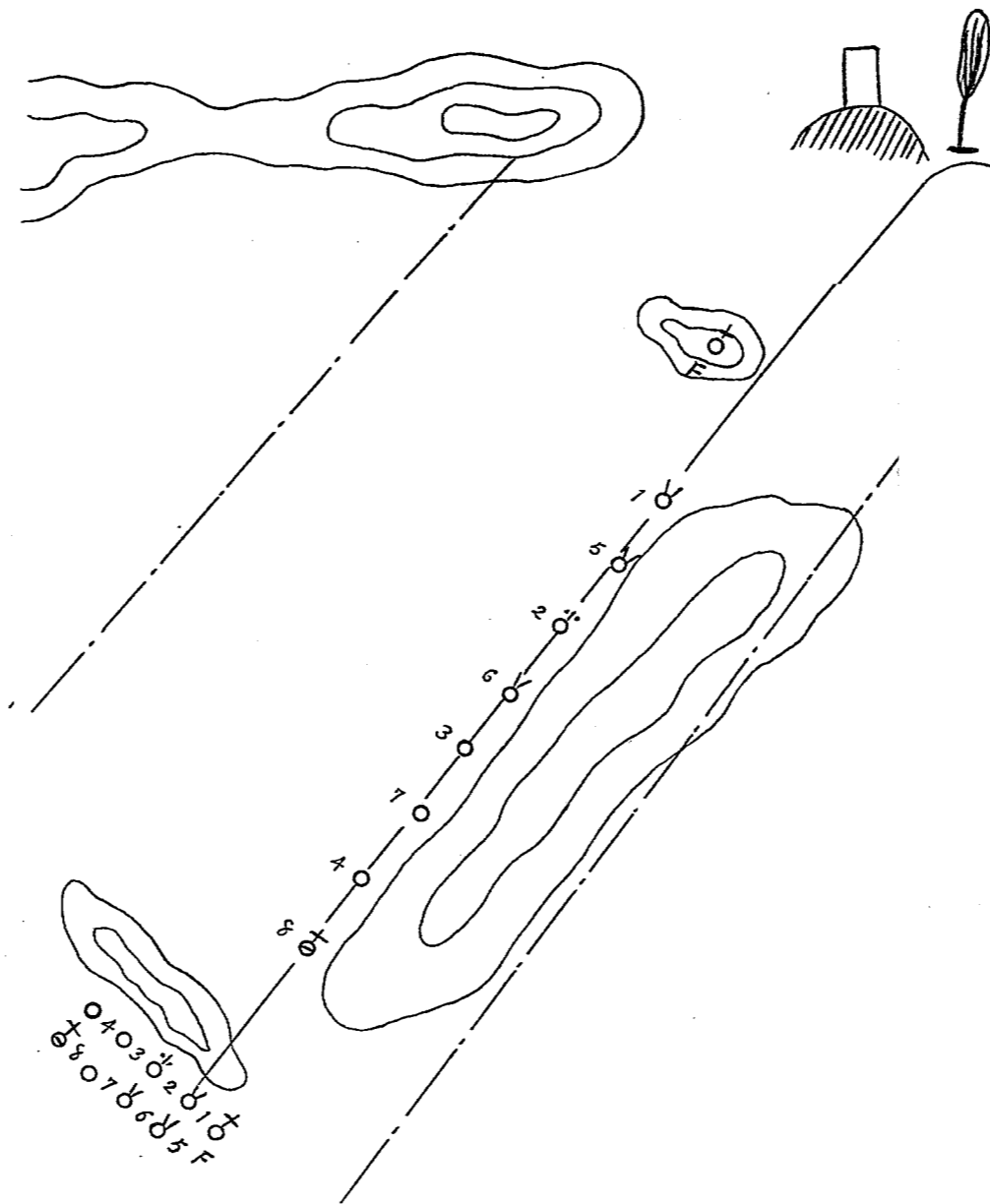

由一路縱隊變成散兵羣  
(見80至83等條)

4

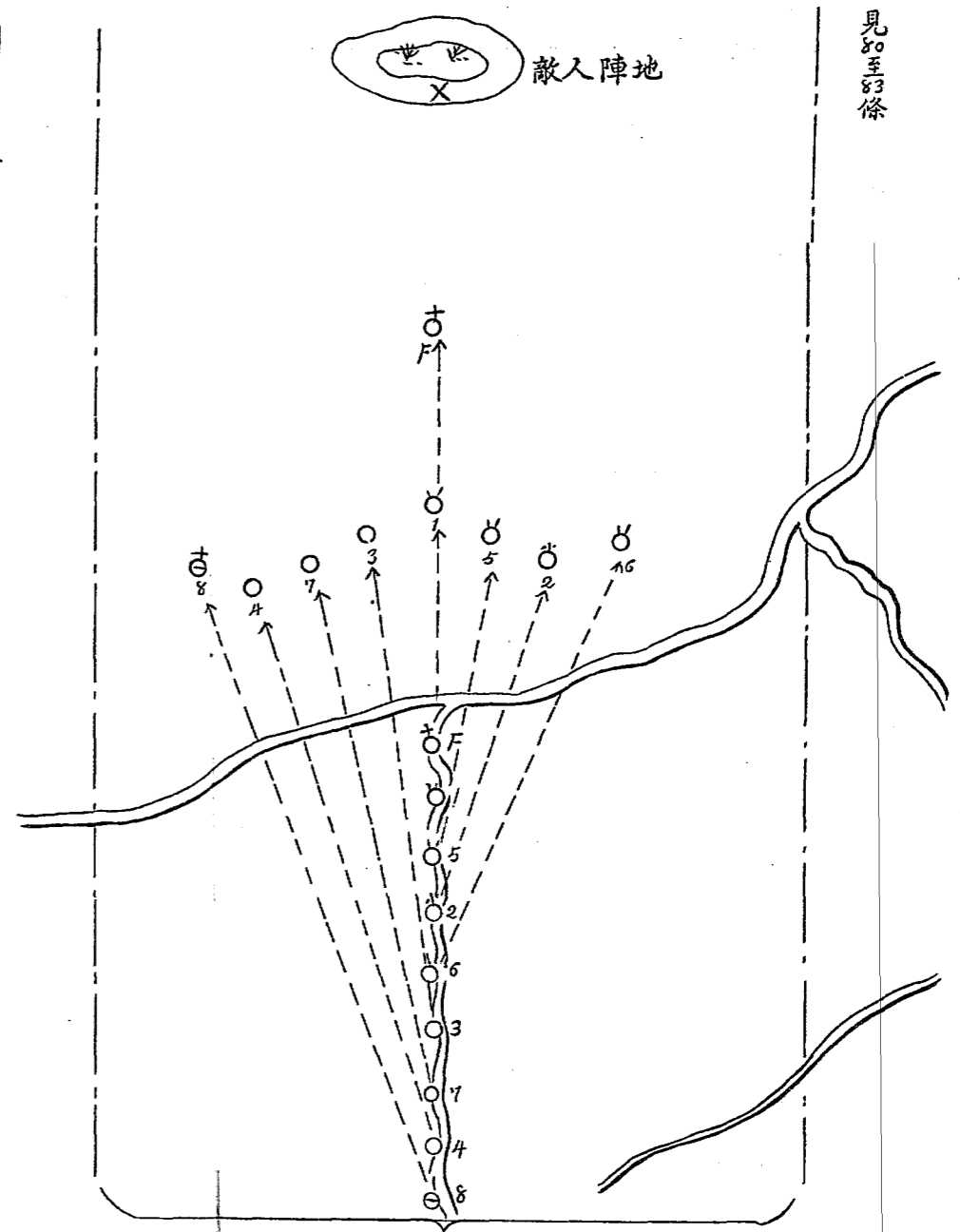

見80至83條

在狹小之作戰地帶及開闊地形上射擊班成散兵羣突擊班成散兵縱隊  
(見第80條及第四圖)

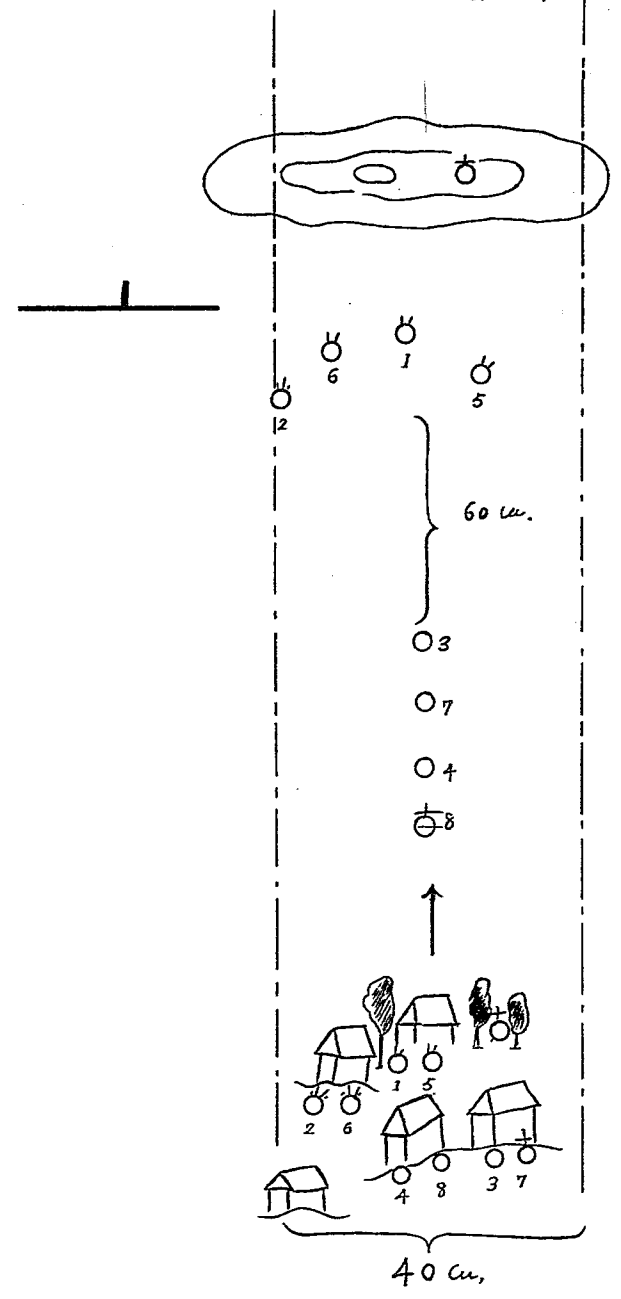

由一路縱隊變成散兵縱隊  
(見80至82等條)

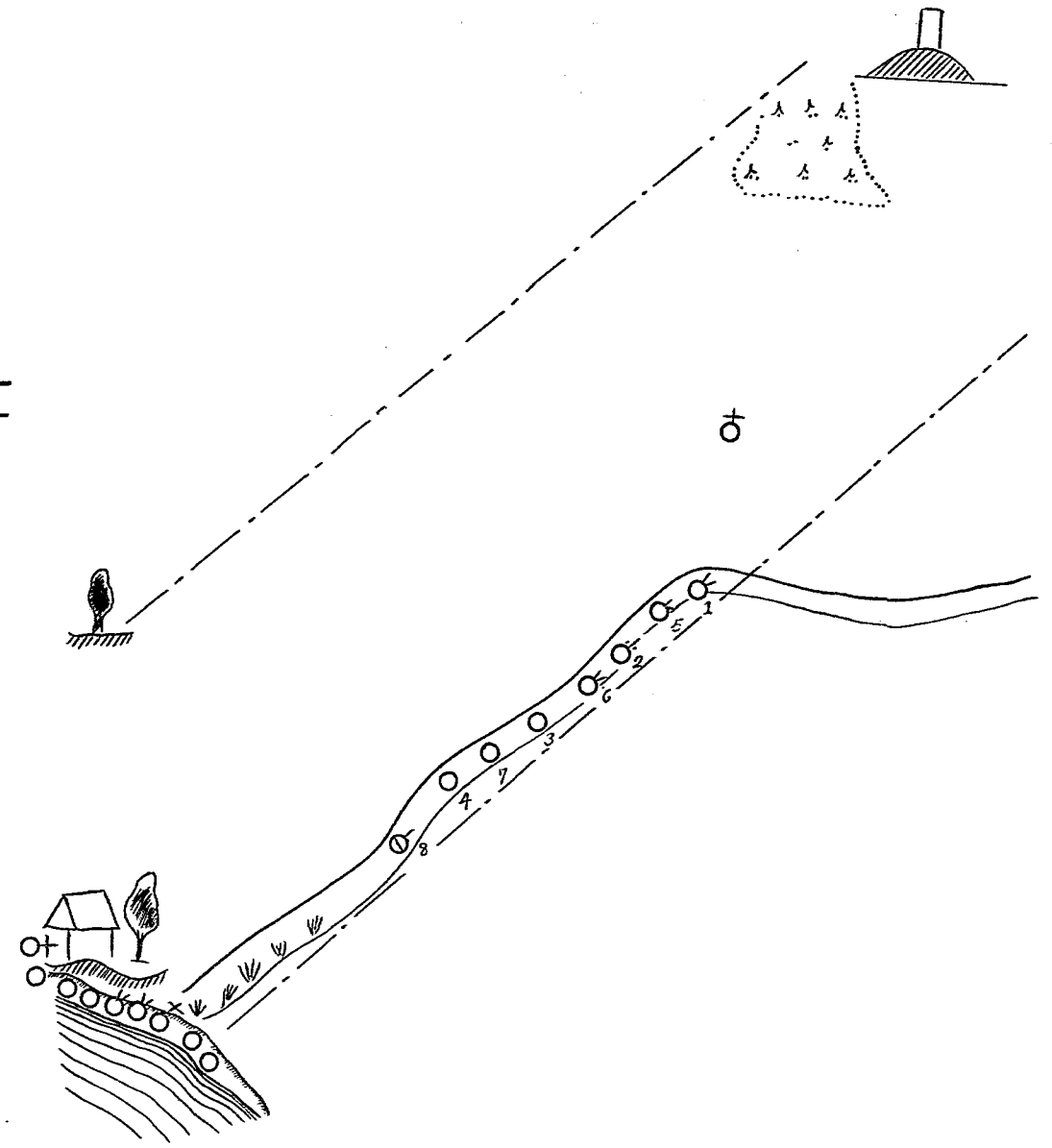

射擊班由橫隊變成散兵羣  
突擊班由橫隊變成散兵縱隊  
(見第80條及第四圖)

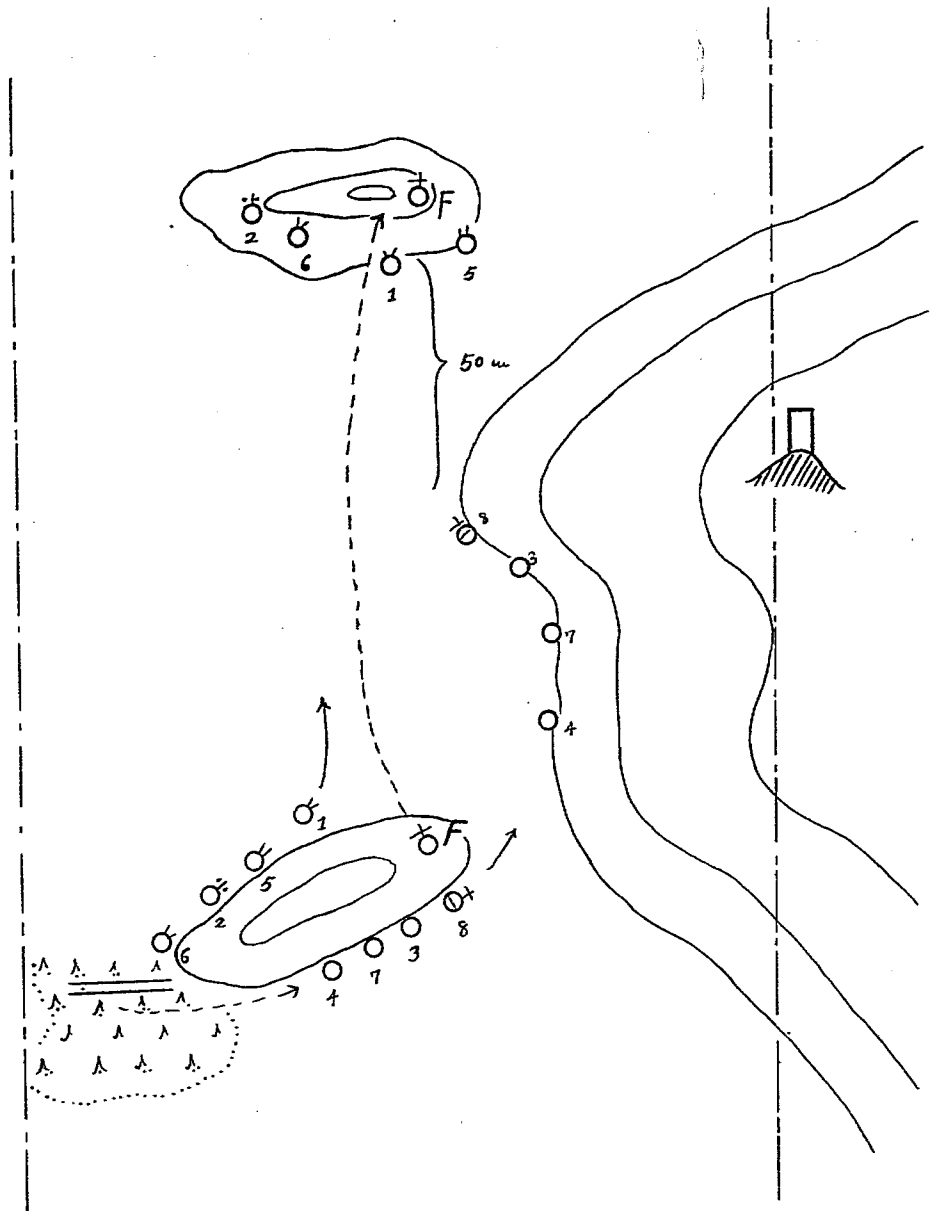

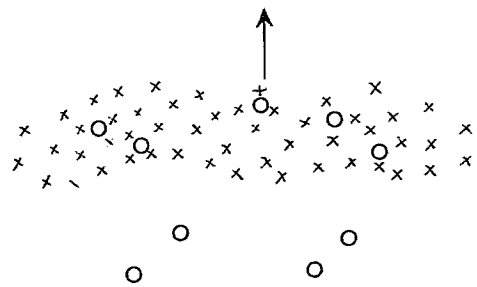

障  
碍  
物  
之  
穿  
越

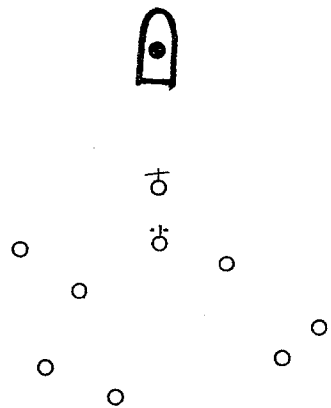

跟  
隨  
戰  
車  
前  
進

混  
亂  
隊  
形  
之  
使  
用

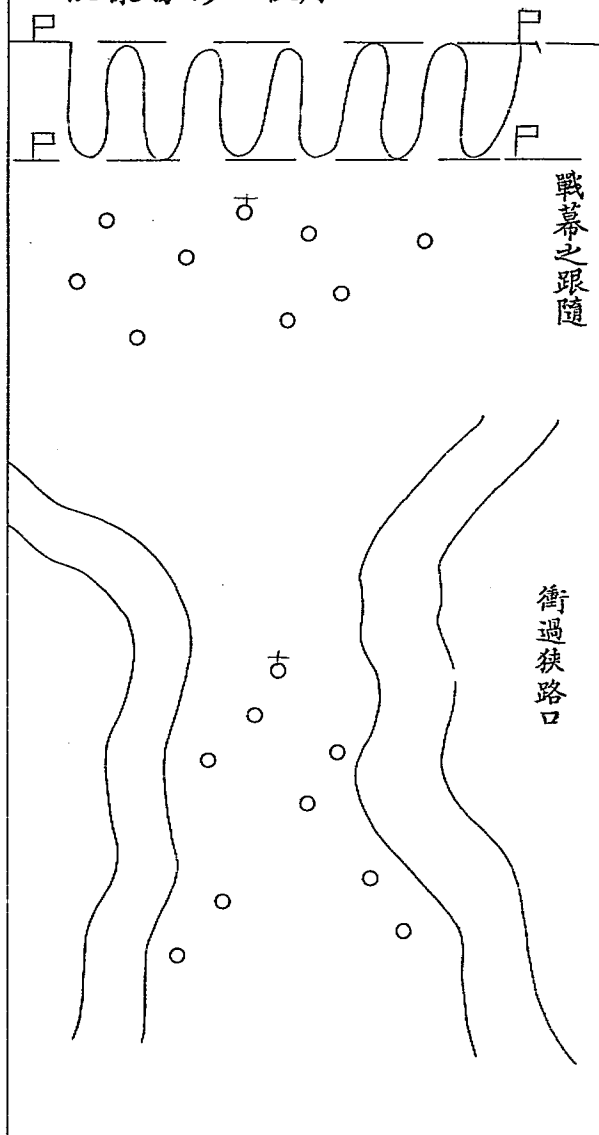

戰  
幕  
之  
跟  
隨

衝  
過  
狹  
路  
口

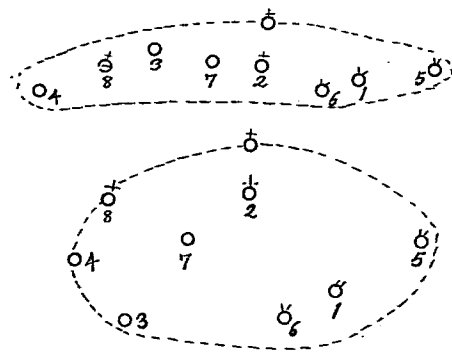
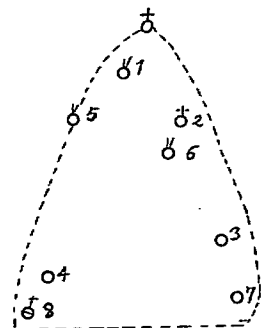
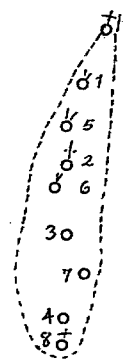

由  
散  
兵  
行  
變  
成  
混  
亂  
隊  
形

由  
散  
兵  
羣  
成  
混  
亂  
隊  
形

(可在行進間停止間向左右繞行)  
 (見步兵操典第一零五及一九條)  
 由橫隊各班左(右)翼減排縱隊

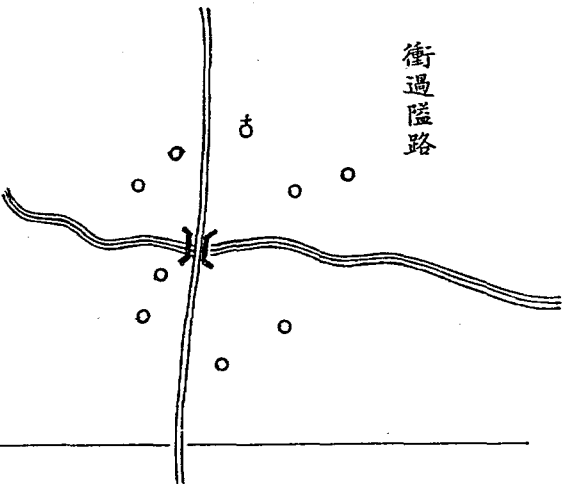
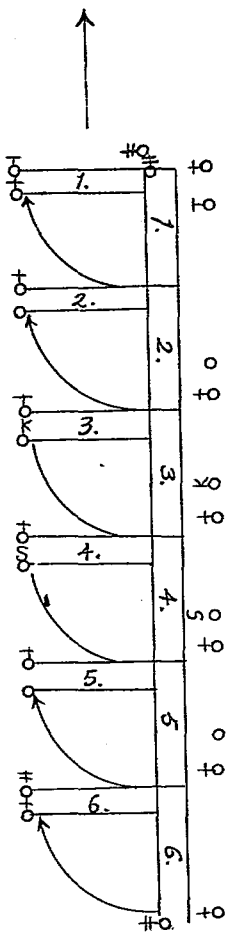

衝過隘路

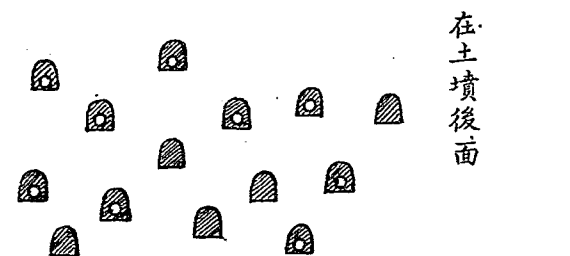

在土墳後面

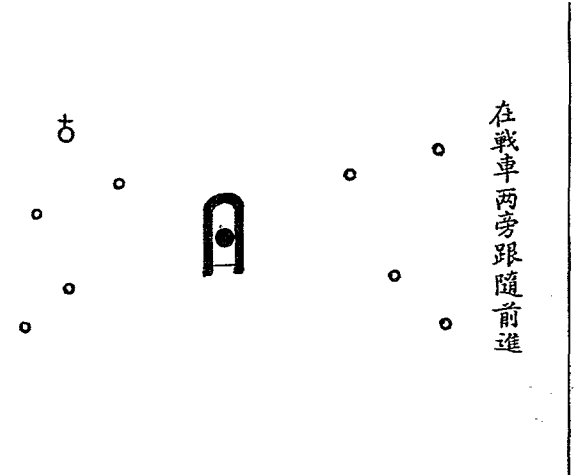

在戰車兩旁跟隨前進

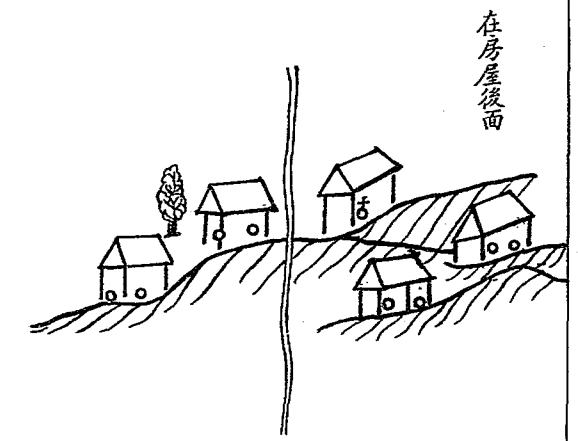

在房屋後面

# 擴大距離及間隔

(見步兵操典第109條)

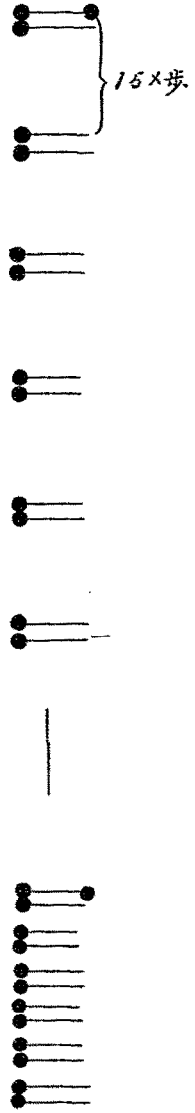

擴大班距離之排縱隊

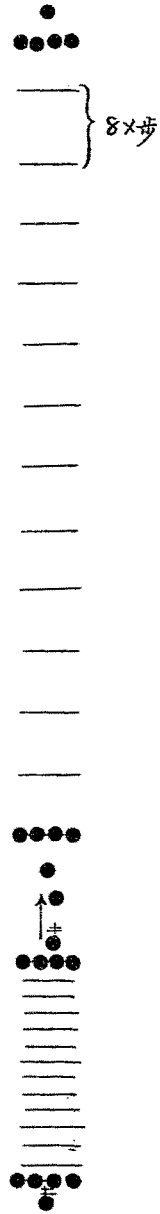

擴大列距離之行軍縱隊

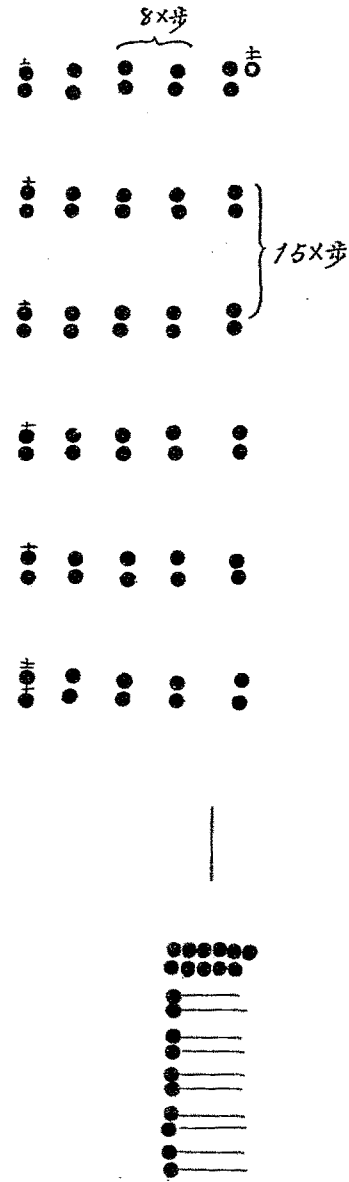

擴大距離及間隔之排縱隊

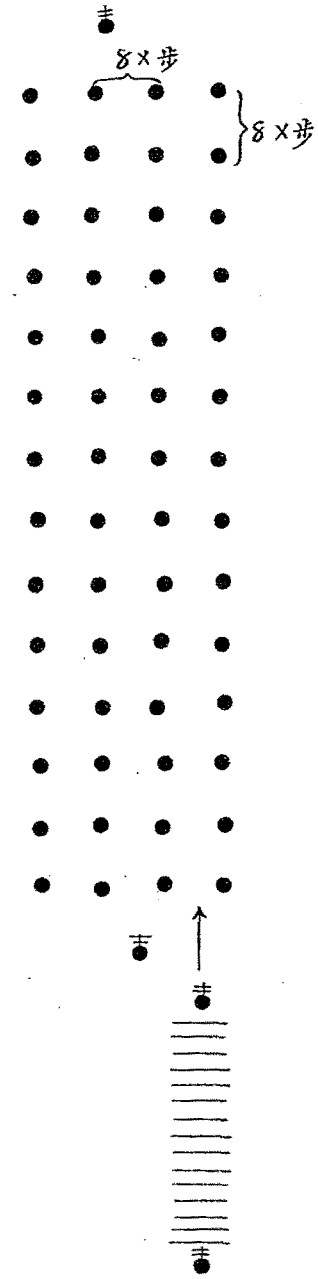

擴大距離及間隔之行軍縱隊

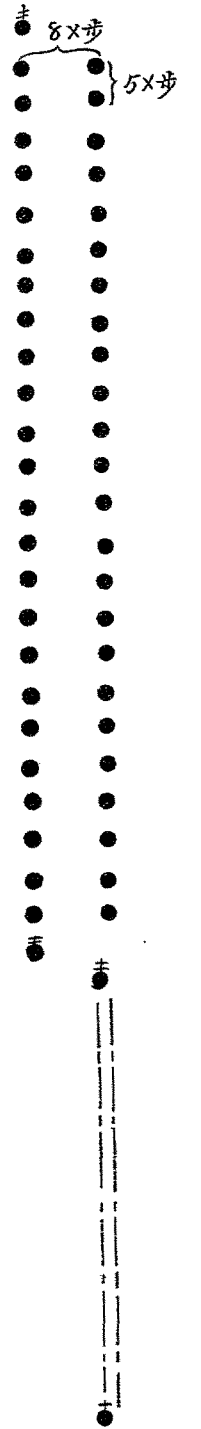

擴大距離及間隔之二路縱隊

所定步數大小祇表示大概標準



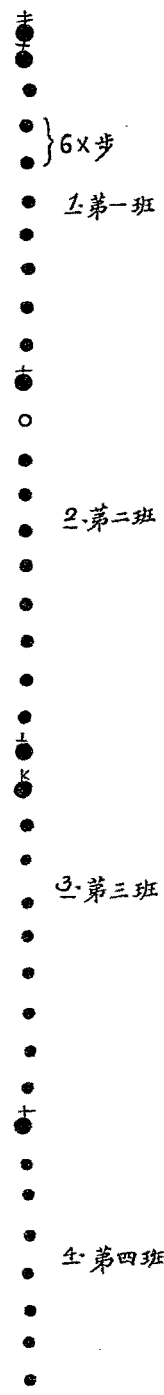
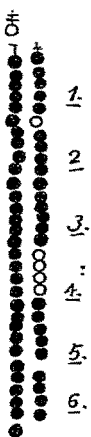
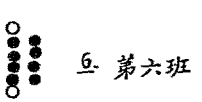
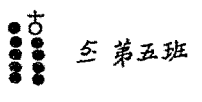
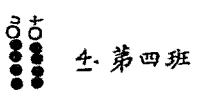
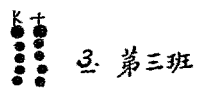
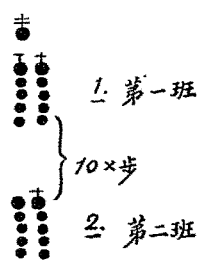

排成二路縱隊後擴大各班距離      排成一路縱隊擴大距離

由排縱隊成二路縱隊  
 (祇在行進間施行)  
 (見步兵操典第114條)

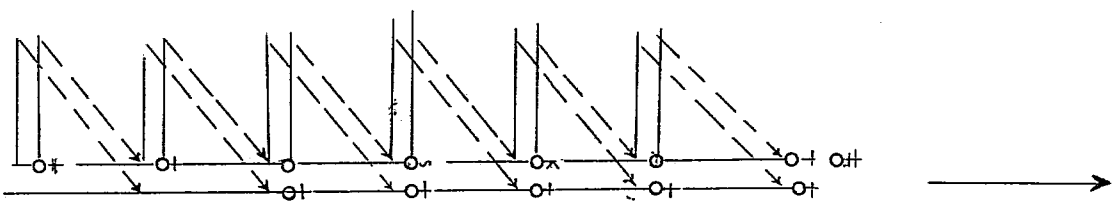

排縱隊  
 (見步兵操典第113條)

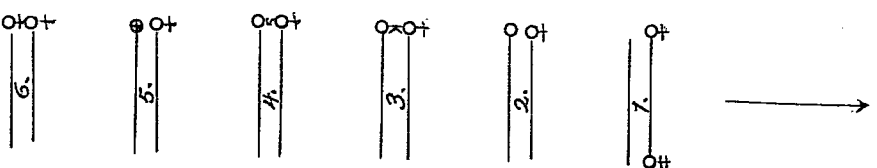

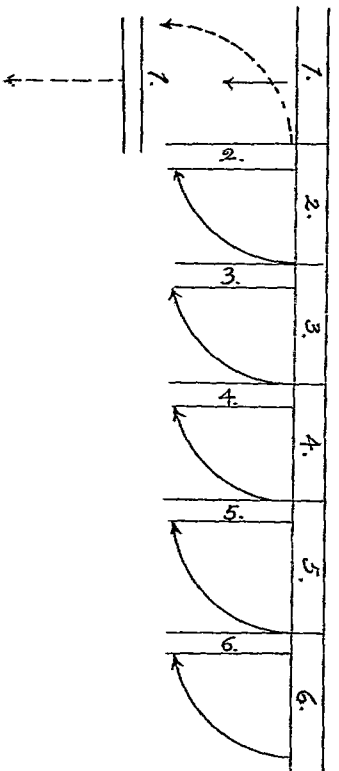

由橫隊向左成排縱隊

(見步兵操典第三條)

(官長位置見雜典二九條)

排縱隊左(右)轉灣走  
(見步兵操典第二七條及二八條)

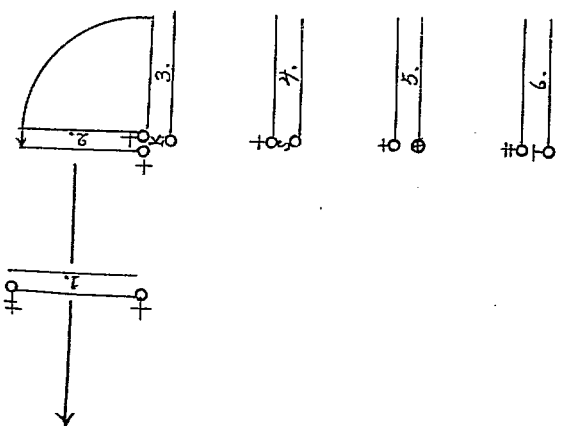

(見步兵操典第二五條)  
由排縱隊變成行軍縱隊或由行進縱隊變為排縱隊

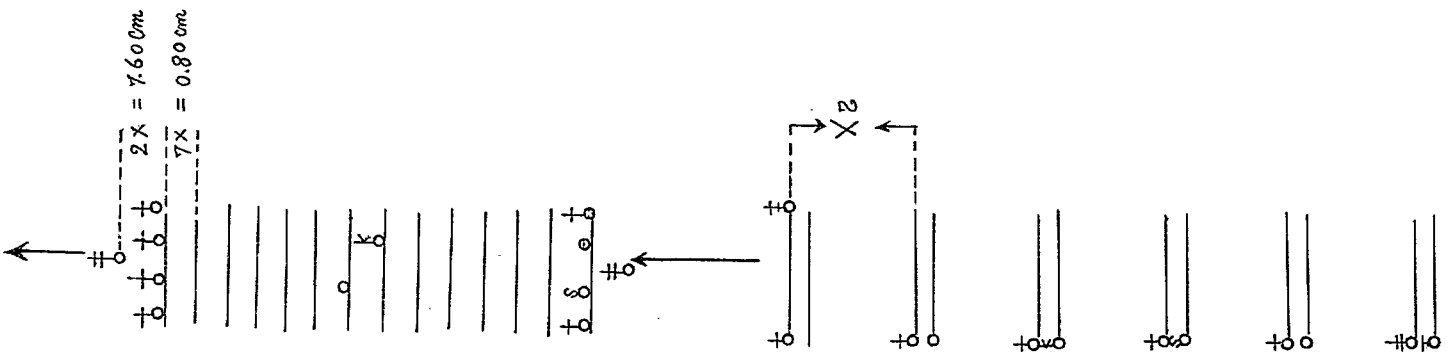

第(一)五及二九條  
(見步兵操典)  
走成橫隊  
由縱隊左(右)轉灣  
行進間及停止間

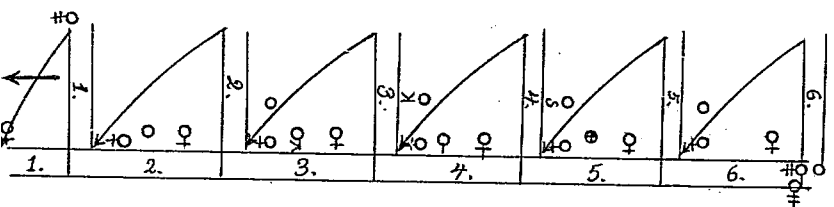

# 由排縱隊成橫隊

(見步兵操典第一百十六條)

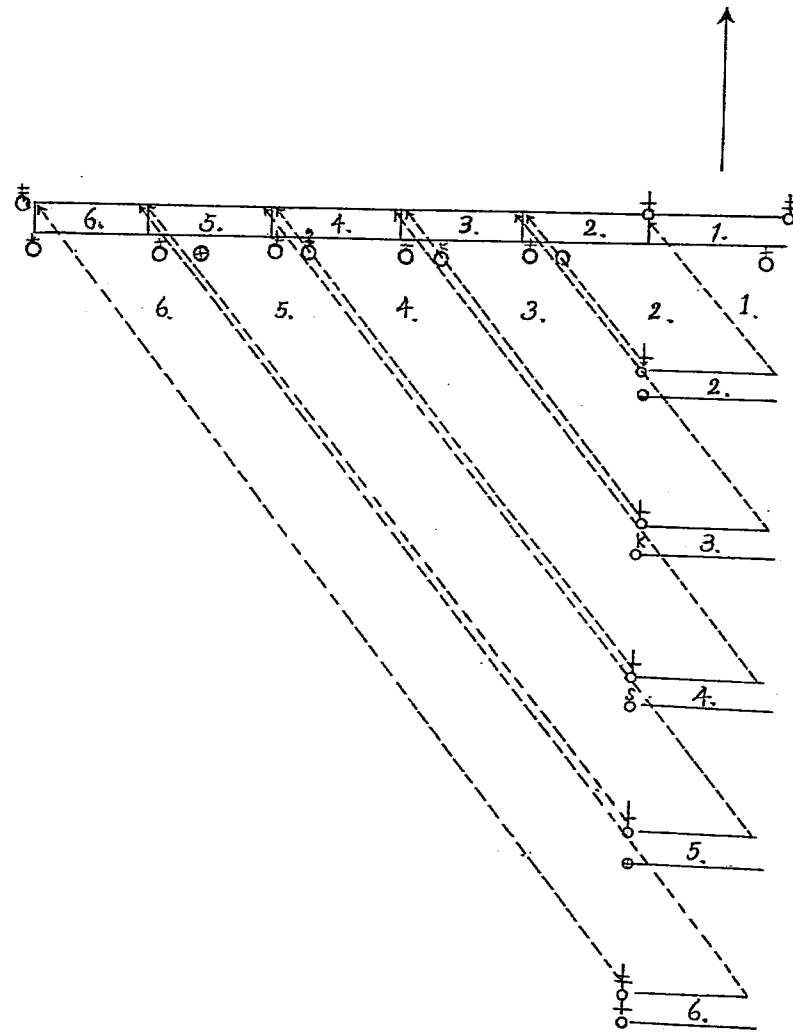

由二路縱隊成排縱隊  
(見步兵操典第一百十六條)

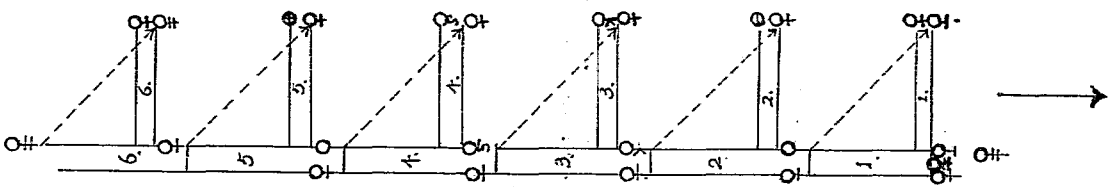

# 排無依托時之疎開

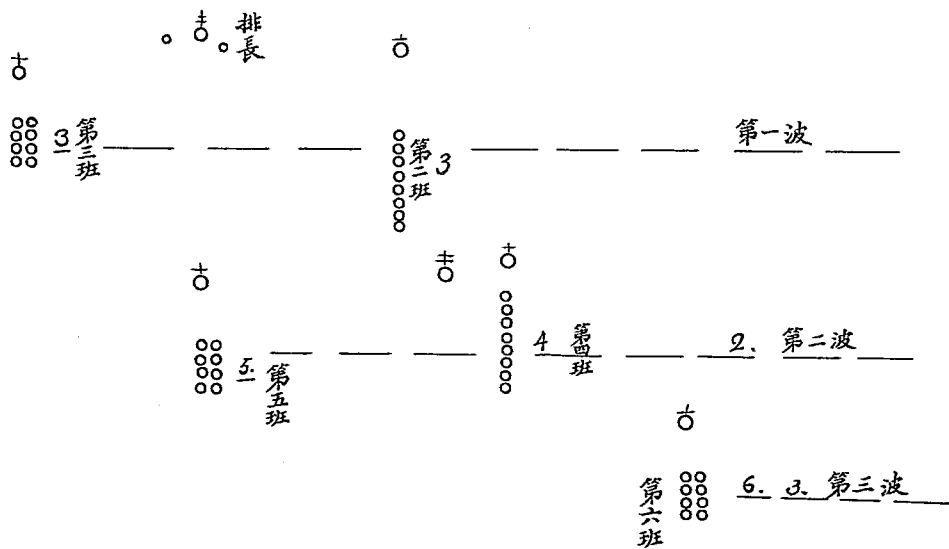
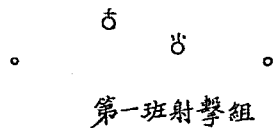

○ ○

○ ○

第一班突擊組 = 側面警戒

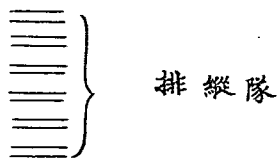

# 步兵班在各種戰鬥地帶疎開圖

窄戰鬥地帶  
(一百米以內)

中戰鬥地帶  
(一百至二百米)

寬戰鬥地帶  
(二百米以外)

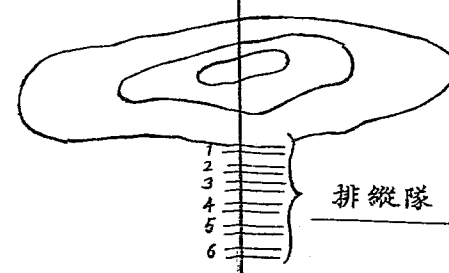
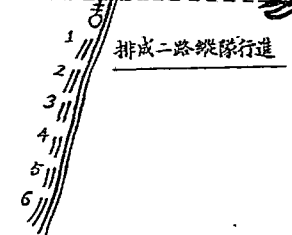
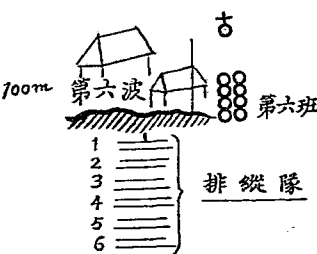
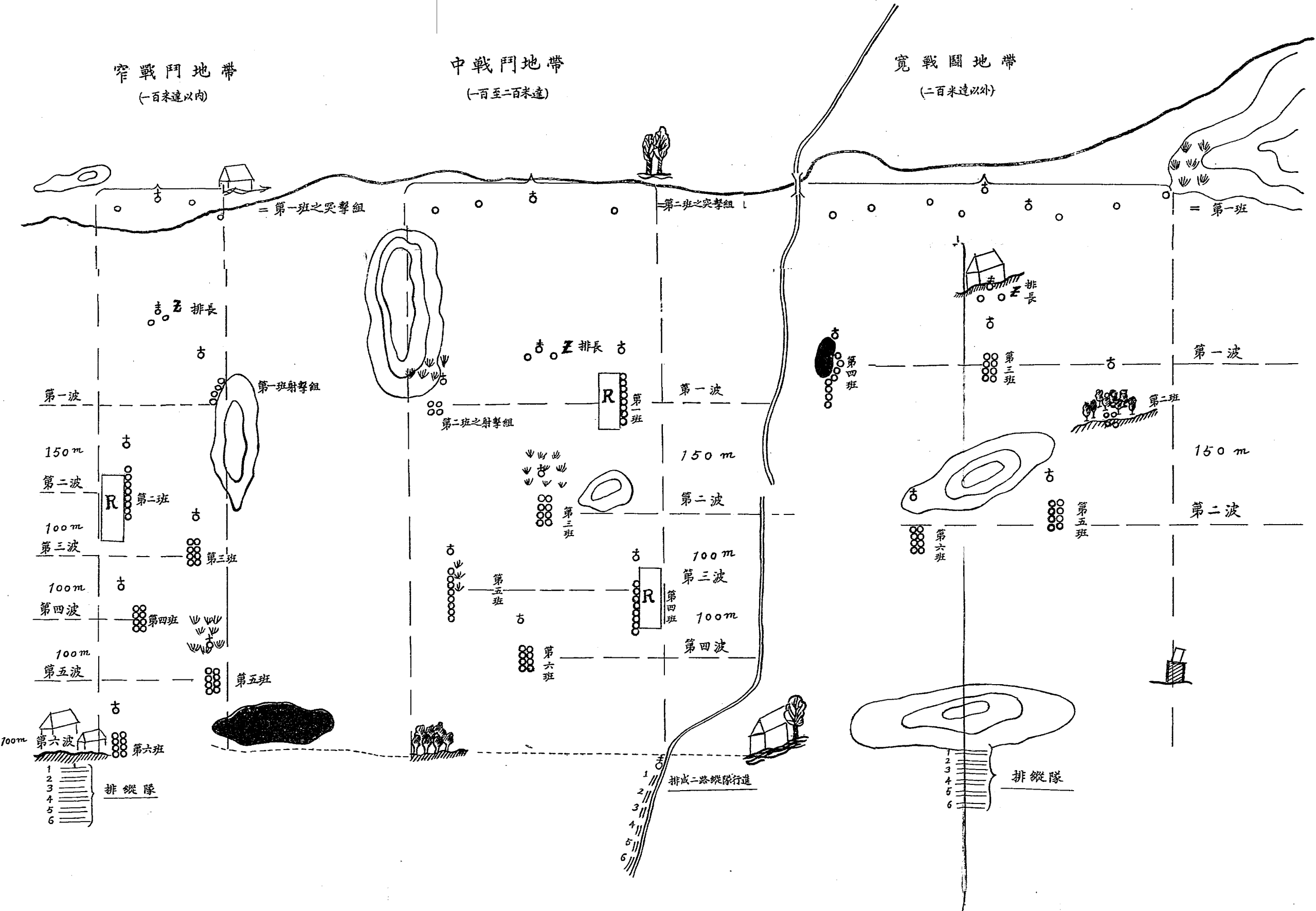



# 前進排之警戒 (見步兵操典第170條及210條)

中戰鬥地帶

寬戰鬥地帶

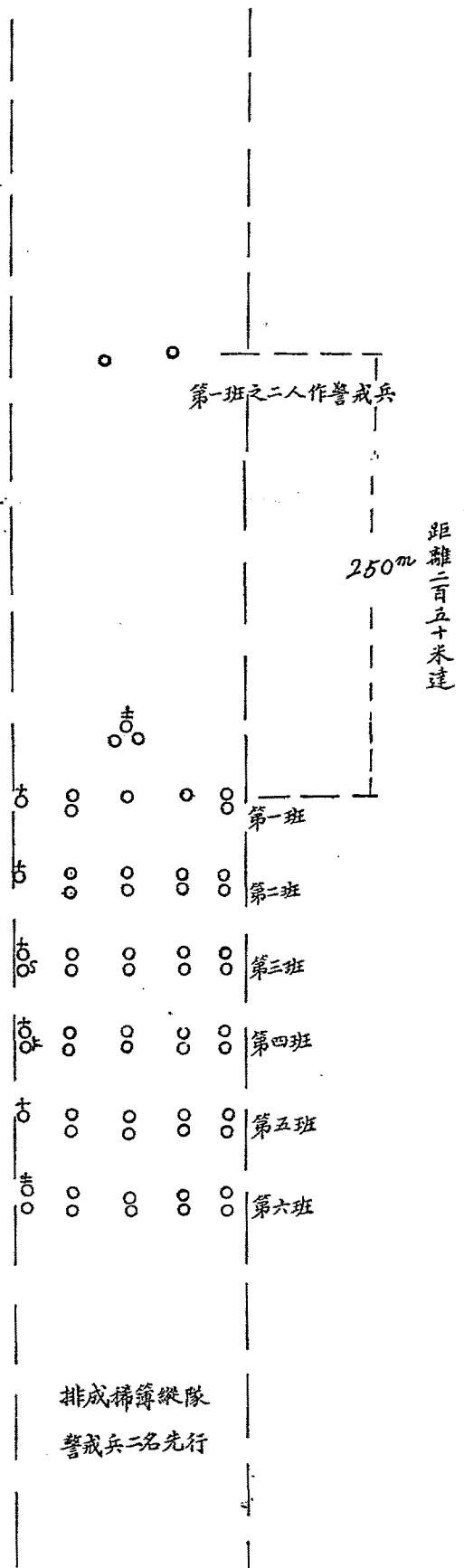
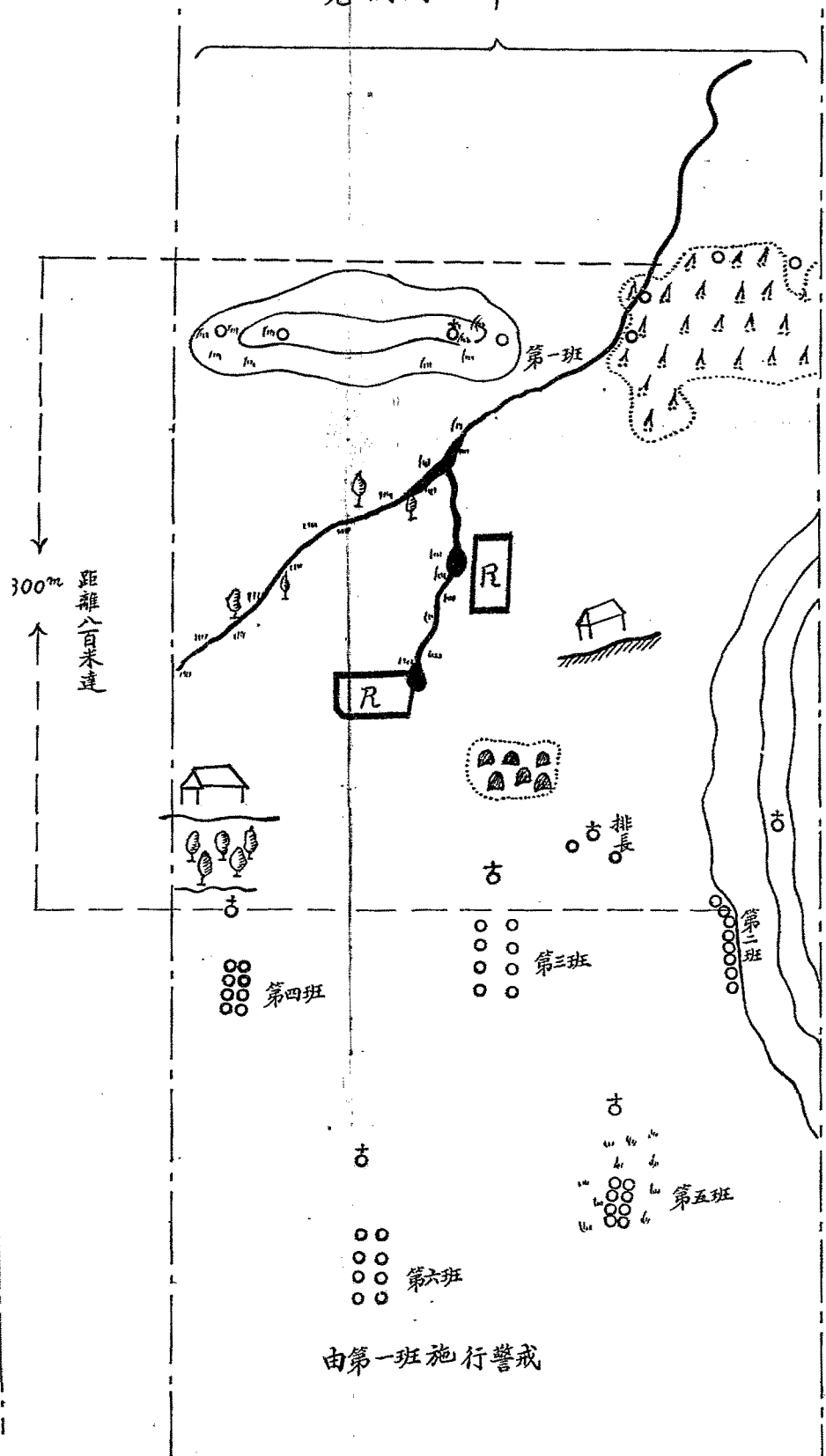
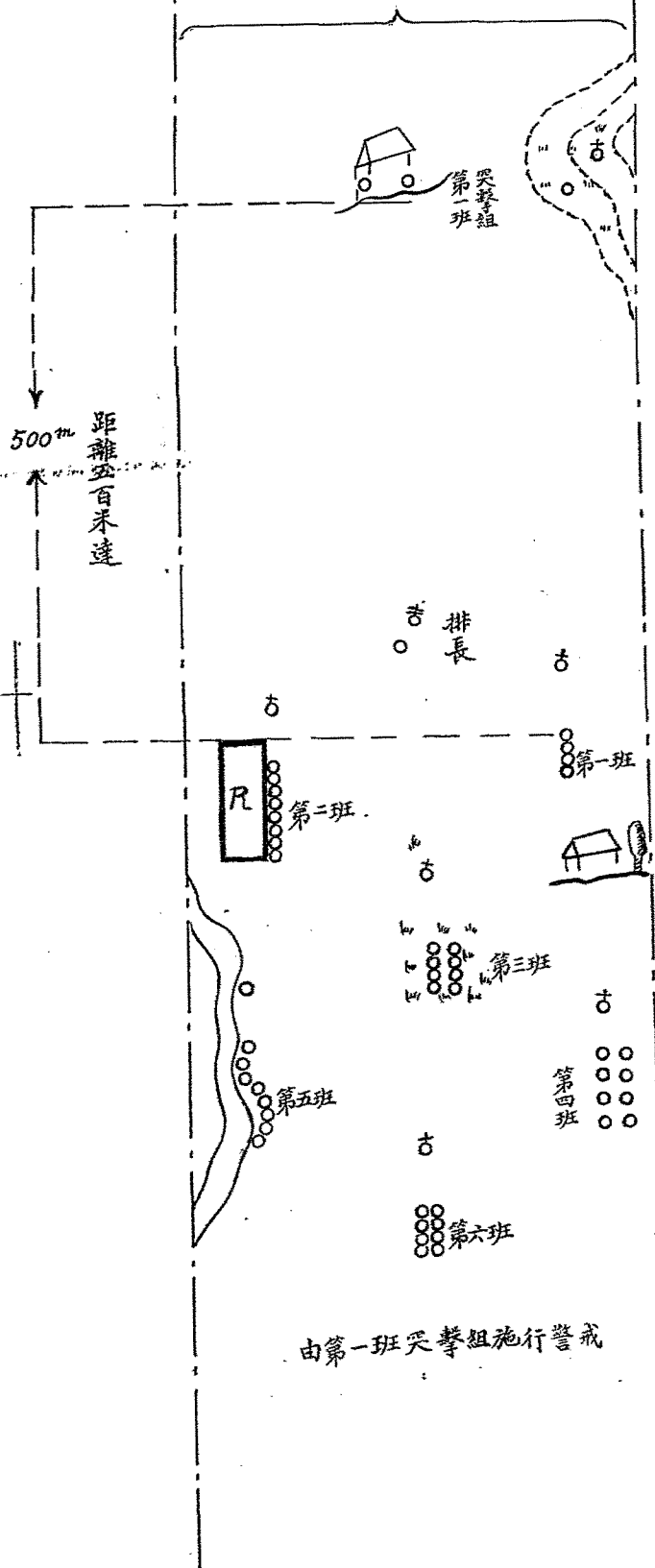

排之疎開 (見步兵操典第二百二十一條第二段)

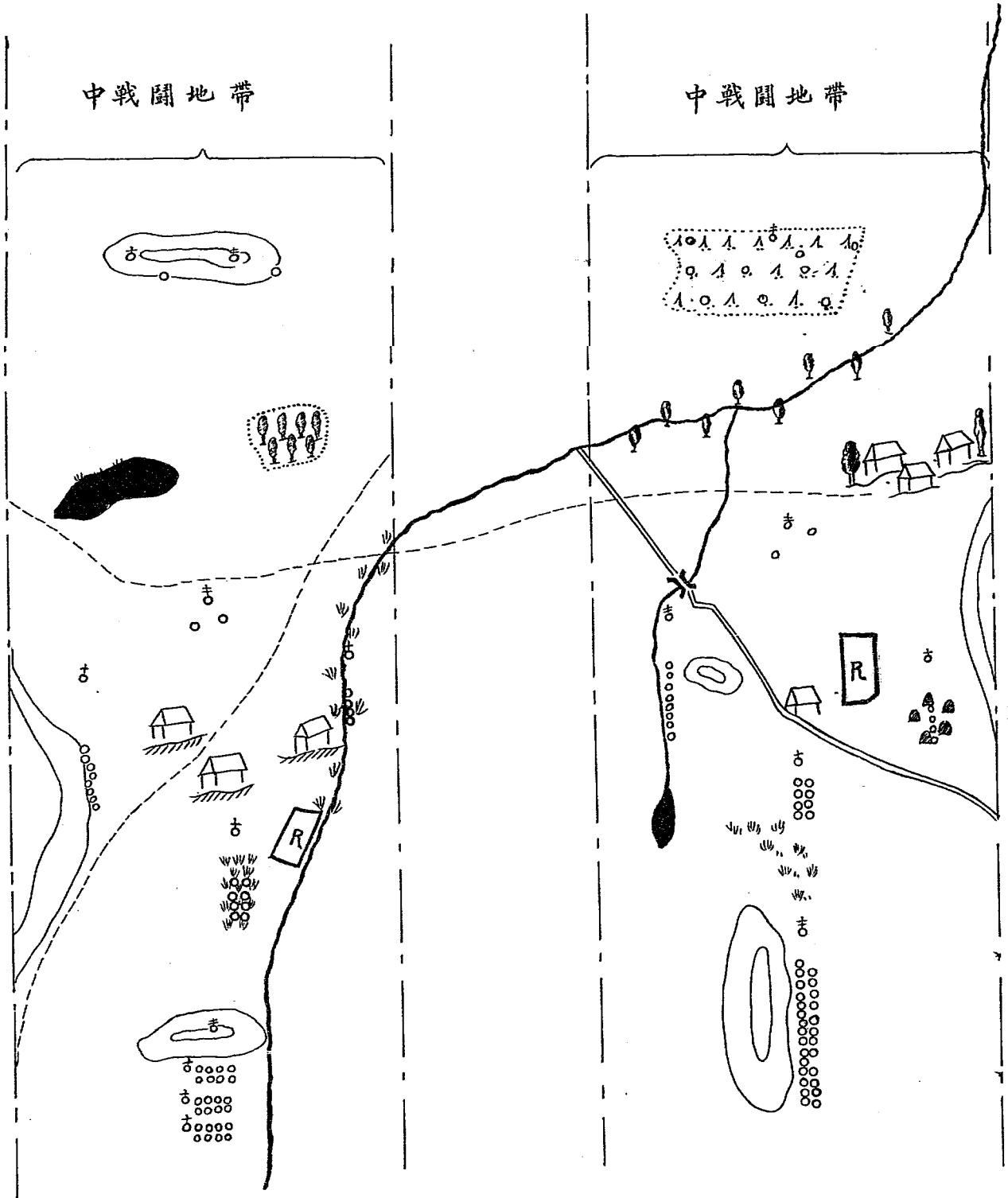

在有利地形上前進 第一半排疎開  
 第二半排仍成排縱隊行進

第二半排成二路縱隊行進

遭遇戰  
(見步兵操典225條)

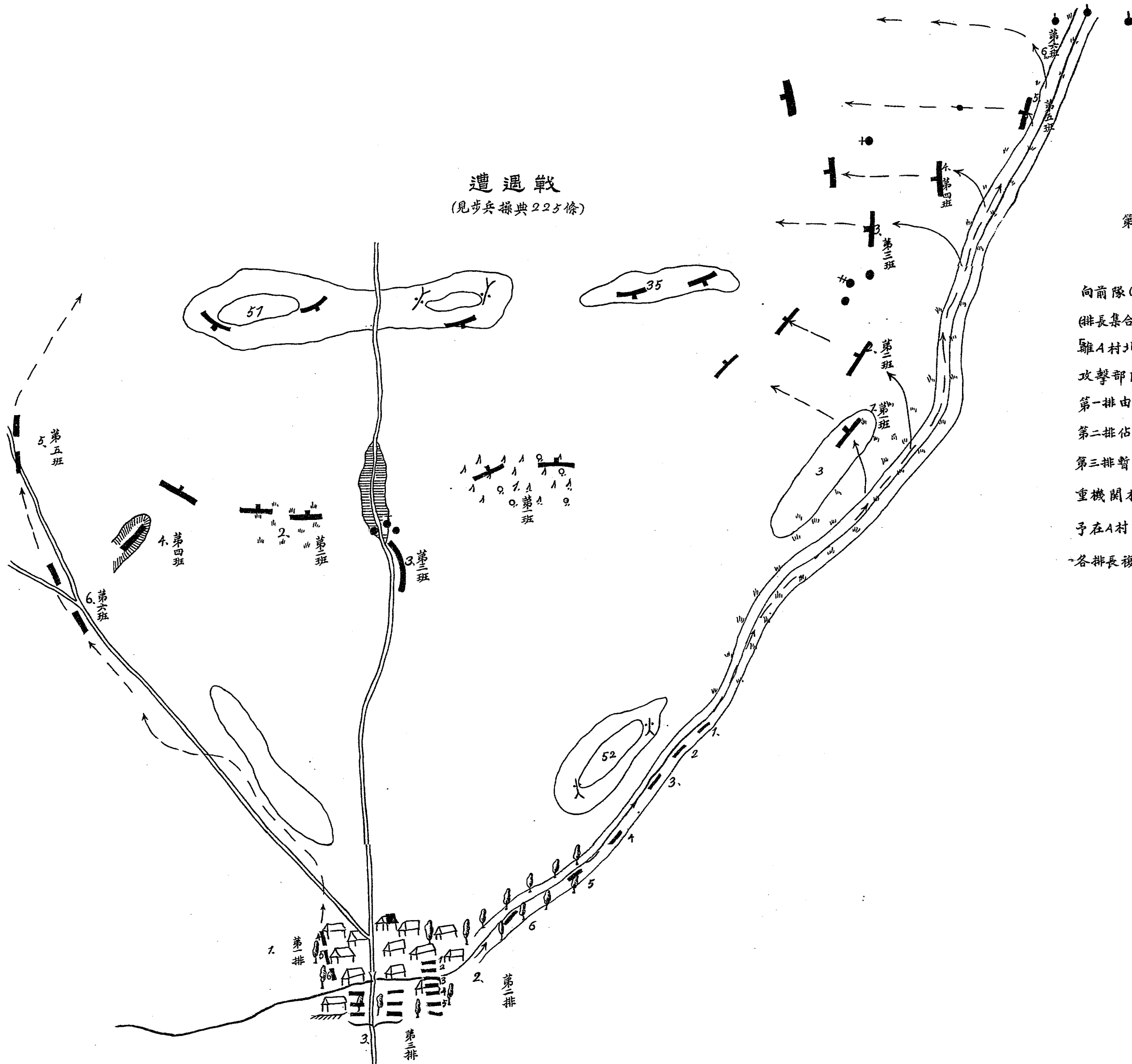

第二頁: 攻擊配備

向前隊(尖兵連)所發之攻擊命令  
(排長集合於A村北口)  
離A村北面一千三百米達高崗上發現敵人前隊向敵人攻擊!  
攻擊部隊:  
第一排由道路兩旁前進  
第二排佔領高崗35及敵人左翼取包圍式攻擊  
第三排暫留A村聽候命令  
重機關槍排在52山崗上施行火力掩護  
予在A村北口由傳令兵連絡  
各排長複述命令後開始!

前衛前隊突向敵人攻擊(遭遇戰) 兵力:步兵一連及重機關槍一排  
 (見步兵操典二二五條)

第一頁:前衛前隊(尖兵連)之配置

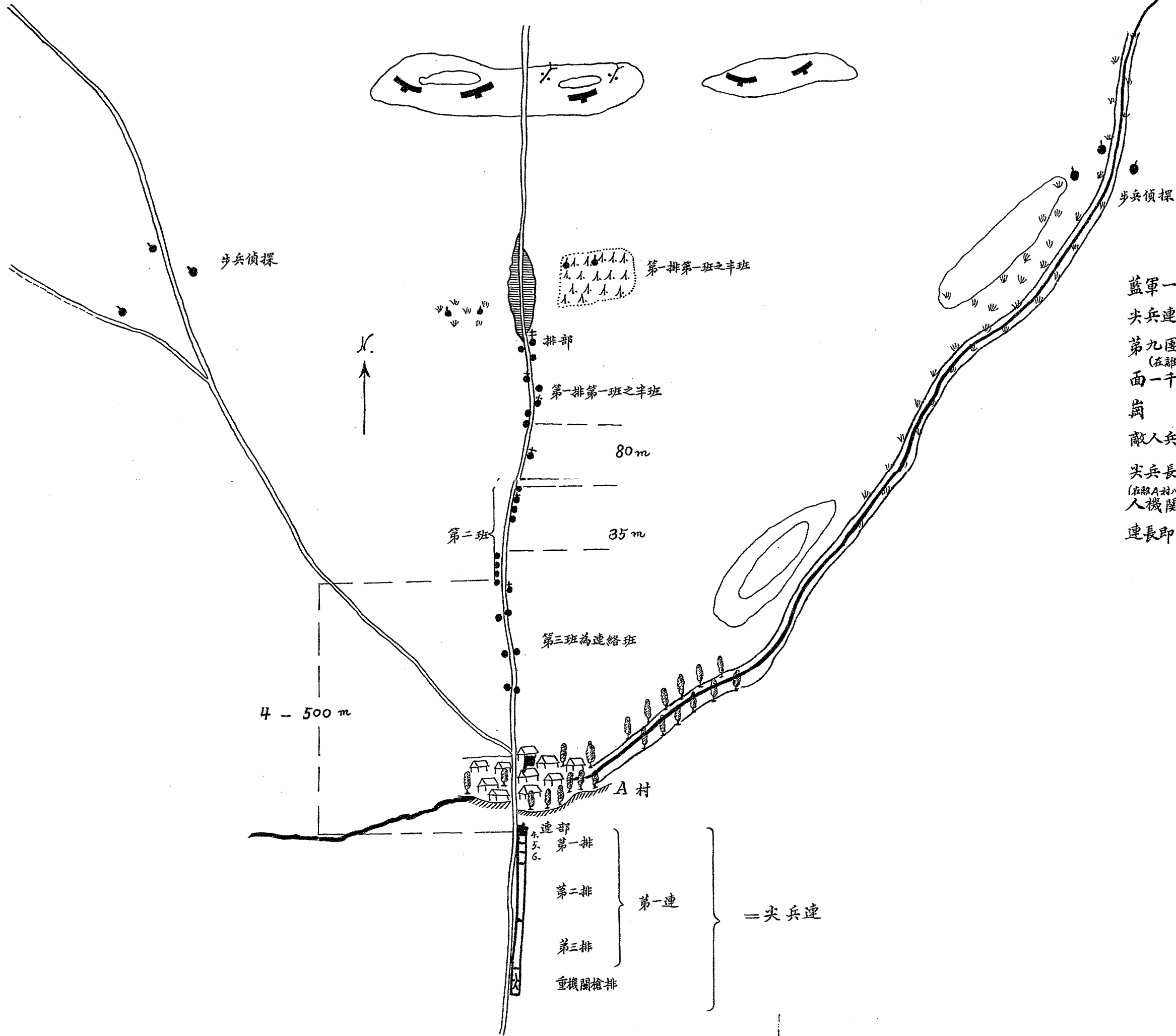

情況

藍軍一營由南方向北前進  
 尖兵連連長達到A村北口時接到下列報告  
 第九團第一連偵探長報告: 敵人佔領A村正北面一千三百米達及A村東北面一千二百米達兩山崗  
 敵人兵力尚不明瞭請見畧圖現在繼續偵察  
 尖兵長報告: 離我前面四百米達山崗上發現敵人機關槍兵力尚未明瞭  
 連長即下決心向敵人攻擊攻擊命令見第二頁

=尖兵連



排之疎開

(見步兵操典第一二九至一三三條及第二二四條至第二二七條)

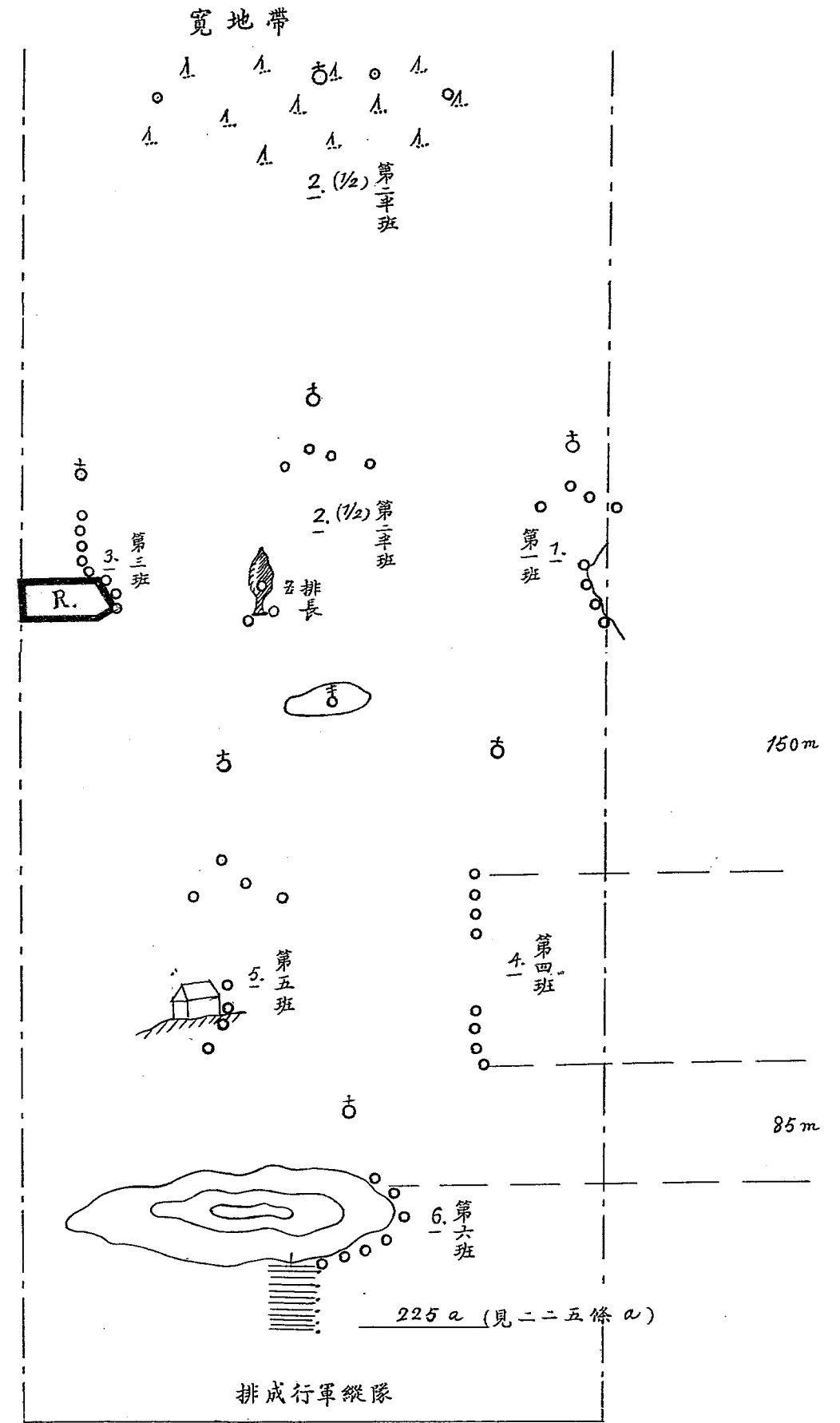
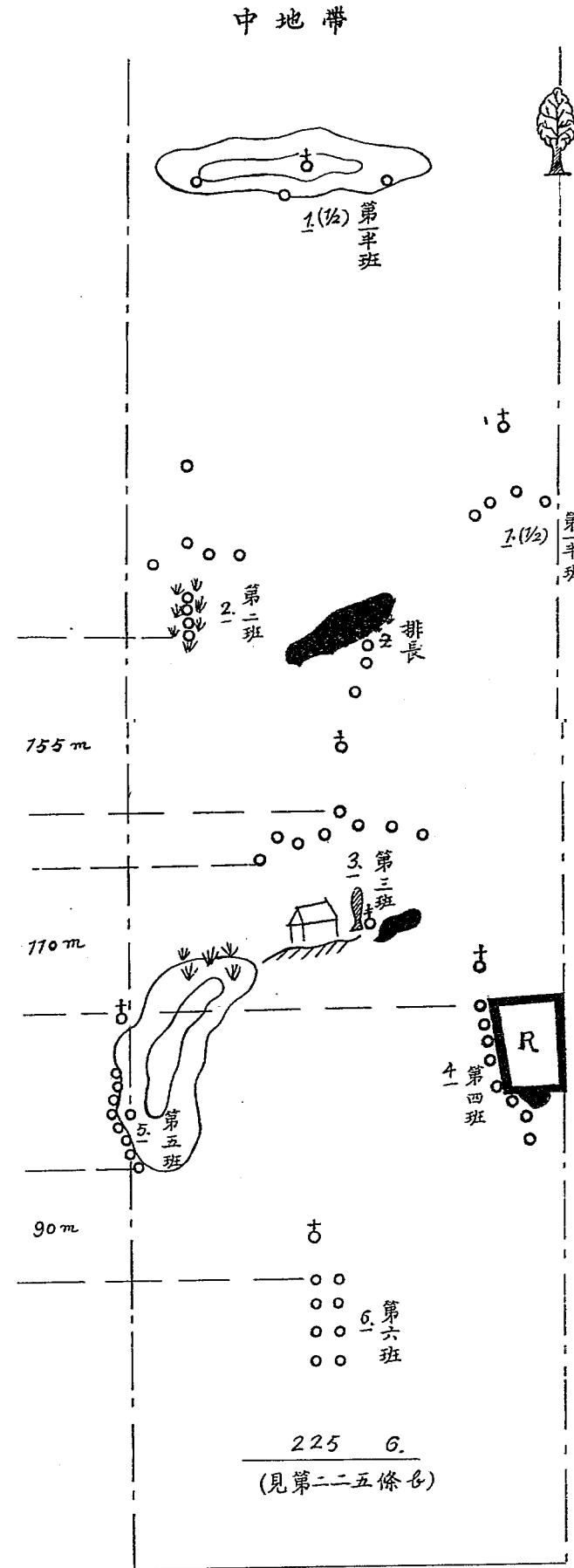
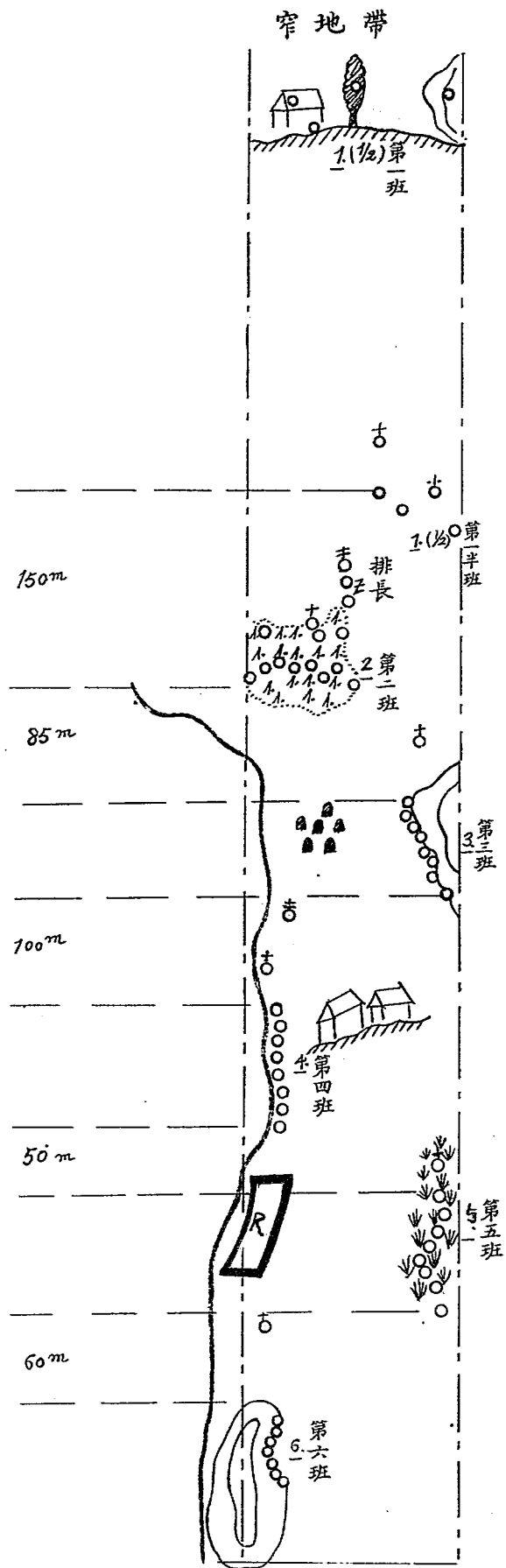

226 距離及隊形因地形及敵火效力而異 (見二二六條)

基準見第二二七條

射擊開始見第二二八條

官長地位見一三二條

無依托排之疏開

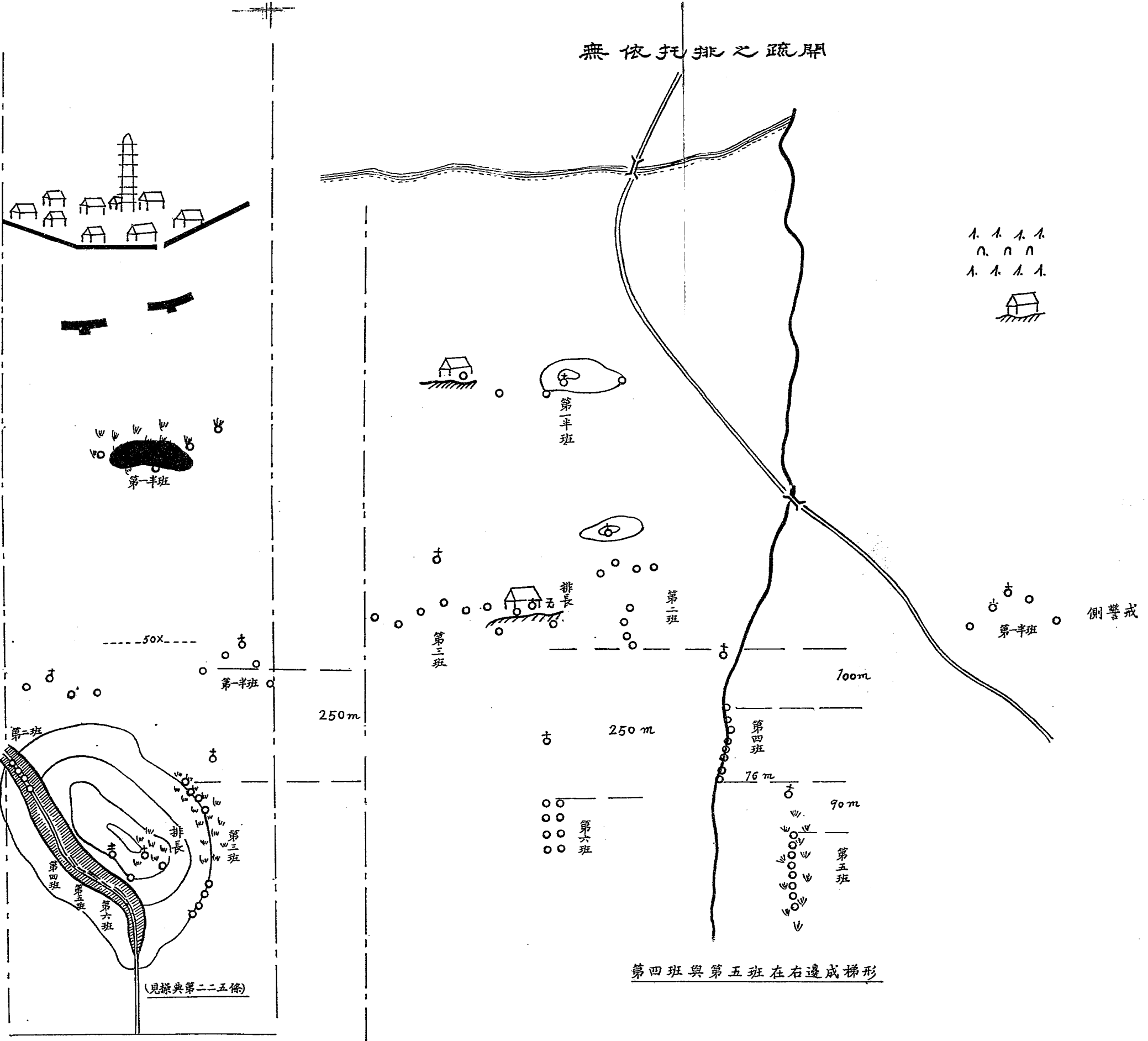

第四班與第五班在右邊成梯形

(見操典第二二五條)

# 排在中戰鬥地帶之攻擊(遭遇戰)與攻擊目標之分配

第二連

第二排

第一排

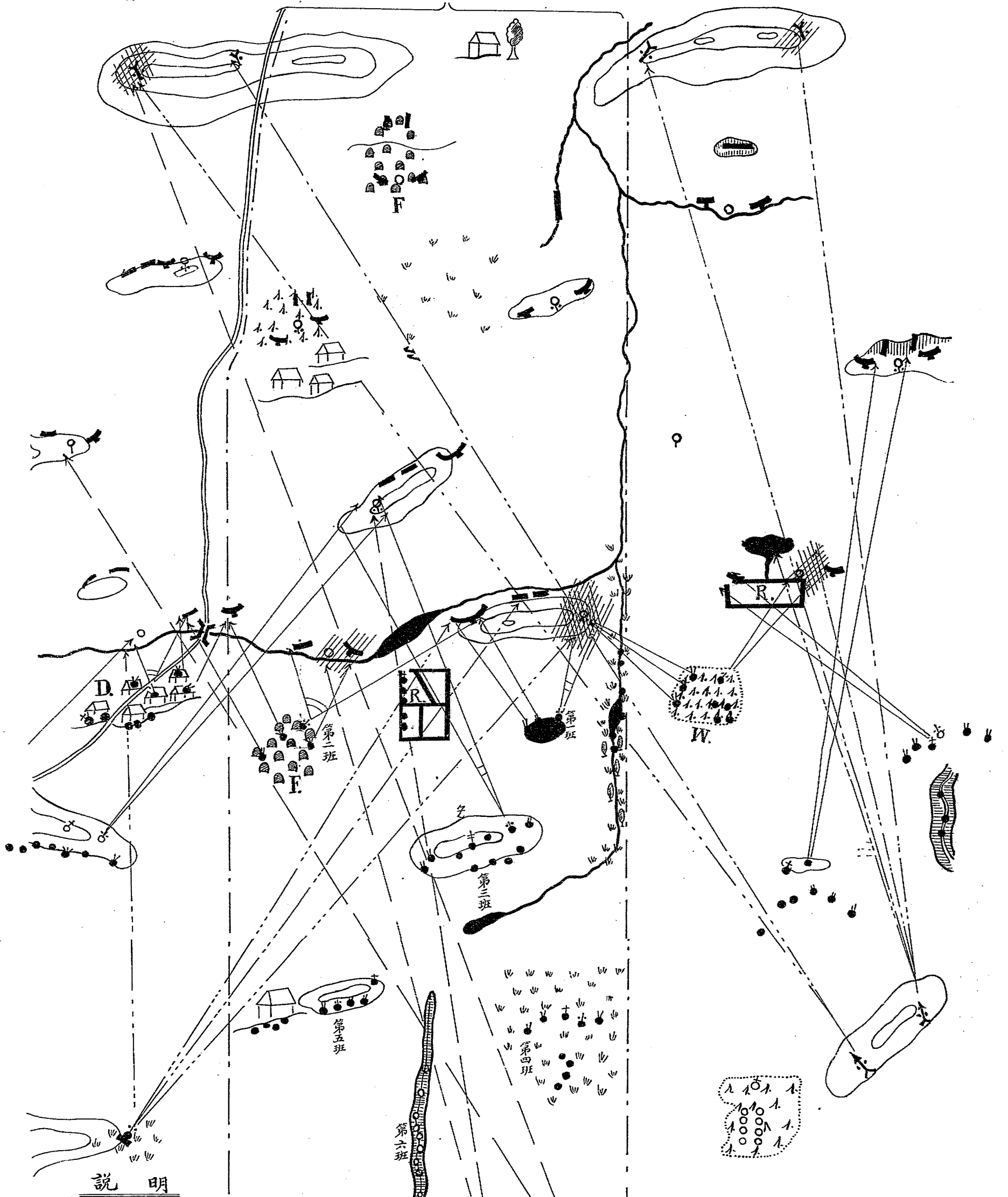

說明

- |       |           |     |          |
|-------|-----------|-----|----------|
| ..... | 排戰鬥地帶     | ○   | 敵自衛步槍    |
| ..... | 小加農砲火力    | ▲   | 敵散兵(射擊組) |
| ..... | 步兵隨伴榴彈砲火力 | —   | 敵散兵(突擊組) |
| ▲     | 自衛步槍火力    | ⦿   | 敵重機槍     |
| ..... | 步槍火力      | ■ F | 墳        |
| ..... | 重機槍火力     | 小 W | 樹林       |
| ●     | 散兵        | ∩   | 草叢       |
| ○     | 自衛步槍      |     | 壓制敵人之火力  |
| ▲     | 班長        | □ D | 村舍       |
| ⦿     | 重機槍       | □ R | 稻田       |
| ▲     | 小加農砲      | ●   | 池澤       |
| ⦿     | 步兵隨伴榴彈砲   | ▲   | 排長       |



離敵數日路程之駐軍警戒  
 (祇須在重要路口施行警戒及在地段內派遣遊行偵探)  
 (見步兵操典273條)

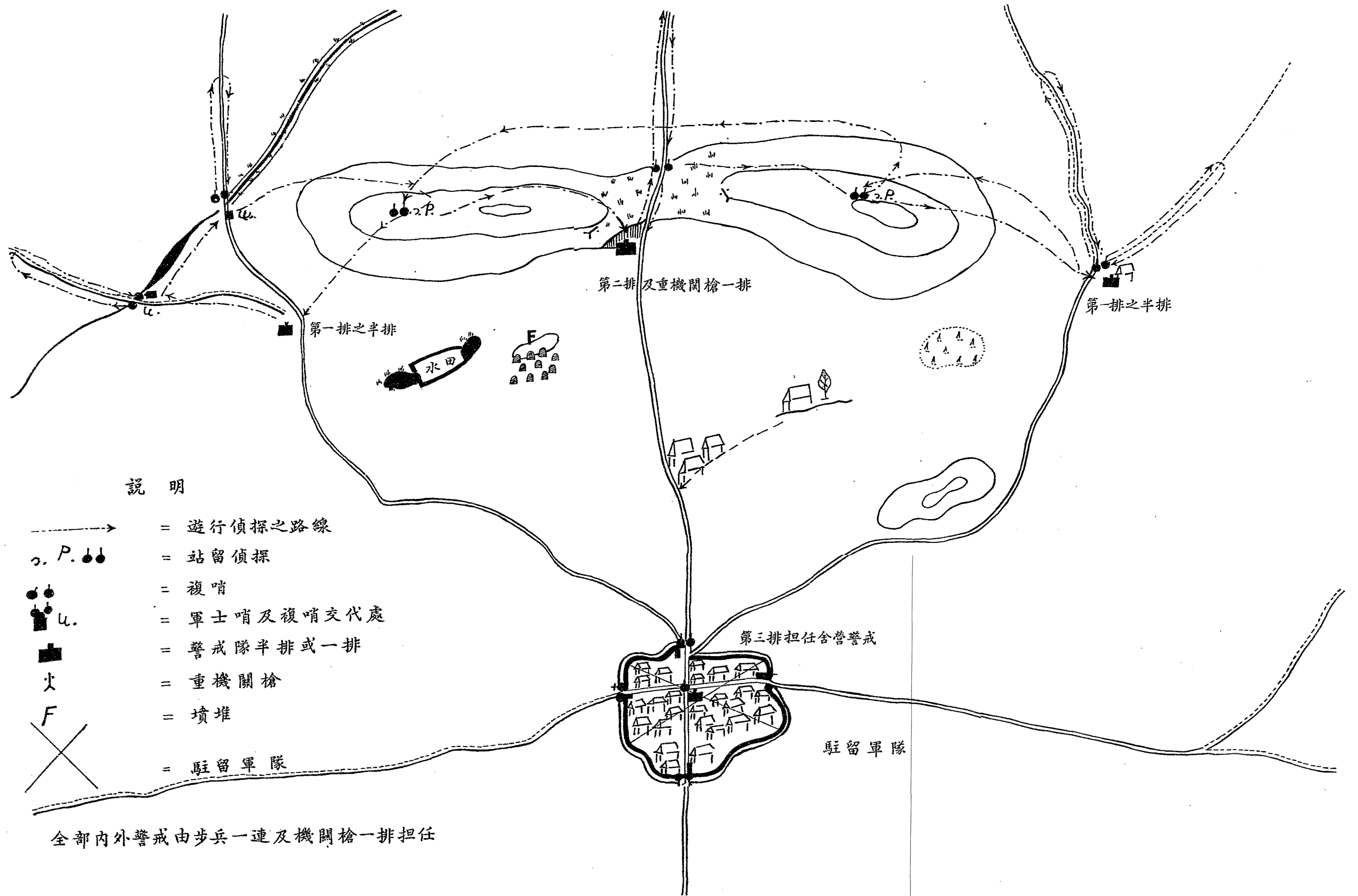

說明

- > = 遊行偵探之路線
- o. P. ●● = 站留偵探
- = 複哨
- u. = 軍士哨及複哨交代處
- = 警戒隊半排或一排
- 火 = 重機關槍
- F = 墳堆
- ⊗ = 駐留軍隊

全部內外警戒由步兵一連及機關槍一排担任

# 前哨之配置 (離開敵約一日路程)

(見步兵操典273條)

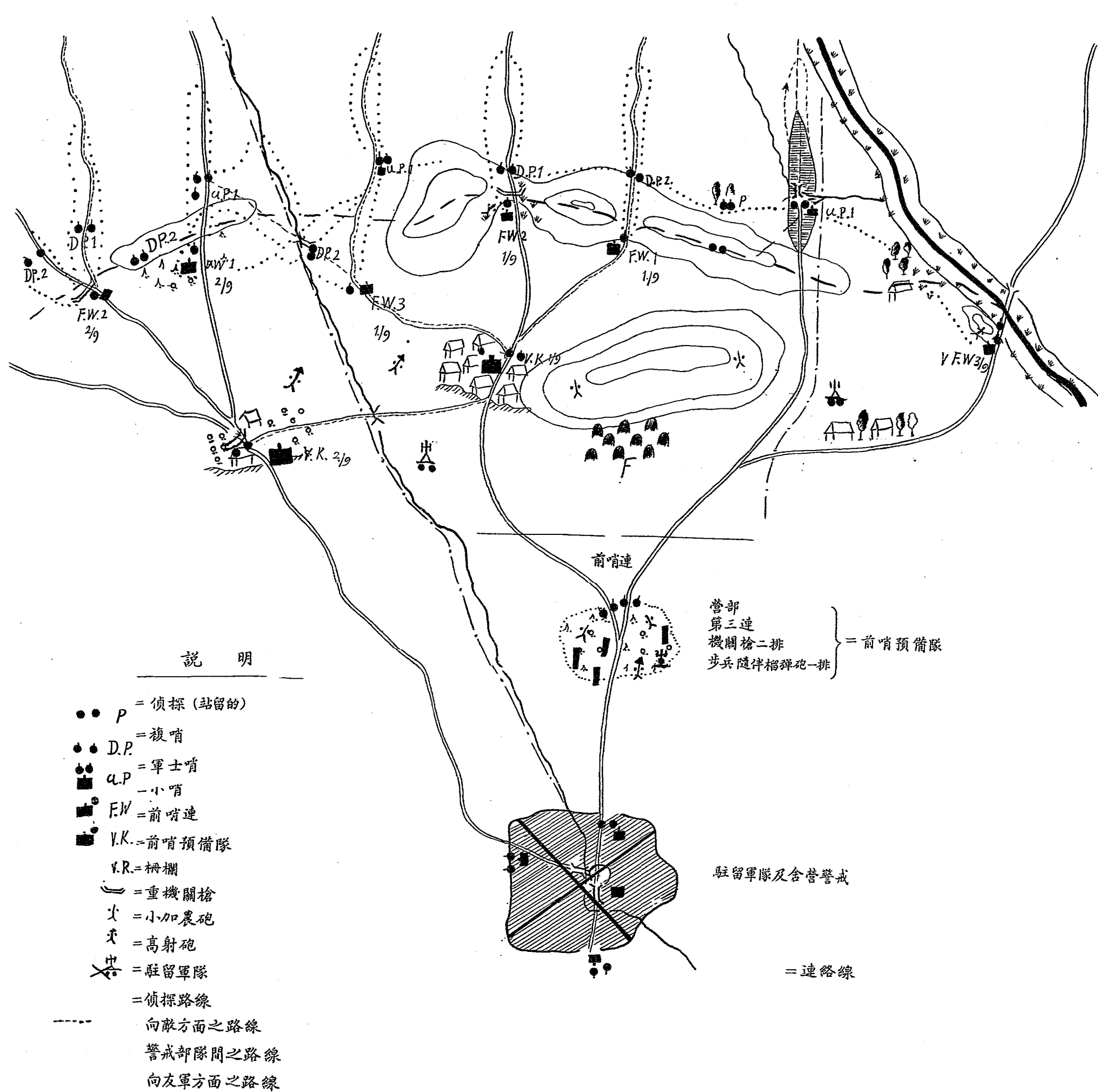

## 說明

- P = 偵探 (站留的)
- D.P. = 複哨
- a.P. = 軍士哨
- 小哨
- F.W. = 前哨連
- Y.K. = 前哨預備隊
- Y.R. = 柵欄
- = 重機關槍
- ⚡ = 小加農砲
- ⚡ = 高射砲
- 中 = 駐留軍隊
- = 偵探路線
- = 向敵方面之路線
- = 警戒部隊間之路線
- = 向友軍方面之路線

前哨連  
 營部  
 第三連  
 機關槍二排  
 步兵 隨伴榴彈砲一排  
 } = 前哨預備隊

駐留軍隊及含營警戒

= 連絡線

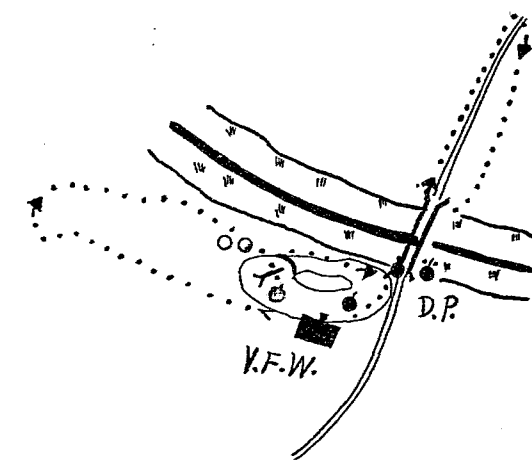

## 說明

- > 偵探路線
- D.P. 自有衝步槍之複哨
- Y.F.W. 步槍小哨
- ⚡ 重機關槍哨
- 站留偵探 (警戒重機關槍側面)

## 說明

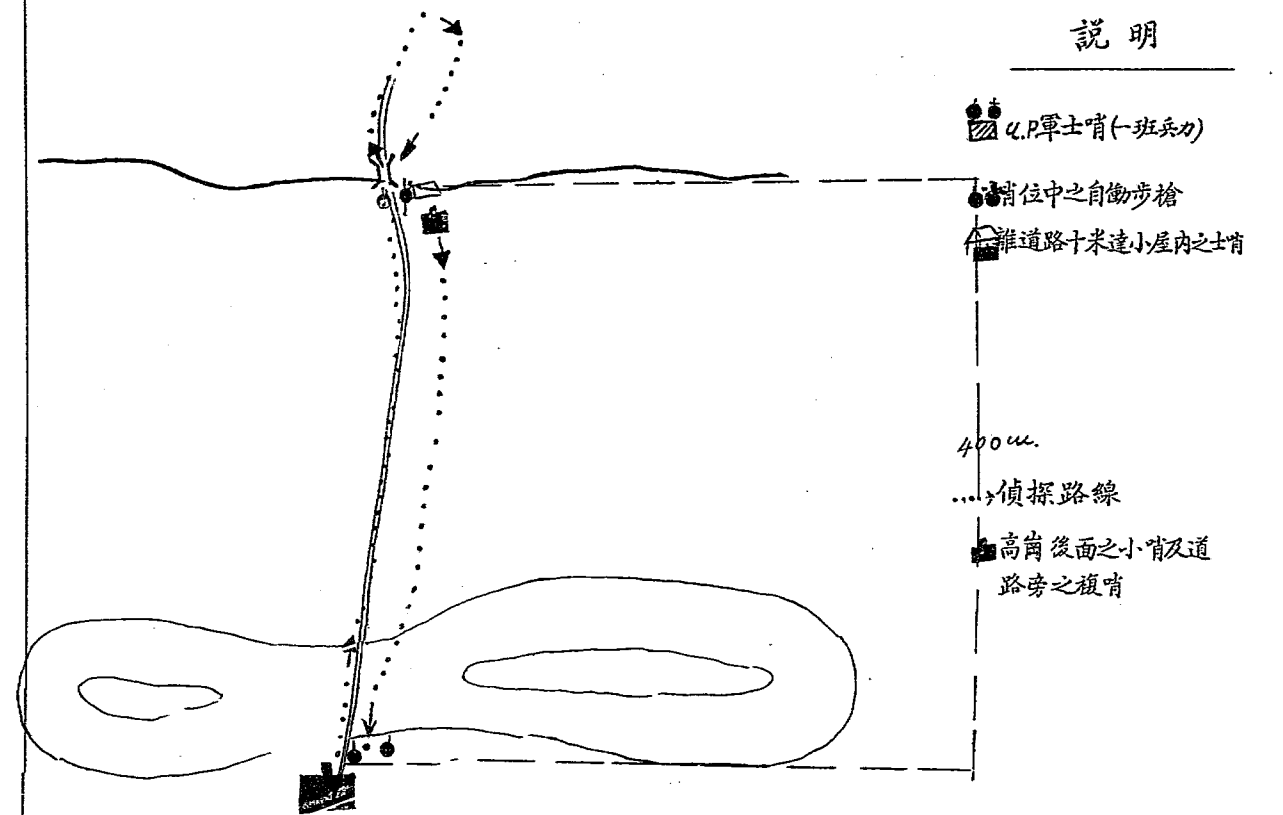

- a.P. 軍士哨 (一班兵力)
- 哨位中之自衝步槍
- 離道路十米遠小屋內之士哨
- 400m.
- > 偵探路線
- 高崗後面之小哨及道路旁之複哨

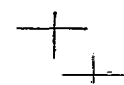



營展開之例 (其一)

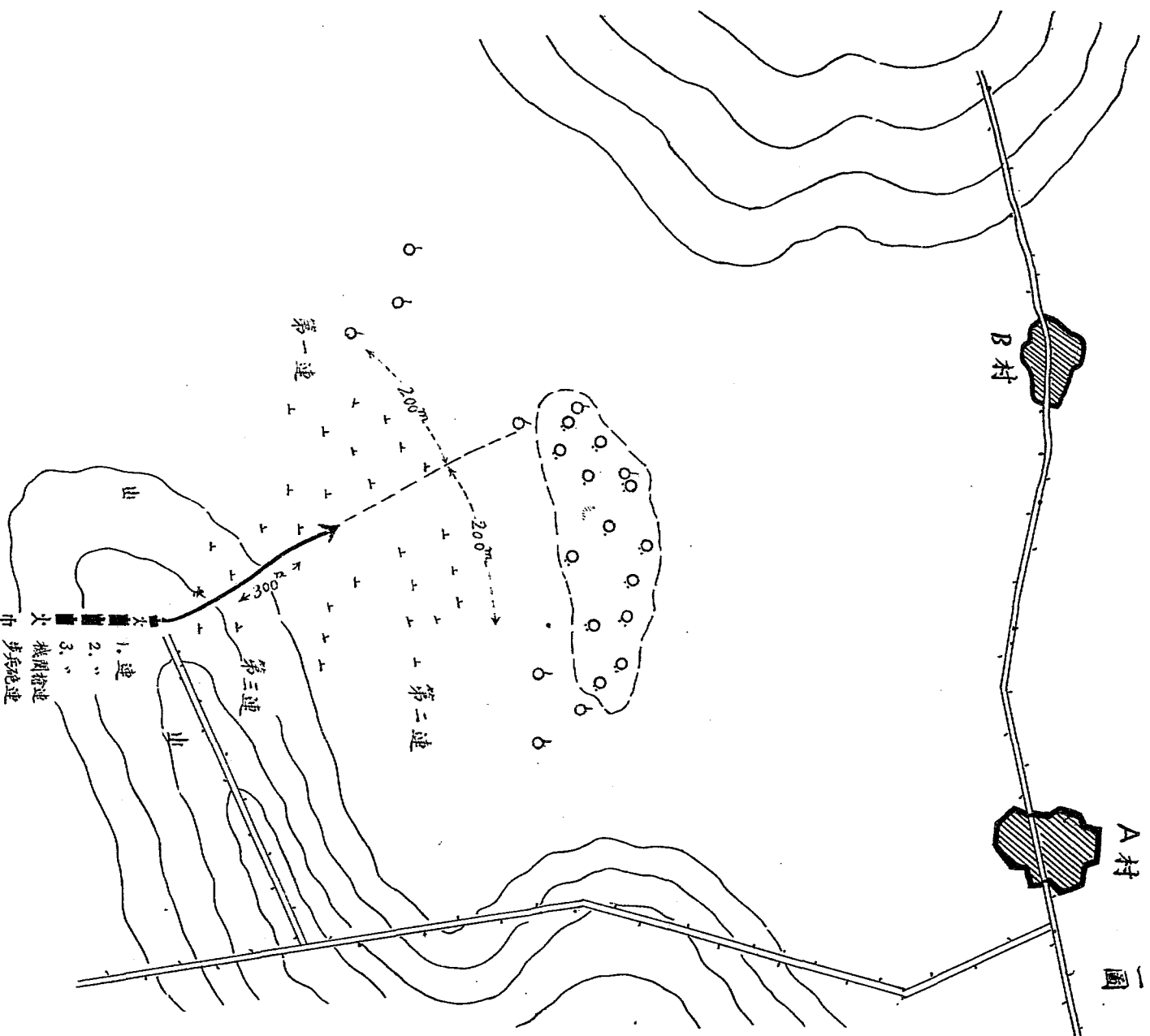

第二十一圖

營展開之例(其二)

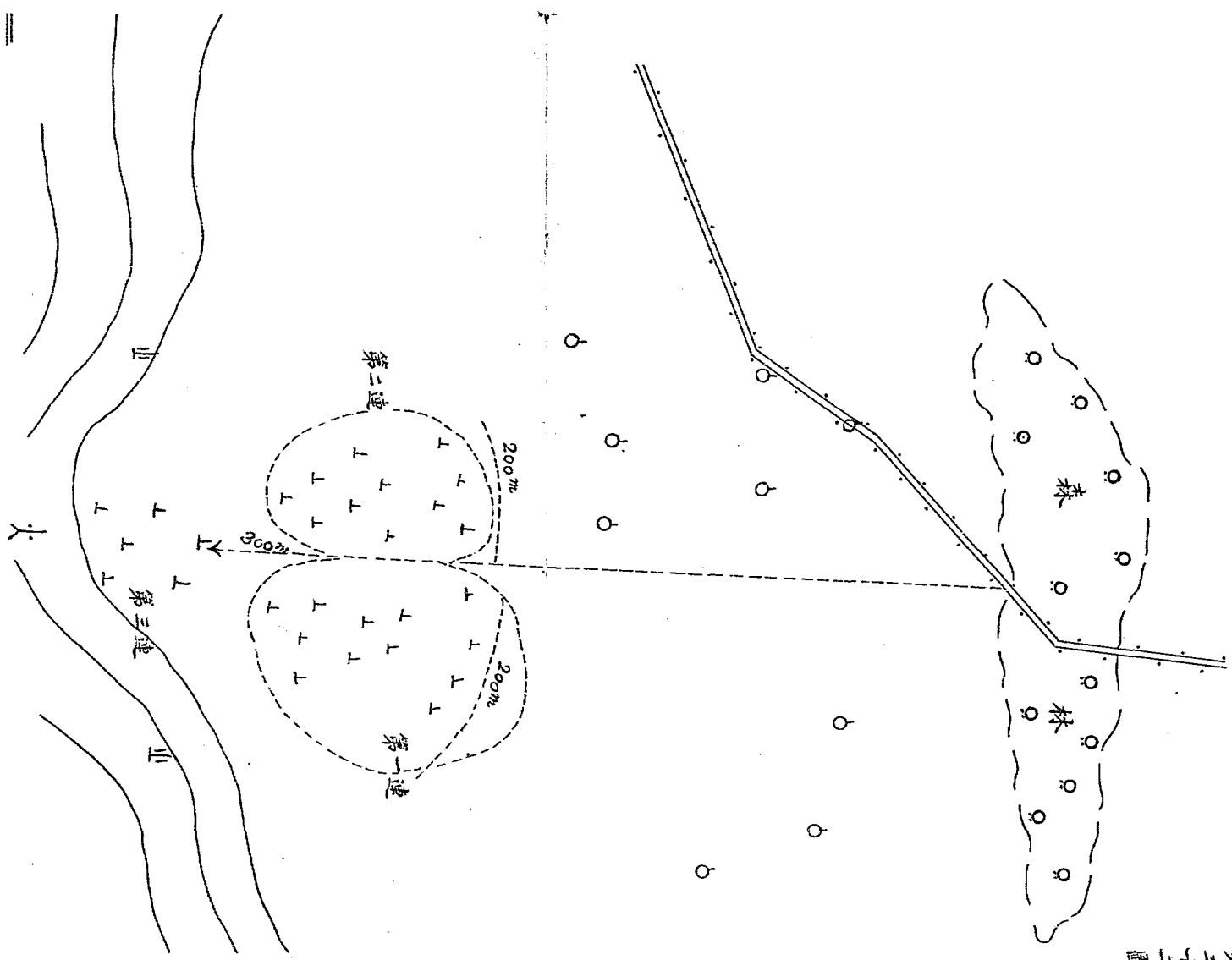

第三十二圖

營展開之例 (其三)

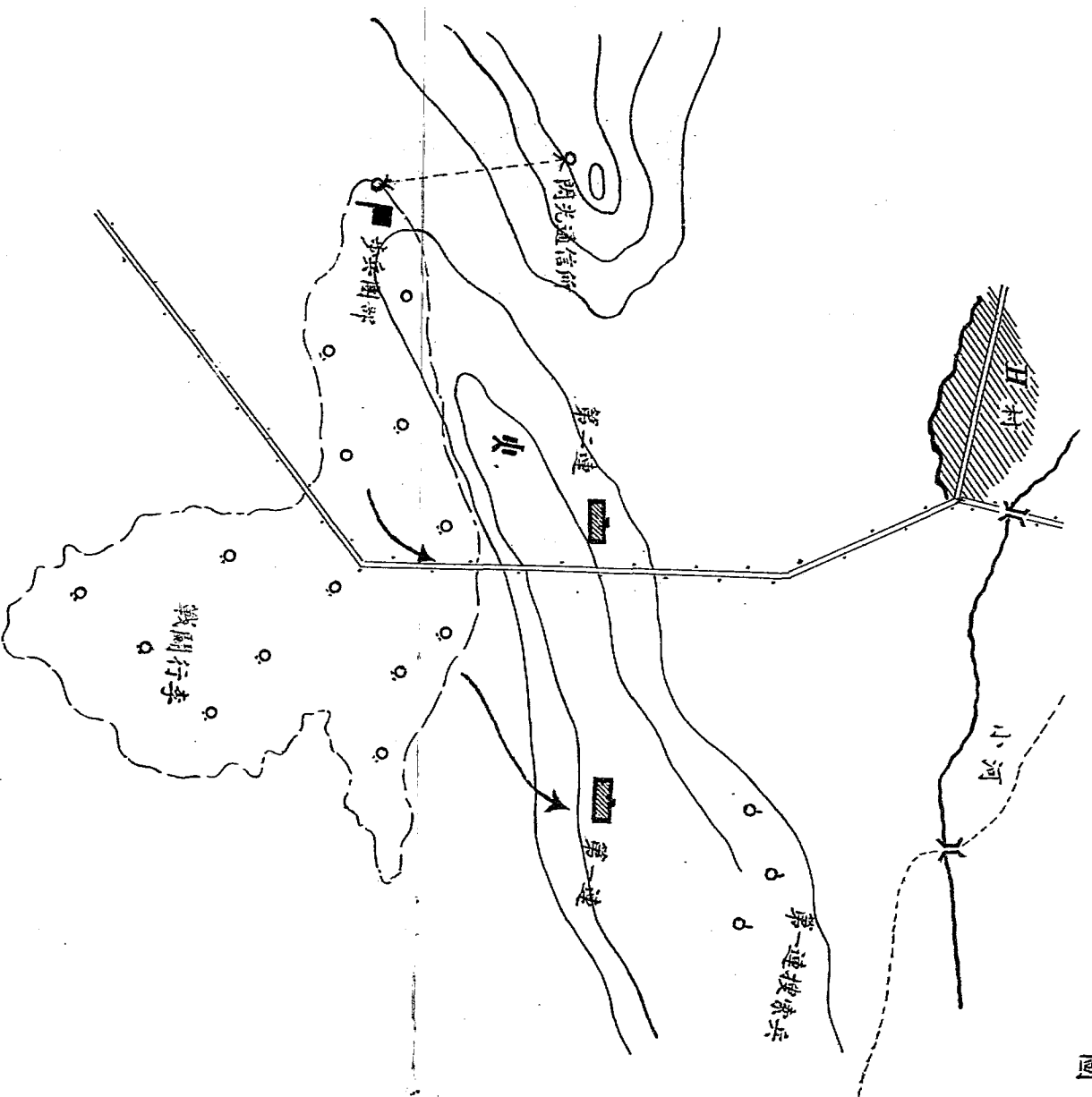

第二三圖

第十四圖

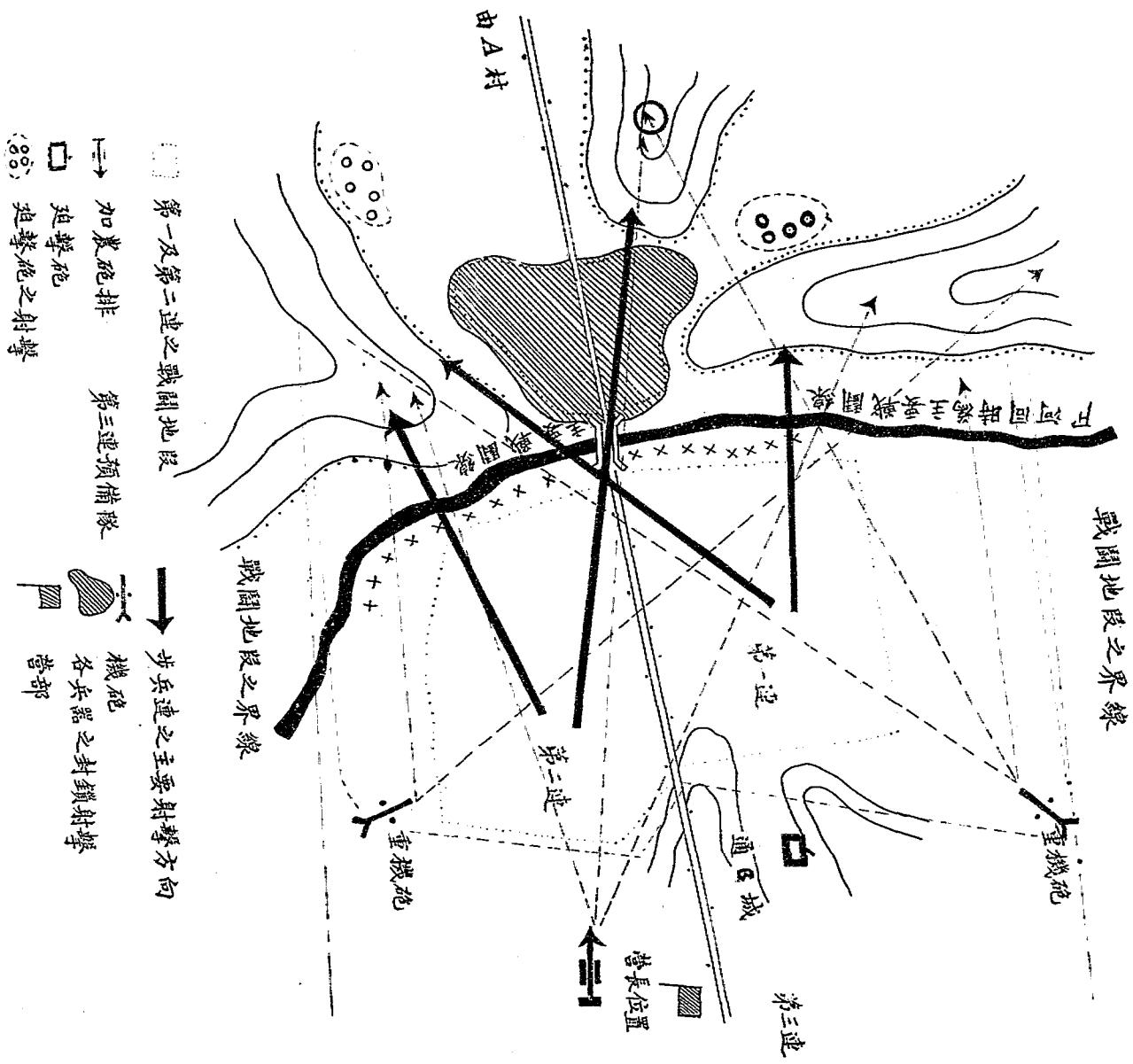

# 混成團前衛區分畧圖

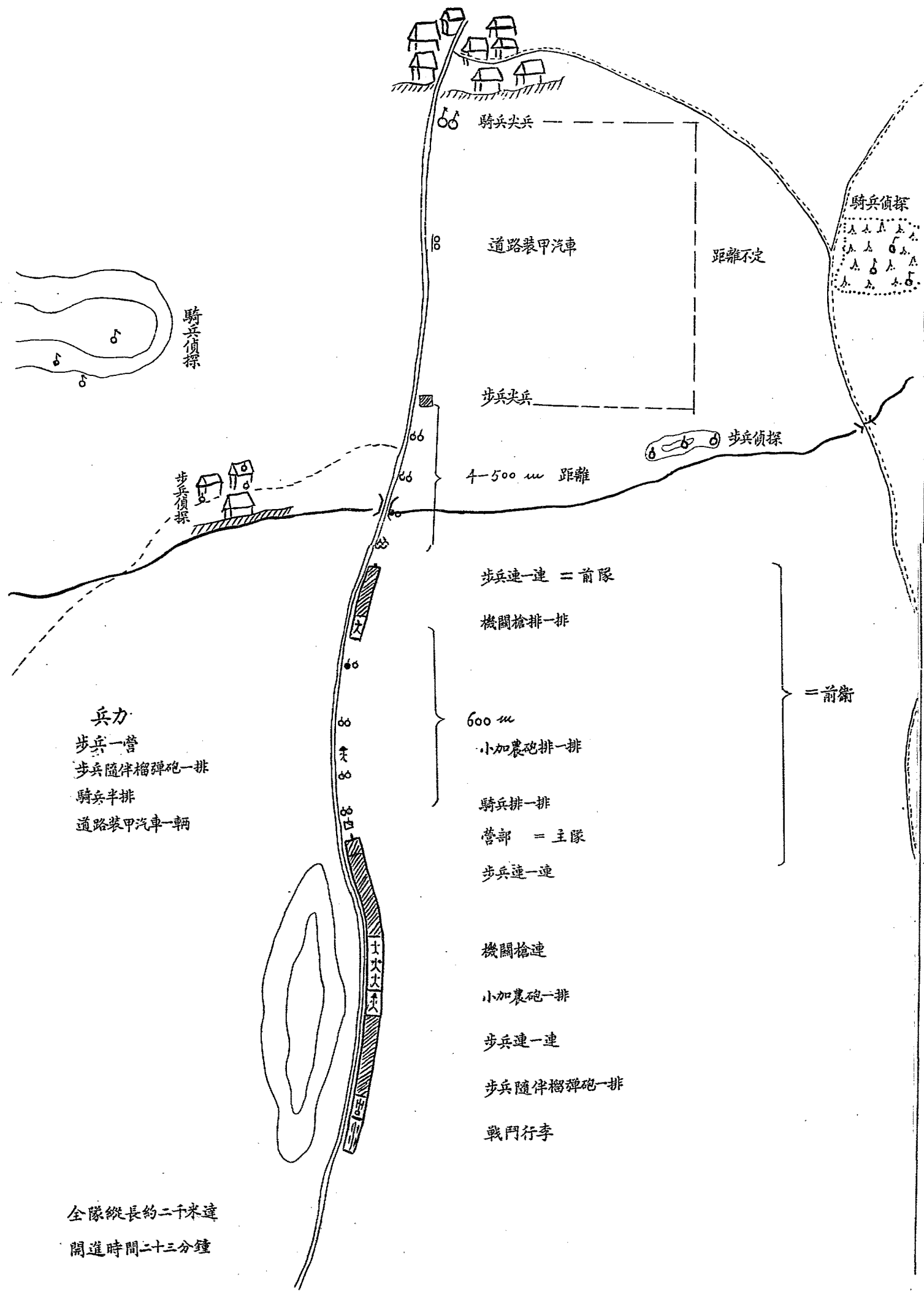

# 前衛尖兵區分畧圖

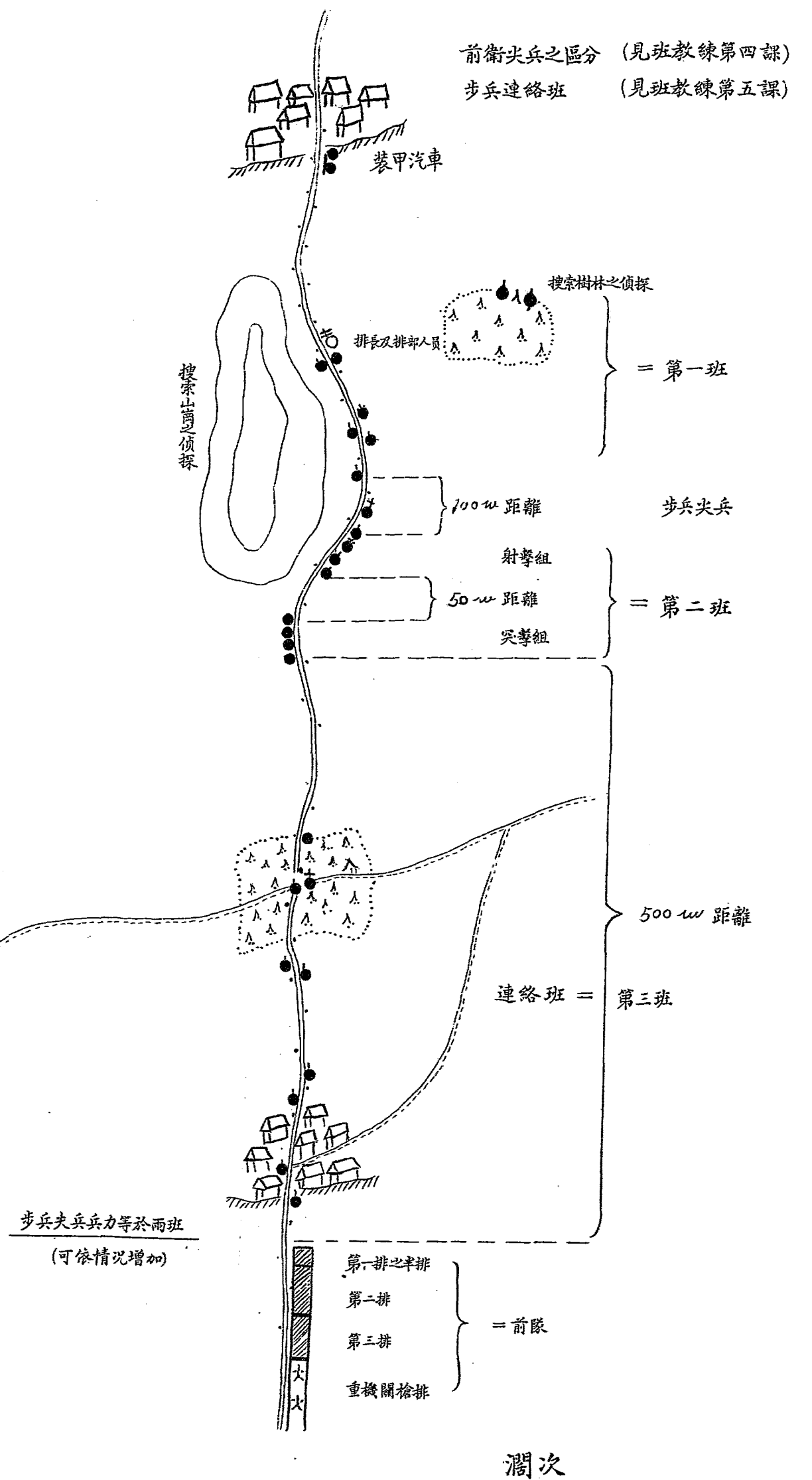

中華民國二十二年九月印

德譯步兵操典草案附圖 全一册

元壹洋大價實

覆 印 者 中央航空學校入伍生隊

發 行 所 杭 州 星 星 書 社

地址 西湖濱路  
電話 二〇〇八號



59  
1000 } 2

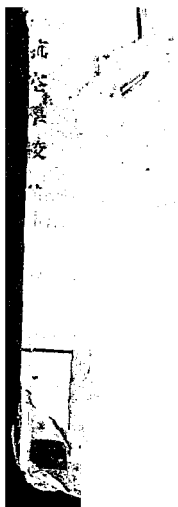

1000 } 2