

ILLUSTRIERTER HAUPTKATALOG 1912



Bestes
deutsches
Fabrikat

:: In ::
Dauerhaftigkeit
überlegen

:: Beste ::
dabei preiswerteste
Qualitätsmaschine

AUGUST STUKENBROK EINBECK

OLM'S PRESSE

DEUTSCHLAND-FAHRRAD-WERKE AUGUST STUKENBROK EINBECK



Preisliste

DEUTSCHLAND-FAHRRÄDER UND NÄHMASCHINEN

sowie sämtliche Radfahrer-Bedarfs-Artikel

Nachstehende Preislisten

werden Interessenten auf Wunsch gratis und franko zugesandt:

- Ausgabe A. Hauptkatalog im Format 27 1/2 x 35 cm.
- Ausgabe B. Derselbe Katalog im vert. Format 20 x 26 cm.
- Ausgabe C. Automobile und Motorfahrzeuge.
- Ausgabe D. Waffen, Munition und Jagdgeräte.
- Ausgabe E. Photogr. Apparate und Zubehör.

Ausgabe
A
1912

- Ausgabe F. Uhren, Gold- und Silberwaren.
- Ausgabe G. Nähmaschinen aller Art.
- Ausgabe H. Musikwaren, Sprechmaschinen u. Schallplatten.
- Ausgabe I. Wintersportartikel, Skier, Rodel, Sportbekleidung.
- Ausgabe K. Spezialverzeichnis über Asie u. Teutonia Schallplatten.

Ausgabe L.

Bankverbindungen:
Reichsbank-Giro-Konto o. Einbecker Bank, Einbeck
o. Joseph Kaiser & Co., Einbeck o.
Postscheck-Konto Hannover Nr. 900
Telegramm-Adresse:
STUKENBROK, EINBECK
Fernsprech-Anschlüsse: Nr. 1 Geschäftshäuser o. Nr. 8
o. Privatwohnung (letztere nur für Privatgespräche) o.

Spielwaren,
Schlitten,
Schlittschuhe,
Christbaum-
schmuck
u. s. w.

Eigentumsrechte vorbehalten!
Inhaber untenstehender patentamtlich geschützter
Gebrauchsmuster und Warenzeichen.
Nr. 21859 27592 88905 404770 115359 130977
Nr. 65177 51902 404769 36873 115970 120365
Nr. 26224 84015 29333 61974 130915 135985
Nr. 43061 28908 61857 405888 130976 137557
Nr. 66646 53180 89602 92941 466924 145182 144601
Direkte Verbermittlung der Normalsatz der Königlichen Sternwarte
zu Berlin durch die Normalzeit, G. m. b. H.



Vorwort.



Hiermit habe ich das Vergnügen, Ihnen meinen

Illustrierten Hauptkatalog

Ausgabe 1912

über

„Deutschland“-Fahrräder, deren Zubehörteile und alle Radfahrer-Bedarfsartikel,

„Deutschland“-Nähmaschinen, Automobil-Material, Waffen und deren Munition, Uhren, Gold- und Silberwaren, photographische Artikel, Musikwaren und eine Menge der verschiedensten Artikel für Sport und Spiel, den Hausgebrauch und die Reise

zu überreichen, mit der ergebenen Bitte, ihm ein würdiges Plätzchen anzuweisen, sodaß er jederzeit zur Hand und Ihnen bei eintretendem Bedarf in meinen Artikeln als Ratgeber dienlich sein kann.

Es gibt Dinge, die keines Anwalts bedürfen, die sich selbst durchsetzen, ohne besondere Fürsprache und Reklame. Dazu gehört auch mein alljährlich erscheinender Hauptkatalog, der bei seiner anerkannten Bedeutung nicht nur die tonangebende Fachliteratur, sondern schon längst das selbstverständliche Nachschlagewerk von Hunderttausenden geworden ist, und an dem heute wie schon seit Jahren kein Interessent des Versandhauswesens, insbesondere der Fahrradbranche, mehr achtlos vorüber gehen kann.

Auch die diesjährige Ausgabe mit ihrem vielseitigen, abermals bedeutend erweitertem Inhalte ist ein würdiges Glied in der Reihe meiner seit nahezu einem Vierteljahrhundert in regelmäßigen Zeitabschnitten erscheinenden Preislisten.

Welch enorme Verbreitung und welches allgemeine Interesse meine Kataloge haben, beweist die diesjährige Auflageziffer von insgesamt annähernd 1 Million Exemplaren. Daß diese beispiellose Nachfrage und die langjährigen, fortgesetzt sich steigernden Sympathiebeweise keine zufälligen Erscheinungen sein können, wird jeder denkende Mensch sich sagen müssen; sie sind eben die natürliche Folge einer **gesunden und realen Geschäftstaktik**, die ein aufgeklärtes Publikum wohl zu würdigen versteht. Wie seither, so soll auch in Zukunft mein vornehmstes Prinzip sein:

Jedes mir geschenkte Vertrauen zu lohnen

durch

Lieferung nur erstklassiger Waren bei Berechnung mäßigster Preise.

Mag billig und gut im allgemeinen als unvereinbar gelten; im Laufe einer langjährigen Geschäftspraxis habe ich zur Genüge den Beweis erbracht, daß diese Begriffe mir doch bis zu einem hohen Grade vereinbar sind, einestheils durch **besonders günstige Einkaufsgelegenheiten infolge eines enormen Umsatzes** und zum anderen, weil mein gutfundiertes Unternehmen nicht auf einen Augenblickserfolg angewiesen ist, sondern sich mit einer langsam fortschreitenden Rentabilität, also mit einem **denkbar geringen Nutzen** begnügen kann. Auf diese Weise bin ich in der Lage, in allen meinen Artikeln die günstigste Einkaufsgelegenheit zu bieten, wovon man sich im eigensten Interesse durch Prüfung nicht allein der Preise, sondern vor allem auch der durchweg hochwertigen Qualitäten meiner Waren überzeugen wolle.

Was die sachgemäße und schnelle Erledigung der mir anzuvertrauenden schätzbaren Aufträge betrifft, so steht mein Haus mit seiner mustergültigen, neuzeitlichen Organisation sowie seinem großen, gutgeschulten Beamten- und Arbeiterpersonal, welches den größten Anforderungen gerecht zu werden imstande ist, einzig da, so daß ich für

prompte und exakte Bedienung

die weitgehendsten Garantien bieten kann.

Indem ich mich noch der angenehmen Pflicht entledige, meinen werten Geschäftsfreunden für die zahlreichen Beweise der Anerkennung, die mir besonders im verflossenen Jahre entgegengebracht worden sind, zu danken, übergebe ich den vorliegenden Katalog seiner Bestimmung, mit dem Wunsche, daß er ebenso wie seine Vorgänger dazu beitragen möge den guten Ruf, der meiner Firma vorangeht, in noch immer weitere Kreise tragen zu helfen.

Mit vorzüglicher Hochachtung

August Stukenbrok.



Lieferungsbedingungen und geschäftlicher Verkehr.

Preise. Meine Preise verstehen sich in Reichsmark gegen bar, das heißt: Die Ware wird gegen Nachnahme versandt, sofern der fragliche Betrag nicht mit der Bestellung zusammen eingeht. Ist auf dem Bestellschein die letztere Zahlungsweise nicht vermerkt, so erfolgt der Versand stets unter Nachnahme des Betrages. Es ist mir bei dem wirklich bescheidenen Nutzen nicht möglich, ein Ziel zu gewähren; auch sind meine Preise derartig niedrig gestellt, daß sie Abzüge nicht mehr vertragen.

Erfüllungsort für beide Teile ist **Einbeck.** Bei allen auf diesen Katalog gemachten Bestellungen gilt vorstehendes als anerkannt.

Bei Bestellungen ist es unbedingt erforderlich, daß solche genau nach den Nummern und Preisen meines Kataloges aufgegeben werden, ebenfalls, daß die von jeder Nummer gewünschte Anzahl, auch eventuell die Größe, Stärke, ob Stück oder Paar, und sonstige erforderliche Bezeichnungen unbedingt deutlich mit vermerkt werden; auch **wolle man möglichst die vorgedruckten Bestellscheine oder Karten benutzen, da hierdurch der Versand beschleunigt wird.** Weitere Bestellscheine, Postkarten und Kuverts stehen gern zur Verfügung. Auf Bestellzetteln oder Karten bitte ich stets zu vermerken, ob Nachnahme gewünscht wird, oder ob der Betrag per Postanweisung oder per Zahlkarte auf mein Postscheckkonto 900 Hannover abging, außerdem wolle man **stets die Bahnstation angeben**, auch dann, wenn nur Postsendung in Frage kommt. Die Spesen für Postnachnahmesendungen sind sehr gering, sie betragen bei allen Sendungen nur 10 Pf. mehr als die Sendung des Geldes durch Postanweisung. Somit ist Nachnahme durchaus nicht kostspielig, sondern im Gegenteil eine der bequemsten Zahlungsweisen, die es gibt. Bei Bahnsendungen wird bis zu 100 Mark 1% der Nachnahmesumme als Provision von der Bahn erhoben, es empfiehlt sich deshalb, den Betrag der Rechnung bei größeren Bestellungen gleich mit einzusenden. **Geldsendungen** sind am besten und sichersten per Postanweisung oder Zahlkarte zu übermitteln, da die Post für gewöhnliche Briefe keinen Ersatz leistet; auch ist die Postanweisung sowie Zahlkarte für Bestellungen, die wenig Schriftliches erfordern, nicht nur der einfachste, sondern auch der billigste Weg, da auf dem Abschnitt gleich der Auftrag mit vermerkt werden kann. Die Portokosten betragen für Postanweisungen bis 5 Mark 10 Pf. und bis zu 100 Mark 20 Pf. **Auf dem Abschnitt der Postanweisung** wolle man gefälligst bemerken, ob der Betrag für ein Fahrrad oder für Zubehörteile bestimmt ist, eventuell muß angegeben werden, welchen Zweck die Geldsendung sonst haben soll. **Um doppelte Ausführung zu vermeiden**, dürfen auf dem Abschnitt der Postanweisung gegebene Aufträge nicht nochmals per Brief oder Karte wiederholt werden; ist also die Bestellung auf dem Abschnitt vermerkt, so ist dazu eine weitere schriftliche Mitteilung per Brief oder Karte nicht nötig. **Bei telegraphischen Bestellungen** wolle man besonders darauf achten, daß außer der Artikelbezeichnung auch die Artikelnummern und Anzahl vermerkt sind, das Telegramm ohne genaue Angaben ist sehr oft zwecklos, denn die so eilig bestellten Sachen können nicht sofort zur Absendung gelangen, sondern es muß meinerseits erst nochmals nachgefragt werden. **Nachbestellungen** von Artikeln, die einer vorher bestellten Sendung noch beigefügt werden sollen, oder Berichtigungen zu erteilten Aufträgen können in der Regel nicht berücksichtigt werden, da jede Bestellung sofort nach Eintreffen in die Expeditionsabteilung gegeben wird; es empfiehlt sich daher, den Bestellzettel vor Absendung daraufhin zu prüfen, ob alle oben geforderten Angaben gemacht sind.

Wie in allen Großbetrieben, so ist es auch bei meinem zahlreichen Personal erforderlich, daß in verschiedenen Abteilungen gearbeitet wird; es ist daher in Ihrem Interesse sehr zweckmäßig, Angelegenheiten, die sich auf verschiedene Abteilungen beziehen, auch möglichst von einander getrennt zu halten, dann kann in den betreffenden Abteilungen die Erledigung sofort erfolgen, andernfalls muß ein derartiger Brief erst durch die verschiedenen Abteilungen wandern. **Bei Aufträgen irgendwelcher Art,** worüber bereits früher verhandelt wurde, ist es erforderlich, hierauf gefl. Bezug zu nehmen. Ferner ist es mir sehr erwünscht, wenn bei Beantwortung die Abteilungsnummer mit angegeben wird. **Bei allen geschäftlichen Korrespondenzen,** Bestellungen usw. wolle man möglichst kurz und deutlich schreiben, vor allem eine deutliche Unterschrift nicht vergessen, auch bitte ich gefl. darauf zu achten, daß außer genauer Ortsangabe auch die Straße nebst Hausnummer, sowie die Post- und Bahnstation mit angegeben werden muß, damit Fehlsendungen vermieden werden können.

Versand. Der Versand innerhalb Deutschlands geschieht auf meine Gefahr. Ich bürgte dafür, daß jede Sendung in gutem Zustande am Bestimmungsorte eintrifft. Jede Bestellung wird sofort in Arbeit genommen, auch in der Saison geschieht der Versand prompt, es finden zufolge meines bedeutenden Lagers auch die größten Aufträge ihre sofortige Erledigung. Ich bin in der Expedition derartig groß eingerichtet, daß mir die tägliche Absendung von 2000 Paketen ein Leichtes ist, denn in meinen Räumen werden die Pakete durch Postbeamte fertig bearbeitet und mit Postleitzetteln versehen, sodaß sie unmittelbar den Bahnzügen übergeben werden. An Sonn- und christlichen Feiertagen findet kein Versand statt. Postlagernd erbetene Sendungen werden nur nach vorheriger Anzahlung eines entsprechenden Betrages zur Ausführung gebracht, jedoch sind Chiffresendungen z. B. W. S. 100 ausgeschlossen, weil solche die Post unter Nachnahme nicht befördert. Kleinere Bestellungen liefere ich per Post, größere per Bahn als Frachtgut; Eilgut muß besonders vorgeschrieben werden. Räder werden stets wie Zeichnung des Kataloges, und zwar ohne besondere Vorschrift, in Rahmenhöhe II für mittlere Größe geliefert. Einmal erteilte Aufträge können nicht zurückgezogen werden, da solche sofort nach Eingang in Arbeit genommen werden, sodaß eine Abbestellung auf jeden Fall zu spät eintrifft. Unkosten, die man mir bei solchen Gelegenheiten durch Verweigerung der Sendung verursacht, fallen dem Besteller zur Last. **Bei Sendungen nach dem Auslande** muß die Hälfte des in Frage kommenden Betrages gleichzeitig mit der Bestellung eingesandt werden, während der Restbetrag nachgenommen wird. Bei Sendungen nach Ländern, wo Nach-

nahme nicht zulässig ist, muß der ganze Betrag einschließlich Porto resp. Fracht und Vergütung für Verpackung mit der Bestellung eingesandt werden. Außerdem ist auch mit jeder Bestellung noch der Betrag für Seeverversicherung zuzusenden. Ferner wolle man stets den Seeweg und eventuell auch den betreffenden Transportdampfer vorschreiben, sowie einen Spediteur benennen, der die Expedition am Ausgangshafen besorgen soll.

Verpackung. Die Verpackung aller Ware geschieht sehr sorgfältig und werden die einzelnen Teile genau kontrolliert. Die Räder werden zunächst ganz in Papier und dann in dauerhafte Holzverschlüge verpackt, welche mit 2 Mk. 20 Pf. pro Stück in Rechnung gestellt werden. Bei Zubehör- und Ersatzteilen verwende ich im allgemeinen starke Holzkisten, welche ich zu einem sehr billigen Preise in Rechnung stelle. Bei portofreier Zurücksendung vergüte ich sowohl für die Verschlüge als auch für die Holzkisten die Hälfte des in Anrechnung gestellten Betrages. Wird eine seemässige Verpackung, z. B. mit Zinkblech ausgeschlagene und verlötete Kisten gewünscht, so bitte ich für jedes Rad den Betrag von 4 Mark, mindestens aber 8 Mark per Sendung beizufügen, ebenfalls für je 100 Mark Zubehörteile den gleichen Betrag.

Portofrei versende ich innerhalb „Deutschlands, der deutschen Schutzgebiete, nach Oesterreich-Ungarn, Bosnien, Herzegowina, Luxemburg“ sämtliche Preislisten und Kostenanschläge, sowie innerhalb Deutschlands jede Bestellung auf Fahrradzubehörteile resp. Radfahrerbedarfartikel, welche in einer Sendung bezogen den Nettobetrag von 30 Mk. übersteigt. Bestellungen solcher Artikel im Betrage von über 50 Mk. werden portofrei bzw. frachtfrei nach meinem Ermessen ausgeführt und wird auch die Verpackung nicht berechnet. Fahrräder (außer Motorrädern und Motorwagen) im Betrage von über 300 Mk. werden franko Frachtgut geliefert, solche im Betrage von über 500 Mk. franko Frachtgut und ohne Berechnung der Verschlüge. Nähmaschinen sowie Rahmen für Fahrräder, Waschmaschinen und Wäschemangeln liefere ich bei 150 Mk., Sprechmaschinen bei 100 Mk. franko Frachtgut. Bei Sendungen nach dem Auslande, welche obige Beträge übersteigen, vergüte ich das Porto oder die Frachtausgabe bis zur letzten deutschen Post- resp. Bahnstation.

Ansichts-Sendungen. Ich bin gern bereit, meine Artikel auch zur Ansicht zu senden und zwar der Einfachheit wegen zunächst unter Nachnahme des Betrages. Sollten die Waren nicht nach Wunsch des Bestellers ausfallen, so bin ich gern bereit, dieselben innerhalb 14 Tagen umzutauschen oder den dafür bezahlten Betrag portofrei zurückzuerstatten. Bedingung hierbei ist, daß die Waren in tadellos neuem, ungebrauchtem Zustande spesenfrei hier eingehehen.

Beschädigte Sendungen. Bei beschädigt ankommenden Sendungen bitte ich vor Abnahme von der Post oder Bahnverwaltung die Beschädigung der Sendung bescheinigen zu lassen. Falls angängig, wolle man trotzdem die Sendung annehmen, da ich für solche Beschädigungen voll und ganz aufkommen werde.

Nicht gefallende Ware tausche ich eventuell innerhalb 14 Tagen gern um oder ich zahle den Betrag dafür zurück; solche Sendungen müssen aber portofrei zurückgesandt und diesbezügliche Mitteilungen beigefügt werden.

Reklamationen, die innerhalb 14 Tagen nach Empfang einer Sendung erfolgen, werden, falls solche berechtigt sind, von mir berücksichtigt. Es empfiehlt sich jedoch, der Größe meines Betriebes wegen, die Rechnungskopie mit einzusenden. Artikel, die nach besonderem Maß oder Muster extra angefertigt, kann ich weder umtauschen noch zurücknehmen. Bei Reklamationen bezüglich nicht erledigter Bestellungen wolle man stets angeben, was und wann bestellt worden ist, dann läßt sich die Sache schneller finden.

Reparaturen. Bei Reparaturen, welche gratis ausgeführt werden sollen, muß der Garantieschein stets mit eingesandt werden; ferner sind sämtliche Reparaturgegenstände portofrei einzusenden. Es empfiehlt sich, kleinere Reparaturteile bis zu einem Gewicht von 250 g als Doppelbrief zu versenden (also mit 20 Pf. frankiert) und die betreffenden Mitteilungen gleich in diesen Brief mit einzulegen. **Die Kosten einer Reparatur** können niemals im voraus genau bestimmt werden, sondern erst nach Ausführung der Arbeiten, da jede Reparatur andere Ersatzteile erfordert, auch mehr oder weniger Zeit in Anspruch nimmt. Reparaturen an nicht von mir gekauften Rädern werden ebenfalls gern übernommen und bitte ich, der Preisliste über die hauptsächlichsten vorkommenden Reparaturen, Emailierungen und Vernickelungen, sowie Dreharbeiten auf Seite 162 dieses Kataloges gefl. Beachtung schenken zu wollen. Meine Reparaturwerkstätte mit Kraftbetrieb ist mit vorzüglichsten Maschinen sowie Emailier- und Vernickelungsanstalt ausgerüstet, so daß ich den weitgehendsten Anforderungen genügen kann. **Bei Ersatzteilen,** die für eine von mir gekaufte Maschine bestellt werden, empfiehlt es sich, stets die alten Teile einzusenden, oder aber die Buchungs- und Fabriknummer anzugeben, sowie ferner, an welchem Tage und durch wen die Maschine von mir gekauft wurde. **Laternen, Glocke oder sonstige Gegenstände,** die nicht repariert werden sollen, wolle man bei einer Reparatur bedürfen. **Bei Postsendungen, die Reparatur oder Umtausch betreffen,** ist der Brief und sonstige Schriftstücke stets dem Paket beizufügen, damit eine schnelle Erledigung erfolgen kann. **Bahnsendungen, die Reparatur oder Umtausch betreffen,** sind mir unter gleichzeitiger Mitteilung der auf die Reparatur oder den Umtausch Bezug habenden Wünsche spätestens am Tage der Absendung schriftlich anzumelden, unter Angabe, mit welchem Namen und Zeichen die Sendung versehen ist, ob sie per Fracht- oder Eilgut kommt und von welcher Bahnstation aus die Sendung abging. Die Signatur der Bahnstationen wolle man nicht etwa unter A. St. oder meiner Adresse vornehmen, sondern ein beliebiges Zeichen und Nummer, am besten die Anfangsbuchstaben eines Namens wählen, z. B. wenn der Absender Fritz Böhme heißt: „F. B.“ und eine beliebige Nummer hinzufügen, da sonst bei gleichzeitigem Eintreffen verschiedener Sendungen unter derselben Signatur leicht Irrtümer und Verwechslungen vorkommen können.

Sollte Ihnen mein Katalog unter einer veralteten Adresse, die Sie nicht mehr übereinstimmt, oder unter verschiedenen Adressen mehrmals zugegangen sein, so bitte ich um entsprechende Verständigung mittels Postkarte, deren Kosten ich Ihnen gern zurückvergiite.

Falls Ihre Adresse sich geändert hat, oder sich im Laufe des Jahres ändert, so bitte ich, mir die neue Adresse bekannt zu geben, damit ich eine entsprechende Berichtigung in meinen Büchern vornehmen kann.

Bildliche Darstellung sämtlicher illustrierter Kataloge der Firma August Stukenbrok, Einbeck.

Mein im Laufe der Jahre an Umfang immer größer gewordener Hauptkatalog brachte es mit sich, daß einzelne Warengruppen zuletzt nicht mehr in dem erschöpfenden Maße darin untergebracht werden konnten, wie ich dies gern wünsche, um meiner werten Kundschaft nach jeder Richtung hin die denkbar reichste Auswahl zu bieten. Aus diesem Umstande heraus hat sich die Herstellung von Spezialkatalogen notwendig gemacht, eine Einrichtung, vermöge welcher auch der klaren Uebersicht und größeren Bequemlichkeit vornehmlich derjenigen meiner werten Kunden Rechnung getragen wird, die einen bestimmten Artikel suchen. In rascher Folge erschienen so die Spezialkataloge über Automobil- und Motorräder-Bedarfsartikel • photographische Artikel • Waffen, Munition und Jagdartikel • Nähmaschinen • Uhren, Gold- und Silberwaren • Musikwaren • Wintersportartikel • Spielwaren. Von der Voraussetzung ausgehend, daß in weitesten Kreisen

ein ausgeprägtes Interesse für diese Spezialkataloge vorliegt, die je nach vorliegendem Bedarf gern kostenlos abgegeben werden, hielt ich es für zweckmäßig, deren äußeres Gewand hier unten in naturgetreuer Wiedergabe zu zeigen. Allerdings konnten diese kleinen bildlichen Darstellungen aus technischen Gründen nur in schlicht schwarzer Zeichnung gebracht werden, während die betreffenden Originalkataloge mit einem farbenprächtigen Umschlagdeckel ausgestattet sind. Außer den im Bilde vorgeführten Preislisten habe ich noch eine Ausgabe K — Spezialverzeichnis meiner vorzüglichen „Aster“- und „Teutonia“-Schallplatten — anzubieten, welche ein Repertoire von über 5000 Musikstücken enthält. Dieses Verzeichnis eignet sich jedoch weniger zur Darstellung, weshalb es auch auf dem Tableau weggeblieben ist. Der Vollständigkeit halber mag aber immerhin auf dessen Vorhandensein hiermit gebührend hingewiesen sein.



Ausgabe A. Hauptpreisliste, 404 Seiten stark, Format 27,5x35 cm, Gewicht 1 kg, reichhaltigste der gesamten Fahrradbranche, über „Deutschland“-Fahrräder, Nähmaschinen, Uhren, Gold- u. Silberwaren, Waffen, Sprechmaschinen u. Musikwaren, sowie sämtliche Radfahrerbedarfsartikel.



Ausgabe C. Illustrierte Automobil-Preisliste über Motorfahrzeuge und Automobilmaterial aller Art, 104 Seiten stark. Format 27,5x35 cm.



Ausgabe D. Illustrierter Spezialkatalog über moderne Waffen, deren Munition, sowie Jagdartikel und Jagdgeräte, 200 Seiten stark. Format 27,5x35 cm.



Große illustrierte Preisliste, auf Kunstrockpapier hergestellt und elegant gebunden, Gewicht 2,5 kg. Luxusausgabe meiner Preisliste A, der sie im Übrigen in allen sonstigen Teilen gleicht. Ausschließlich zum öffentlichen Aushang bestimmt.



Ausgabe F. Illustrierte Spezialpreisliste über ersklassige Uhren, sowie Gold- und Silberwaren, 104 Seiten stark, Format 27,5x35 cm.



Ausgabe G. Illustrierte Spezialpreisliste über „Deutschland“-Nähmaschinen für Hausgebrauch und Gewerbebetrieb, 40 Seiten stark, Format 27,5x35 cm.



Ausgabe H. Illustrierte Spezialpreisliste über Sprechmaschinen, Schallplatten und sonstige Musikwaren, 88 Seiten stark, Format 27,5x35 cm.



Ausgabe L. Illustrierte Spezialpreisliste über Spielwaren, Jugend- und Gesellschaftsspiele, 64 Seiten stark. Format 27,5x35 cm.



Ausgabe E. Illustrierte Preisliste über photographische Apparate u. sämtliche Amateur-Bedarfsartikel, 88 Seiten stark, Format 20x28 cm.



Ausgabe B. Inhaltlich genau die gleiche Preisliste wie Ausgabe A, jedoch im Format kleiner, und zwar 21x26 cm groß.

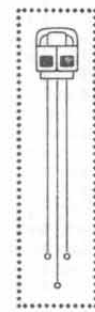

Ausgabe J. Illustrierte Spezialpreisliste über Wintersportartikel, wie Skier, Rodeschlitten, Sportbekleidung usw., 24 Seiten stark. Format 21x29 cm.

Die Zusendung obiger Kataloge erfolgt auf Verlangen und zwar kostenlos.



Die Verteilung von über 700000 Kunden der Firma **AUGUST STUKENBROK, EINBECK**, in den einzelnen Landesteilen des Deutschen Reiches. Geographisch dargestellt.

Verkaufs-Niederlage

der Firma August Stukenbrok, Einbeck
in **Hamburg**

Steindamm 136
Fernsprecher: Gruppe IV, 8876

Verkaufs-Niederlage

der Firma August Stukenbrok, Einbeck
in **Hannover**

Georgstraße 27 (Gegenüber dem Hoftheater)
Fernsprecher Nr. 2223.

Verkaufs-Niederlage

der Firma August Stukenbrok, Einbeck
in **Straßburg i. E.**

Universitätsplatz 11
Fernsprecher Nr. 3084 und 3086.

Meine in einigen größeren Städten des Reiches unterhaltenen Verkaufsniederlagen sind keinesfalls aus einem direkten Bedürfnisse meines Betriebes nach Zweigniederlassungen entstanden, sondern lediglich, um wenigstens einem Teile meiner ausgedehnten werten Kundschaft Gelegenheit und die Bequemlichkeit zu bieten, sich auch am eigenen Wohnorte oder in der Nähe desselben von der Güte und Preiswürdigkeit meiner Waren überzeugen zu können. — Der weitaus größte Teil meiner nach Hunderttausenden zählenden werten Abnehmer wird sich also noch immer vorteilhaft meines alljährlich in neuer Auflage erscheinenden Kataloges bedienen, um direkt von meinem Einbecker Stammhause zu beziehen. Und zwar mit Recht! Einestheils ist trotz enormen Aufschwunges mein Einbecker Stammhaus mit seiner großzügigen Ausgestaltung und mustergültigen inneren Organisation nach wie vor in der Lage, selbst den höchsten Anforderungen in bezug auf prompte und exakte Bedienung nach jeder Richtung hin gerecht zu werden, und zum anderen auch sind meine mit größter Sorgfalt und Gewissenhaftigkeit ausgearbeiteten Preislisten eine vollkommen ausreichende Unterlage zum Ausschuchen und zur Bestellung des gerade vorliegenden Bedarfes. Alle Gegenstände sind so naturgetreu wie möglich dargestellt und so eingehend beschrieben, daß jedermann klar sieht, woran er ist. Sollte ja einmal der Fall eintreten, daß einer meiner werten Abnehmer sich in der Form der Bestellung vertan hat, dann hat dieses weiter nichts zu bedeuten, weil sich meine Firma zum Umtausche oder auch zur Rücknahme nicht zusagender Waren immer gern bereit findet. Daraus folgert, daß man neben sonst vorteilhafter Einkaufs-Gelegenheit alle weiteren Vorbedingungen erfüllt sieht, die einen direkten Warenbezug von mir an Hand meines Kataloges nicht nur unbedenklich, sondern sogar empfehlenswert erscheinen lassen. In den Gegenden aber, wo ich durch Errichtung meiner Verkaufsniederlagen die Möglichkeit bieten konnte, meine Artikel in natura zu besichtigen, da mag man immerhin sich diese bequeme Gelegenheit nicht entgehen lassen. Man deckt dort seinen Bedarf ebenso billig und gut, als wenn man direkt von mir beziehen würde, und findet auch stets die gleiche reelle und koulante Bedienung, die in meinem Einbecker Stammhause von jeher Geflogenheit war.

Bei besonders eiligen Bestellungen

die in der Regel durch Telegramme aufgegeben werden, ist es im Interesse des Auftraggebers auch die gewünschte Versandweise zu bestimmen, daher möchte ich höflich bitten, sich in vorkommenden Fällen des nachstehenden Telegrammschlüssels bedienen zu wollen.

Die Adresse lautet: **Stukenbrok, Einbeck.**

Wenn Sie telegraphieren:	so bedeutet dies:
Astra	Sendet sofort per Post ohne Nachnahme.
Astrella	Kasse ist gleichzeitig abgesandt.
Astelo	Sendet sofort per Post gegen Nachnahme.
Astelo	Sendet per Post-Eilboten ohne Nachnahme; Kasse ist gleichzeitig abgesandt.
Astrenare	Sendet per Post-Eilboten gegen Nachnahme.

Telegramm-Schlüssel.

Wenn Sie telegraphieren:	so bedeutet dies:
Astreon	Sendet sofort per Frachtgut ohne Nachnahme; Kasse ist gleichzeitig abgesandt.
Astraga	Sendet sofort per Frachtgut gegen Nachnahme.
Astranet	Sendet sofort per Eilgut ohne Nachnahme; Kasse ist gleichzeitig abgesandt.
Astruna	Sendet sofort per Eilgut gegen Nachnahme.

Die Adresse lautet: **Stukenbrok, Einbeck.**

Wenn Sie telegraphieren:	so bedeutet dies:
Astina	Sendet sofort per Schnellzugs-Eilgut ohne Nachnahme; Kasse ist gleichzeitig abgesandt.
Astrafon	Sendet sofort per Schnellzugs-Eilgut gegen Nachnahme.
Asteruit	Sendet sofort per Passagiereilgut ohne Nachnahme; Kasse ist gleichzeitig abgesandt.

Der Ordnung halber bemerke ich, daß Sendungen, welche ohne Nachnahme gewünscht werden, immer erst nach Eingang des Geldes abgesandt werden können, die telegraphische Bestellung hat aber den Vorteil, daß die Sendung sofort zusammengestellt und versandbereit verpackt wird, also nach Eingang des Geldes sofort expediert wird. — Haben Sie also die Absicht, vielleicht eine Sprechmaschine Nr. 3902 gegen Nachnahme Eilgut zu bestellen, so telegraphieren Sie:

Stukenbrok, Einbeck — Astruna 3902 — (folgt Ihre Adresse).

Modell 1912.

„Arminius“-Tourenrad.

Modell 1912.

Jedes Rad sende ich laut meinen Lieferungsbedingungen auf Seite 3 dieser Preisliste gern 4 Wochen zur Ansicht und Begutachtung, auf Wunsch auch zur Probefahrt, und nehme solches, falls es nicht gefallen sollte, auf meine Kosten zurück.

Für gutes Material und solide Arbeit übernehme **volljährige Garantie**.
Garantieschein wird jeder Maschine beigegeben.

Billiges Tourenrad unter voller Garantie.

Um auch weniger Bemittelten die Anschaffung von Fahrrädern möglich zu machen, führe ich die nebenstehende „Arminius“-Tourenmaschine. Solche wird sich besonders da bewähren, wo nicht zu große Anforderungen an ein Rad gestellt werden. Ist der Preis auch sehr niedrig gehalten, so ist doch bei Herstellung der Maschine darauf gesehen worden, nur gutes Material zu verarbeiten, so daß ich für die Maschine **volljährige Garantie** übernehme.

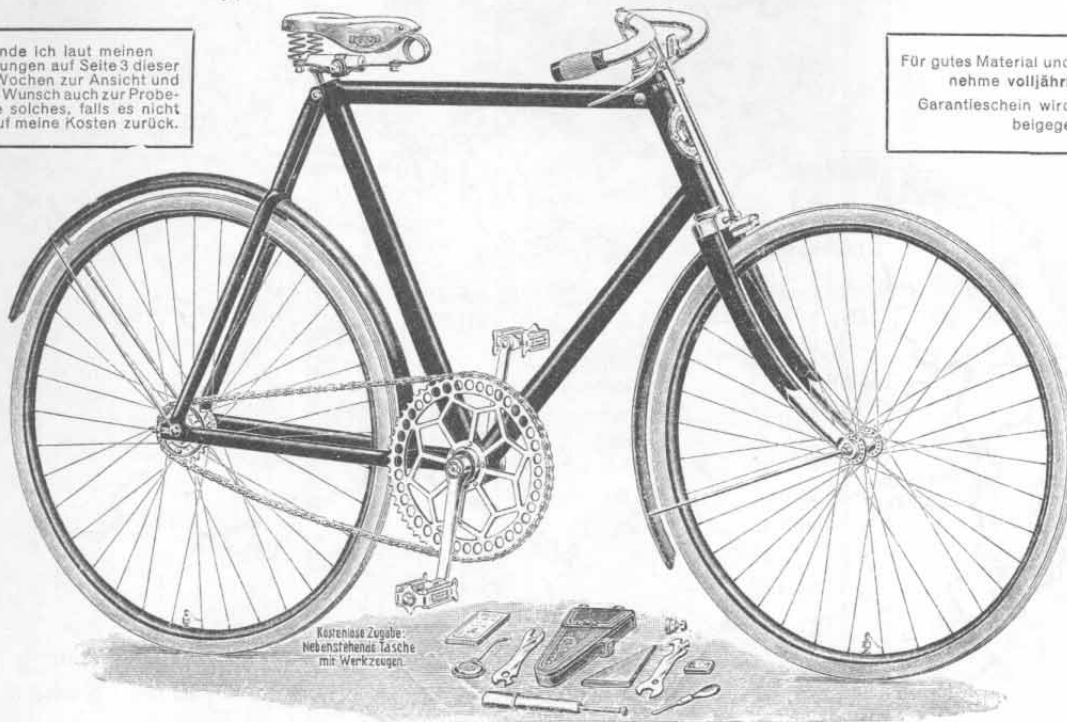

Kastentüte Zugabe: Nebenstehende Tasche mit Werkzeugen.

Einfache Tourenmaschine

von stoller Bauart, kräftige Vordergabel mit vernickelten Enden, einfach konstruiertes, leicht zerlegbares, bewährtes Glockenlager, $\frac{3}{4}$ " Rollenkette, schönes modernes Kettenrad mit 48 Zähnen, solider Tourensattel, prima Werkzeugtasche mit komplettem Werkzeug, Pedale mit Gummi, zuverlässige Handbremse, starke Panzerrippenfelgen. Mit Spezial-Pneumatik ohne Garantie.

„Arminius“ Nr. 42. Ohne Pneumatik,	Rahmenhöhe mittel,	Mk. 35.—	„Arminius“ Nr. 43. Mit Pneumatik,	Rahmenhöhe mittel,	Mk. 43.—
„Arminius“ Nr. 42. Ohne Pneumatik,	Rahmenhöhe klein,	Mk. 36.—	„Arminius“ Nr. 43. Mit Pneumatik,	Rahmenhöhe klein,	Mk. 44.—
„Arminius“ Nr. 42. Ohne Pneumatik,	Rahmenhöhe hoch,	Mk. 37.—	„Arminius“ Nr. 43. Mit Pneumatik,	Rahmenhöhe hoch,	Mk. 45.—

Diese Maschinen können auch mit bestbewährter Freilaufnabe geliefert werden. Näheres siehe Seite 20.

Modell 1912.

„Arminius“-Tourenrad.

Modell 1912.

Für gutes Material und solide Arbeit übernehme **volljährige Garantie**.
Garantieschein wird jeder Maschine beigegeben.

Jedes Rad sende ich laut meinen Lieferungsbedingungen auf Seite 3 dieser Preisliste gern 4 Wochen zur Ansicht und Begutachtung, auf Wunsch auch zur Probefahrt, und nehme solches, falls es nicht gefallen sollte, auf meine Kosten zurück.

Solide Tourenmaschine unter voller Garantie.

Die nebenstehende „Arminius“-Tourenmaschine wird von solchen Käufern besonders bevorzugt werden, die einen höheren Preis nicht anlegen wollen. Das Modell ist als durchaus solide zu bezeichnen und wird gern als billiges Rad gekauft. Das Kurbellager dieser Maschine ist ohne Kurbelkeile und von stoller, zuverlässiger Konstruktion, man trifft es in den teureren Modellen verschiedener anderer Firmen, die es als bestes Doppelglockenlager bezeichnen.

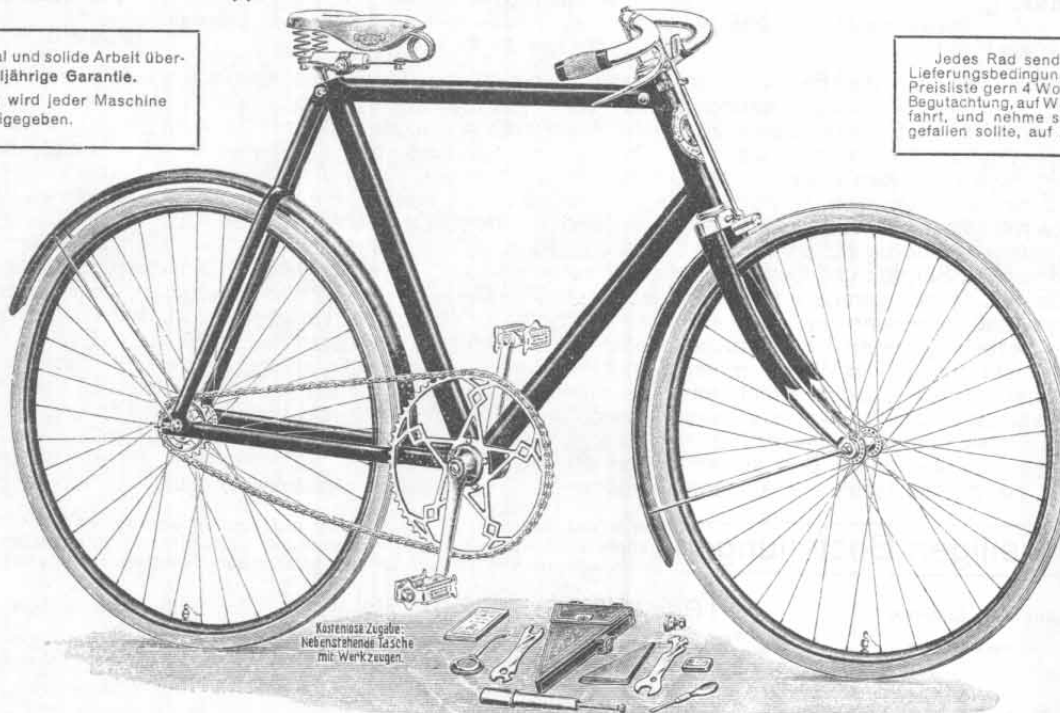

Kastentüte Zugabe: Nebenstehende Tasche mit Werkzeugen.

Einfache Tourenmaschine

von kräftiger stoller Bauart, starke Vordergabel mit vernickelten Enden, bewährtes Doppelglockenlager, $\frac{3}{4}$ " Rollenkette, kräftige bewährte Pedale mit Gummi, solider Tourensattel, prima Werkzeugtasche mit komplettem Werkzeug, bewährte Rippenfelgen, modernes schönes Kettenrad mit 48 Zähnen. Mit Spezial-Pneumatik ohne Garantie.

„Arminius“ Nr. 25. Ohne Pneumatik,	Rahmenhöhe mittel,	Mk. 42.—	„Arminius“ Nr. 26. Mit Pneumatik,	Rahmenhöhe mittel,	Mk. 50.—
„Arminius“ Nr. 25. Ohne Pneumatik,	Rahmenhöhe klein,	Mk. 43.—	„Arminius“ Nr. 26. Mit Pneumatik,	Rahmenhöhe klein,	Mk. 51.—
„Arminius“ Nr. 25. Ohne Pneumatik,	Rahmenhöhe hoch,	Mk. 44.—	„Arminius“ Nr. 26. Mit Pneumatik,	Rahmenhöhe hoch,	Mk. 52.—

Für Wiederverkäufer liefere ich obenstehende „Arminius“-Räder in derselben Qualität und Ausstattung gänzlich ohne meine Firma zum gleichen Preise und bitte ich höflichst, falls diese Maschinen ohne Firma gewünscht werden, dieses besonders bei der Bestellung zu bemerken.



Modell 1912.

„Arminius“-Halbrenner.

Modell 1912.

Für gutes Material u. solide Arbeit übernehme volljährige Garantie. Garantieschein wird jeder Maschine beigegeben.

Jedes Rad sende ich laut meinen Lieferungsbedingungen auf Seite 3 dieser Preisliste gern 4 Wochen zur Ansicht und Begutachtung, auf Wunsch auch zur Probefahrt, und nehme solches, falls es nicht gefallen sollte, auf meine Kosten zurück.

Guter Halbrenner unter voller Garantie.

Um auch den Wünschen nach einem sehr billigen Halbrenner gerecht werden zu können, führe ich die nebenstehende „Arminius“-Halbrennmaschine. Es handelt sich bei dieser Marke um ein solides Fabrikat, welches von vielen anderen Seiten zu erheblich höheren Preisen angeboten wird. Die Ausstattung ist einfach aber solide, so daß diese Maschinen wohl als empfehlenswert bezeichnet werden können, insbesondere wenn nicht zu große Anforderungen an dieselben gestellt werden.



Kostenlose Zugabe: Nebenstehende Tasche mit Werkzeugen.

Einfache Halbrennmaschine,

schöner stabiler Rahmenbau mit abfallendem Scheitelrohr und Innenlötlung; vorzügliches Doppelglockenlager, starke Vordergabel, kräftige Zacken-Flügelpedale, $\frac{1}{2}$ " Rollenkette, brauner Halbrennsattel und Werkzeugtasche mit komplettem Werkzeug, solide Handbremse, großes Kettenrad mit 48 Zähnen, vernickelte Gabelenden, starke Rippenfelgen und vernickelte Speichen. Mit Spezial-Pneumatik ohne Garantie.

- „Arminius“ Nr. 23. Ohne Pneumatik, Rahmenhöhe mittel, Mk. 41.—
- „Arminius“ Nr. 23. Ohne Pneumatik, Rahmenhöhe klein, Mk. 42.—
- „Arminius“ Nr. 23. Ohne Pneumatik, Rahmenhöhe hoch, Mk. 43.—

- Mk. 41.—
- Mk. 42.—
- Mk. 43.—

- „Arminius“ Nr. 24. Mit Pneumatik, Rahmenhöhe mittel, Mk. 49.—
- „Arminius“ Nr. 24. Mit Pneumatik, Rahmenhöhe klein, Mk. 50.—
- „Arminius“ Nr. 24. Mit Pneumatik, Rahmenhöhe hoch, Mk. 51.—

- Mk. 49.—
- Mk. 50.—
- Mk. 51.—

Diese Maschinen können auch mit bestbewährter Freilaufnabe geliefert werden. Näheres siehe Seite 20.

Modell 1912.

„Arminius“-Damenrad.

Modell 1912.

Für gutes Material u. solide Arbeit übernehme volljährige Garantie. Garantieschein wird jeder Maschine beigegeben.

Jedes Rad sende ich laut meinen Lieferungsbedingungen auf Seite 3 dieser Preisliste gern 4 Wochen zur Ansicht und Begutachtung, auf Wunsch auch zur Probefahrt, und nehme solches, falls es nicht gefallen sollte, auf meine Kosten zurück.

Billige Damenmaschine unter voller Garantie.

Mit der nebenstehenden, als Damenrad ausgestatteten „Arminius“-Maschine bringe ich ein billiges Modell auf den Markt, welches solchen Interessenten willkommen sein wird, die für ein Fahrrad nicht viel anwenden wollen. Obgleich man sich beim Kaufe gerade eines Damenrades nicht auf das billigste Modell beschränken sollte, so ist die nebenstehende Maschine infolge ihres soliden Materials und der guten Verarbeitung doch ein Modell, welches wohl empfohlen werden kann.

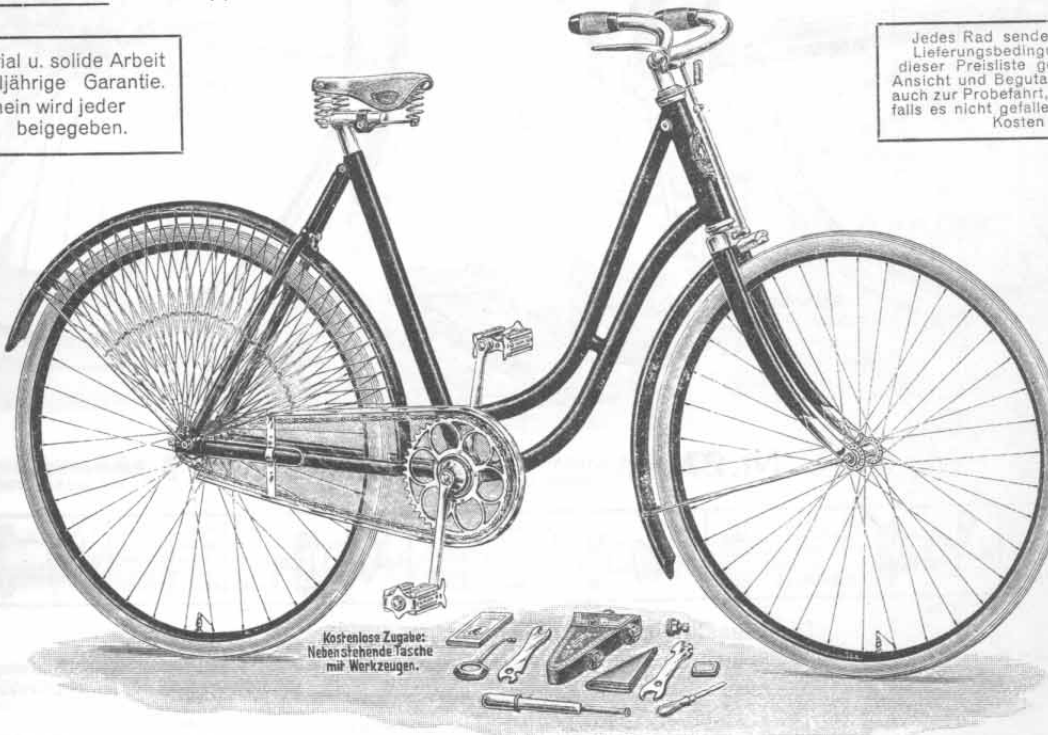

Kostenlose Zugabe: Nebenstehende Tasche mit Werkzeugen.

Einfache Damenmaschine,

schöner, geschweifter Rahmenbau, moderne Vorderradgabel mit eckigem Gabelkopf und vernickelten Enden, gutes, leicht zerlegbares Glockenlager, $\frac{1}{2}$ " Rollenkette, schön geformtes Kettenrad mit 35 Zähnen, kräftiger Damensattel, prima Werkzeugtasche m. komplettem Werkzeug, Pedale mit Gummi, sichere Handbremse, kräftige Panzerrippenfelgen. Mit Spezial-Pneumatik ohne Garantie.

Billig und doch gut!

- „Arminius“ Nr. 44. Ohne Pneumatik, Rahmenhöhe mittel, Mk. 52.—
- „Arminius“ Nr. 44. Ohne Pneumatik, Rahmenhöhe klein, Mk. 53.—
- „Arminius“ Nr. 44. Ohne Pneumatik, Rahmenhöhe hoch, Mk. 54.—

- Mk. 52.—
- Mk. 53.—
- Mk. 54.—

- „Arminius“ Nr. 45. Mit Pneumatik, Rahmenhöhe mittel, Mk. 60.—
- „Arminius“ Nr. 45. Mit Pneumatik, Rahmenhöhe klein, Mk. 61.—
- „Arminius“ Nr. 45. Mit Pneumatik, Rahmenhöhe hoch, Mk. 62.—

- Mk. 60.—
- Mk. 61.—
- Mk. 62.—

Für Wiederverkäufer liefere ich obenstehende „Arminius“-Räder in derselben Qualität und Ausstattung gänzlich ohne meine Firma zum gleichen Preise und bitte ich höflichst, falls diese Maschinen ohne Firma gewünscht werden, dieses besonders bei der Bestellung zu bemerken.



Meine „Teutonia“-Fahrräder sind allerdings einfache, aber sehr solide, zuverlässig konstruierte Maschinen, die beim Vergleich mit anderen Marken, wenn auch in höherer Preislage, immerhin noch glänzend abschneiden.

„Teutonia“ Nr. 27

Modell 1912.

Durch die vorzügliche Qualität, schöne Ausstattung und solide Bauart sind meine „Teutonia“-Fahrräder unter den billigen Maschinen die besten und preiswertesten des Marktes. Sie sind anderen Marken in gleicher Preislage unbedingt überlegen.

Gutes und solides Herrenrad unter voller Garantie.

Das untenstehende „Teutonia“-Rad Nr. 27 ist eine außerordentlich billige Maschine, die ihres niedrigen Preises wegen viele Anhänger finden wird. Sie ist allerdings einfach ausgestattet, aber doch von guter, solider Konstruktion. Das Doppelglocken-Tretkurbellager ist unbedingt dauerhaft und zuverlässig, es sind auch solide konstruierte Naben zur Verwendung gelangt, so daß dieses Rad als durchaus durable und haltbare Maschine zu bezeichnen ist. Ich übernehme auch für diese „Teutonia“-Maschine volljährige Garantie, dagegen wird für den auf das Rad montierten „Cito“-Pneumatik eine halbjährige Garantie geleistet.

Die besonderen Vorzüge und Eigenschaften dieser Nr. 27 sind:

Schöner starker Rahmenbau, bewährtes Doppelglockenlager, moderne gekröpfte Vordergabel mit vernickelten Enden, starke Gummiflügelpedale, $\frac{5}{8}$ " Rollenkette, durabler Sattel, „Cito“-Pneumatik und Taschenluftpumpe.

Garantiert leichter und ruhiger Lauf.

Räder sendungen bei Mk. 300.— frachtfrei, bei Mk. 500.— frachtfrei und ohne Berechnung der Verpackung

Garantieschein wird jeder Maschine beigegeben.

Der Versand der Fahrräder geschieht auf meine Gefahr. Ich garantiere für gute Ankunft am Bestimmungsorte.

Gutes zuverlässiges Fahrrad.

Für gutes Material und solide Arbeit übernehme volljährige Garantie.

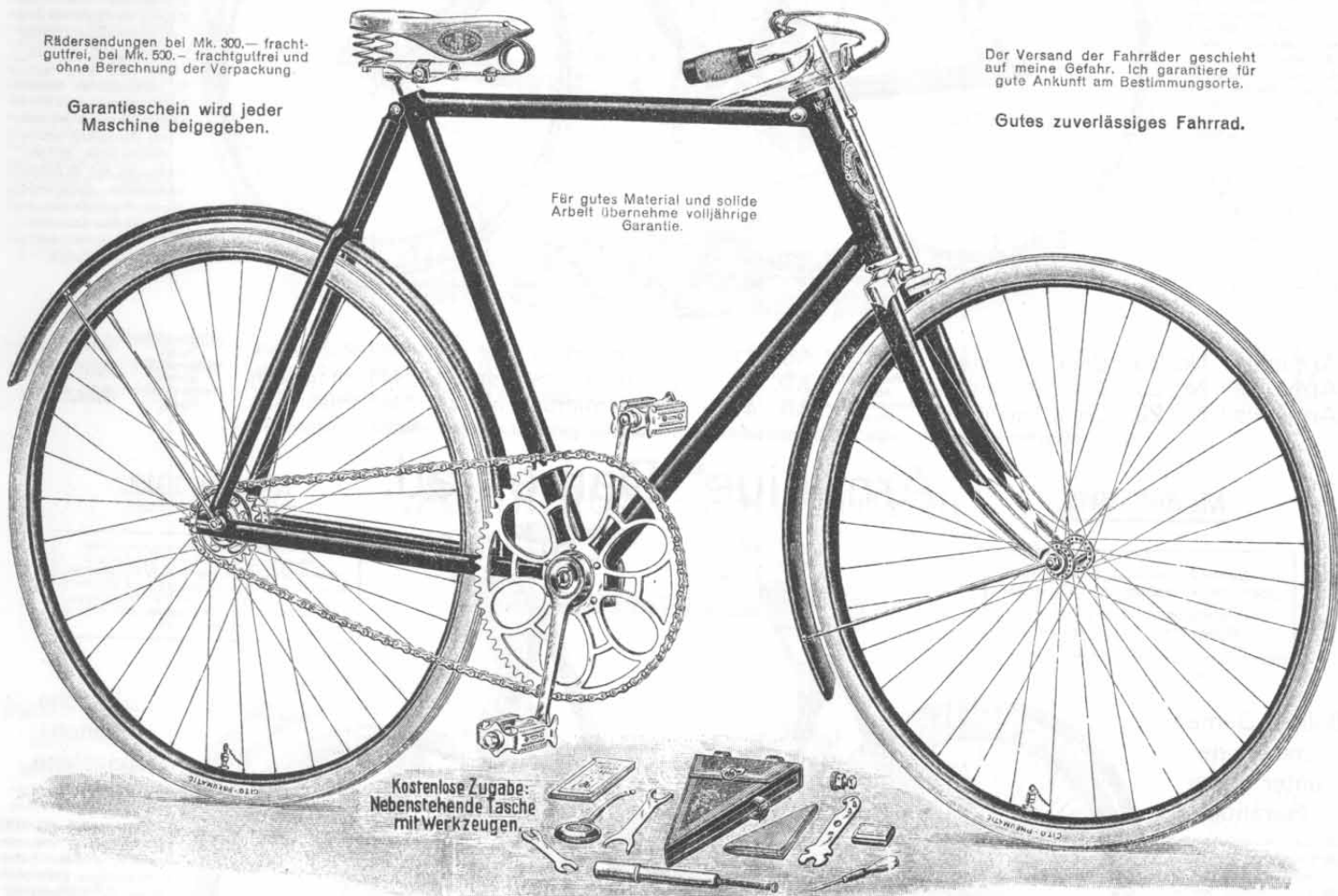

Kostenlose Zugabe:
Nebenstehende Tasche
mit Werkzeugen.

Nr. 27. Rahmenhöhe II, mittel Mk. 57.— **Nr. 27. Rahmenhöhe I, niedrig Mk. 58.—** **Nr. 27. Rahmenhöhe III, hoch Mk. 59.—**
(also normal.) (für kleinere Fahrer.) (für größere Fahrer.)

<p>Mit bewährter „Armilus“-Freilaufnabe mit sicherer Rücktrittbremse netto Mk. 8.— mehr.</p>	<p>Mit bester „Teutonia“-Freilaufnabe mit kräftigster Rücktrittbremse netto Mk. 10.— mehr.</p>	<p>Mit vorzüglicher „Torpedo“-Freilaufnabe mit selbsttätig Rücktrittbremse netto Mk. 11.50 mehr.</p>	<p>Mit „Torpedo“-Doppelübersetzungs-nabe mit Freilauf und Rücktrittbremse netto Mk. 24.— mehr.</p>	<p>Mit neuester „Universal-Torpedo“-Freilaufnabe mit 4 Übersetzungen und Rücktrittbremse netto Mk. 38.— mehr.</p>
--	--	--	--	---

Die Ausstattung des „Teutonia“-Rades Nr. 27:

- | | | |
|---|---|--|
| <p>Rahmen: Solider Bau, aus besten gezogenen Stahlrohren.
Vordergabel: Kräftig gebaut, mit gekröpftem vernickelten Gabelkopf. Gabelenden vernickelt.
Lenkstange: Mit Anzugschraube, moderne Form, Biegung nach Wunsch.
Bremse: Kräftige, gut wirkende Handbremse mit leicht auswechselbarem Bremsgummi.
Emallierung: Tiefschwarze, haltbare Emaille von hohem Glanz.
Vernickelung: Alle blanken Teile sind recht haltbar vernickelt und fein poliert.</p> | <p>Kurbellager: Vorzüglich konstruiertes Doppelglockenlager ohne Keilbefestigung.
Räder: 28x1$\frac{1}{4}$" widerstandsfähig, genau zentriert, mit Tangentspeichen.
Kettenrad: Neues Modell, mit genauer $\frac{3}{8}$" Teilung und 48 Zähnen.
Naben: Leichtlaufende Naben von vorzüglichster Konstruktion, aus bewährtem Material hergestellt.
Felgen: Bewährte starke Rippenfelgen.
Kette: Gute Rollenkette in $\frac{3}{8}$" Teilung, $\frac{1}{16}$" breit.
Pedale: Starke Flügelpedale mit gutem Gummi.</p> | <p>Sattel: Starker Hammocksattel in schokoladenbraun.
Pneumatik: 1912er „Cito“-Pneumatik 28x1$\frac{1}{8}$", mit halbjähriger Garantie.
Übersetzung:
48x18=74,64 Zoll oder 5,95 Meter } zurückgelegter
48x17=79,04 Zoll oder 6,30 Meter } Weg.
48x16=84 Zoll oder 6,70 Meter }
48x15=89,6 Zoll oder 7,14 Meter }
Auf Wunsch niedriger oder höher.
Gewicht: ca. 15 kg in kompletter Ausstattung.</p> |
|---|---|--|

Jedes Rad sende ich laut meinen Lieferungsbedingungen auf Seite 3 dieser Preisliste gern vier Wochen zur Ansicht und Begutachtung, auf Wunsch auch zur Probefahrt und nehme solches, falls es nicht gefallen sollte, auf meine Kosten zurück. Für beste und reelle Bedienung bürgt der gute Ruf meiner Firma.



Bei dem Bau der „Teutonia“-Fahrräder sind alle Errungenschaften der modernen Fahrradtechnik berücksichtigt, jede Maschine ist in allen Teilen aus gutem Material hergestellt.

„Teutonia“ Nr. 29

Modell 1912.

Beachtenswerte Vorteile der „Teutonia“-Fahrräder sind niedriger Preis, dabei doch große Stabilität und Haltbarkeit. Es werden auch diese Räder überall ungeteilten Beifall finden.

Gutes, stabil gebautes Damenrad unter voller Garantie.

Die „Teutonia“-Damenmaschine Nr. 29 ist ein zweckentsprechendes, nicht zu teures Rad, das sicher großen Anklang bei jenen Damen finden wird, denen die Preise für meine „Deutschland“-Räder zu hoch sind. Ich biete bei niedrigem Preise eine zuverlässige exakt ge-

arbeitete Maschine von großer Stabilität, allerdings in einfacher Ausstattung. Es gelangt auch hier ein gutes Doppelglockenlager zur Verwendung, ferner erstklassige Naben, so daß die Bedingungen für leichten geräuschlosen Lauf gegeben sind.

Die besonderen Vorzüge und Eigenschaften dieser Nr. 29 sind:

Gefälliger, moderner Rahmenbau mit Innenlötung, gutes Doppelglockenlager, eckige Vordergabel mit vernickelten Enden, haltbarer Kleiderschutz, Zelluloid-Kettenkasten, Lenkstangenanzug, Gummi-Flügelpedale, „Cito“-Pneumatik mit halbjähriger Garantie, Taschenluftpumpe.

Garantiert leichter und ruhiger Lauf.

Rädersendungen bei Mk. 300.— frachtfrei, bei Mk. 500.— frachtfrei und ohne Berechnung der Verpackung.

Garantieschein wird jeder Maschine beigegeben.

Der Versand der Fahrräder geschieht auf meine Gefahr. Ich garantiere für tadellose Ankunft am Bestimmungsorte.

Verwendung guter Materialien.

Für gutes Material und solide Arbeit übernehme volljährige Garantie.

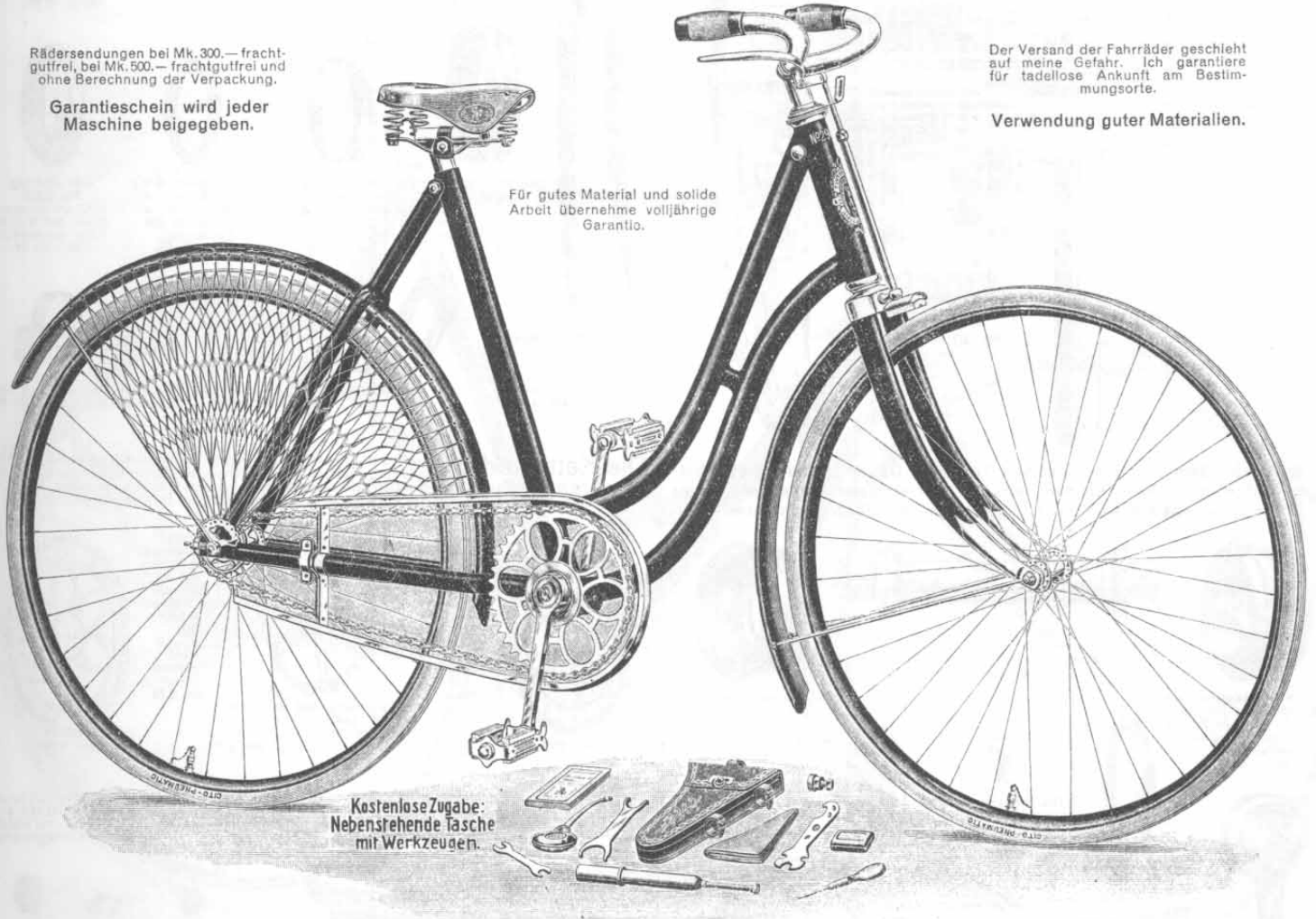

Kostenlose Zugabe:
Nebenstehende Tasche
mit Werkzeugen.

Nr. 29. Rahmenhöhe II, mittel Mk. 67.—
(also normal).

Nr. 29. Rahmenhöhe I, niedrig Mk. 68.—
(für kleinere Fahrer).

Nr. 29. Rahmenhöhe III, hoch Mk. 69.—
(für größere Fahrer).



Mit bewährter „Arminius“-Freilaufnabe mit sicherer Rücktrittbremse netto Mk. 8.— mehr.

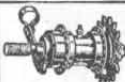

Mit bester „Teutonia“-Freilaufnabe mit kräftigster Rücktrittbremse netto Mk. 10.— mehr.



Mit vorzüglicher „Torpedo“-Freilaufnabe mit selbsttätiger Rücktrittbremse netto Mk. 11.50 mehr.



Mit „Torpedo“-Doppelübersetzungsnabe mit Freilauf und Rücktrittbremse netto Mk. 24.— mehr.



Mit neuester „Universal-Torpedo“-Freilaufnabe mit 4 Übersetzungen u. Rücktrittbremse netto Mk. 38.— mehr.

Die Ausstattung des „Teutonia“-Rades Nr. 29:

Rahmen: Moderner, schön geschwelter Bau, Innenlötung, aus besten gezogenen Stahlrohren.
Vordergabel: Kräftig gebaut, mit vernickeltem eckigen Gabelkopf.
Lenkstange: Mit Anzugschraube, moderne Form, Biegung nach Wunsch.
Bremse: Kräftige, gut wirkende Handbremse mit leicht wechselbarem Bremsgummi.
Emallierung: Tiefschwarze, hochglänzende und haltbare Emaille.

Vernickelung: Alle blanken Teile sind recht haltbar vernickelt und fein poliert.
Kurbellager: Vorzüglich konstruiertes Doppelglockenlager ohne Keilbefestigung.
Räder: 28 x 1 1/4", widerstandsfähig, genau zentriert, mit Tangentenspelchen.
Kettenrad: Elegantes Modell, mit genauer 1/2" Teilung und 36 Zähnen.
Naben: Modernste, leichtlaufende Naben von bester Konstruktion, aus bewährtem Material hergestellt.
Felgen: Bewährteste P Rippenfelgen, schwarz emalliert.

Kette: Vorzügliche Rollenkette in 1/2" Teilung.
Pedale: Feine Flügelpedale mit gutem Gummi.
Sattel: Kräftiger Damensattel Nr. 415 in schokoladenbraun.
Pneumatik: 1912er „Cito“-Pneumatik, ganz gerieft.
Übersetzung:
36 x 17 = 59,27 Zoll oder 4,726 Meter } zurückgelegter Weg.
36 x 16 = 63,0 Zoll oder 5,025 Meter }
36 x 15 = 67,2 Zoll oder 5,36 Meter }
36 x 14 = 71,98 Zoll oder 5,742 Meter }
Auf Wunsch niedriger oder höher.
Gewicht: ca. 15 kg in kompletter Ausstattung.

Jedes Rad sende ich laut meinen Lieferungsbedingungen auf Seite 3 dieser Preisliste gern vier Wochen zur Ansicht und Begutachtung, auf Wunsch auch zur Probefahrt, und nehme solches, falls es nicht gefallen sollte, auf meine Kosten zurück. Für beste und reelle Bedienung bürgt der gute Ruf meiner Firma.



Sehr preiswerte, dabei zuverlässige Fahrräder in moderner Ausführung.

Die Vorteile und Verbesserungen nebst Erläuterung der „Deutschland-Fahrräder“ Nr. 40, 1 und 17, Modell 1912.

Sehr preiswerte, dabei zuverlässige Fahrräder in moderner Ausführung.

Das Doppelglockenlager. Bei meinen oben angegebenen „Deutschland“-Rädern, welche schon in vergangener Saison mit einem gut bewährten Doppelglockenlager geliefert wurden, veränderte ich in diesem Jahre ein solches in ganz besonders sinnreicher, verfeinerter Ausführung. Ein wesentlicher Vorteil der Lagerkonstruktion ist, daß die Linie des Kettenzuges senkrecht über der rechten Kugellagerung liegt, wodurch ein seitlicher Druck auf die Lagerteile vermieden und ein äußerst leichter Lauf erzielt wird, zu dem die zur Verwendung kommenden Kugellageringel noch erheblich beitragen. Aus der nebenstehenden Zeichnung ist die Konstruktion, die sich neben ihrer Vorzüglichkeit durch Einfachheit auszeichnet, leicht zu erkennen. Die Kurbel mit der schön geformten Glocke ist aus einem Stück Stahl geschmiedet. Beide Glockenkurbeln greifen mit ihrer Glocke über das Lagergehäuse, um den Kugellagern eine möglichst breite Lagerung zu geben. An der rechten Glocke ist das Kettenrad mittels Schrauben befestigt u. leicht auswechselbar. Die Kurbelgehäuse aus zähstem Stahl hergestellt, mit vierkantig geformten Enden, hat aufschraubbare Konusse und ist so kräftig gehalten, daß ein Bruch nicht vorkommen kann. Auf den Enden der Achse sitzen die Glockenkurbeln, welche durch zwei Kurbellager-Konterschrauben festgehalten werden, so daß ein Lockern der Kurbeln vollständig ausgeschlossen ist. Einen weiteren Vorzug bietet die von außen nachstellbare Kurbellagerschale; das Lager kann also justiert werden, ohne daß es nötig ist, die Kurbeln abzunehmen. Das Nachstellen des Treibringelagers geschieht durch Lösung des Konterringels, welcher auf der linken Lagerschale sitzt und durch Drehung dieser linken Schale. Nach links wird das Lager fester angezogen und nach rechts lose gestellt.

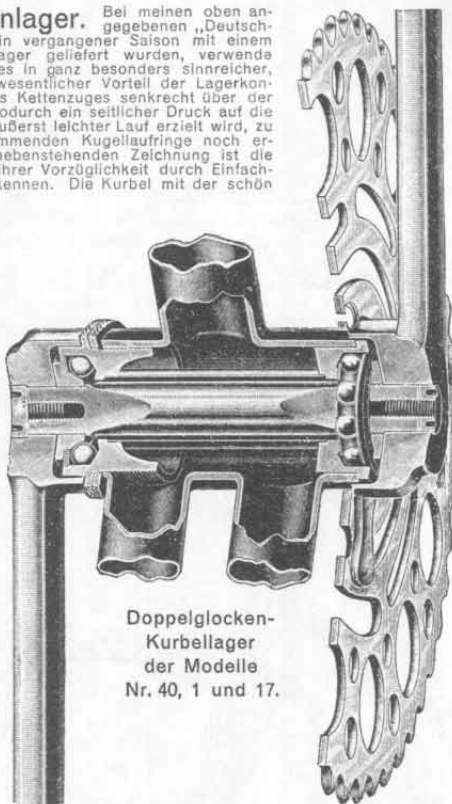

Doppelglocken-Kurbellager der Modelle Nr. 40, 1 und 17.

In nachstehendem sind die einzelnen Teile des Doppelglocken-Treibringelagers aufgeführt. Diese können, falls ein Teil erneuert werden soll, unter den angegebenen Nummern und Preisen stets bezogen werden.



Die Kurbellagerschale Nr. 13743 hat Rechtsgewinde und findet an der linken Lagerschale Verwendung. Stück 80 Pf.



Die Kurbellagerschale Nr. 13744 wird an der rechten Seite in das Lagergehäuse montiert. Stück 80 Pf.

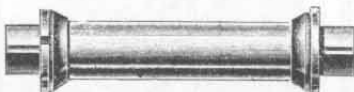

Die Kurbelachse Nr. 12773 ist aus allerbestem Material hergestellt, sauber gearbeitet und mit aufgeschraubten, vorzüglich gehärteten Konussen versehen. Stück Mk. 1.70



Der Konterringel Nr. 13745 mit Rechtsgewinde sichert die linke Lagerschale. Stück 20 Pf.



Der Kugellageringel Nr. 13746 trägt zur Erhöhung des leichten Laufes bei. Stück 80 Pf.



Die Kettenkranzschraube Nr. 13766 verbindet das Kettenrad mit der Kurbel. Stück 10 Pf.



Das Ölverteilungsrohr Nr. 13747 führt das Öl beiden Lagerschalen zu. Stück 15 Pf.



Die Glockenlagerkurbel Nr. 13748 für das Doppelglockenlager auf der linken Seite. Stück Mk. 2.50

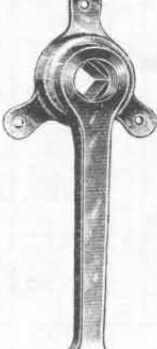

Die Glockenlagerkurbel Nr. 13749 für das Doppelglockenlager auf der rechten Seite. Stück Mk. 3.—



Der Kurbellagerkonus Nr. 13742 paßt auf das rechte Ende der Achse und hat Linksgewinde. Stück 80 Pf.



Der Kurbellagerkonus Nr. 13741 paßt auf das linke Ende der Achse und hat Rechtsgewinde. Stück 80 Pf.



Der Helmöler Nr. 13771 mit langem Ölrohr für das Kurbellager. Stück 10 Pf.



Die Kurbellagerkonterschraube Nr. 13751, mit Linksgewinde hält die linke Kurbel fest.



Die Kurbellagerkonterschraube Nr. 13752, mit Rechtsgewinde, hält die rechte Kurbel fest.

Die Vorderradgabel ist bekanntlich der Teil des Rades, welcher mit am meisten in Anspruch genommen wird. Aus diesem Grunde muß dieselbe besonders kräftig sein. Zu den „Deutschland“-Rädern Nr. 40, 1 und 17 wird die Vorderradgabel mit beliebigem Kastenkopf verwendet. Die Lötung geschieht sehr sorgfältig, und da auch nur bestes Material verarbeitet wird, so sind Gabelbrüche nicht zu befürchten.



Die Gegenmutter Nr. 13754 sichert den Stellkonus und bildet auch die Befestigung des Laternenhalters. Stück 50 Pf.



Die Steuerschale Nr. 13757 wird am oberen Ende der Steuerung verwendet. Stück 40 Pf.



Die Steuerschale Nr. 13758 wird am unteren Ende der Steuerung verwendet. Stück 40 Pf.



Der Stellkonus Nr. 13755 wird am oberen Ende der Steuerung verwendet. Stück 50 Pf.



Der Zierring Nr. 13759 bildet den Abschluß zwischen Steuerrohr und Schale. Stück 10 Pf.



Der Kugellageringel Nr. 13756 liegt am oberen und unteren Ende der Steuerung. Stück 85 Pf.



Der Sitzring Nr. 13760 wird am unteren Ende der Steuerung verwendet. Stück 40 Pf.



Der Laternenhalter Nr. 13761 ist kräftig gehalten, daher auch für schwere Laternen geeignet. Stück 50 Pf.



Der Feststeller Nr. 13762, zum Feststellen der Steuerung, fein vernickelt. Stück 40 Pf.



Die Vorderradgabel Nr. 13753 mit Kastenkopf, zu meinen Maschinen Nr. 40, 1 und 17, Modell 1912, passend. Stück Mk. 4.50

Die Kettenräder, die bei den Modellen 40, 1 und 17 zur Verwendung kommen, sind aus bestem Material hergestellt und werden in bewährter 24-zähliger Teilung geliefert. Besonders verweise ich noch auf die genaue Fräsung, wodurch ein sehr ruhiger Lauf erzielt wird. Die Kettenräder sind auf beiden Seiten fein vernickelt und poliert.



Das Kettenrad Nr. 13765 mit 48 Zähnen, zu meiner Maschine Nr. 40, Modell 1912, passend. Stück Mk. 2.75



Das Kettenrad Nr. 13763 mit 48 Zähnen, zu meiner Maschine Nr. 1, Modell 1912, passend. Stück Mk. 2.75



Das Kettenrad Nr. 13764 mit 36 Zähnen, zu meiner Maschine Nr. 17, Modell 1912, passend. Stück Mk. 2.75

Die Pedale. Bei meinen oben angegebenen „Deutschland“-Rädern findet ein vorzügliches und bestbewährtes Gummi-Flügelpedal Verwendung. Dasselbe ist von einfacher aber guter Konstruktion und besitzt einen ungemein leichten Lauf. Die Pedale sind staubsicher und ölhaltend, fein vernickelt, zum Einschrauben mit Rechts- und Linksgewinde.

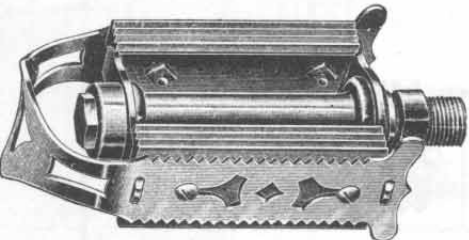

Das Gummi-Flügelpedal Nr. 1349 mit bestem Gummi, welches bei den Modellen Nr. 40, 1 und 17 Verwendung findet. Paar Mk. 1.90



Die Pedalmutter Nr. 797. Stück 5 Pf.



Die Pedalunterliegende Nr. 798. Stück 3 Pf.



Der Pedalkonus Nr. 796. Stück 10 Pf.

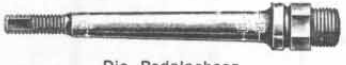

Die Pedalkapsel Nr. 795, zu obigem Pedal passend. Stück 10 Pf.



Die Pedalgummi-Klemmschraube Nr. 1345. Stück 5 Pf.



Das Pedalgummi Nr. 1686, von vorzüglicher Qualität, zu obigem Pedal passend. Stück 15 Pf.

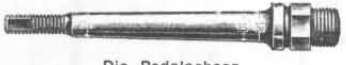

Die Pedalblechplatte Nr. 920 dient zum Festhalten der Pedalgummi. Stück 10 Pf.

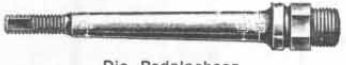

Die Pedalachsen werden in die rechte Kurbel mit Rechts- und in die linke mit Linksgewinde eingeschraubt. Unter Nr. 952 liefere ich die Pedalachse mit Rechtsgewinde, unter Nr. 1905 mit Linksgewinde zum Preise von 40 Pf. per Stück.



Der Versand der „Deutschland“-Räder geschieht auf meine Gefahr. Ich garantiere dafür, daß jedes Rad in tadellosem Zustande am Bestimmungsorte eintrifft. Als einfachste und schnellste Versandart ist Nachnahmesendung zu empfehlen.

„Deutschland“ Nr. 11

Modell 1912.

Auch eine vorzügliche Ausstattung, auf die bei allen „Deutschland“-Fahrrädern besonders Wert gelegt ist, trägt wesentlich zu längerer Lebensdauer bei. Das „Deutschland“-Rad ist solide und zuverlässig und von durchaus gediegener Ausstattung.

Besonders starkes, unübertroffenes Geschäftsräder in solidester Bauart mit Gepäckträger.

Schon seit Jahren habe ich in meiner großen Auswahl der verschiedensten Modelle ein besonders kräftiges Rad auf den Markt gebracht, welches den Ansprüchen, die man an ein vollendetes Geschäftsräder stellen kann, vollkommen entspricht. Auch in diesem Jahre biete ich mit meiner Nr. 11 ganz speziell ein Gebrauchsräder an, welches in der Hauptsache geschäftlichen Zwecken dienen soll, es ist in allen Teilen besonders stark und solide gebaut. Diese Nummer repräsentiert eine unverwundliche Maschine, die infolge ihrer guten Verwicklung und Emaillierung bei schlechtestem Wetter und auf schlechtesten Wegen benutzt

werden kann. Durch die Verwendung meines besonders haltbaren „Teutonia Prima“-Gebirgsreifens, eines sehr kräftigen Sattels und der soliden Dreiplatten-Vordergabel ist die Stärke und Lebensdauer dieses Modells so erhöht, daß dasselbe ohne Gefahr mit den schwersten Gepäckstücken belastet werden kann. Diese Maschine mit ihrer garantierten Tragfähigkeit von 3,5 Zentner ist besonders empfehlenswert für Geschäfts-, Kassen-, Post- und Telegraphenboten, wie überhaupt für alle Betriebe, die an die Stabilität des Rades große Anforderungen stellen. Das Rad ist mit einem sehr soliden Gepäckträger ausgestattet.

Die besonderen Vorzüge und hervorragenden Eigenschaften dieser Nr. 11 sind:

Besonders starker und zuverlässiger Rahmenbau mit Innenlötung, Zierringe am Steuerrohr, unübertroffenes Doppelglockenlager, starke Dreiplattengabel, kräftiger, besonders großer Sattel, große Werkzeugtasche, feinste Präzisionsnaben mit Kugellaufingen, extra starke Klotzpedale, starke Rippenfelgen, dicke Tangenspeichen, gefälliges Kettenrad, solider Gepäckträger, vorzügliche $\frac{3}{4}$ “ Rollenkette mit vernickelten inneren Seitenteilen, feinste Emaillierung und Vernickelung, bester „Teutonia Prima“-Gebirgsreifen und 4teiliger Teleskoppumpe.

Für allerfeinstes Material und leichtesten Lauf übernehme weitgehendste Garantie.

Feinstes Material, hervorragende Konstruktion, peinlich saubere Arbeit kennzeichnen das „Deutschland“-Rad.

Über 200000 „Deutschland“-Räder wurden schon zur größten Zufriedenheit geliefert.

Falls der Gepäckträger zu diesem Räder nicht gewünscht wird, ermäßigt sich der Preis des Rades um Mk. 3.—

Absolut erstklassig von unbegrenzter Haltbarkeit.

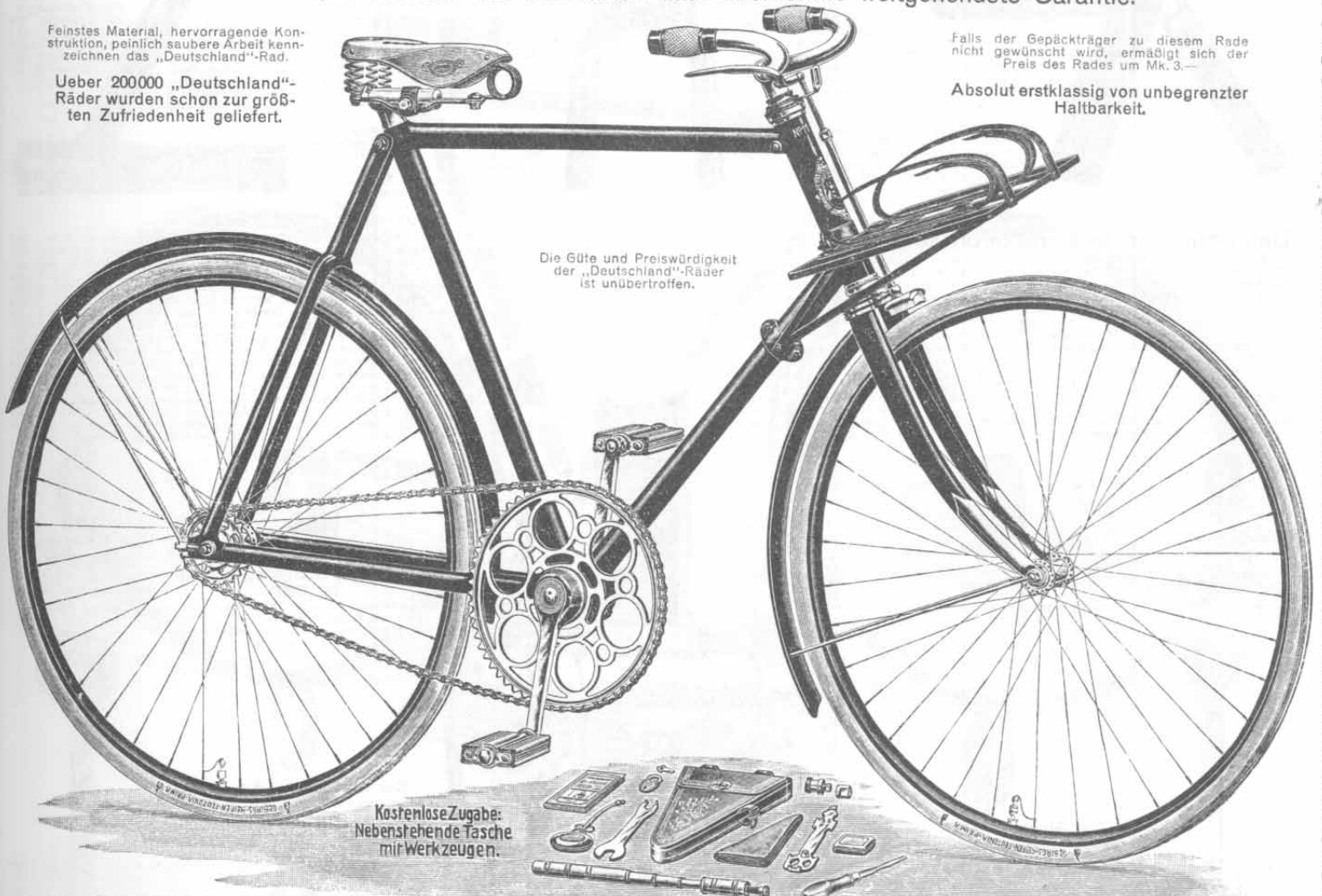

Die Güte und Preiswürdigkeit der „Deutschland“-Räder ist unübertroffen.

Nr. 11. Rahmenhöhe II, mittel, mit bestem „Teutonia Prima“-Gebirgsreifen. Mk. 92.— **Nr. 11. Rahmenhöhe I, niedrig, mit bestem „Teutonia Prima“-Gebirgsreifen. Mk. 93.—** **Nr. 11. Rahmenhöhe III, hoch, mit bestem „Teutonia Prima“-Gebirgsreifen. Mk. 94.—**

<p>Mit bewährter „Arminius“-Freilaufnabe mit sicherer Rücktritt-Bremse netto Mk. 8.— mehr.</p>	<p>Mit bester „Teutonia“-Freilaufnabe mit kräftigster Rücktrittbremse netto Mk. 10.— mehr.</p>	<p>Mit vorzüglicher „Torpedo“-Freilaufnabe mit selbsttätiger Rücktrittbremse netto Mk. 11,50 mehr.</p>	<p>Mit „Torpedo“-Doppelübersetzungsnabe mit Freilauf und Rücktrittbremse netto Mk. 24.— mehr.</p>	<p>Mit neuester „Universal-Torpedo“-Freilaufnabe mit 4 Übersetzungen u. Rücktrittbremse netto Mk. 38.— mehr.</p>
--	--	--	---	--

Die ausgezeichnete Ausstattung des „Deutschland“-Rades Nr. 11:

Rahmen: Moderner schöner Bau, Innenlötung, aus besten nahtlosen Stahlrohren. Mit Zierringen am Steuerrohr.
Vordergabel: Kräftig gebaut, mit vorzüglichem vernickelten Dreiplatten-Gabelkopf und vernickelten Enden.
Lenkstange: Mit Anzugschraube. Biegung nach Wunsch.
Bremse: Kräftige, gut wirkende Handbremse mit im Steuerrohr untergebrachter Bremsfeder.
Emaillierung: Tiefschwarze, hochglänzende Emaille.

Vernickelung: Alle blanken Teile sind recht haltbar vernickelt und fein poliert.
Kurbellager: Hervorragend konstruiertes Doppelglockenlager ohne Keilbefestigung.
Räder: 28x1 1/4“ widerstandsfähig, mit Tangenspeichen.
Kettenrad: Elegantes Modell, mit 1/2“ Teilung und 48 Zähnen.
Naben: Modernste, leichtlaufende Naben von vorzüglichster Konstruktion, aus dem vollen Stück Stahl gedreht.

Felgen: Stärkste P.-Rippenfelgen, schwarz emailliert.
Kette: Vorzügliche Rollenkette in 1/4“ Teilung, 3/4“ breit.
Pedale: Vorzügliche solide Pedale mit Klotzgummi.
Sattel: Eleganter und widerstandsfähiger Tourensattel Nr. 376, in schokoladenbraun mit emailliertem Gestell.
Pneumatik: „Teutonia Prima“-Gebirgsreifen 28x1 1/4“.
Übersetzung: Nach Wunsch, Näheres siehe Seite 20.
Gewicht: ca. 16 kg in kompletter Ausstattung.

Über die sonstige vorzügliche Konstruktion und Ausstattung obiger Nr. 11 wollen Sie Näheres auf den Seiten 14 bis 20 ersehen.

Jedes Rad sende ich laut meinen Lieferungsbedingungen auf Seite 3 dieser Preisliste gern vier Wochen zur Ansicht und Begutachtung, auf Wunsch auch zur Probefahrt und nehme solches, falls es nicht gefallen sollte, auf meine Kosten zurück. Für beste und reelle Bedienung bürgt der gute Ruf meiner Firma.

Die „Deutschland“-Räder sind weit über Deutschlands Grenzen als erstklassig bekannt. Durch ihre unübertroffene Dauerhaftigkeit, moderne Bauart, hochvernehme Ausstattung und den spielend leichten Lauf, erwecken sie die Bewunderung aller Kenner. Die Preise für dieses hochwertige Fabrikat sind anerkannt niedrig.



Hochmoderne, leichte, dabei stabile Fahrräder in unübertroffener, erstklassiger, hochvollendeter Ausführung.

Die Vorteile und Verbesserungen nebst Erläuterung der „Deutschland“-Fahrräder Nr. 4, 4a, 6-10, 14-16, 20-28 und 31-34, Modell 1912.

Hochmoderne, leichte, dabei stabile Fahrräder in unübertroffener, erstklassiger, hochvollendeter Ausführung.

Wenn ich an dieser Stelle den verehrlichen Leser höfl. bitte, die nachfolgenden Seiten, welche über die Vorteile, Neuerungen und Verbesserungen der oben bezeichneten „Deutschland“-Fahrräder in Bild und Wort Aufschluß geben, besonders aufmerksam durchzusehen, so geschieht dies lediglich im Interesse des betreffenden Interessenten. Es ist für jeden, der sich ein neues Rad kaufen will, wichtig, sich über die Bauart, Konstruktion und das verwendete Material vorteilhaft, sondern es muß vor allem erst die Frage erörtern werden: „Welche Ware resp. Qualität bekomme ich für mein Geld?“ Beim aufmerksamen Durchsehen nachfolgender Seiten wird sogar schon der Laie die in der Tat bestehenden großen Vorzüge meiner „Deutschland“-Fahrräder, welche heute infolge ihrer hervorragenden Qualität und Präzisionsarbeit mustergültig sind, herausfinden. Wenn dann trotzdem noch berücksichtigt wird, daß der Preis kein hoher ist, so darf der Käufer davon überzeugt sein, daß er bei Anschaffung eines „Deutschland“-Fahrrades einen vorteilhaften und wirklich guten Kauf macht.

Modern gebauter, langgestreckter Rahmen.

Der Rahmen. Es wird hin und wieder der Einwand erhoben, ein Fahrrad sei so wie das andere. Das ist unrichtig, denn es gibt ganz erhebliche Unterschiede bei Fahrrädern, die sich beim nachherigen Gebrauch unter anderen auch durch die größere oder geringere Haltbarkeit bemerkbar machen. Die Haltbarkeit eines jeden Rades hängt in erster Linie von der technisch richtigen Konstruktion und der erforderlichen Stabilität des Rahmens ab. Diesem wichtigen Teile wird deshalb bei der Herstellung die größte Sorgfalt gewidmet. Für den Bau des Rahmens kommt zunächst nur das allerbeste Material in Frage. Die Rohre, die zum Rahmen verwendet werden, sind nahtlos gezogen, aus hochwertigem Stahl hergestellt. Um dem Rahmen die erforderliche Federung zu geben, sind die Rohre von verschiedenem Durchmesser. So ist z. B. das Scheitelrohr von kleinerem Durchmesser als das untere und Sattel-Stützrohr, welche bekanntlich durch die heftigen Stöße beim Fahren am höchsten beansprucht werden und größeren Widerstand



Die Zeichnung A läßt die Innenlötlung und die Verstärkung der Rahmenrohre an der Sattelstütze deutlich erkennen. Auch die übrigen Verbindungen der Rahmenrohre am Tretkurbellagergehäuse und Steuerungsrohr sind sämtlich in derselben Weise verstärkt.

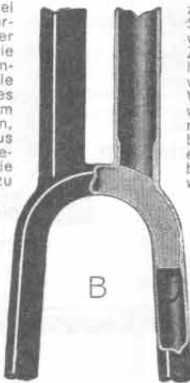

Die Zeichnung B veranschaulicht die Innenlötlung und die Verstärkungen der oberen und unteren Hinterradgabelstreben, welche durch die schön geformte Strebenbrücke auch ein hochelegantes Aussehen erhalten.



Aus Zeichnung C ist ebenfalls die Innenlötlung und die Verstärkung der Hinterradgabelstreben ersichtlich.

Bewährte Innenlötlung, innere Verstärkungen.

zu leisten haben. Die Verbindung der Rohre untereinander geschieht mit peinlicher Sorgfalt und zwar durch die vorzüglich bewährte Innenlötlung. An jeder Lötstelle wird der Rahmen im Innern noch besonders verstärkt. Aus den hier abgebildeten Zeichnungen A, B und C ist die Innenlötlung klar ersichtlich; besonders zeige ich hierdurch die Verstärkungen, die an jeder Lötstelle im Innern des Rahmens zur Verwendung gelangen. Auch auf genügende Steifheit der Hinterradgabel ist großer Wert gelegt, weil dadurch ein garantiert ruhiger, gleichmäßiger Lauf der Kette erzielt wird. Aus diesem Grunde sind die Streben der oberen und unteren Hinterradgabel nicht durchgehend, sondern durch eine Strebenbrücke verstärkt, wie dies die Zeichnung B deutlich erkennen läßt. Durch diese innere Verstärkung, in Verbindung mit einer gewissenhaften zuverlässigen Lötlung, wird dem Rahmen eine unbegrenzte Widerstandsfähigkeit gegeben. Um die große Festigkeit des Rahmens festzustellen, sind mit Rahmen, die in vorbeschriebener Weise hergestellt wurden, Versuche und Biegeproben unternommen, die das überraschende Resultat hatten, daß dieselben einer großen Belastung ausgesetzt werden können, ehe sie zerbrachen. Die Rahmen bieten deshalb selbst für außergewöhnlich schwere Fahrer noch die größte Sicherheit.

Hochvollendete Konstruktion.

Das Doppelglocken-Tretkurbellager. Mit diesem auffallend zierlichen Tretkurbellager bringe ich eine geradezu hervorragende Konstruktion auf den Markt, welche die sämtlichen Vorteile meines seit vielen Jahren glänzend bewährten, auf Seite 14 dieser Preisliste abgebildeten Doppelglockenlagers in sich vereinigt, aber diesem Lager gegenüber den Vorteil hat, daß sämtliche Lagerteile auf das vollkommenste verfeinert sind. Dieses Lager besitzt zunächst im Verhältnis zur Länge der Achse weit auseinanderliegende Kugeln. Es hat sich erwiesen, daß es von großem Vorteil ist, den Kugeln im Kurbellager eine breitere Laufbahn zu geben, weil diese dem seitlichen Druck, der beim Fahren durch das Treteln auf das Lager ausgeübt wird, besser widersteht. Durch diese sinnreiche Lagerung der Kugeln, welche die übrigen Teile nur an zwei Punkten berühren und jede unnötige Reibung ausschließen, hat das Kurbellager einen unvergleichlich leichten Lauf. Auch die aus zähstem Stahl geschmiedeten Kurbeln mit ihren auffallend schön geformten Glocken tragen zu dem hocheleganten Aussehen des Tretkurbellagers ganz erheblich bei. Sie sind auf den konisch vierkantigen geformten Enden der Achse aufgedreht und werden durch Kontermuttern gegen Lockern gesichert, welche besondere Verschlussscheiben verdecken. Die Glocken der Kurbeln greifen an

beiden Seiten über das Tretlagergehäuse, wobei das Kettenrad so angeordnet ist, daß sich der Kugellauf in der Zuglinie der Kette befindet, wodurch jeder seitliche Druck auf das Lager vermieden wird. Auch die Befestigung des Kettenrades verdient erwähnt zu werden, da sie sehr zweckmäßig ist und ein leichtes Auswechseln desselben gestattet. Besonders wertvoll und von großer Bedeutung ist ferner auch bei diesem Lager die absolute Staubsicherheit der Kugellager. Durch einen doppelten Abschluß ist ein Eindringen von Staub ausgeschlossen, und der leichte Lauf des Lagers bleibt nach wie vor der gleiche. Durch die mit peinlicher Präzision gearbeiteten Lagerteile, in Verbindung mit der sinnreichen Konstruktion, wird ein überaus leichtes Lager erreicht, was ein weiterer Vorteil dieses vorzüglichen Kurbellagers ist. Ein Nachstellen der Kugellager ist selbst bei längerem Gebrauch des Rades nicht erforderlich, da die groß gehaltenen Laufflächen vorzüglich gehärtet sind, so daß ein Einlaufen der Kugeln nicht eintreten kann. Die vielen Vorzüge dieses unübertroffenen Doppelglockenlagers, welches bei leichtem Gewicht unbegrenzte Haltbarkeit, hochelegantes Aussehen und vollendete Konstruktion in sich vereinigt, machen dasselbe zu einem solchen von höchster Vollkommenheit.

Die Deckscheibe Nr. 13863
verdeckt die Ausspernung in der Kurbel.
Stück 15 Pf.

Die linke Kurbellagerschale Nr. 13867
ist aus bestem Material hergestellt, glashart, die Kugellaufflächen sauber poliert, ist im Kurbellagergehäuse zum Zweck der Justierung verstellbar.
Stück 60 Pf.

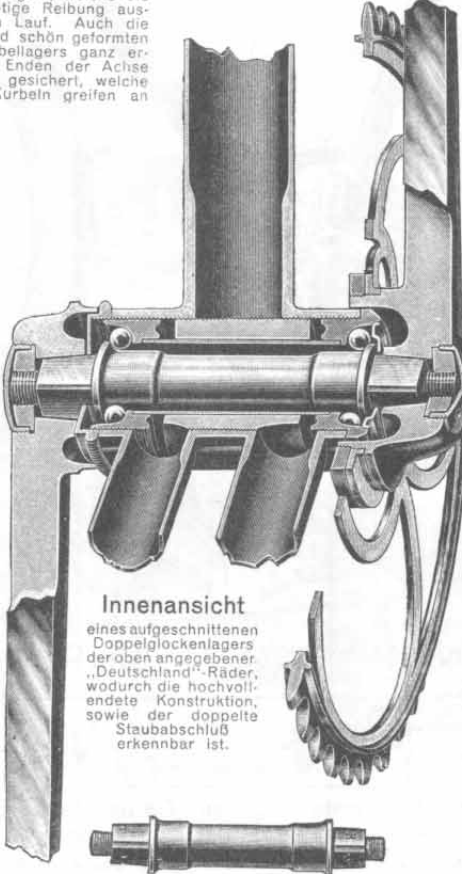

Die rechte Kurbellagerschale Nr. 13871
aus bestem Material hergestellt, glashart, die Kugellaufflächen sauber poliert, sitzt fest in dem Kurbellagergehäuse.
Stück 80 Pf.

Die Deckscheibe Nr. 13863
verdeckt die Ausspernung in der Kurbel.
Stück 15 Pf.

Die Glockenlagerkurbel Nr. 13865
für das Doppelglockenlager auf der linken Seite. Stück Mk. 3.50

Der Staubdeckel Nr. 13866
für das Kurbellager, als Staubschutz für die linke Kurbellagerschale dienend.
Stück 40 Pf.

Der Staubdeckel Nr. 13872
bildet den Staubschutz für die rechte Kurbellagerschale Nr. 13871.
Stück 15 Pf.

Die Glockenlagerkurbel Nr. 13873
für das Doppelglockenlager auf der rechten Seite. Stück Mk. 4.25

Die Mutter Nr. 13864, mit Linksgewinde, sitzt auf dem linken Gewindeende der Kurbelachse Nr. 13870 und bezweckt eine sichere Befestigung der Kurbel. Stück 15 Pf.

Das Ölverteilungsrohr Nr. 13869 führt das Öl gleichmäßig beiden Lagerschalen zu. Stück 20 Pf.

Die Kurbelachse Nr. 13870 ist nach einem besonderen Verfahren hergestellt, indem die Kugellaufflächen glashart, der Kern und die übrigen Stellen der Achse dagegen weich sind, so daß ein Bruch nicht vorkommen kann; aufgeschraubte Konusse sind nicht vorhanden, sondern die Kugeln laufen unmittelbar auf der Achse. Stück Mk. 1.40

Der Helmöler des Kurbellagers Nr. 65, wodurch das Öl verteilt. Stück 7 Pf.

Die Mutter Nr. 13874, mit Rechtsgewinde, sitzt auf dem rechten Gewindeende der Kurbelachse Nr. 13870 und bezweckt eine sichere Befestigung der Kurbel. Stück 15 Pf.

Die Güte und die große Preiswürdigkeit meiner bestbewährten „Deutschland“-Fahrräder brachten meiner Firma einen Weltruf.



Die Beliebtheit meiner „Deutschland“-Fahrräder ergibt sich aus der großen Preiswürdigkeit derselben; wohl gibt es viele andere Marken in gleicher Preislage, aber keine derselben reicht auch nur annähernd an die Qualität meiner „Deutschland“-Räder heran.

„Deutschland“ Nr. 16

Modell 1912.

Die Güte und Preiswürdigkeit der Fahrräder ist unübertroffen. Die Marke „Deutschland“ ist eine Qualitätsklasse für sich und nicht zu verwechseln mit den billigen Rädern des allgemeinen Marktes. Erstklassig und muster-gültig nennen es die Fachleute.

Ausgezeichnetes, recht elegantes, sehr stabiles Herrenrad.

Mit diesem Modell bringe ich eine Maschine von hervorragender Konstruktion, augenfälliger Schönheit und größter Zuverlässigkeit auf den Markt. Aus ausgesuchtem Material hergestellt, steht dieses Rad, was gute Verarbeitung und moderne Bauart anbelangt, einzig da. Die Maschine besitzt trotz des nicht zu hohen Gewichts eine Stabilität und Dauerhaftigkeit,

wie man sie selten findet. Ganz besonders möchte ich gerade bei dieser Maschine auf den wirklich spielend leichten und ruhigen Lauf, sowie auf die in jeder Hinsicht geschmackvolle und vornehm wirkende Ausstattung derselben aufmerksam machen; schon dieses wird auch dazu beitragen, daß die Nr. 16 in kommander Saison viel gekauft werden wird.

Die besonderen Vorzüge und hervorragenden Eigenschaften dieser Nr. 16 sind:

Hochmoderner Rahmenbau mit abfallendem Scheitelrohr, Innenlötung, Zierringe am Steuerrohr, Vorderradgabel mit gekrüpftem Gabelkopf, moderne Vorbau-Lenkstange, im Bremsrohr untergebrachte Bremsfeder, unübertroffenes Doppelglockenlager ohne Kurbelkelle, modernes Kettenrad, $\frac{5}{8}$ " Rollenkette mit vernickelten inneren Seitenteilen, feine Präzisionsnaben, Kugellager, hellfarbiger Tourensattel, elegante Gummiflügelpedale, feine doppelte Goldlinien, eichenfarbige Schutzbleche und Panzerrippenfelgen mit schwarzen Doppelstreifen, Doppeldickendspeichen, bester „Teutonia-Prima“-Pneumatik, rot, mit verstärkter Lauffläche und 4teiliger Teleskoppumpe.

Für allerfeinstes Material und leichtesten Lauf übernehme weitgehendste Garantie.

Erstklassiges
deutsches Fabrikat.

Weitgehendste Garantie
für bestes Material und
tadellose Verarbeitung.

Jedes Rad
ein Musterrad
in Qualität
ohne gleichen.



Nr. 16 Rahmenhöhe II, mittel, **Mk. 115.—** **Nr. 16** Rahmenhöhe I, niedrig, **Mk. 116.—** **Nr. 16** Rahmenhöhe III, hoch, **Mk. 117.—**
mit bestem, auf der Lauffläche extra verstärktem „Teutonia-Prima“-Pneumatik, rot, Korbgeflecht. mit bestem, auf der Lauffläche extra verstärktem „Teutonia-Prima“-Pneumatik, rot, Korbgeflecht. mit bestem, auf der Lauffläche extra verstärktem „Teutonia-Prima“-Pneumatik, rot, Korbgeflecht.



Mit bewährter „Arminius“-Freilaufnabe mit sicherer Rücktrittbremse netto Mk. 8.— mehr.



Mit allerbesten „Teutonia“-Freilaufnabe mit kräftigster Rücktrittbremse netto Mk. 10.— mehr.

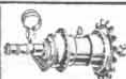

Mit vorzüglicher „Torpedo“-Freilaufnabe mit selbsttätiger Rücktrittbremse netto Mk. 11.50 mehr.

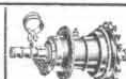

Mit „Torpedo“-Doppelübersetzungsnabe m. Freilauf und Rücktrittbremse netto Mk. 24.— mehr.

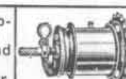

Mit neuester „Universal-Torpedo“-Freilaufnabe m. 4 Übersetzung und Rücktrittbremse netto Mk. 38.— mehr.

Die ausgezeichnete Ausstattung des „Deutschland“-Rades Nr. 16:

Rahmen: Moderner schöner Bau, Innenlötung, aus besten nahtlosen Stahlrohren, mit abfallendem Scheitelrohr.
Vorderradgabel: Kräftig gebaut, mit vorzüglichem vernickelten gekrüpftem Gabelkopf und vernickelten Enden.
Lenkstange: Mit Anzugschraube und modernem Vorbau.
Bremsen: Kräftige, gut wirkende Handbremse mit im Bremsrohr untergebrachter Bremsfeder.
Emaillierung: Tiefschwarze, hochglänzende Emaillierung mit feinen doppelten Goldlinien.

Vernickelung: Alle blanken Teile sind recht haltbar vernickelt und fein poliert.
Kurbellager: Unübertroffenes, leichtes, hervorragend konstruiertes Doppelglockenlager ohne Keilbefestigung.
Räder: $28 \times 1\frac{1}{2}$ "", widerstandsfähig, mit Doppeldickendspeichen.
Kettenrad: Elegantes Modell mit $\frac{5}{8}$ " Teilung und 45 Zähnen.
Naben: Modernste, leichtlaufende Naben von vorzüglichster Konstruktion, aus dem vollen Stück Stahl gedreht.

Felgen: Eichenfarbige Panzer-Rippenfelgen mit schwarzen Doppelstreifen.
Kette: Vorzügliche Rollenkette in $\frac{5}{8}$ " Teilung, $\frac{1}{8}$ " breit.
Pedale: Feine Flügelpedale mit breitem Gummi.
Sattel: Sehr stabiler Tourensattel Nr. 5244 in engl. gelb, mit vernickeltem Gestell.
Pneumatik: „Teutonia-Prima“ rot, $28 \times 1\frac{1}{2}$ "", Korbgeflecht.
Übersetzung: Nach Wunsch, Näheres siehe Seite 20.
Gewicht: ca. 13,5 kg in kompletter Ausstattung.

Über die sonstige vorzügliche Konstruktion und Ausstattung obiger Nr. 16 wollen Sie Näheres auf den Seiten 22 bis 26 ersehen.

Das „Deutschland“-Rad ist trotz des niedrigen Preises in Qualität durchaus erstklassig, besitzt spielend leichten Lauf und erweist sich auch bei stärkster Inanspruchnahme als unverwundlich und unbedingt zuverlässig. Es sollte daher jeder Käufer bei Ankauf von Fahrrädern der Marke „Deutschland“ den Vorzug geben.

Das „Deutschland“-Rad ist ein seit über 20 Jahren auf dem Weltmarkt als erstklassig und preiswert best bekanntes Fabrikat. Es handelt sich also um keine vor kurzem in Erscheinung getretene Marke, sondern um ein vorzüglich bewährtes Qualitätsrad, von welchem schon über 200 000 geliefert worden sind.



Prüfen Sie nicht allein die Preise, sondern prüfen Sie in erster Linie die Qualität, lassen Sie sich nicht durch scheinbar billige Preise beeinflussen oder täuschen. Das „Deutschland“-Rad bleibt nach wie vor die preiswerteste Qualitätsmaschine.

„Deutschland“ Nr. 28

Modell 1912.

Durch die erstklassige Qualität, moderne Ausstattung und unbedingte Zuverlässigkeit erfreuen sich meine „Deutschland“-Fahrräder des besten Rufes und haben eine Verbreitung erlangt, wie man sie selten findet.

Hervorragender, hocheleganter und leichter Straßenrenner mit abfallendem Rahmen.

Dieser wirklich leichte, dabei schnellste und vorzüglichste Renner ist auf Grund langjähriger gesammelter Erfahrungen konstruiert; dieses Modell ist daher hinsichtlich der technisch richtigen und vollkommenen Bauart als musterhaft zu bezeichnen. Nicht nur Vorzüge, die von einem leichten Renner verlangt werden können, sind in dieser Nummer vereinigt, sondern auch die enorme Widerstandsfähigkeit trotz des leichten Gewichtes steht unübertroffen da.

Der ungemein leichte Antritt, der spielend leichte und geräuschlose Lauf, die Verwendung der vorzüglichen Holzfelgen, die schmale Rollenrennkette, sowie die sonstige korrekte Ausführung und Montage der übrigen Teile machen dieses Rennrad zum „schneidigsten Renner“ der Saison; auch wird der hochelegante, gefällige und moderne, mit abfallendem Scheitelrohr versehene Bau, sowie die in jeder Beziehung vorzügliche Konstruktion selbst den verwöhntesten Fahrer durchaus zufriedenstellen.

Die besonderen Vorzüge und hervorragenden Eigenschaften dieser Nr. 28 sind:

Schneidiger, hocheleganter Rahmenbau mit abfallendem Scheitelrohr, leichtestes Gewicht, Innenlötung, Zierringe am Steuerrohr, Innenbremse, Vorbau-Lenkstange, vorzügliche Holzfelgen mit schwarzen Doppelstreifen, unübertroffenes leichtes Doppelglockenlager ohne Kurbelkelle, schmalster Tritt und leichtester Lauf, feine Rennpedale mit Fußhaltern, moderne gekröpfte Vordergabel, eleganter Rennsattel, Doppeldickenspeichen, Kugellaufringe, feinste Emaillierung und Vernickelung, schöne doppelte Goldlinien, beste „Teutonia-Prima“-Drahtreifen in rot, mit verstärkter Lauffläche und 4teiliger Teleskoppumpe.

Für allerfeinstes Material und leichtesten Lauf übernehme weitgehendste Garantie.

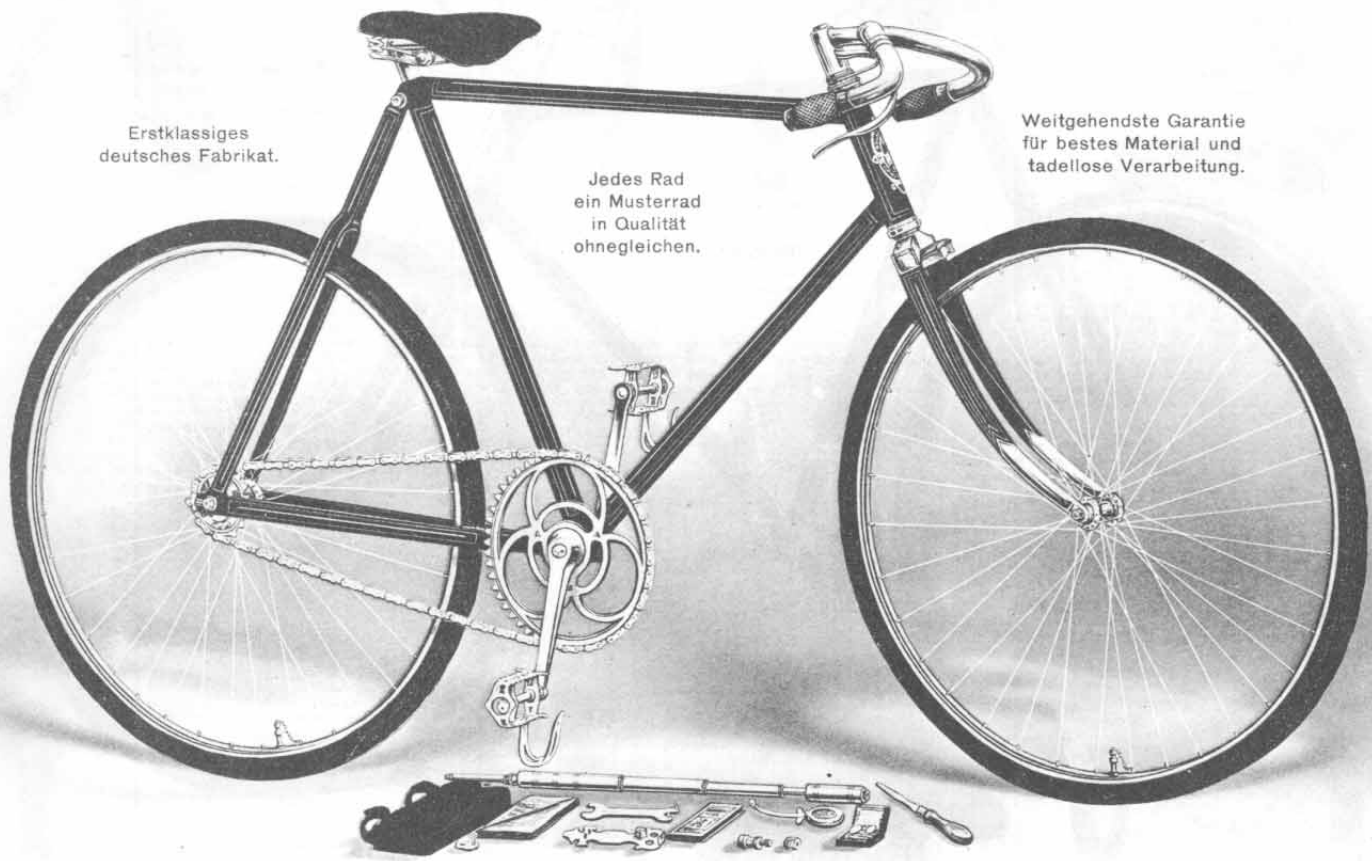

Erstklassiges
deutsches Fabrikat.

Jedes Rad
ein Musterrad
in Qualität
ohne gleichen.

Weitgehendste Garantie
für bestes Material und
tadellose Verarbeitung.

Nr. 28. Rahmenhöhe II, mittel, **Mk. 115.—**
Lauffläche extra verstärktem „Teutonia-Prima“-Drahtpneumatik, rot, Korbgeflecht.

Nr. 28. Rahmenhöhe I, niedrig, **Mk. 116.—**
Lauffläche extra verstärktem „Teutonia-Prima“-Drahtpneumatik, rot, Korbgeflecht.

Nr. 28. Rahmenhöhe III, hoch, **Mk. 117.—**
Lauffläche extra verstärktem „Teutonia-Prima“-Drahtpneumatik, rot, Korbgeflecht.

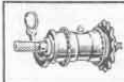

Mit bewährter „Arminius“-Freilaufnabe mit sicherer Rücktrittbremse netto Mk. 8.— mehr.

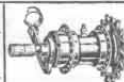

Mit allerbesten „Teutonia“-Freilaufnabe mit kräftigster Rücktrittbremse netto Mk. 10.— mehr.



Mit vorzüglicher „Torpedo“-Freilaufnabe mit selbsttätiger Rücktrittbremse netto Mk. 11.50 mehr.

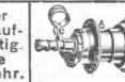

Mit „Torpedo“-Doppelübersetzungs-nabe m. Freilauf und Rücktrittbremse netto Mk. 24.— mehr.

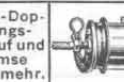

Mit neuester „Universal-Torpedo“-Freilaufnabe m. 4 Übersetzung und Rücktrittbremse netto Mk. 38.— mehr.

Die ausgezeichnete Ausstattung des „Deutschland“-Rades Nr. 28:

Rahmen: Moderner schneidiger Bau mit abfallendem Scheitelrohr, Innenlötung, aus besten nahtlosen Stahirohren.
Vordergabel: Kräftig gebaut, mit vorzüglichem vernickelten, gekröpften Gabelkopf und vernickelten Enden.
Lenkstange: Mit Anzugschraube und Vorbau.
Bremse: Kräftige, gut wirkende Innenbremse mit leicht auswechselbarem Bremsgummi.
Emaillierung: Tiefschwarze, hochglänzende Emaillierung mit feinen doppelten Goldlinien.

Vernickelung: Alle blanken Teile sind recht haltbar vernickelt und fein poliert.
Kurbellager: Modernes, leichtes, hervorragend konstruiertes Doppelglockenlager ohne Keilbefestigung.
Räder: 28x1 1/4", widerstandsfähig, mit Doppeldickenspeichen.
Kettenrad: Elegantes Modell mit 3/8" Teilung und 45 Zähnen.
Naben: Modernste, leichtlaufende Naben von vorzüglichster Konstruktion, aus dem vollen Stück Stahl gedreht.

Felgen: Beste Holzfelgen mit schwarzen Doppelstreifen.
Kette: Vorzügliche Rollenkette in 3/8" Teilung, 1/8" breit.
Pedale: Feine Flügelpedale mit Fußhaltern.
Sattel: Vorzüglicher Rennsattel Nr. 4950 in englisch gelb, mit vernickeltem Gestell.
Pneumatik: „Teutonia-Prima“-Drahtpneum., rot 28x1 1/4x1 3/4".
Übersetzung: Nach Wunsch, Näheres siehe Seite 20.
Gewicht: ca. 11 kg in kompletter Ausstattung.

Über die sonstige vorzügliche Konstruktion und Ausstattung obiger Nr. 28 wollen Sie Näheres auf den Seiten 22 bis 26 ersehen.

Die allen „Deutschland“-Fahrrädern nachgerühmte außerordentliche Widerstandsfähigkeit und Zuverlässigkeit, verbunden mit leichtestem und geräuschlosem Lauf, erklärt sich aus der außerordentlichen Sorgfalt, mit der auch die kleinsten Teile hergestellt werden.

Legen Sie besonderen Wert auf allerbestes Material, sorgfältigste und zuverlässigste Arbeit, sowie hervorragende und gediegene Konstruktion, so werden Sie beim Vergleich mit anderen Marken finden, daß Sie mit den „Deutschland“-Fahrrädern vorzüglich bedient werden.



„Deutschland“-Jugendräder.

„Deutschland“ Nr. 35
Modell 1912.

Recht schönes und sehr
dauerhaftes Jugendrad

für Knaben im Alter von 12 bis 15 Jahren
passend. Die Ausführung dieser so beliebten
Räder ist besonders stark und gut. Die
Rahmenhöhe beträgt 50 cm, und zwar ge-
messen von dem oberen Rande des Trei-
kurbellagergehäuses bis zum äußersten Ende
des Sitzrohres. Mit 26" Rädern und ge-
rieftem „Cito“-Pneumatik. In kompletter
Ausstattung, mit Werkzeugtasche, Werk-
zeug und Luftpumpe.

Stück Mk. 57.—

„Deutschland“ Nr. 37
Modell 1912.

Modernes, vorzügliches
Jugendrad

für Mädchen im Alter von 12 bis 15 Jahren
passend, in recht geschmackvoller sowie
eleganter Ausstattung. Die Rahmenhöhe
beträgt 45 cm, und zwar gemessen von dem
oberen Rande des Treikurbellager-
gehäuses bis zum äußersten Ende
des Sitzrohres. Mit 28" Rädern
und gerieftem „Cito“-Pneumatik.
In kompletter Ausstattung, mit
Werkzeugtasche, Werkzeug und
Luftpumpe.

Stück Mk. 65.—

Die Qualität und
die Ausstattung
mainer Jugend-
Fahrräder ist
eine ganz vor-
zügliche.
Die Preise für
dieselben sind
allerniedrigst
gestellt.

Unter
volljähriger
Garantie.
Gerantieschein
wird jedem Rade
beigegeben.
Material u. Arbeit
unter Garantie.
Tausendfache
Anerkennungen.

„Deutschland“ Nr. 36
Modell 1912.

Knabenrad in derselben vorzüglichen Qualität und
Ausstattung wie Nr. 35, nur mit 45 cm hohem Rahmen,
für Knaben von 8 bis 12 Jahren passend.

Stück Mk. 57.—



Diese Maschinen können auch mit bestbewährter Freilaufnabe geliefert werden. Näheres siehe Seite 20.



Nr. 1452. Rahmen für Herrenmaschine.

Moderner Rahmen mit Innenlötlung und eckiger Vordargabel; gekrümmten hinteren und
unteren Streben. Dieser Rahmen ist von sorgfältiger Bauart, sowie von einer hervor-
ragenden Qualität. Es läßt sich aus ihm eine elegante Tourenmaschine oder auch ein
schneidiger Halbrenner leicht herstellen, zumal die von mir vorrätig gehaltenen Zube-
hörteile, wie Ketten, Pedale, gespannte Räder usw., genau dazu passen. Der
Rahmen sowie die Gabel und Schutzbleche sind hochfein schwarz emailiert, alle übrigen
Teile silberweiß und hochglänzend vernickelt. Auch sei noch besonders erwähnt, daß
das zur Verwendung gekommene Treilager ohne Kurbelkette besonders gut konstruiert
und sehr empfehlenswert ist.

Stück Mk. 35.—

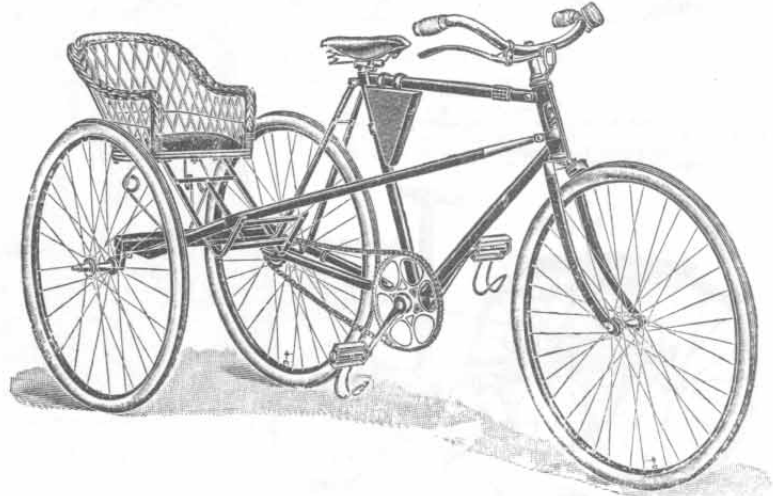

Nr. 2483. Seitenwagen für ein Fahrrad

zum Mitnehmen von Kindern auf Touren usw. Der Seitenwagen ist stabil gebaut, läßt sich leicht
anbringen und entfernen und wird den Kleinen gewiß sehr viel Freude bereiten, so daß die An-
schaffung nur zu empfehlen ist. Der Seitenwagen ist mit federndem Sitz versehen und wird mit
„Teutonia Prima“-Pneumatik geliefert. Auf Wunsch liefere ich aber solchen auch ohne Pneumatik
und kostet der Wagen dann entsprechend weniger.

Stück Mk. 30.50

Ohne Pneumatik Stück Mk. 21.—

Transport-Dreiräder

Modell 1912.

Besonders starke und solide Bauart, mit extra starkem Pneu-
matik, für ganz kurze Kurven resp. Drehungen eingerichtet.
Vollständig staubsichere Lager. Der Kasten ruht auf kräftigen
Federn, die auf dem Gestell angebracht sind, und wird auf
Wunsch auch gleich mit Firma geliefert, wodurch sich der
Preis entsprechend erhöht. Tragfähigkeit 200 kg. Gewicht
ca. 30 kg. Da dieses Rad nicht auf Lager vorrätig gehalten,
vielmehr erst nach erfolgter Bestellung in Arbeit genommen
wird, so bitte ich höflichst, bei evt. Bedarf frühzeitig genug
bestellen zu wollen, damit eine möglichst prompte Lieferung
erfolgen kann. Die Lieferzeit beträgt ca. 10 bis 14 Tage.

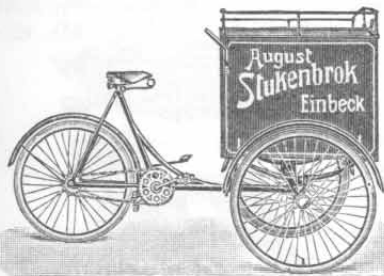

Nr. 52. Transport-Dreirad

mit 60x60x80 cm großem Kasten aus Holz; Kasten vor
dem Fahrer angeordnet, Räder 28x1 1/2", 1/8" Rollen-
kette. Rahmen aus nahtlosen Röhren.

Stück Mk. 275.—

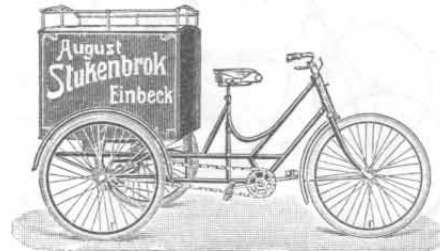

Nr. 41. Transport-Dreirad

mit 60x60x80 cm großem Kasten aus Holz; Kasten
hinter dem Fahrer angeordnet. Räder 28x1 1/2", 1/8"
Rollenkette. Rahmen aus nahtlosen Röhren.

Stück Mk. 315.—

Prospekte mit ausführlicher Beschreibung auf
Wunsch unberechnet und portofrei.



Autos und Dreiräder für die Jugend.



Nr. 13813. Kinderauto.

Dieses Auto ist vorn geschlossen und hat die Form eines Rennwagens. Die Karosserie ist ganz aus Holz gearbeitet und ruht auf einem kräftigen Untergestell aus Eisen, welches ff. bronziert ist. Die Fortbewegung geschieht durch Auf- und Niedertreten und erfolgt der Antrieb durch 2 an der Hinterachse befindlichen Kurbeln. Die Karosserie ist hellgrün lackiert und mit hellen Streifen abgesetzt. Das Lenken geschieht durch ein eisernes 16 cm großes Handrad. Der Sitz ist mit rotem Leder überzogen, gepolstert und verstellbar. Alles ist aus bestem Material hergestellt und mit sehr starken, abnehmbaren Holzrädern mit Eisenreifen versehen. Länge ca. 85 cm, Höhe ca. 60 cm, Gewicht ca. 10 kg, Radhöhe vorn 21 cm, hinten 35 cm. Ohne Huppe.

Stück Mk. 20.50



Nr. 13810. Hochfeines Kinderauto,

einsitzig und mit Kühlergehäuse versehen. Ganz aus Holz gearbeitet, hochfein rot lackiert und schwarz abgesetzt. Der Sitz ist ff. gepolstert und verstellbar. Das kräftige Untergestell ist aus Eisen und bronziert. Die Führung des Autos wird durch ein ca. 18 cm großes Handrad aus mahagonifarbenem Holze betätigt. Die äußerst stabilen Holzräder sind mit starken Eisenreifen versehen und daher sehr haltbar. Ganze Länge 105 cm, Höhe 70 cm, Gewicht 20 kg, Höhe der Vorderräder 31 cm, Höhe der Hinterräder 36 cm.

Stück Mk. 26.-

Die stetig steigende Nachfrage nach Kinderfahrzeugen haben mich veranlaßt, diesem Artikel meine ganz besondere Aufmerksamkeit zuzuwenden, und bringe ich in nachstehender Kollektion einige sehr hübsche Modelle, die sich in der Kinderwelt einer großen Beliebtheit erfreuen. Wie schon die Abbildungen zeigen, ist die Ausführung der Kinder-Autos neuester, formvollendeter und eleganter Art. Die Fahrzeuge sind extra stark gebaut, jedoch leicht und sehr gut beweglich. Sämtliche Holzteile sind fein lackiert und die Eisenteile ff. bronziert. Die Lackierung der Karosserien ist sehr geschmackvoll und der Farbe entsprechend abgesetzt, so daß dieselben einen eleganten und modernen Eindruck machen. Diese Kinder-Autos sind die beliebtesten Spielzeuge unserer Jugend.

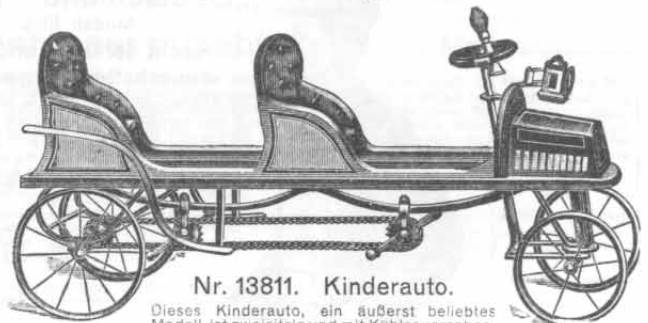

Nr. 13811. Kinderauto.

Dieses Kinderauto, ein äußerst beliebtes Modell, ist zweisitzig und mit Kühler versehen. Die Karosserie ist ganz aus Holz gearbeitet, olivgrün lackiert und mit breitem Goldstreifen abgesetzt. Der Antrieb geschieht durch Pedale und Kettenantrieb, welcher tandemartig angeordnet ist. Die äußerst kräftige Eisenkonstruktion ist hochfein bronziert. Das Lenken geschieht mittels 18 cm großen Handrades aus mahagonifarbigem Holze. Die Sitze sind hochfein gepolstert und verstellbar, die äußerst kräftigen Holzräder sind mit Eisenreifen versehen und daher sehr stabil sowie abnehmbar. Länge 1,75 m, Höhe 71 cm, Gewicht ca. 32 kg, Radhöhe hinten 36 cm, vorn 31 cm.

Stück Mk. 39.50

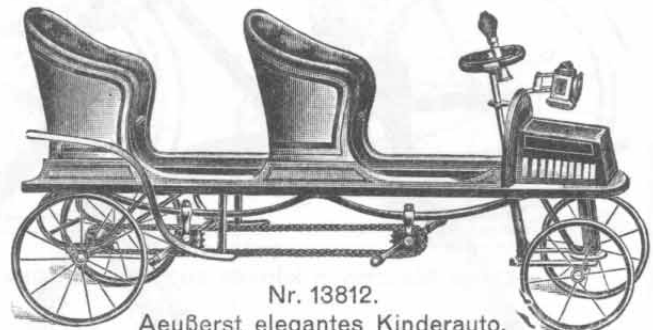

Nr. 13812.

Außerst elegantes Kinderauto,

zweisitzig und mit Kühlergehäuse versehen, in vornehmster Ausstattung. Die ganz aus Holz gearbeitete Karosserie ist eisenbeinfarbig lackiert und hellblau abgesetzt und mit Holzknüllgeln versehen. Die Sitze sind mit hochfeiner Lederpolsterung versehen und verstellbar. Der Antrieb geschieht wie bei obenstehendem Auto durch Pedale und Kettenantrieb und erfolgt das Lenken durch ein 18 cm großes Handrad aus mahagonifarbenem Holze. Die sehr starken Holzräder sind mit Eisenreifen bezogen und abnehmbar. Ganze Länge 1,75 m, Höhe 82 cm, Gewicht 30 kg. Höhe der Hinterräder 38 cm, Höhe der Vorderräder 31 cm. Ohne Huppe und Laterne.

Stück Mk. 60.50

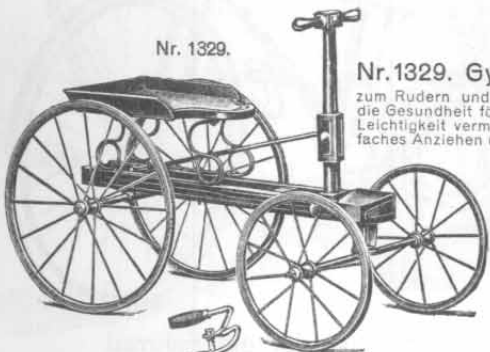

Nr. 1329.

Nr. 1329. Gymnastisches Kinder-Auto

zum Rudern und Rennen. Dieses in höchstem Grade die Gesundheit fördernde Fahrzeug für Kinder wird mit Leichtigkeit vermittels eines Antriebshebels durch einfaches Anziehen und Ausstoßen der Arme in Bewegung gesetzt. Die breite Radspur, sowie solide Konstruktion verhindern ein Umkippen, so daß die Kinder mit jeder Geschwindigkeit vorwärts und rückwärts fahren können. In gelber schöner Lackierung und mit starken Rädern mit Vollgummireifen ausgestattet. Sehr stabil und haltbar.

Stück Mk. 15.-

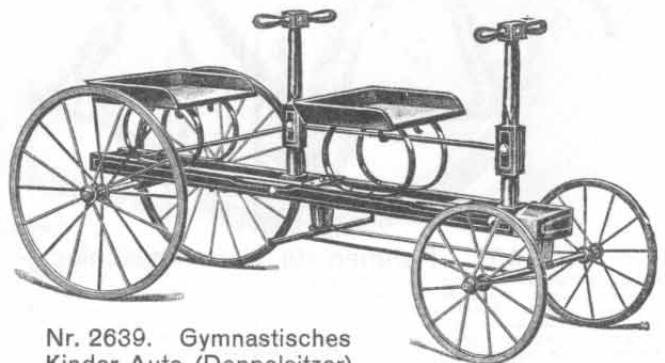

Nr. 2639. Gymnastisches Kinder-Auto (Doppelsitzer)

zum Rudern und Rennen. Der gesundheitliche Vorteil liegt darin, daß es kein ruckweises, ungesundes Fahren gibt, sondern nur ein gleichmäßiges Anziehen und Ausstoßen der Arme, wodurch die Muskeln sowie die Lunge gestärkt werden. Dieser Wagen kann von 2 Kindern zu gleicher Zeit gefahren werden. Aus allerbestem Material hergestellt und mit sehr starken Rädern mit Vollgummireifen versehen. In sehr sauberer heller Lackierung.

Stück Mk. 18.-



Knaben-Dreirad.

Dieses Knaben-Dreirad ist sehr solide und stabil gebaut, hat schwarz emaillierten Rahmen und federnden Sitzbügel. Die gebogene Lenkstange, Kurbeln und

Hinterradachse sind vernickelt. Räder bronziert, mit Gummireifen.

Auf Wunsch

werden die obenstehenden Kinder-Autos mit Gummibereifung ausgestattet und beträgt der Aufpreis dafür bei Nr. 13813 Mk. 2,75, bei Nr. 13810/12 Mk. 3,50.

Die Autos werden nur auf besonderen Wunsch mit Huppe und Laterne geliefert und sind solche in großer Auswahl auf Seiten 74-94 dieses Kataloges zu finden.

Nr.	Radhöhen	Für Knaben von:	Mk.
53	40 und 25 cm	4 bis 6 Jahren	17.-
55	50 und 70 cm	6 bis 8 Jahren	18.-
56	60 und 75 cm	8 bis 11 Jahren	19.-

Nr. 45. Knabendreirad mit Pferd,

mit prima Fellüberzug, Roßhaarmähne und -schweif, farbiger abschaltbarer Schabracke mit Sattel und gutem Zaumzeug. Das Gestell ist ganz aus Schmiedeeisen, mit auswechselbarer Lagerung und besonders starken Rädern. Schwarz lackiert, mit Rot und Silber abgesetzt. Vorderradhöhe 36 cm, Hinterradhöhe 30 cm ganze Höhe 80 cm, gestreckte Beinlänge 50 cm. Passend für Knaben von 5 bis 8 Jahren. Mit Gummirädern.

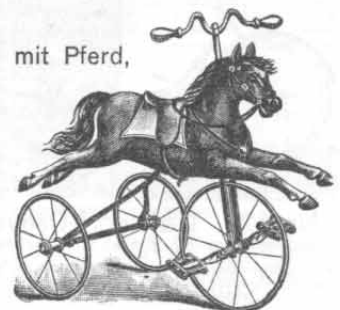

Stück Mk. 23.-



Spezial- Langschiffchen-Nähmaschine

(System Singer, hocharmig)

in einfacher, aber dennoch guter, gediegener Ausführung.

Jeder Auftrag auf Nähmaschinen über Mk. 150.— wird laut Lieferungs-Bedingungen franko Frachtgut versandt.

Ansichtsendungen stehen gegen Nachnahme gern zur Verfügung. Nichtgefallendes wird umgetauscht oder zurückgenommen.

Um vielfachen Wünschen nach einer einfachen, billigen und dennoch guten Familien-Langschiffchen-Nähmaschine nachzukommen, habe ich mich entschlossen, neben meiner bereits sehr großen Auswahl in Nähmaschinen der verschiedensten Typen das untenstehende Modell noch mit aufzunehmen. Obgleich es beim Ankauf einer Familien-Nähmaschine im allgemeinen nicht ratsam ist, zu sehr auf einen billigen Preis zu sehen, so bringe ich mit diesem Modell doch eine Nähmaschine in den Handel, die in bezug auf Dauerhaftigkeit, einfache Handhabung und Leistungsfähigkeit wohl zu empfehlen ist und von Fabrikaten gleicher Preislage unter Garantie nicht erreicht

wird. Die Maschine ist berufen, da ihren Platz auszufüllen, wo größere Aufwendungen dafür nicht gemacht werden sollen, und wird sich trotz ihres mäßigen Preises gut bewähren, zumal alle Teile aus bestgeeignetem Material sorgfältig hergestellt und gewissenhaft justiert sind. Die Maschine liefert einen schönen gleichmäßigen Perlstich, zeichnet sich durch leisen und sanften Gang aus, ist aber ihrem Preise entsprechend einfacher ausgestattet als meine vorzüglich bewährten „Deutschland“-Nähmaschinen, besonders die der neueren Systeme, welche sich ganz hervorragend bewährt haben und die Sie auf den folgenden Seiten in reicher Auswahl verzeichnet finden.

Als hervorragende Eigenschaften sind noch zu erwähnen:

Einfache Handhabung,
bedeutende Leistungsfähigkeit,
einfacher, gut funktionierender Spuler,
hoher Nadelhub,
großer Durchgangsraum,
vorzügliche Transportierung,
gute Schwungradauslösung.
Ruhiger, leichter Gang.

Auf Wunsch 4wöchige
Ansichtssendung.

5 Jahre Garantie.

Garantieschein wird jeder Maschine beigegeben.



Das Möbel ist aus gutem, trockenem Holze gefertigt, mehrfach nußbaum furniert und fein poliert. Das Gestell ist kräftig mit 4 Rollen und tiefschwarz lackiert. Die Tritteinrichtung läuft in Stahlspitzenlagern.

Auf Wunsch 4wöchige
Ansichtssendung.

5 Jahre Garantie.

Garantieschein wird jeder Maschine beigegeben.

- Nr. 173. Spezial-Langschiffchen-Nähmaschine, wie obenstehende Abbildung, ohne Verschlusskasten Mk. 35.—
 Nr. 174. Spezial-Langschiffchen-Nähmaschine mit geradem Verschlusskasten Mk. 40.—
 Nr. 175. Spezial-Langschiffchen-Nähmaschine mit gebogenem Verschlusskasten Mk. 42.—

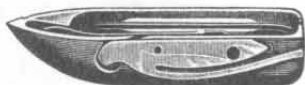

Nr. 7. Schiffchen der Langschiffchen-Nähmaschinen.
Stück 75 Pf.

Für den Hausgebrauch
gut geeignete Maschine.



Nr. 24. Langschiffchenspule.
Stück 5 Pf.

Damit die Maschine zu allen erdenklichen Arbeiten benutzt werden kann, gebe ich trotz des billigen Preises außer einem Lernbuch folgende Apparate vollständig kostenlos bei:

- | | | |
|--------------------------------------|-------------------|---------------------------------|
| 1 Stahlkapper für überwendliche Naht | 1 Oelkanne | 1 Wattierer |
| 1 Kräusler | 1 Fadengeberfeder | 1 verstellbarer Säumer |
| 1 Schnurauf- oder Stoßschnurannäher | 1 schmaler Säumer | 1 Stahlkapper für einfache Naht |
| 1 Schnureinnäher | 1 breiter Säumer | 1 Schraubenschlüssel |
| 1 Soutacheaufnäher | 1 Bandeinfasser | 1 großer Schraubenzieher |
| | | 1 kleiner Schraubenzieher |
| | | 1 Brief Nadeln, sortiert |
| | | 6 Spulen |
| | | 1 Reservestichplatte |
| | | 1 Lineal mit Schraube. |



Ansichtssendungen stehen gegen Nachnahme gern zur Verfügung. Nichtgefallendes wird umgetauscht oder zurückgenommen.

„Deutschland“- Langschiffchen-Nähmaschinen.

Jeder Auftrag auf Nähmaschinen über Mk. 150.— wird laut Lieferungsbedingungen franko Frachtgut ausgeführt.

(System Singer, hocharmig).

Bestgeeignete Maschine für den Hausgebrauch.

Diese Art Maschinen, nach dem bekannten System Singer gebaut, jedoch mit allen Neuerungen, welche die Technik in den letzten Jahren mit sich brachte, versehen, ist erstklassiges deutsches Fabrikat, welches auf vielen Ausstellungen mit den höchsten Preisen prämiert wurde. Die Konstruktion oder Bauart ist die denkbar einfachste und wird dieses System infolge der großen Nähgeschwindigkeit bei schönster Stichbildung und enormer Leistungsfähigkeit mit Vorliebe gekauft.

Eine tadelhaft billige, aber doch gute Maschine.

Die Maschine besteht aus einem tonlosen Tisch, welcher, mit geschmackvoller Einlage und Metermaß verziert, mit Bordüre ausgelegt und einem Nadelkissen ausgestattet ist. Das Gestell ist tiefschwarz lackiert und mit Goldlinien abgesetzt, während alle blanken Teile

dauerhaft vernickelt sind. Das Schwungrad und die Tritteinrichtung läuft in nachstellbaren Stahlspitzenlagern. Die Möbel sind aus gutem trockenem Holze gearbeitet, oben und unten doppelt furniert und fein poliert.

Das Werk selbst ist aus allerbestem Material durch erprobte Arbeitskräfte hergestellt und zeichnet sich vor allen Dingen durch besonders leichten, geräuschlosen Gang, hohen Nadelhub, großen Durchgangsraum, wodurch sich die größten Arbeitsstücke bequem verarbeiten lassen, und schönen Perlstich aus, so daß dieses System nicht genug empfohlen werden kann. Sämtliche Hilfsapparate, darunter auch ein Brief Nadeln, sowie eine leichtfaßliche Gebrauchsanweisung, wonach jeder Laie das Nähen in kurzer Zeit selbst erlernen kann, füge ich jeder Maschine gratis bei.

Großer Durchgangsraum. Hoher Nadelhub.
Schöner, gleichmäßiger Perlstich bei größter Nähgeschwindigkeit.

Jede Nähmaschine wird vor der Absendung einer gründlichen Kontrolle unterzogen.
5 Jahre Garantie. Garantieschein wird jeder Maschine beigegeben.

Sämtliche Hilfsapparate, sowie eine leichtfaßliche Gebrauchsanweisung füge ich jeder Maschine gratis bei.

Durchgangsraum:
ca. 20 cm lang,
ca. 12 cm hoch.
Tischgröße:
ca. 76 cm lang,
44 cm breit.

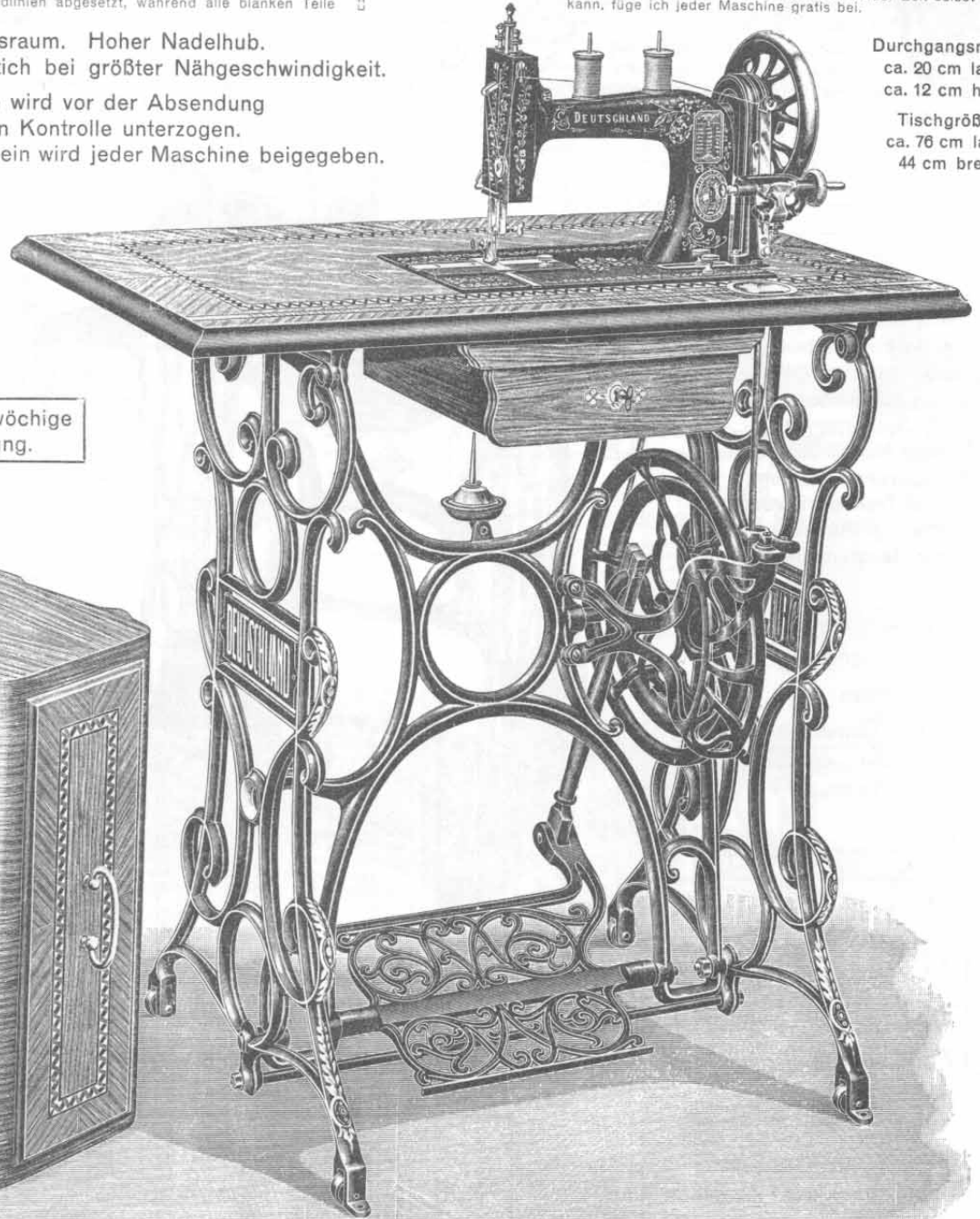

Auf Wunsch vierwöchige
Ansichtssendung.

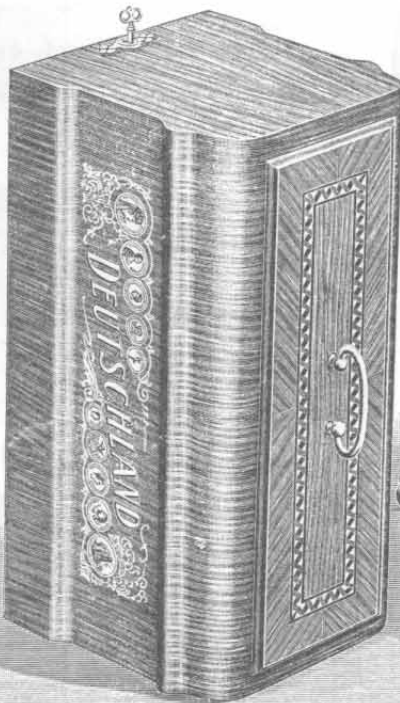

- | | | |
|----------|--|----------------|
| Nr. 72. | „Deutschland“-Langschiffchen-Nähmaschine mit gebogenem Verschlusskasten, wie vorstehende Abbildung | Stück Mk. 47.— |
| Nr. 70. | „Deutschland“-Langschiffchen-Nähmaschine ohne Verschlusskasten | Stück Mk. 39.— |
| Nr. 71. | „Deutschland“-Langschiffchen-Nähmaschine mit geradem Verschlusskasten | Stück Mk. 45.— |
| Nr. 102. | „Deutschland“-Langschiffchen-Nähmaschine mit gebogenem Verschlusskasten und Klappentisch | Stück Mk. 50.— |

Zu obigen Langschiffchen-Nähmaschinen passen die Nadeln Nr. 2463 und 3704.

Ersatzteile für „Deutschland“-Nähmaschinen bitte ich gefl. auf den Seiten 68 bis 71 ersehen zu wollen.



Jeder Auftrag auf Nähmaschinen über Mk. 150.— wird laut Lieferungsbedingungen franco per Frachtgut ausgeführt.

„Deutschland“-Langschiffchen-Hand-Nähmaschinen

für Hausgebrauch und gewerbliche Zwecke.

Für tadellose Erledigung aller Aufträge zu denkbar vorteilhaftesten Bedingungen bürgt der gute Ruf meiner Firma.

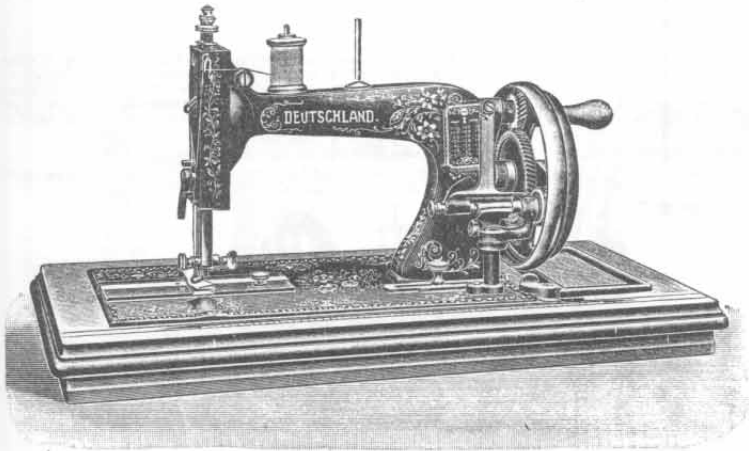

Nr. 89.

„Deutschland“-Hand-Nähmaschine.

Mit obenstehender Abbildung bringe ich eine Nähmaschine gleicher Konstruktion wie Nr. 70 auf Seite 48 meines Kataloges. Dieselbe ist auf elegantem Holzsockel montiert. Diese Maschine erzeugt einen schönen, gleichmäßigen Perlstich und wird infolge ihrer kräftigen Bauart, hohen Leistungsfähigkeit und ihres leichten Laufes sehr gern für den Hausgebrauch gekauft. Der Apparatkasten, welcher sich rechts unter dem Drehgehäuse und Schwungrad befindet, enthält außer einer leichtfaßlichen Gebrauchsanweisung sämtliche Hilfsapparate, die ich jeder Maschine gratis beigebe.

Durchgangsraum: ca. 20 cm lang und 12 cm hoch.

Nr. 89. „Deutschland“-Hand-Nähmaschine, wie obenstehende Abbildung . . . Stück Mk. 28.—

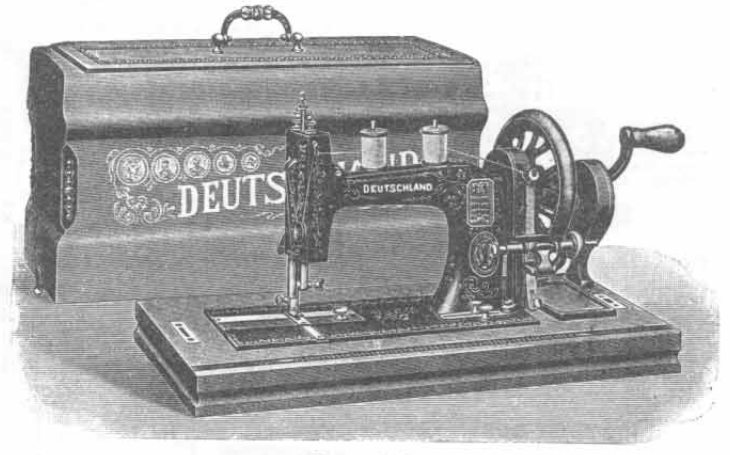

Nr. 109.

„Deutschland“-Langschiffchen-Maschine.

Diese hocharmige Maschine, in Konstruktion der Maschine Nr. 73 auf Seite 49 meines Kataloges vollständig gleich, ist auf fein poliertem Holzsockel montiert und mit verbessertem Handdrehapparat versehen, der höchste Tourenzahl bewirkt. Leichter, geräuschloser Gang, hoher Nadelhub und großer Durchgangsraum sind Vorzüge, welche die Maschine für den Hausgebrauch und für Damenschneiderei recht geeignet machen. Der Apparatkasten, welcher sich rechts unter dem Drehgehäuse und Schwungrad befindet, enthält außer einer leichtfaßlichen Gebrauchsanweisung sämtliche Hilfsapparate, die ich jeder Maschine gratis beigebe. Durchgangsraum: ca. 20 cm lang und 12 cm hoch.

Nr. 109. „Deutschland“-Langschiffchen-Handmaschine mit gebogenem Verschlusskasten, wie obenstehende Abbildung . . . Stück Mk. 38.—

Zu obigen Langschiffchen-Nähmaschinen passen die Nadeln Nr. 2463 und 3704.

„Humboldt“-Langschiffchen-Hand-Nähmaschine

für den Hausgebrauch.

Jeder „Humboldt“-Maschine werden gratis beigegeben:

- 6 Stück Nadeln
- 4 Stück Spulchen
- 1 Lineal mit Schraube
- 1 Oelkanne
- 1 Schraubenzieher
- 1 gewöhnlicher Nähfuß.

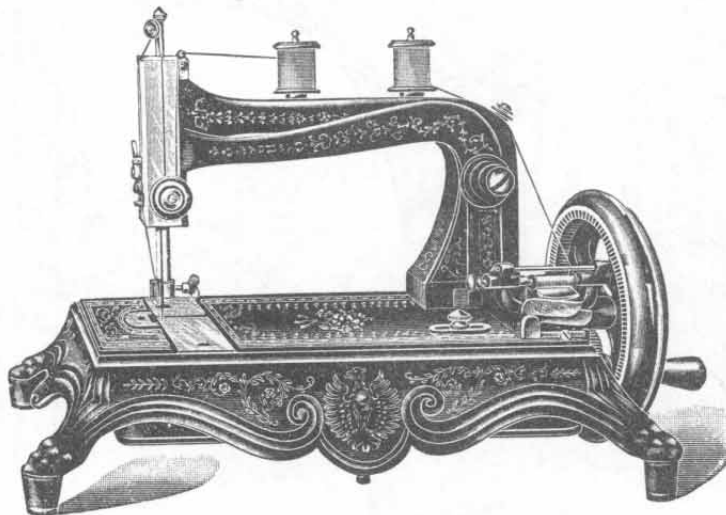

Jeder „Humboldt“-Maschine werden gratis beigegeben:

- 1 Soutachefuß
- 1 Wattierer
- 1 Extra-Stichplatte
- 1 Stift zum Anschrauben der Nähfüße
- 1 Gebrauchsanweisung.

5 Jahre Garantie.
Garantieschein wird jeder Maschine beigelegt.

5 Jahre Garantie.
Garantieschein wird jeder Maschine beigelegt.

Nr. 88. „Humboldt“-Hand-Nähmaschine.

Mit dieser Maschine bringe ich die beste Doppelstepstich-Hand-Nähmaschine, welche infolge ihrer einfachen, aber gediegenen Konstruktion, besonders starken Ausführung und großen Nähgeschwindigkeit sehr gern gekauft wird. Reparaturen sind an dieser Maschine fast ausgeschlossen, weshalb solche auch mit großer Vorliebe da gekauft wird, wo ein Mechaniker selten zur Hand ist. Für den Hausgebrauch sehr praktische Nähmaschine. Durchgangsraum: 17 cm lang und 10 cm hoch. Gratis gebe ich jeder Maschine eine leichtfaßliche Gebrauchsanweisung sowie sämtliche Hilfsapparate bei.

Nr. 88. „Humboldt“-Hand-Nähmaschine, wie obenstehende Abbildung . . . Stück Mk. 24.—

Hierzu passen die Nähmaschinenadeln Nr. 3085.

Ersatzteile für „Deutschland“-Nähmaschinen bitte gefl. auf den Seiten 68 bis 71 ersehen zu wollen.



Ansichtsendungen stehen gegen Nachnahme gern zur Verfügung. Nichtgefallendes wird umgetauscht oder zurückgenommen.

„Deutschland“- Schwingschiffchen-Nähmaschinen.

(System Vibrating shuttle.)

Gern gekaufte Maschine für den Hausgebrauch und die Damenschneiderei.

Jeder Auftrag auf Nähmaschinen über Mk. 150,— wird laut Lieferungs-Bedingungen franko Frachtgut ausgeführt.

Dieses System hat infolge seiner ungemein einfachen, aber sinnreichen Konstruktion — ohne Kamradgetriebe — kurze Bewegungen, wodurch geringste Abnutzung aller sich reibenden Teile, sowie denkbar leichtester Gang, größte Dauerhaftigkeit und höchste Nähgeschwindigkeit garantiert werden. Durch ihre hochelegante Ausstattung, ihre vollendeten technischen Vorzüge, vor allen Dingen aber infolge ihrer wirklich einfachen Bauart und leichten Handhabung ist diese Maschine der Liebling jeder Familie geworden, und wer einmal einen Versuch mit diesem System gemacht hat, wird schwerlich auf einer anderen Maschine wieder nähen wollen. Die Möbel, aus bestem Nußbaum furnierten Holz gefertigt, sind hochfein poliert, die Tischplatte ist tonlos gearbeitet, mit praktischem Nadelkissen versehen und mit Metermaß ausgelegt.

Das Werk selbst ist aus bestem Material, mit selbsttätigem Schiffchenauswerfer, Fadenabschneider, leicht regulierbarer Spannung, neuer Schraubenauslösung und verstärktem Stichsteller versehen. Das Gestell ist kräftig und von kunstgerechter Form, hochfein lackiert und mit Gold abgesetzt, mit 4 Rollen, Kleiderschutz, Oelkannenträger und nicht hindernder Fußbank versehen. Die Tritteinrichtung ist aus einem Stück und läuft in gehärteten nachstellbaren Stahlsitzenlagern.

Für die Kunststickerei bevorzugte Maschine.

Gratis gebe ich jeder Maschine sämtliche Hilfsapparate, einen Brief Nadeln und eine leicht-fällige Gebrauchsanweisung bei.

Keine Kammräder, daher besonders leichter, ruhiger Gang. Erhöhte Nähgeschwindigkeit, demzufolge größte Leistungsfähigkeit. Minimale Abnutzung.

Zum Vor- und Rückwärtsnähen eingerichtet.

Durchgangsraum:
19 cm lang,
12 cm hoch.
Tischgröße:
ca. 82 cm lang,
ca. 44 cm breit.

5 Jahre Garantie. Garantieschein wird jeder Maschine beigegeben.
Jede Nähmaschine wird vor der Absendung auf tadellosen Gang geprüft.

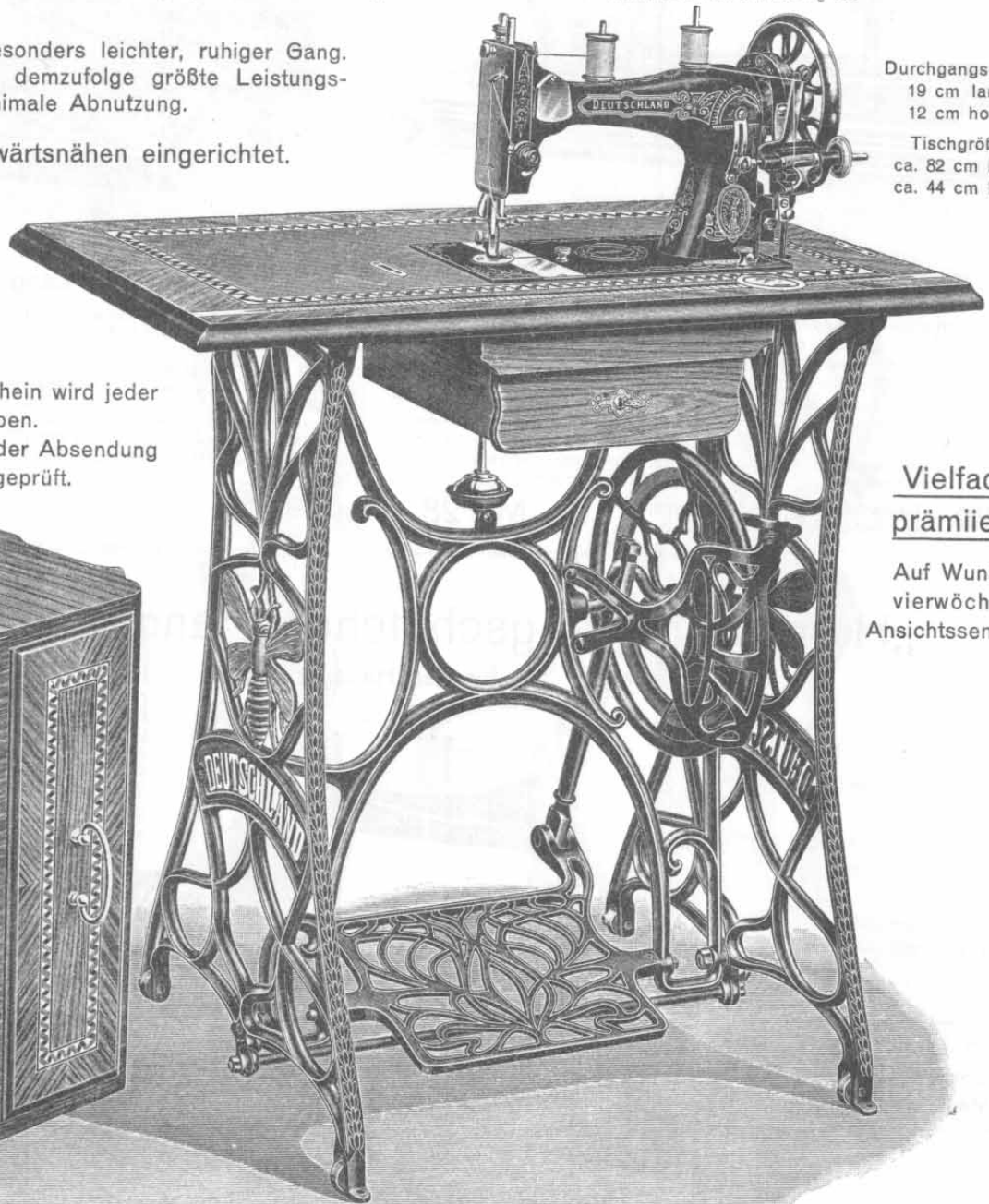
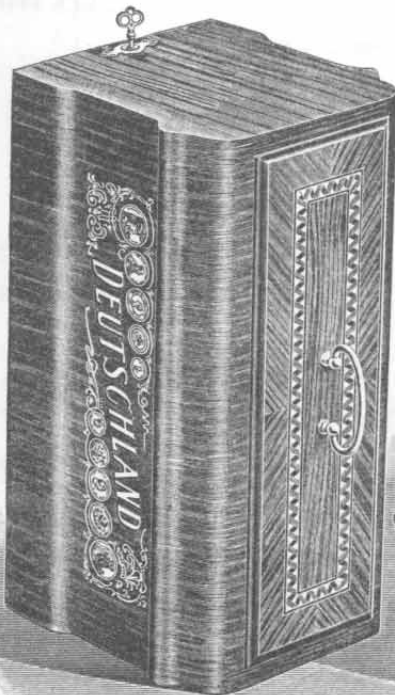

Vielfach
prämiert!
Auf Wunsch vierwöchige Ansichtsendung.

- | | | | |
|----------|--|-------|----------|
| Nr. 75. | „Deutschland“-Schwingschiffchen-Nähmaschine mit gebogenem Verschlusskasten, wie obenstehende Abbildung . | Stück | Mk. 58.— |
| Nr. 74. | „Deutschland“-Schwingschiffchen-Nähmaschine ohne Verschlusskasten | Stück | Mk. 50.— |
| Nr. 104. | „Deutschland“-Schwingschiffchen-Nähmaschine mit gebogenem Verschlusskasten und Klapptisch | Stück | Mk. 63.— |

Zu obigen Schwingschiffchen-Nähmaschinen passen die Nadeln Nr. 2464 und 3701.

Ersatzteile für „Deutschland“-Nähmaschinen bitte gefl. auf den Seiten 68 bis 71 ersehen zu wollen.



Nähmaschinen für Kinder.

Dieselben werden sämtlich in sehr hübscher Ausführung geliefert und sind wirklich brauchbar. Es gibt doch für kleine Mädchen wohl keine größere Freude, als die Kleidungsstücke für ihre Puppen selbst anfertigen zu können. Außerdem wird die Handhabung einer kleinen Nähmaschine für später sicher von Nutzen sein.

Beliebter Geschenkartikel.

Dauerhafter Mechanismus.



Nr. 9847. Kinder-Nähmaschine

zum wirklichen Gebrauch. Kettenstich tadellos ausgeführt und äußerst haltbar. Kleinen Mädchen eine liebe Beschäftigung bietend. Höhe 14 cm. Mit Klammer zur Befestigung und Gebrauchsanweisung.

Stück Mk. 1.50



Nr. 141. Kinder-Handnähmaschine

(Hand- und Fußbetrieb) mit elegantem Verschlusskasten. Diese obenstehend abgebildete Tretnähmaschine für Kinder ist eine hervorragende Neuheit und wird daher viele Freunde finden. Dieselbe ist elegant ausgeführt, sauber vernickelt und hochfein bronziert und näht eine gleichmäßige und haltbare Naht von beliebiger Stichweite. Die Handhabung ist dieselbe wie bei den Familien-Nähmaschinen. Das Obertheil entspricht in der Größe genau der Handnähmaschine Nr. 140. Gratis werden jeder Maschine beigegeben: eine Oelkanne, ein Schraubenzieher, zwei Nadeln. Höhe des Tisches 65 cm, Länge 55 cm und Breite 30 cm.

Stück Mk. 20.—

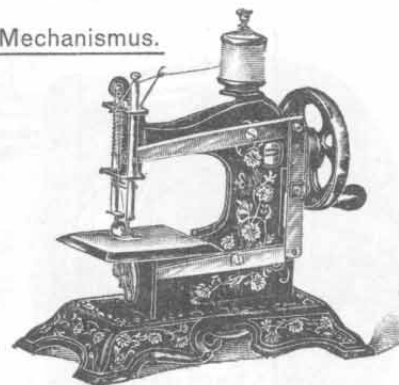

Nr. 139. Kinder-Handnähmaschine.

Diese Maschine ist aus bestem Guß hergestellt, fein vernickelt und bronziert und näht einen hochfeinen Kettenstich. Dieselbe wird mit einer beigegebenen Klammer am Tisch befestigt. Jedes Kind ist imstande, mit dieser Maschine zu nähen. Gebrauchsanweisung und Schraubenzieher werden jeder Maschine beigegeben. Höhe 20 cm und Länge 20 cm.

Stück Mk. 3.10



Nr. 150. Kinder-Handnähmaschine.

Die Maschine ist aus Guß hergestellt, vernickelt und verziert und näht einen guten Kettenstich. Dieselbe wird mit einer beigegebenen Klammer am Tisch befestigt. Hübsches Geschenk für Kinder. Mit Klammer und Schraubenzieher. Höhe 15 cm.

Stück Mk. 1.75

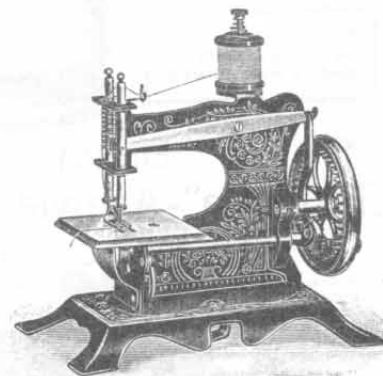

Nr. 9848. Kinder-Nähmaschine

in durchaus solider und haltbarer Ausführung mit verstellbarem Stich. Sauber lackiert und verziert. Höhe 19,5 cm. Mit Klammer zur Befestigung und mit Gebrauchsanweisung.

Stück Mk. 3.30

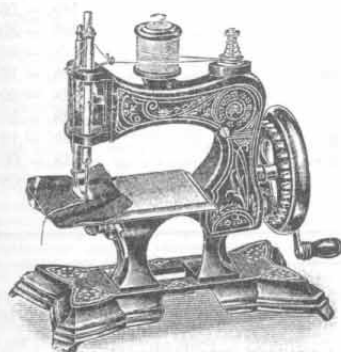

Nr. 9849. Kinder-Nähmaschine.

Die Maschine ist aus gestanztem Eisen hergestellt, tadellos lackiert und verziert. Schöne, feste Naht liefernd und äußerst haltbar in der Konstruktion. Höhe 18 cm. Mit Klammer zur Befestigung und mit Gebrauchsanweisung.

Stück Mk. 5.50

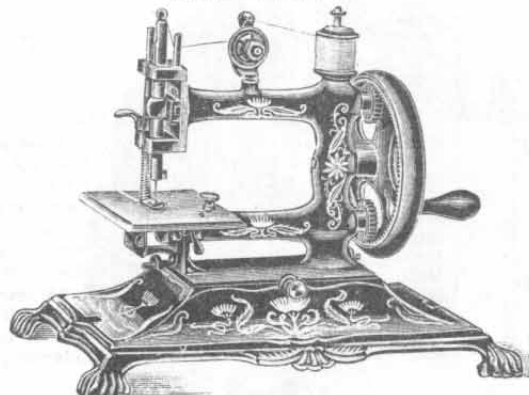

Nr. 151. Kinder-Handnähmaschine.

Die vorstehende Maschine ist aus besonders starkem Material hergestellt, hochfein vernickelt und bronziert, und eignet sich die Maschine nicht nur für Kinder, sondern auch für Erwachsene. Die Nähmaschine liefert eine schöne haltbare Naht von beliebiger Stichweite, und wird dieselbe wegen ihrer Vorzüge sehr gern gekauft. Eine Gebrauchsanweisung sowie Nadeln, Oelkännchen und Schraubenzieher werden gratis beigelegt. Länge 30 cm, Breite 17 cm, Höhe 24 cm.

Stück Mk. 10.50

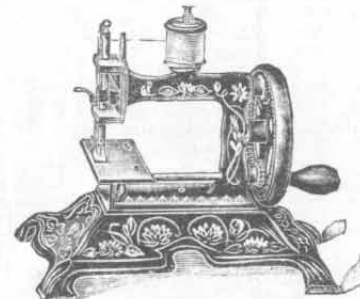

Nr. 140. Kinder-Handnähmaschine.

Diese obenstehende Kinder-Handnähmaschine ist aus bestem Material hergestellt, hochfein vernickelt und bronziert. Die Maschine macht bei jeder Umdrehung 4 Stiche und näht eine schön haltbare Naht von beliebiger Stichweite. Beigegeben werden außer einer leichtfaßlichen Gebrauchsanweisung eine Oelkanne, ein Schraubenzieher, zwei Nadeln und eine Klammer zur Befestigung. Länge 20 cm, Breite 14 cm und Höhe 18 cm.

Stück Mk. 7.25

Nr. 10138. Nadeln,

passend zu Maschine Nr. 139, 150, 9847.

Dutzend 35 Pf.

Nr. 10139. Nadeln,

passend zu Maschine Nr. 140, 141, 151, 9848, 9849.

Dutzend 55 Pf.



Nr. 2741.

Nr. 2741. Kombinerter Näh-, Schmuck- und Handschuhkasten,

braune Lederimitation mit Hochpressung, verschließbar, innen mit farbigem Stoff gefüttert, Deckel mit Spiegel, vier Abteilungen für Handschuhe, Nähutensilien und Schmucksachen. Der Kasten enthält Handschuhweiser, Häkelhaken, Bindlochstecher, Schere, Durchzugsnadel und Nadelbüchse aus weißem Knochen. Größe 32 cm lang, 17 cm breit.

Stück Mk. 3.90

Nr. 2742.

Näh- und Schmuckkasten,

zum Verschließen eingerichtet, aus feinem roten Plüsch, mit Bronzebeschlägen, enthaltend: eine Abteilung mit Häkelhaken, Bindlochstecher, Schere, Durchzugsnadel und Nadelbüchse. Unterm Deckel geschliffener Spiegel, für Schmuck besondere Einsätze, Deckel ebenfalls mit Bronzebeschlag und -griff. Größe 27 cm lang, 16 cm breit.

Stück Mk. 4.—



Nr. 2742.



Fahrradlaternen.

In der nachstehenden langen Reihenfolge bringe ich ein **ausgewähltes Sortiment vorzüglich funktionierender Fahrradlaternen** in jeder erdenklichen Gestaltung und in allen Preislagen, so daß fraglos jeder meiner werten Abnehmer ein Modell darunter finden wird, welches seinen Wünschen und seinem Geschmack entspricht. Sämtliche Laternen sind auf Grund langjähriger praktischer Erfahrungen konstruiert und aus nur dauerhaftem, bestgeeignetem Material in präziser, billig anzubieten vermag. Im übrigen habe ich für fast sämtliche im Katalog enthaltenen Laternen den Alleinverkauf für das Deutsche Reich in Händen. Die Ausführung der Laternen und die Preiswürdigkeit ist ohnegleichen, woraus sich auch die enorme Nachfrage sowie mein außerordentlich großer Umsatz von mehr als 300000 Stück Fahrradlaternen erklärt. Jeder Käufer wird unbedingt zufriedengestellt.

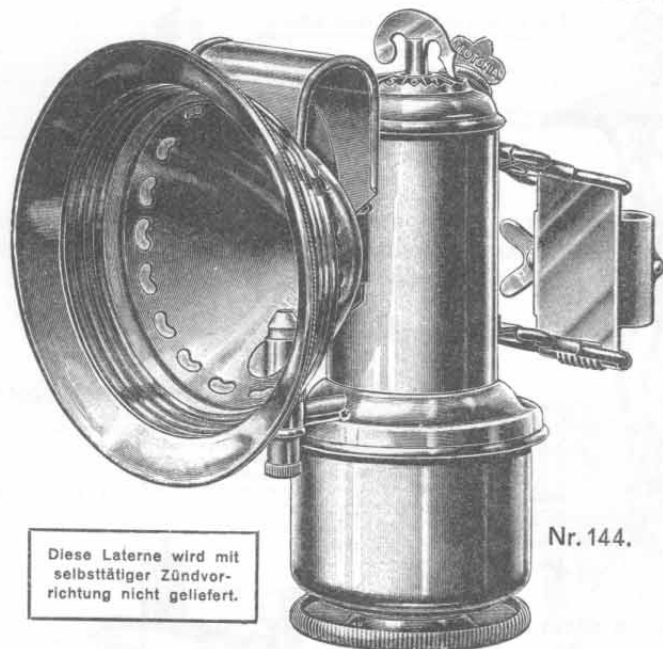

Diese Laterne wird mit selbsttätiger Zündvorrichtung nicht geliefert.

Nr. 144.

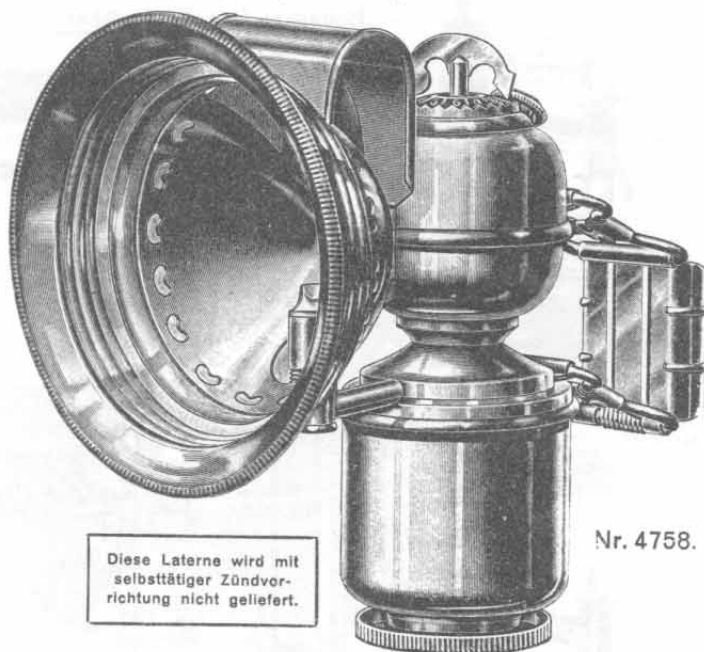

Diese Laterne wird mit selbsttätiger Zündvorrichtung nicht geliefert.

Nr. 4758.

Einfache, gute
„Teutonia“-Azetylengas-Laterne.
 Nr. 144. Stück Mk. 1.50

Diese Laterne ist in allen Teilen stark und sauber gearbeitet, fein vernickelt, besitzt ein exakt funktionierendes Wasserregulierventil und eine stark federnde Schwebel mit verschraubbarer Befestigung. Der Glasring ist vermittels einfacher Verschraubung an dem Reflektor angebracht, wodurch ein schnelles und bequemes Auswechseln zerbrochener Gläser ermöglicht wird. Der tiefgebaute Reflektor besitzt eine intensive Leuchtkraft. Ganze Höhe der Laterne 15 cm, Glasdurchmesser 80 mm, Gewicht der Laterne ca. 350 g. Brenndauer 2 bis 3 Stunden.

Ersatzteile zu Laterne Nr. 144 passend:

Nr. 4723. Komplettes Blendengehäuse	Mk. —.75
Nr. 4918. Karbidbassin	Mk. —.35
Nr. 2006. Karbidröhrchen	Mk. —.06
Nr. 3563. Zentralschraube	Mk. —.45
Nr. 4741. Schwebel	Mk. —.40
Nr. 1521. Wasserfüllschraube	Mk. —.10
Nr. 3555. Spitzventil	Mk. —.20
Nr. 18. Federdeckel	Mk. —.10
Nr. 3257. Großer Gummiring	Mk. —.10
Nr. 2076. Kleiner Gummiring	Mk. —.06
Nr. 3558. Brennernippelschraube	Mk. —.05
Nr. 1277. Laternenglas	Mk. —.05

Billige, dabei gute und solide
„Teutonia“-Azetylengas-Laterne.
 Nr. 4758. Stück Mk. 1.85

Trotz des enorm billigen Preises ist diese Laterne aus bestem Material hergestellt und in allen Teilen dauerhaft gearbeitet und fein vernickelt. Dieselbe eignet sich besonders als Zugabartikel. Die Laterne besitzt ein gut funktionierendes Regulierventil und eine gut federnde Schwebel. Der Glasring ist in den Reflektor eingeschraubt, so daß etwa zerbrochene Gläser leicht ausgewechselt werden können. Karbid- und Wasserbehälter sind vermittels Zentralschraubung miteinander verbunden. Der Glasdurchmesser ist 80 mm, die ganze Höhe der Laterne beträgt 15 cm, das Gewicht ca. 300 g. Brenndauer 2 bis 3 Stunden.

Ersatzteile zu Laterne Nr. 4758 passend:

Nr. 4723. Komplettes Blendengehäuse	Mk. —.75
Nr. 4921. Karbidbassin	Mk. —.35
Nr. 2006. Karbidröhrchen	Mk. —.06
Nr. 4925. Zentralschraube	Mk. —.30
Nr. 4926. Schwebel	Mk. —.40
Nr. 1521. Wasserfüllschraube	Mk. —.10
Nr. 4927. Spitzventil	Mk. —.20
Nr. 4. Federdeckel	Mk. —.10
Nr. 3269. Großer Gummiring	Mk. —.10
Nr. 2076. Kleiner Gummiring	Mk. —.06
Nr. 1277. Laternenglas	Mk. —.05

Recht zierliche, tadellos
 brennende
„Teutonia“-Azetylengas-Laterne.
 Nr. 10939. Stück Mk. 2.10

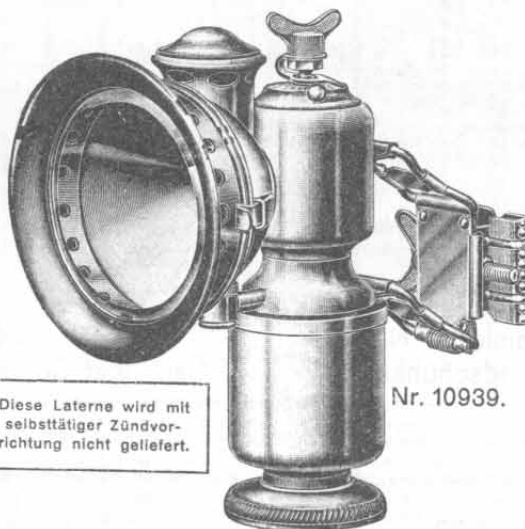

Diese Laterne wird mit selbsttätiger Zündvorrichtung nicht geliefert.

Nr. 10939.

Mit diesem Modell bringe ich eine Laterne auf den Markt, die wohl bei der radfahrenden Damenwelt großen Anklang finden wird. Sämtliche Teile sind so klein wie möglich gehalten, aber trotz ihrer Zierlichkeit ist die Laterne in jeder Beziehung dauerhaft gearbeitet und mit allen Vorzügen der Neuzeit ausgestattet. Rumpf und Reflektor sind aus starkem Messingblech hergestellt, sauber vernickelt und poliert. Das Wasser gelangt vermittels eines Regulierventils zum Karbid, daher kann die Gasentwicklung jederzeit leicht geregelt werden. Die Schwebel ist stabil und gut gefedert. Der

Reflektor wirft das Licht genügend weit, so daß die Fahrstraße hell erleuchtet ist. Das Gas wird durch eine Filzplatte und durch ein vor dem Brennernippel befindliches Schwämmchen gut gereinigt und getrocknet, so daß es mit intensiv heller Flamme brennt. Das Glas im Reflektor hat einen Durchmesser von 6 cm und kann leicht ausgewechselt werden. Die Laterne ist 13 cm hoch, wiegt 220 g und brennt 1 bis 2 Stunden.

Ersatzteile zu Laterne Nr. 10939 passend:

Nr. 12627. Kompl. Blendengehäuse	Mk. —.70
Nr. 12629. Karbidbassin	Mk. —.20
Nr. 12630. Karbidröhrchen	Mk. —.03
Nr. 12628. Zentralschraube	Mk. —.15
Nr. 12631. Schwebel	Mk. —.40
Nr. 12632. Spitzventil	Mk. —.20
Nr. 12633. Federdeckel	Mk. —.06
Nr. 12634. Großer Gummiring	Mk. —.06
Nr. 12635. Kleiner Gummiring	Mk. —.04
Nr. 1622. Laternenglas	Mk. —.10
Nr. 9588. Brenner	Mk. —.15



Hochelegante und sehr weit leuchtende „Teutonia“-Azetylgas-Laterne.

Elegantes Modell in hervorragender Ausführung, große Scheinwerferblende, daher großartiger Lichteffect.

Nr. 1350. Stück Mk. 5.90

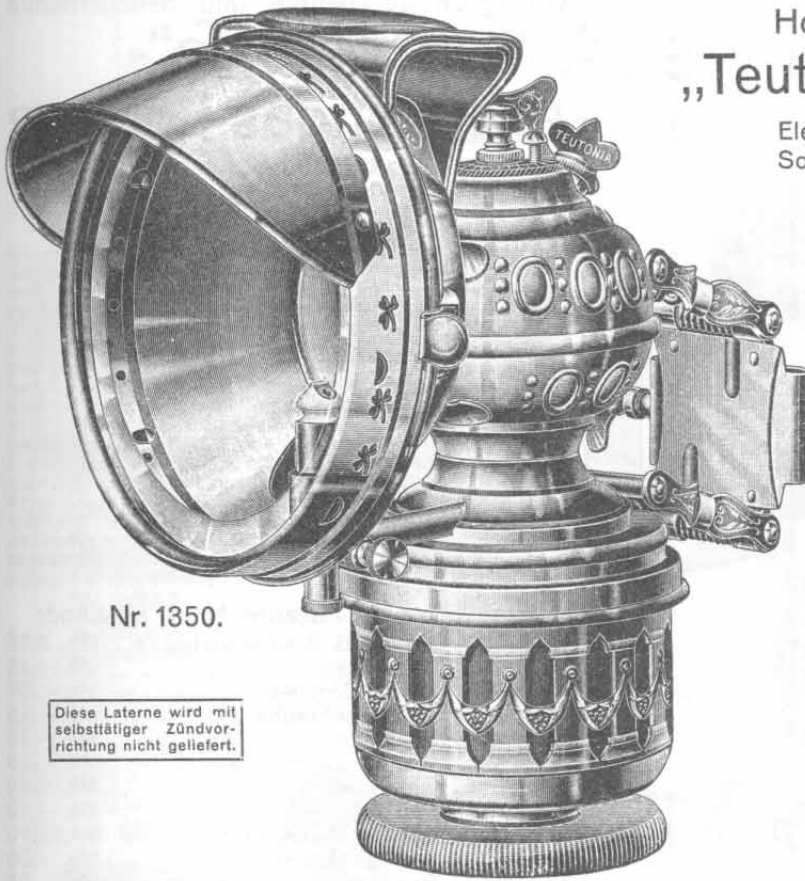

Nr. 1350.

Diese Laterne wird mit selbsttätiger Zündvorrichtung nicht geliefert.

Diese Nummer ist eine Luxus-Azetylgas-Laterne in unübertroffener Ausführung, mit neuestem ovalen Aluminiumreflektor und ausgezeichnetem Lichteffect. Die Lampe ist wegen ihres vornehmen, eleganten Aussehens sehr beliebt und hat sich durch ihre solide, dauerhafte Konstruktion ein großes Feld erobert. Sie ist aus starkem, bestem Messing hergestellt, fein vernickelt und besitzt einen doppelten Karbidbehälter, wovon der äußere reiche, durchbrochene Verzierungen aufweist. Hierdurch erhält das Modell ein sehr feines, vornehmes Aussehen; auch der Wasserbehälter sowie die Schwebel und der Reflektor sind mit sehr geschmackvollen Verzierungen geschmückt. Die Laterne ist in allen Teilen zusammengekröpft und gelötet und wird stets vor dem Versand auf Funktionieren und Brennfähigkeit hin ausprobiert. Der Karbidbehälter ist aus starkem Messing mit durchgehender Zentralverschraubung versehen und besitzt durchgehendes massives Ventil mit einer Zählerplatte. Das Gas wird durch feine Metallgaze gereinigt, wodurch ein starkes helles Licht erzielt wird. Der ovale Reflektor hat einen Durchmesser von 105 mm und ist mit einem separaten Schirm versehen, so daß dem Fahrer nicht gleich der helle Lichtstrahl ins Auge fällt, wodurch er geblendet würde. Durch den ovalen Reflektor hat die Laterne den Vorzug, daß das Licht sehr weit ausstrahlt. Die Schwebel besitzt eine sehr starke Federung mit besten Spiralfedern. Die Größe der Laterne beträgt 170 mm. Glasdurchmesser 75x95 mm. Gewicht ca. 600 g. Brenndauer ca. 5 Stunden.

Ersatzteile zu Laterne Nr. 1350 passend:

Nr. 4718.	Komplettes Blendengehäuse	Mk. 2.25
Nr. 4915.	Karbidbassin	Mk. —.45
Nr. 2006.	Karbidröhrchen	Mk. —.06
Nr. 3561.	Zentralschraube	Mk. —.45
Nr. 4738.	Schwebel	Mk. —.75
Nr. 1521.	Wasserfüllschraube	Mk. —.10
Nr. 3552.	Spitzventil	Mk. —.40
Nr. 1517.	Federdeckel	Mk. —.10
Nr. 3257.	Großer Gummiring	Mk. —.10
Nr. 2020.	Kleiner Gummiring	Mk. —.06
Nr. 3556.	Brennerröhrschraube	Mk. —.05
Nr. 3559.	Absperrventilschraube	Mk. —.10
Nr. 4732.	Aluminiumblende	Mk. —.35
Nr. 1741.	Laternenglas	Mk. —.20

Hochelegante und sehr weit leuchtende „Teutonia“- Azetylgas-Laterne.

Neuestes Modell in hervorragender Ausführung, mit großer Scheinwerferblende, daher großartiger Lichteffect.

Nr. 1216. Stück Mk. 6.20

Diese Laterne wird ihrer vornehmen, gefälligen Form sowie ihrer vorzüglichen Leuchtkraft wegen sehr viel verlangt. In allen Teilen dauerhaft und sauber gearbeitet und fest vernietet, bietet die Laterne das Beste, was auf dem Markt ist. Rumpf und Karbidbehälter sind durch eine starke Zentralverschraubung gasdicht miteinander verbunden, und der Karbidbehälter ist fein verzinkt. Die Trocknung und Reinigung des Gases erfolgt durch eine starke Filzscheibe, wodurch sehr reines Azetylgas und ein überraschend schöner Lichteffect erzielt wird. Mit Patentzweilochbrenner ausgestattet, hat die Lampe eine seltliche Abstellung, welche es ermöglicht, das Gas nach Ausblasen der Flamme abzustellen und so den sonst entstehenden üblen Geruch zu vermeiden. Ferner besitzt der Brennerröhr ein zum Abschauben eingerichtetes kleines Hütchen, um den Brenner mittels der Luftpumpe von etwa ihn verstopfenden kleinen Rußteilchen reinigen zu können. Das Blendengehäuse hat eine tiefe Aluminiumblende, welche leicht herausnehmbar und zu reinigen ist. Das Glas mißt 78 mm im Durchmesser, der Reflektor 130 mm. Die Laterne wiegt ca. 550 g, ist 175 mm hoch und hat eine Brenndauer von ca. 5 Stunden.

Ersatzteile zu Laterne Nr. 1216 passend:

Nr. 4716.	Komplettes Blendengehäuse	Mk. 1.80
Nr. 4914.	Karbidbassin	Mk. —.45
Nr. 2006.	Karbidröhrchen	Mk. —.06
Nr. 3562.	Zentralschraube	Mk. —.45
Nr. 4738.	Schwebel	Mk. —.75
Nr. 1521.	Wasserfüllschraube	Mk. —.10
Nr. 3270.	Spitzventil	Mk. —.40
Nr. 4.	Federdeckel	Mk. —.10
Nr. 2080.	Großer Gummiring	Mk. —.10
Nr. 2020.	Kleiner Gummiring	Mk. —.06
Nr. 3556.	Brennerröhrschraube	Mk. —.05
Nr. 3559.	Absperrventilschraube	Mk. —.10
Nr. 4730.	Aluminiumblende	Mk. —.30
Nr. 1623.	Laternenglas	Mk. —.10

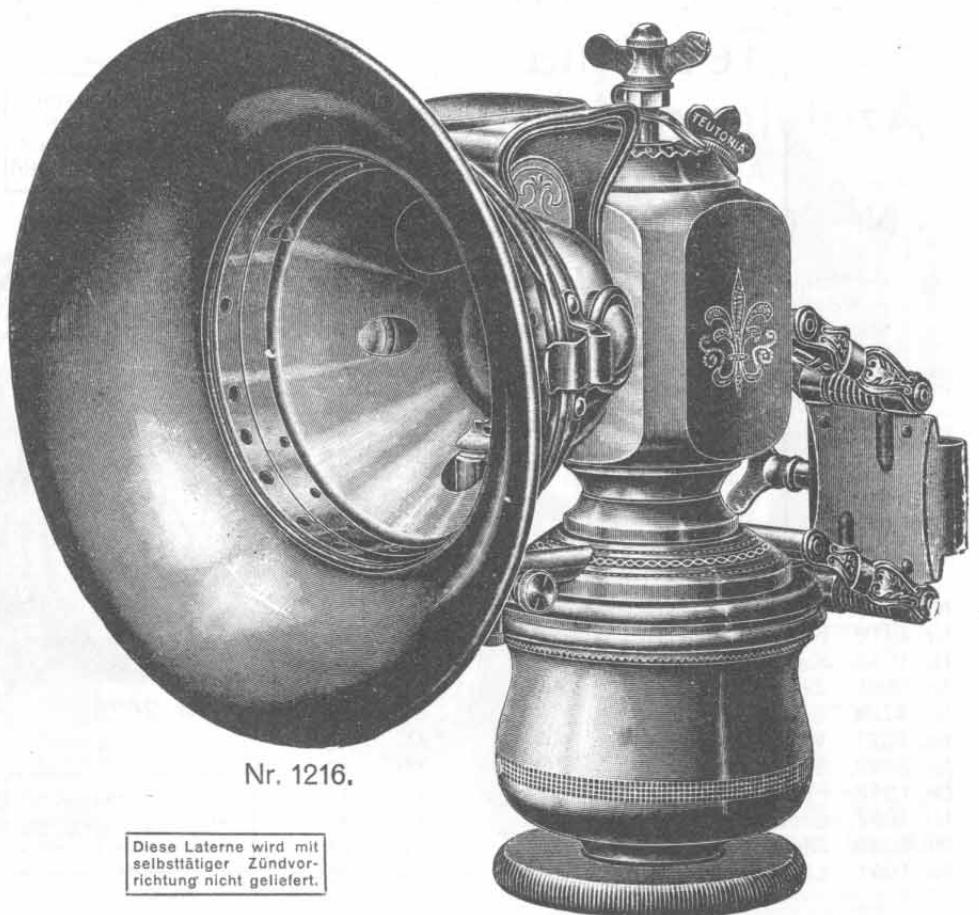

Nr. 1216.

Diese Laterne wird mit selbsttätiger Zündvorrichtung nicht geliefert.

Automobillaternen, Scheinwerfer usw. finden Sie in meiner Automobil-Preisliste, die ich auf Wunsch gern kostenlos versende.

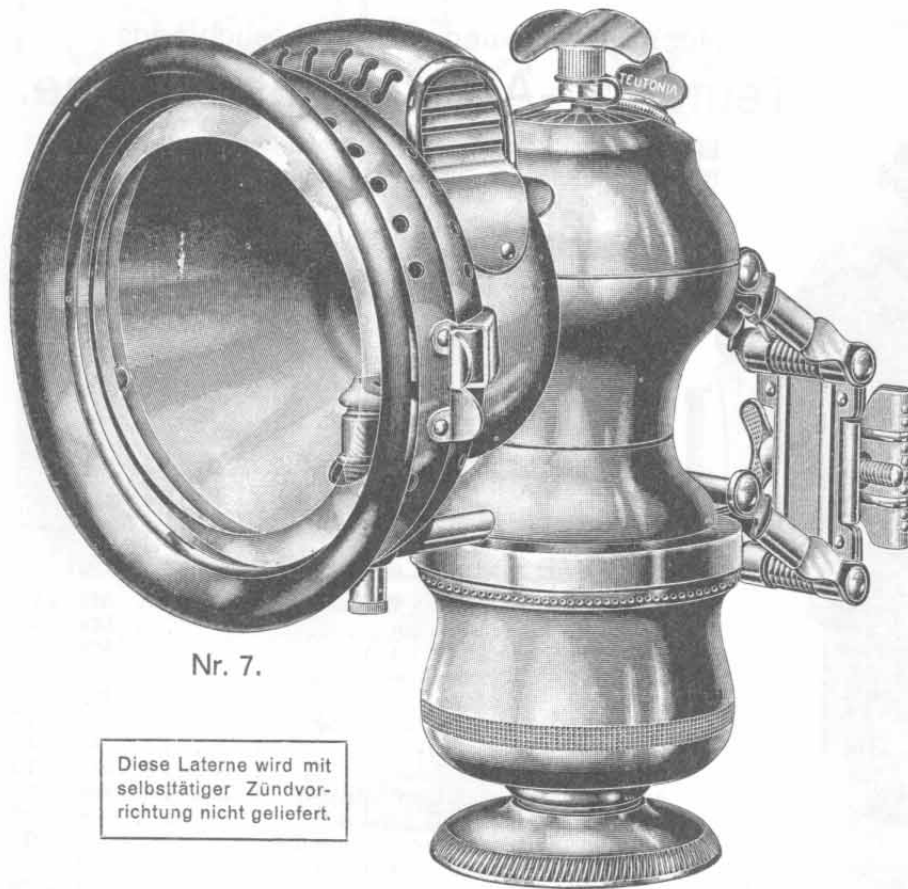

Nr. 7.

Diese Laterne wird mit selbsttätiger Zündvorrichtung nicht geliefert.

Elegante und bestbewährte
„Teutonia“-
Azetylengas-Laterne
mit Automobil-Scheinwerfer.

Nr. 2626. Stück Mk. 6.35

Mit dieser Laterne bringe ich ein neues Modell, das gewiß bei allen Radfahrern Anklang finden wird, und zwar nicht nur der gefälligen Form wegen, sondern auch wegen der vorzüglichen Leuchtkraft. Wasser- und Karbidbehälter werden durch eine Zentralschraube gasdicht miteinander verbunden, und die Zufuhr des Wassers zum Karbid erfolgt durch ein Regulierventil. Das Gas wird gut gereinigt und getrocknet, wodurch eine tadellos helle Flamme erzeugt wird. Die starke Schwebelampe ist doppelt gefedert. Der Reflektor ist mit tiefer Aluminiumblende versehen, wodurch ein sehr intensiver Lichtschein erzielt wird. Das Glas hat einen Durchmesser von 75 mm. Die Höhe der Laterne ist 18 cm. Das Gewicht beträgt 600 g. Die Brenndauer 4 bis 5 Stunden.

Ersatzteile zu Laterne Nr. 2626 passend:

Nr. 6144.	Komplettes Blendengehäuse	Mk. 1.80
Nr. 4916.	Karbidbassin	Mk. —.45
Nr. 1518.	Karbidröhrchen	Mk. —.06
Nr. 3561.	Zentralschraube	Mk. —.45
Nr. 4738.	Schwebelampe	Mk. —.75
Nr. 1521.	Wasserfüllschraube	Mk. —.10
Nr. 3429.	Spitzventil	Mk. —.40
Nr. 1517.	Federdeckel	Mk. —.10
Nr. 3257.	Großer Gummiring	Mk. —.10
Nr. 2020.	Kleiner Gummiring	Mk. —.06
Nr. 1091.	Linse	Mk. —.35

Prima Kalziumkarbid,
bestes Schweizer
Fabrikat, finden Sie auf
Seite 96.

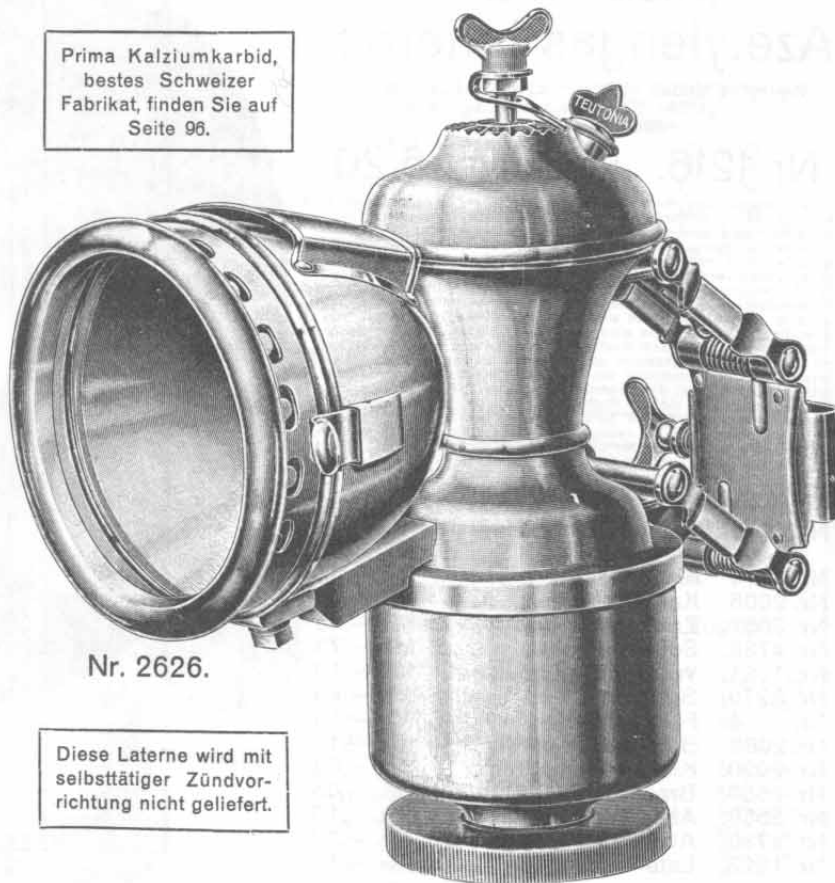

Nr. 2626.

Diese Laterne wird mit selbsttätiger Zündvorrichtung nicht geliefert.

Vorzüglich gearbeitete und helleuchtende
„Teutonia“-
Azetylengas-Laterne
mit Automobil-Scheinwerfer.

Nr. 7. Stück Mk. 6.25

Diese Laterne steht, was Konstruktion und Leuchtkraft anbelangt, einzig da. Der Reflektor ist in Form eines Automobil-scheinwerfers gehalten. Außer dem hochglänzend polierten Aluminiumschein ist hinter dem Brenner ein silberhinterlegter Spiegel angebracht, wodurch eine ganz hervorragende Leuchtkraft erzielt wird. Die Form dieser Lampe ist sehr apart und wird sich infolge ihrer vielen guten Eigenschaften bald viele Freunde erwerben. Wasser- und Karbidbehälter sind ebenso wie der Reflektor ganz aus starkem Messingblech und hochfein vernickelt. Durch eine Handschraube wird der Karbidbehälter fest gegen einen Gummiring gedrückt, so daß ein Undichtwerden vollständig ausgeschlossen ist. Die Schwebelampe ist praktisch und sehr dauerhaft. Der Wasserzufluß zum Karbid wird durch ein sicher wirkendes Spitzventil leicht reguliert. Das Gas wird durch Schwamm und Metallsieb gut gereinigt und brennt mit heller Flamme. Der Brenner ist mit seitlicher Luftzuführung versehen. Die Laterne wiegt 600 g und ist 17 cm hoch. Das Laternenglas hat einen Durchmesser von 9 cm. Brenndauer 4 Stunden.

Ersatzteile zu Laterne Nr. 7 passend:

Nr. 12659.	Komplett. Blendengehäuse	Mk. 2.75
Nr. 4914.	Karbidbassin	Mk. —.45
Nr. 1518.	Karbidröhrchen	Mk. —.06
Nr. 12662.	Zentralschraube	Mk. —.45
Nr. 12663.	Schwebelampe	Mk. —.75
Nr. 1521.	Wasserfüllschraube	Mk. —.10
Nr. 12664.	Spitzventil	Mk. —.40
Nr. 4.	Federdeckel	Mk. —.10
Nr. 2080.	Großer Gummiring	Mk. —.10
Nr. 2020.	Kleiner Gummiring	Mk. —.06
Nr. 3558.	Brennerröhrschraube	Mk. —.05
Nr. 12660.	Aluminiumblende	Mk. —.30
Nr. 418.	Laternenglas	Mk. —.15
Nr. 12661.	Silberhinterlegter Spiegel	Mk. —.30

Automobil-Laternen, Scheinwerfer usw. finden Sie in meiner Automobil-Preisliste, die ich auf Wunsch gern kostenlos versende.



„Teutonia“-Azetylengas-Laternen

für verschiedene Gebrauchszwecke.



Nr. 4847.
Azetylen-Handlaterne.

Diese Laterne kann sowohl als Handlaterne wie auch als Haus- und Stallaterne benutzt werden. Sehr stabil gebaut, Rumpf und Wasserbehälter schwarz lackiert, Karbidbehälter vernickelt. Die Laterne ist ohne Bügel 16 cm hoch, brennt ca. 4 Stunden und wiegt ca. 440 g.

Stück Mk. 3.65

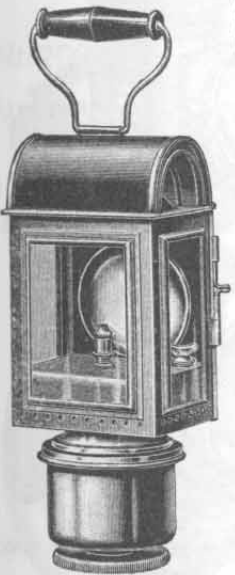

Nr. 12545.

„Teutonia“-Azetylen-Handlaterne.

Diese Laterne kann sowohl als Handlaterne wie auch als Haus- und Stallaterne Verwendung finden. An der Rückseite der Laterne wie auf dem Dach derselben sind Bügel resp. Handgriffe zum Tragen angebracht. Wasserbehälter, Karbidbehälter und Dach sind vernickelt, der Rumpf grau lackiert. Die Laterne ist mit drei Gläsern versehen, so daß das Licht nach allen Seiten fällt. Die Konstruktion ist genau dieselbe wie bei jeder Fahrradlaterne und dementsprechend die Behandlung äußerst einfach. Der Karbidbehälter wird durch eine starke Gußschraube an den Laternenkörper gepreßt, und ist die Abdichtung absolut gasdicht. Die Höhe der Laterne einschli. Bügel ist 33 cm, das Gewicht 1100 g. Brenndauer 7-8 Stunden.

Stück Mk. 10.—

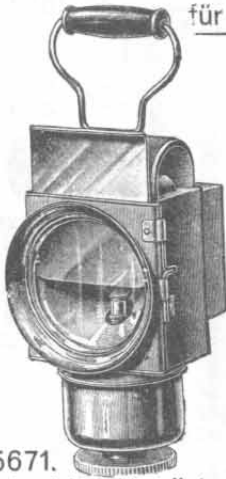

Nr. 5671.
Azetylen-Handlaterne

mit Vorrichtung zum Abblenden, sowie Haken zum Anhängen am Gürtel. Vielseitige Verwendung, auch zum Signalgeben geeignet. Der Kopf der Laterne ist durch eine Zwischenlage von Asbest und Filz isoliert, also Schutz gegen Hitze vorhanden. Der Rumpf der Lampe ist grau lackiert, Karbidbehälter und Glasring vernickelt. Brenndauer 4-5 Stunden. Ganze Höhe 28 cm. Gewicht 750 g.

Stück Mk. 5.60



Nr. 2.
Azetylen-Knopfloch-Notlaterne.

Kleinste und billigste Azetylenlaterne. Die Laterne ist so zierlich gehalten, daß sie bequem in jeder Tasche mitgeführt werden kann. Brenndauer ca. 1/2 Stunde. Gebrauchsanweisung liegt bei. Ganze Höhe 10 cm. Gewicht ca. 55 g.

Stück 40 Pf.

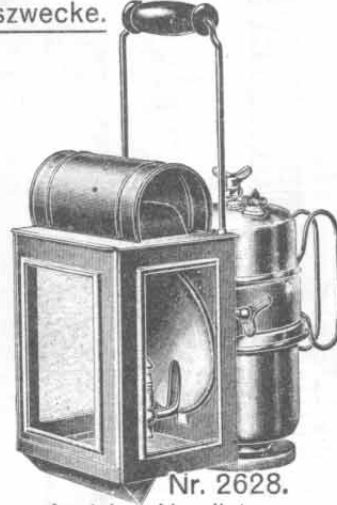

Nr. 2628.

Azetylen-Handlaterne,

als Haus- oder Stallaterne verwendbar. Der Gasentwickler ist stark vernickelt, während die andern Teile der Laterne grau lackiert sind. Der Tragbügel ist einschiebbar und außerdem sind noch zwei Handgriffe angebracht. Die ganze Höhe der Laterne mit Bügel ist 29 cm. Das Gewicht beträgt ca. 900 g und die Brenndauer ca. 5 Std.

Stück Mk. 8.75

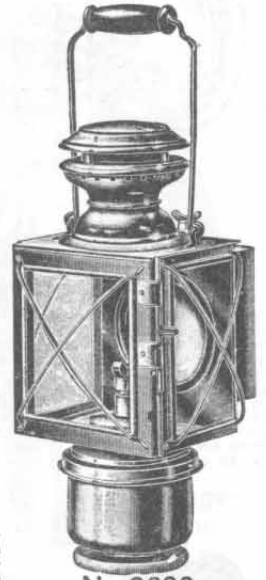

Nr. 2629.
Azetylen-Handlaterne,

äußerst praktisch auch als Haus- und Stallaterne. Zum Tragen dient ein mit Holzgriff versehener Bügel. Wasserbehälter, Kopf und Karbidbehälter sind vernickelt. Der Rumpf ist grau lackiert. Die Laterne hat drei Gläser, so daß das Licht nach allen Seiten fällt. Die ganze Höhe mit Bügel ist 37 cm. Das Gewicht beträgt 1200 g. Brenndauer 5 Stunden.

Stück Mk. 10.75



Nr. 9852.
Azetylenlaterne.

Klein, aber praktisch. Dieselbe ist sturmsicher und gut beim Rodeln in der Nacht sowie zu ähnlichen Zwecken zu verwenden. Die Bedienung ist eine saubere und einfache, da nur eine mit Karbid gefüllte Pappatrone (Nr. 9853) eingesteckt und die Lampe verschraubt zu werden braucht. Brenndauer ca. 1 Stunde. Fein vernickelt.

Stück Mk. 1.40

Nr. 9853.

Ersatzpatrone

zur Laterne Nr. 9852.
40 Stück im Karton 50 Pf.



Nr. 5672.

„Teutonia“-Azetylen-Fahrradlaterne mit zwei Reflektoren ausgestattet, wodurch ein recht breiter Lichtschein erzielt wird. Nicht allein die Fahrstraße ist gut zu übersehen, sondern das Licht fällt links und rechts weit darüber hinaus, was hinsichtlich Sicherheit von großer Bedeutung ist. Die Schwabe ist extra stark gehalten, also dem Gewicht der Laterne angepaßt. Tadellos vernickelte Ausführung. Glasdurchmesser 80 mm. Brenndauer 2-3 Stunden. Ganze Höhe 165 mm. Gewicht ca. 700 g.

Stück Mk. 6.—

Nr. 1937
Azetylen-Knopflochlaterne.

Für Radfahrer und Fußgänger zu empfehlen. Die Laterne funktioniert gut, gibt ein helles, weißes Licht und ist dabei unbedingt sturmsicher; ganz aus Messing gearbeitet und hoch vernickelt. Brenndauer ca. 2 Stunden. Ganze Höhe 19 cm, Größe der vorderen Scheibe 50 mm, Gewicht 260 g.

Stück Mk. 3 50

Nr. 9588. Brenner, zu Laterne Nr. 1937 passend. Stück 15 Pf.



Nr. 1937.



Nr. 1744. Azetylen-Laterne,

mit einem Haken zum Anhängen an den Laternenhalter versehen und auch mit einem Handgriff zum Tragen. Fein vernickelte Ausführung. Höhe der Laterne ohne Bügel 17,5 cm. Durchmesser der Glasscheibe 103 mm. Gewicht 510 g. Hierzu passen Ersatzteile, die bei Laterne Nr. 1921 aufgeführt sind.

Stück Mk. 4.75

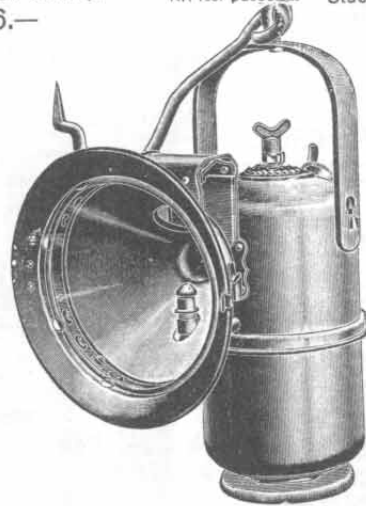

Nr. 3039. Grubenlaterne.

Diese Laterne findet Verwendung in Gruben ohne schlagende Wetter, in Salzbergwerken, Steinbrüchen, Erzgruben usw. und kann auch bei zur Nachtzeit ausgeführten Erd- und Bauarbeiten, Eisenbahnbauten usw. zur Beleuchtung benutzt werden. Ebenso für Montagearbeiten in Gas- und Wasserwerken, bei Kesselreinigungen usw. verwendbar. Die Lampe wird in Stahl verzinkt, mit Glimmerschutzzyllinder geliefert, außerdem mit Handgriff und Haken ausgestattet. Brenndauer ca. 10 bis 12 Stunden. Höhe 22 cm. Gewicht 1040 g.

Stück Mk. 6.30

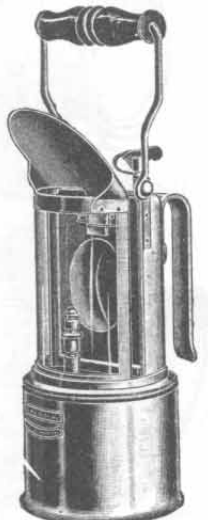

Nr. 2462.
Azetylen-Grubenlampe,

Ihrem Zweck entsprechend gebaut, für Arbeiten in schlagwetterfreien Gruben. Ebenso für Montagearbeiten in Gas- und Wasserwerken, bei Kesselreinigungen usw. verwendbar. Die Lampe wird in Stahl verzinkt, mit Glimmerschutzzyllinder geliefert, außerdem mit Handgriff und Haken ausgestattet. Brenndauer ca. 10 bis 12 Stunden. Höhe 22 cm. Gewicht 1040 g.

Stück Mk. 8.20



Kerzenlaternen, Oellaternen.

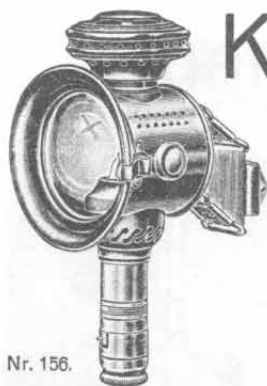

Nr. 156.

Nr. 156. Kerzenlaterne.

Gefällig und elegant, in sehr solider Ausführung, ganz aus Messing gearbeitet, hochfeine Vernickelung. Der Reflektor ist tief angeordnet, so daß eine Ueberhitzung des Gehäuses nicht leicht stattfinden kann, daher brennt die Kerze mit ruhiger, nicht zu hoher Flamme, ohne zu rußen, gleichmäßig ab. Ein- und Abfließen des Stearins kommt bei Benutzung der Laterne im Freien nicht vor, wenn dieselbe wirklich wegschal am Rade befestigt ist. Der Stiel der Laterne ist mit Bajonettverschluß, starke Schwebel. Zu dieser Laterne paßt Laternenglas Nr. 1449. Höhe der Laterne 20 cm. Gewicht ca. 320 g.

Stück Mk. 3.—



Nr. 2015.

Nr. 2015.
 Spiralfeder, passend für Fahrradkerzenlaternen. Stück 5 Pf.

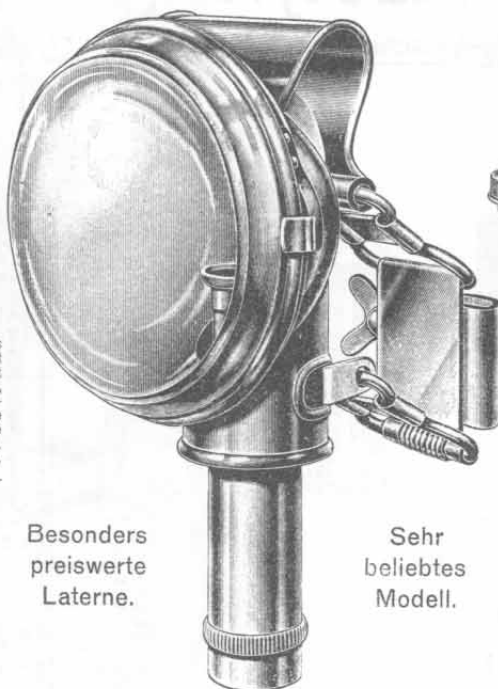

Nr. 1684.
 Rundbrenner, passend für Petroleumlaterne Nr. 399. Stück 40 Pf.

Nr. 803. Kerzenlaterne.

Diese Laterne hat eine gefällige Form und brennt vorzüglich, sie ist ganz aus Messing hergestellt und fein vernickelt, in allen Teilen sehr solide und dauerhaft gearbeitet. Der Stiel ist aus kräftigem Messingrohr mit Bajonettverschluß und kann ganz von der Laterne abgeschraubt werden, so daß sie leicht gereinigt und eine neue Kerze eingesetzt werden kann. Die Seitengläser sind aus bestem geschliffenem Glas; Schwebel gut und kräftig. Höhe der Laterne 21 cm. Gewicht 480 g. Hierzu paßt Laternenglas Nr. 1624.

Nr. 803.

Stück Mk. 4.70

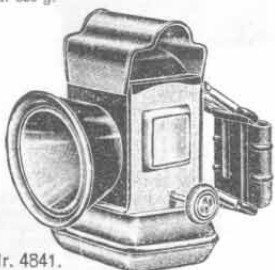

Nr. 4841.

Nr. 4841. Oellaterne.

Bei dieser Laterne sind Ölbehälter, Glasring, Seitenschieber und Dach vernickelt, die anderen Teile schwarz lackiert. Höhe 11 cm. Gewicht ca. 200 g.

Stück Mk. 1.10

Besonders preiswerte Laterne.

Sehr beliebtes Modell.

Nr. 4846. Kerzenlaterne. Einfache und zierliche, dabei doch dauerhafte Laterne, welche hell und tadellos brennt, daher auch sehr gern gekauft wird. Die ganze Höhe beträgt 15 cm, das Gewicht 175 g. Stück Mk. 2.—

Nr. 161. Laternenglas mit Metallrand zu obiger Laterne. Stück 50 Pf.



Nr. 1102. Kerzen. Vorzüglich hellleuchtend, beste Qualität, extra hergestellt für meine Fahrradkerzenlaternen, bei 50 Grad Hitze erst fließend, 21 mm stark zu meinen Kerzenlaternen 10 Stück 50 Pf. passend. Karton enthaltend

Nr. 6376. Kerzen in gleicher vorzüglicher Qualität, jedoch nur 18 mm stark, also nicht für meine Laternen passend. 10 Stück 50 Pf. Karton enthaltend

Nr. 4843. Oellaterne.

Zierliches, leichtes Modell, absolut zuverlässig. Alle Teile sind stark vernickelt. Kopf und Oelbassin sind abnehmbar u. können alle Teile leicht gereinigt werden. 12 cm hoch. Gewicht ca. 200 g.

Stück Mk. 2.20

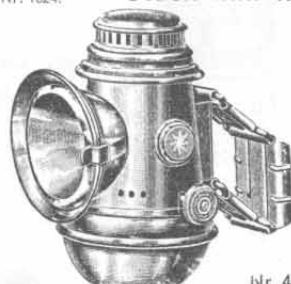

Nr. 4843.

Nr. 8. Oellaterne.

Hübsches rundes Modell mit runden geschliffenen Seitengläsern und abnehmbarem Oelbassin. Mit feiner geschliffener optischer Linse 60 mm Durchmesser. Ausführung hochfein poliert und ganz vernickelt. Gewicht ca. 250 g.

Stück Mk. 2.25



Nr. 8.

Nr. 4845. Oellaterne.

Aus prima Messingblech hergestellt u. gut vernickelt, bietet diese Laterne, was Stabilität, Konstruktion, Formschönheit, Lichteffekt usw. anberührt, das Beste dieser Art. Mit optischer Linse versehen. Gewicht 450 g. Höhe 13 cm.

Stück Mk. 5.90

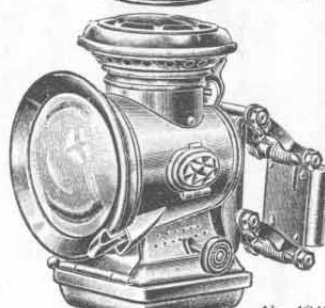

Nr. 4845.

Nr. 4840. Oellaterne.

Ganz ausgezeichnete und tadelloso brennende Oellaterne, gut konstruiert, mit großem Lichteffect. Sämtliche Teile sind aus Messingblech hergestellt und gut vernickelt. Höhe der Laterne 22 cm, einschließl. Bügel. Gewicht ca. 500 g.

Stück Mk. 6.60

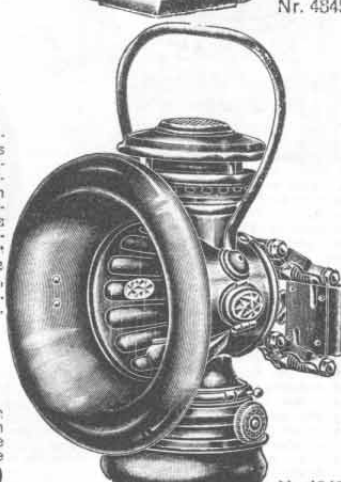

Nr. 4840.

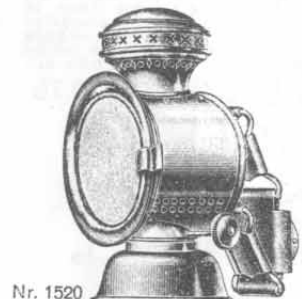

Nr. 1520

Nr. 1520. Oellaterne.

Bekanntes, zierliches Modell. Mit 60 mm geschliffenem Kristall-Vorderglas, vernickelt. Gewicht ca. 200 g. Hierzu paßt Laternenglas Nr. 1622.

Stück Mk. 1.50

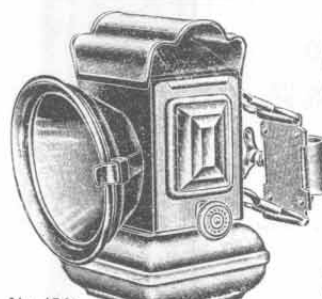

Nr. 4842.

Nr. 4842. Oellaterne.

Diese Laterne hat eine gefällige Form. Ölbehälter, Dach, Glasring, Schwebel und Seitenschieber sind vernickelt. Höhe 12,5 cm. Gewicht 350 g.

Stück Mk. 1.95

Nr. 6562. Oellaterne.

Dieselbe Laterne wie Nr. 4842, jedoch ganz vernickelt.

Stück Mk. 2.65

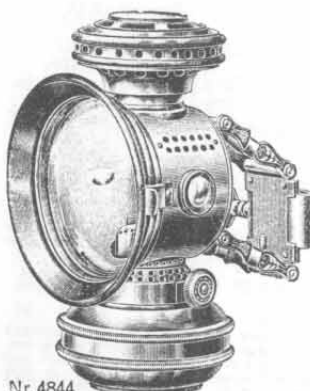

Nr. 4844.

Nr. 4844. Oellaterne.

Die Laterne ist aus vernickeltem Messingblech hergestellt, dauerhaft gearbeitet u. reichlich mit Verzierungen versehen. Mit vernickeltem hochglanzpoliertem Reflektor. Die Laterne wiegt bei einer Gesamthöhe von 17 cm ca. 375 g. Hierzu paßt Laternenglas Nr. 1668.

Stück Mk. 3.90



Nr. 480. Lampendocht für Fahrradlaternen (Oellichte) fertig geschliffen 10 cm lang. Karton mit 20 Stück 35 Pf.

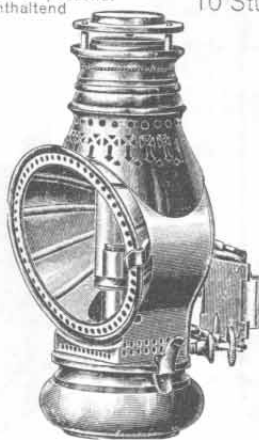

Nr. 399. Petroleumlaterne. Vorzügliche, ganz aus starkem Messing gearbeitete fein vernickelte Petroleumlaterne mit Rundbrenner und Glimmerzylinder. Die Dochtschraube des Brenners ist mit einer Feststellvorrichtung versehen, so daß sich der Docht während der Fahrt nicht verschieben kann, sondern in geeigneter Stellung festgehalten wird. Die Laterne ist vollständig explosionsicher und gibt ein ruhiges, helles Licht. Der geriefte Reflektor besteht aus nickelplattiertem Stahlblech und hat einen Durchmesser von 90 mm. Das Vorderglas ist fein geschliffen und mißt im Durchmesser 30 mm. Der Kopf ist zum Aufklappen eingerichtet; die starke Schwebel besitzt gute Federung. Die Laterne entspricht allen Anforderungen, die man an eine Petroleumlaterne stellen kann. Die ganze Höhe der Laterne beträgt 20 cm, das Gewicht ca. 450 g.



Brenn-Oel, extra für Fahrradlampen hergestellt, liefert in vorzüglicher Qualität.

Stück Mk. 4.80



Motor- und Kutschwagen-Laternen.



Nr. 450.

Motorwagen-Laterne,

auch als Kutschwagen-Laterne zu verwenden, mit Kerzenlichteinrichtung. Der Innenschein ist aus nickelplattiertem Blech gefertigt, ebenfalls der äußere Lichtkranz. Die Scheiben sind aus bestem Spiegelglas. Scheibenhöhe 14 cm. Ganze Höhe ca. 53 cm. Ausführung fein schwarz lackiert.

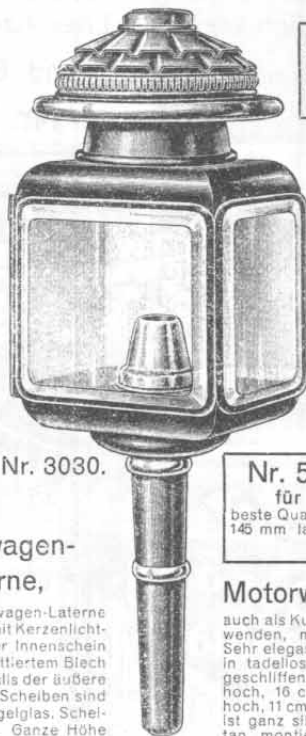

Nr. 3030.

Nr. 5475. Kerzen für Wagenlaternen,
beste Qualität, 29 mm Durchmesser, 145 mm lang. Paket von 6 Stück. Preis 90 Pf.

Motorwagen - Laterne,

auch als Kutschwagen-Laterne zu verwenden, mit Kerzenlichteinrichtung. Sehr elegantes und gefälliges Modell, in tadelloser Ausführung. Hochfein geschliffene Gläser. Seitenglas 14 cm hoch, 16 cm lang, Vorderglas 14 cm hoch, 11 cm breit, die Inneneinrichtung ist ganz silberplattiert, außen Argentin montiert und hochfein sauber schwarz lackiert, oben mit sehr gefälligem ovalen Schuppendach. Ganze Höhe ca. 49 cm.

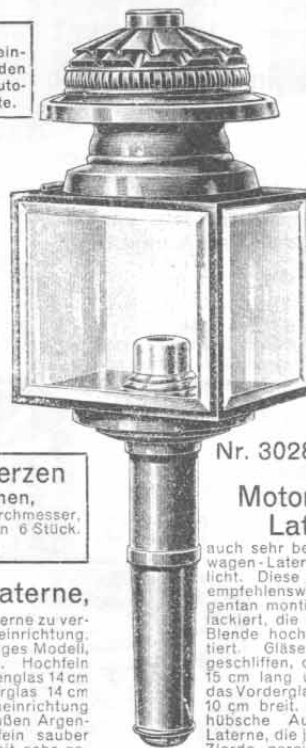

Nr. 3028.

Motorwagen-Laterne,

auch sehr beliebt als Kutschwagen-Laterne, für Kerzenlicht. Diese Laterne ist sehr empfehlenswert, außen Argentin montiert und schwarz lackiert, die innere Seite und Blende hochfein sauber plattiert. Gläser sämtlich fein geschliffen, das Seitenglas ist 15 cm lang und 13 cm hoch, das Vorderglas 13 cm hoch und 10 cm breit. Tadellose, sehr hübsche Ausführung, eine Laterne, die jedem Wagen zur Zierde gereicht. Die ganze Höhe ist ca. 49 cm.

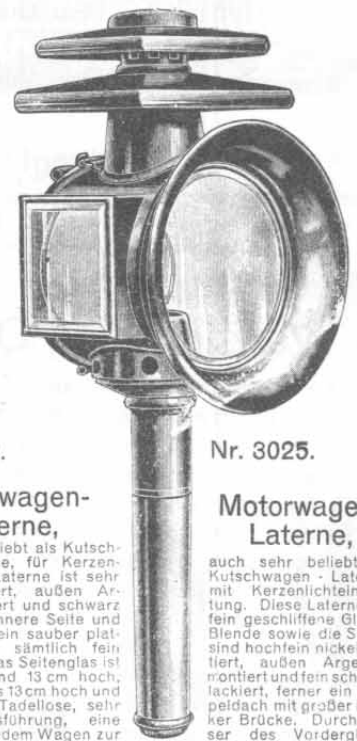

Nr. 3025.

Motorwagen-Laterne,

auch sehr beliebt als Kutschwagen - Laterne, mit Kerzenlichteinrichtung. Diese Laterne hat fein geschliffene Gläser. Blende sowie die Seiten sind hochfein nickelplattiert, außen Argentin montiert und fein schwarz lackiert, ferner ein Doppeldach mit großer blanker Brücke. Durchmesser des Vorderglases 13 cm, die ganze Höhe beträgt ca. 50 cm.

Nr. 2095. Stück Mk. 3.75
Für die rechte Seite.

Nr. 3029. Stück Mk. 21.—
Für die rechte Seite.

Nr. 3027. Stück Mk. 11.50
Für die rechte Seite.

Nr. 3025. Stück Mk. 7.—
Für die rechte Seite.

Nr. 450. Stück Mk. 3.75
Für die linke Seite.

Nr. 3030. Stück Mk. 21.—
Für die linke Seite.

Nr. 3028. Stück Mk. 11.50
Für die linke Seite.

Nr. 3026. Stück Mk. 7.—
Für die linke Seite.

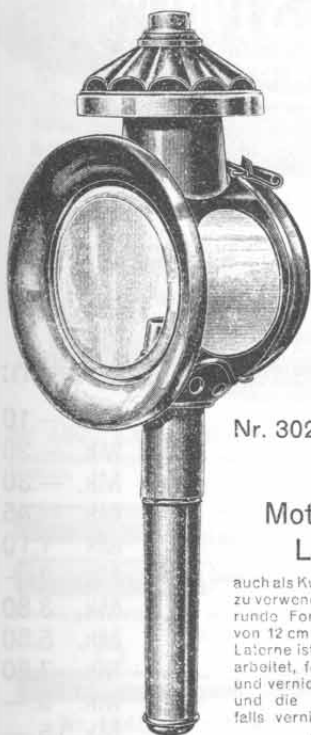

Nr. 3024.

Motorwagen-Laterne,

auch als Kutschwagen-Laterne zu verwenden, für Kerzenlicht, runde Form, mit Vorderglas von 12 cm Durchmesser. Die Laterne ist aus Weißblech gearbeitet, fein schwarz lackiert und vernickelt, der Lichtkranz und die Blende sind ebenfalls vernickelt. Ganze Höhe ca. 42 cm.

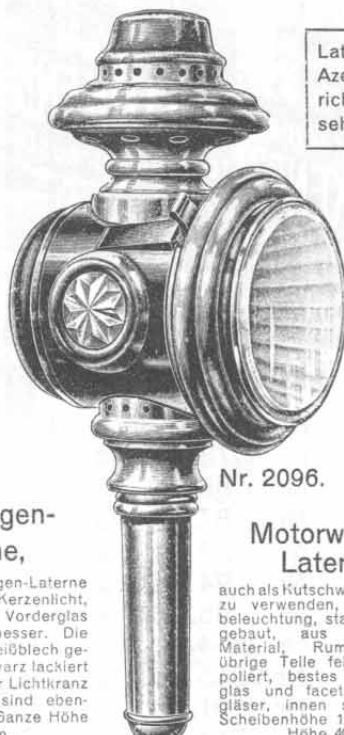

Nr. 2096.

Motorwagen-Laterne,

auch als Kutschwagen-Laterne zu verwenden, für Kerzenbeleuchtung, stark und solide gebaut, aus dauerhaftem Material. Rumpf lackiert, übrige Teile feinst messingpoliert, bestes Facettetafelglas und facettierte Seitengläser, innen silberplattiert. Scheibenhöhe 12 cm. Ganze Höhe 40 cm.

Laternen mit Azetylen-Einrichtung sind sehr beliebt.

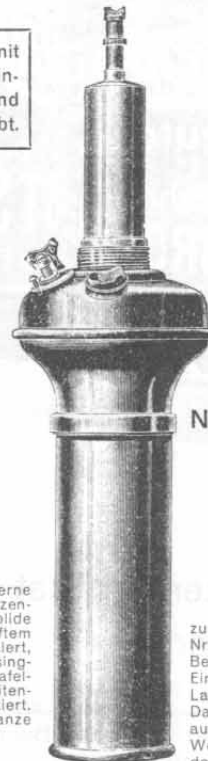

Nr. 2097.

Nr. 2097. Azetylen-einrichtung

zu Motorwagen-Laternen Nr. 2096 und 2461 passend. Bei Verwendung dieser Einrichtung erhält die Laterne ein brillantes Licht. Das Einsetzen geschieht auf einfache Weise, indem der Kerzenstiel herausgeschraubt und dafür die Azetyleneinrichtung eingeschraubt wird. In fein messingpolierter Ausführung.

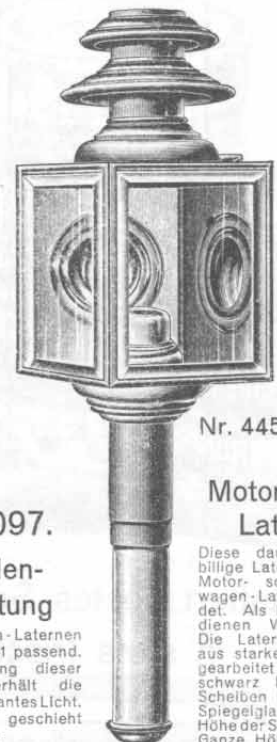

Nr. 445.

Motorwagen-Laterne,

Diese dauerhafte und billige Laterne wird als Motor- sowie Kutschwagen-Laterne verwendet. Als Brennmaterial dienen Wagenkerzen. Die Laterne ist ganz aus starkem Weißblech gearbeitet und sauber schwarz lackiert. Die Scheiben bestehen aus Spiegelglas mit Facette. Höhe der Scheiben 13 cm. Ganze Höhe ca. 49 cm.

Nr. 3023. Stück Mk. 3.75
Für die rechte Seite.

Nr. 2096. Stück Mk. 10.—
Für die rechte Seite.

Stück Mk. 11.50

Nr. 2094. Stück Mk. 3.—
Für die rechte Seite.

Nr. 3024. Stück Mk. 3.75
Für die linke Seite.

Nr. 2461. Stück Mk. 10.—
Für die linke Seite.

Nr. 445. Stück Mk. 3.—
Für die linke Seite.



Prima Kalziumkarbid

Marke „Teutonia“.

Das „Teutonia“-Kalziumkarbid ist von höchster Gasausbeute;
1 kg erzeugt durchschnittlich über 300 Liter Azetylengas. ❖ ❖

Nur allerbeste gereinigte Ware in Stücken, also fast staubfrei, in Qualität und Ergiebigkeit unübertroffen!
Nr. 95.

Achtung!

Ich führe nur bestes Schweizer Fabrikat, welches bekanntlich das teuerste, dabei aber auch das empfehlenswerteste ist. Andere Fabrikate, die geringwertiger und deshalb auch weit billiger zu liefern sind, führe ich nicht.

Vorzüglichste Qualität,

Nr. 94.

extra für Fahrrad-, Motor- oder Kutschwagenlaternen hergestellt, und zwar in einer Körnung von 5–15 mm, die sich bis heute als bestgeeignet bewährt hat. Sämtliche Packungen bis zu 25 kg gelangen in luftdicht verschlossenen Patentdosen zum Versand; diese lassen sich, nachdem man ihnen das erforderliche Quantum entnommen hat, leicht wieder dicht verschließen, so daß sich das Kalziumkarbid bis zum Verbrauch des letzten Restes frisch und gebrauchsfähig erhält. Die Packungen über 25 kg sind zugelötet.

Nr. 90.

Nr. 87.

Nr. 85.

Nr. 178.



Garantiert bestes Schweizer Fabrikat
in stets frischer Ware.

Die Lieferung von Kalziumkarbid kann nur durch die Bahn erfolgen, da Postversand nicht statthaft ist.

Kalziumkarbid

in luftdicht verschlossenen Patentdosen:

Nr. 76.	100 g mit Dose	Mk. —.10
Nr. 178.	¼ kg mit Dose	Mk. —.20
Nr. 85.	½ kg mit Dose	Mk. —.30
Nr. 87.	1 kg mit Dose	Mk. —.45
Nr. 90.	2½ kg mit Dose	Mk. 1.10
Nr. 94.	5 kg mit Dose	Mk. 2.—
Nr. 95.	10 kg mit Dose	Mk. 3.80
Nr. 2814.	15 kg mit Dose	Mk. 5.50
Nr. 2815.	20 kg mit Dose	Mk. 7.20
Nr. 2101.	25 kg mit Dose	Mk. 9.—
Nr. 714.	50 kg mit Blechtrommel	Mk. 15.—
Nr. 6384.	100 kg mit Blechtrommel	Mk. 27.50

Bei Ingebrauchnahme der Azetylengas-Laternen empfiehlt es sich aus praktischen Gründen, das Karbidbassin nur bis etwas über die Hälfte zu füllen, da sich das Karbid bei der Auflösung ausdehnt. Auch ist es ratsam, den Karbidbehälter des öfteren zu reinigen und die Ueberreste bzw. die Asche zu entfernen.



Karbid in Beuteln, Karbidbehälter, Azetylenbrenner, Laternengläser, Linsen usw.



Nr. 71. Kalziumkarbid,
in Beuteln verpackt. Die Beutel sind aus einem besonders präparierten Stoff hergestellt, bewirken infolge ihrer großen Saugfähigkeit eine gleichmäßige Verteilung des Wassers und deshalb auch eine ruhige, gleichmäßige Flamme von intensiv weißer Farbe. Groß ist die Reinlichkeit und Ersparnis an Karbid. Je nachdem man große oder kleine Touren zu machen hat, legt man einen größeren oder kleineren Beutel ein und wirft denselben nach Beendigung der Fahrt heraus. In Patentdosen von je 1 kg, enthaltend ca. 20 Beutel von kürzerer oder längerer Brenndauer (1, 2 oder 3 Stunden).

Mit Dose 80 Pf.



Nr. 6231. Karbidsieb,

aus verzinktem Draht geflochten, dient dazu, um das Karbid von Staub zu reinigen.

Stück 15 Pf.



Nr. 581. Zweilochbrenner.

Gasverbrauch 14 Liter, Leuchtkraft ca. 23 Kerzen.
Stück 5 Pf.



Nr. 24.



Nr. 873. Zweistrahlbrenner.

Gasverbrauch 7,5 Liter, Leuchtkraft ca. 10 Kerzen.
Stück 15 Pf.



Nr. 1123. Zweilochbrenner.

Gasverbrauch 6 Liter, Leuchtkraft ca. 7 Kerzen.
Stück 10 Pf.



Nr. 877. Zweilochbrenner,

kurze Form, mit seitlicher Luftzuführung. Gasverbrauch 15 Liter, Leuchtkraft ca. 25 Kerzen.
Stück 18 Pf.



Nr. 480. Lampendocht.

Einzelne rote Oeildochte für Fahrradlaternen, fertig geschnitten, 10 cm lang, in Kartons zu 20 Stück.
Karton 35 Pf.



Nr. 410. Azetylen-Brennerröhre.

Sehr praktisches und bequemes Werkzeug, um verrostete Brenner zu reinigen. Bequem in der Westentasche zu tragen, da durch die über gesteckte Hülse eine Verletzung ausgeschlossen ist.
Stück 15 Pf.



Nr. 1648. Azetylen-Brennerröhre

zum Reinigen von Brennern aller Systeme. Sie besteht aus einem Bündel Stahlnadeln, von denen eine beim Gebrauch abgezogen werden kann, wie aus der Zeichnung ersichtlich ist. Mit derselben ist es dann leicht möglich, in die Öffnung des Brenners zu gelangen resp. ihn reinigen zu können. Jede Nadel kann sehr oft gebraucht werden, daher reicht das Bündel für lange Zeit aus, zumal die Nadel so lange benutzt werden kann, bis sämtliche Drähte verbraucht sind.
Stück 25 Pf.

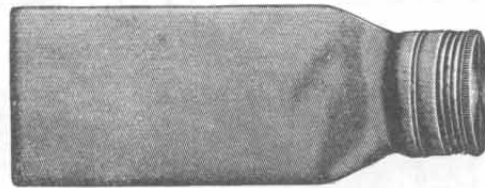

Nr. 870. Karbidbehälter.

Dieser aus gummiertem Stoff hergestellte Karbidbeutel kann vollständig dicht verschlossen werden, wodurch ein Eindringen der Luft und Feuchtigkeit ausgeschlossen ist.

Stück 35 Pf.



Nr. 958.

Laternenschlauch,

roter, beste Qualität, für Azetylen-Laternen.

Meter 40 Pf.

Dieser Laternenschlauch ist auf Wunsch auch in längeren Stücken lieferbar.



Nr. 507.

Kalziumkarbid, Marke „Teutonia“,

in zylindrischer Dose mit luftdichtem Schraubverschluss. Durch die handliche Form ist diese Packung besonders zum Mitführen in der Tasche geeignet.

100 g mit Dose 10 Pf.

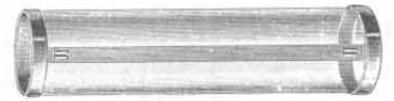

Nr. 1108. Glimmerzylinder

mit Metallfassung, auch zur Laterne Nr. 399 passend.

Stück 15 Pf.

Laternengläser und Linsen, fertig zum Einsetzen, da mit geschliffenem Rand versehen.

Laternengläser. Ohne Metallrand zum Einsetzen, fertig mit geschliffener Facette.

Nr.	24	1622	40	1449	1450	1623	1666	1624	1667	418	1626	1627	1623	1668	1741 (oval)	3046
Durchm.	55	60	65	70	75	78	80	83	85	90	95	100	103	110	75x95	80x100 mm
Stück	10	10	10	10	10	10	15	15	15	15	15	15	15	15	20	20 Pf.

Laternenlinsen. Hochfeine optische Linsen mit geschliffenem Rande für Azetylen- und Oellaternen.

Nr.	1086	1630	1037	1088	1089	1090	1091	1631	1092	1632	1939	1093	1634	1094	1635	1637
Durchm.	50	52	55	60	65	70	75	78	80	83	85	90	95	100	103	110 mm
Stück	15	15	15	20	25	30	35	35	40	45	50	55	60	70	75	85 Pf.



Nr. 1086.



Nr. 874. Zweilochbrenner.

Gasverbrauch 14 Liter, Leuchtkraft ca. 23 Kerzen.
Stück 8 Pf.

Für Fahrradlaternen passende
Azetylen-Gas-Brenner.

Große Brenner für Auto-laternen finden Sie in meiner Automobil-Preisliste.



Nr. 12268.

Laternenhalter in verschiedenen Ausführungen stehen auf Seite 181 verzeichnet.



Nr. 827. Zweilochbrenner,

lange Form, mit seitlicher Luftzuführung. Gasverbrauch 15 Liter, Leuchtkraft ca. 25 Kerzen.
Stück 18 Pf.



Nr. 848. Doppelbrenner

mit seitlicher Luftzuführung, rußfrei brennend, besonders zu empfehlen. Gasverbrauch 7 Liter, Leuchtkraft ca. 6 Kerzen.
Stück 30 Pf.



Nr. 80. Doppelbrenner

mit seitlicher Luftzuführung, rußfrei brennend, sehr empfehlenswert. Gasverbrauch 9 Liter, Leuchtkraft ca. 8 Kerzen.
Stück 40 Pf.

Azetylen-Gasbrenner mit Specksteinkopf, welcher, um ihn vor Beschädigungen zu schützen, ganz in die Metallfassung eingebaut ist. Dieser Brenner ist mit einem Schlitz versehen, verrostet und verstopft sich nicht, gibt auch keine Stichtamme, sondern brennt gleichmäßig weiter, wodurch kein Zerspringen von Laternengläsern oder Verschmutzen des Reflektors vorkommt.

Nr. 12268. Gasverbrauch ca. 7,5 Liter, Leuchtkraft ca. 10 Kerzen. Stück 25 Pf.
Nr. 12269. Gasverbrauch ca. 15 Liter, Leuchtkraft ca. 22 Kerzen. Stück 25 Pf.
Nr. 5482. Gasverbrauch ca. 25 Liter, Leuchtkraft ca. 40 Kerzen. Stück 30 Pf.



Nr. 3018. Sicherheits-Sturmzündhölzer.

Diese Sturmhölzer verlöschen selbst bei stärkstem Sturm und Regen nicht. Sie sind deshalb zum Anzünden von Fahrradlampen bei windigem Wetter unentbehrlich. Ebenso empfehlenswert für Raucher und Touristen. Schachteln in Westentaschenformat. Paket, enthaltend zusammen 10 Schachteln à 20 Stück 30 Pf.



Nr. 3543. Azetylen-Brennerröhre.

Um verrostete und verstopfte Brenner zu reinigen, verwendbar für alle Größen und Systeme von Brennern, ob aus Speckstein oder Metall. Mit der herauschiebbaren Bürste werden die Brenner zunächst gereinigt und darauf mit einer von Nadelbündel abgezogenen Nadel das verstopfte Brennerloch freigelegt.
Stück 45 Pf.

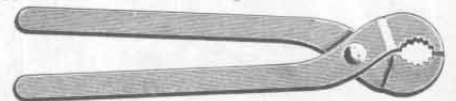

Nr. 961. Brennerzange, sehr praktisch zum festen Einsetzen in Azetylenlaternen, gut vernickelt. Stück 25 Pf.

Nr. 886. Brennerzange in billiger Ausführung. Stück 12 Pf.



Nr. 1256. Gewinde-dichtungskitt.

Dieser Kitt verhärtet nicht, sondern bleibt immer geschmeidig, so daß sich damit gedichtete Gewinde noch nach Jahren leicht lösen lassen. Empfehlenswerter als Mennige, da der Kitt nicht giftig ist. Tube mit ca. 50 g Inhalt.
Stück 25 Pf.



Nr. 902. Feinste Mennige,

vorzügliche Qualität u. extra hergestellt zum Abdichten der Brenner für Azetylen-Gas-Laternen. In Tuben von 20 g Inhalt.

Stück 12 Pf.

Nr. 902.

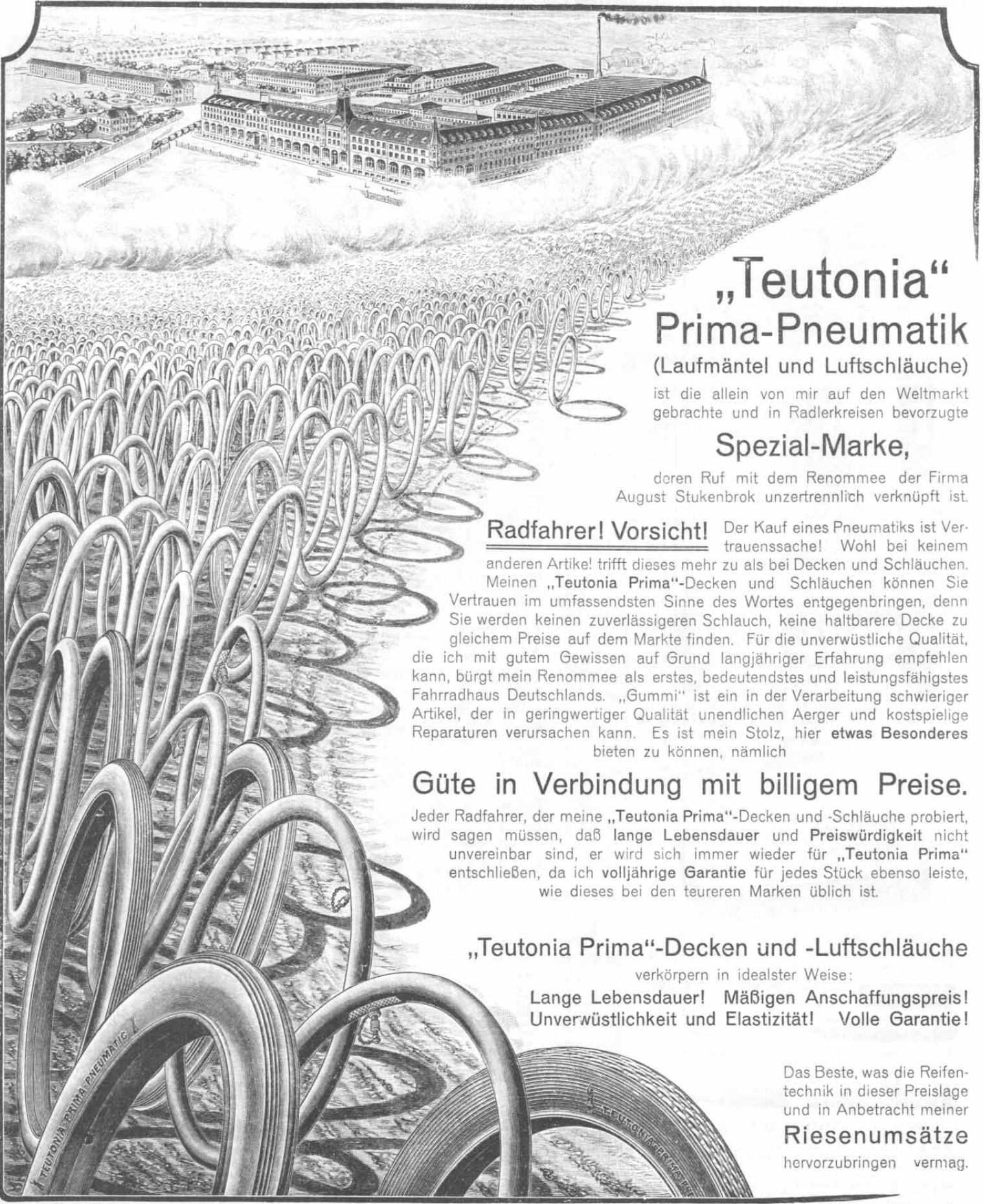

„Teutonia“ Prima-Pneumatik

(Laufmängel und Luftschläuche)

ist die allein von mir auf den Weltmarkt
gebrachte und in Radlerkreisen bevorzugte

Spezial-Marke,

deren Ruf mit dem Renommee der Firma
August Stukenbrok unzertrennlich verknüpft ist.

Radfahrer! Vorsicht! Der Kauf eines Pneumatiks ist Ver- trauenssache! Wohl bei keinem

anderen Artikel trifft dieses mehr zu als bei Decken und Schläuchen.
Meinen „Teutonia Prima“-Decken und Schläuchen können Sie
Vertrauen im umfassendsten Sinne des Wortes entgegenbringen, denn
Sie werden keinen zuverlässigeren Schlauch, keine haltbarere Decke zu
gleichem Preise auf dem Markte finden. Für die unverwüsthliche Qualität,
die ich mit gutem Gewissen auf Grund langjähriger Erfahrung empfehlen
kann, bürgt mein Renommee als erstes, bedeutendstes und leistungsfähigstes
Fahrradhaus Deutschlands. „Gummi“ ist ein in der Verarbeitung schwieriger
Artikel, der in geringwertiger Qualität unendlichen Ärger und kostspielige
Reparaturen verursachen kann. Es ist mein Stolz, hier etwas Besonderes
bieten zu können, nämlich

Güte in Verbindung mit billigem Preise.

Jeder Radfahrer, der meine „Teutonia Prima“-Decken und -Schläuche probiert,
wird sagen müssen, daß lange Lebensdauer und Preiswürdigkeit nicht
unvereinbar sind, er wird sich immer wieder für „Teutonia Prima“
entschließen, da ich volljährige Garantie für jedes Stück ebenso leiste,
wie dieses bei den teureren Marken üblich ist.

„Teutonia Prima“-Decken und -Luftschläuche

verkörpern in idealster Weise:

**Lange Lebensdauer! Mäßigen Anschaffungspreis!
Unverwüsthlichkeit und Elastizität! Volle Garantie!**

Das Beste, was die Reifen-
technik in dieser Preislage
und in Anbetracht meiner
Riesenumsätze
hervorzubringen vermag.



„TEUTONIA-PRIMA“ Luxus-Pneumatik

Grau mit rotem Laufstreifen

Beliebtester Luxusreifen!
Volljährige Garantie!



Das Profil dieses Reifens hat sich als eine außerordentlich glücklich gewählte Form erwiesen. Der Reifen vereinigt eine hohe, widerstandsfähige Gummiauflage mit einer den leichten Gang begünstigenden schmalen Lauffläche, die gleichzeitig auch einen wirksamen Gleitschutz bildet. Der durchaus dezent wirkende rote Laufstreifen hebt die Plastik und verleiht dem Rade ein gefälliges Aussehen.

Lieferbar in folgenden Größen:

Nr.	Größe in Zoll	Preis Mk.
2746	26×1 1/2	6.50
5398	26×1 5/8	6.50
2744	26×1 3/4	6.50
5397	28×1 1/4	6.50
2745	28×1 3/8	6.50
5399	28×1 1/2	6.50
5400	28×1 5/8	6.50
5401	28×1 3/4	6.50

„TEUTONIA-PRIMA“ Luxus-Pneumatik

Rot mit weißem Laufstreifen

Volljährige Garantie!
Schmales hohes Profil!



Dieser Luxusreifen mit schmalem, hohem Profil hat besonders großen Beifall gefunden; er entspricht in Qualität dem einfach grauen Reifen, wie solcher auf Seite 105 dieser Preisliste bereits dargestellt ist. Der einzige Unterschied besteht darin, daß dieser Reifen als ein Luxusmodell

zweifarbige gearbeitet

ist, und zwar wurde der Laufstreifen in weiß ausgeführt, während alles übrige in schöner roter Farbe gehalten ist. Ich bin fest davon überzeugt, daß dieses Modell in Radlerkreisen noch weitere Verbreitung finden wird, zumal auch das Material ein wirklich erstklassiges ist.

Lieferbar in folgenden Größen:

Nr.	Größe in Zoll	Preis Mk.
568	28×1 1/4	7.—
3070	28×1 3/8	7.—
1720	28×1 1/2	7.—
560	28×1 5/8	7.—
658	28×1 3/4	7.—



„TEUTONIA-PRIMA“ Luxus-Pneumatik

Paradereifen von unübertroffener Güte und Eleganz
Grau mit rotem Laufstreifen

Schmuckes Aussehen!
Zuverlässig und sicher!
Volljährige Garantie!



Um auch den Wünschen solcher Radfahrer gerecht zu werden, die neben einer guten, erprobten Qualität Wert auf das dekorative Äußere der Bereifung legen, führe ich einen **grauen Laufmantel mit rotem Laufstreifen** in bester, durchaus haltbarer Qualität und

bringe ihn unter meiner Marke

„TEUTONIA-PRIMA“ Luxus-Pneumatik in den Handel. Wie meine sämtlichen „TEUTONIA“-Pneumatiks, so ist auch dieser Laufmantel aus einem **vorzüglichen Roh-**

material hergestellt und **äußerst gewissenhaft gearbeitet**, so daß für größte Haltbarkeit **volle Garantie** übernommen wird. Der durchweg in einer grauen

Gummiqualität gearbeitete Mantel hat, wie aus der Zeichnung ersichtlich, einen Laufstreifen aus gutem, rotem Gummi erhalten, der dem Laufmantel ein **äußerst schmackes Aussehen**

verleiht, ohne irgendwie aufdringlich zu wirken. Der Laufmantel ist korbgeflechtartig profiliert, wodurch in wirksamer Weise ein Rutschen des Rades verhindert wird.

Nr.	Größe in Zoll	Preis Mk.
5516	28×1¼	6.—
5519	28×1⅜	6.—
3053	28×1½	6.—
3054	28×1⅝	6.—
3055	28×1¾	6.—

„TEUTONIA-PRIMA“-Luxus-Gebirgsreifen

Unübertroffener Parade- und Gleitschutzreifen
Grau mit rotem Laufstreifen

Extra starke Qualität!
Außergewöhnliche
Haltbarkeit!
Volljährige Garantie!



Die Nachfrage nach Gebirgsreifen ist eine sehr große, ein Zeichen, daß der erfahrene Radler weniger auf einen niederen Preis, als auf eine starke, zuverlässige Ware sieht. Diesem Umstande Rechnung tragend, führe ich diese Reifen auch in einer **Luxusausführung**, und zwar in einem Profil von hervorragender Schönheit. Infolge Verwendung des vorzüglichsten Materials ist naturgemäß die Haltbarkeit eine besonders große, und so-

mit ein **Strapazier-Luxusreifen** von denkbar größter Lebensdauer geschaffen.

Die besonders hohe Gummischicht der Lauffläche ist mit einem geschmackvoll angebrachten roten Streifen versehen, der dem Reifen und somit dem ganzen Rade ein elegantes, vornehmes Gepräge gibt. Dieses Profil hat sich für Gebirgsreifen sehr gut bewährt; es ermöglicht einen schnellen Lauf und dabei ein unbedingt sicheres Fahren.

Nr.	Größe in Zoll	Preis Mk.
558	28×1¼	9.50
567	28×1⅜	9.50
6407	28×1½	9.50
6408	28×1⅝	9.50
6409	28×1¾	9.50



Der Alleinverkauf der bewährten „Teutonia Prima“-
Laufmängel liegt ausschließlich in meiner Hand.

„Teutonia Prima“- Modell 1912. Laufmangel. Modell 1912.

Geradezu unverwüchtlich
durch besondere Verstärkung der Lauffläche.

Dieser Mangel, Profil Korbgeflecht, mit feinen
Seitenriefen hat sich vorzüglich bewährt, da aus
garantiert erstklassigem Material. Er ist infolge
seiner schönen Form eine Zierde für jedes Rad.

In der richtigen Erkenntnis des großen Bedürfnisses nach einem
billigeren, dabei aber doch durchaus erstklassigen und vertrauens-
würdigen Reifen bin ich seinerzeit mit besonderem Interesse an
die Vervollkommnung meines „Teutonia Prima“-Pneumatiks heran-
getreten und habe in diesem einen Reifen geschaffen, der in
Qualität und Haltbarkeit allen anderen weit teureren Marken voll-
ständig gleich ist. Zahllose Zustimmungen und die immer lebhafter
werdende Nachfrage beweisen, daß ich hiermit den berechtigten
Wünschen meiner werten Kundschaft Rechnung getragen habe.
Heute werden meine „Teutonia Prima“-Reifen auf dem ganzen Erdball
zur größten Zufriedenheit benutzt, sie sind Gemeingut der Rad-
welt geworden, ich aber habe nicht versäumt, immer noch mehr
auf die höchste Vervollkommnung derselben hinzuwirken, so daß
ich mit dem Modell 1912, welches mit einer wesentlichen Verstärkung
der Lauffläche versehen, einen Laufmangel biete, dessen Unver-
wüchtlichkeit und lange Lebensdauer von einem Fabrikate gleicher
Preislage auch nicht annähernd erreicht wird.

Dieser „Teutonia Prima“-Reifen,
unübertroffen in Qualität, Form und Haltbarkeit, ersetzt
alle übrigen oft weit teureren Pneumatiks vollständig.

≡ Volljährige Garantie! ≡

Je zuverlässiger die Bereifung ist, desto weniger
Aerger u. Unannehmlichkeiten werden vorkommen.

≡ Zuverlässig und haltbar. ≡
Ausgezeichnetes elastisches Gewebe!

Ich biete meinen werten Abnehmern also hiermit einen
Laufmangel, der in
Qualität, Formschönheit von keiner Seite übertroffen wird.
:: wie auch im Preis ::

Jede Maschine, die mit diesem Pneumatik
montiert ist, läuft leicht, ruhig und schnell.

„Teutonia Prima“-Pneumatik
wird mit besonders verstärkter Lauffläche geliefert.

ist in
folgenden
Größen

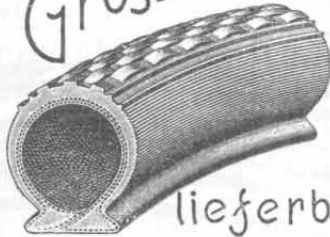

lieferbar

Nr.	Größe in Zoll	Nr.	Größe in Zoll
4969	24 × 1 1/2	4976	28 × 1 3/8
4970	24 × 1 5/8	4977	28 × 1 1/2
4971	24 × 1 3/4	4978	28 × 1 3/4
4972	26 × 1 1/2	4979	28 × 1 3/4
4973	26 × 1 5/8	4981	30 × 1 1/2
4974	26 × 1 3/4	4982	30 × 1 5/8
4975	28 × 1 1/4	4983	30 × 1 3/4

Jeder
Laufmangel
kostet

Mk. 6,00.

Für diesen Preis in Qualität ohnegleichen.

Bei größeren Posten
„Teutonia Prima“-Laufmängeln in einer Sendung
bezogen, ermäßigt sich der Preis wie folgt:

{ bei 5 Stück um 30 Pf. für 1 Laufmangel }
{ bei 10 Stück um 45 Pf. für 1 Laufmangel }
{ bei 25 Stück um 60 Pf. für 1 Laufmangel }
{ bei 50 Stück um 80 Pf. für 1 Laufmangel }

Diese Preise
verstehen sich dann ab Einbeck
ohne weitere Vergünstigung.

Zu obigen „Teutonia Prima“-Reifen passende „Teutonia“-Luftschläuche finden Sie auf den Seiten 112 und 113 dieses Kataloges.



„Teutonia Prima“-Pneumatik.

Volljährige Garantie!

Modell 1912.

Zuverlässig und sicher!

Geradezu unverwüstlich durch wesentlich verstärkte Lauffläche.

Mit meinem „Teutonia Prima“-Laufmantel biete ich einen Reifen, der aus bestgeeignetsten Rohstoffen hergestellt und in vieljährigem Gebrauche den Beweis hoher qualitativer Vorzüge erbracht hat. Direkt aus dem Bedürfnisse des Publikums heraus nach einem billigen, dabei aber doch durchaus guten und vertrauenswürdigen Pneumatik ist meine Teutonia-Bereifung seinerzeit entstanden. Mit besonderem Interesse habe ich von Jahr zu Jahr, angespornt durch die großartigen Erfolge, die mir der Teutoniareifen brachte, an der Verbesserung desselben gearbeitet, so daß ich mit dem „Teutonia Prima“-

Pneumatik in seiner heutigen Vollendung einen Reifen biete, der in Qualität und Haltbarkeit alle anderen Reifen dieser Preislage übertrifft. Jeder Radfahrer, der mit dem Teutoniamentel einen Versuch gemacht und sich von der enormen Haltbarkeit und dem doch mäßigen Preise überzeugt hat, wird stets diesen Pneumatik wieder wählen. Die prägnantesten Eigenschaften meines Teutonia-Pneumatiks sind seine unverwüstliche Beschaffenheit und Haltbarkeit neben niedrigem Preise für solch erstklassige Qualität. Bemerkenswert ist die praktische korbgeflechtartige Lauffläche, die einen leichten Gang und sicheres Fahren selbst bei Regen und Winterglätte ermöglicht

Preiswert, dabei vorzüglich.
 Garantierte Haltbarkeit.



„Teutonia Prima“-Laufmantel.

Profil Korbgeflecht, mit glatten Seiten.

Die besonders verstärkte Lauffläche verbürgt größte Haltbarkeit.

Dieser Mantel ist in folgenden Größen lieferbar:

Profil Korbgeflecht mit glatten Seiten						Profil glatte Lauffläche								
Nr.	Größe in Zoll	Mk.	Nr.	Größe in Zoll	Mk.	Nr.	Größe in Zoll	Mk.	Nr.	Größe in Zoll	Mk.	Nr.	Größe in Zoll	Mk.
2721	28 x 1 1/8	6.—	2722	28 x 1 1/2	6.—	6421	28 x 1 1/8	6.—	61	28 x 1 1/8	6.—	622	28 x 1 1/8	6.—

Je zuverlässiger die Bereifung, desto weniger Aerger und Unannehmlichkeiten werden vorkommen.

≡ Die Verarbeitung ist eine durchaus erstklassige und sorgfältige. ≡

„Teutonia Prima“-Reifen, unübertroffen in Form, Qualität und Haltbarkeit, ersetzen alle übrigen teuren Pneumatiks vollständig.

Zur Größenfeststellung eines Laufmantels.

In solchen Fällen, wo die an dem Laufmantel seitlich eingepreßte Größenangabe nicht mehr zu erkennen ist, können nachstehende Messungen dazu dienen, das erforderliche Maß trotzdem festzustellen:

Felgendurchmesser 53,5 cm = 24 x 1 1/8	Felgendurchmesser 59,5 cm = 26 x 1 1/2	Felgendurchmesser 63,5 cm = 28 x 1 1/8	Felgendurchmesser 66 cm = 28 x 1 1/4
Felgendurchmesser 54,5 cm = 24 x 1 1/2	Felgendurchmesser 62 cm = 28 x 2	Felgendurchmesser 64,5 cm = 28 x 1 1/2	Felgendurchmesser 69 cm = 30 x 1 1/8
Felgendurchmesser 59 cm = 26 x 1 1/8	Felgendurchmesser 63 cm = 28 x 1 1/4	Felgendurchmesser 65,5 cm = 28 x 1 1/2	Felgendurchmesser 70 cm = 30 x 1 1/2

Zu obigen „Teutonia Prima“-Reifen passende „Teutonia“-Luftschläuche finden Sie auf den Seiten 112 und 113 dieses Kataloges.



„Arminius“-Luftschläuche.

Vorzügliche Qualität unter volljähriger Garantie.

Der „Arminius“-Luftschlauch ist bestimmt, die Wünsche derjenigen Interessenten zu befriedigen, die einen volljährig garantierten Luftschlauch in billigerer Preislage suchen. Ich würde an die Aufnahme dieser Luftschläuche nicht herangetreten sein, wenn ich nicht selbst die feste Ueberzeugung hätte, mit dieser Qualität einen Luftschlauch anzubieten, der trotz seines außer-

ordentlich billigen Preises als wirklich brauchbar bezeichnet werden kann. Die Herstellung geschieht aus einer einwandfreien und guten Qualität Gummi in sehr sorgfältiger Weise und wird vor dem Versand jeder Schlauch auf Dichtigkeit probiert, so daß ich für Brauchbarkeit und Zuverlässigkeit dieses Schlauches nach jeder Richtung hin bürgen kann.

Erstklassiges Material. Unbedingte Zuverlässigkeit. Tatsächliche Preiswürdigkeit.

Ausprobiert und zuverlässig. Garantiert luftdicht.

Von den mit volljähriger Garantie angebotenen Luftschläuchen in gleicher Preislage anerkannt der beste.

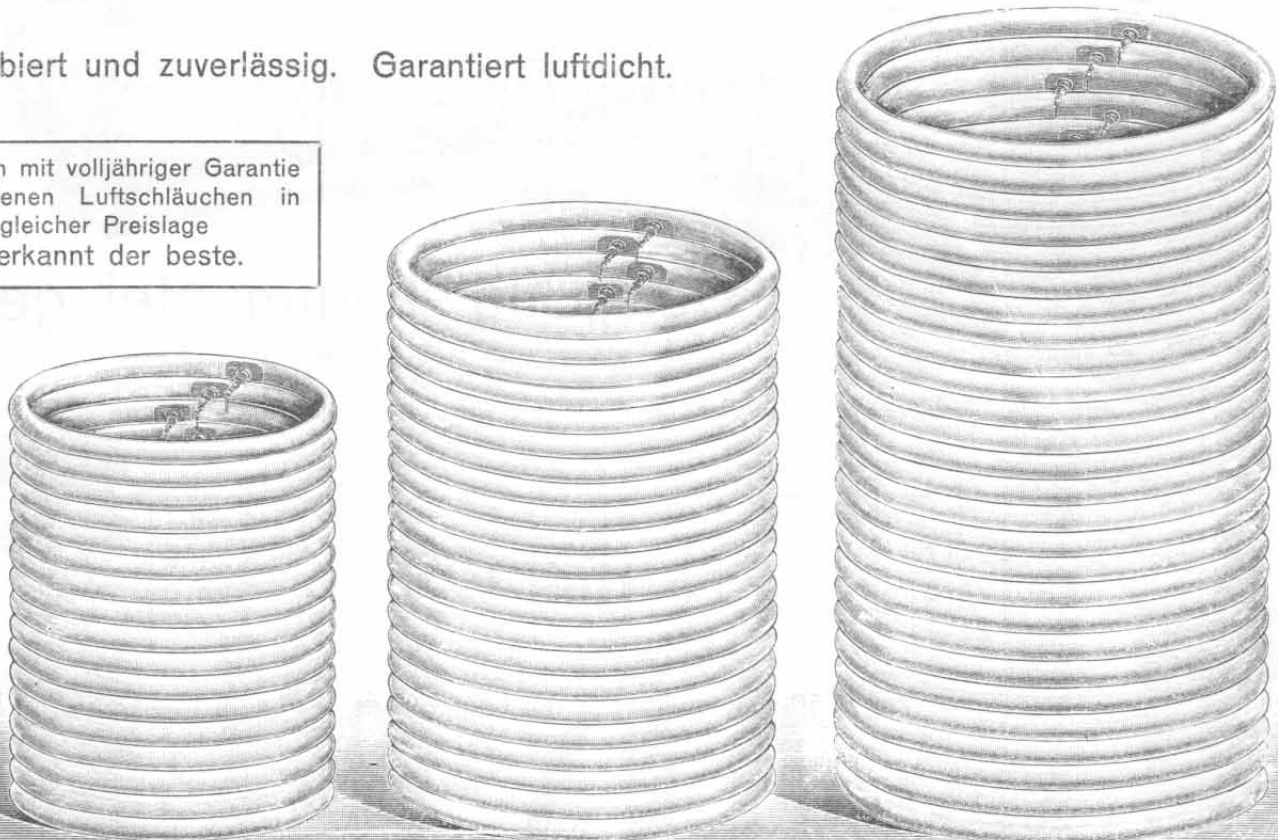

Die „Arminius“-Luftschläuche sind zweifellos von allen denjenigen Marken, die zum gleichen Preise angeboten werden, die besten.

„Arminius“-Luftschläuche sind in folgenden Größen lieferbar:

Nr.	Größe in Zoll	Mk.	Nr.	Größe in Zoll	Mk.	Nr.	Größe in Zoll	Mk.
2361	26 × 1 1/2	3.—	2367	28 × 1 3/8	3.—	2400	28 × 1 3/4	3.—
2362	26 × 1 5/8	3.—	2368	28 × 1 1/2	3.—	2402	30 × 1 3/4	3.—
2365	26 × 1 3/4	3.—	2387	28 × 1 5/8	3.—			



„Cito“-Pneumatik.

Sehr preiswerter, durchaus guter Pneumatik. Garantie 1/2 Jahr.

Der schon in den Vorjahren gebrachte und gut eingeführte „Cito“-Pneumatik dürfte einem großen Teile meiner werten Kunden schon bekannt sein. Infolge der vorgenommenen Verbesserungen, die es mir ermöglichten, eine halbjährige Garantie für den Reifen zu übernehmen, hat sich die Marke „Cito“ sehr gut bewährt und dadurch eine große Zahl Anhänger erworben. Die zur Herstellung dienenden Rohmaterialien sind bestgeeignete und gut ausprobierte Qualitäten. Die Fabrikation der „Cito“-Mäntel geschieht eben-

falls mit der nötigen Sorgfalt, so daß ich die Tatsache verbürgen kann, daß ich mit diesen „Cito“-Laufmänteln ein **zuverlässigeres Fabrikat** unter halbjähriger Garantie auf den Markt bringe, als dieses von anderen Seiten geschieht. Da auch die Form der „Cito“-Laufmäntel eine vorzügliche zu nennen ist, so daß der Mantel in reifentechnischer Hinsicht als vollendet gelten kann, so ist die „Cito“-Marke zweifellos die **empfehlenswerteste Bereifung in ihrer Preislage.**

Von Pneumatiks mit halbjähriger
Garantie der
empfehlenswerteste.



Der „Cito“-Laufmantel, gerieft.
Modell 1912.

Derselbe Mantel kann auch mit vollständig glatter Lauffläche geliefert werden.

Profil gerieft.						Profil glatt.					
Nr.	Größe in Zoll	Mk.	Nr.	Größe in Zoll	Mk.	Nr.	Größe in Zoll	Mk.	Nr.	Größe in Zoll	Mk.
2414	26×1 1/2	4.—	2417	28×1 3/8	4.—	2420	28×1 3/4	4.—	2409	28×1 1/2	4.—
2415	26×1 5/8	4.—	2418	28×1 1/2	4.—	2422	30×1 3/4	4.—	2410	28×1 5/8	4.—
2416	26×1 3/4	4.—	2419	28×1 5/8	4.—						

Zur Größenfeststellung eines Laufmantels.

In solchen Fällen, wo die an dem Laufmantel seitlich eingepreßte Größenangabe nicht mehr zu erkennen ist, können nachstehende Messungen dazu dienen, das erforderliche Maß trotzdem festzustellen:

Felgendurchmesser 53,5 cm = 24×1 5/8	Felgendurchmesser 59,5 cm = 26×1 1/2	Felgendurchmesser 63,5 cm = 28×1 1/8	Felgendurchmesser 66 cm = 28×1 1/4
Felgendurchmesser 54,5 cm = 24×1 1/2	Felgendurchmesser 62 cm = 28×2	Felgendurchmesser 64,5 cm = 28×1 1/2	Felgendurchmesser 69 cm = 30×1 5/8
Felgendurchmesser 59 cm = 26×1 3/8	Felgendurchmesser 63 cm = 28×1 3/4	Felgendurchmesser 65,5 cm = 28×1 3/8	Felgendurchmesser 70 cm = 30×1 1/2

„Cito“-
Luftschläuche
mit halbjähriger Garantie.



Mit diesen „Cito“-Luftschläuchen bringe ich ein einwandfreies Fabrikat auf den Markt, welches infolge seiner Preiswürdigkeit mit Vorliebe gekauft wird. Wenn auch die Preislage dieser Schläuche eine sehr niedrige ist, so übernehme ich doch unbedingt die Bürgschaft, daß es sich bei diesen „Cito“-Schläuchen um eine durchaus frische und besonders hergestellte fehlerlose Ware handelt, und nicht etwa um ein minderwertiges Erzeugnis oder eine Ausschußware mit Schönheitsfehlern, welche gelegentlich in Partien aufgekauft wurde, wie es leider bei diesem Artikel sehr oft von anderen Seiten gehandhabt wird.

„Cito“-Luftschläuche sind in folgenden Größen lieferbar:

Nr.	Größe in Zoll	Mk.	Nr.	Größe in Zoll	Mk.	Nr.	Größe in Zoll	Mk.	Nr.	Größe in Zoll	Mk.
5003	26×1 1/2	2.70	5005	26×1 3/4	2.70	5007	28×1 1/2	2.70	5009	28×1 3/4	2.70
5004	26×1 5/8	2.70	5006	28×1 5/8	2.70	5008	28×1 5/8	2.70	5011	30×1 1/4	2.70



Fahrradbürsten, Putztücher usw. zur Radpflege.

Nachstehende Bürsten, ausgenommen Nr. 542, sind aus garantiert reinen Borsten gefertigt, da gerade die einer starken Abnutzung ausgesetzten Fahrradbürsten von allerbesten Qualität sein müssen. Es empfiehlt sich deshalb keineswegs, Bürsten zu verwenden, die aus Fibre oder dergleichen minderwertigem Material hergestellt sind.

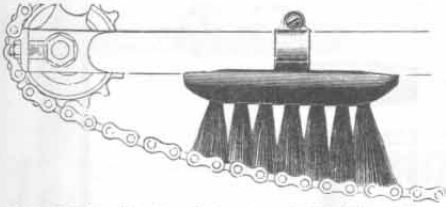

Nr. 300. Kettenbürste „Blitzblank“.

Diese selbsttätig wirkende Kettenbürste ist leicht nachstellbar und hält die Kette und den Zahnkranz stets sauber, wodurch das Rad einen ruhigen und leichten Gang behält. **Stück 25 Pf.**

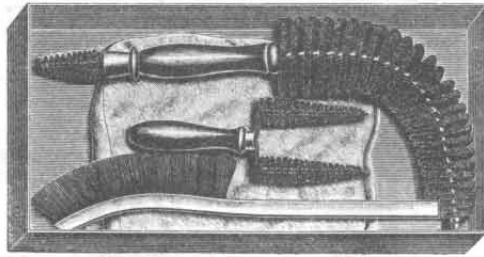

Nr. 968. Bürstengarnitur

in solidem Pappkasten. Derselbe enthält: eine Speichenbürste, Kettenbürste, Rahmenbürste, sowie ein weiches Putzleder. Diese Zusammenstellung ist praktisch gewählt und bei Benutzung dieser Bürsten geht die Reinigung des Rades flott vonstatten. **Stück 85 Pf.**

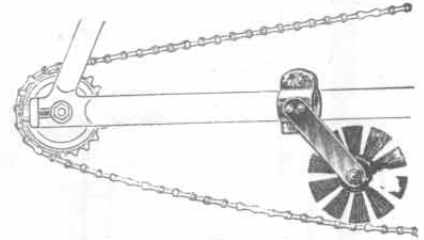

Nr. 718. Kettenbürste.

Diese Bürste wird an der hinteren Strebe befestigt und so eingestellt, daß sie leicht über die Kette gleitet. Ein allzu tiefes Eingreifen der Bürste in die Rolle ist zu vermeiden. Die Rolle dreht sich während der Fahrt mit der Kette, wodurch letztere gut gereinigt wird. **Stück 50 Pf.**

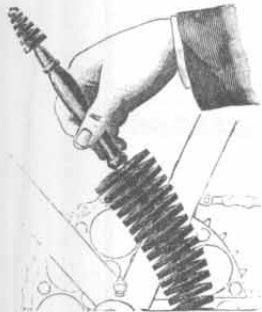

Nr. 640. Fahrradbürste.

Mit dieser Doppelbürste ist es möglich, auch die verstecktesten Teile bequem und vor allem sehr schnell reinigen zu können. Die kleine Bürste am Holzgriff dient dazu, die Kette zu säubern. Aus haltbarem Material gefertigt und von praktischer Form. Beliebte und gern gekaufte Bürste. **Stück 25 Pf.**



Nr. 629. Bürste für die Kette.

aus prima schwarzen Borsten, sehr bequem und praktisch, reinigt die Kette in wenigen Minuten. **Stück 20 Pf.**



Nr. 631. Bürste

zum Reinigen der Speichen, Kette oder anderer Teile des Fahrrades, in einem grünlichen Filzfutteral, paßt bequem in die Satteltasche. **Stück 35 Pf.**



Nr. 1755. Bürstenrolle, die zu der Kettenbürste Nr. 718 paßt. Dieselbe ist leicht einzusetzen. **Stück 30 Pf.**

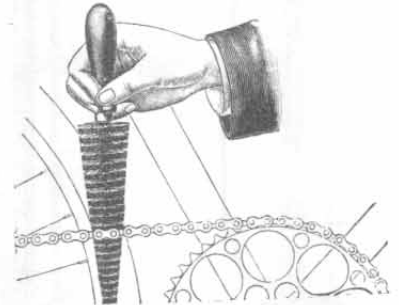

Nr. 626. Bürste

aus besten Borsten, für Kette und Speichen zu benutzen, mit Handgriff. Nach vorn spitz auslaufend, wodurch man in die kleinsten Ecken gelangen kann. **Stück 10 Pf.**



Nr. 542. Bürste, recht schmal, zum bequemen Reinigen auch der verstecktesten Stellen, besonders des Kurbellagers und der Kettenräder. **Stück 10 Pf.**

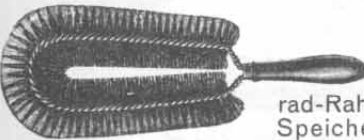

Nr. 1842. Fahrrad-Rahmen und Speichenbürste.

Praktischste und empfehlenswerte große Bürste mit poliertem Holzgriff, zum Reinigen des Rahmens, der Räder, Speichen, Pneumatik usw. Sie ist solide, aus reinen Borsten gefertigt und im Gebrauch handlich und bequem. **Stück 75 Pf.**

Nr. 978. Putztuch, beste weiche Ware, zum Polieren feiner, vernickelter, versilberter u. emaillierter Gegenstände sehr geeignet. Die damit behandelten Teile erhalten schönen Hochglanz. Sehr zu empfehlen. Größe 35x45 cm. **Stück 30 Pf.**

Nr. 3347. Putzwolle, feine weiße Qualität, sehr geeignet zum Putzen von Motorwagen. In Paketen à 1 kg. **Paket Mk. 1.—**

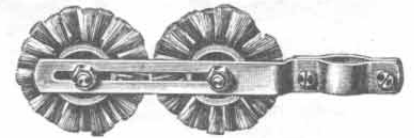

Nr. 2486. Kettenbürste,

doppelt rollende Wirkung, wodurch die Kette auf beiden Seiten frei von Schmutz gehalten wird. **Stück 80 Pf.**

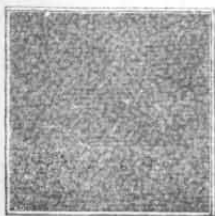

Nr. 695. Poliертuch.

Hochfeines Putztuch, zum Polieren feiner vernickelter, versilberter und emaillierter Gegenstände sehr geeignet. Wer auf die Pflege seines Rades besonderen Wert legt, sollte zum Nachpolieren dieses Tuch benutzen, da die damit behandelten Teile einen schönen Hochglanz erhalten. Größe 35x35 cm. **Stück 50 Pf.**

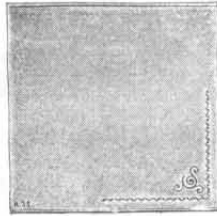

Nr. 446. Putztuch, weich wie Sammet, vorzüglich zum Putzen vernickelter und fein lackierter Gegenstände geeignet. Größe 40x19 cm. **Stück 15 Pf.**



Nr. 228. Putzleder, feinste und weiche Qualität. Zum Abreiben der Nickelteile am Rade, auch zum Nachpolieren der Emalie verwendbar. Hinterläßt keine Schrammen. **Stück 40 Pf.**

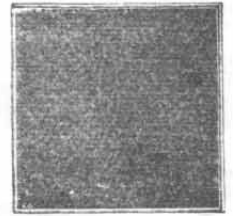

Nr. 5112. Imprägnierter Putzlappen. Durch Putzen mit diesem Lappen erhalten alle blanken Metalle, wie Nickel, Silber, Gold usw. ohne jedes weitere Präparat ein vollständig neues Aussehen. Der Lappen schmiert nicht und putzt selbst dann noch vorzüglich, wenn er ganz schwarz geworden ist. Gewaschen der Lappen nicht werden. Größe 30x30 cm. **Stück 40 Pf.**

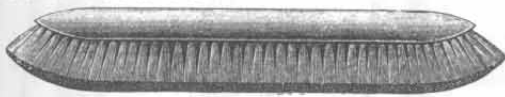

Nr. 3034. Bürste. Diese Bürste ist in schmaler, langer Form hergestellt, weshalb sie sich besonders zum Reinigen der verstecktesten Stellen an Motorwagen eignet. Auch als Speichenbürste tadellos geeignet. Bestes, widerstandsfähiges Borstenmaterial, polierter Holzrücken. Länge ca. 40 cm. Breite 2,5 cm. **Stück Mk. 1.50**

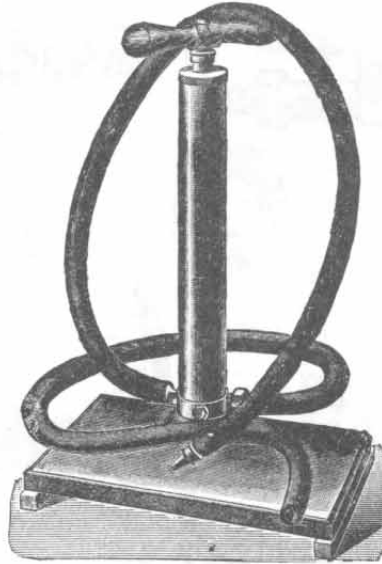

Nr. 4457. Wasserpumpe

zum Waschen und Abspülen der Motorwagen. Speziell dort zu verwenden, wo Wasserleitung nicht vorhanden ist. Auf starkem Brett montiert, mit Ansaugschlauch und Spritzschlauch, letzterer mit Mundstück. Durchmesser des Rohres 50 mm. Höhe 50 cm. Die Pumpe spritzt ca. 10 m weit. **Stück Mk. 30.—**



Nr. 956. Bürste,

großes Modell, zum Reinigen von Motorwagen, Motorrädern usw. Dieselbe dient hauptsächlich dazu, die Gegenstände vom größten Schmutz zu reinigen, resp. abzuwaschen. Aus kräftigen, starken Naturfasern hergestellt. **Stück Mk. 1.40**
Nr. 347. Die gleiche Bürste wie vorstehend, jedoch aus reinen Borsten, prima Qualität. **Stück Mk. 2.80**

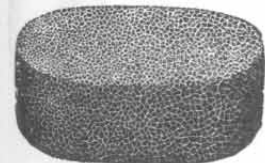

Nr. 929. Gummischwamm.

Zum Abwaschen von Fahrrädern, Automobilen, sowie sonstiger fein polierter und emaillierter Sachen. Den Naturschwämmen unbedingt vorzuziehen, da im Gummischwamm keinerlei harte Teile sind, welche die Politur verletzen können. Der Schwamm ist hergestellt aus allerfeinstem roten Paragummi. Größe 130x85x52 mm. Gewicht ca. 50 g. **Stück Mk. 2.20**

Nr. 1208. Gummischwamm. Größe 175x110x70 mm, Gewicht ca. 125 g. **Stück Mk. 5.30**

Echt griechische Naturschwämme von größter Haltbarkeit, daher im Gebrauch enorm billig. Zur Toilette ebenso geeignet wie zur Pflege u. Behandlung der Pferde, sowie zu industriellen Zwecken
Nr. 9596. 10 cm Durchmesser. **60 Pf.**
Nr. 9597. 15 cm Durchmesser. **Mk. 2.80**
Nr. 9598. 20 cm Durchmesser. **Mk. 5.60**

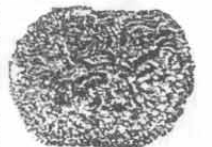



Fußluftpumpen „Teutonia“.

Meine Fußluftpumpen „Teutonia“ sind jedem Radbesitzer als Hauspumpen bestens zu empfehlen, denn bekanntlich lassen sich die Pneumatiks durch eine Fußpumpe viel leichter und bequemer füllen, als mit einer kleinen Taschenluftpumpe. Ich habe besonderen Wert auf eine allerbeste, besonders starke Qualität gelegt, und wird die vorzügliche Wirkung meiner Luftpumpen allseits anerkannt. Die verwendeten Pumpenschläuche sind aus haltbarstem Material hergestellt und mit drehbaren Anschlüssen versehen, so daß ein schnelles Aufschrauben stattfinden kann. Jeder Radfahrer wird in dem nachstehenden Sortiment bestens bewährter Modelle unbedingt etwas Passendes für sich finden.

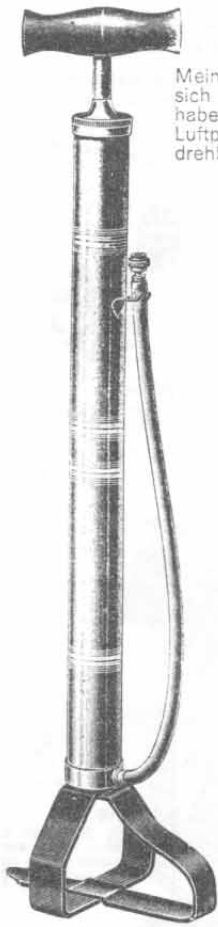

Nr. 1442.
Haus- und Werkstatt-
Luftpumpe

aus recht starkem Messingrohr mit praktischem Fuß. Schafft vorzüglich Luft und ist daher besonders zu empfehlen. Gut vernickelt und fein verziert. Rohrdurchmesser 31 mm, Rohrlänge 400 mm, ganze Höhe 140 mm. Länge des Schlauches 340 mm. Hierzu paßt Pumpenschlauch Nr. 1001.

Stück Mk. 1.60

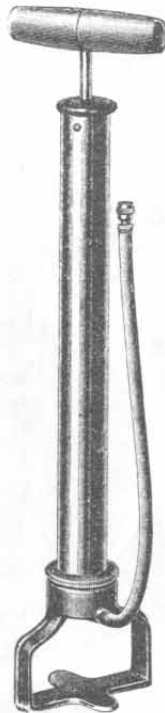

Nr. 4862.
Fußluftpumpe.

Billige, aber gute Pumpe, stabil gebaut, mit gußeisernem Fuß, fein vernickelt. Rohrdurchmesser 30 mm, Rohrlänge 300 mm, ganze Höhe 430 mm, Länge des Schlauches 300 mm. Hierzu paßt Pumpenschlauch mit drehbarem Ventilansatz Nr. 1000.

Stück 95 Pf.



Nr. 751. Fußluftpumpe.

Ungemein kräftig wirkend, daher bequemes und leichtes Aufpumpen. Aus Messing, sauber vernickelt und fein verziert. Rohrdurchmesser 31 mm, Rohrlänge 310 mm, ganze Höhe 440 mm, Länge des Schlauches 300 mm. Hierzu paßt Pumpenschlauch mit drehbarem Ventilansatz Nr. 1000.

Stück Mk. 1.—



Nr. 2485. Fußluftpumpe,

beliebt, kräftig und vorzüglich wirkend, mit kräftigem Eisenfuß, Holzgriff und Pumpenschlauch, aus vorzüglichem Stahlrohr in sauber vernickelter Ausführung. Rohrdurchmesser 30 mm, Rohrlänge 300 mm, Länge des Schlauches 300 mm, ganze Höhe 440 mm. Hierzu paßt Pumpenschlauch mit drehbarem Ventilansatz Nr. 1000.

Stück Mk. 1.10

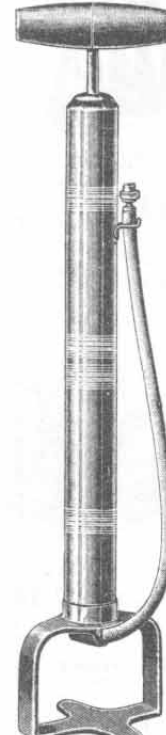

Nr. 297. Fußluftpumpe

in solider Ausführung, mit besonders kräftigem gußeisernen Fuß und starkem Gummischlauch mit drehbarem Ventilansatz. Aus Messing, gut vernickelt und fein verziert. Rohrdurchmesser 31 mm, Rohrlänge 310 mm, ganze Höhe 440 mm, Länge des Schlauches 300 mm. Hierzu paßt Pumpenschlauch Nr. 1000.

Stück Mk. 1.10

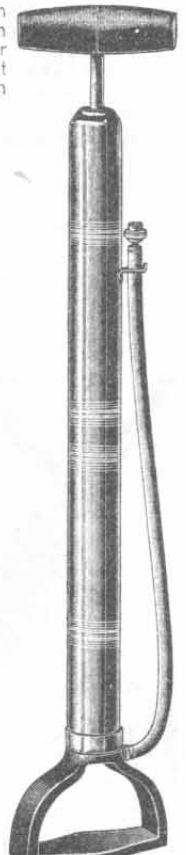

Nr. 298. Fußluftpumpe.

Diese aus Messingrohr hergestellte Pumpe ist von vorzüglichster Konstruktion und ganz besonders für den Privatgebrauch geeignet. Mit stabilem gußeisernen Fuß, in fein vernickelter und verzierter Ausführung. Rohrdurchmesser 31 mm, Rohrlänge 375 mm, ganze Höhe 510 mm, Länge des Schlauches 300 mm. Hierzu paßt Pumpenschlauch mit drehbarem Ventilansatz Nr. 1000.

Stück Mk. 1.40



Nr. 13169.
Fußluftpumpe,

sehr solide, dabei äußerst billige Luftpumpe aus Stahlrohr, fein vernickelt und poliert. Ganze Höhe ca. 400 mm, Rohrlänge 290 mm, Durchmesser 28 mm. Hierzu paßt Pumpenschlauch Nr. 1000.

Stück 65 Pf.

Nr. 286.
Fußluftpumpe,

sehr leistungsfähig, besonders stärkeren Herren zu empfehlen. Aus Messing, gut vernickelt und fein verziert. Rohrdurchmesser 22 mm, Rohrlänge 400 mm, ganze Höhe 425 mm, Länge des Schlauches 300 mm. Hierzu paßt Pumpenschlauch mit drehbarem Ventilansatz Nr. 1000.

Stück Mk. 1.50



Nr. 226.

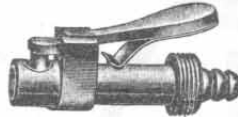

Nr. 992. Pumpenkopf.

Ein einziger Griff genügt, um die Verbindung von Luftpumpe und Ventil zuverlässig und sicher herzustellen. Der Hebel drückt Pumpenschlauch und Ventil fest zusammen. An jedem Pumpenschlauch anzubringen.

Stück 30 Pf.



Nr. 1115.

Pumpenanschluß
(Holländermundstück).

Dasselbe dreht sich beim Aufschrauben in gleicher Richtung, es ist also ein Ringeln des Pumpenschlauches ausgeschlossen.

Stück 10 Pf.

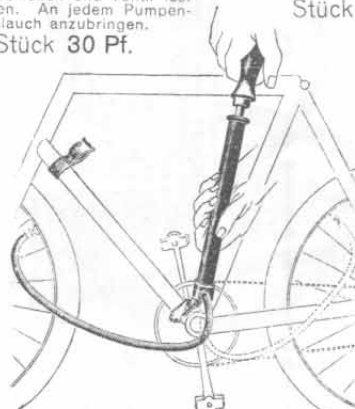

Nr. 13170. Rahmenluftpumpe.

Wie obige Abbildung zeigt, läßt sich diese Pumpe leicht am Rahmen des Fahrrades befestigen und ist im Bedarfsfalle stets zur Hand. Der ca. 500 mm lange Pumpenschlauch ist im Innern des Kolbens untergebracht. Rohrlänge ca. 400 mm, Durchmesser 28 mm. Mit Befestigungsklamme und Klammer.

Stück Mk. 1.65

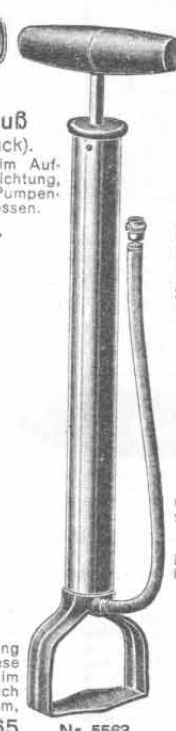

Nr. 5563.

Nr. 5563.
Fußluftpumpe.

Außerordentlich billige, aber trotzdem stabile Fußpumpen mit Gußfuß. Das Rohr ist auf den Fuß aufgepreßt und ist sehr haltbar. Die Pumpe ist 300 mm lang, bei einem äußeren Durchmesser von 28 mm, fein vernickelt. Gußfuß bronziert. Schlauchlänge 300 mm, mit drehbarem Ventilanschluß Nr. 1000.

Stück 75 Pf.

Nr. 4861.
Fußluftpumpe

mit Fußbügel und Holzgriff, sauber vernickelt. Rohrdurchmesser 30 mm, Rohrlänge 300 mm, ganze Höhe 335 mm, Länge des Schlauches 300 mm. Kräftiger Pumpenschlauch mit drehbarem Ventilansatz Nr. 1000.

Stück 85 Pf.



Nr. 4861.



Teleskopluftpumpen „Teutonia“

in ausgezeichneter Qualität mit besonders soliden und exakt geschnittenen Verschraubungen.



Die Teleskopumpen Nr. 66 und 67 geschlossen.



Nr. 66. Teleskopluftpumpe, 3teilig, vorzüglich wirkend und schnell Luft füllend. Leicht und bequem zu handhaben. Mit Schlauchkammer, worin der Pumpenschlauch untergebracht ist. Gut vernickelt und fein verziert. 18 mm Rohrdurchmesser oben, geschlossen 170 mm, ausgezogen 400 mm lang. Hierzu paßt Pumpenschlauch Nr. 1617. **Stück 60 Pf.**

Bei allen Teleskopluftpumpen

ist der Pumpenschlauch im Griff der Pumpe eingeschraubt, wo er nicht beschädigt werden kann.



Nr. 67. Teleskopluftpumpe, 4teilig, kräftige u. solide Konstruktion, von vorzüglicher Wirkung. Der Pumpenschlauch ist in der Schlauchkammer, die sich im dickeren Ende der Pumpe befindet, untergebracht, fein vernickelt und verziert. 22 mm Rohrdurchmesser oben, geschlossen 190 mm, ausgezogen 510 mm lang. Hierzu paßt Pumpenschlauch Nr. 1617. **Stück 80 Pf.**



Nr. 390. Teleskopluftpumpe „Teutonia“ (besonders empfehlenswerte Nummer), 4teilig. Anerkannt vorzüglichste und leicht arbeitende, den Luftschlauch ungemein schnell füllende Taschenufblasepumpe. Die beliebteste, am meisten gekaufte Pumpe der Gegenwart. Der Schlauch wird am stärkeren Ende der Pumpe eingeschraubt, so daß solcher beim Nichtgebrauch derselben vollständig verdeckt liegt. Sauber poliert und vernickelt, sowie fein verziert. 19 mm Rohrdurchmesser oben, geschlossen 185 mm, ausgezogen 530 mm lang. Hierzu paßt Pumpenschlauch Nr. 502 und 2014. **Stück Mk. 1.—**



Nr. 1128. Teleskopluftpumpe „Teutonia“, 5teilig. Ebenfalls von bester Konstruktion, kräftig und vorzüglich wirkend, mit Schlauchkammer, sauber poliert und vernickelt, sowie fein verziert. 21 mm Rohrdurchmesser oben, geschlossen 185 mm, ausgezogen 600 mm lang. Hierzu paßt Pumpenschlauch Nr. 502 und 2014. **Stück Mk. 1.25**



Nr. 1127. Teleskopluftpumpe „Teutonia“, 3teilig, mit Schlauchkammer, kräftig u. vorzüglich wirkend, fein poliert u. vernickelt, sowie verziert, 19 mm Rohrdurchmesser oben, geschlossen 180 mm, ausgezogen 420 mm lang. Hierzu paßt Pumpenschlauch Nr. 502 u. 2014. **Stück 90 Pf.**



Nr. 3458. Teleskopluftpumpe aus Zelluloid, 3teilig. Diese Pumpe ist aus schwarzem Zelluloid in Verbindung mit Messingrohren gearbeitet und eignet sich vorzüglich für die Satteltasche. Der Pumpenschlauch ist am Handgriff einschraubbar. 23 mm Rohrdurchmesser oben, geschlossen 190 mm, ausgezogen 440 mm lang. Hierzu paßt Pumpenschlauch Nr. 1617. **Stück Mk. 1.10**



Nr. 9126. Luftpumpe aus schwarzem Zelluloid in Verbindung mit Messingrohren hergestellt, kräftig wirkend. Rohrlänge 380 mm, Rohrdurchmesser 15 mm. Pumpenschlauch wird im Griffende der Pumpe eingeschraubt, ist somit vor Beschädigung geschützt. **Stück 95 Pf.**



Nr. 13171. Handluftpumpe aus Messingrohr, fein vernickelt und poliert. Diese Pumpe eignet sich nicht nur für den Hausgebrauch, sondern auch zum Mitnehmen am Rade, da sich dieselbe mittels der Pumpenriemen Nr. 299 oder Nr. 12274 bequem am Rahmen befestigen läßt. Der Pumpenschlauch ist im Griff untergebracht. Ganze Länge der Pumpe 40 cm, Rohrdurchmesser 24 mm. Hierzu paßt Pumpenschlauch Nr. 1617. **Stück 90 Pf.**

Nr. 13172. Pumpenhalter aus Metall, zum Befestigen der Pumpen am Rahmenrohr, passend zu sämtlichen Teleskop- und Handpumpen. **Paar 30 Pf.**

Damit die Teleskopluftpumpen jederzeit schnell u. gut funktionieren, wolle man darauf achten, daß die Kolbenleder stets gut geölt sind.

Kolbenleder für Luftpumpen.

aus bestgeeignetem Leder hergestellt.

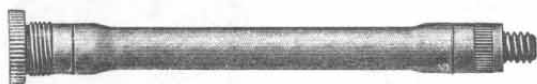

Nr. 1617. Luftpumpenschlauch zu Teleskopumpen, auch zu meinen Luftpumpen Nr. 66 und 67 passend. **Stück 15 Pf.**



Nr. 1461. Luftpumpenschlauch für Luftpumpen mit Ansatz. **Stück 15 Pf.**

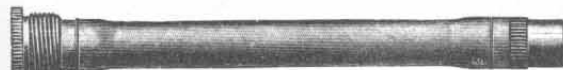

Nr. 502. Luftpumpenschlauch zu Teleskopumpen, auch zu den Pumpen „Teutonia“, welche meinen Rädern beigegeben werden, passend. **Stück 20 Pf.**



Nr. 288. Luftpumpenschlauch, auch zu meinen Luftpumpen Nr. 120 passend. **Stück 15 Pf.**



Nr. 2217. Luftpumpenschlauch mit Umwicklung, Patent-Ventilanschluß und Schlauchbefestigung. Praktische Neuheit. **Stück 25 Pf.**

Nr.	Durchmesser	Preis Stück
5030	14 mm	3 Pf.
5031	16 mm	3 Pf.
5032	18 mm	3 Pf.
5033	20 mm	3 Pf.
1276	22 mm	3 Pf.
577	24 mm	3 Pf.
578	26 mm	3 Pf.
579	28 mm	3 Pf.
9124	30 mm	3 Pf.
580	31 mm	3 Pf.
5800	34 mm	3 Pf.
5034	36 mm	3 Pf.
9125	40 mm	3 Pf.
5801	50 mm	3 Pf.



Nr. 1458. Luftpumpenschlauch, auch zu meinen Luftpumpen Nr. 287 und 122 passend. **Stück 15 Pf.**



Nr. 2014. Metallpumpenschlauch, biegsam, in messingpolierter Ausführung. Für Teleskopumpen passend. Mit 2 Pumpenanschlüssen. Länge 12 cm. **Stück 30 Pf.**



Nr. 1598. Luftpumpenschlauch, mit Pumpenkopf Nr. 992 versehen. **Stück 50 Pf.**

Fahrradglocken „Teutonia“.

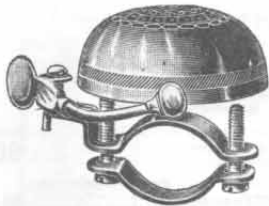

Nr. 662.

Schlagglocke „Teutonia“

mit hübsch verzierter Stahlschale, gut vernickelt.
Schalendurchmesser 45 mm, Gewicht 60 g. **Stück 15 Pf.**



Nr. 664.

Schlagglocke „Teutonia“

mit hübsch verzierter Stahlschale, gut vernickelt.
Schalendurchmesser 60 mm, Gewicht 80 g. **Stück 20 Pf.**



Nr. 520.

Trillerglocke „Teutonia“

(Alpakaglocke) mit extra starker Stahlschale, bestes Werk, in sauberer Ausführung, hochfein vernickelt u. verziert, mit Knopf, von guter Tonfülle.
Schalendurchmesser 55 mm, Gewicht 110 g. **Stück 50 Pf.**



Nr. 838.

Trillerglocke „Teutonia“

aus Glockenmetall, fein kupfergalvanisiert, Schale mit Löwenkopfvverzierung, Augen aus farbigen, funkelnden Steinen, hochelegante Ausführung.
Schalendurchmesser 55 mm, Gewicht 130 g. **Stück 85 Pf.**



Nr. 5566.

Trillerglocke „Teutonia“

aus feinstem Glockenmetall, in bester Ausführung, Angenehmer, lauter Ton. Hochfein vernickelt, mit schwarz-weiß-roter Flagge auf blauem Feld. Letzteres durch geprägten, goldigen Rand eingefaßt. Sehr geschmackvolles Muster.
Schalendurchmesser 55 mm, Gewicht ca. 120 g. **Stück 80 Pf.**

Meinen werten Kunden biete ich auf den nachstehenden Seiten eine reichhaltige und verschiedenartige Kollektion praktischer und bestbewährter Fahrradglocken. Sie zeichnen sich vor allem durch eine solide, vorzügliche Konstruktion aus, sind durchweg gut gearbeitet, von bester Vernickelung und hochfeiner Politur. Die billigen Glocken haben Stahlschalen, die des hübschen Aussehens wegen mit Verzierungen versehen sind, die besseren Glocken werden mit Schalen aus feinstem Glockenmetall ausgestattet, wodurch die Klangfülle erhöht wird. Der Ton dieser Glocken ist sehr voll und melodisch, auch ist bei den Schalen aus Glockenmetall ein Rosten ausgeschlossen. Die Werke sind bei bester Qualität von größter Einfachheit und bleiben bei ordnungsmäßiger Behandlung viele Jahre gebrauchsfähig. Es empfiehlt sich sehr, das Räderwerk von Zeit zu Zeit zu ölen, zu diesem Zweck muß bei den meisten Sorten die Glockenschale nach links abgeschraubt werden, während bei den mit Knopf versehenen nur die obere Mutter losgenommen zu werden braucht.



Nr. 791.

Trillerglocke „Teutonia“

in bester Qualität, mit guter, hellklingender Stahlschale, sehr sauber vernickelt und verziert, mit Knopf, bestes Klöppelwerk. Schalendurchmesser 60 mm, Gewicht 110 g. **Stück 40 Pf.**



Nr. 667.

Schlagglocke „Teutonia“

mit hübsch verzierter Stahlschale mit Knopf, gut vernickelt. Schalendurchmesser 60 mm, Gewicht 75 g. **Stück 20 Pf.**

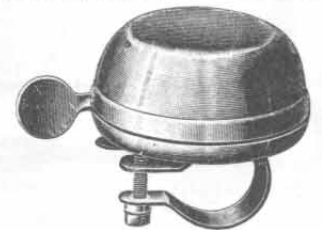

Nr. 1371.

Doppelschlagglocke „Teutonia“

aus Glockenmetall, Schale mit Rand, Werk mit Spiralhammer, vorzüglicher Ton und empfehlenswerte Konstruktion. Schalendurchmesser 50 mm, Gewicht 100 g. **Stück 65 Pf.**



Glocken mit Staatswappen

Fahrradglocken mit Staatenwappen

In geschmackvoller, fein vernickelter Ausführung mit wohlklingenden Metallgußschalen, deren Oberseite mit verschiedenen Wappen emailleartig bunt bemalt sind.
Schalendurchmesser 50 mm, Gewicht ca. 130 g.

Nr.	Mit Wappen von	Nr.	Mit Wappen von	Nr.	Mit Wappen von
12289	Italien	12297	Ungarn	13637	Anhalt
12290	Oesterreich	12298	Holland	13638	Oldenburg
12291	Dänemark	12299	Belgien	13639	Lippe-Detmold
12292	Rußland	842	Deutschland	13640	Mecklenburg
12293	Böhmen	13633	Baden	5508	Bayern
12294	Finnland	13634	Hessen	5509	Preußen
12295	Norwegen	13635	Elsaß-Lothr.	5510	Sachsen
12296	Schweden	13636	Braunschweig	5511	Württemberg

Stück 80 Pf.



Nr. 2490.

Trillerglocke „Teutonia“

mit fein verzierter Glockenmetallschale, in bunten Farben modern ausgeführt. Sonst hochfein vernickelt, mit sehr solider und haltbarer Klause.
Schalendurchmesser 55 mm, Gewicht 140 g. **Stück Mk. 1.40**



Nr. 2125.

Trillerglocke „Teutonia“,

amerikanisches System, mit Stahlschale, 55 mm Durchmesser. Sehr solide, geschmackvolle Ausführung, mit 2 geprägten, fassonierten Goldrändern. **Gewicht 120 g. Stück 45 Pf.**



Nr. 5488.

Trillerglocke „Teutonia“

mit fein vernickelter, fassonierter Schale. Angenehmer, heller Ton. Schale mit eingelassener Kupferplakette, Frauenkopf darstellend. Durchmesser 60 mm, Gewicht ca. 120 g. **Stück 80 Pf.**



Nr. 1257.

Trillerglocke „Teutonia“

mit fein verzierter Glockenmetallschale, welche die dreifarbige deutsche Kriegsflagge trägt, hochfein geprägt, vernickelt und poliert. Schalendurchmesser 55 mm, Gewicht 120 g. **Stück 95 Pf.**



Fahrradglocken „Teutonia“

in den verschiedensten Ausführungen.

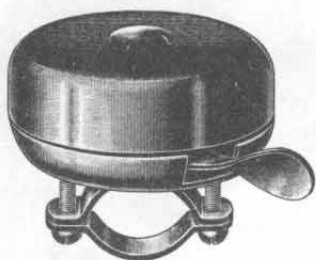

Nr. 3537.

Trillerglocke „Teutonia“

mit neuer moderner flacher Stahlschale. Sehr solides Werk von lautem Klang in hochfein vernickelter Ausführung. Sehr dauerhafte Klauenbefestigung. Schalendurchmesser 60 mm. Gewicht ca. 115 g.

Stück 55 Pf.



Nr. 1486.

Trillerglocke „Teutonia“

in guter Qualität, mit bester hellklingender Stahlschale, fein vernickelt und verziert, mit Kopf. Schalendurchmesser 45 mm. Gewicht 75 g.

Stück 30 Pf.



Nr. 586.

Trillerglocke „Teutonia“

aus Glockenmetall, in bester Qualität, sehr heller und klingvoller Ton, hochfein poliert und vernickelt. Schalendurchmesser 48 mm. Gewicht 90 g.

Stück 70 Pf.

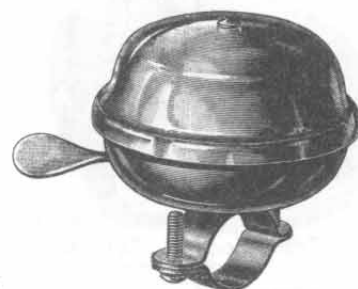

Nr. 6365. Doppelton-Trillerglocke „Teutonia“.

Besonders solide gearbeitet und sehr laut tönend. Fein vernickelte und polierte Schalen. Solide Klauenbefestigung. Schalendurchmesser 65 mm. Gewicht ca. 180 g.

Stück 80 Pf.



Nr. 588.

Trillerglocke „Teutonia“

aus Glockenmetall, in bester Qualität, sehr klungvoller heller Ton, hochfein poliert und vernickelt. Schalendurchmesser 65 mm. Gewicht 135 g.

Stück Mk. 1.—



Glocken für Handwerker

Fahrradglocken mit Handwerkerwappen

In hochfein vernickelter Ausführung mit zylindrischer Messingoberschale, welche mit den verschiedenen Gewerkschafts-Emblemen verziert ist. Die Glocken werden mit einem Befestigungsbügel für alle Lenkstangengrößen passend geliefert und sind in ihrer ganzen Konstruktion besonders kräftig und widerstandsfähig gehalten. Außerst geschmackvolle emailleartige Ausmalung der Gildenzeichen. Schalendurchmesser 55 mm, Gewicht ca. 120 g.

- | | | | |
|------------|------------------|-----------|---------------------|
| Nr. 1460. | Für Schmiede. | Nr. 3520. | Für Maschinenbauer. |
| Nr. 3521. | Für Bäcker. | Nr. 3519. | Für Buchbinder. |
| Nr. 3522. | Für Tischler. | Nr. 3867. | Für Schneider. |
| Nr. 3865. | Für Schlosser. | Nr. 3866. | Für Bergleute. |
| Nr. 3868. | Für Schuhmacher. | Nr. 3518. | Für Maurer. |
| Nr. 12272. | Für Maler. | Nr. 3869. | Für Schlachter. |

Stück Mk. 1.50



Nr. 3538.

Trillerglocke „Teutonia“,

moderne flache Form, hochfeine starke Messingschale mit eleganter Prägung; mit verschiebbarer Malerei und Inschrift: „All Heil!“. Außerordentlich solides Werk, sehr haltbare Befestigungsklauen; hochfein vernickelte, polierte Ausführung. Schalendurchmesser 55 mm. Gewicht ca. 130 g.

Stück Mk. 1.25



Nr. 6366.

Trillerglocke „Teutonia“.

Flache Form mit „All Heil“-Aufschrift in blauer Emaille auf goldigem Grund. Der übrige Teil der Schale ist ff. vernickelt. Wunderbar heller, lauter Ton. Stabile Klauenbefestigung. Schalendurchmesser 55 mm. Gewicht ca. 125 g.

Stück Mk. 1.—



Nr. 2124.

Trillerglocke „Teutonia“

mit zylindrischer Schale, Deckel mit grünem Eichenkranz und goldener Schließe verziert, im Kranz ein Rad mit Inschrift „All Heil!“. Größe 55 mm. Gewicht ca. 120 g.

Stück Mk. 1.05

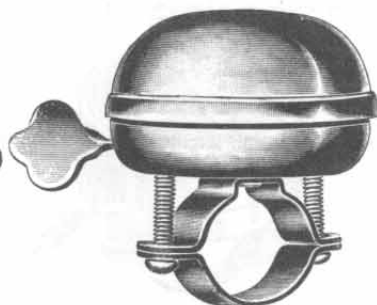

Nr. 5745. Trillerglocke „Teutonia“,

heller, durchdringender Ton, welcher unbedingt beachtet werden muß. Schale kräftig, aus Glockenmetall. Hochfein vernickelt und poliert. Außerst solides Werk. Durchmesser der Schale 50 mm. Gewicht ca. 115 g.

Stück 95 Pf.

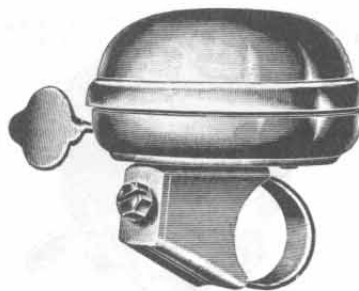

Nr. 2077. Trillerglocke „Teutonia“

mit lautem durchdringenden Ton, mit starker Schale aus Glockenmetall. Das Werk ist äußerst solide gehalten; auch ist die Klauen besonders kräftig gehalten. Die Glocke ist fein vernickelt und hochglanz poliert. Durchmesser der Schale 60 mm. Gewicht ca. 160 g.

Stück Mk. 1.25



Nr. 5514.

Trillerglocke „Teutonia“

für Turner, mit vernickelter Bronzeschale, buntem Turnerabzeichen und Aufschrift. Gut und sicher funktionierend. Schalendurchmesser 55 mm. Gewicht ca. 125 g.

Stück 90 Pf.

Fahrradglocken „Teutonia“ in eleganter, geschmackvoller Ausstattung.



Trillerglocken „Teutonia“
mit dem Wappen der verschiedenen deutschen Staaten.

Nr. 5508. Vernickelte und verzierte Bronzschale in bunter Ausführung mit dem Wappen von Bayern. Gibt lauten, durchdringenden Ton. Schalendurchmesser 50 mm. Gewicht ca. 135 g.

Stück 80 Pf.

Nr. 5509. Dieselbe Glocke wie Nr. 5508, jedoch mit dem Wappen von Preußen.

Nr. 5510. Dieselbe Glocke wie Nr. 5508, jedoch mit dem Wappen von Sachsen.

Nr. 5511. Dieselbe Glocke wie Nr. 5508, jedoch mit dem Wappen von Württemberg.

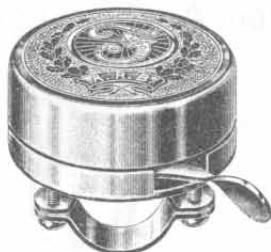

Nr. 2055.

Trillerglocke „Teutonia“, besonders schön ausgemalt, mit Abzeichen des Arbeiter-Radfahrerbundes. Die Stahlschale hat 55 mm Durchmesser und ist mit Prägung versehen.

Stück 75 Pf.

Stück 80 Pf.

Stück 80 Pf.

Stück 80 Pf.



Nr. 5512.

Trillerglocke „Teutonia“

mit Abzeichen des Arbeiter-Radfahrerbundes. Flache, gut vernickelte Stahlschale mit buntem Solidaritätsabzeichen und schönem Klang.

Stück 75 Pf.

Nr. 5513. Dieselbe Glocke wie vorstehend, jedoch mit dem Bildnis des Grafen Zeppelin mit seinem Luftschiff.

Stück 75 Pf.

Gewicht ca. 110 g. Schalendurchmesser 55 mm.

Nr. 3071. Die gleiche Glocke wie Nr. 5512, jedoch etwas kräftiger und feiner in der Malerei ausgeführt.

Stück Mk. 1.40

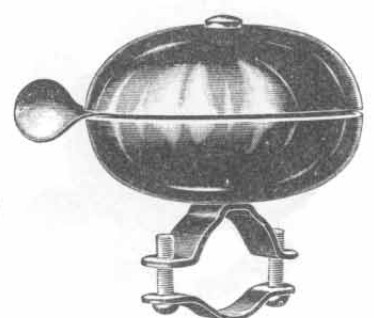

Nr. 143. Doppelschlagglocke „Teutonia“.

Sehr solide gearbeitet und laut tönend, von einfacher, aber bester Konstruktion; fein polierte und vernickelte Stahlschalen; sehr solide Klauenbefestigung.

Stück 65 Pf.



Nr. 6367.

Trillerglocke „Teutonia“,

flache Form mit ff. vernickelter Ausführung, mit Sportemblem, matt gebeizt auf goldigem Grund. Schöner, heller Ton. Starke Klauenbefestigung. Schalendurchmesser 55 mm.

Stück 90 Pf.



Nr. 2492.

Trillerglocke „Teutonia“,

moderne flache Form mit fein geprägtem Oberteil, Hirsch im Walde darstellend. Die Ausführung dieser Glocke ist noch fein vernickelt und poliert. Mit solider und praktischer Scharnierklau. Schalendurchmesser 55 mm.

Stück Mk. 1.—



Nr. 5515.

Trillerglocke „Teutonia“

für Handwerker. Hochfeine Glocke, mit gut vernickelter Metallschale und geprägter Aufschrift sowie Abzeichen. Außerordentlich kräftiges Werk. Schalendurchmesser 55 mm.

Stück Mk. 1.10

Gewicht ca. 130 g.



Nr. 5565.

Trillerglocke „Teutonia“,

flache Form in hochfein vernickelter Ausführung. Schale oben goldig bronziert und geprägt mit buntem Bild, Merkur darstellend. Letzteres von goldigem Rande eingefasst; welcher die Inschrift: „Vom Guten das Beste“ trägt. Schalendurchmesser 65 mm.

Stück 90 Pf.



Nr. 569.

Trillerglocke „Teutonia“,

schöne flache Form mit angenehm klingendem Ton; hochfein vernickelt und kräftig in Konstruktion, mit koloriertem Bild, Kinderkopf darstellend. Starke Messingschale, kräftige Klau. Durchmesser 55 mm.

Stück Mk. 1.40

Gewicht ca. 150 g.



Nr. 2493.

Trillerglocke „Teutonia“

mit flachen Schalen aus Glockenmetall. Der obere Teil der Schale ist hochfein buntfarbig bemalt in geschmackvoller Ausführung. Die übrigen Teile sind sauber vernickelt und poliert. Mit kräftiger und starker Scharnierklau. Schalendurchmesser 55 mm.

Stück Mk. 1.40

Gewicht 140 g.



Nr. 2491.

Trillerglocke „Teutonia“,

neueste flache Form, Schale aus Glockenmetall. Mit bunt ausgemaltem oberen Teil, Vogel auf Zweigen sitzend. Sonst hochfein vernickelt, mit solider Klauenbefestigung. Schalendurchmesser 55 mm.

Stück Mk. 1.40

Gewicht 140 g.

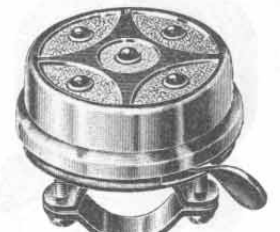

Nr. 2061.

Trillerglocke „Teutonia“

mit Metallgußschale, welche mit fünf bunten Steinen besonders geschmackvoll verziert ist. Mit Gold- und Silberuntergrund. Schalendurchmesser 50 mm.

Stück 90 Pf.

Gewicht ca. 130 g.

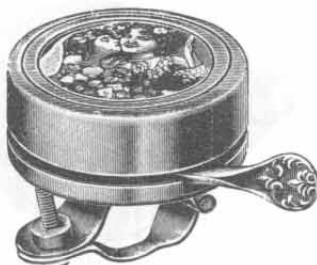

Nr. 3065.

Trillerglocke „Teutonia“,

moderne flache Form, heller reiner Ton. Schale aus starkem Messing. Hochfein vernickelt, mit koloriertem Bild, Frauen- und Kinderkopf darstellend. Starke Scharnierklau. Durchmesser 55 mm.

Stück Mk. 1.40

Gewicht ca. 150 g.



Nr. 2060.

Trillerglocke „Teutonia“

mit geprägter Stahlschale, fein schwarz-gold verziert, sehr geschmackvolle Ausführung, mit kräftigem Werk. Schalendurchmesser 55 mm.

Stück 90 Pf.

Gewicht ca. 120 g.

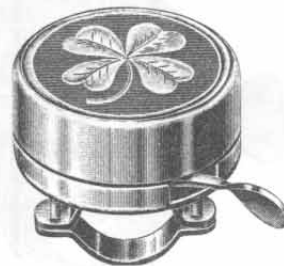

Nr. 2123.

Trillerglocke „Teutonia“

mit besonders geschmackvoll ausgemalter u. geprägter Stahlschale. Goldenes Kleeblatt auf grünem Untergrund. Schalendurchmesser 55 mm.

Stück 90 Pf.

Gewicht ca. 115 g.

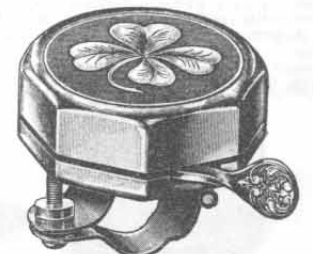

Nr. 4859.

Trillerglocke „Teutonia“,

modernste achteckige und flache Form, Schale aus starkem Messing. Mit neuer Malerei, Kleeblatt mit grünem Rande, hochfein verziert und vernickelte Ausführung. Mit starker Scharnierklau. Schalendurchmesser 55 mm.

Stück Mk. 1.40

Gewicht 155 g.

Nr. 1917. Die gleiche Glocke wie Nr. 4859, jedoch mit koloriertem Bild, Kinderkopf darstellend. Durchmesser 55 mm.

Stück Mk. 1.45

Gewicht ca. 150 g.



Fahrradglocken „Teutonia“

in beliebten, größeren Modellen.



Nr. 3541.

Nr. 3541.

Trillerglocke „Teutonia“,
größeres Modell, für den Großstadtverkehr besonders geeignet. Mit heilbringender Stahlschale. Diese Glocke hat den Vorteil, daß sie nach beiden Seiten gedrückt werden kann, sie gibt also bei Vorwärts- oder Rückwärtsdrücken des Hebels Signal. Sehr empfehlenswerte und widerstandsfähige Glocke. Schalendurchmesser 75 mm. Gewicht ca. 165 g.

Stück 85 Pf.

Nr. 2495.

Trillerglocke „Teutonia“,

großes Modell, für Motor- oder Dreiräder geeignet, von sehr lautem, weithin hörbarem Ton, mit großer kräftiger Stahlschale. Das Werk ist sehr solide gearbeitet, so daß die Glocke besonders haltbar und widerstandsfähig ist. Ebenfalls ist die Klauve solide und kräftig konstruiert. Schalendurchmesser 85 mm. Gewicht 245 g.

Stück Mk. 1.25



Nr. 2495.

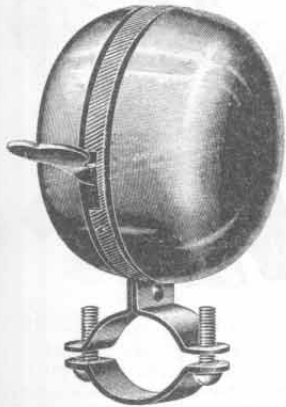

Nr. 2494.

Doppeltrillerglocke „Teutonia“

mit zwei gut und melodisch abgestimmten Stahlschalen und sehr solider Klauenbefestigung. Der Ton dieser Glocke ist scharf und durchdringend, ähnlich dem der Radläufigen. In sauber vernickelter Ausführung. Schalendurchmesser 60 mm. Gewicht 185 g.

Stück 70 Pf.

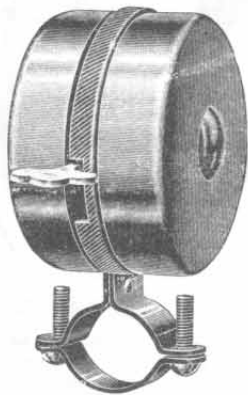

Nr. 3540.

Doppeltrillerglocke „Teutonia“.

Diese Glocke gibt ein weithin hörbares Signal. Beide Schalen der Glocke ertönen und sind melodisch abgestimmt. Das Werk ist haltbar und unverwundlich. Schalen in moderner neuer Form, hochfein poliert und vernickelt. Schalendurchmesser 60 mm. Gewicht ca. 180 g.

Stück 95 Pf.



Nr. 2171.

Belle.

Diese Belle wird mittels Riemen an die Lenkstange oder das Rahmenrohr geschliffen und läutet durch die Bewegungen des Rades permanent. Soll die Glocke nicht ertönen, so wird sie etwas nach rechts gedreht, wodurch der Klöppel in Ruhelage kommt und demzufolge nicht anschlagen kann. Aus Glockenmetall, 45 mm Durchm.

Stück 55 Pf.

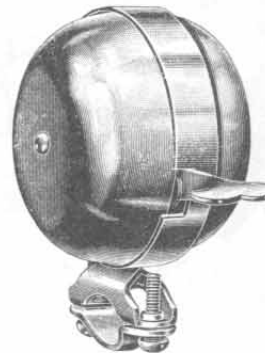

Nr. 2057.

Trillerglocke „Teutonia“

mit sehr haltbarem, amerikanischem Trillerwerk und zwei vernickelten, harmonisch abgestimmten Stahlschalen von 60 mm Durchmesser. Gewicht ca. 200 g.

Stück 80 Pf.

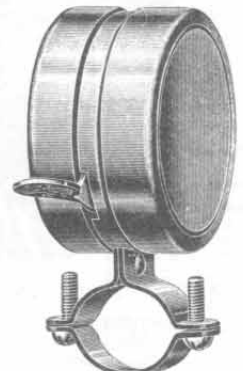

Nr. 3539.

Doppeltrillerglocke „Teutonia“.

Neueste Form mit sehr solider Klauenbefestigung, bequem anzubringen. Mit hochfein polierten und vernickelten Stahlschalen von flacher Form. Solides, dauerhaftes Werk mit abgestimmtem Signal. Beliebte Glocke für starken Verkehr. Schalendurchmesser 55 mm. Gewicht ca. 155 g.

Stück 95 Pf.

Bei Bestellung von Glockenersatzteilen bitte stets angeben zu wollen, zu welcher Glocke dieselben passend gewünscht werden.

Ersatzteile zu Trillerglocken.

Bei Bestellung von Glockenersatzteilen bitte stets angeben zu wollen, zu welcher Glocke dieselben passend gewünscht werden.



Nr. 6363.

Schraube
zur Glockenbefestigung.
Stück 5 Pf.



Nr. 6361.

Feder
zu Trillerglocken.
Stück 5 Pf.



Nr. 6360.

Zahnrad
mit Getriebe.
Stück 10 Pf.



Nr. 6362.

Befestigungsband
zu Glocken.
Stück 5 Pf.



Nr. 6359.

Klöppel mit Getrieberädchen.
Stück 15 Pf.



Nr. 6358.

Hebel mit Zahnung
für das Getrieberädchen.
Stück 10 Pf.



Nr. 6364.

Schraube
zur Glockenbefestigung.
Stück 5 Pf.

Sehr bequeme Handhabung!

Uhrwerksglocken „Teutonia“.

Vorzüglich funktionierend!

Neben den Radläufigen erfreuen sich auch die nachstehenden Uhrwerksglocken einer großen Beliebtheit; sie sind in den letzten Jahren recht stark und mit großer Vorliebe gekauft worden, zumal sie sich im Gebrauch als höchst praktisch erwiesen haben. Diese Glocken werden in unmittelbarer

Nähe des Griffes angeschraubt; der Fahrer hat dann nur nötig, wenn er läuten will, auf den Knopf zu drücken, worauf die Glocke wie eine elektrische ertönt. Das Aufziehen geschieht durch Rechtsdrehen der Schale. Diese Uhrwerksglocken sind durchweg aus erstklassigem Material hergestellt.

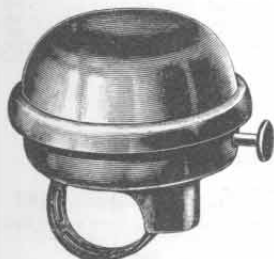

Nr. 844.

Nr. 844.

Hochfeine Uhrwerksglocke „Teutonia“

aus bestem Glockenmetall, ein ganz vorzügliches System. Die Glocke wird durch Rechtsdrehen der Schale aufgezogen und durch leichtes Drücken des Knopfes in Funktion gesetzt. Angenehmes, leichtes, längeres oder kürzeres Läuten. Hochfein vernickelt. Schalendurchmesser ca. 60 mm. Gewicht 200 g.

Stück Mk. 1.25

Nr. 1940.

Fein verzierte Uhrwerksglocke „Teutonia“.

Diese Glocke wird durch Druck auf den Knopf in Tätigkeit gesetzt und gibt je nach Dauer des Druckes ein längeres oder kürzeres, angenehmes, weit hörbares Signal. Durch Rechtsdrehen der Schale wird die Glocke wieder aufgezogen. In fein vernickelter Ausführung und mit bunter Reichsadler-Verzierung. Schalendurchmesser ca. 60 mm. Gewicht 230 g.

Stück Mk. 1.60



Nr. 1940.

Nr. 5150. Druckknopf
zum Einschrauben, passend zu
Uhrwerksglocken Nr. 844 und 1940. Stück 5 Pf.

Nr. 12673. Feder,
für Uhrwerksglocken Nr. 844 und
1940 passend. Stück 20 Pf.



Radläuferglocken.

Radläuferglocken werden mit Lederzugriemen geliefert, also nicht mit Kordelschnur, wie dieses meistens üblich ist. Die Glockenschalen sind von bester Qualität und gut abgestimmt, so daß sie einen harmonischen, klangvollen Ton abgeben. Das Anbringen jeder Radläuferglocke läßt sich leicht und von jedem Laien bewerkstelligen.

Die Radläuferglocken haben sich seit Jahren bestens bewährt, da sie stets ein weithin hörbares, lautes Signal abgeben. Ich biete nun meinen werten Kunden nachstehend eine Auswahl solcher Systeme und Glocken, die sich im Gebrauch als praktisch und solide erwiesen haben. Sämtliche Glocken sind von bester Qualität und gut abgestimmt, so daß sie einen harmonischen, klangvollen Ton abgeben. Das Anbringen jeder Radläuferglocke läßt sich leicht und von jedem Laien bewerkstelligen.



Nr. 1497. Radläuferglocke „Teutonia“.
Zuverlässig und sicher funktionierend!
Stabil und sauber gearbeitet!

Einen besonderen Vorteil hat diese Radläuferglocke dadurch aufzuweisen, daß ein Klappen oder Anschlagen der Klöppel während des Nichtgebrauchs vollständig ausgeschlossen ist. Die Glocke wird an der Vordergabel angeschraubt, und will man während der Fahrt läuten, so ist nur ein leichtes Anziehen des Lederriemens nötig, wodurch die beiden Klöppel abwechselnd an die beiden schön abgestimmten Glockenschalen anschlagen. Der Klang ist sehr melodisch und von herrlicher Fülle. Der Radläufer ist sehr sauber gearbeitet, fein poliert u. vernickelt, die Schalen sind hübsch verziert. Schalendurchmesser ca. 70 mm, Gewicht 300 g mit 65 cm langem Lederzugriemen.

Stück Mk. 1.—

Nr. 1198. Dieselbe Radläuferglocke wie vorstehend, jedoch in kleinerer Ausführung, mit 60 mm Schalendurchmesser, Gewicht ca. 230 g.
Stück 90 Pf.

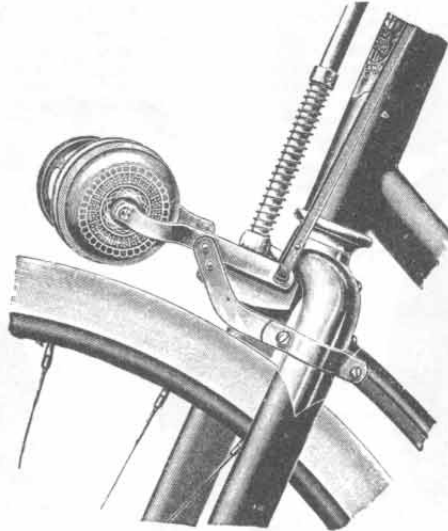

Nr. 1333. Radläuferglocke.

Vorzüglich gearbeitetes Modell mit lautem, klangvollem Doppelton. Das im Innern der Glockenschalen liegende Klöppelwerk wird durch ein neben den Glockenschalen liegendes Schleifrad in Bewegung gesetzt. Das Signal ist weithin hörbar. Das Werk funktioniert vollkommen geräuschlos und unbedingt zuverlässig. Das Gestell und die Glockenschalen sind fein vernickelt und poliert, letztere sind noch mit hübschen Randverzierungen versehen. Schalendurchmesser 63 mm. Gewicht ca. 260 g, mit 65 cm langem Lederzugriemen.

Stück Mk. 1.35

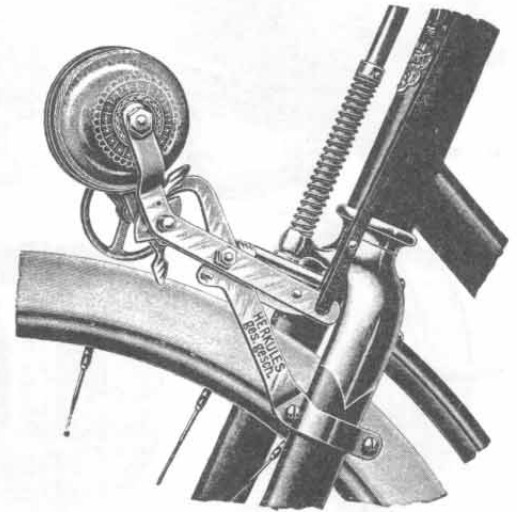

Nr. 33. Radläuferglocke „Herkules“.
Allen überlegen! Vorzügliches Modell!
Tadellose Qualität! Beliebt und bewährt!

Diese stets gleichmäßig und sicher funktionierende Radläuferglocke ist sehr stabil gearbeitet, man kann sagen, sie ist fast unverwundlich und wird daher mit Recht als beste Radläuferglocke der Welt bezeichnet. Der Klang ist wunderschön, doppeltönig und derartig stark, daß das Signal auch im Getriebe der Großstadt sowie auf verkehrsreichen Straßen nicht überhört wird. In fein polierter und vernickelter Ausführung, mit elegant verzierten Glockenschalen. Schalendurchmesser ca. 70 mm, Gewicht 325 g, mit 65 cm langem Lederzugriemen.

Stück Mk. 1.10

Nr. 884. Dieselbe Radläuferglocke, jedoch in kleiner Ausführung, für Damenräder. Schalendurchmesser ca. 55 mm. Gewicht 220 g.
Stück Mk. 1.05

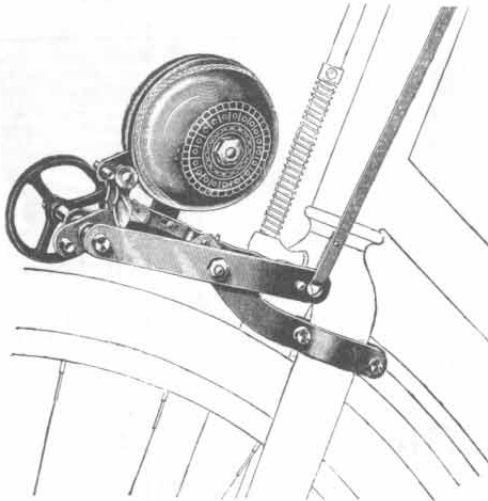

Nr. 1247. Radläuferglocke.

Dieselbe wird durch Zug des Lederriemens in Tätigkeit gesetzt; in der Ruhe können die Klöppel nicht anschlagen. Lauter, klangvoller Ton, mit sehr solidem Läutewerk, das fast nie versagt. Auch fällt das sehr unangenehme Klappern, das man oft bei billigen Radläuferglocken wahrnimmt, bei diesem System gänzlich fort. In solider, vernickelter Ausführung, mit fein verzierten Glockenschalen. Schalendurchmesser 65 mm, Gewicht 310 g, mit 65 cm langem Lederzugriemen.

Stück Mk. 1.10

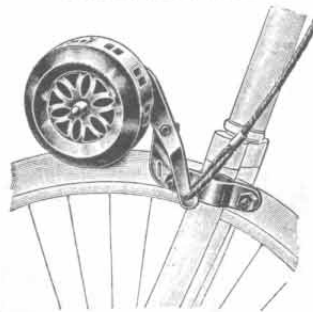

Nr. 5588. Radlauf-Torpedopfeife mit Antrieb durch das Vorderrad. Aus Stahl, vernickelt, mit emailliertem Halter zum Anbringen an der Vordergabel und mit Gummi überzogener Welle. Letztere ist auf Kugeln gelagert, daher leichter Lauf. Durchdringender pfeifender Ton, ähnlich einer Schiffssirene. Durchmesser des Körpers 80 mm. Gewicht ca. 280 g, mit ca. 60 cm langer Schnur.

Stück Mk. 3.50

Nr. 5561. Radlauf-Torpedopfeife, ähnlich wie Nr. 5588, jedoch ohne Kugellager. Gewicht ca. 230 g.

Stück Mk. 2.15

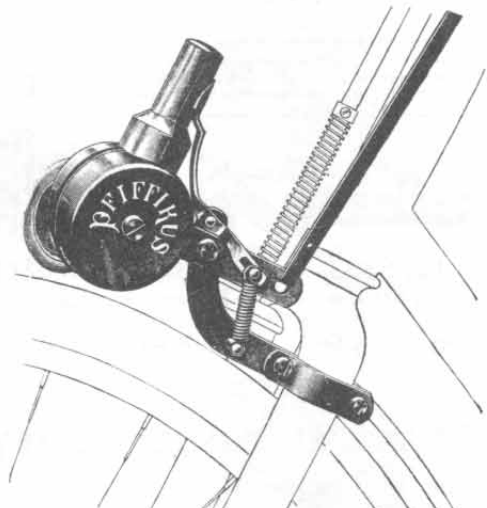

Nr. 1248. Radlaufpfeife „Piffikus“.

Wird wie jede Radläuferglocke in Tätigkeit gesetzt, nur daß diese anstatt zu läuten, ein lautes, weit hörbares, pfeifendes Geräusch abgibt. Dieselbe ist sehr originell und erregt überall großes Aufsehen, sobald sie benutzt wird. Ein Pfeifen mit derselben wird von seiten des Publikums stets Beachtung finden, und wird diese Radlaufpfeife daher von allen Radfahrern gern gekauft. In fein vernickelter Ausführung. Gewicht 215 g, mit 65 cm langem Lederzugriemen.

Stück Mk. 1.85



Nr. 1681. Ersatzrädchen

zu Radläuferglocken, kleines Modell, leicht an den Glocken anzubringen.

Stück 10 Pf.



Nr. 1682. Ersatzrädchen

zu Radläuferglocken, großes Modell, leicht an den Glocken anzubringen.

Stück 15 Pf.



Nr. 1498. Riemen,

aus gutem Leder gefertigt, zu Radläuferglocken passend, mit Oese und einem Messingknopf.

Stück 10 Pf.



Nr. 1680. Klöppelträger

in vernickelter Ausführung, auch zu der Radläuferglocke Nr. 1497 passend.

Stück 20 Pf.



Cornets und Signalinstrumente.

Alle Metallpfeifen und Cornets werden in hochfein vernickelter und polierter Ausführung geliefert; die Cornets sind mit besten schwarz emaillierten Gummibällen versehen und besitzen auswechselbare Stimmen, sowie starke Schraubenklauen zum Befestigen an der Lenkstange. Sämtliche Stimmen haben aufschlagende Zungen, die einen sehr kräftigen, durchdringenden Ton abgeben und bei sachgemäßer Behandlung auf lange Zeit gebrauchsfähig bleiben.



Gummibälle für kleinere Cornets.

Beste und starke Qualität, schwarz emailliert. Dieselben passen zu Cornets und sind mit Mundstückschrauben sowie vernickelten Ballringen versehen, damit sie ohne weiteres zu verwenden sind. Vorzüglichstes Fabrikat.

Nr. 1697.
Gummiball Größe 0
Stück 70 Pf.

Nr. 17.
Gummiball Größe 1
Stück 80 Pf.

Nr. 26.
Gummiball Größe 2
Stück 95 Pf.

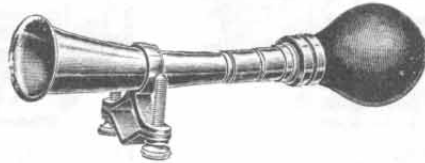

Nr. 42. Cornet

mit Zweischaublenklau und starkem Gummiball, in fein vernickelter Ausführung. Länge 19 cm. Hierzu paßt Gummiball Größe 0 und Stimme Nr. 6385. Stück Mk. 1.15



Nr. 1183. Cornet

in hochfein vernickelter Ausführung und mit starkem Gummiball. Klau mit Zweischaublenbefestigung. Länge 23 cm. Hierzu paßt Gummiball Größe 1 und Stimme Nr. 6385. Stück Mk. 1.55



Cornetstimmen

aus Messing mit Bronzungen, leicht anzubringen, da sie nur in das Cornet eingeschraubt werden.

Nr. 6385.
Passend zu Cornet Nr. 42, 1183, 1185.
Stück 15 Pf.

Nr. 6386.
Passend zu Cornet Nr. 4701.
Stück 20 Pf.

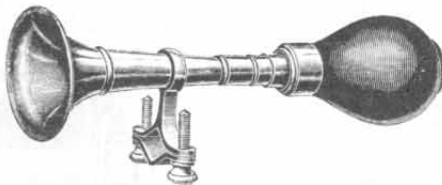

Nr. 1185. Cornet, kräftig tönend,

in hochfein vernickelter Ausführung, Klau mit zwei Schrauben, vorzüglicher Gummiball. Länge 20 cm. Hierzu paßt Gummiball Größe 1 und Stimme Nr. 6385. Stück Mk. 1.85

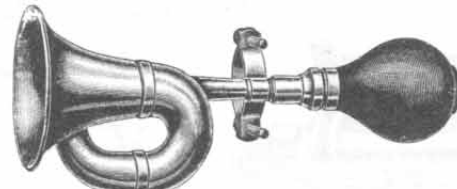

Nr. 4761. Cornet

für Fahrräder, sehr zu empfehlen. In hochfein vernickelter Ausführung, mit Zweischaublenklau. Länge 24 cm. Hierzu paßt Gummiball Größe 2 und Stimme Nr. 6385. Stück Mk. 2.40

Größere Cornets, Huppen, sowie Ersatzbälle und Stimmen dazu finden Sie in meinem Motor-Katalog, Ausgabe C, den ich auf Wunsch gern kostenlos versende.



Nr. 663. Schrielpfeife mit Huppe

in fein vernickelter Ausführung, mit Neusilber- und Hornmundstück. Vorzüglich geeignet um Signale zu geben. Mit Ring zum Anhängen. Länge 12 cm. Stück 80 Pf.



Nr. 1203. Pfeife.

Fein vernickelt, zierliche, flache Form, in der Westentasche zu tragen, gibt einen sehr scharfen, hellen Ton. Länge 5 cm. Stück 20 Pf.



Nr. 35. Trillerpfeife

aus Messing, mit Schrieller und lautem, weichen hörbarem Ton, in vernickelter Ausführung. Länge 5 cm. Stück 35 Pf.



Nr. 8630. Diana-Pfeife

aus schwarzem Horn, speziell für Jäger sehr zu empfehlen, 10 cm lang. Stück 75 Pf.

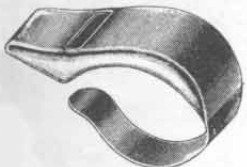

Nr. 8625.

Ring- oder Fingerpfeife aus Metall, bequem am Finger zu tragen und daher beim Schließen nicht hinderlich. Stück 45 Pf.



Nr. 8620. Hundepfeife

aus Britanniametall, mit Ring und Triller, 4,5 cm lang. Stück 30 Pf.

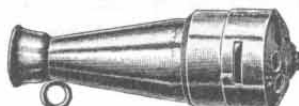

Nr. 47. Torpedopfeife

zum Abgeben von Signalen bis zum durchdringendsten Ton. In hochfein vernickelter Ausführung. Länge 6,5 cm. Stück 80 Pf.

Nr. 8629. Torpedopfeife wie Nr. 47, jedoch größer, gibt daher bedeutend stärkere Signaltöne, welche auf größere Entfernungen hörbar sind. Stück Mk. 2.40



Nr. 8622. Hundepfeife

aus Horn, mit Ring, ca. 6 cm lang. Stück 40 Pf.



Nr. 566. Trillerpfeife

mit Kompaß. Die beste aller Schrielpfeifen, mit buntem Kompaß, in fein vernickelter Ausführung. Stück 65 Pf. Länge 5 cm.

Nr. 8627. Dieselbe Pfeife, jedoch ohne Kompaß. Stück 50 Pf.

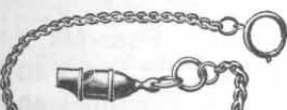

Nr. 8623. Hundepfeife wie Nr. 8620, aber noch fein vernickelt, mit Kette und Karabiner, 4,5 cm lang. Stück 40 Pf.

Wildlocker finden Sie in meinem Waffen-Katalog, Ausgabe D, den ich auf Wunsch gern kostenlos versende.

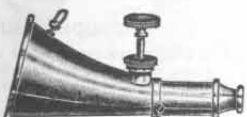

Nr. 8616. Jagdhuppe, zweitönig, ca. 17 cm lang, aus Messing. Prima Qualität. Stück Mk. 2.80

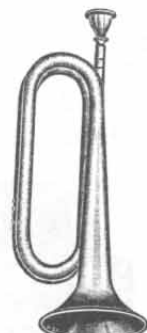

Nr. 8615. Signaljagdhorn,

zweiwändig, ohne Ventile, aus Messing, ca. 27 cm lang. Prima Qualität. Stück Mk. 2.85

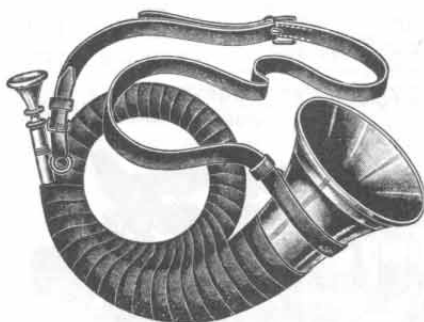

Nr. 8618. Jagdhorn „Fürst Pless“,

rund, zweiwändig, aus Messing mit Neusilbergarnitur, Mundstück an Kette, mit Signalalbum. Prima Qualität. Stück Mk. 9.25

Nr. 8619. Jagdhorn „Fürst Pless“, genau wie Nr. 8618, aber ganz mit Leder umwickelt, mit Riemen zum Umhängen. Prima Qualität. Stück Mk. 12.25



Nr. 8634. Signaljagdhorn,

zweiwändig, mit starker Stimme, Messing vernickelt, stark. Rohr, ca. 22 cm lang. Prima Qualität. Stück Mk. 7.10



Nr. 45. Anhängerkette.

An derselben können unten- und nebenstehende Signalinstrumente befestigt werden, damit sie im Gebrauchsfall zur Hand sind und auch nicht so leicht verloren gehen. Gut versilbert, 32 cm lang. Stück 15 Pf.

Nr. 5111. Feuerwehr-Signalhuppe aus Messing, hochfein poliert mit vier Tönen, wodurch die verschiedenartigsten Signale gegeben werden können. Länge 18 cm. Stück Mk. 3.25



Nr. 5111.

Nr. 5110. Dieselbe Huppe wie Nr. 5111, jedoch nur mit zwei Tönen. Länge 14 cm. Stück Mk. 1.50

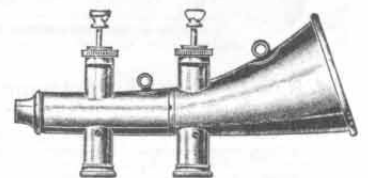

Nr. 8617. Jagdhuppe, viertönig, ca. 22 cm lang, aus Messing. Prima Qualität. Stück Mk. 5.50

Pedale.

Da die Pedale einen wichtigen Bestandteil des Rades bilden und einer besonders starken Beanspruchung unterworfen sind, so ist es unbedingt nötig, bei der Beschaffung von Pedalen besonders darauf Rücksicht zu nehmen, eine völlig einwandfreie und tadellose Qualität zu erhalten. Aus diesem Grunde führe ich nur das Beste, was in diesem Artikel hergestellt wird, und garantiere ich auch bei meinen billigsten Pedalen für ein in jeder Beziehung tadelloses und bestbewährtes Material. Die Konusse bei sämtlichen Pedalen sind sorgfältig gehärtet, ebenfalls sind die Achsen an ihren Laufflächen glashart. Die Herstellung geschieht auf besonderen Spezialmaschinen, die Bearbeitung der einzelnen Teile ist sorgfältig und präzise, so daß auch unter jeder Garantie nur leichtlaufende und tadellos funktionierende Pedale zum Versand kommen. Auf das Äußere habe ich ebenfalls Wert gelegt, die Vernickelung und die Politur ist auch bei den billigen Pedalen eine vorzügliche, bei den besseren sind auch die Innenseiten Hochglanz poliert. Minderwertige Modelle, die oft ganz besonders billig angeboten werden, führe ich nicht.

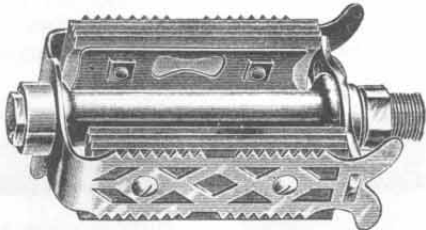

Nr. 1112. Sehr starkes Gummiflügelpedal für Tourenmaschinen, bequeme, nicht zu schmale Form. Konusse gehärtet, aus gutem Material, staubsicher und ölhaltend, sauber poliert und vernickelt. Zum Einschrauben, mit Rechts- und Linksgewinde. **Paar Mk. 1.85**

Nr. 466. Pedalachse mit Rechtsgewinde zu obigem Pedal. **Stück 40 Pf.**

Nr. 1906. Pedalachse mit Linksgewinde zu obigem Pedal. **Stück 40 Pf.**



Nr. 1109.

Recht starkes Gummiflügelpedal für Tourenmaschinen, vollständig staubdicht und ölhaltend, gut poliert und vernickelt. Haltbare gehärtete Konusse mit Fläche, also Scheibe und Mutter. **Paar Mk. 1.85**

Nr. 2770. Pedalachse mit Fläche, Scheibe und Mutter zu obigem Pedal. **Stück 40 Pf.**

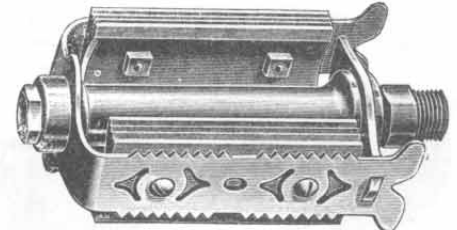

Nr. 1439. Feines Gummiflügelpedal

von stabiler Bauart und bester Qualität, elegantes Modell, bestgehärtete Konusse und Achsen, garantiert staubdicht und ölhaltend, Gummi leicht abnehm- und auswechselbar. Zum Einschrauben mit Rechts- und Linksgewinde. **Paar Mk. 2.—**

Nr. 466. Pedalachse mit Rechtsgewinde zu obigem Pedal. **Stück 40 Pf.**

Nr. 1906. Pedalachse mit Linksgewinde zu obigem Pedal. **Stück 40 Pf.**

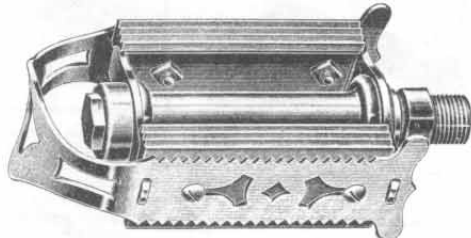

Nr. 1349. Feines Gummiflügelpedal

In allerbesten Qualität, aus prima Material sehr sauber gearbeitet, garantiert staubdicht und ölhaltend, von leichtestem geräuschlosem Lauf, bestgehärtete Konusse und Achsen, Innen und außen hochglänzend poliert und vernickelt, Gummi leicht abnehm- und auswechselbar. Zum Einschrauben, mit Rechts- und Linksgewinde. **Paar Mk. 1.90**

Nr. 952. Pedalachse mit Rechtsgewinde zu obigem Pedal. **Stück 40 Pf.**

Nr. 1905. Pedalachse mit Linksgewinde zu obigem Pedal. **Stück 40 Pf.**

Meine Pedale zum Einschrauben haben Achsen mit 14 mm Gewindestärke. Es können aber auf Wunsch auch solche mit 12 oder 13 mm Gewinde geliefert werden, wenn eine alte Achse als Muster eingesandt wird. Da in solchem Falle eine Extraanfertigung eintreten muß, so erhöht sich dann der Preis für 1 Paar Pedale um 75 Pf.

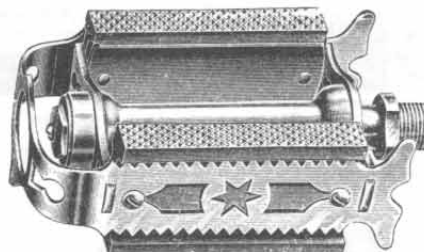

Nr. 5. Hochfeines Gummiflügelpedal

in allerbesten Qualität und Ausführung, aus dem vorzüglichsten Material hergestellt. Die Achse ist an den Laufflächen sehr fein gehärtet, ebenfalls auch der Konus, wodurch neben dem geräuschlosesten Laufe eine unbegrenzte Widerstandsfähigkeit gewährleistet wird. Auch sind Kugelaufzüge zur Verwendung gekommen, die eine sehr bequeme Montage ermöglichen. Das Pedal ist hochfein vernickelt und poliert, mit besonders haltbarem Gummi sowie Zelluloideinlage versehen. Gummi sind mittels Schrauben leicht auswechselbar. Wegen seiner vorzüglichen Konstruktion und sehr hübschen Form hat dieses Pedal auch bei meinen besseren Maschinen für 1906 bis 1912 Verwendung gefunden. Zum Einschrauben, mit Rechts- und Linksgewinde. **Paar Mk. 4.75**

Nr. 36. Pedalachse mit Rechtsgewinde zu obigem Pedal. **Stück 40 Pf.**

Nr. 382. Pedalachse mit Linksgewinde zu obigem Pedal. **Stück 40 Pf.**

Nr. 12752. Zelluloideinlagen, rosafarben, zu obigem Pedal passend, zu 4 Stück verpackt. **Satz 10 Pf.**

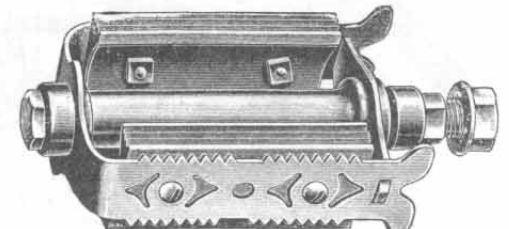

Nr. 615. Vorzügliches Gummiflügelpedal

in äußerster stabiler und schöner Bauart, mit durchgehender Hülse, mit Konussen aus gutem gehärteten Material, staubsicher und ölhaltend, hochfein poliert und vernickelt, Gummi leicht abnehm- und auswechselbar, mit Fläche, also Scheibe und Mutter. **Paar Mk. 2.—**

Nr. 2770. Pedalachse mit Fläche, Scheibe und Mutter zu obigem Pedal. **Stück 40 Pf.**

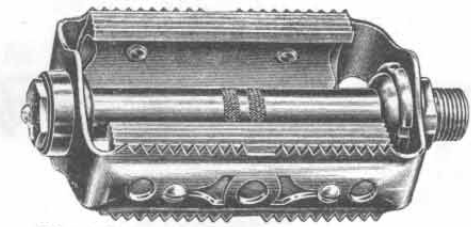

Nr. 1611. Hochfeines vorzügliches Gummiflügelpedal.

Mit bestem, haltbarem Gummi ausgestattet, äußerst stabil und elegant, Konusse und Achsen am Kugellauf vorzüglich gehärtet, von spielend leichtem und geräuschlosem Lauf. Hochfein poliert und vernickelt. Die Gummi sind leicht herauszuschrauben und auszuwechseln. Zum Einschrauben, mit Rechts- und Linksgewinde. **Paar Mk. 3.50**

Nr. 1613. Pedalachse mit Rechtsgewinde zu obigem Pedal. **Stück 40 Pf.**

Nr. 5220. Pedalachse mit Linksgewinde zu obigem Pedal. **Stück 40 Pf.**

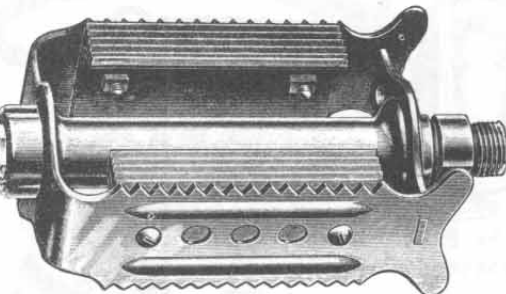

Nr. 4757. Extra starkes Gummiflügelpedal.

Für Räder, die viel benutzt werden, besonders geeignet infolge der soliden Ausführung und des verwendeten guten Materials. Dieses Pedal ist breiter konstruiert als die gewöhnlichen, so daß es sich insbesondere für Fahrer eignet, die ein breiteres und schwereres Schuhwerk tragen. Vernickelt, Gummi leicht auswechselbar. Zum Einschrauben, mit Rechts- und Linksgewinde. **Paar Mk. 2.10**

Nr. 2276. Pedalachse mit Rechtsgewinde zu obigem Pedal. **Stück 40 Pf.**

Nr. 1027. Pedalachse mit Linksgewinde zu obigem Pedal. **Stück 40 Pf.**

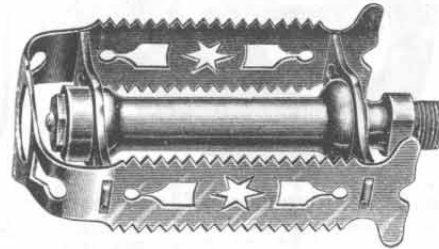

Nr. 1105. Sehr feines Zackenflügelpedal

aus dem vorzüglichsten Material hergestellt, in allerbesten Ausführung. Bei diesem Pedal sind Kugelaufzüge verwendet, die Konusse sind sehr stark und exakt gearbeitet, auch ist die Achse an ihrer Lauffläche gehärtet. Das Pedal ist hochfein poliert und vernickelt, von eleganter Form, so daß es jeder Halbrenn- oder Rennmaschine zur Zierde gereicht. Zum Einschrauben, mit Rechts- und Linksgewinde. **Paar Mk. 3.70**

Nr. 36. Pedalachse mit Rechtsgewinde zu obigem Pedal. **Stück 40 Pf.**

Nr. 382. Pedalachse mit Linksgewinde zu obigem Pedal. **Stück 40 Pf.**

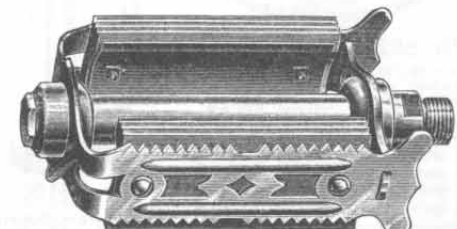

Nr. 3472. Extra breites, doppelstaubsicheres Gummiflügelpedal, welches infolge der stabilen Ausführung als Tourenpedal besonders zu empfehlen ist. Dasselbe hat auf der Achse eine besondere Staubkapsel, wodurch größtmögliche Staubsicherheit erreicht wird. Die Konusse und Achsen sind bestgehärtet, sauber und exakt gearbeitet, in fein vernickelter Ausführung. Zum Einschrauben, mit Rechts- und Linksgewinde. **Paar Mk. 2.30**

Nr. 3473. Pedalachse mit Rechtsgewinde zu obigem Pedal. **Stück 40 Pf.**

Nr. 4742. Pedalachse mit Linksgewinde zu obigem Pedal. **Stück 40 Pf.**



Fußhalter.

Nachstehend biete ich meinen werten Kunden ein reichhaltiges Sortiment Fußhalter, für alle Sorten Pedale passend, und möchte deren Beschaffung ganz besonders empfehlen, da man in den letzten Jahren immer mehr zu der Ueberzeugung gekommen ist, daß sich Fußhalter nicht nur bei Rennern bewähren, sondern auch für Tourenmaschinen ebenso praktisch sind und große Annehmlichkeiten bieten. Bei Rädern, die mit Freilaufzahnkranz ausgestattet sind, sollten Fußhalter überhaupt nicht fehlen.

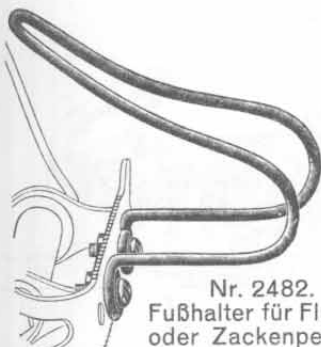

Nr. 2482.
 Fußhalter für Flügel- oder Zackenpedale,

aus rundem, starkem Stahl- draht gefertigt, in fein vernickelter Ausführung. Dieselben passen für sämtliche Zackenpedale, da sie in jeder Breite verstellbar sind. Außerst dauerhaft und zuverlässig. **Paar 15 Pf.** Gewicht ca. 90 g.

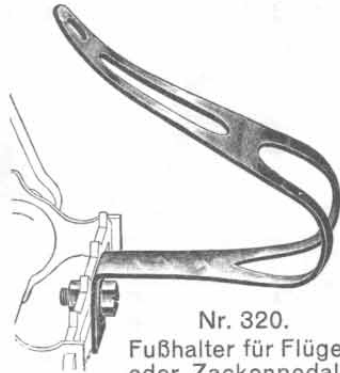

Nr. 320.
 Fußhalter für Flügel- oder Zackenpedale,

bevorzugtes Modell, mit einer Schraube, vernickelt. **Paar 25 Pf.** Gewicht ca. 100 g.

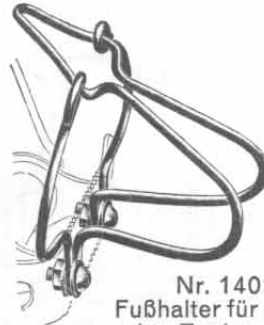

Nr. 1401.
 Fußhalter für Flügel- oder Zackenpedale,

sehr stabil, neue geschlossene Form, aus hartem Draht hergestellt. Besonders geeignet für Rennfahrer, mit Rundkopfschrauben, 6kantigen Muttern und Unterlegscheiben, in guter, vernickelter Ausführung. **Paar 25 Pf.** Gewicht ca. 100 g.

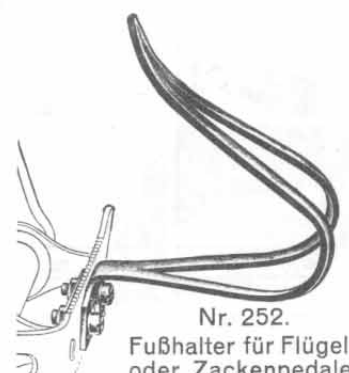

Nr. 252.
 Fußhalter für Flügel- oder Zackenpedale,

kräftige, empfehlenswerte Qualität, mit zwei Schrauben, vernickelt. **Paar 30 Pf.** Gewicht ca. 80 g.

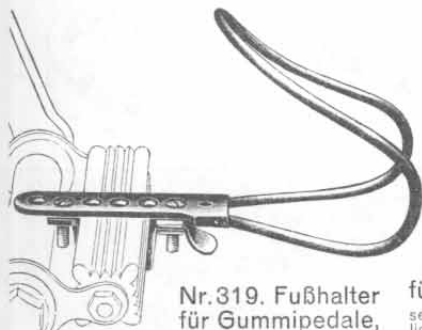

Nr. 319. Fußhalter für Gummipedale,

fast unverwüstlich, verstellbar, in vernickelter Ausführung, mit langen Stahldrahthaken. **Paar 40 Pf.** Gewicht ca. 100 g.

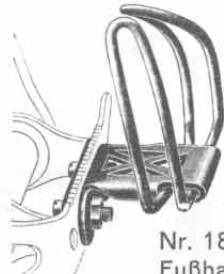

Nr. 1873.
 Fußhalter für Flügel- oder Zackenpedale,

sehr praktisch im Gebrauch, von unverwüstlicher Qualität und gut vernickelt. Passend für Rennpedale, mit zwei Schrauben zu befestigen. Die Seitenteile schmiegen sich sanft federnd an den Fuß an. **Paar 35 Pf.** Gewicht ca. 130 g.

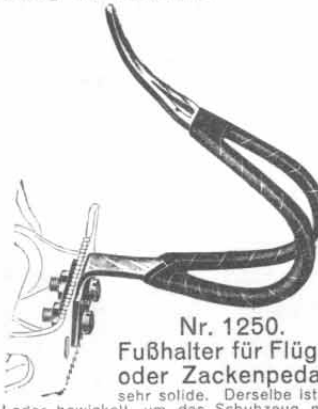

Nr. 1250.
 Fußhalter für Flügel- oder Zackenpedale,

sehr solide. Derselbe ist mit Leder bewickelt, um das Schuhzeug nicht mit dem Metall in Berührung zu bringen. Bei gelben Schuhen sehr zu empfehlen, vernickelt. **Paar 45 Pf.** Gewicht 80 g.

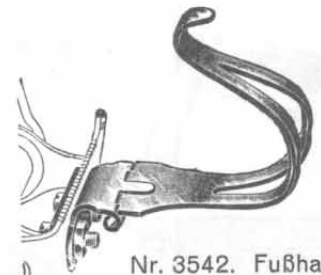

Nr. 3542. Fußhalter für Zackenpedale

mit zwei Schrauben zum Befestigen an dem Seitenteile. Dieser Fußhalter ist mit einer Feder versehen und hat den Vorteil, daß, wenn der Fahrer den Fußhalter nicht gleich richtig mit dem Fuße fassen kann, also vielleicht oben darauf drückt, sich der Fußhaken nach unten biegt, wodurch ein Zusammen- drücken vermieden wird. In starker, gut vernickelter Ausführung. **Paar 45 Pf.** Gewicht ca. 110 g.

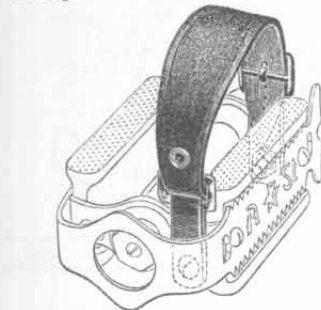

Nr. 2528. Fußhalter für Renn- oder Gummipedale

aus Leder, verstellbar. Diese Fußhalter passen sich der Form des Fußes genau an. Die Befestigung geschieht einfach, und zwar durch Mutter und Schraube. **Paar 45 Pf.** Gewicht ca. 80 g.

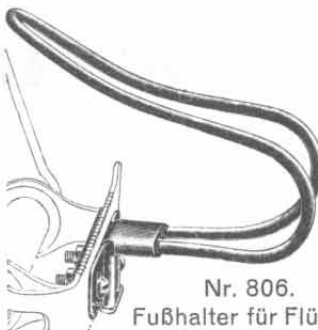

Nr. 806.
 Fußhalter für Flügel- oder Zackenpedale,

leicht und bequem, dabei sehr stark, aus rundem Stahldraht gefertigt, mit zwei Schrauben. **Paar 45 Pf.** Gewicht ca. 135 g.

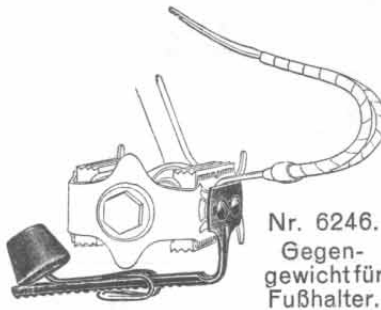

Nr. 6246.
 Gegen- gewicht für Fußhalter.

Mittels dieses Gewichts wird das Pedal stets in einer wagerechten Lage gehalten, so daß das lästige Suchen der Haken beim Aufsteig wegfällt. Das Gewicht ist für alle, ob schwere oder leichte Fußhalter, zu gebrauchen, da das Pedal durch Verschleßen des Gewichts stets ausbalanciert worden kann. **Paar 60 Pf.**



Nr. 711. Fußhalter für Gummi-Flügel- pedale,

sehr beliebtes Modell, in starker und wirklich so- lider, gut vernickelter Aus- führung. Für jedes Pedal und jede Fußlänge verstellbar. **Paar 90 Pf.** Gewicht ca. 135 g.

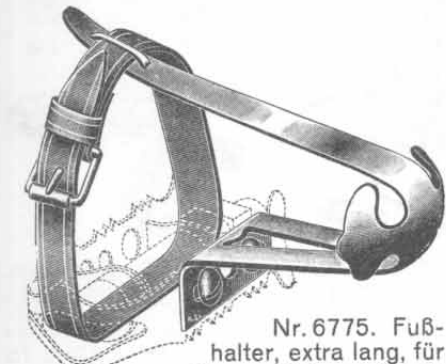

Nr. 6775. Fuß- halter, extra lang, für Rennpedale geeignet.

Fein vernickelte Ausführung mit Lederriemen. **Paar 70 Pf.** Gewicht ca. 175 g.

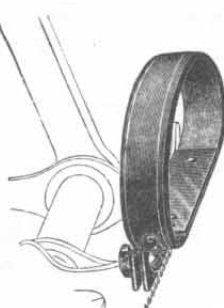

Nr. 2360.
 Fußhalter für Zackenpedale,

mit zwei Schrauben zum Befestigen an dem Seitenteile. Der Lederriemen ist verstellbar, so daß der Fußhalter der Form des Fußes angepaßt werden kann. In guter solider Ausführung. **Paar 45 Pf.** Gewicht ca. 90 g.



Nr. 1400.
 Schraube, vernickelt, mit Scheibe und Mutter, zu Fuß- halterpassend. **Stück 6 Pf.**



Nr. 1874. Fuß- halter für Renn- oder Flügelpedale,

mit Leder bezogen, in vernickelter Ausführung, passend für Rennpedale. Sehr stabil und elegant. Durch das Leder, welches nur überzogen ist und daher leicht erneuert werden kann, wird ein vorzüglicher Schutz des Schuhzeugs gebildet. **Paar 60 Pf.** Gewicht ca. 145 g.

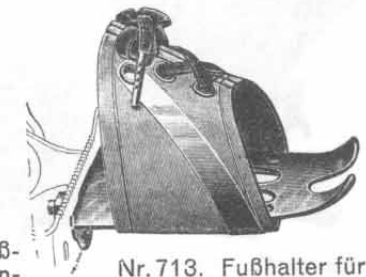

Nr. 713. Fußhalter für Flügel- oder Zackenpedale,

vorn mit Lederschuh zum Festschnüren, daher für jede Weite verstellbar. Für solche Fahrer, die gern fest in den Pedalen stehen wollen, unentbehrlich und sehr beliebt. Die Schuhe werden bei diesen Fußhaltern besonders geschont. **Paar 75 Pf.** Gewicht ca. 135 g.



Lenkstangen.

Die Lenkstange ist gewöhnlich derjenige Teil, welcher bei Beurteilung des Rades eine Rolle spielt, es wirkt ja auch eine formenschoene Lenkstange stets empfehlend für die Maschine. Für einen verhältnismäßig niedrigen Preis liefere ich nicht nur eine anerkannt vorzügliche Qualität, sondern auch die modernsten und elegantesten Biegungen. Die Politur ist von hohem Glanz, die Vernickelung garantiert dauerhaft. **Sämtliche Lenkstangen sind mit guten Ballengriffen aus bestem Naturkork, mit schwarzen Zwingen und weißen Ringen versehen, sowie in den verschiedensten Schaftstärken in jedem gewünschten Quantum stets vorrätig.** Die Befestigung geschieht mittels Kugelkopflemme oder Anzugsschraube.

Lenkstangen für Kugelkopfbefestigung, ohne Bremse.

Gerade Form.			Geschweifte Form.			Nach oben geschweifte Form.			Nach unten gebogene Form.			Halbrennerform.			Rennerform.		
Nr.	mm	Mk.	Nr.	mm	Mk.	Nr.	mm	Mk.	Nr.	mm	Mk.	Nr.	mm	Mk.	Nr.	mm	Mk.
756	25	2.55	759	25	2.55	775	25	2.55	762	25	2.55	765	25	2.55	768	25	2.55
1731	24	2.55	5039	22	2.55	1726	22	2.55	1738	24	2.55	1743	22	2.55	1746	22	2.55
1732	22	2.55	1736	20	2.55	5040	20	2.55	1739	22	2.55	5041	20	2.55	5042	20	2.55
									1740	20	2.55						

Lenkstangen für Kugelkopfbefestigung mit Bremshebel und -stange.

Gerade Form.			Geschweifte Form.			Nach oben geschweifte Form.			Nach unten gebogene Form.			Halbrennerform.			Rennerform.		
Nr.	mm	Mk.	Nr.	mm	Mk.	Nr.	mm	Mk.	Nr.	mm	Mk.	Nr.	mm	Mk.	Nr.	mm	Mk.
757	25	3.70	760	25	3.70	776	25	3.70	763	25	3.70	766	25	3.70	769	25	3.70
1757	24	3.70	5043	22	3.70	1755	22	3.70	1764	24	3.70	1769	22	3.70	1772	22	3.70
1758	22	3.70	1762	20	3.70	5044	20	3.70	1765	22	3.70	5045	20	3.70	5046	20	3.70
									1766	20	3.70						

Lenkstangen mit Anzugsschraube, sowie Bremshebel und -stange.

Gerade Form.			Geschweifte Form.			Nach oben gebogene Form.			Nach oben geschweifte Form.			Halbrennerform.			Rennerform.		
Nr.	mm	Mk.	Nr.	mm	Mk.	Nr.	mm	Mk.	Nr.	mm	Mk.	Nr.	mm	Mk.	Nr.	mm	Mk.
69	25	4.-	174	25	4.-	185	25	4.-	169	25	4.-	182	25	4.-	192	25	4.-
165	23	4.-	175	23	4.-	188	23	4.-	172	23	4.-	183	23	4.-	189	23	4.-
1814	22	4.-	3583	22	4.-	3585	22	4.-	5035	22	4.-	1817	22	4.-	194	23	4.-
															5037	22	4.-
741	25	2.90	1512	25	2.90	1514	25	2.90	1531	25	2.90	1534	25	2.90	1554	25	2.90
742	23	2.90	1513	23	2.90	1526	23	2.90	1532	23	2.90	3820	24	2.90	1555	23	2.90
1815	22	2.90	3584	22	2.90	3586	22	2.90	5036	22	2.90	1536	23	2.90	5038	22	2.90
												1818	22	2.90			

Dieselbe Lenkstange wie oben, jedoch ohne Bremshebel, Bremshebelhalter und Bremsstange.

Dieselbe Lenkstange wie oben, jedoch ohne Bremshebel, Bremshebelhalter und Bremsstange.

Dieselbe Lenkstange wie oben, jedoch ohne Bremshebel, Bremshebelhalter und Bremsstange.

Dieselbe Lenkstange wie oben, jedoch ohne Bremshebel, Bremshebelhalter und Bremsstange.

Dieselbe Lenkstange wie oben, jedoch ohne Bremshebel, Bremshebelhalter und Bremsstange.

Dieselbe Lenkstange wie oben, jedoch ohne Bremshebel, Bremshebelhalter und Bremsstange.

Dieselbe Lenkstange wie oben, jedoch ohne Bremshebel, Bremshebelhalter und Bremsstange.

Dieselbe Lenkstange wie oben, jedoch ohne Bremshebel, Bremshebelhalter und Bremsstange.

Weitere Lenkstangen, zu meinen „Deutschland“-Rädern passend, finden Sie vorn in dieser Preisliste bei den Beschreibungen der Radmodelle.

Gerade Form.			Geschweifte Form.		
Nr.	mm	Mk.	Nr.	mm	Mk.
Nr. 13605.	Schaftstärke 22 mm, mit Anzugsschraube, Vorbau und besten Ballenkorkgriffen.	Stück Mk. 4.-	Nr. 13606.	Schaftstärke 22 mm, mit Anzugsschraube, langem Vorbau und besten Ballenkorkgriffen.	Stück Mk. 4.25
Nr. 13614.	Schaftstärke 23 mm, sonst wie oben.	Stück Mk. 4.-	Nr. 13615.	Schaftstärke 23 mm, sonst wie oben.	Stück Mk. 4.25

Verstellbare Lenkstangen in geschmackvollen Formen. Leicht und bequem verstellbar.

Nr.	Schaftstärke	Mk.
Nr. 3493.	Schaftstärke 22 mm, mit Anzugsschraube und besten Ballenkorkgriffen.	Stück Mk. 4.25
Nr. 3582.	Schaftstärke 23 mm, mit Anzugsschraube und besten Ballenkorkgriffen.	Stück Mk. 4.25
Nr. 3494.	Schaftstärke 25 mm, mit Anzugsschraube und besten Ballenkorkgriffen.	Stück Mk. 4.25

Nr.	Schaftstärke	Mk.
Nr. 2768.	Lenkstange „Renn-Modell“, mit langem Vorbau, Anzugsschraube und besten Ballenkorkgriffen. Schaftstärke 22 mm.	Stück Mk. 4.-
Nr. 2769.	Lenkstange „Rund um Berlin“, mit langem Vorbau, Anzugsschraube und besten Ballenkorkgriffen. Schaftstärke 22 mm.	Stück Mk. 3.75
Nr. 13642.	Dieselbe Lenkstange wie oben, in 23 mm Schaftstärke.	Stück Mk. 4.-
Nr. 13643.	Dieselbe Lenkstange wie oben, in 23 mm Schaftstärke.	Stück Mk. 3.75



Satteldecken „Teutonia“ (Uebersättel).

Allen Radfahrern, die einen möglichst weichen Sitz vorziehen, möchte ich die Benutzung der nachstehenden Uebersättel empfehlen, die ich in den verschiedensten Ausführungen liefere. Die Befestigung auf den Fahrradsätteln ist eine außerordentlich einfache, da sie je nach Art festgeschnallt oder festgeschnürt werden. Besonders beliebt sind die stärkeren Filzübersättel, der Firmus-Uebersattel und der Uebersattel mit Schwammfüllung, welcher, da er mit Wasser angefeuchtet werden kann, außerdem noch einen kühlen Sitz bietet.

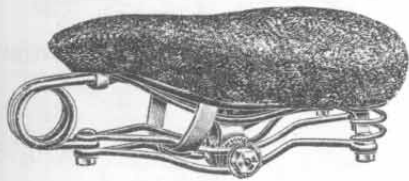

Nr. 1831.
Satteldecke,

aus prima Plüsch gefertigt, gut gepolstert und gefüttert. Die Ausführung ist ganz neu und derartig praktisch, daß die Decke durch einfaches Anziehen einer Schnur fest und glatt auf dem Sattel sitzt. In den Farben dunkelblau, bordeauxrot und grün vorrätig.

Stück Mk. 1.—



Nr. 1831. Satteldecke.

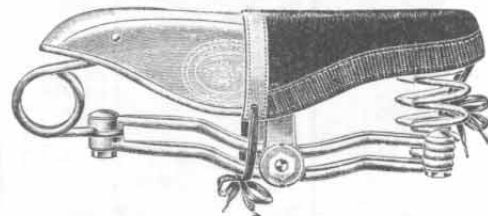

Nr. 1871. Widerhaariger Sattelüberzug.

Dieser hervorragend praktische Sattelüberzug bietet nach allen Richtungen hin eine so große Menge von Annehmlichkeiten, daß jeder Radfahrer ohne diesen widerhaarigen Sattelüberzug keine Tour mehr unternehmen sollte. Der Hauptvorteil besteht darin, daß durch die tausende von Härchen das lästige Rutschen nach vorn und dadurch jeder schmerzliche Druck vermieden und das Fahren sehr erleichtert wird. Der Fahrer sitzt bei Benutzung dieses widerhaarigen Sattelüberzuges, auch bei horizontaler Stellung des Sattels, die schon aus hygienischen Rücksichten geboten ist, unbedingt fest, selbst beim Bergauf- und Bergabfahren. Der Ueberzug ist auf jedem Sattel leicht anzubringen, und die Befestigung erfolgt, wie aus der Zeichnung ersichtlich, durch Schnürränder.

Stück 70 Pf.

Nr. 1872. Der gleiche Sattelüberzug wie oben, jedoch für Damensattel passend. Stück 70 Pf.

Nr. 3730.
Plüschsatteldecke

in grüner Farbe. Der Plüsch ist gewirbelt, so daß die Satteldecke marmoriert erscheint. In gesundheitlicher Beziehung ist die Decke besonders zu empfehlen, da beim Gebrauch jeder Druck auf den Wirbelknochen vermieden wird. Sie paßt infolge ihrer sinnreichen Konstruktion auf jeden Sattel.

Stück Mk. 1.95

Nr. 5125.
Plüschsatteldecke,

Einlich wie Nr. 3730, jedoch nicht gemustert.

Stück Mk. 1.—

Nr. 1328.
Satteldecke

wie oben, jedoch für Damensattel passend.

Stück Mk. 1.—

Nr. 6430.
Satteldecke

in gleicher Ausführung wie Nr. 1831, jedoch aus braunem Manchester gefertigt.

Stück 90 Pf.



Nr. 511.
Filzübersattel

zum Festschnüren, mit starker Schnurbefestigung, für Sättel jeder Art, äußerst fest anzubringen. In Farben marineblau und goldoliv vorrätig.

Stück 50 Pf.

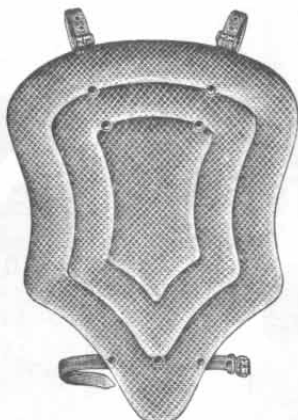

Nr. 528. Uebersattel mit Schwammfüllung.

Dieser schon seit Jahren beliebte Uebersattel wird noch stets gern gekauft. Er bietet vornehmlich einen sehr bequemen und kühlen Sitz, da derselbe mit einer Schwammfüllung versehen ist, welche vor jeder Fahrt mit Wasser angefeuchtet werden kann.

Stück Mk. 1.80



Nr. 393.
Filzübersattel

mit sehr dauerhaftem und feinem Stoffbezug, für alle Sättel verwendbar. Mit kräftigem Lederriemen zum Festschnallen am Sattel. Filz ca. 15 mm stark. Beliebter und gern gekaufter Uebersattel.

Stück Mk. 1.30

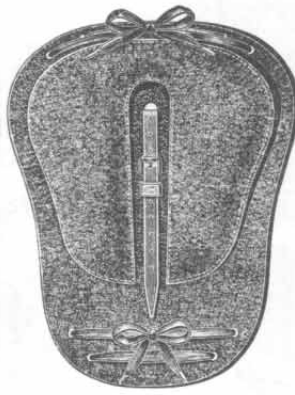

Nr. 1067.
Filzübersattel

zum Schnüren und Festschnallen, aus bestem Filz, in sortierten Farben vorrätig, mit extra hohen Sitzpolstern. Äußerst bequem und praktisch.

Stück Mk. 1.50

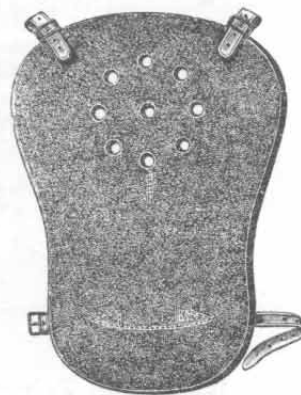

Nr. 304.
Filzübersattel

zum Festschnallen, in prima Qualität, 12 mm stark, hübschen Farben, wie marineblau, goldoliv und braun vorrätig.

Stück 75 Pf.

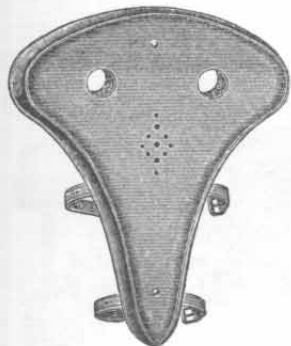

Nr. 2526.
Filzübersattel

mit dauerhaftem, braunem Stoffbezug, mit zwei Lederriemen zum Festschnallen. Filz ca. 15 mm stark.

Stück Mk. 1.20



Nr. 1076. Firmus-Fahrradübersattel

mit dauerhaftem Bezug aus Saffianleder, vorn und hinten zum Schnallen. Derselbe bietet infolge der zu diesem Zwecke besonders hergestellten Firmusmasse, die als Einlage verwendet ist, einen weichen und angenehmen kühlen Sitz.

Stück Mk. 2.50

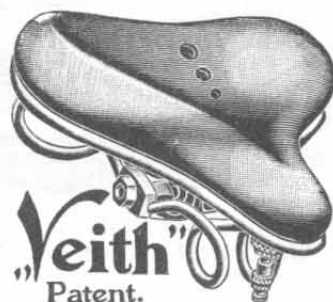

Nr. 3934. „Veith“-Luftsattel

aus feinem, braunem genarbtm Leder, mit Innenschlauch zum Aufpumpen und Patent-Absperrentil. Der Sattel bietet einen wunderbar weichen und elastischen Sitz, welcher das Radfahren zum Vergnügen macht. Mit vernickelten Spiralfedern. Größe 22x22 cm. Gewicht 1000 g.

Stück Mk. 6.90

Nr. 3935. Ersatz-Luftschauch

zu obigem Sattel passend.

Stück Mk. 2.20

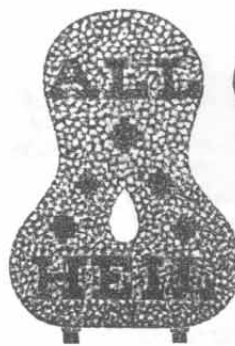

Nr. 191. Smyrnasatteldecke,

aus Wolle geknüpft, in den schönsten Farben und mit „All Heil“ versehen. Für längere Touren sehr zu empfehlen.

Stück Mk. 1.20

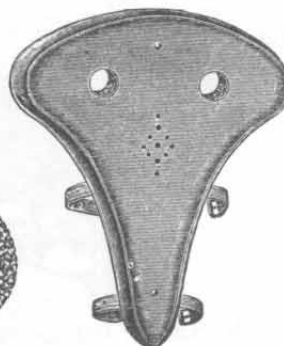

Nr. 620. Feinstor Filzübersattel

mit dauerhaftem, elegantem, braunem Lederbezug mit zwei Riemen zum Befestigen am Sattel. Weicher Sitz. Filz 20 mm stark

Stück Mk. 2.10



Fahrrad-Polstersättel.

Um auch älteren Herren, die besonderen Wert auf einen recht bequemen Sitz legen, die Freude am Radfahrersport zu erhöhen, biete ich im nachstehenden eine sorgfältig gewählte Kollektion vorzüglich bewährter und bequemer Polstersättel, die ich angelegentlichst empfehle. Außer den gebräuchlichen Tourensätteln, die der größeren Annehmlichkeit wegen mit einer Aufpolsterung versehen werden, sind die Nr. 1721, 1722, 535, 1819, 1342 und 1930 nach anatomischen Grundsätzen konstruiert und bieten in hygienischer Hinsicht das Beste und Brauchbarste, was sich am Markte befindet.

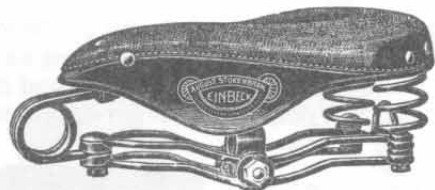

Nr. 1236. Feiner Tourensattel

mit Polsterung. Dieser sehr stabile und elegante Sattel hat zur Erhöhung eines bequemen Sitzes eine mit Wildleder überzogene Polsterung erhalten, wodurch er sich sehr angenehm fährt. Das fein schwarz lackierte Gestell ist aus kräftigem Stahldraht hergestellt und mit doppelter Brücke versehen. Gewicht ca. 1000 g. Stück Mk. 4.75

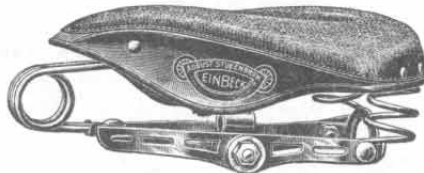

Nr. 1515. Hammocksattel

mit Wildlederpolsterung, ist bei gefälliger Form von größter Stabilität und mit guter Federung. Vernickeltes Gestell. Gewicht ca. 1070 g. Stück Mk. 5.50

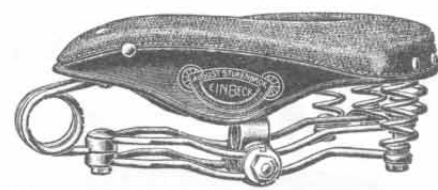

Nr. 1238. Eleganter Tourensattel

mit feiner Wildlederpolsterung. Dieser Sattel ist sehr bequem und angenehm beim Fahren, da er einerseits vorzüglich gefedert ist, indem am hinteren Ende vier Spiralfedern angebracht sind, und andererseits mit einer sehr haltbaren, mit feinem Wildleder überzogenen Polsterung versehen ist. Gestell fein vernickelt und poliert. Stück Mk. 5.75 Gewicht ca. 1050 g.

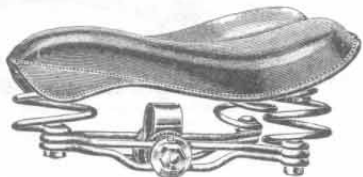

Nr. 3449. Damen-Polstersattel.

Tadellos gebauter und richtig konstruierter Damensattel, der zur Erhöhung eines bequemen Sitzes mit sehr solider Polsterung versehen ist. Derselbe besteht aus bestem Sattelfilz und ist mit prima braunem Leder bezogen. Hochfein vernickeltes Federgestell mit neuer ovaler Vorderfeder. Größe 23x21 cm. Gewicht 900 g. Stück Mk. 4.—

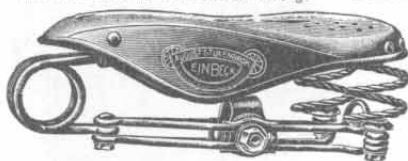

Nr. 4439.

Patent-Federkissensattel.

Das Charakteristische an diesem Sattel ist die patentierte Klissen-Gegendruckfeder, wie die Abbildung zeigt. Durch diese Einrichtung behält die Satteldecke, da jedes Durchbiegen verhindert wird, dauernd ihre Form und gestaltet bequemes Fahren. Gestell vernickelt. Gewicht ca. 1100 g. Stück Mk. 5.—



Untere Ansicht des Sattels
Nr. 4439.

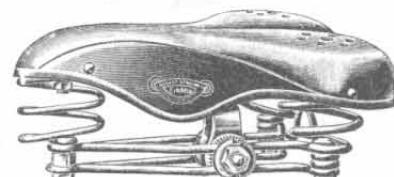

Nr. 4855. Polstersattel,

leicht und elegant, bietet angenehmen und bequemen Sitz, gern gekauftes Modell. Lederoberfläche schokoladenbraun, Federn vernickelt. Gewicht ca. 1050 g. Stück Mk. 5.50

Nr. 4947. Derselbe Sattel, jedoch in englisch-geibler Farbe. Stück Mk. 5.75

Nr. 4442. Derselbe Sattel als Damensattel, schokoladenbraun. Stück Mk. 5.50

Nr. 4514. Damensattel wie Nr. 4442, jedoch englisch-gelb. Stück Mk. 5.75



Nr. 4433. Renn-Polstersattel.

Sehr elegante und beliebte Form, mit festen Sitzbacken. Die Polsterung besteht aus bestem Sattelfilz und ist mit prima Leder bezogen. Das Gestell, aus bestem Federstahl, ist hochfein vernickelt und poliert. Größe 24x22 cm. Gewicht ca. 800 g. Stück Mk. 3.60

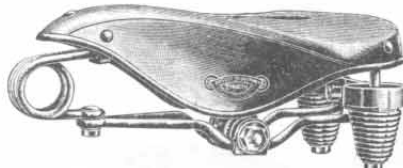

Nr. 6258. Patent-Reguliersattel.

Es ist dies ein stabiler Sattel für Herren-Fahrräder. Durch die beiden hinteren Spiralfedern wird ein vollkommen stoßfreies Fahren erreicht, was selbst auf holprigsten Wegen angenehm empfunden wird. Gestell fein vernickelt aus kräftigem Stahldraht, mit solider Klauenbefestigung. Gewicht ca. 1300 g. Stück Mk. 5.60

Nr. 5783. Derselbe Sattel, jedoch als Damensattel. Stück Mk. 5.60

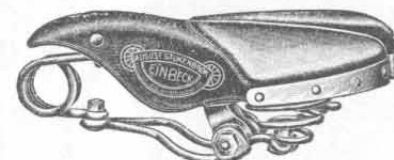

Nr. 4440. Herren-Polstersattel

mit geteilter Sitzfläche, sehr bequemer und weicher Sitz. Gestell fein vernickelt. Gewicht ca. 1000 g. Stück Mk. 5.75

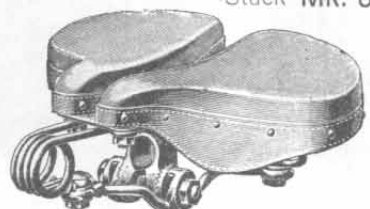

Nr. 1721. Herren-Polstersattel.

Dieser anatomisch richtig konstruierte Sattel hat geteilte Sitzfläche, die durch einfaches Lockern resp. Anziehen zweier Muttern verstellbar ist, so daß sich der Fahrer leicht und ohne Mühe nach seiner Bequemlichkeit eine große oder kleine Sitzfläche schaffen kann. Die Polsterung besteht aus bestem weichen Sattelfilz, der mit prima Leder bezogen ist und einen außerordentlich bequemen Sitz gewährt. Das Gestell, aus prima Federstahl, ist bestens vernickelt und poliert. Größe 20x22 cm. Stück Mk. 6.— Gewicht ca. 1000 g.

Nr. 1722. Derselbe Sattel, jedoch als Damensattel. Stück Mk. 6.—

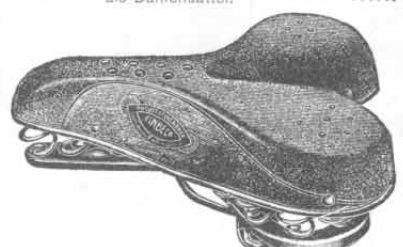

Nr. 3074. Multispiralfedersattel.

Unter der mit Filz gepolsterten Lederdecke befindet sich eine Menge kleiner Spiralfedern, wodurch der Sitz ein ungemein weicher und äußerst bequemer wird. Die Sattelform ist in sanitärer Hinsicht äußerst vollkommen. Länge 25 cm, Breite 23 cm. Gewicht 925 g. Stück Mk. 6.—

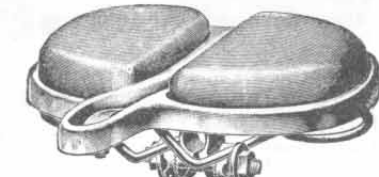

Nr. 1342.

Original-Christy-Herrensattel,

elegant und leicht, mit ganz vorzüglicher Federung. Außerst bequem und den medizinischen sowie hygienischen Anforderungen entsprechend, mit hoher weicher Polsterung, die mit prima braunem Leder überzogen ist. Größe 22x24 cm. Gewicht ca. 1120 g. Stück Mk. 7.50

Nr. 1930. Derselbe Sattel, jedoch als Damensattel. Stück Mk. 7.50

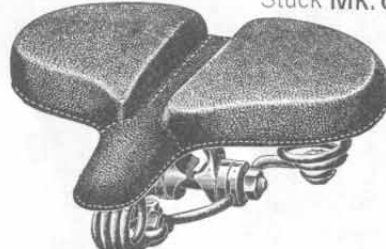

Nr. 535. Firmus-Herrensattel.

Dieser so sehr bekannte Sattel wird stets mit besonderer Vorliebe gekauft. Die Polsterung besteht aus einer Gummikompositionsmasse, die sehr weich und elastisch ist, außerdem gewinnt der Sattel durch den feinen Lederbezug und das vernickelte Gestell ungemein an Ansehen und Haltbarkeit. Der Bau ist anatomisch richtig und ein schädlicher Druck auf die Weichteile ausgeschlossen. Bequemer Kühler Sitz. Größe 21x23 cm. Stück Mk. 7.75 Gewicht 1300 g.

Nr. 1819. Derselbe Sattel, jedoch als Damensattel. Stück Mk. 7.75

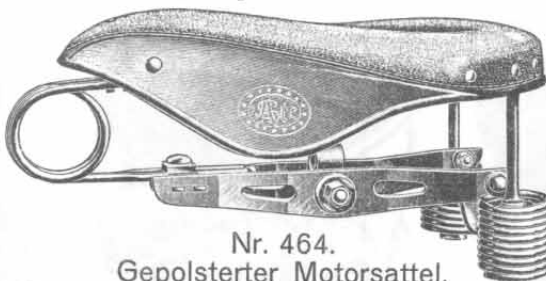

Nr. 464.

Gepolsterter Motorsattel.

Dieser mit patentierter Federung versehene Motorsattel hat sich infolge seiner Vorzüge gegenüber den gewöhnlichen Motorsätteln bereits in der vergangenen Saison großartig bewährt. Zur Erhöhung eines bequemen Sitzes ist die Lederdecke bei diesem Sattel noch mit einer mit Wildleder überzogenen Polsterung versehen, so daß derselbe in bezug auf bequemen Sitz unerreicht dasteht. Jeder Motorradfahrer sollte nur diesen Sattel benutzen, da er in der Tat dazu beiträgt, die Lust am Motorfahren zu erhöhen. Das Gestell ist schwarz lackiert, die Außen-Spiralfedern dagegen hochfein vernickelt. Stück Mk. 11.50

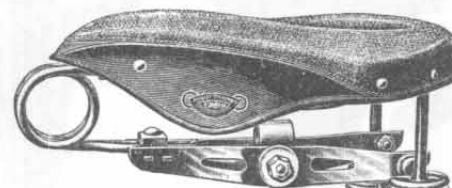

Nr. 1142. Patent-Tourensattel

mit Polsterung. Die patentierte Doppelfederung hat sich bereits in hervorragender Weise bewährt; sie bietet einer außerordentlich angenehmen und bequemen Sitz, da dieselbe alle Stöße auffängt. Als Tourensattel speziell zu empfehlen, besonders für ältere Herren unentbehrlich. Das Gestell ist fein schwarz lackiert, mit Ausnahme der beiden runden Außenspiralfedern, die vernickelt sind. Gewicht ca. 1850 g. Stück Mk. 9.25

Weitere Motorradsättel finden Sie in meiner Automobilpreisliste, die ich auf Wunsch gern kostenlos versende.



Rahmen- und Gepäcktaschen.

so daß sie, je nach der Form, den ganzen Fahrradrahmen oder nur einen Teil ausfüllen. Vom Rad abgenommen, sind die Taschen mittels des angebrachten Griffes bequem in der Hand zu tragen.

Eine große Annehmlichkeit bei Mitnahme von kleinerem Reisegepäck bieten nachstehende Rahmen- und Fahrradtaschen. Dieselben werden in den verschiedensten Größen geliefert.



Nr. 1192. Rahmentasche,

kleines Modell, welches nur ca. 1/3 des Rahmens ausfüllt, mit Schloß. Mit festem Boden in der Mitte, seitlich beweglichen Falten, oben 2 Schutzklappen nebst starken Lederriemen zum Anschnallen an das obere Rahmenrohr. Ausführung in feinem schwarzen Ledertuch. Länge 26 cm, Höhe 31 cm, Breite 7 cm, Gewicht ca. 450 g.

Stück Mk. 2.—

Nr. 3066. Rahmentasche

wie Nr. 1192, jedoch aus starkem braunen Rindleder gefertigt.

Stück Mk. 5.20

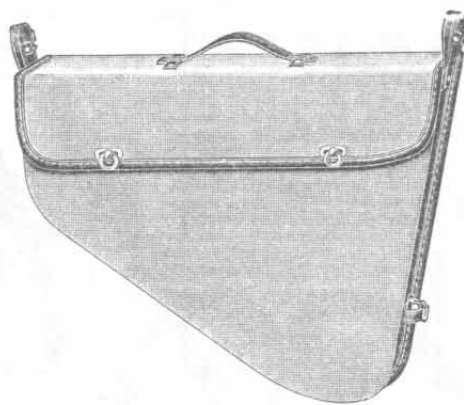

Nr. 92. Rahmentasche,

großes Modell, welches den ganzen Rahmen ausfüllt, aus bestem wasserdichten braunen Haustuch gefertigt, mit 2 Wirbeln, oben 2 Schutzklappen nebst starken Lederriemen zum Anchnallen an das obere Rahmenrohr. Der obere Griff dient auch zum bequemen Tragen der Tasche. Länge 46 cm, Höhe 38 cm, Breite 7,5 cm, Gewicht ca. 810 g.

Stück Mk. 2.40

Nr. 5517. Rahmentasche

wie Nr. 92, jedoch aus starkem braunen Rindleder gefertigt.

Stück Mk. 7.70



Nr. 1423. Rahmentasche

aus modebraunem Kunstleder, hochfein und weich gearbeitet. Dadurch, daß diese Tasche keinen festen Boden hat, ist sie besonders bequem und nimmt weniger Raum nach außen ein. Im Innern der Tasche 3 Riemen zum Ueberknöpfen auf das Rahmenrohr, außen 2 starke Riemen zum Schließen, an der Rückseite noch extra eine kleine Tasche mit Druckknopfverschluß für Werkzeuge usw. Die Tasche füllt ungefähr den ganzen Rahmen aus und ist mit Schloß und 2 Wirbeln zum Verschließen ausgestattet. Obere Länge 47 cm, untere Länge 24 cm, Höhe 34 cm, Breite 7 cm, Gewicht ca. 600 g.

Stück Mk. 4.50

Nr. 3072. Rahmentasche

wie Nr. 1423, jedoch aus starkem braunen Rindleder gefertigt.

Stück Mk. 9.60



Nr. 34. Touristentasche

aus gutem braunen Rindleder, mit 2 Abteilungen, starken Rindleder-Tragriemen und Mantelriemen, die auch zum Aufschnallen weiteren Gepäcks, welches in der Tasche nicht unterzubringen ist, verwendet werden können. Dieselbe ist auch am Rade leicht und bequem zu befestigen. Höhe 28 cm, Länge 35 cm.

Stück Mk. 7.50

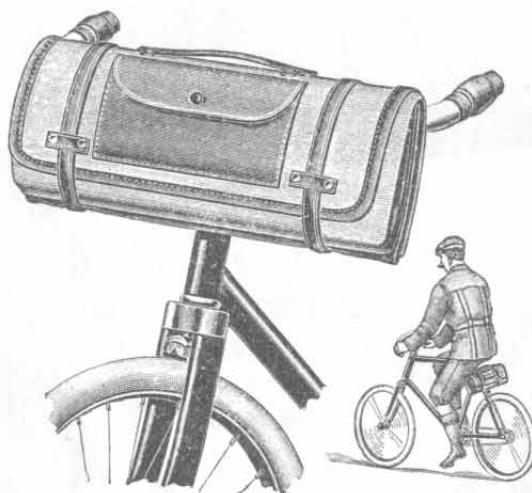

Nr. 284. Gepäcktasche

aus bestem grauen Schilfleinen, mit starkem Lederbesatz, aufgenähter Ledertasche für Landkarten usw. und 2 inneren Taschen, welche mit prima Wachtuch gefüttert sind. Diese Tasche ist ungemein praktisch, da sie sowohl an der Lenkstange wie auch am Rahmen unter dem Sattel festgeschnallt werden kann; außerdem läßt sie sich auch sehr bequem an dem angebrachten Ledergriffe tragen, weshalb die Tasche für Geschäftsreisende usw. sehr zu empfehlen ist. Höhe 38 cm, Länge 70 cm. Gewicht ca. 400 g.

Stück Mk. 3.85



Nr. 1427. Rahmentasche,

die in der Größe so gehalten ist, daß sie den ganzen Rahmen ausfüllt. Ausführung sehr elegant, aus schilffarbigem Jagdleinen. Die Vorderwand ist zum Herunterklappen eingerichtet; um bequem in das Innere der Tasche gelangen zu können, mit festem Boden und prima Rindlederriemen. Außen noch mit einer Tasche versehen, worin ev. Werkzeug usw. untergebracht werden kann. Mit Ledergriff zum Tragen der Tasche. Obere Länge 49 cm, untere Länge 27 cm, Höhe 27 cm, Breite 8 cm, Gewicht ca. 720 g.

Stück Mk. 3.90

Nr. 3069. Rahmentasche

wie Nr. 1427, jedoch aus braunem starken Rindleder gefertigt.

Stück Mk. 9.—

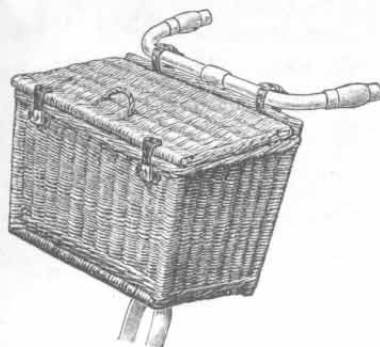

Nr. 5806. Fahrrad-Transportkorb,

vorn an Lenkstange und Steuerröhr zu befestigen. Sehr stabil gebauter Korb, welcher vor allen anderen ähnlichen Gepäcktransportmitteln unbedingt den Vorzug verdient, da auch zerbrechliche Sachen ohne Gefahr transportiert werden können, was bei einem Rucksack, Gepäcknetz usw. nicht der Fall ist. Für Schlächter, Bäcker usw. unentbehrlich. Länge 40 cm, Höhe 32 cm.

Stück Mk. 4.—

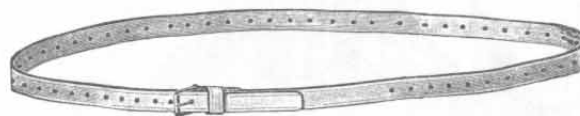

Nr. 1394. Gepäckriemen

in bester Qualität, aus starkem Leder geschnitten, 60 cm lang und 15 mm breit. Vorzüglich geeignet zum Aufchnallen größerer oder kleinerer Pakete an die Lenkstange.

Paar 85 Pf.



Nr. 2658. Transportsack für Fahrräder,

außerordentlich praktisch, da in Form eines Rucksackes hergestellt. Gegenstände aller Art, sei es für größere Fahrten, Besorgungen usw., können in demselben leicht untergebracht werden. Die Befestigung am Rade erfolgt durch 2 Haken, die den Gabelkopf umfassen, sowie 2 Riemen, welche um die Lenkstange geschnallt werden. Aus wasserdicht imprägniertem schilffarbigem Jagdleinen. Größe 43 cm lang und 36 cm breit. Gewicht ca. 380 g.

Stück Mk. 2.25

Jagd- u. Patronentaschen
finden Sie in meiner Waffen-
Preisliste, die ich auf Wunsch
gern kostenlos versende.

Rucksäcke für Radfahrer.

Die Nachfrage nach Rucksäcken ist eine ganz besonders rege, was seinen Grund darin hat, daß weite Kreise, als: Radfahrer, Fußtouristen, Geschäftsleute usw. die Vorzüge und Annehmlichkeiten dieses überaus beliebten Transportmittels erkannt haben. Ich habe deshalb diesem Artikel ein ganz besonderes Interesse zugewendet und bringe nachstehend ein Sortiment, welches für alle Ansprüche Passendes bietet. Von dem Grundsatz ausgehend, auch in diesem Artikel das Beste zu bieten, habe ich großen Wert auf gute haltbare Stoffe und eine tadellos saubere Konfektion gelegt. Die Tragriemen sind aus kräftigem Rindleder und besonders bei den besseren Rucksäcken reichlich breit gehalten, um ein angenehmes Tragen zu ermöglichen. Einzelne Rucksäcke werden auf der Rückseite mit aufgenähten Taschen versehen, die sich im Gebrauch zur Aufnahme solcher Gegenstände, die öfter gebraucht werden, als sehr vorteilhaft erwiesen haben.

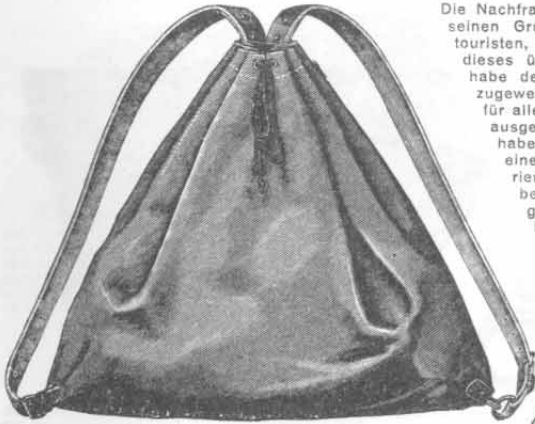

Nr. 551. Rucksack

für Radfahrer, auch für Schüler geeignet, aus graugrünem Jagdtuch gefertigt, in einfacher, jedoch sehr starker Ausführung, mit zwei sehr starken Rindlederriemen nebst Schnur zum Zubinden. Gewicht ca. 230 g. Größe 40x44 cm.

Stück Mk. 1.10

Nr. 5790. Rucksack

wie Nr. 551 aus olivgrünem Stoff, mit Schnur zum Zubinden und zwei Gurträgern, welche verstellbar sind. Gewicht ca. 100 g. Größe 38x30 cm.

Stück 60 Pf.

Nr. 5793. Rucksack

in der gleich. Ausführung wie Nr. 5790, jedoch mit kräftigen Lederriemen. Gewicht ca. 125 g. Größe 38x30 cm.

Stück 80 Pf.

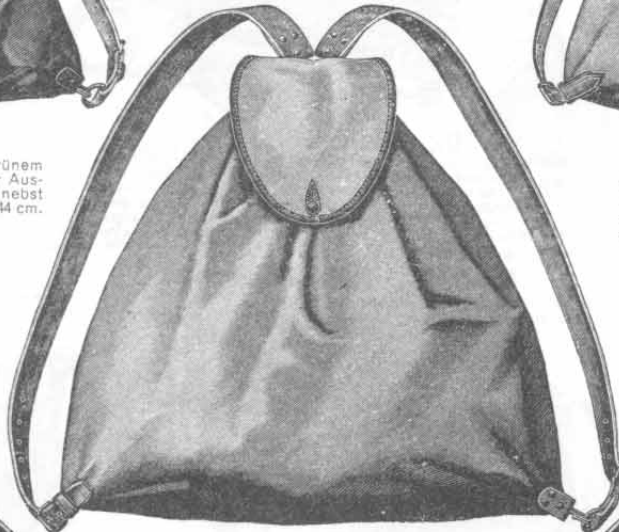

Nr. 3441. Rucksack

für Radfahrer und Touristen, derselbe ist auch für Schüler geeignet. Aus olivfarbigem Haustuch mit Haube und aufgenähter Außentasche. Letztere sind mit Kunstleder eingefäbt. Mit grüner Kordelschnur zum Zubinden. Gewicht ca. 200 g. Größe 50x45 cm. Mit starkem Rindledertragriemen.

Stück Mk. 1.60

Nr. 5789. Rucksack

in der Ausführung wie Nr. 3441, jedoch nur 45x39 cm groß. Gewicht ca. 250 g.

Stück Mk. 1.55

Vorzüglich und preiswert vom billigsten bis zum teuersten Muster. Garantiert beste und dauerhafteste Ware.



Nr. 965. Rucksack

für Radfahrer, aus bestem und haltbarstem graubraunen Zeilteinen, sogen. Khakistoff gefertigt, mit Schutzklappe zum Zuknöpfen und starken Rindledertragriemen, sowie fester Schnur ausgestattet. Gewicht ca. 320 g. Größe 52x53 cm.

Stück Mk. 2.50

Nr. 3859. Rucksack

wie oben, jedoch aus grünlichem, etwas leichterem Stoff.

Stück Mk. 2.10

Der Rucksack ist das beliebteste und bequemste Transportmittel.



Nr. 703. Rucksack,

sehr beliebt für Radfahrer, sowie auch für Touristen und Jäger geeignet. Mit zwei Außentaschen und einer Schutzklappe versehen; letztere sind mit Leder eingefäbt. Auf der Rückseite des Rucksackes ist noch eine große Tasche angebracht, die es ermöglicht, die darin untergebrachten Gegenstände schon während der Fahrt herauszunehmen, ohne daß der Rucksack vom Rücken genommen werden muß. Sehr bequemes Tragen auf dem Rücken. Ausführung in prima graugrünem Jagdtuch. Beste Rindleder-garnitur, Tragriemen reichlich breit gehalten. Gewicht ca. 320 g. Größe 55x55 cm.

Stück Mk. 2.90

Nr. 809. Wasserdicht imprägnierter Rucksack

(Selbstschließer).

Beim Aufheben an den Tragriemen schließt sich der Rucksack von selbst, das umständliche Zubinden mit der Schnur fällt also weg. Der Verschluss kann noch durch ein Vorhängeschloß, dessen Bügel durch zwei dafür bestimmte Löcher in den Tragriemen gesteckt wird, gegen unbefugtes Öffnen gesichert werden. Aus prima wasserdichtem Schilfleinen mit Gummieinlage.



Nr. 809.

Nr. 1161. Wasserdicht imprägnierter Rucksack

in prima Ausführung, für jeden Sport geeignet. Aus gutem wasserdichten, imprägniertem grünen Schilfleinen. Mit zwei Außentaschen und Schutzklappe, welche mit Leder eingefäbt sind. Auf der Rückseite des Rucksackes ist noch eine große Tasche angebracht, und können die in derselben untergebrachten Gegenstände während der Fahrt, also ohne den Rucksack abnehmen zu müssen, herausgenommen werden. Die Riemengarnitur ist aus Kernrindleder gefertigt, haltbar genäht und reichlich breit, daher bequemstes Tragen. Sehr beliebt, auch für Touristen und Jäger. Gewicht ca. 500 g. Größe 50x55 cm.

Stück Mk. 3.80

Der Rucksack Nr. 809 enthält innen eine große, in zwei Abteilungen geteilte Tasche mit Klappe, außen zwei Taschen mit Faltenböden und Falten-seiten. Diese sowie die Regenschutzklappe sind mit Leder eingefäbt. Breite Tragriemen aus bestem Kernrindleder. Gewicht ca. 600 g. Größe ca. 62x48 cm.

Stück Mk. 4.80



Rucksäcke für Radfahrer, Touristen und gewerbliche Zwecke.



Besonders gute,
haltbare Qualitäten.

Weitere Rucksäcke und Jagdtaschen finden Sie in meiner Waffenpreisliste, Ausgabe D, verzeichnet.



Nr. 1148. Wasserdicht imprägnierter Rucksack
mit Gummieinlage, in besonders guter und empfehlenswerter Ausführung. Aus bestem, wasserdicht imprägniertem Schilfleinen gefertigt und mit feiner genähter Rindledergarnitur. Dieser Rucksack ist innen bis zur Hälfte mit einem besonders geeigneten gummierten Stoff ausgelegt, wodurch es ermöglicht wird, in demselben noch blutendes Geflügel, Wild oder auch frisches Fleisch zu transportieren, daher für Jäger, Metzger usw. besonders geeignet. Der Rucksack enthält ferner innen eine große Extratasche zum Knöpfen, sowie zwei Außentaschen zum Schnallen und Schutzklappe, welche mit Leder eingefasst sind. Mit Oese für Hundeleine. Die Tragriemen sind aus bestem Kernrindleder hergestellt und reichlich breit gehalten, daher sehr bequemes Tragen. Gewicht ca. 600 g. Größe 50×63 cm. Stück Mk. 4.90

Nr. 2506. Wasserdicht imprägnierter Rucksack
aus Togostoff hergestellt. Der Togostoff ist eine Art Imitation von Gummistoff, welcher gegen Witterungseinflüsse unempfindlich ist und besonders Regen und Nebel widersteht. Der Rucksack ist ausgestattet mit zwei äußeren Taschen und einer inneren Tasche sowie Schutzklappe, das Riemenzeug ist solide genäht. Äußere Taschen und Schutzklappe sind mit Leder eingefasst und gesteppt. Mit solider, kräftiger Bindschnur. Gewicht ca. 750 g. Größe 62×52 cm. Stück Mk. 5.25

Praktisch und bequem für jedermann auf Rad- und Fußtouren. Auch zum Einkauf für fern von der Arbeitsstätte wohnende Arbeiter, Beamte usw. unentbehrliches Transportmittel.

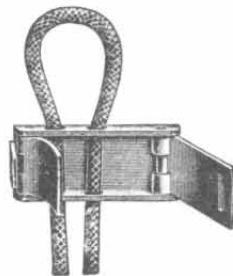

Beachten Sie bitte, daß meine sämtlichen Rucksäcke prima Sattlerarbeit sind. Dieselben zeichnen sich besonders durch gute Ledergarnituren und extra solide Näharbeiten aus.

Nr. 6528. Rucksackschloß.

Dieses Schloß dient dazu, den Rucksack so zu verschließen, daß ein Nachstöbern des Inhaltes seitens fremder Leute unmöglich ist. Die beiden Schnurenden des Rucksackverschlusses werden durch die im Schloß befindlichen Löcher geleitet. Darüber wird die gebogene Schloßzunge gelegt und solche durch den Verschußdeckel eingeklemmt, so daß es nicht möglich ist, die Schnurenden herauszuziehen. Durch ein kleines Vorhangeschloß kann das Rucksackschloß noch weiter gesichert werden. Fein vernickelt. Stück 35 Pf.

Diese Rucksäcke sind hervorragend gearbeitet, aus bestem, wasserdicht imprägniertem Material, mit vorzüglichem Riemenzeug versehen.



Nr. 3440. Jagdnetz-Rucksack.

Dieser Rucksack ist speziell für Jäger konstruiert und bietet wohl das Vollkommendste in dieser Hinsicht. Derselbe ist aus vorzüglichem wasserdichten Schilfleinen hergestellt. Im Innern ist, wie aus der Zeichnung ersichtlich, ein starkes Netz angebracht, welches in Karabinerhaken eingehängt ist. In dieses Netz kann frisch geschossenes Wild hineingelegt werden. Damit der Schweiß nicht durchsickern kann, ist der untere Teil des Rucksackes mit einem besonderen Gummiluch versehen. Außen eine große aufgenähte Tasche, im Innern zwei getrennte Taschen. Sehr feste und solide rindlederene Tragriemen, welche verstellbar sind. Gewicht 950 g. Größe 63×47 cm. Stück Mk. 10.—



Nr. 529. Wasserdicht imprägnierter Rucksack,

speziell für längere Touren im Gebirge geeignet. Aus wasserdicht imprägniertem, ganz besonders kräftigem Schilfleinen hergestellt, dauerhaft und vorzüglich gearbeitet. Das Innere des Rucksackes ist durchgehend in zwei Abteilungen geteilt, die eine für Proviant und die andere für Wäsche, außerdem befindet sich im Innern noch eine große Tasche für Karten, Bücher usw. Die Tragriemen aus feinstem braunem Leder sind extra breit und geschweift und daher besonders bequem. Die beiden Außentaschen und die Schutzklappe sind zum Schnallen eingerichtet und mit braunem Leder eingefasst. Auf der Taschenseite befinden sich zwei Riemen für den Regenmantel, Pelerine oder dergl., ferner drei vernickelte Karabinerhaken zum Anhängen von Trinkflaschen, Steigeisen usw. Gewicht ca. 750 g. Größe 61×55 cm. Stück Mk. 7.—



Gepäckträger und Gepäcknetze.

biete ich daher eine gute Auswahl solcher Gepäckträger, die sich am besten bewährt haben und sind sie solide gearbeitet und von praktischer Konstruktion. Die größeren, die zur Aufnahme schweren Gepäcks bestimmt sind, werden aus Schmiedeeisen hergestellt und sind mit extra starken Riemen versehen.

Sowohl für Tourenfahrer als auch Geschäftsleute ist die praktische Unterbringung von Handgepäck und dergleichen am Rade oft von besonderer Wichtigkeit. Untenstehend deshalb zu empfehlen sind. Ihren Zwecken entsprechend sind sie solide gearbeitet und von praktischer Konstruktion. Die größeren, die zur Aufnahme schweren Gepäcks bestimmt sind, werden aus Schmiedeeisen hergestellt und sind mit extra starken Riemen versehen.

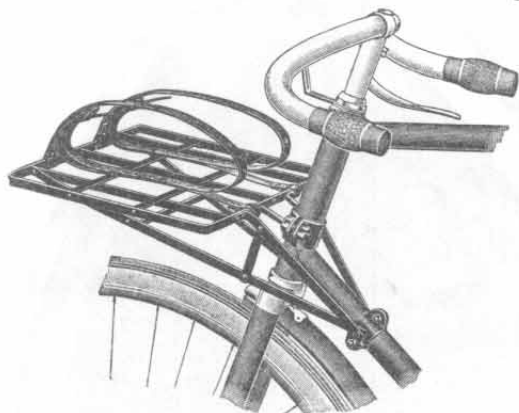

Nr. 5019. Gepäckträger. Außerordentlich stabil gebaut und eignet sich daher zum Transport schwerer Gegenstände. Die Befestigung am Rade geschieht mittels zweier Klammern, wovon die eine am Steuer, die andere am unteren Rahmenrohre angebracht wird. Die Riemen sind aus gutem Rindleder angefertigt und in solider Weise befestigt. Größe 26x18,5 cm. Stück Mk. 3.—

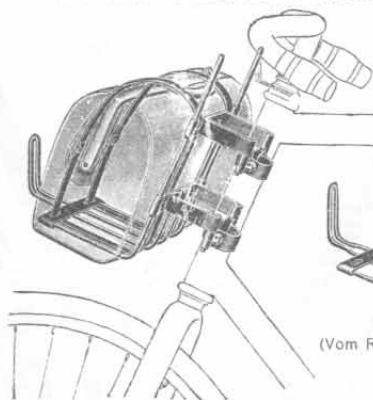

Nr. 690.
 (Vom Rade abgenommen.)

Nr. 690. Gepäckträger zum Befestigen am Vorderrad-Steuerrohr. Unverwundlich im Gebrauch, da aus bestem Material angefertigt; es ist deshalb dieser Träger schon für größeres Gepäck zu benutzen. Die Gepäckstücke ruhen fest und sicher, und der Träger ist während der Fahrt nicht hinderlich. Höhe 28 cm, Breite 20 cm, Tiefe 16 cm. Mit 2 Riemen, je 75 cm lang. Gewicht 1000 g. Stück Mk. 2.25

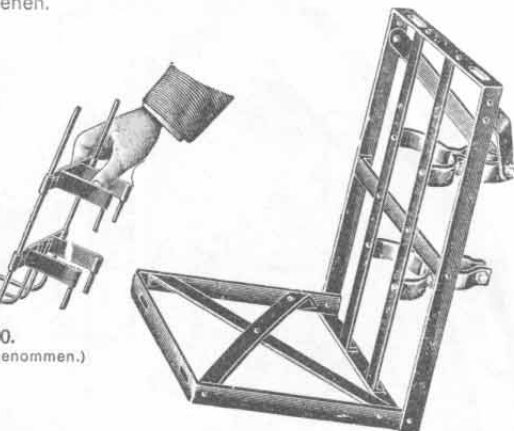

Nr. 2473. Gepäckträger mit Riemen, ist sehr praktisch und zusammenklappbar, für große Pakete wie auch Koffer geeignet. Derselbe hat ein elegantes Aussehen und ist aus starkem Bandeisengearbeitet, daher außerordentlich haltbar. Nicht hinderlich für die Bremse und Steuerung. Ausführung fein lackiert. Untere Platte 20x16 cm. Rückwand 27,5 cm lang und 20 cm breit. Mit 2 Riemen, je ca. 75 cm lang. Gewicht 770 g. Stück Mk. 2.—

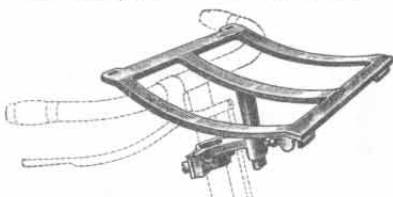

Nr. 12957. Gepäckträger aus Grauguß, fein vernickelt, von neuer Form. Die Klau des Gepäckträgers wird am Lenkstangenschaft angebracht und bleibt da immer sitzen, weil sie nicht auffällt und das Rad nicht verunziert. Bei Gebrauch wird der Gepäckträger einfach aufgesteckt und mittels einer an der Klau befindlichen Schraube festgehalten. Im Nu ist der Träger entfernt, wenn er nicht gebraucht wird. Sehr praktisch und bequem. Größe 20x15,5 cm. Gewicht 430 g. Stück Mk. 1.30



Gepäckträger Nr. 730 im Gebrauch.

Nr. 730. Gepäckträger aus sehr kräftigem Gummi. Einfach und praktisch, bestehend aus zwei mit Haken und Oesen versehenen Gummibändern aus bestem roten Para-Gummi. Größte Elastizität und Haltbarkeit und schnellmögliche Befestigung. Besonders geeignet, um Kleidungsstücke, wie Wettermäntel usw. am Rade zu befestigen und stets mitführen zu können. Länge 24 cm und bis fast 100 cm ausdehnbar. Paar 55 Pf.

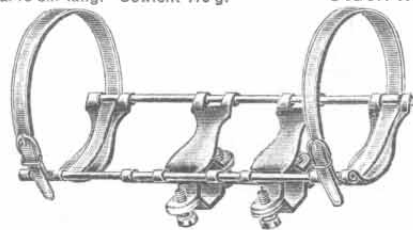

Nr. 1419. Gepäckträger. Vernickelt, von sehr elegantem Aussehen u. größter Haltbarkeit. Der Halter ist sehr leicht an der Lenkstange anzubringen. Ganze Länge 21,5 cm, Riemenlänge 55 cm. Gewicht 175 g. Stück Mk. 1.10

Nr. 12958. Gepäckträger, wie oben, jedoch aus Temperguß, daher für größere Lasten geeignet. Größe 20x15,5 cm. Gewicht 430 g. Stück Mk. 1.70



Nr. 9201. Gepäckträger wie Nr. 3844, jedoch besonders stark für Motorräder. Stück Mk. 5.25

Nr. 3844. Gepäckträger, wie Abbildung zeigt, am Lenkstangenschaft und an den Gabelscheidern zu befestigen. In sehr dauerhafter Ausführung, für schwere Gepäckstücke und ev. auch als Kindersitz geeignet. Mit 2 ca. 70 cm langen Riemen. Schwarz emailliert. Gewicht ca. 900 g. Stück Mk. 2.75



Nr. 372. Gepäcknetz aus Bindfaden geknüpft, leicht zu öffnen und zu schließen. Dieses sehr praktische Gepäcknetz kann den verschiedensten Zwecken dienen. Es ist sowohl am Rade festzubinden, als auch auf dem Rücken zu tragen. Für kleinere Pakete sehr geeignet. Stück 55 Pf.

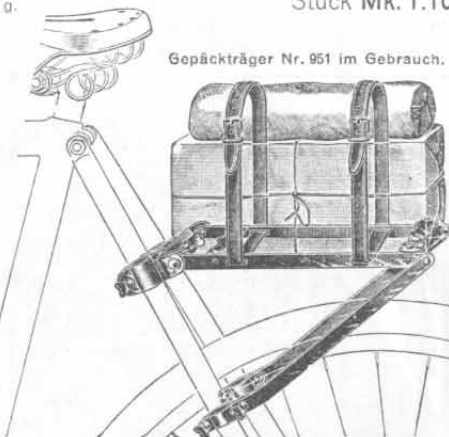

Gepäckträger Nr. 951 im Gebrauch.

Nr. 951. Gepäckträger für das Hinterrad. Der Gepäckhalter ist aus starkem Bandeisengearbeitet, besitzt eine große Tragfähigkeit und ist beim Fahren nicht hinderlich. Ausführung schwarz lackiert. Länge ca. 35 cm, Breite 13 cm. Länge der Riemen ca. 60 cm. Gewicht ca. 575 g. Stück Mk. 1.35



Nr. 1047. Gepäcknetz, das sehr schnell und in bequemster Weise an der Lenkstange angebracht werden kann. Besonders Aufnahme kleiner u. mittelgroßer Pakete geeignet, aus kräftigem Hanfband gefertigt, oben zum Zuschnüren. Stück 50 Pf.

Nr. 6466. Kindersitz, am oberen Rahmenrohr u. am Steuerrohr zu befestigen, ohne das Lenken des Rades zu beeinträchtigen, daher sicheres, nicht schwankendes Fahren. Das Kind sitzt sicher, äußerst bequem und unter Aufsicht des Fahrers. Dauerhaft gearbeitet, fein schwarz lackiert. Gewicht ca. 2200 g. Stück Mk. 3.85

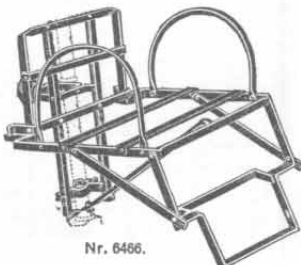

Nr. 6466.

Nr. 3040. Netzrucksack

aus Mexo-Seide mit praktischem Verschluss, mit weichen Tragschläuchen statt der Bänder, in ganz kleinem Lederetui. Der Rucksack ist außerordentlich praktisch bei Ausflügen zum Tragen des Mantels, Mitnehmen von Proviant und besonders zu Marscherleichterungen (Unterbringen des Kragens, der Manschetten, Umhängen des Jaketts). Nach Arrangierung der Toilette kann dann der Rucksack ganz klein zusammengelegt und in der Westentasche untergebracht werden. Gesamtgewicht 30 g. Stück Mk. 1.15



Nr. 3040.



Straßenkarten.

Nr. 1888. Amtliche Gaukarte des Deutschen Radfahrerbundes.



- Es liegen bereits fertig vor in 1:300000 die Karten für:
- Gau 1 (Hamburg): Kiel bis Bremen, Beverstedt bis Schwerin.
 - Gau 2 (Bremen): Cuxhaven bis Osnabrück, holländische Grenze bis Hamburg.
 - Gau 8 (Westfalen): Osnabrück bis Bonn, M.-Gladbach bis Kassel.
 - Gau 7 (Schwarzwald): Rastatt bis Zürich, Montbeliard bis Bregenz.
 - Gau 10a (Süd-Thüringen): Erfurt bis Bamberg.
 - Gau 11 (Augsburg): Dinkelsbühl bis Innsbruck, Lindau bis München.
 - Gau 16 (Nord-Thüringen und Herz): Oschersleben bis Erfurt.
 - Gau 17 (Hannover): Bremen bis Göttingen, Detmold bis Quedlinburg.
 - Gau 17a (Kassel): Höxter bis Schlüchtern, Lippstadt bis Erfurt.
 - Gau 18 (Magdeburg): Lüneburg bis Leipzig, Peine bis Neu-Ruppin.
 - Gau 20 (Berlin): Neustrelitz bis Torgau, Stendal bis Kottbus.
 - Gau 21 (Sachsen): Diese Karte ist im Buchhandel nicht erhältlich, dafür wird geliefert: **Straßenprofilkarte vom Königreich Sachsen.**
 - Gau 21a (Gau Vogtland-Thüringen): Profilmantel.
 - Gau 22 (Kottbus): Berlin bis Dresden, Torgau bis Sorau.
 - Gau 23 (Görlitz): Krossen bis zur Schneekoppe, Spremberg bis Zobten.
 - Gau 24 (Breslau, nördlicher Teil): Posen bis Breslau, Görlitz bis Kallisch.
 - Gau 24 (Breslau, östlicher Teil): Oppeln bis zur Grenze, Kempen bis Teschen.
 - Gau 24 und 37 (Schliesisches Gebirge): Bunzlau bis Leitomischl, Görlitz bis Oppeln.
 - Gau 27 (Stettin): Rügen bis Freienwalde, Wittstock bis Kolberg.
 - Gau 31 (Schleswig-Holstein): Kolding bis Hamburg, Sylt bis Fehmarn.
 - Gau 37 (Oberschlesien).
- Ferner: Nord- und Mittelböhmen (Profil), Breslau mit weiter Umgebung, Elsaß-Lothringen (Profil), Franken, Frankfurt-Darmstadt (Profil), Mecklenburg mit Insel Rügen, Pfalz-Lothringen-Saargebiet, Mittelheingebiet, Königreich Sachsen in Profil- und Landkartenmanier, Taunus-Oberrhein-Spessart, Württemberg-Baden, 2 Blatt (Profil).
- Bei Bestellungen bitte ich außer der Nummer auch noch die Gauzeichnung mit anzugeben.
- Preis für jedes Blatt (ein Gau) auf Leinwand im Futteral Stück Mk. 2.60
Gau 10a, 16, 24 und 37 kosten Stück Mk. 2.—

Nr. 74. Mittelbachs Deutsche Straßenprofilkarte.



Für Rad- und Motorfahrer.

Nach zehnjähriger mühevoller und nur durch tatkräftige Mitwirkung vieler Freunde ermöglichter Arbeit liegt das große Kartenwerk in 85 bis auf die jüngste Zeit ergänzten und geradezu musterhaft ausgeführten Sektionen vollständig vor, ein Riesennetz deutschen Fleißes, ein Werk von nationaler Bedeutung, wie die maßgebenden Fachleute es nennen, jedem Radfahrer wegen seiner Vortrefflichkeit unentbehrlich.

Jeder Karte wird für ihren Bezirk ein kurzer Reiseführer beigelegt, so daß jedes weitere Reisebuch entbehrlich wird. Bei Bestellungen bitte ich stets Feilder) gewünscht wird.

anzugeben, welche Sektion (die Nummer der einzelnen Preis für jedes Blatt (eine Sektion) auf Leinwand im Futteral, Taschenformat Stück Mk. 1.50
Blätter von der Schweiz, Tirol, Steiermark, Salzkammergut, Nord-Italien, Süd-Frankreich, jedes besonders aufgezogen. Stück Mk. 2.—

Kilometerzähler.

Die nachstehenden Systeme und Konstruktionen sind wohl seit einer Reihe von Jahren die besten und vollkommensten, die sich am Markte befinden, besonders was sichere Funktion und vorzügliche Arbeit anbelangt. Sie registrieren die durchfahrene Strecke durchaus zuverlässig und zeigen auf ihrer Skala volle Kilometer, 100 m und die genaueste Kontrolle und Uebersicht über die zurückgelegte Kilometerzahl. Bei Befestigung der „Veeder“-Kilometerzähler ist genau darauf zu achten, daß der Mitnehmer so tief an den Speichen angebracht wird, daß er von unten an den Zählerrädchen anschlägt und nicht von oben, wie es oft geschieht, da in diesem Falle die Kilometerzähler rückwärts zählen.

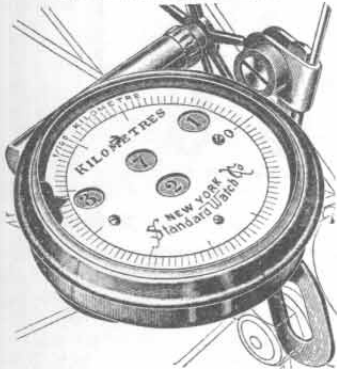

Nr. 981. Kilometerzähler „Standard“.

Dieser hübsche Kilometerzähler von gefälliger Form funktioniert absolut genau und geräuschlos und kann so am Vorderrad angebracht werden, daß die zurückgelegte Kilometerzahl vom Sattel aus zu lesen ist. Neben den vollen Kilometern zeigt er auch noch die zurückgelegten 10 m an. Bis zu 10000 km registrierend, für 28zöllige Räder passend. Stück Mk. 2.50

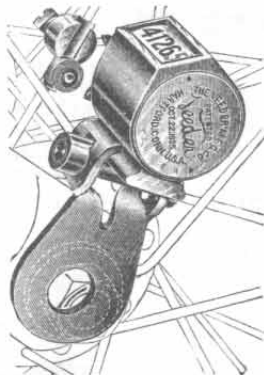

Nr. 782. Kilometerzähler „Veeder“.

Leicht, absolute Genauigkeit, staub- und wasserdicht. Aus bestem Material hergestellt. Die links liegenden 4 Rollen mit schwarzen Zahlen zeigen volle Kilometer an, während die erste Rolle rechts mit roten Zahlen noch die zurückgelegten $\frac{1}{10}$ km, also 100 m anzeigt, wodurch genaue Kontrolle möglich ist. Registriert 10000 km, für 28zöllige Räder. Kleinste zierliche Form. Gewicht 35 g. Stück Mk. 2.80



Nr. 1690. Mitnehmer für Kilometerzähler, auch für „Standard“-Kilometerzähler Nr. 782 und „Veeder Tripp“-Kilometerzähler Nr. 781 passend. Stück 55 Pf.



Nr. 1688. Mitnehmer für Kilometerzähler, auch für „Standard“-Kilometerzähler Nr. 981 passend. Stück 30 Pf.



Nr. 1651. Mitnehmer für Kilometerzähler, auch für Motorrad-Kilometerzähler Nr. 1363 passend. Stück 65 Pf.

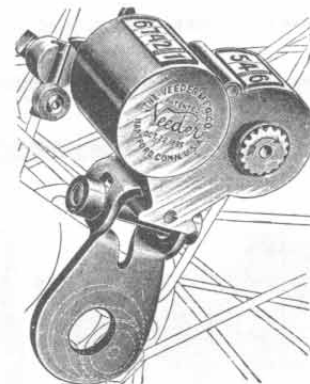

Nr. 781. Kilometerzähler „Veeder Tripp“.

registriert außer jeder einzelnen Tour noch die Gesamtzahl der zurückgelegten Wege. Die links liegenden 4 Rollen mit schwarzen Zahlen zeigen volle Kilometer an, während die Rolle rechts mit roten Zahlen noch die zurückgelegten $\frac{1}{10}$ km, also 100 m, anzeigt, wodurch genaue Kontrolle möglich ist. Durch Herausziehen des Knopfes und Rechtsdrehen desselben wird der Zähler auf 0 zurückgestellt und kann hierauf die neue Tour angetreten werden. Registriert bis 10000 km. Für 28zöllige Räder. Stück Mk. 7.50

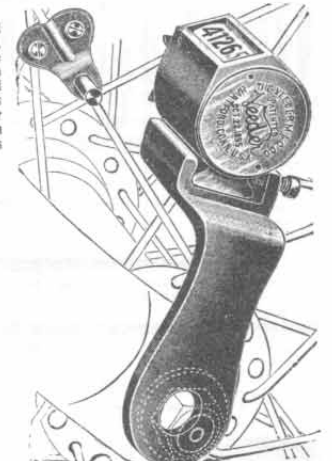

Nr. 1363. Kilometerzähler für Motorräder.

Dieser Kilometerzähler ist in besonders kräftiger Ausführung hergestellt, mit kräftigem, speziell für Motorräder konstruiertem Mitnehmer versehen und für 26zöllige Räder passend. Die Registrierung bis zu 10000 km ist eine durchaus zuverlässige. Auch ist der Zähler derartig an der Vorgabel anzubringen, daß er vom Sattel aus bequem zu lesen ist. Die Benutzung eines Kilometerzählers bei Motorrädern bietet eine vorzügliche Schmierkontrolle, da es unbedingt erforderlich ist, den Motor nach Ablauf einer gewissen Anzahl Kilometer frisch zu ölen, wenn derselbe gut funktionieren und nicht heiß werden soll. Stück Mk. 4.25

Gebrauchsanweisung liegt jedem Kilometerzähler bei.

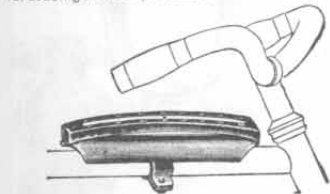

Nr. 4223. Steigungsmesser für Fahrräder und Automobile.

Derselbe ist verstellbar und kann infolgedessen auch für Fahrräder verwendet werden, welche ein nach vorne neigendes Scheitellohr besitzen. Die Funktion ist eine durchaus sichere und ein bequemes Ablesen aller Steigungen und Gefälle beim Fahren möglich. In sauberer Ausführung. Stück Mk. 2.10

Schutzbrillen.

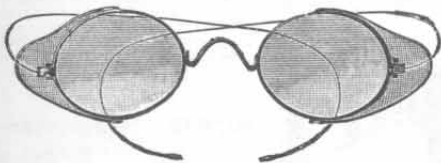

Nr. 119. Schutzbrille für Radfahrer mit weißen Gläsern und Drahtgaze versehen. Schützt vorzüglich gegen Staub und Mücken. Stück 60 Pf.

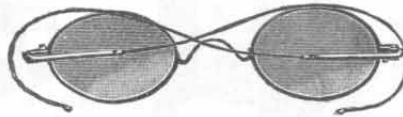

Nr. 1849. Schutzbrille für Radfahrer mit gesponnenen Reitfedern und guten weißen Gläsern, vernickelt. Besonders praktisch als Schutz gegen anfliegende Mücken und Staubstaub. Stück 40 Pf.

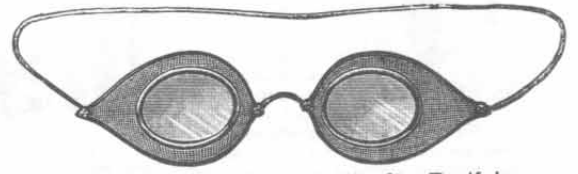

Nr. 1850. Schutzbrille für Radfahrer aus Drahtgaze, mit weißen Gläsern und Gummiband. Zum Schutz gegen Insekten und Staub. Stück 15 Pf.

Brillen für Automobilisten finden Sie in großer Auswahl in meiner Automobil-Preisliste, die ich auf Wunsch gern kostenlos versende.



Radfahrerpeitschen in besonders guten Ausführungen.

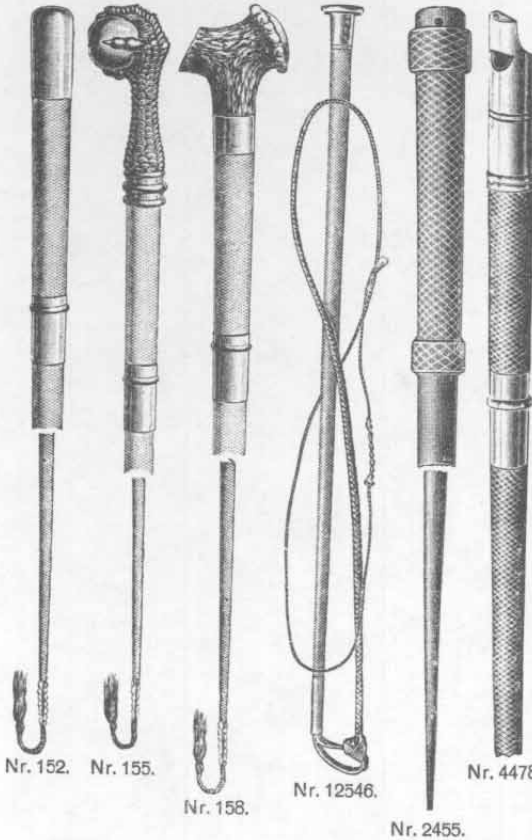

Nachstehende Peitschen liefere ich in bester und sauberster Ausführung, aus vorzüglichem Material gearbeitet, mit hochfein vernickelten Beschlägen und Schutzhüllen für die Peitschenhalter. Die Peitschen Nr. 152 und 155 sind aus Rohr hergestellt, widerstandsfähig und elastisch; Nr. 158, 12546, 4478 und 2541 sind mit Stahleinlagen versehen, wodurch sie fast unzerbrechlich sind.

- Nr. 152. Radfahrerpeitsche aus Rohr, mit vernickeltem Knopf und Schutzhülle. Länge ca. 100 cm. Stück 60 Pf.
- Nr. 155. Radfahrerpeitsche aus Rohr, mit vernickeltem Klauengriff u. Schutzhülle, saubere Ausführung. Länge ca. 100 cm. Stück 80 Pf.
- Nr. 158. Radfahrerpeitsche aus Rohr, mit Stahleinlage, stark u. widerstandsfähig, mit imitiertem Hirschhorngriff und starker Schutzhülle. Länge ca. 110 cm. Stück Mk. 1.10
- Nr. 12546. Automobilpeitsche mit Stahleinlage, übersponnen u. gut lackiert mit geflochtenem, prima ca. 150 cm langem Lederriemen, dauerhaft gearbeitet. Stück Mk. 5.—
- Nr. 2455. Radfahrerpeitsche aus Weichgummi hergestellt. Der Griff ist mit harter Einlage versehen und des bequemen Anfassens wegen fein gerippt. Diese Peitsche ist auch als sehr wirksames Verteidigungsmittel zu gebrauchen. Ganze Länge ca. 72 cm. Stück Mk. 2.65
- Nr. 4478. Radfahrerpeitsche aus Rohr, mit Stahleinlage, sehr stark und Schutzhülle. Länge ca. 110 cm. Stück Mk. 1.35
- Nr. 8608. Hundepeitsche aus kräftigem Kernleder geflochten, mit vernickeltem Karabiner, beste Flechtereier mit Ledereinlage. Stück Mk. 2.40
- Nr. 2542. Automobilpeitsche mit angehängtem Lederriemen, aus Rohr mit vernickeltem Marskopf, Schlaufe und Lederriemen in solider Ausführung. Länge ohne Riemen ca. 83 cm, des-halb gut zu handhaben. Stück Mk. 2.10
- Nr. 472. Hundepeitsche in sehr starker Ausführung, aus bestem Leder geflochten. Dieselbe ist weich gearbeitet, so daß sie zusammengerollt in der Tasche oder auch in der Satteltasche untergebracht werden kann. Länge ohne Schnur gemessen ca. 90-95 cm. Stück Mk. 1.30
- Nr. 8607. Hundepeitsche aus kräftigem Zeugleder, rund, mit eckiger Handhabe. Länge 51 cm. Stück Mk. 1.60
- Nr. 2541. Radfahrerpeitsche, sehr solide und kräftig, vernickelter Schutzhülle, stark bewickeltem Griff und Lederhandriemen. Länge ca. 100 cm. Stück Mk. 1.50

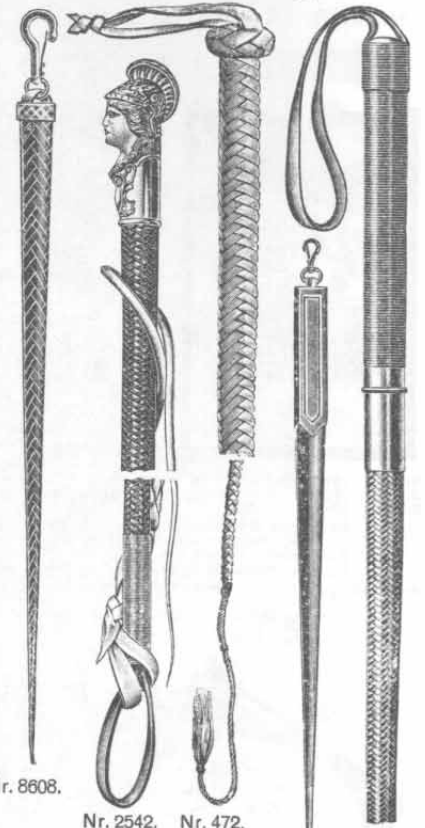

Vorzügliche Hundepeitschen.

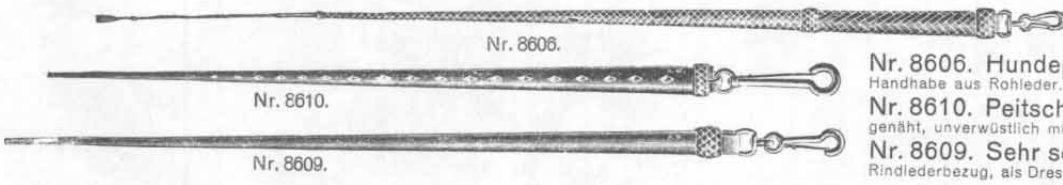

- Nr. 8606. Hundepeitsche, mittelstark, aus braunem Leder, mit fester Handhabe aus Rohleder. Stück Mk. 1.30
- Nr. 8610. Peitsche mit Handgriff, ganz aus Kernleder zusammengeñäht, unverwundlich mit vernickeltem Karabiner. Stück Mk. 2.—
- Nr. 8609. Sehr solide steife Peitsche mit Rohledereinlage, mit Rindlederbezug, als Dressurpeitsche sehr zu empfehlen. Stück Mk. 3.—

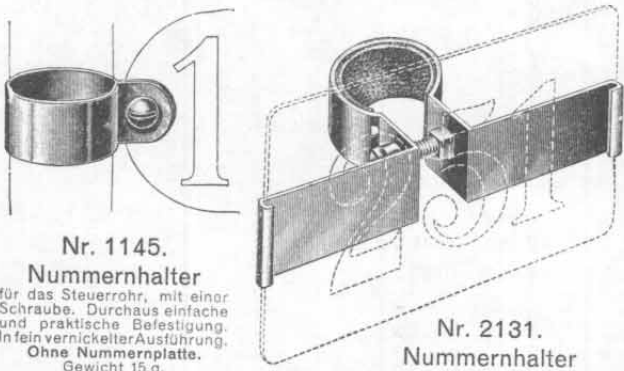

Nr. 1145. Nummernhalter für das Steuerrohr, mit einer Schraube. Durchaus einfache und praktische Befestigung. In fein vernickelter Ausführung. Ohne Nummernplatte. Gewicht 15 g. Stück 10 Pf.

Nr. 2131. Nummernhalter in fein vernickelter Ausführung, besonders für Räder, welche mit runden Hinterrädern versehen sind. Durch Anziehen der Schraube wird Schild und Nummernhalter gleichzeitig befestigt. Ohne Nummernplatte. Gewicht 30 g. Stück 50 Pf.



Nr. 2621. Fahrrad-schilder. Die vorstehenden Steuer-schilder sind mit jeder beliebigen Aufschrift lieferbar und empfehle ich dieselben solchen Fahrradhändlern, welche neben ihren Markenrädern eine Spezialmaschine unter eigener Marke und Firma führen wollen. Die Anfertigung der Schilder geschieht in ca. 8 Tagen. Das Schild wird in vernickelter Ausführung mit tief geschnitzter schwarzer Schrift geliefert. 25 Stück vorstehender Schilder mit beliebigem Namen Mk. 12.50

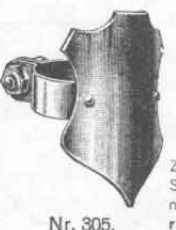

Nr. 305. Namenschild. Zum Anschrauben an das Steuerrohr, aus Patentnickelblech, ohne Gravierung. Falls es jedoch gewünscht wird, wird das Gravieren eines Monogrammes kostet 50 Pf., die eines einzelnen großen Anfangsbuchstaben 10 Pf., wird der Name, resp. die Adresse gewünscht, so gelangen pro Buchstabe 5 Pf. zur Berechnung. Größe 45x32 mm. Stück 10 Pf.

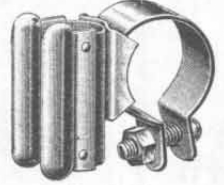

Nr. 306. Peitschenhalter mit federnden Backen, aus Uhrfederstahl und gestanzter Klaue, sehr haltbar und fein vernickelt. Gewicht 28 g. Stück 25 Pf.

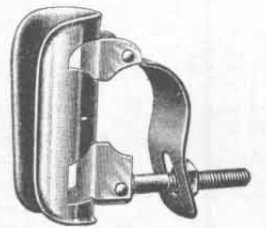

Nr. 162. Peitschenhalter aus Stahlblech gepreßt, in haltbarer u. vernickelter Ausführung. Gewicht 35 g. Stück 15 Pf.

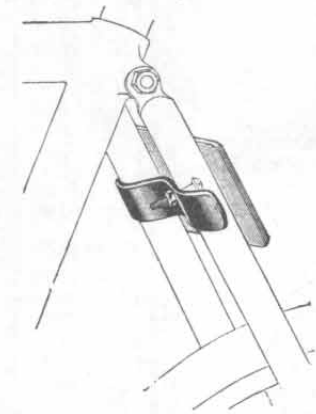

Nr. 463. Nummernhalter zum Befestigen der Nummernplatte an der hinteren Gabel durch Anziehen eines der Form der Gestellrohre angepaßten Bügels mittels Schraube und Mutter, in vernickelter Ausführung. Ohne Nummernplatte. Gewicht 23 g. Stück 15 Pf.

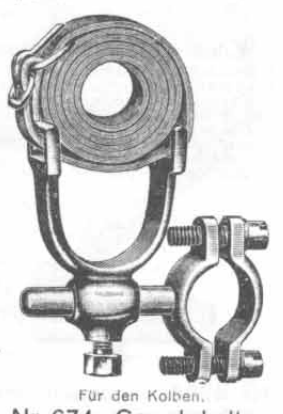

Nr. 674. Gewehrhalter. Höchst praktisches Befestigungsmittel für Jagdflinten und andere Gewehre, um sie an Fahrrädern mitführen zu können. Am Rade in wenigen Minuten anzuschrauben, für Jagd- und Militärpersonen unentbehrlich. Eine Beschädigung der Waffen ist bei Benutzung der Halter ausgeschlossen. Starke, haltbare Qualität, solide verstellbare Ausführung, fein vernickelt, mit zweije ca. 40 cm langen Riemen. Paar Mk. 1.90

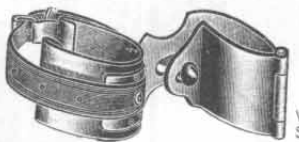

Nr. 672. Für die Gabelscheide. Hineinfallen des Säbels in die Speichen ist völlig ausgeschlossen. Gut vernickelt, mit ca. 20 cm langem Riemen. Paar 70 Pf.

Nr. 672. Säbelhalter. Vorzüglich bewährte Vorrichtung, um Säbel und Seitengewehr am Fahrrad anzubringen und sicher zu befestigen, so daß der Fahrer in seinen Bewegungen nicht gehindert wird. Das Gewicht des Säbels ist völlig ausgeschlossen. Gut vernickelt, mit ca. 20 cm langem Riemen. Paar 70 Pf.

Schutz gegen Hunde für Radfahrer und Automobilisten. Radfahrer-Feuerwerk.



Die Nummer 4289 eignet sich wegen ihres äußerst lauten Knalles speziell für Automobilisten, und kann ich deshalb solche ganz besonders empfehlen.



Nr. 4289.

Nr. 3498. Hundebomben für Radfahrer.

Großes Modell. Bester Schutz gegen die Belästigungen von Hunden, bestehend aus leicht explosiven, dabei völlig ungefährlichen Stoffen. Man hat nur nötig, die Hundebomben auf die Erde zu werfen, wobei sie schußähnlich explodieren. Verletzungen des Hundes oder des Radfahrers selbst, auch wenn die Bombe in unmittelbarer Nähe niederfällt, sind ausgeschlossen. In Kistchen zu 50 Stück verpackt. Kistchen Mk. 1.30

Nr. 4289. Hundebomben für Automobilisten,

extra große Form, ganz besonders stark knallend. In Schachteln à 10 Stück verpackt, damit solche bequem in die Tasche gesteckt werden können. 5 Schachteln zusammen in einem Kistchen verpackt. Kistchen Mk. 1.80



Hundebomben dürfen nur per Bahn versandt werden.

Völlig gefahrlos, dabei doch starker Knall. Im geeigneten Augenblick stets fertig zur Hand.



Nr. 2716.

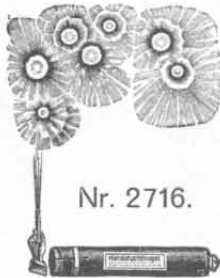

Radfahrerfeuerwerk, Handleucht-kugeln.

Diese Handleucht-kugeln werden, wie aus der Zeichnung ersichtlich, senkrecht in der Hand gehalten, und zwar so, daß die Stoppine (Zünddocht) nach oben sieht. Nachdem der Zünddocht angezündet ist, steigt die Leucht-kugel in die Luft. Dieses Feuerwerk kann ohne Gefahr in der Hand gehalten und abgebrannt werden. Der Karton enthält 12 Stück dieser Handleucht-kugeln. Karton 85 Pf.



Nr. 2186.

Radfahrerfeuerwerk, Hexenpfeife.

Höchst amüsant und originell. Die Feuerwerkskörper sind in Schiebekartons zu 5 Stück verpackt und die Entzündung derselben erfolgt an der Reibfläche der Schachtel, wie bei Streichhölzern. Das Abbrannen des Feuerwerks kann ohne Gefahr in der Hand geschehen und verursacht ein eigenartiges, pfeifendes Geräusch. Karton 35 Pf.



Nr. 1153. Radfahrer-Magnesiumfackeln,

farbig brennend. Besonders zu empfehlen für Nachttouren, weil durch die Fackeln selbst die breiteste Fahrstraße taghell farbig erleuchtet wird. Auch bei Untersuchung der Maschine, bei Unfällen usw. oft von außerordentlicher Nützlichkeit. Durch Abziehen der gelben Schnur wird die Fackel entzündet. Karton, enthaltend 3 Stück, in weiß, grün und rot brennend. Karton 60 Pf.



Nr. 2714.

Radfahrerfeuerwerk, Hand-schlangen.

Höchst belustigendes und amüsantes Feuerwerk, welches ohne Gefahr von Damen und Herren abgebrannt werden kann. Die Hand-schlangen werden, wie vorstehende Zeichnung veranschaulicht, senkrecht in der Hand gehalten, und zwar so, daß die Stoppine (Zünddocht) nach oben sieht, da die Schlange in die Luft steigt. Angezündet wird an der herabhängenden Stoppine. Der Karton enthält 12 Stück dieser Hand-schlangen. Karton 85 Pf.



Nr. 2143. Radfahrerfeuerwerk, Vulkanfeuerwerk.

Dieser Feuerwerkskörper Vulkan kann beliebig auf den Tisch oder auch direkt auf den Boden gestellt werden. Oben an der Spitze befindet sich eine Stoppine (Zünddocht), an der das Anzünden erfolgt. Sobald der Vulkan brennt, speit derselbe Feuer in Gestalt von kleinen Sternchen, ähnlich einem feuer-speienden Berge, was einen sehr hübschen Anblick gewährt, wie die Zeichnung veranschaulicht. Der Karton enthält 6 St. Feuerwerkskörper. Karton Mk. 1.20



Nr. 944. Mikado-Brillantschwärmer.

Unübertroffenes Westentaschenfeuerwerk mit prachtvollem Effekt. Diese Mikadoschwärmer sind in eleganten Ziehkartons verpackt und werden an der Reibfläche des Kartons entzündet. Höchst belustigend und bei Ausflügen sehr viel zur Unterhaltung beitragend. Der Karton enthält 10 prächtige Variationen. Karton 25 Pf.

Karton 85 Pf.

Karton 35 Pf.

Karton 60 Pf.

Karton 85 Pf.

Nr. 2139. Derselbe Feuerwerkskörper Vulkan, ebenfalls in Kartons zu 6 Stück, jedoch in kleinerer Ausführung. Karton 70 Pf.



Nr. 2187.

Radfahrerfeuerwerk, Cagliostro-Regen. Die Wirkung dieses Cagliostro-Regens ist eine ausgezeichnete: man sieht einen schönen Silberregen, welcher mit schrillen Pfeifen und Knall endigt. Die Hülse wird an dem gepreßten Ende wagerecht in der Hand gehalten und vorn an der mit schwarzem Seidenpapier verklebten Stelle mittels eines Zündhölchens oder einer Zigarre angezündet. Völlig gefahrlos und höchst belustigend. In Kartons, enthaltend 10 Stück. Karton Mk. 1.15



Die Wirkung der Hundekanon Nr. 226 und 1151.

Hundekanon.

Nr. 226. Karton, enthaltend 10 Stück à 7 cm lang. Karton 45 Pf.

Nr. 1151. Karton, enthaltend 10 Stück à 10 cm lang. Karton 75 Pf.



Die Verpackung der Hundekanon Nr. 226 und 1151.

Die Hundekanone ist mit einer Schnur versehen, womit sie an der Lenkstange aufgehängt wird. Will man die Kanone abschießen, so genügt es, dieselbe abzu-ziehen und nach dem Hunde zu werfen, sie wird dann in der nächsten Sekunde schußähnlich explodieren.

Nr. 1152. Radfahrerraketen.

Höchst originell, in 5 prachtvollen Arten, und zwar: Wirbelsonne mit Knall, Feuer-schlange m. Knall, Radfahrerpfeife, Leucht-kugelnbüchets (grün und rot), Kometen-Silberschweif mit Knall, Leucht-kugelnbüchets (weiß und blau). Durch Abziehen der gelben Schnur wird die Rakete entzündet. In eleganten Kartons, obige 6 Variationen enthaltend. Karton 55 Pf.

Feuerwerkssortimente in reichhaltiger Zusammenstellung.

Meine Feuerwerkssortimente sind so gediegen zusammengestellt, daß damit wahrhaft brillante Effekte erzielt werden können und die Darbietung keineswegs dürftig erscheint. Es können deshalb auch Vereine, die wenig anwenden wollen oder können, ihren Gästen ein Feuerwerk bieten und gute Erfolge damit erzielen. Ich bitte Inhaltsverzeichnisse zu verlangen.

Nr. 3680. Kleines Feuerwerkssortiment, für den Salon geeignet. Inhalt 40 Stück. Kartongröße 12x7 cm. Karton 35 Pf.

Nr. 5755. Kleines Feuerwerk für Zimmer und Garten, mit größeren Einzelteilen als Nr. 3680, Inhalt 35 Stück. Kartongröße 16x10 cm. Karton 85 Pf.

Nr. 5756. Feuerwerkssortiment für den Garten, in vorzüglicher Zusammenstellung. Inhalt 35 Stück. Kartongröße 25x17 cm. Karton Mk. 1.40

Nr. 3681. Vorzügliches Feuerwerk für den Garten, in gediegener Zusammenstellung. Inhalt 40 Stück. Kartongröße 30x20 cm. Karton Mk. 2.10

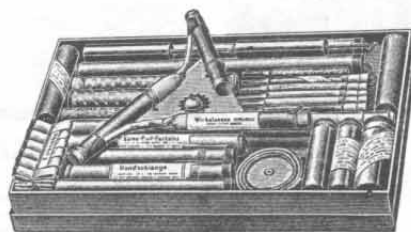

Nr. 3682. Prachtv. Land- und Gartenfeuerwerk in reichhaltiger Zusammenstellung. Inhalt 45 Stück. Kartongröße 29x24 cm. Karton Mk. 3.50

Nr. 3041. Brillantfeuerwerk, bestehend aus 25 verschiedenen Feuerwerkskörpern von prächtiger Wirkung. Die Zusammenstellung ist eine ganz gediegene und werden besondere Inhaltsaufstellungen auf Verlangen gern gratis und franko versandt. Karton Mk. 8.50

Nr. 3042. Eine gleiche Kollektion Feuerwerkskörper, jedoch aus 35 verschiedenen Teilen bestehend. Karton Mk. 12.50



Vorhangschlösser.

Vorhangschlösser werden nicht nur zum Anschließen von Fahrrädern u. Motorfahrzeugen mittels Kette, sondern auch für Reisekörbe, -koffer, -säcke usw., sowie in vielen anderen Fällen zur Sicherstellung von Eigentum gern gekauft. Nachstehend bringe ich ein Sortiment von nur empfehlenswerten Schlössern in guter, zuverlässiger Ausführung. Mit billigeren Angeboten wollte man meine Schlösser nicht vergleichen, da es sich um wirklich gute Qualitäten handelt, für welche die Preise äußerst gestellt sind.



Nr. 6312.
Einfaches Vorhangschloß
 aus Stahlguß, grün matt lackiert, mit 2 Schlüsseln. Größe 35 mm. Gewicht ca. 40 g.
Stück 12 Pf.



Nr. 6293.
Vorhangschloß
 (Vexierschloß) aus Stahlguß gepreßt. Das Oetnen ist nur dem Eingeweihten möglich, mit 2 Schlüsseln, mit Messing-Schlüsselohr-Einfassung. Größe 55 mm. Gewicht ca. 75 g.
Stück 15 Pf.



Nr. 115.
Vexierschloß
 ohne Schlüssel, öffnet sich dadurch, daß die Verzierung seitlich gedrückt wird, vernickelt. Gewicht ca. 10 g.
Stück 18 Pf.

Die Vexierschlösschen Nr. 115 und 116
 sind aus Messing, fein vernickelt und poliert, mit farbigen Verzierungen; sie werden ohne Schlüssel geliefert. Um die Schlösser zu öffnen, genügt es, die Verzierungen seitlich zu schieben, worauf das Schloß geöffnet werden kann.



Nr. 116. Vexierschloß
 ohne Schlüssel, öffnet sich dadurch, daß der Kranz seitlich gedrückt wird, vernickelt. Gewicht ca. 4 g.
Stück 15 Pf.



Nr. 6314.
Vorhangschloß,
 fein rot matt lackiert, mit Messing-Schlüsselohr-Einfassung, mit 2 Schlüsseln. Größe 45 mm. Gewicht ca. 50 g.
Stück 15 Pf.

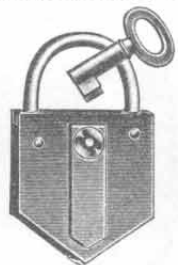

Nr. 6313.
Vorhangschloß
 in gleicher Ausstattung wie Nr. 6312, jedoch 45 mm groß und ca. 75 g schwer.
Stück 15 Pf.



Nr. 2287.
Vorhangschloß,
 fein schwarz lackiert, mit 2 Schlüsseln. Größe 45 mm. Gewicht ca. 75 g.
Stück 20 Pf.



Nr. 114.
Fahrradschloß
 mit Schlüssel, Messing poliert und vernickelt. Gewicht ca. 8 g. Mit 2 Schlüsseln.
Stück 20 Pf.



Nr. 322.
Vorhangschloß,
 aus Eisenblech, fein schwarz lackiert, mit 2 Schlüsseln. Größe 50 mm. Gewicht ca. 80 g.
Stück 25 Pf.



Nr. 1315.
Vorhangschloß
 aus Stahlguß, fein schwarz lackiert, mit 2 Schlüsseln. Größe 50 mm. Gewicht ca. 115 g.
Stück 25 Pf.



Nr. 1271. Fahrradschloß
 mit guten Zuhaltungen und 2 sicheren Schlüsseln, fein schwarz lackiert, mit eisernem Bügel. Gewicht ca. 20 g.
Stück 25 Pf.



Nr. 1975.
Vorhangschloß,
 automatisch, gepreßtes Gehäuse, fein matt lackiert. Größe 50 mm, mit 2 Schlüsseln. Gewicht ca. 100 g.
Stück 30 Pf.



Nr. 4870.
Vorhangschloß
 in stabiler Ausführung. System Bramah oder Chubb, mit Zuhaltungen, Geschliffen, mit blankem Bügel. Gern gekauftes Modell. Gewicht ca. 110 g. Mit 2 Schlüsseln.
Stück 30 Pf.



Nr. 1974.
Vexierschloß
 aus Stahlguß, mit Messing-Schlüsselohr-Einfassung. Das Öffnen ist nur dem Eingeweihten möglich und wird Gebrauchsanweisung mitgeliefert. Größe 55 mm. Gewicht ca. 130 g.
Stück 35 Pf.



Nr. 1009.
Vorhangschloß,
 automatisch, mit Zuhaltungen, wodurch die größte Sicherheit geboten ist. Gepreßtes Gehäuse fein schwarz lackiert. Gewicht ca. 150 g. Mit 2 Schlüsseln.
Stück 35 Pf.



Nr. 6253. Sicherheits-Panzerhangschloß
 aus Stahlguß, fein schwarz lackiert, mit 2 Schlüsseln. Größe 45 mm. Gewicht ca. 125 g.
Stück 40 Pf.



Nr. 3654. Vorhangschloß,
 genau wie Nr. 3617, jedoch etwas größer. Größe 25 mm. Gewicht ca. 40 g.
Stück 65 Pf.



Nr. 1022. Sicherheits-Panzer-schloß, ganz aus Messing. Schließung erfolgt von unten. Mit 2 Schlüsseln. Größe 40 mm. Gewicht ca. 100 g.
Stück 85 Pf.



Nr. 1288. Sicherheits-Panzer-Vorhangschloß, ganz aus Messing, mit 2 Messing-Schlüsseln. Größe 45 mm. Gewicht ca. 170 g.
Stück Mk. 1.50

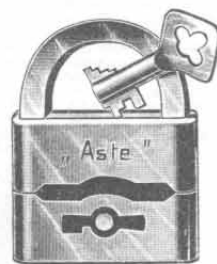

Nr. 1246. Sicherheits-Panzer-schloß, fein vernickelt, mit schwarz. Streifen. Mit 2 Doppelbartschlüsseln, zweitourigem Verschluss. Größe 55 mm. Gewicht ca. 220 g.
Stück Mk. 1.10

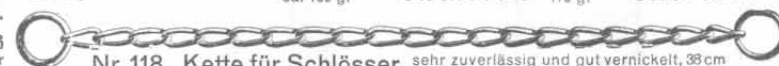

Nr. 118. Kette für Schlösser, sehr zuverlässig und gut vernickelt, 38 cm lang, mit 2 Ringen. Gewicht ca. 60 g.
Stück 18 Pf.

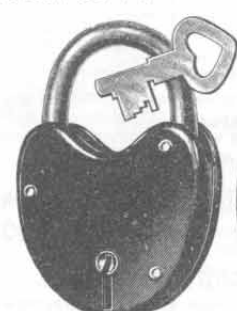

Nr. 4872. Vorhangschloß, System Chubb od. Bramah, mit Zuhaltungen. Glänzend schwarz emailliert, mit vernickeltem Bügel. Gewicht ca. 140 g. Mit 2 Schlüsseln.
St. 40 Pf.

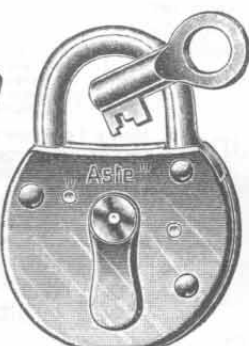

Nr. 1194. Chubb-Vorhangschloß, vermessingt, mit hohem Werk, Dickhornschlüssel und automatisch schließendem Verdeck, mit 2 Schlüsseln. Größe 75 mm. Gewicht ca. 350 g.
Stück 80 Pf.

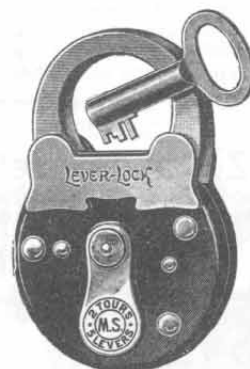

Nr. 4876. Vorhangschloß
 schweres, zweitouriges Schloß mit Zuhaltungen, federndem Verdeck und Ohrenverstärkung, schwarz emailliert, mit Messingbeschlag, Bügel blank geschliffen. Gewicht ca. 250 g. Mit 2 Schlüsseln.
Stück 85 Pf.

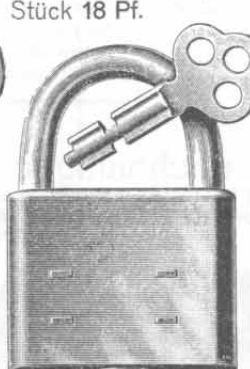

Nr. 2036. Vorhangschloß, in fein vernickelter Ausführung, amerik. Fassung, von unten schließend, mit 2 Schlüsseln. Größe 70 mm. Gewicht ca. 120 g.
Stück 75 Pf.

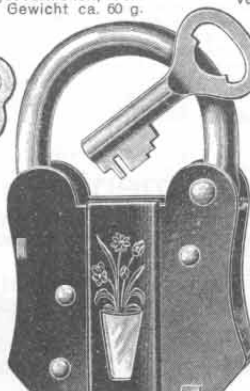

Nr. 2042. Vorhangschloß mit Vexier am Schlüsselloch, mit vernickeltem Bügel und 2 Schlüsseln. Durch Drücken auf die linke Niete wird das Schlüsselohr frei. Größe 80 mm. Gewicht ca. 145 g.
Stück 85 Pf.

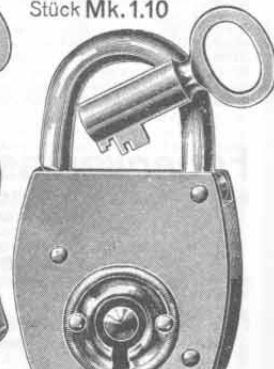

Nr. 2041. Vorhangschloß mit Zuhaltung, Gehäuse aus Messing, mit vernickeltem Bügel u. vernickelter Rosette, hochfein polierte Ausführung, mit 2 Schlüsseln. Größe 75 mm. Gewicht ca. 130 g.
St. Mk. 1.—



Chemische Gebrauchsartikel für Radfahrer.



Flüssiges Putzmittel, für alle Metalle, Fenster und Spiegelglas, sehr sparsam im Gebrauch, setzt nicht ab, hinterläßt keine unbrauchbaren Rückstände, greift das Metall nicht an, und eignet sich deshalb auch zum Putzen von Edelmetall. Garantgift- und säurefrei.

Nr. 2024. Kruke von 120 g. . . 20 Pf.

Nr. 2025. Kruke von 350 g. . . 40 Pf.



Nr. 1893. Serpentina. Vorzüglichstes Putz- und Versilberungsmittel. Zum Putzen, Ausbessern und Versilbern schadhaft gewordener Lenkstangen usw., auch zum Putzen echter Silbergegenstände zu verwenden, da das Mittel einen Niederschlag von reinem Feinsilber erzeugt. In Flaschen von 100 g. Stück 40 Pf.

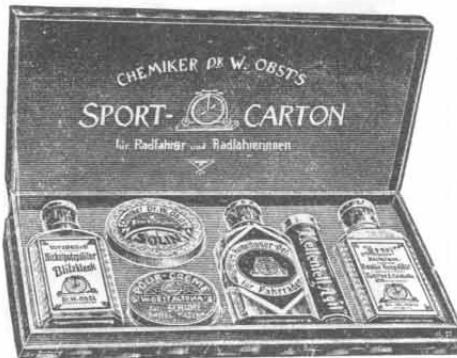

Nr. 5299. Sportkarton, 6teilig, für Radfahrer und Radfahrerinnen, enthält die hauptsächlichsten Artikel zur guten Instandhaltung des Fahrrades. Gediegenes Gelegenheitsgeschenk, hochelegante Packung. Inhalt wie folgt: 1 Flasche Blitzblank, 1 Flasche Ipsol, 1 Flasche Kugellageröl, absolut säurefrei, ferner 1 große Hülse Kettenfett „Agl“, eine große Dose Rostverhütung Solin, sowie Lederpoliercreme. Stück Mk. 1.50



Nr. 2273. Metallputzmittel „Ocullavol“. Ausgezeichnetes Mittel zum Putzen aller Metalle, speziell empfindlicher Sachen, wie Waffen, Uhren-Gold- und Silberwaren, da das Mittel frei von Säuren und ätzenden Alkalien ist. Inhalt 150 g. Gebrauchsanweisung an der Flasche. Flasche 35 Pf.



Nr. 5293. Putzin, flüssiger Metallextrakt zum Putzen der Nickelteile an Rädern. Auch für Messing, Kupfer, Zinn usw. verwendbar. Gibt einen hochfeinen haltbaren Glanz. In Glasflaschen. Inhalt ca. 60 g. Flasche 15 Pf.



Nr. 2837. Bestes Lederfett, Marke „Globus“, macht jedes Leder geschmeidig und wasserdicht und unempfindlich gegen Feuchtigkeit. Für Sportschuhe sehr zu empfehlen. Inhalt ca. 60 g. Dose 10 Pf.



Nr. 2215. Benzinoelium, bestes, billigstes und ungeschädlichstes Fleckenwasser, speziell für Radfahrer und Automobilisten. Entfernt alle Flecken, die durch Öl, Oelfarbe, Teer, Bier usw. verursacht, aus allen Stoffen, Kleidern usw. Greift bei richtiger Behandlung weder Farbe noch Gewebe an, hinterläßt keine Ringe oder Ränder. Benzinoelium brennt und explodiert nicht, ist nicht feuergefährlich. In dreieckiger Flasche à 100 g. Flasche 15 Pf.



Nr. 3573. Nähmaschinen-Reinigungspolitur „Piggot“. Dieses Präparat reinigt den Gegenstand und gibt ihm gleichzeitig den schönsten Hochglanz. Besonders empfehlenswert für die Möbel der Nähmaschinen, die nach Abreiben mit dieser Politur vollständig neu erscheinen. Auch für alle anderen Arten polierter Möbel vorzüglich geeignet, sowie auch bei lackierten Gegenständen verwendbar. In Glasflaschen von 75 g Inhalt. Flasche 25 Pf.



Nr. 2850. Lederappretur, schwarz, für alle Sorten Leder geeignet, insbesondere zur Auffrischung von Reisesäcken und Koffern, auch zu Geschirren und Schuhen verwendbar. Gebrauchsanweisung wird beigegeben. Inhalt ca. 200 g. Flasche 20 Pf.



Nr. 526. Leder-Polier-Creme für Lederwaren, wie Sättel, Taschen usw.; ein ausgezeichnetes Präparat, um diesen Gegenständen die verlorene Farbe, Glanz und ein neues Aussehen wiederzugeben. Dose 15 Pf.



Nr. 557. Universal-Fleckenstift, extra hergestellt für Radfahrer, um Öl, sowie sonstige Schmutzflecken aus Stoffen zu entfernen. Auch für Automobil- und Motorradfahrer besonders zu empfehlen. Gebrauchsanweisung wird jedem Stift beigegeben. Bequem in jeder Satteltasche unterzubringen. Stück 6 Pf.



Nr. 13471. Fleckenstift zum schnellen und sicheren Entfernen von Bier-, Schmutz-, Fett-, Kaffee-, Öl- und sonstigen Flecken. Vorzüglich geeignet für Radfahrer, Touristen, Militär usw. Unter anderen Bestandteilen sind auch die zur Fleckreinigung beliebten Panamasäue verwendet. Länge 55 mm. Stück 6 Pf.



Nr. 13470. Panamafleckseife, ein ideales Reinigungsmittel für alle Arten Flecken in Garderobe usw. Für Radfahrer, Touristen usw. geeignet. Stück 15 Pf. Größe 50 x 35 x 25 mm.



Nr. 902. Feinste Mennige extra präpariert zum festen Indichten der Acetylenlampen Brenner.

Nr. 902.

Nr. 902. Feinste Mennige, vorzügliche Qualität und extra hergestellt zum Abdichten der Brenner für Acetylenlampen. In Tuben von 20 g Inhalt. Stück 12 Pf.

Nr. 1256. Gewindedichtungskitt. Dieser Kitt verhärtet nicht, sondern bleibt immer geschmeidig, so daß sich damit gedichtete Gewinde noch nach Jahren leicht lösen lassen. Empfehlenswerter als Mennige, da der Kitt nicht giftig ist. Tube mit ca. 50 g Inhalt. Stück 25 Pf.

Nr. 13563. Gewindedichtungskitt, wie Nr. 1256, jedoch in Blechdosen von 0,5 kg Inhalt. Dose 90 Pf



Nr. 1256.

Nr. 13564. „Teutonia“-Lederputz-Creme, feinstes Putz- und Konservierungsmittel. Macht Schuhe, Sättel, Taschen, Geschirre usw. sofort schwarzglänzend, geschmeidig und wasserdicht. Tube mit Filzaufräger, 40 g Inhalt. Tube 12 Pf.

Nr. 11600. Creme wie Nr. 13564, jedoch in braun. Tube 12 Pf.

Nr. 13565. „Teutonia“-Lederputz-Creme, wie Nr. 13564, jedoch in schwarz. Tube 18 Pf.

Nr. 11403. Creme wie Nr. 13565, jedoch in braun. Tube 18 Pf.



Nr. 13564.



Chemische Gebrauchs-Artikel für Radfahrer.



Für Radfahrer und Automobilisten zur ersten Hilfe in Unglücksfällen.

Nr. 1327. Verbandszeug für Radfahrer.
Dieses speziell für Radfahrer zusammengestellte Verbandszeug erfreut sich einer immer größer werdenden Beliebtheit, hat sich auch als außerordentlich praktisch erwiesen, um dem Radfahrer bei Verletzungen die erste Hilfe angedeihen zu lassen.
Inhalt: 1 Paket Verbandswatte (15 g), 1 Paket Verbandsmull (1 m), 2 Mullbinden 3,5 m lang, 5 cm breit, 1 Cambric-Binde, 5 m lang, 6 cm breit, 2 Tampons mit Gazüberzug, 3 Sicherheitsnadeln, 1 Kuvert engl. Pflaster, 1 Rolle Heftpflaster, 1 Fläschchen 2proz. Karbollösung, 1 Fläschchen Lysol, 1 Stück Pergamentpapier, Gebrauchsanweisung. **Stück Mk. 1.10**



Nr. 349. Taschenapotheke für Radfahrer, zur raschen Hilfe bei Unfällen usw. Gebrauchsanweisung liegt jeder Tasche bei. Inhalt: Salmiakgeist, Hoffmannstropfen, Baldrianstropfen, Arnikainktur, Eisenchloridwatte, Gazebinde, engl. Heftpflaster, Salicyltalg, Nadellappchen mit Stecknadeln sowie Sicherheitsnadeln. **Stück 50 Pf.**

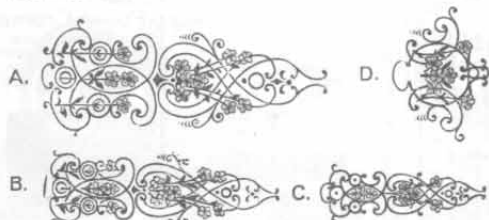

Nr. 392. Abziehbilder-Verzierungen für Fahrräder. Das Sortiment enthält 18 Stück zweifarbige Abziehbilder, und zwar 6 Stück große A für Rahmenrohr, 8 Stück C für hintere und untere Rohre, sowie 2 Stück B für Vordergabel und 2 Stück D für Vordergabel oben. Dieselben sind leicht auf dem Rahmen anzubringen. Mit Gebrauchsanweisung. Sortiment, also **18 Stück 40 Pf.**



Nr. 2832. Globus-Putzextrakt.

Bestes und bekanntestes Reinigungs- und Poliermittel für alle Metalle. Gebrauchsanweisung wird beigegeben. Inhalt ca. 30 g. **Dose 8 Pf.**



Nr. 3736. Immalin.

Bekanntes Putzmittel, welches in kürzester Zeit und bei sparsamem Gebrauch tadellos blank putzt. Das Präparat ist zum Blankputzen der Nickelteile an Fahrrädern usw. ganz besonders geeignet. **Inhalt ca. 80 g. Stück 15 Pf.**



Nr. 1212. Schlauchreifenkitt zum Festkleben der Schlauchreifen auf Holzfelgen, sowie auch um Korkgriffe auf Lenkstangen zu befestigen. Von hoher Bindkraft. In Tuben von ca. 55 g. **Tube 25 Pf.**



Nr. 4222. Touring-Apotheke, speziell für Radfahrer und Touristen, in außergewöhnlich reichhaltiger Ausstattung, nebst ausführlicher Gebrauchsanweisung für alle möglichen Verletzungen. Die Apotheke enthält: Wundsalbe, Streupuder, Tabletten zur Herstellung von Desinfektionswasser, Tabletten gegen Kopf- und Gliederschmerzen, gegen Herzschwäche, gegen Durchfall, Verstopfung, Magenbeschwerden, Hühneraugenringe, Mullbinden, Brandbinden, Englisch Heftpflaster, Kautschukheftpflaster, Verbandswatte, Borsäure-Kompressenstoff, Billroth-Battist, Guttapercha, Gummifinger, Sicherheitsnadeln, Nadel und Faden, Pinzette, Gummiband. Die Größe der Apotheke beträgt 16,5x9,5x2 cm, so daß sie bequem in der Tasche mitgeführt werden kann. **Gewicht 200 g. Stück Mk. 3.75**



Nr. 871. Insektenstichstift „All Heil“. Extra für Radfahrer hergestellt! Bequemes und sicheres Mittel, um die Stiche von giftigen Insekten, wie Mücken, Fliegen, Bienen, Schnaken, Wespen, Ameisen usw., sofort unschädlich und schmerzlos zu machen. Die gestochene Stelle wird mit dem Stifte eingerieben. **Stück 8 Pf.**



Nr. 1206. Kettenfett „Agil“, lange Stangen und gute Qualität. Dasselbe bewirkt hohe Schmierfähigkeit und leichten, geräuschlosen Gang der Fahrradkette, und das Tropfen, wie beim Öl, fällt vollständig fort. In Blechhülsen mit nachschiebbarem Boden. **Größe 22x100 mm. Stück 10 Pf.**

Nr. 3931. Schreibers Kettenglätte, ebenfalls Stangen von 22x100 mm, in Blechhülsen mit nachschiebbarem Boden. **Stück 8 Pf.**



Nr. 13566. Reflektor-Reinigungsmittel „Teutonia“ reinigt veruölte Reflektoren an Acetylenlaternen überraschend schnell. **Flasche von 50 g Inhalt. Flasche 25 Pf.**



Nr. 312. Kautschuk-Heftpflasterband für Radfahrer, Touristen, Turner usw. Es ist ein auf Schirtingband gestrichenes Kautschukpflaster von großer Klebkraft und wird sowohl zum Verbinden von Wunden als auch zum Dichtmachen von Luftsclhäuchen usw. gebraucht. Auf Blechrollen gewickelt. **3 m lang und 1 cm breit. Stück 20 Pf.**



Nr. 1557. Gummikonservierung. Ein erprobtes Mittel, welches jeden Gummi nach mehrfachem Einreiben gegen Poröswerden schützt und wodurch derselbe elastisch erhalten wird. **Inhalt ca. 70 g. Stück 25 Pf.**



Nr. 311. Gummizement „Teutonia“ zum Ausfüllen von Löchern, Rissen, Bremsverletzungen und sonstigen Defekten in Laufmänneln und Gummireifen. Dieser Zement beseitigt derartige Verletzungen spurlos. Die betreffende Stelle muß jedoch mit Benzin gereinigt werden. In Zinntuben von 20 g. **Tube 30 Pf.**

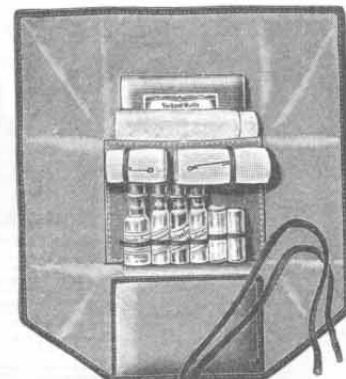

Nr. 3723. Samaritertasche, für jeden Radfahrer und Touristen unbedingt erforderliches Requirat. Sehr inhaltreich und in recht gediegener Zusammenstellung der Medikamente usw. Enthaltend: Baldrianstropfen, Hoffmannstropfen, Brausepulver, Würfelzucker für den innerlichen Gebrauch, sowie essigsäure Tonerde, Salmiakgeist, Salizyl, Talg, engl. und amerikanisches Heftpflaster, 1 dreieckiges Verbandstuch, Zwirn, Faden und Nadeln, Watte, Verbandsmull, Binden und wasserdichtes Papier für den äußerlichen Gebrauch. **Größe in geschlossenem Zustande: 15x11x4 cm. Stück Mk. 2.—**



Nr. 947. Benzinol (Hartbenzin-Fleckenstift). Besonders hergestellt für Radfahrer. Das beste existierende Fleckenreinigungsmittel, beseitigt alle Flecken: Öl, Oelfarben, Teer, Harz, Säuren, Wagenschmiere usw. aus Stoffen, Kleidern, Uniformen und dergleichen. **Stück 8 Pf.**



Fingerlinge

aus schwarzem Glacéleder mit 2 Bändern sind vorzüglich geeignet, um einen Verband am Finger zu schützen. Besonders Radfahrern und Automobilisten zur Mitnahme zu empfehlen.

Nr. 6277. Passend für starke Finger. **Stück 20 Pf.**
Nr. 6278. Passend für mittelstarke Finger. **Stück 20 Pf.**
Nr. 6279. Passend für dünne Finger. **Stück 20 Pf.**

Sweaters.

Für jede Art Sport, besonders für Radfahren, Rudern, Fußball-, Lawn-Tennispielen, Ski- und Rodelsport usw. empfehle ich einen guten Sweater, da er zu diesem Zwecke das beste und gesundeste Kleidungsstück ist. Außerdem ist der Sweater auch zu werktäglicher Kleidung sehr beliebt geworden. Diesen Artikel führe ich nur in erprobter guter Qualität, aus besten farbechten Materialien hergestellt. Fast alle Sweater sind mit Achselschnepfverschluss versehen und für Erwachsene in klein, mittel und groß vorrätig. Knabensweaters (auch für Mädchen viel gekauft) führe ich in den Größen klein (etwa für das 2. bis 4. Lebensjahr), mittel (etwa für das 4. bis 7. Lebensjahr), groß (etwa für das 7. bis 10. Lebensjahr) und extra groß (etwa für das 10. bis 14. Lebensjahr). Bei dieser Abstufung ist normale Körperentwicklung vorausgesetzt. Umtausch nicht passender Sweater gern gestattet.



Sweater. Sehr haltbar, baumwollenes Material, marineblau mit weißen Streifen, gelb und roten Effekten.
Nr. 2167 klein St. Mk. 1.80
Nr. 2168 mittel St. Mk. 2.05
Nr. 2169 groß St. Mk. 2.30



Knabensweater. Besonders praktische Bekleidung, sowohl für Sport als auch für Straße und Schule, kräftiges Material, blau mit weißen Streifen.
Nr. 2239 klein St. Mk. 1.25
Nr. 2240 mittel St. Mk. 1.50
Nr. 2241 groß St. Mk. 1.75
Nr. 5375 extra groß St. Mk. 2.—



Knabensweater. Vorzügliche Qualität aus reiner Wolle, marineblau, mit weißen Streifen an Hals und Ärmeln. Sehr gefälliges Aussehen.
Nr. 3147 klein St. Mk. 2.30
Nr. 3148 mittel St. Mk. 2.60
Nr. 3149 groß St. Mk. 2.85
Nr. 3150 extra groß St. Mk. 3.15



Knabensweater in bester Qualität, in blauer Farbe, mit lila Zickzackverzierung und weißen Punkten an Hals und Ärmeln und unterem Rand.
Nr. 3155 klein St. Mk. 3.50
Nr. 3156 mittel St. Mk. 3.95
Nr. 3157 groß St. Mk. 4.35
Nr. 3158 extra groß St. Mk. 4.75



Knabensweater aus reiner Wolle. Gefälliges Muster in marineblau, groß kariert, mit weißen Punkten, sehr kleidsam.
Nr. 5157 klein St. Mk. 2.70
Nr. 5158 mittel St. Mk. 2.95
Nr. 5159 groß St. Mk. 3.20
Nr. 5377 extra groß St. Mk. 3.45



Sweater. Marineblau mit weißen Effekten, sehr geschmackvoller Sweater, dicht und elastisch gestrickt.
Nr. 2173 klein St. Mk. 2.90
Nr. 2174 mittel St. Mk. 3.15
Nr. 2175 groß St. Mk. 3.40



Sweater in schwarz. Haltbare, fast unverwüstliche Qualität, für jede Art Sport und für werktägliche Bekleidung besonders geeignet, äußerst dicht u. doch elastisch gewebt.
Nr. 2182 klein St. Mk. 3.60
Nr. 2183 mittel St. Mk. 3.85
Nr. 2184 groß St. Mk. 4.10



Sweater. Gediegene Qualität, Kammgarn, schwarzer Grund mit marineblauen, durch rote gelbe Effekte unterbrochene Streifen.
Nr. 2206 klein St. Mk. 3.60
Nr. 2207 mittel St. Mk. 3.85
Nr. 2203 groß St. Mk. 4.10

Der gleiche Sweater, jedoch in roter Farbe.
Nr. 3151 klein St. Mk. 2.30
Nr. 3152 mittel St. Mk. 2.60
Nr. 3153 groß St. Mk. 2.85
Nr. 3154 extra groß St. Mk. 3.15

Derselbe Sweater, jedoch in roter Farbe.
Nr. 3159 klein St. Mk. 3.50
Nr. 3160 mittel St. Mk. 3.95
Nr. 395 groß St. Mk. 4.35
Nr. 6275 extra groß St. Mk. 4.75

Sweater sind für jeden Sport ein beliebtes Kleidungsstück.

Nur gute Qualitäten die ihre Zwecke voll und ganz erfüllen.



Sweater. Besonders kräftige und haltbare Ware, englisches Kammgarn.

plattiert, elastisch, dunkelblau, mit dunkelgrünen, gelben und grauen Effekten.



Sweater in marineblau. Haltbare und fast unverwüstliche Qualität, sowohl für Sport als auch für werktägliche Bekleidung besonders geeignet. Sehr enge und doch elastische Strickart.
Nr. 2194 klein St. Mk. 3.60
Nr. 2195 mittel St. Mk. 3.85
Nr. 2196 groß St. Mk. 4.10

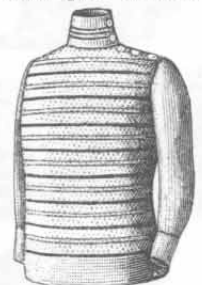

Sweater. Sehr elegantes Dessin aus bester reiner Wolle, feines leicht poröses Noppengewebe, als Klubsweater sehr geeignet, in elfenbein mit braunen Streifen.
Nr. 2197 klein St. Mk. 3.95
Nr. 2198 mittel St. Mk. 4.20
Nr. 2199 groß St. Mk. 4.45



Sweater. Eleganter Sweater aus prima moosgrüner Schafwolle, mit Streifen aus weißer Gloria- und bronzefarbenen Effekten, sehr apart.
Nr. 2200 klein St. Mk. 4.20
Nr. 2201 mittel St. Mk. 4.45
Nr. 2202 groß St. Mk. 4.70



Sweater, vorzügliche Qualität, in resedagrüner Farbe, schlichte Strickart.
Nr. 3570 klein St. Mk. 4.20
Nr. 4775 mittel St. Mk. 4.55
Nr. 3146 groß St. Mk. 4.90



Sweater. Sehr solides Jacquardgewebe aus guter Zephyrwolle mit weißem Effektgarn, Empfehlenswertes Qualität, modern und kleidsam.
Nr. 2209 klein St. Mk. 4.10
Nr. 2210 mittel St. Mk. 4.35
Nr. 2211 groß St. Mk. 4.60



Sweater. Modernes Jacquardmuster, dunkelgrüner Grund, schwarz gestreift mit weißen Effekten, äußerst haltbare Qualität.
Nr. 2227 klein St. Mk. 4.60
Nr. 2228 mittel St. Mk. 4.85
Nr. 2229 groß St. Mk. 5.10



Sweater, weiß, gern gekauft als Vereinsweater. Hochfeine, moderne Noppenstrickart, aus bester und reiner Wolle. Feinstes schlichtweißes Sweater für Rad- und Rodelsport. Gute Qualität.
Nr. 5154 klein St. Mk. 4.35
Nr. 5155 mittel St. Mk. 4.60
Nr. 5156 groß St. Mk. 4.85



Sweater, unverwüstlich, extra schwere Winterqualität, für jeden Zweck vorzüglich geeignet; aus reinwolligem Kammgarn, Garantiemarke, sehr elastisch und dennoch lüftlich gestrickt. Einfarbig marineblau.
Nr. 5648 klein St. Mk. 9.30
Nr. 5649 mittel St. Mk. 10.—
Nr. 13607 groß St. Mk. 10.75



Sweater. Aus grüner Gloria- und reinwollener Unterschicht. Praktisch und elegant, solid mit schwarz und gold durchmustert.
Nr. 2236 klein St. Mk. 6.75
Nr. 2237 mittel St. Mk. 7.10
Nr. 2238 groß St. Mk. 7.45



Sweater, marineblau und in Ausführung wie Knabensweater Nr. 3155 usw., für Erwachsene passend.
Nr. 6696 klein St. Mk. 6.50
Nr. 6697 mittel St. Mk. 7.—
Nr. 2758 groß St. Mk. 7.50



Sport-Normal-Sandalen für Damen und Herren passend, aus prima Rindleder, durchgenäht mit bester Ledersohle und Absatz. Bestes Fabrikat. Bei Bestellung ist stets die gewünschte Fußgröße anzugeben.
Nr. 12531. Größe Nr. 43 bis 46 . . . Paar Mk. 5.90
Nr. 12532. Größe Nr. 36 bis 42 . . . Paar Mk. 5.20
Nr. 12533. Größe Nr. 31 bis 35 . . . Paar Mk. 4.60
Nr. 12534. Größe Nr. 27 bis 30 . . . Paar Mk. 3.90
Nr. 12535. Größe Nr. 25 bis 26 . . . Paar Mk. 3.40
Nr. 12536. Größe Nr. 18 bis 24 . . . Paar Mk. 2.90

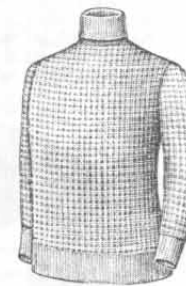

Sportswearer, weiß, halbschwarz, beste reinwollene Qualität, in elastisch Noppenmuster gestrickt.
Nr. 5683 klein St. Mk. 5.50
Nr. 5684 mittel St. Mk. 6.—
Nr. 13608 groß St. Mk. 6.50



Netzjacke aus weichem, dünnem Garn hergestellt. Es empfiehlt sich, den Sweater nicht auf bloßem Körper zu tragen, sondern eine Netzjacke, welche sehr leicht ist, darunter zu ziehen.
Nr. 2248 klein Stück 45 Pf.
Nr. 582 mittel Stück 50 Pf.
Nr. 584 groß Stück 55 Pf.



Sportswear, Schals, Mützen und Gürtel.

Für den Rodelsport.

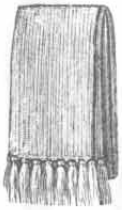

Nr. 5690.
 Wintersport-schal,
 sehr praktisch, ge-raut, widerstands-fähig gegen Schnee u. Regen, einfarbig weiß, 150 cm lang.
 Stück
 Mk. 3.—



Damensportjacke,
 modern, halblang, mit Gürtel und Perlmutterknöpfen, prima reine Wolle, gut waschbar.
Nr. 13609.
 Für kleine Figur passend.
 Stück Mk. 11.—
Nr. 10174.
 Für mittlere Figur passend.
 Stück Mk. 11.25
Nr. 13610.
 Für große Figur passend.
 Stück Mk. 11.50



Sweater,
 reine Wolle, weiß u. schwarz gesprenkelt, mit weißen Streifen. Hierzu passen Stutzen Nr. 758 und Mütze Nr. 5344.
Nr. 1948.
 Für kleine Figur passend.
 Stück Mk. 12.—
Nr. 4509.
 Für mittlere Figur passend.
 Stück Mk. 12.50
Nr. 4510.
 Für große Figur passend.
 Stück Mk. 13.—



Sweater,
 dunkelgrau mit hellgrauen und schwarzen Effekten in Quadratform. Hierzu passen Stutzen Nr. 2363 und Mütze Nr. 5025
Nr. 1943.
 Für kleine Figur passend.
 Stück Mk. 7.50
Nr. 4004.
 Für mittlere Figur passend.
 Stück Mk. 8.—
Nr. 552.
 Für große Figur passend.
 Stück Mk. 8.50



Sweater,
 reine Wolle, Farbe reinweiß mit grauen Streifen am Hals, Ärmeln und unteren Rand. Hierzu passen Stutzen Nr. 6485 und Mütze Nr. 6486.
Nr. 6484.
 Für kleine Figur passend.
 Stück Mk. 7.50
Nr. 2791.
 Für mittlere Figur passend.
 Stück Mk. 8.—
Nr. 2778.
 Für große Figur passend.
 Stück Mk. 8.50



Damensweater,
 reinwollener, halbschwer, weiß, mit eingestickter Taille, sehr kleidsam und zu jedem Sportkostüm passend.
Nr. 5685.
 Für kleine Figur passend.
 Stück Mk. 6.30
Nr. 5686.
 Für mittlere Figur passend.
 Stück Mk. 6.70
Nr. 13612.
 Für große Figur passend.
 Stück Mk. 7.—



Nr. 5688.
 Wintersport-schal,
 schwere rein-wollene Qualität, für Herren wie für Damen geeignet, weiß, mit farbiger Bordüre.
 Stück
 Mk. 2.60



Nr. 5687.
 Sportschal,
 feingemustert, reine Wolle, feinste Qualität, für Herren u. Damen geeignet.
 130 cm lang.
 Stück
 Mk. 3.20

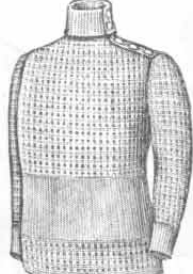

Wintersportswear,
 englischer, mit hohem Knöpfkragen, allerbeste Qualität, reine Schafwolle, in weiß, für jede Art Sport geeignet.
Nr. 5681.
 Für kleine Figur passend.
 Stück Mk. 6.75
Nr. 5682.
 Für mittlere Figur passend.
 Stück Mk. 7.20
Nr. 13611.
 Für große Figur passend.
 Stück Mk. 7.75



Nr. 5697. Damen-sportmütze,
 modern, zu jeder Ausrüstung passend, gute reinwollene Qualität in weiß.
 Stück Mk. 2.80



Mütze
 Nr. 5344, Nr. 5025 u. Nr. 6486 haben diese Form.



Nr. 3644. Norwegische Skimütze aus gutem dunkelblauen Tuch, gefüttert u. zum Herunterklappen. Sehr beliebte und praktische Kopfbedeckung für den Wintersport.
 Stück Mk. 3.20



Sportjacke
 aus reiner Wolle gestrickt, schneeweiß, für Sport, Promenade usw. geeignet. Sehr kleidsames Modell, mit zwei Reihen Knöpfen.
Nr. 1671.
 Für kleine Figur passend.
 Stück Mk. 15.—
Nr. 1672.
 Für mittlere Figur passend.
 Stück Mk. 16.—
Nr. 2004.
 Für große Figur passend.
 Stück Mk. 17.—

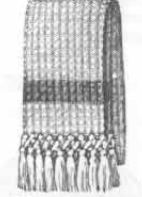

Nr. 6487.
 Schal
 aus weißer Wolle, mit grünem, blau u. rot durchwirktem Streifen, m. Fransen versehen, noppenartig gewebt. 24 cm breit.
 Stück
 Mk. 3.30



Nr. 6489.
 Schal
 aus reiner Wolle, faserig gewebt, sehr gediegene Ausführung. Grau, mit Fransen versehen. 18 cm breit.
 Stück
 Mk. 2.80



Einreihige Weste,
 gestrickt aus doppeltem Garn, hochgeschlossen, mit Umlegekragen, in tabak mit grün, geschmackvollen Effekten (leicht durchschimmernden Punkten), von unverwüster Haltbarkeit, angenehmes behagliches Tragen. Diese Westen sind für jegliche Arbeit und Sport von großem Vorteil durch ihre Geschmeidigkeit und Nachgiebigkeit, welche sich jeder Körperbewegung anpaßt.
Nr. 4903. Stück Mk. 3.50
 Für kleine Figur passend.
Nr. 4904. Stück Mk. 4.—
 Für mittlere Figur passend.
Nr. 4905. Stück Mk. 4.25
 Für große Figur passend.

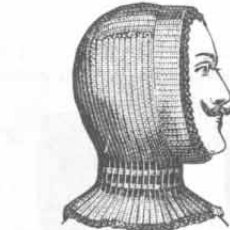

Nr. 2266. Windschützer.
 Derselbe schützt vorzüglich bei Sturm und Regen, ist auch Motor-zweiradfahrern und Jägern zu empfehlen. Aus prima reiner Wolle gestrickt, in grau. Auch unter Hut oder Mütze zu tragen.
 Stück 90 Pf.



Jagdweste
 aus graugrünem Material in forst-farbig, reine Wolle erster Qualität, von größter Dauerhaftigkeit und Waschbarkeit. Molliges, wärmendes Kleidungsstück, speziell zu empfehlen für Jagdzwecke und Reitsport. Diese Weste ist aus dünnem Garn gestrickt und infolgedessen unter der Jacke oder Uniform zu tragen. Geschmackvolle, praktische Neuheit.
Nr. 4762. Klein, St. Mk. 9.25
Nr. 4763. Mittel, St. Mk. 10.—
Nr. 4764. Groß, St. Mk. 10.50



Nr. 6488.
 Schal
 aus weißer Wolle, Noppenwebung, doppelt (schlauch-artig) gewebt, mit Fransen versehen. Von sehr schickem Aussehen. Breite 18 cm. Stück
 Mk. 2.80



Nr. 334. Radfahrergürtel
 mit Gummizug von guter Qualität, in blau, rot und grau vorfärbig, ca. 80 cm lang, 45 mm breit, mit „All Heil“ und Rad verziert, mit Schnalle.
 Stück 35 Pf.

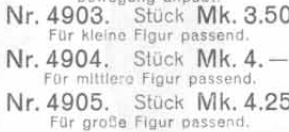

Nr. 1073. Radfahrergürtel
 mit starkem Gummizug, marineblau und weiß, verstellbar, mit gutem Hakenschoß, ca. 82 cm lang, 6 cm breit.
 Stück 80 Pf.



Jagd- und Sportweste,
 graugrün, nach Art der Nr. 4762, außerordentlich haltbar u. waschecht, in sauberster Verarbeitung. Warmes u. hygienisches Kleidungsstück.
Nr. 13575. Klein, St. Mk. 8.50
Nr. 13576. Mittel, St. Mk. 9.—
Nr. 13577. Groß, St. Mk. 9.50

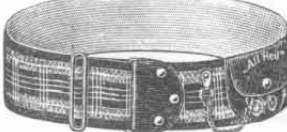

Nr. 2311. Radfahrergürtel
 mit starkem Gummizug, grau mit gelblichen u. weißen Streifen, mit aufgenähter Ledertasche sowie Kette mit Karabinerhaken für Geldebörse oder Uhr. Leicht und bequem verstellbar. Dieser Gürtel wird mittels Druckknöpfen geschlossen.
 75 mm breit, ca. 80 cm lang.
 Stück Mk. 1.60

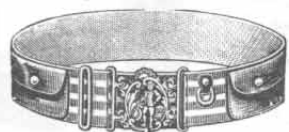

Nr. 1075. Radfahrergürtel
 mit starkem Gummizug, in marineblau, moosebraun und grau, mit weißen Streifen, mit 2 aufgenähten Ledertaschen und Druckknopfverschluss, Schloß zum Einhängen, mit Radler verziert. 80 mm breit, 78 cm lang.
 Stück Mk. 1.20



Nr. 2265. Sportgürtel.
 Westenform, mit zwei Taschen, innen gut abgefüttert und mit Schnalle, schwarz, modern, mit kleinen weißen Punkten.
 Stück Mk. 1.90



Nr. 5167. Radfahrergürtel
 aus starkem, geflechtartigem Gewebe mit geschmackvoller Schnalle und dauerhafter Ledertasche für Uhr usw., mit Druckknopf und Goldprägung, 80 mm breit, 84 cm lang.
 Stück Mk. 1.50

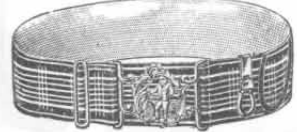

Nr. 2312. Radfahrergürtel
 mit gutem Gummizug u. leicht verstellbar, schwarz mit weißen Streifen. Modernes Hakenschoß mit Radfahrerelem. Der Gürtel hat eine aufgenähte Tasche, sowie leicht abnehmbare Ringöse z. Einhängen der Uhrkette usw. Empfehlenswerte Qualität. 64 mm breit, 78 cm lang.
 Stück Mk. 1.50



Hosenträger, Sporthemden, Sportstrümpfe usw.

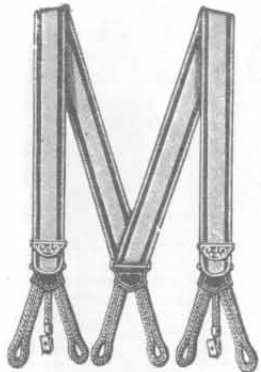

Nr. 343. Sporthosenträger
mit gutem Gummizug und auch gleich mit Sportstrumpfhaltern versehen, Schnallen mit Radfahreremblem, sehr solide, haltbare Ausführung.
Paar 90 Pf.

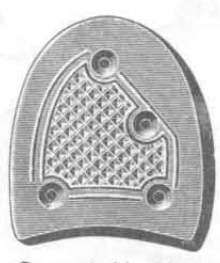

Gummi-Absätze,
die jeder selbst befestigen kann, in haltbarer, guter Ausführung, zur Befestigung durch Nägel auf den Lederabsätzen. Die angebrachten Löcher bestehen aus eingalvanisierten Metallplättchen; dadurch wird ein tadelloses Festhalten der Nägel bewirkt.

Nr. 3708.	Größe 39x36 mm.	Paar 25 Pf.
Nr. 4225.	Größe 42x38 mm.	Paar 25 Pf.
Nr. 4226.	Größe 44x40 mm.	Paar 30 Pf.
Nr. 4228.	Größe 48x44 mm.	Paar 30 Pf.
Nr. 4241.	Größe 49x46 mm.	Paar 35 Pf.
Nr. 9042.	Größe 52x48 mm.	Paar 40 Pf.
Nr. 9036.	Größe 57x56 mm.	Paar 45 Pf.
Nr. 9052.	Größe 62x58 mm.	Paar 50 Pf.
Nr. 9080.	Größe 67x61 mm.	Paar 55 Pf.
Nr. 9154.	Größe 70x64 mm.	Paar 60 Pf.
Nr. 9155.	Größe 78x73 mm.	Paar 70 Pf.

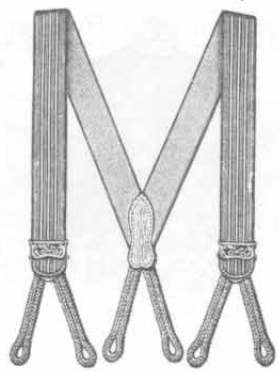

Nr. 5169. Sporthosenträger
aus sehr gutem Gummizug, mit Wäscheschonern und äußerst haltbarer geklöppelter Strippengarnitur versehen. Verwickelte Schnallen mit Sportblemen.
Paar Mk. 1.—

Nr. 5170. Sporthosenträger
aus prima Gummizug, in eleganter, dauerhafter Ausführung. Mit Wäscheschonern und unverwüthlicher Strippengarnitur ausgestattet. Praktische Schnallen mit Zelluloidauflage und Radfahrerblemen.
Paar Mk. 1.80

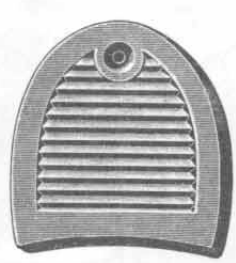

Gummi-Absätze,
die jeder selbst befestigen kann, aus bestem Gummi, mit äußerst praktischer Befestigungsart, welche es ermöglicht, die Flecke beider Seiten zu vertauschen, sodaß einem Schiefelaufen für lange Zeit vorgebeugt werden kann.

Nr. 4752.	Größe 38x37 mm.	Paar Mk. 0.55
Nr. 3709.	Größe 38x46 mm.	Paar Mk. 0.60
Nr. 4749.	Größe 42x42 mm.	Paar Mk. 0.60
Nr. 4898.	Größe 45x48 mm.	Paar Mk. 0.65
Nr. 1445.	Größe 50x55 mm.	Paar Mk. 0.85
Nr. 1437.	Größe 53x60 mm.	Paar Mk. 0.90
Nr. 880.	Größe 57x65 mm.	Paar Mk. 1.—
Nr. 3143.	Größe 62x70 mm.	Paar Mk. 1.10
Nr. 346.	Größe 70x72 mm.	Paar Mk. 1.20

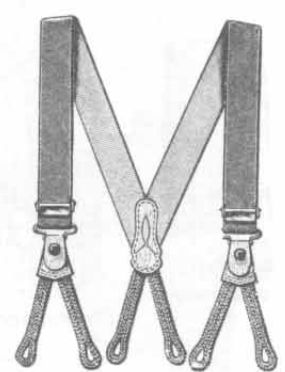

Nr. 2668. Sporthosenträger
aus vorzüglichstem Gummizug mit Wäscheschonern und starker Strippengarnitur. Die vorderen Strippen können durch einfaches Lösen eines Druckknopfes ausgehängt werden, sehr bequem. Dauerhafte Arbeit. Farbe lederbraun. Ein besserer Hosenträger zu wirklich billigem Preise.
Paar Mk. 2.—



Nr. 5163. Sporthemd.
Feines weißes Trikothemd mit blauem, hübsch gestreiftem Bruststeinsatz und Stulpen. Vorrätig in den Kragenweiten 37 bis 42.
Stück Mk. 2.70

Nr. 2249. Sporthemd
in grauer Farbe mit weißen Querstreifen. Haltbar, aus bestem waschweichten Macco-garn, mit festem Kragen und Schnur. Kragenweiten 37 bis 42.
Stück Mk. 1.95

Nr. 2250. Sporthemd.
Reinweißes Sporthemd aus besten waschweichten Macco- und Florgarnen, als Klubhemd geeignet, mit festem Kragen und Schnur. Kragenweiten 37 bis 42.
Stück Mk. 2.80

Nr. 2253. Sporthemd.
Elegantes havannafarbiges Sporthemd, mit zweifarbigem Ziernähten resp. Stickereien. Hergestellt aus besten waschweichten Macco- u. Florgarnen. Kragenweiten 37 bis 42.
Stück Mk. 3.10

Nr. 2254. Sporthemd.
Hochfeines Sportoberhemd, bester weißer Trikotstoff, mit blau-weiß gestreiftem Brustbesatz, aus bestem waschweichten Macco-garn, mit abknüpfbarem Kragen und festem Manschetten. Kragenweiten 37 bis 42.
Stück Mk. 3.55

Nr. 5171. Sporthemd.
Elegantes Hemd aus bestem Trikotstoff, mit extra feinem Bruststeinsatz. Sehr empfehlenswert. In den Kragenweiten 37 bis 42 am Lager.
Stück Mk. 3.30

Bei Bestellung von Sporthemden bitte stets die gewünschte Kragenweite angeben zu wöllen.

Nr. 2747. Schweißsocke,
nahtlos, graumeliert, gute Sommerqualität. Länge 35 cm.
Paar 65 Pf.

Nr. 1331. Herrensocke
aus prima Seidenfaser, schwarz, nahtlos. Länge 35 cm.
Paar 85 Pf.

Nr. 12675. Herren-Sportstrumpf
aus bester Baumwolle, schwarz mit geripptem langen Bein, vollständig nahtlos. Länge 70 cm.
Paar 70 Pf.

Nr. 5175. Sportstrumpf.
Feinmaschig gestrickt aus ff. Wolle mit dunkelgrünem Grund, schwarz durchmusterung mit weiß. Effekten. Passend zu den Sweaters Nr. 2227, 2228 und 2229.
Paar Mk. 2.80

Nr. 12678. Sportstrumpf
wie Nr. 5175, jedoch mit braunem Grund mit hellbraunen Mustern.
Paar Mk. 2.45

Nr. 2762. Herrensocke,
äußerst stark, reine Wolle, schwarze weiche Qualität.
Paar Mk. 1.25

Nr. 2975. Herrensocke,
reine Wolle, dünn gewebt, schwarz, waschschon u. nahtlos. Sehr zu empfehlen.
Paar Mk. 1.—

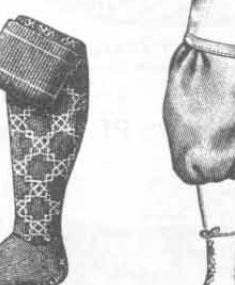
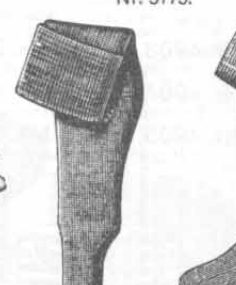
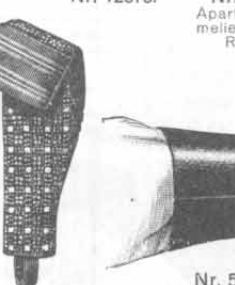

Nr. 991. Hosenbeine
aus bestem Stoff, innen gummiert, oben 2 Knöpfen. Bei Mitbenutzung eines Wettermantels wird hierdurch der zuverlässigste Schutz d. ganzen Körpers gegen Regen und Nässe geboten.
Paar Mk. 4.75

Nr. 5165. Sportstrumpf.
Feinmaschig, grau, prima Kammgarn, schwarz und weiß durchmusterung.
Paar Mk. 2.95

Nr. 5164. Sportstutzen
aus reinem Kammgarn, feinmaschig gestrickt, schwarz m. weißen Effekten, grau durchwirkt.
Paar Mk. 2.40

Nr. 1039. Lenkstangenstulpen
aus bestem gummierten Stoff, schützen die Hände unbedingt gegen Regen und Kälte.
Paar Mk. 1.15

Nr. 12677. Sportstutzen,
feine Wolle, grüner Grund mit schwarz. Mustern u. Ringen. Aparte Farbe.
Paar Mk. 2.10

Nr. 5166. Sportstrumpf.
Hochmodern, feinmaschig, aus feinsten Wollen in schwarz mit weißen Effekten. Passend zu den Sweaters Nr. 2209, 2210 und 2211.
Paar Mk. 2.40

Nr. 1030. Knieeschützer
gegen Nässe, aus bestem Stoff, innen gummiert, daher wasserdicht, oben mit Band versehen, zum Zubinden.
Paar Mk. 2.75



Preiswert und gut lautet mein Grundsatz.

Ohrenschützer, Stöcke, Schirme und Hängematten.

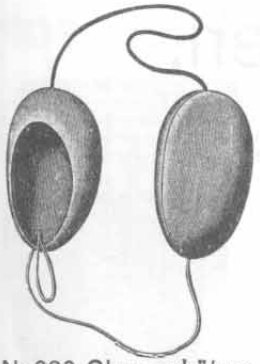

Nr. 980. Ohrenschützer.
 Bester Schutz gegen Kälte und Ohrenleiden, besonders beim Radfahren. Leichtes und unauffälliges Tragen, da aus fleischfarbenen Stoffen gefertigt. Auch für Landwirte, Jäger, Post- und Eisenbahnbeamte usw. sehr zu empfehlen.
 Paar 35 Pf.

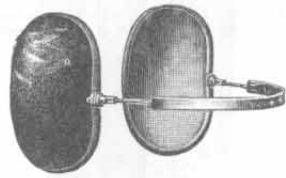

Nr. 4779. Ohrenschützer
 aus schwarzem Samt, mit kräftigem Bügel welcher von hinten um den Kopf gelegt wird. Sehr praktischer Schutz gegen Kälte. Außerst solide Arbeit.
 Paar 30 Pf.

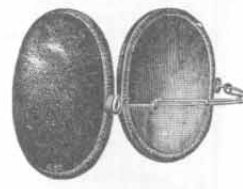

Nr. 3049. Ohrenschützer
 aus silbergrauem Samt; unauffälliges Tragen, da die Farbe zu dem Haar in den meisten Fällen paßt, mit verstellbarem, von hinten um den Kopf zu legenden Drahtbügel.
 Paar 35 Pf.

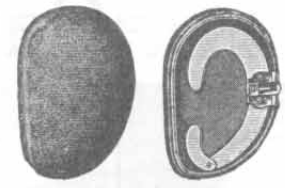

Nr. 645. Ohrenschützer.
 Praktisches System, im Innern befindet sich ein der Ohrenform entsprechender Haken aus Zelluloid, welcher am unteren Ende besonders zu öffnen ist. Der Zelluloidhaken wird, nachdem er aufgeklappt ist, hinter die Ohrmuschel gebracht, zugehakt und der eigentliche Ohrenschützer über das Ohr geklappt, worauf er tadellos fest sitzt. Angenehm im Winter nicht allein für Radfahrer, sondern auch für Landwirte, Jäger, Gendarmen usw.
 Paar 60 Pf.

Nr. 3050.
 Dieselben Ohrenschützer wie Nr. 4779, jedoch in silbergrauer Farbe.
 Paar 35 Pf.

Nr. 3526. Ohrenschützer.
 Empfehlenswertes Modell mit blauer Stahlfeder, welche verstellbar ist, wodurch der Ohrenschützer sehr bequem sitzt. Schwarzer Samt mit rotem Flanell gefüttert.
 Paar 40 Pf.



Nr. 9761. Damensportschirm aus bester Halbseide, besonders elegant u. dauerhaft. Stock aus einem Stück aus echt Patridge. In seidnenem Futteral.
 Stück Mk. 8.50



Nr. 13680. Damensportschirm aus Gloria-Seide, sehr schlanke und moderne Form, mit Stahlstock.
 Stück Mk. 4.-



Nr. 9760. Herrenstockschirm.
 Baumwollener Seidenglanztaffel auf Nadelgestell, mit imitiert Lederfutteral.
 Stück Mk. 4.15



Nr. 9759. Stockschirm. Dünner, halbscheidener Stoff, durchaus solide auf Nadelgestell, mit echtem Lederfutteral.
 Stück Mk. 11.-



Nr. 9758. Stockschirm in derselben Aufmachung wie Nr. 9759, jedoch in halbscheidendem Schirm- und imitiert Lederfutteral.
 Stück Mk. 8.60



Nr. 13574. Mützen- und Huthalter.
 Sehr praktisch bei heißem Wetter, beim Radfahren, Wandern usw. Der Hut wird mittels der gummigefütterten Backen angeklippt und der Halter an einen Rockknopf geknüpft, so daß der Hut oder die Mütze nicht in der Hand getragen zu werden braucht.
 Ganze Länge 65 mm.
 Stück 8 Pf.



Nr. 1511. Hängematte aus prima Bindfaden geknüpft von sehr guter und haltbarer Qualität. Leicht und bequem in der beigegebenen Wachtuchtasche mitzuführen. Tragkraft ca. 150 kg. Mit zwei Seilen zum Festbinden, womit die Hängematte zwischen Bäumen usw. befestigt werden kann. Ganze Länge 280 cm.
 Stück Mk. 2.60



Nr. 351. Hängematte ohne Knoten, sogenannte amerikanische, aus vorzüglicher Aloeschnur, mit bunten Karfen, blau und rot. Mit zwei Seilen zum Festbinden. Tragfähigkeit ca. 200 kg. Die Hängematte wird in Wachtuchtasche zum bequemen Mitnehmen geliefert. Ganze Länge 280 cm.
 Stück Mk. 5.-



Nr. 12581. Hängematte für Erwachsene, mit zusammenlegbaren Metallbügeln, welche das Zusammenlegen der Hängematte auf den möglichst kleinsten Raum gestatten. Aus prima festem Hanfbindfaden. Mit 2 Seilen zum Befestigen und 2 starken Schraubhaken. Ganze Länge 3 m. Tragkraft ca. 150 kg.
 Stück Mk. 5.20

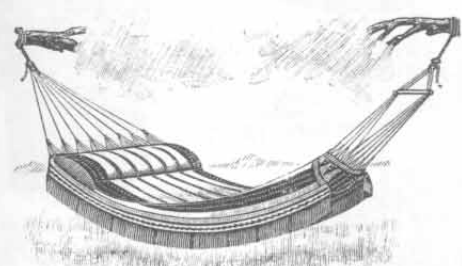

Nr. 3062. Hängematte. Diese Hängematte, ganz aus Stoff gearbeitet, ist der beste Ersatz für die teuren amerikanischen Fabrikate. Als Stoff ist ein sehr schönes baumwollenes Gewebe verwendet, und ist diese Hängematte mit keilartigem Kopfkissen, breiten eingesetzten Holzsprizen am Kopfende und kleineren Holzsprizen am Fußende versehen. Diese Hängematte ist sehr stark und wird gern gekauft.
 Stück Mk. 6.50

Nr. 13194. Touristenhängematte
 aus weichem, weißem, äußerst haltbarem Garn geflochten. Die Hängematte ist in zusammengelegtem Zustande fast winzig zu nennen, da solche in einem 20x11x5 cm großen Etui untergebracht ist und sich daher des geringen Gewichtes wegen auch gut für Touristen eignet.
 Ganze Länge 3 m.
 Stück Mk. 4.50



Nr. 3061. Hängematte für Erwachsene, verstellbar, mit Holzbügeln. Diese Hängematte ist mit runden, in Dampf gebogenen Buchenholzbügeln versehen, mit einfachen, aus mehrfacher Schnur verstellbaren Stricken zu beiden Seiten der Hängematte, so daß dieselbe flach und tief gestellt werden kann. Aus bestem grauen Hanfbindfaden geknüpft, mit 70 cm breiten polierten Holzbügeln und Messingösen. Zu beiden Seiten schön verzierte Fransen. Ganze Länge 300 cm. Tragkraft 250 kg.
 Stück Mk. 5.50

Nr. 269. Hängemattenseil, mit Haken versehen. Dieses Seil dient dazu, jede beliebige Hängematte allerschnellsten überall da zu befestigen, wo nur irgendeine, wenn auch geringe Möglichkeit hierzu vorhanden ist.
 Paar 60 Pf.



Nr. 5148. Spazierstock aus prima Manliarohr mit echter Silberkappe ^{NO. 1000} gestempelt, zum Zusammenlegen.
 Stück Mk. 8.-



Nr. 5147. Spazierstock aus durchgehendem Kornel mit vielen Terrassen, runde Krücke zum Zusammenlegen; daher für die Reise gut geeignet.
 Stück Mk. 4.20

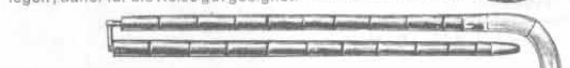

Nr. 3403. Spazierstock mit rundem Horngriff und abgesetztem Schuß, z. Zusammenlegen.
 Stück Mk. 7.50



Nr. 9582. Reisespazierstock zum Zusammenlegen, deshalb leicht in der Reisetasche unterzubringen. Mit Segeltuchetui.
 Stück Mk. 3.25



Nr. 9583. Spazierstock in gleicher Ausführung, jedoch etwas leichter gehalten.
 Stück Mk. 2.80



Nr. 13573. Gelenkriemen zur Befestigung des Handgelenkes beim Radfahren, Turnen usw. 25 cm lang und 4 1/2 cm breit. Schwarzes Leder.
 Stück 30 Pf.



Gamaschen und Hosenstulpen.

Beim Radfahren oder auch bei Ausübung anderer Sports sind nachstehende Gamaschen und Hosenstulpen besonders empfehlenswert. Die hohen Gamaschen schützen das Beinleid gegen Schmutz und Staub in weitestem Maße und bieten auch beim Fahren selbst große Annehmlichkeiten. In der kälteren Jahreszeit dienen dieselben auch zum Wärmen. Einen besonderen Wert habe ich darauf gelegt, daß sich sämtliche Gamaschen leicht und bequem anlegen und abnehmen lassen. Sämtliche Gamaschen werden in normaler Weite (bis 40 cm oberer Umfang) geliefert. Extra-Anfertigungen werden gern vorgenommen und kommt in diesem Falle ein entsprechender geringer Mehrpreis in Anrechnung.



Nr. 2507.
Tourengamaschen

aus prima wasserdicht imprägniertem sogen. Schilffleinen. Der Stoff ist durch ein besonderes Verfahren derartig präpariert, daß er die beste Gewähr für Wasserdichtigkeit bietet. Mit 6 Verschlüssen und verstellbarer schwarzer Lederstricke. Höhe 40cm.

Paar Mk. 2.75



Nr. 653. Gamaschen

aus grünem Schilffleinen, mit Fußdecke, kräftigem Gummieinsatz und vier Verschlussknöpfen. Höhe 17 cm. Paar Mk. 1.10

Nr. 492. Jockey-Klappschloß,
zu Gamaschen passend. Stück 5 Pf.

Nr. 4565. Leiterschnallen,
zu Gamaschen passend. Stück 8 Pf



Nr. 2078.

Extra hohe Sport-Gamaschen aus prima wasserdichtem grünen Schilffleinen hergestellt, bis zum Knie zum Festschnüren, oben zum Zuknöpfen. Gut abgefüllt und mit Lederbesatz. Für Automobil- und Motorradfahrer besonders zu empfehlen. Paar Mk. 5.25

Nr. 840.
Hosen-Gamaschen

aus vorzüglichem und sehr haltbarem Chromleder gearbeitet, in sehr feiner Ausführung. Dieselben bieten vorzüglichem Schutz und sind besonders bei Motorweiradfahrern beliebt, da sie das ganze Bein bis zum Unterkörper bekleiden. Paar Mk. 16.—



Nr. 1503. Sport-Gamaschen

aus feinem blauen Tuch, mit vier Verschlussknöpfen, starkem Gummizug und Gummistrippe, innen sauber abgefüllt und Hackenteil durch Lederbesatz verstärkt. Die Fußdecke ist mit Zierknöpfen versehen. Sehr elegante Gamasche. Paar Mk. 3.—

Nr. 1737. Dieselbe Gamasche wie vorstehend, in grau mit Perlmutterzierknöpfen. Paar Mk. 3.—

Nr. 5151. Dieselbe Gamasche wie Nr. 1503, jedoch für Damen passend. Paar Mk. 3.20

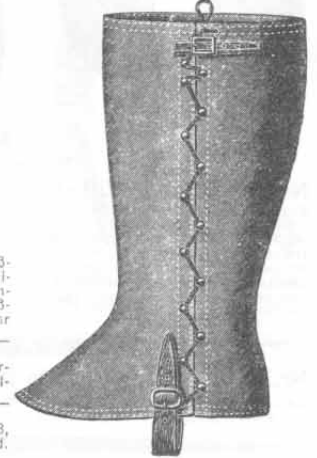

Nr. 22.

Tuchgamaschen aus gutem sportgrünen Lodenstoff, ebenfalls ganz gefüllt, mit starker Verschnürung und Lederstricke. Höhe ca. 40 cm.

Paar Mk. 3.25



Nr. 1675. Gamaschen

in sehr guter Ausführung, aus prima gummiertem Segeltuch, schwarz genäht mit dreifachem verstellbarem Federverschluß. Der Absatz sowie die Fußdecke sind zur Verstärkung besonders mit Leder abgesteppt. Mit starkem Gummisteg. Diese Gamasche ist sehr bequem an- und abzulegen. Höhe 25 cm. Paar Mk. 2.75

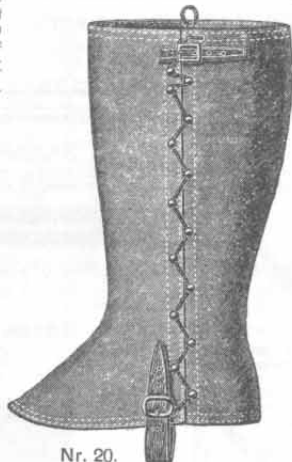

Nr. 20.

Nr. 20. Touren-Gamaschen

aus prima wasserdichtem imprägnierten Schilffleinen, ganz gefüllt, mit dauerhafter Verschnürung und Lederstricke. Höhe ca. 40 cm. Paar Mk. 2.85



Nr. 3650.

Nr. 3650. Sport-Gamaschen

in sehr sauberer u. feiner Verarbeitung aus grauem Cordstoff (Manchester) hergestellt, innen abgefüllt, Schnürleisten mit Leder unterlegt, verstellbare Lederstricken mit Schnalle, Hackenteil mit Leder verstärkt. Diese Gamasche wird von Sportsleuten sehr gern getragen, dieselbe sitzt sehr weich und angenehm und schützt vorzüglich gegen Kälte. Ganze Höhe ca. 40 cm. Paar Mk. 5.—

Nr. 159.

Hosenschoner, sehr praktisch, aus einem ovalen Stück Leder, mit Leiterschnallen und Gummistegen. Paar 55 Pf

Paar 55 Pf



Nr. 3446.

Schnür-Gamaschen ohne Fußdecke, aus sehr haltbarem, drapfarbigem Filostoff, mit Leder verstärktem Hackenteil, innen gut abgefüllt, mit zweifach gesleppter Kante, besonders bequem für Radfahrer. Ganze Höhe ca. 33 cm. Paar Mk. 2.30



Nr. 655. Hosenstulpen aus genäht. schwarzen Ledertuch, 11 cm hoch, mit dreifach verstellbarem Federverschluß, praktischster und zuverlässig. Paar 50 Pf.



Nr. 656. Hosenstulpen aus schwarzem Patentledertuch, 16 cm hoch, mit starkem Gummizug und drei Verschlussknöpfen. Paar 65 Pf.



Nr. 657. Hosenstulpen aus wasserdicht imprägniert. Schilffleinen, mit drei Verschlussknöpfen und starkem Gummizug, schonen das Beinleid vorzüglich, ca. 16 cm hoch. Paar 75 Pf.



Nr. 2508. Hosenstulpen aus imprägniertem wasserdichten sogen. Togostoff, mit drei Federverschlüssen, solide und dauerhafte Stulpen, in schwarzer Farbe. Höhe 16,5 cm. Paar Mk. 1.—



Nr. 832. Gamaschen

mit Spiralfederverschluß, wodurch ein sehr bequemes An- und Ablegen ermöglicht wird. Dieselben sind aus feinem braunen Kunstleder gearbeitet, welches außerordentlich wetterfest und leicht abwaschbar ist. Im Tragen sind diese Gamaschen sehr angenehm, da sie sich durch die weiche Federkraft glatt anschniegen und das Beinleid bis zum Knie vollständig schützen. Höhe ca. 34 cm. Paar Mk. 4.—



Nr. 2655.

Nr. 2655. Hosenstulpen

aus schwarzem abwaschbarem Ledertuch, unten mit Ringfäden, oben mit verstellbarem Schnallenverschluß versehen. Sehr beliebt's und gern gekauftes Modell, 20 cm hoch. Paar Mk. 1.70

Nr. 2162. Hosenstulpen

aus sehr feinem starken Kunstleder, schwarz genäht, innen mit grünlichem Schilffleinen gefüllt. Sehr leicht und bequem an- und abzumachen, da sie nur über das Beinleid geschoben werden und die inneren Federn ein glattes Anliegen ermöglichen. Ganze Höhe 11 cm. Paar Mk. 1.40



Nr. 2162.



Hosenstulpen und Gamaschen aus Leder, welche gegen Nässe und Kälte vorzüglich Schutz bieten und sich im Tragen sehr gut bewähren.



Nr. 1. Hosenstulpen
in besonders kräftiger Ausführung, aus starkem braunen Rindleder, mit drei verstellbaren Verschlüssen, somit der Stärke des Beines anzupassen. Ganze Höhe 15 cm.
Paar Mk. 1.25



Nr. 470. Hosenstulpen
in sehr feiner Ausführung, aus genarbttem schwarzen Leder. Diese Gamaschen sind weich gearbeitet und mit Gummizug ausgestattet, wodurch sie sehr bequem sind. 16 cm hoch.
Paar Mk. 1.45

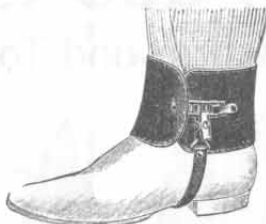

Nr. 2138. Hosenschoner,
äußerst praktisch und bequem, aus schwarzem Leder mit Gummisteg.
Paar 75 Pf.
Nr. 2543.
Derselbe Hosenschoner, jedoch aus schwarzem Boxleder.
Paar 95 Pf.



Nr. 469. Hosenstulpen
aus feinem braunen Leder in weicher Ausführung, mit Gummizug. Mit drei Verschlussknöpfen zum Einhängen. Vorzügliche Ausführung. Ganze Höhe 16 cm.
Paar Mk. 1.55



Nr. 2653. Hosenstulpen
aus kräftigem, schokoladenbraunem Rindleder hergestellt, mit sehr praktischem Ringfederverschluß. Das An- und Ablegen dieser Hosenstulpen ist äußerst leicht und einfach, da dieselben nur umgelegt zu werden brauchen und sofort festsitzen. 13 cm hoch.
Paar Mk. 1.85



Nr. 3447. Gamaschen
aus bestem schwarzen Schaffleder gearbeitet, mit 4fachem Verschluss, mit sehr solidem Gummizug und breiter starker Gummifußstripe, hinten besonders abgesteppt; sehr haltbare empfehlenswerte Gamasche von vorzüglichem Aussehen. Ganze Höhe ca. 17 cm.
Paar Mk. 2.—

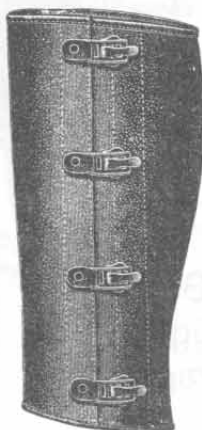

Nr. 25. Hosenstulpen
aus feinstem Lackvachetteleder, weich gearbeitet, in sehr feiner Ausführung, mit drei verstellbaren Verschlüssen. Diese Gamaschen sehen sehr elegant aus, lassen sich schnell und leicht reinigen, sowie bequem anbringen und ablegen. Ganze Höhe 20 cm.
Paar Mk. 2.50



Nr. 3444. Gamaschen.
Hohe Gamasche ohne Fußdecke mit 4 Leiterschallenschnallenverschlüssen, sehr solide gearbeitet aus feinem, schwarzem genarbttem Leder. Diese Gamasche ist ganz vorzüglich im Tragen und außerordentlich haltbar. Schwere Gamasche, speziell für Herbst und Winter. Ganze Höhe ca. 36 cm.
Paar Mk. 5.25

Nr. 3442. Gamaschen.
Sehr beliebte hohe Gamasche mit Ringfederverschluß, wodurch sich solche bequem an- und ablegen läßt. Aus schokoladenbraunem genarbttem Leder gearbeitet, oben und unten besonders mit Leder eingefaßt und abgesteppt. Sehr beliebte Gamasche für alle Arten Sport, im Tragen unverwundlich. Ganze Höhe ca. 34 cm.
Paar Mk. 7.—

Nr. 1931. Gamaschen
aus prima genarbttem braunem Rindleder, mit 3 verstellbaren Verschlüssen. Ohne Fußdecke sind gerade diese Gamaschen bei Motorfahrern und Automobilisten beliebt, da sie vorzüglich gegen Kälte und besonders gegen Regen schützen. Die Verarbeitung ist eine sehr gute und elegante. Ganze Höhe 34 cm.
Paar Mk. 8.—

Nr. 2651. Gamaschen,
vollständig aus allerfeinstem farbigen Vachette-Leder gearbeitet, am unteren Ende der Gamaschen am Fußgelenk befindet sich eine Ringfeder, wodurch die Gamasche sich gut anschliefert. Oben sind zwei Riemen zum Anschnallen. Sehr elegant, bequem an- und abzulegen. Ganze Höhe ca. 35 cm.
Paar Mk. 8.75



Nr. 2656. Hosenstulpen
aus prima farbigen Schaffleder hergestellt, mit 3 verstellbaren Leiterschallenschnallen versehen, welche ein schnelles An- und Ablegen ermöglichen. Sehr solide und gern gekaufte Hosenstulpe. 20 cm hoch.
Paar Mk. 2.20

Nr. 13613. Ersatz-Schnürbänder,
geflochten, zu allen hohen Gamaschen passend, sehr stark und ca. 65 cm lang.
Paar 10 Pf.

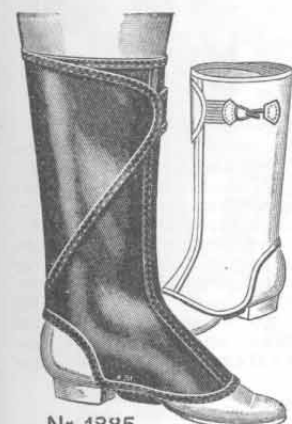

Nr. 1885. Umlegegamaschen „Famos“.
Haltbarste und vorzüglichste Qualität, durchweg aus bestem braunem Leder gearbeitet. Für jeden Sport zu gebrauchen, beliebt bei Radfahrern, Motorfahrern, Jägern, Landwirten usw. Ohne das Beinkleid zu zerknicken, legen sich diese Gamaschen glatt an und sitzen tadellos. Höhe 35 cm.
Paar Mk. 5.80



Nr. 3443. Gamaschen.
Hohe Gamasche mit Fuß und verstellbarem Leiterschallenschnallenverschluss, aus glattem schwarzem Leder hergestellt. Diese Gamasche ist sehr haltbar und eignet sich besonders gut für Landwirte; starke Lederstripe mit Schnalle. Ganze Höhe ca. 36 cm.
Paar Mk. 5.25



Nr. 1235. Gamaschen,
sog. Transvaalgamaschen, ganz aus braunem Rindleder gearbeitet, in vorzüglicher Ausführung. Das Anlegen dieser Gamaschen ist sehr bequem, dieselben werden vermittels des ringsherumgehenden Riemen festgeschnallt. Sehr beliebte Gamasche für Motorfahrer, Jäger, Landwirte usw., da sie auch gegen Kälte besten Schutz gewährt. Die Verarbeitung ist eine gute und elegante. Ganze Höhe 35 cm.
Paar Mk. 8.—

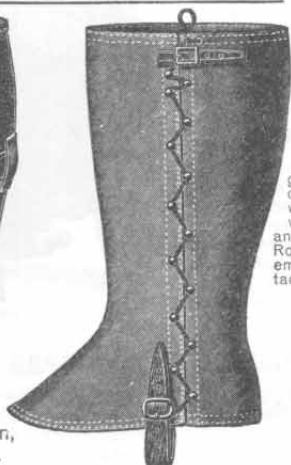

Nr. 3445. Schnürgamaschen.
Hohe Form mit Fuß, die Gamasche ist durchweg aus gutem, genarbttem farbigen Rindleder gearbeitet, oben und unten besonders mit Leder eingefaßt, Hackenteil doppelt mit Leder verstärkt, verstellbare Lederstripen zum Schnallen, sehr elegante, gern gekaufte Gamasche. Ganze Höhe 40 cm.
Paar Mk. 7.—

Nr. 2654. Hosenstulpen
aus bestem farbigen Schaffleder gearbeitet, mit verstellbarem Schnallenverschluss, am unteren Ende mit Ringfederverschluß. Durch diese Konstruktion hat die Gamasche einen tadellosen Sitz und ein sehr gefälliges Äußere, weshalb dieselbe gern gekauft wird.
Paar Mk. 2.80

Wickelgamaschen.

Für Sporttreibende besonders geeignet und sehr beliebt. Dieselben sind aus einem 11 cm breiten, dichten Lodenstoff gefertigt und werden, wie auf der Zeichnung ersichtlich, gewickelt, wodurch sich das Band vollständig der Form des Beines anpaßt. Für Schneeschuh- und Rodelsport ganz besonders zu empfehlen, weil diese Gamaschen tadellos warm halten und in keiner Weise lästig sind.

Nr. 3855. Wickelgamasche
ohne Fußstück. Farbe graubraun, Länge 250 cm.
Paar Mk. 2.20

Nr. 3856. Gamasche
wie Nr. 3855, olivgrün meliert, 200 cm lang.
Paar Mk. 1.40

Nr. 3857. Gamasche
wie Nr. 3856, in grünlich-braun meliert, 200 cm lang.
Paar Mk. 2.60



Nr. 3858. Wickelgamasche
mit Fußstück, starken Lederstripen und Befestigungsbändern; graugrün meliert, 250 cm lang.
Paar Mk. 3.90



Wettermäntel aus Lodenstoffen

für Radfahrer und Touristen.



Lodenpelerinen

sind besonders für Radfahrer, Touristen, Jäger, Landwirte, Fuhrleute, sowie für alle diejenigen geeignet, deren Beruf einen längeren Aufenthalt im Freien notwendig macht. Sie erfreuen sich wegen der vielseitigen Verwendbarkeit und außerordentlichen Preiswürdigkeit einer von Jahr zu Jahr sich steigenden allgemeinen Beliebtheit. Die zur Verwendung kommenden Stoffe sind sämtlich wasserdicht imprägniert, auch habe ich nur solche Qualitäten gewählt, für deren Tragfähigkeit ich volle Garantie übernehmen kann.



Echtes Münchener Fabrikat.

Bei Bestellung von Pelerinen bitte ich die obere Brustweite (unter den Armen gemessen) anzugeben.

Oberweite 92 entspricht Wäschekragen 36/37 cm.

Oberweite 96 entspricht Wäschekragen 38/39 cm.

Oberweite 100 entspricht Wäschekragen 39/40 cm.

Oberweite 104 entspricht Wäschekragen 40/42 cm.

Nr. 12720. Lodenpelerine,

sogenannte Goller- oder Sattelpelerine, ohne Kapuze, dafür mit doppeltem, extra aufgesetztem Sattelstück (Schulter aus doppeltem Stoff). Aus sehr feinem, olivem, in sich gemustertem, reinwillenem Kamelhaarloden bester dauerhafter Qualität. Die Pelerine hat ganz langen Durchgriff, mit zwei Knöpfen zu schließen, zwei aufgesteppte Taschen, sowie extra lange Tragbänder. Länge 125 cm.

Stück Mk. 25.—

Nr. 12721. Lodenpelerine,

genau wie Nr. 12720 gemacht, aus graugrün melierter Kamelhaar-Quaität, äußerst tragfähige Ware. Besonders für Jäger geeignet. Länge 125 cm.

Stück Mk. 20.75

Stoffproben

stehen auf Wunsch gratis und franko zur Verfügung. Dabei ist jedoch Nummernangabe (nach meinem Katalog) der Sie interessierenden Bekleidungsstücke erforderlich.



Nr. 12722. Damenpelerine

mit ganz langem zwei Knopf-Durchgriff, zwei angesteppten Taschen, extra langen Tragbändern, abknöpfbarer Kapuze. Der hierzu verwendete Stoff von dunkelgrauem Kamelhaarloden ist leicht, dabei sehr tragfähig. Länge 120 cm.

Stück Mk. 14.35

Nr. 12723. Damenpelerine

in gleicher Machart wie Nr. 12722, jedoch aus dunkeloliv Kamelhaarloden. Länge 130 cm.

Stück Mk. 15.75

Ganz vorzüglich im Tragen.

Die Verarbeitung meiner Pelerinen ist durchaus erstklassig und auch die Paßform eine ausgezeichnete.



Lodenpelerinen,

für Herren und Damen passend, aus garantiert reinwillenem Kamelhaarloden, gut wasserdicht imprägniert, mit extra langem Durchgriff, welcher mit zwei Knöpfen verschließbar ist. Zwei innere aufgesteppte Taschen; 75 cm lange Tragbänder; und abknöpfbare Kapuze. Mit besonderem inneren Stoffschulterbelag, wodurch die Pelerine auch ohne Kapuze getragen werden kann. Für Radfahrer, Jäger und Touristen besonders zu empfehlen.

Nr. 4479. Dunkelgrau, 120 cm lang	Stück Mk. 20.75
Nr. 4481. Dunkelolivgrün, 120 cm lang	Stück Mk. 20.75
Nr. 4480. Dunkelgrau, 130 cm lang	Stück Mk. 22.—
Nr. 4511. Dunkelolivgrün, 130 cm lang	Stück Mk. 22.—

Lodenpelerinen (Kamelhaarloden), ähnlich wie oben,

jedoch ohne doppelten Schulterbehang und ohne Innentaschen, aber Durchgriff mit Druckknopfverschluß.

Nr. 10140. Dunkelgrau, 120 cm lang	Stück Mk. 12.75
Nr. 10143. Olivgrün, 120 cm lang	Stück Mk. 13.25
Nr. 3698. Dunkelgrau, 130 cm lang	Stück Mk. 14.—
Nr. 2165. Olivgrün, 130 cm lang	Stück Mk. 14.50

Lodenpelerinen (Strichloden), haltbar und empfehlenswert.

Nr. 4512. Dunkelgrau, 120 cm lang	Stück Mk. 9.50
Nr. 4513. Dunkelgrau, 130 cm lang	Stück Mk. 10.50



Gummimäntel und Pelerinen

für Radfahrer, Touristen, Fuhrleute usw. Bestgeeignete gummierte Stoffe, welche wirklich wasserdicht sind, werden verwendet; ich kann daher diese Wettermäntel sehr empfehlen.



Bei Bestellung von Pelerinen empfiehlt es sich, das Körpermaß anzugeben, und bitte ich, Näheres auf Seite 106 zu ersehen.

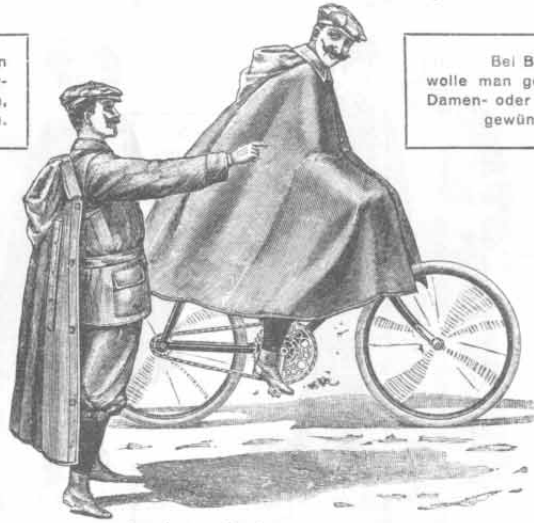

Bei Bestellung wolle man gefl. angeben, ob Damen- oder Herren-Pelerine gewünscht wird.



Lodenpelerinen,

für Herren und Damen passend, aus feinem Kamelhaar loden gearbeitet und wasserdicht imprägniert. Die langen, mit Druckknöpfen versehenen Durchgriffe gestatten vollkommene Bewegungsfreiheit der Arme. Die Kapuze ist abknöpfbar, außerdem sind die Pelerinen mit langen Tragbändern versehen. Infolge der tragfähigen Qualitäten sowie praktischen Beschaffenheit eignen sich diese Pelerinen sowohl als Radfahrer-Pelerinen, als auch für Touristen und Jagdzwecke, besonders aber für den allgemeinen Gebrauch.

- | | | |
|-----------|---------------------------------------|-----------------|
| Nr. 2050. | Braunmelirt, 120 cm lang | Stück Mk. 10.75 |
| Nr. 2156. | Dunkelgrau, 120 cm lang | Stück Mk. 12.75 |
| Nr. 4476. | Olivgrün, 120 cm lang | Stück Mk. 13.25 |
| Nr. 4474. | Dunkelgrau, 130 cm lang | Stück Mk. 14.— |
| Nr. 4477. | Olivgrün, 130 cm lang | Stück Mk. 14.50 |
| Nr. 5152. | Strichlodnen, dunkeloliv, 120 cm lang | Stück Mk. 9.— |

Lodenpelerinen

wie oben, jedoch besonders gute Qualität mit besonderem inneren Stoffschulterbelag und Innentaschen.

- | | | |
|-----------|-------------------------|-----------------|
| Nr. 4504. | Dunkelgrau, 120 cm lang | Stück Mk. 20.75 |
| Nr. 4505. | Olivgrün, 120 cm lang | Stück Mk. 20.75 |
| Nr. 4506. | Dunkelgrün, 130 cm lang | Stück Mk. 22.— |
| Nr. 4507. | Olivgrün, 130 cm lang | Stück Mk. 22.— |

Wettermäntel,

wasserdicht, aus modernem Stoff in praktischen dunklen Farben hergestellt, innen gummiert, mit abknöpfbarer Kapuze. Besonders gern gekaufte Regenpelerinen, unentbehrliches Bekleidungsstück bei längeren Touren, bester Schutz gegen Erkältung. Dünn zusammenzurollen und bequem auf der Lenkstange zu befestigen.

- | | | |
|-----------|---------------|-----------------|
| Nr. 37. | Länge 85 cm. | Stück Mk. 7.20 |
| Nr. 1608. | Länge 95 cm. | Stück Mk. 8.90 |
| Nr. 1723. | Länge 110 cm. | Stück Mk. 10.75 |
| Nr. 6410. | Länge 120 cm. | Stück Mk. 13.— |

Nr. 1918. Schülerkragen,

also kleiner und kürzer gehalten, Länge 80 cm, ohne Kapuze. Für Schüler auf Schulwegen sehr empfehlenswert. Stück Mk. 6.25

Nr. 2570. Wettermantel

für Herren, aus besonders leichtem Gummistoff. Der Vorteil dieses Wettermantels besteht darin, daß er aus außerordentlich dünnem und leichtem Stoff gearbeitet ist, welcher dennoch in Anbetracht seiner vorzüglichen Gummierung wasserdicht ist. Diese Wettermäntel lassen sich außerordentlich klein zusammenrollen, sodaß sie auf der Lenkstange, unterm Sattel oder eventuell auch im Rucksack untergebracht werden können. Die Konfektion ist tadellos, sodaß ich diese Mäntel bestens empfehlen kann. Mit Kapuze. Länge 85 cm.

Stück Mk. 10.50

Nr. 2571. Wettermantel

aus demselben leichten Gummistoff wie Nr. 2570, jedoch Länge 115 cm. Stück Mk. 15.50



Gefl. Angabe der Brustweite, Leibweite, Kragenweite, Aermellänge und Mantellänge ist bei Bestellung von Wettermänteln mit Aermeln notwendig.



Stoffproben stehen auf Wunsch gratis und franko zur Verfügung. Dabei ist jedoch Nummernangabe (nach meinem Katalog) der Sie näher interessierenden Bekleidungsstücke erforderlich.



Nr. 1703. Wettermantel mit Aermeln (Jagdpelerine).

Diese Pelerine ist insofern abweichend von den andern gefertigt, als sie mit recht weiten und großen Aermeln versehen ist. Diese Machart bietet Vorteile sowohl beim Radfahren wie auch beim Schießen, da man in der Lage ist, beide Arme frei bewegen zu können. Die Aermel sind an den Handgelenken mit zwei Knöpfen versehen, um dieselben weiter oder enger schließen zu können. Um in die Rocktaschen gelangen zu können, sind Durchgriffe angebracht; es ist also nicht nötig, die Pelerine aufzuknöpfen. Der Wettermantel ist aus feinstem, wasserdicht imprägniertem, olivgrünem Kamelhaar loden gearbeitet und mit abknöpfbarer Kapuze, Umlegkragen und Kragenriegel versehen. Länge ca. 125 cm.

Stück Mk. 17.50

Nr. 2572. Wettermantel mit Aermeln (Jagdpelerine),

aus wasserdicht imprägniertem bräunlicholivgrauen Kamelhaar loden gearbeitet, in ähnlicher Ausführung wie obenstehende Nr. 1703. Diese Pelerine ist mit Aermeln versehen, die infolge der besonderen Machart nach innen gezogen werden können, worauf die Aermelöffnung mittels Druckknöpfen zu verschließen ist. Ferner ist der Mantel mit zwei Innentaschen und Tragbändern ausgestattet und wird, da er sowohl als Aermelpelerine wie auch als Wettermantel getragen werden kann, sehr gern gekauft. Länge 120 cm. Mit Kapuze.

Stück Mk. 16.—

Nr. 1837. Wettermantel

aus wasserdichtem schwarzen Stoff, stark und unverwundlich, mit Kapuze, im Gebrauch ganz besonders praktisch für Gewerbetreibende, Arbeiter usw., welche gezwungen sind, bei schlechtem Wetter zu fahren oder zu gehen, da obiger Mantel völligen Schutz gegen Regen und Nässe bietet. Länge 100 cm.

Stück Mk. 5.85

Nr. 6420.

Der gleiche Wettermantel wie Nr. 1837, jedoch 120 cm lang. Stück Mk. 7.50

Nr. 1609. Wettermantel für Damen,

wasserdicht, aus sehr elegantem modernem Stoff, in geschmackvollen, praktischen Farben, innen gut gummiert, mit Samtkragen und Kapuze. Der Wettermantel läßt sich sehr dünn zusammenrollen, so daß er leicht und ohne hinderlich zu sein auf der Lenkstange befestigt werden kann. Länge 85 cm.

Stück Mk. 8.40



Wettermäntel aus Lodenstoffen,

besonders für Radfahrer, Touristen, Jäger, Landwirte, Fuhrleute, sowie für alle diejenigen, deren Beruf einen längeren Aufenthalt im Freien notwendig macht, hergestellt, erfreuen sich wegen der vielseitigen Verwendbarkeit und außerordentlichen Preiswürdigkeit einer von Jahr zu Jahr sich steigenden allgemeinen Beliebtheit. Es kommen nur gute, imprägnierte Stoffe zur Verarbeitung, die gegen Wind und Wetter wirklich schützen. Erklärlicher Weise sind Wettermäntel aus Lodenstoff bei starkem anhaltenden Regen nicht in dem Maße wasserundurchlässig, wie Wettermäntel aus Gummistoff.



Bei Bestellung von Pelerinen bitte ich, die obere Brustweite (unter den Armen gemessen) anzugeben.

- Oberweite 92 entspricht Wäschekragen 36/37 cm.
- Oberweite 96 entspricht Wäschekragen 38/39 cm.
- Oberweite 100 entspricht Wäschekragen 39/40 cm.
- Oberweite 104 entspricht Wäschekragen 40/42 cm.

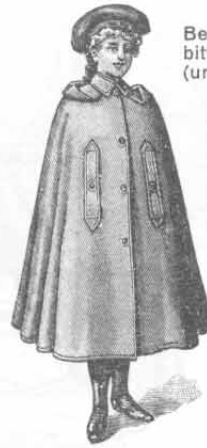

Lodenpelerine für Knaben und Mädchen,

aus dunkelgrauem, gutem tragfähigen Strichloden gefertigt, mit abknöpfbarer Kapuze, langem Durchgriff, mit zwei innen aufgesteppten Taschen, für die Schule, Straße, sowie Ausflügen das Beste.

- Nr. 5373. Für das Alter von 9 bis 11 Jahren. Länge 80 cm. Stück Mk. 6.—
- Nr. 6992. Für das Alter von 10 bis 12 Jahren. Länge 90 cm. Stück Mk. 6.75
- Nr. 5374. Für das Alter von 11 bis 13 Jahren. Länge 100 cm. Stück Mk. 7.25



Bei Bestellung von Pelerinen bitte ich, die obere Brustweite (unter den Armen gemessen) anzugeben.

- Oberweite 92 entspricht Wäschekragen 36/37 cm.
- Oberweite 96 entspricht Wäschekragen 38/39 cm.
- Oberweite 100 entspricht Wäschekragen 39/40 cm.
- Oberweite 104 entspricht Wäschekragen 40/42 cm.

Nr. 5153. Lodenpelerine

aus elegantem, dunkelgrauem feinen Tuchstrichloden, wasserdicht imprägniert, mit extra doppeltem Vorderteil. Diese Pelerine hat keine Kapuze, dafür extra inneren Stoffschulterbelag, läßt die Arme vollständig frei und hat zwei innen aufgesteppte Seitentaschen mit Patten. Bei Wind, Wetter und Kälte können die beiden Teile geknöpft werden. Infolge der praktischen Verwendbarkeit ersetzt diese Pelerine vollständig den Havelock und wird sehr viel und gerne gekauft. Länge 125 cm.

Stück Mk. 20.—

Stoffproben stehen auf Wunsch gratis und franko zur Verfügung. Dabei ist jedoch Nummernangabe (nach meinem Katalog) der Sie interessierenden Bekleidungsstücke erforderlich.

Gefl. Angabe der Brustweite, Leibweite, Kragenweite, Aermellänge und Mantellänge ist bei Bestellung von Mänteln mit Aermeln erforderlich. Da solche stets nach Maß extra angefertigt werden, so erbitte eine Lieferzeit von ca. 10 Tagen.

Stoffproben stehen auf Wunsch gratis und franko zur Verfügung. Dabei ist jedoch Nummernangabe (nach meinem Katalog) der Sie interessierenden Bekleidungsstücke erforderlich.

Herren-Pelerine aus bestem, wasserdicht gummiertem, braun und weiß durchwirktem Stoff. Außerst leicht und angenehm im Tragen.

- Nr. 275. 110 cm lang . . . Stück Mk. 16.45
- Nr. 3466. 120 cm lang . . . Stück Mk. 17.85
- Nr. 3687. 130 cm lang . . . Stück Mk. 19.25

Feine und dauerhafte Verarbeitung.

Gute und ausgewählte praktische Stoffe.



Nr. 12270. Staubmantel

aus leichtem, dabei sehr solidem Stoff. Kleidsamer, hochmoderner Schnitt, Schultern doppelt. Farbe fein modebraun.

Stück Mk. 11.25



Nr. 12717. Automantel,

im Rücken weit gehalten, aus ganz weichem, reinwollenem dunkelolivgrünen Flauschloden bester Winterqualität gefertigt. Die Form ist hochgeschlossen mit inwendigen, ganz großen und breiten Stoffbesätzen, jede Naht sauber innen mit prima Serge eingefaßt, mit zwei äußeren Seiten- und zwei inneren Taschen. Kragen und Ärmel mit Riegel. Der Mantel ist sowohl für Reisezwecke als auch zum Tragen auf der Straße geeignet. Auf Grund der vorzüglichen Qualität kann Sicherheit für langes Tragen geboten werden. Stück Mk. 44.—



Nr. 2459.

Herren-Auto-Staubmantel.

aus sehr leichtem Stoff hergestellt, ohne Futter, gut gearbeitet, mit Umlegekragen, Rückengurt, zwei Seitentaschen, einer kleineren Tasche und Schlitz. Dieser Mantel ist speziell in der heißeren Jahreszeit als Staubmantel zu empfehlen. Stück Mk. 5.50

Nr. 2460.

Herren-Auto-Staubmantel,

sehr leicht und bequem zu tragen, aus grauem Stoff hergestellt, mit Umlegekragen, Rückengurt und Schlitz, sowie zwei äußeren Seitentaschen und einer Brusttasche. Sehr empfehlenswert in heißer Jahreszeit für Automobilisten, um sich gegen Staub zu schützen. Unten am Ärmel sind Riegel zum Ueberknöpfen angebracht. Stück Mk. 6.—



Nr. 12716. Havelock

mit ganz herumreichender Pelerine, aus dunkelgrauem Tuchstrichloden gefertigt, in mittelschwerer Ware, so daß solcher für das ganze Jahr zu tragen ist. Der eigentliche Mantel, welcher zwei Seitentaschen hat, sowie die Pelerine können geknöpft werden, was bei schlechtem Wetter von Vorteil ist. Die Pelerine ist innen abgefüttert. Der Havelock hat sich infolge seiner kleidsamen Form immer bewährt und wird mit Vorliebe von älteren Herren gekauft. Stück Mk. 23.50



Nr. 12271.

Regenmantel,

wasserdicht imprägniert, angenehm im Tragen, bester Ersatz für Gummimäntel. Hoch elegantes u. praktisches Kleidungsstück. Für Automobilisten, als vornehmer Staubmantel geeignet. In dunkelbrauner Farbe. Stück Mk. 22.75



Sport-Mäntel in Bozener Form und Gummi-Mäntel

in geschmackvollen Fassons, besonders beliebt bei Sportleuten, Touristen usw.



Echtes
Münchener
Fabrikat.



Stoffproben
stehen auf
Wunsch gratis
und franko zur
Verfügung.
Dabei ist
jedoch Num-
mernangabe
(nach meinem
Katalog) der
Sie interessie-
renden Bekle-
idungsstücke
erforderlich.

Da bei Mänteln stets Extra-
anfertigung nach anzu-
gebenden Maßen erfolgt,
so wird eine Lieferzeit
von ca. 10 Tagen erbeten.



Echtes
Münchener
Fabrikat.



Nr. 12715.
Damen-Mantel, Bozener Form,
aus reinwollenem Kamelhaar loden, unauffällig
fein gestreiftes Dessin. Der Mantel hat hinten
und vorn Achselspitzkoller, sowie im Rücken
einen abnehmbaren Riegel. Auch bei Auto-
fahrten sehr empfehlenswert. Jede innere
Naht ist sauber eingefäßt. Länge 130 cm.
Stück Mk. 29.75

Nr. 3383. Gummimantel
in Ulsterform, zweireihig, hochgeschlossen,
mit Rückengurt und Schlitz, einfarbig dunkel-
grau. Stück Mk. 24.—

Nr. 6414. Gummimantel,
ähnlich wie oben, aus graubraunem Stoff,
mit Samtkragen und verstellbarem Aermel-
verschluss, ohne Rückengurt. Stück Mk. 27.—

Nr. 6415. Gummimantel
aus leichtem Stoff, in hell-graugrünlicher
Farbe, mit verdeckter Knopfleiste und ver-
stellbarem Aermelver-
schluß, ohne Rückengurt. St. Mk. 20.75

Nr. 3382. Gummi-Sportpaletot,
einreihig, mit offenem Samtkragen
und Rückenschlitz, aus modernem grau ge-
musterterem Gummi-
stoff, sehr elegant. Stück Mk. 26.—

Nr. 6416. Wettermantel
mit Aermeln. Aus extra leichtem Gummistoff,
in dunkler grünlicher Farbe, mit verstellbarem
Aermelverschluss. Länge 115 cm. Stück Mk. 19.50

Nr. 6417. Derselbe Wettermantel wie
oben, jedoch 120 cm lang. Stück Mk. 20.50

Nr. 6418. Derselbe Wettermantel wie
oben, jedoch 130 cm lang. Stück Mk. 22.50

Nr. 6419. Kapuze,
zu vorstehenden Wettermänteln passend.
Dieselbe eignet sich auch als Etui, falls der
Mantel nicht ge-
braucht wird. Stück Mk. 2.25

Nr. 12718. Ulster,
einreihig, mit Aermelaufschlägen, ca. 120—125 cm
lang, halbweit gehalten aus dunklem, olivbraunem
Diagonal-Homespun-Cheviot mit kariertem Ab-
seite gefertigt. Der Ulster ist heute das mo-
dernste Kleidungsstück für Sportleute. Auf vor-
züglichen Stoff und hochelegante, beste Paß-
form lege ich den größten Wert. Inwendig mit
großen breiten Stoffbesätzen, auf Roßhaar ver-
arbeitet; mit 2 äußeren Seitentaschen, sowie
2 inneren Brusttaschen, überall Kapfnähte und
jede innere Naht mit bestem Serge eingefäßt.

Stück Mk. 38.—



Bei Bestellung von Män-
teln in Bozener Form
bitte ich, die Brustweite
(unter den Armen ge-
messen), Leibweite, Hals-
weite und Aermellänge
anzugeben.

Oberweite 88 entspricht
der Länge von 118 cm.
Oberweite 92 entspricht
der Länge von 120 cm.
Oberweite 96 entspricht
der Länge von 122 cm.
Oberweite 100 entspricht
der Länge von 124 cm.
Oberweite 104 entspricht
der Länge von 126 cm.
Oberweite 108 entspricht
der Länge von 126 cm.

Modernste Fasson.



Bei Bestellung von Män-
teln in Bozener Form
bitte ich, die Brustweite
(unter den Armen ge-
messen), Leibweite, Hals-
weite und Aermellänge
anzugeben.

Oberweite 88 entspricht
der Länge von 118 cm.
Oberweite 92 entspricht
der Länge von 120 cm.
Oberweite 96 entspricht
der Länge von 122 cm.
Oberweite 100 entspricht
der Länge von 124 cm.
Oberweite 104 entspricht
der Länge von 126 cm.
Oberweite 108 entspricht
der Länge von 126 cm.

Beste und solideste
Arbeit.



Nr. 4473. Sport-Mantel (Bozener Form)
aus dunkelolivgrünem, in sich gemustertem Strichlodien, mit doppelt auf-
gesetztem Sattelstück und bequem
weitgehaltenem Rücken. Stück Mk. 16.—

Nr. 4472. Sport-Mantel
in der gleichen Form wie Nr. 4449, nur im Rücken mit Quetschfalte und
aus reinwollenem, wasserdicht imprägniertem Kamelhaar lodien, in dunkel-
olivgrüner Farbe mit wenig bemerkbarem
gestreiftem Muster. Stück Mk. 22.50

Nr. 4449. Sport-Mantel (Bozener Form)
aus garantiert reinwollenem, wasserdicht imprägniertem, dunkelolivem,
ganz fein solid gestreiftem Muster gefertigt, mit fest aufgesetztem,
doppeltem Sattelstück, alle Nähte inwendig mit Zanella eingefäßt;
glatter halbweiter Rücken; sehr elegant und dauerhaftes Tragen, Ersatz
für Ulsters; in allen Weiten vorrätig, billiger als
in jedem Spezialgeschäft. Stück Mk. 24.—

Nr. 6412. Regenmantel
aus schwarzem Stoff für Chauffeurs, Fuhrleute usw.
passend, mit Stoffkragen, 2 Reihen Knöpfen und Rückeng-
urt, sowie 2 äußeren Taschen. Sehr empfehlens-
werter Mantel. Stück Mk. 9.75

Nr. 6413. Regenmantel
in ähnlicher Ausführung wie oben, aus schwarzem
Gummistoff, mit 2 großen äußeren und einer inneren
Tasche, mit Rückengurt. Ein besonders guter Mantel
für Chauffeurs, Fuhrleute usw. Stück Mk. 24.—

Nr. 12719. Sport-Mantel (Bozener Form)
mit kleinem Achselübertritt, vorn mit verdeckter Leiste,
hinten mit Quetschfalte, Kragen und Aermelriegel.
Inwendig mit ganz breiten Stoffbesätzen wie bei
Ulster, jede inwendige Naht sauber eingefäßt. Mit
2 Seiten- und 2 Innentaschen. Der Mantel ist aus aller-
bestem, kleingemustertem, echten Kamelhaar lodien, in
schöner oliver, rostbrauner Farbe gefertigt. Die Qualität
stellt das Beste dar, was gemacht wird.
Stück Mk. 33.50



Reisekoffer und Reisetaschen.

Nachstehendes Sortiment besteht aus nur praktischen und modernen Fassons, die sich im Gebrauch vorzüglich bewährt haben und daher gern gekauft werden. Jeder Käufer wird etwas Passendes für seine Zwecke finden und sicher zufrieden sein, da es sich trotz der niedrigen Preise um durchaus gute, solide Qualitäten und überaus gefällige und handliche Formen handelt.

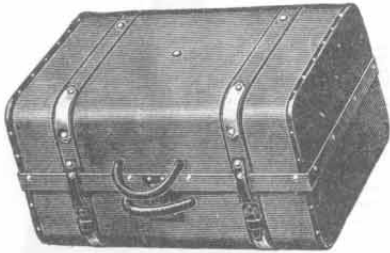

Nr. 1614. Einfacher, fester Handkoffer
mit starken Holzseitenböden, bezogen mit schwarzem Glanzledertuch, Ledergriffen und Schnallstrüpfen, 50 cm lang, 28 cm breit, 33 cm hoch.
Stück Mk. 3.70

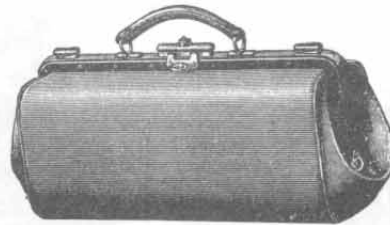

Beliebte, längliche Reisetasche
in halbhöher Form, fein lackierter Bügel mit vernickeltem Schloß und 2 Verschußschiebern, braunes Körperfutter mit Seitentasche, fester Ledergriff.

- Nr. 1587.** Aus modelfarbigem, wetterfestem genarbtm Kunstleder, beste Rindlederimitation in vorzüglicher Qualität, in Bügellänge 36 cm. Stück Mk. 4.—
Nr. 1572. Dieselbe Tasche, jedoch 42 cm Bügellänge. Stück Mk. 4.50
Nr. 1573. Aus modelfarbigem, massivem genarbtm Rindleder, von außerordentlich großer Haltbarkeit, in Bügellänge 39 cm. Stück Mk. 8.50
Nr. 1574. Dieselbe Tasche, jedoch 45 cm Bügellänge. Stück Mk. 9.75



Handtasche in extra hoher Citybag-Form, ein sehr beliebtes neues Muster. In diese Art Taschen läßt sich sehr viel verpacken; dieselben sind dabei außerordentlich leicht und doch sehr dauerhaft und solide.

- Nr. 1641.** Aus braungrünem, metallisch präpariertem Segelleinen, fein lackierter Bügel mit vernickeltem Schloß und 2 Sicherheitsseitenverschlüssen, fein genarbtm Ledergriff, braunes Körperfutter mit Seitentasche, in Bügellänge 39 cm. Stück Mk. 4.50
Nr. 1597. Aus modelfarbigem genarbtm Kunstleder, Rindlederimitation, fein lackierter Bügel mit goldverniertem Schloß und 2 Seitenverschlüssen, braunes Körperfutter, in Bügellänge 42 cm. Stück Mk. 4.60
Nr. 3882. Aus modelfarbigem genarbtm prima Rindleder, in Bügellänge 42 cm. Stück Mk. 12.—



Solide praktische Coupétasche
mit Faltenböden, in hoher Form, herumgehende Rindlederriemen, um die Tasche beliebig enger und weiter zu schnallen, an den Seitenböden eingenahte Rohrstäbchen, damit die Tasche stets in schöner Form bleibt. Fein lackierter Bügel mit goldverniertem Schloß und 2 Sicherheitsverschußschiebern, innen braunes Körperfutter mit Seitentaschen, kräftiger Rindledergriff.

- Nr. 1604.** Aus modelfarbigem, wetterfestem genarbtm Kunstleder, Rindlederimitation, in Bügellänge 42 cm. Stück Mk. 9.25
Nr. 3880. Aus modelfarbigem genarbtm prima Rindleder, in Bügellänge 42 cm. Stück Mk. 18.50



Elegante Stegtasche

in hohe, Form, mit fein lackiertem Bügel und goldverniertem Schloß sowie 2 Sicherheitsverschußschiebern. Innen braunes Körperfutter mit Seitentaschen und kräftigem Rindledergriff.

- Nr. 13197.** Aus modelfarbigem, wetterfestem genarbtm Kunstleder, beste Rindlederimitation, in Bügellänge 42 cm. Stück Mk. 6.30
Nr. 287. Aus braungrünem, metallisch präpariertem Segelleinen in vorzüglicher Qualität und wetterfest, in Bügellänge 48 cm. Stück Mk. 7.35
Nr. 5960. Aus modelfarbigem, genarbtm prima Rindleder, in Bügellänge 48 cm. Stück Mk. 16.75



Elegante und sehr praktische Reisetasche mit Vortasche für Lektüre, Kursbuch usw., in breiter, hoher Form gehalten, fein lackierter Bügel mit prima goldverniertem Schloß und 2 Verschußschiebern, derbes, braunes Futter mit Seitentasche, starker Rindledergriff.

- Nr. 1599.** Aus braungrünem, metallisch präpariertem Segeltuch, außerordentlich fest und haltbar, vornehmes, schickes Aussehen, in Bügellänge 39 cm. Stück Mk. 7.50
Nr. 1602. Aus bestem, modelfarbigem genarbtm Kunstleder, feinste Ausführung, in Bügellänge 42 cm. Stück Mk. 7.75
Nr. 3881. Aus modelfarbigem genarbtm prima Rindleder, in Bügellänge 42 cm. Stück Mk. 14.75



Nr. 780. Faltentasche
aus starkem braunem Segeltuch mit herumgehenden Rindlederriemen, gutem Bügel mit 1 Schloß und 2 Seitenverschlüssen, braunes Körperfutter, in Bügellänge 42 cm.
Stück Mk. 6.40

Nr. 964. Faltentasche
in graugrünem wetterfesten Segeltuch, sonstige Ausführung wie Nr. 780, in Bügellänge 48 cm.
Stück Mk. 8.25

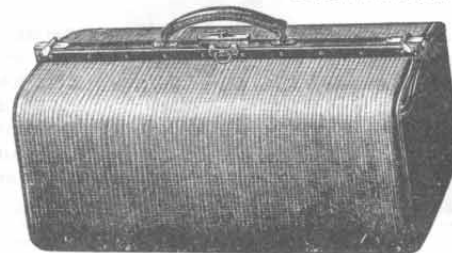

Moderner Reisesack,

äußerst beliebtes Muster, fein lackierter Bügel mit Schloß und 2 kräftigen Seitensperren, braunes Körperfutter mit Tasche; starker Rindledergriff, schicke, elegante Tasche.

- Nr. 1606.** Aus prima modelfarbigem weiterfesten genarbtm Kunstleder, beste Rindlederimitation, in Bügellänge 51 cm, 29 cm breit, 28 cm hoch. Stück Mk. 14.50
Nr. 5584. Stück Mk. 2.80

Nr. 3169.

Reisesack wie Nr. 1606, jedoch aus modelfarbigem genarbtm prima Rindleder, in Bügellänge 51 cm, 29 cm breit, 28 cm hoch.
Stück Mk. 23.50

Nr. 5584. Wäsche-Transportsack

aus braunem Zellstoff mit Stangenverschluß und Vorhängeschloß; mit auswechselbarer Adreßkarte. Größe 65 x 43 cm.
Stück Mk. 2.80

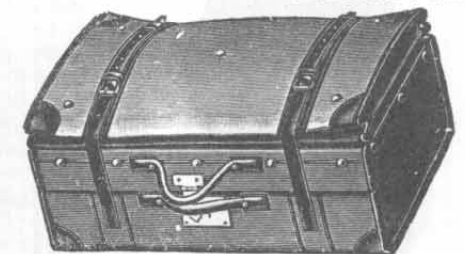

Koffer mit ausdehnbaren Falten,

Rindlederpackriemen, Ledereinfassung, Mittelteil mit Tasche.

- Nr. 1678.** Aus braunem Segeltuch, Falten mit Dreil ausgelegt, 52 cm lang, 34 cm breit, 31 cm hoch. Stück Mk. 8.75
Nr. 1683. Eleganter Faltenkoffer aus prima braungrünem Segeltuch, mit 8 handaufgenähten Rindleder-ecken, Einfassung, Griff und Packriemen, besseres Schloß, mit modelfarbigem Pocketingfutter ausgelegt, Zwischenfell mit Tasche, 57 cm lang, 38 cm breit, 33 cm hoch. Stück Mk. 14.75

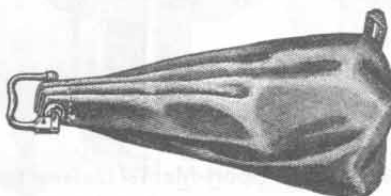

Nr. 5018. Bett- und Wäschesack.
Derselbe besteht aus starkem braunem Segeltuch und ist mit einem eingesetzten Boden versehen. Als Verschluß dienen 12 kräftige Messingösen mit Ring und Messinggriff zum Verschließen. Sehr praktisch. Auch eignet sich derselbe vorzüglich zum Transport von Wild. Länge 90 cm.
Stück Mk. 4.50

Nr. 5585. Derselbe Wäschesack wie oben, jedoch 100 cm lang. Stück Mk. 5.60

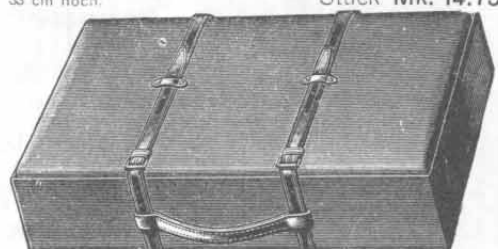

Nr. 754. Wäschestülpkarton
aus starker Pappe mit elegantem modelfarbigem Kunstlederbezug. Die Ecken sind genäht und daher doppelt haltbar. Mit einem Plaidriemen aus prima Rindleder wird der Karton geschlossen. Sehr praktisch, 61 cm lang, 37 cm breit und 15 cm hoch. Stück Mk. 4.75



Toilettespiegel, Taschentoiletten usw.

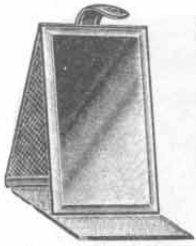

Nr. 10183. Spiegel
 mit Doppelschockfacette, für die Reise geeignet, in Lederimitation, 17 cm hoch, 11 cm breit.
 Stück 85 Pf.

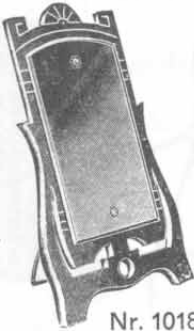

Nr. 10187. Spiegel
 mit Doppelschockfacette auf Holzrückwand montiert, 23 cm hoch, 17 cm breit.
 Stück 95 Pf.

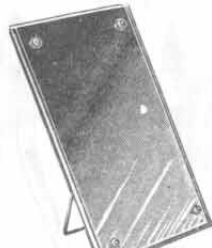

Nr. 10185. Spiegel, Doppelschockfacette mit Glasschrauben auf gelb. Holzrückwand, 24 cm hoch, 16 cm br.
 Stück Mk. 1.05



Nr. 10206. Stellspiegel mit eleganter Nickelmontierung, in jede Lage verstellbar, 23 cm hoch, 16 cm breit.
 Stück Mk. 3.15



Nr. 10182. Spiegel, prima Kristallfacette mit Perlschliff auf polierter Holzrückwand, 17 cm hoch, 11 cm breit.
 Stück Mk. 1.25



Nr. 10184. Spiegel, Doppelschockfacette in echt Mahagoni, mit Nickelgriff, 23 cm hoch, 16 cm breit.
 Stück Mk. 2.—



Nr. 1098. Stellspiegel
 in viereckiger Form, mit gutem geschliffenem Glas und sauber vernickelten Ständern. Die Zelluloidfassung wird in weißer Farbe geliefert. Beliebter Spiegel in vorteilhafter Preislage. Länge 15,5 cm, Breite 10,5 cm.
 Stück Mk. 1.25



Nr. 10186. Spiegel, prima weißer Facettespiegel mit Nickelrahmen und -griff, 19 cm hoch, 16 cm breit.
 Stück Mk. 2.50



Nr. 709. Taschenspiegel „Piccolo“ in Herzform, mit farbigem Lederbezogen. Zum Zusammenlegen eingerichtet, 5 cm Durchmesser.
 Stück 18 Pf.



Nr. 1119. Handspiegel
 in einfacher Ausführung aus gutem Zelluloid, mit ungeschliffenem Glas, gute Ausführung, Länge 16 cm, Breite 7 cm.
 Stück 45 Pf.



Nr. 702. Taschenspiegel
 in Buchform, mit Facetteschliff, in hellbraun gepreßtem Leder, mit Stoff abgefüttert. Länge 6,5 cm, Breite 6 cm.
 Stück 25 Pf.



Nr. 10205. Rasierspiegel
 mit Vergrößerungs- und Planspiegel in Nickelfassung mit beweglichem Griff. Größe 14 cm im Durchmesser.
 Stück Mk. 2.—



Nr. 712. Taschentoilette
 mit Spiegel, in Lederdeckel mit hübscher Pressung, enthaltend: Kamm, Nagelreiniger und Ohrlöffel aus weißem Zelluloid. 8 cm lang, 5 cm breit.
 Stück 35 Pf.

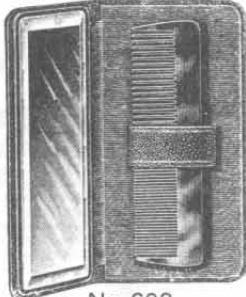

Nr. 698. Taschentoilette
 mit Kristallspiegel, in Buchform, in dunkelgrünem, gepreßtem Leder. Mit schildpattartigem Kamm aus Zelluloid. 10 cm lang, 5,5 cm breit.
 Stück 40 Pf.



Nr. 1823. Taschentoilette
 in Buchform, aus dunkelroter Glanzleder mit Pressung, enthaltend: Bürste, schildpattartigen Kamm und Kristallspiegel. 8 cm hoch, 6 cm breit.
 Stück 85 Pf.

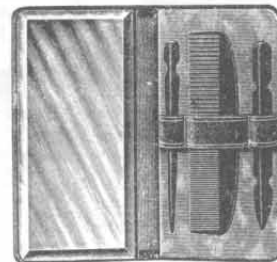

Nr. 2152. Taschentoilette
 aus rotem Glanz-Mouton-Leder, in Buchform, mit geschliffenem Kristallspiegel und dreifacher schwarzer Einrichtung, Kamm, Zahnstocher, Ohrlöffel und Nagelreiniger. 10 cm hoch, 6 cm breit.
 Stück 55 Pf.



Nr. 2223. Taschentoilette
 in halbrunder Form, aus hellbraunem, hübsch gepreßtem Leder. Mit Kristallspiegel und schwarzem Kamm, ebenso 2 Fächern mit feinstem und blutstillender Watte. 8,5 cm hoch, 6,5 cm breit.
 Stück Mk. 1.05



Nr. 2230. Taschentoilette
 mit Kristallspiegel und schwarzem Kamm, ferner 2 Fächer mit Heftpflaster u. blutstillender Watte, auch als Behälter für Briefmarken verwendbar. Aus dunkelrotem, gepreßtem Leder, 10 cm hoch, 8 cm lang, 6 cm breit.
 Stück 95 Pf.

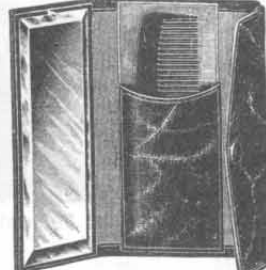

Nr. 2558. Taschentoilette
 aus gutem Leder, in moderner, grüner Farbe, mit Kristallspiegel und halbem Hornkamm, mit Druckknopfverschluss, 10 cm lang und 5 cm breit, empfehlenswert und elegant.
 Stück Mk. 1.15

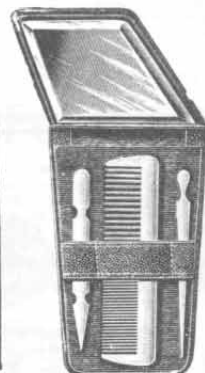

Nr. 696. Taschentoilette
 in länglicher Form, mit Kristallspiegel, enthaltend: Kamm, Ohrlöffel und Zahnstocher aus weißem Zelluloid. Lederdeckel innen mit Stoff abgefüttert. 6 cm hoch, 9 cm lang.
 Stück 45 Pf.

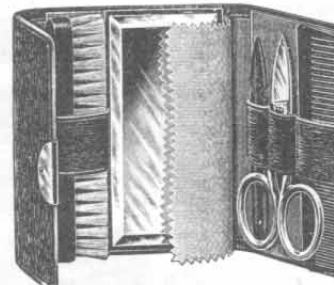

Nr. 2557. Taschentoilette
 aus präpariertem echten Seehundleder, mit haltbarem, vernickeltem Schloß, enthaltend: guten Kristallspiegel, guten Hornkamm, Nagelreiniger mit Ohrlöffel, Nagelschere und eine lange schwarze Bürste mit harten weißen Borsten. Länge 9 cm, Breite 7,5 cm.
 Stück Mk. 2.95

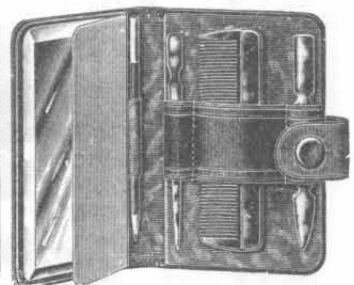

Nr. 1824. Taschentoilette
 in Buchform, mit Lederriegel und Druckknopfverschluss. Aus dunkelrotem Glanzleder, auf der Vorderseite fein goldverziert und mit Frauenbildnis auf erhabener Metallplatte versehen. Innere Einrichtung enthält: schildpattartigen Kamm, Zahnstocher, Nagelreiniger und Ohrlöffel, ferner Zelluloidschreibtafel mit Bleistift und Kristallspiegel.
 Stück Mk. 1.40



Nr. 13675. Bartbürsten (2 Stück im Etui). Schildpattimitation, weiße Borsten, Bürsten 75 mm lang, 20 mm breit. Etui aus Leder mit Druckknopf.
 Stück Mk. 1.—



Nr. 5451. Taschenbürste. Silber 800 1000, ff. moderne Zeichnung. Länge 80 mm.
 Stück Mk. 1.—

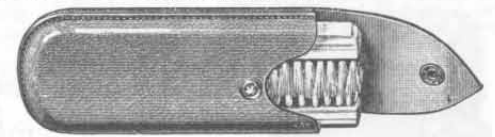

Nr. 13676. Bartbürsten (2 Stück im Etui). Elfenbeinimitation, Bürsten 78 mm lang, 14 mm breit, mit 4 Reihen weiß, prima harten Borsten. Lederetui mit Druckknopfverschluss.
 Stück Mk. 2.20

Weitere Taschenbürsten und Bürstengarnituren finden Sie auf Seite 208.

Toilettegegenstände, Parfüms usw.

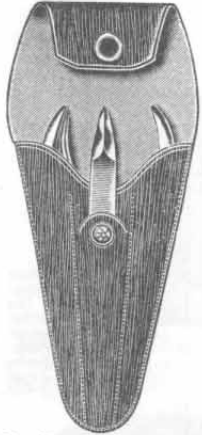

Nr. 462. Nagelpflege-garnitur.
Tasche mit Nagelzange und Nagelfeile, vernickelt. Länge 11 cm. Stück Mk. 2.50



Nr. 2564. Nagel-wurzelschere,
feinste Qualität, aus Stahl, ganz vernickelt, mit gebogenen Schneiden. Länge 10,5 cm. Stück Mk. 1.-



Nr. 5292. Manikure-schere,
zur Haut- und Nagelpflege, aus prima Stahl, mit Nagelfeile, Hautschieber, Nagelreiner und Zigarrenscherer, fein vernickelt. Länge 8,5 cm. Stück 80 Pf.



Nr. 590. Nagelzange
in ausgezeichneter Qualität und feinsten Ausführung. Fein vernickelt, mit Rolfeder. Länge 11,5 cm. Stück Mk. 2.30



Nr. 5336. Nagelzange,
vernickelt, ein-fache Ausführung. Länge 10,5 cm. Stück 60 Pf.



Nr. 2531. Nagelschere
aus Stahl, ganz vernickelt, gute Qualität, mit gebogenen Schneiden. Länge 9 cm. Stück 85 Pf.

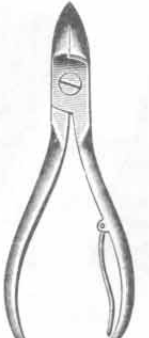

Nr. 5335. Nagelzange,
beste Qualität, vernickelt. Länge 10 cm. Stück Mk. 1.40



Nr. 5338. Nagelpflegearniture.
Starke Ledertasche, enthaltend: vernickelte Nagelschere, Hühneraugenmesser, vernickelte Pinzette und Nagelfeile mit Reiniger und Hautdrücker. 11 cm hoch, 9 cm breit. Stück Mk. 4.75



Nr. 5337. Nagelknipser,
in Verbindung mit Nagelfeile und Nagelreiner. Vernickelt. Länge 6,5 cm. Stück 85 Pf.

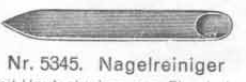

Nr. 5345. Nagelreiner
mit Hautschieber, aus Ebenholz oder Knochen. Länge 7 cm. Stück 15 Pf.



Nr. 2637. Messerchen
mit Klinge, Ohrlöfel und Zahnstocher aus Bein, Nagelreiner aus Schildpatt. Schalen aus Perlmutter. Länge 5,5 cm. Stück Mk. 1.45

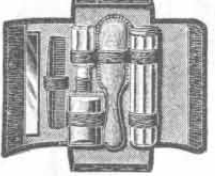

Nr. 2149. Reisenecessaire,
aus genarbtem imitierten Leder gearbeitet, enthaltend Kamm, Bürste, Spiegel, Glasbehälter für Zahnpulver, Seife u. Zahn-pulver, letztere mit vernickelten Verschlussdeckeln. Innen mit Stofffutter. Stück Mk. 2.25

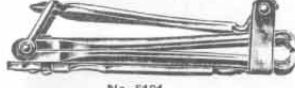

Nr. 5121.



Nr. 5121. Nagelknipser,
fein vernickelt, mit Nagelfeile und Nagelreiner. Länge 6,5 cm. Stück Mk. 1.-



Nr. 10195. Zahn-bürstenhalter,
Kristallglas mit eleganter Nickelmontage. Höhe 14 cm. Stück Mk. 1.55



Nr. 3184. Zahnbürste,
4 Reihen durchgenähte harte Borsten, nach innen abgerundet. Mit starkem flachen Beigriff, verziert durch 4 blaue Streifen. Länge 15 cm. Stück 35 Pf.



Nr. 2033. Zahnbürste,
gebogene Form mit 4 Reihen harter Borsten, die nach innen abgerundet sind. Griff aus durchsichtigem Zelluloid. Länge ca. 18 cm. Stück 95 Pf.



Nr. 4780. Zahnbürste,
4 Reihen durchgenähte harte Borsten, starker flacher Beigriff, weicher am Kopf mit 3 Reihen Löchern versehen ist, damit das sich ansammelnde Wasser abziehen kann. Verziert mit 4 roten Streifen. Länge ca. 16,5 cm. Stück 55 Pf.



Nr. 3183. Zahnbürste,
schmal und weich, daher für Kinder passend. Mit 3 Reihen Borsten in durchsichtigem Zelluloidgriff. Länge ca. 14 cm. Stück 40 Pf.



Nr. 4781. Zahnbürste,
4 Reihen durchgenähte weiche Borsten in kräftigem ovalen Handgriff aus Bein. Kopf mit 4 grünen Streifen verziert. Länge ca. 17 cm. Stück 60 Pf.



Nr. 2740. Zahnbürste,
4 Reihen weiche Borsten, nach innen abgerundet, handlicher ovaler Griff. Länge ca. 16 cm. Stück 60 Pf.



Nr. 4813. Zahnbürste,
4 Reihen durchgenähte harte Borsten, nach innen abgerundet, besonders starker, abgerundeter Beigriff mit 4 grünen Streifen verziert. Stück 65 Pf. Länge ca. 16,5 cm.



Nr. 9493. Parfüm
(Heliotrop) in feiner Glasflasche mit Glasstopfen. Größe 8 cm. Stück 40 Pf.



Nr. 9490. Parfüm
mit feinstem Veilchenduft: elegante Flasche in weißem Etui, außen Leinenimitation mit Goldaufdruck innen hellgrüne Seide. Größe 11x5x4,5 cm. Stück Mk. 1.05



Nr. 9501. Parfüm,
Veilchenduft, in runder Flasche mit Spritzkork, im Karton verpackt. Größe 85 mm. Stück 65 Pf.



Nr. 6475. Parfüm
von angenehmem Geruch und 2 Seifen. In elegantem Karton mit Goldprägung und Reliefs verpackt. Stück 70 Pf.



Nr. 5553. Parfüm
in sortierten Blumengerüchen: elegante Aufmachung. In feinem großen Karton in Holzimitation mit Bild. Stück Mk. 1.05



Nr. 6468. Parfüm.
1 Flacon mit hübscher Etikette, angenehme Gerüche. In elegantem, mit Bildern verziertem Karton verpackt. Stück Mk. 1.35



Nr. 6470. Parfüm.
Flacon mit Goldetikette: angenehme Gerüche, sortiert. In elegantem, geprägtem Karton. Stück Mk. 1.50



Nr. 6471. Parfüm
mit naturähnlichem Veilchengeruch. In elegantem, gold- u. blumengeprägtem Karton. Stück 75 Pf.



Nr. 5791. Wichsetui
für die Reise, aus braunem Leder mit Schnappverschluss. Enthaltend 2 Dosen Schuhcrem, eine Bürste u. einen Putzlappen. Sehr handlich und wenig Raumbeanspruchend, 8 cm lang, 9 cm hoch, 4,5 cm breit. Stück Mk. 2.50



Nr. 5792. Wichsetui
für die Reise, wie Nr. 5791, jedoch größer und 2 Bürsten, 2 Büchsen Cream und 2 Putztücher enthaltend. 11 cm lang, 9 cm hoch, 4,5 cm breit. Stück Mk. 3.50



Nr. 6471. Parfüm
mit naturähnlichem Veilchengeruch. In elegantem, gold- u. blumengeprägtem Karton. Stück 75 Pf.



Nr. 6469. Parfüm,
angenehme, sortierte Gerüche. Flacon mit Goldetikette, in gold- und silbergeprägtem Karton. Stück Mk. 1.05



Nr. 6470. Parfüm.
Flacon mit Goldetikette: angenehme Gerüche, sortiert. In elegantem, geprägtem Karton. Stück Mk. 1.50



Nr. 6470. Parfüm.
Flacon mit Goldetikette: angenehme Gerüche, sortiert. In elegantem, geprägtem Karton. Stück Mk. 1.50



Haarschneidemaschinen.

Viehscheren und Gartenscheren bitte
gefl. auf Seite 256-257 ersehen zu wollen.



Nr. 2170.

Haarschneidemaschine in sehr solider vernickelter Ausführung, dabei in vor-
teilhaftester Preislage. Messer resp. Schneiden aus gutem
Stahl. Zu dieser Maschine werden 2 Aufsteckkämme geliefert,
durch welche es ermöglicht wird, das Haar 7 resp. 10 mm zu
schneiden. Ohne Aufsteckkamm schneidet die Maschine
3 mm. Mit Ersatzfeder nebst
genauer Gebrauchsanweisung.

Stück Mk. 2.60

Einzelteile zur Maschine Nr. 2170.

- Nr. 2977. Obere Schneidplatte Stück Mk. —.90
- Nr. 4798. Untere Schneidplatte Stück Mk. 1.10
- Nr. 4799. Ersatzfeder Stück Mk. —.60
- Nr. 5347. Aufsteckkamm 7 mm Stück Mk. —.60
- Nr. 5348. Aufsteckkamm 10 mm Stück Mk. —.60
- Nr. 5499. Schraube mit Mutter und Plättchen, Garnitur Mk. —.25

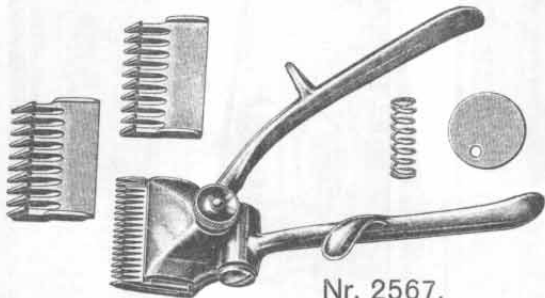

Nr. 2567.

Hochfeine Haarschneidemaschine, ganz ausge-
zeichnetes Fabrikat, aus allerbestem Stahl hergestellt. Feinstes Material.
Besonderes Gewicht ist darauf gelegt, daß dieselbe tadel-
los schneidet. Diese Scheren werden in bezug auf Schneid-
fähigkeit vor dem Versand geprüft und werden von weit
teueren Fabrikaten nicht übertroffen. Die Maschine schneidet
3, 7 und 10 mm. 2 Aufsteckkämme und Ersatzfeder werden
auch dieser Maschine beigegeben, ebenfalls eine genaue
Gebrauchsanweisung. Sehr empfehlenswerte und dabei preis-
werte Haarschneidemaschine
für Barbier und Friseur.

Stück Mk. 5.25

Einzelteile zur Maschine Nr. 2567.

- Nr. 2891. Obere Schneidplatte Stück Mk. 1.—
- Nr. 2898. Untere Schneidplatte Stück Mk. 1.80
- Nr. 5193. Ersatzfeder Stück Mk. —.15
- Nr. 5194. Aufsteckkamm 7 mm Stück Mk. —.70
- Nr. 5195. Aufsteckkamm 10 mm Stück Mk. —.70
- Nr. 5471. Schraube mit Mutter und Plättchen, Garnitur Mk. —.25



Nr. 9491. Parfüm

von angenehmem anhaltenden Maiblumen-
geruch in elegantem Glas. Hübsches Etui,
außen Schildkrötimitation mit Goldaufdruck u.
Bild, innen hellgrün Satin. Größe 15x8x5 cm.

Stück Mk. 1.60



Nr. 5552. Parfüm.

1 Flacon mit Blumenetikette u.
feinem Parfüm in sortierten
Gerüchen. In feinem Karton
mit hübschem Bild verpackt.

Stück Mk. 1.60



Nr. 6474. Parfüm.

1 Flacon gutes Parfüm und
2 Stücke Seife; angenehme
Gerüche. In schön ausge-
stattetem Karton.

Stück Mk. 1.75



Nr. 9502. Parfüm.

Eleganter Karton mit 3 Flaschen, ent-
haltend: Veilchen-, Maiblumen-u. Fie-
derduft. Jedes Flacon mit Glasstöpsel
u. Leder-Überzug. Größe 9x11x4 cm.

Stück Mk. 1.75



Nr. 12267. Parfüm

mit feinem Fliederduft in fassonierter
Flasche mit Glasstopfen; in elegantem
goldgelben Etui mit Auflage, innen
gelb Satin. Größe 14x7x4,5 cm.

Stück Mk. 2.10



Nr. 6475. Parfüm.

1 Flacon feines Parfüm in sor-
tierten Blumengerüchen und
2 Stücke Seife. In feinem Kar-
ton mit hübschem Damenbild
verpackt.

Stück Mk. 2.10



Nr. 6472. Parfüm.

1 Flacon mit sehr feinem Parfüm
von angenehmem milden Geruch und
1 Stück Seife in schöner Packung.
In elegantem, mit Bild und Orna-
menten verziertem Karton.

Stück Mk. 2.45



Nr. 12266. Parfüm

in angenehmem Maiblumenduft,
in hochelegantem weißen Plüschetui,
innen weiß Satin. Flacon mit geschlif-
fene Glasstopfen. Größe 13x8x5 cm.

Stück Mk. 3.15



Nr. 9492. Parfüm,

feinster Duft, in eleganter ganz
geschliffener Flasche; in hochfein-
em Etui, außen weiß Leder mit
Metallbeschlag, innen gelbe Seide.
Größe 12x5,5x5 cm.

Stück Mk. 3.65



Nr. 9293. Parfüm

mit angenehmem langanhaltenden
Wohlgeruch (Veilchen), geschliffenes
Flacon in elegantem Etui, außen mit
türkischer Seide bezogen, innen mit
gelb. Seide gefüttert. Größe 15x7x6 cm.

Stück Mk. 4.60



Toiletteartikel.

Mit nachstehendem Bürstensortimente biete ich trotz auffallend billiger Preise ein wirklich erstklassiges, ausgesucht gutes Fabrikat, bei dem nicht allein auf ein vorzügliches u. bestgeeignetes Material, sondern auch auf sorgfältigste Bindearbeit Rücksicht genommen wurde.

Vorteilhafteste Einkaufsgelegenheit für Toilettebürsten.



Nr. 436. Taschenbürste, kleinere Form, aus schildpattartigem Zelluloid, mit weißen Borsten, in schwarzem Etui, 8 cm lang, Stück 45 Pf.



Nr. 2764. Kleiderbürste in hochfeiner Qualität, mit elegantem Zelluloiddeckel in Elfenbeinimitation, prima Ware, 30 mm hohe, reine Borsten, extra feine Qualität. Länge 17 cm, Breite 5 cm. Stück Mk. 2.75



Nr. 922. Taschenbürste mit Kamm, aus elfenbeinfarbigem Zelluloid, mit weißen Borsten, in schwarzem Etui, 8,5 cm lang. Stück 55 Pf.



Nr. 6808. Hutbürste, gelb poliert, sichelförmig geschweift, mit ca. 30 mm langen Borsten. Ganze Länge 30 cm. St. Mk. 1.70



Nr. 13631. Haarkamm-Garnitur aus schildpattartigem Zelluloid, mit weißen und bunten Steinen besetzt, sowie mit goldenen Zieraten bedruckt. Bestehend aus großem Haarkamm, 2 Seitenkämmen, 2 Nestpfannen und 1 Haarspange. Garnitur Mk. 2.3)

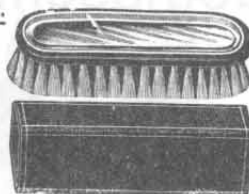

Nr. 921. Taschenbürste aus weißen Borsten, oben mit fein geschliffenem Spiegel, in schwarzem Etui, 8,5 cm lang. Stück 60 Pf.

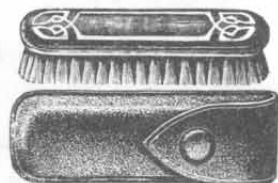

Nr. 2559. Taschenbürste mit hartem, weißen Borsten in echt Schildpatt, mit versilberter Einlage, Etui aus feinstem starken Rindleder, mit Druckknopf und Aufdruck: „Echt Schildpatt.“ Von größter Eleganz u. Dauerhaftigkeit, 8,5 cm lang. St. Mk. 1.20



Nr. 2765. Hutbürste mit sehr feinem, 30 mm langem Einzug aus feinem Roßhaar, tadellose Qualität, mit elegantem Zelluloidbezug in Elfenbeinimitation. Länge 22 cm. Stück Mk. 1.35



Nr. 2562. Stiel-Kleiderbürste, eichenfarbig, extra kräftige ca. 30 mm lange Borsten. Ganze Länge 31 cm, Breite 5,5 cm. Stück Mk. 3.80



Nr. 6809. Bürstengarnitur, Mahagonibrett, poliert, ca. 40 cm lang, einteilig, mit vernickeltem Gabelhalter, Kleiderbürste eingekl. Palisander, sehr kräftige schwarze Borsten. Modern und elegant. St. Mk. 6.—

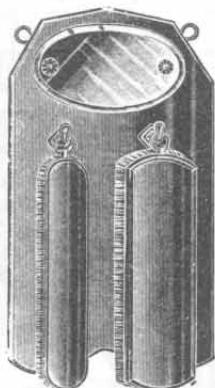

Nr. 10193. Bürstengarnitur, imitiert Mahagoni poliert, mit Facettespiegel, 1 Hut- und 1 Kleiderbürste, 29 cm hoch, 16 cm breit. Stück Mk. 2.—

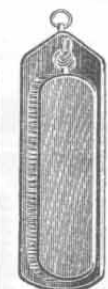

Nr. 5551. Bürstengarnitur auf Mahagonibrett, 26 cm hoch, 9 cm breit, einteilig, mit Kleiderbürste aus schwarzen Borsten, fein naturpoliert. Stück Mk. 1.40

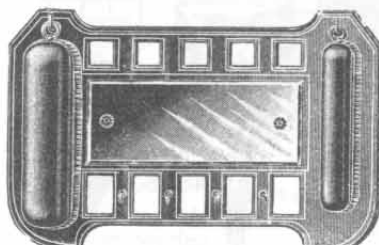

Nr. 10191. Bürstenbrett, Bürstengarnitur, Alt-Mahagoni imitiert, mit Goldverzierung, doppeltem Schock, Facettespiegel u. Schlüsselhaken, Kleider- u. Hutbürste. 24 cm hoch, 30 cm breit. Stück Mk. 3.35



Nr. 10192. Bürstengarnitur, Spiegel in Nickelfassung, mit einer Kleiderbürste, 25 cm hoch, 12 cm breit. Stück Mk. 1.10

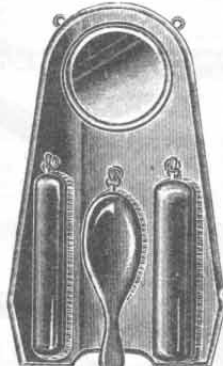

Nr. 10194. Bürstengarnitur, imitiert Mahagoni poliert, mit Facettespiegel, 1 Hut-1 Kleider- und 1 Haarbürste. 35 cm hoch, 21 cm breit. Stück Mk. 3.90

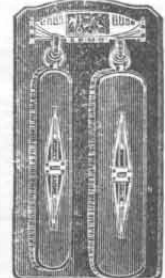

Nr. 5550. Bürstengarnitur auf schwarz poliertem Brett, 27,5 cm hoch, 14,5 cm breit, zweiteilig, mit Kleider- u. Hutbürste aus reinen Borsten. Brett und Bürsten mit Metall beschlagen, Ebenholz-imitation mattiert. Stück Mk. 3.35

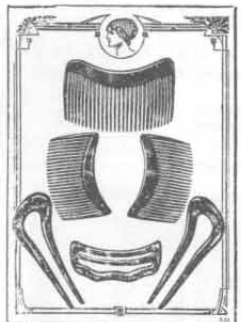

Nr. 13630. Haarkammgarnitur aus schildpattartigem Zelluloid, elegant geschweift, bestehend aus großem Mittel- u. 2 Seitenkämmen, 2 Pfeilen und Haarspange. Garnitur Mk. 3.50



Nr. 13641. Kopfbürste mit ff. rot-poliertem Holzgriff, mit hellpolierter Einlage. Tadellose schwarze Borsten. Ganze Länge 34 cm. Stück Mk. 2.10



Nr. 2158. Kopfbürste in guter Qualität, mit besten weißen, 20 mm hohen Borsten, mit elfenbeinfarbigem Bezug, aus vorzüglichem Zelluloid. Länge 20 cm, Breite 6 cm. Stück Mk. 2.—



Nr. 10190. Bürstenbrett, Bürstengarnitur, schwarz matt mit Facettespiegel, Kleider- und Hutbürste. 29 cm hoch, 19 cm breit. Stück Mk. 3.35

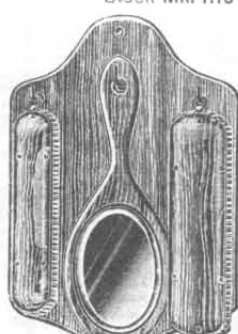

Nr. 10189. Bürstenbrett, Oliv Bürstengarnitur, mit Kleider- u. Hutbürste u. Handspiegel mit Facette. 29 cm hoch, 20 cm breit. Stück Mk. 4.50



Nr. 13632. Kopfbürste mit Holzgriff und guten Borsten, ff. poliert. Ganze Länge 29 cm. Stück Mk. 1.25



Nr. 13628. Staubkamm, schwarz handliche Form, aus Hartgummi mit engen u. weiten Zinken. Größe 9x5,5 cm. Stück 50 Pf.

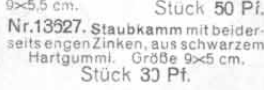

Nr. 13627. Staubkamm mit beiderseits engen Zinken, aus schwarzem Hartgummi. Größe 9x5,5 cm. Stück 30 Pf.

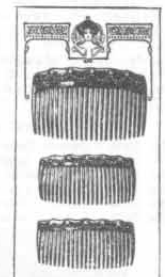

Nr. 13629. Haarkammgarnitur für Damen, in schwarz lackierter Aufmachung aus schildpattartigem Zelluloid, bestehend aus großem Mittel- u. 2 klein. Seitenkämmen mit weißen geschliffen. Steinen verziert. Garnitur Mk. 3.15



Nr. 439. Handwaschbürste, breihig, in ovaler Form mit Holzgriff. Länge ca. 12,5 cm, Breite ca. 4,5 cm. Stück 15 Pf.



Nr. 13625. Touplerkamm aus schwarzem Hartgummi, äußerst starke Qualität, mit weiten Zinken. Länge mit Griff 22 cm, mit extra starkem Rücken. Stück Mk. 1.20



Nr. 9922. Handwaschbürste, gelb poliert, breihig mit Nagelbürste und geschweiftem Griff, sehr handlich und haltbar. Ganze Länge 19 cm. Stück Mk. 1.20



Nr. 13622. Frisierkamm aus schwarzem Hartgummi, mit ca. 10 mm breitem Rücken, mit engen und weiten Zähnen. Länge 20 cm. Stück Mk. 1.50

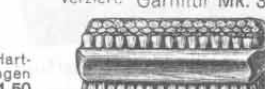

Nr. 5340. Handwaschbürste, breihig, mit gekeltem Holzgriff u. Nagelbürste. Länge ca. 11 cm, Breite ca. 4 cm. Stück 55 Pf.



Nr. 13626. Touplerkamm wie Nr. 13625, jedoch dünner und leichter. Länge 21 cm. Stück 75 Pf.

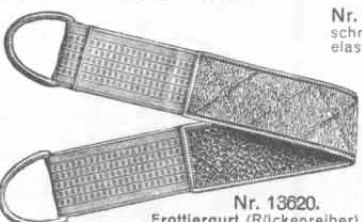

Nr. 13620. Frottiergurt (Rückenreiber) mit Ringgriffen, einseitig Schwammgummi, auf der andern Seite Loofah; (Pflanzenfaser). Länge 100 cm, Breite 9 cm. Stück Mk. 4.55

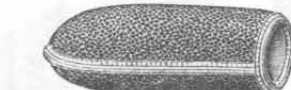

Nr. 13618. Badehandschuh. Beide Seiten aus Gummischwamm. 13x18 cm groß. Stück Mk. 3.20

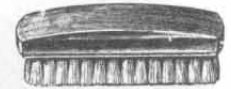

Nr. 2566. Handwaschbürste, breihig, mit gewölbtem lackiert. Holzgriff. Länge ca. 12,5 cm, Breite ca. 4,5 cm. Stück 15 Pf.



Echt griechische Naturschwämme von größter Haltbarkeit, daher im Gebrauch enorm billig. Sehr viel gebraucht zur Toilette, ferner auch zur Behandlung und Reinigung der Motorwagen usw. sowie zu industriellen Zwecken.

Nr. 9596. 10 cm Durchmesser Stück Mk.—60
Nr. 9597. 15 cm Durchmesser Stück Mk. 2.80
Nr. 9598. 20 cm Durchmesser Stück Mk. 5.60



Nr. 13619. Badekardätsche, einseitig Gummischwamm, auf der andern Seite woliger Frottierstoff. Größe 13x20 cm. Stück Mk. 2.25



Nr. 13621. Gummischwamm wie auf Seite 125 unter Nr. 929, zu Toilette zwecken vorzüglich geeignet, 10x7x4 cm groß, ca. 25 g schwer. Stück Mk. 1.20

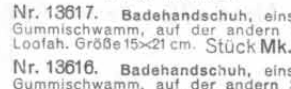

Nr. 13617. Badehandschuh, einseitig Gummischwamm, auf der andern Seite Loofah. Größe 15x21 cm. Stück Mk. 2.50



Nr. 2563. Handwaschbürste, reine Borsten, breihig, mit weißem, an allen Seiten gekeltem Holzgriff. Länge ca. 11 cm, Breite ca. 3 cm. Stück 50 Pf.

Rasierapparate, Ersatzmesser für Rasierapparate, Rasiergarnituren und Zubehör.



Nr. 6268.
Rasiergarnitur

mit vernickeltem Fuß und Facette-
spiegel in runder Form, 12 cm
Durchmesser, verstellbar. Rasier-
naoß mit Porzellan ausgelegt.
Rasierpinsel mit vernickeltem
Metallgriff. Sehr preiswert.

Stück Mk. 1.40

Nr. 3663.
Sicherheits-
Rasier-
apparat
„Teutonia“

mit federndem
Griff, in fein ver-
stellbarer Ausführung.
Der Apparat ist vor-
züglich für seinen
Zweck geeignet.
Durch den federn-
den Griff wird be-
zweckt, daß das
Messor nur leicht
gegen die Haut
drückt und infol-
gedessen jeglicher
Unebenheit automa-
tisch ausweicht. Eine
Verletzung oder ein
Schneiden ist daher
vollständig ausge-
schlossen. Mit 6 Er-
satzklingen, in einem
Innen fein gefüt-
terten, schwarzen
Etui, mit Druckknopf-
verschuß.

Nr. 3663.

Stück Mk. 3.—

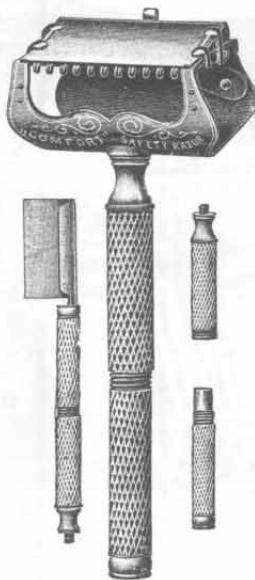

Nr. 10435.

Sicherheits-Rasierapparat
„Comfort“.

Dieser Sicherheits-Rasierapparat ermöglicht
ein völlig gefahrloses Rasieren. Ein Verletzen
ist völlig ausgeschlossen. Messer leicht
herausnehmbar, dasselbe wird zum Zwecke
des Streichens in die beigegebene Hölse
eingeschoben. Eine genaue Gebrauchsanweisung
liegt jedem Apparat bei. Sehr empfehlenswert
für die Reise. In Blechdose verpackt.

Stück Mk. 3.—

Nr. 10436. Rasierapparat

wie Nr. 10435, jedoch in elegantem Etui, mit
lederartigem Bezug. Mit 2 Ersatzklingen.

Stück Mk. 4.75

Nr. 3396. Ersatzklinge,

zu den Apparaten Nr. 10435 und 10436 passend.

Stück Mk. 1.—



Nr. 2773.

ist zerlegt in einer Blechdose verpackt.
Ein Halter zum Festhalten der Klinge
beim Abziehen wird beigegeben.

Stück Mk. 1.50

Nr. 6529. Ersatzklinge,

zu Nr. 2773 passend.

Stück 75 Pf.



Nr. 2659.

Rasiergarnitur

auf Holzsockel, mit Ständer und
verstellbarem Facettespiegel,
12 cm Durchmesser, Rasiernaoß
innen mit Porzellan ausgelegt.
Feiner Borstenpinsel mit Nickel-
griff. Gern gekaufte Garnitur
in fein vernickelter Ausführung.

Stück Mk. 3.60

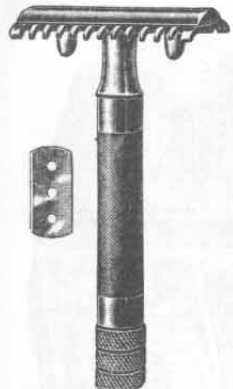

Nr. 2792. Sicherheits-Rasierapparat

in besonders feiner verstellbarer Ausführung. Mit diesem Apparat ist
ein völlig gefahrloses Rasieren auch für den Ungeübten möglich. Ver-
letzungen sind also vollkommen ausgeschlossen. Die beigegebenen
12 Messer bestehen aus ganz dünnem Messer Stahl, sind auf beiden
Seiten zu benutzen und sehr schnell auswechselbar. Für leichte
und mittelstarke Bärte geeignet. Gebrauchsanweisung wird jedem
Apparat beigegeben. Besonders zu empfehlen für die Reise. Mit
Etui in feiner innerer Ausstattung, schwarzem
Lederbezug und Druckknopfverschuß.

Stück Mk. 6.60

Nr. 5126. Rasierapparat

wie Nr. 2792, jedoch einfacher
ausgeführt, mit 6 Messern, fein
vernickelt, in elegantem, mit Gummistoff
gefüttertem Etui.

Stück Mk. 3.50

Nr. 5474. Rasierapparat

mit dünner Stahlklinge, ähnlich
wie Nr. 2792, jedoch leichter ge-
halten, trotzdem aber haltbar und gut
rasierend. Für starke Bärte
nicht geeignet. In Pappkarton mit einer Klinge.

Stück Mk. 1.50

Nr. 6530. Ersatzmesser

zu den Rasierapparaten Nr. 2792,
5126, 5474, 3503, 517, 49 und 2845 passend.

Stück 20 Pf.

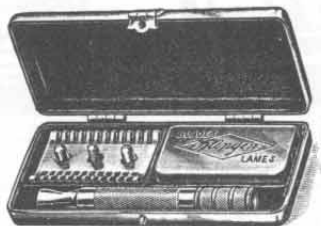

Nr. 2845. Rasierapparat

in hochfeinem Nickelmetalltut, fein dauer-
haft versilbert, mit 6 Klingen, welche doppel-
seitig zu benutzen sind. Sehr elegante,
flache Verpackung, für die Tasche
geeignet, daher
gut für die Reise. Größe 10x5x1,5 cm.

Stück Mk. 5.25

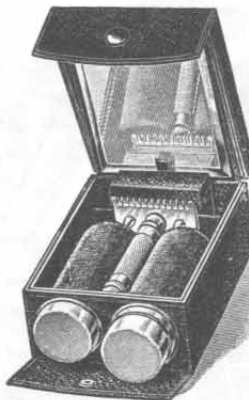

Nr. 517. Rasiergarnitur

in geradezu idealer Zusammenstellung, ent-
haltend dreifach stark und dauerhaft ver-
silberten Rasierapparat, 12 Reserveklingen,
ein Stück antiseptische Rasierseife, sowie feinen
weichen Rasierpinsel. Letztere beiden Teile
sind in vernickelten Metallkapseln unter-
gebracht, deren Aufbewahrungsort gänzlich
von dem des Rasierapparates getrennt liegt,
so daß ein Verrotten der Klingen durch die
in dem benutzten Pinsel befindliche Feuchtig-
keit ausgeschlossen ist. In feinem Lederetui,
mit Spiegel und Druckknopfverschuß. Größe
11x8x5,5 cm.

Stück Mk. 17.—

Nr. 49. Rasiergarnitur

wie Nr. 517, jedoch kleiner gehalten und ohne
Spiegel. Ganze Größe 9x6x4,5 cm.

Stück Mk. 12.—



Nr. 10199.

Rasiergarnitur

mit vernickeltem Fuß,
Nickelgestell, mit
gutem, verstellbarem
Spiegel und Rasier-
pinsel mit Nickelgriff
und guten Borsten.
Rasiernaoß vernickelt,
mit Porzellan aus-
gelegt. Höhe 30 cm.
Stück Mk. 4.—

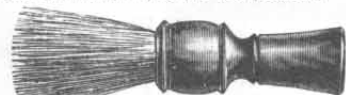

Nr. 5328. Rasierpinsel

mit Holzgriff und guten Borsten.
Länge 11 cm.

Stück 15 Pf.



Nr. 927. Abziehapparat

für dünne Stahlklingen, wie solche zu den Rasier-
apparaten Nr. 2792, 5126 und 5474 benutzt werden.
Beschreibung wird jedem Stück beigelegt. Verni-
ckelt, mit schwarzem Holz-
griff. Länge 16 cm.

Stück 75 Pf.



Nr. 5331. Rasiernapf

aus Britanniametall, hochfein
vernickelt.

Stück 30 Pf.



Nr. 5329. Rasierpinsel

mit poliertem Holzgriff, Metallrand, Dachs-
haarimitation. Länge 11 cm.

Stück 25 Pf.



Nr. 5330. Rasierpinsel

aus vorzüglichsten Borsten mit Dachshaarkranz
und Zwetschenholzgriff, extra schwer.
Länge 11 cm.

Stück 65 Pf.



Nr. 5343. Rasiernapf

aus vernickeltem Weißblech, mit
Porzellaneinlage, extra hoch.

Stück 35 Pf.

Nr. 2793.
Abzieh-
apparat für
Rasier-
messer.

Der Apparat funk-
tioniert automa-
tisch, indem die
Klinge, je nachdem
ob links oder rechts
gezogen wird, die
gezogene Seite be-
rührt. Der Riemen
besteht aus Juchtenleder. Die Metallteile sind fein
vernickelt. Gebrauchsanweisung wird jedem Apparat bei-
gegeben. In Karton verpackt.

Stück Mk. 2.—

Nr. 779. Einsatz in den Abziehapparat Nr. 2793,
(dünne Stahl-)Klingen abziehen zu
können, fein vernickelt.

Stück 15 Pf.



Rasiergarnituren für Reise- und Hausgebrauch.

Das nachstehende Sortiment Rasiergarnituren ist von mir praktisch zusammengestellt und dürfte wohl jeder Interessent etwas Passendes finden, da entsprechende Auswahl in bezug auf Preislage und Ausstattung getroffen ist. Ich liefere alle Rasiergarnituren aus praktischen Gründen ohne Rasiermesser, damit jedem Käufer Gelegenheit geboten ist, auf Seite 211 dieser Preisliste die Auswahl eines Rasiermessers nach eigenen Wünschen zu treffen.



Nr. 2555. Rasierkasten

aus Erlenholz, mit abgerundeten Ecken, sauber poliert, innen abgeteilt, mit aufklappbarem Spiegel unter dem Deckel, enthaltend: Streichriemen, Rasierbecken, Rasierpinsel in Nickelhülse und Rasierseife. Der Rasierkasten eignet sich besonders zum Mitführen auf der Reise, wie es im allgemeinen überhaupt empfehlenswert ist, eigenes Rasierzeug zu haben. Größe 21×16,5×6 cm.

Stück Mk. 1.75

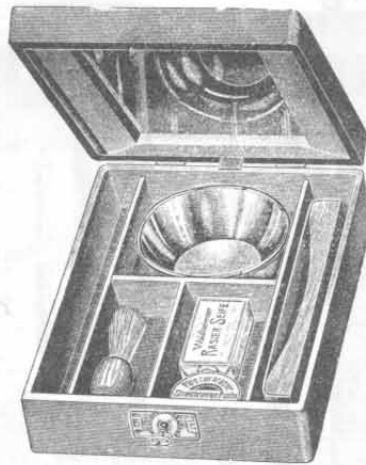

Nr. 2724. Rasiergarnitur

in Holzkasten mit rotem, lederartigem Bezug und aufklappbarem Spiegel unter dem Deckel. Der Kasten enthält: Rasiernapf, Seife, Pinsel, Streichriemen und Pasta zu letzterem. Größe 21,5×16×6 cm.

Stück Mk. 2.70

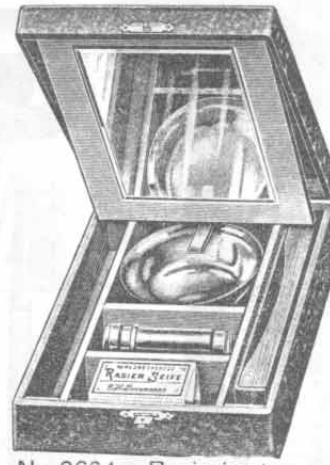

Nr. 2694. Rasierkasten

in eleganter Ausführung aus Holz, mit feinem braun gemustertem Bezug, innen grau ausgelegt. Mit aufklappbarem Spiegel. In je einem abgeteilten Fache befinden sich: 1 Streichriemen, 1 hochfein vernickeltes Seifenbecken, 1 Pinsel in Nickelhülse und Rasierseife, außerdem ein Reservefach für Rasiermesser. Empfehlenswertes Gelegenheitsgeschenk. Größe 21×15,5×5,5 cm.

Stück Mk. 3.75

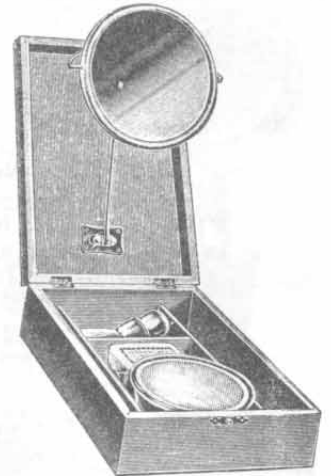

Nr. 10200. Rasiergarnitur

in elegantem hellpoliertem Holzkasten, enthaltend: Doppelspiegel, in jede Lage verstellbar, auf der einen Seite vergrößernd, auf der anderen Seite natürliche Größenverhältnisse zeigend, Rasiernapf aus Nickel, mit Milchglas ausgelegt, Rasierpinsel mit vernickeltem Griff und weißen, weichen Borsten und Rasierseife. Größe des Kastens 21×16×7,5 cm.

Stück Mk. 4.35

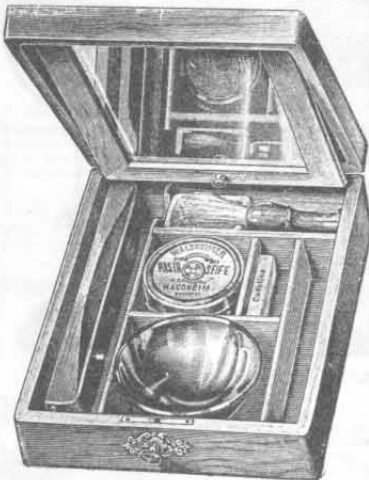

Nr. 5327. Rasiergarnitur.

Fein polierter Eichenholzkasten mit verstellbarem Spiegel im Deckel, enthaltend: Riemen (echt Juchten), Pinsel in bester Ausführung, Becken (nickelplattiert), Seife in Metalldose und antiseptischen Blutstiller. Größe 24×19,5×6,5 cm.

Stück Mk. 4.50

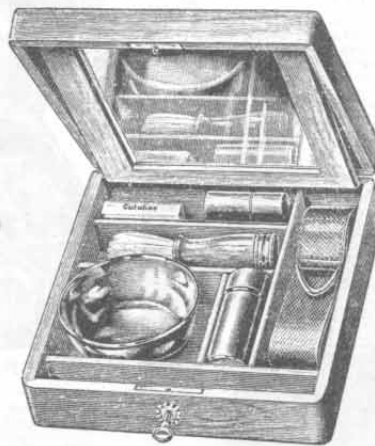

Nr. 5332. Rasiergarnitur.

Feiner Eichenholzkasten, grün gebeizt, mit feinem Schloß und verstellbarem Spiegel im Deckel, enthaltend: Hängeriemen (echt Juchten), nickelplattierten Rasiernapf, feinen Rasierpinsel, Seife in Nickelhülse, Alaunstein in Nickelhülse und antiseptischen Blutstiller. Größe 20×20×5 cm.

Stück Mk. 6.—

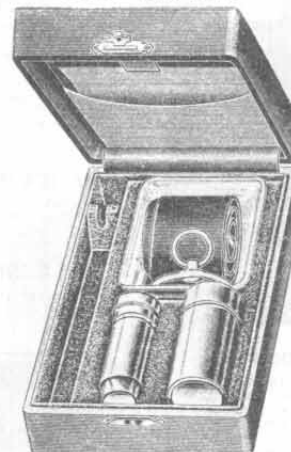

Nr. 930. Rasiergarnitur

in elegantem Holzkasten mit rotbraunem Bezug, innen mit Atlas und Plüsch gefüttert, enthaltend: Spiegel zum Hängen und Stellen, Seifennapf vernickelt, Rasierpinsel in Nickelhülse, Seife in Nickelhülse, Lederstreichriemen zum Anhängen. Hochoffene Aufmachung. Größe 20×11,5×5,5 cm.

Stück Mk. 6.50



Nr. 2726. Rasiergarnitur

in elegantem Holzkasten mit lederartigem Bezug und aufklappbarem Spiegel im Deckel, enthaltend: Rasierapparat, Seifennapf, Rasierpinsel in Nickelhülse, Seife in Nickelhülse, Streichriemen. Sehr elegante Aufmachung. Größe 17×12×5 cm.

Stück Mk. 7.50



Nr. 13469.

Rasierstein (Alaun)

zum Stillen von Blutungen und zum Glätten der Haut nach dem Rasieren. Größe 8×5×3 cm. Im Karton.

Stück 45 Pf.



Nr. 2695.

Streichriemen-Pasta,

zweifärbig, schwarz und rot.

Dose 10 Pf.

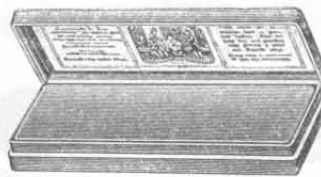

Nr. 1218. Abziehstein,

speziell für Rasiermesser und feine Instrumente geeignet. Mit Öl oder Wasser zu gebrauchen.

Stück Mk. 1.50



Nr. 13644/13645.



Nr. 1344. Streichriemen,

auf Holz gespannt. Länge 17 cm.

Stück 25 Pf.

Nr. 2725. Streichriemen wie Nr. 1344, jedoch

21 cm lang. Prima Lederbezug.

Stück 60 Pf.

Nr. 13644. Rasierpräparat.

Einige Tropfen desselben auf einen angefeuchteten Rasierpinsel getan und dann eingeseift, gibt einen milden stehenden Schaum. Dieses Einseifen ist reinlicher als die alte Methode mit Napf und Seife, und in hygienischer Beziehung unbedingt vorzuziehen. In Glasflasche, ca. 50 g Inhalt.

Stück 50 Pf.

Nr. 13645. Rasierpräparat wie Nr. 13644, jedoch größere Flasche, ca. 110 g Inhalt.

Stück 75 Pf.

Nr. 5325. Alaunstein zum Glätten der Haut nach dem Rasieren.

Eckig in Papierhülle. Größe 5×3,5×2,5 cm.

Stück 35 Pf.

Nr. 5326. Antiseptischer Blutstiller.

Präparat zum Stillen des Blutes bei kleinen Schnittwunden.

Stück 10 Pf.



Nr. 5207. Streichriemen für Rasiermesser, auf 2 Seiten zu benutzen.

Im Etui mit genauer Gebrauchsanweisung. Für Rasiermesser Nr. 2511 unentbehrlich. Länge 28 cm.

Stück 95 Pf.



Nr. 2703. Streichriemen mit 4 Seiten, welche nummeriert sind. Nr. 1 ist zum Schleißen stumpfer Messer, Nr. 2 zum Nachschleifen, Nr. 3 und 4 zum Abziehen.

Im Futteral mit genauer Gebrauchsanweisung. Länge 33 cm.

Stück Mk. 2.40



Nr. 6490. Streichriemen mit Handgriff, einseitig zu benutzen, im Etui

mit aufgedruckter Gebrauchsanweisung. Länge 30 cm.

Stück 50 Pf.



Rasiermesser

führe ich in den verschiedensten Preislagen, um für alle Ansprüche etwas Passendes zu bieten. Es kommen nur ausgesucht gute Messer zum Versand, die aus bestgeeignetem Stahl mit großer Sorgfalt hergestellt sind und daher den Käufer unter allen Umständen befriedigen, zumal wenn er sich nicht auf den allerbilligsten Preis beschränkt.



Nr. 2585. Rasiermesser, gute Qualität, Klinge 2 1/2" breit, 1/2" hohl geschliffen, mit rundem schwarzen Hartgummiheft, mit Etui. Stück 70 Pf.

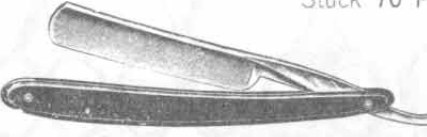

Nr. 2511. Rasiermesser, französisches Modell, Klinge 2 1/2" breit, 1/2" hohl geschliffen, für Personen mit empfindlicher Haut, ermöglicht äußerst angenehmen weichen Schnitt, mit schwarzem Hornheft und Etui. Stück Mk. 1.50



Nr. 3505. Rasiermesser, Klinge 2 1/2" breit, 1/2" hohl geschliffen, aus allerfeinstem Rasiermesserstahl, mit rundem schwarzen Hartgummiheft. Stück Mk. 1.75

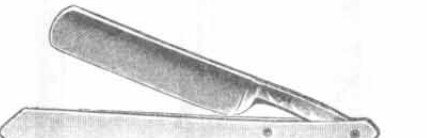

Nr. 5161. Rasiermesser, Klinge 2 1/2" breit, fein hohl geschliffen, aus englischem Silberstahl. Heft aus einem Stück elfenbeinartigen Zelluloid, im Rücken kastenartig geschlossen, mit Etui. Stück Mk. 2.—

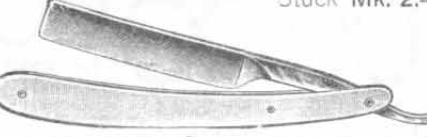

Nr. 5162. Rasiermesser, Klinge 1 1/2" breit, extrafein 1/2" hohl geschliffen, aus feinstem Silberstahl, mit elfenbeinartigem Zelluloidgriff, Sehr empfehlenswert, mit Etui. Stück Mk. 2.75

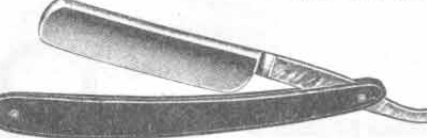

Nr. 2369. Rasiermesser, Klinge 1 1/2" breit, aus feinstem englischen Silberstahl, mit schwarzem Hartgummiheft, Angel mit Perlmutter belegt, mit Etui. Stück Mk. 5.25

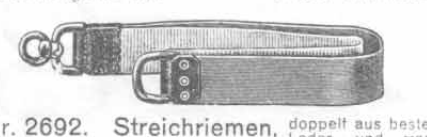

Nr. 2692. Streichriemen, doppelt aus bestem Leder und Manschlauch, mit vernickeltem Aufhänger und Griff. Länge ca. 56 cm. Stück Mk. 1.75



Nr. 6491. Streichriemen wie Nr. 3673, jedoch mit Aufhängeöse aus 2 Haken bestehend, um den Riemen überall anhängen zu können. Mit festem Lederhandgriff. Ganze Länge 57 cm. Stück 85 Pf.



Nr. 5476. Streichriemen aus Holz mit Leder bespannt. Der aus 3 ineinanderschleibbaren Teilen bestehende Holzkörper birgt einen Abziehstein von feinstor Körnung zum Abziehen des Rasiermessers und einen Kasten zur Aufbewahrung des Rasiermessers in sich. Fein hell poliert. Ganze Länge 19,5 cm. Stück Mk. 1.25

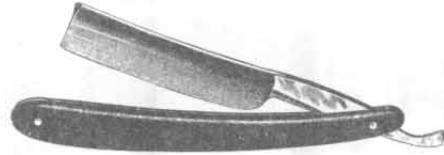

Nr. 2586. Rasiermesser, Klinge 2 1/2" breit, 1/2" hohl geschliffen, aus feinstem Rasiermesserstahl, mit rundem schwarzen Hartgummiheft, mit Etui. Stück 90 Pf.



Nr. 3504. Rasiermesser, Klinge 2 1/2" breit, 1/2" hohl geschliffen, aus feinstem Rasiermesserstahl, mit elegantem schildpatartigen Zelluloidheft, mit Etui. Stück Mk. 1.50



Nr. 3506. Rasiermesser, Klinge 2 1/2" breit, 1/2" hohl geschliffen, aus allerbestem Rasiermesserstahl. Feines schwarzes Hartgummiheft. Ausgezeichnete Qualität, mit Etui. Stück Mk. 1.90



Nr. 2589. Rasiermesser, Klinge 2 1/2" breit, 1/2" hohl geschliffen, aus feinstem Rasiermesserstahl, mit rundem schwarzen Hartgummiheft mit Etui. Stück Mk. 2.10



Nr. 5023. Rasiermesser, Klinge 2 1/2" breit, 1/2" hohl geschliffen, aus feinstem Rasiermesserstahl, hochfein polierte, echte Elfenbeinschale, mit Etui. Stück Mk. 4.60

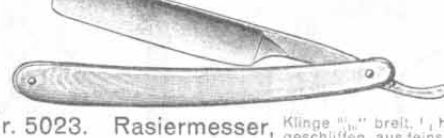

Nr. 4707. Rasiermesser, Klinge 1 1/2" breit, 1/2" hohl geschliffen, in ganz besonders feiner Ausstattung, aus bestem englischen Silberstahl gearbeitet und mit echtem Elfenbeinheft und Angel versehen. Zur Anschaffung ganz besonders zu empfehlen, mit Etui. Stück Mk. 5.50



Nr. 4710. Ähnliches Rasiermesser wie oben, Klinge 1 1/2" breit, 1/2" hohl geschliffen, Heft und Angel aus elfenbeinartigem Zelluloid, mit Etui. Stück Mk. 3.25

Meine Rasiermesser sind handgeschliffen.

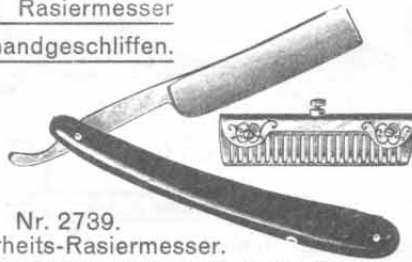

Nr. 2739. Sicherheits-Rasiermesser. Wie aus der Zeichnung ersichtlich, wird der Sicherheitsapparat über die Klinge des Rasiermessers geschoben und bietet dann einen wirksamen Schutz gegen das unangenehme Schneiden. Das Rasiermesser ist bester Qualität mit Hohlstahl, mit rundem schwarzen Hartgummiheft. Komplett in Pappetui mit Kaliko bezogen. Stück Mk. 1.80

Sicherheits-Rasierapparate finden Sie auf Seite 209 dieses Kataloges.



Nr. 2587. Rasiermesser, Klinge 2 1/2" breit, 1/2" hohl geschliffen, aus feinstem Rasiermesserstahl, mit fein verziertem rundem Hornheft, mit Etui. Stück Mk. 1.25



Nr. 2588. Rasiermesser, Klinge 2 1/2" breit, 1/2" hohl geschliffen, aus feinstem Rasiermesserstahl, mit schwarzem Hartgummiheft, mit Etui. Stück Mk. 1.60



Nr. 3507. Rasiermesser, Klinge 2 1/2" breit, 1/2" hohl geschliffen, aus allerfeinstem Rasiermesserstahl. Feines weißes Beinheft. Tadelloses Messer von feinsten Qualität, mit Etui. Stück Mk. 2.—



Nr. 4709. Rasiermesser, Klinge 2 1/2" breit, fein hohl geschliffen, aus feinstem Rasiermesserstahl. Heft aus schildpatartigem Zelluloid, mit vernickelten Beschlägen. Gern gekauftes Messer, mit Etui. Stück Mk. 2.15



Nr. 5306. Rasiermesser, Klinge 2 1/2" breit, 1/2" hohl geschliffen, aus feinstem englischen Silberstahl. Viertelteiliges Perlmutterheft mit Neusilberzwischenstücken und Unterlagen. Wirklich gutes Messer, mit Etui. Stück Mk. 4.60



Nr. 4708. Rasiermesser, Klinge 2 1/2" breit, 1/2" hohl geschliffen, mit echtem Schildpatheft, allerfeinsten englischer Silberstahl. Sehr empfehlenswertes Messer, mit Etui. Stück Mk. 7.90



Nr. 2590. Rasiermesseretui, solide gearbeitet, aus Pappe mit Kaliko bezogen. Stück 10 Pf.



Nr. 2693. Streichriemen auf Eisengestell, aus Juchtenleder. Mit Etui, auf dem sich eine Gebrauchsanweisung befindet. Ganze Länge 30 cm. Stück 90 Pf.



Nr. 2317. Streichriemen auf fein rot bezogenes Holz, etui gespannt. Letzteres mit grünem Plüsch gefüllt, enthält eine Dose Pasta und dient zur Aufbewahrung des Rasiermessers. Stück Mk. 1.20



Nr. 2233. Streichriemen auf poliertem Holzschleibkasten, welcher als Etui für das Rasiermesser benutzt wird. Stück 85 Pf.



Scheren.

Mit nachstehenden Scheren bringe ich ein reichsortiertes und den im praktischen Leben hauptsächlich vorkommenden Verwendungsarten angepaßtes Sortiment. Sämtliche Scheren stellen ein in jeder Beziehung einwandfreies, tadelloses Solinger Fabrikat dar. Ich garantiere für beste Qualität eines jeden Stückes, resp. ich ersetze jede Schere, bei der sich die Schneiden umlegen oder ausbrechen. Die besseren Scheren sind fein vernickelt und teilweise mit vergoldeten Griffen versehen.

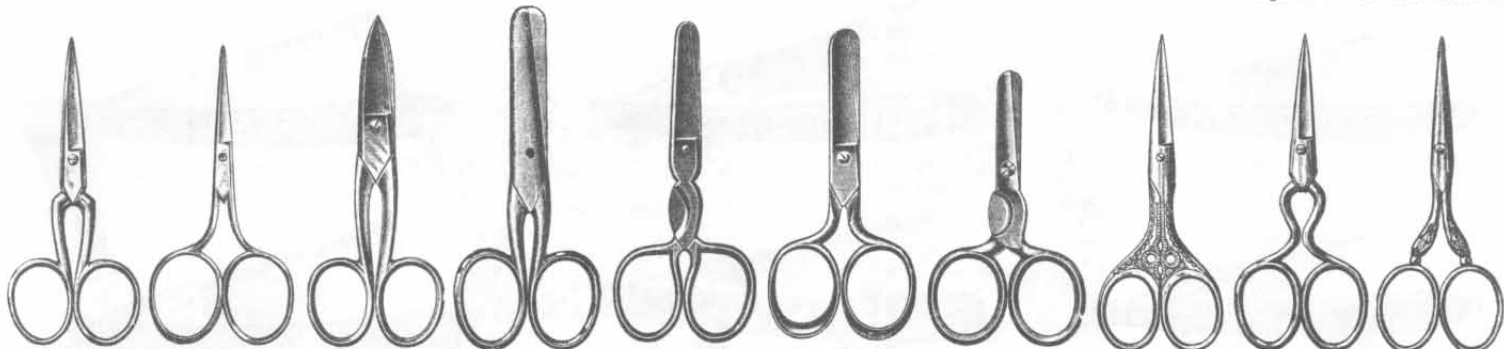

- Nr. 5309. Stickschere aus Stahl, von guter Qualität, ganz vernickelt. Länge 9 cm. Stück 50 Pf.
- Nr. 5310. Stickschere aus Stahl, vernickelt und poliert. Länge 8,5 cm. Stück 55 Pf.
- Nr. 2530. Nagelschere aus Stahl, gute Qualität, ganz vernickelt. Länge 10,5 cm. Stück 60 Pf.
- Nr. 1796. Taschenschere aus Stahl, poliert. Länge 10,5 cm. Stück 35 Pf.
- Nr. 771. Taschenschere aus Stahl, mit Vorrichtung zum Zigarrenabschneiden, vernickelt. Länge 9,5 cm. Stück 60 Pf.
- Nr. 767. Taschenschere aus Stahl, feinste Qualität, Griff nach der Hand gearbeitet. Länge 9 cm. Stück 65 Pf.
- Nr. 1527. Taschenschere mit Zigarrenabschneider, aus Stahl, vernickelt. Länge 7 cm. Stück 65 Pf.
- Nr. 5312. Stickschere aus Stahl mit verzierten und vergoldeten Griffen. Länge 9,5 cm. Stück 65 Pf.
- Nr. 5311. Stickschere aus Stahl, fein vernickelt und poliert. Länge 9 cm. Stück 75 Pf.
- Nr. 5313. Stickschere aus Stahl, mit elegant verzierten u. vergoldeten Griffen. Länge 9,5 cm. Stück 75 Pf.

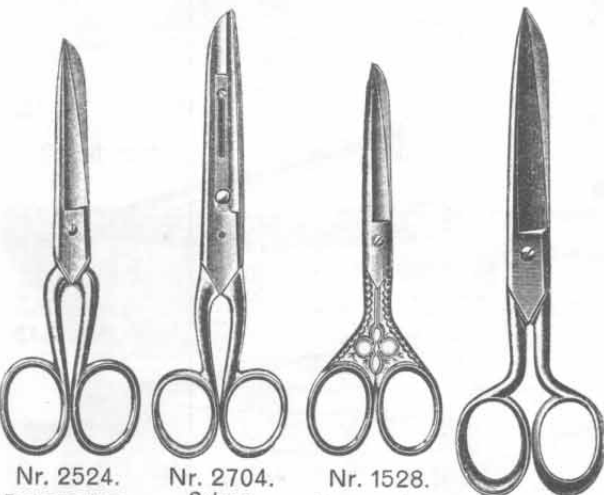

- Nr. 2524. Damenschere aus Stahl, sehr solide, vernickelt. Länge 14 cm. Stück 45 Pf.
- Nr. 2704. Schere für Damenschneiderei. An einer Schneide ist ein Trennmesserchen angebracht, welches bei Benutzung vorgeschoben wird. Fein vernickelt, feinsten Solinger Stahl. Länge 16 cm. Stück Mk. 1.40
- Nr. 1528. Damenschere aus prima Stahl, mit verzierten, vergoldeten Griffen. Länge 13 cm. Stück 55 Pf.
- Nr. 337. Damenschere aus Stahl, vernickelt, mit schrägen nach der Hand gearbeiteten Griffen. Länge 17 cm. Stück 70 Pf.

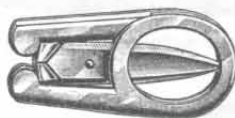

- Nr. 1224. Taschenschere, zusammenlegbar, bequem in der Westentasche zu tragen. Prima Qualität. Fein vernickelt, mit Aufstecktui. Länge 10 cm. Stück 80 Pf.
- Nr. 2633. Taschenschere wie Nr. 1224, nur in etwas billigerer Ausführung. Mit Aufstecktui. Länge 10 cm. Stück 50 Pf.



- Nr. 5318. Damenschere aus feinstem Stahl, mit schrägen nach der Hand gearbeiteten Griffen. Länge 20,5 cm. Stück Mk. 1.75



- Nr. 5316. Damenschere aus gutem Stahl, mit modern geprägten Griffen. Länge 18,5 cm. Stück Mk. 2.10



- Nr. 2577. Papierschere aus prima Solinger Stahl. Schöne schlanke Form; von äußerst geradem Schnitt, fein vernickelt. Ganze Länge 23,5 cm. Stück Mk. 1.90



- Nr. 925. Schneiderschere kräftigster Bauart, tadellos und flachscheidend. Schneiden blank geschliffen, Griffe fein vernickelt. Länge 23 cm. Stück Mk. 5.60



- Nr. 1483. Knopflochscherer aus prima Solinger Stahl hergestellt und kräftig gearbeitet, fein vernickelt. Länge 11,5 cm. Stück 80 Pf.
- Nr. 1221. Taschenschere, besonders empfehlenswertes Modell, mit Nagelreiner, Nagelfeile u. Zigarrenabschneider. Mit Aufstecktui. Fein vernickelt. Länge 10 cm. Stück Mk. 1.—

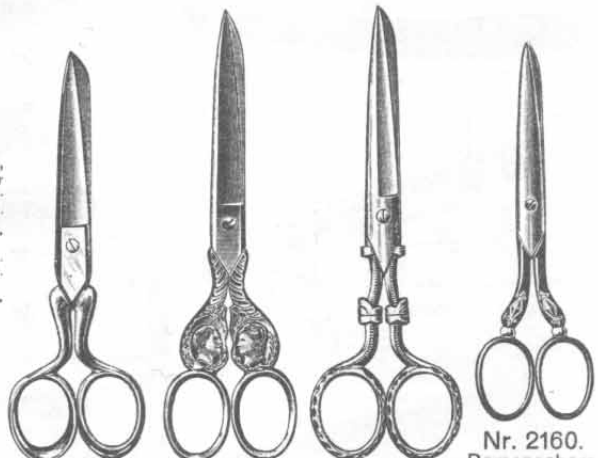

- Nr. 5317. Damenschere aus prima Stahl, mit schrägen nach der Hand gearbeiteten Griffen. Länge 14,5 cm. Stück Mk. 1.15
- Nr. 1529. Damenschere aus Stahl, mit verzierten, vergoldeten Griffen, worauf die Büsten des Kaisers und der Kaiserin dargestellt sind, sogen. Kaiserschere. Länge 15,5 cm. Stück 75 Pf.
- Nr. 5314. Damenschere aus Stahl, mit verzierten und vergoldeten Griffen. Länge 16 cm. Stück Mk. 1.40
- Nr. 2160. Damenschere aus prima Stahl, hochfein poliert, Griffe schwarz oxidiert mit vergoldeter Ziselierung. Länge 14,5 cm. Stück Mk. 1.35



- Nr. 2284. Damen-Zuschneideschere aus prima Stahl mit schwarz lackierten Griffen, von welchen einer extragroß ist. Ganze Länge 18,5 cm. Stück Mk. 1.—



- Nr. 5315. Damenschere aus Stahl, von bester Qualität, ff. und poliert. Länge 17 cm. Stück Mk. 1.10



- Nr. 6382. Schneiderschere für leichtere Stoffe, sauber gearbeitet aus prima Solinger Stahl. Schneiden blank geschliffen, Griffe fein vernickelt. Länge 19 cm. Stück Mk. 1.60



- Nr. 2502. Schneiderschere aus prima Solinger Stahl, fein vernickelt, kräftige Bauart, guter Schnitt. Länge 23 cm. Stück Mk. 2.80



- Nr. 926. Schneiderschere aus Solinger Stahl, fein vernickelt, kräftige Arbeit, flacher Schnitt. Länge 21 cm. Stück Mk. 2.25



- Nr. 5334. Schere für Papier und leichtere Stoffe, äußerst gerader Schnitt, aus prima Solinger Stahl, fein vernickelt. Ganze Länge 23,5 cm. Stück Mk. 1.40



- Nr. 924. Schneiderschere von prima Solinger Stahl, flachscheidend und äußerst kräftig gearbeitet, tadellos Schnitt. Schneiden blank, Griffe schwarz lackiert. Länge 26,5 cm. Stück Mk. 3.—



Taschenmesser.

Die besseren Messer sind hervorragendes, bestbewährtes Fabrikat mit erstklassigen Solinger Stahlklingen. Es wird jeder im nachstehend verzeichneten Sortiment etwas Passendes finden, da alle Geschmacksrichtungen berücksichtigt sind.

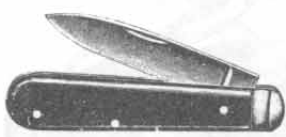

Nr. 1481.
Taschenmesser
mit einer Stahlklinge u. Holzheft.
Stück 40 Pf.



Nr. 3064. Taschenmesser
mit geprägten, fein verzierten Metallschalen. Sehr solides Messer von vorzüglicher Qualität, da mit Firma, nur 40 Pf.

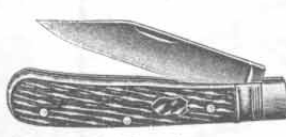

Nr. 1473. Taschenmesser
mit einer Klinge und Hirschhornschalen mit Neusilberbeschlag.
Stück 45 Pf.



Nr. 1472. Taschenmesser
mit einer Stahlklinge; gemaserte braune Holzschalen mit Beschlag.
Stück 45 Pf.



Nr. 1482. Taschenmesser
mit einer Stahlklinge, Beinschalen fein weiße Farbe.
Stück 50 Pf.



Nr. 2271.
Taschenmesser,
kleine, zierliche Form, mit 2 prima Klingen, Perlmutter-schalen und Neusilberbeschlägen. Besonders als Trennmesser geeignet.
Stück 50 Pf.

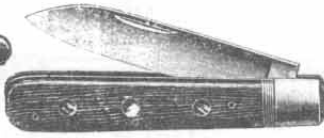

Nr. 2547. Taschenmesser
mit einer Klinge, sehr solide und stark, mit poliertem braunen Holzheft und 3 Messingnieten. Stück 55 Pf.

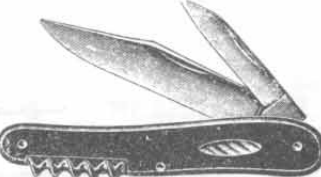

Nr. 909. Taschenmesser
mit 2 prima Stahlklingen, Korkzieher und fein polierter, schwarzer Hornschale mit Neusilber-einlage. Stück 55 Pf.



Nr. 2505. Taschenmesser
mit 2 Klingen, Neusilberbeschlägen und Perlmutter-schalen, gute Qualität.
Stück 80 Pf.

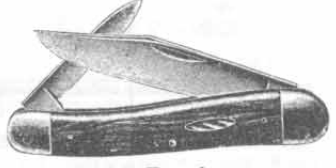

Nr. 2499. Taschenmesser
mit 2 Klingen, haltbarer Kokosholzschale und Neusilberbeschlägen. Qualitätsmesser. Stück 75 Pf.



Nr. 2573. Damen-Trennmesser
mit einer fein polierten prima Stahlklinge und echten Perlmutter-schalen, feine und zierliche Ausführung.
Stück 55 Pf.



Nr. 1476. Taschenmesser
mit einer prima Stahlklinge, Hornschalen. Stück 70 Pf.

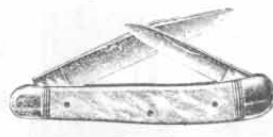

Nr. 2574. Taschenmesser,
echte Perlmutter-schalen mit doppeltem Neusilberbeschlag und 2 fein polierten prima Stahlklingen. Sehr solides Messer. Stück Mk. 1.—



Nr. 460. Taschenmesser
mit 2 Stahlklingen und Korkzieher, feine gemaserte Hartholzschalen mit Neusilberbeschlag. Stück 80 Pf.



Nr. 1064. Taschenmesser
mit einer prima Stahlklinge, Hirschhornschalen.
Stück 80 Pf.

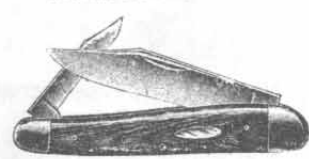

Nr. 2500. Taschenmesser,
feinere Qualität, mit 2 Klingen, Neusilberbeschlägen und sehr haltbaren Kokosholzschalen.
Stück 85 Pf.



Nr. 2498. Taschenmesser
mit 2 Klingen, Korkzieher, Neusilberbeschlägen und schwarzen Hornschalen. Stück 85 Pf.



Nr. 2709. Taschenmesseretui
aus rotem Glacéleder mit Bügel und Knopfverschluss. In Längen von 7 bis 12 cm vorrätig.
Stück 20 Pf.



Nr. 910. Taschenmesser
mit fein polierten Kokosholzschalen und Neusilberbeschlag, 2 prima Stahlklingen und Korkzieher. Stück 90 Pf.



Nr. 2582. Taschenmesser,
moderne flache Form, Schalen Marmor-imitation, mit 2 fein polierten prima Stahlklingen und rundem polierten Korkzieher. Stück Mk. 1.—

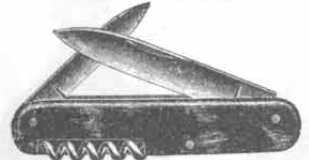

Nr. 2475. Taschenmesser
mit Korkzieher, imitierten Schildpattschalen und 2 Klingen. Flache Form. Solides Messer. Stück Mk. 1.—

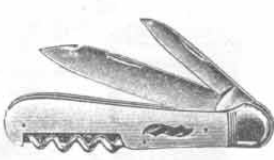

Nr. 5149. Taschenmesser
mit 2 vernickelten Stahlklingen und Korkzieher, Beinschalen mit Neusilberbeschlag. Stück Mk. 1.10

Nr. 936. Messeretui
wie Nr. 2709, aus rotem chagriniertem Leder mit Druckknopfverschluss. In Längen von 7 bis 12 cm vorrätig.
Stück 18 Pf.

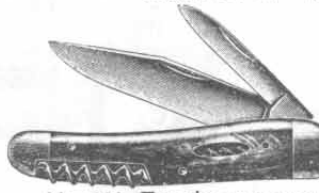

Nr. 911. Taschenmesser
in gefälliger Form und solider Ausführung, mit 2 starken, fein polierten, vernickelten Stahlklingen, fein polierten Hornschalen mit Neusilberbeschlag, Neusilber-einlage und vernickeltem Korkzieher. Stück Mk. 1.20



Nr. 2501. Taschenmesser,
feinere Qualität, mit 2 Klingen, Korkzieher, Neusilberbeschlägen und besten Kokosholzschalen. Empfehlenswertes, sehr solides Taschenmesser. Stück Mk. 1.25

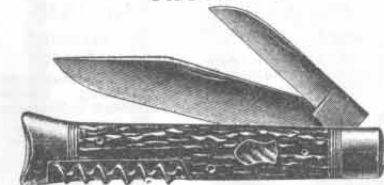

Nr. 916. Nickfänger
mit echter Hirschhornschale, Neusilber-einlage und Neusilberbeschlag, mit 2 starken prima Stahlklingen und Korkzieher. Als Jagdmesser sehr geeignet. Stück Mk. 1.25

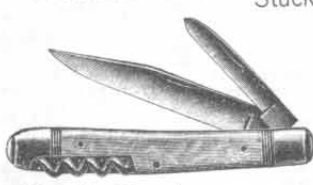

Nr. 914. Taschenmesser
mit 2 fein polierten, vernickelten Stahlklingen und Korkzieher, echten Perlmutter-schalen mit Neusilberbeschlag. Stück Mk. 1.40



Nr. 2584. Taschenmesser
mit imitierten Schildpattschalen, doppeltem Neusilberbeschlag und Neusilber-einlage, 3 fein polierten prima Stahlklingen und Korkzieher. Stück Mk. 1.60

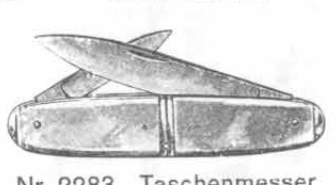

Nr. 2283. Taschenmesser
mit 2 Klingen, flache Kavallerfason, feine Perlmutter-schalen mit Neusilberbeschlägen. Stück Mk. 1.60

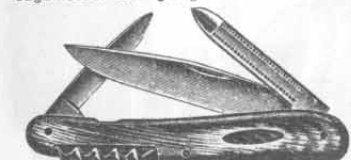

Nr. 917. Taschenmesser
in schöner Ausführung, mit 2 fein polierten prima Stahlklingen, Nagelfeile, Korkzieher und polierten Hornschalen und Neusilber-einlage. Stück Mk. 1.65

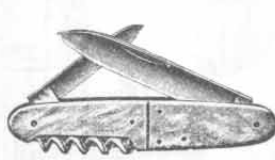

Nr. 2576. Taschenmesser
in hochfeiner Ausführung, flache elegante Form (Kavallerform), mit echten Perlmutter-schalen, 2 prima Stahlklingen, fein poliert und mit feinem runden Korkzieher. Stück Mk. 2.—

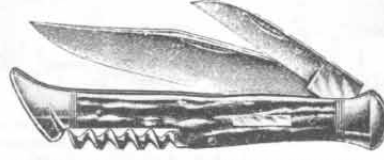

Nr. 2579. Nicker-Taschenmesser,
extra groß und stark, aus prima Stahl, mit je einer kleinen und großen Klinge, fein poliert, mit Korkzieher. Schale echt Hirschhorn mit doppeltem Neusilberbeschlag und Neusilber-einlage. Sehr solide Verarbeitung. Schließt nur durch Druck auf die kleine Klinge. Stück Mk. 2.15



Nr. 2583. Taschenmesser
in sehr solider und kräftiger Ausführung, mit echten Hirschhornschalen und doppeltem Neusilberbeschlag, 2 fein polierten prima Stahlklingen, Champagnerbrecher und Korkzieher, dauerhaftes Messer. Stück Mk. 2.35



Taschenmesser, Eßbestecke, Spirituskocher und dergl.

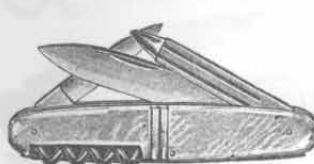

Nr. 1852. Taschenmesser
mit 2 prima Stahlklingen, Nagelfeile und Korkzieher. Feine Perlmutterbeschalen, alle Metallteile ff. vernickelt.
Stück Mk. 2.50

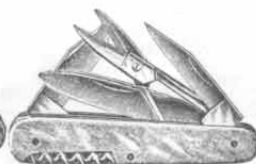

Nr. 2575. Taschenmesser
höchste Qualität, mit feinen echten Perlmutterbeschalen, 3 Klingen, einer Schere und Korkzieher. Sehr preiswert.
Stück Mk. 3.15



Nr. 13652. Taschenmesser
mit Perlmutterbeschalen u. Neusilberbeschlag, mit 2 Klingen und Sektkreuzer, sowie Korkzieher, welcher die Länge des ganzen Messerheftes besitzt u. zwecks Aufspannens nach der Spitze des Messers herausgezogen und dann umgelegt wird. Durch diese Vorrichtung ist die Benutzung des Korkziehers viel bequemer als bei einem gewöhnlichen Taschenmesser.
Länge des Messers 8 cm. Stück Mk. 4.75

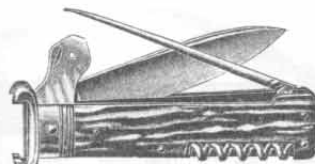

Nr. 2578. Jagd- oder Nickermesser
hochfeine Qualität, echte Hirschhornschalen mit extra starker Nickerklinge aus bestem englischen Gußstahl, Schraubenzieher, Pfeifenreiniger, sowie Patronenauszieger für Zentral- u. Lefauchoux, Kal. 12 u. 10, u. gedrehtem Korkzieher. Schließt sich nur durch Druck auf die Feder. Stück Mk. 3.90



Nr. 3122. Taschenmesser
mit 2 prima Stahlklingen, Schere, Nagelfeile u. Korkzieher. Mit äußerst feinen Perlmutterbeschalen. Metallteile ff. vernickelt. Hochelegantes Messer in gediegenster Ausführung. Stück Mk. 5.60



Nr. 4942. Magnetstahl

zum Schärfen von Messern usw. Sehr feine Qualität mit schwarzem poliertem Holzgriff und vernickeltem Knebel. Länge 37 cm. Stück Mk. 1.50



Nr. 1217. Extra feiner Magnetstahl

zum Schärfen von Messern und Schneidwerkzeugen. Mit poliertem schwarzem Ebenholzgriff und Messingbeschlag. Länge 48 cm. Stück Mk. 3.—



Nr. 3722. Praktischer Wärm- und Kochapparat aus Aluminium,

zusammenlegbar, enthaltend: 1 Gestell, 1 Topf, 1 Glas, 1 Spiritusbrenner, 1 ausschraubbaren Brenner für Hartschmelzglas, 1 Trinkbecher. Höhe zusammengeklappt 10 cm. Stück Mk. 3.35

Nr. 2691. Jagdmesser



mit feststehender starker Klinge und feinstem Hirschhorngriff mit Neusilberbeschlag. Braune Lederscheide mit Neusilberbeschlag. Stück Mk. 1.70

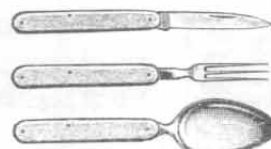

Nr. 4743. Eßbesteck für Touristen

In Wildlederetui; bestehend aus: Messer, Gabel und Löffel, alles zum Zusammenklappen eingerichtet, wodurch das Etui mit Inhalt nur einen kleinen Raum einnimmt. 10 cm lang, 6 cm breit und 2 cm hoch. Die Besteckteile haben Beinagriff aus bestem Material und tadellos vernickelte Metallteile. Garnitur Mk. 3.—

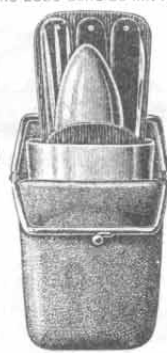

Nr. 2474.

Nr. 2474. Reisebesteck,

bestehend aus Messer, Gabel und Löffel zum Zusammenklappen mit schwarzen Balonithäften, sowie Aluminiumtrinkbecher. In starkem, grauen Wildlederetui. Stück Mk. 3.—

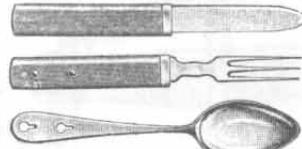

Nr. 1116. Eßbesteck für Radfahrer und Touristen,

sowie auch Beamte und Arbeiter passend, die außerhalb zu speisen genötigt sind. Das Besteck enthält: Messer, Gabel und Löffel. Ersterer Teile werden ineinander gesteckt und der Löffel auf diese aufgeklemmt, so daß das Besteck einen sehr geringen Raum einnimmt. Sehr praktisch u. bequem. Gute Ausführung. Garnitur 75 Pf.

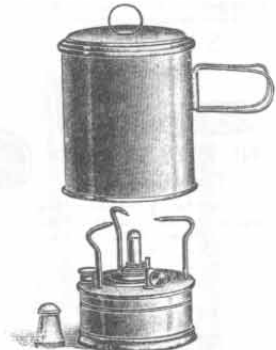

Nr. 2813. Spirituskocher für die Reise

aus Zinkblech, hochfein vernickelt, mit einem 1 Liter fassenden Kochtopf und Blechflasche zum Mitführen von Spiritus oder Essenzen zur Bereitung von Grogs auf der Tour. Außerst elegant im Aussehen und dauerhaft gearbeitet. In zusammengelegtem Zustande 12 cm hoch, 10 cm Durchmesser. Stück Mk. 5.90



Nr. 2153. Taschentrinkbecher

mit Kompaß, in Uhrenform, sehr praktisch für Radfahrer, da er wie eine Uhr in der Westentasche unterzubringen ist. Durch Druck auf den Knopf öffnet sich der Deckel und der Trinkbecher ist herauszunehmen. In fein vernickelter Ausführung. Stück 90 Pf.



Nr. 2812. Spirituskocher für die Reise aus Weißblech;

bestehend aus 6 Teilen, als: Kochtopf, Bratpfanne, Eiersieder, Teesieb, Kaffeebehälter und Lampe. Mit Messingfußfüßen. In zusammengelegtem Zustande 8 cm hoch und 12 cm Durchmesser. Stück Mk. 3.75



Nr. 2811. Spirituskocher für die Reise aus Aluminium,

äußerst solid hergestellt; bestehend aus 4 Teilen, als: Lampe, Kochtopf, Bratpfanne und Kaffeesieb. Sehr preiswert. Höhe 9 cm, Durchmesser 11 cm. Stück Mk. 3.60



Nr. 4549. Taschentrinkflasche

flach, mit Weidengeflechtbezug, Patentverschluß. Größe 15 cm. Stück 70 Pf.



Nr. 753.

Taschentrinkbecher für Radfahrer und Touristen, in hochfein vernickelter Ausführung. Mit fein vernickelter Dose, wodurch ein sehr bequemes Tragen in der Tasche ermöglicht wird. Stück 70 Pf.



Nr. 2810.

Spirituskocher für die Reise, aus Weißblech, solide hergestellt, läßt sich bequem zusammenlegen. Höhe des Apparats zusammengepackt 10 cm. Durchmesser 10 cm. Stück Mk. 1.—



Nr. 1129. Kochapparat „Wandervogel“.

Dieser Apparat hat sich infolge seiner äußerst praktischen Konstruktion bei allen Touristenvereinen gut eingeführt. Infolge der eigenartigen Anordnung des Windschirmes werden die Heizgase voll ausgenutzt, daher kochen die Speisen eher als bei anderen Apparaten. Inhalt: 1 Liter, aus rein Aluminium. Enthaltend: 1 Windschirm, 1 Kochtopf, 1 Bratpfanne und 1 Spirituslampe. Stück Mk. 2.50



Nr. 3721. Reisekocher,

Reinaluminium, sturmsicher, mit Aluminiumtopf u. Eierpfanne, welche zugleich als Deckel benutzt wird, innen ff. matt gebeizt, außen poliert, Höhe 85 mm. Stück Mk. 4.20



Nr. 4548.

Taschentrinkflasche mit schwarzem imitiert Seehundlederbezug und Nickeltrinkbecher als Verschluß. Größe 13 cm. Stück 85 Pf.



Pfeifen für Shag und Blättertabake.

Hygienische Normalpfeife „Deutschland“.

Praktische und gesundheitlich einzig dastehende Tabakpfeifen in vorteilhafter Preislage. Rohre und Spitzen sind sehr weit gebohrt. Rohre 13 mm, Spitzen 7 mm. Verstopfen und Naßwerden des Kopfes ausgeschlossen. Durch den am Boden des Kopfes angebrachten, weit gestanzten Rost hat die Pfeife einen leichten Zug und kann bis auf den letzten Rest absolut trocken geraucht werden. In den Abgüß befindet sich ein sterilisierender Filter, von diesem wird jeder Pfeife ein für mehrere Monate reichendes Quantum beigegeben, sowie ein Haken zum bequemsten Auswechseln des Filters. Durch die Filtration des Rauches werden letzterem die schädlichen Bestandteile entzogen. Das Rauchen dieser Normalpfeifen ist jedem zuträglich und für jeden Raucher ein aromatischer Genuß. Alle Köpfe sind künstlich angeraucht.



Nr. 4817. Porzellanpfeife mit bunt bemaltem Kopf. Weichselrohr und Horn garnituren. Länge 23 cm. St. 70 Pf.



Nr. 4823. Porzellanpfeife, großes kräftiges Gesteck mit bunter Jagdmalerei, Weichselrohr u. Horn garnituren. Länge 29 cm. St. Mk. 1.—



Nr. 4818. Grüne Porzellanpfeife mit aufgelegtem Edelweiß und Jagdmalerei. Weichselrohr u. Horn garnituren. Länge 26 cm. St. Mk. 1.05



Nr. 4815. Echte Bruyère-Pfeife mit glattem Kopf u. Metallzapfen, Weichselrohr u. Horn garnituren. Länge 23 cm. St. Mk. 1.30



Nr. 6299. Lange Pfeife „Deutschland“ mit echtem, 13 mm weit-gebohrtem Zedernrohr, in der Mitte auseinanderzuschrauben. Sonst ausgestattet wie Nr. 6300. Länge 100 cm. Stück Mk. 3.75

Nr. 6298. Extra lange Pfeife „Deutschland“ wie Nr. 6299, in der Mitte auseinanderzuschrauben. Länge 120 cm. Stück Mk. 4.25



Durchschnitt der hygienischen Normalpfeife „Deutschland“



Nr. 6301. Jagdpfeife „Deutschland“ mit Weichselrohr, Kopf und Abgüß grün Porzellan mit Neusilberbeschlag, grüner Schnur und Eichel. Mit Schlauch u. runder Spitze. Länge 30 cm. Stück Mk. 2.10



Nr. 6300. Halblange Pfeife „Deutschland“ mit 13 mm weitgebohrtem, ungarischem Weichselrohr, Abgüß und Kopf weiß Porzellan, mit Drahtdeckel, grüner Schnur und Eichel. Länge 80 cm. Stück Mk. 3.30

- Ersatzteile zu den hygienischen Normalpfeifen „Deutschland“ liefere ich wie folgt:
- f. lange f. kleine Pfeifen Pfeifen 75 Pf. 40 Pf.
 - Schlauch 45 Pf. 15 Pf.
 - Kopf 35 Pf. 35 Pf.
 - Abgüß 60 Pf. 60 Pf.
 - Korkfutter, 3 Stück 10 Pf.
 - Filter per Karton 10 Pf.



Nr. 13665. Gesundheitspfeife mit den gleichen Eigenschaften wie Nr. 13664 jedoch nur 17 cm lang. Stück Mk. 1.40



Nr. 4824. Porzellanpfeife mit erhabenem buntem Pferdeköpfe, Weichselrohr mit Speichelfänger und Horn garnituren. Länge 27 cm. Stück Mk. 1.40



Nr. 4814. Echte Bruyère-pfeife mit rundem geschnitzten Kopf, Metallzapfen, Weichselrohr mit Speichelfänger und Horn garnituren. Länge 25 cm. Stück Mk. 1.95



Nr. 4822. Porzellan-Pfeife, bunt lasiert mit feiner Malerei, Weichselrohr, Speichelfänger und Horn garnituren. Länge 26 cm. Stück Mk. 1.30



Nr. 13664. Gesundheitspfeife mit Weichselrohr und Holzkopf und Hornmundstück. Der Stiefel ist aus rein Aluminium, ebenso ist der Kopf, das Rohr und die Spitze mit Aluminium ausgekleidet; von hygienischem Standpunkte ist die Pfeife nur zu empfehlen, da Aluminium äußerst reinlich ist u. keine chemische Verwandlung durch den Rauch durchmacht. Länge 29 cm. Stück Mk. 2.10



Nr. 545. Tabakspfeife aus Naturholz gearbeitet, hell poliert, mit Naturholzanhänger. Das Mundstück ist aus Horn. Stück Mk. 2.40

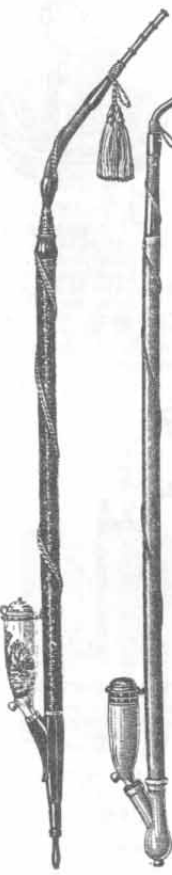

Nr. 4829.



Nr. 4830.



Nr. 4826.

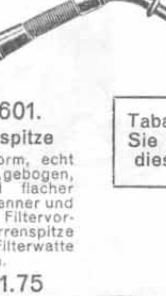

Nr. 11601. Zigarrenspitze in Hammerform, echt Weichselholz, gebogen, mit Schlauch und flacher Spitze, Kokosnußbrenner und Hornabgüß, mit Filtervorrichtung. Jeder Zigarrenspitze wird ein Karton Filterwatte beigegeben. Stück Mk. 1.75

Tabakbeutel finden Sie auf Seite 218 dieser Preisliste.



Nr. 4176. Mutzpfeife aus echtem Bruyèreholz gefertigt, wie die hygienische Normalpfeife „Deutschland“, mit Abgüß, Rost- und Filtervorrichtung versehen. Mit Gummimundstück. Jeder Pfeife wird ein Karton Filterwatte beigegeben. Stück Mk. 1.50



Nr. 1111. Shagpfeife aus Holz, mit schwarzem Gummimundstück, fein geschnitzt, mit Fahrradwappen und „All Hell“. Stück 60 Pf.



Nr. 12553. Shagpfeife aus Holz, mit Weichselrohr, Hornmundstück und geschnitztem Franzosenkopf. Der Deckel (Mütze) schließt luftdicht und geschieht die Luftzufuhr durch die Nasenlöcher. Länge 20 cm. Stück Mk. 1.70



Nr. 12557. Shagpfeife mit dunklem Holz Kopf und Hartgummimundstück mit vernickeltem Deckel. Länge 15 cm. Stück 70 Pf.



Nr. 12556. Shagpfeife aus Veilchenholz, schöne Form. Länge 14 cm. Stück 40 Pf.



Nr. 12554. Shagpfeife mit fein rotbraun poliertem Holz Kopf und Brasilienmundstück. Länge 13 cm. Stück Mk. 1.—



Nr. 12555. Shagpfeife aus rot poliertem Holz, mit Brasilienmundstück und Neusilber-Deckel. Länge 14 cm. Stück 90 Pf.



Nr. 4829. Extra lange Studentenpfeife mit echtem Weichselrohr, verzierten Horn garnituren, Porzellan Kopf mit feiner Jagdmalerei, Hornabgüß, fein verziert. Länge 105 cm. Stück Mk. 3.—

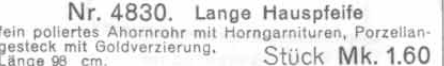

Nr. 4830. Lange Hauspfeife fein poliertes Ahornrohr mit Horn garnituren, Porzellan gesteck mit Goldverzierungen. Länge 98 cm. Stück Mk. 1.60



Nr. 4826. Lange echte Weichselpfeife mit verzierten Horn garnituren, echter Hirschkrone, Porzellan Kopf mit feiner Jagdmalerei und Porzellanabgüß. Länge 85 cm. Stück Mk. 2.50



Nr. 4828. Teestaudenpfeife mit verzierten Horn garnituren, Porzellan Kopf mit Goldverzierungen und Porzellanabgüß. Länge 56 cm. Stück Mk. 1.20



Nr. 4825. Lange echte Weichselpfeife mit verzierten Horn garnituren, Porzellan Kopf mit feiner Jagdmalerei und Porzellanabgüß. Länge 85 cm. Stück Mk. 2.10



Nr. 4827. Echte halblange Weichselpfeife mit verzierten Horn garnituren, Porzellan Kopf mit bunter Jagdmalerei und Porzellanabgüß. Länge 50 cm. Stück Mk. 1.40



Nr. 4828. Nr. 4825. Nr. 4827.

Taschenfeuerzeuge.

Nachstehend biete ich eine reichhaltige Auswahl der jetzt so beliebten Taschenfeuerzeuge, welche teils mit Methylalkohol, teils mit Benzin zu füllen sind. Meine Taschenfeuerzeuge sind teils fein vernickelt und durchweg tadellos ausgeführt, so daß die angesetzten Preise wirklich vorteilhaft sind. Die Handhabung ist bei allen Feuerzeugen eine äußerst einfache, jedoch wird außerdem eine genaue Gebrauchsanweisung jedem Feuerzeug beigegeben.

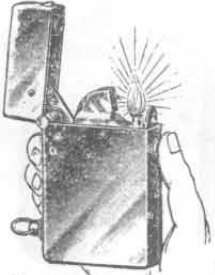

Nr. 4114. Cereisen-Feuerzeug.
Ein einfacher Druck auf den Knopf genügt, um das Feuerzeug zum Brennen zu bringen.
Stück Mk. 1.10

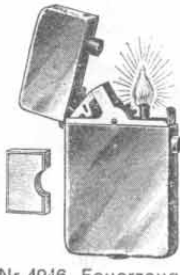

Nr. 4246. Feuerzeug.
Original Imperator Modell 1911, fein vernickelt, in schwarzem Lederetui, tadellos funktionierend.
Stück Mk. 2.10



Nr. 5815. Feuerzeug
mit Cereisen-Zündung, echt versilbertes Gehäuse, matt, mit Hirschkopf graviert.
Stück Mk. 5.75



Nr. 5795. Feuerzeug mit Cereisen-Zündung, in vergoldetem Gehäuse. Stück Mk. 6.—
Nr. 6467. Feuerzeug wie Nr. 5795, jedoch in glattem, stark vernickeltem Gehäuse. Stück Mk. 1.75



Nr. 5794. Feuerzeug
mit Cereisen-Zündung, in hochfeiner Ausführung, acht versilbertes Gehäuse, tadellos funktionierend. Stück Mk. 4.75



Nr. 3137. Feuerzeug
in flacher Form, fein vernickelt, mit aufgelegter matt versilberter Plakette. Gute Funktion. Stück Mk. 1.75

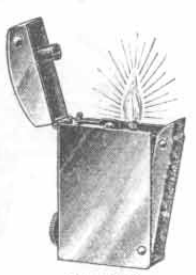

Nr. 4230. Feuerzeug
einfachster Konstruktion. Der Deckel wird nur abgezogen, worauf das Vorderstück herauspringt und mittels der sinnreich angebrachten Zündteile Funken gibt. Zündet sicher. Stück Mk. 1.20



Nr. 8375. Taschenfeuerzeug
in solider, fein vernickelter Ausführung. Die Zündung erfolgt durch einfaches Abstreichen mit dem Zündstift an der Reibfläche. Nie versagendes, praktisches Feuerzeug. Stück Mk. 1.40

Nr. 4238. Taschenfeuerzeug
in extra kleiner Form, sonst ausgeführt wie Nr. 8375, vernickelt. Größe 46x30x11 mm. Stück Mk. 1.30

Nr. 8218. Ersatz-Cereisen,
passend zu den obigen Feuerzeugen. Stück 30 Pf.

Nr. 8219. Reserve-Asbestdocht.
Stück 15 Pf.



Nr. 6355. Selbst-zündendes Feuerzeug und Taschenlampchen. St. 75 Pf.



Nr. 6354. Cereisen-Feuerzeug. Stück 65 Pf.

Nr. 639. Täschchen
zur Unterbringung eines Feuerzeuges in der Form wie Nr. 4114 usw., aus Wildleder. Stück 25 Pf.

Ersatz-Cereisen.
(Bei Bestellung muß angegeben werden, zu welchem Feuerzeug dasselbe passen soll.)

Nr. 10802,
passend für die Feuerzeuge 4114, 4246, 5845, 5794, 5795, 5815, 6467, 10776, 13663, 13667. Stück 10 Pf.

Nr. 10803,
mit Metallfassung, passend zu 6354, 6355, 4080, 4082. Stück 45 Pf.

Nr. 10804. Passend für Gasanzünder Nr. 4115 und 4242, sowie für Feuerzeug Nr. 2844. Stück 30 Pf.



Nr. 4080. Cereisen-Feuerzeug
mit Lunte. Der Deckel wird zum Zünden benutzt. Stück Mk. 1.30



Nr. 4082. Cereisen-Feuerzeug
in eleganter flacher Form. Durch einfaches Abziehen des Deckels brennt das Feuerzeug. Stück Mk. 1.30



Nr. 12542. Feuerzeug
in gediegenster Ausführung, fein vernickelt und garantiert sicher zündend. Zündstein leicht auswechselbar. Stück Mk. 1.10

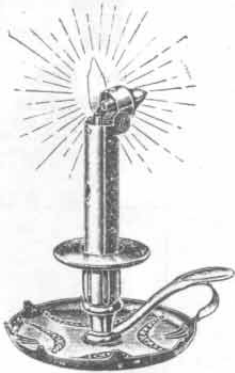

Nr. 2782. Tischfeuerzeug
in hocheleganter Ausführung, fein vernickelt. Die Kerze ist abnehmbar, kann aber durch kurze Umdrehung der Lichtmanschette festgeklemmt werden, so daß ein Herausfallen ausgeschlossen ist. Höhe 17 cm. Stück Mk. 4.30



Nr. 8026. Tischfeuerzeug,
solide und praktisch, für jeden Haushalt und für Gastwirtschaften sehr zu empfehlen. Der in dem Benzinbehälter steckende Stift ist mit Cereisen versehen und braucht nur an der Reibfläche entzündet zu werden. Ganze Höhe 15 cm. Stück Mk. 2.80

Nr. 13654. Ersatz-Cereisen,
passend zu dem Feuerzeug Nr. 8026. Stück 30 Pf.



Nr. 4243. Stehauf-Tischfeuerzeug.
Original, kann nie umfallen, auch als Briefbeschwerer oder Siegelampe zu gebrauchen, mit Benzin-Füllung. Der Hebel braucht nur an das Rohr gedrückt und dann losgelassen zu werden, worauf das Cereisen Funken erzeugt und den Docht in Brand setzt. Vernickelt, Höhe 13 cm. Stück Mk. 1.70

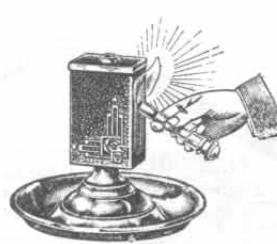

Nr. 2776. Feuerzeug
nach Art der Nr. 2781, jedoch auf Aschenteller, daher sehr gut geeignet für Restaurationen und für den Hausgebrauch. Ganze Höhe 12 cm. Fein vernickelt. Stück Mk. 1.75



Nr. 4221. Tischfeuerzeug
mit Cereisen-Zündung in fein vernickelter Ausführung. Man hat nur nötig, den Verschlussdeckel über dem Benzindocht zu öffnen und den Federbügel anzudrücken, wodurch Funken und Flammen erzeugt werden. Höhe 8 cm. Stück Mk. 2.10



Nr. 12578. Tischfeuerzeug,
beste Konstruktion, als Zigarrenanzünder, Siegelampe und Leuchter zu benutzen. Einfachste Handhabung. Höhe ca. 12 cm. Stück Mk. 6.—

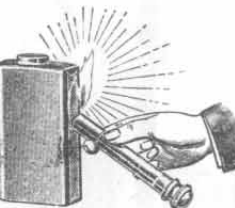

Nr. 2781. Taschenfeuerzeug
für Benzin. Gehäuse fein vernickelt, mit Zündstift, welcher wie ein Streichholz zu gebrauchen, im Betrieb aber entschieden billiger ist. Ein Versagen völlig ausgeschlossen. Lange gebrauchsfähig mit wenig Benzin. Größe 65x30x12 mm. Stück 95 Pf.

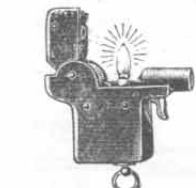

Nr. 10776. Cereisen-Feuerzeug
in Form einer Browning-Pistole. Zündet durch Druck auf den Abzugsbügel. Stück Mk. 1.90



Nr. 2844. Taschenfeuerzeug
in Form einer Browning-Pistole, ganz flach ausgeführt. Gern gekauftes Feuerzeug in Stahlblech-Ausführung. Stück Mk. 2.10



Nr. 6810. Feuerzeug
in Uhrenform, schöne flache Form, fein vernickelt, sicher funktionierend. Stück Mk. 2.80



Nr. 4667. Feuerzeug
in Uhrenform, mit Lunte, um auch im größten Sturm Feuer zu bekommen. Sicher zündend und fein vernickelt. Stück Mk. 4.50

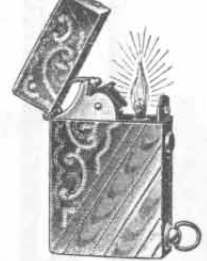

Nr. 13667. Taschenfeuerzeug,
fein vernickelt, mit sauber gravierten Ornamenten. Tadellos funktionierend. Stück Mk. 1.80

Nr. 13666. Feuerzeug
wie Nr. 13667, jedoch mit eingraviertem Automobil. Stück Mk. 1.80

Nr. 5645. Feuerzeug
wie Nr. 13667, jedoch ohne jede Gravierung. Stück Mk. 1.50



Nr. 4242. Gasanzünder
mit Cereisen. Garantiert 6000 Zündungen mit ein und demselben Steine. Geringste Abnutzung, da Funkenbildung nur beim Rückgang des Hebels erzeugt wird. Stück 65 Pf.



Nr. 4115. Gasanzünder
mit Cereisen. Gibt durch Zusammendrücken der beiden langen Schenkel die Zündflamme. Sicher funktionierend. Stück 70 Pf.



Feuerzeuge, Rauchservice, Zigarrenscheren usw.



Nr. 9963. Cereisen-Tischfeuerzeug.
Eine kurze Drehung genügt und die Lampe brennt tadellos. Höhe 10 cm. Stück Mk. 1.50
Nr. 9964. Dasselbe Feuerzeug wie Nr. 9963, jedoch mit Holzfuß. Höhe 13 cm. Stück Mk. 2.25



Nr. 8925. Feuerzeug, an d. Wand anzu- bringen, sonst wie Nr. 8926 auf Seite 216. Stück Mk. 2.50
Nr. 13654. Ersatz-Cereisen, passend zu dem obigen Feuerzeug. Stück 30 Pf.



Nr. 1670. Gasherdzünder mit Cereisen. Die beiden Schenkel werden mit einer Hand zusammengedrückt, worauf eine gut-zündende Flamme am Kopf des Feuerzeuges entsteht. Sehr praktisch und unbedingt sicher funktionierend. Darf in keiner Küche fehlen. Länge ca. 20 cm. Stück Mk. 1.—



Nr. 2529. Gasherdzünder mit Platinspirale, dient zum bequemen An- zünden des Gasherdes und auch der Gaslampen. Stück 40 Pf.

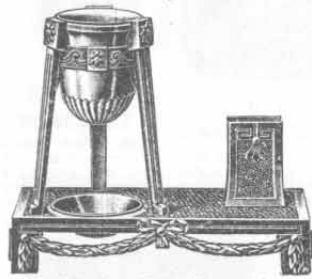

Nr. 2514. Rauchservice, modernes Muster, aus Kunstguß, fein braun patiniert, poliert und ziseliert, mit 2 Glaseinsätzen. Dasselbe eignet sich vorzüglich zu Ge- schenkwegen. Länge 21,5 cm. Höhe 18 cm. Stück Mk. 3.35

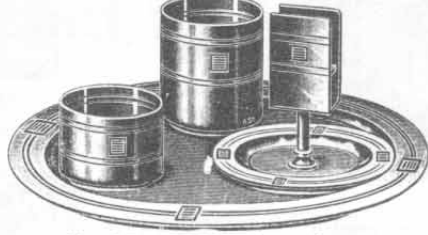

Nr. 6743. Rauchservice, Altkupfer, fein patiniert, verniert und geprägt, bestehend aus rundem Tablett (26 cm Durchmesser), sowie Zigarrenbecher, Aschen- becher und Feuerzeug. Stück Mk. 5.05

Rauchservice in höherer Preislage finden Sie in meinem Uhrenkatalog, den ich auf Wunsch gern kostenlos versende.



Nr. 2631. Zigaretten-Rauchgarnitur. Diese Zigaretten-Rauchgarnitur ist in sehr feiner, eleganter Ausstattung, mit hochmoderner Prägung, in feinem Etui, wodurch dieser Artikel sich besonders zu Geschenkzwecken eignet. Größe des Zigarettenetuis 7,5 cm breit und 9,5 cm hoch. Schwedenhülse 62x40 mm. Die Versilberung ist eine vorzügliche und haltbare, matt verniert. Stück Mk. 2.—



Nr. 2731. Schwedenhülse, modern verziert, in feiner Versilberung. Stück 35 Pf.



Nr. 2632. Zigarettenetui in sehr feiner und geschmackvoller Ausführung, in bester Versilberung, matt verniert, Vorderseite mit hoch-geprägtem Automobil verziert, Rück- seite glatt, im Inneren Gummischnur. Breite 8 cm. Höhe 9 cm. Stück Mk. 1.—



Nr. 6750. Tischfeuerzeug. Altmessing, fein patiniert, verniert, mit Aschenschale und Zigarren- ablagen, mit moderner Prägung, 10,5 cm hoch. Stück Mk. 2.65

Nr. 6751. Dasselbe Feuerzeug, Altmessing- garnitur. Stück Mk. 2.90



Nr. 1505. Zigarrenschere aus Stahlguß, vernickelt, mit Keilschnitt. Länge 5 cm. Stück 25 Pf.



Nr. 4056. Platin-Feuerzeug, welches sehr ein- fach zu handhaben ist. Es ist nur nötig, das Feuerzeug langsam ausein- ander zu ziehen und sofort brennt die Flamme. Stück 45 Pf.

Nr. 3652. Methyl-Alkohol zu den Feuerzeugen. Glasflasche von 20 g. Stück 10 Pf.
Nr. 4946. Platinspirale zu meinen Feuerzeugen mit Alkoholzündung und zu Nr. 4874 und Nr. 2529 passend. Stück 20 Pf.
(Bei Bestellung einer Platinspirale bitte die Nr. des Feuerzeuges anzugeben.)



Nr. 4084. Platin-Feuerzeug, ähnlich wie Nr. 4078, jedoch auch mit einem Stearin- licht versehen, um das Feuerzeug als Leuch- ter benutzen zu können. Stück 50 Pf.



Nr. 4078. Feuerzeug, fein vernickelt, mit Platin- spirale. Stück 35 Pf.



Nr. 4874. Gasanzünder mit Platin- spirale. Auf einen Stock zu stecken und zum Anzünden hochliegender Gaslampen dienend. Sicherste Funktion. Aus Aluminium. Stück 50 Pf.



Nr. 3651. Ideal-Feuerzeug, fein vernickelt. Der obere Teil enthält eine Wachs- kerze, wodurch das Feuerzeug auch zum Leuchten geeignet ist. Stück 45 Pf.

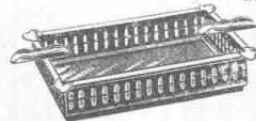

Nr. 2280. Aschenschale aus Metall, Grundfläche Glas, mit Papier hinterlegt. Für Schreib- tisch geeignet. Stück 45 Pf.



Nr. 6749. Aschenschale, sehr hübsch, mit 3 Zigarrenablagen, Glas mit hochfein patinierter Altmessingfassung, verniert, 10,5 cm Durchmesser. Stück Mk. 2.20



Nr. 12569. Rauchservice in Altmessing, ver- niert und geprägt. Mit Zigarren- und Aschenbecher, Leuchter und Feuer- zeug. Durchmesser des Tablett 33 cm. Stück Mk. 8.25



Nr. 1245. Hülse, flache Form, für die Westentasche, pas- send für Jupiter- Zündhölzer. Größe 6x5 cm. Stück 12 Pf.



Nr. 3063. Hülse für Zigaretten, flache handliche Form, be- quem in der Tasche zu tragen. Größe 8x6 cm. Stück 25 Pf.

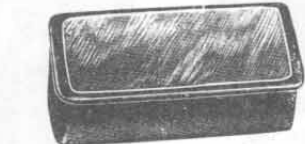

Nr. 4263. Schnupf- duse, großes Format, schwarz, mit grau gemustertem, imitiertem Horndeckel, abgerundete Ecken. Größe 4,5x8 cm. Stück 55 Pf.



Nr. 6480. Schnupf- duse, elegant ausgestattet, mittel- groß, mit echtem Perlmutter eingelegten Deckel, sehr preis- wert. Größe 7x4 cm. Stück 70 Pf.

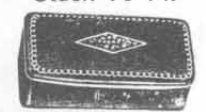

Nr. 6479. Schnupf- duse, billig, aber schön ausgeführt, schwarz, kleines Format, Deckel mit Silber- und Perlmuttereinlage. Größe 8x3 cm. Stück 35 Pf.



Nr. 1506. Zigarrenschere aus Stahl, feinste Qualität, vernickelt, Flachschnitt. Länge 6 cm. Stück 60 Pf.



Nr. 2285. Zigarren- abscheider zum Anhängen, mit Keilschnitt, Metallkompositionsgehäuse und Perlmutterauflage. Länge 4 cm. Stück 70 Pf.



Nr. 830. Zigarrenschere. Raderin in guter, fein vernickelter Ausführung. Willkommenes Gele- genheitsgeschenk unter Sports- kollegen. Außerst sauberer Keilschnitt. Stück 65 Pf.

Zigarren- und Zigarettenetuis aus Leder finden Sie auf Seite 218 dieser Preisliste.

Zigarrenspitzen, Tabakbeutel, Zigarren- und Zigaretten-Etuis.

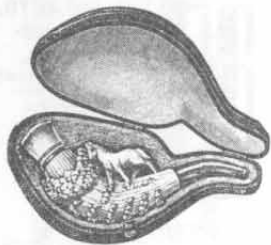

Nr. 13660.
Meerschaumspitze
in geschweifter Form, mit echt Bernsteinmundstück, mit geschnitzter Figur (Pferd), im Etui. Länge 11,5 cm.
Stück Mk. 7.50



Nr. 79. Zigarrenspitze,
hübsch geschnitzt, mit „All Heil“, imitiertem Meerschaumbrenner u. Kokosmundstück.
Stück 40 Pf.



Nr. 78. Zigarrenspitze,
hochfein geschnitzt, mit Radfahrer, aus hellem Holz. Mit Bernsteinmundstück und imitiertem Meerschaumbrenner.
Stück Mk. 1.40

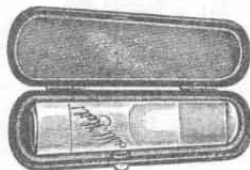

Nr. 1135. Zigarrenspitze
aus echtem Meerschaum, mit imitiertem Bernsteinspitze und „All Heil“ graviert, im Etui.
Stück Mk. 1.10

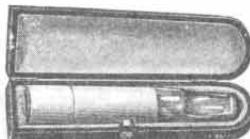

Nr. 13661.
Meerschaumspitze
mit echt Bernsteinmundstück, schöne schlanke Form. In gefüttertem Etui. Länge 8 cm. Stück Mk. 4.20



Nr. 9123. Zigarrenspitze
aus einem Stück Naturholz (Astknorpe), mit imitiertem Meerschaumbrenner und Bernsteinmundstück. Stück Mk. 1.10

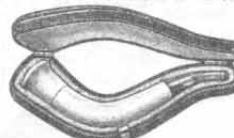

Nr. 13662.
Meerschaumspitze
in schöner geschweifter Form, mit echtem Bernsteinmundstück, im Etui. Länge 11 cm.
Stück Mk. 6.25

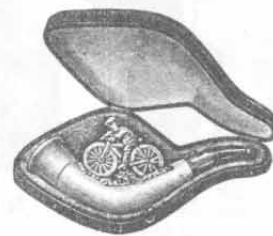

Nr. 13663.
Meerschaumspitze
in geschweifter Form, mit Radfahrerfigur, mit echtem Bernsteinmundstück, im Etui. Länge 11,5 cm.
Stück Mk. 10.—



Nr. 1895.
Tabakbeutel
aus hellem Schafleder mit roter Lederreinfassung und gelber Schnur. Länge 17 cm.
Stück 55 Pf.



Nr. 1078.
Schiebe-Zigarrenetui
aus schwarzem walroßartig gepreßtem imitiertem Leder, mit schöner Außenpressung. Größe: 11 cm hoch, 10 cm breit.
Stück 40 Pf.



Nr. 3067.
Tabakbeutel
aus braunem Leder, mit grüner Zugschnur und roten Lederzuglappen. Länge 20 cm.
Stück 55 Pf.



Nr. 1530.
Schiebe-Zigarrenetui,
für Radfahrer, mit sehr feiner Pressung, aus bestem braunem Naturrindleder. Flache Form. Höhe 13 cm. Breite 9 cm. Stück Mk. 1.60



Nr. 1884.
Tabakbeutel
aus hellem Schafleder, mit gelber Schnur und dunkelroten, chagriniert. Lederbeschlägen verziert, 16 cm lang.
Stück 60 Pf.



Nr. 1079.
Schiebe-Zigarrenetui
aus schwarzem kräftigen Moutonleder, mit schöner Außenpressung. Größe: 11 cm hoch, 10 cm breit.
Stück 90 Pf.



Nr. 3073.
Tabakbeutel
aus hellem Schafleder, genau wie Nr. 1884, jedoch die Beschlüge in hellrot. Länge 14 cm.
Stück 75 Pf.

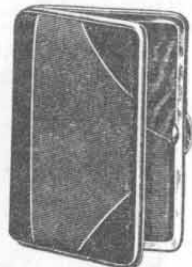

Nr. 2665.
Zigarettenetui
aus farbigem Leder mit Nickelbügel, gepreßt und mit Goldlinien abgesetzt. Höhe 10 cm, Breite 7 cm.
Stück 80 Pf.



Nr. 2666.
Zigarettenetui,
moderne, neue längliche Form, aus feinem, braunem genarbt Leder, mit gutem kräftigen Nickelbügel, innen gute Ausstattung, feinste Atlasausfütterung. Höhe 9 cm, Breite 11 cm.
Stück Mk. 1.25



Nr. 1083. Zigarettenetui
außen und innen braunes, genarbt Leder, Lederfutter, feiner Nickelbügel, außen durchbrochene Patina-Eckenauflage. Höhe 14 cm, Breite 10 cm.
Stück Mk. 3.25

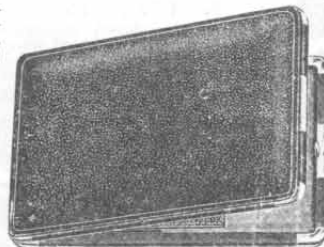

Nr. 2667. Zigarettenetui
mit feinem, schwarz bezogenem Bügel, mit abgerundeten, vernickelten Ecken, außen gutes, genarbt schwarzes Leder, innen schwarze Lederklappen mit solid. Atlasfütterung. Höhe 13,5 cm, Breite 8,5 cm.
Stück Mk. 1.50

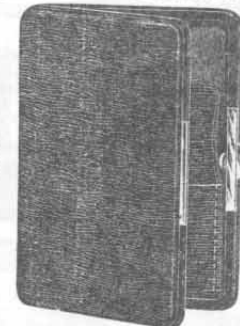

Nr. 1084. Zigarettenetui,
außen und innen braun genarbt Moutonleder, Havana Lederfutter, teilweise bezogener Bügel. Hochfein gearbeitet. Höhe 14 cm, Breite 10 cm. Stück Mk. 4.—

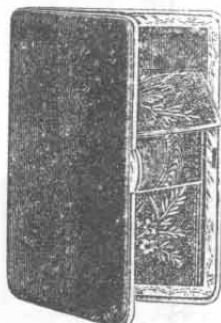

Nr. 1080. Zigarettenetui,
außen schwarzes, gefüttertes Leder, innen farbige Lederklappen, links schräger Ueberfall auf runden Photographieausschnitt, Seidenstückerel, rechts halb Moiré-, halb Lederklappe. Atlasfütter. Höhe 13 cm, Breite 9 cm.
Stück Mk. 2.30

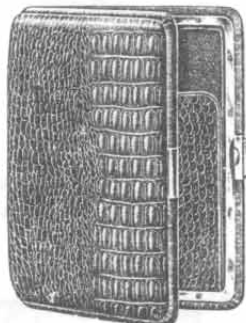

Nr. 907. Zigarettenetui
mit ganz umgelegtem, vernickeltem Bügel, aus gutem sogenannten Hornbeckleder, mit Leder gefüttert. Sehr elegante Aufmachung. Höhe 13 cm, Breite 10 cm.
Stück Mk. 2.10

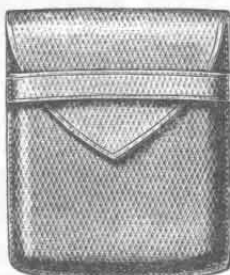

Nr. 4856. Zigarettenetui
aus feinstem, dunkelrot gefärbtem Rindleder (Juchten), dauerhaft gearbeitet, außerordentlich bequem in der Tasche. Höhe 14,5 cm, Breite 12 cm.
Stück Mk. 1.35



Nr. 585. Zigarettenetui,
Schnürbügel, aus sehr gutem Moutonleder, krokodillartig verarbeitet, mit Leder gefüttert.
Höhe 10 cm, Breite 9 cm.
Stück Mk. 1.30



Nr. 1085. Zigarettenetui
in sehr eleganter, hochfeiner Ausführung, ganz aus starkem gerauhten und gepreßtem Leder gearbeitet, innen mit 2 groß. Taschen sowie einer Visitenkartentasche, Lederfütterung u. fein vernickeltem Verschuß. Höhe 14 cm, Breite 10 cm.
Stück Mk. 3.50

Feine Zigarren- und Zigarettenetuis in Metall finden Sie in meinem Uhrenkatalog, den ich auf Wunsch kostenlos versende.



Brief- und Aktentaschen, Geldsäcke, Portemonnaies.

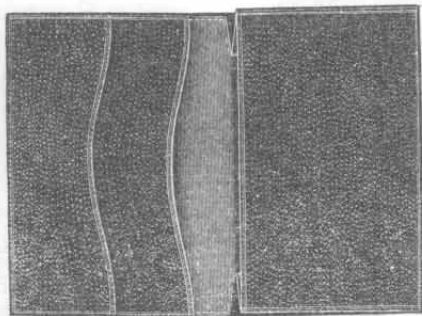

Nr. 1071. Brieftasche

aus schwarzem imitierten Leder, mit farbigem Futter, innen eine Falten- und eine Klemmtasche und aufgenähte Brieftasche. Größe 16x11 cm.

Stück 95 Pf.

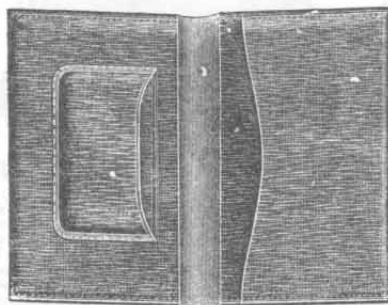

Nr. 4789. Brieftasche

aus bestem havannafarbigem Rindleder, 3 Taschen, innen mit doppelter Billettasche. Größe ca. 18x24 cm.

Stück Mk. 2.—

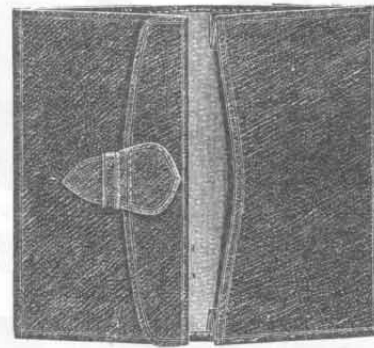

Nr. 2151. Brieftasche aus feinem dunkelroten Saffianleder, innen mit 3 Taschen,

davon eine mit Zungenverschluss. Die Tasche ist sehr sauber gearbeitet und nicht zu groß, weshalb sie zur Mitnahme auf Touren sehr geeignet ist. Größe 16x11 cm.

Stück Mk. 2.20

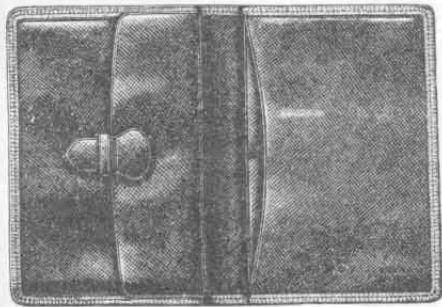

Nr. 295. Brieftasche

aus havannafarbigem echt Rindleder, innen gutes schwarzes Glanzleder, eine Seite Falten- und Klemmtasche mit Zungenverschluss; andere Seite 2 Klemmtaschen. Größe 18x12,5 cm.

Stück Mk. 3.15

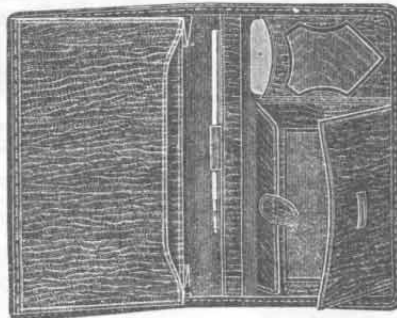

Nr. 1074. Brieftasche aus holzartig gepreßtem Leder, eine Seite mit Falten- und Klemmtasche, die andere mit 3 Klemmtaschen, ein verdeckter Photographieausschnitt mit Zungenverschluss, Zelloidschreibtafel, Bleistift, insgesamt 7 Fächer. Größe 16x11 cm.

Stück Mk. 2.30

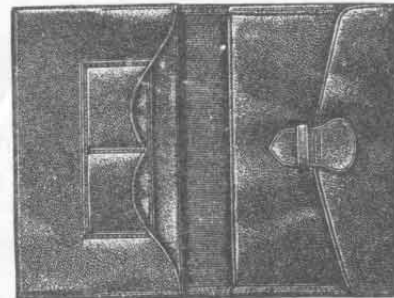

Nr. 2963. Brieftasche, schwarz Innen und außen, aus prima schwarzem Vollleder mit Periseehundnarbenleder gefüttert; eine Seite Falten- und Klemmtasche, sowie 2 abgesteppte Markentaschen, andere Seite Klemmtasche und eine durchgehende Geheimtasche mit Zungenverschluss. Größe 17x11 cm.

Stück Mk. 3.15

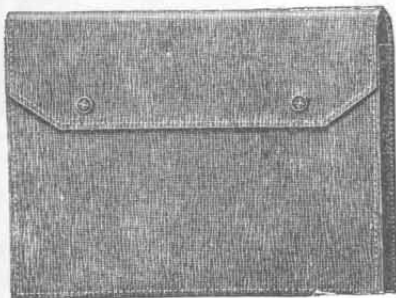

Nr. 5785. Kollegtasche

aus braunem Kunstleder, zum Transport von Schulbüchern. Von älteren Schülern und Studenten gern benutzt. Mit 2 gleichfarbigen Druckknöpfen, verschließbar. Größe 28x24 cm.

Stück Mk. 1.15

Nr. 5786. Kollegtasche wie Nr. 5785, jedoch in schwarzer Farbe und 33x27 cm groß.

Stück Mk. 1.35

Nr. 5787. Kollegtasche wie Nr. 5786, jedoch 39x30 cm groß.

Stück Mk. 1.55

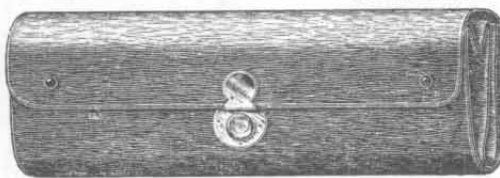

Nr. 3108. Aktentasche aus allerbestem longrain Rind-Vachetteleder hergestellt, in havannabraun, schokoladenbraun u. schwarz. Mit 2 Schlössern und 4 Druckknöpfen versehen. Größe 39x26 cm.

Stück Mk. 8.—

Nr. 5788. Aktentasche

wie Nr. 3108, jedoch einfacher, in schwarzer Farbe, fein genarbt.

Stück Mk. 4.15

Nr. 282. Aktenmappe für Schriftstücke im Format bis zu 39x25 cm, aus bestem kernigen schwarzen Leder, an den Seiten mit Falten und mit 2 Schlössern. Vorzügliche Verarbeitung. Mit Aufschrift „All Heil“ verziert.

Stück Mk. 6.—

Portemonnaies finden Sie in großer Auswahl auf den Seiten 220 und 221 dieses Kataloges.



Nr. 3452. Geldsack aus starkem grauen Wildleder, mit kräftigem, varnickeltem Bügel, mit Kugelverschluss. Größe 10 cm breit, 14 cm hoch.

Stück 50 Pf.



Nr. 3451. Geldsack aus bestem Drell, mit starkem, varnickeltem Bügel mit Kugelverschluss, gute Ausführung. Größe 16 cm breit, 22 cm hoch.

Stück 30 Pf.

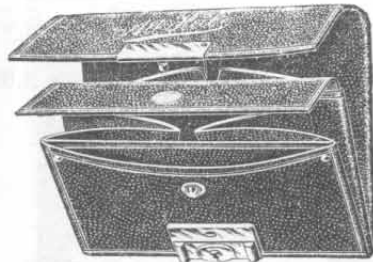

Nr. 2164. Sport-Portemonnaie

aus kräftigem genarbt Leder, mit großer Zehntasche. Die Falten- und Klemmtasche für Gold sind mittels besonderer Druckknöpfe verschlossen. Das Portemonnaie hat Vexierverschluss und läßt sich dasselbe erst dann durch Herunterziehen des Stiftes öffnen, wenn der rechts liegende Riegel seitwärts gedrückt wird. Bei dieser Bewegung springt die schloßähnliche Klappe selbsttätig auf. Größe 6,5 cm hoch, 9,5 cm breit.

Stück Mk. 1.90



Nr. 5168. Brustbeutel

aus starkem grauen Zwirnstoff hergestellt, mit Druckknopf und haltbarer Schnur versehen.

Stück 18 Pf.

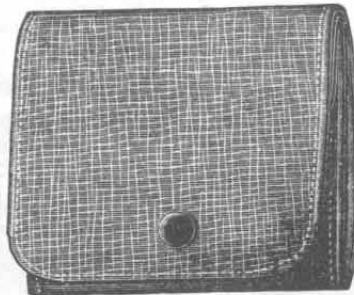

Nr. 4369. Sport-Portemonnaie

tadellos weich gearbeitet, aus echt amerikanischem Boxcaif-Leder, aus einem Stück ohne Metalleinlage, daher schmiegsam, unverwundlich und nicht auftragend. 3 Jahre Garantie für Haltbarkeit. 2 große und 1 kleine Tasche, mit 2 Druckknopf-Verschläßen. Größe 9 cm breit, 7,5 cm hoch.

Stück Mk. 2.70



Nr. 4788. Schlüsselset

aus grauem Wildleder, guter vernickelter Bügel. Größe ca. 7x15 cm.

Stück 45 Pf.



Nr. 59. Sport-Portemonnaie

sehr solide und unerreichbar bequem. Die Geldsorten sind in übersichtlicher Weise getrennt voneinander aufzubewahren. Durch Herunterziehen des entsprechenden Knopfes öffnet sich derjenige Behälter von selbst, welcher die jeweils gewünschte Geldsorte enthält. Eine Hand genügt, dasselbe zu öffnen oder zu schließen, daher auch beim Tragen von Handschuhen sehr handlich. Aus prima schwarzem Seehundleder, innen gefüttert. Größe 10 cm breit, 8 cm hoch.

Stück Mk. 2.60



Sport-Portemonnaies.

Nachstehend bringe ich ein Sortiment solcher Portemonnaies, die sich hinsichtlich ihrer Form und inneren Einrichtung im Gebrauch bewährt, also als handlich und praktisch erwiesen haben. Infolge meines bedeutenden Umsatzes ist es mir möglich, auch in diesem Artikel zu gewohnten niedrigen Preisen etwas wirklich Gutes zu liefern.



Nr. 140. Damen- und Kinder-Portemonnaie

aus Leder, gut vernickelter Bügel, gutes Lederfutter. Größe 6,5x6,5 cm. Stück 20 Pf.

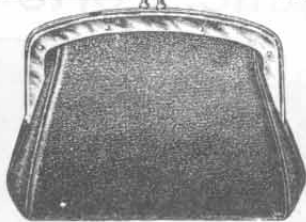

Nr. 186. Portemonnaie

aus sehr starkem schwarzen Chromleder, mit starkem sämisch Futter, vernickelter Bügel mit Innenverschluss. Größe 9x7,5 cm. Stück 45 Pf.



Nr. 3205. Portemonnaie

für Damen, aus echtem schwarzen Seehundleder, mit Wildlederfutter und Innenverschluss, feiner Nickelbügel. Größe ca. 9,5x6 cm. Stück 95 Pf.



Nr. 4787. Portemonnaie,

sehr praktisch, aus grauem Wildleder, mit starkem sämisch Futter, mit genietetem Innenverschluss, vernickelter Drückerbügel. Größe ca. 12x11 cm. Stück 90 Pf.



Nr. 141. Portemonnaie

für Damen und Kinder, aus prima Kalbleder, mit moderner Pressung und Innenverschluss, vernickelter Bügel. Größe 6,5x5,5 cm. Stück 45 Pf.

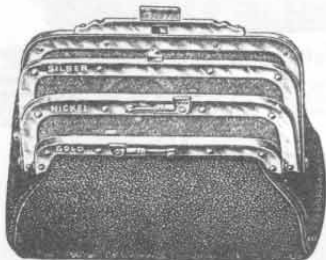

Nr. 3453. Sport-Portemonnaie

aus gutem schwarzen Bockleder, mit prima sämisch Futter. Die verschiedenen Geldsorten können in übersichtlicher Weise getrennt voneinander aufbewahrt werden. Größe 10x7,5 cm. Stück 85 Pf.

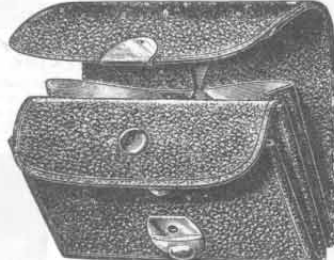

Nr. 6344. Sport-Portemonnaie

ganz aus Leder, haltbar gefertigt. Mit feinen Nickelbeschlägen, innen Druckknopfverschluss, 3 Fächer. Größe 9x7 cm. Stück 75 Pf.

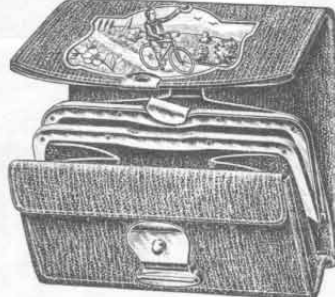

Nr. 988. Sport-Portemonnaie aus genarbttem Naturleder, mit Zahltasche und innen Halbfach für Papiergeld, insgesamt 5 Fächer, Nickeldachattelbügel, gutes Klappschloß. Größe 10x6,5 cm. Stück 95 Pf.

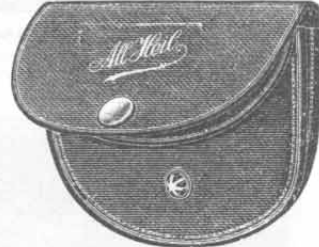

Nr. 1588. Sport-Portemonnaie,

besonders flach gearbeitet, mit 2 getrennten Taschen für Gold und Silber, mit Druckknopfverschluss. Bequem in der Westentasche beim Radfahren zu tragen. Aus rotem Saffianleder, mit aufgeprägtem „All Heil“. Größe 8x6,5 cm. Stück 90 Pf.

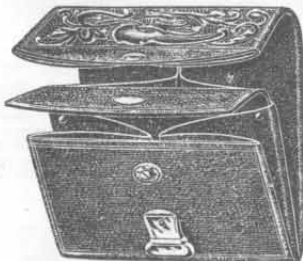

Nr. 959. Sport-Portemonnaie

aus farbigem Leder, mit Zahl- und besonderer Vordertasche, mit Druckknopf und gutem Klappschloß. Außen hübsche Pressung. Preiswertes Portemonnaie. Größe 7,5x6,5 cm. Stück 45 Pf.



Nr. 6342. Sport-Portemonnaie aus braunem Leder, in äußerst gefälliger Form. Sehr gern gekauftes Muster. Das Portemonnaie hat 3 Geldfächer und 2 Billet- und Markentaschen, innen mit Druckfederbügel verschlossenes Fach, außen Druckknopfverschluss, Kavaller-Portemonnaie. Größe 8x7,5 cm. Stück Mk. 1.50

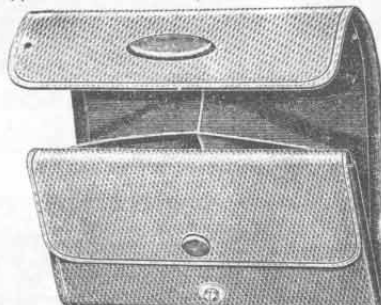

Nr. 4755. Portemonnaie aus echtem russischen Juchtenleder, extra flach gearbeitet, mit Zahltasche, Banknotentasche und Extraverschluß für Gold, Billettasche. Größe 10x7 cm. Stück Mk. 2.10



Nr. 969. Sport-Portemonnaie

in havanna Farbe, mit echtem Rindlederkopf, mit Nickelsattelbügel und gutem Klappschloß. 4 Innenfächer und 1 Außenbillettasche. Außen Wappendruck. Größe 9x8,5 cm. Stück 50 Pf.

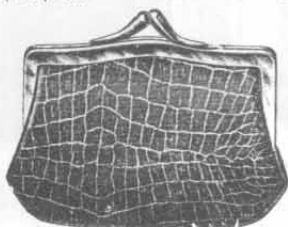

Nr. 121. Elegantes Damen-Portemonnaie

aus farbigem guten Leder mit Krokodilnarben, Wildlederfutter, feiner Nickelbügel und Innenverschluss. Größe ca. 8,5x7 cm. Stück 90 Pf.

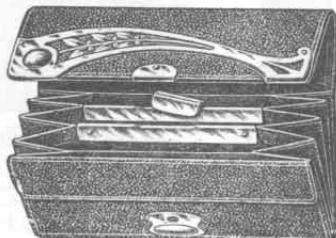

Nr. 2663. Damen-Portemonnaie,

schmale lange Form, aus farbigem Leder, mit moderner vernickelter Verzierung, vernickeltem Zugriegelschloß, 3 Abteilungen und besondere Tasche für Gold. Größe 10x5 cm. Stück 95 Pf.



Nr. 2696. Damen-Portemonnaie,

dauerhaft, aus einem Stück farbigem Saffianleder hergestellt, mit Innenbügel für Gold, Billettasche, geschmackvoller Goldverzierung mit Vergülmehnteil, vergoldetem Zugschloß. Größe 8,5x5 cm. Stück Mk. 1.35

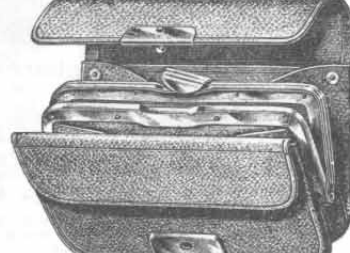

Nr. 6347. Damen-Portemonnaie, äußerst handliche Form, von Damen sehr begehrt. Aus braunem Glanzleder, dauerhaft gefertigt. Fein vernickelter Bügel und Schloß. 3 Geldtaschen und 3 Billetfächer. Größe 9x6 cm. Sehr preiswert. Stck. Mk. 1.60



Nr. 2697. Feines Damen-Portemonnaie

aus einem Stück Saffianleder, mit vergoldetem Innenbügel, goldverniertem modernen Zugschloß und Billettasche. Größe 7x5 cm. Stück Mk. 1.65

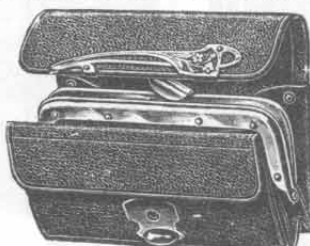

Nr. 2698. Elegantes Damen-Portemonnaie

mit modernem oxydierten Beschlag u Zugschloß, Billettasche, Außentasche und vernickeltem Dachbügel, Innen mit Leder ausgefüllt, aus einem Stück fein genarbttem dunklen Saffianleder. Empfehlenswertes und sehr solides Portemonnaie. Größe 8x5 cm. Stück Mk. 1.75



Nr. 4756. Damen-Portemonnaie

aus prima Saffianleder, Extraverschluß für Gold, Billettasche, 3 Taschen für Marken. Größe ca. 10x5 cm. Stück Mk. 2.15

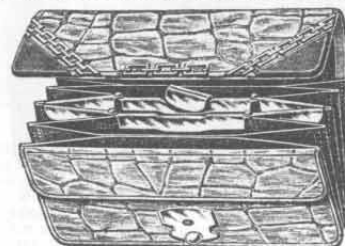

Nr. 2662. Hochmodernes Damen-Portemonnaie

aus feinstem Leder mit Krokodilnarben, modern vergoldetem Kettenbeschlag und Zugschloß, sowie oxydierten Metall-ecken, mit Falten, 6 Innenabteilungen und Billettasche, Abteilung für Gold besonders verschließbar. Sehr feine und elegante Ausstattung. Größe 10x5 cm. Stück Mk. 3.-



Hand-, Markt- u. Schilftaschen, Schultornister u. Kuriertasche.



Nr. 1070. Damen-Handtasche
aus Ledertuch mit moderner Pressung, gutes Futter, mit Messingbügel und perlmuttartig Einlage. Größe 23x19 cm.
Stück 90 Pf.

Nr. 1167. Damen-Handtasche
aus farbigem Moutonleder, gutes Futter, mit feinem Messingbügel, mit perlmuttartig Einlage und Lederhenkel
Größe ca. 22x17,5 cm. Stück Mk. 1.60

Nr. 2700. Damen-Handtasche
aus Leder, imitiertes Krokodilmuster, mit modernem, vernickeltem Bügel und Kette zum Tragen, mit Knopfverschluss, innen farbig gefüttert. Länge 16 cm, Höhe 12 cm. Stück 95 Pf.



Nr. 5549. Markttasche
aus feinstem schwarzen Ledertuch, stärkste Qualität, gefüttert, mit echter Ledereinfassung, ganz herumgehenden echten Rindlederriemen, sehr solid, 36 cm lang.
Stück Mk. 2.60

Nr. 6760. Schilftasche
aus japanischem Schilfrohr geflochten, leicht und haltbar, mit Riemen. Breite 35 cm, Höhe 25 cm.
Stück Mk. 1.70

Nr. 5547. Markttasche,
sehr preiswert, aus starkem schwarzen Doppelwachtuch, gefüttert, mit ganz herumgehenden schwarzen Lederriemen und Metallnieten. 30 cm lang.
Stück 80 Pf.

Nr. 12590. Schilftasche
aus japanischem Schilfrohr geflochten, mit Riemen.
Breite 40 cm, Höhe 26 cm.
Stück 55 Pf.

Nr. 12591. Die gleiche Tasche wie Nr. 12590, jedoch nur 37 cm breit und 25 cm hoch.
Stück 45 Pf.

Nr. 5548. Markttasche

in prima schwarzem doppeltstarken Wachtuch, gefüttert, mit herumgehenden festgenieteten Lederriemen und runden, starken Griffen. 33 cm lang.

Stück Mk. 1.10

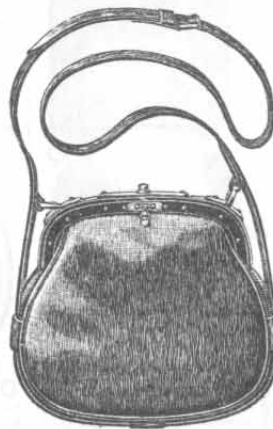

Nr. 6747. Schilftasche
aus japanischem Schilfrohr geflochten, mit Riemen und Griff. Breite 38 cm, Höhe 23 cm. Stück Mk. 1.70

Nr. 6748. Die gleiche Tasche wie Nr. 6747, jedoch nur 35 cm breit und 22 cm hoch.
Stück Mk. 1.45

Nr. 5926. Schilftasche
aus japanischem Schilfrohr geflochten, mit Riemen. Breite ca. 39 cm, Höhe 26 cm.
Stück Mk. 1.15

Nr. 12587. Die gleiche Tasche wie Nr. 5926, jedoch nur 37 cm breit und 24 cm hoch.
Stück Mk. 1.—



Nr. 4853. Schultornister,

Kasten und Deckel aus chagriniertem Kunstleder mit eingefassten Kanten. Innen mit gestreiftem Dreif gefüttert. Größe 32x24 cm.

Stück Mk. 3.—

Nr. 4849. Schultornister,
Kasten und Deckel aus gutem schwarzen Ledertuch, Deckel mit Ledertuch eingefasst. Innen mit Körperstoff gefüttert. Größe 34x24 cm.
Stück Mk. 2.50



Nr. 1858. Kuriertasche
aus bestem schwarzen Schaffeder, mit schwarz lackiertem Metallbügel und vernickeltem Schloß, mit ganz herumgehenden Tragriemen und Schnalle. Bevorzugte Tasche für Kellerinnen, Hausierer, Marktfrauen usw. Bügellänge 16 cm. Stück Mk. 6.—



Nr. 6741. Schilftasche
aus japanischem Schilfrohr geflochten, mit Holzgriff. Breite ca. 40 cm, Höhe 23 cm.
Stück 75 Pf.

Nr. 6744. Die gleiche Tasche wie Nr. 6741, jedoch nur 36 cm breit und 22 cm hoch.
Stück 65 Pf.

Nr. 12588. Schilftasche
aus japanischem Schilfrohr geflochten, mit Ledergriff. Breite ca. 39 cm, Höhe 27 cm.
Stück Mk. 1.25

Nr. 12589. Die gleiche Tasche wie Nr. 12588, jedoch nur 37 cm breit und 24 cm hoch.
Stück Mk. 1.10

Nr. 2150. Kuriertasche wie Nr. 1858, jedoch in 18 cm Bügelbreite.
Stück Mk. 6.60



Nr. 4854. Mädchen-Schultasche,
ganz aus chagriniertem braunem Kunstleder mit Wirbelschloß. Größe 33x24 cm.
Stück Mk. 3.35



Nr. 6561. Bücherträger
in sehr solider Ausführung, Schilfleinen mit Ledertuch eingetaßt und starker Riemengarnitur versehen, welche es ermöglicht, den Bücherträger nach Belieben ans Rad zu schnallen oder in der Hand zu tragen. Eignet sich besonders für Schüler, Studierende, Beamte usw. Stück Mk. 4.—



Nr. 4850. Schultornister,
Kasten aus longrainiertem, besonders kräftigem Kunstleder, Plüschdeckel, mit Kunstleder eingefasst. Innen mit gestreiftem Dreif gefüttert. Größe 32x24 cm. Stück Mk. 4.—



Nr. 4851. Schultornister,
durchweg aus massivem braunem Rindleder mit Dreif-Innentasche. Extra starke u. solide Ausführung. Größe 33x24 cm.
Stück Mk. 6.75

Nr. 12580. Mädchen-Schultasche
aus prima braunem longrainiert. Rindleder mit Wirbelschloß; im Aussehen wie Nr. 4854. Größe 33x24 cm. Stück Mk. 5.90

Nr. 4852. Schultornister,
Kasten aus chagriniertem Kunstleder, Deckel aus Plüsch und mit Kunstleder eingefasst. Innen mit gestreiftem Dreif gefüttert. Größe 32x24 cm.
Stück Mk. 3.70



Artikel zu elektrischen Klingelanlagen.

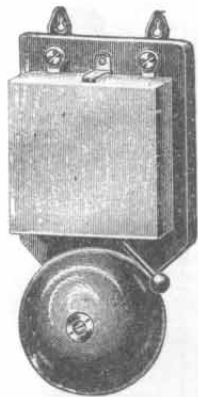

Nr. 9615. Tischkontakt
aus Bronze, 2 Teckel darstellend. Sehr originell, von schmuckem Aussehen; 13 cm lang.
Stück Mk. 10.—

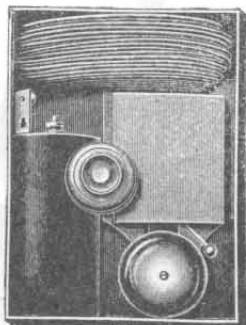

Nr. 2180. Klingelgarnitur.

Zum Selbstanlegen, höchst bequemes und einfaches Anbringen. Die Garnitur besteht aus: 1 Läutewerk mit 70 mm Schalendurchmesser, 1 Druckknopf, 1 Trockenelement mit Aufhänger, 20 m Doppelleitungsdraht, 30 verzintene Haken sowie Gebrauchsanweisung.

Komplett im Karton Mk. 3.75



Nr. 9613. Tischkontakt
aus Bronze, Mädchen mit Hund darstellend; hübsch ausgeführt. Höhe 13 cm. Stück Mk. 4.50

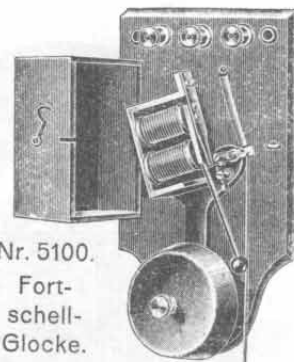

Nr. 5100. Fortschellglocke.

Dieselbe hat einen lauten Ton und läutet so lange, bis solche mittels der herabhängenden Schnur abgestellt wird. Durchmesser der Schale 7 cm.
Stück Mk. 3.50

Nr. 2193. Elektrisches Läutewerk
mit großer Schale auf lackiertem Gußeisengestell, mit 2 Elektromagnet-Spulen, mit Seidendraht bewickelt, in poliertem Nußbaumgehäuse, mit vernickelter u. polierter Glockenschale von 8 cm Durchmesser.
Stück Mk. 1.35



Nr. 9614. Tischkontakt
in Form eines Adlers auf Felsen. In Kunstguß hergestellt und mit Anschlußlitze versehen. Ein Schmuck für jeden Schreibtisch usw. Höhe 70 mm.
Stück Mk. 3.20

Nr. 2188. Klingelgarnitur.

Sehr praktisch zusammengestellte Klingelanlage, welche in kurzer Zeit von jedermann leicht und bequem anzubringen ist. Dieselbe besteht aus: 1 Läutewerk mit 60 mm Schalendurchmesser, 1 Druckknopf, 1 Trockenelement mit Aufhänger, 20 m Doppelleitungsdraht, 30 verzintene Haken sowie Gebrauchsanweisung.
Komplett im Karton Mk. 3.60

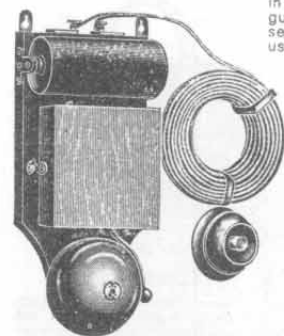

Nr. 2189. Klingelgarnitur.
Vollständig montiert; bestehend aus: 1 Läutewerk mit 1 Trockenelement, 2 Anschlußklemmen, 10 m Doppelleitungsdraht, 1 Druckknopf und verzintene Haken.
Komplett im Karton Mk. 3.—

Nr. 13670. Ersatzelement
zu Nr. 2189.
Stück 75 Pf.



Nr. 9612. Hängekontakt

aus Metall, versilbert, Unterteil blau gebeizt. Länge 80 mm.
Stück Mk. 3.35



Nr. 1558. Druckknopf,

ganz aus Metall, in die Wand einzulassen; hauptsächlich für Haustüren geeignet. Fein Messing poliert mit schwarzem Knopf. Durchmesser ca. 4 cm.
Stück 85 Pf.

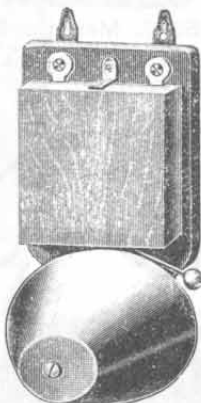

Nr. 2252. Elektrisches Läutewerk

mit Schalmerschale, wodurch ein lauterer und durchdringenderer Ton erzielt wird, mit 2 Elektromagnet-Spulen, mit Seidendraht bewickelt, auf lackiertem Gußeisengestell montiert, sauber polierter Nußbaumkasten. Durchmesser d. Schale 6 cm.
Stück Mk. 1.60



Nr. 2259. Druckknopf

in kleiner Fassung, sogen. Miniaturdruckknopf, 30 mm Durchmesser, mit Beindrücker, echt Nußbaum, poliert.
Stück 15 Pf.



Nr. 2219. Birnenkontakt,

fein verziert und geschnitten, m. Beindrücker, aus echt Nußbaum, mit Perl- und Blattstrand, in hübscher Ausführung.
Stück 40 Pf.

Nr. 2219.

Nr. 6443. Birnenkontakt,

in einfacher Form und kleiner Ausführung. 6 cm groß, braun poliert.
Stück 25 Pf.

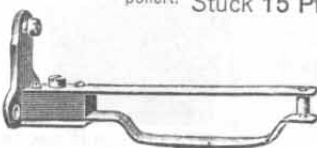

Nr. 5367. Schleifkontakt

für Türen mit langer Feder, wodurch ein längeres Klingelsignal erfolgt.
Stück 55 Pf.

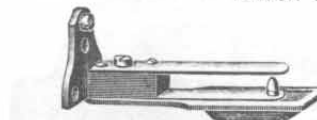

Nr. 5368. Schleifkontakt

für Türen, mit kurzer Nase, wodurch ein kürzeres Klingelsignal erfolgt.
Stück 50 Pf.

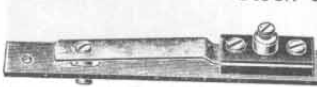

Nr. 13669. Türkontakt
zum Einlassen in den Türrahmen, sodaß beim Öffnen der Tür die Glocke tönt bis die Tür wieder geschlossen wird. Aus Messing.
Stück 35 Pf.

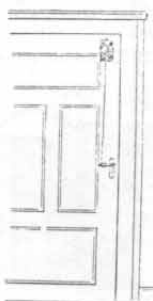

Nr. 4837. Patenttürglocke.
Die Glocke wird an der Tür befestigt und die Schnur am Ende der Türklinke angehängt; wird nun die Klinke niedergelockt, so zieht sich der um-nach Loslassen der Klinke zu läuten. Sicheres Mittel zum Verschrecken von Einbrechern.
Stück Mk. 3.50



Nr. 2256. Druckknopf,

fein verziert u. geschnitten, mit Beindrücker, aus Nußbaum mit Blattstrand. Durchm. 50 mm, in guter Ausführung.
Stück 25 Pf.



Nr. 248. Druckknopf

aus Metall, zum Einlassen in die Wand, fein poliert, Messing mit schwarzem Knopf. Durchm. ca. 5 cm.
Stück 80 Pf.



Nr. 2861. Eichelkontakt

mit Beindrücker, aus echtem Nußbaum gearbeitet. Großes Modell.
Stück 30 Pf.



Nr. 2244. Druckknopf

mit Perlrand verziert, mit Beindrücker, aus echtem Nußbaum hergestellt. Sehr guter Druckknopf.
Stück 25 Pf.

Nr. 2251. Derselbe Druckknopf
wie Nr. 2244, jedoch imitiert Nußbaum.
Stück 20 Pf.



Nr. 6248. Korridor-Glocke,

einfach in der Montierung; die Tür wird nicht verletzt, da nur das Bohren eines kleinen Loches erforderlich ist. Tadellos funktionierend und dauerhaft gearbeitet.
Stück 75 Pf.

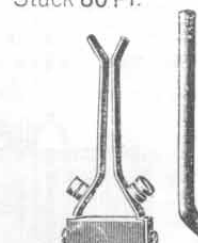

Nr. 2497. Gabelkontakt

für Türen, mit Stift, in sauberer Ausführung.
Stück 55 Pf.



Nr. 2247. Elektrische Türsicherung

sehr leicht anzubringen, Gebrauchsanweisung wird beigegeben. Das Öffnen der Tür durch Unberufene ist unmöglich, da bei der Einführung irgend-eines Gegenstandes in das Schlüsselloch die Hausklingel, welche nur angeschlossen zu werden braucht, ertönt.
Stück Mk. 1.20



Elektrische Taschenlampen.

versagt oder vergessen sein sollte. Ebenso sind sie zum Ableuchten von Kellern, Böden, Fabriken usw. sehr zweckdienlich. Sämtliche Lampen besitzen anhaltende Leuchtkraft und größte Erholungsfähigkeit. Jede Lampe wird vor dem Versand auf ihre Gebrauchsfähigkeit geprüft, und ist deshalb ein Umtausch oder Zurücknahme nicht angängig.

Diese kleinen, stets zum Gebrauch fertigen Lampen leisten als Notlaternen, unabhängig von Sturm und Regen, dort wertvolle Dienste, wo die Fahrradlaterne



Nr. 6720. Elektrische Taschenlampe, wie solche allgemein angeboten wird. Größe 90x65x24 mm. 4,5 Volt. Stück 50 Pf.

Nr. 1638. Elektrische Taschenlampe in besserer Qualität, starke Weißblechhülse mit Kalikoumkleidung. Größe 90x65x24 mm. 4,5 Volt. Stück 80 Pf.

Nr. 1735. Ersatzbatterie, zu obiger Lampe Stück 30 Pf. passend.

Nr. 2142. Ersatzbirne, zu obiger Lampe passend. St. 35 Pf.



Nr. 1640. Elektrische Taschenlampe mit Vergrößerungslinse und seitlichem Kontakt, mit überfassendem oberen Deckel und unterem Scharnier-Klappboden, wodurch die Batterie bedeutend fester sitzt. Größe 95x65x24 mm. Stück 95 Pf. 4,5 Volt.

Nr. 1735. Ersatzbatterie, zu obiger Lampe Stück 30 Pf. passend.

Nr. 2142. Ersatzbirne, zu obiger Lampe Stück 35 Pf. passend.



Nr. 3891. Elektrische Taschenlampe mit guter Batterie und Metallfadenbirne. Hülse vernickelt mit krokodilmustertem Papier beklebt. Mit dreifachem Kontakt, nämlich Moment- und Dauerkontakt, sowie Verriegelung des Schiebekontaktes während des Tragens in der Tasche. Größe 90x65 mm. Stück 90 Pf.

Hierzu paßt Batterie Nr. 1735 und Birne Nr. 5028.

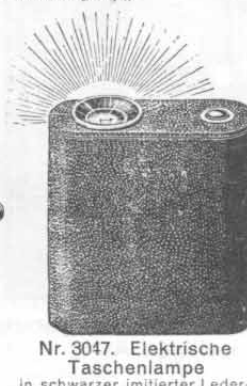

Nr. 3047. Elektrische Taschenlampe in schwarzer imitiertem Lederhülse, mit im Unterteil fest eingebauter Batterie. Größe 75x65x25 mm. 4,5 Volt. Stück 70 Pf.

Nr. 3048. Ersatzbatterie, zu obiger Lampe Stück 30 Pf. passend.

Nr. 2142. Ersatzbirne, zu obiger Lampe passend. St. 35 Pf.



Nr. 3664. Elektrische Taschenlampe mit ovaler Vergrößerungslinse und Kalikobezug. Diese Lampe wird mit feinen, hochglänzenden, kolorierten Photographien (interessante Frauengestalten) geliefert. Hülse in Messing u. sehr fein vernickelt. Größe 95x65x25 mm. Stück Mk. 1.55

Nr. 1735. Ersatzbatterie, zu obiger Lampe Stück 30 Pf. passend.

Nr. 2142. Ersatzbirne, zu obiger Lampe Stück 35 Pf. passend.



Nr. 6237. Elektrische Taschenlampe in fein marmorierter Ausführung, mit fein vernickeltem Deckel und Boden, sowie seitlichem Dauerkontakt. Größe 95x70x25 mm. Stück Mk. 1.10 4,5 Volt.

Nr. 1735. Ersatzbatterie, zu obiger Lampe Stück 30 Pf. passend.

Nr. 2142. Ersatzbirne, zu obiger Lampe Stück 35 Pf. passend.



Nr. 3020. Elektrische Taschenlampe,

sehr praktisch, fein vernickelt, zum Anhängen eingerichtet, mit feststellbarem Kontakt, nach vorn fallendes Licht. Allerfeinst ausgeführt u. tadellos gearbeitet, mit Scharnierboden. Größe 105x65x25 mm. 4,5 Volt. Stück Mk. 1.85

Nr. 1735. Ersatzbatterie, zu obiger Lampe Stück 30 Pf. passend.

Nr. 2142. Ersatzbirne, zu obiger Lampe passend. St. 35 Pf.

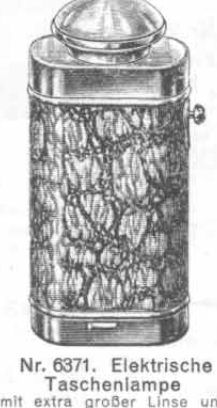

Nr. 6371. Elektrische Taschenlampe mit extra großer Linse und Metallfadenlampe ausgestattet. Die Hülse ist fein vernickelt und im mittleren Teile mit krokodilartigem Kaliko bezogen. Mit Dauerkontakt. Größe 105x45x24 mm. 2,5 Volt. Stück Mk. 1.85

Nr. 6379. Ersatzbatterie, zu obiger Lampe Stück 30 Pf. passend.

Nr. 6377. Metallfadenbirne, zu obiger Lampe passend. Stück 55 Pf.



Nr. 3019. Elektrische Taschenlampe

in allerfeinster Ausführung mit Reichsadierelief, Lederprägung, mit seitlichem Kontakt, Linse und unterer Deckel mit Scharnier. Gr. 100x65x25 mm. 4,5 Volt. Stück Mk. 2.—

Nr. 1735. Ersatzbatterie, zu obiger Lampe Stück 30 Pf. passend.

Nr. 2142. Ersatzbirne, zu obiger Lampe passend. St. 35 Pf.



Nr. 3005. Elektrische Taschenlampe

in allerfeinster Ausführung, mit Radlerelief, Lederprägung, mit seitlichem Kontakt u. Linse, unterer Deckel mit Scharnier. Größe 100x50x25 mm. 4,5 Volt. Stück Mk. 2.—

Nr. 1735. Ersatzbatterie, zu obiger Lampe Stück 30 Pf. passend.

Nr. 2142. Ersatzbirne, zu obiger Lampe passend. St. 35 Pf.



Nr. 6368. Elektrische Taschenlampe.

Bei dieser Taschenlampe besteht der obere Deckel aus facettiertem Glas, in der Mitte mit Linse, wodurch ein wunderbarer Lichteft erzielt wird, zumal eine Metallfadenlampe Verwendung findet. Die Hülse ist vernickelt und mit krokodilartig gemustertem Kaliko bezogen. Die Lampe hat Dauerkontakt und unteren Scharnierboden. Größe 100x65x24 mm. 4,5 Volt. Stück Mk. 2.10

Nr. 6372. Ersatzbatterie, zu obiger Lampe Stück 35 Pf. passend.

Nr. 5028. Metallfadenbirne, zu obiger Lampe passend. Stück 60 Pf.



Nr. 6369. Elektrische Taschenlampe

in derselben Ausführung wie Nr. 6371, jedoch Größe 105x65x24 mm. 4,5 Volt. Ausgezeichnete Lichtwirkung. Stück Mk. 2.10

Nr. 6372. Ersatzbatterie, zu obiger Lampe Stück 35 Pf. passend.

Nr. 5028. Metallfadenbirne, zu obiger Lampe passend. Stück 60 Pf.



Nr. 2664. Elektrische Taschenlampe mit Metallfadenbirne, 2,5 Volt, in vernickeltem Gehäuse mit Lederbezug, Krokodilmust. Mit seitlichem Feststellkontakt und Scharnierdeckel. Größe 85x40x20 mm. Stück Mk. 2.10

Nr. 6378. Ersatzbatterie, zu obiger Lampe Stück 30 Pf. passend.

Nr. 6377. Ersatzbirne, zu obiger Lampe passend. St. 55 Pf.



Nr. 985. Elektrische Taschenlampe mit vernickeltem Gehäuse, Kalikobezug. Mit Metallfadenlampe und Vorderlinse, Feststellkontakt und Aufhängevorrichtung. Größe 90x50x25 mm. 2,5 Volt. Stück Mk. 2.25

Nr. 6379. Ersatzbatterie, zu obiger Lampe Stück 30 Pf. passend.

Nr. 6377. Ersatzbirne, zu obiger Lampe passend. St. 55 Pf.



Nr. 2763. Elektrische Taschenlampe

mit Batterie und Metallfadenlampe. Hülse vernickelt und mit Kaliko bezogen. Krokodilmuster. Der obere Deckel hat 3 Linsen, eine weiße, eine rote und eine grüne, so daß die Laternen sehr geeignet ist, da sich der Deckel seitlich verschieben läßt. Größe 90x65 mm. Stück Mk. 2.30

Hierzu passen Batterien Nr. 1735, 12561 und 12562, sowie Birne Nr. 5028.



Nr. 2141. Elektrische Taschenlampe

in sehr feiner Ausstattung, schildkrotartiges, glattes Dessin mit großer, ovaler Linse, sowie zwei farbigen (roten und grünen) Seitenlinsen, mit feststellbarem Dauerkontakt, unterer Deckel mit Scharnier. Größe 95x68x25 mm. 4,5 Volt. Stück Mk. 2.60

Nr. 1735. Ersatzbatterie, zu obiger Lampe Stück 30 Pf. passend.

Nr. 2142. Ersatzbirne, zu obiger Lampe passend. St. 35 Pf.



Nr. 6370. Elektrische Taschenlampe, Westentaschenformat, in hervorragender Ausführung, versilbertes Metallgehäuse mit erhabenen Verzerrungen u. Seitenkontakt. Mit Metallfadenlampe u. Linse versehen, wodurch ein guter Lichteft erzielt wird. 2,5 Volt. Größe 85x55x19 mm. Stück Mk. 2.70

Nr. 6378. Ersatzbatterie, zu obiger Lampe Stück 30 Pf. passend.

Nr. 6377. Metallfadenbirne, zu obiger Lampe passend. Stück 55 Pf.



Nr. 2070. Elektrische Taschenlampe

mit fünf verschiedenen, interessanten Stereoskopbildern. Durch Drücken auf den Knopf erscheint ein neues Bild. Sonst ist die Lampe zu gebrauchen wie jede andere. Mit Linse, und Dauerkontakt. Mit farbigem Kaliko bezogen. Größe 100x65x25 mm. 4,5 Volt. Stück Mk. 2.70

Nr. 1735. Ersatzbatterie, zu obiger Lampe Stück 30 Pf. passend.

Nr. 2142. Ersatzbirne, zu obiger Lampe passend. St. 35 Pf.



Elektrische Taschenlampen, Krawattennadeln u. dergl.

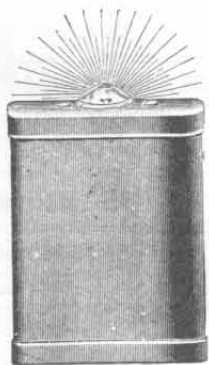

Nr. 5213.

Hochelegante, elektrische Taschenlampe in sehr solider und dauerhafter Zelluloidausführung. Hochglanz poliert in brauner Farbe. Haltbarkeit und Leuchtkraft unerreicht. 4,5 Volt, mit Metallfadenbirne (Osram). Größe 80x57x21 mm.

Stück Mk. 3.—

Nr. 3653. Dieselbe Taschenlampe, jedoch in weißem Zelluloid.
Stück Mk. 3.—

Nr. 1097. Ersatzbatterie, zu beiden Lampen passend.
Stück 70 Pf.

Nr. 9171. Ersatzbirne (Osram) 4,5 Volt, mit Reflektor.
Stück Mk. 1.—



Nr. 984.

Elektrische Taschenlampe in vernickeltem Gehäuse mit Kalkbezug. 65 mm großer, vernickelter Reflektor mit Linse u. Feststellkontakt. Die Lampe ist mit einem Haken zum Anhängen an die Rockknöpfe versehen, auch ist eine Vorrichtung vorhanden, um die Lampe an der Weste usw. festzuklemmen zu können, so daß ein unbedingt sicheres Tragen der Lampe gewährleistet ist. Mit Metallfadenbirne. Größe 100x70x25 mm. 4,5 Volt.

Stück Mk. 4.75

Nr. 6372. Batterie hierzu.
Stück 35 Pf.

Nr. 5028. Ersatzbirne dazu.
Stück 60 Pf.



Nr. 12562.
4 Stunden-Batterie „Teutonia“, mit den gleichen Eigenschaften wie Nr. 12561 und 2706, jedoch 4 Stunden andauernd brennend. Größe 66x64x20 mm.
Stück 50 Pf.



Nr. 1393.
Füllbatterie. Diese Batterien werden vollkommen stromlos zum Versand gebracht. Soll eine Füllbatterie in Gebrauch genommen werden, so werden die Korken aus dem Boden entfernt und die Lächer mit Wasser gefüllt.
Stück 40 Pf.



Nr. 12561.
5 Stunden-Batterie „Aste“. Diese Batterie gibt ununterbrochen 5 Stunden weißes Licht, wenn eine Metallfadenbirne verwendet wird. Bei Momentbeleuchtung kann die Batterie monatlang tagtäglich gebraucht werden. Größe 60x64x20 mm.
Stück 60 Pf.



Nr. 58.

Elektrische Taschenlampe mit echt vergoldetem Gehäuse und echt Juchtenlederbezug in schwarzer Farbe. Mit Metallfadenlampe, 4,5 Volt; ovale Linse, Scharnierdeckel. Größe 100x70x25 mm.

Stück Mk. 3.40

Nr. 6372. Ersatzbatterie dazu.
Stück 35 Pf.

Nr. 5028. Ersatzbirne dazu.
Stück 60 Pf.



Nr. 3021.

Dauerbatterie „Mixogen“. Diese Batterie zeichnet sich durch eine Lagerfähigkeit und größere Lebensdauer aus. Die Lagerfähigkeit derselben beträgt 6 bis 12 Monate. Genau passend zu Nr. 3005, 3019 und 3020, jedoch auch zu anderen Taschenlampen verwendbar. Größe 65x63x22 mm.
Stück 35 Pf.

Nr. 2140. Elektrischer Leuchtstab mit Linse, in Metallhülse, schwarze Kalikoausführung. Größe 16x3 cm. 4,5 Volt.
Stück Mk. 1.55

Nr. 2364. Ersatzbatterie hierzu. Stück 40 Pf.
Nr. 2142. Ersatzbirne hierzu. Stück 35 Pf.

Nr. 635. Krawattennadel mit Schraubkontakt, in jede beliebige Taschenlampe einzuschrauben. Eulenkopf mit roten Augen. Ohne Taschenlampe
Stück 65 Pf.



Nr. 2990.

Hochfeine, elektrische Taschenlampe in allerfeinster und dabei sehr gediegener Ausführung. In echtem Leder (Krokodilnarben). Uebertrifft an Leistungsfähigkeit alle anderen Taschenlampen, und ist die Leuchtkraft der Lampe 5-6 mal größer als bei Kohlenfadenlampen u. gewöhnlichen Batterien. Mit Metallfadenbirne (Osram), 4,5 Volt. Größe 77x55x20 mm.
Stück Mk. 4.—

Nr. 5212. Dieselbe Taschenlampe in echt Leder, jedoch schwarz Saffianleder (Saffiannarben).
Stück Mk. 4.—

Nr. 4432. Dieselbe Taschenlampe in echt Leder, jedoch in Seehundleder (Seehundnarben).
Stück Mk. 4.—

Nr. 1097. Ersatzbatterie, zu diesen Lampen passend.
Stück 70 Pf.

Nr. 9171. Ersatzbirne (Osram), zu diesen Lampen passend, 4,5 Volt, mit Reflektor.
Stück Mk. 1.—

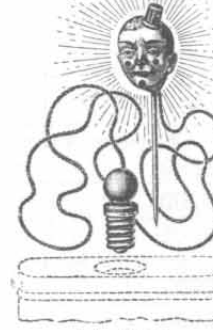

Nr. 882.

Elektrische Krawattennadel, Clowkopf, aus Porzellan, wie Nr. 6540.
Stück Mk. 1.20

Nr. 5495. Elektrische Krawattennadel aus Porzellan, Pferdekopf darstellend; sonst wie Nr. 6540.
Stück Mk. 1.20

Nr. 627. Krawattennadel mit Schraubkontakt, in jede beliebige Taschenlampe einzuschrauben. Initiierte Perle mit Steinen. Ohne Taschenlampe
Stück 55 Pf.

Nr. 987. 4 Volt, für Taschenlampen passend. Stück 70 Pf.

Nr. 2275. 2 Volt, für Taschenlampen passend. Stück 70 Pf.



Nr. 6372. Dauerbatterie „Daimon“.

Dieselbe zeichnet sich durch außerordentlich lange Lagerfähigkeit aus und ist daher sehr zu empfehlen. Diese Batterie paßt genau zu den Taschenlampen Nr. 6368, 6369, 2141, 3005, 3019 und 3020, ist aber auch zu anderen Taschenlampen zu verwenden, da die Messingstreifen entsprechend gebogen werden können. Größe 65x63x22 mm.

Stück 35 Pf.

Nr. 4630. Mund- und Hals-Beleuchtungsapparat für Aerzte, aber auch für jeden Privatmann von größtem Wert. In jede Taschenlampe einzuschrauben. Äußerst praktisch. Ohne Taschenlampe.
Stück Mk. 1.40



Nr. 4630. Stück Mk. 1.40

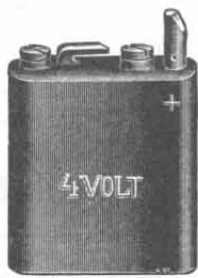

Akkumulatoren zum Wiederaufladen für Normal-Taschenlampen usw.

Nr. 1989. 4 Volt, ca. 5 Brennstunden. Größe 60x64x21 mm. St. Mk. 3.10

Nr. 1981. 2 Volt, ca. 5 Brennstunden. Größe 60x64x21 mm. St. Mk. 2.60

Nr. 1999. 2 Volt, kastenförmig. Größe 75x35x100 mm. St. Mk. 7.40



Nr. 2140.



Nr. 6540.

Elektrische Krawattennadel aus Porzellan, Hundekopf darstellend, mit Schraubkontakt und Leitungsschur, sowie mit Metallfadenlampe ausgestattet. Brillant leuchtend und auf jede Taschenlampe passend.

Stück Mk. 1.20

Nr. 633. Krawattennadel mit Schraubkontakt, in jede beliebige Taschenlampe einzuschrauben. Totenkopf mit roter Glühbirne. Ohne Taschenlampe
Stück 60 Pf.

Nr. 630. Krawattennadel mit Schraubkontakt, in jede beliebige Taschenlampe einzuschrauben. Eule mit roten Augen. Ohne Taschenlampe.
Stück 65 Pf.



Nr. 1735. Trockenbatterie in bestbewährter Qualität. Dieselbe zeichnet sich durch besonders lange Lagerfähigkeit und den unerreicht billigen Preis aus. Größe 65x64x20 mm. Daher für fast alle Taschenlampen passend. 4,5 Volt.

Stück 30 Pf.

Nr. 3032.

Elektrischer Leuchtstab. Schwarze Zelluloidhülse mit vernickelten Beschlägen und Schiebkontakt. 4,5 Volt. Größe 23x4,5 cm.
Stück Mk. 4.80

Nr. 3033. Ersatzbatterie zu Nr. 3032. Stück 70 Pf.

Nr. 2142. Ersatzbirne zu Nr. 3032. Stück 35 Pf.

Nr. 642. Krawattennadel mit Schraubkontakt, in jede beliebige Taschenlampe einzuschrauben. Grünes Blatt mit roter Rose. Ohne Taschenlampe
Stück 65 Pf.



Nr. 3032.

Metallfaden-Birne, hat wundervolles, rein weißes Licht, verbraucht bedeutend weniger Strom wie die Kohlenfadenlampen, und bietet deshalb große Vorteile.



Nr. 5028.

4 Volt, zu Taschenlampen passend. Stück 60 Pf.

Nr. 6377.

2,5 Volt, zu Taschenlampen passend. Stück 55 Pf.

Nr. 2142. Glühbirne (Kohlenfadenlampe), 4,5 Volt, in vorzüglicher und bester Qualität, halbbrennend. Diese Birnen passen in sämtliche elektrische Taschenlampen. Stück 35 Pf.



Osram-Birnen (Metallfadenlampen) haben geringeren Stromverbrauch bei konstanter Leuchtkraft, leuchten intensiv weiß, deshalb für Taschenlampen sehr zu empfehlen.



Nr. 987. 4 Volt, für Taschenlampen passend. Stück 70 Pf.

Nr. 2275. 2 Volt, für Taschenlampen passend. Stück 70 Pf.



Elektrische Hausbeleuchtung und Handlampen.

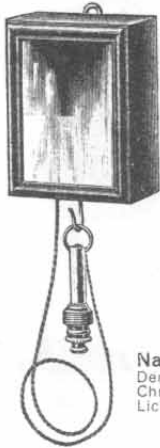

Nr. 1332. Kleider-Schrankbeleuchtung in hochfeinem, sauber poliertem Holzkasten mit Spiegel. Dieser Apparat wird im Innern der Schranktür aufgehängt und brennt die Lampe sofort, sobald der Griff, welcher die Birne trägt, von dem Haken abgenommen wird. Die 1,5 m lange Leitungsschnur ermöglicht ein Ablichten des Schrankinnern nach allen Richtungen.
Stück Mk. 3.50



Nr. 9965. Nachtleuchter mit elektr. Licht. Der Leuchter besteht aus einem Chromsäure-Element und gibt sofort das an der oben herausragenden Stange befestigte Elementzink in die Flüssigkeit gedrückt wird. Höhe 17 cm.
Stück Mk. 4.30

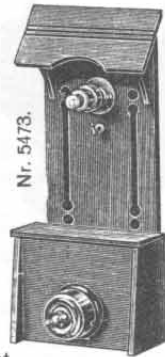

Nr. 5473. Elektrische Hausbeleuchtung, äußerst praktisch, dabei enorm billig im Gebrauch. Reizendes Zierstück für Wand und Tisch. Bei minutenweiser Benutzung hält die Batterie monatelang vor und gibt helles Licht. Höhe 27 cm.
Stück Mk. 4.50

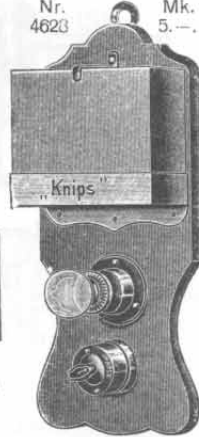

Nr. 4623 Mk. 5.--

Nr. 4628. Transportable elektrische Lichtenlage. Dieselbe ist auf ein sauber poliertes Brett montiert; die Metallteile sind Messing poliert und ist der Apparat mit einer Metallfadenlampe ausgestattet. Die austauschbare Batterie hat eine Lebensdauer von 6 Monaten, wenn die Anlage immer nur 10 Minuten hintereinander brennt. Sehr praktisch zu gebrauchen für Korridor, Stube, Kammer, Küche, Boden, Keller usw., überhaupt überall da, wo eine Beleuchtung nur kurze Zeit erforderlich ist. Die praktische Verwendbarkeit, sowie das elegante Aussehen werden der Anlage viele Freunde erwerben. Größe 24 cm.
Stück Mk. 5.--



Nr. 13646. Elektrische Hausbeleuchtung in einfachster Ausattung. Poliertes Brett mit Kurbelschalter, Metallfadenlampe mit Linse u. Taschenlampenbatterie. Größe 14x8,5 cm.
Stück Mk. 2.--



Nr. 13647. Ersatzbirne zu Nr. 13646, 3,5 Volt (Metallfadenlampe).
Stck. 65 Pf.



Nr. 9966. Zigarrenanzünder, elektrisch funktionierend wie Nr. 9955, der kleine Behälter ist mit Benzin zu füllen. Mit selbsttätiger Löschvorrichtung versehen.
Stück Mk. 4.50

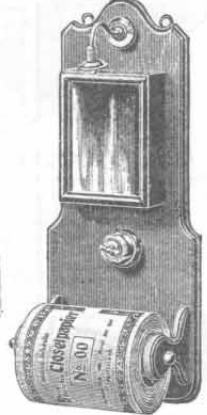

Nr. 2443. Toilettenbeleuchtung in hochfeinem und sehr sauber gearbeitetem Holzkasten mit Spiegel und Klopapier, sowie bester 4 Volt-Batterie und Metallfadenlampe. Die Batterie gibt bei minutenweiser Beleuchtung monatelang helles Licht. Der Apparat ist von äußerst großem praktischen Wert und erfreut sich allgemeiner Beliebtheit. Ganze Höhe 38 cm.
Stück Mk. 5.30

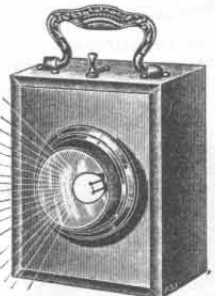

Nr. 1389.

Elektrische Laterne aus Satin-Nußbaum, fein poliert, oben mit verziertem Nickelgriff. Mit ausschraubbarer Vergrößerungslinse und vernickeltem Reflektor. Besonders für Motorfahrer zu empfehlen, da sich die Laterne zum Ablichten von Benzinmotoren vorzüglich eignet, weil jede Explosionsgefahr ausgeschlossen ist. Die Laterne brennt in dem Augenblicke, wenn der unter dem Handgriff angebrachte Hebel auf den Knopf gedrückt wird. Ganze Höhe 15 cm, Breite 9,5 cm, 4,5 Volt.
Stück Mk. 3.--

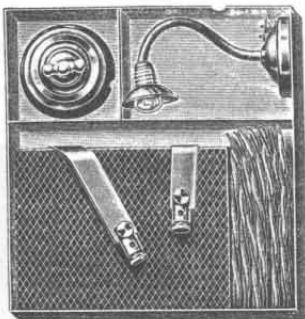

Nr. 6340. Komplett Beleuchtungsanlage, bestehend aus Batterie, Schalter, Wandarm mit Birne und 2 m Leitungsdraht. 4 Volt-Spannung. Sehr leicht selbst zu montieren. Bestgeeignet für Schlafzimmer. Länge des Wandarmes ca. 9 cm. Größe des Kartons 14 cm.
Stück Mk. 2.40

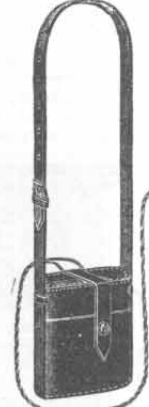

Nr. 9207.

Elektrische Sportlampe. Dieselbe besteht aus einem Akkumulator (4 Volt), welcher in einem mit Riemen zum Umhängen versehenen Lederetui untergebracht ist. Von dem Akkumulator aus geht eine Leitungsschnur, die mit dem Reflektor verbunden ist. Letzterer hat eine Befestigungs-Vorrichtung, die zum Einhängen ins Knopfloch dient. Die Kontaktschraube ist am Scheinwerfer angebracht, um die Ein- und Ausschaltung möglichst bequem zu machen. Die Lampe hat eine Brenndauer von 7 bis 8 Stunden und kann dann wieder aufgeladen werden. Für Jäger, Touristen, Wächter usw. sehr geeignet. Größe des Lederetuis 10 cm hoch, 9,5 cm breit, 5 cm dick.
Stück Mk. 21.--

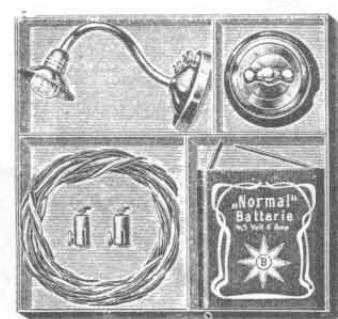

Nr. 6341. Komplett Beleuchtungsanlage wie Nr. 6340, jedoch mit etwas kleinerer Batterie. Größe des Kartons 14 cm.
Stück Mk. 2.--



Nr. 9185.

Elektrische Laterne mit Akkumulator (4 Volt), welcher in einem fein polierten Holzkasten eingebaut ist. Der Deckel des Holzkastens ist mit vernickeltem Tragriff versehen und läßt sich aufklappen, damit man den Akkumulator herausnehmen kann. Der Reflektor ist fein vernickelt und mit einer abschraubbaren Linse versehen. Als Glühbirne dient eine Metallfadenbirne von tadelloser Leuchtkraft. Die Laterne brennt dann, wenn man durch Rechtsdrehen der Schraube Kontakt gibt, und hat eine Brenndauer von ca. 12 Stunden. Ganze Höhe 17 cm, Breite 10 cm.
Stück Mk. 18.50

Nr. 639. Ersatzbatterie zu obiger Laterne Nr. 1389 passend.
Stück 70 Pf.

Nr. 2142. Ersatzbirne zu obiger Laterne Nr. 1389 passend.
Stück 35 Pf.



Nr. 2246. Wandarm aus Messing mit Zwerggewinde.
Stück 55 Pf.

Nr. 9268. Akkumulator zu obiger Lampe Nr. 9207 passend.
Stück Mk. 8.75

Nr. 9291. Metallfadenbirne zu obiger Lampe Nr. 9207 passend.
Stck. Mk. 1.--

Nr. 9268. Akkumulator zu obiger Laterne Nr. 9185 passend.
Stück Mk. 8.75

Nr. 9291. Metallfadenbirne zu obiger Laterne Nr. 9185 passend.
Stück Mk. 1.--



Nr. 5369. Kurbel-Ausschalter auf poliert. Brett. Metallteile fein vernickelt.
Stück 40 Pf.

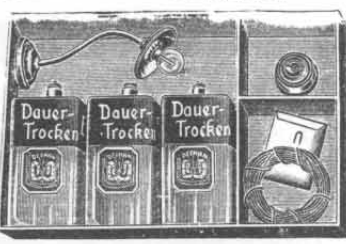

Nr. 6767. Beleuchtungsanlage, komplett, mit 3 Elementen (sogenannten Dauerblechsockel, Wandarm mit Metallfadenbirne (Osram), Schalter, 10 m Draht und Befestigungsmaterial. Größe des Kartons 32x22 cm.
Stck. Mk. 6.50



Nr. 6333. Deckenbeleuchtung komplett, bestehend aus Messingblechsockel, Fassung in Klein-Edison-Gewinde und Glasschale. Ohne Glühbirne. Größe ca. 8 cm.
Stück 90 Pf.



Nr. 1826. Pendel mit fein vernickeltem u. poliertem Reflektor. 2 Anschlußklemmen, saubere Ausführung. Mit Klein-Edison-Gewinde.
Ohne Glühbirne.
Stück Mk. 1.65



Nr. 4794. Deckenbeleuchtung für Kleinbeleuchtung für Klein-Edison-Gewinde, mit Messinggehänge und geschlossener, eiförmiger Mattglaskuppel. Ohne Glühbirne.
Stück Mk. 1.40

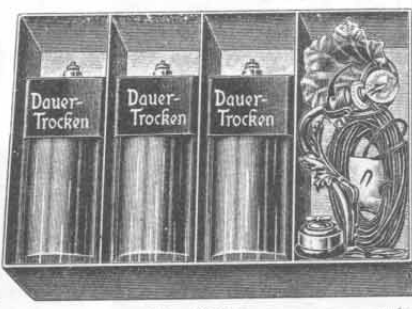

Nr. 2775. Beleuchtungsanlage, komplett, mit 3 Elektrolyt-Elementen, Wandarm, 10 m Draht, Schalter und Befestigungshaken, sowie Metallfadenlampe. Größe des Kartons 38x25 cm.
Stck. Mk. 11.--

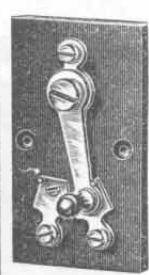

Umschalter auf poliert. Brett montiert. Metallteile fein vernickelt.
Nr. 5370. Für 2 Leitungen. Stück 40 Pf.
Nr. 5371. Für 3 Leitungen. Stück 55 Pf.
Nr. 5372. Für 4 Leitungen. Stück 70 Pf.



Wandarme, Elektrisierapparate und Elektromotore.



Nr. 2983. Wandarm,
fein vernickelt und poliert, ca. 18 cm lang. Auf poliertem runden Brett montiert, mit 2 Anschlußklemmen, Klein-Edison-Gewinde. Ohne Glühbirne.
Stück Mk. 1.25



Nr. 2407. Wandarm
mit Klein-Edison-Gewinde für Kleinbeleuchtung, aus Messing, auf Holzsockel, mit Mattglasglocke.
Ohne Glühbirne.
Stück Mk. 1.45



Nr. 4873. Wandarm
für Kleinbeleuchtung mit Klein-Edison-Gewinde, ganz aus Messing mit Glasglocke. Der Arm ist sowohl hängend, wie Abbildung, sowie auch aufwärts stehend, wie Nr. 2983, sowie auch als Hängependel zu verwenden, da der Arm ein Gelenk besitzt. Ohne Glühbirne.
Stück Mk. 1.70



Nr. 6337. Wandarm,
komplett mit Fassung und Schale, mit Klein-Edison-Gewinde, Holzsockel mit Messingarm und Messingfassung, gegossene und geätzte Schale. Ohne Glühbirne.
Stück Mk. 1.70



Nr. 4793. Pendel
für Kleinbeleuchtung mit Klein-Edison-Gewinde, Messingstange mit grünlicher Glasschale und Aufhängeöse.
Ohne Glühbirne.
Stück Mk. 2.45



Nr. 540. Stehlampe
mit Klein-Edison-Gewinde für Kleinbeleuchtung, aus Messing mit Holzsockel und Mattglasschirm. Ohne Glühbirne.
Stück Mk. 1.15

Nr. 540.

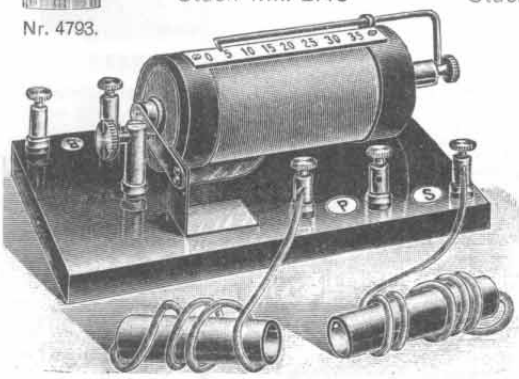

Nr. 2978. Induktionsapparat
(Elektrisierapparat) auf schwarz emaillierter Metallplatte montiert. Alle übrigen Metallteile sind fein vernickelt. Mit Zelluloidskala und 3 Klemmen für P- und S-Strom, sauber und solide gearbeitet.
Stück Mk. 2.80

Hierzu paßt Element Nr. 2179, Seite 225.

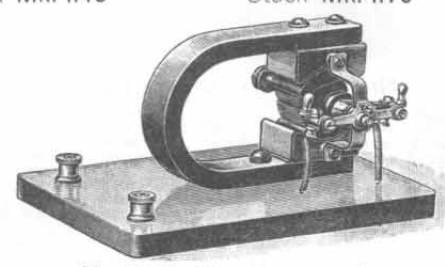

Nr. 1293. Dynamomaschine
mit natürlichem Magnet, gute Leistungen; speist bis zu 2 Lampen à 4 Volt. Größe 10x15 cm. Stück Mk. 7.70

Nr. 3719. Elektrodensortiment,
mit jedem Induktionsapparat zusammen verwendbar. Enthaltend: 1 Fußplatte, 1 Massierrolle, 1 Armband, 1 Haarbürste, 1 Kamm. Sortiment Mk. 8.—

Zur Inbetriebsetzung von Elektromotoren ist ein Element erforderlich, wie solche auf Seite 225 meines Kataloges verzeichnet stehen.

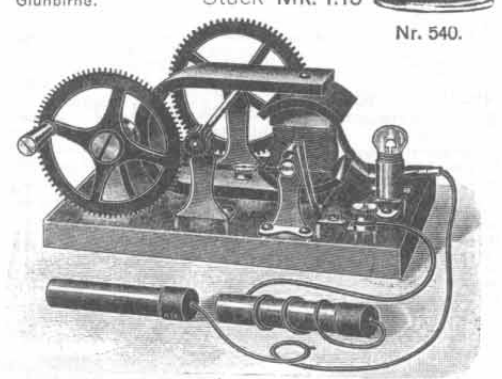

Nr. 9967. Elektrisiermaschine.
Durch einfaches Drehen wird Induktionsstrom erzeugt. Auch läßt sich die Maschine zur Erzeugung von Licht verwenden. Mit zwei Handhaben und einer Glühlampe. Größe 13x8 cm.
Stück Mk. 6.85



Nr. 6247. Elektrisierapparat.
Gut geeignet zu Heilzwecken, da die erforderlichen Handhaben mitgeliefert werden. Apparat und Element sind in den Kasten eingebaut und für die Handhaben und sonstigen Zubehörteile ist ein Schließkasten vorhanden. Kasten mit Kaliko bezogen und mit Golddruck verziert. Größe des Kastens 24,5x18,5x14 cm.
Stück Mk. 10.50

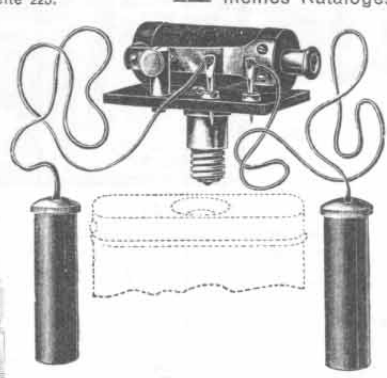

Nr. 1792. Elektrisierapparat.
Dieser Elektrisierapparat ist der kleinste Apparat der Welt und wirkt genau so kräftig wie jeder größere teure Apparat. Der Elektrisierapparat kann nach Entfernung der Glühbirne an deren Stelle auf jede beliebige Taschenlampe der Seite 226 meines Kataloges aufgeschraubt werden, wodurch dann der Apparat gebrauchsfertig ist.
Ohne Taschenlampe.
Stück Mk. 2.40



Nr. 3697. Elektrisierautomat
mit Geldeinwurf, in hell poliertem Eichengehäuse. Genaue Gebrauchsanweisung wird mitgeliefert. Höhe 30 cm, Breite 32 cm.
Stück Mk. 50.—



Nr. 9165. Elektrisierapparat
mit Geldeinwurf, vorzüglich gearbeitet. Derselbe wird aufgezoogen und ist dann sofort betriebsfertig. Nach Einwurf des Geldstückes faßt man an die Handgriffe und verstärkt durch Herunterdrücken des rechten Hebelgriffes den Strom. Größe 50x35x21 cm. Genaue Gebrauchsanweisung wird beigelegt.
Stück Mk. 37.—

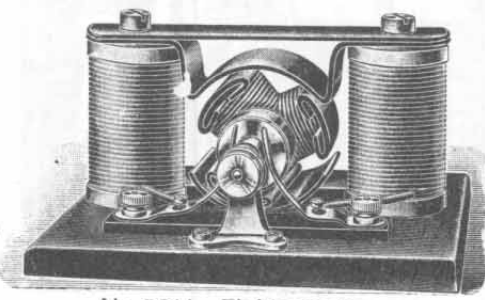

Nr. 5814. Elektromotor.
Kleiner kräftiger Motor, sehr gut für Betriebsmodelle geeignet, mit dreifachem T-Anker und zwei Magnetspulen. Läuft in jeder Lage von selbst an. Gern gekauftes Modell.
Stück Mk. 2.25



Nr. 2767. Elektromotor.
Zu Demonstrationszwecken besonders geeignet, da solcher auseinandergenommen werden kann. In Dynamiform gehalten, mit dreifachem T-Anker, wodurch der Motor in jeder Stellung von selbst anläuft. Funktioniert bei 1,5 bis 6 Volt tadellos. Außerst solides Modell.
Stück Mk. 6.75

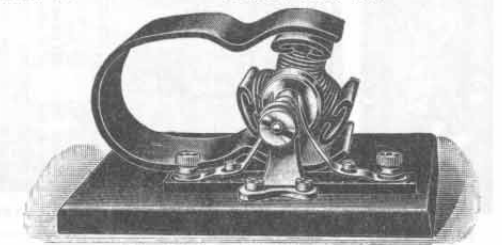

Nr. 5813. Elektromotor.
Billig und doch solid. Außerst kräftig, mit dreifachem T-Anker und natürlichen Magneten, wodurch der Motor in jeder Stellung von selbst anläuft. Sehr gut zum Auseinandernehmen geeignet.
Stück Mk. 1.90



Ferngläser für Radfahrer, Touristen, Militär, Jagd und Theater in allen Preislagen.

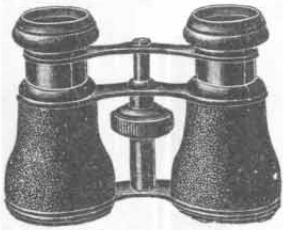

Nr. 5667. Opernglas
in schwarz emailierter Messingfassung, Maroquinlederbezug, in prima Lederetui, Objektivdurchmesser 34 mm. Das bei Nr. 5665 über optische Eigenschaften Gesagte trifft auch bei diesem Glase zu. Es ist in allen denjenigen Fällen zu empfehlen, wo auf gute Optik und Mechanik mehr Wert gelegt wird als auf luxuriöse Ausstattung. Gewicht ca. 200 g.
Stück Mk. 12.50



Nr. 2260. Opernglas.
Rein achromatisches Theaterglass, in feinem Lederetui, Metallteile vergoldet. Körper mit Perlmutter belegl, in solidester und feinsten Ausführung. Die Objektivöffnung ermöglicht einen guten Ueberblick der Bühne.
Stück Mk. 10.50

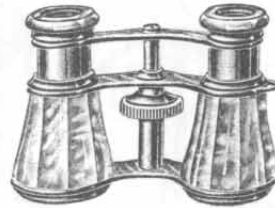

Nr. 5665. Perlmutter-Opernglas
in prima Lederetui, hochelegante Ausstattung, fein vergoldet. Objektivdurchmesser 30 mm, extra große Okulare. Die Optik bei diesem Glase ist eine ausgesucht gute, so daß die Augen selbst bei anhaltendem Durchsehen nicht ermüden und das Bild ein außerordentlich scharfes ist. Gewicht ca. 180 g.
Stück Mk. 23.50

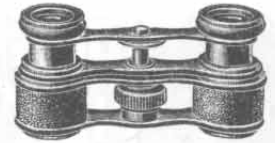

Nr. 5663. Opernglas
in kleinstem Format, daher immer bequem mitzuführen, mit Doppelauszug, vorzüglich scharfe Optik, stark vergrößernd, schwarz matt oxydierte Metallfassung, Körper mit Maroquinleder bezogen, in hübschem Portemonnaie-etui mit Druckknöpfen, wiegt nur ca. 150 g.
Stück Mk. 22.50



Nr. 1162. Jagd- u. Nachtglas
in weichem feinsten Lederetui mit Riemen und Lederschnur, Messingfassung schwarz lackiert, mit schwarzem Maroquinleder bezogen, Prima Optik, fünfmalige Vergrößerung, Objektivöffnung 42 mm. Ein Universalglas, welches trotz starker Vergrößerung noch genügend Gesichtsfeld und Lichtstärke besitzt, um auch in der Dämmerung mit vollem Erfolg benutzt werden zu können.
Stück Mk. 18.50

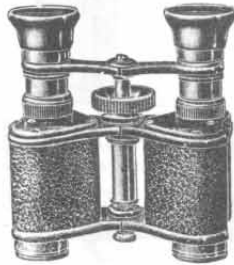

Nr. 5670. Prismen-Binokel,
das trotz seines fabelhaft billigen Preises doch in jeder Beziehung sowohl in Optik wie Mechanik gleichgut gearbeitet ist. Diese vorzüglichen Eigenschaften haben dem Instrument überall eine vorzügliche Aufnahme gesichert. In kurzer Zeit Tausende verkauft. Die Fassung ist aus fein schwarz emailiertem Aluminium, mit auf jeder Pupillenweite verstellbarem Augenabstand sowie Einstellmöglichkeit für Augen ungleicher Schärfe, d. h. für jedes Auge genau zu regulieren. Die Körper sind mit schwarzem Maroquinlederbezug und das Instrument wird im Rindlederetui mit Doppelriemen und Lederschnur geliefert. Sechsmalige Vergrößerung. Gewicht ca. 420 g.
Stück Mk. 64.—

Nr. 5666. Perlmutter-Opernglas
wie Nr. 5665, in hochfein glanzpoliertem Aluminium, extra leicht. Gewicht nur ca. 135 g.
Stück Mk. 28.50



Nr. 5669. Jagdglas
mit Sonnenblenden, extra große 54-mm Objektive, welche eine unerreichte Lichtstärke bei ca. fünfmaliger Vergrößerung besitzen, daher für die Jagd speziell in der Dämmerung unentbehrlich. In vielen 100 Exemplaren im ständigen Gebrauch bei Jagdliebhabern, Förstern usw. Ich empfehle damit ein erstklassiges Präzisionsinstrument, das in Aluminium fein schwarz emailiert mit Maroquinlederbezug in hartem Rindlederetui mit Doppelriemen und Lederschnur geliefert wird. Gewicht ca. 435 g.
Stück Mk. 45.—



Nr. 8697. Voigtländers Jagdglas.
Gesichtsfeld auf 1000 m 85 m, Objektivöffnung 41 mm, viermalige Vergrößerung, schwarz lackiert und hochfein mit Leder bezogen, Einschließlich Rindlederetui und Umhängeriemen für Glas und Etui. Gewicht 330 g.
Stück Mk. 50.—



Nr. 1853. Fernglas
im Etui, mit Riemen zum Umhängen und mit besonderer Lederschnur am Glase ausgestattet. Die Auszüge und Brücken sind fein schwarz, während der Körper mit schwarzem Chagrinerleder bezogen ist; der Oberring ist vernickelt. Die Objektivöffnung beträgt ca. 40 mm. Empfehlenswert und gern gekauft von Radfahrern, Touristen, Reisenden usw. Mit rein achromatischen Linsen, die vorzüglich vergrößern.
Stück Mk. 7.—



Nr. 2652. Feldstecher mit Sonnenblenden
in hartem, genähtem, feidmähigem Lederetui mit Riemen und Lederschnur, Messingfassung, schwarz lackiert, mit schwarzem Maroquinleder bezogen. Prima Optik, fünfmalige Vergrößerung, Objektivöffnung 42 mm. Dieser sehr vorteilhafte und handliche Feldstecher, der sich gleich gut für Reise-, Jagd- und Militärgebrauch eignet, hat bei einer fünfmaligen Vergrößerung noch ein Gesichtsfeld von 75 m auf 1000 m Entfernung. Vorzügliches Glas von hoher Leistungsfähigkeit, Güte und Preiswürdigkeit.
Stück Mk. 21.—

Nr. 1155. Fernglas
(Distanzglas), ein Spezialglas für Tourenfahrer, sowie auch für Theater-, Militär- und Jagdgebrauch, im Lederetui mit Riemen und Lederschnur, Messingfassung, schwarz lackiert, mit schwarzem Maroquinleder bezogen. Objektivöffnung 42 mm. Sehr empfehlenswertes und gern gekauftes billigeres Glas.
Stück Mk. 8.75



Nr. 5668. Universalfernglas
mit Sonnenblenden, in hartem, genähtem, feidmähigem Lederetui mit Gürtelschlaufen, Doppelriemen und Lederschnur, stabil gearbeitet in Messingfassung, schwarz emailiert, mit schwarzem Maroquinleder bezogen, extra starke ca. siebenmalige Vergrößerung, extra große Okulare, Objektivdurchmesser 43 mm. Sehr handliche Form, welche ein stetes Mitführen des Glases ermöglicht, das allen Zwecken wie Reise, Sport, Jagd usw. gleichgut dient. Gewicht ca. 450 g.
Stück Mk. 32.—



Nr. 2685. Fernrohr.

Mit achromatischem Objektiv und konvexen Okularen. Dieses Fernrohr ist aus feinstem Messing gearbeitet und besitzt 3 Auszüge. Körper mit schwarzem Leder bezogen, im Futteral, welches mit schwarzem Stoff bezogen ist. Ganze Länge ca. 43 cm.
Stück Mk. 6.75

„Auste“ Prismen-Feldstecher mit gesteigerter Helligkeit.

Kein ausländisches Fabrikat, solide erstklassige Ware, die mit den billigen französischen Prismen-Feldstechern nicht auf eine Stufe gestellt werden darf und trotzdem im Preise nicht höher steht, im Gegenteil sogar noch billiger ist. Die nebenstehenden Angaben gestalten einen genauen Vergleich mit den Leistungen der bekannten deutschen Marken in Prismen-Binokels, denen sie als gleichwertig zu erachten sind. Ein praktischer Vergleich wird hiervon ebenfalls überzeugen.

Große Helligkeit, klares scharfes Bild und weites Sehfeld sind die Hauptmerkmale meiner Prismen-Feldstecher, zu denen geringes Gewicht und handliche Form als weitere Vorteile hinzukommen.

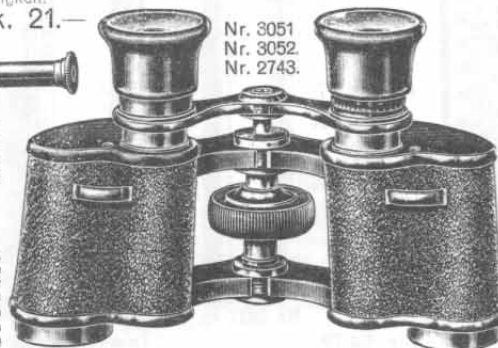

Nr. 3051 Nr. 3052 Nr. 2743.

Metall-Regendeckel mit federnder Aufklappvorrichtung, D. R. G.-M., um beim Tragen die Okulargläser vor Regen zu schützen.
Stück Mk. 6.— extra

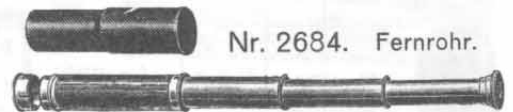

Nr. 2684. Fernrohr.

Handliche Form, leicht in der Tasche unterzubringen. Aus feinstem Messing gearbeitet, Körper mahagoni poliert. Mit 3 Auszügen, achromatischem Objektiv und konvexen Okularen. Futteral mit schwarzem Stoff bezogen. Ganze Länge 38 cm.
Stück Mk. 5.50

„Auste“ Prismen-Feldstecher.

An Güte und Leistungsfähigkeit den teuersten Marken vollkommen ebenbürtig. An Preiswürdigkeit allen überlegen.

Nr.	Vergrößerung	Seefeld auf 1000 m Entfernung	Gewicht des Feldstechers	Durchmesser der Objektivlinse, deren Größe die Helligkeit bedingt:	Mk.
3051	6 mal	135	470	22	85.—
3052	8 mal	115	475	22	95.—
2743	10 mal	100	475	22	105.—

Die Preise verstehen sich für die Feldstecher in festem schwarz. Rindlederfutteral u. 2 Umhängeriemen für Feldstecher u. Etui.



Thermometer.

Diese Seite enthält eine Auswahl der gebräuchlichsten Thermometer, fast sämtlich mit 2 Einteilungen nach Reaumur und Celsius. Alle Thermometer sind ein durchaus erstklassiges Fabrikat und zuverlässig gearbeitet, auch die billigen Nummern sind tadellos. Wärmemesser und erfüllen die Ansprüche, die man daran stellen kann, vollständig. Die Verpackung geschieht sorgfältig in starkem Karton, sodaß ein Zerbrechen auf dem Transport so gut wie ausgeschlossen ist.



Nr. 845.
Thermometer auf Holzbrett, schwarz poliert, Kopf rund, Kanten poliert, eingeleitet Quecksilberrohr mit Kugelschutz, mit blauer Oese, ca. 25 cm lang, Teilung Reaumur u. Celsius.
Stück 50 Pf.



Nr. 843.
Thermometer auf Holzbrett, naturpoliert, eingeleitetes Quecksilberrohr mit Kugelschutz, ca. 20 cm lang, Teilung Reaumur und Celsius.
Stück 30 Pf.



Nr. 868.
Thermometer, Holzbrettskala, imitiert Buchsbaum, poliert, Kopf zirkelrund, Kanten abgerundet, Rückseite poliert, ca. 20 cm lang, Teilung Reaumur u. Celsius.
Stück 65 Pf.

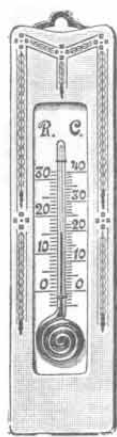

Nr. 3569.
Zimmer-Thermometer hochfeine Milchglasskala in feinem weiß polierten Ahornrahmen mit Goldverzierungen. Modernes Muster. Länge ca. 24 cm, Teilung Reaumur und Celsius.
Stück Mk. 3.—



Alle Thermometer sind erstklassige Fabrikate.

Feine, zuverlässige Verarbeitung und Ausstattung.

Nr. 1851. Thermometersäule.
Das Thermometer ist auf einer imitierten Onyxsäule befestigt, der Fuß sowie der Adler sind aus Metall in goldbronzeartig gelb gebläut. Als Schmuck sowie als Gelegenheitsgeschenk bei Wallfahrten und Korsfahrten usw. unter Radfahrern gern benutzt. Ganze Höhe 44 cm.
Stück Mk. 3.40



Nr. 869.
Thermometer, Holzbrettskala, aus imit. Buchsbaum, pol. Vorder- u. Rückseite, ovale Kopf, abgerundete Kanten, eingeleitetes Quecksilberrohr, ca. 26 cm lang, Teilung Reaumur und Celsius.
Stück 85 Pf.



Nr. 876.
Thermometer, Holzbrettskala, imitiert Buchsbaum poliert, Kopf zirkelrund, Kanten poliert, ca. 26 cm lang, Teilung Reaumur und Celsius.
Stück 85 Pf.



Nr. 883.
Thermometer, Holzbrettskala, blau poliert, auf weiß poliertem Brett, engl. Form, ca. 25 cm lang, Teilung Reaumur und Celsius.
Stück Mk. 1.—



Nr. 887.
Thermometer, Holzbrettskala, naturpoliert, mit bunter Borte, geradem Kopf, ca. 26 cm lang, Teilung Reaumur und Celsius.
Stück Mk. 1.20



Nr. 891.
Zimmerthermometer, facettierte Milchglasskala, auf rot poliertem Brett, mit ovalem Kopf u. abgerundeten Kanten, flaches Quecksilbergefäß, englische Blockzahlen, ca. 20 cm lang, Teilung Reaumur u. Celsius.
Stück Mk. 1.70



Nr. 905.
Bade-Thermometer, Glaszylinder, Papierskala, Quecksilberkugel, in ca. 30 cm langer D-Ahornzwinge mit Griff, Teilung Reaumur und Celsius.
Stück 40 Pf.

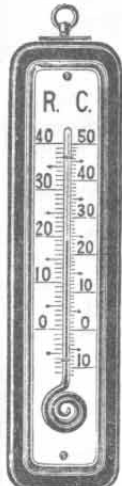

Nr. 895.
Zimmerthermometer, facettierte Milchglasskala auf rot poliertem Brett, oben und unten englisch abgerundet, Kanten oval mit Rille, ca. 26 cm lang, Teilung Reaumur u. Celsius.
Stück Mk. 3.20

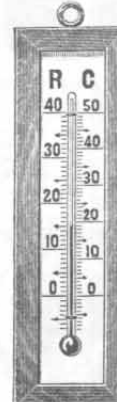

Nr. 3567.
Zimmerthermometer, feine Milchglasskala in modernem polierten schwarzgrün schattierten Rahmen, sehr sauber gearbeitet, ca. 22 cm lang, Teilung Reaumur und Celsius.
Stück Mk. 2.—



Nr. 4897.
Thermometer, für den Schreibtisch geeignet, in eleganter Aufmachung, mit Reaumur- und Celsiusenteilung, Milchglasskala auf waltierten Kaliko aufgelegt. Höhe 20 cm, Breite 10 cm.
Stück Mk. 1.65

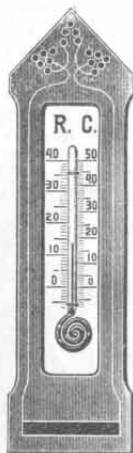

Nr. 2476.
Thermometer zum Aufhängen: Glasskala auf gelbpoliertem Brett mit Blumenverzierung. Elegantes Aussehen und zuverlässige Funktion. Länge 27 cm.
Stück Mk. 3.45

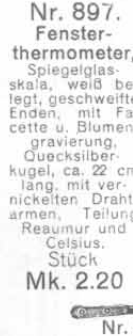

Nr. 897.
Fensterthermometer, Spiegelglasskala, weiß belegt, geschweifte Enden, mit Facette u. Blumen gravierung, Quecksilberkugel, ca. 22 cm lang, mit vernickelten Drahtarmen, Teilung Reaumur und Celsius.
Stück Mk. 2.20



Nr. 898.
Fensterthermometer, Spiegelglasskala, weiß belegt, Perlfacette, Quecksilberkugel, ca. 26 cm lang, mit vernickelten Drahtarmen, Teilung Reaumur u. Celsius.
Stück Mk. 2.65



Nr. 901.
Fensterthermometer, Glaszylinder, Papierskala, Quecksilberkugel, in vernickeltem Gestell, ca. 20 cm lang, Teilung Reaumur und Celsius.
Stück 70 Pf.



Nr. 881.
Thermometer, Holzbrettskala, oben und unten englisch abgerundet, Kanten oval, mit Rille, grün poliert, ca. 20 cm lang, Teilung Reaumur und Celsius.
Stück 80 Pf.

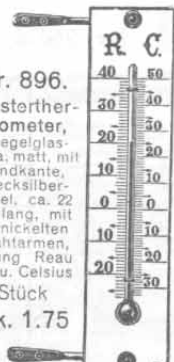

Nr. 896.
Fensterthermometer, Spiegelglasskala, matt, mit Sandkante, Quecksilberkugel, ca. 22 cm lang, mit vernickelten Drahtarmen, Teilung Reaumur u. Celsius.
Stück Mk. 1.75



Nr. 900.
Fensterthermometer, facettierte Spiegelglasskala, rückseitig geschrieben und mit Emaille belegt, „wetterfest“, D.R.G.M., ca. 20 cm lang, m. vernickelter Drahtarmen, Teilung Reaumur u. Celsius.
Stück Mk. 3.25



Nr. 5477.
Aerztliches Fieberthermometer in 13 cm langer Nickelhülse. Feinste Qualität. Mit Prüfungsschein.
Stück 60 Pf.



Nr. 5478.
Aerztliches Fieberthermometer, wie Nr. 5477, jedoch in Hartgummihülse.
Stück 95 Pf.



Nr. 2469.
Thermometer in vernickelter Hülse, zum Einschrauben eingerichtet. Praktisch in der Tasche unterzubringen. Teilung Reaumur und Celsius. Länge 10 cm.
Stück Mk. 3.75

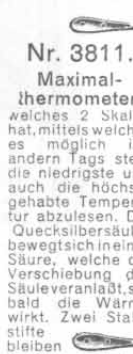

Nr. 3811.
Maximalthermometer, welches 2 Skalen hat, mittels welcher es möglich ist, ändern tags stets die niedrigste und auch die höchste gehabte Temperatur abzulesen. Die Quecksilbersäule bewegtsich in einer Säure, welche die Verschiebung der Säuleveranlaßt, sobald die Wärme wirkt. Zwei Stahlstifte bleiben am höchsten Punkte stehen, dende Quecksilbersäule erreicht hat. Mittels des beigegebenen Magneten werden die Stahlstifte wieder mit der Quecksilbersäule in Berührung gebracht. Skala auf Spiegelglas, mit französischer Emaille überfangen. Geschliffener Rand u. 2 Drahtarme zum Befestigen am Fensterrahmen, 26 cm lang.
Stück Mk. 3.75

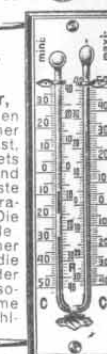

Nr. 892.
Zimmerthermometer, facettierte Milchglasskala mit gemaltem Blumendekor, auf schwarz poliertem Brett, mit ovalem Kopf, ca. 21 cm lang, Teilung Reaumur.
Stück Mk. 2.20



Nr. 906.
Zimmerthermometer, Spiegelglasskala, weiß belegt, mit Facette, ca. 10 cm lang, Teilung Reaumur und Celsius.
Stück Mk. 75 Pf.

Barometer, Mikroskope, Reißzeuge u. Glasschneider.

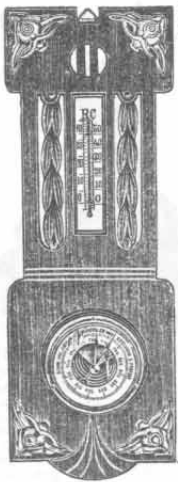

Nr. 6680.
Feinstes Barometer
 mit Präzisionswerk, auf grün patiniertem Alt-Eichenbrett, mit Goldornamenten beschlagen. Höhe 40 cm. Stück Mk. 7.30



Nr. 3045. Elegantes Barometer
 mit sehr geschmackvoller und schön geschnitzter Rückwand in modernem Stil, fein braun matt poliert, mit Thermometer für Reaumur und Celsius. Die ganze Höhe beträgt 60 cm. Sehr beliebter, dabei praktischer Zimmerschmuck. Stück Mk. 13.—



Nr. 1846. Barometer.
 Zum Hängen, in fein braunlackiertem Holzrahmen mit vorzüglichem Holsteierwerk und geschliffenem Facetglas. Die Größe der Skala beträgt 80 mm, der ganze Durchmesser 18 cm. Der blaue Zeiger zeigt die Veränderung des Luftdrucks an, während der gelbe Messingzeiger zum Einstellen benutzt wird, um am anderen Tage sofort sehen zu können, ob das Barometer gestiegen oder gefallen ist. Stück Mk. 4.60



Nr. 1232.
Barometer mit Thermometer
 in schön geschnitztem Nußbaumgehäuse matt und blank poliert, mit hübscher Dreharbeit. Ganze Höhe 46 cm. Mit dunkelblauem Werkzeiger und Messingzeiger. Eine Gebrauchsangweisung wird jedem Barometer beigegeben. Stück Mk. 7.75



Nr. 2472.
Barometer,
 für den Schreibtisch passend, in vernickeltem Metallgehäuse von elegantem Aeußeren. Durchaus zuverlässig anzeigend, da ein ausgezeichnetes Werk. Höhe 9 cm. Stück Mk. 3.90



Nr. 3044.
Feines Barometer,
 hochfein geschnitztes, mattbraunes Holzgehäuse, mit Thermometer für Reaumur und Celsius. Die ganze Höhe beträgt 55 cm. Stück Mk. 6.—

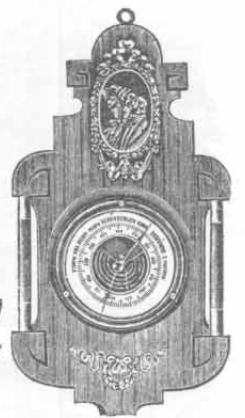

Nr. 6677. Feines Barometer
 mit bestem Präzisionswerk von 85 mm Durchmesser. Auf matt braun gebeiztem Nußbaumholz mit Goldverzierungen. Höhe 29 cm. Stück Mk. 5.—

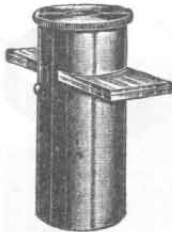

Nr. 2630. Trichinoskop
 mit 3 Objektträgern, mit 10 facher Linear gleich 100 Quadratvergrößerung, mit genauer Gebrauchsangweisung. St. 65 Pf.



Nr. 1844. Feuchtigkeitsmesser (Hygrometer)
 in feiner, braunpolierter Holzfassung. Besonders empfehlenswert für Radfahrer, welche auf die Erhaltung einer tadellosen, blanken Maschine Wert legen. Bekanntlich wirkt nichts zerstörender auf die Nicketelle als feuchte Luft. Um nun einen geeigneten Aufbewahrungsort zu finden, bedient man sich des Feuchtigkeitsmessers. Derselbe zeigt an, ob die Luft normal, zu trocken oder zu feucht ist. Es ist nur nötig, den Feuchtigkeitsmesser aufzuhängen, worauf derselbe nach kurzer Zeit das Resultat anzeigt. Die Größe der Skala beträgt 80 mm. Stück Mk. 2.40



Nr. 3693. Glaserdiamant mit Messingzwinge und Hammer ohne Krösel, zum Spalten, längerer Glaserstein, mit weißem Beinheft, 13 cm lang. Stück Mk. 3.90



Nr. 6328. Glaserdiamant, Brabanter Form, mit Messingzwinge und Hammer mit einem Krösel, mit weißem Beinheft, 13 cm lang. Stück Mk. 1.95



Nr. 6322. Glaserdiamant
 in großer Ausführung, mit Eisenzwinge und schwarzem, rundem Holzheft, 14,5 cm lang. Stück Mk. 6.75



Nr. 3043. Feines Barometer.
 Sehr elegantes, fein geschnitztes echt Eichengehäuse. Durchmesser des Glases beträgt 130 mm, ganze Größe 24 cm Quadrat. Stück Mk. 8.75



Nr. 1845. Barometer
 in geschnitztem, braunem Holzrahmen. Skalen Durchmesser beträgt 80 mm, ganze Höhe 24 cm, Breite 20 cm. Stück Mk. 4.90

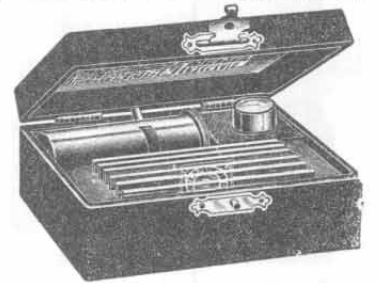

Nr. 371. Mikroskop mit Lupe. Das Mikroskop hat eine Vergrößerung von 50x linear gleich 2500 Quadratvergrößerung. In feinem, schwarz überzogenem Kästchen mit 3 Stück fertigen Präparaten und 3 Stück Objektträgern. Größe des Kästchens 80x60 mm. Stück Mk. 3.15



Nr. 2737. Fadenzähler
 aus Messing, zum Zusammenlegen eingerichtet. Stück 50 Pf.

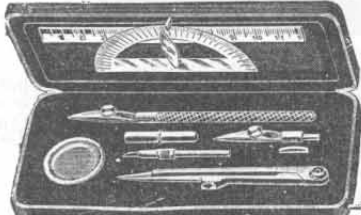

Nr. 9584. Reißzeug für die Schule. Trotz des geringen Preises sind alle Teile aus gezogenem Metall hergestellt, hochfein vernickelt und vorzüglich gearbeitet. Inhalt genau laut Abbildung. Stück Mk. 1.15

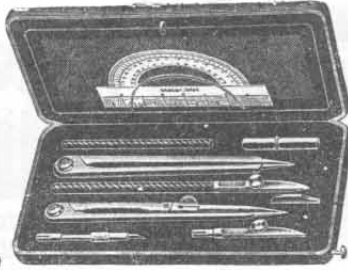

Nr. 9585. Reißzeug
 für Schüler von Mittel- und Fortbildungsschulen. Teile aus gezogenem Messing gefertigt. Sauber gearbeitet. Inhalt genau laut Abbildung. Stück Mk. 2.75

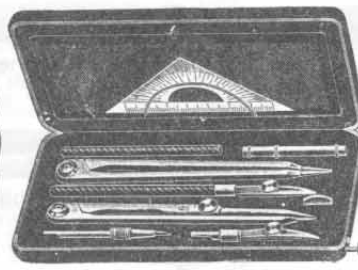

Nr. 9586. Reißzeug, geeignet für Schüler höherer Lehranstalten u. Fortbildungsschulen. Ganz vorzüglich gearbeitet. Das Reißzeug ist in einer großen Anzahl von Schulen behördlich eingeführt. Aus gezogenem Messing mit Stahlspitzen. In feinem Etui, innen blau Samt, außen schwarz Viktorialeder. Stück Mk. 4.50

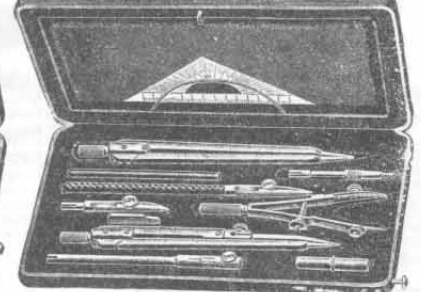

Nr. 9587. Präzisionsreißzeug für Techniker, Zeichner, Architekten usw. Dieses Reißzeug ist in bezug auf genaueste Arbeit, verwendetes Material und Ausstattung unübertroffen. Zirkel sind mit Geradführung versehen. ff. Neusilber, in feinem samtgefülltem Etui mit echt Leder bezogen. Inhalt genau laut Abbildung. Stück Mk. 6.60

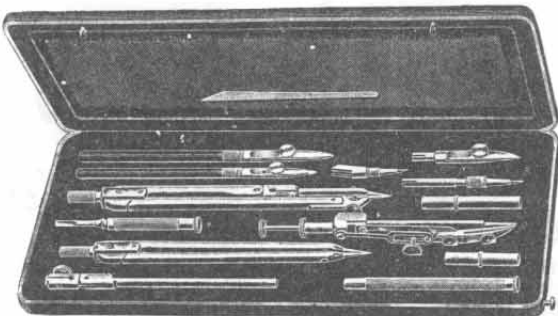

Nr. 5145.

Nr. 5145. Präzisions-Reißzeug
 für Architekten, Ingenieure usw. Die Instrumente stellen das Beste dar, was bisher in dieser Art geliefert worden ist. Aus feinstem Neusilber und Reißfederstahl gefertigt, aufs sorgfältigste justiert, genügen den weitestgehenden Ansprüchen. Inhalt genau laut Abbildung. Etui mit Leder bezogen und mit gutem Sammet gefüttert. Stück Mk. 18.—

Nr. 4945. Reißzeug

für Techniker, Zeichner usw. Instrumente aus prima Neusilber; solche sind sehr sorgfältig gearbeitet, genau justiert und geschliffen, so daß damit genauestes Arbeiten möglich ist. Etui mit Leder bezogen und mit gutem Sammet gefüttert. Inhalt genau wie Abbildung. Stück Mk. 16.—

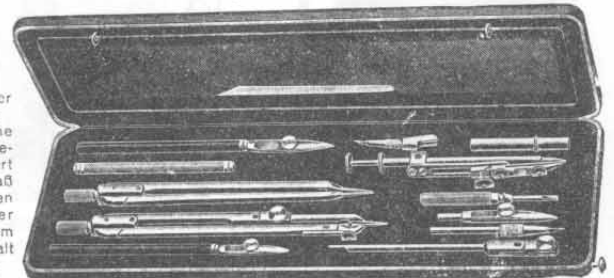

Nr. 4945.



Schreibzeuge, Schreibtischbestecke, Briefwagen, Lineale usw.



Nr. 2512. Modernes Schreibzeug
aus Kunstguß, hochfein patiniert, poliert und ziseliert, mit zwei Glaseinsätzen, für rote und schwarze Tinte. Sehr solider und beliebter Geschenkartikel. Länge 23 cm, Breite 14 cm.
Stück Mk. 3.25

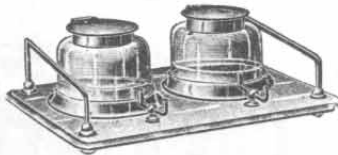

Nr. 10203. Schreibzeug
mit starker geschliffener Glasplatte und eleganter Nickelmontage. Größe 21 x 14 cm.
Stück Mk. 3.40

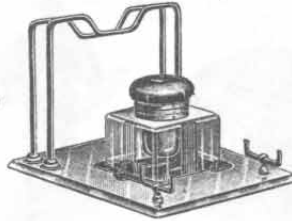

Nr. 10202. Schreibzeug
mit geschliffener Glasplatte und eleganter Nickelmontage. Größe 19 x 14 cm.
Stück Mk. 3.50

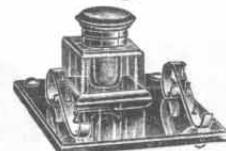

Nr. 10201. Schreibzeug
auf massiver schwarzer Glasplatte und mit eleganter, goldverzierter Metallmontage. Größe 17 x 13 cm.
Stück Mk. 4.15



Nr. 1251. Schreibzeug mit Tischglocke (Radfahrerfigur)
In fein verzierter und vernickelter Ausführung, m. verschiedenen Farben dekoriert. Besonders schönes Präsent für jeden Stammtisch; Vernein besonders empfohlen. Die Glocke wird durch Drehen des Knopfes von Erönen gebracht, höchst angenehmer Doppelton. Ganze Höhe 20 cm, Tiefe 24 cm, Breite 25 cm.
Schalendurchmesser 70 mm.
Stück Mk. 8.—

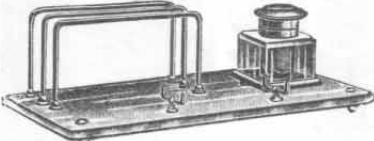

Nr. 10204. Schreibzeug
mit starker Kristallglasplatte und eleganter Nickelmontage. Größe 28 x 14 cm.
Stück Mk. 5.50

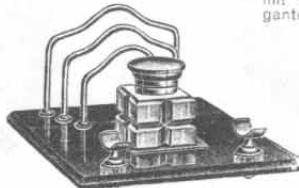

Nr. 10188. Schreibzeug
mit prima schwarzer, geschliffener Kristallglasplatte, mit vergoldeter Montierung. Größe 18 x 18 cm.
Stück Mk. 6.70

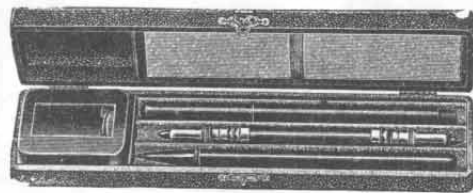

Nr. 2231. Weltschreibzeug,
das vollkommenste, bequemste und zuverlässigste Taschen- und Reiseschreibzeug. Dasselbe besteht aus einem schmalen Etui, enthaltend ein Tintenfaß, einen schönen zusammenlegbaren Federhalter, einen nachstellbaren Taschenbleistift, sowie einen zweiseitig zu gebrauchenden Halter für Farbstifte. Außerdem befindet sich im Deckel ein herausnehmbares Löschielt. Mithin ist alles zusammen, was man zum Schreiben nötig hat. Hochfeine Ausführung. Länge des Etuis 18,5 cm, Breite 4 cm, Höhe 2 cm.
Stück Mk. 3.20

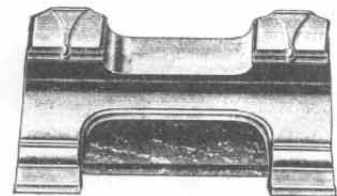

Nr. 13656. Schreibzeug
aus Bronzeuß, moderner Künstlertwurf, zart braun patiniert, mit zwei Tintenfassern. Größe 20 x 15 cm.
Stück Mk. 5.60

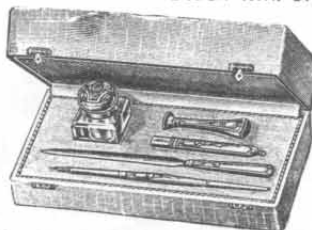

Nr. 9734. Schreibtischgarnitur
in leinenbezogenem Etui, grauer Farbe. Innen grau und weiß ausgeschlagen. Enthaltend: 1 Tintenfaß, 1 Peitschaft, 1 Crayon (Bleistift), 1 Brieföffner und 1 Federhalter mit vergoldeter Feder. Alle Teile echt Silber 600 gestempelt. Größe des Etuis 21 x 10 x 6,5 cm.
Stück Mk. 13.—



Nr. 9600. Stahllineal
mit beiderseitiger roter Gummiauflage, sehr biegsam, fein vernickelt. Länge 40 cm.
Stück 45 Pf.



Nr. 13657. Schreibzeug
aus oxydiertem Stahl, mit schwerer Pariser Bronzefigur. Größe 17,5 x 11,5 cm.
Stück Mk. 4.20



Nr. 13658. Schreibzeug
in oxydierten Stahlguß, mit Gold abgesetzt, moderne Fassung, mit Feuerschale. Größe 18 x 10 cm.
Stück Mk. 1.35



Nr. 10150. Stahllineal
aus prima Bandstahl, fein vernickelt, doppelt mit Löschieltzischenlage, welche das ev. Tropfen aufzufangen hat. Daher Klecksen des Lineals ausgeschlossen. Länge 40 cm.
Stück 50 Pf.



Nr. 407. Schreibtischbesteck
(Büro garnitur) in roter oder grüner Schaffelerscheide, mit 21 cm langer vernickelter Papierschere aus Stahl und einem Brieföffner mit Stahlklinge und Weißbeinheth von 21 cm Länge.
Stück Mk. 1.80



Nr. 2736. Taschenbleistift,
echt Silber, 0.800 gestempelt, zum Zusammenstecken, mit Ring zum Anhängen. Länge 5,5 cm.
Stück 90 Pf.



Nr. 1504. Schreibtischbesteck
(Büro garnitur) in fein genarbter Lederscheide, mit feiner Stahlpapierschere von 23,5 cm Länge, mit ziseliertem und vergoldetem Griff und einem Brieföffner, ganz aus Stahl, von 25 cm Länge, ebenfalls mit vergoldetem Griff.
Stück Mk. 2.50



Nr. 2735. Taschenbleistift,
echt Silber, 0.800 gestempelt, zum Zusammenstecken, mit Zentimetermaß. Länge 9 cm.
Stück Mk. 1.35



Nr. 4792. Reißbrettstifte
aus bestem Material. In Schachteln von 50 Stück.
10 Pf.



Nr. 4792.

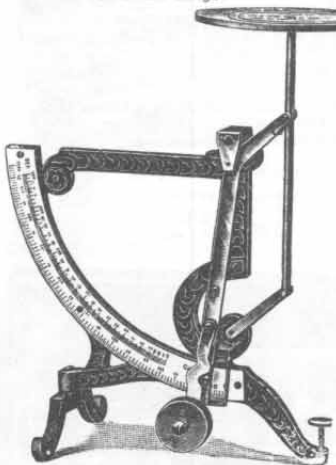

Nr. 531. Briefwaage,
extra groß, bis 1000 g wiegend, in fein schwarz lackierter und vernickelter Ausführung, mit weiß emaillierter Skala. Höhe 35 cm.
Stück Mk. 7.50

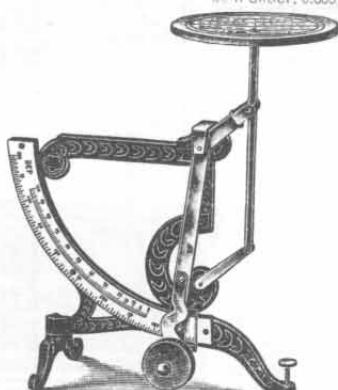

Nr. 533. Briefwaage
in hübscher und starker Ausführung, bis 550 g wiegend. Mit weiß emaillierter Skala. Höhe 27 cm.
Stück Mk. 3.75

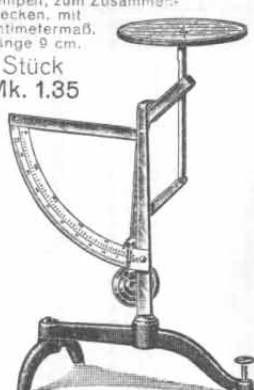

Nr. 537. Briefwaage
in guter Ausführung, bis 250 g wiegend. Höhe 26 cm. Sehr beliebte Briefwaage für Kontor- und Privatbedarf, zuverlässig funktionierend.
Stück Mk. 1.50

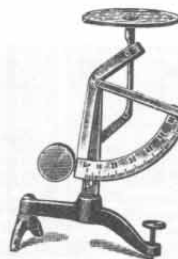

Nr. 544. Briefwaage
für den Hausgebrauch, bis 60 g wiegend. Ganze Höhe 13 cm.
Stück 55 Pf.



Nr. 4791. Bleistiftspitzer
aus Bronze, mit gutem auswechselbarem Radmesser.
Stück 40 Pf.



Nr. 6563. Ersatzmesser
zu obigem Bleistiftspitzer.
Stück 20 Pf.

Geldkassetten, Bürobedarfsartikel, Briefkästen usw.

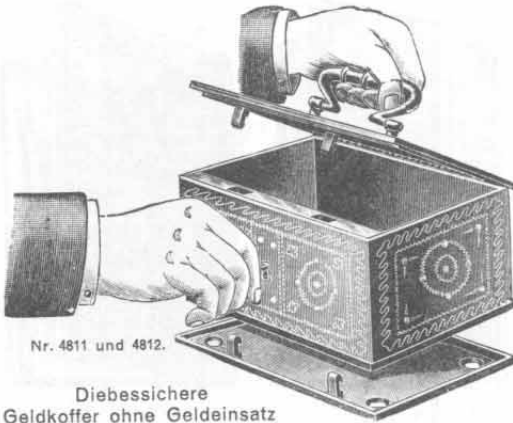

Nr. 4811 und 4812.

Diebessichere Geldkoffer ohne Geldeinsatz

aus Schmiedeeisen mit Chubbsschloß und Sicherheitszuhaltungen, mit 2 Schlüsseln, solidem Griff, außen elegant geschliffen und poliert, innen rot lackiert.

- Nr. 4808. 16 cm lang, 12 cm breit, 8 cm hoch. Stück Mk. 4.30
- Nr. 4809. 20 cm lang, 15 cm breit, 9 cm hoch. Stück Mk. 5.75
- Nr. 4810. 25 cm lang, 18 cm breit, 10 cm hoch. Stück Mk. 6.65
- Dieselbe Ausführung, jedoch mit Anschlußboden, wie Abbildung zeigt, an den der Koffer angeschlossen wird.
- Nr. 4811. 30 cm lang, 21 cm breit, 11 cm hoch. Stück Mk. 10.10
- Nr. 4812. 35 cm lang, 25 cm breit, 12 cm hoch. Stück Mk. 14.75



Diebessichere Geldkoffer mit Geldeinsatz

Die Koffer werden von bestem starken Stahlblech in exakter Ausführung hergestellt, mit einschlagendem Deckel. Die Schließhaken sind auf Schienen aufgenietet, die am Deckel befestigt werden, wodurch derselbe verstärkt und Ausbohren und Sichtbarwerden der Nietenköpfe verhindert wird. Die Koffer sind fein bemalt und lackiert, sowie geschmackvoll verziert. Mit unaufsperrbarem Chubbsschloß mit 4 Zuhaltungen, stark vernickelten Messinghandhaben und 2 Schlüsseln.

- Nr. 3645. Länge 24 cm, Breite 18,5 cm, Höhe 10 cm, Gewicht ca. 4 kg. Stück Mk. 11.40
- Nr. 15. Länge 29 cm, Breite 22 cm, Höhe 11,5 cm, Gewicht ca. 5 kg. Stück Mk. 13.—
- Nr. 216. Länge 35 cm, Breite 25,5 cm, Höhe 14 cm, Gewicht ca. 9 kg, mit Anschlußboden. Stück Mk. 19.—
- Nr. 6459. Länge 38,5 cm, Breite 25,5 cm, Höhe 14,5 cm, Gewicht ca. 10 kg, mit Anschlußboden. Stück Mk. 22.40



- Nr. 9590. Kilometerzirkel zum Abmessen der Kilometer auf Landkarten. Die Entfernung zwischen den 2 Spitzen entspricht einem Kilometer, sofern die Karte einen Maßstab von 1:100000 hat. Aus feinstem Stahl und Neusilber gefertigt. Stück 50 Pf.

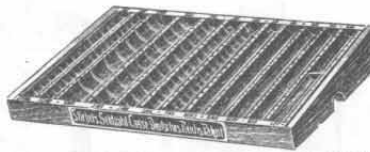

Nr. 5345. Geldzählkassette, einfach, mit 13 Rillen, unverschließbar. Größe 44x25,5x7 cm. Stück Mk. 7.50



Nr. 6437. Geldzählkassette mit für die einzelnen Geldsorten passenden Rillen. Dadurch und durch die seitlich von den Fächern angebrachten Skalen ist es augenblicklich möglich, den Kassenbestand festzustellen. Mit Deckel zum Verschließen, sowie Schublade für Papiergeld. Größe 43x26x10 cm. Stück Mk. 14.—

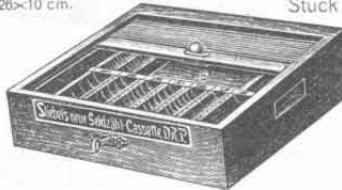

Nr. 4456. Geldzählkassette mit verschließbarer Rollklause. Sehr praktisch für Ladenkassen. Größe 33x36x12 cm. Stück Mk. 15.50

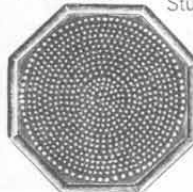

Nr. 9051. Zahlteiler aus rotem Gummi, achteckig, mit Zacken. Durchmesser 185 mm. Stück Mk. 2.80

Nr. 6723. Zahlteiler, viereckig. Würfelmuster. Durchmesser 145 mm. Aus rotem Gummi. Stück Mk. 2.40



Nr. 13568. Tischklingel zum Drücken, Trillersschlag, Blechfuß, vernickelt und mit 3 Zacken. Höhe 10 cm. Stück 85 Pf.



Nr. 13569.

Nr. 13569. Tischglocke zum Drehen, Trillersschlag, mit Doppelglocke. Gußfuß bronziert. Höhe 10 cm. Stück 95 Pf.

Nr. 13567. Tischklingel mit geschweiften vernickelter Schale, 6 cm Durchmesser, schwarzer Holzgriff. Stück 30 Pf.

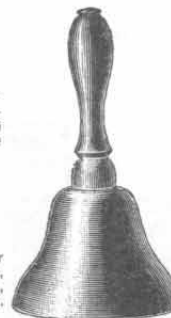

Nr. 13567.



Nr. 1390. Dokumentenkassette aus Metall, mit festem Schloß; mit Handgriff. Äußerst stark gearbeitet. Größe 23x15x7 cm. Stück Mk. 2.—

Nr. 2205. Dokumentenkassette wie Nr. 1390, jedoch 30x19x8 cm groß. Stück Mk. 3.70

Nr. 142. Geldkassette aus Weißblech, mit festem Schloß, und Geldeinsatz; 6 Fächer mit rundem Boden, daher gut als Zahlkassette zu verwenden. Unter dem Einsatz Raum für Papiergeld oder Dokumente. Größe 23x15x7 cm. Stück Mk. 3.85

Nr. 1100. Geldkassette aus Weißblech, wie Nr. 142, mit zweifächrigem Einsatz. Gr. 14x10x6,5 cm. Stück Mk. 1.75



Nr. 1319. Leseglas in polierter Nickelfassung, 2,5 Zoll = 60 mm Durchmesser, geschraubt, mit Holzstiel mit scharfer Linse. Stück 95 Pf.

Nr. 2185. Leseglas in brüniertes Messingfassung, 3 Zoll = 72 mm Durchmesser, geschraubt, mit Holzstiel mit scharfer Linse. Stück Mk. 1.25

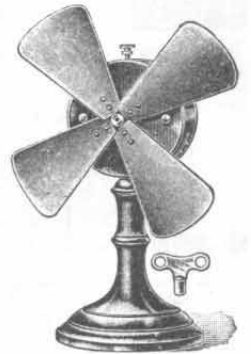

Nr. 4753. Tischventilator. Dieser mechanische Apparat funktioniert einmal aufgezogen 20 Minuten und befördert genügend Wind, um in einem Zimmer eine angenehme Kühle hervorzubringen. Der empfehlenswerte Apparat ist fein vernickelt, die Flügel sind aus Aluminium. Höhe 25 cm, Flügel-durchmesser 22 cm. Stück Mk. 18.—



Nr. 9591. Kilometerzirkel mit 4 verschiedenen Maßstabeinrichtungen, und zwar: 1:100000 Deutsche Generalstabs-Touren- usw. Karten. 1:75000 Oesterreichische Generalstabskarte, Alpenvereinskarte usw. 1:80000 Französische Generalstabskarte, Belgische Karten. 1:120000 Russische Generalstabskarte. Die Maßstäbe lassen sich leicht mit einer Hand einstellen, was wertvoll auf dem Ritt, der Fahrt usw. ist. Länge 6 cm. Stück Mk. 3.—

Briefkästen.

Diese sind solid aus Metall hergestellt und sehr sauber lackiert und dekoriert. Die Nr. 4555, 9045, 9046 und 9047 haben eine an der Tür angebrachte Fangvorrichtung, welche die Briefe aus dem Kasten nimmt und bequem abnehmen läßt, während auch das Vorhandensein von Briefen im Kasten dadurch leichter erkenntlich wird als bisher. Der Einwurf ist sehr bequem und geschieht von oben.



Nr. 819. Briefkasten einfacher Bauart, fein lackiert. Größe ca. 19x15 cm. Stück 45 Pf.



Nr. 4555. Briefkasten mit Briefhalter, der beim Öffnen des Kastens selbst die Briefe aus dem Kasten nimmt, fein lackiert. Größe 22x16 cm. Stück 75 Pf.



Nr. 9045. Briefkasten wie Nr. 4555, fein lackiert. Prima Qualität. Größe 25x17 cm. Stück Mk. 1.10



Nr. 9046. Briefkasten, prima Qualität mit Schloß und 2 Schlüsseln, mit Öffnung, um die Visitenkarte einstecken zu können, fein lackiert und mit Streifen verziert. Größe 28x19 cm. Stück Mk. 1.50



Nr. 9047. Briefkasten in feinsten Ausstattung, ff. lackiert in modernen Farben, mit schöner Handmalerei dekoriert. Prima Schloß und 2 Schlüssel. Öffnung für Visitenkarte u. Glasscheibe. Größe 20x31 cm. Stück Mk. 2.30



Gebrauchsartikel für Schreibtisch und Kontor.

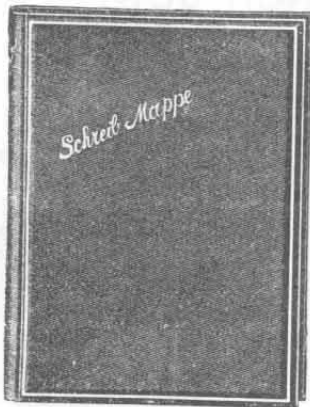

Nr. 244.
Schreibmappe

mit rotem Bezug und Goldaufdruck; innen mit 4 Blatt grauem Löschkarton u. 3 Taschen, mit Gese zum Feststecken des Federhalters.
Größe 28x21 cm.
Stück 90 Pf.

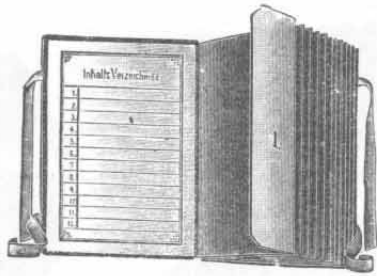

Nr. 1508. Dokumentenmappe

aus schwarzem Kaliko, dauerhaft und solide gearbeitet. Diese mit 10 numerierten Taschen und Inhaltsverzeichnis versehene Dokumentenmappe gewährt eine sofortige Uebersicht des ganzen Inhalts, mit „All Heil“ verzert.
Größe 35x24 cm.
Stück Mk. 2.70



Nr. 1147.
Notizblock

mit brauner Papp-rückwand u. Loch zum Aufhängen, mit 100 Blatt weißem Papier, perforiert zum Abreißen.
Größe 16x9,5 cm.
Stück 35 Pf.

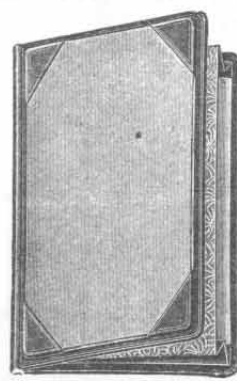

Nr. 2390. Schreibmappe

mit 6 Blatt rotem Löschkarton, innen mit einer Tasche, mit roten Lederecken und roter Ledereinfassung. Rückseite mit grünem Moleskinüberzug. Gr. 36x25 cm.
Stück Mk. 2.80

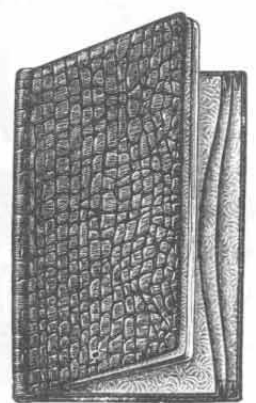

Nr. 9120.

Schreibmappe
mit 8 Blatt rotem Löschkarton, welcher auswechselbar ist; mit rotem Band durchgezogen, innen mit 2 Taschen. Rückseite mit grünem Moleskinüberzug. Vorderdeckel mit grünem Ledor bezogen, Krokodilmuster.
Größe 36,5x25,5 cm.
Stück Mk. 5.—



Nr. 1500. Postkartenblock

in geflamtem Phantasiepapier, mit Unterlage und gepolstertem Deckel. Mit Aufdruck „Postkarten“ und „All Heil“ verzert. Der Block enthält 25 Stück perforierte Postkarten, einen Bleistift und ist leicht auswechselbar.
Stück 90 Pf.

Nr. 1501. Reserveblock

mit 25 Stück perforierten Postkarten zu Nr. 1500 passend.
St. 25 Pf.

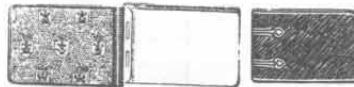

Nr. 1268. Westentaschenblock

in Bock-Juchtenleder, mit Einlage von 40 Blatt weißen Papiers, perforiert, mit rotem Schnitt, zum Herausnehmen. Größe 4,5x7,5 cm.
Stück 45 Pf.



Nr. 3670. Schreibmaschinengummi

länglich, an beiden Seiten abgeschragt. Feinste Qualität von unübertroffener Radierfähigkeit. Größe 80x15 mm.
Stück 40 Pf.



Nr. 497. Notizbuch

in rotem Deckeleinband und abgerundeten Ecken. Inhalt 72 Seiten gutes kariertes Papier. Größe 12,5x8 cm.
Stück 5 Pf.

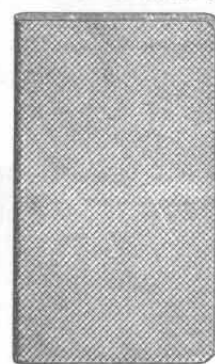

Nr. 527. Notizbuch

in sehr solidem und starkem Einband, mit hübsch gemustertem Wachstuchdeckel und abgerundeten Ecken. Inhalt 60 Seiten feines kariertes Papier. Größe 16x9,5 cm.
Stück 20 Pf.

Nr. 505. Notizbuch

Solider Einband, mit rotem Deckel u. abgerundeten Ecken. Inhalt 72 Seiten feines kariertes Papier. Größe 15x9 cm.
Stück 8 Pf.



Nr. 3708.

Schreibmaschinengummi, rund mit Blech.

Nimmt Blei und Tinte leicht fort, ohne das Papier merklich anzugreifen. Trotz seiner Vorzüglichkeit billiger Gummi. Durchmesser 43 mm.
Stück 20 Pf.



Nr. 2553. Notizkalender

für den Schreibtisch, in moderner Ausführung, fein braun poliert und ziseliert.
Stück 95 Pf.



Nr. 10515.

Schreibtisch-Kalender

In hochfeiner Ausführung, echt Bronze in messingfarbig, Grund oxydiert. Durch Drehen der Rollen läßt sich das Datum einstellen. Höhe 22 cm. Feinste Ausführung.
Stück Mk. 8.—

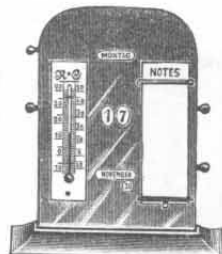

Nr. 10514. Schreibtisch-Kalender

in hochfeiner vernickelter Ausführung, mit Thermometer und Notiztafel. Das Datum wird durch Drehen der Rollen eingestellt. Empfehlenswert und praktisch für jeden Schreibtisch. Höhe 16,5 cm, Breite 14,5 cm.
Stück Mk. 12.—

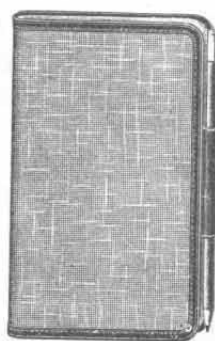

Nr. 498. Notizbuch

in gutem soliden Einband, mit grauem Leinendeckel, an der Kante mit Leder abgestepp. Hinten 1 Tasche sowie Hülsen mit Bleistift. Inhalt 192 Seiten feines liniertes Papier. Größe 15x9 cm.
Stück 55 Pf.



Nr. 3706.

Radiergummi.

Vorzüglicher billiger Bleistiftgummi. Radiert gut und leicht, schmiert nicht und greift das Papier nicht an. Größe 35x25 mm, Stück 7 Pf.

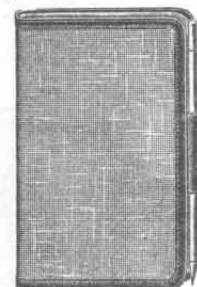

Nr. 524. Notizbuch

Guter solider Einband, mit grauem Leinendeckel und aufgesteppter Lederkante. Hinten 1 Tasche sowie Hülsen mit Bleistift. Inhalt 144 Seiten feines liniertes Papier. Größe 13x9 cm.
Stück 45 Pf.



Nr. 1519.
Telefonuhr,

einstellbar für 3, 4 und 5 Minuten Gangdauer, auf Holzbrett montiert, Gehäuse fein vernickelt, mit weißem Zifferblatt. Größe 17x8 cm.
Stück Mk. 8.50



Nr. 3690.

Telefonuhr,

6 Minuten Gangdauer, mit Glockensignal, bei 3 u. 6 Minuten. Aufzug geschieht durch einen einzigen Druck auf den seitlichen Hebel. Fein vernickeltes Gehäuse. Größe 10 cm.
Stück Mk. 8.80



Nr. 1816. Telefonuhr

wie Nr. 1519, jedoch nur für 3 Minuten Laufzeit, also nicht verstellbar. Stück Mk. 7.75



„Ledol“ Büroleim.

Bestes Klebemittel von unerreichter Klebkraft. Für alle Arten Papier, Pappe usw., auch zum Aufziehen von Photographien vorzüglich geeignet. Absolut neutral, flecknichtig u. ist stets gebrauchsfähig. Außerordentlich handlich im Gebrauch, da die Tuben mit Streichvorrichtung versehen sind. Diese ermöglicht ein reineres, rascheres und feineres Aufstreichen als mittels Pinsel. Kein Eintrocknen! Kein Hartwerden der Streichvorrichtung! Unbegrenzte Haltbarkeit.
Nr. 408. Tube mit 65 g Inhalt 25 Pf.
Nr. 710. Tube mit 75 g Inhalt 35 Pf.



Nr. 3707.
Radiergummi.

Hervorragende Qualität. Für Schulen, technische u. kaufmännische Büros geeignet. Radierartschnell und scharf. Gr. 5x35 mm.
Stück 15 Pf.



Nr. 3669. Tinten- und Tuschgummi.

Radier sehr leicht Blei, Tinte, Tusche, Farbew. Infolge seiner vorzüglichen Qualität bestens eingeführt. Sehr empfehlenswerter Gummi. Größe 42x38 mm.
Stück 45 Pf.



Bester Klebstoff

für Papier und ähnliche Stoffe, in klarer, goldgelber Lösung. Kein Dextrin, sondern reines Naturgummi bester Qualität. Höchste Klebkraft! Ermöglicht ein sauberes Arbeiten, da er die zu klebenden Stoffe weder angreift, noch nachteilig färbt. Sollte auf keinem Schreibtische, in keiner Werkstatt u. in keiner Wohnung fehlen. Praktisches Glas mit Verschluss und Pinsel.

Nr. 5805.

Inhalt ca. 125 g. Glas 40 Pf.

Nr. 5804.

Inhalt ca. 175 g. Glas 60 Pf.

Nr. 5803.

Inhalt ca. 250 g. Glas 80 Pf.



Nr. 3668.

Nr. 3668. Reformgummi.

Feinster Radiergummi für Büro- u. Schulgebrauch von hervorragender Qualität und Radierfähigkeit. Greift das Papier nicht an und nutzt sich sehr langsam ab. Größe 42x30 mm.
Stück 30 Pf.



Schreibpapiere mit Druck, Füllfederhalter.

Briefpapiere

für Geschäfts- und Privatkorrespondenz.

Die Papiere sind durchweg feinsten Qualität und die vorgeschriebenen Preise verstehen sich ohne Druck. Die Art der Verpackung wird durch die nebenstehenden Abbildungen veranschaulicht. Auch werden die Papiere mit jeder gewünschten Firma bedruckt und zwar in ähnlicher Anordnung wie die untenstehenden Druckmuster zeigen. Bei Bestellung ist stets anzugeben, welche Schriftart gewünscht wird, so z. B. ob Schrift a, b oder c Verwendung finden soll. Der aufzudruckende Namentext ist mir in deutlicher Schrift, am besten auf einem besonderen Bogen Papier, bekannt zu geben und in der Anordnung vorzuschreiben, die gewünscht wird. Lieferzeit für Druckausführung 3 Tage.



Packung der Nr. 10954 bis 10966.

Briefpapiere in Quartformat.

- Nr. 10954. Feinstes Briefpapier, rein weiß, schöne glatte Schreibfläche, Format 22,5x28,5 cm. Quartblätter. 100 Blatt 40 Pf.
- Nr. 10955. Dasselbe Briefpapier wie Nr. 10954, jedoch mit feinen Querlinien versehen. 100 Blatt 45 Pf.
- Nr. 10956. Dasselbe Briefpapier wie Nr. 10954, jedoch kariert. 100 Blatt 50 Pf.
- Nr. 10957. Feinstes Briefpapier, hell seegrün getönt, mit Wasserzeichen, nicht sehr glatte Schreibfläche, daher auch gut für Schreibmaschine geeignet. Format 22,5x28,5 cm. 100 Blatt 45 Pf.
- Nr. 10958. Dasselbe Briefpapier wie Nr. 10957, jedoch mit zarten Querlinien versehen. 100 Blatt 50 Pf.



Packung der Nr. 10967 bis 10971.

Briefpapier für Damen.

- Nr. 10971. Hochelegantes Damen-Billetbriefpapier, kräftiges, feines Papier in Leinenimitation, ohne Linien, moderne hellgraue Färbung. Format 11x15 cm. In Karton. 100 Bogen 60 Pf.
- Nr. 10972. Kuverts, passend zu Nr. 10971, modernes Format. In Karton. 100 Stück 75 Pf.
- Nr. 10973. Dasselbe Briefpapier wie Nr. 10971, jedoch in dezent hellroter Färbung. In Karton. 100 Stück 60 Pf.
- Nr. 10974. Kuverts, passend zu Nr. 10973, modernes Format. In Karton. 100 Stück 75 Pf.

Briefpapiere in Oktavformat.

- Nr. 10962. Feinstes Briefpapier, rein weiß, schöne glatte Schreibfläche, Format 14x22 cm. Oktavbogen. 100 Bogen 40 Pf.
- Nr. 10963. Dasselbe Briefpapier wie Nr. 10962, jedoch mit feinen Querlinien versehen. 100 Bogen 45 Pf.
- Nr. 10964. Dasselbe Briefpapier wie Nr. 10962, jedoch kariert. 100 Bogen 50 Pf.
- Nr. 10965. Feinstes Briefpapier, hell seegrün getönt, mit Wasserzeichen, nicht sehr glatte Schreibfläche, daher auch gut für Schreibmaschine geeignet. Format 14x22 cm. Oktavbogen. 100 Bogen 45 Pf.
- Nr. 10966. Dasselbe Briefpapier wie Nr. 10965, jedoch mit zarten Querlinien versehen. 100 Bogen 50 Pf.

Briefpapier für Herren (Diplomat).

- Nr. 10967. Elegantes Briefpapier in sog. Herrenformat (Diplomatpost), rein weiß, ohne Linien, kräftiges Papier in Leinenimitation, Format 17,5x22,5 cm. In Karton. 100 Bogen Mk. 2.50
- Nr. 10968. Kuverts, passend zu Nr. 10967, mit gut gummierter Klappe. Größe 12x18,5 cm. In Karton. 100 Stück Mk. 2.10
- Nr. 10969. Apartes Briefpapier für die Privatkorrespondenz, Diplomatpost, rein weiß ohne Linien, kräftiges Papier mit Leinenimitation, Format 14,5x19 cm. In Karton. 100 Bogen Mk. 1.25
- Nr. 10970. Kuverts, passend zu Nr. 10969, mit zart blauem Innendruck, daher undurchsichtig, und moderner, gut gummierter Klappe. Größe 10x15,5 cm. In Karton. 100 Stück Mk. 1.80

Kuverts, passend zu den Briefpapieren Nr. 10954 bis 10966.

Der Druckpreis für Briefbogen oder Kuverts beträgt für 100 Stück 75 Pf., für 250 Stück Mk. 1.—, für 500 Stück Mk. 1.50, für 1000 Stück Mk. 2.— in den Schriftarten a bis l.

Nr. 10959. Kuvert, rein weiß, mit blauem Innendruck, daher undurchsichtig. Größe 12,5x15,5 cm, passend zu den Bogen Nr. 10954 bis 10966, in Karton verpackt. 100 Stück 60 Pf.

Nr. 10960. Kuvert, blau, billiges aber gutes, gangbares Geschäftskuvert. Format 12,5x15,5 cm, in Papier gepackt. 100 Stück 30 Pf.

Nr. 10961. Kuvert, grüngrau, Leinenimitation, besseres und gern gekauftes Geschäftskuvert, Größe 12,5x15,5 cm, in Papier gepackt. 100 Stück 40 Pf.

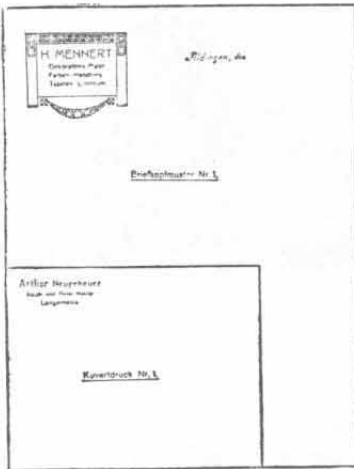

Schriftarten zur gefl. Auswahl.

- a) AUGUST STUKENBROK
- b) August Stukenbrok
- c) **August Stukenbrok**
- d) August Stukenbrok
- e) *August Stukenbrok*
- f) *August Stukenbrok*
- g) **August Stukenbrok**
- h) August Stukenbrok
- i) **AUGUST STUKENBROK**
- k) August Stukenbrok
- l) **AUGUST STUKENBROK**

Der Druckpreis für Briefbogen oder Kuverts beträgt für 100 Stück 75 Pf., 250 Stück Mk. 1.—, 500 Stück Mk. 1.50, 1000 Stück Mk. 2.— in den Schriftarten a bis l.



Nr. 2645. Füllfederhalter in billiger, aber durchaus solider Ausführung. Dieser Federhalter wird mit auswechselbarer goldplattierter Feder geliefert, jedoch ist hierfür auch jede gewöhnliche Feder zu benutzen. Sehr preiswerter Füllfederhalter in guter Ausführung. Stück 50 Pf.



Nr. 2646. Gold-Füllfederhalter mit garantiert echter, 14karätiger Goldfeder, amerikanisches System, vorzüglich und sauber gearbeitet und von guter Funktion. Klicksen und Auslaufen der Tinte ausgeschlossen. Zierliche, handliche Form. Stück Mk. 1.75

Nr. 5406. 14kar. Goldfeder, zu obigem Gold-Füllfederhalter passend. Stück Mk. 1.10



Nr. 5048. Füllfederstift, ein garantiert vollkommener, mit Tinte schreibender Stift in poliertem Heft aus schwarzem galvanisierten Kautschuk. Dieser Füllfederstift ist stets gebrauchsfertig, kann bequem in der Tasche getragen werden, ohne daß Tinte ausfließt. Mit Glasfüller und Gebrauchsanweisung. Stück Mk. 2.10



Nr. 2650. Gold-Füllfederhalter. Dieser Halter ist von hervorragender Konstruktion; er kann in jeder Lage in der Tasche mitgeführt werden, ohne daß Tinte ausläuft. Der Zufluß zur Feder ist infolge der besonderen Konstruktion stets gleichmäßig. Mit echt 14karätiger Goldfeder von feinsten Qualität. Stück Mk. 6.50

Nr. 5409. 14kar. Goldfeder, zu obigem Gold-Füllfederhalter passend. Stück Mk. 2.50

Nr. 11704. Clips, zur Befestigung am Füllfederhalter, um diesem in der Tasche stets eine aufrechtstehende Lage zu geben. Paßt zu jedem Füllhalter. Fein vernickelt. Stück 15 Pf.

Nr. 11597. Clips wie Nr. 11704, jedoch versilbert. Stück 20 Pf.

Nr. 11598. Clips wie Nr. 11704, jedoch vergoldet. Stück 25 Pf.



Nr. 2647. Gold-Füllfederhalter, amerikanisches System, mit echter, 14karätiger Goldfeder, mit Diamant-Iridiumspitze ausgerüstet. Dieser Halter ist in Konstruktion gleich der Nr. 2646, nur etwas größer und kräftiger gehalten. Garantiert vorzügliche Funktion und sachgemäße, saubere Arbeit. Stück Mk. 2.10

Nr. 5407. 14karätige Goldfeder, zu obigem Gold-Füllfederhalter passend. Stück Mk. 1.25



Nr. 2648. Füllfederhalter „Klio“, sehr praktischer Füllhalter mit Bleistift (Künstlerstift), mit 6 Einlagen und 2 Schutzhüllen. Zu diesem Halter kann jede gewöhnliche Feder verwendet werden, und ist ein Ausfließen überflüssiger Tinte und Schmutzen gänzlich ausgeschlossen, da die Tinte der Schreibfeder nach Bedarf zugeführt werden kann. Stück Mk. 3.25



Nr. 2649. Gold-Füllfederhalter. Dieser Füllhalter ist in diesem System das Höchste von Vollkommenheit. Der Halter ist mit einer garantiert 14karätigen Goldfeder mit Diamant-Iridiumspitze ausgerüstet und zeichnet sich durch vorzügliches Funktionieren, sowie durch sachgemäße tadellose saubere Arbeit aus. In feiner gemusterter Ausführung. Stück Mk. 4.75

Nr. 5408. 14karätige Goldfeder, zu obigem Gold-Füllfederhalter passend. Stück Mk. 2.50



Nr. 3198. Taschenbleistift aus Hartgummi, mit nachstellbarer Bleimino. Die Mine kann mittels des an der Schutzkappe angebrachten Spitzers bequem und ohne Messer immer schnell gespitzt werden. Sehr praktischer und gern gekaufter Artikel, äußerst sparsam im Verbrauch. Stück 75 Pf.

Nr. 11599. Tinte, leicht fließend, speziell für Füllhalter hergestellt. Nach dem Trocknen tiefschwarz. Flaschen von 1/3 Liter Inhalt, in Karton, mit Füllsauger. Karton 40 Pf.



Briefpapier, Wandbilder und Figuren.

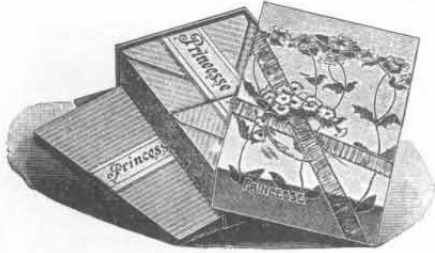

Nr. 6267. Briefpapier,

25 Bogen und 25 Kuverts, in feinen Farben, in vornehmer Packung. Format 11,5x18 cm. Kassette 70 Pf.

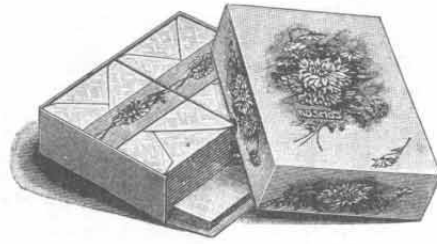

Nr. 6271. Briefpapier,

Leinenmuster in cremofarbigem Ton, 25 Bogen und 25 Kuverts in feiner Aufmachung. Format 13,5x18 cm. Kassette 85 Pf.

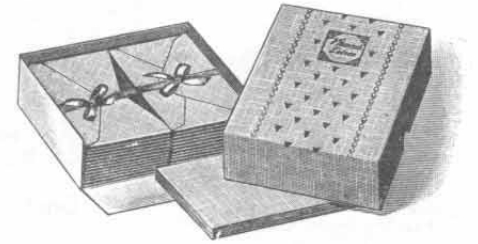

Nr. 13461. Briefpapier,

25 Bogen und 25 Kuverts, fein grau Leinenmuster, Kuverts mit violett Seidenpapier gefüttert. Format 11,5x15 cm. Kassette Mk. 1.10



Nr. 6269. Briefpapier,

25 Bogen und 25 Kuverts in vornehmer Packung; cremofarbiges glattes Papier. Format 13,5x18 cm. Kassette Mk. 1.20

Nr. 6270. Dasselbe wie Nr. 6269, jedoch an Stelle der Briefbogen 25 Stück feine Briefkarten. Format 9x13,5 cm. Kassette Mk. 1.20

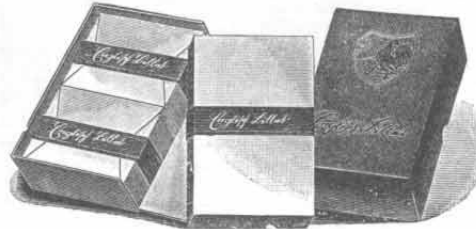

Nr. 2069. Briefpapier,

50 Bogen hochfeines, starkes, weißes, glattes Briefpapier, mit 50 Kuverts. Format 11,5x18 cm. Kassette Mk. 1.25

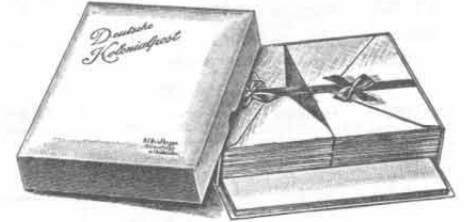

Nr. 13462. Briefpapier

für Herren, „Deutsche Kolonialpost“, Leichtes, dünnes, cremefarbiges Papier, Leinenmuster, Kuverts mit violett Seidenpapier gefüttert, daher undurchsichtig. Sehr beliebt und hochmodern. 50 Bogen und Kassette Mk. 1.55 50 Kuverts, Format 13x17,5 cm.

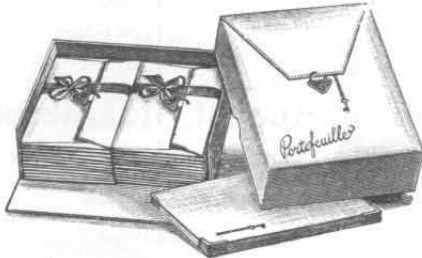

Nr. 13460. Briefpapier,

Damenformat, in feiner Packung, weiß Leinenmuster mit vergoldeten Ecken und geprägtem Goldschlüssel in der linken oberen Ecke. Kuvertklappe mit vergoldetem Schloß. Originelle, aparte Neuheit. 25 Bogen und 25 Kuverts. Format 12,5x15 cm. Kassette Mk. 1.70

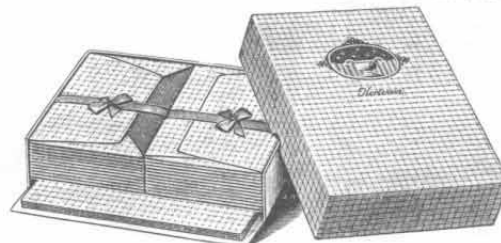

Nr. 13463. Briefpapier,

Diplomatenformat, chamöis Färbung mit transparenten Mustern. Hochapart und modern. 25 Bogen und 25 Kuverts. Format 15x20 cm. Kassette Mk. 1.85

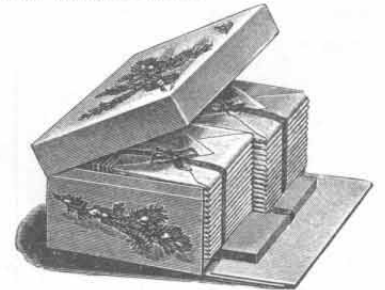

Nr. 2068. Briefpapier,

30 Bogen feinstes Schreibpapier, Format 11,5x18 cm, sowie 20 Doppelkarten, Format 7x11 cm und die zugehörigen Kuverts in verschiedenen vornehmen Farben. Kassette Mk. 2.—



Nr. 12577.

Figur aus Metall-Kunstguß, „Bergbau“ darstellend, 40 cm hoch, mit kleinem Sockel. Stück Mk. 3.15



Nr. 2510. Glasbild „Aehrenleserinnen“

in farbiger Ausführung, mit schönem Rahmen aus Kunstguß. Zum Stehen und Hängen, als Gegenstück zu Nr. 2551. Größe 20x25 cm. Stück 80 Pf.

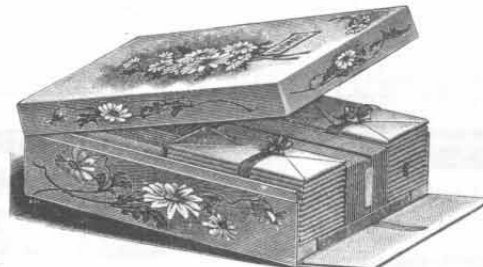

Nr. 2065. Briefpapier

in elegantem Karton, enthaltend 40 Briefbogen aus feinstem Papier, 20 einfache und 15 Doppelkarten mit den dazu gehörigen Kuverts in grauer Farbe. Größe der Kassette 29x32 cm. Kassette Mk. 3.—



Nr. 2554. Glasbild „Abendläuten“

in farbiger Ausführung, mit schönem Rahmen aus Kunstguß. Zum Stehen und Hängen, als Gegenstück zu Nr. 2510. Stück 80 Pf. Größe 20x25 cm.



Nr. 12572.

Figur aus Metall-Kunstguß, „Bismarck als Reichsschmid“ darstellend. Höhe 60 cm, auf Holzsockel. Stück Mk. 10.50



Nr. 2555. Glasbild „Erwartung“

in farbiger Ausführung, mit schönem Rahmen aus Kunstguß. Zum Stehen und Hängen, als Gegenstück zu Nr. 2556. Größe 20x25 cm. Stück 80 Pf.



Nr. 4264. Glasbild,

rund, schwarzer Fond mit Goldstreifen und gelbem gebeulten Messingrand, in verschiedenen schönen Bildern: Landschaften, Köpfen, Schutzengel usw. Durchmesser 18,5 cm. Stück 30 Pf.



Nr. 2556. Glasbild „Heimkehr“

in farbiger Ausführung, mit schönem Rahmen aus Kunstguß. Zum Stehen und Hängen, als Gegenstück zu Nr. 2555. Stück 80 Pf. Größe 20x25 cm.



Photographierahmen, Hausseggen usw.

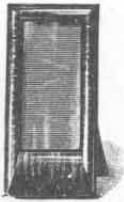

Nr. 5796.

Photographierahmen, poliert, satinfarbig, Naturholz imitiert, quer gemasert. Für Prinzeßvisitformat. Stück 55 Pf.

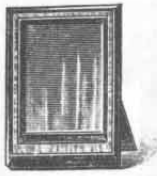

Nr. 5797.

Photographierahmen, poliert; Naturholzrahmen, in der Mitte mit imitierten Intarsien. Für Visitbilder. Stück 55 Pf.



Nr. 5798.

Photographierahmen, mattpoliert, Naturholz; mit äußerer Goldkante, quer gemasert. Für Prinzeß-Kabinetformat. Stück 85 Pfg.



Nr. 6425.

Photographierahmen, glanzpoliert, hellbraun Naturholz, mit Kerbschnitt. Für Kabinetbilder. Stück 85 Pf.

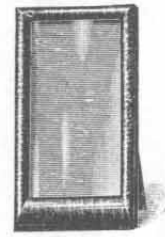

Nr. 6422.

Photographierahmen, mattpoliert. Naturholz mit abgerundeter Leiste, quer gemasert. Für Prinzeß-Kabinetformat. Stück 95 Pf.

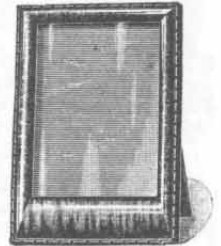

Nr. 6427.

Photographierahmen, mattpoliert, quer gemasert, hell Naturholz mit schwarzem Kerbschnittstab. Für Kabinetbilder. Stück 95 Pfg.



Nr. 6424.

Photographierahmen, mattpoliert, echt dunkel Nußbaum mit rundem Ausschnitt aus poliertem Nußbaum. Für Visitbilder. Stück Mk. 1.05



Nr. 6428.

Photographierahmen, mattpoliert, echt dunkel Nußbaum, mit ovalem Ausschnitt, aus geräuchert. Eichenholz, für Kabinetbilder. Stück Mk. 1.70



Nr. 4333.

Bilderrahmen, mattpoliert, echter heller Nußbaumrahmen, mit ovalem Ausschnitt, aus poliert. Vogelaugenahorn. Für Visitbilder. Stück Mk. 1.10



Nr. 6426.

Photographierahmen, echter, quer furnierter Mahagonirahmen mit imit. Intarsien. Für Prinzeß-Kabinetformat. Stück Mk. 1.70

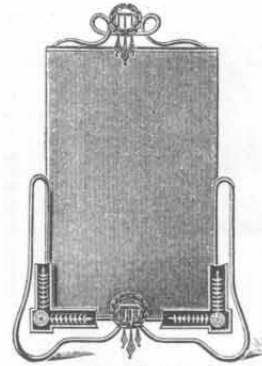

Nr. 3787.

Photographierahmen für Kabinetbilder, in feiner Ausführung, fein Messing poliert, mit patinierten Beschlägen. Stück Mk. 2.10

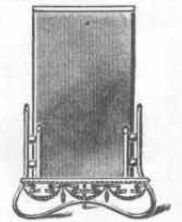

Nr. 3784.

Photographierahmen für Visitbilder, in fein vermessingter Ausführung, mit gepreßter Randleiste, vornehmen Mustern. Stück Mk. 1.10

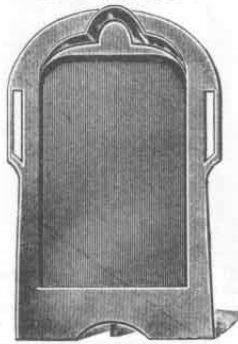

Nr. 3782.

Photographierahmen für Kabinetbilder, in hochfein matterter Messingausführung, mit fein polierter Auflage. Sehr vornehm aussehender Rahmen. Stück Mk. 2.40



Nr. 2823.

Photographieständer aus Patinametal mit goldbronzieren Verzierungen, für Visitbilder. Stück 40 Pf.



Nr. 6423.

Bilderrahmen wie Nr. 4333, echter Mahagonirahmen, mit ovalem Ausschnitt, aus poliertem Mahagoni. Für Visitbilder. Stück Mk. 1.10



Nr. 5545.

Doppelphotographierahmen, zum Einstecken zweier oder eines Querbildes, auch für Postkarten geeignet. Schöner Zimmerschmuck. Aus fein gegossenem Metall, Stahlfarbe mit Gold. Modernes Muster. Größe 19x14,5 cm. Stück 70 Pf.

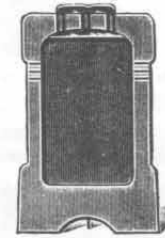

Nr. 3744.

Photographierahmen in hochfein matterter Messingausführung mit polierten Beschlägen, geschmackvolles Muster für Visitbilder. Stück Mk. 2.10



Nr. 2509.

Photographierahmen, Kabinetformat, Rokokomuster, Kunstguld, vergoldet, Beliebt, gern gekaufter Rahmen. Stück 85 Pf.



Nr. 5544. Hausseggen

in verschiedenen Texten, in 5 cm breitem feinen Phantasieleistenrahmen in mahagoni, nußbaum oder grün, unter Glas eingerahmt. Größe 49x39 cm. Stück Mk. 2.80



Nr. 2824.

Photographieständer für Visitbilder, Patinametal mit goldbronzieren Verzierungen. Stück 35 Pf.

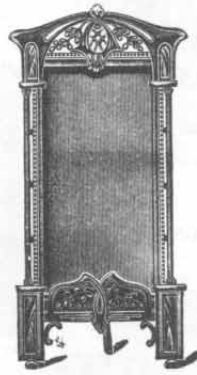

Nr. 1620.

Photographieständer für Prinzeß-Kabinetformat, grün patiniert, in geschmackvoller Ausführung. Stück 45 Pf.



Nr. 2825.

Photographieständer aus Patinametal mit goldbronzieren Verzierungen, für Prinzeßbilder. Stück 30 Pf.



Nr. 5087. Bildernägel,

20 Stück in verschiedenen Längen sortiert, in Karton verpackt. Karton 12 Pf.

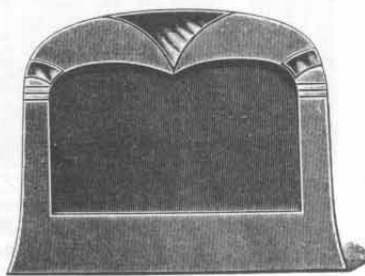

Nr. 3745.



Nr. 5546.

Metallrahmen für 2 Visitbilder, vergoldet, elegantes Muster. Größe 17x15 cm. Stück 65 Pf.

Photographierahmen für Querkabinet oder für 2 Visitbilder, in gleicher Ausführung wie Nr. 3782. Stück Mk. 2.75

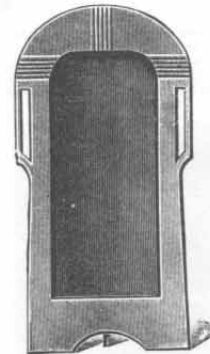

Nr. 3783.

Photographierahmen für Prinzeß-Kabinetformat, in hochfein matterter Messingausführung, mit gemusterten, polierten Beschlägen. Stück Mk. 2.35



Nr. 5543.

Hausseggen in verschiedenen Texten, eingerahmt, in 5 cm breitem Goldbarockrahmen, unter Glas. Größe des Rahmens 43x35 cm. Stück Mk. 2.40



Kunstgußfiguren

In künstlerischer Ausarbeitung mit feinsten Dekoren. Diese plastischen Kunstwerke bilden einen hervorragenden Zimmer-Schmuck und eignen sich vortrefflich zu Gelegenheits-Geschenken, Hochzeiten usw.

Wandbilder.



Nr. 2221. Figur „Ich gratuliere“, mit Inschrift. Schönes Festgeschenk, modern bräunlich bemalt, Gegenstück zu Nr. 1828. Höhe 55 cm. Stück Mk. 11.—



Nr. 4669. Büste „Kunst“, modern bräunlich bemalt. Höhe 25 cm. Gegenstück zu Nr. 4670. Stück Mk. 1.80



Nr. 3132. Figur „Industrie“. Hervorragend schöne Statue mit Inschrift, in zartem bräunlichen Ton gehalten. Gegenstück zu Nr. 2818. Höhe 42 cm. Stück Mk. 7.50



Nr. 2442. Prachtvolle Gruppe „Des Siegers Helmkehr“. Modern bemalt; herrliches Ehrengeschenk für vielerlei Gelegenheiten. Höhe 40 cm. Stück Mk. 17.—



Nr. 2818. Figur „Bergbau“. Kunstvoll ausgearbeitete Statue mit Inschrift, in modernem bräunlichen Dekor gehalten. Gegenstück zu Nr. 3132. Höhe 42 cm. Stück Mk. 7.50



Nr. 4670. Büste „Poesie“, modern bräunlich bemalt. Höhe 25 cm. Gegenstück zu Nr. 4669. Stück Mk. 1.80



Nr. 1828. Figur „Frühlingsbote“, mit Inschrift. Schönes Dekorationsstück, modern bräunlich bemalt, Gegenstück zu Nr. 2221. Höhe 55 cm. Stück Mk. 11.—



Nr. 6024. Mozart-Büste, mit Inschrift am Sockel, modern bronzenfarbig bemalt, schönes Dekorationsstück für Musikzimmer usw. Höhe 40 cm. Stück Mk. 5.—



Nr. 5480. Gruppe „Handelspolitik“, Knabe und Mädchen, mit Inschrift, modern bräunlich bemalt, Gegenstück zu Nr. 5479. Höhe 25 cm. Stück Mk. 3.25



Nr. 2441. Standuhr mit Inschrift „Wie spät?“ Modern grau bemalt; Uhrwerk 1 Tag gehend. Höhe 32 cm. St. Mk. 11.—

Nr. 5479. Gruppe „Friedens-Konferenz“, Knabe und Mädchen, mit Inschrift, fein modern bräunlich bemalt, Gegenstück zu Nr. 5480. Höhe 25 cm. Stück Mk. 3.25



Nr. 5479.



Nr. 5481. Büste „Königin der Nacht“, mit Inschrift. Effektvolle moderne Zimmerdekoration, hochfein bräunlich bemalt. Höhe 45 cm. Stück Mk. 7.—



Nr. 5063. Wagner-Büste, mit Inschrift am Sockel. Fein bronzenfarbig bemalt, Schönes Schmuckstück. Höhe 40 cm. Stück Mk. 5.—



Nr. 3060. Beethoven-Büste, mit Inschrift am Sockel. Tadellos ausgeführt in feiner bronzenfarbiger Bemalung. Höhe 40 cm. Stück Mk. 5.—



Nr. 10459. Wandbild „Im Frühling“, Ausgezeichnetes Original-Oelgemälde auf Malienwand mit Keilrahmen, kein Oeldruck, in naturgetreuer Wiedergabe mit elegantem, reich dekoriertem, 11 cm breitem Gold-Barockrahmen. Vornehmster Schmuck für den Salon. Hierzu paßt Nr. 10460 als Gegenstück. Größe ca. 83x52 cm. Stück Mk. 8.50



Nr. 5541. Elegantes modernes Wandbild, vornehmer Zimmerschmuck, in dunklem, mit Gold abgesetztem Holzrahmen, mit beweglichem Paneelbrett, elegantes Salonbild. Größe 28x25 cm. Stück Mk. 1.20



Nr. 5027. Wandbild „Kronprinzessin Cecilie“, in weißem, geriffeltem Stabrahmen. Größe 30x40 cm, verglast. Stück Mk. 4.—

Nr. 5029. Wandbild „Kronprinz Wilhelm“, in weißem, geriffeltem Stabrahmen. Größe 30x40 cm, verglast. Gegenstück zu Nr. 5027. Stück Mk. 4.—



Nr. 4265. Glasbild, in weißem eleganten Holzrahmen, buntes Chromobild mit Stanniol eingelegt; sehr effektvolle farbige Wirkung. Ganze Größe 28x20.5 cm. Stück 70 Pf.



Nr. 10460. Wandbild „Im Herbst“, in Ausführung und Größe als Gegenstück zu Nr. 10459 passend. Stück Mk. 8.50



Nr. 12576. Wandbild „Tells Kapelle“, bunt auf Glas gemalt mit Perlmuttereffekten. 5 cm breiter Rahmen. Größe 46x26 cm. Stück Mk. 3.35

Nr. 13168. Wandbild „Kapelle Chillon“, Gegenstück zu Nr. 12576. Stück Mk. 3.35



Nr. 12574. Wandbild „Jagdstück“, plastischer Kunstguß auf Samtunterlage. 6.5 cm breiter Eichenrahmen. Größe 40x32 cm. Stück Mk. 7.35

Nr. 13166. Wandbild, passendes Gegenstück zu Nr. 12574. Stück Mk. 7.35



Nr. 12573. Wandbild „Jagdstück“, aus Kunstguß, mit Ornamentrahmen. Größe 47x27 cm. Stück Mk. 3.35

Nr. 13165. Wandbild, passendes Gegenstück zu Nr. 12573. Stück Mk. 3.35



Wandbilder mit Rahmen, vorzüglicher Zimmerschmuck.



Nr. 928. Wandbild „Auf der Weide“,
Naturaufnahme, Bromsilberdruck, in schrägem hell Eiche-Rahmen mit
Goldeinlage, 45x60 cm groß, verglast. Stück Mk. 11.50



Nr. 4547. Wandbild „Kaiser
Wilhelm II. mit Enkel“, Bromsilber-
druck, braun
getönt, in weißem geriffelten Stabrahmen, 40x60 cm
groß, verglast. Gegenstück zu Nr. 5026. Stück Mk. 7.50

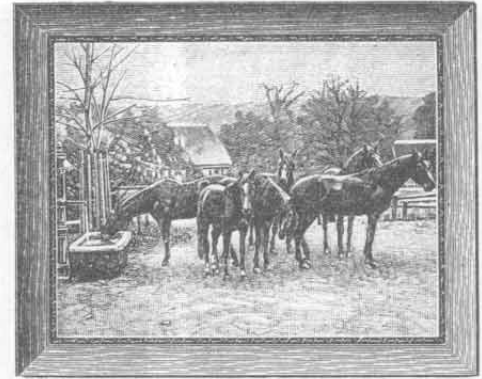

Nr. 918. Wandbild „Auf dem Gestütshof“,
Naturaufnahme, Bromsilberdruck, in schrägem hell Eiche-Rahmen mit
Goldeinlage, 50x62 cm groß, verglast. Stück Mk. 11.50



Nr. 6348. Wandbild
„Ausfahrt“, Natur-
aufnahme,
grün getönt, in verzierten
Goldrahmen, 20x53 cm groß,
vergl. Stück Mk. 6.—



Nr. 600. Wandbild „Römerin“,
von Sichel, in schrägem Mahagoni-Leisten-
rahmen, mit Goldperle, 44x62 cm groß,
vergl. Stück Mk. 15.50

Nr. 5026. Wandbild „Kaiserin
Auguste Viktoria mit Tochter“,
in weißem geriffelten Stabrahmen, 40x60 cm
groß, verglast. Gegenstück zu Nr. 4547. Stück Mk. 7.50



Nr. 12575. Wandbild „Burg
Lichtenstein“, auf Glas gemalt, bunt
mit Perlmuttereffekten,
7 cm breiter Eichenrahmen, dunkel gebeizt,
Größe 60x33 cm. Stück Mk. 6.50



Nr. 219. Wandbild
„Erweichte Sprödigkeit“,
Bromsilberdruck, in schrägem Mahagoni-
Leistenrahmen mit Goldperle, 40x53 cm groß,
vergl. Stück Mk. 12.50



Nr. 5542.
Wandbild
in moderner, feiner Aus-
führung, in echtem, dunkel
gebeiztem Eichenholz-
rahmen, vielfarbiger Chro-
modruck, Hochformat, sehr
aparte Wirkung. Größe
42x23 cm. Stück Mk. 1.25

Nr. 6324. Wandbild „Heimkehr“, Gegenstück zu Nr. 6348,
in gleicher Ausführung und Größe. Stück Mk. 6.—

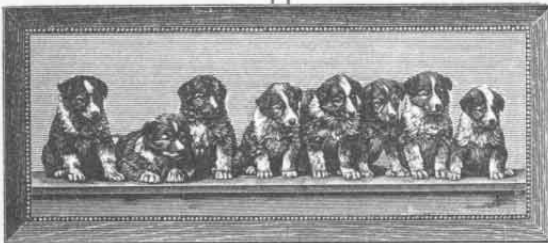

Nr. 770. Wandbild „Hundestudie“, Bromsilberdruck, in
schrägem Rahmen
aus dunkel gebeizter Eiche mit Goldperle. Stück Mk. 4.75
20x50 cm groß, verglast.

Nr. 13167. Wandbild „Burg Neu-
schwanstein“, Gegenstück zu Nr. 12575.
Stück Mk. 6.50



Nr. 5592. Wandbild „Abendstimmung“, Natur-
aufnahme, Bromsilberdruck, in schrägem Mahagoni-Leisten-
rahmen mit Goldperle, 18x42 cm groß, verglast. Stück Mk. 5.—

Nr. 912. Wandbild „Katzenstudie“,
Gegenstück zu Nr. 770, in gleicher Ausführung
und Größe. Stück Mk. 4.75



Nr. 3527. Wandbild „Schiller“,
Bromsilberdruck, in schwarzem gekehlten
Rahmen, 40x50 cm
groß, unter Glas. Stück Mk. 10.50

Nr. 272. Wandbild „Herbststimmung“,
Gegenstück zu Nr. 5592, in gleicher Ausführung
und Größe. Stück Mk. 5.—



Nr. 931. Wandbild „Verschneites Dorf“,
Naturaufnahme, Bromsilberdruck, in schwarzem
gekehnten Rahmen, 30x40 cm groß, verglast. Stück Mk. 6.75

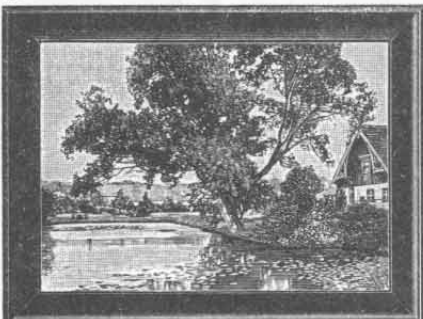

Nr. 913. Wandbild „Idylle“,
Naturaufnahme, Bromsilberdruck, in schwarzem
gekehnten Rahmen, 30x40 cm groß, verglast. Stück Mk. 6.75

Photographie- und Poesiealben, Albumständler.



Nr. 1267. Photographiealbum
 für 48 Visit- und 12 Kabinetbilder, in gutem dunkelgrünen Einband. Deckel mit Goldpressung und Schild. Mit Schloß zum Zuhaken. Größe 27x22 cm. Stück Mk. 2.40



Nr. 628. Photographiealbum
 für 48 Visit- und 12 Kabinetbilder, feiner grüner Plüschleinband, durch mattgoldbronziertes Schild und Goldschnitt verziert. Größe 27x22 cm. Stück Mk. 3.75



Nr. 3932. Photographiealbum
 braunroter Plüschleinband mit vergoldeten Beschlägen, für 12 Kabinet-, 48 Visit-, 8 Prinz- und 2 Marquartbilder eingerichtet. Innere Einrichtung sehr solide und elegant. Größe 28x21 cm. Stück Mk. 4.50



Nr. 1589. Photographiealbum
 für 72 Visit- und 12 Kabinetbilder, in elegantem Leinwandeinband (Lederimitation) mit reicher Goldpressung und Bild verziert. Mit Schloß zum Zuhaken und mit Goldschnitt. Größe 35x22 cm. Stück Mk. 4.25

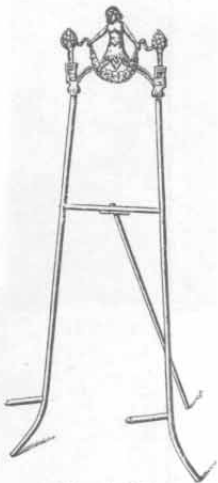

Nr. 4990. Albumständler
 aus echter Bronze, fein ziseliert und poliert. Ganze Höhe 42 cm. Stück Mk. 2.75

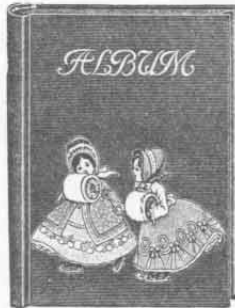

Nr. 6283. Postkartenalbum
 in Taschenformat; in rot Leinen gebunden, mit buntem Bild und Goldschnitt, für 100 Karten, innen grüne Blätter. Größe 18x14 cm. Stück 55 Pf.

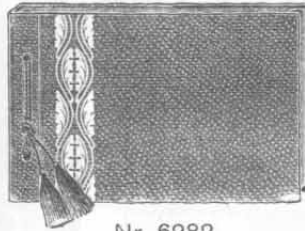

Nr. 6282. Postkarten-Taschenalbum
 für 12 Stück Ansichtskarten, aus dunkelgraugrünem Büttenkarton mit grauem Aufdruck. Mit grüner Seidenschur gebunden. Größe 20x12,5 cm. Stück 35 Pf.



Nr. 1820. Photographiealbum
 für 72 Visit- und 12 Kabinetbilder, in feinem braunen Ledereinband. Hochfein gepreßt und verziert, mit erhaben geprägtem Schild und Schloß in Mattgoldbronze. Größe 35x22 cm. Stück Mk. 6.75



Nr. 4991. Albumständler, echte Bronze, poliert und ziseliert. Ganze Höhe 45 cm, außerdem in der Höhe verstellbar. Stück Mk. 4.20



Nr. 11588. Poesiealbum
 in einfacher Ausführung mit Einband aus rotbraunem, fein gepreßtem Lederpapier und Aufschrift in Gold. Innenteil mit rotem Schnitt. Größe 12,5x19 cm. Stück 35 Pf.



Nr. 11590. Poesiealbum
 in braunem Leinwandband, feine glänzende Reliefblumenpressung, Goldverzierungen, Ringschloß, Innenteil mit Goldschnitt. Größe 12,5x19 cm. Stück 90 Pf.



Nr. 12597. Poesiealbum, Leinwandband mit Goldschnitt und Schloß. Größe 19,5x13,5 cm. Stück Mk. 1.35



Nr. 11591. Poesiealbum
 in Ganzleinenband, grau mit Relief-, Blumen- und Goldverzierungen, Sauberausführung mit buntem Titelbild und Ringschloß. Größe 12,5x19 cm. Stück Mk. 1.25



Nr. 11589. Poesiealbum
 in gutem, graugrünem Einband mit zweifarbiger, aufgedruckter Verzierung. Innenteil mit buntem Titelbild und rotem Schnitt. Größe 12,5x19 cm. Stück 60 Pf.



Nr. 6716. Poesiealbum
 in bordeauxrotem, mattedem Ledereinband und Ecken mit echtem Goldschnitt. Inhalt bestes Schreibpapier. Größe 19,5x13,5 cm. Stück Mk. 2.25



Nr. 11593. Poesiealbum
 in sehr feiner Ausführung, Der Deckel ist grau, fein wattiert, krokodillartig gepreßt und mit Goldverzierungen versehen. Innenteil mit Goldschnitt und abgerundeten Ecken. Größe 12,5x19 cm. Stück Mk. 1.75

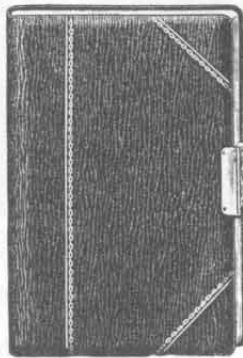

Nr. 12596. Poesiealbum
 in echtem Longrainleder-Einband, mit echtem Goldschnitt und Schloß zum Verschließen, mit Schlüssel. Größe 21x14 cm. Stück Mk. 3.35



Postkartenalben in eleganten Einbänden, für Geschenkzwecke sehr geeignet.

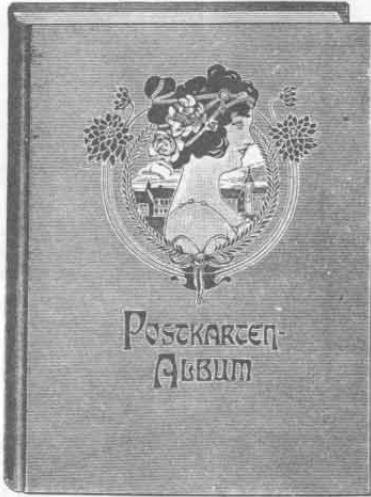

Nr. 2148. Postkartenalbum, geschmackvolle Ausführung, imit. Leineneinband, Deckel fein verziert. Für 96 Karten. Größe 25x18 cm. Stück 50 Pf.

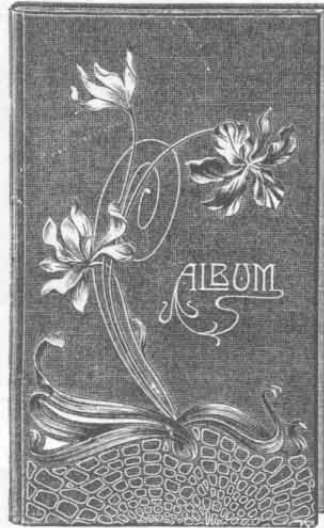

Nr. 2640. Postkartenalbum in imitiertem Leineneinband, Vorderdeckel mit Blumen verziert. Für 208 Karten. Größe 39x23,5 cm. Stück 80 Pf.

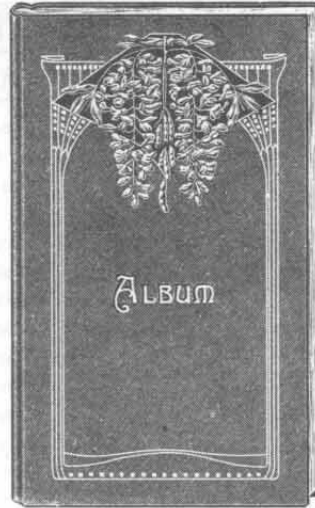

Nr. 12618. Postkartenalbum, Halbleineneinband, Vorderseite mit reicher Gold- und Farbenprägung. Jede Seite für 3 quer- oder 2 hochstehende Karten. Raum für 300 Karten. Größe 22x37,5 cm. Stück 95 Pf.



Nr. 6284. Postkartenalbum in graugrünem Leineneinband mit Farben- und Goldaufdruck. Für 400 Karten. Größe 22x33 cm. Stück Mk. 1.20

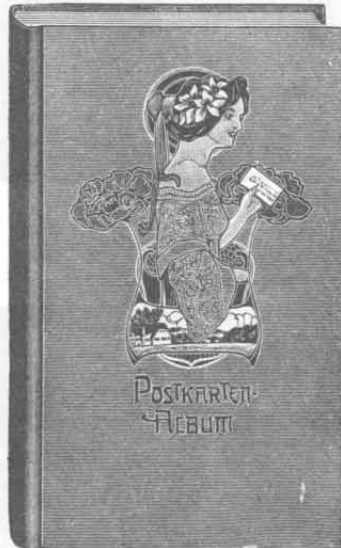

Nr. 28. Postkartenalbum in imit. Leineneinband, Vorderseite mit hübschen Verzierungen. Für 400 Karten. Größe 41x24 cm. Stück Mk. 1.35

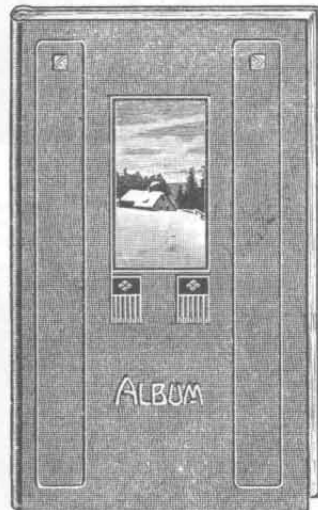

Nr. 12619. Postkartenalbum, Kalikoereinband, reiche Gold- und Farbenprägung, mit eingelegtem handgemalten Bild. Jede Seite für 3 quer- oder 2 hochstehende Karten. Raum für 300 Karten. Größe 22x38 cm. Stück Mk. 1.50



Nr. 6285. Postkartenalbum in bordeauxrotem imitiertem Ledereinband, gepreßt und verziert. Das Album faßt 500 Karten, innen grün Büttelpapier. Größe 22x38 cm. Stück Mk. 1.85



Nr. 12617. Postkartenalbum, Kunstledereinband in brauner Farbe, Vorderseite wattiert mit Linkruste einlage, abwaschbar. Jede Seite für 3 quer- oder 2 hochstehende Karten eingerichtet. Raum für 300 Karten. Größe 22x38 cm. Stück Mk. 2.50

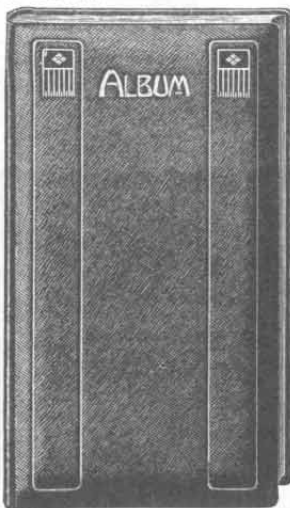

Nr. 12620. Postkartenalbum, echt Leder mit eleganter echter Goldprägung in dunkelroter Farbe, Vorderseite und Rücken wattiert, mit Brokatvorsatz, eingerichtet für 3 quer- oder 2 hochstehende Postkarten auf jeder Seite. Raum für 500 Karten. Größe 20x37 cm. Stück Mk. 7.—

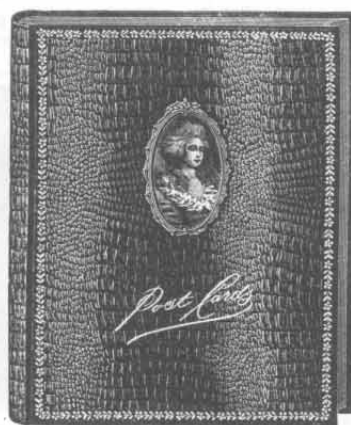

Nr. 4865. Postkartenalbum für 300 Karten, grüne Blätter. Umschlag mit hochglänzendem Papier, in Krokodilhautimitation gedruckt, überzogen, mit erhabener, metallingefärbter Zelluloidplakette mit schönem Damenbildnis. Größe 28x25 cm. Stück Mk. 1.75

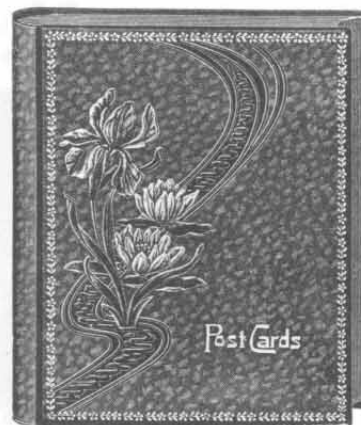

Nr. 5774. Postkartenalbum für 500 Karten, innen grün Papier mit Einschnitten. Für hoch- und Querkarten. Umschlag in grüner Farbe, mit Fischschuppenprägung, mit erhabener geprägter, bunter Blume verziert. Deckel mit Watte unterlegt. Größe 28x25 cm. Stück Mk. 2.25



Nr. 4866. Postkartenalbum für 400 Karten, mit hochglänzendem, Krokodilhautimitation gedrucktem Papier überzogen, mit buntem Damenbild unterklebt und goldgedruckt. Deckel und Rücken mit Watte unterlegt. Größe 28x25 cm. Stück Mk. 1.95



Nr. 3194.

Ansichtspostkarten,
„Automobilserie“ in
sehr reicher Ausstattung,
mit Hochprägung, in ver-
schiedenen Sujets.
Sortiment von 6 Stück
10 Pf.



Nr. 6564.

Künstlerpostkarten,
„Landschafterserie“, nach
wunderbaren Gemälden
erster Künstler. Farben-
prächtigste Wirkung.
Sortiment von 12 Stück
15 Pf.

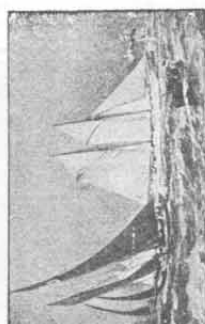

Nr. 6565.

Künstlerpostkarten, „See-
stücke“, feinste Ausführung
in Dreifarben-Druck u. natu-
rgetreuer Wiedergabe, der-
zur Verwirklichung gekom-
menen erstklassigen Originale.
Sortiment von 12 Stück
15 Pf.

Ansichts- Post- karten.

Nachstehende
Ansichts-
Postkarten sind
in Sortimente
zusammen-
gestellt, welche
die angegebene
Stückzahl in ver-
schiedenen
Dessins enthal-
ten, so daß also
ein Sortiment
von 25 Stück
auch 25 ver-
schiedene An-
sichten resp.
Bilder zeigt. Die
Preise sind
außerordentlich
billig, da die
Karten mit Firma
versehen.



Nr. 6566.

Künstlerpostkarten, „Jagd-
stücke“, nach wundervollen
künstlerischen Originalen
hergestellt. Wunderbare
Wirkung in Dreifarben-
druck. Feinste Ausführung.
Sortiment von 12 Stück
15 Pf.



**Nr. 6567. Künstlerpost-
karten,** „Stilleben“, nach
Originalen erster Maler.
Die prächtig und natu-
rgetreu ausgeführten Ge-
mälde sind in Dreifarben-
druck äußerst wirkungs-
voll wiedergegeben. Sor-
timent von 12 Stück 15 Pf.



**Nr. 3195. Ansichtspost-
karten,** „Militärserie“, in
naturgetreuer, farben-
prächtiger Ausführung. Die
Bilder stellen die Soldaten
der verschiedensten Regi-
menter dar.
Sortiment von 12 Stück
10 Pf.



Nr. 12708.

Ansichtspostkarten,
„Landschaftsdessins“.
Sehr schöne Bilder in Vier-
farbendruck.
Serie von 6 Stück 15 Pf.



Nr. 12709.

Ansichtspostkarten,
„Heidenbilder“.
geschmackvolle Dessins in
Vierfarbendruck.
Serie von 6 Stück 15 Pf.



Nr. 2718. Ansichtspostkarten

„Städteansichten“, in neun- bis
zwölfarbigem farbenprächtigem
Druck, mit Ansichten der schön-
sten Punkte Deutschlands.
Sortiment von 25 Stück 20 Pf.

Nr. 6963. Ansichtspostkarten, „Blumen-
serie“, in prächtigem farbigen Druck, ver-
schiedene Blumen. Serie von 10 Stück 20 Pf.

Nr. 6964. Ansichtspostkarten, Fortsetzung
von Nr. 6963. Serie von 10 Stück 20 Pf.



Nr. 12710.

Ansichtspostkarten,
„Hundeserie“, in
Vierfarbendruck, sehr ge-
schmackvoll ausgeführt.
Serie von 6 Stück 15 Pf.



Nr. 1998.

Ansichtspostkarten,
„Kinderköpfe“, in
Bromsilber, koloriert.
Serie von 6 Stück 35 Pf.



Nr. 3196.

Ansichtspostkarten,
„Liebesserie“,
hochfeine Bromsilberpost-
karte in feinsten künst-
lerischer Ausführung, matt.
Serie von 6 Stück
25 Pf.



Nr. 3206.

Ansichtspostkarten,
„Volksliederserie“,
hochfeine Bromsilber-Aus-
führung, matt.
Serie von 6 Stück
25 Pf.



Nr. 5137.

Ansichtspostkarten,
„Damenbildnisse“,
in Bromsilber, koloriert.
Serie von 6 Stück
35 Pf.

Hochfeine
Künstler-
postkarten
in
erstklassiger
Ausführung.



Nr. 5021. Ansichtspostkarten, „Festkarten“,
mit Aufdruck: Fröhliche Weihnachten, Fröh-
liche Ostern, Fröhliche Pfingsten usw. in Brom-
silber, mattschwarz.
Serie von 8 Stück 35 Pf.

Nr. 5020. Ansichtspostkarten, „Festkarten“,
mit Aufschriften wie bei Nr. 5021, jedoch in farbiger
Druckausführung.
Sortiment von 25 Stück 20 Pf.



Nr. 3204.

Ansichtspostkarten,
„Liebesserie“,
hochfeine Bromsilber-Aus-
führung, sehr schön kolo-
riert, vornehme künst-
lerische Karten.
Serie von 6 Stück
35 Pf.



Nr. 3201.

Ansichtspostkarten,
„Am Dorfbrunnen“,
hochfein koloriert, Brom-
silber-Ausführung.
Serie von 6 Stück
35 Pf.



Nr. 3202.

Ansichtspostkarten,
„Liebesserie“,
hochfein kolorierte Brom-
silberpostkarte in aller-
feinsten künstlerischer
Ausführung.
Serie von 6 Stück
35 Pf.



Nr. 3193.

Ansichtspostkarten,
„Herrliche Landschaften“,
in farbenprächtigster Dar-
stellung, in modernem Stil,
sehr empfehlenswertes
hübsches Sortiment.
Sortiment von 24 Stück
35 Pf.

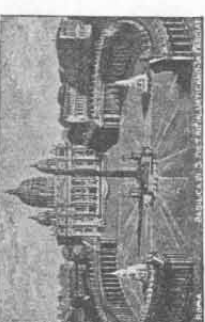

Nr. 217.

Ansichtspostkarten,
„Rom-Serie“, 48 hochfeine
Karten, Vierfarbendruck,
die bedeutendsten Sehens-
würdigkeiten Roms dar-
stellend. Hochinteressante
Sammlung.
Serie von 48 Stück Mk. 1.—

Die Preise der
Künstlerpostkarten
sind außer-
ordentlich billig.



Nr. 13700. Ansichtspostkarten, „Carmenserie“,
in Bromsilber, koloriert.
Serie von 6 Stück 35 Pf.

Nr. 13701. Ansichtspostkarten, „Mignonserie“,
in Bromsilber, koloriert.
Serie von 6 Stück 35 Pf.

Nr. 3200. Ansichtspostkarten, „Faustserie“,
in Bromsilber, koloriert.
Serie von 6 Stück 35 Pf.



Nr. 2003.

Ansichtspostkarten,
„Serie Alt-Heidelberg“,
in Bromsilber, koloriert.
Serie von 6 Stück
35 Pf.



Nr. 13699.

Ansichtspostkarten,
„Loreleyserie“,
in Bromsilber, koloriert.
Serie von 6 Stück
35 Pf.



Künstlerpostkarten

in hervorragender Ausführung zu außergewöhnlich vorteilhaften Preisen.



Nr. 5850. Ansichtspostkarten Liebesserie „Am Bache“, Bromsilber, koloriert. Serie von 6 Stück 35 Pf.



Nr. 5849. Ansichtspostkarten „Glückwunschserie“, in Bromsilber, koloriert. 6 Stück. Serie 35 Pf.
Nr. 3568. Ansichtspostkarten „Glückwunschserie“, in schöner farbiger Ausführung. Sortiment von 10 Stück 20 Pf.



Nr. 5858. Ansichtspostkarten „Kirschenpflückerin“, in Bromsilber, koloriert. Serie von 6 Stück 35 Pf.



Nr. 5852. Ansichtspostkarten „Mädchen mit Blumenkranz“, in Bromsilberdruck, koloriert. Serie von 6 Stück 35 Pf.



Nr. 2688. Ansichtspostkarten Serie: „Der Liebe Spinnen und Sinnen“, Bromsilber, koloriert. Serie von 6 St. 35 Pf.



Nr. 5909. Ansichtspostkarten „Damenbildnisse“, in Bromsilber, koloriert. Serie von 6 St. 35 Pf.



Nr. 9038. Ansichtspostkarten „Liebesserie“, in Bromsilberdruck, koloriert. Serie von 6 Stück 35 Pf.



Nr. 5910. Ansichtspostkarten „Anmutige Damenköpfe“, in Bromsilber, koloriert. Serie von 6 Stück 35 Pf.



Nr. 5853. Ansichtspostkarten „Kinderserie“, in Bromsilber, koloriert. Reizende Dessins. Serie von 6 Stück 35 Pf.



Nr. 5908. Ansichtspostkarten „Die kleinen Schnitter“, in Bromsilber, koloriert. Mit passenden Reimen versehen. Serie von 6 Stück 35 Pf.



Nr. 9216. Ansichtspostkarten „Blumengrube“, in Bromsilber, koloriert. Serie von 6 Stück 35 Pf.



Nr. 9039. Ansichtspostkarten „Liebesglück“, Bromsilberdruck, koloriert. Serie von 6 St. 35 Pf.



Nr. 10429. Ansichtspostkarten „Im Winter“. Herrliche Landschaftsbilder, Winterstimmungen und Sport. 12 farbige Photochromie nach Originalaufnahmen. Serie von 12 St. 20 Pf.
Nr. 10430. Ansichtspostkarten, Fortsetzung von Serie 10429. Serie von 12 Stück 20 Pf.



Nr. 7580. Ansichtspostkarten „Jagdstücke“ nach Originalgemälden hergestellt, in wunderbarer Farbenzusammenstellung. Ausgezeichnete Qualität. Serie von 6 Stück 20 Pf.
Nr. 7581. Ansichtspostkarten „Jagdtiere im Hochgebirge“, nach berühmten Originalgemälden hergestellt, in prachtv. Farbenzusammenstellung. Serie von 6 Stück 20 Pf.



Nr. 10433. Ansichtspostkarten „Frühling in Blüten“. Herrliche Landschaftsbilder im Blütenchmuck. Naturwahre 12 farbige Photochromie nach Originalaufnahmen. Serie von 12 Stück 20 Pf.



Nr. 10434. Ansichtspostkarten „Frühling in Blüten.“ Fortsetzung von Serie 10433. Serie von 12 St. 20 Pf.



Nr. 10431. Ansichtspostkarten „Schwarzwald-Idyllen“. Reizende Landschaftsbilder, die Haus und Hof, Land und Leute daselbst überaus fessend darstellen. Naturwahre 12 farbige Photochromie nach Originalaufnahmen. Serie von 12 Stück 20 Pf.



Nr. 10432. Ansichtspostkarten „Schwarzwald-Idyllen“. Fortsetzung von Serie 10431. Serie von 12 St. 20 Pf.



Nr. 7582. Ansichtspostkarten „Jagdhunde geschossenes Wild apportierend“, nach Gemälden berühmter Maler hergestellt, in reicher Farbenzusammenstellung. Serie von 6 Stück 20 Pf.



Nr. 7583. Ansichtspostkarten „Jagdbilder“ in hervorragender Ausführung, nach den Originalen des berühmten Malers H. v. Preen, in prachtvoller Farbenzusammenstellung hergestellt. Serie von 6 Stück 20 Pf.



Nr. 7584. Ansichtspostkarten in Heliogravüre, nach berühmten Originalgemälden hergestellt. Großartige Ausführung. Serie von 4 Stück 20 Pf.



Nr. 13704. Ansichtspostkarten Liebesserie. „In deine Augen laß mich schauen“, in Bromsilber, koloriert. Serie von 6 Stück 35 Pf.



Nr. 13702. Ansichtspostkarten Liebesserie. „Ich schnitt es gern in alle Rinden ein“, in Bromsilber, koloriert. Serie von 6 Stück 35 Pf.



Nr. 13703. Ansichtspostkarten Liebesserie. „Zwei dunkle Augen“, in Bromsilber, koloriert. Serie von 6 St. 35 Pf.



Waschmaschinen.

In diesem Artikel gibt es eine Unmenge verschiedener Systeme, und habe ich daraus meine Wahl getroffen, in der Überzeugung, mit den untenstehenden Modellen etwas wirklich Gutes zu bieten. Es handelt sich um erstklassige Fabrikate, welche in ihrer Art das Beste repräsentieren. Bei der „Saalfeldia“, sowie auch bei der „Alexandra“-Waschmaschine ist der Holzbottich im Innern mit Waschriffeln versehen, wodurch die Reibungsfähigkeit der Bottichwände erhöht wird. Der Wäschebeweger besteht aus 4 schräg stehenden, von oben nach unten schaufelförmig verlaufenden Rührern, die bei der Waschmaschine „Vogtland“ ist besonders hervorzuheben, daß der Antrieb durch horizontale Hebelbewegung erfolgt. Außerdem besitzt die Maschine 2 Wäschebeweger, dieser empfindlichen Wäsche ausgeschlossen ist. Die Verarbeitung aller 3 Modelle ist eine durchweg gute, daher ist eine lange Haltbarkeit gesichert.

Wäsche wird also nicht allein horizontal bewegt, sondern auch gehoben und gesenkt, so daß ein Sacken, Knäueln und Verfangen, sowie eine Beschädigung oder Zerreißen der Wäsche ausgeschlossen ist. Bei der Waschmaschine „Vogtland“ ist besonders hervorzuheben, daß der Antrieb durch horizontale Hebelbewegung erfolgt. Außerdem besitzt die Maschine 2 Wäschebeweger, dieser empfindlichen Wäsche ausgeschlossen ist. Die Verarbeitung aller 3 Modelle ist eine durchweg gute, daher ist eine lange Haltbarkeit gesichert.

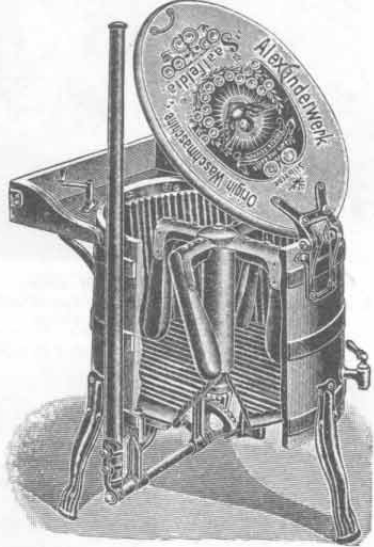

Nr. 5191. Waschmaschine „Saalfeldia“, aus Eichenholz gefertigt. Die einzelnen Dauben sind in Nut und Feder zusammengefügt, daher große Haltbarkeit des Bottichs gewährleistet. Die innere Einrichtung ist von bester Konstruktion und die Wäsche erfährt schonendste Behandlung. Oberer Bottichdurchmesser 530 mm, innere Bottichhöhe 400 mm. Bottichinhalt ca. 60 Liter. Äußere Gesamthöhe 740 mm. Gewicht ca. 51 kg. Stück Mk. 44.—



Nr. 5647. Waschmaschine „Vogtland“, aus bestem Eichenholz in Nut- und Federausführung mit horizontalem Hebelantrieb und 2 Wäschebewegern. Leichte Handhabung durch Verstellbarkeit des Hebels. Tadellose innere Einrichtung. Oberer Bottichdurchmesser 530 mm, innere Bottichhöhe 400 mm, äußere Gesamthöhe der Maschine 780 mm. Inhalt ca. 60 Liter. Gewicht ca. 51 kg. Stück Mk. 46.50



Nr. 5192. Waschmaschine „Alexandra“, in Konstruktion wie Nr. 5191, jedoch aus bestem deutschen Kiefernholz, welches durch Nut und Feder zusammengefügt und auf heißem Wege in eisernen Formen maschinell zusammengepreßt ist. Ein Außenandertallen des Bottichs ist daher ausgeschlossen und ein starkes Eintrocknen ebenfalls. Durchaus haltbar und sehr empfehlenswert. Oberer Bottichdurchmesser 530 mm, innere Bottichhöhe 380 mm. Bottichinhalt ca. 70 Liter. Äußere Gesamthöhe 760 mm. Gewicht ca. 38 kg. Stück Mk. 34.—

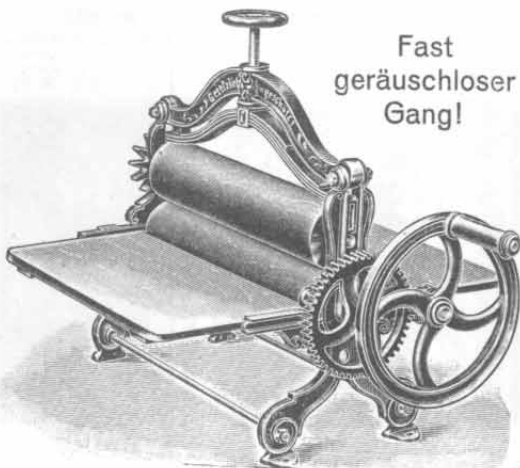

Fast geräuschloser Gang!

Nr. 2669. Wäschemangel (Tischmangel). Diese Wäschemangel ist aus vorzüglichem Eisenguß hergestellt u. geschmackvoll lackiert. Die prima polierten Hartholzwalzen sind mit durchgehenden Iij Achsen ausgestattet, so daß ein Lockerwerden derselben ganz ausgeschlossen ist. Mit der prima Stahlbogenfeder kann man die Mangel ganz nach Belieben belasten. Die Anschiebretter sind hochfein lackiert. Walzenbreite 50 cm. Walzenstärke 9 cm. Gewicht ca. 36 kg. Stück Mk. 20.50

Nr. 2636. Dieselbe Mangel wie oben, jedoch mit 55 cm langen und 10,5 cm starken Walzen. Gewicht ca. 42 kg. Stück Mk. 22.—



Höchste Leistungsfähigkeit!

Nr. 12725. Waschmaschine „Teutonia“, einfaches, neuartiges System, welches den Hauptzweck der Waschmaschinen, nämlich die Wäsche tadellos und schnell zu reinigen und ohne solche zu beschädigen, in idealster Weise erfüllt. Leichte Handhabung und größte Dauerhaftigkeit. Bottich aus Eichenholz mit buchenem Bock. Der Deckel und Boden ist mit Waschriffeln versehen, zwischen welche die Wäsche zu liegen kommt. Durch Hin- und Herdrehen des Deckels wird eine reibende Bewegung erzeugt, welche der Handwäscherei nahe kommt, daher schonendste Behandlung der Wäsche. Ganze Höhe 90 cm, Durchmesser 60 cm. Gewicht ca. 20 kg. Stück Mk. 20.—

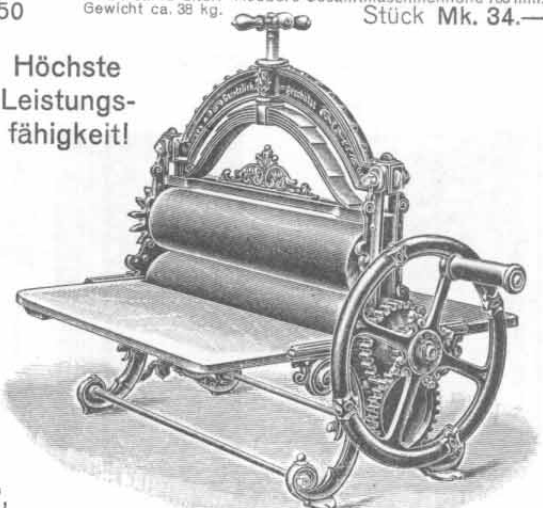

Nr. 2635. Wäschemangel (Tischmangel). Diese Mangel ist aus extra schwerem, hübsch verziertem Eisenguß hergestellt, hochfein lackiert und bronziert, das Beste, was in Tischmangeln existiert. Die 60 cm breiten und 10,5 cm starken Walzen bestehen aus prima hartem Sykomoreholz und sind hochfein poliert. Der durch die Walzen gehende Eisenkern verhindert ein Lockern derselben. Das bei dieser Mangel verwendete doppelte Getriebe ermöglicht leichteste Handhabung. Die Belastung der Mangel geschieht durch eine aus 8 Teilen bestehende Stahlbogenfeder. Gewicht ca. 45 kg. Die Anschiebretter sind hochfein lackiert. Stück Mk. 29.—



Nr. 12666. Wäscheleine, geflochten, aus feinstem hellen, mechanischem Bindfaden, sehr zu empfehlen, dreht sich nicht auf und ist sehr haltbar. Ohne Einlage. 7-8 mm stark, 20 m lang. Stück Mk. 1.85

Nr. 12667. Wäscheleine, wie Nr. 12666, jedoch 30 m lang. Stück Mk. 2.80

Nr. 12668. Wäscheleine, wie Nr. 12666, jedoch 40 m lang. Stück Mk. 3.70

Nr. 12669. Wäscheleine, wie Nr. 12666, jedoch 50 m lang. Stück Mk. 4.60

Nr. 12670. Wäscheleine, wie Nr. 12666, jedoch 60 m lang. Stück Mk. 5.50

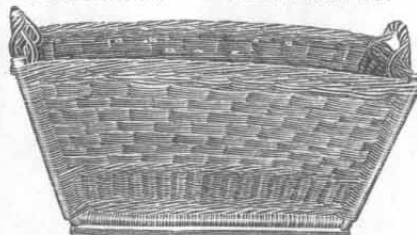

Nr. 5678. Wäschekorb, viereckig, aus besten geschälten Weiden, sauber gearbeitet, stark und kräftig, gewürfelte Flechtart. Obere Länge 78 cm, Breite 53 cm, Höhe 35 cm. Bodenlänge 55 cm. Stück Mk. 5.25

Nr. 5679. Wäschekorb wie Nr. 5678, jedoch schlicht geflochten. Stück Mk. 4.55



Nr. 5204. Wäscheleine, aus Jutehanf gefertigt, gute helle Qualität, 6 fädig, 20 m lang. Stück 40 Pf.

Nr. 5205. Wäscheleine, wie Nr. 5204, jedoch 30 m lang. Stück 60 Pf.

Nr. 5206. Wäscheleine, wie Nr. 5204, jedoch 40 m lang. Stück 75 Pf.

Nr. 1255. Wäscheleine, wie Nr. 5204, jedoch 9 fädig, 30 m lang. Stück Mk. 1.—

Nr. 2670. Wäscheleine, wie Nr. 5204, jedoch 12 fädig, 45 m lang. Stück Mk. 1.90

Nr. 5203. Wäscheleine, wie Nr. 2670, jedoch 60 m lang. Stück Mk. 2.45



Wäschemangeln.

Die Anschaffung einer Wäschemangel empfiehlt sich für fast alle Haushaltungen, während sie in größeren Wirtschaftsbetrieben als „Stütze der Hausfrau“ geradezu unentbehrlich ist. Die Arbeit des Rollens der Wäsche geht glatt und schnell vonstatten. Es ist nur eine Person nötig, die in einer verhältnismäßig kurzen Zeit auch größere Wäschemengen fertigstellen kann. Je nach Stärke der Wäschestücke kann die Bogenfeder mehr oder weniger angespannt werden, kleinere Stücke können zu mehreren aufeinandergelegt werden. Das zu den Mangeln benutzte Hartholz besitzt größte Festigkeit und vermag daher bedeutenden Druck auszuhalten. Nach dem Gebrauch ist die Feder zu entspannen.

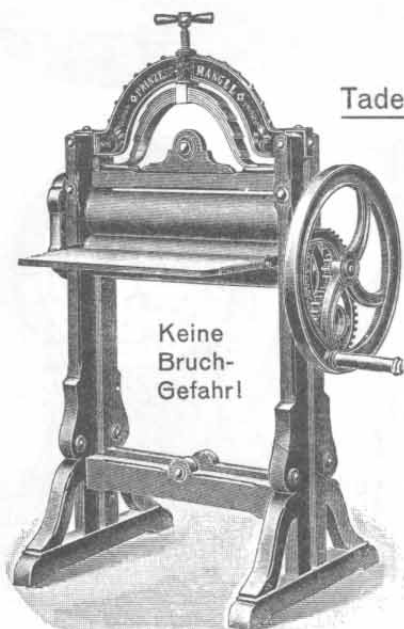

Keine
Bruch-
Gefahr!

Nr. 6512. Wäschemangel.

Mit diesem Modell bringe ich eine äußerst beliebte und gern gekaufte Mangel auf den Markt. Das sehr stabile Holzgestell ist reich verziert und geschmackvoll lackiert. Die aus prima Hartholz bestehenden Walzen sind hochfein poliert und mit durchgehenden Eisenkernen versehen. Die Handhabung ist durch das doppelt überetzte Getriebe spielend leicht. Durch eine prima Stahlbogenfeder kann die Belastung der Mangel ganz nach Bedarf erfolgen. Die hochfein lackierten Anschlebbretter gehen in Scharnieren, so daß man dieselben, ohne sie herauszuziehen, nach Gebrauch einfach hochklappen kann. Walzenbreite 70 cm, Walzenstärke 11 cm. Gewicht ca. 80 kg. Stück Mk. 43.—

Tadellose Funktion!

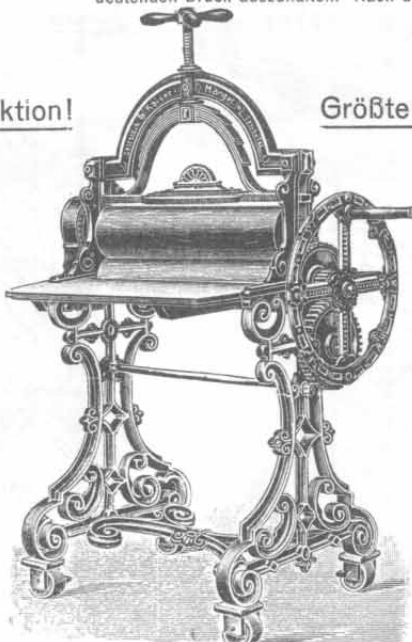

Nr. 3437. Wäschemangel.

Das aus sehr starkem Gußeisen bestehende Gestell ist sehr reich verziert und geschmackvoll lackiert. Die prima Hartholzwalzen sind sauber poliert und mit durchgehenden Eisenkernen versehen, welche ein Lockerwerden der Walzen vollkommen ausschließen. Das Getriebe ist doppelt überetzt, wodurch ein garantiert leichter Gang erzielt wird. Die Anschlebbretter sind hochfein lackiert. Außerdem ist die Mangel mit Rollenfüßen ausgestattet, die ein Fahren derselben ermöglichen. Walzenbreite 60 cm, Walzenstärke 11 cm. Gewicht ca. 100 kg. Stück Mk. 45.—

Größte Haltbarkeit!

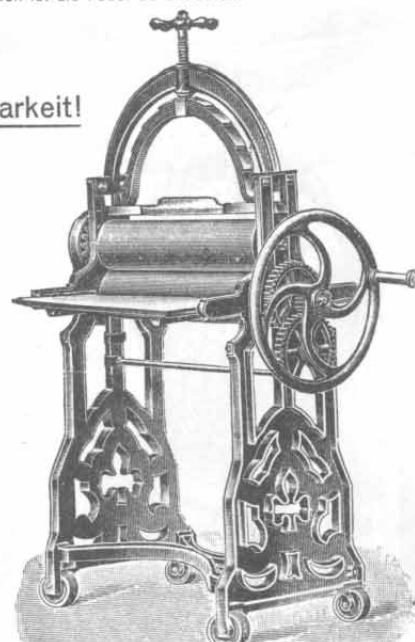

Nr. 3478. Wäschemangel.

Fahrbaro Gestellmangel nach englischem Muster in ausgesucht elegantester Ausstattung. Das Gestell ist aus prima Eisenguß hergestellt und hochfein lackiert und bronziert. Die prima polierten Hartholzwalzen sind mit durchgehenden Eisenkernen versehen, die ein Lockerwerden völlig ausschließen. Die Anschlebbretter sind sauber lackiert. Das praktisch konstruierte doppelte Getriebe ermöglicht selbst bei größter Belastung ein leichtes Mangeln. Die Stahlbogenfeder ist aus bestem englischen Federstahl. Walzenbreite 70 cm, Walzenstärke 13 cm. Gewicht ca. 110 kg. Stück Mk. 50.—

Wringmaschinen

Querschnitt einer Wringwalze mit gleichdick durchlaufender Eisenwelle.

gehören zweifellos zu den Vertrauensartikeln, was schon dadurch bestätigt wird, daß solche zu den verschiedensten Preisen angeboten werden.

Querschnitt einer billigen Wringwalze mit im Innern sich verdickender Eisenwelle.

Das Wertvollste bei einer Wringmaschine sind die Gummivalzen. Es gibt hierin soviel verschiedene Qualitäten, daß die Differenzen der Walzen mehrere Mark ausmachen können. Billige Wringmaschinen, die oft auf den Markt gebracht werden, gleichen im äußeren Aussehen guten Fabrikaten. Anstatt starker Gummivalzen mit gleichdick durchlaufender Eisenwelle, sind oft Walzen verwendet mit sehr dünner Gummischicht und mit im Innern sich verdickender Eisenwelle, wie aus den beigefügten Zeichnungen zu ersehen ist.



Nr. 5196.
Wringmaschine.

Dauerhafte Bauart, sauberste Verzinnung aller Eisen- und Stahlteile. Größte Leistungsfähigkeit. Walzen und Federn sind während des Nichtgebrauchs der Maschine vollständig entlastet und keinem schädlichen Druck ausgesetzt. Walzenlänge 36 cm. Gewicht der Maschine ca. 9,7 kg. Gebrauchsanweisung liegt jeder Maschine bei. Stück Mk. 16.25

Meine Wringmaschinen besitzen eine in gleicher Stärke durchlaufende Eisenwelle von 25 mm und einen Gummiüberzug von 10 mm Stärke, so daß die Walze einen Gesamtdurchmesser von 45 mm besitzt. Die Haltbarkeit solcher Walze gegenüber einer billigen ist natürlich eine 2-3fach größere. Die verwendete Gummiqualität ist eine erstklassige und seit Jahren erprobte. Sie widersteht, ohne Schaden zu nehmen, heißer Seifenlauge von 50-60 Grad Celsius. Alle Eisen- und Stahlteile sind stark und sauber verzinkt, und ist jede Maschine mit 2 seitlichen, senkrecht stehenden Führungswalzen bzw. Wäscheschonern versehen.



Nr. 3956.
Wringmaschine.

In jeder Beziehung stark und kräftig gebaut, alle Eisen- und Stahlteile sauber und stark verzinkt. Um ein Flachdrücken der Gummivalzen zu verhindern, sind die Gummivalzen mit 2 Entlastungsschrauben versehen, durch welche der Federdruck aufgehoben werden kann. Gebrauchsanweisung liegt jeder Maschine bei. Stück Mk. 16.75

- Nr. 3976. Wringmaschine wie obige Abbildung, nur in der Größe abweichend. Walzenlänge 39 cm. Gewicht der Maschine ca. 10,5 kg. Stück Mk. 17.—
- Nr. 3977. Wringmaschine wie obige Abbildung, jedoch Walzenlänge 42 cm. Gewicht der Maschine ca. 10,8 kg. Stück Mk. 18.25
- Nr. 2448. Heißwringmaschine in dauerhaftester Ausführung mit extra prima Walzenbezügen. Der Eisenkern der Walze ist 30 mm stark. Der Gesamtdurchmesser der Walze beträgt 45 mm, die Walzenlänge 36 cm. Gewicht der Maschine ca. 10 kg. Stück Mk. 18.50
- Nr. 5587. Heißwringmaschine wie Nr. 2448, jedoch 42 cm Walzenlänge. Gewicht der Maschine ca. 11 kg. Stück Mk. 20.—

- Walzenlänge 36 cm. Gewicht der Maschine ca. 10 kg. Gebrauchsanweisung liegt jeder Maschine bei. Stück Mk. 16.75
- Nr. 3957. Wringmaschine wie obige Abbildung, nur in der Größe abweichend. Walzenlänge 39 cm. Gewicht der Maschine ca. 10,7 kg. Stück Mk. 17.75
- Nr. 3958. Wringmaschine wie obige Abbildung, jedoch Walzenlänge 42 cm. Gewicht der Maschine ca. 11 kg. Stück Mk. 18.50
- Nr. 5702. Heißwringmaschine in empfehlenswerter, balliebter Konstruktion, sehr haltbar und gut gearbeitet. Extra prima Walzenbezüge für höchste Ansprüche. Walzendurchmesser 45 mm, Walzenlänge 36 cm. Gewicht der Maschine ca. 10 kg. Stück Mk. 18.75
- Nr. 5703. Heißwringmaschine wie Nr. 5702, jedoch 42 cm Walzenlänge. Gewicht der Maschine ca. 11 kg. Stück Mk. 20.25



Nr. 5307.
Wäscheleine

aus Aloehant gefertigt, beste weiße, handgesponnene Ware, lohfrei, 8fädig, Länge 20 m. Stück 95 Pf.

- Nr. 5308. Wäscheleine wie Nr. 5307, jedoch 30 m lang. Stück Mk. 1.40
- Nr. 2281. Wäscheleine wie Nr. 5307, jedoch 40 m lang. Stück Mk. 1.85
- Nr. 12671. Wäscheleine wie Nr. 5307, jedoch 12fädig und 50 m lang. Stück Mk. 2.75

Heißwringler
haben Walzenbezüge aus besonderer Gummikomposition, infolgedessen ist es möglich, kochendheiße Wäsche damit auszuwringen, ohne die Haltbarkeit der Gummibezüge zu gefährden. Eine Wringmaschine, wie solche allgemein verwendet wird, würde eine solche Beanspruchung nicht aushalten, daher haben Heißwringler wesentliche Vorteile und verdienen für höchste Ansprüche empfohlen zu werden.



Nr. 5752.
Wäscheleine,

- geflochten, aus feinstem mechanischen Bindfaden, äußerst haltbar, dreht sich nicht auf. 7 mm stark, 20 m lang. Stück Mk. 1.45
- Nr. 5753. Wäscheleine wie Nr. 5752, jedoch 30 m lang. Stück Mk. 2.10
 - Nr. 12665. Wäscheleine wie Nr. 5752, jedoch 40 m lang. Stück Mk. 2.85
 - Nr. 2447. Wäscheleine wie Nr. 5752, jedoch 50 m lang. Stück Mk. 3.40



Federwagen und Tafelwagen.

Die Federwagen sind nicht geeicht, sie eignen sich deshalb nur für Haushaltzwecke, genügen aber zum Nachwiegen vollständig, da sie genau und zuverlässig das Gewicht angeben.



Nr. 476. Wirtschaftswage,
10 kg genau wiegend, geschmackvoll lackiert und bronziert, mit lackiertem weißen Zifferblatt und Regulierschraube. Hübsches gebläutes Muster, trotz des niedrigen Preises bestens zu empfehlen.
Stück Mk. 2.—



Nr. 2673. Wirtschaftswage,
10 kg Tragkraft, modernes Aussehen, elegant lackiert und bronziert, mit echt emailiertem Zifferblatt sowie Regulierschraube, mit der sich der Zeiger stets auf 0 ausrichten läßt, genau wiegend.
Stück Mk. 2.50

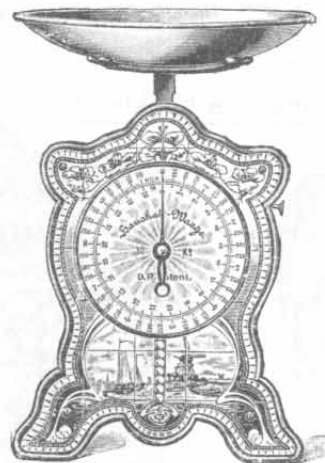

Nr. 1607. Wirtschaftswage,
bis 10 kg wiegend, mit fein bedrucktem Metallvorderteil. Deftiger Muster. Mit Zeigerregulierschraube, mittels welcher der Zeiger genau auf 0 gestellt werden kann. Sehr beliebte preiswerte Wage.
Stück Mk. 2.60

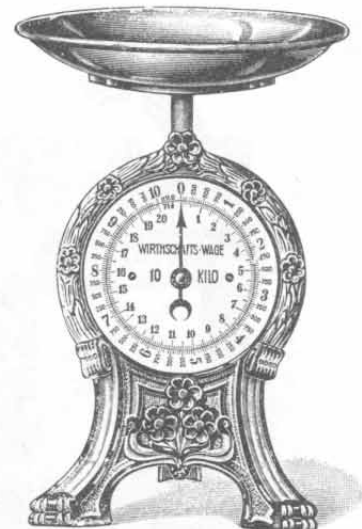

Nr. 660. Wirtschaftswage,
10 kg genau wiegend, äußerst zuverlässig im Gewicht, elegant lackiert und bronziert, mit lackiertem weißen Zifferblatt sowie Tarsierschraube zum Regulieren des Zeigers, mittels welcher sich der Zeiger stets genau auf 0 stellen läßt.
Stück Mk. 2.60

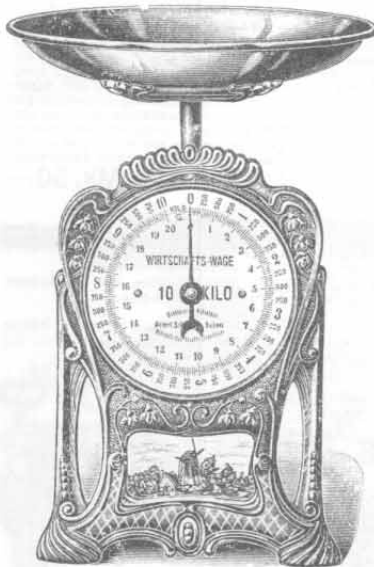

Nr. 5228. Wirtschaftswage,
10 kg genau wiegend, ganz neue Ausführung und besonders schön dekoriert; unten mit echter Steinguteinlage. Das Zifferblatt ist echt emailiert, der Zeiger kann mittels Regulierschraube stets auf 0 ausgerichtet werden.
Stück Mk. 3.40



Nr. 12613. Wirtschaftswage,
15 kg Tragkraft, mit echt emailiertem Zifferblatt. Sehr starkes Modell, elegant lackiert und mit Bronze abgesetzt. Mit Regulierschraube; genau wiegend.
Stück Mk. 3.50

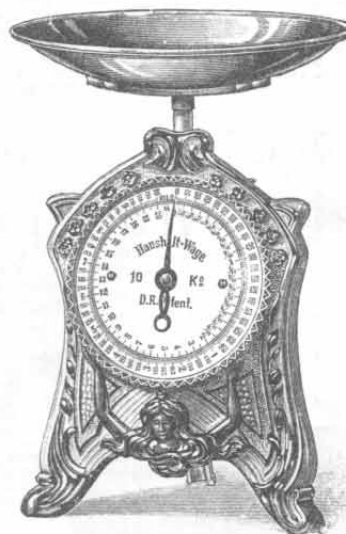

Nr. 4899. Wirtschaftswage,
10 kg wiegend, mit Feinwägung. Die schräge Stellung des emailierten Zifferblattes an dieser Wage ermöglicht rasches Ablesen des Gewichtes. Starkes Gestell, elegant lackiert. Mit Regulierschraube.
Stück Mk. 3.80

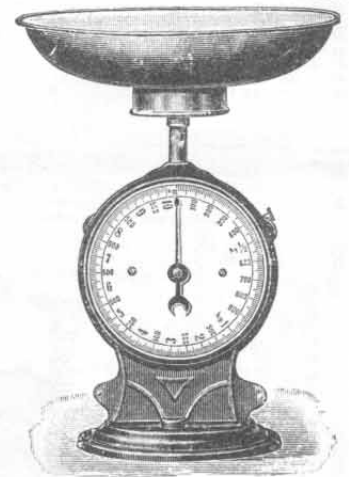

Nr. 1710. Wirtschaftswage,
10 kg genau wiegend. Vornehmes Modell nach englischem Original, mit sehr genau gearbeitetem Mechanismus, weiß emailiertem Zifferblatt und Regulierschraube. Der runde Fuß gewährleistet ein absolutes Feststehen.
Stück Mk. 3.85

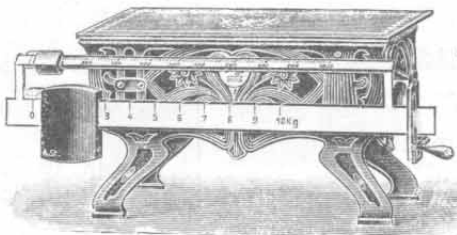

Nr. 5537. Laufgewichtswage,
10 kg Tragkraft, als zuverlässige Paket- und Haushaltswage besonders zu empfehlen, mit elegant dekorierter Eisenplatte, 20x30 cm groß. Die mittels Präzisions-Teilmaschine gravierten Laufgewichtslängen ermöglichen das Ablesen eines Gewichtes von 10 zu 10 g. Da die Pfannen und Messer aus bestem Stahl hergestellt sind, wiegt die Wage dauernd präzise.
Stück Mk. 19.50

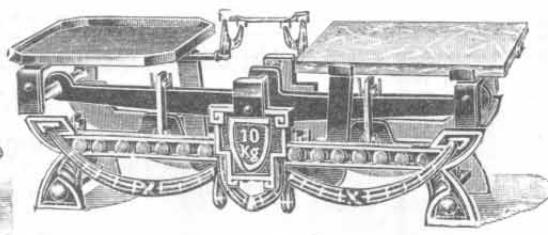

Nr. 10147. Tafelwage,
System Béranger, mit einer Guß- und einer Marmorplatte, Gestell mit modernen Ornamentierungen, sauber lackiert und bronziert, vorschriftsmäßig geeicht. Tragkraft 10 kg.
Stück Mk. 12.80

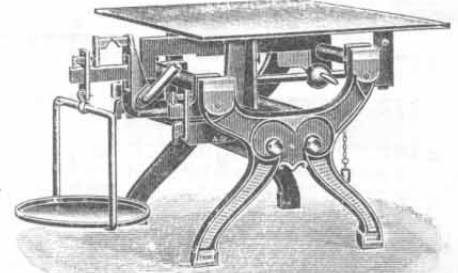

Nr. 5539. Dezimal-Tischwage,
25 kg Tragkraft, vorschriftsmäßig geeicht, für Packereien und alle Verkaufläden besonders geeignet, mit elegant lackierter und bronzierter Eisenplatte, 31x26 cm groß. Die Wage ist stark gebaut und mit besten Stahlpfannen versehen, daher dauernd präzises Wiegen.
Stück Mk. 22.—

Nr. 5540. Dezimal-Tischwage wie vorstehende Nr. 5539 in 50 kg Tragkraft. Plattengröße 36x31 cm.
Stück Mk. 26.—

Nr. 5538. Laufgewichtswage wie Nr. 5537, jedoch 15 kg Tragkraft.
Stück Mk. 23.50

Alle Wagen geben genau und zuverlässig das Gewicht an.



Federwagen, Tafelwagen, Präzisionswage und Gewichte.



Nr. 213. Wirtschaftswage,

15 kg genau wiegend, auch als Paketwage sehr geeignet, an Zuverlässigkeit unübertroffen, rosedamgrün lackiert und mit feinsten Bronze abgesetzt. Das echt emaillierte Zifferblatt trägt deutlich, leicht lesbare Zahlen. Sodann ist die Wage mit einer Tarierschraube versehen, mittels welcher sich der Zeiger stets genau auf 0 ausrichten läßt.

Stück Mk. 4.—

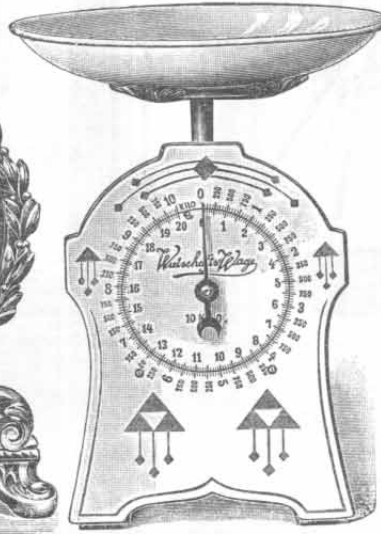

Nr. 527. Wirtschaftswage,

10 kg genau wiegend, besonders vornehm ausgestattet, mit weiß emailliertem Schale. Die echte Steingut-Vorderplatte ist mit feinsten Golddekors versehen, und kann der Zeiger mittels einer Regulierschraube stets auf 0 ausgerichtet werden. Diese Wagen haben den Vorteil, daß sie stets das schöne neue Aussehen behalten.

Stück Mk. 4.25.

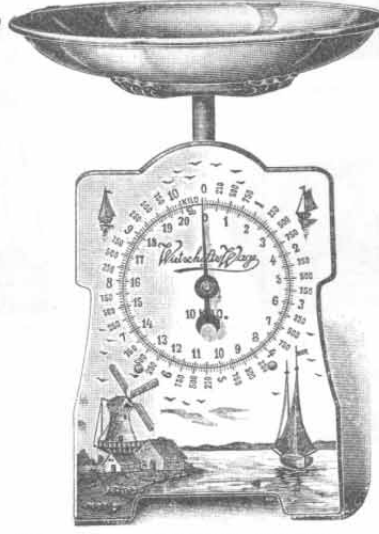

Nr. 5122. Wirtschaftswage,

10 kg genau wiegend; die Vorderplatte ist elegant aus Steingut hergestellt und mit feinsten Delfter Malerei versehen. Diese Wagen haben den Vorteil, daß sie stets das schöne, neue Aussehen behalten. Der Zeiger läßt sich mittels einer Regulierschraube stets auf 0 ausrichten.

Stück Mk. 4.—

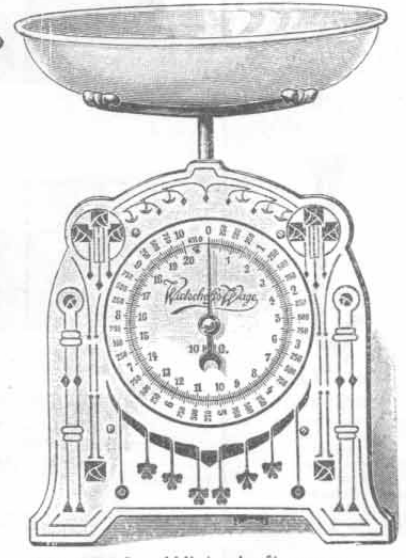

Nr. 3790. Wirtschaftswage,

genau 10 kg wiegend, mit echter, polierter Steingutplatte, welche geschmackvoll mit Goldlinien und blauen Dekors versehen ist. Die Schale ist besonders tief und weiß emailliert. Mit Regulierschraube zum genauen Einstellen des Zeigers auf 0. Besonders als Geschenk geeignet. St. Mk. 4.75 da sehr vornehm ausgestattet.

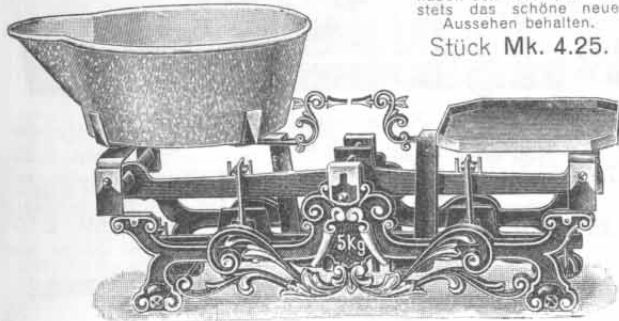

Nr. 2671. Tafelwage,

5 kg Tragkraft, System Béranger, vorschriftsmäßig geeicht, mit einer Gußplatte und einer tiefen, emaillierten, abnehmbaren Schale mit Ausguß. Großes starkes Gestell, elegant lackiert und bronziert. Sehr empfehlenswert zum Fruchtverkauf.

Stück Mk. 10.50

Nr. 2686. Die gleiche Wage wie vorstehend, jedoch 10 kg Tragkraft. Stück Mk. 12.75

Geeichte Gewichte aus Messing.



Nr.	1101	2423	2424	2425	2426	2427	2428	2429
	1 g	2 g	5 g	10 g	20 g	50 g	100 g	200 g
Stück Pf.	8	10	11	12	16	29	50	75

Geeichte Gewichte aus Eisen. (Geschwärzt.)



Nr.	2430	2431	2432	2433	2434	2435	6380
	100 g	200 g	0,5 kg	1 kg	2 kg	5 kg	10 kg
Stück Mk.	—,30	—,34	—,40	—,52	—,75	1.45	2.80

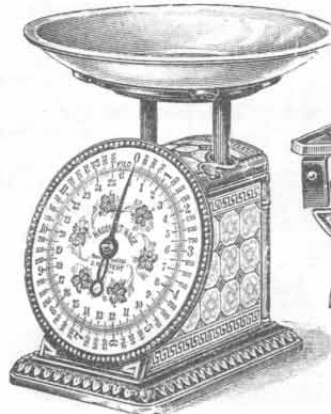

Nr. 4901. Wirtschaftswage.

Diese hervorragende Neuheit ist mit dem so sehr beliebten schräg gestellten Zifferblatt, welches ein bequemes, zuverlässiges Ablesen des Gewichtes ermöglicht, ausgestattet. Die Wage hat als Ober-, Unter- und Hinterbekleidungen sogenannte Kunstdruckeinlagen in Kachelsystem. Mit bemaltem Emaillezifferblatt, Weißblechschale und Tarierschraube.

Stück Mk. 5.50

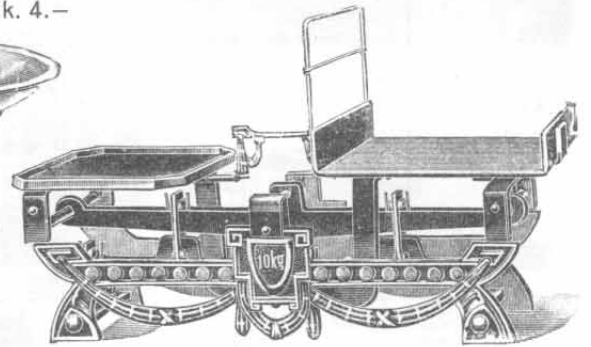

Nr. 6295. Tafelwage,

System Béranger, mit einer Gußplatte und einer vierkantigen Messingschale mit Gitter, vorschriftsmäßig geeicht. Tragkraft 10 kg.

Stück Mk. 12.30

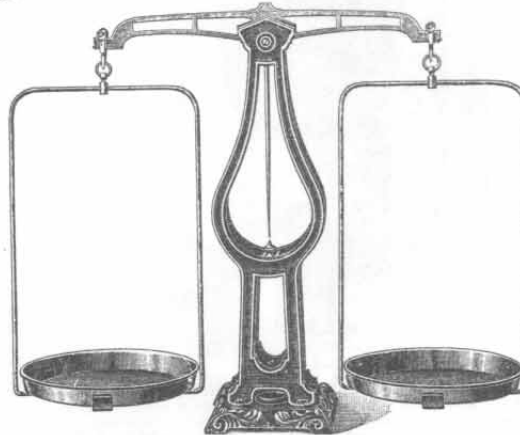

Nr. 2672.

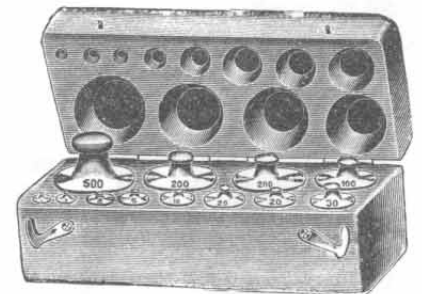

Nr. 4868. Gewichtskasten

mit einem Satz Messing-Gewichte, und zwar je 1 Stück von 1, 5, 20, 50, 200 und 500 g und je 2 Stück von 2, 10 und 100 g. Kasten mit Deckel.

Stück Mk. 6.65

Nr. 4878. Gewichtskasten

wie Nr. 4868, jedoch ohne Deckel. Stück Mk. 6.—

Nr. 2672. Präzisionswage.

Tragkraft 5 kg, vorschriftsmäßig geeicht, praktische neue Bauart, mit sichtbarem Messingzeiger, verziert elegant bronzierter Eisensäule, Messinghaken und zwei starken, runden, abnehmbaren Messingschalen. Die Messer sind aus bestem Stahl hergestellt, daher dauernd präzises Wiegen.

Stück Mk. 28.—



Dezimalwagen und Gewichte, Gemüsehobel und -Maschinen.



Nr. 1724. Handwage,
bis 25 kg wiegend, mit Zifferblatt. Sehr empfehlenswert zum schnellen Wiegen von Fahrrädern, Paketen usw. Bequem in der Tasche zu tragen.
Stück Mk. 1.10

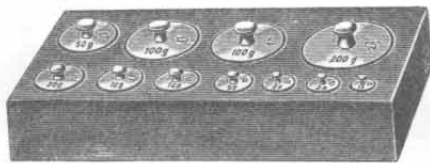

Nr. 556. Messinggewichte
in poliertem Holzkasten. Gesamtgewicht 500 g. Der Kasten enthält je 1 Stück von 1, 5, 20, 50 und 200 g, sowie je 2 Stück von 2, 10 und 100 g. Alle Gewichte sind vorschriftsmäßig geeicht.
Stück Mk. 3.75

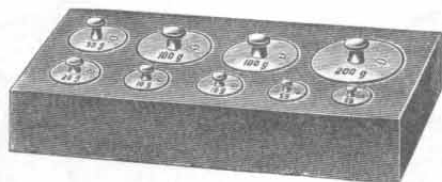

Nr. 553. Messinggewichte
in poliertem Holzkasten, sämtlich vorschriftsmäßig geeicht. Gesamtgewicht 500 g. Der Kasten enthält je 1 Stück von 20, 50 und 200 g, sowie je 2 Stück von 5, 10 und 100 g.
Stück Mk. 3.50

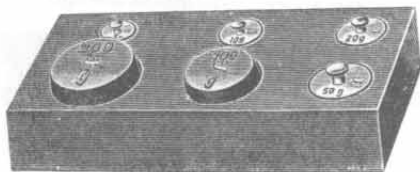

Nr. 559. Gewichte in poliertem Holzkasten, aus Messing und Eisen, vorschriftsmäßig geeicht. Gesamtgewicht 300 g. Der Kasten enthält 200 und 100 g in Eisen, sowie 50, 20, 10 und 5 g in Messing.
Stück Mk. 2.—



Nr. 1052. Gemüsehobel
aus bestem trockenem Buchenholz, mit 2 prima geschliffenen Gußstahlmessern und ausgefrästem Handgriff. Länge 37,5 cm. Breite 14,5 cm.
Stück Mk. 1.85

Nr. 1932. Gemüsehobel
aus bestem Buchenholz, mit 2 prima geschliffenen Gußstahlmessern und hornförmigem Griff. Länge 45 cm. Breite 16 cm.
Stück Mk. 1.15



Nr. 6742. Gemüsehobel aus bestem trockenem Buchenholz, mit einem fein geschliffenen Gußstahlmesser, mit Griff in der Mitte. Länge 46 cm. Breite 18 cm.
Stück 90 Pf.

Nr. 6822. Gemüsehobel, wie oben, jedoch mit 2 Messern. 48 cm lang, 18 cm breit.
Stück Mk. 1.35

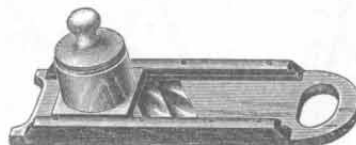

Nr. 10777. Mandelhobel, sehr empfehlenswert, aus bestem Weißbuchenholz, mit 2 prima Gußstahlmessern, Holzdrücker aus Ahornholz und fassonierten Eckleisten. Länge 37,5 cm. Breite 13 cm.
Stück Mk. 2.—

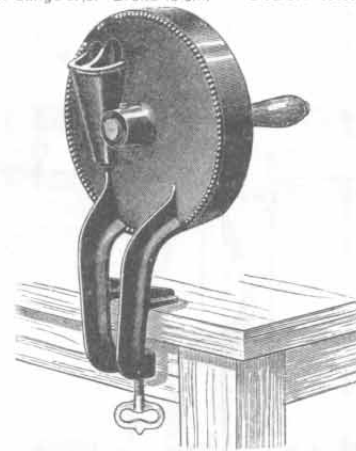

Nr. 5091. Bohnschneidemaschine, Sehr schnell und sauber arbeitend. Mit 3 scharfen, auswechselbaren Messern, aus bestem Stahl. Hochfein rot emailliert. Gewicht ca. 2 1/4 kg.
Stück Mk. 4.75

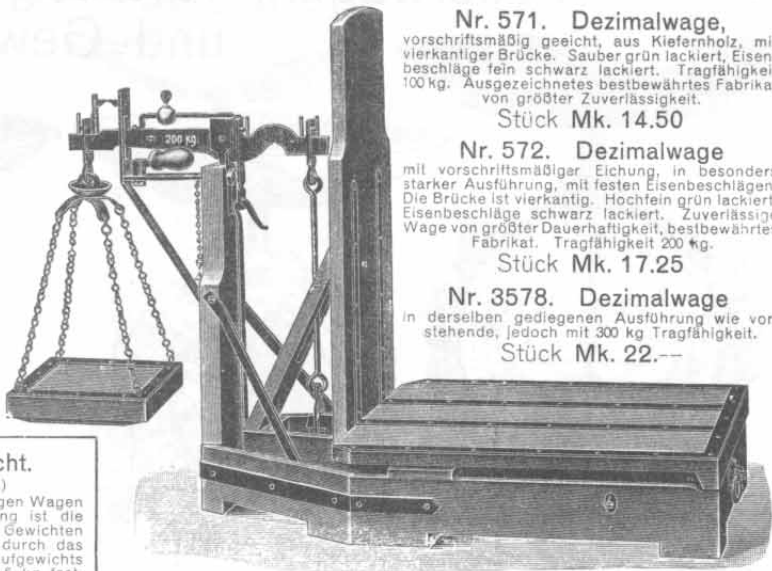

Nr. 571. Dezimalwage, vorschriftsmäßig geeicht, aus Kiefernholz, mit vierkantiger Brücke. Sauber grün lackiert, Eisenbeschläge fein schwarz lackiert. Tragfähigkeit 100 kg. Ausgezeichnetes bestbewährtes Fabrikat von größter Zuverlässigkeit.
Stück Mk. 14.50

Nr. 572. Dezimalwage mit vorschriftsmäßiger Eichung, in besonders starker Ausführung, mit festen Eisenbeschlägen. Die Brücke ist vierkantig. Hochfein grün lackiert. Eisenbeschläge schwarz lackiert. Zuverlässige Wage von größter Dauerhaftigkeit, bestbewährtes Fabrikat. Tragfähigkeit 200 kg.
Stück Mk. 17.25

Nr. 3578. Dezimalwage in derselben gediegenen Ausführung wie vorstehende, jedoch mit 300 kg Tragfähigkeit.
Stück Mk. 22.—



Nr. 5956. Krautbohrer, zur Entfernung des Strunkes bei Krautköpfen, wonach sich solche besser schneiden lassen.
Stück 80 Pf.

Nr. 3470. Gemüsehobelstahl zum Schärfen der Messer meiner Gemüsehobel.
Stück 80 Pf.

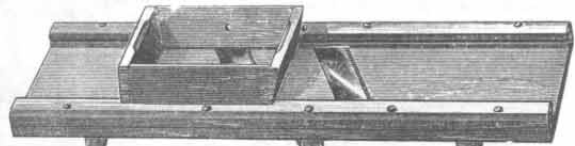

Nr. 2054. Rübenhobel aus bestem trockenem Buchenholz, mit 2 gezahnten großen Gußstahlmessern und Schubkasten. Länge 60 cm. Breite 19 cm.
Stück Mk. 3.30

Nr. 4135. Tiroler Krauthobel, allerfeinste Qualität, mit gezinktem Schubkasten und gekahlten Hartholzleisten, sowie 2 bestgeschliffenen Gußstahlmessern. Länge 53 cm. Breite 19 cm.
Stück Mk. 2.10

Nr. 6951. Tiroler Krauthobel, allerbeste Qualität, wie oben, jedoch mit 3 sorgfältig gedengelten Gußstahlmessern. Länge 74 cm. Breite 27,5 cm.
Stück Mk. 6.25



Nr. 6383. Frucht- und Schmalzpresse, fein rot emailliert, innen sauber weiß emailliert. Die Maschine preßt alle Materialien, denen der Saft genommen werden soll, bis auf den letzten Tropfen aus und wirft den Abfall selbsttätig in ein besonderes Gefäß. Außerst sauberes und rationelles Arbeiten. Gewicht 6 kg. Genaue Gebrauchsweisung wird jeder Maschine beigegeben. Mit 2 mm-Sieb.
Stück Mk. 8.80

Nr. 2274. Frucht- und Schmalzpresse, wie Nr. 6383, jedoch silber-weiß verzinkt, mit 2 mm-Sieb.
Stück Mk. 8.80

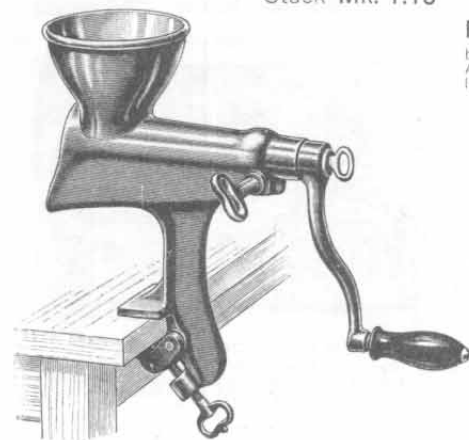

Nr. 3720. Fruchtpresse von größter Leistungsfähigkeit und vorzüglicher Bauart. Der Saft und die Abfälle treten an entgegengesetzten Enden der Maschine aus, eine Vermischung ist deshalb ausgeschlossen. Sehr vorteilhafte Maschine, stark verzinkt. Gewicht ca. 4,5 kg. Mit 2 mm-Sieb.
Stück Mk. 6.35

Nr. 2766. Einsatzsieb mit 1 mm-Löchern.
Stück 45 Pf.



Messerputzmaschinen, Schleifmaschinen usw.

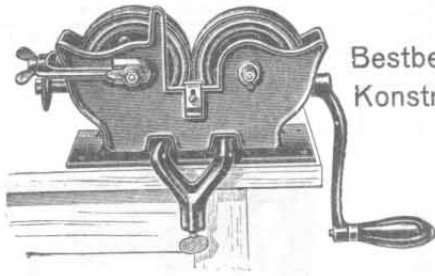

Bestbewährte
Konstruktion.

Nr. 5200.

Messer- und Gabelputzmaschine

mit doppelter Zahnradübersetzung für den Putzrollenantrieb. Kräftig gebaut und in allen Teilen sauber und elegant ausgeführt, fein lackiert und bronziert. Mit Tischklammer. Putzrollen von feinsten Gummiqualität mit bestem Leder bezogen. Bei richtiger Handhabung ist ein Einschnelden der Messerschneide ausgeschlossen. Der Zahnradantrieb ist mit einem Schutzkasten ausgestattet, wodurch jede Verletzung der Finger verhütet wird. Die eine Putzrolle ist verschiebbar gelagert und durch eine Flügelschraube verstellbar, daher größte Schonung der Messer möglich. Durchmesser der Putzrollen 115 mm. Gewicht der Maschine ca. 5,4 kg. Gebrauchsanweisung wird beigegeben.

Stück Mk. 8.75

Nr. 12714. Messerputzmaschine

in einfacher, aber gediegener Ausführung, ähnlich wie Nr. 5200. In Leistungsfähigkeit den teureren Systemen in nichts nachstehend.

Stück Mk. 5.60

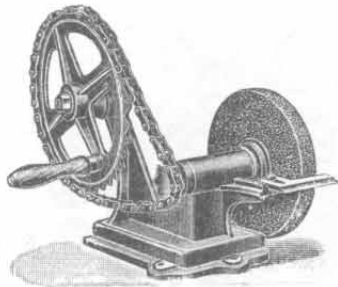

Nr. 3432. Handschleifapparat.

Sehr stabil und sauber gearbeitet, mit Schmirgel-Schleifscheibe und Kettenübertragung; zum Trocken- und Naßschleifen gleich gut zu gebrauchen. Gestell aus Gußeisen, fein grau gestrichen, mit roten Strichen abgesetzt. Zum Befestigen am Tisch eingerichtet. Größe: 30 cm lang, 16 cm breit, 23 cm hoch. Gewicht ca. 4,8 kg.

Stück Mk. 16.50

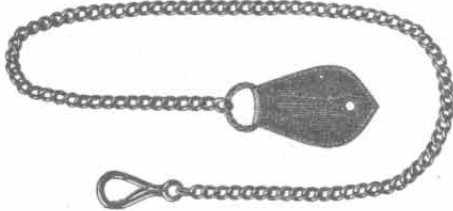

Nr. 548. Schlüsselkette

in starker, blankpolierter Ausführung, mit großem kräftigen Karabinerhaken und Lederstriepe. Zum Tragen von Schlüsseln, Portemonnaies usw. geeignet.

Stück 35 Pf.

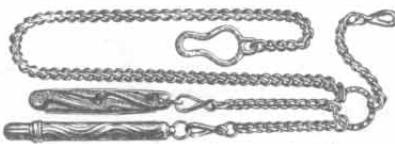

Nr. 5209. Messerkette

wie Nr. 5208, nur in etwas einfacherer Ausführung. Mit Metallöse zum Anhängen.

Stück 95 Pf.

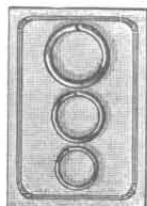

Nr. 5120.
Schlüsselringe

aus Stahl, sehr haltbar und bestens bewährt. Hochfein vernickelt, 3 Stück auf Karton genäht.

Karton 15 Pf.

Ersatzteile
für Messerputzmaschine Nr. 5201
passend.

Nr. 10699. Gummiring
mit Lederstreifen für Putzrolle.
Stück Mk. 3.20

Nr. 10700. Lederstreifen,
einzeln, zum Aufkleben auf den Gummiring.
Stück 80 Pf.

Ersatzteile
für Messerputzmaschine Nr. 5200
passend.

Nr. 10697. Gummiring
mit Lederstreifen für Putzrolle.
Stück Mk. 1.30

Nr. 10698. Lederstreifen,
einzeln, zum Aufkleben auf den Gummiring.
Stück 45 Pf.

Putzschmirgel
für Messerputzmaschinen.
Nr. 10701. Büchse von 200 g. Stück 30 Pf.
Nr. 10702. Büchse von 500 g. Stück 50 Pf.

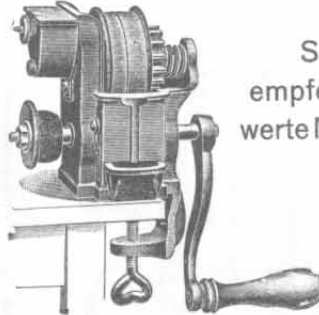

Sehr
empfehlens-
werte Modelle.

Nr. 5128. Messer- und
Gabelputzmaschine

von ganz eigenartiger Konstruktion, in solider und schöner Ausführung, mit automatischer Streuung des Schmirgels. Sehr leistungsfähig.

Stück Mk. 3.30

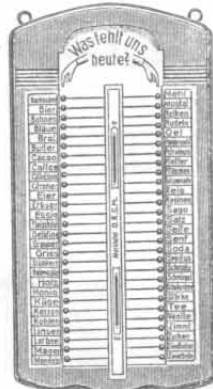

Nr. 9592.
Küchenmerktafel,

Kugelsystem. Um das Fehlen eines bestimmten Artikels anzuzeigen, ist die auf einem Drahte gleitende rote Kugel an den betreffenden alphabetisch geordneten Namen heranzuschieben. Nach dem Einkauf wird die Kugel wieder nach der Mittelleiste geschoben. Höhe ca. 30 cm. Holzrahmen gelb poliert.

Stück Mk. 1.70

Nr. 9593. Küchenmerktafel
wie Nr. 9592, jedoch einfacher, Holzrahmen nicht lackiert.

Stück Mk. 1.45

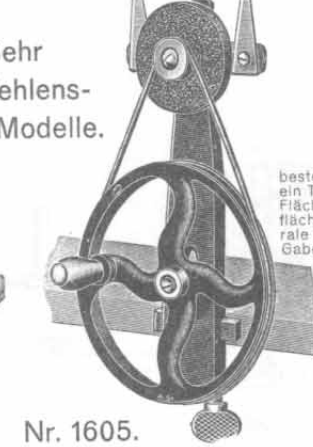

Nr. 1605.
Schleifmaschine für
den Hausgebrauch,

zum Schleifen von Messern, Scheren usw. Die Maschine ist mit einer Schmirgelscheibe von 60 mm Durchmesser ausgestattet, welche infolge der geringen Abnutzung viele Jahre brauchbar ist.

Stück Mk. 2.65



Nr. 5929.

Tranchierbesteck

auf Holzbrett angebracht, bestehend aus 3 verschiedenen Messern, Wetzstahl, Säge, Knochenzange, Hackmesser und Holzhammer. Größe des Brettes 53 x 35 cm.

Stück Mk. 9.—

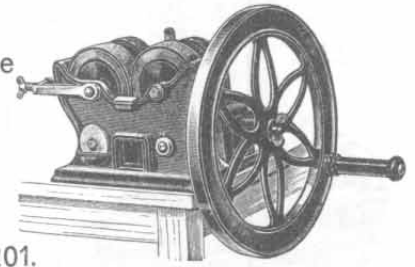

Für größere
Hotels.

Nr. 5201.

Messer- und Gabelputzmaschine

mit Schwungrad. Doppelte Zahnradübersetzung für die Putzrollenwellen; die Übersetzungszahnräder sind über der Kurbelwelle angeordnet. Die Maschine ist mit einer winkelförmig drehbar gelagerten, sich selbsttätig einstellenden Messerführung ausgestattet. Sehr kräftige Bauart, größte Leistungsfähigkeit. Fein lackiert und bronziert. Durchmesser der Putzrollen 130 mm. Gewicht der Maschine etwa 14,5 kg. Jeder Maschine liegt eine Gebrauchsanweisung bei. Besonders zu empfehlen für größere Haushaltungen, Hotels, Anstalten usw.

Stück Mk. 21.—

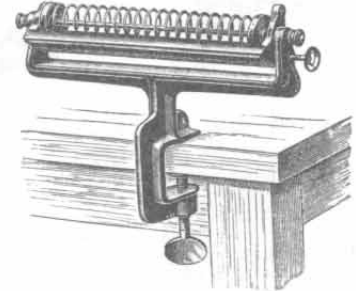

Nr. 479. Gabelputzapparat,

bestehend aus einem spiralgebogenen Draht, über welchen ein Tuch gelegt und dann die Gabel aufgedrückt wird. Die Flächen der Gabel werden auf der drehbaren unteren Lederfläche des Apparates geputzt. Fein rot lackiert. Die Spirale ist für eng- und weitzinkige Gabeln verstellbar.

Stück Mk. 3.65



Nr. 12712. Schleifmaschine

mit Schmirgelscheibe zum Schärfen von Messern, Sichel, Sensen gut geeignet. Schnell arbeitend. Schwarz lackiert. Gewicht ca. 400 gr.

Stück Mk. 3.50

Nr. 12713. Schmirgel-Ersatzscheibe
zu Nr. 12712. 6 cm Durchmesser. Stück Mk. 1.40

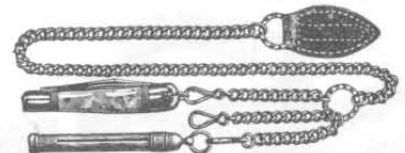

Nr. 5208. Messerkette.

Fein vernickelte Kette mit gutem Taschenmesser, Bleistift-hülse und Reservenhaken für Schlüssel usw. Mit Lederstriepe.

Stück Mk. 1.80



Nr. 3892. Türkette.

Diese erlaubt nur das spaltenweite Öffnen der Tür, und bietet aber die Möglichkeit, Außenstehende zu sehen, mit ihnen zu sprechen und denselben auch kleine Gegenstände verabreichen zu können, ohne der Gefahr des unberechtigten Eindringens in die Wohnung ausgesetzt zu sein. Länge 25 cm.

Stück 30 Pf.



Hauswirtschaftliche Maschinen.

speziell bei diesen Artikeln nicht nur allein auf den Preis zu sehen. — Nach sorgfältiger Prüfung des Gebotenen habe ich mich entschlossen, die nachstehenden, weshalb ich bitte, eines der bedeutendsten Werke zu führen. Ebenso, wie meine Firma in Lieferung von Fahrrädern, der Konkurrenz gegenüber infolge der anerkannt hervorragenden Qualität eine Sonderstellung einnimmt, ist es auch bei den untenstehenden Artikeln der Fall, die also keinesfalls mit der allgemeinen Versandware zu vergleichen sind. Sämtliche Haushaltmaschinen zeichnen sich durch bestes Material, kräftige Bauart, unübertroffene Dauerhaftigkeit, sauberste Ausführung, eleganteste Ausstattung, größte Leistungsfähigkeit und einfache leichte Handhabung aus. Die Preise sind in Anbetracht der vorgenannten Vorzüge wirklich vorteilhaft, so daß alle Artikel sowohl in Qualität, wie auch in den Preisen unübertroffen dastehen.

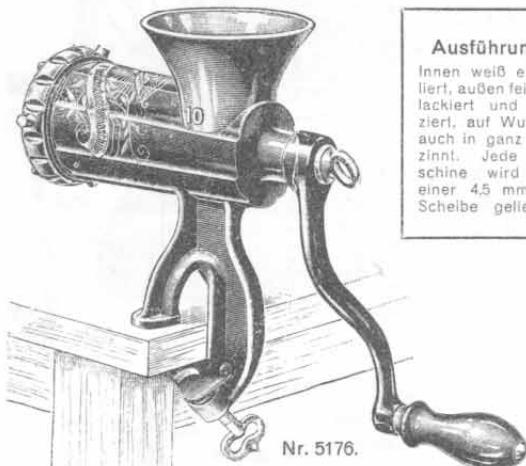

Ausführung:
Innen weiß emailiert, außen fein rot lackiert und verziert, auf Wunsch auch in ganz verzinkt. Jede Maschine wird mit einer 4,5 mm O-Scheibe geliefert.

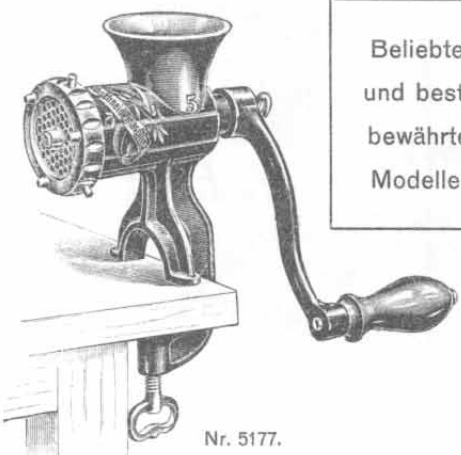

Beliebte und bestbewährte Modelle.

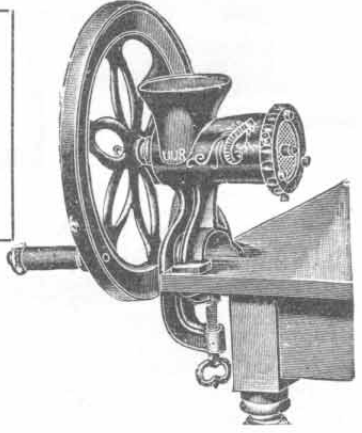

Nr. 1971. Fleischhackmaschine
bester Konstruktion, mit Schwungrad, sonst wie Nr. 1970 usw. Leistung in der Minute 3,5 Pfund. Durchmesser der Lochscheibe 83 mm. Gewicht ca. 14 kg.
Stück Mk. 10,75

Fleisch- und Gemüsehackmaschinen für den Haushalt.

Diese aus bestem Material in bewährter Konstruktion hergestellten Maschinen lassen sich zu den verschiedensten Zwecken im Haushalt verwenden. Sie dienen zum Hacken und Zerkleinern von rohem und gekochtem Fleisch, Leber, Taig, Fisch, Geflügel, Wildbrot, Schinken, Kartoffeln, Kohl, Pilzen, Zwiebeln, Rüben, Obst, Käse, Eiern, Brot usw. Bei Benutzung von entsprechenden Mundstücken, die an Stelle der Meiser und Lochscheiben einzusetzen sind, dienen die Maschinen auch als Wurstfüller, Teigpressen und Teigmaschinen. Infolge ihrer vielseitigen Verwendungsmöglichkeit unentbehrlich für den Haushalt. Jeder Maschine wird eine Gebrauchsanweisung beigegeben.

Nr. 5176.	Leistung in der Minute etwa 2 Pfund.	Durchmesser der Lochscheibe 70 mm.	Gewicht etwa 4,250 kg.	Stück Mk. 5.—
Nr. 5177.	Leistung in der Minute etwa 1 Pfund.	Durchmesser der Lochscheibe 63 mm.	Gewicht etwa 2,250 kg.	Stück Mk. 3,25
Nr. 1969.	Leistung in der Minute 1,5 Pfund.	Durchmesser der Lochscheibe 62 mm.	Gewicht etwa 3,250 kg.	Stück Mk. 4.—
Nr. 1970.	Leistung in der Minute 3 Pfund.	Durchmesser der Lochscheibe 83 mm.	Gewicht etwa 8,55 kg.	Stück Mk. 8,35

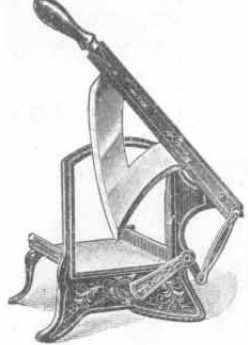

Nr. 5187. Brotschneider
mit Eisenblechplatte, ganz in Metall mit Stellvorrichtung. Mit spitzem Messer aus prima deutschem Stahl. Feinlackiert und bronziert in eleganter Ausführung. Schnittöffnungsweite 165 mm, Schnittöffnungshöhe 175 mm. Gewicht des Brotschneiders ca. 4,5 kg. Für hartes und weiches Brot geeignet.
Stück Mk. 5,75

Lochscheiben:

Nr.	Nr.	Lochgr.	Mk.
5176	5180	2 mm	1,50
	5182	4,5 mm	—,70
5177	5181	2 mm	1,—
	5183	4,5 mm	—,55
1969	1972	2 mm	—,95
	1978	4,5 mm	—,50
1970 und 1971	13677	2 mm	1,45
	13078	4,5 mm	—,95

Wurstfülltrichter:

Nr.	Satz Mk.
5184	—,80
5185	—,80
1979	—,60
1982	—,65

Messer:

Nr.	Mk.
5178	—,45
5179	—,40
1997	—,50
2002	—,50

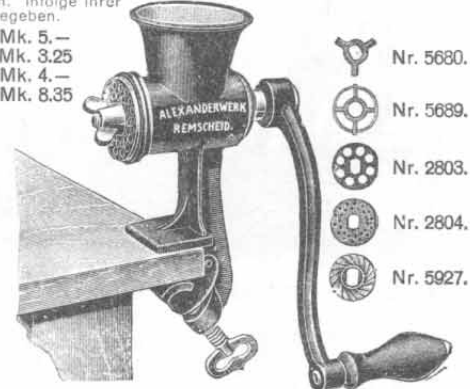

Nr. 4124. Fleisch- und Gemüsehackmaschine
in ganz verzinkter Ausführung. Jedes nur denkbare Material, welches zur Bereitung von Speisen verwendet wird, kann mittels dieser Maschine zerkleinert werden. Sie hackt Fleisch, Gemüse, Brot usw. in große, mittlere und feine Stücke, mahlt Pfeffer so fein wie Mehl und harte Brötchen in der Körnung wie grober Zucker, alles durch einfaches Auswechseln der hinteren Scheibe. Es werden mit der Maschine geliefert: 3 Lochscheiben, ein Messer und eine auf beiden Seiten zu benutzende Mahlscheibe. Gewicht 2,5 kg. Genaue Gebrauchsanweisung ist beigegeben.
Stück Mk. 4,50

Lochscheiben mit 6, 8, 10 und 12 mm runden Löchern liefern ich auf Wunsch ebenfalls zu billigsten Preisen.

Die 2 mm Lochscheibe eignet sich besonders für Gemüse, Leber usw. Die 4,5 mm Lochscheibe eignet sich besonders für Fleisch, Fisch, Brot usw. — Jede Lochscheibe ist exakt geschliffen, sie garantieren daher ein tadelloses Arbeiten der Maschine.

Die Trichter sind aus Weißblech ff. vernickelt. 1 Satz besteht aus 3 Röhren mit Unterteil 1/4, 1, 1/4" O.

Nr. 6440. Wurstfülltrichter
zur Maschine Nr. 4124, 3 Stück in verschiedenen Weiten. Satz Mk. 1.—

Ersatzscheiben
zur Maschine Nr. 4124 laut obigen Abbildungen.

Nr. 5680.	Messer zur Maschine Nr. 4124.	Stück 50 Pf.
Nr. 5689.	Teilscheibe zur Maschine Nr. 4124.	Stück 50 Pf.
Nr. 2803.	Lochscheibe (weit) zur Maschine Nr. 4124.	Stück 50 Pf.
Nr. 2804.	Lochscheibe (eng) zur Maschine Nr. 4124.	Stück 50 Pf.
Nr. 5927.	Zweiseitige Reibe- oder Mahlscheibe, für fein oder grob. Zur Maschine Nr. 4124.	Stück 25 Pf.

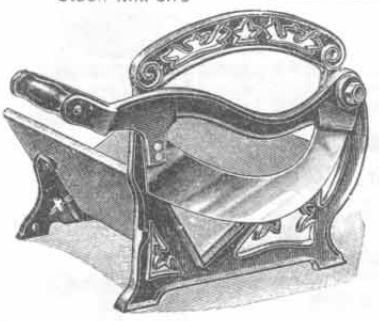

Nr. 3839. Brotschneidemaschine
in hochfeiner Ausführung. Bretter fein poliert, Metallteile fein lackiert, mit bestem Stahlmesser. Gut arbeitend, für Brote von 19 cm Breite und 12 cm Höhe geeignet, ohne Stellvorrichtung. Gewicht 4,5 kg.
Stück Mk. 5,30

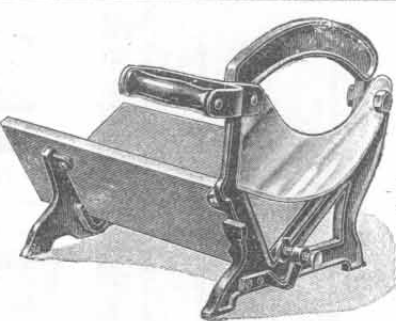

Nr. 5186. Brotschneider
mit fein lackierten Holzplatten, in hocheleganter Ausführung, mit einfacher Stellvorrichtung, Messer aus prima deutschem Stahl fertig abgezogen. Breite des zu schneidenden Brotes ca. 19 cm, Stärke des zu schneidenden Brotes ca. 18 cm. Gewicht des Brotschneiders ca. 4,5 kg. Feinlackiert und bronziert. Zum Schneiden von Brot jeder Art geeignet.
Stück Mk. 4,50

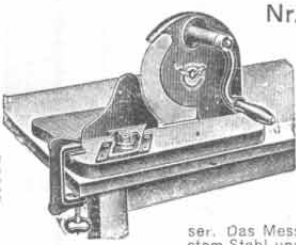

Nr. 4170. Brotschneider
mit rundem rotierenden Messer. Das Messer ist von feinstem Stahl und ist mittels der Maschine das Schneiden selbst des frischesten Brotes möglich. Brote jeder Form und Größe können geschnitten werden. Das Messer ist in einem Schutzgehäuse eingeschlossen, was Verletzungen vollständig ausschließt. Mit fester Holzplatte, fein poliert, Metallteile lackiert und bronziert. Gewicht 4 kg.
Stück Mk. 8,50

Nr. 12541. Brotschneidemaschine
wie Nr. 3839, jedoch in etwas kleinerer Ausführung, für Brote von ca. 15 cm Breite. Höhe ca. 12 cm.
Stück Mk. 3,65

Nr. 32. Dieselbe Rundmesser-Brotschneidemaschine
wie Nr. 4170, jedoch größer. Die Auflageplatte ist aufklappbar, daher beim Wegstellen Raumersparnis. Gewicht ca. 4,8 kg.
Stück Mk. 11,25

Nr. 13681. Original-Climax-Fleisch- und Gemüsehackmaschine
in fein silberweiß verzinkt, von höchster Leistungsfähigkeit, in Größe und Aussehen ähnlich wie Nr. 4124, allgemein bekannt und beliebt bei den Hausfrauen. Gewicht ca. 2 kg. Mit 4 verschiedenen Scheiben.
Stück Mk. 5.—

Ersatzscheiben zur Climax:

Nr. 13710.	3 mm Löcher	Stück 70
Nr. 13711.	9 mm Löcher	
Nr. 13712.	4 mm Löcher	Pf.
Nr. 13713.	2,5 mm Löcher	
Nr. 13714.	Mahlscheibe	
Nr. 13715.	Wurstfülltrichter.	Satz 3 Stück 50 Pf.



Reibemaschinen, Kaffeemühlen usw. Brotschneider.

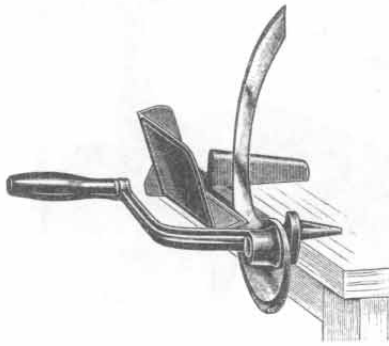

Nr. 12724. Brotschneider

von höchst einfacher, aber praktischer Konstruktion. Die Maschine wird an den Küchentisch geschraubt und verbleibt da, ohne viel Platz zu beanspruchen. Das Messer, welches an der Kurbel befestigt ist, ist abnehmbar und wird im Nichtgebrauchsfalle an einem Nagel aufgehängt. Dadurch werden Verletzungen an der Maschine zur Unmöglichkeit. Die Maschine schneidet selbst das weichste Brot schön glatt und sauber. Graulackiert.

Stück Mk. 3.60

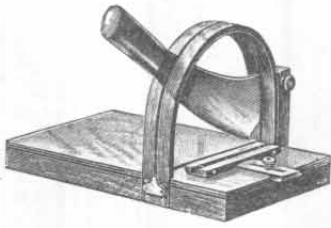

Nr. 5593.

Brotschneidemaschine

aus Holz, mit scharfem Messer aus feinstem Elektrostahl. Unbedingt gut schneidend, auch das frischeste Brot. In der Handhabung äußerst bequem, wird sich die Maschine bald viele Freunde erwerben. Größe der Platte 33x22 cm, Durchgangsraum 15 cm.

Stück Mk. 4.75

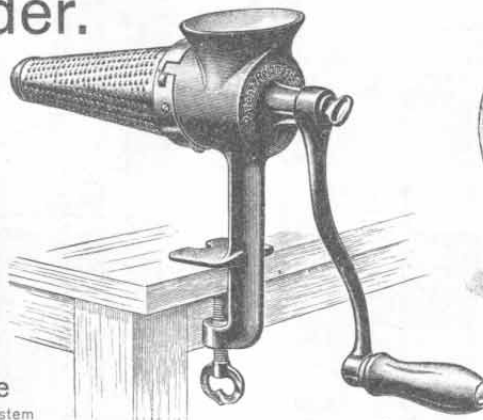

Nr. 5491. Patent-Reibemaschine

ohne Druckholz. Die Maschine ist mit einer Laufschnocke versehen und reibt alle im Haushalt vorkommenden Sachen, als Kartoffeln, Brot, Gemüse, Mandeln usw. in gleich guter Weise und einer Schnelligkeit, welche mit anderen Reibemaschinen nicht zu erreichen ist. Rückstände läßt die Maschine nicht zurück, daher ist die Reinigung derselben äußerst bequem und schnell zu bewerkstelligen.

Stück Mk. 2.80

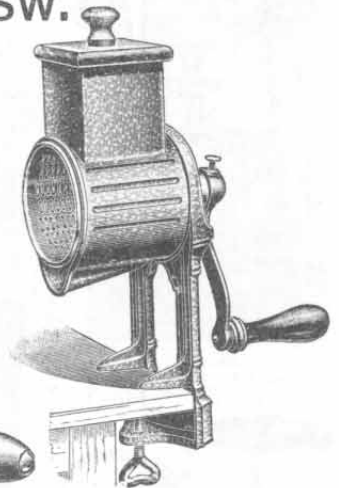

Nr. 3732. Reibemaschine,

emailliert. Gestell aus Gußeisen mit ganz emailliertem Gehäuse, in grau-weiß gesprenkelter Farbe. Sehr geschmackvolle, kräftige und gut arbeitende Maschine. Mit Duplex-Trommel von 9 cm Durchmesser.

Stück Mk. 2.70

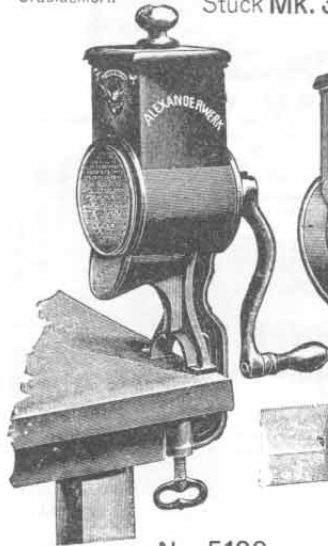

Nr. 5199.

Reibemaschine für den Haushalt.

Außerst kräftig gebaut, außen fein rot lackiert; Gehäuse und Trichter innen feinweiß emailliert. Gehäuse mit Fuß und Trichter sind in einem Stück aus Gußeisen angefertigt. Starke und widerstandsfähige Reibetrommel aus verzinntem Stahlblech, Holzstopfer aus Buchenholz in sauberster Ausführung. Durchmesser der Reibetrommel 85 mm, Länge derselben 85 mm. Gewicht der Maschine etwa 3,6 kg. Gebrauchsanweisung wird jeder Maschine beigelegt.

Stück Mk. 3.40

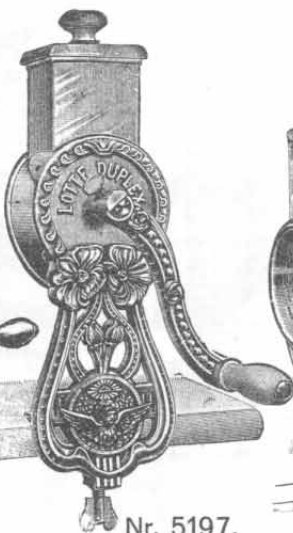

Nr. 5197.

Reibemaschine mit Blechgehäuse

(Lotte Duplex). Aus bestem Material sorgfältig konstruiert. Kräftig gehaltenes, stabiles Gußgestell, ebenfalls kräftige und lange Kurbel, wodurch geringere Kraftanstrengung beim Drehen erforderlich ist. Die Weißblechteile sind sämtlich aus starkem Weißblech hergestellt. Die Trommel ist auf starkem, schmiedeeisernem Teller mit schmiedeeisernen Zapfen befestigt. Zur Vermeidung scharfer Kanten und Schmutzecken ist das Weißblechgehäuse vollständig geschlossen. Durchmesser der Reibetrommel 85 mm, Länge derselben 85 mm. Inhalt des Trichters 0,3 Liter.

Stück Mk. 1.30

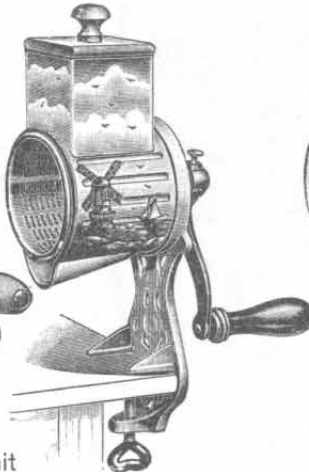

Nr. 5127.

Reibemaschine,

Gehäuse und Trichter aus Schwarzblech, ganz emailliert, Gestell aus Gußeisen, sauber emailliert, in weiß mit Gold abgesetztem Gehäuse mit blauen Delfter Bildern. Reibetrommel 9 cm Durchmesser. Gewicht ca. 1,8 kg.

Stück Mk. 2.70

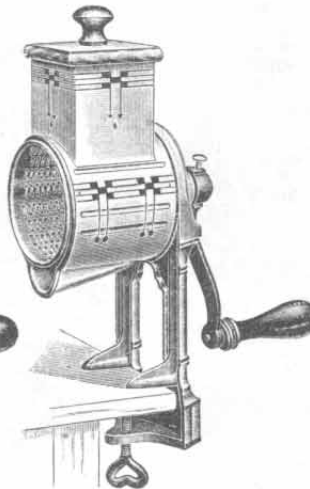

Nr. 5104.

Reibemaschine

wie Nr. 3732, in weiß emailliertem, mit Gold abgesetztem Gehäuse in blauem Strichdekor, Duplex-Trommel von 9 cm Durchmesser. Gewicht ca. 2,2 kg.

Stück Mk. 3.30

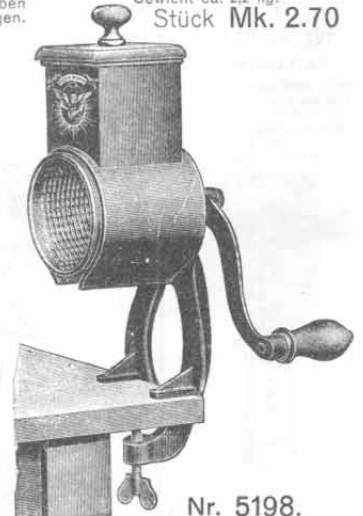

Nr. 5198.

Reibemaschine für den Haushalt,

in sauberster Ausführung und kräftig gebaut. Gehäuse und Trichter sind innen fein weiß emailliert, während die Maschine außen fein rot lackiert ist. Die Reibetrommel ist aus verzinntem Stahlblech sehr stark und widerstandsfähig gearbeitet. Der Holzstopfer ist aus Buchenholz. Gebrauchsanweisung liegt jeder Maschine bei. Durchmesser der Reibetrommel 85 mm, Länge 85 mm. Gewicht der Maschine etwa 2,6 kg.

Stück Mk. 2.50



Nr. 10097. Kaffeemühle

mit geschmiedetem und gefrästem Mahlwerk und vernickelter Bohnenkuppel. Gehäuse aus Eisenblech, schön hellblau lackiert mit goldabgesetztem Strichdekor; Mahlwerk verstellbar. Stück Mk. 1.40



Nr. 12538. Kaffeemühle

mit kräftigem verstellbarem Mahlwerk und vernickelter Bohnenkuppel. Kasten aus Weißbuche hell poliert. Mit Kastenhaltefedern. Stück Mk. 1.75

Nr. 10098. Kaffeemühle,

an der Wand zu befestigen; äußerst praktisch und bequem, da die Maschine zugleich zur Aufbewahrung des Kaffees dient. Mahlwerk fein und grob einstellbar und tadellos arbeitend. Sehr empfehlenswert. Behälter aus Steingut in blauem Muster gehalten. Nickeldeckel und Stahlmahlwerk; Glas mit Meßeinrichtung, wodurch stets die richtige Menge Kaffee gemahlen wird. ca. 0,5 kg Kaffee fassend. Stück Mk. 3.70



Nr. 10096. Kaffeemühle

mit bestem haltbaren Mahlwerk, Gehäuse aus hellem Holz, mit Delfter Bildern verziert. Bohnenkuppel fein vernickelt. Mahlwerk verstellbar. Stück Mk. 4.20



Nr. 12537. Kaffeemühle

mit kräftigem verstellbarem Mahlwerk und vernickelter Bohnenkuppel. Gehäuse aus Buchenholz hell poliert mit geschweiftem Deckel. Kasten vor dem Herausfallen durch 2 Federn geschützt. Stück Mk. 3.25



Kochmaschinen, Eierruhren u. dergl.

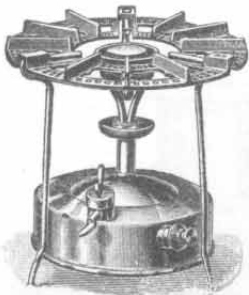

Nr. 1761. Petroleumgaskocher
mit tadellos funktionierendem Gasbrenner, geräuschlos brennend und eine immense Hitze entwickelnd, so daß 1 Liter Wasser in 3-4 Minuten kocht. Aus fein poliertem Messing, mit abnehmbarem Kochring. Gewicht ca. 1,7 kg, Höhe 220 mm.

Stück Mk. 7.50



Nr. 2074. Korkzieher
mit gelbpoliertem Handgriff und Oese zum Anhängen. Sehr praktisch und handlich. Länge 13 cm.
Stück 16 Pf.



Nr. 2084. Korkzieher
aus Metall, zusammenlegbar, vernickelt. Länge ca. 18,5 cm.
Stück 30 Pf.



Nr. 2106. Korkzieher.
äußerst praktisch im Gebrauch. Der auf den Flaschenhals aufzusetzende Teil ist auseinanderklappbar und wird durch einen Ring zusammengehalten. Diese Vorrichtung ermöglicht ein leichtes Entfernen der gezogenen Kork. Fein vernickelt mit schwarz. Handgriff. Länge ca. 16 cm.
Stück Mk. 1.15



Nr. 5562. Bierwärmer,
Messing vernickelt, mit verschraubbarem Deckel und Handgriff. Länge ca. 18 cm.
Stück 50 Pf.

Nr. 5485. Eieruhr
in Gehäuse von Ahornholz, weiß poliert mit Sandfüllung, 3 Minuten laufend.
Stück 30 Pf.



Nr. 5485.

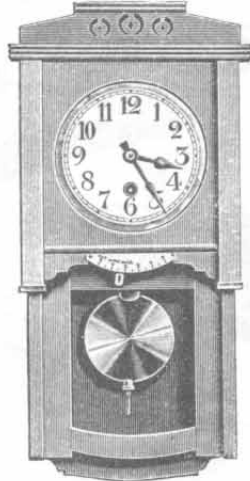

Nr. 3692. Küchenuhr mit Eieruhr

1 Tag-Gehwerk, mit Emaille-Zifferblatt und glattem Messingpendel, in hell lackiertem Holzgehäuse. Beim Eierkochen wird der Messinghebel auf die betr. Minutenzahl gestellt, je nachdem ob harte, mittel oder weiche Eier gewünscht werden, auf 5, 4 oder 3 Minuten. Sobald das Glockensignal ertönt, ist es Zeit, daß die Eier aus dem Wasser genommen werden.
Höhe 46,5 cm.
Stück Mk. 12.-



Nr. 2968.

Nr. 2968. Eieruhr
in Gehäuse von Eschenholz, gelb poliert, mit Sandfüllung, 3 Minuten laufend.
Stück 28 Pf.



Nr. 3812. Spiritusgaskocher,
fein schwarz lackiert, mit Messingbassin und großer Kochplatte. Die Gasflamme, welche absolut nicht rußt, sondern geräuschlos und stoßfrei brennt, ist regulierbar. Einfachste Ingangsetzung und größte Hitzeentwicklung. 1 Liter Wasser kocht in 7 Minuten. Sparsamer Spiritusverbrauch. Gewicht 2,2 kg.

Stück Mk. 5.25



Nr. 12583. Marktnetz,
aus dünnem kräftigen Bindfaden geflochten, mit verzinktem Drahtbügel u. Holzgriff. Sehr dauerhaft. Größe 40x53 cm.
Stück 80 Pf.

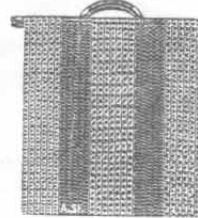

Nr. 12582. Marktnetz,
aus feinem Bindfaden geflochten, mit 2 dunklen Streifen verziert, mit Ledergriffen. Sehr haltbar. Größe 30x47 cm.
Stück 70 Pf.



Nr. 1889. Wärmflasche
aus Eisenblech, verzinkt und poliert, mit Messingverschraubung und Fibredichtung versehen, daher undurchlässig. Größe: 30 cm lang, 21 cm breit, ca. 10 cm hoch. Mit Ring zum Anhängen.
Stück Mk. 2.50

Nr. 2079. Wärmflasche wie Nr. 1889, jedoch in Kupfer poliert. Stück Mk. 5.80



Nr. 3691. Eieruhr
in Weckerform, Delfter Muster, aus cremefarbener Fayence. Der Zeiger wird auf die gewünschte Minutenzahl gestellt, dadurch kommt die Uhr sofort in Gang und läutet nach Ablauf der Zeit auf längere Dauer. Sehr zuverlässig und gern gekauft.
Stück Mk. 6.75



Nr. 5189. Maschine zur Bereitung von Speiseeis.
Starker komprimierter Fichtenholzeimer, mit genuteten und gespundeten Faßdauben von unerreichter Dauerhaftigkeit, in welchem eine Metallbüchse zur Aufnahme der zur Bereitung des Speiseeises dienenden Masse drehbar gelagert ist u. durch eine Kurbel mittels eines Zahnvorleges in Drehung versetzt werden kann. Beste Konstruktion, einfachste Handhabung. Mit einfachem Rührwerk u. mit einfacher Bewegung, d. h. die Büchse dreht sich, das Rührwerk steht still. Inhalt der Büchse etwa 2 Ltr., äußerer oberer Durchmesser des Holzmeislers 22 cm. Höhe des Holzmeislers 25 cm. Gewicht der Maschine etwa 3,9 kg. Für jeden Haushalt zu empfehlen. Gebrauchsanweisung mit zahlreichen erprobten Rezepten liegt jeder Maschine bei.
Stück Mk. 7.-

Nr. 5190. Dieselbe Eismaschine in größerer Ausführung. Inhalt der Büchse ca. 4 Liter. Oberer äußerer Durchmesser des Holzmeislers 27 cm, Höhe des Holzmeislers 31 cm. Gewicht der Maschine ca. 5 kg. Stück Mk. 10.50



Nr. 2525. Handtuchhalter

aus Eichenholz, hell poliert, mit 2 Haken und 3 neuartigen Befestigungsklemmen, welche das Handtuch festhalten. Aufhängebänder sind an den Handtüchern nicht mehr erforderlich, wodurch viel Zeit, Aergers und Reparaturen erspart bleiben. Die Ueberhandtüchleiste wird durch Drehen des rechtsseitigen Handgriffs vom Halter abgezogen, so daß man bequem zu den Handtüchern gelangen kann, ohne das Ueberhandtuch zu berühren. Länge 66 mm.
Stück Mk. 3.90



Nr. 5928. Hausuhr
in Verbindung mit einer Lampe, sehr praktischer Artikel, gutgehendes Werk.
Stück Mk. 4.40



Nr. 13571. Leibwärmer,
rein Messing, hochglanz poliert, mit 4 Ringen und geschnittener Messingverschraubung. Länge 28 cm. Ein Durchrosten ist unmöglich, da aus rein Messing gefertigt.
Stück Mk. 2.90

Nr. 13572. Leibwärmer aus Aluminium, 32 cm groß. Aluminiumleibwärmer haben den Vorteil, daß sie bedeutend länger heiß bleiben als andere.
Stück Mk. 2.30



Nr. 2016. Eisform
aus verzintem Blech, Fürst Pückerform mit abnehmbarem Boden. Inhalt 1,5 Liter.
Stück Mk. 4.55



Nr. 3271. Eisform
aus verzintem Blech, rund, mit gestanztem Fassonboden. Inhalt 3/4 Liter.
Stück Mk. 5.90



Nr. 5123.

Stück Mk. 5.50



Nr. 2967. Sperrtrichter

aus reinem Aluminium, 0,5 Liter fassend. Dieser Trichter hat die Eigenschaft, nur so viel einer Flüssigkeit in die unterstellte Flasche fließen zu lassen, als die Flasche zu fassen vermag, es bleibt dann noch ein für den Kork benötigter Raum frei. Der Trichter sperrt die Flüssigkeit selbst ab, so daß ein Ueberlaufen der Flasche nicht vorkommen kann, selbst wenn der Trichter noch bis zum Rand gefüllt ist. Wird der Trichter abgehoben, fließt aus demselben kein Tropfen. Sehr praktisch.
Stück Mk. 2.50

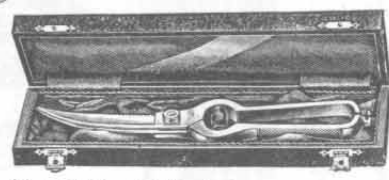

Nr. 4112. Geflügelschere

aus bestem Stahl mit 9 cm langen Schneiden. Hochfein vernickelt, mit geriffelten Griffflächen und kräftiger Stahlfeder. In feinem Holzset mit dunkelblauem Atlas gefüttert. Größe des Etuis 28,5x7,5x3,5 cm.
Stück Mk. 4.50

Nr. 5123. Eisform

aus verzintem Blech, Bombenform, gerippt mit Deckel. Inhalt 1,5 Ltr.
Stück Mk. 5.50



Nr. 1704. Küchenrädchen
mit schwarz poliertem Holzgriff, lyraförmigem Metallhalter und Porzellanrädchen. Länge ca. 20 cm.
Stück Mk. 1.40



Nr. 2009. Eishammer,
aus Stahl geschmiedet, verzinkt, zum Zerklünnern des Roh-eises für Eismaschinen usw. Größe ca. 26 cm.
Stück Mk. 1.75



Nr. 2073. Büchsenöffner
mit rundem gedrehten Holzheft. Länge ca. 18 cm.
Stück 55 Pf.



Nr. 2073. Büchsenöffner
mit rundem gedrehten Holzheft. Länge ca. 18 cm.
Stück 55 Pf.



Bedarfsartikel für Haus und Küche.



Nr. 10197. Klosettgar nitur,
weiß poliert, mit Spiegel, ver-
nickeltem Aschenbecher und
Federbügel für Klosettpapier.
30 cm hoch, 18 cm breit.
Stück Mk. 2.—



Nr. 10196. Klosettgar nitur,
Eiche matt, mit Spiegel und
Klosettpapierhalter.
29 cm hoch, 17 cm breit.
Stück 95 Pf.



Nr. 10198. Klosettgar nitur,
Eiche matt, mit Spiegel, Nickel-
leuchter, -feuerzeug, -aschen-
becher und Federbügel für
Klosettpapier. 35 cm hoch,
20 cm breit.
Stück Mk. 3.45

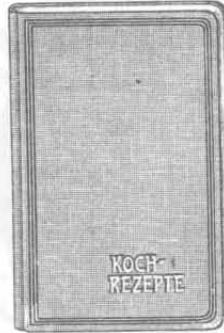

Nr. 12595. Kochrezeptbuch,
praktisch eingeteilt zum Ein-
schreiben der Kochrezepte,
mit Ecrudaleinen-Einband,
Größe 19,5 x 12,5 cm.
Stück 70 Pf.



Nr. 6709. Kochrezeptbuch,
zum Einschreiben praktisch
eingeteilt, in Alphaleinen-
Einband, mit vierfarbigem Auf-
druck. Größe 23 x 15 cm.
Stück Mk. 1.—



Nr. 5124. Kochrezeptbuch, wie Nr. 6709.
Granit-Einband, abwaschbar,
mit farbigem Aufdruck. Größe
23 x 15 cm.
Stück Mk. 1.35



Nr. 9050. Türpuffer,
im Türrahmen anzubringen, um
das geräuschvolle Zuschlagen
der Türen zu vermeiden. Aus
e. elastischem bestem rot. Gummi
mit Holzmittelstück und
Schraubloch versehen. Größe
40 x 35 mm. Stück 16 Pf.



Nr. 1900. Nähna del-Ein fädel-Maschine.
Sehr praktisch, da das Ein-
fädeln selbst bei den dünnsten
Nadeln für alte und kurzsich-
tige Leute keine Schwierigkeit
macht. Hochfein verwickelt.
Gebrauchsanweisung wird mit-
geliefert. Stück Mk. 1.40



Nr. 12540. Plätteisen,
runde spitze Form, aus Stahl,
fein vernickelt, mit isoliertem
hohem Holzgriff. Gewicht ohne
Bolzen 1,9 kg.
Stück Mk. 3.50



Nr. 6950. Bügeleisen-Garnitur,
bestehend aus Spiritusgasbügeleisen, 1 kg schwer, Unter-
setzer, Bügeituch und Spiritusflasche, sowie Kofferchen
aus Segeltuch zur Unterbringung der verschiedenen Teile,
daher besonders für die Reise geeignet. Stück Mk. 7.—



Nr. 9048. Türpuffer
aus bestem weichem roten
Gummi, mit Schraubloch ver-
sehen. Größe 40 x 24 mm.
Stück 20 Pf.

Nr. 9049. Türpuffer
wie Nr. 9048, jedoch Größe
30 x 24 mm.
Stück 17 Pf.



Nr. 523. Nadeletui
in flacher Hülse, aus messin-
niertem Blech, enthaltend:
Sicherheitsnadeln, Steckna-
deln u. Heftflaster. Empfeh-
lungswert zum Mitnehmen auf
Touren; infolge der handlich-
en leichten Form in jeder
Tasche bequem unterzubrin-
gen. 6 cm hoch, 5 cm breit.
Stück 3. Pf.



Nr. 10146. Schuhanziener
mit schwarzem Handgriff, vernickelt.
Länge ca. 20 cm, mit Aufhängeöse.
Stück 50 Pf.



Nr. 3846. Arbeiter-Speisen träger,
ganz aus Metall. Hält eingefüllte
Speisen lange Zeit heiß. Innengefäß
weiß emailliert. Inhalt 1 Liter.
Stück Mk. 4.60

Nr. 5218. Speisen träger wie Nr. 3846.
Inhalt 1,5 Liter. Stück Mk. 6.—

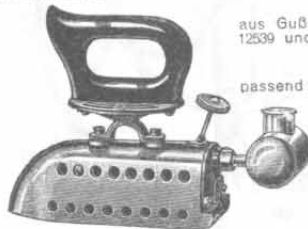

Nr. 3853. Spiritusgas-Bügeleisen
in gefälliger Form, oben rund, nach vorn spitz
zulaufend, hochfein vernickelt, mit isoliertem
Holzgriff. Sehr bequem und sparsam im Ge-
brauch und sehr schnell in Gang zu bringen.
Das Ideal jeder Hausfrau. Gewicht 1 1/4 kg.
Stück Mk. 5.90

Nr. 6949. Bügeleisen wie Nr. 3853, jedoch
3,5 kg schwer. Stück Mk. 7.—

Nr. 12594. Bügeleisen wie Nr. 3853, jedoch
oben flach, 2,5 kg schwer. Stück Mk. 6.75

Nr. 4517. Untersetzer
aus Gußeisen, zu den Bügeleisen Nr. 6949, 12594,
12539 und 12540 passend. Stück 80 Pf.

Nr. 3068. Unter setzer,
passend zu dem Bügeleisen Nr. 3853. Stück 60 Pf.



Nr. 12539. Plätteisen
aus Stahl, fein vernickelt, mit doppelt
isoliertem niedrigen Griff. Gewicht
ohne Bolzen 2,5 kg.
Stück Mk. 5.25



Nr. 5484. Essen träger tasche.
Beste Sattlararbeit, passend
für jeden Henkeltopf und un-
gefähr 12 Butterbrote. Mit
kräftigen Lederriemen u. einem
Schloß. Vorzweifelhaft geeignet
für alle Arbeiter, welche ihr
Mittagessen mit nach der Ar-
beitsstätte zu nehmen pflegen.
Auch für Monteure als Hand-
tasche für kleinere Werkzeuge
geeignet. Innere Größe: 25 cm
lang, 12 cm breit, 20 cm tief.
Stück Mk. 3.30



„Immerwarm“

Ist ein praktischer und billiger
Isolier-Apparat, der eingefüllte
warme Speisen und Getränke
3 bis 8 Stunden warm hält. Wer
am frühen Morgen seiner Ar-
beit nachgeht, und sein Mittags-
essen im „Immerwarm“ von zu
Hause mitnimmt, d. findet seine
Mahlzeit am Mittag noch voll-
ständig warm. Größe: ca. 20 cm
hoch, 11 cm im Durchmesser.
Nr. 4551. Einfach Ausführung
aus Weißblech. St. Mk. 4.—
Nr. 10354. Bessere Ausführ.,
schwarz galvanis. St. Mk. 4.65
Nr. 10101. Gute Ausführung,
mit Kunstleder überzogen,
Deckel ff. vernickelt u. poliert.
Stück Mk. 5.60



Nr. 3128.

Aste-Isolierflaschen.

Original-Aste-Flaschen haben den großartigen geradezu idealen
Vorteil, heiße Getränke bei der größten Kälte sehr lange warm,
ebenso kalt eingefüllte Getränke tagelang kalt zu halten.

Nr. 3661. Aste-Isolierflasche. 1/4 Liter Inhalt. Oberteil und Becher
vernickelt, Körper schwarz lackiert. Stück Mk. 2.80

Nr. 5487. Aste-Isolierflasche. 1/4 Liter Inhalt. Oberteil, Becher und
Boden Aluminium, Körper mit imitiertem Leder bezogen. Stück Mk. 3.50

Nr. 5483. Aste-Isolierflasche. 1/4 Liter Inhalt. Wie Nr. 5487 ausge-
stattet, jedoch Nickelteile anstatt Aluminium. Stück Mk. 4.20

Nr. 3128. Aste-Isolierflasche. 1/2 Liter Inhalt. Ausstattung wie Nr.
5487, jedoch ovale Form. Stück Mk. 4.50

Nr. 5496. Aste-Isolierflasche. 1/4 Liter Inhalt. Ausstattung wie Nr.
5483, Körper mit Kaliko bezogen. Stück Mk. 3.—

Nr. 6398. Trinkflasche „Perfekt“. Diese Flasche hat die
Eigentümlichkeit, daß
eingefüllte Flüssigkeiten lange Zeit in derselben Temperatur hält, also
heiß eingefüllte Flüssigkeiten bleiben bis zum anderen Tage absolut heiß.
Kalte Getränke, wie Bier, Wein und Mineralwasser, halten sich bei größter
Tropenhitze tagelang kühl. Die Flasche ist innen
Glass und leicht zu reinigen. Inhalt 0,5 Liter. Stück Mk. 3.40

Nr. 6399. Dieselbe Flasche, 1 Liter Inhalt. Stück Mk. 6.—

Nr. 6400. Umhängeriemer für obige Trinkflasche. Stück Mk. 1.50

Nr. 719. Trinkflasche, nach dem Prinzip der Nr. 6398 hergestellt und die-
selben Eigenschaften besitzend. Leichteste Auswechselbarkeit des Glas-
gefäßes. Mantel mit Kaliko belegt. Oberteil Alumi-
nium matt. Inhalt 0,5 Liter. Stück Mk. 3.20



Nr. 3661.



Nr. 5487.



Verbesserter Spartopf
für Kleister, Farbe usw. Unent-
behrlich für jedes größere Ge-
schäft, weil äußerst praktisch.
Der Spartopf besteht aus star-
kem Weißblech; der obere
Deckel ist abnehmbar und
dient, da der Pinsel durch eine
Schraube darin festgehalten
wird, als Handschutz. Man
kann den Pinsel so einstellen,
wie es beliebt, das lästige Ab-
streifen ist also unnötig, weil
der Pinsel nicht tiefer in die
Flüssigkeit taucht, als er soll.

Nr. 4454. 15 cm hoch, obere
Weite 7,5 cm. Stück Mk. 2.80

Nr. 4452. 20 cm hoch, obere
Weite 10 cm. Stück Mk. 3.15

Hausgeräte, Feuerlöschapparat, Vieh-Schermaschinen u. Pferddecke.



Umspinnene Gas-Spiralschläuche.

Sehr dauerhaft und vollständig gebrauchsfertig. Mit Anschlußenden aus rotem Weichgummi versehen, die durch vernickelte Metallmanschetten sehr haltbar mit dem umspinnenen Mittelstück verbunden sind.

Nr.	2314	2358	2359	2408	2411	2412
Lichte Weite in mm	9,5	9,5	9,5	12,5	12,5	12,5
Länge in cm	75	100	125	75	100	125
Preis per Stück Mk.	1.40	1.55	1.75	1.75	2.10	2.40



Nr. 5096. Kaffeemaschine mit Untersatz und regulierbarer Spirituslampe. Aus Messing, hochfein vernickelt, innen verzinkt, mit Ebenholzgriff und Glasdeckel. In der Kanne wird der Kaffee gekocht, und zwar wird ein äußerst aromatisches Getränk von köstlichem Geschmack bereitet. Genaue Gebrauchsanweisung wird jeder Maschine beigelegt. Die Kanne wird gleich zum Servieren benutzt und ist ein Sieb nicht erforderlich. Inhalt 1 Liter. Stück Mk. 13.50

Nr. 5097. Kaffeemaschine, nach demselben Prinzip arbeitend wie Nr. 5096, jedoch für die Reise geeignet, also zusammenlegbar, für 0,5 Liter Inhalt. Stück Mk. 6.80



Nr. 5560. Nußbrecher, ganz aus Metall, vernickelt, mit 2 Auffangdüllen für die Kerne, während die Schalen beiseite fallen. Die beiden Schenkel sind als Kernheber und Nußschäler ausgestattet. Sehr praktisch. Stück 80 Pf.



Nr. 10145. Nußbrecher, aus Metall, schwarz gebeizt und graviert, von äußerst elegantem Aussehen, für große und kleine Nüsse zu gebrauchen. Stück Mk. 1.15



Nr. 10142. Nußbrecher, mit Holzgriffen, aus bestem Material hergestellt, fein vernickelt. Stück 90 Pf.



Nr. 10144. Nußbrecher, mit gedrehten Griffen, ganz aus Metall, fein vernickelt. Stück 65 Pf.



Nr. 10141. Nußbrecher, ganz aus Metall, fein vernickelt, für große und kleine Nüsse zu gebrauchen. Stück 45 Pf.

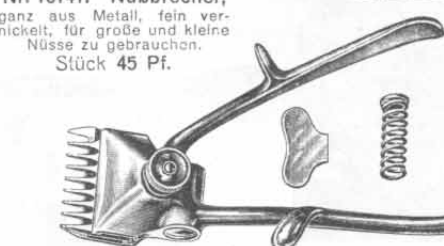

Nr. 4864. Tierschere, Doppelkammsystem, für einhändigen Gebrauch, leicht auseinanderzunehmen. Diese Schermaschine ist besonders für wollhaarige Hunde bestimmt. Sie eignet sich gleich gut zum Scheren der Fesseln beim Pferd und durchschneidet auch glatte starke Schweifhaare. Stück Mk. 6.—



Nr. 5065. Klopffeitsche,

zum Reinigen von Kleidungsstücken usw. Rehfuß mit 6 kräftigen Lederriemen. Ganze Länge 60 cm. Stück 50 Pf.



Nr. 4668. Trocken-Feuerlöschapparat „Aste“.

Darf in keiner Werkstatt, keinem Kontor, Atelier, Haushalte usw. fehlen, da mittels desselben alle im Entstehen begriffenen Brände im Nu gelöscht werden können. Einfachste Handhabung. Kein Wasserschaden, da der Apparat mit trockenem Pulver gefüllt ist. Länge des Apparates ca. 75 cm. Stück Mk. 5.— Eine Nachfüllung kostet Mk. 1.50



Nr. 2702. Schafschere, gekröpft,

aus prima Stahl geschmiedet, tadellos schneidend und handlich beim Gebrauch. Auch als Grasschere zu benutzen. Stück 90 Pf.

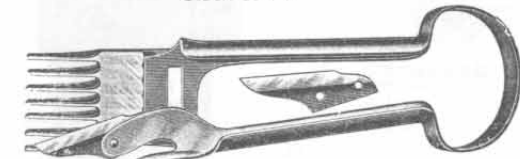

Nr. 3439. Vieh- oder Schafschere

mit Bügelfeder, von vorzüglichem Schnitt. Griff bronziert. Zu dieser Schere wird ein Ersatzmesser, welches durch 2 Schrauben befestigt wird, gratis mitgeliefert. Stück Mk. 2.50

Ersatzmesser zur Maschine Nr. 3439 | Nr. 1044. Oberes Messer. Stück 80 Pf.
 | Nr. 1063. Unteres Messer. Stück Mk. 1.30



Nr. 9603.

Nr. 9603. Auswechselbarer Patent-Fibre-Striegel.

Nur einmalige Anschaffung, daher billig im Gebrauch. Schönend für Tier und Kardätsche. Besonders gut bei empfindlichen Tieren. Im Königl. Marstall zu Berlin und Graditz seit längerer Zeit im Gebrauch. Preis per Stück komplett Mk. 1.15

Nr. 10136. Ein Satz Fibre-Ersatzstreifen 30 Pf.

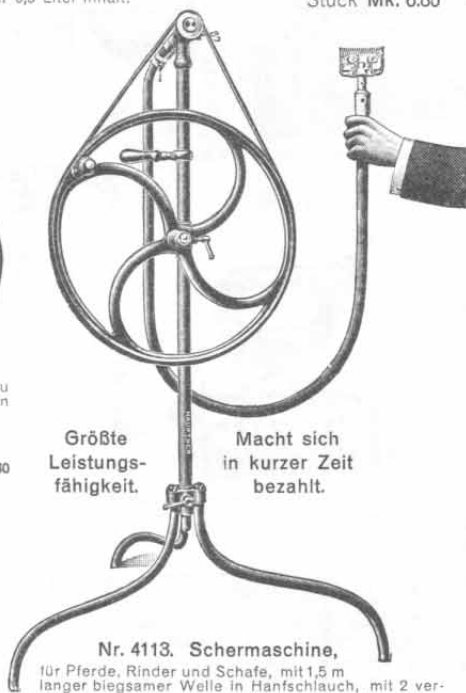

Größte Leistungsfähigkeit.

Macht sich in kurzer Zeit bezahlt.

Nr. 4113. Schermaschine,

für Pferde, Rinder und Schafe, mit 1,5 m langer biegsamer Welle in Hanfschlauch, mit 2 verschiedenen Kämmen. Außerst geräuschloser Gang und schnellste Funktion. Stück Mk. 64.—

Nr. 4105. Schleifapparat,

zum Schleifen der Messerkämme der Maschine Nr. 4113. Stück Mk. 21.—

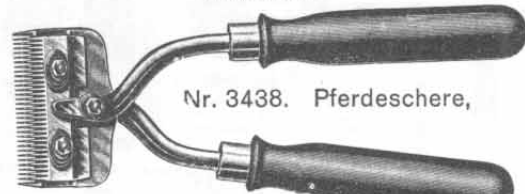

Nr. 3438. Pferdeschere,

französisches Modell, in sehr guter Qualität, Schneiden aus prima Stahl hergestellt. Mit rot polierten Holzheften und Messingzwingen. Leicht auseinanderzunehmen und zusammenzusetzen. Stück Mk. 2.50

Ersatzmesser zur Maschine Nr. 3438 | Nr. 2699. Oberes Messer. Stück 80 Pf.
 | Nr. 1063. Unteres Messer. Stück Mk. 1.—

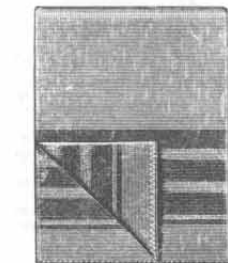

Nr. 9769. Pferddecke in tadelloser Qualität, aus guter Wolle. Gangbare Sorte. Farbe gelb, mit 3 breiten roten und schwarzen Streifen. Größe 130x160 cm. Stück Mk. 3.75

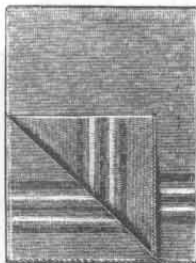

Nr. 9767. Pferddecke in feiner Wolle. Beste und gangbarste Qualität, in grauer Farbe, mit weißen, blauen und schwarzen Streifen. Größe 130x180 cm. Stück Mk. 3.60

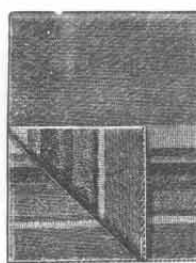

Nr. 9771. Pferddecke in guter wollener Qualität. Sehr gangbares Muster. In schokoladenbraun, mit roten, blauen u. gelben breiten Streifen. Größe 140x170 cm. Stück Mk. 4.10

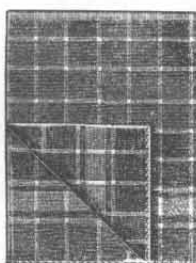

Nr. 9772. Pferddecke in sehr guter Wolle. Dunkelblaue Farbe mit schmalen gelben Streifen durchkreuzt. Größe 130x160 cm. Stück Mk. 4.70

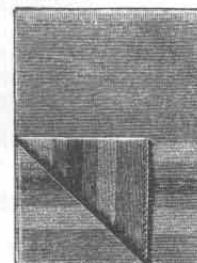

Nr. 9768. Pferddecke in feinsten Qualität, aus Wolle in gelber Farbe, mit roten und blauen Randstreifen. Viel gekaufte Qualität. Größe 150x180 cm. Stück Mk. 6.50

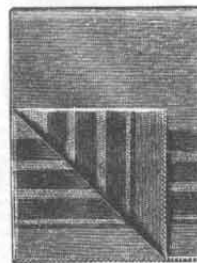

Nr. 9770. Pferddecke in hervorragender wollener Qualität, in grauer Farbe, mit gelben und blauen breiten Streifen. Größe 15x180 cm. Stück Mk. 7.—



Prima Gartenschläuche

in grau mit rund geklöppelten Einlagen.

Nachstehende Gartenschläuche, Fabrikat einer der bedeutendsten Schlauchfabriken, sind von vorzüglichem bestbewährten Material und eignen sich selbst noch für höchste Druckleistungen.

	Nr. 6508	6509	6510	6511
Lichte Weite in mm	13	16	19	22
Wandstärke in mm	2,5	2,5	3	3
Widersteht einem Druck von	20	15	15	10Atm.
Per laufendes Meter Mk.	1,25	1,45	1,65	1,85

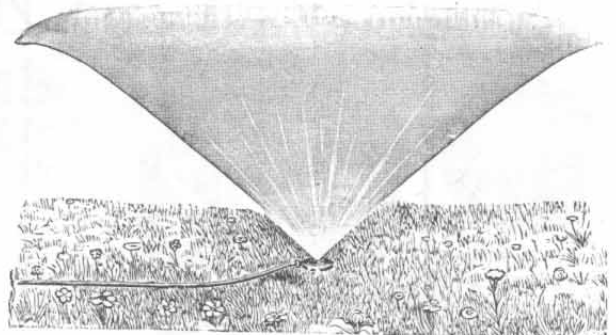

Nr. 1957. Rasensprenger mit der Wirkung wie Abbildung. Wird einfach in die Erde gesteckt. Klein und handlich, mit Anschluß für $\frac{1}{2}$ " Schlauch, mit Gasinnengewinde. Stück Mk. 5.50

Nr. 1959. Rasensprenger wie Nr. 1957, jedoch mit Kuppelung und Gegenkuppelung, welche letztere an jedem Schlauch leicht zu befestigen ist, die Verbindung von Schlauch und Rasensprenger aber schneller und einfacher herstellt. Stück Mk. 8.80

Armaturen zu obigen Gartenschläuchen.



Nr. 6492—6495.

Nr. 6496—6499.

Nr. 6500—6503.

Nr. 6504—6507.

Nr.	6492	6493	6494	6495	6496	6497	6498	6499	6500	6501	6502	6503	6504	6505	6506	6507
Weite in mm	13	16	19	22	13	16	19	22	13	16	19	22	13	16	19	22
Per Stück Mk.	6.—	6.50	7.—	9.—	3.40	3.60	4.—	4.35	1.40	1.40	1.60	1.85	1.35	1.75	2.15	2.80

Nr. 3500. Gärtnermesser, Dresdener Modell, vorzügliche Qualität, mit echten Ebenholzschalen. Stück Mk. 1.—

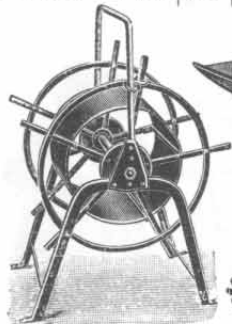

Nr. 4334. Schlauchnaspel zum sicheren Aufrollen und Transportieren der Gartenschläuche, für ca. 20 m Gummischlauch passend. Stück Mk. 12.25



Nr. 1877. Gartenschere mit blauer Rollfeder, geschwartzte Schenkel, mit extra eingesetzter Schneide. Gute Qualität. Stück 90 Pf.



Nr. 3499. Gartenschere in prima Qualität, fein blank geschliffen und poliert, starke blaue Rollfeder, Empfehlenswerte und sehr solide Gartenschere. Stück Mk. 2.—



Nr. 6896. Baumsäge, fein blank, mit poliertem Drehheft, mit Stellschraube auf dem Band zum Feststellen des Drehheftes, Blattlänge ca. 31 cm, Spitze Form. Stück 80 Pf.



Nr. 2701. Heckenschere mit Astbrecher, tadellos arbeitend, kräftig gebaut, Längerschnitte 31 cm. Stück Mk. 3.15

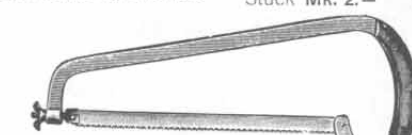

Nr. 12563. Baumsäge mit Blatt, mit Schraube und poliertem Griff, spitze Form. Blattlänge 31 cm. Stück Mk. 1.10

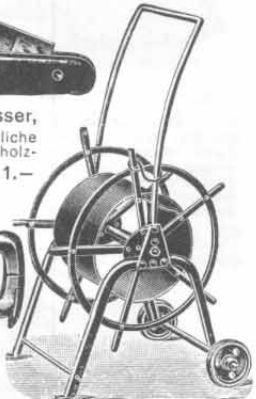

Nr. 4335. Schlauchnaspel, fahrbar, für ca. 20 m Gummischlauch passend. Größte Schonung der Schläuche. Stück Mk. 16.60



Nr. 9619. Spaten, Berliner spitze Form, aus Stahlblech bester Qualität. Blattlänge 290 mm, Breite oben 230 mm, Gewicht ca. 1100 g. Ohne Stiel. Stück 70 Pf.

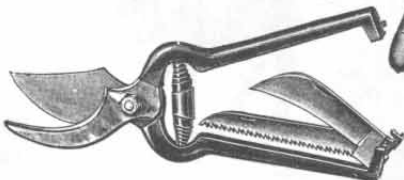

Nr. 2853. Gartenschere mit guten Schneiden. Diese Schere ist gleichzeitig mit einem in die Schenkel einklappbaren Gärtnermesser und einer Säge mit geschränkten Zähnen versehen, äußerst originell und praktisch. Stück Mk. 2.65



Nr. 6682. Pflanzler. Derselbe besteht aus einer kräftigen Eisenspitze zum Eindringen von Löchern in den Erdboden für die zu steckenden Pflanzen und aus einem kräftigen Holzgriff, der für bequemes, andauerndes Arbeiten handlich geformt ist. Länge 30 cm. Stück 30 Pf.



Nr. 4984. Wetzstein für Sensen und Sichel. Dieser Stein hat sich als sehr brauchbar erwiesen und dürfte wohl der beste existierende Naturwetzstein sein. Länge 25 cm. Stück 60 Pf.

Nr. 68. Wetzstein wie Nr. 4984, jedoch 20 cm lang. Stück 45 Pf.



Nr. 12276. Sense, Breslauer Form, aus bestem Sensenstahl gefertigt, ohne Bart, weiß geschliffen und angedengelt, 94 cm Länge von Spitze bis Heft gemessen. Stück Mk. 2.75

Nr. 12277. Sense wie Nr. 12276, jedoch 99 cm lang. Stück Mk. 3.—



Nr. 12275. Sense, Leipziger Form, 86 cm lang, mit Bart, weiß geschliffen. Stück Mk. 2.65

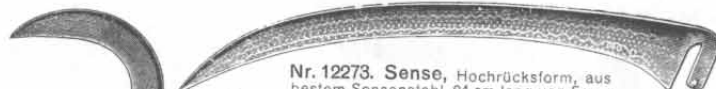

Nr. 12273. Sense, Hochrucksform, aus bestem Sensenstahl, 94 cm lang von Ferse bis Spitze gemessen, mit Bart. Stück Mk. 2.75

Nr. 12274. Sense wie Nr. 12273, jedoch 105 cm lang. Stück Mk. 3.10



Nr. 1446. Sense, Reichsform, aus bestem Sensenstahl geschmiedet, ohne Bart, weiß geschliffen, angedengelt. Länge von Spitze bis Ferse 73 cm. Stück Mk. 2.20

Nr. 5957. Sense wie Nr. 1446, jedoch 84 cm lang. Stück Mk. 2.50

Nr. 9620. Sichel, beste Qualität, blau und angeschliffen, mit poliertem Heft und Eisenband. Von Spitze bis Rücken, am Heft gemessen, 220 mm. Stück 55 Pf.

Nr. 9621. Sichel in derselben Ausführung wie Nr. 9620, jedoch 250 mm messend. Stück 60 Pf.

Nr. 9622. Sichel in derselben Ausführung wie Nr. 9621, jedoch 270 mm messend. Stück 65 Pf.



Nr. 3502. Gärtnermesser mit großer gebogener, starker Klinge, braunen aufgenieteten Schalen und Messingbeschlag. Stück Mk. 1.10



Nr. 3501. Gärtnermesser mit 2 Klingen (Gärtnermesser und Okuliermesser), mit starken braunen Holzschalen. Prima Vorzügliche Qualität. Stück Mk. 1.35



Nr. 3503. Gärtnermesser mit 2 Klingen (Gärtner- und Okuliermesser), mit starken braunen Holzschalen. Prima Qualität. Stück Mk. 1.75



Nr. 9623. Sensenamboß aus Stahl. Gewicht 1000 g. Stück Mk. 1.10



Spielsachen aus Zelluloid, Gummi und Plüsch.



Nr. 13377.
Zelluloidball
in gelb mit roter Backe.
Ca. 6 cm Durchmesser.
Stück 12 Pf.

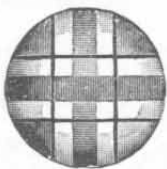

Nr. 13376.
Zelluloidball,
gelb, grün, rot, schwarz,
blau und weiß bemalt.
5 cm Durchmesser.
Stück 13 Pf.



Nr. 13032.
Soldat
mit gezogenem Säbel,
aus rotem Gummi.
Größe 15,5 cm.
Stück 75 Pf.



Nr. 13369.
Kinderassel
aus Zelluloid. Kugel
rotgelb mit
blauen Ringen
bemalt. Länge
16 cm.
Stück 15 Pf.

Mein Spiel-
warenkata-
log bietet in
Spielwaren
aller Art
sowie in
Jugend- und
Gesell-
schafts-
spielen
reiche Aus-
wahl, wes-
halb Interes-
santen ge-
beten wer-
den, diese
Spezial-
preisliste
gefi. ein-
fordern zu
wollen.



Nr. 13370.
Kinderassel
aus Zelluloid. Ku-
gelform, mehr-
farbig bemalt.
Länge 16 cm.
Stück 20 Pf.



Nr. 13033.
Zwerg
aus rotem Gummi, hübs-
che Ausführung. 16 cm
groß. Stück 80 Pf.

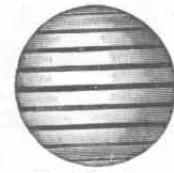

Nr. 13379.
Zelluloidball
in weiß mit roten und
blauen Ringen verziert.
7 cm Durchmesser.
Stück 17 Pf.

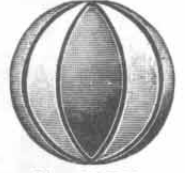

Nr. 13378.
Zelluloidball,
weiß-rot-blau bemalt.
65 mm Durchmesser.
Stück 23 Pf.



Nr. 5535. Kätzchen,
mit Ball spielend, aus Plüsch, silbergraue
Farbe. Solche läßt, wenn sie auf die Füße
gesetzt wird, einen „Miau“-Ruf ertönen, was
sehr originell klingt. Für die Kleinen jeden-
falls ein sehr beliebtes Spielzeug. Länge 26 cm.
Stück Mk. 2.40



Nr. 13034.
Japanerin
aus rotem Gummi.
15,5 cm groß.
Stück 80 Pf.

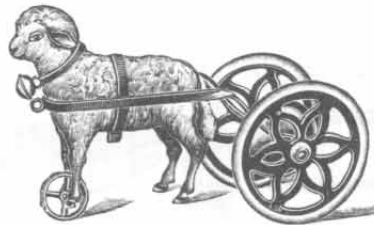

Nr. 9978. Fahrglocke,
ein beliebtes Spielzeug für die kleinen Kinder.
Stück 95 Pf.



Nr. 13039.
Mädchen
mit Tauben auf der
Hand, aus rotem
Gummi. Größe 18 cm.
Stück Mk. 1.10



Nr. 9571. Plüschpudel
in weiß-bräuner Färbung, auf Rädern laufend.
Höhe 26 cm.
Stück Mk. 3.-



Nr. 9577. Pferd
aus feinem Plüsch, auf Rädern laufend, mit
Stimme, in braunem Fell und weißen Fesseln,
mit Sattel und Zaumzeug. Höhe 28 cm.
Stück Mk. 3.-



Nr. 13041. Schafbock
mit rotgemalten Hörnern und
blauem Halsband. 11,5 cm lang,
8,5 cm hoch. Stück 55 Pf.



Nr. 13047. Esel
mit Reitsattel, aus rotem Gummi.
12 cm lang, 9 cm hoch. Stück 80 Pf.



Nr. 13045. Kuh
mit Halsband und Glocke, aus rotem
Gummi. 11 cm lang, 9 cm hoch.
Stück 55 Pf.

Nr. 5536.
**Holländer-
junge**

mit originellem
Anzug, blaue Hose,
rote Joppe, Pelz-
mütze, grünes
Halstuch und
Schuhe. Mit Stim-
me. Größe 28 cm.

Stück
Mk. 2.10



Nr. 5536.



Nr. 9574.
Kleiner Bär
mit Stimme, hellbrauner
Plüsch. Länge 25 cm.
Stück 75 Pf.



Nr. 11707. Häschen
aus hellbraunem Plüsch, ein ganz vor-
zügliches, unverwüsthliches Spielzeug für
kleine Kinder, mit Stimme und rotem
Halsband mit Schelle versehen. 14 cm
lang, 7 cm hoch. Stück 60 Pf.



Nr. 9576. Dachshund
aus Plüsch in natürlicher schwarz-braun-
weißer Farbe, auf Rädern laufend. Höhe 22 cm.
Stück Mk. 2.80



Nr. 13333. Aeffchen
aus braunmeliertem Plüsch her-
gestellt, mit roter Kappe und
Halsband, am Kopfe ist eine
Gummischnur befestigt, sodaß
man das Aeffchen tanzen lassen
kann. Sehr hübsch ausgeführt
und mit Stimme versehen,
welche ertönt, wenn man den
Körper drückt. 23 cm groß.
Stück Mk. 1.05



Nr. 11705. Bär
aus hellbraunem, langhaarig, Plüsch,
mit beweglichen Gliedern und Stimme,
welche durch Druck auf den Körper
in Tätigkeit gesetzt wird. Größe 25 cm.
Stück Mk. 1.10

Nr. 11706. Bär
wie Nr. 11705, jedoch mit Brumm-
stimme, welche selbsttätig ertönt,
wenn man den Bären auf den Rücken
legt. Größe 32 cm.
Stück Mk. 2.10

Nr. 9573. Großer Bär
in brauner Farbe, mit beweglichen
Gliedern und Brummstimme, welche
selbsttätig ertönt, wenn der Bär auf
den Bauch gelegt resp. nach vorn
gebaugt wird. Größe 40 cm.
Stück Mk. 3.30

Nr. 5507. Großer Bär
mit Brummstimme, jedoch ca. 60 cm
groß. Die Brummstimme ertönt bei
jeder geringen Bewegung des Bären.
Sehr originell. Stück Mk. 4.75



Nr. 2660.

Nr. 11708. Häschen
wie vorstehend, jedoch größer, und zwar
20 cm lang und 12 cm hoch. Stück 75 Pf.

Nr. 11709. Häschen
wie vorstehend, jedoch 24 cm lang und
13 cm hoch. Stück Mk. 1.35

**Nr. 2660. Der
lustige Taucher „Ko-Ko“,**
im Wasser auf- und absteigend, durch
Anwendung von Luftdruck (Einblasen von
Luft) nach Belieben in Tätigkeit zu setzen,
fein lackiert, mit Gummischlauch und
Glasmundstück, in hübscher Verpackung.
13 cm hoch. Stück 80 Pf.



Nr. 9579. Plüschkatze,
auf Rädern laufend, mit Stimme, weiße Farbe.
Höhe 20 cm. Stück Mk. 1.70



Spielsachen, Kindertrompeten, Flöten und Trommeln.

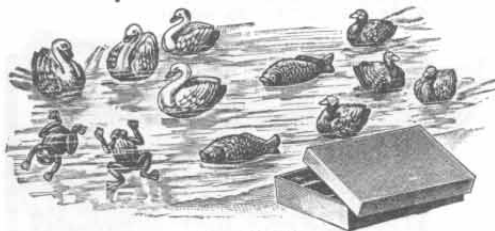

Nr. 6453.

Zelluloid-Schwimmfiguren.

Karton, enthaltend 12 Stück teils Schwäne, Enten, Fische und Frösche. Größe der Tiere 4,5 bis 7 cm.

Karton 85 Pf.

Nr. 6454. Dieselben Figuren, jedoch 6,5 bis 9 cm groß. Karton Mk. 1.60



Nr. 6452.

Sortiment Vögel

aus Zelluloid in sortierten Arten, als Kanarien, Papageien usw. Die Vögel sitzen und schwingen auf jedem Gegenstand, wo nur irgend ein Absatz oder Vorsprung ist, so auf Vasenrändern, Palmenblättern, Paneelen; auch auf gespannten Fäden sitzen die Vögel, ohne abzufallen. Karton mit 6 Stück ca. 10 cm großen Vögeln.

Karton Mk. 1.—

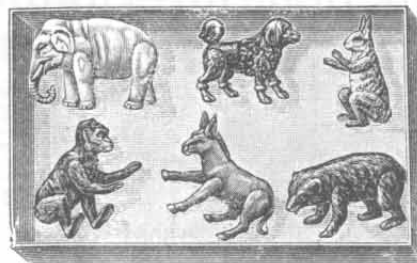

Nr. 6455.

Nr. 13386. Zelloidtiere

in sehr hübscher Ausführung, unsere Haustiere darstellend. Das Sortiment besteht aus 12 Tieren in 3,5 bis 6 cm Größe.

Karton Mk. 1.25



Nr. 6234.

Nr. 6234.



Nr. 6232.



Nr. 6232.

Nr. 6232. Schreibleasen,

scherzhafte Figuren, welche, wenn aufgeblasen, langsam zum Schluß einen Seufzer hören lassen. Sehr originell und unterhaltend. „Schwein“ und „Cohn“, je 3 Stück in einem Karton.

Sortiment 6 Stück 90 Pf.



Nr. 6233.

Nr. 6233. Schreibleasen,

„Max“ und „weinendes Kind“ darstellend. Originell und belustigend.

Sortiment 6 Stück 65 Pf.



Nr. 6233.



Nr. 6449. Spielzeug

aus Zelluloid, Rotkäppchen und Wolf darstellend; das Ganze besitzt ein mechanisches Gehwerk und dreht sich um die eigene Achse. Sehr geeignet zur Belustigung kleiner Kinder. Höhe 13 cm.

Stück Mk. 1.—



Nr. 6450. Ente

aus Zelluloid, mit Laufwerk, schön blau und grün schillernd bemalt. Größe 14 cm.

Stück Mk. 1.10

Nr. 6234. Schreibleasen wie Nr. 6232, mit denselben Eigenschaften, jedoch „Lustige Witwe“ und „Gigerl“ darstellend. Sehr scherzhaft. Sortiment 6 Stück 75 Pf.

Mein Spielwaren-katalog bietet in Spielwaren aller Art sowie in Jugend- und Gesellschaftsspielen reiche Auswahl, weshalb Interessenten gebeten werden, diese Spezialpreisliste gefälligst einfordern zu wollen.



Nr. 12382. Kindertrompete

aus Weißblech, 11-tönig, Handgriff mit bunter Beschriftung. 20 cm lang. Stück 25 Pf.

Nr. 12383. Kindertrompete,

wie Nr. 12382, jedoch 30 cm lang. Stück 35 Pf.



Nr. 12387. Kindertrompete

in größerer Ausführung, Weißblech vernickelt, bunt bewickelter Handgriff mit guter Fahne und Quasten. Länge 59 cm. Stück Mk. 2.—

Nr. 12386. Kindertrompete,

wie Nr. 12387, jedoch ohne Fahne. Stück Mk. 1.25

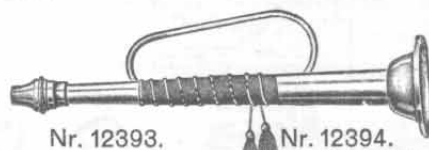

Nr. 12393. Kindertrompete,

Weißblech vernickelt, Handgriff mit Stoff u. bunter Schnur versehen. Länge 39 cm. Stück 60 Pf.

Nr. 12394. Kindertrompete,

solide Ausführung. In Weißblech vernickelt. Bewickelter Handgriff mit Quasten. Länge 40 cm. Stück 75 Pf.

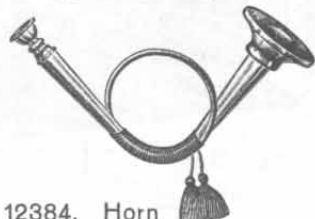

Nr. 12384. Horn

für Kinder, aus Weißblech, zweimal gewunden und Handgriff mit bunter Schnur bewickelt. Größe 28 cm. Stück 50 Pf.



Nr. 6448. Stehauf

aus Zelluloid, sehr interessant. Höhe 9 cm. Stück 40 Pf.

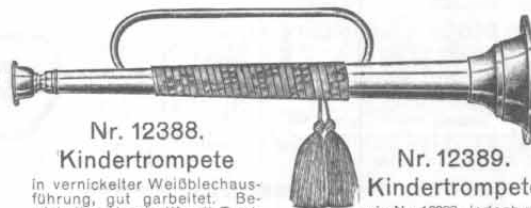

Nr. 12388. Kindertrompete

in vernickelter Weißblechausführung, gut gearbeitet. Bewickelter Handgriff mit Troddeln. Länge 47 cm. Stück 95 Pf.

Nr. 12389. Kindertrompete,

wie Nr. 12388, jedoch mit Fahne und Quasten. Stück Mk. 1.50



Nr. 10767. Blechflöte (Flageolett),

gut abgestimmt. Stück 15 Pf.



Nr. 10768. Blechquerflöte (Piccolo)

aus Weißblech, schön abgestimmt. Stück 25 Pf.



Nr. 10769. Flöte aus Nickelblech,

in D gestimmt, mit Holzmundstück. Stück 45 Pf.

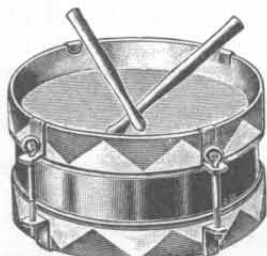

Nr. 11410. Kindertrommel mit Blechkessel und Holzrändern, mit 4 Schrauben und 2 Schlägeln. 20 cm Durchmesser. Stück 50 Pf.

Nr. 4695. Kinderschraubentrommel

mit Schlägel, Blechkessel, 4 Schrauben, 22 cm Durchmesser. Stück 95 Pf.



Nr. 11411. Kindertrommel mit 4 Schrauben und Blechkessel mit Holzrändern, auf beiden Seiten Fell. Solide Ausführung mit 2 Schlägeln. 26 cm Durchmesser. Stück Mk. 1.25

Nr. 11412. Kindertrommel in besserer Ausführung und mit lakierten Schlägeln, 30 cm Durchmesser. Stück Mk. 2.—

Nr. 11413. Kindertrommel, sehr solide Ausführung, mit 2 Schlägeln. 26 cm Durchmesser. Stück Mk. 3.—

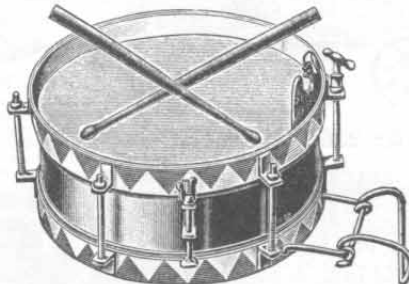

Nr. 4696. Knaben-Schraubentrommel mit Schlägel, Messingkessel, 26 cm Durchmesser, gute Arbeit. Stück Mk. 4.35

Nr. 11414. Kindertrommel in besserer Ausführung mit Blechkessel, auf einer Seite Kalbfell, auf der anderen Seite Schaffell. Mit Adler. 28 cm Durchmesser. Stück Mk. 5.—



Nr. 4697. Schüler-Schraubentrommel mit Schlägel, Messingkessel, 28 cm Durchmesser, 6 Schrauben, allerbestes Fabrikat. Stück Mk. 9.75

Leibriemen

mit Schloß, Adler und Stocktasche. Kräftige Ledergarnitur. Nr. 5874. Zu Knabentrommeln. Stück Mk. 2.25

Nr. 5875. Zu Schülertrommeln. Stück Mk. 3.25



Spielsachen für Knaben.

Mein Spielwarenkatlog bietet in Spielwaren aller Art sowie in Jugend- und Gesellschaftsspielen reiche Auswahl, weshalb Interessenten gebeten werden, diese Spezialpreisliste gefälligst einfordern zu wollen.



Nr. 13063. Ulanenschapka, in guter Ausführung. Stück 60 Pf.
Nr. 13064. Ulanenschapka, extra fein. Stück 95 Pf.

Nr. 13071. Husaren-Garnitur, bestehend aus Brustlatz mit Schnüren, Pelzmütze, Säbel mit Koppel und Tasche, Karabiner und Sporen. Stück Mk. 1.45

Nr. 13072. Husaren-Garnitur wie oben, jedoch reichere Ausführung mit Armstulpen. Stück Mk. 2.50

Nr. 13073. Husaren-Garnitur wie oben, extra fein. Stück Mk. 3.40

Nr. 10089. Schaukelpferd in derselben Ausführung, jedoch 76 cm hoch. Stück Mk. 8.30

Nr. 10090. Schaukelpferd in derselben Ausführung, jedoch 83 cm hoch. Stück Mk. 9.50



Nr. 10088. Schaukelpferd aus Holz, ff. gestrichen, prima Glanzlackierung, mit Haarmähne, Zaumzeug und Satteldecke aus Wachtuch, Körperschabracke und Lederzügel. 70 cm hoch. Stück Mk. 7.—



Nr. 10094. Schaukelpferd mit echtem Fell, zum Schaukeln und Fahren. Zaumzeug von Leder, verzintem Steigbügel u. Kandaren, verzierte Schabracke, 68 cm hoch. Stück Mk. 15.40

Nr. 10095. Schaukelpferd, dasselbe, jedoch Zaumzeug zum Abschneiden, Höhe 76 cm. Stück Mk. 20.40



Nr. 10091. Schaukelpferd mit gutem Plüschüberzug, in hellbraun, mit Lederzügel, Ledersteigriemen, sonstiges Zaumzeug und Sattel aus Ledertuch, Schabracke einfach, zum Schaukeln und Fahren eingerichtet. Höhe 64 cm. Stück Mk. 9.25

Nr. 10092. Schaukelpferd, in derselben Ausführung, jedoch 68 cm hoch. Stück Mk. 10.30
Nr. 10093. Schaukelpferd, dasselbe, jedoch 76 cm hoch. St. 12.85

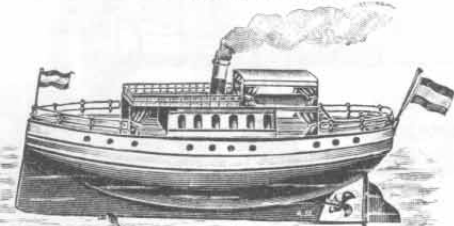

Nr. 11509. Salondampfer, fein mehrfarbig lackiert, tadellos ausgeführt. 24 cm lang, 12 cm hoch. Stück Mk. 1.75

Nr. 11510. Salondampfer, ähnlich wie Nr. 11509, jedoch größer und reicher ausgestattet. 31 cm lang, 17 cm hoch. Stück Mk. 2.75

Nr. 11511. Salondampfer, besonders groß und schön ausgestattet. 35 cm lang, 18 cm hoch. Stück Mk. 4.—

Nr. 13205. Armzüge in sehr hübscher Ausführung mit Schnallen. An jeder Seite 4 vernickelte Schellen auf rotem Lacklederstreifen befestigt, woran sich dann ein starker brauner Lederriemen anschließt. Stück Mk. 1.70



Nr. 9979. Lastautomobil. Hochfein farbig lackiert, mit solidem Uhrwerk, Chauffeur, diversen Frachtstücken, verstellbar, mit Steuerung. St. Mk. 2.—



Nr. 2657. Pinasse mit solidem Uhrwerk, fein lackiert, mit Steuer. 18 cm Rumpflänge. Stück Mk. 1.40

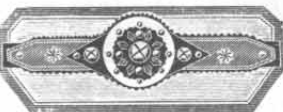

Nr. 13204. Fahrleine, schön ausgestattet mit Brustgurt aus Lackleder, letzteres mit besonderer Verzierung, 3 Schellen und Stoffunterlage. Das Leit besteht aus rotem Gurt mit weißen Karten. St. Mk. 1.35



Nr. 13203. Fahrleine mit Kunstleder-Brustkoppel, welches verziert und mit 4 Schellen versehen ist. Die Befestigung geschieht durch Lederriemen mit Schnalle. Das Leit besteht aus rotem Gurt. Stück Mk. 1.—

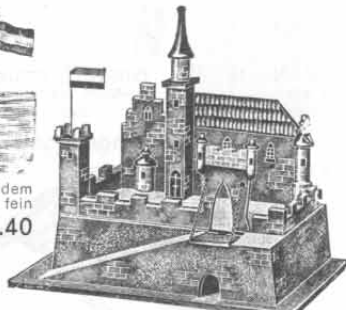

Nr. 9855. Burg zum Aufbauen. Liebstes Weihnachtsgeschenk für kleine Knaben und als anregendes Spielzeug allgemein bekannt; fein bemalt und äußerst haltbar. Sauber gearbeitet. Länge 35 cm, Breite 25 cm, Höhe 32 cm. St. Mk. 2.20

Nr. 9854. Burg in etwas einfacherer Ausführung wie Nr. 9855. Sauber hergestellt. Länge 30 cm, Breite 21 cm, Höhe 30 cm. St. Mk. 1.05

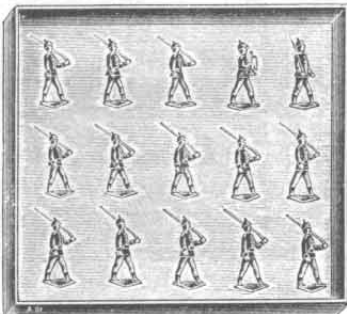

Nr. 9977. Zinnsoldaten, gute Ausführung, Infanterie feidmarschmäßig darstellend. 1 Offizier, 2 Hornisten und 12 Mann. Figurengröße 5 cm. Im Karton 90 Pf. Karton, Größe 26x24 cm.

Nr. 12680. Zinnsoldaten, Infanterie mit Musik. 8 Mann starke Kapelle, 1 Offizier, Fahnenräber und 16 Infanteristen. Figurengröße 3.5 cm. Im Karton, Größe 29x23 cm. Karton 55 Pf.



Nr. 336. Automobil mit Federaufzug, blau lackiert, mit Gold abgesetzt, gelbe Räder und Lenkfigur. Vorderäder zum Zwecke des Rundlaufens einstellbar. Stück Mk. 1.25

Nr. 12682. Preußische Linien-Infanterie, bestehend aus Kommandeur zu Pferde, 1 Offizier, Fahnenräber, Hornist, Trommler und 19 Mann im Paradeschritt. Figurengröße 4 cm. Im Karton, Größe 27x22 cm. Karton 1.50 Pf.

Nr. 12692. Infanterie und Kavallerie. Erste Abteilung besteht aus 1 Offizier, Fahnenräber, Trommler und 9 Infanteristen. Die Kavallerie-Patrouille besteht aus 6 roten Husaren. Figurengröße 4 und 4.5 cm. Im Karton, Größe 26x22 cm. Karton 60 Pf.



Nr. 1066. Automobil, mit Federaufzug, in hübscher Ausführung, rot lackiert mit Gold, gelbe Räder mit Gummireifen. Die Vorderräder sind einstellbar, wodurch es ermöglicht ist, das Auto auch im Kreise laufen zu lassen. Haltbares Spielzeug, das Kindern sehr viel Freude bereitet. Stück 90 Pf.

Nr. 12699. Artillerie-Abteilung, bestehend aus 2 Kanonen, je 4-pter g bespannt, mit 2 Reitern, ferner 6 Begleitmannschaften zu Pferde. Extra schwere, gute Ausführung. Reitergröße 4.5 cm. Im Karton, Größe 31x23 cm. Karton Mk. 3.25

Nr. 12700. Artillerie-Abteilung, bestehend aus 1 Kanone, 2 offenen und 1 bedeckten Kastenwagen mit Bespannung, sowie 6 Reitern und 12 Mann Infanterie. Im Karton, Größe 38x15 cm. Karton Mk. 1.10

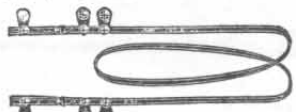

Nr. 13210. Armzüge, wie Nr. 13211, jedoch gestattet, mit 12 Schellen. Stück Mk. 1.70

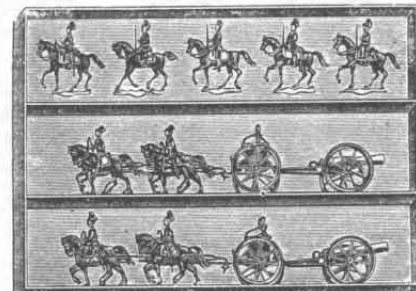

Nr. 12698. Artillerie-Abteilung, 2 Geschütze mit je 4 Pferden bespannt nebst 3 Begleitern und 1 Hornist zu Pferde. Im Karton, Größe 20x17 cm. Karton Mk. 1.20



Baukästen, Bauspiele usw.

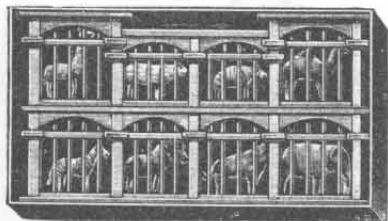

Nr. 13298. Menagerie,

tadellos gearbeitet und in 8 Käfige eingeteilt, worin sich je ein Tier aus Holz befindet. Die Türen zu den Käfigen sind an der Rückseite angebracht. Schönes Spielzeug für Kinder. Länge 35 cm, Breite 11 cm, Höhe 20 cm.

Stück Mk. 3.25

Nr. 13297. Menagerie,

ähnlich wie vorstehend, jedoch nur mit 6 Käfigen und auch einfacher ausgestattet. Länge 17 cm, Breite 10 cm, Höhe 20 cm.

Stück Mk. 1.65



Nr. 13250. Pferdestall

aus Holz, in sehr hübscher Ausführung, fein gemalt und lackiert. Wohnraum für den Kutscher, Wagenremise, Heuboden, Taubenschlag, Hundehütte, alles ist vorhanden und Türen sämtlich zum Öffnen eingerichtet. Das Inventar besteht aus 2 Pferden mit Geschirr und einem blauen Erntewagen. Kutscher hat einen Holzeimer in der Hand. Größe des Stallgebäudes 42 cm lang, 14 cm breit, 30 cm hoch.

Stück Mk. 5.—

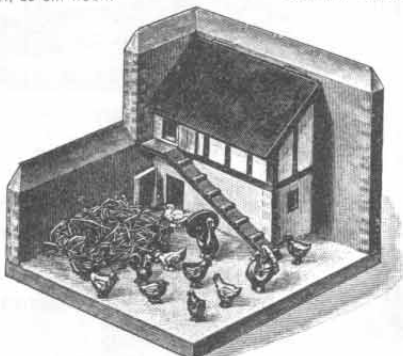

Nr. 6762. Hühnerhof in wirklich hübscher Ausführung, von Künstlerhand entworfen. Vorzügliches Spielzeug für Kinder. Aus Holz hergestellt, in schöner Farbausstattung.

Stück Mk. 5.—

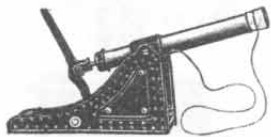

Nr. 13087. Luftdruckkanone

mit Knallpfropfen. Schönes Spielzeug für Kinder. In blau lackiert mit gelbem Rohr. Länge 23 cm.

Stück 75 Pf.

Nr. 13088. Luftdruckkanone wie oben, jedoch Länge 38 cm.

Stück Mk. 1.—

Nr. 13089. Luftdruckkanone wie oben, jedoch extra groß.

Stück Mk. 1.50

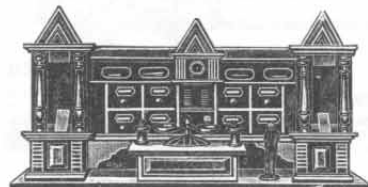

Nr. 13254. Kaufmannsladen,

fein lackiert und bunt tapeziert, auch mit Glasfenstern versehen. Innen hübsch eingerichtet mit Regal, Ladentisch usw. Länge 56 cm.

Stück Mk. 3.75

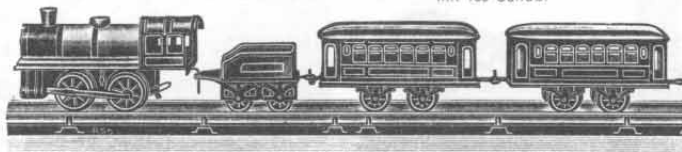

Nr. 12420. Schienen-Eisenbahn, 35 mm Spurweite. Die Lokomotive ist mit solidem Uhrwerk aufgezogen versehen und 17 cm lang. Die Länge des Tenders beträgt 11 cm und die zugehörigen 3 Wagen messen jeder 16 cm. Die Schienen bestehen aus 4 runden und 2 geraden Stücken, stellen also zusammen ein Oval dar.

Im Karton Stück Mk. 2.50

Weitere Eisenbahnen finden Sie in meinem Spielwarenkat. log.

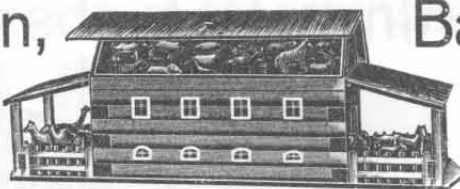

Nr. 13295. Arche

In sehr hübscher Ausführung, mit Vorbau an beiden Giebelseiten und Umzäunung nebst Türen. Das Dach ist aufklappbar und im Innern befinden sich eine Menge verschiedenartiger Tiere aus Holz. Alles fein bunt bemalt und lackiert. Länge 55 cm, Breite 14 cm, Höhe 20 cm.

Stück Mk. 4.75

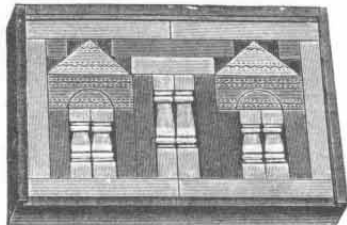

Nr. 13275. Baukasten mit Hölzern in fein bearbeiteter Ausführung. Sehr zu empfehlen, da wirklich gutes Material. Es wird helles und dunkles Holz, auch farbige Teile zu diesem Kasten beigegeben, damit die Bauwerke ein effektvolles Aussehen erhalten. Größe 27x20 cm. Mit Schiebedeckel und Vorlagen.

Stück 50 Pf.

Nr. 13276. Baukasten, Größe 28x21 cm, für romanische Baukunst. Mit Schiebedeckel und Vorlagen.

Stück 90 Pf.

Nr. 13277. Baukasten, Größe 28x21 cm. Mit durchleuchtenden farbigen Fenstern zum Illuminieren. Mit Schiebedeckel und Vorlagen.

Stück Mk. 1.05

Nr. 13278. Baukasten, Größe 29x20 cm, speziell zum Brückenbau. Mit Schiebedeckel und Vorlagen.

Stück Mk. 1.60

Nr. 13279. Baukasten, Größe 32x23 cm, für gotische Baukunst. Mit Schiebedeckel und Vorlagen.

Stück Mk. 1.90

Mein Spielwarenkat. log bietet in Spielwaren aller Art sowie in Jugend- und Gesellschaftsspielen reiche Auswahl, weshalb Interessenten gebeten werden, diese Spezialpreisliste gefälligst einfordern zu wollen.

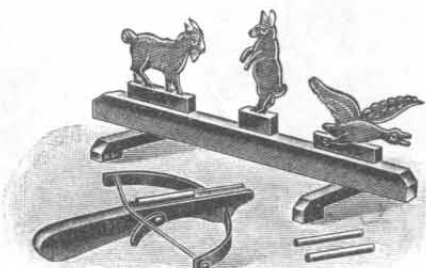

Nr. 9974. Schießspiel. Aus Holz, bestehend aus Schießstand mit bemalten Figuren, Miniaturarmbrust, Holzbolzen. Die Tierfiguren müssen aus entsprechender Entfernung vom Schießstand abgeschossen werden, was den Kindern viel Vergnügen macht. Im Karton, Größe 33x15 cm.

Stück 90 Pf.

Nr. 1310. Kinderpistole.

Schießt selbsttätig 100 Schuß hintereinander ab. Das Laden geschieht, indem man den Pistolenkörper auseinanderklappt und den Schießstreifen mit 100 Schuß auf den Sift steckt.

Stück 45 Pf.

Nr. 368. Schießstreifen hierzu passend, Rolle mit 100 Schuß.

Stück 5 Pf.

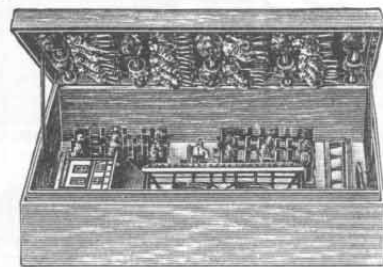

Nr. 13309. Schäferei,

sehr reichhaltig ausgestattet mit guten buntbemalten Holzhausern, wovon 4 mit Strohdach. Ferner sind vorhanden 15 Wollschafe, Schäferkarren, Schäfer mit Hund, Hürden usw. und 10 Bäume. Sehr feine Ausführung. Im Holzkasten mit aufklappbarem Deckel, 43 cm lang, 25 cm breit, 12 cm hoch.

Stück Mk. 3.75

Nr. 13305. Schäferei, hübsch ausgeführt, mit bemalten hohlen Holzhausern, Wollschafen, Hürden, Schäfer mit Hund, Bäumen usw. Im Karton

Stück Mk. 1.75

Nr. 13304. Schäferei wie Nr. 13305, jedoch kleiner. Im Karton

Stück Mk. 1.30

Nr. 13303. Schäferei wie Nr. 13305, jedoch nur 28 cm lang, 18 cm breit, 6 cm hoch.

Stück 50 Pfg.

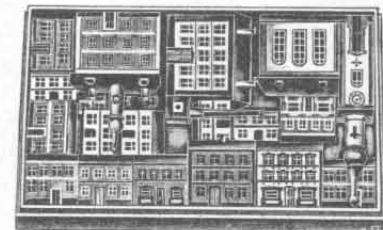

Nr. 13314. Stadt, feine Ausführung, mit bemalten und lackierten Häusern, darunter Kirchen, Schule usw. Reichhaltig ausgestattet. Im Holzkasten mit abnehmbarem Deckel. Größe 45x25x9 cm.

Stück Mk. 3.15

Nr. 13313. Stadt wie Nr. 13314, jedoch kleiner.

Stück Mk. 1.25

Nr. 13315. Stadt in hochfeiner Aufmachung und sehr reicher Ausstattung. Im Holzkasten, Größe 45x35x9 cm.

Stück Mk. 5.—

Steinbaukasten.

Es ist dies unstreitig das beste und liebste Spielzeug für die Jugend und wird sehr viel verlangt. Die Steine sind unverwundlich, daher ist dieses Spielzeug das billigste, was den Kindern geschenkt werden kann.

Nr. 10084. 24x18 cm groß.

Stück Mk. 1.30

Nr. 10085. 26x20 cm groß.

Stück Mk. 2.10

Nr. 10086. 30x22 cm groß.

Stück Mk. 2.50

Nr. 10087. 32x24 cm groß.

Stück Mk. 3.10



Alle in elegantem Holzkasten mit Vorlagen.

Nr. 10083. 19x14 cm groß. Im Pappkarton mit Vorlagen.

Stück 75 Pf.

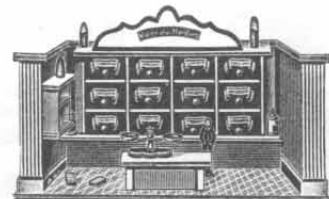

Nr. 13267. Kaufmannsladen,

aus Holz hergestellt, innen hübsch bunt tapeziert und mit Schublade, Ladentisch usw. ausgestattet. Länge 47 cm.

Stück Mk. 1.85

Nr. 13252. Kaufmannsladen,

ähnlich wie oben, jedoch nur 38 cm lang.

Stück Mk. 1.25



Dampfmaschinen, Kinos, Betriebsmodelle und dergl.

Mein Spielwaren-Katalog bietet in Spielwaren aller Art sowie in Jugend- u. Gesellschaftsspielen reiche Auswahl, weshalb Interessenten gebeten werden, diese Spezial-Preisliste gefl. einfordern zu wollen.

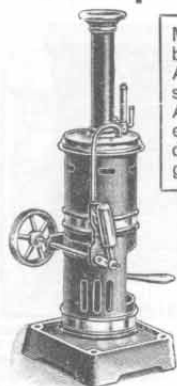

Modell-Dampfmaschinen.

Billige, aber solide Dampfmaschine, Rumpf aus stahlblechem Eisenblech, mit starkem gezogenen Messingkessel und fein polierten Armaturen, oszillierendem Messingzylinder und Sicherheitsventil, auf fein lackiertem gestanzten Eisenblechsockel. Mit Gebrauchsanweisung.

Nr. 2964. Modell-Dampfmaschine,
23 cm hoch, ohne Dampfpeife.
Stück Mk. 2.25

Nr. 2973. Modell-Dampfmaschine,
25,5 cm hoch, mit Dampfpeife.
Stück Mk. 3.—

Nr. 2976. Modell-Dampfmaschine,
29 cm hoch, mit Dampfpeife und Feuerungstür.
Stück Mk. 3.75

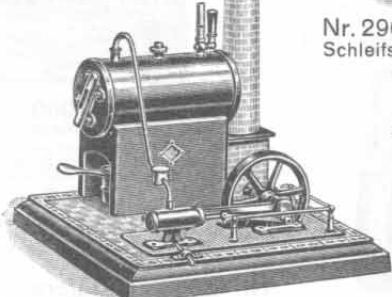

Modell-Dampfmaschinen.

Sehr solide Maschinen mit stahlblau patiniertem Messingkessel, Sicherheitsventil, feststehendem Zylinder, Dampfpeife und Dampfstrahl-Zylinderdüse. Sämtliche Armaturen sind fein vernickelt und Hochglanz poliert, mit marmorartig lackiertem Maschinensockel, fein mauerartig geprägtem und lackiertem Kamin, auf solidem Holzfundament mit fliesenartiger Belagplatte montiert.

Nr. 3106. Modell-Dampfmaschine,
16,5 cm lang, 16,5 cm breit, 26 cm hoch.
Stück Mk. 5.50

Nr. 3107. Modell-Dampfmaschine,
18,5 cm lang, 18,5 cm breit,
26 cm hoch, mit Wasserstand.
Stück Mk. 7.25

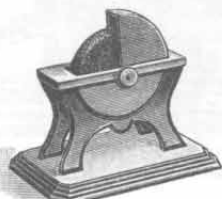

Nr. 2966. Betriebsmodell, Schleifstein, 8 cm lang, 10 cm hoch.
Stück 50 Pf.



Nr. 2969. Betriebsmodell, turnende Clowns, gut lackiert, mit originellen Bewegungen, 16 cm hoch.
Stück 50 Pf.



Nr. 2711. Wasserturbine im Aluminiumgehäuse. Die Turbine leistet an die Wasserleitung angeschlossen, Erstaunliches, z. B. können bis zu 100 Betriebsmodelle gleichzeitig getrieben werden, in Verbindung mit der Dynamomaschine Nr. 1293 läßt sich mit der Turbine eine gut funktionierende elektrische Lichtanlage herstellen, welche bis zu 4 vollige Lampen speist. Größe 18 cm hoch, 10 cm breit.

Stück Mk. 7.—

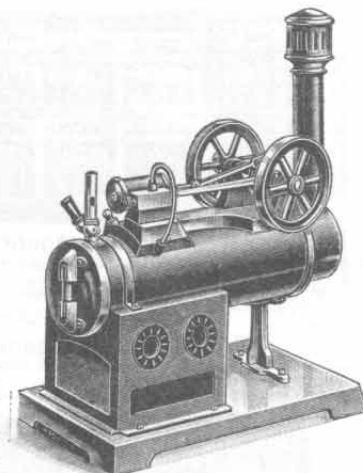

Nr. 12338.

Modell-Dampfmaschine

wie Nr. 12337, jedoch in etwas größerer kräftiger Ausführung; mit 20 cm langem, blau gebeiztem Messingkessel. Zum Auseinandernehmen eingerichtet. Ganze Höhe 25 cm.

Stück Mk. 7.—



Nr. 11525. Betriebsmodell, Schmie am Ambos arbeitend, mit Blasebalg. 13 cm lang, 13 cm hoch.
Stück 70 Pf.

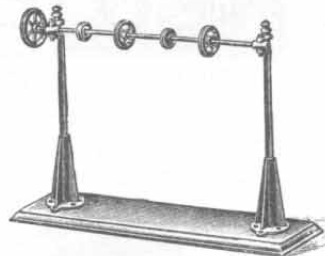

Nr. 11519. Nr. 11520. Nr. 11521.

Nr. 11519. Transmission aus Gußeisen mit Holzsockel und 5 Riemenscheiben auf der Welle. 26 cm lang, 19 cm hoch.
Stück 75 Pf.

Nr. 11520. Transmission wie Nr. 11519, jedoch mit 6 Riemenscheiben. 30 cm lang, 19 cm hoch.
Stück Mk. 1.10

Nr. 11521. Transmission wie Nr. 11519, jedoch mit 9 Riemenscheiben. 40 cm lang, 19 cm hoch.
Stück Mk. 1.50



Nr. 10080. Betriebsmodell (Russische Schaukel) mit 4 Schaukeln und Figuren, fein lackiert, 30 cm hoch.
Stück 90 Pf.



Nr. 10079. Betriebsmodell, Fontäne, mit solidem Messingzylinder, fein lackiert. 14 cm hoch.
Stück Mk. 1.75

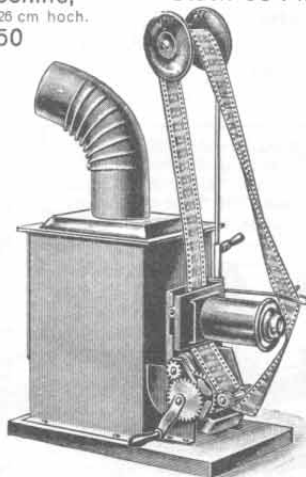

Nr. 9970. Kinematograph. Für 3,5 cm Glasbilder, gute Ausführung. Beigegeben: 3 farbige Filme, 6 lange Glasbilder, 5" Flachbrennvorlampe. Stück Mk. 6.75

Nr. 9971. Kinematograph. Für 2,5 cm Glasbilder. Beigegeben: 3 schwarze Filme, 3 lange Glasbilder. Stück Mk. 2.95

Films für Kinematographen.

Nr. 9972. Feine lange farbige Filmstreifen mit Edison-Perforation, ca. 110 cm lang, in 12 Serien à 6 Stück sortiert. Per Serie à 6 Stück Mk. 2.95

Nr. 9973. Schwarze lithographische Filme, 55 cm lang. 3 Stück 65 Pf.



Nr. 11533. Betriebsmodell, eine Mühle im Gebirge, mit Mühlenrad und Fontäne. Fein bunt lackiert. 22 cm lang, 13 cm hoch.
Stück Mk. 2.—

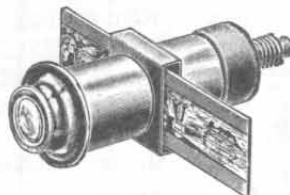

Nr. 5594. Laterna magica, auf jede Taschenlampe aufzuschrauben, mit 6 Bildern, jederzeit verwendbar. Ergibt beim Einschleiben der mit Bildern versehenen Glasstreifen ein leicht vergrößertes Bild an der Wand oder jeden anderen hellen Fläche. Länge 9 cm.
Stück Mk. 1.20

Nr. 10078. Heißluftmotor mit 1 Zylinder, Zylinder und Verdränger ineinander gelagert, Fundamentbrett 22x8,5 cm, ganze Höhe 19 cm, ohne Wasserkühlung. Stück Mk. 3.30

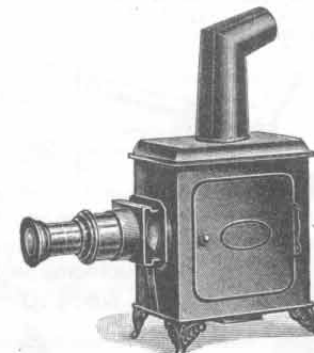

Nr. 9969. Feine Laterna magica. Gute solide Ausführung, poliertes Glanzstahlblech, mit prima Wiener Flachbrenner, in elegantem Karton verpackt, mit 12 feinen Glasbildern. Glasbilderbreite 4,5 cm. Stück Mk. 3.90

Nr. 9968.

Billige solide Laterna magica. Poliertes Glanzblech, mit Petroleumlampe und 3 Glasbildern. Glasbilderbreite 2,5 cm. Stück Mk. 1.—

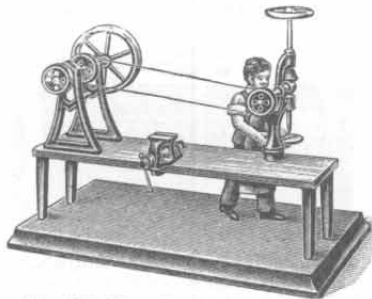

Nr. 11528. Betriebsmodell, Schlosser an der Werkbank, mit Schraubstock und Bohrmaschine. 19 cm lang, 13 cm hoch. Stück 95 Pf.

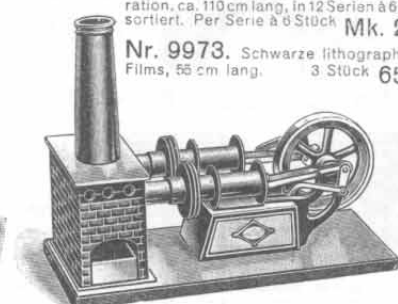

Nr. 10032. Heißluftmotor mit 2 Zylindern, Verdränger ineinander gelagert, Fundamentbrett 22x8,5 cm, ganze Höhe 24 cm, ohne Wasserkühlung. Stück Mk. 5.90



Spiele aller Art, Farbkästen, Haarpinsel und Sandspielgeräte.

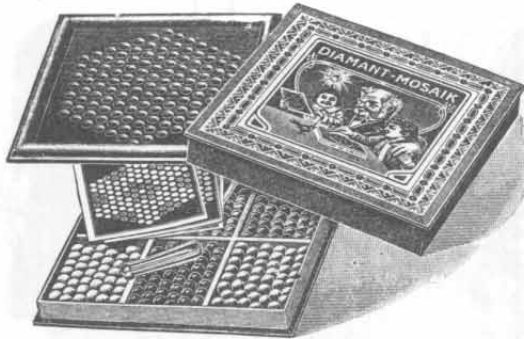

Nr. 2552. Brillant-Kugelspiel.

Diamantmosaik, in sehr schöner Ausstattung. Die im Kasten befindlichen Kugeln werden in prächtigen verschiedenen Farben geliefert und werden dazu benutzt, um nach der beigegebenen Vorlage auf der Legetafel alle möglichen Figuren zu legen. Interessantes und sehr unterhaltendes Spiel für Kinder, im Pappkarton mit herausnehmbarer Legetafel. Größe 27x27 cm. Stück Mk. 1.85

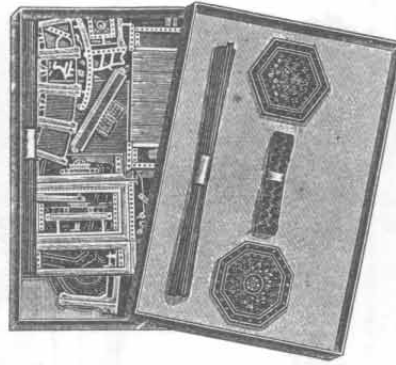

Nr. 9839. Stäbchenspiel

wie Abbildung. Liebste Beschäftigung für die Kleinen. Mittels der Pappstücke und Holzstäbchen werden allerlei Gegenstände zusammengesetzt. Sehr interessant. Sauber ausgeführt. Stück 45 Pf. Im Karton Größe 33x23 cm.

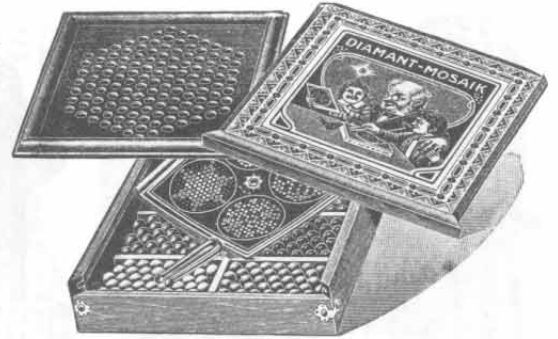

Nr. 2551. Brillant-Kugelspiel.

Der Kasten enthält in den prächtigsten Farben leuchtende Kugeln aus gebrannter Masse, mit denen die verschiedenartigsten Figuren gelegt werden können; Vorlagen liegen jedem Kasten bei. Sehr beliebt und gern gekauft. Sehr eleganter Schiebekasten mit herausnehmbarer Legetafel. Größe 21x21 cm. Stück Mk. 2.50



Nr. 9841. Malkasten

mit Farbenpalette und Vorlagen zum Ausmalen; letztere geprägt. Sehr interessant für Knaben. Im Karton.

Stück 45 Pf.



Nr. 12873.

Nr. 12873. Tivolispiel,

fein poliert, Lauffläche mit grünem Ledertuch bezogen. Zum Abziehen und zum Stoßen eingerichtet. 50 cm lang, 25 cm breit.

Stück Mk. 1.90

Nr. 12874. Tivolispiel

in solider, sauberer Ausführung, beliebtes Gesellschaftsspiel. Eingrichtet zum Abziehen und zum Stoßen. 50 cm lang, 25 cm breit. Gebrauchsanweisung wird beigegeben.

Stück Mk. 3.—

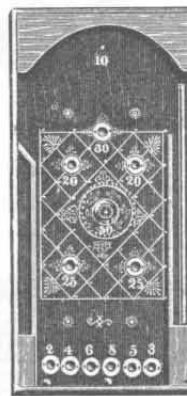

Nr. 12874.



Nr. 9840.

Stickereispiel.

Für die Kleinen, welche der Mutter so gern das Nähen nachahmen. Eine interessante Beschäftigung. Im Karton, Größe 33x23 cm.

Stück 45 Pf.

Mein Spielwarenkatalog bietet in Spielwaren aller Art sowie in Jugend- und Gesellschaftsspielen reiche Auswahl, weshalb Interessenten gebeten werden, diese Spezialpreisliste gefälligst einfordern zu wollen.



Nr. 6431. Farbkasten

mit 7 giftfreien Wasserfarben in Zinntuben für Schule und Haus geeignet. Mittels der 6 Grundfarben lassen sich unzählige gemischte Farbtöne herstellen, so daß der Malkasten auch zur Skizzenmalerei verwendet werden kann. In elegantem schwarz emallierten Blechkasten. Deckel als Tuschnäpfe geprägt. Stück 70 Pf.

Stück 70 Pf.



Nr. 6434.

Nr. 6434. Haarpinsel

mit kurzem schwarzen Stiel, Blochzwinde. Zur Aquarellmalerei geeignet. 19,5 cm lang.

6 Stück 20 Pf.

Nr. 6435. Haarpinsel,

einseitig, mit schwarzem Stiel, weich und spitz, mit Nickelzwinde. Länge 15 cm.

6 Stück 75 Pf.

Nr. 6436. Haarpinsel,

2 teilig, in der Mitte auseinander zu schrauben, wodurch die Unterbringung in kleineren Kästen möglich ist. Mit 2 verschiedenen starken Pinseln. Mit schwarzem Stiel, Nickelzwingen. Länge 18 cm.

Stück 35 Pf.



Nr. 6432. Farbkasten

mit 7 giftfreien Farben in Stücken, welche in abgedichteten Fächern liegen, so daß sich die nebeneinanderliegenden Farben nicht vermischen können. In elegantem Blechkasten mit Gebrauchsanweisung.

Stück 45 Pf.

Nr. 6433. Farbkasten

in derselben Ausführung wie Nr. 6432, jedoch mit 12 Farben in Stücken.

Stück 95 Pf.



Nr. 12891. Sandspielgeräte

aus Eisen, fein lackiert. Wirklich gute Ausführung und sehr haltbar, mit polierten Buchenholzstielen. Länge der Geräte, Schaufel, Spaten und Harke ca. 70 cm.

Garnitur 60 Pf.

Nr. 12892. Sandspielgeräte

wie Nr. 12891, jedoch größer und stärker ausgeführt. Länge ca. 80 cm.

Garnitur Mk. 1.15



Nr. 9625.

Nr. 9625.

Adolf-Olgas Blumengarten.

Ein lehrreiches Buch für die Jugend, um danach den Hausgarten zu behandeln und zu pflegen. Das Buch ist einfach, anregend und leicht verständlich geschrieben, es begeistert die Kinder, welche sich der Pflege des Blumengartens widmen, zu weiterer Betätigung auf diesem Gebiete. Die botanischen Kenntnisse werden erweitert und das Verständnis für die Vorgänge in der Natur erweckt und ausgebildet. Das Buch ist also auch ein guter Lehrer. Elegant gebunden. Stück Mk. 3.—

Stück Mk. 3.—

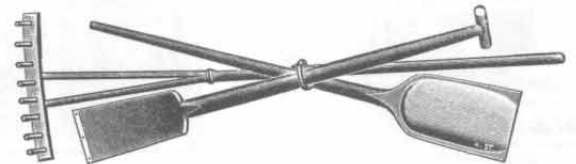

Nr. 12883. Sandspielgeräte,

bestehend aus Spaten, Schaufel und Harke, alles aus gutem Hartholz gearbeitet. Geräte 55 cm lang. Garnitur 45 Pf.

Nr. 12884. Sandspielgeräte

wie Nr. 12883, jedoch größer gehalten. Spaten und Schaufel 70 cm und Harke 90 cm lang. Garnitur 60 Pf.

Puppen, Puppenmöbel und Puppenstubenbeleuchtungen.



Nr. 13003.
Steifgelenkpuppe
mit kariertem, buntem
Battistkleid und Bat-
tisthut mit Streifen.
Größe 28 cm. Im Karton
Stück 65 Pf.



Nr. 13017.
Doppelgelenkpuppe
mit Schlaufen und Wimpern,
in farbigem Bast-Ripskostüm,
mit Besatz und Knöpfen. Topf-
hut in gleicher Farbe mit
Straußenfeder. Größe 41 cm.
Zum An- und Ausziehen ein-
gerichtet. Im Karton
Stück Mk. 3.40



Nr. 13026. Doppelgelenkpuppe
mit Schlaufen und Wimpern, in
Kaschmirkostüm, mit dunkelfarbigem Seidenbesatz. Bast-Glocken-
hut mit Blumen. Größe 52 cm. Zum An-
und Ausziehen eingerichtet. Im Karton
Stück Mk. 7.50



Nr. 13025. Doppelgelenkpuppe
mit Schlaufen und Wimpern, in
weißem Battistkleid mit bunter Seiden-
rüsche sowie Bandgarnierung. Großer
weißer Hut mit Straußenfedern. Größe
52 cm. Zum An- und Ausziehen ein-
gerichtet. Im Karton
Stück Mk. 5.50



Nr. 13024.
Doppelgelenkpuppe
mit Schlaufen und Wimpern,
im feinem blaugestreiften
Blusenkleid mit Gürtel und
Matrosenkragen. Strohhut mit
Bandschleife. Größe 50 cm.
Zum An- und Ausziehen ein-
gerichtet. Im Karton
Stück Mk. 4.85



Nr. 13004.
Steifgelenkpuppe
mit Schlaufen, in
kattunkleid, mit bunten
Streifen besetzt. Bat-
tistkoller und Stoffhut.
Größe 31 cm. Im Karton
Stück 85 Pf.



Nr. 13006.
Gelenkpuppe
mit Schlaufen, in
feinem Satin-Augusta-
kleid, in Falten gear-
beitet, mit buntem Be-
satz. Die Kopfbedeckung besteht aus
einer kleinen Haube
mit Schleife. Zum An-
und Ausziehen ein-
gerichtet. Größe 30 cm.
Im Karton
Stück Mk. 1.15

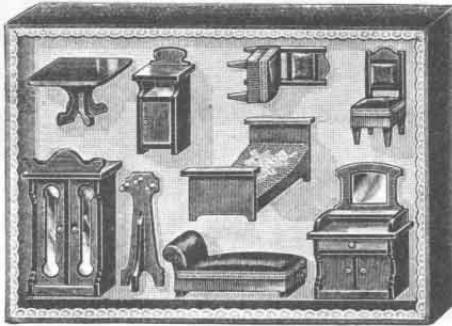

Nr. 5776. Schlafzimmereinrichtung,
enthaltend: 1 Bett, 2 Sessel, 1 Chaiselongue, 1 Waschtisch, 1
Nachtisch, 1 Ankleideschrank, 1 Garderobehalter, 1 Tisch, schön
grün lackiert. Größe des Kartons 45x30 cm.
Stück Mk. 1.50

Weitere
Puppen u.
Puppen-
möbel
finden Sie
in meinem
Spiel-
warenka-
talog, Aus-
gabe L, den
ich auf
Wunsch
gern
kostenlos
versende.

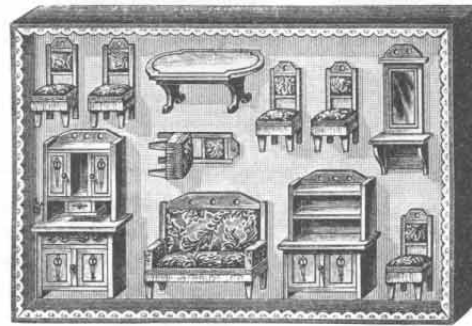

Nr. 5775. Speisezimmereinrichtung
in cremefarbig lackiert, mit roten Strichen und grüngoldenen
Ornamenten verziert, enthaltend: 1 Sofa, 1 Anrichte, 1 Büffet, 1 Tisch,
1 Wandspiegel, 6 Stühle mit bunten Bezügen. Größe des Kartons
47x33 cm.
Stück Mk. 2.15



Nr. 13009.
Gelenkpuppe
mit Schlaufen, in
farbigem Nattékleide,
Jacke mit Besatz, weiße
Bluse, garnierter Strohhut
mit Federn. Größe
35 cm. Zum An- und
Ausziehen ein-
gerichtet. Im Karton
Stück Mk. 1.40

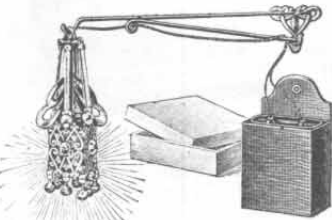

Nr. 6442. Elektrische
Puppenstubenbeleuchtung.
Goldener Kronleuchter mit weiß-rotem Perlen-
behang, mit auswechselbarer 4 Volt-Metall-
fadenslampe. Mit Wandarm, Batterie und
Batteriekasten. Größe 19x16 cm. Garnitur
Mk. 3.40

Nr. 10409. Ersatzbatterie.
Stück 40 Pf.

Nr. 5028. Ersatzbirne.
Stück 60 Pf.

Nr. 13323. Stehlaucher
für elektrisches Licht, mit Birne und Leitungs-
draht, jedoch ohne Batterie. Hübsche ver-
goldete Ausführung. Höhe 8 cm.
Stück Mk. 1.50

Nr. 13322. Leuchter
für elektrisches Licht, einen Engel darstellend.
Mit Birne und Leitungsdraht, jedoch ohne
Batterie. Höhe 6,5 cm. Stück Mk. 1.50

Nr. 10409. Batterie
für obige Beleuchtungskörper passend.
Stück 40 Pf.



Nr. 5778. Saloneinrichtung

in grau Ahornmanier gehalten, mit Silber-
ornamenten abgesetzt. Sehr vornehmes Aus-
sehen. Mit bunten Bezügen. Enthaltend:
1 Tisch, 6 Stühle, 1 Sofa, 1 Paneelbrett, 1
Konsolenspiegel, 1 Vertiko mit 2 Spiegeln,
1 Fußbank. Größe des Kartons 47x33 cm.
Stück Mk. 1.85

Mein Spielwarenkatalog bietet in Spiel-
waren aller Art, sowie in Jugend- und
Gesellschaftsspielen reiche Auswahl,
weshalb Interessenten gebeten werden
diese Spezialpreisliste gefl. einfordern
zu wollen.



Nr. 13364. Kaffeeservice,
fein- und stark gearbeitet, mit Zwergebildern
schön bemalt. Das Service besteht aus Kaffee-
kanne, Milchkanne, 4 Tassen und Tablett.
Im Karton. Größe 30x25 cm.
Stück Mk. 1.15

Nr. 13365. Dasselbe Kaffeeservice
wie vorstehend, jedoch nur aus Kaffee-
kanne, Milchkanne, Zuckerschale und 2 Tassen
bestehend. Stück 50 Pf.

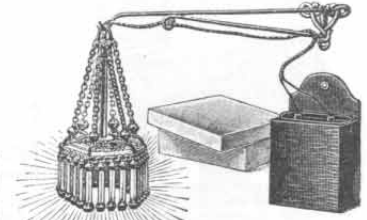

Nr. 6441. Elektrische
Puppenzimmerbeleuchtung,
bestehend aus einem hochfein ausgeführten
Miniaturkronleuchter mit 4 Volt-Metallfaden-
birne, welche auswechselbar ist. Goldener
Leuchter mit weißer oder grüner Perlen-
behängen. Mit Wandarm, Batterie u. Batterie-
kasten. Sauber in Karton verpackt. Größe
des Kartons 19x16 cm. Garnitur Mk. 4.—
Nr. 10409. Ersatzbatterie. Stück 40 Pf.
Nr. 5028. Ersatzbirne. Stück 60 Pf.

Nr. 13325. Stehlampe
für elektrisches Licht eingerichtet. Mit Birne
und Leitungsdraht versehen, jedoch ohne
Batterie. Sehr niedlich und schön ausge-
führt. Höhe 9 cm. Stück Mk. 1.75

Nr. 13324. Ampel,
rund, für elektrisches Licht, mit Aufhänger,
Birne u. Leitungsdraht, jedoch ohne Batterie,
Tadellos gearbeitet. Stück Mk. 1.65
Nr. 10409. Batterie
für obige Beleuchtungskörper passend.
Stück 40 Pf.



Puppenküche, Bälle und Typendruckereien, Briefmarkensammelsport.

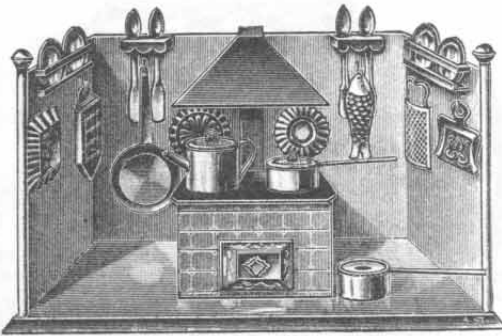

Nr. 13355. Küche

mit Herd und 21 Stück Hausrat aus Blech, sehr hübsch ausgeführt. Der Herd ist für Spiritusheizung eingerichtet, fein mauerartig lackiert und mit Rauchfang versehen. Länge 32 cm, Breite 14 cm, Höhe 18 cm. **Stück Mk. 1.85**

Nr. 13354. Küche wie vorstehend, jedoch nur 25 cm lang, 11 cm breit, 15 cm hoch. Mit 17 Stück Küchengeräten. **Stück 90 Pf.**

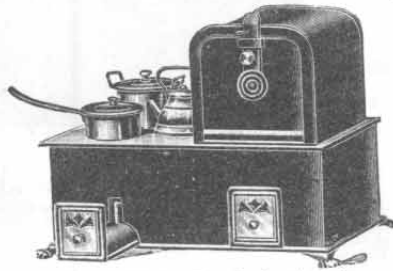

Nr. 11397. Backofenherd,

sehr solide hergestellt aus blaupoliertem Stahlblech mit blanker Stahlplatte. Die Backröhre enthält zwei Backpfannen und im übrigen werden 3 Stück Geschirr zu Kochwecken beigegeben. Die explosions-sicheren Spiritusheizungen sind mit 5 Flammen nach vorn ausziehbar. Länge 25 cm, **Stück Mk. 4.80**
Breite 16 cm, Höhe 22 cm.



Nr. 13362. Küchengeräte

In fein bunt bemalter Ausführung, als Schüsseln, Teller, Löffel, Reibe, Formen usw., insgesamt **Stück 50 Pf.**
15 Teile.

Nr. 13363. Küchengeräte-Sortiment
wie vorstehend, jedoch reichhaltiger **Stück Mk. 1.10**
ausgestattet.

Mein Spielwarenkatalog bietet in Spielwaren aller Art sowie in Jugend- und Gesellschaftsspielen reiche Auswahl, weshalb Interessenten gebeten werden, diese Spezialpreisliste gefl. einfordern zu wollen.

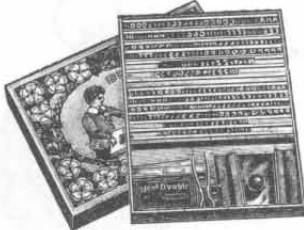

Nr. 13728. Kinderdruckerei,

enthaltend 453 Gummitypen in 2 verschiedenen Schriftgrößen, große und kleine Buchstaben, Zahlen, Zeichen und Verzierungen, 2 Typenhalter sowie einen zusammenstellbaren Typenhalter, 1 Pinzette, 1 Stempelkissen. Alles zusammen in Karton verpackt. Beliebtes Spielzeug von anerkanntem praktischem Werte. Karton 24 x 18 cm groß. **Stück Mk. 1.75**

Nr. 13727. Kinderdruckerei

wie Nr. 13728, jedoch mit 464 Typen in kleinerer Ausführung. Karton 21 x 16 cm groß. **Stück Mk. 1.30**

Nr. 13726. Kinderdruckerei

wie Nr. 13728, mit 293 Typen in 2 verschiedenen Schriftarten. Größe des Kartons 17 x 12,5 cm. **Stück 80 Pf.**

Nr. 13725. Kinderdruckerei

wie Nr. 13728, mit 152 Typen in 2 Größen und 1 Typenhalter. Kartongröße 15 x 11,5 cm. **Stück 60 Pf.**

Nr. 13724. Kinderdruckerei

wie Nr. 13728, mit 133 Typen in 2 Größen und 1 Typenhalter. Karton 13 x 10 cm groß. **Stück 45 Pf.**



Nr. 2157. Größendurchmesser 1,5 Zoll = 38 mm.
Stück 20 Pf.



Nr. 2161. Größendurchmesser 2 Zoll = 50 mm.
Stück 50 Pf.

Zungenbälle

sind sehr beliebt und bereiten den Kindern viel Vergnügen. Sobald der Ball gedrückt wird, fliegt die Zunge heraus.

Gummibälle.

Hervorragende Qualität, also mit billigen, minderwertigen Gummiquitäten nicht zu vergleichen. Fein bemalte und sehr geschmackvolle Dessins, so daß ich diesen Artikel auch zum gelegentlichen Mitschickenlassen empfehle.

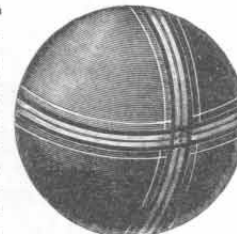
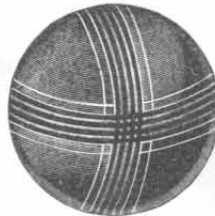

Nr.	2126	2128	2130	1774	1778	1773	1781
Größendurchmesser	1 1/2 Zoll = 32 mm	1 1/2 Zoll = 38 mm	1 1/2 Zoll = 45 mm	2 Zoll = 50 mm	2 1/2 Zoll = 57 mm	2 1/2 Zoll = 63 mm	2 1/2 Zoll = 70 mm
Stück Mk.	-.10	-.15	-.20	-.25	-.32	-.40	-.45

Nr.	1786	1770	1787	1771	2133	2147	2154
Größendurchmesser	3 Zoll = 75 mm	3 1/2 Zoll = 88 mm	4 Zoll = 102 mm	5 Zoll = 127 mm	6 Zoll = 152 mm	7 Zoll = 178 mm	8 Zoll = 204 mm
Stück Mk.	-.55	-.80	1.10	1.90	3.20	4.40	5.75



Nr. 13730. Typendruckerei

zum praktischen Gebrauch für Geschäftsleute, Vereine, Private usw., zur Anfertigung von Zirkularen, Einladungen, Mitteilungen und dergl. mehr. Inhalt 217 große, 457 kleine Buchstaben, 31 Zeichen, 31 Zahlen, 1 Typenhalter mit 7 Zeilen, 10 cm lang, 1 Pinzette, 1 Flasche Stempelfarbe, Stempelkissen im Kastendeckel. Größe 23 x 15 x 7 cm. **Stück Mk. 7.-**

Nr. 13729. Typendruckerei

zu denselben Zwecken wie Nr. 13730, jedoch mit nur 85 großen, 193 kleinen Buchstaben, 31 Zeichen und 32 Zahlen, 1 Typenhalter mit 3 Zeilen, 10 cm lang, 1 Flasche Tinte. Größe 15 x 10 x 7 cm. **Stück Mk. 3.10**

Nr. 13655. Kinderschreibmaschine,

richtig schreibend, mit 84 großen und kleinen Buchstaben, Ziffern u. Zeichen, tadellos saubere Schrift. Gebrauchsanweisung wird jeder Maschine beigegeben. **Stück Mk. 3.50**

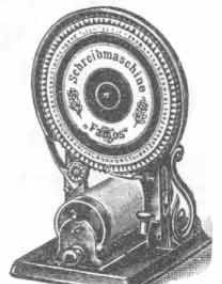

Nr. 13655.

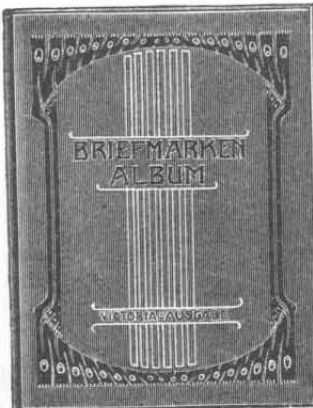

Nr. 6478. Briefmarkenalbum

in feinsten Leinenimitation, mit echtem Leinenrücken einband, Pressung in Gold und vielfachem Farbendruck, 248 Seiten stark mit über 2462 Abbildungen, 25000 Markenpreisen und Raum für ca. 10000 Marken. Supplementblätter nach jedem Erdteil. Größe 34 x 26 cm. **Stück Mk. 2.80**



Nr. 6477. Briefmarkenalbum

in feinem Halbleineneinband mit Ganzleinenrücken, sehr solid, 192 Seiten stark, mit 2380 Abbildungen, 22245 Markenpreisen und Raum für 6800 Marken. Größe 31 x 24 cm. **Stück Mk. 1.55**



Nr. 6476. Briefmarkenalbum,

äußerst preiswert, mit 847 Abbildungen und Raum für 2170 Briefmarken, 80 Seiten stark, Leinenimitation und Leinenrücken, hoch elegante Reliefpressung mit Farbendruck, zahlreiche Falzungen, um das Aufbauschen des gefüllten Albums zu verhindern. Größe 24 x 16,5 cm. **Stück 65 Pf.**



Nr. 13731. Post-Briefmarken, garantiert echt und alle verschieden, ohne Neu-drucke und ohne Ausschnitte. **Mk. 3.50**
Kuvert mit 500 Stück

Nr. 13732. Briefmarken, alle verschieden. **Mk. 1.25**
Kuvert mit 300 Stück

Nr. 13733. Briefmarken, 200 verschiedene **Kuvert 65 Pf.**

Nr. 13734. Briefmarken, 100 verschiedene **Kuvert 25 Pf.**



Schachspiele, Würfelspiele, Spielkarten usw.

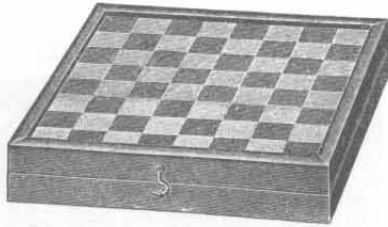

Nr. 2533. Damespielbrett

in größerer besserer Ausführung, zum Aufklappen; braun gebeizt, sehr solider Kasten mit furnierten Feldern, Rückseite für Mühle, Innen für Puffspiel eingerichtet. Größe 30x30 cm. Komplettes Spiel mit 30 Steinen.

Stück Mk. 1.50

Nr. 2534. Damespielbrett

zum Aufklappen, in hochfeiner Ausführung, für Mühle und Puffspiel eingerichtet, sehr eleganter fein polierter Kasten, innen mit Tuch ausgeschlagen, äußere Spielfläche furniert und Hochglanz poliert. Größe 30x30 cm.

Stück Mk. 3.75

Nr. 2532. Damespielbrett

in guter Ausführung. Sehr dauerhafter, starker braun gebeizter Kasten zum Aufklappen, Größe 25x25 cm, mit matten furnierten Feldern, Rückseite für Mühle, Innen für Puffspiel eingerichtet. Komplettes Spiel mit 30 Steinen.

Stück Mk. 1.—



Nr. 3497. Roulettespiel mit Kugeln.

Schönes Gesellschaftsspiel für die Familien-Unterhaltung, auch für Restaurants sehr gut geeignet. Mit fein poliertem Rand und Kreisel.

Stück Mk. 1.10

Nr. 5506. Damebrettsteine,

einseltig gepreßt, sauber gearbeitet. Satz von 30 Stück 20 Pf.

Nr. 5499. Damebrettsteine,

einseltig gepreßt und etwas größer. Satz von 30 Stück 30 Pf.

Nr. 5505. Spielregel

für Damespiel und Mühiespiel. Stück 20 Pf.

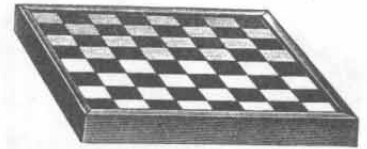

Nr. 2535. Schachspielbrett,

einseitig, in guter Ausführung, mit furnierten Feldern und polierter Spielfläche, in dauerhaften, braun gebeizten Holzrahmen gefügt. Größe 36x36 cm.

Stück Mk. 1.20

Nr. 2536. Dame- und Schachspielbrett

mit matten furnierten Feldern, in braun gebeizt. Holzrahmen einfach, aber solide gearbeitet. Größe 32x32 cm.

Stück 85 Pf.

Nr. 2537. Dame- und Schachspielbrett.

Größe 31x31 cm, Rückseite für Mühle, furnierte Felder, fein poliert.

Stück Mk. 1.75

Nr. 4127. Spielregel

für Schachspiel. Stück 20 Pf.



Nr. 750. Würfelspiel in Uhrenform.

Durch seitliches Drücken des kleinen Hebels fliegen die Würfel durcheinander in Uhrengröße, daher bequem in der Tasche zu tragen, in sauber vernickelter Ausführung.

Stück 45 Pf.

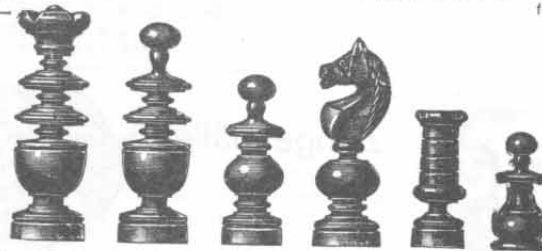

Nr. 2538. Schachfiguren in guter Ausführung, aus Buchsbaumholz, in weißem Schiebekasten, komplettes Spiel. Stück Mk. 1.20

Nr. 2539. Schachfiguren in feinem Buchsbaumholz, in größerer Ausführung, in solidem weißen Schiebekasten, komplettes Spiel. Stück Mk. 1.50

Nr. 2540. Schachfiguren Kongreßform, in bester Ausführung, aus Buchsbaumholz, fein lackiert, in hochlegantem, fein poliertem gezinkten Scharnierkasten mit Verschluss, komplett. Stück Mk. 2.10

Nr. 1068. Roulettespiel in Uhrenform.

Der aus dem Gehäuse hervorstehende Hebel wird seitwärts gedrückt, worauf sich der Zeiger in Bewegung setzt, um auf den Zahlen oder auf schwarz oder rot stehen zu bleiben. Bequem in der Westentasche zu tragen.

Stück 45 Pf.



Nr. 1795. Spielkarten.

Doppeldeutsche, preußische, mit gesetzlichem Stempel, Skatkarte, 32 Blatt, mit feinen abgerundeten Golddecken. Vorzügliches Fabrikat.

Spiel 60 Pf.

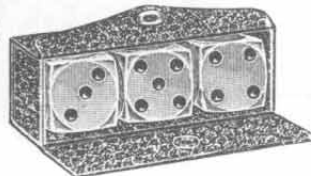

Nr. 12870. Würfel

aus Stein, tadellos saubere Ausführung mit abgerundeten Kanten, 16 mm Durchmesser. Etui mit Druckknopfverschluss, enthaltend 3 Stück 60 Pf.



Nr. 12864. Würfelschale

aus starkem naturfarbigem Rindleder. Haltbar genäht und durch Rillen verziert. 8 cm hoch und oben 7 cm Durchmesser. St. 65 Pf.

Nr. 12865. Würfelbecher

in einfacher Lederausführung, 6,5 cm hoch, 5,5 cm oberer Durchmesser. Stück 30 Pf.



Nr. 1793. Spielkarten.

Sehr gutes Fabrikat mit gesetzlichem Stempel. Piquet, 32 Karten mit abgerundeten Ecken. Beliebte Skatkarte. Spiel 45 Pf.

Nr. 1794. Spielkarten.

Vorzügliches Fabrikat, mit gesetzlichem Stempel. Abgerundeten Ecken mit Gold, Piquet, 32 Blatt. Sehr gute und beliebte Skatkarte. Spiel 50 Pf.

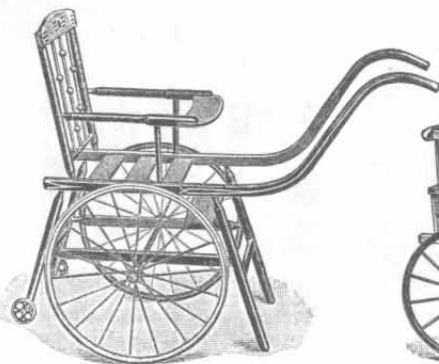

Nr. 2232. Sportwagen für Kinder,

aus Buchenholz mit Fußbrett und kleinen Schleifrädern, Schutzblech und Sicherheitsverschluss, abnehmbare Stahlräder, ca. 50 cm hoch, altleichen lackiert.

Stück Mk. 5.75

Nr. 5812. Sportwagen für Kinder,

wie Nr. 2232, jedoch mit Gummirädern.

Stück Mk. 8.75



Nr. 2757. Leiterwagen in hochfeiner Ausführung, mit 2 Einhängesitzen, sehr leicht laufend, schönster Spielwagen für Kinder, sauber hell lackiert, mit Stahlrädern, die rot lackiert sind, besonders starke und solide Bauart, 75 cm lang, 42 cm breit. Gewicht ca. 12 kg. Stück Mk. 10.75

Nr. 2008. Leiterwagen in derselben Ausführung wie Nr. 2757, jedoch mit stabilen, rot lackierten Holzrädern. Der Wagen ist mit zwei einfachen Sitzbrettern ausgestattet. Gern gekaufter Spielwagen für Kinder. 70 cm lang und 38 cm breit. Gewicht ca. 9,5 kg. Stück Mk. 8.50



Nr. 12867. Spielteller

zur Aufnahme des Geldes, in hübscher vornickelter u. verzierter Ausführung, 8 cm Durchmesser. Stück 20 Pf.

Nr. 12866. Spielteller

wie Nr. 12867, jedoch 10 cm Durchmesser. Stück 30 Pf.

Nr. 12868. Spielmarken

aus Bein in verschiedenen Formen und in 4 Farben sortiert. Karton enthaltend 100 Stück 90 Pf.



Nr. 998. Eleganter Sportwagen für Kinder

mit gepolsterter Rückenlehne, verstellbarer Beinstütze und verstellbarer Rückenlehne mit großen Schleifrädern, Schutzblech und Sicherheitsverschluss; polierte Handgriffe, abnehmbare Räder, Radhöhe 50 cm und 22 cm, altleichen lackiert.

Stück Mk. 10.—

Nr. 2470. Sportwagen für Kinder

wie Nr. 998, jedoch mit Gummirädern. Stück Mk. 13.—



Leiter- und Kastenwagen in recht starker Ausführung.

Die bei den Wagen verzeichneten Maße geben die Leiter-, bzw. Kastenlänge und die obere Breite an.

Kein Spielzeug, sondern es handelt sich um sehr haltbare Wagen, die im besten Sinne des Wortes allen Strapazen standhalten, welche der tägliche Gebrauch mit sich bringt.



Nr. 2754 usw.



Nr. 3167 usw.

Leiterwagen

In besonders dauerhafter Ausführung; mit kantigen Leitersprossen und Leiterbäumen, außer Nr. 2752 und 2753, welche runde Leiterbäume haben. Alles aus Buchenholz, eiserne Achsen, kräftige Eisenbänder und stark beschlagene Räder. Blau lackiert.

Nr. 2752. Leiterwagen,
45 cm lang, 28 cm breit. Gewicht 3 kg. Radhöhe 16x18 cm.
Stück Mk. 2.40

Nr. 2753. Leiterwagen,
60 cm lang, 37 cm breit. Gewicht 4 kg. Radhöhe 24x26 cm.
Tragkraft 50 kg. Stück Mk. 3.50

Nr. 2754. Leiterwagen,
72 cm lang, 38 cm breit. Gewicht 7,5 kg. Radhöhe 30x35 cm.
Tragkraft 75 kg. Stück Mk. 6.20

Nr. 2755. Leiterwagen,
75 cm lang, 42 cm breit. Gewicht 12 kg. Radhöhe 35x40 cm.
Tragkraft 90 kg. Stück Mk. 7.75

Nr. 3655. Leiterwagen,
90 cm lang, 58 cm breit. Gewicht 21 kg. Radhöhe 44x51 cm.
Tragkraft 260 kg. Stück Mk. 13.20

Nr. 3656. Leiterwagen,
100 cm lang, 63 cm breit. Gewicht 26 kg. Radhöhe 48x55 cm.
Tragkraft 350 kg. Stück Mk. 16.75

Nr. 3191. Leiterwagen,
110 cm lang, 69 cm breit. Gewicht 40 kg. Radhöhe 57x60 cm.
Tragkraft 450 kg. Stück Mk. 21.—

Nr. 3738. Leiterwagen,
120 cm lang, 78 cm breit. Gewicht 46 kg.
Radhöhe 55x64 cm. Tragkraft 520 kg.
Stück Mk. 27.40



Nr. 13722. Klappwagen.

Vollkommenster, zusammenlegbarer Sportwagen der Gegenwart, mit ganz vorzüglichem Federgestell. Die rund gedrehten Holzteile sind in mahagonirot oder ölvgrün lackiert, die Eisenteile schwarz lackiert. Räder mit Gummi, Speichen vernickelt. Mit gepolstertem Sitz und Rückenlehne, Fußtritt verstellbar, sodaß ein Kind sitzen oder liegen kann. Gewicht 10 kg.
Stück Mk. 19.50

Nr. 3813. Leiterwagen

mit Korbgeflechtelagen, eichenfarbig gestrichen, äußerst kräftig gebaut, mit einem herausnehmbaren Sitz, mit gedrehten durchgehenden Achsen, Räder mit Band-eisenbeschlag, starke Speichen u. flache Sprossen. Gitterlänge 70 cm, Breite 41 cm, Räder 30 u. 35 cm Durchmesser. Gewicht 10,5 kg. Tragkraft 85 kg.



Nr. 3813.

Stück
Mk. 10.—

Sportwagen.

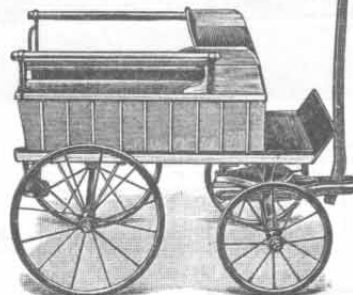

Nr. 6739. Jagdwagen,

auch als Ziegenbockwagen zu verwenden, in naturgetreuer Ausführung, reizendes Spielzeug für Kinder, mit spielend leichtem Lauf und durchlenkbarem Vorderzeug. In geschmackvoller marineblauer Lackierung, und mit äußerst stabilen Stahlrädern, welche rot lackiert sind. Länge 78 cm, Breite 42 cm, Radhöhe 30x40 cm. Tragkraft 105 kg. Stück Mk. 13.—

Nr. 6752. Jagdwagen
wie Nr. 6739, jedoch 62 cm lang und 45 cm breit. Gewicht ca. 22 kg. Radhöhe 35x45 cm. Tragkraft 125 kg. Stück Mk. 21.—

Nr. 6754. Jagdwagen
in derselben Ausführung wie Nr. 6739, jedoch 90 cm lang, 47 cm breit. Gewicht ca. 32 kg. Radhöhe 35x45 cm. Tragkraft 140 kg. Stück Mk. 26.50

Nr. 6755. Gabeldeichsel für Hunde,
passend zu den obigen drei Wagen.
Stück Mk. 2.45

Nr. 2756. Kastenwagen,

sauber und stark gebauter Kasten aus Tannenholz, sonstige Holzteile aus Buchenholz, eichenfarbig lackiert, mit kräftigen, eisernen Achsen und Eisenbändern, 60 cm lang, 33 cm breit. Gewicht ca. 8 kg. Radhöhe 24x28 cm. Tragkraft 50 kg.

Stück Mk. 6.—

Nr. 3125. Kastenwagen,

im wesentlichen derselben Bauart wie Nr. 2756. Jedoch sind die Seitenplanken durch starke Latten versteift, um den Wagen für größere Lasten geeignet zu machen. Blau lackiert. Länge 80 cm, Breite 45 cm. Gewicht ca. 18 kg. Radhöhe 40x45 cm. Tragkraft 175 kg.

Stück Mk. 11.—

Nr. 3133. Kastenwagen

wie Nr. 3125, jedoch 90 cm lang und 50 cm breit. Gewicht ca. 27 kg. Radhöhe 44x51 cm. Tragkraft 200 kg.

Stück Mk. 14.50

Nr. 3167. Kastenwagen

wie Nr. 3125, jedoch 100 cm lang und 55 cm breit, mit Spannkette. Gewicht ca. 32,5 kg. Radhöhe 48x55 cm. Tragkraft 350 kg.

Stück Mk. 18.50

Nr. 3397. Kastenwagen

wie Nr. 3125, jedoch 110 cm lang und 60 cm breit, mit Spannkette. Gewicht ca. 46 kg. Radhöhe 51x60 cm. Tragkraft 450 kg.

Stück Mk. 22.50

Nr. 3398. Kastenwagen

wie Nr. 3125, jedoch 120 cm lang und 65 cm breit, mit Spannkette. Gewicht ca. 57 kg. Radhöhe 55x64 cm. Tragkraft 520 kg.

Stück Mk. 29.—



Nr. 13723. Klappwagen,

zusammenlegbar und doppelsitzig. Die Holzteile sind mahagoni oder ölvgrün lackiert, die Eisenteile schwarz emailliert, Räder mit Gummi versehen. Naben und Speichen vernickelt. Beide Sitze und Rückenlehnen sind gepolstert und verstellbar. Gewicht ca. 11 kg.

Stück Mk. 28.—



Turnapparate, Fußbälle und andere Rasenspiele.



Nr. 482. Trapez
in solider Ausführung, mit vorzüglich weißen Seilen aus Aloehanf, beste Qualität, mit braunen Knöpfen. Das Trapez ist aus Buchenholz beliebig verstellbar. Ganze Länge der Seile ca. 120 cm, Länge des Trapezes 60 cm.
Stück Mk. 1.50



Nr. 483. Schweberinge oder Streckschaukel, in jede Höhe verstellbar. Eiserne Ringe mit Polsterung und bestem Leder bezogen. Prima weiße Seile aus bestem Aloehanf, mit braunen Knöpfen und starken eisernen Ringen. Länge der Seile ca. 150 cm, Durchmesser der Ringe 15 cm.
Paar Mk. 2.75



Nr. 12871. Kinderschaukel
mit Sicherheitsriemen und Querstange. Fein poliertes Sitzbrett, solide Ausführung, starke massive Holzbügel und feste Aloehanfseile von 190 cm Länge.
Stück Mk. 3.-



Nr. 425. Trapez und Schweberinge.
Dieser Turnapparat wird aus Trapez und Schweberingen kombiniert geliefert und können an den Seilen je nach Wunsch entweder die Ringe oder das Trapez in d. Karabiner eingehängt werden. Die Seile sind aus feinstem weißen Aloehanf gefertigt, mit braunen Knöpfen u. eisernen Stellschnallen, also in jede Höhe verstellbar. Die Länge der Seile beträgt ca. 160 cm, der Durchmesser der Schweberinge 16,5 cm, die Länge des Trapezes 54 cm.
Garnitur Mk. 4.40

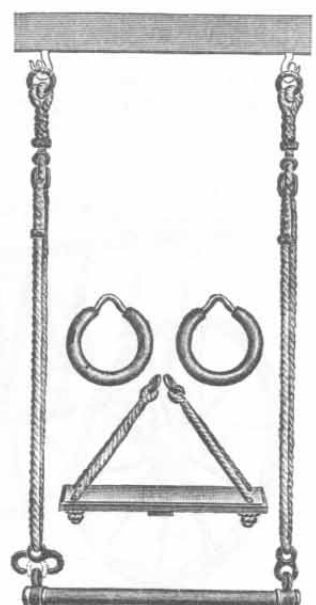

Nr. 518. Kombiniertes Turnapparat, bestehend aus Trapez, Schweberingen und Schaukel. Diese drei Teile können an den gleichen Seilen aufgehakt und nach Wunsch benutzt werden. Der Karabiner wird auseinander geklappt und in den entsprechenden eisernen Ring eingehängt. Die Ringe sind vorzüglich gepolstert und mit bestem Leder bezogen; sie haben einen Durchmesser von 16,5 cm. Die Seile sind aus prima weißem Aloehanf hergestellt, mit doppelt gestochenen braunen Knöpfen und eisernen Stellschnallen versehen und ca. 160 cm lang. Die Länge des Trapezes beträgt 60 cm. Die Schaukel ist aus Buchenholz gefertigt, 42 cm lang und 18 cm breit.
Garnitur Mk. 5.-

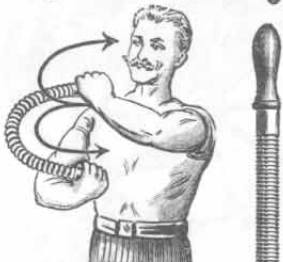

Nr. 4804. Muskelstärker.
Aerztlich empfohlen als Turngerät und heilgymnastischer Apparat ersten Ranges für Damen und Herren sowie auch für Kinder. Mit ausführlicher Gebrauchsanweisung.
Stück Mk. 5.65

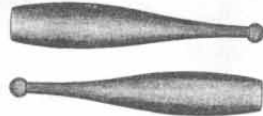

Nr. 12586. Schwungkeulen
für Freilübungen, aus Ahornholz, gelb poliert. Zur Stärkung der Muskulatur sehr zu empfehlen, auch für korpolente Leute ein heilsames Mittel, die Fettleibigkeit zu hemmen. Gewicht zwei Stück zusammen 1,400 kg, Länge 45 cm.
Paar Mk. 1.20
(Bei größeren Lieferungen für Vereine werden auch andere Größen angefertigt.)

Nr. 4751. Schraubhaken
zu obigen Turn-Apparaten, doppelt gewunden, damit die Ringe nicht herausrutschen können.
Paar 25 Pf.



Nr. 2022. Fußball-Creme.
Dient zur Konservierung von Fußballen und Fußballstiefeln, tadelloser Hochglanz erzeugend. Nachdem das Lederzeug vom Schmutz gereinigt ist, verteilt man mittels eines Lappchens ein wenig von dieser Creme, und reibt mit einem Tuche nach.
Dose 26 Pf.



Nr. 2007. Fußball
aus bestem Rindleder, handgenäht, 8 teilig, echt englisches Fabrikat. Besonders für Klubs zu empfehlen. Durchmesser 22,5 cm = Größe 5, mit Blase.
Stück Mk. 8.30

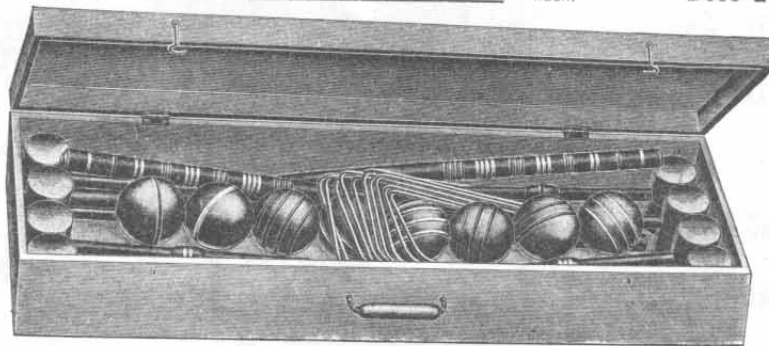

Nr. 2561. Krocketenspiel
für 8 Personen, in recht solidem starken Holzkasten mit Griff. Die Hämmer, sowie Kugeln sind aus Buchenholz hergestellt und fein poliert, zum Unterscheid von einander sind dieselben mit den entsprechenden Farben versehen. Die Länge der Hämmer beträgt 92 cm und der Durchmesser der Kugeln 95 mm; stark verzinnete Eisenbügel. Eine genaue Gebrauchsanweisung wird jedem Spiel beigegeben. Die Länge des Kastens beträgt 102 cm, die Breite 28 cm.
Stück Mk. 11.25

Nr. 2560. Krocketenspiel in ähnlicher Ausführung wie vorstehend beschrieben, jedoch für 6 Personen, besonders für Kinder. Länge der Hämmer 71 cm, Durchmesser der Kugeln 81 mm.
Stück Mk. 6.25



Nr. 6704. Tamburin
zum Ballschlagen, 22 cm Durchmesser, mit Kalbfell bespannt, sehr elastisch.
Stück 40 Pf.

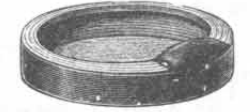

Nr. 6713. Schlag-Tamburin, bequem im Griff, sehr elastisch, mit Kalbfell bespannt. Durchmesser 22 cm. Rand rot bezogen.
Stück 60 Pf.



Nr. 6712. Schlag-Tamburin, sauber gedreht aus einem Stück, gelb poliert. Durchmesser 20 cm. Äußerst stabil.
Stück 90 Pf.



Nr. 2445. Tamburinball aus ff. Paragummi, mit Gas gefüllt. Sehr leicht und elastisch. 2 1/2" Durchmesser.
Stück 80 Pf.



Nr. 4980. Fußball
aus Rindleder, aus zwölf gleichen Teilen bestehend, dadurch kann der Ball nie unrunder werden. Durchmesser 22,5 cm = Größe 5, mit Blase.
Stück Mk. 9.50



Nr. 4880. Fußballpumpe, gut vernickelt, zum Aufpumpen von Fuß- und Faustbällen, mit besonders hierzu konstruiertem langen Mundstück mit Rückschlagventil. Rohrdurchmesser 22 mm, Rohrlänge 230 mm.
Stück Mk. 1.-



Nr. 4881. Pumpenschluß mit Rückschlagventil für Fußballpumpe Nr. 4880 und Teleskopumpen pass., vernickelt.
Stück 15 Pf.

Nr. 3213. Fußball für Knaben.
Durchmesser 18,5 cm = Größe 2. **Komplett Stück Mk. 3.75**

Nr. 3214. Fußball für Erwachsene.
Durchmesser 22,5 cm = Größe 5. **Komplett Stück Mk. 6.50**

Nr. 3484. Ersatz-Gummibläse zu Fußball Nr. 3213 passend. **Stück Mk. 1.60**

Nr. 2258. Ersatz-Gummibläse zu Fußbällen Nr. 3214, 2007 und 4980 passend. **Stück Mk. 2.90**

Schienbeinschützer
für Fußballspieler, äußerst praktisch, unentbehrlich, mit Watte gefüllt u. mit eingenahten Rohrstäben versehen, mit je 2 Schnallen u. Strippen.

Nr. 4871.
Mit Kanevasstoff überzogen.
Paar 65 Pf.

Nr. 4869.
Mit braunem Leder überzogen.
Paar Mk. 1.20

Nr. 5589.
Mit braunem Leder überzogen und mit Knöchelpolster.
Paar Mk. 3.20





Lawn-Tennis-Artikel.

Rackets. Nächsthochste Schläger sind gutes und tadelloses Fabrikat. Die Rahmen sind aus bestem englischen, besonders gezogenem Eschenholz hergestellt. Jeder Schläger wird vor dem Versand genau untersucht und ist garantiert frei von Schäden. Falls nicht im Gebrauch, halte man die Rackets in einer Presse; je besser die Qualität des Schlägers, desto größer ist die Notwendigkeit, denselben in die Presse zu legen. Auch spiele man niemals auf einem feuchten oder nassen Platz oder setze den Schläger den Sonnenstrahlen aus, da hierdurch leicht ein Zerreißen der Saiten oder Verbiegen des Rahmens herbeigeführt wird.



Nr. 3207. Racket.
Dieser Schläger, für Anfänger und größere Kinder passend, ist sehr preiswert. Der Griff ist sauber gearbeitet, ebenfalls der Rahmen, und sind kräftige Saiten zur Verwendung gelangt. **Stück Mk. 4.40**



Nr. 5173. Racket für Kinder
mit poliertem Holzrahmen u. Darmsaiten. **Stück Mk. 1.50**



Nr. 12584. Racket.
Vollendete, modernste Ausführung von ausgesucht allerbestem Material; Rahmen aus reinstem Eschenholz, Besspannung mit feinsten rotweißen Saiten, im Zentrum der Schlägfläche extra eng und paarweise im Rahmen zusammenlaufend. **Stück Mk. 21.50**



Nr. 3209. Racket.
Dieser Schläger ist mit achtkantigem Griff ausgestattet u. zeichnet sich durch saubere Ausführung aus. Dies ist einer der beliebtesten u. gangbarsten Schläger, dem seine reinen, klaren Saiten und die lange gleichmäßige Spaltung derselben zum Vorteil gereichen. **Stück Mk. 7.25**



Nr. 3208. Racket.
Dieser Schläger ist mit etwas breiterem Rahmen versehen, sowie mit glattem, sauber gearbeitetem Griff. Dieser Schläger ist ebenfalls als ein ganz vorzüglicher und preiswerter zu bezeichnen, da auch schon bei dieser Nummer recht gute Saiten verwendet sind. **Stück Mk. 5.25**



Nr. 3228. Rackettasche
aus braunem starken Segeltuch gearbeitet, mit Lederfaffung, Griff und Schnallstruppen. **Stück Mk. 1.85**



Nr. 3212. Racket.
Ein ganz vorzüglicher, bestbewährter Schläger von außerordentlich großer Widerstandsfähigkeit. Der Rahmen ist infolge Umwicklung besonders stark, auch sind bei diesem Schläger nur die ausgewählten besten Saiten, welche ganz lang geflochten sind, zur Verwendung gelangt. Von äußerst sauberer Ausführung mit genauem Gleichgewicht. Die Treibkraft dieses Schlägers ist eine hervorragende. **Stück Mk. 14.50**



Nr. 3211. Racket.
Dieses Racket hat seinen besonderen Vorzug darin, daß die Widerstandsfähigkeit des Rahmens infolge der besonderen Umwicklung an den Schultern eine außerordentliche ist. Die verwendeten Saiten sind kräftig, klar und rein, so daß dieser Schläger als besonders preiswert und empfehlenswert bezeichnet werden muß. **Stück Mk. 9.50**

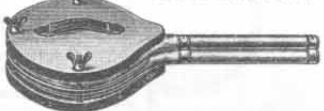

Nr. 3210. Racket.
Aehnlicher Schläger wie Nr. 3212, welcher infolge seiner sauberen Ausführung und großen Haltbarkeit besonders beliebt ist. Der Rahmen ist aus reinstem Eschenholz gearbeitet und mit ganz klaren Saiten bester Qualität lang und gleichmäßig bespannt. Schenkel jedoch nicht bewickelt. Mit achtkantigem Griff, durchaus tadellose Ausführung. **Stück Mk. 10.50**



Nr. 3229. Racketüberzug
aus prima rotem Gummi mit quer laufenden Riefen, sehr praktisch und empfehlenswert im Gebrauch. **Stück Mk. 1.-**



Nr. 3227. Racketpresse
aus gutem Ahornholz, mit 4 vermessigten Schrauben an den Ecken, welche zum Festspannen dienen; für 1 Racket. **Stück Mk. 1.45**



Nr. 3216. Tennisbälle.
Feinste emailierte Qualität in rot oder blau. **Stück 45 Pf.**



Nr. 3217. Tennisbälle.
Größe 2 1/2" engl. **Stück 50 Pf.**

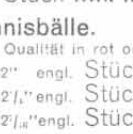

Nr. 3218. Tennisbälle.
Größe 2 1/2" engl. **Stück 55 Pf.**



Nr. 3215. Tennisbälle.
The World Regulation. Tadellose Qualität, geklebt und genäht. Durchmesser 2 5/8" engl. Gewicht ca. 54 bis 57 g. **Stück 85 Pf.**



Nr. 3223. Ballstander.
Poliertes starkes Holzgestell, in die Erde zu stecken, mit vierkantigem Eisenbügel und solidem Netz. **Stück Mk. 1.30**



Nr. 3222. Lawn-Tennis-Ballstander.
Poliertes Holzgestell mit 3 Beinen, oben mit rundem Holzbügel und farbigem Netz für die Bälle. Dieser Ständer ist ebenfalls zusammenlegbar. **Stück Mk. 2.25**

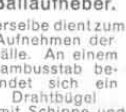

Nr. 3221. Lawn-Tennis-Ball- und Racketstander.
Feines Bambusgestell mit Netz in der Mitte zur Aufnahme von Bällen, an beiden Seiten Holzplatten zur Aufnahme von 8 Rackets. Dieser Ständer ist flach zusammenlegbar. **Stück Mk. 3.60**



Lawn-Tennis-Netze
führe ich nur in guter, solider Qualität. Die billigen Sorten, wie solche sehr oft angeboten werden, habe ich nicht aufgenommen. Nachstehende Netze sind sämtlich aus bestem Hanfbündel, der in Dampf mit Steinkohlenteer schwarz geteert ist, hergestellt. Die gangbarste Größe ist 12,80 x 1,07 m, weshalb ich auch nur diese Größe vorrätig habe.

Nr. 3219. Lawn-Tennis-Netz
aus dreifachem Hanfbündel mit kräftigem Leinenkörperband eingefärbt und mit schwarzem Teerseil. Größe 12,80 x 1,07 m. **Stück Mk. 8.-**

Nr. 3220. Lawn-Tennis-Netz
aus besonders starkem Hanfbündel, in guter Qualität, mit kräftigem Leinenkörperband eingefärbt u. mit schwarzem Teerseil. Größe 12,80 x 1,07 m. **Stück Mk. 10.25**



Nr. 12585. Racketöl
zum Konservieren der Saiten. Mit einem Bürstchen aufzutragen. **Glas 50 Pf.**



Reinigungsmittel
für Tennis-Schuhe. Die vorher von allem Schmutz gereinigten Schuhe werden gleichmäßig dünn mittels des am Kork befestigten Schwammes mit dem Reinigungsmittel bestrichen und zum Trocknen hingestellt. Die Schuhe erhalten dann ein vollständig neues Aussehen und färben nicht ab.

Nr. 10535. Für weiße Schuhe.
Glas 35 Pf.

Nr. 4453. Für graue Schuhe.
Glas 30 Pf.



Nr. 3225. Balltragnetz.
Das Netz ist aus Silkschnüren geknüpft und wird in roter Farbe geliefert. Länge 30 cm. Sehr empfehlenswerte Qualität von sehr elegantem Aussehen. **Stück 30 Pf.**



Nr. 3222. Lawn-Tennis-Ballstander.
Poliertes Holzgestell mit 3 Beinen, oben mit rundem Holzbügel und farbigem Netz für die Bälle. Dieser Ständer ist ebenfalls zusammenlegbar. **Stück Mk. 2.25**



Nr. 3221. Lawn-Tennis-Ball- und Racketstander.
Feines Bambusgestell mit Netz in der Mitte zur Aufnahme von Bällen, an beiden Seiten Holzplatten zur Aufnahme von 8 Rackets. Dieser Ständer ist flach zusammenlegbar. **Stück Mk. 3.60**



Bogenschießen mit Stahlbogen „Chic“.

Neuheit! Beliebter Sport für Damen und Herren.
Mit dem Stahlbogen „Chic“ ist ein äußerst eleganter, sehr moderner Sportartikel geschaffen worden, der dem in anderen Ländern so beliebten Sport des Bogenschießens auch bei uns die Sympathien weitester Kreise entgegenbringen wird.

Der Stahlbogen besteht aus einer Reihe übereinander gelagerter, stark vernickelter Stahlstreifen und einer abnehmbaren Stahlsehne, wodurch Unzerbrechlichkeit garantiert wird. „Chic“ läßt sich weit durchbiegen und trägt bis auf 70 m, was mit einem anderen Bogen nicht erreicht werden kann. Außerdem ist er mit Pfeilen ausgestattet, die keine präparierte Scheibe erfordern, sondern in jeder beliebigen Holzwand stecken bleiben.

- Nr. 7795. Stahlbogen** mit Sehne, 6 Pfeilen und Anleitung, auf grauem Karton befestigt, einfache Ausstattung. **Garnitur Mk. 7.40**
- Nr. 7796.** Dieselbe Garnitur wie Nr. 7795, jedoch in besserer Ausstattung, bestehend aus Bogen mit Sehne, 6 Pfeilen, Anleitung und Scheibe in brauner Segeltuchtasche. **Garnitur Mk. 9.40**
- Nr. 7797.** Dieselbe Garnitur wie Nr. 7796, jedoch in eleganterer Ausstattung bestehend aus Bogen mit Sehne, 12 Pfeilen, Anleitung und Scheibe in modifarbenem Futtural mit Lederfaffung. **Garnitur Mk. 12.40**
- Nr. 7798.** 6 Ersatzpfeile extra. **Mk. 1.20**

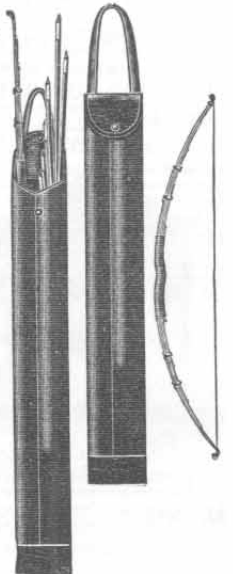



Angelruten und sonstige Angelgerätschaften.

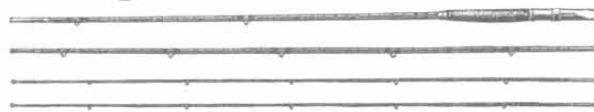

Gespließte Bambus-Angelruten.

- Nr. 2822. **Bambus-Spinnrute**, gespließt, mit feiner Nickelgarnitur, Korkgriff, Schlangenringen, 32 Seidenbindungen und Reservespitze, auf Holzfutteral, im Etui, 3teilig, ca. 3,20 m lang. **Stück Mk. 4.40**
- Nr. 13682. **Bambus-Spinnrute**, gespließt, bessere Ausführung mit feiner Nickelgarnitur, Korkgriff, Schlangenringen, 50 Seidenbindungen, auf Holzfutteral, im Etui, 3teilig, ca. 2,90 m lang. **Stück Mk. 5.80**
- Nr. 13683. **Bambus-Spinnrute**, gespließt, elegante Ausführung mit feiner Nickel-Garnitur, Korkgriff, Schlangenringen, 80 mehrfarbigen Seidenbindungen, Reservespitze, im Etui, 3teilig, ca. 3,30 m lang. **Stück Mk. 8.90**

- Nr. 13684. **Bambus-Spinnrute**, gespließt, in feiner Ausführung mit Nickelgarnitur, Korkgriff, Schlangenringen, zwei Beutel, 3teilig, ca. 3,30 m lang. **Stück Mk. 11.-**
- Nr. 13685. **Bambus-Fliegenrute**, gespließt, mit feiner Nickelgarnitur, Korkgriff, Schlangenringen, Bindungen mit Reservespitze, auf Holzfutteral, im Etui, 3teilig, ca. 3,20 m lang. **Stück Mk. 4.40**
- Nr. 13686. **Bambus-Fliegenrute**, gespließt, bessere Verarbeitung, feine Nickelgarnitur, Korkgriff, Schlangenringe 55 Seidenbindungen, mit Reservespitze, auf Holzfutteral, im Etui, 3teilig, ca. 2,90 m lang. **Stück Mk. 5.80**
- Nr. 13687. **Bambus-Fliegenrute**, gespließt, mit feiner Nickel-Garnitur, Korkgriff, Schlangenringen, 80 mehrfarbige Seidenbindungen, mit Reservespitze, auf überzogenem Holzfutteral, im Etui, 3teilig, ca. 3,05 m lang. **Stück Mk. 8.90**
- Nr. 13688. **Bambus-Fliegenrute**, gespließt, in feiner Ausführung, mit Nickel-Garnitur, Korkgriff, Schlangenringen, zweifarbigen Seidenbindungen mit Reservespitze, in abgenähem Beutel, 3teilig, ca. 3,05 m lang. **Stück Mk. 11.-**



Nr. 10376.

Angemachte Angelhaken.

- Nr. 10376. Feiner Limerick-Haken an Seidenwurmdarm mit Schlaufe. Lieferbar in Größe 1-12. **Dutzend 40 Pf.**
- Nr. 10375. Elauer guter Kirby-Haken an Seidenwurmdarm mit Schlaufe. Lieferbar in Größe 1-12. **Dutzend 35 Pf.**

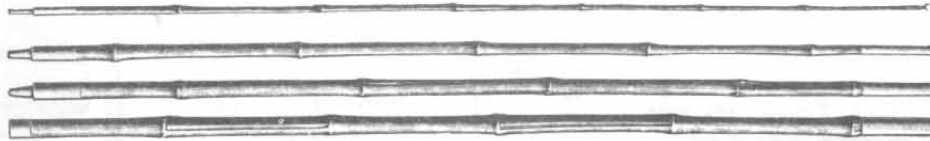

Nr. 4455-4937.

Bambus-Angelruten, hell, mit doppelten soliden Messingzwingen und Holzapfenführung.

- Nr. 4455. Angelrute, 3teilig, ca. 4 m lang. **Stück Mk. 2.60**
- Nr. 4715. Angelrute, 4teilig, ca. 4 m lang. **Stück Mk. 3.-**
- Nr. 4729. Angelrute, 4teilig, ca. 5 m lang. **Stück Mk. 3.40**
- Nr. 4739. Angelrute, 4teilig, ca. 6 m lang. **Stück Mk. 3.70**
- Nr. 4937. Angelrute, 5teilig, ca. 6,80 m lang. **Stück Mk. 5.10**

Bambus-Angelruten, hell, mit doppelten soliden Messingzwingen und Holzapfenführung, und außerdem mit Ringen und Einrichtung zur Haspel.

- Nr. 6304. Angelrute, 3teilig, ca. 4 m lang. **Stück Mk. 3.70**
- Nr. 6310. Angelrute, 4teilig, ca. 4 m lang. **Stück Mk. 4.25**
- Nr. 4867. Angelrute, 4teilig, ca. 5 m lang. **Stück Mk. 4.75**
- Nr. 6252. Angelrute, 4teilig, ca. 6 m lang. **Stück Mk. 5.35**
- Nr. 6254. Angelrute, 5teilig, ca. 6,80-7 m lang. **Stück Mk. 7.-**



Nr. 5933-5935.

Bambus-Angelruten zum Zusammenstecken.

Hell mit starken soliden Messinghülsen:

- Nr. 5933. Angelrute, 2teilig, ca. 2,50 m lang. **Stück 70 Pf.**
- Nr. 5934. Angelrute, 3teilig, ca. 3,25 m lang. **Stück Mk. 1.15**
- Nr. 5935. Angelrute, 4teilig, ca. 4,00 m lang. **Stück Mk. 1.90**



Nr. 5931-5932.

Spazierstockartige Angelruten zum Aufstecken.

- Nr. 5931. Angelrute in Spazierstockform aus Hartholz, bambusartig, abgesetzt und poliert. Innenteile dunkel Bambus, Lanzenholzspitze, Hornknopf und solide Messingverschraubung, 3teilig, ca. 2,60 m lang. **Stück Mk. 3.20**
- Nr. 5932. Dieselbe Angelrute wie Nr. 5931, jedoch 4teilig, ca. 3,50 m lang. **Stück Mk. 4.75**



Nr. 10389-10394.

Doppelhaken mit solider Messingkette.

- | | | |
|----------------|--------|--------|
| Nr. 10389 | 10390 | 10391 |
| Größe 20 25 | 19 | 18 |
| Dutzend 50 Pf. | 55 Pf. | 60 Pf. |
| Nr. 10392 | 10393 | 10394 |
| Größe 17 | 16 | 15 |
| Dutzend 70 Pf. | 75 Pf. | 85 Pf. |

Universal-Sportspinner.

Leichtes Anbringen aller Ködersysteme. 3 verschiedene Größen mit auswechselbarer Büchse zum Anbringen aller Ködersysteme. In vergoldet, versilbert und oxydiert lieferbar, daher bitte ich bei Bestellung anzugeben, welche Sorte gewünscht wird.

- Nr. 10404. Größe 1. **Stück 95 Pf.**
- Nr. 10405. Größe 2. **Stück Mk. 1.05**
- Nr. 10406. Größe 3. **Stück Mk. 1.25**



Nr. 10404



Künstliche Fliegen,

welche sich auf deutschen Gewässern am besten bewährt haben. Für alle Jahreszeiten passend.

- Nr. 10395. Fliegenkarte mit 24 Fliegen, für alle Jahreszeiten geeignet. **Karte Mk. 3.25**
- Nr. 10396. Fliegenkarte wie Nr. 10395, jedoch mit 12 Stück. **Karte Mk. 1.65**
- Nr. 10397. Musterkarte mit 12 Fliegen in 9 Qualitäten. **Karte Mk. 1.80**

Unangemachte Angelhaken.

Nur in Originalpackung à 100 Stück pro Größe und Sorte, daher bitte ich bei Bestellung stets die gewünschte Größe genau anzugeben.

Feiner elauer Kirby-Angelhaken mit Ring und seitwärts gebogener Spitze, gute Qualität.

Nr. 10383 10384 10385

Größe 1-8 $\frac{1}{16}$ $\frac{1}{8}$ $\frac{1}{4}$

100 Stück 25 Pf. 30 Pf. 35 Pf.

Nr. 10386 10387 10388

Größe $\frac{3}{16}$ $\frac{1}{2}$ $\frac{3}{4}$

100 Stück 40 Pf. 45 Pf. 50 Pf.

Feiner schwarz-emaillierter Limerick-Angelhaken mit Platte (Schippe), gerade Spitze, gute Qualität.

Nr. 10377 10378 10379

Größe 1-12 $\frac{1}{16}$ $\frac{1}{8}$ $\frac{1}{4}$

100 Stück 25 Pf. 30 Pf. 32 Pf.

Nr. 10380 10381 10382

Größe $\frac{3}{16}$ $\frac{1}{2}$ $\frac{3}{4}$

100 Stück 35 Pf. 37 Pf. 40 Pf.

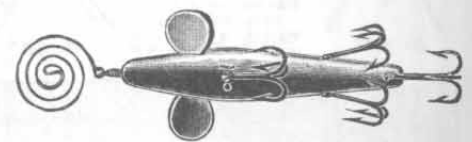

Torpedo-Spinner.

Vergoldet, versilbert, oxydiert, bunt, braun und grau bemalt. Hervorragende Resultate. Der Torpedo-Spinner ist der Spinnfisch der Zukunft, weil seine Vorteile so wesentlich sind, daß sich jeder Angler von denselben bei dem ersten Anblick überzeugt. Jeder defekt gewordene Haken kann durch Aus- und Einschleiben eines Splintes im Moment ersetzt werden. Der erste Versuch führt zur dauernden Benutzung. Bei Bestellung bitte ich um Angabe der gewünschten Farbe.

- Nr. 10398. Länge des Fischchenkörpers 40 mm. Totallänge inkl. Haken 68 mm, auf Forellen, Barsch, Döbel usw. **Stück Mk. 1.40**
- Nr. 10399. Länge des Fischchenkörpers 55 mm. Totallänge inkl. Haken 80 mm, auf größere Forellen, Zander usw. **Stück Mk. 1.60**
- Nr. 10400. Länge des Fischchenkörpers 75 mm. Totallänge inkl. Haken 105 mm, auf Zander, Hechte, Lachse und Huchten. **Stück Mk. 2.-**

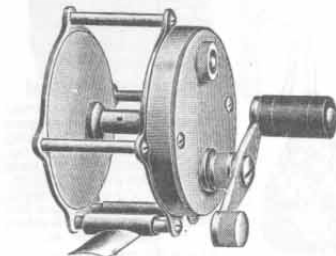

Nr. 10372-10374.

Rollen oder Haspeln.

Starke Messingrolle zum Aufrollen der Angelschnur.

- | | | |
|----------------|--------|----------------|
| Nr. 10366 | 10367 | 10368 |
| passend für 25 | 40 | 60 Yard Schnur |
| Stück 45 Pf. | 50 Pf. | 65 Pf. |

Messingrolle mit Knarre

- | | | |
|----------------|--------|----------------|
| Nr. 10369 | 10370 | 10371 |
| passend für 25 | 40 | 60 Yard Schnur |
| Stück 55 Pf. | 65 Pf. | 80 Pf. |

Feine Nickel-Multiplikator-Rolle mit exakt gearbeiteter 2facher Uebersetzung, abstellbarer Federhemmung, Bremsvorrichtung und 3facher Fußbefestigung.

- | | | |
|----------------|----------|----------------|
| Nr. 10372 | 10373 | 10374 |
| passend für 40 | 60 | 80 Yard Schnur |
| St. Mk. 1.80 | Mk. 1.95 | Mk. 2.15 |

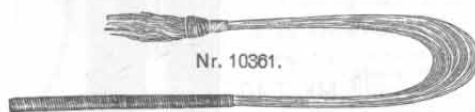

Nr. 10361.

Spanischer Seidenwurmdarm,

zur Befestigung des Angelhakens. Kurz vor Gebrauch sind die Seidenwurmfäden einige Minuten in Wasser zu legen.

- Nr. 10361. Starker Seidenwurmdarm, nur prima Spezialqualität. Länge 37 cm. **Bündel von 100 Stück Mk. 2.-**

Angelschnüre, Wetterhäuschen, Aquarien usw.

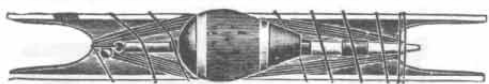

Nr. 10363. Montierte Schwimmer.

Fertig montierte Angel, birnenförmiger Schwimmer, 40 mm lang, 22 mm Durchmesser, rot und weiß bemalt, mit Roßhaarschnur, auf Schilfloß montiert. Stück 30 Pf.

- Nr. 10364. Einzeln rot und weiß lackierter Korkschwimmer, 38x25 mm. Stück 4 Pf.
 Nr. 10365. Rot und weiß lackierter länglicher Schwimmer, 60 mm mit Durchsteckpose. Stück 5 Pf.



Angelschnüre.

Geflochtene weiße Seidenschnüre garantiert rein beste Cordonnet-Seide. Wasserdicht präparierte Vollschnüre, auf Karton in Längen von:

	15 Yard	20 Yard	30 Yard
Nr. 6319. Stärke 9	Stück 40 Pf.	50 Pf.	70 Pf.
Nr. 6320. Stärke 18	Stück 50 Pf.	60 Pf.	90 Pf.
Nr. 6321. Stärke 24	Stück 55 Pf.	70 Pf.	Mk. 1.—

Angelschnüre, best geflochtene Hanfschnüre aus prima russischen Hanf, wasserdicht präpariert, auf Karton in Längen von:

	15 Yard	30 Yard
Nr. 10356. Stärke 24	Stück 28 Pf.	60 Pf.
Nr. 10357. Stärke 30	Stück 36 Pf.	70 Pf.
Nr. 10358. Stärke 36	Stück 44 Pf.	90 Pf.
Nr. 10359. Stärke 42	Stück 50 Pf.	Mk. 1.—
Nr. 10360. Stärke 54	Stück 60 Pf.	Mk. 1.25

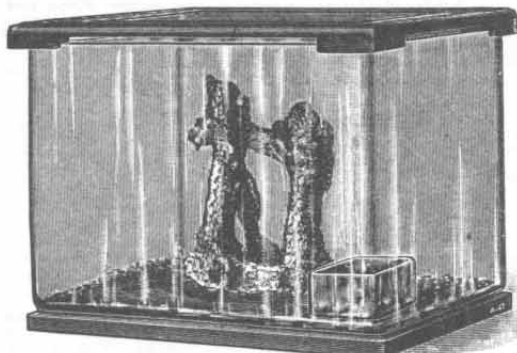

Nr. 13181. Aquarium-Anlage,

bestehend aus Glasgefäß 25x18x22 cm groß, Filzunterlage, Deckrahmen und Deckscheibe, Futterrahmen, Schlammkästchen, Sand, Erde, Grotte, Fischfutter, jedoch ohne Fische und Pflanzen. Stück Mk. 3.75

- Nr. 13182. Aquarium-Anlage, wie Nr. 13181, jedoch 30x22x22 cm groß. Stück Mk. 6.—
 Nr. 13183. Aquarium-Anlage, wie Nr. 13181, jedoch 36x23x25 cm groß. Stück Mk. 10.—

Aquarien-Glasgefäße,

rechteckige Form, reinweiß, bestes Fabrikat.

Nr. 13177. Größe 25x18x22 cm	Stück Mk. 1.70
Nr. 13178. Größe 30x22x22 cm	Stück Mk. 2.40
Nr. 13179. Größe 36x23x25 cm	Stück Mk. 3.50
Nr. 13180. Größe 40x25x27 cm	Stück Mk. 4.30



Nr. 13184.

Nr. 13184.

Tuffstein-Grotte,

zur Ausschmückung der Aquarien, 20 cm hoch.

Stück 85 Pf.

Nr. 13185.

Tuffstein-Grotte, schöne Form, 26 cm hoch.

Stück Mk. 1.50

Gebohrte runde Kugeln als Senkblei.

Nr. 10401	10402	10403
Durchmesser 6 mm	8 mm	10 mm
12 Stück 8 Pf.	13 Pf.	17 Pf.

Extra feine, grün-melierte Waterproof-Spezialschnur in einem Ring zu 25 Yard:

Nr. 13689. Stärke 1	Stück 60 Pf.
Nr. 13690. Stärke 2	Stück 60 Pf.
Nr. 13691. Stärke 3	Stück 65 Pf.
Nr. 13692. Stärke 4	Stück 65 Pf.
Nr. 13693. Stärke 5	Stück 70 Pf.
Nr. 13694. Stärke 6	Stück 70 Pf.

Hochfeine geklöppelte glattgezogene Waterproof-Schnur, speziell als Weltwurfschnur geeignet, bester Ersatz für emaillierte Schnur.

Nr. 13695. Stärke 1	Stück Mk. —.90
Nr. 13696. Stärke 2	Stück Mk. —.90
Nr. 13697. Stärke 3	Stück Mk. 1.—
Nr. 13698. Stärke 4	Stück Mk. 1.—



Nr. 13671. Wetterhäuschen,

aus Holz gefertigt, Wände mit grau gefärbtem Sand beworfen. Mit einer Figur, welche bei schönem Wetter heraustritt und sich bei Regen ins Innere des Häuschens begibt. Bequem regulierbar. Höhe 19 cm. Stück 90 Pf.



Nr. 10362. Montierte Schwimmer.

Hochfein montierte Angel, länglicher Schwimmer und feste Stachel-schweipe, 57 mm lang, 10 mm Durchmesser, geklöppelte bunte Seidenschnur, einfacher Haken an Seidenwurmdarm auf Schilf montiert. Stück 70 Ff.

Extra dünne Angelschnüre

aus gedrehtem Seidenwurmdarm.

Nr. 5113. ca. 0,1 mm stark, 5,5 m lang	Stück 15 Pf.
Nr. 5114. ca. 0,2 mm stark, 5,5 m lang	Stück 20 Pf.
Nr. 5116. ca. 0,3 mm stark, 5,5 m lang	Stück 22 Pf.
Nr. 5118. ca. 0,4 mm stark, 5,5 m lang	Stück 25 Pf.
Nr. 3728. ca. 0,45 mm stark, 5,5 m lang	Stück 28 Pf.
Nr. 5119. ca. 0,5 mm stark, 5,5 m lang	Stück 30 Pf.



Nr. 13672.

Wetterhäuschen, einfache Ausführung, mit kleinem Thermometer, Dach grün gedeckt, Wände mit Sand beworfen, mit 2 Figuren. Bei schönem Wetter erscheint die Frau, bei Regen der Mann. Leicht regulierbar. Höhe 17 cm. Stück 55 Pf.

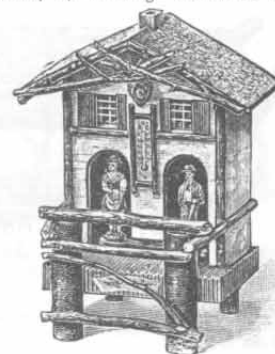

Nr. 962. Wetterhäuschen

in bester Ausführung, aus Naturholz gefertigt, Wände mit Birkenrinde belegt, mit 2 Figuren und Thermometer. Genau das Wetter angehend. Höhe ca. 26 cm. Stück Mk. 1.55

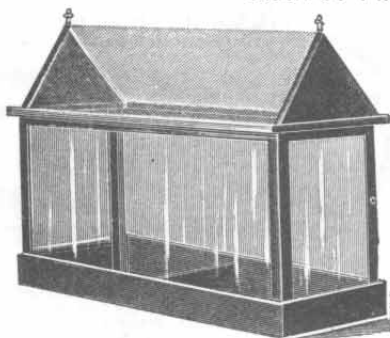

Nr. 13188. Aqua-Terrarium

für Eidechsen, Schildkröten, Nattern, Blindschleichen, Frösche usw. Sehr lehrreich und unterhaltend. Mit Glasscheiben an den Seiten und abnehmbarem Gazedeckel. Fein lackiert. 31 cm lang, 13 cm breit, 27 cm hoch.

Stück Mk. 3.25



Nr. 13189. Terrarium

für Frösche, Schlangen, Schildkröten usw. Mit Gazedeckel, welcher abnehmbar ist; ringsum mit ausziehba- ren Glasscheiben. Fein grün lackiert, mit Bronze abgesetzt. Länge 26 cm, Breite 16 cm, Höhe 21 cm. Stück Mk. 3.50

Nr. 13190. Terrarium wie Nr. 13189, jedoch 24 cm breit und 36 cm hoch. Stück Mk. 6.—

Nr. 13186.

Durchlüfter

aus Glas, mit Verbindungsstücken aus Gummischlauch. Derselbe dient dazu, dem Wasser des Aquariums, welches im Interesse des Wohlbefindens der Fische usw. nie gewechselt werden darf, den erforderlichen Sauerstoffgehalt zuzuführen. Einfach, aber betriebssicher. Ohne Wasserbehälter. Stück Mk. 4.50

Nr. 13187.

Wasserbehälter,

passend zu Nr. 13186, aus Metall, grün lackiert, mit Goldstreifen, Inhalt 3 Liter, für 15 Stunden ausreichend. Stück Mk. 3.30

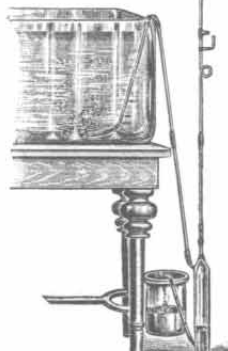

Nr. 13186.

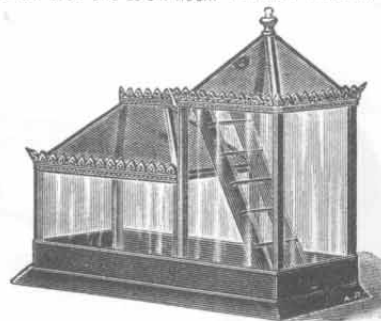

Nr. 13191. Froschhaus,

für Frösche aller Art, am meisten als Heim für die so beliebten Laubfrösche, welche vielerorts als Wetterpropheten angesehen werden. Ein wenig feuchtes Moos genügt zur Einrichtung. Länge 32 cm, Tiefe 13 cm. Stück Mk. 5.25



Rodelschlitten.

Das Rodeln, früher ein Wintervergnügen der Kinder, ist in den letzten Jahren ein Sport für Erwachsene geworden. Bietet die Ausübung dieses Sportes in gesundheitlicher Hinsicht doch so viele Vorteile, daß es begreiflich ist, wenn sich ihm jung und alt hingibt. Zum Rodeln gehört ein guter Schlitten, und offeriere ich nachstehend davon eine gute Kollektion in verschiedenen Ausführungen und gangbarsten Modellen; es handelt sich hierbei um saubere und solide, erstklassig gearbeitete Originärzeugnisse renommierter Fabriken

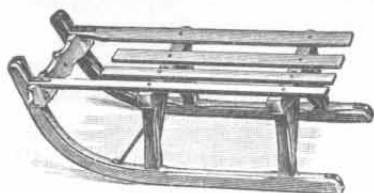

Nr. 4801. Davoser Schlitten,

Schweizer Form, aus Buchenholz, hell gefirnißt, mit starken eisernen Stützen und Beschlägen, ca. 80 cm lang.

Stück Mk. 3.75

Nr. 10469. Derselbe Schlitten wie oben, jedoch aus prima zähem Eschenholz, sehr empfehlenswert.

Stück Mk. 6.50

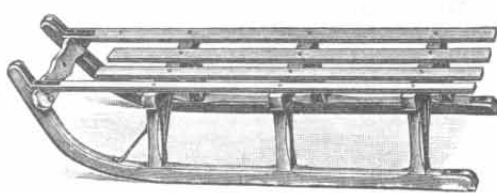

Nr. 4803. Davoser Rodelschlitten

aus hell gefirnißtem Buchenholz, mit starken eisernen Stützen und Beschlägen, bietet 2 Personen bequem Platz. Länge 115 cm.

Stück Mk. 5.50

Nr. 10470. Derselbe Schlitten wie oben, jedoch aus a. l. bestem zähem Eschenholz, hell gefirnißt, prima Qualität.

Stück Mk. 8.25

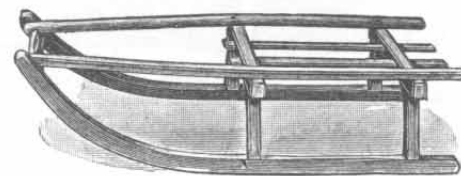

Nr. 4208. Riesengebirgsrodel

in besonders haltbarer Ausführung, elegantem Aussehen und glattem Lauf, aus Rotbuchenholz, geölt, mit besten Kufenbeschlägen. Länge 115 cm.

Stück Mk. 5.75

Nr. 4217. Derselbe Rodelschlitten, St. Mk. 5.—

jedoch 100 cm lang.

Nr. 4218. Derselbe Rodelschlitten, St. Mk. 4.25

jedoch 85 cm lang.

Nr. 10471. Riesengebirgsrodel

in besonders stabiler Ausführung, aus bestem zähstem Eschenholz und hell gefirnißt. Sehr empfehlenswert, eleganter Rodel, 115 cm lang.

Stück Mk. 8.50

Nr. 10472. Derselbe Schlitten wie oben, jedoch 100 cm lang.

Stück Mk. 7.75

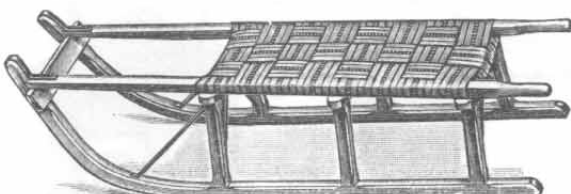

Nr. 4802. Rodelschlitten,

Harz- und Riesengebirgsmodell, aus Buchenholz, hell gefirnißt, mit starken eisernen Stützen und Beschlägen, in solider Ausführung. Länge ca. 120 cm.

Stück Mk. 8.—

Nr. 10474. Derselbe Rodelschlitten wie oben, jedoch aus zähstem Eschenholz, hell gefirnißt, ca. 120 cm lang.

Stück Mk. 10.75

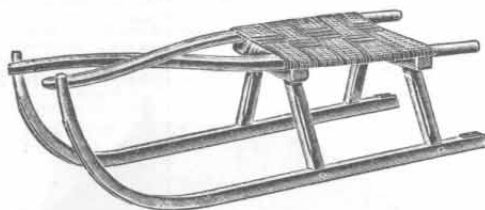

Nr. 10475. Gekreuzter Rodelschlitten

aus prima zähem Eschenholz, geölt, mit 2 Hufeisenstützen und Gurtsitz. Sehr beliebter Sportrodel für Herren und Damen. Länge 105 cm, mittlere Sitzhöhe 25 cm.

Stück Mk. 8.90

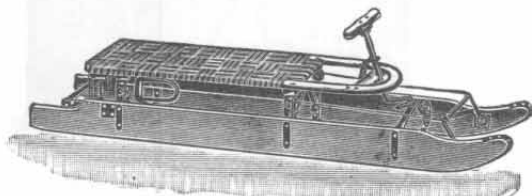

Nr. 3686. Lenker, Modell „Oberhof“.

Die ca. 12 cm hohen Kufen sind aus bestem zähem Eschenholz hergestellt und mit halbrundem Spezialstahl beschlagen. Alle Eisenteile sind bestens verzinkt, die Holzteile fein lackiert und der Sitz mit dauerhaftem Gurt bespannt. Obere Länge 135 cm, Sitzhöhe 22 cm, Gewicht 9 kg.

Stück Mk. 22.50

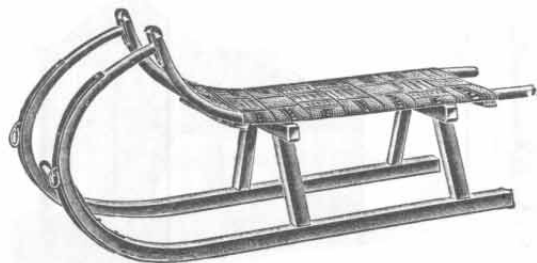

Nr. 10476. Herrenrodel,

zweisitzig, Tiroler Form, aus zähstem Eschenholz, geölt, äußerst stabil gebaut und mit starken Eisenbeschlägen versehen. Die Sitzfläche ist mit prima Gurten bespannt, so daß der Sitz angenehm elastisch ist. Länge 115 cm, Sitzhöhe 28 cm.

Stück Mk. 13.50



Nr. 6052. Herren-Rennrodel

aus zähster feinstjähriger Bergesche hergestellt, fein lackiert und mit bestem Gurt bespannt, einsitzig, ca. 105 cm lang.

Stück Mk. 9.—

Verlangen Sie bitte meinen Wintersportkatalog!

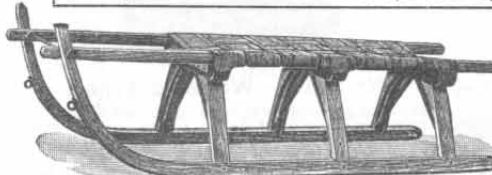

Nr. 2406. Rennrodel

aus prima zähster Bergesche, fein lackiert, äußerst stabil gebaut und mit besten Beschlägen versehen. Mit 3 Böcken und schwarz lackierten starken Eisenstützen, Gurtsitz, zweisitzig, ca. 115 cm lang.

Stück Mk. 12.—



Nr. 3203. Bergschlitten,

äußerst kräftige Ausführung aus bestem Kiefernholz, gefirnißt, mit starkem Eisenbeschlag. Länge 50 cm, Breite 30 cm, Höhe 12 cm. Gewicht 2 kg.

Stück Mk. 1.50

Nr. 3266. Bergschlitten,

extra stark, aus bestem Buchenholz, gefirnißt und mit starkem Eisenbeschlag versehen. Länge 65 cm, Breite 32 cm, Höhe 12 cm. Gewicht 3 kg.

Stück Mk. 2.75

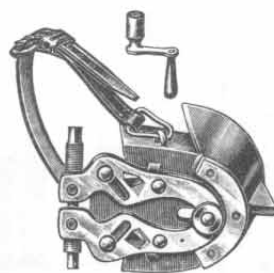

Nr. 6315. Rodelsporen. Für Damenabsätze passend.

Paar Mk. 1.75

Nr. 6318. Rodelsporen. Für schmale Damenabsätze passend.

Paar Mk. 1.75

Nr. 6316. Rodelsporen. Für mittlere Herrenabsätze passend.

Paar Mk. 1.75

Nr. 6317. Rodelsporen. Für größte Herrenabsätze passend.

Paar Mk. 1.75

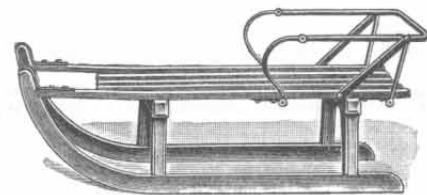

Nr. 4777. Davoser Rodelschlitten

mit herunterklappbarer Rückenlehne. Als Rodel- und Kinderziehschlitten verwendbar, aus geöltem Buchenholz. Der Schlitten besitzt vorn eisernen Querverbindung, welche mit im Gesenke geschmiedeten breiten Läppen an den Läufen befestigt ist; dies im Verein mit den eisernen Stützen macht den Schlitten äußerst stabil. Länge des Schlittens 100 cm.

Stück Mk. 6.—

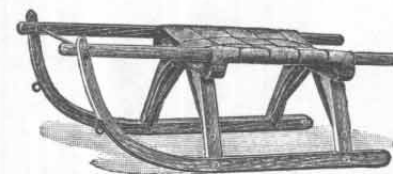

Nr. 6053. Damen-Rennrodel

aus bestem zähem Bergeschenholz, fein lackiert und mit bestem Gurt bespannt. Elegante Form, bequemer und elastischer Sitz, schnellster Lauf, einsitzig, ca. 95 cm lang.

Stück Mk. 9.—

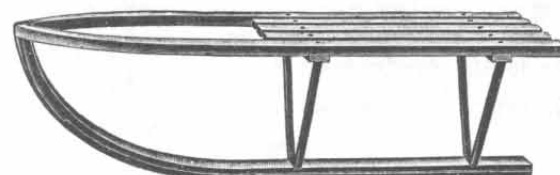

Nr. 5851. Rodelschlitten

mit einer Kufe aus prima Eschenholz, mit starkem Eisenbeschlag, garantiert ruhiges Fahren und absolut sicheres Wenden bei Kurven, ohne jede Lenk- und Bremsvorrichtung, daher auch viel schnelleres Fahren möglich wie mit jedem anderen Schlitten. Länge 100 cm, Sitzhöhe 30 cm.

Stück Mk. 9.90

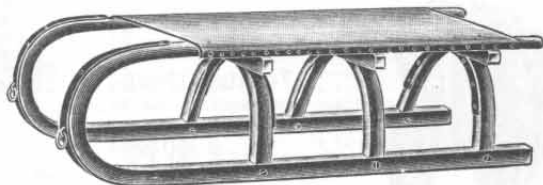

Nr. 10477. Herrenrodel

aus zähstem geöltem Eschenholz, Kufen und Sitz sind aus einem Stück gebogen und durch 3 Böcke verbunden, wodurch eine unerreichte Stabilität erzielt wird. Die Sitzfläche ist mit wasserdichtem Segeltuch bezogen, so daß der Fahrer immer einen trockenen Sitz hat. Länge 120 cm, Sitzhöhe 28 cm.

Stück Mk. 15.—



Rodelschlitten, Kinderschlitten und Schlittschuhe.



Der Gordon-Rodel und der Gordon-Bob sind die genialste Erfindung auf diesem Gebiet und besitzen gegenüber anderen Systemen ganz enorme Vorzüge. Originelle und zweckentsprechende Bauart, Leichtigkeit und größte Schnelligkeit, einfache Lenkvorrichtung und gefahrloses, elegantes Fahren sichern ihnen in Sportkreisen die größte Verbreitung. Nach dem System des Fahrrades erbaut, hat der Gordon-Rodel nur eine Lauffläche, die aus zwei hintereinander laufenden Gleitkufen besteht, welche aus bestem gebogenen Eschenholz hergestellt und mit eigens dazu konstruierten Profilstahl-Laufröhren versehen sind. Die Vorderkufe ist mittels einer Lenkstange wie beim Fahrrad lenkbar und sind infolge dieser eigenartigen Konstruktion die kleinsten Kurven mit verblüffender Sicherheit zu fahren. Jeder Radfahrer kann ohne Übung diesen Gordon-Rodel fahren und ist dasselbe auch für Laien sehr leicht erlernbar. Der bedeutendste Vorteil ist der, daß man mit dem Gordon-Rodel und -Bob nicht wie bisher nur auf Bahnen angewiesen ist, sondern auch auf unbefahrenem Gelände rodeln kann. Der Fahrer sitzt genau wie auf dem Rade äußerst bequem, der Sitz befindet sich beim Gordon-Rodel in Stuhlhöhe, während der Gordon-Bob etwas niedriger gehalten und stärker gebaut ist. Der Gordon-Bob ist ein hervorragender Rennschlitten, welcher der Geschwindigkeit eines Bobsleigh nahe kommt.

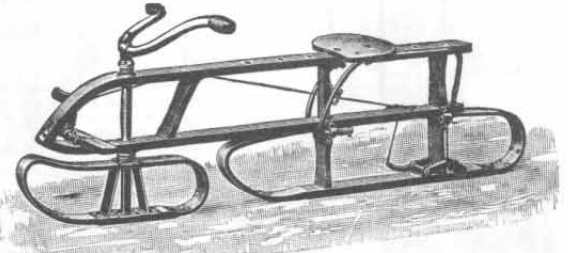

- Nr. 13705. Gordon-Bob. Stück Mk. 65.—
- Nr. 13708. Extrasattel aus Holz. Stück Mk. 2.50
- Nr. 13709. Polstersattel mit starker Sprungfedereinlage. Stück Mk. 7.50

- Nr. 13707. Gordon-Rodel. Einzitzer mit Holzsaattel. . . . Stück Mk. 48.—
- Nr. 13706. Gordon-Rodel. Zweisitzer mit Holzsaateln. . . . Stück Mk. 54.—

- Nr. 13708. Einzelne Holzsaattel. Stück Mk. 2.50
- Nr. 13709. Einzelne Postersaattel mit starker Sprungfedereinlage. Stück Mk. 7.50

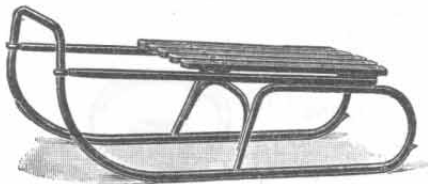

Stahlrodel

aus allerbestem nahtlosen Stahlrohr mit Lattensitz, äußerst stabil und leicht, blitzschneller Lauf und leichteste Steuerung.

- Nr. 3984. 105 cm lang, einsitzig. Stück Mk. 12.50
- Nr. 3985. 120 cm lang, zweisitzig. Stück Mk. 14.—

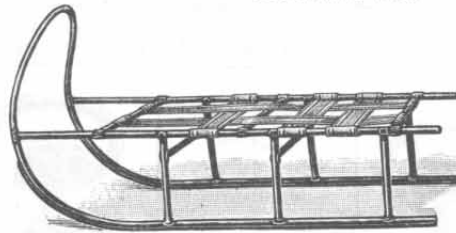

Nr. 3121. Stahlrodelschlitten,

fein rot emailliert und mit Gurt bezogen. Aus bestem Stahlrohr gefertigt und hart gelötet, mit Bänderisen beschlagen. Länge 105 cm. Stück Mk. 20.—

- Nr. 3120. Derselbe Stahlrodel, jedoch 85 cm lang. Stück Mk. 17.—

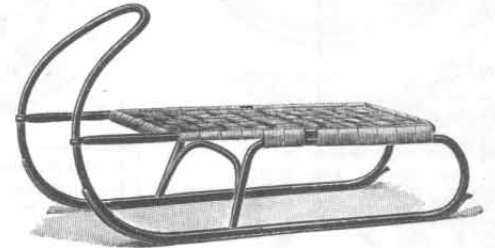

Nr. 6054. Stahlrodel

aus allerbestem nahtlosen Stahlrohr, mit geschweißten Verbindungen, höchste erreichbare Stabilität bei geringstem Gewicht. Solider Gurtsitz. Blitzschneller Lauf. 105 cm lang, einsitzig. Stück Mk. 15.—

- Nr. 6055. 120 cm lang, zweisitzig. Stück Mk. 19.—



Nr. 565. Kinder-schlitten

aus Eisen, lackiert, Sitzbrett eichenfarbig. Sitzhöhe 23 cm. Sitzlänge 52 cm. Gewicht ca. 4 kg. Stück Mk. 2.50



Nr. 564. Stuhlschlitten

aus Eisen, rot lackiert, Brett eichenfarbig. Sitzhöhe 33 cm. Ganze Höhe 85 cm. Gewicht ca. 7 kg. Stück Mk. 5.25

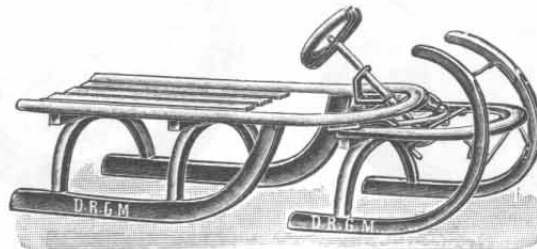

Nr. 5453. Lenker

mit Handrad, aus prima Buchenholz, hell gefirnöt. Der Sitzrahmen ist aus einem Stück gebogen. Der Lenk- sowohl der Sitzrahmen gleiten auf Rollen und garantiert daher für ein unbedingt leichtes und sicheres Fahren. Sämtliche Eisenteile sind ff. bronziert. Länge 103 cm. Sitzhöhe 22 cm. Gewicht 11 kg. Stück Mk. 16.25

- Nr. 3197. Derselbe Schlitten wie oben, jedoch aus zähstem Eschenholz. Stück Mk. 19.50



Nr. 746. Kinder-schlitten,

Gestell aus Eisen, Lehne, Brett eichenfarbig lackiert. Sitzhöhe 23 cm. Ganze Höhe 40 cm. Gewicht ca. 5 kg. Stück Mk. 3.20

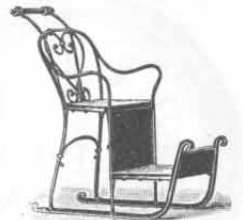

Nr. 278. Stuhlschlitten,

sehr solide, aus Eisen, fein rot lackiert, Sitz- und Fußbretter eichenfarbig. Sitzhöhe 43 cm. Ganze Höhe 80 cm. Gewicht ca. 9 kg. Stück Mk. 7.—

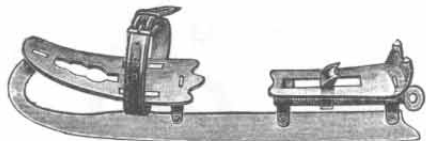

Nr. 6287. Schraubenschlittschuh

mit genieteten Vorderriemen, vorrätig in Größen von 18-28 cm. Paar 65 Pf.



Nr. 6288. Schraubenschlittschuh

für Knaben und Mädchen, beliebt und gern gekauft, vorrätig in Größen von 20-30 cm. Paar Mk. 1.35

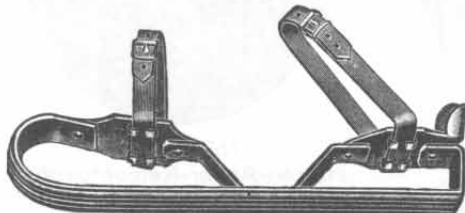

Nr. 10466. Schlittschuh

mit Vorder- und Hinterriemen. Für Knaben und Mädchen. Vorrätig in den Größen von 18-23 cm. Paar Mk. 1.70

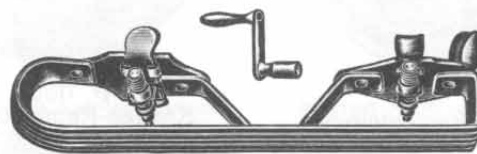

Nr. 10467. Schlittschuh

mit Vorder- und Hinterklammern. Für Knaben und Herren. Vorrätig in den Größen von 19-32 cm. Paar Mk. 2.50

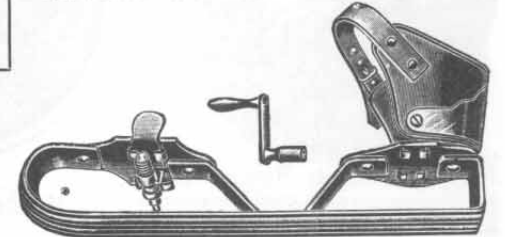

Nr. 10468. Schlittschuh

mit Vorderklammern und hinterer Kappe. Für Damen. Vorrätig in den Größen von 18-29 cm. Paar Mk. 3.—

Bei Bestellung von Schlittschuhen

bitte ich, stets die Fußlänge in Zentimetern anzugeben, damit genau passende Schlittschuhe geliefert werden können. Bisher war das Schlittschuhlaufen vollständig von dauerndem Frost abhängig, nachstehend bringe ich jedoch einen neuen Schlittschuh, der so konstruiert ist, daß er überall, sofern nur eine geringe Menge Schnee liegt, benutzt werden kann. Auf jeder, ob ebenen oder holperigen Straße, gleitet der Schlittschuh glatt und sanft dahin. Jeder Platz, jede Chaussée oder Straße kann als Schlittschuhbahn benutzt werden, man ist also nicht auf Teiche und Flüsse angewiesen, obwohl diese Schlittschuhe auch für die Eisbahn gut geeignet sind. — Mit Rücksicht auf diese besonderen Vorzüge rechne ich auf weiteste Verbreitung, zumal der Preis für diesen Artikel ein nicht hoher zu nennen ist.



Nr. 6289. „Merkur“

guter und sehr einfach zu befestigender Herrenschlittschuh, vorrätig in Größen von 24-30 cm, Paar Mk. 2.75 vernickelt.



Nr. 6290. Normal-Courier

hochfein vernickelt, beliebtester und gangbarster Herrenschlittschuh, mit schräger, genau nach dem Fuße gearbeiteter Klammerstellung, wodurch die Laufschiene ohne jedes Verstellen ihre natürliche, richtige Lage unter der Mitte der Schuhsohle erhält. Vorrätig in Größen von 20-32 cm. Paar Mk. 3.70



Taschenuhren.

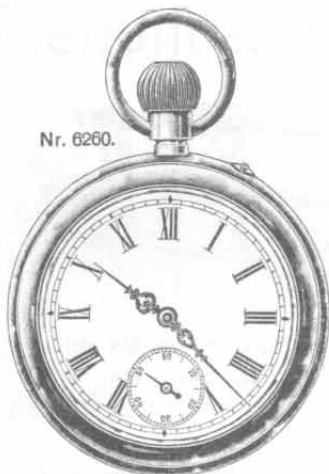

Nr. 6260.

Überaus zahlreich sind die Angebote in Taschenuhren. Es werden von allen Seiten so viel Arten und Konstruktionen sowohl in billiger wie höherer Preislage angeboten, daß es dem Käufer schwer fällt, seine Wahl zu treffen. Bei Zusammenstellung dieses Sortiments habe ich mich bemüht, eine so außerordentlich sorgfältige Auswahl zu treffen, wie dies nur irgend möglich war. Derjenige meiner werten Kunden, welcher nur wenige Mark ausgeben will, wird etwas finden, was seinem Geschmack entspricht, andererseits wird auch derjenige, der an eine Uhr größere Ansprüche stellt, vollauf befriedigt werden, wenn er einige Mark mehr ausgibt. Besonderen Wert habe ich auf gute Fabrikate gelegt. Die billigen Taschenuhren der ersten Seiten genügen einfachen Ansprüchen, und liefere ich auch diese trotz ihres billigen Preises geölt und auf ihren Gang geprüft. Es empfiehlt sich, die billigeren Uhren in einer Kapsel zu tragen, wodurch ein Eindringen von feinem Staub verhindert wird. Das neue Aussehen der Uhr durch Tragen in einer Kapsel ebenfalls länger erhalten.

Alle mein Haus verlassenden Uhren liefere ich vollständig gangfertig, das heißt auf den Gang geprüft und entsprechend geölt, ohne Mehrberechnung. Falls aber auf einen besonders genauen Gang von längerer Dauer Wert gelegt wird, so bin ich auch in der Lage, eine jede bessere Uhr im Preise von Mk. 8.— an aufwärts durch tüchtige Fachleute genau repossieren und nach meiner Normaluhr einregulieren zu lassen. Allerdings würde für diese besondere Behandlung, welche allgemein sonst vorgenommen wird, ein Preisaufschlag von Mk. 1.25 pro Uhr in Anrechnung gebracht werden müssen und bitte ich, falls obige außergewöhnlich genaue Kontrolle gewünscht wird, dieses gefl. bei Bestellung mit angeben zu wollen. Sie erhalten in diesem Falle einen besonderen Garantieschein, durch welchen Ihnen ein mehrjähriger tadelloser und genauer Gang garantiert wird. Die Dauer der Garantie finden Sie bei jeder Uhr bzw. auf jeder Seite vermerkt.



Nr. 11301.

Nr. 6260. Knaben-Remontoiruhr, sauber vernickeltes Gehäuse mit rundem Bügel, sehr solides Werk, weißes Zifferblatt mit römischen Zahlen und vergoldeten Fassonzeigern. Billige und dabei gutgehende Uhr.

Stück Mk. 2.20

Mein ständig steigender Umsatz

und die geradezu schmeichelhaften Anerkennungen, die mir seitens meiner werten Kundschaft täglich unaufgefordert zugehen, sind die beste Empfehlung für meine Fabrikate, die sorgfältig ausgewählt, je nach ihrer Preislage als die besten der Branche gelten dürfen. Sämtliche Uhren werden vor dem Versand durch tüchtige Fachleute sorgfältig geprüft, geölt und gut reguliert, so daß dieselben ohne weiteres in Benutzung genommen werden können.

Große Auswahl in Uhren und Schmucksachen aller Art enthält mein Katalog über Uhren, Gold- und Silberwaren, welchen ich auf Wunsch gern kostenlos versende.

Nr. 11301. Knaben-Remontoiruhr, äußerst gediegen graviertes, vernickeltes Gehäuse, eine Jagdgesellschaft darstellend. Die Uhr besitzt ein gutes, genau gehendes Ankerwerk, hat runden Bügel und wird mit römischen oder arabischen Zahlen versehen geliefert.

Stück Mk. 2.50

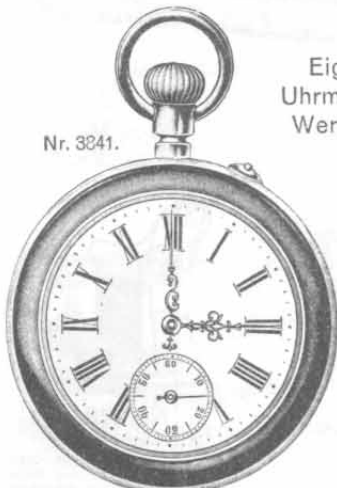

Nr. 3841.

Eigene
Uhrmacher-
Werkstatt.

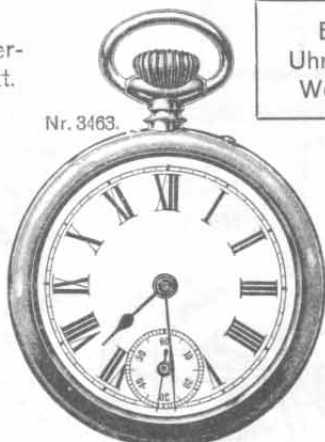

Nr. 3463.

Eigene
Uhrmacher-
Werkstatt.

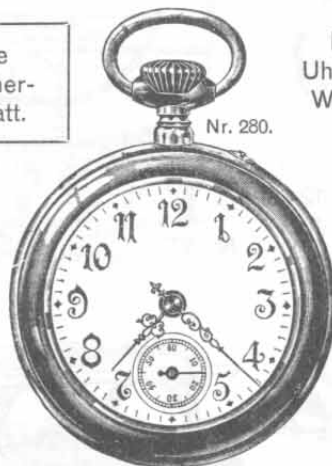

Nr. 280.

Eigene
Uhrmacher-
Werkstatt.

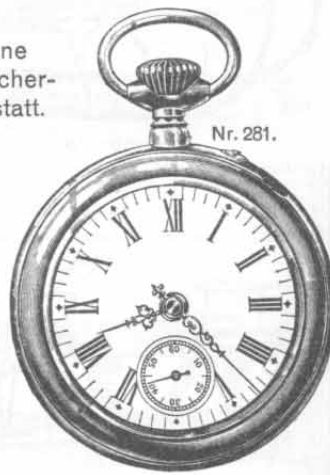

Nr. 281.

Nr. 3841. Herren-Remontoiruhr in sehr apart aussehendem, geriffeltem schwarzen Stahlgehäuse, mit rundem Bügel und goldenem Rand, kräftiges, gutes Ankerwerk, römische Zahlen und vergoldete Fassonzeiger. Geschmackvolle Ausführung und daher gern gekauftes Muster.

Stück Mk. 3.60

Nr. 3463. Knaben-Remontoiruhr

Solides Werk mit Sekundenzeiger. Gutes vernickeltes Gehäuse mit guillochiertem Deckel und ovalem Bügel. Werk mit Zelluloid-Deckel abgedichtet. Weißes Zifferblatt mit römischen Ziffern.

Stück Mk. 2.50

Nr. 280. Knaben-Remontoiruhr in schönem gravierten und guillochiertem Nickelgehäuse mit ovalem Bügel. Hochgebautes Werk mit Ankerhemmung von guter Gangart. Mit Sekundenzeiger, feinem weißen Zifferblatt mit römischen Zahlen und verzierten Zeigern. Als billige Uhr sehr empfehlenswert.

Stück Mk. 3.10

Nr. 281. Knaben-Remontoiruhr in guter Bauart, mit Ankerhemmung, in versilbertem Gehäuse, guillochiert und mit hübscher Gravierung, doppeltem Goldrand und ovalem Bügel. Das Zifferblatt ist weiß, mit Sekundenzeiger, arabischen Zahlen, schön verzierten und vergoldeten Zeigern nebst geschliffenem Flachglas. Im Armband oder an der Lenkstange angebracht, ist diese Uhr ebenfalls zu empfehlen. Vorzüglicher, regelmäßiger Gang.

Stück Mk. 3.60



Nr. 11304.

Eigene
Uhrmacher-
Werkstatt.



Nr. 11302.

Eigene
Uhrmacher-
Werkstatt.



Nr. 11303.

Eigene
Uhrmacher-
Werkstatt.



Nr. 5288.

Nr. 11304. Herren-Remontoiruhr in antikem reichverzierten Altsilberimitationsgehäuse. Die Rückseite stellt, wie das Bild zeigt, ein Stiergeficht dar. Außerst solides Werk mit Ankerhemmung, versilbertes Zifferblatt mit schwarzen, auf goldenen Punkten angebrachten arabischen Zahlen, moderne blaue Stahlzeiger. Sehr viel gekaufte und zuverlässige Uhr.

Stück Mk. 3.60

Nr. 11302. Knaben-Remontoiruhr

in sauber vernickeltem Gehäuse. Die Rückseite ist mit dem Bildnis des Kaisers verziert. Die Uhr hat zuverlässiges Ankerwerk, runden Bügel und wird mit arabischen oder römischen Zahlen versehen geliefert.

Stück Mk. 2.60

Nr. 11303. Knaben-Remontoiruhr, gutes, haltbares vernickeltes Gehäuse, mit rundem Bügel. Die Rückseite ist mit sauber ausgeführter Gravur, eine Landschaft darstellend, verziert. Die Uhr ist mit gutem zuverlässigen Ankerwerk ausgestattet.

Stück Mk. 2.70

Nr. 5288. Herren-Anker-Remontoiruhr in imitiertem Altsilbergehäuse. Rückseite hat Hochreliefprägung, kämpfende Hirsche darstellend. Diese Uhr hat ovales vernickeltes Bügel, ebensolches Pendant, vergoldete Krone, cremefarbiges Zifferblatt mit Goldpunkten, Stahlbirnenzeiger.

Stück Mk. 3.60



Taschenuhren.

Jede zum Versand kommende Uhr liefere ich vollständig gangfertig, d. h. auf ihren Gang geprüft und entsprechend geölt. Falls aber auf eine besonders sorgfältige Repassage sowie genaue Regulierung nach Normalzeit besonderer Wert gelegt wird, so bitte ich dem eingangs auf Seite 274 Gesagten gefl. Beachtung schenken zu wollen.



Nr. 5283.

Rückseite.

Eigene
Uhrmacherei.



Nr. 6261.

Vorderseite.

Weitere
Taschenuhren
in reichhaltiger Auswahl
finden Sie in meiner
Spezialpreisliste Aus-
gabe F.

Nr. 6261.



Rückseite.

Eigene
Uhrmacherei.



Nr. 5284.

Rückseite.

Nr. 5283. Herren-Anker-Remontoiruhr
in imitiertem Altsilbergehäuse, auf der Rückseite des Deckels in Hochreliefprägung, Bergleute bei der Arbeit darstellend. Cremefarbiges Zifferblatt mit Goldpunkten und arabischen Zahlen, vergoldete Krone und ebensolche Zeiger.
Stück Mk. 4.10.

Nr. 6261. Herren-Remontoiruhr
in antikem reichverzierten Altsilberimitationsgehäuse. Die Rückseite stellt, wie das Bild zeigt, eine Parteejagd dar. Äußerst solides Werk, mit Ankerhemmung, versilbertes Zifferblatt mit schwarzen, auf goldenen Punkten angebrachten arabischen Zahlen, moderne blaue Stahlzeiger. Sehr viel gekaufte und zuverlässige Uhr.
Stück Mk. 3.80

Nr. 5284. Herren-Anker-Remontoiruhr
in imitiertem Altsilbergehäuse, mit Automobil in Hochreliefprägung auf der Rückseite des Deckels und ebensolchem Bügel. Cremefarbiges Zifferblatt mit Goldpunkten und römischen Zahlen, vergoldete Krone und Birnenform-zeiger.
Stück Mk. 4.10

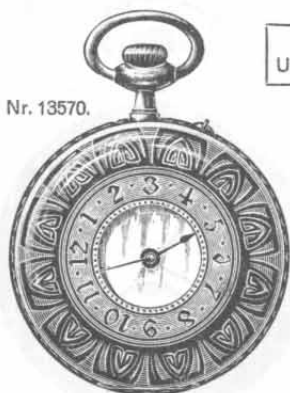

Nr. 13570.

Eigene
Uhrmacherei.



Nr. 291.

1 Jahr Garantie.
Ein Garantieschein
wird jeder Uhr
beigegeben.

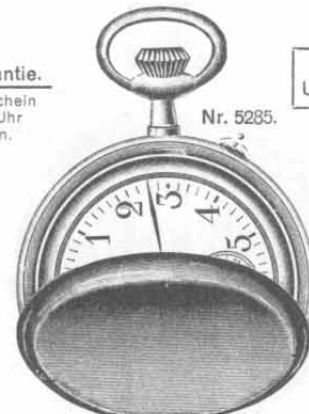

Nr. 5285.

Eigene
Uhrmacherei.

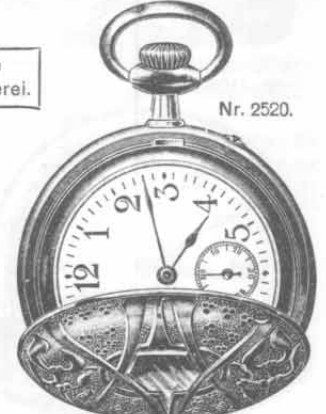

Nr. 2520.

Nr. 13570. Herren-Remontoiruhr
(Savonnette). Mit durchbrochenem Sprungdeckel, Gehäuse vergoldet, mit drei Kapseln, ovalem Pendant und Bügel. Zuverlässiges Werk mit Ankerhemmung. Zifferblatt weiß mit arabischen Ziffern und vergoldeten Zeigern in Birnenform. Sehr preiswert und genau gehend.
Stück Mk. 5.50

Nr. 291. Herren-Remontoiruhr
in Metallgehäuse, hochfein vernickelt, mit ovalem Bügel, innerem Glasmantel, weißem Emaillezifferblatt u. Sekundenzeiger, gutes Zylinderwerk in 2 Steinen gehend, flaches Glas.
Preiswerte gute Uhr.
Stück Mk. 5.—

Nr. 5285. Herren-Anker-Remontoiruhr
in oxydiertem Stahlgehäuse. Krone und Facette vergoldet, mit weißem Zifferblatt und vergoldeten Zeigern in Birnenform. Die Uhr besitzt ein zuverlässiges Werk u. elegante flache Form.
Stück Mk. 5.65

Nr. 2520. Herren-Remontoiruhr
(Savonnette). Stabiles, vernickeltes Gehäuse in moderner Ausführung, mit drei Kapseln und Sprungdeckel, ovalem Pendant und Bügel. Zuverlässiges, fein vernickeltes Werk mit Ankerhemmung; Unruhe auf Stein gehend. Zifferblatt elfenbeinfarbig, mit arabischen Zahlen und blauen Stahlzeigern in Birnenform. Sehr preiswerte, genau gehende Uhr.
Stück Mk. 5.—

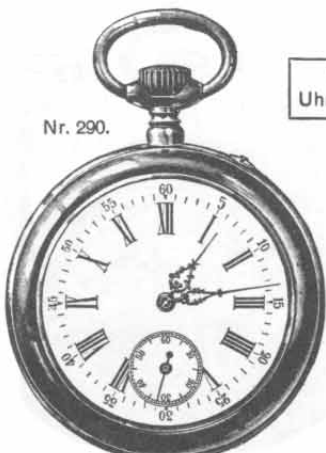

Nr. 290.

Eigene
Uhrmacherei.



Nr. 5287.

1 Jahr Garantie.
Ein Garantieschein
wird jeder Uhr
beigegeben.



Nr. 5271.

Eigene
Uhrmacherei.

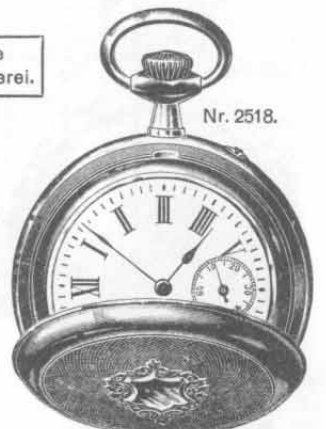

Nr. 2518.

Nr. 290. Herren-Zylinder-Remontoiruhr
in schönem versilberten Gehäuse, doppelte Goldränder und Scharniere zum Öffnen des Gehäuses. Der hintere Deckel ist graviert als Landschaft, weißes Emaillezifferblatt, römische Ziffern, Sekundenzeiger. Das Werk ist hoch und kräftig gebaut mit gutem Zylinderangang, gewölbten polierten Unruhen und geschliffenen Rädern. Beliebt durch das gefällige Äußere und präzisen Gang.
Stück Mk. 6.—

Nr. 5287. Herren-Anker-Remontoiruhr
in blauem Stahlgehäuse mit Scharnier, Krone, Bügel und Facette vernickelt, silberfarbiges Metallzifferblatt mit arabischen Zahlen und blauen Stahlzeigern in Birnenform. Gefälliges Aussehen, daher sehr viel gekaufte Uhr.
Stück Mk. 5.70

Nr. 5271. Herren-Remontoiruhr,
extraflach, gutes Zylinder-Brückenwerk, mit fein vergoldetem (auf Wunsch versilbertem) Metallzifferblatt, mit eleganten Zeigern in Birnenform, fein poliertem Weißmetallgehäuse mit Scharnier am Boden, Kavalierfassung.
Stück Mk. 5.70

Nr. 2518. Herren-Remontoiruhr
(Savonnette). In solidem stark. Gehäuse, mit Sprungdeckel, galvanisch vergoldet, guillochiert u. graviert. Bügel und Pendant oval, genau gehendes, gutes Ankerwerk, Unruhe auf Rubin gehend. Zifferblatt weiß, mit schwarzen römischen Ziffern, Sekundenblatt und vergoldeten Zeigern in Birnenform. Diese Uhr ist durch ihr gefälliges Aussehen sehr beliebt.
Stück Mk. 5.75



Taschenuhren.

Jede zum Versand kommende Uhr liefere ich vollständig gangfertig, d. h. auf ihren Gang geprüft und entsprechend geölt. Falls aber auf eine besonders sorgfältige Repassage sowie genaue Regulierung nach Normalzeit besonderer Wert gelegt wird, so bitte ich dem eingangs auf Seite 274 Gesagten gefällige Beachtung schenken zu wollen.



Nr. 5270.

1 Jahr Garantie.
Ein Garantieschein wird jeder Uhr beigegeben.



Nr. 5270.

Rückseite.

Nr. 5270. Flache Remontoiuhr

In feinem imitierten Altsilbergehäuse mit Scharnier. Elegante Lentile-Form, ovaler Bügel, vergoldetes, gut reguliertes Zylinder-Brückenwerk, graviertes und fein versilbertes Metallzifferblatt mit schwarzen Birnenformzeigern. Sehr geschmackvoll und modern aussehende Uhr.

Stück Mk. 7.30

Weitere recht reichhaltige Auswahl in Taschenuhren finden Sie in meiner Spezialpreisliste Ausgabe F.



Nr. 2676.

1 Jahr Garantie.
Ein Garantieschein wird jeder Uhr beigegeben.



Nr. 1146.

Nr. 2676. Remontoiuhr,

gut versilbertes Gehäuse in Weißmetall und doppelten vergoldeten Rändern. Gehäusedeckel guillochiert in geschmackvoller Ausführung, ovaler Bügel und Pendant. Gut gearbeitetes nickelplattiertes Zylinderwerk, weißes Emaille-zifferblatt mit arabischen Zahlen, Sekunden- und vergoldeten Fassonzeigern.

Stück Mk. 7.—

Nr. 1146. Herren-Remontoiuhr

mit Sprungdeckel, aus bestem Weißmetall, stark versilbert, mit ziseliertem Goldrand. Gutgehendes Werk mit Zylindergang, auf Steinen gehend und mit Sekundenzeiger. Ovaler Bügel, vergoldete Zeiger, römische Zahlen. Vorderdeckel graviert und guillochiert. Hinterdeckel ebenfalls guillochiert.

Stück Mk. 7.—



Nr. 11250.

1 Jahr Garantie.
Ein Garantieschein wird jeder Uhr beigegeben.



Nr. 11250.

Rückseite.

Nr. 11250. Herren-Remontoiuhr

mit Sprungdeckel, in äußerst starkem stabilen Metallgehäuse in Altsilber-Imitation. Die Vorder- und Rückseite der Uhr sind mit verschiedenen Relief-Prägungen versehen und stellen Jagd- und Sportbilder, Blumen usw. dar. Die Uhr besitzt ein vorzügliches Zylinderwerk mit dreiviertel Platine, ist geschützt gegen Eindringen von Staub und daher von größter Zuverlässigkeit. Die Uhr wird mit arabischen oder römischen Zahlen geliefert.

Stück Mk. 7.25

Eigene Uhrmacherei.



Nr. 1441.

1 Jahr Garantie.
Ein Garantieschein wird jeder Uhr beigegeben.



Nr. 5272.

Nr. 1441. Herren-Remontoiuhr,

preiswerte, vergoldete Uhr mit 3 Kapseln zum Aufspringen. Das Gehäuse ist elektrisch echt vergoldet. Prima Werk, ovaler Bügel und Sekundenzeiger. Zylinderhemmung. Rück- und Vorderseite sind graviert und verziert.

Stück Mk. 7.75

Nr. 5272. Herren-Kavalier-Ankeruhr,

hochfeines versilbertes Ankerwerk in 7 Rubinstei- nenen gehend, feines weißes Emaillezifferblatt, schwarz oxydiertes Stahlgehäuse, Kavalierform mit Scharnier am Boden.

Stück Mk. 8.—



Nr. 11293.

1 Jahr Garantie.
Ein Garantieschein wird jeder Uhr beigegeben.



Nr. 11251/4.

Ein Garantieschein wird jeder Uhr beigegeben.

1 Jahr Garantie.
Ein Garantieschein wird jeder Uhr beigegeben.

Eigene Uhrmacherwerkstatt.



Nr. 5211.

2 Jahre Garantie.
Ein Garantieschein wird jeder Uhr beigegeben.

Nr. 11293. Knaben-Remontoiuhr

in starkem 0,800 gestempeltm echten Silbergehäuse mit 2 haltbaren Goldrändern und ebensoem Bügel und Krone. Das Werk der Uhr ist ein durchaus zuverlässiges 6steiniges Zylinder-Brückenwerk von bester Beschaffenheit. Die Uhr besitzt weißes Zifferblatt und wird mit arabischen oder römischen Zahlen und vergoldeten Fassonzeigern geliefert.

Stück Mk. 8.—

Nr. 11251. Kavalier-Uhr,

besonders flach gebautes, schwarz oxydiertes Stahlgehäuse mit vergoldetem Bügel und Krone. Die Uhr besitzt ein sauber gearbeitetes, zuverlässiges dreiviertel Platin-Zylinderwerk, hat äußerst fest schließenden hinteren Deckel, so daß das Eindringen von Staub unmöglich ist. Die Uhr wird geliefert mit versilbertem oder vergoldetem Zifferblatt, mit römischen oder arabischen Zahlen. Die Zeigerstellung erfolgt durch kurzes Herausziehen der Krone.

Stück Mk. 8.—

Nr. 11252. Kavalier-Uhr,
dieselbe Uhr wie Nr. 11251, jedoch in blau angela- ssenem Stahlgehäuse. Stück Mk. 8.20

Nr. 11253. Kavalier-Uhr,
dieselbe Uhr wie Nr. 11251, jedoch in äußerst sauberm und haltbarem vernickelten Gehäuse. Stück Mk. 8.40

Nr. 11254. Kavalier-Uhr,
dieselbe Uhr wie Nr. 11251, jedoch in haltbar elektroplattiertem, d. h. in stark vergoldetem Gehäuse. Stück Mk. 8.75

Nr. 5211. Herren-Remontoiuhr
mit Sprungdeckel, in feinem, mattvergoldetem Gehäuse, Krokodilmuster, im Aussehen einer echt goldenen Uhr täuschend ähnlich. Gutes Zylinderwerk mit fein versilbertem oder vergoldetem Metallzifferblatt mit schwarzen arabischen Zahlen und blauen Stahlbirnenzeigern. Außerst fische Fasson. Zuverlässiges und viel ge- kauftes Muster. Stück Mk. 9.—



Echte Glashütter Präzisionsuhren.

Allerfeinste Qualität, Erzeugnisse der renommiertesten Glashütter Firmen, welche mit den modernsten Einrichtungen für feinste und zuverlässigste Präzisionsarbeit hergestellt sind, und zwar unter besonderer Berücksichtigung einer äußerst präzisen Regulierung in den verschiedenen Lagen und Temperaturen. Die Konstruktion der Werke ist eine hochvollendete, alle Einzelteile, als Räder, Triebe usw., sind mathematisch genau gearbeitet und der Gang der Uhr auf den Bruchteil einer Sekunde genau reguliert. Das denkbar beste Material, was zu diesen Uhren verwendet wird, bürgt für größte Zuverlässigkeit und Solidität. Diese Uhren werden in einem eleganten Lederetui, welchem Ersatzglas und Feder beiliegt, vollständig gangfertig geliefert.



Nr. 6532. Echte goldene Glashütter Herren-Remontoiruhr

(Fabrikat der Firma A. Lange & Söhne, Glashütte i. S.) in 0,750 reichsgestempeltem = 18 kar. Goldgehäuse mit ebensolchem Schutzdeckel. Glatt poliertes Gehäuse mit massivem Goldbügel und Goldkrone. Die Uhr wird in einem eleganten Lederetui, welchem Ersatzglas und Feder sowie Garantieschein beiliegt, geliefert.
Gewicht des Gehäuses 60 g.

Stück Mk. 524.—

Garantieschein liegt jeder Uhr bei und für größte Präzision bürgt der Ruf der Glashütter Firmen.

Zum Zwecke der präzisen Regulierung meiner besseren Uhren erhalte ich die genaue Normalzeit der



Königlichen Sternwarte zu Berlin

durch die NORMAL-ZEIT, G. m. b. H.

Eigene große

Uhrmacherwerkstatt.

Nr. 6534. Mk. 3750.—



Nr. 6534.

Echte goldene Glashütter Minuten-Repetieruhr und Doppelchronograph

(Fabrikat der Firma A. Lange & Söhne, Glashütte i. S.) in 0,750 reichsgestempeltem = 18 kar. Goldgehäuse mit ebensolchem Zwischendeckel. Krone und Bügel massiv 18 kar. Gold. Das Gehäuse ist auf beiden Seiten glatt poliert, kann aber auf Wunsch in jeder beliebigen Dekoration geliefert werden. Mit Entwürfen und Kostenanschlag hierüber stehe ich gern zu Diensten. Die Uhr besitzt selbstschlagendes Minuten-Repetierwerk, doppelten Chronograph, ewigen Kalender (Datum, Wochentag, Monat, auch Schaltjahre und Mondphase selbst regulierend). Die Schwere des Gehäuses beträgt netto 145 g. In elegantem Lederetui, welchem Ersatzglas und Feder sowie Garantieschein beiliegt.

Stück Mk. 3750.—



Nr. 6533. Echte goldene Glashütter Herrenuhr mit Einviertel-Repetierwerk und Chronograph

(Fabrikat der Firma A. Lange & Söhne, Glashütte i. S.) in 0,750 reichsgestempeltem = 18 kar. Goldgehäuse mit ebensolchem Schutzdeckel. Massiver Bügel und Goldkrone. Durch Druck auf den Knopf am Rande des Gehäuses über der Zahl 5 setzt sich der Chronograph in Bewegung, welcher $\frac{1}{4}$ Sekunden anzeigt. Durch abermaligen Druck bleibt der Zeiger stehen und beim dritten Druck springt er in seine ursprüngliche Lage zurück. Durch Schieben des am Rande unter der Zahl 6 sich befindenden Hebels setzt sich das Schlagwerk in Funktion und schlägt die volle und viertel Stunde, letztere auf 2 Federn. Uhr in elegantem Lederetui, welchem Ersatzglas und Feder sowie Garantieschein beiliegt. Gewicht des Gehäuses 120 g.

Stück Mk. 1800.—



Nr. 6531. Mk. 171.—

Nr. 6531.

Echte Glashütter Herren-Remontoiruhr (Fabrikat der Firma A. Lange & Söhne, Glashütte i. S.) in 0,900 reichsgestempeltem, fein poliertem glatten Silbergehäuse mit Goldkrone. Uhr in elegantem Lederetui, welchem Ersatzglas und Feder sowie Garantieschein beiliegt.

Stück Mk. 171.—

Sämtliche Glashütter Uhren können auf Wunsch in jeder beliebigen Gehäuse-schwere und Dekoration sowie mit Monogrammen geliefert werden und bitte ich in solchen Fällen um Einholung von Spezialofferte.



Nr. 2681.

Echte Glashütter Herren-Remontoiruhr (Fabrikat der Firma J. Assmann, Glashütte i. S.) in 0,900 reichsgestempeltem Silbergehäuse mit 0,585 = 14 kar. Goldscharnieren und prima goldplattierter Krone. Größe der Uhr 19 linig, in ganz poliertem oder guillochiertem Gehäuse mit poliertem Auge.

Uhr, Ersatzglas und Feder in elegantem Lederetui.
Stück Mk. 150.—

Obigen Preisen sind die angegebenen Gewichte zugrunde gelegt, bei etwaigen Gewichts-differenzen werden für 14 kar. Gold pro Gramm Mk. 1.80 zugeschlagen oder abgerechnet.

Massiv silberne Herren-Uhrketten, 800 gestempelt.



Nr. 9744.
Kavalierekette,
massiv Silber, 800
gestempelt, mit
2 Karabinerhaken
und Anhängere-
ketten für
Medaillons.
Stück
Mk. 3.60



Nr. 9743.
Kavalierekette,
massiv Silber, 800
gestempelt,
starkes Panzer-
muster mit 2 Kara-
binerhaken an den
Enden.
Stück
Mk. 4.—



Nr. 9745.
Kavalierekette,
massiv Silber, 800
gestempelt,
Panzermuster,
mit flachen polier-
ten Zwischen-
teilen.
Stück
Mk. 5.20

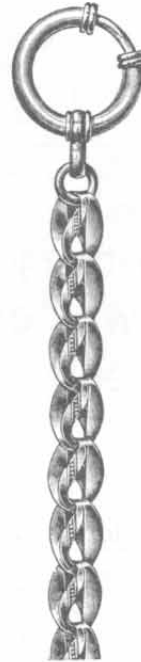

Nr. 9740.
Herrenuhrkette,
massiv Silber, 800
gestempelt, Glieder
abgeflacht, Mittelglieder
geradlinig.
Stück
Mk. 3.40



Nr. 9741.
Herrenuhrkette,
massiv Silber, 800
gestempelt, abgeflachte
Panzerfassung mit
runden Zwischen-
teilen, sehr modernes
Muster.
Stück
Mk. 4.25

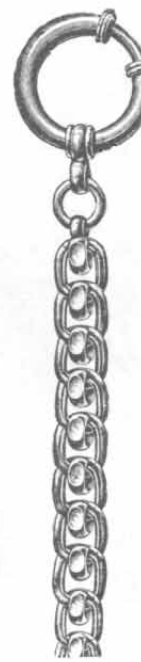

Nr. 9738.
Herrenuhrkette,
massiv Silber, 800
gestempelt,
Mittelglieder ab-
geflacht, stabile
und schwere
Kette.
Stück
Mk. 4.55



Nr. 9742.
Herrenuhrkette,
massiv Silber, 800
gestempelt,
Panzerfassung mit
runden Zwischen-
teilen, neues mo-
dernes Muster.
Stück
Mk. 4.90



Nr. 9739.
Herrenuhrkette,
massiv Silber, 800
gestempelt,
Panzermuster,
Glieder abgeflacht,
sehr schwere und
stabile Kette.
Stück
Mk. 5.50



Nr. 9737.
Herrenuhrkette,
massiv Silber, 800
gestempelt,
Mittelglieder
facettiert, sehr
schwere Kette.
Stück
Mk. 6.—

Tulaketten zu den verschiedensten Preisen und in den modernsten Fassons. Für gutes, haltbares Tragen leiste ich weitgehendste Garantie.



Nr. 11156.
Herrenuhrkette
aus Tulasilber,
mit schönen
800/1000 feinen
Tulasilber-
gliedern mit
dazwischen-
liegenden
Silberdoublé-
gliedern.
Stück
Mk. 5.40



Nr. 11157.
Herrenuhrkette,
Tulasilber,
bestehend aus
langem 800/1000
feinem Tulasilber-
gliedern und
einem gleich-
großen prima
Silberdoublé-
gliedern.
Stück
Mk. 5.70



Nr. 11158.
Herrenuhrkette,
Tulasilber, be-
stehend aus langem
800/1000 feinem
Tulasilbergliedern
mit dazwischen-
liegenden schön
geschliffenen
Panzergliedern
aus prima
Silberdoublé.
Stück
Mk. 5.90



Nr. 11159.
Herrenuhrkette,
Tulasilber, moder-
nes Figurmuster,
längliche Glieder
aus 800/1000 feinem
Tulasilber mit
dazwischen-
liegenden
Panzergliedern
aus prima Silber-
doublé. Länge
24 cm.
Stück
Mk. 6.60



Mk. 11160.
Herrenuhrkette,
Tulasilber, ca. 42 cm
lange Doppelkette
mit 2 Federringen u.
1 Karabinerhaken.
Die Hauptglieder der
Kette sind aus 800/1000
feinem Tulasilber und
durch prima Silber-
doubléglieder in Pan-
zertorn verbunden.
Stück
Mk. 11.—



Nr. 11161.
Herrenuhrkette,
Tulasilber, ca. 42 cm
lange Doppelkette mit
2 Federringen und 1
Karabinerhaken; be-
stehend aus langem
breiten 800/1000 feinen
Tulasilbermittel-
gliedern mit starken
dazwischen-
liegenden Panzer-
gliedern aus
prima Silberdoublé.
Stück
Mk. 11.50



Nr. 11162.
Herrenuhrkette,
Tulasilber, ca. 42 cm
lange Doppelkette
mit 2 Federringen
und 1 Karabiner-
haken. Mit je 1
gewundenen läng-
lichen 800/1000
feinem Tulasilber-
und Silberdoublé-
gliedern.
Stück
Mk. 11.—

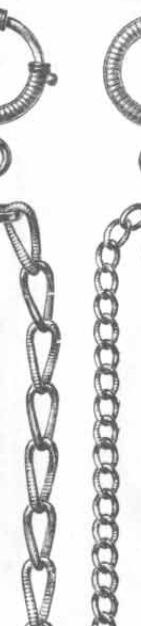

Nr. 11163.
Herrenuhrkette,
Tulasilber, ca. 42 cm
lange Doppelkette
mit 2 Federringen
u. 1 Karabinerhaken.
Modernes, gern ge-
kauft Panzer-
muster, bestehend
aus je einem Gliede
800/1000 feinem Tula-
silber u. Silberdoublé.
Stück
Mk. 13.25



Nr. 11164.
Herrenuhrkette,
Tulasilber, ca. 42 cm
lange Doppelkette
mit 2 Federringen u. 1
Karabinerhaken. Be-
stehend aus doppel-
ten 800/1000 feinen
Tulasilbergliedern
mit dazwischen-
liegenden prima
Silberdoublégliedern.
Stück
Mk. 14.—



Herren-Uhrketten in geschmackvollen Mustern.

Nähere Erklärung bezügl. der verschiedenen Qualitäten bitte gefl. auf Seite 301 ansehen zu wollen.



- | | | | | | | | | |
|--|--|--|---|---|---|---|---|--|
| <p>Nr. 9523.
Herren-Uhrkette, sehr mod. Muster, mit an den Seiten abgeflachten Gliedern und sauber gravierten Mittelstücken. Qualität amerik. Double. 2 Jahre Garantie. Stück Mk. 3.95</p> <p>Nr. 9524.
Dieselbe Kette. Qualität Union. 15 Jahre Garantie. Stück Mk. 9.95</p> <p>Nr. 9525.
Dieselbe Kette. Qual. Goldmagnet. 25 Jahre Garantie. Stück Mk. 15.35</p> | <p>Nr. 9526.
Herren-Uhrkette, hochapartes Muster, mit an den Seiten facettierten, abgeflachten Gliedern und ebensolchen Mittelstücken. Qualität amerik. Double. 2 Jahre Garantie. Stück Mk. 5.30</p> <p>Nr. 9527.
Dieselbe Kette. Qualität Union. 15 Jahre Garantie. Stück Mk. 11.85</p> <p>Nr. 9528.
Dieselbe Kette. Qualität Goldmagnet. 25 Jahre Garantie. Stück Mk. 18.50</p> | <p>Nr. 9529.
Herren-Uhrkette, elegantes Muster, mit an den Seiten abgeflachten, facettierten Gliedern, mit äußerst sauber gravierten Mittelstücken. Qualität amerik. Double. 2 Jahre Garantie. Stück Mk. 4.85</p> <p>Nr. 9530.
Dieselbe Kette. Qualität Union. 15 Jahre Garantie. Stück Mk. 11.25</p> <p>Nr. 9531.
Dieselbe Kette. Qualität Goldmagnet. 25 Jahre Garantie. Stück Mk. 17.—</p> | <p>Nr. 9532.
Herren-Uhrkette mit flachen, glattpolierten Doppelgliedern, in sehr gediegener Ausführung, mit gravierten u. facettierten Mittelstücken. Qualität amerik. Double. 2 Jahre Garantie. Stück Mk. 4.50</p> <p>Nr. 9533.
Dieselbe Kette. Qualität Union. 15 Jahre Garantie. Stück Mk. 10.95</p> <p>Nr. 9534.
Dieselbe Kette. Qualität Goldmagnet. 25 Jahre Garantie. Stück Mk. 17.15</p> | <p>Nr. 9535.
Herren-Uhrkette, apart aussehende, starke Panzerglieder mit facetartig gravierten Mittelstücken. Qualität amerik. Double. 2 Jahre Garantie. Stück Mk. 4.50</p> <p>Nr. 9536.
Dieselbe Kette. Qualität Union. 15 Jahre Garantie. Stück Mk. 11.60</p> <p>Nr. 9537.
Dieselbe Kette. Qual. Goldmagnet. 25 Jahre Garantie. Stück Mk. 17.—</p> | <p>Nr. 9538.
Herren-Uhrkette in sauber an den Seiten abgeflachten Gliedern, mit modern facetartig gravierten Mittelstücken. Qualität amerik. Double. 2 Jahre Garantie. Stück Mk. 3.95</p> <p>Nr. 9539.
Dieselbe Kette. Qualität Union. 15 Jahre Garantie. Stück Mk. 9.95</p> <p>Nr. 9540.
Dieselbe Kette. Qual. Goldmagnet. 25 Jahre Garantie. Stück Mk. 15.35</p> | <p>Nr. 10059.
Herren-Uhrkette in hochfeiner Ausführung, mit glattpolierten, an den Seiten abgeflachten Gliedern u. je 3 sauber polierten u. gewölbten Mittelstücken. Qual. amerik. Double. 2 Jahre Garantie. Stück Mk. 5.—</p> <p>Nr. 10060.
Dieselbe Kette. Qualität Union. 15 Jahre Garantie. Stück Mk. 10.—</p> <p>Nr. 10061.
Dieselbe Kette. Qualität Goldmagnet. 25 Jahre Garantie. Stück Mk. 17.60</p> | <p>Nr. 10062.
Herren-Uhrkette in mod. starker Ausführung mit an beiden Seiten abgeflachten Gliedern u. je 3 sauber polierten u. gewölbten Mittelstücken. Qual. amerik. Double. 2 Jahre Garantie. Stück Mk. 4.90</p> <p>Nr. 10063.
Dieselbe Kette. Qualität Union. 15 Jahre Garantie. Stück Mk. 11.—</p> <p>Nr. 10064.
Dieselbe Kette. Qualität Goldmagnet. 25 Jahre Garantie. Stück Mk. 19.—</p> | <p>Nr. 10065.
Herren-Uhrkette in ganz vorzüglicher Ausführung, mit flachen, glatt polierten Gliedern u. sauber gravierten Mittelstücken. Qualität amerik. Double. 2 Jahre Garantie. Stück Mk. 5.10</p> <p>Nr. 10066.
Dieselbe Kette. Qualität Union. 15 Jahre Garantie. Stück Mk. 11.75</p> <p>Nr. 10067.
Dieselbe Kette. Qualität Goldmagnet. 25 Jahre Garantie. Stück Mk. 20.30</p> |
|--|--|--|---|---|---|---|---|--|



- | | | |
|---|---|--|
| <p>Nr. 9887. Echt goldene 8kar. Kavallerkette in moderner Ausführung, gern gekaufte Panzermuster mit glattpolierten, fassonierten, abgeflachten Zwischenteilen, mit einem Karabinerhaken und Federring versehen. 20 g schwer. Stück Mk. 40.—</p> <p>Nr. 9888. Dieselbe Kette wie Nr. 9887, jedoch 14kar. = 585 gestempeltes Gold. 21 g schwer. Stück Mk. 68.—</p> <p>Nr. 9889. Echt goldene 8kar. Kavallerkette, starke kräftige Panzerfassung, mit je 6 flachen, flachen, gewundenen Zwischenteilen. Mit einem Karabinerhaken und Federring versehen. 26 g schwer. Stück Mk. 51.—</p> <p>Nr. 9890. Dieselbe Kette wie Nr. 9889, jedoch 14kar. = 585 gestempeltes Gold. 28 g schwer. Stück Mk. 90.—</p> <p>Nr. 9891. Echt goldene 8kar. Kavallerkette, modernes und gern gekaufte Panzermuster, mit einem Karabinerhaken und Federring versehen. 24 g schwer. Stück Mk. 47.—</p> <p>Nr. 9892. Dieselbe Kette wie Nr. 9891, jedoch 14kar. = 585 gestempeltes Gold. 26 g schwer. Stück Mk. 81.—</p> | <p>Nr. 9881. Echt goldene 8kar. Herren-Uhrkette, sehr apartes Muster, mit an den Seiten abgeflachten Gliedern und sauber gravierten flachen Zwischenteilen. 20 g schwer. Stück Mk. 40.—</p> <p>Nr. 9882. Dieselbe Kette wie Nr. 9881, jedoch 14kar. = 585 gestempeltes Gold. 22 g schwer. Stück Mk. 70.—</p> <p>Nr. 9883. Echt goldene 8kar. Herren-Uhrkette, hochmodernes, gefelltes Panzermuster. 32 g schwer. Stück Mk. 60.—</p> <p>Nr. 9884. Dieselbe Kette wie Nr. 9883, jedoch 14kar. = 585 gestempeltes Gold. 34 g schwer. Stück Mk. 105.—</p> <p>Nr. 9885. Echt goldene 8kar. Herren-Uhrkette, gern gekaufte schwere Rundpanzerfassung. 47 g schwer. Stück Mk. 85.—</p> <p>Nr. 9886. Dieselbe Kette wie Nr. 9885, jedoch 14kar. = 585 gestempeltes Gold. 50 g schwer. Stück Mk. 148.—</p> | <p>Nr. 9866. Echt goldene 14kar. Herren-Uhrkette, Neuheit, hochapartes Muster, solid gearbeitete, kräftige, gewölbte und glanzpolierte Glieder mit ebensolchen, äußerst sauber gearbeiteten Zwischenteilen. 20 g schwer. Stück Mk. 84.—</p> <p>Nr. 9867. Dieselbe Kette wie Nr. 9866, jedoch 25 g schwer. St. Mk. 98.—</p> <p>Nr. 9868. Dieselbe Kette wie Nr. 9866, jedoch 35 g schwer. St. Mk. 128.—</p> <p>Nr. 9869. Echt goldene 8kar. Herren-Uhrkette, Neuheit, hochelegante Fassung, sehr starke, gewölbte, hochglanzpolierte Glieder mit ebensolchen Zwischenteilen. 18 g schwer. Stück Mk. 45.—</p> <p>Nr. 9870. Dieselbe Kette wie Nr. 9869, jedoch 25 g schwer. St. Mk. 97.—</p> <p>Nr. 9871. Dieselbe Kette wie Nr. 9869, jedoch 35 g schwer. St. Mk. 75.—</p> <p>Nr. 9872. Echt goldene 8kar. Herren-Uhrkette, hochapartes modernes Muster, facettierte und sauber polierte Glieder, mit abgeflachten, hochglanzpolierten Zwischenteilen. 20 g schwer. Stück Mk. 51.—</p> <p>Nr. 9873. Dieselbe Kette wie Nr. 9872, jedoch 25 g schwer. St. Mk. 60.—</p> <p>Nr. 9874. Dieselbe Kette wie Nr. 9872, jedoch 35 g schwer. St. Mk. 78.—</p> |
|---|---|--|

Echt goldene Herren-Ketten.
Tadellose geschmackvolle Muster.

Herren-Nickel-Uhrketten.

Nachstehende Uhrketten, auch die billigsten, sind sehr solide gearbeitet und im Tragen vorzüglich. Sie eignen sich ganz besonders zu Gelegenheitsgeschenken.



Nr. 251. Nickelkette

für Gärtner usw. Mit Perlmutter ausgelegt; in der Mitte ein Schild mit zwei Spaten. Ganze Länge ca. 25 cm. Stück Mk. 1.70

Nr. 2278. Nickelkette

für Schuhmacher, aus Hämmern hergestellt. Mit Anhängsel, Stiefel, Messer und Pflriemen darstellend, außerdem mit Goldflußstein ausgelegt. Stück Mk. 1.35



Nr. 268. Nickelkette

für Radfahrer. Mit Laterne und Kompaß sowie Rad mit Gummireifen. In hübscher Ausführung. Ganze Länge ca. 24 cm. Stück Mk. 1.70



Nr. 255. Uhrkette

aus bestem Weißmetall, echt versilbert; bestehend aus fünf einzelnen Strängen mit vergoldeten Beschlägen, Schieber mit Auflage, eine Kuh (darstellend, und Kuhglockenanhängel. Ganze Länge ca. 28 cm. Stück Mk. 1.90



Nr. 404. Radfahrer-Uhrkette,

sehr originell, eine Rennradkette darstellend, mit gutem Verschluss, Seitenteile vernickelt, Rollen blau, Länge 25 cm. Stück 75 Pf.



Nr. 262. Uhrkette.

Panzerfasson in bester, vernickelter Ausführung, mit gleichlaufenden Gliedern, kräftig und solid, billigste und empfehlenswerte Kette zum Strapazieren. Ganze Länge ca. 27 cm. Stück 35 Pf.



Nr. 234. Uhrkette

in bester, vernickelter Ausführung, besonders stark und kräftig gearbeitet. Panzerfasson mit ablaufenden Gliedern. Ganze Länge ca. 26,5 cm. Stück 45 Pf.



Nr. 1149. Uhrkette

aus Nickel. Zierliche, aber doch sehr starke Kette, runde, scharfkantige, gleichlaufende Glieder. Ganze Länge 25 cm. Stück 60 Pf.



Nr. 1133. Uhrkette.

Abgeflachte Panzerfasson, besonders stark und haltbar, aus Nickel hergestellt. Beste Kette zum Strapazieren. Ganze Länge ca. 25 cm. Stück 65 Pf.



Nr. 1124. Uhrkette,

aus Nickel gearbeitet, schöne und beliebte Fasson mit flachen, ovalen, gleichlaufenden Gliedern. Ganze Länge ca. 25 cm. Stück 70 Pf.



Nr. 1130. Uhrkette.

Sehr hübsche und starke Uhrkette aus Nickel mit gleichlaufenden ovalen Gliedern. Beliebte und gern gekaufte Kette. Ganze Länge 25 cm. Stück 75 Pf.



Nr. 522. Uhrenarmband für Damen,

aus Leder, mit Schnalle, sehr praktisch. Stück 50 Pf.



Nr. 240. Nickelkette

mit bunter Emailleauflage, für Bergleute usw. Mit bunt emailliertem Anhängel, gekreuzte Hämmern mit Krone. Ganze Länge ca. 27 cm. Stück Mk. 1.40

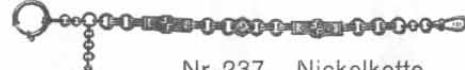

Nr. 237. Nickelkette

für Turner usw., mit Perlmuttereinlage und bunter Emaille verziert, mit Turnerzeichen und hübschem Anhängel. Sehr beliebte Kette. Ganze Länge ca. 27 cm. Stück Mk. 1.45

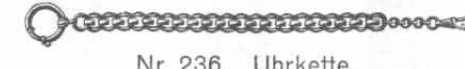

Nr. 236. Uhrkette,

in guter Vergoldung hergestellt und fein gearbeitet. Schneckenpanzerfasson, beliebte Kette. Ganze Länge ca. 24,5 cm. Stück Mk. 1.50



Nr. 1977. Radfahrer-Uhrkette

in hochfeiner Nickelausführung, dreigliedrig, sehr kräftig gearbeitet. Die Kette ist mit blauer und weißer Emaille ausgelegt, auch ist der Anhängel emailliert. Diese Kette wird von Radfahrern besonders gern getragen. Stück Mk. 1.50



Nr. 250. Nickelkette,

vorzüglichste Qualität, mit Perlmuttereinlage und schwarz emailliertem Hufeisenauflege sowie Perlmuttermesser in Fischform als Anhängel. Ganze Länge ca. 27 cm. Stück Mk. 1.55



Nr. 10219. Uhrkette

in schöner, sauberer Nickelausführung und mit gepreßten Einlagen. Schützen darstellend, versehen. Die Kette ist von äußerst sauberer Arbeit und ein vielgekauftes Muster. St. Mk. 1.40



Nr. 249. Radfahrer-Uhrkette,

vernickelt, mit richtig gehendem Kompaß und rotem Gummireifen, mit gutem Karabinerhaken, Rädchen drehbar. Länge 11 cm. St. Mk. 1.15



Nr. 233. Radfahrer-Uhrkette,

recht schönes Modell, das Mittelstück „All Heil“ und der untere Anhängel farbig emailliert, in feinsten vernickelter Ausführung. Länge 16 cm. Stück Mk. 1.50



Nr. 11223. Herrenkette,

äußerst gediegenes Goldmuster, feinste Hochglanzpolitur mit wirkungsvollem echten Perlmutteranhängel. Qualität amerikanisch Double. 2 Jahre Garantie. Stück Mk. 4.60



Nr. 11225. Herrenkette,

hübsches Drahtgeflechtmuster mit sehr modernem Münzanhänger Münze versilbert und schön oxydiert. Qualität amerikanisch Double. 2 Jahre Garantie. Stück Mk. 6.15



Nr. 11227. Herrenkette

mit Sportanhänger, mit sehr schön geformten Knoten. Hufeisen mit echt 0,800 silberoxydiertem Pferdeköpf. Qualität amerikanisch Double. 2 Jahre Garantie. Stück Mk. 6.40

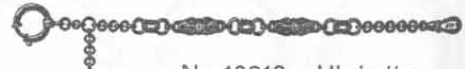

Nr. 10216. Uhrkette

in guter Nickelausführung, mit bunten Goldflußsteinen ausgelegt und mit ebensolchem Anhängel versehen. Ganze Länge ca. 26 cm. Stück Mk. 1.75



Nr. 257. Nickelkette,

Pferdesport darstellend. Mit geschnitztem Pferdäköp aus echt Perlmutter, mit eingesetztem Auge und Nickeltrödel. Ganze Länge ca. 29 cm. Stück Mk. 1.75



Nr. 2272. Nickelkette

für Schmiede, aus Hufeisen hergestellt. Mit Anhängel, Amboß, Hammer und Zange darstellend, außerdem mit Goldflußstein ausgelegt. Stück Mk. 1.20



Nr. 232. Nickelkette

in bester Qualität, für Zimmerleute usw. Mit hübschem Anhängel mit Goldflußstein, Maßstab und Zimmermannsbeil darstellend. Ganze Länge ca. 27 cm. Stück Mk. 1.20



Nr. 253. Nickelkette

für Athleten usw. in feinsten Politur, mit Mantel und Gewichten, sowie in der Mitte mit graviertem Schild. Ganze Länge 25 cm. Stück Mk. 1.60



Nr. 10218. Uhrkette,

einfache Form, dabei aber besonders stark und haltbar, aus Nickel hergestellt. Sehr empfehlenswerte Uhrkette. Stück Mk. 1.-

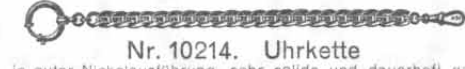

Nr. 10214. Uhrkette

in guter Nickelausführung, sehr solide und dauerhaft gearbeitet. Ganze Länge ca. 26 cm. Für den täglichen Gebrauch besonders geeignet. Stück Mk. 1.05

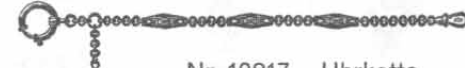

Nr. 10217. Uhrkette

in bester Nickelausführung, die Zwischenstücke mit bunten Goldflußsteinen ausgelegt und der Anhängel mit sauber gepreßter Einlage versehen. Ganze Länge ca. 26 cm. Stück Mk. 1.15

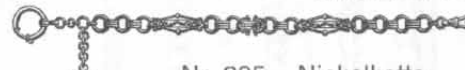

Nr. 235. Nickelkette

in sehr hübscher Ausführung, mit bunter Emailleeinlage und Perlmuttergliedern. Mit schönem modernen Anhängel. Sehr empfehlenswerte Uhrkette. Ganze Länge ca. 27 cm. Stück Mk. 1.30

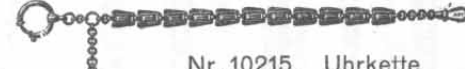

Nr. 10215. Uhrkette

in bester Nickelausführung und mit bunten Goldflußsteinen ausgelegt, besonders stark und kräftig gearbeitet. Ganze Länge ca. 26 cm. Gern gekauftes Muster. Stück Mk. 1.35



Nr. 246. Uhrkette

in vergoldeter Ausführung, sehr hübsches Muster, mit Perlmutter- und Goldflußstein-Einlage, sehr moderne, zierliche Fasson von feinsten Arbeit. Ganze Länge ca. 26 cm. Stück Mk. 1.35



Nr. 1106. Uhrenarmband für Herren,

aus Leder, mit Schnalle, vorzüglich geeignet für Herren, welche nach Zeit fahren. Stück 50 Pf.



Anhänger für Herrenuhrketten, in den hochmodernsten, feinsten Ausführungen und verschiedenen Qualitäten.



Nr. 2738. Kompaß
in Sternform, als Uhranhängsel zu tragen, in fein vernickelter Ausführung.
Stück 30 Pf.



Nr. 1855. Kompaß, auch als Uhranhängsel zu tragen, vernickelt.
Stück 35 Pf.



Nr. 1854. Kompaß, auch als Uhranhängsel zu tragen, vernickelt.
Stück 30 Pf.



Nr. 1857. Kompaß, hübsche, kleine Form, auch an der Uhrkette zu tragen, vernickelt.
Stück 35 Pf.



Nr. 10330. Anhänger, schöne, moderne Form, mit Reliefprägung, in Qualität amerik. Doublé.
Stück Mk. 1.15



Nr. 10331. Anhänger, einen Globus darstellend, prima amerik. Doubléfassung.
Stück Mk. 1.70



Nr. 10332. Anhänger, in Medaillonform, zum Öffnen, mit einem roten Stein verziert.
Stück Mk. 2.30



Nr. 10333. Anhänger, ein Pferd darstellend, in prima amerik. Doublé.
Stück 90 Pf.



Nr. 10237. Anhänger, einen Eber darstellend, in echt Silber.
Stück 55 Pf.



Nr. 10238. Anhänger, schön geschliffener Amethyst in sauber ausgeführter Fassung, amerik. Doublé.
Stück Mk. 2.—



Nr. 10239. Anhänger, Weidwerksymbol, in Qualität amerik. Doublé.
Stück Mk. 1.60



Nr. 10240. Anhänger, fein geschliffener Amethyststein in Hufform, in prima amerik. Doubléfassung.
Stück Mk. 1.75



Nr. 10241. Anhänger, Pferdekopf darstellend, in prima amerik. Doubléfassung.
Stück Mk. 2.40



Nr. 10242. Anhänger, echt Perlmutter-Kamee in sauber ausgeführter amerik. Doubléfassung.
Stück Mk. 2.50



Nr. 10243. Anhänger, fein geschliffener Amethyststein mit eingeschnittenem Römerkopf, in amerik. Doubléfassung.
Stück Mk. 2.—



Nr. 10245. Anhänger, in Münzform, mit sauberer Reliefprägung, in prima amerik. Doubléfassung.
Stück Mk. 1.80



Nr. 10244. Anhänger, echt Perlmutter-Kamee, in prima amerik. Doubléfassung.
Stück Mk. 2.15



Nr. 10246. Anhänger, in starkversilbertem und oxidiertem, reliefgeprägter Ausführung und prima amerik. Doubléfassung.
Stück Mk. 1.75



Nr. 11165. Anhänger, mit reicher Gravierung u. einem Stein gefaßt. Qualität amerik. Doublé.
Stück Mk. 2.05



Nr. 11166. Anhänger, mit reichverzierter Gravierung u. blauem Stein gefaßt. Qualität amerik. Doublé.
Stück Mk. 2.15



Nr. 11167. Anhänger, in sechseckiger Form, mit feiner Gravierung und blauem Stein gefaßt. Qualität amerik. Doublé.
Stück Mk. 2.25



Nr. 11168. Anhänger, mit eingepprägtem Wappen und einem roten Stein gefaßt. Qualität amerik. Doublé.
Stück Mk. 2.35



Nr. 11169. Anhänger, zum Öffnen, in Hufeisenform, mit schwungvoller Gravierung und einem blauen Stein. Qualität amerik. Doublé.
Stück Mk. 2.30



Nr. 11170. Anhänger, zum Öffnen, mit hochmoderner Gravierung u. zwei roten Steinen gefaßt. Qualität amerik. Doublé.
Stück Mk. 2.45



Nr. 11171. Anhänger, zum Öffnen, mit Handgravierung, beliebte Form, mit einem Smaragd gefaßt. Qualität amerik. Doublé.
Stück Mk. 2.20



Nr. 11172. Anhänger, zum Öffnen, in Buchform, mit schöner Gravur u. 1 blauen Stein. Qualität amerik. Doublé.
Stück Mk. 2.25



Nr. 11173. Anhänger, zum Öffnen, in Wappenform mit schöner Handgravierung. Qualität amerik. Doublé.
Stück Mk. 2.30



Nr. 11174. Anhänger, echt Silber, 0,800 gestempelt, in sehr origineller Ausführung, „Max und Moritz“.
Stück 90 Pf.



Nr. 11175. Anhänger, echt Silber, 0,800 gestempelt, in Herzform mit prächtiger Verzierung.
Stück 95 Pf.



Nr. 11176. Anhänger, echt Silber, 0,800 gestempelt, mit Aufschrift „Glückliche Tage“.
Stück 90 Pf.



Nr. 11177. Anhänger, echt Silber, 0,800 gestempelt, in Biedermeierstil, mit Aufschrift „Glückliche Tage“.
Stück 95 Pf.



Nr. 11178. Anhänger, echt Silber, 0,800 gestempelt, mit Aufschrift „Herzlichen Glückwunsch“.
Stück Mk. 1.—



Nr. 11179. Anhänger, echt Silber, 0,800 gestempelt, in Biedermeierstil, mit Aufschrift „Es prüfewersich ewig bindet“.
Stück Mk. 1.—



Nr. 11180. Anhänger, echt Silber, 0,800 gestempelt, rund, mit Mäggelchen-Verzierung.
Stück 95 Pf.



Nr. 11181. Anhänger, echt Silber, 0,800 gestempelt, „Skiheil“.
Stück Mk. 1.10



Nr. 11182. Anhänger, echt Silber, 0,800 gestempelt, mit einem roten Stein verziert.
Stück Mk. 1.20



Nr. 11183. Anhänger, echt Silber, 0,800 gestempelt, emailliert, mit Aufschrift „Guten Morgen“.
St. Mk. 1.40



Nr. 11184. Anhänger, echt Silber, 0,800 gestempelt, in origineller, fein emaillierter Ausführung.
St. Mk. 1.50



Nr. 11211. Bandchâtelaine, mit Karabiner und Federring, zum Einhängen jeden gewünschten Anhängers, mit fein poliertem Wappensteinstück. Prima amerikanisch Doublé, 2 Jahre Garantie.
Stück Mk. 2.40



Nr. 11212. Dasselbe Band, jedoch in Qualität Union. 15 Jahre Garantie.
St. Mk. 4.35



Nr. 11213. Dasselbe Band, jedoch in Qualität Union. 15 Jahre Garantie.
Stück Mk. 5.30

Bandchâtelaines in hochfeiner Ausführung und modernsten Mustern in guten haltbaren Qualitäten.



Nr. 11219. Bandchâtelaine

mit sehr modernen Beschlägen und fein graviertem Mittelstück. Tiefschwarzes Seidenband mit Federring und Karabiner. Qualität amerikanisch Doublé. 2 Jahre Garantie.

Stück Mk. 4.20

Nr. 11220.

Dasselbe Band, jedoch in Qualität Union. 15 Jahre Garantie.

Stück Mk. 7.90



Nr. 11217. Bandchâtelaine, mit Sportanhänger. Schwarzes Seidenband mit Schnallenmittelstück. Mattgoldausführung. Vornehmes Muster. Qualität amerikanisch Doublé. 2 Jahre Garantie.
St. Mk. 4.—



Nr. 11215. Bandchâtelaine, mit Karabiner und Federring zum Einhängen jeden gewünschten Anhängers, mit feinem Turnermittelstück. Schwarzes Seidenband. Qualität amerikanisch Doublé. 2 Jahre Garantie.
Stück Mk. 2.85



Nr. 11216. Dasselbe Band, jedoch in Qualität Union. 15 Jahre Garantie.
Stück Mk. 5.—



Nr. 11221. Herrenkette in sehr modern gravierten Gliedern und Kugelverzierungen. Qualität amerikanisch Doublé. 2 Jahre Garantie.
Stück Mk. 3.40



Nr. 11222. Dieselbe Kette, jedoch in Qualität Union. 15 Jahre Garantie.
Stück Mk. 6.90

Kalenderuhr, Taschenweckeruhren, Uherschutzhäuser usw.

Nr. 3007.
Herren-Remontoir-Kalenderuhr

in echtem Silbergehäuse, 0,800 fein gestempelt, mit innerem Silbermantel, ovalem Bügel, Rückseite sehr schön graviert und mit 2 echten Goldrändern. Schönes Alabaster-Zifferblatt mit Angabe des Monats, Wochentags, Datums und Mondstandes. Feines Ankerwerk, in 15 Rubinsteinen gehend, genau reguliert. Die Stellung der Minuten- und Stundenzeiger geschieht durch Drücken auf den oben angebrachten Stift und Drehen der Aufzugskrone. Die Stellung des Datumzeigers und des Mondstandes geschieht durch Öffnen des vorderen Glasreifens und Einwärtsdrücken der seitwärts angebrachten Stifte.



Stück Mk. 22.—

Nr. 3006. Dieselbe Uhr wie vorstehend, jedoch anstatt in echt silbernem in hochfein poliertem echten Nickelgehäuse mit innerem Glasmantel. Mit solidem, gut reguliertem Ankerwerk, System Roßkopf, in 7 Rubinsteinen gehend. Die Stellung der Zeiger geschieht wie bei Nr. 3007 beschrieben.

Stück Mk. 14.—

Nr. 682. Taschen-Weckeruhr

in tiefdunkel mattedem Stahlgehäuse, hübsche geschmackvolle Ausführung. Vorzügliches Ankerwerk von zuverlässigem Gang, Uhr ruhe auf Steinen gehend. Das Wecken geschieht durch eine Glocke, das Aufziehen durch die obere Aufzugskrone, und zwar wird das Gehwerk und das Weckerwerk gleichzeitig aufgezogen. Das Weckerwerk kann abgestellt werden. Absolut sicher funktionierend. Durch Öffnen des hinteren Deckels kann die Uhr aufgestellt und als Schreibtischuhr verwandt werden. Besonders zu empfehlen für Geschäftsreisende, Landwirte, Beamte usw.

Stück Mk. 15.—

Nr. 4747. Taschenuhr mit springender Stunde und Minute in schönem, glattem, stahlfarbigem Metallgehäuse mit weißem Emailleblatt und silberfarbigem Zahleneinfaßung. Diese Uhr gibt die Zeit durch Weiterspringen der Minuten- und Stundenzeiger an.

Stück Mk. 35.—

Nr. 11256.

Taschen-Weckeruhr in sauber haltbar vernickeltem Gehäuse. Als Glocke bei der Uhr dient der hintere innere Verschlüßdeckel. Das Geh- und Weckerwerk wird gleichzeitig aufgezogen und der Weckerzeiger durch einfaches Drücken auf die Krone zwecks Einstellung der Zeit, zu welcher die Uhr wecken soll, weiter gerückt. Durch Öffnen des hinteren Deckels kann die Uhr aufgestellt und als Schreibtischuhr verwandt werden.

Stück Mk. 11.—

Uhrschutzhäuser.

Bestellung die Angabe des Durchmessers der Uhr, von Kante zu Kante gemessen, um die richtige Größe zu erhalten.

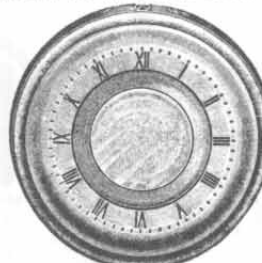
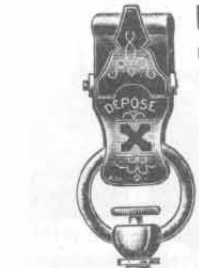

Nr. 3015. Uhrschutzhäuser aus zwei übereinander zu steckenden Zelluloidkapseln, untere elfenbeinfarbig und obere durchsichtig wie Glas. Sehr dauerhaft. Stück 18 Pf.

Nr. 3014. Uhrschutzhäuser aus zwei miteinander durch Scharnier verbundenen Kapseln, deren untere aus gut vernickeltem, innen grün gefüttertem Metall und obere aus glasklarem Zelluloid hergestellt ist. In besonders starker Ausführung, daher ein gern benutztes Gehäuse. Stück 30 Pf.

Nr. 3016. Uhrschutzhäuser aus 2 elfenbeinfarbenen Zelluloidkapseln, deren obere mit vollständigem Zifferblatt (römische Ziffern) versehen ist, während die Mitte zum Erkennen der Zeigerstellung durchsichtig gehalten ist. Stück 25 Pf. Aeußerst haltbar.



Nr. 1843. Schrittzähler (Pedometer.)

Empfehlenswerter Artikel für jedermann, da hiernach jede zurückgelegte Strecke bzw. Entfernung festgelegt werden kann. Sehr interessant für jeden Fußgänger, da jede Schrittleistung genau kontrolliert wird. In feiner vernickelter Ausführung, bis 25000 Schritte anzeigend, mit Nullstellung. Derselben trägt man wie eine Taschenuhr, der Bügel wird auf der Tasche aufgehakt und der Schrittzähler in dieselbe hineingeschleckt; bei jedem Schritt bewegt sich der Zeiger, so daß man genau feststellen kann, wieviel Schritte für eine bestimmte Strecke gebraucht worden sind. Durch Druck auf den Knopf wird der Pedometer in die ursprüngliche Lage, also auf 0 eingestellt. Genaue Anleitung liegt bei.

Stück Mk. 7.50

Nr. 612. Uhrhalter mit elektrischer Lampe. Derselbe dient dazu, am Abend die Uhr an dem Halter aufhängen und während der Dunkelheit durch Einschalten des elektrischen Lichts sofort die Zeit ablesen zu können. Der Uhrhalter ist sehr hübsch gearbeitet und bildet eine Zierde für jeden Nachttisch. Des weiteren kann derselbe auch als Leuchter verwendet werden, da das Licht ein sehr helles ist.

Stück Mk. 3.10

Nr. 639. Ersatzbatterie zu obiger Lampe passend. Stück 70 Pf.

Nr. 1742. Ersatzglühbirne zu obiger Lampe passend. Stück 40 Pf.



Nr. 3013. Uhrschutzhäuser aus Metall, mit Leder bezogen, mit Federung, innen mit rotem Plüsch gefüttert, oben mit Zifferblatt, in der Mitte offen z. Erkennen der Zeigerstellung. Sehr stark, feines Gehäuse. Stück 45 Pf.

Nr. 1848. Rennsportuhr in fein vernickelter Ausführung. Die Rennuhr ist sehr präzise gearbeitet und besonders jedem Sporttreibenden zu empfehlen; für Preisrichter unentbehrlich, da dieselbe zur genauen Feststellung der Dauer eines Rennens dient. Nachdem diese Uhr vollständig aufgezogen ist, muß bei Beginn eines Rennens auf die Aufzugskrone gedrückt werden, wodurch die Zeiger sich sofort in Bewegung setzen; sobald das Ziel erreicht ist, muß wieder auf den Knopf gedrückt werden, alsdann bleiben die Zeiger stehen, und man kann genau die Zeit in Minuten, Sekunden und Fünftel-Sekunden ablesen. Sobald die Zeitdauer festgestellt ist, werden die Zeiger durch abermaliges Drücken auf die Krone in die ursprüngliche Lage eingestellt, so daß die Uhr für weitere Rennen wieder benutzt werden kann. Auf der Abbildung zeigt diese Uhr 16 Minuten und 42 1/2 Sekunden an.

Stück Mk. 14.—

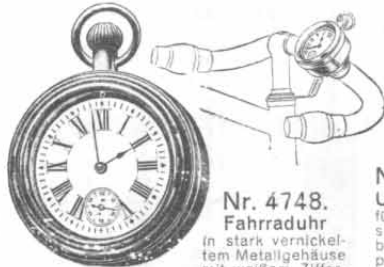

Nr. 4748. Fahrraduhr

in stark vernickeltem Metallgehäuse mit weißem Zifferblatt, großen schwarzen deutlichen römischen Zahlen und blauen Stahlzeigern. Diese Uhr ist an der Lenkstange bequem zu befestigen und bietet dem Radfahrer Gelegenheit, während der Fahrt die Zeit bequem abzulesen. Die Uhr wird mit Befestigungsvorrichtung an der Rückseite geliefert.

Stück Mk. 3.50

Nr. 668. Uhrhalter für die Lenkstange, verstellbar, für jede Uhr passend, sauber vernickelt. Stück 60 Pf.



Nr. 4378. Taschenuhrenöl. Garantiert feinstes, vollständig harz- und säurefreies Klauenöl, welches bei der größten Kälte nicht erstarrt. Preis 70 Pf.



Nr. 4379. Chronometeröl. Garantiert allerfeinstes, besonders gereinigtes und daher vollständig harz- und säurefreies Klauenöl, für allerfeinste Werke verwendbar. Preis Mk. 1.—



Nr. 1832. Uhrhalter aus Metall, für Herrenuhren passend. Höhe ca. 21,5 cm. Stck. Mk. 1.20

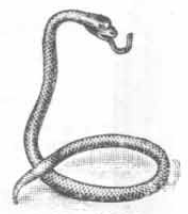

Nr. 1801. Uhrständer, goldfarbig, in Form einer Schlange, für Herren- und Damenuhren passend. Stück Mk. 1.—



Echt goldene Damenuhren.

Nachstehende Uhren sind durchweg Spezialerzeugnisse renommierter Schweizer Fabriken. Die Werke sind höchst sauber und genau aus besten Materialien gearbeitet und bei den höheren Preislagen in allen Lagen und Temperaturen sorgfältig reguliert, so daß größte Präzision erreicht worden ist.

Eigene Uhrmacherei.

Jede zum Versand kommende Uhr liefere ich vollständig gangfertig, d. h. auf ihren Gang geprüft und entsprechend geeicht. Falls aber auf eine besonders genaue Repassage sowie genauem Gang von längerer Dauer besonders Wert gelegt wird, so bitte ich dem eingangs auf Seite 274 Gesagten gefl. Beachtung schenken zu wollen.



Nr. 5355. Vorderseite. Rückseite. **5 Jahre Garantie.** Ein Garantieschein wird jeder Uhr beigegeben.

Nr. 5355. Echt goldene Damenuhr
mit sehr gutem 10steinigem Präzisions-Zylinderwerk. Das Gehäuse ist echt 14kar. Gold, 0,585 gestempelt. Moderne flache Form. Die Rückseite der Uhr ist hochfein graviert und mit schönen Emailleblumen ausgelegt. Die Vorderseite ziert ein breiter Glasreif, das Zifferblatt ist mit schwarzen arabischen Zahlen und vergoldeten Zeigern versehen. Die Zeigerstellung geschieht durch Drücken auf den seitlich angebrachten Knopf und Drehen der Aufzugskrone. Sehr elegantes und gern gekauftes Muster. **Stück Mk. 32.—**



Nr. 5356. Vorderseite. Rückseite. **5 Jahre Garantie.** Ein Garantieschein wird jeder Uhr beigegeben.

Nr. 5356. Echt goldene Damen-Remontoiruhr
mit prima 10steinigem Präzisions-Zylinderwerk von sauberster, allerbesten Ausführung. Das Gehäuse ist sehr stabil und aus 0,585 gestempeltem Gold. Die Rückseite ist sauber graviert und mit schönen Emailleblumen ausgelegt. Die Vorderseite ziert ein schön graviertes breiter Glasring. Cremefarbiges Zifferblatt mit römischen Zahlen und vergoldeten Fassonzeigern. Die Zeigerstellung erfolgt durch Druck auf den seitlich angebrachten Knopf und Drehen der Aufzugskrone. Sehr empfehlenswerte und preiswerte Uhr. **Stück Mk. 33.50**



Nr. 10152. Vorderseite. Rückseite. **5 Jahre Garantie.** Ein Garantieschein wird jeder Uhr beigegeben.

Nr. 10152. Echt goldene Damenuhr
in äußerst starkem 14kar., 0,585 gestempeltem Gehäuse, mit Metallcuvette und Bügel Louis XV. versehen. Die Uhr besitzt äußerst zuverlässiges 15steinigtes Ankerwerk und ist mit einer Breguet-Spirale ausgestattet. Die Rückseite ist mit goldgründer Emaille ausgelegt und mit goldenem Wappen verziert, welches sich zur Aufnahme eines Monogramms eignet. Die Zeigerstellung erfolgt durch kurzes Herausziehen der Aufzugskrone und Drehen derselben. **Stück Mk. 39.—**



Nr. 1382. Vorderseite. Rückseite. **5 Jahre Garantie.** Ein Garantieschein wird jeder Uhr beigegeben.

Nr. 1382. Echt goldene Damen-Remontoiruhr,
14kar., also 0,585 gestempelt. Extra flaches, sehr dekoratives Gehäuse mit innerer Goldkapsel. Die Uhr ist hochfein graviert, mit schönen Emailleblumen ausgelegt. Feinstes flaches Zylinder-Brückenwerk in allerbesten Ausführung, in 10 Rubinstein gehend, von vorzüglichem präzisen Gange. Mit allerfeinstem Alabasterzifferblatt mit arabischen Zahlen und fassonierten vergoldeten Zeigern. Zeigerstellung erfolgt durch Druck auf den seitlich angebrachten Knopf und Drehen der Aufzugskrone. **Stück Mk. 40.—**

Vorzüglich gearbeitete Werke. Hochfeine Ausstattung.



Nr. 10166. **3 Jahre Garantie.** Ein Garantieschein wird jeder Uhr beigegeben.

Nr. 10166. Echt goldene Damen-Remontoiruhr,
8kar., mit Sprungdeckel, in sehr elegant aussehendem Gehäuse in Mattgoldausführung. Der vordere Deckel ist mit echten Diamantrosen und sauberer Gravierung versehen. Durchaus zuverlässig, genau gehendes, 10steinigtes Zylinderwerk. Weißes Emaillezifferblatt mit vertiefter Mitte und vergoldeten Fassonzeigern. Die Zeigerstellung geschieht durch Herausziehen des am Glasrande angebrachten Hebels und Drehen der Aufzugskrone. **Stück Mk. 37.—**



Nr. 10151. Vorderseite. Rückseite. **5 Jahre Garantie.** Ein Garantieschein wird jeder Uhr beigegeben.

Nr. 10151. Echt goldene Damenuhr
in äußerst stabilem echten 14kar., 0,585 gestempeltem Goldgehäuse, mit Metallcuvette. Die Rückseite der Uhr ist reich graviert und mit bunten Emailleblumen ausgelegt. Die Uhr besitzt ein äußerst zuverlässiges 15steinigtes Ankerwerk und ist mit Breguet-Spirale ausgestattet. Die Zeigerstellung erfolgt durch kurzes Herausziehen der Aufzugskrone und Drehen derselben. **Stück Mk. 42.—**



Nr. 4750. Vorderseite. Rückseite. **5 Jahre Garantie.** Ein Garantieschein wird jeder Uhr beigegeben.

Nr. 4750. Echt goldene Damenuhr,
Savonnette in starkem, auf beiden Seiten fein guillochiertem, 0,585 gestempeltem Gehäuse mit innerem Metallmantel. Die Uhr besitzt ein hochfeines Zylinderwerk in 10 Steinen gehend und ist mit Staubreif versehen. Schönes Alabasterzifferblatt mit schwarzen arabischen Zahlen und fein vergoldeten Fassonzeigern. Die Zeigerstellung erfolgt durch Herausziehen der Krone und Drehen derselben. **Stück Mk. 46.—**



Nr. 3657. Vorderseite. Rückseite. **5 Jahre Garantie.** Ein Garantieschein wird jeder Uhr beigegeben.

Nr. 3657. Echt goldene Damenuhr, Savonnette in sehr schwerem, 0,585 gestempeltem extra starkem Gehäuse mit ebensolcher inneren Kapsel. Die Vorder- und Rückseite der Uhr sind hochfein graviert und emailliert. Der Bügel ist oval und die Krone mit Drücker. Die Uhr besitzt ein Präzisions-Zylinderwerk feinsten Ausführung in 10 Steinen gehend, welches von größter Dauer ist. Feines weißes Emaillezifferblatt mit römischen Zahlen und vergoldeten Fassonzeigern. Die Zeigerstellung der Uhr erfolgt durch Druck auf den seitlich sich befindenden Knopf und Drehen der Aufzugskrone. **Stück Mk. 70.—**



Nr. 10153. Vorderseite. Rückseite. **5 Jahre Garantie.** Ein Garantieschein wird jeder Uhr beigegeben.

Nr. 10153. Echt goldene Damenuhr
in äußerst starkem 14kar., 0,585 gestempeltem guten Mattgoldgehäuse, mit Bügel Louis XV. versehen. Weiß emailliertes Zifferblatt mit vertiefter Mitte. Die Rückseite der Uhr ist einfach schlicht gehalten und mit 2 echten Diamanten besetzt. Außerst solides, zuverlässiges Ankerwerk, mit Breguet-Spirale ausgestattet. Die Zeigerstellung erfolgt durch kurzes Herausziehen der Aufzugskrone und Drehen derselben. **Stück Mk. 60.—**



Nr. 3717. Vorderseite. Rückseite. **5 Jahre Garantie.** Ein Garantieschein wird jeder Uhr beigegeben.

Nr. 3717. Echt goldene Damenuhr
Anker-Remontoir-Savonnette in echt 14kar. Goldgehäuse, 0,585 gestempelt. Sehr hübsches Gehäuse mit innerer Goldkapsel, wird mit hochfeiner Gravierung, wie Zeichnung, geliefert; auf Wunsch aber auch in glatt poliert und gegen entsprechende Zuzahlung mit Monogramm graviert. Das Werk in echt Nickel mit Spiral-Breguet, 15 Rubinstein und 4 Chatons versehen, erzielt eine äußerst genaue Regulierung, ist in verschiedenen Lagen sowie Temperaturen reguliert und mit Gangschein versehen. Größe der Uhr 33,5 mm, Höhe der Uhr 8 mm. **Stück Mk. 75.—**



Nr. 3718. Vorderseite. Rückseite. **5 Jahre Garantie.** Ein Garantieschein wird jeder Uhr beigegeben.

Nr. 3718. Echt goldene Damenuhr,
Anker-Remontoir-Savonnette in echt 14kar. Goldgehäuse, 0,585 gestempelt. Sehr hübsches Gehäuse mit innerer Goldkapsel, wird mit gravierten Deckeln oder in glatt poliert, wie Zeichnung, geliefert; auf Wunsch auch gegen geringe Zuzahlung mit Monogramm graviert. Das Werk in echt Nickel mit Spiral-Breguet, 15 Rubinstein und 4 Chatons versehen, erzielt eine äußerst genaue Regulierung, ist in den verschiedenen Lagen und Temperaturen reguliert und mit Gangschein versehen. Größe der Uhr 32 mm, Höhe der Uhr 8 mm. **Stück Mk. 88.—**



Nr. 10154. Vorderseite. Rückseite. **5 Jahre Garantie.** Ein Garantieschein wird jeder Uhr beigegeben.

Nr. 10154. Echt goldene Damenuhr
mit Sprungdeckel, in besonders starkem, echtem 14kar., 0,585 gestempeltem matten Goldgehäuse, mit Bügel Louis XV. versehen. Die Rückseite ist vollständig schlicht gehalten und die Vorderseite mit zwei wertvollen echten Diamanten besetzt. Die Uhr besitzt ein äußerst zuverlässiges 15steinigtes Schweizer Ankerwerk, welches mit einer Breguet-Spirale ausgestattet ist. Die Zeigerstellung erfolgt durch kurzes Herausziehen der Aufzugskrone und Drehen derselben. **Stück Mk. 110.—**



Massiv silberne Damen-Uhrketten und Halsketten, 800 gestempelt. In den verschiedensten modernen Fassons.



Nr. 9751.
Damen-Uhrkette,
massiv Silber, 800 gestempelt,
Schieber sauber reliefgeprägt
und in der Mitte mit einer
Perle versehen. Länge 130 cm.
Stück Mk. 3.90



Nr. 9747.
Damen-Uhrkette,
massiv Silber, 800 gestempelt,
kräftiges Panzermuster, moder-
nen geprägter Schieber, mit
einem Farbstein versehen.
Länge der Kette 130 cm.
Stück Mk. 4.20



Nr. 9750.
Damen-Uhrkette,
massiv Silber, 800 gestempelt,
Panzermuster, moderner
Schieber, mit hochgeprägtem
Mädchenkopf versehen.
Gesamte Länge 130 cm.
Stück Mk. 4.25



Nr. 9746. Damen-Uhrkette,
massiv Silber, 800 gestempelt,
m. glatt polierten und durchbro-
chenen Zwischenteilen. Schie-
ber in Wappenform, sauber ge-
prägt und mit Farbstein ver-
sehen. Gesamte Länge 130 cm.
Stück Mk. 4.85



Nr. 9748.
Damen-Uhrkette,
massiv Silber, 800 gestempelt,
Panzermuster mit glattpolier-
tem Zwischenteil. Hochmoder-
ner Schieber mit einem Farb-
stein. Länge der Kette 130 cm.
Stück Mk. 5.20



Nr. 9749. Damen-Uhrkette,
massiv Silber, 800 gestempelt,
aus sehr starken abgeflachten
Gliedern, Schieber sauber ge-
prägt und hochmodern und mit
einem Farbstein versehen.
Länge der Kette 130 cm.
Stück Mk. 5.85



Nr. 9752.
Damen-Halskette,
massiv Silber, 800 gestempelt,
mit Herzanhänger.
Länge ca. 43 cm.
Stück Mk. 1.80



Nr. 9753.
Damen-Halskette,
massiv Silber, 800 gestempelt,
Anhänger mit sauber hochge-
prägten Verzierungen. Länge
der Kette mit Schloß ca. 43 cm.
Stück Mk. 1.95



Nr. 9754.
Damen-Halskette,
massiv Silber, 800 gestempelt,
mit Herzanhänger, modern ver-
ziert. Ganze Länge 43 cm.
Stück Mk. 2.10



Nr. 9755.
Damen-Halskette,
massiv Silber, 800 gestempelt,
Panzermuster mit durchbro-
chenem und in der Mitte mit
einem Farbstein verzierten An-
hänger. Ganze Länge 43 cm.
Stück Mk. 3.-



Nr. 9756.
Damen-Halskette,
massiv Silber, 800 gestempelt,
Anhänger bestehend aus 7 ge-
faßten Similisteinen und einer
Glasperle.
Ganze Länge der Kette 43 cm.
Stück Mk. 4.55



Nr. 9757.
Damen-Halskette,
massiv Silber, 800 gestempelt,
Anhänger mit 16 kleinen und
einem großen Similistein ver-
ziert. Ganze Länge 43 cm.
Stück Mk. 5.85

Massiv goldene, 8- und 14kar. Damen-Uhrketten.

(8 kar. Gold ist 333 gestempelt. 14 kar. Gold ist 585 gestempelt.)

Von einer goldenen Kette, die gewöhnlich nur einmal im Leben angeschafft wird, ist man gewohnt zu verlangen, daß sie ein Menschenalter aushält. Eine gute Qualität und ein ansprechendes Muster sind deshalb erforderlich, wenn man dauernd Freude an einem solchen Stücke haben will. Ich habe deshalb auch in diesem Artikel nur die besten Fabrikate bevorzugt und biete sie in einer Auswahl der beliebtesten und apartesten Fassons an, aus der es nicht schwer fällt, ohne große Mühe das Richtige zu finden. Die Preise sind, um auch in diesem Artikel Vorteile zu bieten, niedrig gestellt und auf Grund der bei den einzelnen Nummern verzeichneten Gewichte kalkuliert; etwaige Gewichtsunterschiede werden entsprechend berechnet, und zwar 8 kar. Gold mit Mk. 1.30 per g, 14 kar. Gold mit Mk. 2.- per g.



Nr. 9877. Echt goldene
8 kar. Damen-Uhrkette,
äußerst sauber gearbeitetes,
gern gekauft Panzermuster,
mit elegantem ineinanderge-
schlungenen Schieber, mit
einer echten Perle besetzt.
Länge der Kette 140 cm.
15 g schwer.
Stück Mk. 36.50



Nr. 9879. Echt goldene
8 kar. Damen-Uhrkette
in gediegenem, sauber ge-
arbeitetem Ankermuster, mit
sehr geschmackvollem solid
gearbeitetem, hochmodernem
Schieber, mit einer Rubin-
doublette besetzt. Länge der
Kette 140 cm. 13 g schwer.
Stück Mk. 28.-



Nr. 9863. Echt goldene
14 kar. Damen-Uhrkette,
gern gekauft, solides Anker-
muster, glänzend poliert, mit
hochelegantem, sauber gear-
beitetem Schieber, in Blattform
gehalten, mit 3 echten Opalen
und 6 Perlen besetzt. Länge
der Kette 150 cm. 15 g schwer.
Stück Mk. 63.-



Nr. 9861. Echt goldene
14 kar. Damen-Uhrkette.
Neuheit, besonders schweres,
hochelegantes Muster, mit fein
polierten abgeflachten Zwi-
schenteilen, äußerst sauber
glänzend poliert, sehr starker,
hochmoderner Schieber, mit
einem Rubin und 3 Perlen
besetzt. Länge der Kette
150 cm. 25 g schwer.
Stück Mk. 117.-



Nr. 9875. Echt goldene
8 kar. Damen-Uhrkette,
hochpartes, solid gearbeitetes
Ankermuster, Mattgold, mit
sehr geschmackvollem, hoch-
modernem Schieber, mit einer
Smaragd-Doublette und einer
echten Perle besetzt. Länge
der Kette 140 cm. 19 g schwer.
Stück Mk. 38.-



Nr. 9858. Echt goldene
8 kar. Damen-Uhrkette,
Mattgold, hochpartes Ankerfas-
son, mit glatten, flachen Zwi-
schenteilen, auß. geschmack-
voller, moderner Schieber, mit
einem fein geschliffenen Sma-
ragd, einem Rubinstein und
drei Perlen besetzt. Länge der
Kette 150 cm. 15 g schwer.
Stück Mk. 39.-

Nr. 9878.
Dieselbe Kette
wie Nr. 9877, jedoch 14 kar. =
585 gestempeltes Gold.
16 g schwer.
Stück Mk. 58.-

Nr. 9880.
Dieselbe Kette
wie Nr. 9879, jedoch 14 kar. =
585 gestempeltes Gold.
14 g schwer.
Stück Mk. 47.-

Nr. 9864. Dieselbe Kette
wie Nr. 9863, jedoch 25 g schwer.
Stück Mk. 92.-

Nr. 9865. Dieselbe Kette
wie Nr. 9863, jedoch 35 g schwer.
Stück Mk. 122.-

Nr. 9862.
Dieselbe Kette
wie Nr. 9861, jedoch 35 g
schwer.
Stück Mk. 147.-

Nr. 9876.
Dieselbe Kette
wie Nr. 9875, jedoch in 14 kar.
= 585 gestempeltem Gold.
Stück Mk. 66.-

Nr. 9859. Dieselbe Kette
wie Nr. 9858, jedoch 25 g schwer.
Stück Mk. 57.-

Nr. 9860. Dieselbe Kette
wie Nr. 9858, jedoch 35 g schwer.
Stück Mk. 75.-



1,30 m lang.

Damen-Uhrketten.

1,30 m lang.

Qualität prima amerik. Gold-Doublé
Ist garantiert 14kar. Goldauflage auf Kompositions-
metall (goldähnliches Metall), 10/1000 Feingehalt bei Feuer-
probe ergebend. Für diese Qualität leiste ich bei täg-
lichem Gebrauch 2 Jahre Garantie für gutes, haltbares Tragen.

Qualität prima amerik. Goldscharnier
Ist garantiert 14kar. Goldauflage auf Kompositions-
metall (goldähnliches Metall), 20- bis 25/1000 Feingehalt bei
Feuerprobe ergebend. Für diese Qualität leiste ich bei täg-
lichem Gebrauch 5 Jahre Garantie für gutes, haltbares Tragen.

Nr. 4900 und Nr. 2048.

Nr. 4900 Mk. 11.-

Nr. 2048 Mk. 20.-

Qualität Goldmagnet

Ist garantiert 14kar. Goldauflage auf Silber gewalzt, 110/1000
Feingehalt bei Feuerprobe ergebend. Für diese Qualität
leiste ich bei täglichem Gebrauch 25 Jahre Garantie für
gutes, haltbares Tragen.
Ketten in dieser Qualität
tragen sich besser als 8kar.
und ebensogut wie 14kar.
echte goldene Ketten.

Qualität Union

Ist garantiert 14kar. Goldauflage auf Silber gewalzt, 50/1000
Feingehalt bei Feuerprobe ergebend. Für diese Qualität
leiste ich bei täglichem Ge-
brauch der Kette 15 Jahre
Garantie für gutes, haltbares
Tragen.

Nr. 4900. Damen-Uhrkette,
glänzend poliert, schöne, starke Panzerkette mit elegantem
Schieber, mit einem roten Rubinsteine und Perle besetzt. In
Qualität Union, wie oben beschrieben. 15 Jahre Garantie.
Stück Mk. 11.-

Nr. 2048. Damen-Uhrkette,
glänzend poliert, schöne starke Panzerkette mit elegantem
Schieber, mit einem roten Rubinsteine und Perle besetzt. In
Qualität Goldmagnet, wie oben beschrieben. 25 Jahre Garantie.
Stück Mk. 20.-



Nr. 9893. Damen-Uhrkette
aus feinen, geschliffenen Gliedern, Ankerfassung, Der Schieber ist mit einem echten Opal besetzt. In Qualität amerikan. Doublé, wie oben beschrieben. 2 Jahre Garant. Stück Mk. 5.10



Nr. 9856. Damen-Uhrkette,
glanzpoliert, kleine, ovale glatte Glieder, Ankerfassung, hochmoderner Schieber u. Mixt-Cabochou, in Qualität amerik. Doublé, wie oben beschrieben. 2 Jahre Garantie. Stück Mk. 3.70



Nr. 9899. Damen-Uhrkette,
glanzpoliert, feine ovale Glieder, Ankerfassung, mit hochmodernem Schieber, mit echtem Opal und kleinem roten Rubinsteine besetzt. In Qualität amer. Doublé, wie oben beschrieben. 2 Jahre Garantie. Stück Mk. 4.95



Nr. 9902. Damen-Uhrkette,
glanzpoliert, starke, gewalzte Ankerkette, moderner Schieber, mit einem echt Opal und 2 roten Rubinsteine, gefaßt. In Qualität amer. Doublé, wie oben beschrieben. 2 Jahre Garantie. Stück Mk. 4.30



Nr. 9905. Damen-Uhrkette,
glanzpoliert, moderne Ankerfassung, feiner Schieber, mit einem birnenförmigen Saphirstein und 2 Perlen besetzt. In Qualität amerikan. Doublé, wie oben beschrieben. 2 Jahre Garantie. Stück Mk. 4.35



Nr. 9908. Damen-Uhrkette,
glanzpoliert, moderne Ankerfassung, eleganter Schieber, mit einem echten Opal und einem roten Rubinsteine besetzt. In Qualität amerik. Doublé, wie oben beschrieben. 2 Jahre Garantie. Stück Mk. 4.-

Nr. 9894.
Dieselbe Kette, jedoch in Qualität Union, wie oben beschrieben. 15 Jahre Garantie. Stück Mk. 9.90

Nr. 9897.
Dieselbe Kette, jedoch in Qualität Union, wie oben beschrieben. 15 Jahre Garantie. Stück Mk. 7.15

Nr. 9900.
Dieselbe Kette, jedoch in Qualität Union, wie oben beschrieben. 15 Jahre Garantie. Stück Mk. 10.80

Nr. 9903.
Dieselbe Kette, jedoch in Qualität Union, wie oben beschrieben. 15 Jahre Garantie. Stück Mk. 11.75

Nr. 9906.
Dieselbe Kette, jedoch in Qualität Union, wie oben beschrieben. 15 Jahre Garantie. Stück Mk. 12.-

Nr. 9909.
Dieselbe Kette, jedoch in Qualität Union, wie oben beschrieben. 15 Jahre Garantie. Stück Mk. 9.-

Nr. 9895.
Dieselbe Kette, jedoch in Qualität Goldmagnet, wie oben beschrieben. 25 Jahre Garantie. Stück Mk. 20.-

Nr. 9898.
Dieselbe Kette, jedoch in Qualität Goldmagnet, wie oben beschrieben. 25 Jahre Garantie. Stück Mk. 13.80

Nr. 9901.
Dieselbe Kette, jedoch in Qualität Goldmagnet, wie oben beschrieben. 25 Jahre Garantie. Stück Mk. 19.90

Nr. 9904.
Dieselbe Kette, jedoch in Qualität Goldmagnet, wie oben beschrieben. 25 Jahre Garantie. Stück Mk. 21.30

Nr. 9907.
Dieselbe Kette, jedoch in Qualität Goldmagnet, wie oben beschrieben. 25 Jahre Garantie. Stück Mk. 21.25

Nr. 9910.
Dieselbe Kette, jedoch in Qualität Goldmagnet, wie oben beschrieben. 25 Jahre Garantie. Stück Mk. 15.50



Nr. 9911. Damen-Uhrkette
in Mattgoldausführung, gute, gewalzte Ankerkette, hochmoderner Schieber, mit einem ovalen Saphir und 3 Perlen gefaßt. In Qualität amerikan. Doublé, wie oben beschrieben. 2 Jahre Garant. Stück Mk. 4.25



Nr. 9914. Damen-Uhrkette,
glanzpoliert, gewalzte Ankerkette, feiner Schieber, mit einem echt Herzopal und einem roten Rubinsteine gefaßt. In Qualität amerik. Doublé, wie oben beschrieben. 2 Jahre Garantie. Stück Mk. 4.55



Nr. 9917. Damen-Uhrkette,
glanzpoliert, starke, gewalzte Ankerkette, moderner Schieber mit 4 roten Rubinsteine gefaßt. In Qualität amerik. Doublé, wie oben beschrieben. 2 Jahre Garant. Stück Mk. 4.80



Nr. 9920. Damen-Uhrkette,
glanzpoliert, gewalzte Ankerkette, sehr schöner Schieber, mit einem rot. Rubinsteine und einer Perle gefaßt, mit schön. Galerieverzierung. In Qualität amer. Doublé, wie oben beschrieben. 2 Jahre Garantie. Stück Mk. 4.90



Nr. 9923. Damen-Uhrkette,
glanzpoliert, schöne, starke Panzerkette, eleganter Schieber mit einem echten Opal und 4 Saphiren. In Qualität amer. Doublé, wie oben beschrieben. 2 Jahre Garantie. Stück Mk. 5.50



Nr. 9926. Damen-Uhrkette,
glanzpoliert, solide, starke Ankerkette, moderner Schieber mit einem birnenförmigen Rubinsteine und einer Perle. In Qualität amerik. Doublé, wie oben beschrieben. 2 Jahre Garantie. Stück Mk. 4.20

Nr. 9912.
Dieselbe Kette, jedoch in Qualität Union, wie oben beschrieben. 15 Jahre Garantie. Stück Mk. 10.50

Nr. 9915.
Dieselbe Kette, jedoch in Qualität Union, wie oben beschrieben. 15 Jahre Garantie. Stück Mk. 9.60

Nr. 9918.
Dieselbe Kette, jedoch in Qualität Union, wie oben beschrieben. 15 Jahre Garantie. Stück Mk. 10.70

Nr. 9921.
Dieselbe Kette, jedoch in Qualität Union, wie oben beschrieben. 15 Jahre Garantie. Stück Mk. 11.20

Nr. 9924.
Dieselbe Kette, jedoch in Qualität Union, wie oben beschrieben. 15 Jahre Garantie. Stück Mk. 11.50

Nr. 9927.
Dieselbe Kette, jedoch in Qualität Union, wie oben beschrieben. 15 Jahre Garantie. Stück Mk. 8.50

Nr. 9913.
Dieselbe Kette, jedoch in Qualität Goldmagnet, wie oben beschrieben. 25 Jahre Garantie. Stück Mk. 14.-

Nr. 9916.
Dieselbe Kette, jedoch in Qualität Goldmagnet, wie oben beschrieben. 25 Jahre Garantie. Stück Mk. 16.-

Nr. 9919.
Dieselbe Kette, jedoch in Qualität Goldmagnet, wie oben beschrieben. 25 Jahre Garantie. Stück Mk. 19.80

Nr. 9922.
Dieselbe Kette, jedoch in Qualität Goldmagnet, wie oben beschrieben. 25 Jahre Garantie. Stück Mk. 20.-

Nr. 9925.
Dieselbe Kette, jedoch in Qualität Goldmagnet, wie oben beschrieben. 25 Jahre Garantie. Stück Mk. 19.20

Nr. 9928.
Dieselbe Kette, jedoch in Qualität Goldmagnet, wie oben beschrieben. 25 Jahre Garantie. Stück Mk. 14.20



Nr. 9929. Damen-Uhrkette,
glanzpoliert, moderne Panzerkette mit Zwischenstücken, eleganter Schieber im Biedermeierstil mit einem Rubin und einer Perle. In Qualität amerik. Goldscharnier, wie oben beschrieben. 5 Jahre Garantie. Stück Mk. 8.40



Nr. 9932. Damen-Uhrkette,
sehr solide, starke Gliederkette, Mattgold, hochmoderner, gefochter Knotenschieber, mit einem Simillbrillanten besetzt. In Qualität amerikan. Goldscharnier, wie oben beschrieben. 5 Jahre Garant. Stück Mk. 6.80



Nr. 9935. Damen-Uhrkette,
Mattgold, feine gewalzte Ankerkette, mit hochmodernem Schieber, mit einem vier-eckigen Rubinsteine besetzt. In Qualität amerikan. Goldscharnier, wie oben beschrieben. 5 Jahre Garant. Stück Mk. 6.-



Nr. 9938. Damen-Uhrkette,
starkes, schön gewalzte Ankermuster mit effektivem Schieber, mit einem Smaragdstein besetzt. In Qualität amerikan. Goldscharnier, wie oben beschrieben. 5 Jahre Garant. Stück Mk. 6.20



Nr. 9941. Damen-Uhrkette,
feine Ankerkette, Schieber apartes Goldmuster, gefaßt mit 2 viereckig. Saphiren und 2 Perlen, glanzpoliert. In Qualität Goldscharnier, wie oben beschrieben. 5 Jahre Garantie. Stück Mk. 7.-



Nr. 9944. Damen-Uhrkette,
extra starke, schön geschliffene Ankerkette, Glanzgold, mit wunder-vollem Schieber, besetzt mit 3 echten oval. Opalen. In Qualität amerik. Goldscharnier, wie oben beschrieben. 5 Jahre Garantie. Stück Mk. 8.80

Nr. 9930.
Dieselbe Kette, jedoch in Qualität Union, wie oben beschrieben. 15 Jahre Garantie. Stück Mk. 11.80

Nr. 9933.
Dieselbe Kette, jedoch in Qualität Union, wie oben beschrieben. 15 Jahre Garantie. Stück Mk. 9.50

Nr. 9936.
Dieselbe Kette, jedoch in Qualität Union, wie oben beschrieben. 15 Jahre Garantie. Stück Mk. 8.25

Nr. 9939.
Dieselbe Kette, jedoch in Qualität Union, wie oben beschrieben. 15 Jahre Garantie. Stück Mk. 9.-

Nr. 9942.
Dieselbe Kette, jedoch in Qualität Union, wie oben beschrieben. 15 Jahre Garantie. Stück Mk. 10.-

Nr. 9945.
Dieselbe Kette, jedoch in Qualität Union, wie oben beschrieben. 15 Jahre Garantie. Stück Mk. 13.80

Nr. 9931.
Dieselbe Kette, jedoch in Qualität Goldmagnet, wie oben beschrieben. 25 Jahre Garantie. Stück Mk. 17.80

Nr. 9934.
Dieselbe Kette, jedoch in Qualität Goldmagnet, wie oben beschrieben. 25 Jahre Garantie. Stück Mk. 16.-

Nr. 9937.
Dieselbe Kette, jedoch in Qualität Goldmagnet, wie oben beschrieben. 25 Jahre Garantie. Stück Mk. 13.60

Nr. 9940.
Dieselbe Kette, jedoch in Qualität Goldmagnet, wie oben beschrieben. 25 Jahre Garantie. Stück Mk. 15.40

Nr. 9943.
Dieselbe Kette, jedoch in Qualität Goldmagnet, wie oben beschrieben. 25 Jahre Garantie. Stück Mk. 16.50

Nr. 9946.
Dieselbe Kette, jedoch in Qualität Goldmagnet, wie oben beschrieben. 25 Jahre Garantie. Stück Mk. 24.-

Regulatoren.

Nr. 9627. Mk. 5.90

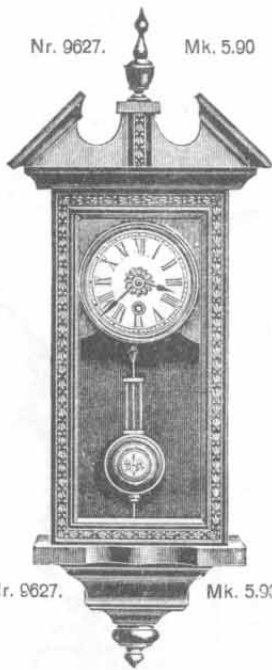

Nr. 9627. Mk. 5.90

Nr. 9627. Regulator,
nußbaumfarbig poliertes Gehäuse mit gepreßten Verzierungen an den Seiten. Gutes 1-Tag-Geh- und Schlagwerk. Besonders preiswerte, gutgehende Uhr in einfacher Ausstattung. Zifferblattdurchmesser 12 cm. Höhe der Uhr 64 cm.

Stück Mk. 5.90

Bestes deutsches Fabrikat. Tadellos gearbeitete Werke.

Ebenso wie in Taschenuhren, so biete ich auch in Wanduhren ein reichhaltiges, vielseitiges Sortiment, um somit den verschiedenen Wünschen, sei es in der Ausführung, Gestalt und nicht zuletzt der Preislage zu entsprechen. Selbst meine billigsten Wanduhren sind solide und brauchbare Zeitmesser, die durchaus zu empfehlen sind und innerhalb ihrer Preislage von keiner Seite übertroffen werden können. In Uhren mittleren und besseren Genres kommen nur erstklassige Erzeugnisse aus den renommiertesten Fabriken in Betracht, für deren Zuverlässigkeit jede Gewähr übernommen werden kann und die infolge ihres gediegenen, ansprechenden Aeußeren jedem Zimmer zur Zierde gereichen.

Sämtliche Uhren werden vor dem Versand sorgfältig geprüft, geölt und gut reguliert, so daß dieselben ohne weiteres in Benutzung genommen werden können. Die Verpackung geschieht in soliden Holzkisten, die zum Selbstkostenpreise berechnet werden. Hierdurch wird unter allen Umständen eine gute Ankunft gesichert.

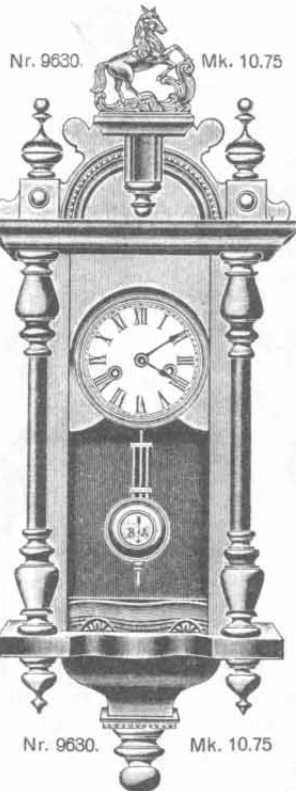

Nr. 9630. Mk. 10.75

Nr. 9630. Mk. 10.75

Nr. 9630. Regulator,
nußbaumfarbig poliertes Gehäuse mit gedrehten Säulen. Prima 14-Tage-Geh- und Schlagwerk. Zifferblattdurchmesser 12 cm. Höhe der Uhr 70 cm.

Stück Mk. 10.75

Für tadellosen und regelmäßigen Gang meiner Regulatoren und Freischwinger leiste ich

1 Jahr schriftliche

Garantie,

jeder Uhr wird ein Garantieschein beigelegt.

Eine besonders reiche Auswahl in Uhren aller Art sowie in Gold- und Silberwaren enthält mein Spezialkatalog, Ausgabe F, den ich auf Wunsch gern kostenlos versende.

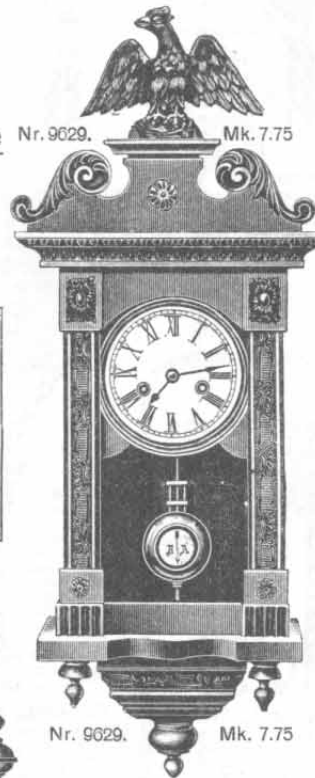

Nr. 9629. Mk. 7.75

Nr. 9629. Mk. 7.75

Nr. 9629. Regulator,
nußbaumfarbig poliertes Gehäuse mit Phantasieleisten und gutem 1-Tag-Geh- und Schlagwerk. Zifferblattdurchmesser 12 cm. Höhe der Uhr 70 cm.

Stück Mk. 7.75

Eigene Uhrmacherwerkstatt.

Volljährige Garantie.

Ein Garantieschein wird jeder Uhr beigegeben.

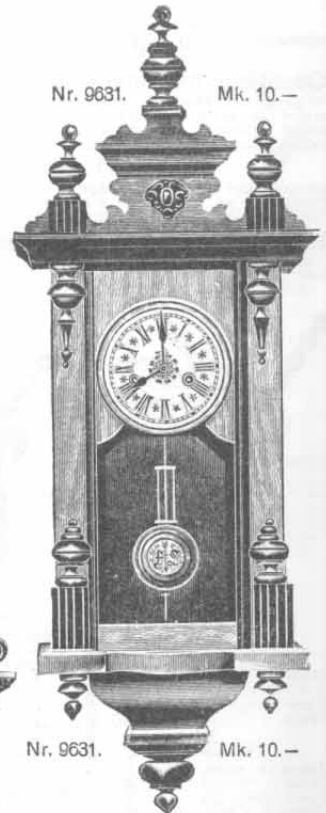

Nr. 9631. Mk. 10.—

Nr. 9631. Mk. 10.—

Nr. 9631. Regulator,
nußbaumfarbig poliertes Gehäuse mit Phantasieleisten. Solides 14-Tage-Geh- und Schlagwerk. Zifferblattdurchmesser 12 cm. Höhe der Uhr 70 cm.

Stück Mk. 10.—

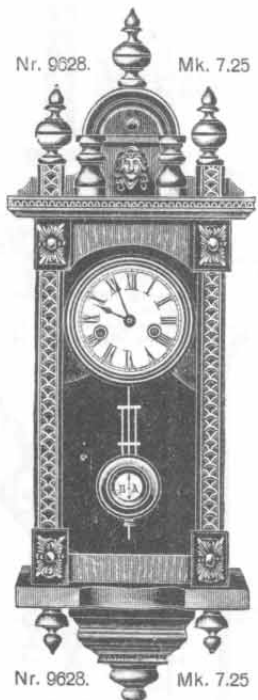

Nr. 9628. Mk. 7.25

Nr. 9628. Mk. 7.25

Nr. 9628. Regulator,
nußbaumfarbig poliertes Gehäuse mit Holzseiten und gepreßten Verzierungen. Gutes 1-Tag-Geh- und Schlagwerk. Zifferblattdurchmesser 12 cm. Höhe der Uhr 68 cm.

Stück Mk. 7.25

Eigene Uhrmacherwerkstatt.

Volljährige Garantie.

Ein Garantieschein wird jeder Uhr beigegeben.

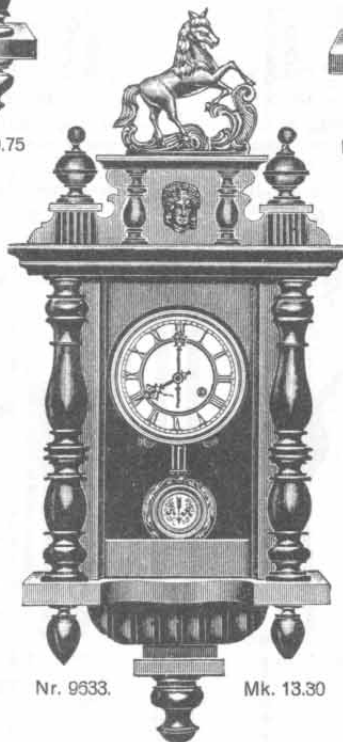

Nr. 9633. Mk. 13.30

Nr. 9633. Regulator,
nußbaumfurniertes und poliertes Gehäuse mit reich gedrehten Säulen. Gutes 14-Tage-Geh- und Schlagwerk. Mit einem weißen Emaillezifferblatt von 14 cm Durchmesser. Pendellänge 31 cm. Höhe der Uhr 84 cm.

Stück Mk. 13.30

Eigene Uhrmacherwerkstatt.

Volljährige Garantie.

Ein Garantieschein wird jeder Uhr beigegeben.

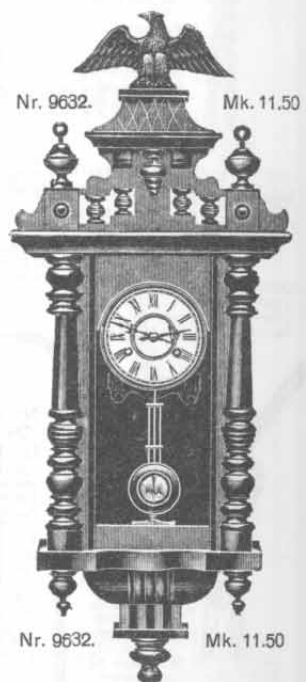

Nr. 9632. Mk. 11.50

Nr. 9632. Mk. 11.50

Nr. 9632. Regulator,
nußbaumfurniertes und poliertes Gehäuse mit Glasseiten. Gutes 14-Tage-Geh- und Schlagwerk. Mit weißem Emaillezifferblatt von 12 cm Durchmesser. Die Pendellänge beträgt 27 cm und die Höhe der Uhr 77 cm.

Stück Mk. 11.50



Regulatoren.

Zuverlässig im Gange, keine billige Bazarware. Es ist nicht erforderlich, die Uhren durch einen Uhrmacher abziehen zu lassen, da jede Uhr vor dem Versand in meiner eigenen Uhrmacherwerkstatt genau reguliert und geölt wird, so daß ein tadelloser, zuverlässiger Gang auf Jahre hinaus gewährleistet ist.

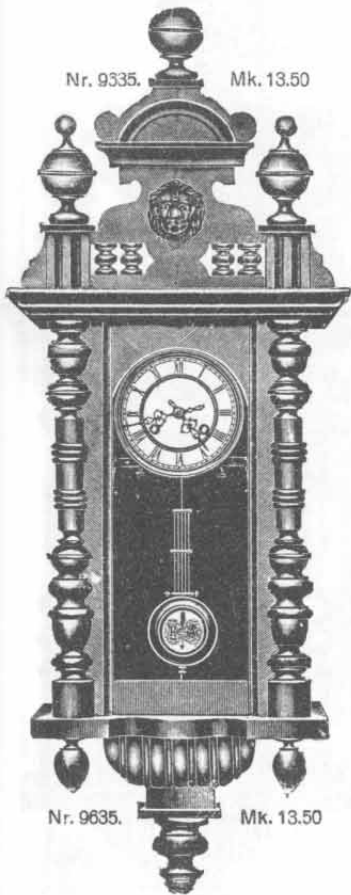

Nr. 9335. Mk. 13.50

Nr. 9635. Mk. 13.50

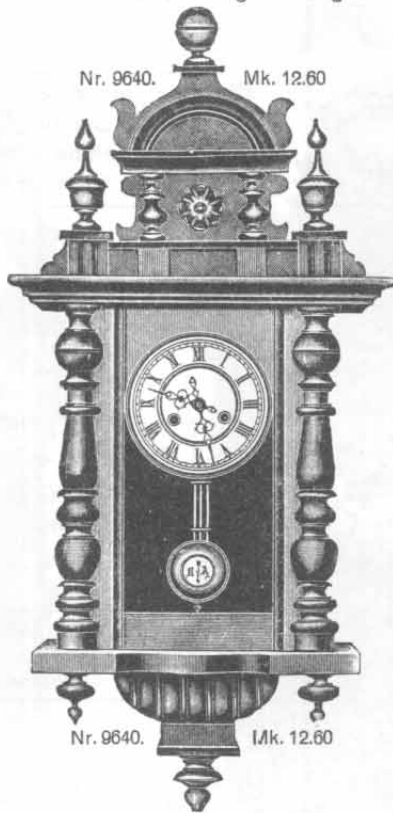

Nr. 9640. Mk. 12.60

Nr. 9640. Mk. 12.60

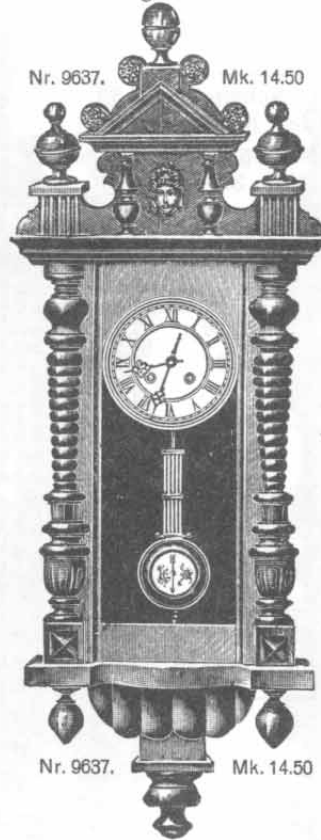

Nr. 9637. Mk. 14.50

Nr. 9637. Mk. 14.50

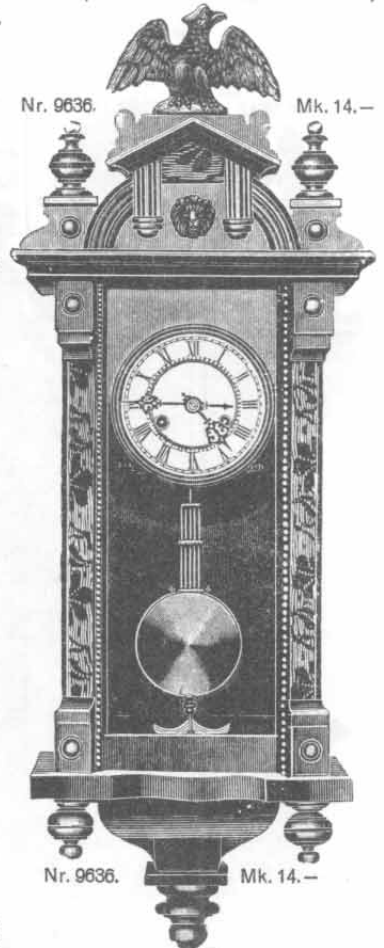

Nr. 9636. Mk. 14.—

Nr. 9636. Mk. 14.—

Nr. 9635. Regulator

in fein nußbaumfurniertem und poliertem Gehäuse mit solidem 14-Tage-Geh- und Schlagwerk. Weißes Emaille-Zifferblatt von 14 cm Durchmesser, Pendellänge 35 cm. Höhe der Uhr 94 cm.

Stück Mk. 13.50

Nr. 9640. Regulator

in einfachem, aber geschmackvollem, matt und glänzend poliertem, nußbaumfurniertem Gehäuse. Zuverlässiges 14-Tage-Geh- und Schlagwerk, halb und voll auf runde Tonfeder schlagend. 14 cm im Durchmesser großes, echtes Emaille-Zifferblatt, mit dazu passendem, 27 cm langem Rostpendel. Höhe der Uhr 78 cm.

Stück Mk. 12.60

Nr. 9637. Regulator

in fein nußbaumfurniertem und poliertem Gehäuse mit bestem 14-Tage-Geh- und Schlagwerk. Weißes Emaille-Zifferblatt von 14 cm Durchmesser. Die Pendellänge beträgt 35 cm und die Höhe der Uhr 90 cm.

Stück Mk. 14.50

Nr. 9636. Regulator

in fein nußbaumfurniertem und poliertem Gehäuse mit Phantasieleisten und prima 14-Tage-Geh- und Schlagwerk. Weißes Emaille-Zifferblatt von 14 cm Durchmesser, schönes glattes 35 cm langes Goldpendel. Höhe der Uhr 89 cm.

Stück Mk. 14.—

Nr. 9641. Regulator

in sauber gearbeitetem, nußbaumfurniertem und glänzend poliertem Gehäuse mit reichverziertem Aufsatz und glatt poliertem Sockel. Sicher funktionierendes 14-Tage-Geh- und Schlagwerk. 14 cm im Durchmesser großes weißes Emaille-Zifferblatt mit schönem dazu passendem geprägten Goldpendel von 35 cm Länge. Höhe der Uhr 94 cm.

Stück Mk. 14.—

Nr. 9638. Regulator

in fein nußbaumfurniertem, poliertem und verziertem Gehäuse mit zuverlässigem 14-Tage-Geh- und Schlagwerk. Die Uhr hat ein weißes Emaille-Zifferblatt von 14 cm Durchmesser und Goldpendel. Die Höhe der Uhr beträgt 98 cm.

Stück Mk. 15.—

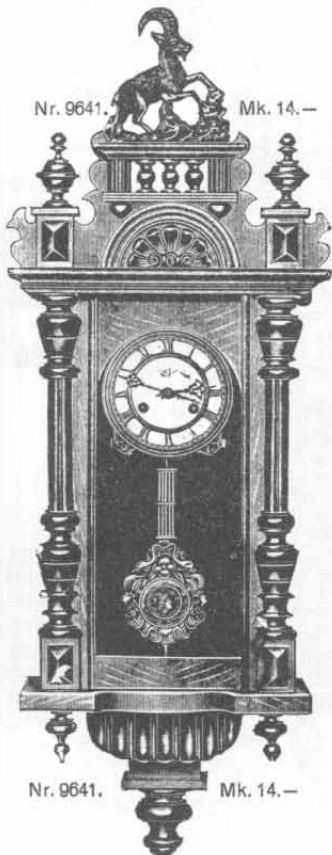

Nr. 9641. Mk. 14.—

Nr. 9641. Mk. 14.—

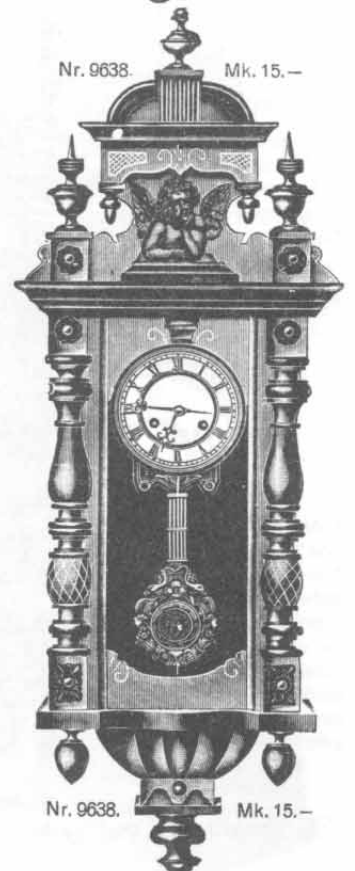

Nr. 9638. Mk. 15.—

Nr. 9638. Mk. 15.—

Eine besonders reiche Auswahl in Uhren aller Art sowie in Gold- und Silberwaren enthält mein Spezialkatalog Ausgabe F, den ich Ihnen auf Wunsch gern kostenlos sende.



Regulatoren.

Zuverlässig im Gange, keine billige Bazarware. Es ist nicht erforderlich die Uhren durch einen Uhrmacher abziehen zu lassen, da jede Uhr vor dem Versand durch Fachleute genau reguliert und geölt wird, so daß ein tadelloser zuverlässiger Gang gewährleistet ist.

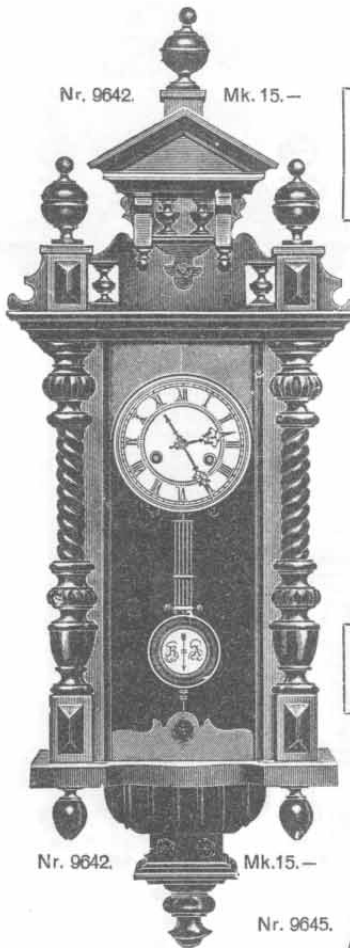

Nr. 9642. Mk. 15.—

Frankolieferung erfolgt bei einem Rechnungsbetrag von Mk. 30.— an.

Nur beliebte schöne Muster

Sehr vorteilhafte Preise.

Eigene Uhrmacherei.

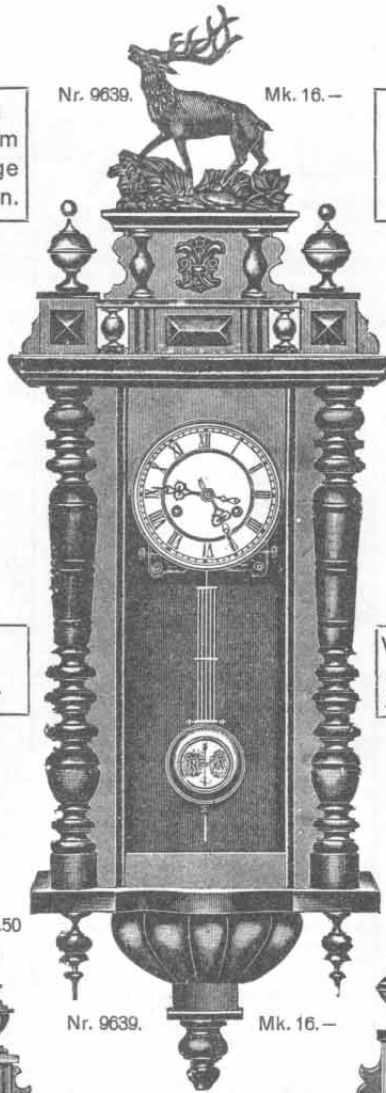

Nr. 9639. Mk. 16.—

Für gute Ankunft jeder Sendung übernehme ich volle Garantie.

Gute bestbewährte Werke.

Feine Ausstattung der Gehäuse.

Volljährige Garantie. Ein Garantieschein wird jeder Uhr beigegeben.

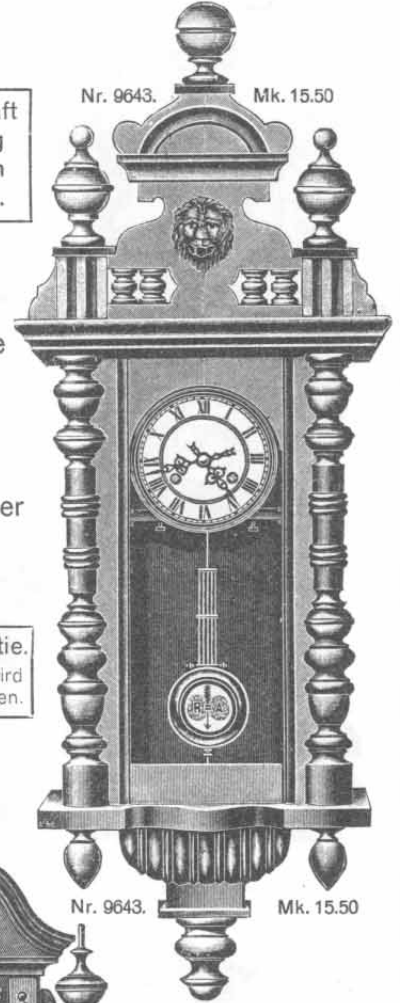

Nr. 9643. Mk. 15.50

Nr. 9642.
Regulator,

14-Tage-Geh- und Schlagwerk, Gehäuse nußbaumfurniert und poliert, Emaillezifferblatt 14 cm Durchmesser, Pendellänge 35 cm, ganze Höhe 99 cm.

Stück Mk. 15.—

Nr. 9645.
Regulator,

sehr gutes 14-Tage-Geh- und Schlagwerk, Gehäuse fein nußbaumfurniert und poliert, mit Elfenbeinzifferblatt, Goldmittelstück, 14 cm Zifferblattdurchmesser, modernes, vergoldetes Pendel, 42 cm lang, Höhe 110 cm. Sehr empfehlenswerte Uhr, die jeden Käufer voll befriedigen wird.

Stück Mk. 17.50

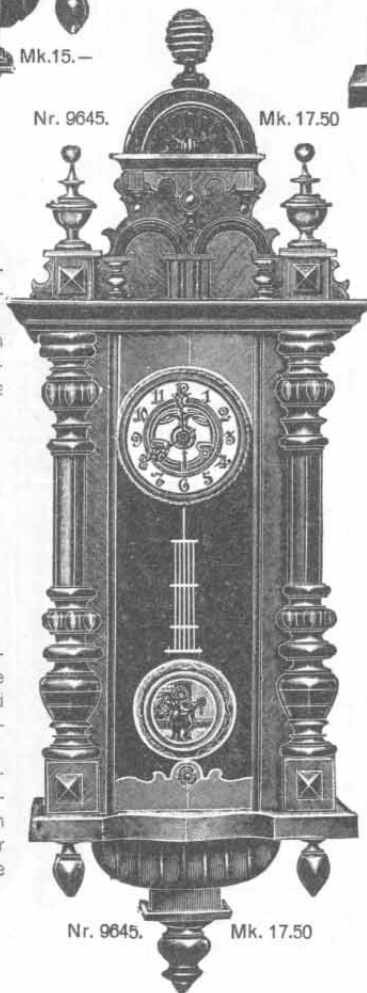

Nr. 9645. Mk. 17.50

Nr. 9645. Mk. 17.50



Nr. 9639. Mk. 16.—

Nr. 9639.
Regulator

in hochfein nußbaumfurniertem und poliertem Gehäuse, mit vorzüglichem 14-Tage-Geh- und Schlagwerk. Weißes Emaillezifferblatt von 14 cm Durchmesser. Die Pendellänge beträgt 42 cm und die Höhe der Uhr 113 cm.

Stück Mk. 16.—

Eine besonders reiche Auswahl in Uhren aller Art sowie in Gold- und Silberwaren enthält mein Spezialkatalog Ausgabe F, den ich auf Wunsch gern kostenlos versende.

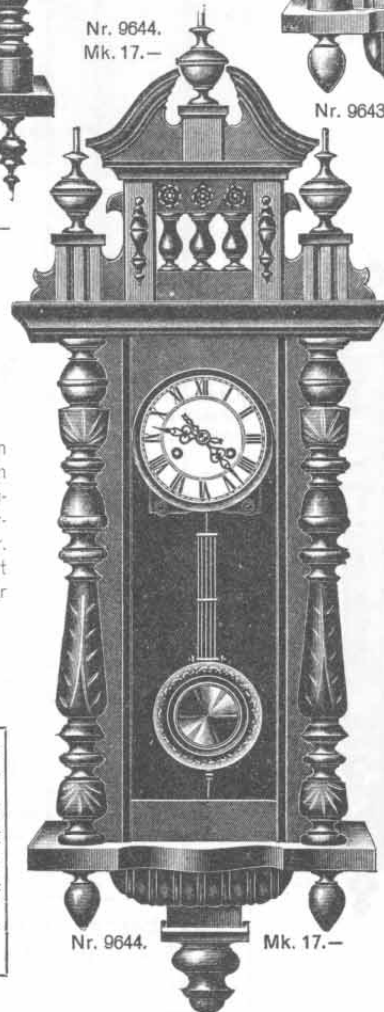

Nr. 9644. Mk. 17.—

Nr. 9644. Mk. 17.—

Nr. 9643.
Regulator,

14-Tage-Geh- und Schlagwerk, fein nußbaumfurniertes und poliertes Gehäuse, Emaillezifferblatt 14 cm Durchmesser. Pendellänge 42 cm, ganze Höhe 107 cm.

Stück Mk. 15.50

Nr. 9644.
Regulator

mit bestem 14-Tage-Geh- und Schlagwerk, Gehäuse nußbaumfurniert u. hochfein poliert, Emaillezifferblatt 14 cm Durchmesser, Pendellänge 42 cm, mit fein fassoniertem Linienpendel, Gehäuse mit eleganter Schnitzerei, Höhe 106 cm.

Stück Mk. 17.—



Freischwinger-Uhren.

Für tadellosen und regelmäßigen Gang der Regulatoren und Freischwinger leiste ich 1 Jahr schriftliche Garantie. Garantieschein wird jeder Uhr beigelegt.



Nr. 9655. Mk. 19.—

Eigene
Uhr-
macherei.

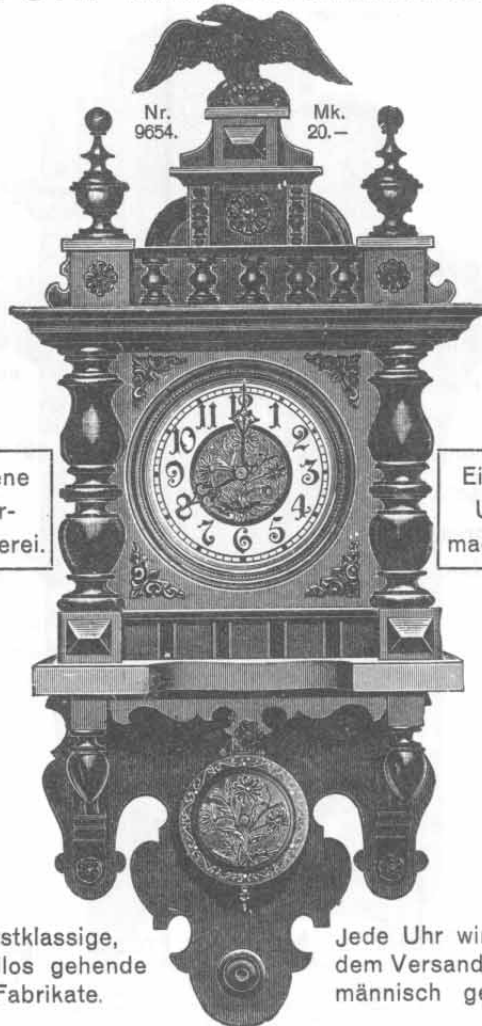

Nr. 9654. Mk. 20.—

Eigene
Uhr-
macherei.



Nr. 9658. Mk. 23.—

Erstklassige,
tadellos gehende
Fabrikate.

Jede Uhr wird vor
dem Versand fach-
männisch geprüft.

Nr. 9658. Mk. 23.—

Nr. 9655. Freischwinger

In sehr reich verziertem, matt und glänzend poliertem echten Nußbaumgehäuse mit geschmackvollem Aufsatz versehen. Die Uhr besitzt äußerst solides 14-Tage-Geh- und Schlagwerk, auf runde Tonfeder schlagend, elfenbeinfarbiges Zifferblatt von 18 cm Durchmesser mit gepreßtem, schönem Goldmittelstück, großes zu diesem Teile der Uhr passendes 42 cm langes Goldpendel. Höhe der Uhr 98 cm.

Stück Mk. 19.—

Nr. 9654. Freischwinger

In sehr solidem, geschmackvollem, matt und glänzend poliertem Nußbaumgehäuse, höher, mit einem Adler verzierter Aufsatz. Gut funktionierendes, kräftig gebautes 14-Tage-Geh- und Schlagwerk, die halben und vollen Stunden auf runde Tonfeder schlagend. Elfenbeinfarbiges Zifferblatt von 18 cm Durchmesser mit feinem, gepreßtem Goldmittelstück, mit dazu passendem 42 cm langem modernen Goldpendel. Höhe der Uhr 93 cm.

Stück Mk. 20.—

Nr. 9658. Freischwinger,

hochfeines, matt und glänzend poliertes, sehr sauber gearbeitetes Nußbaumgehäuse. Die Uhr besitzt ein vorzüglich funktionierendes 14-Tage-Geh- und Schlagwerk, auf runde Gongfeder schlagend. Großes elfenbeinfarbiges Zifferblatt von 13 cm Durchmesser, mit sauber geprägtem Goldmittelstück. 42 cm langes, zum Zifferblatt der Uhr passendes geprägtes Goldpendel. Höhe der Uhr 98 cm.

Stück Mk. 23.—

Nr. 1859. Jugendstil-Regulator

In mattem, mit 2 Säulen verziertem Eichengehäuse. Die Uhr besitzt ein amerikanisches 14-Tage-Geh- und Schlagwerk von dauerhafter Konstruktion, auf runde Gongtonfeder schlagend. Das Zifferblatt ist elfenbeinfarbig und 15 cm breit. Schlichtes, zu der Uhr passendes Silberpendel. Höhe der Uhr 67 cm.

Stück Mk. 13.50

Nr. 5770. Jugendstil-Regulator

In mattem, mit 2 Säulen und geschnitztem Aufsatz verziertem Nußbaumgehäuse. 13 cm großes, versilbertes Metallzifferblatt mit hierzu passendem Silberpendel. Das Werk der Uhr ist ein hochfeines amerikanisches 14 Tage-Geh- und Schlagwerk, auf runde Gongtonfeder schlagend, wodurch ein angenehm dumpfer Ton erreicht wird. Höhe der Uhr 55 cm.

Stück Mk. 15.—

Eine besonders reiche Auswahl in Uhren aller Art und in allen Preislagen sowie in Gold- und Silberwaren enthält mein Spezialkatalog, Ausgabe F, den ich auf Wunsch gern kostenlos versende.

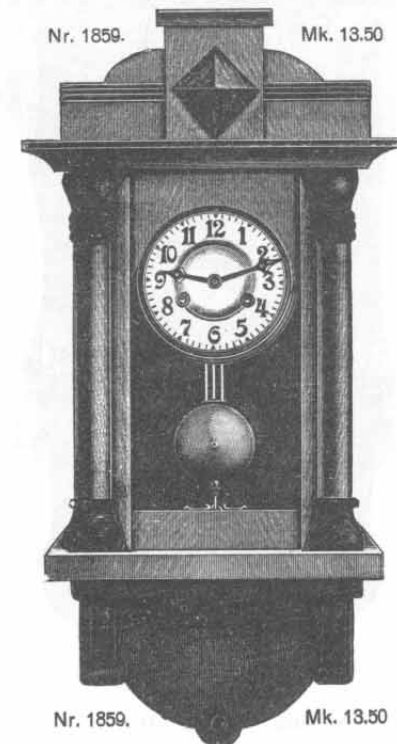

Nr. 1859. Mk. 13.50

Nr. 1859. Mk. 13.50

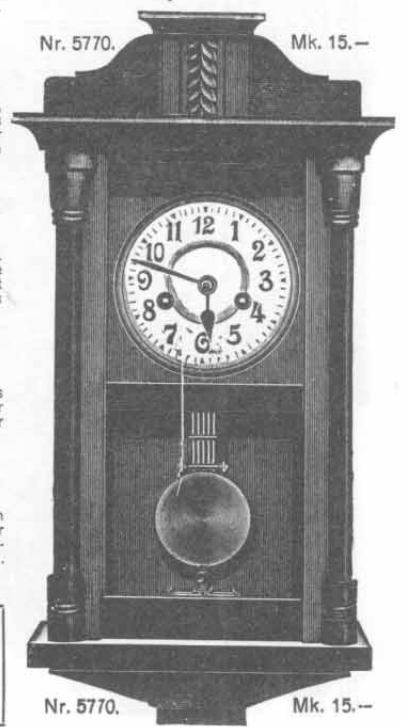

Nr. 5770. Mk. 15.—

Nr. 5770. Mk. 15.—



Für tadellosen und regelmäßigen Gang der Regulatoren u. Freischwinger leiste ich 1 Jahr schriftliche Garantie.

Moderne beliebte Salonuhren.

Jeder Uhr wird ein Garantieschein beigelegt.

Nr. 11262.

Mk. 20.—

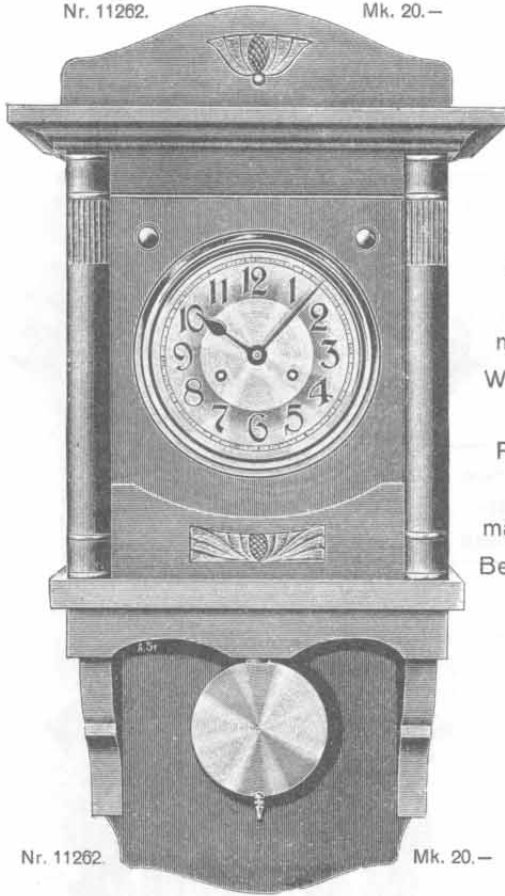

Nr. 11262.

Mk. 20.—

Nr. 9665.

Mk. 21.—

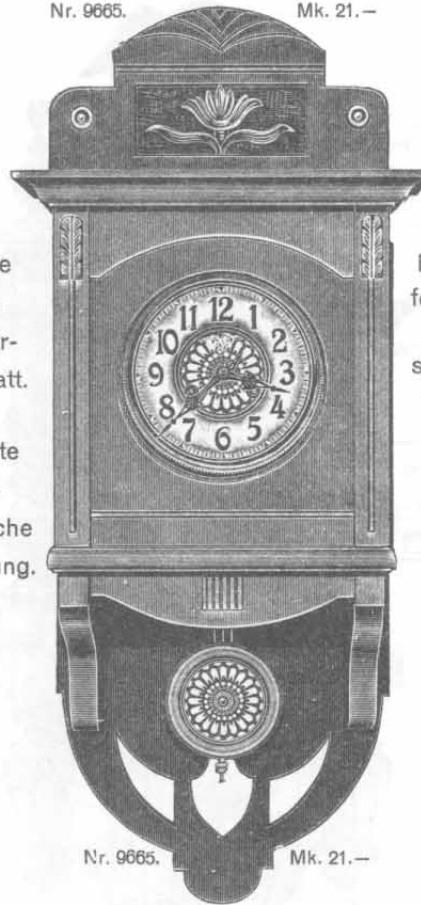

Nr. 9665.

Mk. 21.—

Nr. 9648.

Mk. 20.—

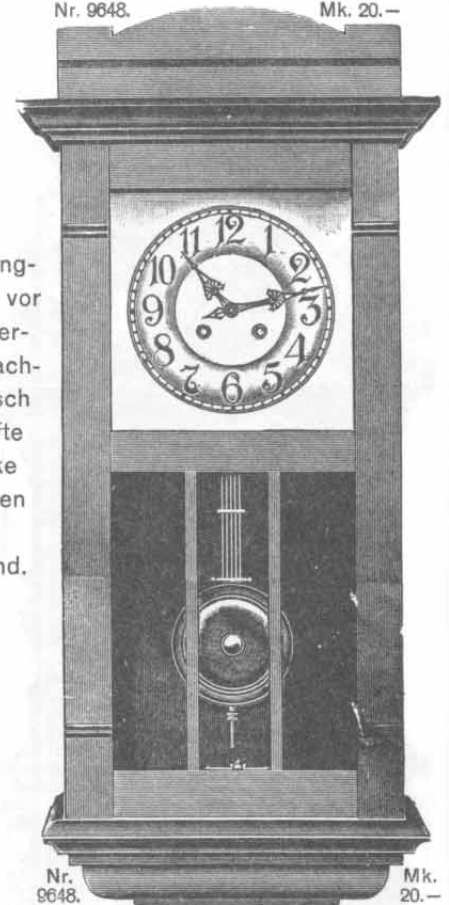

Nr. 9648.

Mk. 20.—

Nr. 9649.
Nr. 9650.

Mk. 22.50
Mk. 25.—

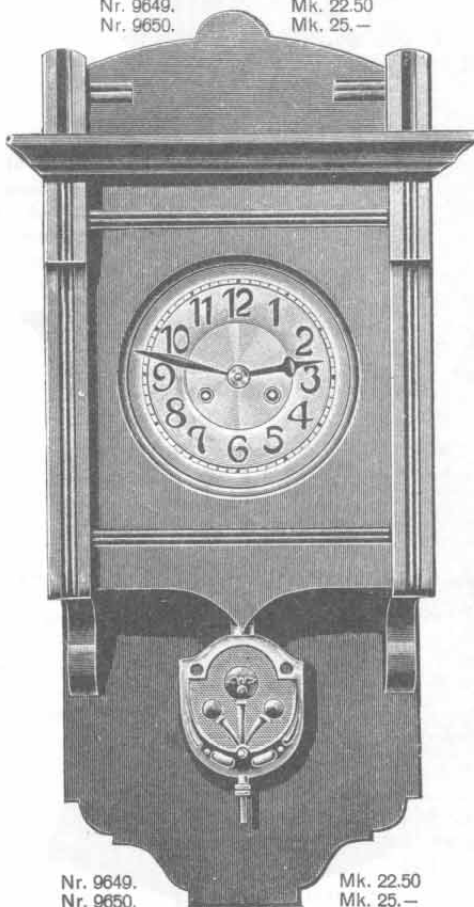

Nr. 9649.
Nr. 9650.

Mk. 22.50
Mk. 25.—

Nr. 11262. Moderner Freischwinger

in besonders kräftig ausgeführtem Nußbaumgehäuse. Die Uhr ist ausgestattet mit zuverlässigem Amerikaner 14-Tage-Geh- und Schlagwerk, die halben und vollen Stunden auf eine Gongtonfeder schlagend. 18 cm im Durchmesser großes Zifferblatt mit deutlichen arabischen Zahlen und dazu passender Pendelscheibe. Der Schlag der Uhr ist ein kräftiger, dumpf klingender Ton. Die Höhe der Uhr beträgt 73 cm, die Breite 38 cm.

Stück Mk. 20.—

Nr. 9665. Moderner Freischwinger

in äußerst sauber matt poliertem, echtem Nußbaumgehäuse, streng im Jugendstil gehalten. Bestes zuverlässiges 14-Tage-Geh- und Schlagwerk, auf runde Gongtonfeder schlagend. Hierdurch wird der Ton der Uhr besonders dumpf und von großer Klangfülle. Feines versilbertes Metallzifferblatt mit aufgelegter Goldrossette und geprägtem, 42 cm langem Silberpendel. Höhe der Uhr 85 cm.

Stück Mk. 21.—

Nr. 9648. Moderne Salonuhr,

14-Tage-Geh- und Schlagwerk, Adlergong. Gehäuse Nußbaum matt, glattes, viereckiges Silberzifferblatt, leicht gewölbter Zahlenreih und Silberpendel. Höhe der Uhr 78 cm.

Stück Mk. 20.—

Nr. 9649. Moderne Salonuhr,

massives 14-Tage-Geh- und Schlagwerk, auf zwei Gongfedern schlagend. Gehäuse Nußbaum matt, Silberzifferblatt und Silberpendel von 42 cm Länge. Höhe der Uhr 76 cm.

Stück Mk. 22.50

Nr. 9650. Dieselbe Uhr wie Nr. 9649, mit besonders gutem, zuverlässigem Werk, die volle und halbe Stunde auf vier harmonisch abgestimmten Stäben gleichzeitig schlagend. Stück Mk. 25.—

Nr. 9662. Moderner Freischwinger

in sauber matt poliertem, sehr modernem Jugendstil-Nußbaumgehäuse mit Messingbeschlägen. Die Uhr besitzt ein äußerst präzise gearbeitetes 14-Tage-Geh- und Schlagwerk, auf runde Gongtonfeder schlagend, wodurch ein ganz dumpfer, wohlklingender Ton hervorgerufen wird. Großes englisches Zifferblatt mit Goldmittelstück und aufgelegtem, elfenbeinfarbigem Zahlenreih. 42 cm langes, zu dem Zifferblatt passendes geprägtes Goldpendel.

Stück Mk. 24.—

Nr. 9662.

Mk. 24.—

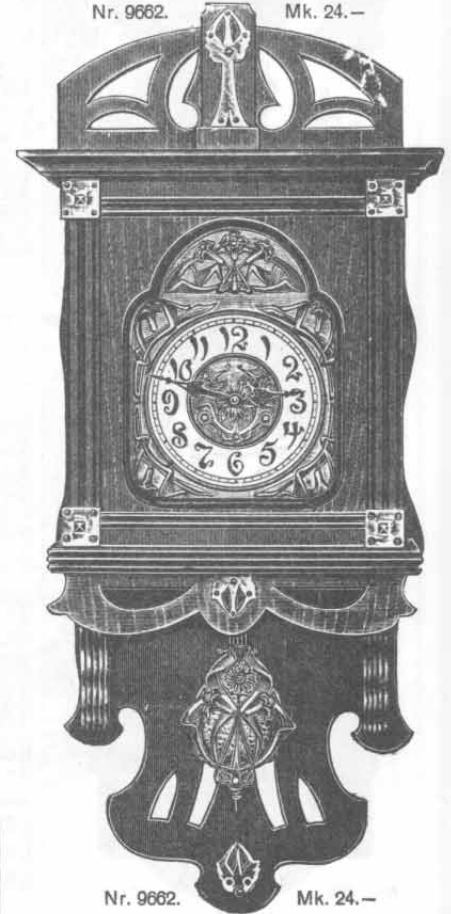

Nr. 9662.

Mk. 24.—

Eine besonders reiche Auswahl in Uhren aller Art sowie in Gold- und Silberwaren enthält mein Spezialkatalog, Ausgabe F, den ich auf Wunsch gern kostenlos versende.



Hochmoderne Salonuhren.

Es ist nicht erforderlich, die Uhren durch einen Uhrmacher abziehen zu lassen, da jede Uhr vor dem Versand durch Fachleute genau reguliert und geölt wird, so daß ein tadelloser zuverlässiger Gang gewährleistet wird.

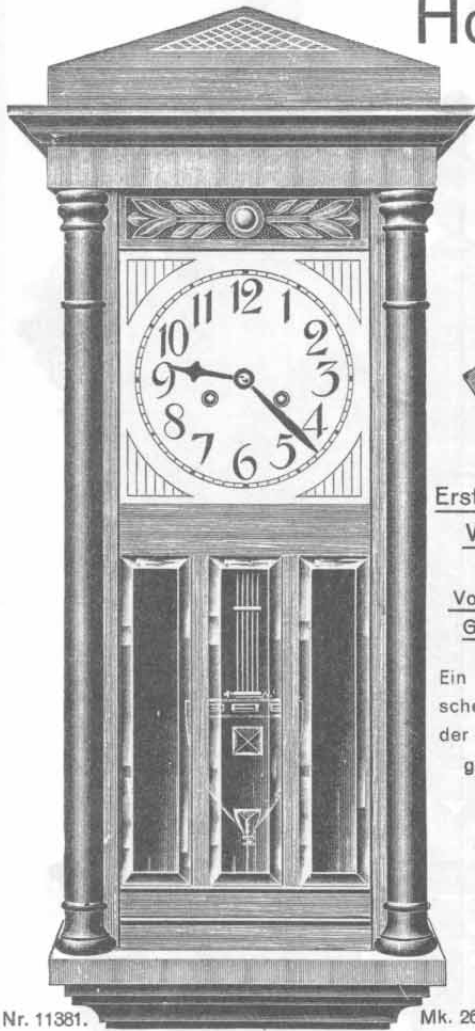

Nr. 11381. Mk. 26.—



Nr. 11264. Mk. 31.—

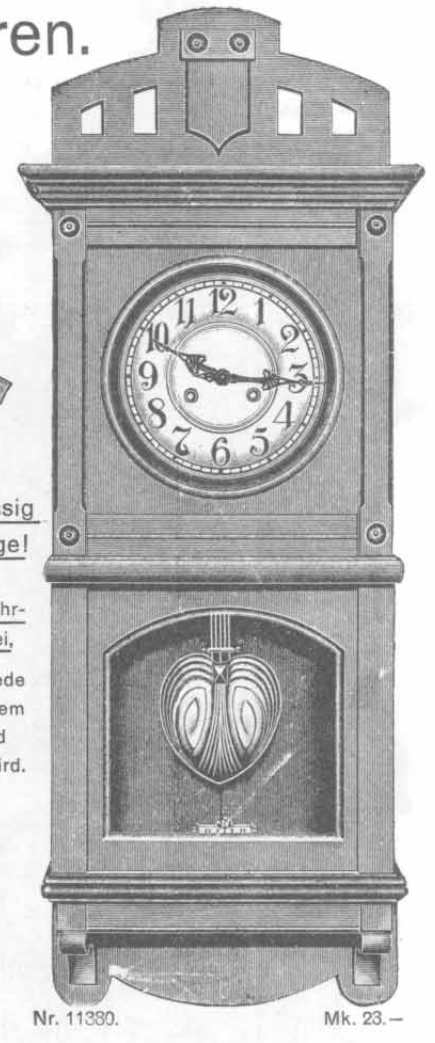

Nr. 11380. Mk. 23.—

Erstklassige
Werke!

Volljährige
Garantie.

Ein Garantie-
schein wird je-
der Uhr bei-
gegeben.

Zuverlässig
im Gange!

Eigene Uhr-
macherei,

in der jede
Uhr vor dem
Versand
geprüft wird.

Nr. 11264. Stilvolle Wanduhr

in äußerst kräftig gebautem, sauber ausgeführtem matten Eichengehäuse mit bunten Intarsieneinlagen. 18 cm großes Zifferblatt mit sehr deutlichen arabischen Zahlen und modernen Zeigern. Tadellos und genau gehendes Amerikaner 14-Tage-Geh- und Schlagwerk, die halben und vollen Stunden auf Gongtonfedern schlagend. Länge der Uhr 72 cm, Breite 43 cm.

Stück Mk. 31.—

Nr. 11381. Hochmoderne Salonuhr

in hochfeinem, glänzend poliertem Nußbaumgehäuse, mit geschmackvoller Schnitzerei verziert. Die beiden glänzend polierten und massigen Säulen, sowie die Facetteverglasung geben der Uhr ein besonderes Gepräge. Die Uhr besitzt in jeder Beziehung ein tadellos funktionierendes Werk, welches die halben und vollen Stunden auf angenehm klingende Gongtonfedern schlägt. Die Uhr wird geliefert mit elegant aussehendem Messingzifferblatt und dazu passendem Pendel. Höhe der Uhr 82 cm.

Stück Mk. 26.—

Nr. 11380. Salonuhr

in äußerst gediegen und geschmackvoll ausgeführtem Nußbaumgehäuse hochmodernster und sauberster Ausführung, mit zu dem Gesamtaussehen der Uhr passendem Aufsatz. Die untere Partie ist durch staubsicheren Pendelverschluß mit Facetteverglasung verziert. Bei dieser Uhr ist ein hocheines und zuverlässiges 14-Tage-Geh- und Schlagwerk, die halben und vollen Stunden auf Gongtonfedern schlagend, zur Verwendung gekommen. Das Zifferblatt ist versilbert, mit schwarzen arabischen Zahlen versehen und daher die Zeit sehr deutlich ersichtlich. Höhe der Uhr 91 cm.

Stück Mk. 23.—

Nr. 9661. Freischwinger

in hochmodernem, mattpoliertem Jugendstil-Nußbaumgehäuse. Vorzügliches 14-Tage-Geh- und Schlagwerk, auf runde Tonfeder schlagend. 14 cm im Durchmesser großes, eisenbeinfarbiges Zifferblatt, mit reichgeprägtem Goldmittelstück und dazu passendem, geprägtem Goldpendel. Höhe der Uhr 71 cm.

Stück Mk. 15.—

Nr. 3734. Moderne Salonuhr,

ganz modernes, massives echt Eichengehäuse in sauberster Ausführung mit 25 cm großem, ff. geätztem, versilbertem Metallzifferblatt, ganz moderne Zeiger und versilbertes, hochfein ausgeführtes Pendel. Das Werk ist äußerst solid, geht und schlägt 14 Tage halb und voll auf freistehende Gongtonfeder. Größte Ausdauer, genauer Gang. Höhe der Uhr 69 cm.

Stück Mk. 33.50

Vorzügliche Ausstattung!

Nr. 3734. Mk. 33.50

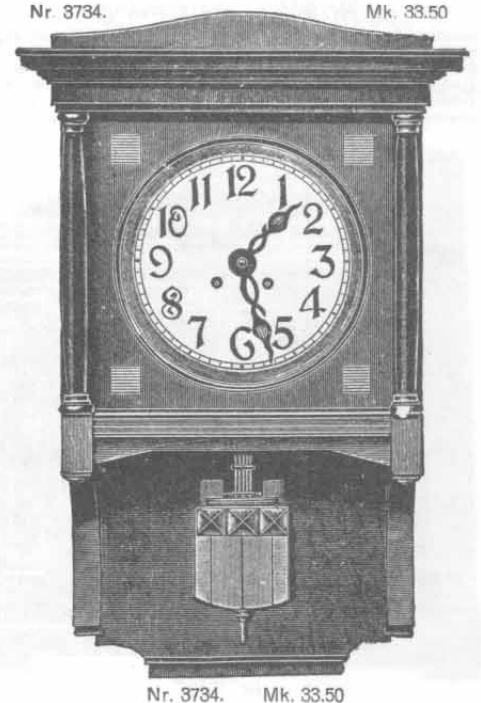

Nr. 3734. Mk. 33.50

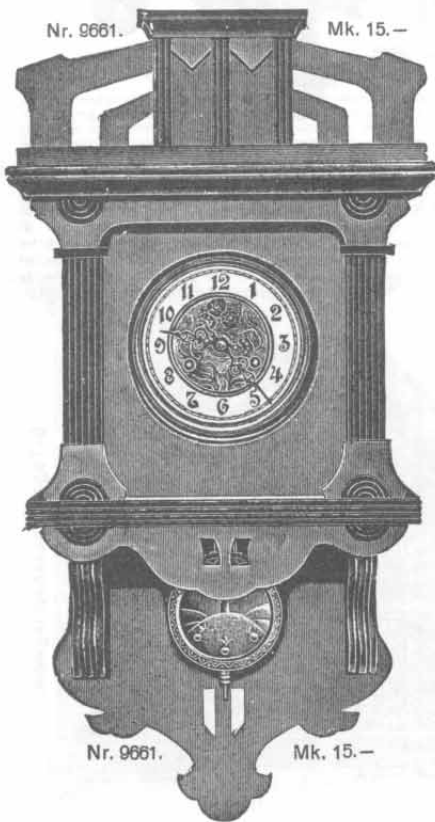

Nr. 9661. Mk. 15.—

Nr. 9661. Mk. 15.—

Eine besonders reiche Auswahl in Uhren aller Art sowie in Gold- und Silberwaren enthält mein Spezialkatalog Ausgabe F, den ich auf Wunsch gern kostenlos versende.



Freischwinger-Uhren.

Nr. 9659.

Mk. 24.—



Nr. 9659. Freischwinger

In eleganter, hochfein matt und glänzend polierter Ausführung, mit staubdichtem Pendelverschluß unter Glas. Vorzügliches genau gehendes 14-Tage-Geh- und Schlagwerk, die halben und vollen Stunden auf dumpfe Gongtonfeder schlagend. Elfenbeinfarbiges Zifferblatt, 18 cm Durchmesser, mit Goldmittelstück und dazu passendem 42 cm langem geprägten Phantasielinsenspendel. Höhe der Uhr 110 cm.

Stück Mk. 24.—

Für tadellosen und regelmäßigen Gang der Regulatoren und Freischwinger leiste ich 1 Jahr schriftliche Garantie. Garantieschein wird jeder Uhr beigelegt.

Jede Uhr wird vor dem Versand fachmännisch geprüft.

Die Werke sind feine Präzisionsarbeit.

Nr. 9656.

Mk. 28.—



Nr. 9656.

Mk. 28.—

Nr. 9656. Freischwinger

In besonders reich verziertem, mit starken gedrehten Säulen und Muschelaufsatz versehenem, sauber matt und glänzend poliertem echten Nußbaumgehäuse. Die Uhr ist ausgestattet mit gutgehendem zuverlässigen 14-Tage-Geh- und Schlagwerk, auf runde Gongtonfeder schlagend, großes englisches, goldgeprägtes Zifferblatt mit aufgelegtem echten Elfenbeinzahlenreif. Außerst reich geprägtes, zu dem Zifferblatte passendes, 42 cm langes Goldpendel. Höhe der Uhr 98 cm.

Stück Mk. 28.—

Nr. 10107. Standuhr

In sauber poliertem, mit 4 Säulen verziertem modernen Nußbaumgehäuse. Großes viereckiges vergoldetes Zifferblatt mit schwarzen römischen, auf versilbertem Grunde angebrachten Zahlen. Außerst sauber gearbeitetes 14-Tage-Amerikaner-Werk, halb und voll auf runder starker Gongtonfeder schlagend. Höhe der Uhr 33 cm, Breite 32 cm.

Stück Mk. 24.—

Nr. 11289. Standuhr

In sehr vornehmerm echten Eichengehäuse, geraucht. Für Salons sehr geeignet. Die Uhr ist in feinem altdeutschen Stile gehalten und zieren die Vorderseite der Uhr sauber polierte Messingbeschläge. Die vier Säulen geben der Uhr ein sehr gediegenes Aussehen und sind auch solche mit fein polierten Messinghülsen an den Enden versehen. Großes rundes Metallzifferblatt mit arabischen Zahlen und dazu passendem Pendel. Ausgestattet ist die Uhr mit einem vorzüglichen 8-Tage-Glockenschlagwerk von angenehmer Tonfülle. Höhe 26,5 cm.

Stück Mk. 27.—

Nr. 9653.

Mk. 31.—

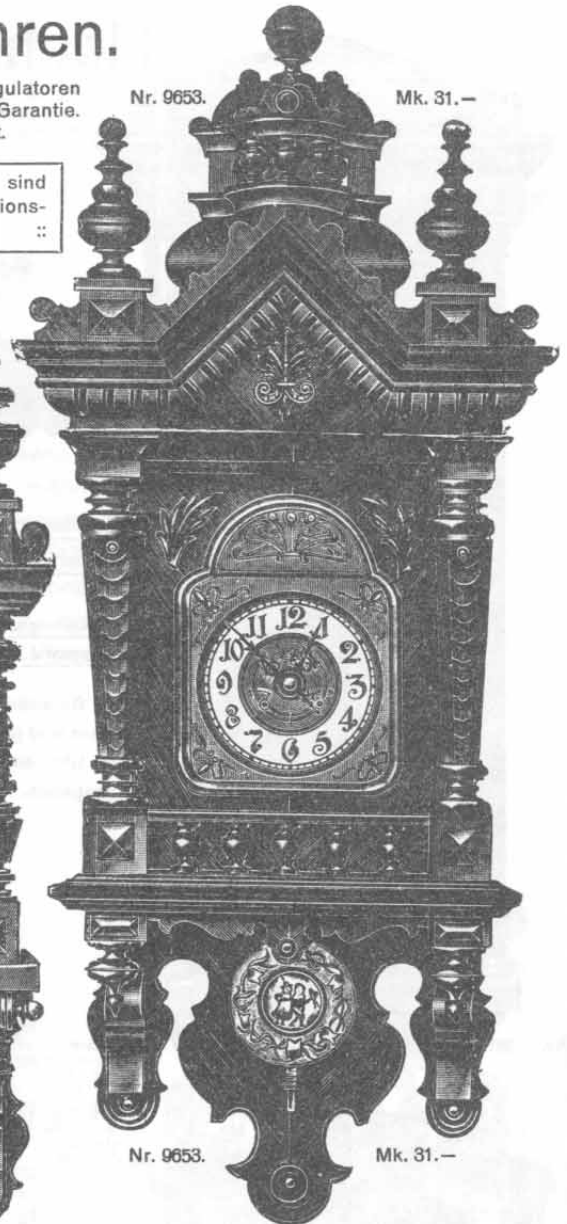

Nr. 9653.

Mk. 31.—

Nr. 9653. Freischwinger,

für den Salon passend, in matt und glänzend poliertem echten Nußbaumgehäuse, reich an Schnitzereien, hoher voller Aufsatz. Gutgehendes zuverlässiges 14-Tage-Geh- und Schlagwerk, auf dumpfklingende Gongtonfeder die halben und vollen Stunden schlagend. Großes englisches Zifferblatt mit goldgeprägtem Mittelstück und aufgelegtem echten Elfenbeinzahlenreif. 42 cm langes schön geprägtes Goldpendel. Höhe der Uhr 115 cm.

Stück Mk. 31.—



Nr. 10107.

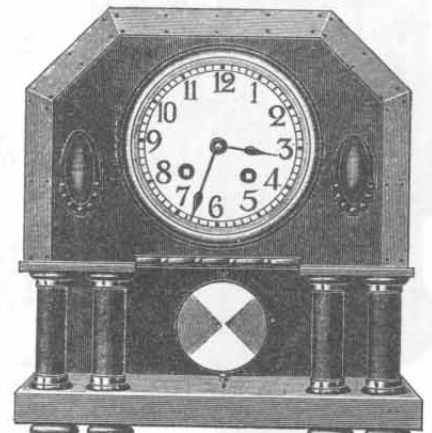

Nr. 11289.

8-Tage-Glockenschlagwerk.

Regulatoren.



Nr. 11376. Mk. 36.—

Zuverlässig im Gang, keine billige Bazarware. Es ist nicht erforderlich, die Uhren durch einen Uhrmacher abziehen zu lassen, da jede

Uhr vor dem Versand durch Fachleute genau reguliert und geölt wird, so daß ein tadelloser, zuverlässiger Gang gewährleistet ist.



Nr. 9660. Mk. 34.—

Das Schlagwerk meiner Wanduhren zeichnet sich durch einen wohlklingenden Ton von unerreichter Klangfülle aus.

Eigene
 Uhrmacher-
 werkstatt.

Volljährige
 Garantie.

Nr. 9660. Mk. 34.—

Nr. 11376. Regulator

in geschmackvoll verziertem, matt und glänzend poliertem echten Nußbaumgehäuse mit glatt poliertem Sockel. Die Uhr ist ausgestattet mit einem erstklassigen massiven 8-Tage-Viertel-Schlagwerk, welches auf 2 runden Gongtonfedern, und zwar die Viertelstunde doppelt die volle Stunde einfach schlagend angibt. Schönes großes elfenbeinfarbiges Zifferblatt von 18 cm Durchmesser mit Goldmittelstück und dazu passendem geprägten Fantasiependel. Höhe der Uhr 115 cm.

Stück Mk. 36.—

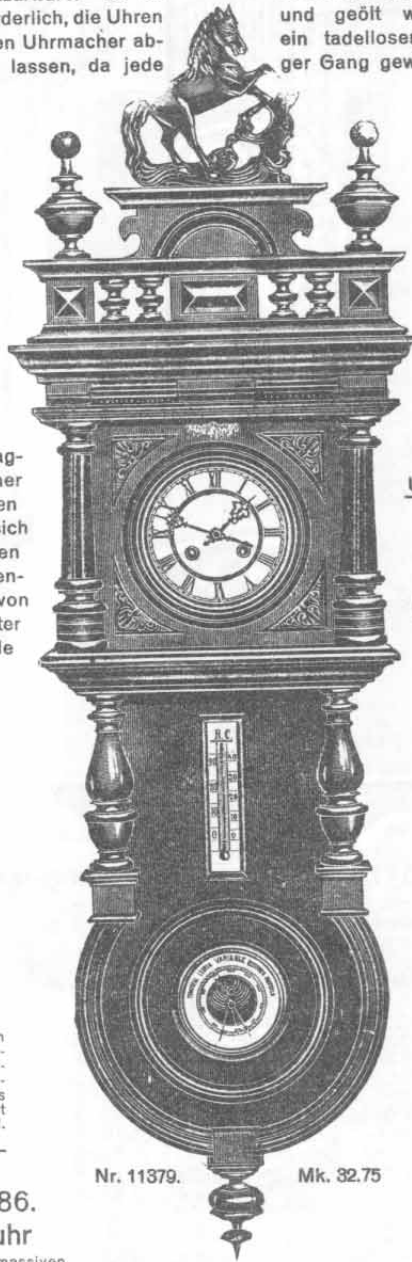

Nr. 11379. Mk. 32.75

Nr. 11286. Standuhr

in hochfeinem massiven Eichengehäuse, in Sezessionsstil gehalten, mittelfarbig gebeizt. Die Uhr ist ausgestattet mit einem erstklassigen massiven 14-Tage-Geh- und Schlagwerk, die halben und vollen Stunden auf angenehm klingende Gongtonfeder schlagend. Die Vorderseite der Uhr zielt saubere eingesezte Facetteverglasung mit Messingfassung. Ebenso hat das Zifferblatt eine geschliffene hohle Glasscheibe mit breitem Messingrand. Höhe der Uhr 35 cm.

Stück
 Mk. 22.75

Nr. 11379. Regulator mit Barometer und Thermometer

in äußerst gediegen ausgeführtem, glänzend poliertem Nußbaumgehäuse mit geschmackvollen Verzierungen versehen. Das Werk dieser Uhr ist durchaus zuverlässig und von bester Beschaffenheit, die halben und vollen Stunden auf angenehm klingende Gongtonfeder schlagend. Die bei dieser Uhr zur Verwendung gekommenen Wärme- und Witterungsanzeiger sind durchaus zuverlässig und erfüllen in jeder Beziehung die Ansprüche, welche man an solche stellen kann. Höhe der Uhr 115 cm.

Stück Mk. 32.75

Nr. 11287. Standuhr

in feinem poliertem Mahagonigehäuse in schönstem Jugendstil. Die Vorderseite der Uhr zieren saubere Metallbeschläge und ein fein geschliffenes Glas. Feines rundes versilbertes Metallzifferblatt mit arabischen Zahlen. Die Uhr ist ausgestattet mit einem vorzüglichem 8-Tage-Schlagwerk, die halben und vollen Stunden auf angenehm klingende Gongtonfeder schlagend. Die Uhr wirkt in ihrem Ganzen vorzüglich. Höhe 35 cm.

Stück
 Mk. 28.—

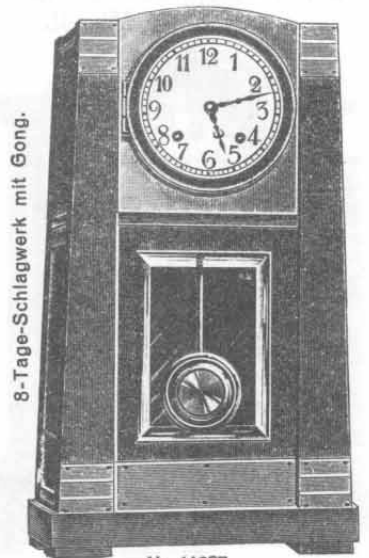

8-Tage-Schlagwerk mit Gong.

Nr. 11287.

Eine besonders reiche Auswahl in Uhren aller Art und in allen Preislagen sowie in Gold- und Silberwaren enthält mein Spezialkatalog, Ausgabe F, welchen ich Ihnen auf Wunsch gern kostenlos sende.

Hochmoderne Salonuhren.

Es ist nicht erforderlich, die Uhren durch einen Uhrmacher abziehen zu lassen, da jede Uhr vor dem Versand durch Fachleute genau reguliert und geölt wird, so daß ein tadelloser, zuverlässiger Gang gewährleistet wird.

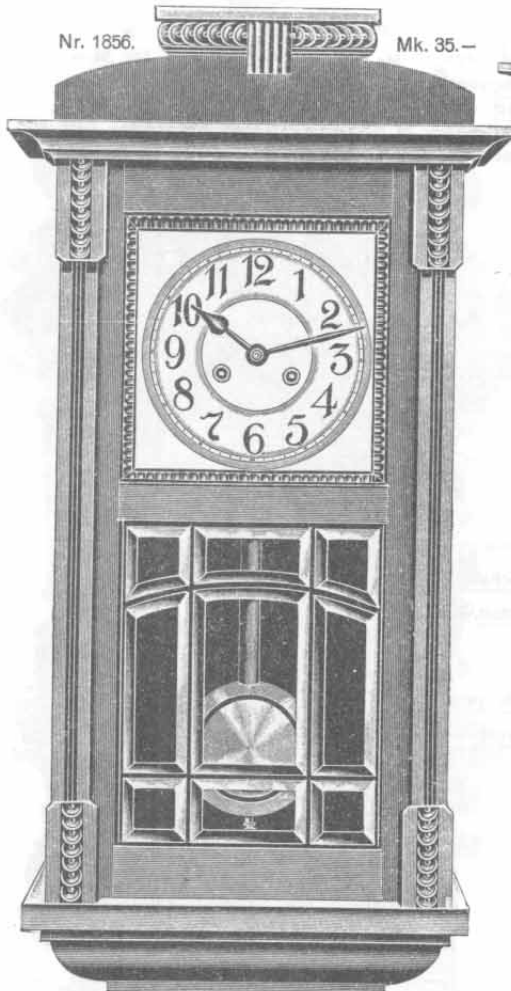

Nr. 1856.

Mk. 35.—

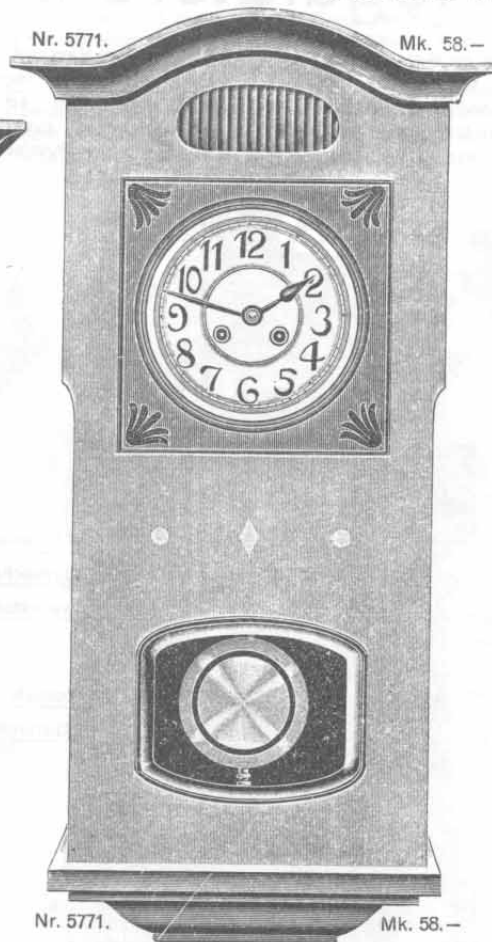

Nr. 5771.

Mk. 58.—

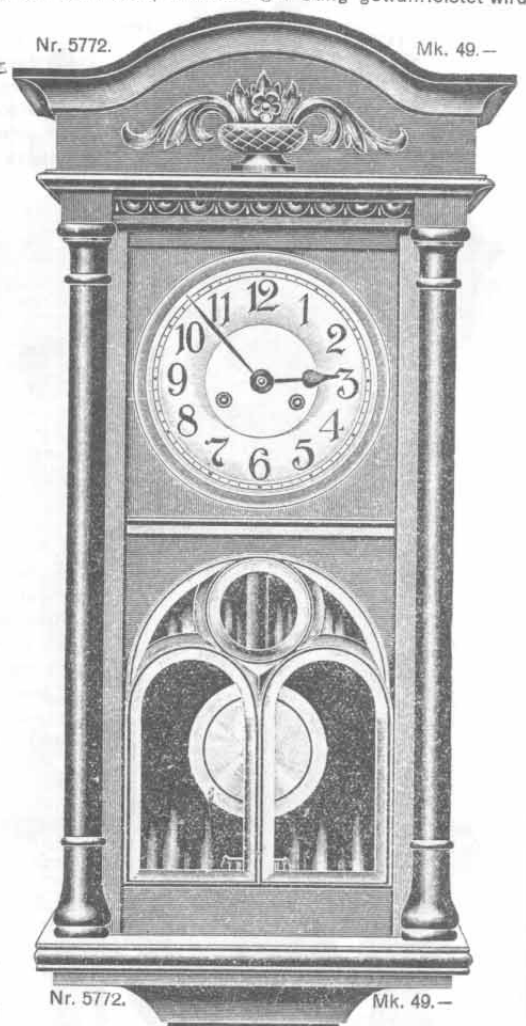

Nr. 5772.

Mk. 49.—

Nr. 1847. Nußbaum. Mk. 34.—
Nr. 1856. Eiche. Mk. 35.—

Nr. 1847. Hochmoderne Salonuhr

in massivem, sehr sauber poliertem Nußbaumgehäuse modernen Stils. Der untere Teil der Uhr besitzt Facettverglasung mit Messingfassung, ca. 20 cm im Quadrat großes versilbertes Zifferblatt mit schwarzen arabischen Zahlen auf erhabenem Grunde. Außerst solid gebautes, besonders starkes 14-Tage-Geh- und Schlagwerk, die halbe und volle Stunde auf 2 Gongfedern gleichzeitig schlagend, wodurch ein besonders klangvoller Gongton erzielt wird. St. Mk. 34.—

Nr. 1856. Dieselbe Uhr wie Nr. 1847, jedoch in Eiche.
Stück Mk. 35.—

Nr. 5771. Hochmoderne Salonuhr

mit Westminster Schlag, in äußerst gediegenem, auf das sauberste gearbeitetem massiven, glänzend poliertem, echtem Nußbaumgehäuse mit Intarsien und Peilmuttereinlagen und Facettverglasung. Die Uhr besitzt ein äußerst präzise gearbeitetes zuverlässiges Werk und schlägt jede Viertelstunde auf harmonisch abgestimmte Stabgongfedern, eine Nachahmung des Glockenspiels der Westminster-Abtei in London. Der Stundenschlag selbst erfolgt auf eine fünfte, zu den übrigen vier Federn abgestimmte, dumpfere Feder. Der Schlag dieser Uhr ist geradezu überraschend schön. 18 cm im Durchmesser großes, versilbertes Metallzifferblatt und hierzu passende Pendellinse. Höhe der Uhr 79 cm.

Stück Mk. 58.—

Nr. 5772. Hochmoderne Salonuhr

in sehr geschmackvollem, auf das sorgfältigste gearbeitetem, mit modernen zu der Uhr passenden Verzierungen versehenem, echtem, glänzend poliertem Nußbaumgehäuse. Den unteren Teil der Uhr ziert saubere Facettverglasung mit Messingfassung, 20 cm im Durchmesser großes Silberzifferblatt mit dazu passendem Pendel. Die Uhr besitzt ein durchaus gutes und zuverlässiges 8-Tage-Viertel-Schlagwerk, die Viertelstunden auf zwei Federn schlagend. Der in der Uhr angebrachte Gongstock gibt einen dumpfen angenehmen Schlag. Höhe der Uhr 79 cm.

Stück Mk. 49.—

Nr. 11290. Standuhr

in sehr geschmackvoll und höchst sauber gearbeitetem echten Eichengehäuse, geraucht. Die Vorderseite zieren zwei Säulen mit an den Enden versehenen polierten Messinghülsen sowie schönen Intarsieneinlagen. Elfenbeinfarbiges Zifferblatt mit arabischen Zahlen und Stahlzeigern. Das Werk der Uhr ist ein ganz vorzügliches 14-Tage-Geh- und Schlagwerk, die halben und vollen Stunden auf angenehm klingende Gongtonfeder schlagend. Höhe der Uhr 32 cm.

Stück Mk. 29.—

Nr. 11261. Standuhr

in äußerst vornehm wirkendem echten Eichengehäuse, geraucht. Die Vorderseite der Uhr ziert fein ausgeführte Schnitzerei und geben die angebrachten vier Säulen, welche mit Messinghülsen an den Enden versehen sind, der Uhr ein feines Gepräge in altdeutschem Stile. Das Werk ist ein ganz vorzügliches 14-Tage-Schlagwerk, die halben und vollen Stunden auf vier harmonisch abgestimmte Tonstäbe schlagend. Höhe 41 cm.

Stück Mk. 33.—

Eine besonders reiche Auswahl in Uhren aller Art und in allen Preislagen sowie in Gold- und Silberwaren enthält mein Spezialkatalog, Ausgabe F, den ich auf Wunsch gern kostenlos versende.

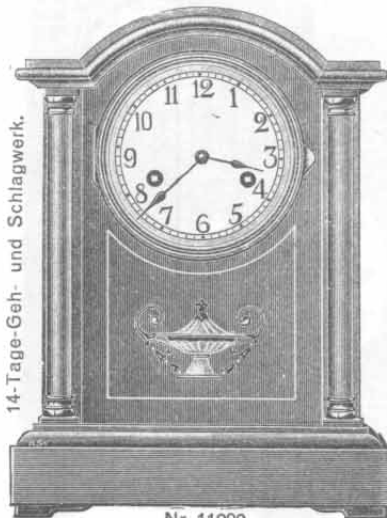

Nr. 11290.

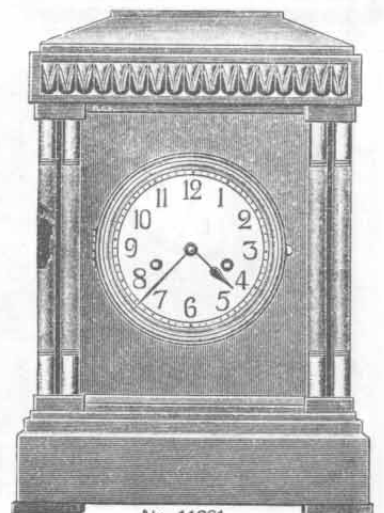

Nr. 11261.



Hochmoderne vornehme Salonuhren und Regulatoren

mit Werken aus den bekannten Werkstätten der Firma JUNGHANS stammend.

Neuheiten.

Nr. 5972. Regulator,

in hochfein gearbeitetem, glänzend poliertem und reichverziertem Nußbaumgehäuse mit Adleraufsatz und Muschelsockel. Die Uhr ist ausgestattet mit einem vorzüglichen Jung hanswerk, die Viertelstunden auf 2 harmonisch abgestimmte Gongtonfedern schlagend. Das hochfein versilberte und mit schwarzen arabischen Zahlen versehene Zifferblatt hat einen Durchmesser von 14 cm. Höhe der Uhr 106 cm. Breite der Uhr 41 cm.

Stück Mk. 32.—

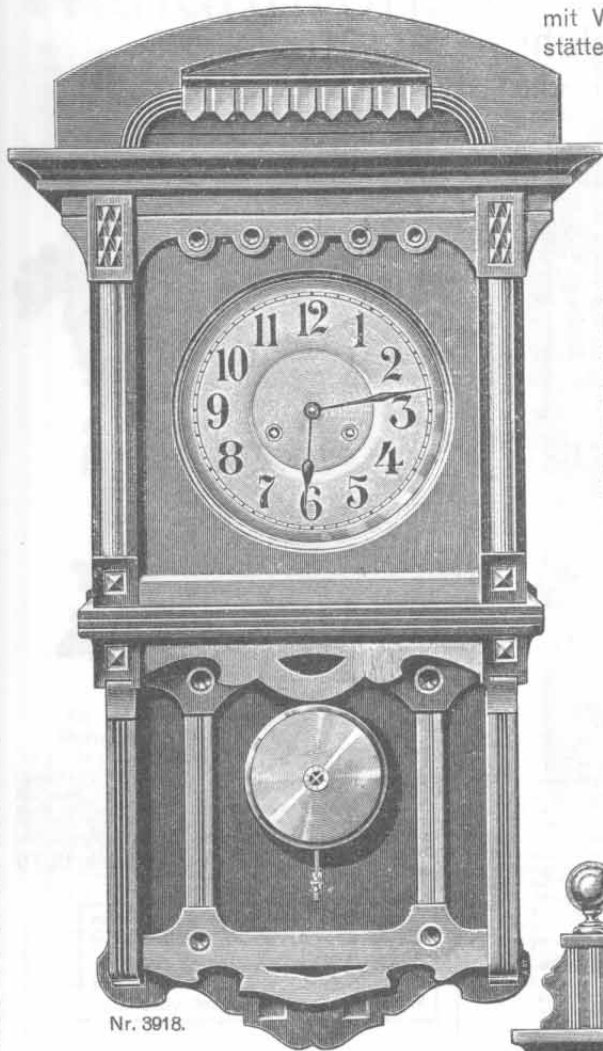

Nr. 3918.

Nr. 3918.

Moderner Freischwinger,

in äußerst sauber gearbeitetem, hochfeinem glänzend poliertem echten Nußbaumgehäuse. Der untere Teil der Uhr ist durch sauber ausgeführte Verglasung staubsicher abgeschlossen. Ausgestattet ist diese Uhr mit vorzüglichem Junghanswerk; die Viertelstunden auf 3 harmonisch abgestimmte Stabgongs nacheinander schlagend. Bei An kündigung der vollen Stunde erfolgt der Schlag auf die angebrachten 3 Gongstäbe gleichzeitig. Großes, gut sichtbares versilbertes Metallzifferblatt mit schwarzen arabischen Zahlen und Birnenformzeigern versehen. Ein Zierstück für jeden feinen Salon.

Höhe der Uhr 84 cm. Breite 42 cm.

Stück Mk. 48.—

Nr. 3689.

Moderner Freischwinger wie 3918, jedoch in echtem Eichengehäuse nach Wunsch gebeizt.

Stück Mk. 50.—

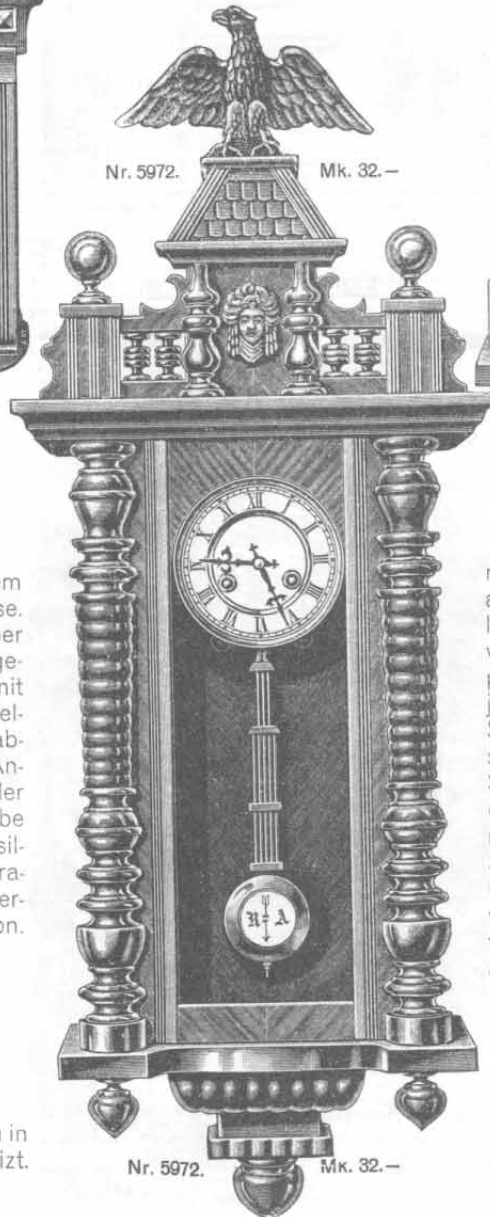

Nr. 5972. Mk. 32.—

Nr. 5972. Mk. 32.—

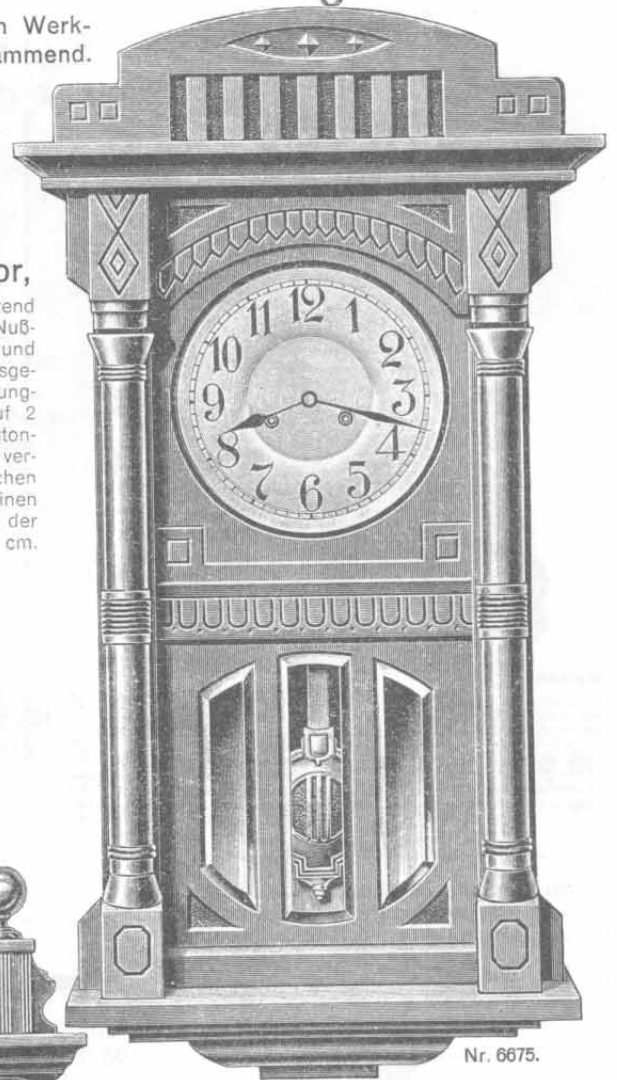

Nr. 6675.

Nr. 6675.

Hochmoderne Salonuhr,

mit Westminster Schlag, in äußerst gediegenem, auf das sauberste ausgeführtem, glänzend poliertem Nußbaumgehäuse; mit hochfeiner Facetteverglasung verziert. Die Uhr besitzt ein äußerst präzise gearbeitetes Junghanswerk und schlägt jede Viertelstunde auf 4 harmonisch abgestimmte Stabgongfedern; eine Nachahmung des Glockenspiels der Westminsterabtei in London. Der Stundenschlag selbst erfolgt auf eine fünfte, zu den übrigen 4 Federn abgestimmte, dumpfere runde Gongtonfeder. Der hierdurch erreichte Schlag ist von ganz besonderer angenehmer Klangfülle. Das Zifferblatt der Uhr ist ein fein versilbertes, 20 cm im Durchmesser großes Metallblatt mit modernen Zeigern und schwarzen arabischen Zahlen versehen. Höhe der Uhr 82 cm. Breite der Uhr 42 cm.

Stück Mk. 65.—

Nr. 137.

Hochmoderne Salonuhr wie Nr. 6675, jedoch in echtem Eichengehäuse nach Wunsch gebeizt.

Stück Mk. 67.—



Kuckucksuhren. Schöner und anheimelnder Schmuck für jedes Wohnzimmer.

Elektrische Universaluhr. Eine Uhr, die nie aufgezogen wird.

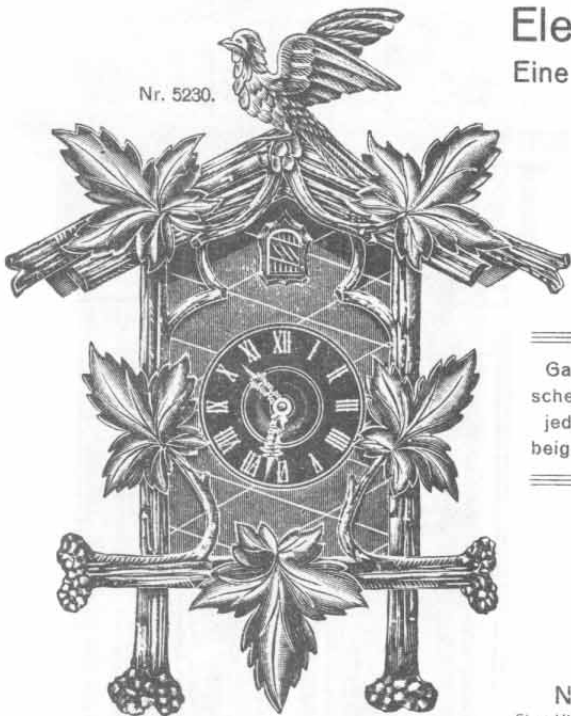

Nr. 5230.

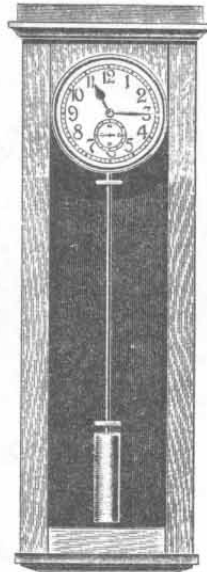

Garantie-
schein wird
jeder Uhr
beigegeben.

5 Jahre
Garantie
für guten
Gang.

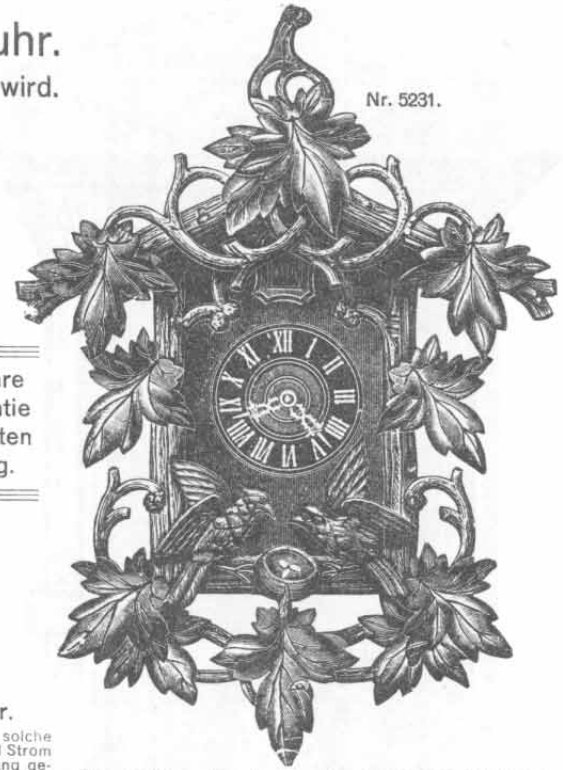

Nr. 5231.

Nr. 5230. Kuckucksuhr. Sehr schön geschnitztes Kuckucksgehäuse mit Vogel und Blätterwerk. Gewichtszug einschl. Gewichten und geschnitztem Pendel, halb und voll rufend und schlagend. Höhe der Uhr 58 cm. Gangzeit 30 Stunden.
Stück Mk. 16.80

Nr. 13736. Elektrische Universaluhr.
Eine Uhr, die nie aufgezogen zu werden braucht, da solche durch einen Elektromagneten angetrieben wird, ohne viel Strom zu verbrauchen. Ist diese Uhr aufgehängt und in Gang gebracht, braucht man sich jahrelang nicht darum zu kümmern und doch wird sie stets die genaueste Zeit zeigen. Das Einstellen ist sehr einfach. Die Stromzuführung erfolgt durch eine Trockenbatterie, welche vielleicht alle 5 Jahre erneuert zu werden braucht. In feinem Eichengehäuse, 90 cm hoch.
Stück Mk. 40.-

Nr. 5231. Kuckucksuhr mit reicher Schnitzerei. 2 Vögel und Nest mit Eiern, 30-Stunden-Kuckuckswerk, Tür, durch welche beim Schlagen der Vogel sichtbar wird und durch Ruf die verfllossene Stunde anzeigt. Schön geschnitzte Pendelscheibe, Tannenzapfengewichte. Höhe 58 cm. Stück Mk. 18.70

Vor dem Versand werden sämtliche Uhren von Fachleuten geprüft, nachgesehen und geölt, so daß dieselben sofort benutzt werden können.

Eigene Uhrmacherei.

Eine besonders reiche Auswahl in Uhren aller Art sowie in Gold- und Silberwaren enthält mein Spezial-Katalog Ausgabe F, den ich auf Wunsch gern kostenlos versende.



Nr. 2985.



Nr. 5235.



Nr. 2986.

Nr. 2985. Kuckucksuhr in reich geschnitztem Nußbaumgehäuse mit Blätterwerk, Frucht und Vogel. Das Werk hat Messingplatten, Halb- und Vollschlag auf Tonfeder, sowie naturgetrauen Kuckucksruf. Beim Schlagen öffnet sich oben am Gehäuse ein Türchen, in welchem der Kuckuck erscheint und durch Kuckucksrufe die verfllossene Stunde angibt, wobei er die Flügel und den Schnabel bewegt. Das Zifferblatt ist schwarz und hat weiße Ziffern nebst Beizeignern. Das Werk ist vorzüglich gearbeitet, die Gewichte in Tannenzapfenform sehr schön bronziert. Die Höhe der Uhr beträgt 59 cm. Gangzeit 30 Stunden.
Stück Mk. 20.-

Nr. 5235. Kuckucksuhr. Hochkünstlerische Arbeit. Muster, ein Schwarzwald-Idyll darstellend, mit erstklassigem 30-Stunden-Kuckuckswerk, Keitenzug, halb und voll schlagend, beste Qualität, reich verzierte Zeiger und Pendel, 1 Paar bronzierte Tannenzapfengewichte. Gesamthöhe der Uhr 83 cm. Ein Pracht- und Zierstück für jedes Zimmer.
Stück Mk. 57.-

Nr. 2986. Trompeteruhr in schön geschnitztem Nußbaumgehäuse mit Laubwerk und Vogel. Sehr stark gebautes Werk mit Messingplatten und Gewichtsaufzug. Anstatt des Schlagens auf die Tonfeder, wie bei anderen Uhren, öffnen sich bei dieser Uhr bei jeder halben und vollen Stunde zwei Türchen, aus welchem ein Trompeter hervortritt, der die Zeit durch Trompetensignal angibt. Diese Uhr ist sehr originell, deswegen beliebt und gern gekauft. Für Gastwirte usw. ganz besonders geeignet. Die Gewichte sind in Tannenzapfenform und bronziert, die Höhe der Uhr beträgt 60 cm. Die Uhr hat ein schwarzes Zifferblatt mit weißen weithin sichtbaren Ziffern und Beizeignern.
Stück Mk. 21.-



Wanduhren.

Sämtliche Kuckucksuhren sind mit Hinterkasten, es ist deshalb ein Verstauben, wie bei den gewöhnlichen Kuckucksuhren ohne Hinterkasten so leicht nicht möglich, daher von außergewöhnlich langer Gangdauer. Alle Uhren sind auf ihren Gang hin fachmännisch geprüft und geölet, so daß nur gutgehende Uhren zum Versand gelangen.



Nr. 389.
Pendeluhr
in schön geschnitztem Nußbaumfarbigem Gehäuse mit Blättern, Gewichtszugwerk mit Tannenzapfen, weißen Zeigern und aufgelegten weißen Zahlen.
Gutes Werk, 30 Stunden gehend.
Stück Mk. 1.—



Nr. 784. Pendeluhr
in Nußbaumfarbigem Gehäuse, hübsch geschnitzt, mit aufgelegten Verzierungen, dunkelbraunem Zifferblatt, weißen aufliegenden Ziffern und weißen Zeigern. Mit Gewichtszugwerk und bronzierten Tannenzapfen.
Gangzeit 30 Stunden.
Stück Mk. 2.40



Beliebte, gern gekaufte Muster.

Hübsch ausgeführte Schnitzerei.

Nr. 4839.
Kuckucks-Pendel-Hängeuhr

in sehr schön geschnitztem Nußbaumfarbigem Gehäuse, mit Blattwerk und Hirschkopfausstattung. Das Werk ist mit Messingplattinen, halb und voll schlagend auf Tonfeder nebst Kuckucksruf. Beim Schlagen öffnet sich oben ein Türchen, in welchem der Kuckuck erscheint, der Schnabel und Flügel bewegend die verfllossene Stunde ruft. Das Zifferblatt hat weiße römische Zahlen und geschlitzte Beinzeiger. Das Werk ist solide und kräftig mit Kettenzug und bronzierten Tannenzapfengewichten versehen.
Höhe 50 cm. Gangzeit 30 Stunden.
Stück Mk. 11.70



Beliebte, gern gekaufte Muster

Nr. 2496.
Kuckucks-Pendel-Hängeuhr

in sehr schön geschnitztem Nußbaumfarbigem Gehäuse, mit Blattwerk und Vogel ausgestattet. Das Werk ist mit Messingplattinen, halb und voll schlagend auf Tonfeder nebst Kuckucksruf. Beim Schlagen öffnet sich oben am Gehäuse ein Türchen, in welchem der Kuckuck erscheint und Schnabel und Flügel bewegend die verfllossene Stunde ruft. Das Zifferblatt hat weiße römische Zahlen und geschlitzte Beinzeiger. Das Werk ist äußerst solide und kräftig gearbeitet, mit Kettenzug und bronzierten Tannenzapfengewichten versehen.
Die Höhe beträgt 42 cm. Gangzeit 30 Stunden.
Stück Mk. 10.50



Nr. 5140.
Miniatur-Hängeuhr.

Verzierte Nußbaumfassade, Jagdstück, 30 stündiges Gewichtszug-Gehwerk, Holzpendelscheibe.
Höhe 24 cm.
Stück Mk. 3.—



Nr. 778. Pendeluhr
aus schön geschnitztem hellen Holz, Blattwerk und Vogel, mit dunkelbraunem Zifferblatt, weißen Zeigern und aufgelegten Ziffern. Mit Tannenzapfengewicht.
Gangzeit 30 Stunden.
Stück Mk. 1.10

Eigene Uhrmacherei,

in der jede zum Versand kommende Uhr sorgfältig geprüft wird.
Reparaturen werden gut und zu mäßigen Preisen ausgeführt.

Eine besonders reiche Auswahl in Uhren aller Art sowie in Gold- und Silberwaren enthält mein Spezialkatalog, Ausgabe F, den ich auf Wunsch gern kostenlos versende.



Nr. 5144. Kastenkuckuck,

Gehäuse mit Hinterkasten und 5 Mosaikstäben, tief schwarzer Zahlenkranz mit schneeweißen Zahlen, Beinzeiger. Das Werk ist mit Kettenzug und Tannenzapfengewichten. Die Uhr schlägt halb und voll auf Tonfeder nebst Kuckucksruf. Beim Schlagen öffnet sich oben am Gehäuse ein Türchen, in welchem der Kuckuck erscheint und beim Ruf Schnabel und Flügel bewegt. Höhe der Uhr 48 cm. Sehr empfehlenswertes Fabrikat.
Gangzeit 30 Stunden.

Stück Mk. 12.—



Hübsch ausgeführte Schnitzerei.

Nr. 4838.

Nr. 4838.
Kuckucks-Pendel-Hängeuhr,

verziertes dunkelfarbiges Nußbaumgehäuse, Werk mit Messingplattinen gearbeitet. Die Ziffern sind weiß auf schwarzem Zahlenkreise. Beinzeiger verziert und weiß. Halb und voll schlagend auf Tonfeder. Beim Schlagen öffnet sich unter dem dachförmigen Gehäuse ein Türchen, in welchem der Kuckuck erscheint, Schnabel u. Flügel bewegt und die verfllossene Stunde angibt. Gut bronzierte Tannenzapfengewichte. Höhe 43 cm. Gangzeit 30 Stunden.
St. Mk. 8.90



Nr. 10207.

Nr. 10207.

Kuckucksuhr mit Echoruf,

in äußerst sauber geschnitztem Nußbaumgehäuse mit Blätterwerk. Als Aufsatzverzierung dient ein Bernhardinerhund. Die Uhr besitzt ein äußerst solides Geh- und Schlagwerk und ertönt beim Schlagen der halben und vollen Stunden der Kuckucksruf mit nachfolgendem Echo. Weiße Zahlen auf schwarzem Grunde und Beinzeiger. Die Gewichte sind in Tannenzapfenform gehalten und sauber bronziert. Gangzeit 30 Stunden.
Stück Mk. 15.—



Nr. 9857.

Nr. 9857.

Kuckucks- und Wachteluhr,

in schön und reich geschnitztem Nußbaumgehäuse mit Blätterwerk und Trauben; mit solidem Gewichtszugwerk ausgestattet. Bei jeder Viertelstunde öffnet sich eines der beiden Türchen, aus welchem beim Viertelstundenschlag ein viermaliger Wachtelruf ertönt und bei voller Stunde zugleich durch Kuckucksruf effektiv die vergangene Stunde angegeben wird. Die Höhe der Uhr beträgt ca. 55 cm. Die Gewichte sind in Tannenzapfenform gehalten und bronziert. Weiße Zeiger und Zahlen. Sehr originelles Stück.
Stück Mk. 28.—

Kinderzimmeruhren.

Meine sämtlichen Uhren sind mit den billigen Bazaruhren nicht zu vergleichen. Jede Uhr ist fachmännisch auf ihren Gang geprüft, genau reguliert, abgezogen und geölt, so daß es nicht erforderlich ist, diese Arbeit erst durch einen Uhrmacher ausführen zu lassen.

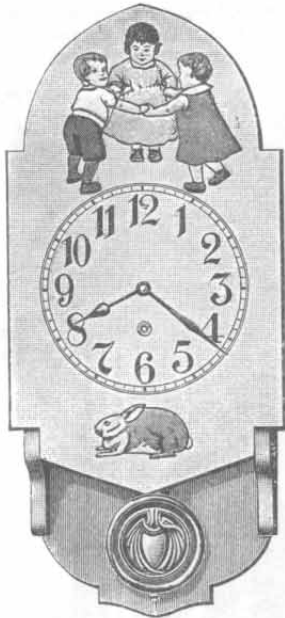

Nr. 11283. Kinderzimmeruhr
in sehr sauber und solid gearbeitetem, weiß gestrichenem und lackiertem Holzgehäuse. Die Vorderseite mit Bildern für das Kinderzimmer passend, bunt bemalt. Die Uhr ist ausgestattet mit vorzüglichem, sicher funktionierendem 14-Tage-Gehwerk. Große schwarze deutliche arabische Zahlen und schwarzlackierte Zeiger. Höhe der Uhr 50 cm, Breite 22 cm. Stück Mk. 9.50

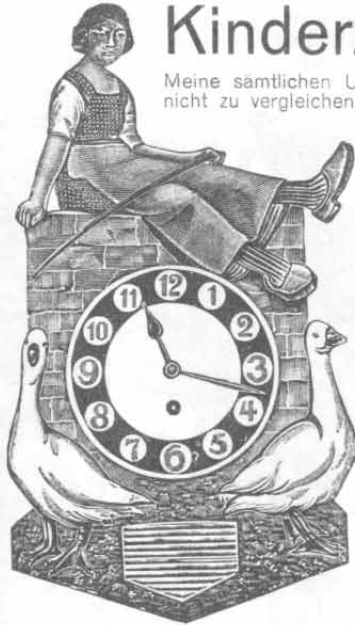

Nr. 11281. Kinderzimmeruhr
in sauber ausgeführtem, mit Handmalerei versehenem Gehäuse. Die Uhr besitzt, in einem staubsicheren Kasten untergebracht, ein vorzügliches, genau gehendes 14-Tage-Gehwerk. Höhe der Uhr 55 cm, Breite 29 cm. Stück Mk. 11.50

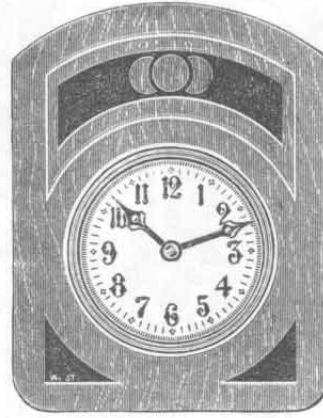

Nr. 11292. Pendel-Hängeuhr
in sehr geschmackvoll geschnitztem Eichengehäuse. Das Werk der Uhr schützt ein solid gearbeiteter Holzkasten und ist somit ein Verstauben des Werkes ausgeschlossen. Die Uhr ist ausgestattet mit sehr genaugehendem 1-Tag-Kettenzugschlagwerk, 12,5 cm großem Zifferblatt mit sehr deutlichen, weißlich sichtbaren Zahlen, vergoldetem und gepertem Rand. Die Gewichte sind in Tannenzapfenform gehalten und sauber bronziert. Höhe der Uhr 30 cm, Breite 25 cm. Stück Mk. 6.50

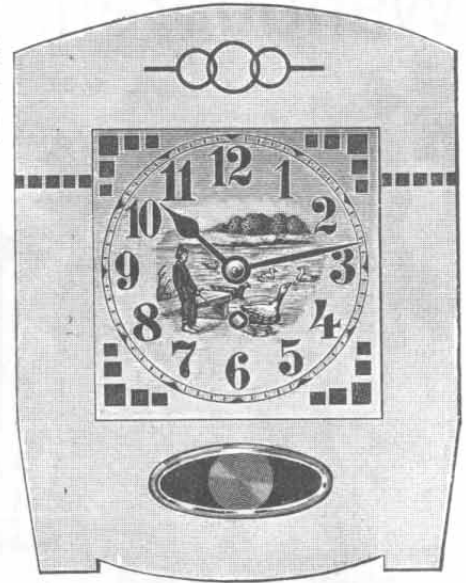

Nr. 11279. Kinderzimmeruhr in sehr solid gearbeitetem und lackiertem Holzgehäuse mit schwarzen einfachen aber geschmackvollen Verzierungen versehen. Den unteren Teil der Uhr ziert Facetteverglasung. Das Zifferblatt ist sauber emailliert und in der Mitte bunt bemalt, ein Landschaftsbild darstellend. Die Zahlen u. sonstigen Verzierungen auf dem Zifferblatt sind schwarz. Vorzügliches, genau gehendes 14-Tage-Gehwerk bester Bauart. Höhe der Uhr 35 cm, Breite 27 cm. Stück Mk. 12.50



Nr. 5143. Pendeluhr
in schönem gepreßten imitiert. Ledergehäuse, weiße arabische Zahlen, Gewichtszugwerk mit Tannenzapfen. Gutes Werk, 30 Stunden gehend. Stück Mk. 1.40



Nr. 11229. Schlafzimmeruhr,
in sehr sauberem u. haltbarem Nickelgehäuse. Diese Uhr ohne Zeiger und Zifferblatt besteht aus zwei übereinander angeordneten Reihen Zahlenblättchen, von welchen die oberen mit den Stundenzahlen bedruckt, von Stunde zu Stunde, die unteren mit den Zahlen der Minuten von Minute zu Minute weiterspringen. Die Blättchen springen von rechts nach links vor. Diese Uhr zeichnet sich durch ihren ganz geräuschlosen Gang aus und ist auch als Schreibtischuhr bestens zu empfehlen. Höhe mit Griff 16 cm. Stück Mk. 17.—

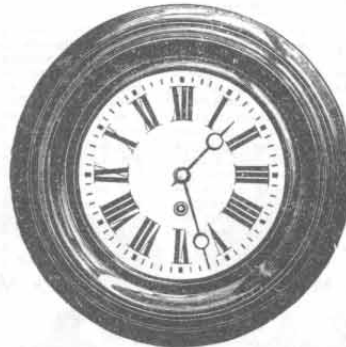

Nr. 338. Pendel-Hängeuhr
in nußbaumfarbig poliertem Gehäuse mit rundem Rahmen und Glaszifferblatt, blauen Fasson-Stahlzeigern und römischen Zahlen. Die Uhr hat 14-Tage-Gehwerk. Für staubige Räume geeignet, da das Werk vollständig eingeschlossen ist. Durchmesser der Uhr 25 cm. Stück Mk. 4.90



Nr. 11230. Schlafzimmeruhr,
in feinem und haltbarem vergoldeten Gehäuse. Die Uhr ist ohne Zeiger sowie Zifferblatt und besteht aus zwei übereinander angeordneten Reihen Zahlenblättchen, von welchen die oberen mit den Stundenzahlen bedruckt, von Stunde zu Stunde, die unteren mit den Zahlen der Minuten von Minute zu Minute weiterspringen. Die Blättchen springen von rechts nach links vor. Sehr zu empfehlende Schreibtischuhr mit ganz geräuschlosem Gange. Ein Zierstück jedes Schreibtisches. Höhe mit Griff 16 cm. Stück Mk. 25.—

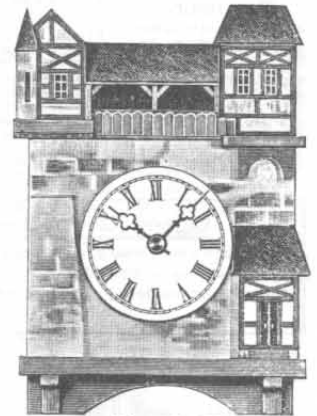

Nr. 11285. Schwarzwälder-Uhr
in schön geschnitztem, bunt bemaltem Holzgehäuse. Gut gehendes 1-Tag-Kettenzugwerk, die halben und vollen Stunden auf runde Tonfeder schlagend. Die Gewichte der Uhr sind in Tannenzapfenform gehalten u. schön bronziert. Höhe der Uhr 25 cm. Stück Mk. 4.75



Nr. 10137.

Nr. 10137. Schlafzimmeruhr. Jahresuhr
in kleiner Ausführung.
Poliertes, von allen Seiten sichtbares, äußerst genau funktionierendes Werk auf zwei Messingsäulen und goldverziertem Sockel ruhend. Emaillezifferblatt mit schwarzen arabischen Zahlen. Die gesamte Uhr ist mit einer Glasglocke überdeckt und hat eine Gangzeit von 400 Tagen bei einem einmaligen Aufzug und einem vollständig geräuschlosen Gang, wodurch solche für das Schlafzimmer besonders wertvoll wird. Höhe der Uhr 26 cm, Breite 14 cm. Stück Mk. 21.—



Nr. 2519. Schreibtischuhr
mit extra starkem Glas in Kugelform u. Nickelfassung, weißem Zifferblatt und Sekundenzeiger, arabischen Zahlen und blauen Stahlzeigern in Birnenform. Solide gearbeitetes Ankerwerk mit Kronenaufzug. Zeigerstellung durch Druckknopf. Bester Ersatz für teure Fabrikate, sogenannte Bouie-Uhren. Stück Mk. 4.75



Nr. 2988. Schreibtischuhr, verschiedenfarbiger Kunstguß in Form eines Bernhardinerhundes mit Schlitten und Hochgebirger. Die Uhr ist mit einem dauerhaften, 30 Stunden gehenden Ankerwerk ausgestattet und besitzt ein elfenbeinfarbiges Zifferblatt mit Goldmittelstück. Reizendes Geschenk, für jedermann passend. Stück Mk. 5.60

Eine besonders reiche Auswahl in Uhren aller Art, sowie in Gold- und Silberwaren enthält mein Spezialkatalog, Ausgabe F, den ich auf Wunsch gern kostenlos versende.



Stand- und Küchenuhren.

Meine sämtlichen Uhren sind fachmännisch geprüft, geölt und abgezogen, so daß ich für tadellosen Gang weitgehendste Garantie übernehme.

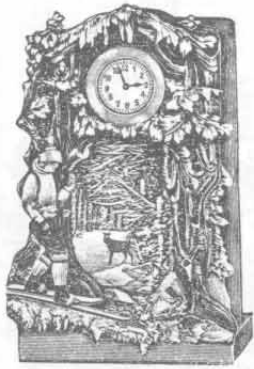

Nr. 3923. Standuhr

aus Terradura, Skiläuferfigur in Reliefausführung. Höchst künstlerische Idee in malerischer Wirkung; in lieblichen Farben gehalten. Mit bestem 1-Tag-Gehwerk. Höhe 28 cm, Breite 17 cm.

Stück Mk. 4.20

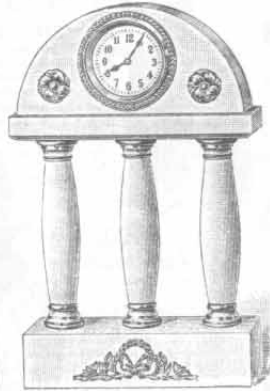

Nr. 12570. Säulenstanduhr

aus weißem Marmor, mit goldigen Verzierungen. Enthaltend bestes 1-Tag-Gehwerk. Höhe 25 cm, Breite 15 cm.

Stück Mk. 12.60



Nr. 2830.

Schreibtischuhr

aus Metall, mit gutem Werk, richtig und genau gehend. Von elegantem Aussehen, eine Zierde für jeden Schreibtisch.

Stück Mk. 3.20

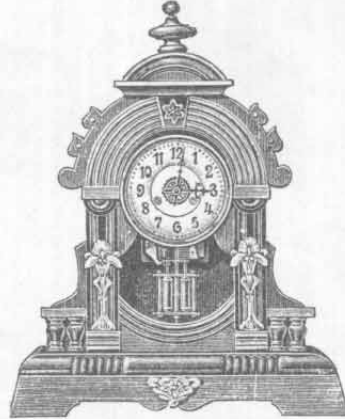

Nr. 6297. Standuhr mit Musikwerk

in schönem nußbaumpoliertem Gehäuse mit Messingbeschlägen. Die Uhr spielt 2 Stücke und läßt sich auf eine bestimmte Zeit einstellen, ist daher auch als Wecker zu benutzen. Das Werk ist äußerst dauerhaft und solide, daher sehr empfehlenswert. Höhe ca. 55 cm, Breite ca. 42 cm.

Stück Mk. 12.—



Nr. 11208. Standuhr

aus Terradura, in brauner oder bunter reizender Relief-Ausführung. „Schäferin“, in prächtigen Farben gehalten. Die Uhr ist ausgestattet mit einem guten, zuverlässigen 1-Tag-Gehwerk und hat eine Höhe von 28 cm und eine Breite von 17 cm.

Stück Mk. 4.20

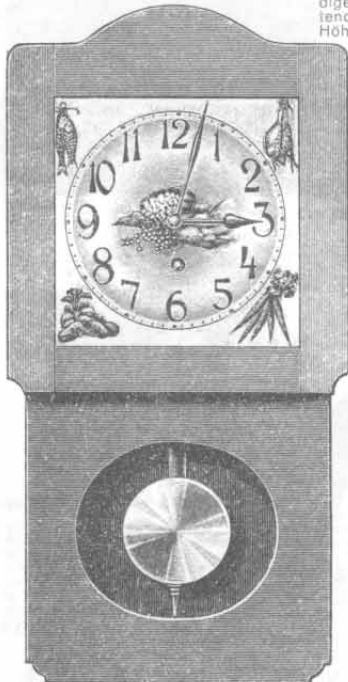

Nr. 10102. Küchen-Pendeluhr

in sauber gearbeitetem Holzgehäuse, weiß gestrichen und lackiert. Das Zifferblatt ist emailliert, mit schwarzen arabischen Zahlen und mit buntem Stillleben verziert. Die Uhr ist mit gutem amerikanischem Gehwerk ausgestattet. Höhe 49 cm.

Stück Mk. 9.70

Eigene
Uhrmacher-
Werkstatt.

Bestes
deutsches
Fabrikat.

1 Jahr
Garantie.

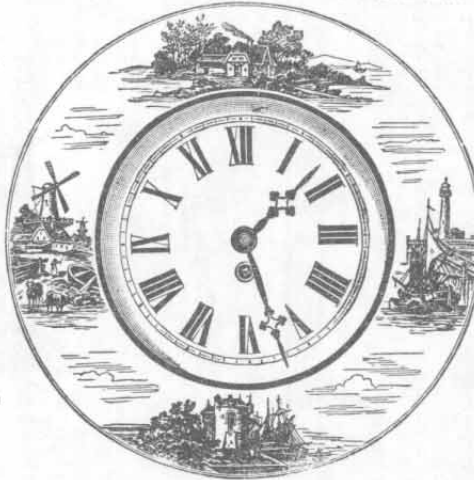

Ein
vorzüg-
licher
Schmuck
für jede
Küche.

Nur
erstklassige
Werke.

Nr. 5240. Küchenuhr, weiß lackiertes Holzgehäuse mit Delftdekoration, Elfenbein-Zifferblatt, gestanzten Zeigern, geschmackvolle Ausführung, mit solid gebautem amerikanischen 1-Tag-Gehwerk. Durchmesser der Uhr 26 cm.

Stück Mk. 7.50

Nr. 5241. Dieselbe Uhr, aber mit massivem 14-Tage-Gehwerk.

Stück Mk. 9.85



Nr. 11278. Küchenuhr in sehr vornehm wirkendem echt Eichengehäuse, mittelfarbig gebeizt. Der Kasten der Uhr ist vollständig staubsicher abgeschlossen, auch ist hierdurch das Werk vor dem Eindringen der in eine Küche aufsteigenden Dämpfe sicher geschützt. Das Zifferblatt der Uhr ist ein Emailleschild, mit bunter Handmalerei versehen. Gutes, zuverlässiges amerikanisches 14-Tage-Gehwerk. Höhe der Uhr 33 cm, Breite 25 cm.

Stück Mk. 13.50



Nr. 5236. Küchenuhr, 1-Tag-Gehwerk, mit echtem Emailleschild, blaue Delftmalerei, 24 cm Durchmesser. Wird sehr gern f. Küche u. Kinderzimmer gekauft.

Stück Mk. 3.65

Nr. 5237. Dieselbe Uhr, aber mit bunter Delftmalerei.

Stück Mk. 4.20



Nr. 1191. Küchenuhr in weiß bemaltem, solidem runden Blechgehäuse mit Aufschrift: „Unser täglich Brod gib uns heute“. Das Werk ist massiv gearbeitet, von zuverlässigem, tadellosem Gange und mit Federzug 14 Tage gehend. Der Durchmesser der Uhr beträgt 30 cm.

Stück Mk. 8.—

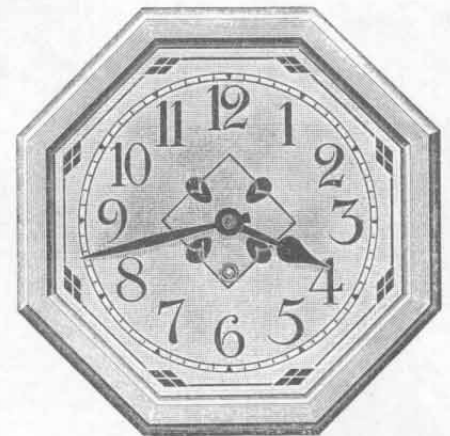

Nr. 11277. Küchenuhr in sehr sauber und solide gearbeitetem, weiß gestrichenem und lackiertem Holzgehäuse in achteckiger Form. Das Gehäuse ist 10 cm tief und ist das Werk in demselben vollständig staubsicher untergebracht; auch ist solches vor Verrosten durch die in einer Küche aufsteigenden Dämpfe geschützt. Zur Verwendung gekommen ist ein äußerst zuverlässiges, sicher funktionierendes 14-Tage-Gehwerk. Das Zifferblatt ist weiß emailliert, mit blauen arabischen Zahlen und Verzierungen versehen.

Stück Mk. 10.—

Eine besonders reiche Auswahl in Uhren aller Art, sowie in Gold- und Silberwaren enthält mein Spezialkatalog, Ausgabe F, den ich auf Wunsch gern kostenlos sende.



Weckeruhren.

Meine sämtlichen Uhren sind mit den billigen Bazaruhren nicht zu vergleichen. Jede Uhr ist fachmännisch auf ihren Gang geprüft, genau reguliert, abgezogen und geölet, so daß es nicht erforderlich ist, diese Arbeit erst durch einen Uhrmacher ausführen zu lassen.

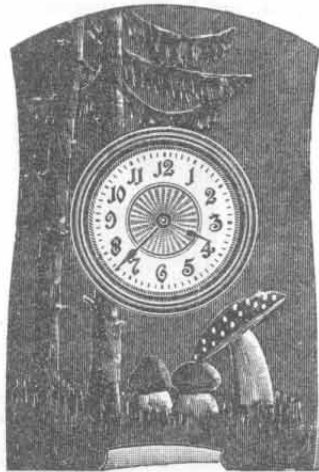

Nr. 11276. Standuhr mit Wecker
in sehr fein dunkel koloriertem Holzgehäuse, sehr geschmackvoll ausgeführt und mit genau gehendem 30-Stunden-Gehwerk mit Weckeraufzug ausgestattet. Schönes, elfenbeinfarbiges Zifferblatt mit Goldmittelstück und vergoldeter, geperelter breiter Lünette. Die Stellung der Zeiger und der Aufzug geschieht von der Rückseite aus. Höhe 24 cm.
Stück Mk. 4.45



Nr. 4833. Wecker.

Präzises Gehwerk in starkem Nickelgehäuse, aber auch in Kupfer oder goldfarbigem Metallgehäuse lieferbar. Dieser Wecker wird infolge seines gefälligen Aussehens und dabei tadellosen Ganges sehr gern gekauft.

Stück Mk. 4.—

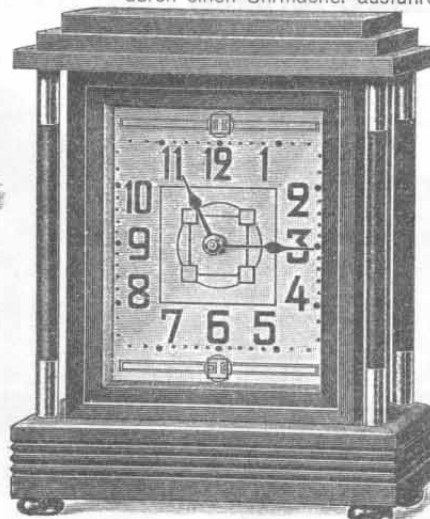

Nr. 4832. Tischuhr.

Dieselbe Uhr, jedoch ohne Wecker, in stahl-, nickel- oder kupferfarbigem Metallgehäuse lieferbar.

Stück Mk. 3.—



Nr. 11274. Standuhr mit Wecker
mit elegantem, reich verziertem hellen Eichengehäuse, ein Burgtor darstellend, in sauberster Dreh- u. Schnitzarbeit. Die Uhr besitzt 1-Tag-Gehwerk mit Weckeraufzug und Zeigerstellung von der Rückseite aus. Die Vorderseite ziert breite, vergoldete Lünette. Diese Uhr ist ausgestattet mit ganz vorzüglichem, genau gehendem und sicher funktionierendem Werk. Höhe der Uhr 36 cm.
Stück Mk. 7.—

Nr. 10233. Weckeruhr

in reich verziertem, durchbrochenem, vergoldetem Metallgehäuse. Die Uhr besitzt ein gutgehendes, erstklassiges Werk, ein schönes, weißes Emaillezifferblatt, sowie blaue Stahlzeiger und ist als Schreibtischuhr besonders geeignet.

Höhe 11 cm.
Stück Mk. 7.50



Nr. 11274.

Bestes deutsches Fabrikat. Eigene Uhrmacherei.



Nr. 10234. Weckeruhr

in dauerhaftem mattierten Messinggehäuse, auf ebensolchem Sockel und Pfeiler ruhend. Äußerst gediegene Ausführung. Die Uhr besitzt ein vorzügliches Werk und ist mit einem elfenbeinfarbenen Emaillezifferblatt sowie blauen Stahlzeigern ausgestattet. Speziell als Schreibtischuhr sehr zu empfehlen. Höhe 13 cm.

Stück Mk. 5.60



Nur erstklassige Werke.

Nr. 303. Marine-Weckeruhr,
hohefeine Qualitätsmarke, vernickeltes Gehäuse, mit Glasseiten-Fassade. Griff und Knopf goldfarbig, verniert, polierte und vernickelte Werkplatinen, Ankergang, in allen Lagen gehend, blaue Stahlzeiger und Sekundenzeiger. Sehr hübsche Uhr, auch als Standuhr zu verwenden. Höhe 18,5 cm.
St. Mk. 3.90

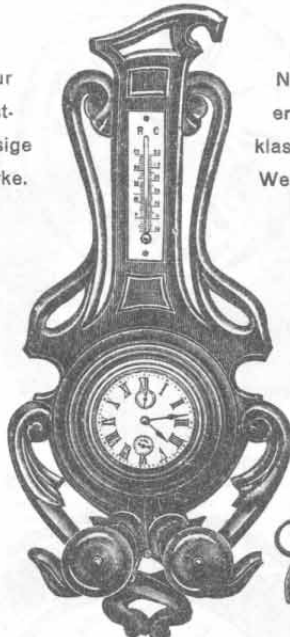

Nur erstklassige Werke.

Nr. 1163. Marine-Weckeruhr
mit Musik. Diese Uhr spielt b. Wecken ein Musikstück, anstatt zu läuten. Sehr solides Werk, vorzüglich gehend, mit Sekundenzeiger. Feines vernickeltes Gehäuse, Fassade, Griff und Knopf fein goldfarbig verniert, Ankergang, in allen Lagen gehend, blaue Zeiger. Auch als Standuhr zu verwenden. Höhe 18 cm.
Stück Mk. 6.40

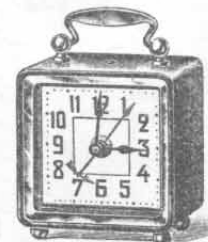

Nr. 10208. Miniatur-Reise- wecker
in sauber vernickeltem Metallgehäuse, mit Griff versehen. Die Uhr besitzt vergoldetes Metallzifferblatt mit arabischen Zahlen u. Birnenformzeiger. Sehr bequem auf der Reise mitzunehmen und dabei sicher funktionierende Uhr. Höhe 9 cm.
Stück Mk. 3.40



Eigene Uhrmacherei, in der jede Uhr vor dem Versand geprüft wird.

Nr. 10149. Miniatur-Reisewecker
in schönem, matten Messinggehäuse, mit vorzüglichem, gutgehendem Werk ausgestattet. Die Uhr besitzt elfenbeinfarbiges Zifferblatt und blaue Stahlzeiger. Höhe 8,5 cm.
St. Mk. 7.75

Nr. 10181. Weckeruhr

in haltbarem verkupferten Gehäuse, mit schönem Kunstgußaufsatz bzw. Glockenträger, einen Radfahrer darstellend. Die Uhr besitzt ein vorzügliches, in allen Lagen gehendes Werk und ein elfenbeinfarbiges Zifferblatt.

Höhe der Uhr 20 cm.
Stück Mk. 3.—



Nr. 10181.

Nr. 2989. Marine-Weckeruhr
in hochfein vernickeltem Metallgehäuse, 130 mm Durchmesser, mit gutem, genau anzeigendem Thermometer, auf geschlitztem, nußbaumfarbigem Gestell montiert. Vorzüglich reguliertes Ankerwerk, Sekundenzeiger und Abstellhebel, Weckerwerk auf 2 melodisch abgestimmten Glocken läutend, von außergewöhnlich kräftigem Ton. Höhe 45 cm.
Stück Mk. 5.40



Nr. 1042.

Nr. 1042. Marine-Weckeruhr.

Diese Uhr ist mit 4 melodisch abgestimmten Glocken und Doppelhammer ausgestattet, wodurch solche sehr laut weckt. Es ist dieses wohl die lauteste Weckeruhr die es gibt. Mit Ankerwerk von guter Konstruktion und zuverlässigem Gang, blaue Stahlzeiger und Sekundenzeiger. Die Ausführung ist eine hochfein vernickelte, mit gelbvernierten Messingfüßen, weißem Zifferblatt. Durchmesser 150 mm.
Höhe 210 mm.
Stück Mk. 3.10



Nr. 3404. Miniatur-Reisewecker

in eleganter Ausführung, sauber vernickeltes Metallgehäuse in modernem Lederetui. Die Uhr besitzt ein vorzügliches Werk u. ist m. einem viereckigen Silberzifferblatt und blauen Stahlzeigern ausgestattet. Höhe 8,5 cm.
Stück Mk. 10.50

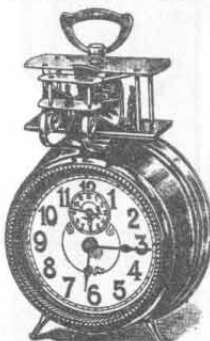

Nr. 5751.

Nr. 5751. Weckeruhr,

in fein verkupferten Gehäuse, mit Aufsatz in Form eines Aeroplans, anstelle der Glocke. Beim Wecken macht der Wecker ein Geräusch, welches dem Knattern eines Motors gleichkommt. Mit weißem Zifferblatt und arabischen Zahlen. Bestes, in allen Lagen gehendes Werk.
Höhe 20 cm.

Stück Mk. 4.50



Nr. 10232.

Nr. 10232. Miniatur-Reisewecker

in schönem, stahlfarbig oxydiertem Metallgehäuse, mit elfenbeinfarbigem Emaillezifferblatt und blauen Stahlzeigern. Präzises erstklassiges, in allen Lagen gehendes Werk. Die Uhr ist wegen ihrer kleinen Form speziell für die Reise sehr zu empfehlen. Höhe ca. 7 cm.

Stück Mk. 4.90

Eine besonders reiche Auswahl in Uhren aller Art, sowie in Gold- und Silberwaren enthält mein Spezialkatalog, Ausgabe F, den ich auf Wunsch gern kostenlos versende.



Nr. 5750.

Nr. 5750. Weckeruhr

in schönem Altmessing-Gehäuse in moderner Aufmachung. Mit matt versiertem Metallzifferblatt, arabischen Ziffern und blauen Zeigern. Bestes in allen Lagen gehendes Werk. Höhe 19 cm.

Stück Mk. 3.10



Weckeruhren.

Meine sämtlichen Uhren sind mit den billigen Bazaruhren nicht zu vergleichen. Jede Uhr ist fachmännisch auf ihren Gang geprüft, genau reguliert, abgezogen und geölt, so daß es nicht erforderlich ist, diese Arbeit erst durch einen Uhrmacher ausführen zu lassen.

Bestes deutsches Fabrikat.

Nur erstklassige Werke.

Eine besonders reiche Auswahl in Uhren aller Art sowie in Gold- und Silberwaren enthält mein Spezialkatalog Ausgabe F, den ich auf Wunsch gern kostenlos versende.

1 Jahr Garantie.
Jede Uhr wird vor Versand geprüft.
Eigene Uhrmacherei.

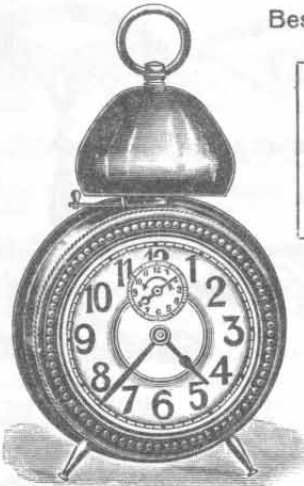

Nr. 10210. Wecker

In haltbar versilbertem Gehäuse, mit Perlrandern verziert. Große, kugelförmige Glocke, weißes Zifferblatt mit großen, weithin erkennbaren Zahlen. Gutes Ankerwerk. Mit Abstellvorrichtung versehen und sehr laut weckende Uhr. Höhe 21,5 cm.

Stück Mk. 2.60

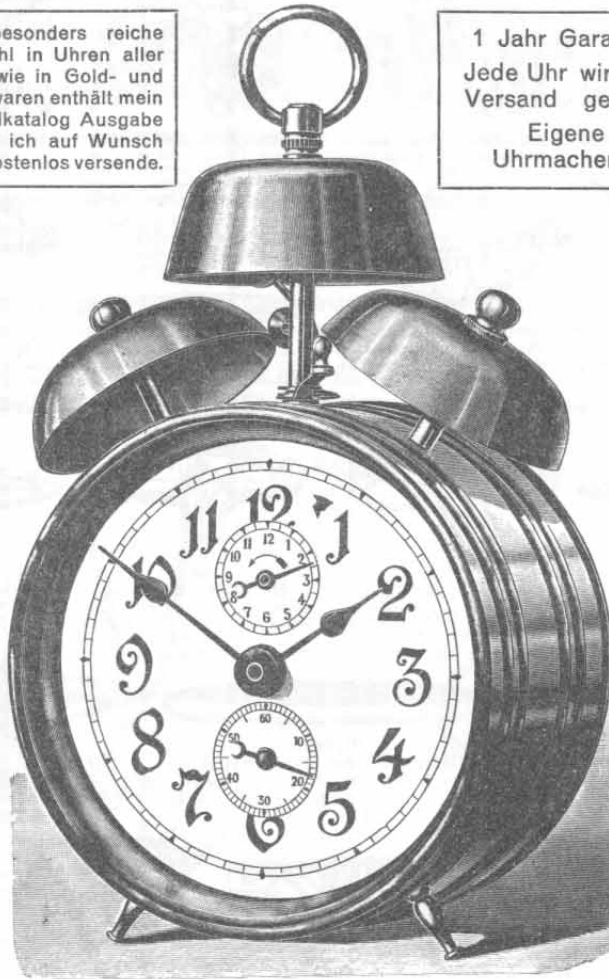

Nr. 6882. Weckeruhr mit nachleuchtendem Zifferblatt,

von äußerst kräftiger Bauart, starkem, fein vernickeltem Metallgehäuse, mit drei Glocken ausgestattet, daher sehr laut weckend. Die Uhr ist mit einem vorzüglichen Ankerwerk in bester Ausführung und von zuverlässigem Gange ausgestattet. Blaue Stahl- und Sekundenzeiger. Die Höhe der Uhr beträgt ca. 21 cm, der Durchmesser ca. 12 cm. Sehr gern gekaufter Wecker.

Stück Mk. 2.80

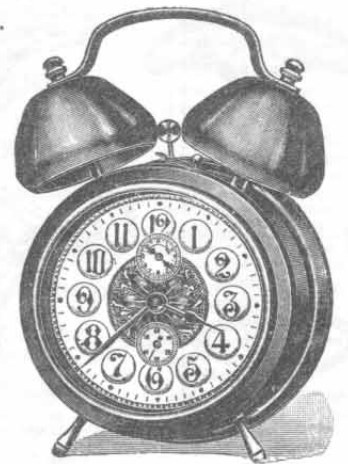

Nr. 10209. Wecker

in gut vernickeltem Gehäuse und mit 2 kräftigen Glocken versehen. Versilbertes Metallzifferblatt mit schwarzen Zahlen auf hoch geprägtem Grund, blaue Birnenzeiger sowie Sekundenzeiger. Die Uhr besitzt äußerst gutgehendes Ankerwerk und alarmiert sehr laut. Mit Abstellvorrichtung versehen. Höhe 20 cm.

Stück Mk. 2.70



Nr. 10211. Marine-Weckeruhr

In fein poliertem nußbaumfarbigem Gehäuse, mit Messingverzierungen, extra großer Metallglocke, Zifferblatt in Elfenbeinimitation mit arabischen Zahlen, kräftiges Ankerwerk, in allen Lagen gehend. Mit besonderer Weckerstellvorrichtung an der hinteren Seite des Weckers, mit Abstellvorrichtung. Ganze Höhe 24,5 cm.

Stück Mk. 2.65

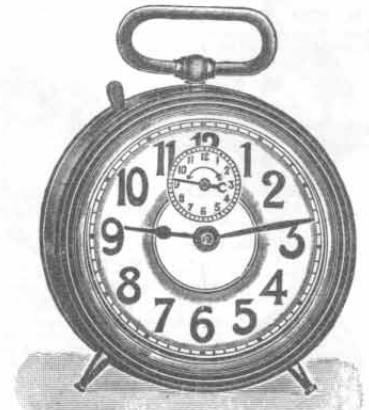

Nr. 10212. Wecker

in starkem, mit Griff versehenem, messingfarbigem Metallgehäuse. Weißes Zifferblatt mit besonders deutlichen, weithin sichtbaren schwarzen Zahlen. Die Uhr besitzt ein gutgehendes und wirklich zuverlässiges Ankerwerk. Die im Innern angebrachte Glocke weckt äußerst laut. Mit Abstellvorrichtung. Sehr beliebt, weil wenig vorstehende Teile. Höhe 14,5 cm.

Stück Mk. 2.50



Nr. 9959. Wecker

In dunkelbraunfarbigem Metallgehäuse. Der Hammer der Uhr schlägt an eine sogenannte, bunt bemalte Kuhglocke. Zuverlässiges, in allen Lagen gutgehendes Werk. Höhe der Uhr 21 cm.

Stück Mk. 4.10



Nr. 3481.

Repetier-Weckeruhr,

1-Tag-Gehwerk mit Rückwandglocke, hochfeines, verkupfertes Gehäuse, weißes Zifferblatt mit blauen Stahlzeigern. Dieser Wecker läutet achtmal hintereinander, und zwar in Zwischenräumen von je einer Minute. Sehr laut und sicher weckende Uhr.

Stück Mk. 3.60

Eigene Uhrmacherei.



Nr. 618. Weckeruhr

mit elektrischem Licht. Die Uhr ist mit einem sehr guten, vorzüglich gehenden Werke ausgestattet und der äußere Mantel und die Glocke schön vernickelt und poliert. Die Uhr ist auf einem feinen Satin-Nußbaumholzkasten montiert, welcher die Batterie aufnimmt. Vor der Uhr ist eine Glühbirne angebracht, welche das Zifferblatt erleuchtet, sobald die Batterie eingeschaltet ist, wodurch es möglich wird, in der Nacht sofort die Zeit ablesen zu können. Die Uhr ist sehr empfehlenswert, 20 cm hoch und 12 cm breit.

Stück Mk. 4.80

Nr. 639. Ersatzbatterie zu obiger Lampe passend. Stück 70 Pf.

Nr. 1742. Ersatzglühbirne zu obiger Lampe passend. Stück 40 Pf.

Eigene Uhrmacherei.



Nr. 2991. Marine-Weckeruhr,

haltbares, verkupfertes Messinggehäuse mit Perlrand und Kunstgüßaufsatz bezw. Glockenträger, hervorragend schöner Doppelglockenwecker mit erstklassigem, in allen Lagen gehenden Werk, mit Sekundenzeiger und Weckerabstellhebel und echter Messingrückwand. Durchmesser 130 mm. Gesamthöhe 20 cm. St. Mk. 3.20



Nr. 3468.

Zeppelin-Weckeruhr,

Neuheit! 1-Tag-Gehwerk mit Wecker, hochfein verkupfertes Gehäuse mit Perlrand an der Vorder- und Rückseite des Gehäuses. Stahlfarbige Glocke, Korbgeflecht und Seile aus Messing. Die Uhr ist gesetzlich geschützt unter Nr. 327587 und 327588. Höhe 29 cm. Stück Mk. 4.30

Broschen für Damen.

Nachstehende Fabrikate in massiven und plattierten Broschen zeichnen sich durch saubere Arbeit und gutes Tragen ganz besonders aus. Broschen sind gern gekaufte Geschenkartikel, die ich in den verschiedensten Preislagen und modernsten Mustern äußerst vorteilhaft anbiete.



Nr. 10057. Brosche, fein matt verguldet, mit einem echten Diamantsplitter.
 Stück Mk. 1.-



Nr. 5246. Brosche, sehr gut verguldet, mit imitiertem Saphir.
 Stück 60 Pf.



Nr. 5261. Brosche, echt Silber, alle Buchstaben vorrätig.
 Stück 75 Pf.

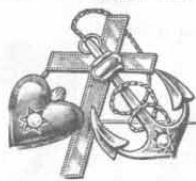

Nr. 10049. Brosche, amerik. Double, glänzend poliert, Symbol für Glaube, Liebe, Hoffnung, mit 2 Perlen. Sehr beliebtes Muster. Stück 75 Pf.



Nr. 5249. Brosche, fein verguldet und mit sehr schönem Stein.
 Stück Mk. 1.10



Nr. 10058. Brosche, sauber matt verguldet, mit einem echten Diamantsplitter.
 Stück Mk. 1.10



Nr. 10052. Brosche, amerikan. Double, matt, mit einem blauen Stein.
 Stück Mk. 1.15



Nr. 5253. Brosche, prima amerikan. Double, mit echtem Opal und 3 imitierten Rubinen.
 Stück Mk. 2.45



Nr. 10048. Brosche, amerik. Double, glänzend poliert, mit einer Perle und vier roten Steinen.
 Stück Mk. 1.45



Nr. 10047. Brosche, wie Nr. 10049, jedoch 13,5 kar. Gold mit Silberboden.
 Stück Mk. 3.50



Nr. 10055. Brosche, amerikan. Double, matt, mit drei feinen Simili und einem Parlienanhänger.
 Stück Mk. 1.60



Nr. 10008. Brosche, echt Gold auf Silber gewalzt, moderne Form, mit blauem Stein gefaßt. Stück Mk 2.10



Nr. 5257. Brosche, 13,5 kar. Gold mit Silberboden, hochmodern, mit vier Rubinen und einer Perle.
 Stück Mk. 6.-



Nr. 10056. Brosche, amerikan. Double, matt, mit einem feinen Simili.
 Stück Mk. 1.20



Nr. 10051. Brosche, amerik. Double, glänzend poliert, mit einer Perle und einem blauen Stein.
 Stück Mk. 1.55



Nr. 10054. Brosche, amerikan. Double, matt, mit vier Perlen und vier grünen Steinen.
 Stück Mk. 1.75



Nr. 10009. Brosche, echt Gold auf Silber gewalzt, mit einem blauen Stein gefaßt.
 Stück Mk. 2.80



Nr. 10050. Brosche, amerik. Double, glänzend poliert, mit zwei Perlen und vier grünen Steinen.
 Stück Mk. 1.90



Nr. 10021. Brosche, echt Gold, 0,333 gestempelt, matt, mit einer echten Perle.
 Stück Mk. 6.45



Nr. 5255. Brosche, Gold auf Silber gewalzt, matt, hochmodern.
 Stück Mk. 3.-



Nr. 6458. Brosche oder Blusenadel, echt Silber, 0,800 gestempelt, aparte Neuheit.
 Stück 50 Pf.



Nr. 10053. Brosche, amerik. Double, matt, mit 2 blauen Steinen und einer Perle.
 Stück Mk. 1.50



Nr. 10031. Brosche, echt Gold, 0,333 gestempelt, matt, mit 2 Perlen und einem roten Stein.
 Stück Mk. 7.50



Nr. 9831. Medaillon für Halsketten, Mattgold, zum Öffnen und zur Aufnahme von zwei Photographien eingerichtet. Mit einem Saphir gefaßt und mit Verzierungen versehen. Qualität amerik. Double. 2 Jahre Garantie.
 Stück 2.-



Nr. 9833. Dasselbe Medaillon, Qualität Union. 15 Jahre Garantie.
 Stück Mk. 4.10



Nr. 6357. Medaillon für Halsketten, in künstlerischer Emaille-Ausführung. Zum Öffnen eingerichtet. In 0,900 gestempeltem Silber, fein gelbglanz verguldet.
 Stück Mk. 4.35

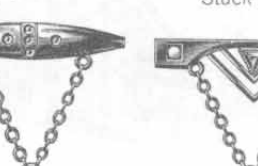

Nr. 10353. Brosche mit Anhänger, amerikan. Double, 10/1000 Feingehalt bei Feuerprobe ergebend. Mit einem rot. Stein gefaßt.
 Stück Mk. 2.50

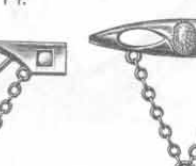

Nr. 10349. Brosche mit Anhänger, amerikan. Double, 10/1000 Feingehalt bei Feuerprobe ergebend. Mit einem Similstein, zwei grünen Steinen und einem roten Stein und 2 Perlen.
 Stück Mk. 3.50



Nr. 10351. Brosche mit Anhänger, amerikan. Double, 10/1000 Feingehalt bei Feuerprobe ergebend. Mit einem Opal und einem roten Stein gefaßt.
 Stück Mk. 3.55



Nr. 9832. Dasselbe Medaillon, Qualität Union. 15 Jahre Garantie.
 Stück Mk. 3.80



Nr. 6357. Medaillon für Halsketten, auf beiden Seiten hochfein bläulich emailliert. Vorderseite mit Rosenbuket. Zum Öffnen eingerichtet. In 0,900 gestempeltem Silber, matt verguldet. Sehr vornehm wirkendes Muster.
 Stück Mk. 7.30



Nr. 9837. Dasselbe Medaillon, Qualität Union. 15 Jahre Garantie.
 Stück Mk. 4.70



Nr. 10355. Dasselbe Brosche, jedoch in Qualität Union, 50/1000 Feingehalt bei Feuerprobe ergebend.
 Stück Mk. 4.-



Nr. 10350. Dasselbe Brosche, jedoch in Qualität Union, 50/1000 Feingehalt bei Feuerprobe ergebend.
 Stück Mk. 5.-



Nr. 10352. Dasselbe Brosche, jedoch in Qualität Union, 50/1000 Feingehalt bei Feuerprobe ergebend.
 Stück Mk. 5.25



Nr. 9835. Dasselbe Medaillon, Qualität Union. 15 Jahre Garantie.
 Stück Mk. 3.80



Nr. 9837. Dasselbe Medaillon, Qualität Union. 15 Jahre Garantie.
 Stück Mk. 4.70



Nr. 10036. Brosche, echt Gold, 0,333 gestempelt, matt, mit sechs Perlen und drei roten Steinen.
 Stück Mk. 9.75

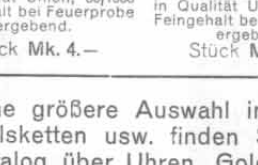

Nr. 10034. Brosche, echt Gold, 0,333 gestempelt, matt, mit einer Perle und zehn roten Steinen.
 Stück Mk. 10.-

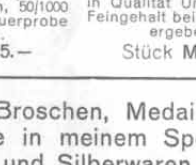

Nr. 5527. Brosche, echt Gold, 14 kar. = 0,585 gestempelt, in hochmoderner, sauber gearbeiteter Mattgoldausführung, mit 4 Saphiren besetzt.
 Stück Mk. 21.25



Nr. 5528. Brosche, echt Gold, 14 kar. = 0,585 gestempelt, in hocheleganter, kräftig gehaltener, glänzend polierter Ausführung, mit zwei Opalen und 3 Rubinen besetzt.
 Stück Mk. 23.80



Nr. 5529. Brosche, echt Gold, 14 kar. = 0,585 gestempelt, in äußerst gediegeh und sauber gearbeiteter, glänzend polierter Ausführung, mit zwei Rubinen und einem Opal besetzt.
 Stück Mk. 24.50

Eine größere Auswahl in Broschen, Medaillons, Halsketten usw. finden Sie in meinem Spezialkatalog über Uhren, Gold- und Silberwaren, den ich bei Bedarf einzufordern bitte.



Nr. 10036. Brosche, echt Gold, 0,333 gestempelt, matt, mit sechs Perlen und drei roten Steinen.
 Stück Mk. 9.75



Nr. 10034. Brosche, echt Gold, 0,333 gestempelt, matt, mit einer Perle und zehn roten Steinen.
 Stück Mk. 10.-



Nr. 5527. Brosche, echt Gold, 14 kar. = 0,585 gestempelt, in hochmoderner, sauber gearbeiteter Mattgoldausführung, mit 4 Saphiren besetzt.
 Stück Mk. 21.25



Nr. 5528. Brosche, echt Gold, 14 kar. = 0,585 gestempelt, in hocheleganter, kräftig gehaltener, glänzend polierter Ausführung, mit zwei Opalen und 3 Rubinen besetzt.
 Stück Mk. 23.80

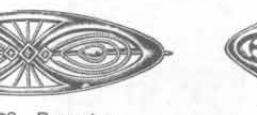

Nr. 5529. Brosche, echt Gold, 14 kar. = 0,585 gestempelt, in äußerst gediegeh und sauber gearbeiteter, glänzend polierter Ausführung, mit zwei Rubinen und einem Opal besetzt.
 Stück Mk. 24.50

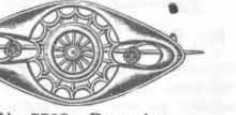

Nr. 5529. Brosche, echt Gold, 14 kar. = 0,585 gestempelt, in äußerst gediegeh und sauber gearbeiteter, glänzend polierter Ausführung, mit zwei Rubinen und einem Opal besetzt.
 Stück Mk. 24.50



Letzte Neuheiten in modernem Halsschmuck für Damen und Mädchen.

Nachstehende Halsketten erfreuen sich infolge ihrer gediegenen Ausführung, ihrer großen Haltbarkeit und vor allen Dingen des niedrigen Preises wegen großer Beliebtheit. Im Aussehen sind diese Ketten von echt goldenen nicht zu unterscheiden. Die bei den einzelnen Mustern zur Verwendung gekommenen Steine sind tadellose Imitationen, welche selbst den Kenner für den ersten Augenblick täuschen und dasselbe Aussehen wie die echten Rubine, Smaragde, Saphire usw. besitzen. Für Geschenkzwecke vorzüglich geeignete und hierfür gern gekaufte Gegenstände.

Qualität amerik. Double
ist garantiert 14kar. Goldauflage auf Kompositions-metall (goldähnli. Metall). 10/1000 Feingehalt bei Feuerprobe ergebend. Für diese Qualität leiste ich bei täglichem Gebrauch der Kette 2 Jahre Garantie für gutes haltbares Tragen und sind diese Ketten nicht mit den ferner auf dem Markte befindlichen vergoldeten oder elektroplattierten Sachen zu vergleichen.

Qualität Union
ist garantiert 14kar. Goldauflage auf Silber gewalzt. 50/1000 Feingehalt bei Feuerprobe ergebend. Für diese Qualität leiste ich bei täglichem Gebrauch der Kette 15 Jahre Garantie für gutes haltbares Tragen.



- Nr. 9799. Halskette, schönes Gliederkollier, Glanzgold, zu sämtlichen Anhängern passend, sehr solide Ausführung, ca. 42 cm lang. Qualität amerik. Double. 2 Jahre Garantie. St. Mk. 2.40
- Nr. 9800. Dieselbe Kette, Qualität Union. 15 Jahre Garantie. St. Mk. 4.20
- Nr. 9801. Halskette, schön gegliedertes Panzerkollier, Glanzgold, zu sämtlichen Anhängern passend, sehr beliebtes Muster, ca. 42 cm lang. In Qualität amerik. Double, wie nebenstehend beschrieben. 2 Jahre Garantie. St. Mk. 1.45
- Nr. 9802. Dieselbe Kette, jedoch in Qualität Union, wie nebenstehend beschrieben. 15 Jahre Garantie. St. Mk. 2.40
- Nr. 9803. Halskette, schön gegliedertes Ankerkollier, Glanzgold, zu sämtlichen Anhängern passend, sehr beliebtes Muster, ca. 42 cm lang. In Qualität amerik. Double, wie nebenstehend beschrieben. 2 Jahre Garantie. St. Mk. 1.50
- Nr. 9804. Dieselbe Kette, jedoch in Qualität Union, wie nebenstehend beschrieben. 15 Jahre Garantie. St. Mk. 2.50
- Nr. 2624. Halskette, mit feinen dunkelblau emaillierten Zwischengliedern und Schloß. Aus 800 gestempeltem Silber, prima matt vergoldet, Länge ca. 45 cm. St. Mk. 3.60
- Nr. 2625. Dieselbe Kette, jedoch mit türkisblauen Zwischengliedern. St. Mk. 3.40



Nr. 9797. Halskette mit Anhänger,
starkes Gliederkollier, Glanzgold, mit wunderbarem Anhänger, mit einem echten Opal gefaßt, ca. 42 cm lang. Qualität amerik. Double. 2 Jahre Garantie. Stück Mk. 4.—



Nr. 5444. Halskette
mit schönem Anhänger zum Öffnen für 2 Photographien. Der Anhänger hat 5 imitierte Smaragde und 4 feine Simillsteine. Stück Mk. 6.50



Nr. 9805/6.

Nr. 9805. Halskette mit Anhänger,
Mattgold, schön facettiertes Ankerkollier, mit recht geschmackvollem Anhänger mit 3 echten Opalen, einem Rubin und einer Perle versehen. Qualität amerik. Double. 2 Jahre Garantie. Stück Mk. 5.20

Nr. 9806.
Dieselbe Kette, Qualität Union. 15 Jahre Garantie. Stück Mk. 8.50



Nr. 13735 u. Nr. 532.

Nr. 13735. Halskette
mit ganz modernem Anhänger. In der Mitte befindet sich ein Muschelschloß mit Verzierung, eingefast mit Simillbrillanten. In Mattgoldausführung aus amerik. Gold-Double. 2 Jahre Garantie. Stück Mk. 7.45

Nr. 532.
Dieselbe Kette wie Nr. 13735, jedoch in Qualität Union. 15 Jahre Garantie. Stück Mk. 10.40



Nr. 5445. Halskette,
matt geschliffene Panzerkette mit modernem Herzanhänger zum Öffnen für 2 Photographien. Die Vorderseite des Anhängers ist mit platinierter Einlage versehen und reich graviert. Stück Mk. 7.50



Nr. 9789. Halskette mit Anhänger,
modernes Panzerkollier. Mattgold, mit hoch apertem Anhänger, mit einer runden und einer birnenförmigen Perle und 4 Smaragden versehen, ca. 42 cm lang. Qualität amerik. Double. 2 Jahre Garantie. Stück Mk. 4.25

Nr. 9790. Dieselbe Kette wie Nr. 9789. Qualität Union. 15 Jahre Garantie. Stück Mk. 6.80

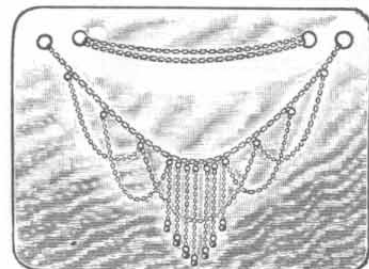

Nr. 5265. Halskette für Damen.
Prima amerik. Double mit reichem Behang. Stück Mk. 4.10

In Schmucksachen aller Art biete ich Ihnen große Auswahl.

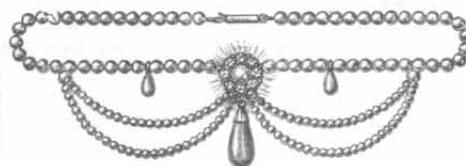

Nr. 2730. Damen-Halskette
aus prima Wachsperlen in bester Qualität, mit 8 Simill verziert, gern gekauftes billiges Schmuckstück. Stück Mk. 1.50

Verlangen Sie bitte bei Bedarf in Schmucksachen meine Spezialpreisliste Ausgabe F.

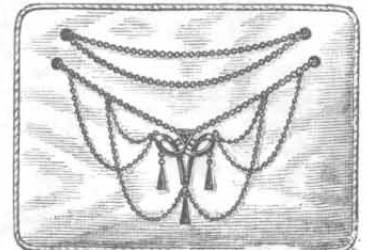

Nr. 10235. Halskette,
schön gegliedertes Ankerkollier mit Anhänger, Glanzgold. Der Anhänger ist mit einem großen Keilrubin verziert. In Qualität amerik. Double. Stück Mk. 4.75

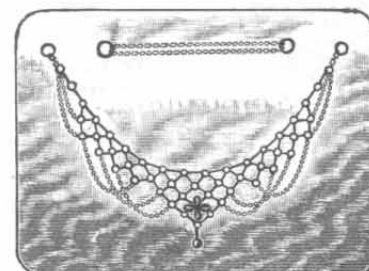

Nr. 5262. Halskette für Damen.
Prima amerik. Double mit reichem Behang. Reiches, sehr ansprechendes Muster. Stück Mk. 5.25

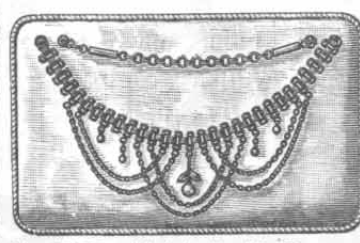

Nr. 2729. Halskette für Damen.
Diese Halskette ist aus echtem Silber gearbeitet und mit einer 14kar. = 585/1000 feinen Goldauflage versehen. Sehr schöne flache Glieder mit Kugeln und Perlen. Länge ca. 42 cm. Stück Mk. 8.75

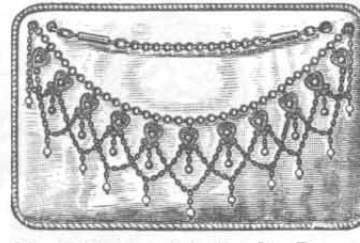

Nr. 2727. Halskette für Damen
aus prima Silberdouble, also garantiert 14kar. = 585/1000 Feingold auf echtes Silber aufgewalzt, kleine runde Glieder mit 22 Perlen. Ganze Länge ca. 42 cm. Stück Mk. 11.50

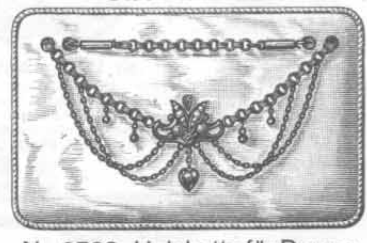

Nr. 2728. Halskette für Damen.
Sehr schönes modernes Muster mit echter 14kar. = 585/1000 teiliger Goldauflage auf Kompositionsmetall gewalzt, mit 1 Rubin, 1 Saphir und 11 Perlen. Länge ca. 42 cm. Stück Mk. 6.20

Kreuze

in hochfeiner sauberer Ausführung und verschiedenen Qualitäten, wie amerik. Doublé und echt Gold 13,5 kar. 0,560 gestempelt.



Nr. 11087. Kreuz in Glanzgoldausführung, mit Heiligenbild in Mattgold. Qualität amerik. Doublé. Länge 60 mm. Stück 85 Pf.



Nr. 11088. Kreuz in Glanzgoldausführung, verziert mit Christusbild. Qualität amerik. Doublé. Länge 50 mm. Stück 80 Pf.



Nr. 11084. Kreuz in Glanzgoldausführung, mit Bukett in Mattgold und einer Perle verziert. Qualität amerik. Doublé. Länge 40 mm. Stück Mk. 1.—



Nr. 11242. Kreuz in Glanzgoldausführung, mit Bukett in Mattgold mit 2 Perlen und 1 roten Stein besetzt. Qualität amerik. Doublé. Länge 70 mm. Stück Mk. 1.10



Nr. 11078. Kreuz in Glanzgoldausführung, mit Bukett in Mattgold mit 3 roten Steinen. Qualität amerik. Doublé. Länge 55 mm. Stück 95 Pf.



Nr. 11082. Kreuz in flacher Glanzgoldausführung mit Bukett in Mattgold mit einer Perle und grünem Farbstein verziert. Qualität amerik. Doublé. Länge 59 mm. Stück Mk. 1.50



Nr. 11090. Kreuz, echt Gold, 13,5 kar., 0,560 gestempelt; glänzend poliert, mit Christusbild versehen. Länge 55 mm. Stück Mk. 7.50



Nr. 11091. Kreuz, echt Gold, 13,5 kar., 0,560 gestempelt; mit entzückendem Glanzaufsatz und mattedm Kordel. Länge 60 mm. Stück Mk. 8.25

Trauerschmuck

in hochmodernen Fassons, vorzüglicher Qualität zu äußerst vorteilhaften Preisen. Als Fassungen für diese Broschen sind ausschließlich die sich bestens bewährten Kapsel Fassungen verwandt worden.



Nr. 11036. Trauergarnitur, bestehend aus 1 Brosche und 1 Paar Ohrringen in gut vergoldeter echter Silberfassung, schwarze, matte Rosettensteine. Garnitur Mk. 1.45



Nr. 11037. Trauergarnitur, bestehend aus 1 Brosche und 1 Paar Ohrringen in gut vergoldeter echter Silberfassung, schwarzes, mattes Blumenmuster in solider Kapsel-fassung. Garnitur Mk. 1.50



Nr. 11023. Trauerbrosche, auf 2 Stäbchen, mit Kugeln und aufgesetzter Lilie aus Glassteinen. Stück 40 Pf.



Nr. 11031. Trauerbrosche, Stab mit darauf liegendem Viereck und Kreuz aus Glassteinen verziert. Stück 80 Pf.



Nr. 11038. Trauergarnitur, bestehend aus 1 Brosche und 1 Paar Ohrringen in echt goldener 8kar. = 0,333 gestempelter Kapselfassung mit viereckigen Steinen und mattedm Kugelbehang, graviert. Garnitur Mk. 4.50



Nr. 11039. Trauergarnitur, bestehend aus 1 Brosche und 1 Paar Ohrringen in echt goldener 8kar. = 0,333 gestempelter Kapselfassung mit schwarzen mattedm Herzsteinen u. geschliffenem Stern und mattedm Kugelbehang. Garnitur Mk. 4.75

Mein Uhren- und Goldwaren-Katalog enthält reiche Auswahl in Schmucksachen aller Art, daher bitte ich diesen gefl. einfordern zu wollen.

Ohrringe

in sehr solider hochfeiner Ausführung in den verschiedensten Qualitäten, wie amerik. Doublé, echt Gold 8kar. 0,333 gestempelt, 14kar. 0,585 gestempelt. Sehr vorteilhaftes Angebot.



Nr. 11094. Ohrringe mit großer weißglänzender Perle. Qualität Silberdoublé. Paar Mk. 1.10



Nr. 11096. Ohrringe, einfache runde, mit einer Perle oder Stein in schön geschliffenem Stern gefaßt. Silberdoublé. Paar Mk. 2.10



Nr. 11098. Ohrringe mit einem echten Amethyst gefaßt. Silberdoublé. Paar Mk. 2.40



Nr. 11100. Echt goldene Ohrringe in Herzform, mit einem Rubin besetzt, 8kar. Gold, 0,333 gestempelt. Paar Mk. 3.85



Nr. 11102. Echt goldene Ohrringe, 8kar. 0,333 gestempelt; sehr gefällige Form, mit einem Rubin oder Saphir gefaßt. Paar Mk. 4.15



Nr. 11104. Echt goldene Ohrringe, 8kar. 0,333 gestempelt; hochmodernes Muster mit einer Perle u. einem großen Rubinstein gefaßt. Paar Mk. 4.70



Nr. 11105. Echt goldene Ohrringe, 8kar. 0,333 gestempelt; in Biedermeierstil mit einer Perle und einem birnenförmigen Rubin gefaßt. Paar Mk. 4.80



Nr. 11108. Echt goldene Ohrringe, 8kar. 0,333 gestempelt; in sehr geschmackvoller Ausführung mit einem Rubinfluß und einem Opal besetzt. Paar Mk. 4.85



Nr. 11110. Echt goldene Ohrringe, 8kar. 0,333 gestempelt; in äußerst geschmackvoller feiner Ausführung, mit einem Rubinfluß-Stein verziert. Paar Mk. 6.40



Nr. 11111. Echt goldene Ohrringe, 14kar. 0,585 gestempelt; in hoch-eleganter sauberer Ausführung, mit einer echten Perle, einem Rubin oder Saphir besetzt. Paar Mk. 6.25



Nr. 11114. Echt goldene Ohrringe, 14kar. 0,585 gestempelt, sehr modernes Dessin, mit einem Rubin und einer echten Perle besetzt. Paar Mk. 6.50



Nr. 11116. Echt goldene Ohrringe, 14kar. 0,585 gestempelt; in Hufeisenform mit einem echten Opal gefaßt. Paar Mk. 7.25



Nr. 11113. Echt goldene Ohrringe, 14kar. 0,585 gestempelt; in Rosettenform, mit einem Smaragd und einer echten Perle besetzt. Paar Mk. 6.40



Nr. 11127. Anhänger, großer Modeanhänger mit aparter Galerie- und Spitzenverzierung, sehr vornehme Neuheit, mit einem ff. geschliffenen Similibrillanten in wunderbarer Mattvergoldung. Qualität amerik. Doublé. Stück Mk. 3.50

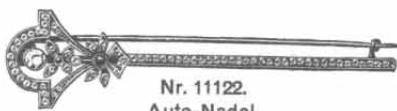

Nr. 11122. Auto-Nadel, hochelegantes vornehmes Muster, vollständig mit feurigen Similibrillanten ausgefaßt und mit 2 Rubinen versehen. Die gesamte Brosche ist echt Silber, 0,800 gestempelt, verpoldet und 10 cm lang. Stück Mk. 11.50



Nr. 11126. Anhänger für Halskette, mit schöner Blumen-Galerieverzierung, mit einem wunderbaren Rubinstein und 4 feurigen Similibrillanten. Die Ausführung des Anhängers ist in Glanzgold gehalten. Qualität amerikanisches Doublé. Stück Mk. 2.80



Nr. 11129. Anhänger, großer Modeanhänger mit gepreßtem Mittelstück u. feiner Spitzenverzierung. Gefaßt mit einem viereckigen Rubin. Glanzgoldausführung. Qualität amerikanisches Doublé. Stück Mk. 3.—



Nr. 11115. Echt goldene Ohrringe, 14kar. 0,585 gestempelt; Lyra darstellend, mit einem Rubinstein sauber gefaßt. Paar Mk. 6.75



Nr. 11120. Auto-Nadel mit sehr wirkungsvollem ausgefaßten Knotenmittelstück. 14 Stück Similibrillanten, ebenso viele grüne Steine, eine große Perle. Die Nadel ist aus echt Silber, 0,800 gestempelt und vergoldet. Ganze Länge 10 cm. Stück Mk. 8.60

Nr. 11128. Anhänger, effektvoller runder Spitzenanhänger mit gepreßtem, schön facettiertem Mittelstück und einem viereckigen Saphirstein. Der Anhänger ist in Mattgoldausführung gehalten. Qualität amerik. Doublé. Stück Mk. 2.65

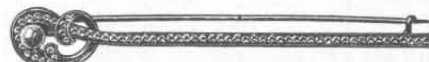

Nr. 11121. Auto-Nadel, echt Silber, 0,800 gestempelt und vergoldet, vollständig mit feurigen Similibrillanten ausgefaßt und in der Mitte des Kopfes mit einer feinen Perle ausgestattet. Ganze Länge 10 cm. Stück Mk. 10.—



Hutnadeln in hochfeiner Ausführung. Sehr beliebte schöne Muster.

Nr. 11144. Hutnadel, echt Silber, 0,925 gestempelt, vergoldet, mit wunderbarer echter stahlblauer Emaille.
Stück Mk. 3.50

Nr. 11144. Hutnadel, echt Silber, 0,925 gestempelt, moderne Fassung, mit amethystfarbener echter Emaille.
Stück Mk. 3.50

Nr. 11145. Hutnadel, echt Silber, 0,925 gestempelt, in hoch-eleganter, modernster Aus-führung, mit einer Perl-schale und 8 viereckigen Smaragden gefaßt.
Stück Mk. 11.—

Nr. 11146. Hutnadel, echt Silber, 0,925 gestempelt, in hoch-eleganter, modernster Aus-führung, mit einer Perl-schale und 8 viereckigen Smaragden gefaßt.
Stück Mk. 11.—

Nr. 11147. Hutnadel, echt Silber, 0,925 gestempelt, fein vergoldet, mit 4 großen, 5 kleinen Rubinen und mit Emaille und Markasit gefaßt.
Stück Mk. 12.60

Nr. 11148. Hutnadel, echt Silber, 0,925 gestempelt, vergoldet, mit wunderbarer echter Rosa-Emaille ausgelegt und 32 echten Perlen u. 5 Rubinen gefaßt. Hochelegante Nadel.
Stück Mk. 15.—

Nr. 11149. Hutnadel, echt Silber, 0,925 gestempelt, platinirt mit 1 Simili, 20 Smaragden, Markasit und Emaille ausgefaßt. Sehr feine geschmackvolle hoch-moderne Nadel.
Stück Mk. 2.85

Nr. 11143. Hutnadel, echt Silber, 0,925 gestempelt, mit grüner, echter Emaille. Sehr moderne Fassung.
Stück Mk. 2.85

Nr. 11140. Hutnadel, Knotenform, mit schön emailliertem Blatt. Amerik. Doublé.
Stück Mk. 2.10

Nr. 11141. Hutnadel mit gepreßtem Oberteil u. länglichem Farbstein versehen. Amerik. Doublé.
Stück Mk. 2.25

Nr. 11142. Hutnadel in vornehmer Galerieverzierung und großen, runden, geschliffenen Amethystimitationsstein.
Stück Mk. 2.75

Echt böhmischer Granatschmuck

in äußerst soliden Fassungen verschiedener Qualitäten wie amerik. Doublé, Silber-Doublé, echt Gold 8kar. = 0,333 und 14kar. = 0,585 gestempelt. Sämtliche Schmuckstücke sind mit Granaten bester Qualität und allerfeinstem Schliiff ausgestattet.

Nr. 11004. Granatbrotsche, sehr beliebte runde Form, mit echten Granaten besetzt. Fassung vergoldet.
Stück Mk. 4.50

Nr. 11012. Granat-Ohringe, echt Gold, 0,333 gestempelt, mit 3 runden geschliffenen Granaten besetzt.
Paar Mk. 3.20

Nr. 11013. Granat-Ohringe, echt Gold, 0,333 gestempelt, mit 4 runden geschliffenen Granaten besetzt.
Paar Mk. 4.20

Nr. 11020. Granatschmuck, komplette Garnitur für Kinder, bestehend aus 1 einreihigen Halskette, 2 Armbändern, 1 Paar Ohringen, 1 Brosche und 1 Ring, allerfeinste Granaten und mit echt goldenen 14kar. = 0,585 gestempelten Schloßern und Fassungen versehen.
Garnitur Mk. 25.—

Nr. 11016. Granat-Ohringe, echt Gold, 0,585 gestempelt, mit 5 Granaten und 1 Perle besetzt.
Paar Mk. 6.40

Nr. 11019. Granat-Ohringe, echt Gold, 0,585 gestempelt, mit 8 Granaten in moderner Form besetzt.
Paar Mk. 7.25

Nr. 11001. Granatbrotsche, Halbmond mit Stern, ganz mit echten Granaten besetzt. Fassung Metall vergoldet.
Stück Mk. 4.20

Nr. 11002. Granatbrotsche mit echten schönen Granaten besetzt. Fassung vergoldet.
Stück Mk. 4.35

Nr. 11011. Granatbrotsche in eleganter feiner Fassung, mit echten Granaten gefaßt. In prima Silber-Doublé-Fassung.
Stück Mk. 8.40

Nr. 11008. Granatbrotsche, hochmoderne Fassung mit echten Granaten besetzt in prima Silber-Doublé-Fassung.
Stück Mk. 6.40

Nr. 11009. Granatbrotsche in sehr beliebter Form, mit echten Granaten gefaßt. Fassung Silber-Doublé.
Stück Mk. 8.—

Korallen- und Türkisenschmuck

in hochfeiner sauberer Ausführung, in äußerst soliden Fassungen in den verschiedensten Qualitäten, wie prima Silber-Doublé, echt Gold, 8kar. = 0,333, 12kar. (die bei diesem Schmuck viel zur Verwendung kommende Qualität) und 14kar. = 585/1000 fein, zu ganz besonders vorteilhaften Preisen.

Nr. 11057. Korallen-Ohringe in echt goldener, 14kar. = 0,585 gestempelter Fassung, mit 1 echten runden und 1 birnenförmigen Koralle als Anhängel verziert.
Paar Mk. 3.90

Nr. 11058. Korallen-Ohringe in echt goldener, 14kar. = 0,585 gestempelter Fassung, mit 1 halben Koralle und 1 kleinen Perle in Gold sauber gefaßt.
Paar Mk. 4.25

Nr. 11059. Korallen-Ohringe in echt goldener, 14kar. = 0,585 gestempelter Fassung, mit 3 runden echten Korallen in hoch-sauberer Form gefaßt.
Paar Mk. 5.—

Nr. 11061. Korallenschmuck, komplette Garnitur für Kinder, bestehend aus 1 doppelseitigen Halskette, 2 doppelseitigen Armbändern, 1 Ring, 1 Brosche u. 1 Paar Ohringen, mit echten Korallen besetzt u. mit echt goldenen Schloßern und Fassungen versehen. Die Länge der Halskette beträgt ca. 30cm u. solche der Armbänder ca. 12cm. Garnitur Mk. 29.—

Nr. 11044. Korallenbrotsche in hochfeiner Silber-Doublé-Fassung mit 19 echten Korallen gefaßt, in Sternform.
Stück Mk. 5.25

Nr. 11048. Korallenbrotsche, sehr modernes hübsches Muster in Silber-Doublé-Fassung mit 14 echten Korallen und feurigen Similis gefaßt.
Stück Mk. 6.60

Nr. 11047. Korallenbrotsche in vorzüglicher Silber-Doublé-Fassung, mit 13 echten Korallen in Sternform gefaßt.
Stück Mk. 5.30

Nr. 11076. Türkisenschmuck, komplette Garnitur für Kinder, bestehend aus 1 einreihigen Halskette, 2 Armbändern, 1 Ring, 1 Brosche und 1 Paar Ohringen, mit Türkisen besetzt und mit echt goldenen, 12kar. Schloßern und Fassungen versehen. Länge der Halskette ca. 30 cm und solche der Armbänder ca. 12 cm. Garnitur Mk. 18.50

Nr. 11065. Korallen-Armband, bestehend aus echten runden Korallen bester Qualität, mit schön geformtem Mittelstück verziert, bestehend aus besonders großen Korallen. Die äußerst sauber gearbeitete Fassung ist 800/1000 feines Silber, haltbar vergoldet.
Stück Mk. 8.75

Nr. 11068. Türkisen-Ohringe in echt goldener, 8kar. = 0,333 gestempelter Fassung, mit 2 runden Türkisen gefaßt.
Paar Mk. 1.70

Nr. 11069. Türkisen-Ohringe in echt goldener, 14kar. = 0,585 gestempelter Fassung, mit 1 Türkis gefaßt.
Paar Mk. 2.55

Nr. 11070. Türkisen-Ohringe in echt goldener, 14kar. = 0,585 gestempelter Fassung, mit 1 runden Türkis gefaßt.
Paar Mk. 2.75

Nr. 11071. Türkisen-Ohringe in echt goldener, 14kar. = 0,585 gestempelter Fassung, mit 1 ovalen Türkis gefaßt.
Paar Mk. 2.80

Eine größere Auswahl in obigem Schmuck bietet Ihnen meine Spezialpreislste über Uhren, Gold- und Silberwaren, Ausgabe F, die ich auf Wunsch gern kostenlos versende.



Armbänder für Damen

In hochfeinen, geschmackvollen und künstlerischen Ausführungen, äußerst vornehm wirkend, zu außerordentlich vorteilhaften Preisen.



Nr. 10346. **Kinder-Armband**,

modernes Panzermuster, Glanzgoldausführung, mit Glaube-Liebe-Hoffnung-Anhänger. Länge ca. 13 cm. Qualität amerik. Double, wie oben beschrieben. 2 Jahre Garantie.

Stück Mk. 2.—

Nr. 10347. Dasselbe Armband, jedoch in Qualität Union, wie oben beschrieben. 15 Jahre Garantie.

Stück Mk. 4.75



Nr. 2732.

Nr. 2732. **Echt silbernes Ketten-Armband**,

600 gestempelt, für Kinder, mit modernem Rotköpchen-Anhänger in Herzform u. oxydierter Ausführung. ca. 18 cm lang. Stück Mk. 2.50



Nr. 2733.

Nr. 2733. **Echt silbernes Armband**, 800 gestempelt, Kettenpanzermuster, mit abwechselnd einem gelben und einem schön ziselierten Gliede. Schloß zum Einschreiben und Sicherheitsketten. Länge ca. 19 cm. Stück Mk. 4.50



Nr. 5440.

Nr. 5440. **Armband**,

prima amerik. Double, hochmodern. Stück Mk. 5.—



Nr. 2734.

Nr. 2734. **Echt silbernes Ketten-Armband**, 800 gestempelt, mit 3 modernen, echt silbernen Anhängern. Länge 18 cm. Stück Mk. 3.60

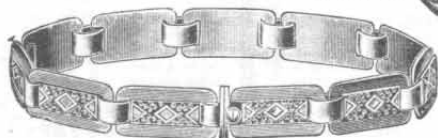

Nr. 5439. **Glieder-Armband**,

massiv Silber, 800 fein, grau oxydirt. Jedes Glied reich graviert. Stück Mk. 8.—



Nr. 10342.

Nr. 10343.

Nr. 10342. **Armband**,

feines Panzermuster, in Glanzgoldausführung, mit reichgefaßtem Mittelstück, mit 2 echten bohnenförmigen Opalen und 5 Perlen besetzt, mit Schloß und Sicherheitsketten. Länge ca. 18 cm. In Qualität amerik. Double, wie oben beschrieben. 2 Jahre Garantie. Stück Mk. 5.30

Nr. 10343. Dasselbe Armband,

jedoch in Qualität Union, wie oben beschrieben. 15 Jahre Garantie. Stück Mk. 11.75

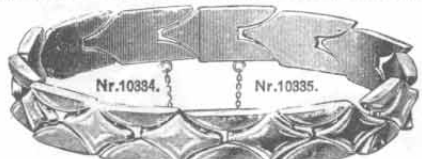

Nr. 10334.

Nr. 10335.

Nr. 10334. **Glieder-Armband**

In starker, äußerst solider Mattgoldausführung, mit Schloß und Sicherheitsketten, schön geformte Glieder. Länge ca. 18 cm. In Qualität amerik. Double, wie oben beschrieben. 2 Jahre Garantie. Stück Mk. 5.75

Nr. 10335. Dasselbe Armband,

jedoch in Qualität Union, wie oben beschrieben. 15 Jahre Garantie. Stück Mk. 10.50

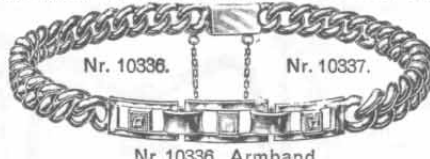

Nr. 10336.

Nr. 10337.

Nr. 10336. **Armband**,

sehr beliebtes Panzermuster, mit Gliedermittelstück, mit einem viereckigen echten Opal und 2 viereckigen Saphirsteinen gefaßt, mit Schloß und Sicherheitsketten. Länge ca. 18 cm. In Qualität amerik. Double, wie oben beschrieben. 2 Jahre Garantie. Stück Mk. 6.—

Nr. 10337. Dasselbe Armband,

jedoch in Qualität Union, wie oben beschrieben. 15 Jahre Garantie. Stück Mk. 10.—

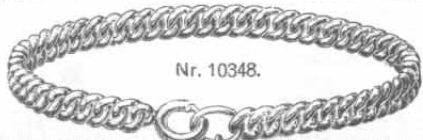

Nr. 10348.

Nr. 10348. **Echt silbernes Ketten-Armband**,

800 gestempelt, mit rundem, martellierem und schön schwarz oxydierendem Kugel-Anhänger. Länge ca. 18 cm. Stück Mk. 2.80



Nr. 10344.

Nr. 10345.

Nr. 10344. **Kinder-Armband**,

moderne massive Panzermuster mit geschliffenen Gliedern u. 3 entzückenden Glücks-Anhängern. Länge 13 cm. In Qualität amerik. Double, wie oben beschrieben. 2 Jahre Garantie. Stück Mk. 2.10

Nr. 10345. Dasselbe Armband

wie Nr. 10344, jedoch in Qualität Union, wie oben beschrieben. 15 Jahre Garantie. Stück Mk. 5.—

Weitere Armbänder und sonstige Schmuckstücke finden Sie in reicher Auswahl in meiner Spezialpreisliste über Uhren, Gold- u. Silberwaren zu wirklich vorteilhaften Preisen.



Nr. 9783. **Armband**,

massives Doppelpanzermuster, in Mattgoldausführung, mit schön gravierten runden Anhängern, mit einem Saphirstein u. einer Perle gefaßt. Sehr beliebtes Muster. In Qualität amerik. Double, wie oben beschrieben. 2 Jahre Garantie. Stück Mk. 6.10

Nr. 9784.

Dasselbe Armband wie Nr. 9783, jedoch in Qualität Union, wie oben beschrieben. 15 Jahre Garantie. Stück Mk. 13.—



Nr. 5438.

Armband

in matt amerik. Double, In Tragen wie echt Gold, sehr feine Zeichnung; das filigranartig gearbeitete Mittelstück ist mit einem imitierten feinen Saphirstein gefaßt. Stück Mk. 7.50



Nr. 9775 und 9776.

Nr. 9775. **Armband**,

Panzermuster mit Mittelstück, Schloß und Sicherheitsketten. Ein viereckiger großer Opal und 2 Rubinsteine. In Glanzgoldausführung, ca. 18 cm lang. In Qualität amerik. Double, wie oben beschrieben. 2 Jahre Garantie. Stück Mk. 6.—

Nr. 9776. Dasselbe Armband, jedoch in Qualität Union, wie oben beschrieben. 15 Jahre Garantie. Stück Mk. 9.50



Nr. 10340.

Nr. 10341.

Nr. 10340. **Armband**,

gern gekauft, apartes Panzermuster, mit Mittelstück in Herzform, mit 2 echten Opalen und einem birnenförmigen Rubin gefaßt, mit Schloß und Sicherheitsketten. Saubere Glanzgoldausführung. Länge 18 cm. In Qualität amerik. Double, wie oben beschrieben. 2 Jahre Garantie. Stück Mk. 5.80

Nr. 10341. Dasselbe Armband, jedoch in Qualität Union, wie oben beschrieben. 15 Jahre Garantie. Stück Mk. 11.—



Nr. 9773.

Nr. 9774.

Nr. 9773. **Armband**,

Panzermuster, Glanzgoldausführung, mit Mittelstück, Schloß und Sicherheitsketten, schöne Laubverzierungen, mit einem viereckigen Saphirstein gefaßt. Länge ca. 18 cm. In Qualität amerik. Double, wie oben beschrieben. 2 Jahre Garantie. Stück Mk. 5.20

Nr. 9774. Dasselbe Armband, jedoch in Qualität Union, wie oben beschrieben. 15 Jahre Garantie. Stück Mk. 9.—



Nr. 11727. **Armband**, einfache hochregante Panzerfassung in Mattgoldausführung. Dieses Armband besteht aus echt Silber, 0,800 gestempelt, und ist mit Feingold plattiert, sodaß solches im Aussehen von einem echt goldenen Armande nicht zu unterscheiden ist. Die Vergoldung ist besonders haltbar. Länge ca. 19 cm. St. Mk. 18.—

Nr. 11732. **Armband** in hochfeiner Mattgoldausführung. Das Armband besteht aus echt Silber, 0,800 gestempelt, und ist mit Feingold äußerst haltbar plattiert; es ist solches im Aussehen von einem echt goldenen Armande nicht zu unterscheiden. Länge des Armandes ca. 19 cm. Stück Mk. 20.—
 Nr. 11733. **Armband** in gleicher Ausführung wie Nr. 11732, jedoch in echt Gold 8 kar. = 0,333 gestempelt. Mattgoldausführung Stück Mk. 44.—
 Nr. 11734. **Armband** in gleicher Ausführung wie Nr. 11732, jedoch in echt Gold 14 kar. = 0,585 gestempelt Stück Mk. 71.—



Nr. 11717. 19.

Nr. 11717. **Armband**. Echt Silber, 0,800 gestempelt. Dieses Armband ist für jeden Arm passend, da sich solches durch Mechanik größer und kleiner stellen läßt. Stück Mk. 13.—

Nr. 11718. **Armband** wie Nr. 11717, jedoch in echt Gold 8 kar. = 0,333 gestempelt. Stück Mk. 38.—

Nr. 11719. **Armband** wie Nr. 11717, jedoch in echt Gold 14 kar. = 0,585 gestempelt. Stück Mk. 70.—

Nr. 11721. **Armband**. Echt Silber, 0,800 gestempelt, ausgestattet mit einer silbernen zuverlässigen Zylinderuhr mit gutem Werke. Dieses Armband ist für jeden Arm passend, da sich solches durch Mechanik größer und kleiner stellen läßt. Stück Mk. 40.—

Nr. 11722. **Armband** wie Nr. 11721, jedoch in echt Gold 8 kar. = 0,333 gestempelt. St. Mk. 80.—

Nr. 11723. **Armband** wie Nr. 11721, jedoch in echt Gold 14 kar. = 0,585 gestempelt. St. Mk. 115.—

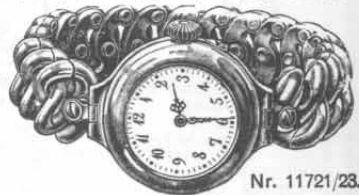

Nr. 11721/23.



Manschetten-, Serviteur- und Kragenknöpfe.

In Garnituren, enthaltend: 1 Paar Manschettenknöpfe, 3 Serviteurknöpfe und 2 Kragenknöpfe.



Nr. 9503.

Knopfgarnitur,
gut glanzvergoldet, mit Farb-
steinen besetzt.
Garnitur Mk. 1.—



Nr. 9504.

Knopfgarnitur,
ff. glanzvergoldet, sauber ge-
prägt und mit Perlmutter
ausgelegt.
Garnitur Mk. 1.—



Nr. 9512.

Knopfgarnitur
in feiner mattvergoldeter und
sauber gravierter Ausführung.
Garnitur Mk. 1.30

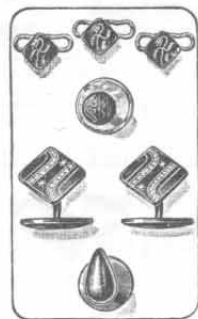

Nr. 9514.

Knopfgarnitur
in gut haltbarer, stahlfarbig
oxydierter, gravierter und ver-
goldeter Ausführung.
Garnitur Mk. 1.30

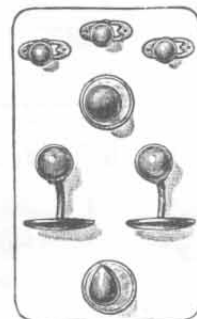

Nr. 9513.

Knopfgarnitur
in feiner, mattvergoldeter Aus-
führung. Manschetten- und
Serviteurknöpfe sind mit Pa-
riser Perlen versehen.
Garnitur Mk. 1.40



Nr. 9509.

Knopfgarnitur
in haltbar mattvergoldeter Aus-
führung. Manschetten- und
Serviteurknöpfe ff. rot u. grün,
echt Feueremaille ausgelegt.
Garnitur Mk. 2.—

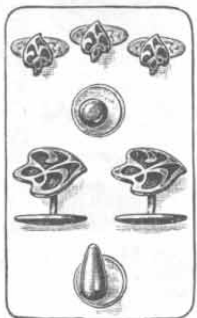

Nr. 9510.

Knopfgarnitur
in guter, glanzvollierter Aus-
führung. Manschetten u.
Serviteurknöpfe sauber
grün, echt Feueremaille
ausgelegt.
Garnitur Mk. 1.40



Nr. 9505.

Knopfgarnitur
in echt versilberter, oxy-
dierter, massiv geprägter,
feiner Ausführung.
Garnitur Mk. 1.20



Nr. 9506.

Knopfgarnitur
in hochfeiner, echt versil-
berter, oxydierter, massiv
geprägter Ausführung.
Garnitur Mk. 1.40

Bei Bedarf
in
Schmuck-
sachen
bitte ich
meine
Spezial-
Preisliste
Ausgabe F
gef. ein-
fordern zu
wollen.



Nr. 9511.

Knopfgarnitur
in versilberter, oxydierter,
reliefgeprägter Aus-
führung.
Garnitur Mk. 1.70

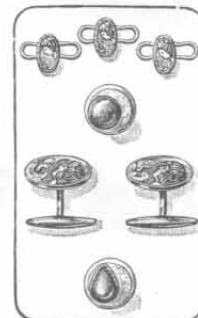

Nr. 9508.

Knopfgarnitur
echte Silberauflage, echt
vergoldete und handgra-
vierte Ausführung.
Garnitur Mk. 3.75

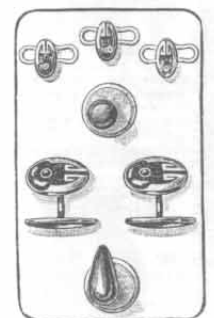

Nr. 9507.

Knopfgarnitur
in echt vergoldeter, mas-
siv geprägter, mit echt
Feueremaille ausgelegter
Ausführung.
Garnitur Mk. 2.—



Nr. 973.

Manschettenknöpfe
in emaillierter und vergol-
deter Ausführung.
Paar 60 Pf.



Nr. 9519.

Manschettenknöpfe
in sauber, echt mattver-
goldeter und mehrfarbiger,
echt Feueremaille ausge-
legter Ausführung.
Paar 70 Pf.



Nr. 9517.

Manschettenknöpfe
in versilberter, oxydierter
und gravierter Ausführung,
mit grünen Farbsteinen
verziert.
Paar 40 Pf.



Nr. 9521.

Manschettenknöpfe
in versilberter, oxydierter,
reliefgeprägter Aus-
führung.
Paar 60 Pf.



Nr. 11185.

**Krawatten-
nadel,**
Radschra-
benzeichen,
Qualität
amerikan.
Doublé.
Stück
70 Pf.



Nr. 11186.

**Krawatten-
nadel,**
Turnerab-
zeichen,
schön gra-
viert,
Qualität
amerikan.
Doublé.
Stück
35 Pf.



Nr. 11189.

**Krawatten-
nadel,**
modernes
Muster, mit
birnenför-
migen Ru-
bin besetzt.
Qualität
amerikan.
Doublé.
Stück
90 Pf.



Nr. 11190.

**Krawatten-
nadel,**
moderne
Form, mit
einem vier-
eckigen Sa-
phirstein
besetzt.
Qualität
amerikan.
Doublé.
Stück
95 Pf.



Nr. 11191.

**Krawatten-
nadel,**
in hochmo-
derner
Form, mit
einem roten
Rubin be-
setzt.
Qualität
amerikan.
Doublé.
Stück
85 Pf.



Nr. 11192.

**Krawatten-
nadel,**
mit einem
birnenför-
migen Smar-
agd und
einer Perle
besetzt,
Schnee-
glockchen
darstellend
Qualität
amerikan.
Doublé.
Stück
Mk. 1.—



Nr. 11193.

**Krawatten-
nadel,**
in sehr ge-
schmack-
voller Aus-
führung, mit
einem Ru-
bin besetzt,
ein Ahorn-
blatt dar-
stellend.
Qualität
amerikan.
Doublé.
Stück
75 Pf.



Nr. 11194.

**Krawatten-
nadel,**
hochmo-
derner Form
mit einem
Smaragd
besetzt.
Qualität
amerikan.
Doublé.
Stück
90 Pf.



Nr. 11195.

**Krawatten-
nadel,**
in Kleeblat-
form, mit
einem Opal
besetzt.
Qualität
amerikan.
Doublé.
Stück
80 Pf.



Nr. 970.

Manschettenknöpfe
in emaillierter und vergol-
deter Ausführung.
Paar 80 Pf.



Nr. 9516.

Manschettenknöpfe.
Echte Silberauflage, inecht
vergoldeter, handgra-
vierte, mit echt Feueremaille
ausgelegter Ausführung.
Paar Mk. 1.75

Ehrenzeichen für Radfahrer.



Nr. 1916.

Ehrenzeichen
für Radfahrer, in sehr
feiner, versilberter Aus-
führung, fein verziert, mit
emailliertem Mittelstück
versehen. Mit Sicherheits-
nadel. St. Mk. 3.—



Nr. 966.

Ehrenzeichen
für Radfahrer, in fein ver-
silberter Ausführung, mit
rot und weißem Emaille-
Mittelstück. Stück Mk. 2.40



Nr. 967.

Ehrenzeichen
für Radfahrer, in fein ver-
silberter Ausführung, mit
Sicherheitsnadel. Stück Mk. 1.60



Nr. 9522.

Manschettenknöpfe
mit echter Auflage, hand-
gravierter und mit schwarz
Handemaille ausgelegter
Ausführung. Paar 85 Pf.



Nr. 9518.

Manschettenknöpfe.
Echt vergoldete u. sauber
getriebene Arbeit, mit
großen, farbigen Spitz-
mugelsteinen verziert.
Paar 50 Pf.



Nr. 9520.

Manschettenknöpfe
in guter, mattvergoldeter,
reliefgeprägter Aus-
führung. Paar 60 Pf.



Echt goldene 14kar. = 0,585 gestempelte Damen- und Herrenringe in feiner Ausführung.
Nur geschmackvolle Muster zu sehr niedrigen Preisen.

 Nr. 1711. Kettenring (lose), 14 kar. = 0,585 gestempelt, Glanzgold, 1,2 g schwer. Stück Mk. 5.70	 Nr. 1714. Kettenring (lose), 14 kar. = 0,585 gestempelt, Glanzgold, 3 g schwer. Stück Mk. 10. —	 Nr. 9014. Ring, 14 kar. = 0,585 gestempelt, in modern, glänzend polierter Ausführung, mit einem Rubin u. 2 Perlen besetzt. Stück Mk. 22. —	 Nr. 9013. Ring, 14 kar. = 0,585 gestempelt in eleganter Mattgoldausführung, mit einem Rubin und 2 Perlen besetzt. Stück Mk. 22.50	 Nr. 9012. Ring, 14 kar. = 0,585 gestempelt, in hochaparter Mattgoldausführung, mit einer Perle u. 4 Diamanten besetzt. Stück Mk. 23. —	 Nr. 9011. Ring, 14 kar. = 0,585 gestempelt, in hochmoderner Mattgoldausführung, mit einem Saphir u. 2 Perlen besetzt. Stück Mk. 23.50	 Nr. 9010. Ring, 14 kar. = 0,585 gestempelt, in hochaparter, glänzend polierter Ausführung, mit einem Rubin u. 2 Perlen besetzt. Stück Mk. 23.75	 Nr. 9009. Ring, 14 kar. = 0,585 gestempelt, in äußerst solider Mattgoldausführung, mit einem Saphir und 2 Perlen besetzt. Stück Mk. 24. —	 Nr. 9005. Ring, 14 kar. = 0,585 gestempelt, in äußerst sauberer, solider Mattgoldausführung, mit einem Saphir und 2 Perlen besetzt. Stück Mk. 24.75
 Nr. 9007. Ring, 14 kar. = 0,585 gestempelt, in hocheleganter Mattgoldausführung, mit einem Saphir und 2 Diamanten besetzt. Stück Mk. 21. —	 Nr. 9006. Ring, 14 kar. = 0,585 gestempelt, in äußerst kräftiger, solider Mattgoldausführung, mit einem Rubin besetzt. Stück Mk. 24. —	 Nr. 9008. Ring, 14 kar. = 0,585 gestempelt, in hocheleganter, glänzend polierter Ausführung, mit einem Saphir und 2 Perlen besetzt. Stück Mk. 24.25	 Nr. 9004. Ring, 14 kar. = 0,585 gestempelt, in sehr geschmackvoller, glänzend polierter Ausführung, mit einem Saphir und 2 Perlen besetzt. Stück Mk. 24. —	 Nr. 9003. Ring, 14 kar. = 0,585 gestempelt, in sehr kräftiger Mattgoldausführung, mit einem Saphir besetzt. Stück Mk. 24.50	 Nr. 9002. Ring, 14 kar. = 0,585 gestempelt, in sauber gehämmter Mattgoldausführung, mit einem Saphir-Cabouchon. Stück Mk. 25. —	 Nr. 9001. Ring, 14 kar. = 0,585 gestempelt, in äußerst solider, gediegener Mattgoldausführung, mit einem Saphir besetzt. Stück Mk. 25. —	 Nr. 6733. Ring, 14 kar. = 0,585 gestempelt, in äußerst solider Mattgoldausführung, sauber gehämmert, mit einem Saphir und einem Diamant besetzt. Stück Mk. 26. —	 Nr. 4601. Ring, 14 kar. = 0,585 gestempelt, in hocheleganter Mattgoldausführung, mit einem Saphir und einer ganzen Perle besetzt. Stück Mk. 28.50
 Nr. 9027. Herrenring, 14 kar. = 0,585 gestempelt, in kräftiger, aparter Mattgoldausführung, mit einem länglichrunden Jaspis versehen. Stück Mk. 23. —	 Nr. 9028. Herrenring, 14 kar. = 0,585 gestempelt, in geschmackvoller, solider Mattgoldausführung, mit einem vierkantigen Jaspis besetzt. Stück Mk. 28. —	 Nr. 9029. Herrenring, 14 kar. = 0,585 gestempelt, in Mattgoldausführung, m. einer wappentürmigen Goldplatte, zur Aufnahme eines Monogrammes usw. geeignet. Stück Mk. 15. —	 Nr. 9030. Herrenring, 14 kar. = 0,585 gestempelt, in solider Mattgoldausführung, mit ovaler Goldplatte, zur Aufnahme eines Monogrammes usw. geeignet. Stück Mk. 18. —	 Nr. 9031. Herrenring, 14 kar. = 0,585 gestempelt, in besonders starker, gehämmter Mattgoldausführung, mit quadratförmiger Goldplatte, zur Aufnahme eines Monogrammes usw. geeignet. Stück Mk. 22. —	 Nr. 9032. Herrenring, 14 kar. = 0,585 gestempelt, in äußerst stabiler, glänzend polierter Gelbgoldausführung, mit achteckiger Goldplatte, zur Aufnahme eines Monogrammes usw. geeignet. Stück Mk. 30. —	 Nr. 9033. Herrenring, 14 kar. = 0,585 gestempelt, in äußerst kräftiger, geschmackvoller Gelbgoldausführung, mit rechteckiger Goldplatte, zur Aufnahme eines Monogrammes usw. geeignet. Stück Mk. 31.50	 Nr. 9034. Herrenring, 14 kar. = 0,585 gestempelt, in besonders kräftiger, geschmackvoller Gelbgoldausführung, m. länglichrunder Goldplatte, zur Aufnahme eines Monogrammes usw. geeignet. Stück Mk. 43. —	

Bei Bestellung von Ringen bitte ich, das Ringmaß auf Seite 330 gefl. beachten zu wollen.

Ein besonderes Ringmaß liefere ich auf Wunsch jedem Interessenten kostenfrei.

Verlobungs- und Trauringe.









Fugenlos, massiv.
8kar. = 0,333, 14kar. = 0,585 und 18kar. = 0,750 gestempelt.
Gravierungen werden mit 25 Pf. das Stück berechnet.

Moderne Verlobungs- und Trauringe.

Fugenlos, massiv.
8kar. = 0,333, 14kar. = 0,585 gestempelt.
Gravierungen werden mit 25 Pfg. das Stück berechnet.

 Nr. 11745. Manschettenknöpfe in geschmackvoller Mattgoldausführung. Echt Silber, 0,800 gestempelt, mit Feingold plattiert. Paar Mk. 6.40	 Nr. 341. 10 g schwer, 8kar. = 0,333 gestempelt. St. Mk. 14. —	 Nr. 2860. 6 g schwer, 8kar. = 0,333 gestempelt. St. Mk. 8.75	 Nr. 11604. 5,5 g schwer, 8kar. = 0,333 gestempelt, mit Inschrift: „Dein Eigen mit Willen“. Stück Mk. 17. —	 Nr. 11605. 5,5 g schwer, 8kar. = 0,333 gestempelt, mit Inschrift: „In Liebe treu“. Mattgoldausführung. Stück Mk. 16. —	 Nr. 11607. 5,5 g schwer, 14kar. = 0,585 gestempelt, mit gleicher Inschrift. Stück Mk. 22. —
 Nr. 11747. Manschettenknöpfe in hochfeiner, geschmackvoller Ausführung in Mattgold. Echt Silber, 0,800 gestempelt, mit Feingold plattiert. Paar Mk. 6.60	 Nr. 841. 10 g schwer, 14kar. = 0,585 gestempelt. St. Mk. 24. —	 Nr. 2865. 6 g schwer, 14kar. = 0,585 gestempelt. St. Mk. 15. —	 Nr. 11605. 5,5 g schwer, 14kar. = 0,585 gestempelt, mit gleicher Inschrift. Stück Mk. 22.75	 Nr. 11607. 5,5 g schwer, 14kar. = 0,585 gestempelt, mit gleicher Inschrift. Stück Mk. 22. —	 Nr. 11609. 5,5 g schwer, 14kar. = 0,585 gestempelt, in gleicher Ausführung. St. Mk. 24. —
 Nr. 11748. Manschettenknöpfe in hochfeiner, geschmackvoller Ausführung in Mattgold. Echt Silber, 0,800 gestempelt, mit Feingold plattiert. Paar Mk. 6.60	 Nr. 2867. 4,5 g schwer, 8kar. = 0,333 gestempelt. St. Mk. 7.25	 Nr. 11602. 4,5 g schwer, 8kar. = 0,333 gestempelt, mit Inschrift: „Ich bin Dein, Du bist mein“. Matt- St. Mk. 15.75 gold.	 Nr. 11608. 5,5 g schwer, 8kar. = 0,333 gestempelt, in Mattgoldausführung, und mit schöner Blattverzierung versehen. Stück Mk. 18. —	 Nr. 11610. 7 g schwer, 8kar. = 0,333 gestemp., mit Inschr.: „Mit Wille Dein Eigen“. Mattgoldausführung. Stück Mk. 19. —	 Nr. 11611. 7 g schwer, 14kar. = 0,585 gestempelt, in gleicher Ausführung. St. Mk. 27. —
 Nr. 11749. Manschettenknöpfe in sauberster Mattgoldausführung, mit einem echten Saphir besetzt. Echt Silber, 0,800 gestempelt, mit Feingold plattiert. Paar Mk. 9.25	 Nr. 2870. 4,5 g schwer, 18kar. = 0,750 gestempelt. St. Mk. 14.50	 Nr. 11603. 4,5 g schwer, 14kar. = 0,585 gestempelt, mit gleicher Inschrift. Stück Mk. 20. —	 Nr. 9480. Manschettenknöpfe, 8kar. = 0,333 gestempelt, in äußerst geschmackvoller Mattgoldausführung. Paar Mk. 11.85	 Nr. 9482. Manschettenknöpfe, 8kar. = 0,333 gestempelt, in geschmackvoller Mattgoldausführung sehr beliebte Form. Paar Mk. 12. —	 Nr. 11751. Manschettenknöpfe in hochfeiner, geschmackvoller Mattgoldausführung, mit einem echten Saphir besetzt. Äußerst haltbar. Echt Silber, 0,800 gestempelt, mit Feingold plattiert. Paar Mk. 9.50

Obige Manschettenknöpfe liefere ich zum gleichen Preise auf Wunsch auch in glänzend polierter glatter Ausführung zur Aufnahme eines Monogrammes.

 Nr. 9481. Manschettenknöpfe, 8kar. = 0,333 gestempelt, in äußerst gediegener Mattgoldausführung. Paar Mk. 12. —	 Nr. 9483. Manschettenknöpfe, 8kar. = 0,333 gestempelt, in hocheleganter Mattgoldausführung, mit einem echten Rubin besetzt. Paar Mk. 15. —	 Nr. 9484. Manschettenknöpfe, 8kar. = 0,333 gestempelt, in hochaparter Mattgoldausführung, mit einem echten Saphir besetzt. Paar Mk. 15. —	 Nr. 9485. Manschettenknöpfe, 8kar. = 0,333 gestempelt, in hocheleganter, geschmackvoller Mattgoldausführung mit je 2 echten Saphiren besetzt. Paar Mk. 16. —	 Nr. 9486. Manschettenknöpfe, 8kar. = 0,333 gestempelt, in hochmoderner Mattgoldausführung, mit 2 Diamanten besetzt. Paar Mk. 19. —	 Nr. 9487. Manschettenknöpfe, 8kar. = 0,333 gestempelt, in äußerst solider, geschmackvoller Mattgoldausführung, mit einem Diamant besetzt. Paar Mk. 19.20	 Nr. 9488. Manschettenknöpfe, 8kar. = 0,333 gestempelt, in hochaparter, feiner Mattgoldausführung, mit einem Saphir-Cabouchon. Paar Mk. 20. —	 Nr. 9489. Manschettenknöpfe, 8kar. = 0,333 gestempelt, in hochfeiner, gediegener Mattgoldausführung, mit einem Diamant besetzt. Paar Mk. 21. —
--	--	---	--	--	---	--	--



Broschen, Kolliers, Medaillons, Armbänder

in erstklassiger Ausführung.

Nur feinste echte Brillanten und Perlen in Gold- und Platinfassung.



Nr. 11825. Brosche.
 14kar. Mattgold, 1 Brillant $\frac{1}{4}$ kar. in Platinfassung.
 Stück Mk. 108.—



Nr. 11860. Brosche.
 Platina auf 14kar. Gold, 1 Brillant $\frac{1}{4}$ kar., 1 Perle, 12 Rosen.
 Stück Mk. 126.—



Nr. 11137. Brosche.
 Platina auf 18kar. Gold, eingeschiffene Rubine, 34 Brillanten, $1\frac{1}{4}$ kar.
 Stück Mk. 925.—



Nr. 11853. Brosche.
 Platina auf 14kar. Gold, 1 Brillant $\frac{1}{4}$ kar., 4 Rosen.
 Stück Mk. 128.—



Nr. 11944. Brosche.
 Platina auf 18kar. Gold, 4 Rosen, 7 Brillanten $\frac{1}{4}$ kar.
 Stück Mk. 600.—



Nr. 11869. Brochette.
 14kar. Gelbgold, 1 Rubin, 5 Rosen, und 2 Brillanten $\frac{1}{4}$ kar., in Platinfassung.
 Stück Mk. 115.—



Nr. 11829. Brochette.
 14kar. Mattgold, 1 Perle, 1 Brillant $\frac{1}{4}$ kar. in Platinfassung.
 Stück Mk. 70.50



Nr. 11833. Brochette.
 14kar. Gelbgold, 1 Saphircabochon $2\frac{1}{4}$ kar., 4 Brillanten $\frac{1}{4}$ kar. in Platinfassung.
 Stück Mk. 144.—



Nr. 11913.

Nr. 11913. Kollier mit Goldkette,
 Platina auf 18kar. Gold, 2 Brillanten $\frac{1}{4}$ kar., 2 Perlots, 3 Rosen.
 Stück Mk. 99.—



Nr. 11133. Kollier, ganz in Platina, 12 Rosen, 4 Brillanten $\frac{1}{4}$ kar.
 Stück Mk. 240.—

Größere Auswahl in echtem Brillant-Schmuck finden Sie in meinem Spezial-Katalog Ausgabe F.



Nr. 11154. Brosche-Kollier, ganz in Platina, 1 Perle, 35 Brillanten $2\frac{1}{4}$ kar.
 Stück Mk. 1620.—

Reiche Ausstattung, feinste Arbeit u. erstklassige Brillanten bei sehr vorteilhaften Preisen.



Nr. 11152. Kollier, ganz in Platina, 11 Brillanten $\frac{1}{4}$ kar.
 Stück Mk. 630.—



Nr. 11907.

Nr. 11907. Kollier mit Goldkette.
 Platina auf 14kar. Gold, 1 Saphir, 4 Rosen, 3 Brillanten $\frac{1}{4}$ kar.
 Stück Mk. 131.—



Nr. 11889. Anhänger mit Kette, Kollier und Medaillon, 14kar. Mattgold, 1 Brillant $\frac{1}{4}$ kar. in Platinfassung.
 Stück Mk. 106.—



Nr. 11917. Medaillon mit Kette, 14kar. Mattgold zisellert, 2 Brillanten $\frac{1}{4}$ kar., 1 Rose.
 Stück Mk. 90.—



Nr. 11919. Medaillon mit Kette, 14kar. Mattgold zisellert, 3 Brillanten $\frac{1}{4}$ kar.
 Stück Mk. 142.—



Nr. 11918. Medaillon mit Kette, 14kar. Gelbgold, 1 Brillant $\frac{1}{4}$ kar. und 12 Rosen in Platinfassung.
 Stück Mk. 173.—



Nr. 11924. Medaillon mit Kette, 14kar. Mattgold, 1 Saphir, 1 Brillant $\frac{1}{4}$ kar.
 Stück Mk. 63.—



Nr. 11884. Anhänger mit Kette, 14kar. Mattgold, 1 Brillant $\frac{1}{4}$ kar. in Platinfassung.
 Stück Mk. 64.—

Mit Auswahlendungen stehe ich gegen entsprechende Sicherheitsleistung gern zu Diensten.



Nr. 11938. Armband, 14kar. Mattgold, 1 Saphircabochon, 12 Rosen in Platinfassung Stück Mk. 152.—



Nr. 11937. Armband, 14kar. Gelbgold, 8 Rosen, 3 Brillanten $\frac{1}{4}$ kar. in Platinfassung Stück Mk. 460.—



Feinsilberplattierte Bestecke

mit silberweißer Unterlage und starker, an den Hauptabnutzungsstellen durch besonderes Verfahren verstärkter Silberauflage. Diese Bestecke sind aus einer allerfeinsten Sorte Alfenidemetall mit höchstem Nickelgehalt gefertigt und stark elektrisch silberplattiert. Für vollwertige Silberauflage und Haltbarkeit der Bestecke wird jede Garantie übernommen, zumal die von mir geführte Marke erstklassige und bewährte Qualitätsware darstellt. Die Politur ist mit der Hand und nicht durch Maschine hergestellt. Es verdient dies besonders hervorgehoben zu werden, weil dadurch ein vollständiges Haften des Silbers auf der Unterlage und eine einwandfreie Hochglanzpolitur erreicht wird. Ganz besonders weise ich auf die nachstehend aufgeführten, verschiedenen Stärken von Versilberung hin und bemerke, daß man sich beim Kaufe nicht durch auffällig niedrige Preise der Konkurrenz täuschen lasse, denn es kommt meistens eine Silberauflage von 20 g per Dutzend in Frage. Angebote, bei denen die Silberauflage nicht angegeben ist, weise man zurück, um nicht Gefahr zu laufen, bei dem Kauf eines derartigen Vertrauensartikels übervorteilt zu werden. Empfehlenswerte Versilberungen sind: 40 g Feinsilberauflage pro 12 Eßlöffel und 12 Eßgabeln, für den Hausgebrauch völlig hinreichende Auflage. 60 g Feinsilberauflage pro 12 Eßlöffel und 12 Eßgabeln, für den täglichen schonungslosen Gebrauch in Hotels, Restaurants, Cafés usw. 90 g Feinsilberauflage pro 12 Eßlöffeln und 12 Eßgabeln, einem derben Gebrauch Widerstand leistend und dabei das Aussehen von echt silbernen Gegenständen dauernd behaltend. Letztere Versilberung ist der beste Ersatz für echt silberne Bestecke.

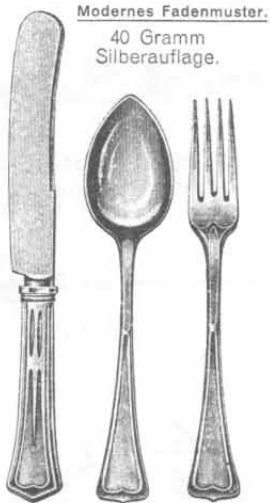

Modernes Fadenmuster.
40 Gramm Silberauflage.

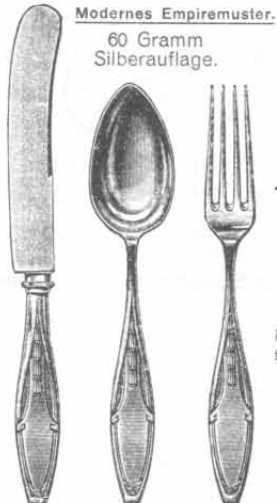

Modernes Empiremuster.
60 Gramm Silberauflage.

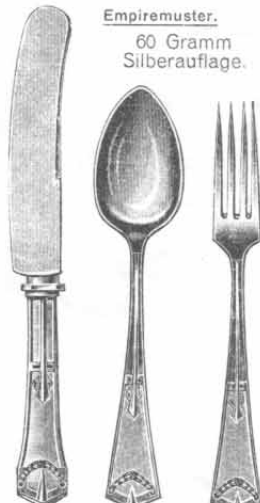

Empiremuster.
60 Gramm Silberauflage.

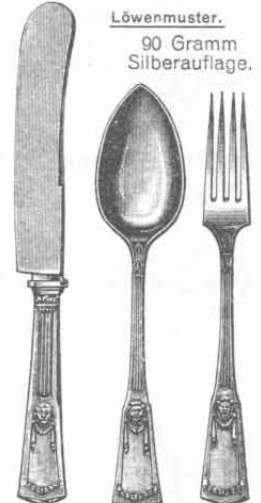

Löwenmuster.
90 Gramm Silberauflage.

Mustertafel
mit Preisen über Gravierungen finden Sie in meinem Uhren- und Goldwarenkatalog, den ich auf Wunsch gern kostenlos versende.

Eßbestecke aus feinstem Alpkassilber.
Modernes Fadenmuster.

- Die Bestecke haben eine Feinsilberauflage von 40 g per Dutzend Eßlöffel und Gabeln.
- Nr. 10266. 1 versilberter Eßlöffel . . . Mk. 1.80
 - Nr. 10267. 1 versilberte Eßgabel . . . Mk. 1.80
 - Nr. 10268. 1 versilbert. Tischmesser Mk. 2.—
 - Nr. 10269. 1 versilb. Dessertlöffel . . . Mk. 1.35
 - Nr. 10270. 1 versilb. Dessertgabel . . . Mk. 1.35
 - Nr. 10271. 1 versilb. Dessertmesser Mk. 1.45
 - Nr. 10272. 1 versilbert. Kaffeelöffel Mk. 1.—
 - Nr. 10273. 1 versilbert. Vorlegelöffel Mk. 8.—

Eßbestecke aus feinstem Alpkassilber.
Modernes Empiremuster.

- Die Bestecke haben eine Feinsilberauflage von 60 g per Dutzend Eßlöffel und Gabeln.
- Nr. 10274. 1 versilberter Eßlöffel . . . Mk. 2.—
 - Nr. 10275. 1 versilberte Eßgabel . . . Mk. 2.—
 - Nr. 10276. 1 versilbert. Tischmesser Mk. 2.20
 - Nr. 10277. 1 versilb. Dessertlöffel . . . Mk. 1.50
 - Nr. 10278. 1 versilb. Dessertgabel . . . Mk. 1.50
 - Nr. 10279. 1 versilb. Dessertmesser Mk. 1.70
 - Nr. 10280. 1 versilbert. Kaffeelöffel Mk. 1.10
 - Nr. 10281. 1 versilbert. Vorlegelöffel Mk. 9.—

Eßbestecke aus feinstem Alpkassilber.
Empiremuster.

- Die Bestecke haben eine Feinsilberauflage von 60 g per Dutzend Eßlöffel und Gabeln.
- Nr. 10282. 1 versilberter Eßlöffel . . . Mk. 2.20
 - Nr. 10283. 1 versilberte Eßgabel . . . Mk. 2.20
 - Nr. 10284. 1 versilbert. Tischmesser Mk. 2.30
 - Nr. 10285. 1 versilb. Dessertlöffel . . . Mk. 1.75
 - Nr. 10286. 1 versilb. Dessertgabel . . . Mk. 1.75
 - Nr. 10287. 1 versilb. Dessertmesser Mk. 1.85
 - Nr. 10288. 1 versilbert. Kaffeelöffel Mk. 1.15
 - Nr. 10289. 1 versilbert. Vorlegelöffel Mk. 9.50

Eßbestecke aus feinstem Alpkassilber.
Löwenmuster.

- Die Bestecke haben eine Feinsilberauflage von 90 g per Dutzend Eßlöffel und Gabeln.
- Nr. 10290. 1 versilberter Eßlöffel . . . Mk. 2.50
 - Nr. 10291. 1 versilberte Eßgabel . . . Mk. 2.50
 - Nr. 10292. 1 versilbert. Tischmesser Mk. 2.60
 - Nr. 10293. 1 versilb. Dessertlöffel . . . Mk. 2.—
 - Nr. 10294. 1 versilb. Dessertgabel . . . Mk. 2.—
 - Nr. 10295. 1 versilb. Dessertmesser Mk. 2.10
 - Nr. 10296. 1 versilbert. Kaffeelöffel Mk. 1.25
 - Nr. 10297. 1 versilbert. Vorlegelöffel Mk. 10.—

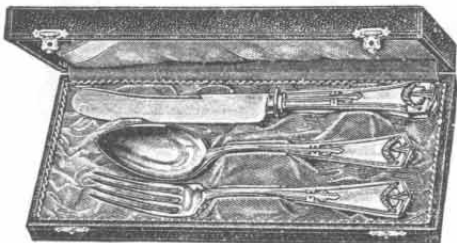

Nr. 4161. Eßbesteck.

1 Speiselöffel sowie Messer und Gabel. Modernes Empiremuster. In Qualität wie oben beschrieben. In feinem Etui Mk. 7.35

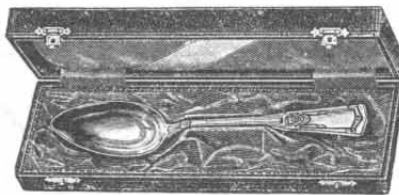

Nr. 4163. Eßbesteck.

1 Speiselöffel, Löwenmuster. In Qualität wie oben beschrieben. In feinem Etui Mk. 3.—

Weitere Eßbestecke in eleganten Etuis, zu Geschenkzwecken hervorragend geeignet, finden Sie in meinem Uhren- und Goldwarenkatalog, den ich auf Wunsch gern kostenlos versende.

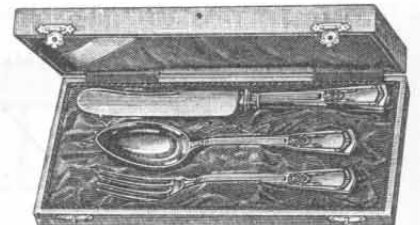

Nr. 4168. Kinderbesteck.

1 Löffel, 1 Messer und 1 Gabel. Löwenmuster. In Qualität wie oben beschrieben. In feinem Etui Mk. 6.60

Feinsilberplattiertes Besteck.

Schweres Baquettemuster (Hotelmuster).

Nebenstehend abgebildetes feinsilberplattiertes Besteck eignet sich ganz besonders für Hotels und Restaurants, auch ist solches infolge der leicht vorzunehmenden Säuberung ganz besonders für den täglichen Gebrauch im Haushalte geeignet. Lieferbar in den Versilberungen von 40, 60 und 90 g pro 12 Eßlöffel und Gabeln. Die Preise für die einzelnen Qualitäten sind untenstehend verzeichnet. Beliebtes und empfehlenswertes Besteck für den täglichen Gebrauch.

Eßbesteck aus feinstem Alpkassilber.

Schweres Baquettemuster (Hotelmuster). In einer Feinsilberauflage von 40 g pro Dutzend Eßlöffel und Gabeln.

- Nr. 10220. 1 versilberter Eßlöffel Mk. 1.40
- Nr. 10221. 1 versilberte Eßgabel Mk. 1.40
- Nr. 10222. 1 versilbertes Tischmesser Mk. 1.50
- Nr. 10223. 1 versilberter Kaffeelöffel Mk. —.65

Eßbesteck aus feinstem Alpkassilber.

Schweres Baquettemuster (Hotelmuster). In einer Feinsilberauflage von 60 g pro Dutzend Eßlöffel und Gabeln.

- Nr. 10224. 1 versilberter Eßlöffel Mk. 1.60
- Nr. 10225. 1 versilberte Eßgabel Mk. 1.60
- Nr. 10226. 1 versilbertes Tischmesser Mk. 1.70
- Nr. 10227. 1 versilberter Kaffeelöffel Mk. —.75

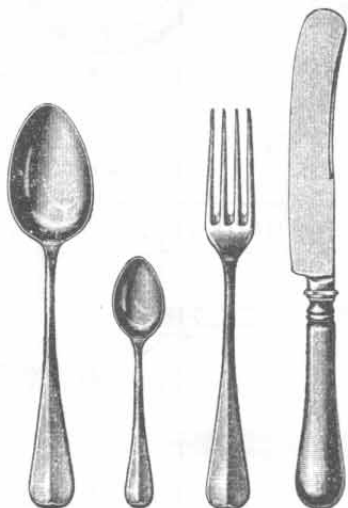

Unverwüstlich im Gebrauch!
Beste Ersatz für massiv Silber.

Eßbesteck aus feinstem Alpkassilber.

Schweres Baquettemuster (Hotelmuster). In einer Feinsilberauflage von 90 g pro Dutzend Eßlöffel und Gabeln.

- Nr. 10228. 1 versilberter Eßlöffel Mk. 1.90
- Nr. 10229. 1 versilberte Eßgabel Mk. 1.90
- Nr. 10230. 1 versilbertes Tischmesser Mk. 2.—
- Nr. 10231. 1 versilberter Kaffeelöffel Mk. —.95

Unverwüstlich im Gebrauch!
Beste Ersatz für massiv Silber.



Fein versilberte Eßbestecke.

Die Bestecke bestehen aus einem harten, widerstandsfähigen Grundmetall (weißliches, hartes Neusilbermetall) und sind bei nur einigermaßen schonendem Gebrauche durchaus haltbar. Ich mache besonders auf die hervorragende Qualität der Messer aufmerksam, deren Griffe aus Stahl autogen geschweißt und nach besonderem Verfahren stark vernickelt und dann versilbert sind. Infolge der außerordentlichen Härte des Materials ist ein Verbeugen der Griffe, welches das gute Aussehen wesentlich beeinträchtigt, völlig ausgeschlossen. Die Klingen sind in die Griffe fest mit Metall eingegossen und ein Lockern der Klingen selbst bei Siedehitze unmöglich. Ganz besonders weise ich auf die nachstehend aufgeführten, verschiedenen Stärken von Versilberung hin und bemerke, daß man sich beim Kaufe nicht durch auffällig niedrige Preise der Konkurrenz täuschen lasse, denn es kommt meistens eine Silberauflage von 20 g und weniger pro ein Dutzend Löffel usw. in Frage. Angebote, bei denen die Silberauflage nicht angegeben ist, weise man zurück, um nicht bei einem derartigen Vertrauensartikel Gefahr zu laufen, übervorteilt zu werden. Empfehlenswerte Versilberungen sind: 20 g Feinsilberauflage pro 12 Eßlöffel und 12 Eßgabeln, bei schonendem Gebrauch wohl zu empfehlen und für Geschenkwerte sehr beliebt. 40 g Feinsilberauflage pro 12 Eßlöffel und 12 Eßgabeln, für den Hausgebrauch völlig genügende Auflage. 60 g Feinsilberauflage pro 12 Eßlöffel und 12 Eßgabeln, bei täglichem schonungslosen Gebrauch im Haushalte, in Hotels, Restaurants, Cafés usw. gut bewährt.



Fein versilberte Eßbestecke „Perplex“-Serie (Rokokostil)

mit leichter, aber bei schonender Behandlung wohl ausreichender Feinsilberauflage.

- Nr. 10298. 1 versilberter Eßlöffel . Mk. —,65
- Nr. 10299. 1 versilberte Eßgabel . Mk. —,65
- Nr. 10300. 1 versilb. Tischmesser . Mk. 1,40
- Nr. 10301. 1 versilb. Dessertlöffel . Mk. —,55
- Nr. 10302. 1 versilb. Dessertgabel . Mk. —,55
- Nr. 10303. 1 versilb. Dessertmess. . Mk. 1,30
- Nr. 10304. 1 versilb. Kaffeelöffel . Mk. —,40
- Nr. 10305. 1 versilb. Vorlegelöffel . Mk. 2,80

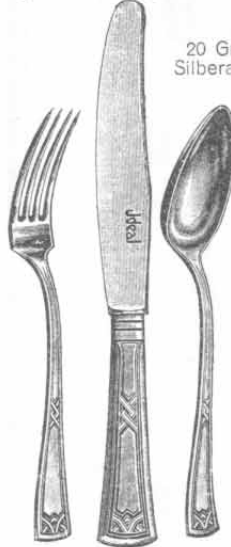

20 Gramm Silberauflage.

Fein versilberte (Altsilber-) Eßbestecke „Ideal“-Serie.

Die Bestecke haben eine Feinsilberauflage von 20 g per Dutzend Eßlöffel und Gabeln.

- Nr. 10306. 1 versilberter Eßlöffel . Mk. —,85
- Nr. 10307. 1 versilberte Eßgabel . Mk. —,85
- Nr. 10308. 1 versilb. Tischmesser . Mk. 1,35
- Nr. 10309. 1 versilb. Dessertlöffel . Mk. —,75
- Nr. 10310. 1 versilb. Dessertgabel . Mk. —,75
- Nr. 10311. 1 versilb. Dessertmess. . Mk. 1,25
- Nr. 10312. 1 versilb. Kaffeelöffel . Mk. —,55
- Nr. 10313. 1 versilb. Vorlegelöffel . Mk. 4,—

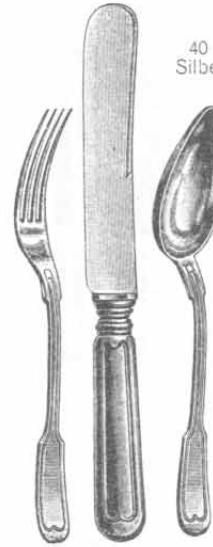

40 Gramm Silberauflage.

Fein versilberte Eßbestecke „Ultra“-Serie mit Fadengriffen.

Die Bestecke haben eine Feinsilberauflage von 40 g per Dutzend Eßlöffel und Gabeln.

- Nr. 10314. 1 versilberter Eßlöffel . Mk. 1,40
- Nr. 10315. 1 versilberte Eßgabel . Mk. 1,40
- Nr. 10316. 1 versilb. Tischmesser . Mk. 1,60
- Nr. 10317. 1 versilb. Dessertlöffel . Mk. 1,20
- Nr. 10318. 1 versilb. Dessertgabel . Mk. 1,20
- Nr. 10319. 1 versilb. Dessertmess. . Mk. 1,50
- Nr. 10320. 1 versilb. Kaffeelöffel . Mk. 1,—
- Nr. 10321. 1 versilb. Vorlegelöffel . Mk. 6,50

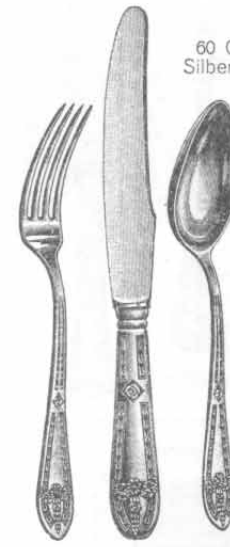

60 Gramm Silberauflage.

Fein versilberte (Altsilber-) Eßbestecke „Biedermeier“-Serie.

Die Bestecke haben eine Feinsilberauflage von 60 g per Dutzend Eßlöffel und Gabeln.

- Nr. 10322. 1 versilberter Eßlöffel . Mk. 2,—
- Nr. 10323. 1 versilberte Eßgabel . Mk. 2,—
- Nr. 10324. 1 versilb. Tischmesser . Mk. 2,20
- Nr. 10325. 1 versilb. Dessertlöffel . Mk. 1,50
- Nr. 10326. 1 versilb. Dessertgabel . Mk. 1,50
- Nr. 10327. 1 versilb. Dessertmess. . Mk. 1,70
- Nr. 10328. 1 versilb. Kaffeelöffel . Mk. 1,10
- Nr. 10329. 1 versilb. Vorlegelöffel . Mk. 7,50

Mustertafel

mit Preisen über Gravierungen finden Sie in meinem Uhren- und Goldwarenkatalog, den ich auf Wunsch gern kostenlos versende.

Etuis in geschmackvoller Ausführung,

innen mit Atlas gefüttert, passend für die verschiedenen Sorten Bestecks.

- | | | |
|---|---|--|
| Nr. 5570. Passend für 6 Eßlöffel . . . Stück Mk. 1,10 | Nr. 5575. Passend für 12 Eßgabeln . . . Stück Mk. 1,60 | Nr. 5580. Passend für 6 Dessertmesser . . . Stück Mk. 1,25 |
| Nr. 5571. Passend für 12 Eßlöffel . . . Stück Mk. 1,60 | Nr. 5576. Passend für 6 Dessertgabeln . . . Stück Mk. —,95 | Nr. 5581. Passend für 12 Dessertmesser . . . Stück Mk. 2,— |
| Nr. 5572. Passend für 6 Dessertlöffel . . . Stück Mk. —,95 | Nr. 5577. Passend für 12 Dessertgabeln . . . Stück Mk. 1,45 | Nr. 5586. Passend für 6 Kaffeelöffel . . . Stück Mk. —,70 |
| Nr. 5573. Passend für 12 Dessertlöffel . . . Stück Mk. 1,45 | Nr. 5578. Passend für 6 Tischmesser . . . Stück Mk. 1,45 | Nr. 5569. Passend für 12 Kaffeelöffel . . . Stück Mk. 1,10 |
| Nr. 5574. Passend für 6 Eßgabeln . . . Stück Mk. 1,10 | Nr. 5579. Passend für 12 Tischmesser . . . Stück Mk. 2,25 | Nr. 5582. Passend für 1 Vorlegelöffel . . . Stück Mk. 2,40 |

Spatelmuster.

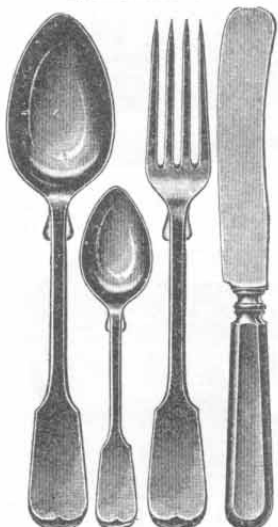

Nr. 1007. 1313. 1005. 1006.

Neusilberbestecke,

hochglanz-naturpoliert und dauernd weiß bleibend.

Diese Neusilberbestecke sind aus einer durch und durch weißen Neusilberlegierung hergestellt und behalten dauernd ein silberartiges Aussehen. Es eignen sich diese sehr preiswerten Bestecke ganz besonders für Hotels und Restaurants, und ist an solchen bei täglichem, schonungslosem Gebrauch fast kein Vergang. Durabelstes Besteck für den täglichen Gebrauch.

Spatelmuster.

- Nr. 1007. Eßlöffel Stück 60 Pf.
- Nr. 1005. Eßgabel Stück 55 Pf.
- Nr. 1006. Tischmesser Stück 85 Pf.
- Nr. 1313. Kaffeelöffel Stück 30 Pf.

Fadenmuster.

- Nr. 1314. Eßlöffel Stück 75 Pf.
- Nr. 1289. Eßgabel Stück 75 Pf.
- Nr. 1961. Tischmesser Stück 95 Pf.
- Nr. 6294. Kaffeelöffel Stück 40 Pf.

Für Geschenkwerte liefere ich zu obigen Bestecks elegante Etuis mit farbiger Auslage ausgestattet und berechne solche:

Nr. 1280. Etui für 1-3 Teile 40 Pf. Nr. 4262. Etui für 6 Teile 75 Pf. Nr. 1303. Etui für 12 Teile Mk. 1,25

Weitere Bestecks in eleganten Etuis, zu Geschenkwerten hervorragend geeignet, finden Sie in meinem Uhren- und Goldwarenkatalog, den ich Ihnen auf Wunsch gern kostenlos zukommen lasse.

Fadenmuster.

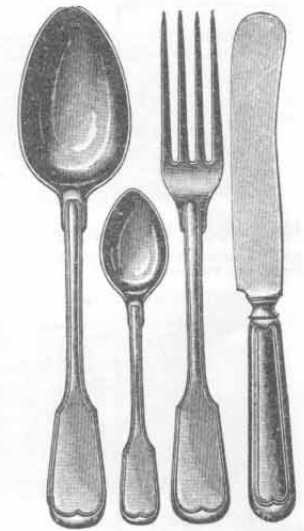

Nr. 1314. 6294. 1289. 1961.



Fein versilberte Metallwaren.

Gebrauchs-, Luxus- und Geschenkartikel
(im Aussehen von echt Silber nicht zu unterscheiden).

Dauerhaft und apart,
zu Geschenkzwecken und Widmungen vorzüglich geeignet.

Eine größere Auswahl
in versilberten Metallwaren
bietet Ihnen meine Spezial-
preisliste über Uhren, Gold-
und Silberwaren, Ausgabe F,
die ich auf Wunsch gern
kostenlos versende.

Eine größere Auswahl
in versilberten Metallwaren
bietet Ihnen meine Spezial-
preisliste über Uhren, Gold-
und Silberwaren, Ausgabe F,
die ich auf Wunsch gern
kostenlos versende.



Nr. 10121.
Teeglas
mit fein versilberter
Fassung.
Stück Mk. 1.10



Nr. 10123. Wandbild,
künstlerisch ausgeführtes Jagdstück, fein
versilbert, 24 cm Durchmesser.
Stück Mk. 2.80



Nr. 10112.
Vase,
massiv,
fein versilbert,
mit Glaseinsatz
und apart de-
koriert. 30 cm
hoch.
Stück Mk. 7.—



Nr. 10125. Pokal,
fein versilbert, innen
vergoldet, mit
sauber aus-
geführter
Eichen-
zweigde-
koration u. einem
Cher-
ker-
standbild
auf dem Deckel,
ca. 1 Liter
inhalt.
Stück Mk. 12.60



Nr. 10118.
Vase,
fein geschliffen,
mit fein ver-
silberter u. mo-
derner Metall-
fassung.
25,5 cm hoch.
Stück Mk. 3.85



Nr. 10124. Wandbild,
künstlerisch ausgeführtes Jagdstück,
fein versilbert, 24 cm Durchmesser.
Stück Mk. 2.80



Nr. 10130.
Kristallseidel,
0,5 Liter Inhalt, fein ge-
schliffen u. be-
nalt, mit
feinem Zinnbeschlag.
Stück Mk. 3.85



Nr. 10116.
Zuckerkorb,
silberplattiert, mit
feinem Kristallglas,
12 cm Durchmesser.
Stück Mk. 4.90



Nr. 10113.
Obst- oder Kompottschale,
Empiremuster, fein versilbert, mit
fein geschliffener und gravierter
Kristallschale, 22 cm Durchmesser.
Stück Mk. 4.90



Nr. 10119. Likörservice,
bestehend aus einer fein geschliffenen, mit versilberten Metall-
teilen montierten Kanne, 6 sauber geschliffenen Likörkelchen
und einem schönen Eichenblett mit Metallrand, fein versilbert.
Stück Mk. 14.—



Nr. 10120. Moderner Tafelaufsatz
oder Fruchtschale, fein versilbert,
innen vergoldet, mit fein ge-
schliffener Kristallschale. Höhe
24 cm, Durchmesser 18 cm.
Stück Mk. 3.50



Nr. 10128. Konfektkorb,
Metallgeflecht, fein versilbert,
mit geschliffenem Kristall-
glaseinsatz, 18 cm Durchmesser.
Stück Mk. 4.90



Nr. 10129.
Moderner Tafelaufsatz
oder Fruchtschale, fein versilbert,
innen vergoldet, mit fein geschliffener
Kristallschale. Höhe 24 cm, Durch-
messer 22 cm.
Stück Mk. 7.70



Nr. 10117. Jardiniere,
hochmodern, fein versilbert, mit geschliffenem Kristallglaseinsatz.
Prachtvolles Dekorationsstück. 43 cm lang und 26 cm breit.
Stück Mk. 15.50



Nr. 10109. Brotkorb oder Kartenschale,
fein versilbert, 34 cm lang und 17,5 cm breit.
Stück Mk. 5.25



Nr. 10127.
Schreibzeug,
fein versilbert, mit heraldischem
Wappen, auf Wunsch anstatt Wappen
auch mit Sportemblem.
Stück Mk. 2.10



Nr. 11575. Myrtlenkranz
in schwer versilberter Aus-
führung, feinsten Ausstattung,
matt gesottet, runde Form und
sehr reich geblättert, ohne
Sockel und Glocke.
Stück Mk. 3.80



Nr. 11576. Myrtlenkranz
in gleicher Ausstattung, jedoch
echt Silber, 0,800 gestempelt, ohne Sockel und Glocke.
Stück Mk. 8.50

Nr. 11577. Glasglocke mit Sockel
zu obigen Myrtlenkränzen, in hochfeiner Ausführung,
mit gepuffter Seide gefüllt. Stück Mk. 4.50



Nr. 10114. Ovaler Bügelkorb,
fein silberplattiert,
mit geschliffenem Kristallglas-
einsatz, 18 cm lang.
Stück Mk. 5.60



Nr. 10110. Brot- oder Konfektkorb,
Metallgeflecht, fein versilbert,
mit Glaseinsatz. Der Korb ist 20 cm
lang und 16 cm breit.
Stück Mk. 10.50



Nr. 10131. Korb mit Griffen,
Metallgeflecht, fein versilbert, mit
Kristallglaseinsatz, 20 cm Durchmesser.
Stück Mk. 4.90



Nr. 10122. Konfektkorb,
Metallgeflecht, fein versilbert,
mit geschliffenem Kristallglaseinsatz,
20 cm Durchmesser.
Stück Mk. 3.85



Nr. 10115. Compotièr,
fein silberplattiert,
mit geschliffenem Kristallglas-
einsatz, 17 cm Durchmesser.
Stück Mk. 7.70



Geschenkartikel.

Infolge häufiger Nachfrage nach nicht zu teuren und dabei doch guten und praktischen Geschenkartikeln zu Hochzeiten, Geburtstagen, sowie sonstigen Gelegenheiten, habe ich mich entschlossen, auch darin ein Sortiment zu bringen, welches vor allen Dingen darauf zugeschnitten ist, die Wahl nicht zu erschweren und deshalb in jedem Genre und jeder Preislage eine gedrängte Anzahl praktischer, solide gearbeiteter und preiswerter Artikel zu bieten, die für Geschenkw Zwecke besonders geeignet sind. Die hier aufgeführten Gegenstände sind durchweg aus bestem Material hergestellt und in modernen Formen gehalten, so daß ich überzeugt bin, jedem Geschmack Rechnung zu tragen.



Nr. 6705. Rahmservice,
bestehend aus Rahmkännchen und Zucker-
dose, aus fein geschliffenem Kristallglas mit
ff. Messing, vernickelter Garnitur, Servier-
brett fein Zink vernickelt, 28 cm lang. Per
Service komplett **Mk. 4.20**



Nr. 6714. Honigdose,
Messing, fein vernickelt und
mit feinem Kristallglas, Glas
7,5 cm Durchmesser.
Stück **Mk. 1.75**



Nr. 6706. Rahmservice,
Messing, hochfein vernickelt, bestehend
aus Rahmkännchen, innen vergoldet,
Zuckerdose, innen vergoldet, und Servier-
brettchen, Länge ohne Griff 21,5 cm. Per
Service komplett **Mk. 6.55**



Nr. 6707. Butterdose,
nickelplattiert, mit gepreßtem Glas.
16 cm Durchmesser.
Stück **Mk. 1.75**



Nr. 6777. Kaffeeservice

in recht stoller und feiner Ausführung, mit Metallgriffen, be-
stehend aus: Kaffeekanne, Messing ff. vernickelt, innen ver-
zinkt, 1 Liter Inhalt; Milchkönnchen, Messing ff. vernickelt,
innen vergoldet, 1/2 Liter Inhalt; Zuckerdose, Messing ff. ver-
nickelt, innen vergoldet, 100 g Inhalt; Servierbrett, fein Zink
vernickelt, 45 cm lang. **Stück Mk. 12.60**

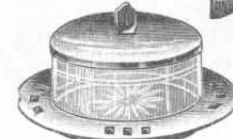

Nr. 6708. Butterdose,
Messing, hochfein vernickelt, mit
modernem Durchbruch und fein
geschliffenem Kristallglas. Glas
10,5 cm Durchmesser.
Stück **Mk. 3.60**

Nr. 2517. Fruchtschale
aus Kunstguß hergestellt, moderne,
braun patinierte Mädchenfigur, an
einen Baumstamm gelehnt, auf polier-
tem geflammtem Holzsockel. Mit
feinen farbigen Glasschalen u. Vasen
in sehr hübschem Dessin. Höhe 62 cm,
Durchmesser der Schalen 29 cm.
Stück **Mk. 5.-**



Nr. 6715. Honigdose
aus Glas in Farben
sortiert, mit ff. ver-
nickeltem Teller
und Deckel, Löffel
vergoldet. 13 cm
Durchmesser.
Stück
Mk. 2.85

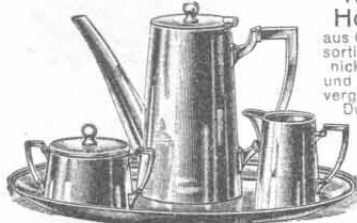

Nr. 13192. Kaffeeservice

in schwerer, nickelplattierter Ausführung, mit Metallgriffen.
Bestehend aus: Kaffeekanne, 1 Liter Inhalt, Milchkönnchen,
Zuckerdose und ovalem Tablett, 35 cm lang.
Stück **Mk. 12.50**



Nr. 6998. Kaffeeservice

in sehr hübscher Ausführung, mit Prägung, Messing, ff. vernickelt.
Das Service besteht aus Kaffeekanne mit langem Ausgüß, für 1/2 Ltr.
Inhalt, Milchkönnchen für 1/2 Ltr. Inhalt, Zuckerdose für 125 g Inhalt,
Tablett in Kastenform aus Weißblech, vernickelt, 35 cm lang. **Stück Mk. 8.-**



Nr. 6710. Zuckerkörbchen
aus Messing, hoch-
fein vernickelt und
innen vergoldet,
10 cm Durchmesser.
Stück **Mk. 1.10**

Nr. 2516. Fruchtschale,
moderne Mädchenfigur, hochfein kupfer-
farbig galvanisiert, mit farbigen feinen
Glasschalen und Vasen. Die Figur ist
auf poliertem geflammtem Holzsockel
montiert. Diese Fruchtschale eignet sich
besonders zu Geschenken bei Vereins-
festlichkeiten usw. Ganze Höhe ca. 57 cm.
Durchmesser der Schale 26 cm.
Stück **Mk. 4.50**



Nr. 13193. Kaffeeservice

in schwerer, nickelplattierter Ausführung, bestehend aus:
Kaffeekanne, 1/2 Liter Inhalt, Milchkönnchen, Zuckerdose
und viereckigem Tablett mit Handgriffen. 44x17 cm groß.
Stück **Mk. 12.50**



Nr. 6717. Cakes- oder Biskuitdose, Messing, ff. ver-
nickelte Fassung,
16 cm hoch, mit weißem Glas und
grünen Adern. **Stück Mk. 3.15**

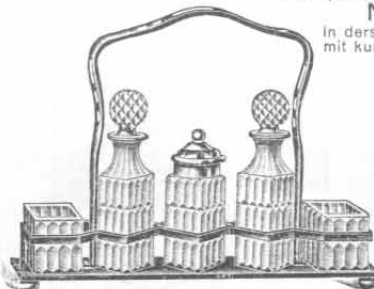

Nr. 2710. Menage,

hochfein und modern, fünfteilig, be-
stehend aus Essigflasche, Oelflasche,
Sentlopf, Salz- und Pfeffernapf, Garni-
tur Messing, hochfein vernickelt, mit
feinen Halbschliffgläsern, 26 cm lang,
19,5 cm hoch.
Stück **Mk. 7.-**



Nr. 12774. Fleckenapotheke

aus Metall, in feinen Farben lackiert
und dekoriert, mit 4 Glasflaschen
mit Nickelkorken und Aufschriften:
Benzin, Terpentinöl, Salmiakgeist,
Fleckenwasser. Größe 29x18 cm.
Sehr praktisch für Junggesellen.
Stück **Mk. 3.-**

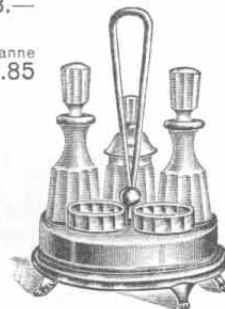

Nr. 1285. Menage

in gediegener Ausführung, fünft-
teilig, bestehend aus Essigflasche,
Oelflasche, Sentlopf, Salz- und
Pfeffernapf, Garnitur hochfein ver-
nickelt, mit geschliffenen Gläsern,
24,5 cm hoch.
Stück **Mk. 5.50**



Nr. 6724. Vase,

Altmetting, mit moderner Prägung,
fein patiniert, verniert, 21 cm lang.
Stück **Mk. 3.15**

Nr. 6718. Dieselbe Biskuit- oder Cakesdose, jedoch Glas
mit roten Adern. **Stück Mk. 3.15**

Nr. 6726. Vase wie Nr. 6724,
jedoch in Altkupfer,
hochfein patiniert, verniert, mit
Altmettinggarnitur, 21 cm lang.
Stück **Mk. 3.35**



Nr. 6698. Servierbrett,
Altkupfer, hochfein patiniert, verniert,
gepunkt, mit Messinggriffen, Länge ohne Griff
28 cm, Breite 16 cm.
Stück **Mk. 3.65**



Nr. 6725. Eierservice

für 6 Personen, aus hochfein vernickeltem
Messing, mit einem Glas-Salznäpfchen und
Löffelchen, sowie Tablett, 18 cm Durchmesser.
Stück **Mk. 3.45**

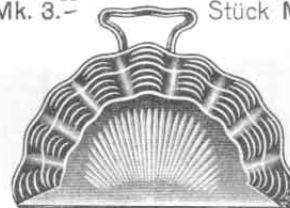

Nr. 6779. Kehrschippchen

aus hochfein vernickeltem Messing, geprägt,
22 cm lang, 17,5 cm breit. **Stück Mk. 1.60**



Nr. 6780. Bürste

hierzu, mit vernickeltem Beschlag und guten
Borsten, 25 cm lang.
Stück **Mk. 1.45**



Bierkrüge, Geschenkartikel usw.



Nr. 6721. Bierglas

aus fein geschliffenem Kristallglas, mit moderner grüner Färbung, mit ff. Edelzinndeckel, 0,5 Liter.

Stück Mk. 4.10



Nr. 279.

Sport-Bierseidel

für Radfahrer, aus gelbgelbem Steinzeug, fein bemalt, mit Radfahrerfigur und Spruch „Früh und spät hoch zu Rad, schnell wie ein Pfeil, All Heil!“. Sehr hübsch und mit starkem Deckel aus Reichszinn versehen. Inhalt 0,5 Liter.

Stück Mk. 2.20



Nr. 1860. Trinkhorn mit Radfahrerfigur

in schöner versilberter Ausführung. Die Höhe beträgt 65 cm, die Länge des Hornes 50 cm. Letzteres ist hellfarbig und fein sauber poliert, so daß sich dieses Trinkhorn vorzüglich als Geschenkstück für Radfahrervereine eignet, auch wird solches gern als Gegenstand bei Preisverteilungen benutzt. Geschmackvolle Ausführung und solide Arbeit.

Stück Mk. 15.—



Nr. 543.

Naturholz-Bierkrug

In Faßform, Deckel mit Radfahrer, geschnitten, sehr hübsche Ausführung, mit Spruch „Zu jeder Zeit, zu jeder Weile erschall ein heiliges All Heil!“ versehen.

Innen gut ausgepicht.
Stück Mk. 3.60



Nr. 6722. Bierglas

aus fein geschliffenem Kristallglas mit Linsen- und Goldverzierung. Deckel hochfein Edelzinn, 0,5 Liter.

Stück Mk. 5.25



Nr. 541.

Naturholz-Bierkrug,

oben mit Radfahrer und Spruch „All Heil sei unser Panier und treue Freundschaft unsre schönste Zier“ verziert. Sehr schönes Gelegenheitsgeschenk für Sportskollegen, auch als Dekorationsstück für Vereinszimmer sehr geeignet. Innen gut ausgepicht.

Stück Mk. 3.40

Nr. 1156. Sport-Bierseidel
wie Nr. 279, jedoch mit Radlerin.

Stück Mk. 2.20



Nr. 12771. Kartenteller

mit Glückspennig, 10 cm Durchmesser, Messing matt, mit poliertem Rand und am Boden befestigten echten Pfennig. 4 Stück im Karton.

Mk. 2.—



Nr. 1860.

Nr. 6765.

Hochfeiner Weinkühler

mit moderner Prägung, 19,5 cm hoch, 19 cm Durchmesser, Altmessing, ff. patiniert, verniert.

Stück Mk. 6.55

Nr. 6766.

Derselbe Weinkühler, jedoch Altkupfer, hochfein patiniert, verniert, mit Altmessingarnitur.

Stück Mk. 7.30



Nr. 6735. Likörservice

mit fein vernickelter Messingarnitur, modernem Durchbruch, bestehend aus Likörkanne (1/2 Liter Inhalt), hochfein graviert, und sechs Gläserchen. Länge 22 cm, Höhe 25 cm.

Stück Mk. 6.80

Nr. 6736.

Dasselbe Likörservice, jedoch Garnitur Altkupfer, ff. patiniert, verniert, ein äußerst feines Service.

Stück Mk. 7.55



Nr. 486.

Naturholz-Bierkrug

in hübscher handgeschnittener Ausführung, mit Radfahrerverzierung und Sinnspruch versehen. Als Dekorationsstück für Vereinszimmer sehr geeignet, auch zum Gebrauch, weil innen gut ausgepicht.

Stück Mk. 3.50



Nr. 12767. Laternenarm

aus Schmiedeeisen, fein patinaartig lackiert, 15,5 cm hoch, zur Laterne Nr. 12766 passend.

Stück 65 Pf.



Nr. 12769.

Aschenbecher

in Form eines Schutzmannskopfes mit entsprechender Aufschrift. Oberteil geht nach hinten umzuklappen, wodurch der Behälter zur Ascheaufnahme freiliegt. Sehr originell, aus Messing, außen fein bemalt. Höhe 13 cm.

Stück Mk. 2.—

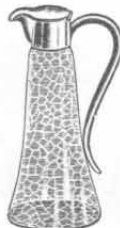

Nr. 6776.

Saftkanne

aus Glas craquelé mit ff. Messing vernickelter Fassung, 1/2 Liter Inhalt, 13,5 cm hoch.

Stück Mk. 1.75



Nr. 12772.

Likörfflasche

in Form einer Petroleumkanne, aus Glas in Metalluntersatz, fein lackiert. Mit scherzhafter Inschrift: „Trinkbares Petroleum für Leute, die gern einen auf die Lampe gießen“.

Inhalt 1/2 Liter.
Stück Mk. 2.85

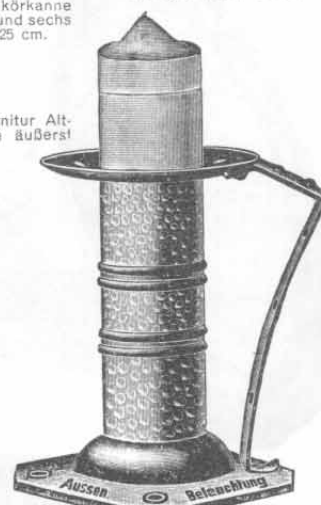

Nr. 12768.

Likörfflasche,

in einem alteisernen Leuchter eingebaut. Mit am Fuße eingepprägter Inschrift: Außenbeleuchtung — Innenbeleuchtung. Mit Kerze, also auch als Rauchleuchter zu gebrauchen.

Höhe 30 cm.
Stück Mk. 4.—



Nr. 12770. Feuerzeug,

an der Wand zu befestigen, mit im Relief dargestellter Figur, deren Rücken als Streichfläche benutzt wird. Mit origineller Inschrift. 30x16 cm groß. Fein lackiert und patiniert.

Stück Mk. 1.25



Nr. 12766. Likörkanne,

in Form einer Laterne, Höhe ohne Bügel 16,5 cm, ca. 1/2 Liter Inhalt. Metall fein patinaartig lackiert mit brauner Glasflasche und Anhängernetz mit Aufschrift: „Laterne für Innenbeleuchtung!“

Stück Mk. 2.—

Weitere Geschenkartikel usw. finden Sie in reicher Auswahl in meiner Spezialpreisliste F über Uhren, Gold- und Silberwaren zu wirklich vorteilhaften Preisen.



Astephon-Sprechmaschinen.

Seit Jahren hat sich die Sprechmaschine in alle Volksschichten Eingang zu verschaffen gewußt, immer größer ist ihre Beliebtheit geworden, und es gibt zurzeit wohl kaum ein zweites Musikinstrument, das eine derartige Verbreitung aufzuweisen hat. Vor allen Dingen ist es die Vielseitigkeit ihrer Darbietungen, die hierzu ganz bedeutend beiträgt, denn es ist möglich, mit Hilfe der Sprechmaschine nicht nur Instrumentalmusik aller Art, sondern auch Gesang-



Nr. 12615.

Nr. 12615. Astephon-Sprechmaschine.

Polirtes Gehäuse, mit Silberperlborte an der Decke und am Sockel, sowie Mattgold und emallierten Aufträgen in den Füllungen. Gehäusegröße 27x27x13 cm. Blumen-trichter in hochmoderner Blütentönung, 34 cm Durchmesser. Mit konisch zugehendem Tonarm. Äußerst solides Werk, zieht nach einmaligem Aufzuge 1 1/2 Stücke durch, ist während des Spielens aufziehbar. Schalldose von unerreichter Wiedergabe. Stück Mk. 14.—

und sonstige Vorträge in hervorragender Wieder-gabe zu Gehör zu bringen. Die Sprechmaschine vermittelt also dem Freunde guter Musik einen vollendeten Kunstgenuß, ohne daß er genötigt ist, Konzerte zu besuchen, deren Programm nie nach dem persönlichen Geschmack jedes einzelnen zusammengestellt werden kann. Der Besitzer einer Sprechmaschine ist in der Lage, sich zu jeder ihm passenden Gelegenheit ein Konzert nach seinem Geschmack zusammenzustellen, das er nach Be-lieben abkürzen oder verlängern kann. Die Vorzüge sind also ganz bedeutend und die Anschaffung eines derartigen Instrumentes um so mehr empfehlens-wert, als bei mir Gelegenheit geboten ist, erstklassig gearbeitete Sprechapparate und in Klangschönheit und vollendeter Wiedergabe unübertreffliche Schall-platten zu billigen Preisen einzukaufen. Ich biete mit den nachstehenden Sprechapparaten vorzüglich bewährte Fabrikate an, die in allen Einzelheiten tadellos gearbeitet sind und zu deren Herstellung nur allerbeste Materialien verwendet werden. Die zur Verwendung kommenden Schall Dosen sind das beste, was bisher in diesem Artikel auf den Markt gekommen ist, und garantieren in allen Tonlagen reine und klare Wiedergabe. Die Triebwerke sind ebenfalls aus besten Materialien gebaut und laufen durchaus geräuschlos. Sämtliche Sprechmaschinen werden in starken Holzkisten gut verpackt zum Versand gebracht, so daß eine Beschädigung auf dem Transport fast ausgeschlossen ist. Jedem Apparat wird eine Blechschachtel mit 200 Stück Nadeln kostenlos beigelegt. Die Preise verstehen sich ohne Schallplatten, welche stets extra auf-gegeben werden müssen.

Aste-Schallplatten sind unerreicht.

Von 100 Mk. an liefere ich Sprechmaschinen franko.



Nr. 12726.

Nr. 12726. Astephon-Sprechmaschine. Polirtes Erlengehäuse, 32,5x32,5x16 cm, mit reichen Perlistäben und schwarzen Zierlinien. Starkes 4-Minuten-Laufwerk. Plattenteller 22 cm Durchmesser, vernickelt und poliert, konischer Tonarm. Der geschmackvolle Blumen-trichter in verschiedenen Farben hat eine 46 cm große Schallöffnung. Gute Schalldose von reiner Tonwiedergabe. Stück Mk. 21.—



Vom Guten das Beste zu mäßigen Preisen.

Nr. 5556.

Nr. 5556. Astephon-Sprechmaschine.

Beliebtester Familienapparat, Gehäuse nußbaumfarbig, sauber gepreßte Seitenwände. Größe des Kastens 26x26x14 cm, vorzügliches 4 Minuten-Laufwerk mit Konzertschalldose von großer Klangwirkung. Mit festem Ton-arm. Blumen-trichter in verschiedenen Farben. Öffnung des Trichters 39 cm.

Stück Mk. 18.50

Geringste Abnutzung.



Nr. 4110.

Jedem Apparat gebe ich 1 Dose mit 200 Sprechmaschinen-nadeln gratis bei.

Nr. 4110. Astephon-Sprechmaschine. Vornehmes solides Gehäuse, Eiche furniert, Sockel in Erlis poliert, 32,5x32,5x14 cm groß. Der Apparat hat ein vorzügliches Werk mit 22 cm großem Plattenteller und ist mit einem schönen Blumen-trichter von 42 cm Durchmesser ausgestattet. Ton-arm-träger und Tonarm sind fein vernickelt und poliert. Die Schall-dose ist ganz vorzüglich und von garantiert reiner Tonwiedergabe. Stück Mk. 26.50



Astephon-Sprechmaschinen.

Astephon-Sprechmaschinen
sind erstklassige Erzeugnisse
der bedeutendsten Fabriken.

Die hochvollendete,
klare und reine
Wiedergabe, sowie
die sorgfältige Aus-
führung läßt sie
mit teuersten Kon-
kurrenz-Apparaten
wetteifern.

Zur Erzielung
einer reinen
Lautwirkung
unterlasse man
nicht, nach
jedemmaligen
Spielen einer
Plattenseite
die Nadel zu
wechseln.



Nr. 330.



Nr. 3902.

Eine weitere reiche Auswahl
in Sprechmaschinen, von den billig-
sten bis zu den besten, finden Sie in
meinem Spezialkatalog über Musik-
waren aller Art, Ausgabe H, welchen
ich auf Wunsch jedermann gern
kostenlos zusende.

Nr. 330. Astephon-Sprechmaschine.

Dieser sehr gern gekaufte Apparat hat in allen seinen Teilen eine hübsche geschmackvolle Zusammensetzung erfahren. Gehäuse in feiner Nußbaumpolitur mit hochfeinen Intarsien, 35×35×15,5 cm, sehr gute Schalldose, 38er Blumentrichter. Das Werk spielt mit einem Aufzug 2 Musikstücke durch. Enorme Klangwirkung, elegante Ausführung. Sehr empfehlenswerter vorzüglicher Apparat.

Stück Mk. 28.—

Nr. 3902. Astephon-Sprechmaschine.

Gehäuse Mahagoni imitiert mit dunklen Linien, 33×33×14 cm, eleganter 9teiliger Blumentrichter, 55 cm lang. Dieser preiswerte Apparat wird sehr gern gekauft und ist infolge seiner vornehmen Einfachheit sehr beliebt.

Stück Mk. 28.25

Nr. 1325.

Astephon-Sprechmaschine.

Außerst beliebter Apparat. Gehäuse echt Eiche, mit geschnitzten Leisten. Größe 33×33×16 cm. Sehr starkes, zuverlässiges 6-Minuten-Laufwerk, während des Spieles aufziehbar. Geschmackvoller Blumentrichter, Schallöffnung desselben 46 cm. Der Tonarm ist konisch und seitlich aufklappbar. Vorzügliche Schalldose, daher reinste Wiedergabe. Plattenteller 25 cm Durchmesser, vernickelt und poliert.

Stück Mk. 33.50



Nr. 1325.



Nr. 12727.

Nr. 12727.

Astephon-Sprechmaschine.

Sehr fein poliertes Eichengehäuse, 34,5×34,5×16 cm, mit reichen Eck- und Mittelverzierungen, Deckel aufklappbar. Starkes vernickeltes Laufwerk, Plattenteller 25 cm Durchmesser, vernickelt und poliert. Tonarm konisch und seitlich aufklappbar, mit ganz vorzüglicher Konzertschalldose von großer Klangwirkung. Der Blumentrichter in verschiedenen Farben hat eine Schallöffnung von 50 cm. Sehr gern gekaufter Apparat.

Stück Mk. 36.50

**Tadellose
Arbeit.**

Sprechapparate

liefere ich
von 100 Mk.
an franko.

**200
Nadeln**
gebe ich
zu jedem
Apparat
gratis.



Astephon-Sprechmaschinen.



Nr. 761.

Nr. 761.

Astephon-Sprechmaschine.

Sehr gern gekaufter, schöner Apparat mit blau gebeiztem Erlengehäuse, welches mit hübschen Bildauflagen verziert ist. Größe desselben 35 x 35 x 15,5 cm. Der Apparat besitzt ein gutes Werk von 8 Minuten Spieldauer und einen 25 cm großen, mit blauem Tuch bezogenen Plattenteller. Der Trichter ist ein sehr geschmackvoller von 42 cm Durchmesser.

Stück Mk. 37.—

Eine weitere reiche Auswahl in Sprechmaschinen, von den billigsten bis zu den besten, finden Sie in meinem Spezialkatalog über Musikwaren aller Art, Ausgabe H, welchen ich auf Wunsch jedermann gern zusende.



Nr. 10936.

Nr. 10936.
Astephon-Sprechmaschine.

Größe 35 x 35 x 17 cm. Elegantes Gehäuse in Satinholz mit Vogelhorn-Einlagen und ff. Intarsien, runden Ecken, fein poliert. Außenst. stabiles Präzisions-Laufwerk, Plattenteller 25 cm Durchmesser, fein vernickelt und poliert. Teilarbremse, vorzügliches, holzartig gemasertes Blumentrichter mit verstelltem Rand u. konischem aufklappbaren Tonarm. Tonarmträger, Tonarm und Trichterklie hochfein vernickelt und poliert. Größe, besonders kräftig wiedergebende Konzert-Schalldose.

Stück
Mk. 41.50



Nr. 2680.

Nr. 2680.

Aste-Sprechmaschine

mit Kurbelaufzug, hochfein furniertem Nußbaumgehäuse (35 x 35 x 19 cm), elegantem Blumenschalltrichter von 60 cm Länge und 50 cm Schallöffnung. Tonarm aus prima Eisenfuß mit feinsten Einlage, nach allen Richtungen beweglich. Stabiles, bestfunktionierendes Werk allerneuester Konstruktion, vollständig geräuschlos arbeitend, mit vorzüglichster Konzert-Schalldose von herrlicher Tonfülle, absolut klare und reine Tonwiedergabe.

Stück
Mk. 45.—



Nr. 5713.

Nr. 5713.

Astephon-Sprechmaschine.

Sehr feiner Salonapparat. Gehäuse in echt Eiche, ff. poliert, reiche Seitenverzierungen und geschnitzte Sockelleisten. Starkes, ruhig und gleichmäßig laufendes Werk, 2-3 Musikstücke spielend. Laute Konzert-Schalldose. Größe des Apparates 41 x 41 x 18 cm, mit Blumentrichter 71 x 62 cm.

Stück Mk. 49.—

Tadellose
Arbeit!

200 Stück
Nadeln liefere ich
zu jedem Apparat
gratis.



Vorzüglich bewährte Sprechmaschinen mit eingebautem Trichter

mit einzigartig klarer, reiner und deutlicher Wiedergabe von Wort, Gesang und Musik.



Eine weitere reiche Auswahl in Sprechmaschinen, von den billigsten bis zu den besten, finden Sie in meinem Spezial-Katalog über Musikwaren aller Art, Ausgabe H, welchen ich auf Wunsch jedermann gern zusende.

Sprechmaschinen
liefere ich
von Mk. 100.— an franko.

Nr. 4145. Astephon-Sprechmaschine (Truhe).

Als Schatulle oder Automat mit vollständig selbsttätiger Ein- und Ausschaltung lieferbar. Vollendete Tonwiedergabe, beste Resonanz-Holzleitung. In Nußbaum-Ausführung. Vorzügliche, gut abgestimmte Schalldose Grand Rekord. Als Schatulle mit selbsttätig auslösendem Idealwerk und als Automat mit starkem Werk für 2 Musikstücke ausgestattet. Größe 54 x 40 x 38 cm. In Nußbaum.

Stück Mk. 80.—

Nr. 2840. Der gleiche Apparat wie Nr. 4145, jedoch in Eichenholz.

Stück Mk. 90.—

Nr. 2841. Der gleiche Apparat wie Nr. 4145, jedoch in Mahagoni.

Stück Mk. 100.—

Obiger Apparat ist auch als Automat, also mit Geldeinwurf lieferbar. Der Preis erhöht sich in diesem Falle um Mk. 10.—

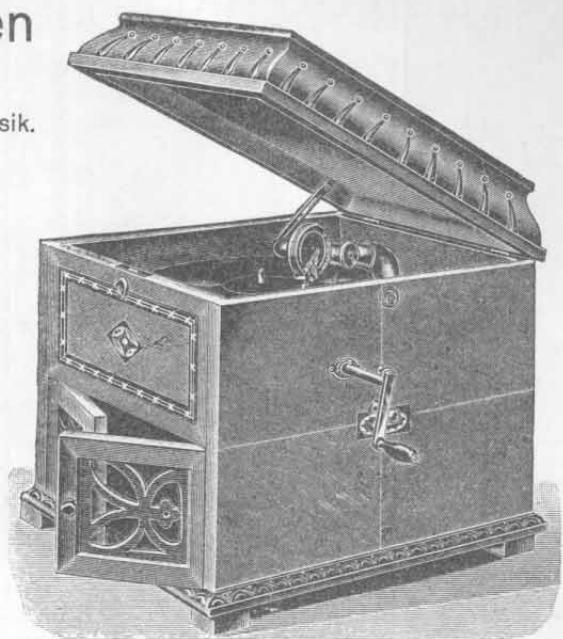

Nr. 9060. Astephon-Sprechmaschine.

Hocheleganter moderner Salon-Apparat.

Größe 36 x 43 x 42 cm. Gehäuse in amerikanisch Eiche, Hochglanz poliert, mit aufklappbarem, während des Spielens verschließbarem Deckel, mit modernen Intarsien, gestochenen Deckelzargen und Ornamentleisten. Eingebauter Holz-Resonanztrichter. Die Türen mit durchbrochener Holzornamentierung können während des Spielens nach Belieben geöffnet oder geschlossen gehalten werden. 6-Minuten-Laufwerk. Plattenteller 25 cm Durchmesser, fein vernickelt und poliert. Tellerbremse, konischer, umlegbarer, fein vernickelter und polierter Tonarm. Große, hervorragend schön wiedergebende Präzisions-Konzert-Schalldose.

Stück Mk. 74.50

Ein glänzendes Urteil über Nr. 6719.

Der durch seine vorzügliche Vortragsweise und seine herrliche Stimme weit bekannte Großherzoglich Sachs. Kammersänger Herr Fr. Strathmann äußert sich über das Modell mit Brief von Weimar, den 22. November 1909, wie folgt: „Ich bestätige gern, daß ich durch die vorzügliche Wiedergabe der gesanglichen und instrumentalen Piecen des mir vorgeführten trichterlosen Apparates mit Holzschalleitung überrascht war. Was Kraft, Reinheit, Klarheit, Weichheit, Farbe und Fülle des Tones anbelangt, repräsentiert dieser Apparat das Beste, was ich auf dem Gebiete gehört habe. Daß dabei auch das Äußere durch den Fortfall des Metalltrichters sehr gewinnt, bemerke ich nur nebenbei.“



Nr. 6719.

Astephon-Sprechmaschine (Truhe) Modell Strathmann.

Für diesen Apparat eigens konstruierte Konzert-Schalldose von voller, kräftiger, fein nuancierter Wiedergabe. Ich empfehle diesen Apparat einem jeden, der Freude an guter Musik und schönem Gesange hat.

Stück Mk. 84.—

Nr. 6948.

Astephon-Klingsor-Sprechmaschine.

Nebenstehende Sprechmaschine ist die neueste und vollkommenste Resonanz-Sprechmaschine der Jetztzeit. Durch ihre Saiten-Resonanz wird der Ton veredelt und den Schallwellen eine natürliche Verstärkung gegeben, so daß dadurch für das Ohr eine reine und angenehme Musik erzeugt wird. Jeder, selbst der verwöhnteste Musikliebhaber, muß die hervorragende Klangfülle dieses Instrumentes anerkennen, wie sich auch bekannte Musikautoren in dieser Hinsicht lobend ausgesprochen haben. Gehäuse geräuchert massiv Eiche, 75 cm hoch, 37 x 37 cm breit und tief. Mit vorzüglicher Schalldose.

Stück Mk. 84.—

Nr. 5847.

Derselbe Apparat wie Nr. 6948 als Automat für 10 Pfennig-Einwurf.

Stück Mk. 120.—

Ausstattung für Nr. 6719.

Massiv Eiche in jeder gewünschten Tönung. Größe 48 x 39 x 27 cm. Die Ansichtseite ist reich mit Bildhauerarbeit ausgestattet. Die Öffnung der Schalleitung ist verschließbar. Bestes, gleichmäßig laufendes Werk für 25 und 30 cm-Platten. Mit Selbstauslösung, die nach Ablauf jeder Platte unbedingt wieder in Wirksamkeit tritt und sofortiges Halten des Werkes herbeiführt. — Hierdurch werden die Darbietungen dieses Apparates erst zu wirklichem Vergnügen. Es braucht niemand auf das Abspielen der Platte zu achten. Man kann sich mit vollem Genuß dem zu Hörenden hingeben. Ist die Platte zu Ende gespielt, bleibt das Werk ganz selbsttätig stehen.



Nr. 6948. Offen.

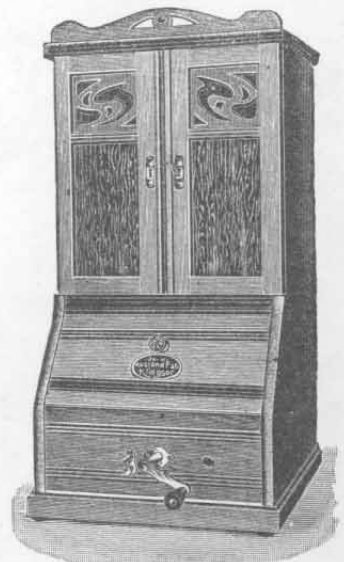

Nr. 6948. Geschlossen.



Aste-Schalldosen. Sprechmaschinen-Nadeln.



Nr. 2226.
Prima-Konzert-Schalldose

à la Grammophon. In präziser und sauberer Ausführung, und in dieser Preislage wohl das Beste, was geboten werden kann. Die Schalldose hat an der rückseitigen Befestigung 2 Gummizwischenlagen, so daß die Nebengeräusche auf ein Minimum beschränkt sind. Dadurch wird eine durchaus deutliche und reine Wiedergabe erzielt, so daß die Schalldose unbedingt zu empfehlen ist.

Stück Mk. 2.35



Nr. 6438.

Burchard's Starktonnadel, erzeugt hervorragende Klangwirkung. 200 Stück in schwarzer Blechdose

Mk. 1.20



Nr. 6685. Burchard's Salonnadeln in 3teiliger Blechdose, enthaltend je 200 Stück Nadeln für leises, lautes und ganz lautes (Starkton) Spiel. Sehr beliebte Zusammenstellung, da alle Wirkungen der obigen Nadeln zur Hand sind. Blechdose Mk. 2.75

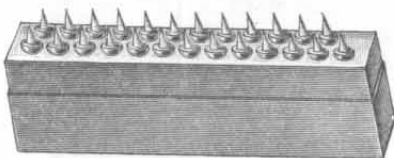

Nr. 12622.

Sprechmaschinennadel aus Glas.

Diese Nadel hat eine Glasspitze, die sehr widerstandsfähig ist und sich fast gar nicht abschleift. Es lassen sich daher mit einer Nadel bis 20 Musikstücke spielen. Die Nadeln sind für alle Schalldosen passend.

Karton mit 25 Stück 75 Pf.



Nr. 755-3474.

Nr. 755. Rekord-Schalldose. Diese Schalldose, aus bestem Material hergestellt, ist ihres äußerst billigen Preises wegen sehr empfehlenswert. Stück Mk. 1.25



Nr. 4795.

Nr. 4795. Konzert-Schalldose „Aste“, aus bestem Material, in sauberer, gefälliger Ausführung. Vollendete Wiedergabe in höchster Lautstärke und Klangschönheit. Sehr empfehlenswert. Stück Mk. 2.60

Nr. 3471. Konzert-Schalldose von lauter und klarer Tonfülle. Reine und deutliche Wiedergabe aller Musik- und Gesangstücke sowie Vorträge. Stück Mk. 4.-

Nr. 3474. Konzert-Schalldose von vorzüglichster Konstruktion. Diese sehr gute Schalldose ermöglicht laute, wohlklingende Tonwiedergabe bei minimalster Plattenabnutzung. Diese Schalldose wird daher sehr viel gekauft. Stück Mk. 5.35



Nr. 1488.

Aste-Schalldose

von ganz hervorragender Klangschönheit und naturgetreuer Wiedergabe. Dieselbe ist aus bestem Material präzise gearbeitet. Die Membrane besteht nicht aus Glimmer, wie bei den übrigen Schalldosen, sondern aus allerdünnstem Hartgummi, auf welches eine Aluminiumkappe geleimt ist. Ein Klirren ist bei dieser Schalldose vollständig ausgeschlossen, so daß selbst höchste und tiefste Töne völlig rein wiedergegeben werden. Bei ihrer Vorzüglichkeit sehr billige Schalldose.

Mk. 2.75

Neuheit!

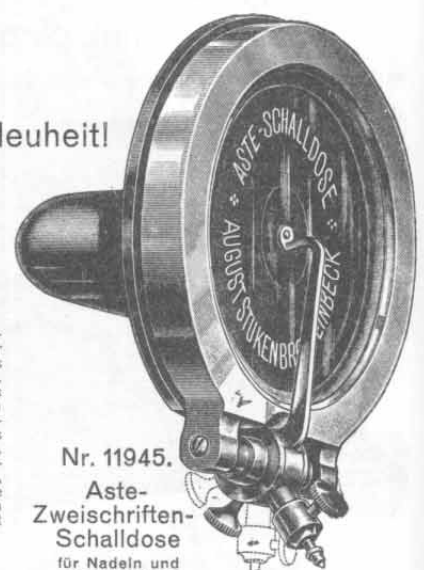

Nr. 11945.

Aste-Zweischriften-Schalldose für Nadeln und Saphirstift.

Diese neue Schalldose wird sorgfältig und von bestem Material hergestellt und besitzt einen lauten, vollen Ton. Der Vorteil dieser Schalldose ist, daß mit derselben Pathéplatten mit Saphirstift und alle andern Platten mit Nadeln zu spielen sind. Sie kann also für alle Apparate und Platten benutzt werden. Stück Mk. 6.-

Nr. 6758. Saphirstift (einzel) zu dieser Schalldose. Stück 75 Pf.



Nr. 3489.

Sprechmaschinennadel

aus bestem, jedoch schwächerem Material angefertigt, ist als Fein- oder Leisespieler für kleinere Räume usw. besonders zu empfehlen.

200 Stück in bunter Blechdose 25 Pf.



Nr. 3486.

Sprechmaschinennadel

aus bestem, widerstandsfähigem Stahlmaterial, für alle Platten und in jede Membrane passend.

200 Stück in bunter Blechdose 25 Pf.



Nr. 3487.

Doppeltonnadeln in bester Qualität, erzeugen bei größter Plattenschonung, wenn die breite Nadelfläche der Schraube der Schalldose zugekehrt ist, schwächere Töne, ist dagegen die schmale Seite der Schraube zugewendet, so werden sehr laute Töne hervorgerufen.

200 Stück in bunter Blechdose 40 Pf.

Bestes Stahlmaterial.



Nr. 3488.

Starktonnadel,

erzeugt laute Tonfülle bei minimalster Plattenabnutzung.

200 Stück in bunter Blechdose 50 Pf.

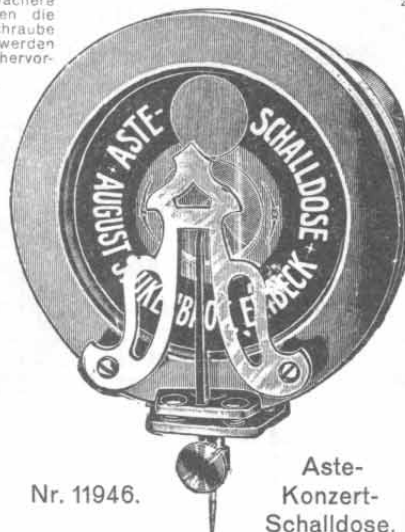

Nr. 11946.

Aste-Konzert-Schalldose.

Diese Schalldose übertrifft in ihrer Preislage alle bisher auf den Markt gebrachten Modelle. Die Herstellung ist eine äußerst sorgfältige. Die Verbindung der Schalldose mit dem Tonarm ist durch 3 Puffer und einem Ring aus besonders elastischem Gummi abgedichtet und vom Tonarm vollständig isoliert. Dadurch wird jeder metallische Klang verhindert und unübertrefflich naturgetreue Wiedergabe erzielt. Stück Mk. 3.90

Weitere Schalldosen enthält mein Spezialkatalog über Musikwaren aller Art, Ausgabe H., den ich auf Wunsch kostenlos versende.



Nr. 5300.

Burchard's Salonnadel für lautes Spiel. Die beste aller existierenden Sprechmaschinennadeln von vollendeter Tonwiedergabe. Durch die zylindrische Verdünnung der Nadel werden Schwingungen hervorgerufen, welche durch Uebertragung auf die Schalldose absolut reine, von störendem Nebengeräusch freie Töne erzeugen. Infolge ihrer vielen Vorzüge ist die Salonnadel billiger als andere Nadeln, da mit einer Salonnadel 6 Stücke hintereinander gespielt werden können. 200 Stück Mk. 1.- in roter Blechdose



Nr. 5301.

Burchard's Salonnadel für leises Spiel. Von ihr ist alles, was von der Salonnadel Nr. 5300 hergeleitet ist. Kein nervenerregendes Kratzen, keine störenden Nebengeräusche, ruhig und geräuschlos gleitet die Nadel über die Platte, 200 Stück in bunter Blechdose Mk. 1.-

August Stukenbrok, Einbeck
Deutschlands ältestes und größtes
Specialhaus für Fahrräder.
200 St. Sprechmaschinen-Nadeln,
leise spielend. Nr. 3566.

Nr. 3566.

Sprechmaschinennadel aus bestem Material, leise und rein spielend, für Zimmer und Salons geeignet. 200 Stück im Brief 75 Pf.



Ersatzteile für Sprechmaschinen.

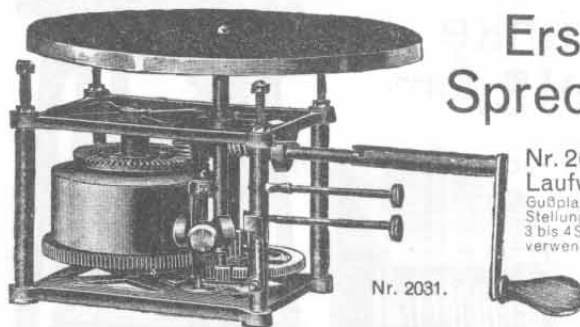

Nr. 2031.

Nr. 2031. Durchaus solides, starkes Laufwerk, mit Abstellung am Werk und starken Gußplatten, Teile aus bestem Material gearbeitet. Stellung am Federhaus, mit Regulier-Skala, spielt 3 bis 4 Stücke 25 cm Durchmesser, auch für Automaten verwendbar. Mit Plattenteller. Stück Mk. 19.75

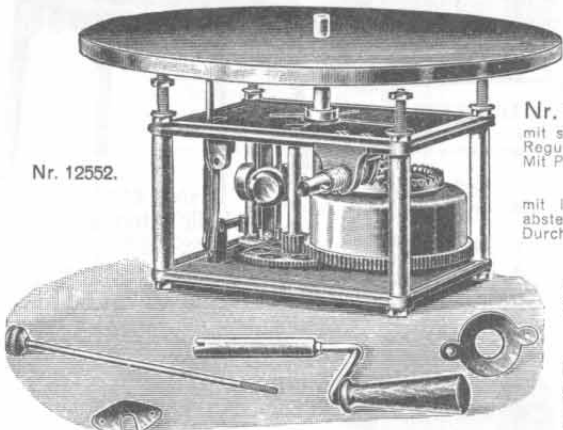

Nr. 12552.

Nr. 3658. Bestes Präzisions-Laufwerk mit sehr starken Messingrädern und prima Stahltrieben, starken Gußplatten, Federstellung, Abstellung am Werk, spielt 5 bis 6 Stücke 25 cm Durchmesser, auch für Automaten verwendbar. Mit Regulier-Skala- und Plattenteller. Stück Mk. 24.75

Nr. 12552. Sehr solides Laufwerk mit starken Rädern, Stahltrieben und Gußplatten mit Werkabstellung und Regulierung, spielt 2 Stücke 25 cm Durchmesser. Mit Plattenteller. Stück Mk. 12.25

Nr. 12550. Solides Laufwerk mit liegendem Regulator mit Schnecke, Platinen abstellung und Stahltrieben, spielt 1 Stück 30 cm Durchmesser. Mit Plattenteller. Stück Mk. 7.50

Nr. 12551. Laufwerk mit liegendem Regulator mit Schnecke, Platinen aus Bandstahl, ohne Abstellung, spielt 1 1/2 bis 2 Stücke 25 cm Durchmesser. Mit Plattenteller. Stück Mk. 9.75

Eine weitere Auswahl in Sprechmaschinen-Ersatzteilen finden Sie in meinem Spezialkatalog über Musikwaren aller Art, Ausgabe, welchen ich auf Wunsch jedermann zusende.

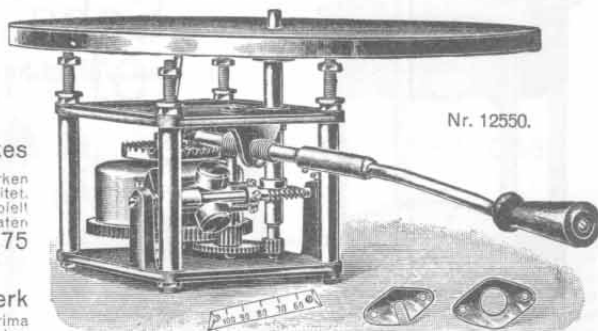

Nr. 12550.

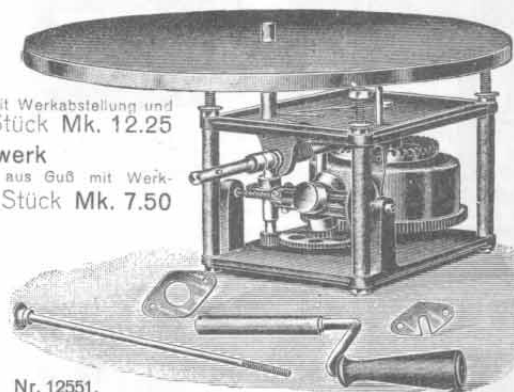

Nr. 12551.



Nr. 10778. Mittlerer Arm mit niedrigem Bock und Bügel für trichterlose Apparate. 36 mm Öffnung, 175 mm Länge. Stück Mk. 3.—

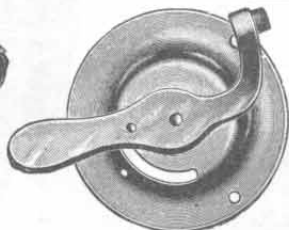

Nr. 12286. Tellerbremse, aus bestem Material gearbeitet, tadelloser vernickelt, mit starker Feder und Lederbremsfläche. Stück 25 Pf.



Nr. 3762. Zugfedernfett, welches lange Zeit hindurch genau ausprobt, hat sich als ein vorzügliches Mittel zur Konservierung der Zugfedern erwiesen. Damit behandelte Werke laufen geräuschlos, die Federn ziehen stramm und glatt durch. Einmaliges reichhaltiges Einfetten beim Einsetzen der Feder genügt. In Schächeln von 50 g. Stück 25 Pf.

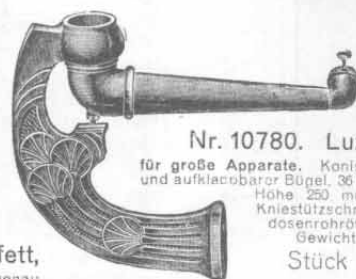

Nr. 10780. Luxusarm für große Apparate. Konisches Schallrohr und aufklappbarer Bügel. 36 mm Knieöffnung. Höhe 250 mm. Länge von Kniestütze bis Schallrohröffnung 240 mm. Gewicht ca. 1800 g. Stück Mk. 5.—



Nr. 12284. Tonarm für kleinere Apparate, konisches Schallrohr mit aufklappbarem Bügel, Knieöffnung 30 mm. Hübsches Muster. Stück Mk. 2.75



Nr. 10779. Reichverzierter Arm für mittlere Apparate, konisches Schallrohr mit aufklappbarem Bügel und 30 mm Knieöffnung. Höhe 190 mm, Länge von Kniestütze bis Mitte Schallrohröffnung 170 mm. Gewicht 900 g. Stück Mk. 3.25

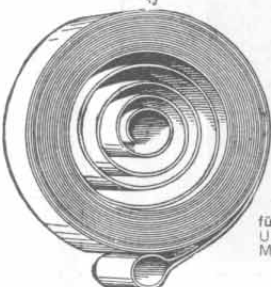

Nr. 12287. Schraubgarnitur für große Tonarme mit Unterlegscheibe und Mutter. 42 mm lang. Paar 30 Pf.



Nr. 12288. Schraubgarnitur für kleine Tonarme mit Unterlegscheibe und Mutter. 35 mm lang. Paar 25 Pf.

Regulatorfedern aus feinstem Bandstahl, garantiert gleichmäßiges Fabrikat, mit 3 Löchern versehen.

Zugfedern für Sprechmaschinen, Spieluhren und Laufwerke jeglicher Art, aus allerbestem schwedischen Stahl mit Haken, Loch oder Oese lieferbar. Bei Bestellung bitte ich dieses extra zu bemerken.

Nr.	Länge mm	Breite mm	Stärke mm	Preis Mk.
10790	2330	16	0,60	1.—
10791	3000	18	0,50	1.30
10792	3650	20	0,45	1.60
10793	3500	20	0,55	1.75
10794	3200	22	0,60	2.—
10795	3600	24	0,55	2.25
10796	4000	26	0,50	2.50
10797	3750	26	0,60	2.75
10798	4000	28	0,50	2.80
10799	4000	30	0,50	2.85
10800	3300	33	0,75	3.85
10801	4500	35	0,60	4.50

Sprechmaschinentrichter. in verschiedenen Ausführungen mit Knie.

Nr.	Länge cm	Durchmesser cm	c Knieweite außen mm	Preis in	Preis	Preis	Preis in
				mehrfarbig abgetönt Mk.	in Messing poliert Mk.	in Messing vernickelt Mk.	in außbaum, mahagoni, palisander und eichenfarbig Mk.
10781	71	62	36	5.20	11.65	12.60	5.50
10782	67	57	36	4.40	8.85	9.80	4.65
10783	60	49	36	3.50	7.85	8.70	3.70
10784	54	46	36	3.10	6.45	7.30	3.30
10785	47	43	36	2.80	5.75	6.45	2.95
10786	49	39	36	2.10	5.35	6.10	2.25
10787	43	33,5	30	1.85	4.65	5.—	1.95
10788	30	32	30	1.55	4.—	4.35	1.65
10789	35	28	30	1.40	3.25	3.60	1.50

Nr.	Länge mm	Breite mm	Stärke mm	Preis Pf.
3748	64	4	0,20	5
3749	52	5	0,12	5
3750	52	4	0,15	5
3751	53	4	0,20	5
3752	52	4	0,18	5
3753	57	4	0,15	5
3754	48	5	0,10	5
3755	49	4	0,15	5
3756	58	4	0,18	5
3757	56	5	0,10	5
3758	58	6	0,10	5
3759	57	6	0,10	5
3760	45	5	0,10	5
3761	64	6	0,20	5



Schallplattenschränke

in den verschiedensten Ausführungen und Preislagen.

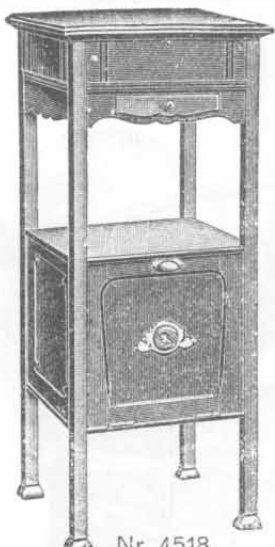

Nr. 4518.

Schallplattenschränk

Eiche, Mahagoni gebeizt mit grünen Bronzeeffekten. Zargen mit Lissinen reich verziert, Metallbeschlag, Kompositionskopf, Gesamtgröße 41x41. Höhe 108 cm, verschließbarer Schubkasten, Deckel aufklappbar. Plattenbehälter an der Tür befestigt wie bei Nr. 4520. Faßt ca. 45 Platten bis 27 cm. Stück Mk. 23.—

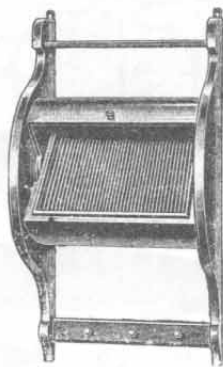

Nr. 13737.

Schallplatten-schränk

zum Befestigen an der Wand. Von Eichenholz, hell gewachst. Faßt 40 Platten bis 27 cm Durchmesser u. ist staubdicht verschließbar. Mit Konsolbrett und 3 Messinghaken. Höhe 70 cm. Besonders praktisch. Stück Mk. 10.50

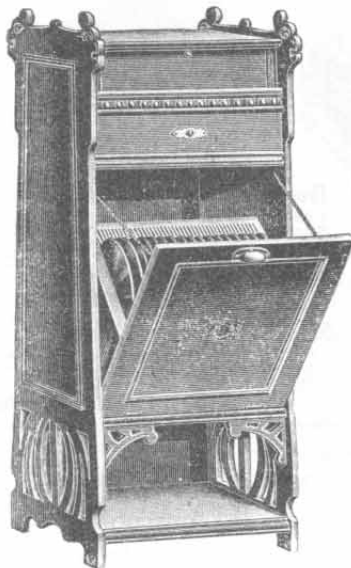

Nr.4520. Schallplattenschränk.

44x44, 108 cm hoch. Eiche massiv, hell gewachst, mit reich ornamentierten Seiten und handgeschnittener Verzierung. Tür mit künstlerisch geprägter Einlage, Schubkasten verschließbar. Faßt ca. 45 Platten bis 27 cm. Stück Mk. 36.50

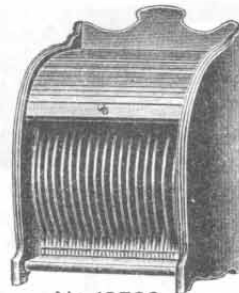

Nr. 13738.

Schallplattenbehälter.

Eiche massiv, gewachst, 30x40, 40 cm hoch, mit Jalousiever-schluß. Faßt ca. 30 Platten bis 27 cm, zum Hängen und Stellen vorwend. Stück Mk. 9.50

Nr. 13739. Schallplatten-behälter wie Nr. 13738, jedoch für 30 cm-Platten passend, verschließbar. Stück Mk. 11.—

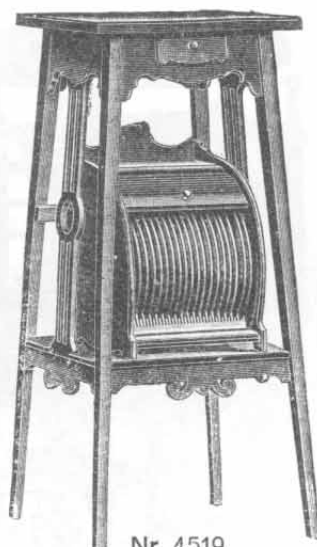

Nr. 4519.

Schallplattensch.

50x50, 105 cm hoch. Eiche, hell gewachst, mit Schubkasten und Nadelbehälter. Unterer freier Raum ausgestattet mit Behälter. Praktischer Tisch im Gebrauch. Stück Mk. 31.50



Nr. 10247.

Schallplattenbehälter,

Eiche matt, 33x36x35 cm, 30 Fächer. Faßt 30 Platten bis 27 cm Größe. Freiswärrer Schallplattenbehälter. Stück Mk. 14.50

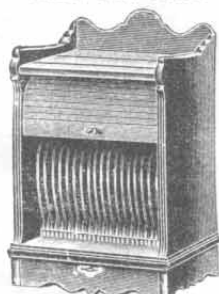

Nr. 4516.

Schallplattenbehälter,

Eiche massiv, gewachst, 33x31x45 cm, mit Jalousiever-schluß, verschließbar. Faßt ca. 30 Platten bis 27 cm. Zum Hängen und Stellen St. Mk. 10.75 verwendbar.

Weitere Schallplatten-behälter und Alben zur Aufbewahrung von Schallplatten finden Sie in meinem **Spezialkatalog über Musikwaren** aller Art, Ausgabe H, den ich auf Wunsch kostenlos sende.



Nr. 10248.

Schallplattenbehälter,

Nußbaum matt, für 27 cm große Platten passend, 20 Fächer, 37 cm breit, 37 cm tief. Solide Bauart. Stück Mk. 14.75

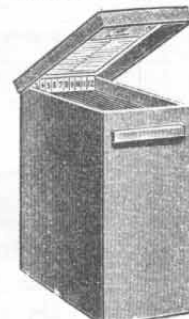

Nr. 10482. Schallplattenbehälter

aus starker Pappe, mit lederartig genarbtm Papier beklebt. Der Behälter hat 12 Platten-fächer, die mit Nummern versehen sind. Die Titel der Platten und Nummern der Fächer werden in das in dem Kastendeckel befindliche Inhaltsverzeichnis geschrieben, somit sind die Platten übersichtlich geordnet. Größe 27x26x12 cm. Stück Mk. 2.—

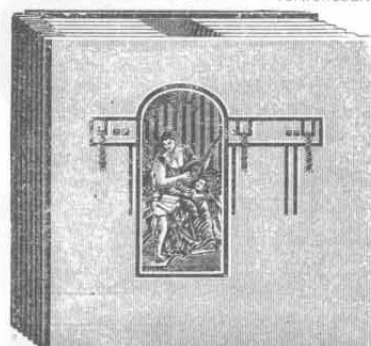

Nr. 11265. Schallplattenalbum

in guter Ausführung, für 12 Schallplatten von 25 cm Größe passend. Mit Goldreliefprägung und Leinwandrücken versehen. Größe 26x27,5 cm. Stück Mk. 1.—



Nr. 11209. Schallplattenalbum,

vorzüglich gebunden, schöne Lederimitation, mit gepolstertem Vorderdeckel. Hocheleganter Eindruck mit Goldreliefprägung. Inhalt 12 Einzeltaschen, Größe 27x27 cm, also für 12 Platten von 25 cm Durchmesser passend. Stück Mk. 1.80



Nr. 6687. Schallplattenalbum,

in Ganzleinen gebunden, mit 12 starken Kartontaschen zur Aufnahme von 30 cm-Platten geeignet. Der Album-deckel ist gut wattiert und mit hocheleganter Goldprägung versehen. Größe 32x32 cm. Stück Mk. 2.50

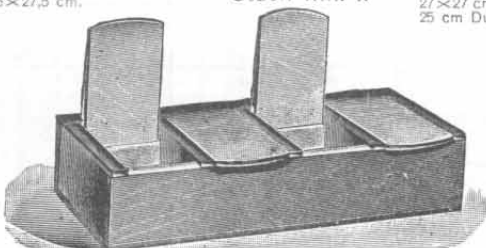

Nr. 12621. Holzkasten für Sprechmaschinennadeln mit 3 Fächern für ungebrauchte Nadeln verschiedener Stärken und einem Fach für gebrauchte Nadeln. Der Kasten ist aus poliertem Holz sauber gearbeitet, die Deckel sind mit federnden Scharnieren versehen. Stück Mk. 1.40



Nr. 4863. Schallplattenalbum

zum Aufbewahren von Schallplatten. In sehr geschmackvoller, dauerhafter Ausführung, für 12 Platten eingerichtet. Größe 27,5x26,5 cm. Stück Mk. 2.—

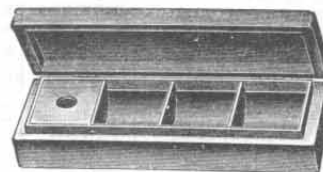

Nr. 4770.

Holzkasten für Sprechmaschinennadeln. Schön hell poliert mit 3 Abteilungen für unbenutzte und einem Behälter für abgespielte Nadeln. Sehr praktisch. Stück 60 Pf.

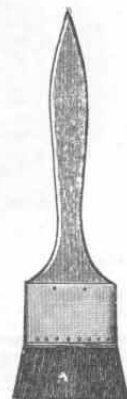

Nr. 4345.

Abstaubpinsel

(Kamelhaar).

Zum Abstauben der Schallplatten vor dem Spielen bestens geeignet und sehr zu empfehlen. Stück 75 Pf.



Aste-Schallplatte,

die beste Schallplatte für Sprechapparate, eroberte im Siegeslauf die Herrschaft über alle anderen Schallplatten.

Die Musik erfreut des Menschen Herz, und selten eine Nation ist für Musik so zugänglich und empfänglich, wie gerade die deutsche. Es ist deshalb nicht zu verwundern, daß die Musikinstrumentenindustrie bei uns in hoher Blüte steht, vor allem aber die Sprechmaschine einen Platz einnimmt, welcher sie auf den Titel „Populärstes Instrument der Jetztzeit“ Anspruch erheben läßt. Mit der Sprechmaschine in engster Verbindung steht die Schallplatte, und dieser habe ich seit einigen Jahren mein ganz besonderes Interesse zugewendet. Mir war es bekannt, daß auf diesem Gebiete ein äußerst scharfer Wettbewerb besteht und ich hatte die Ueberzeugung, daß in Schallplatten etwas wirklich gutes auch zu mäßigem Preise geboten werden müsse. Billige Schallplatten sind zwar genug am Markte, doch leider darunter sehr viel schlechte, so daß es allein auf Grund der mitunter recht schmeichelhaften Anpreisungen, mit der solch fragwürdige Erzeugnisse angeboten werden, dem Laien äußerst schwer wird, die wirklich guten und dabei doch preiswerten Fabrikate herauszufinden. Hier muß das Vertrauen zu der anpreisenden Firma ausschlaggebend sein, und nur der wird, ohne Lehrgeld zu bezahlen, bei seiner Wahl eine glückliche Hand haben, der sich solchem Hause zuwendet, welches ihm als reell und vertrauenswürdig bekannt und seinen guten Ruf durch Lieferung erstklassiger Waren schon hinreichend begründet hat. Meine Firma hat durch ihren nach vielen Hunderttausenden zählenden treuen Kundenstamm und ihre enormen Umsätze auch in diesem Zweige ihres umfangreichen Betriebes den schlagendsten Beweis ihres Vertrauens beim großen Publikum erbracht. Dieser Umstand bietet Ihnen sicher

größere Garantie als alle Knalleffekte einer marktschreierischen Reklame. Wollen Sie beim Einkauf von Schallplatten einen Versuch mit meiner Marke „Aste“ machen, dann haben Sie die unbedingte Gewißheit, für einen mäßigen Preis das zu erhalten, was Sie jedenfalls suchen, eine Platte, die genau dieselben guten Eigenschaften besitzt, wie die bekannten weit teureren Marken. Die Aste-Schallplatte konkurriert mit jedem der bekannten Plattenfabrikate, sei es in bezug auf Klangschönheit, Tonreinheit, Haltbarkeit des Materials oder auch Auswahl und Umfang des Repertoires. Berücksichtigt man dazu noch den mäßigen Preis für ein in jeder Beziehung so vorzügliches Erzeugnis, so sind dies alles Faktoren, die unbedingt zugunsten meiner Aste-Platte sprechen und zum mindesten einen Versuch ratsam erscheinen lassen. Machen Sie zunächst einen Versuch; die Aste-Schallplatte wird sich Ihnen dann sicher selbst empfehlen und Sie werden sie in Ihrem Sortiment nie mehr missen mögen. Die Aste-Schallplatte hat einen Durchmesser von 25 cm, ist aus tadellosem Material hergestellt und auf beiden Seiten bespielt. Bei Bezug von mehreren Stücken gewähre ich noch weitere Vorteile im Preise, was noch ein Grund mehr zu einem Versuche ist. Der äußerst billige Preis ist nur durch den großen Umsatz möglich und beruht nicht etwa auf geringer Qualität der Platte, denn diese ist erstklassig. Das Teuerste bei Herstellung einer Schallplatte ist lediglich die Aufnahme des betreffenden Stückes, und weil ich von jeder einzelnen Aufnahme so große Mengen umsetze, deshalb kann ich eine erstklassige Platte so billig liefern. Hierin liegt das ganze Geheimnis meiner Leistungsfähigkeit.

Mein großes Lager bietet Ihnen an Reichhaltigkeit die denkbar beste Auswahl.

Die Aste-Schallplatte ist anerkannt die beste aller Platten in ihrer Preislage.

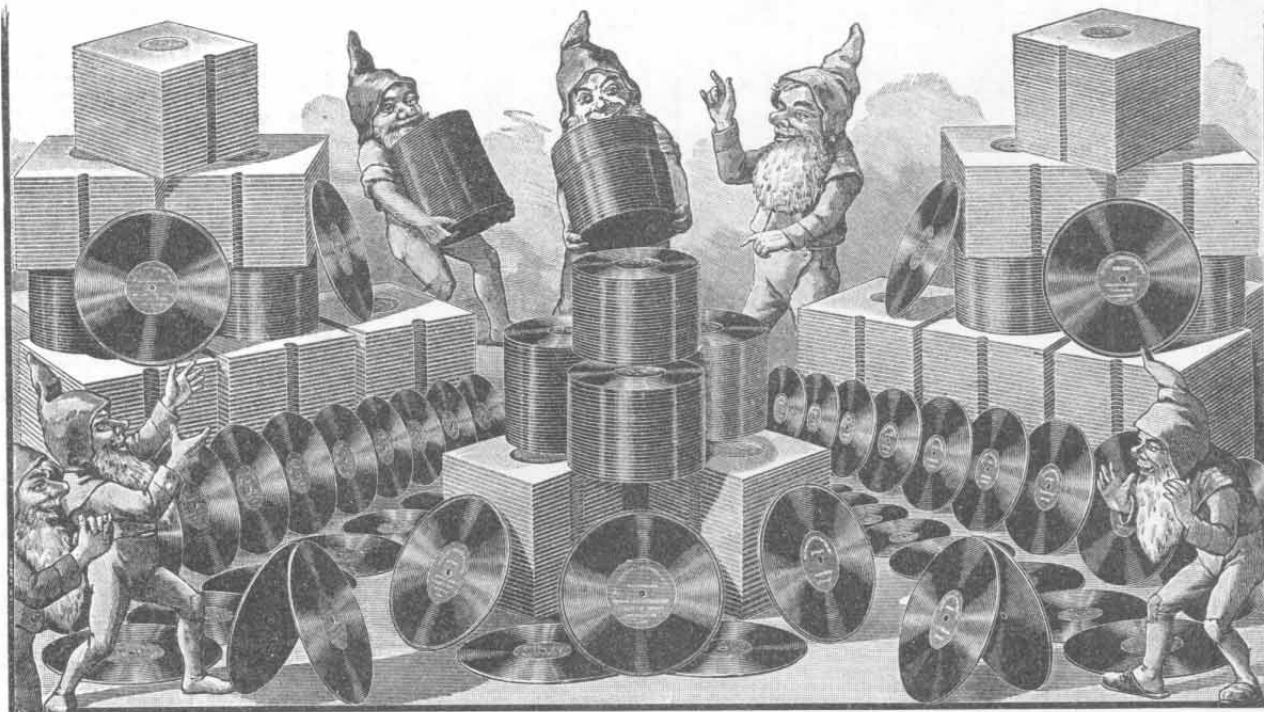

Viele Tausend Aste-Schallplatten verbreitet, überall ein glänzendes Urteil.

Fortlaufend neue Aufnahmen! Reine naturgetreue Wiedergabe! Außerst geringe Abnutzung!

Aste-Schallplatte.

Eine Qualitätsplatte ersten Ranges, den höchsten Anforderungen genügend. In Wiedergabe, Lautstärke und Klangschönheit unerreicht.

Probieren Sie bitte meine Aste-Schallplatte!

Sie ist ein bekanntes Fabrikat von großem Renomme und die billigste erstklassige Schallplatte. Ihr Repertoire mit Aufnahmen hervorragender Künstler und Spezialitäten ist das reichhaltigste und läßt sie mit teuersten Platten wetteifern. Sie werden überrascht sein, wenn Sie diese Platte hören und zu der Ueberzeugung kommen, daß Sie bisher für eine Platte gleicher Qualität das Doppelte bezahlt haben.

Günstigste Umtausch-Bedingungen.

Für 4 abgespielte Platten, auch anderer Marken (jedoch nicht die billigen, leichten aus Pappe), gebe ich im Umtausch eine neue oder zahle für Plattenbruch 75 Pf. pro kg.

Aste-Schallplatten klingen besonders schön und klar. Die 25 cm große, doppelseitig bespielte Platte kostet **Stück Mk. 2.—**

3 Aste-Platten kosten **Mk. 5.50**; 6 Stück **Mk. 10.—**; 10 Stück in einer Sendung bezogen kosten **Mk. 17.50** und werden in letzterem Falle auch noch franko und verpackungsfrei geliefert.

Wiederverkäufern gewähre ich bei Bezug von 25 Stück an, in einer Sendung bezogen, **Extrapreise** und bitte **Spezialofferte** einzufordern.



Aste-Schallplatten

klingen besonders schön und klar.

Die 25 cm große, doppelseitig bespielte Platte kostet Mk. 2.—

3 Aste-Platten kosten Mk. 5.50; 6 Stück Mk. 10.—; 10 Stück in einer Sendung bezogen kosten Mk. 17.50 und werden in letzterem Falle auch noch franko und verpackungsfrei geliefert.

Table with 4 columns: Nr., Platte Mk. 2.—, Nr., Platte Mk. 2.—, Nr., Platte Mk. 2.—, Nr., Platte Mk. 2.—. Contains various musical titles and prices.



Stück Mk. 2.—



Drehdosen, Spieluhren und Musik-Automaten.

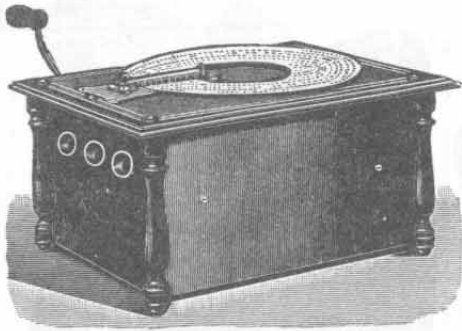

Nr. 12793. Drehorgel. Schwarz poliertes Holzgehäuse, feine Ausstattung. Größe 34×26,5×19 cm. 10 Stahlöne. Mit austauschbaren Zinkblechnotenscheiben. Mit 6 Notenscheiben. Stück Mk. 16.20

Nr. 12794. Drehorgel wie Nr. 12793, jedoch mit 12 Notenscheiben. Stück Mk. 18.75

Weitere Notenscheiben zu obigem Apparat Stück 50 Pf.



Nr. 12779-12782.



Nr. 12783.

Nr. 12779. Drehdose, rund, ff. nickliert, 1 Stück spielend, 16 Töne, Durchmesser 72 mm. Stück Mk. 1.40

Nr. 12780. Drehdose, 1 Stück spielend, 36 Töne. Durchmesser 72 mm. Stück Mk. 2.10

Nr. 12781. Drehdose, 2 Stücke spielend, 28 Töne, Durchmesser 90 mm. Stück Mk. 2.20

Nr. 12782. Drehdose, 3 Stücke spielend, 28 Töne, Durchmesser 90 mm. Stück Mk. 3.—

Nr. 12783. Drehdose, sechseckig, ff. lackiert in verschiedenen Farben, 1 Stück spielend, 28 Töne. Stück Mk. 2.60

Eine größere Auswahl in Drehdosen, Spieluhren, Musik-Automaten und dergl. mehr, sowie Notenscheiben dazu, finden Sie in meiner Spezialpreisliste, Ausgabe H, welche ich auf Wunsch gern kostenlos versende.

Diese beliebten Musikwerke von schönem Außeren arbeiten vollständig selbständig und haben einen wunderbar weichen, dabei aber kräftigen Ton. Sie eignen sich ganz hervorragend für Restaurants, kleinere Cafés usw. und tragen viel zur Unterhaltung des Publikums bei. Durch ihren eigenen Ertrag machen sie sich bald bezahlt.

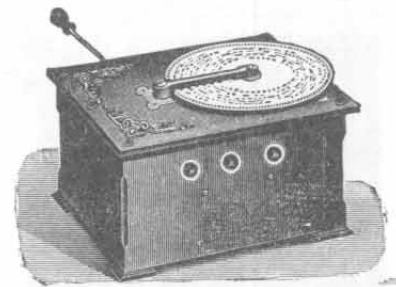

Nr. 12786. Drehorgel. Schwarz lackiertes Gehäuse, 14 Stahlöne. Größe 21×21×15 cm. Auswechselbare Zinkblechnotenscheiben. Mit 6 Notenscheiben. Stück Mk. 10.50

Nr. 12787. Drehorgel wie Nr. 12786, jedoch mit 12 Notenscheiben. Stück Mk. 12.60

Weitere Notenscheiben Stück 40 Pf.



Nr. 5819. Spieluhr. 46 Stimmzungen, selbstspielend. Verschließbares Nußbaumgehäuse, hochfein poliert, mit Goldgravierung und buntem Deckelbild. Größe 32×29×20 cm. Durchmesser der Notenscheibe 24,3 cm. Geschmackvoll verzierte Spieldose mit sehr gutem Werk. Stück Mk. 39.75

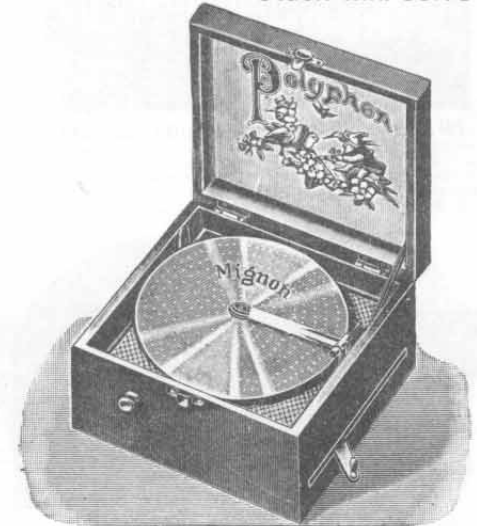

Nr. 12624. Spieluhr. Selbstspielend, mit 30 Stimmzungen. Gehäuse nußbaumartig poliert mit buntem Deckelbild. Größe 27×24,5×18 cm. Durchmesser der Notenscheibe 16,5 cm. Gern gekaufte preiswerte Spieldose. Stück Mk. 18.—



Nr. 12623. Spieluhr. Zum Drehen, mit 30 Stimmzungen. Gehäuse nußbaumartig poliert, mit buntem Deckelbild. Größe 20×19×9,5 cm. Durchmesser der Notenscheibe 16,5 cm. Empfehlenswert, billige Spieldose. Stück Mk. 10.80



Nr. 12705. Musik-Automat Größe 146×80×44 cm. Gehäuse mit künstlerischen Schnitzereien. Vornehmes Nußbaumgehäuse mit 120 Tönen und einem Glockenspiel mit 10 Glocken. Dieser Automat ist mit einer Zithervorrichtung versehen, wodurch der Ton bedeutend voller wird. Durchmesser der Notenscheibe 54 cm. Stück Mk. 280.—

Notenscheiben zu diesen Automaten Stück Mk. 3.80

Dieselben müssen stets extra bestellt werden, da die Preise der Automaten sich ohne Notenscheiben verstehen.



Nr. 12625. Spieluhr. 41 Stimmzungen, selbstspielend. Hochfeines poliertes Nußbaumgehäuse mit Goldgravierung und buntem Deckelbild. Größe 27×24,5×18 cm. 20,7 cm große Notenscheiben. Schön aussehende Spieldose. Stück Mk. 28.—



Jede Zither wird in einem starken, hübschen Karton geliefert, worin dieselbe während dem Nichtgebrauch aufbewahrt werden kann.

Gitarre-Harfen und Konzertzithern.

Einzelne Notenblätter zu Zithern à 10 Pf. und Melodienhefte werden auf Wunsch besorgt. Notenblätter-Verzeichnisse liegen jeder Zither bei.

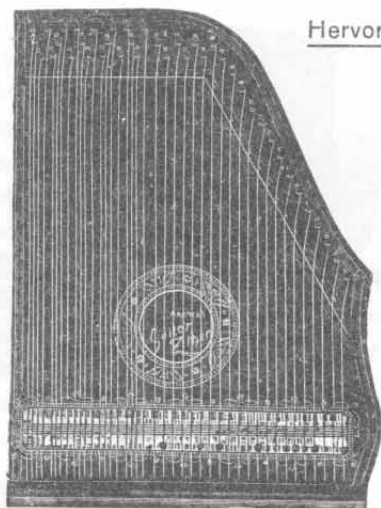

Hervorragende Tonfülle.

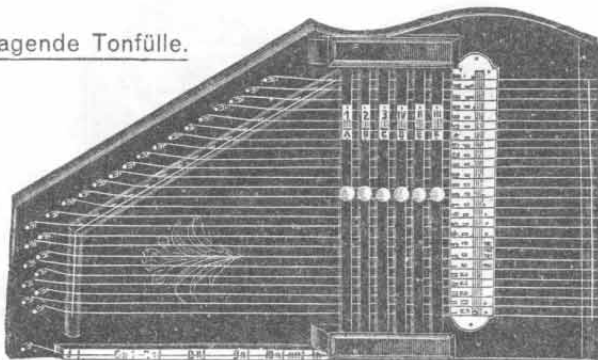

Nr. 6689. Akkordzither.

Nach unterlegbaren Notenblättern, sowie nach Melodienalbum in G-dur spielbar. 51 cm lang, 29,5 cm breit, 8 cm hoch. 25 Saiten, 6 Manuale. Gehäuse tief-schwarz amerikanisch lackiert. Mit dazugehörigen verschiedenen Notenblättern und einem Melodienheft.

Stück Mk. 5.75

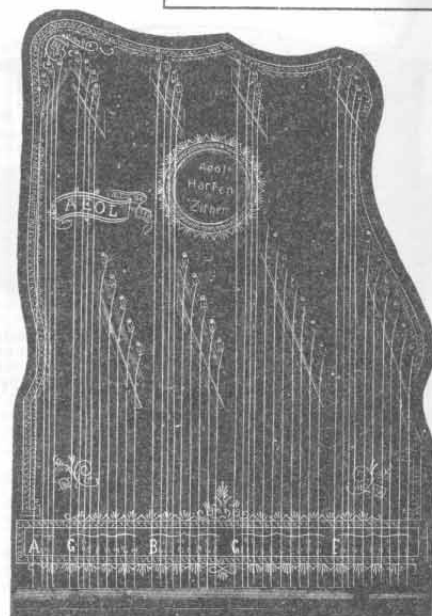

Nr. 2807. Aeol-Harfenzither.

Rein im Ton, für unterlegbare Notenblätter mit 43 Saiten und Begleitakkorden. Tiefschwarz poliert und fein verziert. 53 cm lang, 38 cm breit, 6 cm hoch. Außerst preiswert.

Stück Mk. 6.50

Nr. 2063. Gitarrezither.
In A-dur spielbar nach unterlegbaren Notenblättern und Melodienalbum. Diese Zither ist ff. schwarz amerikanisch lackiert und verziert. Sie hat 41 Saiten und 5 Begleitakkorde. Die Länge beträgt 49 cm, die Breite 36 cm und die Höhe 6 cm. Mit 6 Stück dazu gehörigen verschiedenen Notenblättern, sowie einem passenden Melodienheft.

Stück Mk. 5.50

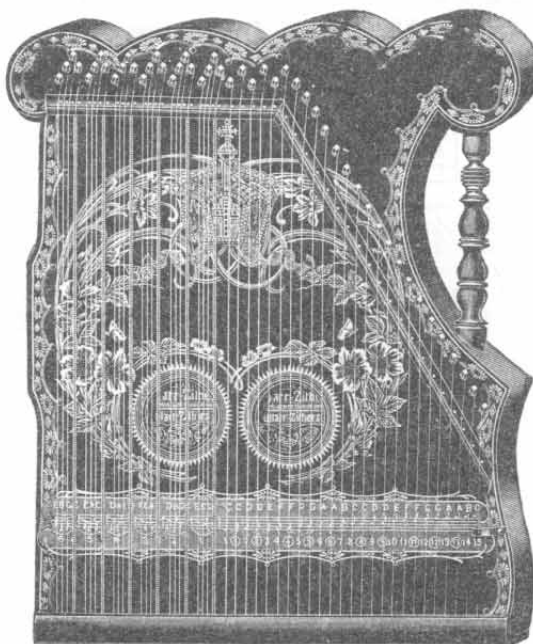

Nr. 11985. Konzert-Harfen-Gitarrezither.

Wunderbares Instrument, mit Harfenkopf und Säule, 6 Akkorde, 49 Saiten, chromatische Besatzung, nach unterlegbaren Notenblättern sowie Melodienheft sofort spielbar ohne jede Notenkenntnis. Größe 57x43x6,5 cm.

Stück Mk. 8.25

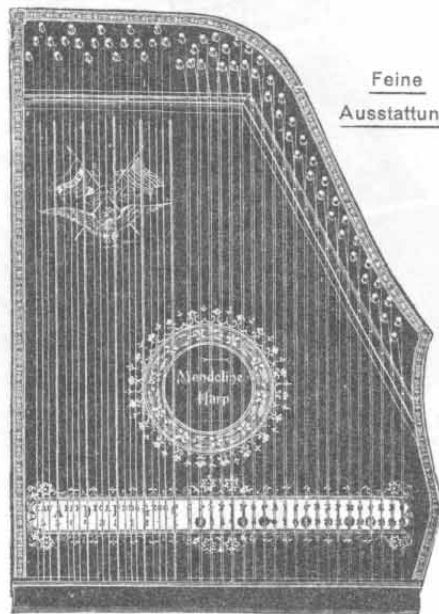

Feine
Ausstattung.

Nr. 3981. Mandoline-Gitarrezither

für unterlegbare Notenblätter, 62 Saiten, 5 Begleitakkorde. Bei diesem Instrument liegen die Melodiesaiten doppelt, wie bei einer Mandoline und werden dadurch wunderbare Töne erzeugt. Tiefschwarz glänzend poliert und verziert. 49 cm lang, 36 cm breit, 6 cm hoch.

Stück Mk. 7.50

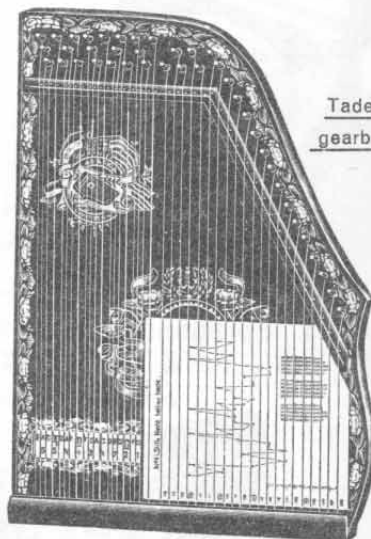

Tadellos
gearbeitet.

Nr. 2981. Gitarrezither. Diese Zither ist tief-schwarz glänzend poliert und mit hübscher Verzierung versehen. Sie hat 41 Saiten, 5 Begleitakkorde und wird ebenfalls nach unterlegbaren Notenblättern und Melodienalbum gespielt, und zwar in A-dur. Länge 49 cm, Breite 36 cm und Höhe 6 cm. Mit 6 Stück dazu gehörigen verschiedenen Notenblättern sowie einem passenden Melodienheft.

Stück Mk. 6.—

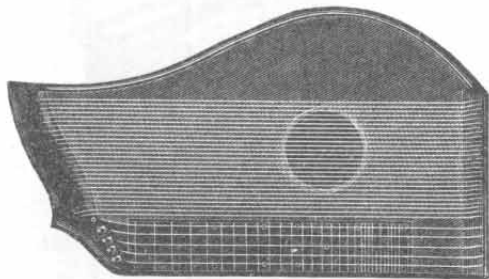

Nr. 2707. Konzertzither.

Von sehr schönem wohlklingenden Ton mit 32 Saiten. Die Zither ist aus Ahorn gefertigt mit Zelluloidrand, Jakarandaabzug und Neusilberbünde. 55,5 cm lang, 30 cm breit und 5,5 cm hoch. Sehr schönes und gern gekauftes Instrument.

Stück Mk. 10.—

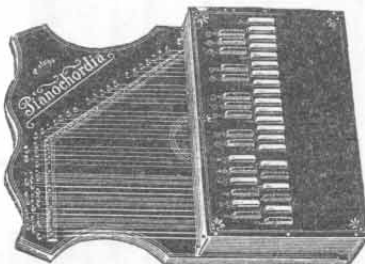

Nr. 1159. Pianochordia. D. R.-P.

74 Saiten, Melodiesaiten doppelt, 56 cm lang, 43 cm breit und 16 cm hoch. Pianochordia ist in ihrem Hauptbestandteil eine Zither. Während aber bei allen übrigen Instrumenten die Saiten angerissen werden, werden bei diesem Instrumente — ähnlich wie beim Klavier — die Saiten durch Anschlagen zum Tönen gebracht, zu diesem Zwecke befindet sich über den Saiten eine Klaviatur mit Hebelmechanik. Das Instrument hat im Diskant einen Umfang von 2 Oktaven und im Bass 6 Begleitakkorde. Die rechte Seite der Klaviatur umfaßt 25 chromatisch angeordnete Tasten, von denen 10 schwarze in der oberen, 15 weiße in der unteren Reihe liegen. Hier spielt die rechte Hand die Melodie. Auf der linken Seite dagegen befinden sich 6 Tastenpaare, 3 in der oberen und 3 in der unteren Reihe, die zur Begleitung dienen. Die schwarze Taste gibt als Vorschlag den Grundton, die daneben liegende weiße Taste als Nachschlag den Begleitakkord, diese werden von der linken Hand gespielt.

Stück Mk. 29.—

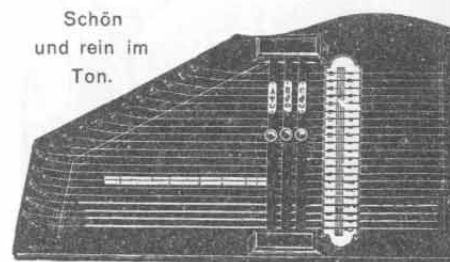

Schön
und rein im
Ton.

Nr. 6688. Akkordzither.

Nach unterlegbaren Notenblättern, sowie nach Melodienalbum zu spielen. 46 cm lang, 25,5 cm breit, 7,5 cm hoch. 21 Saiten, 3 Manuale. Gehäuse tief-schwarz glänzend poliert. Außerst billige, dabei doch gute Akkordzither. Mit 6 dazugehörigen verschiedenen Notenblättern, sowie einem passenden Melodienheft.

Stück Mk. 4.75



Jede Zither wird in einem starken, hübschen Karton geliefert, worin dieselbe während des Nichtgebrauchs aufbewahrt werden kann.

Schlag-, Streich- und Konzertzithern.

Einzelne Notenblätter zu Zithern à 10 Pf. und Melodienhefte werden auf Wunsch besorgt. Notenblätter-Verzeichnis liegt jeder Zither bei.

Hervorragendes Fabrikat!

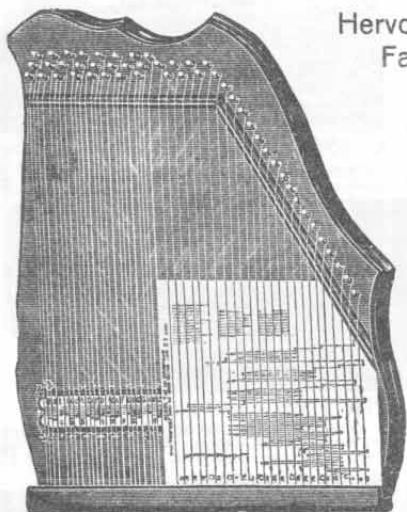

Nr. 1822. Konzert-Guitarrezither.

Diese Neuheit ist gesetzlich geschützt und wird diese Guitarrezither nach unterlegbaren Notenblättern, sowie nach Melodienalbum gespielt. Sie hat 49 Saiten und 6 Begleitakkorde. Melodiesaiten chromatisch gestimmt. Die Ausführung dieser Zither ist ff. Eiche-Imitation, poliert, mit geklebten Zargen. 54 cm lang, 53 cm breit und 6 cm hoch. Mit 6 Stück dazu gehörigen verschiedenen Notenblättern, sowie einem passenden Melodienheft.

Stück Mk. 8.50

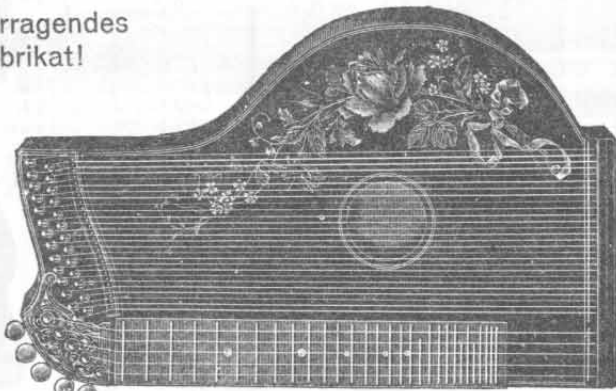

Nr. 11204. Konzertzither.

Sehr schönes Instrument, reine Mensur, 32 Saiten, Palisander-Imitation, fein verziert, Randeinlage, Boden poliert, Neusilber-Mechanik, mit Stahlsaitenbezug; edler und weicher, dabei sehr weittragender Ton.

Stück Mk. 13.75



Nr. 1734. Konzert-Harfen-Guitarrezither.

Nach unterlegbaren Notenblättern, sowie nach Melodienalbum zu spielen. Dieses sehr gern gekaufte Instrument hat 49 Saiten, 6 Begleitakkorde, Melodiesaiten chromatisch gestimmt. Die Zither ist tiefschwarz glänzend poliert und fein verziert. 57 cm lang, 43 cm breit und 6 cm hoch. Mit 6 Stück dazu gehörigen verschiedenen Notenblättern, sowie einem passenden Melodienheft.

Stück Mk. 9.—

Eine weitere Auswahl in Zithern aller Art, biete ich Ihnen in meinem Spezialkatalog über Musikwaren aller Art, Ausgabe H, den ich auf Wunsch gern kostenlos versende.

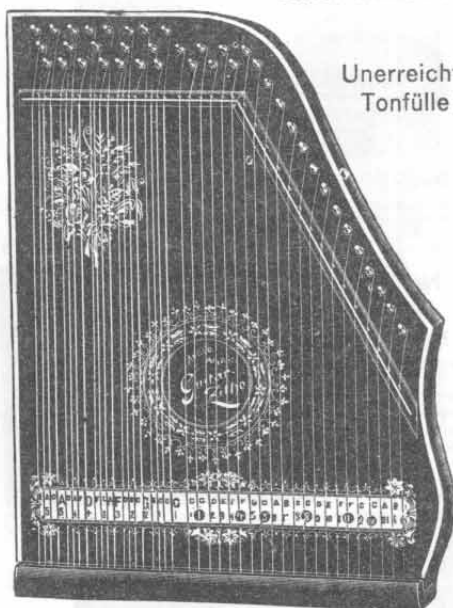

Unerreichte Tonfülle!



Unerreichte Tonfülle!

Nr. 6694. Guitarrezither „Troubadour“.

Nach unterlegbaren Notenblättern, sowie nach Melodienalbum in A-dur spielbar. 49 cm lang, 36 cm breit, 6 cm hoch. Dieses mit Vorliebe gekaufte Instrument hat 41 Saiten und 5 Begleitakkorde, ff. Palisanderimitation mit eingeletem Zelluloidrand. Mit 6 Stück dazugehörigen verschiedenen Notenblättern, sowie einem passenden Melodienheft.

Stück Mk. 9.—

Nr. 6693. Mandoline-Zither.

Nach unterlegbaren Notenblättern, sowie nach Melodienalbum zu spielen. 52 cm lang, 42 cm breit, 6 cm hoch. 74 doppelt wie auf der Mandoline liegende Melodiesaiten. Gehäuse tiefschwarz amerikanisch lackiert und verziert. Sehr geschmackvoll reich verziertes Instrument mittlerer Preislage. Mit 6 Stück dazugehörigen verschiedenen Notenblättern, sowie einem passenden Melodienheft.

Stück Mk. 8.—

Nr. 6695. Mandoline-Guitarrezither

„Troubadour“. Vorzüglich reiner Ton, für unterlegbare Notenblätter und Melodienalbum. In A-dur spielbar. 49 cm lang, 36 cm breit und 6 cm hoch. 42 Saiten, welche doppelt wie auf einer Mandoline liegen, und 5 Begleitakkorde, ff. Palisandergehäuse, poliert, mit imitiertem Eibenbeinrand. Mit 6 Stück dazugehörigen Notenblättern, sowie einem passenden Melodienheft.

Stück Mk. 9.75

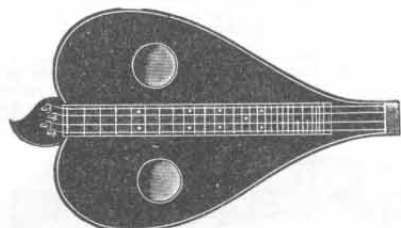

Nr. 12812. Streichzither

In guter Qualität. Imitiert Palisander, mit Wirbeln. Vorzüglich im Ton.

Stück Mk. 13.—

Nr. 12813. Streichzither

in echtem Palisanderholz, mit Mechanik. Voller, edler Ton.

Stück Mk. 24.—



Nr. 10686. Tanzpuppe,

auf die Zither zu stellen.

Stück 15 Pfg.



Nr. 10679. Zitherring

aus Galalith in Schildkrotimitation.

Stück 15 Pfg.

Nr. 10679. Zitherring

aus Stahl, halb breit, mit Flügel, fein blau.

Stück 10 Pfg.



Nr. 10687. Tanzpuppe,

auf die Zither zu stellen.

Stück 20 Pfg.



Nr. 12806. Konzertzither.

Besseres Instrument mit großartigem Ton, 32saitig, echt Palisander, feines Perlmutter-Schälloch, beste Mechanik.

Stück Mk. 37.50



Mundharmonikas.

Nachstehende Mundharmonikas sind hervorragende und weltbekannte Fabrikate; sie sind sämtlich nur aus den allerbesten Materialien hergestellt und in ihrer reinen und feinen Stimmung unübertroffen. Hinsichtlich der Form und der Abstimmung ist jedem Wunsche Rechnung getragen, so daß jeder das für ihn passende herausfinden wird.



Nr. 2805. Mundharmonika,
kleine Form für Künstler, ausgezeichnet im Ton, Messingplatten und vernickelte Decken, 10 Loch und 20 Töne. Stück 40 Pf.



Nr. 1775. Mundharmonika,
20tönig, Zinkplatten, Nickeldecken, Knittlinger Fassung, gutabgestimmt. Stück 25 Pf.



Nr. 2044. Signalharmonika,
16 Doppelloch, 16 Zungen, Messingplatten, fein vernickelte Decken, mit Feuerwehrsinal, größte Neuheit, reinste Stimmung, feinste Aufmachung. Stück 55 Pf.



Nr. 5364. Mundharmonika, fein polierte Nickeldecken mit Schalltrichter, 10 Loch und 20 Stimmen. Sehr beliebtes Instrument. Stück 60 Pf.



Nr. 5366. Mundharmonika
mit 14 Loch, 28 Stimmen. Hochfeine Harmoniumstimmung mit wohlklingendem reichen Ton. Starke Nickeldecken. In elegantem Etui. Stück 60 Pf.

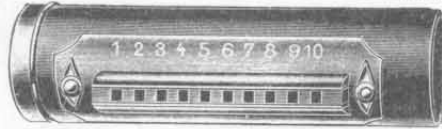

Nr. 2800. Mundharmonika, 20 Stimmen, starke Messingplatten, Nickelmundstück. Diese Harmonika ist in den Schallkörper eingebaut und somit die vollkommenste Harmonika, um Zittertöne zu erzielen (tremolierend). Der Harmonika ist eine Schule zum Erlernen beigegeben, in der die Noten in Zahlen umgesetzt sind. Die Zahlen erscheinen wiederum auf dem Mundstück und ist somit jedermann imstande, nach einiger Übung spielen zu können. Stück 60 Pf.



Nr. 1785. Mundharmonika
mit Messingplatten, Nickelstahldecken, 32 Tremolando-stimmen, feinste Schallharmonika, in einem Klappetui mit Alpenlandschaft. Stück 70 Pf.

Mundharmonikas finden Sie in weiterer reichhaltiger Auswahl in meinem Musikwaren-Spezialkatalog, Ausgabe H, den ich Ihnen auf Wunsch gern kostenlos zusende.

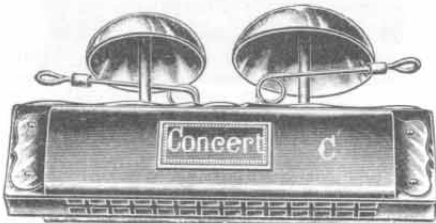

Nr. 2796. Mundharmonika
mit Messingplatten, 28 Stimmen, Tremolokonzert, mit 2 fein vernickelten Stahlglocken, in Klappetui verpackt. Stück 70 Pf.



Nr. 2005. Mundharmonika mit Messingplatten, Braunes Holz mit starker, fein polierter Trommelstimmung. In Klappetui. Stück 80 Pf.



Nr. 5365. Mundharmonika
mit 10 Doppelloch, 43 Stimmen. Fein polierte Nickeldecken. Unübertroffene Tonfülle. Sehr beliebte und gern gekaufte Harmonika. Stück 85 Pf.



Nr. 2802. Mundharmonika,
40tönig, Oktavstimmung (übersezt), mit Messingplatten, Verpackung in feinem Lederetui mit Nickelbügelverschluss. Stück Mk. 1.-



Nr. 5486. Mundharmonika mit 3 Satz Stimmen (3chörig), 16 Doppelloch, in vorzüglicher Verarbeitung, mit Nickelstahldecken. Mit dieser Mundharmonika lassen sich Oktav- und Doppel-Oktav-Töne zu gleicher Zeit erzeugen. Durch Drücken des Knopfes können die Oktavstimmen ausgeschaltet werden, und es lassen sich auf diese Weise schöne Toneffekte erzielen. Diese Neubeit Stück Mk. 1.- wird sehr viel gekauft.



Nr. 2794. Mundharmonika, 40tönig, Oktavstimmung (übersezt), geschraubte Nickeldecken. Die Harmonika ist in einen Schälbecher aus starkem Messingblech eingebaut, dadurch wird eine mächtige Tonfülle erreicht. Stück Mk. 1.35



Nr. 1788. Mundharmonika,
Wender Form, auf beiden Seiten zum Spielen, Messingplatten, Nickeldecken, rote Politur, feinste Zittertöne, 80 Stimmen, in feinem Klappetui, wunderschöne Stimmung. Stück Mk. 1.50



Nr. 12616. Mundharmonika mit Baßbegleitung (3chörig). Neues, in jeder Beziehung empfehlenswertes Instrument. Mit dieser Mundharmonika kann man durch einfaches Anblasen ein mehrstimmiges Spiel mit Baßbegleitung, das sogenannte Zungenspiel, wozu sonst eine gewisse Kunstfertigkeit gehört, erzielen. Die Leiste auf der oberen Decke dient zur Auswechslung der dritten Tonlage. Beim Niederdruck derselben mittels beider Zeigefinger tönt das Instrument nur 2chörig, d. h. ohne Baßbegleitung. Dauerhaft gearbeitetes Instrument mit 16 Doppelloch. Mit Spielanleitung. Stück Mk. 1.40



Nr. 1783. Mundharmonika
m. Messingplatten, extra starke, bestvernickelte, fein gravierte Messingdecken, feinste Oktavstimmung mit 4) Tönen, in feinstem Holzsetui mit Seidenfutter und Goldaufschrift, unübertroffene Tonfülle. Stück Mk. 1.60



Nr. 1784. Mundharmonika,
55 Töne, in feinstem Holzsetui mit Seidenfutter, prachtvolle tiefe Orgelstimmung. Das längste einseitige Instrument, welches hergestellt wird. Stück Mk. 1.60



Nr. 1026. Doppel-Mundharmonika,
bestehend aus zwei 43stimmigen Harmonikas, wovon eine in Dur-Tonart und die andere in einer entsprechenden Moll-Tonart abgestimmt ist. Beide Harmonikas sind durch ein Scharnier verbunden, damit beide Tonarten beim Spielen in eine Linie gebracht werden können, was den Uebergang von einer zur anderen Tonart sehr erleichtert. Beide Harmonikas haben Messingplatten. Oktavstimmung und sind in feinem Klappetui verpackt. Stück Mk. 1.85

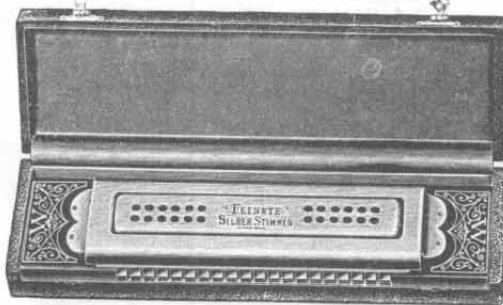

Nr. 1782. Mundharmonika,
Wender Form, Messingplatten, Nickelstahldecken, Tremolando-Silberstimmen, Nußbaumpolitur, mit prachtvoller Silberverzierung, 80 Töne, in feinem Holzsetui mit Goldaufschrift. Dieses Instrument besitzt eine außerordentliche Tonfülle. Stück Mk. 2.10



Nr. 2644. Mundharmonika
in vierfacher Wender Form, mit zusammen 80 Loch- und 80 Stahlbronze-Stimmen. Vorzügliche, sehr klangvolle Schallharmonika mit vernickeltem Schallbecher, fein vernickelten Deckeln und Metallplatten. Dieses Instrument ist in 4 verschiedenen Tonarten abgestimmt. Stück Mk. 2.75



Nr. 1144. Mundharmonika mit 43 Stimmen, Tremolostimmung und 4 abgestimmten Glocken zur Begleitung des Spieles, fein poliertes Holz mit Silberverzierung. Stück Mk. 2.50



Mundharmonikas, Blasakkordions und Okarinas.



Nr. 5363. Mundharmonika
mit 10 Loch und 20 Stimmen. Feine Nickeldeckel in Alpenglöckchenform. Vortrefflich im Ton; bequemstes Taschenformat, im Etui verpackt.
Stück 45 Pf.



Nr. 2045. Mundharmonika,
„Böhmerwaldklänge“, 14 Doppelloch, 23 Zungen, Tremolokonzert, Messingplatten, rein abgestimmt, Pappklappetui, sehr beliebtes Instrument, fein vernickelte Schaldecken.
Stück 50 Pf.

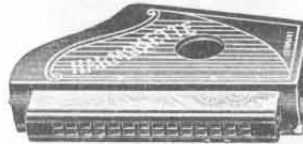

Nr. 3163. Mundharmonika
mit 28 Stimmen, mit fein vernickelten Deckeln und angebaute zitherförmigen Resonanzkasten, Tremolostimmung. Wunderbarer Ton.
Stück 95 Pf.



Nr. 666. Mundharmonika
für Künstler, mit ausgeschweiftem Mundstück und äußerst bequem Spielfläche, 40 Stimmen, Oktav, Messingplatten. Starke Nickelstahl-Schaldecken. In feinem Klappetui.
Stück 90 Pf.

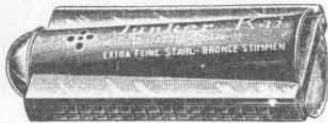

Nr. 3162. Mundharmonika,
auf beiden Seiten spielbar, mit Schalltrichter, fein vernickelt, extra feine Stahlbronzestimmen, Tremolostimmung. Kräftiger Ton.
Stück Mk. 1.25



Nr. 2873. Mundharmonika
mit 43 Tönen, wunderbarer Ton; die Decken sind fein mattiert mit brauner Schrift verziert, in Plüsch ausgelegtem Etui.
Stück Mk. 1.60

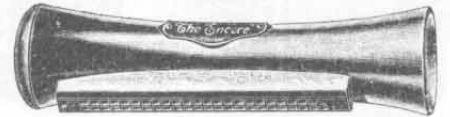

Nr. 3164. Mundharmonika
mit 43 Stimmen, eingebaut in rot poliertem Holzresonanztrichter, Harmonika mit Nickeldecken. Prachtvoller und kräftiger Ton, Tremolostimmung.
Stück Mk. 2.80



Nr. 2503. Fluta.
Ein neues Musikinstrument für jedermann, von entzückender Klangwirkung und von jedem ohne Notenkenntnis sofort spielbar; fein vernickeltes Mundstück, Becher und Klaviatur. 20 Melodiestimmen und 4 Baß- oder Begleitstimmen. Anleitung zum Spielen liegt bei.
Stück Mk. 2.10

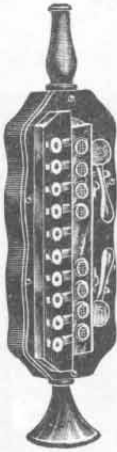

Nr. 9762. Blasakkordion,
einreihig, mit 10 weißen Tasten und 2 Baßklappen, 20 Töne im Diskant und 4 Bässen. Gehäuse mit geschweiften Seitenwänden, dunkel lackiert; mit verdeckten Klappen.
Stück Mk. 1.40

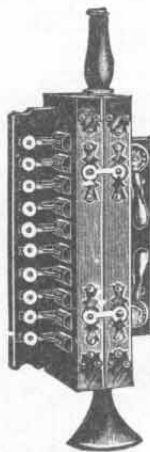

Nr. 9764. Blasakkordion,
einreihig, mit 20 Stimmen und 4 Bässen. Gehäuse hochfein poliert. Zum Auseinanderklappen. Großartig im Ton.
Stück Mk. 2.—

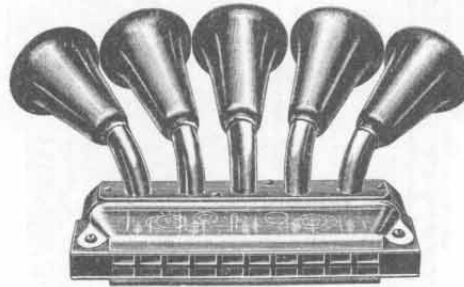

Nr. 3485. Posaunenharmonika,
neuestes Instrument mit 20 Löchern, in tadelloser Ausführung, von wunderschönem Ton. Das Instrument wird gespielt wie eine Mundharmonika.
Stück Mk. 2.65

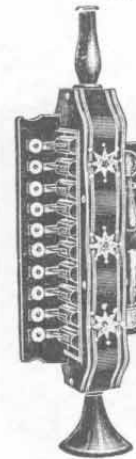

Nr. 9765. Blasakkordion
mit 10 weißen Tasten für Diskant mit 43 Tönen und 2 Baßklappen mit 4 Stimmen, mit geschweiften Seitenwänden, schwarz poliert, mit Nickelstreifen und Sternen verziert, offene Klaviatur, prachtvolle Tremolostimmung.
Stück Mk. 2.30



Nr. 9766. Blasakkordion
mit 10 Metalltasten und 20 Tönen sowie 2 Baßklappen mit 4 Tönen, offene Klaviatur, Gehäuse aufklappbar, fein orange lackiert, mit abgeschragten und Beschlägen verzierten Ecken.
Stück Mk. 2.45



Nr. 5360. Blasakkordion,
zweireihig, mit abnehmbarem Schallbecher, 19 weiße Beintasten, 38 Stimmen. Gehäuse hochfein poliert. Unbertroffen in Ton und Ausführung.
Stück Mk. 5.25

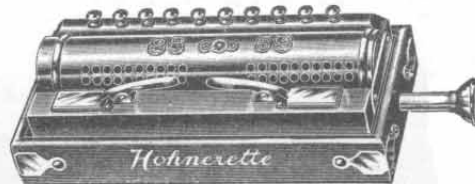

Nr. 1099. Blasakkordion
in bester Verarbeitung, mit 10 Tasten, 20 Stahlbronzestimmen und 2 Baßklappen. Das Schallhorn ist abnehmbar. Bei diesem Instrument liegen die Stimmplatten außerhalb des Holzkastens und können daher nicht rosten. Das Gehäuse ist hochfein mahagoni poliert. Mit Spielschule.
Stück Mk. 3.75



Nr. 5361. Blasakkordion
mit abnehmbarem vernickeltem Doppelschallbecher, 10 weiße Beintasten, 20 Stimmen und 2 Baßtasten. Boden hell und Seitenteile fein schwarz poliert. Vortrefflich im Ton.
Stück Mk. 4.50



Nr. 4913. Okarina,
rotbraun, mit eingepreßten Goldbuchstaben u. Nummern, aus Terrakotta gefertigt. Hochfeine saubere Ausführung und unerreicht im Ton. Länge ca. 16,4 cm. Schule liegt jedem Instrument bei.
Stück 50 Pf.



Nr. 2806. Okarina
aus echt Weißer Porzellan in blau Zwiebelmuster. Sehr empfehlenswertes besseres Instrument, welches sich durch wunderbar klaren Ton auszeichnet. Länge 15,5 cm.
Stück Mk. 1.35



Nr. 5494. Okarina,
Terrakotta, mit Stimmzug zum Zusammenspiel mit Klavier, Zither usw. Mit eingepreßten Goldnummern und Buchstaben.
Stück Mk. 1.70

Eine weitere Auswahl in Mundharmonikas, Blasakkordions und Okarinas bietet Ihnen mein Spezialkatalog über Musikwaren, Ausgabe H, welchen ich auf Wunsch gern kostenlos versende.



Handharmonikas.

Vielfachen Wünschen meiner geschätzten Kundschaft zufolge habe ich nachstehendes, sorgfältig gewähltes Sortiment Hand- oder Ziehharmonikas, auch Akkordions oder Melodions genannt, aufgenommen. Ich führe hierin nur allerbestes, weltberühmtes Fabrikat, nicht etwa eine billige, minderwertige Ware, wie man solcher so oft im Handel begegnet. Ich wähle darin in den verschiedenen Preislagen nur die empfehlenswertesten Modelle, so daß jeder das für ihn passende Instrument aus der nachfolgenden Kollektion leicht herausfinden wird.

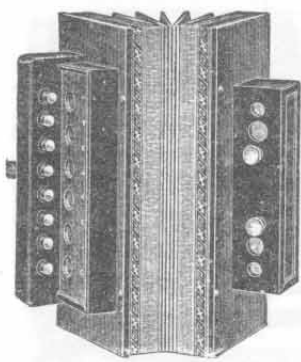

Nr. 785. Handharmonika, hübsch spielendes und sehr beliebtes Kinderinstrument. Größe 25x11,5 cm, Länge ca. 33 cm. Fein polierte Deckel mit je 4 Schrauben, Staub- oder Verdeckkästchen in poliertem Holz oder fein vernickeltem Metall, dauerhafter Balgen mit 5 Falten und Lederdecken, Griff mit runden Tasten, Baßkästchen mit 3 Knöpfen, 16 Diskant-, sowie 8 Baß- und Begleitungsstimmen, spielend auf Zug und Druck. In schönem Karton.

Stück Mk. 1.45

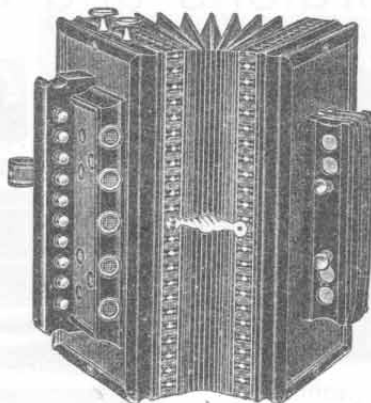

Nr. 786. Handharmonika, preiswertes Instrument zum Lernen. Größe 31x15 cm, Länge 43 cm. Nußbaum oder Rosenholz polierte Füllungen mit schwarzen, gekehlten Leisten, 2 Registerknöpfe, Staub- oder Verdeckkästchen aus poliertem Holz mit versilberten Ringen oder fein vernickeltem Metall, mit durchbrochener Schrift, dauerhafter Balgen mit Holzrahmen, 7 Falten mit Lederdecken und Zuhalter aus Metall, schöne bunte Bordüren, schwarz polierter Griff mit 10 runden Metalltasten, Baßkästchen mit Knöpfen, 20 Diskant-, sowie 8 Baß- und Begleitungsstimmen.

In schönem Karton. Stück Mk. 2.75

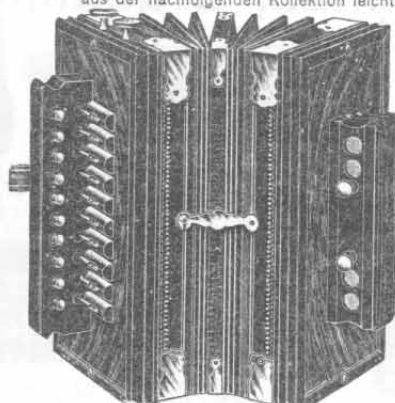

Nr. 789. Handharmonika, volle, laute Akkorde. Größe 31x15 cm, Länge 43 cm. Fein polierte Rahmendeckel in verschiedenen Farben, schwarz polierte Leisten, zwei Metallregisterknöpfe, fein polierter Griff mit 10 runden Metalltasten und offener Klaviatur, mit polierten oder vernickelten Sappern, Balgen mit starkem gezinkten Holzrahmen, 1 Doppelbalgen und 6 Falten mit Lederdecken, fein vernickelte Beschläge und Zuhalter, Baßkästchen mit 3 Knöpfen, 20 Diskant-, sowie 8 Baß- und Begleitungsstimmen. In schönem Karton.

Stück Mk. 3.20

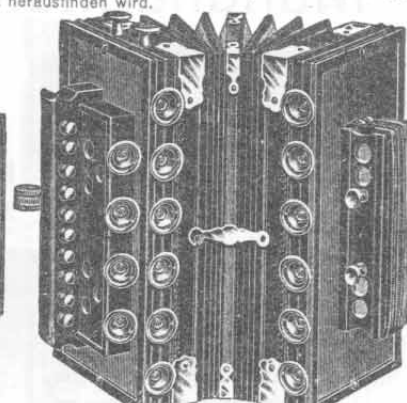

Nr. 802. Handharmonika, sehr preiswertes Instrument. Größe 31x15 cm, Länge ca. 43 cm. In verschiedenen Holzarten polierte Rahmendeckel, hell oder dunkel mit schön gekehlten Politurleisten, in poliertem Holzverdeck, im Deckel und Boden 16 versilberte Trompeten, 2 Registerknöpfe, starker Balgen mit Doppelbalgen und je 3 Falten mit Lederdecken, fein vernickelte und polierte Beschläge, Griff poliert, mit 10 Metalltasten. Baßkästchen mit 3 Knöpfen, 20 Diskant-, sowie 8 Baß- und Begleitungsstimmen.

In schönem Karton. Stück Mk. 3.60

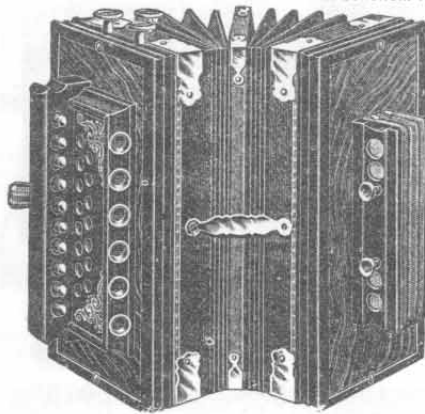

Nr. 804. Handharmonika, sehr vorteilhaftes und empfehlenswertes Modell. Größe 31x15 cm, Länge ca. 60 cm. Rahmendeckel in den verschiedensten feinsten Polituren, mit schwarz polierten, gekehlten Leisten, Verdeckkästchen aus polierten Holzern mit Silberpressung und versilberten Schallringen, federartiger Balgen in starkem Holzrahmen mit Doppelbalgen, 8 Falten- und Lederdecken, schöne Goldsternbordüre, 3 Registerzüge für Forte- und Pianospiele, sowie an- und abstellbare Tremoliervorrichtung zur Herbeiführung der schwebenden oder Zittertöne, fein vernickelte Beschläge und Zuhalter, schwarz polierte Baßkästchen mit Knöpfen, 40 Diskant-, sowie 8 Baß- und Begleitungsstimmen. In schönem Karton.

Stück Mk. 4.80

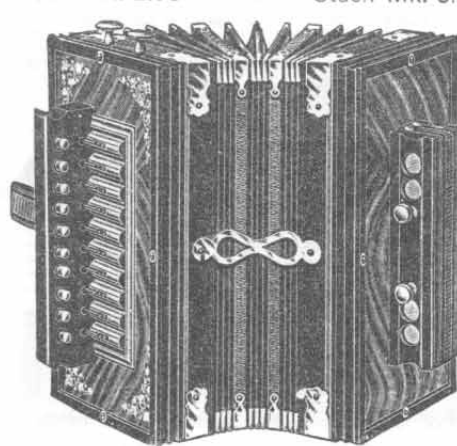

Nr. 805. Handharmonika, durables Instrument mit kräftigem Ton. Größe ca. 33x16,5 cm, Länge ca. 63 cm. Palisanderpolierte Rahmendeckel mit schwarzen, zweimal gekehlten Leisten, 2 Registerknöpfe für Forte- und Pianospiele, schwarz polierter Griff mit 10 Metallknöpfen und offener, vernickelter Klaviatur, welche von einer vernickelten Leiste eingefast ist, großer, dauerhaftester Lederbalgen mit 2 Doppelbalgen, 9 Falten mit Lederdecken und Metallbalgfallen, Schutzdecken, vernickelte Beschläge und Zuhalter, schwarz polierter Baßkasten mit Knöpfen, 40 Diskant-, sowie 10 Baß- und Begleitungsstimmen. In schönem Karton.

Stück Mk. 5.40

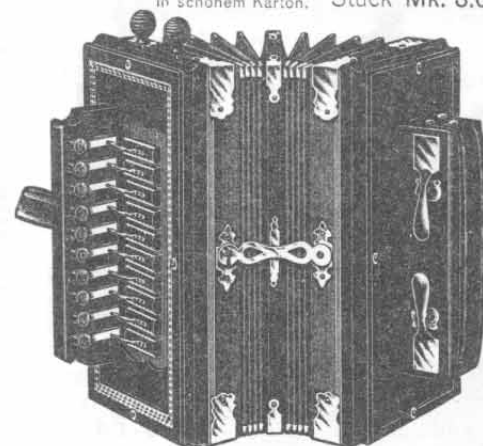

Nr. 514. Handharmonika, hervorragendes, dabei sehr preiswertes Instrument. Größe 33,5x16,5 cm, Länge ca. 63 cm. Reich ausgestattete Rahmendeckel in den feinsten Polituren mit geschweifter Profilleiste, schwarz vertiefter Klaviatur, schwarzer hoher Griff mit echten Perlmutterstreifen und ebenholzartigen Sappern, mit goldverzierten Kanten und angeschraubten Messingdrähten, im Deckel vergoldete Rokokoleisten, 2 gedrehte Holzregisterknöpfe, dauerhafteste, sehr geschmackvolle Balgen, mit lederartigem Wachstuch überzogen, Doppelbalgen mit 8 Falten, Lederdecken und fein vergoldete Schutzdecken, fein vernickelte Beschläge und Zuhalter, großer Baßkasten mit runden Metallbalgklappen, starke Gurtbänder, feinste Extrastimmen, 40 für Diskant, 10 für Baß und Begleitung. In schönem Karton.

Stück Mk. 7.10

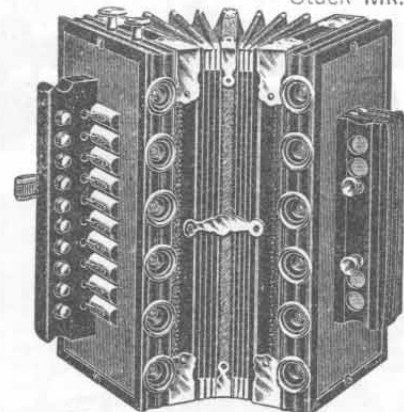

Nr. 801. Handharmonika, sehr sauber hergestelltes Instrument. Größe 31x15 cm, Länge ca. 43 cm. Eichentyp fein polierte Rahmendeckel mit zweimal gekehlten gleichfarbigen Leisten, Griff und Baßkasten, 12 versilberte und bunt emaillierte Trompeten, 2 Registerknöpfe und 10 Griffknöpfe, offene Klaviatur mit hochglänzend polierten, vernickelten Sappern, Balgen bunt, mit Doppelbalgen und starkem Holzrahmen, 6 Falten mit Lederdecken und Balgenseckenschonern aus Metall, fein vernickelte Beschläge und Zuhalter, vernickelte Baßknöpfe, 20 Diskant-, sowie 8 Baß- und Begleitungsstimmen. In schönem Karton.

Stück Mk. 3.90

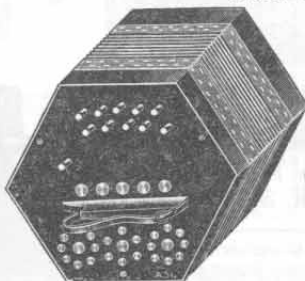

Nr. 5359. Konzertina, Gehäuse mahagonifarbig, poliert. 20 Metalltasten, 8 Falten. Vorzüglich im Ton und solide gearbeitet. Oktavtöne.

Stück Mk. 4.-



Nr. 5358. Konzertina, echt Palisandergehäuse, schön gebogen, mit eingelegten Neusilberverzierungen, Oktavtöne. Voll und rein im Ton. 20 weiße Beintasten, 8 Falten.

Stück Mk. 6.10

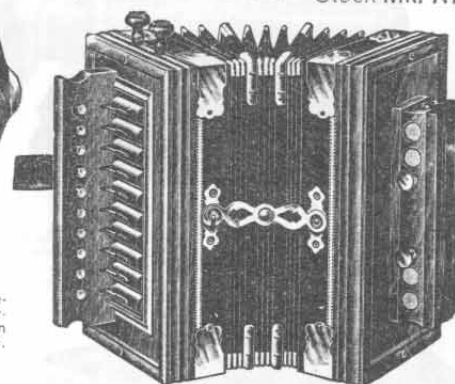

Nr. 458. Handharmonika, stabil und sauber gearbeitetes Instrument in der Größe 26x14 cm. Länge ca. 65 cm. Das Gehäuse ist eichen imitiert, mit 9 faltigem Balg, mit 2 Mittelrahmen und Eckenschonern versehen. Tastenknöpfe aus Metall, fein vernickelte Klappen, 2 Register- und 10 Griffknöpfe, zweichörig mit 40 Diskant- und 10 Baß- und Begleitungsstimmen. Angenehmer, besonders starker Ton. In schönem Karton.

Stück Mk. 4.50

Weitere Handharmonikas, sowie Musikwaren aller Art in reichster Auswahl bietet Ihnen mein Spezialkatalog über Musikwaren usw., Ausgabe H. Solchen versende ich auf Wunsch kostenlos.



Handharmonikas in beliebiger Ausführung.

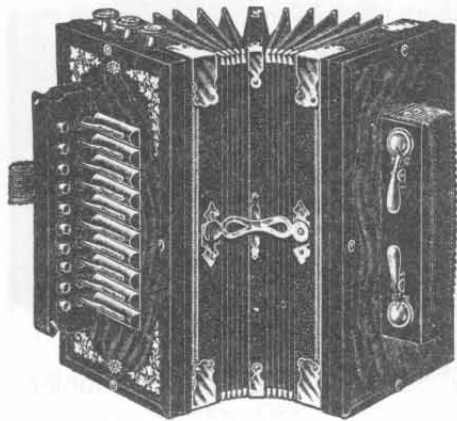

Nr. 810.

Nr. 810. Handharmonika. Sehr schönes Instrument in bester Ausführung, m. Orgelton. Größe 33×16,5 cm. Länge 63 cm. Fein polierte palisander- oder nußbaumartige Deckel mit schwarzen, zweimal gekielten Leisten, Füllungen mit reicher Silberprägung, schwarz poliertem Griff, mit 10 Metalltasten und offener, vernickelter dreihöhriger Klaviatur, 3 Registerzügen, jeder funktionierend, großer starker Balg mit Doppelbalgen und 10 Falten mit Lederecken und Metall-schutzecken, fein vernickelte Beschläge und Zuhalter, Baßkasten mit Knöpfen und starkem buntem Gurtband, 60 Diskant-, 10 Baß- und Begleitungsstimmen.
In schönem Karton. Stück Mk. 7.75

Nr. 723. Handharmonika, gediegenes Instrument mit vollem lauten Ton. Größe 33×16,5 cm, Länge ca. 63 cm. Ebenholzartige gekielte Leisten und Füllungen, Deckel, vertiefte Klaviatur mit Bronzefüllungen und vergoldeter Rokoko-Leiste, Silberprägung in den Ecken, schwarz polierter hoher Tastengriff mit echten Perlmutter-scheiben, fassonierte und polierte Messingdrähte, angeschraubte ebenholzartige Deckklötze, 3 vergoldete Registerknöpfe mit eingelegten bunten Steinen, extra durabler Balg mit Tremolierapparat zur Erzeugung schwebender Töne (Zittertöne), auch voxhumana genannt, ein Doppelbalg und 8 Falten mit echtem roten Kaliko berändert, Metallbalg-eckenschoner, feine bunte Bordüre, feine, hochglänzend polierte Beschläge und Zuhalter, großer Resonanzkasten mit vernickelten runden Metallklappen, starke schwarze Bänder, 40 Diskant-, sowie 10 Baß- und Begleitungsstimmen aus prima starkem Metall, extra Qualität. In schönem Karton. Stück Mk. 7.75

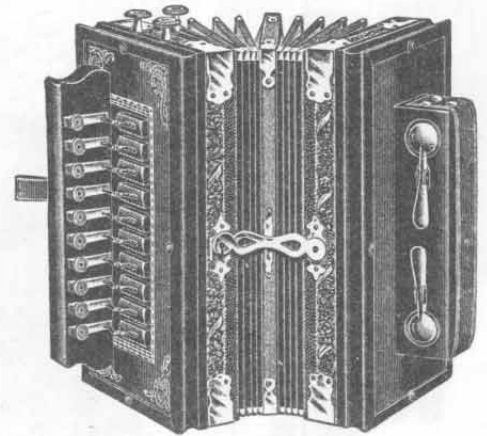

Nr. 723.

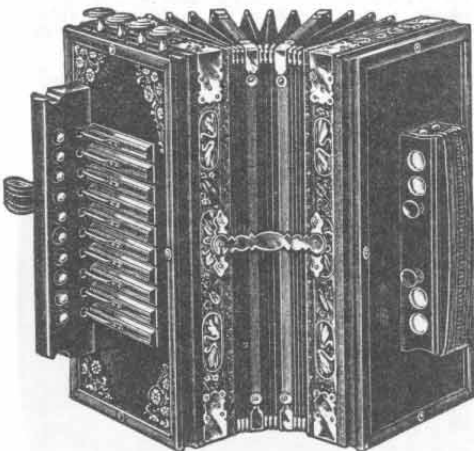

Nr. 811. Handharmonika.

Laut spielendes Instrument mit schöner Resonanz. Größe 33×16,5 cm, Länge ca. 70 cm. Feine dauerhafte Mahagoni-Leisten mit schwarz polierten Füllungen, in deren Ecken reiche Goldprägung, offene vernickelte Klaviatur, 10 Griff- und 4 Registerknöpfe, extra starker und langer Balg, dauerhaft gearbeitet mit Holzleinen, deren breite Falten noch durch Metallbeschläge verstärkt sind, fein vernickelte Beschläge um die Ecken, starke vernickelte Zuhalter, 40 Diskant- und 10 Baß- und Begleitungsstimmen. In schönem Karton.

Stück Mk. 8.25

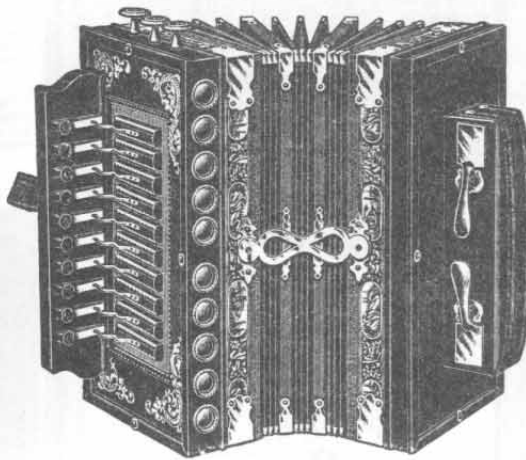

Nr. 812. Handharmonika. Prachtvolle Konzert-Zugharmonika von größter Dauerhaftigkeit. Größe 34×17,5 cm, Länge 80 cm. Ebenholzartige breite Leisten, verziert mit Ringen, vertiefte schwarze und Silberbronze-Deckelfüllungen mit schmaler Einleiste um die offene Klaviatur, hoher schwarzer Griff mit echten Perlmutter-scheiben, schwarze Sapper mit vergoldeten Kanten und polierten Messingdrähten mit Schrauben, 3 Registerknöpfe mit funktionierenden Schiebern, starke, dauerhafte Balgen mit 2 Doppelbalgen und 9 Falten mit echt Kaliko eingefäbt, Lederecken und Metallschutzecken, bunte Borten, feine Nickelbeschläge und starke Zuhalter, großer Resonanzkasten mit Baßklappen aus Metall, starkes Gurtband, 60 starke Diskantstimmen nebst 12 Baß- und Begleitungsstimmen aus feinstem Metall. In schönem Karton. Stück Mk. 8.75

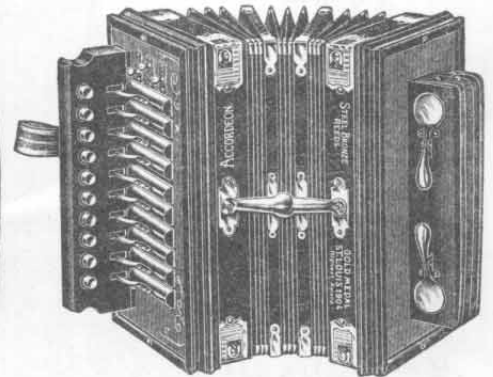

Nr. 400. Handharmonika.

Prachtvolles Instrument in wunderbarer Tonfülle. Größe 29×15 cm, Länge 60 cm. Fein schwarz polierte Leisten mit rotbraunen Füllungen, mit offener Klaviatur, dreiteiliger Balg mit 9 Falten, mit weißem Sternpapier bezogen Lederecken und roten Kalkokanten, mit bunten und fein vernickelten Metallbeschlägen. Mit Patent-Registerschieber auf der Füllung, wodurch die allgemein üblichen Holz-Registerknöpfe wegfallen. 10 Diskant- und 2 Baßstimm-, also 40 Töne und 4 Bässe. In schönem Karton.

Stück Mk. 11.50

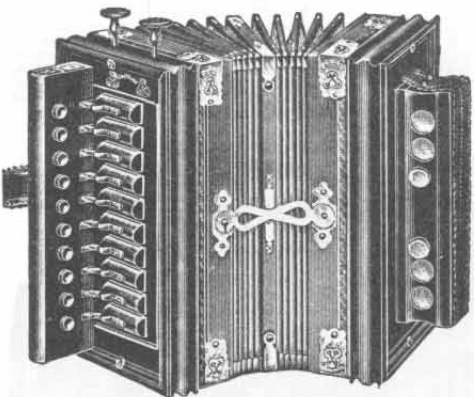

Nr. 3980. Handharmonika.

Juchterner poliertes Gehäuse mit rotem Herkulesbalg. Metallteile vollständig aus Messing. Offene Klaviatur mit Messing-Tastenköpfen und Goldklappen. Äußerst elegantes Aussehen und herrlich im Ton. Bronzestimmen, 40 Diskant- und 16 Baßstimmen. Größe 28×15 cm, Länge 65 cm. Dauerhafte Arbeit. Tonart D. In schönem Karton.

Stück Mk. 11.—

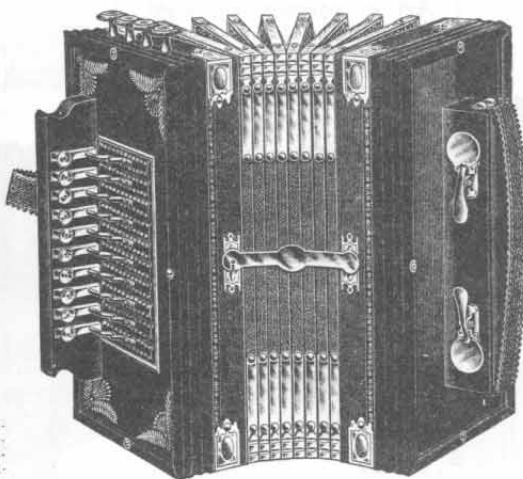

Nr. 38. Handharmonika, sehr empfehlenswertes, beliebtes Instrument, von großer Tonfülle und in hocheleganter Ausstattung. Größe 35,5×19 cm, Länge ca. 73 cm. Elegantes, schwarz poliertes Gehäuse mit Goldprägung und gekielten Leisten, vertiefte, offene, mit Nickelstäben eingefäbte Klaviatur mit Perlmutterknöpfen und vergoldeten Klappen. Extra starker, solider roter Balg mit breiten Nickel-schienen zur Hälfte eingefäbt und mit Holzmittelrahmen, 4 auszieh-bare Register, vierhöhrig mit feinsten Orgelstimmen von wunderbarem vollen Ton, 80 starke Diskant- nebst 12 Baß- und Begleitungsstimmen. In schönem Karton. Stück Mk. 10.—

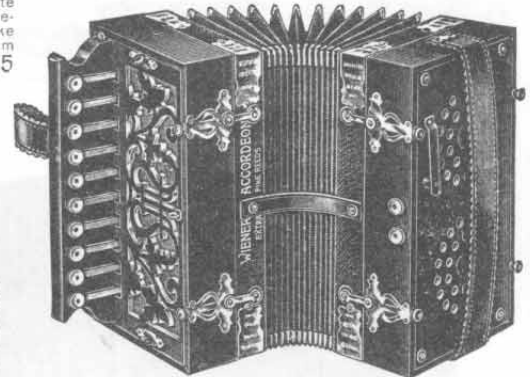

Nr. 1879. Handharmonika,

Italiener oder Wiener Modell, von wunderbarer Tonfülle. Größe 26×14 cm, einreihig mit 10 Perlmuttertasten und 2 Bässen. Die Klaviatur ist durch ausgesägte Ausschnitte verdeckt. Sehr solide und haltbare Metallplatten, feines Mahagonihäuser mit starkem lederimitierten Kalikobalg mit 12 Falten und Eckenschonern. Dieses Akkordion ist mit Patentverschluß versehen, wodurch ermöglicht wird, das Instrument durch einfaches Anziehen der Verschluß-schrauben stets luftdicht zu halten, so daß ein Eindringen von falscher Luft ausgeschlossen ist. 40 Diskant- und 10 Baß- und Begleitungsstimmen. Tadelloses, sehr beliebtes Instrument. In schönem Karton.

Stück Mk. 10.—

Voller, lauter und garantiert reiner Ton. — Erstklassige Qualität zu vorteilhaften Preisen.

Weitere Handharmonikas sowie Musikwaren aller Art in reicher Auswahl, finden Sie in meinem Spezialkatalog, Ausgabe H, den ich auf Wunsch gern kostenlos versende.

Handharmonikas in tadelloser Ausführung.

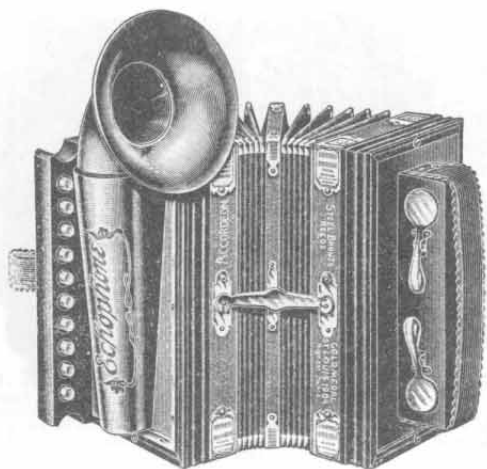

Nr. 396. Handharmonika.

Sehr schönes, klangvolles Instrument mit 10 Tasten oder 20 Tönen und 2 Baßklappen = 4 Bässen. Größe 27x14 cm, mit schönem messingpolierten Schallrichter, welcher die ganze Klaviatur verdeckt, also die Töne unbedingt abfängt und verstärkt. Die Harmonika hat eine wunderbare Ausstattung und wird sehr viel verlangt. Mit Patentzuhaltern. In schönem Karton.

Stück Mk. 14.—

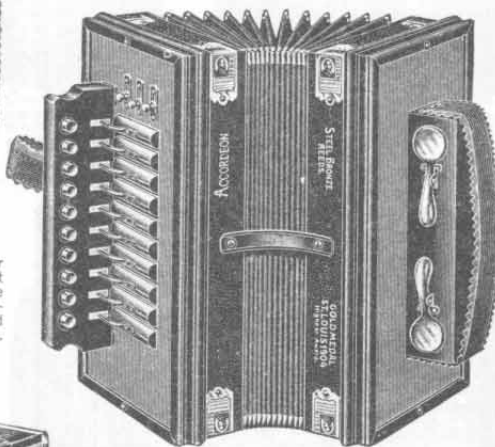

Nr. 3161. Handharmonika.

Sehr preiswertes Modell mit prachtvollem Ton, schwarze Leisten mit roten Einlagen. Mit 10 Nickelklasten = 20 Tönen und 2 Baßklappen = 4 Tönen. Größe 33x18 cm. Länge 90 cm. Mit 12 Falten. Ecken messingverziert, Kanten mit schwarz, Kaliko bezogen. Faltenwände grün beklebt. In schönem Karton.

Stück Mk. 12.—

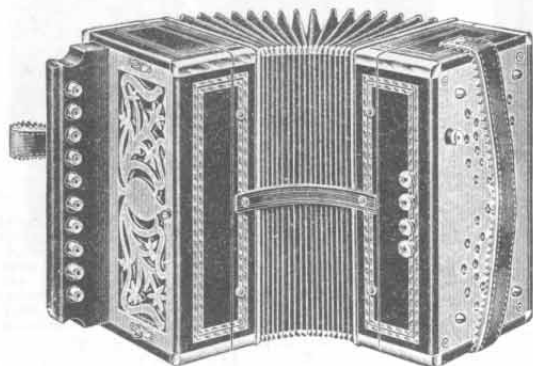

Nr. 398. Handharmonika.

Wiener Modell, mit 10 Perlmuttertasten, 20 Diskantstimmen, 4 Baßtasten = 8 Töne. Größe 26,5x14,5 cm. Länge 85 cm. Mit 16 Balgfalten, verzierte Ecken, Balg aus schwarz Kaliko. Leiste schön schwarz poliert mit perlmutterartigen Verzierungen, hellen Einlagen, verdeckte Klaviatur. In schönem Karton.

Stück Mk. 18.—

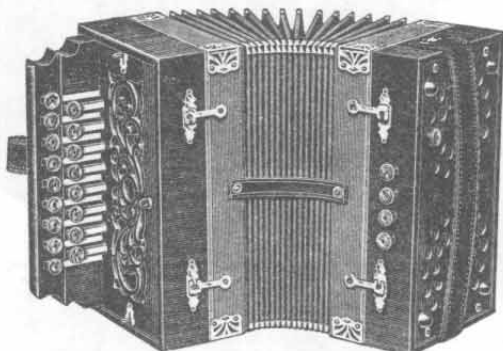

Nr. 815. Handharmonika.

Wiener oder Italiener Modell. Sehr leicht spielendes Instrument mit prächtigem Ton und schöner Akustik. Größe 26x14,5 cm. Länge ca. 85 cm. Wiener Konzert-Zugharmonika in feinsten palisanderartigen Politur, hohe Leisten mit ausgesägtem, abnehmbarem Resonanzdeckel, feinste, gediegene Arbeit, gleichfarbiger Griff mit echten Perlmutter-scheiben, starke und dauerhafte Balgen mit 10 Falten und Metallbalgschönern, verzierte, vernickelte Beschläge und Zuhalter, 4 Bässe an der Seite mit Perlmutter-scheiben, Deckel und Boden abnehmbar, rot gefüllte Lederbänder, angeschraubt, 68 Diskant-, 20 Baß- und Begleitungsstimmen von herrlicher Tonfülle. In schönem Karton.

Stück Mk. 13.50

Erstklassige Arbeit!
Wunderbare
Tonfülle!
Prima Material!

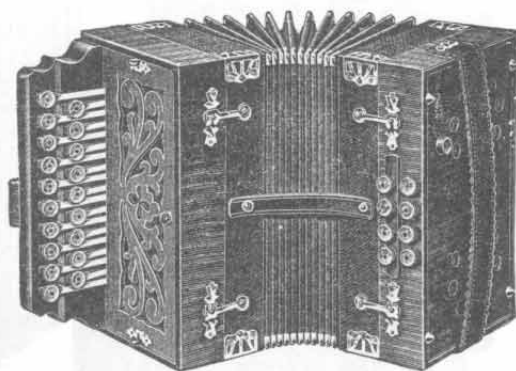

Nr. 5590. Wiener Handharmonika,

mit prachtvollem Ton und schöner Akustik. Gute Ausführung und dabei doch billig, zweireihig mit 19 Tasten = 76 Tönen und 8 Bässen = 40 Stimmen mit 12 Balgfalten, mit Nickerlecken verziert. Faltenrücken mit schwarz Kaliko bezogen, fein palisanderartig poliertes Gehäuse mit ausgesägtem Verdeck. Verdeckte Klaviatur. Größe 25x14 cm. In schönem Karton.

Stück Mk. 12.50

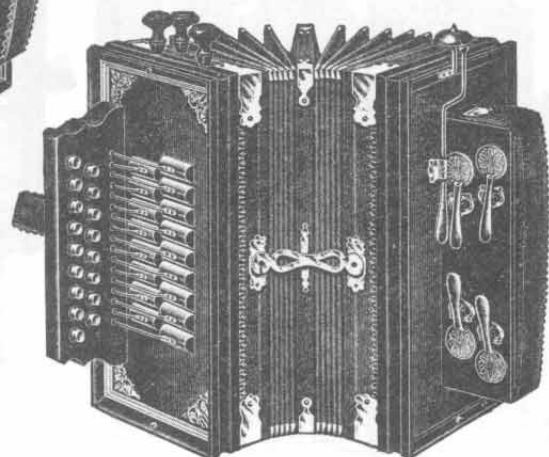

Nr. 813. Handharmonika.

Sehr preiswertes, gut spielendes und brauchbares Instrument. Größe 33x16,5 cm, Länge ca. 72 cm. Schwarze ebenholzartige Deckel und Böden, mit feiner französischer Leiste. Im Deckel auch verzierte Nickel-Einlegeleisten und große versilberte Metallecken, offene Klaviatur mit angeschraubten vernickelten Deckklötzen, 3 Registerknöpfe aus schwarz poliertem Holz, davon einer zum An- und Abstellen des Tremolier- oder Zitterapparates, starker, dauerhafter Balgen mit Doppelbalgen und 10 Falten mit Metall-Schutzdecken, fein vernickelte Beschläge und Zuhalter, Baßkästchen mit runden, verzierten Metall-Baßklappen und einer fein vernickelten Glocke, rot gefülltes Lederband, 68 Diskant-, 20 Baß- und Begleitungsstimmen von bester Beschaffenheit. In schönem Karton.

Stück Mk. 12.75

Weitere
Handharmonikas,
sowie Musikwaren aller
Art in reicher Auswahl,
finden Sie in meinem
Musikwarenkatalog, Aus-
gabe H, welchen ich auf
Wunsch gern kostenlos
versende.

Nr. 814. Handharmonika.

Bestes Instrument für professionismäßige Spieler, für Konzert und Tanz. Größe 35x18 cm. Länge ca. 85 cm. Nußbaum polierte Füllungen mit feinen schwarzen Leisten, Silberpressung in den Ecken, offene Nickelklaviatur mit angeschraubten Drähten und Neusilberknöpfen, 4 funktionierende Registerzüge mit vergoldeten Knöpfen und bunten Steineinlagen, dauerhaftem Balgen mit 10 starken und tiefen Falten, in schwarz, grün oder rot, mit Holzeinlagen und aufgeschraubten, vernickelten breiten Schutz-ecken, vernickelte Beschläge und starke Zuhalter, Baßkästen mit fein vernickelten Metall-Baßklappen und rot gefülltem echten Lederband, angeschraubten Stimmen. Material: „Das feinste, was existiert!“ Extra starke, einzelne Bleiplatten mit fast unzerbrechlichen, handgefertigten Tonzungen, 84 Diskant- und 24 Baß- und Begleitungsstimmen. In schönem Karton.

Stück Mk. 15.—

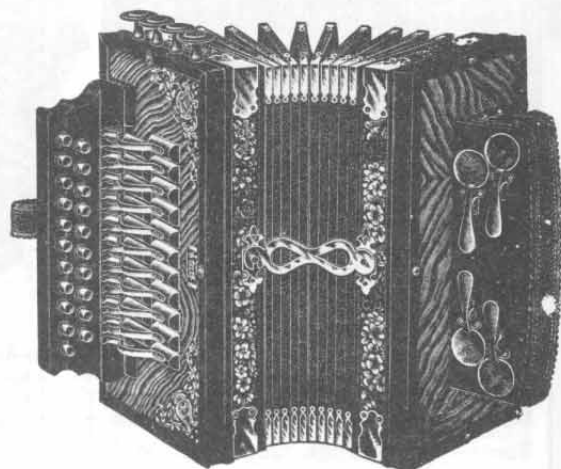

Nr. 814.



Hand- harmonikas

in vorzüglicher
Ausführung und
wunderbarer Ton-
fülle.

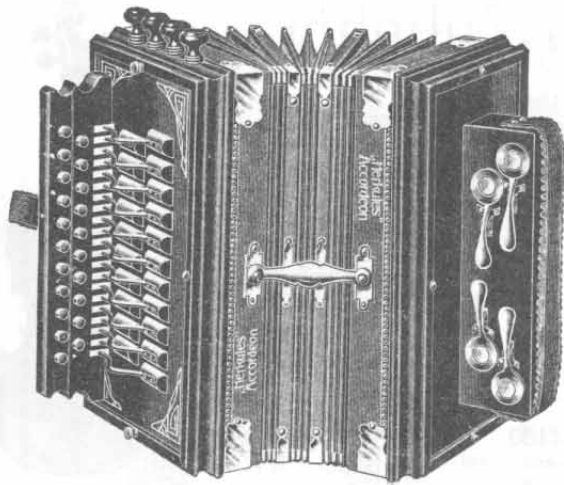

Nr. 86. Handharmonika.

Hochelegantes, sehr dauerhaft gebautes Instrument von großer Tonfülle und herrlichem Klang, zweireihig, mit 21 Nickelstasten sowie sogenanntem Uebergang, 4 Registerauszügen mit Holzknöpfen. Größe 34x19,5 cm, Länge ca. 88 cm. Das Gehäuse ist fein schwarz poliert, besonders solid und stark gebaut, mit gekahlten Leisten versehen; die Füllungen sind mit sauberer Pressung, sehr solide Knopfklaviatur mit Nickelknöpfen. Starker imitiertes Lederkalikoüberzug, Doppelbalg mit 2 mittleren Rahmen, verwickelten Eckschonern, einzelne Stimmplättchen von bester Qualität. Die Stimmung dieses Instruments ist eine wunderbare und genügt solches auch größeren Ansprüchen für Konzert und Tanz. Mit 24 Baß- und 84 Diskantstimmen. In schönem Karton.

Stück Mk. 17.50.

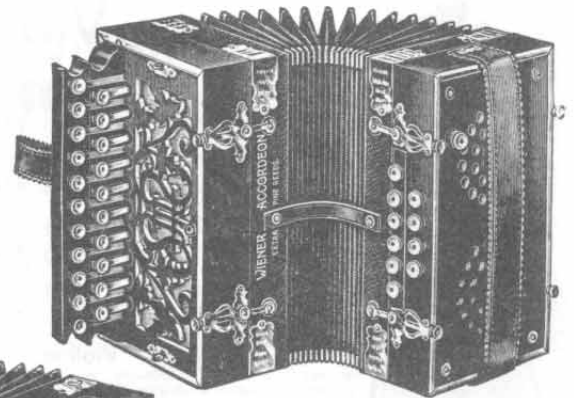

Nr. 1878. Handharmonika.

Italienisches oder Wiener Modell mit ausgezeichnete durabler Stimmung, Größe 28x14 cm, Länge ca. 66 cm, 21 Perlmuttertasten, 10 Perlmutter-Baßtasten, hochfein schwarz poliertes Gehäuse, Klaviatur mit Laubsägeausschnitt verziert, äußerst solide Klappen, feiner 14faltiger Balg mit abgerundeten Messingecken, neuestem nachstellbarem Patentverschluß, durch den ein Luftlassen oder Eindringen von falscher Luft absolut ausgeschlossen ist, mit Perlmutterklappen, 84 Diskant- und 50 Baßstimmen. Die Tonfülle dieses Instruments ist außerordentlich umfangreich und die Stimmung selbst wunderbar, so daß diese Harmonika auch höheren Ansprüchen, die an ein solches Instrument gestellt werden können, vollständig genügen dürfte. In schönem Karton.

Stück Mk. 19.50

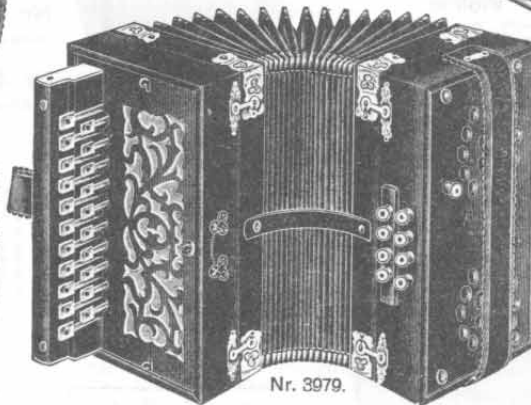

Nr. 3979.

Nr. 3979. Handharmonika.

(Wiener Modell) mit 21 Tasten für Diskant und 8 Tasten für Baß. Größe 29x15,5 cm, Länge 60 cm. Tonart B und Cis. Fein schwarz poliertes Gehäuse mit mahagoni polierter Füllung. Langer Balg mit 16 durch Messingecken geschützten Falten. Balg mit goldgemustertem Papier überklebt und Kanten durch Gummistoff geschützt. Herrlicher Ton, wunderbar tiefe Bässe. Mit 84 Diskant- und 40 Baßstimmen. In schönem Karton.

Stück Mk. 24.—

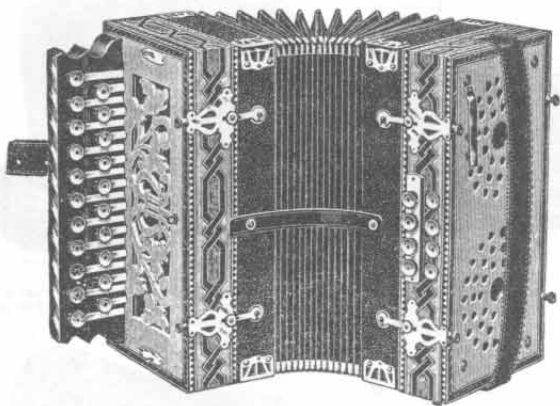

Nr. 1309. Handharmonika.

Wiener oder Italiener Modell mit wunderbarer Tonfülle. Größe 28x14 cm, Länge ca. 75 cm, 21 Perlmuttertasten, 8 Perlmutter-Baßtasten, hochelegantes, echt furniertes Gehäuse mit Mosaikverleimung. Klaviatur mit Laubsägeausschnitt verziert und Metallklappen (ges. geschützt); ein Abfallen derselben ist unmöglich. Extra starker 14faltiger Balg mit verwickelten Messingschonern und neuestem nachstellbarem Patentverschluß, durch den ein Luftlassen oder Eindringen von falscher Luft absolut ausgeschlossen ist. 84 Diskant- und 40 Baßstimmen aus besten einzelnen Platten mit handgefeilten Stahlbronzestimmen bestehend. Ein Instrument von größter Haltbarkeit. In schönem Karton.

Stück Mk. 27.50

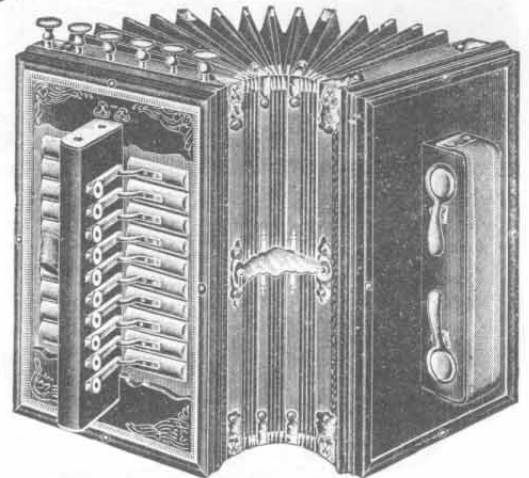

Nr. 3978.

Nr. 3978. Handharmonika.

In besonders großer Ausführung, ausgezeichnet geeignet für Tanzmusik, da sehr kräftig im Ton. Orgelstimmung, 120 Diskant- und 10 Baßstimmen. Größe 36x22 cm, Länge 60 cm. Stimmung in C. Gehäuse der Neuzeit entsprechend mit feiner gezierter Fassonleiste. Altmahagoni poliert. Furnierte Nußbaumeinsätze im Deckel. Tief liegende Doppelklaviatur mit Goldklappen. Balg mit 2 Mittelrahmen und Messingschonerecken, sechsfache Musik, Stahlstimmen auf Zinkplatten. Sehr beliebtes Instrument.

Stück Mk. 28.75

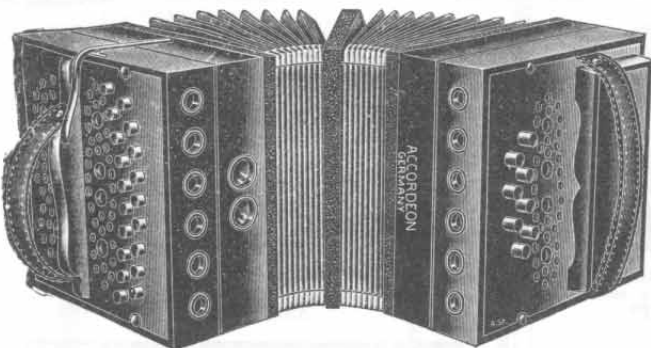

Nr. 5357. Konzertina.

Mit 19 Perlmuttertasten und 10 Bässen. Neusilber-Stabeneinfassung, 16faltiger Balg, 1 cm starker Mittelrahmen, doppeltönig. Größe 22x22 cm. Gehäuse fein schwarz poliert. Unübertroffene Tonfülle.

Stück Mk. 37.—

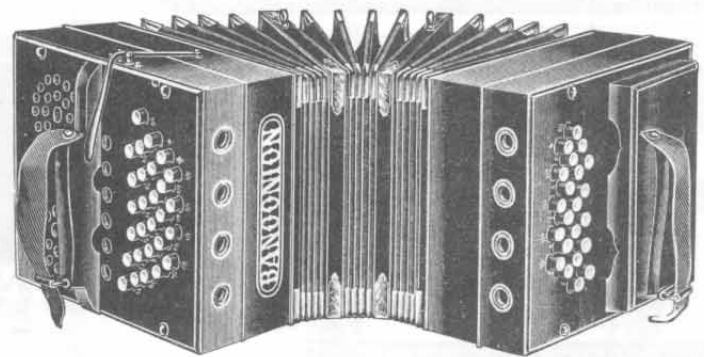

Nr. 6806. Bandoneon.

Dieses Instrument ist mit ganzen und halben Tönen versehen, und gestattet in folgedessen feinere Abstufungen und ein harmonisches Spiel. Es ist aus ganz vorzüglichem Material gefertigt, besitzt prima Stahlstimmen und reine, klare Stimmung. 50 Töne, 28 Tasten in 3 Reihen, 6 Balgfalten, 1 Mittelrahmen. Voller, kräftiger Ton, guter fester Balg und sonst dauerhafte Bauart. Diese Bandoneon-Instrumente eignen sich ganz besonders für Tanzmusik und Märsche, da sie besonders kräftig im Ton sind. Die Größe ist 17x15,5 cm. Jakaranda turniert mit prima Neusilberkasten und Neusilberstab.

Stück Mk. 28.—

Nr. 6807. Bandoneon in gleich vorzüglicher Ausführung und Arbeit wie Nr. 6806, jedoch mit 88 Tönen, 44 Tasten in 4 Reihen, 2 Balgfalten, 1 Mittelrahmen und Größe 19x17,5 cm. Stück Mk. 53.—

Weitere Handharmonikas, sowie Musikwaren aller Art finden Sie in meinem Spezialkatalog über Musikwaren, Ausgabe H, den ich Ihnen auf Wunsch gern kostenlos zusende.

Violenen und Zubehör.



Kinder-Violine.

Nr. 4558. Violine. Nußbaum schattiert. Empfehlenswerte Violine für Schüler und Anfänger. Stück Mk. 4.50

Nr. 6759. Violine. Für Anfänger bestens geeignet. Modell Stradivarius, rotbraun, flammig gemalt. Stück Mk. 4.75

Nr. 3273. Violine. Ebenholzgriff, rotbraun. Vollanstrich, gute preiswerte Violine. Stück Mk. 5.70

Nr. 4448. Violine. Modell Stainer, Ebenholzgriff, gelbbraun, wenig schattiert. Stück Mk. 6.75

Nr. 3264. Violine. Modell Stradivarius, gelbbraun schattiert. Beliebtes Instrument. Stück Mk. 8.—

Nr. 3265. Violine. Modell Stainer, altgelb, ff, alt imitiert. Empfehlenswerte Violine. Stück Mk. 8.25

Nr. 6759, 4448, 3264 u. 3265 sind auch in 1/4 u. 3/4 Größe am Lager.



Nr. 4560. Violine. Modell Maggini, dunkelbraun schattiert. Gern gekaufte und beliebte Violine. Stück Mk. 8.75

Nr. 4561. Violine. Modell Stradivarius, braun, Vollanstrich. Gern gekauftes Instrument. Stück Mk. 10.75

Nr. 817. Violine. Modell Guarnerius, rotbraun schattiert. Stück Mk. 11.—

Nr. 3268. Violine. Modeli Amati, goldgelb, Vollanstrich. Stück Mk. 12.80

Nr. 4462. Violine. Modell Amati, rot, französisch voll lackiert. Beliebtes Instrument. Stück Mk. 15.—

Nr. 4463. Violine. Modell Stainer, gelbbraun imitiert. Vorzügliche Arbeit und beste Tonfülle. Stück Mk. 15.90



Violine für Anfänger.

Nr. 4591. Violine in preiswerter Qualität aus braunem Ahorn. Dieses Instrument ist trotz des billigen Preises kein Spielzeug, sondern ein Musikinstrument, welches wohl geeignet ist, für Kinder als erstes Instrument zu dienen. Dasselbe wird daher auch sehr viel gekauft. Stück Mk. 4.50

Nr. 2098. Violine, Modell Stradivarius, in gelbbrauner Farbe mit Ebenholzgriffbrett. Dieses Instrument in vorzüglicher Qualität eignet sich ganz hervorragend für den Anfangsunterricht bei Kindern. Es hat einen vorzüglichen vollen Ton. Stück Mk. 7.—



Haben Sie Bedarf
in irgend einem Musikinstrument, so bitte ich Sie, ehe Sie anderweitig bestellen, meinen Spezialkatalog, Ausgabe H, über Musikwaren zu verlangen. Sie finden darin sicher, was Sie suchen u. dabei zu äußerst billigen Preisen.

Nr. 4427. Violine, komplett mit Kasten, Reservesaiten, Stimmpeife und Kolophonium, in ausgezeichneter Ausführung. Für Anfänger, Schüler, Lehrer und Dilettanten ganz besonders geeignet. Gelbbraun, Modell Stradivarius, Kasten halb gefüttert, mit Schloß und Haken. Diese Geige ist auf Wunsch auch in 1/4 Größe lieferbar. Stück Mk. 8.25

Nr. 4428. Violine wie Nr. 4427, komplett, rotbraun, Modell Stradivarius, Vollanstrich, Ebenholzgriffbrett, mit schwarzem Holzkasten, halb gefüttert, mit Schloß u. Haken. Stück Mk. 12.50

Nr. 4429. Violine, komplett, altgelb, Modell Stainer, in schwarzem Holzkasten, ganz gefüttert, mit Schloß und Anleger. Sehr empfehlenswertes besseres Modell in sehr vorteilhafter Preislage. Stück Mk. 15.—

Nr. 4420. Violine, komplett, gelbbraun, imitiert, Modell Klotz, mit schwarzem Holzkasten, ganz gefüttert mit Schloß und Springer. Sehr gutes und empfehlenswertes Instrument für bessere Leistungen. Wunderbare Tonfülle. Stück Mk. 20.25

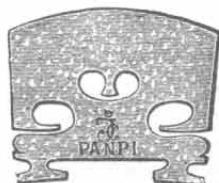

Nr. 10765. Violinsteg, Modell Panpi. Stück 10 Pf.

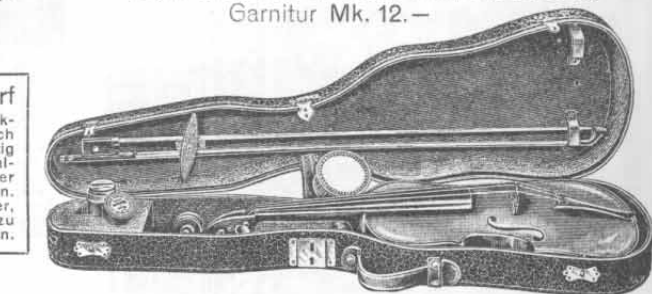

Nr. 4388. Violine, goldbraun, ganzer Boden, Modell Amati, in Etui, von englischer Form, Lederimitation, Ueberzug und Anleger. Ein wirklich brauchbares, vorzügliches Instrument mit wunderbar vollem reinen Ton. Stück Mk. 27.—

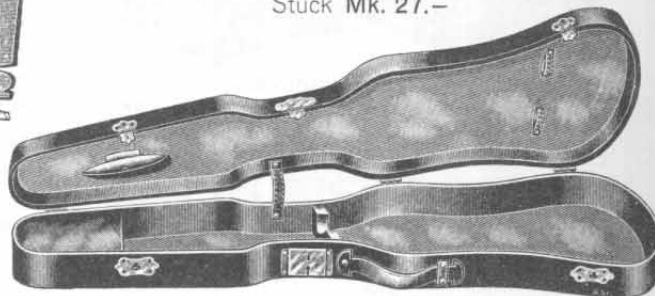

Nr. 4459. Violin-Holzkasten mit Schloß, Anleger, ganz gefüttert, mit Drahtgriff. Stück Mk. 4.65

Nr. 4634. Violin-Holzkasten mit Schloß und Springer, ganz gefüttert, mit Kugelgriff. Stück Mk. 5.—



Nr. 10682. Dämpfer aus Ebenholz. Stück 15 Pf.



Nr. 13117. Dämpfer aus Metall mit Feder. Sehr praktisch. Stück 25 Pf.

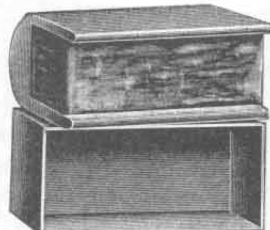

Nr. 5869. Violin-Kolophonium. Buchform, polierte Holzülse, beste Qualität. Stück 10 Pf.

Nr. 4605. Violinform-Futteral. Englische Form, mit Filz gefüttert, mit Anleger, wie obige Abbildung. Stück Mk. 6.50

Nr. 4458. Violinform-Futteral. Englische Form, Lederüberzug, mit Sammet gefüttert. Stück Mk. 15.—



Nr. 10690. Stimmgabel mit achtkantigem Griff, ca. 12,5 cm lang, fein poliert. Stück 45 Pf.



Nr. 5844. Violinbogen. ff, Brasilholzstange, volle Neusilbergarnitur, sehr feine Bewicklung. Stück Mk. 1.75



Nr. 12989. Violinbogen. Billiger, aber guter Bogen mit Neusilberschraube und Perimutterschub. Stück Mk. 1.40



Nr. 12990. Violinbogen. Vorzüglicher Bogen mit voller Neusilbergarnitur. Frosch mit großer Perimutterblume. Stück Mk. 2.25



Mandolinen, Gitarren und Blasinstrumente.



Nr. 4337.
 Echt italienische Mandoline.

Neapeler Fabrikat, mit 23teiligem, dunkel poliertem Korpus. Wunderbarer voller und reiner Ton. Schalloch fein mit Perlmutter verziert, Spielplatte aus Zelluloid, mit Perlmutter ausgelegt in Form eines Schmetterlings. Der Rand des Instrumentes ist fein mit eingelegetem Holz verziert. Mit Messingmechanik. Stück Mk. 11.50

Nr. 4336. Echt italienische Mandoline mit reinem, vollen Ton. Neapeler Fabrikat mit 23teiligem Korpus, dunkel poliert, Aermalschoner. Schalloch fein verziert, Rand mit schwarz-weißer Holzeinlage, fein polierte Spielplatte. Mit Mechanik. Stück Mk. 9.—



Nr. 1516. Mandoline. Äußerst rein im Ton. Der 13teilige Korpus ist aus Kirschbaum- und Ahornholz gefertigt. Die Mandoline ist mit Deckenrand und Aermalschoner aus lackiertem Nickelblech versehen. Geschlossene Messingmechanik. Fein eingelegte hölzerne Spielplatte, Spielblättchen wird gratis beigegeben. Sehr preiswert. Stück Mk. 8.50

Nr. 1522. Mandoline. Wunderbar reiner, voller Ton. Mit 13teiligem, zweifarbigem Korpus. Das Schalloch ist am Rande mit Perlmuttereinlage verziert; der Rand des Instrumentes hat bunte Holzeinlage. Die äußerst solide Messingmechanik ermöglicht sicheres Feststellen der Saiten. Die Decke ist hochfein poliert und mit äußerst sauber eingelegeter Schildkrotspielplatte und Metallarmschoner versehen. Spielblättchen wird beigegeben. Stück Mk. 12.80



Nr. 4659. Flache Mandoline, imitiert Palisander, Lackdecke, Holzspäne um Rand und Schalloch, feine Meisterarbeit, reine Mensur. Diese Mandoline hat einen vorzüglichen Ton und ist daher sehr zu empfehlen. Stück Mk. 10.75



Nr. 10677.

Nr. 10677. Mandolinenblättchen, spitzoval, aus Schildpatt. Stück 15 Pf.

Eine weitere große Auswahl in Mandolinen und Gitarren, sowie Zubehör, insbesondere Saiten, finden Sie in meinem Spezialkatalog über Musikwaren, Ausgabe H. Sie wollen solchen bitte kostenlos vorlangen.



Nr. 10676.

Nr. 10676. Mandolinenblättchen aus Schildpatt, dreieckig. Stück 15 Pf.

Eine weitere große Auswahl in Mandolinen und Gitarren, sowie Zubehör, insbesondere Saiten, finden Sie in meinem Spezialkatalog über Musikwaren, Ausgabe H. Sie wollen solchen bitte kostenlos vorlangen.



Nr. 12896. Gitarre.

Sehr gutes Instrument aus poliertem Ahorn mit schönem Perlmutter-schalloch, Holzstern und Holzadereinlagen. Dasselbe ist mit vorzüglicher Mechanik ausgestattet und hat eine große Klangfülle. Äußerst sorgfältig gearbeitet. Stück Mk. 18.—



Nr. 4666. Gitarre,

Ahorn, ohne Rand, Palisander-imitation, poliert, Perlmutter-schalloch. Mit Mechanik. Stück Mk. 9.75

- | | | |
|---|--|--|
| E-Saiten. | Violin-Saiten. | D-Saiten. |
| Nr. 13121. Darmsaite, 2 volle Längen 15 Pf. | Nr. 13132. Darmsaite, 2 volle Längen 30 Pf. | Nr. 13132. Darmsaite, 2 volle Längen 30 Pf. |
| Nr. 13122. Darmsaite, 3 volle Längen 30 Pf. | Nr. 13133. Darmsaite, 1 volle Länge mit Knoten, hochfein 40 Pf. | Nr. 13133. Darmsaite, 1 volle Länge mit Knoten, hochfein 40 Pf. |
| Nr. 13123. Darmsaite, 1 volle Länge mit Knoten, hochfein quintenrein 23 Pf. | Nr. 13134. Stahlsaite, besp., 1 Länge mit Schlinge 5 Pf. | Nr. 13134. Stahlsaite, besp., 1 Länge mit Schlinge 5 Pf. |
| Nr. 13124. Stahlsaite vern., 1 Länge mit Schlinge 3 Pf. | Nr. 13135. Stahlsaite, besp., 1 Länge mit Kugel 6 Pf. | Nr. 13135. Stahlsaite, besp., 1 Länge mit Kugel 6 Pf. |
| Nr. 13125. Stahlsaite vern., 1 Länge mit Kugel 5 Pf. | Nr. 13136. Seidensaiten, echte Acrybellas, 110 cm, mit Knoten 16 Pf. | Nr. 13136. Seidensaiten, echte Acrybellas, 110 cm, mit Knoten 16 Pf. |
| Nr. 13126. Seidensaiten, 145 cm lang, echte Acrybellas mit Knoten 15 Pf. | | |
| A-Saiten. | G-Saiten. | |
| Nr. 13127. Darmsaite, 2 volle Längen 22 Pf. | Nr. 13137. Gute Saite auf Darm gesp., 1 Länge 10 Pf. | |
| Nr. 13128. Darmsaite, 1 volle Länge, mit Knoten, hochfein 30 Pf. | Nr. 13138. Feine Saite auf Darm gesp., 1 Länge 25 Pf. | |
| Nr. 13129. Stahlsaite, vern., 1 Länge mit Schlinge 3 Pf. | Nr. 13139. Feine Saite auf Darm gesponnen, echte Silberdraht, 1 Länge 45 Pf. | |
| Nr. 13130. Stahlsaiten, vernick., 1 Länge mit Kugel 5 Pf. | Nr. 13140. Saite a. Stahl gesp., 1 Länge m. Schlinge 6 Pf. | |
| Nr. 13131. Seidensaiten, echt Acr., 110 cm, m. Knot. 15 Pf. | Nr. 13141. Saite auf Stahl gesp., 1 Länge m. Kugel 8 Pf. | |

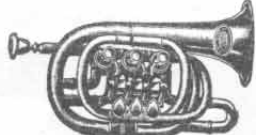

Nr. 4682. Taschenpiston.

Beliebtes Instrument in C oder in B, niedliches Modell, dasselbe ist reinstimmend, allerbeste Stückarbeit. Stück Mk. 29.—

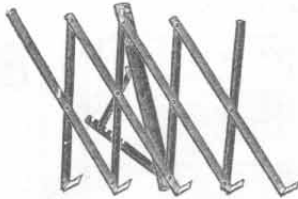

Nr. 10675. Notenpult

zum Zusammenschieben, mit Schiene, vorstellbarer Stütze und umgebogenen Enden, 30,5 cm hoch, vernickelt. Stück Mk. 1.—



Nr. 10674.

Notentischpult

zum Zusammenschieben, mit einer Stütze, 25 cm hoch, bronziert. Stück 35 Pf.



Nr. 4681. Piston

mit Zylinderventilen, erstklassige Stückarbeit, garantiert reinstimmend und sehr leichtbläsig, in B mit A-Stift oder in C mit B-Bogen. Stück Mk. 29.—

Weitere Messingblasinstrumente, auch in allerfeinster Ausführung, sowie alle erdenklichen Zubehörtteile zeigt Ihnen mein Musikwaren-Spezialkatalog, Ausgabe H, den ich auf Wunsch gern kostenlos versende.

Weitere Messingblasinstrum., auch in allerfeinster Ausführung, sowie alle erdenklichen Zubehörtteile zeigt Ihnen mein Musikwaren - Spezialkatalog, Ausgabe H, den ich a. Wunsch gern kostenlos versende.



Nr. 4678. Infanterietrompete

in C, zweiwändig, mit Adler, neues deutsches Armeemodell. Stück Mk. 12.25

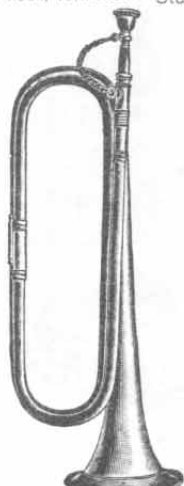

Nr. 4677. Kavallerietrompete

in Es, zweiwändig, allerbeste Stückarbeit. Stück Mk. 9.50

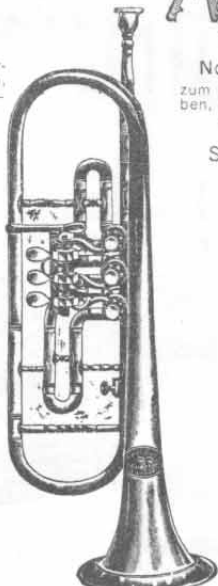

Nr. 4683. Trompete

in B mit A-Zug oder in C mit B-Bogen. Allerbeste Stückarbeit, herrlicher Ton. Stück Mk. 29.50

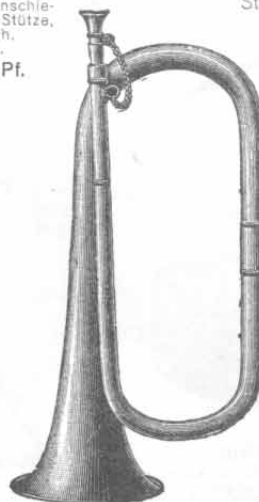

Nr. 4674. Signaltrompete,

lange Form, in C, einwändig, herrlicher Ton. Stück Mk. 5.60

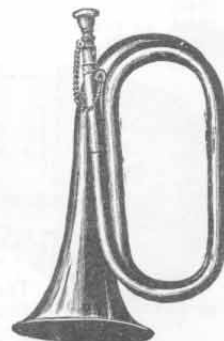

Nr. 4675. Signaltrompete,

kurze Form, in C, zweiwändig. Stück Mk. 6.—



Schüler- und Trommelflöten, Trommeln und Begleitinstrumente



Nr. 4385. Trommel- oder Schülerflöte.

Aus Ahornholz, gelb poliert, mit reinem Ton in C. Stück 50 Pf.



Nr. 4701. Pikkoloflöte.

Von bestem Grenadillholz, feine Neusilbergarnitur, mit Stimmzug und 1 Walzenklappe, in D rein abgestimmt. Stück Mk. 1.70



Nr. 4386. Trommel- oder Militärflöte.

Buchsbaumholz, gelb poliert, mit 1 Messingklappe. Rein abgestimmt in C. Wirklich brauchbares Instrument für bessere Leistungen. Stück Mk. 2.—



Nr. 4702. Pikkoloflöte.

Von bestem Grenadillholz, feine Neusilbergarnitur, Neusilberkapseln und Korkzapfen, mit Stimmzug, 6 Walzenklappen, in D rein abgestimmt. Stück Mk. 3.80



Nr. 4387. Trommel- oder Militärflöte.

In schwarz Ebenholz, mit erhöhtem Fingerloch und Neusilberbeschlag. Rein abgestimmt in C. Vorzügliche Militärflöte mit schönem klarem Ton, sehr zu empfehlen. Stück Mk. 2.75



Nr. 4703. Pikkoloflöte.

Von bestem Grenadillholz, feine Neusilbergarnitur, Neusilberlöcher und Neusilber-Lippenplatte, Stimmzug und 6 Walzenklappen, allerbeste Arbeit, in D rein gestimmt. Stück Mk. 5.30



Nr. 13398. Große Flöte.

Aus bestem Grenadillholz, mit Stimmzug, Neusilbergarnitur, 4 Klappen in C rein abgestimmt. Stück Mk. 6.50

Kindertrommeln und Schraubentrommeln
für Knaben finden Sie auf Seite 259 dieses Kataloges.



Nr. 4698. Turner-Schraubentrommel

mit Schlägel, Messingkessel, 28 cm Durchmesser, 6 Schrauben, allerbestes Fabrikat. Stück Mk. 10.25

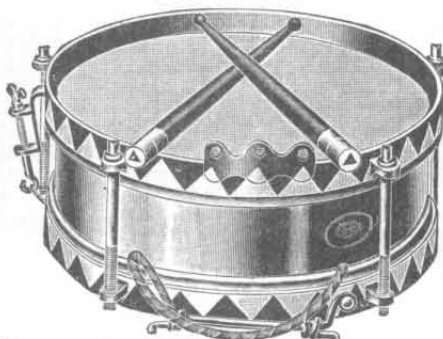

Nr. 13490. Ordonnanzmäßige Armeetrommel

in bester Qualität, mit 5 Schrauben mit Δ -Kopf, 38 cm Durchmesser, Holzreifen mit Kupferblech überzogen. Sehr gute Schlägel, feine Felle. Stück Mk. 24.—



Nr. 13491. Feine Konzert-Wirbeltrommel.

Ganz aus Messing mit 8 Schrauben, 37 cm Durchmesser. Allerfeinste Felle und sehr gute Schlägel. Vorzügliches Konzertinstrument. Stück Mk. 34.—

Nr. 4699. Turner-Schraubentrommel mit Schlägel, Messingkessel, 30 cm Durchmesser, 6 Schrauben, allerbestes Fabrikat. Stück Mk. 12.—

Nr. 4700. Turner-Schraubentrommel mit Schlägel, Messingkessel, 33 cm Durchmesser, 6 Schrauben, allerbestes Fabrikat. Stück Mk. 14.75



Nr. 13538. Tambour-Major-Stab

mit Schnur und Quasten, aus poliertem Holz mit Messingkugel, 80 cm lang. Spitze aus Messing. Für Schüler. Stück Mk. 6.10

Mein Spezialkatalog
über Musikwaren bietet eine reiche Fülle in allen erdenklichen Musikinstrumenten, ich empfehle Ihnen, solchen kostenlos zu verlangen.

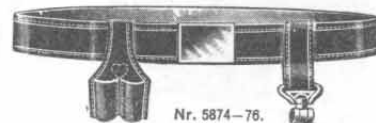

Nr. 5874-76.

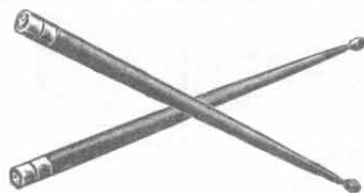

Trommelschlägel mit Einlage.

Nr. 13492. Für Schüler Paar Mk. 1.10
Nr. 13493. Für Turner u. Militär. Paar Mk. 2.25
Nr. 13494. Für Konzert-Trommel. Paar Mk. 2.25
Nr. 13495. Für große Trommel Stück Mk. 1.70

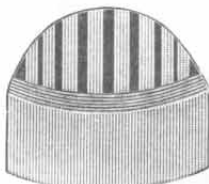

Schwabennester

In guter, dauerhafter Verarbeitung, zweifarbig.
Nr. 13498. Für Knaben, ohne Fransen. Stück Mk. 1.10
Nr. 13499. Für Knaben, mit Fransen. Stück Mk. 1.40
Nr. 13500. Für Männer, ohne Fransen. Stück Mk. 2.20
Nr. 13501. Für Männer, mit Fransen. Stück Mk. 2.60



Nr. 13649. Kastagnetten

aus Ebenholz, fein gearbeitet. Stück 85 Pf.

Leibriemen

mit Schloß, Adler und Stocktasche. Kräftige Ledergarnitur.
Nr. 5874. Zu Knabentrommeln. Stück Mk. 2.25
Nr. 5875. Zu Schülertrommeln. Stück Mk. 3.25
Nr. 5876. Zu Turnertrommeln. Stück Mk. 3.65

Trommeladler aus Messing mit kräftiger Leder-schlaute, allerbestes Fabrikat.
Nr. 5871. Zu Knabentrommeln. Stück Mk.—.60
Nr. 5872. Zu Schülertrommeln. Stück Mk.—.80
Nr. 5873. Zu Turnertrommeln. Stück Mk. 1.90



Nr. 5877 und 5878.

Nr. 5877. Tamburin

mit genageltem haltbarem Fell, naturlackierter Reif, 3 Paar Schellen, 25 cm Durchmesser. Stück Mk. 1.75

Nr. 5878. Tamburin in gleicher Ausführung, jedoch 31 cm Durchmesser. Stück Mk. 2.55

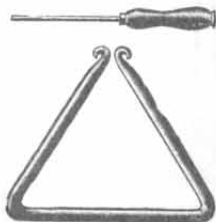

Nr. 2110. Triangel

in deutscher Form, aus feinstem deutschen Gußstahl, mit Schlägel, 18 cm groß, matt poliert. Stück 65 Pf.



Nr. 13488. Tamburin

mit genageltem Fell von bester Qualität. 12 Paar Schellen. Durchmesser 28 cm. Stück Mk. 3.75

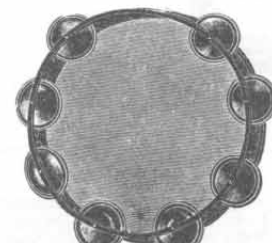

Nr. 9850. Tamburin

mit festem, straffem Fell, 8 Paar Schellen und lackiertem Reifen. Durchmesser 22 cm. Stück 85 Pf.

Nr. 9851. Tamburin

wie Nr. 9850, jedoch 26 cm Durchmesser. Stück Mk. 1.10



Abteilung: Schußwaffen.

Unter Hinweis auf meine separat erscheinende Spezialpreisliste über moderne Waffen, Munition und Jagdgeräte,

die an Jedermann auf gefälliges Verlangen gern kostenfrei gesandt wird, bringe ich auf nachfolgenden Seiten eine gedrängte Auswahl der gebräuchlichsten Schußwaffen, sowie eine solche in Munition, Jagd- und Sportgeräten, die sich in der Praxis vorzüglich bewährt und infolge ihrer Preiswürdigkeit allgemein Anerkennung gefunden haben. Alle Verbesserungen, die in der letzten Zeit herausgekommen sind und die als wirklich praktisch sich erwiesen haben, kommen bei meinen Modellen zur Anwendung, so daß meine verehrten Kunden von vornherein die unbedingte Gewißheit haben, bei mir nur die neuesten Modelle in Waffen usw. zu erhalten.

Meine sämtlichen Schußwaffen usw. sind aus nur allerfeinstem bestbewährten Material unter strengster, ständiger Kontrolle äußerst solide hergestellt und verkörpern hinsichtlich der vorzüglichen Präzisionsarbeit **erstklassige Gebrauchswaffen**, die bezüglich Schußleistung ganz hervorragendes leisten und die auch den vornehmsten Ansprüchen in jeder Beziehung genügen dürften. Dieses beweist der stetig steigende Umsatz in dieser Abteilung und die sehr günstige Aufnahme meiner Waffen, Munition und Jagdgeräte in den maßgebenden Jägerkreisen am besten, so daß jeder weitere Kommentar überflüssig wird. Ich kann aus diesen Gründen auch die weitestgehende Garantie für jede zu liefernde Waffe usw. übernehmen, ein Vorteil, den ich unbedingt zu beachten bitte. Meine Preise sind ferner in Rücksicht auf die wirklich erstklassige Qualität so außergewöhnlich niedrig gehalten, daß die Anschaffung einer modernen Waffe jedermann möglich gemacht worden ist.

Zentralfeuer-Doppelflinten mit Hähnen.

Laufflänge ca. 75 cm. Gewicht: Kal. 16 ca. 2,8 kg, Kal. 12 ca. 3 kg.

Mit nachfolgenden Doppelflinten bringe ich nur einige gangbare Modelle in billiger und mittlerer Preislage. Sollten Sie hierunter das Ihren Wünschen und Anforderungen entsprechende Gewehr nicht finden, so wollen Sie in Ihrem eigenen Interesse meinen großen Waffen-Hauptkatalog einfordern, der Ihnen die größte Auswahl in allen modernen Waffen zu sehr vorteilhaften Preisen bietet.

Nr. 7001. Zentralfeuer-Doppelflinte

mit solidem Nußverschluss, Doppelschlüssel, beste Stahlläufe, mit mattierter Visierschiene, gute Schösser, selbsttätiger Patronenauszieher, dunkler Nußholzschaft mit Pistolengriff, Fischhaut und Backe, Garnitur englisch graviert und bunt gehärtet, vorzüglichem Schuß, sehr preiswertes und ergo-
kauftes Gewehr, Kal. 16 od. 12.

Stück Mk. 29.—

Nr. 7002. Zentralfeuer-Doppelflinte,

wie vorstehend, Kal. 16 od. 12, jedoch mit prima Rückspringschlössern, wobei die Hähne nach erfolgter Zündung in ihre erste Ruh zurückspringen, besser gearbeitet, sehr empfehlenswert.

Stück Mk. 32.—

Nr. 7003. Zentralfeuer-Doppelflinte,

Kal. 16 oder 12, Läufe aus bestem Gewehriaufstahl, mattierte Laufschiene, Silberringe um die Läufe, System mit Doppelschlüssel, sehr feine Stahlrückspringschlösser mit Schlag- und Stangenfedern, Auzüge mit Federn, dunkler Pistolengriff, schaft mit Backe und Fischhaut, Pistons mit Federn, alles gut reguliert, Garnitur mit schön, Jagdstückgraur und grau eingesetzt, linker Lauf mit Chokeybohrung für Weitschuß, ein vorzügliches Gebrauchsgewehr.

Stück Mk. 39.—

Nr. 7021. Zentralfeuer-Doppelflinte,

Kal. 16 oder 12, mit Toplever-Verschluß, einfacher Riegeleintritt, Die schwarzen Stahlläufe haben links Chokeybohrung, verlängerte, mattierte Schiene, die in den Verschlüßkasten eingreift, und graviertes Band um die Patronenkammern; gute Rückspringschlösser, Garnitur englisch graviert und bunt gehärtet, automatischer Holzvorderschaft und schöner Pistolengriff, schaft mit Backe und Fischhaut.

Stück Mk. 34.—

Nr. 7025.

Gute Zentralfeuer-Doppelflinte, wie vorstehend, jedoch besser gearbeitet, Garnitur mit feiner Blättergravur, prima Flußstahlläufe mit Silberarabesken. Vorzüglich im Schuß. Kal. 16 oder 12.

Stück Mk. 43.—

Nr. 7055. Sehr solide Zentralfeuer-Doppelflinte

mit echtem vierfachen Greener-Verschluß mit starkem Querriegel durch die Schienenverlängerung. Läufe aus echtem Gewehrlauf-Flußstahl mit fein mattierter Schiene und Verzierungen an den Kammern, System fein ausgearbeitet mit schönen vollen Muscheln, extra feine vorliegende Rückspringschlösser mit elastisch feinem weichen Gang, Garnitur mit eleganter englischer Jagdgravur, bunt gehärtet, Holzvorderschaft mit Patentschnapper, schöner Pistolengriff, schaft mit Backe, Fischhaut und Hornkappe. Dieses Gewehr ist in allen Teilen sehr sorgfältig gearbeitet, ist amtlich für starken Gebrauch geprüft und abgestempelt. Im linken Rohr Chokeybohrung für Weitschuß. Kal. 16 oder 12. Eine sehr empfehlenswerte Doppelflinte für starken Gebrauch, speziell für Berufsjäger geeignet, die im Jahre mehrere

Eine große Auswahl in Doppelflinten aller Systeme finden Sie in meinem Waffenkatalog, den ich auf Wunsch gern kostenlos versende.

Nr. 7055.

Stück Mk. 60.—

Nr. 7070. Extra solide Zentralfeuer-Doppelflinte, neueste Konstruktion mit massivem Systemkasten für rauchloses Pulver, mit echtem vierfachen Greener-Verschluß mit Querriegel durch die Schienenverlängerung. Läufe aus prima Gewehrlauf-Flußstahl, mit separatem Stahlkammer-Rückspringschlössern mit feinem weichen Abzug, Garnitur mit hübscher englischer Arabesken-Gravur, bunt gehärtet, Holzvorderschaft mit Patentschnapper, schöner Pistolengriff, schaft aus bestem Nußbaumholz, mit Backe und Fischhaut. Eine gern gekaufte Gebrauchswaffe mit vorzüglicher Schußleistung.

Stück Mk. 65.—



Hervorragende Präzisions-Doppelflinten u. Drillinge.

Nr. 7089. Prima Doppelflinte mit Hähnen,

Marke „Aste“, mit vierfachem Greener-Verschluß und Querriegel durch die Schienenverlängerung. Läufe aus prima Kruppischem Flußstahl, Kal. 20, 16 oder 12, links volle Chokebohrung, amtlich rauchlos beschossen, Visierschiene fein mattiert. Das System hat hübsche volle Muscheln, ist mit größter Präzision in allen Teilen hergestellt und in jeder Beziehung gewissenhaft ausgearbeitet. Die kurzen, modern angepaßten Rückspringschlösser haben ausprobiertes Stahlgewerk mit vorzüglichem Gang. Vorderschaft mit Patentschnäpper, Garnitur mit feiner englischer Arabeskengravur, bunt gehärtet, bester Nußholzschaft mit Pistolengriff, Backe, Fischhaut und Hornkappe. Dieses Gewehr stellt eine vorzügliche Gebrauchswaffe dar, mit garantiert hervorragender Schußleistung.

Stück
Mk. 118.—

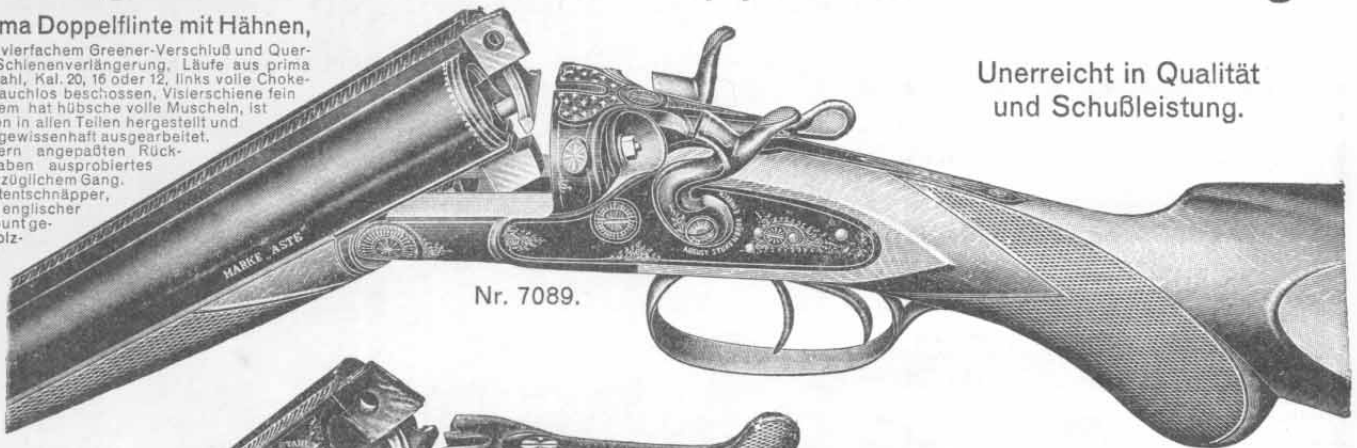

Nr. 7089.

Unerreicht in Qualität
und Schußleistung.

Nr. 7170. Sehr solide F. N.- Selbstspanner- Doppelflinte,

System Anson & Deeley, Kal. 16 oder 12, Läufe aus prima Gewehrlauf-Flußstahl mit fein mattierter Schiene, links volle Chokebohrung, bester fünf-facher Greener-Verschluß, System mit angeschmiedeten Seitenohren, mit Systembacken und in allen Teilen hervorragend ausgearbeitet und hübsch fassoniert. Verschlusshebel sowie automatische Sicherung auf der Scheibe, Vorderschaft mit Patent-schnäpper, Garnitur so-

wie Läufe ff. poliert und tiefschwarz glänzend oxydiert. Pistolengriffschäft aus bestem Nußholz mit Backe, Fischhaut und Hornkappe. Eine ganz vorzügliche Anson & Deeley-Flinte, welche hinsichtlich Qualität und Bearbeitung selbst von einer weit teureren Selbstspanner-Flinte nicht übertroffen kann werden. Amtlich rauchlos beschossen.

Stück Mk. 105.—



Nr. 7170.

Eine weitere große Auswahl in
Doppelflinten und Drillingen
bietet mein Waffen-Spezial-
katalog, welchen ich Ihnen auf
Verlangen gern zusende.

Nr. 7267. „Aste“ Hahn-Drilling

neuester Konstruktion, mit modern angepaßten kurzen Schließern wie nebenstehende Abbildung.

Dreifacher Rouxverschluß, feinste Kruppstahlläufe mit moderner Kante graviert, rauchlos beschossen, System in jeder Beziehung mit größter Sorgfalt ausgearbeitet, Garnitur mit reicher, geschmackvoller Jagdstück-Wetzgravur, feinstes Maserholz-Pistolengriffschäft. Ein sehr eleganter, beliebter Drilling.

Stück Mk. 165.—

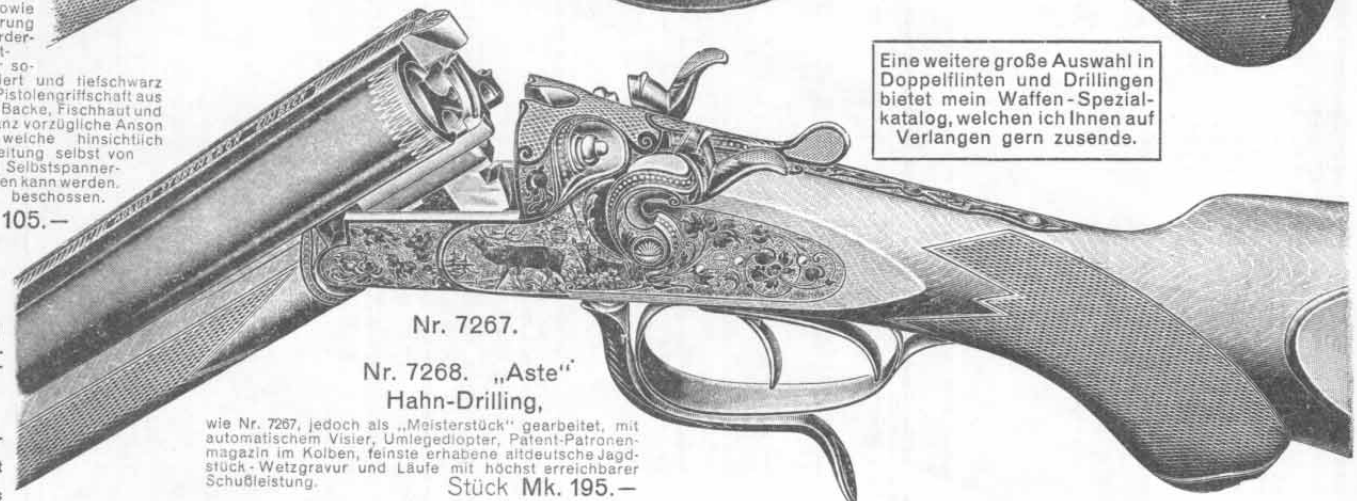

Nr. 7267.

Nr. 7268. „Aste“ Hahn-Drilling,

wie Nr. 7267, jedoch als „Meisterstück“ gearbeitet, mit automatischem Visier, Umlegedopter, Patent-Patronenmagazin im Kolben, feinste erhabene altdeutsche Jagdstück-Wetzgravur und Läufe mit höchst erreichbarer Schußleistung.

Stück Mk. 195.—

Nr. 7261. Prima Zentralfeuer-Förster-Drilling, ähnlich vorstehendem Modell 7267, jedoch in schlichter Ausstattung, Stück Mk. 130.— aber erstklassige Qualität.

Nr. 7291. Extra solider Zentralfeuer- Drilling,

Marke „Aste“, mit acht vierfachen Greener-Verschluß und Querriegel durch die Schienenverlängerung, Läufe aus Flußstahl, Krupp-Essen, amtlich rauchlos geprüf und abgestempelt, Schrottläufe Kal. 16 oder 12, links volle Chokebohrung, Kugelläufe Kal. 8 mm für rauchloses Blättchenpulver und Mantelgeschob, Visierschiene fein mattiert mit Federumlege-Visier und Korn mit Silberpunkt von oben eingeschoben. Das volle massive Verschlussstück ist in allen Teilen mit größter Präzision sehr gewissenhaft ausgearbeitet, rechter Abzug mit Rückstecker, feine verkürzt angepaßte Rückspringschlösser mit ausprobiertem Stahlgewerk. Umschaltungsschieber auf dem Kolbenhalse, Vorderschaft mit Patentschnäpper, Garnitur mit einfacher sauberer Kettenstichgravur, bunt gehärtet, Schaft aus bestem Nußbaumholz mit Pistolengriff, Backe, Fischhaut, Hornkappchen und Hornkappe, Läufe mit höchster Schußleistung. Ein ersklassiger, starker Gebrauchs-Drilling.

Stück Mk. 225.—



Nr. 7291.

Sehr feiner Greener-Drilling.

Vorstehender Drilling wird auch für Patrone Kal. 9,3 für Weichblei-, Legierungs- und Kupfernickelmantel geliefert.



Empfehlenswerte

Pirschbüchsen, Scheibenbüchsen, Zimmerstutzen und Jagdkarabiner.

Feinste Präzisionsarbeit.

Bewährte Konstruktion.

Schußleistung und Qualität unübertrefflich.

Nr. 7340.

Prima Selbstspanner-Pirschbüchse

mit Roux-Verschluß, Hebel über dem Abzugsbügel liegend, Lauf aus prima Gewehrlaufstahl, zum Aufklappen mit besten Expreßzügen für Hochwildpatronen 9,3×72 mm oder 8,15×43,5 mm, die obere Lauffläche ist fein mattiert, Standvisier mit Klappe und Perikorn mit Silberpunkt, eingeschossen auf 100 und 200 m, feinstes Stechschloß, praktischer Signalanzeiger und Sicherungsschieber auf der Scheibe, Garnitur bunt gehärtet mit einfacher, hübscher englischer Gravierung, Holzvorschaft, schöner Nußholzschaft mit Pistolengriff, Backe und feiner Fischhaut, vorzügliche Schußleistung, prima Qualität, Eine sehr gern gekaufte Revierbüchse. Stück Mk. 45.—

Best geeignetste Büchsen für Reviergänge.



Nr. 7340.

Verlangen Sie meinen Spezialkatalog über Waffen, Munition usw., solcher bietet Ihnen eine reiche Auswahl in Pirsch- und Scheibenbüchsen, Zimmerstutzen und Jagdkarabinern.

Nr. 7332. Solide Mauser-Pirschbüchse

mit kantigem prima Gußstahl Lauf mit allerfesten Expreßzügen, Kal. 9,3×72 mm für 3,5 g Nußbrandpulver für Weichblei und Legierungsgeschosse, System mattiert, obere Laufkante quiliorniert, zuverlässigste Sicherung, Kammergriff umgebogen, allerbestes Stechschloß, Standvisier mit Klappe, Silberpunktkorn, eingeschossen auf 100 und 150 m, guter Nußbaumschaft mit Pistolengriff, Backe und Fischhaut, Garnitur bunt gehärtet, Riemenbügel, vorzügliche Schußleistung. Ein geschmackvolles Gewehr, welches gern gekauft wird.

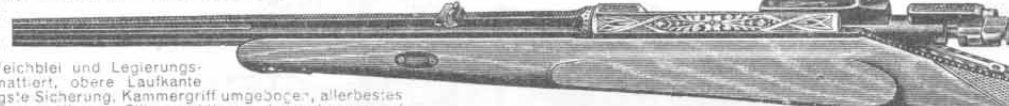

Stück Mk. 45.—

Nr. 7333. Extra feine und solide Mauser-Pirschbüchse

wie Modell 7332, jedoch in allen Teilen feiner ausgeführt, Kal. 9,3×72 mm, Garnitur mit elegantem, gewetzter Blättergravur, hochfeines Stechschloß, zuverlässigste Sicherung, allerfeinsten Pistolengriffschafft aus dunklem Maser-Nußbaumholz mit Backe und Fischhaut, Riemenbügel feinste Schußleistung, prima Material, allerbeste Büchsenmacherhandarbeit. Stück Mk. 50.—

wie Modell 7332, jedoch in allen Teilen feiner ausgeführt, Kal. 9,3×72 mm, Garnitur mit elegantem, gewetzter Blättergravur, hochfeines Stechschloß, zuverlässigste Sicherung, allerfeinsten Pistolengriffschafft aus dunklem Maser-Nußbaumholz mit Backe und Fischhaut, Riemenbügel feinste Schußleistung, prima Material, allerbeste Büchsenmacherhandarbeit. Stück Mk. 50.—



Nr. 7333.

Nr. 7465.

Präzisions-Meisterschafts-Scheibenbüchse, System „Stukenbrok“

mit hervorragendem, gesetzlich geschütztem Schloßmechanismus, Kal. 8,15×46,5 mm, Normalpatrone prima Kruppischer Gußstahl Lauf mit feinsten Hohlfederzügen, Visierschiene, ff. Patentsteigdiopter mit verstellbarer Gabel, Supportfedervisier und auswechselbares Sattelkorn, bestreguliertes dreifaches Stechschloß, schöner Schweizer Schaff mit Hakenkappe, Garnitur mit Kettenstichgravierung und bunt gehärtet, vorzüglichste Schußleistung, auf 100, 175 und 300 m eingeschossen, ca. 11 Pfund schwer. Einfachste und vollkommenste Scheibenbüchse. Stück Mk. 110.—



Stück Mk. 110.—

Nr. 7467. Präzisions-Meisterschafts-Scheibenbüchse, System „Stukenbrok“

Kal. 8,15×46,5 mm, Normalpatrone, prima Kruppischer Gußstahl Lauf mit feinsten Hohlfederzügen, Visierschiene fein mattiert, mit Supportvisier, auswechselbares Federsattelkorn mit drei verschiedene Einsätzen, feiner Supportsteigdiopter mit verstellbarer Gabel und Scheibe, allerbestes dreifaches Stechschloß, schöner Tirolerschaft mit Daumenlage in richtig gehaltener Form mit Fischhaut und Hakenkappe, Garnitur mit hochfeinster altd deutscher Figuren-Wetzgravur, hervorragende Schußleistung auf 100, 175 und 300 m. Eine hochelegante, moderne Meisterschaftsbüchse. Stück Mk. 130.—

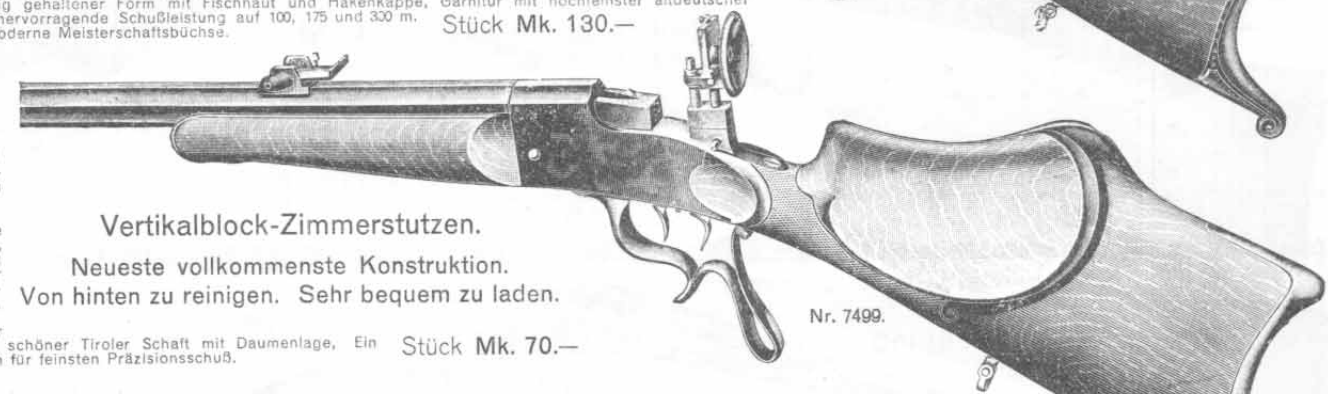

Nr. 7467.

Nr. 7499.

Extra feiner verbesserter Zimmerstutzen

mit Vertikal-Blockverschluß, freiliegendem Kasten, allerbesten Sicherheitsverschluß, Kal. 4 mm, für lange Randzylinder-Munition, bester Gußstahl Lauf mit feinsten Zügen, feiner Steigdiopter, Schweizer Visier, Perikorn, feinstes dreifaches Stechschloß, Garnitur marmoriert gehärtet, schöner Tiroler Schafft mit Daumenlage, Ein Spezial-Zimmerstutzen für feinsten Präzisionsschuß.

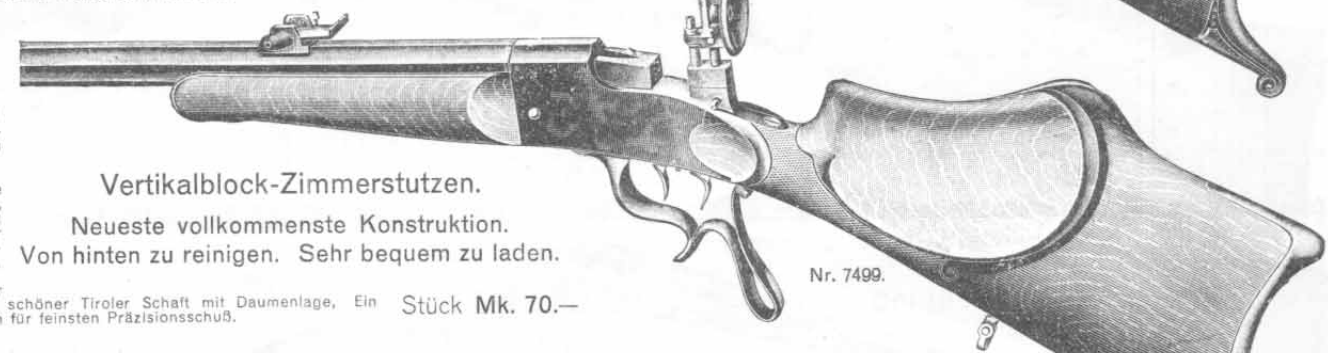

Nr. 7499.

Vertikalblock-Zimmerstutzen.

Neueste vollkommenste Konstruktion. Von hinten zu reinigen. Sehr bequem zu laden.

Stück Mk. 70.—

Ich bitte zu beachten, daß mein Jagdkarabiner ein Schraubvisier und Perikorn besitzt, während diejenigen meiner Konkurrenz trotz des höheren Preises fast durchweg gewöhnliche Visierung besitzen.

Größtes und stärkstes Modell.

Allerbeste Qualität.

Ohne lauten Knall.

Nur Kal. 9 mm.



Nr. 7550 51.

Elegantester Jagdkarabiner.

Man beachte bitte die Ausführung und vergleiche dann die Konkurrenz-Angebote.

Nr. 7550. Original-Präzisions-Jagdkarabiner, größtes und stärkstes Modell, in feiner Ausführung, genau nach obiger Abbildung, bester Stahl Lauf, Kal. 9 mm glatt, einliegend, Garnitur fein vernickelt und elegant graviert, Lauf mit verstellbarem Visier, mit Perikorn und Silberpunkt, Holzvorschaft und schöner Nußbaumschaft mit Backe und Eisenkappe. Der Lauf ist durch die angebrachte Flügelerschraube sehr leicht vom Schafft abzunehmen, Riemenbügel. Vorzüglich eingeschossen. Stück Mk. 15.—

Nr. 7551. Derselbe vorzügliche Jagdkarabiner wie Modell 7550, jedoch Lauf mit allerbesten scharfen Drallzügen für exakten Kugelschuß, fein eingeschossen. Stück Mk. 17.—

Nr. 7552. Derselbe vorzügliche Jagdkarabiner wie Modell 7551, jedoch mit allerbestem Stechschloß für präzisen Kugelschuß, Lauf mit extra feinen Drallzügen und als Pirschbüchse daher sehr zu empfehlen. Stück Mk. 20.—



Einläufige Jagdgewehre und Doppel-Jagdkarabiner.

Elegante Modelle.

Vorzüglich in Arbeit
und Schußleistung.



Nr. 7525.
Einläufige Schrotflinte,

Kal. 16, Lauf aus bestem Stahl, zum Aushaken, ca. 73 cm lang, mit kräftigem Patronenzieher an der Seite, starkes System, mit Abzugsbügel, fein vernickelt, Knopfdruckverschluss, Riemenbügel, Schaft mit Backe und Eisenkappe, Gewicht ca. 2,2 kg.

Stück Mk. 16.50

Feine Schrotflinte.



Nr. 7530.
Solide einläufige Schrotflinte

mit Verschußhebel an der Seite, bester Flußstahllauf, hinten kantig, vom Vorderschaft ab rund, Kal. 16, Lauf ca. 70 cm lang, mit Jagdkorn, gehärtet, Schaft mit Pistolengriff, Backe, Fischhaut und Hornkappchen, Holzvorderschaft, Riemenbügel. Der Lauf ist durch eine Scharnierflügelschraube mit dem Systemkasten verbunden und kann leicht auseinandergenommen werden. Gewicht ca. 2 kg. Eine sehr elegante und empfehlenswerte Flinte.

Stück Mk. 23.—

Praktisches einläufiges Jagdgewehr

von unbegrenzter Haltbarkeit
und vorzüglicher Schußleistung.



Nr. 13E08.
Einläufige Zentralfeuer-Jagdflinte

mit Toplever-Verschuß, starker prima Stahllauf, 76-81 cm lang mit voller Chokebohrung für weittragenden Schuß, Kaliber 16, 12 oder 20, Verschußhebel auf dem Kolbenhals, System mit rückspringendem Hahn und bestfunktionierendem Patronenausschleuderer, der mit starker Federkraft nach Öffnen des Gewehres die Patronen in weitem Bogen aus dem Laufe schleudert. Der Vorderschaft ist bequem abzunehmen, wonach der Lauf wie bei den Jagdgewehren abgenommen werden kann. Garnitur bunt gehärtet, schöner glatter Nußholzschaft mit Pistolengriff und starker Hornkappe, Riemenbügel. Dieses Gewehr ist in allen Teilen vollständig maschinell hergestellt und kann ohne jedes Werkzeug schnell zerlegt werden. Billiges und emp-

Stück Mk. 27.—

Nr. 13809. Einläufige Zentralfeuer-Jagdflinte

wie vor, jedoch mit ca. 90 cm langem Lauf mit voller starker Chokebohrung, nur in Kal. 16 oder 12 lieferbar, Riemenbügel. Für Wasserjagden ganz besonders geeignet und zu empfehlen.

Stück Mk. 32.—

Vorstehende Flinten eignen sich infolge ihrer soliden Bauart auch für den Gebrauch rauchloser Patronen. Die staatliche Beschußprobe erhöht den Preis um Mk. 2.50 pro Gewehr.

Elegantes Doppeltesching
(Büchflintchen).



Nr. 7554.
Doppel-Jagd-Karabiner

mit zwei nebeneinanderliegenden, runden Stahläulen, 60 cm lang, mit Schiene, rechts Kal. 6 mm fein gezogen und links Kal. 9 mm glatt, mit zwei getrennten Schließern und Hähnen. Durch Druck auf den rechts liegenden Seitenhebel (Verschußhebel) klappt der Lauf nach unten und kann dann geladen oder entladen werden, mit selbsttätigem Patronenzieher und Riemenbügel. Garnitur fein schwarz, Holzvorderschaft und schöner Nußbaumschaft mit Backe. Hierzu passen die Patronen Nr. 7701 bis 7707, 7720 bis 7723, 7728 und 7729.

Stück Mk. 27.—

Eine größere Auswahl in allen modernen Waffen, Munition und Jagdgerätschaften finden Sie zu sehr vorteilhaften Preisen in meiner großen Waffen-Spezialliste, Ausgabe D, Format 27,5x35 cm und 200 Seiten stark, welche ich auf Wunsch gern umsonst und portofrei versende.



Nr. 7559.
Extra solider, großer Original-Präzisions-Doppeljagdkarabiner,

Büchflintchen mit nebeneinanderliegenden Rohren aus bestem Gußstahl, beide Kal. 6 mm und eingerichtet für die auf Seite 356 abgebildeten 13 Sorten Patronen, rechts Kugel- und eingeladener und links Schrotlauf glatt, Verschußhebel über dem Bügel zum Seitwärtsdrücken, starker Patronenzieher wie bei Doppel Flinten, Garnitur elegant englisch graviert, bunt eingesetzt oder ff. vernickelt, Riemenbügel, Holzvorderschaft und eleganter Nußbaumschaft mit Backe, Fischhaut und Eisenkappe. Unerreichte Schußleistung.

Stück Mk. 32.—



Empfehlenswerte Flobert-, Salon- u. Gartenbüchsen.

Ohne lauten Knall. Vorzüglich im Schuß. Allerbestes deutsches Präzisionsfabrikat.

Nr. 7601. Flobert-Tesching,

Kal. 6 mm, für Kugel- und Schrotschuß, mit 40 cm langem, käftigem u. feststehendem Lauf, gasdichter Sicherheitsverschluß, Patronenauswerfer, glatter Nußholzschaft, Standvisier und Feldkorn. Ganze Länge ca. 75 cm. Hierzu passen die Patronen Nr. 771, 7702, 7703, 7716 und 7717.

Stück Mk. 4.85

Nr. 7601.

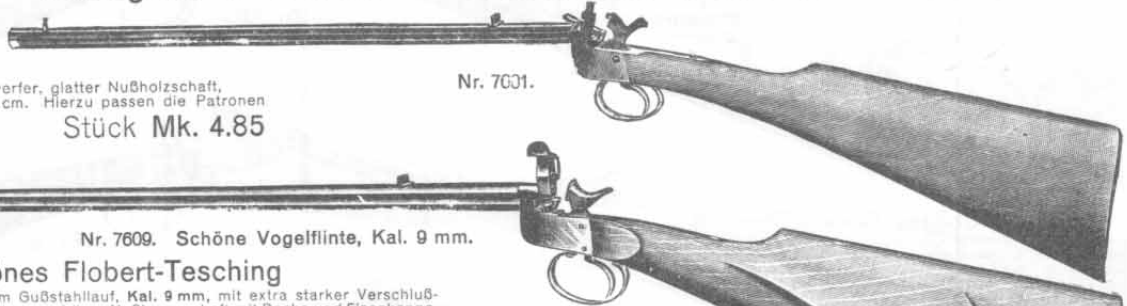

Nr. 7609. Schöne Vogelflinte, Kal. 9 mm.

Nr. 7609. Schönes Flobert-Tesching

mit 63 cm langem, käftigem u. feststehendem Gußstahl Lauf, Kal. 9 mm, mit extra starker Verschlußklappe, Patronenauswerfer, Standvisier und Feldkorn, schöner Nußbaumschaft mit Backe und Eisenkappe. Ganze Länge ca. 100 cm. Hierzu passen die Patronen Nr. 7711 bis 7713 und 7720 bis 7721.

Stück Mk. 7.50

Ganze Länge 94 cm. Gewicht ca. 1,5 kg.

Nr. 7650. Deutscher Präzisions-Mauser-Karabiner

in unerreichter Qualität, mit gleicher Präzision und nach den Prinzipien des deutschen Mauser-Gewehres hergestellt, ohne jedes Werkzeug leicht auseinanderzunehmen, runder Stahl Lauf, Kal. 6 mm mit allerbesten Drall-Expreßzügen, eingerichtet für die Patronen Nr. 7701 bis 7705, Standvisier, Feldkorn, schöner glatter Nußholzschaft mit Eisenkappe, hervorragende Schußleistung und große Dauerhaftigkeit, vorzüglich geeignet für Nah- und Weilschuß bei sehr schwachem Knall, bester Mauser-Karabiner.

Stück Mk. 9.—

Nr. 7650—7653.

Nr. 7651. Derselbe Mauser-Karabiner wie Modell Nr. 7650, jedoch Lauf glatt für Kugel und Schrotschuß. Stück Mk. 8.50

Nr. 7652. Deutscher Präzisions-Mauser-Karabiner, in Bauart und Ausführung genau wie Modell Nr. 7650, jedoch etwas länger und kräftiger gebaut, Lauf Kal. 9 mm mit feinsten Drallzügen und eingerichtet für die Patronen Nr. 7711 und 7712, hervorragende Schußleistung. Stück Mk. 10.—

Nr. 7653. Derselbe Mauser-Karabiner wie Modell Nr. 7652, jedoch Kal. 9 mm glatt für Kugel- und Schrotschuß, eingerichtet für die Patronen Nr. 7711, 7712, 7720 und 7721. Stück Mk. 9.50

Eine bedeutend größere Auswahl in allen modernen Schußwaffen, wie Doppelflinten, Büchslinten, Drillinge, Pirsch- und Scheibbüchsen, Teschings, Luftbüchsen, automat. Repetier-Pistolen, Revolvern und Pistolen, ferner in allen Verteidigungswaffen, Munition, sowie in allen anderen Jagdzubehörteilen, finden Sie zu konkurrenzlos billigen Preisen in meiner Waffen-Spezialliste, Ausgabe D, Format 27,5x35 cm und 200 Seiten stark, die Sie in Ihrem eigenen Interesse einfordern wollen.

Nr. 7661. Original-Deutscher Präzisions-Mauser-Karabiner,

neueste Konstruktion, mit umgebogenem Kammergriff und neuestem ges. gesch. Patronenauszieher, in Führungsnute gehend; runder prima Gußstahl Lauf, Kal. 22 short und 22 long, Kal. 6 mm, mit feinsten Expreßzügen für hervorragenden Kugel-Präzisionsschuß, mit Perikorn und neuem praktischen Schraubvisier mit Stellscheibe, welche mit der Hand leicht zu bedienen ist. Man ist hierdurch in der Lage, das Visier im Moment auf eine gewünschte Entfernung einstellen zu können. Der Karabiner ist ferner mit hübschem glatten Pistolengriffschaft aus bestem Nußholz versehen und besitzt eine Gesamtlänge von ca. 90 cm. Hierzu passen die Patronen Nr. 7701—7707.

Stück Mk. 11.—

Nr. 7661.



Nr. 7643. Eleganter Mauser-Präzisions-Karabiner,

neues verbessertes Modell, Kal. 6 mm, prima runder Gußstahl Lauf, 52 cm lang und mit besten Expreßzügen versehen, Standvisier, Feldkorn, Garnitur fein schwarz brüniert. Schaft aus schönem Nußbaumholz mit starker bayrischer Backe und mit Fischhaut am Griff, vorzüglich eingeschossen, ganze Länge ca. 94 cm. Hierzu passen die Patronen Nr. 7701—7705. Ein viel gekaufter Karabiner.

Stück Mk. 10.—

Nr. 7642 u. 7643.

Nr. 7642. Eleganter Mauser-Präzisions-Karabiner wie vor, jedoch Lauf Kal. 6 mm glatt für Kugel und Schrotschuß, eingerichtet für Patronen Nr. 7701 bis 7705, 7710, 7717, 7724 und 7725. Stück Mk. 9.50

Nr. 7654. Solide, kräftige Mauser-Gartenbüchse, wie vor, jedoch großes und starkes Modell mit unverwüstlichem Schloß, prima Gußstahl Lauf, Kal. 9 mm, glatt, für Kugel- und Schrotschuß, mit Standvisier und Feldkorn, Riemenbügel, Garnitur fein schwarz brüniert, schöner bayrischer Backenschaft mit Fischhaut und Eisenkappe, gut im Schuß. Hierzu passen die Patronen 7711, 7712, 7713, 7720, 7721, 7728 und 7729. Stück Mk. 12.25

Nr. 7655. Mauser-Gartenbüchse wie vorstehende, jedoch Lauf Kal. 9 mm mit feinen Expreßzügen versehen, für hervorragenden Kugelschuß, eingerichtet für Patronen Nr. 7711, 7712 und 7713. Stück Mk. 13.—



Nr. 7656 bis Nr. 7658.

Nr. 7656. Kräftige, solide Mauser-Gartenbüchse, größte Sorte, in jeder Beziehung sehr durabel gebaut, runder Stahl Lauf, Kal. 9 mm, glatt, für Kugel- und Schrotschuß, schöner Pistolengriffschaft mit Backe und Fischhaut, Riemenbügel. Leicht und schnell durch Lösen der Handschraube in zwei Teile zerlegbar, eingerichtet für Patronen Nr. 7711, 7712, 7713, 7723, 7721, 7728 und 7729. Sehr begehrt Mauserbüchse. Stück Mk. 14.—

Nr. 7657. Derselbe Mauserbüchse wie Modell 7656, jedoch Lauf mit feinen Drallzügen für präzision Kugelschuß, Kal. 9 mm, eingerichtet für Patronen Nr. 7711 bis 7713. Stück Mk. 15.—

Nr. 7658. Mauserbüchse wie Modell 7657, jedoch Lauf Kal. 6 mm mit feinen Drallzügen, für Patronen Nr. 7701 bis 7705 eingerichtet, vorzüglichste Schußleistung bis auf 100 m. St. Mk. 15.—



Elegante und empfehlenswerte Vogel- flinten für Garten und Feld.

Vielgekaufte Gewehrchen,
Vorzüglicher Schuß.
Beste Qualität.

Nr. 7608. Gutes leichtes Vogelflintchen

zum Aufklappen, mit Roux-Verschuß, feinem Nußholzschaft, Kal. 9 mm, für Kugel- und Schrotschuß, Lauf mit Standvisier und Feldkorn, starke Patronenauszieher und gasdichter Sicherheitsverschluß, schöner Nußholzschaft mit Backe und Eisenkappe, ganze Länge ca. 100 cm. Hierzu passen die Flobert-Patronen Nr. 7711, 7712, 7713, 7720, 7721, 7728 und 7729.

Stück Mk. 9.-

Nr. 7608.

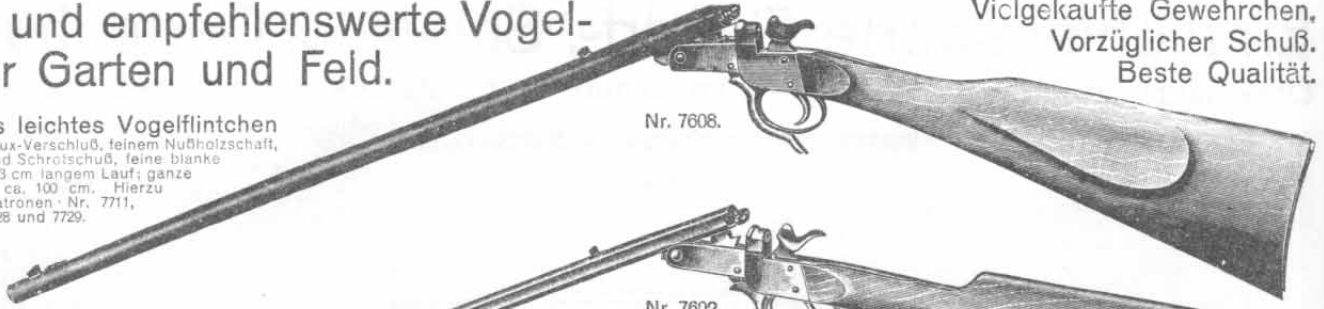

Nr. 7602. Solides Flobert-Tesching

mit kantigem, 40 cm langem Gußstahl-Lauf zum Aufklappen, Kal. 6 oder 9 mm, für Kugel- und Schrotschuß, Lauf mit Standvisier und Feldkorn, starker Patronenauszieher und gasdichter Sicherheitsverschluß, schöner Nußholzschaft mit Backe und Eisenkappe, ganze Länge ca. 70 cm. Hierzu passen die Patronen Nr. 7701 bis 7705, 7711 bis 7713, 7718, 7717, 7724, 7725, 7720, 7721, 7728 und 7729. Ein gutes und brauchbares Tesching.

Stück Mk. 7.50

Nr. 7602.

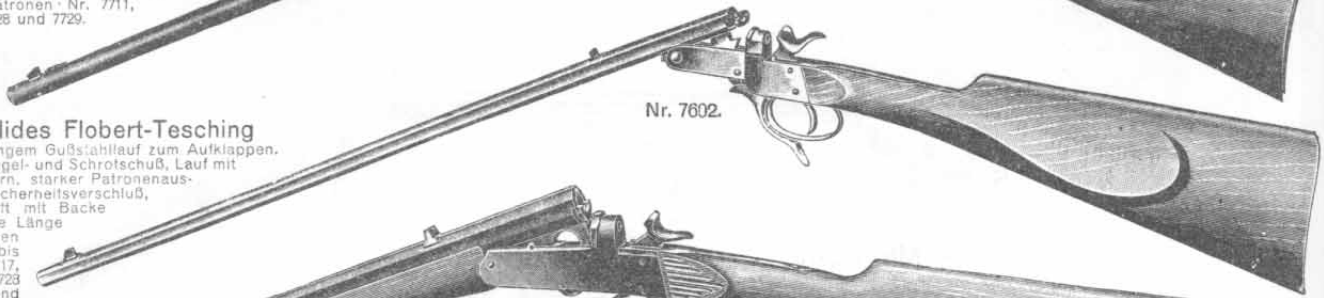

Nr. 7624. Feine leichte Vogelflinte

mit 70 cm langem, hinten kantigem, vorne rundem Stahl-Lauf, Kal. 9 mm, glatt, für Kugel- und Schrotschuß, Verschlußhebel an der Seite, selbsttätiger Patronenauswerfer, Holzvorderschaft, Garnitur fein schwarz und schöner Nußholzschaft mit Eisenkappe. Ganze Länge ca. 105 cm. Hierzu passen die Patronen Nr. 7711 bis 7715, 7720 bis 7725, 7728 und 7729.

Stück Mk. 13.-

Nr. 7624.



Nr. 7622. Elegante, kräftige Garten- und Vogelflinte,

Kal. 9 mm, Lauf aus bestem Gußstahl, ca. 70 cm lang, hinten kantig und vom Vorderschaft ab rund, Verschlußhebel an der rechten Kastenselle (Sailenschnäpper). Durch Druck auf den Hebel öffnet sich das Gewehr, System mit rückspringendem Hahn, Lauf mit Standvisier, Feldkorn und selbsttätigem Patronenauswerfer, Garnitur bunt marmoriert, Holzvorderschaft mit Schraube, schöner Nußholzschaft mit Pistolengriff, Backe, Fischhaut, Hornkappchen und Eisenkappe. Dieses Tesching ist ganz besonders sauber und solide gearbeitet, Riemenbügel, ganze Länge ca. 110 cm, vorzügliche Schußleistung. Eine sehr empfehlenswerte Vogelflinte. Hierzu passen sämtliche Flobert- und Sharps-Kugel- und Schrotpatronen, Kal. 9 mm.

Stück Mk. 16.-

Nr. 7622.



Eine größere Auswahl in allen modernen Waffen, Munition und Jagdgerätschaften finden Sie zu sehr vorteilhaften Preisen in meiner großen Waffen-Spezialliste, Ausgabe D, Format 27,5 x 35 cm und 200 Seiten stark, welche ich auf Wunsch gern umsonst und portofrei versende.

Nr. 7630.

Elegantes Scheibentesching.

Nr. 7630. Extra feines Scheibentesching,

Kal. 6 mm, Lauf ca. 70 cm lang zum Aufklappen, hinten kantig, nach vorne rund mit feinsten Expreßbügeln, Schraubvisier und Silberperlkorn, Verschlußhebel an der Seite. Das Gewehr ist mit feinem Stechschloß versehen, die Garnitur ist schön marmoriert, Holzvorderschaft und eleganter Pistolengriff, mit Backe, Fischhaut, Hornkappchen und Kapsel. Dieses Tesching ist in allen Teilen sehr solide und sauber gearbeitet und auf vorzügliche Schußleistung ganz besonderer Wert gelegt. Hierzu passen die Patronen Nr. 7701 bis 7707.

Stück Mk. 23.-



Nr. 7611. Sehr solides u. kräftiges Flobert-Tesching, System „Warnant“,

Kal. 6 oder 9 mm, in bester und schwerer Ausführung, mit 60 cm langem kantigen Gußstahl-Lauf mit doppeltem Sicherheitsverschluß, Standvisier und Feldkorn, in allen Teilen kräftig gehalten und sehr sauber gearbeitet, eleganter Nußholzschaft mit Backe, Fischhaut, Schafbackchen und Kolbenbacke, ganze Länge ca. 1 m, vorzüglich für Kugel- und Schrotschuß geeignet. Hierzu passen die Patronen Nr. 7701 bis 7705, 7716, 7717, 7724, 7725 bezw. 7711 bis 7713, 7720, 7721.

Stück Mk. 10.-

Nr. 7611.



Nr. 7610. Warnant-Tesching,

wie vorstehend, jedoch in etwas einfacherer Ausführung. Schaft ohne Fischhaut. Prima Qualität.

Stück Mk. 9.-

Nr. 7618. Elegante Vogelflinte, System „Warnant“,

Kal. 9 mm, mit rundem Stahl-Lauf, eingerichtet für Kugel- und Schrotschuß, bester Sicherheitsverschluß, Garnitur schwarz bräunert, schöner Pistolengriff, mit Backe, Fischhaut und Eisenkappe. Sehr solide gearbeitet, vorzügliche Schußleistung. Ganze Länge ca. 104 cm. Hierzu passen die Patronen Nr. 7711 bis 7713 und 7720, 7721, 7725 und 7729. Sehr beliebte und gern gekaufte Vogelflinte.

Stück Mk. 11.-

Nr. 7618.



Eine größere Auswahl in allen modernen Waffen, Munition und Jagdgerätschaften finden Sie zu sehr vorteilhaften Preisen in meiner großen Waffen-Spezialliste, Ausgabe D, Format 27,5 x 35 cm und 200 Seiten stark, welche ich auf Wunsch gern umsonst und portofrei versende.



Beliebte und gangbare Modelle.
In Schußleistung und Qualität nicht zu übertreffen.

Vogelflinten und Scheibenteschings.

Eine große Auswahl in Doppelflinten und sonstigen Schußwaffen, sowie in Munition und Jagdgerätschaften finden Sie in meiner Waffen-Preisliste, die ich auf Wunsch gern kostenlos versende.

Nr. 7619. Elegante Vogelflinte, System „Warnant“,

Kaliber 9 mm, mit 72 cm langem runden Stahllauf, extra langer Sicherheitsverschluß und starker Patronenauszieher, Standvisier, Feldkorn, Garnitur fein schwarz, Riemenbügel, schöner Pistolengriff, schäft mit Backe und Fischhaut, Eisenkappe. Ganze Länge ca. 110 cm. Hierzu passen die Patronen Nr. 7711 bis 7715 und 7720 bis 7723.

Nr. 7619.

Stück Mk. 13.—

Nr. 7620. Feine kräftige Garten- und Vogelflinte, System „Warnant“,

Kaliber 9 mm. Lauf aus bestem Gußstahl, ca. 73 cm lang, hinten kantig und nach vorn rund, mit Standvisier und Feldkorn. System solid gearbeitet mit extra langem doppelten Sicherheitsverschluß, in allen Teilen kräftig und handlich gebaut. Schloßteile hübsch marmoriert gehärtet, schöner Nußholzschaft mit vollem Pistolengriff, Backe, Fischhaut und Eisenkappe, Riemenbügel. Ein sehr solides und elegantes Gewehrchen, welches viel behohrt wird und auf weite Entfernungen einen sicheren Kugel- und Schrotschuß gibt. Hierzu passen sämtliche Flobert- und Sharps-Patronen Kaliber 9 mm.

Nr. 7620.

Stück Mk. 15.—

Elegantes Gewehrchen. Sehr gangbares Modell.

Mit extra langem doppelten „Warnant“-Sicherheitsverschluß.

Nr. 13805. „Warnant“-Vogelflinte

mit abnehmbarem Lauf, verstärktem, extra langem Verschluß und durchgehender Verschlußschraube, rundem, hinten verstärktem Lauf, Lauflänge ca. 76 cm, mit elegantem, kräftigem Nußholzschaft und Pistolengriff, Fischhaut am Griff und Vorderschaft, Garnitur bunt gehärtet, Riemenbügel. Hierzu passen alle Flobert- und Sharps-Kugel- und Schrotpatronen Kaliber 9 mm. Ganze Länge ca. 118 cm.

Nr. 13805.

Stück Mk. 24.—

Nr. 13806. „Warnant“-Vogelflinte

wie Modell Nr. 12633, jedoch Kaliber 9,1x40 mm, Zentralfeuer-Patrone zum Wiederladen, Hülse für Kugel- und Schrotschuß. Für Jagdzwecke sehr zu empfehlen.

Stück Mk. 25.—

Nr. 13807. „Warnant“-Vogelflinte

wie Modell Nr. 12633, jedoch eingerichtet für Zentral-Papp- oder Metallhülse Kaliber 12 mm zum Wiederladen. Sehr elegantes Jagdflintchen.

Stück Mk. 27.—

Zerlegbare Sport-„Warnant“-Vogelflinte.

Durch Aufklappen des Verschlußstückes läßt sich der Lauf ohne jedes Werkzeug in bequemster Weise aus dem separaten Kammerstück herausziehen, wodurch die Flinte besonders für die Reise geeignet wird.

Nr. 7666. Empfehlenswertes Scheibentesching, System „Warnant“,

Kaliber 6 oder 9 mm, für Patronen Nr. 7701, 7702, 7703, 7704, 7705 bzw. 7711, 7712 und 7713 eingerichtet, feiner kantiger starker Gußstahllauf mit scharfen Drallzügen, also nur für sicheren Kugelschuß geeignet, mit Standvisier, Feldkorn, praktischem Patronenauszieher sowie mit bestem Sicherheitsverschluß, sehr solides Stechschloß, schön geschwelter Abzugsbügel, Riemenbügel, Garnitur und Lauf fein schwarz bräunert, schöner Nußholzschaft mit Backe, feiner Fischhaut und Eisenkappe. Ganze Länge ca. 104 cm. Ein sehr empfehlenswertes Scheibengewehr.

Nr. 7666.

Stück Mk. 15.—

Nr. 7668. Elegantes Scheibentesching, System „Warnant“,

Kaliber 6 oder 9 mm, für die Patronen Nr. 7701, 7702, 7703, 7704, 7705 bzw. 7711, 7712 und 7713 eingerichtet, mit 60 cm langem, starkem kantigen Gußstahllauf mit scharfen Drallzügen, Standvisier, Feldkorn, praktischem Patronenauszieher und starkem Sicherheitsverschluß, allerbestes Stechschloß für präzisen Kugelschuß, eleganter Nußholzschaft mit Pistolengriff, Backe, feiner Fischhaut, Käppchen und Eisenkappe, Riemenbügel, Lauf sowie Schloßteile fein bräunert. Ganze Länge ca. 104 cm. Ein sehr empfehlenswertes Scheibentesching für sicheren Kugelschuß bis auf 103 m.

Nr. 7668.

Stück Mk. 17.—

Nr. 7671. Extra feines Scheibentesching, System „Warnant“,

Kaliber 6 oder 9 mm, eingerichtet für die Patronen Nr. 7701 bis 7708 bzw. 7711 bis 7715, schöner 60 cm langer kantiger Gußstahllauf mit besten Expreßzügen, Laufschiene fein guillochiert, mit verstellbarem Schraubvisier, Perikorn mit Silberpunkt, praktischem Patronenauszieher und extra langem doppelten Sicherheitsverschluß, allerbestes Stechschloß für präzisen Kugelschuß, Lauf fein bräunert, Garnitur graviert und bunt marmoriert, Riemenbügel, schöner dunkler Nußholzschaft mit Pistolengriff, Backe, einer Fischhaut, Käppchen und Eisenkappe. Ganze Länge ca. 104 cm. Mit diesem Tesching bietet ich in seiner Art das Beste und Vorzüglichste was zu haben ist.

Nr. 7671.

Stück Mk. 22.—

Nr. 7678. Eleganter Selbstspanner-Karabiner

mit Vertikal-Blockverschluß, bester Gußstahllauf mit feinen Expreßzügen, Kaliber 6 mm, eingerichtet für die Patronen Nr. 7701 bis 7708, garantierte Schußleistung auf 100 m Fleck, mit verstellbarem Federvisier und Feldkorn, Garnitur fein schwarz oxydiert, schöner Nußholzschaft mit Pistolengriff und feiner Fischhaut, System mit Abzug und Verschlußhebel mit Abzugsbügel aus einem Stück, selbsttätiger, nie versagender Patronenauszieher. Dieser Karabiner eignet sich auch als Pirschbüchse für kleines Wild, weshalb solcher von der Jägerwelt mit Vorliebe gekauft wird. Gewicht ca. 2,5 kg, ganze Länge 100 cm, Lauflänge 60 cm.

Nr. 7679.

Derselbe Karabiner wie Modell Nr. 7678, jedoch noch mit allerbestem Stechschloß für exakten Kugelschuß. Sehr empfehlenswertes Karabiner.

Stück Mk. 42.—

Scheiben- und Sportkarabiner.

Hervorragende starke Präzisions-Luftgewehre.

Allerbeste Qualität! Tadellose Funktion! Sehr empfehlenswerte Modelle!



Nr. 7803. Solides Luftgewehr,

prima Qualität, Kal. 4,5 mm, mit kantigem Stahllauf, brüniert, mit feststehendem Visier und Feldkorn. Zylinderhülse aus Stahl, fein vernickelt, schöner Nußbaumschaft mit Kappe, Rundknopf-Verschluß, Länge 65 cm, Gewicht ca. 1,8 kg, ein äußerst empfehlenswertes Luftgewehr. **Stück Mk. 9.50**

Hierzu passende Ersatzfeder Nr. 7577 kostet 65 Pf.



Nr. 7804. Sehr solides Luftgewehr,

System Quakenbusch, Kal. 4,5 mm, prima Qualität, kantigründer Stahllauf mit Visier und Korn, starker Zylinderhülse und Spannhebel, Garnitur fein vernickelt, Lauf brüniert, glatter Nußbaumschaft. Die Spannung geschieht durch Herunterdrücken des Laufes. Länge ca. 90 cm. **Stück Mk. 11.75**

Hierzu passende Ersatzfeder Nr. 7576 kostet 80 Pf.

Ganz besonders empfehlenswert.



Hervorragende Qualität! Sehr beliebtes Salongewehr!

Nr. 7806. Elegantes Luftgewehr,

Kal. 4,5 mm, kräftig und stabil gebaut, bester kantigründer Stahllauf mit Standvisier und Feldkorn, brüniert, kräftiger Stahlzylinder mit massivem Spannhebel, starker Stahl-Luftzylinder mit kräftigem Spannhebel, elegante, schnittige Form, Garnitur sowie alle Eisenteile fein schwarz brüniert, alle Teile aus bestem Stahl, feiner Nußbaumschaft mit englischem Pistolengriff mit Fischhaut, sehr handlich und bequem anzuschlagen, Abzug regulierbar, ganze Länge ca. 100 cm, Gewicht ca. 2,2 kg. Sehr elegantes Salonbüchse von gefälligster Form. Preis einschl. 6 Bolzen, 100 Kugeln und Bolzenzange. **Stück Mk. 17.—**

Hierzu passende Ersatzfeder Nr. 7575 kostet 85 Pf.



Neues „Teutonia“-Luftgewehr.

Nr. 7814. „Teutonia“-Luftgewehr,

neuestes Modell, Kal. 4,5 mm, mit stabilem Druckknopf- oder Hebelverschluß an der linken Seite, bester kantigründer Stahllauf mit Standvisier und Feldkorn, starker Stahl-Luftzylinder mit kräftigem Spannhebel, elegante, schnittige Form, Garnitur sowie alle Eisenteile fein schwarz brüniert, alle Teile aus bestem Stahl, feiner Nußbaumschaft mit englischem Pistolengriff mit Fischhaut, sehr handlich und bequem anzuschlagen, Abzug regulierbar, ganze Länge ca. 104 cm, Gewicht ca. 2,5 kg. Ein sehr modernes Luftgewehr von vorzüglicher Schußleistung. **Stück Mk. 20.—**

Stück Mk. 20.—

Nr. 7809. Präzisions-Luftgewehr wie Modell 7814, jedoch eingerichtet für die „Roland“-Munition, Kal. 5,70 mm, sehr stabil und handlich gebaut, ganze Länge ca. 112 cm, Gewicht ca. 3 kg. Elegantes Sportgewehr. **Stück Mk. 24.—**

Hierzu passende Ersatzfeder Nr. 7574 kostet Mk. 1.—

Mein Waffen-Spezial-katalog bietet eine besonders reiche Auswahl in Schußwaffen aller Art.



Nr. 7811. Bügelspanner-Luftgewehr,

Kal. 6,2 mm, kräftiger, kantiger Gußstahllauf mit verstellbarem Schraubvisier und Neusilberkorn, extra kräftiger Zylinderhülse, starker Spannhebel mit Abzugsbügel aus einem Stück, Abzug mit Stellschraube, Lauf fein brüniert, Garnitur hochfein vernickelt, sehr bequemer Holzvorschaft mit Schnapper, welcher den Lauf zum Laden freigibt, schöner kräftiger Nußbaumschaft mit starker, bayrischer Backe, Fischhaut und vernickelter Eisenkappe. Die Spannung geschieht durch Herunterdrücken des Abzugsbügels. Länge ca. 100 cm, Gewicht ca. 3 kg. Bestbewährtestes und beliebtestes Luftgewehr für Schießbuden und Restaurants, ein Spezialgewehr für starken Gebrauch; einschl. Zubehör. **Stück Mk. 30.—**

Vorzügliches, viel gekauftes Modell.

Hierzu passende Ersatzfeder Nr. 7579 kostet Mk. 1.—

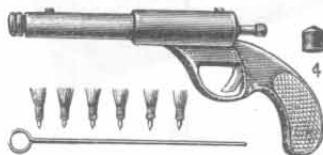

Nr. 7820.

Luftpistole für Knaben,

schwarz lackiert, mit 6 Bolzen, 100 Kugeln, Ladestock und Ringscheibe im Holzkasten. Kal. 4,5 mm, Länge 24 cm.

Stück Mk. 2.—

Nr. 7821. Dieselbe Pistole wie Modell Nr. 7820, jedoch ganz vernickelt!

Stück Mk. 2.70



Kugeln

in nur prima Qualität.

(Originalgröße.)

Verpackt in guten Blechschildern zu 1000 Stück.

Kaliber mm	4	4,5	5 1/2	5,70
Nr.	7830	7831	7832	7833
Preis für 1000 St. Mk.	—,75	—,75	1.10	1.20

	Spitzkug.	Rundkug.	
Kaliber mm	6 1/2	6,2	6,5
Nr.	7334	7335	7835
Preis für 1000 St. Mk.	1.30	1.40	1.40



Nr. 7845. Schießmunition,

für Luftbüchsen passend. Kal. 4,5 mm. Diese Munition wird in Blechschildern geliefert, und zwar 100 Stück Kugeln und 5 Stück Bolzen. Diese Munition paßt für sämtliche Luftbüchsen in Kaliber 4,5 mm.

Schilder 35 Pf.



Bolzen in nur erster Qualität.

Kaliber mm	6,5	6,2	5,70	5 1/2	4,5	4
Nr.	7843	7842	7841	7840	7839	7838
Preis für 12 St. Mk.	—,70	—,60	—,55	—,50	—,35	—,30
1 Gros = 12 Dtz. Mk.	6.20	6.—	5.50	5.—	3.—	2.80



Nr. 7825.

Elegante Scheiben-Luftpistole „Universal“,

beste und zuverlässigste Konstruktion, Kal. 4,5 mm, massiver Stahllauf mit Standvisier und Feldkorn, fein schwarz brüniert, prima Stahlzylinder und kräftiger Spannhebel, Garnitur hochfein vernickelt, schöner Nußbaumschaft mit Fischhaut, ganze Länge ca. 50 cm, Gewicht ca. 1,5 kg. Beste und empfehlenswerteste Luftpistole. **Stück Mk. 14.—**



Nr. 7800.

Knaben-Luftgewehr „Diana“,

Kal. 4,5 mm, zum Schießen mit Kugel und Bolzen, aus kräftigem Stahlblech ganz maschinell hergestellt, Lauf und Garnitur fein vernickelt, mit feinem Nußbaumschaft, Länge 80 cm, Gewicht 1 kg, mit 6 Bolzen, 100 Kugeln und Bolzenzange. **Stück Mk. 3.25**



Automatische Repetierpistolen.

Die automatischen Repetierpistolen sind heute in ihrer vollendeten Konstruktion die besten und sichersten Verteidigungswaffen. Ausführliche Broschüre zu jeder Pistole auf Verlangen.



Nr. 7759. Kal. 6,35 mm.



Nr. 7380.

Nr. 7380. Original-Baby-Browning-Pistole,

neues verbessertes Modell mit dreifacher Sicherung, Kal. 6,35 mm, 7 Schuß, beste und handlichste Verteidigungswaffe, welche bequem in der Westentasche getragen werden kann. Diese kleine Pistole hat automatische Griffsicherung, Drehsicherung an der linken Seite und außerdem noch eine Magazin-Sicherung, und kann ein Schuß ohne den Willen des Schützen nicht abgegeben werden. Die Garnitur ist fein schwarz oxydiert. Gewicht ca. 350 g, Länge 114 mm, Höhe 76 mm, Breite 23,5 mm. Preis einschl. Reinigungsbürste ohne Reserve-Magazin. Original-Fabrikpreis.

1 Reserve-Magazin kostet extra Mk. 1,50.

Wiederverkäufer bitte ich Spezialofferte einzufordern.

Stück Mk. 36.—



Kal. 7,65 mm.

Nr. 7384.

Wiederverkäufer bitte ich Spezialofferte einzufordern.

Nr. 7384. Original-Browning-Pistole,

großes Modell, Kal. 7,65 mm, 7 Schuß, Drehsicherung, Garnitur fein schwarz oxydiert, aus bestem Material und vollständig maschinell auf den modernsten Präzisionsmaschinen hergestellt, elegante, handliche Form. Gewicht ca. 625 g, Länge 163 mm, Höhe 102 mm, Breite 32 mm. Höchste Schußleistung, größte Durchschlagskraft, großartige, nie versagende Funktion. Das Ideal aller Rückstoßlader. Preis einschl. Putzstock, Schraubenzieher, 3 Exerzier-Patronen und Reserve-Magazin. Original-Fabrikpreis.

Stück Mk. 40.—

1 Reserve-Magazin kostet extra Mk. 1,50



Nr. 7759. Kal. 6,35 mm.



Nr. 7403.

Nr. 7403. Neueste Mauser Selbstlade-Pistole,

Taschenmodell, Kal. 6,35 mm, zehnschüssig, unerreicht in Präzision und Ausführung, ohne jedes Werkzeug schnell und leicht auseinanderzunehmen. Die sehr geschmackvolle und handliche Pistole besitzt eine tadellose Sicherung mit Sperrvorrichtung, schönen Nußholzgriff mit feiner Fischhaut, und die Garnitur ist tief schwarz brüniert. Die Treffsicherheit, Funktion und Durchschlagskraft ist eine hervorragende, und kann dieses Modell als beste Verteidigungswaffe nur bestens empfohlen werden. Gewicht 425 g, Länge 136 mm, Höhe 95 mm. Preis einschl. Reinigungsbürste und 2 Exerzierpatronen, ohne Reservemagazin.

Stück Mk. 39.—



Nr. 7759. Kal. 6,35 mm.



Nr. 7404.

Nr. 7404. „Walther“-Selbstlade-Pistole.

Die automatische „Walther“-Pistole, Kal. 6,35 mm, 7schüssig, ist ein sehr handliches Modell mit solidem, einfachem, verstärktem Mechanismus, geschmackvoller Bauart bei absoluter Funktions- und Treffsicherheit. Die Pistole kann ohne Werkzeug leicht zerlegt werden; Garnitur ist fein schwarz und die angebrachte Drucksicherung arbeitet sehr zuverlässig. Gewicht ca. 320 g, Länge 11 cm. Preis einschl. Reinigungsbürste und Exerzierpatronen.

Stück Mk. 27.—

Wiederverkäufer bei Abnahme von mindestens 3 Stück auf einmal Stück Mk. 24.—

Falls Sie in diesem Auszug über Waffen usw. das Gesuchte nicht ersehen, so verlangen Sie in Ihrem eigenen Interesse meinen großen Waffenkatalog, in welchem Sie ein in jeder Beziehung sehr vorteilhaftes Angebot finden.



Nr. 7392. Bügel-Etui

aus Sämschleder mit Neusilberbügel, für Browning- und Steyr-Pistolen Kal. 6,35 mm.

Stück Mk. 1.10

Nr. 7412. Bügel-Etui

aus feinstem hellbraunen Kalbleder, Innenseite samtartig präpariert, sehr weich und geschmeidig, vernickelte Bügel.

Stück Mk. 1.40

Nr. 7390. Luxus-Etui, mit grünem Samt ausgelegt, nur für Browning-Pistole Kal. 6,35 mm.

Stück Mk. 2.—

Nr. 7391. Luxus-Etui, mit grünem Samt ausgelegt, nur für Browning-Pistole Kal. 7,65 mm.

Stück Mk. 2.50

Nr. 7393. Bügel-Etui

aus Sämschleder mit Neusilberbügel, für Browning-, Steyr- und Jieffeco-Pistolen Kal. 7,65 mm.

Stück Mk. 1.35

Nr. 7415. Bügel-Etui

aus feinstem hellbraunen Kalbleder, Innenseite samtartig präpariert, sehr weich und geschmeidig, vernickelte Bügel.

Stück Mk. 1.80

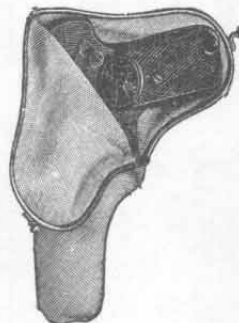
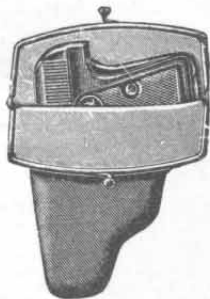

Nr. 7759. Kal. 6,35 mm.

Nr. 7956. Feiner Hammerleß-Revolver

In neuester Konstruktion, passend für die kleine Browning-Patrone Kal. 6,35 mm, fünf-schüssig, Form ähnlich der Browning-Pistole, mit gezogenem Stahllauf, einlegbarem Abzug, echtem Ebenholzgriff mit sehr feiner Fischhaut. Die Sicherung befindet sich im Griff selbst; erst nachdem der Griffboden herausgezogen ist, wodurch der Griff etwas länger und handlicher wird, kann man die Schüsse abgeben. Nach Eindrücken des Griffauszuges ist der Revolver wieder fest und zuverlässig gesichert. Alle Teile ff. schwarz. Gewicht ca. 225 g, Länge 10 cm, Höhe 7 cm. Sehr moderner Revolver hochfeinster Qualität.

Nr. 7956.

Stück Mk. 21.—



Nr. 7759. Kal. 6,35 mm.

Nr. 7949. Hammerleß-Revolver,

passend für die kleine Browning-Patrone Kal. 6,35 mm, 5schüssig, Form ähnlich der Browning-Pistole, mit eingeschraubtem gezogenen Stahllauf, einlegbarem Abzug, seitlicher Drehsicherung, Ebenholzschäft mit sehr feiner Fischhaut. Alle Teile tief schwarz. Gewicht ca. 190 g, Länge 9 cm, Höhe 7 cm. Sehr eleganter moderner Westentaschen-Revolver.

Nr. 7949.

Stück Mk. 17.—

Revolver in erstklassiger Qualität.

Nachstehende Revolver sind in jeder Beziehung tadellos gearbeitet, ich garantiere für sichere Funktion bei jedem einzelnen Stück. Der Käufer meiner Revolver hat die unbedingte Gewißheit, daß der Revolver im Ernstfalle und im entscheidenden Moment auch wirklich seine Dienste tut, welches in Fällen der Lebensgefahr von größter Bedeutung ist. Von verschiedenen Seiten werden nun Revolver geringer Qualität, welche in der Hauptsache minderwertige, ausländische Erzeugnisse sind, zu ganz bedeutend höheren Preisen angeboten. Bei dieser Qualität kommt es nun sehr häufig vor, daß der Revolver in sehr kurzer Zeit nicht mehr losschlägt, und der Käufer dieser Art Revolver sieht ein, daß er hereingefallen ist.

Meine sämtlichen Revolver sind dagegen allerbeste Büchsenmacher-Handarbeit. Sie werden gründlich von fachmännischer Seite nach jeder Richtung probiert und gelangen mangelhafte Stücke von der staatlichen Beschußanstalt überhaupt nicht zur Abstempelung. Die Schußleistung, d. h. Tragfähigkeit meiner Revolver beträgt bei der Verwendung der Zentralfeuerpatronen Kal. 320 und 380 ca. 100 - 150 m, bei Patronen mit Mantelgeschöß und rauchlosem Pulver (Velodog und Browning) ca. 400 - 500 m. Ich bemerke aber ausdrücklich, daß die Treffsicherheit auf diese Entfernungen nicht garantiert werden kann, da ja der Revolver keine Scheiben-, sondern eine Verteidigungswaffe darstellen soll.

Für Radfahrer, welche zu später Stunde fahren, sind meine Revolver von ganz besonderem Wert.



Nr. 7901. Zentralfeuer-Revolver. Kal. 320 = 7 mm. Für 6 Schuß. Vernickelt, mit glattem Nußholzgriff. Abzug zum Umlappen. Bequem in der Tasche zu tragen. Länge 18 cm. Gewicht ca. 375 g. Stück Mk. 4.50



Nr. 7902. Zentralfeuer-Revolver. Kal. 380 = 9 mm. Mit glattem Nußholzgriff. Für 6 Schuß, Bügel über dem Abzug. Bequem im Futteral u. in der Tasche zu tragen. In vernickelter Ausführung. Länge 22 cm. Gewicht ca. 530 g. Stück Mk. 5.50



Nr. 7903 und 7907. Derselbe Revolver wie Modell 7906, jedoch Kal. 380 = 9 mm. Länge 16 cm, Gewicht ca. 280 g. Stück Mk. 5.50



Nr. 7908. Bulldogg-Revolver. Extra prima Qualität. Zentralfeuer, Kal. 320 = 7 mm. Für 6 Schuß. Hochfein und sauber vernickelt, mit Muldenwalze und fein geripptem Kautschukgriff. Abzug zum Umlappen, daher leicht in der Tasche mitzuführen. Länge 14 cm. Gewicht ca. 300 g. Stück Mk. 5.50



Nr. 7909. Bulldogg-Revolver. Zentralfeuer. Kal. 320 = 7 mm. Für 6 Schuß. Vorzüglich vernickelt, erhaben graviert und mit feinst verziertem Kautschukgriff versehen. Abzug zum Umlappen. Kleines und bequemes Modell. Länge 14 cm. Gewicht ca. 300 g. Stück Mk. 5.60



Nr. 7965. Radfahrer-Bulldogg-Revolver. Von vorzüglicher Qualität. Zentralfeuer, Kal. 320 = 7 mm. Für 5 Schuß. Hochfein erhaben graviert und vernickelt, mit weißem Knochengriff, zierliches Modell, zum bequemen Tragen in der Tasche. Sicherung an der Seite. Abzug zum Umlappen. Länge 12,5 cm. Gewicht ca. 225 g. Sehr empfehlenswerter Revolver. Stück Mk. 8.-



Nr. 7981. Radfahrer-Westentaschen-Revolver. Randfeuersystem. Kleines, sehr beliebtes Modell. Für 6 Schüsse eingerichtet. Fein vernickelt, mit ornamentiertem Patentschaft, gomuscheite Walze, kantig runder Lauf, Bulldogg-Klappverschluss. Stück Mk. 5.25

Bei größerem Bedarf in Schußwaffen, Munition u. Jagdgerätschaften fordern Sie meine große Waffen-Spezialliste, Ausgabe D., Format 27,5x35 cm und 200 Seiten stark, ein. Dieselbe bietet Ihnen eine sehr reichhaltige Auswahl zu äußerst vorteilhaften Preisen. In Ihrem eigenen Interesse liegt es, sich von der Leistungsfähigkeit dieser vorzüglichen Bezugsquelle zu überzeugen.



Nr. 7982. Radfahrer-Westentaschen-Revolver. Randfeuersystem. Für 8 Schüsse eingerichtet. Sehr gut vernickelt, mit feinstem gerippten Patentschaft, mit Radfahrer-devise „All Heil“. Lauf kantig rund mit Bulldogg-Klappverschluss. Sehr hübsches, empfehlenswertes Modell. Stück Mk. 5.75



Nr. 7916. Bulldogg-Revolver, reduziertes Modell, beste Qualität, 5schüssig, kantiger Lauf, gezogen, Garnitur fein vernickelt, Walze schön ausgekehrt, Ringabzug, feiner Patentschaft, Kal. 320 = 7 mm. Sehr schöner Revolver. Stück Mk. 7.-



Nr. 7921. Constabulary-Revolver in bester Qualität, 6schüssig, Lauf gezogen, Garnitur fein vernickelt, Abzugsbügel, fein verzierter eleganter Kautschukgriff mit Ring, zuverlässige Seitensicherung, in allen Teilen sehr solid gearbeitet. Kal. 320 = 7 mm. Stück Mk. 6.25

Nr. 7922. Derselbe Revolver wie Modell 7921 jedoch Kal. 380 = 9 mm. Stück Mk. 7.-



Sehr empfehlenswerte Taschenrevolver bester Qualität.

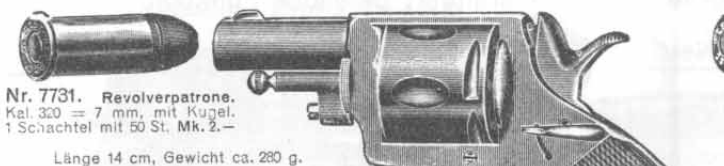

Nr. 7731. Revolverpatrone.
Kal. 320 = 7 mm, mit Kugel.
1 Schachtel mit 50 St. Mk. 2.—

Länge 14 cm, Gewicht ca. 280 g.

Nr. 7914. **Puppy-Revolver**,
elegantes Modell, bessere Qualität, fünf-
schüssig, Lauf gezogen, Garnitur mattschwarz,
fein ausgefräste Walzen, Umlegeabzug, Seiten-
sicherung, Fischhautschaft, Kal. 320 = 7 mm.
Sehr gangbares Modell. Stück Mk. 7.—

Nr. 7914.

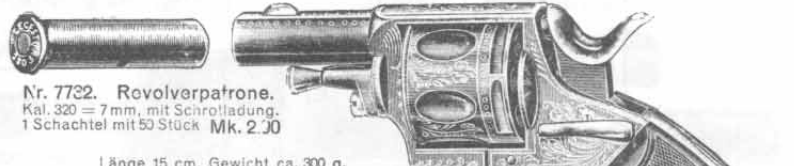

Nr. 7732. Revolverpatrone.
Kal. 320 = 7 mm, mit Schrotladung.
1 Schachtel mit 50 Stück Mk. 2.50

Länge 15 cm, Gewicht ca. 300 g.

Nr. 7917. **Kobold-Revolver**,
elegantes Modell, bessere Qualität, sechs-
schüssig, Lauf gezogen, ausgekehlte Walze,
Garnitur fein vernickelt, mit eleganter Ara-
beskengravierung, Seitensicherung, Abzugs-
bügel, Patentschaft mit feiner Fischhaut, Kal.
320 = 7 mm. Stück Mk. 7.75

Nr. 7917.



Nr. 7731. Revolverpatrone
(Kal. 320 = 7 mm, mit Kugel). Zu nebenstehen-
dem Revolver Nr. 7969 passend.

Nr. 7969. **Radfahrer-Hammerleß-Revolver**.

Kal. 320 = 7 mm. Für 5 Schuß. Lauf fein gezogen, Gar-
nituren in schwarz oxydiert, Abzug zum Einlegen, Sicherung,
Eigent. Patentschaft oder echter Ebenholzschaft mit
feiner Fischhaut. Elegantes Modell. Stück Mk. 11.50

Nr. 7969.



Nr. 7731. Revolverpatrone
(Kal. 320 = 7 mm, mit Kugel). Zu neben-
stehendem Revolver Nr. 7936 passend.

Nr. 7936. **Extra feiner Radfahrer-
Revolver „Gentleman“**.

Handliches Modell. Für 5 Schuß. Mit eingeschraubtem,
fein gezogenem Stahl Lauf, echter Ebenholzschaft mit extra feiner Fischhaut, mit Ring,
zuverlässige Knopfsicherung, Einlegeabzug. Kasten fein bunt gehäutet, Lauf und
Walze ff. blau. Allerbeste Qualität, sauberste Ausarbeitung. Kal. 320 = 7 mm.
Länge 14 cm. Gewicht ca. 200 g. Ein eleganter, kleiner, feiner Taschenrevolver.
Stück Mk. 15.—

Nr. 7936.



Nr. 7704. Winchester-Patrone,
Kal. 6 mm, 22 short (kurz) mit Schwarz-
pulver. Schachtel von 100 Stück
Mk. 1.50

Nr. 7977.

Feiner Radfahrer-Hahn-Revolver

(Westentaschen-Modell) Kal. 22 short = 6 mm Rand-
feuer, fein vernickelte Garnitur, einlegbarer Abzug,
schöner Patentschaft mit Fischhaut, höchste
Qualität. Stück Mk. 10.50

Nr. 7977.

ca. 1/2 natürl. Größe



Nr. 7731. Revolverpatrone
(Kal. 320 = 7 mm, mit Kugel).
1 Schachtel mit 50 Stück Mk. 2.—

Nr. 7903. **Zentralfeuer-Revolver**.

Kleines Modell, 6 schüssig, Garnitur fein vernickelt, mit
glattem Nußholzschaft, Kal. 320 = 7 mm. Länge 16 cm.
Gewicht ca. 350 g. Stück Mk. 3.75

Nr. 7903.

Eine größere Auswahl in allen modernen Waffen, Munition und Jagd-
gerätschaften finden Sie zu sehr vorteilhaften Preisen in meiner
großen Waffen-Spezialliste, Ausgabe D, Format 27,5x35 cm und 200
Seiten stark, welche ich auf Wunsch gern umsonst und portofrei versende.



Sehr beliebter
Beamten-Revolver
in extra Qualität.

Modell „Forstbegleiter“.

Empfehlenswertester Förster-
und Polizei-Revolver.

Kal. 7: Länge 13 cm, Gewicht 370 g. Kal. 9: Länge 20 cm, Gewicht 530 g.

Nr. 7925. **Modell „Forstbegleiter“**,

Förster- und Beamten-Revolver in extrabester Qualität, mit eingeschraubtem
Stahl Lauf, fein gezogen, Kasten eingesetzt, Lauf und Trommel fein schwarz
bronziert (rostsicher), fein ausgekehlte Walze, Drehsicherung an der linken
Kastenseite, Abzugsbügel, feiner Nußholz- oder Patentschaft mit feiner Fischhaut,
in allen Teilen aus bestem Material hergestellt und sehr solide gearbeitet. Von
Förstern, Polizei- und anderen Beamten gern gekaufter Revolver. Kal. 320 = 7 mm.
Stück Mk. 10.—

Nr. 7925
u. 7926.

Nr. 7926. **Modell „Forstbegleiter“**,

genau wie Modell 7925, jedoch Kal. 320 = 9 mm. Stück Mk. 10.50



Nr. 7731. Revolverpatrone
(Kal. 320 = 7 mm, mit Kugel).
1 Schachtel mit 50 Stück Mk. 2.—

Nr. 7929.

**Constabulary-Radfahrer-
Revolver**,

kleines, handliches Modell in prima Qualität,
schöne Muldenwalze, Garnitur fein schwarz. Drehsicherung an der
Seite, Lauf gezogen, mit Abzugsbügel und feinem Fischhautschaft
mit Ring. Kal. 320 = 7 mm. Länge 12 cm. Gewicht ca. 265 g.
Stück Mk. 7.60



Nr. 7731. Revolverpatrone
(Kal. 320 = 7 mm, mit Kugel). Zu
nebenstehendem Revolver Nr.
7932 passend.

Nr. 7932.

Nr. 7932. **Zentralfeuer-Revolver**,

Kal. 320 = 7 mm, mit eingeschraubtem gezogenen Stahl Lauf, rück-
springendem Hahn, Seitensicherung, Einlegeabzug, gepreßte Horn-
schalen mit feiner Fischhaut. Alle Teile sind fein schwarz bräunert,
sowie in jeder Beziehung tadellos und sauber ausgearbeitet. Sehr
handlich und zuverlässig. Als bequemer Taschenrevolver ganz
besonders zu empfehlen. Stück Mk. 13.50



Nr. 7731. Revolverpatrone
(Kal. 320 = 7 mm, mit Kugel).
1 Schachtel mit 50 Stück Mk. 2.—

Nr. 7933.
Hammerleß-Revolver,

Kal. 320 = 7 mm, mit eingeschraubtem gezogenen Stahl Lauf, Drehsicherung
an der Seite, mit Entladestock zum Drehen, Abzug zum Einlegen, gepreßte
Hornschalen mit feiner Fischhaut. Alle Teile sind elegant schwarz bräunert, sowie
in jeder Beziehung tadellos und sauber ausgearbeitet. Als zuverlässiger,
handlicher und bequemer Taschenrevolver ganz besonders zu empfehlen.
Stück Mk. 14.—

Nr. 7933.

2/3 natürl. Größe.



Revolver allererster Qualität,

Hervorragende Qualität.

Vornehmste Modelle.

Garantiert tadellose Funktion.

passend für Browning-Patronen Kaliber 6,35 und 7,65 mm, sowie für Velodog-Patronen mit rauchlosem Pulver und Mantelgeschöß.

Nr. 7759. Browning-Patrone
(Kal. 6,35 mm) zu nebenstehendem Revolver Nr. 7944 passend.

Nr. 7943. Hammerleß-Revolver,
für die Browning-Patrone Kaliber 7,65 mm eingerichtet, mit eingeschraubtem gezogenen Stahllauf, Drehsicherung an der Seite, mit Entladestock, Abzug zum Einlegen, gepreßte Hornschalen mit Fischhaut. Alle Teile sind elegant schwarz brüniert und in jeder Beziehung sehr sauber und solide ausgeführt. Ein hochleganter, handlicher und bequemer Taschenrevolver von höchster Schußleistung und Durchschlagskraft. **Stück Mk. 16.50**

Nr. 7944. Derselbe vorzügliche Revolver wie Modell 7943, jedoch für die kleine Browning-Patrone Kaliber 6,35 mm eingerichtet. **Stück Mk. 16.—**

Nr. 7759. Browning-Patrone
(Kal. 6,35 mm) zu nebenstehendem Revolver Nr. 7959 passend.

Nr. 7959. Hammerleß-Präzisions-Revolver,
für Browning-Patrone Kal. 6,35 mm eingerichtet, eingeschraubter Stahllauf mit besten Zügen, Drehsicherung an der Seite, Abzug zum Einlegen, Patronenausstoßer zum Drehen, gepreßte Hornschalen mit Fischhaut, Garnitur fein schwarz oxydiert. Dieser elegante Revolver, welcher in allen Teilen sehr präzise gearbeitet ist, hat noch ein besonderes Reserve-Patronen-Magazin für 5 Patronen auf Ladestreifen im Griff. Sehr empfehlenswertes Modell. **Stück Mk. 18.—**

Nr. 7958. Hammerleß-Revolver,
neues verbessertes Modell, für Velodog-Patrone Kal. 5,75 mm eingerichtet, mit eingeschraubtem gezogenen Lauf, Drehsicherung, Entladestock zum Drehen, Abzug zum Einlegen, gepreßte Hornschalen mit Fischhaut. Alle Teile sind elegant schwarz brüniert und auf das sorgfältigste ausgeführt. Mit diesem Revolver biete ich in seiner Art das Beste und Vorzüglichste, was zu haben ist. Hierzu paßt die Patrone Nr. 7748. **Stück Mk. 18.—**

Nr. 7748. Velodog-Patrone
(Kal. 5,75 mm), rauchlos.
Schachtel à 25 Stück **Mk. 2.—**

Nr. 7964. Feiner Velodog-Hammerleß-Revolver,
Kal. 5,75 mm, fünfgeschüssig, mit eingeschraubtem fein gezogenen Stahllauf, Walze mit doppelter Muschelaufrüstung, Lauf sowie Walze fein stahlblau, Kasten marmoriert gehärtet, praktische Drehsicherung an der Seite, Einlegeabzug und schöner Patentschaft mit feiner Fischhaut. **Stück Mk. 15.—**

Nr. 7958. Hammerleß-Revolver,
neues verbessertes Modell, für Velodog-Patrone Kal. 5,75 mm eingerichtet, mit eingeschraubtem gezogenen Lauf, Drehsicherung, Entladestock zum Drehen, Abzug zum Einlegen, gepreßte Hornschalen mit Fischhaut. Alle Teile sind elegant schwarz brüniert und auf das sorgfältigste ausgeführt. Mit diesem Revolver biete ich in seiner Art das Beste und Vorzüglichste, was zu haben ist. Hierzu paßt die Patrone Nr. 7748. **Stück Mk. 18.—**

Scheintod-Waffen und ihre Scheintod-Patronen.

Scheintod-Waffen
„Scheintod-Patronen (D.R.G.-Patent)“
Ein Schuß aus der Scheintod-Waffe macht den gefährlichsten Gegner sofort für mehrere Minuten anscheinlich und kampfunfähig, ohne im Körper irgend etwas zu verletzen. Sichere Verteidigungswaffe. Genaue Erfindung auf dem Gebiete der Verteidigungswaffen.

Zuverlässigste Verteidigungswaffen bei Ueberfällen. Radikale Wirkung auf Mensch und Tier ohne tödliche oder körperliche Verletzung. Eingeführt bei vielen Staats- und Zivilbehörden.

Mein Waffen-Hauptkatalog,
Ausgabe D,
Format 27,5 x 35 cm
und 200 Seiten stark, bietet Ihnen bei konkurrenzlos billigen Preisen die größte Auswahl in allen modernen Jagd- und Scheibengewehren, Teschings, Revolver, Pistolen, sowie in Munition und allen Jagdgerätschaften und Zubehörsachen. Ich bitte, solche in Ihrem eigenen Interesse einzufordern.

Nr. 8047. Scheintod-Pistole D. R.-G.-M.,
neues Modell, eigens für den Gebrauch der Scheintod-Patrone konstruiert, staatlich beschossen und mit staatlichem Stempel versehen. Kaliber 12 mm, aus bestem Material, in solidester Ausführung hergestellt, fein polierter Lauf mit Bajonettverschluss, leicht abzuhaken, Verschlößstück mit Einfräsung, in welche der Lauf hineingreift, Rückspringhahn, Nußholzschaft, im Karton mit Entladestock. **Stück Mk. 4.50**

Für Wiederverkäufer bei Abnahme von mindestens 3 Stück auf einmal **Stück Mk. 4.—**

Nr. 7995. Scheintod-Hahn-Revolver
für Scheintod-Patrone Kaliber 12 mm eingerichtet, staatlich geprüft und abgestempelt, fünfgeschüssig, Walze fein ausgefräst, Abzug zum Umlegen, Druckknopfsicherung an der linken Seite, in allen Teilen aus bestem Material hergestellt und präzise gearbeitet, gepreßter Kautschukschaft mit feiner Fischhaut und Verzierungen, Garnitur fein schwarz oxydiert. Das Laden und Entladen geschieht sehr schnell und auf einfachste Weise. **Stück Mk. 16.—**

Nr. 7997. Scheintod-Repetier-Pistole, D. R.-G.-M.,
eigens für den Gebrauch der Scheintod-Patrone konstruiert, staatlich beschossen und mit staatlichem Stempel versehen. Kaliber 12 mm, drei-schüssig, mit drei untereinander liegenden Läufen. Die Waffe wird durch einfachen Druck auf Knopf und Lauf sofort geöffnet und alle drei Läufe werden in wenigen Sekunden gleichzeitig geladen, resp. entladen. Die Konstruktion bietet durch ihre geniale Einfachheit völlige Sicherheit für den Schützen, da der ganze Schloßmechanismus nur durch Druck auf die Schiebersicherung sofort außer Tätigkeit gesetzt wird. Die Pistole kann also stets geladen getragen werden und ist im Gebräuchsfalle immer schußbereit. Die Waffe ist in allen Teilen tief schwarz brüniert und mit gepreßtem Kautschukschaft versehen, sehr sauber gearbeitet, feinste Präzisionsarbeit. Pistole im Karton. **Stück Mk. 26.—**

Nr. 7996. Scheintod-Hammerleß-Revolver,
eigens für den Gebrauch der Scheintod-Patrone konstruiert, staatlich beschossen und mit staatlichem Stempel versehen, Kaliber 12 mm, fünfgeschüssig, mit Schiebersicherung, durch welche der Revolver sofort gesichert resp. entsichert wird. Das Laden und Entladen geschieht sehr schnell und auf einfachste Weise. Die Waffe ist in allen Teilen tief schwarz gehalten und mit gepreßtem, reich verziertem Kautschukschaft versehen. **Stück Mk. 22.—**

Nr. 7997.

Scheintod-Patrone D. R.-G.-M.
Nr. 8049.

Deutsches Reichs-Patent! Ausländische Patente!
Nr. 8049. Scheintod-Patronen
In Kartons zu 25 Stück **Mk. 2.50**
Bei Abnahme von 100 Stück Scheintod-Patronen 5% Rabatt.



Flobert-, Salon-, Scheiben-, Jagd- u. Kunstschützen-Pistolen.

Prima Qualität.

Sauberste Arbeit.



Nr. 8001.
Radfahrer-Taschen-
Pistole, System Flobert.
Kal. 6 mm. Für Kugel- und Schrot-
schuß. Sicherheitsverschluss,
Patronenauswerfer, Garnitur
vernickelt. Holzschaft. Länge
12 cm. Hierzu passen die Pa-
tronen Nr. 7701, 7702, 7716 u. 7776.
Stück Mk. 1.10



Nr. 8004.
Flobert-Pistole,
schönes Modell, 18 cm lang,
Garnitur fein vernickelt und
graviert, Patentschaft,
Patronenauswerfer. Hierzu
passen die Patronen Nr. 7701,
7702, 7716 und 7776.
Stück Mk. 2.50



Nr. 8003.
Flobert-Pistole.
Kal. 6 mm. Größeres Modell
mit Patronenauswerfer,
langem, kantig-rundem Lauf,
Holzbaumschaft. Ganze Länge
15 cm. Hierzu passen Pa-
tronen Nr. 7701, 7702, 7716 u. 7776.
Stück Mk. 1.50



Nr. 8006.
Schöne Flobert-
Pistole,
Kal. 6 mm, 22 cm lang. Garni-
tur fein vernickelt, Patronen-
zieher, Patentschaft mit Ring
zum Anhängen. Hierzu passen
die Patronen Nr. 7701, 7702, 7716
und 7776.
Stück Mk. 3.60



Nr. 8010. Kräftige Salonpistole,
Kal. 6 oder 9 mm, für Kugel- und Schrotschuß, eingerichtet für Patronen
Nr. 7701 bis 7705, 7711, 7712, 7713, 7716, 7717, 7720 und 7721. Ganze Länge
ca. 46 cm, mit Lauf zum Aufklappen, Patronenzieher, Garnitur fein ver-
nickelt und graviert, schön gelätzter Schaft.
Stück Mk. 7.40

Nr. 8011. Dieselbe Pistole wie Modell 8010, jedoch Lauf mit feinen Drallsügen für exakten Kugelschuß, Kal. 6 oder 9 mm.
Diese Pistole kann auch in stärkerer Ausführung für Zentra-fer-Kugel- und Schrot-Patronen geliefert
werden und bitte bei Bedarf unter Angabe der betreffenden Wünsche Spezialofferte von mir einzuholen.



Nr. 8026. Scheibenpistole,
von vorzüglichem, sicherem Schuß, mit fein gezogenem
Lauf, Kal. 6 mm. Diese Pistole ist mit Seitenhebever-
schluß versehen, der Lauf aufklappbar, mit selbsttätigem
Patronenauswerfer und fein geschnitztem Fischhaut-
schaft in hochfeiner, schwarzer Garnitur. Durch Her-
abdrücken des Seitenhebels klappt der Lauf nach unten
und ist dadurch die Waffe gut zu laden und zu entladen.
Wirklich gute und vorzügliche Ausführung und Schuß-
leistung. Länge 33 cm. Hierzu passen die Kugel-
patronen Nr. 7701 bis 7705.
Stück Mk. 12.—



Nr. 7979.

Nr. 7979.
Kleiner Radfahrer-
Westen-
taschen-Revolver,
Kal. 6 mm, Randfeuer, mit
Ringabzug, Garnitur fein ver-
nickelt, mit glattem Nußholz-
schaft. Dieser Revolver eignet
sich sehr gut zum Verschießen
von Randfeuer-Patzen
Nr. 7776 zwecks Abwehr von
Hunden und belästigenden
Personen.
Stück Mk. 2.80



Nr. 8025. Flobert-Pistole
in vorzüglicher, sehr sauberer Ausführung. Kal. 6 mm.
Mit fein vernickelter Garnitur, Lauf mit Kanonenmündung
und Nußbaumschaft. Diese Pistole hat ebenfalls guten
Sicherheitsverschluss und Patronenauswerfer. Die Länge
derselben beträgt 27 cm. Hierzu passen die Kugelpatronen
Nr. 7701, 7702 und 7703, Schrotpatrone Nr. 7716 und Platz-
patrone Nr. 7776.
Stück Mk. 3.90



Nr. 8040. Vorderlader-Terzerol
mit kantigem blauen Lauf, Kal. 10 mm, für
Kugel-, Schreck- und Schrotschuß, polierter
Holzgriff. Länge ca. 22 cm.
Stück 80 Pf.

Nr. 8041. Vorderlader-Terzerol,
doppelläufig, Läufe nebeneinanderliegend, Kal. 10 mm, sonst wie
Nr. 8040 gearbeitet.
Stück Mk. 1.80



Nr. 8210.

Nr. 8210.
Prima Zündhütchen
für Vorderlader-Gewehre und
Pistolen, in Schachteln à 200 Stück.
Schachtel Mk. —.40
1000 Stück Mk. 1.45

Eine bedeutende größere Auswahl in allen modernen Schußwaffen wie: Doppel-
flinten, Büchsen, Drillinge, Pirsch- und Scheibenbüchsen, Teschings, Luft-
büchsen, automatische Repetier-Pistolen, Revolver und Pistolen, ferner in allen
Verteidigungswaffen, Munition, sowie in allen anderen Jagdzubehörteilen finden
Sie zu konkurrenzlos billigen Preisen in meiner Waffen-Spezialität, Ausgabe D,
Format 27.5x35 cm und 200 Seiten stark, die Sie in Ihrem eigenen Interesse
einfordern wollen.

Zielscheiben für Luftgewehre, Zimmerstutzen und Teschings.



Nr. 8785.



Nr. 8799.

Nr. 8785. Ringscheiben
mit 12 Ringen, aus feinstem Glanzkarton, 10x10 cm groß.
1 Paket - 100 Stück 60 Pf.

Nr. 8799. Herzscheiben
aus feinstem Glanzkarton, 9x9 cm groß.
1 Paket - 100 Stück 55 Pf.

Nr. 8787. Holzscheibe,
doppelseitig benutzbar, zum Schießen mit Bolzen, mit
dreifarbigem Papierscheiben beklebt, 20x20 cm groß.
Stück 25 Pf.

Nr. 8788. Scheibenkasten
aus Holz, auf der einen Seite mit dreifarbigem Papier-
scheibe beklebt, zum Schießen mit Bolzen, auf der
anderen Seite mit eingesteckter Kartonscheibe Nr. 8703,
zum Schießen mit Kugeln, 21x21 cm groß.
Stück 50 Pf.



Nr. 8787.

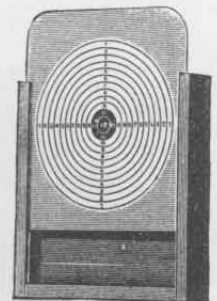

Nr. 8788.



Garantiert vollständig rostfrei
= Extra beste Qualität!



Munition.

Sämtliche Munition liefere ich nur in anerkannt vorzüglichster Qualität. Jede einzelne Patrone ist sorgfältig gearbeitet, weshalb Versager fast gänzlich ausgeschlossen sind; auch zeichnen sich die Patronen durch exakten und präzisen Schuß aus. Die zu den Flobert-Patronen verwendete Pulvermasse ist aus den reinsten Materialien derart zusammengesetzt, daß das sonst vielfach getadelte Verschmutzen des Laufes, soweit überhaupt möglich, vermieden wird. Als besondere Neuheit bringe ich, dem Zuge der Zeit folgend, und von dem Bestreben geleitet, meiner werthen

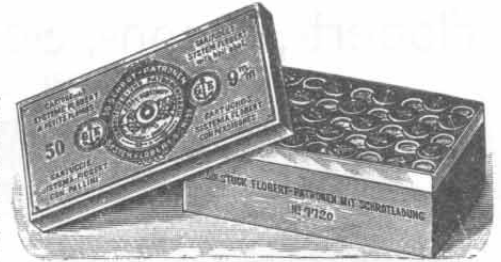

Kundschaft stets etwas Neuere und Besseres zu bieten, **rauchlose Flobert-Schrot Patronen** auf den Markt, welche bei vorzüglichem Durchschlag und bester Deckung einen schwächeren Knall, geringere Verschmutzung des Laufes und minimale Raucherscheinung abgeben. Die Patronen sind in starken Blechkästen verpackt, wodurch einerseits eine gute Ankunft gesichert und andererseits ein zweckmäßiger Aufbewahrungsbehälter geschaffen ist.

Beachtenswerte Notiz! Meine geschätzten Abnehmer gestatte ich mir darauf aufmerksam zu machen, daß nachstehende Preise für die Munition von den vorerwähnten Fabrikanten festgesetzt worden sind und von anderer Seite nicht unterboten werden können. Minderwertige Munition (sogenannte Export-Qualität), wie solche vielfach von Konkurrenz-Firmen in den Handel gebracht wird, lassen kolossal Schmutz in den Läufen zurück und verursachen starken Rost, so daß die Schuß-Präzision der hierzu benutzten Waffe stark leidet. Diese mit weniger Sorgfalt hergestellte Munition ist wohl billiger zu liefern, ist aber durchaus zu verwerfen und führe ich solche prinzipiell nicht. Meine werthen Kunden haben die sicherste Gewähr, bei mir nur die allerbeste und garantiert vollständig rostfreie Munition zu erhalten, welche sich durch einen gleichmäßigen, präzisen Schuß besonders auszeichnet.

Außerdem biete ich meinen werthen Abnehmern noch folgende **Versand-Vorteile:**

- Munitionssendungen im Werte von Mk. 3.— liefere ich portofrei;
- Munitionssendungen im Werte von Mk. 5.— liefere ich porto- und verpackungsfrei;
- Munitionssendungen im Werte von Mk. 10.— liefere ich porto- u. verpackungsfrei mit 5% Rabatt;
- Munitionssendungen im Werte von Mk. 30.— liefere ich porto- u. verpackungsfrei mit 10% Rabatt.

In Anbetracht der hervorragenden Qualität meiner Munition ist mein Angebot darin wirklich ohne Konkurrenz.

Flobert-Patronen mit Kugeln, nur für Teschings, Karabiner und Pistolen passend.

- | | | | | |
|---|--|---|--|--|
|
Nr. 7701. Flobert-Patrone,
Kalib. 6 mm, mit runder Kugel.
Blechschatel von 100 Stück Mk. 80 Pf. |
Nr. 7702. Flobert-Patrone,
Kalib. 6 mm, mit spitzer Kugel.
Blechschatel von 100 Stück Mk. 1.10 |
Nr. 7703. Flobert-Patrone,
Kalib. 6 mm, System Bosquette, mit spitzer Kugel. Blechschatel von 100 Stück Mk. 1.40 |
Nr. 7704. Winchester-Patrone,
Kal. 6 mm, 22 short (kurz) mit Schwarzpulver. Schachtel von 100 Stück Mk. 1.50 |
Nr. 7706. Winchester-Patrone,
Kal. 6 mm, 22 lang, extra stark mit Schwarzpulver. Schachtel von 100 Stück Mk. 1.65 |
|
Nr. 7708. Winchester-Patrone,
Kal. 6 mm, 22 extra lang. Schachtel von 50 Stück Mk. 1.20 |
Nr. 7700. Dieselbe Patrone,
jedoch extra stark, mit rauchlosem Pulver. Schachtel von 50 Stück Mk. 1.40 |
Nr. 7747. Bosquette-Patrone,
„Longue portée“, mit Doppelboden von Messing, extra stark, mit rauchlosem Pulver für weittragende Büchsen. Schachtel von 50 Stück Mk. 2.— |
Nr. 7705. Dieselbe Patrone,
jedoch extra stark mit rauchlosem Pulver. Schachtel von 100 Stück Mk. 1.60 |
Nr. 7707. Dieselbe Patrone,
jedoch extra stark mit rauchlosem Pulver. Schachtel von 100 Stück Mk. 1.75 |
|
Nr. 7711. Flobert-Patrone,
Kal. 9 mm, mit runder Kugel. Blechschatel von 50 Stück Mk. 1.20 |
Nr. 7712. Flobert-Patrone,
Kal. 9 mm, mit spitzer Kugel. Blechschatel von 50 Stück Mk. 1.35 |
Nr. 7713. Flobert-Patrone,
Kal. 9 mm, System Bosquette, mit spitzer Kugel. Blechschatel von 50 Stück Mk. 2.10 |
Nr. 7709. Flobert-Patrone,
Kaliber 7 mm, mit runder Kugel. Blechschatel von 100 Stück Mk. 1.90 |
Nr. 7710. Flobert-Patrone,
Kaliber 7 mm, mit spitzer Kugel. Blechschatel von 100 Stück Mk. 2.20 |
|
Nr. 7769. Sharps-Patrone,
Kal. 350, kurz, mit spitzer Kugel, zu 9 mm-Flobert-Büchsen passend. Blechschatel von 50 Stück Mk. 1.25 |
Nr. 7714. Sharps-Patrone,
Kal. 350, lang, mit rund. Kugel, zu 9 mm-Flobert-Büchsen passend. Blechschatel v. 50 Stück Mk. 1.50 |
Nr. 7715. Sharps-Patrone,
Kal. 350, lang, mit spitzer Kugel, zu 9 mm-Flobert-Büchsen passend. Blechschatel von 50 Stück Mk. 1.50 |
Nr. 7768. Sharps-Patrone,
Kal. 350, kurz, mit runder Kugel, zu 9 mm-Flobert-Büchsen passend. Blechschatel von 50 Stück Mk. 1.25 | |

Flobert-Patronen mit Schrotladung.

- | | | | |
|--|---|--|---|
|
Nr. 7716. Flobert-Patrone,
Kal. 6 mm, mit Schrotladung. Blechschatel von 100 Stück. Mk. 2.20 |
Nr. 7717. Flobert-Patrone,
Kal. 6 mm, extra stark, mit Doppelschrotladung. Blechschatel von 100 Stück Mk. 3.— |
Nr. 7718. Flobert-Patrone,
Kal. 7 mm, mit Schrotladung. Blechschatel von 100 Stück. Mk. 3.50 |
Nr. 7719. Flobert-Patrone,
Kal. 7 mm, extra stark, mit Doppelschrotladung. Blechschatel von 100 Stück Mk. 4.30 |
|
Nr. 7724. Dieselbe Patrone,
jedoch mit prima rauchlosem Pulver. Blechschatel von 100 Stück Mk. 2.40 |
Nr. 7725. Dieselbe Patrone,
jedoch extra stark, mit prima rauchlosem Pulver. Blechschatel von 100 Stück Mk. 3.20 |
Nr. 7726. Dieselbe Patrone,
jedoch extra stark, mit prima rauchlosem Pulver. Blechschatel von 100 Stück Mk. 3.75 |
Nr. 7727. Dieselbe Patrone,
jedoch extra stark, mit prima rauchlosem Pulver. Blechschatel von 100 Stück Mk. 4.60 |
|
Nr. 7720. Flobert-Patrone,
Kal. 9 mm, mit Schrotladung. Blechschatel von 50 Stück. Mk. 1.90 |
Nr. 7721. Flobert-Patrone,
Kal. 9 mm, extra stark, mit Doppelschrotladung. Blechschatel von 50 Stück Mk. 2.50 |
Nr. 7722. Sharps-Patrone,
Kal. 350, zu 9 mm-Flobert-Büchsen passend, mit Schrotladung. Ganze Länge 45 mm. Blechschatel von 50 Stück. Mk. 2.70 |
Nr. 7723. Sharps-Patrone,
Kal. 350, zu 9 mm-Flobert-Büchsen passend, mit Schrotladung. Ganze Länge 54 mm. Blechschatel von 50 Stück Mk. 2.90 |
- Vorstehende Sharps-Patronen Nr. 7714, 7715, 7722 und 7723 eignen sich vorzüglich für bessere Flobert-Gewehre und Jagd-Karabiner.

Patronen mit rauchlosem Pulver für automatische Repetier-Pistolen und -Revolver.

- | | | | | |
|---|---|---|---|--|
|
Nr. 7759. Browning-Patrone,
Kal. 6,35 mm, Original-Qualität. In Schachteln von 25 Stück Mk. 1.35
Bei Abnahme von 100 Stück auf einmal Mk. 5.25 |
Nr. 7758. Browning-Patrone,
Kal. 7,65 mm, Original-Qualität. In Schachteln von 25 Stück Mk. 1.40 |
Nr. 7793. Browning-Patrone,
Kal. 7,65 mm, mit Teilmantelgeschöß. In Schachteln von 25 Stück Mk. 1.40
Bei Abnahme von 100 Stück auf einmal Mk. 5.50 |
Nr. 7794. Patrone
für automatische „Bayard“-Taschenpistole, Kal. 9 mm (330 Automatic). In Schachteln von 25 Stück Mk. 1.65 |
Nr. 7748. Velodog-Revolver-Patrone,
Kal. 5,75 mm, mit rauchlosem Pulver geladen und Kupfermantelgeschöß. In Schachteln von 25 Stück Mk. 2.— |
|---|---|---|---|--|

Ich mache meine geschätzten Abnehmer darauf aufmerksam, daß die Munition nur in Original-Packung abgegeben werden kann.

Revolver-Patronen,

extrabeste Qualität,
garantiert versager- und rostfrei.

Andere Marken als untenstehende Jagdpatronen, wie Fasan, Specht, Jagdkönig, Diana, Saxonia, Halali usw., sowie sämtliche Metallpatronen mit Schwarz- oder rauchlosem Pulver und mit Blei- oder Mantelgeschöß, finden Sie in meiner Spezial-Waffenliste, die ich bei Bedarf in Ihrem eigenen Interesse einzufordern bitte.



Bei Bestellung bitte ich stets die gewünschte Schrotstärke angeben zu wollen.

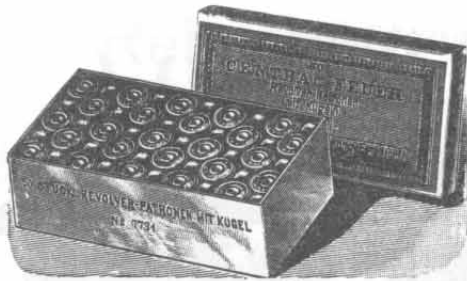

- Nr. 7731.** Revolverpatrone mit Zentralzündung, Kaliber 320=7 mm, mit Kugelladung. Blechsachtel von 50 Stück **Mk. 2.—**
- Nr. 7739.** Dieselbe Patrone, jedoch mit rauchlosem Pulver, geringerer Rückstoß. Blechsachtel von 50 Stück **Mk. 2.10**
- Nr. 7774.** Revolver-Feuerwerkspatrone, Kaliber 320=7 mm, also zu 7-mm-Revolvern passend. Karton, enthaltend 20 Stück **95 Pf.**

- Nr. 7734.** Revolverpatrone mit Zentralzündung, Kaliber 380=9 mm, mit Kugelladung. Blechsachtel von 50 Stück **Mk. 2.35**
- Nr. 7740.** Dieselbe Patrone, jedoch mit rauchlosem Pulver, geringerer Rückstoß. Blechsachtel von 50 Stück **Mk. 2.45**
- Nr. 7775.** Revolver-Feuerwerkspatrone, Kaliber 380=9 mm, also zu 9-mm-Revolvern passend. Karton, enthaltend 20 Stück **Mk. 1.05**

- Nr. 7732.** Revolverpatrone mit Zentralzündung, Kaliber 320=7 mm, mit Schrotladung. Blechsachtel von 50 Stück **Mk. 2.90**
- Nr. 7735.** Revolverpatrone mit Zentralzündung, Kaliber 380=9 mm, mit Schrotladung. Blechsachtel von 50 Stück **Mk. 3.50**
- Nr. 7776.** Revolverpatrone mit Randzündung, Kaliber 230, kurz, mit Pulverladung. Blechsachtel von 100 Stück **95 Pf.**

- Nr. 7730.** Revolverpatrone mit Zentralzündung, Kaliber 320=7 mm, mit Pulverladung. Blechsachtel von 50 Stück **Mk. 1.80**
- Nr. 7741.** Dieselbe Patrone, jedoch mit rauchlosem Pulver, lauter Knall. Blechsachtel von 50 Stück **Mk. 1.90**
- Nr. 7777.** Revolverpatrone mit Randzündung, Kaliber 230, kurz, mit Schrotladung. Blechsachtel von 100 Stück **Mk. 2.20**

- Nr. 7733.** Revolverpatrone mit Zentralzündung, Kaliber 380=9 mm, mit Pulverladung. Blechsachtel von 50 Stück **Mk. 2.15**
- Nr. 7746.** Dieselbe Patrone, jedoch mit rauchlosem Pulver, sehr lauter Knall. Blechsachtel von 50 Stück **Mk. 2.25**



Nr. 7774.

Schrottable.

Größe in mm:	4	3,75	3,75	3,5	3,25	3,25	2,75	2,5	2,25	2	1,75	1,5	1,25
Nr.	1	2	2	3	4	5	6	7	8	9	10	11	12
Beste Verwendung für:	Rehe, Füchse und Trappen.		Hasen.		Enten, Fasanen und Kaninchen.			Rebhühner.		Schnapfen und Bekassinen.		Kleinere Vögel.	

Geladene Jagdpatronen mit Schwarzpulver.

Extra prima Qualität.

Bei Bestellung bitte ich stets die gewünschte Schrotstärke angeben zu wollen.

Marke „Stukenbrok“,

graue, extra gute Hülse mit 7 mm hoher Messingkappe mit bestem Rottweiler Jagdpulver und prima Hartschrot geladen, beste Fettlitzpfropfen, auf Präzisionsmaschinen geladen, allerbeste Durchschlagskraft und vorzügliche Deckung.

Marke „Waidmannsheil“,

braune Hülse mit 8 mm hoher Messingkappe und innerem Blechmantel, hervorragende Qualität, geladen mit bestem Rottweiler Jagdpulver und prima Hartschrot. Anerkannt vorzügliche Patrone.

Marke „Aste“,

gesetzlich geschützt, graue extra feine Hülse mit 7 mm hoher Messingkappe, mit mehrfach prämiertem prima Jagdpulver Nr. 4 und prima Hartschrot geladen, beste Fettlitzpfropfen, auf Präzisionsmaschinen hergestellt, allerbeste Durchschlagskraft und vorzügliche Deckung. Empfehlenswerteste Patrone.

Marke „Aste“,

gesetzlich geschützt, extra gasdichte grüne Hülse mit 8 mm hoher Messingkappe und innerem Blechmantel, hervorragende Qualität, geladen mit vorzüglichem, mehrfach prämiertem Jagdpulver Nr. 4 und prima Hartschrot. Kräftigster Durchschlag und vorzüglichste Deckung. Anerkannt hervorragende Jagdpatrone.

Jagdpatronen mit rauchlosem Pulver.

Marke „Greif“,

blaue Qualität, mit bestem, rauchlosem grünen Kornpulver u. prima Hartschrot geladen, sehr sorgfältig gearbeitet, von bester Durchschlagskraft und Deckung. Sehr empfehlenswerte Jagdpatrone.

Marke „Aste“,

rauchlos, gesetzlich geschützt, feine rote gasdichte Hülse mit 9 mm hoher Messingkappe und innerem Blechmantel, geladen mit Rottweiler rauchlosem Bättchenpulver (vollständig durchgelatinisiert) und prima Hartschrot. Garantiert rostfrei, enormer Durchschlag, vorzüglichste Deckung bei weitestem Schuß. Anerkannt bewährteste Jagdpatrone; beste Patrone für automatische Flinten.

Marke „Waidmannsheil“,

mit rauchlosem Rottweiler Jagdpulver (vollständig durchgelatinisiertes Bättchenpulver) und prima Hartschrot geladen, 8 mm Messingculot, rote Hülse, rostfreie Zündung.

Marke „Diana“,

rauchlos. Vorzügliche, erprobte und bestbewährteste rauchlose Jagdpatrone mit blauer, vollkommen gasdichter Hülse mit 8 mm hohem Metallrand und innerem Blechmantel, welche mit dem anerkannt vorzüglichen rauchlosen „Diana“-Pulver und prima Hartschrot geladen ist. Dasselbe gewährleistet bei jeder Witterung einen weittragenden sicheren Schuß bei kräftigem Durchschlag und mäßigem Gasdruck. Sehr empfehlenswert.



- Nr. 8100.** Marke „Stukenbrok“, Kaliber 16, im Karton von 25 Stück **Mk. 1.30**
- Nr. 8102.** Marke „Stukenbrok“, Kaliber 12, im Karton von 25 Stück **Mk. 1.55**



- Nr. 8109.** Marke „Waidmannsheil“, Kaliber 16, im Karton von 25 Stück **Mk. 1.85**
- Nr. 8111.** Marke „Waidmannsheil“, Kaliber 12, im Karton von 25 Stück **Mk. 2.10**



- Nr. 8118.** Marke „Greif“, rauchlos, Kaliber 16, im Karton von 25 Stück **Mk. 1.80**
- Nr. 8120.** Marke „Greif“, rauchlos, Kaliber 12, im Karton von 25 Stück **Mk. 2.—**



- Nr. 7789.** Marke „Aste“, rauchlos, Kaliber 16, im Karton von 25 Stück **Mk. 2.15**
- Nr. 7790.** Marke „Aste“, rauchlos, Kaliber 12, im Karton von 25 Stück **Mk. 2.40**



- Nr. 8267.** Kaliber 9,3x72 mm, mit 3,5 g Naßbrandpulver und Geschöß Nr. 9,3 R oder J 15 geladen. Schachtel von 25 Stück **Mk. 3.50**
- Nr. 8268.** Leere Hülsen, Kaliber 9,3x72 mm. Schachtel von 25 Stück **Mk. 2.60**



- Nr. 7785.** Marke „Aste“, Kaliber 16, im Karton von 25 Stück **Mk. 1.50**
- Nr. 7786.** Marke „Aste“, Kaliber 12, im Karton von 25 Stück **Mk. 1.75**



- Nr. 7787.** Marke „Aste“, gasdicht, Kaliber 16, im Karton von 25 Stück **Mk. 1.75**
- Nr. 7788.** Marke „Aste“, gasdicht, Kaliber 12, im Karton von 25 Stück **Mk. 2.—**



- Nr. 8127.** Marke „Waidmannsheil“, Kaliber 16, im Karton von 25 Stück **Mk. 2.60**
- Nr. 8129.** Marke „Waidmannsheil“, Kaliber 12, im Karton von 25 Stück **Mk. 2.85**



- Nr. 8130.** Marke „Diana“, rauchlos, Kaliber 16, im Karton von 25 Stück **Mk. 2.15**
- Nr. 8132.** Marke „Diana“, rauchlos, Kaliber 12, im Karton von 25 Stück **Mk. 2.40**

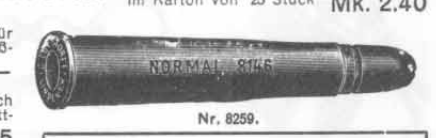

- Nr. 8259.** Normalpatrone, Kaliber 8,15x46,5 mm, für Scheiben- und Pirschbüchsen, mit 2 g Naßbrandpulver und Bleigeschöß Nr. 16, 5 P, 8,15 D, 8416 oder LF 3 geladen. Schachtel von 25 Stück **Mk. 2.—**
- Nr. 8282.** Normalpatrone, Kaliber 8,15x46,5 mm, jedoch mit prima Troisdorfer, Haslocher oder Rottweiler rauchlosem Scheibenpulver und Hartbleigeschöß geladen. Schachtel von 25 Stück **Mk. 2.25**
- Nr. 8260.** Leere Hülsen, Kaliber 8,15x46,5 mm. Schachtel von 25 Stück **Mk. 1.60**

Bei Bedarf in Metallpatronen und leeren Hülsen wollen Sie meinen Waffenkatalog einfordern.

Rehgehörn- und Hirschgeweih-Gegenstände.

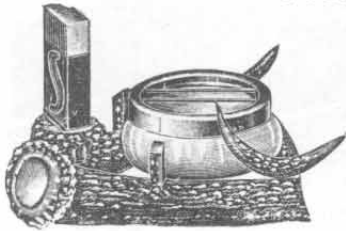

Nr. 8893. Rauchsatz, Hirschhornstück, Glasschale mit Nickelfassung und Streichholzständer, ca. 9 cm hoch, ca. 17 cm breit. Stück Mk. 9.75



Nr. 8899. Garderobenhalter, Birkenscheibe mit Hirschrose u. Rehlauf. Stück Mk. 1.50

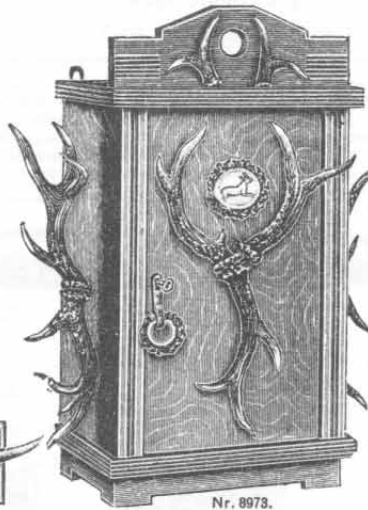

Nr. 8936. Garderobenhalter aus Eichenholzleiste mit 2 Hirschstangen, Hirschrose mit Hirschzinken, ca. 60 cm lang und 20 cm hoch. Stück Mk. 4.40

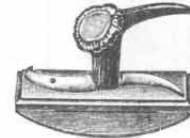

Nr. 8898. Löscher aus Holz, mit Hirschhornkrücke und Hirschhornschalen. Stück Mk. 2.25



Nr. 8999. Schreibzeug mit 2 Virginierstangen, auf Damschafelfuß, geschliffenes Glas, ca. 25 cm lang, 20 cm breit. Stück Mk. 5.80

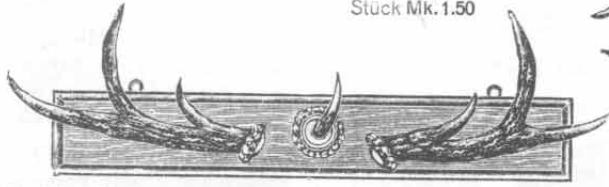

Nr. 8973. Zigarrenschränkchen, Eiche mattiert und Hirschhorn verziert, ca. 60 cm hoch, ca. 34 cm breit. Stück Mk. 25.—



Nr. 3885. Brosche, 0,800 Silber, vergoldete Einfassung für Geldstück oder Emailleporträt geeignet. Ohne Grandeln. Stück Mk. 20.—

Nr. 8883. Garderoben- und Gewehrhalter aus geschnitzter Eichenholzleiste mit hübscher Geweihdekoration 75 cm lang, 45 cm hoch. Stück Mk. 11.75

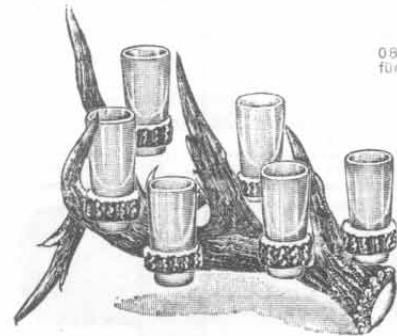

Nr. 8927. Likörservice, bestehend aus schöner Hirschstange mit Hirschrosen als Gläserhalter, fein geschliffene Gläser in verschiedenen modernen Farben, ca. 25 cm lang, 18 cm breit. Stück Mk. 7.25



Nr. 2580. Anhänger, Silber 0,800, vergoldet. Ohne Grandeln. Stück Mk. 7.85



Nr. 3729. Brosche aus 0,800 Silber, fein vergoldet, mit mattiertem Eichenzweig. Ohne Grandeln. Stück Mk. 12.50



Nr. 8982. Rauchservice aus 2 echten virginischen Hirschstangen, Streichholzständer, Zigarrenbehälter und Aschenbecher aus gehämmertem Messing, sehr modern. Stück Mk. 12.—



Nr. 4816. Brosche aus 0,800 Silber, fein vergoldet, dunkel geätzter Hirsch auf Eichenzweig. Ohne Grandeln. Stück Mk. 15.—



Nr. 3135. Krawattennadel, Silber 0,800, fein vergoldet, Hubertushirsch darstellend. Stück Mk. 5.—



Nr. 5346. Ring, Silber 0,800, fein vergoldet, für 1 Paar Grandeln. Ohne Grandeln. Stück Mk. 10.—



Nr. 5022. Uhrkette aus Silber 0,800 fein vergoldet, oxydierte Zwischenglieder, vergoldete Blätter. Für 6 Grandeln. Ohne Grandeln. Stück Mk. 23.50



Nr. 5846. Ring, Silber 0,800, fein vergoldet, für 3 kleine Grandeln. Ohne Grandeln. Stück Mk. 10.50



Nr. 2705. Krawattennadel, Silber 0,800, fein vergoldet, zur Einfassen von Fuchsfängen. Ohne Fuchsfänge. Ohne Grandeln. Stück Mk. 7.85



Nr. 5138. Manschettknöpfe, Silber 0,800, fein vergoldet. Ohne Grandeln. Paar Mk. 14.85



Nr. 4819. Brosche, Silber 0,800, fein vergoldet, Eichenzweig mit mattierten Blättern. Für 4 Grandeln. Ohne Grandeln. Stück Mk. 13.50



Nr. 2634. Anhänger, Silber 0,800, oxydiert. Ohne Grandeln. Stück Mk. 2.95



Nr. 2581. Anhänger, Silber 0,800, vergoldet. Ohne Grandeln. Stück Mk. 7.15



Nr. 4821. Brosche, Silber 0,800, fein vergoldeter Eichenzweig, zur Einfassen von Fuchsfängen. Ohne Fuchsfänge. Ohne Grandeln. Stück Mk. 9.60



Nr. 3674. Brosche aus 0,800 Silber, fein vergoldet, Eichenzweig mattiert. Ohne Grandeln. Stück Mk. 12.50

Die Preise für obenstehende Schmucksachen verstehen sich ohne Grandeln. Das Einpassen mir einzusender echter Grandeln und Fuchsfänge berechnen wir nicht besonders, solches geschieht also gratis. Werden jedoch die Schmuckstücke komplett mit unechten Grandeln gewünscht, dann erhöht sich der Preis um 70 Pf. pro Grandel oder 90 Pf. pro Paar Fuchsfänge.



Nr. 4820. Brosche, vergoldeter Zweig um dunkel gebeizte Hirschstange. Zweig mit mattierten Blättern. Stück Mk. 10.—



Rehgehörn- und Hirschgeweih-Gegenstände.



Nr. 8888. Bilderrahmen,
hoch, reich dekoriert, mit beliebiger Photo-
gravüre, Gesamthöhe ca. 100 cm, Breite 55 cm.
Stück Mk. 30.—
Dieser Rahmen wird auch im Querformat
zum gleichen Preise geliefert.

Sehr moderne Geschenk-
Artikel.



Nr. 8891. Aschenbecher,
schöne Virginierstange mit po-
liertem Kupferbecher.
Stück Mk. 2.75

Vorzüglich
geeignet zu
Schießpreisen.

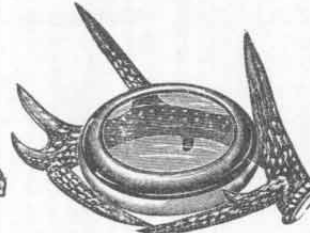

Nr. 8897. Rauchsatz,
Hirschhornstange, Glasschale mit
Nickeleinfassung, ca. 10 cm hoch,
ca. 18 cm breit. Stück Mk. 4.35

Verwendung
nur echter
Gehörne und
Geweih.



Nr. 13804. Schreibstuhl,
bequemer Eichensitz mit Rohrgeflecht, Rücken-
und Armlehne aus schönen starken Rothirsch- und Dam-
schaufeln, Stuhlbeine aus besonders kräftigen Roth-
hirschstangen, schön dekoriert.
Sehr geschmackvoll gearbeitet.
Stück Mk. 50.—



Nr. 8965. Tafelaufsatz
mit Fruchtschale und Blumenvase, reich dekoriert.
Stück Mk. 20.—



Nr. 8962. Bierseidel,
0,4 Liter Inhalt, ca. 10 cm hoch, mit
fein polierter Hirschrose.
Stück Mk. 2.75

Nr. 8998. Schreibzeug
mit Virginierstange auf schönem Damschauflerfuß.
Stück Mk. 6.—

Eine weitere reichhaltige Auswahl an Hirsch-
geweihgegenständen, Dekorationswaffen usw.
finden Sie in meinem Waffenkatalog, den ich
auf Wunsch gern kostenlos versende.

Dekorations-Waffen.

Von Kriegervereinen gern gekauft.



Historisch!

Nr. 8761. Blücher-Reitersäbel,
vorzüglich erhalten, in Stahlscheide, hochinteressant für jedermann, zu Dekorations-
zwecken und für Waffensammlungen sehr empfehlenswert. Die Säbel stammen aus der
Zeit Blüchers und werden daher als „Blücher“-Säbel gern gekauft.
Stück Mk. 5.—



Historisch! Ganz besonders zu empfehlen!

Nr. 8764.
Original deutsches Infanterie-Seitengewehr,
Mod. 71, mit Lederscheide und Messinggarnitur, Klinge 46 cm.
Stück Mk. 2.10

Sehr gut erhalten!

Nr. 8760. Original Napoleon-Reitersäbel,
sehr gut erhalten, in Stahlscheide, Gesamtlänge 98 cm, für Sammler
außerordentlich empfehlenswert.
Stück Mk. 6.40

Nr. 7998. Faschinenmesser mit Säge im Rücken,
Pionier-Seitengewehr, Modell 71, polierter schwerer Messing-
griff Lederscheide mit Messingbeschlägen, gebraucht, aber
tadellos erhalten, für Krieger-
vereine bestens empfohlen. Stück Mk. 3.25

Nr. 8766. Französischer Chassepot-Säbel
in blanker Stahlscheide. Stück Mk. 2.—
Nr. 8768. Stichbajonette für Dekorationszwecke,
Halbmonde, Sonnen usw. Stück Mk. —.55

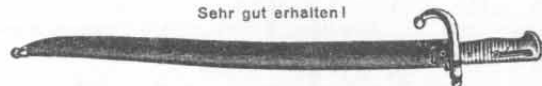

Nr. 8765. Alter sächsischer Pionier-Säbel,
Griff, Stange und Garnitur Eisen. Stück Mk. 2.20



Nr. 11986. Pionier-Säbel
mit Messinggriff und Bügel, ohne Scheide. Stück Mk. 2.50
Nr. 13875. Original „Preußischer Jäger-Hirschfänger“, Mod. 71, mit Leder-
scheide, Stahlgarnitur, Griff mit gepreßten
Lederbacken, Klinge 50 cm lang; sehr gut erhalten. Stück Mk. 2.50



Nr. 8767. Französischer „Gras“-Säbel
in bräunierter Stahlscheide. Stück Mk. 1.80
Nr. 8769. Deutsches Infanterie-Seitengewehr,
Modell 71/84, vollständig neu und tadellos. Stück Mk. 7.30





Gewehrreinigungs-Material, Hundeleinen und Halsbänder.

Nr. 8410. Putzstock für Flinten, einteilig, aus weißem Holz, mit Messingstück zum Durchziehen der Putzlappen und Gewinde zum Anschrauben der Bürsten, Reiniger usw., ohne Zubehör. Stück 35 Pf.

Nr. 8412. Putzstock, zweiteilig, aus festem poliertem Holz, mit Zubehör (Drahtwischer, Haarbürste und Wergwickler). Stück Mk. 1.30

Nr. 8415. Flobert-Putzstock aus Elson, mit schwarzem Holzgriff, für Kal. 6 mm, mit abschraubarer Haarbürste und Krätzer. Stück 60 Pf.

Nr. 8416. Tesching-Putzstock wie Nr. 8415, jedoch für Kal. 9 mm. Stück 65 Pf.

Nr. 8417. Borstenbürsten, Kal. 6 oder 9 mm, zum Anschrauben an Flobert-Putzstöcke. Stück 20 Pf.

Nr. 8418. Krätzer, Kal. 6 oder 9 mm, zum Anschrauben an Flobert-Putzstöcke. Stück 20 Pf.

Nr. 8425. Patent-Sandberg-Putzstock für Büchsenläufe, mit drehbarem Holzgriff und eingekerbtem Wischerende zum Anschrauben für Borstenbürsten, einteilig, mit zwei Zubehören (Wergaufwickler und Borstenbürste). Stück Mk. 2.40

Nr. 8426. Patent-Sandberg-Putzstock, wie vorher, jedoch in der Mitte zum Auseinanderschrauben, zweiteilig, mit zwei Zubehören (Wergaufwickler und Borstenbürste). Stück Mk. 2.60

Nr. 8525. Gewehrriemen aus kaffeebraunem Leder, fein geflochten, mit zwei überzogenen Schnallen. Eleganter, solider Riemen. Stück Mk. 1.85

Nr. 8523. Gewehrriemen aus prima naturbraunem weichen Rindleder, an beiden Enden mit Schnallen, 25 mm breit. Prima Qualität. Stück Mk. 1.60

Nr. 8520. Gewehrriemen, zweiteilig, aus prima weichem Rindleder, naturbraun, 22 mm breit, mit überzogener Schnalle und Knöpfen. Stück Mk. 1.—

Nr. 8519. Teschingriemen aus kaffeebraunem Rindleder, 20 mm breit, 103 cm lang, mit lackierter Schnalle und Doppelknöpfen. Stück 80 Pf.

Nr. 7553. Hundehalsband aus vernickelter Gledorkette, (1. Vorhängeschloß mit Unterlage aus orangefarbigem Rindleder, 15 mm breit, 30-38 cm lang. Stück Mk. 1.60

Nr. 8595. Hundehalsband aus massivem Kernleder, ohne Einlage, mit Nickelgarnitur, sehr dauerhaft. Stück Mk. 1.25

Nr. 8598. Hundehalsband aus solidem Kernleder geflochten, zum Zusammenziehen, mit Nickelring, Schnalle und Schüd, sehr dauerhaft. Stück Mk. 1.50

Nr. 8588. Hundeleine aus gefettetem Rindleder mit geschwinder Handschlaufe 13 mm breit, mit vernickeltem starken Wirbelkarabine. Stück Mk. 1.60

Nr. 8586. Kräftige Leine aus Zeugleder, 10 mm breit, mit schwerem vernickeltem Wirbelkarabiner. Stück 70 Pf.

Nr. 8171. Hundekette aus Patent-Viktor-Kettengliedern mit Federhaken, Knebel, Mittelwirbel und Ring, ca. 1,16 m lang, für leichtere und mittlere Hunde. Stück 45 Pf.

Nr. 8172. Hundekette wie vorstehend, jedoch stärker, für große Hunde. Stück 55 Pf.

Dünne Viktorketten aus Stahl, Messing und Aluminium. Für Haus und Technik.

	Stärke 1 mm	Stärke 1,2 mm	Stärke 1,4 mm	Stärke 1,6 mm	Stärke 1,8 mm
Aus Stahl, blank poliert, langgliedrig	Nr. 3575	1598	2748	1893	432
Preis für 1 Meter	Mk. 0.11	0.12	0.14	0.16	0.18
Aus Messing, blank	Nr. 1592	1861	1866	1867	1593
Preis für 1 Meter	Mk. 0.13	0.16	0.20	0.23	0.26
Aus Aluminium, blank	Nr. 1862	945	570	1281	3145
Preis für 1 Meter	Mk. 0.12	0.14	0.16	0.18	0.23



Nr. 8438. Drahtwischer zum Aufschauben auf Flintenputzstöcke. Stück 20 Pf.



Nr. 8441. Wergaufwickler zum Aufschauben auf Flintenputzstöcke. Stück 20 Pf.



Nr. 8437. Haarbürste zum Aufschauben auf Flintenputzstöcke. Stück 25 Pf.



Nr. 8583. Taschenstuhl. Stück 6.—

Bequem in Rucksack oder Rocktasche zu tragen! Zum Ansitzen für Jäger, Angler, Maler, Touristen, Spaziergänger usw. Tragfähigkeit 400 Pfund, Sitzhöhe ca. 40 cm, geschlossen 27 cm lang, 5 cm Durchmesser, Gewicht ca. 700 g. Stück Mk. 6.—



Nr. 8380. Gewehröl, extra feine Qualität, garantiert reiz- u. säurefrei, à Flasche 40 g Inhalt 25 Pf.



Nr. 8376. Gummischleuder „Zwille“. Zur Dressur und Abwehr von Hunden. Auf 60 m kann man damit einen Hund noch wirkungsvoll treffen. Für Hof- und Gartenbesitzer unentbehrliches Werkzeug zum Vertreiben der Vögel zur Zeit der Reife. Aus bestem Stahl gearbeitet, Griff mit Rindleder umhüllt, im Karton verpackt, mit Gebrauchsanweisung. Stück Mk. 1.90

Nr. 8399. Feinstes Gewehr-Reinigungs-Werg, prima Qualität, pro Paket ca. 100 g 20 Pf.

Nr. 8378. Reservegummi mit Geschloßleder. Garnitur 65 Pf.
Nr. 8379. Reservegummi in Stücken von 0,5 m Länge. Stück 50 Pf.

Nr. 8175. Hundekette, ca. 1,30 m lang, aus vernickelten Patent-Viktor-Kettengliedern ohne Schweißung, mit Wirbel, starkem Karabinerhaken und bequemem Führungsgriff, für kleinere bis mittlere Hunde. Sehr haltbar und elegant. Stück 45 Pf.

Nr. 8173. Hunde-Ausstellungskette aus Patent-Viktor-Kettengliedern mit 2 Federhaken und Mittelwirbel, ca. 1,25 m lang, vorschrittmäßige Ausstellungskette, leicht, für kleinere und mittlere Hunde. Stück 45 Pf.

Nr. 8174. Hunde-Ausstellungskette wie vor, jedoch stärker, für große Hunde. Stück 50 Pf.

Eine weitere große Auswahl in Hundeleinen, Ketten und allen sonstigen Jagdartikeln, Waffen, Munition usw. finden Sie in meinem Waffen-Katalog, den ich Ihnen auf Wunsch gern kostenlos übersende.

Nebenstehende Ketten werden in jeder gewünschten Länge abgegeben und finden als Hundeleinen, Papagei-ketten, Fenster-, Jalousie- u. Klosettzugketten usw. vielseitige Verwendung.



Photographische Apparate.

Unter Hinweis auf meinen separat erscheinenden **Spezialkatalog für Amateurphotographie**, der allen Interessenten auf gefälliges Verlangen gern kostenfrei zugesandt wird, bringe ich hiermit aus meinem reichhaltigen Sortiment eine gedrängte Auswahl solcher photographischer Apparate und Bedarfsartikel, die sich in der Praxis ganz vorzüglich bewährt, aber auch wegen ihrer Preiswürdigkeit allgemein Anerkennung gefunden haben. — Alle neuzeitlichen Verbesserungen finden fortlaufend an diesen Kameramodellen Anwendung, so daß ich in der Lage bin, meiner werten Kundschaft die neuesten Errungenschaften des modernen Kamerabaues zu wirklich vorteilhaften Preisen zugänglich zu machen.

Klappkamera Modell I

für Glasplatten- u. Tageslicht-Film packs 9×12 cm.

Größe 14,5×11,5×4,5 cm.
Gewicht ca. 610 g.

Einfache, aber solide Ausführung! — Konkurrenzlos billiger Preis!

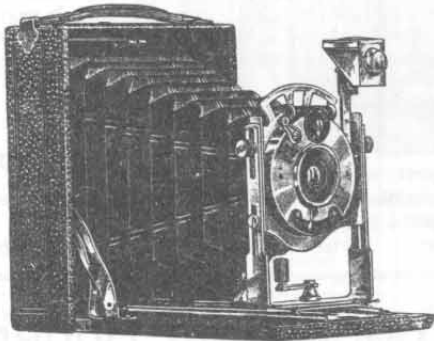

Dieser Apparat ist hinsichtlich Ausführung und Preiswürdigkeit konkurrenzlos, einfach und bequem zu gebrauchen und wohl geeignet, den Anfänger in die Lichtbildkunst einzuführen.

Ausstattung. Guter Kunstlederbezug. Schwarzer Lederimitationsbalgen. Gehäuse und Laufboden hochfein schwarz poliert. Vorder- teil aus einem Stück Metall U-förmig geprägt und hoch und tief verstellbar. Objektivverschluß für Moment-, lange und kurze Zeitaufnahmen eingerichtet. Irisblende vor den Lamellen, Öffnung daher stets sichtbar. Prima Landschafts linse. Automatische Einstellung auf Unendlich. Skala und Mattscheibe mit Lichtkappe zur Einstellung auf alle Entfernungen. 2 Stativmuttern für Hoch- und Queraufnahmen. Hochfeiner Brillantsucher für Hoch- und Queraufnahmen. Elegant vernickelte Beschläge.

Zubehör. Mattscheibenrahmen mit aufklappbarem Einstellschirm, welcher das Verdunkelungstuch vollständig überflüssig macht. — 3 Metallkassetten in Etui.

Nr. 5597. Preis der Kamera Mk. 14.25

- Nr. 2798. Extra Metallkassette Mk. —.90
 Nr. 2801. Filmpackkassette 9×12 cm oder 8×10,5 cm Mk. 4.—
 Nr. 6072. Umhängetasche a. Kunstled. einschl. Schloß u. Riemen Mk. 3.75

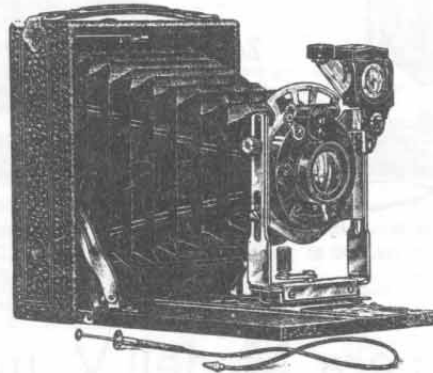

Klappkamera Modell II

für Glasplatten u. Tageslicht-Film packs 9×12 cm.

Größe 14,5×11,5×4,5 cm.
Gewicht ca. 650 g.

Beliebte und gern gekaufte Anfängerkamera! — Größte Preiswürdigkeit! — Neues, verbessertes Modell!

Diese recht vorteilhaft aussehende Kamera repräsentiert das Beste, was in einer derartig niedrigen Preislage jemals geboten worden ist.

Sehr präzise, gediegene Ausführung bei großer Stabilität.

Ausstattung. Guter Kunstlederbezug. Schwarzer Lederimitationsbalgen. Gehäuse und Laufboden hochfein schwarz poliert. Vorder- teil aus einem Stück Metall U-förmig geprägt, nach allen Seiten verstellbar. „Auste“-Verschluß für Moment- und Zeitaufnahmen mit drei Geschwindigkeiten, und zwar 1/25, 1/50 und 1/100 Sekunde. Hochfeiner periskopischer Aplanat. Irisblende vor den Lamellen, Öffnung daher stets sichtbar. Automatische Einstellung auf Unendlich, Einstellung auf alle Entfernungen mittels Skala und Mattscheibe. 2 Stativmuttern für Hoch- und Queraufnahmen. Extra großer automatisch zusammenklappbarer Brillantsucher mit Libelle, welcher ein Bild von 23 mm im Quadrat bei höchster Brillanz erkennen läßt. Elegant vernickelte Beschläge.

Zubehör. Mattscheibenrahmen mit aufklappbarem Einstellschirm, welcher das Verdunkelungstuch vollständig überflüssig macht. — 3 Metallkassetten in Etui. — Drahtauslösung.

Nr. 5598. Preis der Kamera Mk. 19.50

- Nr. 2798. Extrakassette Mk. —.90
 Nr. 2801. Filmpackkassette 8×10,5 cm Mk. 4.—
 Nr. 6072. Umhängetasche a. Kunstled. einschl. Schloß u. Riemen Mk. 3.75

Klappkamera Modell III (Querformat).

Plattenformat 9×12 cm,
10×15 cm und 13×18 cm.

Sehr empfehlenswertes und preiswertes Modell.

Die meisten aller photographischen Aufnahmen werden im **Querformat** gemacht, und um den vielfachen Wünschen nach einer quer aufklappbaren Taschenkamera zu entsprechen, habe ich dieses neue Modell in meine Kollektion aufgenommen.

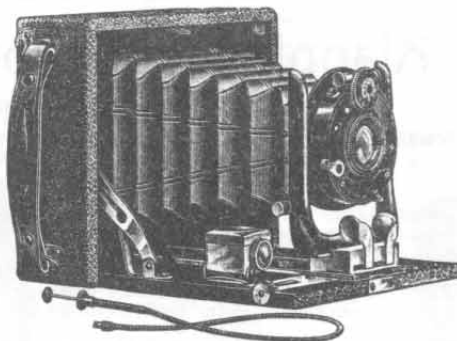

Ausstattung. „Auste“-Verschluß für Moment, Zeit und Offenhaltung, regulierbar auf 1/25, 1/50 und 1/100 Sekunde.

Bester Sektorenverschluß „Ibso“, regulierbar bis 1/100 Sekunde, für Moment, Zeit und Offenhaltung durch Ball-, Draht- und Handauslösung. Irisblenden. Bodenauszug durch Einstelltrieb. Prima Lederbalgen. Feiner Kastenbrillantsucher bei Format 9×12 und 10×15 cm, bei 13×18 cm hochfeiner Klappsucher mit Fadenkreuz. Metall-Objektivbrett, nach allen Richtungen verstellbar. Feststehende und bequeme Metallschlittenführung des Vorderteils mit Fingeröffel. Einstellung auf alle Entfernungen mittels Skala und Mattscheibe mit federnder Einstellkappe und Trieb. Eleganter grobwarbiger schwarzer Bezug aus imitiertem Leder. Hochfein schwarz polierte Holzteile und elegant vernickelte Metallteile. 2 Stativmuttern für Hoch- und Queraufnahmen. Metallauslöser und Handgriff aus Leder. Einrichtung für Hand- und Stativaufnahmen. 3 dünne Metallkassetten mit Etui für 9×12, 10×15 und 13×18 cm.

Optische Ausstattung	Format 9×12 cm				Format 10×15 cm				Format 13×18 cm			
	mit regulierbarem „Auste“-Verschluß		mit regulierbarem „Ibso“-Verschluß		mit regulierbarem „Auste“-Verschluß		mit regulierbarem „Ibso“-Verschluß		mit regulierbarem „Auste“-Verschluß		mit regulierbarem „Ibso“-Verschluß	
	Nr.	Mk.	Nr.	Mk.	Nr.	Mk.	Nr.	Mk.	Nr.	Mk.	Nr.	Mk.
Mit periskopischem Aplanat	13899	26.—	—	—	13910	32.—	—	—	13921	46.—	—	—
Mit Rodenstocks Extra-Rapid-Aplanat F:8	13900	33.—	13904	42.—	13911	39.—	13915	48.—	13922	53.—	13925	62.—
Mit Hemi-Anastigmat F:7,2	13901	40.—	13905	50.—	13912	45.—	13916	55.—	13923	63.—	13926	72.—
Mit Anastigmat „Simplar“ F:6,8	13902	48.—	13906	58.—	13913	53.—	13917	63.—	13924	75.—	13927	84.—
Mit Doppel-Anastigmat „Euryrnar“ F:6,8	13903	51.—	13907	61.—	13914	60.—	13918	70.—	—	—	13928	87.—
Mit Meyer-Aristostigmat F:6,8	—	—	13908	83.—	—	—	13919	98.—	—	—	13929	127.—
Mit Goerz Doppel-Anastigmat „Dagor“ F:6,8	—	—	13909	150.—	—	—	13920	168.—	—	—	13930	210.—

•Extra Metallkassetten Nr. 2798 9×12 cm 90 Pf., Nr. 5721 10×15 cm Mk. 1.25, Nr. 3825 13×18 cm Mk. 1.75

Klappkamera Modell IV, mit Einstelltrieb.

Eine solide, sehr beliebte Klappkamera zu außerordentlich niedrigem Preise. Besonders hervorzuheben ist die sehr präzise und gediegene Ausführung bei größter Stabilität. Dieser Apparat wird besonders von Anfängern gern gekauft und gibt recht gute Resultate.

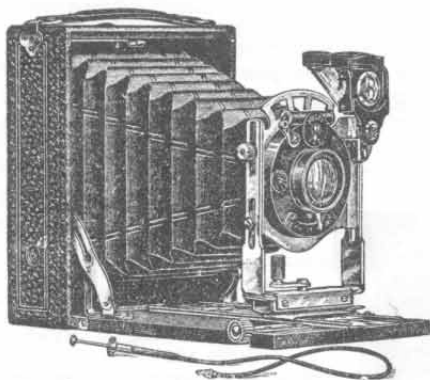

Für Glasplatten und Filmpacks 9×12 cm.
Größe 15×12×4,5 cm. Gewicht ca. 650 g.

Ausstattung: Guter Kunstlederbezug. Schwarzer Lederimitationsbalgen. Gehäuse und Laufboden hochfein schwarz poliert. Vorderteil aus einem Stück Metall U-förmig geprägt, nach allen Seiten verstellbar. „Auste“-Verschluß für Moment- und Zeitaufnahmen mit drei Geschwindigkeiten, und zwar $\frac{1}{250}$, $\frac{1}{500}$ und $\frac{1}{1000}$ Sekunde, oder „Ibso“-Verschluß. Irisblende vor den Lamellen, Oeffnung daher stets sichtbar. Prima Optik aus nur ersten Anstalten. Automatische Einstellung auf Unendlich. Einstellung auf nähere Entfernung mittels Zahntrieb nach Skala und Mattscheibe. 2 Stativmutter für Hoch- und Queraufnahmen. Extra großer automatisch zusammenklappbarer Brillantsucher mit Libelle, welcher ein Bild von 23 mm im Quadrat bei höchster Brillanz ergibt. Elegant vernickelte Beschläge.

Zubehör: Mattscheibenrahmen mit aufklappbarem Einstellschirm, der das Verdunkelungstuch vollständig überflüssig macht. 3 Metallkassetten in Etui. Drahtauslöser.

Optische Ausstattung	„Auste“-Verschluß regulierbar		„Ibso“-Sektoren- verschluß	
	Nr.	Mk.	Nr.	Mk.
Mit doppellinsigem Spezial-Aplanat	3077	22.50	10462	29.—
Mit Rodenstocks Extra-Rapid-Aplanat F:7,7	3113	28.—	10463	34.—
Mit Doppel-Anastigmat „Citoplast“ F:5,3	2440	36.—	10464	43.—
Mit Doppel-Anastigmat „Euryrnar“ F:6,8	10461	38.—	10465	45.—

Klappkamera Modell V, mit doppeltem Bodenauszug.

Format 9×12 cm und 10×15 cm.

Ein Parademodell ersten Ranges, sehr saubere und präzise Arbeit in allen Teilen. Absolut zuverlässige Konstruktion, bei allen qualitativen Vorzügen. Diese Kamera ist die preiswerteste in ihrer Art.

Ausstattung: Echter Rindlederbezug, feiner schwarzer Lederbalgen. Gehäuse innen fein poliert. Automatische Einstellung auf Unendlich sowie bequeme Einstellung auf alle Entfernungen mittels Zahntrieb nach Skala und Mattscheibe. U-förmiges Objektivteil aus Magnalium gegossen und ebenso wie der Laufboden hochfein schwarz emailliert. Guter Brillantsucher mit Dosenlibelle.

Zubehör: Eleganter Mattscheibenrahmen mit zusammenklappbarer Lichtschutzkappe, 3 Metallkassetten in Etui, sowie Drahtauslöser.

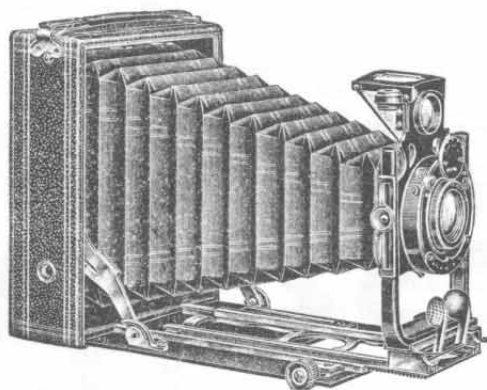

Für Glasplatten und Tageslicht-Filmpacks, passend im Format 9×12 cm und 10×15 cm.

Optische Ausstattung	Format 9×12 cm				Format 10×15 cm			
	mit regulierbarem „Auste“-Verschluß		mit regulierbarem „Ibso“-Verschluß		mit regulierbarem „Auste“-Verschluß		mit regulierbarem „Ibso“-Verschluß	
	Nr.	Mk.	Nr.	Mk.	Nr.	Mk.	Nr.	Mk.
Mit Extra-Rapid-Aplanat . . . F:7,7	13324	45.—	13327	54.—	13833	65.—	13835	75.—
Mit Steinheils-Rectar . . . F:6,8	13825	57.—	13828	66.—	—	—	—	—
Mit Doppel-Anastigmat-Euryrnar F:6,8	13826	62.—	13829	71.—	13834	85.—	13836	95.—
Mit Doppel-Anastigmat-Goerz F:5,4	—	—	13830	82.—	—	—	13837	107.—
Mit Doppel-Anastigmat-Goerz „Syntor“ F:6,8	—	—	13831	110.—	—	—	13838	135.—
Mit Doppel-Anastigmat-Goerz „Dagor“ F:6,8	—	—	13832	151.—	—	—	13839	180.—

Klappkamera Modell VI.

Format 9×12 cm und 10×15 cm.

Gehäuse ganz aus Metall, daher auch für die Tropen geeignet. Unverwüstlich im Gebrauch und trotzdem von einem hochelegantem Aussehen.

Wirklich erstklassige Präzisionsarbeit in allen Teilen.

Ausstattung: Metallgehäuse mit ff. Rindlederbezug; feiner schwarzer Lederbalgen. Laufboden und Gehäuse sauber schwarz emailliert. Laufschienen vernickelt, aus einem Stück gezogen, wodurch ein leichtes Aus- und Einschoben des Objektivteiles möglich ist. Automatische Einstellung auf Unendlich; durch Zahntrieb bequeme Verstellung auf die gewünschte Entfernung nach Skala und Mattscheibe. Objektivteil aus Magnalium, U-förmig schwarz emailliert, von großer Stabilität, hoch und seitlich verstellbar durch Präzisionstrieb. Guter zusammenklappbarer Brillantsucher mit Dosenlibelle.

Zubehör: Einstellrahmen mit Lichtschutzkappe, 3 Metallkassetten in Etui, sowie Drahtauslöser.

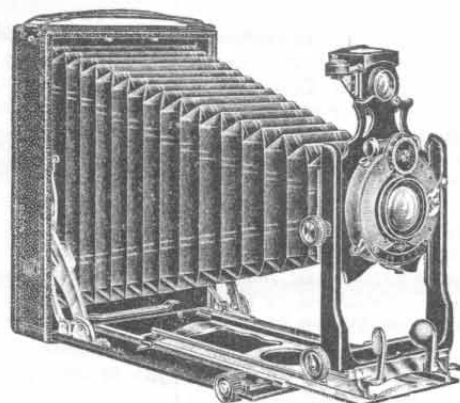

Für Glasplatten und Tageslicht-Filmpacks, passend im Format 9×12 cm und 10×15 cm.

Optische Ausstattung	Format 9×12 cm				Format 10×15 cm			
	mit regulierbarem „Ibso“-Verschluß		mit regulierbarem „Compound“- Verschluß		mit regulierbarem „Ibso“-Verschluß		mit regulierbarem „Compound“- Verschluß	
	Nr.	Mk.	Nr.	Mk.	Nr.	Mk.	Nr.	Mk.
Mit Rodenstocks-Extra-Rapid-Aplanat F:7,7	13840	76.—	13846	85.—	13852	90.—	13857	99.—
Mit Steinheils-Rectar . . . F:6,8	13841	85.—	13847	94.—	—	—	—	—
Mit Doppel-Anastigmat-Euryrnar F:6,8	13842	91.—	13848	102.—	13853	105.—	13858	114.—
Mit Doppel-Anastigmat-Euryrnar F:5,4	13843	104.—	13849	113.—	13854	118.—	13859	127.—
Mit Doppel-Anastigmat-Goerz' „Syntor“ F:6,8	13844	128.—	13850	137.—	13855	153.—	13860	161.—
Mit Doppel-Anastigmat-Goerz' „Dagor“ F:6,8	13845	168.—	13851	176.—	13856	198.—	13861	205.—

Mein Spezialkatalog für Amateur-Photographie wird auf Verlangen kostenlos zugesandt. Versäumen Sie nicht, diesen einzufordern.

Jeder Auftrag findet sorgfältige fachmännische Erledigung und führt ein Versuch sicher zu dauernder Kundschaft.



Zweiverschlußkamera mit dreifachem Bodenauszuge für langbrennweitige Objektive. Für Plattenformat 9×12, 10×15 und 13×18 cm.

Die Zweiverschlußkamera ist ihrer vielseitigen Verwendbarkeit wegen heute die beliebteste Hand- und Stativkamera zugleich. Die hohen Preise aber, die bislang für derartige Apparate gefordert wurden, ließen manchen Amateur vor dem Ankauf einer solchen Universalkamera zurückschrecken. Diesem Umstande Rechnung tragend, bringe ich nebenstehenden, in **Konstruktion und Ausführung geradezu vorzüglichen Apparat zu äußerst billigem Preise** in den Handel und bin überzeugt, daß derselbe in seinen Leistungen sowohl, als seiner exakten und sauberen Ausführung ungeteilten Beifall finden wird.

Erstklassige Präzisionsarbeit!
Niedrige Preise!
Vielseitige Verwendungsmöglichkeit!

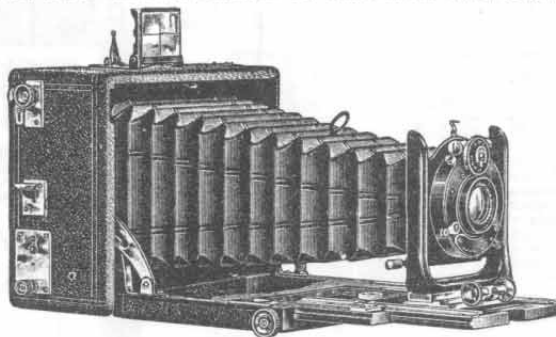

Modell 9×12 und 10×15 cm.

Ausstattung: „Auste“-Verschluß für Moment-, Zeitaufnahmen und Offenhaltung, regulierbar auf 3 Geschwindigkeiten: $\frac{1}{25}$, $\frac{1}{50}$ und $\frac{1}{100}$ Sekunde oder „Ibso“-Sektorenverschluß, regulierbar von 1 bis $\frac{1}{1000}$ Sekunde. Kleinste, leichteste und einfachste aller existierenden Schlitzverschlußkameras. Kein komplizierter Mechanismus. Der Schlitzverschluß ist von außen auf sehr einfache Art verstellbar von der engsten Schlitzweite bis zur ganzen Öffnung. Regulierbare Momentgeschwindigkeit bis $\frac{1}{100}$ Sekunde. Gestattet Momentaufnahmen von beliebiger Dauer. Elegante, innen schwarz polierte Kamera. Gleichmäßige Belichtung der Platte. Einstellung auf der Mattscheibe möglich, ohne den Verschluß ganz aufzuziehen. Funktioniert zuverlässig und leicht. Kamera ist mit dreifachem Bodenauszug. Doppelter Zahntrieb. Metall-Objektivbrött verstellbar nach allen Richtungen. Bester Klappsucher mit Kreuz und Visier. Hochfeiner Bezug und prima Balgen aus Leder. Einstellskala. Mattscheibe mit praktischem Lichtschirm. Vorderteil mit feststehendem Metallschlitzen. Lederhandgriff. Metallauslöser. 2 Stativmuttern für Hoch- und Queraufnahmen. 3 prima Metallkassetten mit Etui für 9×12 und 10×15. Format 13×18 cm mit auswechselbarem Objektivbrött und 3 Holzdoppelkassetten.

Optische Ausstattung	Format 9×12 cm				Format 10×15 cm				Format 13×18 cm	
	„Auste“-Verschluß regulierbar		„Ibso“-Sektorenverschluß regulierbar		„Auste“-Verschluß regulierbar		„Ibso“-Sektorenverschluß regulierbar		„Ibso“-Sektorenverschluß regulierbar	
	Nr.	Mk.	Nr.	Mk.	Nr.	Mk.	Nr.	Mk.	Nr.	Mk.
Mit Rodenstocks Extra-Rapid-Aplanat F:8	6899	63.—	6907	73.—	6915	69.—	6923	79.—	6931	107.—
Mit Hemi-Anastigmat F:7.2	6900	71.—	6908	81.—	6916	81.—	6924	91.—	6932	123.—
Mit Anastigmat „Simplar“ F:6,8	6901	80.—	6909	90.—	6917	94.—	6925	104.—	6933	134.—
Mit Doppel-Anastigmat „Euryar“ F:6,8	6902	88.—	6910	98.—	6918	100.—	6926	110.—	6934	142.—
Mit Doppel-Anastigmat „Euryar“ F:5,4	—	—	10913	109.—	—	—	10919	122.—	10931	153.—
Mit Meyer-Aristostigmat F:6,8	—	—	6911	115.—	—	—	6927	132.—	6935	170.—
Mit Meyer-Doppel-Anastigmat F:6,8	—	—	10914	121.—	—	—	10920	140.—	10932	178.—
Mit Goerz Doppel-Anastigmat „Dagor“ F:6,8	—	—	6914	180.—	—	—	6930	206.—	6938	259.—

Stativ-Apparate.

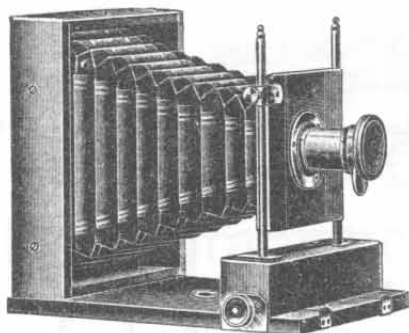

Nr. 10995.

Schülerapparat 9×12 cm.

Echt Nußbaum, mattiert, umstellbar für Hoch- und Queraufnahmen, mit Kalikobalgen und Lederecken. Der Drahtbügel, der als Führung des Objektivbrettes dient, sitzt in zwei Messinggecke. Zum Feststellen des verschieb- und umstellbaren Objektivbrettes ist eine Stellschraube angebracht. Mit abschraubbarem guten Objektiv und Rotationsblende. 1 Holzdoppelkassette, schwarz matt.

Nr. 10995.
Kompletter Apparat.
Stück Mk. 9.50

Nr. 6944.
Extra-Kassette zu Nr. 10995 passend.
Stück Mk. 2.25

Amateurapparat. Außerordentlich preiswerter Anfängerapparat, der als Geschenk-artikel für Schüler besonders geeignet sein dürfte. Er ist solide und sauber gearbeitet. Ausführung echt amerikanisch Nußbaumholz, matt poliert. Guter Kalikobalgen mit Lederecken. Für Hoch- und Queraufnahmen geeignet, da der Rahmen mit Balgen umstellbar ist. Feststellbarer Bodenschleber. Einstellung auf der Mattscheibe. Hoch- und tiefverstellbares Objektivbrött, welches überdies auswechselbar ist. Zum Apparat gehört eine schwarz mattierte Holzdoppelkassette. Apparat 9×12 cm hat abnehmbare Visierscheibe, während Apparat 13×18 cm mit angeschlagener Visierscheibe geliefert wird.

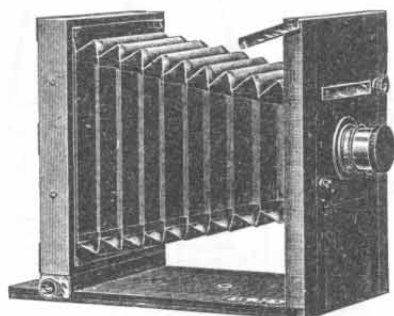

Nr. 5983/5989.

Preise des Apparates 9×12 cm:

Nr. 5983. Stück Mk. 11.—
Ohne Objektiv.
Nr. 5984. Stück Mk. 14.—
Mit Schülerobjektiv, mit Revolverblende.
Nr. 5985. Stück Mk. 16.25
Mit periskopischem Aplanat, mit Revolverblende.
Nr. 5986. Stück Mk. 3.—
Extra-Doppelkassette. 9×12 cm.

Preise des Apparates 13×18 cm:

Nr. 5987. Stück Mk. 16.50
Ohne Objektiv.
Nr. 5988. Stück Mk. 20.—
Mit Schülerobjektiv, mit Revolverblende.
Nr. 5989. Stück Mk. 28.50
Mit periskopischem Aplanat, mit Revolverblende.

Der Apparat kann auf Wunsch auch mit doppeltem Zahntrieb geliefert werden und erhöht sich in diesem Falle der Preis bei 9×12 cm um Mk. 1.50 und bei 13×18 cm um Mk. 2.—

Nr. 5990.
Extra-Doppelkassette. 13×18 cm.
Stück Mk. 3.75

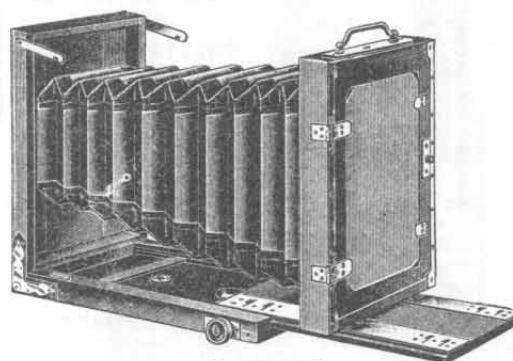

Nr. 2783/2784.

Reiseapparat (Pariser Modell).

Konische Bauart.

Einfache dauerhafte Ausführung.

Ausstattung:

echt Nußbaum mattiert, hoch- und querverstellbares Objektivbrött, doppelter Bodenauszug mit Zahntrieb, schön ziselierte Messingwinkel und ff. polierte Schienen. Mit 3 feinen Nußbaum-Doppelkassetten.
Ohne Objektiv.

Nr. 2783. Größe 13×18 cm. Stück Mk. 26.—

Nr. 2784. Größe 18×24 cm. Stück Mk. 36.50

Nr. 2785. Extra-Doppelkassette. Größe 13×18 cm Stück Mk. 4.75

Nr. 2786. Extra-Doppelkassette. Größe 18×24 cm Stück Mk. 6.50

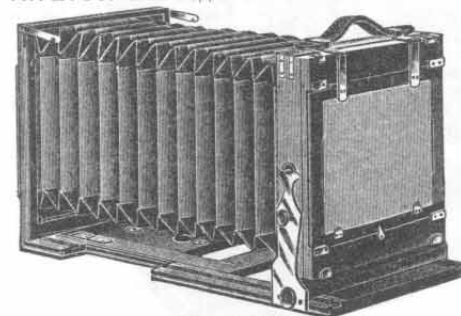

Nr. 2787/2790.

Quadratische Reise-Kamera

in besonders solider und dauerhafter Ausführung.

Erstklassige Präzisionsarbeit!

Bester Apparat für Fachleute!

Aus ff. mattiertem amerikanischem Nußbaumholz mit doppeltem Bodenauszuge, nach allen Seiten verstellbarem Objektivteil, neigbarem Glasrahmenteil, umstellbarem Rahmen für Hoch- und Queraufnahmen, quadratischem, extra dauerhaftem Kalikobalgen mit Lederecken, reichen und starken Messingbeschlägen mit facettierten Backen, Verstärkungswinkel an allen erforderlichen Stellen, Bodenriegel usw. Mit 3 feinen Nußbaum-Jalousie-Doppelkassetten. Ohne Objektiv.

Nr. 2787. Größe 9×12 cm. Stück Mk. 28.50

Nr. 2789. Größe 18×24 cm. Stück Mk. 49.—

Nr. 2788. Größe 13×18 cm. Stück Mk. 36.50

Nr. 2790. Größe 24×30 cm. Stück Mk. 76.—

Photographische Artikel.

Mein Spezialkatalog für Amateur-Photographie wird auf Verlangen kostenlos zugesandt. Versäumen Sie nicht, diesen einzufordern.



„Arminius“-Trockenplatte. Eine billige Amateurplatte in vorzüglicher Qualität, die besonders Anfängern bestens zu empfehlen ist. Diese Platte arbeitet schleierfrei und gestattet einen großen Spielraum in der Belichtung. Trotz ihres billigen Preises ist sie ein ausgezeichnetes Aufnahme-material, das alle Konkurrenzfabrikate gleicher Preislage weit übertrifft.

Nr.	2263	2264	2268	2779
Größe	6×9	9×12	13×18	18×24 24×30 cm
Preis Mk.	—,50	1.—	1.95	3.85 6.75 pro Dutzend.

„Auste“-Trockenplatten. Mit meiner „Auste“-Trockenplatte bringe ich eine Fabrikat in den Handel, welches bezüglich seiner Qualität selbst den teuersten Plattensorten ebenbürtig ist und Amateuren sowohl als Fachphotographen als denkbar vorzüglichstes und preiswertestes Aufnahmematerial bestens empfohlen werden kann. „Auste“-Trockenplatten sind außerordentlich silber-reich, haben eine absolut gleichmäßige, saubere Schicht und feines Korn. Die Gradation ist eine ausgezeichnete, indem die farzesten Tonabstufungen schön wiedergegeben und alle feinen Details gut zum Ausdruck gebracht werden. „Auste“-Trockenplatten arbeiten vollständig klar und schleierfrei, auch bei lang andauernder Entwicklung, und haben eine sehr hohe Empfindlichkeit.

**Beste Amateurplatte Leichte Verarbeitung, weil klar und schleierfrei!
Entwickeln und Fixieren schnell! Hervorragende Plastik!**

Vier Sorten ein Preis.

Größe cm	Hochempfindliche Momentplatten		Farbenempfindliche Momentplatten		Farbenempfindliche licht- hoffreie Momentplatten		Diapositivplatten	
	Nr.	Dutzend Mk.	Nr.	Dutzend Mk.	Nr.	Dutzend Mk.	Nr.	Dutzend Mk.
6×9	2774	—,80	2998	—,80	2816	—,80	6801	—,80
9×12	2993	1.50	2999	1.50	2817	1.50	2828	1.50
10×15	6008	2.25	6010	2.25	6012	2.25	6014	2.25
9×18	3129	2.40	3131	2.40	3955	2.40	3775	2.40
12×16,5	2936	2.60	2937	2.60	2938	2.60	6902	2.60
13×18	2995	3.10	2846	3.10	3004	3.10	3776	3.10
18×24	2996	6.—	2847	6.—	2799	6.—	3997	6.—



Nr. 10616.

Weißblechlaterne
mit Rüböl-Lämpchen.
Nr. 10616. 60 Pf.

Weißblechlaterne
für Kerze.
Nr. 2925. 35 Pf.

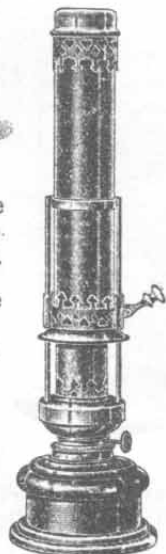

**Doppelzylinder-
lampe,**

großer Rundbrenner mit
gelbem und Rubinzylinder,
nebst Hebevorrichtung
und Metallklappe.
Sehr zu empfehlen.

Nr. 2928. Mk. 2.10

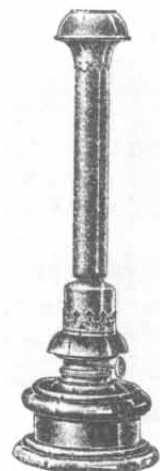

**Dunkelzimmer-
lampe**

für Petroleumrundbrenner
10 cm, gelbes Bassin, mit
prima Massiv-Rubinzylin-
der und Messingklappe.
Nr. 2926. Mk. 1.25

Nr. 2927.
Ersatzrubinzylinder
25 Pf.



Nr. 2922.

Mensuren aus Glas.
Zylinder- oder bechlerförmig,
genau graduiert.

Nr. 2921. 50 g Inhalt.
30 Pf.

Nr. 2922. 100 g Inhalt.
45 Pf.

Nr. 4191. 250 g Inhalt.
80 Pf.

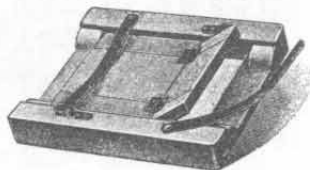

Englische Kopierrahmen.

Extra starke Ausführung! Prima Qualität!
Saubere gearbeitet, mit starken Messing-
federn und Messingscharnieren.

Nr.	2234	2235	2242	2243
Plattengröße	6×9	9×12	13×18	18×24 cm
Preis Mk.	—,30	—,40	—,60	1.—

„Auste“-Photoklebstoff
ist stets gebrauchsfähig, besitzt ganz
enorme Klebkraft. Absolut frei von
schädlichen Substanzen, die geeignet
sein könnten, die Haltbarkeit der Bilder
zu beeinträchtigen.

Nr.	3765	3172	3786
Zinntuben ca.	35	75	150 g Inhalt
Preis Pf.	20	35	55

Kleisterpinsel, breit mit kurzem Stiel.
Nr. 3173. Stück 15 Pf.



Prima Weißglasschalen (gepreßt)
mit Ausgußbecke, gerippten Außenseiten
und geradem Boden.

Nr.	2212	2213	2214	2218
Plattengröße	6×9	9×12	13×18	18×24 cm
Preis Pf.	20	30	45	80

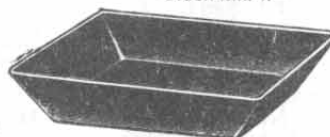

Nr. 2308—2911.

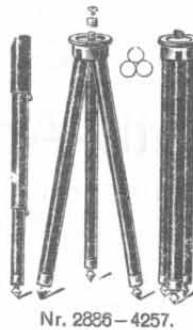

Nr. 2886—4257.

**Trockenklammer aus Holz
mit kräftiger Feder.**

Nr. 2934. Stück 4 Pf.



Nr. 2934.



Nr. 3785.

Kanalstativ.

Nr. 2880. 2teilig. Stück Mk. 1.20

Nr. 2881. 2teilig, stabil, 130 cm hoch.
Stück Mk. 1.75

Nr. 2882. 2teilig, mit Messingbe-
schlägen, 130 cm hoch, bis 13×18 cm
verwendbar. Stück Mk. 2.20

Nr. 2883. Kanalstativ.
3teilig, sehr stabil und feststehend,
bis 13×18 cm verwendbar.
Stück Mk. 4.—

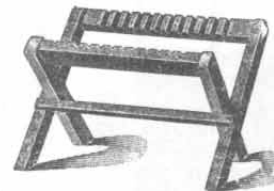

**Trockenständer
aus Buchenholz.**

Nr. 10458.
Für Platten 4×6 bis 6×9 cm.
Stück 15 Pf.

Nr. 2270.
Für Platten 9×12
bis 13×18 cm.
Stück 25 Pf.

Nr. 2780.
Für Platten 13×18
bis 18×24 cm.
Stück 40 Pf.



Nr. 2884.

Schnappstativ,

3teilig, elegant, leicht, stabil,
hochfein poliert, mit prima ver-
nickelten Beschlägen. Fest-
stellung mittels Schnäppers,
ausgezogen 133 cm hoch,
zusammengelegt 53 cm lang.
Sehr empfehlenswert.

Stück Mk. 7.—

**Verlangen
Sie
bitte gratis
meinen
Spezial-
Photo-
katalog.**

Papiermachéschalen.

Extra prima Qualität!
Außerordentlich starke, widerstandsfähige Lackierung!

Nr.	2908	2909	2910	2911
Plattengröße	6×9	9×12	13×18	18×24 cm
Preis Pf.	25	30	40	90



Photographische Artikel.

Kamera-Taschen

in praktischer und solider Ausführung für Klapp-Kameras auf schwarzem Kunstleder innen mit rotem Wollstoff.

- Nr. 5605 für Kameras 9x12 cm . . . Stück Mk. 2.75
- Nr. 3849 für Kameras 10x15 cm . . . Stück Mk. 3.50
- Nr. 6079 für Kameras 13x18 cm . . . Stück Mk. 5.50



Konzentrierte Entwicklerlösungen,

aus besten reinen Chemikalien hergestellt und nach Vorschrift zu verdünnen.

Bezeichnung	100 g Nr.	Inhalt Mk.	200 g Nr.	Inhalt Mk.	500 g Nr.	Inhalt Mk.	1000 g Nr.	Inhalt Mk.
Hydrochinon	2222	-.35	3139	-.65	3477	1.20	3479	2.30
Metol	4108	-.40	4107	-.75	4108	1.40	4109	2.90
Metol-Hydrochinon	3165	-.40	3166	-.75	3480	1.40	2821	2.90
Glycin	6063	-.55	6064	1.-	6065	1.50	6066	3.-

„Auste“-Entwickler in Patronenform.

Außerordentlich handlich! Praktisch für die Reise! Verderben ausgeschlossen! Garantiert reine Chemikalien! Unerreicht preiswert! Haltbarkeit unbegrenzt!

Nr.	Bezeichnung	Ergibt gebrauchsfertigen Entwickler g	Per Stück Mk.
4077	„Auste“-Amidol-Entwickler	200	-.25
4104	„Auste“-Brenzkatechin-Entwickler	200	-.25
3791	„Auste“-Edinol-Entwickler	200	-.25
4079	„Auste“-Eikonogen-Entwickler	200	-.25
3176	„Auste“-Glycin-Entwickler	200	-.30
3174	„Auste“-Hydrochinon-Entwickler	200	-.25
3175	„Auste“-Metol-Entwickler	200	-.35
4081	„Auste“-Pyrogallol-Entwickler	200	-.25
6318	„Auste“-Metol-Hydrochinon	200	-.30



Nr. 4197. Beschneidfedern.

Passen in jeden Federhalter und dienen zum Beschneiden der Kopien unter Anwendung eines Beschneideglases oder Lineals.
Preis per Dutzend in Blechetui 50 Pf.

Photographische Papiere.

hergestellt und zeichnen sich nicht nur durch eine unerreichte Haltbarkeit, sondern auch durch größte Gleichmäßigkeit und Reinheit aus.

Celloidinpapier „Auste“.

Erstklassige Qualitätsmarke! Bestes Auskopierpapier für Amateure!
Leichteste Behandlung in allen Bädern! Rollt nicht! Kopiert äußerst schnell! Tont rasch in allen Bädern bei sehr geringem Goldverbrauch!

Nr. 3945. Glänzend	} à Paket 80 Pf.			
Nr. 3946. Matt	}			
Größe	9x12	10x15	13x18	18x24 cm
Blattzahl	25	18	12	6

Aristopapier „Auste“, für gewöhnliches Tonfixierbad.

Qualitätsmarke ersten Ranges! Vielgekauftes Amateurpapier!
Bestes Auskopierpapier der Welt!

Nr. 3937. Glänzend	} à Paket 75 Pf.			
Nr. 3938. Matt	}			
Größe	9x12	10x15	13x18	18x24 cm
Blattzahl	25	18	12	6

Gaslichtpapier „Auste“.

Ein Schnelldruckpapier, welches dem Lichtbildner völlige Unabhängigkeit sowohl vom Tageslichte als auch von der Dunkelkammer bietet. Die Verarbeitung kann bei Kerzen-, Lampen-, Gas-, schwachem elektrischen Licht oder sehr stark gedämpftem Tageslicht erfolgen.

Beste Ersatz für Platinpapier! Erstklassiges Fabrikat!

Lieferbar in folgenden Abstufungen: Glänzend pensée. – Matt, glatt. – Matt, rau.
Vorrätig in Paketen à 10 Blatt:

Nr.	3940	4182	3941	3942	3943
Größe	9x12	12x16	13x18	18x24	24x30 cm
Preis Mk.	-.45	-.80	-.95	1.75	2.90

Mein Spezial-Katalog für Amateur-Photographie wird auf Verlangen kostenlos zugesandt. Versäumen Sie nicht, diesen einzufordern.

Saures „Auste“-Fixiersalz.

Lieferbar in folgenden Packungen:

Nr.	3186	3794	3795	4381
Inhalt	0,10	0,25	0,50	1 kg
Ausreichend für	0,8	1	2-2,5	4-5
Preis Mk.	-.20	-.40	-.75	1.40

pro Liter Bad. pro Karton.

„Auste“-Rapid-Fixiersalz.

Lieferbar in folgenden Blechdosen:

Nr.	6021	6022	6023
Ausreichend für	0,5	1	2,5
Preis Mk.	-.25	-.45	-.90

pro Liter Bad. pro Dose.

„Auste“-Goldtonfixierbad, gebrauchsfertig.

Nr.	2220	3778	3779
Inhalt	200	500	1000 g
Preis Mk.	-.75	1.25	2.25

mit Flasche.

Neutrales „Auste“-Tonfixiersalz mit Gold.

Force-Spezialität! Sparsamster Verbrauch! Außerst preiswert!

„Auste“-Tonfixiersalz hat hohen Goldgehalt und ist ein trocknes, granuliertes weißes Salz, welches äußerst haltbar, leicht löslich und klare und brillante Töne liefert. Reine Goldtonung – keine Doppeltöne. Jede Schwefeltonung ist ausgeschlossen. „Auste“-Tonfixiersalz läßt sich bis zur Erschöpfung der Fixierfähigkeit anwenden und ist sehr ergiebig, bequem und sparsam im Gebrauch. „Auste“-Tonfixiersalz wird von keinem anderen Fabrikat übertroffen, und übernehme ich jede Garantie für die Haltbarkeit der damit getonten Bilder.

Nr.	603C	6031	6032	6033
Blechdose für	1/4	1/2	1	5
Preis Mk.	-.40	-.65	-.95	4.50

Liter Bad.

Gold-Tonfixierbadpatronen.

Während das neutrale Tonsalz ein Kreidebad liefert, welches nach dem Lösen erst absetzen muß, geben diese Tonfixierpatronen ein klares, sofort gebrauchsfertiges Tonfixierbad allerersten Qualität. Durch extra hohen Goldgehalt tont das Bad äußerst schnell und liefert äußerst brillante Töne bis zum Blauschwarz bei allen Celloidin- und Aristopapieren.

Nr.	3177	3792	3793
Blechdosen für	1/4	1/2	1
Preis Mk.	-.55	1.-	1.80

Liter Lösung.

Die nachstehend unter meiner Marke „Auste“ aufgeführten Papiersorten sind Erzeugnisse eines der bedeutendsten Emulsionswerke und stellen das Beste dar, was in photographischen Papieren dieser Gattung geliefert werden kann. Dieselben sind aus den besten Rohstoffen hergestellt und zeichnen sich nicht nur durch eine unerreichte Haltbarkeit, sondern auch durch größte Gleichmäßigkeit und Reinheit aus.



Nr. 3947. Celloidinpostkarten „Auste“, glänzend u. matt.
Paket, enthaltend 10 Postkarten mit 2 Masken 35 Pf.

Nr. 3939. Aristopostkarten „Auste“, glänzend und matt.
Paket, enthaltend 10 Postkarten mit 2 Masken 35 Pf.

Nr. 3944. Gaslichtpostkarten „Auste“, matt oder glänzend.
Zum Kopieren und Entwickeln bei Lampenlicht. Gleiche Behandlung wie Gaslichtpapier. Paket, enthaltend 10 Stück 40 Pf.



„Auste“-Rollfilmkameras.



Eine Serie der beliebten Kastenform-Rollfilmkameras für Tageslicht-Wechselung.

Diese Kamera ist sauber gearbeitet und aus absolut trockenem Holze gefertigt. Das Laden und Entladen kann bei vollem Tageslicht vorgenommen werden und sehr einfach. Die achromatische Objektiv ermöglichen gute Resultate und sind die Verschlüsse stets gebrauchsfertig und für Zeit- und Momentaufnahmen eingerichtet.

Nr. 10622. Kamera für Rollfilms 6×6 cm, komplett mit achromatischer Linse, Zeit- und Momentverschluß und Sucher. **Stück Mk. 5.25**

Nr. 10623. Kamera für Rollfilms 6×9 cm, komplett mit achromatischer Linse, Zeit- und Momentverschluß, mit Vorrichtung, um den Verschluß für längere Zeit offen zu halten, 2 Sucher für Hoch- und Queraufnahmen und Blende F: 11, F: 16, F: 22, F: 32. **Stück Mk. 9.—**

Nr. 10624. Kamera für Rollfilms 6,5×11 cm, in Ausstattung genau wie obige Nr. 10623. Ein besonders gefälliges und praktisches Bildformat. **Stück Mk. 12.50**

Nr. 10625. Kamera für Rollfilms 8×10,5 cm, in Ausstattung wie Nr. 10623. **Stück Mk. 28.—**

Nr. 10626. Kamera für Rollfilms 9×9 cm, in Ausstattung wie Nr. 10623. Sehr vorteilhaftes Format. **Stück Mk. 26.—**

Rollfilms für obige Kameras passend:

- Nr. 4016. Rollfilm 6×6 cm, für 6 Aufnahmen, passend zu Kamera Nr. 10622. **Stück Mk. 0.60**
- Nr. 4017. Rollfilm 6×9 cm, für 6 Aufnahmen, passend zu Kamera Nr. 10623. **Stück Mk. 0.80**
- Nr. 4020. Rollfilm 6,5×11 cm, für 6 Aufnahmen, passend zu Kamera Nr. 10624. **Stück Mk. 1.10**
- Nr. 4011. Rollfilm 8×10,5 cm, für 6 Aufnahmen, passend zu Kamera Nr. 10625. **Stück Mk. 1.60**
- Nr. 5718. Rollfilm 9×9 cm, für 6 Aufnahmen, passend zu Kamera Nr. 10626. **Stück Mk. 1.35**

Komplette Utensilien-Ausrüstung.

Meine großen photographischen Ausrüstungen enthalten nur erstklassige Qualitäten und sind äußerst preiswert.

Das Beste für Amateurzwecke, da vollzählig und alles in hinreichender Menge vorhanden.

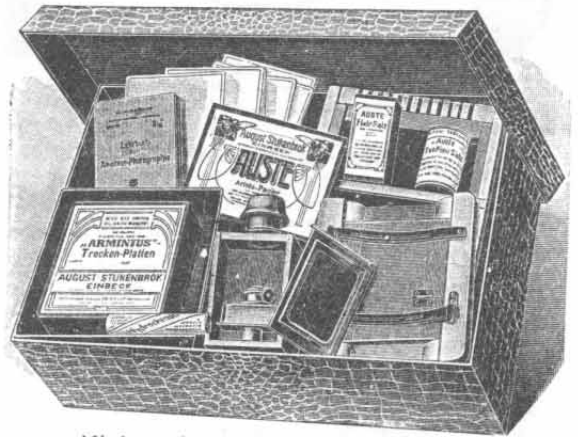

Kleine photographische Ausrüstungen.

Für die ersten Anfänge, alles enthaltend was zur Herstellung von Bildern nötig ist. Nur gute einwandfreie Qualitäten. Sehr preiswertes Sortiment.

Besteht aus: 1 Dutzend guten Trockenplatten, 1 Patrone Hydrochinon-Entwickler für 200 g Lösung, 1 Büchse Tonfixiersalz für 1/2 Liter Lösung, 1 Karton Fixiersatz für 1/2 Liter Bad, 1 Paket Celloidinpapier, 1 Kopierrahmen, 2 Schalen, 1 Trockenständer, 1 Paket Amateurkartons, 1 Dunkelkammerlaterne, 1 Lehrbuch, alles in stabilen Aufbewahrungskarton verpackt.

- Nr. 2203. Für Platten 6×9 cm. **Stück Mk. 4.—**
- Nr. 2204. Für Platten 9×12 cm. **Stück Mk. 5.—**



Schneide-Maschinen.

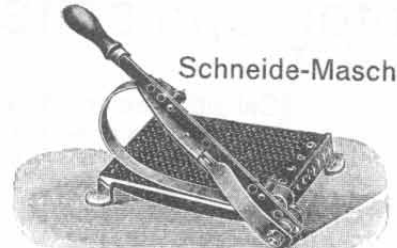

Zum Beschneiden von Photographien, Kartons usw., auch Tuche, Leinen usw., sehr sauber und gerade schneidend. Bequem zu handhaben und fast unentbehrlich.

Schnittlänge:	13 cm	19 cm	26 cm	32 cm
Nr.	13814	13815	13816	13817
Mk.	2.80	5.75	9.75	15.50

Glastrichter.

Nr.	13818	13819	13820	4198	4199
Oberer Durchmesser	5 cm	6 cm	8 cm	10 cm	12 cm
	18	20	22	25	30 Pf.

Blitzlicht — Kugelblitze.

Mit explosiblem Gemisch gefüllte kleine Beutel, welche nur an Papierstreifen angezündet zu werden brauchen. Sehr einfache und leichte Handhabung. Speziell geeignet für Zimmaraufnahmen.

- Größe I, bis 2,5 m Entfernung ausreichend. **Nr. 13821.** 10 Stück Mk. 2.—
- Größe II, für Aufnahmen von ca. 3–4 m Entfernung. **Nr. 13822.** 10 Stück Mk. 3.—
- Größe III, für Aufnahmen bis ca. 5 m Entfernung. **Nr. 13823.** 10 Stück Mk. 4.—

Nachstehende Zusammenstellung hat den Zweck, besonders Anfängern der Lichtbildkunst die Wahl der nötigen Utensilien und Chemikalien, die für die Herstellung von Bildern erforderlich sind, leicht und bequem zu machen. Die Qualität der einzelnen Artikel ist dieselbe hochvorzügliche, wie sie im übrigen Teile dieses Kataloges beschrieben steht. Bei Bestellung genügt es, die über der Plattengröße stehende Bestellnummer anzugeben.

Artikelbezeichnung	Bestell-Nr. Plattengröße	10575		10576		10577		10578		10579	
		6×9 cm Nr.	Mk.	9×12 cm Nr.	Mk.	10×15 cm Nr.	Mk.	13×18 cm Nr.	Mk.	13×24 cm Nr.	Mk.
1 Zylinderlampe 10"		2926	1.25	2926	1.25	2926	1.25	2926	1.25	2926	1.25
1 Dutzend „Auste“-Trockenplatten (1/2 Dutzend 18×24 cm)		2774	—80	2993	1.50	6008	2.25	2995	3.10	2996	3.—
3 Papiermacheschalen		2908	—75	2909	—90	2910	1.20	2910	1.20	2911	2.70
1 Fl. Hydrochinon-Entwickler 200 g		3139	—65	3139	—65	3139	—65	3139	—65	3139	—65
1 Karton „Auste“-Fixiersatz 100 g		3186	—20	3186	—20	3186	—20	3186	—20	3186	—20
1 Fl. „Auste“-Goldtonfixierbad 200 g		2220	—75	2220	—75	2220	—75	2220	—75	2220	—75
1 Trockenständer		2270	—25	2270	—25	2270	—25	2780	—40	2780	—40
1 englischer Kopierrahmen		2234	—30	2235	—40	6042	—80	2242	—60	2243	1.—
1 Paket Celloidinpapier „Auste“		4180	—50	3945	1.—	3945	1.—	3945	1.—	3945	1.—
1 Paket Aristopostkarten „Auste“		3939	—45	3939	—45	3939	—45	3939	—45	3939	—45
1 Paket Aufklebekartons		2892	—10	2893	—15	3786	—20	2894	—30	2906	1.—
1 Gasmensur 50 resp. 100 ccm		2921	—30	2921	—30	2921	—30	2922	—45	2922	—45
1 Papiermachétrichter		2924	—45	2924	—45	2924	—45	2924	—45	2924	—45
1 Tube Klebemittel		3785	—20	3785	—20	3785	—20	3785	—20	3172	—35
1 Kleisterpinsel		3173	—15	3173	—15	3173	—15	3173	—15	3173	—15
1 Beschnideglas		2918	—20	2919	—35	4195	—50	2920	—55	—	—
1 Rollenquetscher		6169	—75	6169	—75	6169	—75	2943	1.40	2943	1.40
1 Plattenhalter		4498	—20	4498	—20	2931	—25	2931	—25	2931	—25
1 Anleitung zum Photographieren		3192	—60	3192	—60	3192	—60	3192	—60	3192	—60
Zusammen		Mk. 8.85		Mk. 10.50		Mk. 12.20		Mk. 13.95		Mk. 16.05	



Auszug aus meiner Automobil-Preisliste.

Eine größere Auswahl meiner Automobilartikel, Motorlaternen, Automobil- und Sportbekleidung, Reparaturmaterial usw. finden Sie in meiner Automobil-Spezialpreisliste und wollen Sie solche bei Bedarf gefl. einfordern. Die Versendung geschieht kostenlos und ohne Kaufzwang.



Nr. 10411. „Teutonia“-Zündkerze

von großer Form, mit vorzüglicher grüner Porzellan-Isolierung, langer Körper, aus bestem Stahl gearbeitet und absolut luftdicht. Höhe 80 mm. Für Magnetzündung. Im Etui.
Stück Mk. 1.80

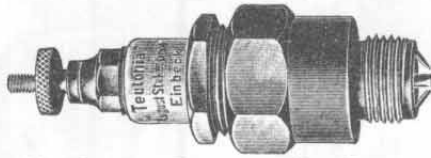

Nr. 10410. „Teutonia“-Zündkerze

in feiner, sehr solider Ausführung, außerordentlich widerstandsfähig, da auf hohen Druck geprüft. Mit bester Porzellan-Isolierung. Körper Messing poliert, ist dieselbe besonders geeignet für Magnetzündung. Höhe 80 mm. Im Etui.
Stück Mk. 1.90



Nr. 10412. „Teutonia“-Zündkerze.

Der Dauerhaftigkeit wegen wird diese Kerze besonders von Motorluftschiffen und Aviatikern viel gekauft, und erfüllt dieselbe alle Anforderungen. Höhe 70 mm. Die Kerze ist aus Bronze und mit Kühlrippen versehen, die Isolierung besteht aus bestem Porzellan. Für Batterie und Magnet. Im Etui.
Stück Mk. 2.50



Nr. 2028. Automobil-Leitungskabel

mit mehrfacher feinsten Kautschuk-Isolierung in ledigster Qualität. Stärke 5 mm. Meter 30 Pf.



Nr. 2029. Automobil-Leitungskabel

in allerbesten Qualität, mehrfache Isolierung durch besten Kautschuk. Stärke 7 mm. Meter 50 Pf.



Nr. 2030. Automobil-Leitungskabel

mit mehrfacher vorzüglicher Kautschuk-Isolierung, allerbeste Qualität. Stärke 9 mm. Meter 70 Pf.

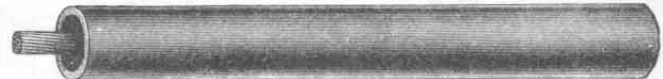

Nr. 3339. Automobil-Leitungskabel

mit ausgezeichnetem Kautschuk-Isolierung, beste und ledigste Qualität. Stärke 12 mm. Meter Mk. 1.45



Ausgabe C. Illustrierte Automobil-Preisliste über Motorfahrzeuge und Automobilmaterial aller Art. 104 Seiten stark, Format 27,5x35 cm.

Bei Bedarf in Automobil-Artikeln
verlangen Sie gefl. nebenstehende Preisliste, in welcher Sie eine recht große Auswahl erstklassiger und preiswertester Automobil-Laternen, Scheinwerfer, Entwickler, Signalinstrumente, Kilometerzähler, Geschwindigkeitsmesser, Sportbekleidungs-Gegenstände, Zündapparate und Zündkerzen zu sehr vorteilhaften Preisen finden werden. Insbesondere möchte ich auch an dieser Stelle auf meine Spezialmarke **„Teutonia“-Motor-Pneumatik** aufmerksam machen, deren Qualität unübertroffen ist und deren Preise nicht hoch gehalten sind.



Nr. 7502. Motorwagenheber,

solide, aus gutem Material hergestellt, besonders für leichtere und mittlere Wagen geeignet. Die Spindel bewegt sich leicht auf- und abwärts, wodurch ein bequemes Heben und Senken ermöglicht ist. Blau lackiert. Ganze Höhe 260 mm. Hubhöhe 160 mm.
Stück Mk. 5.65

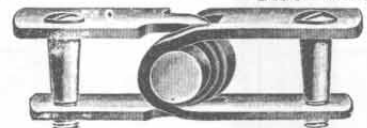

Riemenschlösser

für Keilriemen, la Qualität, wirklich erstklassige und erprobte Qualität. Diese Schlösser genügen den höchsten Anforderungen. In fein vernickelter Ausführung.

- Nr. 3351. Riemenschloß, 12 mm. Stück 40 Pf.
- Nr. 3352. Riemenschloß, 14 mm. Stück 40 Pf.
- Nr. 3353. Riemenschloß, 15 mm. Stück 45 Pf.
- Nr. 3354. Riemenschloß, 17 mm. Stück 45 Pf.

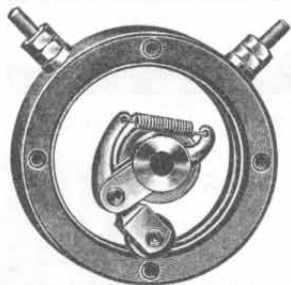

Nr. 4771. Zündvorrichtung

(Schleifkontakt), roter Fibrering mit Mechanismus zum Unterbrechen. Auch passend für Adler-Motorwagen. Für Zweizylinder-Motoren.
Stück Mk. 8.50

Nr. 4772. Zündvorrichtung.

Wie vorstehend, jedoch für Vierzylinder-Motoren. St. Mk. 12.—



Nr. 740. Automobilbrille

in guter Lederausführung, mit Gummiband. Sehr beliebtes Modell mit gewölbten Gläsern, angenehm im Tragen.
Stück 40 Pf.

Nr. 737. Automobilbrille

wie vorstehend, jedoch mit weißen Plangläsern. Sehr preiswert. St. 20 Pf.

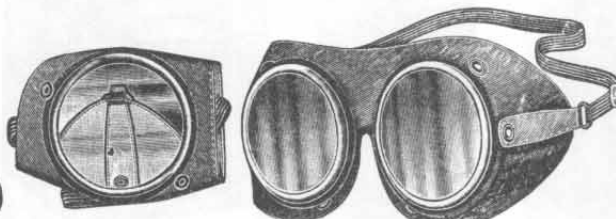

Nr. 10512. Automobilbrille.

Mit dieser Brille bringe ich meinen werten Kunden eine sehr feine Brille in besonders solider Ausführung. Die Gläser sind flach und besitzen einen Emaille rand, der sich sehr vorteilhaft bewährt und nie abspringt. Das feine Leder ist in brauner Farbe gehalten, die Gläser haben einen Durchmesser von 5 cm. Im Etui.
Stück Mk. 1.45

Nr. 10513. Automobilbrille.

Dieselbe Brille wie Nr. 10512 in hochfeiner Ausführung und prima Leder, jedoch innen mit feinem Glacéleder abgefüttert. Im Etui.
Stück Mk. 2.—

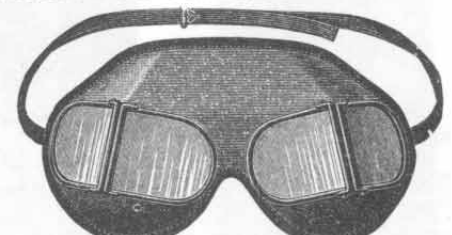

Nr. 733. Automobilbrille

aus gelbem Schweinsleder mit vier halbovalen, auswechselbaren Gläsern und recht starkem Gummiband mit Stellschnalle. Innen mit Seidenfutter versehen, rundherum Plüschbesatz.
Stück Mk. 1.90



Keilförmige Leder-Motorweirad-Riemen, 2,75 m lang.

Die Riemen bestehen aus mehreren Lagen von allerbestem Chromleder geschnittener Streifen, die aufeinandergeklebt und mit Kupferdraht durchstept sind, also nicht genietet, wodurch eine außerordentlich haltbare Verbindung hergestellt ist. Bei dieser Konstruktion ist das Strecken der Riemen auf ein Geringes reduziert.

- Nr. 534. Obere Breite 18 mm, untere Breite 12 mm, Höhe 12 mm. Stück Mk. 6.75
- Nr. 2099. Obere Breite 20 mm, untere Breite 13 mm, Höhe 13 mm. Stück Mk. 8.75
- Nr. 3387. Obere Breite 21 mm, untere Breite 14 mm, Höhe 14 mm. Stück Mk. 10.—
- Nr. 3435. Obere Breite 23 mm, untere Breite 15 mm, Höhe 15 mm. Stück Mk. 11.50
- Nr. 1913. Obere Breite 25 mm, untere Breite 17 mm, Höhe 15 mm. Stück Mk. 12.50

Autohuppen, Azetylenbeleuchtung, Zündmaterial.

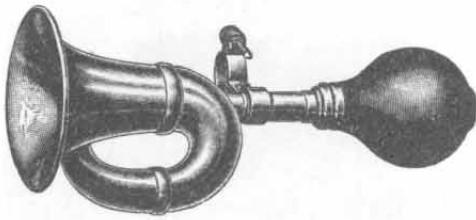

Nr. 427.

Kornett für Motorzweiräder

In fein vernickelter Ausführung, mit weitem Schalltrichter sowie kräftigstem und durchdringendem Baßton, Klaua mit 2 Schrauben und starkem emaillierten Gummiball Größe 5 und Stimme Nr. 6385.

Stück Mk. 3.50



Nr. 2083.

Automobilhuppe,

sehr beliebte Form, aus bestem Material hergestellt, mit prima schwarz emailliertem Gummiball versehen und mit feststehender dauerhafter Befestigungsklaua. Die Huppe gibt einen vollen, durchdringenden Ton, die Stimme hat eine aufschlagende Zunge und ist aus bestem Bronzematerial hergestellt. Ausführung hochfein poliert und vernickelt. Ganze Länge einschl. Ball 31 cm. Durchmesser des Schalltrichters 13 cm. Hierzu paßt Ball Größe 8 und Stimme Nr. 3275.

Stück Mk. 5.50

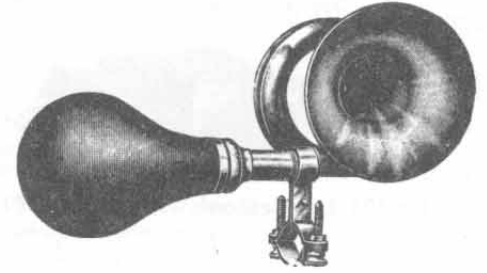

Nr. 2544. Kornett für Motorräder,

großes, schönes Modell, mit doppelten Windungen und außerordentlich tiefem, kräftigem Ton, wohl das Beste, was für Motorzweiräder hergestellt wird. Das Kornett ist mit sehr starker Klaua versehen und hochfein vernickelt. Ganze Länge 25 cm, Gewicht 415 g, Durchmesser des Schalltrichters 10 cm. Hierzu paßt Gummiball Größe 8 und Stimme Nr. 6339.

Stück Mk. 5.—



Nr. 4563. Gasentwickler

für Azetylen-Gasbeleuchtung (Tropfsystem).
Durch Ventil regulierbar.

Dieser Gasentwickler wird in gleicher Weise geliefert wie Nr. 4562, jedoch hat derselbe nur einen Einsatz. Dieser Gasentwickler eignet sich besonders bei Verwendung nur eines Scheinwerfers. Er funktioniert sonst genau so sicher wie das große Modell mit 2 Einsätzen. Die Bedienung ist außerordentlich einfach; nur daß das Ventil durch Drehen des Stiffes geöffnet wird, worauf bald eine zuverlässige Vergasung eintritt. Ganze Höhe 28 cm, Länge 12,5 cm, Breite 12,5 cm, Gewicht: 2 kg. Die Brenndauer beträgt bei einer Flamme 5 Stunden.

Stück Mk. 21.—



Nr. 5821. Automobilfanfare.

Diese Fanfare ist genau in der gleichen Konstruktion hergestellt wie Nr. 4272, jedoch ist dieselbe mit 3 Ventilen versehen. Beim Herunterdrücken des dritten Ventils ertönt ein wunderbarer Vierklang-Akkord. In feinsten Ausführung, ganz Messing poliert. Länge 44 cm.

Stück Mk. 13.50

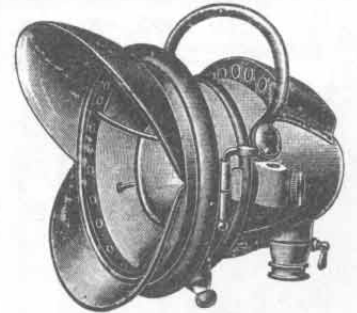

Nr. 821. Scheinwerfer.

Dieser Luxus-Scheinwerfer bildet das beliebteste Modell für elegante Touren- und Rennwagen. Der Lichteffekt ist ein kolossaler, denn der an und für sich schon gewaltige Lichtschein wird durch den vorzüglichen Reflektor und eine Halbkugel-Linse noch erhöht. Der Körper ist aus bestem Messing und ganz gezogen, hat also keine Naht. Dieser Scheinwerfer wird mittels Gummischlauch mit dem Entwickler in Verbindung gebracht und meistens vorn am Wagen befestigt. Die Länge beträgt 33 cm, der Glasdurchmesser 20 cm. Die Halter sind aus unverwüstem Messing hergestellt und außerordentlich stark.

Stück Mk. 44.—

Meine Spezial-Preisliste über Motorfahrzeuge und Automobilmaterial enthält reiche Sortimente in Automobillaternen, Scheinwerfern, Gasentwicklern, Huppen, Fanfaren, Vergasern, Zündapparaten und Zündkerzen nebst allem Zubehör, Autobenzin, Oele und Fette, ferner Automobilersatzteile, Kilometerzähler, Werkzeuge, Reparaturmaterialien, Sportbekleidung usw.

Spezialität: Teutonia-Motor-Pneumatik.

Interessenten werden höflichst gebeten, meine Spezial-Preisliste, Ausgabe C, kostenlos einfordern zu wollen.

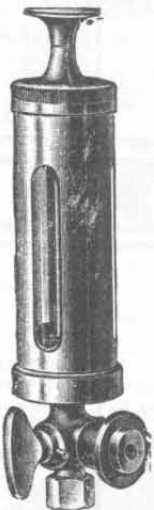

Nr. 23. Oelpumpe für Motorzweiräder, mit Glas und äußerem Metallmantel.

Am unteren Ende befindet sich ein Dreiweghahn; sobald man also den Hahn in die richtige Stellung gebracht hat, wird der Kolben hochgezogen und die Pumpe füllt sich mit der entsprechenden Menge Öl. Darauf wird der Hahn umgestellt und die aufgezogene Menge Öl wird durch einen Kolbenstoß dem Motorgehäuse zugeführt. In fein vernickelter Ausführung.

Stück Mk. 3.60



Nr. 3330. Kontaktfeder

für Motorräder, mit Rolle und Nickelkontakt, gute Qualität.

Stück 60 Pf.



Nr. 3333. Kontaktschraube

mit rein Platinastift, erstklassige Qualität.

Stück Mk. 2.50



Nr. 3331. Kontaktfeder,

System de Dion, mit rein Nickelkontakt, gute Qualität.

Stück 60 Pf.

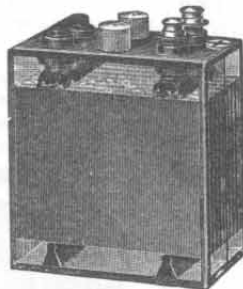

Nr. 2021. Zündbatterie

für Motorzweiräder, in starkem Zelluloidkasten, mit 4 Volt Betriebsspannung, Höhe 165 mm einschl. Pole, Länge 124 mm, Breite 69 mm, Gewicht 3,2 kg, Kapazität für Entladung mit 1/2 Ampere, 20 Amperestunden.

Stück Mk. 17.—

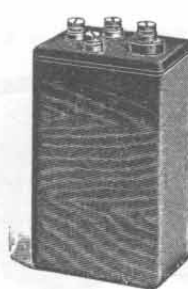

Nr. 2017. Zündspule

für Motorräder. Für Einzylinder mit offenliegenden Polklemmen, in fein poliertem Nußbaumkasten. Größe, mit Klemmen gemessen, 130 x 70 x 70 mm.

Stück Mk. 10.—

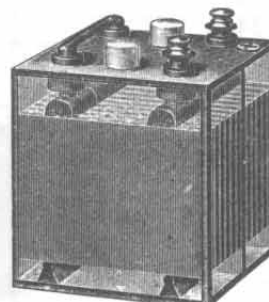

Nr. 2023. Zündbatterie

für Motorwagen, in starkem Zelluloidkasten, mit 4 Volt Betriebsspannung, Höhe 165 mm einschl. Pole, Länge 124 mm, Breite 95 mm, Gewicht 4,4 kg, Kapazität für Entladung mit 1/2 Ampere, 30 Amperestunden.

Stück Mk. 20.—



Nr. 91. Speckstein-Doppelbrenner

für Motorradlaternen. Mit vorzüglichem Specksteinkopf, seitlicher Luftzuführung und Messinguntersatz, rußfrei brennend, auch bei kleinstelliger Flamme. Sehr empfehlenswert. Gasverbrauch 9,5 Ltr. Leuchtkraft ca. 8 Kerzen.

Stück 50 Pf.

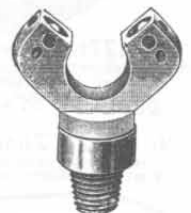

Nr. 96. Speckstein-Doppelbrenner

für Automobillaternen. Mit vorzüglichem Specksteinkopf, seitlicher Luftzuführung und Messinguntersatz, auch bei teilweise zugedrehtem Hahn rußfrei brennend. Ganz besonders zu empfehlen. Gasverbrauch 22 Liter, Leuchtkraft ca. 35 Kerzen.

Stück 90 Pf.



Christbaumschmuck-Sortimente.

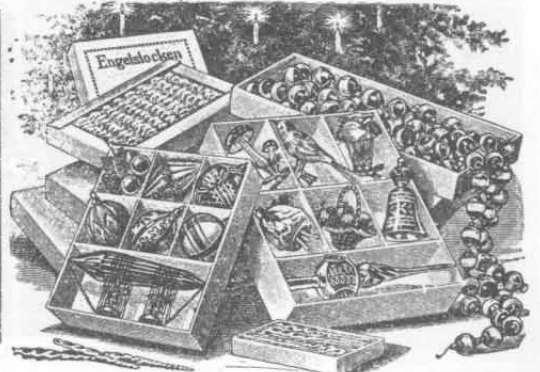
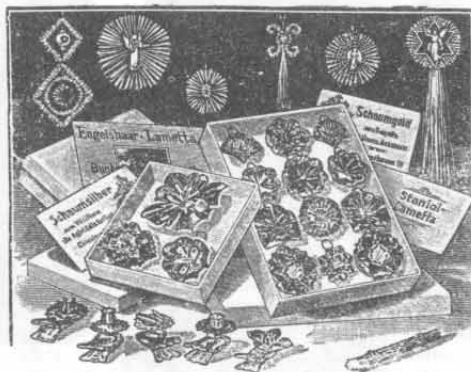
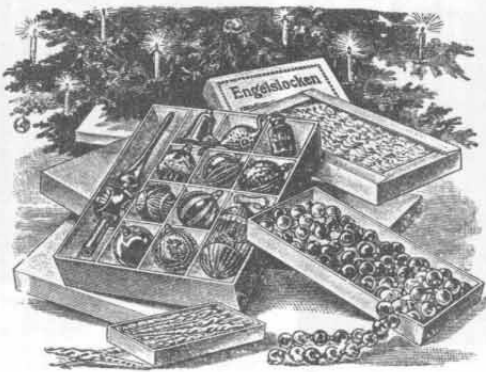

Nr. 6325. Christbaumschmuck. Sortiment enthaltend ca. 25 farbenprächtige Schmuckgegenstände, für einen Christbaum ausreichend. Extra schöne Zusammenstellung mit wundervoller Wirkung. Sortiment **Mk. 4.—**

Nr. 6327. Christbaumschmuck. Dieses Sortiment enthält alles, was zum Schmücken eines mittleren Christbaumes erforderlich ist, als: Folien in wunderbarer Farbenpracht, Lametta, 1 Dutzend Lichthalter mit Kugelgelenk, 2 Pakete Nußhalter, Schaumgold u. Schaum Silber, Engelshaar usw. Um einem Christbaum ein wirklich prächtiges Aussehen zu geben, ist es also nur erforderlich, dieses Sortiment zu verwenden; es wird jeder von der wunderbaren Wirkung dieser Sachen entzückt sein. Sortiment **Mk. 2.—**

Nr. 6326. Christbaumschmuck. Sortiment, enthaltend ca. 65 geschmackvoll ausgewählte, wunderschöne Dekorationsartikel in besserer Qualität. Dieser besonders prächtige Baumschmuck ist allen denen zu empfehlen, welche auf eine wirklich vornehme Ausschmückung des Christbaumes Gewicht legen. Sortiment **Mk. 6.50**

Nr. 13585. Feines Glas-Christbaumschmuck-Sortiment zur Ausschmückung eines mittleren Baumes. Dasselbe enthält ca. 100 Stück hübschen Baumschmuckes, wie große und kleine Kugeln, zum Teil fein garniert, Fantasiesachen, Eiszapfen, Glückspilz, Vögel, Frau Holle, Eisbären usw. Ferner Feenhaar, ungemein effektiv wirkend, weißen Asbest, Konfekthalter und Engelshaar. Sortiment **Mk. 3.25**

Nr. 13584. Preiswertes Sortiment Glas-Christbaumschmuck, bestehend aus zirke 43 Stück, bunte und weiße Kugeln, mit Baumspitze, Lametta (Engelshaar) und Konfekthalter. Sortiment **Mk. 1.75**

Nr. 13586. Hochfeines Sortiment Glas-Christbaumschmuck, enthaltend eine große Anzahl äußerst geschmackvoll ausgewählten Baumschmuckes, wie große und kleine Kugeln, zum Teil fein garniert, zum Teil in prachtvoll weißer Ausführung, Gasketten, Fantasiesachen, täuschend imitierte Früchte, Eiszapfen, sowie eine schön besponnene Silberbaumspitze mit Busch. Ferner Lichthalter, Konfekthalter, Schaumgold, Schaum Silber, Feenhaar, Engelshaar, sowie Eisbau. Zum Bestreuen der Äste außerdem noch einen Karton prachtvoll weißen Asbestschnee. Sortiment **Mk. 5.25**

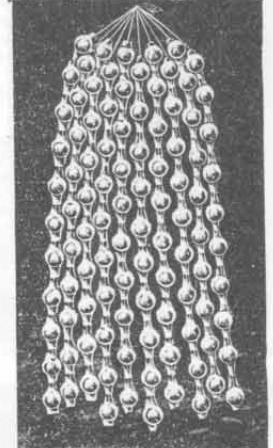
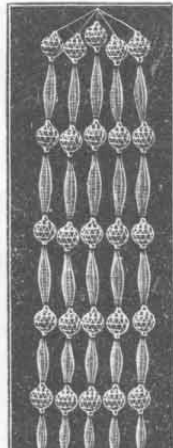
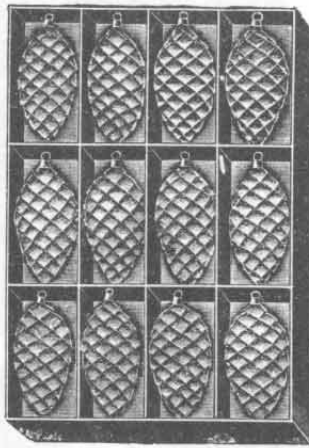
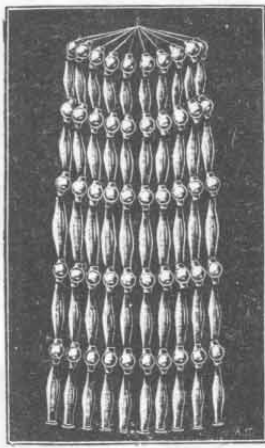

Nr. 11670. Glasperlen-Sortiment in ganz aparter, extrafeiner Ausführung, mit fein abgetönten Langperlen und farbigen Rundperlen unterhängt. Im Karton **85 Pf.**

Nr. 11637. Tannenzapfen-Sortiment aus Glas mit venetianischem Tau bestreut, wirklich prächtiger Baumschmuck. Karton m. 125 Stück **85 Pf.**

Nr. 12524. Glasperlen-Sortiment, in schönen Formen und Fassons, mattsilber und glänzend silberspiegelt. Feine Christbaumschmuck-Dekoration. Karton **70 Pf.**

Nr. 3254. Figuren-Sortiment. 12 verschiedene, sehr originelle Figuren als Knecht Ruprecht, Luftballon, Pompador, Wickelkind, Pilz usw., in besonders farbenprächtiger Darstellung. Größe der Figuren 90-100 mm. **70 Pf.** Karton mit 12 Stück

Nr. 11668. Strangkugeln-Sortiment, buntfarbig, auf Lohschüre gereiht, ca. 14 mm groß. Im Karton **50 Pf.**

Nr. 11671. Glasperlen-Sortiment wie Nr. 11670, jedoch größer. Im Karton **Mk. 1.10**

Nr. 11669. Strangkugeln-Sortiment wie Nr. 11668, jedoch ca. 27 mm groß. Im Karton **80 Pf.**

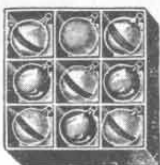

Nr. 11623. Glas-kugeln-Sortiment. Bunt bemalt, 2 cm große mattglänzende, in Farben sortierte Glas-kugeln. Karton mit 9 Stück **10 Pf.**



Nr. 10609. Sehr beliebte Schneegirlande, 2 m lang, sehr dichte Ausführung. Durchmesser 3 cm. Karton mit 12 Stück **Mk. 1.25**

Nr. 10608. Silber-Lamettgirlanden, 2 m lang, ca. 3 cm dick, in feiner silberglänzender Ausführung. Karton mit 12 Stück **Mk. 1.25**

Nr. 11625. Buntes Glas-kugeln-Sortiment mit Eisflimmer stark bestreut und glitzernd, in schönen bunten Farben sortiert. Karton mit 12 Stück **20 Pf.**

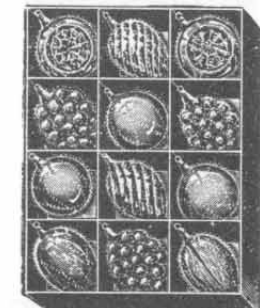
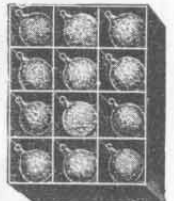

Nr. 11627. Kugeln-Sortiment, bestehend aus fassonierten Silberglaskugeln mit feinem Silberdraht umspunnen. Karton mit 12 Stück **55 Pf.**

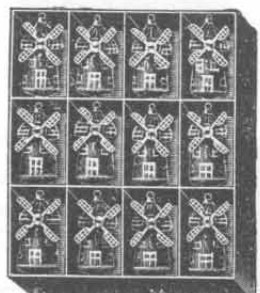

Nr. 11629. Windmühlen-Sortiment. Holländische Windmühle in ganz dezenten Serpentinfarben ausgeführt. Karton mit 12 Stück **70 Pf.**



Nr. 11628. Kugeln-Sortiment, in schönen neuen Formen, teils bunt bemalt, teils mit Lamettadrah besponnen oder mit Flimmer bestreut, mit versilberten Reflexkugeln. Karton mit 12 Stück **30 Pf.**



Nr. 11662. Glasschmuck-Sortiment, teils leuchtende Reflexe, die schön bemalt sind, teils silberspiegelte, buntfarbige Formen, teils eiförmige Schmuckstücke, teils matt zartwirkende, handbemalte Glaskugeln. Karton mit 12 Stück **50 Pf.**



Nr. 11656. Glasschmuck-Sortiment in neuesten Formen und Fassons sortiert, in feiner weißer Ausführung, teils silberglänzend, teils zart-matt wirkend. Karton mit 12 Stück **45 Pf.**

Aparte Glasschmuck-Sortimente.

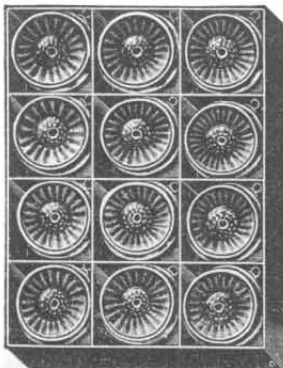

Nr. 11632. Reflektorsortiment,
unerreichte Farbenwirkung, eine wunderbare Dekoration für jeden Weihnachtsbaum, weil schön bunt ausgeführt.

Karton mit 12 Stück 85 Pf.

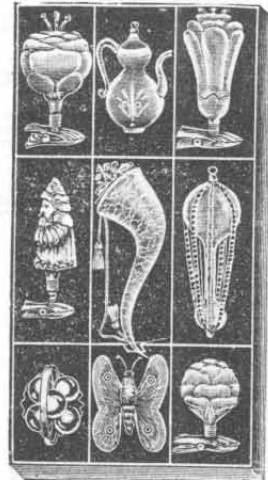

Nr. 3253. Apartes Dekorationsortiment,

bestehend aus 9 Schmuckstücken von seltener Farbenpracht; einzelne Stücke mit Befestigungsklammern versehen, wodurch die Schmuckstücke aufrechtstehend angebracht werden können.

Karton mit 9 Stück 90 Pf.

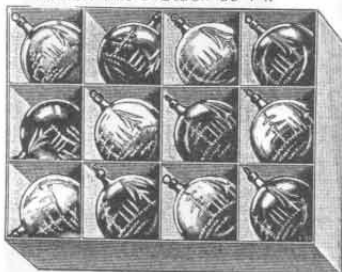

Nr. 4596. Dekorativsortiment,

enthält mattsilberne und rote Glaskugeln mit reizenden Mustern in Filzverzierungen.

Karton mit 12 Stück 50 Pf.

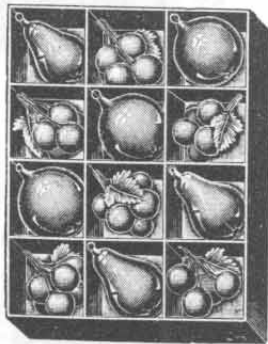

Nr. 11665. Aepfel-, Birnen- und Traubensortiment,

täuschend natürlich bemalt. Die Früchte sind 7-8 cm groß.

Karton mit 12 Stück 60 Pf.

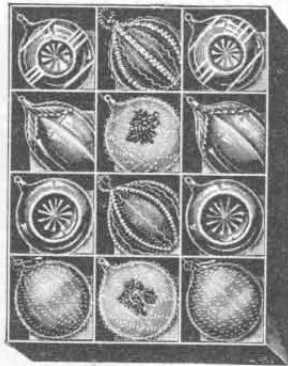

Nr. 11631. Buntes Glaskugelsortiment. Hervorragend schöne, fein garnierte Kugeln, teilweise mit Chenille und wundervollen Reliefs garniert.

Karton mit 12 Stück 90 Pf.

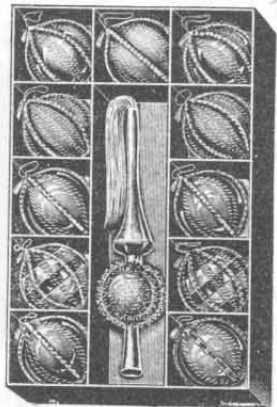

Nr. 11653. Silberkugelsortiment,

fein garnierte Glaskugeln u. eine prachtvolle Baumspitze, mit hohem Silberdraht besponnen und mit Lamettbusch versehen. Sehr vorteilhafte Zusammenstellung.

Karton mit 12 Stück 85 Pf.



Nr. 11696.

Weihnachtsmännersortiment

in wunderbar schöner Ausführung, schön bemalt, silberspiegelt mit glitzerndem Schnee bestreut, teils auf Klammern, auf die Zweige zu setzen. Ein vor allem bei Kindern beliebtes Schmuckstück für den Weihnachtsbaum.

Karton mit 6 Stück 45 Pf.

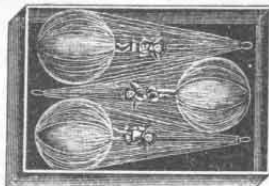

Nr. 9055. Prächtiger Glasschmuck,

Ballons darstellend, in herrlicher Farbenpracht und mit Silbermetallfäden reich umspunnen. Im Innern der Silbergespinnte befinden sich Engelbildchen. Höhe des Schmuckstücks 14 cm.

Karton mit 3 Stück 25 Pf.

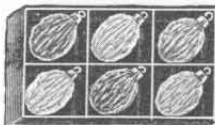

Nr. 9064. Nüssesortiment,

bestehend aus 6 Glannüssen, versilbert und vergoldet. Größe der Nüsse 5,5 cm.

Karton mit 6 Stück 22 Pf.

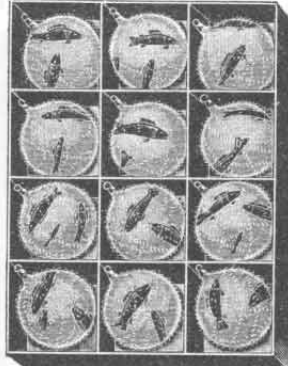

Nr. 11635. Silberfischsortiment,

weißmatt, mit ganz feiner Silberbouillon besponnen und wunderbar glänzenden Fischen garniert.

Karton mit 12 Stück 85 Pf.

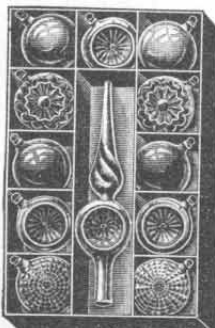

Nr. 12523. Buntes Kugelsortiment,

schöne bunte silberspiegelte glänzende Kugeln, tiefe silberglänzende und buntemalte Reflexe, neueste Formen und Sterne, außerdem eine schöne große Christbaumspitze,

silberspiegelt mit prächtig wirkendem Reflex und zierlich gedrehter glänzender Spitze.

Karton mit 12 Stück 70 Pf.

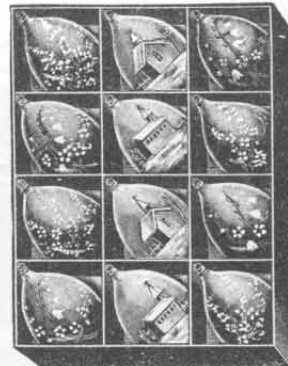

Nr. 11676. Eiförmiges Silberkugelsortiment

in feiner mattglänzender und mattweißer Silberverspiegelung mit künstlerischer Handmalerei, fein geziert, darunter Weihnachtslandschaften und Blütenzweige.

Karton mit 12 Stück Mk. 1.50

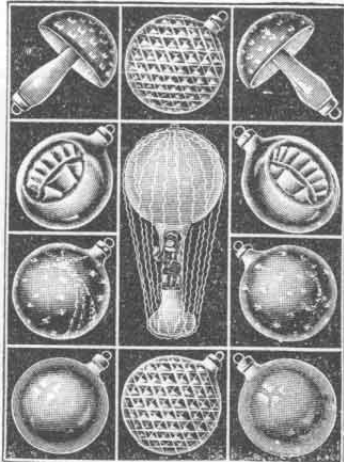

Nr. 4554. Luftballonsortiment, bestehend aus 10 cm großem Luftballon, 2 Glückspolzen, 2 Kometkugeln und 4 Reflex-Kugeln.

Karton mit 11 Stück 35 Pf.

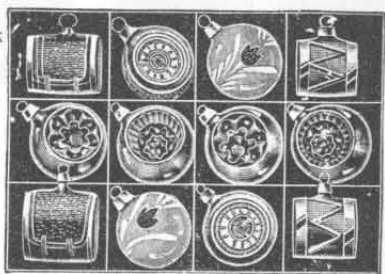

Nr. 9199. Phantasiesortiment

von 12 verschiedenen reizenden Gegenständen, sehr vorteilhaft.

Karton mit 12 Stück 50 Pf.

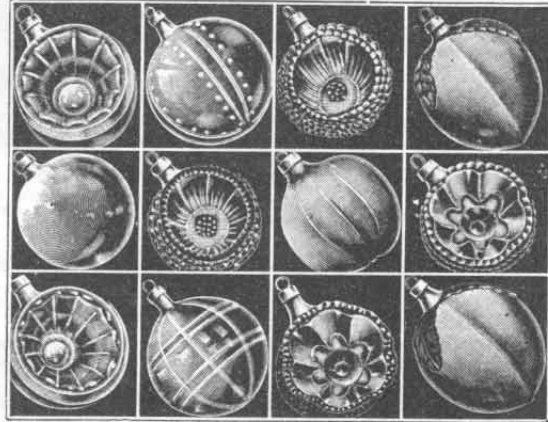

Nr. 6756. Früchte- und Kugelsortiment,

schön farbig mit wunderbaren Reflexen.

Karton mit 12 Stück 55 Pf.

Nr. 6757. Schlagersortiment, wie Nr. 6756, aber größer; dieses Sortiment ist mit besonderer Sorgfalt zusammengestellt.

Karton mit 12 Stück 65 Pf.



Nr. 9037.

Farbiges Kugelsortiment

in schönen Farben und Reflexen.

Karton mit 12 Stück 25 Pf.



Nr. 11658. Weihnachtsglocken

in feiner silberspiegelter Ausführung, bei der leisesten Bewegung schön klingend.

Karton mit 12 Stück 45 Pf.

Nr. 10506.

Buntes Glockensortiment,

mit weißer Malerei und Brokatschnecken verziert.

Karton mit 12 Stück 70 Pf.

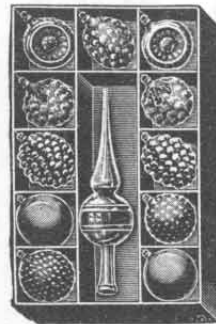

Nr. 11652. Baumspitzensortiment.

Hübsche matte und verspiegelte Glaskugeln, schön bemalt und dekoriert, ferner eine hübsch bemalte Baumschnecke enthaltend. Empfehlenswert.

Karton mit 12 Stück 40 Pf.

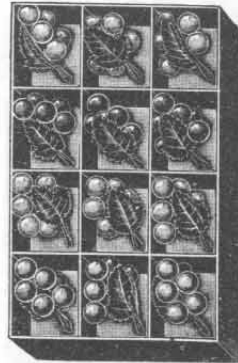

Nr. 11661. Traubensortiment.

Grüne und blaue Weintrauben mit Blatt, den natürlichen sehr täuschend nachgeahmt. Sehr feine und geschmackvolle Christbaumdekoration.

Karton mit 12 Stück 85 Pf.



Christbaumschmuck aller Art.



Nr. 11689. Glaspapagei,
großartig ausgeführt, im Holzring sitzend, sehr effektvoller Schmuck.
Karton mit 12 Stück 85 Pf.



Nr. 10507. Lampion
in Blumenform, 6 cm hoch.
Karton mit 6 Stück 65 Pf.



Nr. 11684. Christbaumengel
mit beweglichen Glasflügeln, mit Kleid und Haaren, ca. 8 cm groß. Stück 15 Pf.



Nr. 11682. Lampion
mit Kerzenhalter und Klammer zum Befestigen, in sehr lebhafter Farbensausführung. Die Farbenwirkung am Baume ist bei diesem Lampion eine unerreicht prächtige.
Karton mit 6 Stück 80 Pf.



Nr. 11690. Eule
aus Glas, feine Farbestimmung, mit Klemmhalter zum Befestigen auf den Zweigen, große Naturtreue.
Karton mit 12 Stück Mk. 1.10

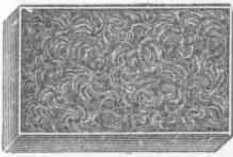

Nr. 10594. Gesponnene Glaswolle
zum Behang der Aeste; gibt dem Baume das beschneite und bereifte Aussehen. Zum Dekorieren eines mittleren Baumes genügt ein Karton; diese Wolle verbrennt nicht, da aus Glas gefertigt.
Karton 35 Pf.



Nr. 10593. Lichthalter,
einfach, aber sehr solide, für jede Lichtstärke passend, mit guter Klemmfeder und Tropfblech, in farbiger Ausführung.
Karton mit 12 Stück 30 Pf.

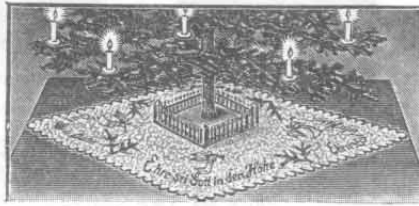

Nr. 11700. Schneedecke, glitzernd wie frischer Schnee, schön mit Tannenzweigen verziert, mit Inschrift: „Ehre sei Gott in der Höhe!“, 80x80 cm groß. Herrlichster Schmuck unter dem Weihnachtsbaum. Stück Mk. 1.50

Nr. 11699. Schneedecke, glitzernd wie frischer Schnee, mit Tannenzweigen schön verziert. Größe 80x80 cm. Stück Mk. 1.25



Nr. 10592. Lichthalter
mit Kugelgelenk, welches ein stetes Geradestehen der Kerze gestattet. Mit Reformklemmer, welcher die Verwendung verschiedener Lichtstärken ermöglicht. 12 St. 75 Pf.

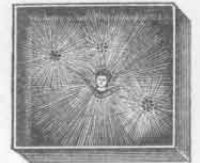

Nr. 10607. Lamettasterne.
6 Stück in verschiedenen Größen. Feine Ausstattung.
Karton 24 Pf.



Nr. 10599. Baumkerzen, beste Qualität Stearin, die zu haben ist; giftfrei, nicht tropfend, rein weiß, glatt. Schachtel (30 Stück) 45 Pf.

Nr. 10600. Baumkerzen
wie Nr. 10599, jedoch in bunten Farben sortiert. Schachtel (30 Stück) 45 Pf.



Nr. 10590. Fliegenpilz
mit Klemmer zum Befestigen auf dem Ast, ca. 9 cm hoch.
Karton mit 12 Stück 75 Pf.



Nr. 10591. Unzerbrechlicher Raufreischmuck.

Das Sortiment enthält 6 Stück feine weiße Raufreischneebälle. Sehr effektvolle Wirkung.
Karton mit 6 Stück 25 Pf.



Nr. 10604. Silbertrauben
aus Glas, mit künstlichen Blättern, aparte Neuheit.
Karton mit 6 Stück 65 Pf.

Nr. 10605. Silbertrauben
mit zartem Grün abschattiert und ganz mit kleinen Glasperchen bestreut. Blätter hoch geprägt wie Nr. 10604.
Karton mit 6 Stück 65 Pf.

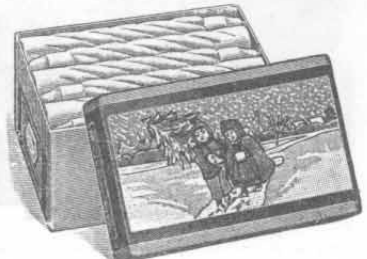

Nr. 10597. Baumkerzen, beste Qualität Stearin, giftfrei, nicht tropfend, gedreht Renaissance, rein weiß. Schachtel (30 Stück) 45 Pf.

Nr. 10533. Baumkerzen
wie Nr. 10597, jedoch in bunten Farben sortiert. Schachtel (30 Stück) 45 Pf.



Nr. 11701. Schneebelag
für die Zweige des Christbaumes, unverbrennbar und glitzernd, mit frischem Schnee nicht zu unterscheiden.
Karton (5 m Inhalt) 40 Pf.

Nr. 11702. Schneeflocken
zum Bestreuen der Zweige.
Karton (30 g Inhalt) 15 Pf.



Nr. 11698. Schnee-Tischläufer, reich glitzernd, mit Tannenzweigen und Tannenzapfen schön verziert, mit Inschrift „Fröhliche Weihnachten“. Ca. 150 cm lang, 35 cm breit. Schönste und vornehmste Weihnachts-Tischdekoration.
Stück Mk. 1.50

Nr. 10602. Schaumgold
zum Bekleben der Nüsse. Paket (360 Blatt) 55 Pf.

Nr. 10603. Schaumsilber
zum Bekleben der Nüsse. Paket (360 Blatt) 55 Pf.



Nr. 10606. Christbaumwolle
zum Bestreuen des Baumes, imprägniert, so daß jede Feuersgefahr ausgeschlossen ist. Sehr vornehmer schöner Baumschmuck.
Paket 5 Pf.



Nr. 11680. Lampion
zum Hängen, mit Ringen bemalt. Sehr effektiv am Baum wirkend.
Karton mit 12 Stück 85 Pf.



Nr. 13292. Aluminium-Wunderkerzen.
Großartiges Feuerwerk am Weihnachtsbaum, Sternregen. Rauch-, gefahr- und geruchlos.
12 Stück im Karton 10 Pf.

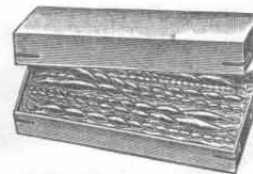

Nr. 10588. Eiszapfen
aus Kristallglas, gewunden, wie Eis glitzernd, herrlicher, empfehlenswerter Schmuck. Länge der Zapfen 80 mm. Inhalt 12 Stück sortiert.
Karton 14 Pf.

Nr. 11679. Lampion
zum Hängen, in weiß matt, mit Inschrift „Fröhliche Weihnachten“.
Karton mit 12 Stück 80 Pf.





Spitzen, Engelsgeläut, Kalender, Krippen usw.

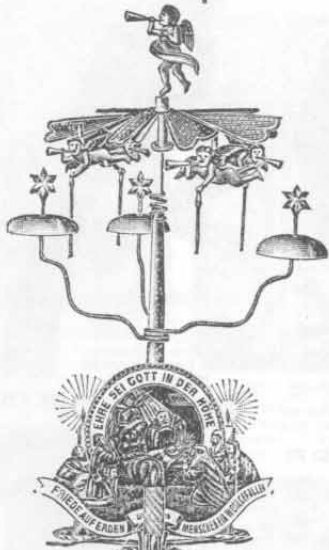

Nr. 13289. Engelsgeläut

„Posaunenchor mit der Geburt Christi“, ganz aus Metall in farbenprächtiger Ausführung, ca. 31 cm hoch, 3 harmonisch abgestimmte Glocken werden durch 4 die Baumspitze umschwebende Engel zum Läuten gebracht. Ein sich drehender Posaunenengel bildet die Spitze des Geläutes, am Fuße desselben ist die Krippe zu Bethlehem mit Maria und Joseph mit dem Jesuskindlein, sowie den Hirten und den heiligen 3 Königen angebracht. **Stück 90 Pf.**



Nr. 11663. Spitze, silberverspiegelt, m. schön wirkenden Reflexen verziert, die obere kleine Kugel trägt noch 6 ebenfalls verzierte kleine Spitzen. Ganze Höhe 31 cm. **Stück 60 Pf.**



Nr. 10567. Luxusprachtspitze, ganz mit Silberdraht überzogen, alles bisher Dagewesene übertreffend, ein Meisterwerk der Filigranspinnerlei, mit 6 Eisbällchen, 6 Eiszepten und 3 Metallglocken verziert. **Stück Mk. 1.40**

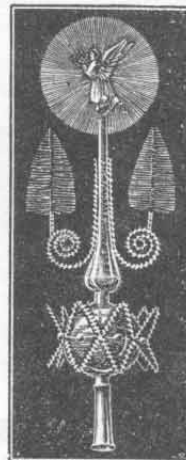

Nr. 12528. Prachtvolle Christbaumspitze.

Dieselbe ist mit einem großen Spitzenstern mit schwebendem Engel verziert, an den Seiten hat sie starke Filigranzierbögen mit ganz hellgrünen Lammetabümchen. Die ziemlich große Kugel ist reich mit Zierdraht besponnen und mit Filigrankranz umgeben. Sehr schön und preiswert. **Stück 85 Pf.**

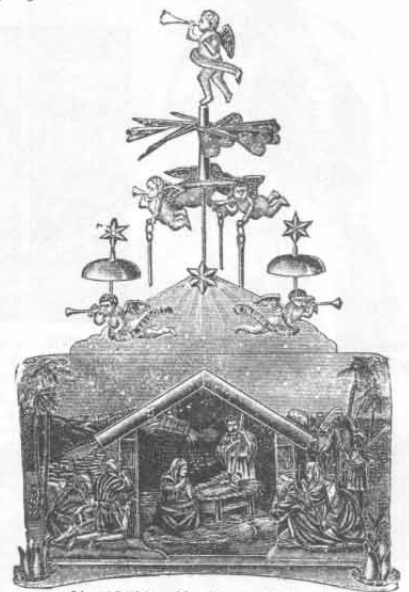

Nr. 13290. Weihnachtskrippe

mit Engelsgeläut, Posaunenchor, ganz aus Metall in farbenprächtiger Ausführung hergestellt. In der Krippe sieht man Maria und Joseph mit dem Jesuskindlein, davor knien die Hirten und die heiligen 3 Könige, der Hintergrund stellt eine morgenländische Landschaft mit Schafherden und Kamelen dar. Über der Krippe baut sich das Engelsgeläute auf, der Sternenhimmel mit dem strahlenden Stern zu Bethlehem und darüber zwei verwickelte Glocken, welche von drei fliegenden Engeln zum Erklingen gebracht werden, sobald die auf der Rückseite befindlichen Kerzen angezündet sind. **Stück Mk. 1.30**



Nr. 9845. Christi Geburt,

fertig zum Aufstellen, sauber gedruckt und geprägt. Höhe 19 cm. **Stück 20 Pf.**

Nr. 9843. Christi Geburt,

in einfacher Ausführung, bunt gedruckt, geprägt. Höhe 13 cm. **Stück 10 Pf.**



Nr. 10589.

Nr. 10589. Buntspecht, in herrlich. Farben schimmernd, 15 cm groß. Karton mit **12 Stück Mk. 1.-**



Nr. 13653.

Radfahrer-Abreiß-Kalender für 1913.

Sehr hübsch ausgeführt, wie Abbildung zeigt. Mit einer Schreibtafel versehen, um wichtige Daten notieren zu können; eine unweigerlich praktische Einrichtung. Der Preis deckt nicht annähernd die Herstellungskosten, was ich erwähnen möchte, um Sie von vornherein zu überzeugen, daß es sich nicht um einen Kalender in allgemeiner Ausführung handelt. Gesamtgröße 19x34 cm, Blockgröße 6,5x10 cm. Da mit meiner Firma versehen, Preis per Stück nur **25 Pf.**

Porto für 1-2 Kalender 23 Pf., für 3-5 Kalender 30 Pf., über 5 Stück Paketporto.

Nr. 10610. Buntes Periblech zum Befestigen aller Art Baumschmuck, als Nüsse, Äpfel usw. **200 Stück = 10 Bündel 10 Pf.**



Nr. 3688. Monatskalender.

In farbenreicher geschmackvoller Ausführung und von vornehmer, dezenter Wirkung. Eine Zierde für jedes Zimmer. Höhe 20,5 cm, Breite 16,5 cm. Da mit meiner Firma versehen Stück nur **10 Pf.**

Eine reiche Auswahl an Christbaumschmuck in wirklich prächtigen Sortimenten usw. enthält mein Prospekt über Baumschmuck, welcher im Herbst erscheint. Ich bitte, solchen gefl. einfordern zu wollen.



Nr. 10601. Lametta (Engelshaar), sehr beliebter Baumschmuck in Silber, Gold und bunt sortiert. **6 Briefe 25 Pf.**

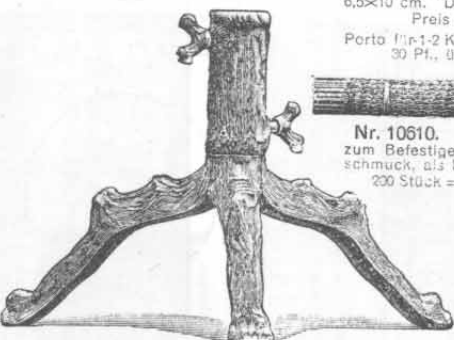

Nr. 3700. Christbaumständer

aus Gußeisen, hübsch lackiert, aus 4 Teilen, die sich rasch zusammensetzen lassen. Höhe 25 cm, Breite 34 cm. **Stück 75 Pf.**



Nr. 10534. Christbaumuntersatz mit Musik.

Sehr gern gekaufter Christbaumuntersatz, sich selbsttätig drehend und abwechselnd zwei Musikstücke spielend. In naturgetreuer Feisgruppe aus Metall, dauerhaft natürlich bemalt, nobel eisernem reich bronzierten Baumhaller. Durchmesser des Untersatzes 36 cm. Ausführliche Gebrauchsanweisung wird jedem Werke beigegeben. **Stück Mk. 16.50**



Nr. 5810. Christbaumständer mit Wasserfüllung.

Infolge einer praktischen Vorrichtung ist es bei Bäumen bis zu einem Stammdurchmesser von 55 mm nicht nötig, das Stammende anzuspitzen, denn der Ständer führt den Stamm selbsttätig in die Mitte. Durch die seitliche Halteschraube wird der Baum gerade gerichtet. Sauberster Kunstguß, grün lackiert, mit Gold und Silber bronziert. **Stück Mk. 3.75**