

尊卑分脈三

藤原	武智麿公流	豐成	仲麿	巨勢麿	眞作	貞嗣 <small>熱田大宮司、星野 高倉櫻町</small>	乙麿 <small>狩野工藤、二階堂</small>	宇合公流	麿卿流
----	-------	----	----	-----	----	--	-------------------------------	------	-----

288.2

T0388s

(W)

第參卷目次

藤原南家	
武智磨公流	一
眞作卿流	一六
貞嗣卿流	三三
熱田大宮司	四七
野田	四八
星野	四八
千秋	四九
高倉	五九
櫻町	六二
乙磨流	六七
工藤	六九
狩野	七〇
河津	七一
入江	七三
二階堂	七四
藤原式家	
宇合公流	八七
藤原京家	
磨卿流	一〇七



25574

贈太政大臣不比等公一男也 武智磨南家元祖也

天武天皇九年庚辰生云々 和銅四年四月叙從五位下(元無位) 同六年正月叙從四位下 養老二年九月日任式部卿 同三年正月叙從四位上 同五年正月七日叙從三位 同年同月十一日任中納言不任參議 同三月給帶刀資人四人 天平九年三月四日任大納言 同三年九月兼太宰帥 同六年正月十六日任右大臣(去七日叙從二位) 天平九年丁丑七月廿五日任左大臣式部卿太宰帥作日詔勅道左大弁從三位權諸兄就大臣昇授正一位即拜任正一位左大臣或從一位左大臣(臥病之間也) 同月廿七日薨五十八

武智磨

母大紫冠蘇我武羅自古大臣女孺子 當流南家也
天平九年七月廿七日薨五十八
奏稱一贈太政大臣

天平寶字四年八月七日有勅以贈太政大臣不比等爲淡海公以大師押勝奏稱故臣父已窮高官位尙未足伏願願臣所帶大師之任欲讓南北兩左大臣者依贈所謂南卿武智磨贈太政大臣北卿房前太政大臣也云々

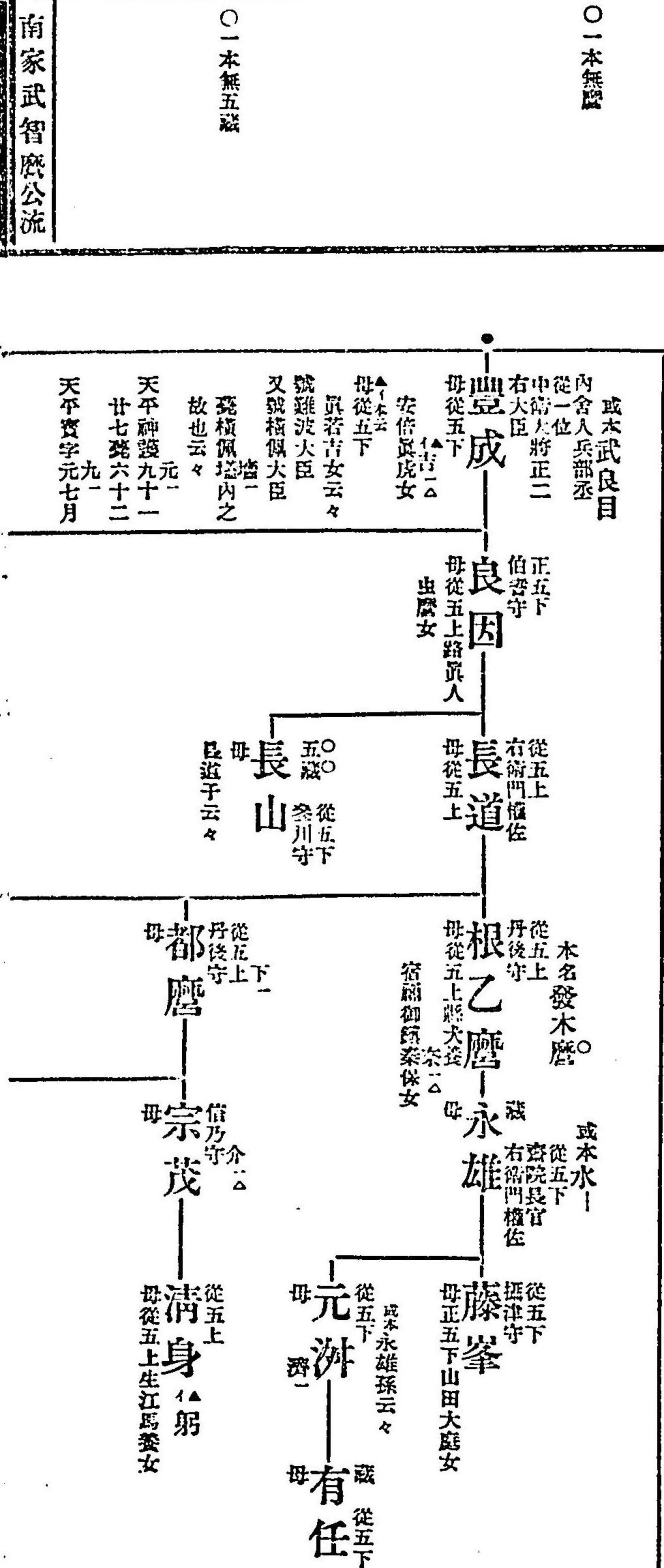

南家武智磨公流

○一本無五藏

○一本無發

○一本無奏稱

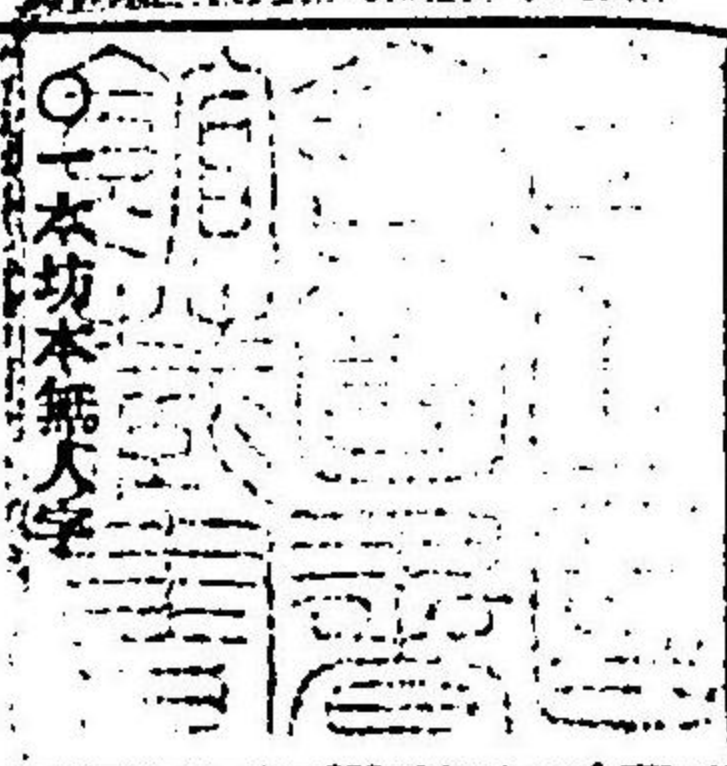

二日坐事左降
太宰員外帥
九年
同八年六月歸再
爲右大臣

當麻寺曼陀羅本願
女子
母 號中將姬

- 一本イ本並無
- 一本無正五下
- 一本イ本無三

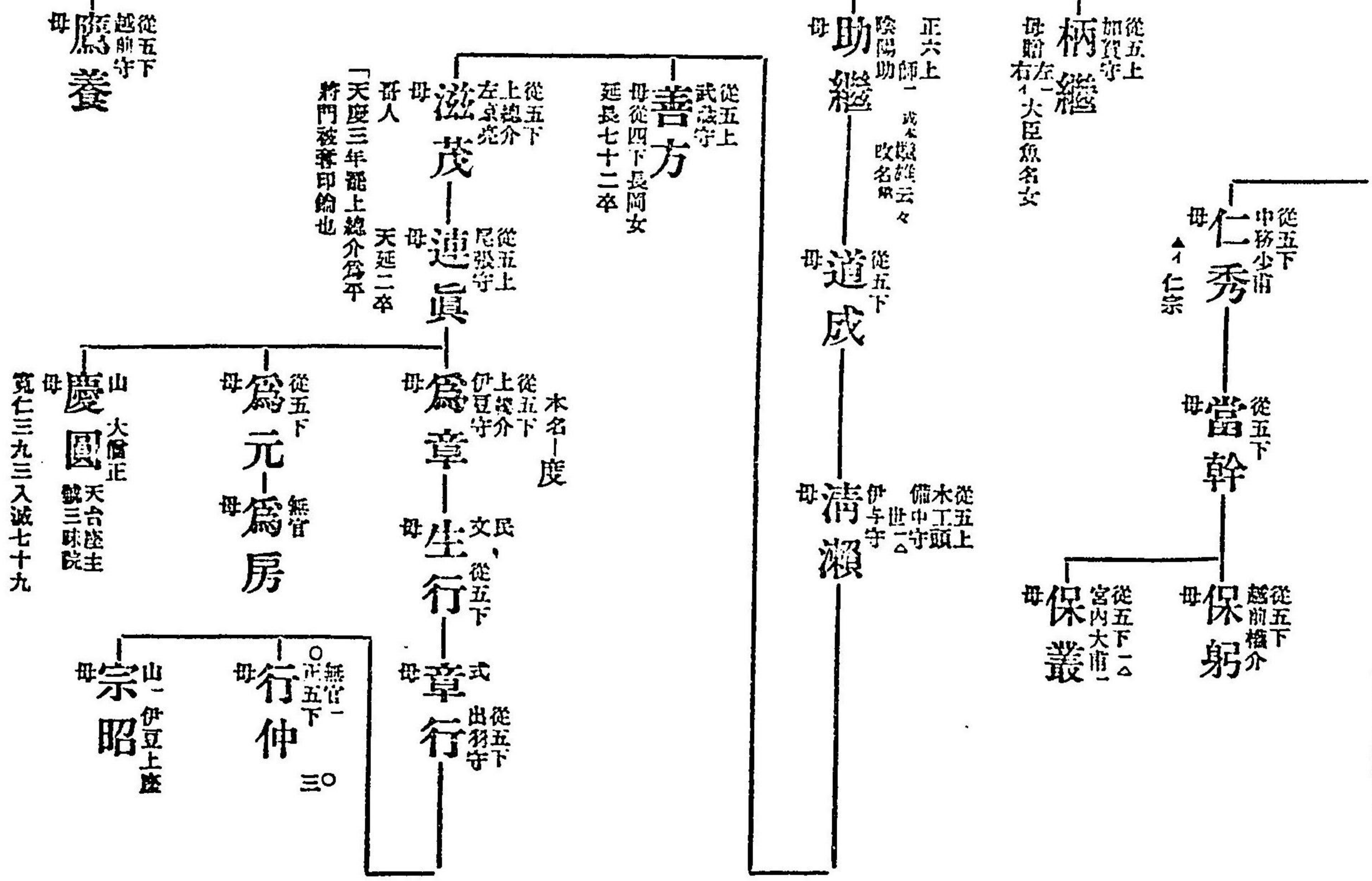

- 頑公續補任作雄
- イ本一本作左圖
- 保則
- 清貫
- △補任云清貫保則四男

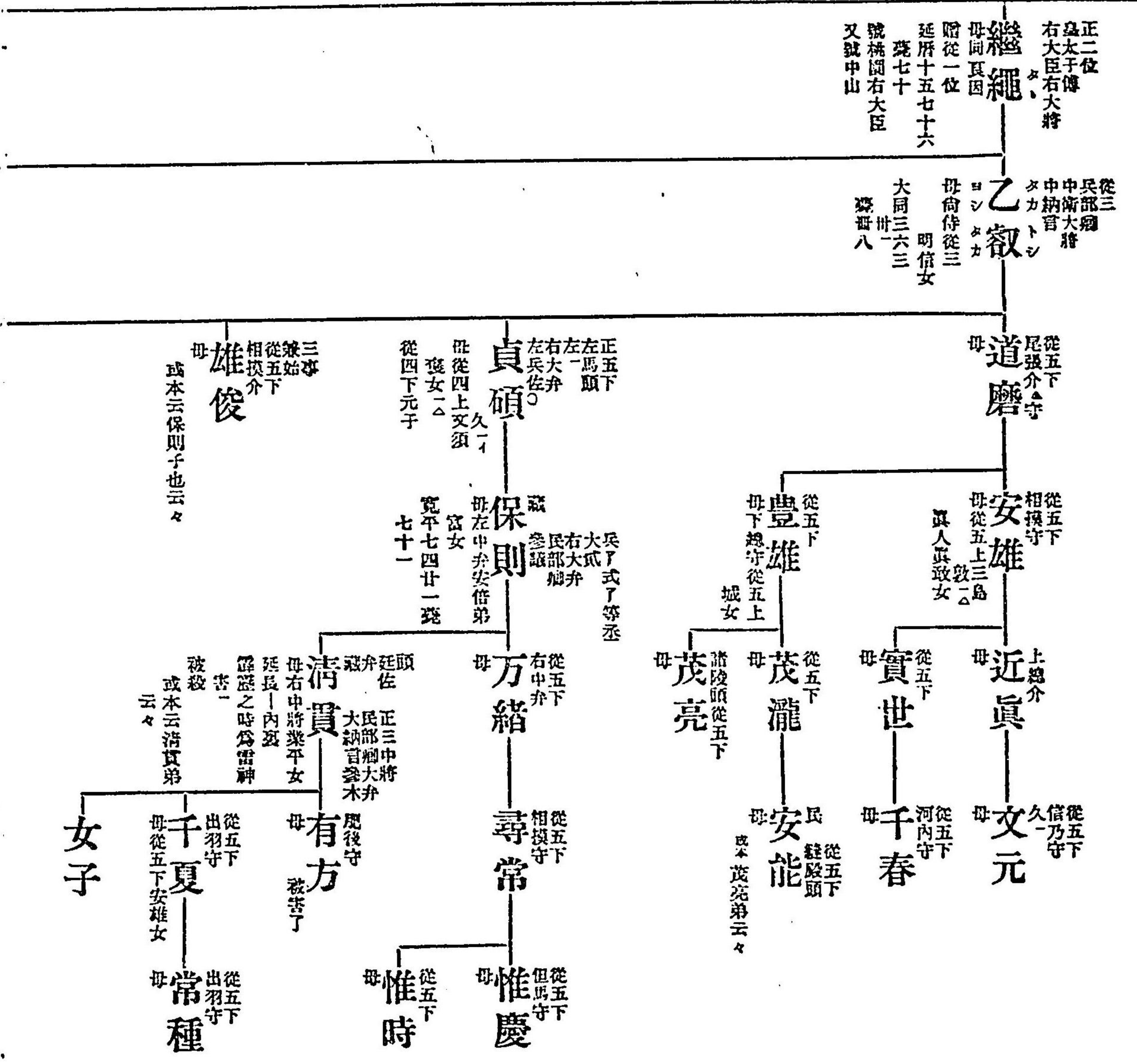

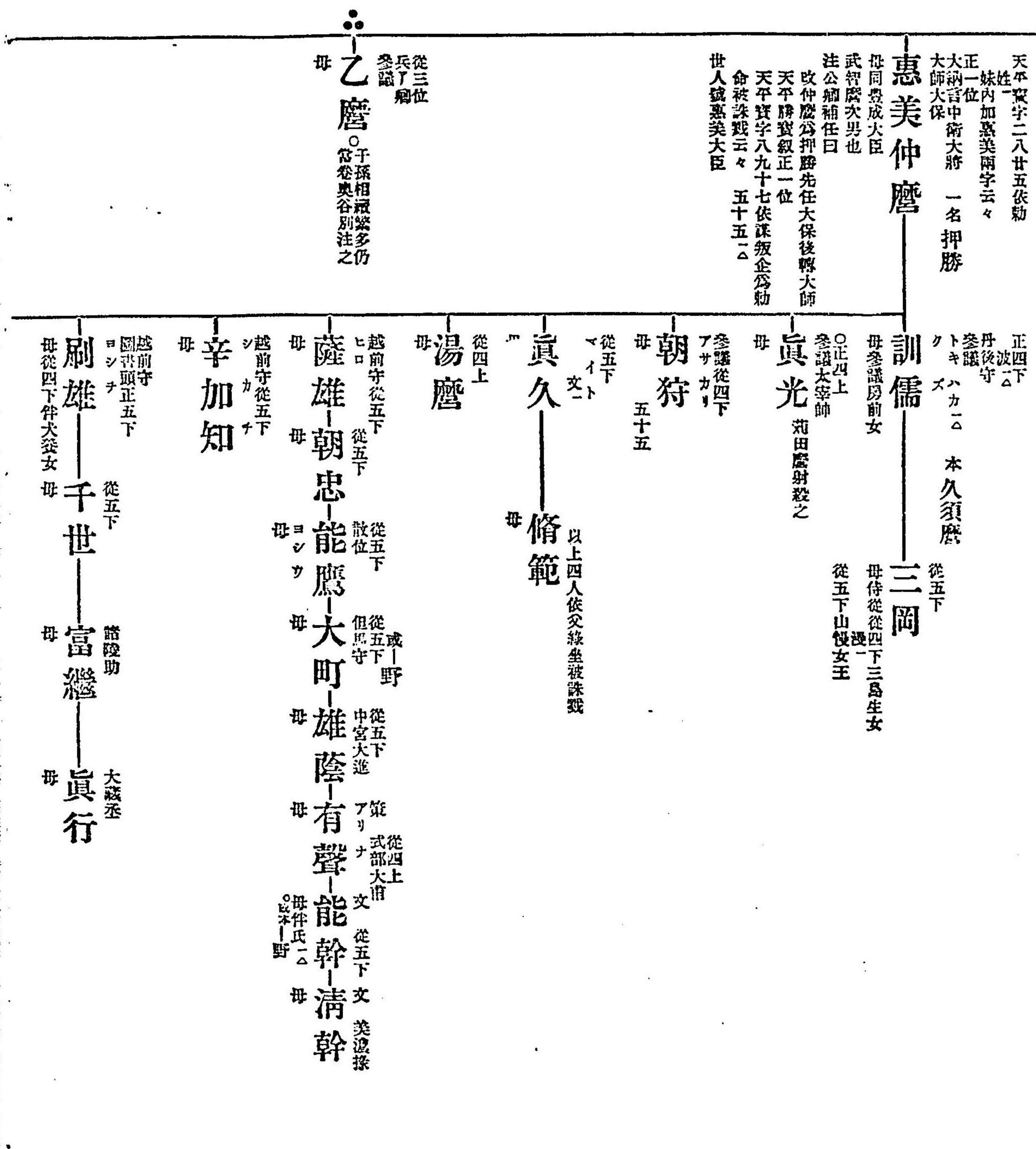
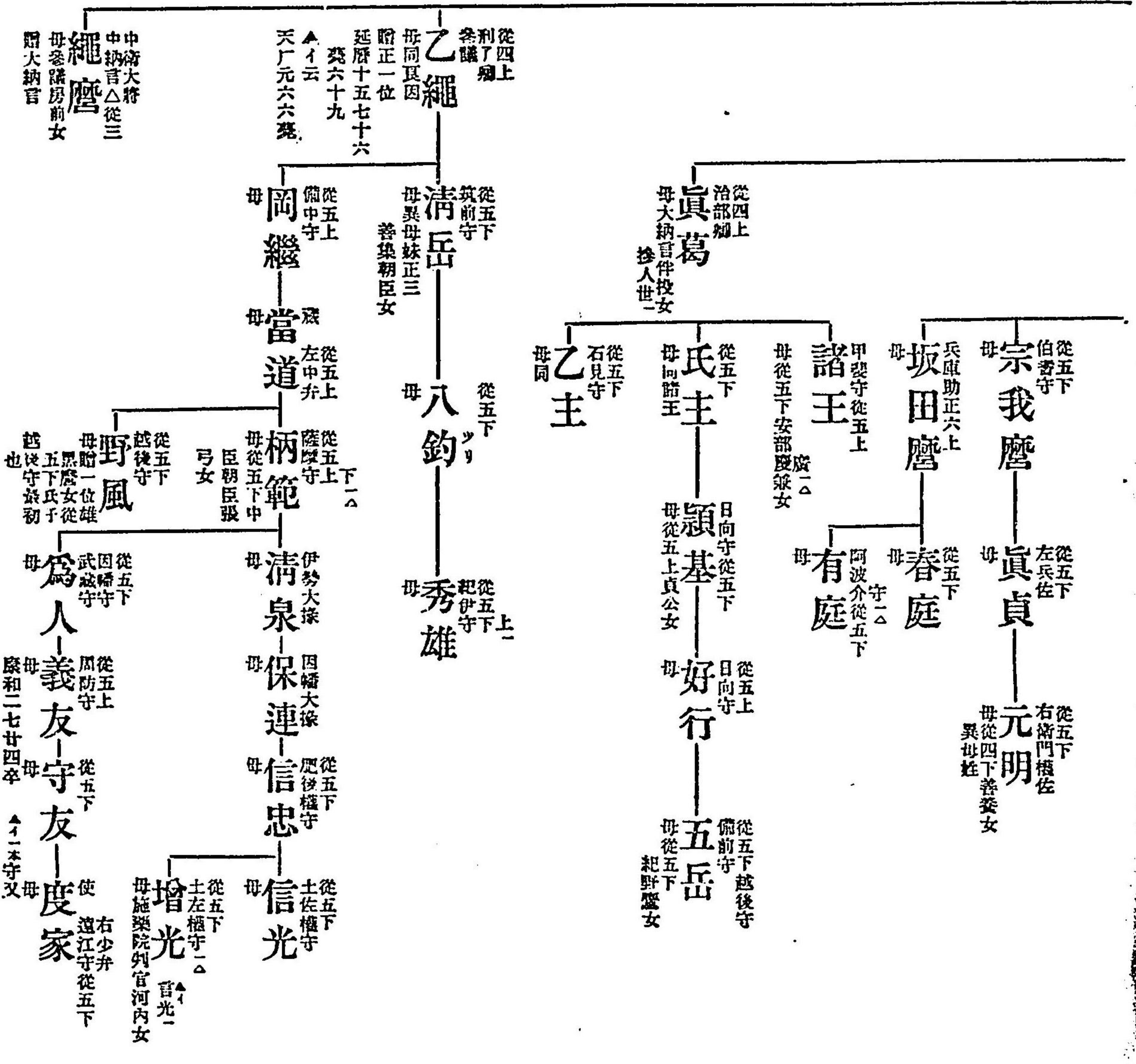

○一本無堂

○イ云コセ

○一本無子舎兄云々

巨勢磨

從三 武部卿
母勅大津小治田朝臣功慶女阿爾羅
○子舎兄仲丸同時伏誅

德壹菩薩 初住興福寺後住興州惠日寺彼國大寶號，菩提依本寺攝摩傳教
大師嵯峨天皇以宸筆授傳燈之大位矣全身長留于今不凋爛云々
母同則雄 德一菩薩是也一說云則雄是也云々

從五下
瀧磨
母 淨主
母右大臣正二大中臣
清丸女

甲斐介
近繼
母左勢女
大炊助
カ イント

從五下
虎取
母 快主
母 年陰
母 惟貫

從五下
虎王
母外從五下伊豆守田邊 足女

從五下
諸勝
母 安枝
中宮大夫越前權守部丞
春宮學士式部大府右京大夫
中納言參議左大弁

從四下
黑磨
母 春繼
母山背王女
弘仁元、一卒

從四上
良尚
母常陸大目坂上盛女 寒長女也
貞觀十九三十卒

正五下
長川
相模守
母正四上丹波巨郡女

從五上
廣基
母 眞宗
母 眞泉
母 安子
母 安時
從五下 本一宗
從五下 豊前守千一
從五下 越中權介
母大納言遠明女

從五下
弓主
右兵衛
母字舎女

從四下
諸成
母平郡秋津女 平秋仲女

從五下
主後
メソフノイ

從四下
助川
母常陸國久慈郡人
無官
或說云助川同人
神祇伯從四下
廣基
母從四下今河女

從五下
眞作
阿波守
石見守
母同長川
○子孫相續繁多仍
當卷與各別注之

從五下
廣河
母 野主
母 道貞
母 良文
母 諸元
因幡介從五下
母從五下眞從父女
大和小妹
從五下 雅樂頭 一兄

○一本無无官

△象
△塚

○一本無母同川合

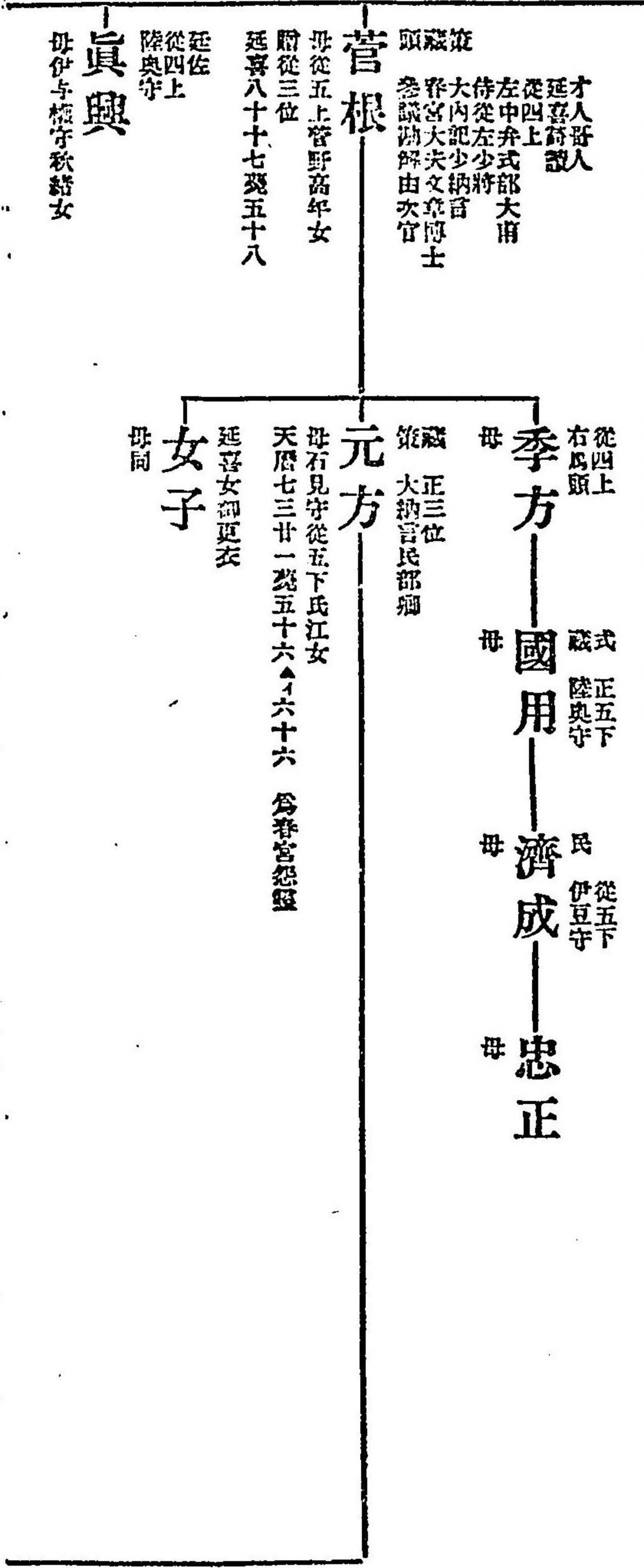
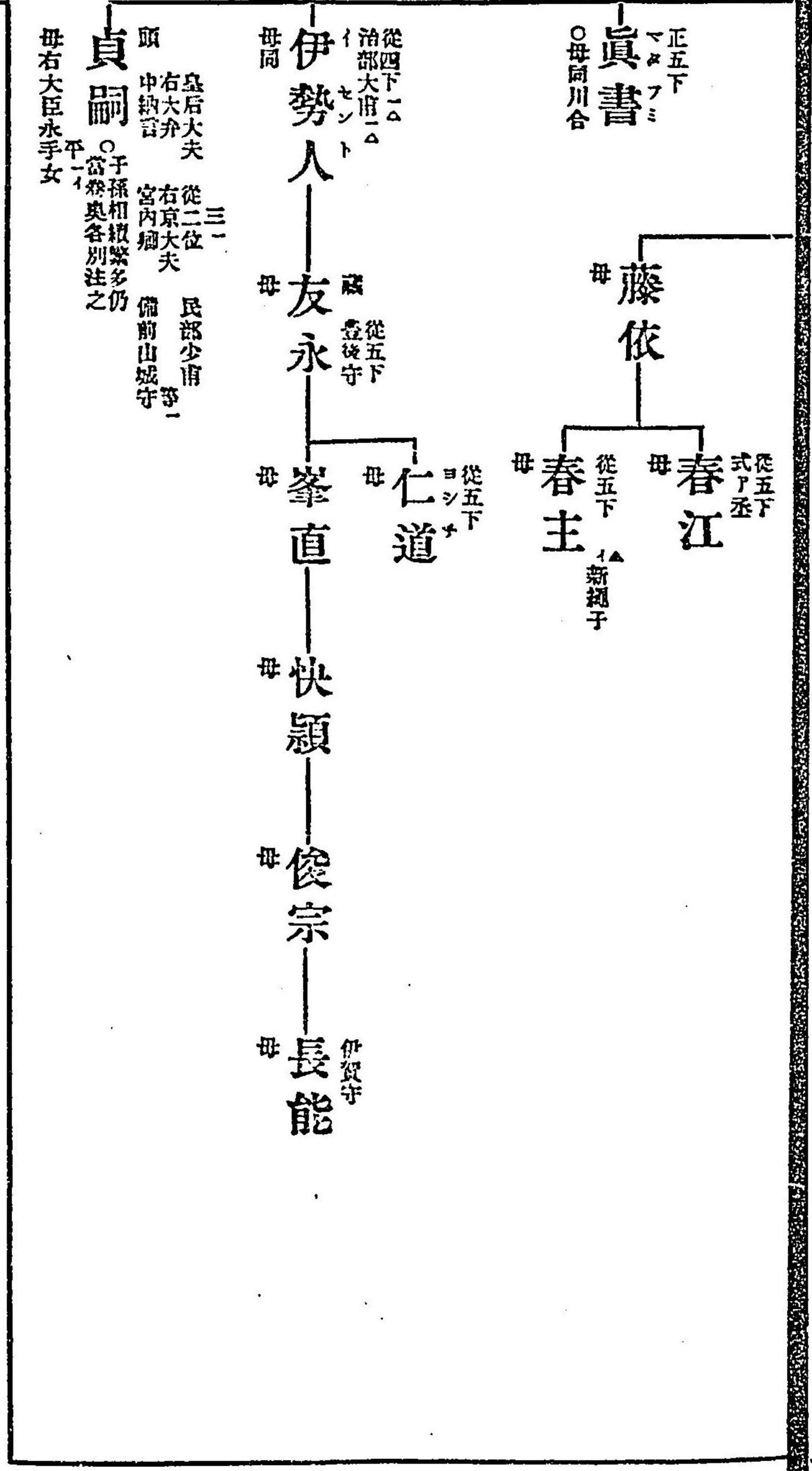
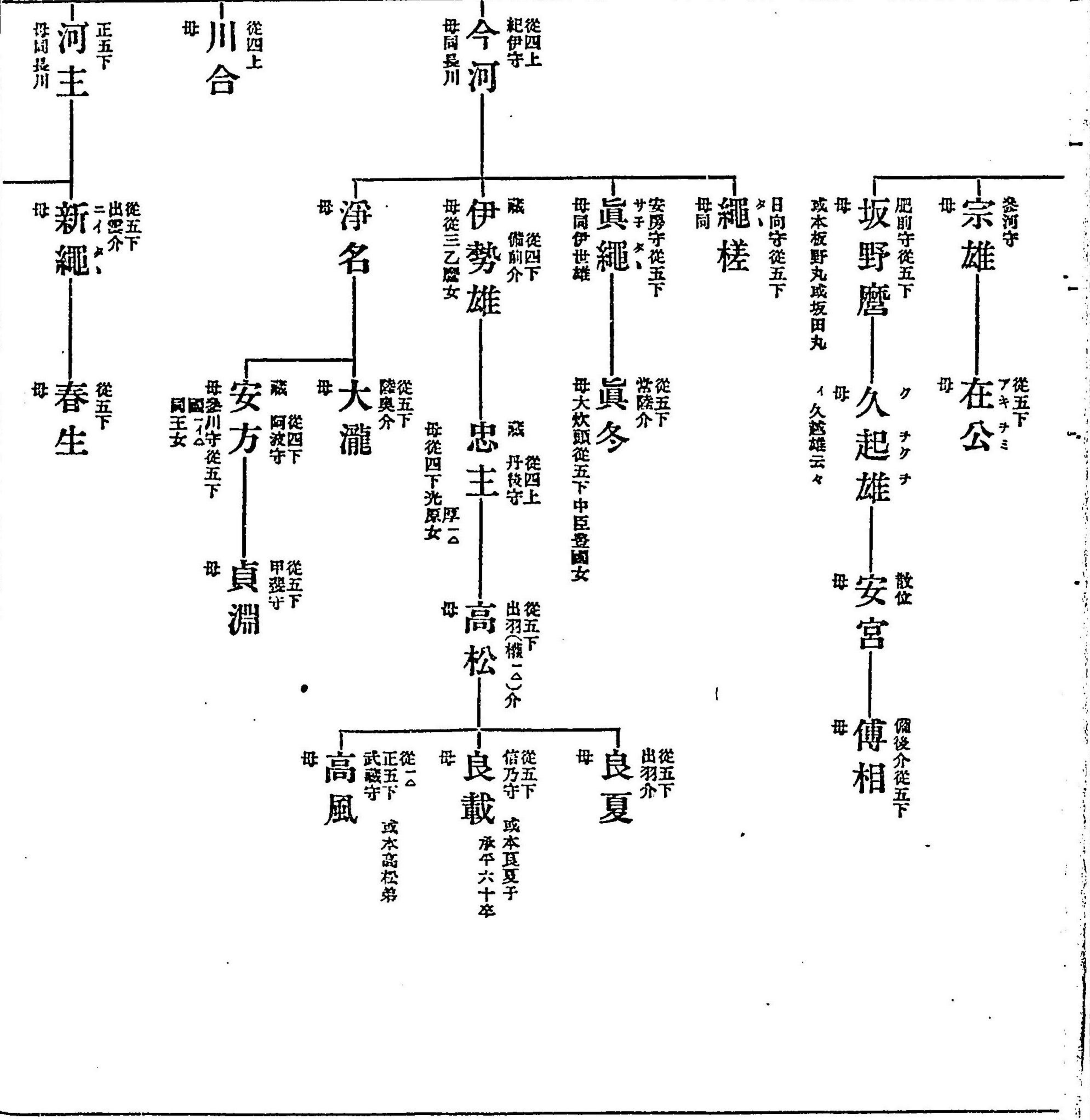

△一本イ本無無
「誤也公卿補任當餘當管
根母弟」

近江守 正五下
母 季長
母 忠季
顯相 伊与等守
母 滋野氏
延喜廿三正卒

文 本一雄
大貳 櫻守延任
參議 治部卿從三
當幹 母同管根
天慶四十一四癸八十三
民 伊賀守從五下
眞能守 一本云眞信守
母同顯相
延長元三卒

△
或本云已上四人管根子也云々

近江守 正五下
母 季長
母 忠季

從五下
下總守
有方 母石見守從五下氏江女

從五下
右兵尉
齊光 母 齊明
從五下
或本齊光
右兵尉

從五下
▲元無一
保昌 母元明親王女
長元九、卒七十九
母 維光
母 快範
兵法名譽一
女子

正五下
長門守出家
由忠 母 觀碩
陳思 文 弁 正五下
信乃守
使 忠
母 參議從四上權具種女

佐渡守
主水正
尚忠 母 觀碩

源正少將從五上
右中弁延佐
克忠 母 茂弘
文 民 從五下
母 大納言道明女

左門左左中將
左中納言侍從
懷忠 母 令尹
文 式 正五下
越中守

河內守從五下
則忠 母 爲尹
文 式 正五下
越中守

從四下
右馬頭
資信 母同重經
右馬頭
皇后宮大進從五上
資經 母同重經
從五下
右馬頭
懷尹 母 重經
仁算 母 重經
從五下
駿河守從五下
親信 母 重經
正季 母 重經
皇后宮少進
典義助
母 筑前守高階成順女

正五下
宮內少辨
成尹 母筑前守成順女
勅子內親王女房
女子

懷忠—重尹—成家—忠興—懷遠—懷綱
懷實—懷廣—清尹—業尹—懷通

○一本無母同

○一本無哥人
實者重尹子

○一本無後

南家武智曆公流

安本守
從五下
弟藤
藤河
母伊手良弁郡人

百城
母從五上紀
雄治丸女
或巨勢丸子女

安城
豐後介從五下
越後守或主

統行
從五下
母陸奧人

善文
從五上
伊手介
母從五下南岳女

房守
攝津守
母大中原實阿女

直主
常陸大掾
母從五下縣大養女

好風
從五下
右兵衛少貳
母同善文

善文
從五上
日向尾後等守
母從五下布勢貴子

朝範
常陸介
母上毛野氏

當峯
母同

令名
文甲肥後
母同

公忠
右兵衛
母刑了卿笠高村女

後生

公輔

公明
上總丹後等守
從五下
宮内少府
母遠江介支善女

清兼
從五下越前守
母從五下忠直女

長時

清忠
母同

清茂

清明
母同

清雅
母同

五百城

安主
豐後介

益人

朝益
從五下豐後守

文明

朝範
從五下
常陸介
母朝益十

陳平

岳守
近江守從四上
遠江守從四上
母刑了卿從三眞夏女
嘉祥元養賢四

滋柯
近江掾
母典侍正五下兼女

時蔭

三成
從四下
春宮亮
母御井氏
天喜七廿二卒

岳雄
左少弁從五下
母左門佐
承和十三年依僧
善愷之訴解却弁
五人之外岳朝臣
同大集官位爲數
位不經難日本

千乘
左中弁
木工頭從四下
母從五下伊豫女
弁官補任云
仁和六年選官

元繩
右衛門尉
母中宮大夫秀道
女

江典
出羽守
母從五上
右近少將

季繩
從五上
右近少將
母世鏡行野羽林
名人監生

嘉令
從五下
中務少丞
母扶樹

國方
文二安本介

統則

守樹
從五下
右少弁
母扶樹

扶樹
從五下
右少弁
母扶樹

爲時
從五下
甲斐守

式光
河内守

彝倫

茂樹
右門尉從五下
母云扶樹弟云々

女子
右近
母人後襲爲作者

女子
母人同襲作者

女子
或本此二人女子季繩女也云々

宜行
從五上
阿波權守
母筑後大目
飯高多人女
本三助獻于云々

正範
從五下
上總介
母越後少目
養廣富女

女子
從五下
上總介

女子
從五下
上總介

女子
從五下
上總介

女子
從五下
上總介

○一本無多
○一本無藏

○一本無多
○一本無母佐伯氏

△坊坊
○一本無後四下枝相王女
南家眞作卿流

△五坊本作四

○一本無後云々

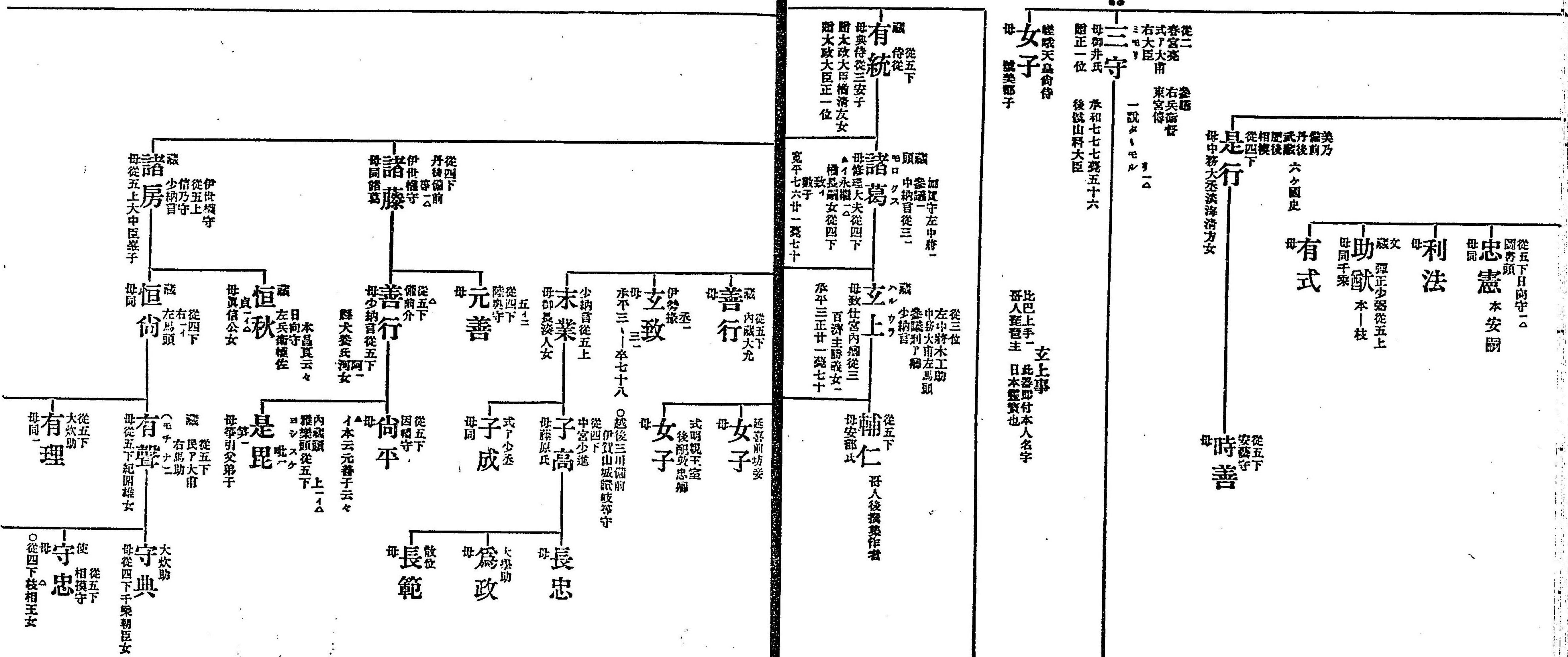

○一本無改
○一本無ノフ
○一本哥人云々注有親之下
○一本或云々作元卓之註
○一本作左系
○一本無イ云平狀

○一本無山
○或治方于云々「一本注與方之下、一本注眞雅之下」

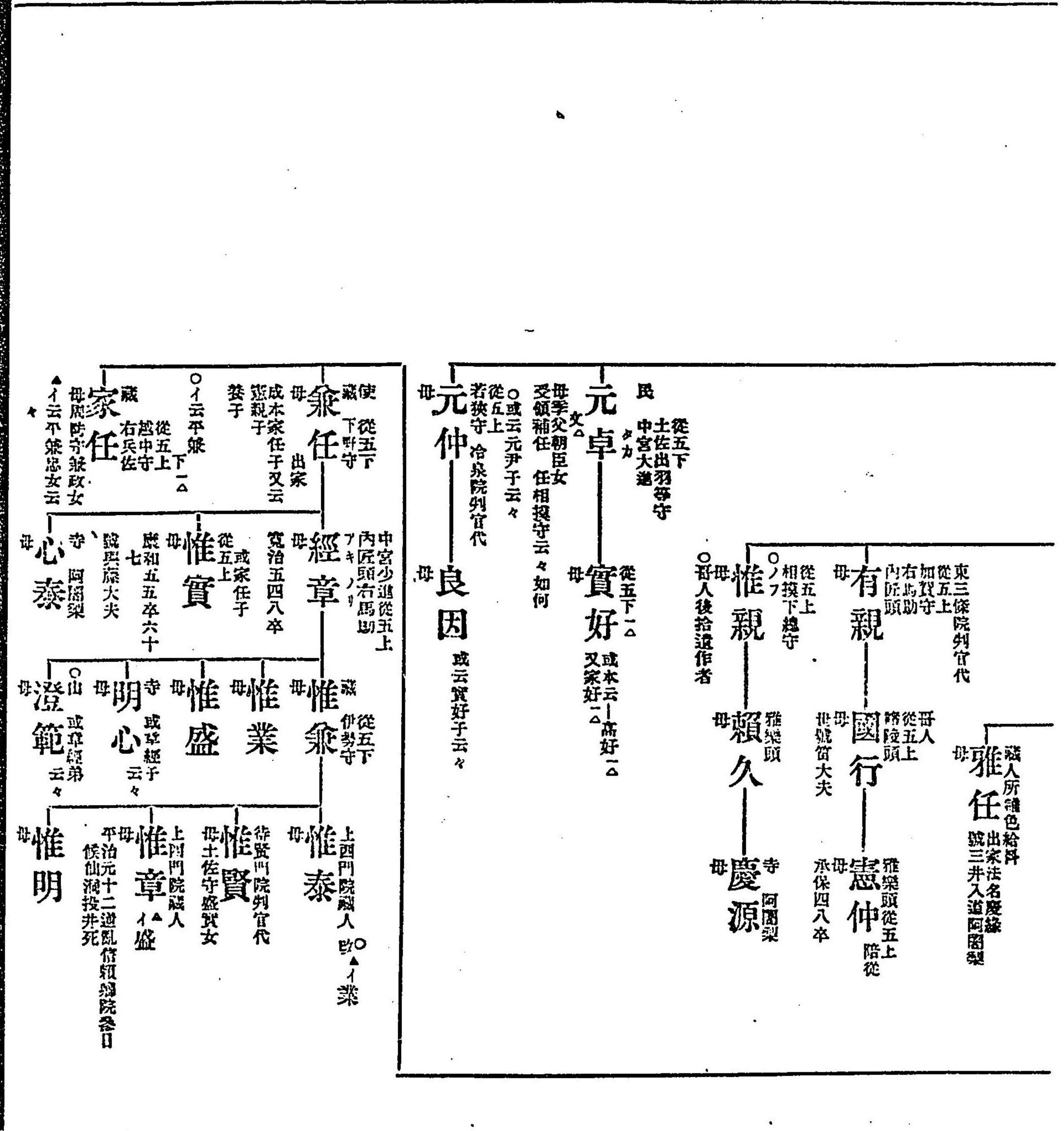
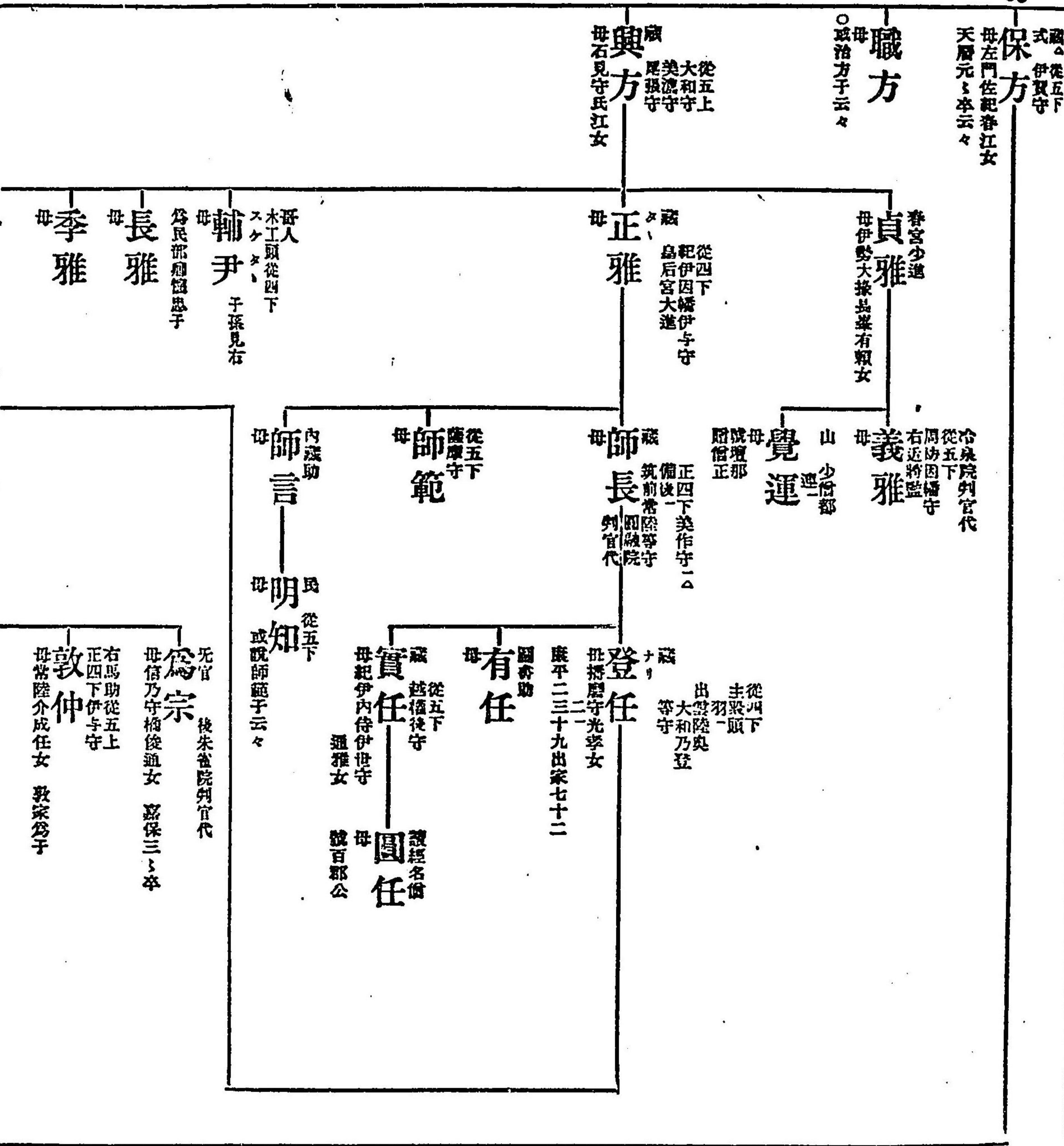

賴貞 民皇少進從五下
 康和元十一、卒
 先年出家法名觀心
 山人 檀信正圓融房
 法性寺座主
 慶範

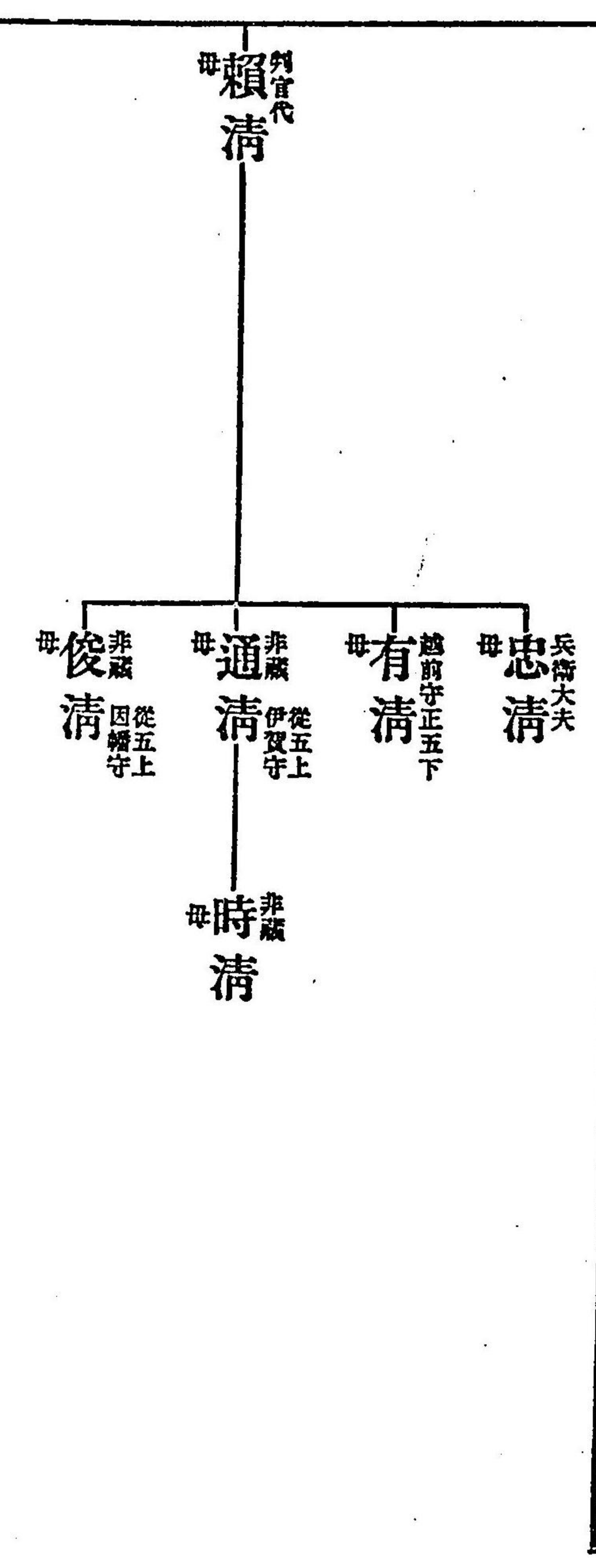
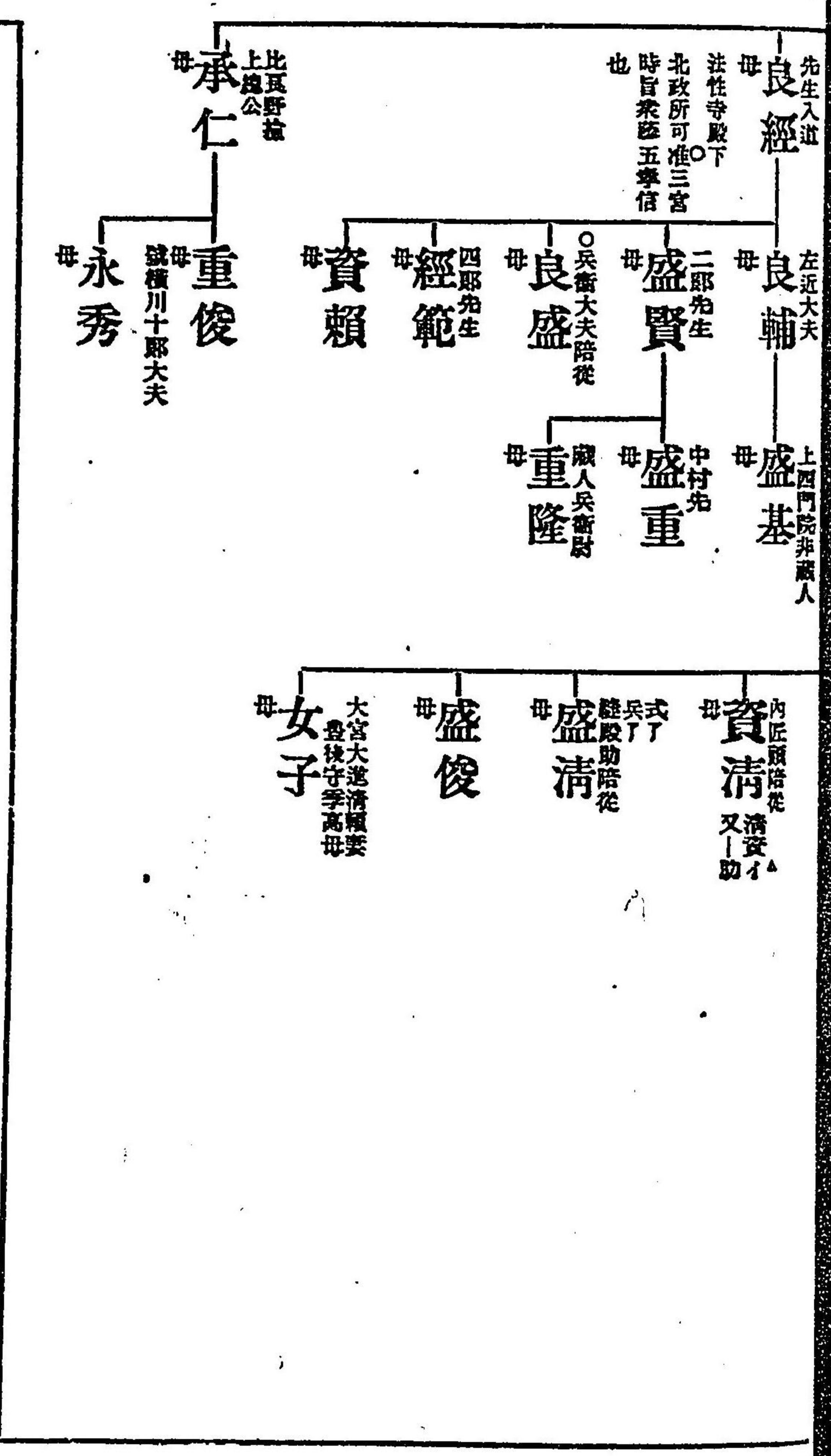
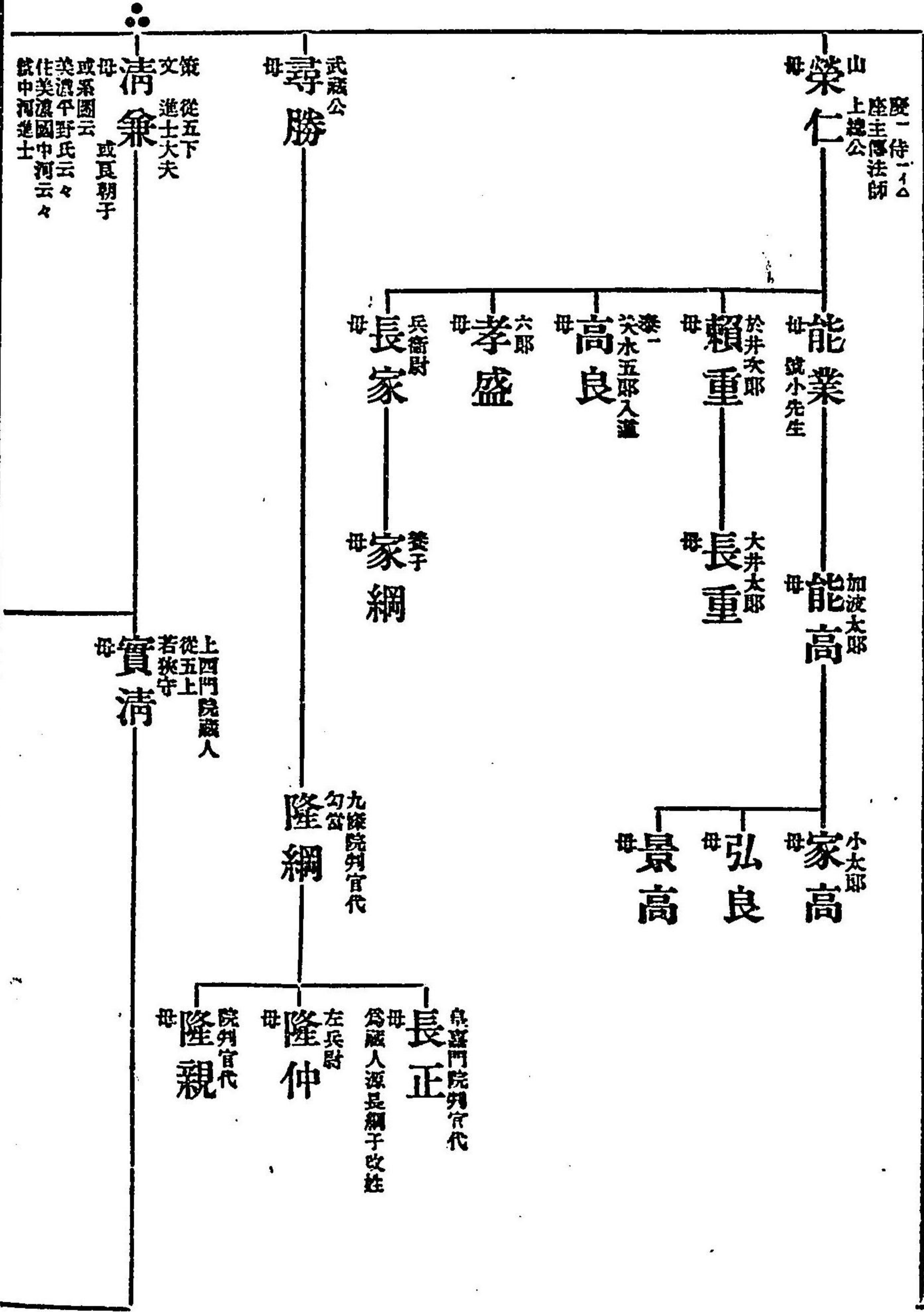

○一本無可
 ○一本無兵衛大夫陪從

○イ本元爲國注皇平之下

左大臣武智麿四男參議巨勢麿十三男也

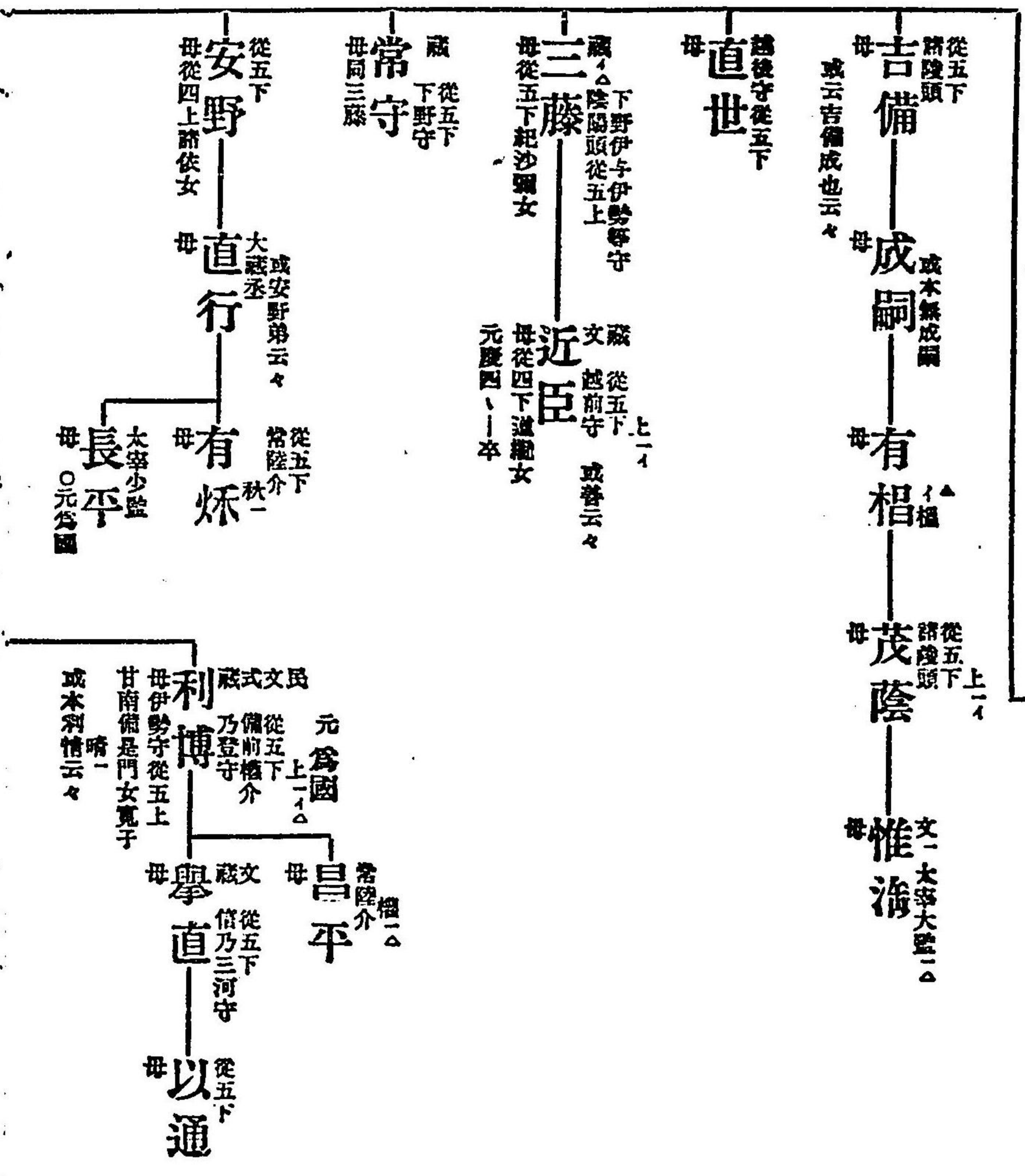
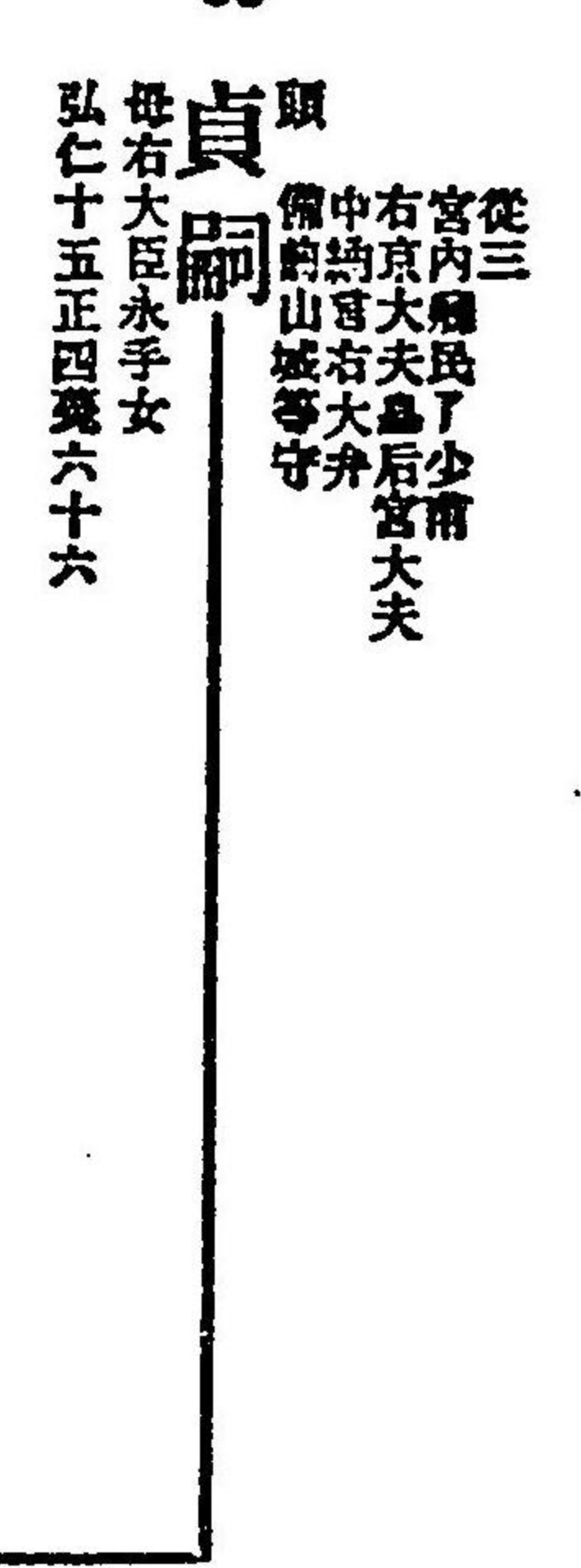
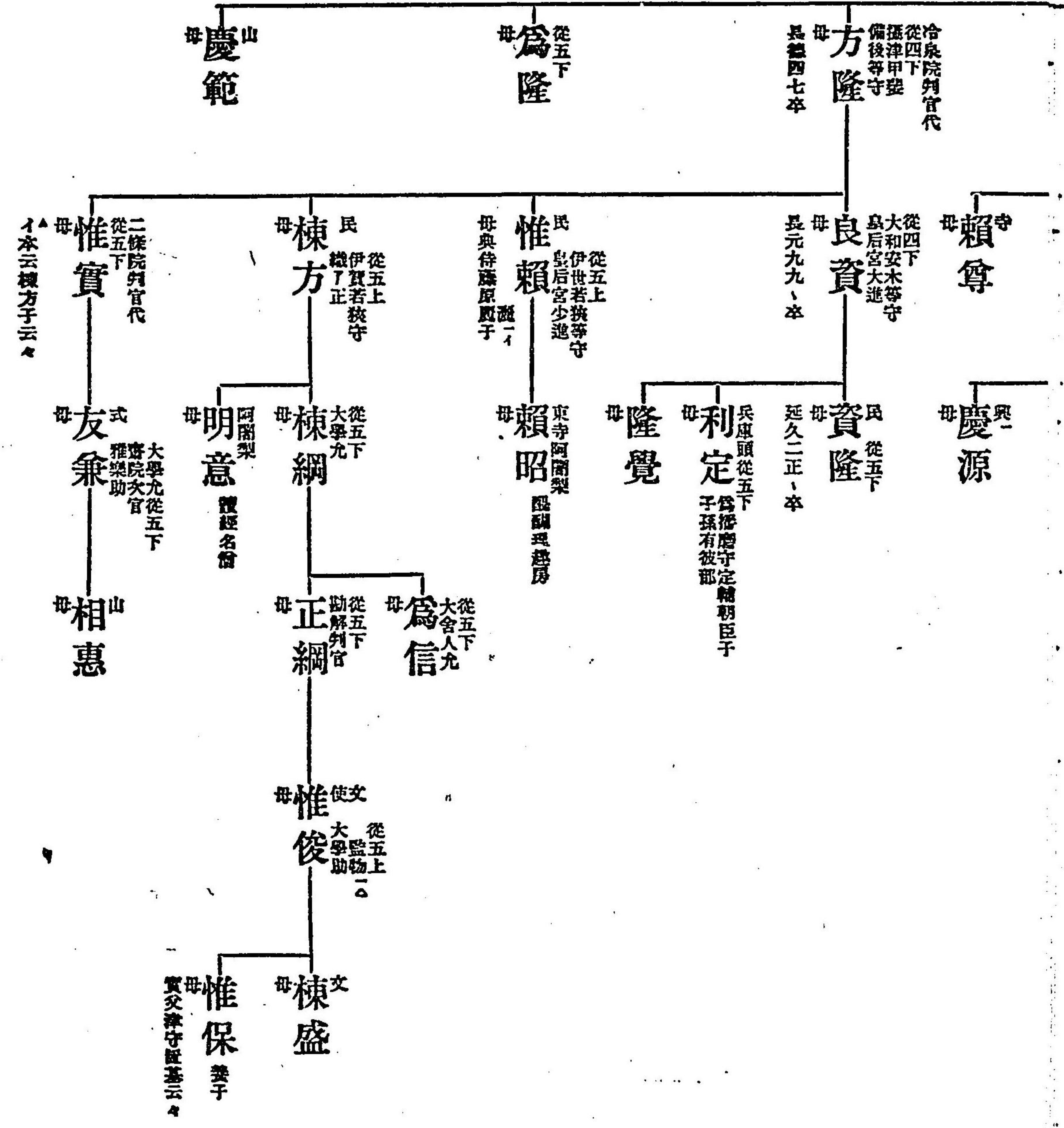

○一本無水年

○一本無廣平云々

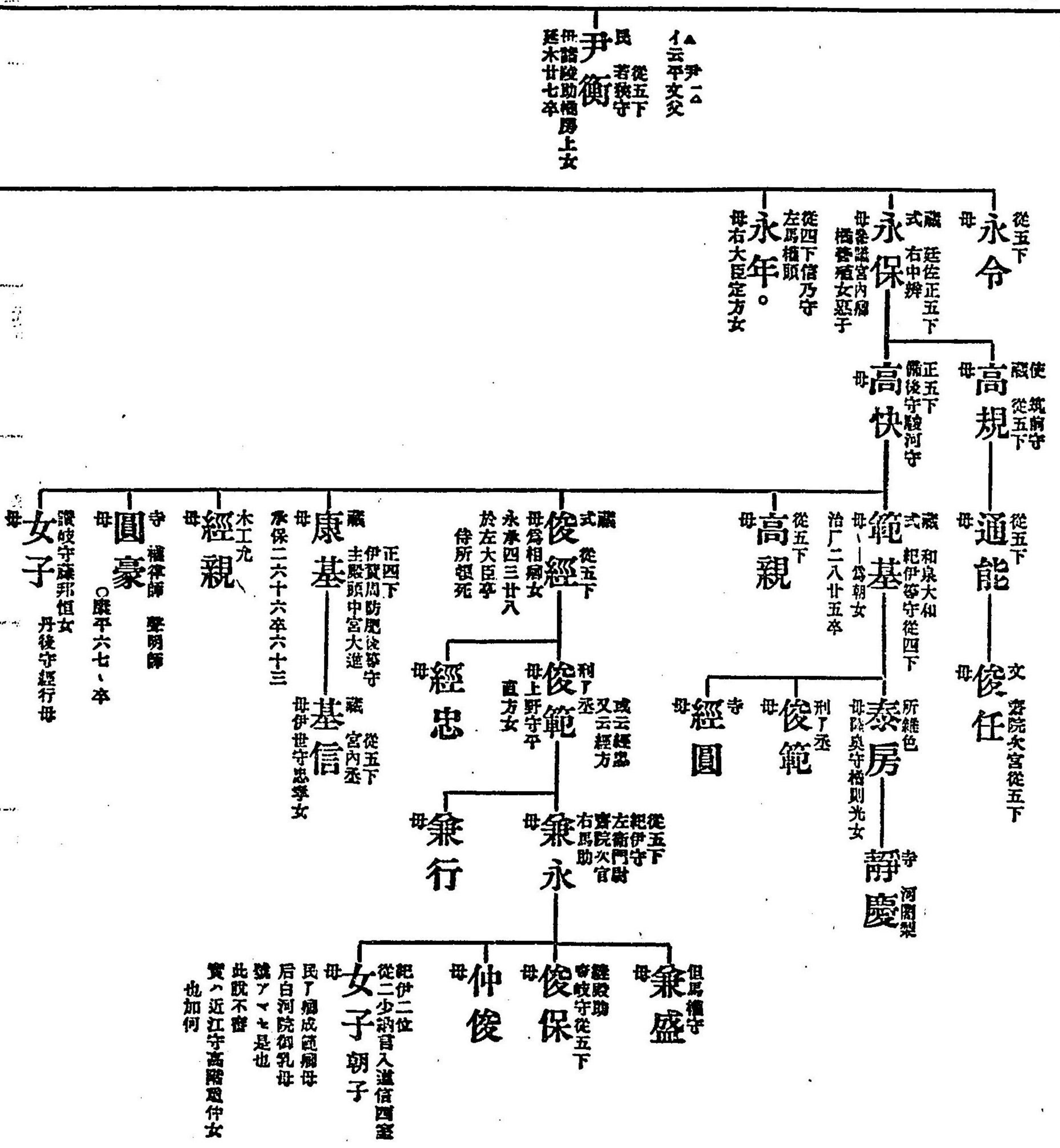

○一本無大
○一本無山

○一本無從三

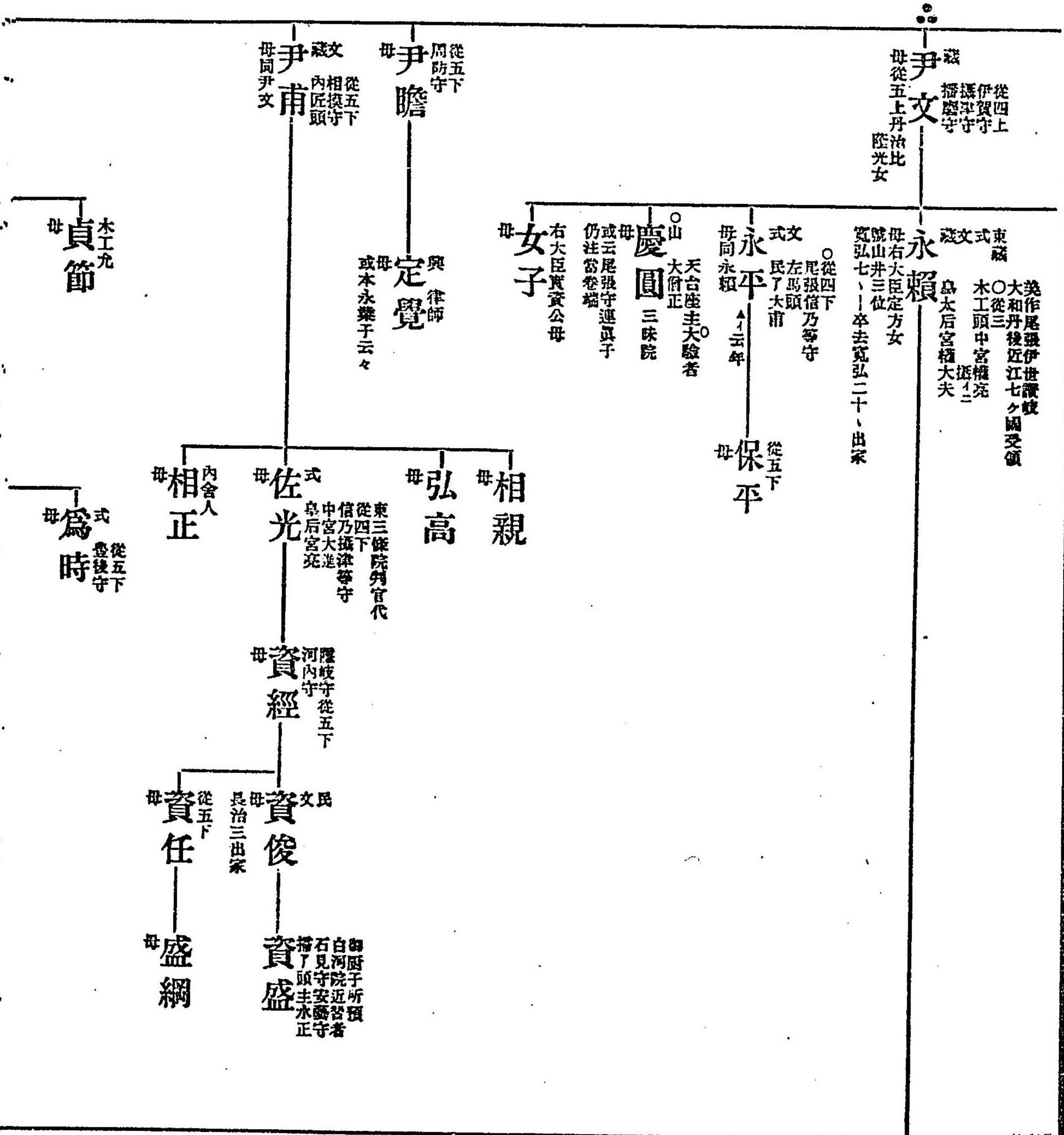

○一本無從五下中務丞
○一本無山

○一本近衛院云々
注資昌之下

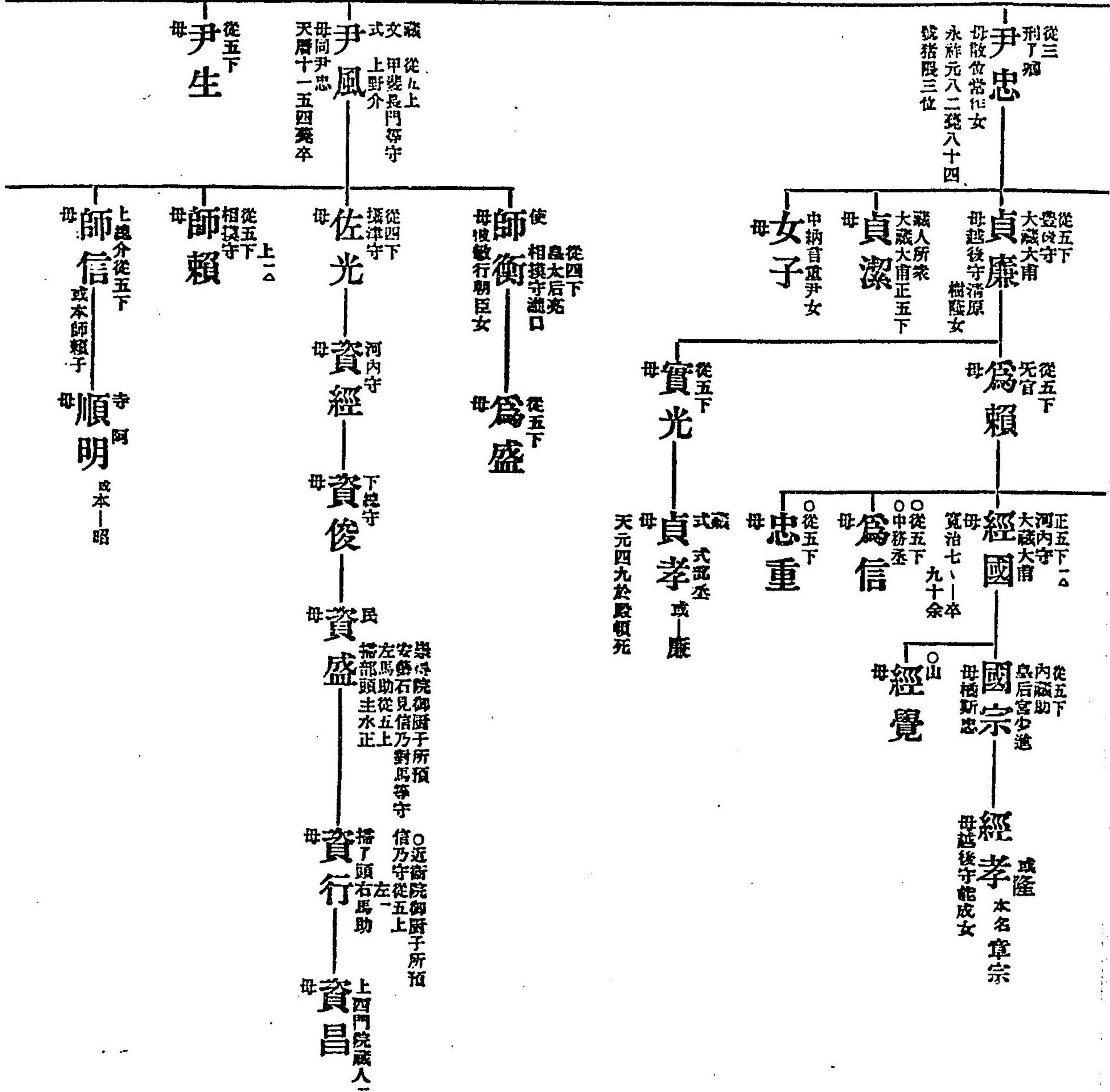

○一本無哲人但馬
○一本無從五下

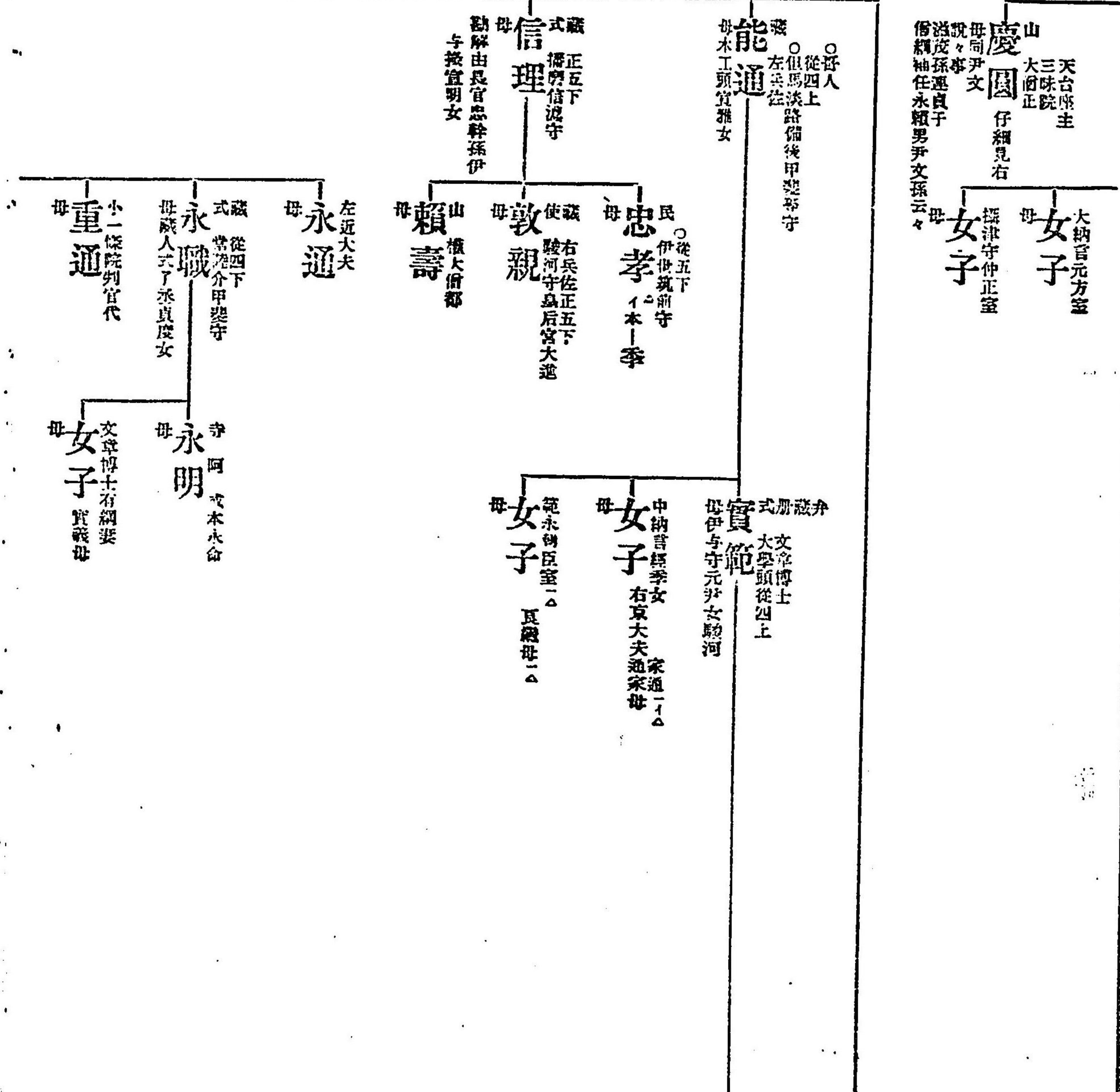

從四下
從江伊賀(等)一〇守
少納言
母向能通

從五下
前上總介

從五下
筑後守

從五下
山

兼信

從五下
憲行

從五下
憲行

從五下
尾張守

資良

從五下
大和守

信俊

從五下
忠延

憲綱

從五下
憲仲

從五下
憲行

從五下
遠江守

永信

從五下
實宗

從五下
永業

從五下
長高

從五下
季重

從五下
季清

從五下
季清

從五下
信理為子

女子

從五下
永生

從五下
長高

從五下
有賴

從五下
季長

從五下
季重

從五下
季清

從五下
大和守

季永

從五下
清高

從五下
清賴

從五下
季高

從五下
季清

從五下
季清

從五下
季清

從五下
大和守

俊成

從五下
憲泰

從五下
清賴

從五下
長高

從五下
有賴

從五下
季重

從五下
季清

從五下
大和守

俊成

從五下
憲泰

從五下
清賴

從五下
長高

從五下
有賴

從五下
季重

從五下
季清

○一本無藏

從四下
上野介
下總飛騨守
內藏權頭

高佐

從四下
內界
宮內大府

季佐

從四下
刑了權大府

季宗

從四下
刑了少府

季光

從四下
刑了少府

季宗

從四下
刑了少府

季光

從四下
刑了少府

季光

從四下
刑了少府

從四下
刑了少府

季宗

從四下
刑了少府

季光

從四下
刑了少府

季光

從四下
刑了少府

從四下
刑了少府

季宗

從四下
刑了少府

季光

從四下
刑了少府

季光

從四下
刑了少府

從四下
刑了少府

季宗

從四下
刑了少府

季光

從四下
刑了少府

季光

從四下
刑了少府

從四下
刑了少府

季宗

從四下
刑了少府

季光

從四下
刑了少府

季光

從四下
刑了少府

從四下
刑了少府

季宗

從四下
刑了少府

季光

從四下
刑了少府

季光

從四下
刑了少府

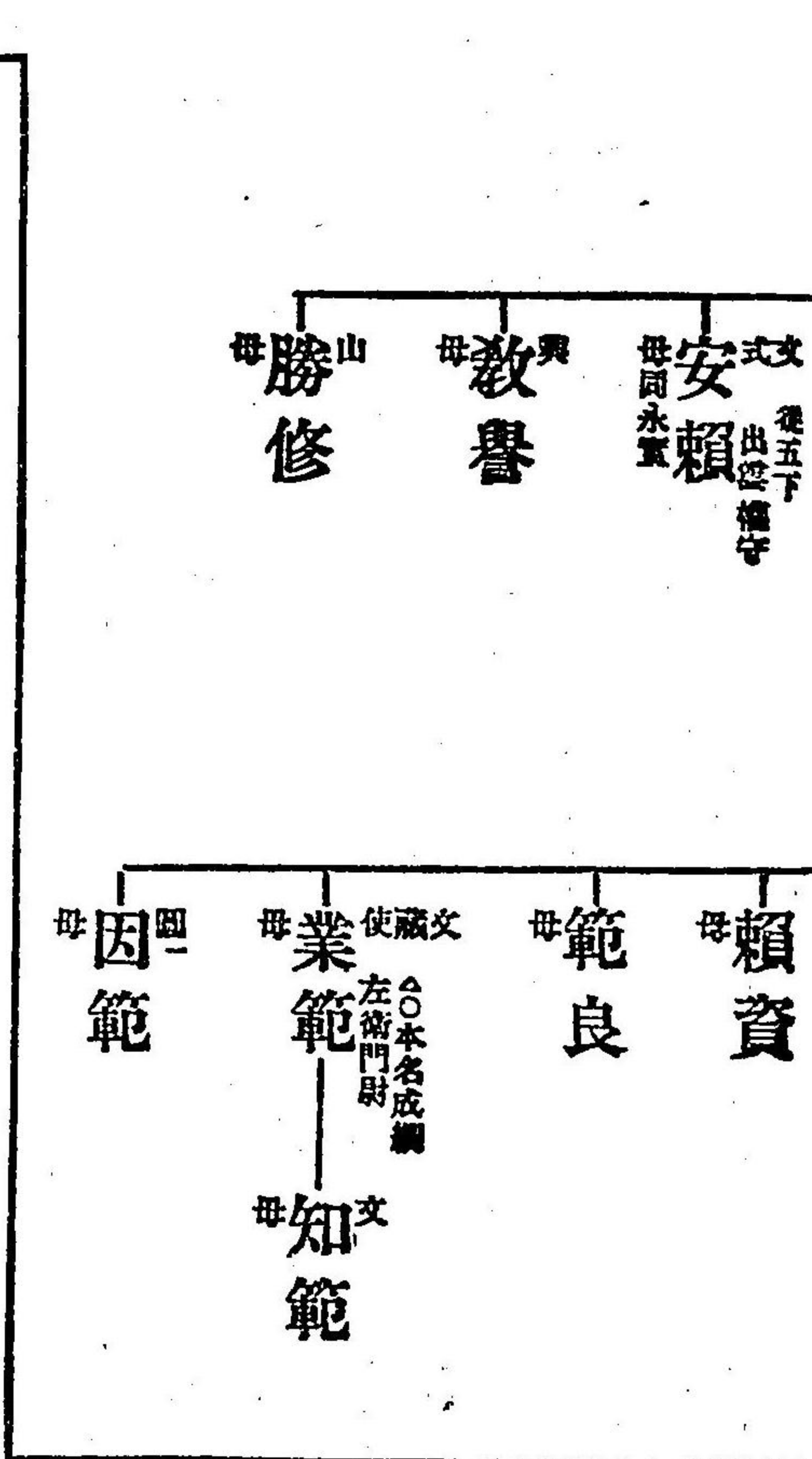
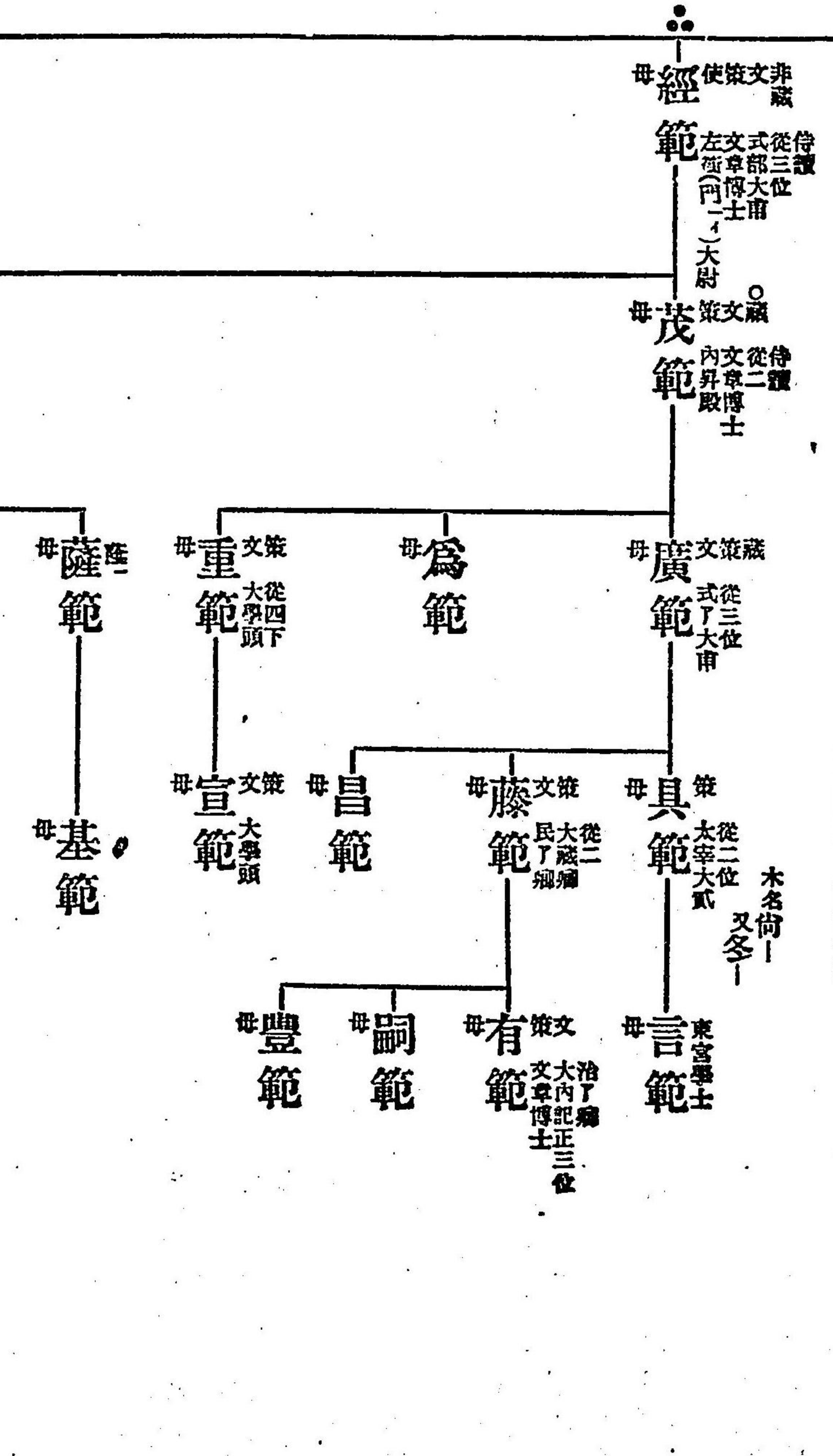

○一本無藏
△坊本注知範之下
○一本本名成嗣注經具之下

○一本本作左圖
範貞 尹範
國範

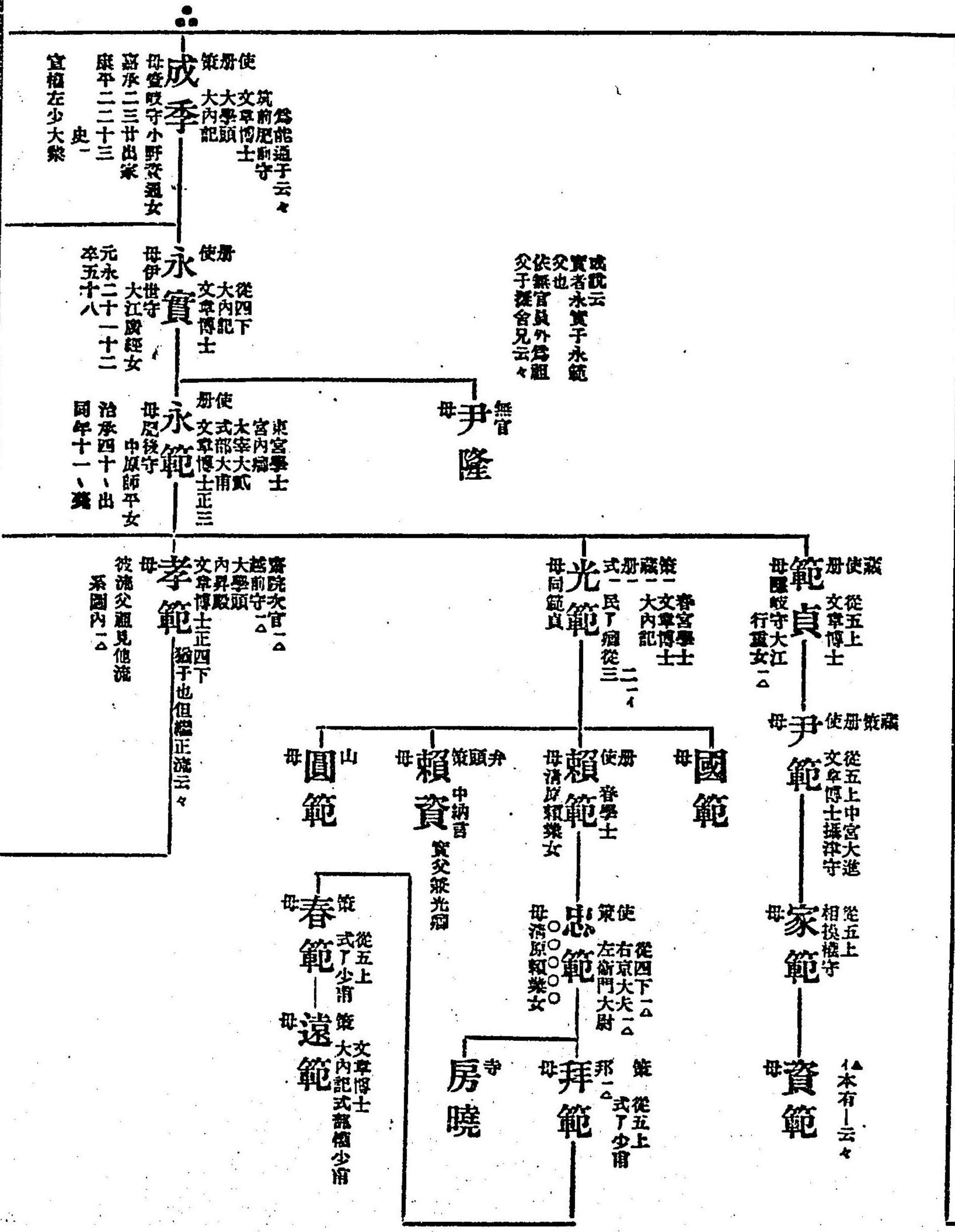

○一無清原賴業

宣極左少大察
 康平二十三
 嘉承二十三
 元永二十一
 辛五十八
 治承四十一
 同年十一

左京大夫隆傳

○一本無正和五

△坊本無延文六

△坊本無

○一本無延

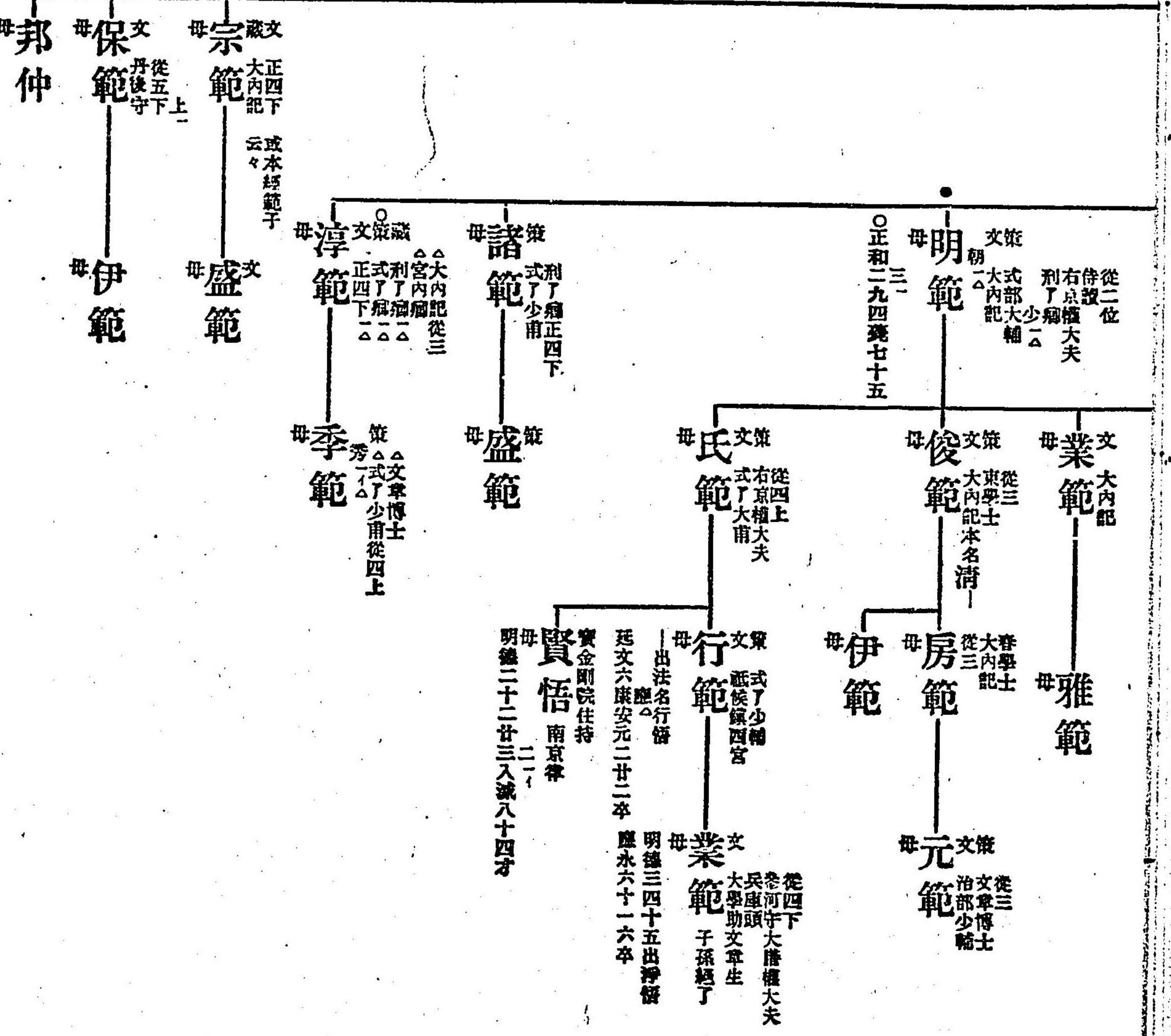

○一本木坊本無刑部
 ○一本木坊本作左
 ○一本木注清季之上
 △二條
 貞嗣流○熱田大宮司

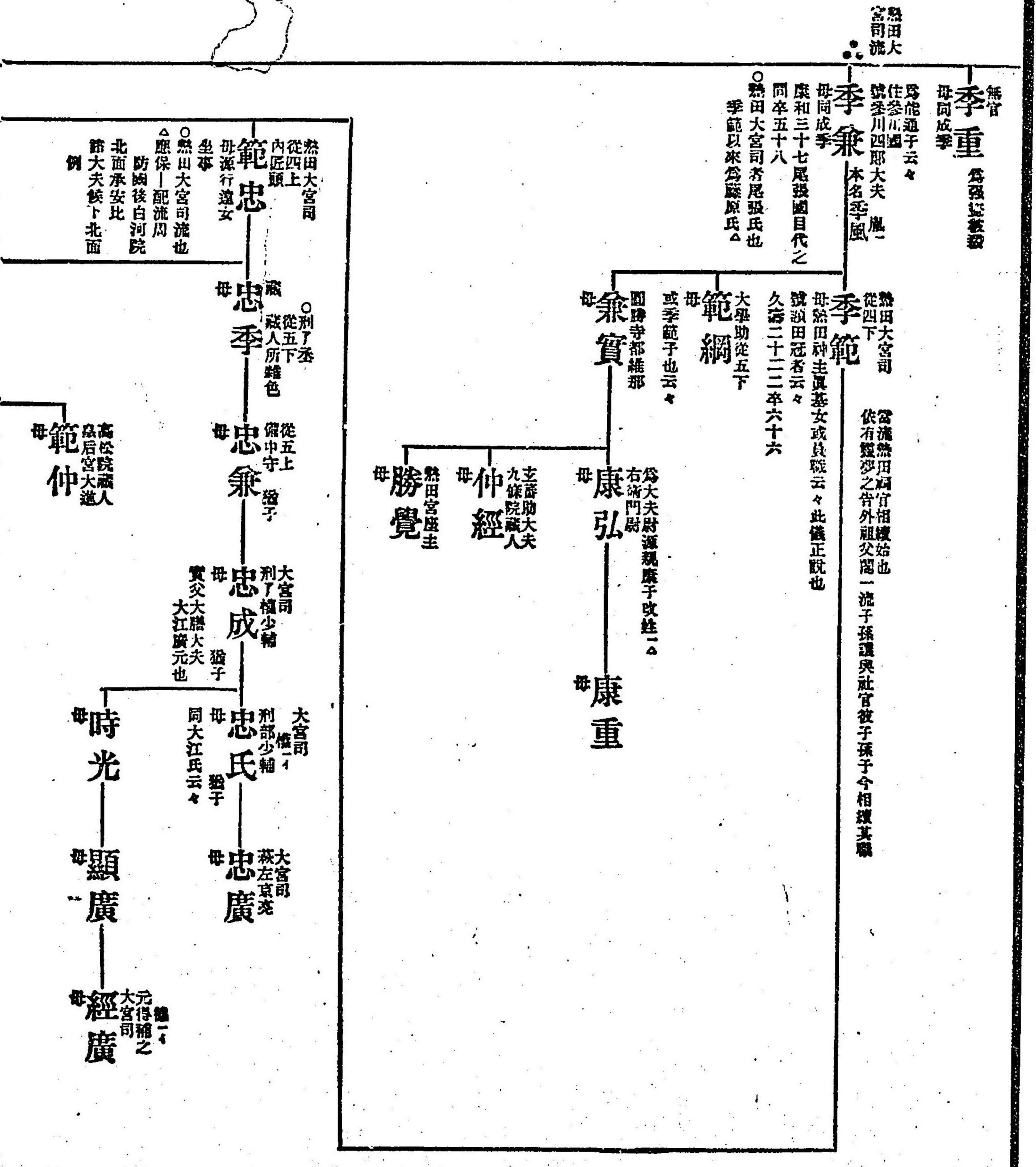

○一本無母
○一本本無和和田云々

○一本無元一奉

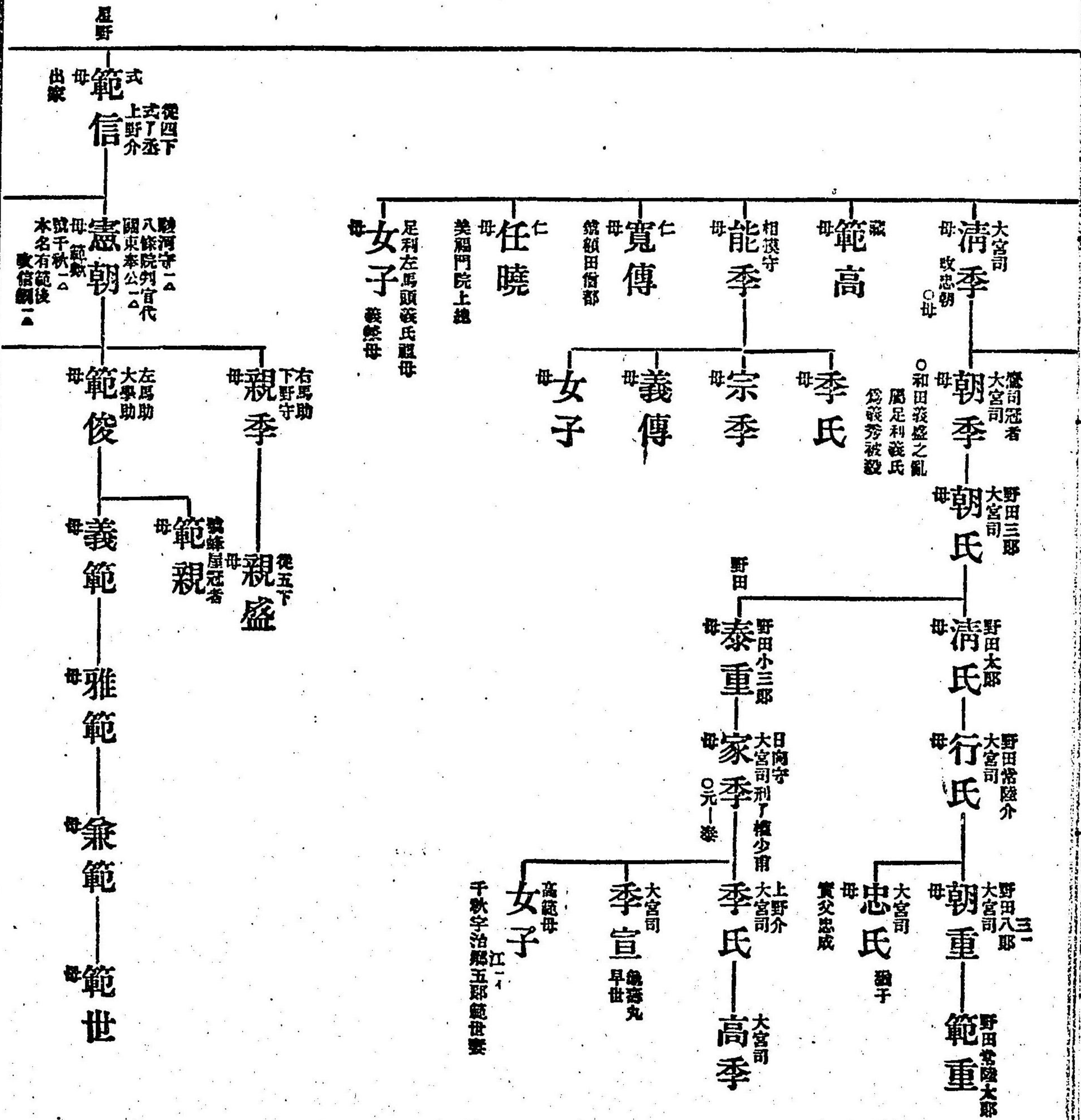

良嗣流○千秋、星野

○一本無延久云々

○一本一條云々注範宗
下
イ本坊本注範額之下

○一本イ本並無刑部少雨

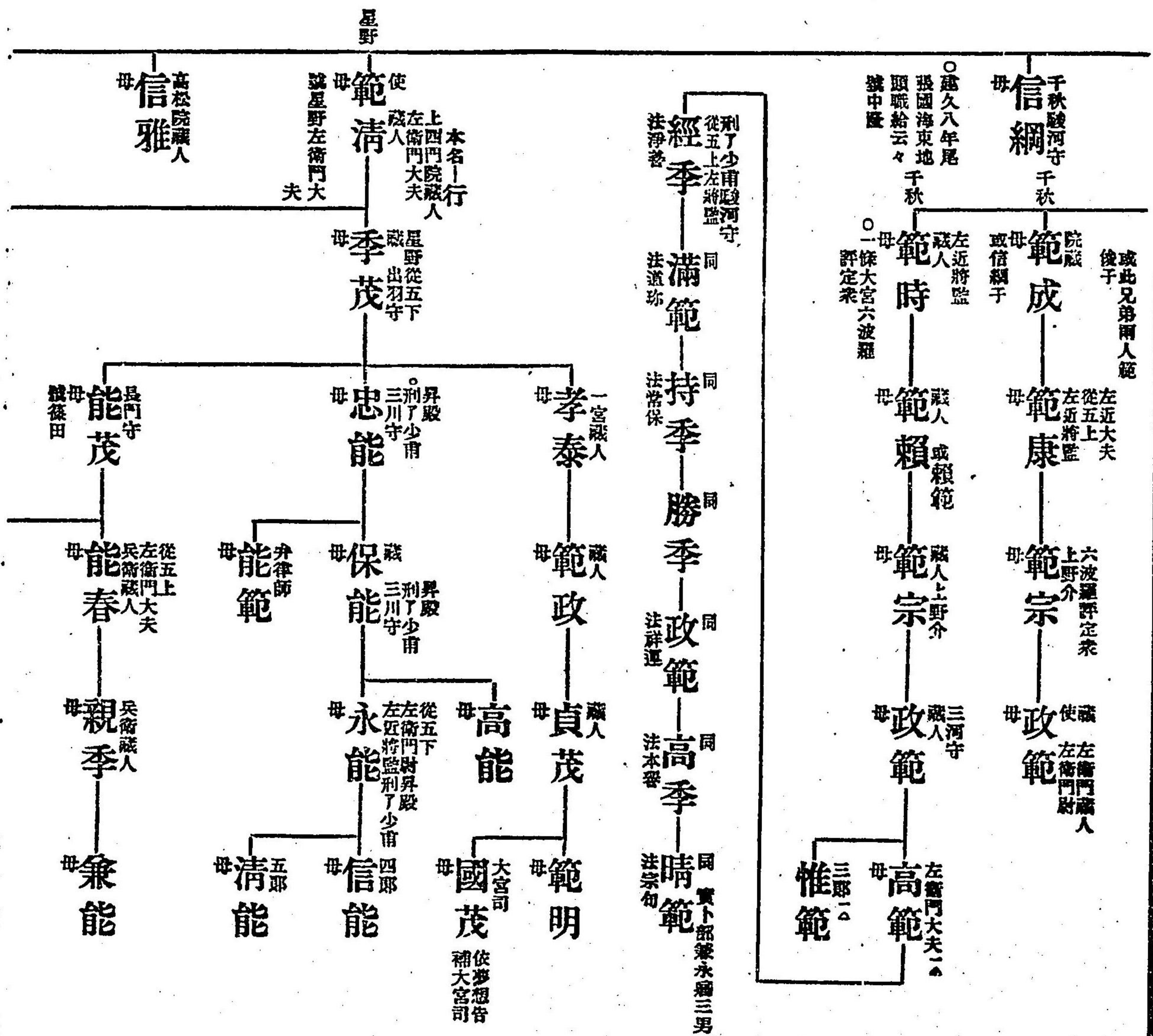

侍從門院女房
女子 千秋尼大進局
下野守源義朝妻
女子 右大將賴朝母
女子 左馬頭源隆保母

山任快

藏兼 文 委河越前備前守
大學頭從四上右衛門佐
或本季兼舍兄也云々
無官 季綱 母美濃守高隆兼女

寺 興義 相摸阿闍梨後河邊守別當 三井頂學
唱我心自空文爲一生之勤修號令唱此文誠云々廿二
終焉之刻位願陀婆

興已 實慶

式 勸解由判官
文 藏人所雜色從五下
業仲 實父美乃守高隆兼女
母伯耆守平道行女

藏兼 從五下
式 勸解由判官 本名保
友實 母兵部少輔親經女
承繼元十一廿七卒廿六

藏兼 從四下
式 部少輔
能兼 母大學頭兼綱女
保安五三五卒五十四
源三位入道賴政母
女子

○一本イ本並無女院云々
百練云々
○一本イ本並無實實實
于少納言
南家貞嗣卿流

○一本無四時

從三 佐渡近江守
使 大學頭
式 了少輔
藏兼 高隆爲賢女
保延五三五卒五十四

非藏 給料
俊季

從二 大藏頭民部卿
式 檢別當式部少輔
藏兼 中納言右衛門督
母伊勢守源俊重女

從一 從二位
式 了少輔
藏兼 子孫有左
母高隆爲時女
附左大臣從一位

皇后大進 越後日向守
範重 範繼

重季

經顯

寺 經兼

承明門院三位(局)
女子 範子 女院小侍爲重子
法勝寺執行能圓妻後慈親公
通光定通顯方等母也

藏兼 從三位
式 中納言
藏兼 正二位
範朝 母範季女

經範

光朝 式部少輔正五下

藏兼 從二位
式 治了宮內卿
藏兼 皇后大進
刑了正四下
範長

範藝 左兵左

範方 實

範重 仁僧母

範基 治了卿

右衛門佐
光實

成範

刑部卿
從三位
範雄

皇后大進
刑了正四下
範長

正四下
少納言
範尹 一基子
母 範益 早世

山 青蓮院坊官
範慶

山 青蓮院坊官
範實 範言

山 阿闍梨
淨覺 山 法印
檀大僧都
雲聖 日光門弟子
實季爲子
大納言

山 賴昭

山 範國 範輔

本名一忠又一綱
△弁左少辨
五藏
從三
少納言

○一本兼兼注運之下

○一本兼兼子

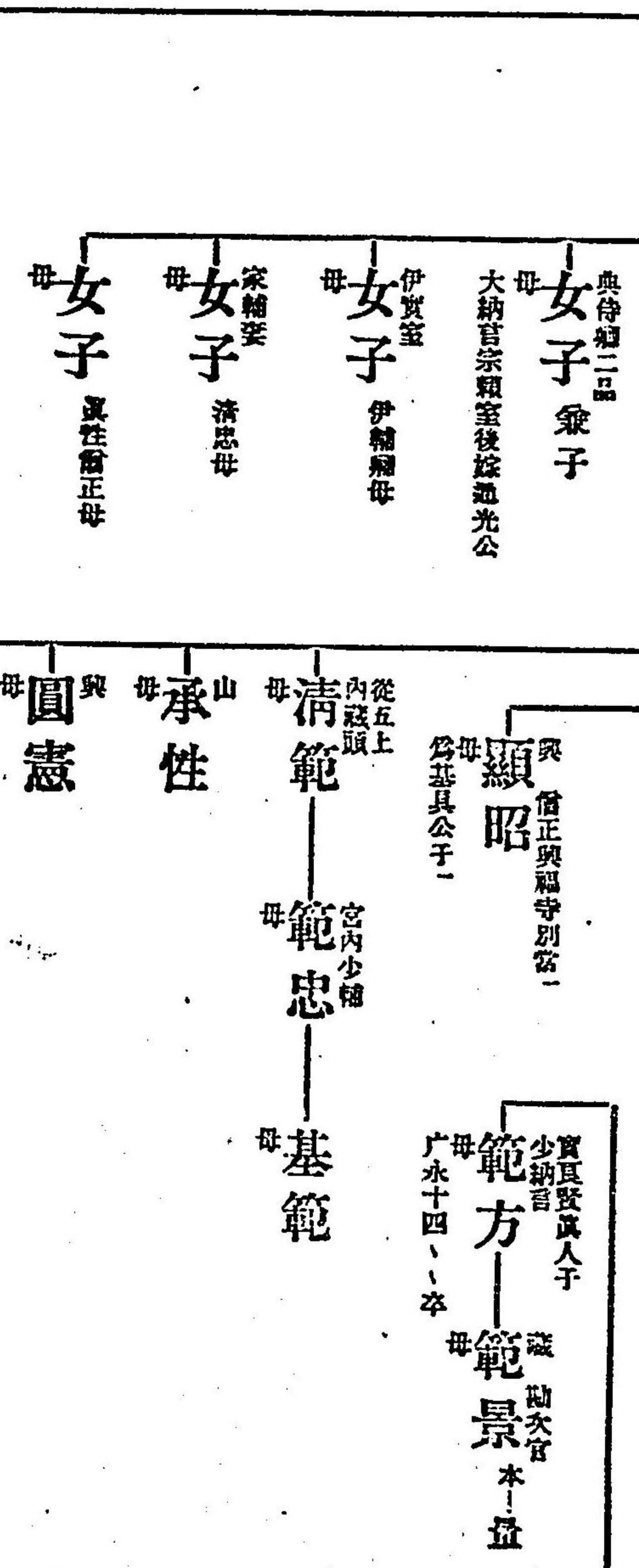

南家貞嗣流 ○高倉

○一本能書

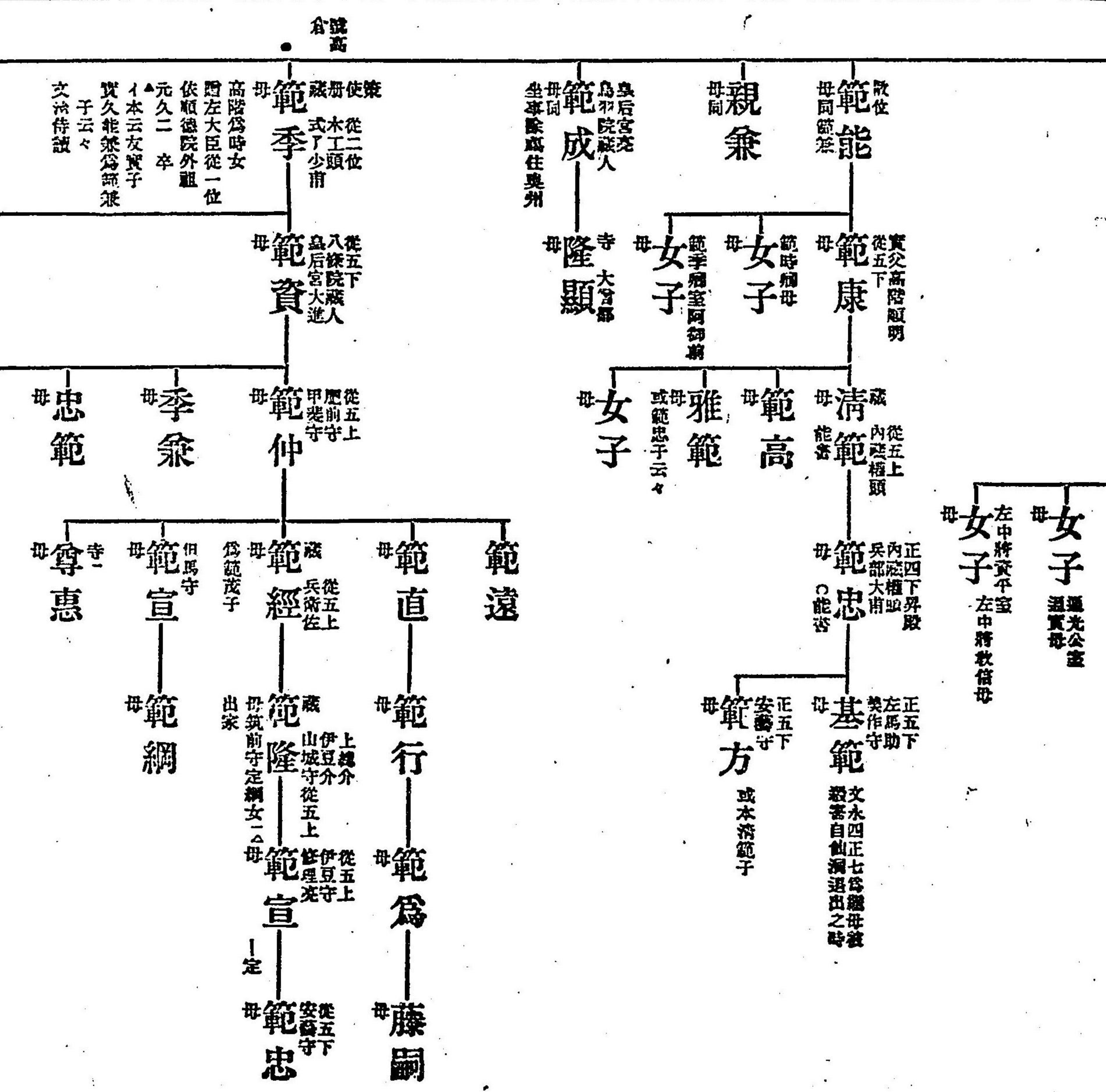

山兼寬 山兼增 山兼有

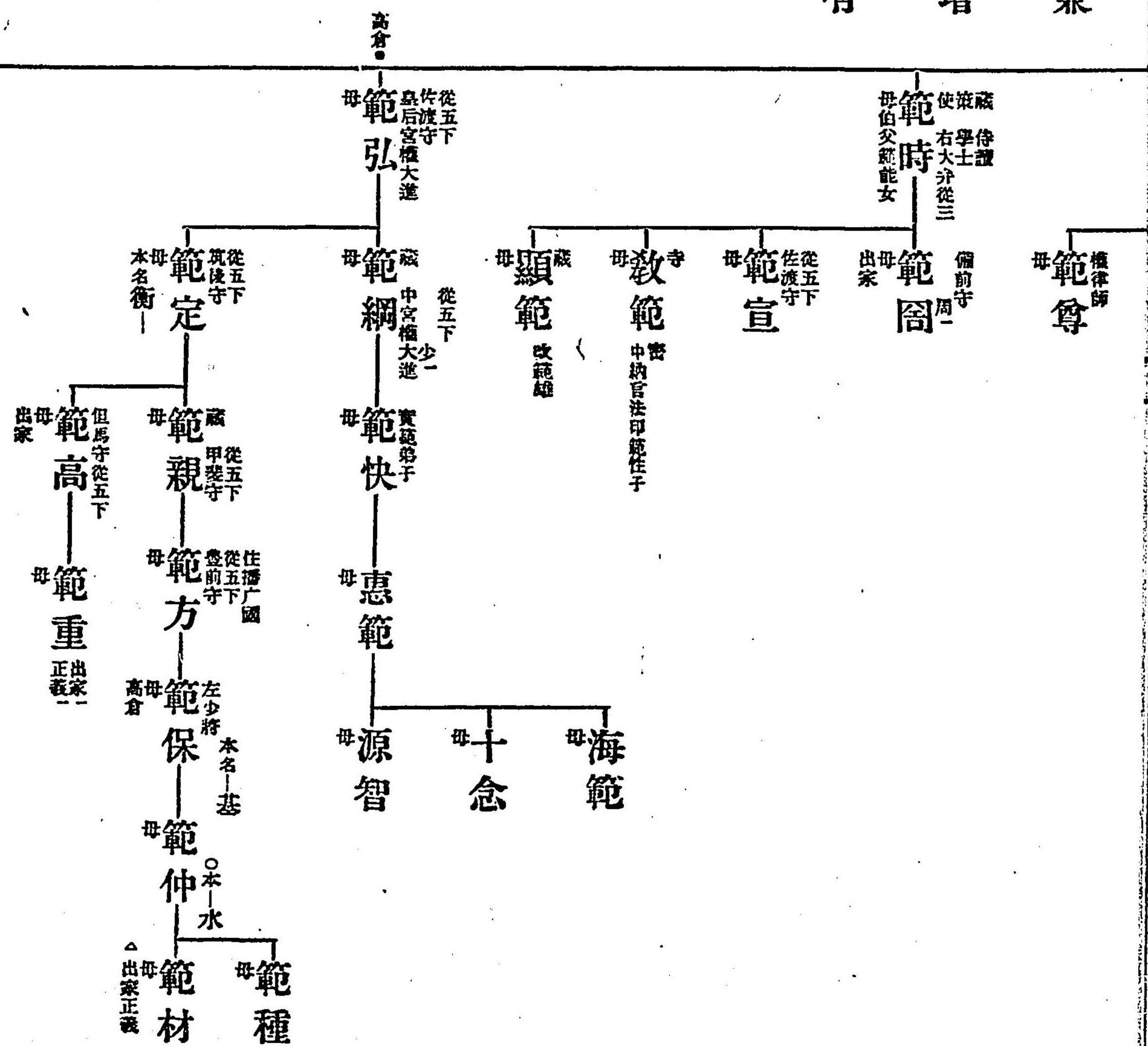

○一本本一水作範保之註
△坊本無

△坊本無一本本無
一範秀一範綱
左少將 天文十五卒
正四下 三木正三
範音 範久
淨光廟男 遠二男
範國 範遠
大納言公
嗣其一嗣孝
○一本元亨云々注淨範之
下

△坊本中

○一本範名注範貫之右

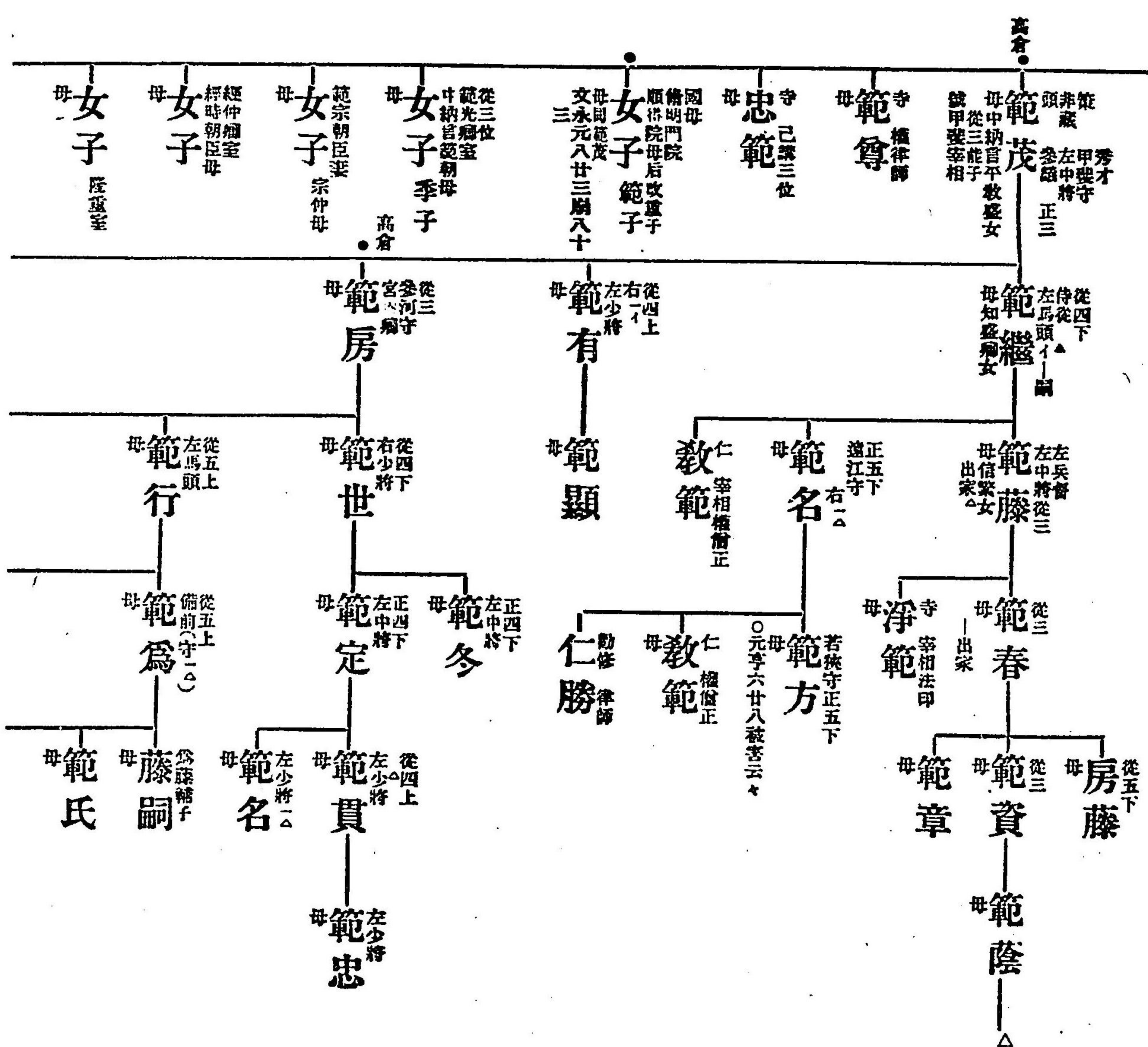

大貳資經室
母女子
範家朝臣室
母女子
母女子

左馬權頭
母 範能

正五下
侍從
母 範任
安徳天皇御四
御坐之時補職人

山律師
母 雲圓

八條院
母 女子

從五上
左馬(權)頭
母 範雄
信乃守
母 範重
母 範政

母 公範
母 淨範
母 範基

母 範敢

三河守
母 範成
河波守
母 範俊

母 範雅

正五下
安徳下野守
中宮大進
左衛門佐
使策藏
正五下
常陸介
東學士
式策藏
正五下
母所監忠季女
永治元十一廿一卒四十四
無官
母 行通
母 俊貞
常陸介
從五下
母 尹明
母花間左府家女房昭

從五下
石見阿波
安藝守
文
母 尹經

常陸介秀才
母 道貞
母右京大夫敦光女
母 邦賴
母 尹源
母 君實
母 尹範

從四下
使策藏
母 知範
阿國梨
母 知能
母 君實
母 尊季
山阿國梨
母 信豪
策子
母 範房
阿國梨
母 兼祐
山律師
秀一
母 季圓
周防權守
母 範綱
母大外記師元女
從四下
使策藏
母 經衡
光衡

從五下
與
母 尹覺
與
母 教尋
與
母 圓長

○一本五下

從五下飛騨一△
少納言 本名
是憲 高升
母同俊憲
平治配佐渡國
出家 四照
往生人
號遊蓮上人

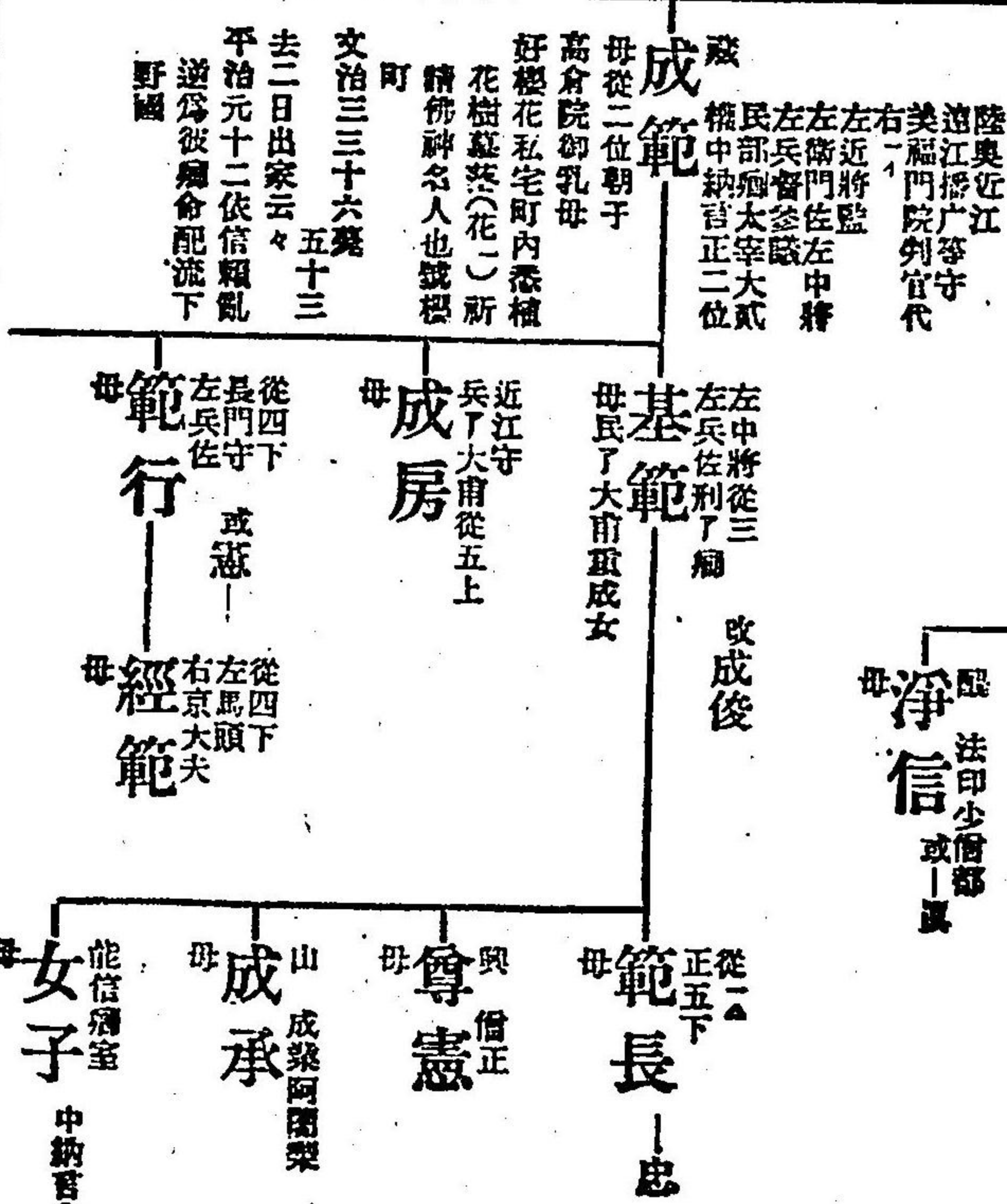
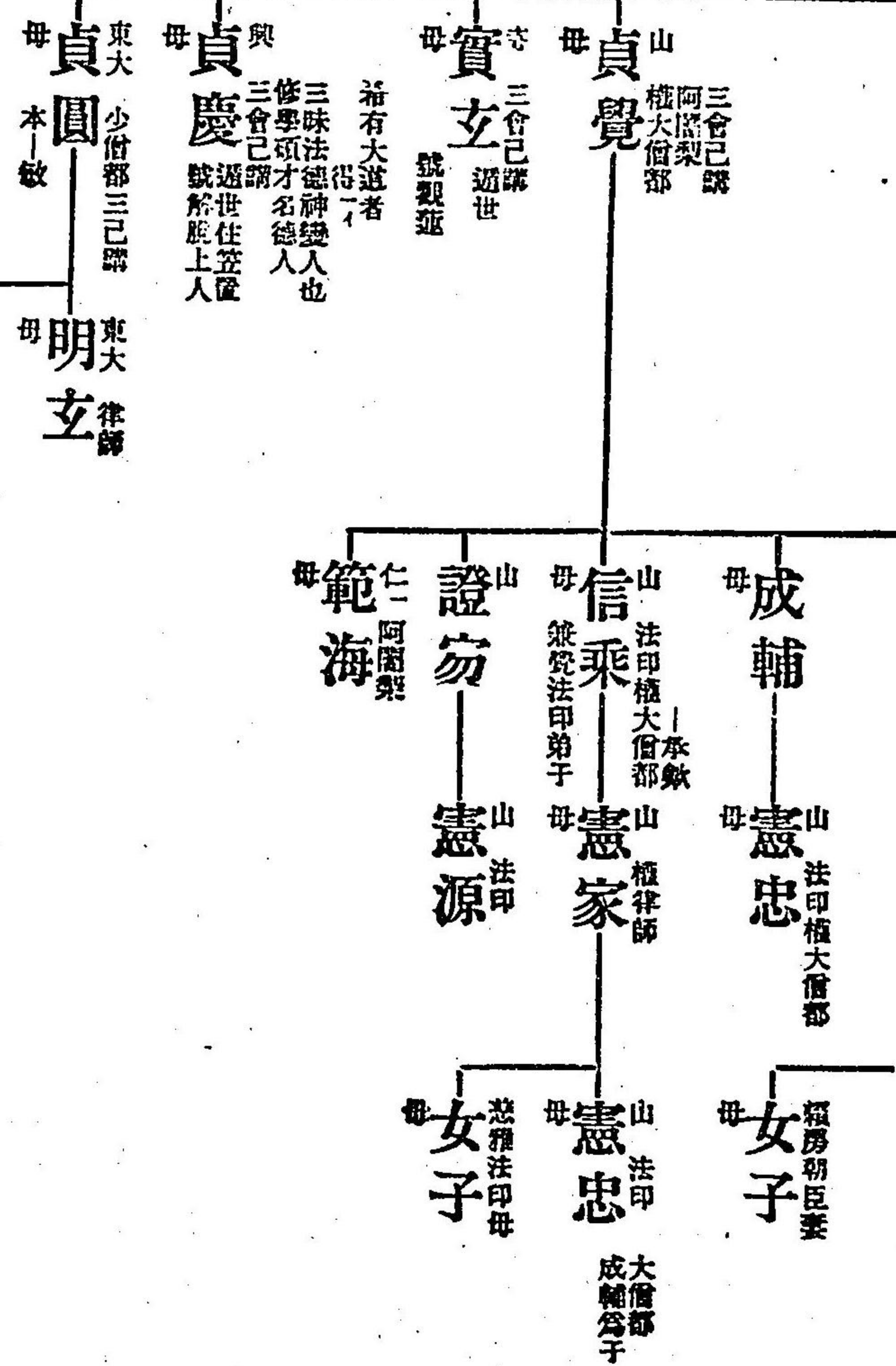

○一本無仁

○一本無也

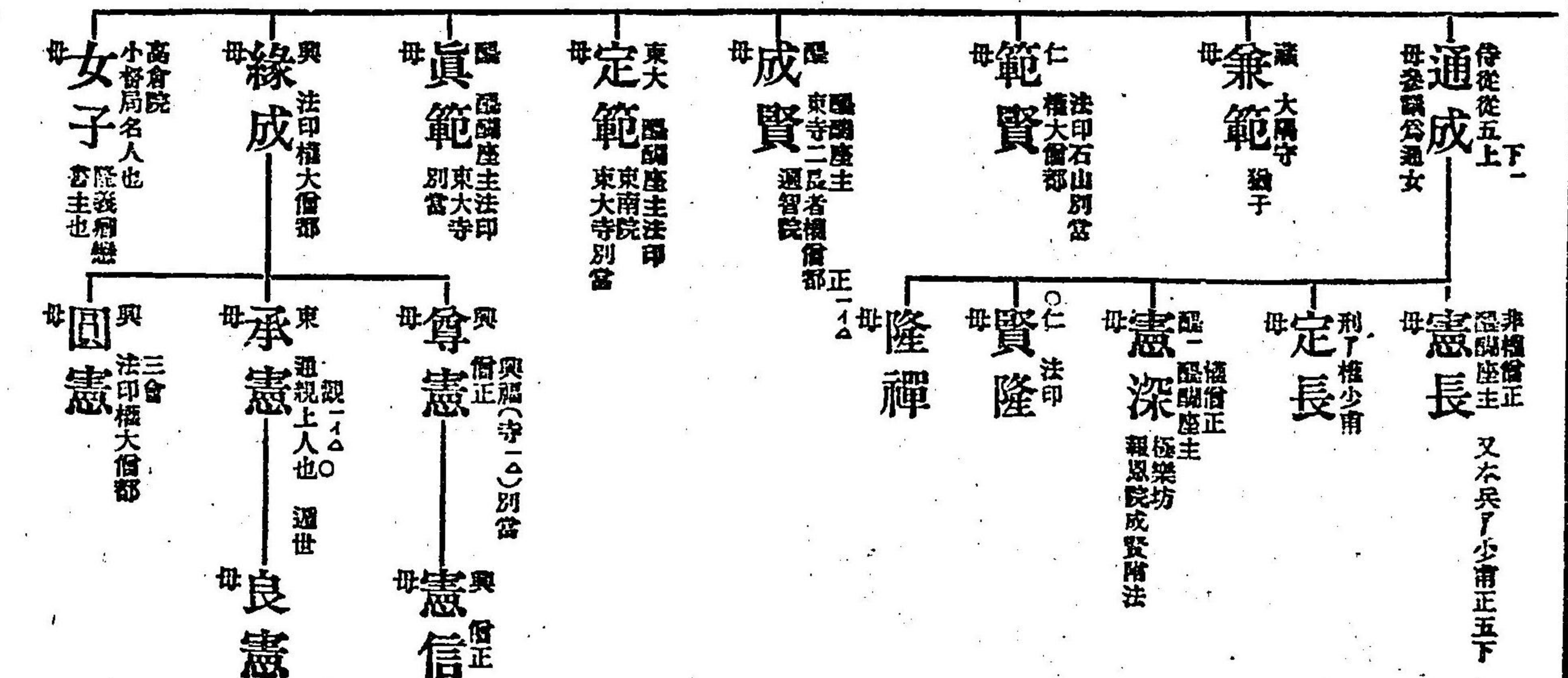

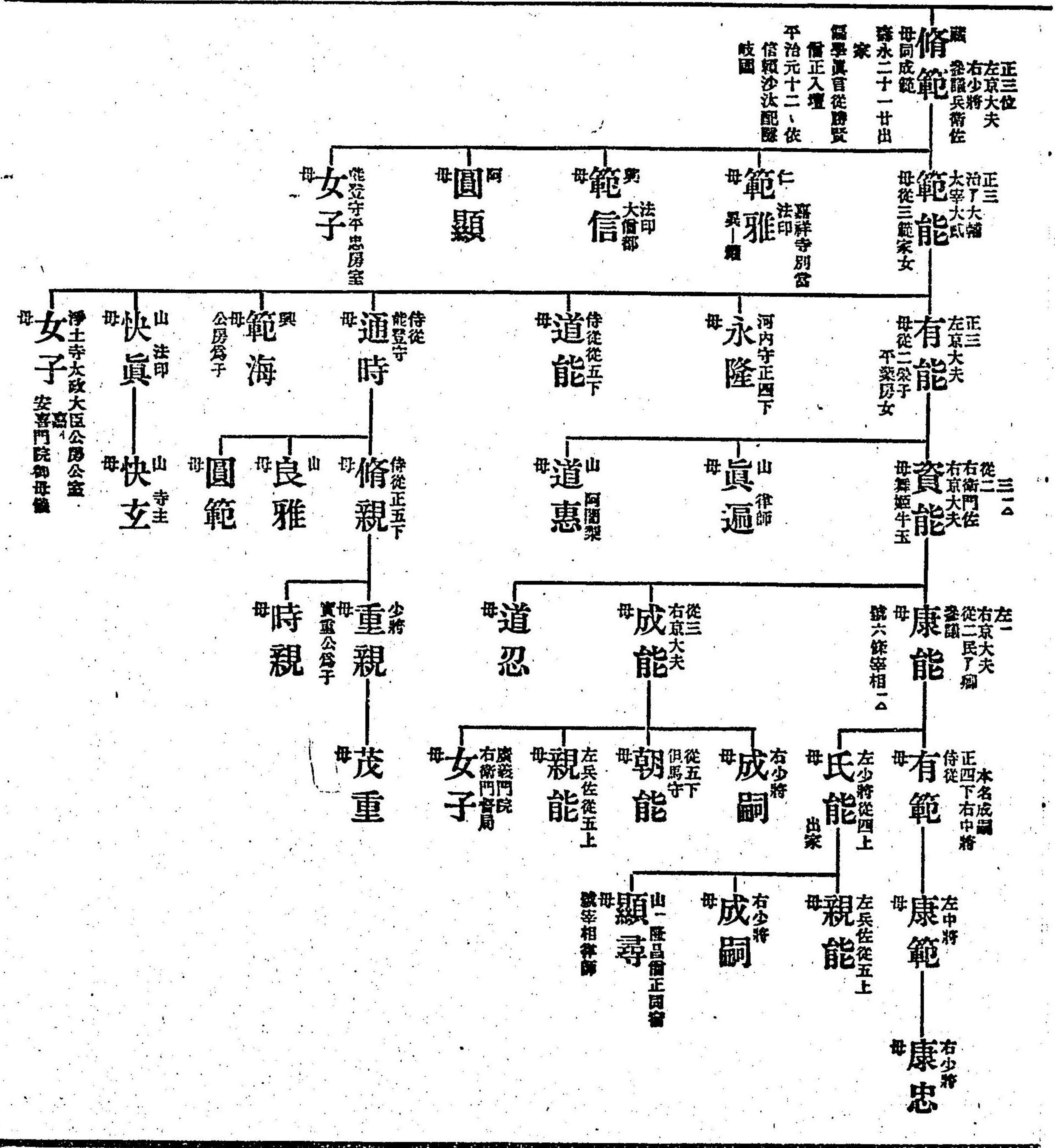
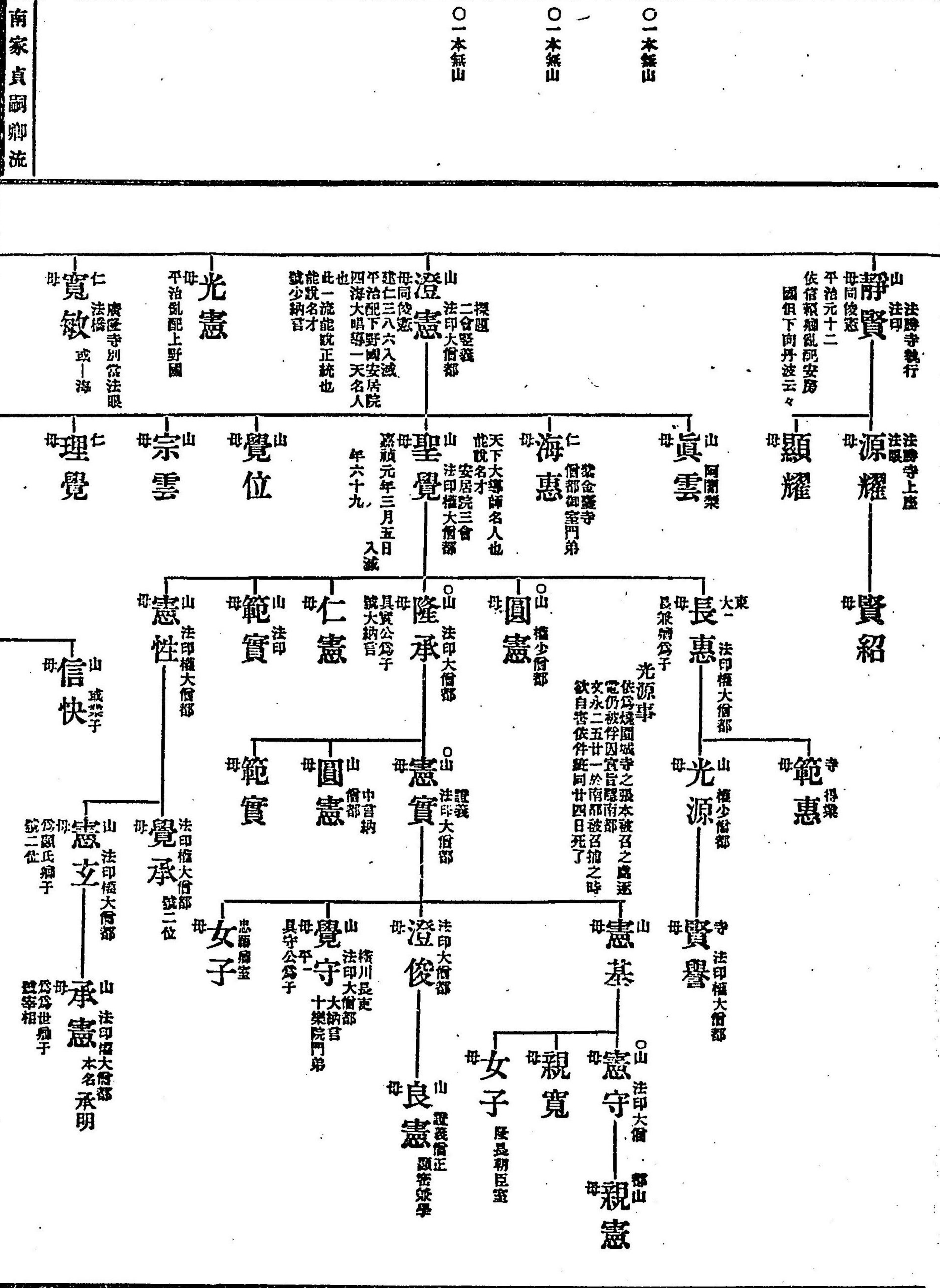

平治亂臣國
惠曜
山阿爾梨
母惠久二四參
仁和寺南院受灌頂

惠聖
山阿爾梨
母惠久二四參
求佛上人是也
惠敏
東大
母惠久二四參

聖傲
東大
母惠久二四參

山阿爾梨
兼譽
母惠久二四參

八條院女房
女子
母惠久二四參

山阿爾梨
任親
母惠久二四參

寬兼
寺阿爾梨二位
母惠久二四參

憲慶
寺阿爾梨二位
母惠久二四參

女子
中納言藤原季盛
母惠久二四參

女子
中納言藤原方盛
母惠久二四參

女子
中納言藤原信盛
母惠久二四參

女子
少將有房盛
母惠久二四參

女子
宗一
母惠久二四參

○一本坊本並無平治云々

○一本イ本並無

平治亂臣國

惠曜

山阿爾梨

惠敏

山阿爾梨

八條院女房

覺憲

平治亂臣下野

明遍

東大權大僧部

勝賢

東大寺別當學頭院

行憲

寺阿爾梨

憲俊

南家祖左大臣武智磨四男也

從三位
參議治部卿
乙磨
母大納言正三位朝慶女
天平寶曆四年六月日美

○一本又云イ本云々
注邪守之右

○一本無ア

正五下
右少弁
許磨
母從三位佐爲女

甲斐河内肥後等守
治部大輔
菊地磨
母從三位佐爲女

○又云イ本云々
○イ本云武宗云々
氏宗
母從三位佐爲女

從五下
邦守
母從三位佐爲女

從五下
良茂
母從三位佐爲女

或本邦守弟
善友
母從三位佐爲女

從五上
大藏卿
從四上
眞友
母從三位佐爲女

從五下
伯耆介
朝嗣
母從三位佐爲女

從五下
眞野
母從三位佐爲女

從五上
島后宮亮
豐範
母從三位佐爲女

從五下
下野大藏
公義
母從三位佐爲女

甲斐守從五下
有房
母從三位佐爲女

或一茂云々
從五下
阿波介
景房
母從三位佐爲女

從五下
道長
母從三位佐爲女

從五上
但馬守
諸氏
母從三位佐爲女

水名黒丸
神祇大副
少納言式部大輔
從三位左大弁式部卿
右大臣中衛大將
是公

美作播磨守
參議正三位
中納言太政大臣
中務卿
雄友

是公之事

神龜四年生爲人長大有威容 天平寶字五正、從五下(元正六上)補神祇大副 同八年播磨守
山城守 天平神龜元正從五上 二月左兵衛佐 同八月任左衛士督 同二年二月從四下
同十月從四上 神龜永雲二十一時從內膳頭 十二月下總守 寶龜四正七正四下 同五年
三月拜宮大夫式部大輔 寶龜八正四上 同十月左大弁侍從 寶龜五參 寶龜十正七
從三式部卿 天應元九二中納言中衛大將去十五正三位 延曆元六十三大納言 延曆二七
十九右大臣 延曆八九十九薨六十三

○一本無蓋慶女

○一本無女
○一本無封

母從五下石川
連慶(女)
○建慶女歟
延曆八九十九癸六十
一▲一三
贈從一位
號牛馬大臣

母權佐爲女
大同二五十一配伊予國依伊子親王外男坐事也

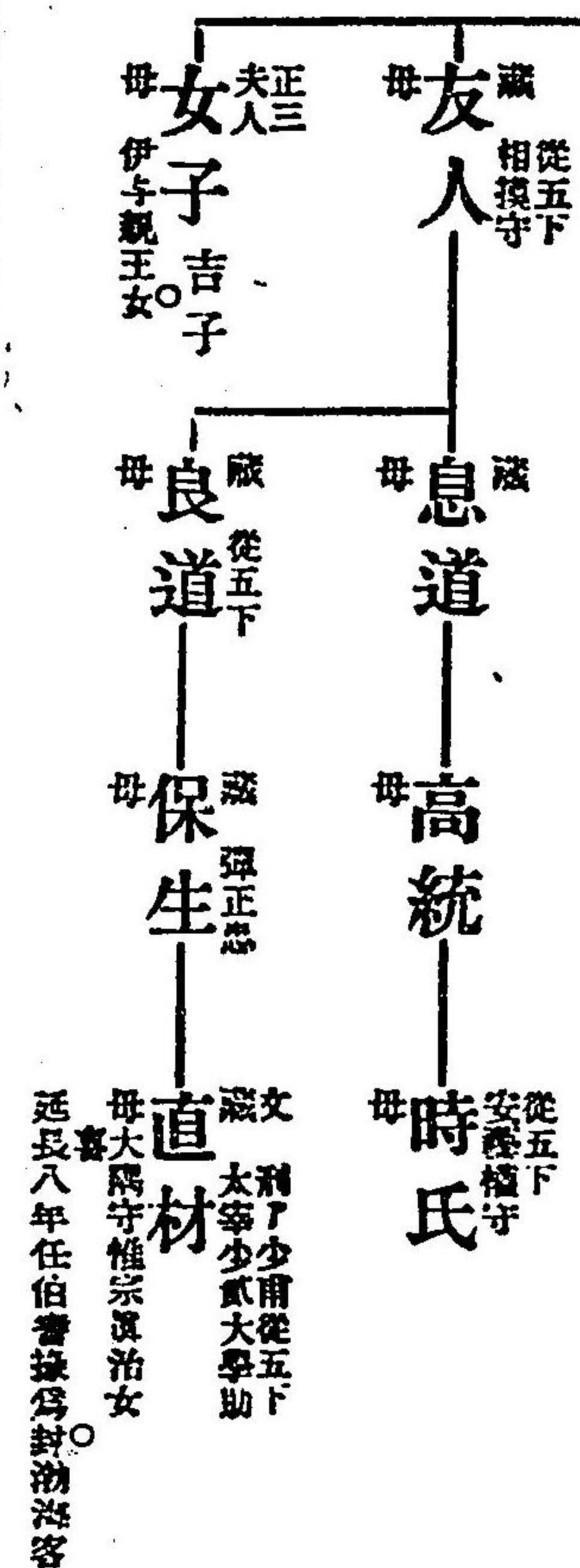

從四位上
右京大夫
文山 藏 從五下
母大納言從二宅嗣女

從五下
長基 藏 從五下
母正五下紀歸丸女

從五下
有恒 藏 從五下
母養氏

河内介
廣河 藏 從五下
母同文山

從五下
常基 藏 從五下
母同文山

從五下
弟男 藏 從五下
母正四下石川慎守女

從五下
秀高 藏 從五下
母中橋介

藏 因權守 從五下
秋常 藏 從五下
母同文山

美坂介
良貞 藏 從五下
母同文山

上二△
從五下
眞河 藏 從五下
官內大納言一男也云々
母同文山

皇太后宮亮從五上
秀貞 藏 從五上
母同文山

正五下
如道 藏 從五下
左京亮
右少弁
母同春氏

從五下
景逸 藏 從五下
母同

中務丞
滋藤 藏 從五下
母同

從五上
高扶 藏 從五上
右衛門權佐
母同眞女

從四下上總介
清夏 藏 從四下
左少弁
母同有年

從五上
正樹 藏 從五上
下野守從五上
母同

從五上
正茂 藏 從五上
藤原守
母同

從五下
元數 藏 從五下
母同

上總介
顯茂 藏 從五下
母同

從五下
弟河 藏 從五下
伊賀守
母同弟男

從四下
有蔭 藏 從四下
左少弁
母同

從五下
忠房 藏 從五下
母同

從五下
忠仁 藏 從五下
刑部大納言
母同

從五上常陸介
雜幾 藏 從五上
藤原正大納言正行王女
母同

從五下
爲憲 藏 從五下
木工助
母同

從五下
遠成 藏 從五下
越前守
母同

從五下
道行 藏 從五下
大藏丞
母同

從五下
繁正 藏 從五下
母同

○一本木無蓋女

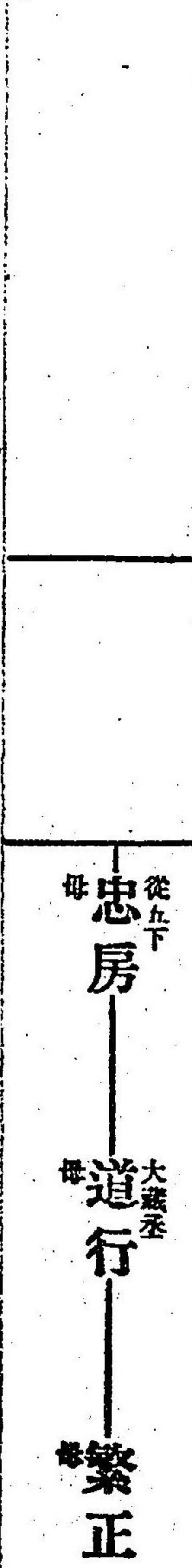

○一本家

△坊本維清維任二人作維家弟

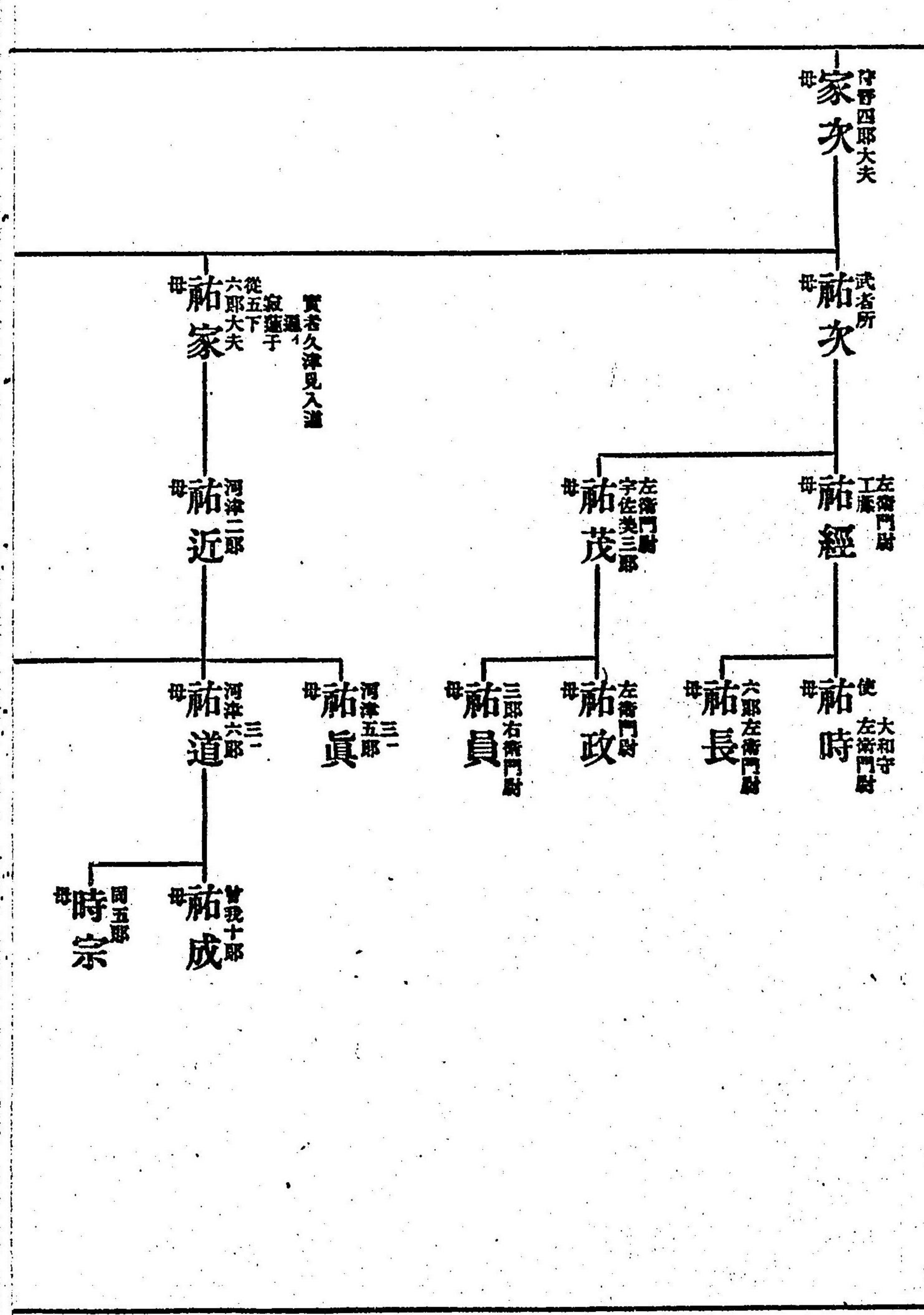
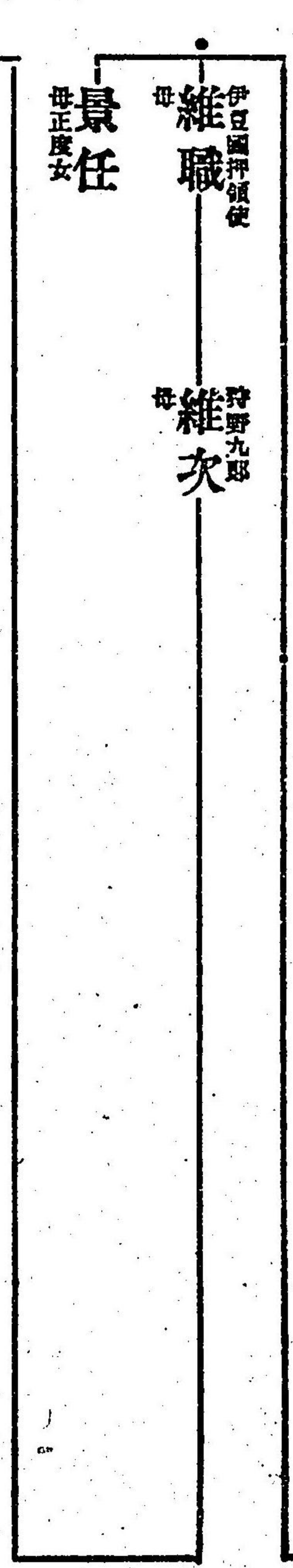
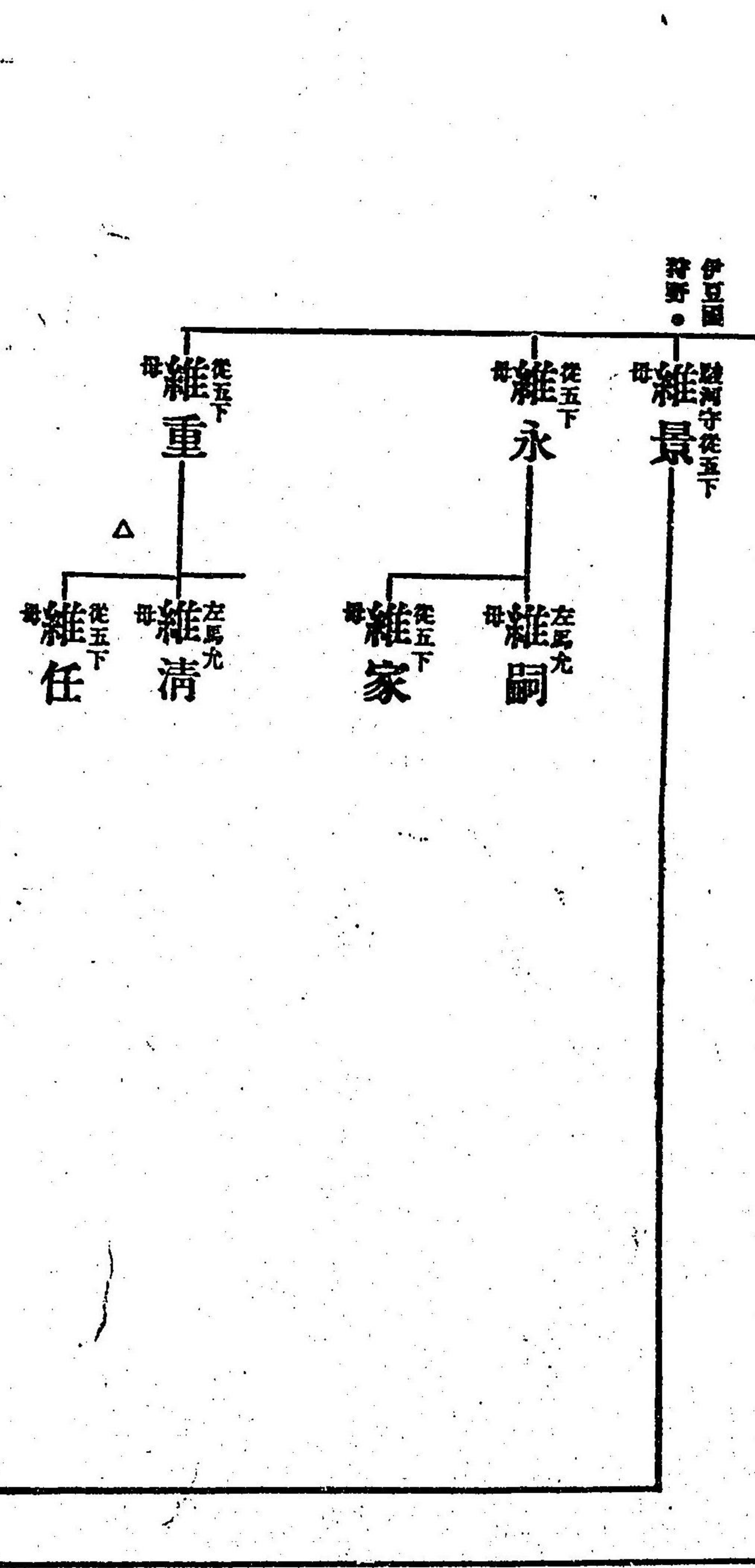
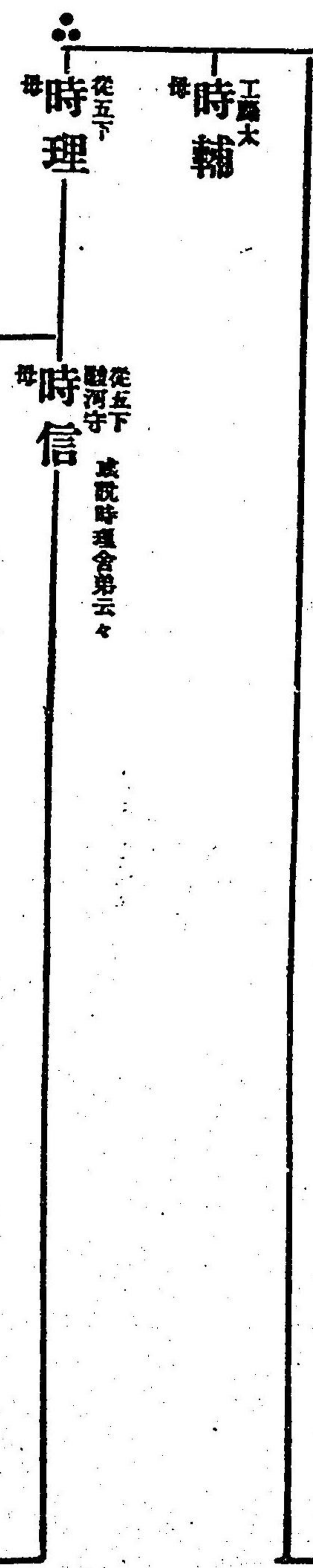
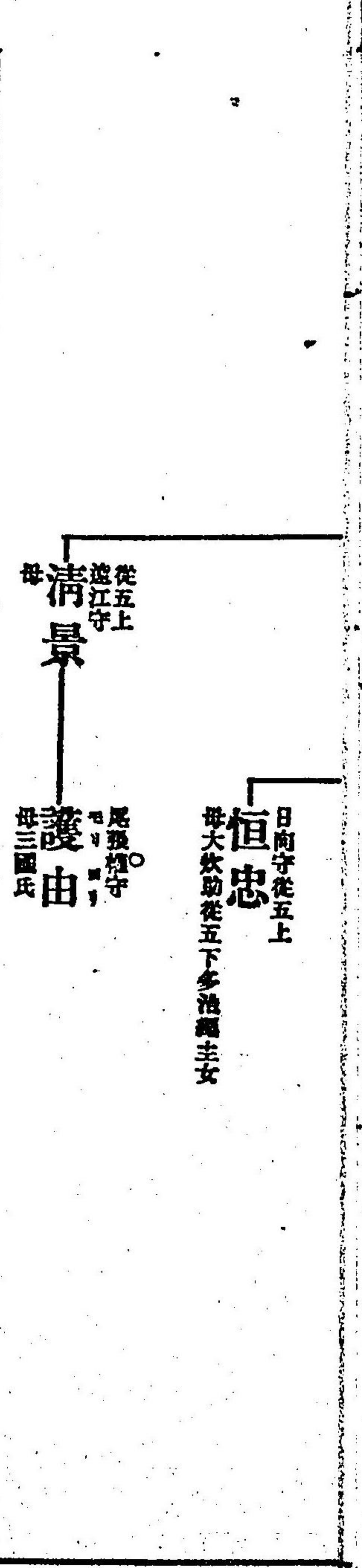

〇一本無民部

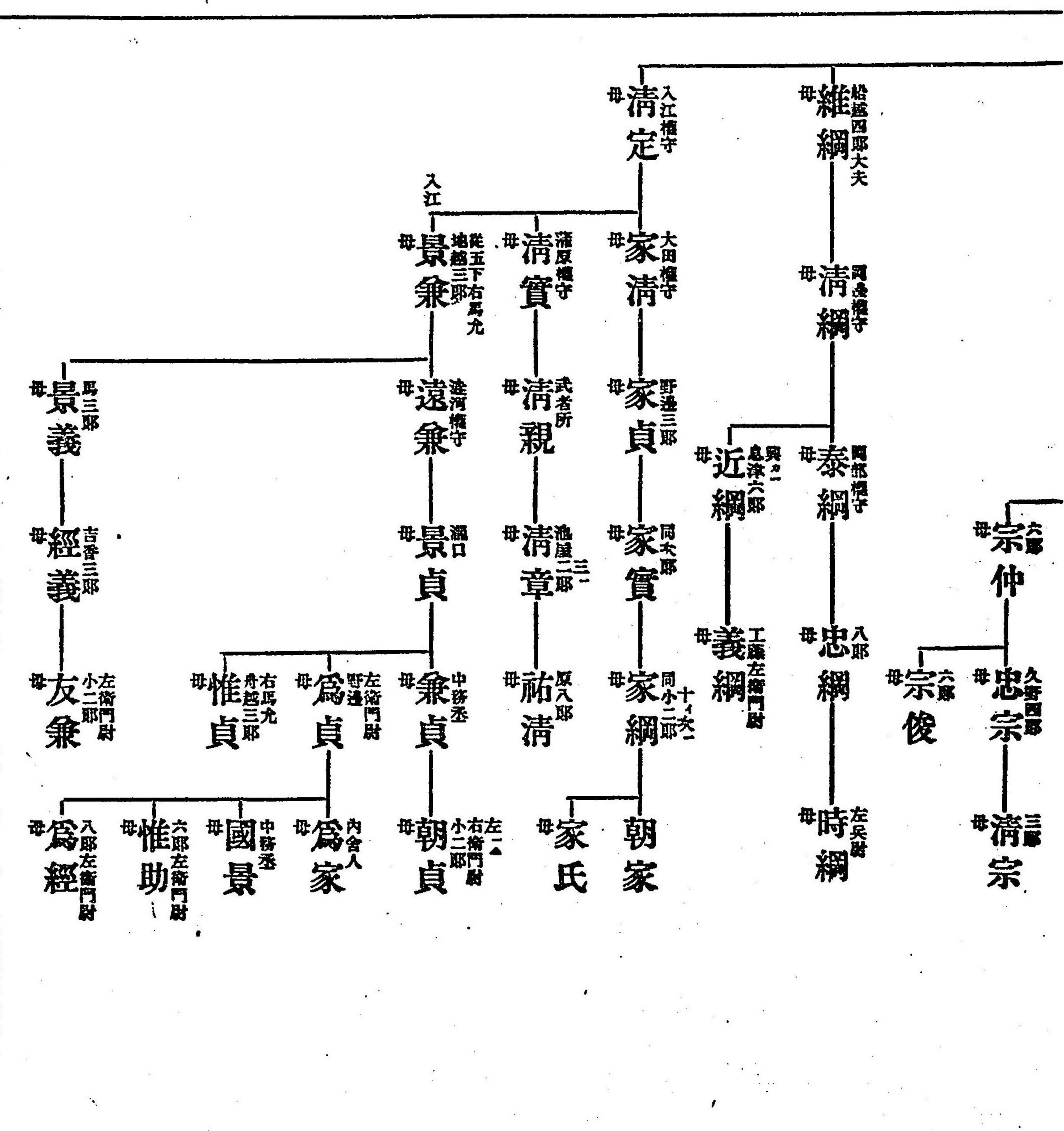
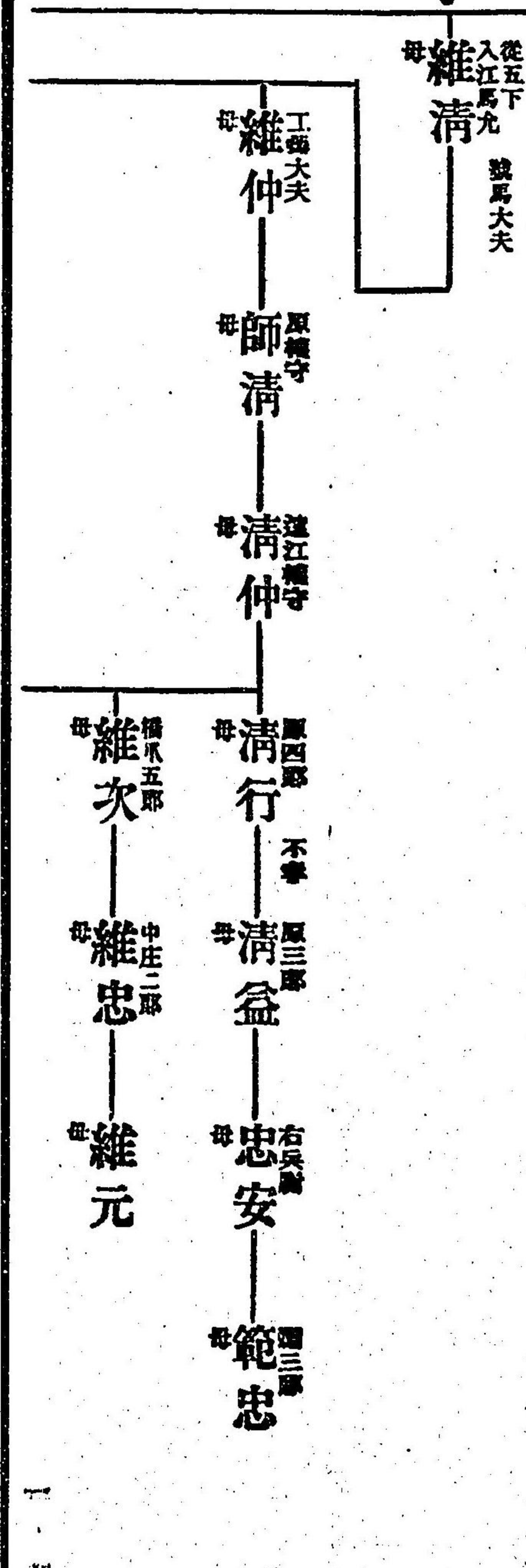
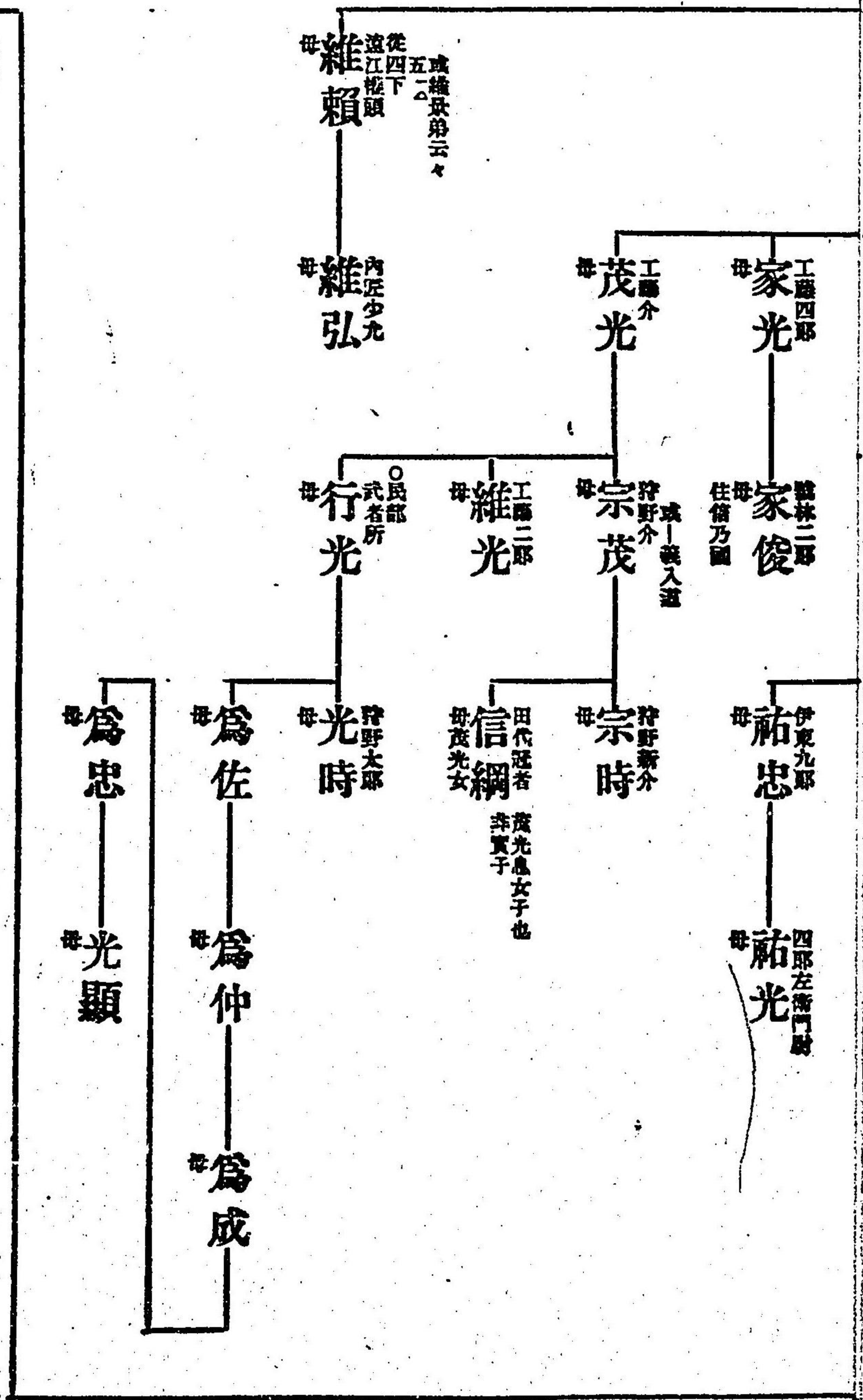

〇一木無財

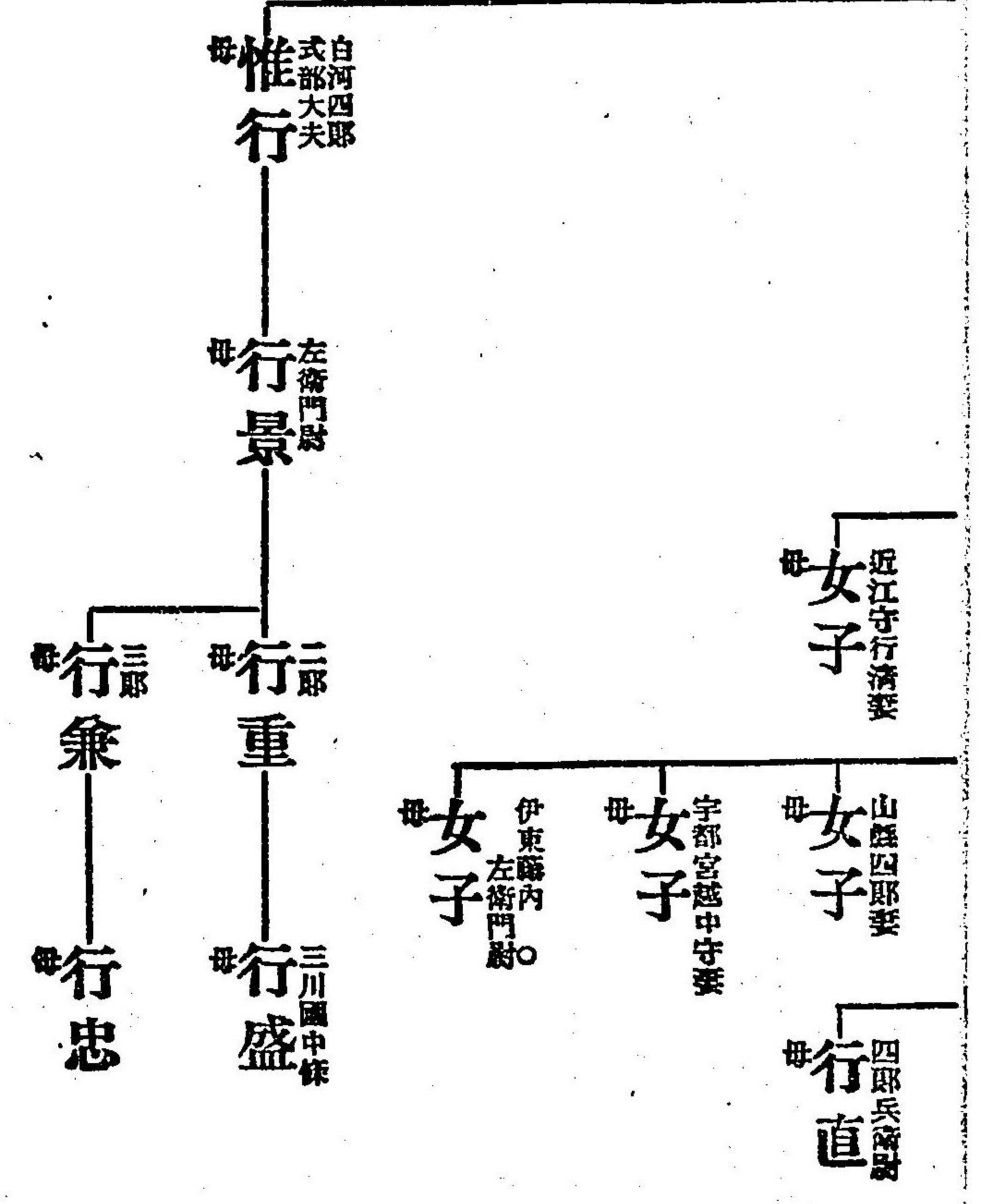

右大臣不比等三男也 彼為公四子藤家四門元祖也當流統式家也

式部卿正三位
藤原太宰帥道廣使
本名馬養 遺唐使以後改字合
式部卿字合
母大紫冠蘇我連右大臣女賜子
天平九年(丁丑)八月五日薨四十四
贈正一位左大臣

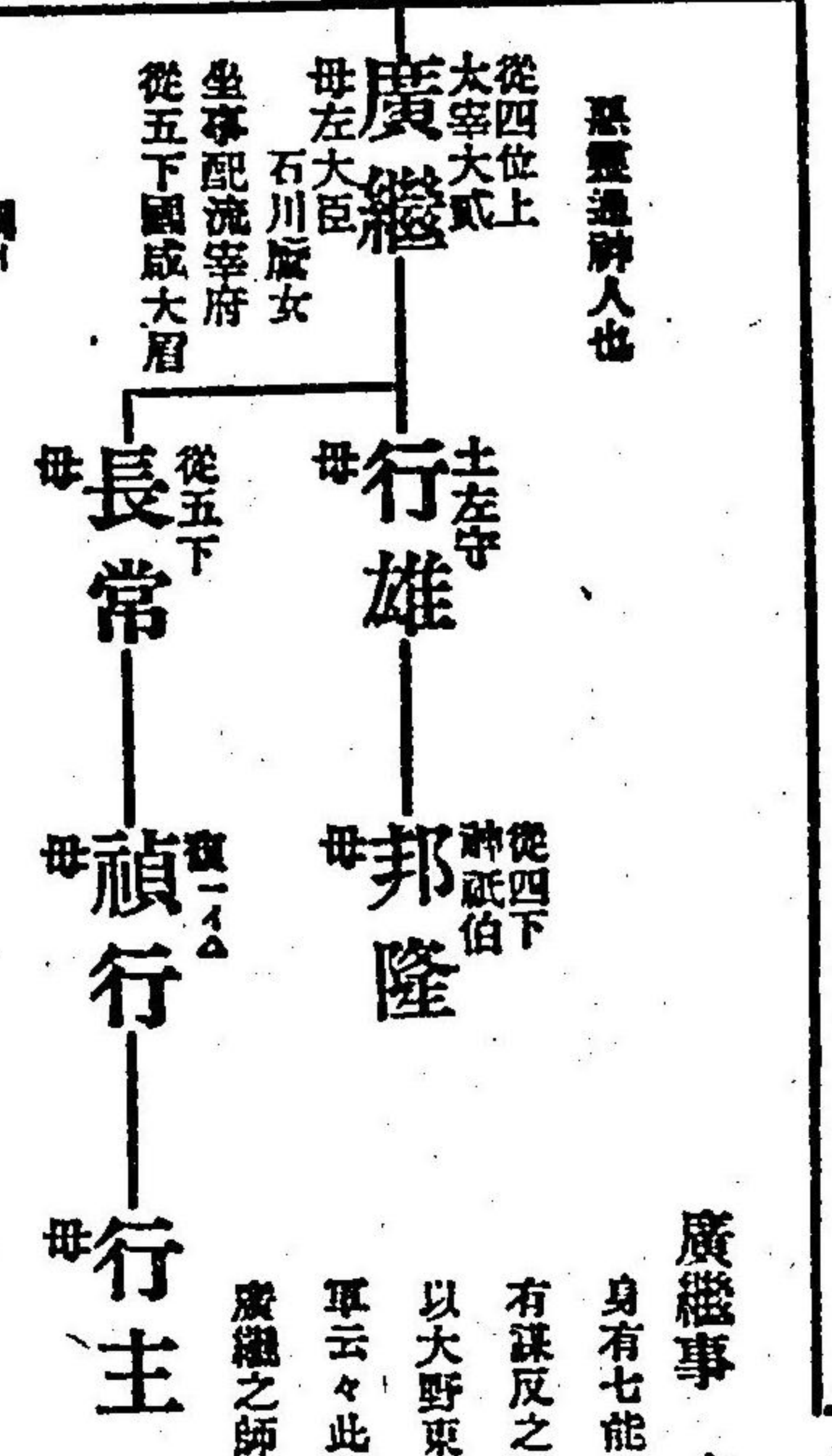

廣繼事 自太宰府至奈良京一日云々
身有七能異常人得龍駒京洛鎮西朝夕往反聖武天皇御宇天平十二年十一月十五日依
有謀反之聞玄昉僧正及奏聞之間斬首云々又云字合一男廣繼少將於西府發謀叛之時
以大野東人為官兵令戰敗北之(△肥後守)同廣繼自以刀頸之後其首昇空之次多殺官
軍云々此頭於空中成赤鏡見之人悉以死云々最後國觀宮靈神是也云々又吉日大臣者
廣繼之師也通神人云々

良繼事
天平十二年依舍兒謀反坐同流于伊豆國 同十四年免罪任少判事 天平寶字五正日任上野守依繼歷內外功從四下加正四上上太宰帥 寶龜
元八任中納言 同九式部卿 寶龜二改名良繼 同年三月為內臣 正三位寶龜五正七從二位 寶龜八正三內大臣 同年九月十八薨

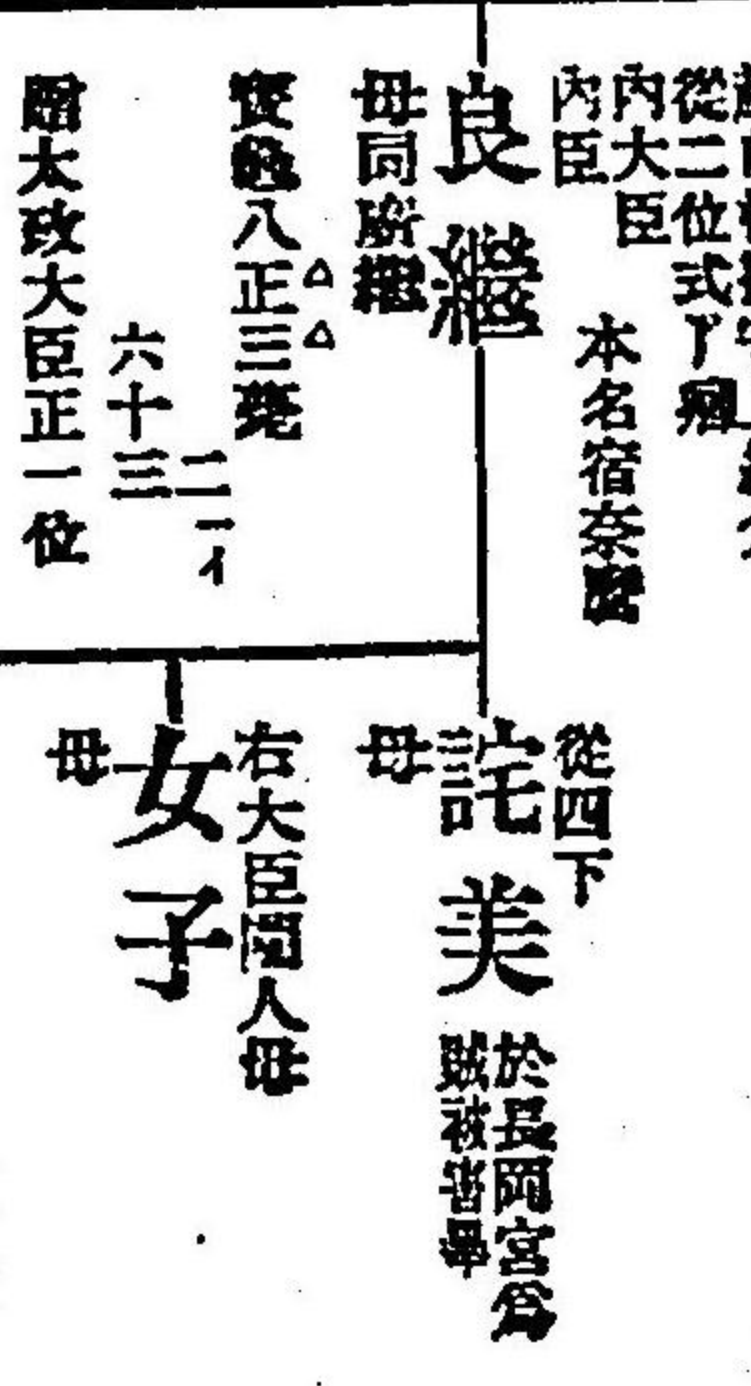

廣嗣事

天平十八年(丙戌)太宰府觀音寺供養之日玄昉僧正為導導乘輿之時自大
虛虛有聲采其身忽然失亡云々後日其首落與福壽院云々(廣繼亡歷)尼前
國松浦郡觀明神是也惡靈神也

○一本無正子
○一本無續妻字

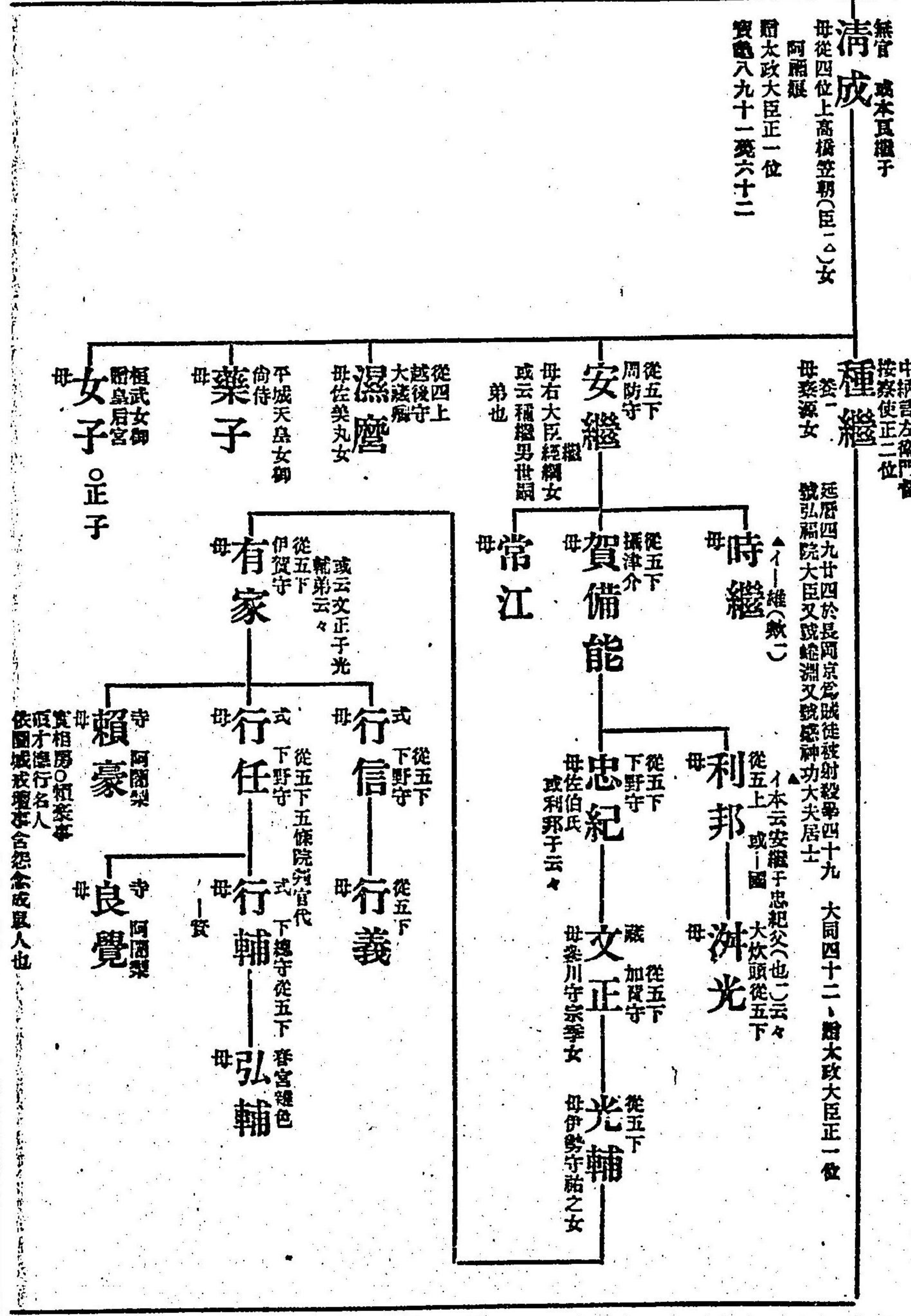
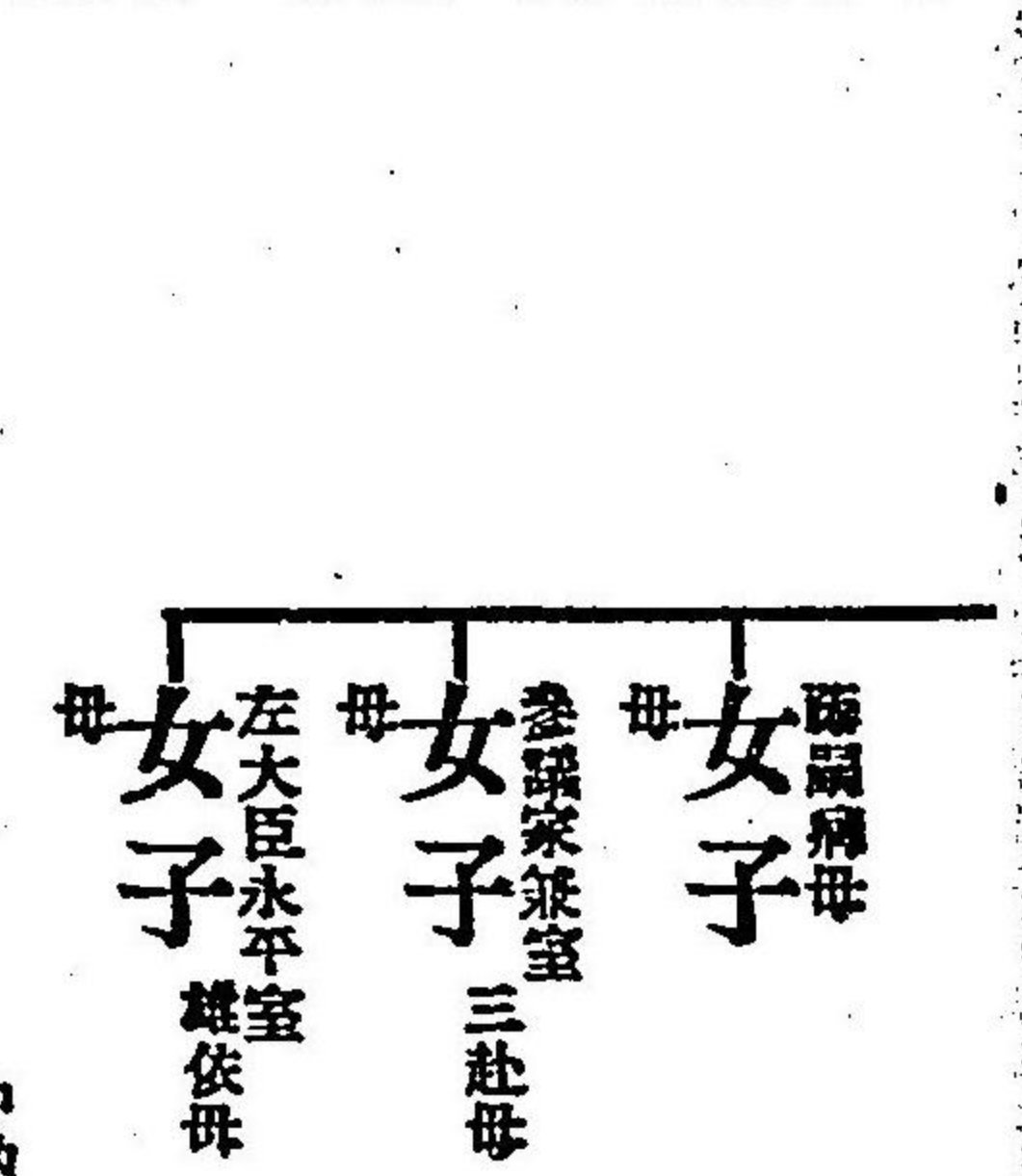

從二位按察使外衛大將中務卿
近衛大將兼陸奥國攝津大夫
右大臣皇太子傅
太宰大貳大納言
田磨
母勅大貳小治田臣功慶男妻女
但式家之條正說也
延曆二十九癸六十二
號輪淵大臣

百一
或說田磨有川兩入除當流入京家內如何未決是非也
田磨事
天平十二年依魚兄廣權事流隱岐國十四年宿願發還隱居輪淵山天
平曆寶五年正月爲四海道節刀使

○一本昌壽元云々注有世
之下
△共
○實者有世會兄佐世弟也

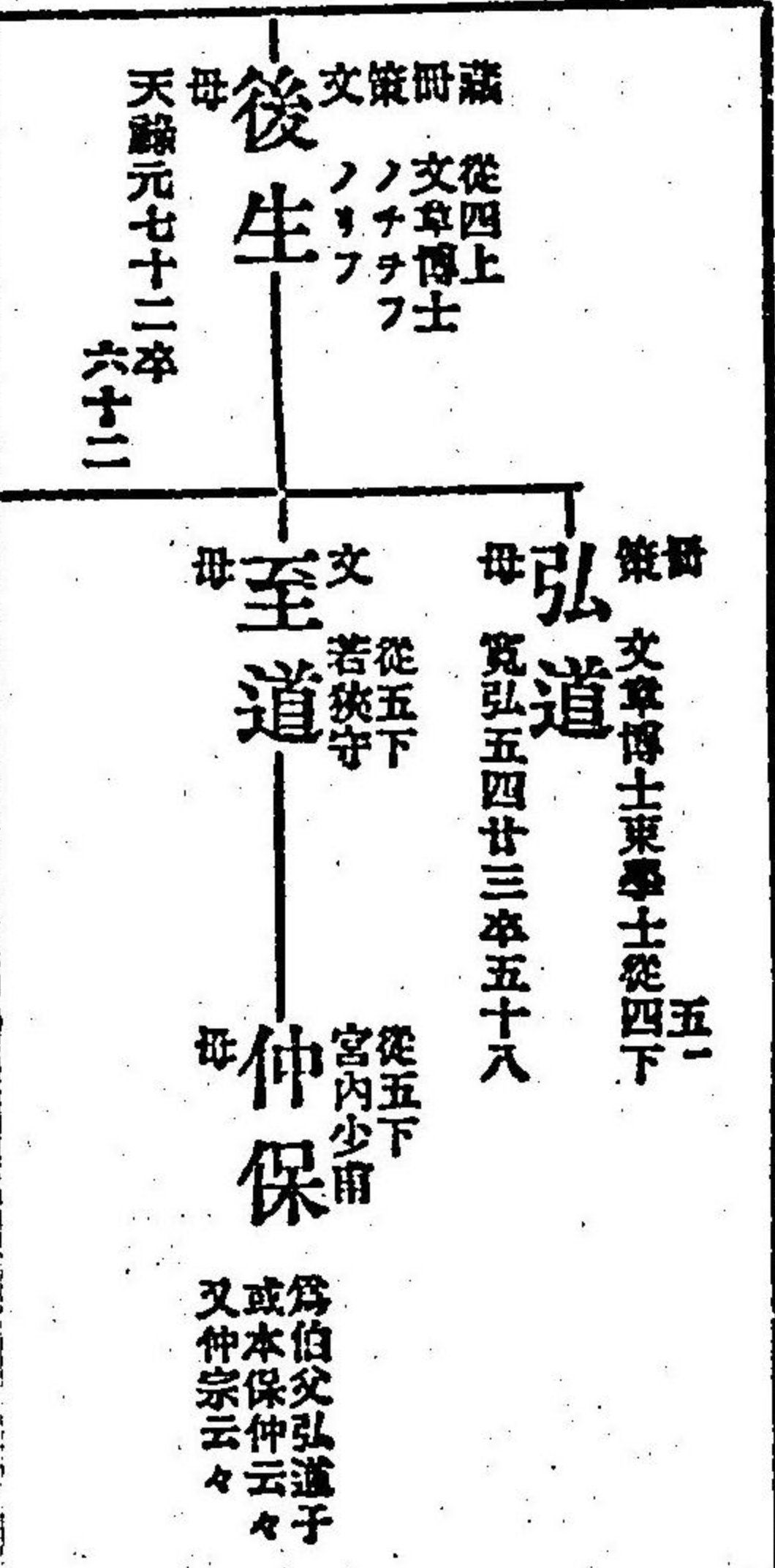
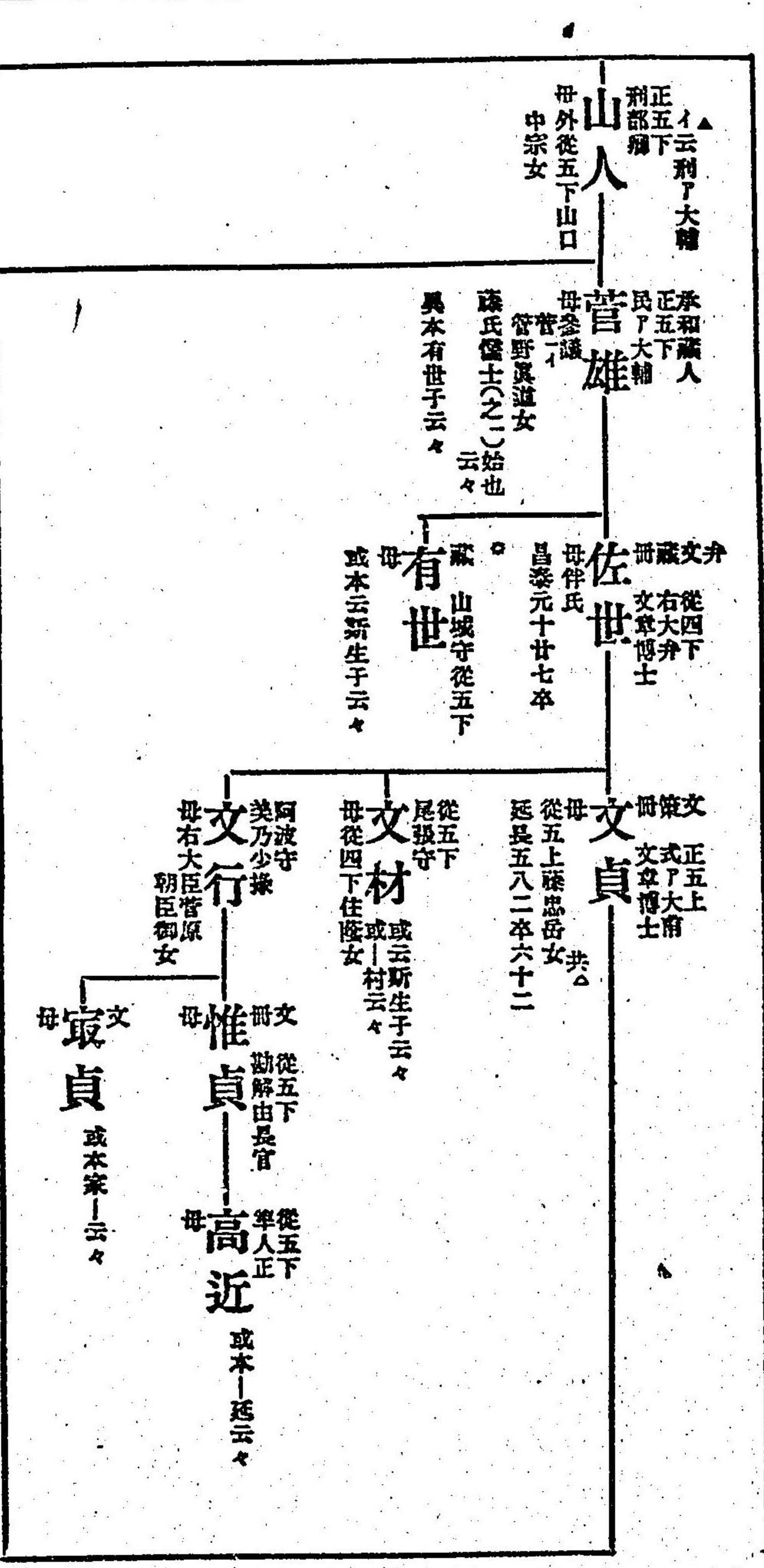

○一本無北殿通云々

○顯業國史爲第四子

○一本無王

○一本無或

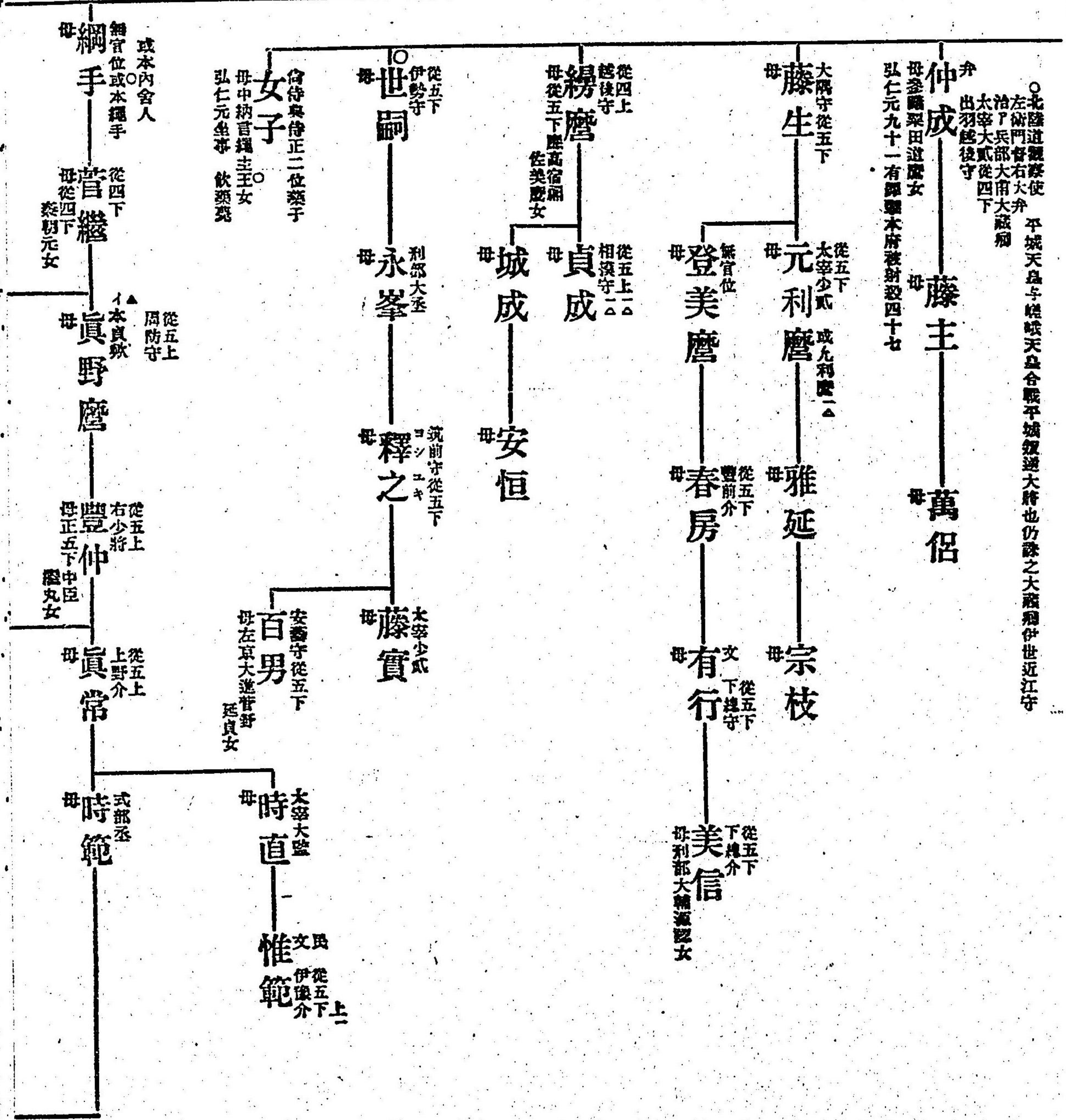
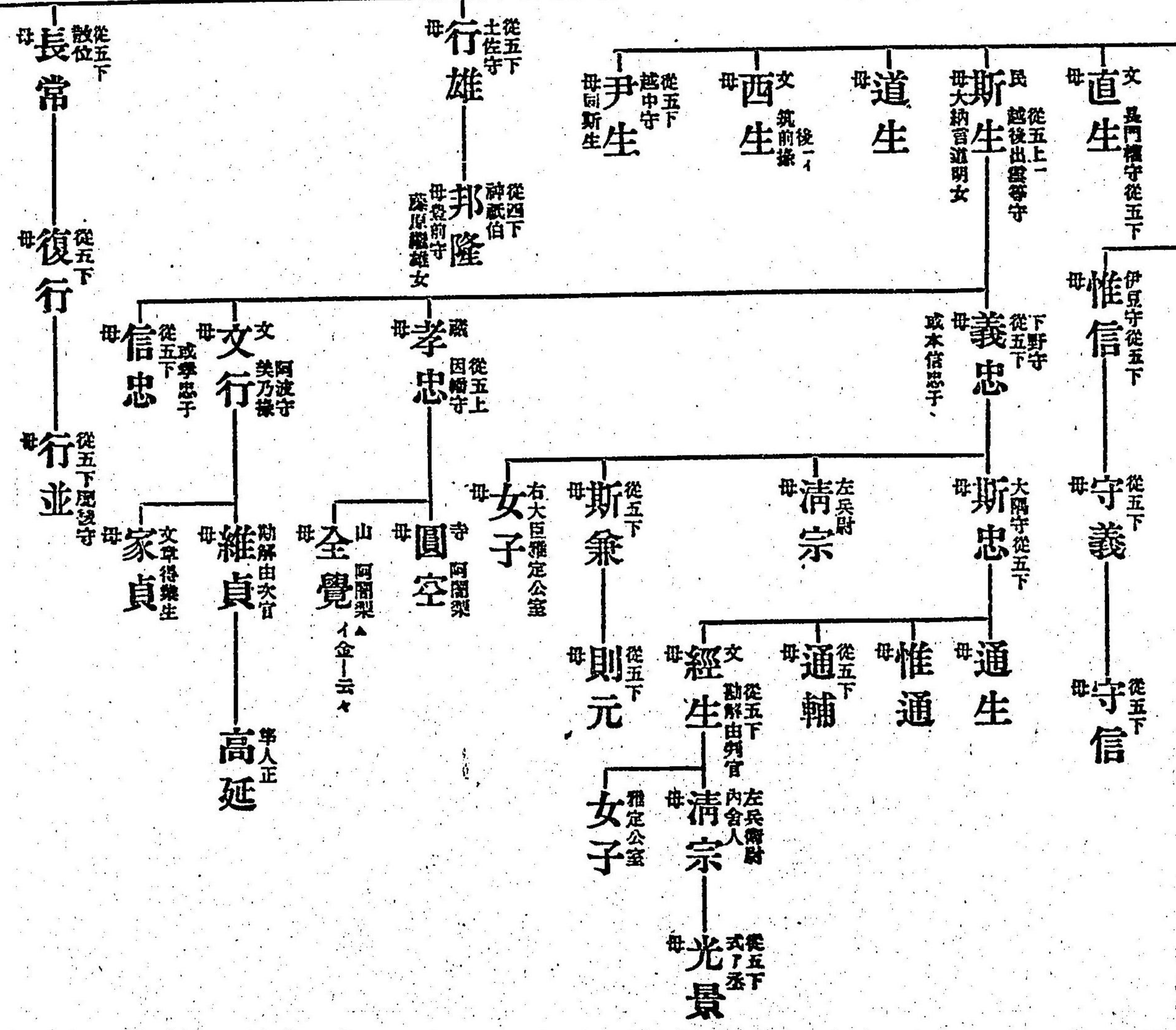

緒嗣事
 内舍人右兵衛四大夫長官山崎但馬守内藤察使從四上參議侍從左大弁刑部權按察使右衛門督右衛門督近江美乃守中納言大納言從二民了卿宮内卿皇太子傅右大臣正二左大臣承和十七、葛七十(贈正一位號山本大臣在法性寺與今號觀音寺是公寺也)

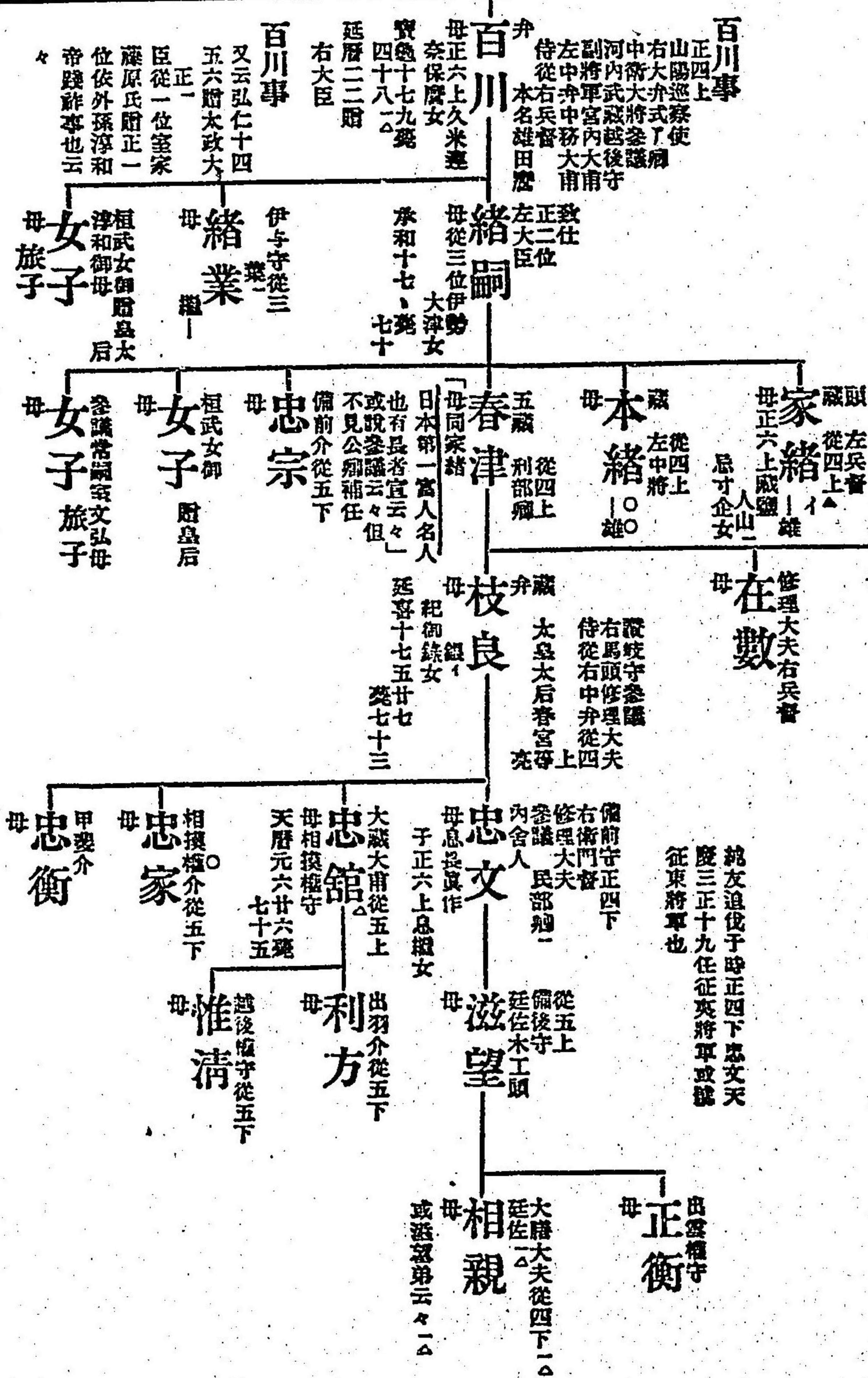

藏下
 近衛大將左京大夫參議從三位
 内舍人少納言備前守太皇太后
 御前伊予土左衛門一察使
 母從五上佐伯德麻女家主殿
 寶龜六七一癸四十三
 式家備祖之祖也

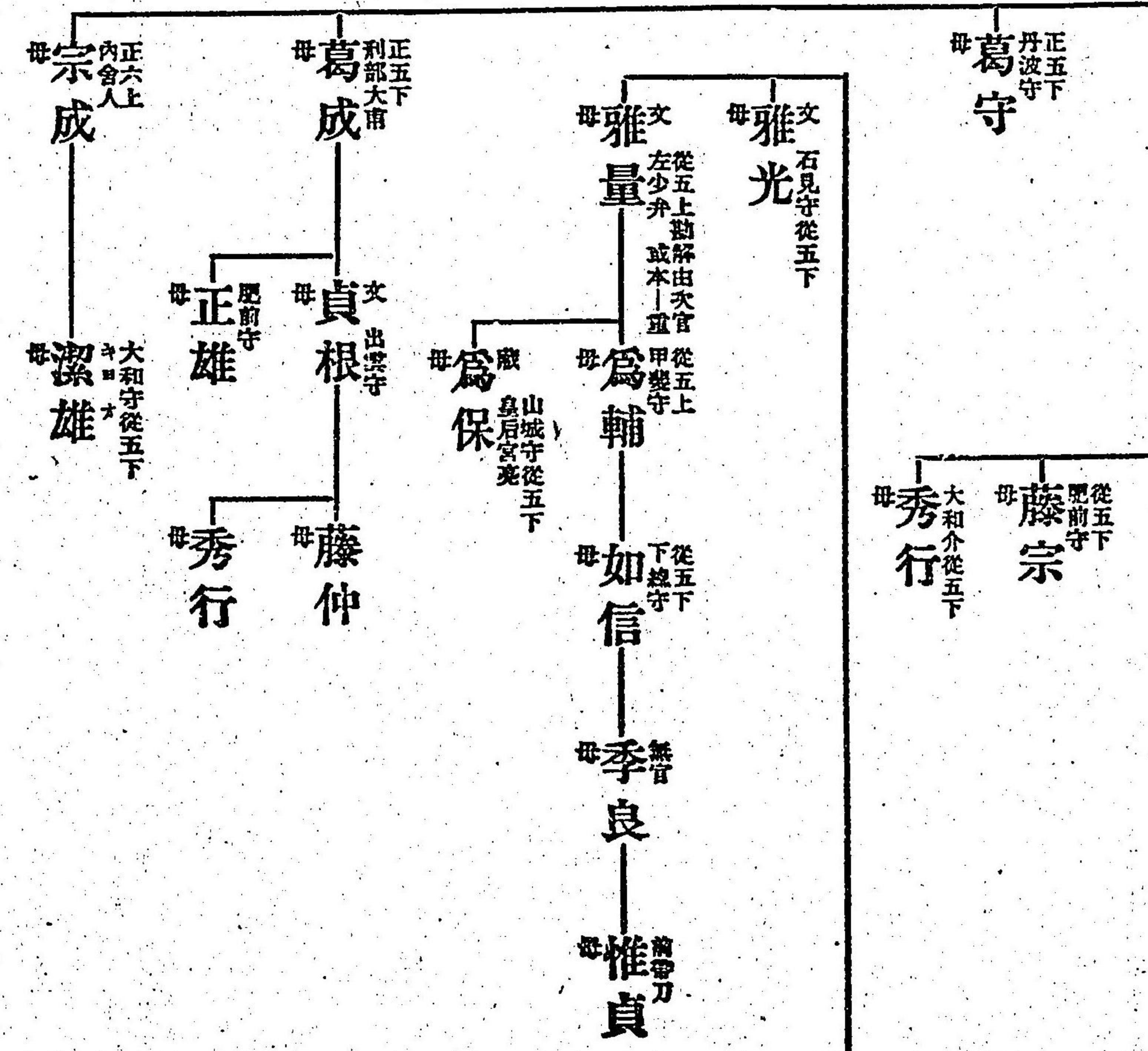

從五上 少納言左中守左京大夫相摸近江守參議春宮大夫左大弁陸頭大和守
宗繼

○一本無稱
△坊本七

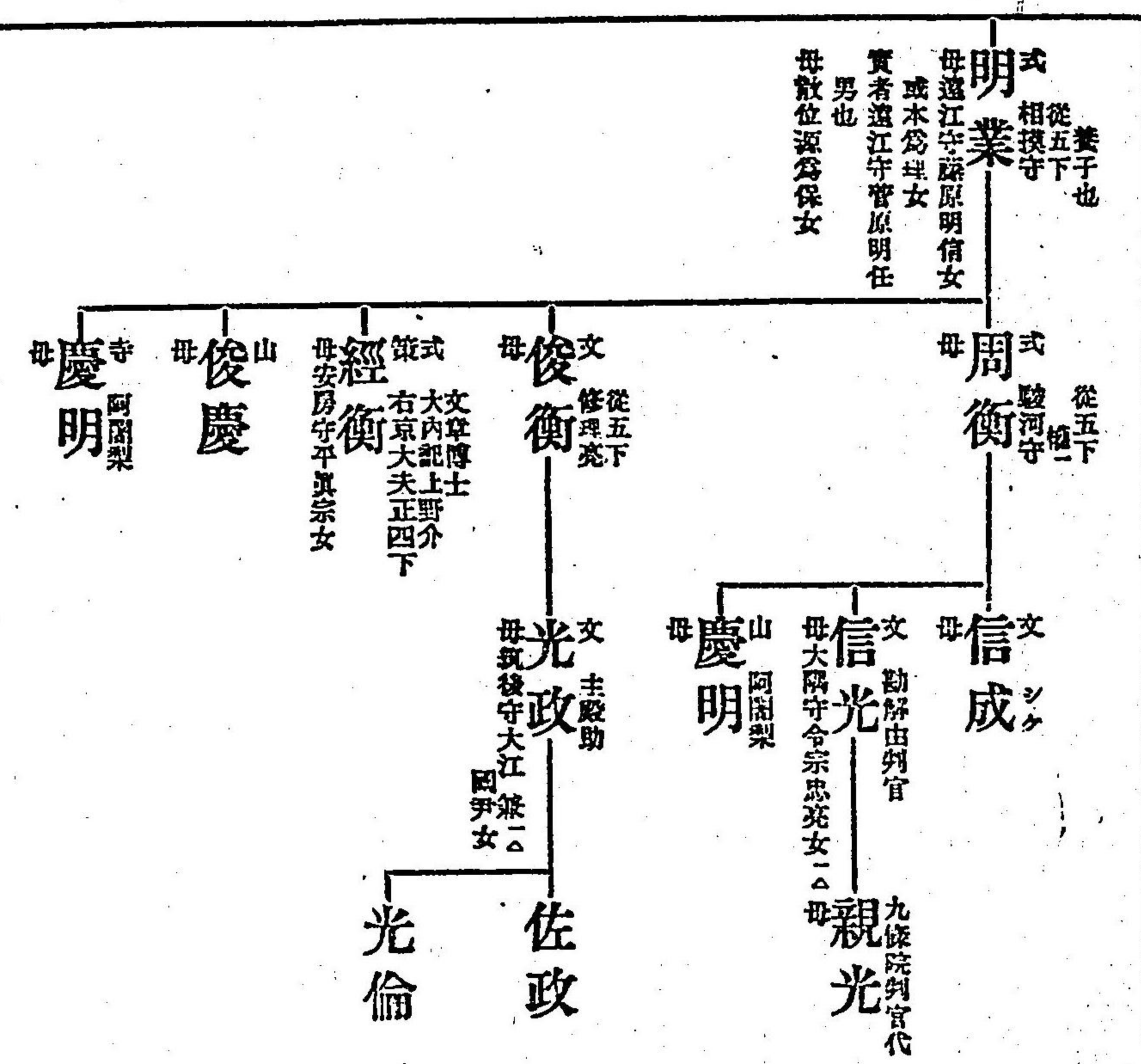
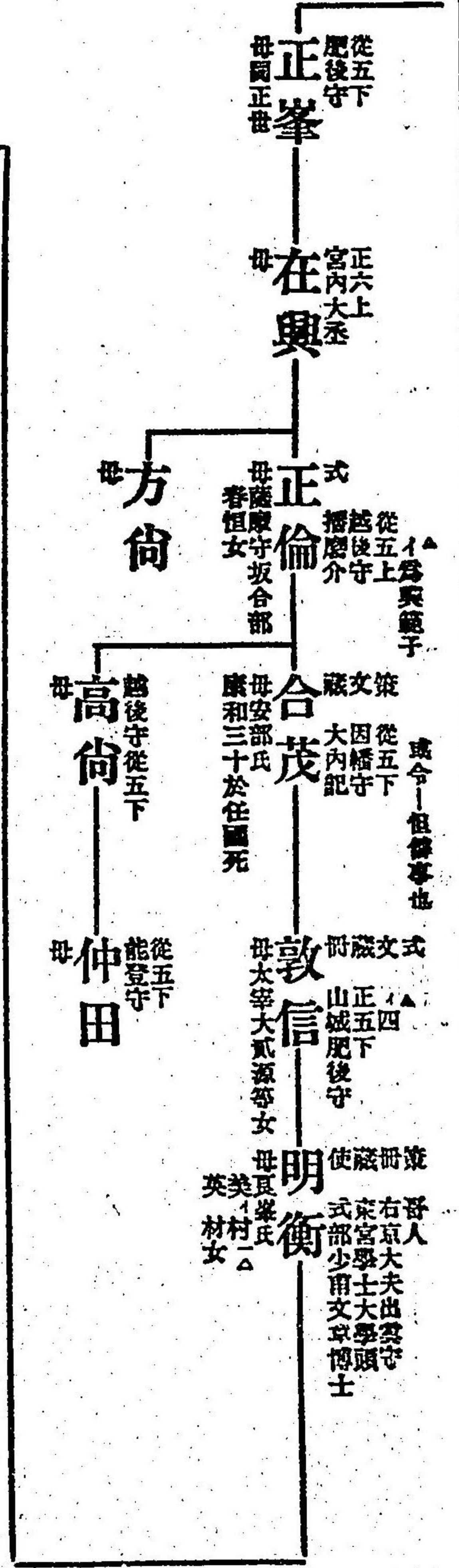
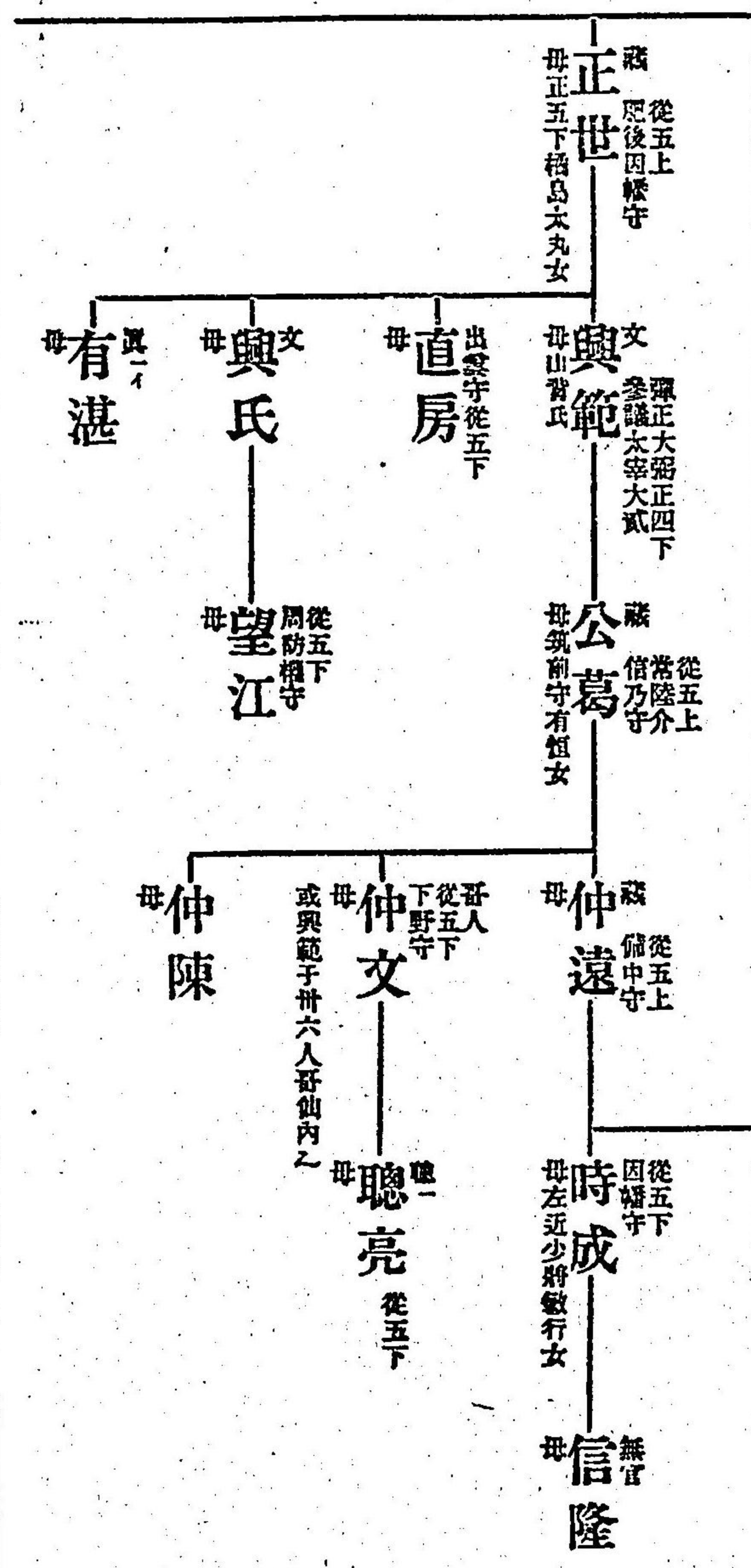
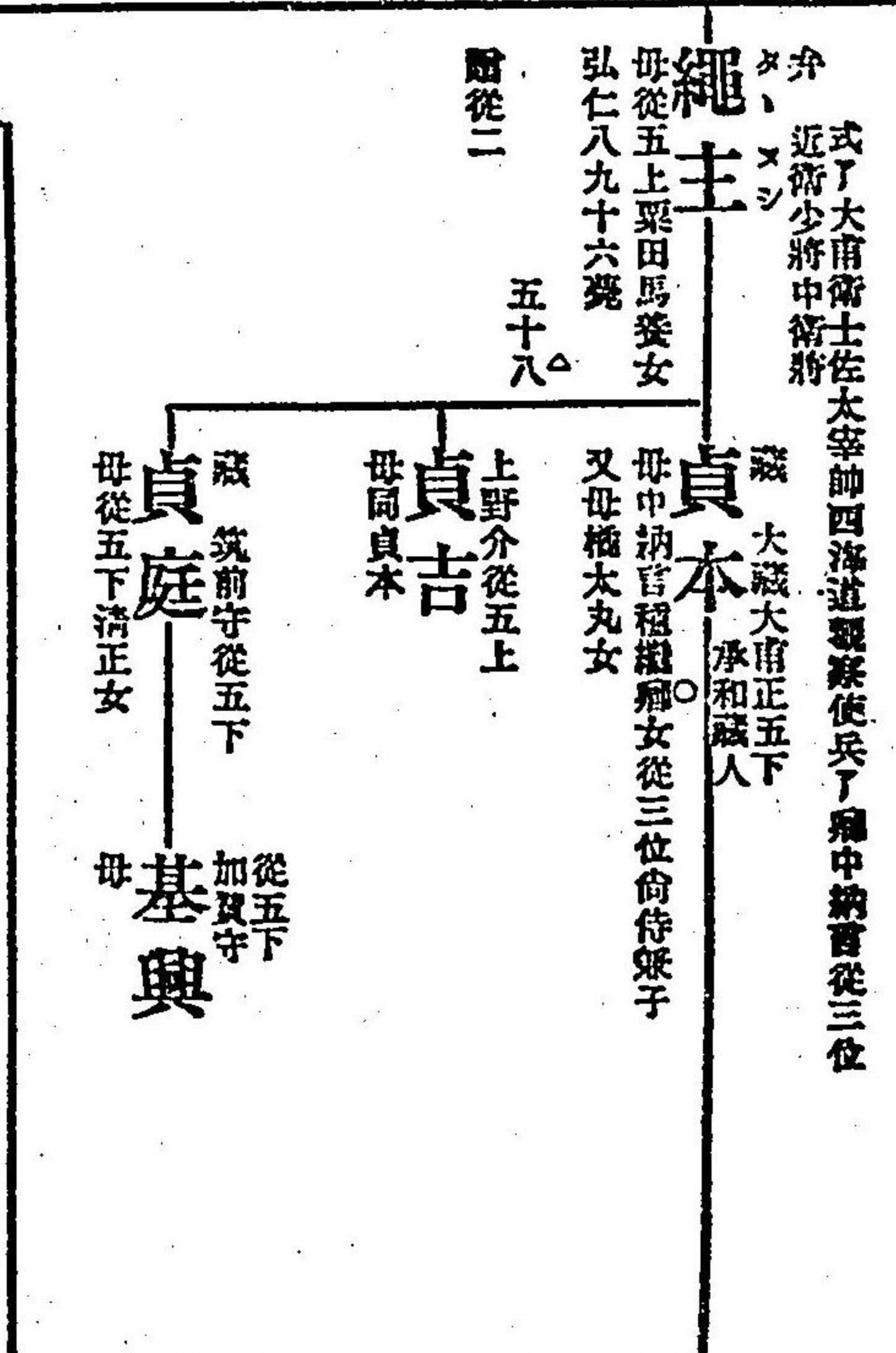

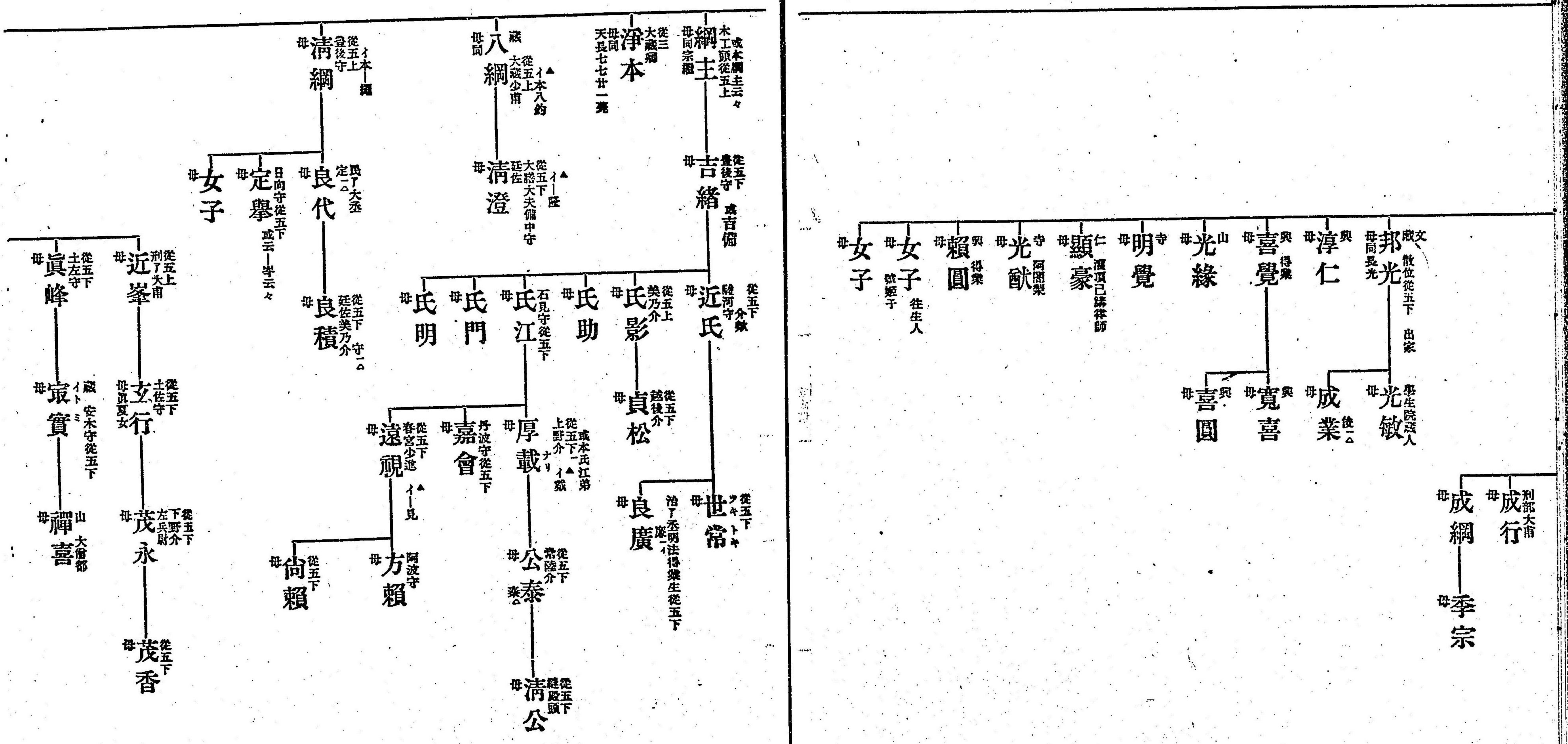

○一本無少

△坊本無兵部編

○一本無ノ

△坊本無了王女乙訓女

○一本三川云々注邦忠之下
○一本無額

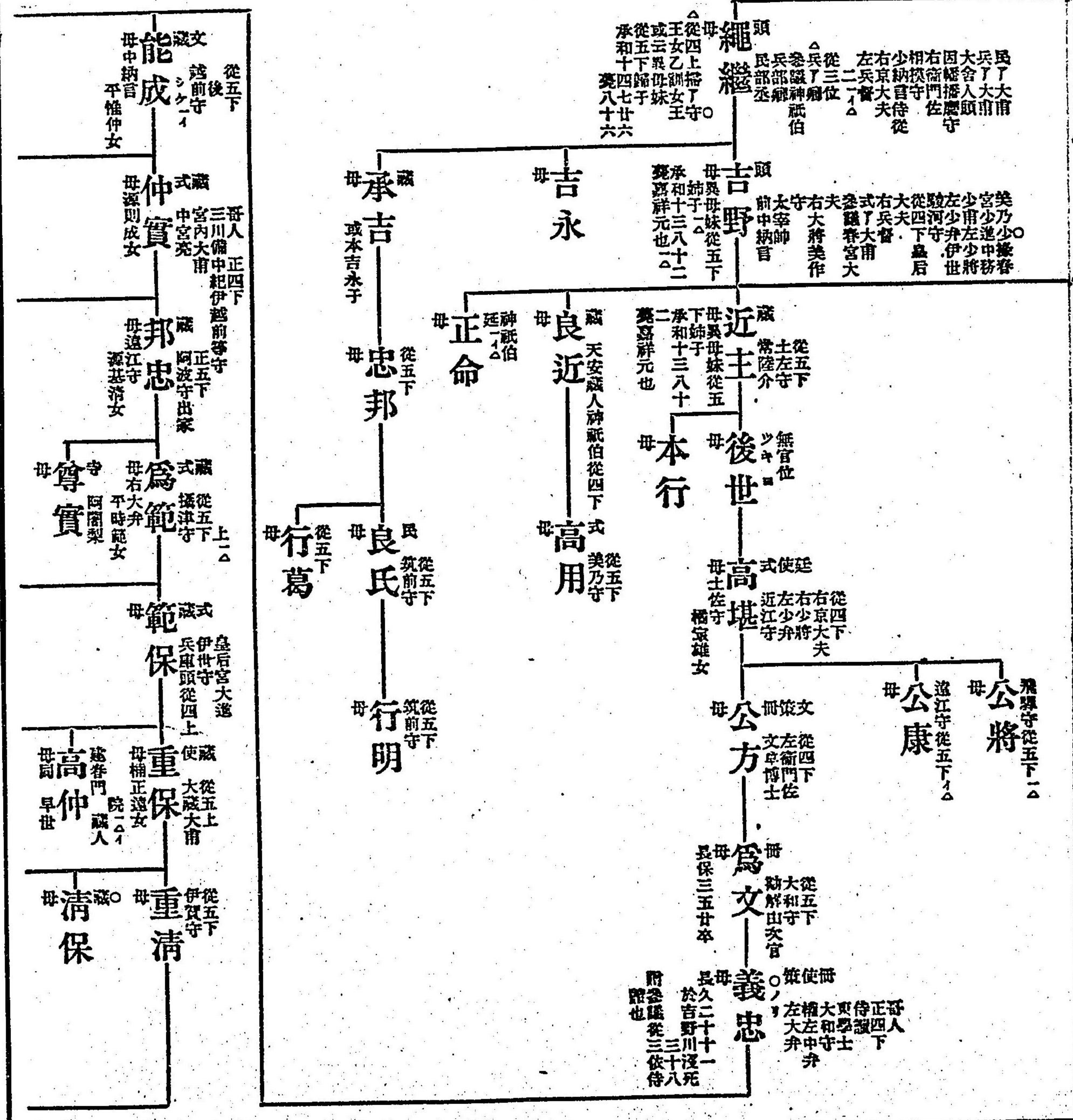

式家宇合公流

○一本無宗款
○一本無朝臣

○一本無曾孫基宗子
○一本實父淡路守云々注忠覺之下

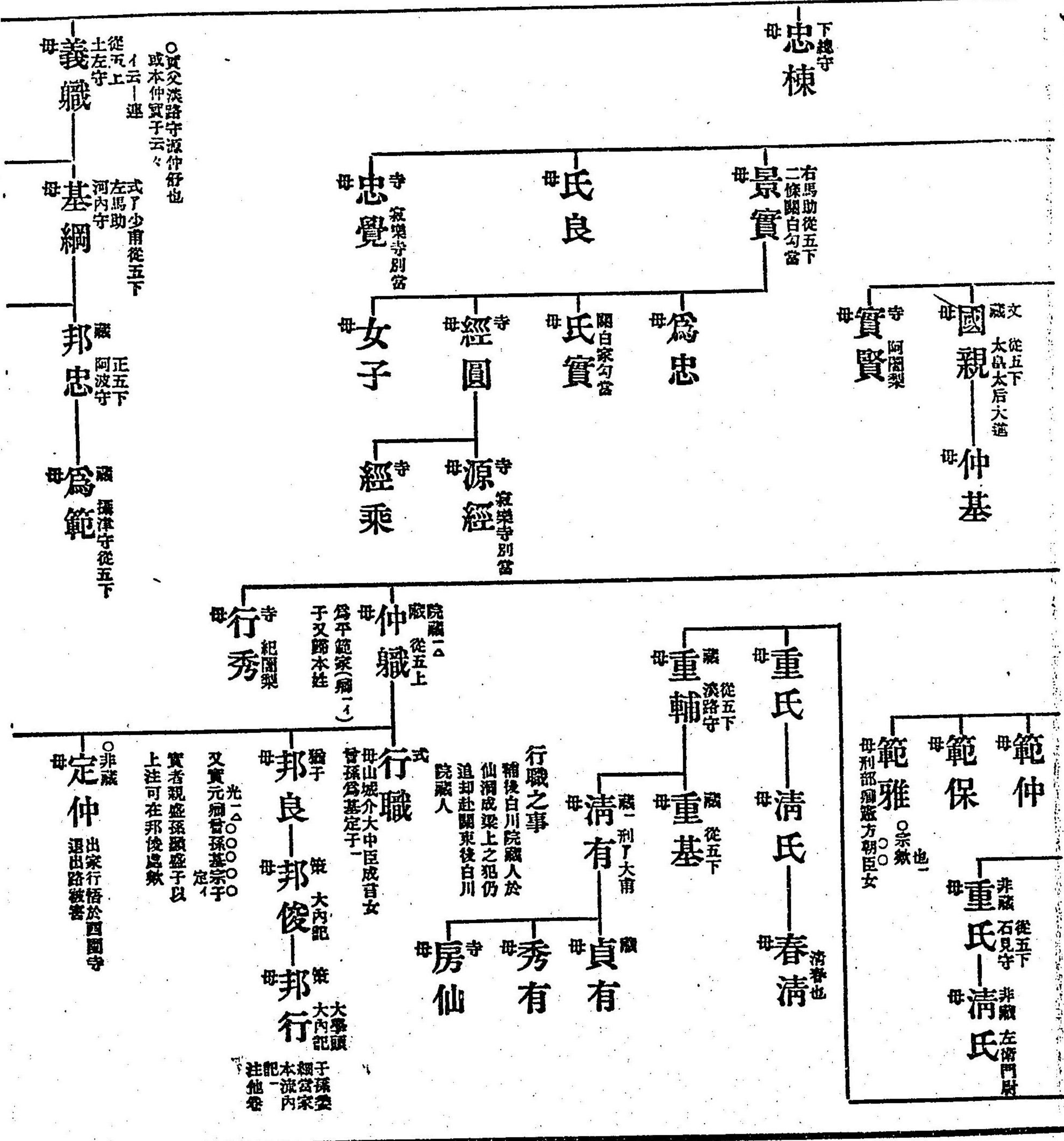

從二位
百能
母宮原氏
桓武御宇尚侍

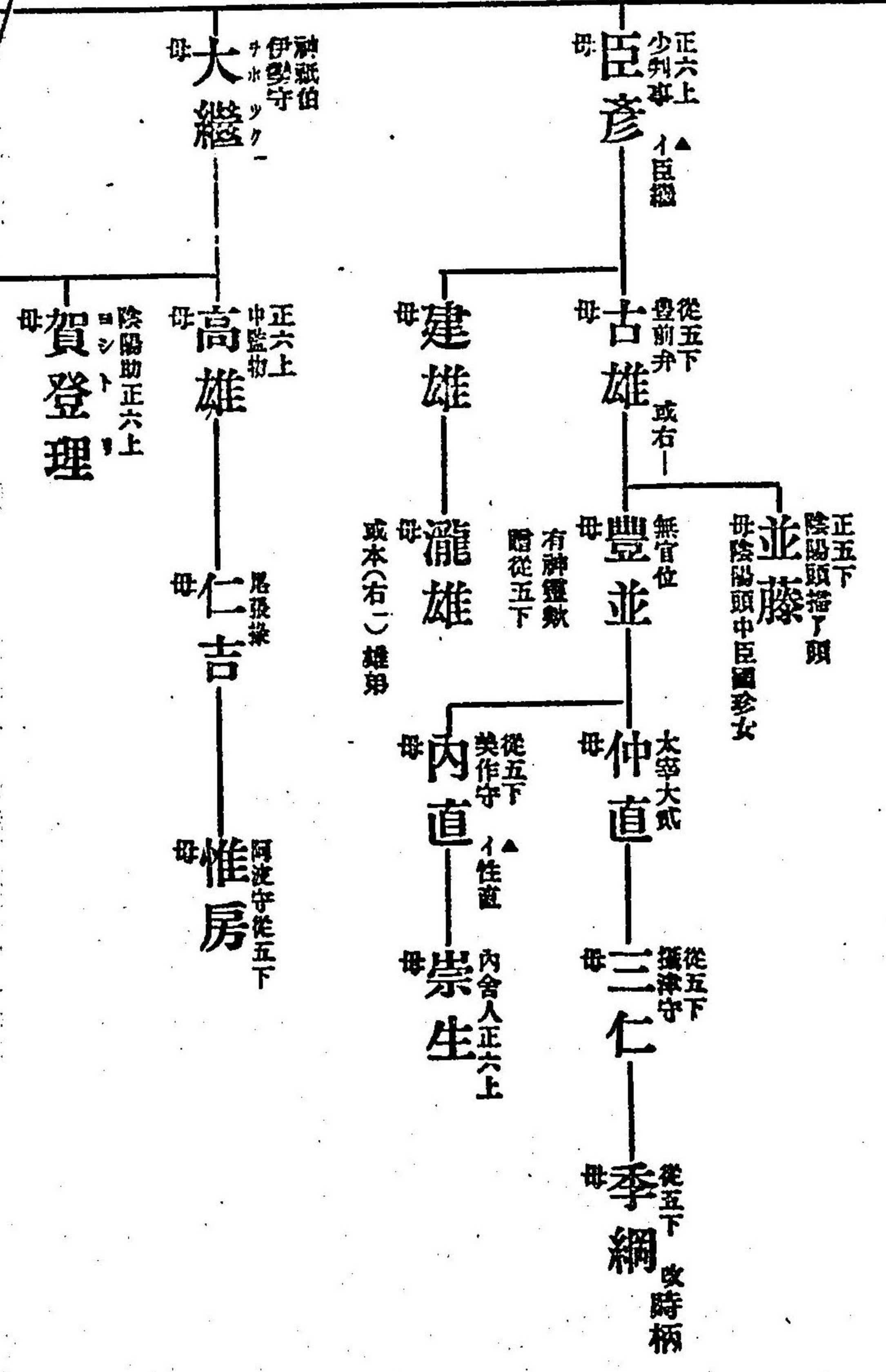
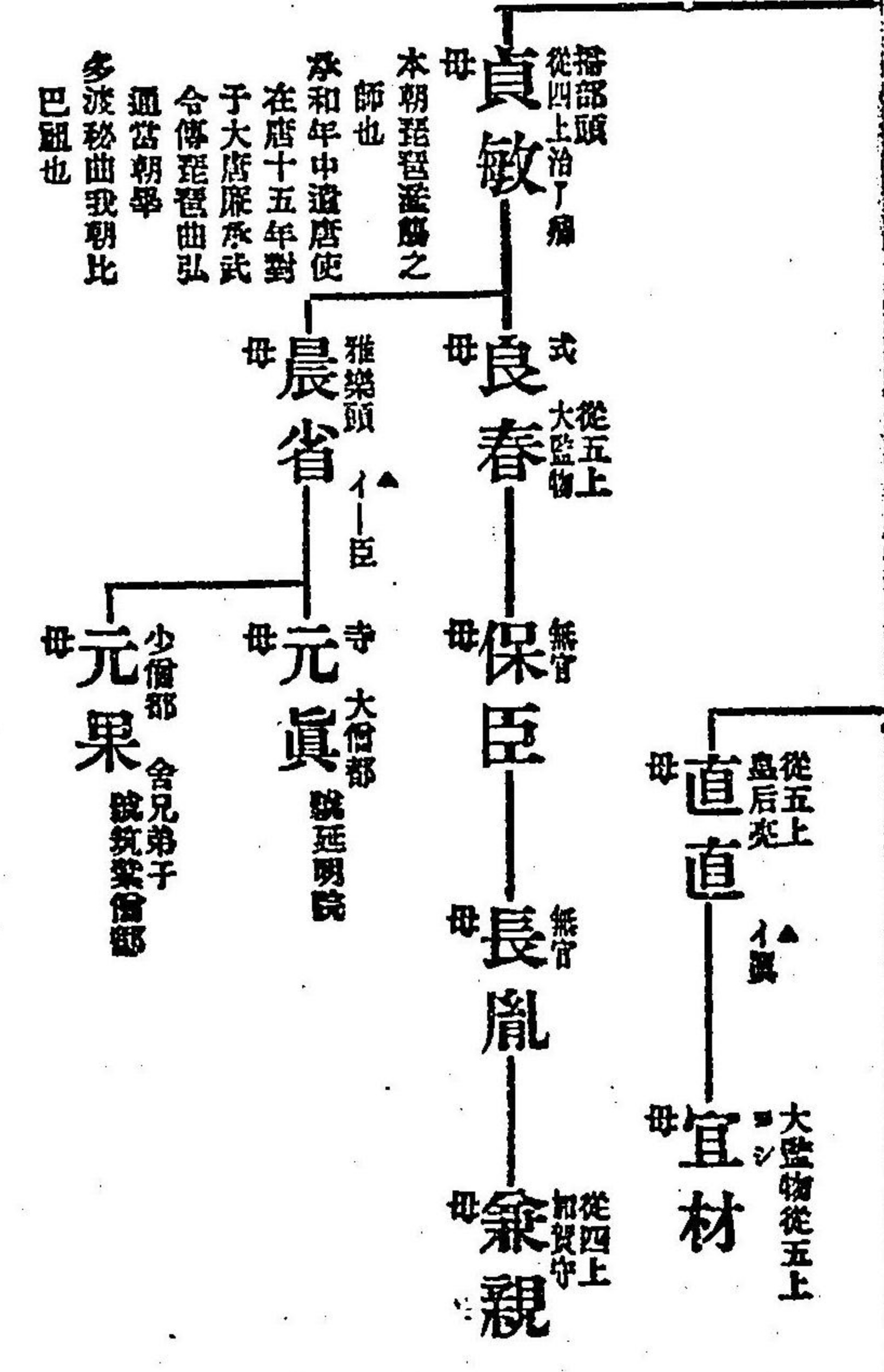

件一 大友里主也

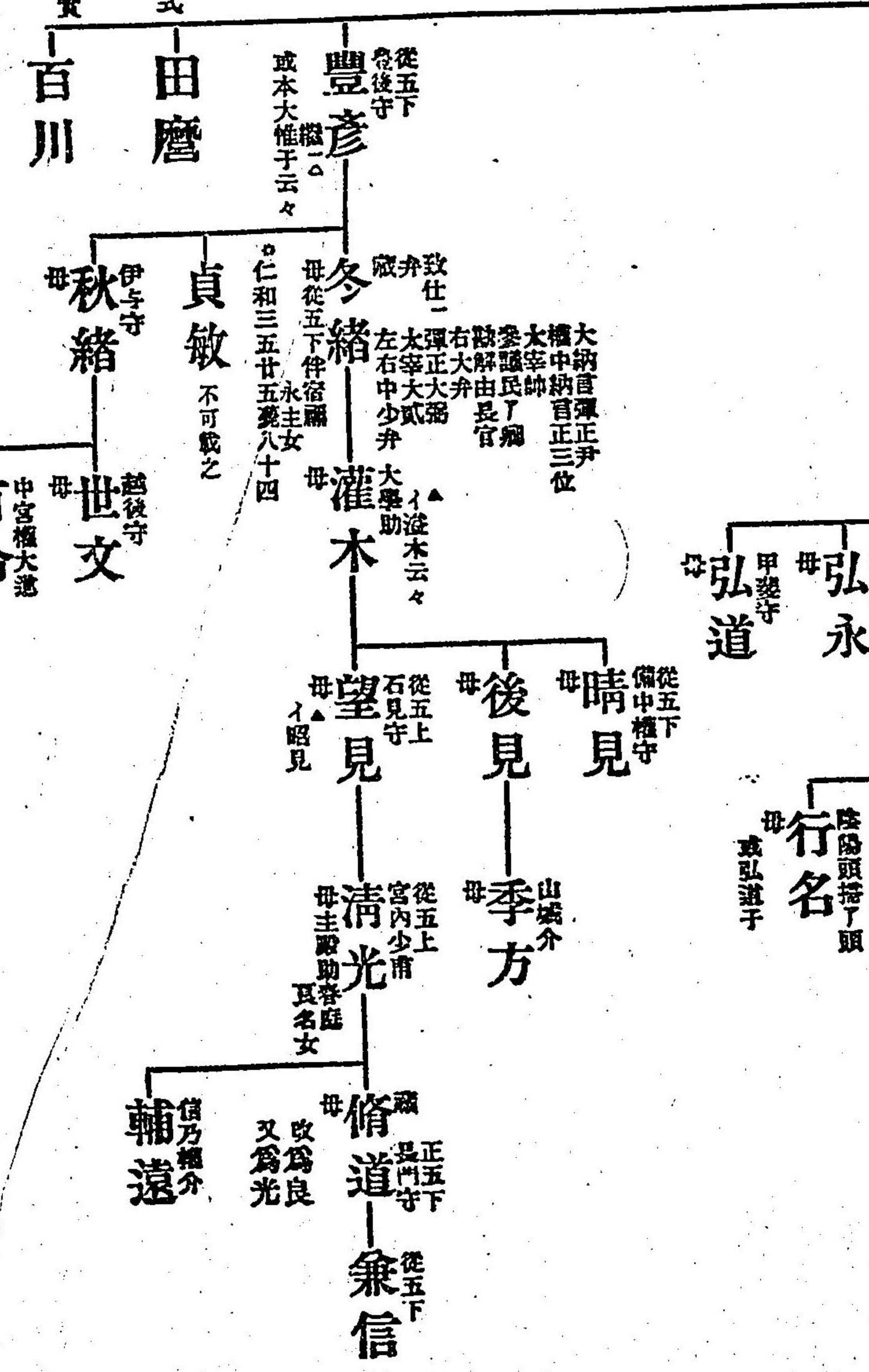
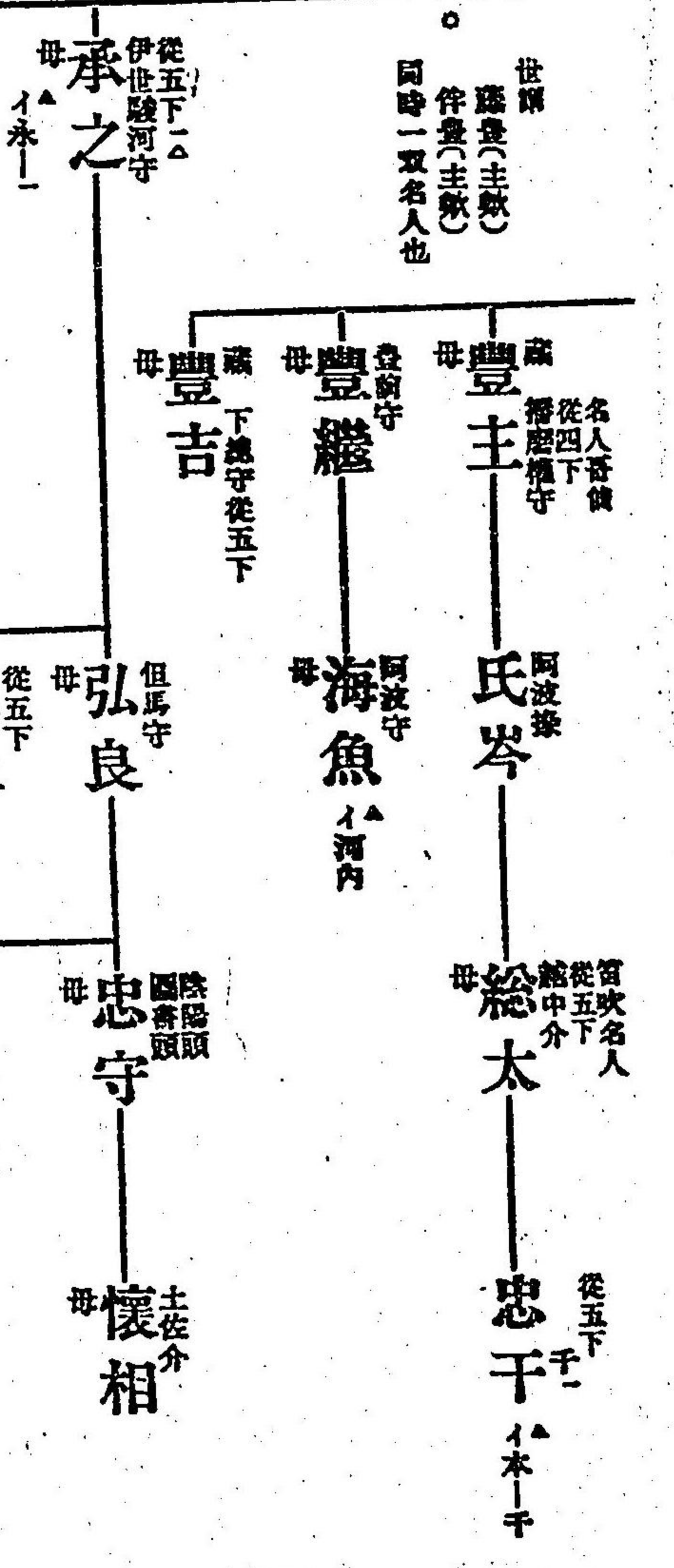

田磨百川
兩人委細傳等見式
家內
○此兩人式家人也
異說歸入當流非實
儀也

田磨
百川



從五下
大隅介 守一
母 勝人
無官位
母 夏茂
近江掾
母 方載
從五下
飛騨守
母 博光
從五下
攝津守 任播州
母 文利
從五下
或云博光子
母 光度
母 成任
母 成重

從五上
母 賴清
從五下
母 資時

從五下
右近將監
母 利賴
從五下
母 資任
母 賴貞

正六上
△云人
母 賴元
從五下
母 泰俊
母 季長
母 季忠

從五下
攝津守
母 仲利
從五下
母 利章
母 仲親
母 仲資

從五下
攝津守
母 仲利

從五下
母 利章

