

南京、內城及外城門圖

城郭圖第五五其一



一、城門
二、城牆
三、城壕
四、城內街道
五、城外街道
六、城外溝壑
七、城外山嶺
八、城外河流
九、城外湖泊
十、城外墳墓

城郭圖第五五其二

南京、內城及外城門圖

城郭圖

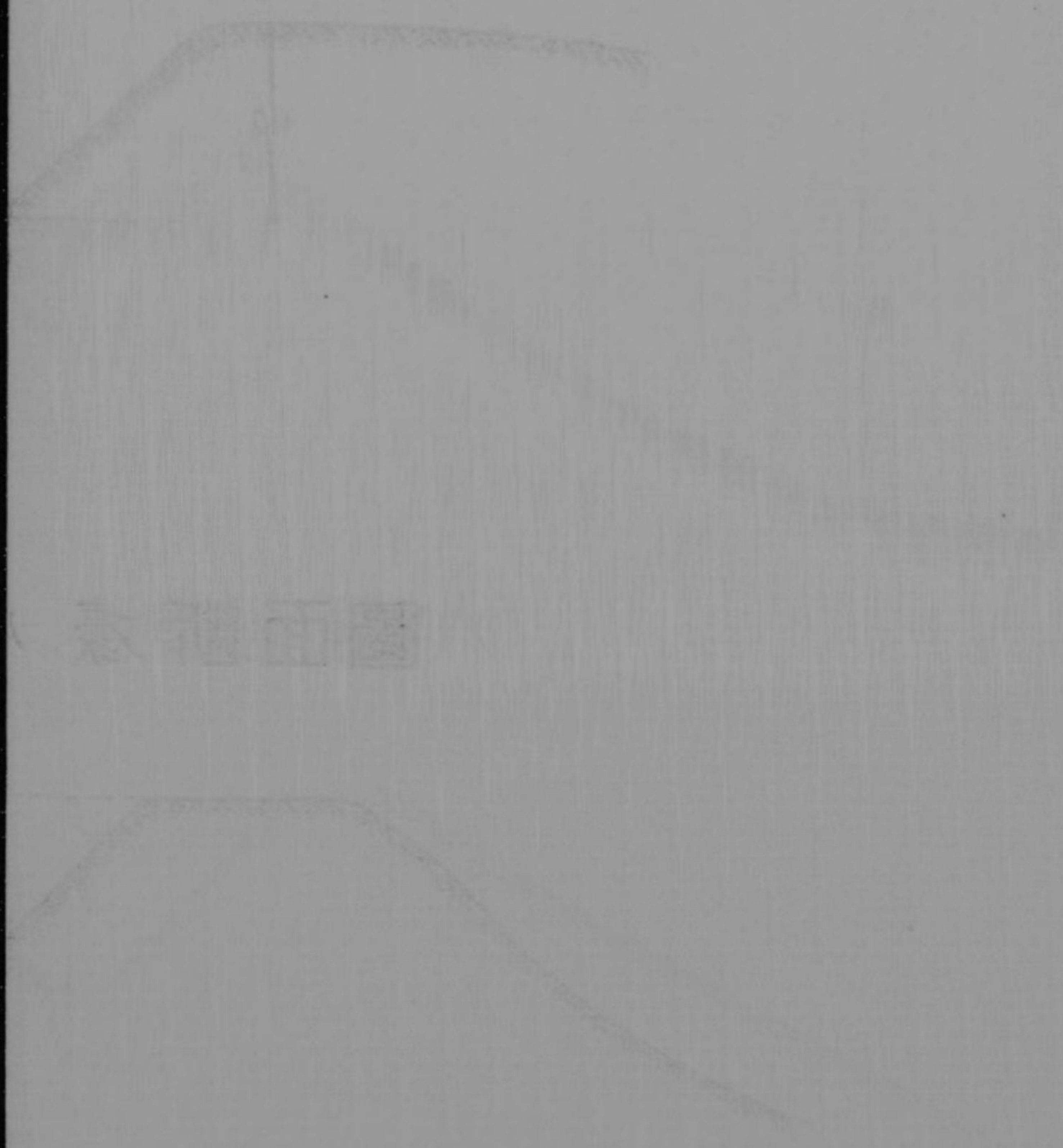

城郭圖

南京、內城及外城門圖

圖面斷，近附台花雨郭外城京南

$\frac{1}{500}$

城郭圖第五其二

圖面斷壕，部側兩△93

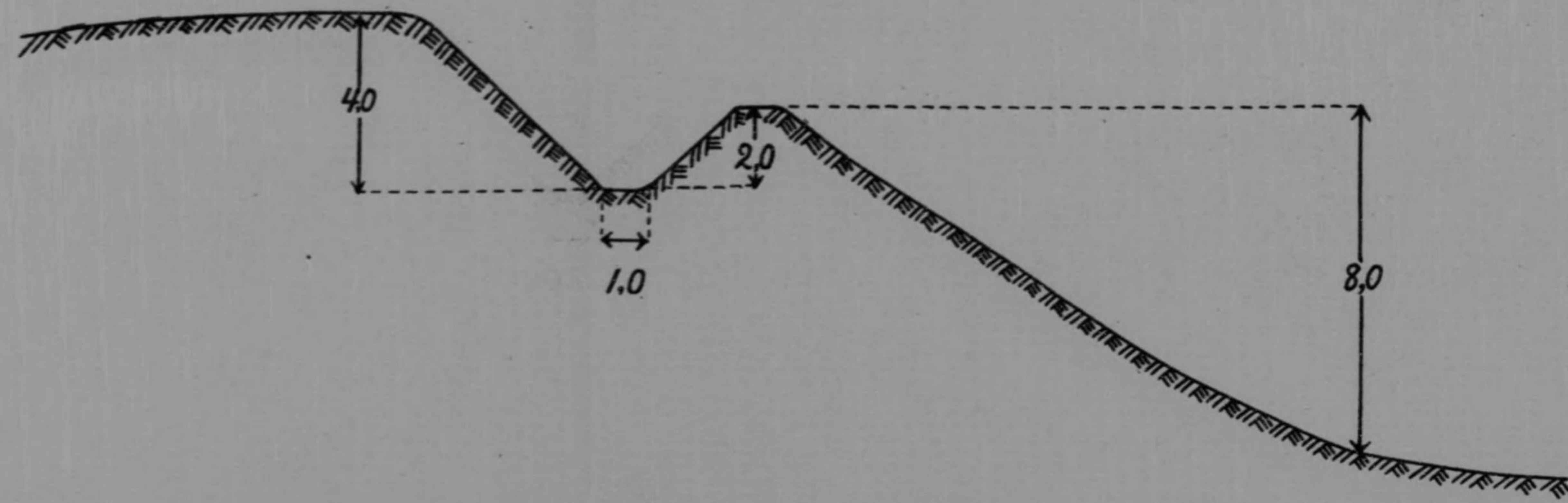

圖面斷壕，地高山師六

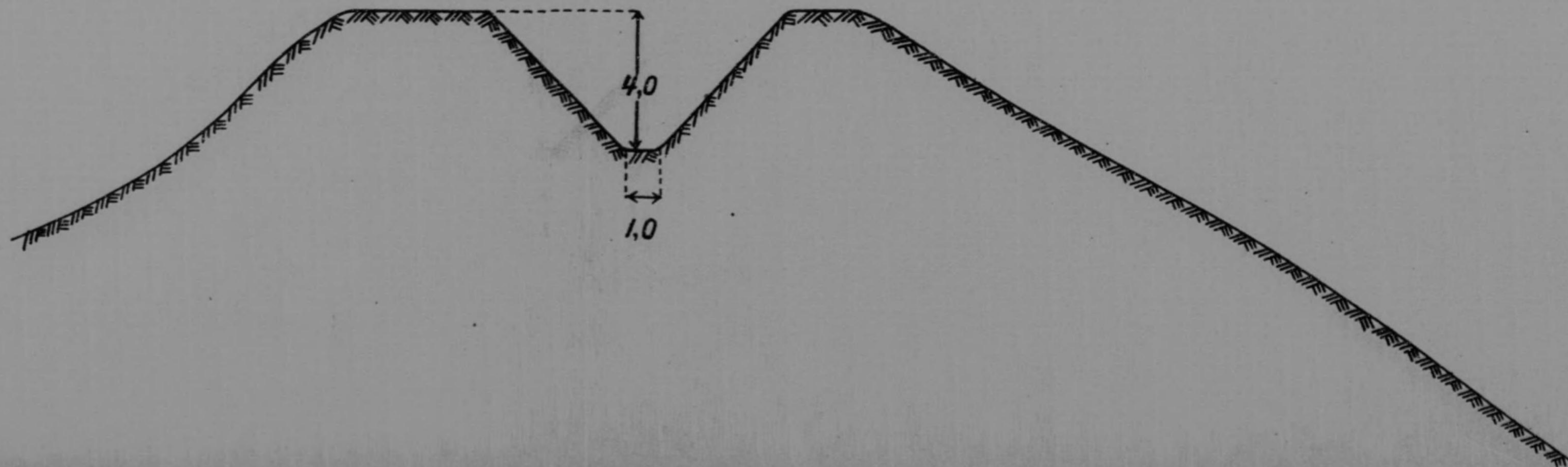

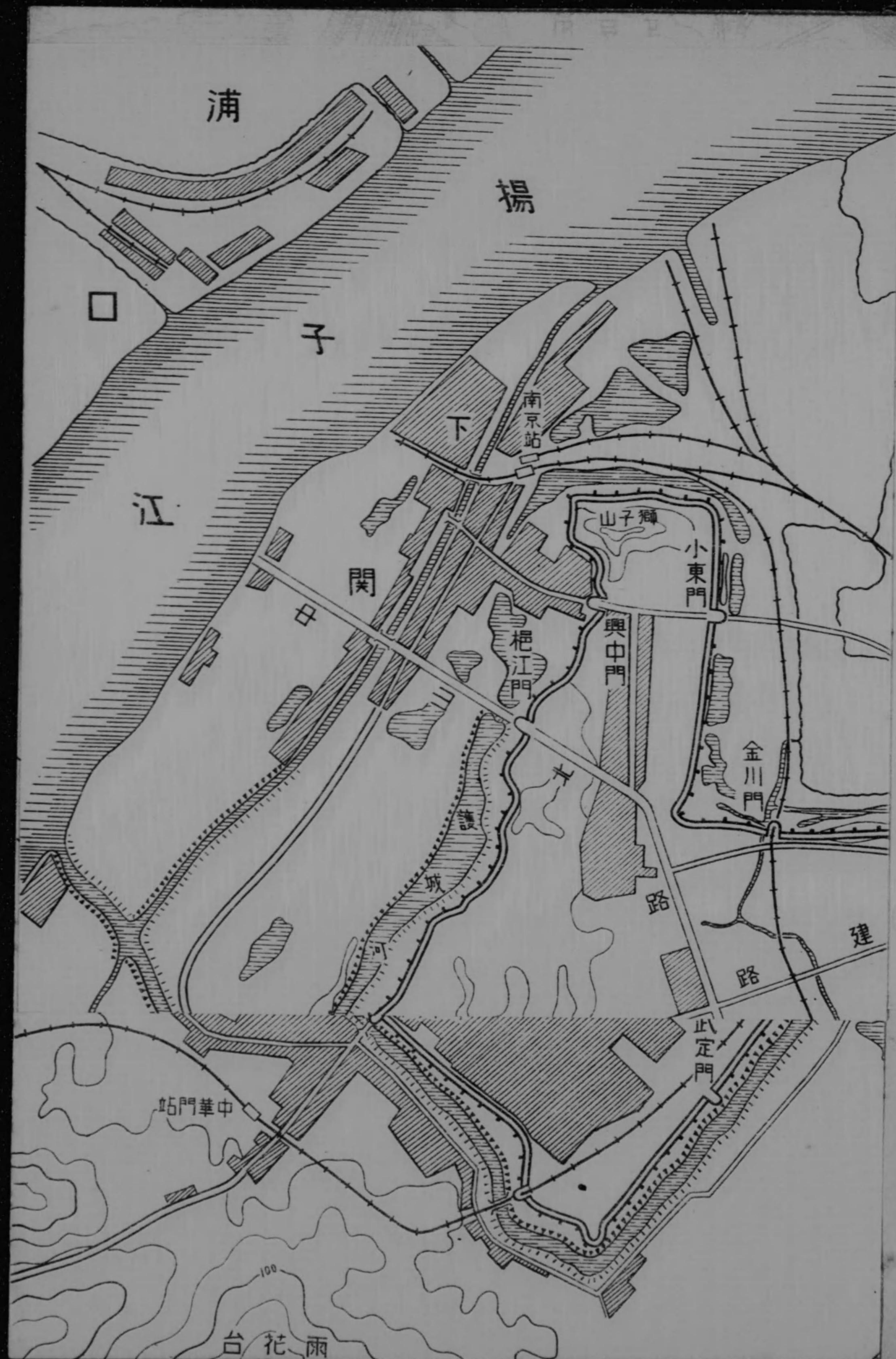

南京城代際雨芥台

南京城代際雨芥台

六朝山高世

南京城圖

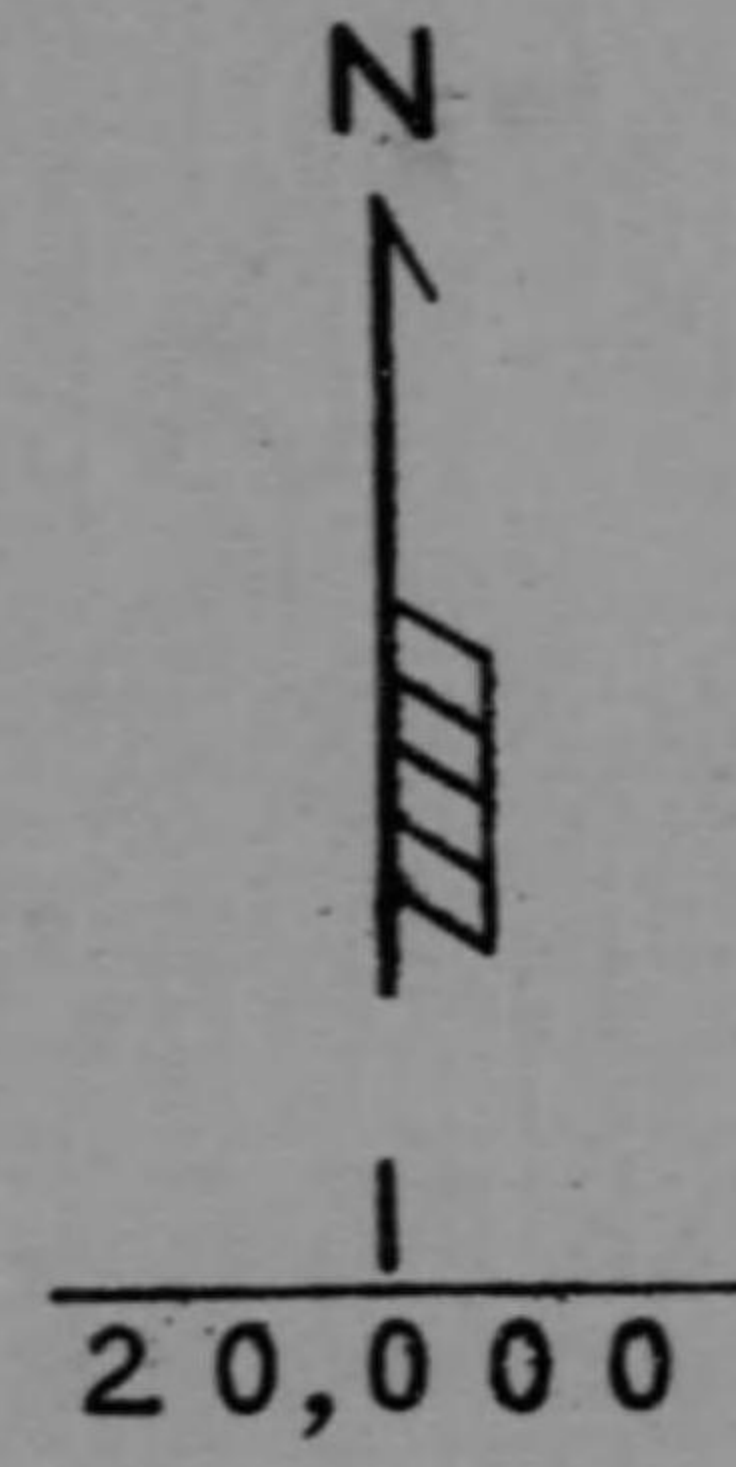

南京城圖

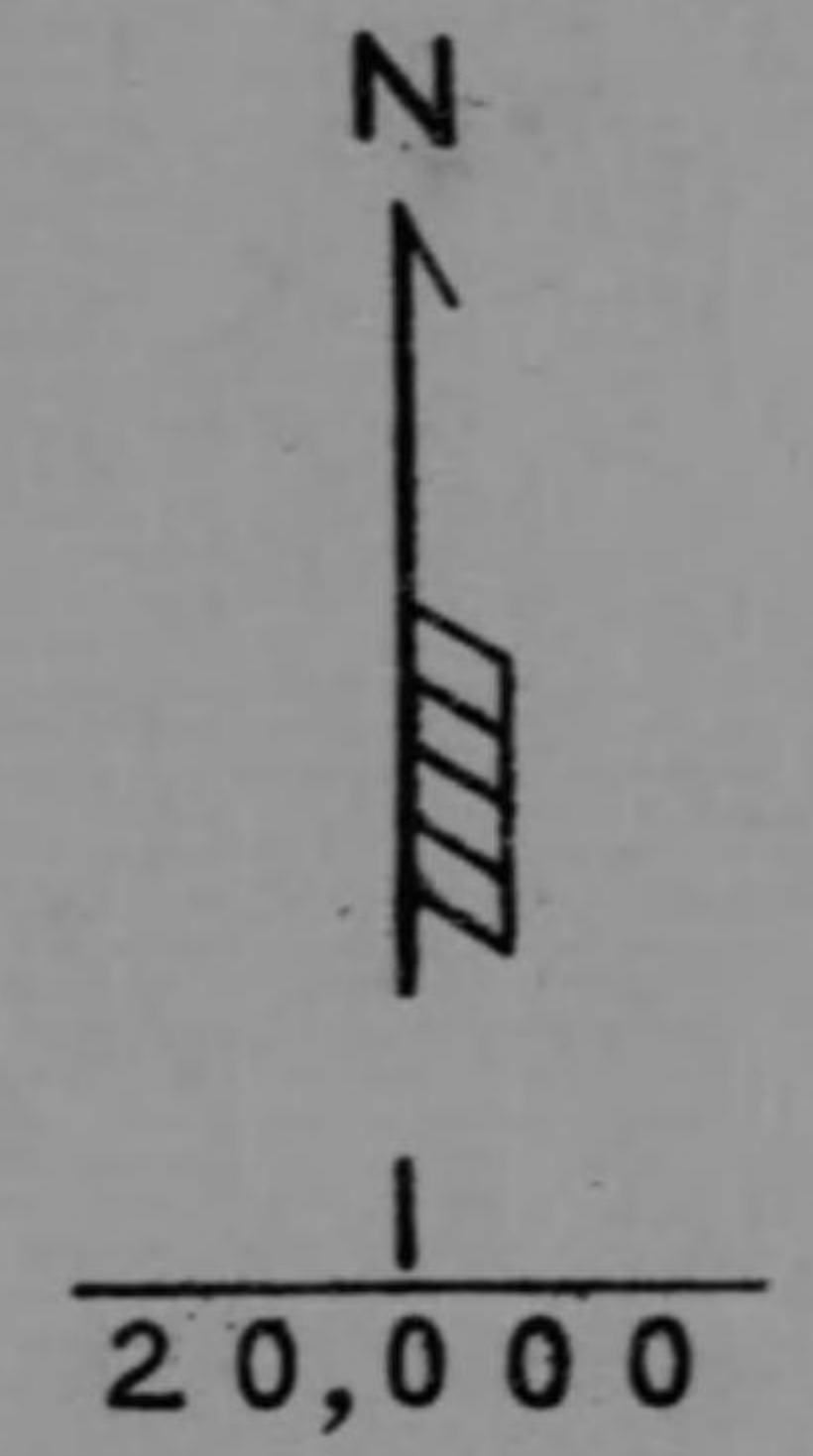







山公廬
太平門

山
天文台
金
紫

460

中央路口

飛行場

明孝陵

中山陵

中山門

武定門

光華門

通濟門



断面/前水 0

5

10

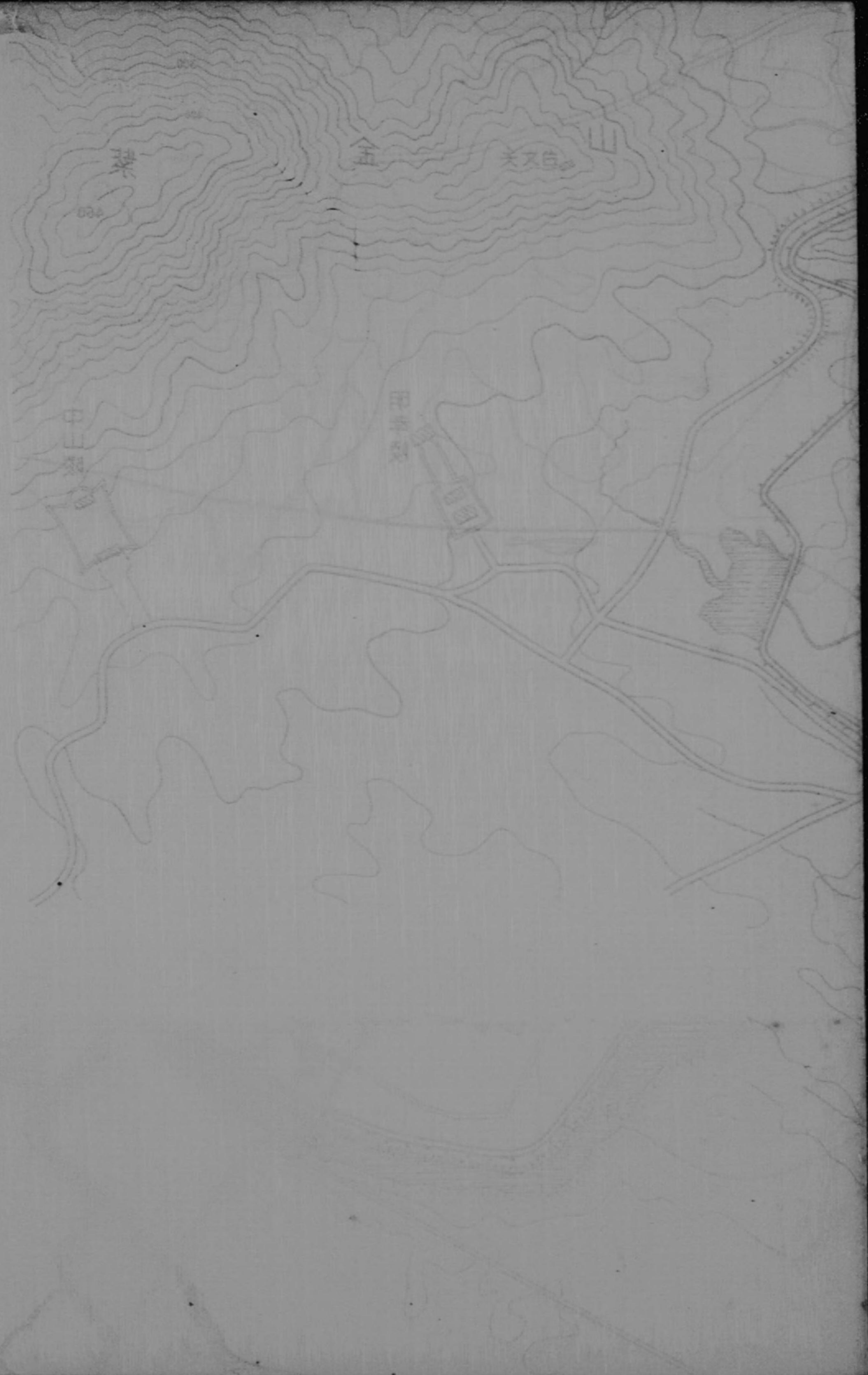

中 山 門 南 方 500 米 部

$\frac{1}{500}$

城郭圖第五其四

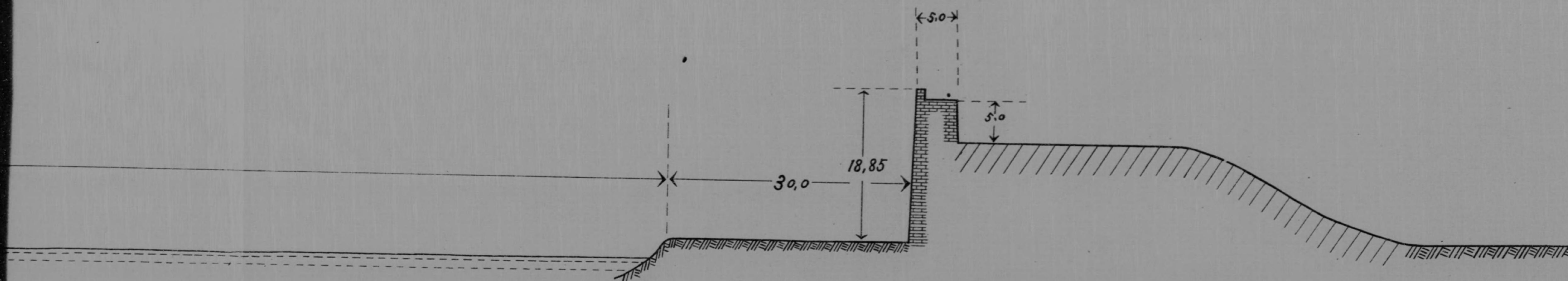

面断ノ部米500方南門山中

$\frac{1}{500}$



南京城門ハ初メ十三門ナリシモ其ノ後逐次増加シ名稱モ變化セリ其ノ狀況左表ノ如シ

明ノ築城當時

民國十六年迄

民國一七年以後

神	鐘	金	儀	定	清	石	三	聚	通	正				
策	阜	川	鳳	淮	涼	城	山	寶	濟	陽				
門	門	門	門	門	門	門	門	門	門	門				
豐	鐘	金	儀	挹	草	清	三	聚	武	通	洪			
潤	阜	川	鳳	江	淮	場	山	寶	定	濟	武			
門	門	門	門	門	門	門	門	門	門	門	門			
玄	鐘	金	興	挹	草	清	漢	漢	水	中	武	共	光	
武	阜	川	中	江	淮	場	涼	西	中	西	華	定	和	華
門	門	門	門	門	門	門	門	門	門	門	門	門	門	門

兩側ニ二門ヲ増設(民國二〇年)

計
右ノ内二、三ノ門ノ構造ヲ示スコト左ノ如シ

朝 太
陽 平
門 門

朝 太
陽 平
門 門

一七

新 小 中 太
民 東 山 平
門 門 門 門

二一

此ノ二門ノ開設時期未詳

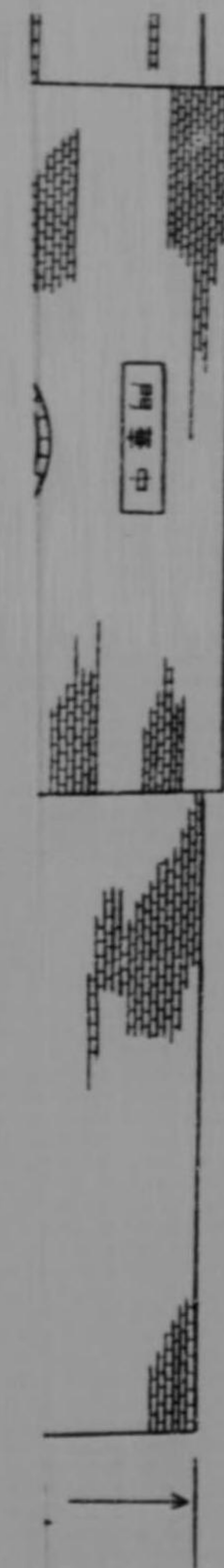

東 100

中華門平面

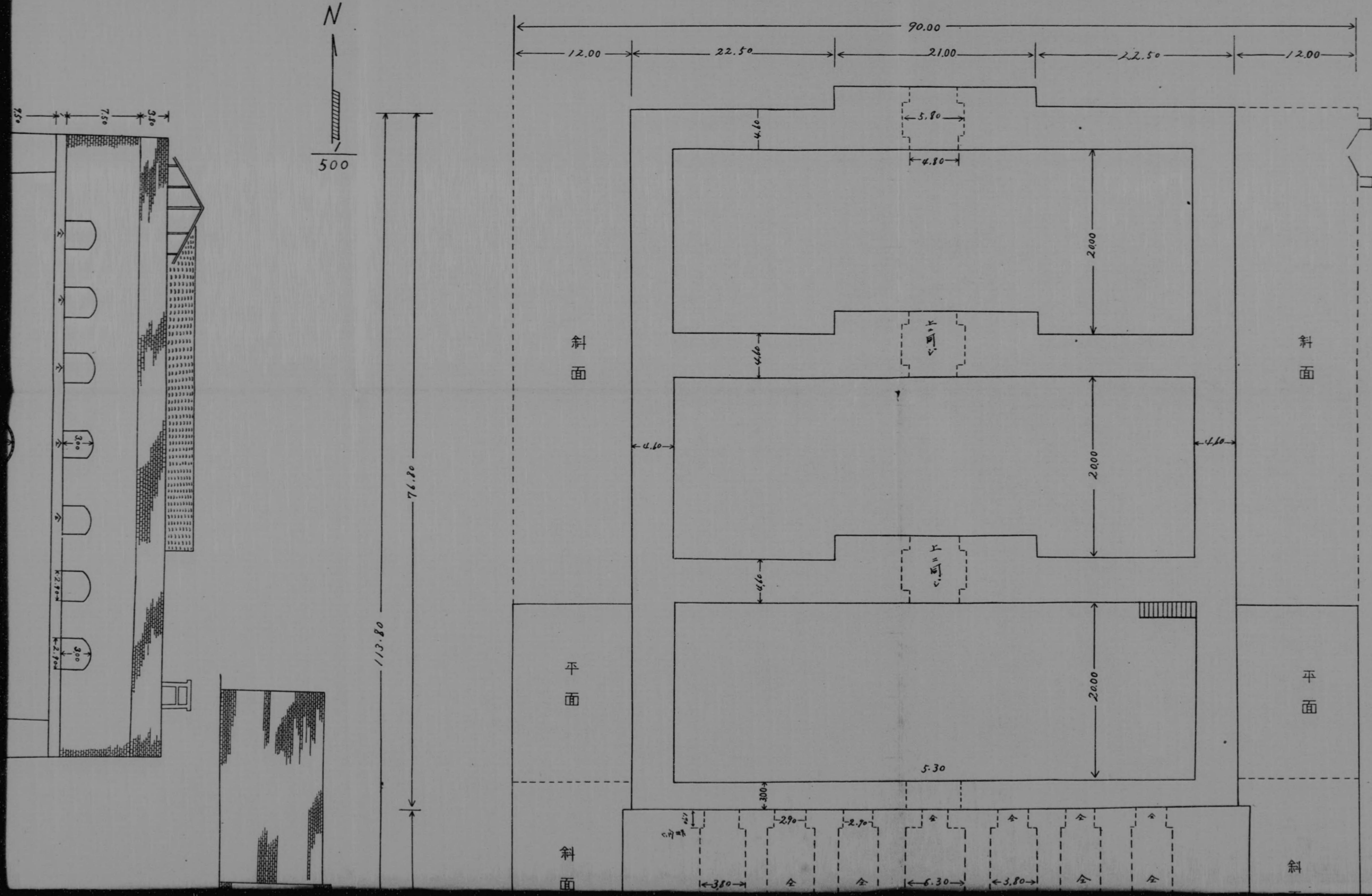

西側側面



內門側

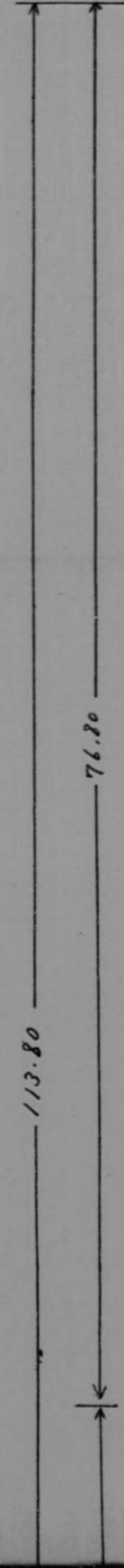
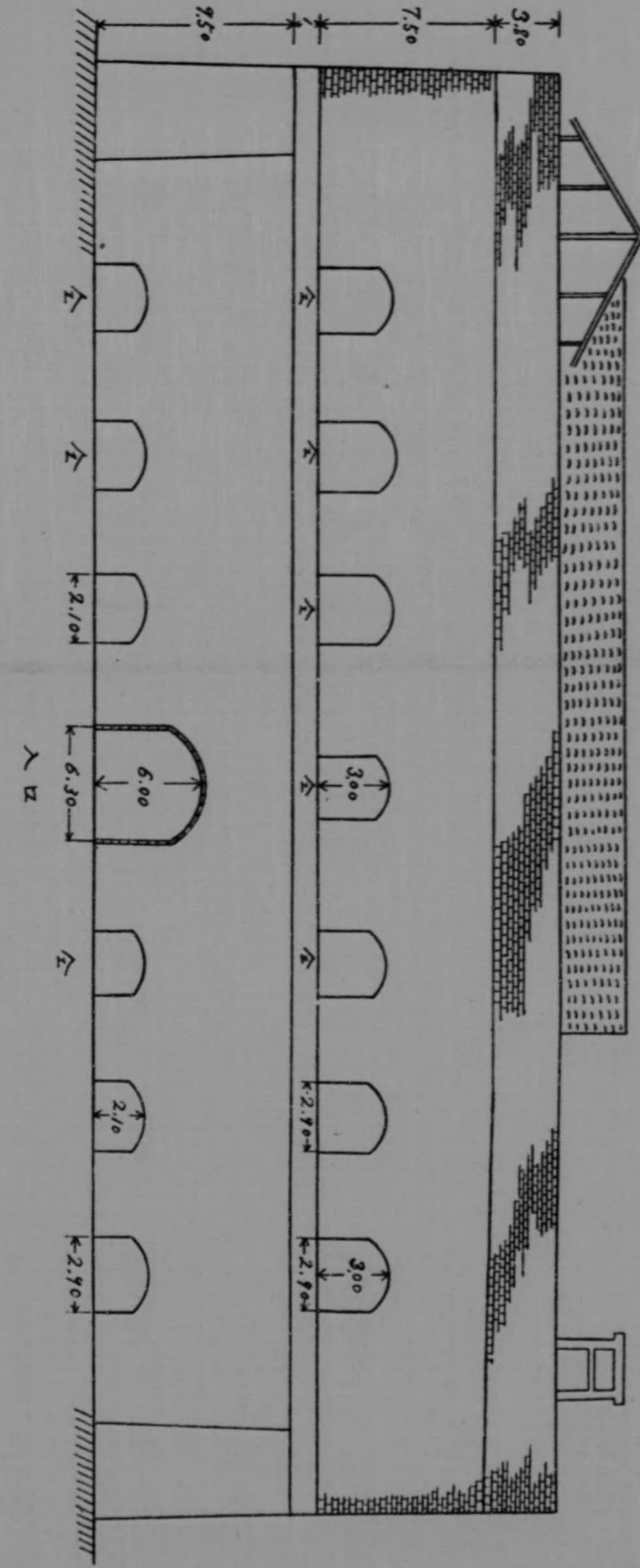

斜面

平面

斜面

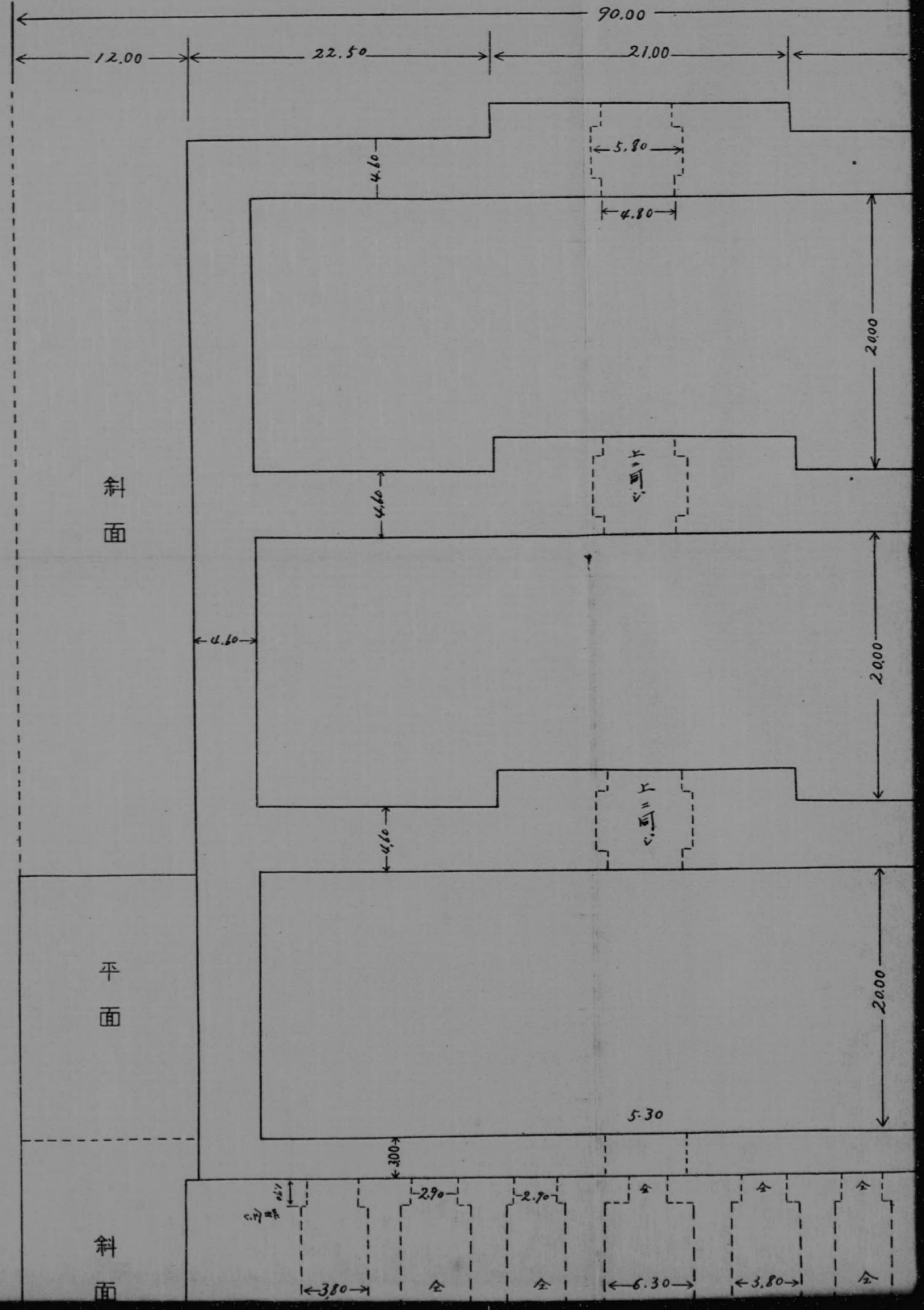

平面

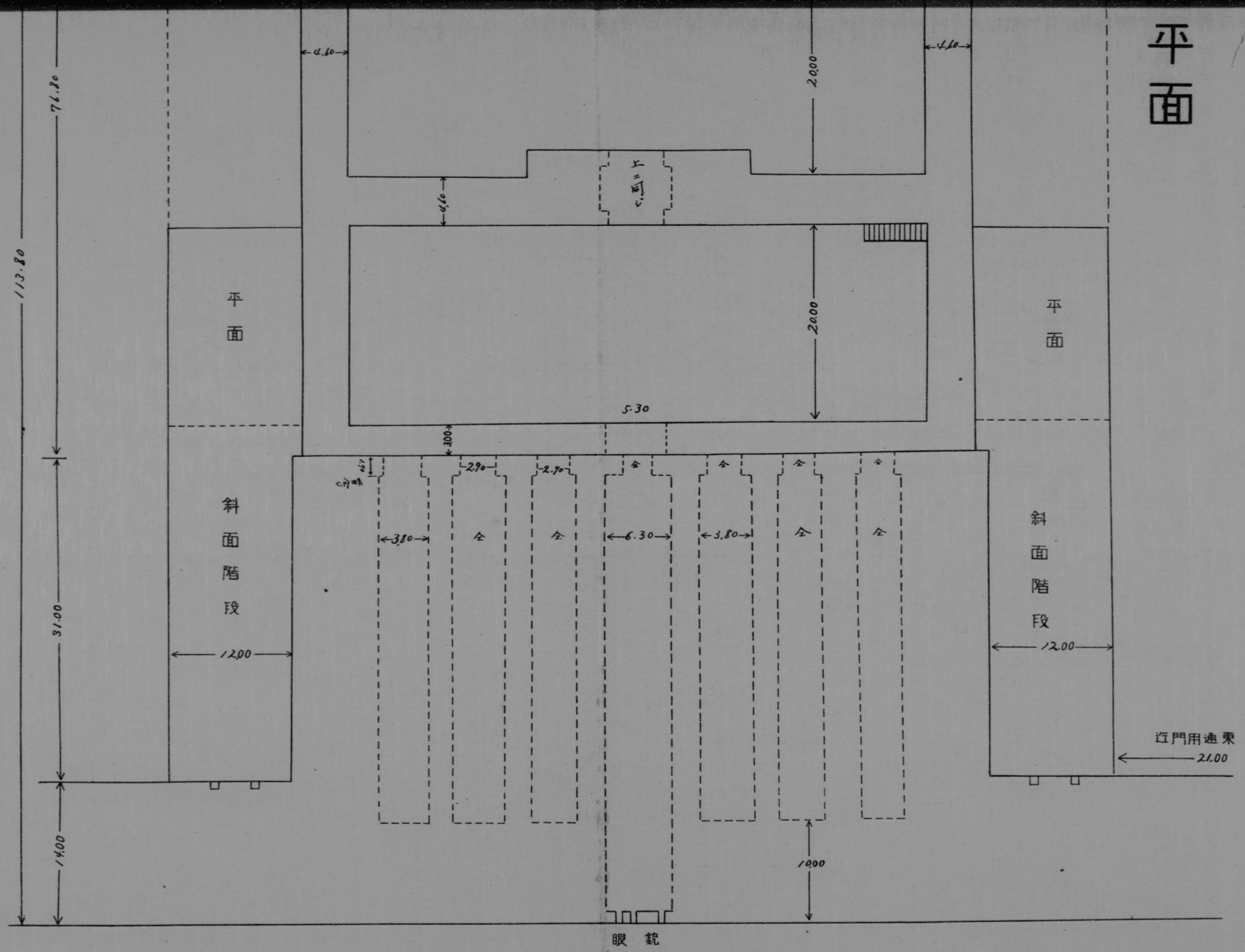

面正側內

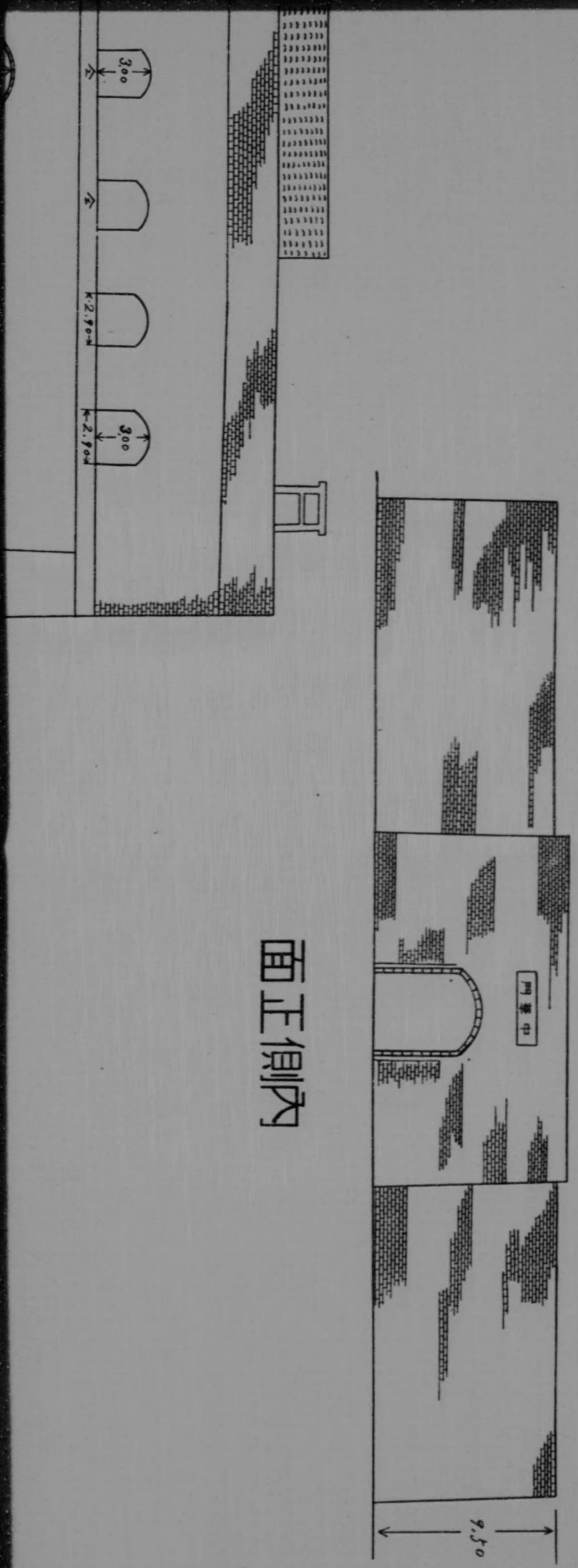

西側側面

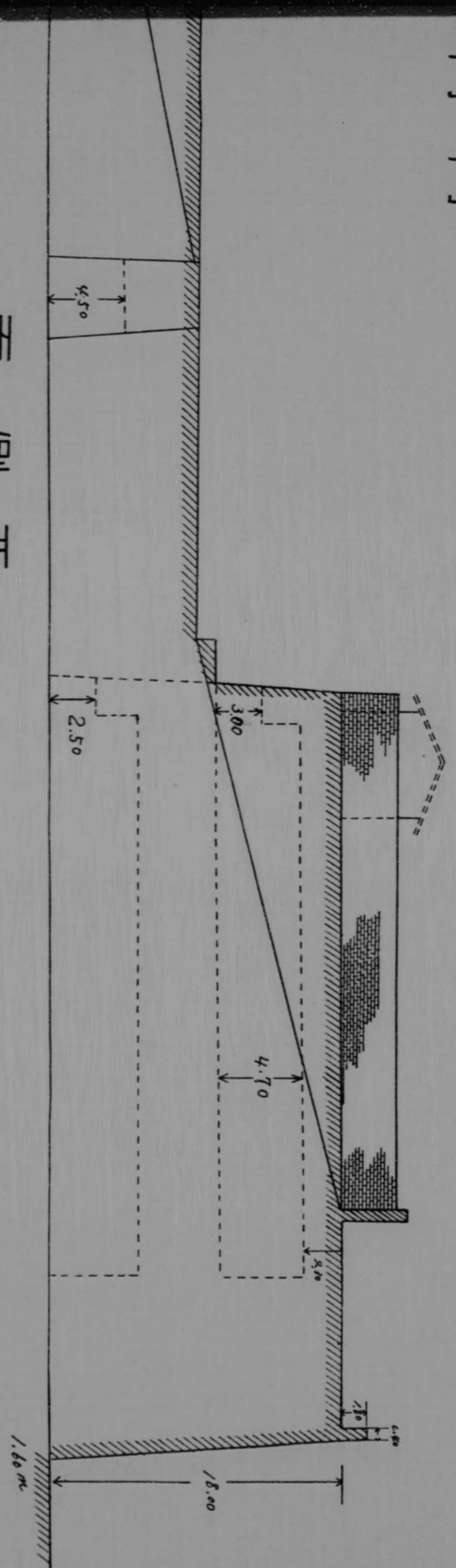

內門

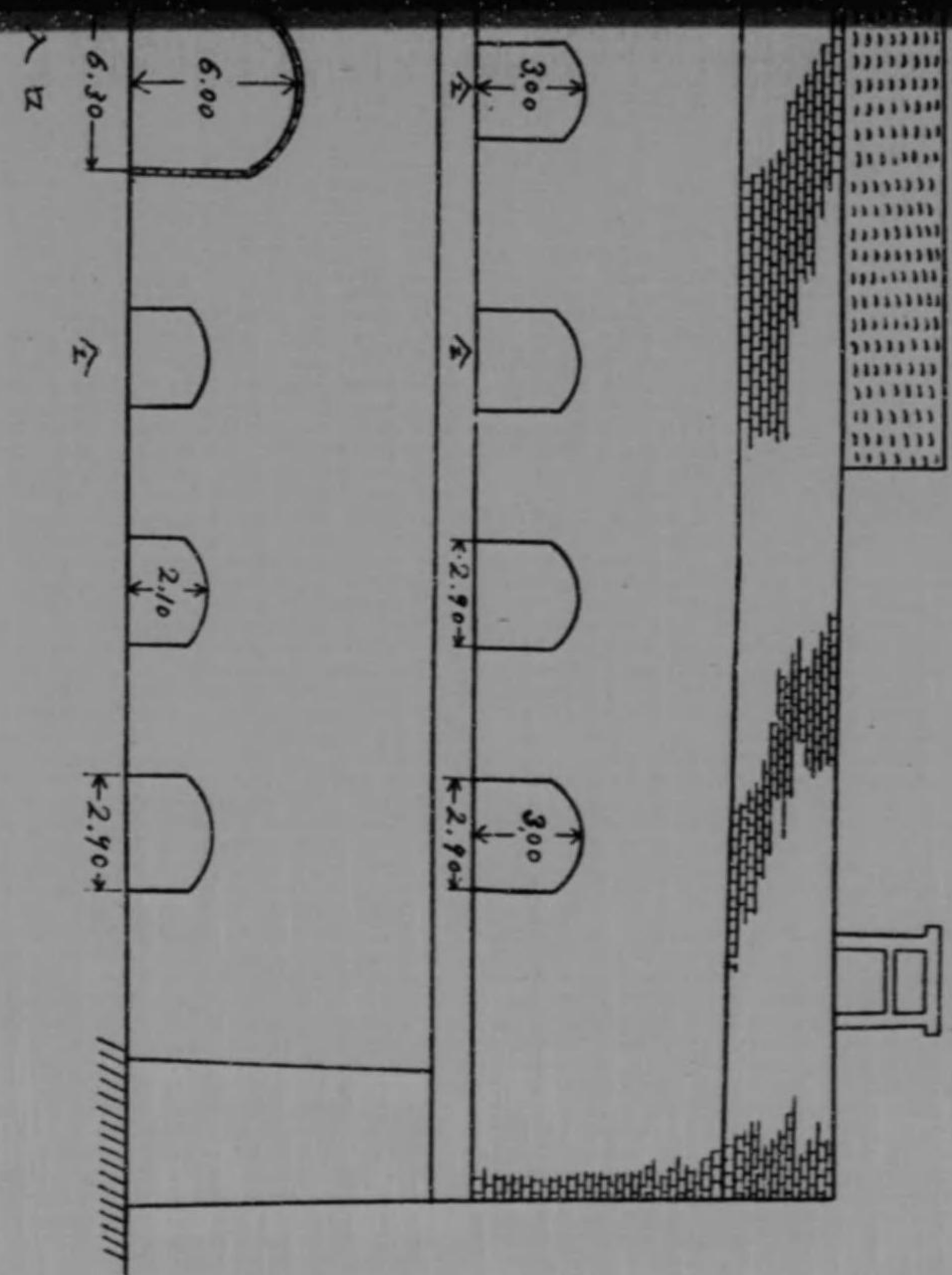

內側正面

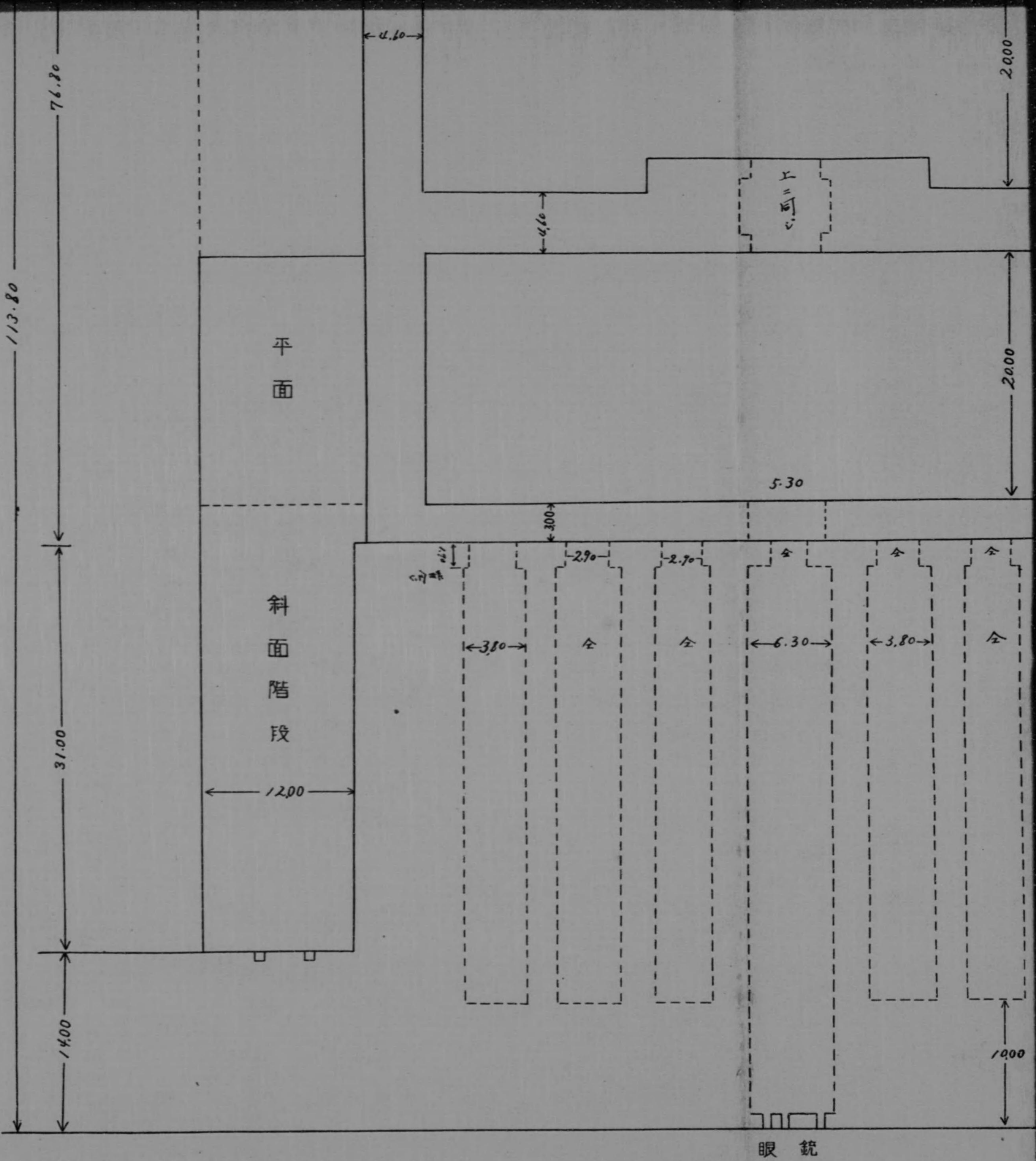
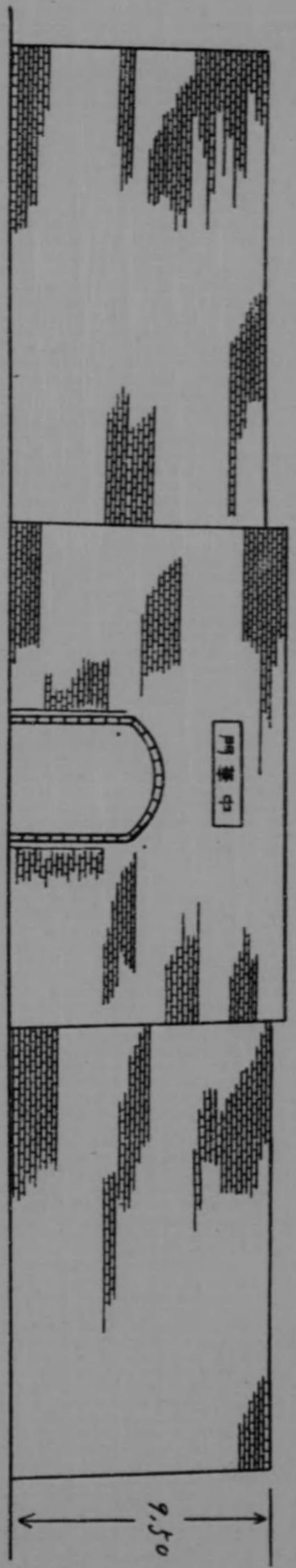

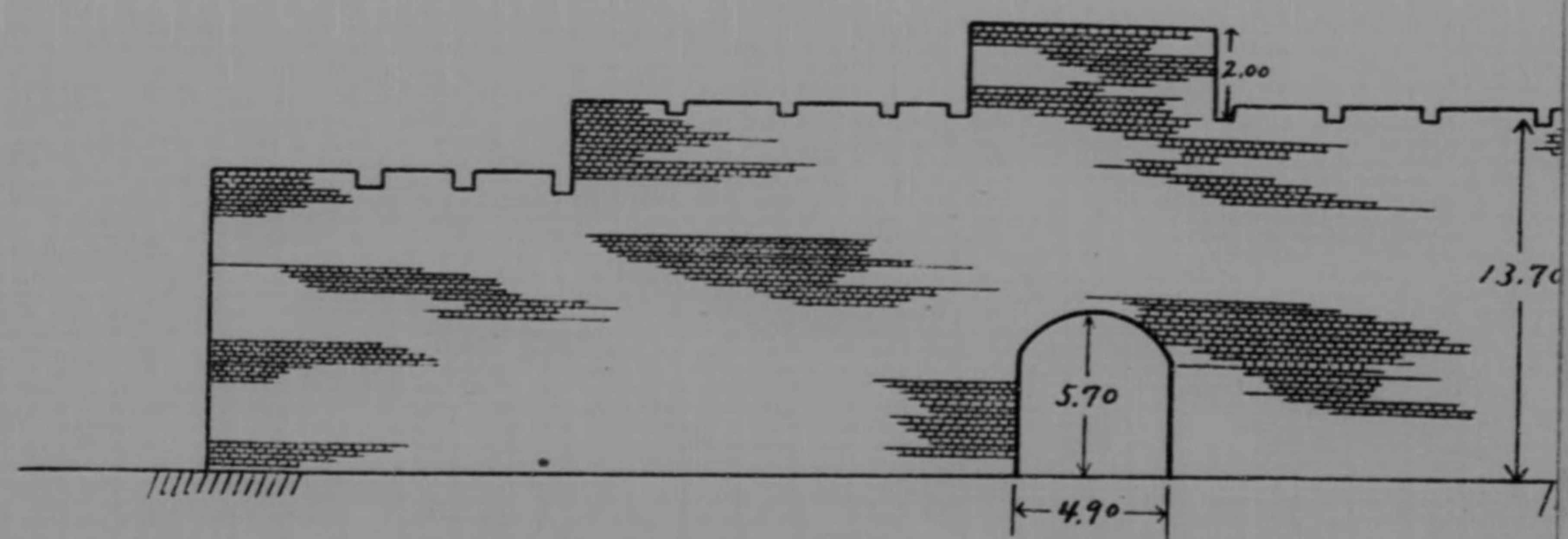

A 面正側外門西水

平面

水西門圖

(又壊破) 時二后午日二十月二十年二十和昭

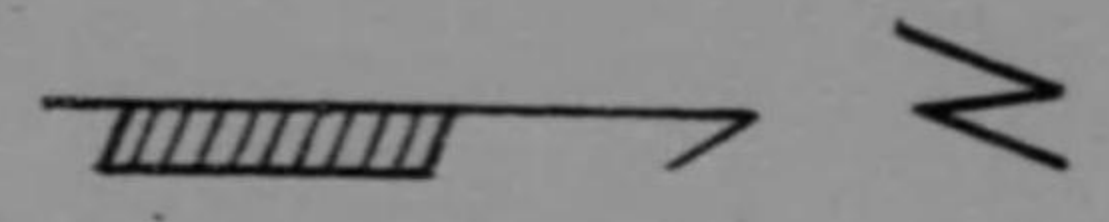

1/500

城郭圖第五六其二

平面圖

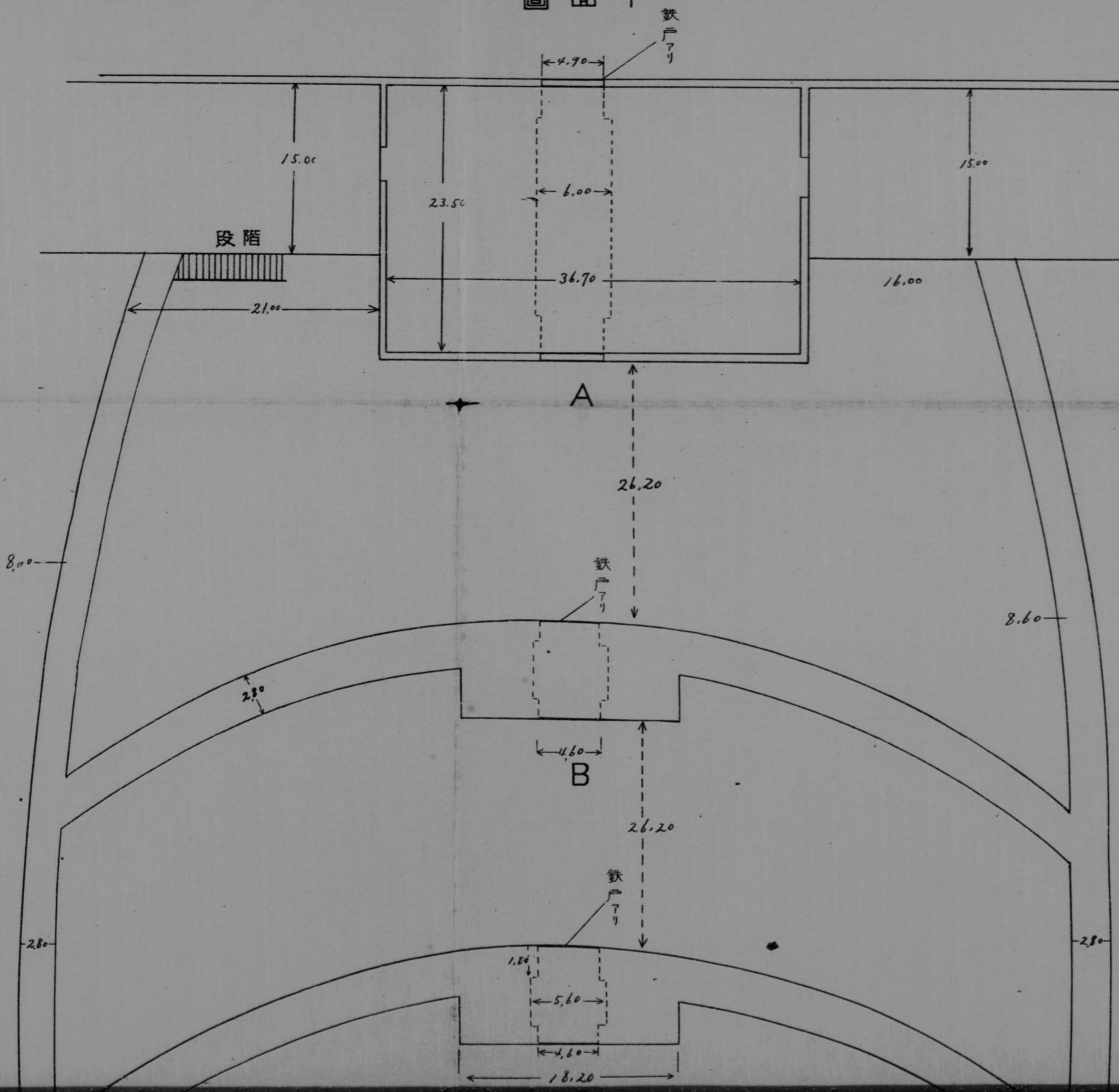

B

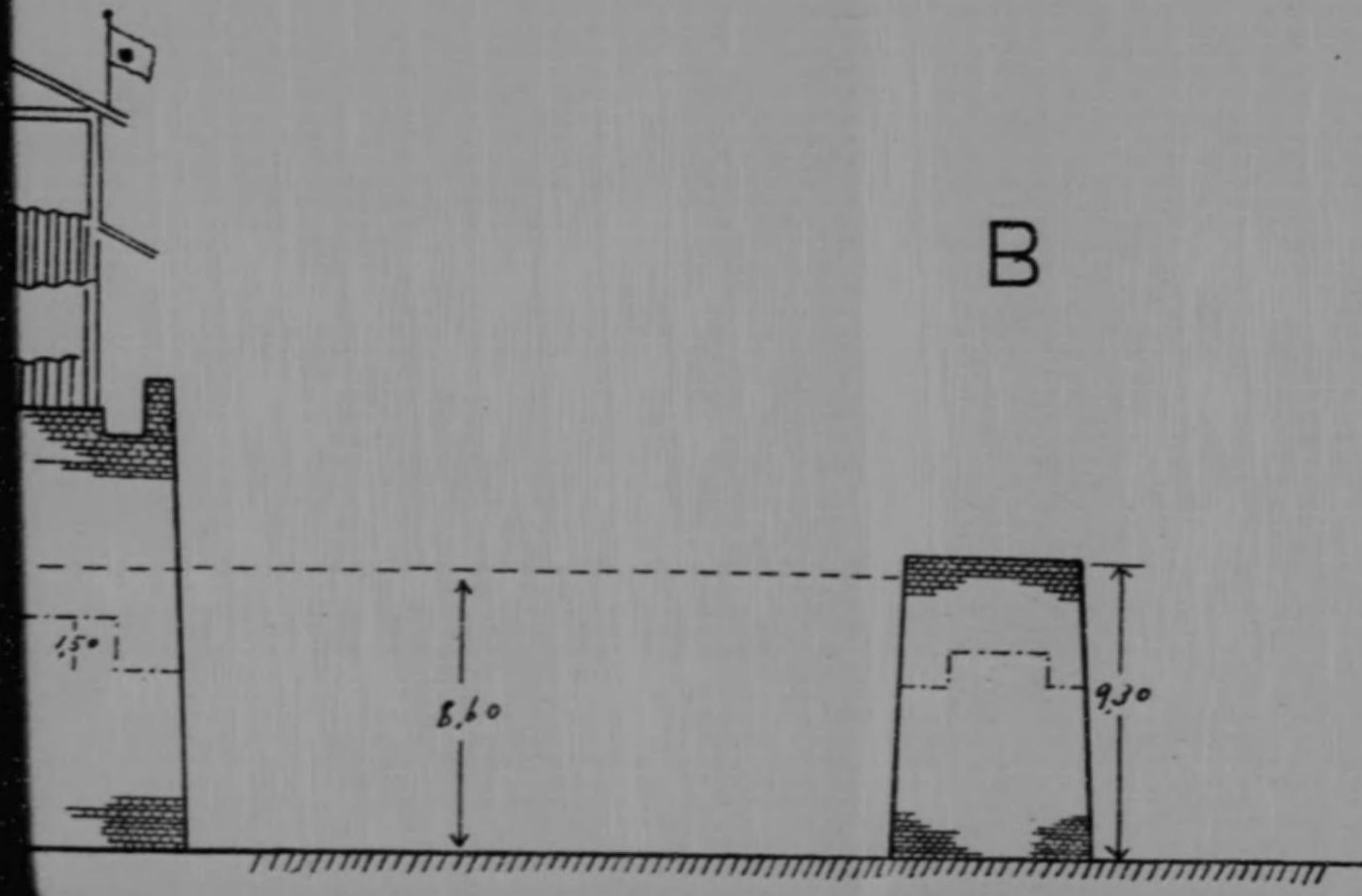

断面圖

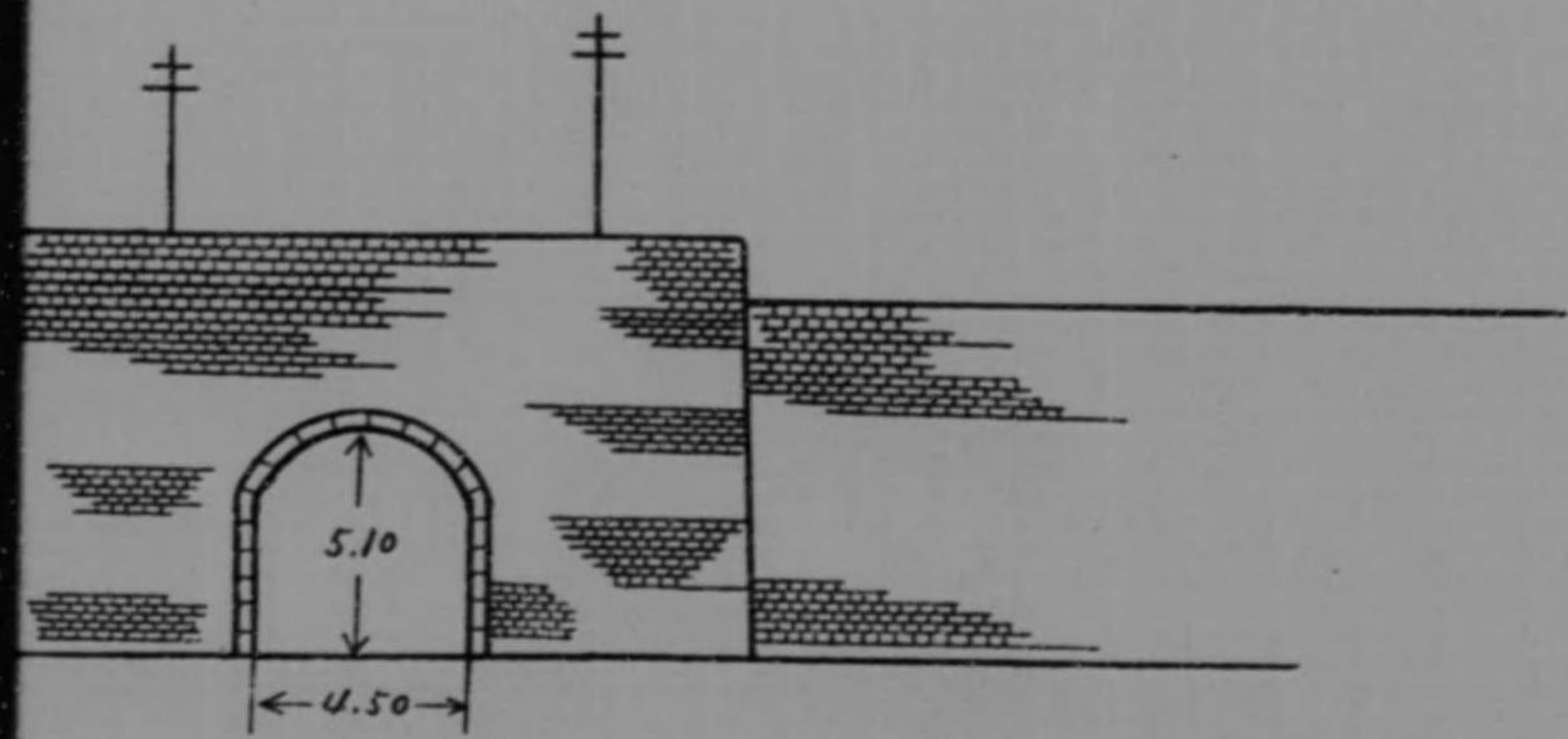

内側正面

水西門圖

(又壊破) 時二后午日二十月二十年二十和昭

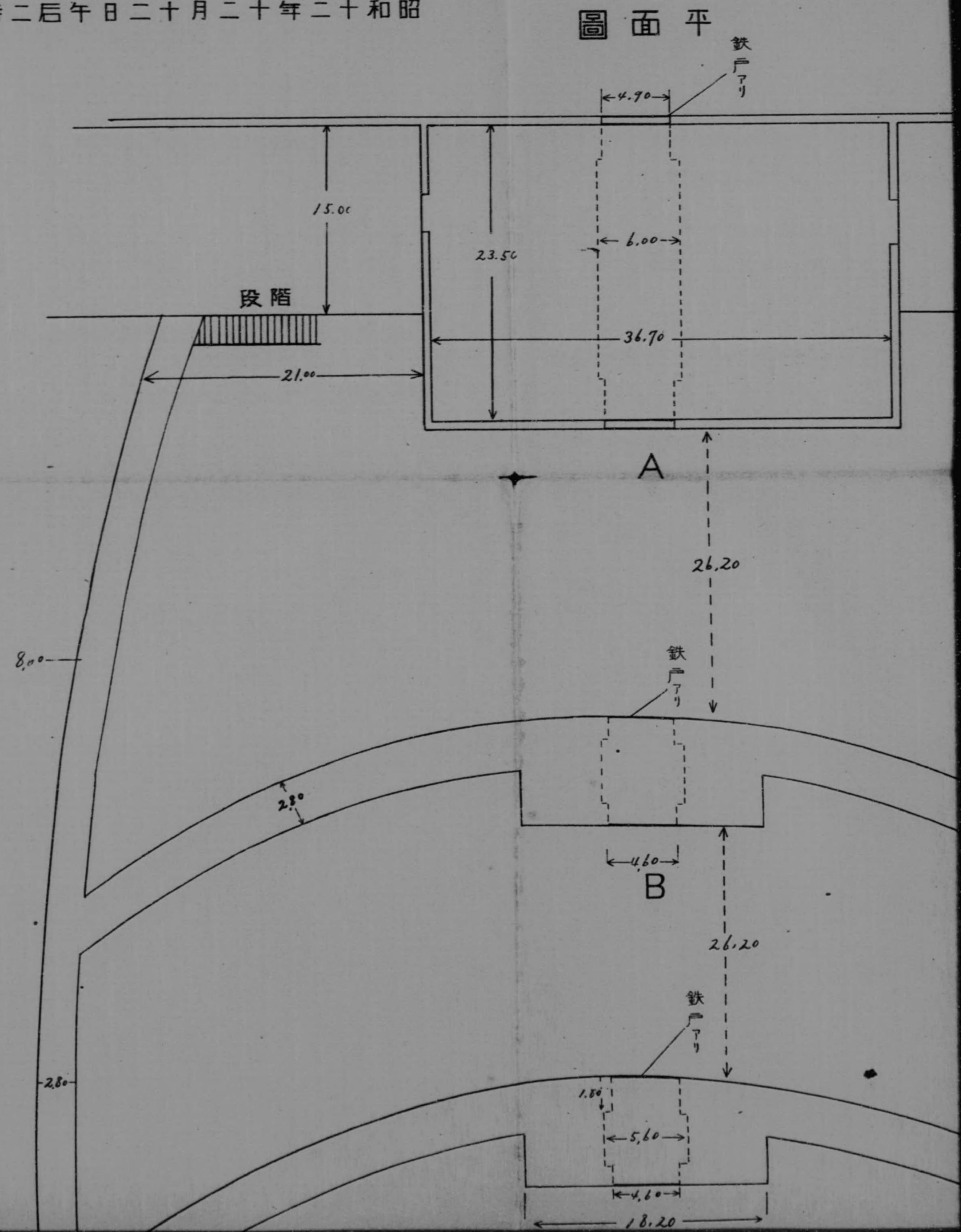
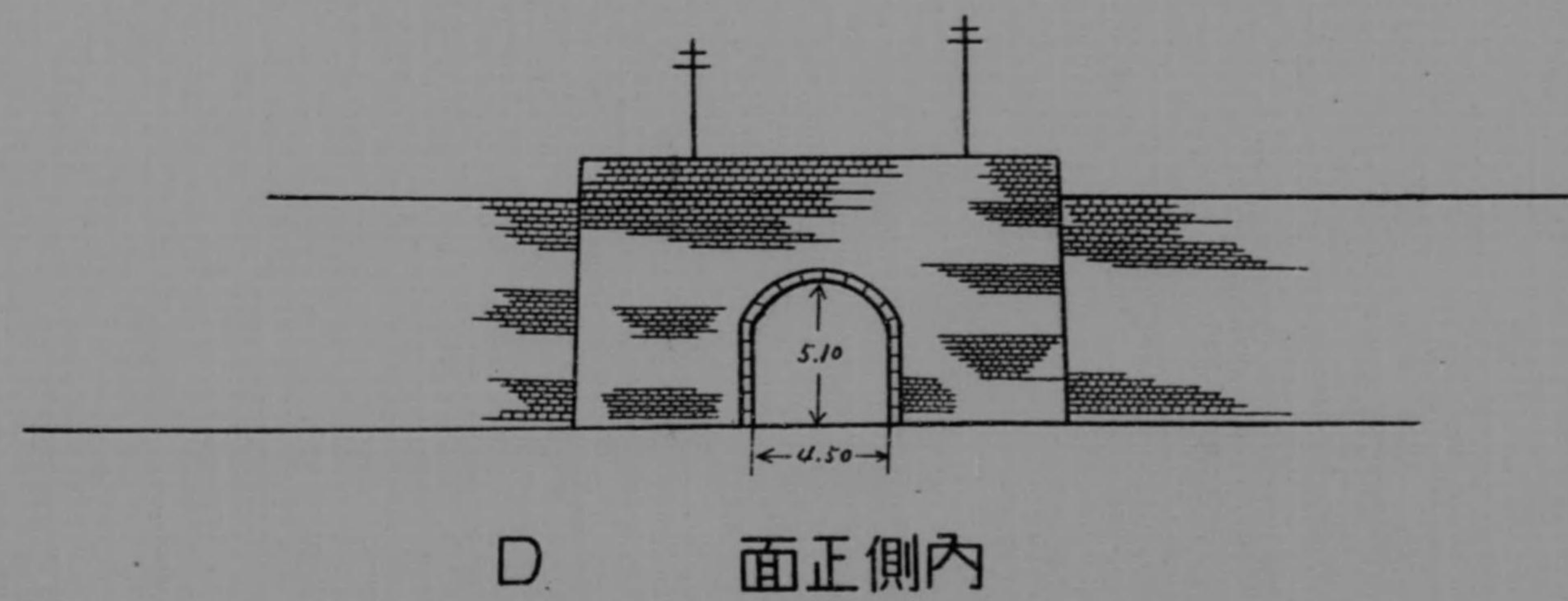
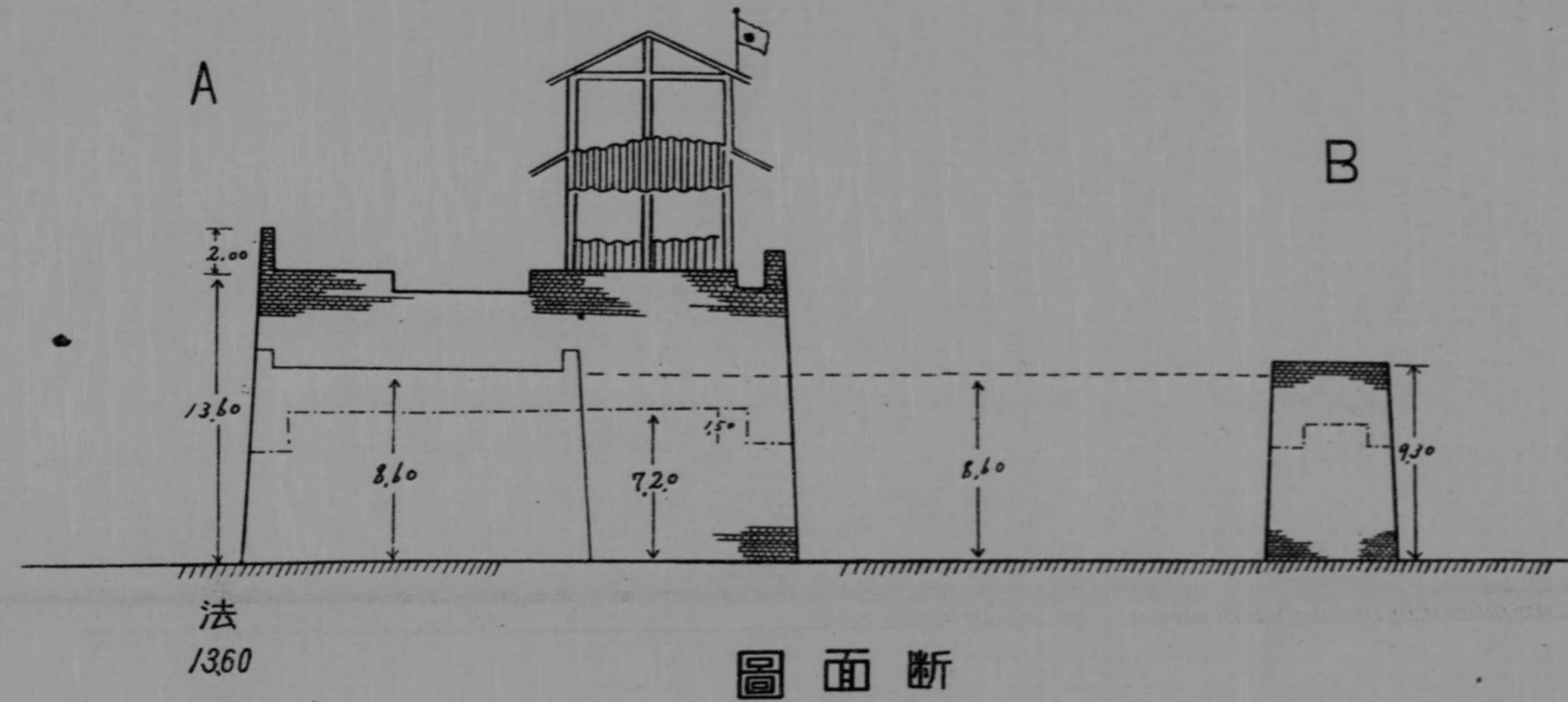

圖面斷

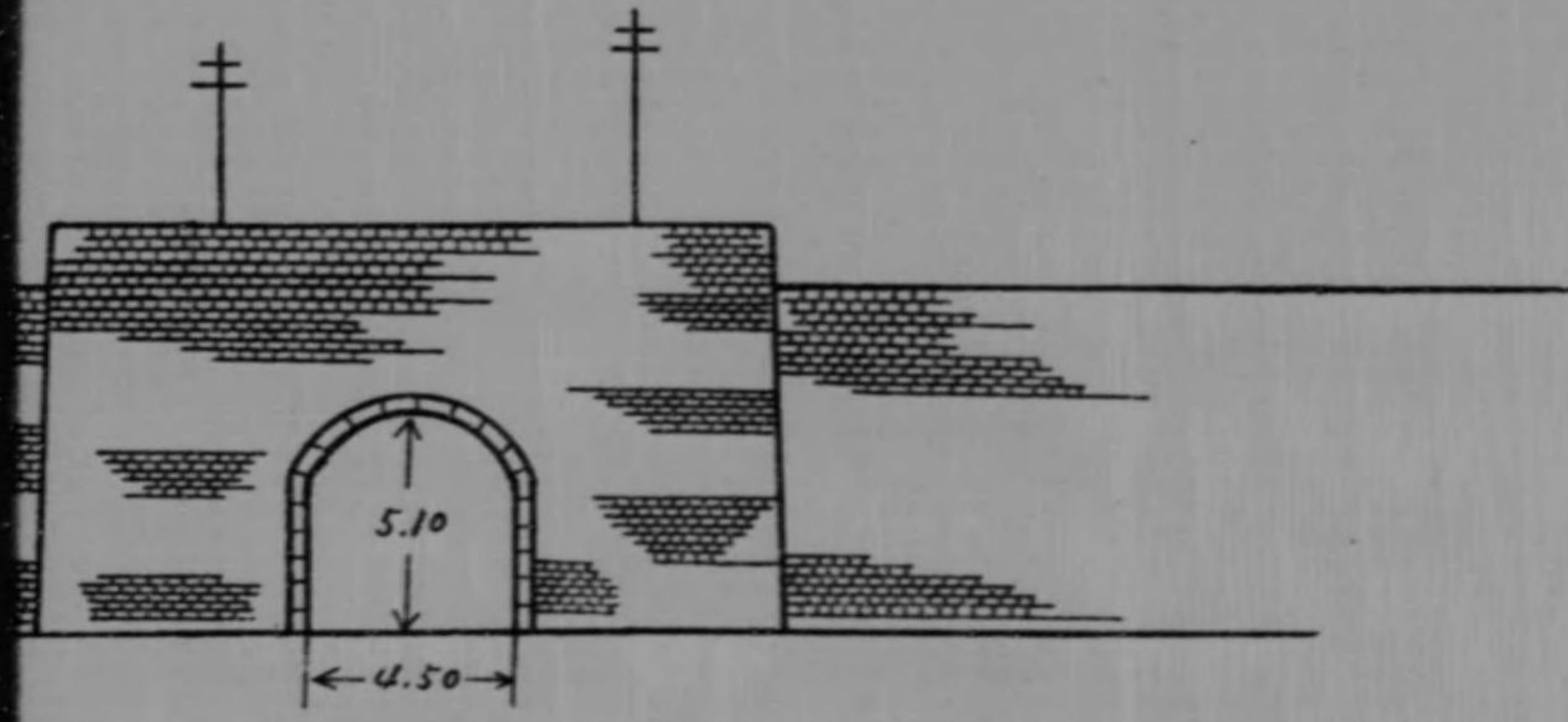

面正側內

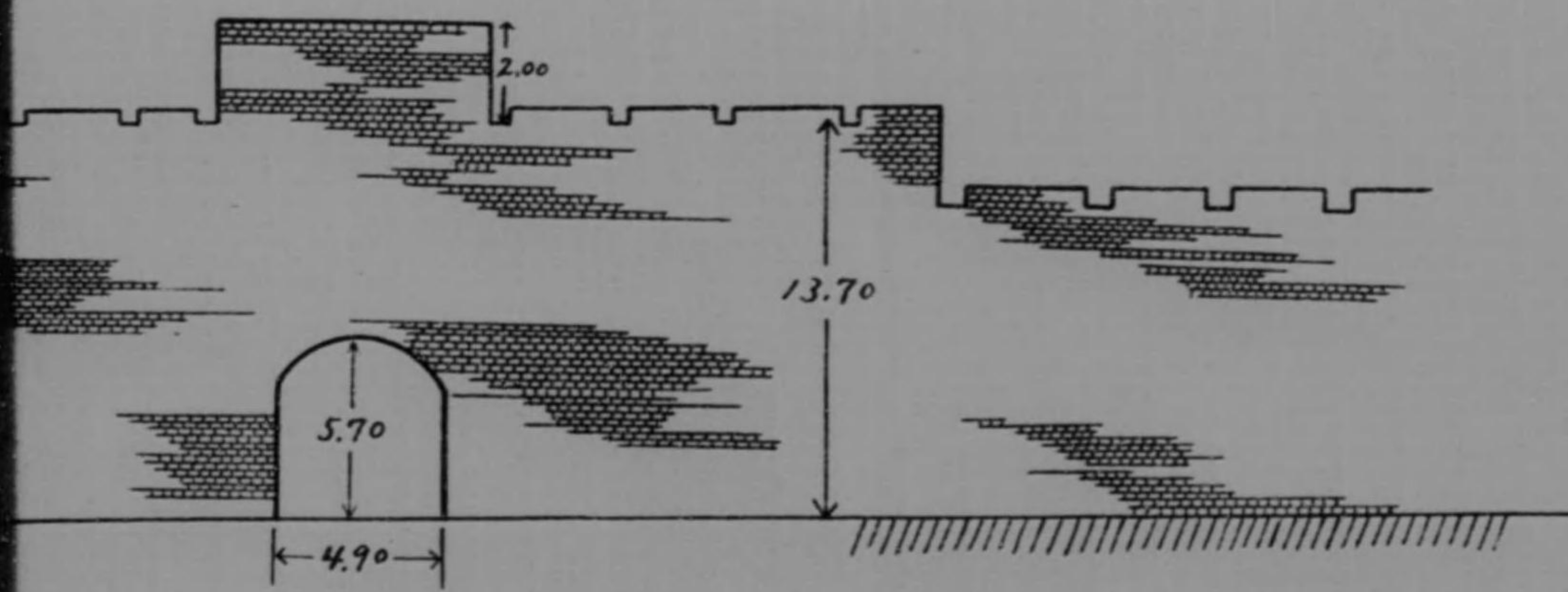

面正側外門西水

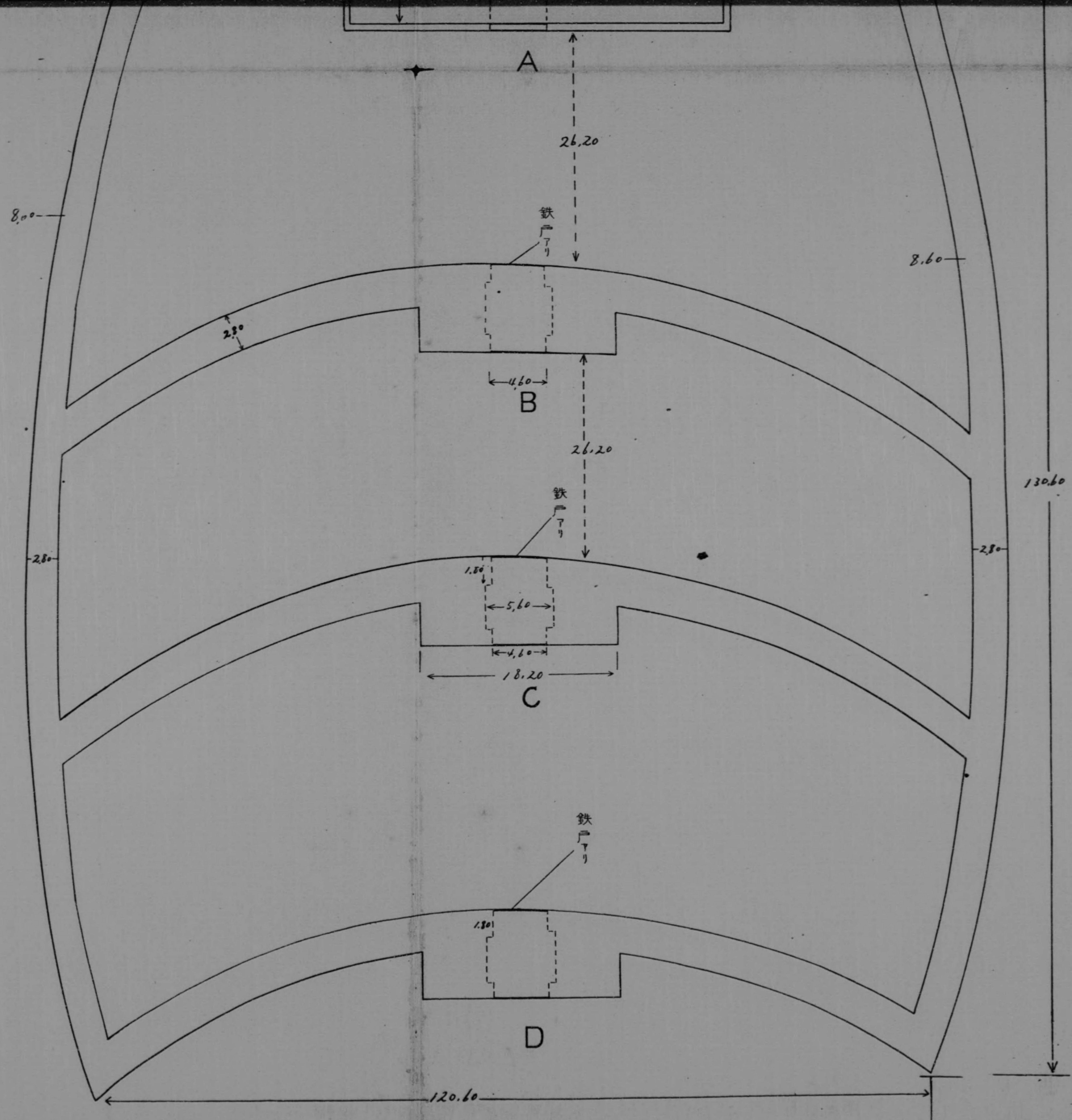

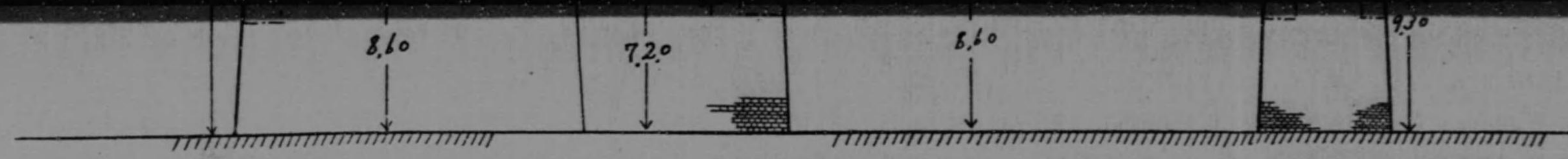

法
1360

圖面斷

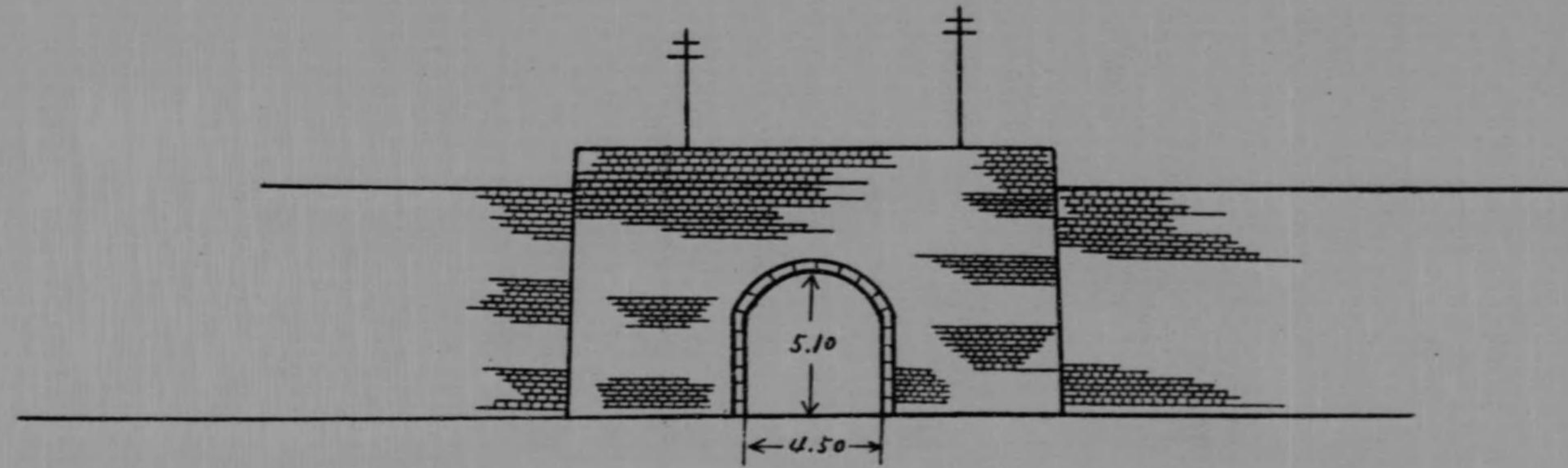

D 面正側內

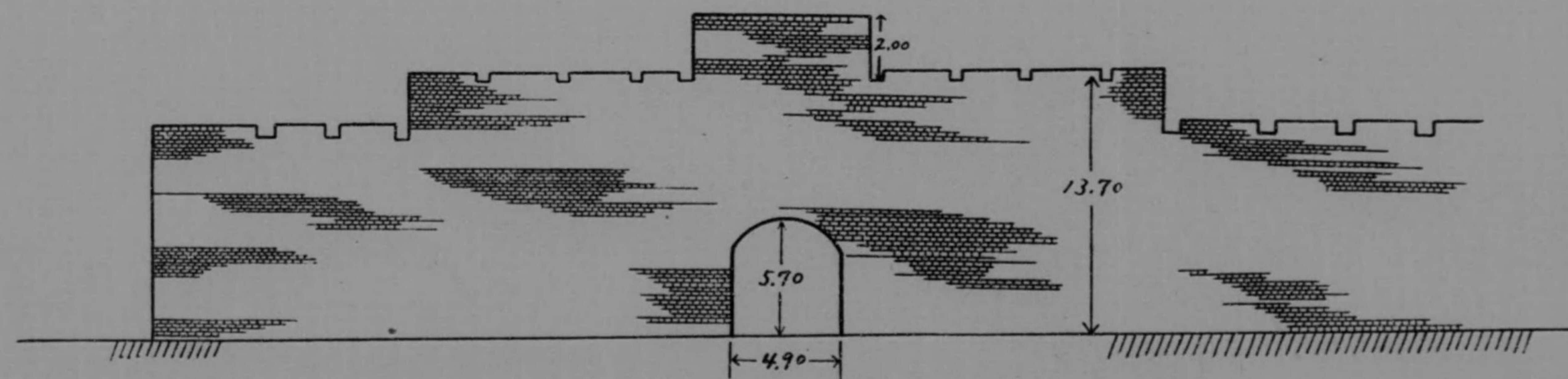

A 面正側外門西水

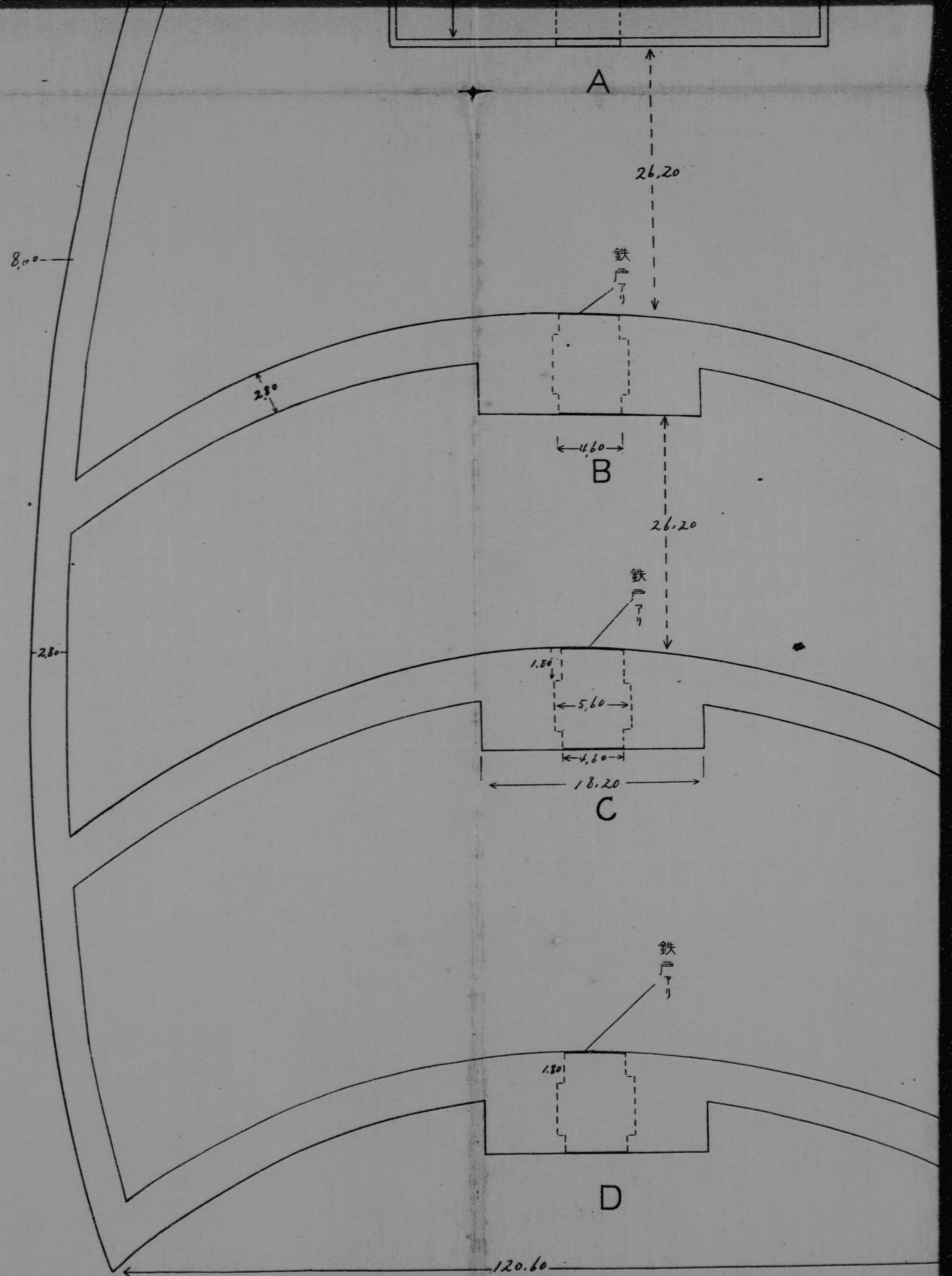

200

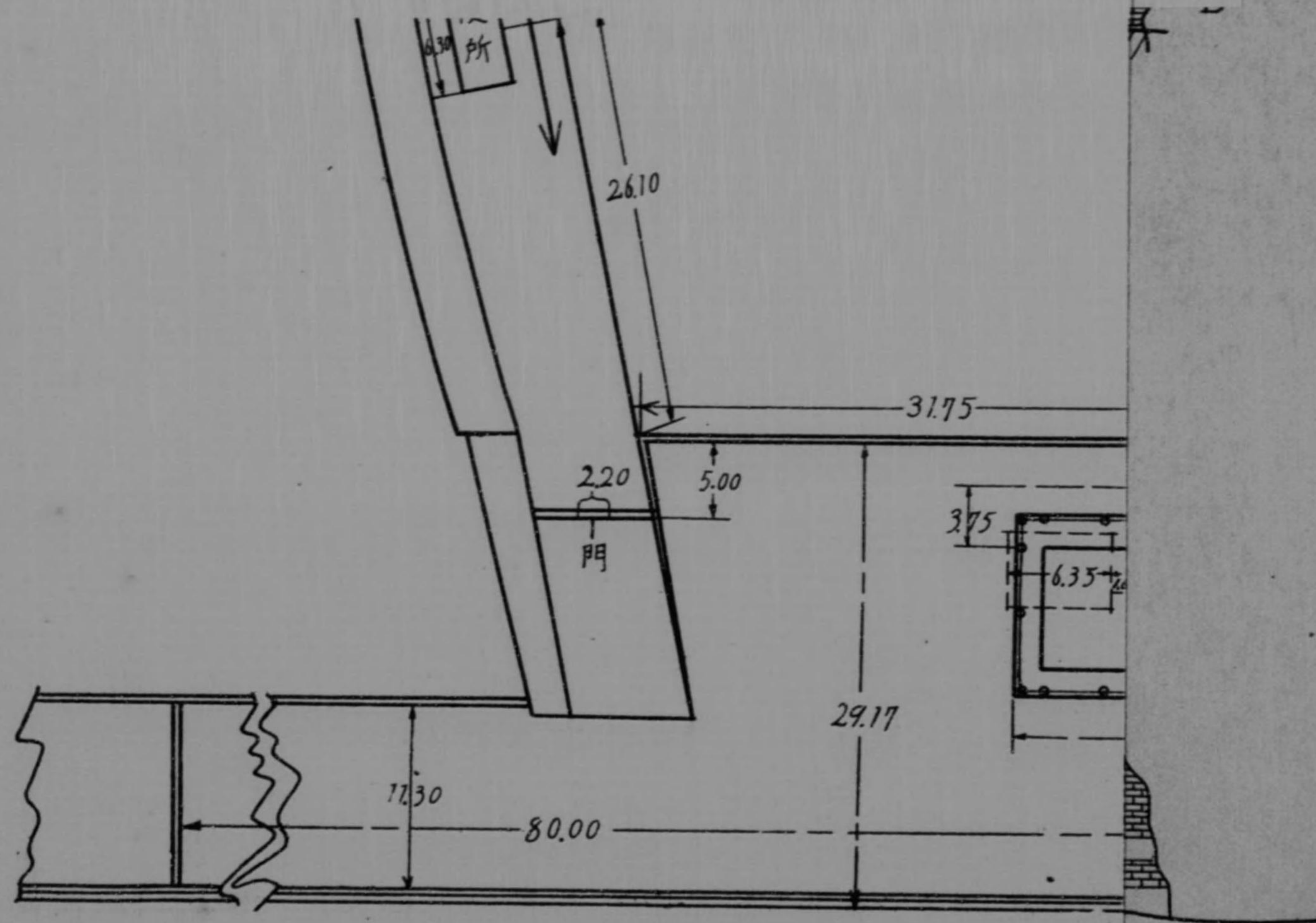

通濟門圖 平面圖

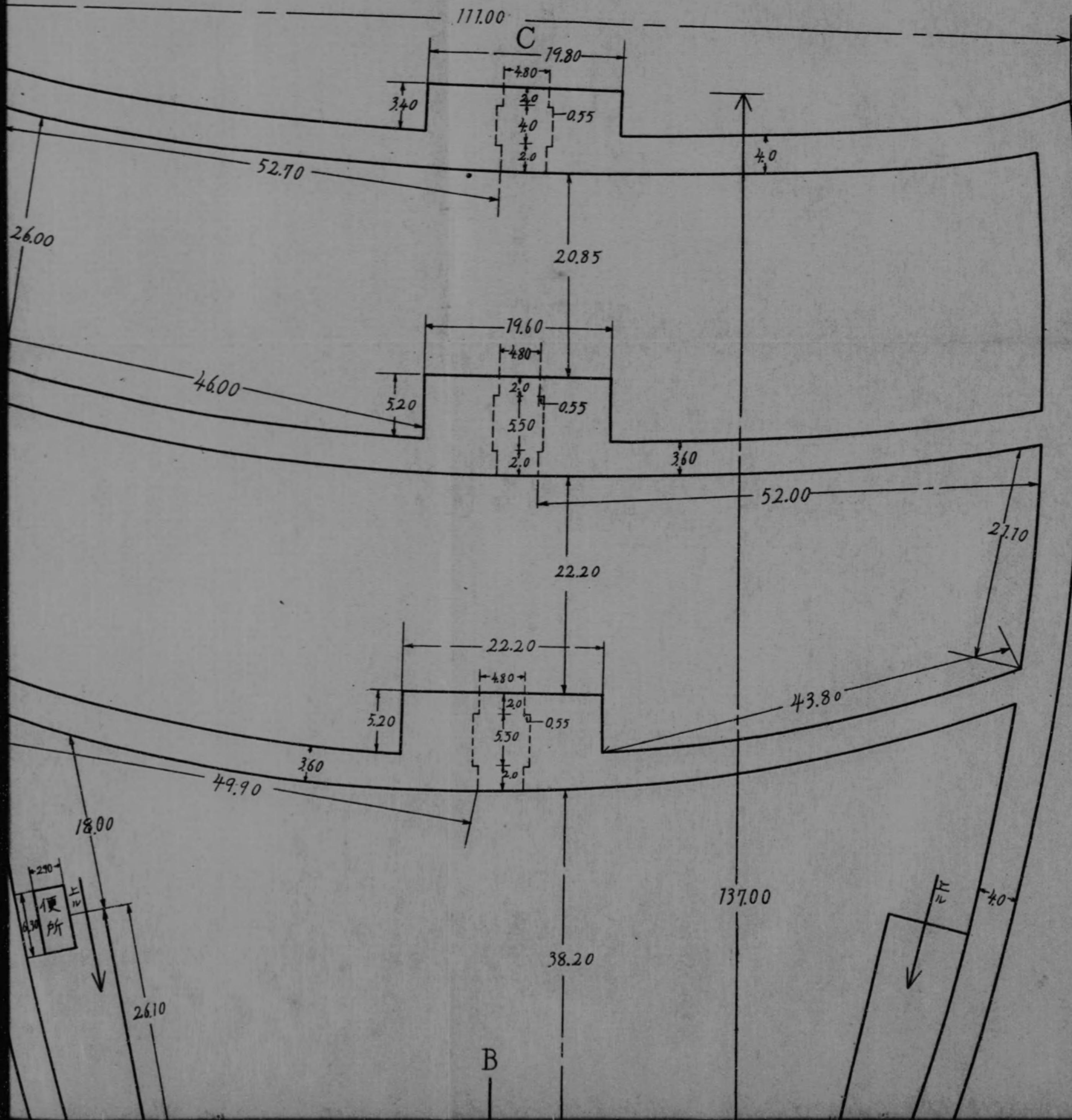

城內C部高度面圖

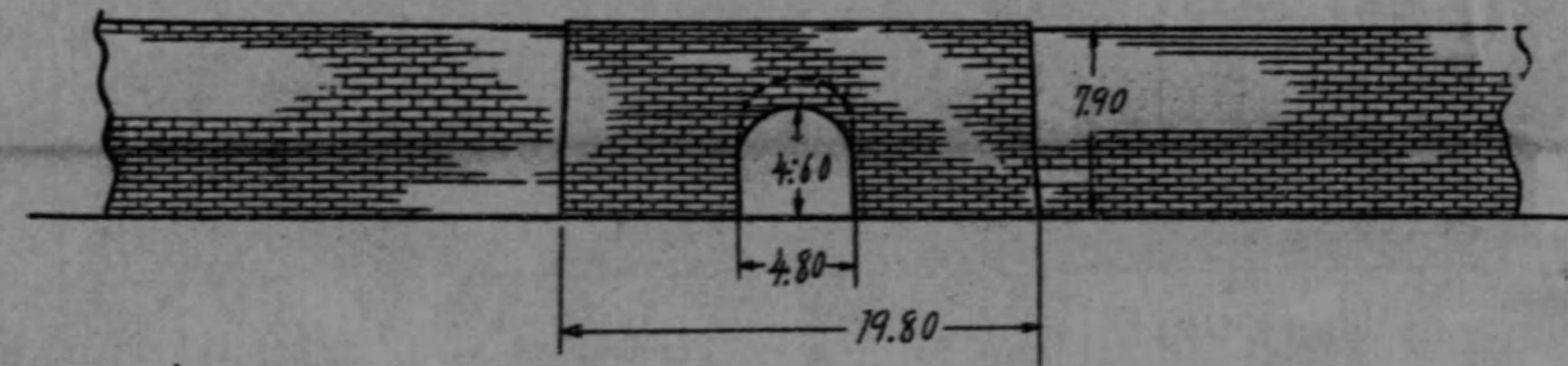

A-B 断面圖

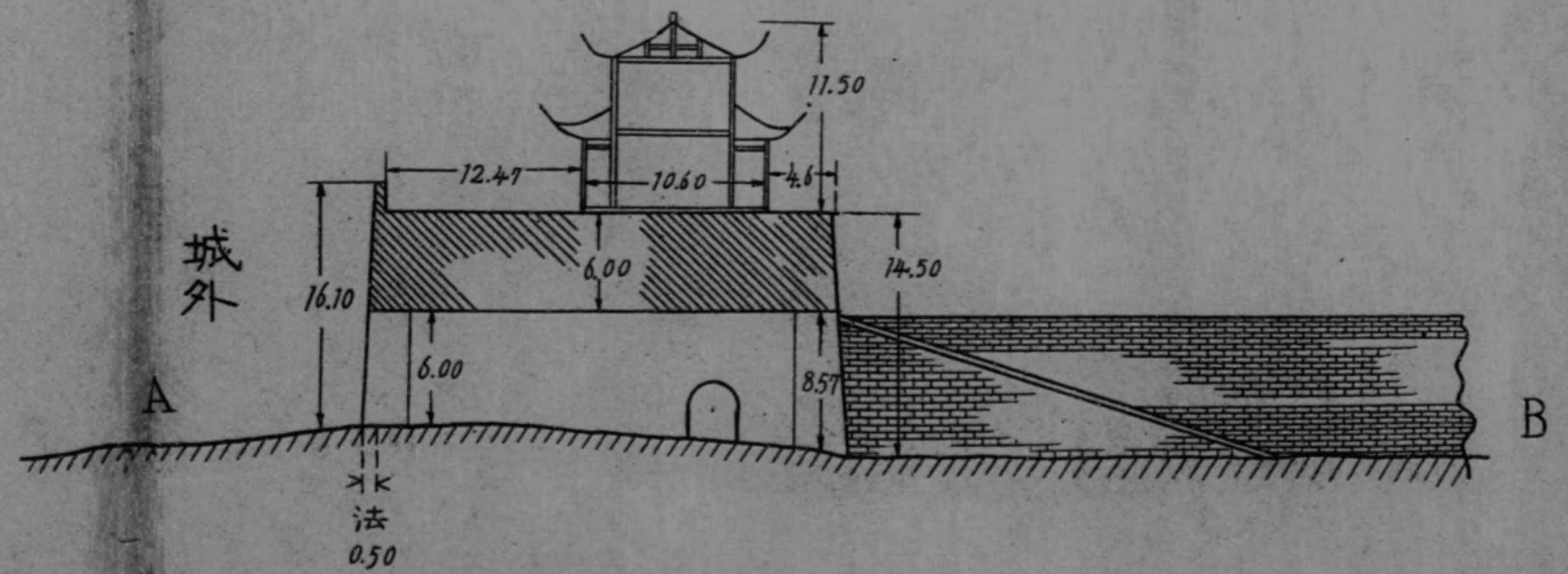

城外高度面圖

通濟門圖 平面圖

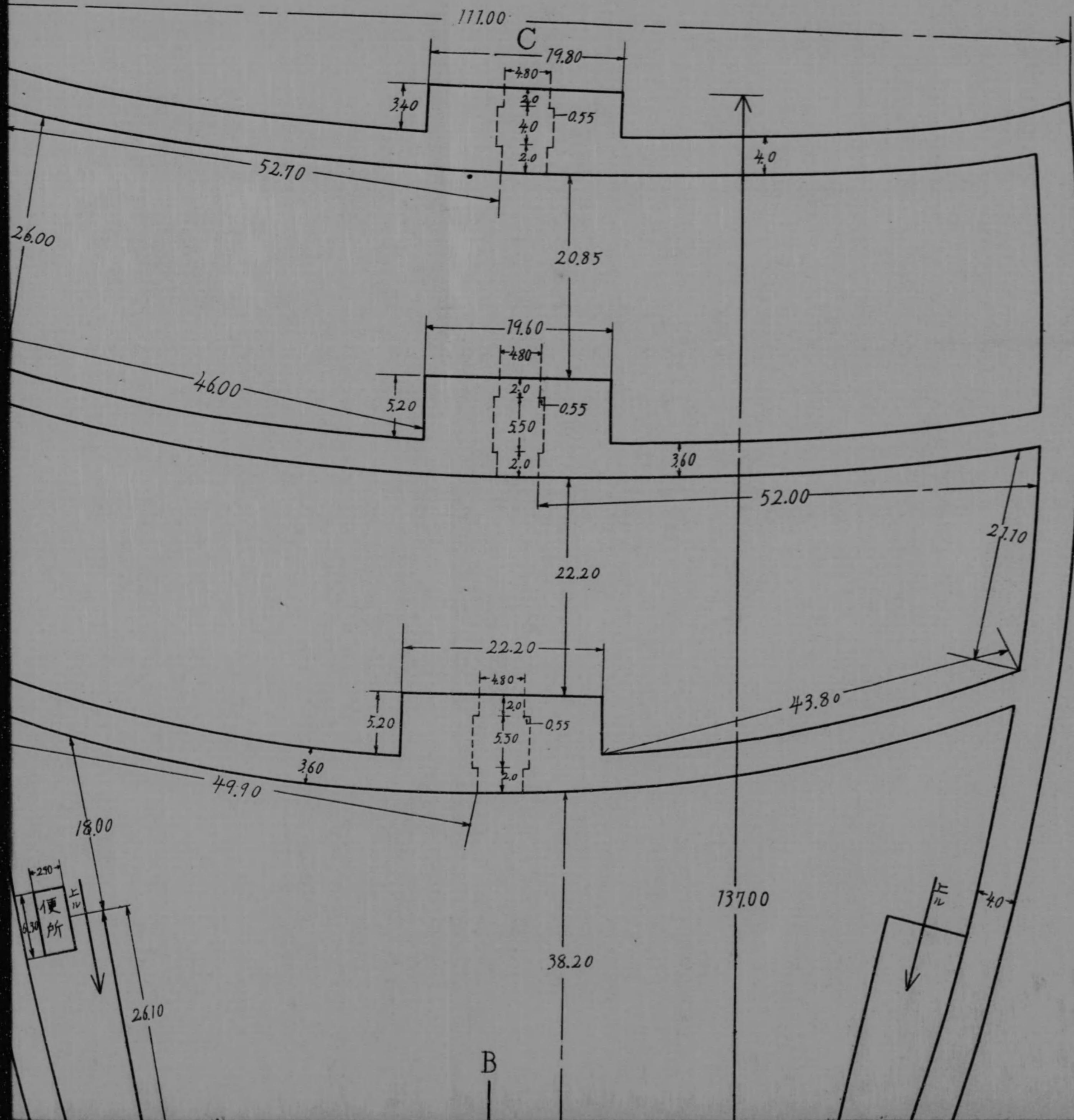

城內C部高度面圖

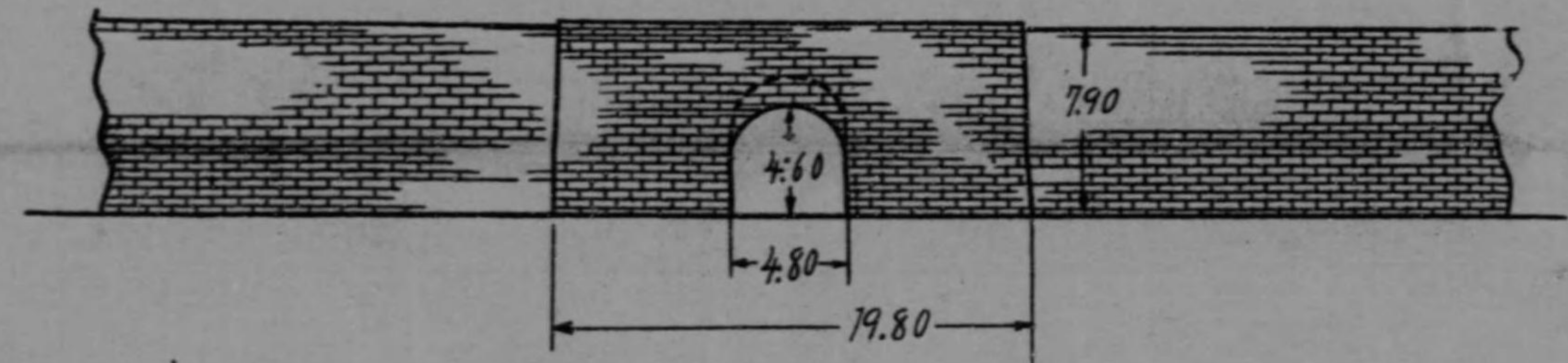

A-B断面圖

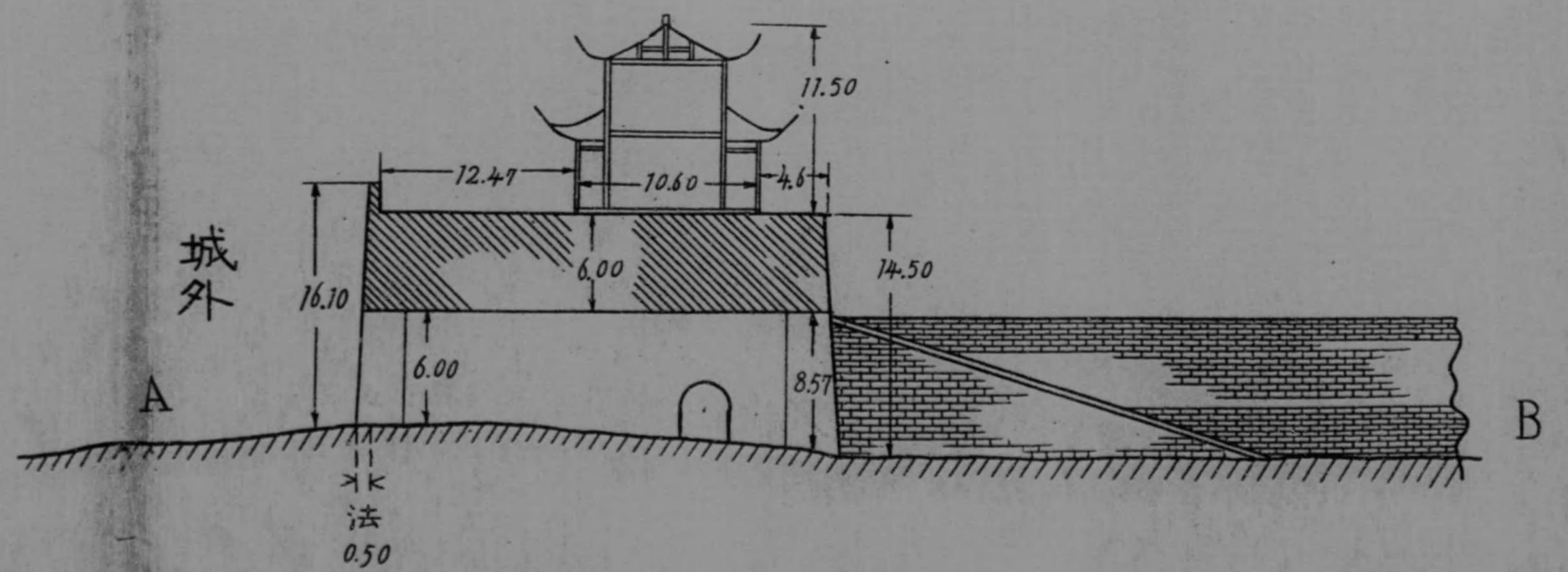

城外高度面圖

通濟門圖

平面圖

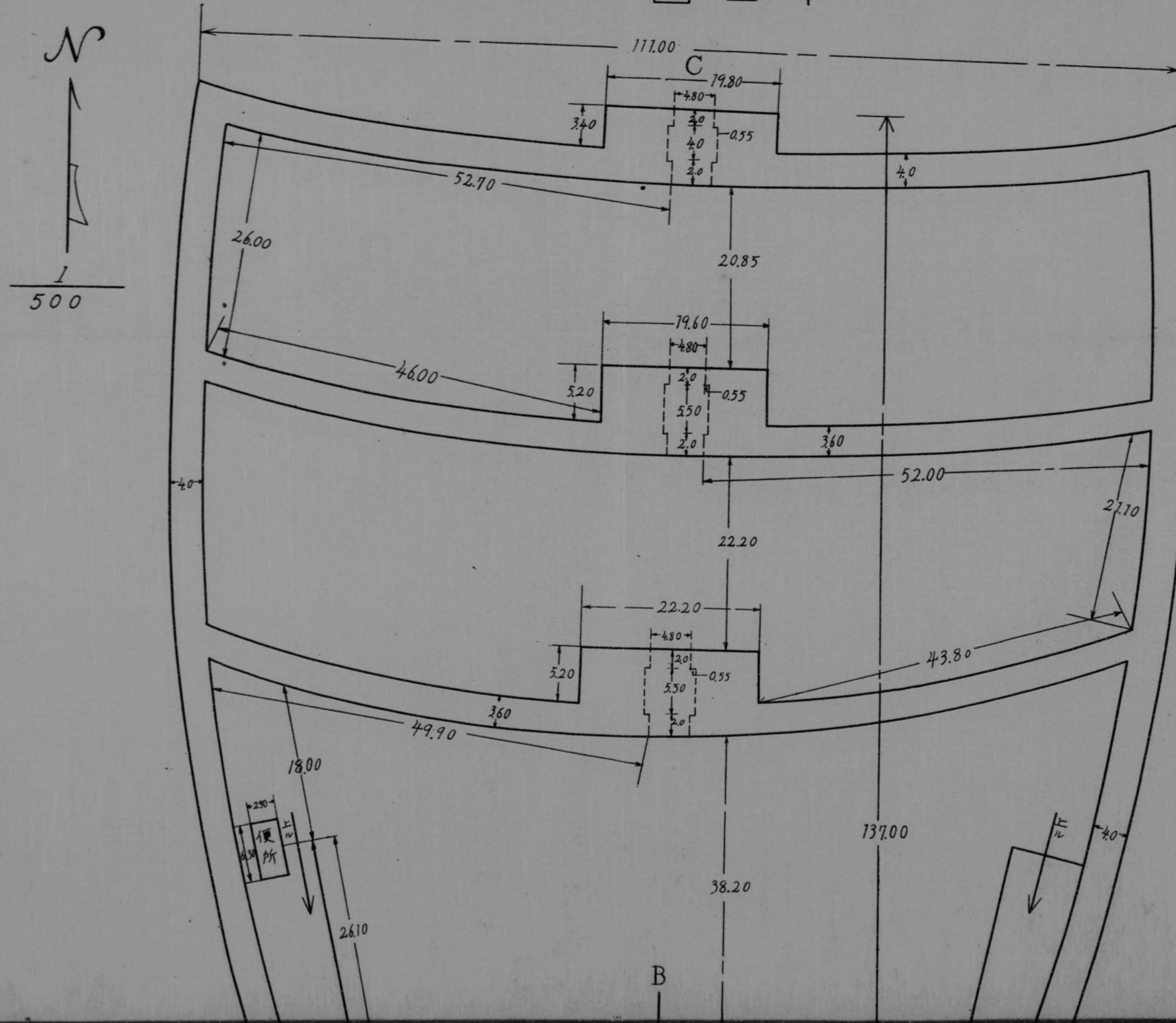

內C部高度面圖

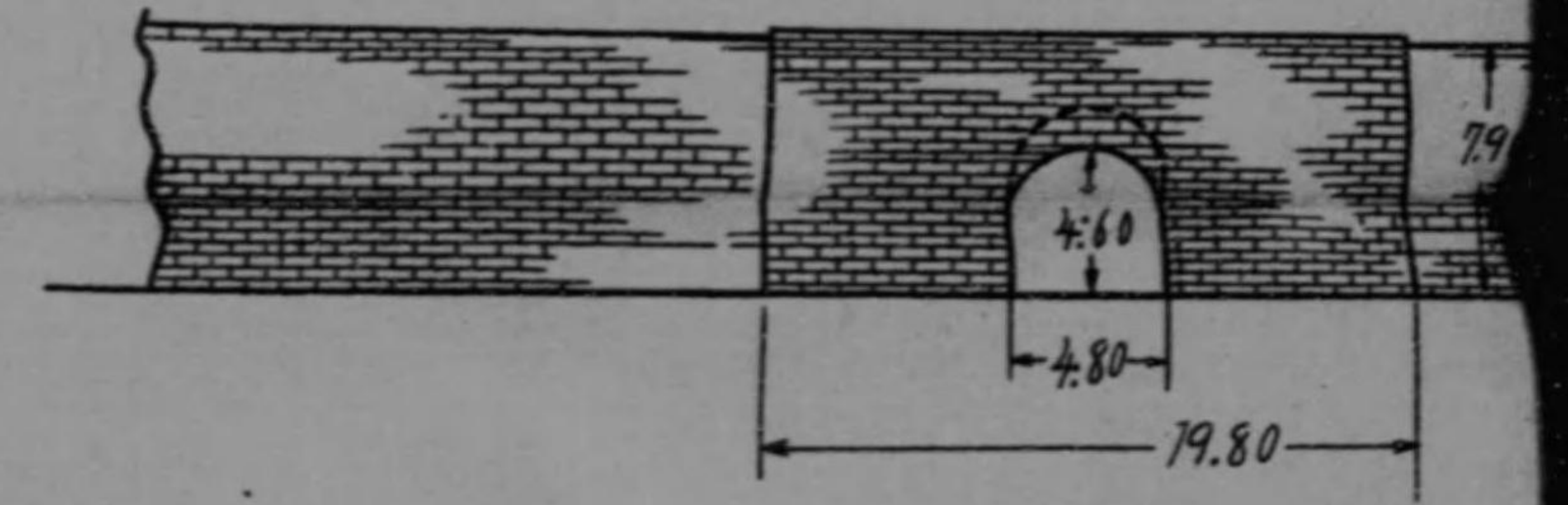

A-B斷面圖

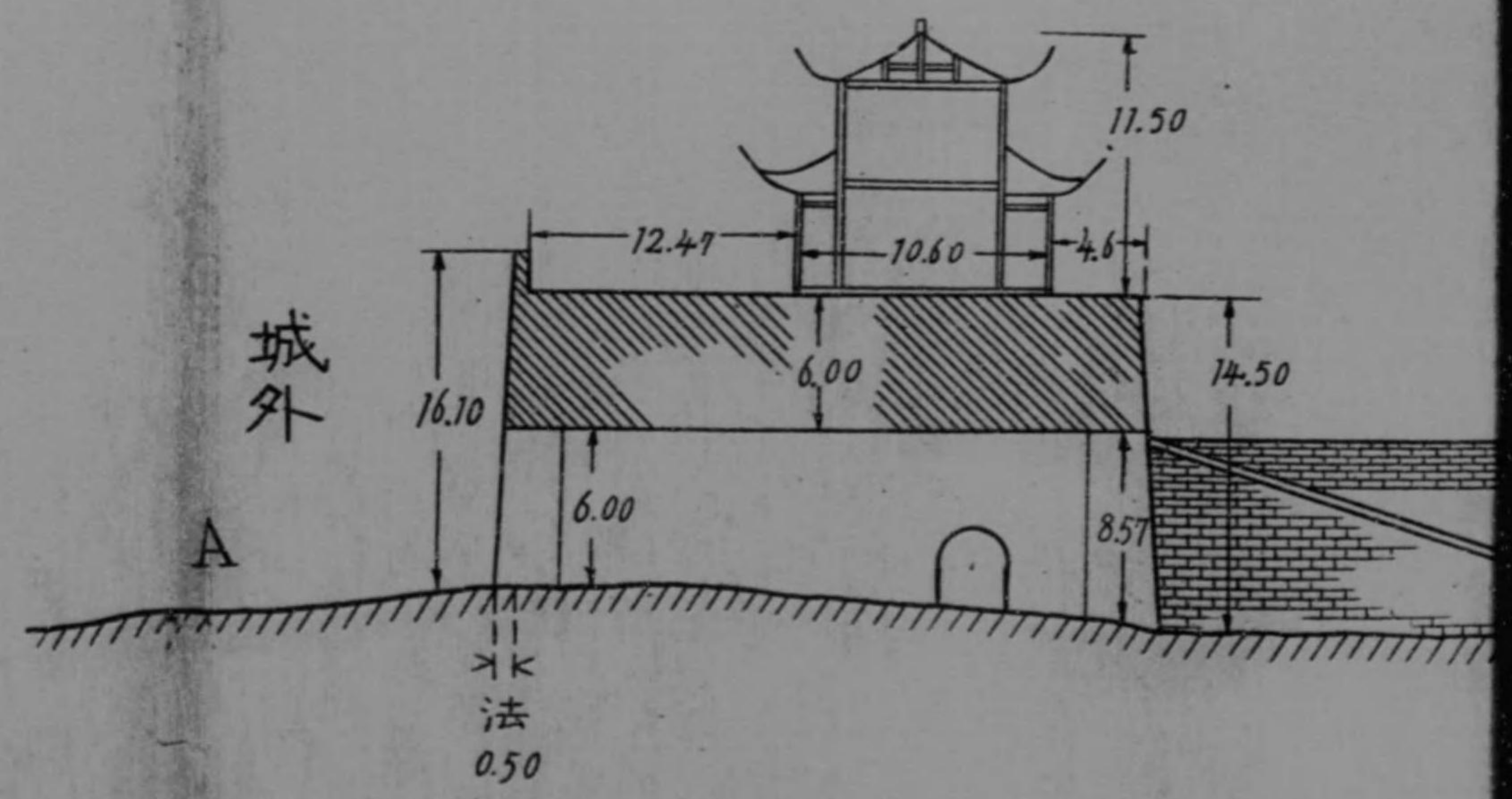

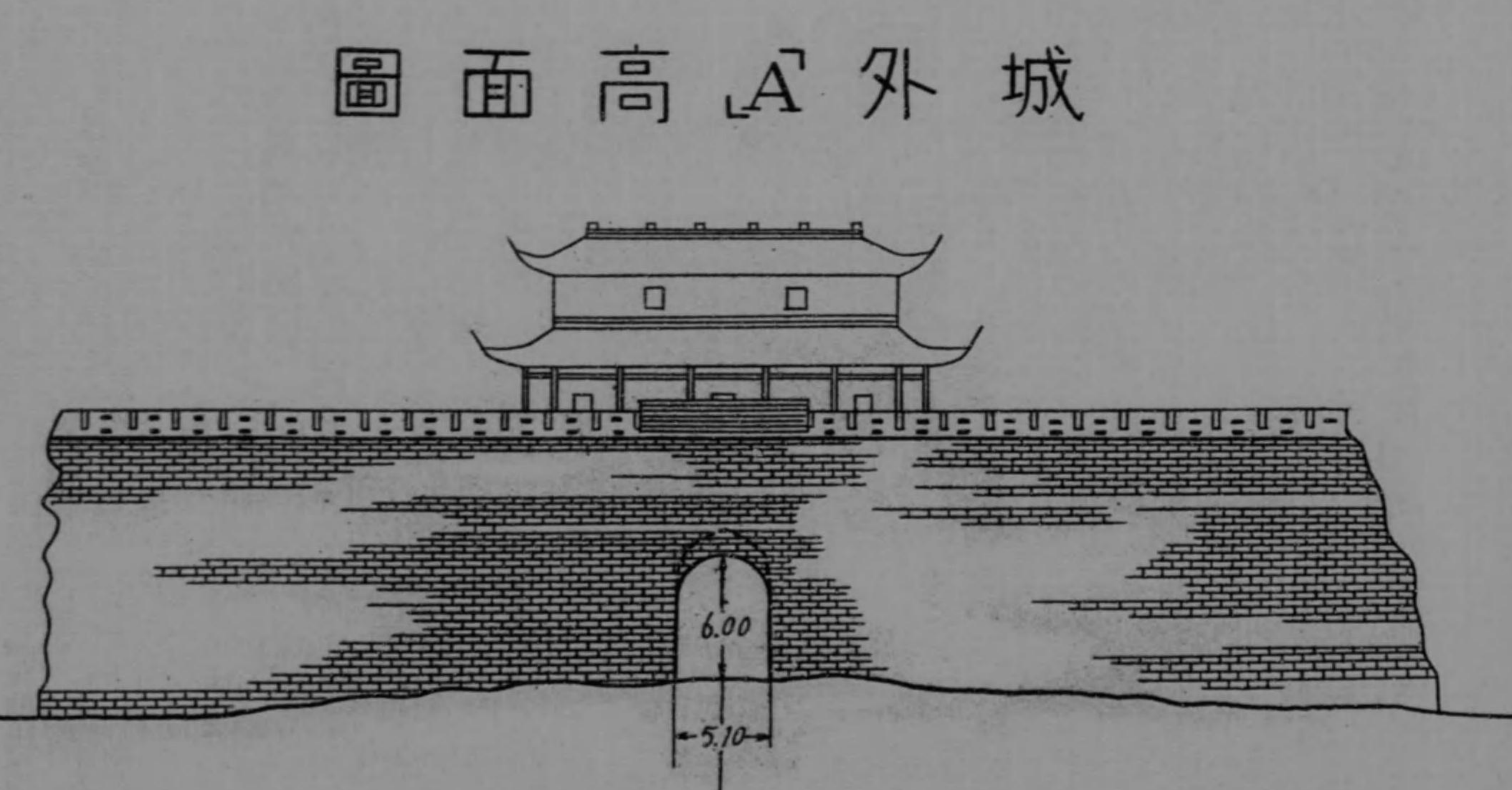
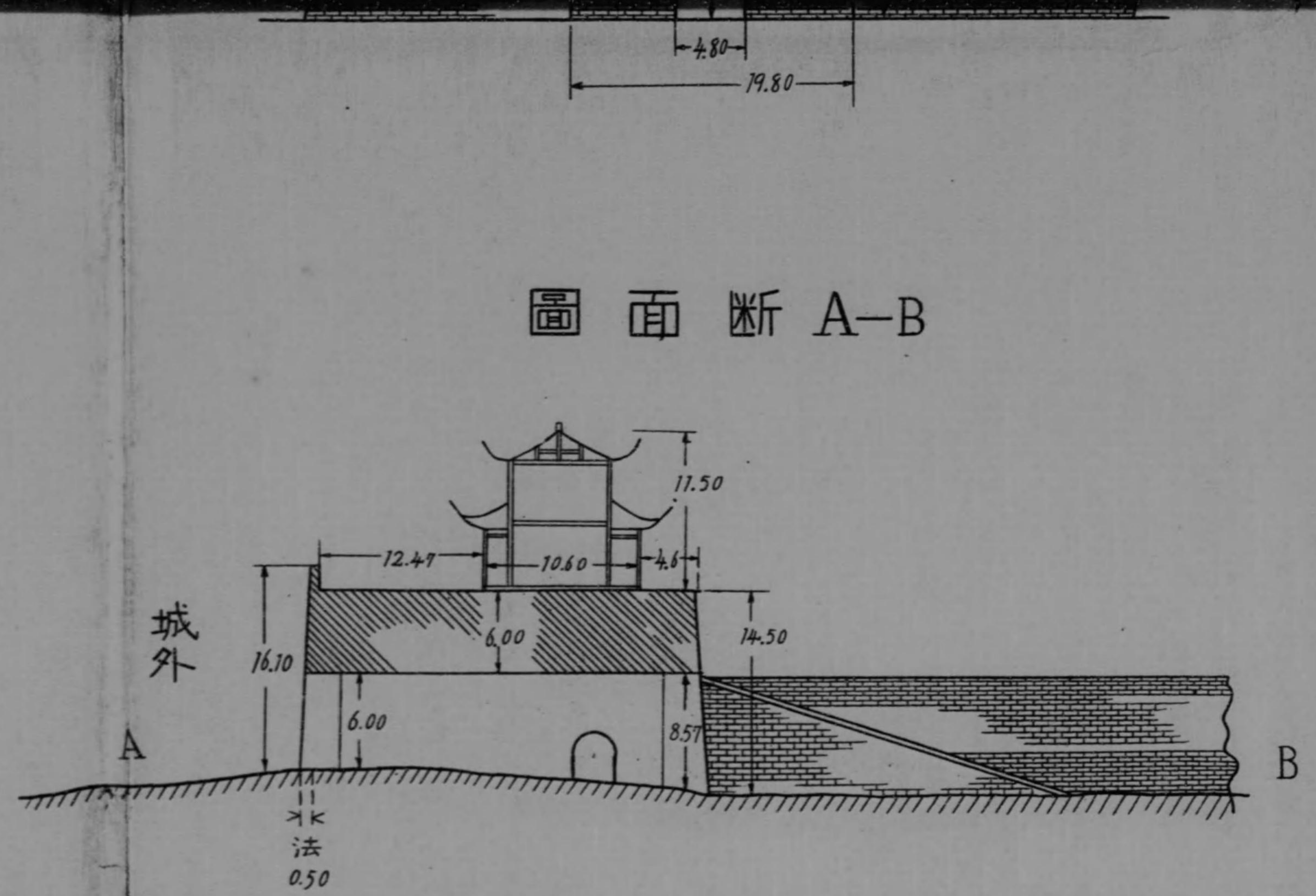
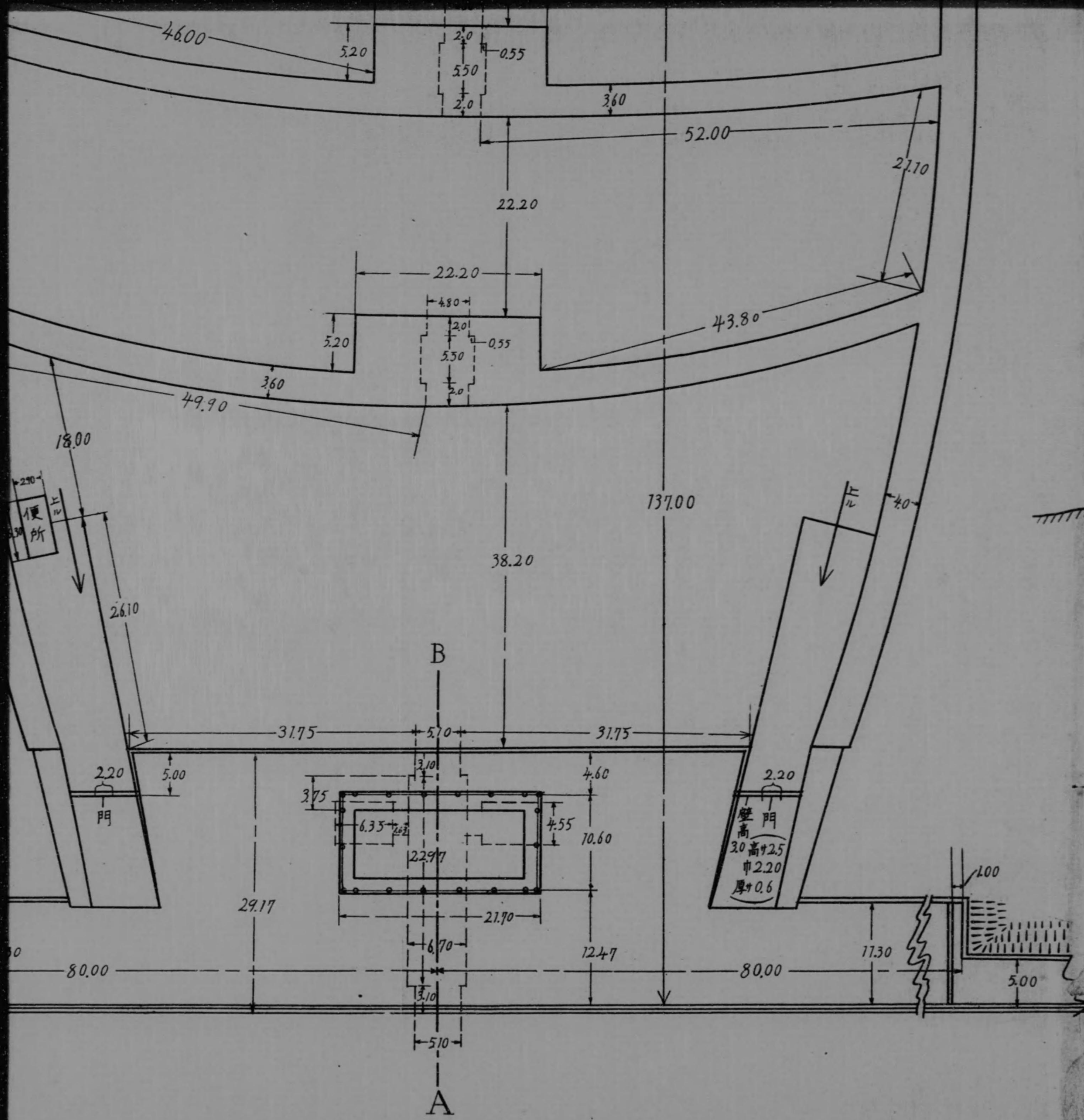

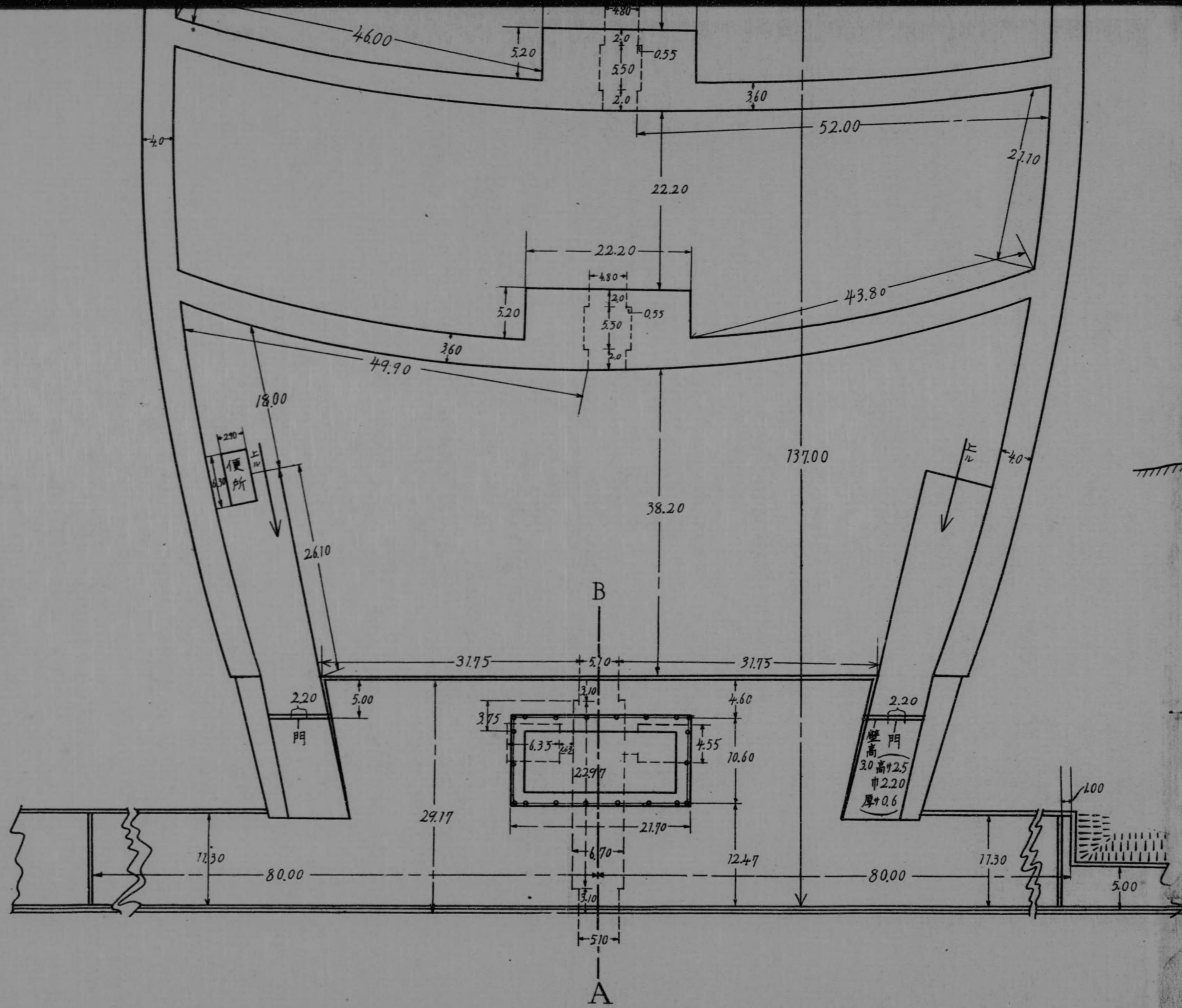

圖面斷 A

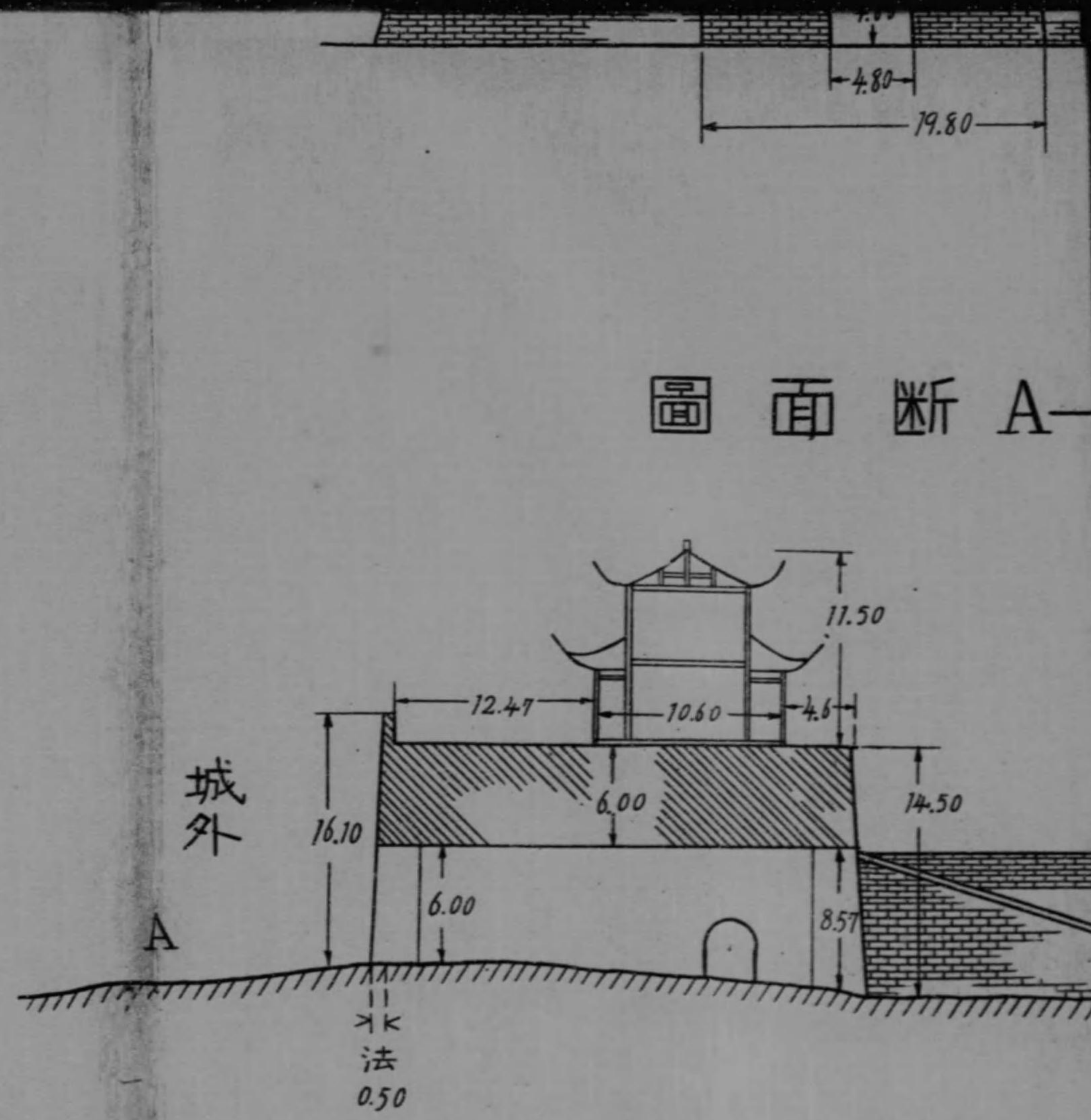

圖面高 A 外

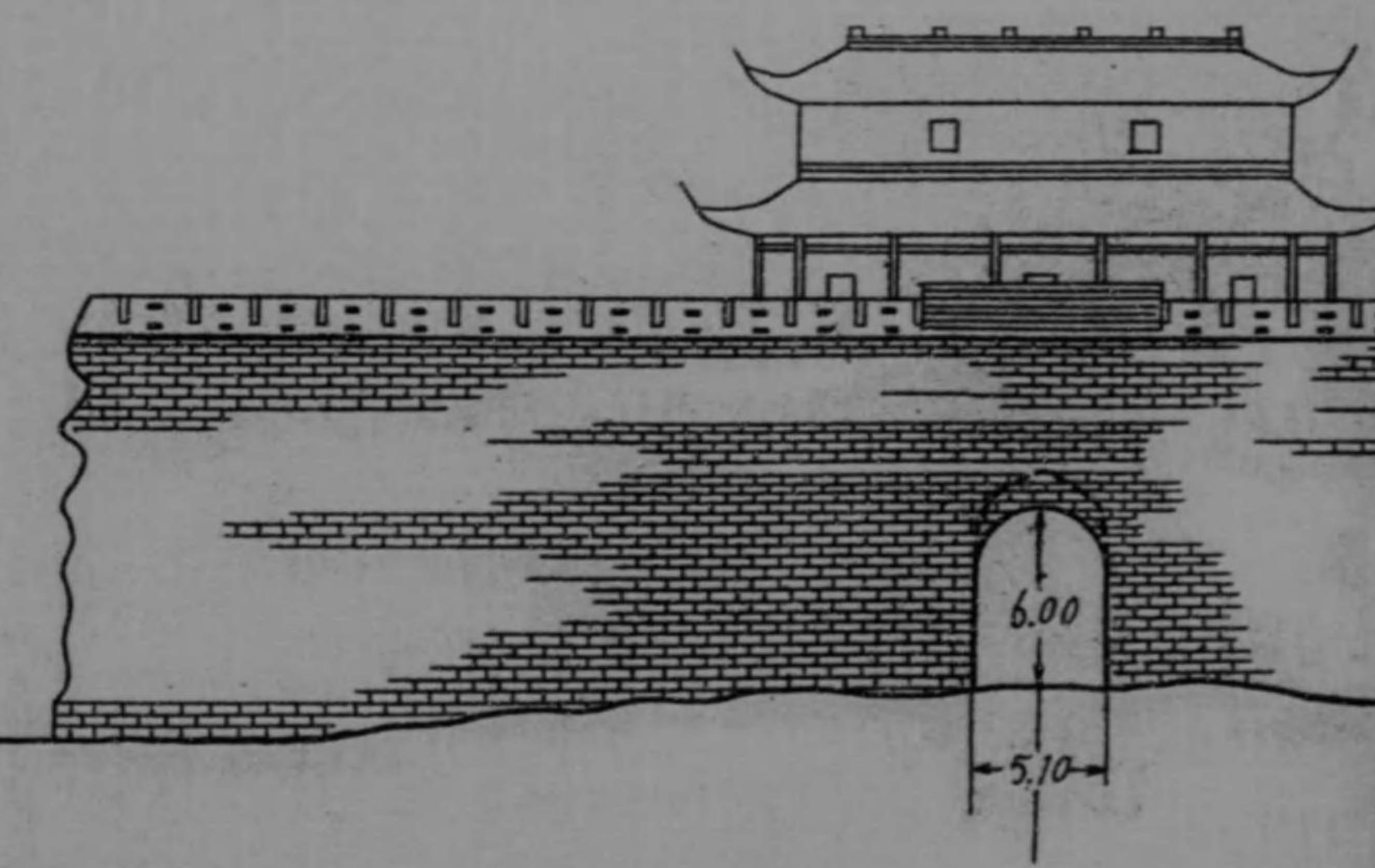

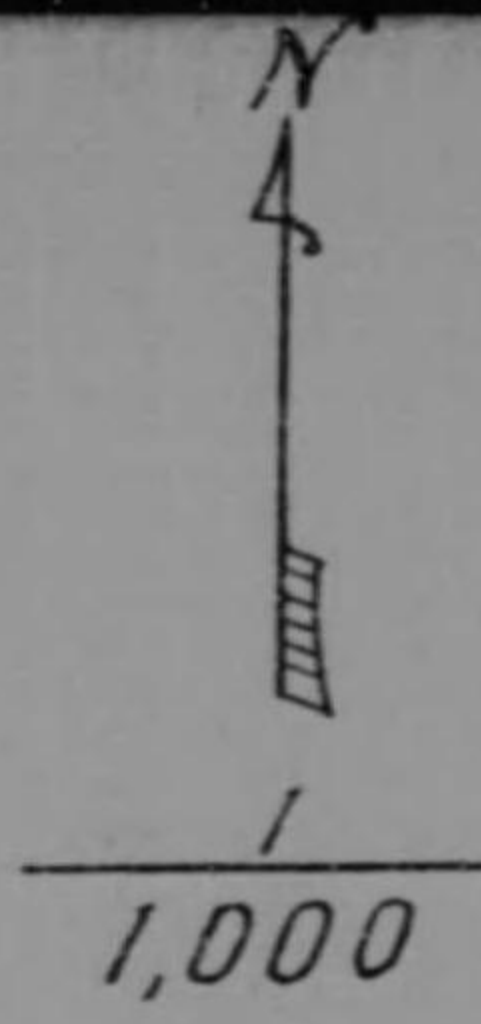

光
近附

城郭圖第五六其四ノ一

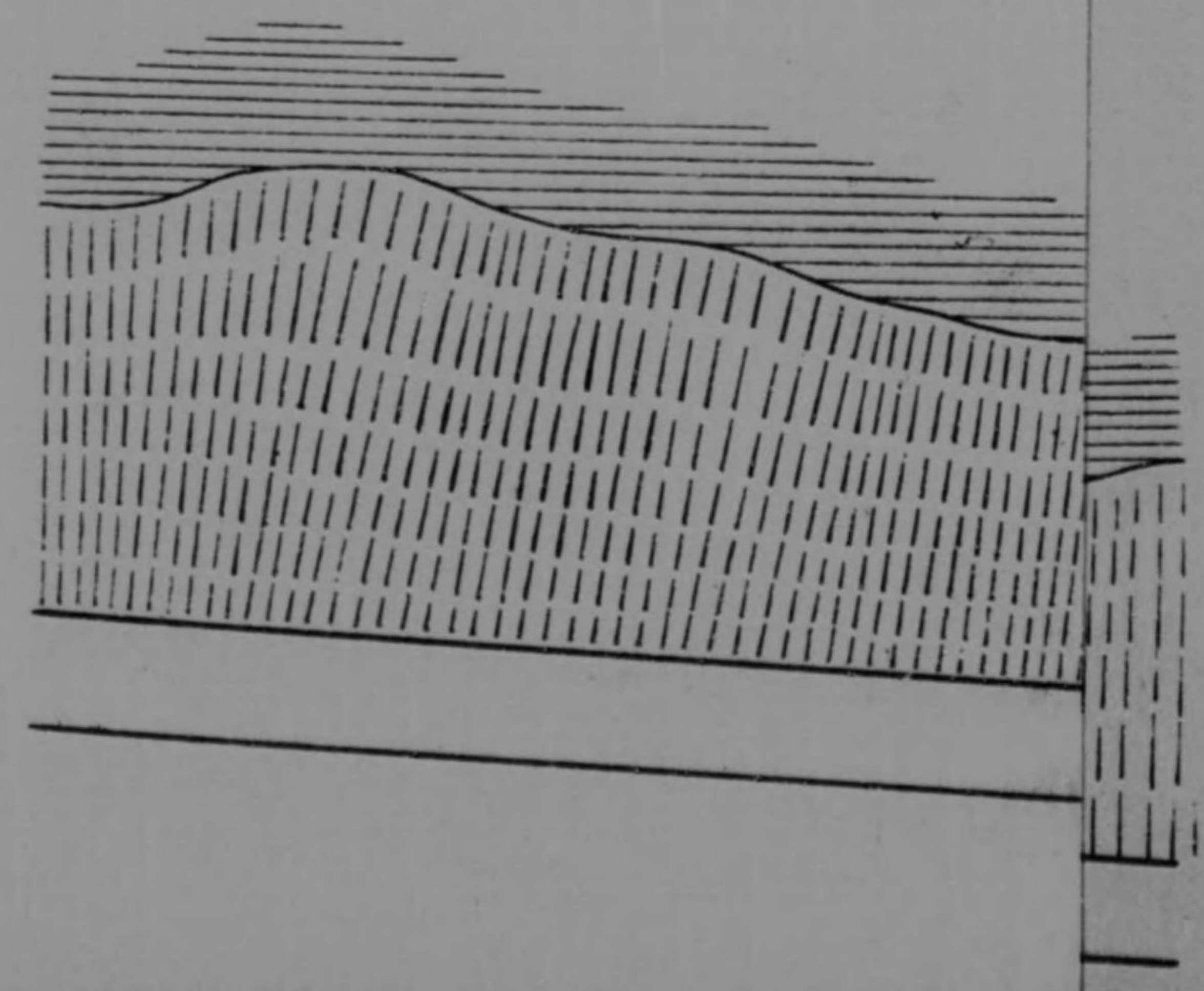
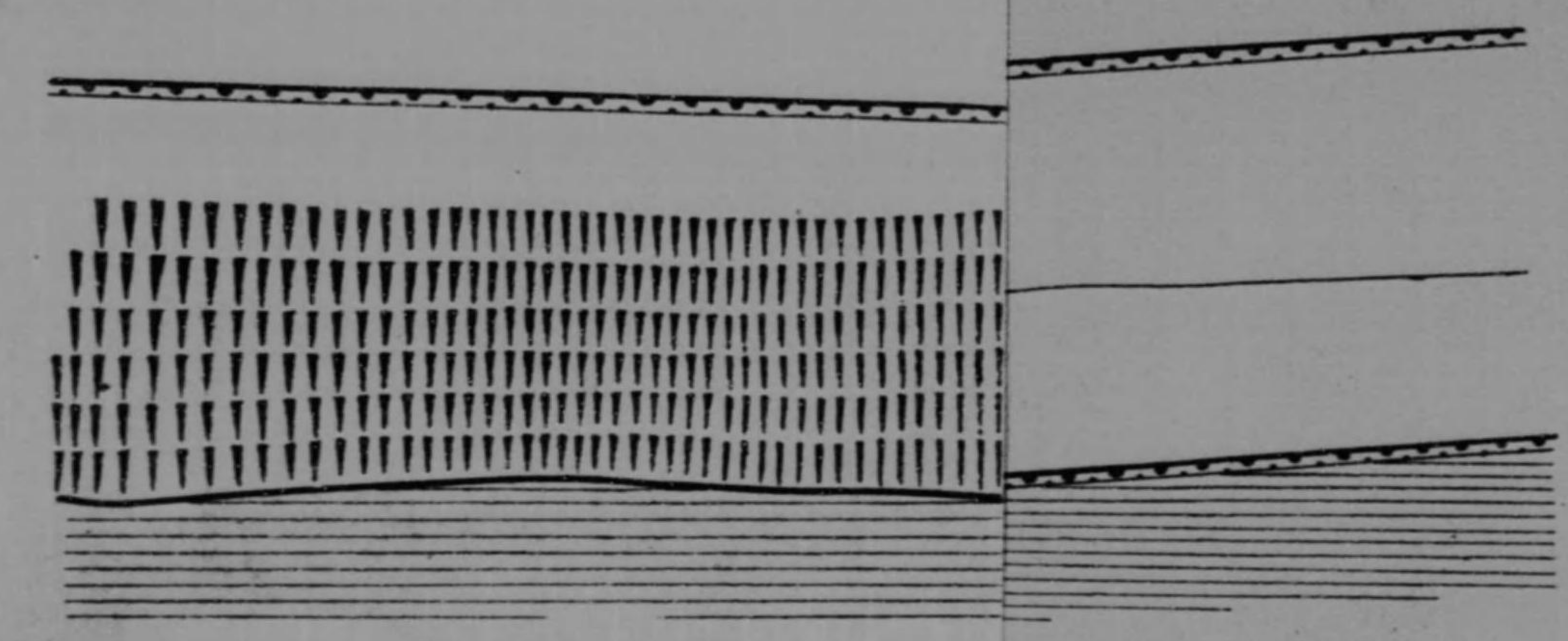

圖面斷A-B



圖面高A



光華門 附近要圖

城郭圖第五六其四ノ一

光華門

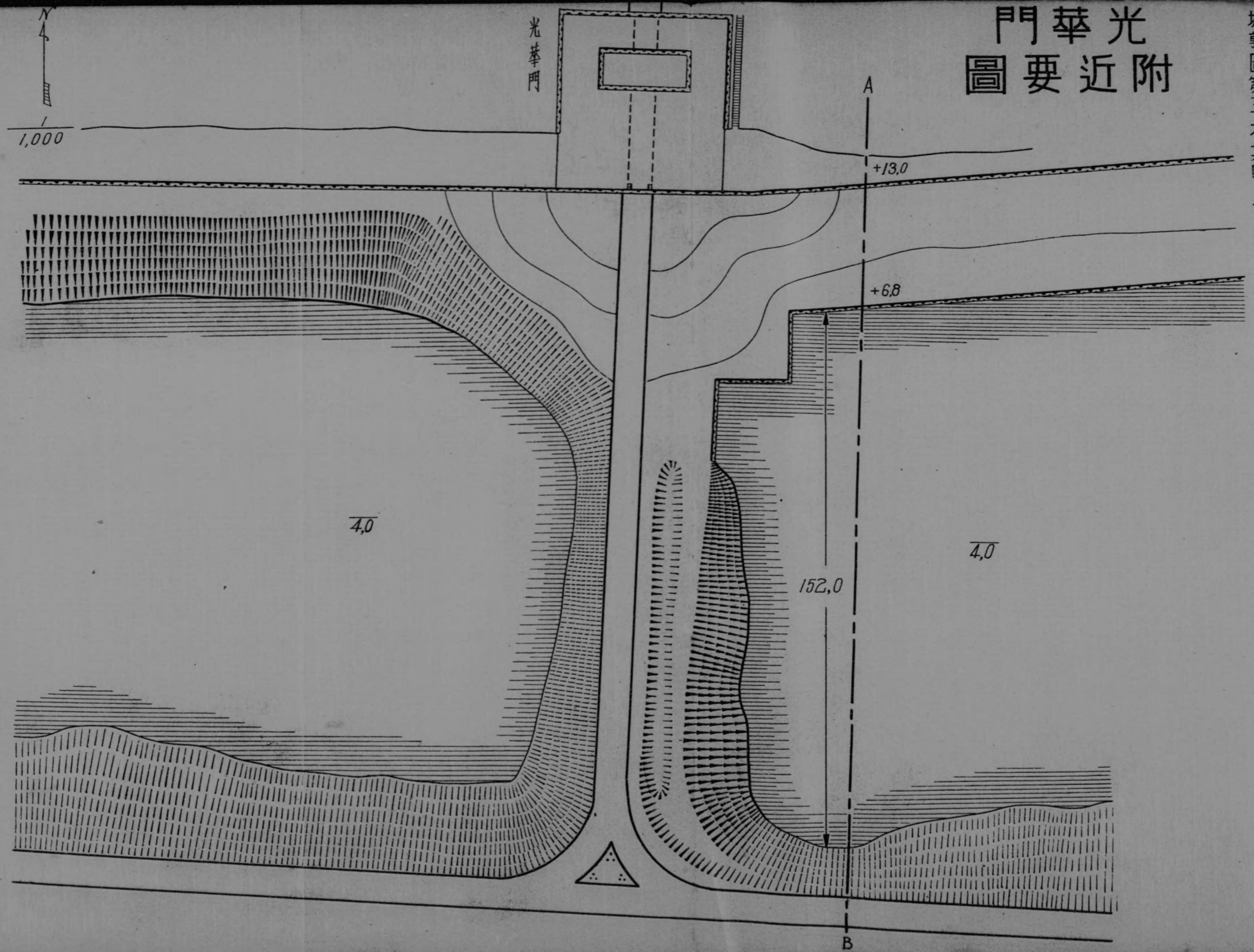

1/1000

+13.0

+6.8

4.0

4.0

152.0

A

B

光華門 附近要圖

城郭圖第五六其四ノ一

光華門

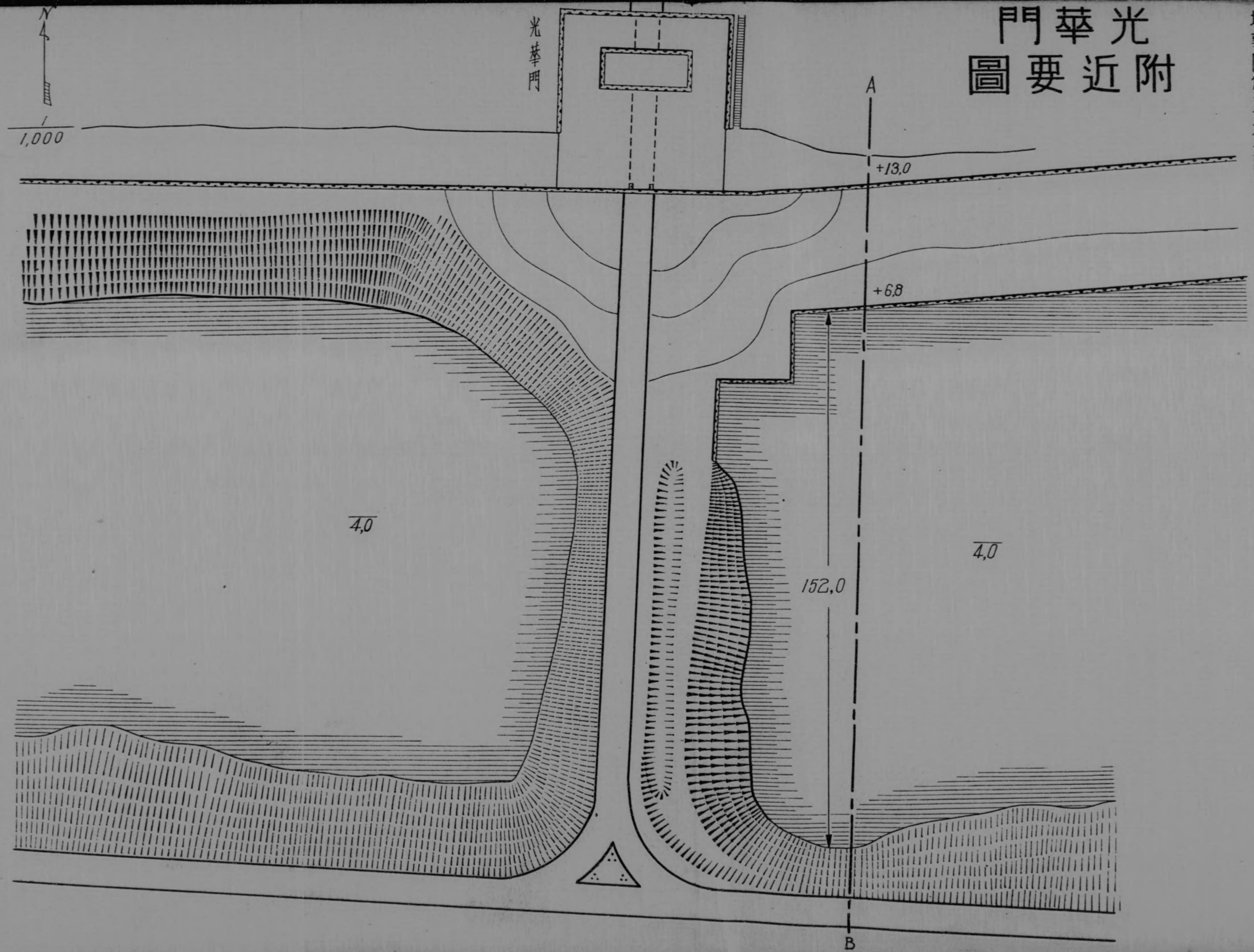

米萃門
城民要圖

圖面高

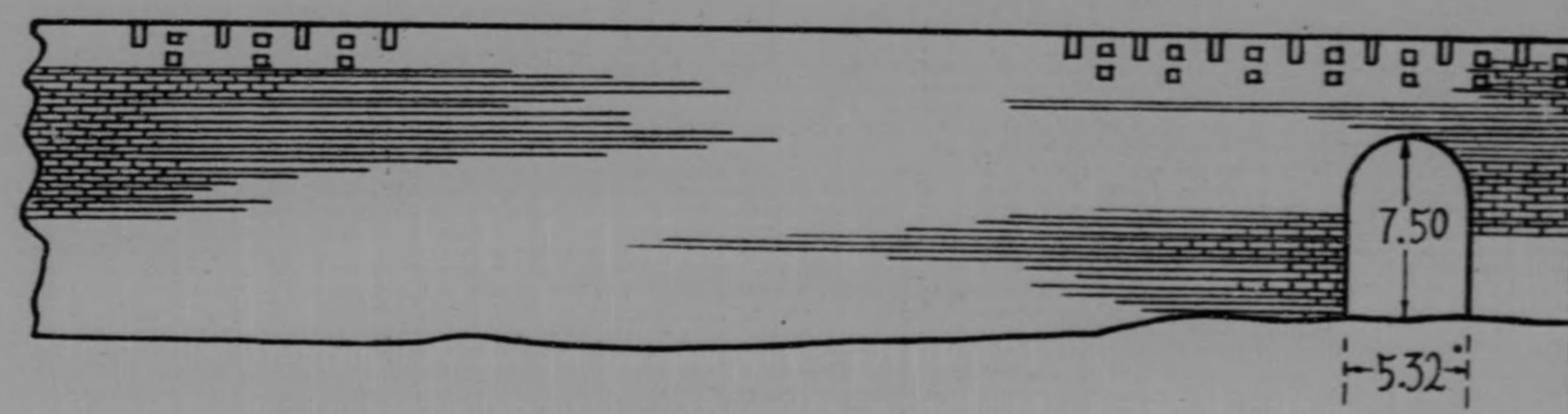

城郭圖第五其四

圖面

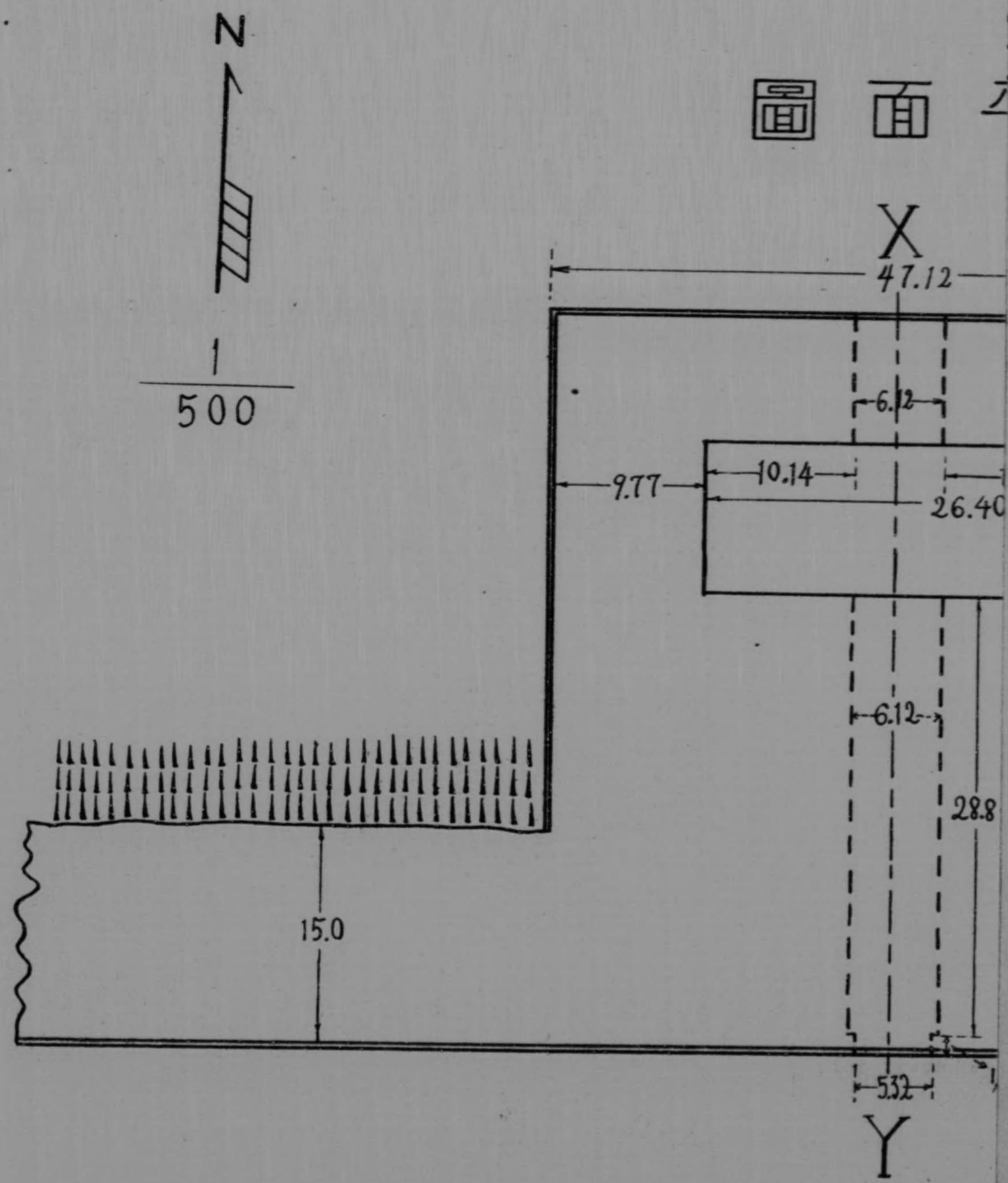

光華門圖

Y部高度面圖

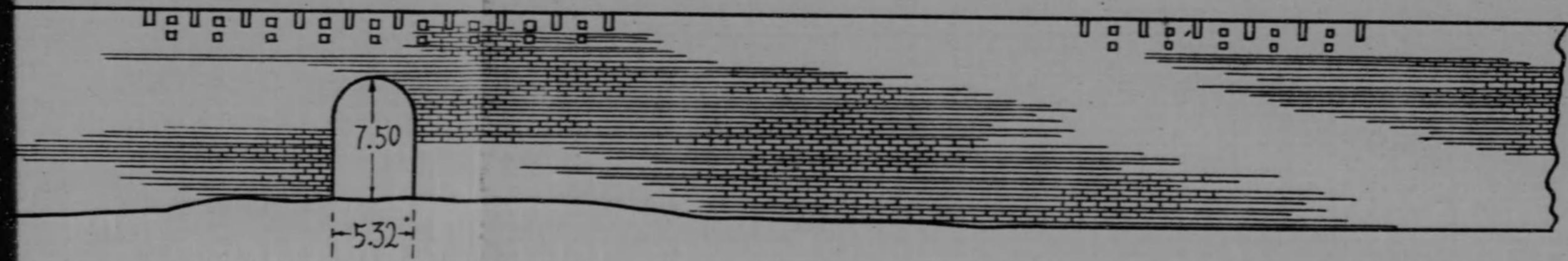

X部高度面圖

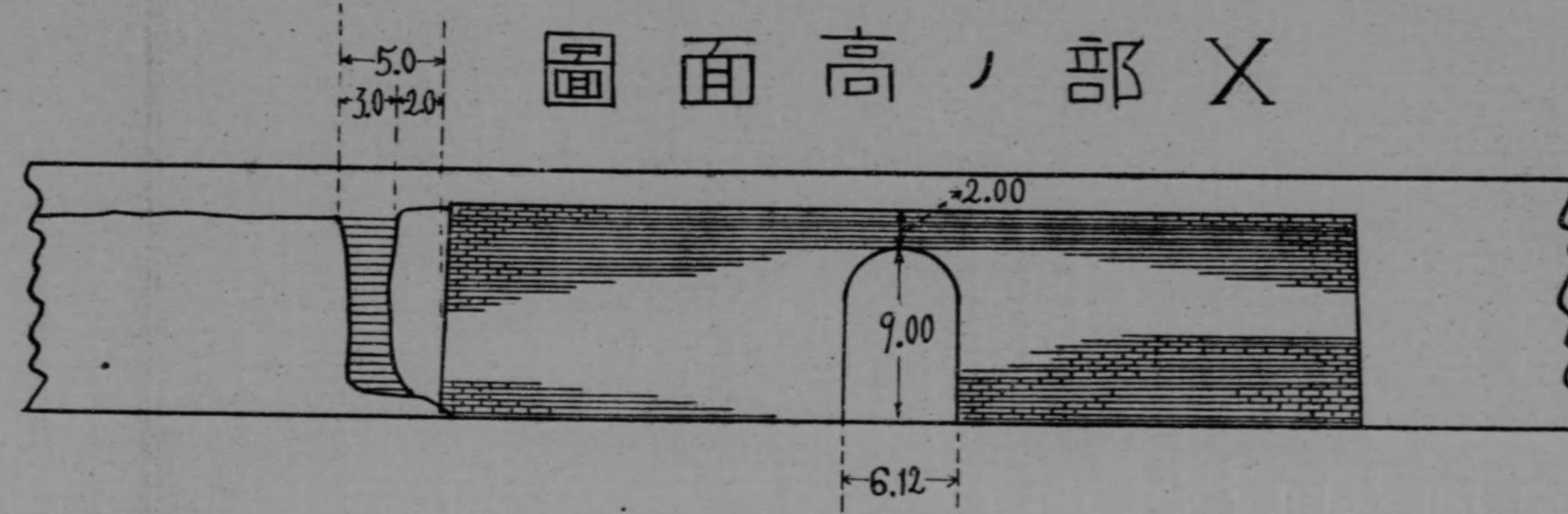

城郭圖第五六其四ノ二

平面圖

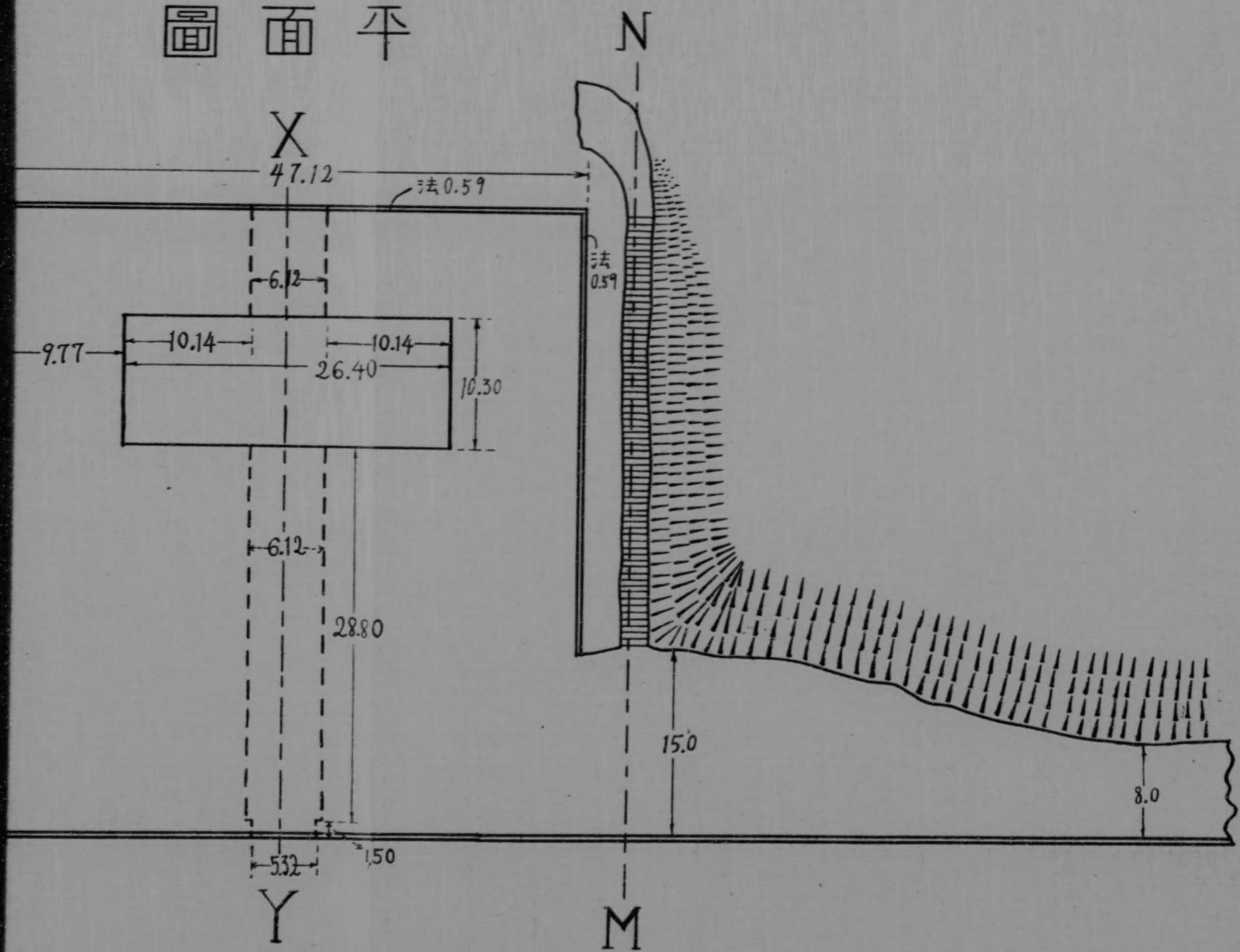

M-N断面圖

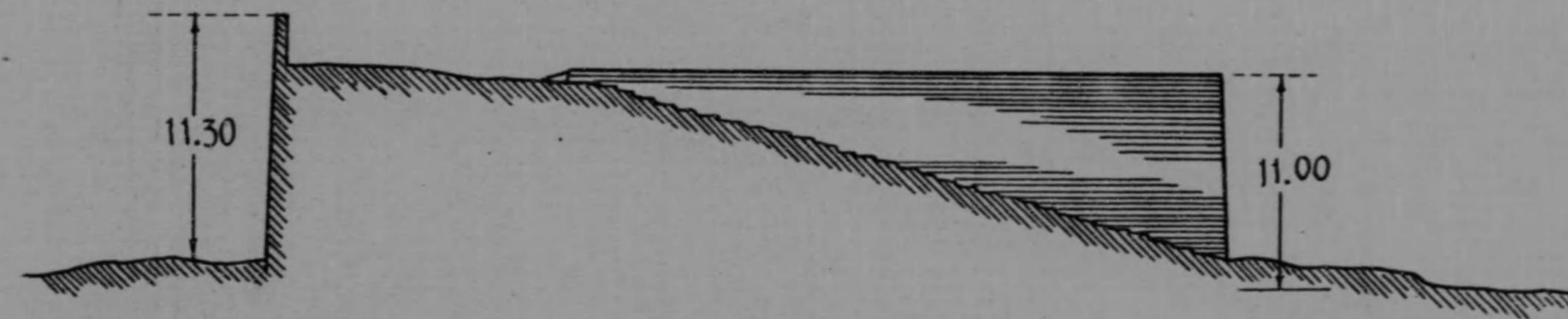

X-Y断面圖

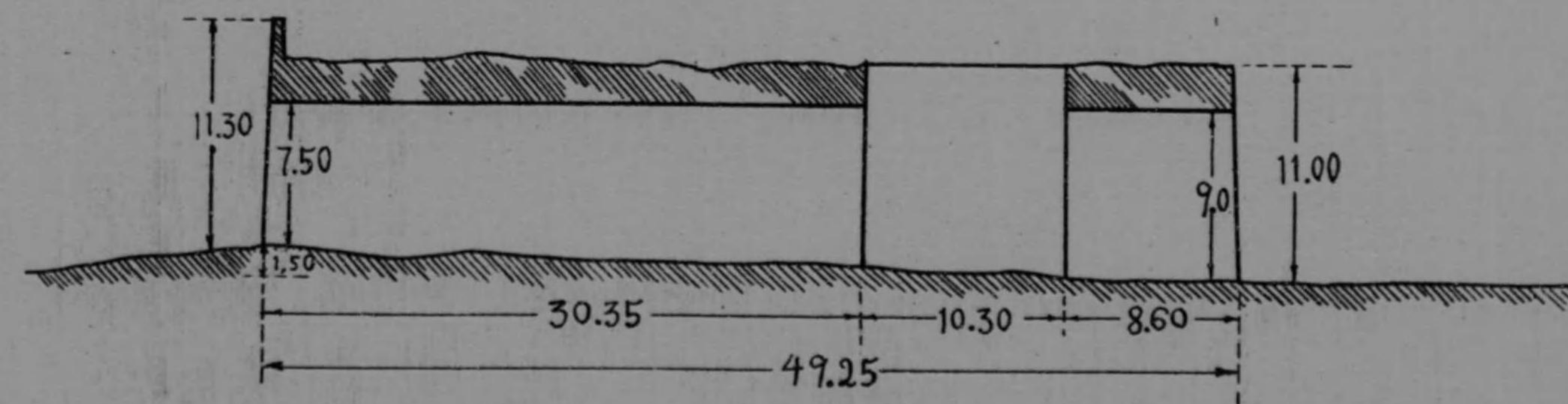

光華門圖

Y部高度面圖

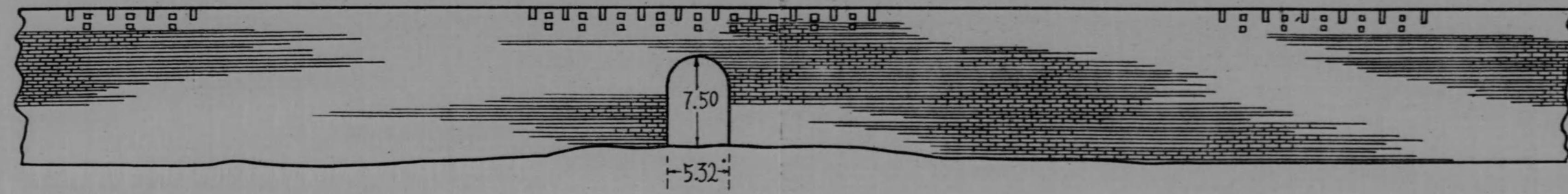

普通高度面圖

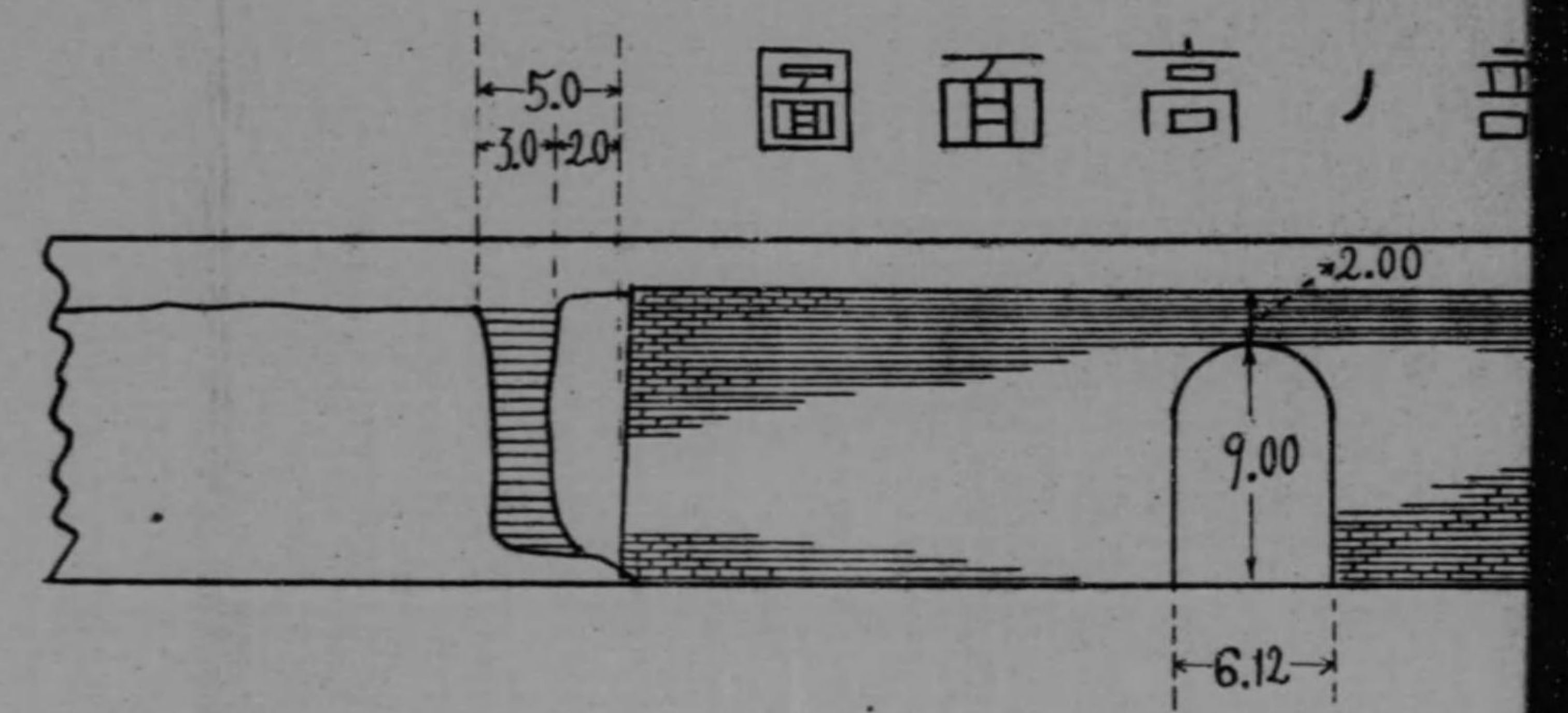

平面圖

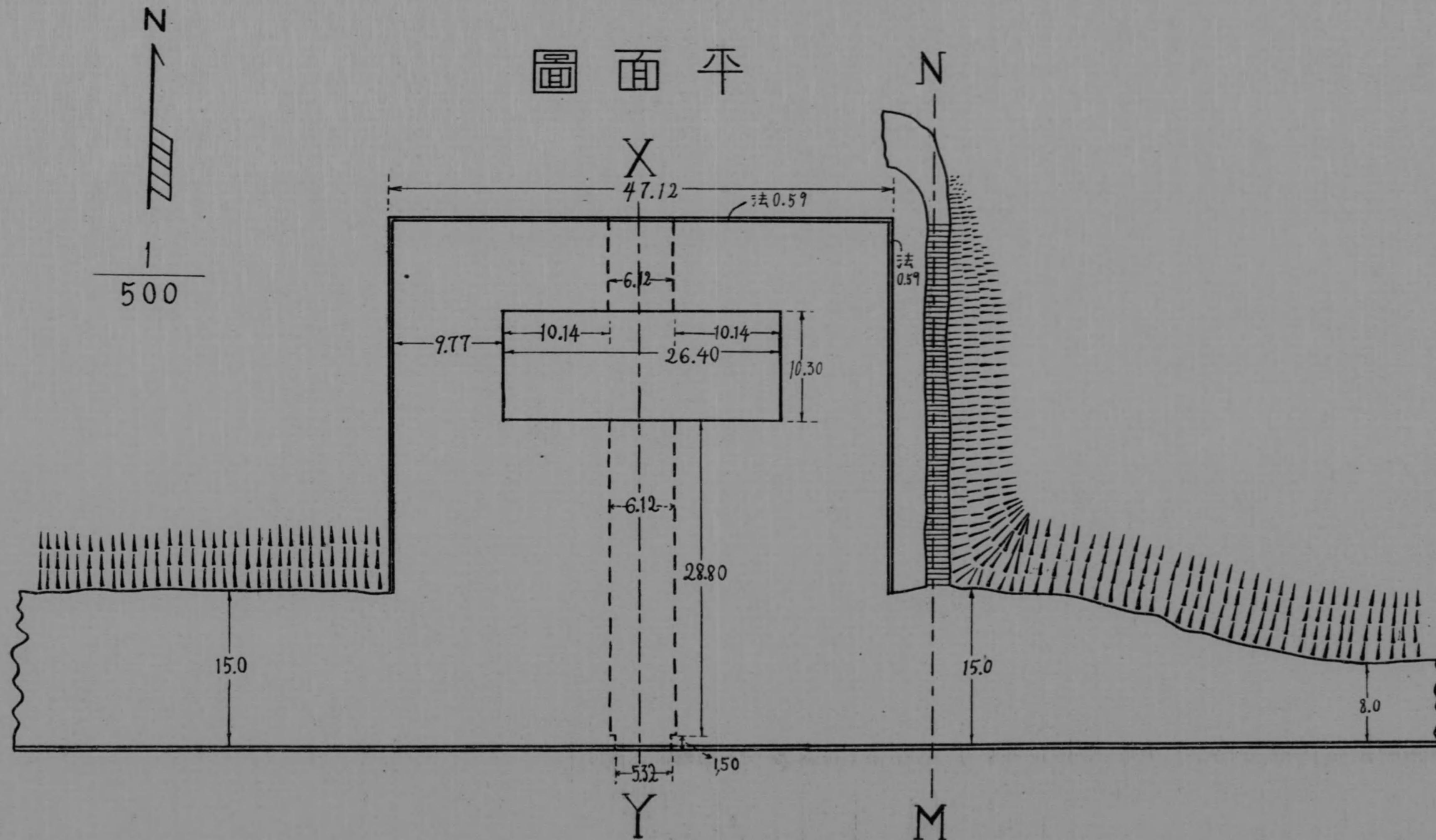

M-N斷面圖

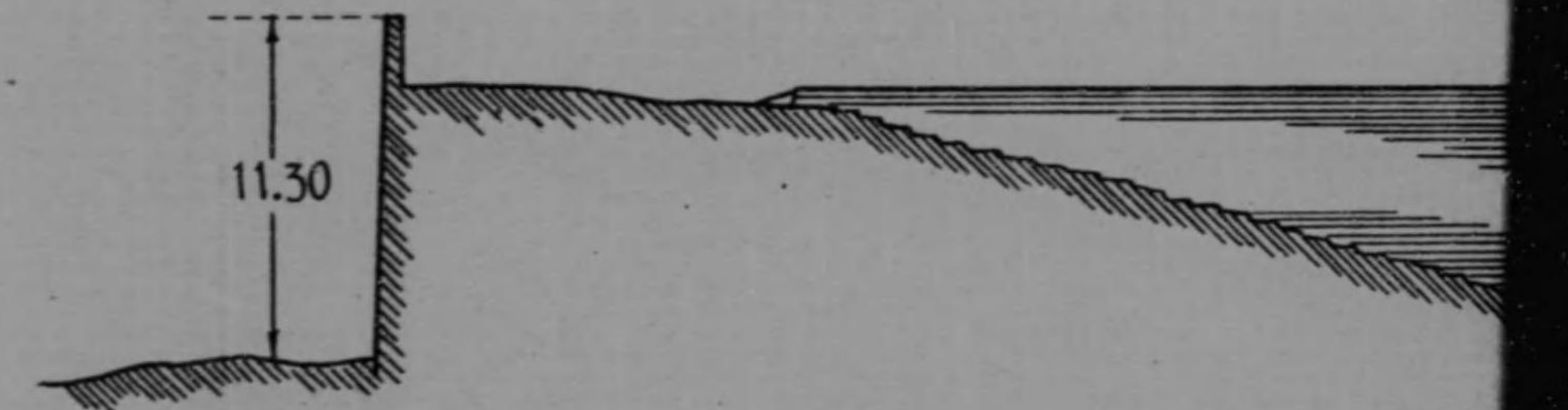

X-Y斷面圖

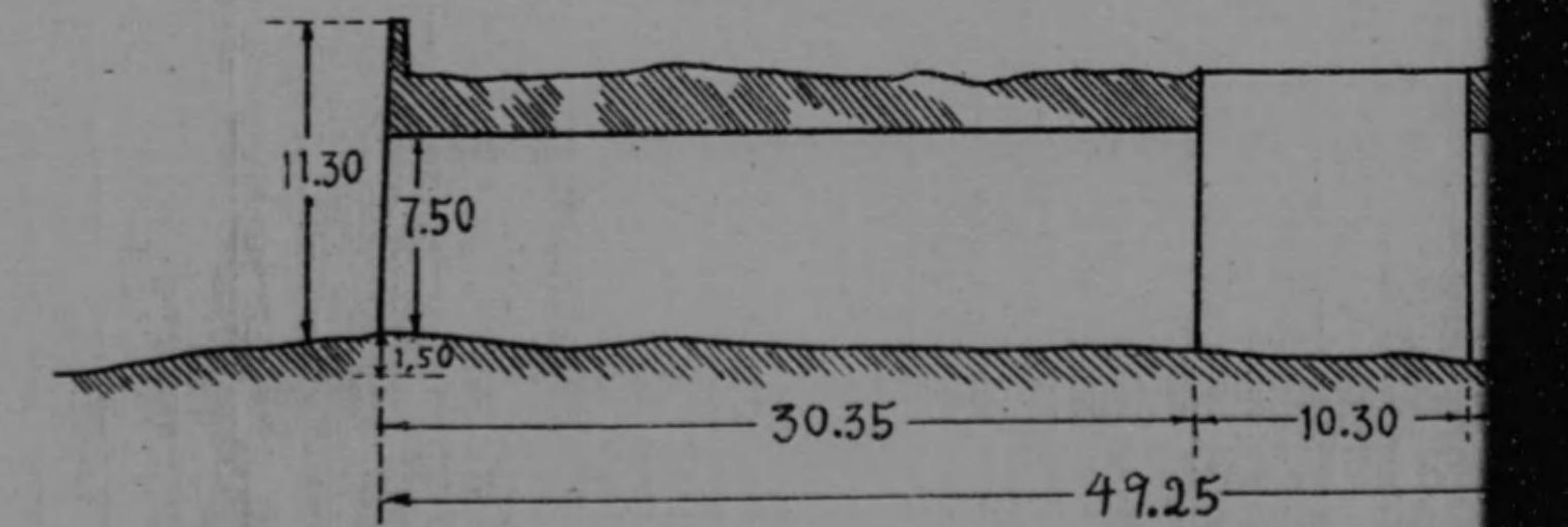

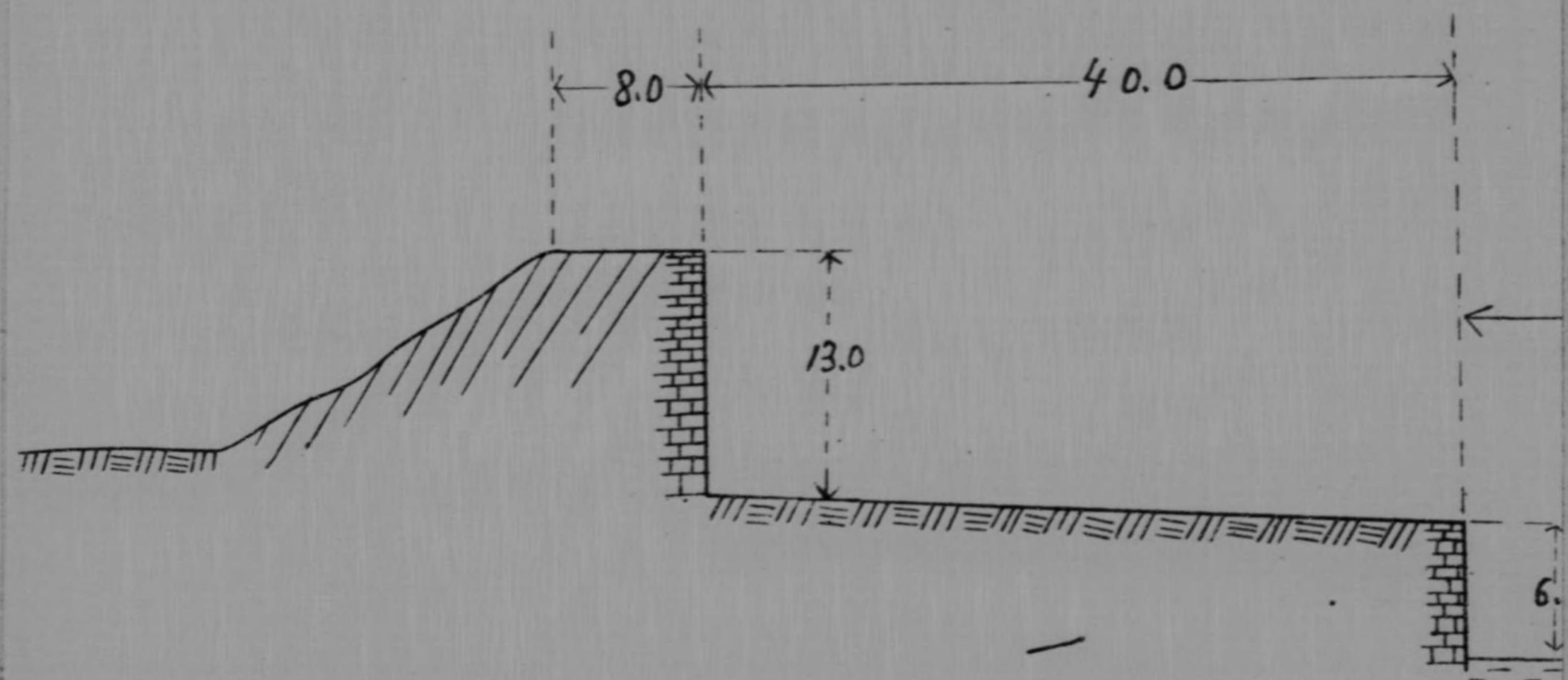

城隍廟遺址大基田圖

光華明圖
圖面高、部 X



M-N、剖面圖



Y-X、剖面圖

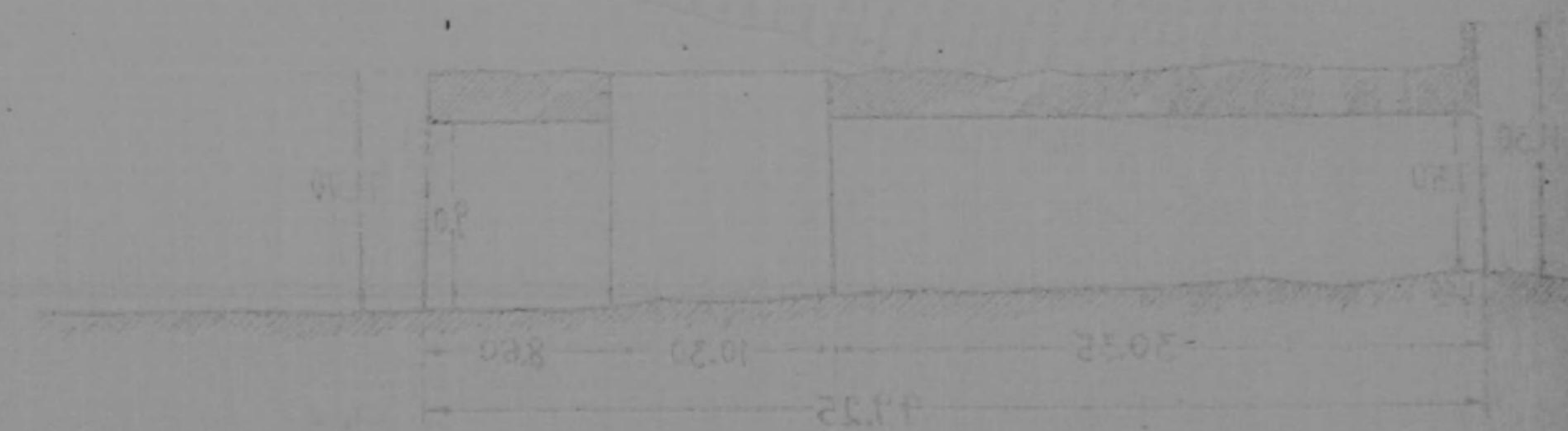

光華門東側 A-B 斷面圖

1/500

城郭圖第五六其四三

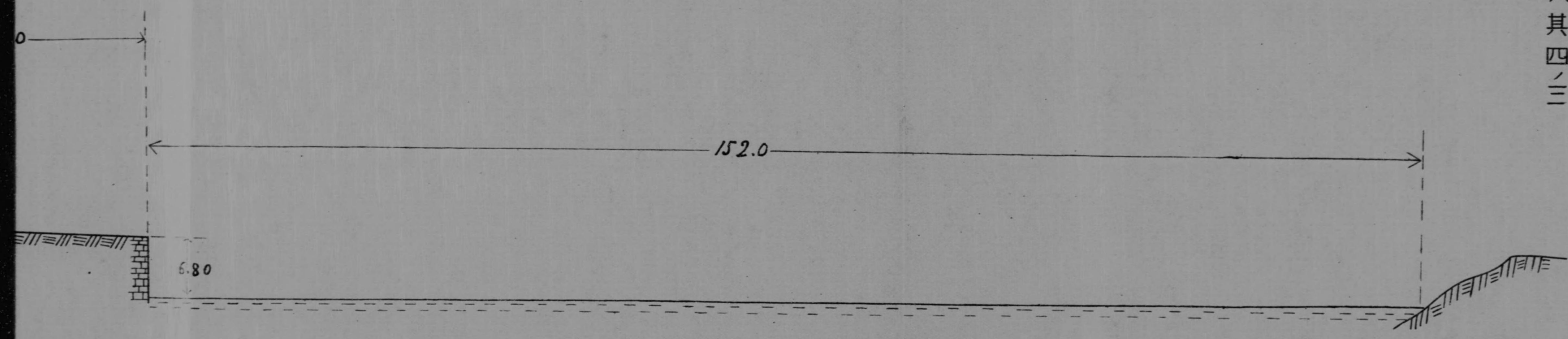

圖面斷 A-B 側東門華光

1/500



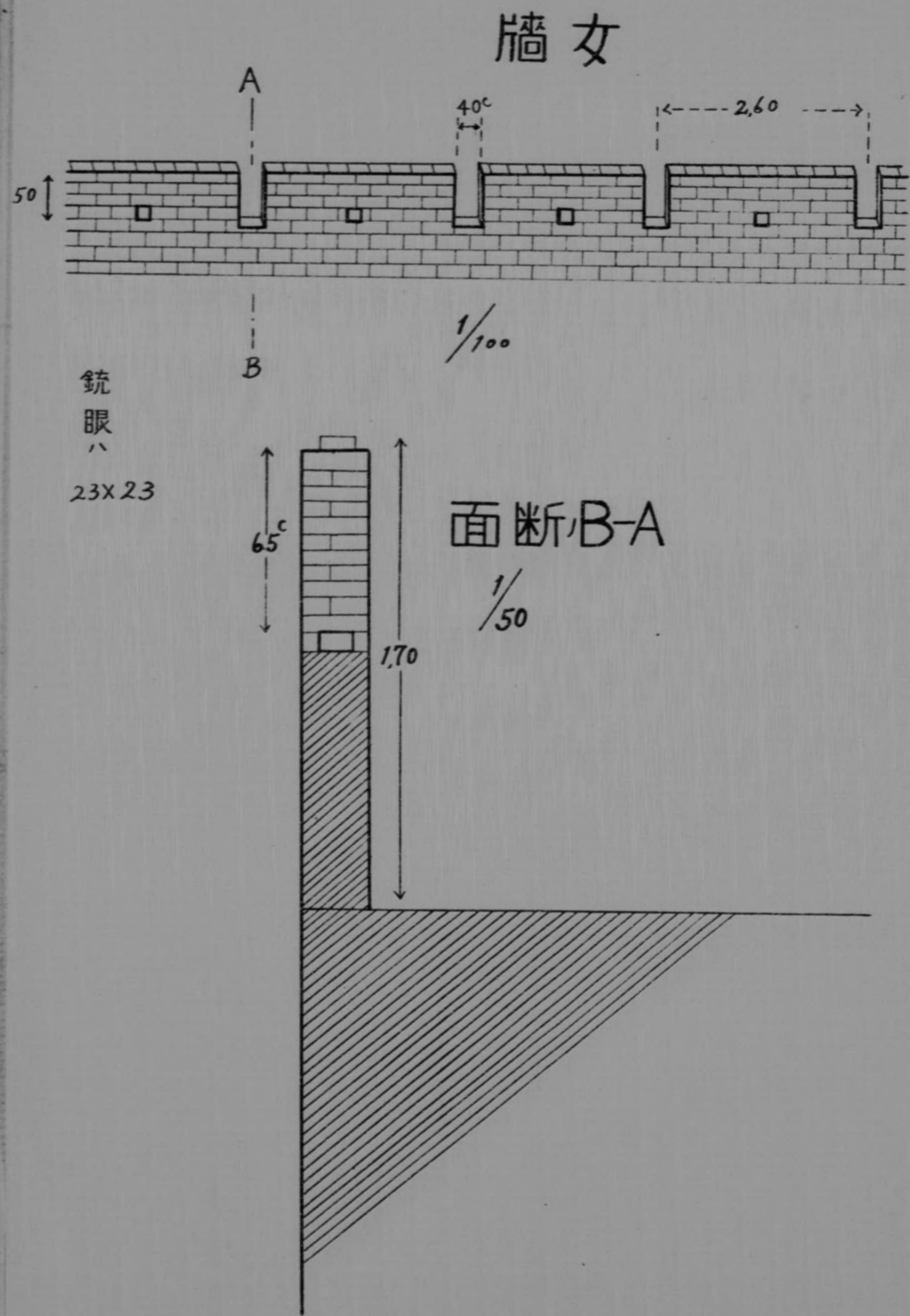

城郭圖第五六其五

城郭圖第五六其五

面断 A-B 側東門

1/500



城郭圖第五六其五

圖門平太

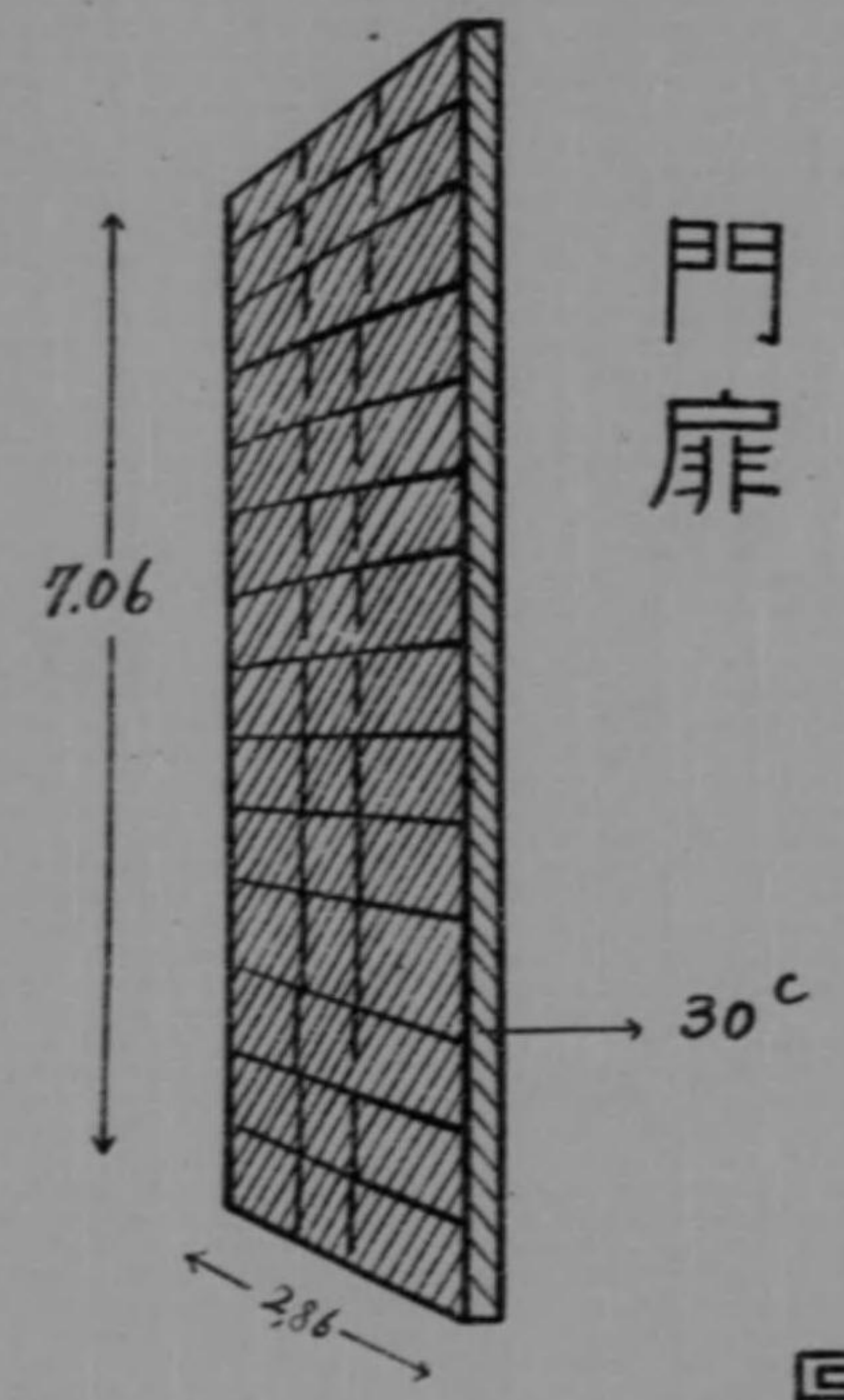

圖面斷X-Y

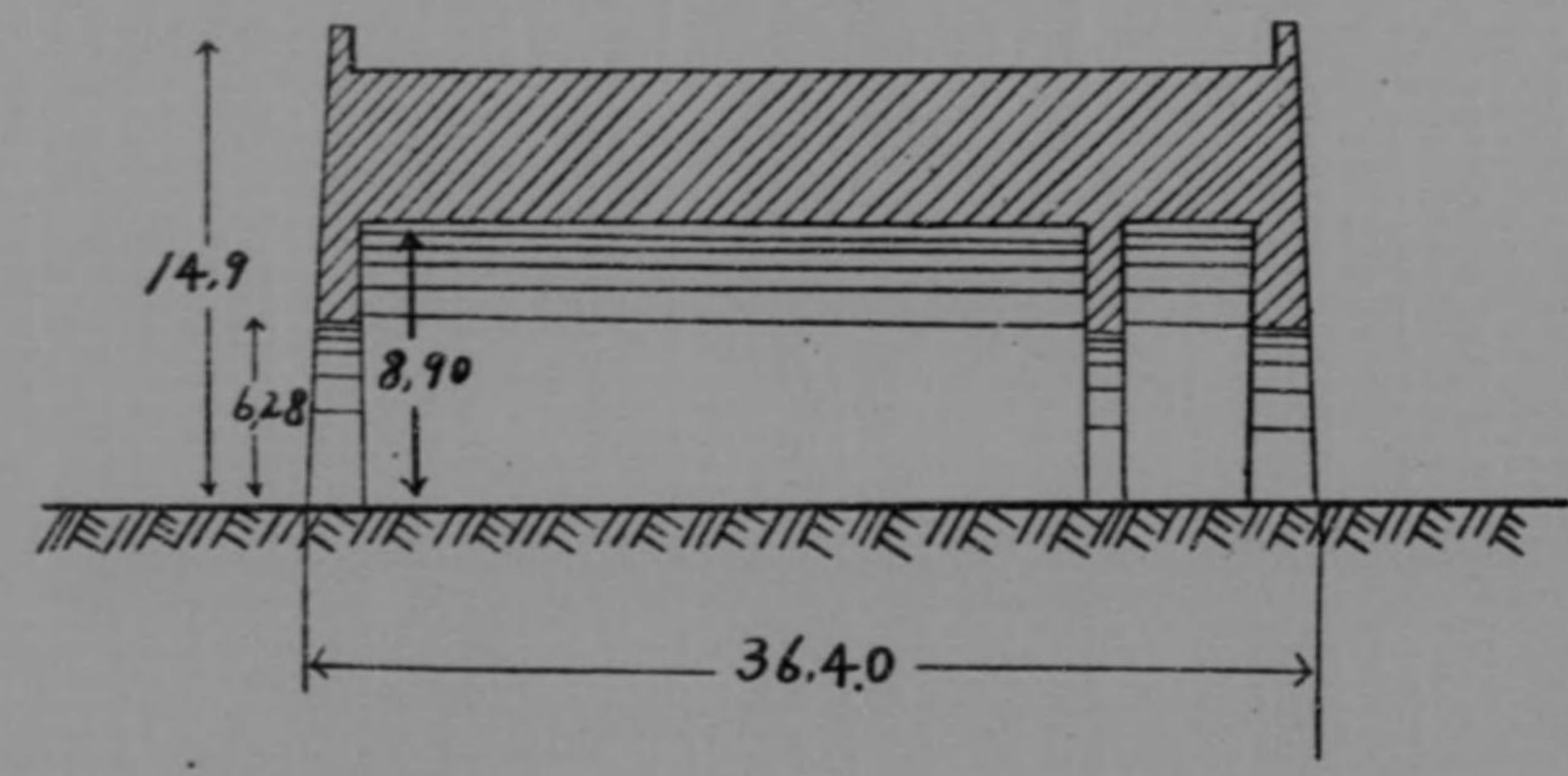

圖面高リヨX

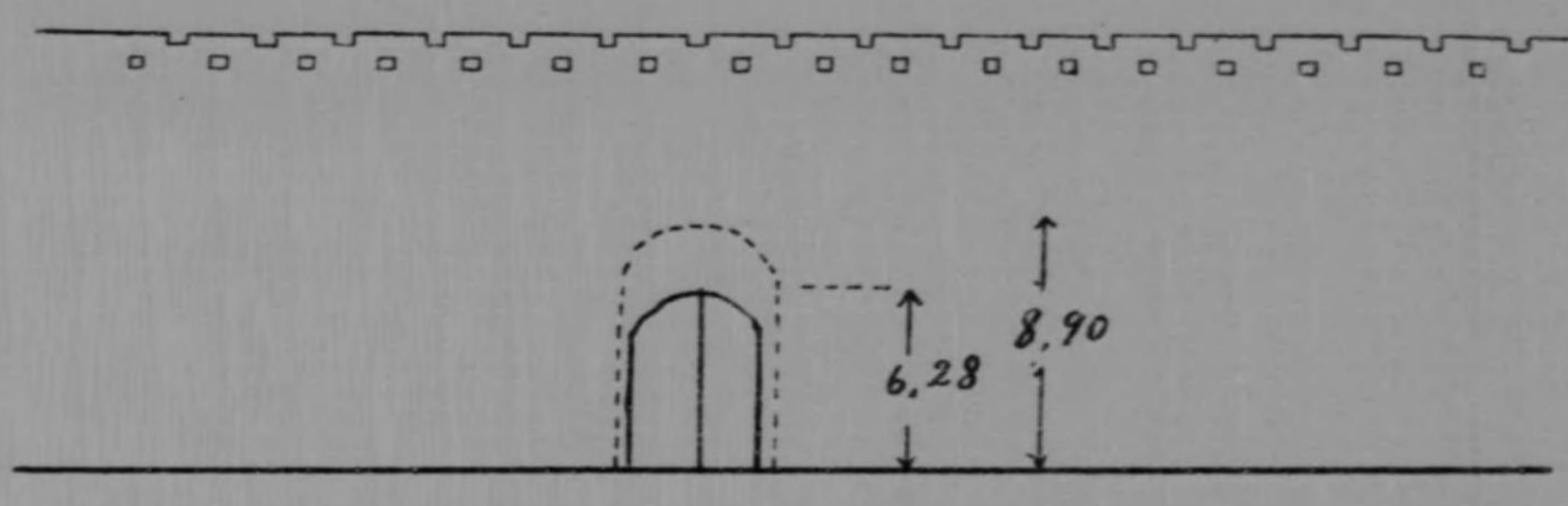

圖面平

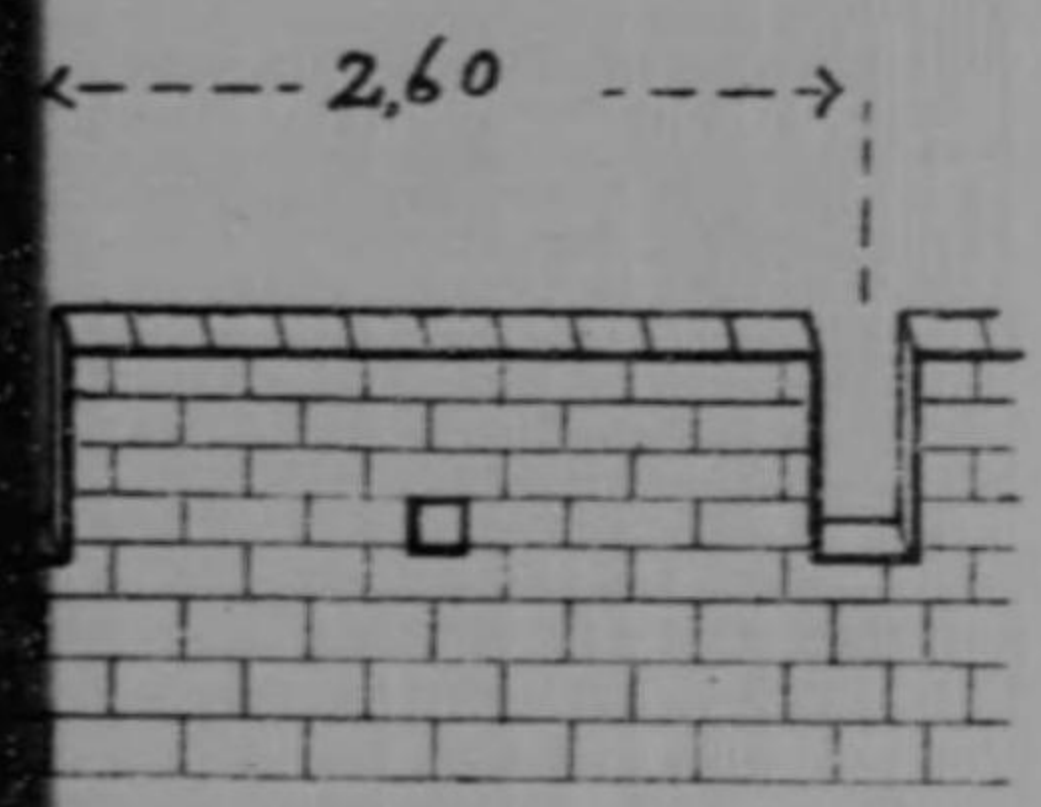
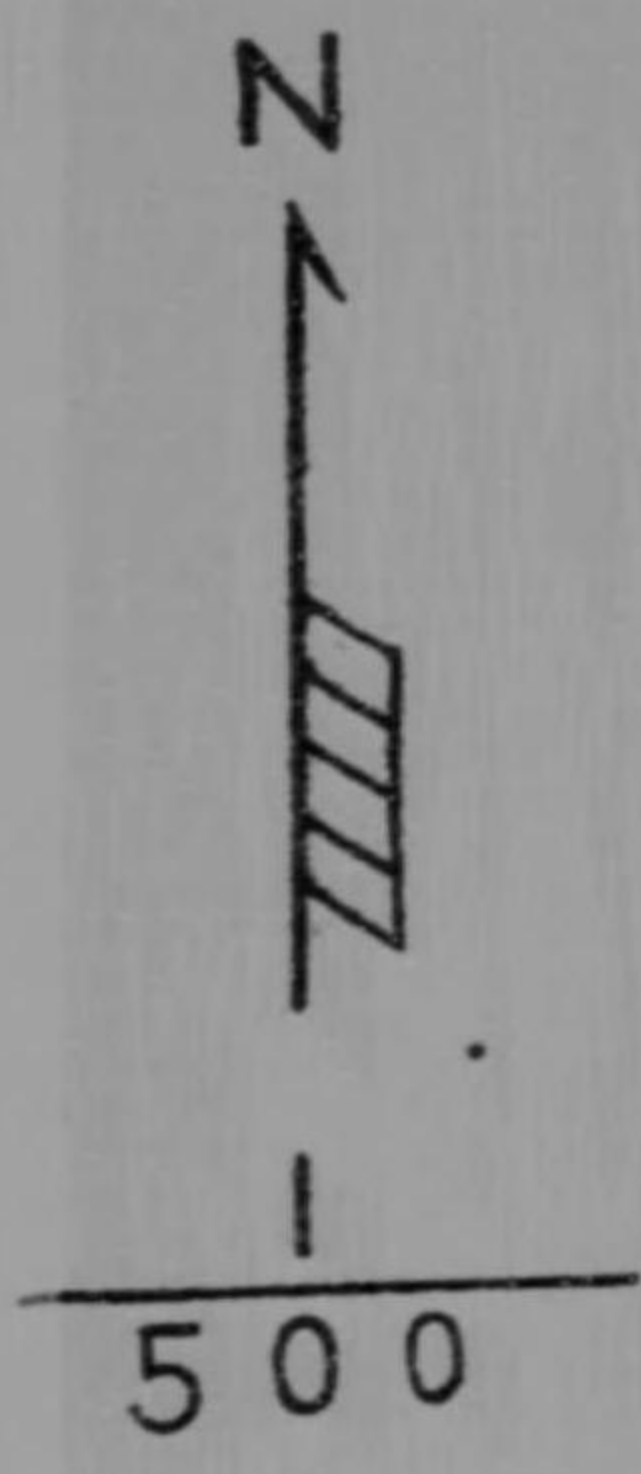
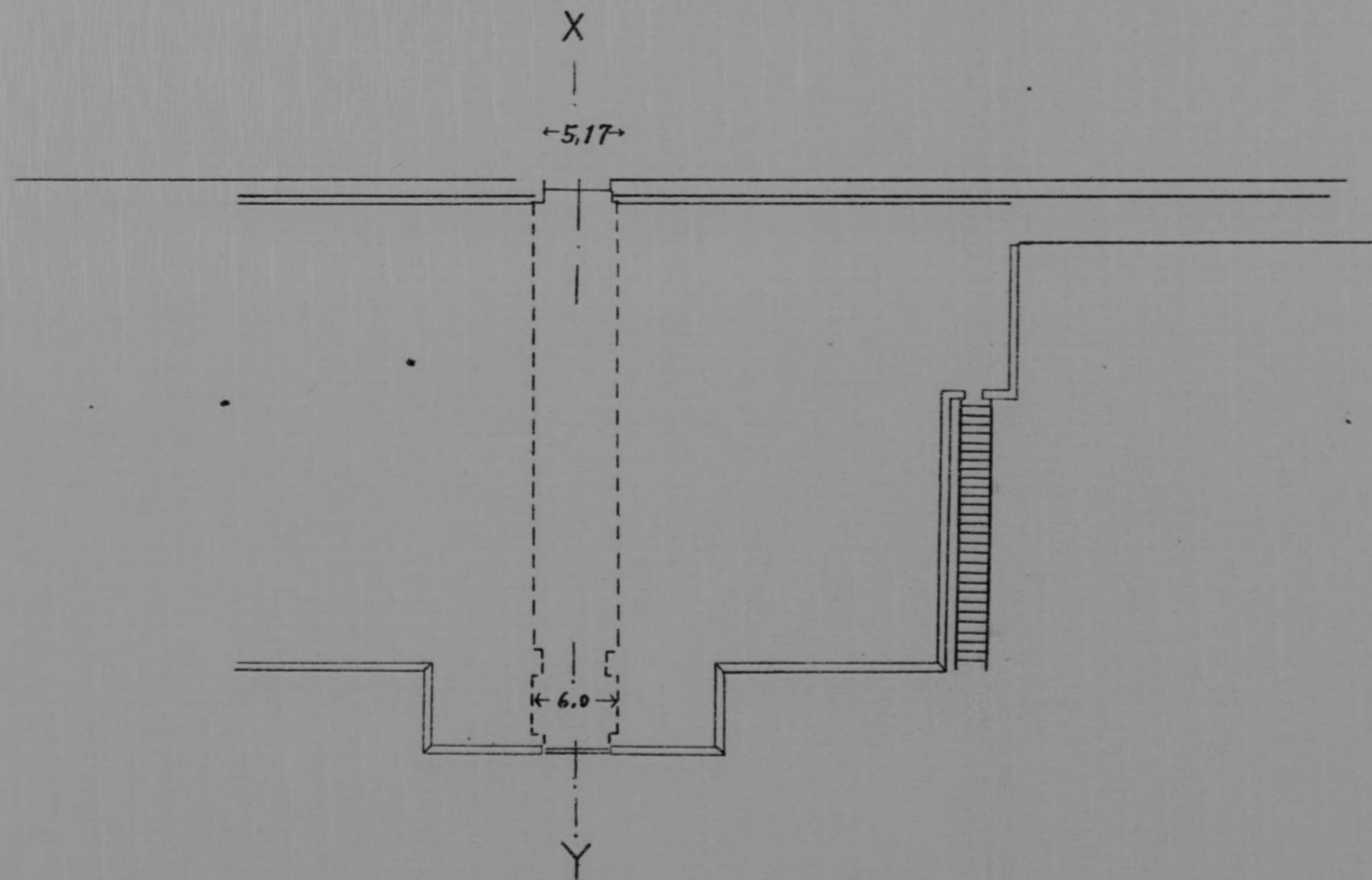

牆女

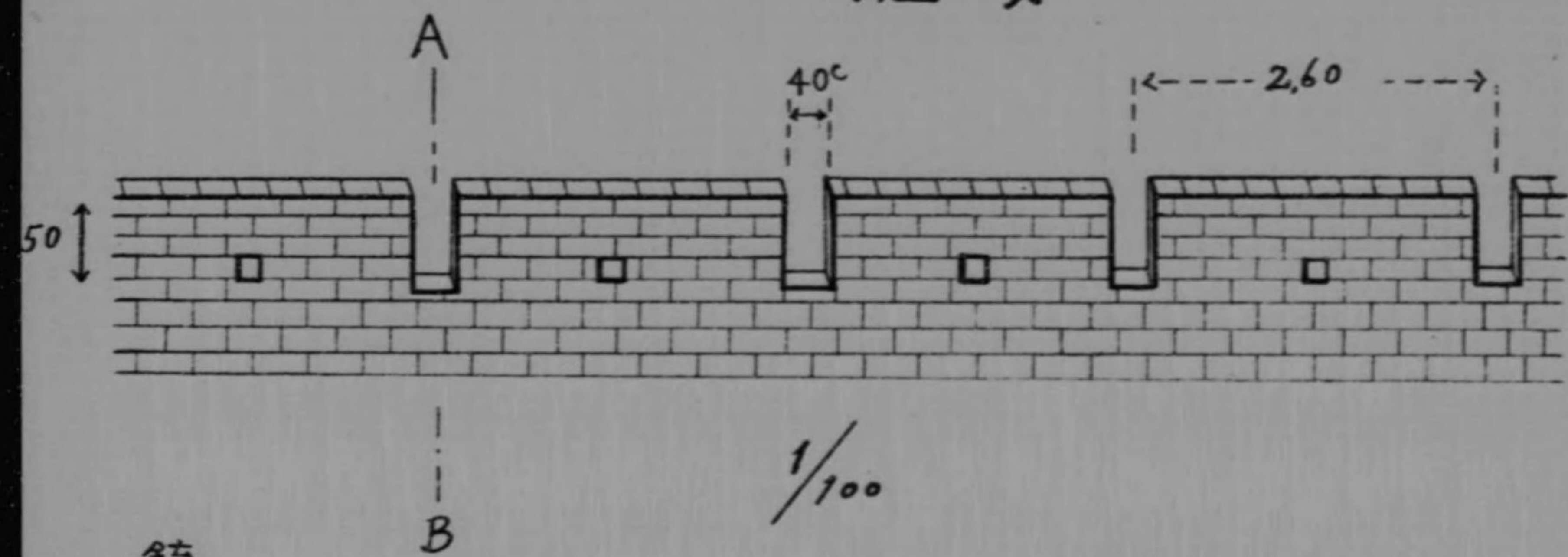

銃眼
ハ
23X23

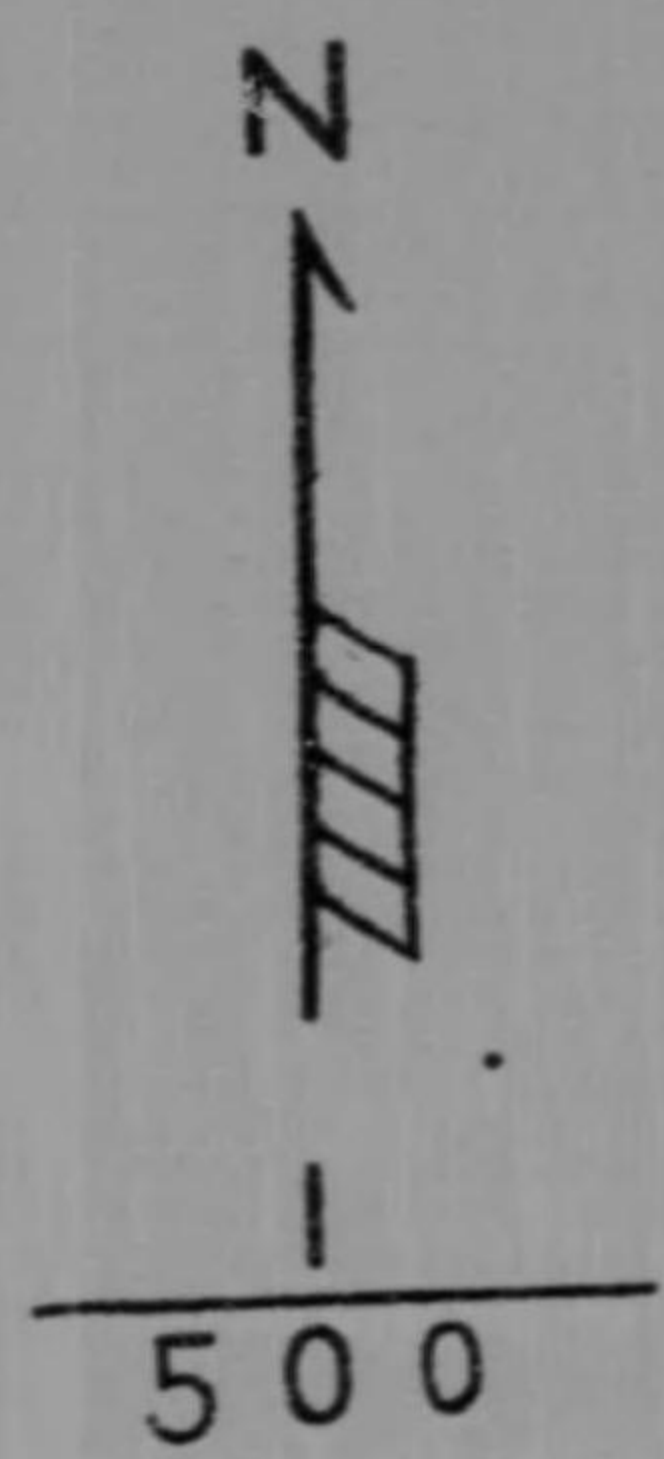
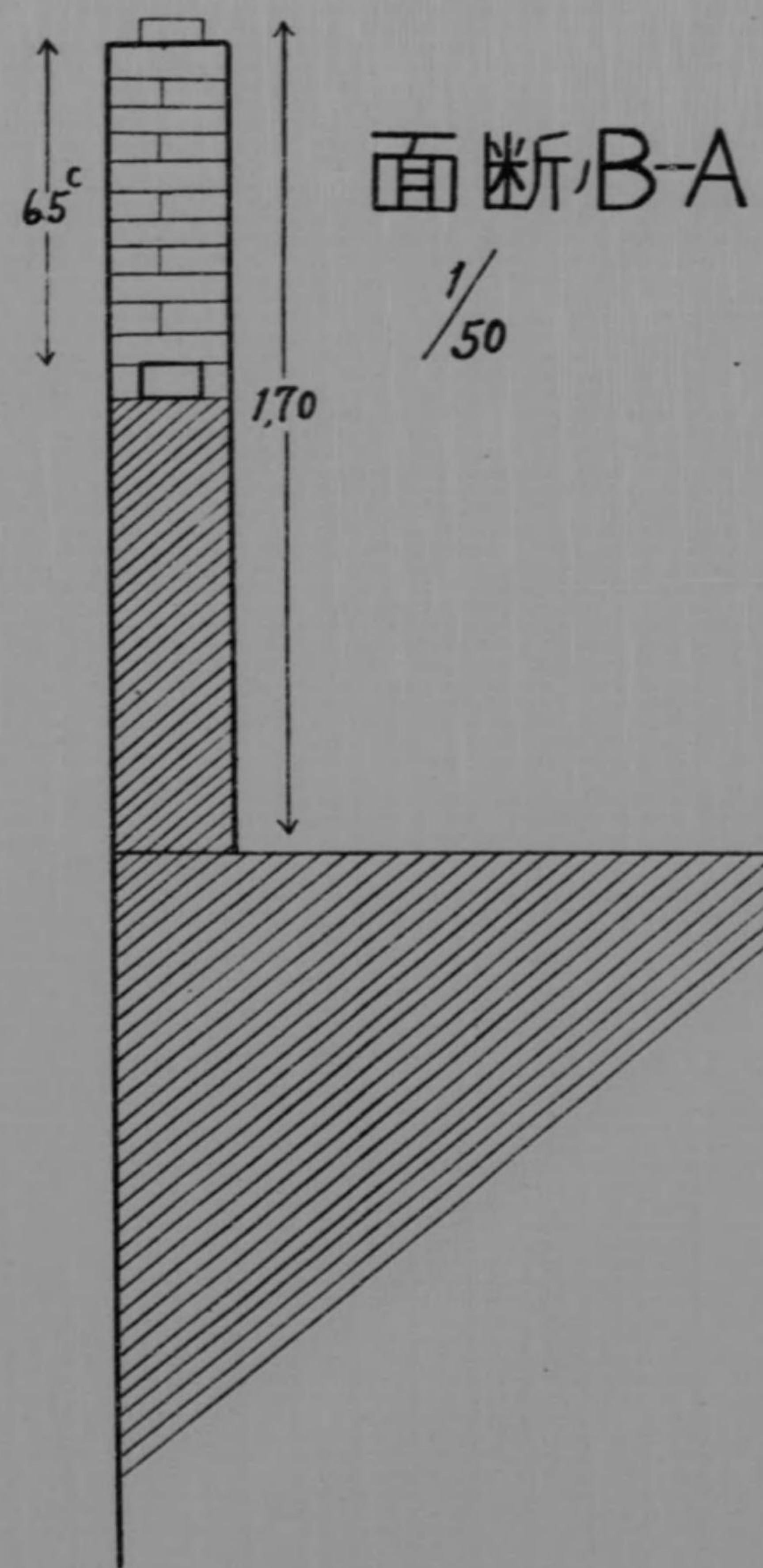

圖面高ノリヨX

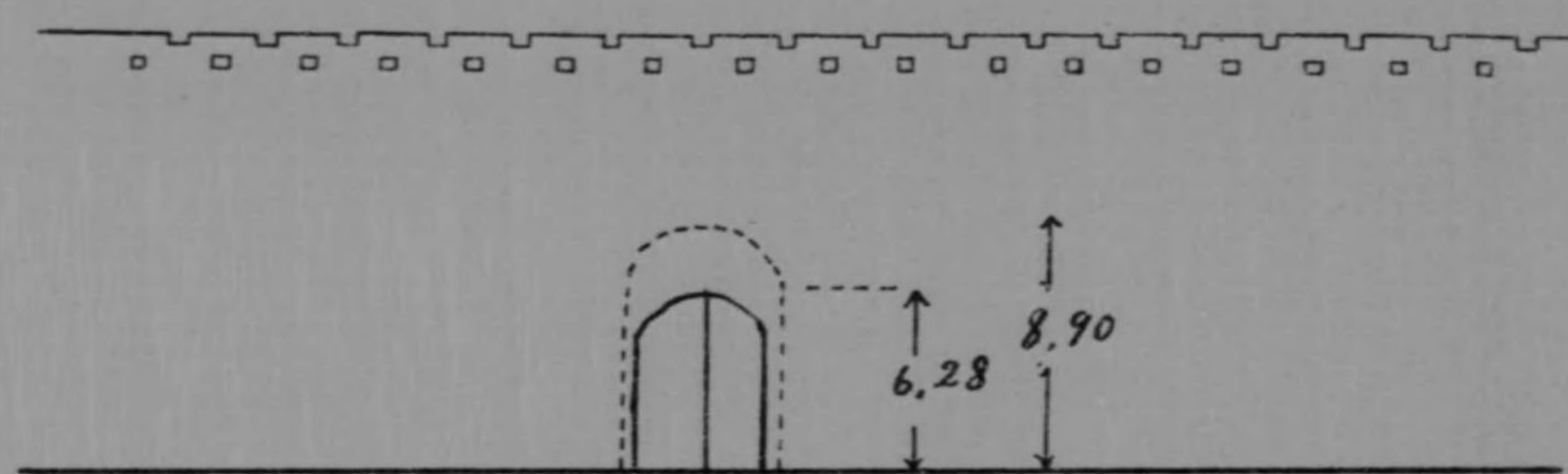

圖面平

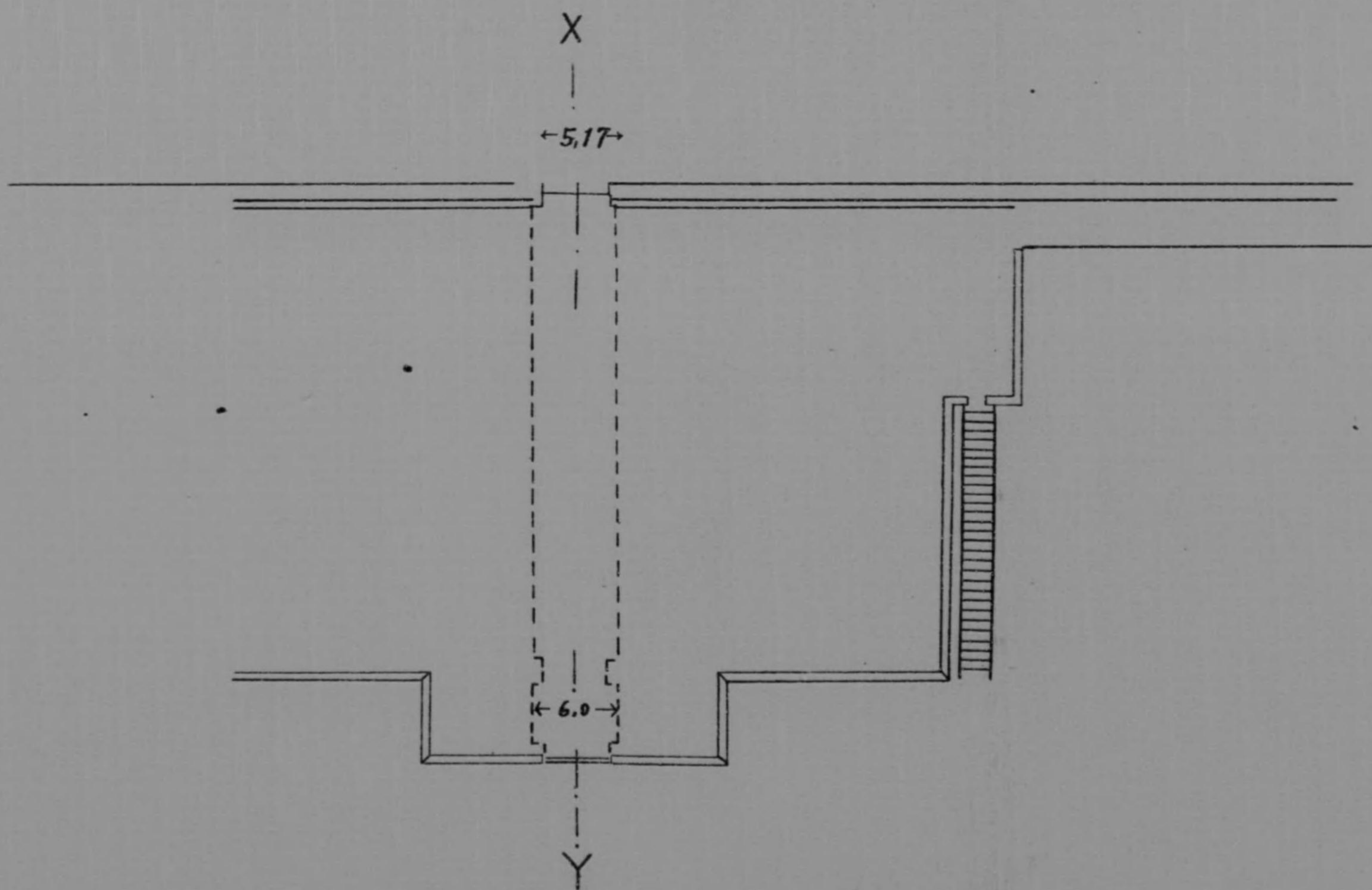

圖門平太

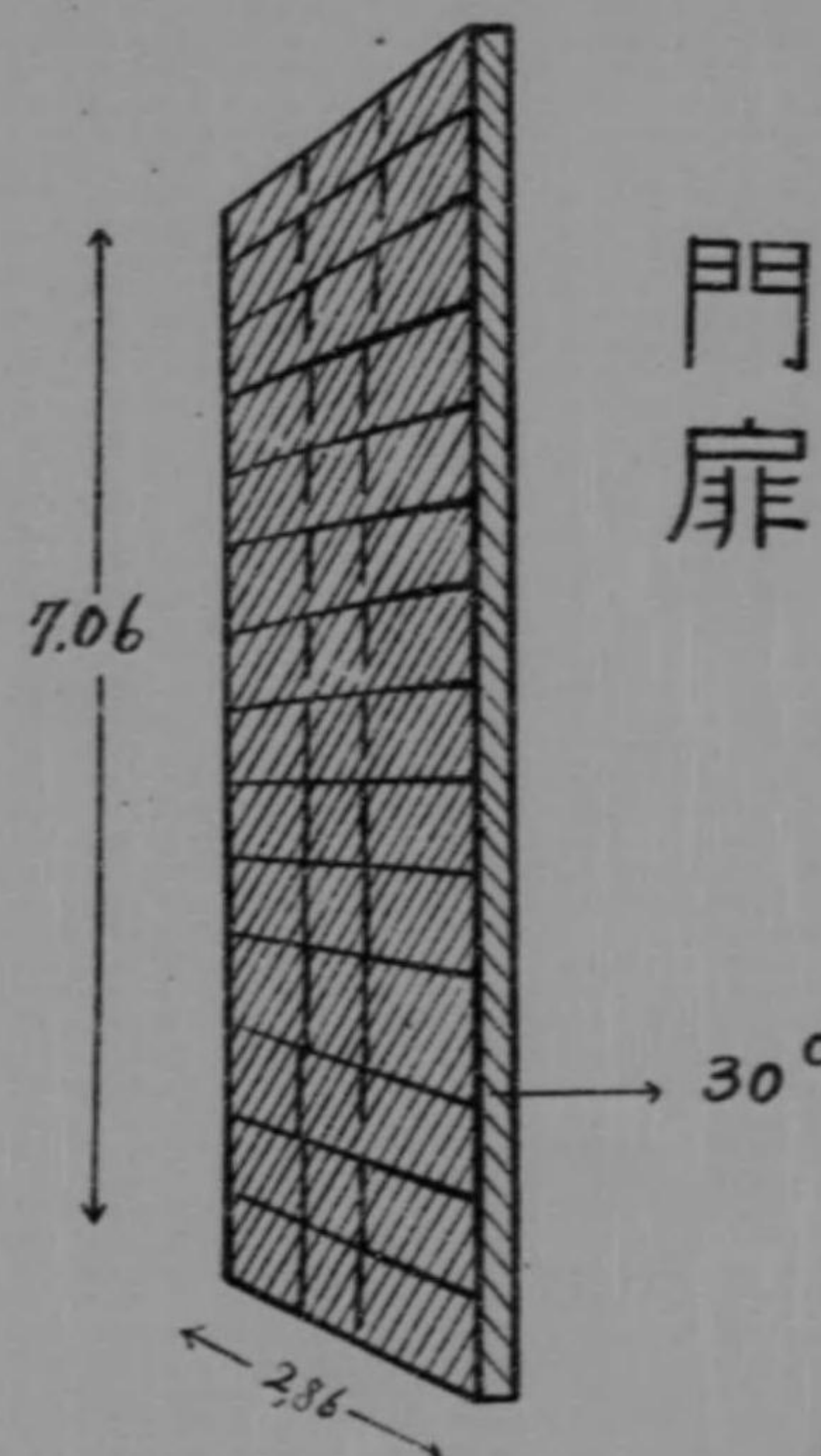

圖面断

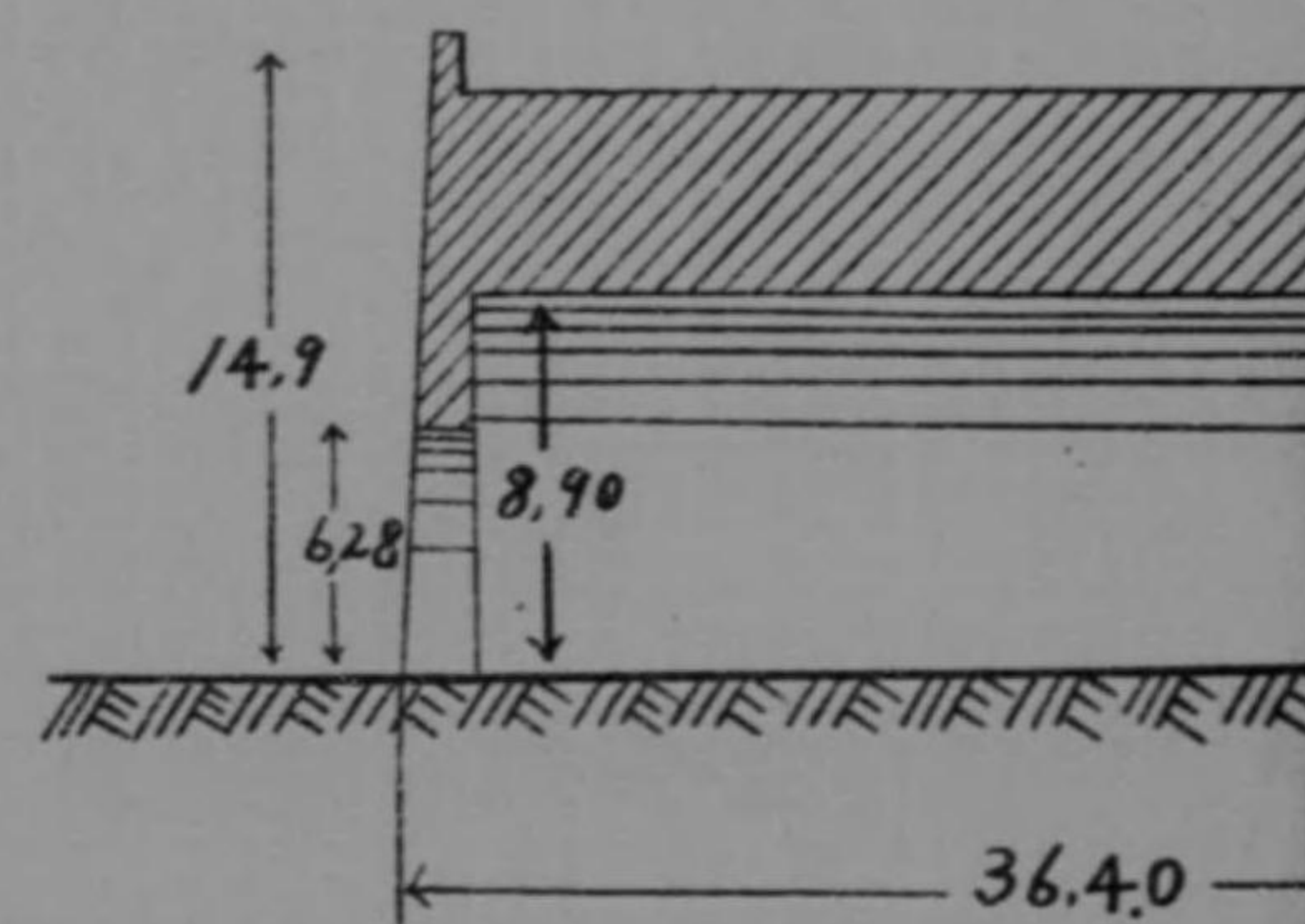

明故宮ニ就テ

明故宮ハ明ノ宮延ニシテ南京城内ノ東部ニ位置シ今尙其ノ周圍ニ在リシ外濠ト宮城ノ南側及東側ノ門トヲ殘セリ宮城附近圖及宮城城郭圖第五七圖其一其二ノ如シ

故宮ハ方形ニシテ一邊八〇〇米アリテ之ニ周ラセル外濠ハ其ノ幅約五〇米アリ故宮址ノ北、西、南方ニ五〇〇—一、〇〇〇米ヲ經テ第二線ノ外濠アリ此ノ地域ハ恐ラクハ皇城ノ地域ナルヘク現存スル西華門ハ皇城ノ西門ナルヘシ

宮城及皇城ノ濠ニ水ヲ補填スル爲羅城外ノ前湖及玄武湖ヨリ羅城城壁下ヲ通シテ流入セシメアリ明太祖時代ノ宮城ノ狀態ヲ正確ニ知ルコト困難ナルモ記錄ニ依レハ概要左ノ如キモリナリシカ如シ

洪武門（光華門）内ニハ承天門、端門ヲ經テ宮城ノ午朝門ニ達ス、端門ノ西方ニ社稷壇、東ニ大廟ヲ建ツ

午朝門内ニ先ツ内五龍橋アリ次テ奉天門ノ内ニ正殿タル奉天殿アリ更ラニ華蓋、謹身、奉先、武英、文華等ノ諸殿及乾清宮、坤寧宮等建チ竝ヒシト云フ



橋

玄武湖

明宮城蹟圖

城郭圖第五七其一



明宮城蹟圖

玄武湖







后宰門

明故宮址

52,50

三華門

西華門

午朝門

東華門

朝陽門

護

九板橋

城

復成橋

外五龍橋

雙橋

青龍橋

銅心官橋

河

五福橋

五馬橋

白虎橋

東華門

東方ヨリ見ル
高面圖
1/500

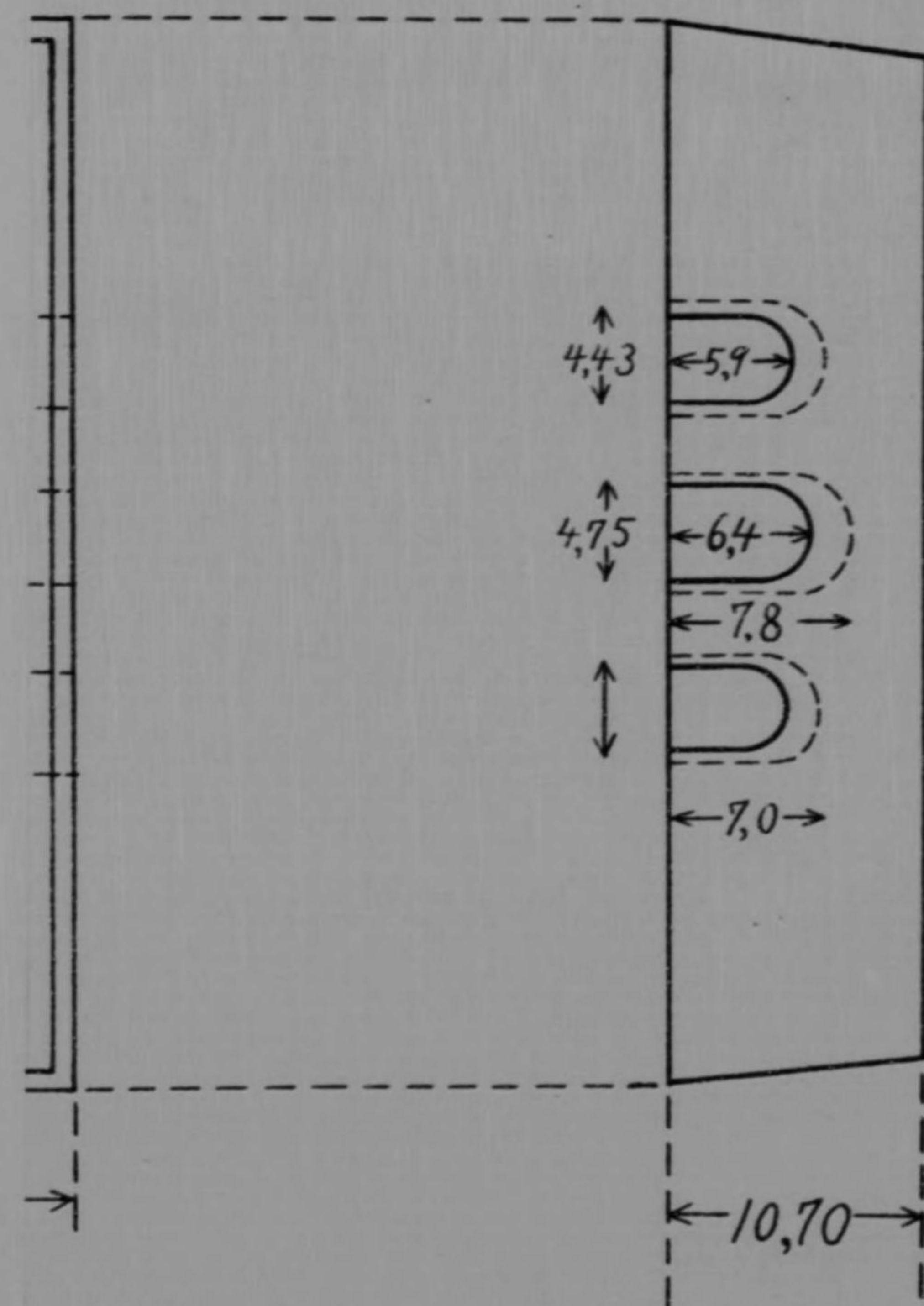

城郭圖第五七其二ノ一

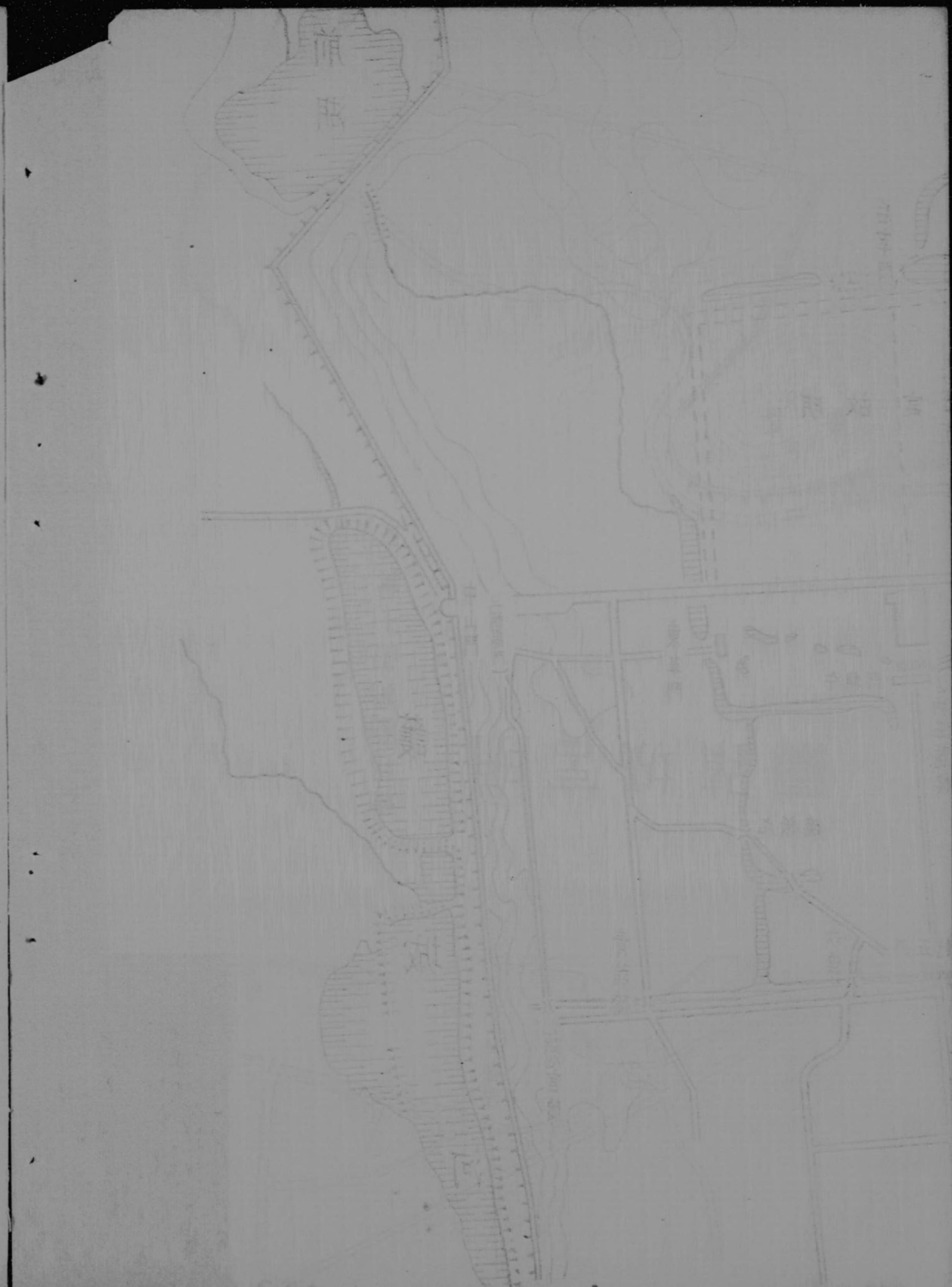

東華門圖

城郭圖第五七其一一

東方ヨリ見ル
高面圖
1/500

平面圖

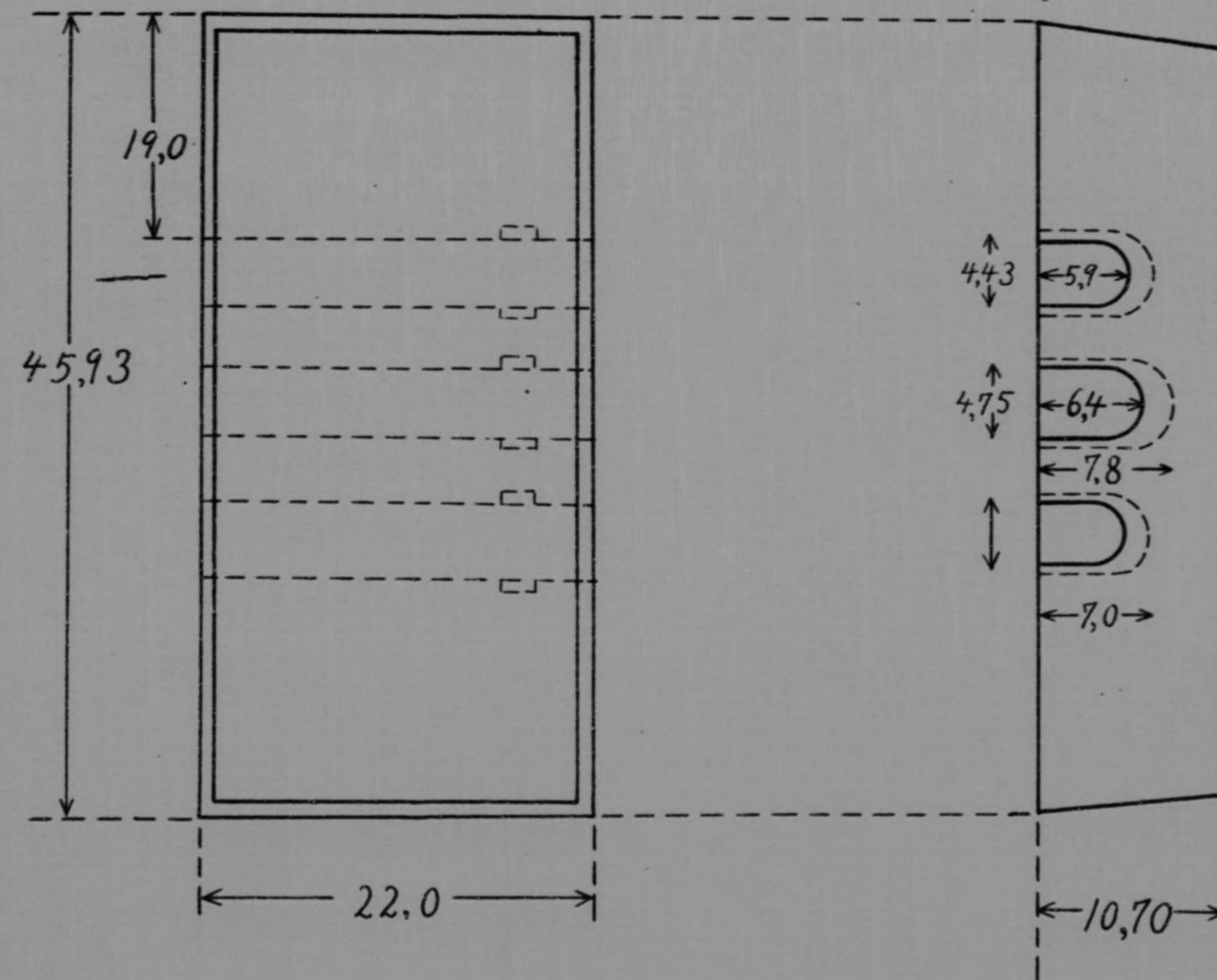

備考
一、一般圖中ニ在ル此ノ門ノ對稱ニ在ルニ華門ハ目下無シ
二、女牆ハ舊ハアリシナランモ目下ナシ

城郭圖第五七其二ノ二

東洋圖

高麗圖

平面圖



午朝門圖

圖面高ルタ見リヨ方南
1/500

城郭圖第五七其二ノ二

考備

一、女牆ハ舊アリシナランモ目下無シ

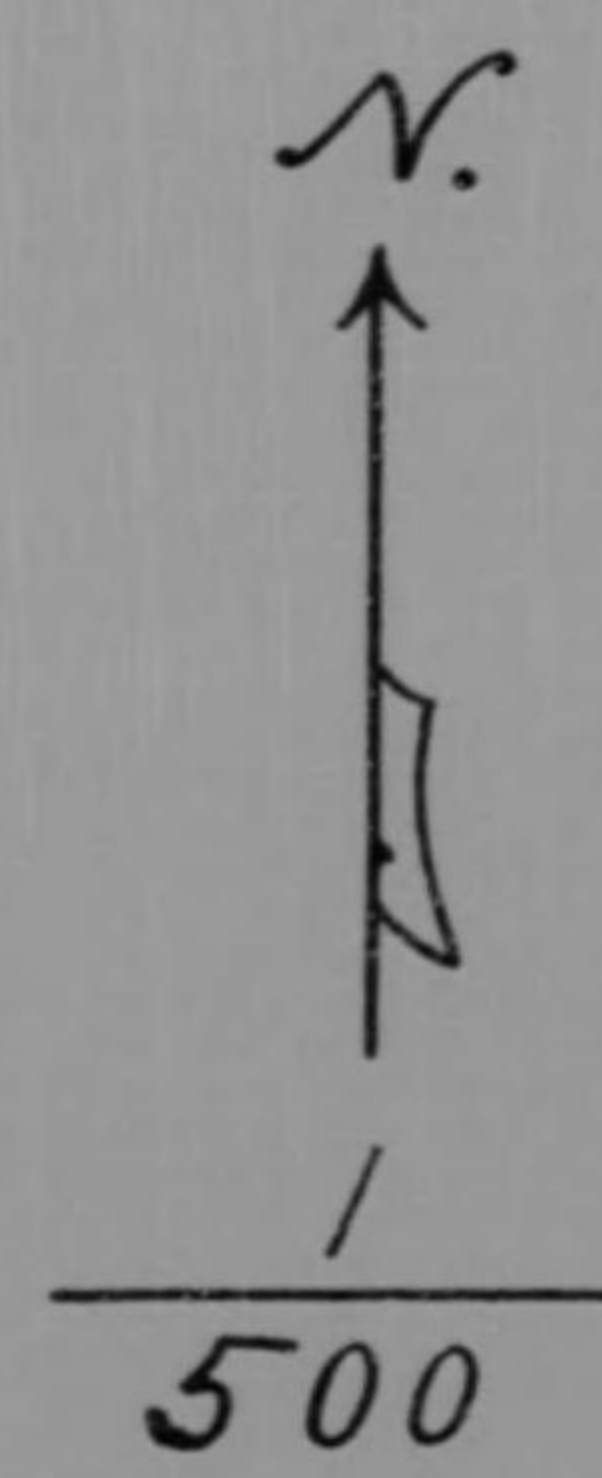
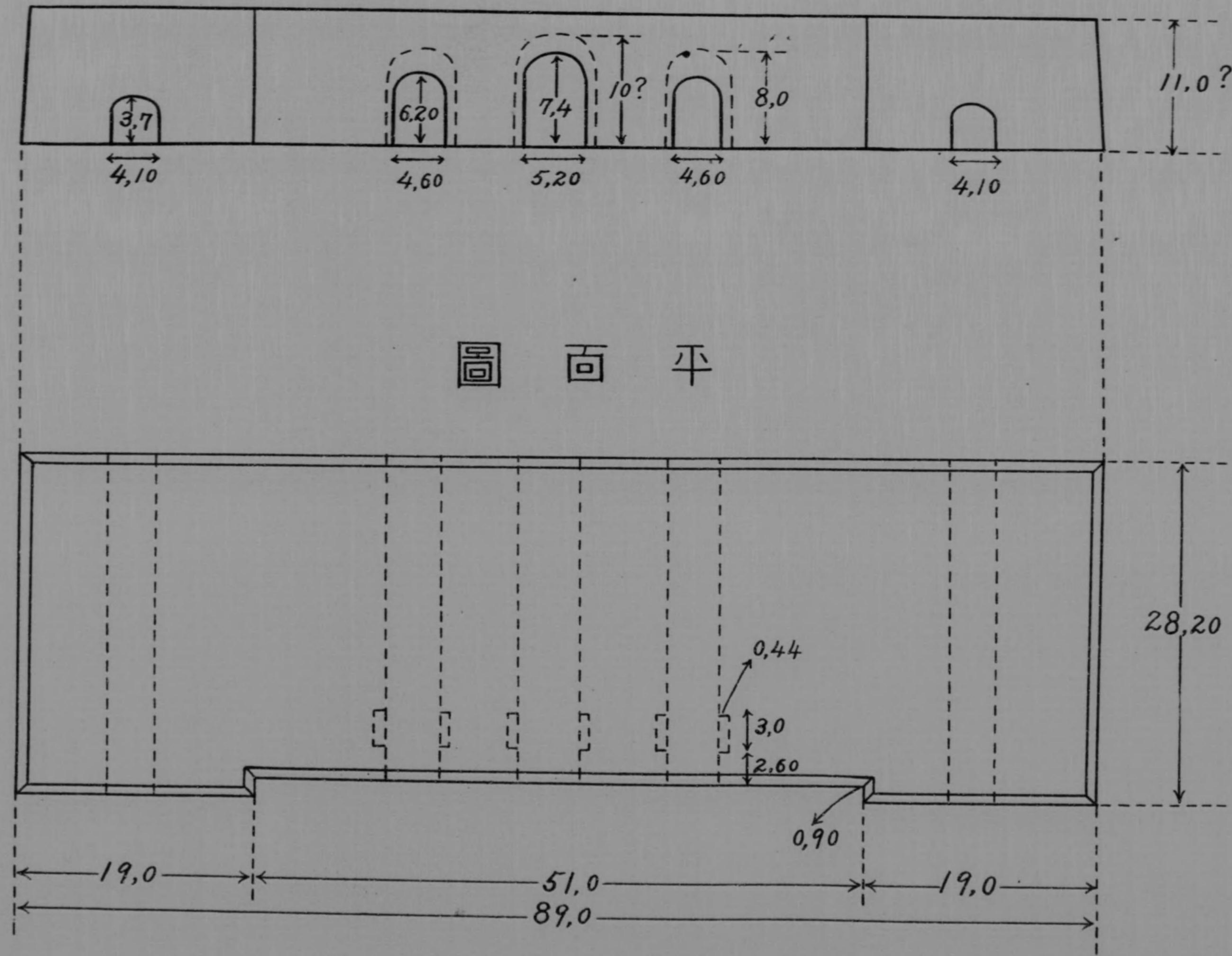

西華

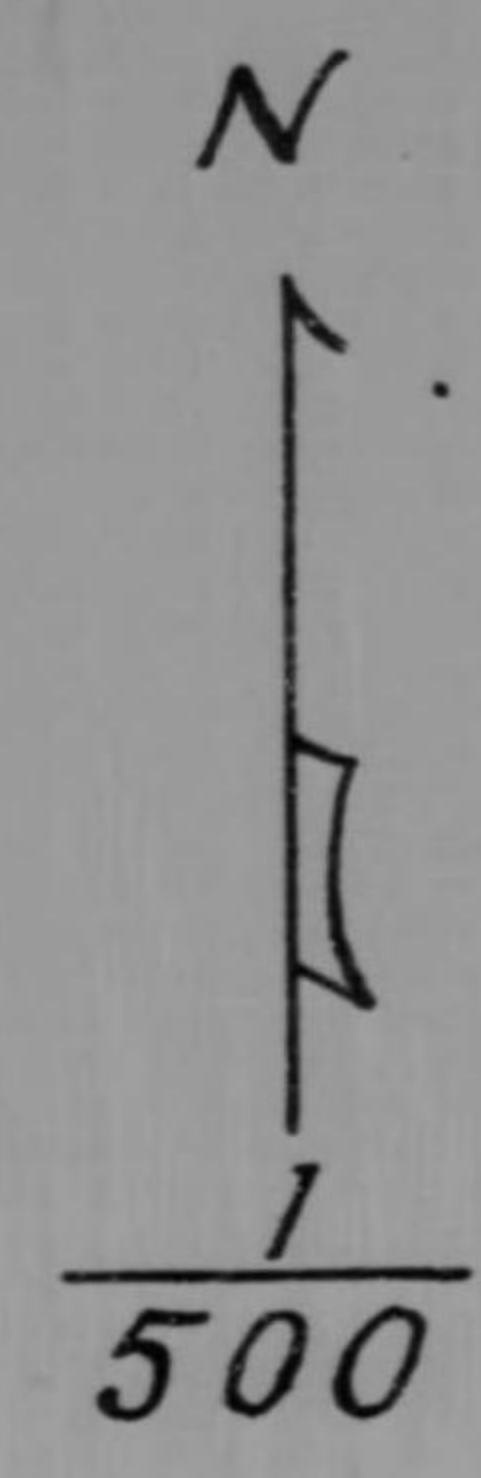

城郭圖第五七其二三

明故宮西華門圖

城郭圖第五七其二三

圖面高

ル夕見リヨ方西

圖面平

面断, A-B

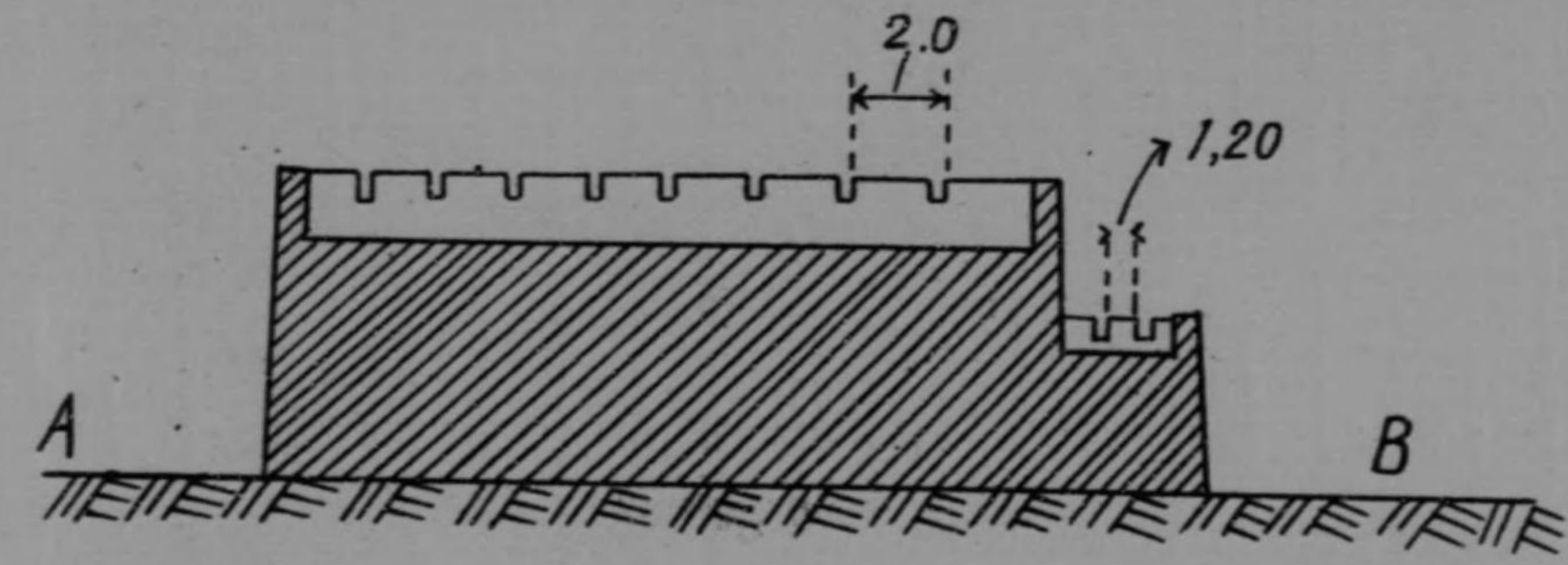
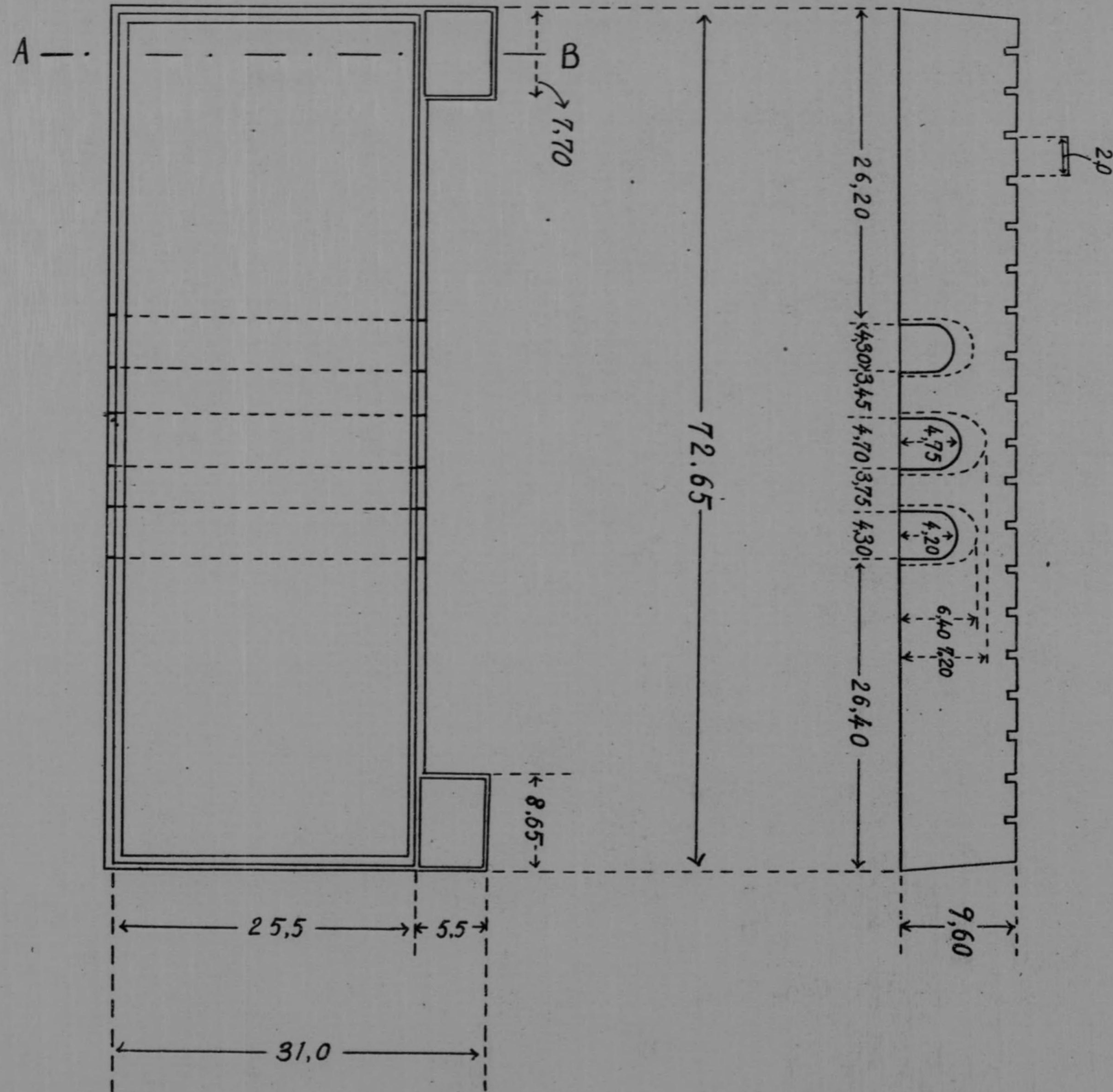
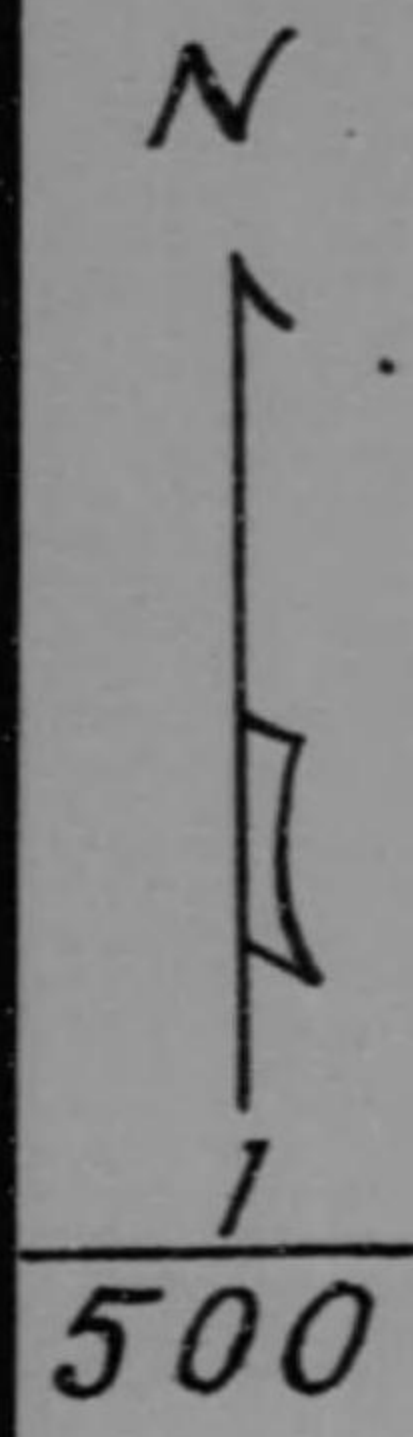

句 容 沿 革

漢ノ武帝長沙定王ノ子黨ヲ封シテ侯邑トナス

章懷王太子曰ク

「縣ノ近クニ句曲山アリ山容ルル所アリ」故ニ名付クト

清ニテハ江蘇江寧府ニ屬ス

句容ノ位置。南京東方約三五軒

城郭圖第五八

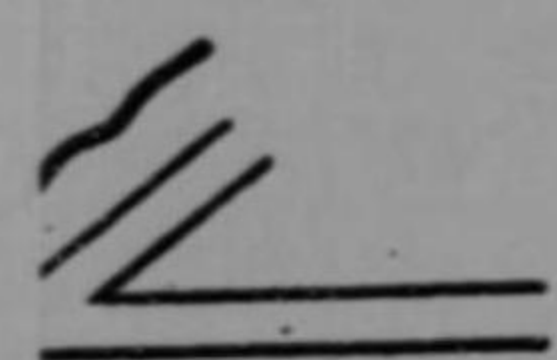

600.00



句容城圖

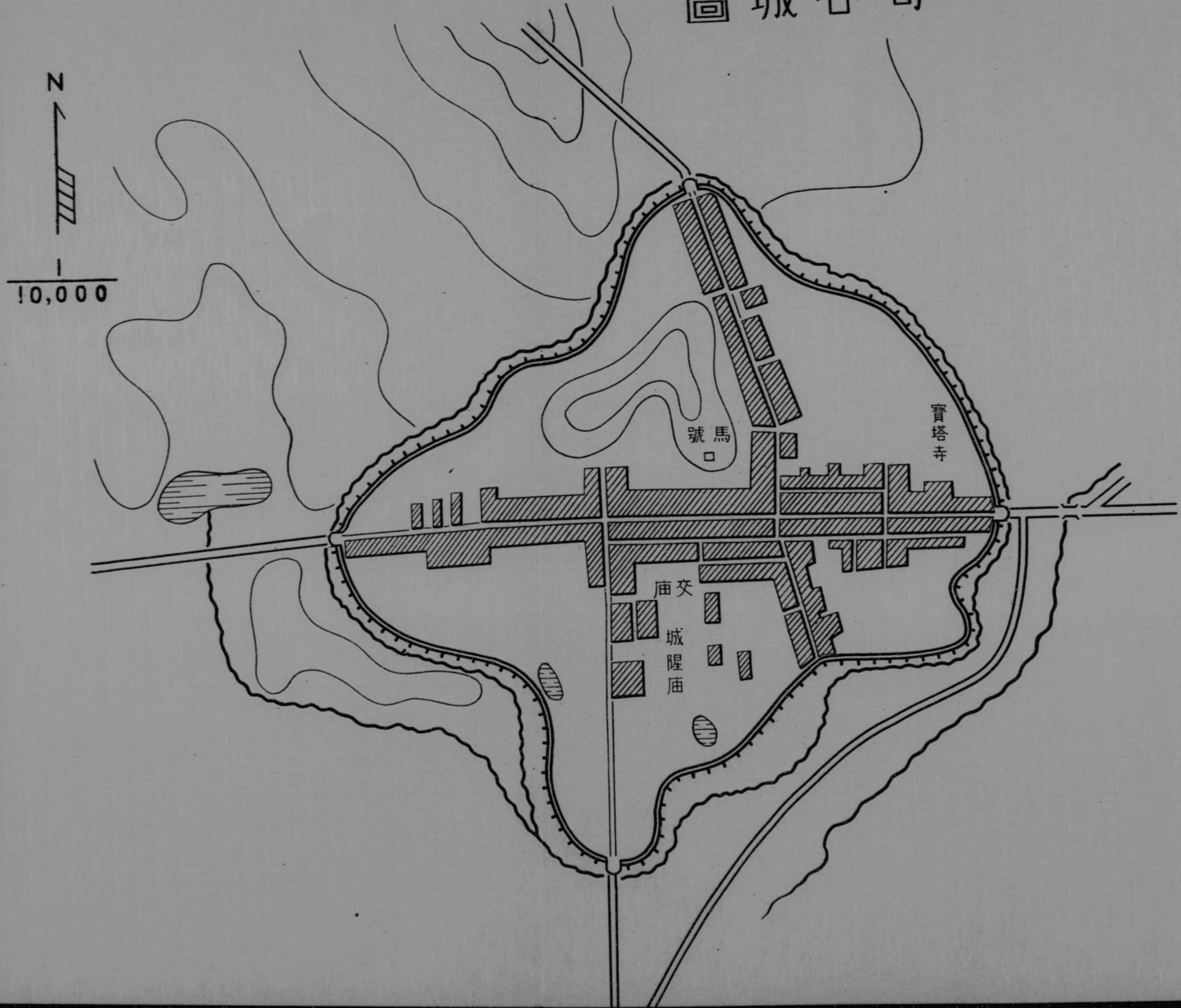

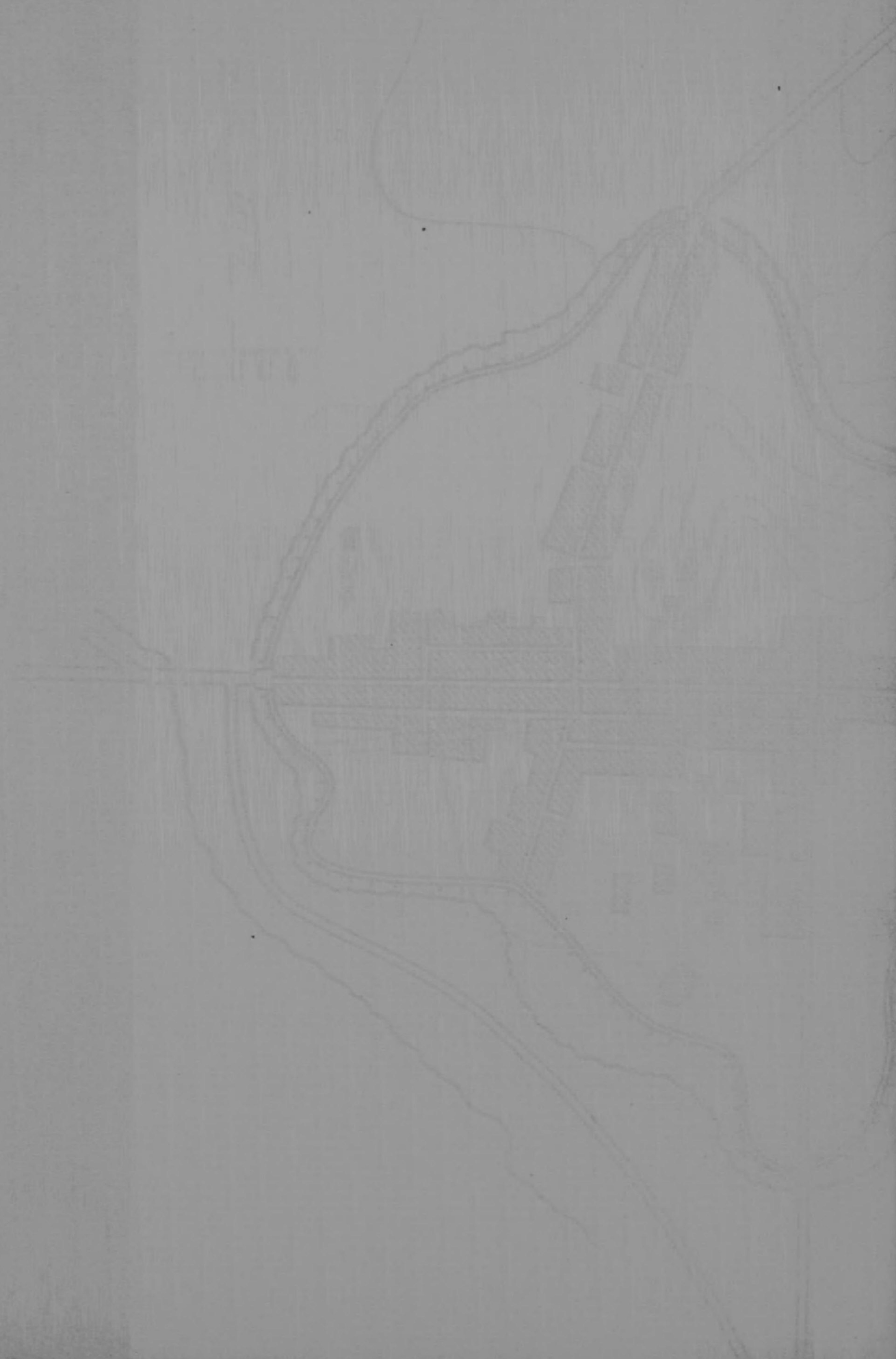

鎮江(丹徒)沿革

時代

變

遷

元	南	北	五	唐	隋	南	晉	三	漢	秦	戰	春
						北						
	宋	宋	代			朝		國			國	秋

禹貢ノ揚州ノ地

吳ノ地域ニシテ朱方邑タリシ所ナリ

楚ニ屬シ谷陽邑ト云ハル

丹徒邑ト改ム

縣トナリ會稽郡ニ屬ス

吳ハ京ニ鎮ヲ置ク當時ノ故城ハ今ノ城ノ東約八杆ニ在リシカ如シ

毘陵郡ヲ置キ丹徒ニ治シ次テ毘陵ニ還治ス永嘉五年東海王世子ノ名毘ナリシヲ以テ改メテ晉陵郡トナス次

テ徐州ヲ、更ラニ南東海郡ヲ僞置ス

梁ハ南東海ヲ改メテ蘭陵郡ト云ヒ、陳復タ東海郡トナス

初メ延陵鎮ト改メ更ラニ鎮ヲ改メテ潤州ヲ置キ次テ之ヲ廢シ延陵縣トナシ江都郡ニ屬セシム

復タ潤州ヲ設ケ次テ丹徒郡ト改メシカ再ヒ潤州ト云ヒ復タ陞シテ丹陽軍トナシ江南東道ノ所屬トナシ其後

鎮海節度ヲ置ク

南唐ニ屬ス

潤州丹徒郡トナシ又鎮江軍ト改メ次テ陞シテ鎮江府トナシ兩浙路ニ屬セシム

浙西路ノ所屬トナス

鎮江路安撫使司ヲ置キ次テ鎮江路總管ト改ム後鎮江路總督府ヲ置キ江浙行省浙西路ニ屬セシム

明 清 民 國
 初メ江淮府ト云ヒシカ後鎮江府ニ改メ南京ニ直隸ス
 江蘇省ニ屬シ府城モ丹徒縣ニ置ク、鴉片戰爭ニハ英軍攻陷シ駐防八旗兵ノ殉セシモノ多シ
 丹徒縣ヲ罷メ府ヲ廢シ次テ江蘇省政府ヲ此ニ移シ縣名ヲ鎮江ト改ム
 鎮江ハ南京東方約七〇軒長江沿岸ニ位置ス

城郭圖第五九

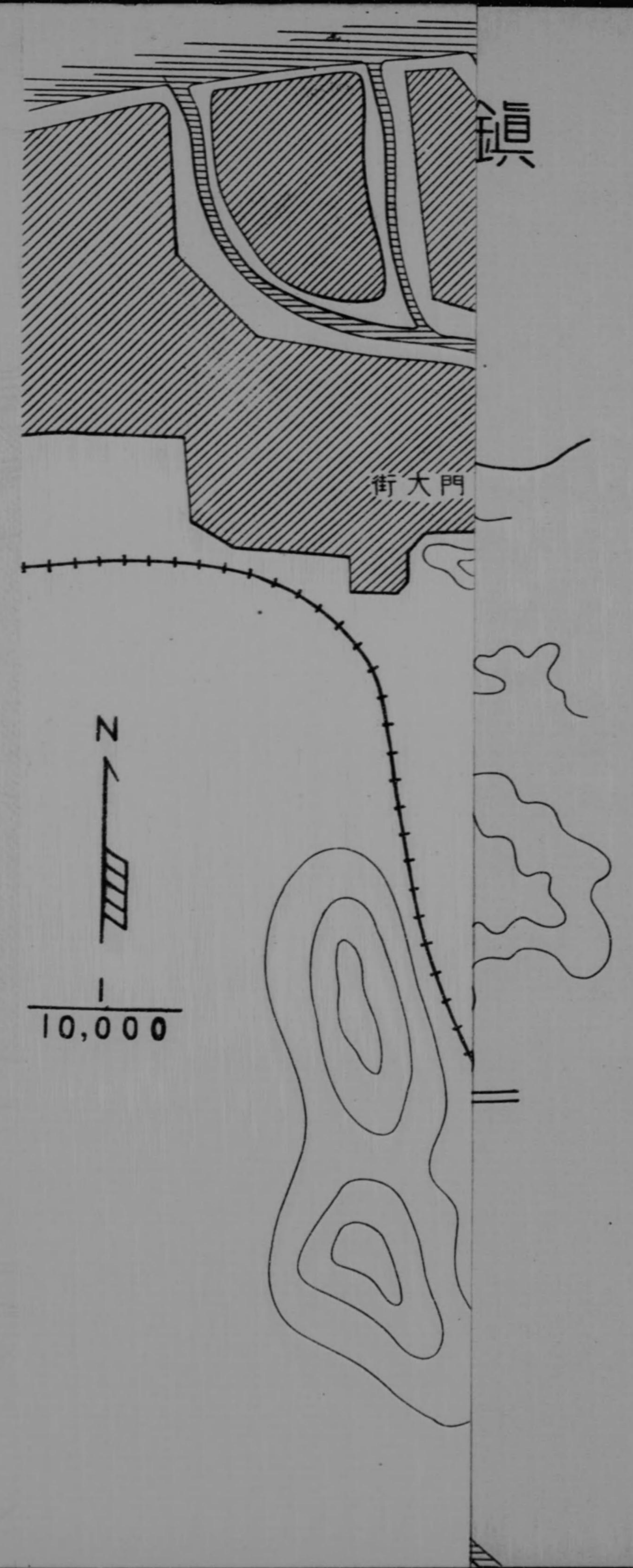

鎮江城圖

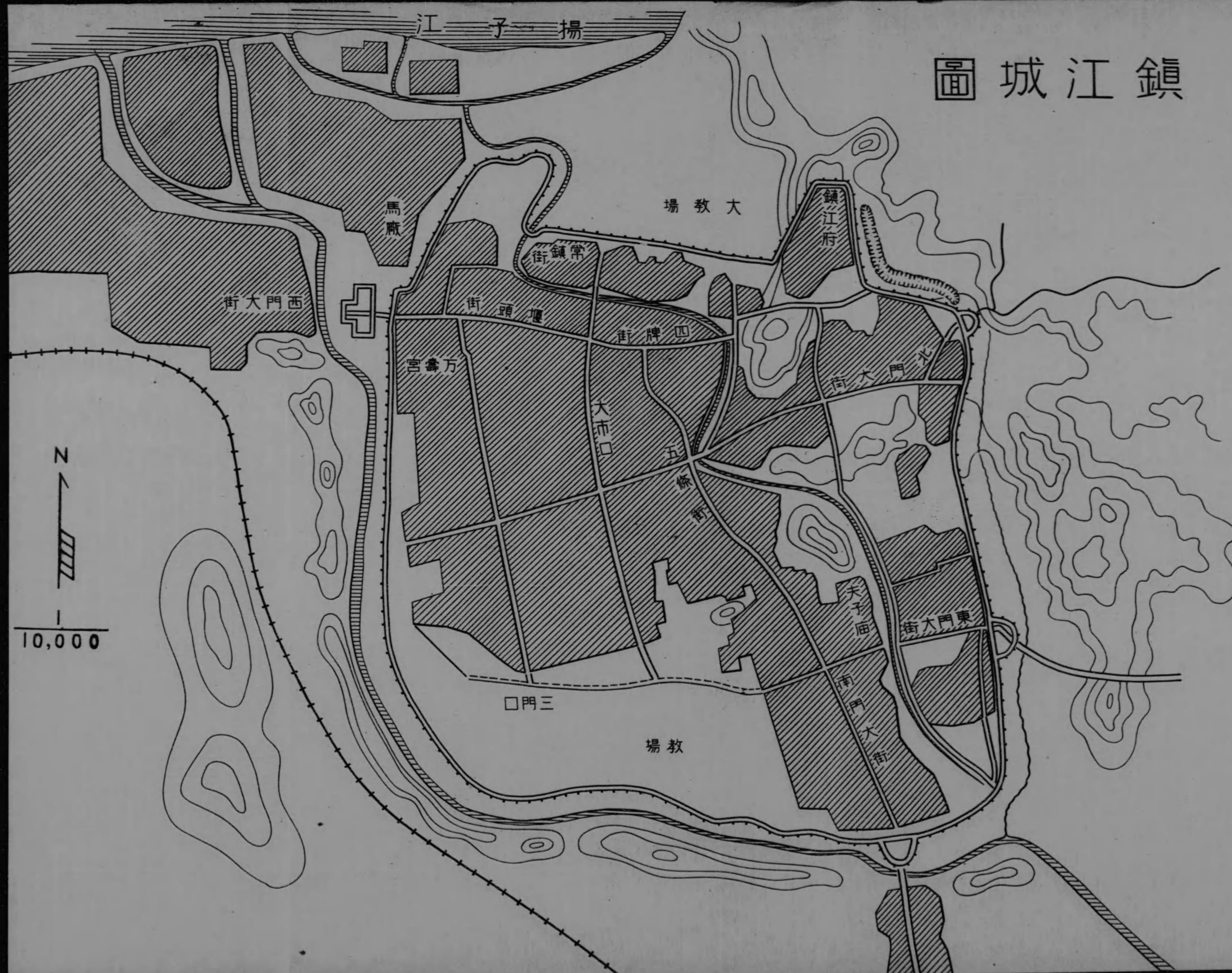

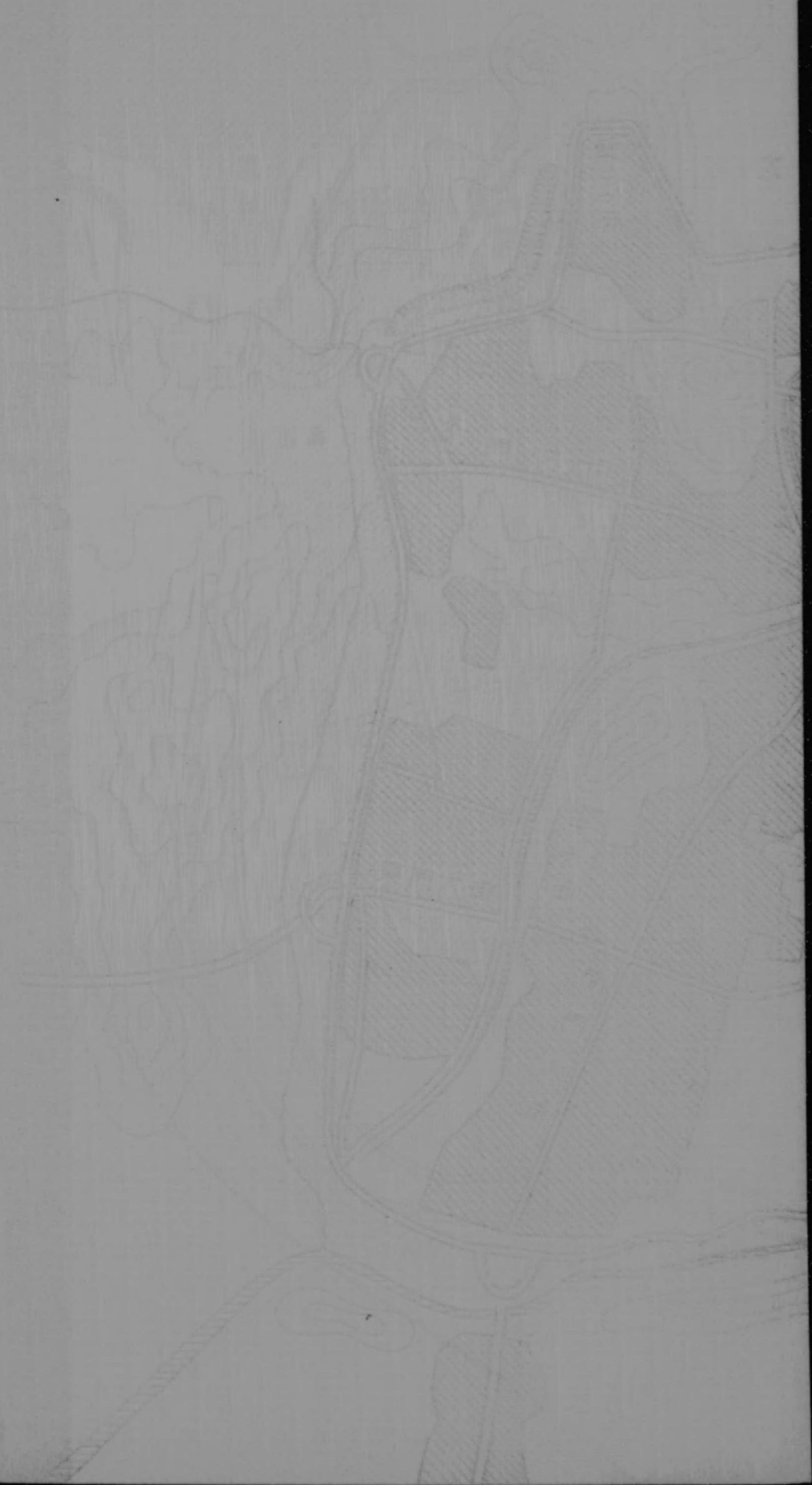

揚州(江都)沿革

時代

變遷

漢代廣陵國ニ屬ス

廣陵郡ニ屬ス

梁ヨリ隋迄廢置一ナラス

煬帝揚州江都郡ヲ置キ其ノ治縣トナル

揚州ノ治縣トナル大運河開鑿ノ爲隋以後繁榮シ唐中葉以後其ノ隆盛ノ極致ヲ見ル大順二年(八九三)揚行

密吳國ヲ興シ此ニ都ス

揚行密ノ四世睿帝九三〇年位ヲ知詰ニ讓ル智詰ハ金陵ニ遷都ス

淮南東路揚州ノ治タリ

河南省揚州路ノ治タリ

南京省揚州府治トナス

江蘇省揚州府治トナス

江蘇省淮揚道ニ屬ス廢道後江蘇省政府ニ直屬

備考

一、唐時代ニハ支那第一ノ都會トナリ諸道ノ官吏多ク邸肆ヲ設ケ名ヲ軍用ニ托シテ私利ヲ營ム王健ノ詩ニ曰ク夜市千燈照碧雲。

高樓紅袖客紛紛、如今不似時平日、猶自笙歌徹曉聞

二、唐代第一ノ美人ノ產地ト云ハレ唐ノ張祐ハ人生只合揚州死ト詠シ又權德輿モ廣陵實佳麗、顰蛾價傾城、書意誤一生

城郭圖第六〇其一

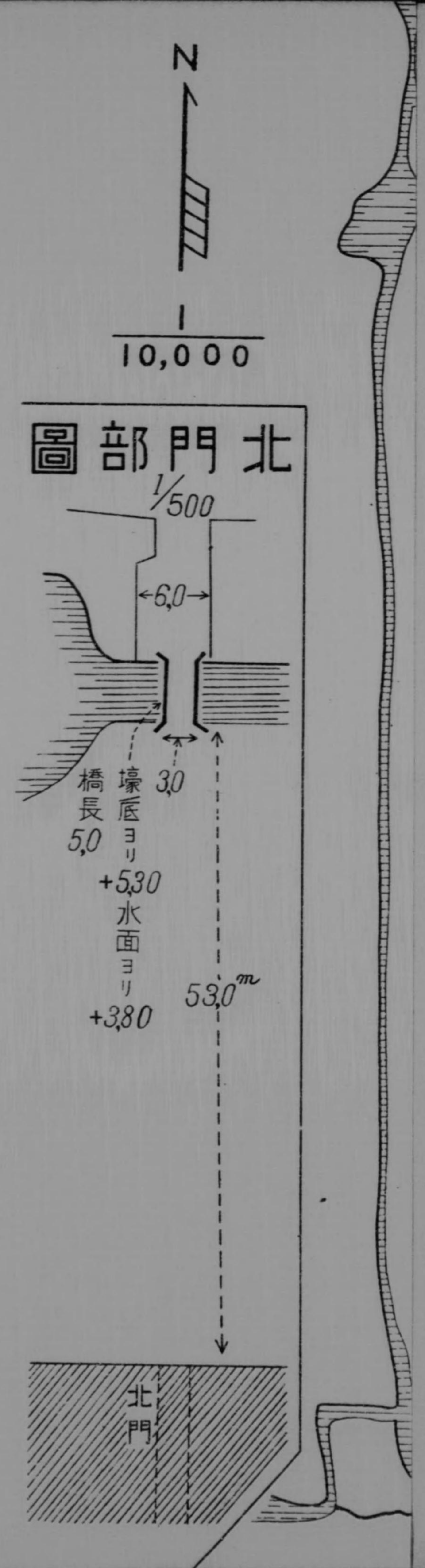

揚州城圖

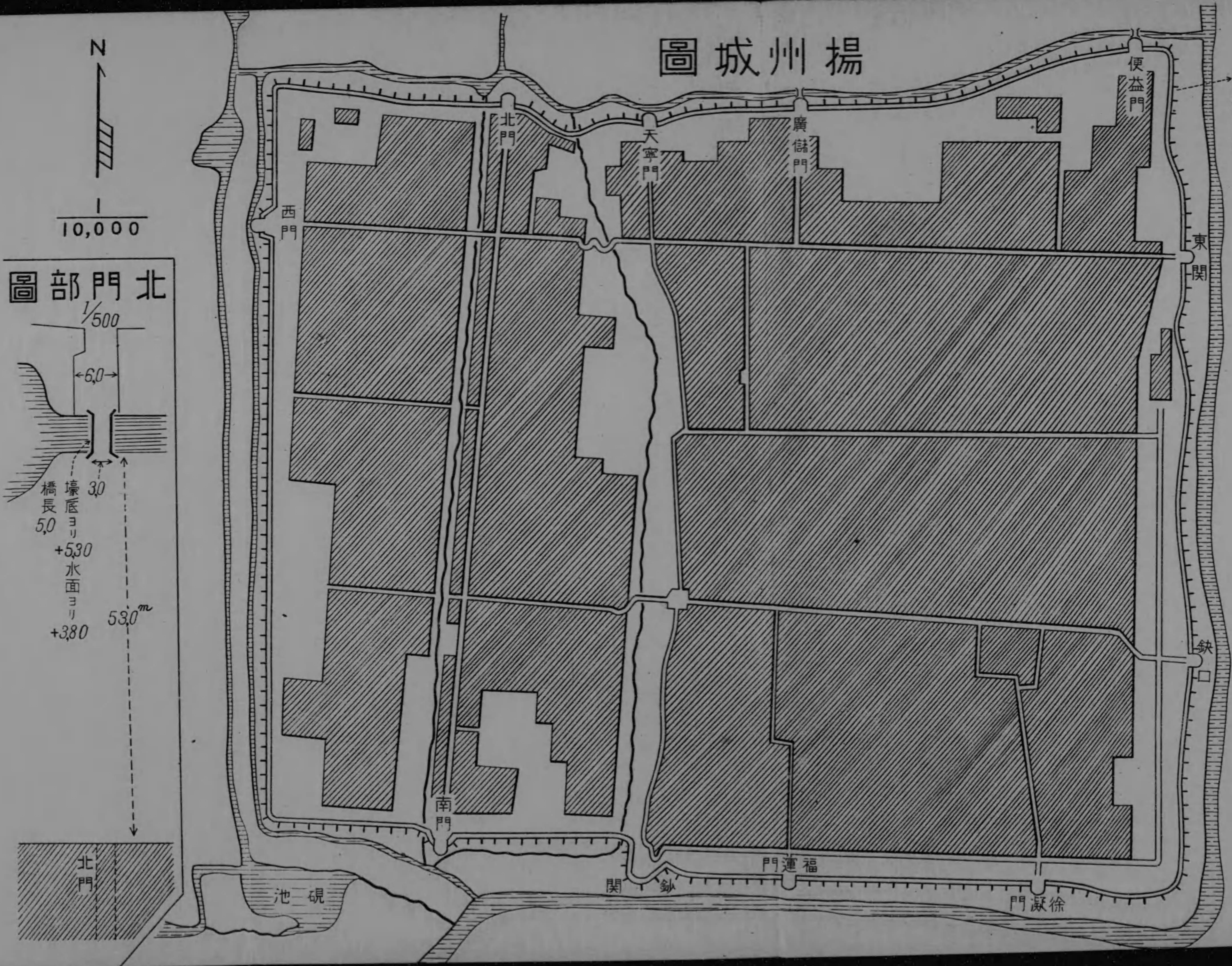

北門部圖

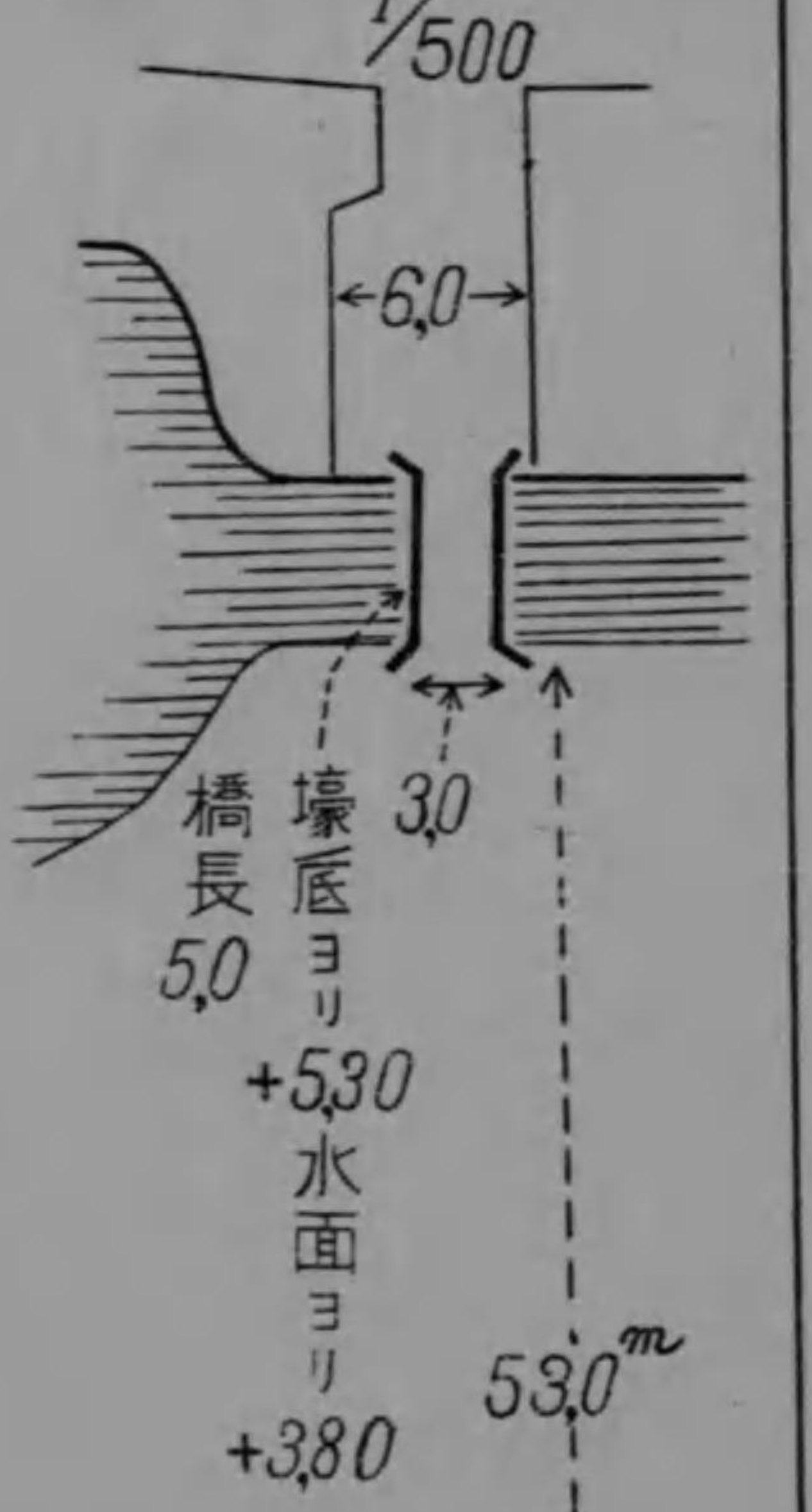

城郭圖第六〇其二



揚州北門圖

$\frac{1}{200}$

後方ヨリ見ルタ高面圖

$\frac{1}{200}$

城郭圖第六〇其二

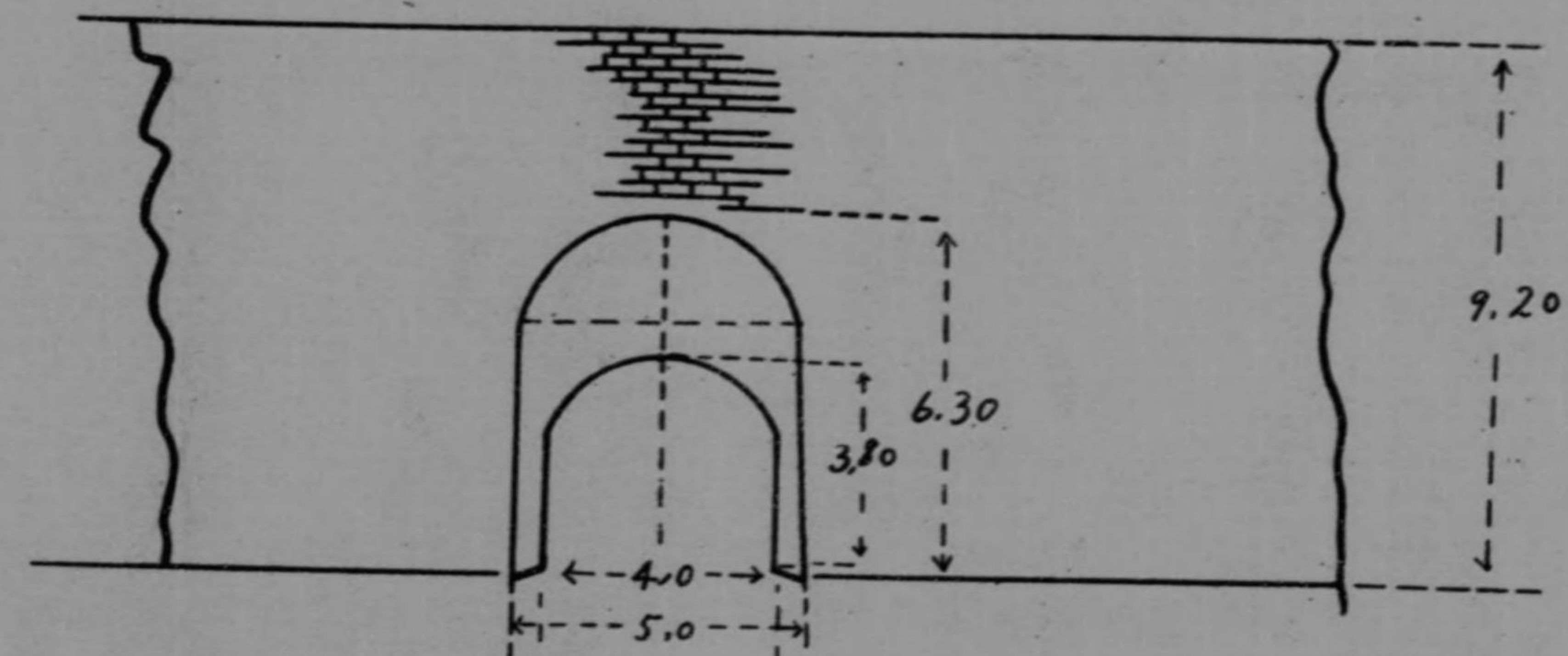

平面圖

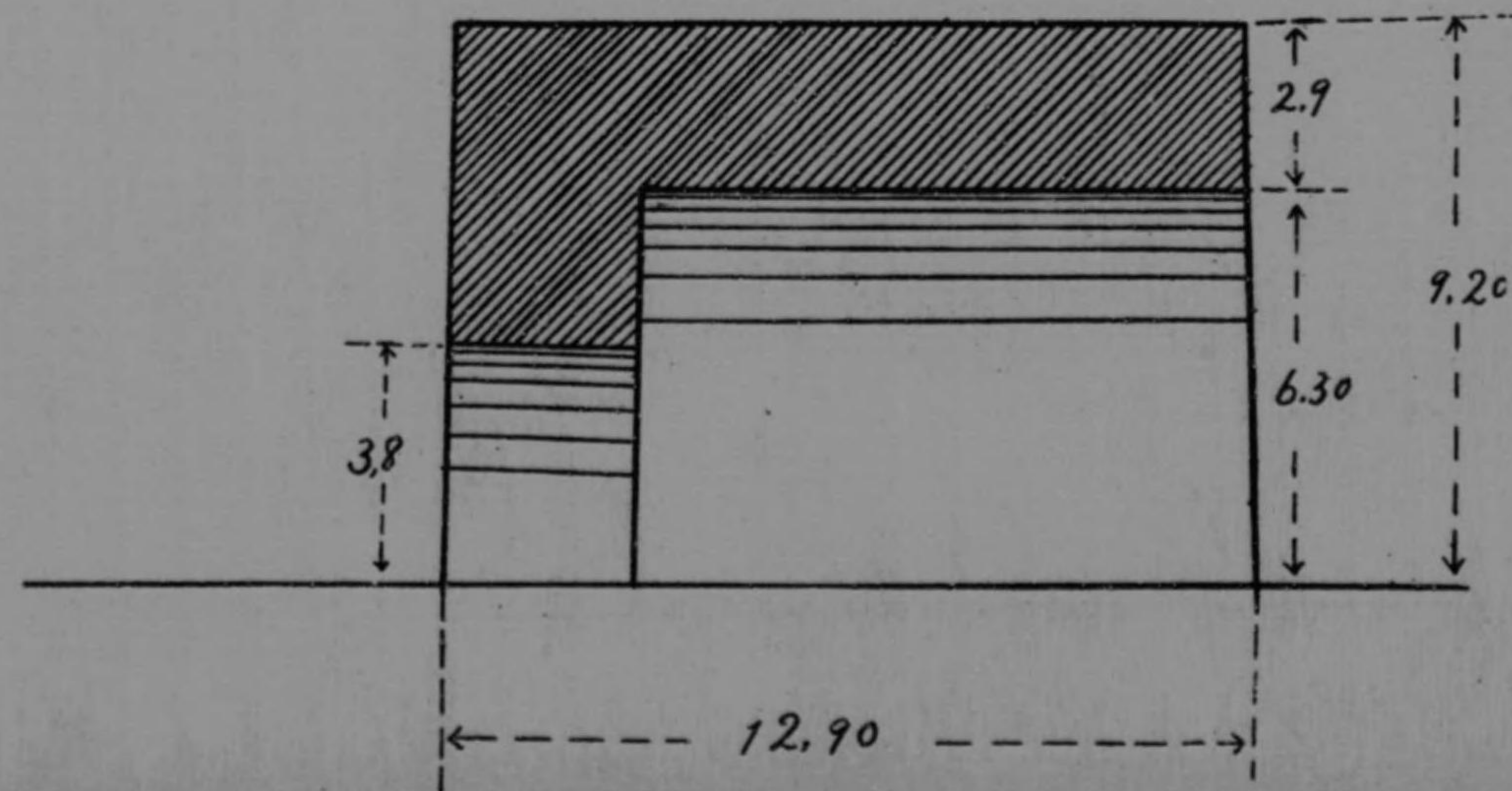
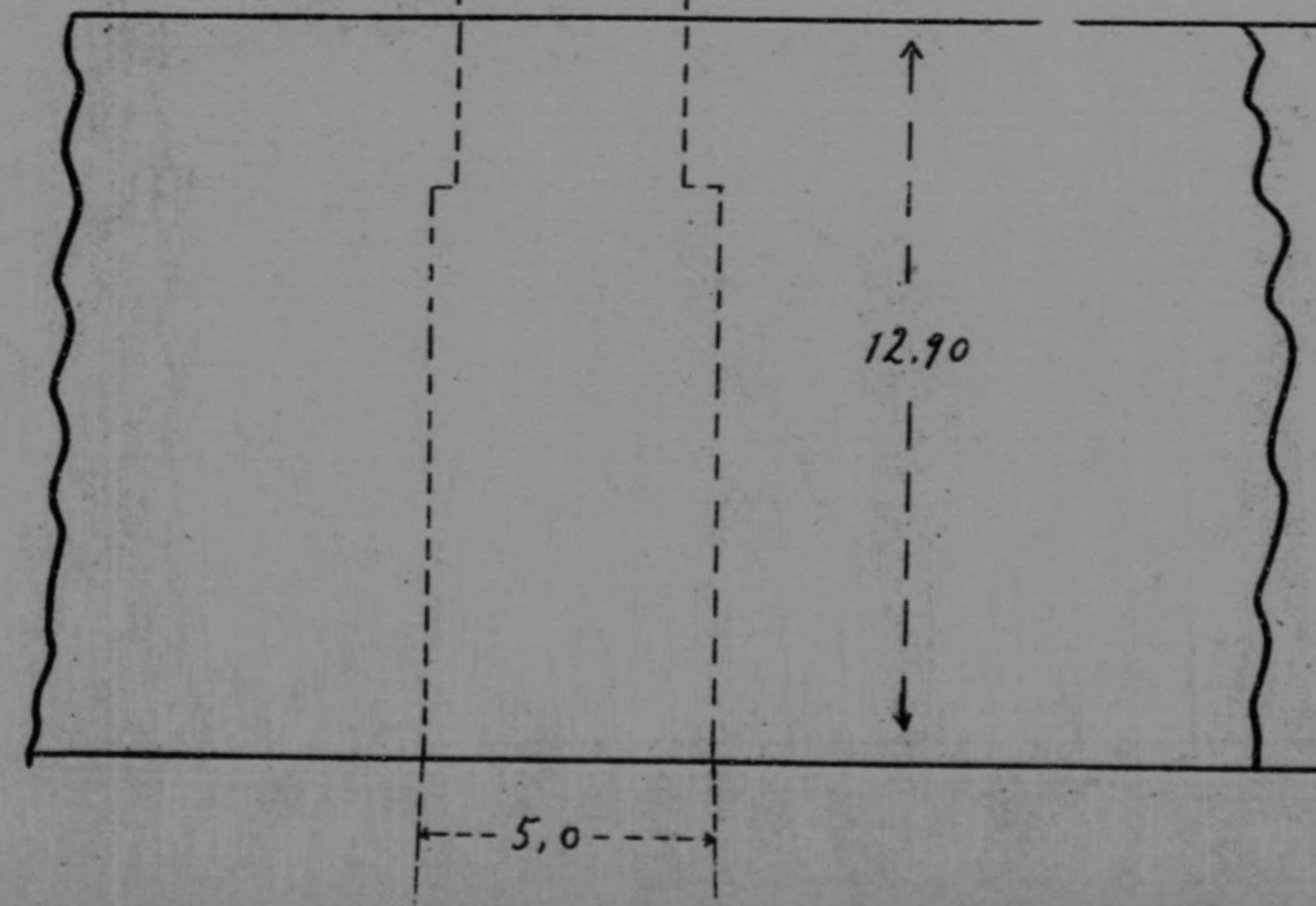

門北州

圖面高

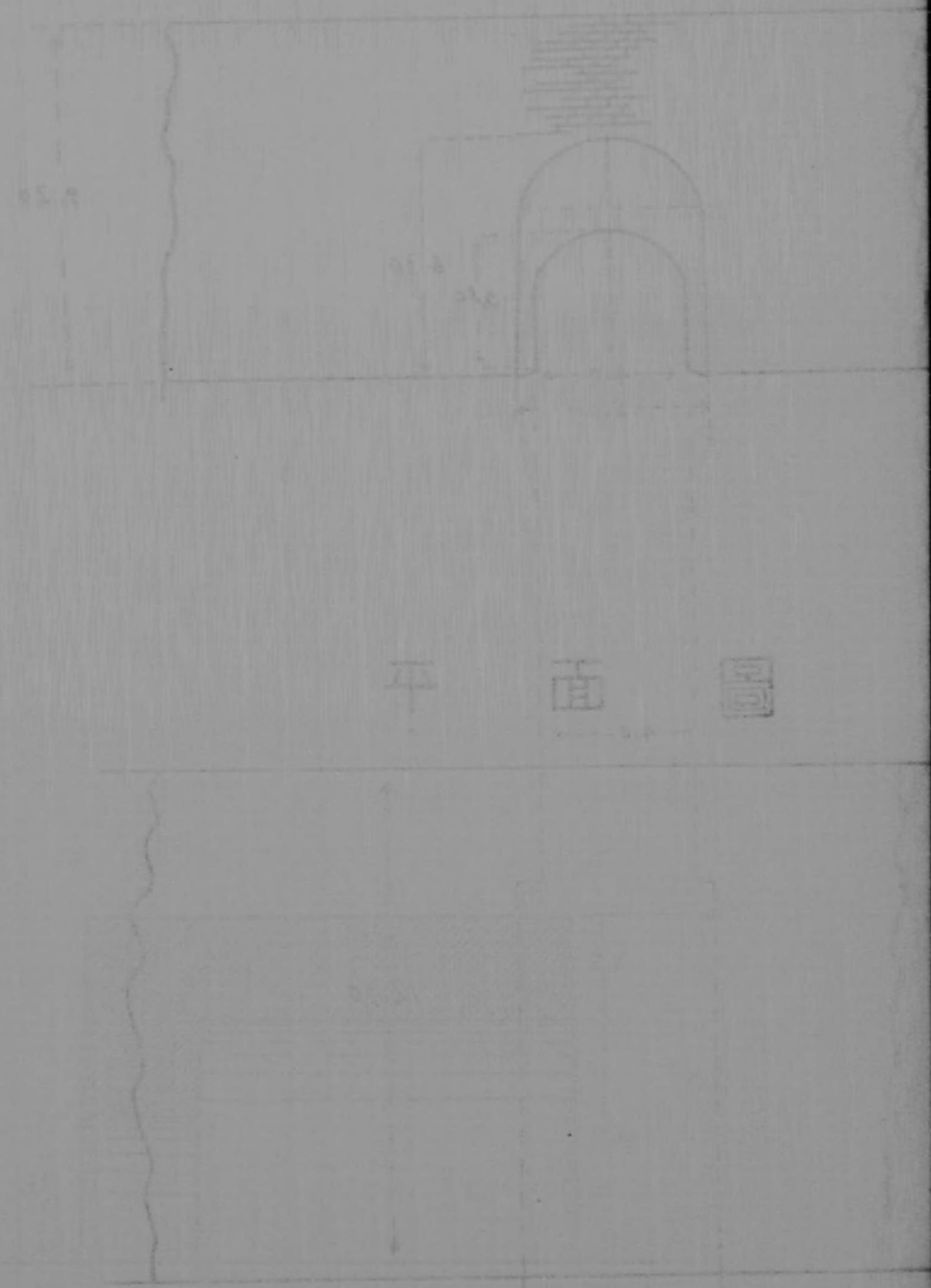

圖面平

丹陽沿革

時代

戰國	楚ノ雲陽邑ノアリシ所ト云ハル
秦	曲阿ト云フ
前漢	曲阿縣ヲ置キ會稽郡ニ屬ス
新漢	風美ト云フ
後漢	復タ曲阿ト云ヒ吳郡ニ屬ス
三國	吳ハ雲陽ト云フ
晉	曲阿ニ改メ毘陵郡ニ屬セシム
南北朝	宋ハ晉陵ノ所屬トシ梁ハ蘭陵縣ニ改メ蘭陵郡ニ屬セシム
隋	曲阿ノ舊稱ニ復シ江都郡ニ隸ス
唐	縣ニ雲州ヲ置キ又改メテ簡州トナス天寶元年始メテ丹陽縣ト云フ
宋	鎮江郡ニ屬ス
民國	現在ハ省政府ニ直屬ス

丹陽鎮ハ鎮江東南約二五軒ニ在リ

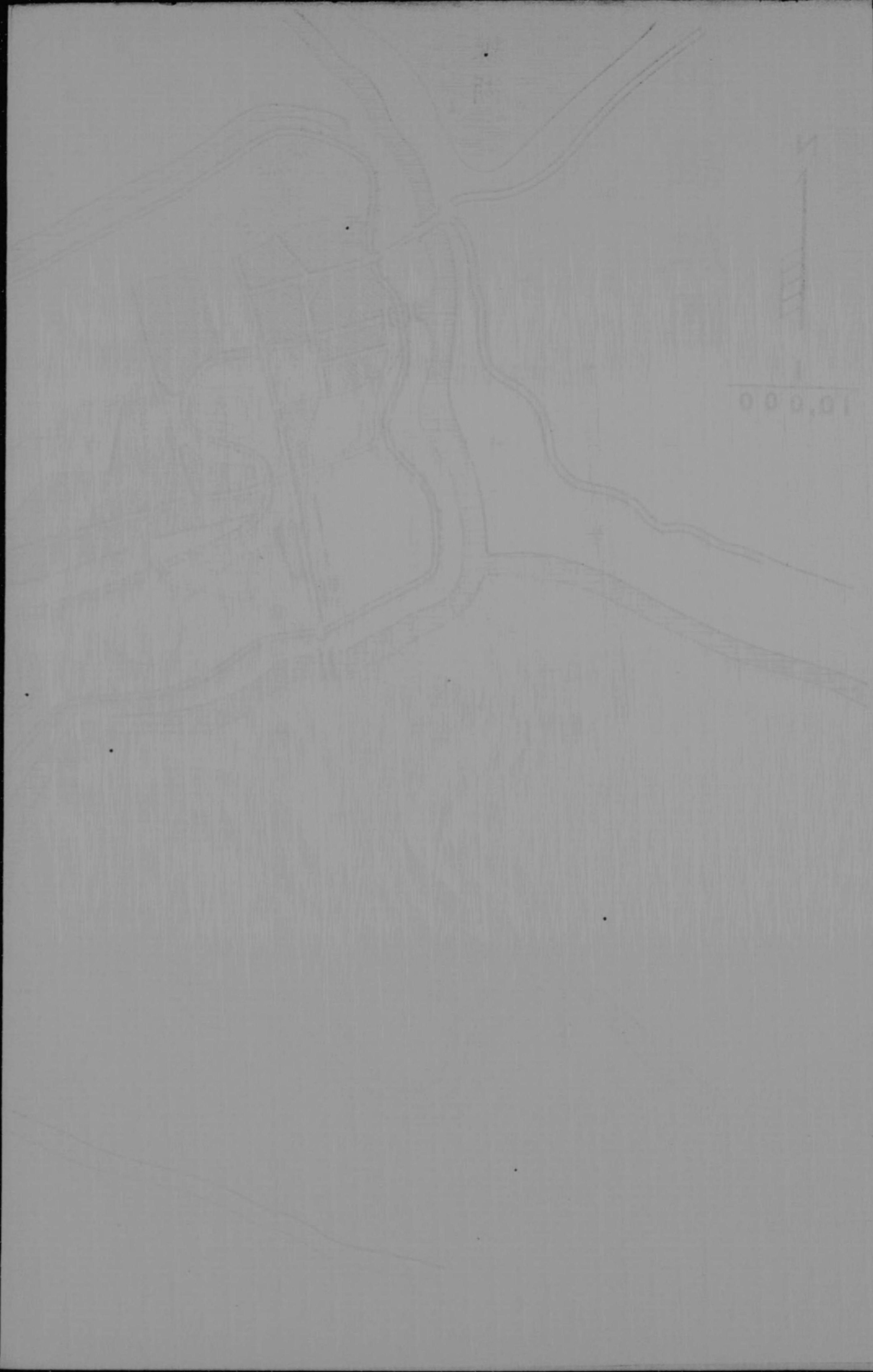

The right page of the notebook is mostly blank, with some very faint, illegible pencil markings and a few scattered dots. The page is oriented vertically, matching the left page. There are some faint lines and shapes that might be remnants of a drawing or text, but they are too light to read. The page appears to be a continuation of the sketching or a place for notes related to the drawing on the left.

丹陽城圖

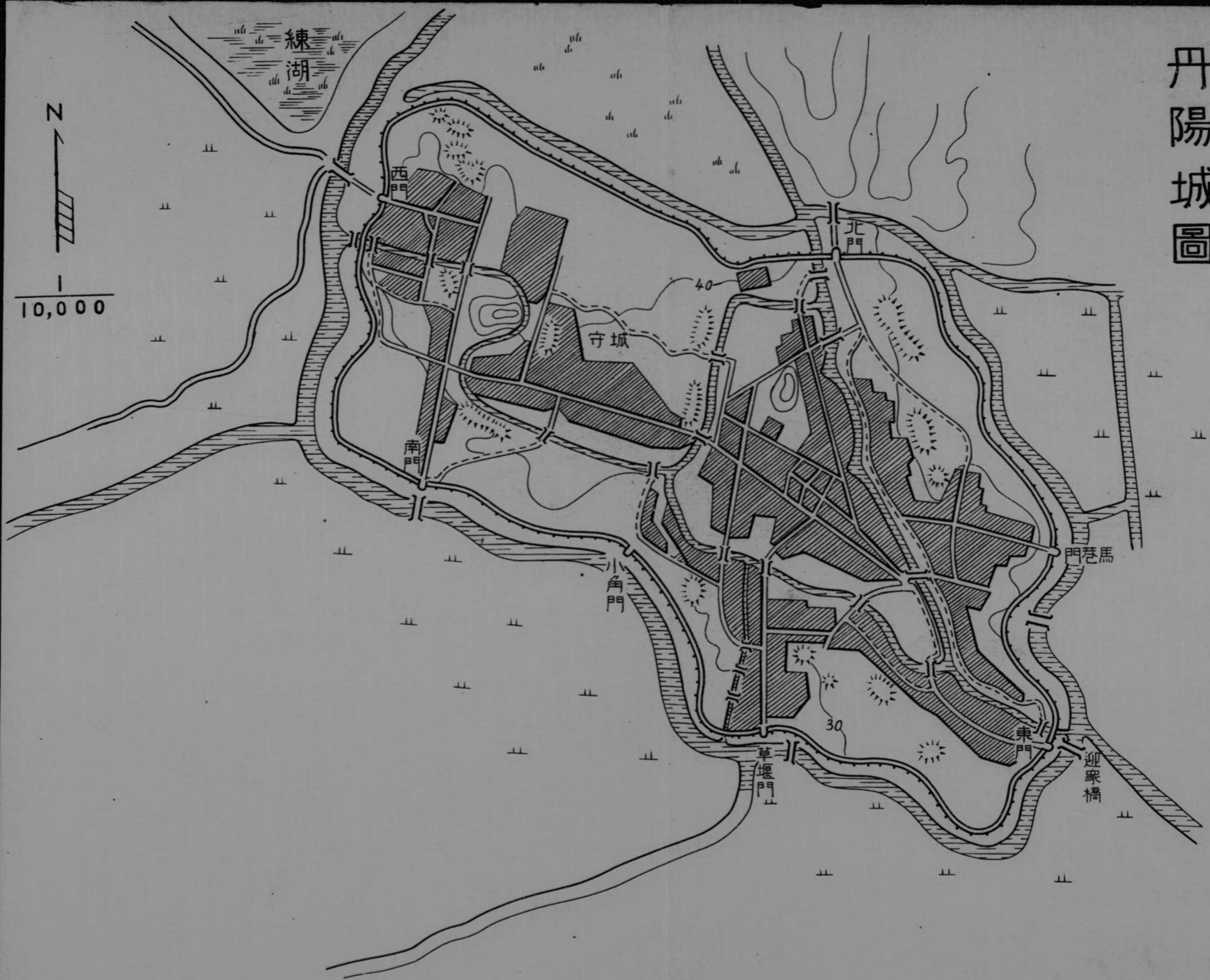

丹陽縣圖



金壇沿革

時代

變遷

秦 曲阿縣ノ金山郷
 隋 曲阿地ニ金山府ヲ置ク後、縣トナス
 唐 改稱シテ金壇トナス邑ヲ句曲山金壇ノ陵ニ採リテ號ス
 清 鎮江府ニ屬ス

金壇ハ丹陽南方約三〇軒ニ在リ

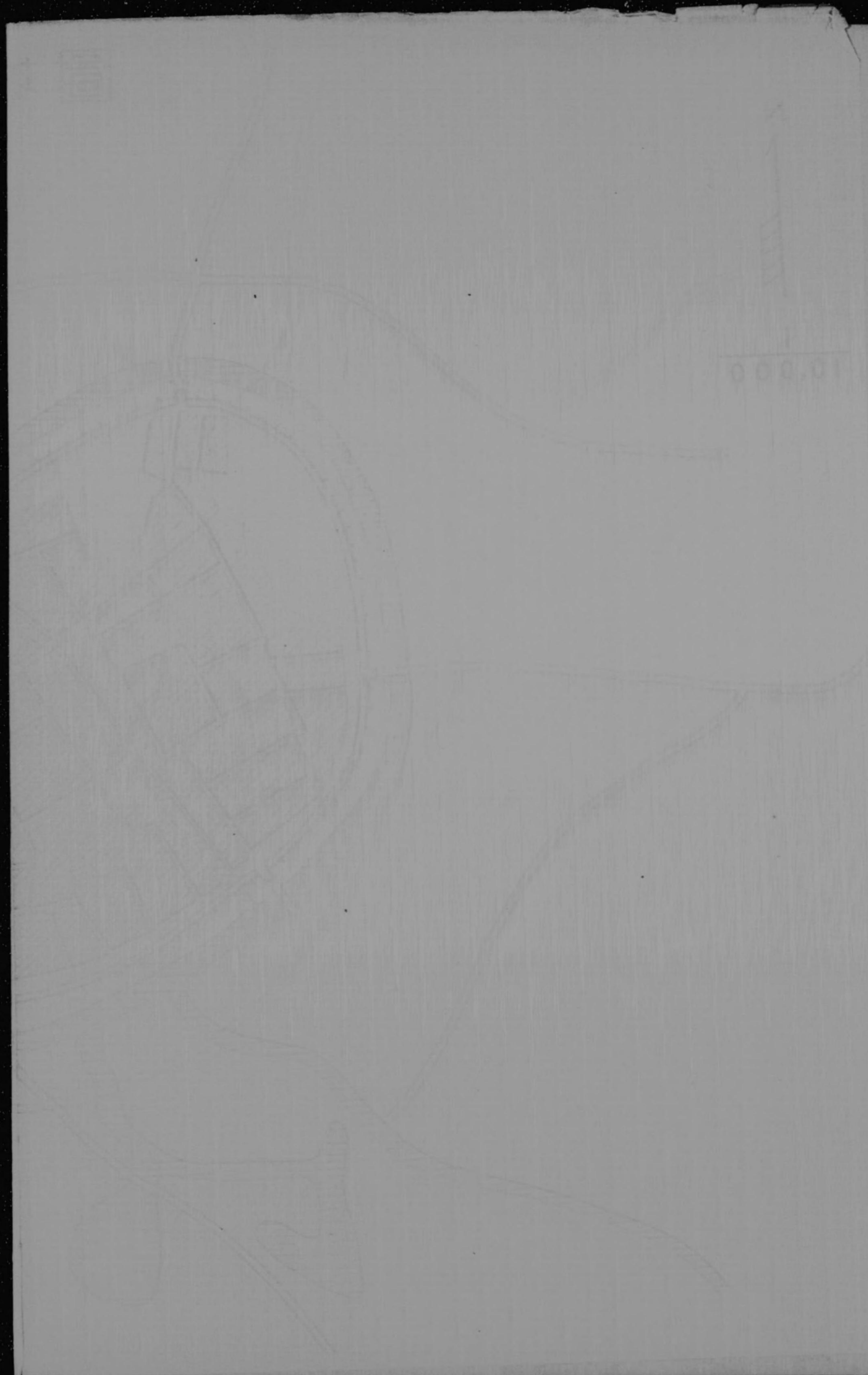

000.01

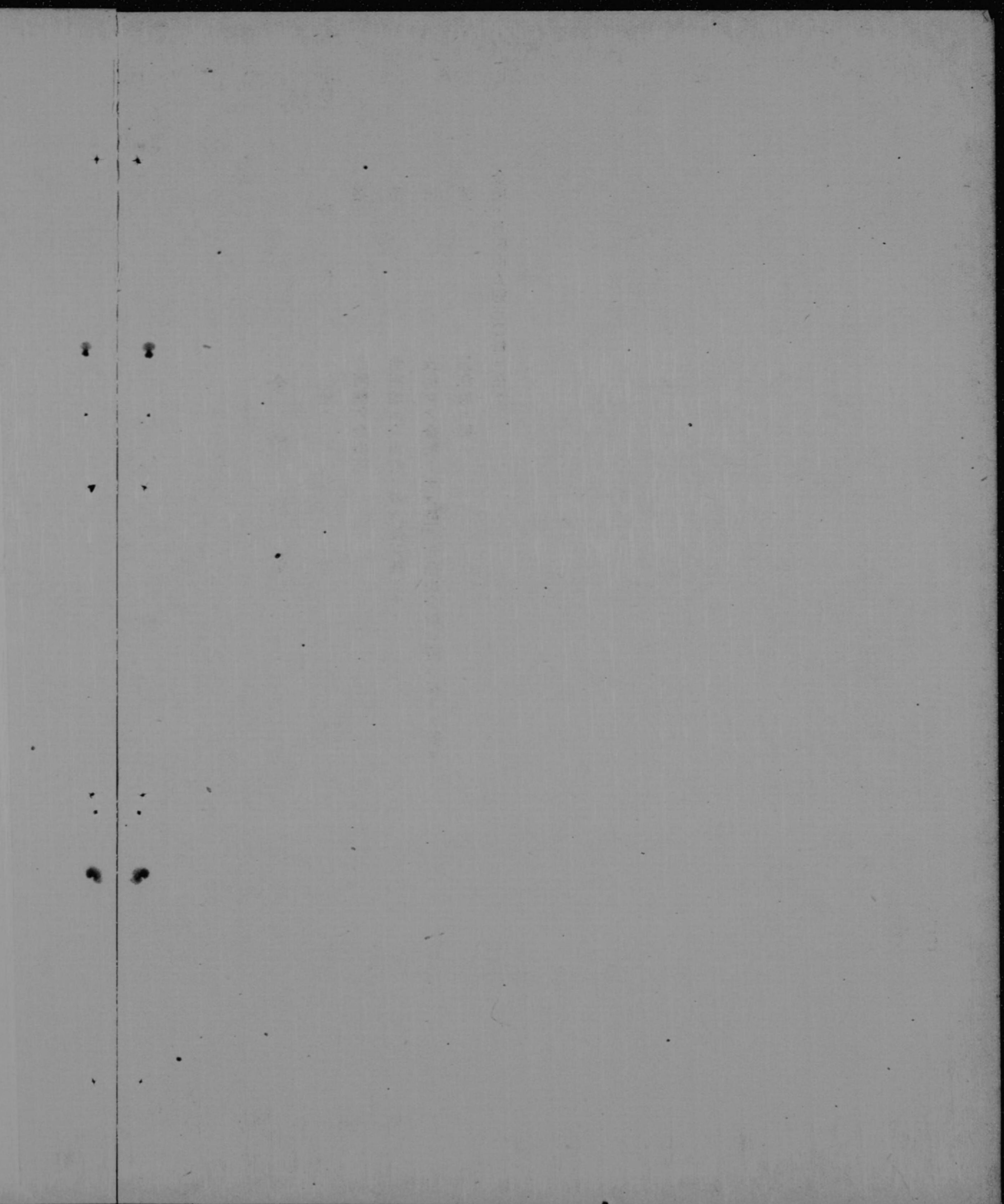

金壇城圖

城郭圖第六二

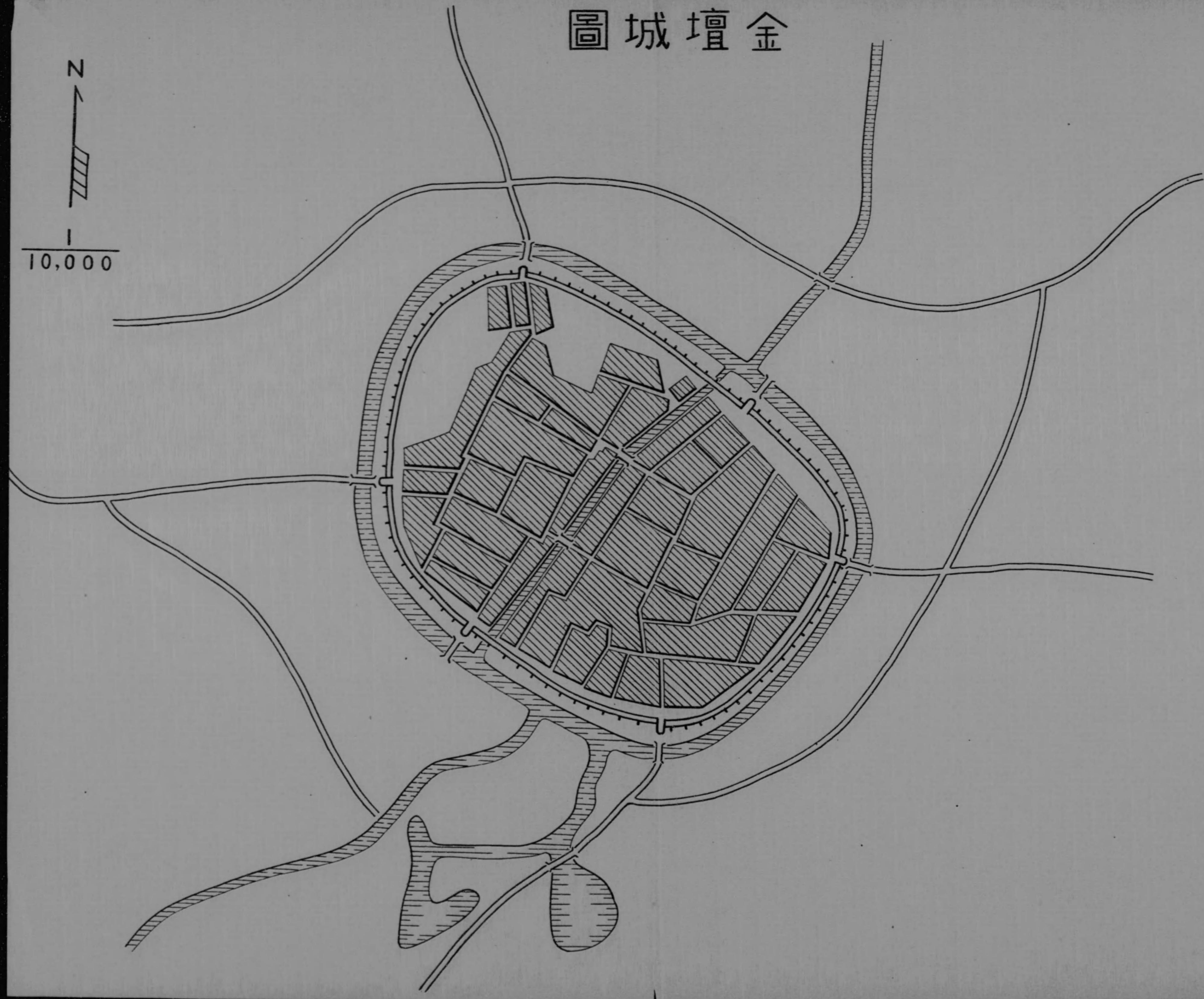
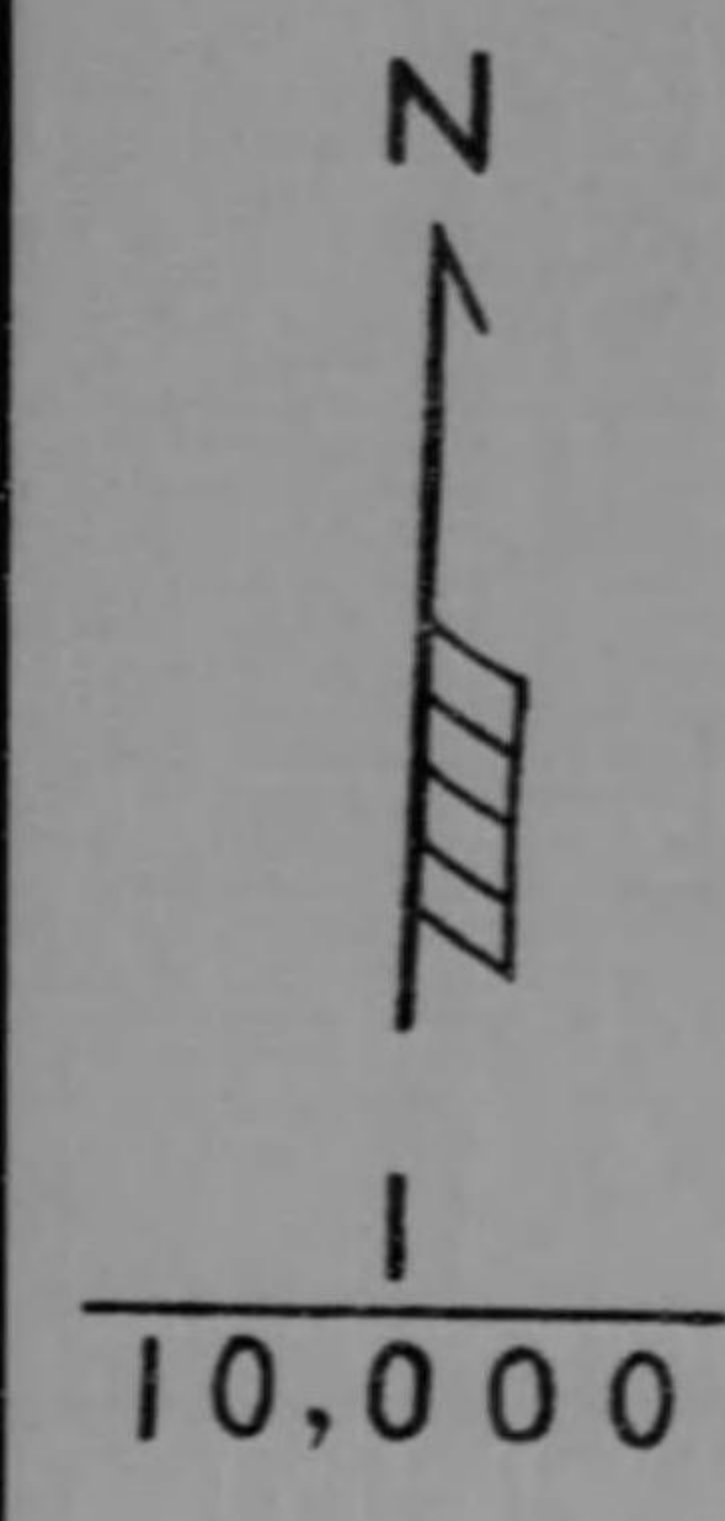

常州(武進)沿革

時代

變

遷

秦

會稽郡ノ屬地

漢

毘陵縣ヲ設ク

晉

此ヲ治所トナス毘陵縣ハ晉陵縣ト改メ毘陵郡ヲ置ク

隋

郡ヲ廢シ常州ヲ置ク次テ復タ毘陵郡トナス

唐

常州ト稱ス晉陵郡ニ併置セル武進縣ヲ治トセリ

宋

常州毘陵郡ト云フ

元

常州路ニ陞ス

明

初メ常春府ニ次テ常州府ニ改メ晉陵縣ヲ府治武進縣ニ省入ス城壁ハ明初ノ改築ニ成ル

清

雍正二年武進縣ノ地ヲ割イテ陽湖縣ヲ創置ス

民國

元年府ヲ廢シテ武進、陽湖ノ二縣ヲ合セテ武進縣ヲ置ク

武進縣治ハ今ノ常州ノ西北約三五軒ニ在リテ晉ヨリ梁ニ至ル間治所ナリシヲ唐ノ武德三年復置セシカ垂拱二年常州府城内ニ移ス
常州ハ南京—上海鐵道線上鎮江東南約六五軒ニ在リ

城郭圖第六三

常州城圖
(武進城)

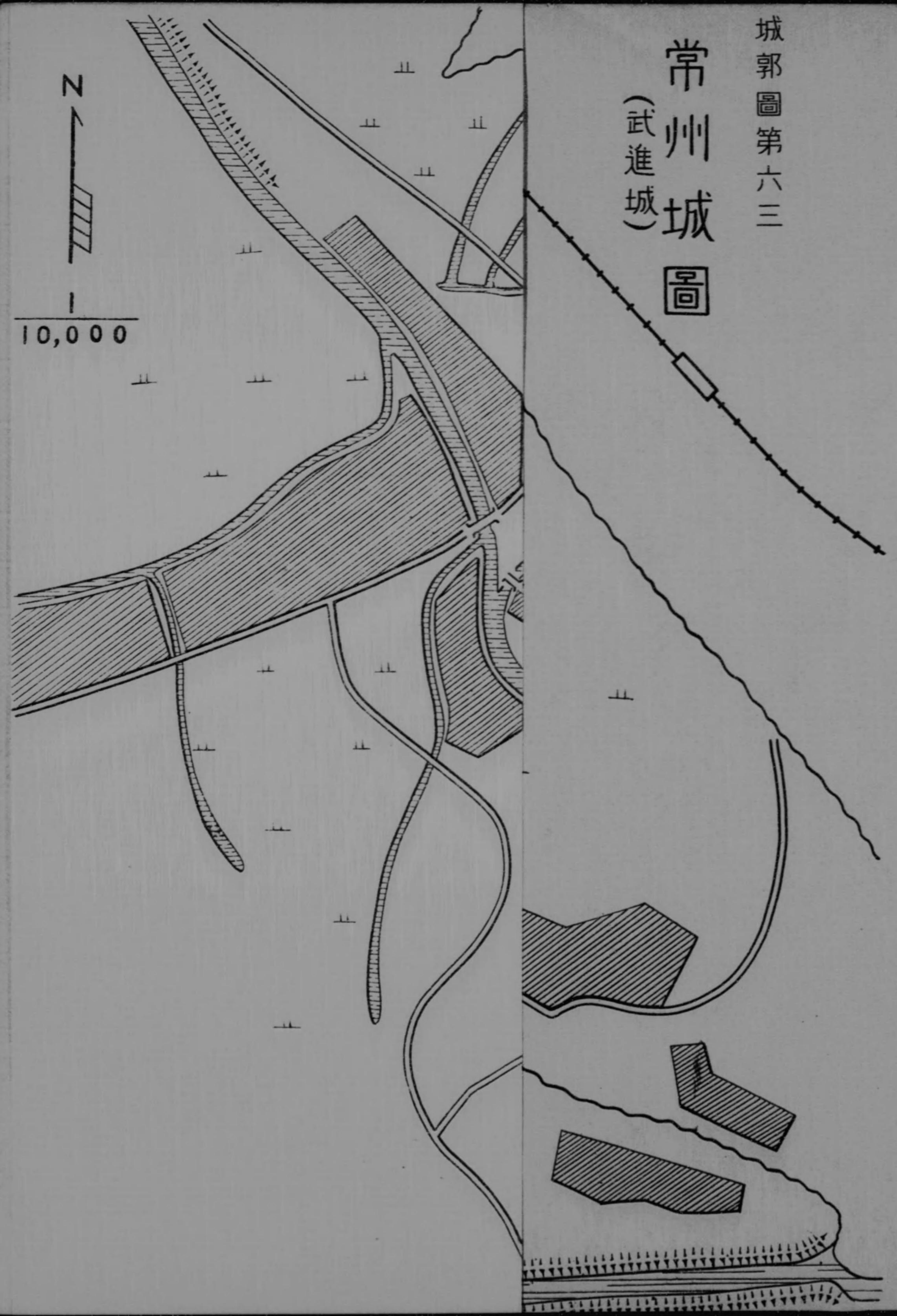

城郭圖第六三

常州城圖
(武進城)

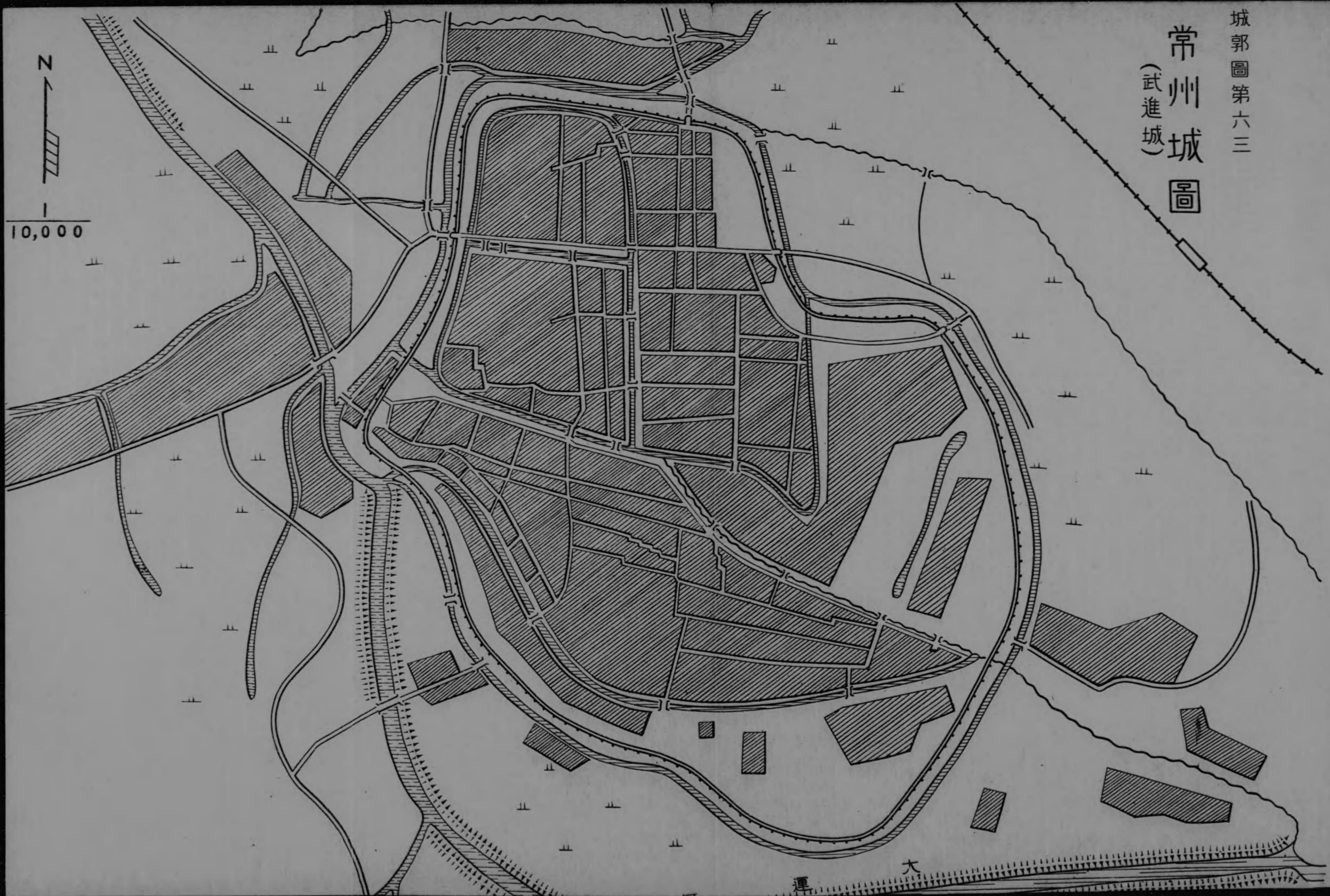

10,000

大運

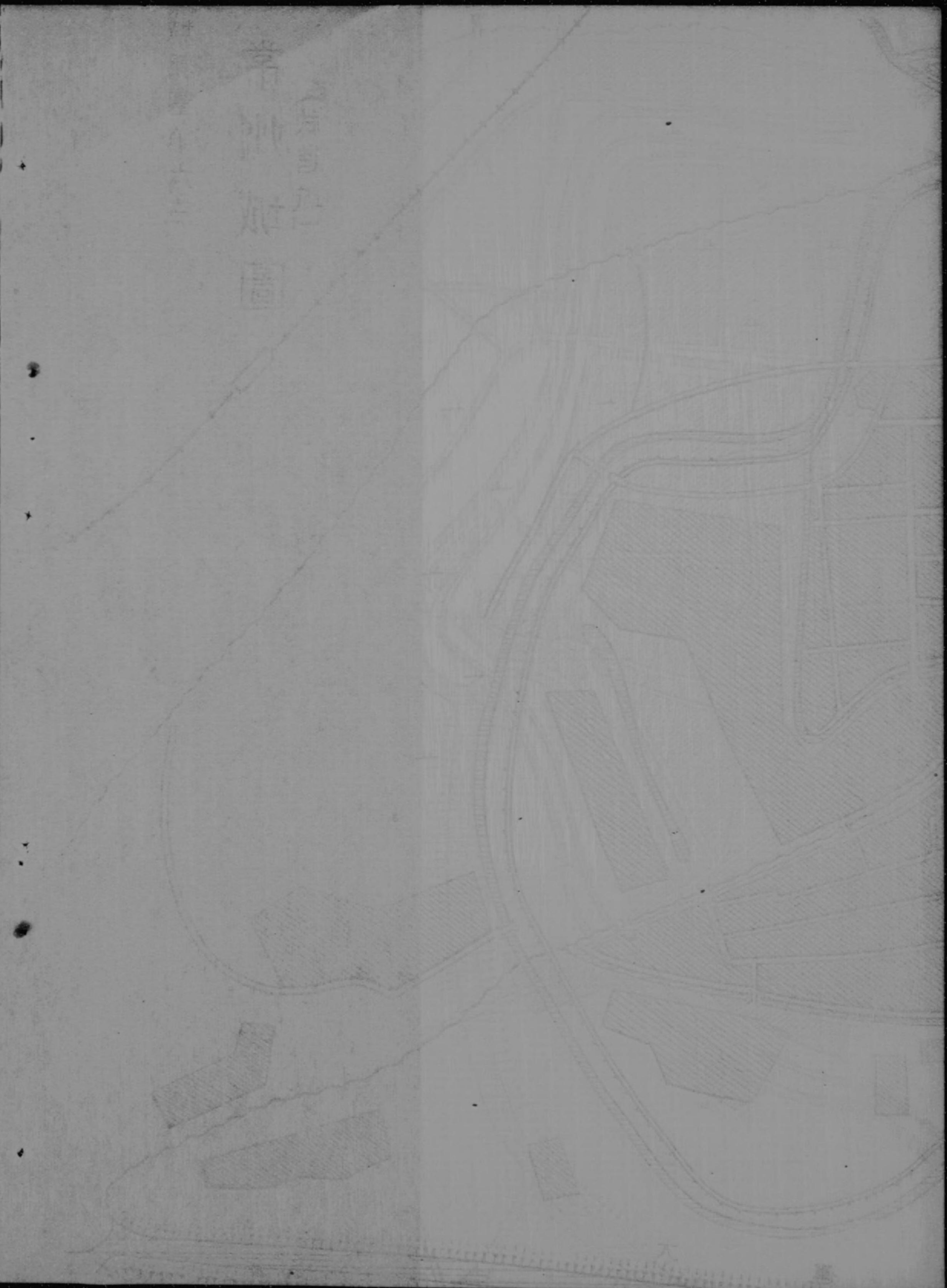

無錫沿革

時代

變遷

漢

無錫縣ヲ置キ東越降將多軍ヲ封シテ候邑トナス

三

吳ハ縣ヲ省ク

晉

復タ縣ヲ置ク

元

陞シテ州トナス

明

復タ縣トナス

清

常州府ニ屬セシム

無錫ハ蘇州西北約四〇軒ニ在リ

城壁アリ西方二軒ニ約三百米ノ高地アリ

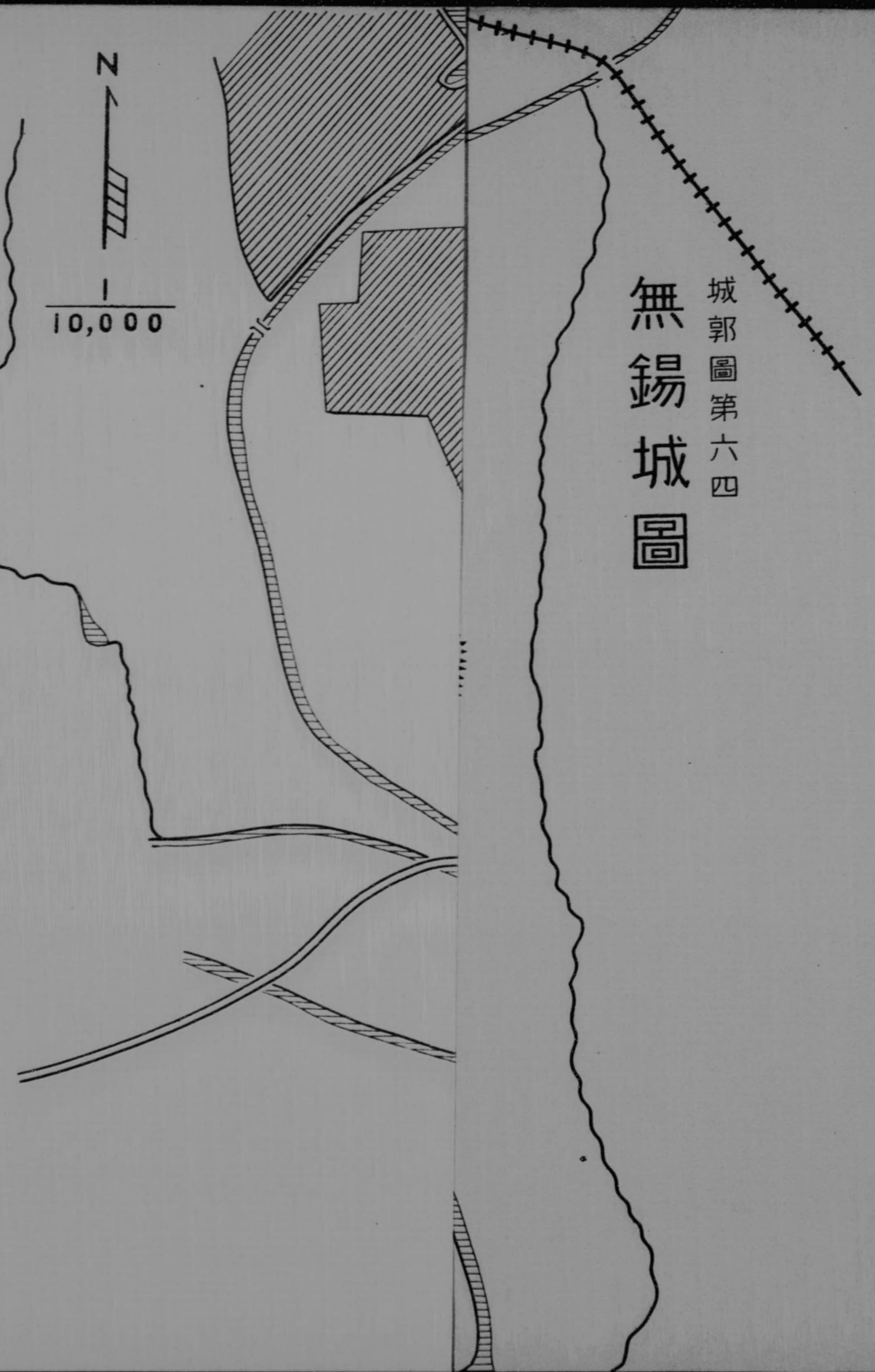
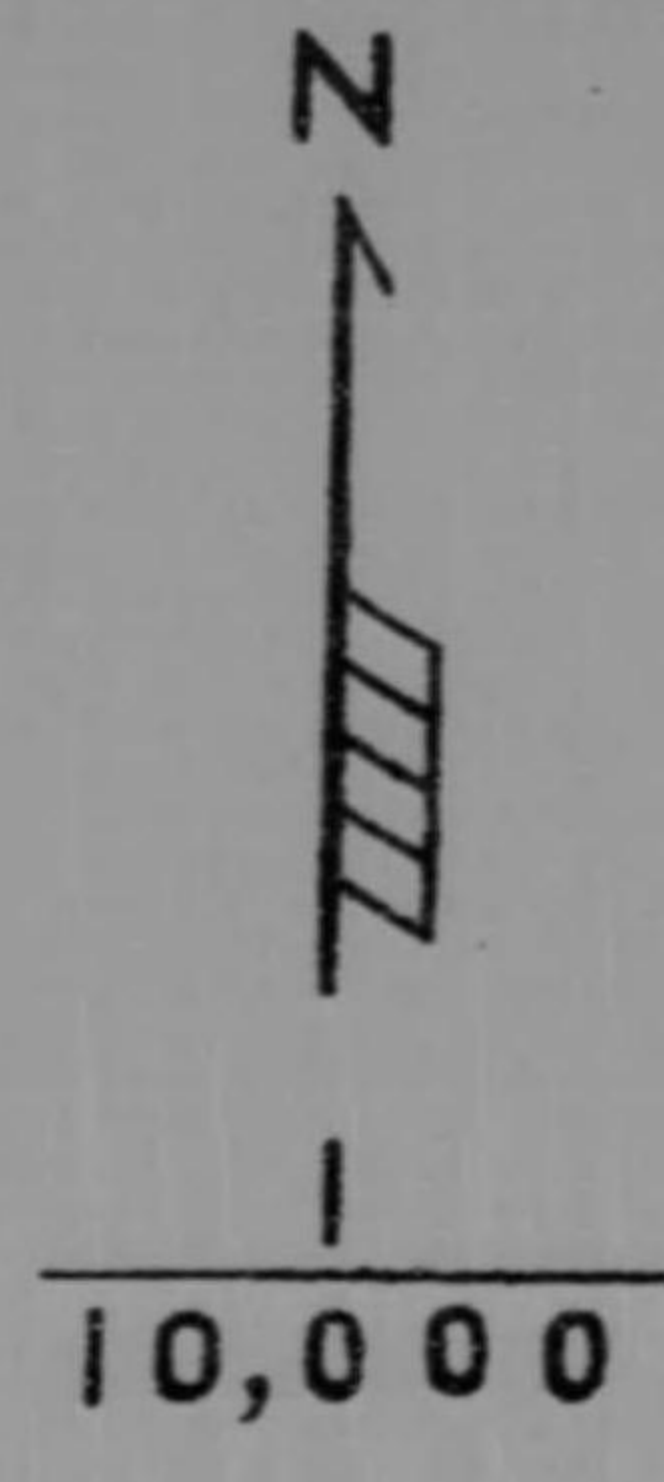

城郭圖第六四
無錫城圖

城郭圖第六四
無錫城圖



N
10,000

城壁アリ西方二軒ニ約三百米ノ高地アリ

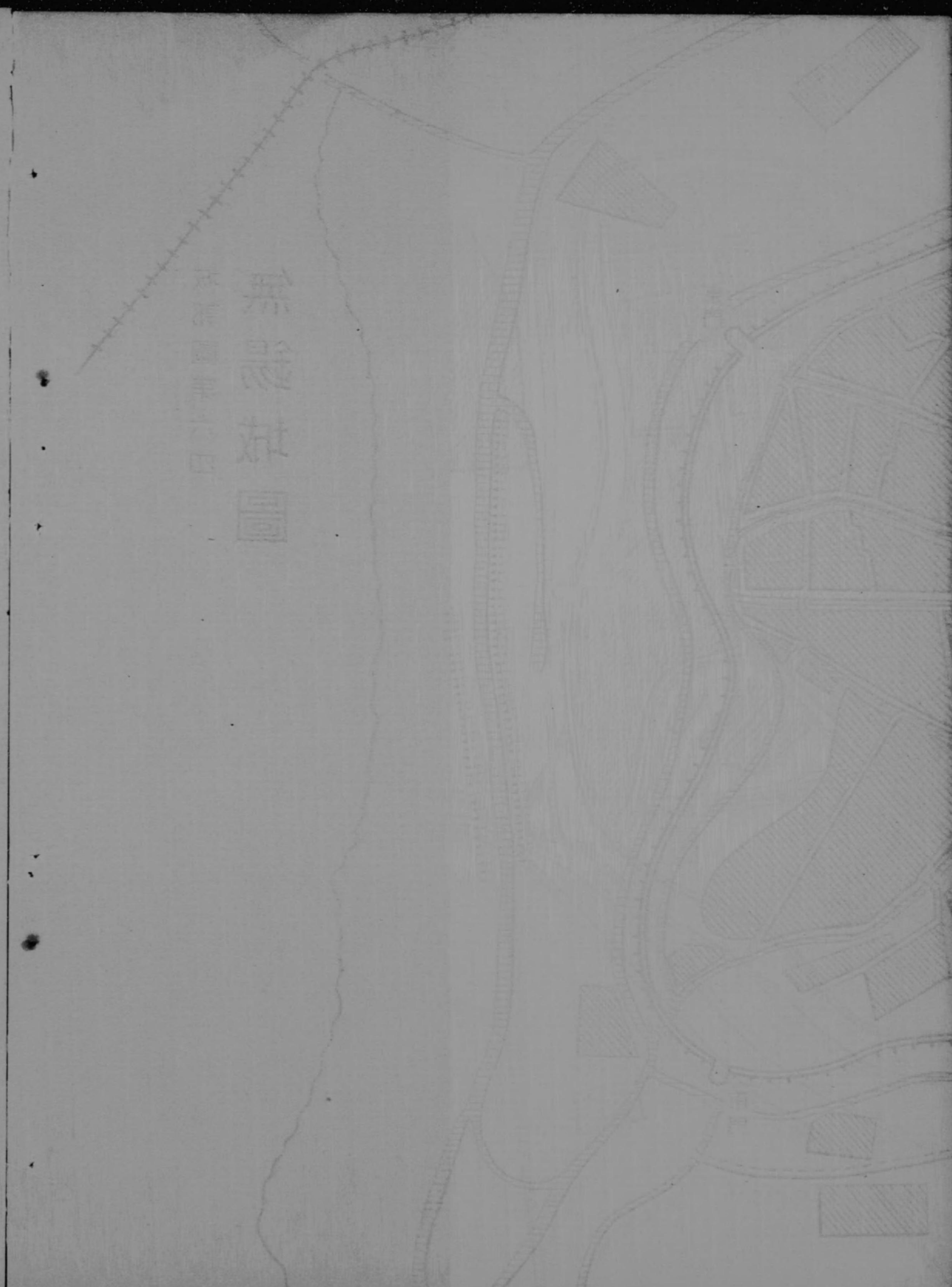

蘇州(吳縣)沿革

變遷

大伯邑ト云ハル

吳此ニ都セシカ前四七三年越ニ滅ホサレ此ノ地越ニ屬ス

縣ニ吳郡ヲ設ク即チ會稽郡ヲ山陰(今ノ紹興)ニ移ス

梁ハ吳郡ヲ吳州ト改メ復タ郡トナス陳ハ吳州トナス

州ヲ改メ蘇州ト稱シ後マタ吳州次テ吳郡ニ改ム

蘇州ヲ置キ江南道ノ所屬トス後吳縣ニ長洲縣ヲモ置ク

吳越國ニ屬ス

平江路ト改メ浙江行省ノ所屬トス

蘇州府ト改メ南京ニ直屬シ吳縣ニ治ス

浙江省ニ屬セシカ康熙六年以後江蘇巡撫及布政按察兩司ノ驻地トナル乾隆二十五年布政司ヲ蘇州等處布政司ト改ム

府ヲ廢シ天和、長洲、吳等ノ縣ハ一ニ併合シ江蘇省政府ノ所在地トナル後蘇常道尹ヲ駐セシカ道ヲ廢シ民國十七年省政府モ鎮江ニ移サレシモ最近復之ヲ蘇州ニ移ス

時代
西 周
春 秋
後 漢
南 朝
隋 唐
五 代
元 明
清 代
民 國

一、試験の目的
 二、試験の科目
 三、試験の時間
 四、試験の場所
 五、試験の注意事項
 六、試験の採点方法
 七、試験の結果の通知
 八、試験の再受験
 九、試験の費用
 十、試験の問い合わせ



蘇州城圖

N
12,500







卷

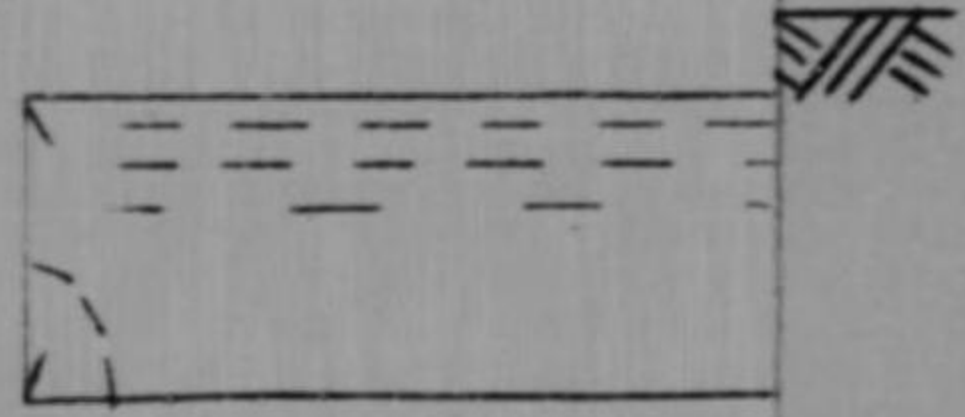

260



蘇州城平門附近断面圖

1/500

城郭圖第六五其一



蘇州城平門附近断面圖

1/500



圖說文致開金門州

平西

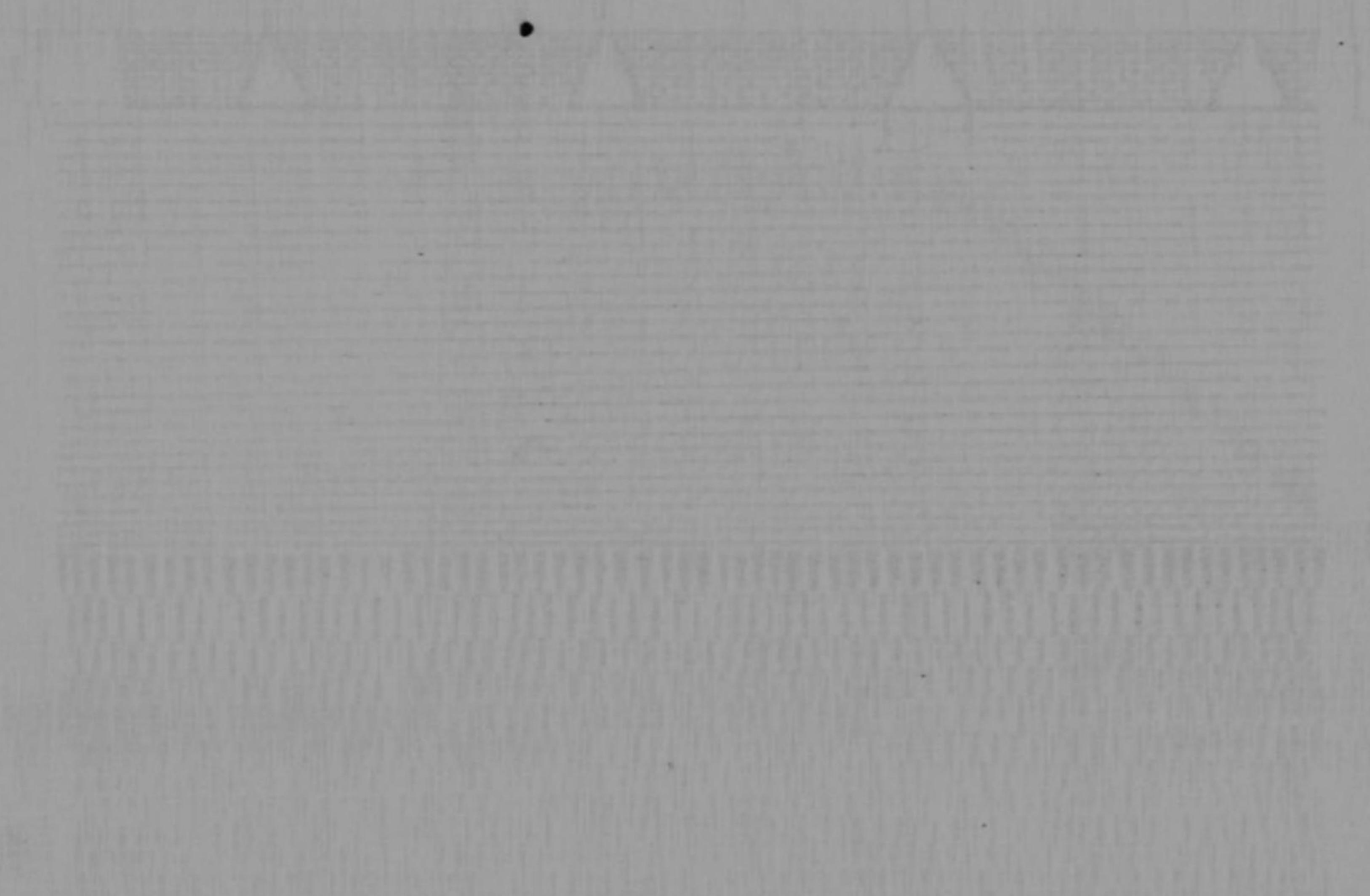

文廟

縣署

官廳



文廟

縣署

官廳

金門州城圖



蘇州金門附近女牆圖

平面圖

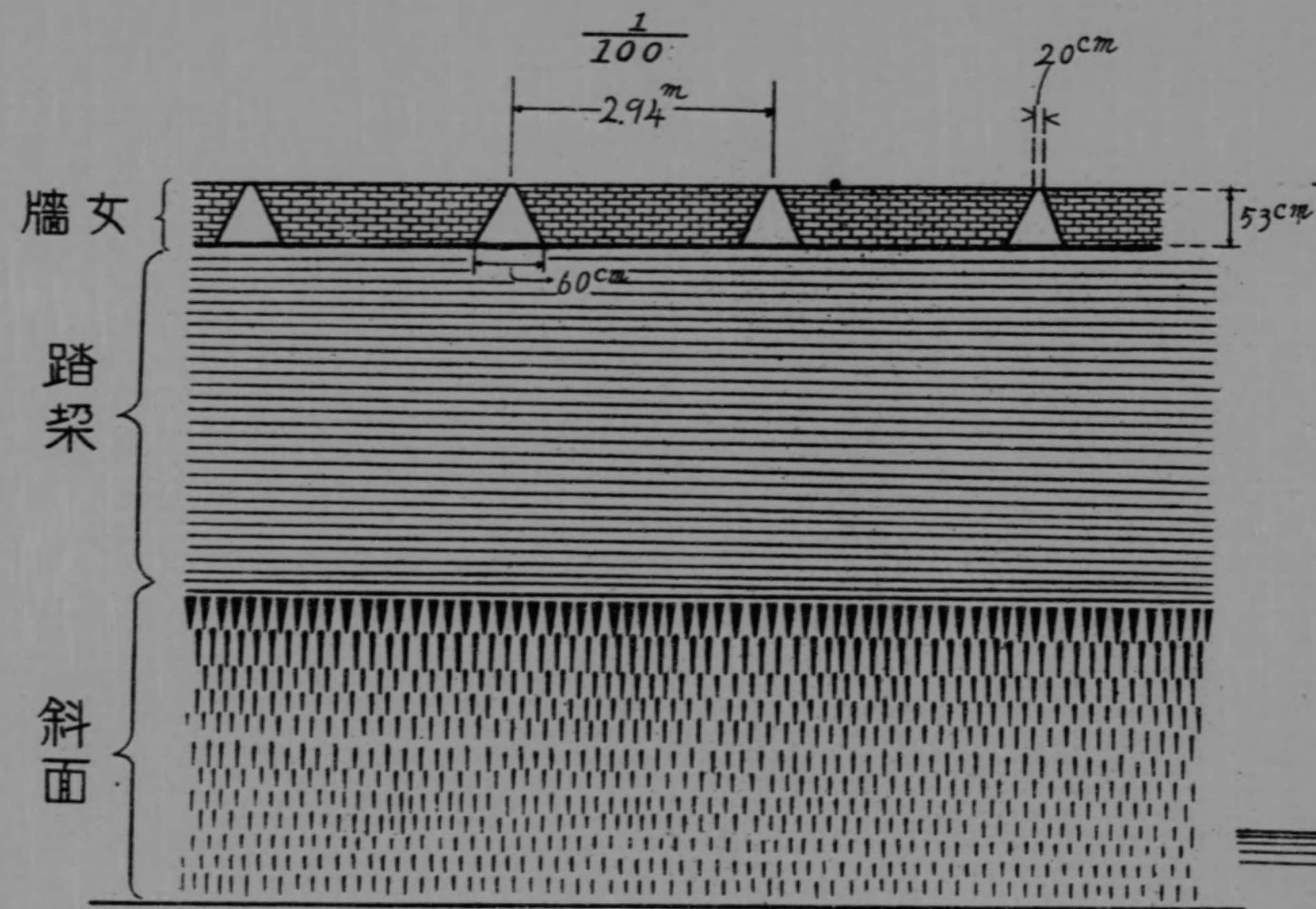

斷面圖

1/100

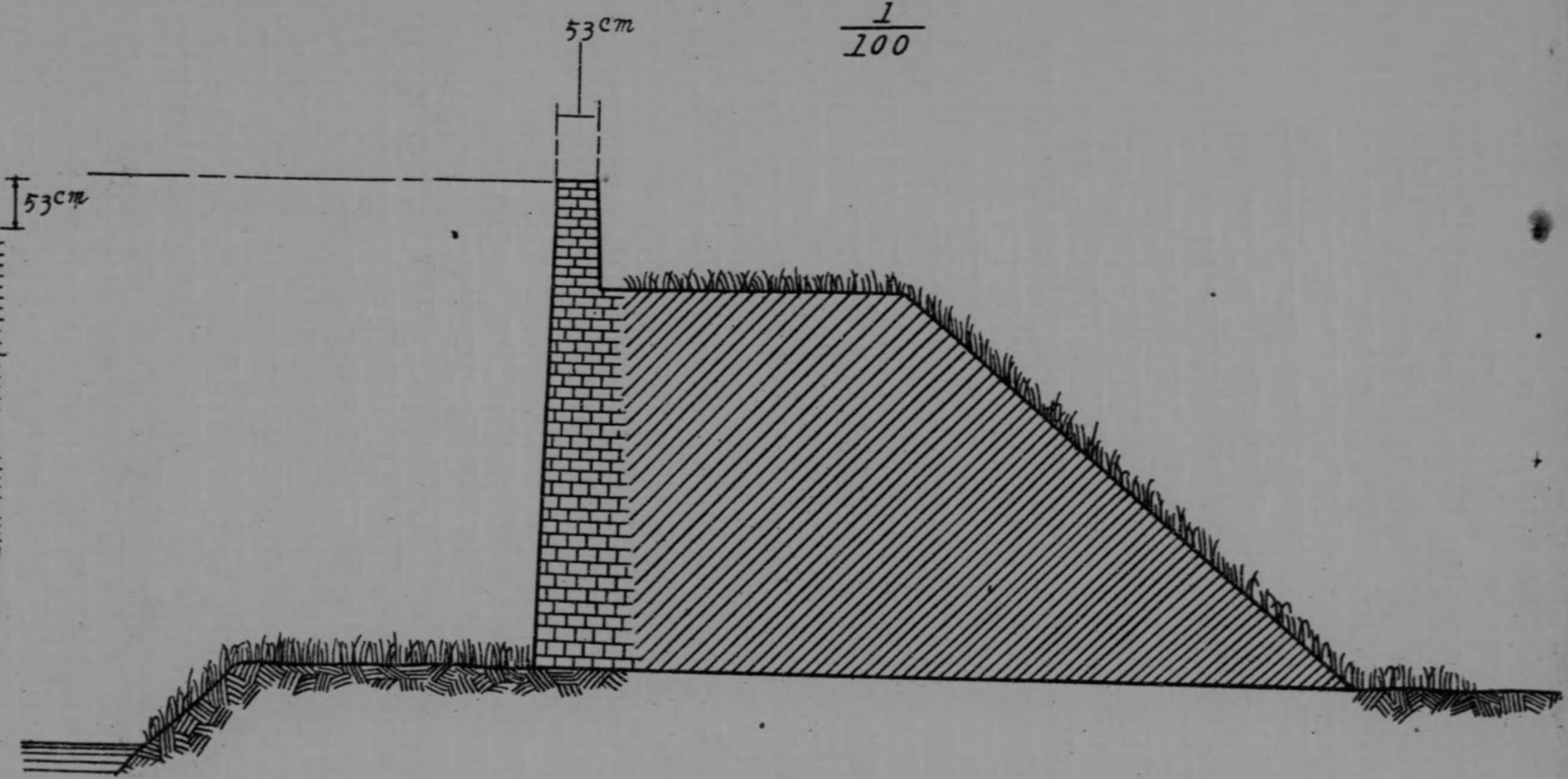

後方ヨリ見タルモルタノ

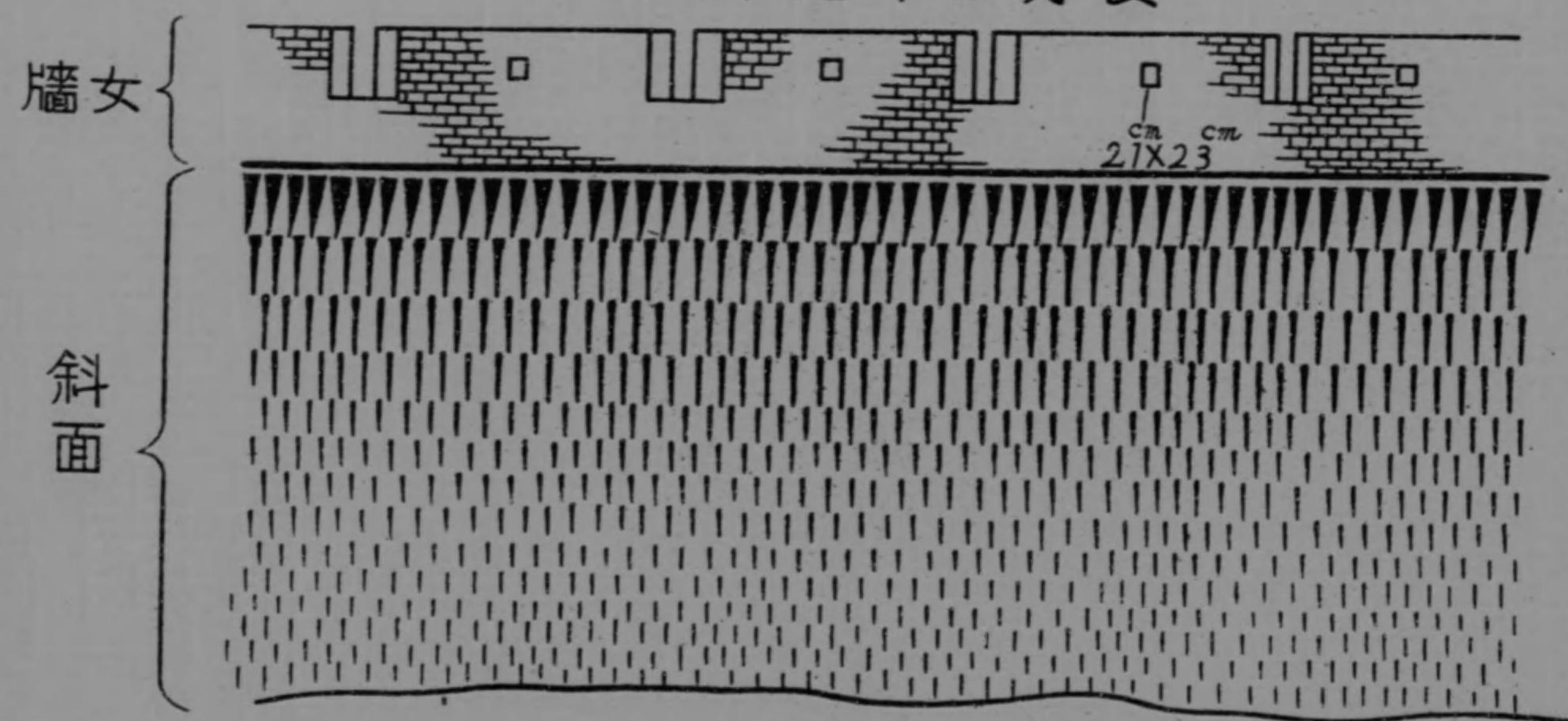

崑山沿革

時

代

變

遷

前漢

婁縣ヲ置カレ會稽郡ニ屬ス

後漢

吳郡ニ屬ス

南北朝

梁ハ信義縣トナス又信義縣ヲ分チテ崑山縣ヲ置ク

隋

二縣共ニ廢セシカ復タ置カレ吳郡ニ屬ス

唐

蘇州ニ屬ス

宋

平江府ニ屬ス

元

州ニ陞セ平江路ニ屬ス

明

州ヲ廢シテ縣トナシ蘇州府ニ隸ス

民國

新陽縣ヲ併セ今日ニ及フ

舊治ハ崑山ノ北ニ在リ後馬鞍山下ニ遷ス故ニ馬鞍ト稱シ崑山トナス
今ノ崑山ハ上海―南京鐵道線上、上海ヨリ約五〇軒西方ニ在リ

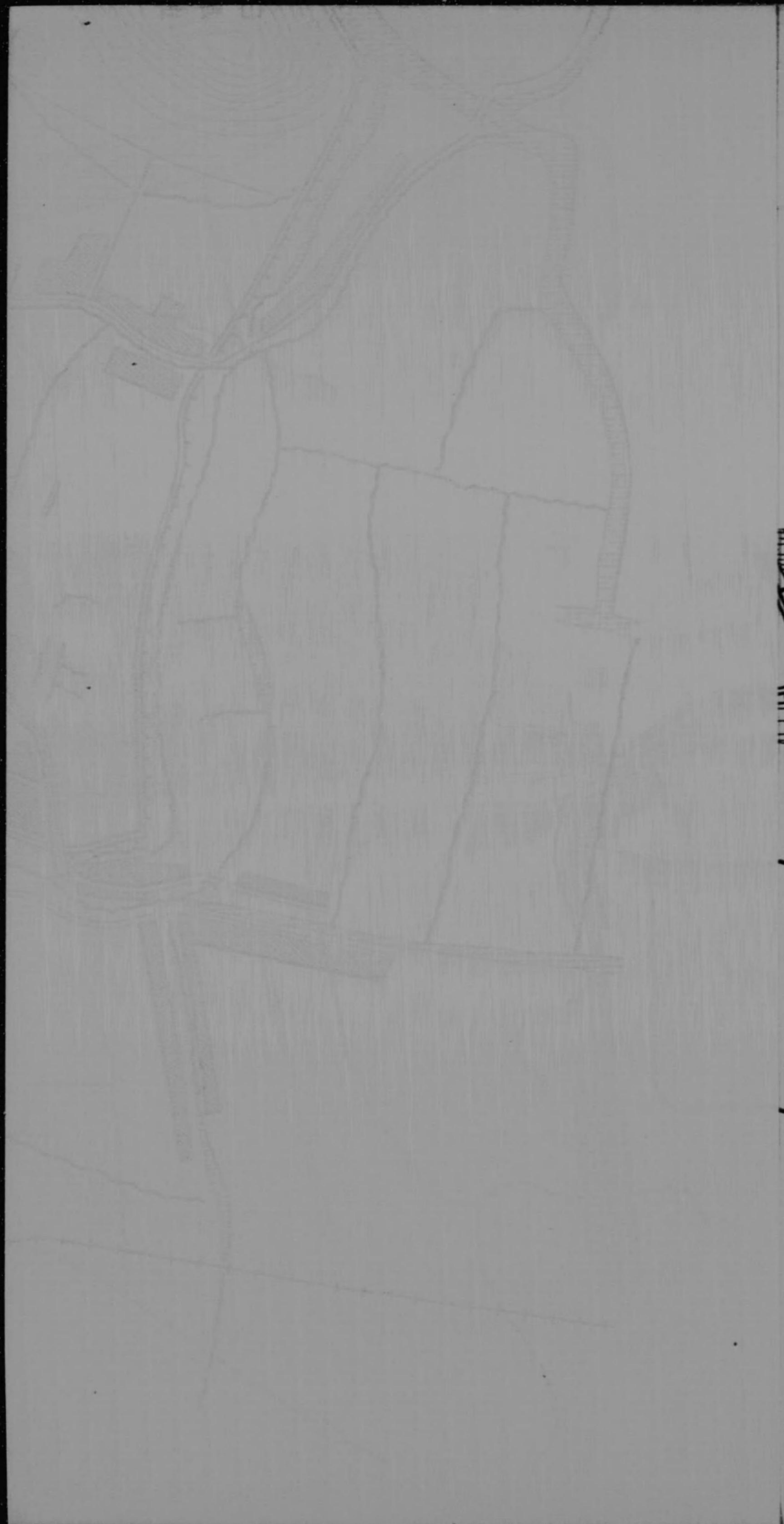

大英圖說
圖

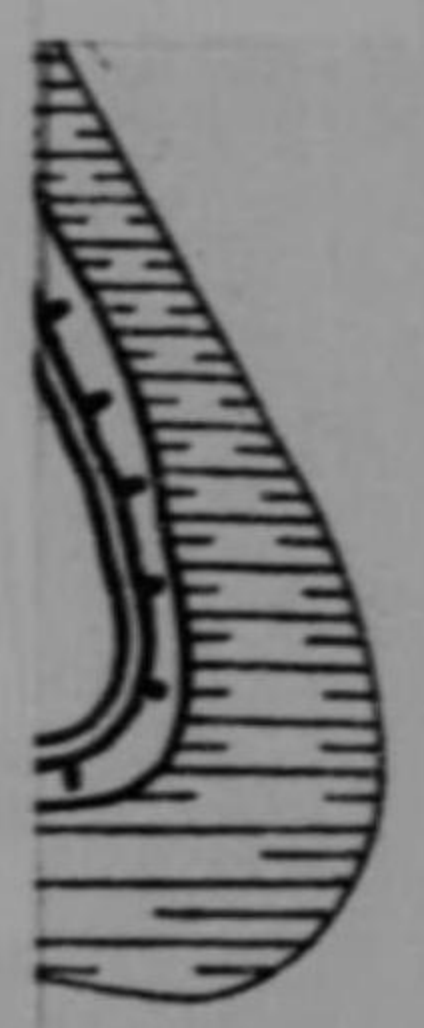

Faint, illegible text or bleed-through from the reverse side of the page, covering the right half of the document. The text is too light to be read accurately.

城郭圖第六六

崑山城圖



N
10,000

馬鞍山

10,000

馬鞍山



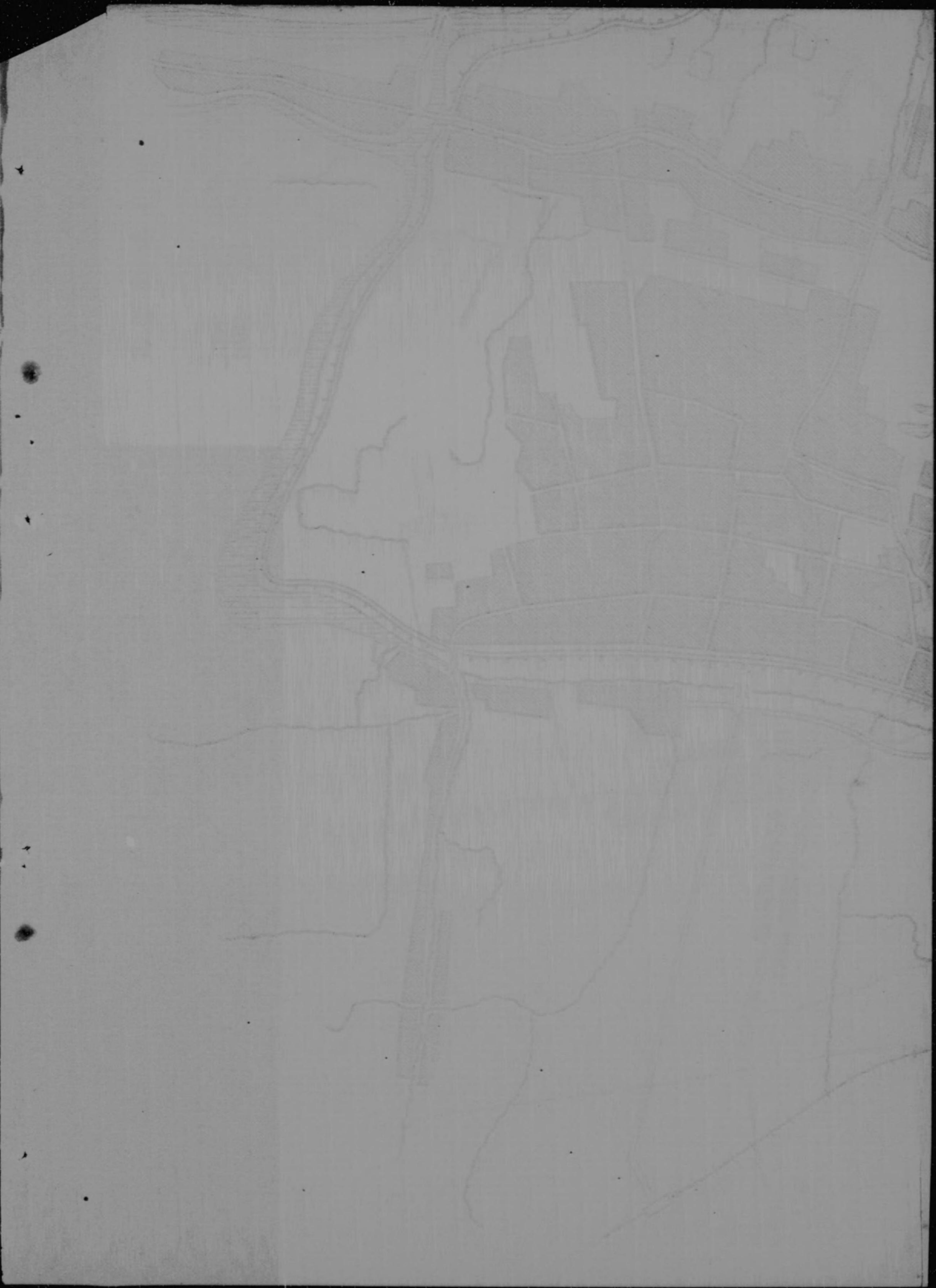

常 熟 沿 革

時 代

變

遷

晉

海虞縣

南 北

梁、常熟縣ヲ置キ南沙城ニ治ス城ハ現今ノ常熟ノ西北ニ在リ

唐

海虞城ニ遷ス今ノ縣城ノ東北ニ在リ

宋

今ノ位置ニ治ヲ遷ス

元

陞シテ州トナス

明

降シテ縣トナス

清

蘇州府ニ屬ス

今ノ常熟ノ位置ハ蘇州北々東約三〇軒ニ在リ

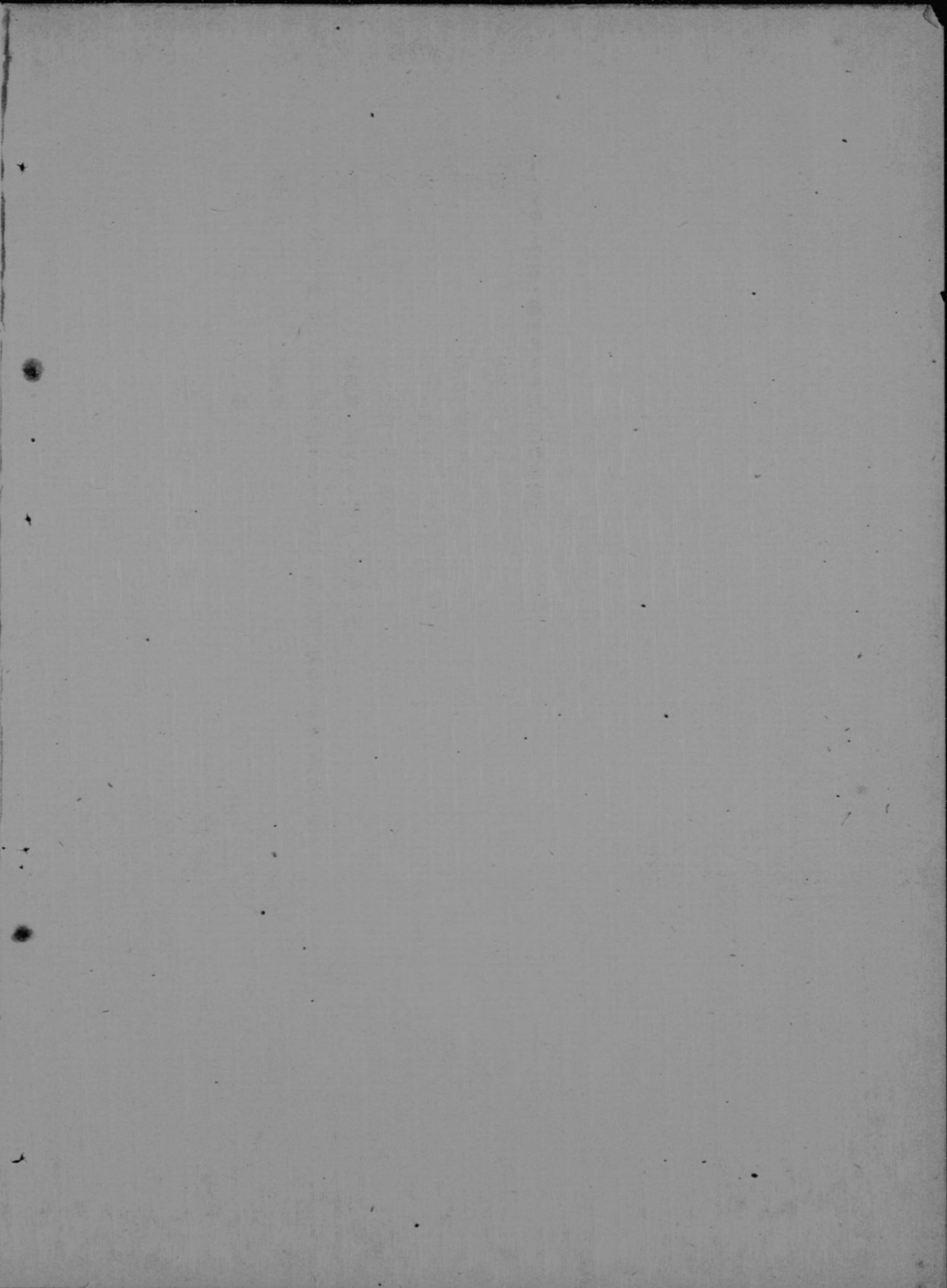
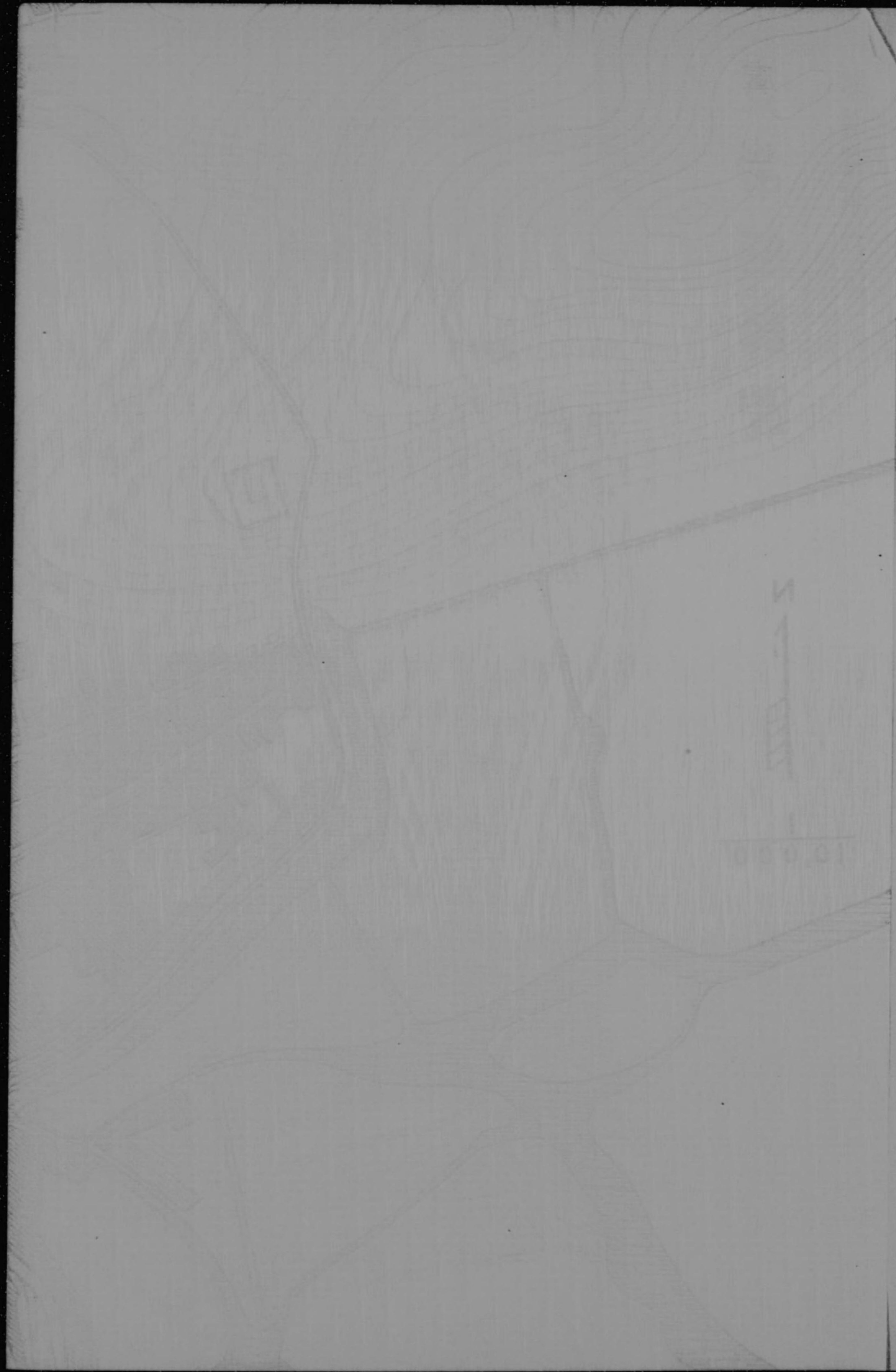

城郭圖第六七

常熟城圖



虞山

10,000

常熟縣圖



太倉沿革

時代

會稽郡婁縣

吳郡ニ屬ス

吳ハ東倉ヲ設ク

梁ハ婁郡ヲ分チテ崑山縣ノ地トス

吳郡ニ屬ス

平江府ニ屬ス

崑山州トナシ平江路ニ屬セシム

至元十九年海漕ニ就テ建議アリ茲ニ海運倉ヲ設ケ延祐元年崑山州治ヲ此ニ

移ス至正十一年故治ニ還ス

鎮海州ヲ併置ス後始メテ崑山、常熟、嘉定三縣ノ地ヲ割キテ大倉州ヲ置キ蘇州府ニ屬セシム

雍正二年直隸ノ州トナシ州城ニ鎮洋縣ヲ併置シ州縣共治ノ地トス

元年州ヲ廢シテ太倉縣ヲ置キ鎮洋縣ヲ併合ス

民國

太倉ハ上海西北約四五軒ニ在リ

城郭圖第六八

太倉城圖

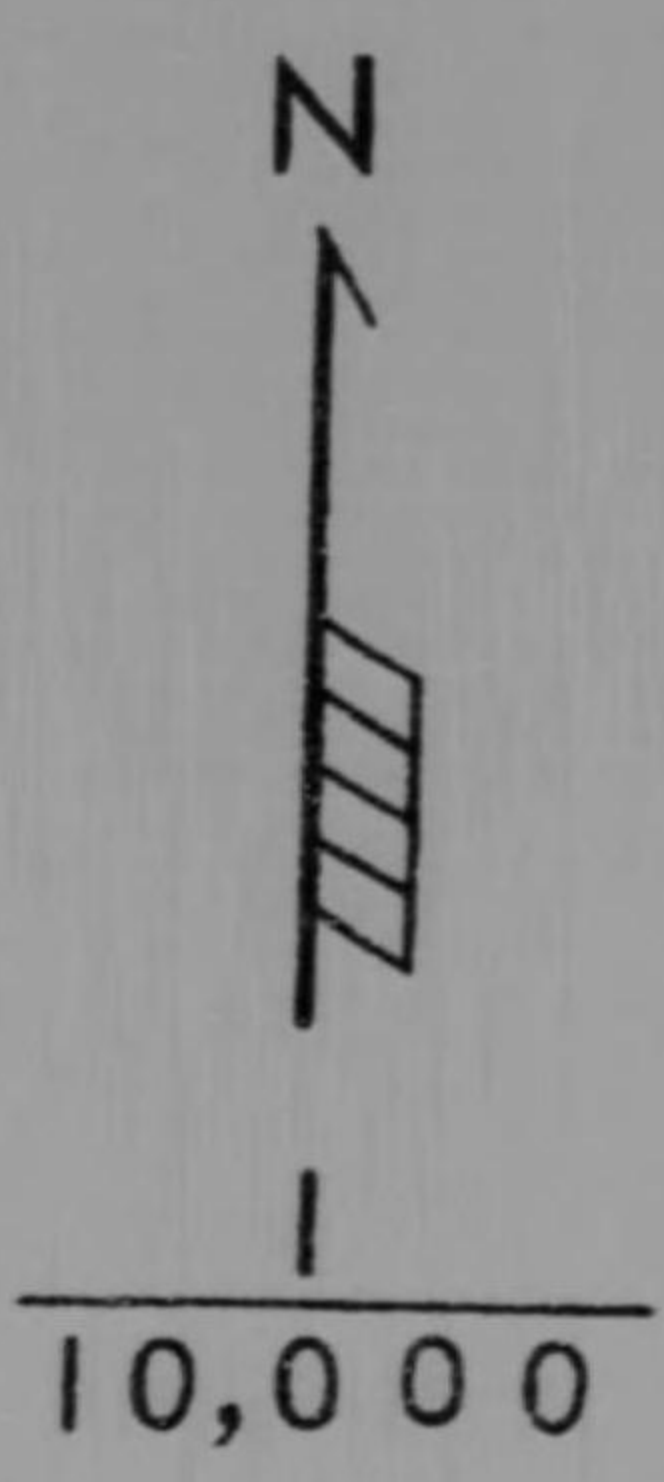
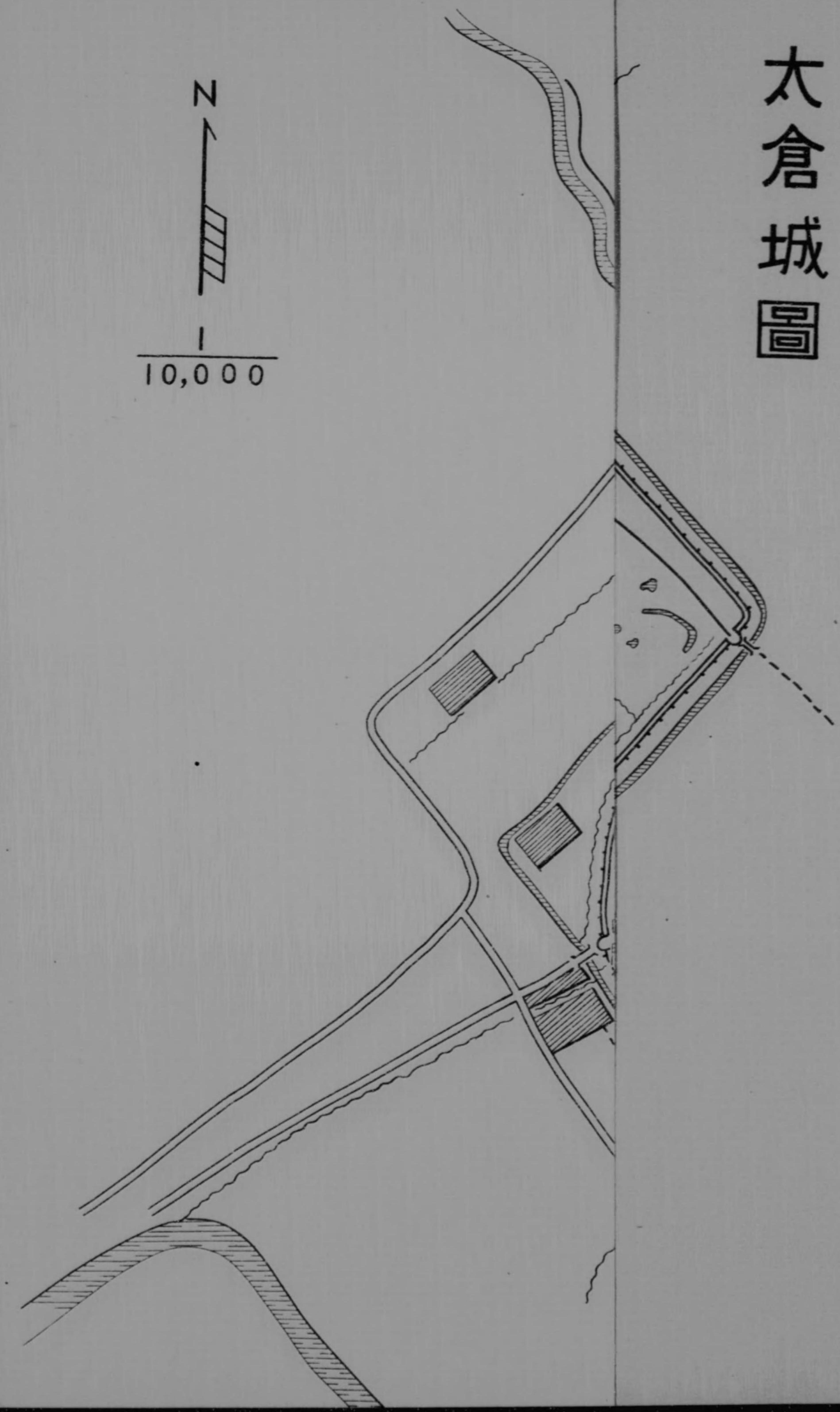

太倉城圖



N
10,000

嘉定沿革

時代 遷

漢 婁縣ノ地

南北朝 梁ノ信義縣ノ地

隋 隋唐時代ノ崑山縣嚮城郷

南 嘉定十二年(一一二七)縣ヲ析置シ年號ヲ以テ名トス當時平江府ノ管轄ナリ

元 平江路治下ノ嘉定州ニ昇格

明 又縣ニ降シ蘇州府ニ含マシム

民國 初メ州ヲ廢シ江蘇省滬海道ニ屬セシメシカ道制廢止後省政府ニ直屬

嘉定ハ元明時代兵糧及國費トシテノ米穀ヲ海運セシ際出港地劉家港ニ近カリシ爲殷盛ヲ極メタリ嘉定ノ位置ハ上海西北約二五杆ニ在リ

嘉庆城图

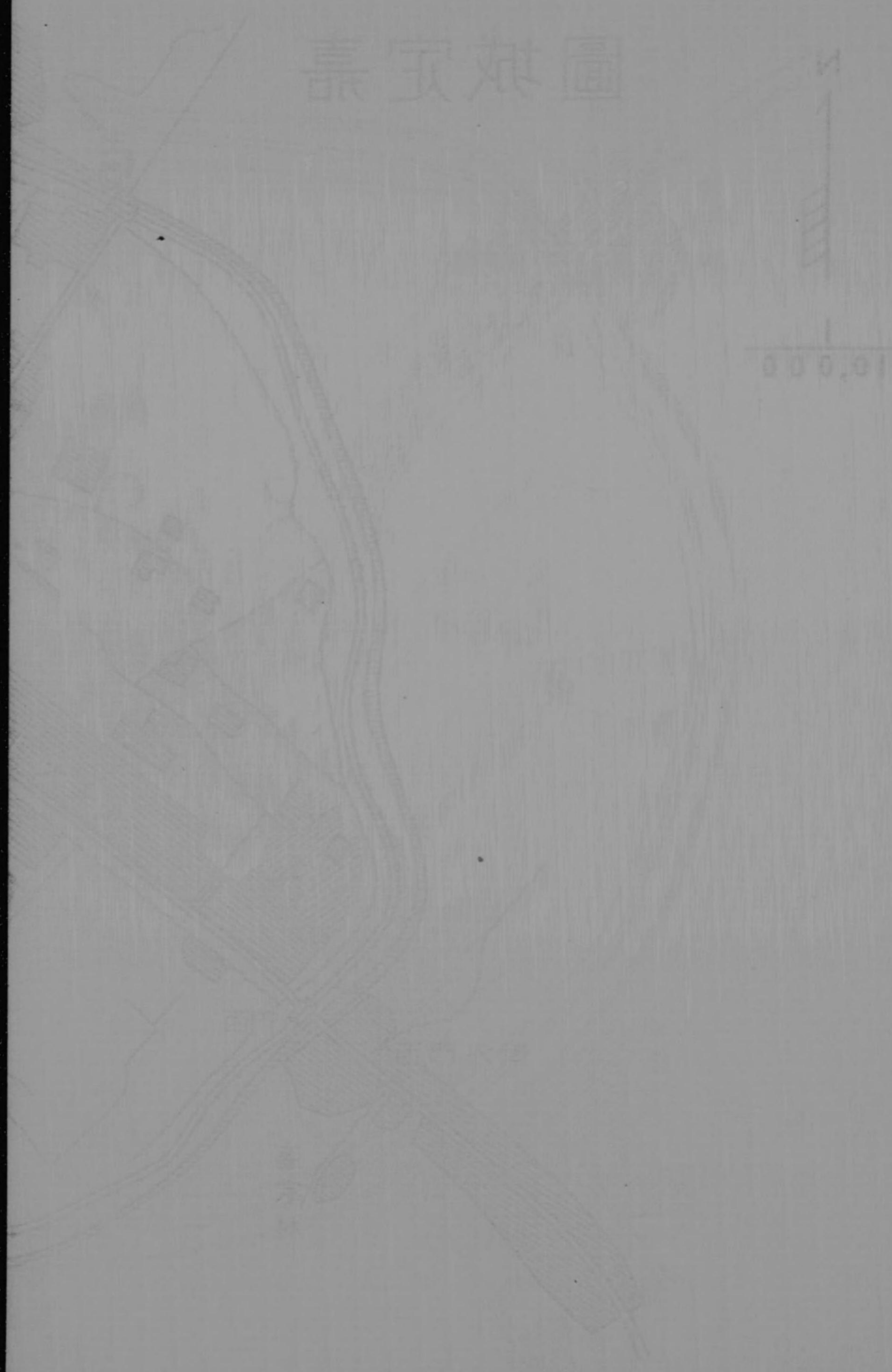

城郭圖第六九

000.01



嘉定城圖

