

鉤

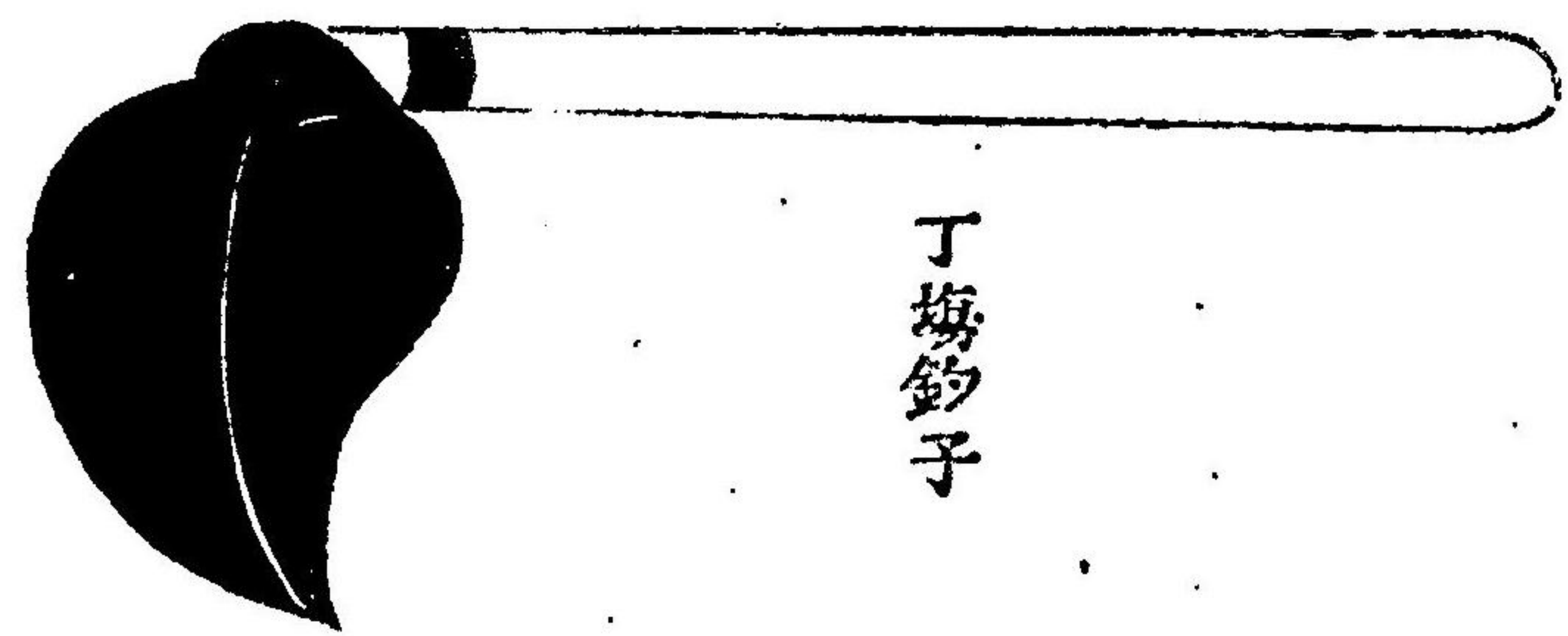

丁場釣子

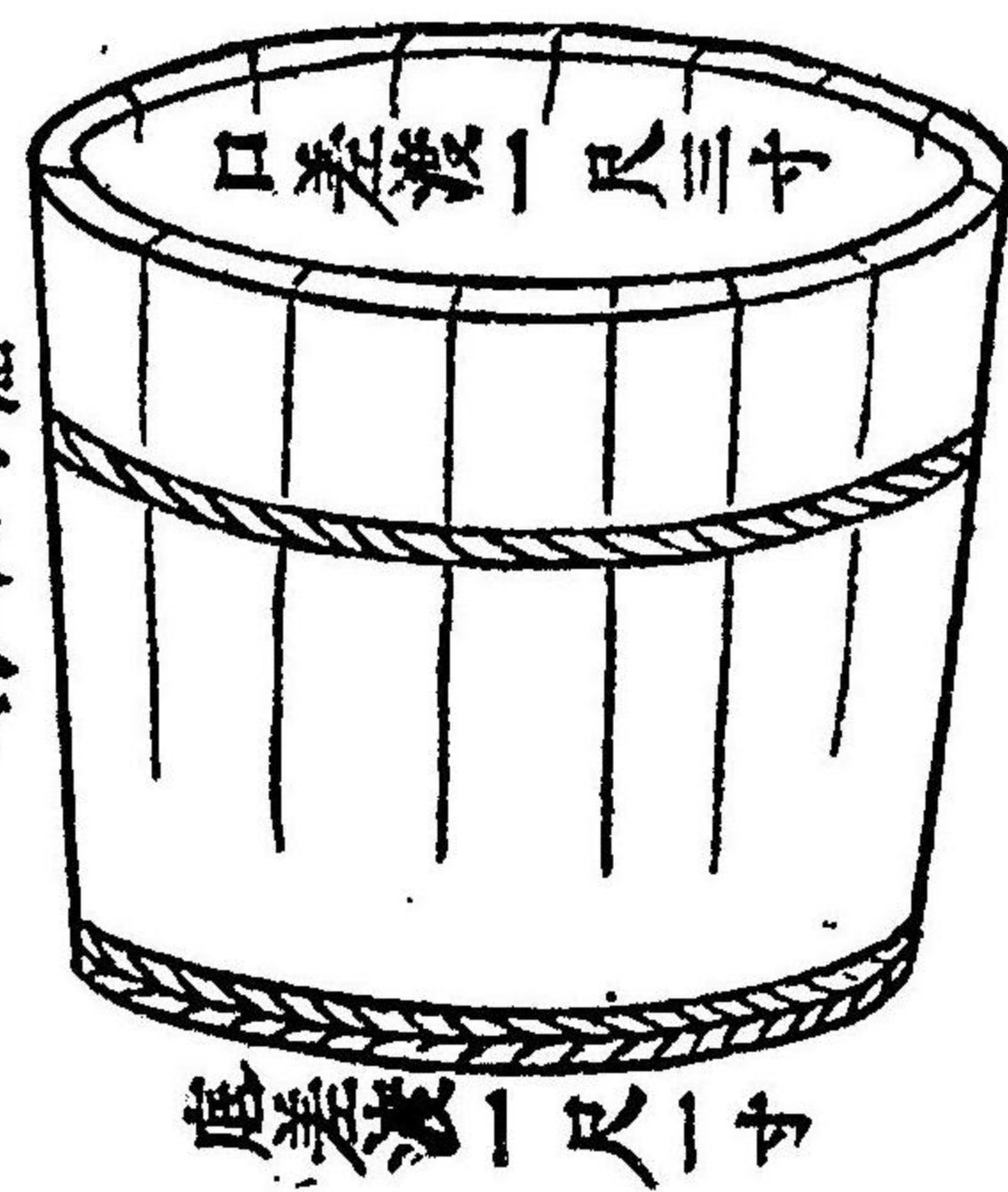

炭廻シ桶

深一尺八寸

口一尺二寸

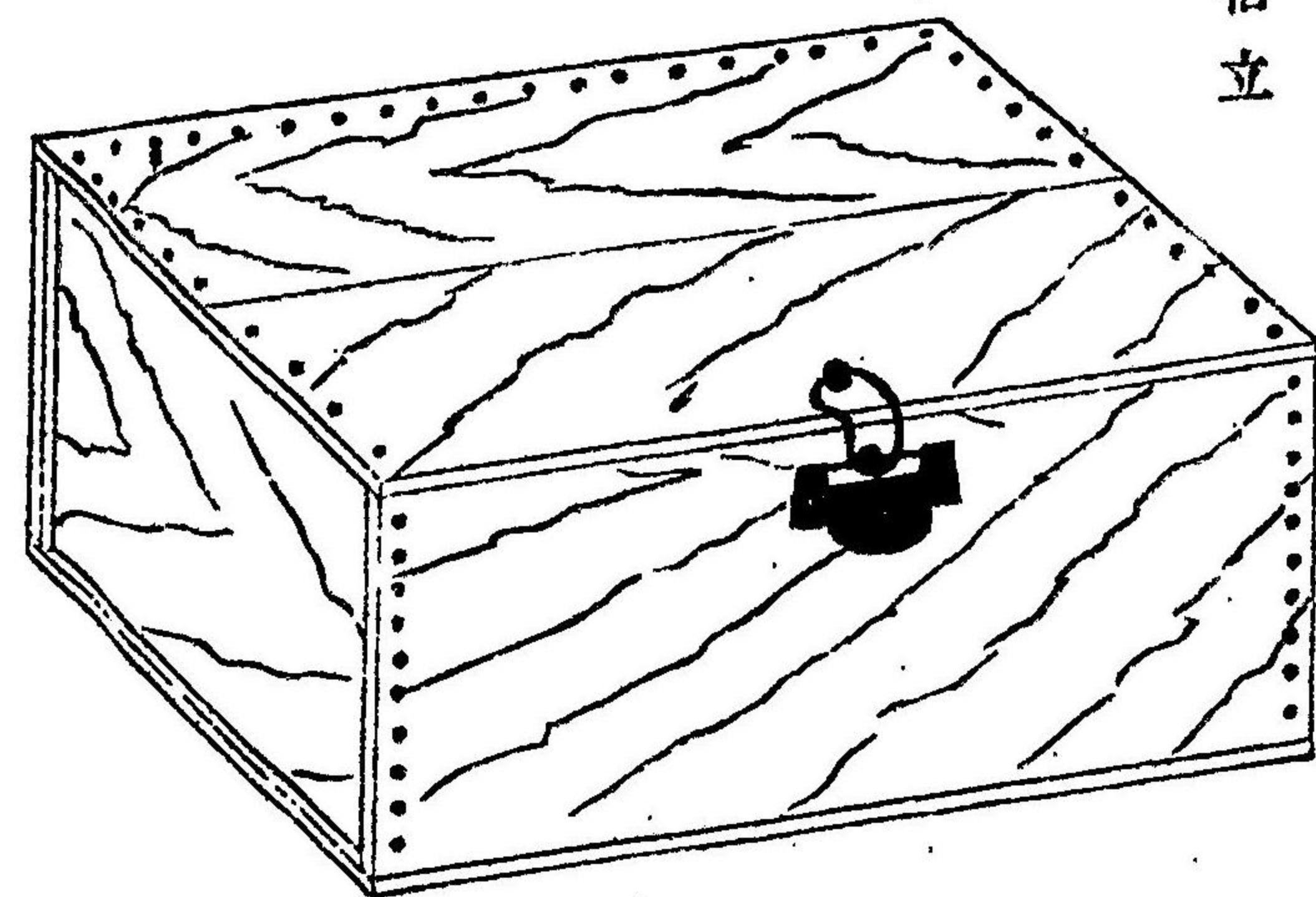

箱立

油番所并建場ニ有之



油研

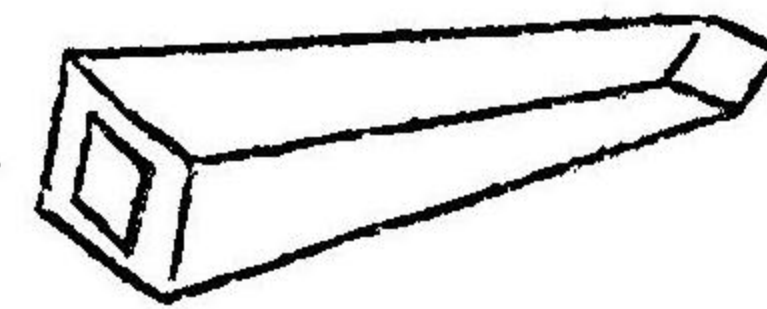
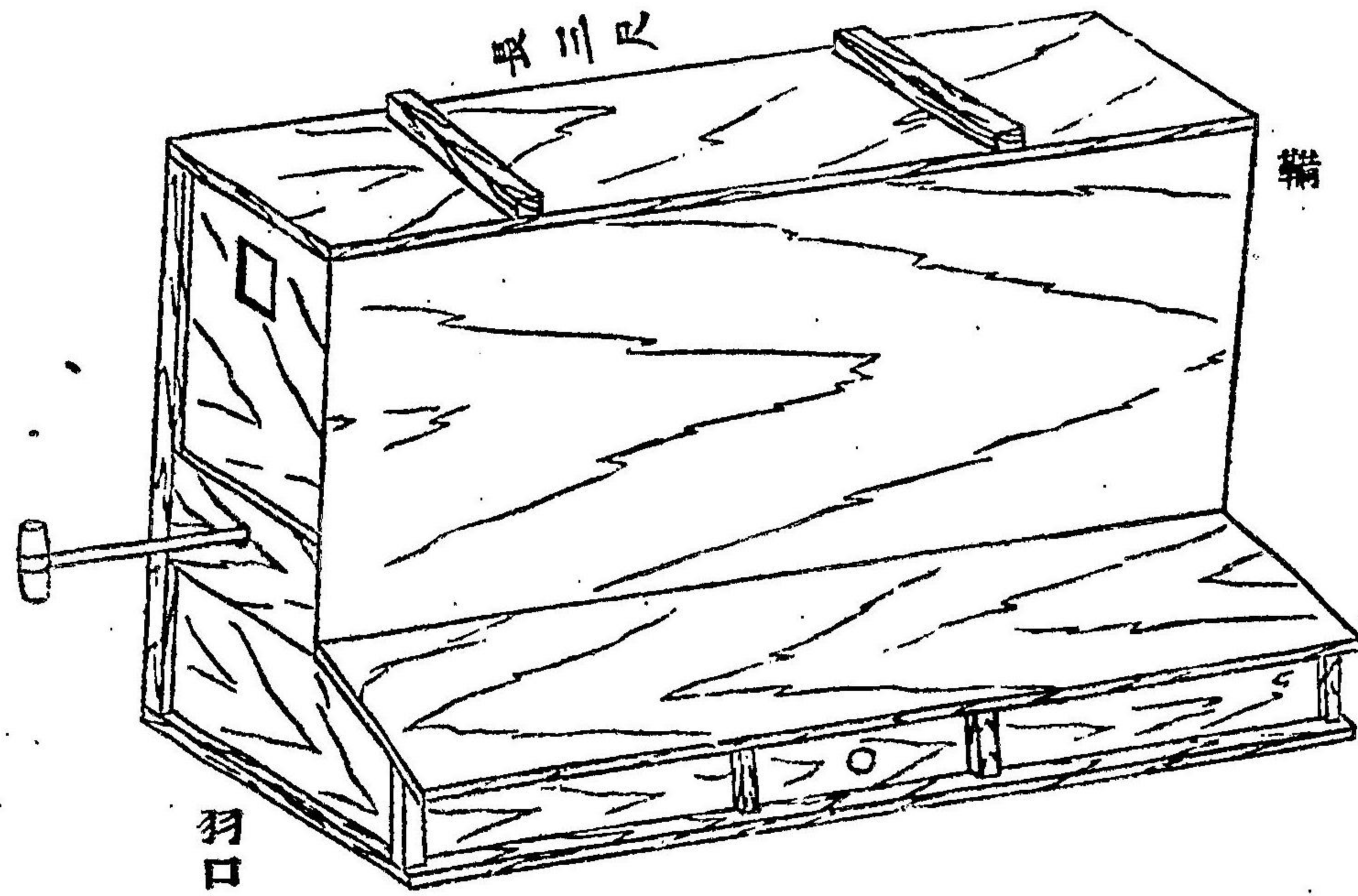
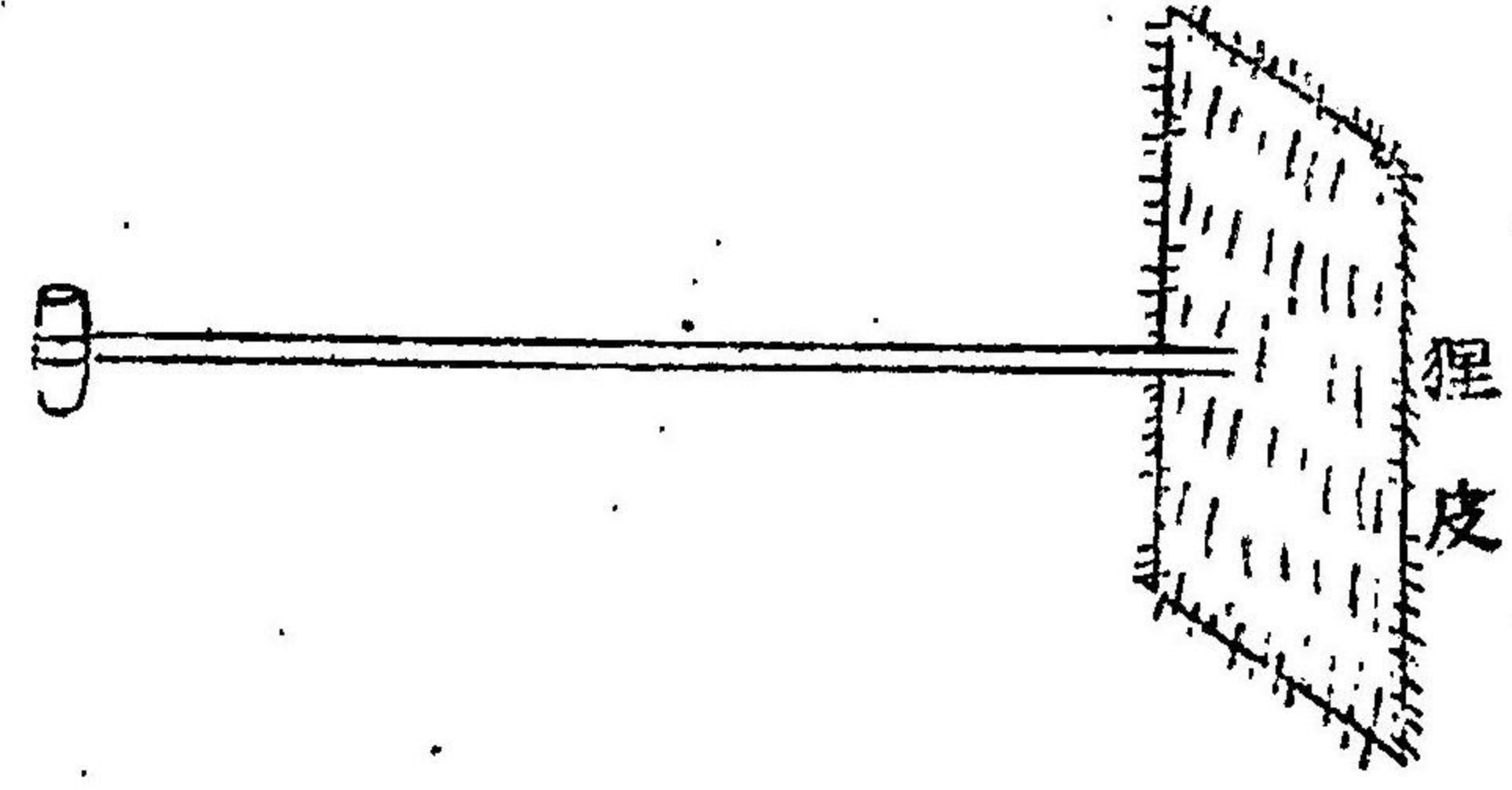
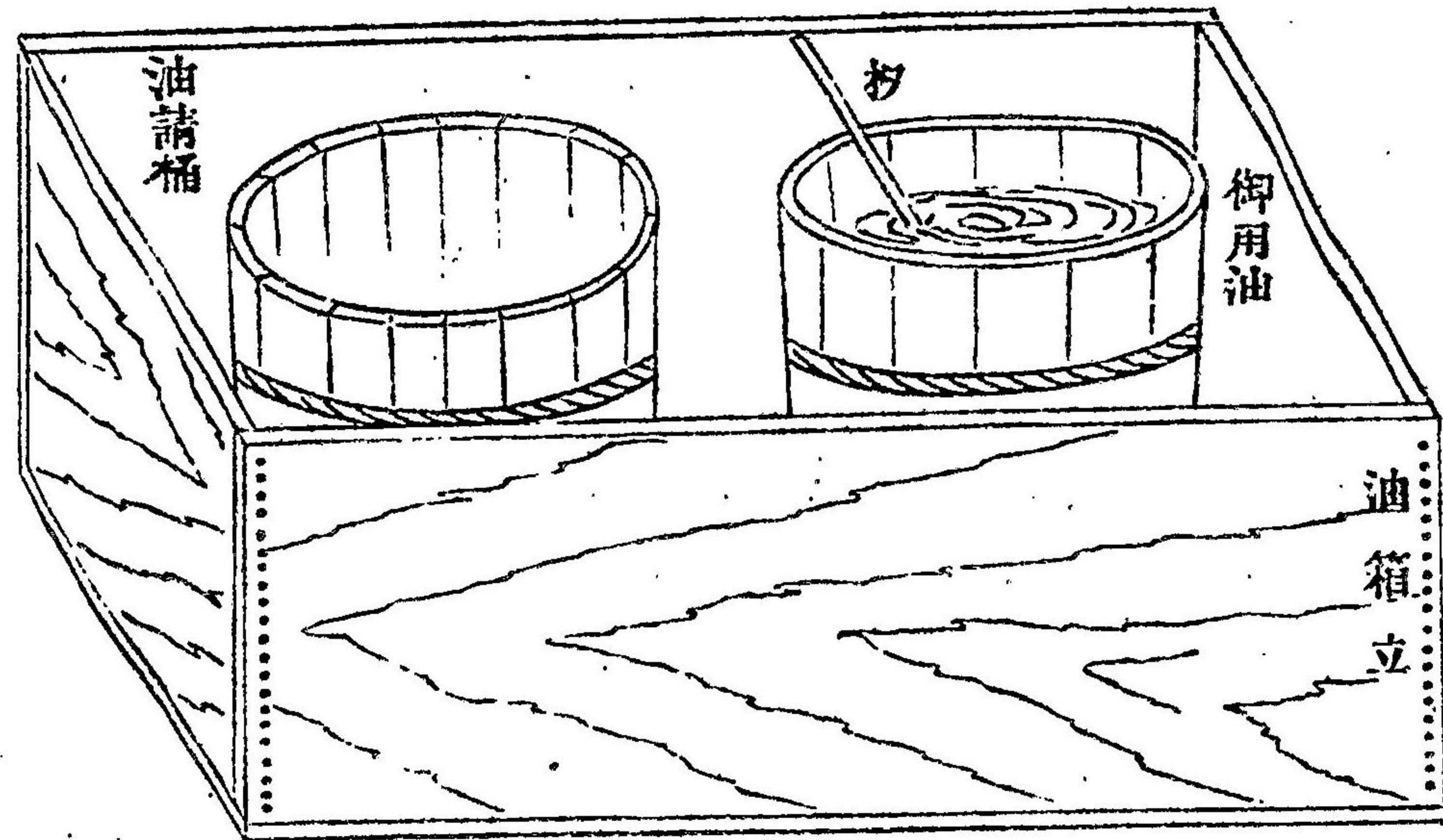
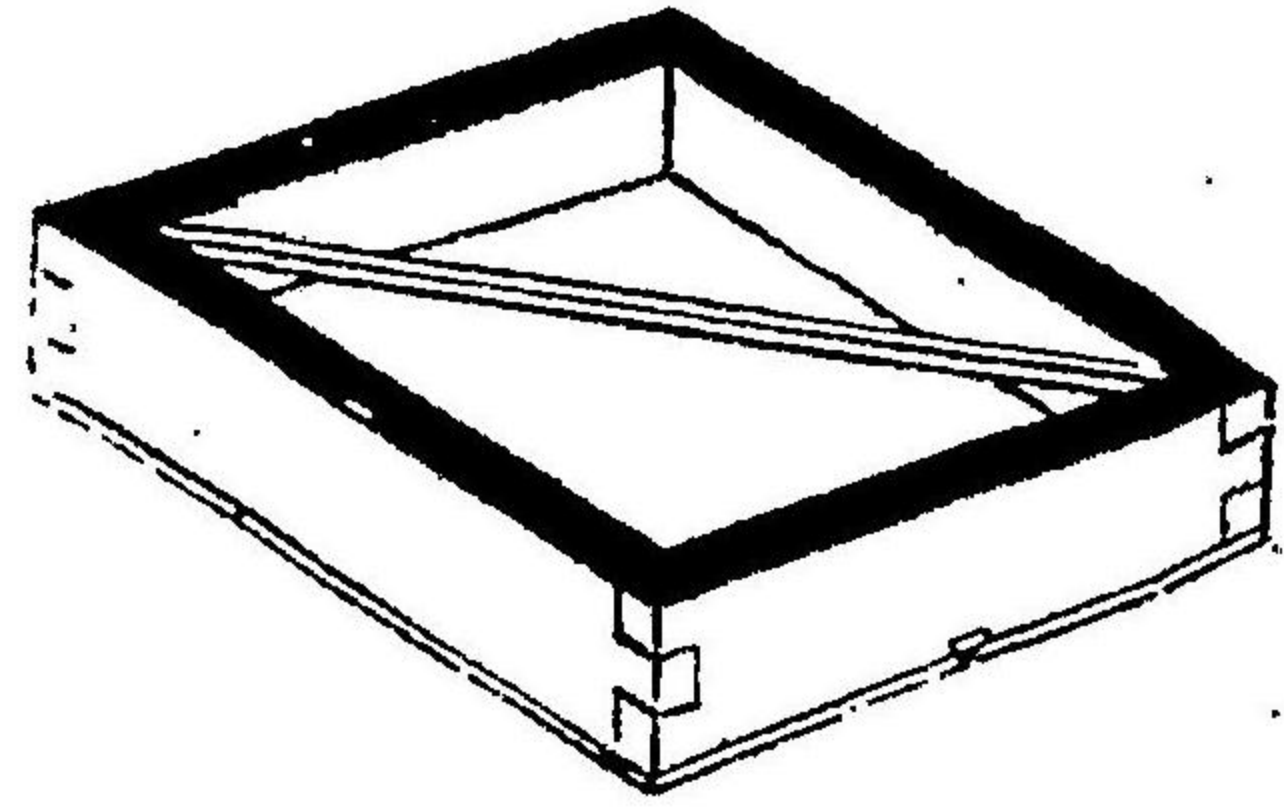
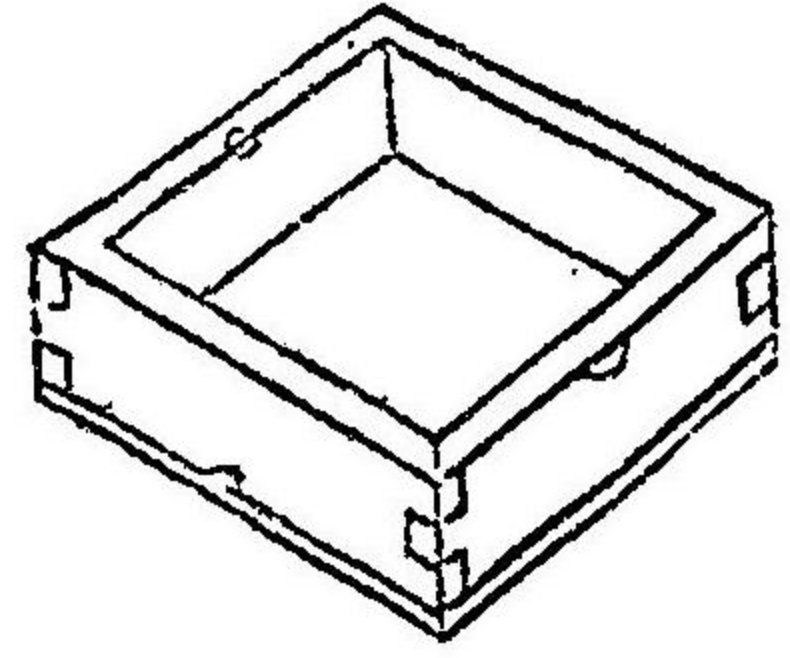



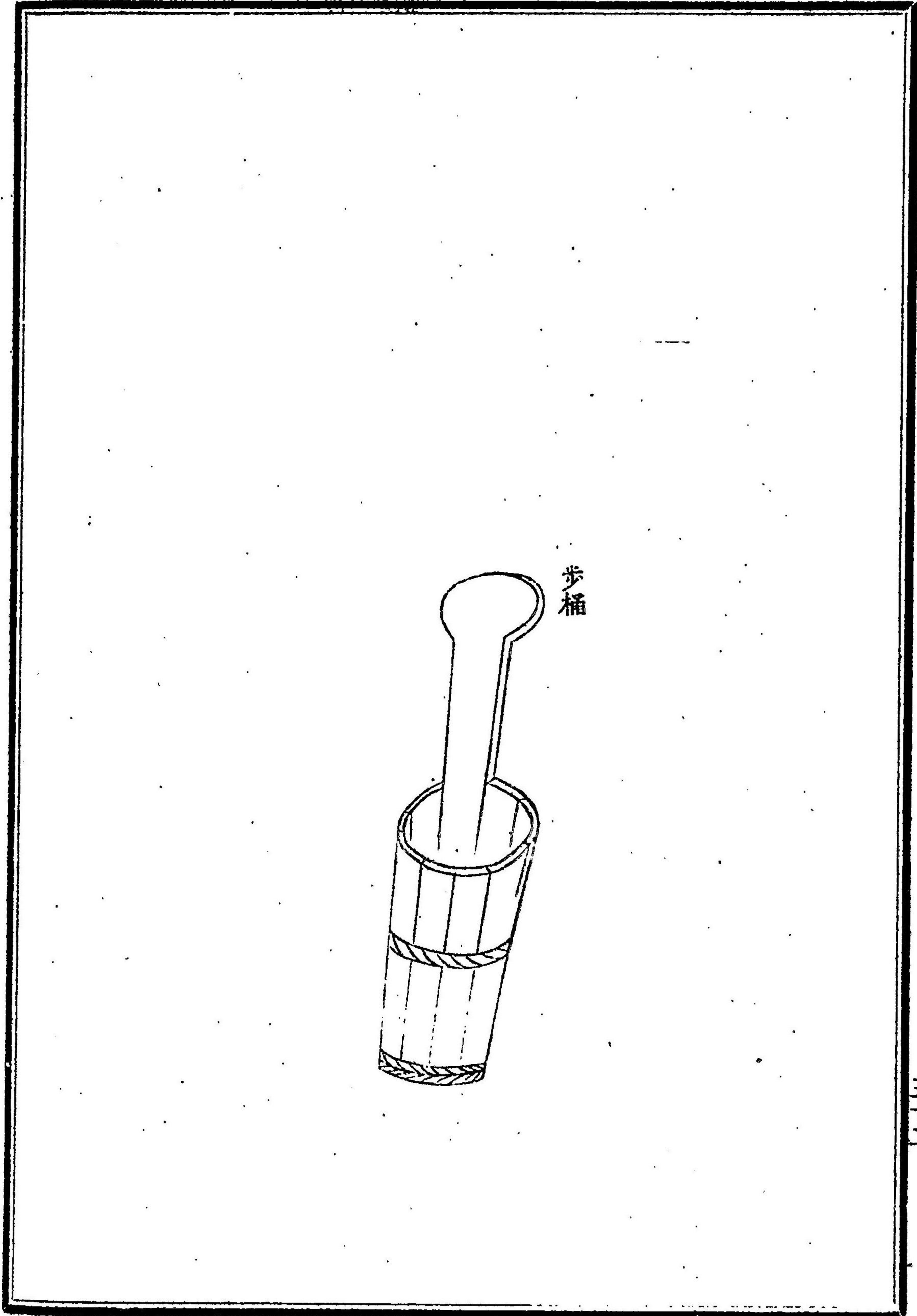
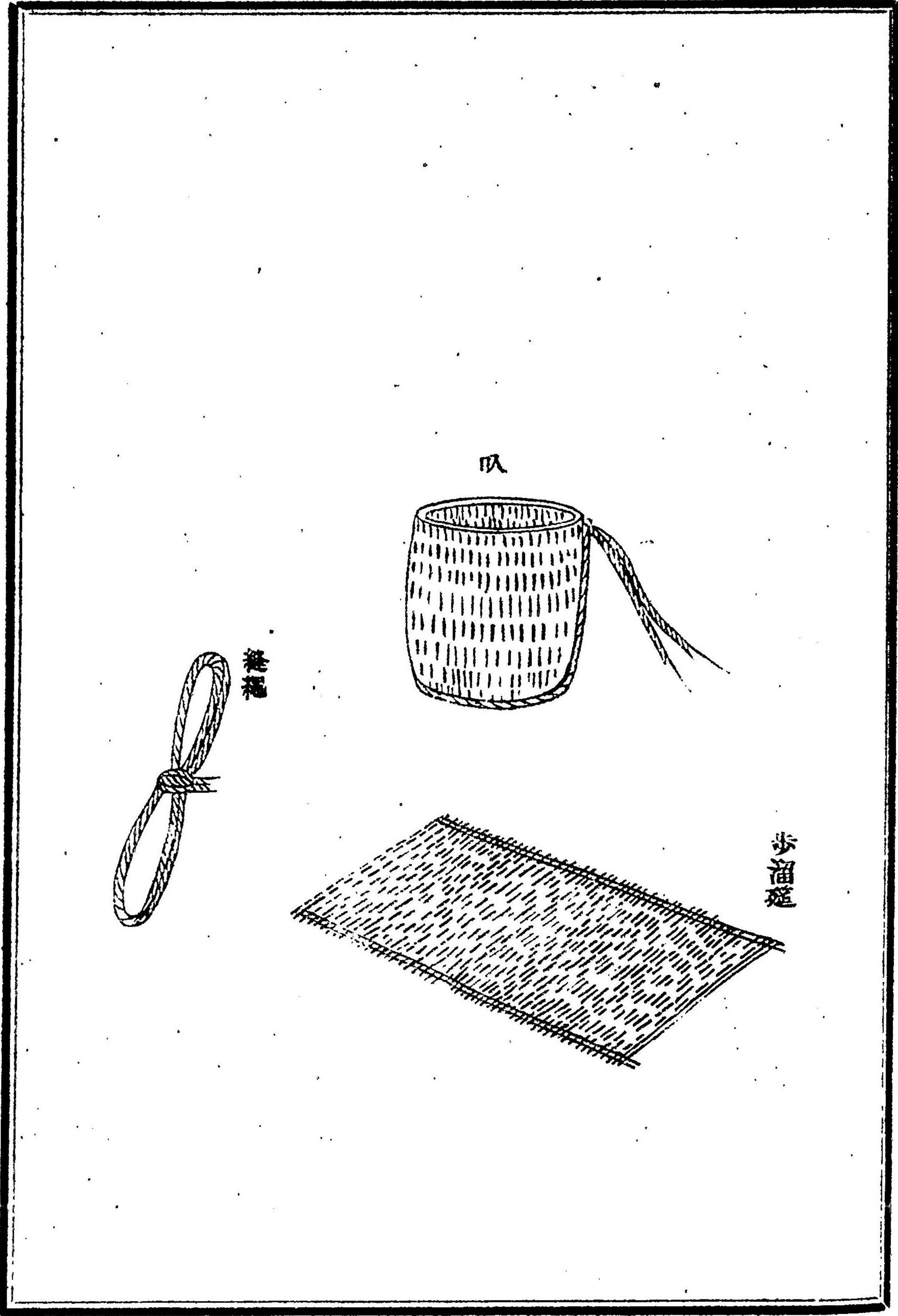



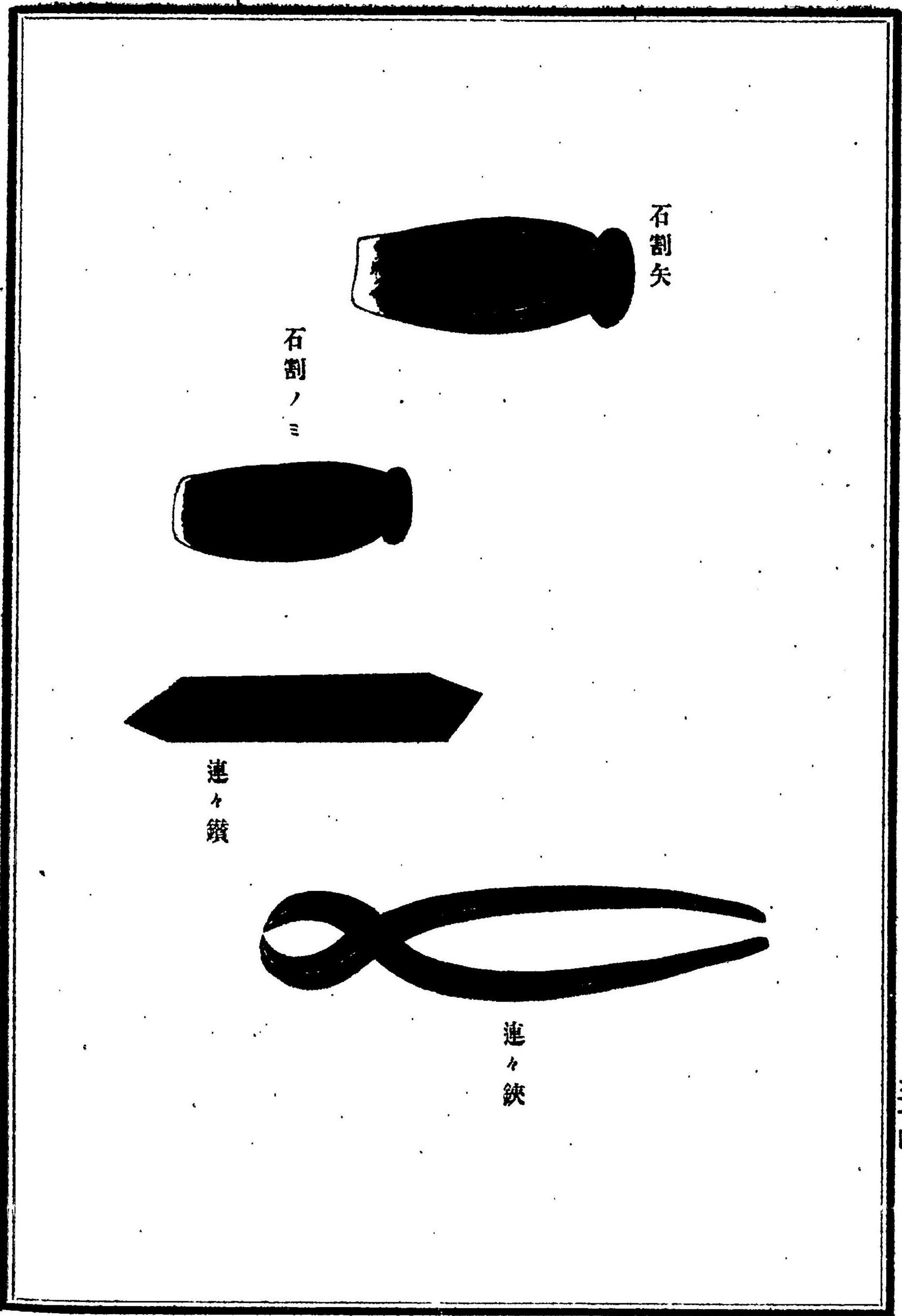
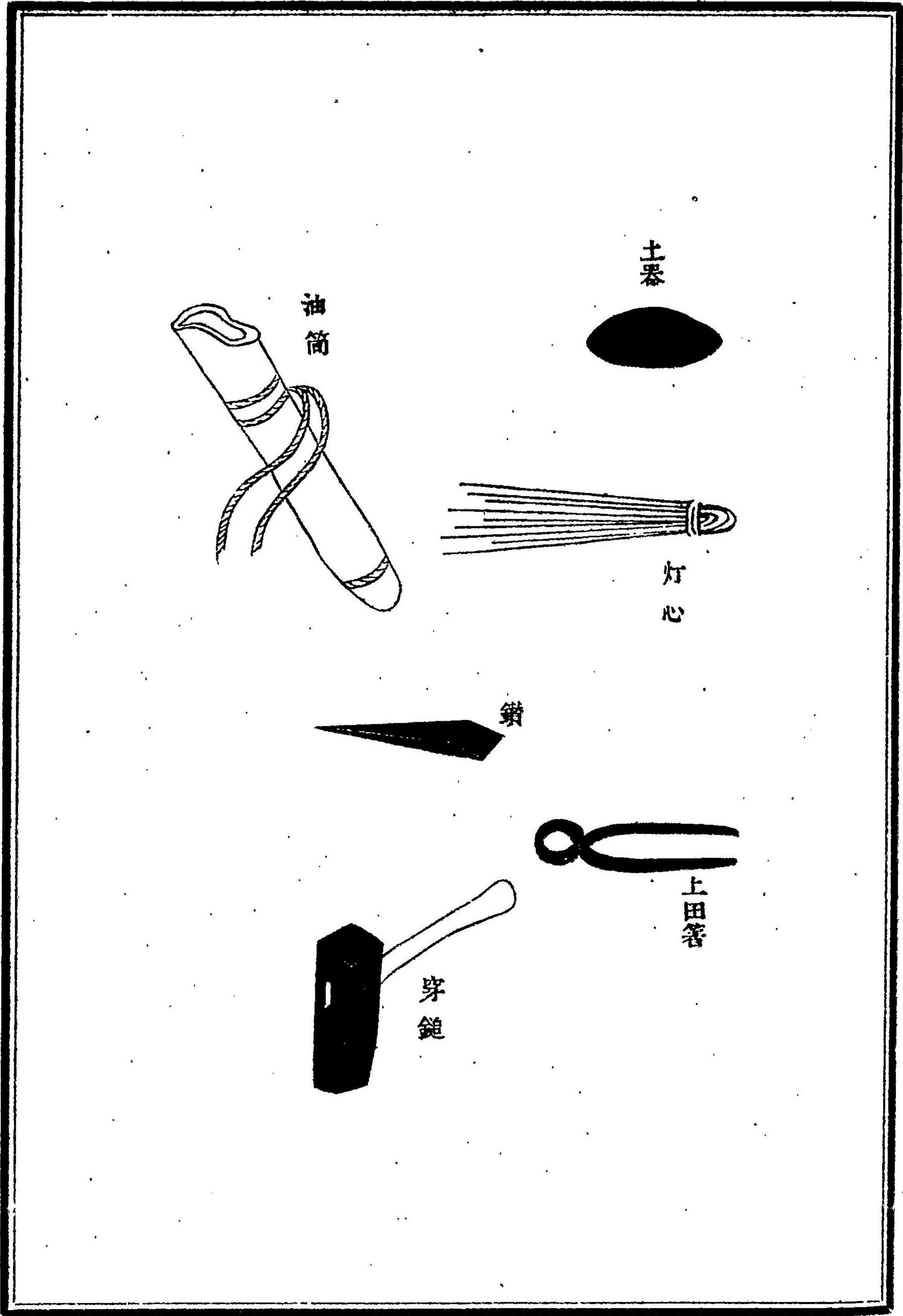



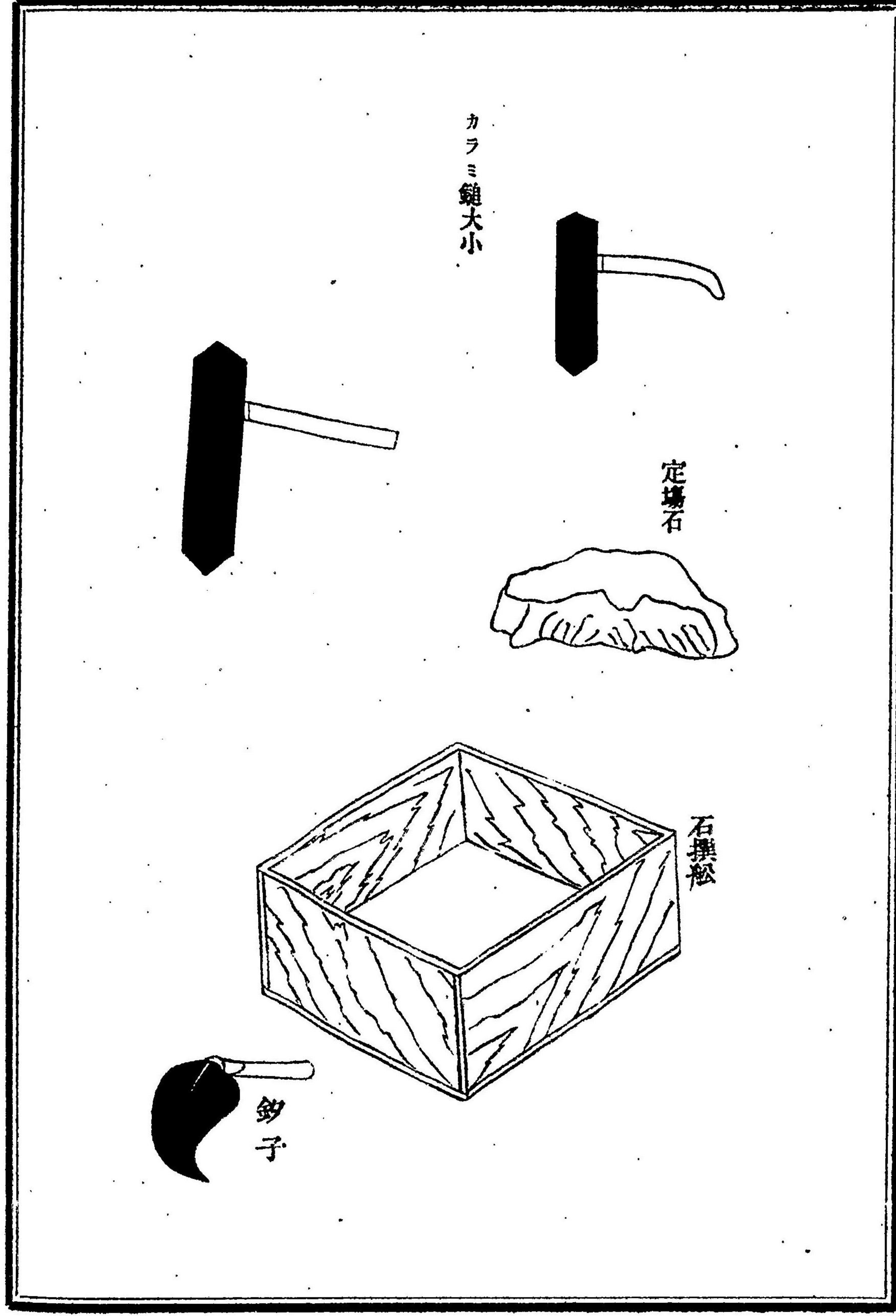
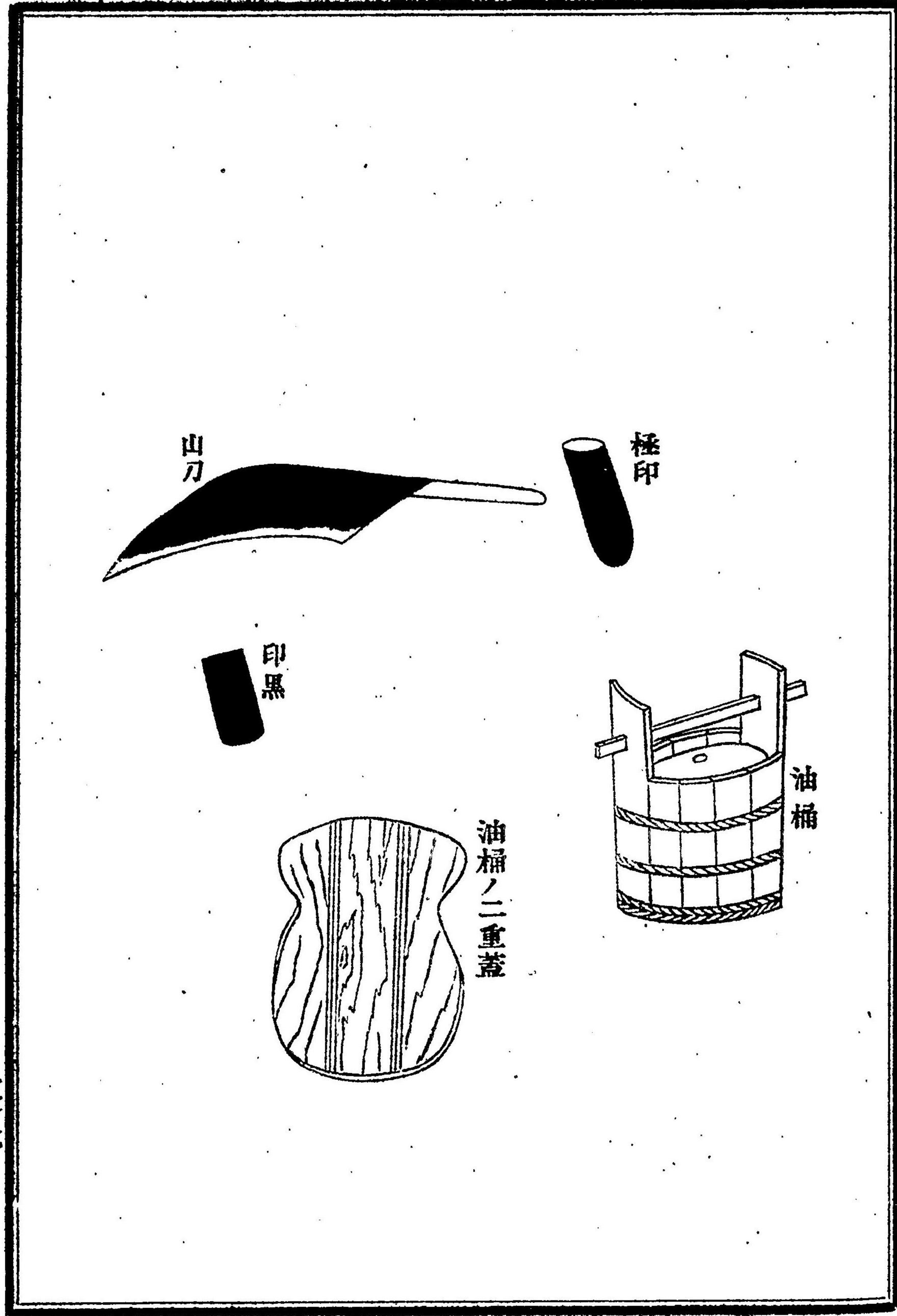



ザク笊

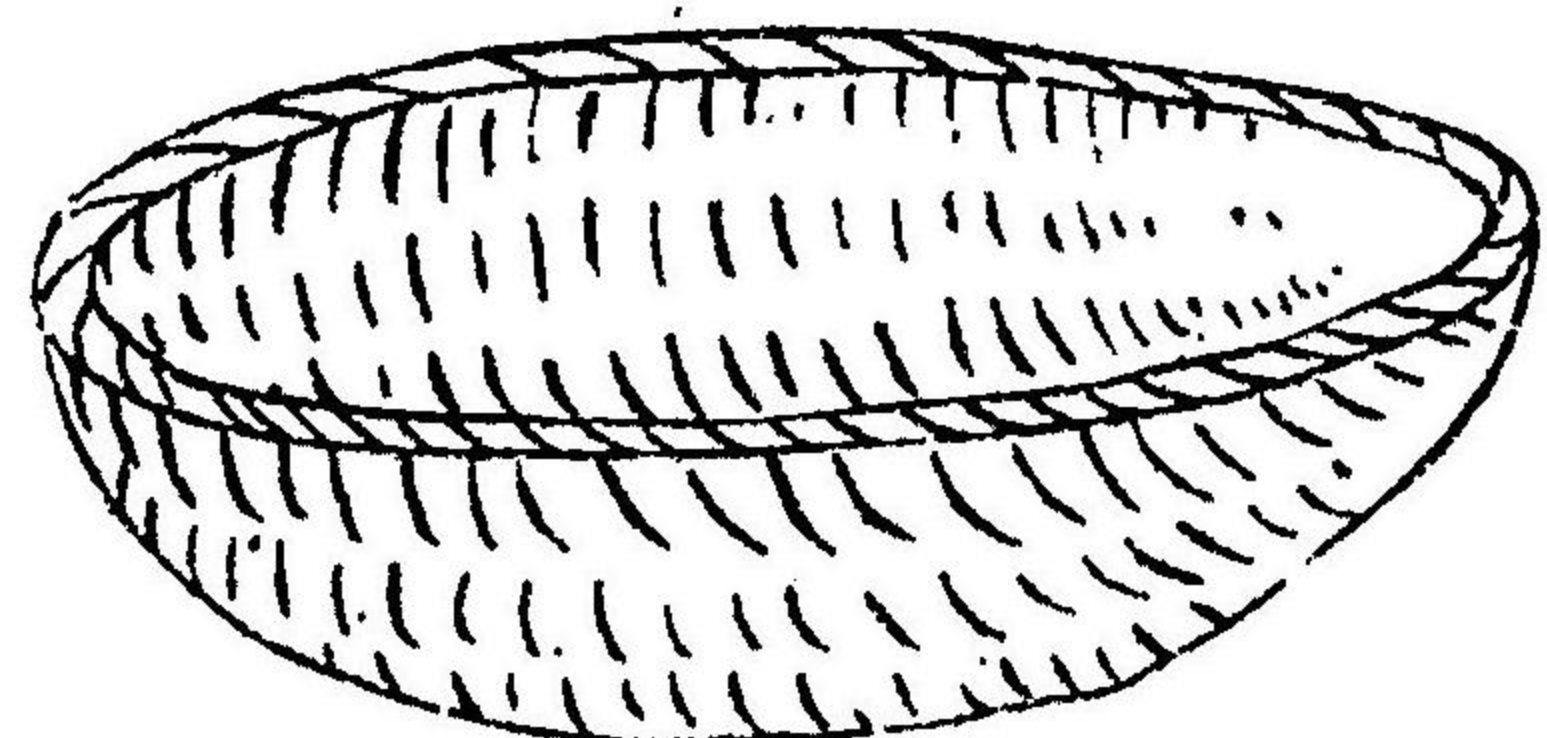

歩笊

撰笊  
正云

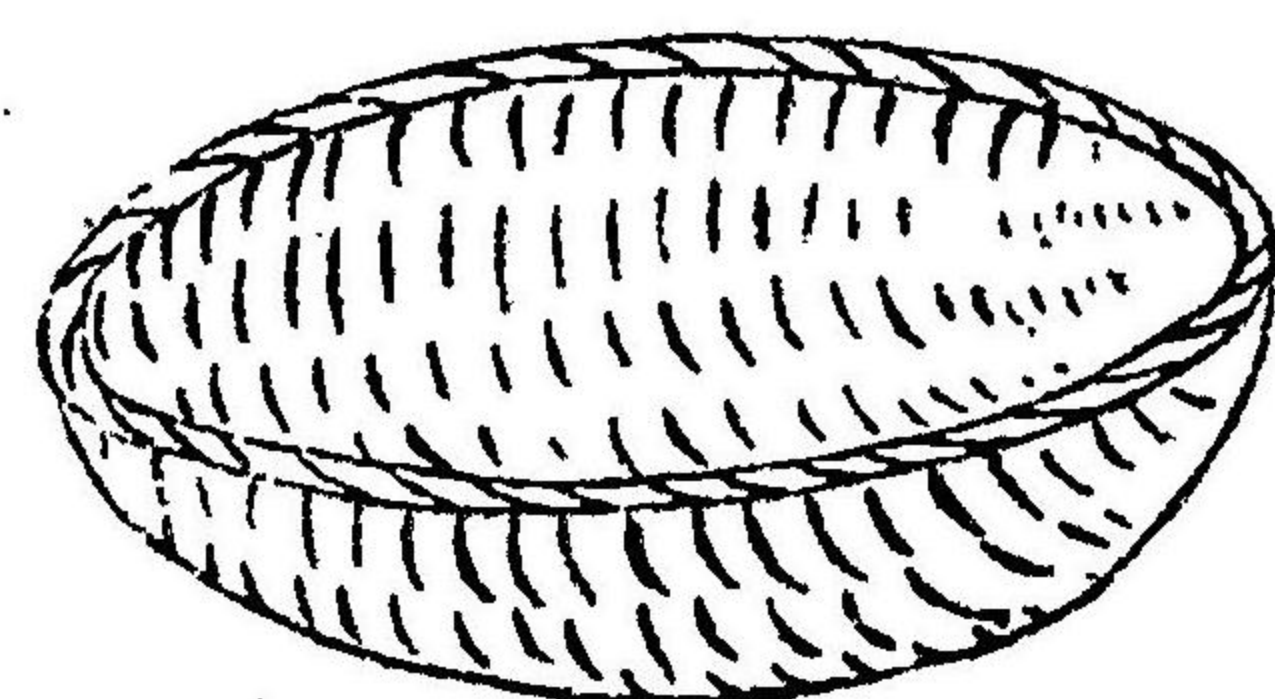

歩通シ桶

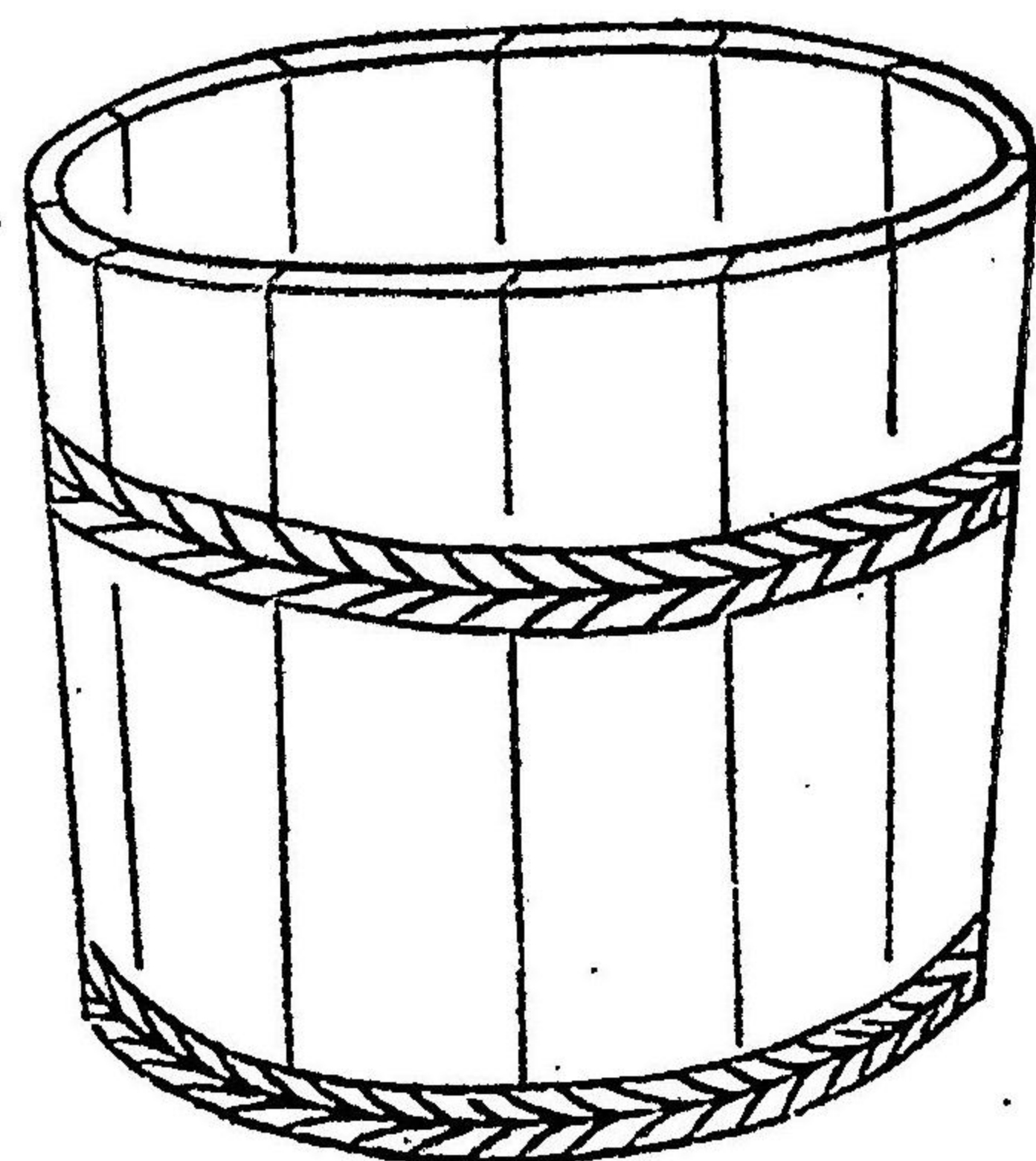

ハシキ桶

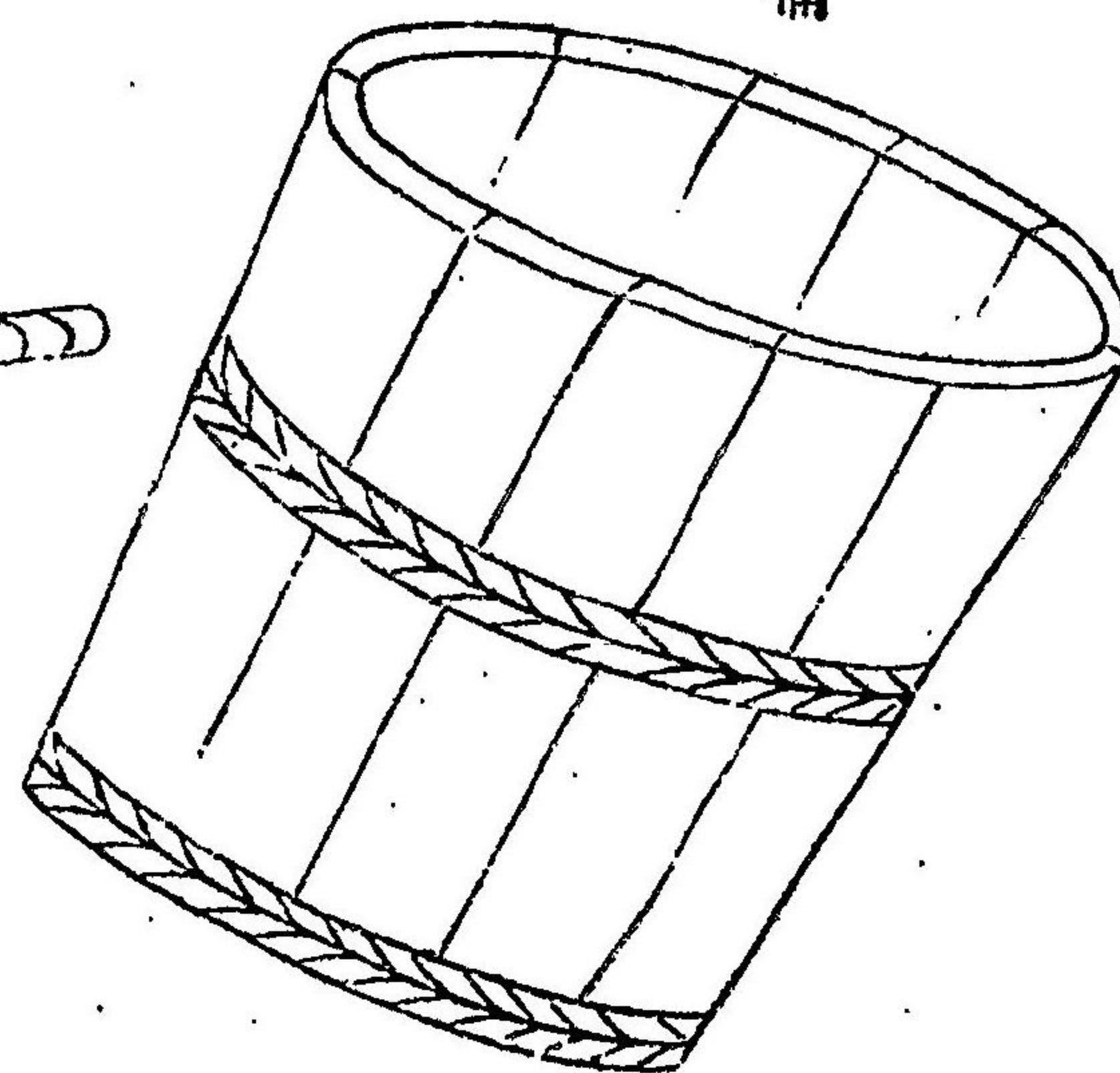

釣子

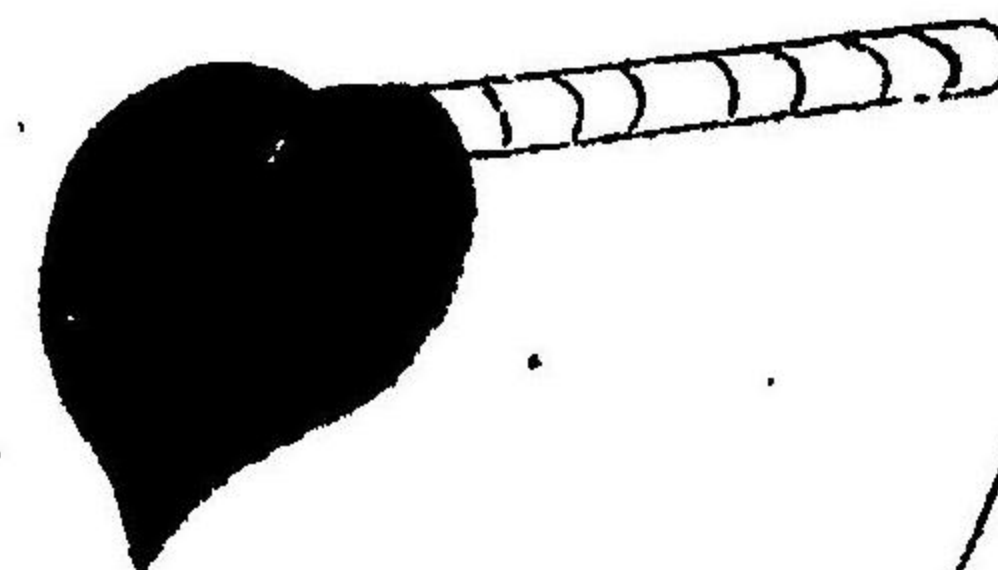



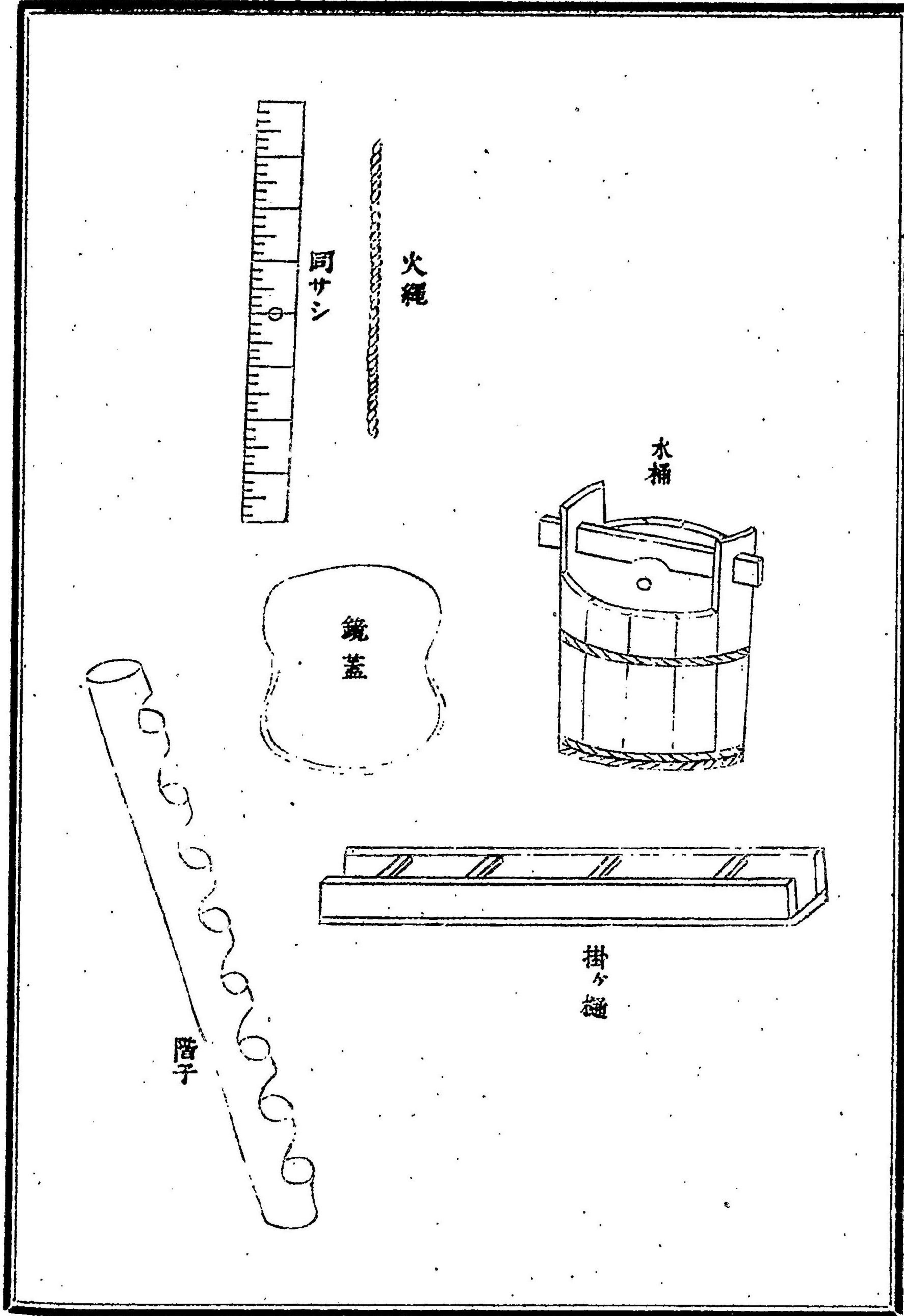
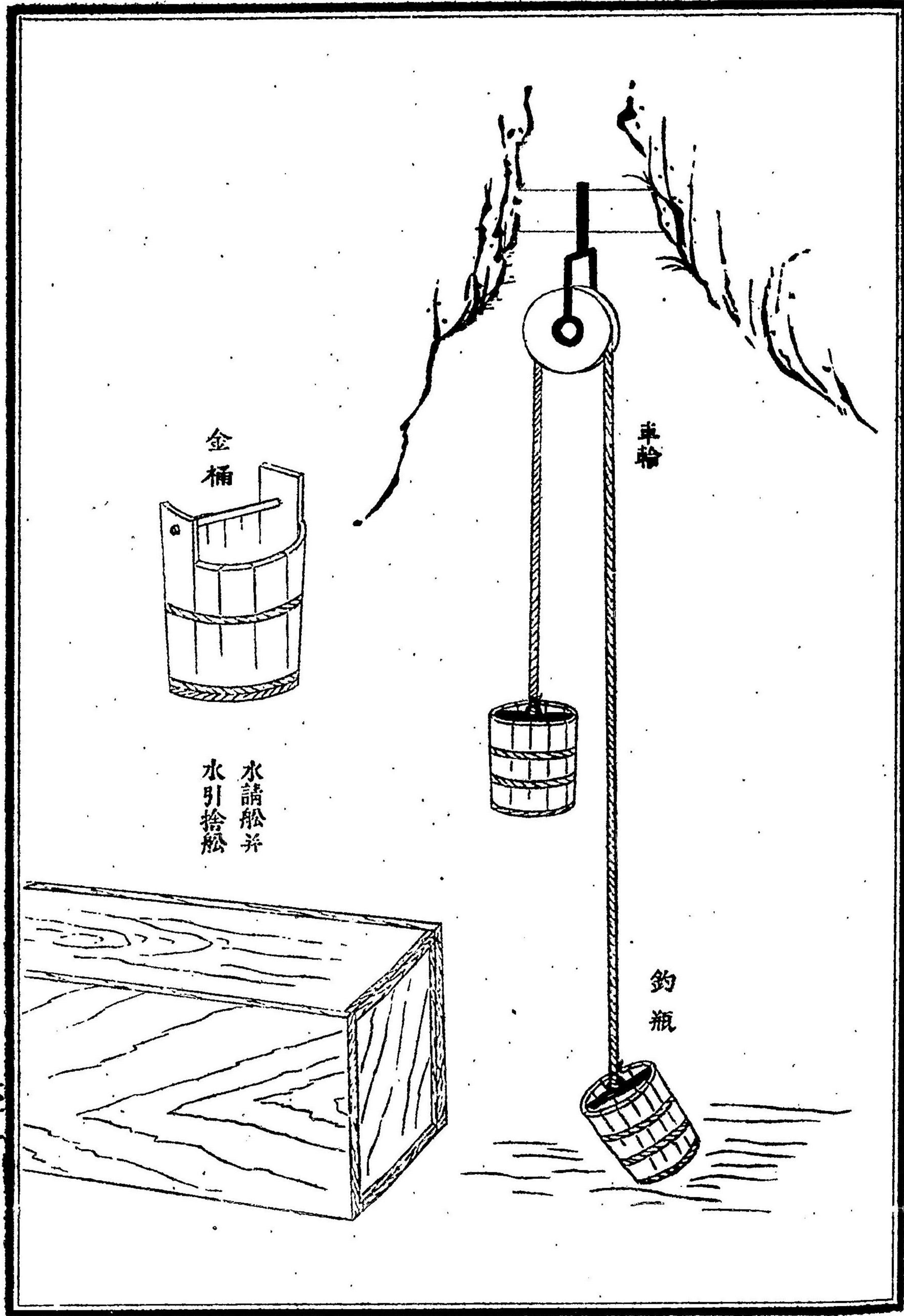



當時御稼間歩并銀山内一件之事

總敷地坪數四百八拾坪

一青盤間歩

御番所建坪五拾貳坪五分

鍛冶小屋建坪三拾六坪

建場小屋三軒

此間歩之儀慶長九辰年開發以後盛衰ニ寄三度中絶以多候處元祿四未年再興以後當時  
まで中絶無之候

釜ノ口々三ッ合迄間敷七拾三間當時御稼敷々三敷

山師五人

味方與次右衛門

村上善太夫

島川祖兵衛

大坂庄右衛門

和田與太郎

帳付壹人

一鳥越間歩

惣敷地坪數九百五坪餘

御番所建坪五拾貳坪五分

鍛冶小屋建坪三拾八坪貳分五厘

建場小屋壹軒

此間歩之儀天和元百年開發以後三度中絶以多候故元祿四未年再興以後當時まで中絶

油番壹人

穿子遣頭貳人

山留頭壹人

同助貳人

穿子遣三人

山留貳人

荷ノ番壹人

小遣貳人

あゐ三人



無之候

釜之口々三ッ合迄間數百四拾七間三尺當時御稼敷々壹敷

山師四人

松木貞三郎

秋田權之助

下田理三郎

寺崎太郎右衛門

帳付貳人

油番壹人

穿子遣頭壹人

山留頭貳人

同助貳人

穿子遣貳人

山留貳人

荷ノ番壹人

一中尾間歩

惣敷地坪數五百四坪餘

御番所建坪五拾壹坪

鍛冶小屋建坪拾四坪五分五厘

建場小屋壹軒

小遣貳人

あか六壹人

此間歩之義寛永八未年開發以後兩度中絶以久候處寶永六丑年再興以來享和二戌年御  
休間歩ニ相成尤間切ハ相立有之候處文化十酉年御取明御普請被 仰付同六月より御普  
請取掛り御普請中十一月初十日より追々御稼入有之御普請ハ翌戌年七月皆出來仕候引  
續穿鑿稼相立候處同十三子年三月初十日方御直山ニ相成引受稼被 仰付御雇之者共義  
新規被 仰付候

釜ノ口々三ッ合迄間數三百拾七間當時御稼敷々壹敷

山師四人

小川藤太郎



喜多平八  
 秋田權之助  
 味方孫太夫  
 帳付壹人  
 油番壹人  
 穿子遣頭壹人  
 山留頭壹人  
 同助貳人  
 穿子遣四人  
 山留壹人  
 荷ノ番壹人  
 小遣壹人

一清次間歩

惣敷地坪數四百貳拾五坪  
 御番所建坪三拾貳坪貳分餘

鍛冶小屋建坪貳拾貳坪  
 建場壹軒

此間歩之儀元和五未年開發以來盛衰ニ付度々中絶以久候得共寶曆元未年迄ハ少々御  
 稼有之候處至而不景氣ニ付御稼ハ相止ニ御間切被 仰付同年六月より切延是又無程相  
 止ニ又々少々御稼被 仰付同三百年迄御稼山よて有之候處一躰其節相稼候長作敷と申  
 處けたへ候場所よて宜鍾も有之候得共御稼相續致間敷趣よて同年々亦々相止ニ申候然  
 る處右長作敷之儀難捨置場所ニ付寶曆九卯年隣山大切山間歩々長作敷々之煙貫切山折  
 々相立候處文化十酉年四月大切山吉助間切より貫合々々へ障無之様罷成候ニ付追々大  
 工御仕掛ヶ歩搜鍾相立代銀賣立罷在候處同十二亥年八月中十日々御直山よ相成引請稼  
 被 仰付尤御雇之ものとも儀も新規被 仰付候

釜ノ口々三ッ合迄間數貳百間貳尺貳寸當時御稼敷壹敷

山師六人

秋田權之助  
 小川藤三郎  
 和田與太郎



文政十亥年其身一代清  
次間歩山師被仰付候

喜多平八

味方與次右衛門

大坂庄右衛門

帳付壹人

油番壹人

穿子遣頭壹人

山留頭壹人

同助壹人

穿子遣壹人

山留壹人

小遣貳人

夜番壹人

一彌十郎間歩

惣敷地坪數貳百貳拾坪

御番所建坪四拾八坪

鍛冶小屋建坪貳拾八坪五分

建場小屋壹軒

此間歩之儀慶安五辰年開發已後度々中絶寛政享和之頃より自分稼御直稼等有之文化十  
三子年一十ヲ日鏈代五百五拾目餘賣立候ニ付御直山被 仰上相成候處先兩三年度穿鑿  
爲致彌引續出方相進之候ハ、其節御窺之儀と御下知有之其後大吹所取扱よて自分稼人  
に御合力大工被下天保六未年別段之鏈引をも切出追々出方相進之同八百零六年六月より  
煙貫切山水貫間切をも御立被下御手厚ニ穿鑿被 仰付候處同年八月ニ至り一十ヲ日壹  
貫六百目餘之代銀高ニ相成候ニ付同年被 仰上之上翌戌年二月中十日より御直山ニ被  
仰付同年四月御番所并鍛冶小屋御建替釜ノ口化粧棚結替御普請被 仰付候  
釜ノ口々三ツ合迄間數貳拾六間餘  
當時御稼敷所壹敷

山師

秋田權之助

帳付壹人

油番壹人

穿子遣頭壹人



山留頭 壹人  
同助 壹人  
穿子遣 貳人  
山留 壹人  
小遣 貳人  
荷ノ番 壹人

一日向間歩

惣敷地坪數三百坪

御番所建坪貳拾六坪

鍛冶小屋建坪拾七坪七分五厘

建場小屋壹軒

此間歩之儀元和三巳年開發以後盛衰ニよリ五度中絶ニ候處嘉永五子年御取立安政四巳年青盤間歩ト附山稼被 仰付當時迄相續

釜ノ口々三ッ合迄間數三拾五間

當時御稼鋪所壹敷

山師貳人

村上善太夫

和田與太郎

合六ヶ間歩

當時御稼有之

一割間歩

但當時御稼無之

惣敷地坪數七百貳拾五坪  
鍛冶番所建坪貳拾六坪五分

但假御番所天明年中より水替掛り詰所ニ相成水道筋之義ニ付御用有之節ハ水道掛も相詰申候

御稼無之候得共當時御直山六ヶ所之内此間歩之儀相川銀山最初之間歩ニ而慶長六丑年開發已來廉々大盛いたレ候處延寶八申年銀山川通り大水之節間歩口々水馳込其節第一ニニいたレ候字七枚棚ト申敷通り稼所水下々ニ相成捨り申候然ニ共上ハ通りニ而相稼候處年々不景氣ニ相成中絶も有之候得共寶曆元未年までハ少々之御稼有之候處是亦分て不景氣ニ付御稼相止ニ候併此間歩之儀ト諸間歩敷内之水流ト出候水道ト取合居候ニ付普請通路之ニ多御立被置候諸間歩水道之譯大概左ニレしるす

山師



味方孫太夫

味方與次右衛門

和田與太郎

山留頭壹人

山留貳人

當山之儀ハ一躰地低成所故古來より諸間歩水吐之爲上水廊下中水廊下下水廊下と三段ノ諸山之水吐宜敷様ニ水道を切置諸間歩之水を當山に請込ニ水上輪樋を引捨候然とも共諸間歩とも段々敷通り稼下り候ニ付水道勾倍却而地高ニある水吐方無之諸間歩とも敷内ニ水湛へ候此分ニ而後世諸間歩之稼相止ニ可申儀歷然ニ付元祿四年荻原近江守殿當國御支配之内諸間歩之惣水貫として右割間歩下々水廊下より南澤瀧ノ下と云所まで間數四百九拾七間餘間切御切被下候是よてもいまま水吐方不宜候ニ付猶亦右瀧之下より門前町と云所の間數百九間餘御切被下候此地方海面ニ押並ひ候故切貫相濟候得と諸山ニ湛候水一同ニ割間歩に落合此水貫に申候尤割間歩ニ有之候水上輪も其節三拾餘艘不用ニ相成候由ニ申傳候誠以此水貫御切被下候ニ付諸間歩とも水障無之御稼長久い候方一此水貫痛所等有之水差滞り候得と諸間歩之咽喉を

メ候同意ニ而御稼一時ニ退轉い候一大事之水貫か門前町に水出候口を水戸口と云但水道青盤甚五境より水戸口迄間數千四百三拾七間有之

本文水戸口之儀元祿年中水貫間切切貫候節右場所より切延候得共地形高く水吐不宜候ニ付勾倍宜き所々大安寺地面之下々に穿抜赤川と唱ふ羽田壹丁目境之川に水流シ出申候水戸口ハ水道筋手入之節通路い罷在候

一新間歩

但當時御稼無之候

此間歩之儀明曆二申年開發以來盛衰よほど度々中絶い候得共寶曆元未年まで少く宛御稼有之候處至而不景氣ニ付御稼相止候併此間歩之義と割間歩之上ニ而諸間歩敷内之水流出候故捨置候場所ニと無之割間歩兼帶敷内手入等い候様被仰付水道之ため御立被置候然ル處全躰稼所多き所故望所有之ものハ不絶相願自分稼等致候當時稼者無之當山ハ釜ノ口ハ直ニ南北に相分り候故三ッ合間數無之

山師

味方孫太夫

松木貞三郎



小川藤太郎  
下田理三郎  
和田與太郎

一甚五間歩 但當時御仕入稼よて罷在候

此間歩之儀元和元百年開發暫く中絶致し候處貞享四年再興寛政七卯年迄少く御稼有之候處到而不景氣ニ付御稼相止候併此間歩之義青盤間歩敷内之出水甚五間歩龜助尻迄繰上ケ夫より水道筋に落候ニ付時々御手入有之候  
釜ノ口方三ッ合まで間數百間三尺

山師

大坂庄右衛門  
島川祖兵衛  
味方與次右衛門  
村上善太夫

江戸水替小屋

- 一惣建坪百五拾七坪五分
- 一圓竹矢來延長五拾八間半
- 差配人居所
- 一建坪拾坪七分餘
- 米搗納屋
- 一同 八坪
- 一水替總人數當時五拾人
- 一風呂屋壹軒

時々増減有之

一相川銀山と云ハ東ニ向左澤右澤と中ニ山を隔て兩澤之左右ニ釜ノ口繕ひ古來々相稼候左澤入口を間山口右澤を六拾枚口といふ兩所共口留御番所有之是より内ハ猥り無用之もの入候事不相成勿論牛馬入候義御停止候

但當時六拾枚口御番所ハ無之候



一銀山地所之義ハ左澤之川筋を境北附と下相川村南附と羽田村之内と申傳へ候得共いつきより銀山と村と申境定メ候義古來之申傳へハ無之畢竟釜ノ口を結ひ穿入候事由へ以前岡山之地所等無貪着銀山立候儀有之候

一銀山ニ有之候家居をば惣而小屋と云此小屋は住居致し候者共切支丹宗門改之義と山師貳人山方役所付帳付壹人罷出相改右人別名前帳面山方役所は差出候ニ付猶亦山方役相糺候上小屋數并男女人數書付御役所は差上候

一銀山内ニ有之候商物御役銀ハ各主之もの取立之毎月地方役所は相納メ候當時山内ニ有之候商人左之通

請酒屋

一相川町より銀山内に入候諸商人之分と何商人何町誰と記し御役所之焼印有之鑑札を山方役所より相渡并兩口留御番所改ニ而通行爲致候此御役所ハ相川町小役銀之内ニ而銀山は者不拘候

相川御役所御門より銀山之道法

并銀山順道間數高下

左澤

間山口御番所

大御門は是迄拾五丁三拾間  
上り地形拾貳丈八尺餘高

割間歩

大御門は是迄拾五丁五拾八間  
間山口御番所は當間歩釜ノ口迄廿八間

中尾間歩

大御門は是迄拾九丁四拾六間  
割間歩釜ノ口は當間歩釜ノ口迄三丁四拾八間  
當間歩は順道なれ共脇道ニ而往返ニ而はなし

新間歩

大御門は是迄拾九丁四拾壹間  
割間歩釜ノ口は當間歩釜ノ口迄三丁四拾八間

日向間歩

大御門は是迄貳拾貳丁八間四尺  
新間歩釜ノ口は當間歩釜ノ口迄貳丁貳拾七間四尺

清次間歩

大御門は是迄貳拾六丁四拾間  
日向間歩釜ノ口は當間歩釜ノ口迄四丁三拾壹間

青盤間歩

大御門は是迄貳拾八丁貳拾九間貳尺  
清次間歩釜ノ口は當間歩釜ノ口迄壹丁四拾九間貳尺



鳥越間歩

大御門は是迄三拾壹丁貳拾七間四尺  
大御門當間歩釜ノ口は當間歩釜ノ口迄地形上り七拾貳丈貳間餘

相川金銀銅山古間歩大概

諏訪間歩

心天間歩

卯右衛門間歩

柵際間歩

元青盤間歩

金町間歩

割間歩七枚柵間歩

關東間歩

三助間歩

桂坪間歩

割間歩

外山丈右衛門間歩

右近間歩

惣太夫間歩

籠屋間歩

清兵衛間歩

父間歩

赤塚間歩

次助間歩

喜多見間歩

茶屋間歩

角行間歩

八貫目間歩

源五間歩

淡路間歩

岩屋間歩

多兵衛間歩

山田間歩

彌次兵衛間歩

越中次兵衛間歩

作右衛門間歩

甚右衛門間歩

佐左衛門間歩

惣兵衛間歩

白子間歩

鳥越與太夫間歩

三光間歩

加賀彌十郎間歩

桁間歩

明石丈左衛門間歩

とん九や間歩

山留間歩

宗遊間歩

松木間歩

夕白間歩

中尾平間歩

大切山間歩

清次間歩

淺右衛門間歩

茶屋平間歩

市ノ勢間歩

越中仁兵衛間歩

向山割間歩

次郎右衛門間歩

與市間歩

但馬横合間歩

不動間歩

七助間歩

新吉間歩

作庵間歩

左近間歩

九右衛門間歩

大作間歩

左市ヶ勢間歩

石脂間歩

近江庄右衛門間歩

青柳間歩

在々金銀銅山古間歩大概

矢田覺左衛門間歩

彌平間歩

大船屋間歩

次太夫間歩

赤石間歩

彌右衛門間歩



三平間歩	鑛炮間歩	京孫左衛門間歩
土阿彌間歩	小半間歩	彌兵衛間歩
嵯峨平兵衛間歩	藤五郎間歩	尾花間歩
甚五間歩	半左衛門間歩	能登間歩
赤塚間歩	黒瀨間歩	藤大夫間歩
檜皮間歩	小原間歩	差次間歩
朝日甚右衛門間歩	鰐口間歩	永庵間歩
喜右衛門間歩	道遊間歩	鐘尾間歩
佐渡黃金間歩	主兵衛間歩	佐渡横合間歩
もたぐ間歩	才兵衛間歩	古江甚五間歩
川端久右衛門間歩	駿河十三郎間歩	外記間歩
近江與一兵衛間歩	三ッ間歩	元雲子間歩
上り松間歩	徳太夫間歩	次助間歩
三浦間歩	近江庄兵衛間歩	宗清間歩
瀧ノ下間歩	石坂間歩	日休間歩

法仙間歩	久保間歩	上田久七間歩
小瀧間歩	中使間歩	五左衛門間歩
新間歩	勘兵衛間歩	元鳥越間歩
大野村壹ヶ所	西野村三ヶ所	松ヶ澤新切山間歩
大水貫間歩	仕出來間歩	水貫長右衛門間歩
屏風澤庄右衛門間歩	澤根村十三ヶ所 鶴子百枚平	太郎太夫間歩
三右衛門間歩	鶴子間歩	下戸浦間歩
佐兵衛間歩	十一郎間歩	茂右衛門間歩
新階屋間歩	岡島間歩	大須村九ヶ所 總五郎間歩
天道間歩	百枚間歩	鷺平仁右衛門間歩
大須村 京間歩	百三拾目間歩	三貫目間歩
鷺平きろん間歩	大切山間歩	
伊藤間歩	親間歩	皆合村 金光間歩
田切次村四ヶ所		
源五間歩	了海間歩	品賀浦三間歩



品賀浦嘉右衛門間步

小川村 羽賀山間步

戸中村 赤右衛門間步

大綱間步

入川村八ヶ所 櫻間步

清藏間步

田野浦村 柱山松木間步

北狄村一ヶ所 古口間步

赤岩間步

松木間步

達者村 朝日間步

濃金間步

正永澤間步

千木村 河内間步

千木村 彌十郎間步

黄金間步

小荳間步

廣澤間步

吹塵餘錄第十册目錄

- 一 金銀山出鑛粉成吹方取扱一件佐渡 全
- 一 陸中國鹿角郡尾去澤銅山三澤御敷内働方仕法書上帳 全
- 一 鑛山口傳書 全
- 一 坑内剪方勾配圖解 全
- 一 採鑛ヨリ荒銅ニ至ル順序 全
- 一 銀位見競書 全
- 附 古金買上代 甲州金各種之圖
- 錢錄卷二 貳分小判其外各種搦本



金銀山出鑛粉成吹方取扱一件

本途買石共銀山ニ而鑛目利仕様之事

一 毎月七八九ノ日鑛目利日ニ御座候ニ付本途買石とも不殘銀山に罷登リ御番所庭ニ洗ひ板と申を敷有之候ニ付買石共右之所に相詰罷在候得ハ間歩之建場小屋かかこ共上中下の鑛を御番所に持出一口之庭の上は打明ケ申候是を本歩鑛と申候右本歩鑛を買石共召連候鐵皿扣人足頭と申兩人之もの共銘々箆ニ入れ買石共罷在候所に持參仕候而何敷上中下の鑛を申聞せ候ニ付買石共請取之洗ひ桶と申水を入き其中ウに箆とも小鑛を入き能洗ひ鑛石の善惡を目利仕其上おつはかると申候而大概鑛五拾目程つらと取鐵皿扣之ものは渡し鐵皿と申候者差渡六七寸丸く中くぼ小鐵ふて仕立候物ニ入藁ふて組候輪懸蓋ふらふら鷺鍵と申候而廻リ三寸長六七寸計りの鐵鍵ふて打碎き中候細らふ成候節抄子ニ入き水ふて汰り流し候得ハ砂ハ先きへ流落水筋汰物ハ板子ニ相殘り申候此抄子と申ハ差渡五六寸丸くおのまどくぼく柄三寸計り附候柄ニ御座候右抄子面ニ残り候水筋汰物目形大概何程と勘定いたし候鑛石おつはらと五拾目の鑛五貫目入壹荷之割合壹厘之宛りを以壹荷よハ



水筋汰物何程左候得ハ筋金何程山吹銀何程吹立可申と相考へ山吹銀筋金御買上代御藏請  
取宛りを以五貫目入鑛壹荷ニ付錢何拾何貫文相懸り可申と相積り御金藏請取御入用を踏  
へ元印銀相場銀壹匁四拾八文之宛りを以元印銀ニ直一鑛五貫目入壹荷ニ付鑛代何拾何匁  
何分吹歩三割九分之積りを以目利仕候出來銀と唱へ候義ハ筋金と山吹銀と打合候を申候  
縦令鑛壹荷ニ付筋金拾匁山吹銀百匁吹立可申と目利仕候得者筋金拾匁者山吹銀三拾五  
匁ニ成代り候と申定法を以出來銀百三拾九匁ト目利仕候儀ニ付出來銀と唱へ申候且山代  
と申候ハ右之鑛代之事ニ候右之通敷々上中下の鑛目利仕五貫目入鑛壹荷ニ付何敷何鑛ハ  
何程と申儀を書付仕候而御番所ニ差出一候ニ付御給人山方役御目付役金銀改役其間歩之  
御番所役立會之上帳付之もの讀之候ニ付鑛壹荷代何程と申儀を帳面ニ記し申候右本歩鑛  
吠ニ入金銀改役荷數相改上鑛之分ハ御番所箱建ハ入々其外御番所庭ニ堀立繩を以惣締り  
仕箱建并惣メリに符印附置引拂申候

鑛荷分之事

一毎月二三ノ日荷分と唱へ一十ヲ日分之鑛相改メ鑛代相極メ候ニ付荷賣鑛目利之節之通  
り買石とも銀山に罷登り建場よりかゝこ共追荷鑛御番所庭に持出一越を敷上中下之鑛相

分ケ候ニ付買石とも先達而目利之節見置候本歩鑛ニ引合せ同様ニ御座候得者本歩鑛追荷  
鑛打交セ作り立夫々鑛拵分ケ惣荷數相改申候尤追荷鑛格別宜候得ハ鑛代相増申候右鑛掛  
ケ改之節御番所ニ而御給人山方役御目付役金銀改役御番所役立會之上銀山御雇之もの貫  
目懸ケ改申候かゝこ買石とも立合秤目見届申候勿論鑛荷數少き者壹荷毎懸ケ改め荷數多  
ハ廻一を取貫目を改メ風袋引之正貫目を以荷數ニ應一目形相究目利之節壹荷宛り之鑛代  
を以鑛貫目ニ應一銀山帳付之もの勘定以多一相極メ候ニ付山方役金銀改役帳面ニ記し再  
應相改メ一十ヲ日鑛代高相極メ申候鑛吠ニ山方役金銀改役連符印仕山下ケ爲致申候其  
節山方役より間山口御番所辰巳口御番所ハ鑛員數書付印形仕候切手差遣候右切手ニ引合  
セ御番所改相通一申候鑛之義ハ四ノ日追々山下ケ以多一日下り候分間歩之御番所よ  
り荷數切手金銀改出張役所ニ遣一候ニ付右切手ニ引合辰巳口御園内ハ鑛持運ひ爲濟候得  
者荷數相改鑛置場ハ入々置辰巳口御番所定番役山方役金銀改役符印附置三十ヲ日相濟  
候上ニ而掛り廣間役御給人御目付役金銀改役立合猶又荷數相改メ戸前符印仕  
右鑛粉成入候節ハ是又同様立合開封仕買石共ハ相渡申候右鑛掛ケ改之節山元ニ而相用候  
斤量之義箱ニ入御給人山方役御目付役金銀改役連符印致一置懸ケ改之節右役立會開仕  
封相濟候得者猶又前文之趣ニ始末仕置申候



鑛粉成方之内石扣之事

一買石勝場之内金場と申候而三尺四方形石にて築上ケ向ふ高よ土にて塗手前よ致極堅き黒石を居へ前之方を定場と名付少一中窪よ穿くはこと申候て繩よて組ミ候輪を懸ケ其向ふニ鑛を置き金場錠と申重サ三四貫目程有之候鐵錠よて打碎き申候鑛壹荷ニ付鑛代拾匁又ニ山所よより五匁以上の鑛ハ馬の尾粉成と申ニ仕り石扣之もの右金場之上ニ置隨分細クよ打碎き馬の尾ぬるひニて通シ申候ニ付馬の尾粉成と申候中下之鑛之義ハ小さく並ぎく粉成と申ニ仕候是ハ石扣之もの細クよ打碎きざく箆ニ而ぬるひ申候ニ付ざく粉成ニ申候右並ぎく粉成と申ハ右の箆の目を二目抜き目をあらく致しぬるひ申候小さく粉成之義ハ目を抜き不申候

馬ノ尾粉成之事

一石扣之もの馬の尾ぬるひよて通シ候粉を板取之者立桶と申候而高サ壹尺六七寸有之候桶ニ入鐵抄子を以かき廻シ桶の外とを抄子よて幾度も叩き申候得者砂ハ桶の底よ居付申候右抄子を立抄子と申候扱水之中に手を入と砂能居付候程合を見斗ひ上ハ水を外之桶に汲込申候是を馬の尾ぬると申候立桶ニ居付候砂を板ニ而汰リ水筋汰物取揚ケ申候是を馬の

尾の元汰物と申候其板ハ先きに汰落候砂を磨ニ而壹番ハ三番迄隨分細クよ挽通シ立桶ニ入と立抄子よて搔廻シ砂を居つうせ濁水ハ上船に汲込申候是を馬ノ尾先きすり物と申候扱右之立桶に居付候砂取揚ケ板ニ懸ケ汰物取揚ケ申候を中突之銀と申候最初汲置候馬ノ尾のごみを板ニ懸ケ是又汰物取揚ケ申候其汰リ先き砂并せり物汰リ先き砂とも幾度も舂みよ流シ板ニ懸ケ汰物取揚ケ申候是を壹番貳番三番板先と申候幾度も流シ返シ板ニ掛ケ細クよ取揚ケ申候右鑛の粉を挽き候磨之義者上磨ハ差渡シ壹尺三四寸高サ壹尺七八寸斗り丸く仕立真中よ差渡三寸程丸く穴を穿ぬき是より鑛粉を通シ申候右上磨四方よ車木と名付丸く穴を穿候木を仕込ニ此穴にむり木を代ルヤを替申候ヤリ木大概長サ壹間程ニ仕立申候下磨ハ差渡シ壹尺四五寸高サ貳尺斗り少シ丸く仕立真中よ差渡シ三寸斗りの穴を穿抜き其中に眞鐵と申候而長サ五六寸斗り細く鐵よて打延シ候のねを立上磨に輪鐵を仕込ニ下磨上磨組合セ挽き申候下磨石を隨分堅きを用ひ申候當國外海符片邊村宇鹿ノ浦と申所より出申候上磨石ハ下相川村之内ニ而拵へ申候

ざく粉成之事

一ざく箆ニ而通シ候鑛粉を立桶ニ入立抄子よてかき廻シ砂を爲居付濁水ハ上船に汲込申候



扱桶底に居付候砂を磨ニ懸壹番より三番まで細うよ挽申候其挽き候度立桶に汲込立抄子よて掻廻し上船に濁り水汲込申候是をとり物と申候桶ニ居付候砂ハ板ニ而ゆり汰物取揚ケ是を中突之銀と申候鑽の粉隨分細うよ挽き不申候而をすり物糸よ流し候事難相成御座候ニ付三番ニを不限四番之末迄も挽返し申候最初壹番ハ砂荒く候故上磨下磨之間に砂入通り不申候ニ付輕き磨よてざらくと挽き二番より末を重き磨よて隨分細うよ挽き最早能相成候と存候節ハ磨挽きのもの板取に相斷候ニ付砂細うよ成り候哉と見届未々荒く候得者爲挽返申候前文磨挽きもの上船に汲込候をり物一夜すはし置翌朝上水を取除ケ底ニ居付候すまものを汲出し糸よ流し板ニ懸け汰物取揚申候先砂を板先と申候幾度も糸よ流し汰物取揚ケ申候且糸よは鑽之義ハ其儘さく箕ニ而通し箕下の砂を磨ニ而挽申候其外粉成方右同様ニ御座候併宜敷ハ馬ノ尾粉成同様磨ニ而挽候前板ニ懸け汰物取揚ケ其先砂を磨よて挽申候亦ハ石扣ニ爲扣候馬ノ尾鑽同様ニも粉成申候

### 板取之事

一板取之もの遣ひ候汰板ハ朴又ハ桂之木よて大概壹尺四五寸四方ニ仕立三分斗リ縁を付内おのきと窪く仕磨ニ而挽き候砂并ニ糸よ流し候をり物板先よま物等汰リ申候得ハ砂

ハ先に落汰物ハ板ニ留り候ニ付小板鉢と申桶ニ溜メ置又小板揚ケと名付其汰物をゆり返し候得者砂ハ先きに落汰物之内より水筋ハ板の前へ汰寄汰物ハ中程ニ留り候ニ付汰物ハ小板鉢に入板之前につり寄候水筋ハ未々汰物交リ有之候ニ付水筋鉢に入溜メ置申候右元水筋溜リニ應し又板ニ而ゆり水筋より汰物ゆり分ケ申候是を筋揉と申候水筋ハ前の器物ニ入汰物ハ銀ニ吹立申候併此汰物ハ外汰物と違ひ少く筋氣有之汰物故元汰物と申別段除置込入申候此外馬の尾之元汰物亦ハこは宵突と申候而磨ニ懸け候前日糸よは鑽之内より汰物取揚ケ其後磨よて挽申候砂汰方前文同様ニ御座候且毎日取揚候汰物ハ買石とも人別限リ仕事仕舞之節目方懸け改メ帳面に記し出張役所に差出候ニ付相改汰物置場に入戸前に符印附置申候

### ねみ流之事

一ねみと申候而幅七寸程長壹丈貳尺程木ニ而縁を付其中を糴滓よて塗上ケ長六尺よ付七寸勾倍程ニ仕木綿を敷ねみ之頭よ七寸四方程之枠ニ仕立候箱臺と申物ニねみ箕と申七寸四方程之箕を敷ねみ縁脇左右ニ前垂桶と申差渡し壹尺五六寸深サ貳尺四五寸斗り之桶を以置候而をり物之細ま物またハ板先のとへ等入を置候を少く宛ねみ箕の上ニ置きねみの頭



よ水船を置是を頭船と名付長六尺巾貳尺深サ貳尺程あり此頭船樋口より水出候加減仕葉  
箒を以て右すり物等を流し申候得者汰物無之砂ハ軽く候ニ付糸先ハ流し落汰物有之砂  
ハ木綿ヨ留リ申候右木綿ともニ取揚ケ水を入候桶ニ入木綿をす、き候を打込と申候又  
脇ヨ有之候桶ニ而木綿を再應洗ひ候中打と申候右打込樽を、き込候砂を板ニ懸け汰  
物取揚ケ申候其板先砂ハ幾度も糸ニ流し板ニ懸ケ汰物取揚ケ申候是を細ま物と申候此  
板先流し候節ハ糸ハ尻ハ糸と名付箱蓋之様ある物をそめ此糸之上ハ長壹尺四五寸之  
木綿を敷置き流し懸け候得者濁水ハ引込船ハ落滓ハ右木綿ヨ留リ候を溜メ置重ねて流し  
返し申候上鑛馬の尾先并板先等者如斯數篇も流し返し候得共下鑛之すり物ニ其外をねの  
す等を一ト通り之流捨ニ仕候且糸ハ流し之ものハ女童之業ニ仕候糸ハの子と申其ねハ木  
綿取揚ケ打込樽ニ、き又ハ頭船ハ水を汲入諸事糸ハ場之小使ニ仕候

水筋吹様之事

一板取之もの揉揚候毎筋を其儘差置候得ハ鑄出吹欠多く相立候ニ付器物よ入水よひぬ  
置候得者幾日置候ても鑄出不申候惣而水よひぬ置候故水筋と申候段々溜メ置吹候節ハ  
器物より出し紙よ包ミ水を能絞り目形懸け改メ金銀改役符印ヨぬ通ひ帳面ニ目形書付

印形仕床屋ハ差遣し候ハ床屋役人符印相改メ通ひ帳面ニ引合セ候上尙又目形懸け改メ  
帳面相記爲吹入申候尤金銀改役壹人立合ニ罷越申候且吹立方之義ハ水筋貳拾目以上ハ大  
床ニ而吹申候是ハ炭を細うし打碎策よて通し候を須灰と申候ねば土を水よてとろし須灰  
を堅め大床ヨ爐を作り其上ヨ炭をおき先きヨ鉛を入靴を、き能くと湯とかり候節水筋  
を炭の上ニ紙包ミ共ヨ置き其上ヨ又火を置暫時蒸置候ハ自然と焼のぬまり候節相考ヘ  
靴を差候ハとけ下り鉛の湯と一ツヨかり能とけ候節火を除けて藁箒ニ而水をかけ候而  
柄實を取除申候此のらミ溜メ置絞リ返し薄筋金を取揚申候扱跡ヨ残し候湯を冷し取揚ケ  
灰吹床ニ而吹立申候右灰吹床補理方ハ真中ヨ鍋を置其中ハ灰を入爐を作り其中ハ右之筋  
金湯折を入上ニ火を置靴を、き能とけ候節火を除ケ靴羽口之所ハ横ニ火箸之如く成鐵ニ  
而拵候渡しおねと申を置其上ハ大き成炭を渡し懸け又其上ハ火を載せ爐の廻リニ火を並  
へ湯色見ハ候様ニ補理吹子を差候ハ鉛次第ヨ灰ヨ志ミみ筋金ハ爐の内ヨ留リ申候鉛  
氣抜ケ切候ハ是をかぶると申候而かぬまり申候其節火を除ケ候ハ勢と申候而筋之面  
ヨ雪のふり候様ニ相成候節火箸よて取揚ケ別ヨ鹽を燒置候中うへ入し暫く蒸置候ハ黄  
色ニ成申候是を筋金之色付と申候貳拾目より以下の水筋ハ水下ろしと申候而直ヨ灰吹床  
よて吹申候是ハ水筋之目形ヨ應し先ハ鉛を入吹とろし水筋を紙包ミとも吹申候次第前



文同様ニ御座候是を面筋金と申候惣而金銀吹候始終金銀改役床屋役人立會附張罷在吹揚  
ケ候得者金銀改役改之上床屋役人ニ遣一候得者銀懸之もの天秤ニ而懸け改め水筋吹入之  
帳面ニ引合セ目形相極メ申候大概三四之割減大法ニ御座候尤敷クニ鑛ニ寄吹減少一宛違  
ひ御座候則筋金者金銀改役請取切手相添買石ニ相渡候得ハ紙ニ包み目形書付筋金所々持  
參筋金所役々差出一候得者筋見之ものと遣一候ニ付筋見之もの付本金ニ付合セ目利仕本  
目ニ叶ひ候得ハ目方懸け改定法歩欠勘定以多一通ひ帳へ本月并月形歩欠等書記一印形以  
多一遣一候ニ付筋金通ひをも金銀改役々買石共差出候ニ付右役方よて買石召連吹分所へ  
持參筋金ハ吹分所々引渡候へハ筋金所役印形以多一有之通ひ帳之本目并目形引合ヒ本月  
何程ニ御座候とも百拾五匁之本目ニ引戻一勘定以多一埋銀何程以多一候得者本目百拾五  
匁ニ叶ひ候と申義通ひ帳ニ記一吹分所役印形仕金銀改役ニ遣一候ニ付筋金ハ吹立所々引  
渡一置申候尤右埋銀ハ吹銀吹立高之内ハ引渡申候

### 焼汰物之事

一器物鑛其外鳥越中尾兩間歩鑛之内汰物多有之候薄鑛之分ハ生汰物よて吹立候へハ吹拂多  
く相懸り候故焼立申候此焼方土よて拵候釜ニ炭を入汰貳貫目改候上ニ而握りらゝめ右釜

之内ハ積ミ込ミ其上ハ古吠を打懸置候得者竈之下口より風吹込自然と蒸焼ニ相成申候焼  
切候へハ尙又懸け改メ焼減等帳面ニ記一桶ニ入汰物置場ハ入置戸前符印附置申候但吹立  
方ハ山吹銀吹立之所々記一申候

### 汰物を山吹銀ニ吹立候事

一前文板取之もの取揚候汰物并焼汰物山吹銀ニ吹立候前日出張役所汰物置場々取出一目形  
懸改大床壹挺宛生汰物ハ汰物櫃と申桶ニ入焼汰物ハ箱ニ入吹入通ひニ員數相記一買石  
差出候ニ付金銀改役符印を付け通ひ帳ハ印形仕本途床屋々遣一候得者床屋役人通ひニ引  
合セ改請取翌早朝吹入候節金銀改役床屋役人立合之上猶又目形懸改爲吹入申候右吹入之  
次第ハ須灰ニ而爐を作り汰物吹入四度ニ吹立下り元ノマ地取揚申候右四度之手續先一番ニ爐  
滓を床ハ入前廉吹立之節取除ケ置候壹番柄實を交々吹とか一能とけ候節火を除ケ水を打  
其上ニ涼ミ候柄實を取其跡ハ鉛鐵をぞ一吹申候鉛をぞ一候義ハ地吹減不申ふそ一御座候鐵  
入候義ハ烈敷もの故のらみろのす等を能く吹下ろ一申候扱取除ケ候柄實を能く碎シ火の  
上に載セ吹とか一是亦からミを取申候是迄ニツ吹を地吹と唱へ申候又火をのけ置其上ハ  
汰物を載を廻りに羽口を拵へ外ハ散一不申様以多一韮を靜ク一差候得者能とけ地吹と一



緒ニ成申候其節火を除ケ水を打柄實を取り又火を懸け右除ケ置候のらとを打碎き掛け返  
 一申候是よて吹揚四度之吹ニ相成申候汰物能く解け候時火を除水を打柄實を片き候をど  
 ぶ柄實と申候其次よるき候を黒からみと申其次を間柄實と申又其次を赤湯のらと申候  
 是ニ而柄實不殘片取申候是を壹番柄實と申候此柄實附廻ニ相成重子而御銀吹候節之地  
 吹ニ用候尤銀ハ鉛之内に解交り石氣ハ柄實ニ相成申候右大床之内残り候鉛之湯ニ水をの  
 け候節床蓋と申候て藁ニ而差渡六七寸程丸く捲候ものを鉛湯の上ニ置き候其上より水を  
 掛け冷し申候直ニ水を懸候而者飛候ニ付蓋を以ゑし申候右吹立候下り地と唱へ則床屋役  
 人掛ケ改目形帳面ニ記し灰吹床に遣し筋金吹候を吹解し鉛ハ灰ニ志と銀のふて候時火を  
 除ケ水を少く懸け冷し取揚候跡は殘り候物を爐滓と申候取揚ケ候銀之裏ニ付候のらすを  
 落し銀を能く懸り役人ハ差出申候是を山吹銀と申候右山吹銀床屋役人ハ出候得者鑑  
 札ニ引替銀數相改メ床屋銀懸け之もの尙又山吹銀裏ニ付候爐滓を打落し銀証見届天秤ニ  
 而買石人別ニ山吹銀目形懸け改員數相極メ銀懸ケ之もの帳面ニ記し候上ニ而金銀改役ハ  
 床屋役人ハ引渡申候銀懸ケ之打落し候のらすを打埃と唱へ床屋役人預り置一ヶ年分山吹  
 銀吹立相濟候節右打埃山吹銀吹立申候且日々吹立候山吹銀ハ翌日床屋役人吹分所に相廻  
 一候ニ付立會として金銀改役吹分所に罷越申候扱山吹銀者銀見之もの銀証目利仕目方懸

ケ改吹金所より請取通ひニ記し印形相調へ金銀改役并床屋役人ハ相渡申候山吹銀吹候節  
 灰ニ志と込候鉛吹爐滓と申候此のらすを地吹之節相用ひ申候

但爐滓を吹立灰氣を抜き候へハのらす壹貫目ニ付正鉛六七百目ニ相成申候

柄實吹之事

一前文汰物吹立候節地吹ニ相用ひ候壹番柄實より片取候を貳番からと申候床屋ニ差置候  
 を溜りニ應し絞り返し申候是を並柄實吹と申候床壹挺三貫目程も吹入銀壹枚ニ吹立申候  
 吹立方之義ハ汰物吹候節ノ通り爐を作りろかす鉛を入炭火をのけ能く解け候節炭火の上  
 右柄實之内六七百目程ツ、并鍋鐵を入韮を強くさしとけ湯ニ成候得ハ火を除ケ藁幣  
 ニ而水を懸キ柄實を片取猶又火をのけ右片取候柄實を打碎き又吹入とて都合五度ニ吹  
 立候得者多分銀ハ鉛に解け交り候ニ付水を懸け下り地揚げ申候灰吹床ニ而鉛を引し山吹  
 銀を吹立申候右並柄實吹之節片取候のらみを三番柄實と申候床壹挺ハ八貫五百目宛吹入  
 銀壹枚ニ吹立申候是を山下柄實吹と申候吹方右同様ニ而六度ニ吹立下り地揚り申候右之  
 通再應吹返し候吹先柄實之義ハ銅床屋に遣し柄實善惡ニ付拾貫目ニ付何程之代銀相極メ  
 取立申候右のらみ相渡候節ハ金銀改役床屋役人荷造爲致御目付役銅床屋懸り役人立會貫



目懸ケ改床屋役人辰巳口御番所に通リ切手遣一銅床屋に引取申候灰吹床ニ而鉛を引セ  
山吹銀吹立候吹方等ハ前文汰物吹同様ニ御座候

大のミ掃吹之事

一買石勝場之内ニ落散リ候ホミ芥掃集メ又古叭等洗ハ濯候而も砂氣有之候ニ付爲腐其外仕  
事場ヤハ落捨リ候踏付有之砂或ハホミ捨申候草履草鞋等迄一ケ年中溜置申候是を大盥ニ  
水を入ホミ荒キ策ニ而通一惡敷物を取捨候ヘハホミ掃有之候ニ付此分ハ鑽石同様金  
場ヨテ扣キ策下ニ居付候砂ハ又ホミ策ニ而通一細ホミ成ハ磨ニウケ挽申候而汰物取揚ケ方  
ハ前條粉成ホミ同様ニ御座候床屋ニ落捨リ候柄實層ホミホミ等是又同様之義ニ而手入  
方等品ノ有之汰物柄實層取揚ケ山吹銀吹立候義ハ前吹方同様ニ而相替義無御座候右  
之通粉成方拂相成候物ニ而山吹銀吹立候間御買上代之義ハ山吹銀壹貫目ニ付錢百廿五貫  
八拾四文宛御渡被成候義ニ御座候且床屋大袋壁ニ居付候を折ノ掃集メ勝場ニ持參仕リ日  
數二十日計リも水ニ付置申候右水ニ附置候義ハ灰ノ交リ吹立候汰物ホミ輕ク板ニ留リ兼  
候ニ付水ニ附重ク仕候而汰物取揚ケ申候其外大床脇ニ有之候撫桶と申ハ床前を掃候帶を  
洗ハ込メ炭スクホミホミホミと、申鐵道具を冷一候ニ付自然と銀氣有之候間是又勝場ニ持運

ハ板ニ掛ケ汰物柄實層取揚ケ山吹銀ニ吹立申候羽口汰物燒釜等損一候分溜置粉ニ扣キ汰  
物取揚ケ申候是ハ大のミ掃之節ニ不限溜ニ應一汰物取揚ケ申候

荷吹床ニ而汰物吹之事

一汰物吹之義ハ直安鑛ヨテ吹拂多ク相掛リ候汰物類燒汰物ニホミ多ク床屋ニ遣一候得者床屋  
ニ而吹入迄改方手續等ハ小吹同様ニ御座候右吹立方之義ハ頂灰ニ而爐を作り床壹挺分汰  
物三貫五百目を銀壹枚ニ吹立申候尤最初銀吹之もの爐滓と鉛を入ホミ吹卸一合種からみと  
唱ヘ吹立之節出候柄實を壹貫五百目程入其上ニ汰物を懸ケ吹入能ク吹とろケ候加減を見  
計ハ火を取除ケ水を打柄實を片キ取候而再應懸ケ替候上尙又ホミを片取候得者銀氣ハ  
鉛湯と成爐の内ノ殘メ候を水を打取揚ケ申候是を下リ地と唱ヘ灰吹床ニ遣一山吹銀ニ吹  
立申候右灰吹床ニ而爲引方ハ小吹同様ニ御座候

同柄實吹之事

一小吹荷吹ニ而片取候柄實を溜リホミ應一絞リ返一申候吹方ハ汰物吹之通り爐を作り爐ホミ  
を吹入能ク吹下リ候節火之上ニホミ五貫目を吹入轡を強く差候得者柄實ハ吹とろケ湯



ニ成候ニ付火を取除ケ面柄實を片取尙又から五貫目吹入片取方同様兩度ニ而壹枚拾貫目吹ニ御座候扱水を打下り地を取揚申候右下り地爲引方者汰物吹同様ニ御座候

濱川流之事

一相川柴町濱より下戸濱まで之内にて流仕候節ハ最寄之川筋ハ江道を附水を引糸と申候而幅壹尺六七寸長壹間餘ニ砂をならし兩側ハ幅四五寸長壹間程之板を立内ニ糸と申候て幅壹尺五六寸長六尺計りノ藁にて組候ものを拾貳枚めんとりばニ重ハ敷鐵鈔子にて砂をすくい込ミ水加減を見計ひ流候得者筋金氣無之砂ハ先きに流筋金氣有之砂ハ糸と申候一留申候是を地黒砂と申候糸と申候共ニ取揚ケ差渡一壹尺七八寸深サ三尺程之桶ハ水を入置す、き込申候右取溜り候分樽ニ入辰巳口御番所外とまで持參仕候得者御目付役金銀改役御番所役立合相改勝場内ハ引とらせ粉成方ハ其儘板取之もの板にてゆ候得者砂ハ先流落水筋ハ元ノ留り申候右先砂を磨ニ而挽板ハ懸け水筋取揚候て尙又先砂を磨にて挽板にてゆ水筋取揚ケ申候右之通り再扁金氣取揚候先砂ハ溜置一ケ年兩度程ニ勝場より持出羽田濱より下戸濱迄之内浪打際ハ拾置申候是を種をまくと申候此種ニ金銀生候より古來より申傳候前文流候砂取揚ケ場所水際深く穿下り候得者より汐にて

砂取揚かしく御座候ニ付其節水上輪樋を仕懸け差汐汲揚ケ申候川にて流仕候節ハ尻附と申候て川尻ニ巾三四尺深サ三尺程長三間計りノ底ハ穿込兩側ハ石垣を築き内ニ前文同様糸と申候敷川上ノ砂を洗ひ流候得者地黒砂ハ糸と申候一留り申候ニ付糸と申候とも取揚ケ桶ニ水を入せ、き込申候右石垣を川上ハ築添へ候而次第ニ流登り申候地黒砂改方并セリ之場にて取計ひ方濱流之品同様ニ御座候且筋金吹方之義ハ買石共吹立候筋金同様ニ御座候右濱川流仕候もの年季何ケ年宛と糴請負相究候上にて流仕筋金吹立上納仕候處文政八百年より三町目八郎兵衛舊來之義ニ付永引請被 仰付候

本途買石共吹立金銀ハ濱川流筋金

御買上代之譯

本目百拾五匁

一面筋金拾匁ニ付

此御買上代錢四貫貳百八拾四文

本途金銀

御買上代

一山吹銀壹貫目ニ付

此御買上代錢百貳拾貳貫五百文



是と金銀吹立高ニ應一右當りを以御金藏ノ請取右之内上納鑛代并山師領前のおま  
前鑛代等引之殘錢粉成吹入用として買石共々相渡申候

本目百拾五匁

一面筋金拾匁ニ付

此御買上代錢四貫三百七拾五文

本途大香掃  
金銀御買上代

一山吹銀壹貫目ニ付

此御買上代錢百貳拾五貫八拾四文

是と本途金銀吹立候跡稼場内地割并みみ芥等取集吹立候ニ付格別諸拂多相懸り候  
間書面之通りニ而御買上ニ相成來申候

本目五拾四匁

一筋金拾匁ニ付

此御買上代錢五貫文

濱川流筋金代

是と濱川流請負之者吹立候筋金ハ右當を以御買上ニ相成申候文政十亥年より一ヶ  
年引受高四百目ニ相成申候

糴り場ニて遣ひ候諸道具類左之通

一金場鎚

是と鑛石打碎候鎚目方二貫目程有之

一金場石

是と鑛を置打碎き候臺石なり

一くつと繩

是と鑛石不落散ため掛置候繩なり

一箒

是と鑛の粉掃集メ候節相用候

一柄拔

是と鑛ニ而拵へ金場鎚之柄を抜き候節柄込ノ所  
之打込候道具ナリ

一粉入桶

是と金場ニ而打碎き候鑛石之粉を入候桶ナリ

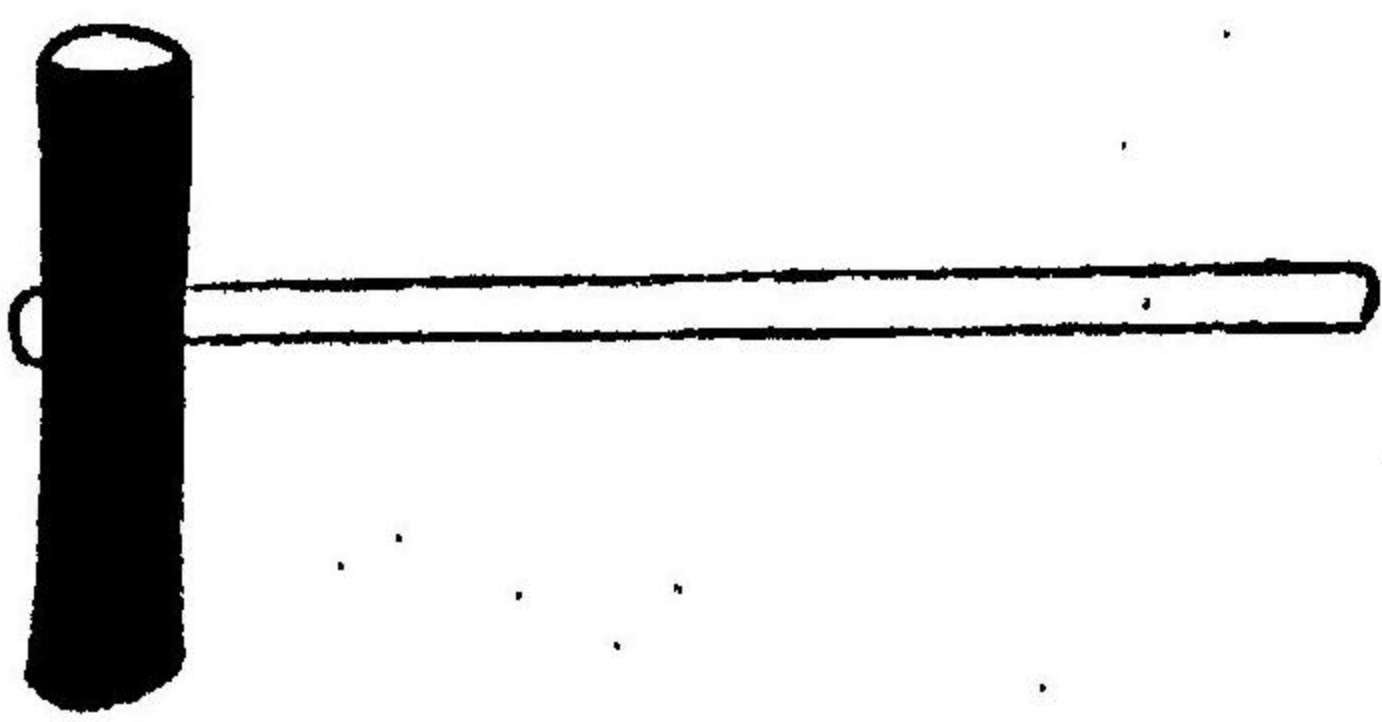
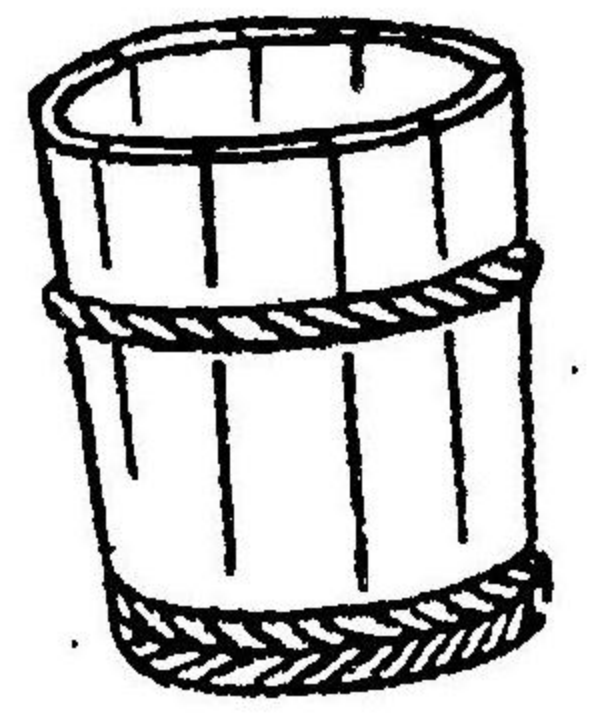
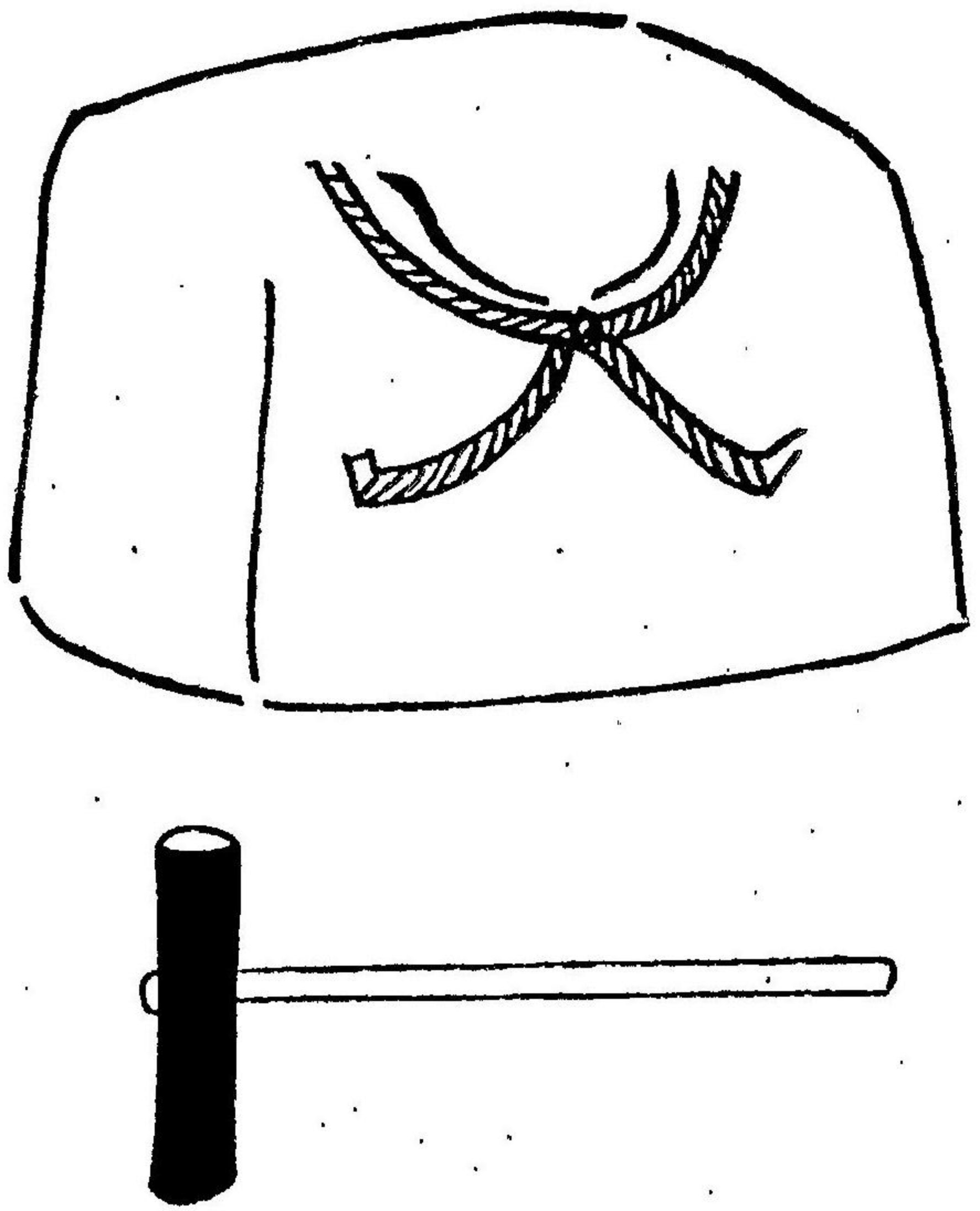



一馬ノ尾

是を金場ニ而打碎き候上鑛之粉をぬるひ通し候

一笊

是をさく笊と名付中鑛以下粉をぬるひ通し候

一銀磨

是を上鑛の粉をぬるひ候跡勢り詰を此磨ニ而挽申候

一眞鐵

是を下磨之眞中ニ立候鐵あり

一輪鐵

是を上磨ニ仕そめ候鐵ナリ

一車木

是を立木ニ仕そめ候木あり

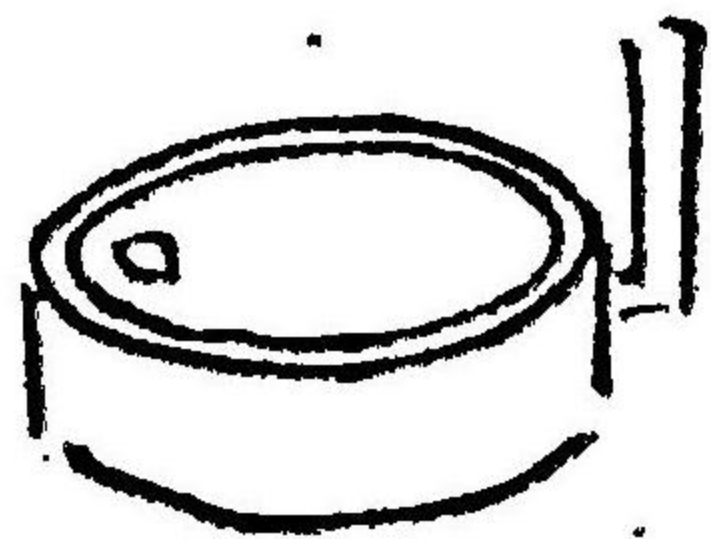
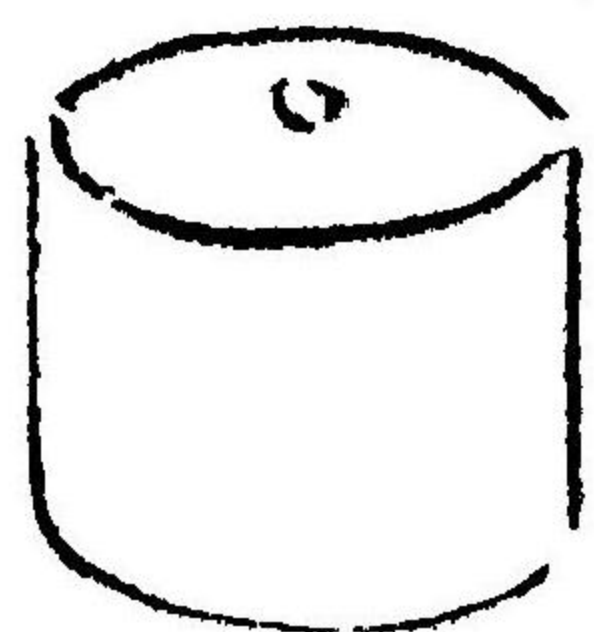
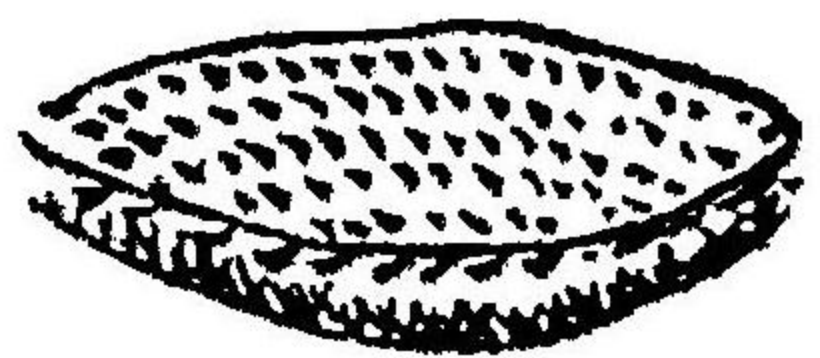
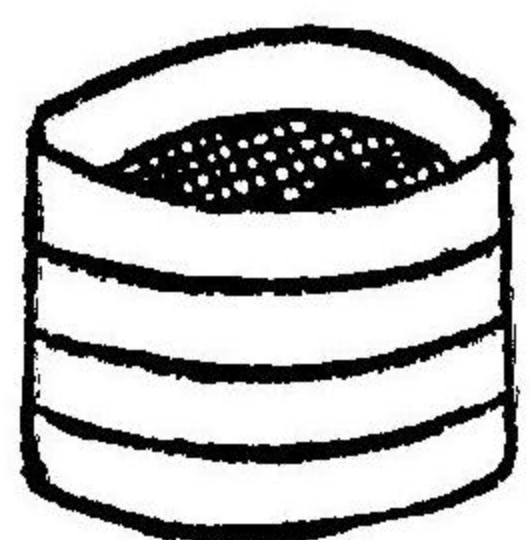

一磨石

是を鑛石之粉を挽候磨あり

一屋リ木

是を鑛石之粉挽候磨ニ相用候木あり

一立木

是を車木ニ仕くわせ候木あり

一腰繩

是を磨ニ而挽候粉外トへ不流出ぬめ腰卷ニ相用候

一糸と土持桶

是を腰繩ノ下へ附候糸は土塗り候節相用候

桶あり

一さかご桶

是を磨ニ而挽候砂を入候桶なり

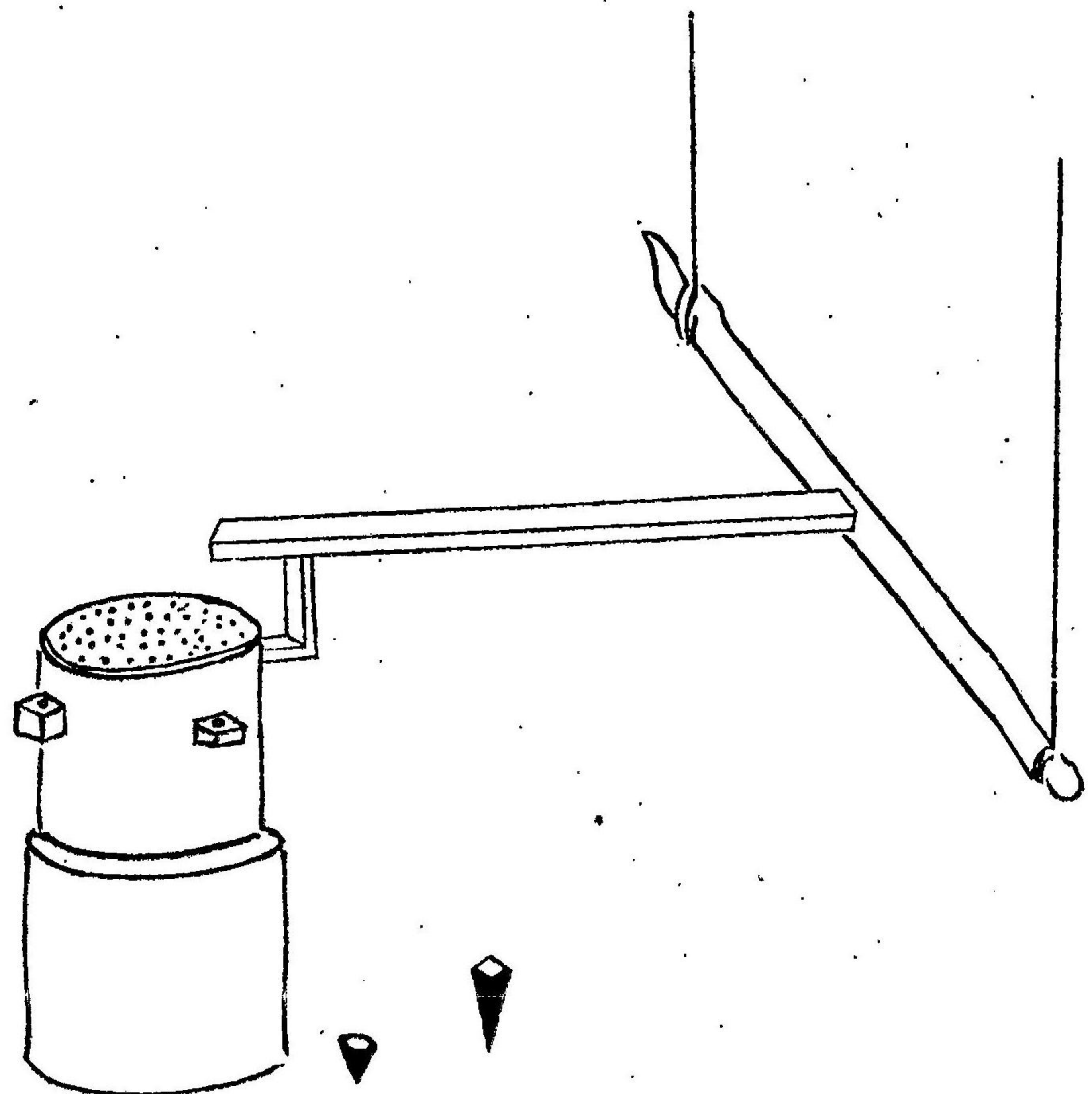



一 根取杓子

是を磨挽三人之内壹人根取ト唱へ此釣子ニ而鑛粉を磨  
け入ル

一 錠鑽

是を磨石之目を切ル道具なり

一 水桶

是をさなご桶に砂を入レ候度ト水を加ル桶なり

一 上船

是を鑛粉を磨ニて挽候度ト立流候濁水を入る船なり

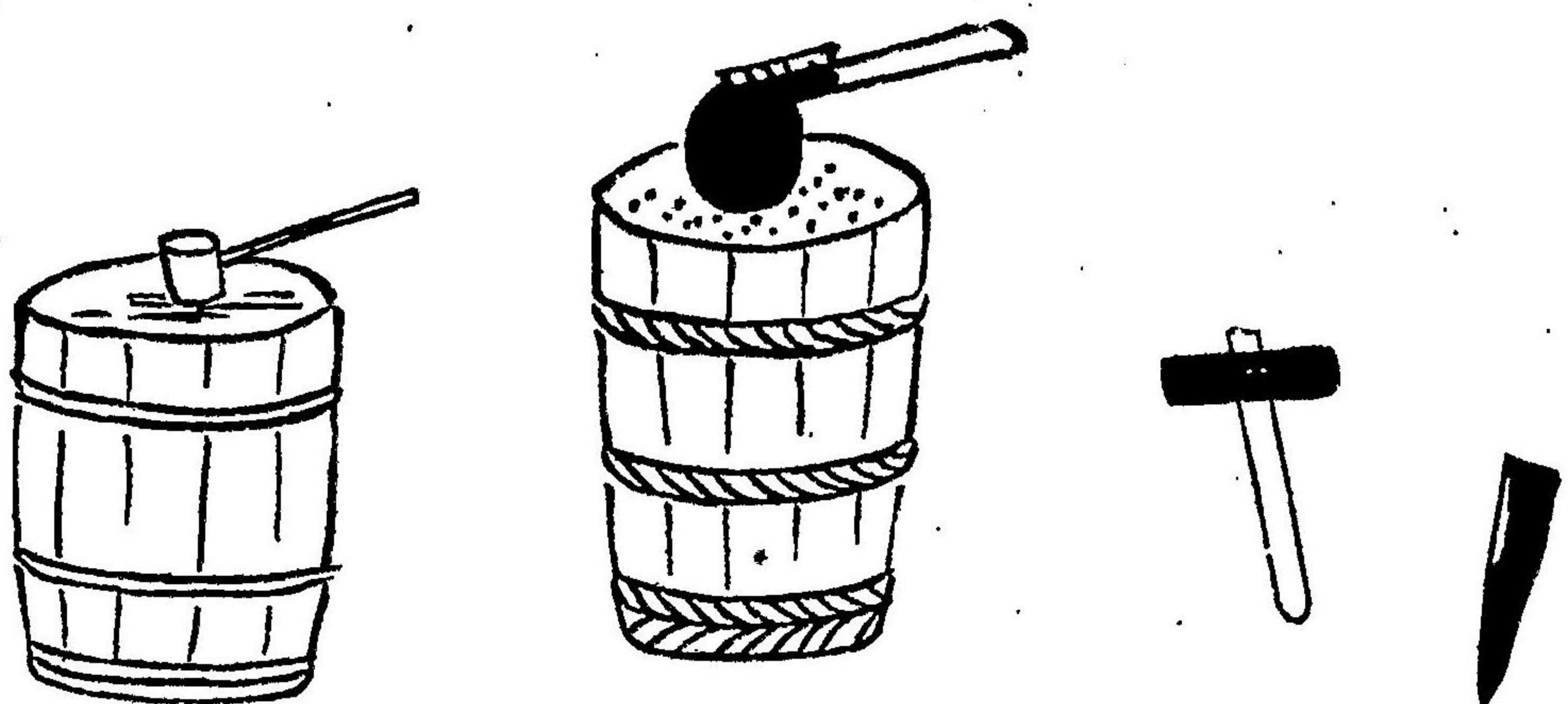

一 下船

是を上船ヨリ餘リ候水を請込候

一 立桶

是を磨ニ而挽候粉を立候桶なり

一 立釣子

是を立桶ニ入候粉を掻廻し候節相用候

一 走り

是を立桶の水を此走りに流し申候

一 持桶

是を上船ニ有之候摺物を汲揚給こ場は持運ひ候桶  
なり

一 中突船

是を磨ニ而挽候砂立流し桶磨ニ居附候を此船ニ而  
汰し金銀の汰物を取水船なり

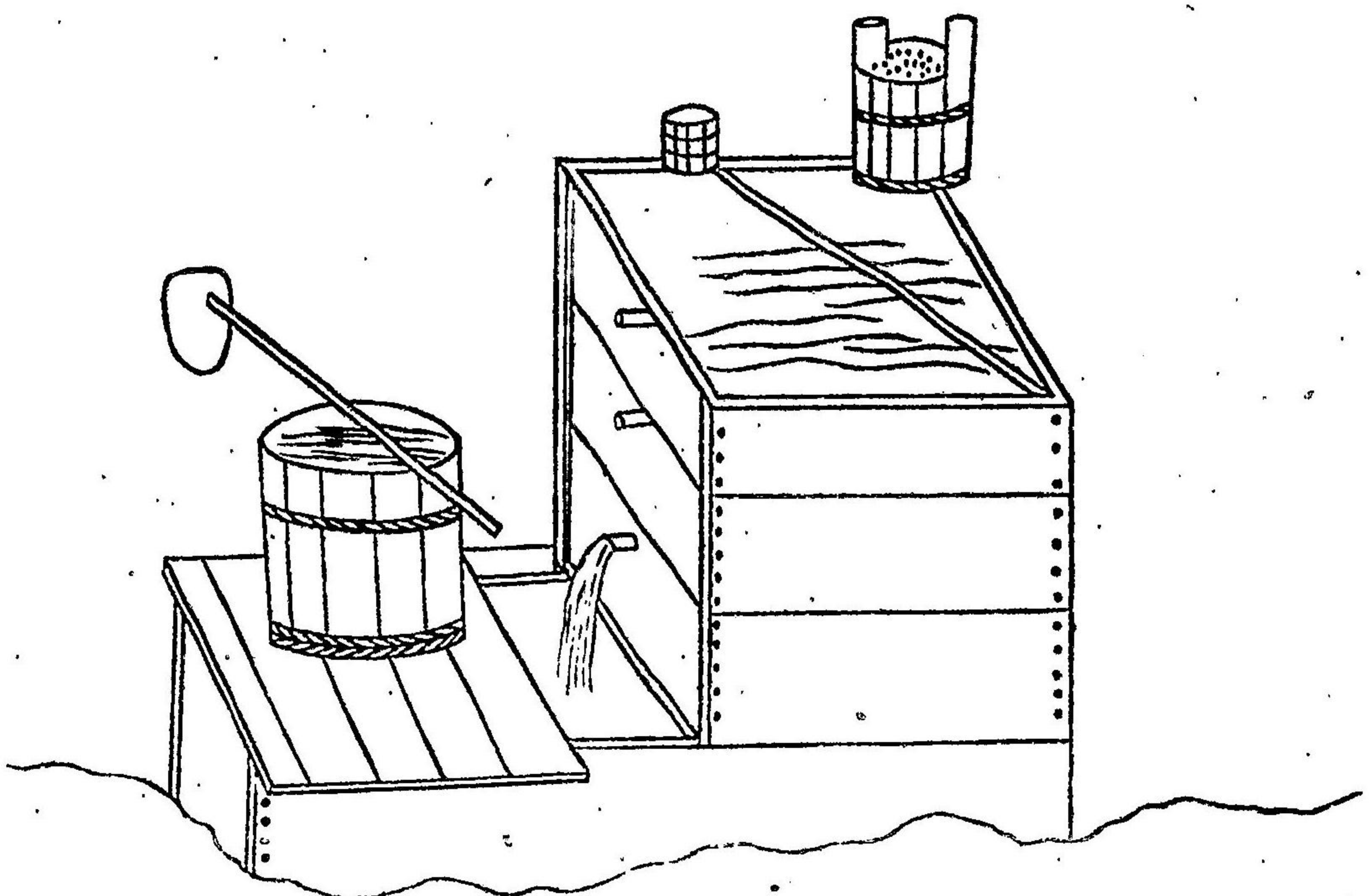



一 汰板

是を右砂を汰り候板なり

一 小板鉢

是を汰物を入レ候小皿なり

一 待盥

是を磨ニ而挽立流候粉道ニ此をらひに入ルなり

一 元切鉢

是を水筋汰候節汰分候銀筋入ル鉢也

一 荒物船

是を上鑢之粉を磨ニ而挽サル先ヲ此船に入汰リ元を

取申候

一 水筋鉢

是を筋金を揉上ケ水ニひたシ置候鉢なり

一 汰物おみ

是を汰物を小板鉢に移シ又ハ銀吹候節遣ひ候道具也

一 打込杓

是を此場ニ而流シ候細ク成汰物板取候節相用候

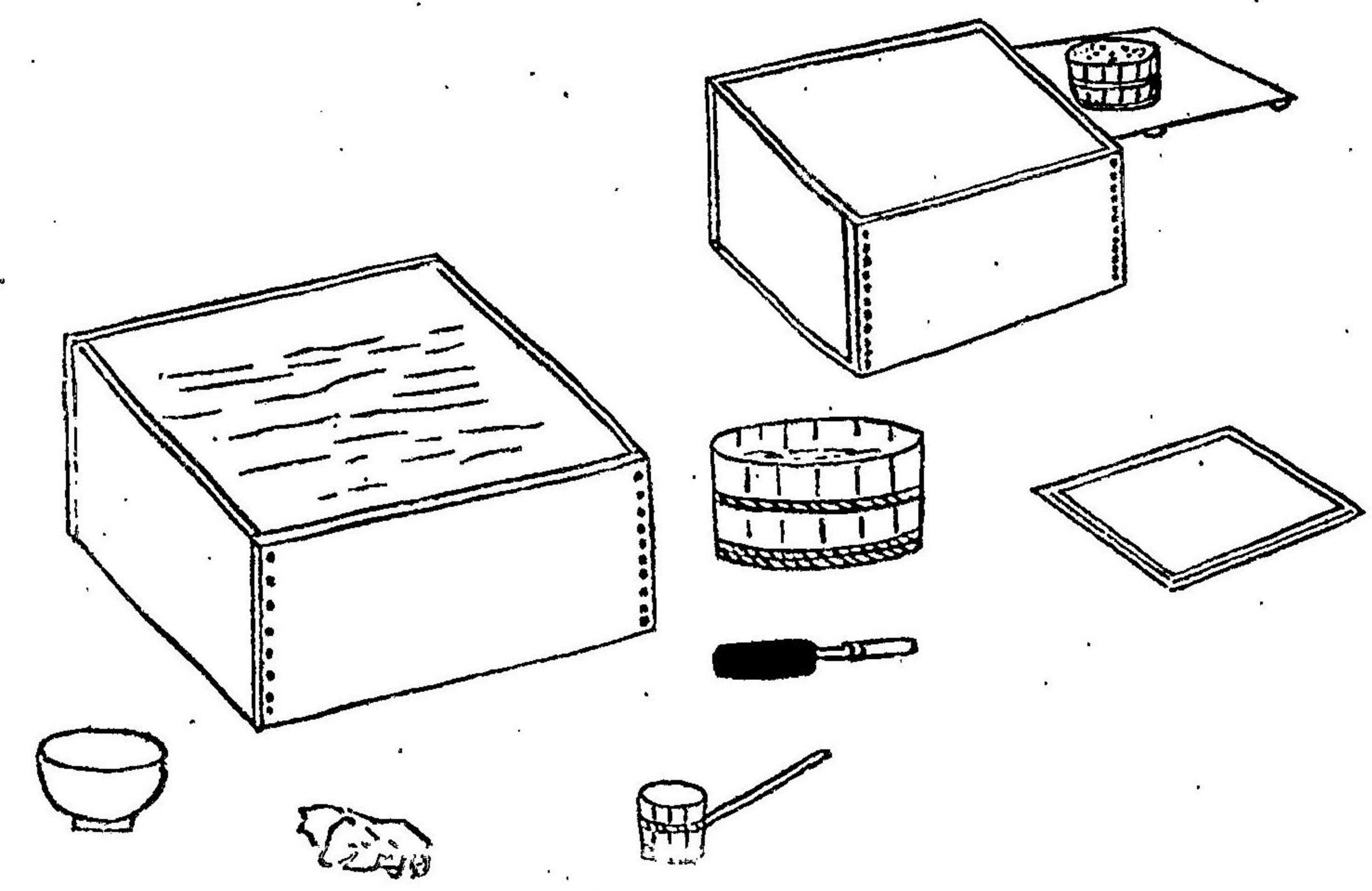

一 磁石

是を水筋之内ニ有之鐵木を此石ニ而摺取申候

一 根太

是を長八尺ノ登丈三四尺迄木ニ而縁を附糺洋ニ

而塗立下木綿を敷其上に上木綿を敷みちんノ摺

物を流シ候

一 頭船

是を頭井戸の水を汲入る船なり

一 すつほふ竹

是を頭船ヨリ水を出シ候口竹なり

一 糸六箆并臺

是を臺ノ上ニ箆ヲ敷此上ニ流シ候ものを置

一 前たれ桶

是を流シものを入ル桶あり

一 すくひ杓

是を右流シ物をすくい候杓あり

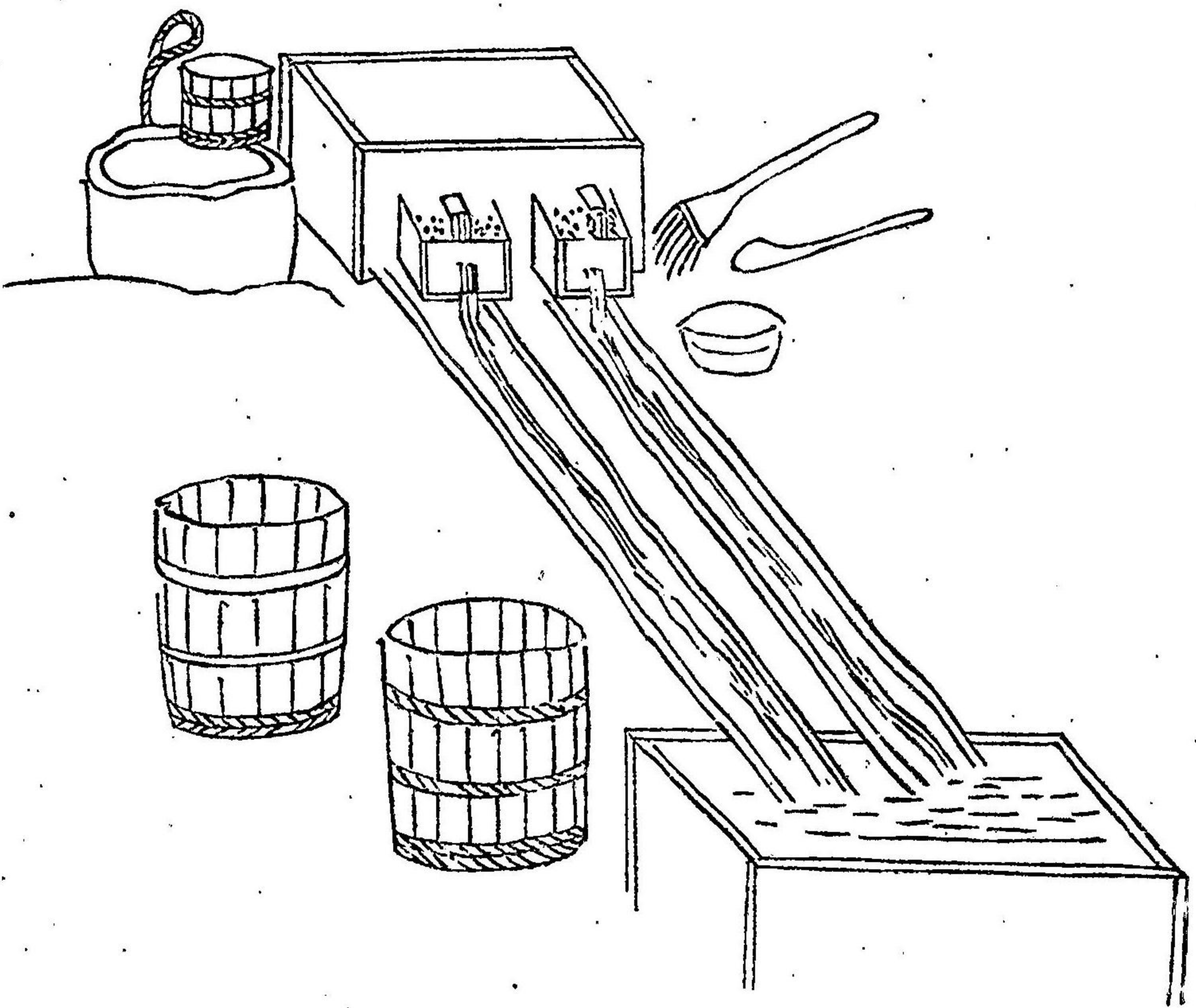



一 帚

是を根の筋の上を掃候に相用候

一 杯の木綿

是を下木綿ノ上ニ敷汰物取揚候節相用候

一 ちんぬり

是をねの木綿を敷候節上を平ニ引平均候道具あり

一 引込船

是を上鑛のみじん流し候節の濁水此船ニ請込置候船なり

一 尻船

是を上中下の鑛ニ不限流物ノ上水請込之船なり

一 打込樽

是を汰物附候ねの木綿を最初ニ洗ひ候桶なり

一 中打樽

是を右木綿を再應洗ひ候桶なり

一 頭井戸并釣瓶

是を頭船之脇ニ有之井戸を度々頭船に水汲入ニ遣ひ候

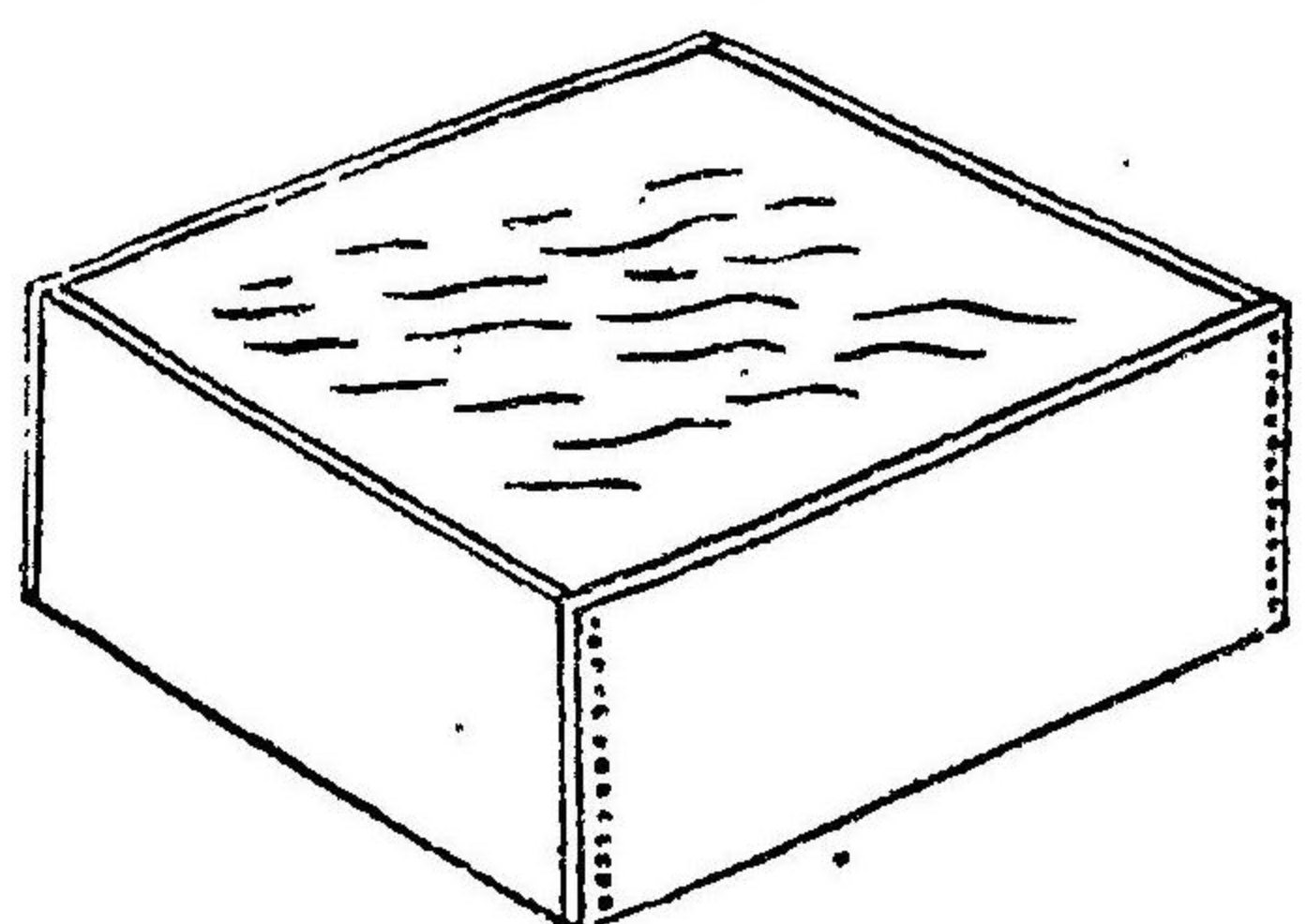

一 細物船

是を上鑛之芥埃根をニ而流し候みじん汰物を此船ニ而

汰り申候

一 板先船

是を流し物をゆり候船あり

一 土釜

是を下鑛惡氣有之汰物を握り炭火を入候釜なり

一 鐵皿

是を寶石共銀山荷賣之節鑛石此皿ニ入打碎申候

一 同輪

是を鐵皿之上ニ懸け鑛石外トへ不飛爲ニ用ひ候

一 鷲鉈

是を右鐵皿ふて鑛石ヲ打碎候節相用ひ候鉈なり

一 かけ杓子

是者右打碎き候鑛石の粉を此杓子ニ入水ニ而砂氣をゆり流し水筋汰物の分量目利いし候

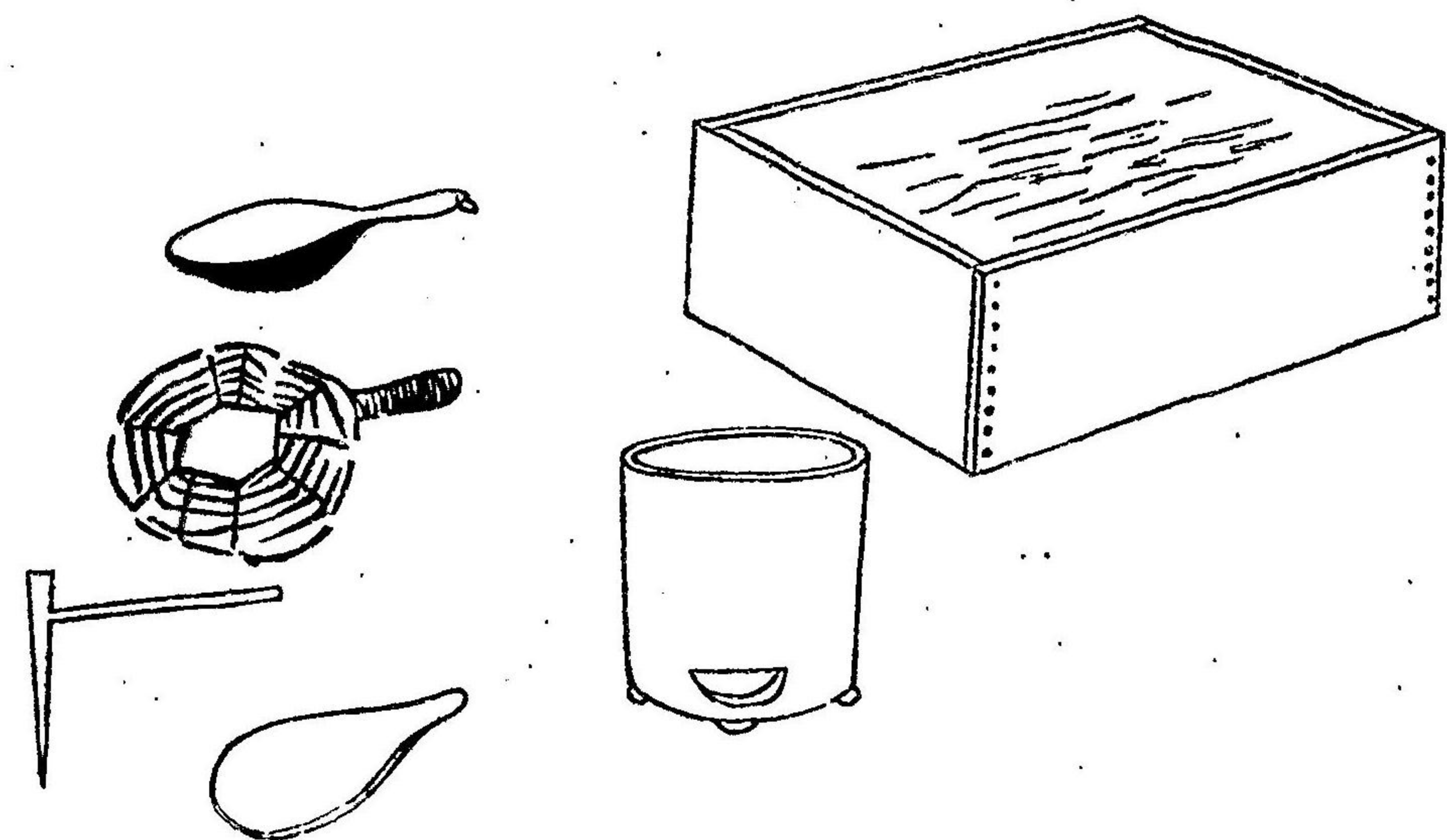



濱川流ニテ遣ひ候道具類左の通

一 釣子

是を流砂穿出候釣子なり

一流長柄釣子

是を流し砂ねこたへかけ候節遣ひ候道具なり

一 採み場

是を濱よて場所見立ねこ様を直し川水を仕掛ケ流す  
金氣ねこまに留ル此根こたハ葉よて組候ものなり

一 採み庭

是をねこたの下たよ敷候

一 採み箆

是を金氣無之砂取除ニ遣ひ候箆なり

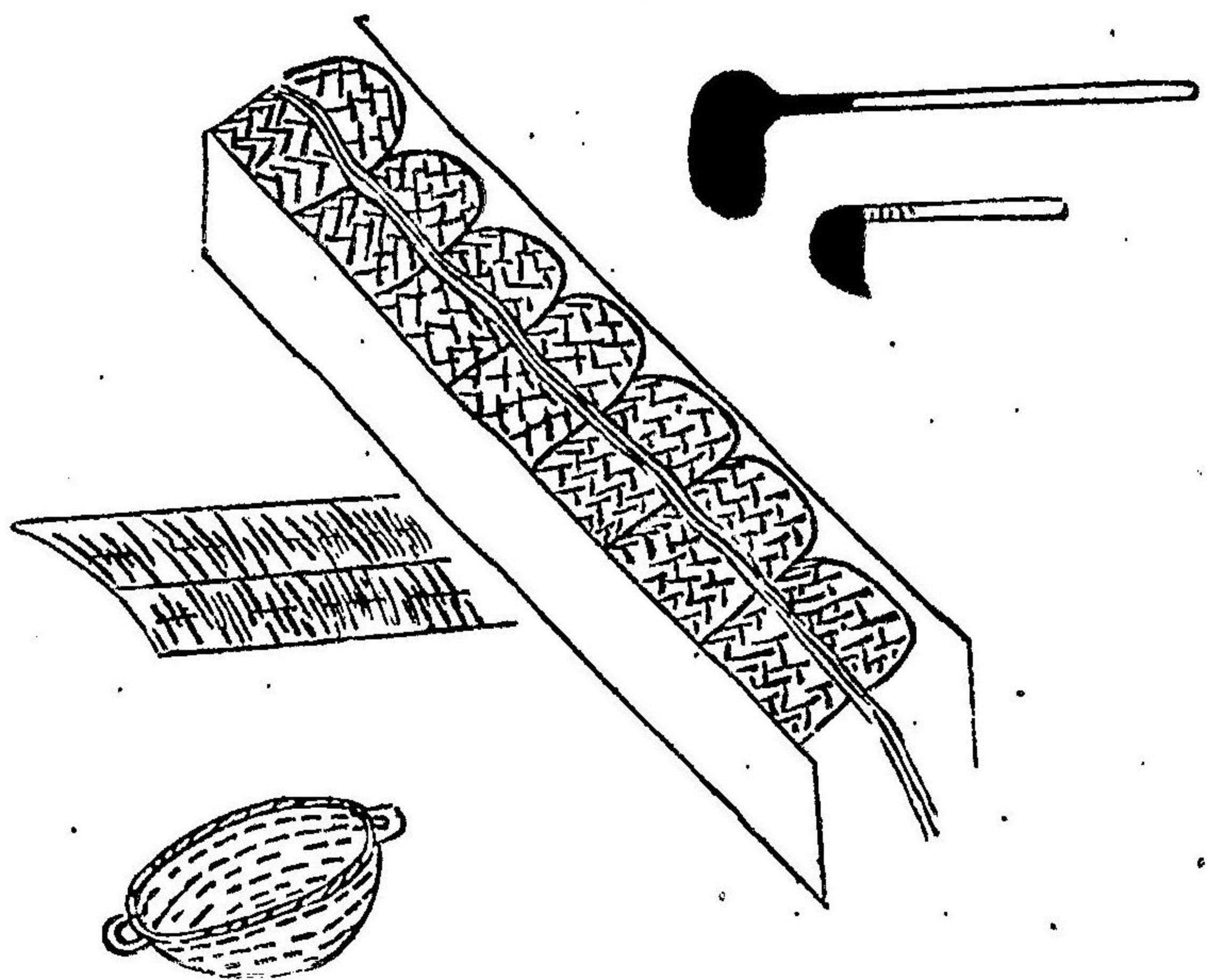

一 とく桶 貳ツ

是を内登ツハ頭より六枚目迄之ねこたを流込七枚目より拾貳枚目迄別ニ洗ひ込頭ニハ金氣多く中より末ニ少留り候故壹番貳番ト取分申候

一 水替桶

是を砂穿返し候節汐川水ニ差候を汲捨申候桶なり

一 もつら

是を金氣有之砂穿出流し場所へ持運ひニ遣ひ候

一 砂懸ケ椀

是を流し人足場取見立砂穿候節此砂ニ金氣有之哉問見  
したし候砌此椀にてゆり返し目利いたす

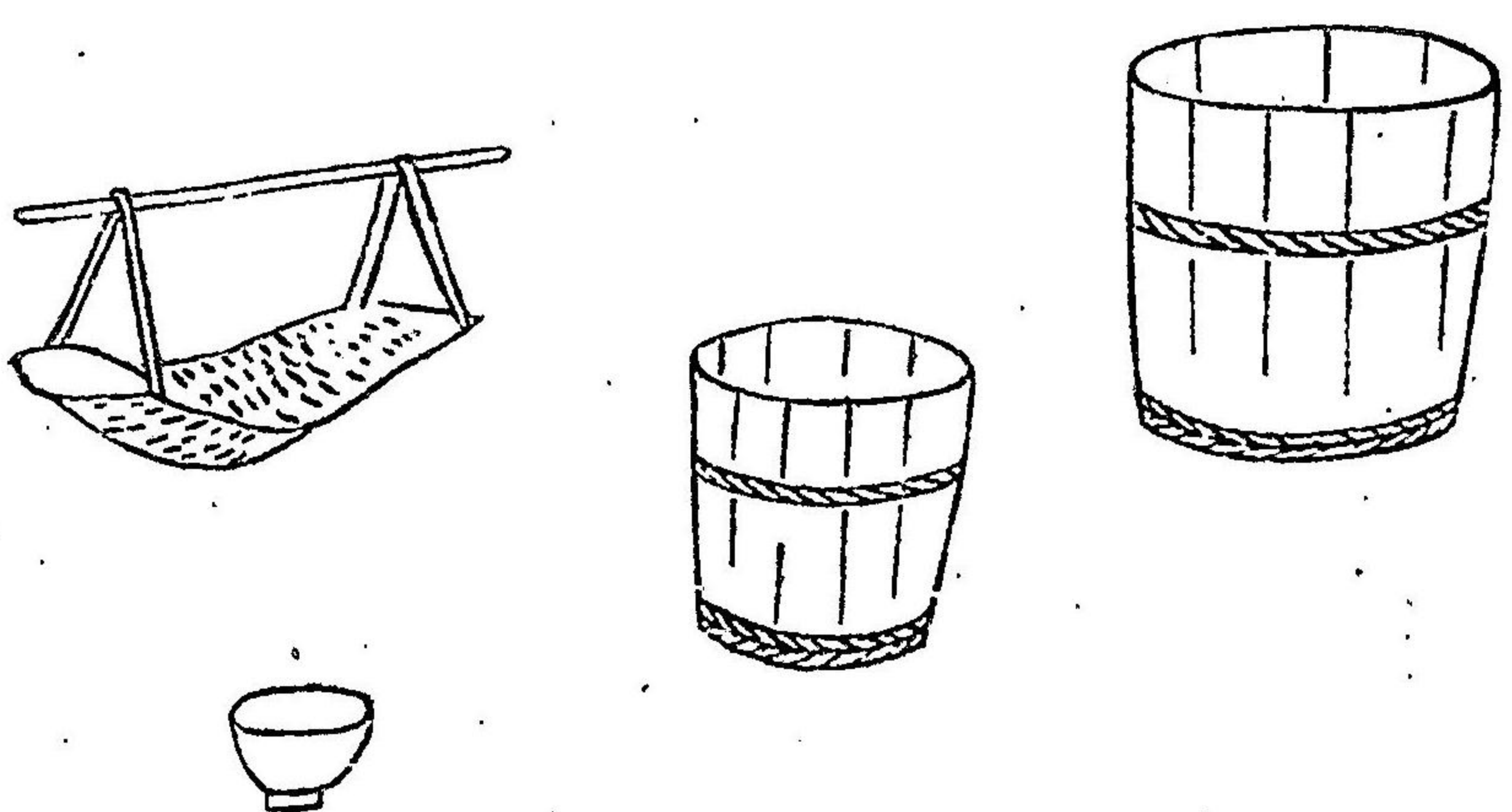



一水上輪樋

是と濱砂等深く穿り候得と汝さ一候ニ付此樋を仕懸ケ砂穿候内ハ無休差汝を取ル道具なり

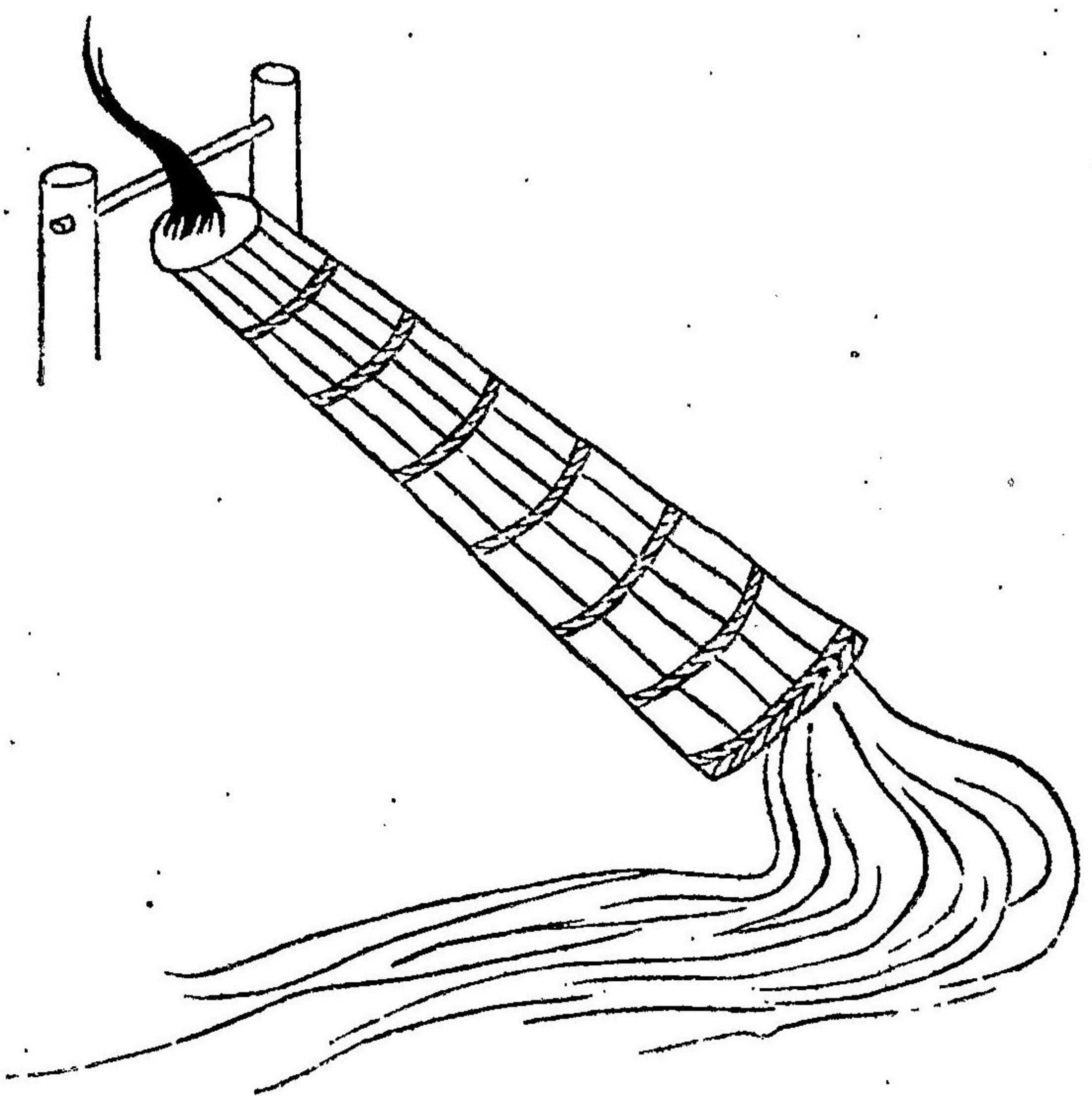

床屋ニ而遣候諸道具類左之通

一鞆

是と汰物吹立候節ハ大吹子を用ひ灰吹之節ハ小吹子を用ひ候

一羽口

是者右鞆風口之所に差込候土ニ而堅メ候ものなり

一汰物入

是と床屋に汰物持運ひ候ニ付相用ひ候桶なり

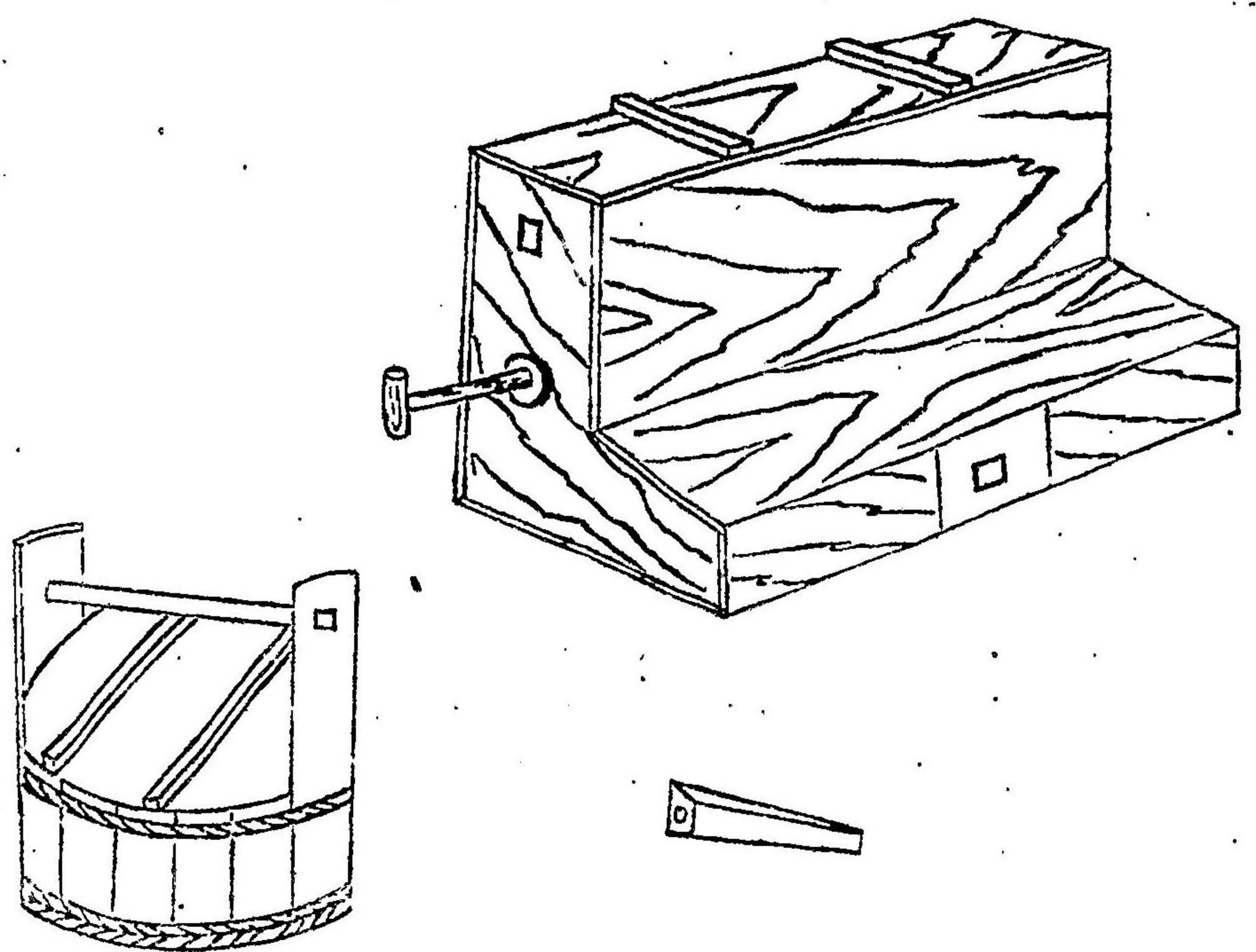



一炭救ひ

是と山吹銀吹候節相用候道具なり

一ちび

是と汰物吹立皮を片き候道具なり

一箒

是と銀冷シ候節水を懸ケ候ニ相用ひ候

一火箸

是と筋金山吹銀灰吹之節遣ひ候

一鐵鎚

是と右同斷爐滓打落候節遣ひ候

一小羽口

是と右同斷小輪ニ相用候

一冷し桶

是者筋金山吹銀吹立候節此桶ニ入と冷ス

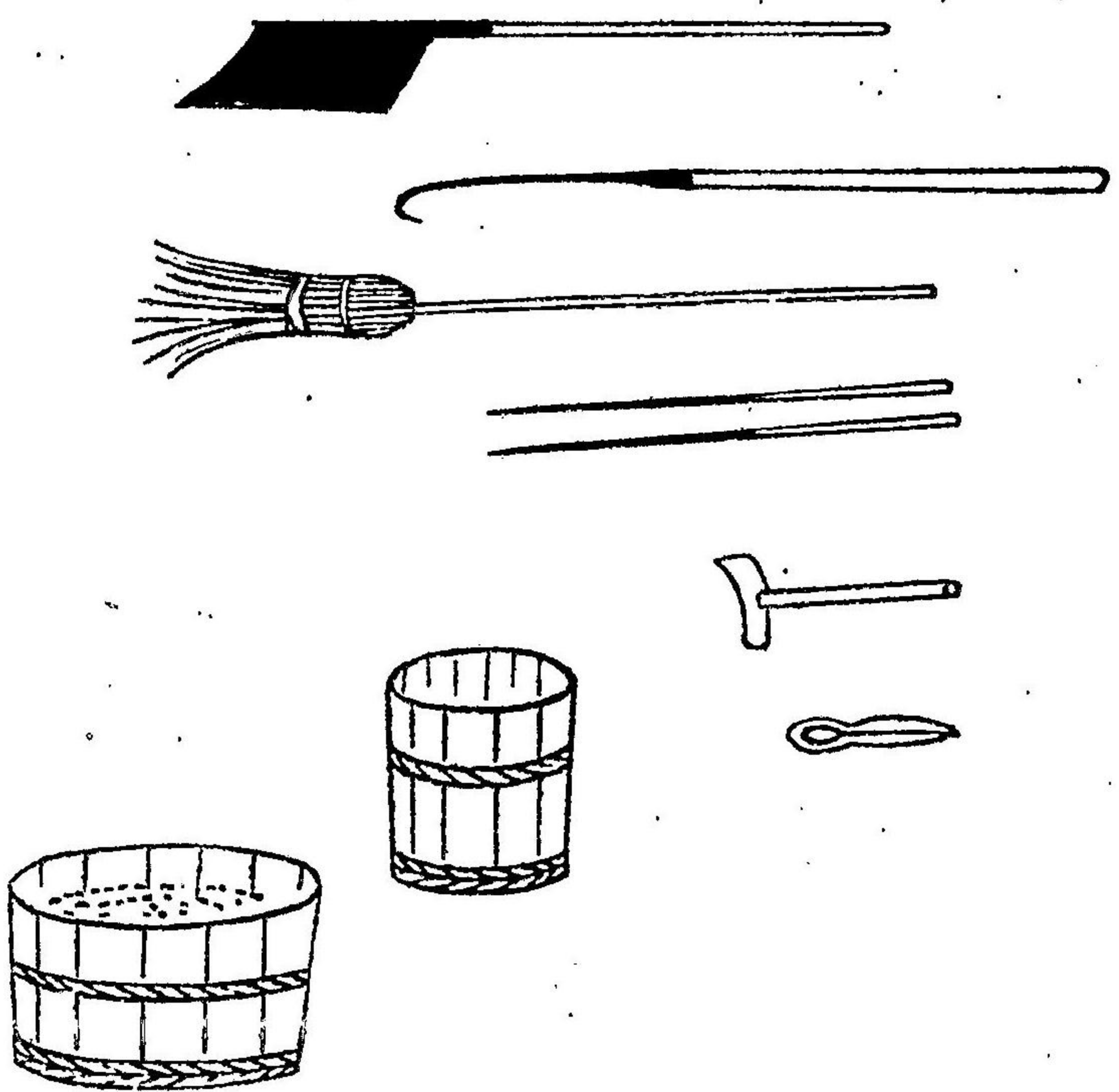

一炭灰桶

是と大床爐塗候節須灰を練候桶なり

一鉢と桶

是者右同斷ねと土を解し須灰を練合する桶なり

一灰吹鍋

是と筋金山吹銀吹立候節相用ひ候

一渡し鐵

是と右同斷

一火箸

是と右同斷

一鉄

是と右同斷

一鐵鎚

是と筋金色付之節目打致し候節相用候

一みみ箒

是者右同斷爐作り候節水を打候ニ相用候

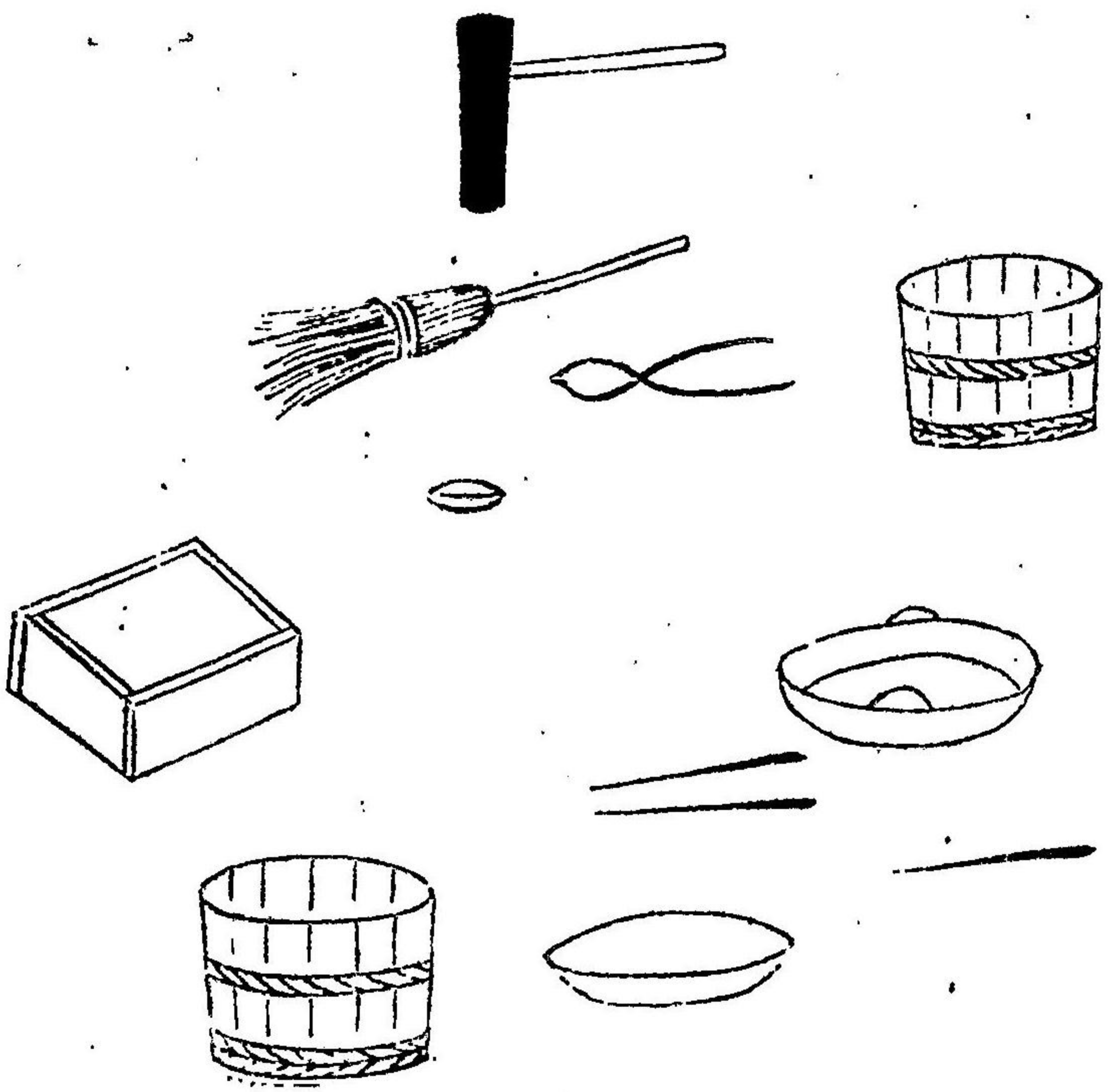



一 灰箱

是と山吹銀吹立之節相用ひ候灰を爲引灰と云筋金  
吹立候灰ハ後藤灰と云右灰入置候箱なり

一 爐作り碗

是と鍋之内ハ灰を入れ能平均て右碗よて窪ク爐を  
作り候ニ相用候

一 冷し桶

是と吹立候筋金を生鹽を以此桶之内ニ而能くあら

ふ

一 鹽焼

是と吹立候筋金此鹽焼鍋ニ入れ色を付るなり

陸中國鹿角郡尾去澤銅山三澤御敷内働方仕法書上帳

覺

一 御銅山御境内東西壹里貳拾町程南北三拾五町程右之内ニ金銅鉞之通數十枚有之嶺之通り  
由あるに長根引續き前後澤數有之候也尤當時之鋪口并古間府諸方ニ有之候其中ニ大剪鋪  
と申當時之御普請所壹澤ニ壹ヶ所宛有之候第一山向ニ隨ひ掘き所々之躰圖を考ひ鋪岡細  
續等之仕法を以高低遠近之見込を定めて其上鋪中古き掘所之圖合に引合せ御普請所切延  
候義ハ御山先役ニ付専ら日頃之鍛練ニ而看定仕るゆへ續而御山方役御鋪手代寸甫共迄  
も夫々差圖を受け鋪中駈廻り中ニも山ゆるき危き場所留方ハ急卒之事ニ付日々掘研之分  
岡に脊負出させ候様之吟味共無用捨不遂吟味候而も累年之出鉞掘續き連綿引出候我不容  
易事ニ御座候

一 御普請所掘方之義本番御役所ニ而掘大工番割を定め掘子人數を添ヶ所々相廻り五日目  
々に掘延請取勘定ニ入候事ヶ所豎横定夫ハ通例 堅カセ五尺 如斯の勢を定め候也  
但大剪之勢定メハ豎壹丈ニ横八尺夫ハ豎六尺ニ横四尺又ハ豎五尺横三尺迄之振合ニ



御座候

何とも右之堅き和らうよ寄掘方割合を付候事追廻掘と申有之又人数増掘火繩掘等之働方有之晝夜無透大工を廻し責立爲切延候事ニ御座候

一御普請之ヶ所鉋勢宜相成候へハ金工働之者ハ割渡申候左候得と金工共晝夜番格之定メニ而鉋之善惡一二之順を以荷數掘出し金場御役所にて改メを得無怠慢様相働候事ニ御座候

一火繩掘働之仕様壹挺立人数九人内大工五人掘子三人番番壹人先以普請ヶ所見廻間數何程と念入相考山向振り場所ハ取掛申候但し所ニ寄るんた組石大の勢等ニても分外ニ和らうよ候得ハ追廻掘よても延方早儀取火繩掘よ不及義ニ御座候山之堅和よ隨ハ割突込を定

メ譬ハ堅石ニ候得と壹寸五分拾割杯として押山引立を

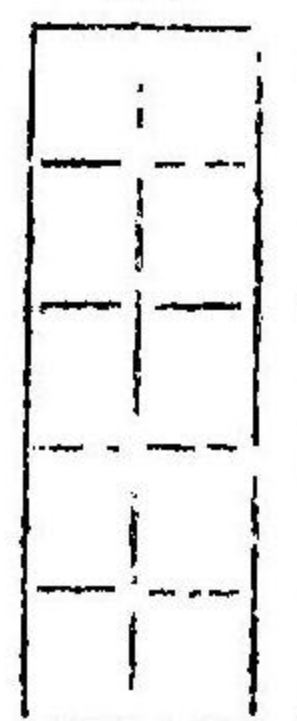

如斯拾ニ割其割一壹

ツを突込壹寸五分掘貫候を壹方と相唱申候極堅石ニ候得ハ其以上之割も有之候和らかき石ニ候へハ貳寸拾割々三寸四寸之拾割杯夫ハ割合定メ有之候扱番番之者横箱之中ハ灰を敷其上ハ火繩長く置傍ニ尺子を添置候定外之柱ハ割判板を掛置火繩大工之者鋪入之時ニ火繩ハ火を移し箱ハ蓋を仕番番之者相扣居候最初鋪入之大工を掛と云次ニ入大工を受と云掛之大工定メ之小割壹ツ残り少ナニ相成候砌掘子を以代り合を告しむ掘子急き判番前ニ來り高聲ニ火繩之代り合いと號ぶゆへ次之大工既ニ燈竹鐵道具用意相待ゆへ早速番番

前之割判板を取鋪入仕先大工小割掘濟次之大工へ渡先大工割判板を受取走り出番番前ニ而割判と呼び板を納む番番之者火繩箱之蓋を取り燈り消ゆ火繩寸を見て譬ハ貳寸五分とも直ニ番番之者御帳ハ上ヶ掛二寸五分誰を記し大工心得判番ハ入次之大工先方之如く比合を以代りを告げ三番方之大工ニ代り合馳出番番前よて割判と呼び譬ハ燈り寸貳寸三分トハ有躰ニ答ふ掛りと相尋候得ハ則貳寸五分也受貳寸三分誰と記し貳分之勝ニ相成落火繩とて褒美錢ハ拾文爲取申候跡方之者共前之如く代りし掛受を次第し燈り寸を争ひ褒美次取晝夜寸隙なく切羽之繩休ミ不申勢ハ擬て掘延しゆへ行延際立相進ミ晝夜方數三拾方位も相廻候得ハ拾五方ハ定目残り拾五方ハ落火繩褒美と相成役方之者代りヤ附添日ハ掘延相改尙五日一ト日毎ニハ惣延請取勘定ニ入改を受申候

一追廻掘働の仕様壹挺立人数七人内大工四人掘子三人を壹組と定メ切延割合定目之義ハ火繩掘ニ相記し候如く突込何寸何割と右模様を相定メ大工之者晝夜代りヤ鋪入無透間追廻

一 小割數掘延し申候大工四人日限之定目四方宛之外ハ方數轉役褒美と相成壹方ニ付五拾文宛五日一ト日毎ニ相延し受取書研之分ハ日ハ掘子共脊負出し申候切羽元堅横之定夫棒を引無滯を以切延受取勘定ニ入し申候



御座候尤石之堅和ニ隨ひ壹間ニ付拾七貫文ノ三拾四貫文迄尙大堅石ニても是非爲切延可申御場所ハ御直數定りも無之鑛鋼竹筵惣而入用之品役屋通を以御貸渡被成候事ニ付延方と相成候分ハ追廻掘カハ格別御益ニ相成申候大工ニも勝手ニ相成候事ニ御座候

一 鉞掘所働方取扱之事  
田郡金工四拾三軒元山金工五拾軒赤澤金工四拾五軒合百三拾八軒譬ハ田郡ニ而四拾三軒ハ人數晝夜大三格と申て朝未明カ八ツ時迄一格八ツ時カ暮五ツ時迄一格五ツ時カ翌朝迄一格都合三拾是を小分ケニ仕リ初手方跡方と申て一格を貳分ニ仕都合六拾ニ相成申候惣人數を六拾ニ々時代リニ割候ヘハ七人組五拾八人組一格都合六拾ニ而四拾三人相廻リ右一格之内鉞掘所之善惡有之候間ケ所之内宜敷鉞掘所ハ鍵之順相廻リ五番鍵迄次第有之候得共三番鍵之外ハ大抵鉞性左迄之甲乙も無之候今日朝番之者ハ明日夜番ニ入今日八ッ番之者ハ明日八ッ番ニ入之定メニ而右次第を以追廻一鋪入仕候朝番之者明日之夜番前打返一圖法掘と申て明き切羽之鉞掘處式ハ手傳掘又ハ手背請働等仕候事ニ御座候又ハ八ッ番之者番前朝之内圖法掘ハ入候歟又ハ夜番ハ折返一働仕候義も御座候折返一働と申ハ番前働之外再度鋪入仕候義ニ御座候日々番前ノ働無病ニ而無怠慢敷入仕候義不容易事ニ御座候所折返一働等日々追立責打候義よてハ自然煙毒之疲勞ニ相成候譯ハ身ニ冷濕を受禁氣

石粉竹烟共ニ呼吸ニつと肺臟ハ引候ゆへ痰咳を發し短命仕候ものニ御座候前文之掘出一鉞之荷數金場役所よて相改メ番格之出入嚴敷吟味仕候事ニ御座候  
右之通御座候以上

鑛場憲法廿七箇條

一 鑿角送候者

謀判之科ニ準

一金格子破候者

關所破之科ニ準

一番欠切羽明ケ候者

出仕供先欠候科ニ準

右三ヶ條之科ハ至テ重き故是を三法と申候而山内引廻之上耳鼻取片鬚刺追山永代張紙之法ニ御座候

一人殺ハ 死罪ニ相行候

一金道具擧盜賊之科也ハ引筋切片鬚刺追山之法ニ御座候



一喧嘩口論仕爲怪我候者相手薄手ニ候ハ、兩追放相手深手ニ候ハ、藥用申付快氣見届之上爲怪我致候者片鬢刺朱を差追山之法ニ御座候  
 但及死命候時ハ人殺之科ニ準  
 一欄流ノ研廻 片鬢刺追山之法ニ御座候  
 一人鉤出候者 片鬢刺耳鼻取追山之法ニ御座候  
 一慮外欠落廻ノ荷 繩下ニ追山尤科之輕重有之山内相構申候  
 一他役所掛之者ハ無調法諸渡者之違亂山方ハ不申出相募臺所諸役所相騷候者理非ニ不拘片鬢刺追山之法ニ御座候  
 一留切羽掘根入尻掘候者 片鬢刺追山之法ニ御座候  
 一諸願之徒黨又ハ越訴  
 右者片鬢刺耳鼻取追山永代張紙之法ニ御座候  
 一他山方買石他山ハ賣石  
 右者片鬢刺耳鼻取追山永代張紙金工買師ハ家財梁下取上之法ニ御座候  
 一金工買師自分拘之者無調法有之節ハ一澤組合相斷床屋并檢斷町頭迄申出候ハ、山方役所迄訴其上科之輕重ニ隨ヒ繩下ニ以テ可致仕置事

買ノ下一字分明トラス姑ク寫シテ師トス以下買師ノ字皆此ニ依フ

我儘ニ仕置以テ怪我又ハ命ニ相拘候時ハ金工買師之者可爲越度事組合加談を得一澤之取扱ニ相及繩下ニ以テ候ハ、家並より番を付可取扱  
 科之輕重ハ山方ハ訴之上可取計定ニ御座候  
 一廊下研廻ノ棚切流之者 繩下ニ追山之法ニ御座候  
 但金工買師ハ爲過料其鋪内取明ケ留方可申付定ニ御座候  
 一價金銀 似掛砂 似山色 隱荷  
 右者片鬢刺追山之法ニ御座候  
 一金工買師欠落ハ永代山塞き張紙之法ニ御座候  
 一金工買師無調法有之追山之節未進貸有之時ハ梁下押取上之法ニ御座候  
 一鋪内不働役人下知を背候者金工買師召放腰繩下ニ追山之法ニ御座候  
 一他所他山ヨテ科以テ又ハ人を痛メ盜等致候者多クも其山内ニ不拘義ハ無構召拘爲働申候但追人參り候ハも召捕退ノ間敷法令也  
 一働之者無調法有之繩下ニ及候共鍛治屋ハ馳込候ハ、追込取押申間敷事  
 一喧嘩有之共大工部屋ハ無斷役人馳込怪我致候ても役人之越度ニ御座候  
 一間夫密通之御法ハ兩追放ニ御座候



一諸勝負博奕之喧嘩ハ宿致候者可爲越度繩下ニノ追山之法ニ御座候  
一刃物を以喧嘩致候者鈎繩を懸片鬚刺追山之法ニ御座候

一山内出入之義ハ帶刀令停止候事惣而無用之者不可入事等ハ山例ニ有之通相犯候者ハ取押  
追山之法ニ御座候

一荷持留課門番所十分一番所之義ハ札表ニ隨ひ門制箇條有之事ニ御座候

鑛山口傳書

口傳書

肉厚山

一肉厚山ハ休ニ而金鉉撫勢盛也別而大休ミ入鉉撫大ニ盛也

肉薄山

一肉薄山ハ前後交替シテ鉉撫盛也

皆礦山

一鉉撫顯テ磐石館定り顯たる山ニ有岡よて鉉撫勢盛あるか裏ハ有所ハ見ゆる前後左右鉉撫  
山の大小ニ寄て見様口傳

肉厚山

鉉撫山の太休ミ走ニテ勢盛也平休ミて盛なるも有山の嶺ニ入鉉撫乱テ柴鉉撫トナル事有  
嶺ニ入澤切ニ落テ鉉撫不足ト云

肉厚片硤山

山大イニメ前年肉無ニ脱タル山ハ突落其前平硤たる事有山如斯ある山ハ後肉有て大成と  
雖モ前平計ニテ川上川下埴山ハ館鏡リニ而鉉撫前平突仰計勢盛也後山大成とも頼母ノ  
らにとい

前後皆硤山

山登りも鉉撫勢盛にして顯有山の鉉撫行向に澤有切と深きハ屏風とありて鉉撫山川上下  
磐石ニ消る也川上山厚身ニ入鉉撫盛也

山澤形ニ片硤山

山大成とも前平より片硤山の鉉撫ともに澤形ニ通たるハ大割ハ鉉撫よて前平よて勢見能  
川よ入てハ鉉撫細く成或ハ柴鉉撫下成事多く有是を澤渡り大割と云都而如斯山不宣



山大よして前平中山は計鉉撫有跡先澤切て通る鉉撫の裏表貫通館と云  
一前平中山核て見能き山よて鉉撫も中山にて勢盛也山川上ニ入切柴鉉撫よてハ川下の澤瑛山と成頼母のうらけ

皆核山瑛山轉館或ハ岩山中山は顯とて鉉撫有山

一山皆をけよて瑛山多き山は岩山中山はあり鉉撫通有を鞍掛館と云秘傳第一也

鉉撫勢盛ニして大よ吉鉉撫通ハ岩山分り瑛山の所ハ館頭計よて鉉撫通不分都而如斯山の柴鉉撫多て多く盛也岩山とてハ鉉撫定て盛也見様口傳

右肉厚山肉薄山皆核片核山岩山の核山ニ寄金勢盛ある所見分候事口傳也と云

前分之傳不知して金銀銅鉛山見立る力あく依而口傳第一ニ心得知る時ハ其速なく見立る也一子相傳よして秘賀理と云

金銀銅鉛山東西南北は鉉撫通善惡見様の事

一西脊負東を抱き北高ケ南跡ニ見る山登休ニ入て鉉撫盛也西を抱き東を脊負北高く南ニ澤の深き有ハ登と鉉撫盛也行向深き澤切有ハ屏風館とありて山川上よて下盤ハ鉉撫うれて盛也

一地を抱き南を脊負て西高く東澤へ走り來ルハ平休ニ落雁金館とも云あり岩核山よて鉉撫

定り盛成山あり見様第一口傳有

一東高く北高く南切定りたる平山ハ鉉撫南を脊負北を抱き平澤儘ニ通たるハ澤突落館ニて盛也惣而平山落突落壹枚館ハ末頼母のうらけと云東を抱き西を脊負北高く南澤深く切たる山鉉撫釣部落多く有金盛成ハ山堅ハ鉉撫定ると云

一東高く北高く西澤深く走りたる山鉉撫西を脊負東を抱きて能山也平落よて盛たると云

一西高く南高く北低く片走ニして脱る山東深く澤切多して休ハ鉉撫盛也嶺ニ入て細るか  
り裏有休走り吉と云

一肉厚山肉薄山皆脱山核山ニても鉉撫山を眞直ニ通てハ何山ニ而も不宜皆大割の鉉撫ニて頼母のうらけといふ見様口傳有

尾去澤銅山之内

田郡澤

元山澤

一片肉薄山の片核山といふ一肉薄山の皆核山と云

赤澤

小赤澤

鹿澤

一肉厚山と云一片核山と云一皆核山と云

永坂

西道并奇山



一肉厚山と云一肉厚山と云

右ニ準一見様心得可有事

南來秘傳

一東ノ西に嶺走り山南を間切ハ山一躰平晶と云金無來ユキを是秘傳也

一世ニ奈晶と云事金銀銅鉛山見る時平晶と云事ハ山の大殿を云也金無山と云事不成日の本

ニ金銀銅鉛山多く有實無山と云事俗言也依而奈晶と云事奈晶と云て金の鉞撫通しても

金無山故ニ奈晶と名付たりといふ南を間切山ニ限り嶺走り長くして間切る也惣而南よる

磁石多有外ニ金少一依而磁石を南ニ向を北ニ向るといふ事よして日本よて超過ス南よ多

き金故ニ隔山よ趣北の方よ頭向るや多くハ磁石尻の方ニ摺り付たる磁石故ニ南よ向き生

る也右陽之方々陰之方へ來り日本よて重寶ス是を皆世ニ傳て同様よて兩よ當りてハ皆崩

を和らるる石也

元山よてハ夏山牛頭天王長根後道々横拜觀音堂の後下澤新切鋪口迄差山の大奈晶かり熊

谷敷新切鋪ニハ川下向の鉞通り有之とも宜敷場處無之昔々切所ハ今よ無之といふ

一元山ハ荷拾三人組古敷平より勢澤鋪口丹波澤落合迄前平埴山ノ館腐りと云山也胡麻母衣

突切埴也

一元山涌上り館頭前通々化物石崎山古鋪澤流ニ限り一躰埴山と見得あり奥深キ所ニ無之山也

一元山石疊々厚山昔角力取場邊大本敷米藏前通り迄死山と見得あり依之鉞通皆金藏鉞に落人候事ニ見得あり

一西道帶刀屋敷より笹小屋庵の落合迄埴山ニて死山と見得あり

一赤澤水晶木林前通大澤古鋪口の上嶺走より追廻澤水抜大切敷に落合迄の山大奈晶と云山也埴山胡麻母衣石也鉞の通らそ山と云

一小赤澤獅子堂上り口鳥居當時の大平の本番役所の上道々床屋向道長根春木澤嶺笹小屋稻荷堂落合迄皆奈晶よて鉞通りあき山と見得あり右奈晶と云山ニハ金の鉞撫通りても前平

斗勢ありて鉞の通り候事多一土底よ入勢害ハ躰矢の行向あき事多く有て見立山よハ奈晶見る事第一口傳と云

一金銀銅鉛山ハ東を受けて北を指て居る山ハ金銀銅鉛山何とも生の足き金と云西北よ請て有金銀銅鉛山ハ何とも不足と可知事

一山ハ陰よして陽を請あるハ吉と云陽ニメ陰を受あるハ凶と云

一春と館頭秋ハ金の有所見様第一口傳



- 一金の有所落の躰圖を能く見定候事
- 一金の裏ひ有躰圖を見定る事
- 一山の堅品有躰圖見定る事
- 一石前合セある次見定る事
- 一水の有所を見定る事
- 銀を絞る事
- 一銀を松葉灰の上よトカシヨク湯ニ成候節女櫓木次次を湯をかき廻しホトヨキ節水を打行ウツニしてゑき候得と跡へ金ハ残る也
- 右金に古銅聊入候得者上金と成候右加減口傳有

元山澤鉛通大畧并落直り途切共場所ノ寄模様山色の事

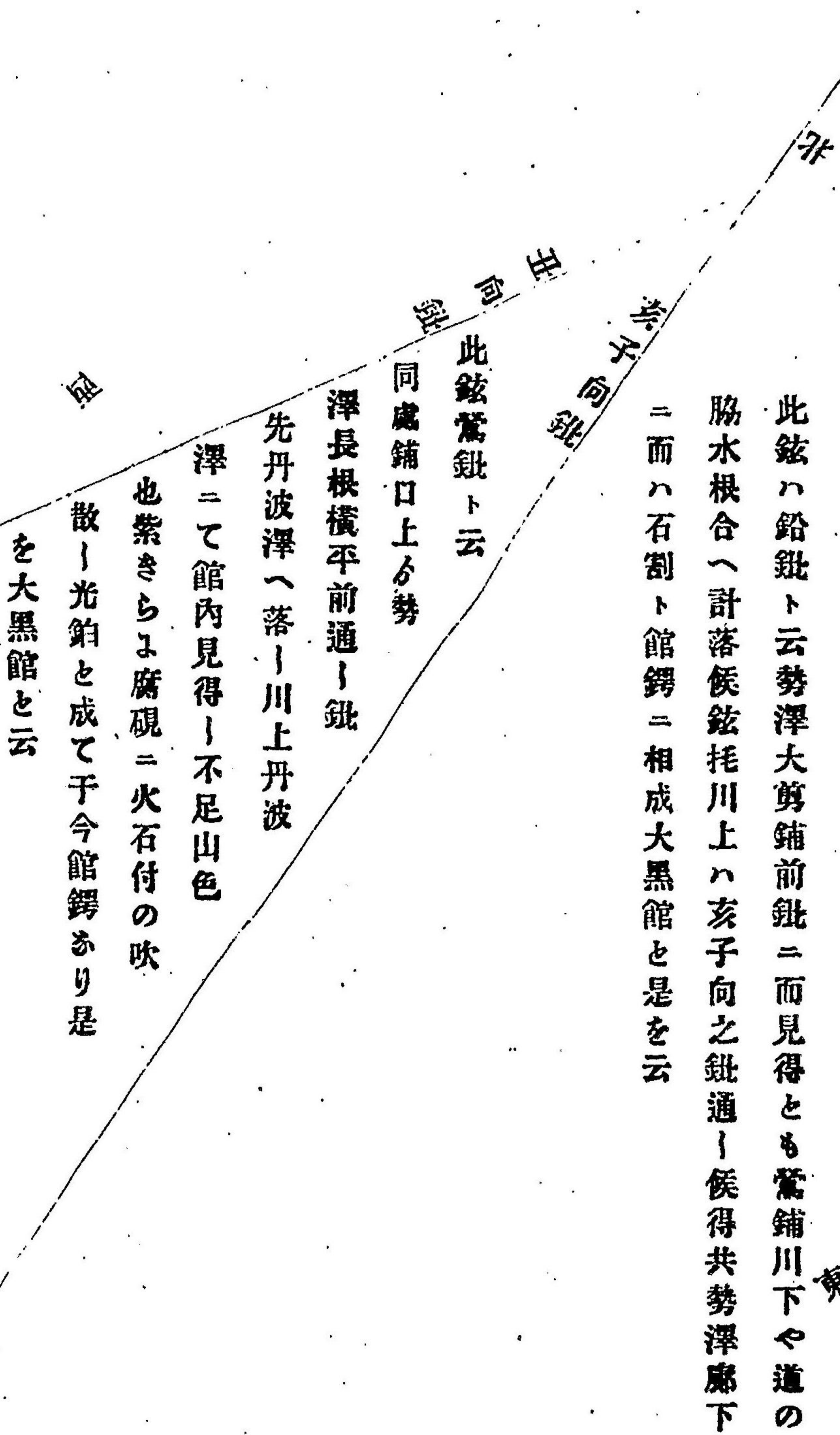



此鉷常木鉷と云亥子向よ通鉷有前平澤前よ落し水根合よ計鉷堀候  
川上突切堀とあり青地よ光候鉷一ト落し堀ル也是も大黒館と云

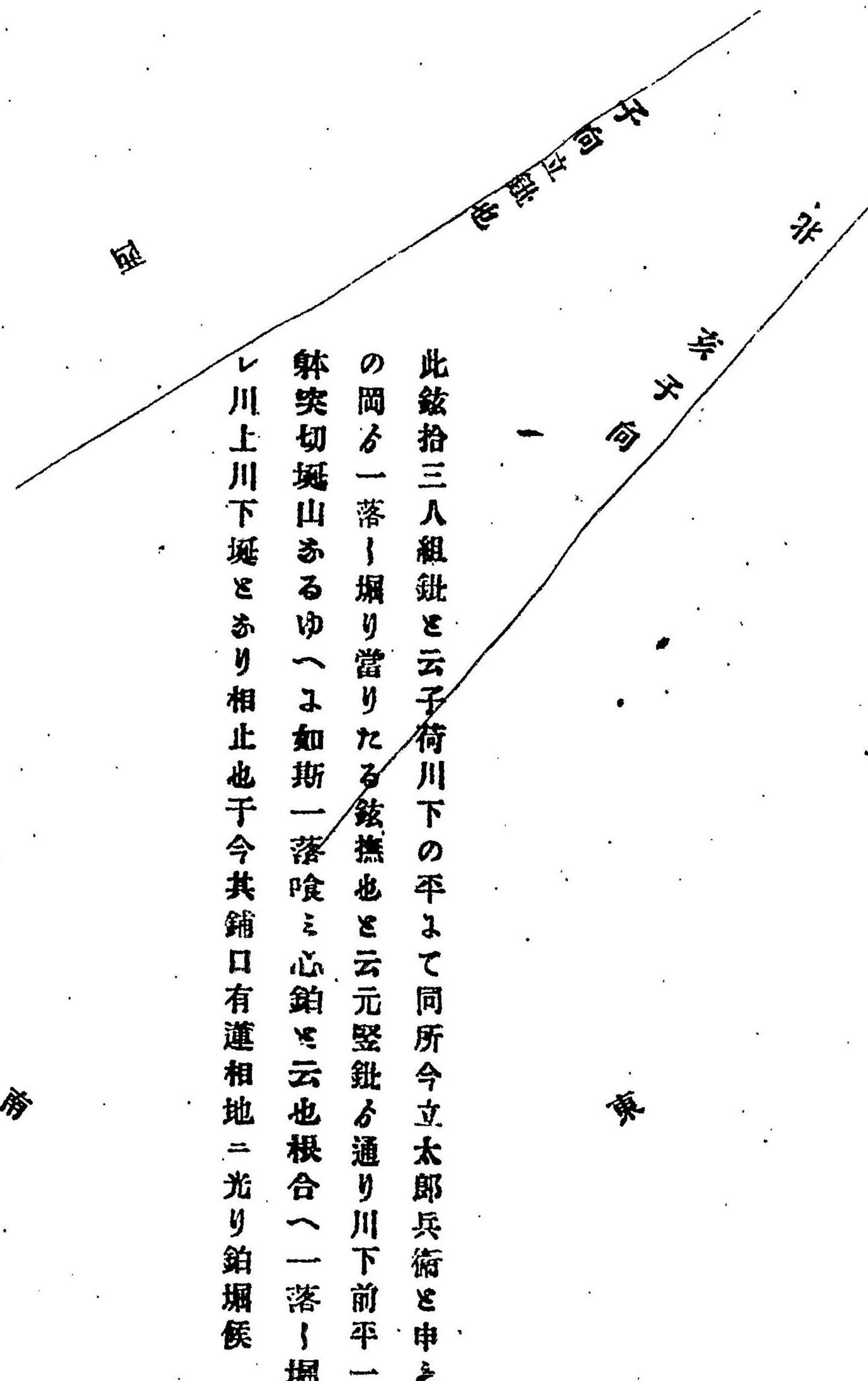

堀

水

此鉷重鋪鉷と云當時下澤本番役所寸甫座敷後よ有鉷重吉登人ニ  
て堀候所其後光あり泉屋大剪よも不得見則喰出鉷也川下向ハ木  
番の向の館割ト成是鉷の通りの如くなるとも鉷通りニハ不有見  
掛計りあるゆへ必心得る事あり

此鉷通り貳番鋪鉷ト云蛇服鋪鉷上替通川上根合ニて貳番鋪鉷へ遠挺川下  
根合へ落合候鉷也二番鉷下澤平中井替鋪口平よ千荷大黒鋪平元山本番上  
長根通よ西道長根越桶上り蜂の巢上方へ通りて化物石の邊崎山沼の上  
通りへ落候館内也蛇服鉷山色青地ニ黒鉷白火石付也鉷ニて腐硯ニて  
遠切二番鋪鉷ハ上通兼帶赤ぬけ青地ニ鉷躰付紫き分淺黄き分ニハ  
金躰有之四分助通り青地堅き火石ざんざん白き堅き火石よ鉷付直  
る也壹枚火石笹火石硯立込ニてハ大途切と知るハ

此鉷重鋪鉷

水

堀



一貳番鉞新鉞ニて本鋪鉞迄岡ニて九拾八万餘ハタカリ候へハ川上は行西道鋪口ハ  
 九拾間塹突切ある故ニ本敷川上ニてハ下り石ト申所鉞冠り返し相成候事親鉞  
 ニ落合四分助中鉞ニてハ壹枚館と相成振合ニてハ本鋪鉞六本樋貳本唐子橋子と  
 申處の上廊下横鉞ト云所ニて落合候印ハ毒青地突切館鉞也

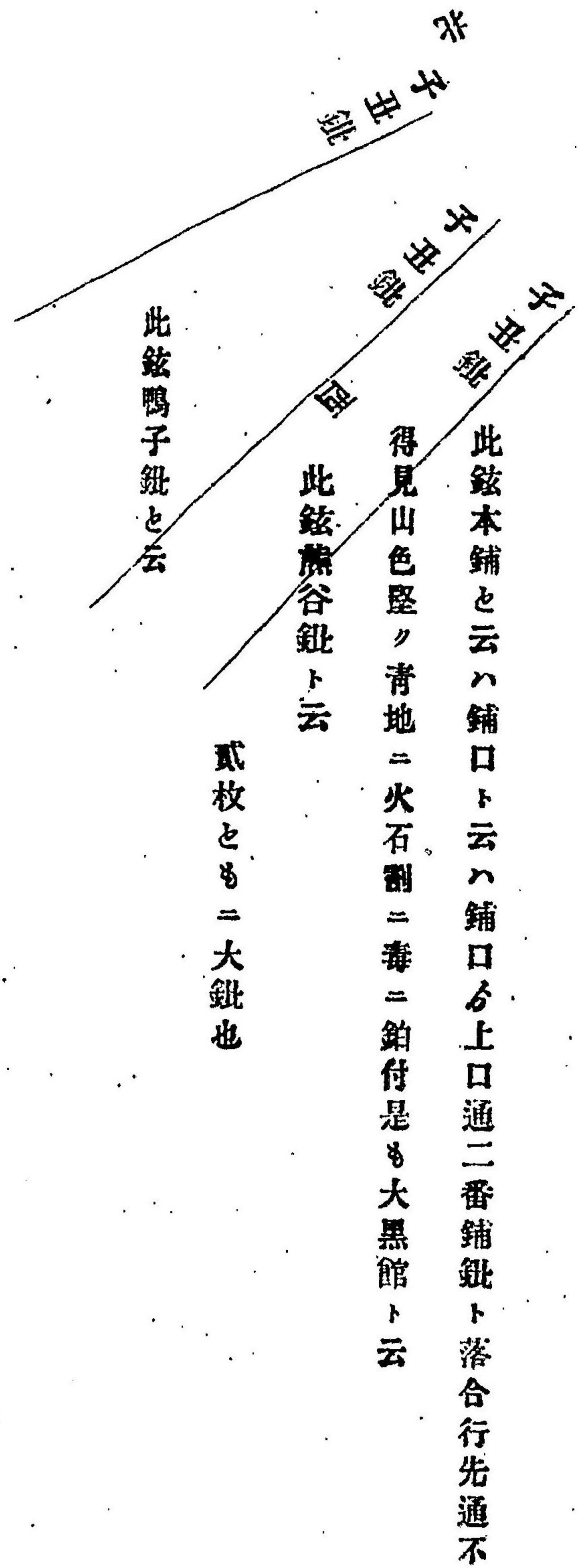

本番役所の後松林の下々通りニて本鋪ハ別レタル下磐鉞へ落合川上ハ山神堂鳥居橋の向  
 へ嵐栗引鉞と云也此鉞通り川上御上覽鋪とよ今其石有光鉞ハ根餅火石山ハ堅苜鉞て大堀  
 の鉞也嵐栗引一落にて跡先あり

此鉞金藏鉞と云

子丑向鉞

鉞通大本敷の下々桐の木皂角子の木の下通ある鉞ニて後鳥居の上方

金工權右衛門小屋の後平よて昔大丞ウ堀と鉞通にて元山貳番の館内とみある鉞先太郎兵  
 衛家之前通り高山ニ通一ある鉞の内未々元山たて不堀鉞の鉢熊谷新剪鋪ハ手合屆時ハ元  
 山金工とも居小屋立候所の鉢圖よて宜かるる光り鉞よて火石の道具也

右之通り鉞の數ニ候得共親鉞當時上通り計思入見得下々通りよ之ハ思入の剪處を無之豎  
 入ハ貳本唐子下磐立入切詰九人組根合よ下磐立入有之立入之切詰九人組大川上送り中鉞  
 根合抜合右三ヶ所之切所外無覺東新鉞堀末と見もあるあり

一東高く西低きハ木性の山北高く南低きハ水性の山西高東低きハ金性の山西高く北低きハ  
 火性の山東西南北中低きハ土性の山

一澤ハ親澤と枝澤と水之流とも結び合ある山ハ宜一落合ハ山をささみ左右ニ別きて水の流



まの宜のらぬもの也

一 峨々ある高山の中段突切を持候山ハ突落之前山自然ニ生々出候様ニ見あるもの也

其節ハ欠落候石ニ氣を付見まの石角悉らくとて有ハ欠落ある石也石角丸く摺て居るハ自然生ひたる山也

一 落鉢圖石色の事石よ潤ひ有水氣を持つやの有るハ岩の下必直り有石色かこきつやなきハ宜しうらすとまゐるへ

一 喰出し繩掛堅割等凶山ハ磐館定ても磐際離て水氣あり喰出し鉉撫冠りへ太クとも根台喰メニ相成心得有まのハ見立ゑうらす

一 南高山館昔之前山縁まりたるハ下々計りの縁まり山よて宜うらす東北或ハ西高ニ館有ハ前山とも勢ひ有館續宜ハ立丑之山ニて宜きあり

○ 金性の山ニ金性の館内ハ相性山とてよろし都而右ニ準し木性ニ木性も同様宜き也

(此口傳書誤寫多キガ如シ姑ク原本ニ從フ)

坑内剪方勾配圖解

鋪内剪方之圖

一同返シ步下リ之圖

下リ壹尺ニ延壹尺ヲ云

一ハナ步下リ之圖

下リ八寸ニ延壹尺ヲ云

一ハヤフサ步下リ之圖

下リ壹尺ニ延八寸ヲ云

一大矩高配之圖

下リ壹尺延壹尺二寸也

一新樋道之圖

下リ五尺ニ延九尺也

一送り剪方之圖

上リ壹尺ニテモ延壹尺ニテモ同也

高配割方

一下リ壹尺ニ延壹尺ノ時ハ

尺高配也但曲尺高配トモ云

一下リ八寸ニ延壹尺ノ時ハ

八寸高配也但ハナ步下ヲ云

一下リ壹尺ニ延八寸ノ時ハ

壹尺二寸五分高配也ハヤフサト云

一下リ壹尺ニ延壹尺二寸ノ時ハ

八寸三分三厘餘高配也大矩ト云

一下リ壹尺ニ延壹尺ノ冠リハ

尺ニ尺ノ高配ニハ何レモ同様



一下リ五寸壹ツ亦下リ九寸宛五ツニシテ下リ五尺ノ時ノハ壹尺ニ付高配五寸五分五厘也新  
 樋道ト云  
 但下リ五尺ニ延八尺ノ時六寸二分五厘高配也  
 下リ五尺ニ延九尺ノ時五寸五分五厘高配也

同返シ 豎加勢五尺ヨリ切テ如此

同返シ 歩下リ 高配金高配ト云

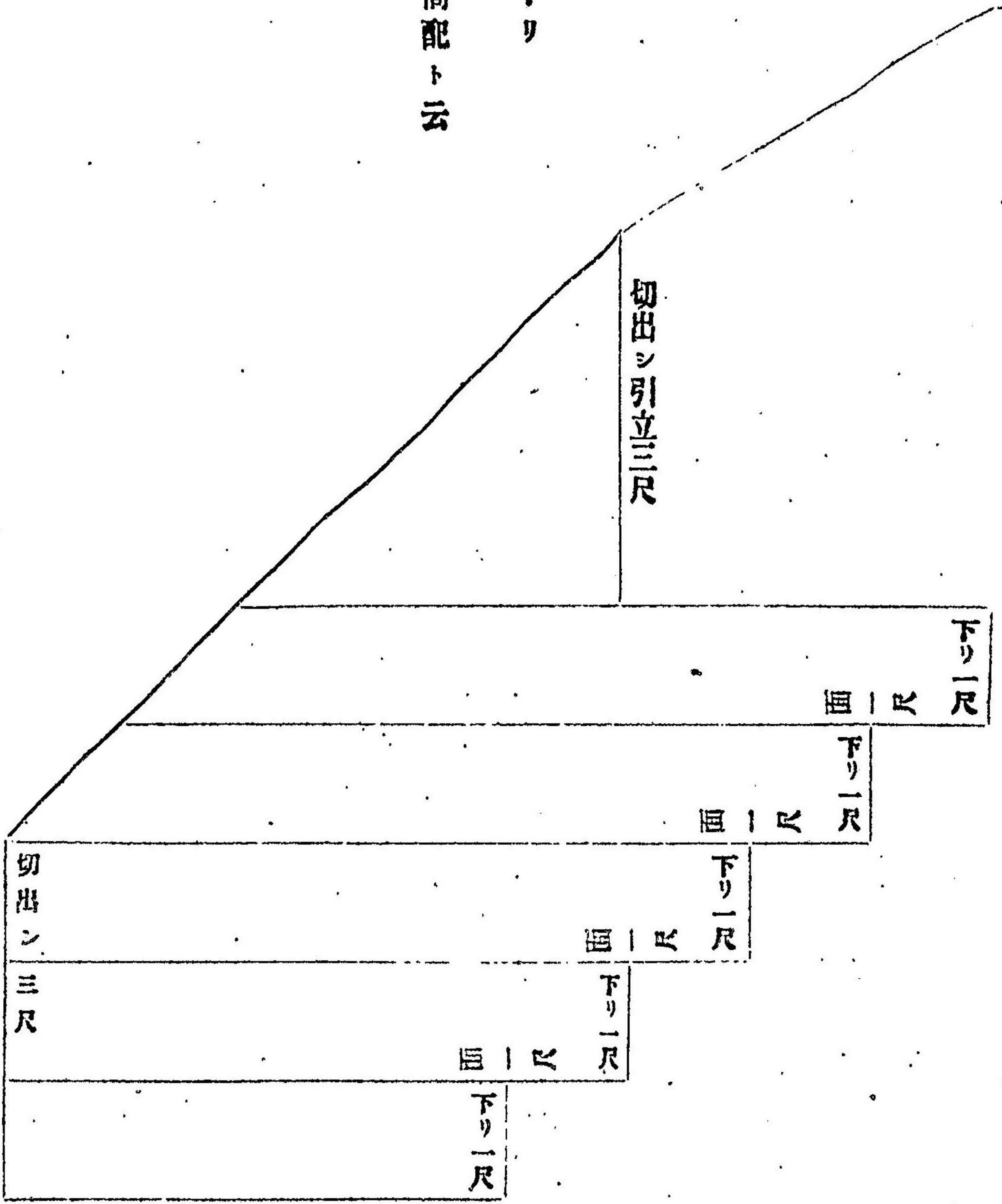

切出シ三尺  
 船三尺  
 厂木一尺ニ  
 一尺ノ蹴上ケ  
 ニシテ如此



















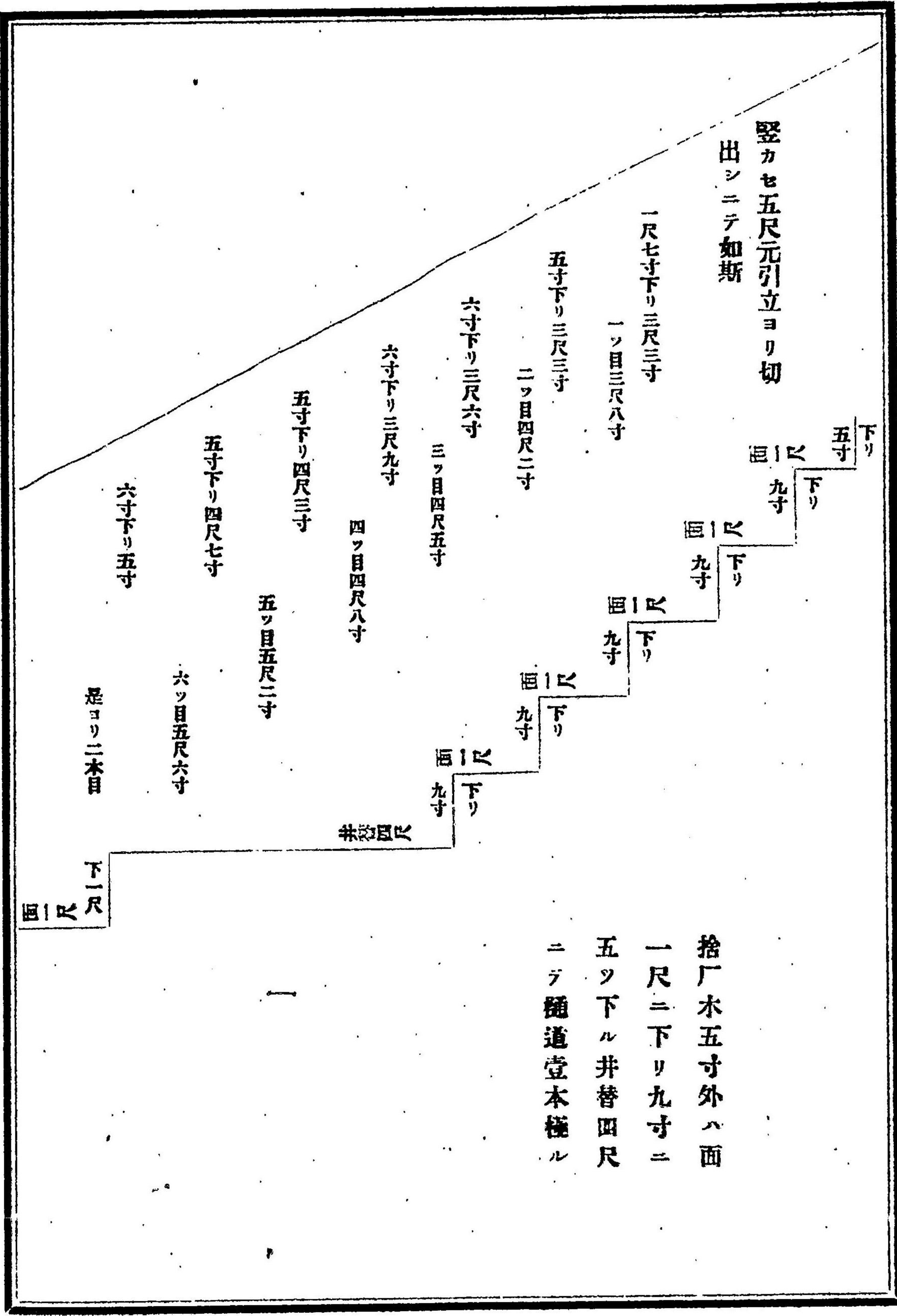

延九尺下り五尺ノ時ハ  
 高配五寸五分五厘ナリ  
 延八尺ニ下り五尺ノ時  
 ハ高配六寸二分五厘ト  
 ナル

五寸五分五厘ノ高配ハ初メ樋道難心得  
 時右高配刻ニ切延候今同返シ高配ニテ  
 初ヨリ壹尺ノ面ヲニ壹尺ノ下リニ切下  
 ハ是新樋道ト云

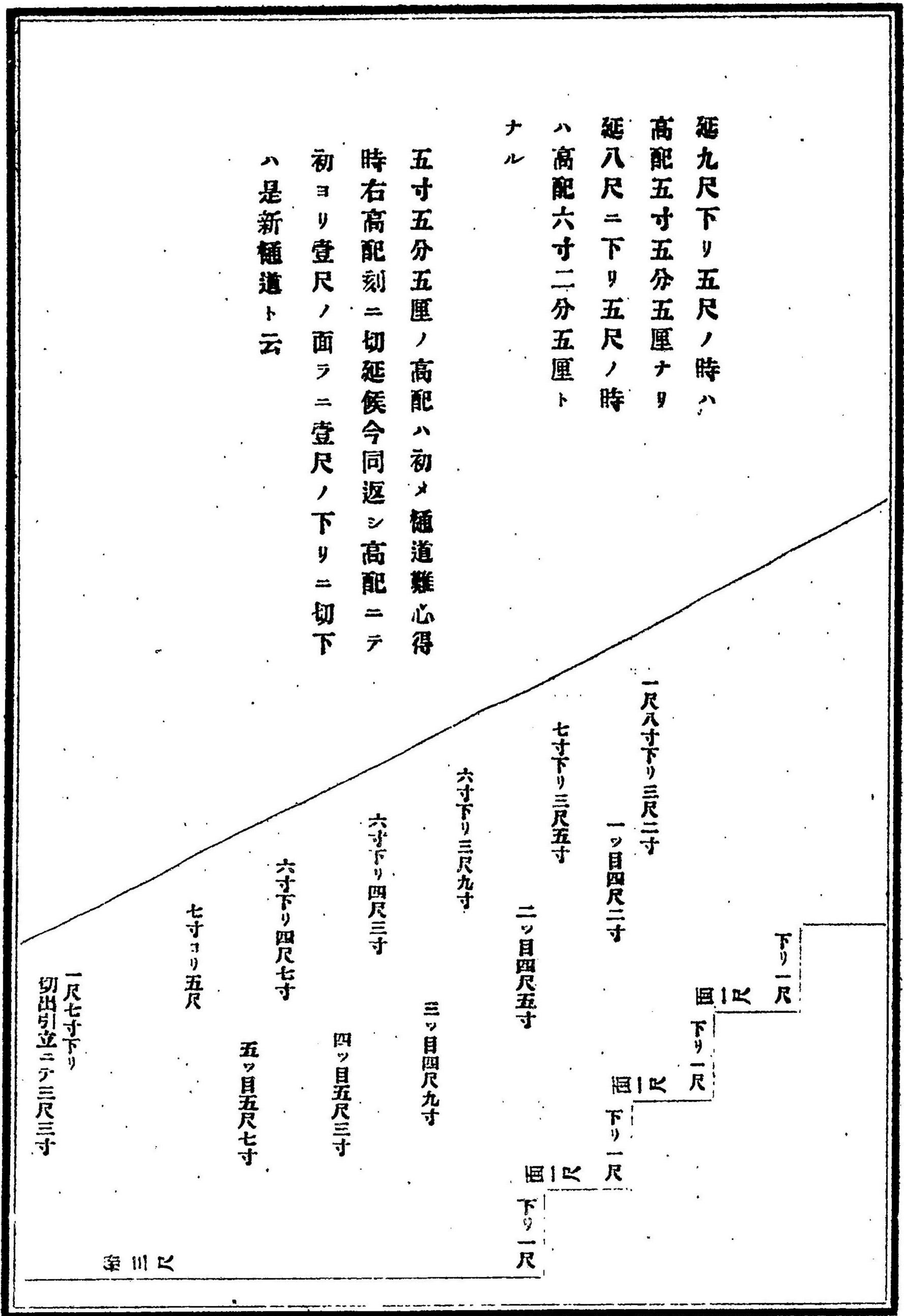







同返々樋道之圖  
樋ノ寸方  
長サ壹丈二尺  
幅 八寸  
厚サ 七寸

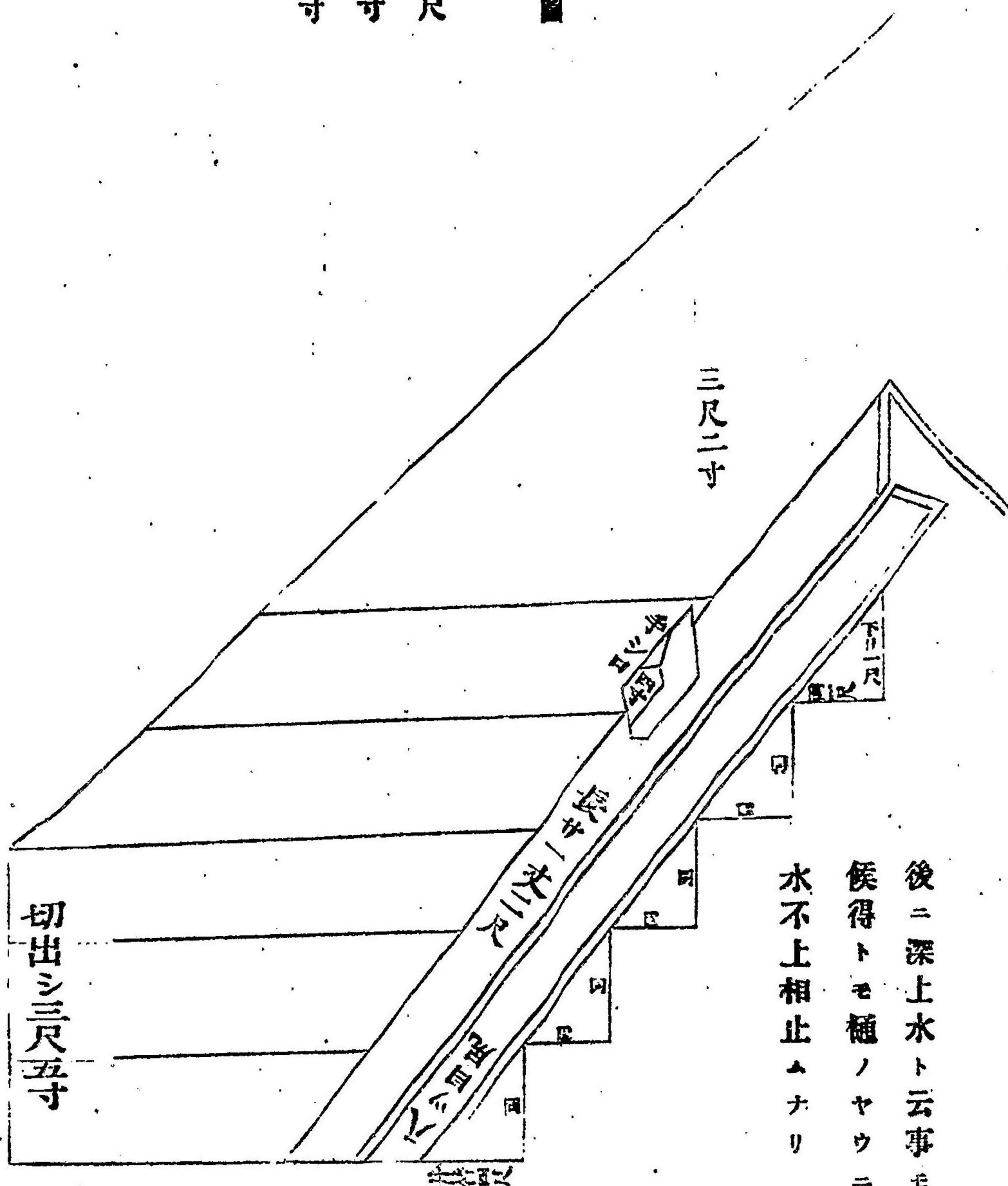

古新樋道ト云テ捨厂木五寸一ツ下り次下り九寸ニ面壹尺ニ五ツ下り厂木六ツニテ樋壹本立  
ト云傳アリ至テ冠下り煙滯ル切方也今新樋道ハ壹尺ニ壹尺ノ厂木五ツニテ樋壹本トス勾配  
百本下ルトモ樋壹本御シ候得ハ如斯ニ相成一体樋道切方不心得テハ高配見惡キモノナリ口  
傳ニテ心得ヘシ  
煙滯事無之引捨ヨリ突込樋迄ニ引捨ヨリ冠リ勾配見ユルユヘニ引捨立加勢五尺ナレハ突込  
樋ノ立加勢同尺ノ切方也

送り剪方

一 豎横加勢何尺ニテモ送りニ切上候時譬ハ豎加勢五尺横加勢三尺ノ加勢送りニ切上候節先  
ツ引立へ上り壹尺ニ面ラ壹尺ニ厂木二ツ切候得ハ引立三尺ニ成其時引立ヨリ四尺跡ヲ去  
リテ冠へ壹尺掘上ケ候得ハ冠リ三尺ニ引立四尺ニナリ其時又引立へ上り壹尺之厂木ヲ付  
切ル時ハ引立三尺ニ冠リ四尺ニ成次第ニ切上ル時ハ如斯也送り何方ニテ切候トモ此心得  
ニテ切延シモノナリ送り何尺ニテモ如斯ナリ



堅カセ五尺横カセ三尺ノカセナリ

是ヨリ切上ル

引立ヨリ是マテ四尺也

送り剪方  
堅カセ五尺  
横カ勢三尺ニシテ

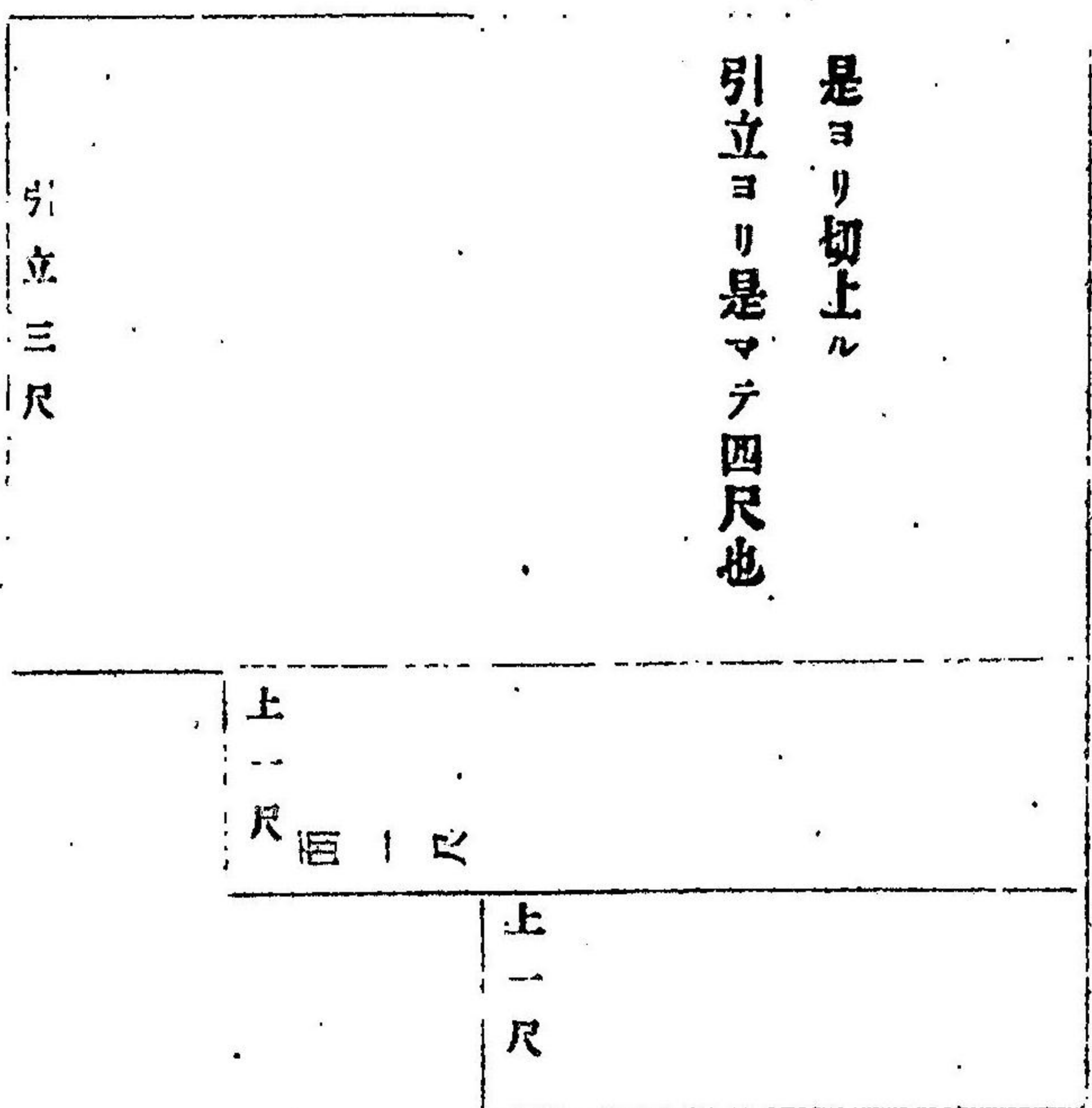

双方ニ引立無之所ヨリ送り之切方

一引立無之高廊下ニテ送り切上ケ候ニハ先捨厂木ニ相成所々墨ヲ引夫ヨリ六尺去テ引立四尺ニ冠ニテ三尺ニ相成様ニ切上ケ候得ハ元墨引候所捨厂木ニ相成候何方ニテモ煙向鍵其外貫合等ニテ向鍵永々鋪通ニ相成候處如斯ニ送り切方心得有ルヘキ候

高廊下ヨリ冠へ送り之圖

横ニ三尺

四尺

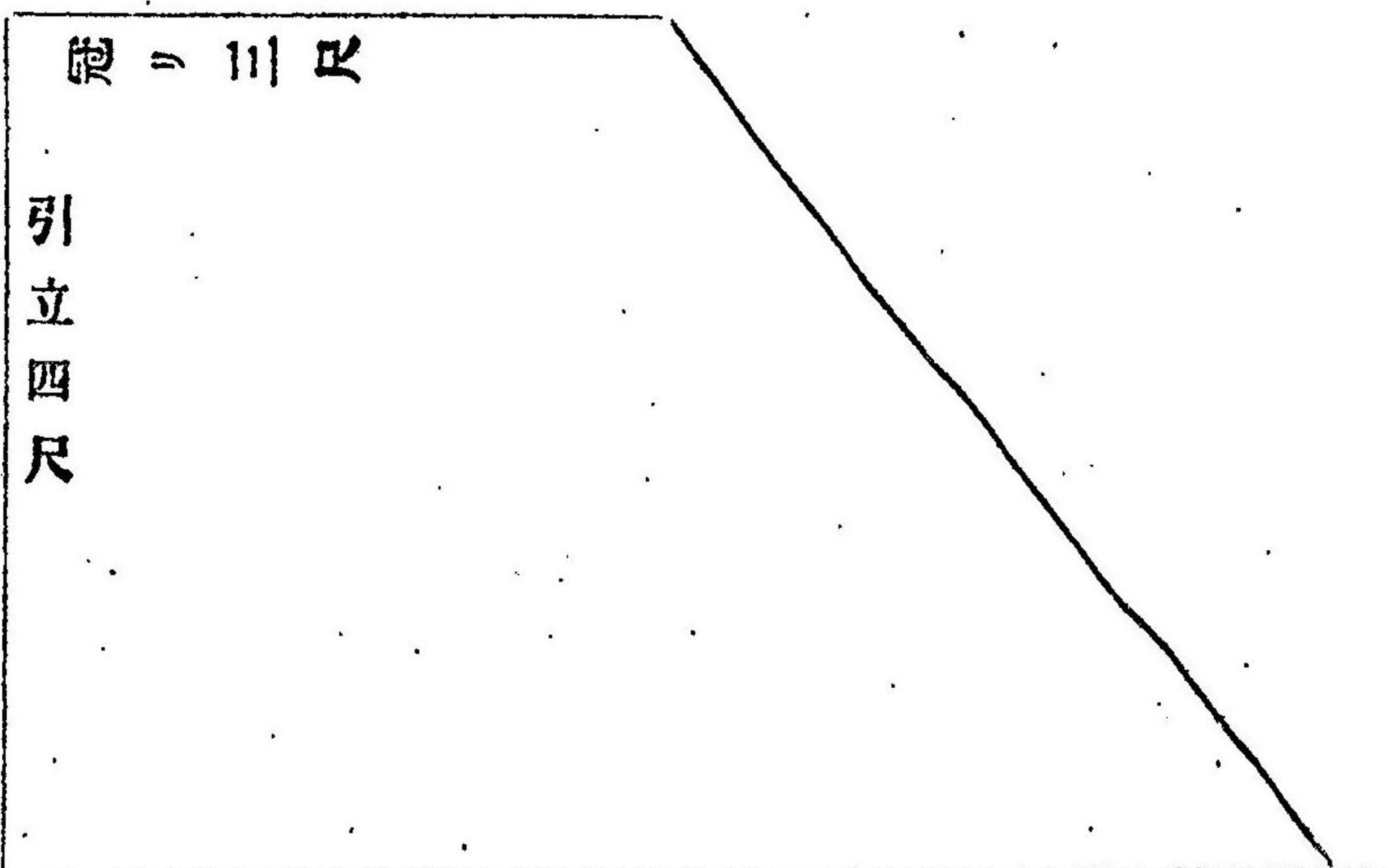

是ヨリ切上ル處也

引立モナキ高廊下ノ冠リ送り切時ハ如斯六尺ノ間ニテ切上ルニハ圖ノ如ク心得テ可切

此處捨厂木トナリ



三ヶ月勝正之事

三ヶ月勝正ハ冠リヨリ水澤山ニ相出候時金堀トモ難儀致候節堅カセ何尺ニテモ冠ニテ八寸ノ間丸ク切候ヘハ水兩磐ヘ流レ冠ニテ冠不申候其時右之圖ノ通り切方可致事

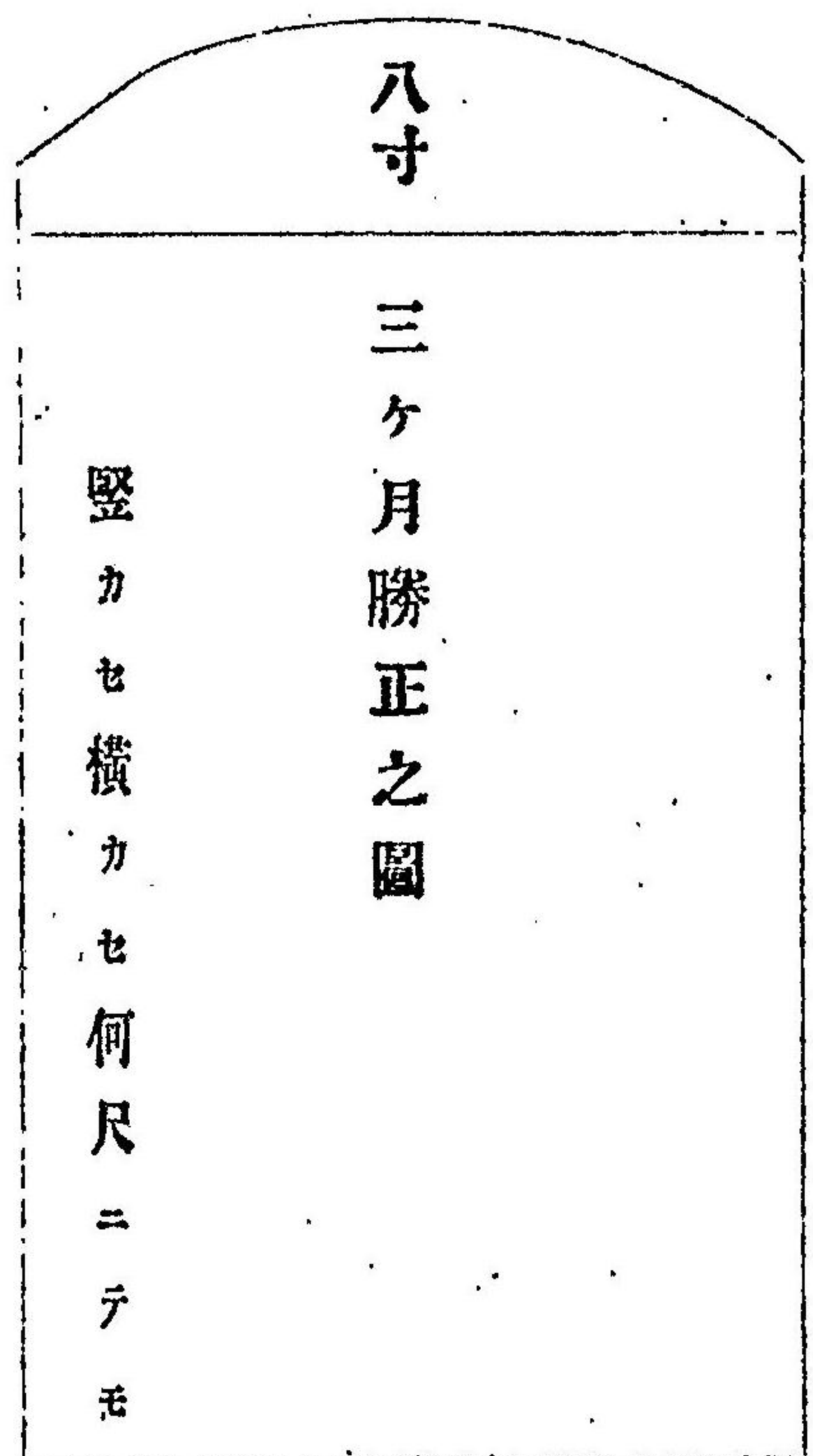

八寸

三ヶ月勝正之圖

口傳ナリ

堅カセ横カセ何尺ニテモ 如斯

大鞍勝正之事

大鞍勝正ト申ハ至テ堅外殊ニ煙滯申候所ヲ烟ヲツケスニ拾間モ貳拾間モ切延ニ切方有之候依之振合モ水等ニ相當リ候節用意ノ爲メ幅八寸ニ深サ六寸ノ堰ヲ付切延スモノナリ

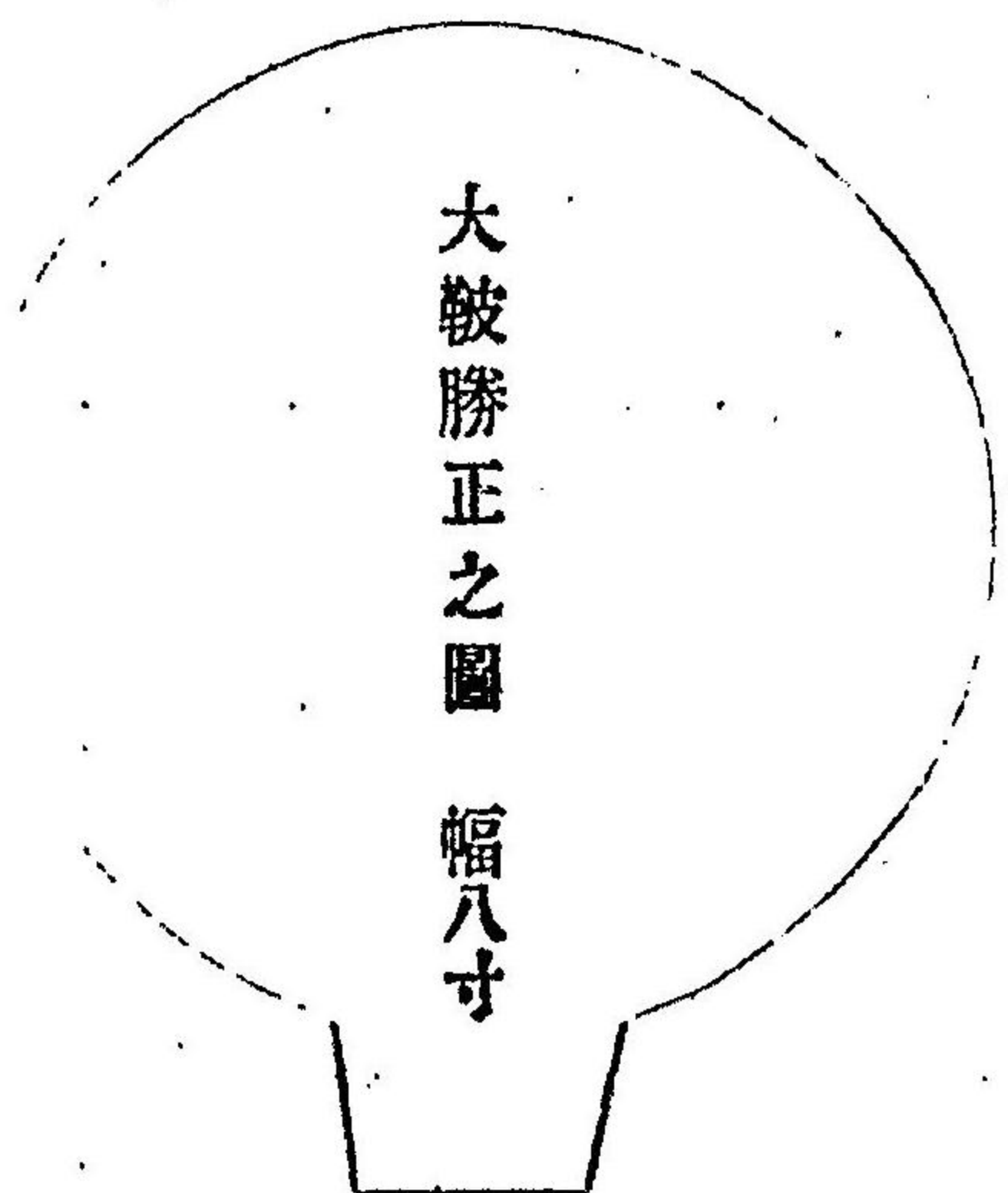

大鞍勝正之圖 幅八寸

加勢ハ三尺ニテモ三尺五寸ニテモ切方口傳アリ

六寸深サニ堰ヲ付ルナリ

右之通外ニハツサキ上リト申剪方或ハ爪向上リト申シ剪方居ヌ走リト申剪方モ有之候得共  
用ル事無之譬ハハツサキ上リト申ハ壹尺ノ前ニテ六寸ヨリ八寸マテ上ケ切ヲ云爪向上リト  
ハ壹尺ノ前ニテ五寸ヨリ七寸迄上ケ切ヲ云居ヌ走リトハ壹尺ノ前ニテ三寸下ケテ剪ヲ云何  
レモ步下ヨリ割合モノト相見得寸尺不都合ノ時ハ右剪方ニ相成不申候  
一壹尺之前ニテ六寸ヨリ八寸迄切ルヲ  
一壹尺之前ニテ五寸ヨリ七寸迄切ルヲ  
一壹尺之前ニテ三寸下リニ切ルヲ  
ハツサキ上リト云  
八寸配ヲ云  
爪向上リト云  
七寸配ヲ云  
居ヌ走リト云  
三寸配ヲ云ナリ

其音山モ諸方ニ有之ト聞得タリ金銀銅鉛山所々ニテ立働シ事多ク聞得タリ



寛政三癸卯年八月 日

川口富十郎ト申仁發明ノ由

五寸目コリ切ル  
八ツ目尻

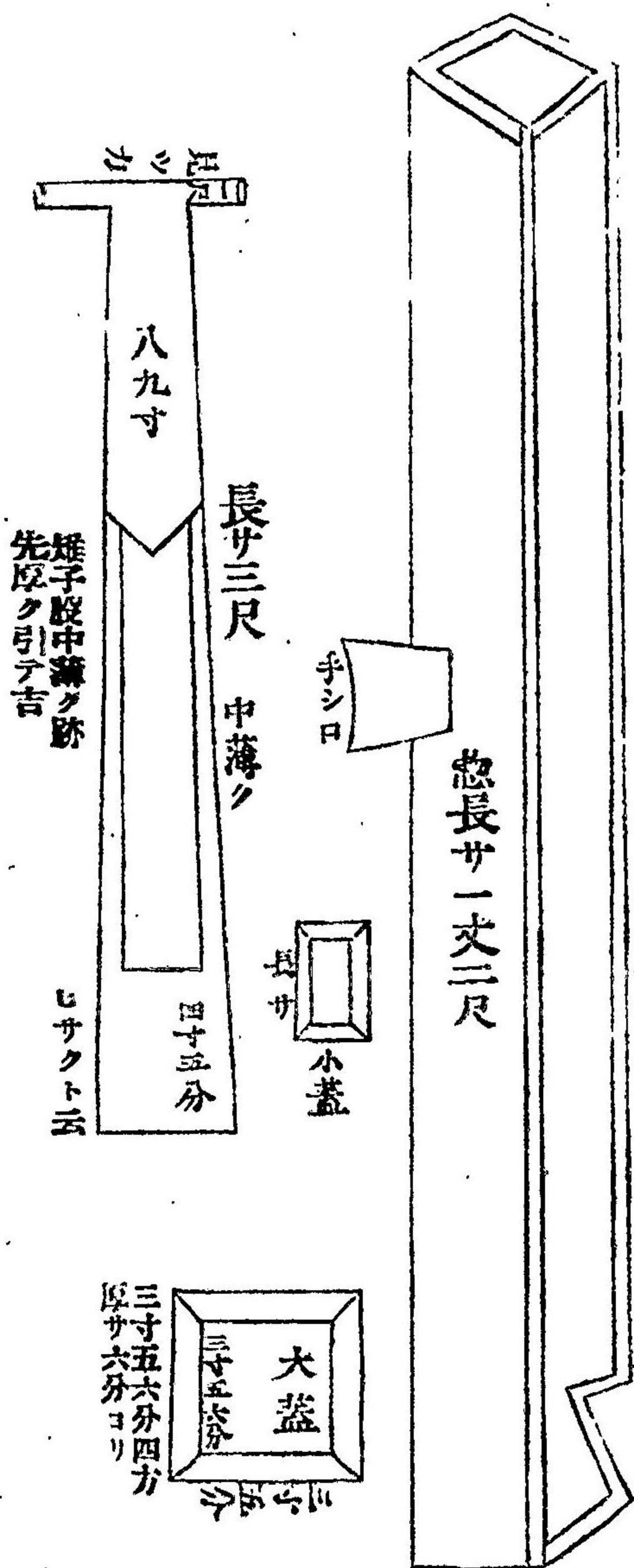

採鑛ヨリ荒銅ニ至ル順序

採鑛ヨリ荒銅ト爲スニ至ル順序

採鑛之部

採鑛ハ鑛脈ニ隨テ其所在ヲ坑業主ニテ部分シ鑛勢ノ優劣ニ因テ掘採順序ヲ坑夫ニ分割ス坑

夫是ニ從テ掘採シ其獲ル所ノ鑛物ヲ持來リ坑門ニアル所ノ淘鑛場ニ於テ鑛塊ヲ鏈擢シ土俗是ヲ  
「カラミ」混淆ノ雜石汚物ヲ淘除ス而ノ坑夫之ヲ淘鑛場ニ收ム淘鑛場ヨリ製鑛所迄ノ道程十餘  
ト云フ  
丁ヨリ廿餘丁マテ遐邇差アリ負鑛之者土俗是ヲ安行ト云之レヲ運搬シ畢テ坑夫總代之者製鑛所ニ來  
リ立會ノ上坑夫各名ヲ區別シテ其坑品ヲ方壹尺七寸五分深サ七寸五分ノ箱ヲ以テ土俗是ヲ  
鉛宜升計量ヲ改メ收鑛ノ數ヲ記牒ス

附此箱ニ滿ルノ坑品掘採賃金六拾錢ノ割ヲ以テ坑夫ニ與フ

製鑛所之部

坑夫總代ノ者出頭シテ收ムル所ノ鑛物坑夫各名ニ鑛量壹貫匁宛ヲ改メ是ヲ製鑛所淘夫長ノ  
者ヲ以テ淘鑛セシム再ヒ權衡スルニ元量十分數ノ壹貳迄ノ減分ハ元量ヲ以テ掘鑛賃ヲ與ヘ  
又十分數ノ壹三ヨリ壹五迄ノ減分ハ元量數ノ四減ノ割又十分數ノ壹六ヨリ壹八迄ノ減分ハ  
元量數ノ五減ノ割ヲ以テ賃ヲ與フ若シ元量十分數ノ壹九以上ノ減量ニ至ル者ハ其鑛物混淆  
ノ雜石居多ナルヲ以テ之レヲ收鑛トセスシテ此ニ賃錢ヲ與ヘス

其二

坑夫收ムル所ノ素鑛ヲ製鑛所淘夫ヲ以悉ク淘汰精製シテ猶又其混淆ノ汚物ヲ淘除シ其鑛質  
ノ佳惡ニ因テ十二或ハ十三種ニ品位ヲ分チ精製鑛ノ量ヲ改ム而ノ各坑ノ出品種類ヲ混和シ



テ其礦量貳斗ヲ以テ一竈燃トス

附素鉛ヲ一竈燃ニスル貳斗ノ精製礦ニスレハ素礦ノ元量十分數ノ貳減スルヲ通常ノ礦トス此精製礦壹升ノ量平均三拾貫匁

其三

燒礦ハ悉ク薪ヲ以テス此薪長サ貳尺五寸ノ雜木高サ壹丈ニ横八尺ノ嵩ヲ以テ一竈蒸礦ノ燒木トス此蒸燒礦初發ヨリ日員八日或ハ十日ヨリ大ニ空氣ヲ流通シテ熱氣ヲ去ラシム二十日或ハ廿一二日ニ至テ漸々温氣去リ而ノ又再ヒ之レヲ燒礦スルヲ前ノ如シ

鑄礦所之部

製礦所ヨリ焔化スル所ノ礦物ヲ受取熔壺圓徑三尺深サ貳尺八寸ノ熔爐ニテ燒礦ヲ熔解スルニ悉ク木炭ヲ以テス土俗是ヲ素吹壺枚ト唱フ此素吹壹枚ヨリ熔解スル混淆ノ雜石汚物量大約五百貫匁ヨリ五百貳三拾貫匁出ル則チ十分數ノ八或ハ八貳三ニ當ル土俗是ヲカ而ノ荒銅廿六七貫匁ヨリ三拾七八貫匁ニ及フヲ得ル土俗是ヲ尻銅ト云外ニ熔爐中火カ十分ナラスシテ未タ荒銅ニ燦化セサルノ一種ノ熔液六十四五貫匁ヨリ八拾四五貫匁ニ及フ量數ヲ得ル土俗是ヲカ而ノ荒銅ト云此カワ銅ヨリ出ル銅數ハ十分數ノ五三ヨリ六ニ及フ荒銅ヲ得ルヲ通常ノ坑品トス

其二

此カワ銅燒礦同様ノ仕法ヲ以テ一壺ニ三百五拾貫匁ヲ納レテ蒸焔ス此蒸焔ノ日員二十四五日間ニテ初度ヨリ三ヶ度ノ焔化ヲ加ヘ而ノ之レヲ權衡スルニ元量ヨリ十分數ノ壹三ノ減トナルヲ通常トス此ヲ又最初ノ如ク熔解シ俗是ヲカ而ノ荒銅ト云其鑠液ヲ甘堀ニテ甘堀ハ粘土ニ炭鋳製ノ鑄鑄ニ對納シ斜立不等六面形ニ鑄造ス兩面長短互對並行ノ形ニシテ四面短斜立也



銀位見競書

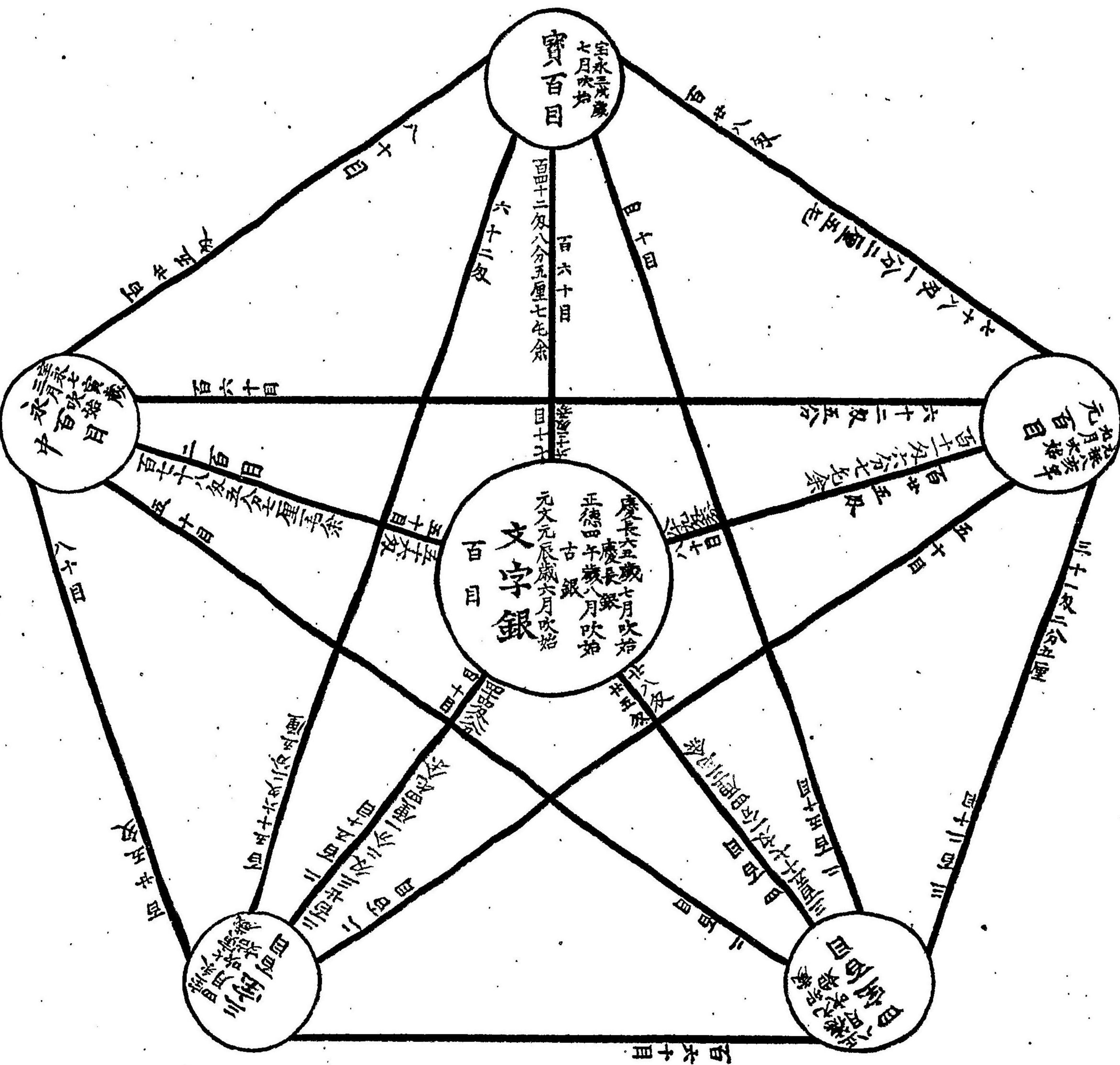
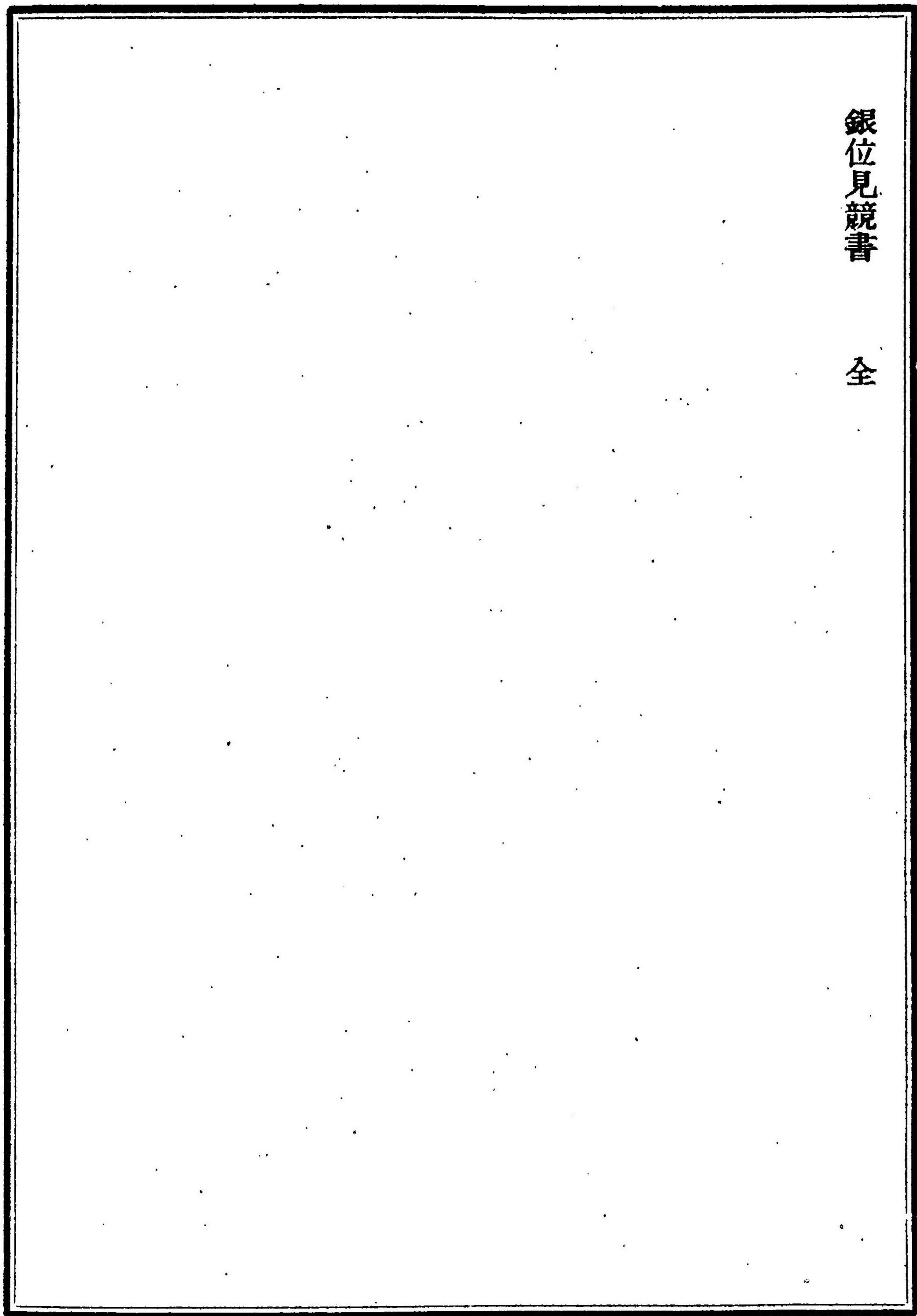



古金買上代

慶長金壹兩

此代文字金壹兩二分銀九匁

同壹分

此代文字金壹分銀九匁七分五厘

武藏判壹兩

此代文字金壹兩二分銀九匁

同壹分

此代文字金壹分銀九匁七分五厘

新金壹兩

此代文字金壹兩二分銀九匁

同壹分

此代文字金壹分銀九匁七分五厘

元祿金壹兩

此代文字金壹兩銀二分壹分八厘二毛九糸

同壹分

此代文字金壹分銀五分四厘五毛五弗二糸二五

乾字金壹兩

此代文字金三分銀二分三分一厘四毛一糸

同壹分

此代文字金六十目替ニノ銀拾壹匁八分二厘八毛五弗〇二五

ノ代文字金六兩三分銀壹匁四分九厘七毛



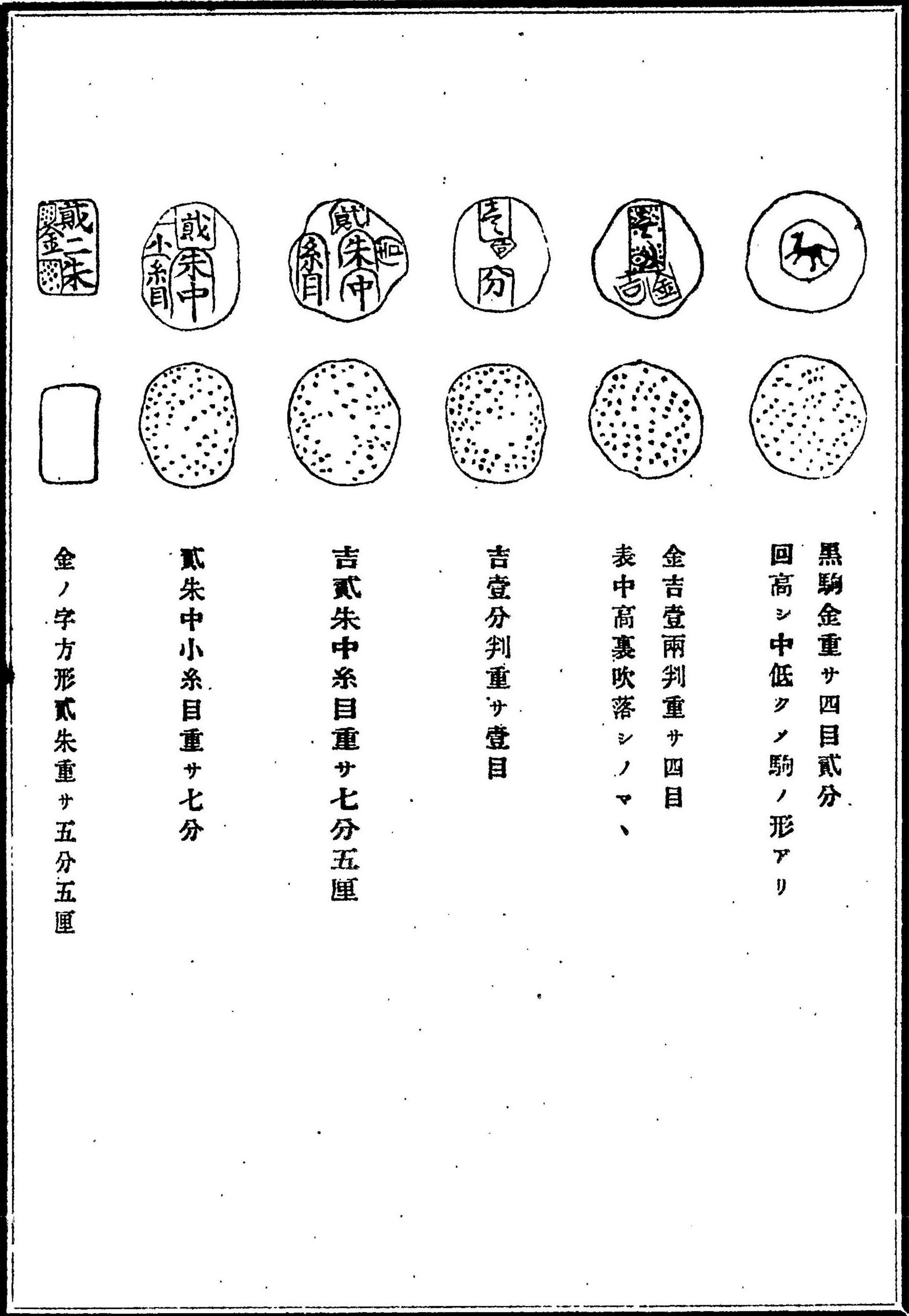

黒駒金重サ四目貳分  
回高シ中低クノ駒ノ形アリ

金吉壹兩判重サ四目  
表中高裏吹落シノマヽ

吉壹分判重サ壹目

吉貳朱中糸目重サ七分五厘

貳朱中小糸目重サ七分

金ノ字方形貳朱重サ五分五厘

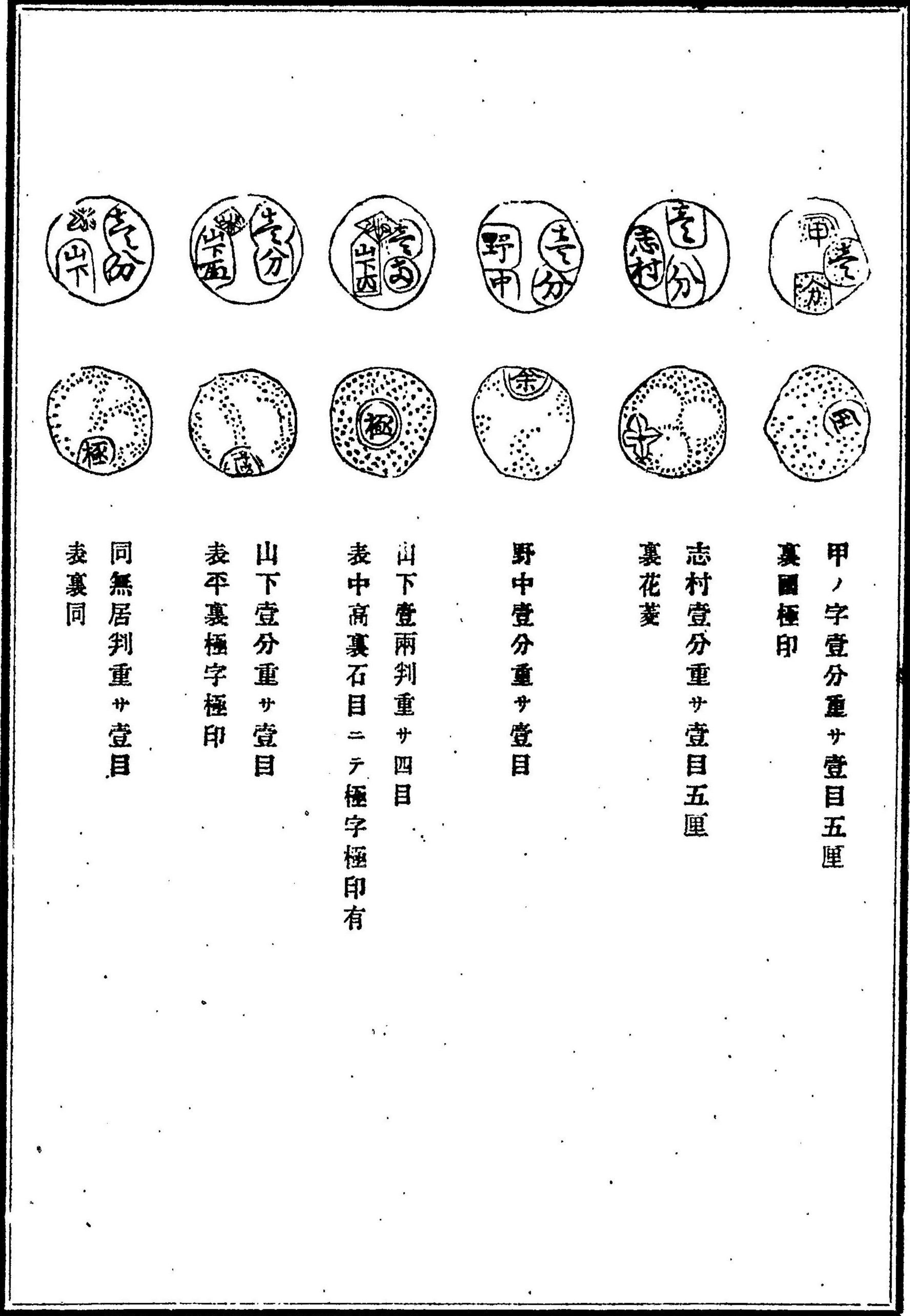

甲ノ字壹分重サ壹目五厘  
裏圓極印

志村壹分重サ壹目五厘  
裏花菱

野中壹分重サ壹目

山下壹兩判重サ四目  
表中高裏石目ニテ極字極印有

山下壹分重サ壹目  
表平裏極字極印

同無居判重サ壹目  
表裏同





壹分貳朱重サ壹目五分

壹分貳朱重サ壹目貳分五厘

大石打壹分重サ壹目

同貳朱重サ五分

小石打壹分重サ壹目

石打判重サ壹目

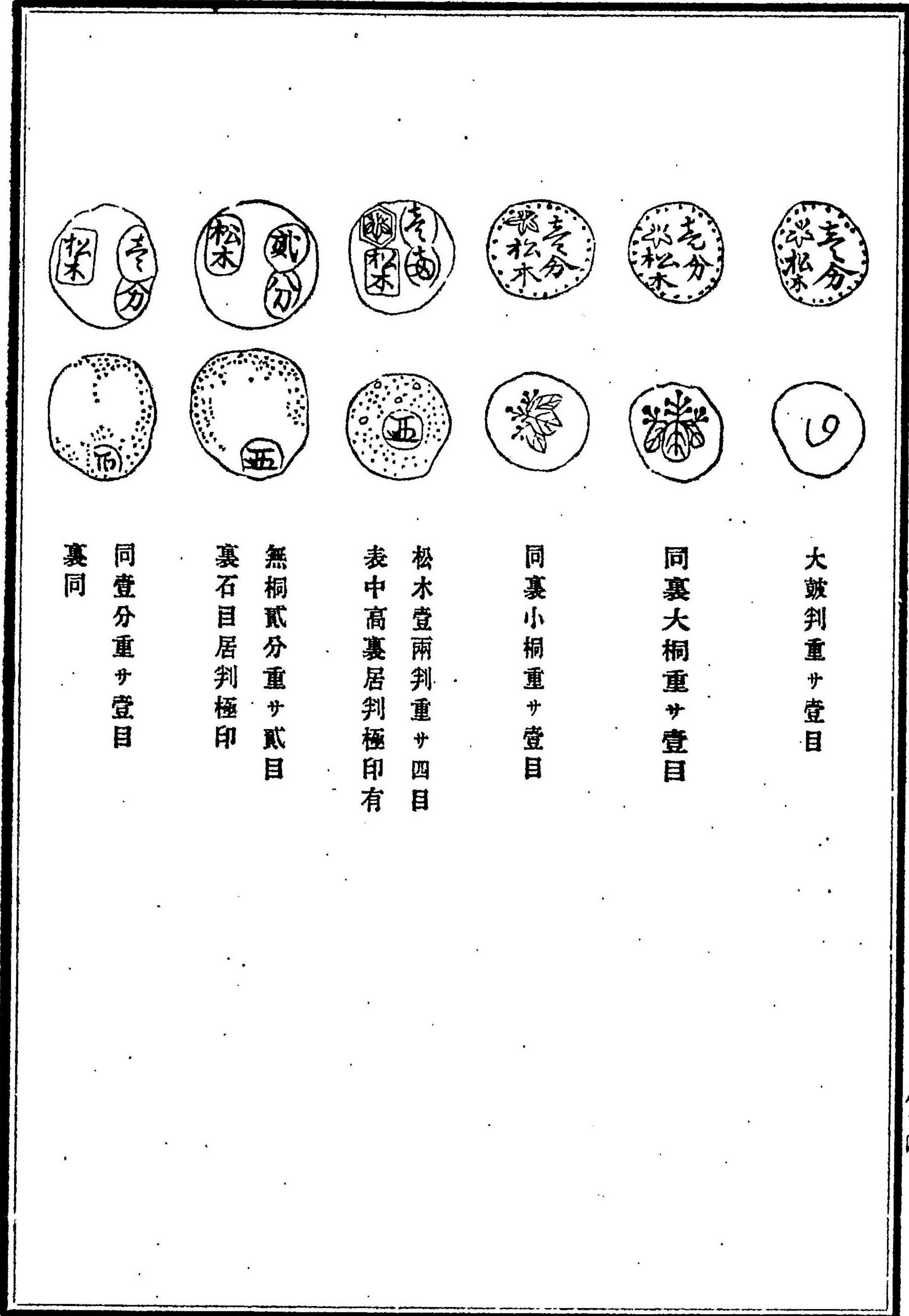

大鼓判重サ壹目

同裏大桐重サ壹目

同裏小桐重サ壹目

松木壹兩判重サ四目  
表中高裏居判極印有

無桐貳分重サ貳目  
裏石目居判極印

同壹分重サ壹目  
裏同



壹分重サ壹目 裏無地	同壹朱重サ貳分五厘	同貳朱重サ五分	細字判重サ壹目	同壹朱重サ貳分五厘	同貳朱重サ五分

中金重サ壹目輕 寶永四亥歲五月ヨリ通用	糸目未々不見	同 角朱中重サ同	同 丸朱中重サ壹分貳厘五毛	壹朱重サ貳分五厘 裏無地	同 貳朱重サ五分



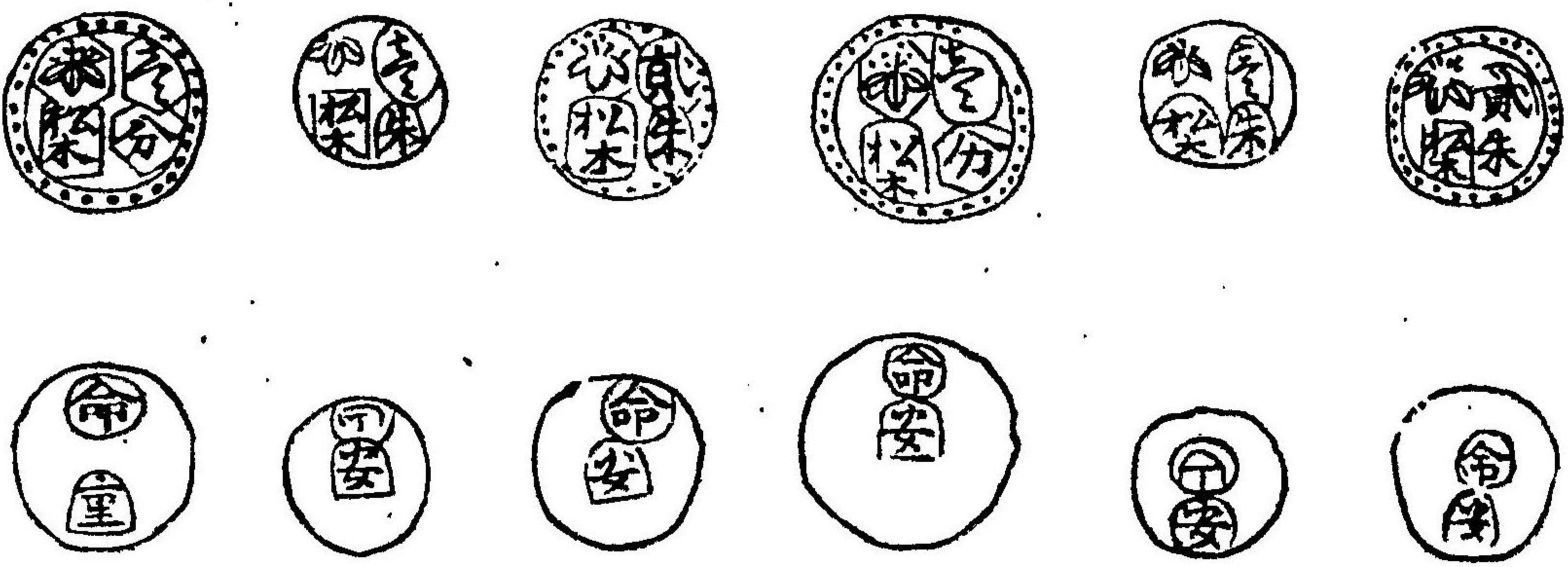

同貳朱重サ五分同

同壹朱重サ貳分五厘同

今吹重サ壹目輕

正德四年午歲吹

同貳朱

同壹朱

新金重サ壹目  
享保六丑歲十月ヨリ通用

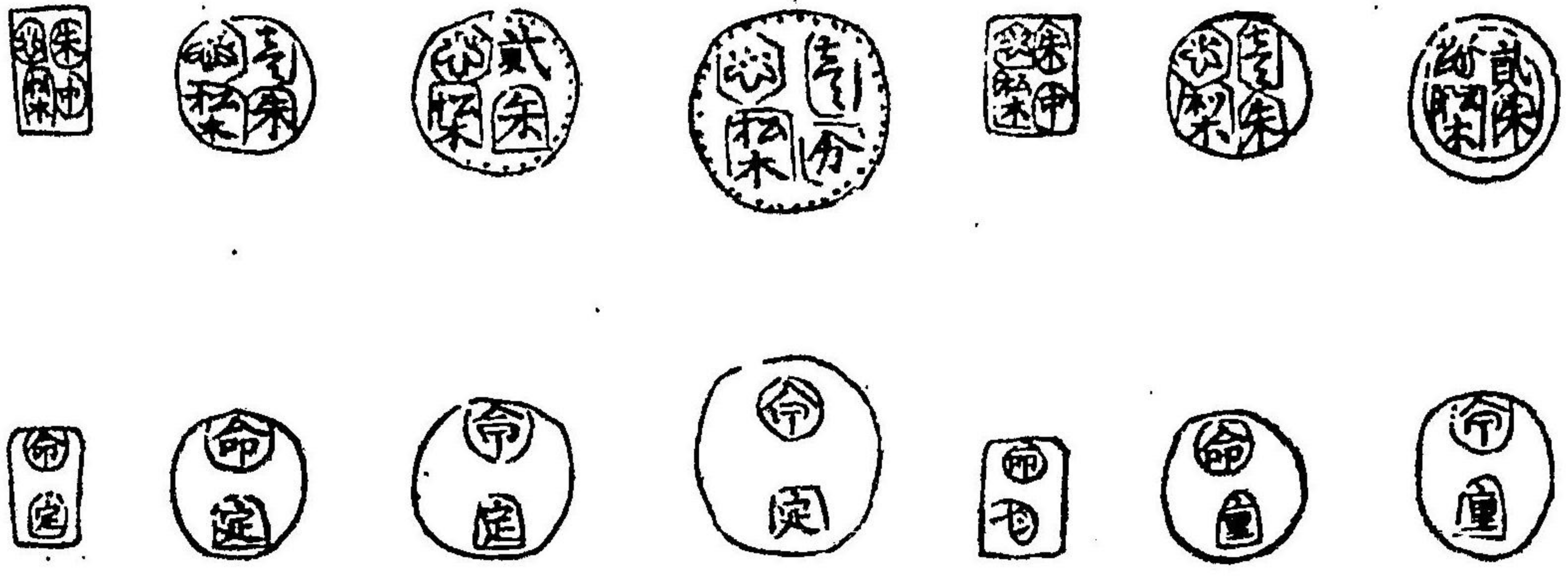

同貳朱

同壹朱

同朱中

吹立  
享保十二未歲二月ヨリ通用

同貳朱

同壹朱

同朱中



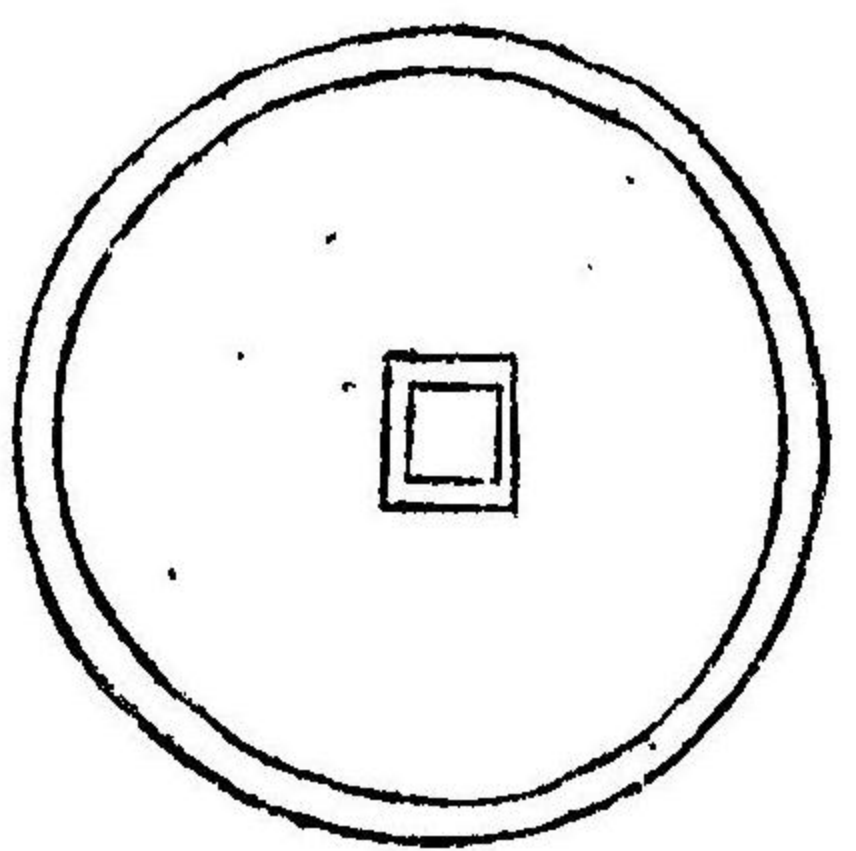

右周景王錢按國語有景王鑄大錢之文而漢書謂景王更鑄大錢其文曰寶貨此一品差大而文字適合

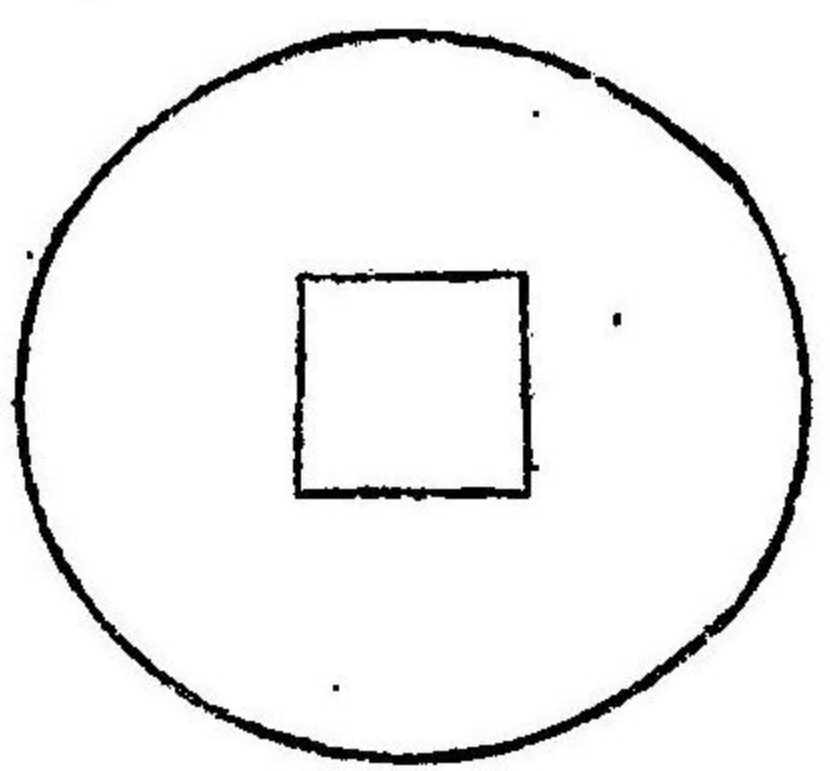
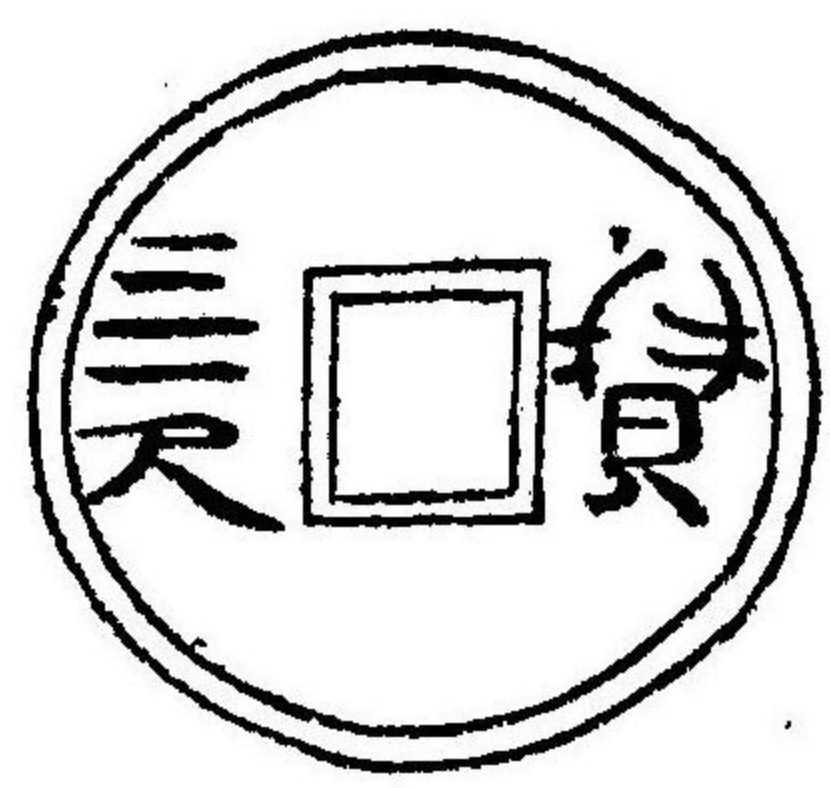

右一品文字漫漶細玩與寶貨二字相近而色澤奇古非秦漢以下製也

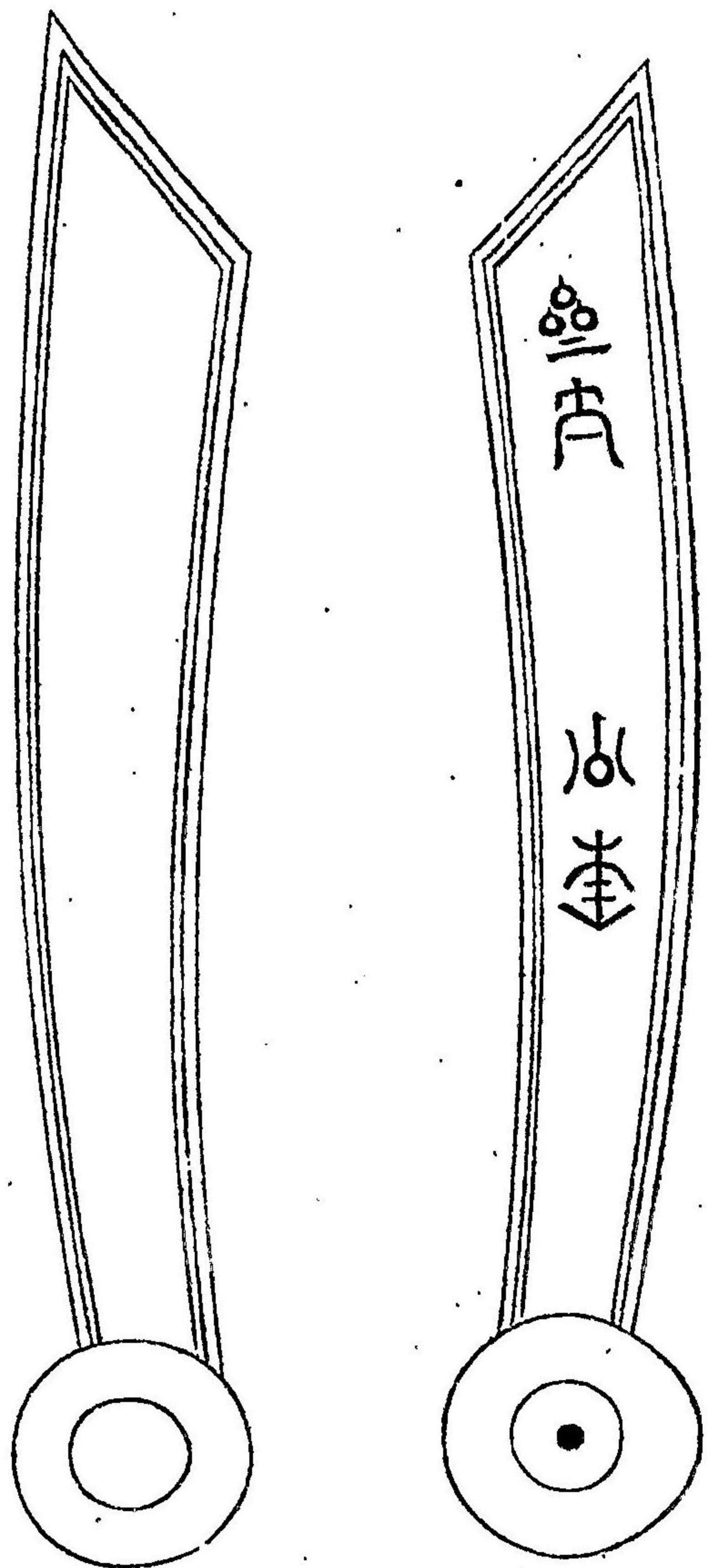

右銀刀一嘉祐雜志曰王公和學士罷沂州得銀刀一有齊太公杏九字中闕不相屬今按齊太公三字良是余字曰杏古篆九字殊不可曉然既銘齊而杏又其地當為齊國物無疑稱太公者蓋其後世所鑄又九府法錢圖函方始於太公今其錢無可改洪志以無文錢當之然據其所載則虞錢周初錢秦晉諸國錢下至項梁錢悉無分別未敢以為是也按路史則神農氏已肇園法特穿孔不方耳內府所收無文園錢有數種緣無徵咸弗登錄今存齊刀用誌大槩云

改忍致誤

志恐悉



自右至據十  
八字忍衍文

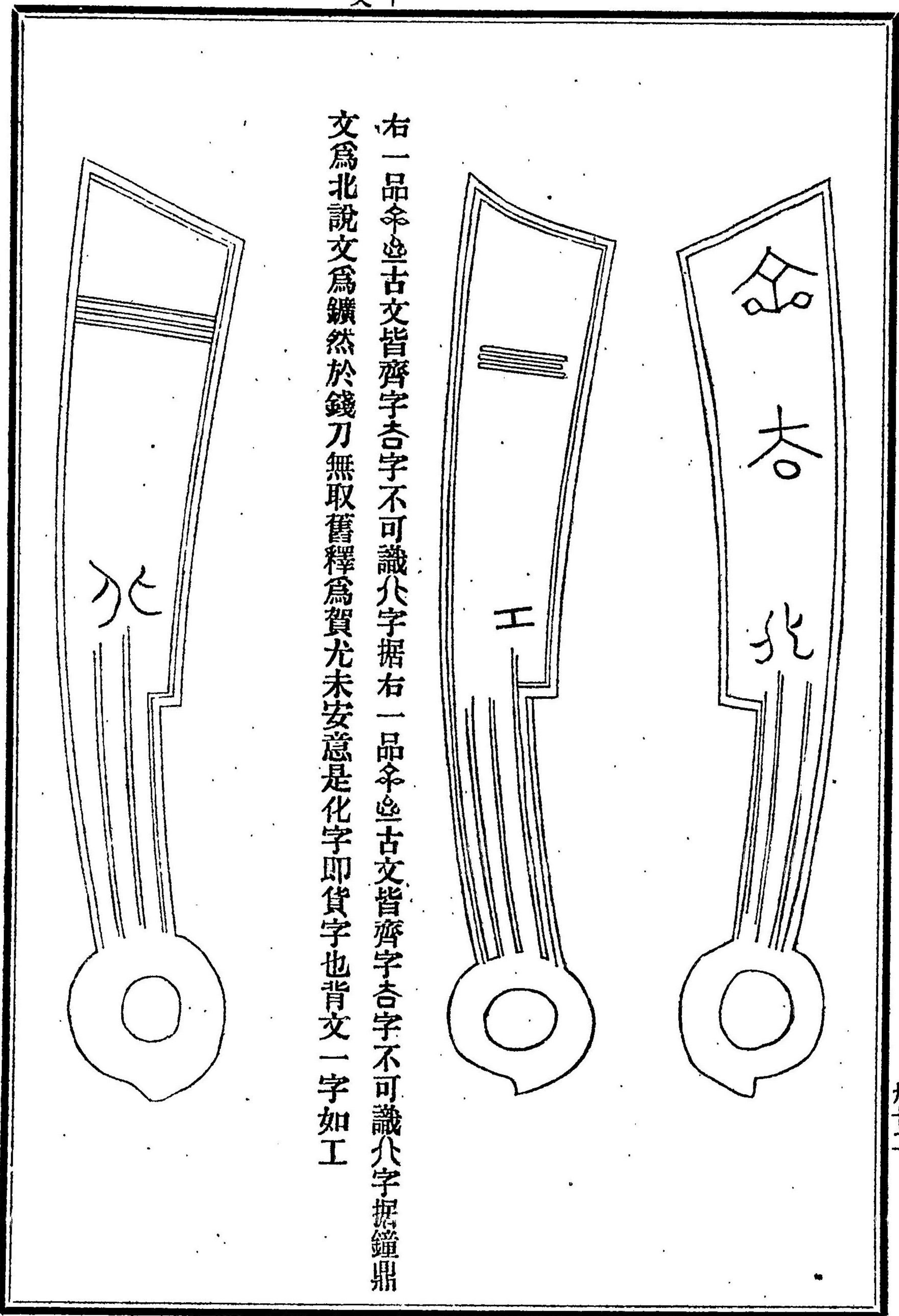

右一品字與古文皆齊字各字不可識凡字據右一品字與古文皆齊字各字不可識凡字據鐘鼎文為北說文為鑕然於錢刀無取舊釋為賀尤未安意是化字即貨字也背文一字如工

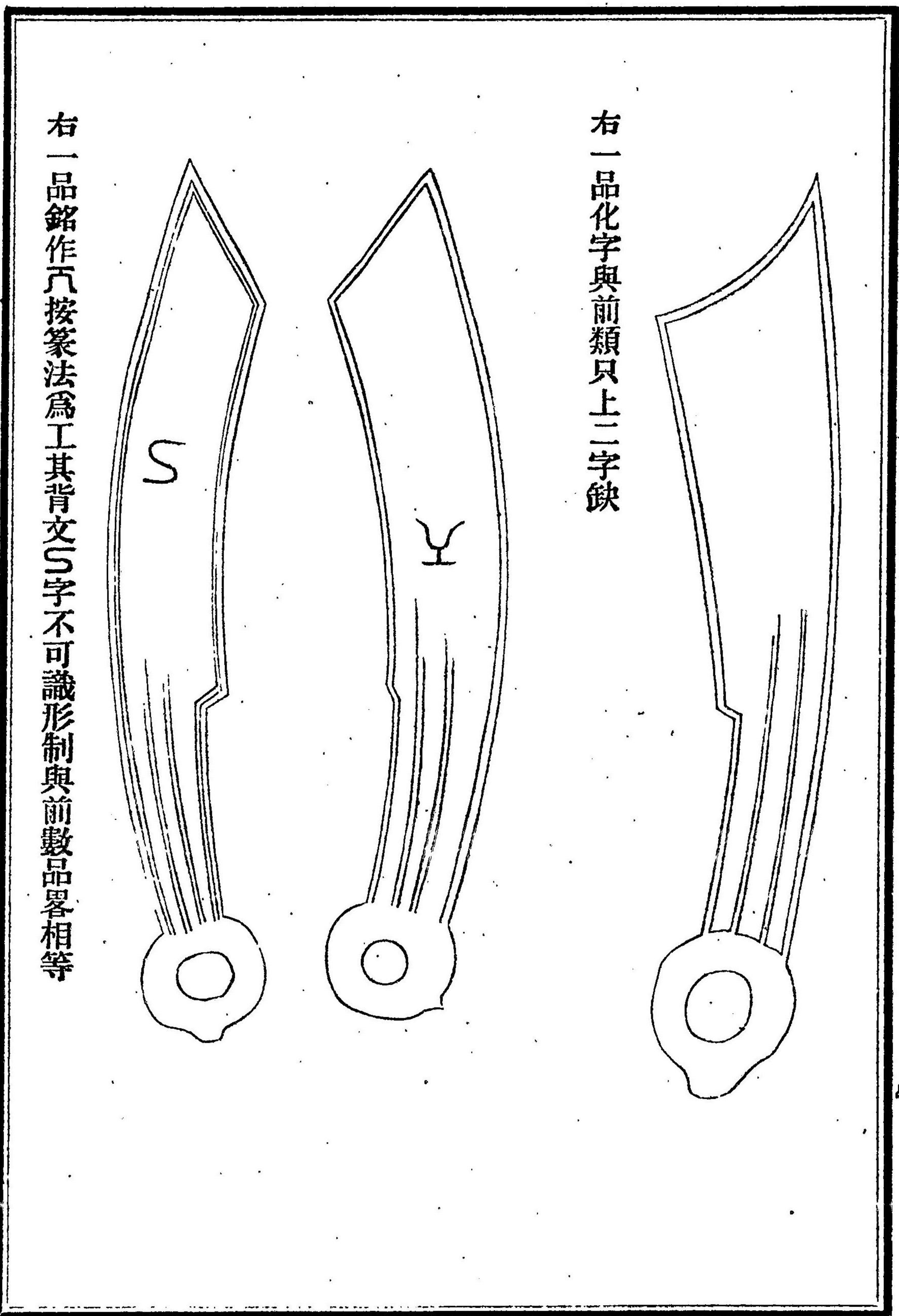

右一品化字與前類只上二字缺

右一品銘作凡按篆法為工其背文S字不可識形制與前數品畧相等



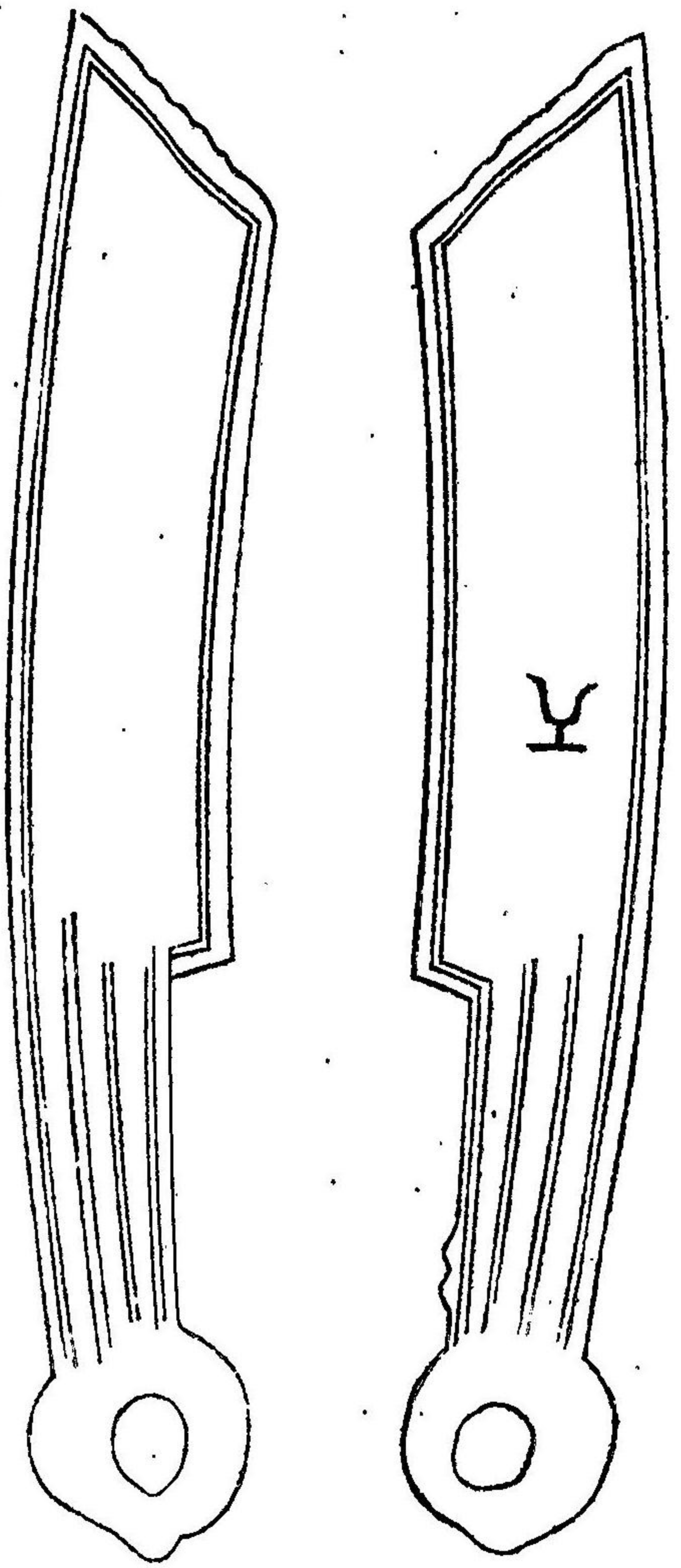

右一品面文同前按管子鑄齊大刀皆有銘文此類是也

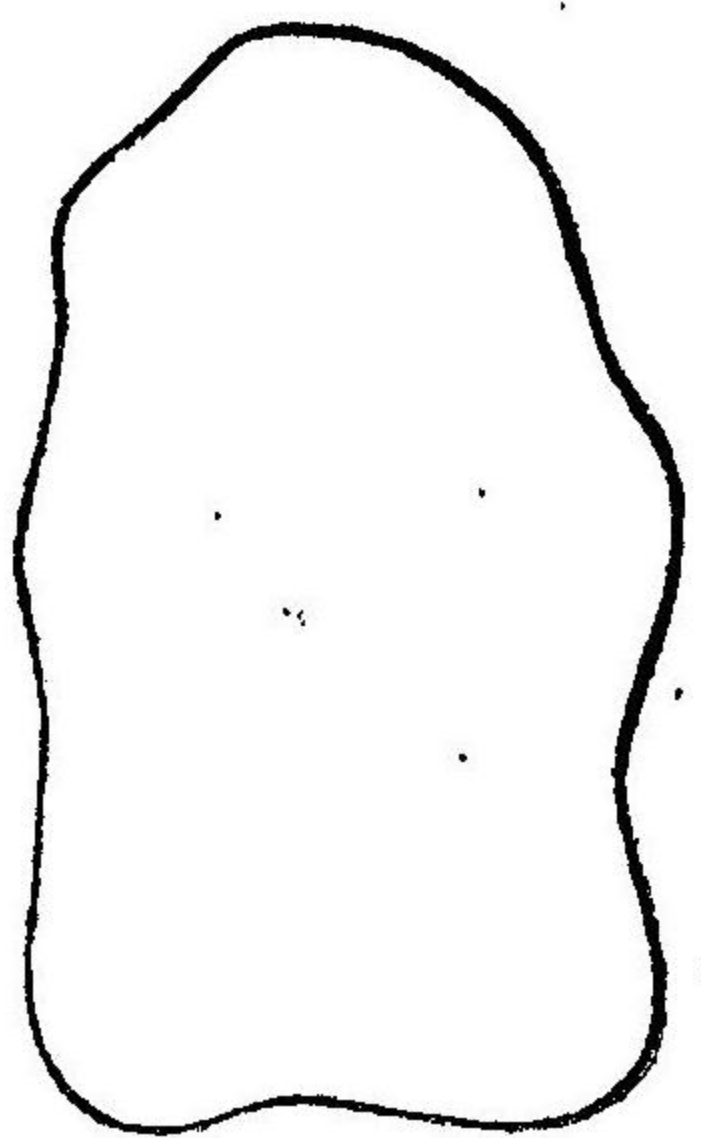

右一品洪志所載引舊譜云唐咸通中詔翰林辨其文爲齊歸化今案古篆化字無傍作卪者以其銘齊入於齊大刀之後

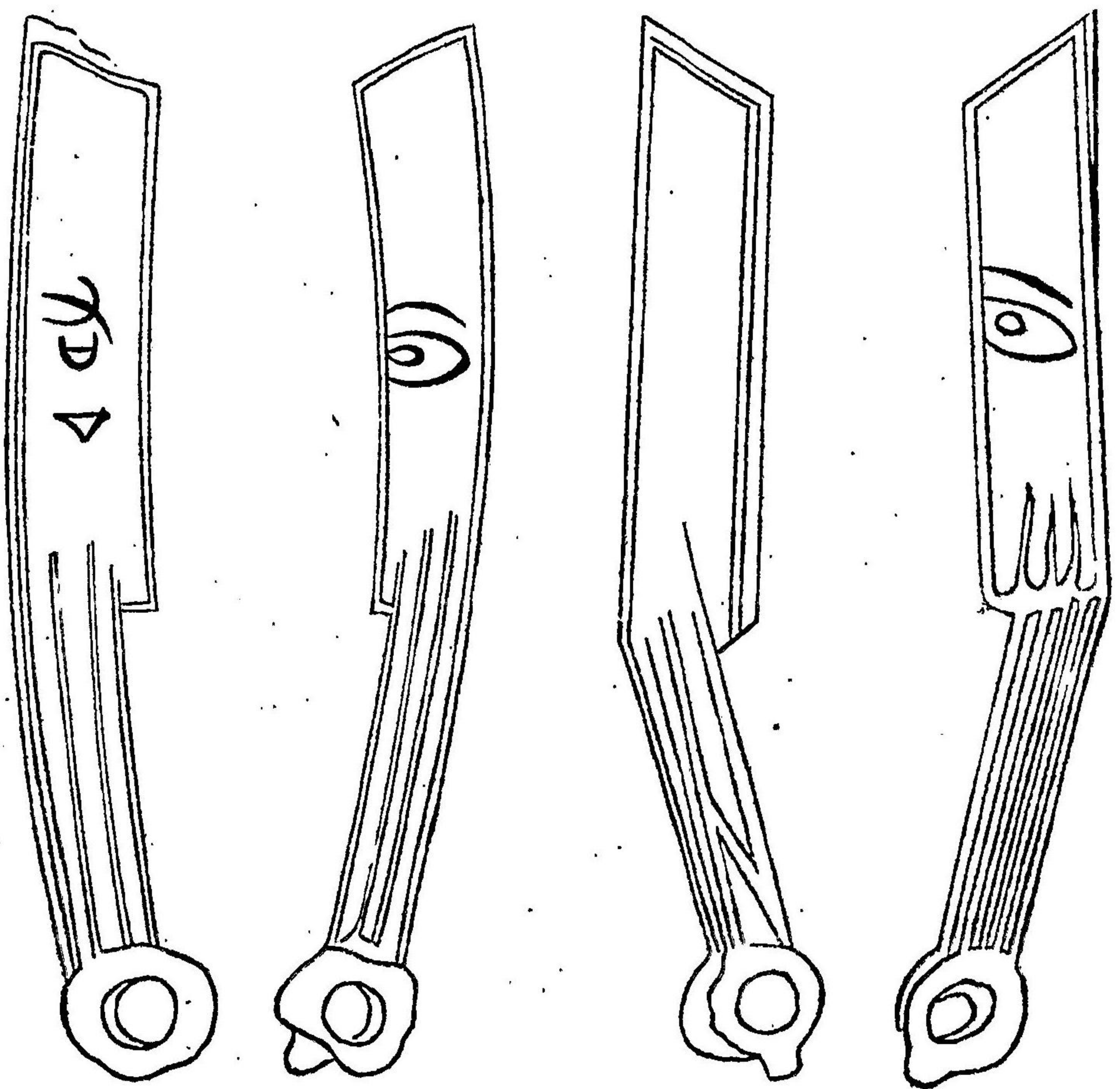



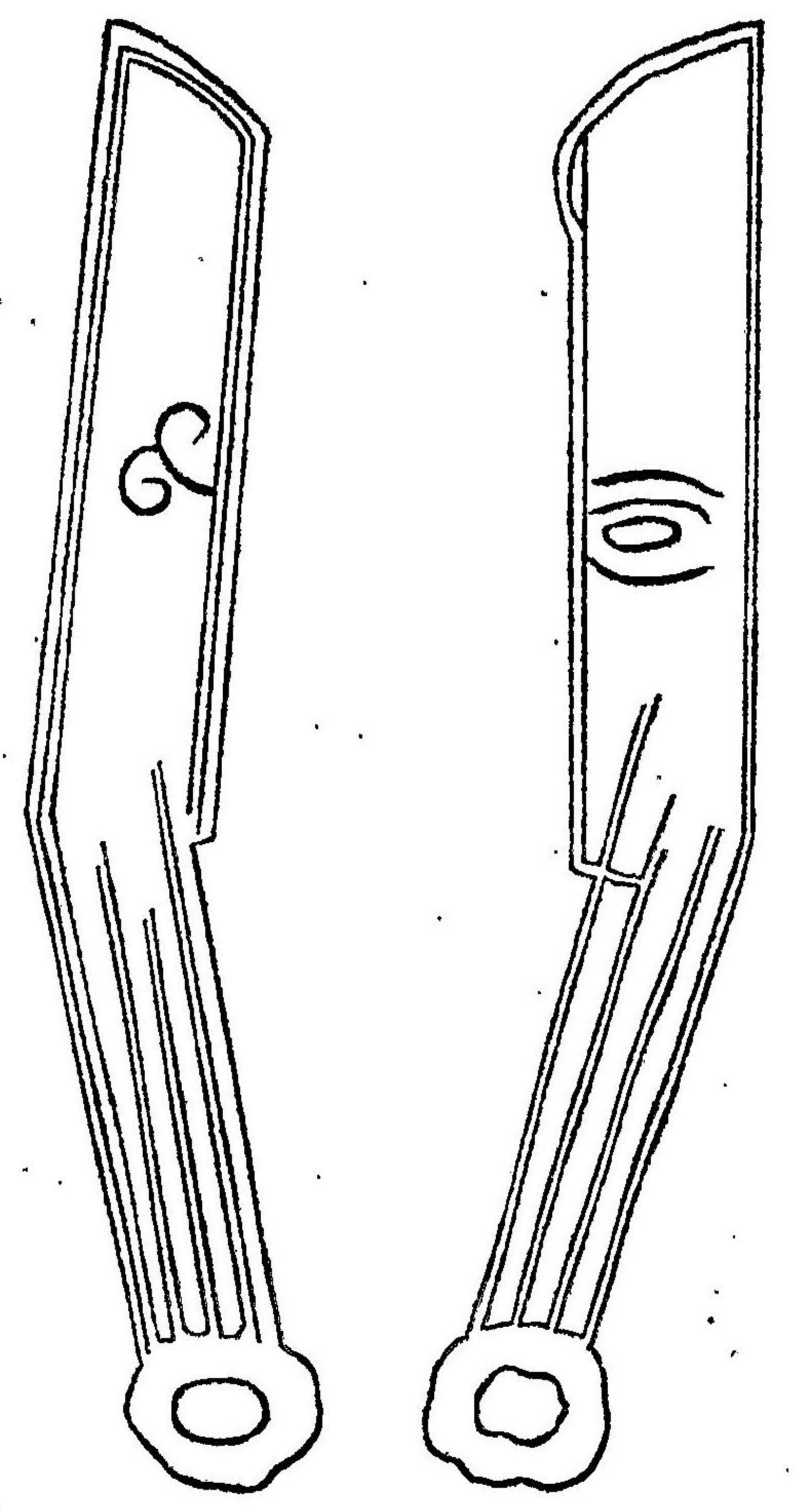
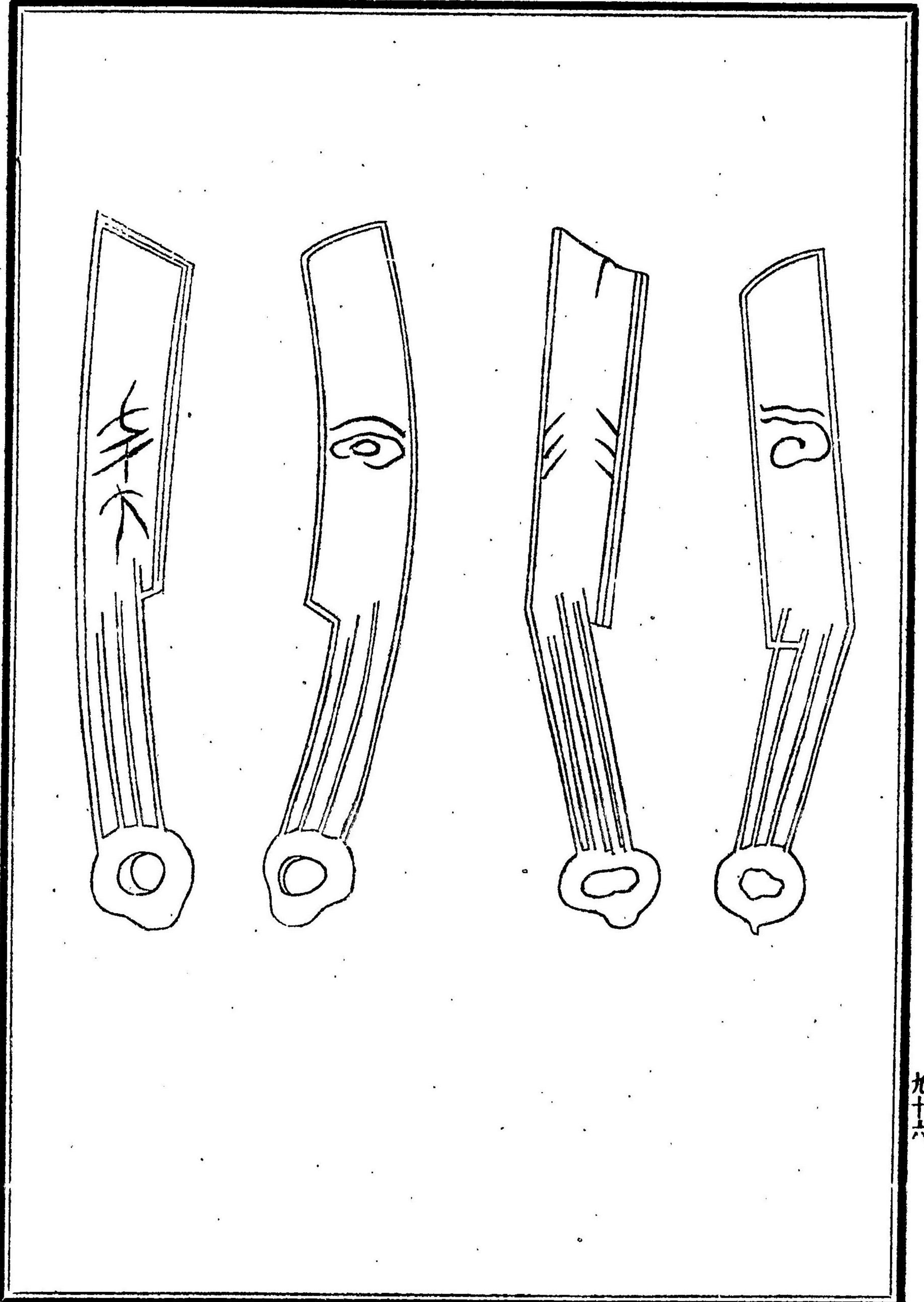

右五品差小而面背作刻畫狀無文字按莒小刀俱無銘此蓋莒小刀耶

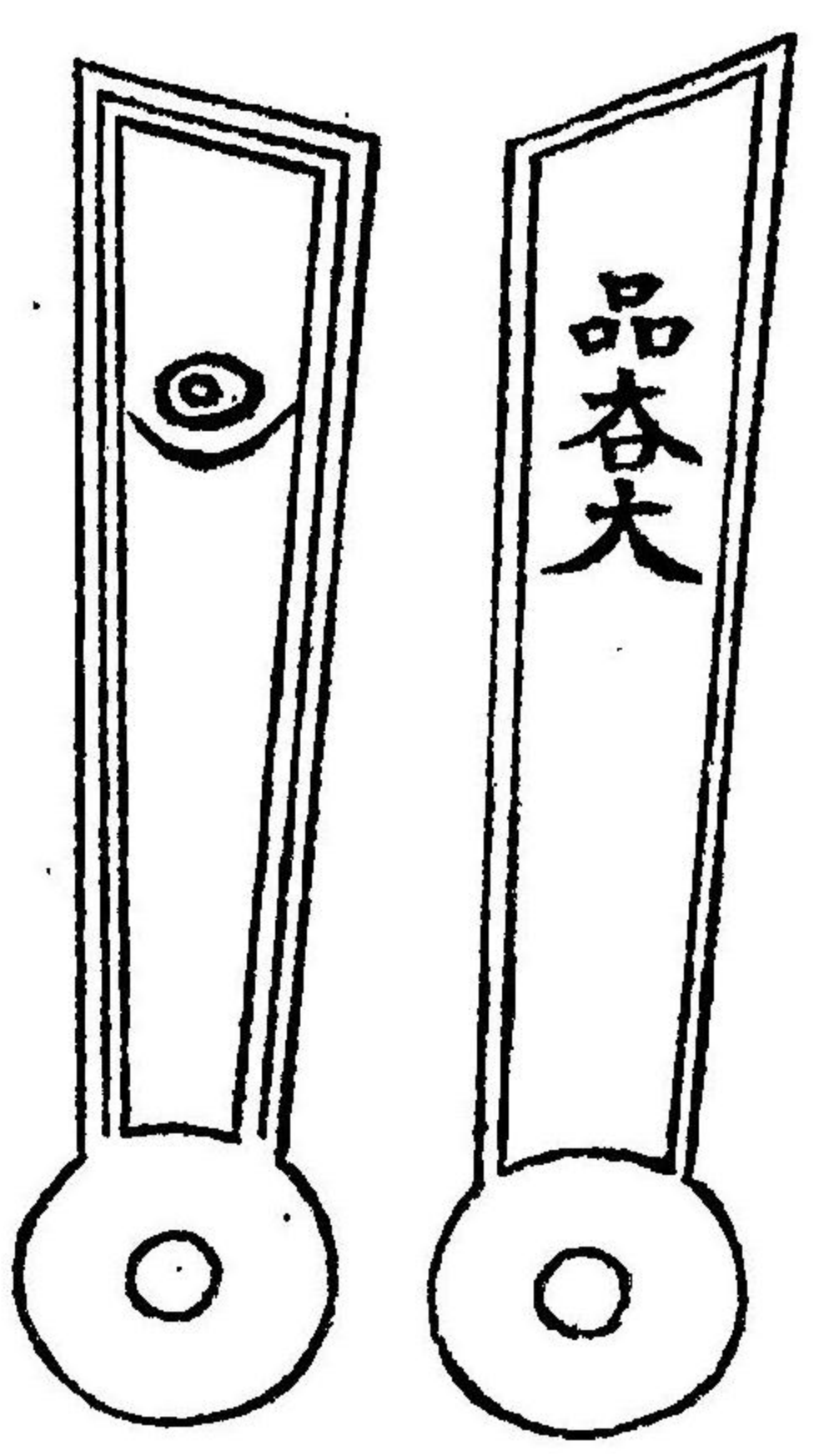

品各大

右一品銘三字與洪志所載合云天寶元年西河郡別駕李幼奇於長平溪澗中得之因名爲長平古刀然其時代不可考矣附於莒小刀之後



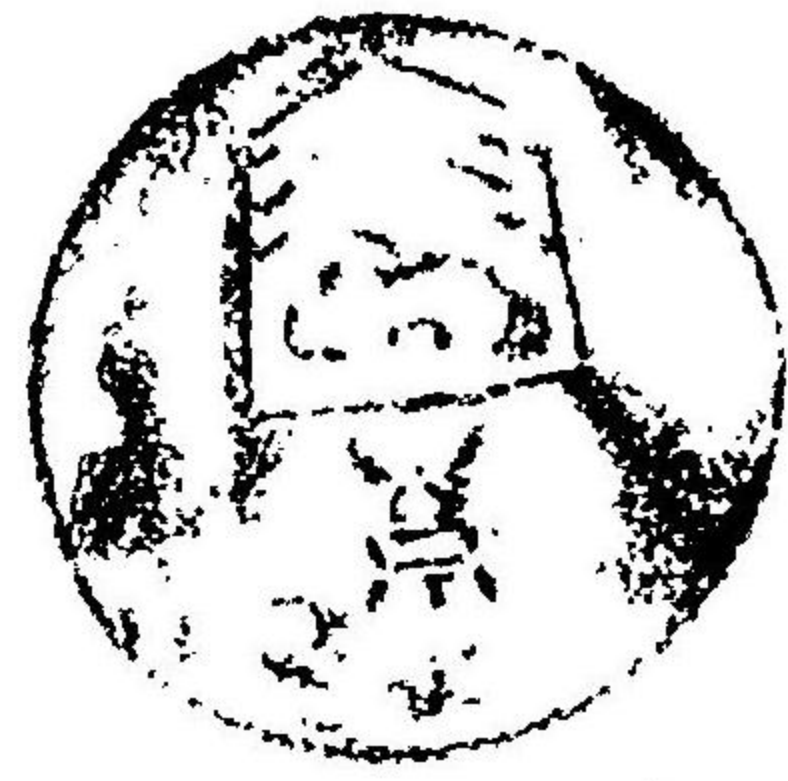

二分小判

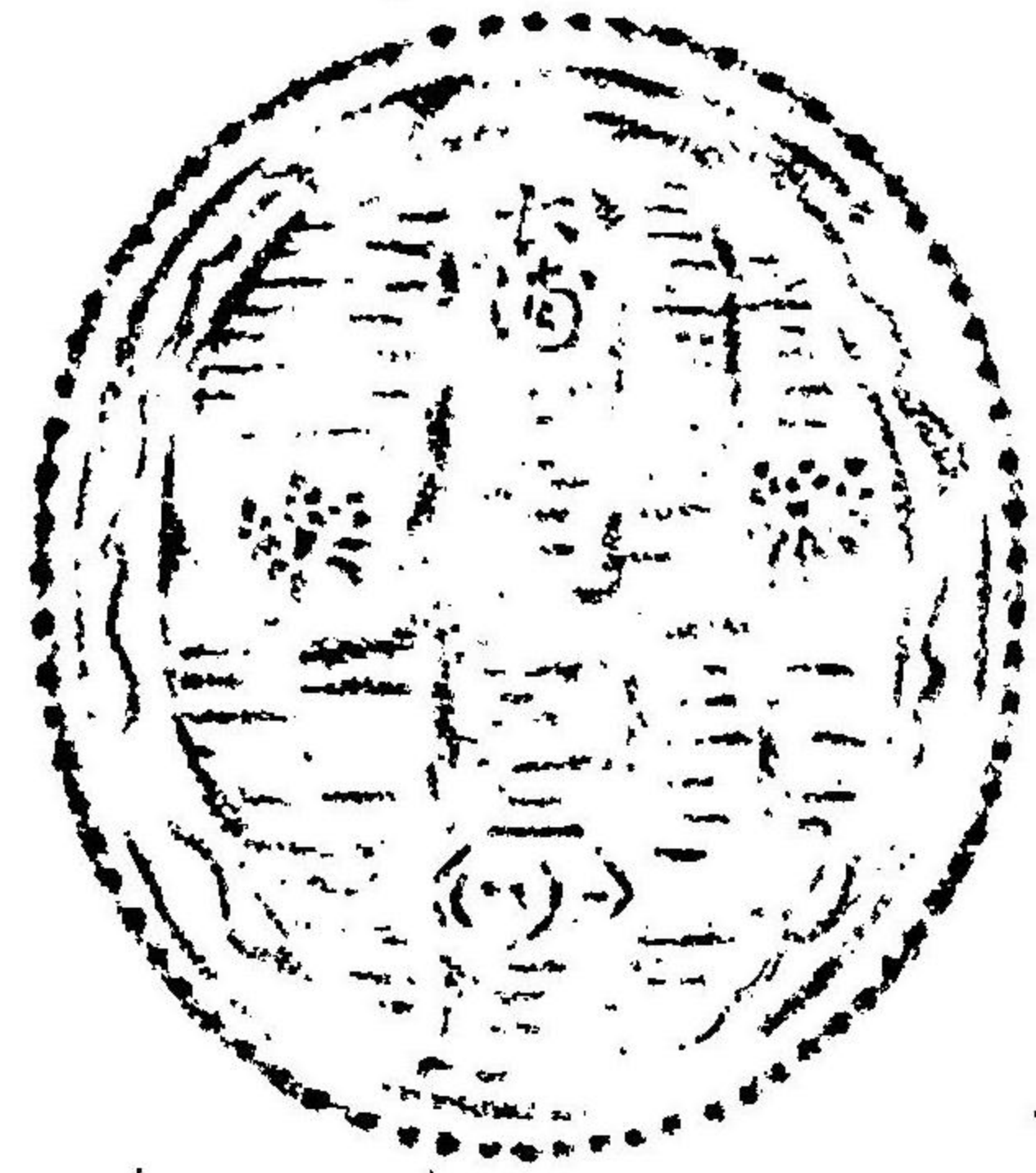

小槌小判



二分小判



表

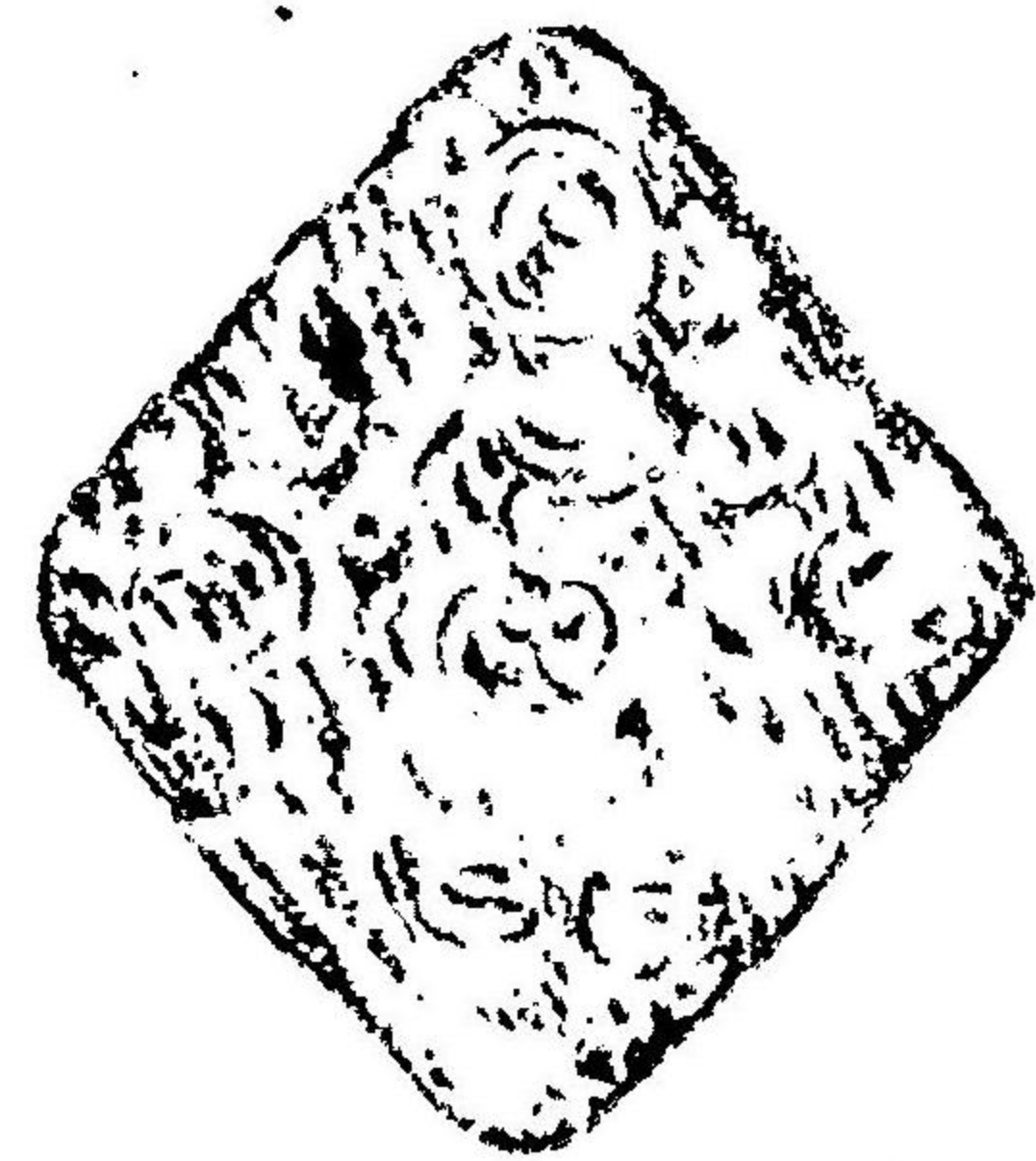

松前小判



裏

二分小判



朝鮮大判

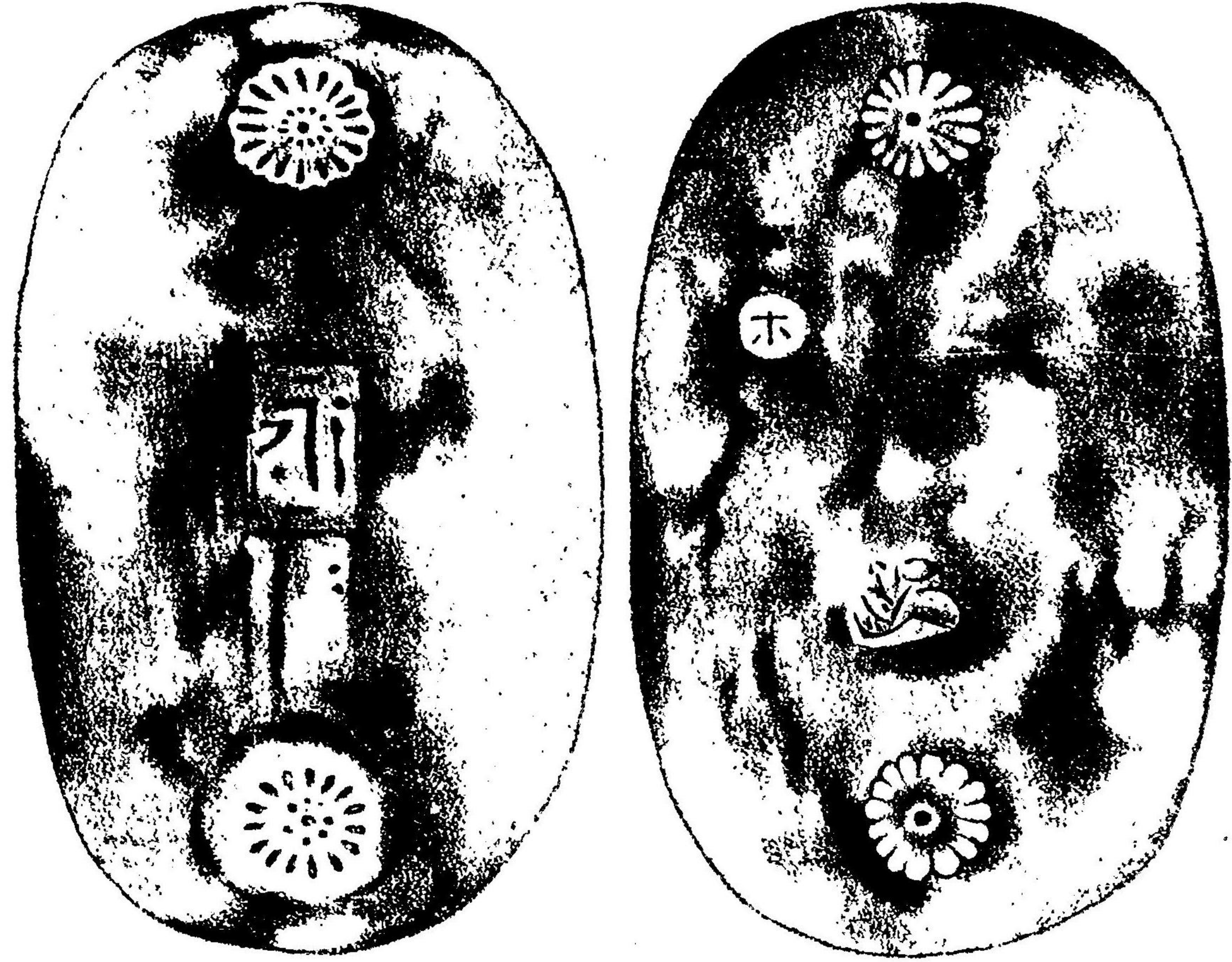



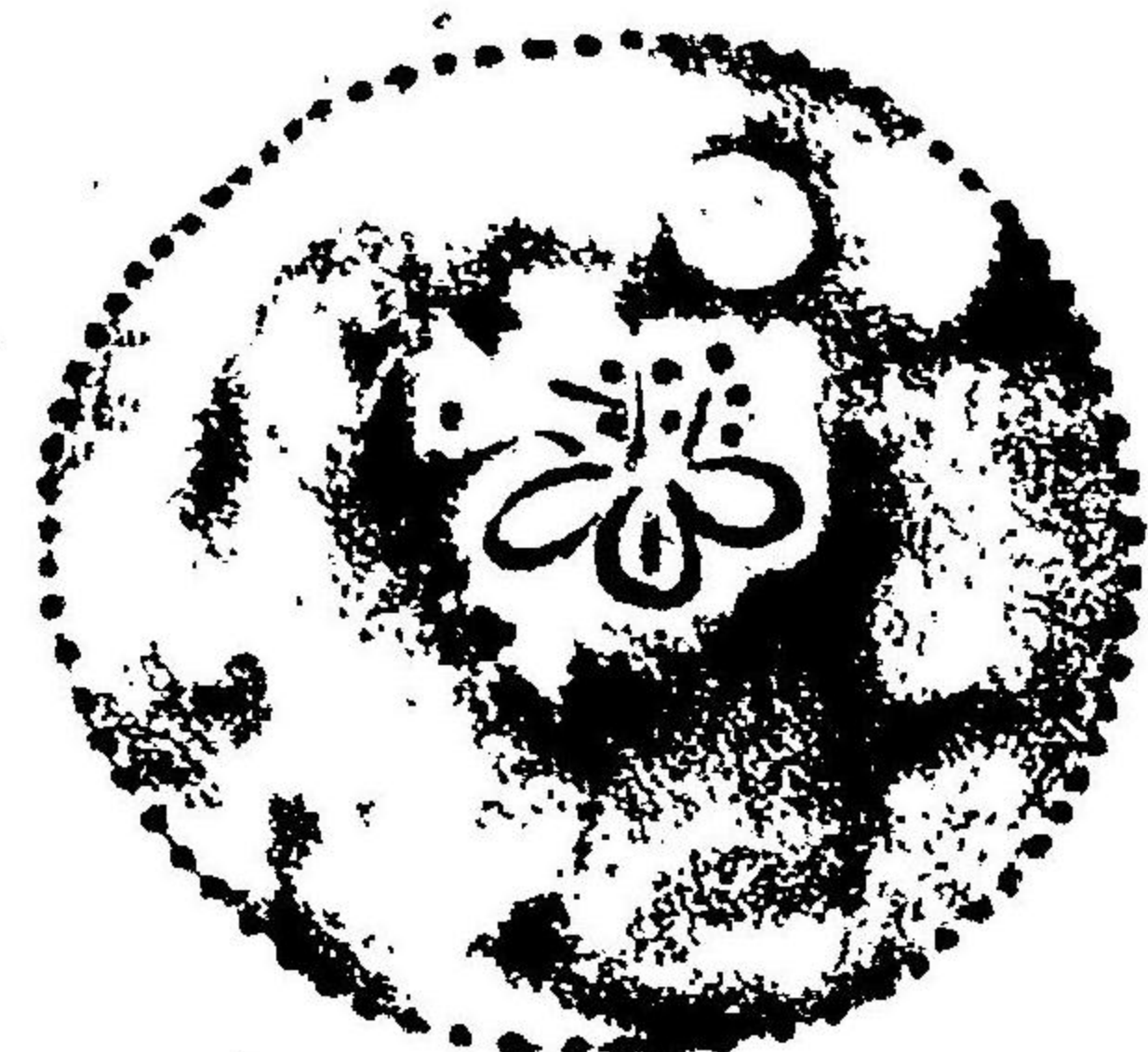

表

裏



平舌大判





二分長小判



二分小判



天正小判

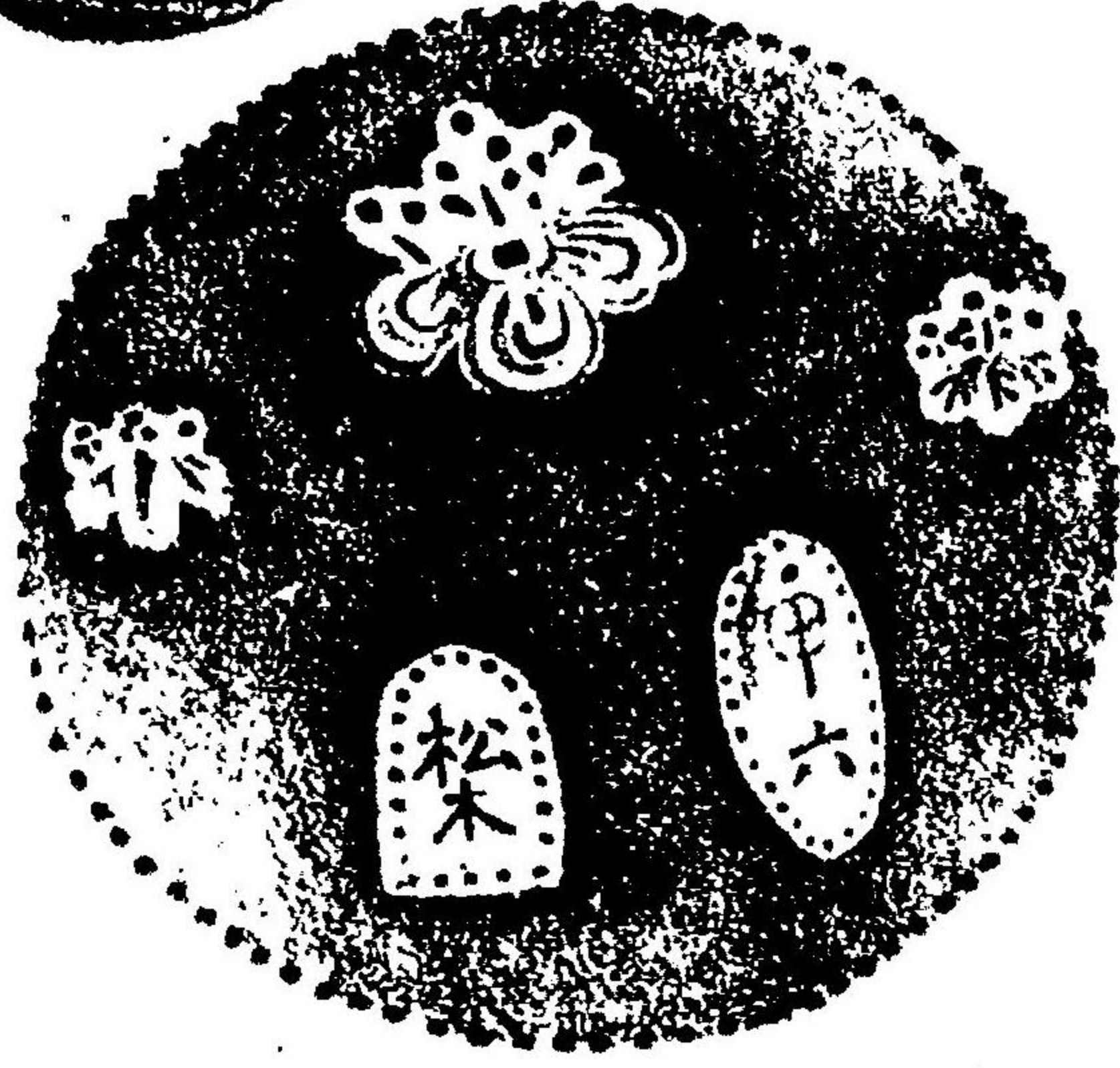

甲州大判



秀吉小判

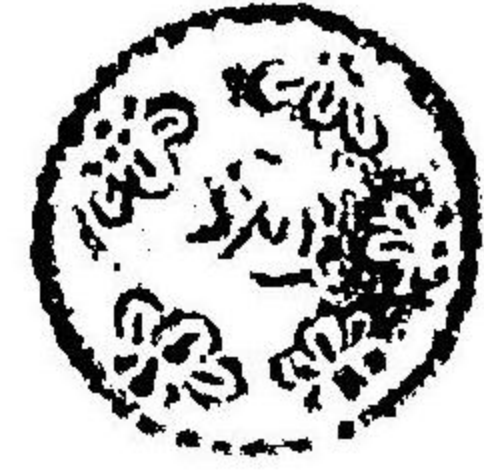

秀吉九小判



武藏東小判



寶永無判小判



20/11/39

明治廿三年九月二十日

大藏省



II-7x8

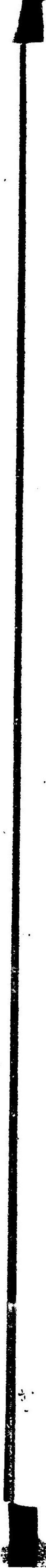



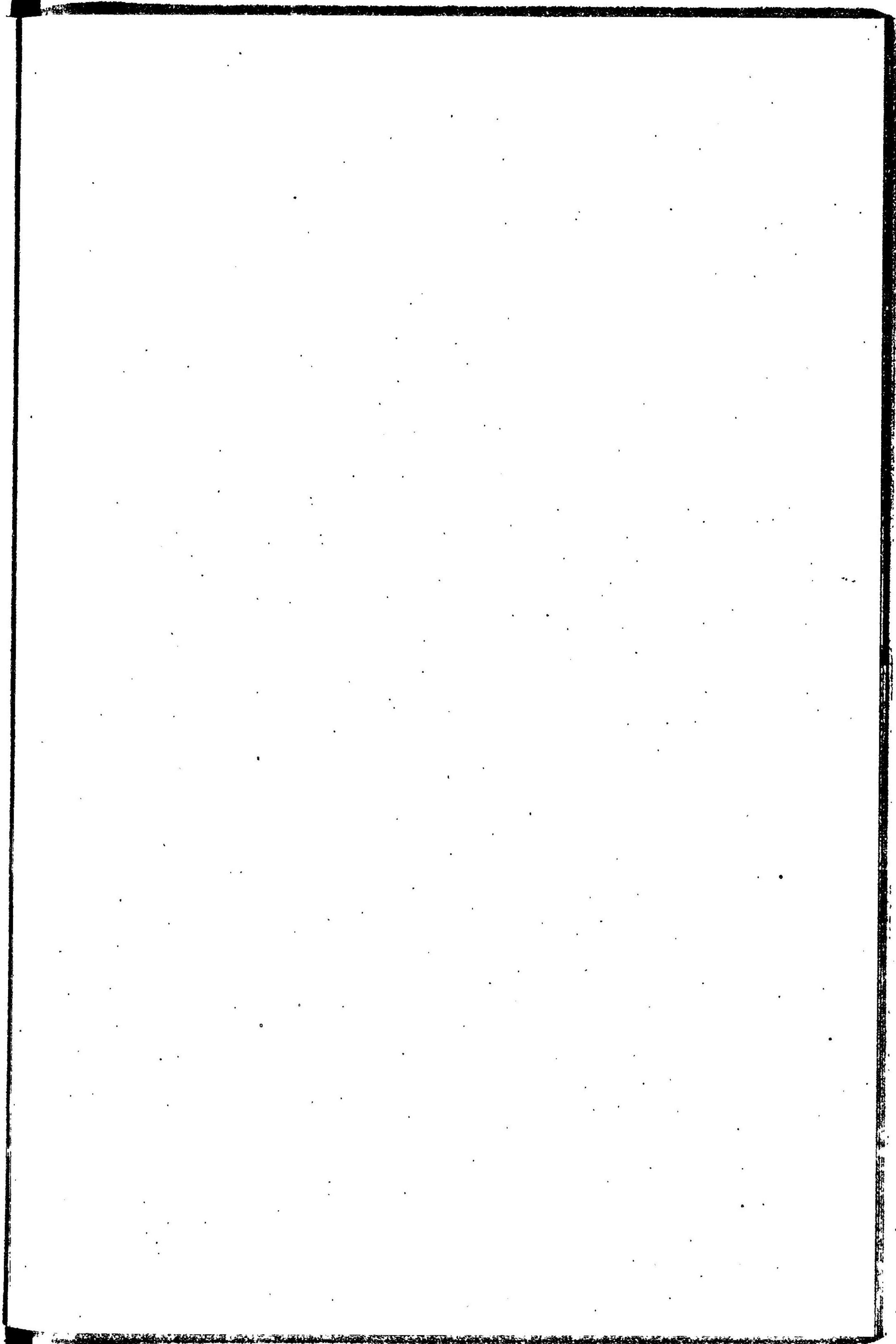



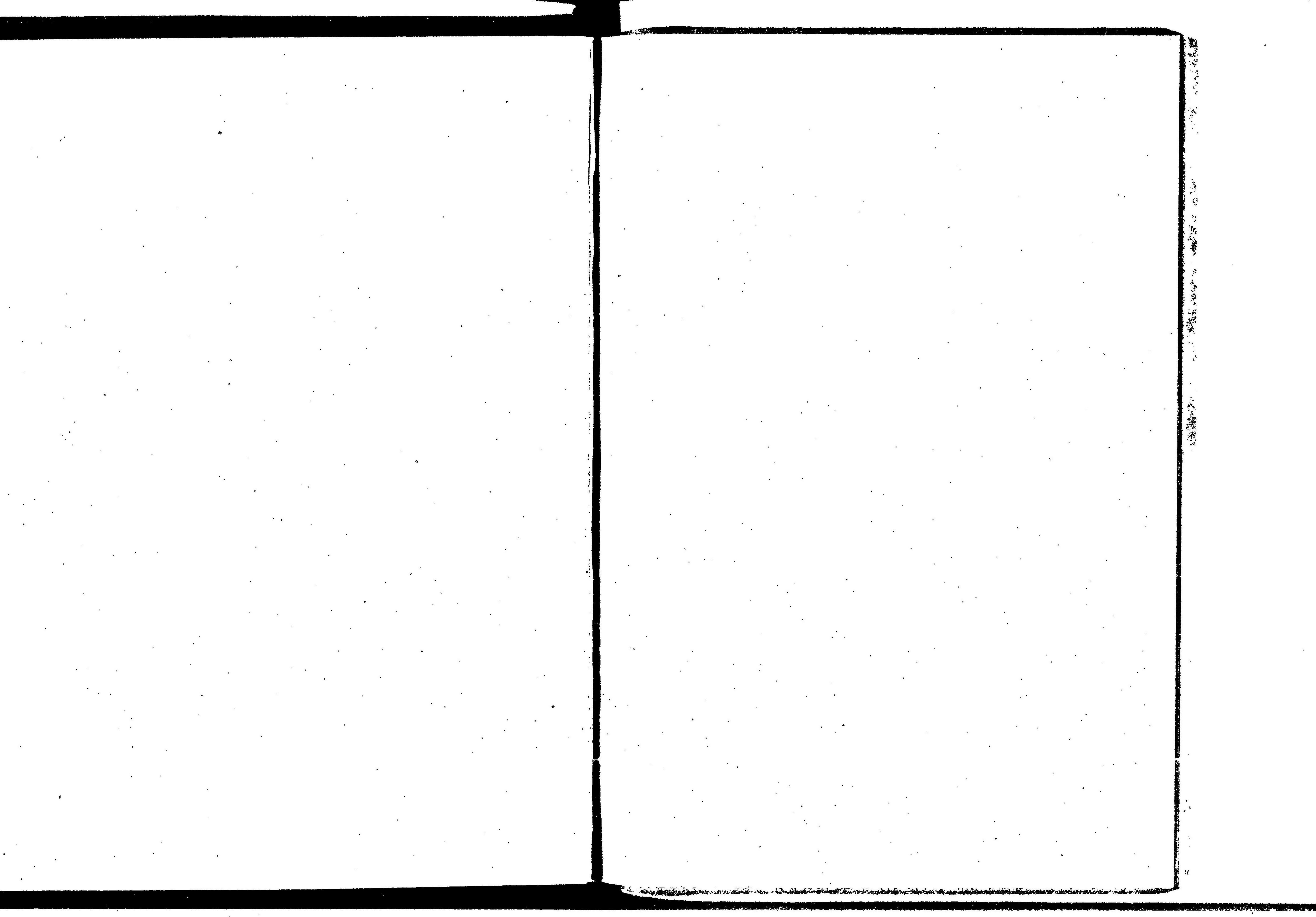



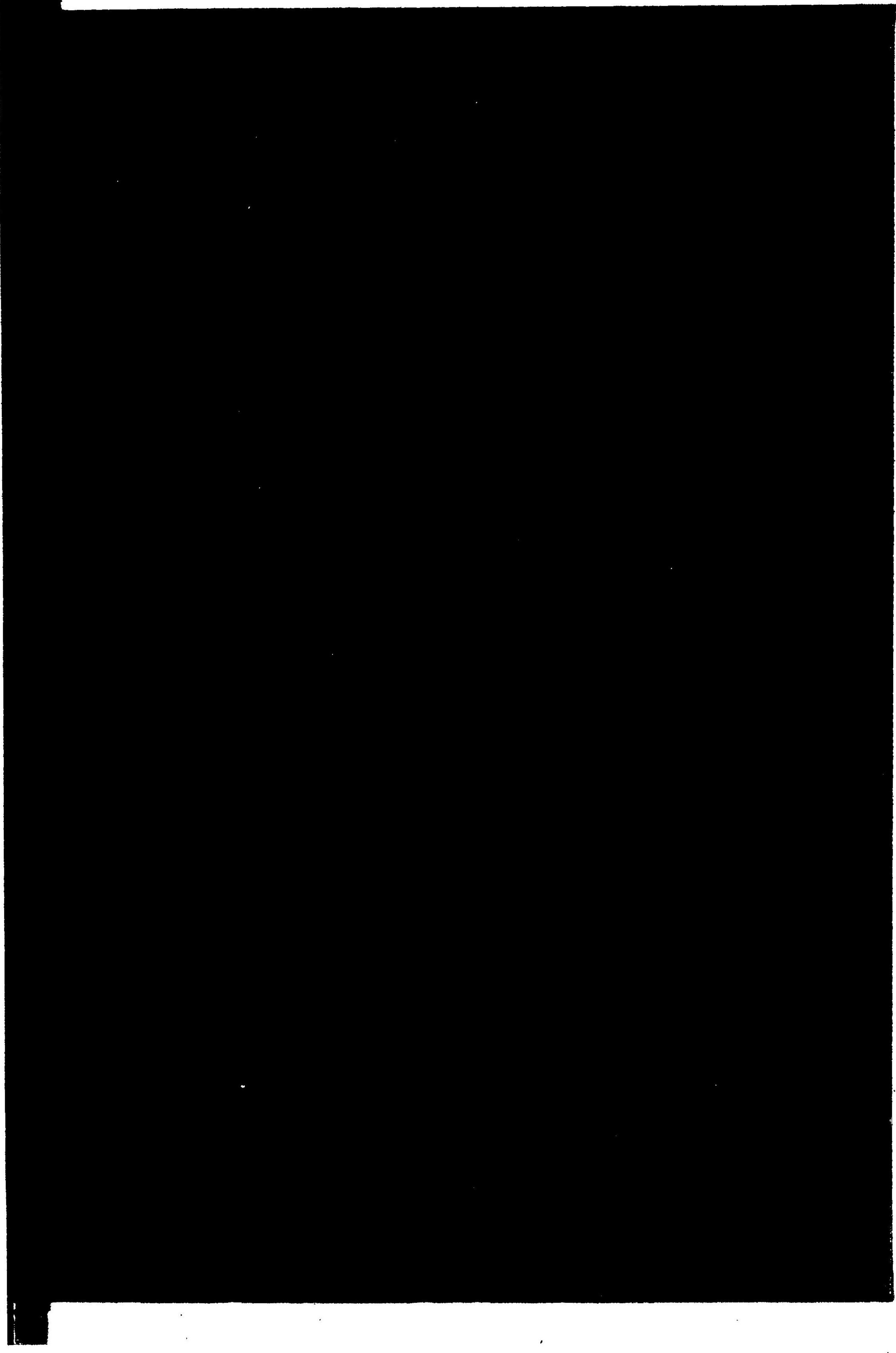



39

27

Ⓜ



