

3

月





書記帶頭干

書記大戰公田販



金鏡畫

地委、县委一天对当前生产下了几次指示，岳阳县田家公社党委办公室的电话响个不停，社员们一接到电话就向县委接洽了电话，开完了干部会，接着就下乡去，但总是跑来跑去，闹得不好，县委也急，县委的指示，也得解决实际问题。在公社是个大问题。

坚持参加生产的皮佳生



依着江桥公社田家大队党委总支支委皮佳生同志，在党的培养教育下，能够坚持参加生产，他的事迹在田家大队传为佳话。他不仅自己坚持参加生产，还带动周围的社员。

春耕開得欢

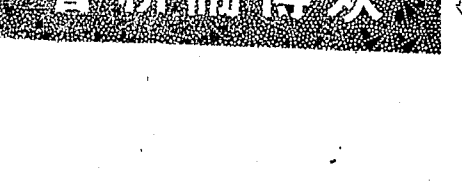

試談现阶段公社的分配制度

由于分配工作没有完全作好，社员只听说粮食供给制，又不知道工资有多少，一些社员多少的社员情绪低落，生产不积极。这主要是由于分配制度和工资制度的不完善。

新興的工业城市—株洲

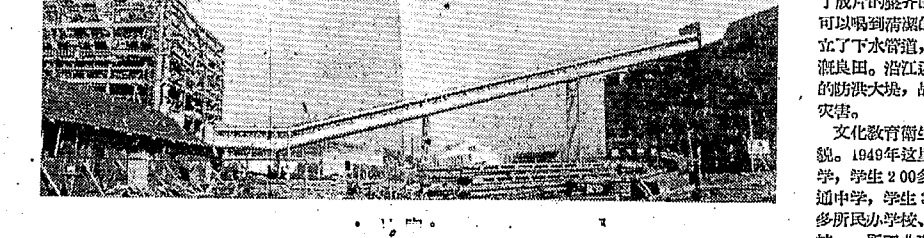

株洲，这个新兴的工业城市，几年来发展得更快了。它位于湘江之滨，交通便利，资源丰富，是湖南省重要的工业基地。

美国—富人的天堂 穷人的地獄

“偷渡的苦工”是墨西哥的一部进步影片，看了这部电影，我的心久久不能平静下来。影片揭露了美国资本主义社会的黑暗和剥削。

全省举重、武术錦標賽在益阳市举行

【本报訊】湖南省举重、武术錦標賽于2月20日至24日在益阳市举行。比赛中，选手们表现出色，创造了多项纪录。益阳市代表队取得了优异的成绩。

演戲要在生产的空余時間

文娱活动是生产之余的调剂，但也不能忘了这一点：文化上的活跃首先是生产上的积极。演戲应该在生产的空余时间进行，不能影响生产。

我穿上了新軍裝

我穿上了新軍裝，新兵的喜悦激动着我的心房。新軍裝不仅是一件衣服，更是一份责任和荣誉。我要在新的岗位上努力工作，报效祖国。

婆媳大战小河口

婆媳大战小河口，这场家庭纠纷引起了广泛关注。经过双方的沟通和调解，最终达成了和解。这个故事告诉我们，家庭和睦才是最重要的。



# 新湖南

第3449号 XIN HUNAN BAO 今日共4版

1959年3月

星期一

夏历己亥年

正月二十三

今日天气预报

(长沙地区)

天气 晴转少云

风向 东南风

风力 1-2级

最高 12-14度

最低 0-2度

全省3日无雨

4日有雨

## 社論

### 支援农业生产大跃进 合理安排工农劳动力

### 省委劳动工作会议合理安排工农劳动力 30万大军加强农业战线

【本报讯】2月15日至20日，省委召开了劳动工作会议，决定在节约用人、提高劳动生产率、保证完成上半年工业生产任务的基础上，从工业战线上抽出30万劳动力支援农业生产。到会的有各地、市、县委工业书记和工业部长、县、市工业书记、县、市工业局长、县、市工业科长和县委、市委工业科、局、室的科长、主任等327人。

会议首先肯定了1958年大跃进中劳动工作的成就，分析了1959年大跃进中劳动力的基本状况，一致认为：为了支援农业生产，必须从工业战线上节约使用劳动力的原则，从工业战线上抽出30万劳动力支援农业生产。在安排劳动力时，必须本着节约使用劳动力的原则，从工业战线上抽出30万劳动力支援农业生产。在安排劳动力时，必须本着节约使用劳动力的原则，从工业战线上抽出30万劳动力支援农业生产。

在讨论中，大家对支援农业生产的重要意义和支援农业生产与工业同时并举的关系进行了深入的讨论。在提高思想认识的基礎上，會議根據中央確定的1959年工业生产任务，和各产业的劳动生产率指标，对全省工业、基建、交通企业的用人，分行业进行了详细的摸底排队和核算。核算结果：在1958年工业战线上抽出30万人中，决定抽出30万人支援农业生产。至于人民公社工业的劳动力安排，应按省委指示，农村工业、手工业和商业人员不抽，抽出农村劳动力的10-15%，由各地根据具体情况确定。

会议还研究了从工业战线抽出劳动力支援农业的三种办法。一种是短期支援，有组织的在附近公社和支援农业生产，管理期限不超过两个月，工资由支援单位负责。第二种是长期支援，有组织的在支援单位长期工作，工资由支援单位负责。第三种是长期支援，有组织的在支援单位长期工作，工资由支援单位负责。

批准后，有组织的进行调配。各企业之间，不得私自调拨。县以上企业春节探亲探亲回来的工人，公社必须留用。企业工人去支援农业，只能由县委、劳动局决定，不得私自调拨。对支援农业的工人，企业不得扣发工资。支援农业的工人，企业不得扣发工资。支援农业的工人，企业不得扣发工资。

为了做好上述工作，保障1959年工业生产和支援农业，会议提出：首先必须政治挂帅，党委统一领导，加强督促检查。其次，必须充分发动群众，走群众路线，广泛地开展以技术革命为中心的群众运动，提高劳动生产率。第三，必须做好思想工作，使支援农业的工人，在思想上、政治上、行动上，都能自觉地支援农业。

### 社論

### 認真加強生产队的领导

农村人民公社的生产队是组织生产、生活和经济核算的基本单位，加强生产队的领导，是组织生产、生活和经济核算的关键。生产队是组织生产、生活和经济核算的关键。生产队是组织生产、生活和经济核算的关键。生产队是组织生产、生活和经济核算的关键。

各地人民公社，一般都注意了这个问题，正在下放干部，充实生产队的领导，加强生产队的具体领导，建立责任制，进行排班和定额管理，抓生活管理，开展以积肥为中心的春耕生产，取得了很大的成就。但也有些公社对加强生产队领导这一重要关键还重视不够，对如何加强生产队的领导研究不多，抓得不紧，有的公社农业劳动力不足，生产队未定足数，生产队未定足数，生产队未定足数。

生产队是组织生产、生活和经济核算的基本单位，加强生产队的领导，是组织生产、生活和经济核算的关键。生产队是组织生产、生活和经济核算的关键。生产队是组织生产、生活和经济核算的关键。生产队是组织生产、生活和经济核算的关键。

### 建立队委会 改进领导方法 实行分级管理 提高生产队战斗力

#### 花垣县吉公社腊乙大队第三生产队生产出现新面貌

【花垣讯】吉公社腊乙大队第三生产队，在县委、公社党委的领导下，建立了队委会，改进了领导方法，实行了分级管理，提高了生产队的战斗力，生产出现了新的面貌。

这个生产队共有78户，全是苗族，田土多而劳动力少。过去，因劳动力少，生产队领导方法不科学，生产队领导方法不科学，生产队领导方法不科学。

建立队委会，改进了领导方法，实行了分级管理，提高了生产队的战斗力，生产出现了新的面貌。建立队委会，改进了领导方法，实行了分级管理，提高了生产队的战斗力，生产出现了新的面貌。

### 社論

### 永兴实行红薯温床育苗

【永兴讯】取得大面积高产红梗的永兴县，目前正在普遍推行红薯温床育苗。今年全县计划种薯300万斤，争取亩产5万斤，2亩亩收红梗，亩产2万斤。目前，全县已育薯种234万斤，完成计划的80%以上。薯种质量好，出苗早，已生长一寸二寸。

永兴县在总结去年红薯大丰收的经验时，认为主要是抓住了三条：(一)季节、精神、干劲、育苗、管理。县党委在元月组织县、社、队干部，分赴各公社，分头督促、检查、指导。县、社、队干部，分头督促、检查、指导。县、社、队干部，分头督促、检查、指导。

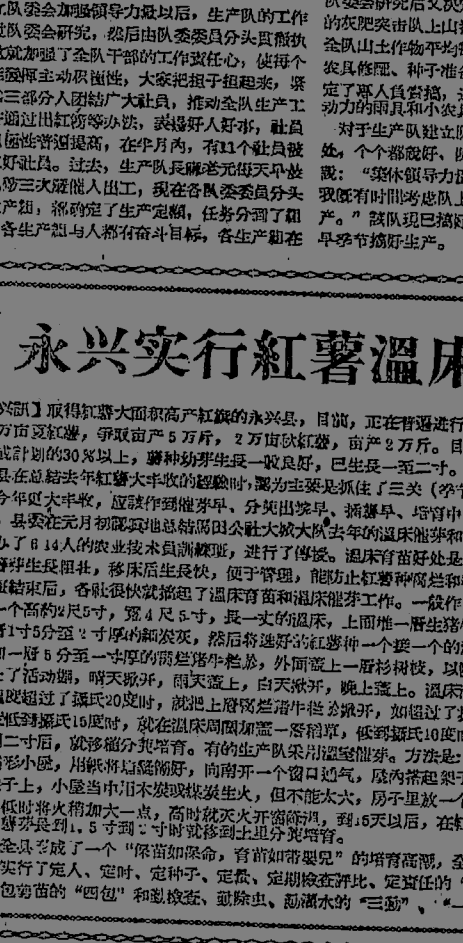

永兴县在总结去年红薯大丰收的经验时，认为主要是抓住了三条：(一)季节、精神、干劲、育苗、管理。县党委在元月组织县、社、队干部，分赴各公社，分头督促、检查、指导。县、社、队干部，分头督促、检查、指导。县、社、队干部，分头督促、检查、指导。

县、社、队干部，分头督促、检查、指导。县、社、队干部，分头督促、检查、指导。县、社、队干部，分头督促、检查、指导。县、社、队干部，分头督促、检查、指导。

衡陽冶金機械廠職工熱氣騰騰搞生產 決在高產高質月中奪紅旗

【衡陽訊】衡陽冶金機械廠職工，以沖天的干劲，大搞技術革命為中心的群眾運動，迅速掀起了熱氣騰騰的生產高潮...

並保證安全生產，消滅重大事故，全面地關心職工生活。他們有高指標，也有具體措施。高產高質月的思想準備、組織準備、技術準備和材料準備正在緊鑼密鼓地進行中...



衡陽冶金機械廠職工，為了支援今年全廠生產1,800萬噸鋼的大任務，展開沖天干劲，爭先完成了2,400多套水泵、鼓風機和風扇。看，全廠工人正在趕製風扇設備。



衡陽冶金機械廠職工，為了支援今年全廠生產1,800萬噸鋼的大任務，展開沖天干劲，爭先完成了2,400多套水泵、鼓風機和風扇。

正當這個工廠元月份的總產值計劃超額8.8%完成，成產品比去年同期增長3倍多；職工們一個多月來提出1,200多項技術革新建議，已經有117項實現了生產操作機械化、遠程操作化、搬運機械化、吊運吊車吊架化、車床軸承滾珠化等機械化、遠程操作化、搬運機械化、吊運吊車吊架化、車床軸承滾珠化等機械化...

衡陽冶金機械廠職工，為了支援今年全廠生產1,800萬噸鋼的大任務，展開沖天干劲，爭先完成了2,400多套水泵、鼓風機和風扇。

在財貿戰線上

用代用品制雨具 宋明公平公社供銷部千方百計解決雨具原料不足的問題...

調整小農具價格

平江鎮江公社供銷部為調整小農具價格，對本公社各農具廠生產的小農具價格進行了多次調劑...

又營業，又生產

春耕戰線向商店工廠工作巧安排 忙完兩樣既是營業員又是好工匠...

縣委書記下井挖煤

一個春寒料峭的日子，利源礦區東山煤礦區的工作人員們正忙得不可開交...

制陶製瓷支柱

【本報訊】鄂西七二煤礦職工在制陶製瓷支柱方面，取得了顯著的成績...

在農林報社上

湘陰汨羅公社百丈大隊分析今年新情況 採取六項辦法解決春耕牛力困難

湘陰汨羅公社百丈大隊在春耕中經過算賬，發現牛力不足的問題。他們分析了今年的新情況：今年春季作物和耕地面積擴大了...

及時處理插花田

守花田明公社及時處理插花田，推動了春耕。這個公社和湘陰、汨羅、岳陽等縣有插花田1,340畝...

开好排水溝 消灭过水丘

保靖湘陰縣湘陰大隊組織了一支500多人的保堤突击队，大開排水溝，消灭过水丘...

深入下去

好調子是好調子，但好調子不是好調子。領導幹部要深入下去，了解實際情況...

安全生產七年零

【本報訊】鄂西七二煤礦在安全生產方面，取得了七年零事故的紀錄...

吸取老農有益生產經驗

湘陰汨羅縣湘陰大隊組織了一項以老農為中心，吸收老農有益生產經驗...

新見造林散記

【通訊】新見縣全縣都在造林。現在，新見縣全縣都在造林。現在，新見縣全縣都在造林...

「幸福園」的來歷

舊寨河，老約沖與柳子沖之間有一塊小山，多少年來，村民們都叫它老約沖...

火熱的突击戰

2月間，新見縣全縣全縣開了一個火熱的春季造林突击戰...

火熱的突击戰

2月間，新見縣全縣全縣開了一個火熱的春季造林突击戰...



（林福攝）

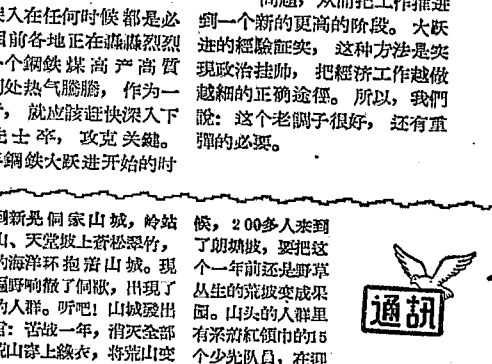

（林福攝）

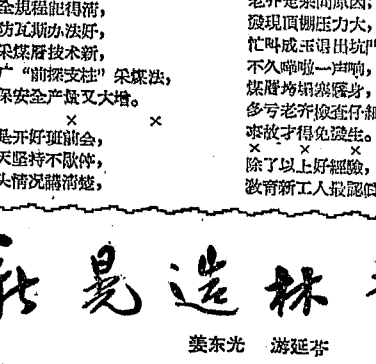

（林福攝）



（林福攝）

# 大竞赛大协作并肩前进

## 鴨塘鋪公社开展劳动竞赛推动春耕生产

一个春耕生产的竞赛高潮，正在鸭塘铺公社全面展开。竞赛的双方，展开了相互之间的大协作，大支援，大促进，并肩前进，共同提高的共产主义高尚风格，有力的推动了春耕生产。

这个社在元月初召开社员大会，提出了以增产、增收为中心的竞赛方案。在竞赛中，社员们展开了热烈的竞赛，提出了许多先进的竞赛条件。向去年春耕生产竞赛中涌现的先进单位，提出挑战书，开展竞赛。社员们以主人翁的姿态，投入了竞赛。

第一作业组在竞赛中，每人每天平均挑运肥料10担，比往年增加一倍。第二作业组每人每天挑运肥料10担，比往年增加一倍。社员们提出了许多先进的竞赛条件。向去年春耕生产竞赛中涌现的先进单位，提出挑战书，开展竞赛。社员们以主人翁的姿态，投入了竞赛。

人力日夜加班，在正月初四日全大队评比时，生产队的竞赛，正在万分紧张的时候。大年初一，第二生产队队长周德贵和社员们，以主人翁的姿态，投入了竞赛。他们提出了许多先进的竞赛条件。向去年春耕生产竞赛中涌现的先进单位，提出挑战书，开展竞赛。社员们以主人翁的姿态，投入了竞赛。

### 發揚共产主义風格 推动当前生产

1958年是跃进的一年，大跃进的一年。我们湖南地区所以取得这一伟大的成绩，是由于中央、省委的正确领导和广大干部、群众、工人、农民、知识分子的共同努力。在党的领导下，全国人民意气风发，斗志昂扬，为实现伟大的社会主义革命和伟大的社会主义建设事业而奋斗。

（一）

一年来，我们湖南地区，在党的领导下，全国人民意气风发，斗志昂扬，为实现伟大的社会主义革命和伟大的社会主义建设事业而奋斗。在党的领导下，全国人民意气风发，斗志昂扬，为实现伟大的社会主义革命和伟大的社会主义建设事业而奋斗。

（二）

一年来，我们湖南地区，在党的领导下，全国人民意气风发，斗志昂扬，为实现伟大的社会主义革命和伟大的社会主义建设事业而奋斗。在党的领导下，全国人民意气风发，斗志昂扬，为实现伟大的社会主义革命和伟大的社会主义建设事业而奋斗。

### 好干部好党员



陈子谦同志是湖南川坪公社巴燕大队总支书记，他一贯地工作，对社员群众，尽心尽责，从不计较个人得失。他入党的那天，他激动地说：“好党员，好干部！”

### 以生产领导生产推动春耕

#### 大瑤公社干部的丰产田搞得热火朝天

湖南大瑤公社干部在春耕生产上，掀起了一场热潮。干部们以身作则，带头参加劳动，推动了春耕生产的顺利进行。他们提出了许多先进的竞赛条件。向去年春耕生产竞赛中涌现的先进单位，提出挑战书，开展竞赛。社员们以主人翁的姿态，投入了竞赛。

### 爱社如家人人夸

湖南大瑤公社的社员们，爱社如家，人人夸。他们热爱自己的集体，热爱自己的家园，为集体的荣誉而奋斗。他们提出了许多先进的竞赛条件。向去年春耕生产竞赛中涌现的先进单位，提出挑战书，开展竞赛。社员们以主人翁的姿态，投入了竞赛。

### 深夜抢救

春节前夕，修路民工在深夜抢救。民工们在深夜中，冒着严寒，进行紧张的抢救工作。他们提出了许多先进的竞赛条件。向去年春耕生产竞赛中涌现的先进单位，提出挑战书，开展竞赛。社员们以主人翁的姿态，投入了竞赛。

### 深夜抢救

深夜抢救，民工们在深夜中，冒着严寒，进行紧张的抢救工作。他们提出了许多先进的竞赛条件。向去年春耕生产竞赛中涌现的先进单位，提出挑战书，开展竞赛。社员们以主人翁的姿态，投入了竞赛。

### 在大跃进中的人

在大跃进中的人，他们在大跃进中，为实现伟大的社会主义革命和伟大的社会主义建设事业而奋斗。他们提出了许多先进的竞赛条件。向去年春耕生产竞赛中涌现的先进单位，提出挑战书，开展竞赛。社员们以主人翁的姿态，投入了竞赛。

### 深夜抢救

深夜抢救，民工们在深夜中，冒着严寒，进行紧张的抢救工作。他们提出了许多先进的竞赛条件。向去年春耕生产竞赛中涌现的先进单位，提出挑战书，开展竞赛。社员们以主人翁的姿态，投入了竞赛。

### 深夜抢救

深夜抢救，民工们在深夜中，冒着严寒，进行紧张的抢救工作。他们提出了许多先进的竞赛条件。向去年春耕生产竞赛中涌现的先进单位，提出挑战书，开展竞赛。社员们以主人翁的姿态，投入了竞赛。

### 深夜抢救

深夜抢救，民工们在深夜中，冒着严寒，进行紧张的抢救工作。他们提出了许多先进的竞赛条件。向去年春耕生产竞赛中涌现的先进单位，提出挑战书，开展竞赛。社员们以主人翁的姿态，投入了竞赛。

### 深夜抢救

深夜抢救，民工们在深夜中，冒着严寒，进行紧张的抢救工作。他们提出了许多先进的竞赛条件。向去年春耕生产竞赛中涌现的先进单位，提出挑战书，开展竞赛。社员们以主人翁的姿态，投入了竞赛。

### 深夜抢救

深夜抢救，民工们在深夜中，冒着严寒，进行紧张的抢救工作。他们提出了许多先进的竞赛条件。向去年春耕生产竞赛中涌现的先进单位，提出挑战书，开展竞赛。社员们以主人翁的姿态，投入了竞赛。

### 深夜抢救

深夜抢救，民工们在深夜中，冒着严寒，进行紧张的抢救工作。他们提出了许多先进的竞赛条件。向去年春耕生产竞赛中涌现的先进单位，提出挑战书，开展竞赛。社员们以主人翁的姿态，投入了竞赛。

### 深夜抢救

深夜抢救，民工们在深夜中，冒着严寒，进行紧张的抢救工作。他们提出了许多先进的竞赛条件。向去年春耕生产竞赛中涌现的先进单位，提出挑战书，开展竞赛。社员们以主人翁的姿态，投入了竞赛。

### 深夜抢救

深夜抢救，民工们在深夜中，冒着严寒，进行紧张的抢救工作。他们提出了许多先进的竞赛条件。向去年春耕生产竞赛中涌现的先进单位，提出挑战书，开展竞赛。社员们以主人翁的姿态，投入了竞赛。

### 深夜抢救

深夜抢救，民工们在深夜中，冒着严寒，进行紧张的抢救工作。他们提出了许多先进的竞赛条件。向去年春耕生产竞赛中涌现的先进单位，提出挑战书，开展竞赛。社员们以主人翁的姿态，投入了竞赛。





新湖南

XIN HUNAN BAO 第3450号 4月16日 星期日

1959年3月3日 星期二 夏历己未年 正月二十四 长沙市天气预报

抓住一个环节切实改革工具

选择定型·专厂制造·训练人员

【新华社湖南分社讯】本省4,200多个农具厂的约20万名木工和技术工人，正在大力修整小农具和制造春耕工具。

定型·建厂与群众运动相结合

【新华社湖南分社讯】平江县三阳公社在工具改革运动中，把定型、建厂和群众运动结合起来，工具质量大为提高。

调整劳动力加强农业战线

保证今年农业更大跃进的重要措施

辰溪等地农业一马当先，工业紧紧跟上，管理水平大大提高

辰溪分别主次作安排

【本报讯】辰溪县调整劳动力，加强农业战线，工业生产各项任务完成得很出色。

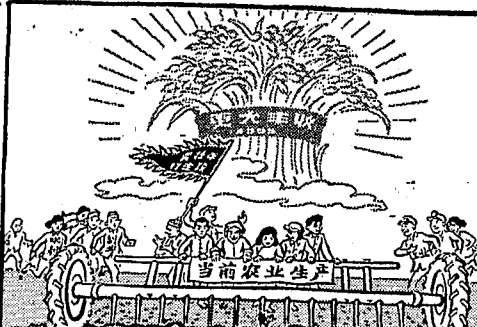

青壮年打主攻 伍 华作

梨公社想方设法把80%劳力投入农业

【本报讯】梨公社人民公社，经过调整劳动力，现已把80%以上的劳力投入农业生产。

东山公社压缩工业

【多报】东山公社经过“四查四算”，调整了大批劳力投入农业生产战线。

新晃调整劳动力后

农业生产面貌一新

做好财政工作促进生产跃进

省委召开财政会议要求当前抓好三项工作

抓好鉴定、制造和推广工作

【新华社湖南分社讯】本省4,200多个农具厂的约20万名木工和技术工人，正在大力修整小农具和制造春耕工具。

春耕



—摄于湘阴县湘江公社曹家大队 (张云龙、唐大柏稿)

【本报讯】省委于2月15日至26日召开了全省财政工作会议，参加会议的各地委、县(市)委财政工作部(科)长(主任)及省委各厅局办处室的主要负责同志参加了会议。

【新华社湖南分社讯】辰溪县调整劳动力，加强农业战线，工业生产各项任务完成得很出色。



# 改进食堂工作 搞好生活推动生产 石牛冲食堂建立经营管理制

【本报讯】湖南石牛冲公社石牛冲大队第二生产队石牛冲食堂，在党的领导下，经过全体社员共同努力，建立了一套经营管理制，使食堂工作有了很大改进，社员生活得到了很大提高，生产也获得了很大发展。

这个食堂有36户，前段虽然办得不好，但由于缺乏管理经验，还存在一些问题，比如：用粮无计划，菜不够吃，食堂工作人员分工不明确，等等。为了解决这些问题，使食堂工作进一步改进，大队党委组织了工作组，深入食堂，调查研究，广泛发动群众，建立了一套经营管理制。

首先建立了民主管理制度。通过社员大会，组成一个5人管理小组，每5-7天开一次会，研究食堂工作。比较大的问题则开社员大会讨论决定。其次建立了财务制度，财务收支，按月计划，按月公布。第三，根据公社统一的生活标准，实行“五包干”：包用粮、包菜、包油、包盐、包柴。第四，根据各户劳动力强弱等情况，制定定量标准。每人每月定量4两。第五，根据各户劳动力强弱等情况，制定定量标准。每人每月定量4两。第六，根据各户劳动力强弱等情况，制定定量标准。每人每月定量4两。

### 巩固提高食堂的一项重要方法

搞好生产需要加强经营管理，建立责任制，这是实践反复证明了的。集体生活关系着千万人的切身利益，因此更应该加强经营管理。在各地的食堂中，有的办得好，有的办得不好，有的甚至垮了。究其原因，主要是经营管理不善。因此，巩固提高食堂，必须从加强经营管理入手。

石牛冲公社石牛冲大队第二生产队石牛冲食堂，在党的领导下，经过全体社员共同努力，建立了一套经营管理制，使食堂工作有了很大改进，社员生活得到了很大提高，生产也获得了很大发展。

## 工作述评

### 正确对待调整食堂、幼儿园规模的问题

各地对食堂、幼儿园的规模进行调整，这是当前农村工作中的一项重要任务。在调整过程中，必须正确对待，既要看到调整的必要性，又要看到调整的复杂性。

首先，要正确对待调整的必要性。随着生产的发展，农村人口日益增加，原有的食堂、幼儿园规模已经不能满足需要。因此，进行调整是势在必行的。其次，要正确对待调整的复杂性。调整食堂、幼儿园的规模，涉及到千家万户的利益，必须慎重对待，不能搞一刀切。

## 大家谈 见物又见人

唯物辩证法有一条基本原理：一切事物都处在一定的联系之中，这种联系是客观的、普遍的。因此，我们在观察事物时，不能只看到物，而看不到人；也不能只看到人，而看不到物。只有把物和人联系起来，才能全面地认识事物。

在农业生产中，我们常常会遇到这样的情况：有的地方粮食产量高，有的地方粮食产量低。这不仅仅是因为土地肥沃与否的问题，更重要的是因为人的主观能动性。只有充分调动人的积极性，才能发挥土地的潜力，提高粮食产量。

## 春天来到3洞河畔

春天来到了，3洞河畔的景色真美啊！河水清澈见底，两岸的柳树已经发芽，小鸟在枝头欢快地歌唱。人们在河边散步、钓鱼，享受着春天的气息。

春天是播种的季节，也是收获的季节。农民们已经开始春耕了，他们辛勤地耕耘着，期待着秋天的丰收。春天也是希望的季节，人们怀着美好的愿望，为新的一年而努力奋斗。

## 军区部队召开技术革新大会

【本报讯】湖南军区部队为进一步提高官兵的技术水平，推动技术革新运动，近日在长沙召开了一次技术革新大会。会上，各单位汇报了技术革新的成果，交流了经验，激发了官兵们的积极性和创造性。

大会指出，技术革新是部队现代化建设的基础，也是提高战斗力的关键。官兵们要立足本职，刻苦钻研，勇于创新，为部队的建设和发展做出更大的贡献。

## “苏共第21次非常代表大会”记录片

【本报讯】“苏共第21次非常代表大会”记录片已在长沙上映。该片详细记录了大会的盛况，包括赫鲁晓夫的报告、各代表团的发言以及大会的决议。影片生动地反映了苏共在社会主义建设中的成就和面临的挑战。

影片的上映引起了广大观众的浓厚兴趣，大家纷纷前往观看，对苏共的成就表示赞赏，同时也对我国的社会主义建设提出了更高的要求。

## 为甚么，“一场春雨暖三分”

一场春雨暖三分，意思是说：立春过后，每下一场春雨，大地就显出暖来很多，各种植物也渐渐地苏醒过来。这是因为春雨带来了水分和热量，促进了植物的生长。

春雨是春天的使者，也是农民的福音。春雨过后，大地一片生机勃勃，农民们也开始春耕了。春雨不仅滋润了大地，也滋润了人们的心田，让人们感受到了春天的温暖和希望。

## 中央实验歌剧院来长演出

【本报讯】中央实验歌剧院为丰富长沙市民的文化生活，近日来长演出。该院演出的歌剧《白毛女》、《洪深》等，情节感人，表演精彩，受到了观众的热烈欢迎。

中央实验歌剧院是我国著名的歌剧团体，曾多次在全国各地演出，深受好评。此次来长演出，不仅为长沙市民提供了高质量的文化享受，也促进了我国歌剧艺术的发展。

## 工作述评

### 正确对待调整食堂、幼儿园规模的问题

各地对食堂、幼儿园的规模进行调整，这是当前农村工作中的一项重要任务。在调整过程中，必须正确对待，既要看到调整的必要性，又要看到调整的复杂性。

首先，要正确对待调整的必要性。随着生产的发展，农村人口日益增加，原有的食堂、幼儿园规模已经不能满足需要。因此，进行调整是势在必行的。其次，要正确对待调整的复杂性。调整食堂、幼儿园的规模，涉及到千家万户的利益，必须慎重对待，不能搞一刀切。

## 大家谈 见物又见人

唯物辩证法有一条基本原理：一切事物都处在一定的联系之中，这种联系是客观的、普遍的。因此，我们在观察事物时，不能只看到物，而看不到人；也不能只看到人，而看不到物。只有把物和人联系起来，才能全面地认识事物。

在农业生产中，我们常常会遇到这样的情况：有的地方粮食产量高，有的地方粮食产量低。这不仅仅是因为土地肥沃与否的问题，更重要的是因为人的主观能动性。只有充分调动人的积极性，才能发挥土地的潜力，提高粮食产量。

## 春天来到3洞河畔

春天来到了，3洞河畔的景色真美啊！河水清澈见底，两岸的柳树已经发芽，小鸟在枝头欢快地歌唱。人们在河边散步、钓鱼，享受着春天的气息。

春天是播种的季节，也是收获的季节。农民们已经开始春耕了，他们辛勤地耕耘着，期待着秋天的丰收。春天也是希望的季节，人们怀着美好的愿望，为新的一年而努力奋斗。

## “苏共第21次非常代表大会”记录片

【本报讯】“苏共第21次非常代表大会”记录片已在长沙上映。该片详细记录了大会的盛况，包括赫鲁晓夫的报告、各代表团的发言以及大会的决议。影片生动地反映了苏共在社会主义建设中的成就和面临的挑战。

影片的上映引起了广大观众的浓厚兴趣，大家纷纷前往观看，对苏共的成就表示赞赏，同时也对我国的社会主义建设提出了更高的要求。

## 工作述评

### 正确对待调整食堂、幼儿园规模的问题

各地对食堂、幼儿园的规模进行调整，这是当前农村工作中的一项重要任务。在调整过程中，必须正确对待，既要看到调整的必要性，又要看到调整的复杂性。

首先，要正确对待调整的必要性。随着生产的发展，农村人口日益增加，原有的食堂、幼儿园规模已经不能满足需要。因此，进行调整是势在必行的。其次，要正确对待调整的复杂性。调整食堂、幼儿园的规模，涉及到千家万户的利益，必须慎重对待，不能搞一刀切。

## 大家谈 见物又见人

唯物辩证法有一条基本原理：一切事物都处在一定的联系之中，这种联系是客观的、普遍的。因此，我们在观察事物时，不能只看到物，而看不到人；也不能只看到人，而看不到物。只有把物和人联系起来，才能全面地认识事物。

在农业生产中，我们常常会遇到这样的情况：有的地方粮食产量高，有的地方粮食产量低。这不仅仅是因为土地肥沃与否的问题，更重要的是因为人的主观能动性。只有充分调动人的积极性，才能发挥土地的潜力，提高粮食产量。

## 春天来到3洞河畔

春天来到了，3洞河畔的景色真美啊！河水清澈见底，两岸的柳树已经发芽，小鸟在枝头欢快地歌唱。人们在河边散步、钓鱼，享受着春天的气息。

春天是播种的季节，也是收获的季节。农民们已经开始春耕了，他们辛勤地耕耘着，期待着秋天的丰收。春天也是希望的季节，人们怀着美好的愿望，为新的一年而努力奋斗。

## “苏共第21次非常代表大会”记录片

【本报讯】“苏共第21次非常代表大会”记录片已在长沙上映。该片详细记录了大会的盛况，包括赫鲁晓夫的报告、各代表团的发言以及大会的决议。影片生动地反映了苏共在社会主义建设中的成就和面临的挑战。

影片的上映引起了广大观众的浓厚兴趣，大家纷纷前往观看，对苏共的成就表示赞赏，同时也对我国的社会主义建设提出了更高的要求。

## 深山取肥(未刻)

刘魏光 创作

深山取肥，是一项艰苦的工作。为了增加土壤肥力，提高粮食产量，人们不辞辛劳，深入深山，寻找肥料。这不仅需要体力，更需要智慧和勇气。

深山取肥的过程充满了艰辛，但人们为了祖国的建设，为了人民的幸福，甘愿付出一切。他们的精神值得我们学习和敬佩。



令谈插图

## 幼儿园工作的一面红旗

【本报讯】湖南高塘公社新华幼儿园，在党的领导下，各项工作取得了显著成绩，成为幼儿园工作的一面红旗。该园坚持保教结合，注重幼儿的全面发展，受到了家长和社会的广泛好评。

新华幼儿园的成功经验在于：一是坚持党的领导，贯彻党的教育方针；二是坚持保教结合，促进幼儿身心健康发展；三是坚持群众路线，广泛发动家长和社会力量参与幼儿教育；四是坚持改革创新，不断探索幼儿教育的新方法、新途径。



1959年3月4日

星期三

夏历己未年

正月二十五

今日天气预报

(长沙地区)

天气 多云

风向 偏南

风力 1-2级

最高 16-18度

最低 7-9度

全省：日云系多

变化：日湘西北

有小雨。

## 既是生产队 又是装卸队

### 青蕉洲大队实行生产装卸合一的办法

【本报讯】通城县青蕉洲大队，是安岳公路和岳水、麻口、洋溪3条河的交汇点，公路河流的农副产品，在这里集中调运。特别是自去冬大办钢铁生产以后，月产量高达2,000吨，但由于没有专业化的装卸队，每当装卸时，常常发生货物损坏、人员伤亡等事故。去年因装卸不力造成的损失，就达5,000多元。这个大队，为了改变这种情况，决定实行生产装卸合一的办法，把装卸队变成生产队，把生产队变成装卸队，真正做到装卸生产两不误。这个办法，得到了上级领导的肯定，并作为先进经验加以推广。

## 耒阳灶市转运站实行“五定”革新技术

### 提高装卸能力 加快船隻周转

【本报讯】耒阳县灶市转运站，在上级领导的关怀下，大胆革新，努力提高装卸能力，加快船隻周转。该站实行“五定”革新技术，即：定人、定车、定时间、定地点、定任务。通过实行“五定”，该站的装卸能力有了显著提高，船隻周转速度也大大加快。据统计，去年该站装卸货物达10,000吨，船隻周转率提高了20%以上。这个经验，受到了上级领导的表扬，并作为先进单位加以推广。

# 水运有百利 舟船显神通

## 自治州大力發展山区航运

### 組織運輸隊伍, 大開河道, 改良船型, 培訓駕船技工, 大大改善交通條件

【本報訊】自治州自治州州府為了進一步適應今年農農業生產的大躍進，全州各縣以去年冬修為契機，大開河道，改良船型，培訓駕船技工，大大改善交通條件。據悉，去年全州共開挖河道100公里，改良船型1,000艘，培訓駕船技工1,000名。這些工作，對於改善山區交通，發展山區經濟，具有重大的意義。自治州州府表示，將繼續加大對山區交通的投入，進一步改善山區的交通條件。



組織運輸隊伍，大開河道，改良船型，培訓駕船技工，大大改善交通條件。

為了提高山區水運的運輸能力，自治州各縣紛紛組織運輸隊伍，大開河道，改良船型，培訓駕船技工。這些措施，不僅解決了山區交通不便的問題，也為山區農產品的運輸提供了便利。據悉，去年全州共組織運輸隊伍1,000支，開挖河道100公里，改良船型1,000艘，培訓駕船技工1,000名。這些工作，對於改善山區交通，發展山區經濟，具有重大的意義。

## 分請主產物資排班 革新技術增加運力

# 突擊調運生產資料

【本報訊】常德地區為保證春耕需要，突擊調運生產資料。該地區各縣紛紛實行分請主產物資排班，革新技術增加運力。據悉，去年常德地區共調運生產資料10,000噸，其中化肥2,000噸，柴油5,000噸。這些工作，對於保證春耕需要，發展農業生產，具有重大的意義。

## 社論

# 当好“先行官” 土洋結合 水陸并舉

當前，我國正處在一個偉大的歷史轉折點上。為了實現農業生產的大躍進，必須在交通運輸方面採取積極的措施。我們認為，交通運輸是農業生產的“先行官”，必須在“土洋結合、水陸并舉”的原則下，進一步改善交通運輸條件。首先，要加強對交通運輸的領導，建立一支堅強的運輸隊伍。其次，要大開河道，改良船型，提高水運能力。第三，要培訓駕船技工，提高駕船技術。第四，要改良運輸工具，提高運輸效率。只有這樣，才能保證農業生產的大躍進，實現農業生產的現代化。

## 常德區

【本報訊】常德地區各縣紛紛開展春耕準備工作。據悉，去年常德地區共開展春耕準備工作10,000次，調運生產資料10,000噸。這些工作，對於保證春耕需要，發展農業生產，具有重大的意義。

## 開展大檢查 推動大躍進

### 湘潭區今年春耕工作做得更加扎實細緻

【本報訊】湘潭區各縣紛紛開展春耕檢查工作。據悉，去年湘潭區共開展春耕檢查工作10,000次，調運生產資料10,000噸。這些工作，對於保證春耕需要，發展農業生產，具有重大的意義。



開展大檢查，推動大躍進。

省人委通知各地适当安排劳动力

抓紧放塘作好捞鱼苗准备工作

保证完成今年产鱼2,700万担、培育鱼种102亿尾计划

【本报讯】省人委最近发出“关于抓紧放塘作好捞鱼苗准备工作”的通知。文如下：
今年我省规划产鱼2,700万担，培育鱼种102亿尾，这是一项重大的生产任务，必须使渔业生产战线上的广大渔民获得相应的报酬，不仅使广大渔民的收入超过农业，而且使渔民的收入超过工业。

一、各地人民公社要贯彻执行中、小型水面为主，以精养为主，同时积极发展粗养的方针，合理利用水面，抓紧季节放养。
二、抓紧放塘，扩大水面。全省各地要抓紧季节放塘，扩大水面，增加放养密度，提高产量。
三、抓紧鱼苗的培育工作。各地要抓紧季节放塘，扩大水面，增加放养密度，提高产量。

和渔业部门必须密切配合，通力合作。
四、目前正是放养季节，而捞鱼苗工作急待进行，但部分地区，劳动力未作适当安排，形成自流状态，必须加以解决。
五、加强捞鱼苗工作的领导。省人委已成立捞鱼苗工作组，各地也要成立捞鱼苗工作组。



做好当前渔业生产上的两件大事

去年我省渔业生产，在党的正确领导下，获得了空前的大丰收，全年生产成鱼8,000万担，比1957年2,300万担增长两倍多；存塘鱼种18亿尾，比1957年同时期多四倍。
今年我省渔业生产，在党的正确领导下，获得了空前的大丰收，全年生产成鱼8,000万担，比1957年2,300万担增长两倍多；存塘鱼种18亿尾，比1957年同时期多四倍。

推广电渣焊新技术

省机械工业局在衡阳冶金机械修造厂开现场会

【本报讯】省机械工业局最近到衡阳冶金机械修造厂召开了推广电渣焊新技术现场会。
电渣焊是一种先进的焊接技术，它的优点是：焊接速度快，生产效率高，焊缝质量好，变形小。
推广电渣焊新技术，对于提高机械工业的生产水平，具有重要的意义。



抓紧做好捞鱼苗准备工作，衡阳捞鱼苗工作组正在将鱼苗全部放塘。

结合积肥修水利 作好捞鱼苗准备工作 沅江大抓渔业生产

【本报讯】沅江县的渔业生产获得很大成就。据2月中旬统计，已捕成鱼1,300多万尾，放养成鱼的水面达5万3,000多亩，共放养鱼种1亿2,000多万尾。
沅江县在抓渔业生产的同时，还结合积肥修水利，作好捞鱼苗准备工作，取得了显著的成绩。

做好捞鱼苗准备工作，是今年渔业生产的关键。各地要抓紧季节放塘，扩大水面，增加放养密度，提高产量。

资料 什么叫电渣焊?

电渣焊又叫熔渣焊，是一种特殊的电弧焊方法，它是世界上最近几年来才出现的一种焊接技术。
电渣焊的原理是：利用电流通过熔渣时产生的电阻热，将金属熔化而实现焊接。

当好勤务员

勤务员是工厂、机关、学校等单位中从事后勤服务工作的人员。当好勤务员，对于保证各项工作的顺利进行，具有重要的意义。
勤务员应当具备以下素质：责任心强、工作细致、服务态度好、能吃苦耐劳。

湘乡加紧准备捞鱼苗

【本报讯】湘乡县在抓渔业生产的同时，还结合积肥修水利，作好捞鱼苗准备工作。
湘乡县在抓渔业生产的同时，还结合积肥修水利，作好捞鱼苗准备工作，取得了显著的成绩。

得闻皆春色 红旗新东风

这是一道县检查评比散记。作者通过实地走访，记录了当地群众在生产战线上的先进事迹和感人故事。
文章生动地描绘了群众在党的领导下，意气风发、干劲十足的精神面貌。

在总路线的光辉照耀下

在总路线的光辉照耀下，我们公司取得了巨大的成就。全体员工在党的领导下，团结一心，艰苦奋斗，为国家的建设贡献了力量。
我们要继续发扬优良传统，为实现四个现代化的宏伟目标而努力奋斗。

以鋼为網，实现地質工作更大跃进

在总路线的光辉照耀下，地质工作取得了巨大的成就。我们要继续发扬优良传统，为实现四个现代化的宏伟目标而努力奋斗。
地质工作是国民经济的重要基础，对于资源的勘探和开发，具有重要的意义。

“养猪”何能?

养猪是农村的一项重要生产活动。要想养好猪，必须掌握科学的饲养方法。
文章介绍了养猪的各个环节，包括选种、配种、饲养、管理等，为养殖户提供了有益的参考。

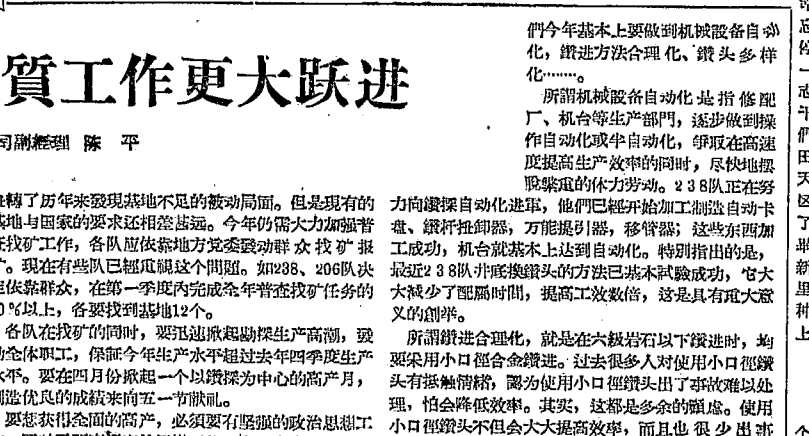

地质工作者在野外考察，寻找矿产资源。



养猪场的照片，展示了现代化的养猪技术。

# 巩固幼儿教育事业 提高幼儿教育质量

## 省教育厅召开幼儿教育辅导工作座谈会

【本报讯】为了巩固全省幼儿教育事业，提高幼儿教育的质量，省教育厅于2月16日至22日召开了全省幼儿教育辅导工作座谈会。省、市、县、市、区、局、校各级教育行政干部、业务干部、幼儿教师、保育员、炊事员、医务人员、工友等共80多人参加了座谈会。省教育厅副厅长、幼儿教育处处长、各市教育局局长、各幼儿园园长、各小学教导主任、各幼儿园保教主任、各小学教师、各幼儿园教师、各小学保育员、各幼儿园保育员、各小学炊事员、各幼儿园炊事员、各小学医务人员、各幼儿园医务人员、各小学工友、各幼儿园工友等参加了会议。

座谈会上，省教育厅副厅长、幼儿教育处处长作了工作报告。报告总结了去年全省幼儿教育工作的成就，分析了当前存在的问题，提出了今后工作的任务和要求。与会代表就如何巩固幼儿教育事业、提高幼儿教育质量，以及如何加强幼儿教育辅导工作，进行了热烈的讨论。大家一致认为，幼儿教育是国民教育的基础，关系到国家的未来。必须进一步重视幼儿教育，加大投入，提高质量，为培养社会主义接班人打下良好的基础。

会上，省教育厅副厅长、幼儿教育处处长还就如何加强幼儿教育辅导工作，提出了具体要求。一是要加强组织领导，建立健全幼儿教育辅导机构；二是要加强业务指导，提高幼儿教师和保育员的业务水平；三是要加强经费投入，改善办园条件；四是要加强社会宣传，提高家长对幼儿教育的认识。与会代表纷纷表示，将认真贯彻落实会议精神，为巩固幼儿教育事业、提高幼儿教育质量而努力。

### 加强备课和教学研究

【本报讯】某县各小学贯彻中央、省委的指示，全面加强备课和教学研究。各校每周备课2次，集体备课每周一次，集体备课时间不少于1小时。各校还成立了备课组和教研组，积极开展教学研究活动。通过集体备课、听课评课、教学竞赛等形式，不断提高教师的教学水平和教学质量。各校还加强了教学资料的积累和整理，为教学提供了有力的保障。

### 未阳重视提高小学教育质量

【本报讯】未阳县教育局为进一步提高小学教育质量，采取了多项措施。一是加强教学管理，严格执行教学大纲和教学计划；二是加强教师队伍建设，提高教师素质；三是改善办学条件，提高教学设施水平；四是开展教学竞赛，激发教师的教学热情。通过这些措施，未阳县小学教育水平得到了显著提高，教学质量稳步提升。

### 县委重视，部门配合，幼儿园的鲜花开遍全县

【本报讯】某县县委高度重视幼儿教育，各部门密切配合，全县幼儿园的鲜花开遍。县委成立了幼儿教育领导小组，统筹协调全县幼儿教育工作。教育局、财政局、卫生局等部门通力合作，加大投入，改善办园条件。全县各乡、镇、村纷纷兴办幼儿园，入园幼儿人数大幅增加。全县幼儿教育事业呈现出蓬勃发展的良好态势。

### 幼儿园里好娃娃

三个小朋友，从不吵吵，总是笑嘻嘻。会唱歌，会跳舞，还会讲故事。左邻右舍小朋友，眼睛瞪又大，乖乖坐坐下。爸爸妈妈，爷爷奶奶，手牵着我，听我讲笑话。幼儿园里真是好娃娃。

### 党的教育，部门配合，幼儿园的鲜花开遍全县

【本报讯】某县县委高度重视幼儿教育，各部门密切配合，全县幼儿园的鲜花开遍。县委成立了幼儿教育领导小组，统筹协调全县幼儿教育工作。教育局、财政局、卫生局等部门通力合作，加大投入，改善办园条件。全县各乡、镇、村纷纷兴办幼儿园，入园幼儿人数大幅增加。全县幼儿教育事业呈现出蓬勃发展的良好态势。

### 五好社员王孝圣

【本报讯】五好社员王孝圣，热爱劳动，钻研技术，为农业生产做出了突出贡献。他积极参加集体劳动，任劳任怨，不计个人得失。在农闲季节，他主动承担了大量的农活，为集体争得了荣誉。他还利用业余时间钻研农业技术，提高了农作物的产量和质量。王孝圣的事迹在村里传为佳话，受到了广大社员的一致好评。

### 如何戴口罩

【本报讯】为了预防疾病传播，保护人民群众的健康，有关部门提醒市民正确佩戴口罩。佩戴口罩时，应将口罩完全罩住口鼻，避免露出鼻孔。同时，应避免用手触摸口罩的正面，以免污染。使用过的口罩应及时丢弃，避免二次污染。此外，市民还应养成良好的卫生习惯，勤洗手，保持室内空气流通，以减少疾病传播的风险。

### 试谈“生死牌”

【试谈】“生死牌”是湖南南岳戏曲艺术团的代表作之一。该剧通过讲述一个普通人的生死故事，深刻反映了社会现实和人性善恶。剧中情节跌宕起伏，引人入胜，深受观众喜爱。该剧的成功，不仅丰富了湖南戏曲艺术的表现形式，也为广大观众提供了深刻的思想启迪。

该剧的剧情围绕着一个普通人的生死展开。主人公在现实生活中遭遇了种种不幸，最终在舞台上通过“生死牌”这一形式，得到了心灵的解脱和升华。剧中通过对生死问题的探讨，揭示了生命的意义和价值，引发了观众的深刻思考。该剧的成功，是湖南戏曲艺术发展的一个重要里程碑。

湖南南岳戏曲艺术团在进京公演“生死牌”中，受到了广大观众的热烈欢迎。该剧以其深刻的主题、精湛的演技和优美的唱腔，赢得了观众的广泛赞誉。剧团表示，将继续努力，创作更多优秀的戏曲作品，为繁荣和发展我国戏曲艺术做出更大的贡献。

### 如何戴口罩

【试谈】如何正确佩戴口罩，是预防疾病传播的关键。市民在佩戴口罩时，应注意以下几点：首先，要选择合适的口罩，确保其能够有效过滤空气中的病菌；其次，要正确佩戴口罩，避免漏气；最后，要及时更换口罩，避免长时间使用导致口罩失效。此外，市民还应养成良好的卫生习惯，勤洗手，保持室内空气流通，以减少疾病传播的风险。

在佩戴口罩的过程中，市民应注意保持口罩的清洁和干燥。如果口罩受潮或脏污，应及时更换。同时，市民还应避免用手触摸口罩的正面，以免污染。使用过的口罩应及时丢弃，避免二次污染。此外，市民还应养成良好的卫生习惯，勤洗手，保持室内空气流通，以减少疾病传播的风险。

正确佩戴口罩是保护自己和他人健康的有效途径。市民应高度重视，严格按照要求佩戴口罩，共同维护良好的公共卫生环境。同时，市民还应加强个人防护意识，养成良好的卫生习惯，为疫情防控做出积极贡献。

### 如何戴口罩

【试谈】如何正确佩戴口罩，是预防疾病传播的关键。市民在佩戴口罩时，应注意以下几点：首先，要选择合适的口罩，确保其能够有效过滤空气中的病菌；其次，要正确佩戴口罩，避免漏气；最后，要及时更换口罩，避免长时间使用导致口罩失效。此外，市民还应养成良好的卫生习惯，勤洗手，保持室内空气流通，以减少疾病传播的风险。

在佩戴口罩的过程中，市民应注意保持口罩的清洁和干燥。如果口罩受潮或脏污，应及时更换。同时，市民还应避免用手触摸口罩的正面，以免污染。使用过的口罩应及时丢弃，避免二次污染。此外，市民还应养成良好的卫生习惯，勤洗手，保持室内空气流通，以减少疾病传播的风险。

正确佩戴口罩是保护自己和他人健康的有效途径。市民应高度重视，严格按照要求佩戴口罩，共同维护良好的公共卫生环境。同时，市民还应加强个人防护意识，养成良好的卫生习惯，为疫情防控做出积极贡献。

### 大河小河之争

【试谈】大河与小河之争，实际上是集体主义与个人主义的较量。大河代表着集体利益，小河代表着个人利益。在社会主义建设过程中，我们必须坚持集体主义原则，正确处理个人利益与集体利益的关系。只有当个人利益服从集体利益时，才能实现社会的和谐与进步。

大河与小河之争，关键在于如何平衡个人利益与集体利益。我们不能只看到个人利益的得失，而忽视了集体利益的长远发展。在集体主义原则下，个人利益是建立在集体利益基础之上的。只有当集体利益得到保障时，个人利益才能得到真正的实现。

在社会主义建设过程中，我们必须坚持集体主义原则，正确处理个人利益与集体利益的关系。只有当个人利益服从集体利益时，才能实现社会的和谐与进步。大河与小河之争，实际上是集体主义与个人主义的较量。我们必须坚持集体主义原则，正确处理个人利益与集体利益的关系。

大河与小河之争，关键在于如何平衡个人利益与集体利益。我们不能只看到个人利益的得失，而忽视了集体利益的长远发展。在集体主义原则下，个人利益是建立在集体利益基础之上的。只有当集体利益得到保障时，个人利益才能得到真正的实现。

在社会主义建设过程中，我们必须坚持集体主义原则，正确处理个人利益与集体利益的关系。只有当个人利益服从集体利益时，才能实现社会的和谐与进步。大河与小河之争，实际上是集体主义与个人主义的较量。我们必须坚持集体主义原则，正确处理个人利益与集体利益的关系。

大河与小河之争，关键在于如何平衡个人利益与集体利益。我们不能只看到个人利益的得失，而忽视了集体利益的长远发展。在集体主义原则下，个人利益是建立在集体利益基础之上的。只有当集体利益得到保障时，个人利益才能得到真正的实现。

在社会主义建设过程中，我们必须坚持集体主义原则，正确处理个人利益与集体利益的关系。只有当个人利益服从集体利益时，才能实现社会的和谐与进步。大河与小河之争，实际上是集体主义与个人主义的较量。我们必须坚持集体主义原则，正确处理个人利益与集体利益的关系。

大河与小河之争，关键在于如何平衡个人利益与集体利益。我们不能只看到个人利益的得失，而忽视了集体利益的长远发展。在集体主义原则下，个人利益是建立在集体利益基础之上的。只有当集体利益得到保障时，个人利益才能得到真正的实现。







輕工業百花生放

膠鞋日產量猛增一番

利華膠鞋廠開展「五比」競賽... 膠鞋日產量猛增一番

【長沙市訊】利華膠鞋廠職工開展了新高潮的生產高潮，日產量由兩千多雙提高到了4,080雙。

建湘糖熱水瓶廠發動群眾革新技術

【本報訊】據長沙日報消息：建湘糖熱水瓶廠職工最近開展了革新技術運動，突破質量關，一等產品多。

植物糞糞出爐

長沙縣新公社社務科聯合工廠利用各種植物糞糞製成堆肥，供農業生產使用。

玻璃肥

衡陽市南關玻璃廠職工在玻璃中摻入磷、鉀、鈣等元素，製成玻璃肥，供農業生產使用。

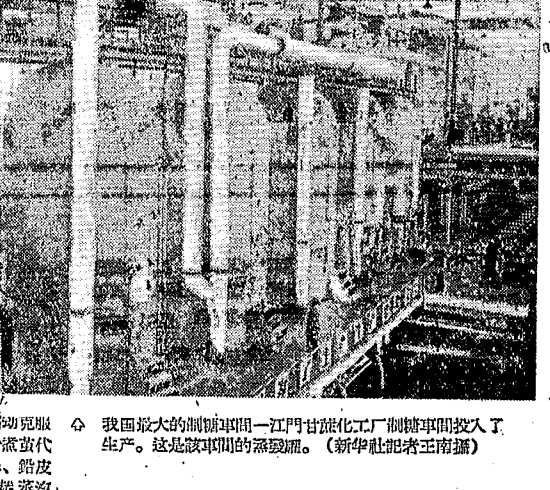

衡陽市南關玻璃廠職工在玻璃中摻入磷、鉀、鈣等元素，製成玻璃肥。

谷壳提出六樣寶

植物在生長中需要大量的磷、鉀、鈣等元素，谷壳中含有這些元素，可以製成肥料。

自製纖維板

長沙縣農林局利用木屑、木頭、木料等製成纖維板，供建築使用。

紅·外·鏡·烘·花·瓷

長沙建湘糖廠職工利用紅外線烘乾花瓷，提高生產效率。

去掉筆桿魚彩花

長沙縣農林局利用廢棄的筆桿製成魚彩花，供裝飾使用。

因地制宜，有啥有啥

在生產中要因地制宜，充分利用當地資源，提高生產效率。

白土肥皂

長沙縣農林局利用木屑、木料等製成白土肥皂，供清潔使用。

白工廠

衡陽市第一機械修造廠製成白工廠，提高機械修造效率。

發展橡膠生產

橡膠在國民經濟中是不可缺少的工業物資，應大力發展橡膠生產。

掀起榨油入庫新高潮

省糧食局在郴縣區開展榨油入庫新高潮，提高糧食加工效率。

做好苗床，下足基肥

農林部指出，做好苗床是農業生產的關鍵，應下足基肥。

怎樣進行葶麻種子繁殖

農林部指出，葶麻種子的繁殖應注意選種、播種等環節。



（本報訊）

新產品

本報訊：為推動當前茶葉收購工作，迅速地在湖南省各地掀起榨油入庫新高潮。



# 中日兩國共產黨發表聯合聲明

## 一致認為日本應擺脫美國的控制 同聲聲討美帝侵占我國領土台灣

【新華社鄭州4日電】中國共產黨代表團與日本共產黨代表團，3日下午在鄭州簽署關於兩黨的聯合聲明。這個聯合聲明是由中國共產黨總書記鄧小平和日本共產黨總書記高木正治分別代表兩黨簽署的。

簽署兩黨聯合聲明時，中國共產黨中央委員會主席毛澤東也在場。

中共方面在場的還有：副主席劉少奇，政治局委員彭真，中央書記處書記王德群。

日共方面在場的有：日共中央幹部委員會委員長一。

聯合聲明全文如下：

中國共產黨代表團與日本共產黨代表團聯合聲明

為了增進中日兩國人民的友誼，進一步發展中國共產黨和日本共產黨之間的團結，由日本共產黨中央委員會總書記高木正治率領的日本共產黨代表團，於1959年2月23日來中華人民共和國訪問。

在訪問期間，中國共產黨中央委員會主席毛澤東會見了日本共產黨代表團，兩代表團的代表們進行了親切的談話和交換意見。

在訪問期間，日本共產黨代表團與中國共產黨代表團就當前國際形勢、遠東形勢、中日兩國關係、中共和日共兩黨關係的問題，進行了會談。

代表中國共產黨參加會談的有：中國共產黨中央委員會總書記鄧小平，政治局委員彭真和中央書記處書記王德群。

代表日本共產黨參加會談的有：日本共產黨中央委員會總書記高木正治，中央委員會幹部委員會委員長一。

會談是在極其熱烈友好的氣氛中進行的。雙方在討論和交換意見中，對於所談的問題都取得了完全一致的意見。

兩代表團一致認為，目前國際形勢的特点是美蘇關係趨於緊張，大大有利於各國人民爭取世界和平、民族獨立和民主進步事業。現在美蘇關係趨於緊張，大大有利於以美國為首的帝國主義陣營的崩潰，大大有利於以蘇聯為首的帝國主義陣營的崩潰，大大有利於以中國為首的帝國主義陣營的崩潰，大大有利於以日本為首的帝國主義陣營的崩潰。美蘇關係趨於緊張，大大有利於以美國為首的帝國主義陣營的崩潰，大大有利於以蘇聯為首的帝國主義陣營的崩潰，大大有利於以中國為首的帝國主義陣營的崩潰，大大有利於以日本為首的帝國主義陣營的崩潰。

而且，美帝破壞了遠東各國人民的安全和和平，充分地顯示了美帝國主義是別國和世界人民的共同敵人。兩代表團對於美帝國主義這種威脅遠東和平和破壞民族主權的惡劣政策，表示深惡痛絕。為了保證遠東的和平和民主，中華人民共和國政府一貫地主張建立遠東和平的和平地區，簽訂遠東和平條約和中華人民共和國政府一貫地主張建立遠東和平的和平地區，簽訂遠東和平條約和中華人民共和國政府一貫地主張建立遠東和平的和平地區，簽訂遠東和平條約。

兩代表團一致認為，美帝國主義在遠東的侵略活動，是遠東和平的嚴重威脅。美帝國主義在遠東的侵略活動，是遠東和平的嚴重威脅。美帝國主義在遠東的侵略活動，是遠東和平的嚴重威脅。美帝國主義在遠東的侵略活動，是遠東和平的嚴重威脅。

兩代表團一致認為，美帝國主義在遠東的侵略活動，是遠東和平的嚴重威脅。美帝國主義在遠東的侵略活動，是遠東和平的嚴重威脅。美帝國主義在遠東的侵略活動，是遠東和平的嚴重威脅。美帝國主義在遠東的侵略活動，是遠東和平的嚴重威脅。

# 反對岸信介內閣反動政策的鬥爭如火如荼 日本四百万工人再次展開行動

【新華社北京4日電】東京消息：日本工會總聯合會和全日本工會聯合會，4日在全國各地展開了反對岸信介內閣反動政策的鬥爭。日本工會總聯合會和全日本工會聯合會，4日在全國各地展開了反對岸信介內閣反動政策的鬥爭。日本工會總聯合會和全日本工會聯合會，4日在全國各地展開了反對岸信介內閣反動政策的鬥爭。

日本工會總聯合會和全日本工會聯合會，4日在全國各地展開了反對岸信介內閣反動政策的鬥爭。日本工會總聯合會和全日本工會聯合會，4日在全國各地展開了反對岸信介內閣反動政策的鬥爭。日本工會總聯合會和全日本工會聯合會，4日在全國各地展開了反對岸信介內閣反動政策的鬥爭。

# 蘇英互不侵犯條約草案 真理報發表蘇聯提出的

【新華社北京4日電】蘇聯真理報4日發表了蘇聯提出的蘇英互不侵犯條約草案。蘇聯真理報4日發表了蘇聯提出的蘇英互不侵犯條約草案。蘇聯真理報4日發表了蘇聯提出的蘇英互不侵犯條約草案。

蘇聯真理報4日發表了蘇聯提出的蘇英互不侵犯條約草案。蘇聯真理報4日發表了蘇聯提出的蘇英互不侵犯條約草案。蘇聯真理報4日發表了蘇聯提出的蘇英互不侵犯條約草案。

# 玻利維亞繼續舉行反美大示威

【新華社北京4日電】玻利維亞消息：玻利維亞人民反對美國干涉內政的示威活動，仍在繼續進行。玻利維亞人民反對美國干涉內政的示威活動，仍在繼續進行。玻利維亞人民反對美國干涉內政的示威活動，仍在繼續進行。

玻利維亞人民反對美國干涉內政的示威活動，仍在繼續進行。玻利維亞人民反對美國干涉內政的示威活動，仍在繼續進行。玻利維亞人民反對美國干涉內政的示威活動，仍在繼續進行。

# 反對戰爭和失業 日本國民大遊行南北兩隊隊伍會師東京

【新華社北京4日電】東京消息：日本國民反對戰爭和失業的大遊行，4日在東京會師。日本國民反對戰爭和失業的大遊行，4日在東京會師。日本國民反對戰爭和失業的大遊行，4日在東京會師。

日本國民反對戰爭和失業的大遊行，4日在東京會師。日本國民反對戰爭和失業的大遊行，4日在東京會師。日本國民反對戰爭和失業的大遊行，4日在東京會師。

# 赫魯曉夫到德意志民主共和國

【新華社柏林4日電】蘇聯部長會議主席赫魯曉夫和他的隨行人員，4日上午乘飛機抵達德意志民主共和國。赫魯曉夫是應德意志民主共和國政府的邀請，前往德意志民主共和國訪問的。

赫魯曉夫到德意志民主共和國訪問，是蘇聯與德意志民主共和國關係進一步發展的重要標誌。赫魯曉夫到德意志民主共和國訪問，是蘇聯與德意志民主共和國關係進一步發展的重要標誌。

# 麥克米倫已回到倫敦 美總統邀英首相赴美

【新華社倫敦4日電】英國首相麥克米倫和他的隨行人員，4日下午乘飛機離開柏林，返回倫敦。麥克米倫在柏林訪問期間，與赫魯曉夫進行了廣泛的談話。

美總統艾森豪威爾4日邀請英首相麥克米倫於下週訪問美國。美總統艾森豪威爾4日邀請英首相麥克米倫於下週訪問美國。美總統艾森豪威爾4日邀請英首相麥克米倫於下週訪問美國。

# 蘇英互不侵犯條約草案 真理報發表蘇聯提出的

【新華社北京4日電】蘇聯真理報4日發表了蘇聯提出的蘇英互不侵犯條約草案。蘇聯真理報4日發表了蘇聯提出的蘇英互不侵犯條約草案。蘇聯真理報4日發表了蘇聯提出的蘇英互不侵犯條約草案。

蘇聯真理報4日發表了蘇聯提出的蘇英互不侵犯條約草案。蘇聯真理報4日發表了蘇聯提出的蘇英互不侵犯條約草案。蘇聯真理報4日發表了蘇聯提出的蘇英互不侵犯條約草案。

# 蘇聯機器人已學會開飛機

【新華社北京4日電】蘇聯設計局設計的機器人已學會開飛機。蘇聯設計局設計的機器人已學會開飛機。蘇聯設計局設計的機器人已學會開飛機。

蘇聯設計局設計的機器人已學會開飛機。蘇聯設計局設計的機器人已學會開飛機。蘇聯設計局設計的機器人已學會開飛機。

# 剛果工人罷工

【新華社北京4日電】剛果消息：剛果工人因不滿工資低和待遇差，4日舉行罷工。剛果工人因不滿工資低和待遇差，4日舉行罷工。剛果工人因不滿工資低和待遇差，4日舉行罷工。

剛果工人因不滿工資低和待遇差，4日舉行罷工。剛果工人因不滿工資低和待遇差，4日舉行罷工。剛果工人因不滿工資低和待遇差，4日舉行罷工。

### 少年兒童畫報

16開 每月5日出版 定價一角

三月號要目：

- 封面：和黃海、阿爾斯蘭、蘇聯兒童畫報社、中國小朋友的彩色畫報
- 第一頁：黃海、阿爾斯蘭、蘇聯兒童畫報社、中國小朋友的彩色畫報
- 第二頁：黃海、阿爾斯蘭、蘇聯兒童畫報社、中國小朋友的彩色畫報
- 第三頁：黃海、阿爾斯蘭、蘇聯兒童畫報社、中國小朋友的彩色畫報
- 第四頁：黃海、阿爾斯蘭、蘇聯兒童畫報社、中國小朋友的彩色畫報
- 第五頁：黃海、阿爾斯蘭、蘇聯兒童畫報社、中國小朋友的彩色畫報
- 第六頁：黃海、阿爾斯蘭、蘇聯兒童畫報社、中國小朋友的彩色畫報
- 第七頁：黃海、阿爾斯蘭、蘇聯兒童畫報社、中國小朋友的彩色畫報
- 第八頁：黃海、阿爾斯蘭、蘇聯兒童畫報社、中國小朋友的彩色畫報
- 第九頁：黃海、阿爾斯蘭、蘇聯兒童畫報社、中國小朋友的彩色畫報
- 第十頁：黃海、阿爾斯蘭、蘇聯兒童畫報社、中國小朋友的彩色畫報

天津少年兒童美術出版社出版（天津法租界214號）天津郵局發行，各地郵局均可代售。零售每份五分。

### 湖南省電力局啓事

啓事：湖南省電力局啓事。湖南省電力局啓事。湖南省電力局啓事。

### 公教新光明五金製造廠

公教新光明五金製造廠。公教新光明五金製造廠。公教新光明五金製造廠。

### 中央音樂學院

中央音樂學院。中央音樂學院。中央音樂學院。

### 湖南省話劇團

湖南省話劇團。湖南省話劇團。湖南省話劇團。

### 益陽縣人民法院公告

益陽縣人民法院公告。益陽縣人民法院公告。益陽縣人民法院公告。

### 湖南省湘劇團

湖南省湘劇團。湖南省湘劇團。湖南省湘劇團。

省委成立支援农业生产小组

【本報訊】最近召開的省委會議，確定了今年上半年支援農業生產的小組...

支援农业生产

開春三月好時光，現在農村人民正為實現農業大躍進而奮力奮鬥...

一切，必須保證農業的大丰收。這是一方面。另一方面，也只有取得農業的大丰收...

一個大躍進的支援農業生產的群眾運動，同時具體安排各方面的任務...

【本報訊】常德區積極組織山區大搞石灰生產，支援農業「糧食」和鹽鹼...

常德區大抓石灰生產調運

山區幫助湖區 交通服務生產



人人要為農業大躍進出力

自從去年12月我省的黨委提出支援農業生產的方針以來，各級黨委和各部門...

工業支援農業 一馬當先

商業為農業躍進而戰

【本報訊】全省各地機械工業正在熱烈地組織和修理農業排灌機械...



常德區大抓石灰生產調運

常德區大抓石灰生產調運 山區幫助湖區 交通服務生產

全省組織20萬鐵、木、篾工匠趕制趕修農具雨具

【本報訊】近月以來，全省各地組織了20萬鐵、木、篾工匠...

湖南農藥廠大量增產農藥

全民總動員 伍俊作



# 为实现农业大丰收出力

### 从技术、设备、工具等方面帮助公社农具厂

## 零陵县农具厂 风格高尚办法好

【零陵县讯】零陵县农具厂积极帮助各公社农具厂，从技术、设备、工具等方面帮助公社农具厂，风格高尚办法好。

【零陵县讯】零陵县农具厂积极帮助各公社农具厂，从技术、设备、工具等方面帮助公社农具厂，风格高尚办法好。

【零陵县讯】零陵县农具厂积极帮助各公社农具厂，从技术、设备、工具等方面帮助公社农具厂，风格高尚办法好。

## 依靠群众 自力更生 大搞生产资料供应

大浦公社供销社超额完成插秧前的供应计划

【大浦公社讯】大浦公社供销社超额完成插秧前的供应计划，依靠群众自力更生，大搞生产资料供应。

## 赶运良种供应农村

【本报讯】本县各公社供销社为赶运良种供应农村，克服重重困难，确保春耕生产顺利进行。

## 为春耕生产准备雄厚资金 新桥公社财贸部门想方设法大抓现金收入

【大浦公社讯】新桥公社财贸部门为为春耕生产准备雄厚资金，想方设法大抓现金收入，确保春耕生产顺利进行。



宁乡双溪公社社员为春耕翻地，社员在田间辛勤劳动。

当前，在组织生产资料供应工作上，有两种不同的工作方法。一种是走群众路线，依靠群众的力量，做到自力更生；另一种是依靠少数几个有技术的人去搞。

## 自力更生

自力更生，是组织生产资料供应工作的关键。只有依靠群众的力量，才能克服重重困难，实现农业大丰收。

## 攸县钢铁工人积极增产土钢

【攸县讯】攸县钢铁工人积极增产土钢，为支援农业机械化提供动力支持。

## 给农业供应更多的动力设备 建湘机械厂制出喷油咀

【建湘机械厂讯】建湘机械厂为给农业供应更多的动力设备，成功制出喷油咀，提高了农业生产效率。

## 支援农业大跃进 农具厂、真正好、翻砂锄头挖土好

支援农业大跃进，农具厂、真正好、翻砂锄头挖土好，为农业生产提供强有力的支持。

## 翻砂锄头挖土好

翻砂锄头挖土好，是农业生产中不可或缺的工具，为春耕生产提供了便利。

## 赶造水泵和动力配件

群众机械厂大力支持农业，赶造水泵和动力配件，确保春耕生产顺利进行。

## 春水泛桃花 赶织鱼网忙

春水泛桃花，赶织鱼网忙，渔民们为春耕生产提供新鲜水产品。

## 用篾片编成蓑衣

用篾片编成蓑衣，为农民提供实用的防护用品，保障春耕生产安全。

## 翻砂锄头挖土好

翻砂锄头挖土好，是农业生产中不可或缺的工具，为春耕生产提供了便利。

## 翻砂锄头挖土好

翻砂锄头挖土好，是农业生产中不可或缺的工具，为春耕生产提供了便利。





# 蘇聯和德意志民主共和國將簽訂和約

## 如果西方國家統治集團堅持頑固立場

### 赫魯曉夫、烏布利希在來比錫羣衆大會上講話

【新華社來比錫4日電】蘇聯部長會議主席赫魯曉夫4日下午到來比錫。他在來比錫市歡迎他的羣衆大會上說，我們主張締結德蘇和約問題，我們主張締結德蘇和約問題，我們主張締結德蘇和約問題。...

# 蘇聯照會波蘭等國政府

## 就締結對德和約和消除西柏林佔領制度問題

### 擁有十億人口的九個有關國家贊成蘇聯建議

【新華社北京5日電】據塔斯社莫斯科4日電：蘇聯外交部部長羅申3月2日接見了波蘭駐蘇大使，把蘇聯政府對德蘇和約和消除西柏林佔領制度問題對波蘭政府的照會交給他。...

# 蘇聯照會西德政府

## 譴責西德衛護柏林佔領制度的頑固態度

【新華社北京4日電】塔斯社莫斯科4日電：蘇聯政府就締結對德和約和消除西柏林佔領制度問題，再次照會西德聯邦共和國政府。...

# 尼亞薩蘭反帝鬥爭擴大

## 英殖民當局慌忙宣布全境處於「緊急狀態」

【新華社北京5日電】綜合消息：尼亞薩蘭人民反對殖民統治的鬥爭，正在各地熱烈展開。尼亞薩蘭人民的鬥爭，是在上月大規模展開的。...

# 麥克米倫報告訪蘇之行

## 表示即將訪問巴黎、波恩和華盛頓

【新華社倫敦4日電】英國首相麥克米倫今天向閣下報告了他的訪問蘇聯的情況。他報告說，他在訪問期間，看到了蘇聯的工業和社會生活，特別是在蘇聯和波蘭的邊境地區。...

# 南阿拉伯部落人民

## 撕毀傀儡「聯邦」旗幟

【新華社開羅4日電】南阿拉伯部落人民，在英國佔領當局在亞丁宣佈成立傀儡「聯邦」的當天，就撕毀了這面傀儡旗幟。...



# 馬上海展開消滅病蟲害戰役

## 農業部要求各地把病蟲害消滅在越冬和初發生階段

【新華社北京5日電】農業部3日發出通知，要求各地展開一個消滅越冬和初發生病蟲害的戰役，把病蟲害消滅在越冬和初發生的階段。...

# 尼赫魯稱贊蘇中取得的進展

【新華社新德里4日電】印度各報今天報導，印度總理尼赫魯昨天在國大黨大會上，對蘇中兩國取得的進展表示稱贊。...

# 現實對謊言的嘲笑

【本報記者專稿】美國國務院發言人羅伯遜昨天在新聞記者招待會上，對蘇聯在經濟建設方面取得的成就，表示極大的興趣。...

# 蘇聯和德意志民主共和國將簽訂和約

【新華社來比錫4日電】蘇聯部長會議主席赫魯曉夫今天上午在來比錫市與德意志民主共和國總理烏布利希會見。...

# 赫魯曉夫參觀來比錫博覽會和中國館

【新華社來比錫6日電】蘇聯部長會議主席赫魯曉夫今天上午參觀了來比錫博覽會，並到中國館參觀。...

# 蘇聯和德意志民主共和國將簽訂和約

【新華社來比錫4日電】蘇聯部長會議主席赫魯曉夫今天上午在來比錫市與德意志民主共和國總理烏布利希會見。...

# 赫魯曉夫參觀來比錫博覽會和中國館

【新華社來比錫6日電】蘇聯部長會議主席赫魯曉夫今天上午參觀了來比錫博覽會，並到中國館參觀。...

# 蘇聯和德意志民主共和國將簽訂和約

【新華社來比錫4日電】蘇聯部長會議主席赫魯曉夫今天上午在來比錫市與德意志民主共和國總理烏布利希會見。...

# 赫魯曉夫參觀來比錫博覽會和中國館

【新華社來比錫6日電】蘇聯部長會議主席赫魯曉夫今天上午參觀了來比錫博覽會，並到中國館參觀。...

# 蘇聯和德意志民主共和國將簽訂和約

【新華社來比錫4日電】蘇聯部長會議主席赫魯曉夫今天上午在來比錫市與德意志民主共和國總理烏布利希會見。...

# 赫魯曉夫參觀來比錫博覽會和中國館

【新華社來比錫6日電】蘇聯部長會議主席赫魯曉夫今天上午參觀了來比錫博覽會，並到中國館參觀。...





密切干群关系 促进又红又专

广大干部积极参加体力劳动



【本报讯】去年我省干部参加体力劳动取得了巨大的成就和巨大的收获...

系统就有100余人。在机关干部中，采取短期下放当社员、工人，下放边缘地区工作边劳动、边生产、边学习等多种办法...

上，农村干部一般是早晨起床，上午劳动，下午休息和布置工作，晚上开会；机关干部除业余时间外，还规定每周日和星期日下午为劳动日...

在一切事物的发展过程中，既有其有利条件，也有其不利条件。事物正是在这种矛盾的条件中不断发展、变化和前进的。

辩证唯物论告诉我们，社会生产力的发展是不断向前发展的，代表先进生产力的新兴阶级，具有强大的生命力...

辩证唯物论告诉我们，社会生产力的发展是不断向前发展的，代表先进生产力的新兴阶级，具有强大的生命力...

辩证唯物论告诉我们，社会生产力的发展是不断向前发展的，代表先进生产力的新兴阶级，具有强大的生命力...

辩证唯物论告诉我们，社会生产力的发展是不断向前发展的，代表先进生产力的新兴阶级，具有强大的生命力...

辩证唯物论告诉我们，社会生产力的发展是不断向前发展的，代表先进生产力的新兴阶级，具有强大的生命力...

辩证唯物论告诉我们，社会生产力的发展是不断向前发展的，代表先进生产力的新兴阶级，具有强大的生命力...

辩证唯物论告诉我们，社会生产力的发展是不断向前发展的，代表先进生产力的新兴阶级，具有强大的生命力...

头顶星星迎太阳



头顶星星迎太阳，下天不冷不热，早晨早起来，快活地干农活。

安井山上的战斗

2月18日，天没有亮，冰雹、雪花、雨点，从天空落下来，高山、田野、大路，早已披上一层雪花...

安井山上的战斗，是一场艰苦的斗争。战士们不畏严寒，不怕牺牲，为保卫祖国领土完整而英勇战斗。

安井山上的战斗，是一场艰苦的斗争。战士们不畏严寒，不怕牺牲，为保卫祖国领土完整而英勇战斗。

安井山上的战斗，是一场艰苦的斗争。战士们不畏严寒，不怕牺牲，为保卫祖国领土完整而英勇战斗。

安井山上的战斗，是一场艰苦的斗争。战士们不畏严寒，不怕牺牲，为保卫祖国领土完整而英勇战斗。

安井山上的战斗，是一场艰苦的斗争。战士们不畏严寒，不怕牺牲，为保卫祖国领土完整而英勇战斗。

安井山上的战斗，是一场艰苦的斗争。战士们不畏严寒，不怕牺牲，为保卫祖国领土完整而英勇战斗。

我坚定了劳动的信心



省农业厅 陈成

农民的忘我劳动，使我坚定了劳动的信心。刚下天时，我参加了修路队，第一次挑担不觉得重，担子从肩下经常滑下来...

我坚定了劳动的信心。在修路过程中，我体会到了劳动的艰辛和光荣，也更加坚定了为社会主义建设贡献力量的决心。

我坚定了劳动的信心。在修路过程中，我体会到了劳动的艰辛和光荣，也更加坚定了为社会主义建设贡献力量的决心。

我坚定了劳动的信心。在修路过程中，我体会到了劳动的艰辛和光荣，也更加坚定了为社会主义建设贡献力量的决心。

我坚定了劳动的信心。在修路过程中，我体会到了劳动的艰辛和光荣，也更加坚定了为社会主义建设贡献力量的决心。

我坚定了劳动的信心。在修路过程中，我体会到了劳动的艰辛和光荣，也更加坚定了为社会主义建设贡献力量的决心。

我坚定了劳动的信心。在修路过程中，我体会到了劳动的艰辛和光荣，也更加坚定了为社会主义建设贡献力量的决心。

我坚定了劳动的信心。在修路过程中，我体会到了劳动的艰辛和光荣，也更加坚定了为社会主义建设贡献力量的决心。

我坚定了劳动的信心。在修路过程中，我体会到了劳动的艰辛和光荣，也更加坚定了为社会主义建设贡献力量的决心。

有利条件和不利条件

辩证唯物论告诉我们，社会生产力的发展是不断向前发展的，代表先进生产力的新兴阶级，具有强大的生命力...

足球赛明日在长举行

【本报长沙讯】湖南省青年足球队，定于明日在长沙举行一场友谊赛，对阵双方为湖南队和湖北队。

懂得生活的酸甜苦辣

刘振

我虽然在艰苦的农村生活，但我也懂得生活的酸甜苦辣。在修路过程中，我体会到了劳动的艰辛和光荣，也更加坚定了为社会主义建设贡献力量的决心。

我虽然在艰苦的农村生活，但我也懂得生活的酸甜苦辣。在修路过程中，我体会到了劳动的艰辛和光荣，也更加坚定了为社会主义建设贡献力量的决心。

我虽然在艰苦的农村生活，但我也懂得生活的酸甜苦辣。在修路过程中，我体会到了劳动的艰辛和光荣，也更加坚定了为社会主义建设贡献力量的决心。

我虽然在艰苦的农村生活，但我也懂得生活的酸甜苦辣。在修路过程中，我体会到了劳动的艰辛和光荣，也更加坚定了为社会主义建设贡献力量的决心。

我虽然在艰苦的农村生活，但我也懂得生活的酸甜苦辣。在修路过程中，我体会到了劳动的艰辛和光荣，也更加坚定了为社会主义建设贡献力量的决心。

我虽然在艰苦的农村生活，但我也懂得生活的酸甜苦辣。在修路过程中，我体会到了劳动的艰辛和光荣，也更加坚定了为社会主义建设贡献力量的决心。

我虽然在艰苦的农村生活，但我也懂得生活的酸甜苦辣。在修路过程中，我体会到了劳动的艰辛和光荣，也更加坚定了为社会主义建设贡献力量的决心。

我虽然在艰苦的农村生活，但我也懂得生活的酸甜苦辣。在修路过程中，我体会到了劳动的艰辛和光荣，也更加坚定了为社会主义建设贡献力量的决心。

我虽然在艰苦的农村生活，但我也懂得生活的酸甜苦辣。在修路过程中，我体会到了劳动的艰辛和光荣，也更加坚定了为社会主义建设贡献力量的决心。

我虽然在艰苦的农村生活，但我也懂得生活的酸甜苦辣。在修路过程中，我体会到了劳动的艰辛和光荣，也更加坚定了为社会主义建设贡献力量的决心。

歌剧“槐荫记”观后

刘建

劳动的偉大

省粮食厅 何万

他们下来以后

王

深厚的感情

王







·陈伯照画 本报美术组剪制·

1958年更大更好更全面的跃进大跃进了。在这个新的战斗中，我们迎来了“三八”国际妇女节，回顾过去，展望未来，更加激励我们多快好省地建设社会主义的革命热情。

1958年是不平凡的一年，是我们社会主义建设飞跃发展的第一年，工业农业生产以及其他各项建设事业，都取得了伟大的成就。随着社会主义建设的大跃进和人民公社的建立，我国妇女运动也进入了一个新的历史阶段。公共食堂、托儿所、幼儿园等集体福利事业的创办，进一步解放了妇女劳动力，为妇女广泛地参加社会主义生产与社会主义活动创造了极为有利的条件。公社实行工分制和供给制相结合的分配制度，使广大农村妇女不但吃粮不愁，而且能够领取自己的工分，并享有自由支配使用的权利，从而使妇女的社会地位和家庭地位出现了空前巨大的变化。妇女彻底解放和男女完全平等的理想，正在成为现实。在各个战线上，都有无数妇女与男子一道，干劲冲天，忘我劳动，做出了许多前人不敢想不敢作的伟大事业。在钢铁战线上，40%的劳动力由女工承担；在纺织战线上，700多万女工日夜奋战，保证了棉纱产量的飞跃；在农业战线上，全省各地掀起了“大跃进”的浪潮。据不完全统计，共有260多万女工参加了“大跃进”运动，40%的劳动力由女工承担。

为了争取农业大丰收，各地组织召开了全省妇女开荒生产大跃进运动，在全省范围内迅速掀起了“大跃进”运动。据不完全统计，共有260多万女工参加了“大跃进”运动，40%的劳动力由女工承担。

1958年是苦战三年的第一年，也是决定性的第一年。

### 为今年更大跃进而奋斗！

#### 鼓足干劲，学好本领

湖南省妇女联合会主任 易湘苏

第一、摆摆思想包袱，克服自卑。我们应积极参加当前的跃进工作，认真学习六中全会的文件，提高思想觉悟，不断克服个人主义、本位主义，树立爱国、爱社、爱劳动、大公无私的共产主义思想和爱党、爱家、爱集体的共产主义思想，在社会主义建设事业中，勇于承担重任。

第二、苦干、实干、巧干，人人向科学文化进军。当前形势不仅要求我们一般地进行劳动，而且要求我们创造性地劳动；不仅要苦干，而且要巧干。在农业战线上，女工要学习农业知识，掌握农业生产技术，并大胆进行革新。在工业战线上，女工要学习工业知识，掌握工业生产技术，并大胆进行革新。在商业战线上，女工要学习商业知识，掌握商业服务技术，并大胆进行革新。

第三、虚心向集体服务。我们的生活和生产是不可分割的两个方面，生产是生活的基础，生活是生产的动力。只有生产好了，生活才能好。因此，我们要虚心向集体服务，为集体贡献自己的一份力量。

### 把一切献给钢铁生产

#### ——钢铁姑娘邱三敏在不断进步

邱三敏在全国妇女积极分子大会上，学到了工业生产“由土到洋”的方针，从此，她走上了做钢铁姑娘的道路。她不仅在技术上不断进步，而且在思想上也发生了巨大的变化。她决心要把自己的一切献给钢铁生产，为国家的社会主义建设事业贡献自己的一份力量。

### 红旗五姐妹

在湖南湘潭县，有一个由五位女工组成的“红旗五姐妹”小组。她们在农业生产中互相帮助，共同进步，为国家的社会主义建设事业做出了巨大的贡献。她们的故事在当地广为流传，成为了广大女工的楷模。

### 苦干巧干实现更大跃进

#### ——肇庆县干劲足信心高成绩出色

肇庆县在农业生产中，充分发挥了女工的积极性，通过苦干巧干，实现了更大的跃进。全县女工干劲十足，信心高昂，取得了出色的成绩。这充分说明了女工在社会主义建设事业中的重要作用。

### 跃进声中迎三八

在“跃进”的号角声中，我们迎来了“三八”国际妇女节。广大女工在党的领导下，发扬了艰苦奋斗、自力更生的精神，为国家的社会主义建设事业做出了巨大的贡献。我们要继续发扬这种精神，为实现更大的跃进而努力奋斗。

### 争取今年再上北京

#### ——杨玉琴猛攻肥料关

杨玉琴为了争取今年再上北京，她决心猛攻肥料关。她通过自己的努力，为国家的社会主义建设事业做出了巨大的贡献。她的故事激励了广大女工，使她们更加坚定了为社会主义建设事业奋斗到底的决心。

### 走在时间前面的人

#### ——访纺织女工梁海芳

梁海芳是纺织战线上的先进工作者，她走在时间前面，为国家的社会主义建设事业做出了巨大的贡献。她的故事激励了广大女工，使她们更加坚定了为社会主义建设事业奋斗到底的决心。

### 项强的学刻苦的鑽

#### ——高小毕业生冯健入大学以后

高小毕业生冯健入大学以后，她刻苦钻研，努力进取，为国家的社会主义建设事业做出了巨大的贡献。她的故事激励了广大女工，使她们更加坚定了为社会主义建设事业奋斗到底的决心。

### 商业标兵雷质和

雷质和是商业战线上的标兵，他通过自己的努力，为国家的社会主义建设事业做出了巨大的贡献。他的故事激励了广大女工，使她们更加坚定了为社会主义建设事业奋斗到底的决心。

### 胡信德教授在农村

胡信德教授深入农村，为国家的社会主义建设事业做出了巨大的贡献。他的故事激励了广大女工，使她们更加坚定了为社会主义建设事业奋斗到底的决心。

### 女工通琴

女工通琴，为国家的社会主义建设事业做出了巨大的贡献。她的故事激励了广大女工，使她们更加坚定了为社会主义建设事业奋斗到底的决心。

### 旅客称她好「媽媽」

这位旅客称她好「媽媽」，她通过自己的努力，为国家的社会主义建设事业做出了巨大的贡献。她的故事激励了广大女工，使她们更加坚定了为社会主义建设事业奋斗到底的决心。

### 姑嫂欢庆「三八」节

姑嫂们欢聚一堂，欢庆「三八」国际妇女节。她们通过自己的辛勤劳动，为国家的社会主义建设事业做出了巨大的贡献。她们的故事激励了广大女工，使她们更加坚定了为社会主义建设事业奋斗到底的决心。

### 新好都有女状元

新好都有女状元，她们通过自己的努力，为国家的社会主义建设事业做出了巨大的贡献。她们的故事激励了广大女工，使她们更加坚定了为社会主义建设事业奋斗到底的决心。

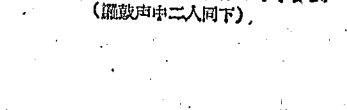
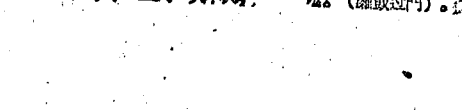
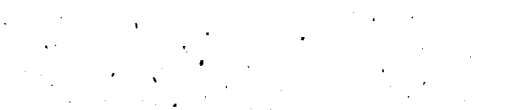

# 抓紧配種 繁殖牲畜

## 讓頭頭母牛滿懷

### 衡陽專區開展了春季耕牛配種運動

【本報訊】衡陽專區在加強耕牛配種的同時，開展了春季耕牛配種運動，大力繁殖耕牛。據悉，全區已有801頭具有繁殖能力的母牛，到2月中旬為止，已配種母牛2萬頭，產犊牛2萬頭。目前全區正積極開展春季耕牛配種運動，預計今年可繁殖耕牛6萬頭。

衡陽專區在二月中旬以前，就全面開展了春季耕牛配種運動，通過“三定”（定配種時間、定配種地點、定配種人員）辦法，使配種工作有計劃、有組織地進行。各縣紛紛成立配種小組，派員分赴各鄉鎮進行配種。

鄧州過水牛前縣社大力發展耕牛配種，計劃今年繁殖6萬頭，比去年增加兩倍以上。



學導報1959年5月4日登載了中共衡陽專區農業委員會關於春耕貸款“耕牛貸款，和田拉車”為題的文章，摘要如下：衡陽專區是一個山區，全區面積2.6萬畝，耕地面積2.2萬畝，產糧3.5萬萬斤，除供應口糧外，還產糧食工業原料，還有半個棉田。由於交通不便，農產品外運困難，在工農業生產大躍進中，勞動力不足的問題更顯得十分突出。去年專區在安排勞動力中，全區勞動力赤字達1,400萬個勞動日。

### 耕牛穿鞋 犁田拉車快

中共衡陽專區農業委員會書記張勳

人跃进，牛也跃进，以前人拉犁，牛不拉犁，現在人拉犁，牛也拉犁。這是一句老話。在衡陽專區，人拉犁，牛也拉犁，犁田拉車快。全區已有耕牛2.2萬頭，產犊牛2萬頭。這不僅解決了春耕貸款問題，也解決了農民生計問題。

### 六歲母牛連生四子

【本報訊】衡陽專區衡陽縣石陂大隊今年春季配種，採取分期配種、分期配種的辦法，使配種工作有計劃、有組織地進行。該大隊有一頭六歲母牛，連生四子，這是一項罕見的紀錄。

## 發展集體飼養 提倡個人飼養 桃源養雞事業飛躍發展

### 採用母雞孵蛋和人工孵蛋辦法，大量繁殖小雞

【本報訊】全國聞名的“桃源雞”的產地——桃源，今年計劃由目前的46萬只，增加到60萬只。各縣紛紛成立養雞小組，派員分赴各鄉鎮進行飼養。桃源縣政府採取了發展集體飼養和提倡個人飼養的辦法，使養雞事業飛躍發展。



### 母豬飼養好 小豬肥又壯

【本報訊】衡陽專區農業委員會為了推廣母豬飼養經驗，特編印了一本《母豬飼養好 小豬肥又壯》的小冊子，供農民參考。該小冊子介紹了母豬飼養的各種技術，包括配種、產後護理、小豬飼養等。

在農業生產大躍進中，農民們紛紛發展集體飼養，也紛紛提倡個人飼養。桃源縣政府採取了發展集體飼養和提倡個人飼養的辦法，使養雞事業飛躍發展。目前，全縣已有養雞小組500多個，養雞戶達10萬戶。

### 灰湯公社實行耕牛分期配種

【本報訊】衡陽專區衡陽縣灰湯公社今年春季配種，採取分期配種、分期配種的辦法，使配種工作有計劃、有組織地進行。該公社政府採取了發展集體飼養和提倡個人飼養的辦法，使養雞事業飛躍發展。

### 保證春耕配種兩不誤

【本報訊】衡陽專區農業委員會為了保證春耕配種兩不誤，特編印了一本《保證春耕配種兩不誤》的小冊子，供農民參考。該小冊子介紹了春耕配種的各種技術，包括配種、產後護理、小雞飼養等。

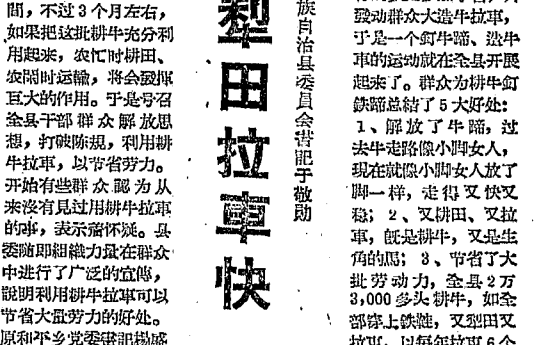

馬：你為什麼叫“千里”？牛：因為除了“快”，還有“力”。

### 迅速做好春季母畜配種工作

【本報訊】衡陽專區農業委員會為了迅速做好春季母畜配種工作，特編印了一本《迅速做好春季母畜配種工作》的小冊子，供農民參考。該小冊子介紹了春季母畜配種的各種技術，包括配種、產後護理、小畜飼養等。

### 春秀和成

春秀和成，是衡陽專區農業委員會為了推廣春季配種經驗，特編印的一本小冊子。該小冊子介紹了春季配種的各種技術，包括配種、產後護理、小畜飼養等。

### 計劃落腳生根 生產勁頭沖沖

【本報訊】衡陽專區農業委員會為了使計劃落腳生根，生產勁頭沖沖，特編印了一本《計劃落腳生根 生產勁頭沖沖》的小冊子，供農民參考。該小冊子介紹了計劃落腳生根的各種技術，包括配種、產後護理、小畜飼養等。

### 規劃鼓舞着人們的干劲

【本報訊】衡陽專區農業委員會為了規劃鼓舞着人們的干劲，特編印了一本《規劃鼓舞着人們的干劲》的小冊子，供農民參考。該小冊子介紹了規劃鼓舞着人們的干劲的各種技術，包括配種、產後護理、小畜飼養等。

### 萬眾一心 群策群力 鞏固人民公社

【本報訊】衡陽專區農業委員會為了萬眾一心 群策群力 鞏固人民公社，特編印了一本《萬眾一心 群策群力 鞏固人民公社》的小冊子，供農民參考。該小冊子介紹了萬眾一心 群策群力 鞏固人民公社的各種技術，包括配種、產後護理、小畜飼養等。



# 首都盛會慶祝“三八”節

## 蔡暢號召全國婦女在爭取社會主義建設更大更好更全面的同時，為保衛世界和平貢獻更大的力量

【本報訊】北京7日消息：首都各界婦女8,000多人今天以歡欣鼓舞的心情，在首都體育館慶祝自己的生日——“三八”國際婦女節。

大會由北京市婦女聯合會主任張瑞珍主持。她介紹了首都婦女在各個領域所取得的巨大成就，號召首都婦女繼續發揚愛國、愛黨、愛勞動、愛科學、愛和平的“五愛”精神，為實現鋼鐵、煤炭、糧食的四大目標，為保衛世界和平而貢獻一切力量。

### 台灣婦女的血淚仇

【本報訊】北京7日專電：最近，合豐鋼鐵廠發生了一個青年婦女被美國飛機炸傷的慘劇。據悉，該名婦女名叫陳阿叶，家住蘇州。她於去年10月隨丈夫陳阿才到台灣，在台北一家工廠工作。去年12月，美國飛機在台北上空投下燃燒彈，陳阿叶不幸被炸傷，傷勢嚴重。陳阿叶在醫院治療期間，曾幾次向美國領事館提出抗議，但均無結果。陳阿叶的丈夫陳阿才在台北經營一家小生意，因陳阿叶受傷，家庭經濟陷入困境。陳阿叶在醫院治療期間，曾幾次向美國領事館提出抗議，但均無結果。陳阿叶的丈夫陳阿才在台北經營一家小生意，因陳阿叶受傷，家庭經濟陷入困境。

大會由北京市婦女聯合會主任張瑞珍主持。她介紹了首都婦女在各個領域所取得的巨大成就，號召首都婦女繼續發揚愛國、愛黨、愛勞動、愛科學、愛和平的“五愛”精神，為實現鋼鐵、煤炭、糧食的四大目標，為保衛世界和平而貢獻一切力量。

大會由北京市婦女聯合會主任張瑞珍主持。她介紹了首都婦女在各個領域所取得的巨大成就，號召首都婦女繼續發揚愛國、愛黨、愛勞動、愛科學、愛和平的“五愛”精神，為實現鋼鐵、煤炭、糧食的四大目標，為保衛世界和平而貢獻一切力量。

### 美國主子贊賞 奴才那敢不捧場

【本報訊】北京7日專電：據悉，美國主子對倫敦殖民地主義協定表示贊賞。據悉，該協定是英國與殖民地國家簽署的一項重要協議，旨在加強英國與殖民地國家的經濟合作。美國主子對該協定表示贊賞，認為這將有助於英國經濟的復甦。奴才那敢不捧場。

### 尼赫魯表示并不滿意

【本報訊】北京7日專電：尼赫魯總理今天對美國與古巴蘇聯簽署的雙邊軍備協定表示不滿。尼赫魯在記者招待會上表示，該協定是美國與蘇聯在冷戰期間簽署的一項重要協議，旨在減少核武器的數量。尼赫魯對該協定表示不滿，認為這將削弱印度的國際地位。

### 世界乒乓球賽單項比賽即將舉行

【本報訊】北京7日專電：世界乒乓球賽單項比賽即將舉行。據悉，該項比賽將於下月在多倫多舉行，屆時將有來自世界各地的頂尖選手參加。

### 法政府討論國際局勢

【本報訊】巴黎7日專電：法政府今天討論了國際局勢。據悉，法政府對國際局勢表示擔憂，認為冷戰將繼續維持一段時間。法政府將採取措施，以維護法國的國家利益。

### 一九五九年全國足球冠軍賽

【本報訊】北京7日專電：一九五九年全國足球冠軍賽即將舉行。據悉，該項比賽將於下月在多倫多舉行，屆時將有來自全國各地的頂尖球隊參加。

### 赫魯曉夫和格羅提渥在來比錫講話

【本報訊】北京7日專電：蘇聯領導人赫魯曉夫和民主德國領導人格羅提渥今天在來比錫發表講話。赫魯曉夫表示，蘇聯將繼續致力於世界和平，並呼籲西方國家停止對蘇聯的圍堵政策。格羅提渥表示，民主德國將繼續與蘇聯合作，以維護德國的統一。

### 進一步促進中日兩國人民之間友好

【本報訊】北京7日專電：日本社會黨代表團今天抵達北京，將與中國政府官員進行友好交流。據悉，該代表團將與中國政府官員就中日兩國人民之間的友好關係進行深入探討。

### 中央音樂學院

【本報訊】北京7日專電：中央音樂學院將於近日舉行音樂會。據悉，該項音樂會將由中央音樂學院的頂尖演奏家參加，屆時將演奏多首世界名曲。

### 湖南省湘劇團

【本報訊】北京7日專電：湖南省湘劇團將於近日舉行演出。據悉，該團將演出多齣湘劇名劇，屆時將吸引眾多觀眾前往觀看。

### 一定要締結對德和約

【本報訊】北京7日專電：蘇聯領導人赫魯曉夫今天在來比錫發表講話，強調一定要締結對德和約。赫魯曉夫表示，蘇聯將繼續致力於世界和平，並呼籲西方國家停止對蘇聯的圍堵政策。

### 並且指出西方的貿易抵制政策已經破產

【本報訊】北京7日專電：蘇聯領導人赫魯曉夫今天在來比錫發表講話，指出西方的貿易抵制政策已經破產。赫魯曉夫表示，蘇聯將繼續致力於世界和平，並呼籲西方國家停止對蘇聯的圍堵政策。

### 美國就美巴雙邊軍事協定向印度解釋

【本報訊】北京7日專電：美國政府今天向印度解釋了美巴雙邊軍事協定。據悉，美國政府表示，該協定是美國與巴基斯坦簽署的一項重要協議，旨在加強美國與巴基斯坦的軍事合作。

### 法政府討論國際局勢

【本報訊】巴黎7日專電：法政府今天討論了國際局勢。據悉，法政府對國際局勢表示擔憂，認為冷戰將繼續維持一段時間。法政府將採取措施，以維護法國的國家利益。

### 尼赫魯表示并不滿意

【本報訊】北京7日專電：尼赫魯總理今天對美國與古巴蘇聯簽署的雙邊軍備協定表示不滿。尼赫魯在記者招待會上表示，該協定是美國與蘇聯在冷戰期間簽署的一項重要協議，旨在減少核武器的數量。尼赫魯對該協定表示不滿，認為這將削弱印度的國際地位。

### 世界乒乓球賽單項比賽即將舉行

【本報訊】北京7日專電：世界乒乓球賽單項比賽即將舉行。據悉，該項比賽將於下月在多倫多舉行，屆時將有來自世界各地的頂尖選手參加。

### 法政府討論國際局勢

【本報訊】巴黎7日專電：法政府今天討論了國際局勢。據悉，法政府對國際局勢表示擔憂，認為冷戰將繼續維持一段時間。法政府將採取措施，以維護法國的國家利益。

### 美國主子贊賞 奴才那敢不捧場

【本報訊】北京7日專電：據悉，美國主子對倫敦殖民地主義協定表示贊賞。據悉，該協定是英國與殖民地國家簽署的一項重要協議，旨在加強英國與殖民地國家的經濟合作。美國主子對該協定表示贊賞，認為這將有助於英國經濟的復甦。奴才那敢不捧場。

### 一九五九年全國足球冠軍賽

【本報訊】北京7日專電：一九五九年全國足球冠軍賽即將舉行。據悉，該項比賽將於下月在多倫多舉行，屆時將有來自全國各地的頂尖球隊參加。

### 進一步促進中日兩國人民之間友好

【本報訊】北京7日專電：日本社會黨代表團今天抵達北京，將與中國政府官員進行友好交流。據悉，該代表團將與中國政府官員就中日兩國人民之間的友好關係進行深入探討。

### 中央音樂學院

【本報訊】北京7日專電：中央音樂學院將於近日舉行音樂會。據悉，該項音樂會將由中央音樂學院的頂尖演奏家參加，屆時將演奏多首世界名曲。

### 湖南省湘劇團

【本報訊】北京7日專電：湖南省湘劇團將於近日舉行演出。據悉，該團將演出多齣湘劇名劇，屆時將吸引眾多觀眾前往觀看。



# 洋炉子能用白煤煉出好鐵

### 連源 芙蓉鐵廠

#### 2.5立方公尺矮高爐日產2.45噸

【通訊訊】連源縣芙蓉鐵廠利用白煤在矮高爐內煉鐵取得成功。

2月上旬，廠黨委召開黨委擴大會議，討論了今年多產優質鐵，決心改煉白煤煉鐵。這一問題提出後，工人黨元文提議將4.25立方公尺的矮高爐改煉白煤。廠黨委立即召開黨委擴大會議，討論了這一問題。工人黨元文提議將4.25立方公尺的矮高爐改煉白煤。廠黨委立即召開黨委擴大會議，討論了這一問題。

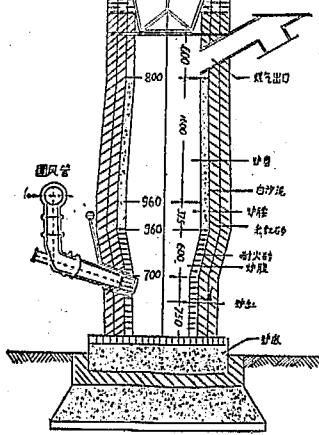

芙蓉鐵廠白煤煉鐵矮高爐示意圖

(1) 爐口中心直徑為4.0公尺，爐口中心直徑為5.7公尺，預備爐口直徑為4.0公尺，爐口中心直徑為4.0公尺。

(2) 爐內全部用耐火磚，爐內鋪設耐火磚，爐內鋪設耐火磚，爐內鋪設耐火磚。

3. 爐內溫度不宜過熱（一般呈紅色為好），它可加快氧化速度，把直接還原變為間接還原。同時，爐內溫度不宜過熱，它可加快氧化速度，把直接還原變為間接還原。

4. 爐料上料要按比例，1噸白煤，0.75噸白灰，0.18噸石灰石。每一爐下料約在30分鐘左右。

新化太平里鐵廠出高質鐵

連生鐵達66.7%，創全省最高紀錄。這是一號高爐的工人火煉水。

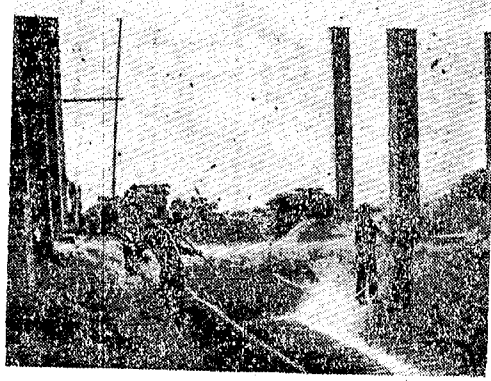

4.2立方公尺小高爐日產5.2噸

### 常寧 松柏鐵廠

#### 4.2立方公尺小高爐日產5.2噸

【通訊訊】常寧松柏鐵廠一號4.2立方公尺的小高爐採用白煤煉鐵，自煉鐵以來，日產5.2噸，平均日產5.2噸，利用係數達到0.72。20日產5.2噸，利用係數達到0.72。20日產5.2噸，利用係數達到0.72。

煤礦得大（3—4公分），白煤和礦石入爐後，爐內溫度不宜過熱，它可加快氧化速度，把直接還原變為間接還原。同時，爐內溫度不宜過熱，它可加快氧化速度，把直接還原變為間接還原。

## 高爐白煤煉鐵的初步經驗

雲石市鐵廠 熊振烈 王樹森

在高產高質運動中，我廠職工在黨委的領導下，經過了沖天的鬥爭和艱苦的勞動，終於在3月2日，創製了用白煤煉鐵的成功紀錄。日產1.64噸，最高日產2.88噸，較原設計日產1.03噸，增加1.85噸，提高1.81倍。這一次試驗的成功，大大地減少了燃料消耗，降低了生鐵成本，為超額完成今年煉鐵任務打下了可靠的基礎。

我們取得的經驗是：

一、注意爐內溫度，加強爐況分析，採取鼓、吸、准的辦法，逐步增加白煤。白煤與焦炭是有不同特點的。我廠用的白煤經過化驗，含水量7.44%，揮發物12.44%，灰分11.98%，SiO<sub>2</sub> 65.4%，CaO 0.75%，MgO 0.54%，Al<sub>2</sub>O<sub>3</sub> 0.75%。因此白煤下爐後，爐況的變化要特別注意。例如第一次試驗，焦炭占70%，白煤占30%，經過20小時，料已下完，爐況很穩定，每爐出鐵量有增加，較原設計增加10—15磅水銀柱。這主要是由於白煤的熱值比焦炭和焦炭都小，高爐內氣流阻力增大所致。在這個基礎上，我們研究一

二、注意爐內溫度，加強爐況分析，採取鼓、吸、准的辦法，逐步增加白煤。白煤與焦炭是有不同特點的。我廠用的白煤經過化驗，含水量7.44%，揮發物12.44%，灰分11.98%，SiO<sub>2</sub> 65.4%，CaO 0.75%，MgO 0.54%，Al<sub>2</sub>O<sub>3</sub> 0.75%。

三、注意爐內溫度，加強爐況分析，採取鼓、吸、准的辦法，逐步增加白煤。白煤與焦炭是有不同特點的。我廠用的白煤經過化驗，含水量7.44%，揮發物12.44%，灰分11.98%，SiO<sub>2</sub> 65.4%，CaO 0.75%，MgO 0.54%，Al<sub>2</sub>O<sub>3</sub> 0.75%。

四、注意爐內溫度，加強爐況分析，採取鼓、吸、准的辦法，逐步增加白煤。白煤與焦炭是有不同特點的。我廠用的白煤經過化驗，含水量7.44%，揮發物12.44%，灰分11.98%，SiO<sub>2</sub> 65.4%，CaO 0.75%，MgO 0.54%，Al<sub>2</sub>O<sub>3</sub> 0.75%。

五、注意爐內溫度，加強爐況分析，採取鼓、吸、准的辦法，逐步增加白煤。白煤與焦炭是有不同特點的。我廠用的白煤經過化驗，含水量7.44%，揮發物12.44%，灰分11.98%，SiO<sub>2</sub> 65.4%，CaO 0.75%，MgO 0.54%，Al<sub>2</sub>O<sub>3</sub> 0.75%。

六、注意爐內溫度，加強爐況分析，採取鼓、吸、准的辦法，逐步增加白煤。白煤與焦炭是有不同特點的。我廠用的白煤經過化驗，含水量7.44%，揮發物12.44%，灰分11.98%，SiO<sub>2</sub> 65.4%，CaO 0.75%，MgO 0.54%，Al<sub>2</sub>O<sub>3</sub> 0.75%。

七、注意爐內溫度，加強爐況分析，採取鼓、吸、准的辦法，逐步增加白煤。白煤與焦炭是有不同特點的。我廠用的白煤經過化驗，含水量7.44%，揮發物12.44%，灰分11.98%，SiO<sub>2</sub> 65.4%，CaO 0.75%，MgO 0.54%，Al<sub>2</sub>O<sub>3</sub> 0.75%。

八、注意爐內溫度，加強爐況分析，採取鼓、吸、准的辦法，逐步增加白煤。白煤與焦炭是有不同特點的。我廠用的白煤經過化驗，含水量7.44%，揮發物12.44%，灰分11.98%，SiO<sub>2</sub> 65.4%，CaO 0.75%，MgO 0.54%，Al<sub>2</sub>O<sub>3</sub> 0.75%。

九、注意爐內溫度，加強爐況分析，採取鼓、吸、准的辦法，逐步增加白煤。白煤與焦炭是有不同特點的。我廠用的白煤經過化驗，含水量7.44%，揮發物12.44%，灰分11.98%，SiO<sub>2</sub> 65.4%，CaO 0.75%，MgO 0.54%，Al<sub>2</sub>O<sub>3</sub> 0.75%。

十、注意爐內溫度，加強爐況分析，採取鼓、吸、准的辦法，逐步增加白煤。白煤與焦炭是有不同特點的。我廠用的白煤經過化驗，含水量7.44%，揮發物12.44%，灰分11.98%，SiO<sub>2</sub> 65.4%，CaO 0.75%，MgO 0.54%，Al<sub>2</sub>O<sub>3</sub> 0.75%。

## 光榮榜上美名標

拓溪水电站工地民工梁培先

萬眾一心火線高，萬眾一心火線高，萬眾一心火線高。拓溪水电站工地民工梁培先，在抗擊洪水的戰鬥中，表現了無畏的鬥爭精神。他帶領民工們，日夜兼程，搶修堤防，保衛了工程的安全。他的名字，已經寫在了光榮榜上。

## 種菜能手——郭國成

種菜能手——郭國成

郭國成今年68歲了。這位在拓溪水电站工地工作多年的老工人，不僅是種菜的能手，也是種菜的專家。他種的菜，不僅產量高，而且品質好。他總結了許多種菜的經驗，為廣大農民提供了借鑒。

## 推廣高爐白煤煉鐵

本報評論員

高爐白煤煉鐵在廣大地區推行了。今年的情況有了變化，大批投入生產的不是土爐而是洋爐，在洋爐上推廣白煤煉鐵是一個新問題。但這個問題上，我們同樣可以看到許多令人鼓舞的現象。總之，推廣白煤煉鐵，不僅在技術上，而且在經濟上，都是大有可為的。

## 拓溪英雄馴“惡龍”

記與洪水搏鬥的拓溪水电站建設者

石木

拓溪——這條湖南的四大水系的支脈，兩岸山勢險峻，水流湍急。在抗擊洪水的戰鬥中，拓溪水电站的建設者們，表現了無畏的鬥爭精神。他們與洪水搏鬥，馴服了“惡龍”，保衛了工程的安全。

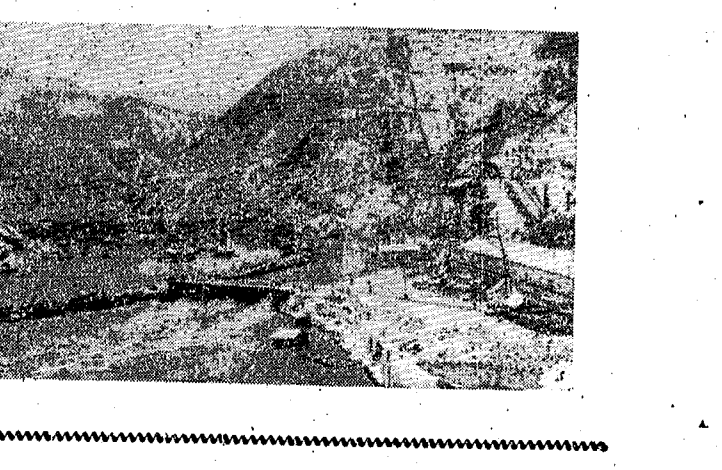

## 全省人民平均每人每天吃到鮮菜1.5—2斤

全省人民平均每人每天吃到鮮菜1.5—2斤

【本報訊】省農業廳、商業廳於3月1日至5日在長沙縣聯合召開了全省蔬菜生產現場會議。會議總結了去年全省蔬菜生產的經驗，並提出了今年蔬菜生產的任務。據悉，全省人民平均每人每天可以吃到1.5—2斤鮮菜。

## 要求打好蔬菜春播一仗

省農業廳在長沙縣召開現場會

【本報訊】省農業廳、商業廳於3月1日至5日在長沙縣聯合召開了全省蔬菜生產現場會議。會議總結了去年全省蔬菜生產的經驗，並提出了今年蔬菜生產的任務。據悉，全省人民平均每人每天可以吃到1.5—2斤鮮菜。

## 談「逼」

談「逼」

## 水南公社採取早播、加工、儲藏等辦法

水南公社採取早播、加工、儲藏等辦法

## 保證淡季蔬菜供應

保證淡季蔬菜供應





# 新湖南

XIN HUNAN BAO

今日共4版

1955年 月 10

星期二

五月廿二日

今日天气预报

(长沙地区)

天气：晴

风向：北风

风力：2—3级

最高气温：14—16度

最低气温：4—6度

10日湖南南部地区有小雨1—12日全省无雨

## 中西结合·土洋并举 消灭五大寄生虫病

【本报讯】在长沙市举行的全国防治五大寄生虫病（血吸虫病、疟疾、钩虫病、丝虫病、黑热病）经验交流会议，已于本月8日胜利结束。大会的召开，对于今后在全国范围内开展防治五大寄生虫病的工作，具有重大的意义。会议总结了去年以来全国防治五大寄生虫病的成就，明确了今年防治工作的任务，广泛地交流了各地防治工作的经验，使各地防治工作更加有信心和决心。

会议认为：在党中央和各级党委领导下，1954年全国防治五大寄生虫病的工作取得了巨大的成就，整个防治工作也获得了全面的丰收，有力地支援了农业生产的大跃进，也进一步促进了卫生事业的改革。在防治工作中，各地在党的领导下，广泛地发动了群众，使防治工作做到了家喻户晓，人人皆知。在防治工作中，各地在党的领导下，广泛地发动了群众，使防治工作做到了家喻户晓，人人皆知。

会议认为：在防治工作中，各地在党的领导下，广泛地发动了群众，使防治工作做到了家喻户晓，人人皆知。在防治工作中，各地在党的领导下，广泛地发动了群众，使防治工作做到了家喻户晓，人人皆知。

## 自治州采取重大措施保证今年生产更大跃进 大批干部下放农村当社员

【新华社湖南分社讯】湘西土家族苗族自治州自治州采取重大措施，保证今年生产更大跃进。大批干部下放农村当社员，深入基层，与群众打成一片，共同劳动，共同生活，共同生产。这是实现今年生产更大跃进的重大措施之一。自治州党委要求各级党委和干部，要把干部下放农村当社员，作为当前一项重要任务来抓。

为了加强人民公社的领导力量，自治州、县委、地委都派出了大批干部，分赴各县、市、社，担任公社、大队、生产队的干部。这些干部中，有相当一部分是下放干部。他们到农村后，不仅担任了领导工作，而且参加了生产劳动，与群众建立了深厚的感情。他们深入基层，调查研究，发现问题，及时解决，为生产大跃进提供了有力的保障。

在干部下放农村当社员的过程中，各地采取了许多行之有效的措施。有的干部在田间地头，手把手地教群众学技术；有的干部在深夜里，点灯熬夜地算账；有的干部在烈日下，汗流浹背地干农活。他们的辛勤劳动，赢得了群众的信任和好评。他们以实际行动，为生产大跃进贡献了智慧和力量。

### 劳动生产干劲冲天 草鞋赤脚下田间 领导干部当社员



把田翻黄泥 平江安远公社社员干劲冲天



赶运石灰 湖南白山水公社社员干劲冲天

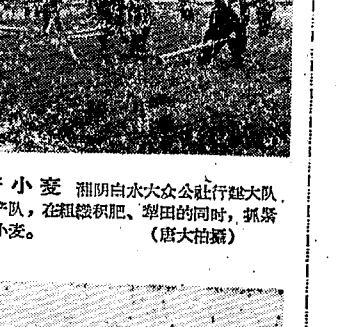

中耕小麦 湖南白山水公社社员干劲冲天

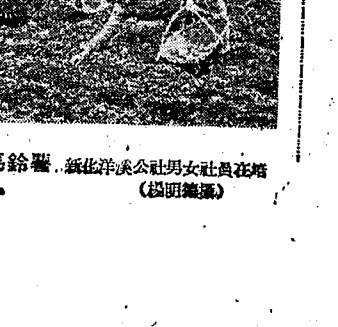

培育良种 新化县公社男女社员干劲冲天

## 增调精兵加强农业第一线 各队参加农业生产的男青年劳动力达到建社时三分之二以上

【本报讯】在长沙举行的全国防治五大寄生虫病经验交流会议，已于本月8日胜利结束。大会的召开，对于今后在全国范围内开展防治五大寄生虫病的工作，具有重大的意义。会议总结了去年以来全国防治五大寄生虫病的成就，明确了今年防治工作的任务，广泛地交流了各地防治工作的经验，使各地防治工作更加有信心和决心。

在干部下放农村当社员的过程中，各地采取了许多行之有效的措施。有的干部在田间地头，手把手地教群众学技术；有的干部在深夜里，点灯熬夜地算账；有的干部在烈日下，汗流浹背地干农活。他们的辛勤劳动，赢得了群众的信任和好评。他们以实际行动，为生产大跃进贡献了智慧和力量。

## 怎样提高肥料质量 人强斗志旺 生产火焰高

【本报讯】在长沙举行的全国防治五大寄生虫病经验交流会议，已于本月8日胜利结束。大会的召开，对于今后在全国范围内开展防治五大寄生虫病的工作，具有重大的意义。会议总结了去年以来全国防治五大寄生虫病的成就，明确了今年防治工作的任务，广泛地交流了各地防治工作的经验，使各地防治工作更加有信心和决心。

在干部下放农村当社员的过程中，各地采取了许多行之有效的措施。有的干部在田间地头，手把手地教群众学技术；有的干部在深夜里，点灯熬夜地算账；有的干部在烈日下，汗流浹背地干农活。他们的辛勤劳动，赢得了群众的信任和好评。他们以实际行动，为生产大跃进贡献了智慧和力量。

## 每个生产队都要配备必要劳力 一再论合理安排劳力加强农业战线

【本报讯】在长沙举行的全国防治五大寄生虫病经验交流会议，已于本月8日胜利结束。大会的召开，对于今后在全国范围内开展防治五大寄生虫病的工作，具有重大的意义。会议总结了去年以来全国防治五大寄生虫病的成就，明确了今年防治工作的任务，广泛地交流了各地防治工作的经验，使各地防治工作更加有信心和决心。

在干部下放农村当社员的过程中，各地采取了许多行之有效的措施。有的干部在田间地头，手把手地教群众学技术；有的干部在深夜里，点灯熬夜地算账；有的干部在烈日下，汗流浹背地干农活。他们的辛勤劳动，赢得了群众的信任和好评。他们以实际行动，为生产大跃进贡献了智慧和力量。

### 社论

每个生产队都要配备必要劳力，这是保证农业生产大跃进的关键。在农业生产中，劳力是主要的生产要素。只有配备了足够的劳力，才能充分发挥农业机械化和水利化的优势，提高劳动生产率，实现农业生产的更大跃进。因此，各级党委和政府要高度重视劳力配备工作，采取有效措施，确保每个生产队都拥有必要的劳力。

在配备劳力的过程中，要坚持因地制宜、实事求是的原则。要根据不同地区、不同生产队的实际情况，合理调配劳力，做到人尽其才、物尽其用。同时，还要加强对劳力的培训和教育，提高劳力的素质和技能，为农业生产大跃进提供有力的保障。

港口 淳公社 选好草子留种田

确定专人负责管理,全部留种田已追肥三次

【浏阳县】淳公社党委，吸取以往草子留种田的教训，及早选定了3,260亩草子留种田。并确定专人负责管理，建立责任制。为今年秋冬种留好草子作好准备。

编者按：绿肥是一种十分重要的肥源，根据农业生产不断发展的需要，全省计划今年秋季种植绿肥1,500万亩，并尽可能的全部种上紫云英、苕子和满园花。因此，各地必须及早作好留种准备。

80多元，只要注意选留留种田可以不妨碍耕种生产。通过对比教育，提高了大家的思想认识，一致同意及早把草子留种田选好。



怎样作好绿肥留种工作

省农业厅种子局

绿肥不仅含有氮、磷、钾，而且含有丰富的有机质，能改良土壤结构，因而对提高农作物产量有很大作用。

绿肥留种，要选留好留种田，必须做到：一、选留好留种田。二、选留好留种时间。三、选留好留种方法。

留种田选好，还要选好留种田的负责人，并指定专人负责管理。同时，留种田也要进行追肥。

留种田选好，还要选好留种田的负责人，并指定专人负责管理。同时，留种田也要进行追肥。

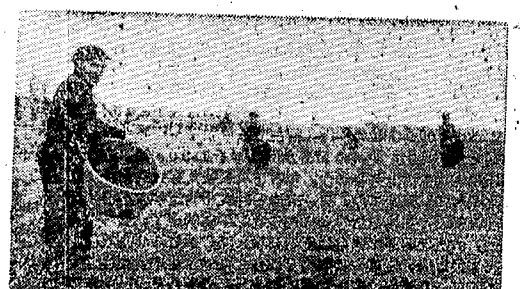

加工培育绿肥留种田

【本报湘阴】常安公社，在留田中算了一个细账：(1)今年种了绿肥5万多亩，比去年增产百分之二十。

【本报湘阴】常安公社，在留田中算了一个细账：(1)今年种了绿肥5万多亩，比去年增产百分之二十。

工夫巧安排 一人顶数人

浏阳、永兴许多地方推行农活交叉进行的方法好

【本报浏阳】几种工夫紧密衔接，前后交叉，充分利用时间，这是许多快好省的农活交叉进行的方法。

勤 俭 办 社 发 展 生 产

针挑土和水推沙

从前有一个老农，一把锄头，两肩挑土，日出而作，日入而息。

保证生产需要 降低生产成本

长沙灯泡厂的前身是一个小小的手工业合作社，仅有20名社员，4,000元资金。

政治挂帅 勤俭办企业

长沙灯泡厂之所以能以如此飞跃的发展，主要是在党的领导下，坚持勤俭办企业的原则。

大捕鱼

长沙市捕获一条7尺6寸长，200斤重的大鲫鱼。这条鱼是在长沙市东郊的湘江里捕到的。

黄花公社大兴勤俭之风

【本报长沙】黄花公社，在建立公社后，掀起了勤俭办社、勤俭办企业的热风。

同春局大队用钱少办事多又好

【本报浏阳】安乡安昌公社同春局大队，在勤俭办社方面做得很好。

精打细算的会计员黄崇华

长沙县黄花公社黄花大队的会计员黄崇华，为人公道，办事认真。

工作

扎实作好建党准备工作

为了取得今年更大更全面的跃进，必须进一步加强对各方面的工作。因此，除教育提高现有党员，积极发展党的积极分子外，还必须广泛地吸收新党员。

各基层党组织，主要是公社、厂矿、学校、企业党的基层组织，都应作好建党准备工作。通过规划，可以更好地了解积极分子的分布情况，便于安排和指导。

积极分子要符合党员标准。积极分子要符合党员标准，并要经过考验，参加有关会议，在每一个运动中，要分配他们适当的工作，进行实践和锻炼。



(伍斌画)

新的血液 新的力量

——记中共黄泥大队支部建党的积极分子工作

2月22日下午，我来到了湖南南县黄泥大队。这里，正是春耕大忙的季节。在黄泥大队，支部建党的积极分子工作正开展得如火如荼。



黄泥大队工作组干部，吸收了一批积极分子入党。这是新党员在工地上宣誓入党。

黄泥大队工作组干部，吸收了一批积极分子入党。这是新党员在工地上宣誓入党。工作组干部们深入田间地头，了解积极分子的情况，帮助他们克服各种困难。

五一节，真热烈，世界劳工大团结。鞭炮声震天响，响彻云霄。工人们敲锣打鼓，载歌载舞，庆祝这个伟大的节日。

五一节，真热烈，世界劳工大团结。鞭炮声震天响，响彻云霄。工人们敲锣打鼓，载歌载舞，庆祝这个伟大的节日。

五一节，真热烈，世界劳工大团结。鞭炮声震天响，响彻云霄。工人们敲锣打鼓，载歌载舞，庆祝这个伟大的节日。

一个人影，便向局长办公室走去。见了局长，李副科长便说：“工人不闹事怎么办？平反不能久拖不决，我替你们向领导提提意见吧！”

李副科长说：“工人不闹事怎么办？平反不能久拖不决，我替你们向领导提提意见吧！”

李副科长说：“工人不闹事怎么办？平反不能久拖不决，我替你们向领导提提意见吧！”

全国青年足球冠军赛在长开幕

【本报讯】全国青年足球冠军赛，于本月8日在长沙开幕。来自全国各地的青年足球队，将在长沙展开激烈的角逐。

我和哥哥比一比，看谁耕得深

我和哥哥比一比，看谁耕得深。在春耕大忙的季节，哥哥和弟弟在田间地头，展开了一场激烈的竞赛。

革命回忆录

革命回忆录。在这段艰苦的岁月里，我们经历了许多难忘的事情，这些回忆将永远留在我们心中。

妈妈的心事

妈妈的心事。在深夜的寂静中，妈妈总是默默地思考着，为孩子们的将来操心。

公社的太阳温暖了他的家

公社的太阳温暖了他的家。在党的关怀下，这个家庭重新焕发了生机，充满了希望。

全家班竞赛

全家班竞赛。为了鼓励大家积极参与生产，公社组织了全家班竞赛，掀起了生产高潮。

婆媳之间

婆媳之间。在家庭生活中，婆媳关系是一个永恒的话题，需要相互理解和包容。

新的家庭 新的风格



# 美土、美巴、美伊軍事協定威脅和平 各國輿論聲討美國陰謀

## 伊拉克舉行十萬人參加的和平大會

【新華社北京9日電】世界各國的公眾輿論，一致譴責美國同土耳其、伊拉克和巴基斯坦簽訂的軍事協定，認為這是美國威脅和平的又一犯罪行爲。

蘇聯“真理報”的評論指出，蘇聯深切地關心維護和平，特別是在中東地區維護和平，但是，它不能對帝國主義加緊中東局勢的陰謀置之不理。蘇聯“真理報”發表評論說，美國陰謀集團把土耳其、伊拉克、巴基斯坦三國當做侵略活動的跳板和工具，來反對蘇聯等社會主義國家，並且威脅印度、伊拉克等愛好和平國家的安全與主權。評論指出，這是在中東地區播下戰爭的種子，威脅和平的又一犯罪行爲。

印度共產黨全國委員會書記處6日發表聲明說，這些軍事協定的目的是要加劇“冷戰”，並且對亞洲人民的自由和獨立造成新的威脅。聲明要求印度政府向美國政府提出“嚴重的警告”。6日，在伊拉克北部城市摩蘇爾舉行了有十萬多人參加的和平大會。大會通過決議，譴責美國同土耳其、伊拉克、巴基斯坦三國簽訂的軍事協定，並要求蘇聯等社會主義國家，對美國在軍事協定中採取的行動，提出最嚴重的警告。

阿富汗國家之間簽訂的軍事協定所表示的威脅的保證，不能使阿富汗政府感到滿意。阿富汗政府將不得不仔細地研究從這種軍事協定中所產生的威脅。

他說，在原則上，阿富汗政府對軍事協定是感到不滿的，不過，這並不表示阿富汗政府對這些協定的存廢，以及這個地區的很多國家對這些協定的存廢，特別是整個中東地區各種各樣種類的行動。

他又說，在這些國家繼續破壞了力量對比，威脅了整個地區的和平與安全。



北大西洋集團的人像從地窖中叫：救命！蘇聯建議是間接侵略！

## 伊拉克鎮壓新的陰謀分子 卡委姆魯恩遭緝退職旅長沙瓦夫

【新華社北京9日電】伊拉克政府鎮壓新的陰謀分子，卡委姆魯恩遭緝退職旅長沙瓦夫。

伊拉克政府鎮壓新的陰謀分子，卡委姆魯恩遭緝退職旅長沙瓦夫。伊拉克政府鎮壓新的陰謀分子，卡委姆魯恩遭緝退職旅長沙瓦夫。

## 爭取提前完成七年計劃 蘇聯社會主義競賽範圍擴大

【新華社北京9日電】莫斯科消息：蘇聯爭取提前完成七年計劃的社會主義競賽，已經由個人或工作組的範圍，擴大到整個工廠和工廠。

為了響應技術進步的高潮，蘇聯各地機械工業部門，正在開展以提前完成七年計劃為中心的技術進步競賽。蘇聯各地機械工業部門，正在開展以提前完成七年計劃為中心的技術進步競賽。

## 羅羅遜以以色列武官出境

【新華社北京9日電】以色列武官羅羅遜，因在耶路撒冷從事間諜活動，被以色列政府驅逐出境。

羅羅遜在耶路撒冷從事間諜活動，被以色列政府驅逐出境。羅羅遜在耶路撒冷從事間諜活動，被以色列政府驅逐出境。

## 保羅因去台灣等地活動 約旦國王侯賽因在8日離開安曼

【新華社北京9日電】約旦國王侯賽因，因在安曼等地從事間諜活動，被約旦政府驅逐出境。

約旦國王侯賽因，因在安曼等地從事間諜活動，被約旦政府驅逐出境。約旦國王侯賽因，因在安曼等地從事間諜活動，被約旦政府驅逐出境。

## 古巴判處日空軍人員徒刑 判處前“共產黨活動鎮壓”一頭目死刑

【新華社北京9日電】古巴政府判處日空軍人員徒刑，判處前“共產黨活動鎮壓”一頭目死刑。

古巴政府判處日空軍人員徒刑，判處前“共產黨活動鎮壓”一頭目死刑。古巴政府判處日空軍人員徒刑，判處前“共產黨活動鎮壓”一頭目死刑。

## 波蘭人民熱情迎接黨代表大會

【新華社華沙9日電】波蘭人民熱情迎接黨代表大會，波蘭人民熱情迎接黨代表大會。

波蘭人民熱情迎接黨代表大會，波蘭人民熱情迎接黨代表大會。波蘭人民熱情迎接黨代表大會，波蘭人民熱情迎接黨代表大會。

## 美科學家比較蘇美宇宙火箭的推力 蘇聯為美國的一百倍

【新華社北京9日電】美國科學家比較蘇美宇宙火箭的推力，蘇聯為美國的一百倍。

美國科學家比較蘇美宇宙火箭的推力，蘇聯為美國的一百倍。美國科學家比較蘇美宇宙火箭的推力，蘇聯為美國的一百倍。

## 蘇聯科學家發現“地冕” 證明必須反對進行核爆炸試驗

【新華社北京9日電】蘇聯科學家發現“地冕”，證明必須反對進行核爆炸試驗。

蘇聯科學家發現“地冕”，證明必須反對進行核爆炸試驗。蘇聯科學家發現“地冕”，證明必須反對進行核爆炸試驗。

## 美國經濟展望 美共“政治月刊”文章摘要

【新華社北京9日電】美國經濟展望，美共“政治月刊”文章摘要。

美國經濟展望，美共“政治月刊”文章摘要。美國經濟展望，美共“政治月刊”文章摘要。

## 美國經濟展望 美共“政治月刊”文章摘要

【新華社北京9日電】美國經濟展望，美共“政治月刊”文章摘要。

美國經濟展望，美共“政治月刊”文章摘要。美國經濟展望，美共“政治月刊”文章摘要。

## 美國經濟展望 美共“政治月刊”文章摘要

【新華社北京9日電】美國經濟展望，美共“政治月刊”文章摘要。

美國經濟展望，美共“政治月刊”文章摘要。美國經濟展望，美共“政治月刊”文章摘要。

## 赫魯曉夫和格羅捷涅在柏林講話

【新華社柏林8日電】德國統一社會黨中央委員會第一書記格羅捷涅和德意志民主共和國總理赫魯曉夫，今天在柏林紅色市政廳舉行會談。

赫魯曉夫和格羅捷涅在柏林講話。赫魯曉夫和格羅捷涅在柏林講話。

## 將盡一切力量消除冷戰 緩和緊張局勢 人民對冷戰厭惡透了

【新華社柏林8日電】德國統一社會黨中央委員會第一書記格羅捷涅，今天在柏林紅色市政廳舉行會談。

將盡一切力量消除冷戰 緩和緊張局勢 人民對冷戰厭惡透了。將盡一切力量消除冷戰 緩和緊張局勢 人民對冷戰厭惡透了。

**安度補汁**

安度補腦汁

補血強身

上海中華書局發行

徵求1959年第2季度訂戶

連環畫報 (半月刊)	羣衆詩畫 (旬刊)
每月6日、21日出版 每份定價1角5分	每月1日、11日、21日出版 每份定價3分
漫畫 (半月刊)	美術 (月刊)
每月8日、23日出版 每份定價1角5分	每月15日出版 每份定價4角
中關畫 (月刊)	中國攝影 (雙月刊)
每月7日出版 每份定價1元	每季單月20日出版 每份定價1元2角

人民美術出版社出版 各地郵局發行

介紹一本配合整社宣傳的通俗美術讀物

歌劇人民公社 (圖畫唱本)

這是根據黨的八屆六中全會“關於人民公社若干問題的決議”精神編繪的一本彩色圖畫唱本。64開，32幅，有圖有字，通俗易學，可供各地公社幹部與群眾在整社和組織人民公社時宣傳和參考的通俗讀物。讀者可向當地新華書店購買。

上海人民美術出版社出版 新華書店上海發行所發行

湖南省話劇團

拍電影歸隊第一劇目創作，根據1958年安源礦工鬥爭史實編寫

《地下火》

7月10日

上午9:00開演 湖南劇團及團體票

票價：2.0、3.0、4.0 地址：紅色劇院

1:30 6:30 票價：2.0、3.0、4.0

青年 湖南劇團 同場放映湖南軍慶會 (票價1角)

# 新湖南報

第3458號

XIN HUNAN BAO

今日共4版

1959年3月11日  
星期三  
夏曆己未年二月初三  
今日天气预报  
(长沙地区)  
天气: 少雲多雲  
风向: 偏北風  
风力: 1—2級  
最高: 18—20度  
最低: 6—8度  
11日湘南多雲到陰天, 12日湘西北有雨有小雨。

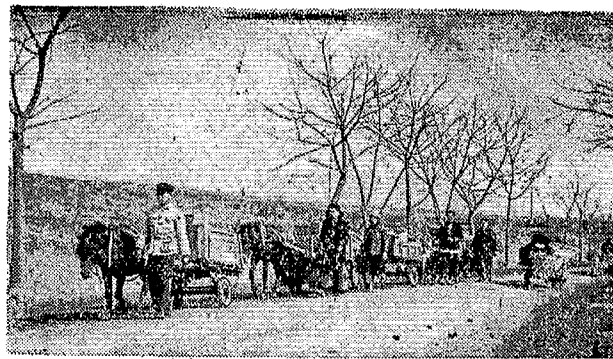

支援社, 忙又忙, 支援春耕大生产

(据云龙)

## 支援农业实现大丰收

### 省委召开电话会议研究支援农业生产 必须积极支援 必须自己努力

城乡各行各业要尽可能满足农业生产生产的需要

实现今年农业生产大跃进, 必须抓好春耕生产这个重要环节。而农业生产大跃进, 又必须依靠广大农民群众, 依靠广大农民的辛勤劳动, 依靠广大农民的自力更生。因此, 支援农业生产, 必须从两个方面着手: 一方面, 要尽可能地支援农业生产, 帮助农民解决生产中的困难; 另一方面, 要引导农民自力更生, 努力克服生产中的困难。只有两个方面都做好了, 才能实现农业生产的大跃进。



### 社論

#### 更好地跃进 积极地支援

但是, 我们应当看到, 支援农业生产, 绝不仅仅是支援春耕生产。农业生产是一个长期的过程, 需要我们在整个农业生产过程中, 都尽可能地支援农业生产, 帮助农民解决生产中的困难。只有这样, 才能实现农业生产的大跃进。

【本報訊】中共湖南省委于本月10日晚召开了电话会议, 研究和布置支援农业生产工作。参加会议的有各地、市有关负责同志。会议由省委书记胡宗南主持, 会上传达了省委支持农业生产, 各地和各地县委都进行了深入的讨论。

#### 进一步健全产销关系 城乡间要大力相互支援

三、必须进一步建立和健全生产、供、销的关系问题非常重要。近两年来, 许多地方原来的历史产销关系中断了, 有些物资现在不知到哪里去了, 给生产带来了一定的影响。因此, 必须建立和健全生产、供、销的关系, 城乡间要大力相互支援。

#### 从四方面采取有效措施 缓解当前运输紧张局面

四、当前运输紧张, 主要是运力和货源的矛盾。据估计今年货运量比往年增加百分之六十左右, 不能不感到困难。在运输方面, 必须采取有效措施, 缓解当前运输紧张局面。

#### 充分运用工具土办法 解决当前排灌农具问题

会议指出, 当前支援农业生产有以下四个主要问题要特别注意解决: 一、从前的情况来看, 对农业生产资料提出的需要“量大、面广、分散”。因此, 必须充分运用工具土办法, 解决当前排灌农具问题。

#### 根据季节特点具体安排 全面合理地安排劳动力

二、在劳动力紧张的情况下, 如何合理地安排劳动力是一个重要问题。根据季节特点, 具体安排劳动力, 全面合理地安排劳动力。



生产小农具

胡松

在各方面的工作量中, 农业本身的力量是远远不够的。因此, 必须从各方面入手, 尽可能地支援农业生产, 帮助农民解决生产中的困难。

#### 溇源商业部门多方支援土化肥生产

【本報訊】溇源商业部门, 为了支援农业生产, 多方支援土化肥生产。商业部门为支援农业生产, 多方支援土化肥生产。

#### 四面八方支援春耕

【本報訊】四面八方支援春耕。各地、市纷纷行动起来, 支援农业生产, 帮助农民解决生产中的困难。

#### 铁木工下除设站修造农具

【本報訊】铁木工下除设站修造农具。各地铁木工纷纷行动起来, 支援农业生产, 帮助农民解决生产中的困难。

#### 一边抓收入 一边发贷款

【本報訊】一边抓收入 一边发贷款。各地纷纷行动起来, 支援农业生产, 帮助农民解决生产中的困难。

#### 积极供应选种用盐耕畜吃盐

【本報訊】积极供应选种用盐耕畜吃盐。各地纷纷行动起来, 支援农业生产, 帮助农民解决生产中的困难。

#### 赶快注意提高肥料质量

【本報訊】赶快注意提高肥料质量。各地纷纷行动起来, 支援农业生产, 帮助农民解决生产中的困难。

#### 抓粪加工有机肥和保肥

【本報訊】抓粪加工有机肥和保肥。各地纷纷行动起来, 支援农业生产, 帮助农民解决生产中的困难。

#### 继续大力积贮优质肥料

【本報訊】继续大力积贮优质肥料。各地纷纷行动起来, 支援农业生产, 帮助农民解决生产中的困难。

#### 坚决做到边积边运

【本報訊】坚决做到边积边运。各地纷纷行动起来, 支援农业生产, 帮助农民解决生产中的困难。

#### 积极供应选种用盐耕畜吃盐

【本報訊】积极供应选种用盐耕畜吃盐。各地纷纷行动起来, 支援农业生产, 帮助农民解决生产中的困难。



# 以普通劳动者身份出现和群众打成一片

## 参加生产 领导生产 临湘县下放一批干部

【本报讯】领导干部以普通劳动者的身份参加生产，这是党的优良传统，也是党的优良传统。最近，中共临湘县委遵照中央指示，把一批干部下放到生产第一线，参加生产，领导生产。这些干部下放到生产第一线后，个个埋头苦干，手拿工具，和群众同吃同住同劳动，生产出了好成绩。他们的工作态度和作风，受到了群众的一致好评。他们说：“这些干部下放到生产第一线，真是和群众打成了一片。”



△ 湘阴县委下放的干部，每天抽出时间参加劳动。（据云志稿）

## 搞好工作坚持劳动锻炼 湘阴地委机关干部开展竞赛

【湘阴讯】中共湘阴地委机关干部，在搞好工作的同时，坚持劳动锻炼，开展竞赛。机关干部们纷纷表示，要像普通劳动者一样，勤勤恳恳，任劳任怨，为社会主义建设贡献自己的一份力量。他们通过参加劳动，不仅锻炼了身体，也增进了与群众的感情。地委机关干部们表示，将继续坚持劳动锻炼，不断提高工作效率，为党和人民做好工作。

## 能上能下 能官能兵 湖南军区又下放二百余军官当兵

【本报讯】湖南军区广大官兵，热烈拥护毛主席关于军官下放到生产第一线的指示。军区领导表示，军官下放到生产第一线，是党的政策，也是军官锻炼自己的好机会。军区决定，将二百多名军官下放到生产第一线当兵。这些军官下放到生产第一线后，个个埋头苦干，和群众打成了一片。他们通过参加劳动，不仅锻炼了身体，也增进了与群众的感情。军区领导表示，将继续坚持军官下放到生产第一线的政策，不断提高军官的综合素质。

## 下放社员的点滴体会

下放社员在劳动中体会到了许多道理。他们认识到，只有深入群众，才能了解群众的疾苦，才能为群众办实事。他们通过参加劳动，不仅锻炼了身体，也增进了与群众的感情。下放社员们表示，将继续坚持劳动锻炼，不断提高自己的综合素质，为党和人民做好工作。

## 下放来的女总支书记

【本报讯】下放来的女总支书记，在劳动中表现出了顽强的毅力和无私的奉献精神。她不仅自己带头劳动，还积极组织其他同志参加劳动。她通过参加劳动，不仅锻炼了身体，也增进了与群众的感情。女总支书记们表示，将继续坚持劳动锻炼，不断提高自己的综合素质，为党和人民做好工作。

## 战斗是英雄 生产是模范

【本报讯】战斗是英雄，生产是模范。在社会主义建设时期，我们既要发扬革命战争时期的英雄主义精神，又要发扬社会主义建设时期的模范主义精神。我们要像英雄一样战斗，像模范一样生产。我们要不断提高自己的综合素质，为党和人民做好工作。

## 五好民兵 黄万德

【本报讯】五好民兵黄万德，在劳动中表现出了顽强的毅力和无私的奉献精神。他不仅自己带头劳动，还积极组织其他同志参加劳动。他通过参加劳动，不仅锻炼了身体，也增进了与群众的感情。黄万德同志表示，将继续坚持劳动锻炼，不断提高自己的综合素质，为党和人民做好工作。

## 断龙山上的新兵

【本报讯】断龙山上的新兵，在劳动中表现出了顽强的毅力和无私的奉献精神。他们不仅自己带头劳动，还积极组织其他同志参加劳动。他们通过参加劳动，不仅锻炼了身体，也增进了与群众的感情。断龙山上的新兵们表示，将继续坚持劳动锻炼，不断提高自己的综合素质，为党和人民做好工作。

## 春季好造林

【本报讯】春季是造林的好季节。我们要抓住这个大好时机，积极开展造林活动。我们要像普通劳动者一样，勤勤恳恳，任劳任怨，为社会主义建设贡献自己的一份力量。我们要不断提高自己的综合素质，为党和人民做好工作。

## 扁担和车子赛跑

【本报讯】扁担和车子赛跑，这是群众喜闻乐见的活动。通过参加这项活动，群众不仅锻炼了身体，也增进了与群众的感情。群众纷纷表示，将继续坚持劳动锻炼，不断提高自己的综合素质，为党和人民做好工作。

## 断龙山上的新兵

【本报讯】断龙山上的新兵，在劳动中表现出了顽强的毅力和无私的奉献精神。他们不仅自己带头劳动，还积极组织其他同志参加劳动。他们通过参加劳动，不仅锻炼了身体，也增进了与群众的感情。断龙山上的新兵们表示，将继续坚持劳动锻炼，不断提高自己的综合素质，为党和人民做好工作。

## 断龙山上的新兵

【本报讯】断龙山上的新兵，在劳动中表现出了顽强的毅力和无私的奉献精神。他们不仅自己带头劳动，还积极组织其他同志参加劳动。他们通过参加劳动，不仅锻炼了身体，也增进了与群众的感情。断龙山上的新兵们表示，将继续坚持劳动锻炼，不断提高自己的综合素质，为党和人民做好工作。

## 扁担和车子赛跑

【本报讯】扁担和车子赛跑，这是群众喜闻乐见的活动。通过参加这项活动，群众不仅锻炼了身体，也增进了与群众的感情。群众纷纷表示，将继续坚持劳动锻炼，不断提高自己的综合素质，为党和人民做好工作。

## 断龙山上的新兵

【本报讯】断龙山上的新兵，在劳动中表现出了顽强的毅力和无私的奉献精神。他们不仅自己带头劳动，还积极组织其他同志参加劳动。他们通过参加劳动，不仅锻炼了身体，也增进了与群众的感情。断龙山上的新兵们表示，将继续坚持劳动锻炼，不断提高自己的综合素质，为党和人民做好工作。

## 断龙山上的新兵

【本报讯】断龙山上的新兵，在劳动中表现出了顽强的毅力和无私的奉献精神。他们不仅自己带头劳动，还积极组织其他同志参加劳动。他们通过参加劳动，不仅锻炼了身体，也增进了与群众的感情。断龙山上的新兵们表示，将继续坚持劳动锻炼，不断提高自己的综合素质，为党和人民做好工作。

## 断龙山上的新兵

【本报讯】断龙山上的新兵，在劳动中表现出了顽强的毅力和无私的奉献精神。他们不仅自己带头劳动，还积极组织其他同志参加劳动。他们通过参加劳动，不仅锻炼了身体，也增进了与群众的感情。断龙山上的新兵们表示，将继续坚持劳动锻炼，不断提高自己的综合素质，为党和人民做好工作。

## 扁担和车子赛跑

【本报讯】扁担和车子赛跑，这是群众喜闻乐见的活动。通过参加这项活动，群众不仅锻炼了身体，也增进了与群众的感情。群众纷纷表示，将继续坚持劳动锻炼，不断提高自己的综合素质，为党和人民做好工作。

## 断龙山上的新兵

【本报讯】断龙山上的新兵，在劳动中表现出了顽强的毅力和无私的奉献精神。他们不仅自己带头劳动，还积极组织其他同志参加劳动。他们通过参加劳动，不仅锻炼了身体，也增进了与群众的感情。断龙山上的新兵们表示，将继续坚持劳动锻炼，不断提高自己的综合素质，为党和人民做好工作。

## 断龙山上的新兵

【本报讯】断龙山上的新兵，在劳动中表现出了顽强的毅力和无私的奉献精神。他们不仅自己带头劳动，还积极组织其他同志参加劳动。他们通过参加劳动，不仅锻炼了身体，也增进了与群众的感情。断龙山上的新兵们表示，将继续坚持劳动锻炼，不断提高自己的综合素质，为党和人民做好工作。

## 断龙山上的新兵

【本报讯】断龙山上的新兵，在劳动中表现出了顽强的毅力和无私的奉献精神。他们不仅自己带头劳动，还积极组织其他同志参加劳动。他们通过参加劳动，不仅锻炼了身体，也增进了与群众的感情。断龙山上的新兵们表示，将继续坚持劳动锻炼，不断提高自己的综合素质，为党和人民做好工作。











# 在波兰统一工人党代表大会上 朱德代表中共中央致賀

## 波兰早已改变了经济落后和贫穷的面貌，而成为一个具有先进工业的社会主义国家，在赶上欧洲经济最发达的资本主义国家的水平方面走出了一大步。波兰统一工人党加强了队伍团结，密切了党同群众的联系，巩固了党在国家生活中的领导地位。苏联的伟大跃进，包括中国、波兰在内的整个社会主义阵营各国的伟大跃进，是不可阻挡的历史趋势。

【综合新华社华沙11日电】中国共产党代表团团长、中共中央副主席朱德同志在波兰统一工人党第三次代表大会上，下午会见了波兰统一工人党中央委员会的负责同志。

朱德同志在会见的过程中，首先向波兰统一工人党中央委员会的负责同志致以热烈的问候，并祝波兰统一工人党第三次代表大会取得圆满成功。

朱德同志在会见的过程中，还同波兰统一工人党中央委员会的负责同志就中波两国的友好关系、波兰的社会主义建设、波兰的统一工人党同群众的联系等问题进行了广泛的交换意见。

朱德同志在会见的过程中，还同波兰统一工人党中央委员会的负责同志就中波两国的友好关系、波兰的社会主义建设、波兰的统一工人党同群众的联系等问题进行了广泛的交换意见。

朱德同志在会见的过程中，还同波兰统一工人党中央委员会的负责同志就中波两国的友好关系、波兰的社会主义建设、波兰的统一工人党同群众的联系等问题进行了广泛的交换意见。

# 哥穆尔卡作党中央委员会工作总结报告

## 在波兰统一工人党第三次代表大会上

### 坚信在一个短促的历史时期内，社会主义将在波兰取得完全胜利

【新华社华沙10日电】波兰统一工人党中央委员会第一书记哥穆尔卡3月10日在党的第三次代表大会上作了党中央委员会的工作总结报告。

哥穆尔卡首先说，在党的上次代表大会以来的这个时期中，在波兰整个社会制度——社会主义制度和资本主义制度力量对比方面，在波兰人民生活方面都发生了许多根本性的变化。在这个时期内，社会主义大家庭中的所有国家在它们的建设方面都前进了一大步。

哥穆尔卡说：我们今天以坚定的和坚决的步伐沿着社会主义道路前进，我们比以往任何时候都更相信，在一个短促的历史时期内，社会主义将在我国取得完全胜利。

哥穆尔卡说，我们生活的时代是人类历史的一个转折点。今天世界最显著的特点，是世界社会主义体系和资本主义体系之间的竞赛每年都在加强。这种竞赛的结果对全世界人类的解放方向起着决定性的影响。这种竞赛的明显表现是苏联和中国的经济跃进上。再不到10年功夫，苏联将在工业产品产量方面超过美国。在农业产量方面，苏联将在今年7年内超过美国。其他社会主义国家也正在迅速前进。

哥穆尔卡说，社会主义阵营国家高速度的经济跃进是社会主义经济共同规律。资本主义不能摆脱它的内部矛盾，这种矛盾正在使它的经济陷于瘫痪状态。资本主义的规律性是向条件和经济危机。修正主义、改良主义者和资产阶级关于资本主义可能没有危机地发展的理论，已随着社会主义的诞生而破产了。

哥穆尔卡说，我们时代的另一个特点是，非国家人民正在纷纷摆脱帝国主义的殖民主义桎梏。

哥穆尔卡说，社会主义国家尽一切努力根据和平共处和和平合作的原则来同资本主义国家建立关系，可是资本主义国家统治集团却采取“冷战”政策阻碍我们。帝国主义在推行对社会主义的斗争时，使用了一切“冷战”的手段，并为了这个目的花费了数以亿计的美元。帝国主义拒绝了有关解决国际争端的一切建议，在帝国主义国家没有放弃打“热战”的打算，尽管这种战争等于自取灭亡。这种侵略性的帝国主义势力正是帝国主义的主要危险。主要的是，战后，在帝国主义国家除除了这种倾向外，还有另一种倾向正在迅速发展，这就是要求同社会主义世界和平共处的要求。帝国主义在推行对社会主义的斗争时，使用了一切“冷战”的手段，并为了这个目的花费了数以亿计的美元。帝国主义拒绝了有关解决国际争端的一切建议，在帝国主义国家没有放弃打“热战”的打算，尽管这种战争等于自取灭亡。这种侵略性的帝国主义势力正是帝国主义的主要危险。主要的是，战后，在帝国主义国家除除了这种倾向外，还有另一种倾向正在迅速发展，这就是要求同社会主义世界和平共处的要求。

哥穆尔卡说，我们时代的另一个特点是，非国家人民正在纷纷摆脱帝国主义的殖民主义桎梏。帝国主义在推行对社会主义的斗争时，使用了一切“冷战”的手段，并为了这个目的花费了数以亿计的美元。帝国主义拒绝了有关解决国际争端的一切建议，在帝国主义国家没有放弃打“热战”的打算，尽管这种战争等于自取灭亡。这种侵略性的帝国主义势力正是帝国主义的主要危险。主要的是，战后，在帝国主义国家除除了这种倾向外，还有另一种倾向正在迅速发展，这就是要求同社会主义世界和平共处的要求。

哥穆尔卡说，我们时代的另一个特点是，非国家人民正在纷纷摆脱帝国主义的殖民主义桎梏。帝国主义在推行对社会主义的斗争时，使用了一切“冷战”的手段，并为了这个目的花费了数以亿计的美元。帝国主义拒绝了有关解决国际争端的一切建议，在帝国主义国家没有放弃打“热战”的打算，尽管这种战争等于自取灭亡。这种侵略性的帝国主义势力正是帝国主义的主要危险。主要的是，战后，在帝国主义国家除除了这种倾向外，还有另一种倾向正在迅速发展，这就是要求同社会主义世界和平共处的要求。

哥穆尔卡说，我们时代的另一个特点是，非国家人民正在纷纷摆脱帝国主义的殖民主义桎梏。帝国主义在推行对社会主义的斗争时，使用了一切“冷战”的手段，并为了这个目的花费了数以亿计的美元。帝国主义拒绝了有关解决国际争端的一切建议，在帝国主义国家没有放弃打“热战”的打算，尽管这种战争等于自取灭亡。这种侵略性的帝国主义势力正是帝国主义的主要危险。主要的是，战后，在帝国主义国家除除了这种倾向外，还有另一种倾向正在迅速发展，这就是要求同社会主义世界和平共处的要求。

哥穆尔卡说，我们时代的另一个特点是，非国家人民正在纷纷摆脱帝国主义的殖民主义桎梏。帝国主义在推行对社会主义的斗争时，使用了一切“冷战”的手段，并为了这个目的花费了数以亿计的美元。帝国主义拒绝了有关解决国际争端的一切建议，在帝国主义国家没有放弃打“热战”的打算，尽管这种战争等于自取灭亡。这种侵略性的帝国主义势力正是帝国主义的主要危险。主要的是，战后，在帝国主义国家除除了这种倾向外，还有另一种倾向正在迅速发展，这就是要求同社会主义世界和平共处的要求。

哥穆尔卡说，我们时代的另一个特点是，非国家人民正在纷纷摆脱帝国主义的殖民主义桎梏。帝国主义在推行对社会主义的斗争时，使用了一切“冷战”的手段，并为了这个目的花费了数以亿计的美元。帝国主义拒绝了有关解决国际争端的一切建议，在帝国主义国家没有放弃打“热战”的打算，尽管这种战争等于自取灭亡。这种侵略性的帝国主义势力正是帝国主义的主要危险。主要的是，战后，在帝国主义国家除除了这种倾向外，还有另一种倾向正在迅速发展，这就是要求同社会主义世界和平共处的要求。

哥穆尔卡说，我们时代的另一个特点是，非国家人民正在纷纷摆脱帝国主义的殖民主义桎梏。帝国主义在推行对社会主义的斗争时，使用了一切“冷战”的手段，并为了这个目的花费了数以亿计的美元。帝国主义拒绝了有关解决国际争端的一切建议，在帝国主义国家没有放弃打“热战”的打算，尽管这种战争等于自取灭亡。这种侵略性的帝国主义势力正是帝国主义的主要危险。主要的是，战后，在帝国主义国家除除了这种倾向外，还有另一种倾向正在迅速发展，这就是要求同社会主义世界和平共处的要求。

哥穆尔卡说，我们时代的另一个特点是，非国家人民正在纷纷摆脱帝国主义的殖民主义桎梏。帝国主义在推行对社会主义的斗争时，使用了一切“冷战”的手段，并为了这个目的花费了数以亿计的美元。帝国主义拒绝了有关解决国际争端的一切建议，在帝国主义国家没有放弃打“热战”的打算，尽管这种战争等于自取灭亡。这种侵略性的帝国主义势力正是帝国主义的主要危险。主要的是，战后，在帝国主义国家除除了这种倾向外，还有另一种倾向正在迅速发展，这就是要求同社会主义世界和平共处的要求。

哥穆尔卡说，我们时代的另一个特点是，非国家人民正在纷纷摆脱帝国主义的殖民主义桎梏。帝国主义在推行对社会主义的斗争时，使用了一切“冷战”的手段，并为了这个目的花费了数以亿计的美元。帝国主义拒绝了有关解决国际争端的一切建议，在帝国主义国家没有放弃打“热战”的打算，尽管这种战争等于自取灭亡。这种侵略性的帝国主义势力正是帝国主义的主要危险。主要的是，战后，在帝国主义国家除除了这种倾向外，还有另一种倾向正在迅速发展，这就是要求同社会主义世界和平共处的要求。

哥穆尔卡说，我们时代的另一个特点是，非国家人民正在纷纷摆脱帝国主义的殖民主义桎梏。帝国主义在推行对社会主义的斗争时，使用了一切“冷战”的手段，并为了这个目的花费了数以亿计的美元。帝国主义拒绝了有关解决国际争端的一切建议，在帝国主义国家没有放弃打“热战”的打算，尽管这种战争等于自取灭亡。这种侵略性的帝国主义势力正是帝国主义的主要危险。主要的是，战后，在帝国主义国家除除了这种倾向外，还有另一种倾向正在迅速发展，这就是要求同社会主义世界和平共处的要求。

哥穆尔卡说，我们时代的另一个特点是，非国家人民正在纷纷摆脱帝国主义的殖民主义桎梏。帝国主义在推行对社会主义的斗争时，使用了一切“冷战”的手段，并为了这个目的花费了数以亿计的美元。帝国主义拒绝了有关解决国际争端的一切建议，在帝国主义国家没有放弃打“热战”的打算，尽管这种战争等于自取灭亡。这种侵略性的帝国主义势力正是帝国主义的主要危险。主要的是，战后，在帝国主义国家除除了这种倾向外，还有另一种倾向正在迅速发展，这就是要求同社会主义世界和平共处的要求。

哥穆尔卡说，我们时代的另一个特点是，非国家人民正在纷纷摆脱帝国主义的殖民主义桎梏。帝国主义在推行对社会主义的斗争时，使用了一切“冷战”的手段，并为了这个目的花费了数以亿计的美元。帝国主义拒绝了有关解决国际争端的一切建议，在帝国主义国家没有放弃打“热战”的打算，尽管这种战争等于自取灭亡。这种侵略性的帝国主义势力正是帝国主义的主要危险。主要的是，战后，在帝国主义国家除除了这种倾向外，还有另一种倾向正在迅速发展，这就是要求同社会主义世界和平共处的要求。

【新华社华沙10日电】波兰统一工人党中央委员会第一书记哥穆尔卡3月10日在党的第三次代表大会上作了党中央委员会的工作总结报告。

哥穆尔卡首先说，在党的上次代表大会以来的这个时期中，在波兰整个社会制度——社会主义制度和资本主义制度力量对比方面，在波兰人民生活方面都发生了许多根本性的变化。在这个时期内，社会主义大家庭中的所有国家在它们的建设方面都前进了一大步。

哥穆尔卡说：我们今天以坚定的和坚决的步伐沿着社会主义道路前进，我们比以往任何时候都更相信，在一个短促的历史时期内，社会主义将在我国取得完全胜利。

# 苏德两国代表团举行会谈

【新华社柏林10日电】苏联代表团和德意志民主共和国代表团今天在柏林举行会谈。

参加会谈的苏联方面有赫鲁晓夫、佐林和别尔乌辛；德意志民主共和国方面有格罗提耶、乌布利希、勃兰特、柯伦斯，以及德意志—社会党中央政治局委员和德意志民主共和国政府的副总理。

# 要求惩办美国贼和阴谋分子 伊拉克人民大规模示威游行

【综合新华社社论】伊拉克人民对帝国主义阴谋分子的沙文主义在伊拉克被揭露后，伊拉克人民8日举行了大规模示威游行，表示支持伊拉克政府和政府要求惩办帝国主义阴谋分子和阴谋分子。

示威游行的人群包括工人、农民、职员、学生、家庭妇女和其他阶层的人们。示威游行的人群在巴格达的许多地方，高呼口号，表示支持伊拉克政府的要求。

# 麦克米伦同法国领导人会谈 讨论柏林问题和对苏复照

【综合新华社社论】英国首相麦克米伦9日在巴黎同法国领导人进行了会谈。

会谈中，双方就柏林问题和对苏复照问题进行了广泛的交换意见。

# 岸信介暴露帝国主义野心 悍然表示可派兵出国作战

【新华社东京11日电】日本首相岸信介9日在国会上发表演说，暴露了日本帝国主义野心。

岸信介在演说中悍然表示，日本可以派兵出国作战。

**德援助阿联建设**  
阿拉伯联合共和国和德意志民主共和国10日在开罗签订了关于德意志民主共和国援助阿拉伯联合共和国建设七项工程合同的合同。这七项工程包括：包工包料建设工厂、冷藏厂、纺织厂、毛线厂和一席友制和冲彩色影片厂。

**苏高水专家代表团抵开罗**  
苏联高水专家代表团10日在开罗举行了第一次会议。代表团成员包括：高水专家、翻译、技术人员等。

**中苏两国合作拍摄彩色宽银幕影片**  
中苏两国合作拍摄的彩色宽银幕影片《从东方来》，已在上海拍摄。这部电影反映了中苏两国人民之间的友好关系。

**华沙判处一希特勒战犯死刑**  
波兰最高法院9日宣告判处希特勒战犯死刑。这是波兰在战后对纳粹战犯进行审判的又一例证。

**湖南省话剧团**  
湖南省话剧团在长沙演出。该剧目深受观众欢迎。

**湖南省湘剧团**  
湖南省湘剧团在长沙演出。该剧目深受观众欢迎。

**中央音乐学院**  
中央音乐学院在长沙演出。该剧目深受观众欢迎。

**湖南省湘剧团**  
湖南省湘剧团在长沙演出。该剧目深受观众欢迎。



# 按照群众迫切需要及早作好准备

## 从实际出发出发大闹工具改革

### 郴县已添制修理各种工具三十八万件

工人80—100人。据统计全县下放农、木工7,000人。解决了原材料问题，全县又组织了30多个修理队，对全县各地区的工具，进行了全面检查，对急需修理的工具，组织了修理队，限期修理，保证了工具改革工作的顺利进行。

### 农具介绍

#### 宜章县源公社推广的田分器

宜章县源公社推广的田分器，是由文生、王和生同志设计的。它的结构很简单，分为三部分：一、为平扁梁，长1.5米，宽4—5寸，厚3寸，用木料制成。二、为平扁梁，用半圆木制成，长1.5米，宽4—5寸，厚3寸，用木料制成。三、为平扁梁，用半圆木制成，长1.5米，宽4—5寸，厚3寸，用木料制成。

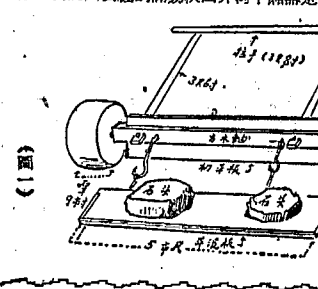

图一 田分器

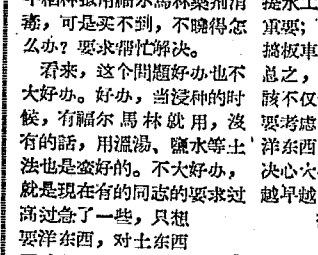

图二 田分器

### 歌唱工具改革

唱歌要唱新山歌，唱得一个当一打。生产要用新工具，工效提高快乐多。(蔡永 袁名位)

车子化，真正好，鼓足千斤力，一人顶得十人，又翻又快工效高。(宋阳 蔡明辉)

土火事，四方方，来来往往运肥忙，运走肥料千担，就是泰山也敢扛。(新田 薛昌智)

挑肥船，小又巧，水上能跑地上跑，一次挑百斤，再也不用挑挑挑。

山上有肥千担，山路崎岖下下山，架上一条竹索道，上好肥料送到田。

傅说巧是鲁班，鲁班巧是傅说，咱们聪明干啥，咱们聪明干啥。

### 郴县工具改革

【郴县讯】郴县专区在春耕生产中，大闹工具改革。截至目前，初步统计，全县添制、修理各种农具2,800多件，修理各种农具14万7千多件，田分器14,725件，水利工具1,793,360件，农具1,604,042件，加工工具8,861件，生活服务用具1万9千355件。全县添制、修理各种农具2,800多件，修理各种农具14万7千多件，田分器14,725件，水利工具1,793,360件，农具1,604,042件，加工工具8,861件，生活服务用具1万9千355件。

### 永山中共郴县地委主编

### 如何湿润秧田分器

永山中共郴县地委主编的秧田分器，其结构很简单，分为三部分：一、为平扁梁，长1.5米，宽4—5寸，厚3寸，用木料制成。二、为平扁梁，用半圆木制成，长1.5米，宽4—5寸，厚3寸，用木料制成。三、为平扁梁，用半圆木制成，长1.5米，宽4—5寸，厚3寸，用木料制成。

### 制造推广行之有效的工具



郴县工具改革委员会

去年，郴县地区围绕工农业生产大跃进开展起来的工具改革运动，取得了巨大的成就。全年共改革工具2,800多件，推广各种工具200多件；运动中，还培养了大批工具改革队伍，积累了不少经验。但是，与1959年更大跃进的要求还有距离。今年是否能在工具改革方面取得更大的成就，关键在于能否实现“八字方针”，即“八字方针”。

### 分类排队 定型推广

#### 永兴工具改革工作搞得扎实

【永兴讯】永兴县在工具改革中，抓重点、抓典型、抓推广，工作搞得扎实。该县工具改革委员会，根据“八字方针”，对全县工具进行了分类排队，对不同类型的工具，采取了不同的推广方法。

### 郴县红砖厂一角

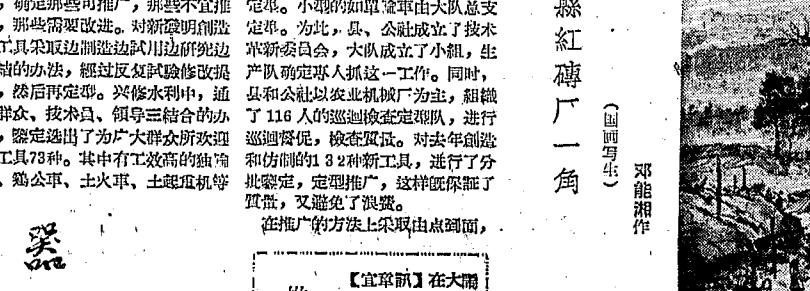

郴县红砖厂一角

### 保证社员吃得好 生产得更好

#### 大麻公社革新炊事用具

【大麻讯】大麻公社革新炊事用具，保证了社员吃得好，生产得更好。该公社炊事员们，为了节省劳动力，提高炊事效率，自己动手革新了炊事用具。

### 怎样做到不烂秧

#### 全国家水稻中产劳模 宁远李承公社队长谈经验

【本报讯】全国家水稻中产劳模、宁远李承公社队长谈了怎样做到不烂秧的经验。队长说，要做到不烂秧，关键在于秧田的湿润和秧苗的健壮。

### 土浸种农要

【本报讯】益阳县新桥公社，为了推广土浸种农要，组织了土浸种农要队。该队成员们，通过土浸种农要，提高了农作的产量。

### 读者来信

【读者来信】一位读者来信反映，在春耕生产中，遇到了一些困难，希望报社能给予帮助。

### 认真处理种子 精细浸种催芽

【本报讯】益阳县新桥公社，为了推广精细浸种催芽，组织了精细浸种催芽队。该队成员们，通过精细浸种催芽，提高了种子的发芽率。

### 农具改革

农具改革是农业生产大跃进的重要组成部分。通过农具改革，可以大大提高农业生产效率，实现农业机械化。

### 如何湿润秧田分器

如何湿润秧田分器，是春耕生产中的一个重要问题。通过湿润秧田分器，可以保证秧苗的健壮生长。

### 怎样做到不烂秧

怎样做到不烂秧，是春耕生产中的一个重要问题。通过做到不烂秧，可以保证秧苗的健壮生长。

### 土浸种农要

土浸种农要是一种传统的农作方法。通过土浸种农要，可以提高农作的产量。

### 读者来信

【读者来信】一位读者来信反映，在春耕生产中，遇到了一些困难，希望报社能给予帮助。

### 认真处理种子 精细浸种催芽

认真处理种子，精细浸种催芽，是提高农作产量的关键。通过认真处理种子，可以保证种子的质量。

### 怎样做到不烂秧

怎样做到不烂秧，是春耕生产中的一个重要问题。通过做到不烂秧，可以保证秧苗的健壮生长。

### 土浸种农要

土浸种农要是一种传统的农作方法。通过土浸种农要，可以提高农作的产量。

### 读者来信

【读者来信】一位读者来信反映，在春耕生产中，遇到了一些困难，希望报社能给予帮助。

### 认真处理种子 精细浸种催芽

认真处理种子，精细浸种催芽，是提高农作产量的关键。通过认真处理种子，可以保证种子的质量。



促使歐洲局勢正常化 保障歐洲所有國家安全

締結對德和約是最迫切措施

蘇聯和德意志民主共和國的會談意見完全一致

【新華社北京12日電】蘇聯塔斯社11日發表了一項關於蘇聯共產黨中央委員會第一書記、蘇聯部長會議主席赫魯曉夫訪問德意志民主共和國公報。公報說，赫魯曉夫與德意志民主共和國政府代表團在柏林舉行了一系列會談，會談討論了許多雙方感到興趣的問題。

兩國政府認為，締結對德和約是一個最重要的和最迫切的措施。對德和約符合德國人民的民族利益，也能在歐洲局勢正常化和保障歐洲所有國家安全方面起重要的作用。在當前條件下，和約可由兩個德國——德意志民主共和國和德意志聯邦共和國簽署，一旦德意志聯邦共和國以後用聯邦的正式名稱，成立兩個德國的聯邦關係將為解決德國人民的民族任務——恢復德國統一開辟一條捷徑。

公報說，蘇聯政府和德意志民主共和國政府一致主張並邀請有關國家政府開會來解決德國問題和國際局勢的問題。蘇聯政府並主張在歐洲安全會議上討論對德和約問題。公報說，蘇聯政府和德意志民主共和國政府一致主張並邀請有關國家政府開會來解決德國問題和國際局勢的問題。

悼念被賣國賊殺害的民族運動領袖

巴格達十萬群眾為卡贊希送葬

美官方証實伊拉克局勢恢復正常

【新華社北京12日電】巴格達消息：伊拉克首都巴格達的十萬多群眾，11日怀着悲痛和對美帝國主義的憤怒心情，參加了著名的民族運動領袖卡贊希的葬禮。卡贊希是在最近的美蘇戰爭中，被美帝國主義殺害的。

美官方証實伊拉克局勢恢復正常。據美官方消息，美政府已接受到英國駐巴格達大使館的報告，証實了伊拉克政府關於局勢恢復正常的聲明。



來比錫博覽會中國館

來比錫博覽會結束

接待了73個國家的參觀者

【新華社柏林11日電】來比錫博覽會於10日結束。10天來，博覽會接待了來自73個國家的38萬9,000多名參觀者，其中有28萬7,000名是來自西德。蘇聯部長會議主席赫魯曉夫也參觀了博覽會。

許多西德廠商在博覽會上和社會主義國家作了交易。據德意志民主共和國對外和國際貿易部部長博覽會結束後的公報說，僅德意志民主共和國和蘇聯兩國在博覽會上就達成了9億7,800萬馬克，超過預定的貿易額2億7,800萬馬克。

艾地同志到北京

【新華社北京12日電】參加蘇聯共產黨第21次代表大會的印度尼西亞共產黨代表團，在團長、印度尼西亞共產黨總書記艾地同志率領下，今天下午由莫斯科乘飛機抵達北京。

伊拉克人民的重大勝利

8月8日，伊拉克發生了前蘇聯派長沙瓦夫發動叛亂的事件，但是，強大的人民愛國的熱潮，在一天之內就使叛亂分子的頭目，像肥皂泡一樣破滅了。叛亂的頭目沙瓦夫，已被他部下殺死。伊拉克全國人民，一致支持卡贊希總理為首的民族獨立政府對叛亂採取堅決鎮壓的措施。

蘇發勞馮致函老撾國際委員會主席

老撾現政府破壞日內瓦協議 美國正在給中緬、老泰邊境上的蔣幫軍隊運送軍火

美國企圖搗亂遭到失敗

【新華社北京12日電】到10日止，已有12萬以上的智利各界人士參加了中國的聲援活動。智利各界人士對美國企圖搗亂遭到失敗表示歡迎。

納賽爾要求阿聯大使館一批人員出境

【新華社開羅11日電】以大使館官員阿拉伯主義者為首的阿拉伯聯合共和國和埃及共和國大使館的8名工作人員已被驅逐出境。

蘇聯打開了通向和平的道路

蘇聯打開了通向和平的道路。蘇聯政府表示，蘇聯將繼續努力，為實現歐洲和平和國際局勢的正常化作出貢獻。

美國總統談柏林問題

顯出了一副紙老虎相 承認沒有本錢進行戰爭冒險

岸信介要營私舞弊騙取選票

竟利用皇太子結婚大做文章

學習真報 半月刊 1959年第6期 (總30期) 中國共產黨湖南省委員會主辦

婦女白帶新藥 治癒率95% 國藥制劑

郴縣地區糧食工業機械修配廠 承接下列業務

湖南省話劇團 拍電影劇本第一新編劇作



健全組織 經常檢查 貫徹“防重于救”方針 会同县三年无山林火灾

【会同讯】一向被認為“山林火灾不可救”的迷信，在我县徹底打破了。从1956年以来的三年当中，已彻底消灭了“无山林火灾县”的光荣称号。

防灭林火也进行了調整，县成立林业指挥部，公社成立护林队，大队成立护林队，中队成立护林队。

因此各地在生产用火上，执行了“六不”的严格制度：不点明火，不烧香，不烧纸，不烧柴，不烧草，不烧粪。

二月间，经过一个多月的努力，全县各地在生产用火上，执行了“六不”的严格制度，不点明火，不烧香，不烧纸，不烧柴，不烧草，不烧粪。

力实现 林火灾 争现实 无森火省

本报评论员：省林业厅，为贯彻“防重于救”的方针，在广大林区，进行了广泛深入的宣传，使林区群众，对山林火灾的严重性，有了深刻的认识。

利铁民厂管理工作越做越细

加强计划管理 健全制度 提高产量质量

【株洲讯】利铁民厂在广大工人努力下，管理工作越做越细，生产成绩显著。该厂在计划管理方面，实行了“三定”、“四包”、“五考核”。

【株洲讯】利铁民厂在广大工人努力下，管理工作越做越细，生产成绩显著。该厂在计划管理方面，实行了“三定”、“四包”、“五考核”。

【株洲讯】利铁民厂在广大工人努力下，管理工作越做越细，生产成绩显著。该厂在计划管理方面，实行了“三定”、“四包”、“五考核”。

抓中心环节

【株洲讯】利铁民厂在广大工人努力下，管理工作越做越细，生产成绩显著。该厂在计划管理方面，实行了“三定”、“四包”、“五考核”。

产量高 质量好 成本低 青年红旗爐高举红旗

【株洲讯】青年红旗爐在广大工人努力下，生产成绩显著，产量高，质量好，成本低。

【株洲讯】青年红旗爐在广大工人努力下，生产成绩显著，产量高，质量好，成本低。

【株洲讯】青年红旗爐在广大工人努力下，生产成绩显著，产量高，质量好，成本低。

收集种子 指导培训

【株洲讯】商业部门为了促进今年棉、麻生产计划的实现，从去年第四季度起，组织了大批人员，配合农业部门进行种子工作。

加强领导 健全财务制度

【株洲讯】商业部门为了促进今年棉、麻生产计划的实现，从去年第四季度起，组织了大批人员，配合农业部门进行种子工作。

【株洲讯】商业部门为了促进今年棉、麻生产计划的实现，从去年第四季度起，组织了大批人员，配合农业部门进行种子工作。

【株洲讯】商业部门为了促进今年棉、麻生产计划的实现，从去年第四季度起，组织了大批人员，配合农业部门进行种子工作。

温床育苗好

【株洲讯】商业部门为了促进今年棉、麻生产计划的实现，从去年第四季度起，组织了大批人员，配合农业部门进行种子工作。

种蓮子 增收

【株洲讯】商业部门为了促进今年棉、麻生产计划的实现，从去年第四季度起，组织了大批人员，配合农业部门进行种子工作。

【株洲讯】商业部门为了促进今年棉、麻生产计划的实现，从去年第四季度起，组织了大批人员，配合农业部门进行种子工作。

【株洲讯】商业部门为了促进今年棉、麻生产计划的实现，从去年第四季度起，组织了大批人员，配合农业部门进行种子工作。

温床育苗好

【株洲讯】商业部门为了促进今年棉、麻生产计划的实现，从去年第四季度起，组织了大批人员，配合农业部门进行种子工作。

实现管理工业化 推动生产更高涨

【株洲讯】商业部门为了促进今年棉、麻生产计划的实现，从去年第四季度起，组织了大批人员，配合农业部门进行种子工作。

【株洲讯】商业部门为了促进今年棉、麻生产计划的实现，从去年第四季度起，组织了大批人员，配合农业部门进行种子工作。

【株洲讯】商业部门为了促进今年棉、麻生产计划的实现，从去年第四季度起，组织了大批人员，配合农业部门进行种子工作。

【株洲讯】商业部门为了促进今年棉、麻生产计划的实现，从去年第四季度起，组织了大批人员，配合农业部门进行种子工作。







# 新湖南

第3462号 XIN HUNAN BAO 今日北4版

1959年3月15日

星期日

夏曆己亥年二月初七日

今日天气预报

(长沙地区)

天气 两天有小雨

最高 8—10度

最低 5—7度

全省15—17日阴

天有小雨，湘南湘中个别地区有雨

## 中共中央电贺玻共代表大会

【新华社北京14日电】中国共产党中央委员会13日致电玻利维亚共产党代表大会，祝贺玻利维亚共产党于8月15日召开的第十次代表大会。电文说：“玻利维亚共产党第十次代表大会召开之际，中国共产党中央委员会向你们致以热烈的、兄弟般的祝贺。玻利维亚共产党自成立以来，就不遗余力地为玻利维亚的民族独立，争取人民自由与改善生活而奋斗，并且取得了巨大的成就。目前，玻利维亚共产党正在积极准备，迎接拉丁美洲各国进行于和平和繁荣。你们代表大会的召开，对于领导玻利维亚人民反对帝国主义侵略的斗争，必将作出更大的贡献。祝你们代表大会取得圆满成功！”

## 适时播好种 秧好半年禾

适时播好种，秧好半年禾。这是农业生产中一条重要的经验。在春耕生产中，播种的适时与否，对水稻的产量有着决定性的影响。如果播种过早，秧苗生长不健壮，栽插后容易遭受冰霜的侵袭；如果播种过迟，秧苗的营养物质积累不足，栽插后生长缓慢，产量也会受到影响。因此，必须根据当地的气候条件，选择适宜的播种时间。一般来说，在气候适宜的条件下，播种过早比播种过迟要好。这是因为过早播种的秧苗，在栽插前已经进行了较长时间的生育，其根系发育比较完善，栽插后能够更快地适应新的环境，从而提高秧苗的成活率和产量。

## 全省农村春耕进度普遍加快

# 推广湿润秧田适时播种

各地纷纷采取有效措施作好育秧和护秧准备工作，同时大力开展工具改革，解决劳动力不足困难。随着春耕生产的全面展开，全省农村的春耕进度普遍加快。各地农民纷纷投入春耕生产，田间地头呈现出一派繁忙的景象。为了进一步提高春耕生产的效率，各地纷纷采取有效措施，作好育秧和护秧准备工作。一方面，推广湿润秧田适时播种，提高秧苗的成活率和产量；另一方面，大力开展工具改革，解决劳动力不足困难。通过工具改革，提高了耕作的效率，减轻了农民的劳动强度。这些措施的实施，为春耕生产的顺利进行提供了有力的保障。

## 社论

适时播好种，秧好半年禾。这是农业生产中一条重要的经验。在春耕生产中，播种的适时与否，对水稻的产量有着决定性的影响。如果播种过早，秧苗生长不健壮，栽插后容易遭受冰霜的侵袭；如果播种过迟，秧苗的营养物质积累不足，栽插后生长缓慢，产量也会受到影响。因此，必须根据当地的气候条件，选择适宜的播种时间。一般来说，在气候适宜的条件下，播种过早比播种过迟要好。这是因为过早播种的秧苗，在栽插前已经进行了较长时间的生育，其根系发育比较完善，栽插后能够更快地适应新的环境，从而提高秧苗的成活率和产量。

## 湿润秧田十二好

- 一好是播种早，秧苗生长健壮。
- 二好是秧田湿润，秧苗容易扎根。
- 三好是秧田平整，秧苗分布均匀。
- 四好是秧田肥力充足，秧苗营养充足。
- 五好是秧田排水良好，秧苗不怕水涝。
- 六好是秧田通风透光，秧苗光合作用充足。
- 七好是秧田温度适宜，秧苗生长快。
- 八好是秧田管理精细，秧苗无病虫害。
- 九好是秧田栽插及时，秧苗栽插质量高。
- 十好是秧田护秧周到，秧苗安全越冬。
- 十一好是秧田产量高，秧苗质量好。
- 十二好是秧田经济效益好，农民收入高。

## 平整秧田

平整秧田，是保证秧苗栽插质量的重要环节。在平整秧田时，要注意以下几个方面：一是要平整土地，使秧田表面平整，无高低不平的现象；二是要施肥，使秧田肥力充足，为秧苗的生长提供充足的养分；三是要排水，使秧田排水良好，防止秧苗受涝；四是要通风透光，使秧田通风透光良好，为秧苗的生长提供充足的光照。通过以上措施，可以保证秧田的质量，提高秧苗的成活率和产量。

## 不要把油菜压青作绿肥

不要把油菜压青作绿肥。油菜是一种重要的经济作物，具有油料和绿肥的双重价值。在春耕生产中，有些农民为了节省劳力，将油菜压青作绿肥。这种做法是不正确的。因为油菜压青作绿肥，不仅浪费了油菜的养分，而且会影响油菜的产量。正确的做法是，在油菜成熟后，将其收割晒干，作为绿肥使用。这样可以充分利用油菜的养分，提高绿肥的肥力，为春耕生产提供充足的养分。

## 选用高产品种 争取更大丰收

选用高产品种，争取更大丰收。在春耕生产中，选用高产品种是提高产量的关键。高产品种具有产量高、品质好、抗病性强等特点。在选用高产品种时，要注意以下几个方面：一是要根据当地的自然条件，选择适宜的品种；二是要注意品种的适应性，选择在当地种植历史悠久的品种；三是要注意品种的抗病性，选择抗病能力强的品种；四是要注意品种的品质，选择品质好的品种。通过以上措施，可以选出高产品种，为春耕生产提供有力的保障。



浸禾种

## 充分利用民间运输力 热烈开展六比大竞赛

# 宁乡钢铁厂突破运输关

宁乡钢铁厂突破运输关。为了充分利用民间运输力，开展六比大竞赛，宁乡钢铁厂采取了一系列措施。首先，广泛发动群众，组织民间运输队，承担厂内运输任务。其次，开展六比大竞赛，激励工人提高生产效率。最后，加强厂内运输管理，确保运输任务的顺利完成。通过这些措施，宁乡钢铁厂成功突破了运输关，提高了生产效率。这一经验值得其他企业借鉴。



压缩劳动力投入春耕 加强管理提高生产

湘阴积极整顿土化肥料厂

根据资源、交通、设备等条件，对原有化肥厂进行调整，健全组织，改善经营管理，大搞工具改革，推行“造、和、准、匀”办法，突破技术关，提高产量。

【湘阴讯】湘阴县整办土化肥料厂工作取得了成功经验。他们根据定人、定地、定资、定劳、定产、定奖的“六定”原则，对原有化肥厂进行调整，健全组织，改善经营管理，大搞工具改革，推行“造、和、准、匀”办法，突破技术关，提高产量。

湘阴县整办的山、玉池等七个厂，原属山区半山区，生产原料，全靠汽车运来。由于山路崎岖，运费高昂，致使产品成本过高，市场竞争力不强。为解决这一问题，县整办工作组深入各厂调查研究，摸清了各厂的实际情况，提出了具体的整改措施。

他们的工作方法是：首先，根据各地的资源、交通、设备、劳力、技术等条件，对原有化肥厂进行了调整，健全组织，改善经营管理，大搞工具改革，推行“造、和、准、匀”办法，突破技术关，提高产量。

其次，改革经营管理，大搞工具改革。各地对化肥厂实行定人、定地、定资、定劳、定产、定奖的“六定”原则。

本厂新工，效率上升。如原来是用人工拌料，每人每天平均拌100—150斤，后改用机械拌料，效率提高了，工人也得到了解放。同时，在运输方面也进行了改进，减少了损耗，提高了效率。

一举数得

充分挖掘劳动力潜力，支援农业生产，是当前各个企业的紧要任务。湘阴县在整办土化肥料厂以后，劳动力由原来1万7千多人压缩到1万5千多人，既节省了劳动力，又提高了生产效率。

当前农业生产需要大量劳力，要求各个方面作出更大的贡献。整办土化肥料厂的经验很好，办了一件一举数得的大事，值得各地参考、学习。

采用湿润秧田，是培育秧苗快、防止烂秧的先决条件

湿润秧田育秧，是培育秧苗快、防止烂秧的先决条件。1958年地广湿润秧田育秧，得到了很好的效果。今年要大力推广。



讲形势 摆条件 大辩论 反对保守思想 算细账 挖潜力 提措施 大鼓革命干劲

资兴煤矿日产量猛增千吨

【资兴讯】为了保障钢铁元帅吃得好，资兴煤矿全体职工，根据省委2月16日“关于开展高潮运动”的指示，广泛开展了大辩论，大鼓革命干劲，算细账，挖潜力，提措施，大鼓革命干劲，使全矿日产量猛增千吨。

这个账算得好。资兴煤矿三工区在讨论3月份生产计划的时候，有人提出了“算细账，挖潜力，提措施”的口号，得到了全矿职工的热烈响应。

抓竞赛 抓技术 改善管理 保证安全 涟源烟煤焦炭成倍增产

【涟源讯】为了保障3月底完成生产计划，涟源烟煤焦炭厂全体职工，广泛开展了大竞赛、大练兵、大抓安全运动，使全厂日产量成倍增产。

涟源烟煤焦炭厂在竞赛过程中，涌现出了许多先进人物和先进事迹。这些先进人物和事迹，极大地鼓舞了全厂职工的士气，推动了生产任务的顺利完成。

充分發揮每一份燃料的作用。云云市矿厂用高爐煤氣發動機、烘爐、燒水。這項技術革新，大大節約了燃料，提高了生產效率。

依靠群众 筹集蔬菜种子。長沙縣高橋公社積極擴種蔬菜，依靠群眾力量，成功籌集了大批蔬菜種子。

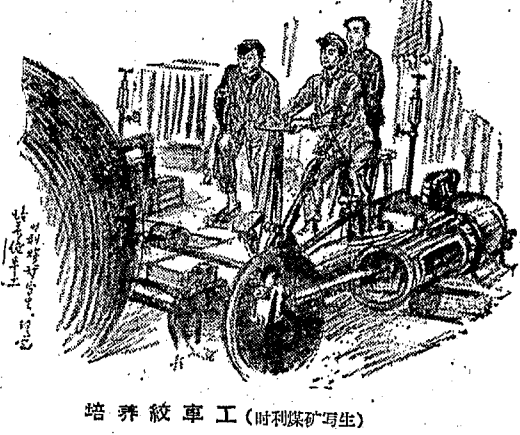
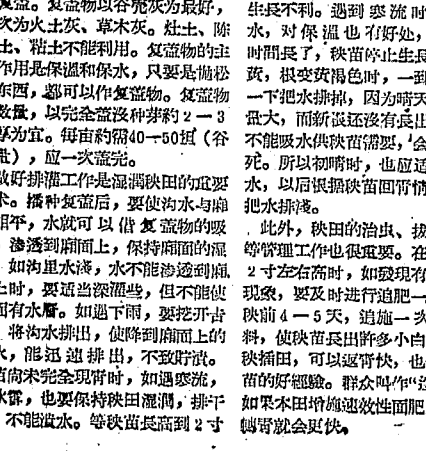

培养新工人(时利源矿写)

结合的原则，解决了许多关键性的问题。如：调整班次、改善工作环境、加强安全教育等。这些措施的实施，极大地提高了工人的生产积极性和工作效率。

涟源烟煤焦炭厂在竞赛过程中，涌现出了许多先进人物和先进事迹。这些先进人物和事迹，极大地鼓舞了全厂职工的士气，推动了生产任务的顺利完成。

充分發揮每一份燃料的作用。云云市矿厂用高爐煤氣發動機、烘爐、燒水。這項技術革新，大大節約了燃料，提高了生產效率。

依靠群众 筹集蔬菜种子。長沙縣高橋公社積極擴種蔬菜，依靠群眾力量，成功籌集了大批蔬菜種子。

鼓風煉焦又快又好。某工廠採用了先進的鼓風煉焦技術，大大提高了煉焦效率，降低了成本。

新式播种机，用人工播，比人工撒播快了10倍。

鼓風煉焦又快又好。某工廠採用了先進的鼓風煉焦技術，大大提高了煉焦效率，降低了成本。

# 邵阳地区掀起生产新高潮

## 集中主要劳力 加强农业战线

【邵阳讯】邵阳地区集中主要劳力，加强农业生产战线，有力地促进了工农业生产的高潮。

邵阳地区今年工农业生产任务都很重，为了争取1959年更大更好更全面的跃进，中共邵阳地委、各县委（市）委，都根据“全国一盘棋”的方针和省、地委关于当前加强农业生产战线指示的精神，在全体干部和群众中，深入广泛地进行了教育，提高了广大干部和群众的思想，全区上下掀起了一个“不要受困难吓倒，如何搞农业”、“如何有领导、有计划地集中主要劳力”的高潮，各县都掀起了支援农业生产的高潮，且各厂矿抽调了2,010人投入农业生产，并调派干部支援农业生产。

邵阳地区各厂矿支援农业生产，职工利用业余时间，帮助农民积肥3,200,000多担。邵阳地区各厂矿支援农业生产，职工利用业余时间，帮助农民积肥3,200,000多担。邵阳地区各厂矿支援农业生产，职工利用业余时间，帮助农民积肥3,200,000多担。

# 精选良种 培育壮秧 洞口作好了种子调剂处理工作

【洞口讯】洞口县最近全面掀起了精选良种、培育壮秧的高潮，为今年农业生产打下了坚实的基础。

洞口县通过去年农业大跃进的经验，各机关团体和广大群众，都积极地行动起来，精选良种，培育壮秧。洞口县通过去年农业大跃进的经验，各机关团体和广大群众，都积极地行动起来，精选良种，培育壮秧。



商易插秧机插播（邵东农场速写）李亮明作

【邵阳讯】邵阳地区各厂矿支援农业生产，职工利用业余时间，帮助农民积肥3,200,000多担。邵阳地区各厂矿支援农业生产，职工利用业余时间，帮助农民积肥3,200,000多担。

# 各公社已建立了浸种、育秧责任制

【邵阳讯】邵阳地区各公社已建立了浸种、育秧责任制，有力地促进了农业生产的高潮。

邵阳地区各公社已建立了浸种、育秧责任制，有力地促进了农业生产的高潮。邵阳地区各公社已建立了浸种、育秧责任制，有力地促进了农业生产的高潮。

# 县长当农民

肖海春

北风呼啸，雨里带着雪粒。邵阳县长肖海春，为了支援农业生产，亲自下到田间当农民。

县长肖海春，为了支援农业生产，亲自下到田间当农民。县长肖海春，为了支援农业生产，亲自下到田间当农民。



邵东余田公社插秧大队的余家和杨家大田，约计有五里路长，灌溉很广，以前从未上过秧，这次插秧用了28个水车和600多个男女劳力，大挖淤泥。（李亨予、新云画）

# 邵阳县酃家坪公社采取五项措施 牛力由缺变有余

【邵阳讯】邵阳县酃家坪公社采取五项措施，牛力由缺变有余，有力地促进了农业生产的高潮。

酃家坪公社采取五项措施，牛力由缺变有余，有力地促进了农业生产的高潮。酃家坪公社采取五项措施，牛力由缺变有余，有力地促进了农业生产的高潮。

【邵阳讯】邵阳地区各公社已建立了浸种、育秧责任制，有力地促进了农业生产的高潮。

邵阳地区各公社已建立了浸种、育秧责任制，有力地促进了农业生产的高潮。邵阳地区各公社已建立了浸种、育秧责任制，有力地促进了农业生产的高潮。



（令福福画）

【邵阳讯】邵阳地区各公社已建立了浸种、育秧责任制，有力地促进了农业生产的高潮。

邵阳地区各公社已建立了浸种、育秧责任制，有力地促进了农业生产的高潮。邵阳地区各公社已建立了浸种、育秧责任制，有力地促进了农业生产的高潮。

# 积肥场上争头功

许清渔

我有心和你比一输，你有心和我比一输。积肥场上争头功，谁领风骚谁称雄。

积肥场上争头功，谁领风骚谁称雄。积肥场上争头功，谁领风骚谁称雄。

# 郴县专区召开工业余教育工作座谈会

## 继续鼓励足干劲 抓好工业余教育

【郴州讯】郴县专区召开工业余教育工作座谈会，继续鼓励足干劲，抓好工业余教育。

郴县专区召开工业余教育工作座谈会，继续鼓励足干劲，抓好工业余教育。郴县专区召开工业余教育工作座谈会，继续鼓励足干劲，抓好工业余教育。

# 高尚的风格

雷雨

吴石田是个9岁的好孩子，现在他正读小学二年级。他学习刻苦，品德高尚。

吴石田是个9岁的好孩子，现在他正读小学二年级。他学习刻苦，品德高尚。吴石田是个9岁的好孩子，现在他正读小学二年级。

# 帮助老大爷

李露

一天，雨下得很大，一个老大爷在路边求助。学生们主动上前帮助，体现了高尚的风格。

一天，雨下得很大，一个老大爷在路边求助。学生们主动上前帮助，体现了高尚的风格。一天，雨下得很大，一个老大爷在路边求助。

【邵阳讯】邵阳地区各公社已建立了浸种、育秧责任制，有力地促进了农业生产的高潮。

邵阳地区各公社已建立了浸种、育秧责任制，有力地促进了农业生产的高潮。邵阳地区各公社已建立了浸种、育秧责任制，有力地促进了农业生产的高潮。

# 定要赛过叔叔

吴兴

吴兴是个有志气的孩子，他决心要赛过叔叔，为家乡争光。

吴兴是个有志气的孩子，他决心要赛过叔叔，为家乡争光。吴兴是个有志气的孩子，他决心要赛过叔叔，为家乡争光。

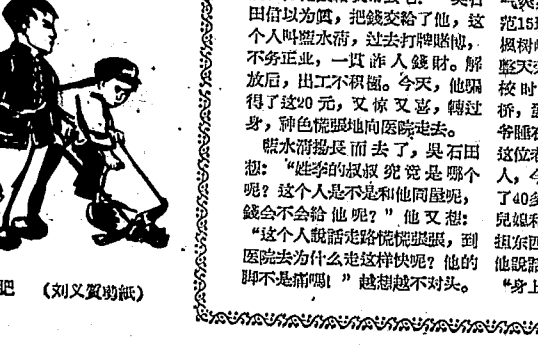

积肥（刘义真画）

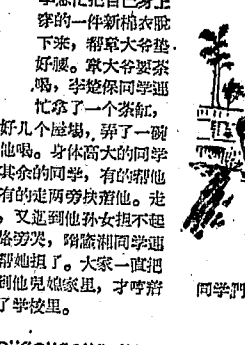

（令福福画）



（令福福画）

支持卡塞姆保衛共和國的行動

伊拉克與薩達姆保衛共和國的行動... 薩達姆保衛共和國的行動... 薩達姆保衛共和國的行動...

伊拉克人民譴責叛國陰謀

伊拉克人民譴責叛國陰謀... 薩達姆保衛共和國的行動... 薩達姆保衛共和國的行動...

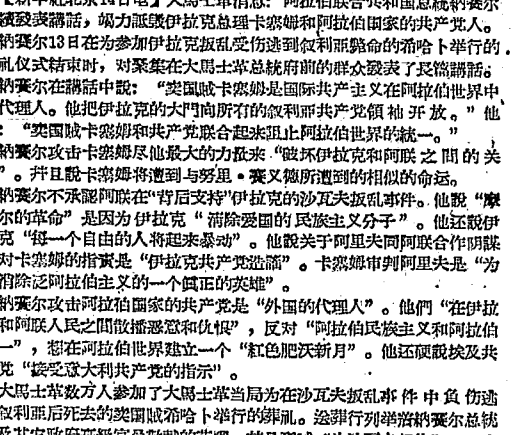

伊拉克人民3月9日在首都巴格達舉行大規模的示威遊行，支持政府向叛國陰謀和分裂分子沙瓦夫...

北羅得西亞、尼亞薩蘭非洲人志昂揚 堅決反抗殖民統治 英共要求釋放被監禁的尼亞薩蘭人民

北羅得西亞、尼亞薩蘭非洲人志昂揚... 英共要求釋放被監禁的尼亞薩蘭人民... 尼亞薩蘭人民志昂揚...

保今年國民經濟將大大發展 工業產品總值要比去年增長27.8%

保今年國民經濟將大大發展... 工業產品總值要比去年增長27.8%... 農業產品總值將比去年增加73.9%

波蘭統一工人黨第三次代表大會 听取關於七年發展指示報告

波蘭統一工人黨第三次代表大會... 听取關於七年發展指示報告... 波蘭經濟將大大發展...

西方世界誰來當家? 美英報刊打筆墨官司

西方世界誰來當家? 美英報刊打筆墨官司... 美英報刊打筆墨官司... 西方世界誰來當家?

工人萬方慶風格高尚 臨危不懼舍己為人

工人萬方慶風格高尚... 臨危不懼舍己為人... 工人萬方慶風格高尚...

我國第一個丹士林染料生產系統投入生產

我國第一個丹士林染料生產系統投入生產... 丹士林染料生產系統投入生產... 我國第一個丹士林染料生產系統投入生產...

麥克米倫同阿登納會談結束

麥克米倫同阿登納會談結束... 麥克米倫同阿登納會談結束... 麥克米倫同阿登納會談結束...

美總統提出關於“援外”特別咨文

美總統提出關於“援外”特別咨文... 美總統提出關於“援外”特別咨文... 美總統提出關於“援外”特別咨文...

美英報刊打筆墨官司

美英報刊打筆墨官司... 美英報刊打筆墨官司... 美英報刊打筆墨官司...

美總統提出關於“援外”特別咨文

美總統提出關於“援外”特別咨文... 美總統提出關於“援外”特別咨文... 美總統提出關於“援外”特別咨文...

學習先進經驗 實現更大躍進... 介紹一批有關農業技術的新書... 湖南人民出版社發行

機械工業 自第二季度起降低訂價... 機械工業週報... 湖南省話劇團... 湖南省湘劇團

中央音樂學院... 遺失... 遺失... 遺失...

# 新湖南

第3463号 XIN HUNAN BAO 今日共4版

1959年3月16日

星期一

夏历己未年二月初八

今日天气预报

长沙地区：晴，偶有薄云，最高气温15度，最低气温5-7度，17日全省大部分地区有雨，18日全省无雨。

## 发动群众交售早熟作物种子

做县董塘公社董田大队解决了早熟作物种子问题

【做县讯】董塘公社董田大队发动群众交售早熟作物种子，解决了早熟作物种子问题。该大队在春耕备耕中，因早熟作物种子不足，严重影响春耕进度。大队党支部及时发动群众，组织社员交售早熟作物种子，不仅解决了种子问题，还增加了社员收入。据初步统计，该大队共交售早熟作物种子3万斤，价值2000多元。这一做法得到了上级领导的肯定和推广。

## 快馬加鞭打好水利收尾仗

湘潭專區區區採取全面檢查、妥善安排、突擊整修的辦法，迅速結束水利

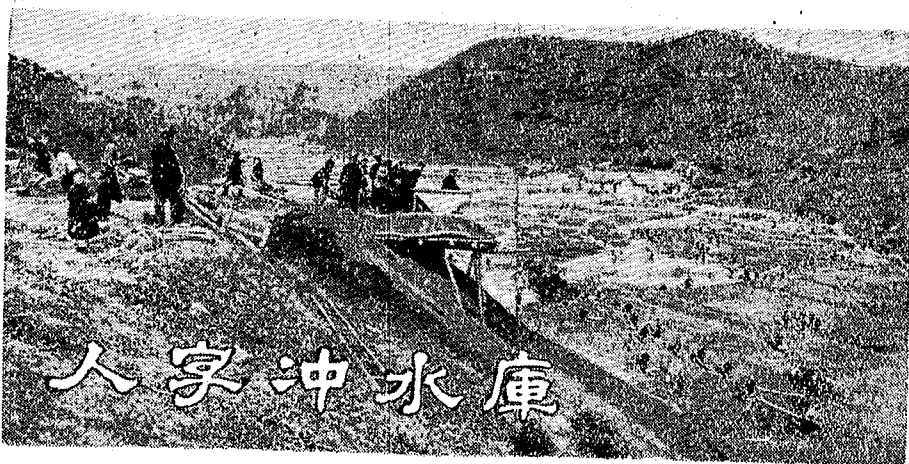

人字冲水庫

【本報訊】湘潭專區各縣水利收尾工作，在保證質量、縮短工期的前提下，正以飛快的速度進行。各縣水利部門採取全面檢查、妥善安排、突擊整修的辦法，迅速結束水利收尾工作。目前，全區水利收尾工作進展順利，預計可在近期內全部完工。

## 沉陵縣

【本報訊】沉陵縣水利收尾工作，在保證質量、縮短工期的前提下，正以飛快的速度進行。各縣水利部門採取全面檢查、妥善安排、突擊整修的辦法，迅速結束水利收尾工作。目前，全縣水利收尾工作進展順利，預計可在近期內全部完工。

## 加強水利收尾

【本報訊】沉陵縣水利收尾工作，在保證質量、縮短工期的前提下，正以飛快的速度進行。各縣水利部門採取全面檢查、妥善安排、突擊整修的辦法，迅速結束水利收尾工作。目前，全縣水利收尾工作進展順利，預計可在近期內全部完工。

## 多產日用百貨商品

【本報訊】邵陽市工商部門，為了大力發展地方日用百貨商品生產，滿足城鄉人民需要，正採取多項措施，鼓勵和引導民間企業發展日用百貨生產。目前，全市民用百貨生產已呈現出蓬勃發展的局面。

## 滿足城鄉人民需要

【本報訊】邵陽市工商部門，為了大力發展地方日用百貨商品生產，滿足城鄉人民需要，正採取多項措施，鼓勵和引導民間企業發展日用百貨生產。目前，全市民用百貨生產已呈現出蓬勃發展的局面。



平江三陽公社大隊八生產隊為了搞好水保工作，組織青年男女，在修築水庫工程。

## 預防水旱，有備無患

【本報訊】湖南省政府為加強水旱災害的預防工作，確保人民生命財產安全，特召開全省水旱災害預防會議。會議強調，要加強水利建設，提高防洪抗旱能力，做到有備無患。各級政府應切實執行，確保各項預防措施落实到位。

## 社論

預防水旱，有備無患。水旱災害是威脅人民生命財產安全的重大災情。我們必須加強水利建設，提高防洪抗旱能力，做到有備無患。這不僅是政府的事，也是每一個公民的責任。我們要以高度的責任感，投入到水旱災害預防工作中去，確保人民安居樂業。

## 防汛早準備

糧棉滿洞庭

省農業廳及農部署湖區防汛工作

【本報訊】為了戰勝今年可能發生的洪水，確保洞庭湖區人民生命財產的安全和農業生產的更大發展，省農業廳及農部署湖區防汛工作，正積極進行各項準備工作。各級政府應切實執行，確保各項防汛措施落实到位。

## 漢壽清理器材準備防汛

【本報訊】漢壽縣水利部門，為了加強防汛器材的準備工作，確保防汛工作的順利進行，正積極清理和整理防汛器材。目前，全縣防汛器材已得到充分整理和準備，確保在汛期能隨時投入使用。

## 多產日用百貨商品

【本報訊】邵陽市工商部門，為了大力發展地方日用百貨商品生產，滿足城鄉人民需要，正採取多項措施，鼓勵和引導民間企業發展日用百貨生產。目前，全市民用百貨生產已呈現出蓬勃發展的局面。

## 滿足城鄉人民需要

【本報訊】邵陽市工商部門，為了大力發展地方日用百貨商品生產，滿足城鄉人民需要，正採取多項措施，鼓勵和引導民間企業發展日用百貨生產。目前，全市民用百貨生產已呈現出蓬勃發展的局面。

## 多產日用百貨商品

【本報訊】邵陽市工商部門，為了大力發展地方日用百貨商品生產，滿足城鄉人民需要，正採取多項措施，鼓勵和引導民間企業發展日用百貨生產。目前，全市民用百貨生產已呈現出蓬勃發展的局面。

## 滿足城鄉人民需要

【本報訊】邵陽市工商部門，為了大力發展地方日用百貨商品生產，滿足城鄉人民需要，正採取多項措施，鼓勵和引導民間企業發展日用百貨生產。目前，全市民用百貨生產已呈現出蓬勃發展的局面。

## 多產日用百貨商品

【本報訊】邵陽市工商部門，為了大力發展地方日用百貨商品生產，滿足城鄉人民需要，正採取多項措施，鼓勵和引導民間企業發展日用百貨生產。目前，全市民用百貨生產已呈現出蓬勃發展的局面。

## 滿足城鄉人民需要

【本報訊】邵陽市工商部門，為了大力發展地方日用百貨商品生產，滿足城鄉人民需要，正採取多項措施，鼓勵和引導民間企業發展日用百貨生產。目前，全市民用百貨生產已呈現出蓬勃發展的局面。

## 多產日用百貨商品

【本報訊】邵陽市工商部門，為了大力發展地方日用百貨商品生產，滿足城鄉人民需要，正採取多項措施，鼓勵和引導民間企業發展日用百貨生產。目前，全市民用百貨生產已呈現出蓬勃發展的局面。

## 滿足城鄉人民需要

【本報訊】邵陽市工商部門，為了大力發展地方日用百貨商品生產，滿足城鄉人民需要，正採取多項措施，鼓勵和引導民間企業發展日用百貨生產。目前，全市民用百貨生產已呈現出蓬勃發展的局面。







# 匈牙利人民响应党的战斗号召 决定提前一年完成三年计划

## 正朝气蓬勃地投入加速社会主义建设的热潮

【新华社布达佩斯14日电】匈牙利全国人民在社会主义工人党的领导下掀起了加速社会主义建设的热潮。各界劳动人民都踊跃地投入了提前一年完成三年计划的建设热潮中。

社会主义工人党3月6日的中央扩大会议向全国劳动人民提出了战斗的任务：要求到今年年底使国民经济的各项指标达到三年计划规定的1960年的水平，其中包括社会主义工业的总生产量、工业产品的成本、劳动生产率以及农业生产、投资、职工的实际收入和农民的实际收入等指标提前一年达到。

这一振奋人心的号召得到全国人民的热烈响应。目前各地职工都展开了劳动竞赛，提出要更进一步行动起来，把生产量提高、提高技术和劳动生产率，大力提高产品质量和降低成本以更快的速度来建设社会主义祖国。

匈牙利社会主义工人党布达佩斯市委于11日召开

扩大会议，讨论了如何贯彻中央决议的问题。这个市的切佩尔钢铁和机器制造联合厂的职工们，保证今年要节约一亿五千万福林，而原计划节约一亿三千万福林。这个工厂最主要的产品今年都将超额完成中央所提出的指标，如钢管的生产将提高9.9%，拖拉机车的生产将增加5%，为中国生产的钢管厂将提前五个月完成生产任务。

全国各地的农业机器制造厂的职工们也展开了劳动竞赛，他们向国家提出了要增加产量，为了更快地支援农业，保证今年要超额生产价值3,600万福林的农业机器。农民们在合作化运动取得迅速发展的基础上，目前正在积极地投入春耕和春耕前的准备工作。广大的农民热烈地响应了党和政府的号召，要在今年生产更多的粮食、蔬菜、水果和畜产品。

今年全国的农产品的生产总量至少要提高8.7%，改良耕地土壤面积要比去年增加四分之一，灌溉面积要增加五

### 莫斯科杯国际举重比赛

## 陈镜开又创世界挺举纪录

### 压倒美国人的次轻量级挺举最好成绩

【综合新华社消息】中国举重运动员陈镜开在莫斯科举行的莫斯科杯国际举重比赛中，又创世界挺举纪录。他在次轻量级比赛中，以148公斤的成绩，压倒美国人的次轻量级挺举最好成绩。

陈镜开在不到6个月的时间里，已打破了两次世界纪录。第一次是在去年8月30日，在莫斯科举行的莫斯科杯国际举重比赛中，他以137.5公斤的成绩，打破了美国人的次轻量级挺举世界纪录。第二次是在今年2月24日，在莫斯科举行的莫斯科杯国际举重比赛中，他以148公斤的成绩，再次打破了这个纪录。

陈镜开在打破世界纪录后，全场观众都热烈鼓掌，向他这位中国运动健儿祝贺。

## 表达中国人民对古巴的支持

【综合新华社消息】古巴革命胜利10周年纪念大会，在古巴首都哈瓦那举行。会上，古巴人民对中国人民在古巴革命中所给予的支持，表示衷心的感谢。

古巴革命胜利10周年纪念大会，在古巴首都哈瓦那举行。会上，古巴人民对中国人民在古巴革命中所给予的支持，表示衷心的感谢。古巴革命胜利10周年纪念大会，在古巴首都哈瓦那举行。会上，古巴人民对中国人民在古巴革命中所给予的支持，表示衷心的感谢。

## 苏斯洛夫等到达伦敦

【综合新华社消息】苏联最高苏维埃外交委员会主席苏斯洛夫等一行，于14日到达伦敦。他们将就国际和平的利益、解决迫切的国际问题的途径和方法交换意见。

苏斯洛夫说，自然界的春天已经到来，他相信国际关系方面的天气也将到来。

14日，苏斯洛夫到莫斯科和列宁在伦敦生活和工作的地方参观。他在伦敦期间，曾与英国政府官员和苏联驻英大使馆官员进行了广泛的接触。

## 伊拉克复兴的叛国阴谋

【综合新华社消息】伊拉克复兴党在伊拉克国内策划了一场大规模的叛国阴谋。复兴党在伊拉克国内策划了一场大规模的叛国阴谋。复兴党在伊拉克国内策划了一场大规模的叛国阴谋。

复兴党在伊拉克国内策划了一场大规模的叛国阴谋。复兴党在伊拉克国内策划了一场大规模的叛国阴谋。复兴党在伊拉克国内策划了一场大规模的叛国阴谋。

## 中非燃起反帝烈火

【综合新华社消息】中非两洲燃起了反帝烈火。中非两洲燃起了反帝烈火。中非两洲燃起了反帝烈火。

中非两洲燃起了反帝烈火。中非两洲燃起了反帝烈火。中非两洲燃起了反帝烈火。

## 半月国际时事述评

（3月1日到15日）

在拉丁美洲，反对帝国主义的战斗，如火如荼。在拉丁美洲，反对帝国主义的战斗，如火如荼。在拉丁美洲，反对帝国主义的战斗，如火如荼。

## 北大西洋集团内部又闹别扭

### 法国要自行指挥它在地中海的舰队

【新华社巴黎14日电】法国18日通知北大西洋公约组织理事会，法国要自行指挥它在地中海的舰队。法国要自行指挥它在地中海的舰队。法国要自行指挥它在地中海的舰队。

法国要自行指挥它在地中海的舰队。法国要自行指挥它在地中海的舰队。法国要自行指挥它在地中海的舰队。

## “苏海”进行轰炸工作

【新华社莫斯科14日电】“苏海”进行轰炸工作。苏海进行轰炸工作。苏海进行轰炸工作。

苏海进行轰炸工作。苏海进行轰炸工作。苏海进行轰炸工作。

## 苏联“消息报”发表文章

### 评伊拉克的叛乱

【新华社莫斯科15日电】苏联“消息报”发表文章，评伊拉克的叛乱。评伊拉克的叛乱。评伊拉克的叛乱。

评伊拉克的叛乱。评伊拉克的叛乱。评伊拉克的叛乱。

## 伊拉克的摩苏尔市

摩苏尔是伊拉克北部的城市，拥有18万人口。摩苏尔是伊拉克北部的城市，拥有18万人口。摩苏尔是伊拉克北部的城市，拥有18万人口。

摩苏尔是伊拉克北部的城市，拥有18万人口。摩苏尔是伊拉克北部的城市，拥有18万人口。摩苏尔是伊拉克北部的城市，拥有18万人口。

## 日本人民斗争的新高潮

【综合新华社消息】日本人民斗争的新高潮。日本人民斗争的新高潮。日本人民斗争的新高潮。

日本人民斗争的新高潮。日本人民斗争的新高潮。日本人民斗争的新高潮。

## 英国首相访问苏联以后

【综合新华社消息】英国首相访问苏联以后。英国首相访问苏联以后。英国首相访问苏联以后。

英国首相访问苏联以后。英国首相访问苏联以后。英国首相访问苏联以后。

## 学习先进经验 实现更大跃进

【综合新华社消息】学习先进经验，实现更大跃进。学习先进经验，实现更大跃进。学习先进经验，实现更大跃进。

学习先进经验，实现更大跃进。学习先进经验，实现更大跃进。学习先进经验，实现更大跃进。

## 机械工业 周报

【综合新华社消息】机械工业周报。机械工业周报。机械工业周报。

机械工业周报。机械工业周报。机械工业周报。

## 中央青年歌剧院

【综合新华社消息】中央青年歌剧院。中央青年歌剧院。中央青年歌剧院。

中央青年歌剧院。中央青年歌剧院。中央青年歌剧院。

# 新湖南

第3464号 XIN HUNAN BAO 今日共4版

1959年3月17日 星期二 农历己巳年二月初九 今日天气预报(长沙地区) 天气:少云到多云 中时有小雨 风向:偏东风 风力:2级左右 最高:16-18度 最低:5-7度 18日湘西有小雨 其他地区无雨。19日全省有雨。

## 全面防治 土洋结合 全面消灭 重点肃清 在全省范围内消灭18大病虫害

### 全省植物保护工作会议提出1959年奋斗目标

【本报讯】湖南省植物保护工作会议，于3月15日在长沙召开。会议提出1959年奋斗目标，即在全省范围内消灭18大病虫害。会议认为，病虫害防治是农业生产的重要环节，必须采取全面防治、土洋结合、重点肃清的方针。会议要求各地要成立植物保护委员会，加强领导，发动群众，开展群众性防治运动。

18大病虫害(螟虫、稻飞虱、浮游子、稻苞虫、稻热病、油菜蚜虫、蚜虫、豆蚜虫、突眼长棘蛾、棉蚜、红蜘蛛、柑桔蚜虫、金龟子、叶蝉、红蜘蛛、刺蛾夜蛾、芋夜蛾、蛾、蛾、蛾)等。同时，对其它病虫害，也要全面防治。会议要求各地要成立植物保护委员会，加强领导，发动群众，开展群众性防治运动。

会议认为，病虫害防治是农业生产的重要环节，必须采取全面防治、土洋结合、重点肃清的方针。会议要求各地要成立植物保护委员会，加强领导，发动群众，开展群众性防治运动。

## 把害虫消灭在初生阶段

### 衡山县动手早 措施具体有力 做到人人治虫

衡山县动手早，措施具体有力，做到人人治虫。该县在病虫害防治方面取得了显著成绩。通过发动群众，开展群众性防治运动，将害虫消灭在初生阶段，有效减轻了病虫害对农作物的危害。

衡山县的广大农民，正开展一个把害虫消灭在初生阶段的运动。这个运动是结合春耕生产和秋收作物田间管理等中心工作进行。由于动手早，措施具体有力，战斗中，做到了人人治虫、人人除虫、个个灭病、根根断绝，因而取得了好成绩。广大农民决心在春耕前实现“无虫无害”。

衡山县在春耕前，开展了把害虫消灭在初生阶段的运动。这个运动是结合春耕生产和秋收作物田间管理等中心工作进行。由于动手早，措施具体有力，战斗中，做到了人人治虫、人人除虫、个个灭病、根根断绝，因而取得了好成绩。

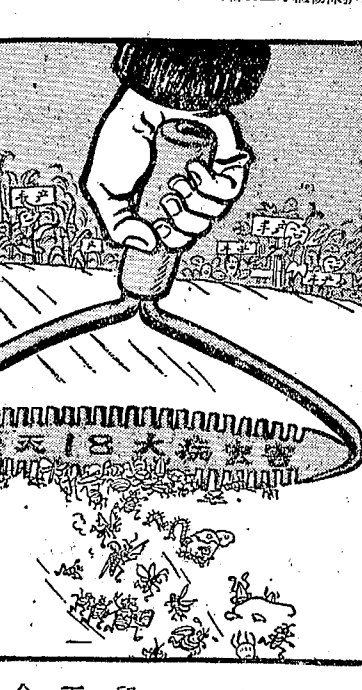

一个不留 伍觉作

衡山县在春耕前，开展了把害虫消灭在初生阶段的运动。这个运动是结合春耕生产和秋收作物田间管理等中心工作进行。由于动手早，措施具体有力，战斗中，做到了人人治虫、人人除虫、个个灭病、根根断绝，因而取得了好成绩。

## 把产量包到队和食堂

【凤凰县讯】凤凰县各公社近抓紧春耕早作，实行产量包到生产队、包到食堂，措施得力，责任到人，实行增产奖励，大大激发了社员们的积极性。现在，早包谷已全部种下，早的已生芽1寸多高了。春播已种了8,000多亩，南瓜、蔬菜都在育秧，有不少蔬菜地已长出一片青葱。

## 趁大好春光抢种早熟作物

【凤凰县讯】凤凰县各公社近抓紧春耕早作，实行产量包到生产队、包到食堂，措施得力，责任到人，实行增产奖励，大大激发了社员们的积极性。现在，早包谷已全部种下，早的已生芽1寸多高了。春播已种了8,000多亩，南瓜、蔬菜都在育秧，有不少蔬菜地已长出一片青葱。

## 积极发展水运支援工农业生产

### 湘潭区造帆船一马当先

【湘潭区讯】湘潭区依靠群众，积极发展水运，支援工农业生产。湘潭区造帆船一马当先，为水运事业的发展做出了重要贡献。通过发动群众，开展群众性造船运动，造出了许多质量好、速度快的帆船。

## 栢溪水电站第一期工程全面获胜

### 导流洞正式过水

【栢溪水电站讯】栢溪水电站第一期工程全面获胜，导流洞正式过水。这是该电站建设中的一个重要里程碑。通过全体员工的共同努力，工程进展顺利，提前完成了各项任务。



栢溪水电站第一期工程全面获胜

## 社论

### 坚决防治病虫害

植物保护，是农业生产学的重要组成部分。是争取今年农业生产更大丰收的一项极为重要的工作，必须做好。去冬以来，各地群众大搞“三光”运动，消灭越冬病虫害，取得了显著成绩。今年病虫害防治工作，必须继续发扬“三光”精神，做到人人治虫，人人除虫，个个灭病，根根断绝。

## 原船改造 扩大吨位

【长沙讯】长沙市帆船队为扩大吨位，提高载重能力，对原有帆船进行了改造。通过增加船体长度、加宽船体等措施，改造后的帆船吨位明显增加，载重能力更强，为水运事业的发展提供了有力支持。









湘潭区

抓紧添修捞鱼工具 合理安排捞鱼劳力

【本报湘潭讯】湘潭区各渔区，正抓紧添修捞鱼工具...

湘潭区，1958年产量255万担，比1957年增产3倍，获得了渔业生产大丰收...

在捞鱼、养鱼技术力量上，全区已组织了综合性的渔业技术队伍...

目前，全区已组织了综合性的渔业技术队伍，全区已组织了综合性的渔业技术队伍...

迅速准备捞鱼苗

本报记者黄

春耕即将到来，捞鱼苗的季节也到了。许多地方已经安排了劳力，大批捞鱼苗开始...

赶快准备工具捕捞鱼苗

【衡南县讯】捞鱼苗的时期即将到来，衡南县各渔区，正抓紧准备捞鱼工具...



衡南县各渔区，正抓紧准备捞鱼工具，合理安排捞鱼劳力。

加干劲 加措施 力争完成和超额完成国家任务 各地狠抓榨油入库工作

【本报讯】一个油茶快、榨油快的运动，正在全省各地深入开展...

武冈70天内建成大米加工厂132座，改手榨油榨为脚踏榨100座，改建新建水碾及畜力磨房30个，腾出130万个劳力投入春耕生产。

粮油加工大革命 节省劳力搞春耕

【本报讯】武冈县为了达到多方面解决劳力赤字问题，积极地在农村掀起了一场大革命...

衡南县各渔区，正抓紧准备捞鱼工具，合理安排捞鱼劳力。

衡南县 赶造船 编修渔布 大开鱼池 学习技术

【衡南县讯】捞鱼苗的时期即将到来，衡南县各渔区，正抓紧准备捞鱼工具...

怎样播种

播种是农业生产中的一项关键技术，关系到农作物的产量和质量。在播种过程中，需要注意以下几个方面...

进行土壤普查鉴定工作有什么好处

土壤的肥力无穷无尽，只要合理地经营和管理，土壤的肥力就会不断提高。进行土壤普查鉴定工作，可以帮助我们更好地了解土壤的状况，从而采取相应的措施来提高土壤的肥力...

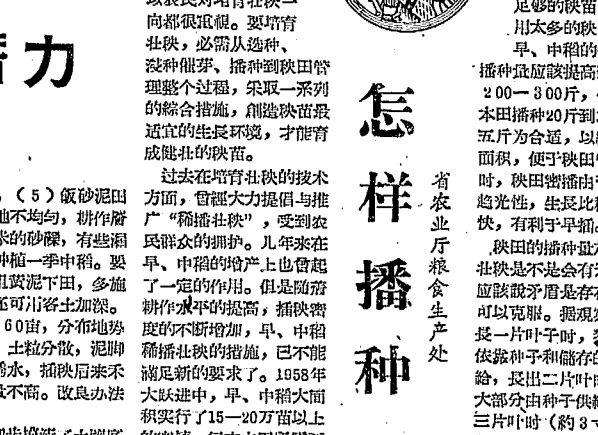

千方百计算肥料

肥料是农业生产中不可或缺的重要因素。为了最大限度地利用有限的肥料资源，农民们想了各种各样的办法来计算和分配肥料...



新修公路两旁的田土要及时处理好

去年冬天，各地新修了许多公路，大大地发展了交通事业。但是，这些新修公路两旁的田土，如果没有得到及时处理，将会对农业生产造成严重影响...

充分發揮土壤增产潜力 耒阳两个公社普查土壤调整作物种植面积

【耒阳讯】为了最大限度地发挥土壤的增产潜力，耒阳县的两个公社开展了大规模的土壤普查工作。通过普查，发现了许多原来未被利用的土壤资源，并据此调整了作物的种植面积...

怎样播种

播种是农业生产中的一项关键技术，关系到农作物的产量和质量。在播种过程中，需要注意以下几个方面...

进行土壤普查鉴定工作有什么好处

土壤的肥力无穷无尽，只要合理地经营和管理，土壤的肥力就会不断提高。进行土壤普查鉴定工作，可以帮助我们更好地了解土壤的状况，从而采取相应的措施来提高土壤的肥力...





岸信介政府必須實行三原則

中日經濟和政治問題必須同時商談同時解決

【新華社北京17日電】中國人民外交學會會長張東蓀和日本社會黨訪華代表團團長松本武久於3月17日發表了共同聲明...

蘇伊兩國政府代表團簽訂經濟和技术合作協定 蘇聯幫助伊拉克進行重大建設

【新華社北京17日電】據塔斯社莫斯科17日電：今天莫斯科公佈了伊拉克共和國政府代表團與蘇聯代表團簽訂的經濟和技术合作協定...

蘇聯為伊拉克政府代表團舉行招待會 赫魯曉夫分析阿聯同伊拉克的關係 指出充當反共鬥士不會給納賽爾帶來任何榮譽

【新華社北京17日電】據塔斯社莫斯科17日電：蘇聯部長會議主席赫魯曉夫於16日在克里姆林宮舉行招待會，招待以伊拉克共和國政府代表團團長納賽爾為首的伊拉克代表團...



火燒連營 鄭文忠作

中非人民反對英國殖民統治的鬥爭，正在激進地向前發展... 英國在非洲的殖民統治，正在激進地向前發展...

新疆塔克拉克干大沙漠可能是一片大油田

【新華社烏魯木齊17日電】世界著名的塔克拉克干大沙漠的石油勘探工作，自前年開始後，進展很快...

阿曼島捕獲多隻美軍飛人

【新華社北京17日電】阿曼島捕獲多隻美軍飛人，據悉這些飛人是在阿曼島上空被發現的...

夏威成爲美國第50州

【新華社華盛頓17日電】美國國會參議院和眾議院最近通過了關於夏威成爲美國第50州的法案...

最近新書

論目前人民公社的性質和任務 湖南省農業科學院編 湖南人民出版社

納賽爾在國家聯合的問題上表現了迷誤

我們最近讀了納賽爾總統最近爲阿拉伯聯合共和國問題而發表的聲明，感到納賽爾總統在國家聯合的問題上表現了迷誤...

蘇聯和阿聯的關係將和過去一樣

蘇聯和阿聯的關係將和過去一樣，這是不容置疑的。蘇聯和阿聯的關係，是建立在互利的基礎上的...

蘇聯對阿聯人民懷着真誠友好的感情

蘇聯對阿聯人民懷着真誠友好的感情，這是人所共知的。蘇聯和阿聯的關係，是建立在互利的基礎上的...

伊拉克代表團團長講話 伊拉克力求阿拉伯民族的團結

【新華社北京17日電】據塔斯社莫斯科17日電：伊拉克代表團團長在莫斯科舉行的招待會上發表了講話...

更改廠名 廠址搬遷

更改廠名 廠址搬遷 湖南人民出版社出版 湖南省新華書店發行

Advertisement for 'Central Youth Opera Troupe' (中央青年歌劇院) and other cultural events, including 'The Red Cloud' (紅雲崖) and 'The Fire' (火).





# 自办工厂与外厂协作同时并举 长沙市十三中全面安排学生劳动生产

【本报讯】长沙市十三中采取自办工厂和外厂协作同时并举的方式，全面安排学生劳动生产。全校18个班的学生，全部得到了妥善的安排。

这个学校自办的印刷厂，是去年3月底办起来的。拥有三部四色机、三台石印机，生产的品种主要是表格、信纸、信封、信笺等。在业务上，他们除了自给一部分外，主要是和长沙人民印刷厂协作。印刷厂业务忙不过来时，学校就承接一部分，或者派人前去支援；前者自给业务部分，如在原材料或技术上遇到困难，或者生产任务不足，后者也帮助他们解决。

现在这个印刷厂不仅月月有下，而且逐步扩大了。一年下来，学校可以自给一部分，或者派人前去支援。现在这个印刷厂不仅月月有下，而且逐步扩大了。一年下来，学校可以自给一部分，或者派人前去支援。

面，学校派出2个教学班和1个班主任，每周到工厂里去，给两个班工人各上两节课（一教数学，一教语文），并由学生通过休息时间，辅导工人学习，开展扫盲活动，帮助工人提高文化水平；另一方面，工人则帮助学生学习生产技术。学校二年级8个班的学生，每周轮流到工厂中去劳动一天，三年制6个班的学生，因为需要控制一些活动，每周只到工厂中去劳动半天（学校还有另外的劳动任务安排）。劳动的具体安排，先由工厂接洽工作的需要，分别提出数量，规定参加劳动工种所必需的条件，然后由学校按照工厂的要求，根据学生的年龄、体力、性别等情况，具体分派学生参加劳动工种，并规定一年内在不变工种。参加同一工种劳动的人，还编成生产小组，每次到工厂去劳动时，由各小组的组长带领去。这样，他们就使每个学生参加劳动的问题，一次安排好了。又由于学生从上学期起就参加这个工厂的劳动，现在每个学生对于该厂的生产技术，都基本上掌握了，有几个学生并且可以离开师傅单独操作，其中不少学生的生产量，有时还超过了师傅的产量。他们都对工厂的生产起了促进作用。

厂协作，是贯彻执行党的教育与生产劳动相结合方针的一种良好形式，必须把它当作一项经常性的任务来对待。这在长沙县良田人民公社和长沙县良田人民公社的实践中，已经得到了充分的证明。十三中开始与长沙县良田人民公社协作，也是从这方面考虑的。十三中开始与长沙县良田人民公社协作，也是从这方面考虑的。十三中开始与长沙县良田人民公社协作，也是从这方面考虑的。



长沙市十三中印刷厂一角，这个印刷厂的学生在工人师傅的指导下，已能熟练地操作印刷机。

【本报讯】为了加强对青年的政治思想教育，充分发挥青年在社会主义建设中的积极作用，全省各地团组织结合春耕生产，在广大农村青年中，广泛开展了“五好”教育。在“五好”教育中，广大农村青年，不仅在生产战线上，而且在政治战线上，都取得了优异的成绩。

在春耕生产中，广大农村青年，不仅在生产战线上，而且在政治战线上，都取得了优异的成绩。在春耕生产中，广大农村青年，不仅在生产战线上，而且在政治战线上，都取得了优异的成绩。

在学校里，教师的主要任务是教好学生的主要任务是学好。要教好学生的主要任务是学好。要教好学生的主要任务是学好。要教好学生的主要任务是学好。

在学校里，教师的主要任务是教好学生的主要任务是学好。要教好学生的主要任务是学好。要教好学生的主要任务是学好。要教好学生的主要任务是学好。

【本报讯】为了加强对青年的政治思想教育，充分发挥青年在社会主义建设中的积极作用，全省各地团组织结合春耕生产，在广大农村青年中，广泛开展了“五好”教育。在“五好”教育中，广大农村青年，不仅在生产战线上，而且在政治战线上，都取得了优异的成绩。

在春耕生产中，广大农村青年，不仅在生产战线上，而且在政治战线上，都取得了优异的成绩。在春耕生产中，广大农村青年，不仅在生产战线上，而且在政治战线上，都取得了优异的成绩。

## 厂校协作好

本报通讯员

今天本报发表的长沙市十三中采取自办工厂和外厂协作同时并举的方式，全面安排学生劳动生产，对于城市和工厂附近的学校，有参考的意义。

实行厂校协作，是厂校双方为了做好党的教育方针，所采取的一项具有深远意义的措施。因为我国的文化大革命，有两大任务，即：工人阶级知识化，知识青年劳动化，实现工农结合，最主要的办法，是开展业余教育。工厂与学校协作，适当地利用学校教师和学生力量，帮助工人群众开展业余学习，无疑是实现这个目标的好办法，是有作用的。这也是一方面，另一方面，学生定期参加工厂的生产劳动，和工人生产，生活在一起，不仅可以使学生在实践中，学到一定的生产知识，而且可以使学生受到工人阶级的教育，使学生的思想，经常受到工人阶级的教育，使学生的思想，经常受到工人阶级的教育。

【本报讯】为了加强对青年的政治思想教育，充分发挥青年在社会主义建设中的积极作用，全省各地团组织结合春耕生产，在广大农村青年中，广泛开展了“五好”教育。在“五好”教育中，广大农村青年，不仅在生产战线上，而且在政治战线上，都取得了优异的成绩。

在春耕生产中，广大农村青年，不仅在生产战线上，而且在政治战线上，都取得了优异的成绩。在春耕生产中，广大农村青年，不仅在生产战线上，而且在政治战线上，都取得了优异的成绩。

【本报讯】为了加强对青年的政治思想教育，充分发挥青年在社会主义建设中的积极作用，全省各地团组织结合春耕生产，在广大农村青年中，广泛开展了“五好”教育。在“五好”教育中，广大农村青年，不仅在生产战线上，而且在政治战线上，都取得了优异的成绩。

在春耕生产中，广大农村青年，不仅在生产战线上，而且在政治战线上，都取得了优异的成绩。在春耕生产中，广大农村青年，不仅在生产战线上，而且在政治战线上，都取得了优异的成绩。

【本报讯】为了加强对青年的政治思想教育，充分发挥青年在社会主义建设中的积极作用，全省各地团组织结合春耕生产，在广大农村青年中，广泛开展了“五好”教育。在“五好”教育中，广大农村青年，不仅在生产战线上，而且在政治战线上，都取得了优异的成绩。

在春耕生产中，广大农村青年，不仅在生产战线上，而且在政治战线上，都取得了优异的成绩。在春耕生产中，广大农村青年，不仅在生产战线上，而且在政治战线上，都取得了优异的成绩。

## 邵阳四中学学习空气浓

邵阳四中，自开学以来，学习空气非常浓厚。学生们不仅在学习上刻苦钻研，而且在思想上也积极进步。学校领导和教师们，也积极创造条件，为学生们提供最好的学习环境。

邵阳四中，自开学以来，学习空气非常浓厚。学生们不仅在学习上刻苦钻研，而且在思想上也积极进步。学校领导和教师们，也积极创造条件，为学生们提供最好的学习环境。

【本报讯】为了加强对青年的政治思想教育，充分发挥青年在社会主义建设中的积极作用，全省各地团组织结合春耕生产，在广大农村青年中，广泛开展了“五好”教育。在“五好”教育中，广大农村青年，不仅在生产战线上，而且在政治战线上，都取得了优异的成绩。

在春耕生产中，广大农村青年，不仅在生产战线上，而且在政治战线上，都取得了优异的成绩。在春耕生产中，广大农村青年，不仅在生产战线上，而且在政治战线上，都取得了优异的成绩。

【本报讯】为了加强对青年的政治思想教育，充分发挥青年在社会主义建设中的积极作用，全省各地团组织结合春耕生产，在广大农村青年中，广泛开展了“五好”教育。在“五好”教育中，广大农村青年，不仅在生产战线上，而且在政治战线上，都取得了优异的成绩。

在春耕生产中，广大农村青年，不仅在生产战线上，而且在政治战线上，都取得了优异的成绩。在春耕生产中，广大农村青年，不仅在生产战线上，而且在政治战线上，都取得了优异的成绩。

【本报讯】为了加强对青年的政治思想教育，充分发挥青年在社会主义建设中的积极作用，全省各地团组织结合春耕生产，在广大农村青年中，广泛开展了“五好”教育。在“五好”教育中，广大农村青年，不仅在生产战线上，而且在政治战线上，都取得了优异的成绩。

在春耕生产中，广大农村青年，不仅在生产战线上，而且在政治战线上，都取得了优异的成绩。在春耕生产中，广大农村青年，不仅在生产战线上，而且在政治战线上，都取得了优异的成绩。

## 党在瑶胞中幸福

在瑶胞聚居的瑶山，党的温暖如同春天的阳光，照耀着每一个角落。瑶胞们生活幸福，生产蒸蒸日上。他们感谢党的好政策，感谢党的好干部。

在瑶胞聚居的瑶山，党的温暖如同春天的阳光，照耀着每一个角落。瑶胞们生活幸福，生产蒸蒸日上。他们感谢党的好政策，感谢党的好干部。

## 火土灰的秘密

火土灰，又叫火土灰，是一种优质的肥料。它含有丰富的磷、钾、钙等元素，对农作物的生长有着重要的作用。农民朋友们，要充分利用火土灰，提高农作物的产量。

火土灰，又叫火土灰，是一种优质的肥料。它含有丰富的磷、钾、钙等元素，对农作物的生长有着重要的作用。农民朋友们，要充分利用火土灰，提高农作物的产量。

## 学习好劳动好

学习好，劳动好，这是社会主义建设的基本要求。只有把学习和劳动结合起来，才能为国家的建设贡献自己的一份力量。同学们，要努力学习，积极参加劳动。

学习好，劳动好，这是社会主义建设的基本要求。只有把学习和劳动结合起来，才能为国家的建设贡献自己的一份力量。同学们，要努力学习，积极参加劳动。

## 学习好劳动好

学习好，劳动好，这是社会主义建设的基本要求。只有把学习和劳动结合起来，才能为国家的建设贡献自己的一份力量。同学们，要努力学习，积极参加劳动。

学习好，劳动好，这是社会主义建设的基本要求。只有把学习和劳动结合起来，才能为国家的建设贡献自己的一份力量。同学们，要努力学习，积极参加劳动。



（白云画）



（白云画）



（白云画）

南斯拉夫總統鐵托在三個多月的時間，訪問了非盟地區的7個國家...

鐵托集團愈是為帝國主義賣力，愈是兜售它那一套陳腐的貨色，就只能使它在亞非各國廣大人民的面前暴露自己的丑惡本相，愈益孤立。



評鐵托亞非之行

鐵托這次訪問非盟國家的結果究竟如何呢？這問題「每日電訊社」也說：「這次訪問在政治上的實際結果是很小的。」...

鐵托對非盟國家的訪問，是帝國主義國家和民族主義國家之間的團結，被破壞民族主義國家之間的團結...

的敵人。當然，鐵托集團對於他們自己在這方面活動的內幕，是諱莫如深的。但是，若有人不願，除非非盟已為...

非盟十分清楚，對於一切爭取和維護民族獨立和民族發展，他們之間的關係和相互支持，是取得勝利的重要條件...

鐵托造謠誣蔑周總理 我向南提出嚴重抗議

【新華社北京18日電】3月7日鐵托在貝爾格萊德演說中，誣蔑周總理，並對我國領土提出嚴重抗議...

【新華社北京18日電】尼羅薩蘭省北部的米蘇拉山山嶺，非洲人正在向來「尼羅」的殖民者展開鬥爭...

【新華社北京18日電】北羅得西亞北部的北羅得西亞省，北羅得西亞省人民，正展開反對殖民統治的鬥爭...

鐵托製造謠言污蔑中國 對其他社會主義國家進行惡毒攻擊

【新華社北京18日電】貝爾格萊德消息：南斯拉夫總統鐵托，在訪問一些非盟國家期間，曾分別在6日和7日...

印度派人來我國研究小高爐 由5人組成的印度政府代表團17日由新德里啟程...

我國文化代表團到巴格達 以維爾漢諾夫為首的中國文化代表團17日由北京啟程...

美政府表示惋惜 對納賽爾在每位克魯塞爾失敗

【新華社北京18日電】紐約消息：17日刊登的約瑟夫·艾爾斯普雷特的一篇文章，說美國政府對納賽爾在每位克魯塞爾失敗...

納賽爾就赫魯曉夫講話進行污蔑 代理人運動是為了保護我國，使免於新殖民主義的侵犯...

尼亞薩蘭北部地區宣布實行內部自治 尼日利亞北部地區宣布實行內部自治

南斯拉夫與我國關係 鐵托在訪問非盟國家期間，曾分別在6日和7日...

關於伊拉克和阿聯的幾個問題 阿聯是個民族獨立國家，曾經對帝國主義者進行過英勇的鬥爭...

讀報參考 阿聯是個民族獨立國家，曾經對帝國主義者進行過英勇的鬥爭...

Advertisement for 'Red Flag' (紅旗) magazine, including subscription information and contact details.

# 新湖南報

第3467号

XIN HUNAN BAO

今日共4版

1959年：月

20

星期五

夏曆己未年

二月十二

今日天气：晴

（长沙地区）

天气：多云到晴

有时有小雨

风向：北风

风力：4级

最高：16—18度

最低：10—12度

预报：21日晴间有

雨，其他地区

没有雨。

為春耕生产提供資金 為紡織工業提供原料

## 常德区商业部門突击收購棉麻

【本報訊】常德區各棉麻產區縣的商業部門，在黨委領導下，運用各種收購方法，為春耕提供資金，為紡織工業提供原料。去年，由於勞力不足，產區各公社收購棉麻工作，由於加工運銷和收購資金不足，收購工作進展較慢。今年，各縣商業部門，在黨委領導下，採取了多種措施，加強了收購工作。各縣商業部門，紛紛組織了收購隊，深入產區，收購棉麻。各縣商業部門，還採取了多種措施，加強了收購工作。各縣商業部門，紛紛組織了收購隊，深入產區，收購棉麻。各縣商業部門，還採取了多種措施，加強了收購工作。

邊收購、邊收購、邊付現”的辦法，半個月中，收購棉麻6萬1,318斤，相當於1—2月份收購量的80%。華容縣商業局，組織了收購隊，深入產區，收購棉麻。華容縣商業局，還採取了多種措施，加強了收購工作。華容縣商業局，紛紛組織了收購隊，深入產區，收購棉麻。華容縣商業部門，還採取了多種措施，加強了收購工作。

【新華社北京9日專電】中華人民共和國外交部部長齊東野於9日接見了蘇聯駐華臨時代表安東諾夫，齊東野向安東諾夫轉達了中國政府關於蘇聯政府2月2日對德和約問題所提建議的意見。齊東野說，中國政府完全支持蘇聯政府的建議。中國政府認為，蘇聯政府的建議，是符合德國人民的利益，也是符合世界和平的利益。中國政府將繼續支持蘇聯政府的建議，並希望蘇聯政府能儘快實現這一建議。

## 對召開政府首腦會議討論對德和約和西柏林問題 我國復照完全支持蘇聯建議

### 西方國家的一切威嚇叫囂都不會達到他們的目的

【本報訊】蘇聯政府於2月9日提出對德和約建議，並建議召開政府首腦會議討論對德和約和西柏林問題。我國政府對此表示完全支持。我國政府認為，蘇聯政府的建議，是符合德國人民的利益，也是符合世界和平的利益。我國政府將繼續支持蘇聯政府的建議，並希望蘇聯政府能儘快實現這一建議。我國政府還指出，西方國家的一切威嚇叫囂，都不會達到他們的目的。我國政府將繼續支持蘇聯政府的建議，並希望蘇聯政府能儘快實現這一建議。

蘇聯政府提出的建議，是符合德國人民的利益，也是符合世界和平的利益。我國政府將繼續支持蘇聯政府的建議，並希望蘇聯政府能儘快實現這一建議。我國政府還指出，西方國家的一切威嚇叫囂，都不會達到他們的目的。我國政府將繼續支持蘇聯政府的建議，並希望蘇聯政府能儘快實現這一建議。

## 實行三包一獎收效快

### 塘田公社的油萊麥子長得又粗又高

【本報訊】塘田公社，自實行三包一獎以來，收效顯著。該公社的油萊麥子長得又粗又高，產量大增。該公社的幹部群眾，紛紛組織了生產隊，深入產區，實行三包一獎。該公社的幹部群眾，還採取了多種措施，加強了生產工作。該公社的幹部群眾，紛紛組織了生產隊，深入產區，實行三包一獎。該公社的幹部群眾，還採取了多種措施，加強了生產工作。

## 秧好禾也好 壯秧結谷多

### 桂陽、新田縣各公社普遍建立秧田管理制度

【本報訊】桂陽、新田縣各公社，自建立秧田管理制度以來，秧田管理得到了加強。秧田的質量得到了提高，秧苗長得又好又壯，結谷也多。各公社的幹部群眾，紛紛組織了秧田管理隊，深入秧田，實行管理制度。各公社的幹部群眾，還採取了多種措施，加強了秧田管理工作。各公社的幹部群眾，紛紛組織了秧田管理隊，深入秧田，實行管理制度。各公社的幹部群眾，還採取了多種措施，加強了秧田管理工作。

秧田的質量得到了提高，秧苗長得又好又壯，結谷也多。各公社的幹部群眾，紛紛組織了秧田管理隊，深入秧田，實行管理制度。各公社的幹部群眾，還採取了多種措施，加強了秧田管理工作。各公社的幹部群眾，紛紛組織了秧田管理隊，深入秧田，實行管理制度。各公社的幹部群眾，還採取了多種措施，加強了秧田管理工作。

## 談談“油萊老來富”

【本報訊】油萊老來富，是我省產油萊地區流傳的農諺。它說明油萊的產量，與農民的辛勤勞動和科學管理是分不開的。農民在生產實踐中總結出的經驗，是科學的。農民在生產實踐中總結出的經驗，是科學的。農民在生產實踐中總結出的經驗，是科學的。



愛好種 育好秧 多打糧 周令敬作



肥田 塘田公社各生產隊社員在進行春耕

## 社論 春收作物要三包到隊

春收作物要三包到隊，是當前農業生產中的一個重要問題。三包到隊，即包工、包產、包獎，是黨和政府為了提高農民的生產積極性，促進農業生產而採取的一項重要措施。三包到隊，是當前農業生產中的一個重要問題。三包到隊，即包工、包產、包獎，是黨和政府為了提高農民的生產積極性，促進農業生產而採取的一項重要措施。



圖為泗水公社... 圖為泗水公社... (Caption describing the illustration of people working in a field)

大搞春耕發展家禽

攸縣酒埠江人民公社大批小雞鴨破卵而出

【本報訊】春天正是發展家禽的最好時期。攸縣酒埠江人民公社今年計劃... 大批小雞鴨破卵而出... (Main text of the article about poultry farming in the village)

遮光育雛... 新孵出來的小雞因為精力有限... 遮光育雛... (Text describing the method of raising chicks in a dark environment)

養禽同時提倡私人養禽... 積極地大力地發展集體... (Text promoting private and collective poultry farming)

發展家禽也要“兩條腿走路”

【本報評論員】... 發展家禽也要“兩條腿走路”... (Editorial text discussing the importance of both collective and private efforts in poultry farming)

春季怎樣孵小雞

【本報記者】... 春季怎樣孵小雞... 雞的發育成熟，就自動破殼... (Detailed guide on how to hatch chicks in spring)

雞鴨好好管理起來，不讓亂... 這是發展家禽的一個重要問題... (Text discussing the management of poultry)

我們這里，一向有養雞的... 家家戶戶都要養幾只... (Text from a local informant about raising chickens)

我是一個... 今年，我仍... (Text from another local informant about poultry farming experiences)

養雞場上的老英雄

【本報記者】... 養雞場上的老英雄... (Story about an experienced chicken farmer)



圖為泗水公社... (Caption for the illustration of a person with chickens)

攸縣人民鋼鐵廠職工的重大創舉

粉礦燒結煉鐵成功

每煉一噸鐵能節約勞動日16個，降低成本18%，全廠全年能增加積累48萬餘元

【攸訊】攸縣人民鋼鐵廠職工... 粉礦燒結煉鐵成功... (Main article text about the success of sintering powder ore in the steel mill)

如何進行粉礦燒結煉鐵

【文編】... 如何進行粉礦燒結煉鐵... (Technical article about the sintering process)

經驗介紹

一、燒結爐的構造... 經驗介紹... (Technical details of the sintering furnace)

二、操作方法

將粉料攪勻... 操作方法... (Operational instructions for the sintering process)

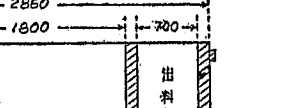

燒結爐構造示意圖

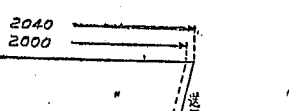

燒結爐構造示意圖

群·眾·力·量·無·窮

【本報記者】... 群·眾·力·量·無·窮... (Editorial text about the power of the masses)

满城为钢而战 强攻“双高”堡垒

衡阳市广大职工大破三关

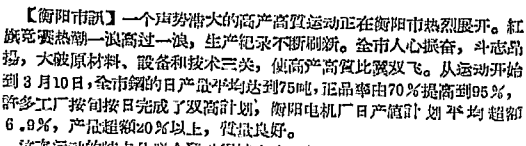

【衡阳市讯】一个声势浩大的高产高质量运动正在衡阳市热烈展开。红旗高举，生产纪录不断刷新。全市人心振奋，斗志高昂，大破原材料、设备和技术三关，使产量和质量双双飞跃。从运动开始到3月10日，全市钢的日产量平均达到70吨，比运动前提高6%，许多工厂超额完成了双高计划，衡阳电机厂日产量计划平均超额6.8%，产量超20%以上，质量良好。

【衡阳市讯】衡阳市第二机械厂全体职工为了完成双高计划，开展了以技术革命为中心的红旗竞赛运动。该厂日产产品比二月份提高三倍，钢锭合格率和钢材正品率均由过去50%急剧上升到86%，实现了满堂红。

【衡阳市讯】衡阳市第二机械厂职工以不断前进的精神和冲天干劲，战胜了原材料、设备和技术三关，使产量和质量双双飞跃。

开展“五比”竞赛 领导跟班劳动 加强设备维修

衡阳钢铁厂产量质量双跃进

钢锭合格率和钢材正品率都由50%提高到95%

【衡阳市讯】衡阳市钢铁厂全体职工为了完成双高计划，开展了以技术革命为中心的红旗竞赛运动。该厂日产产品比二月份提高三倍，钢锭合格率和钢材正品率均由过去50%急剧上升到86%，实现了满堂红。

【衡阳市讯】衡阳市第二机械厂全体职工为了完成双高计划，开展了以技术革命为中心的红旗竞赛运动。

力争上游再上游 多快好省无止境

衡阳市第二机械厂今年1、2月产值较去年同期猛增11倍

【衡阳市讯】衡阳市第二机械厂职工以不断前进的精神和冲天干劲，战胜了原材料、设备和技术三关，使产量和质量双双飞跃。

就地生产 就地供应

衡阳市加强副食品生产供应工作

【衡阳市讯】衡阳市为贯彻就地生产、就地供应、力争自给自足的方针，从多方面采取措施，改进了副食品的生产供应。

在基建部门贯彻“全国一盘棋”方针

抓重点 建工程 收尾工作

【衡阳市讯】衡阳市基本建设部门，为了切实贯彻执行“全国一盘棋”的方针，对今年1959年基本建设第一批重点项目作了统一安排。

按旬按日抓计划 措施安排到个人

绝缘材料厂10天完成月计划一半多

【衡阳市讯】衡阳市绝缘材料厂在上级党委的领导下，坚持按旬按日抓计划，措施安排到个人，超额完成了生产任务。

衡阳冶金机械修造厂坚持全国一盘棋方针

热情支援武钢保证重点建设

【衡阳市讯】衡阳冶金机械修造厂在上级党委的领导下，坚持全国一盘棋方针，热情支援武钢保证重点建设。

竞赛浪花逐高涨

【衡阳市讯】衡阳市广大职工竞赛运动正处在高潮之中，竞赛浪花逐高涨。



衡阳市第二机械厂自前3、000吨龙门刨床2台。(唐文照摄)

衡阳市加强副食品生产供应工作

【衡阳市讯】衡阳市为贯彻就地生产、就地供应、力争自给自足的方针，从多方面采取措施，改进了副食品的生产供应。

本版由中共衡阳市委主编

【衡阳市讯】衡阳市广大职工竞赛运动正处在高潮之中，竞赛浪花逐高涨。

Advertisement for Wuhan Steel (武钢) with text and illustrations.

衡阳市加强副食品生产供应工作

【衡阳市讯】衡阳市为贯彻就地生产、就地供应、力争自给自足的方针，从多方面采取措施，改进了副食品的生产供应。

【衡阳市讯】衡阳市广大职工竞赛运动正处在高潮之中，竞赛浪花逐高涨。

衡阳市加强副食品生产供应工作

【衡阳市讯】衡阳市为贯彻就地生产、就地供应、力争自给自足的方针，从多方面采取措施，改进了副食品的生产供应。

【衡阳市讯】衡阳市广大职工竞赛运动正处在高潮之中，竞赛浪花逐高涨。



参加匈牙利苏维埃共和国40周年纪念 我国党政代表团到布达佩斯

朱德副主席和明尼赫总理互祝中匈友谊进一步增强

【新华社布达佩斯19日电】以朱德副主席为首的中国党政代表团，应匈牙利社会主义工人党和工革命政府邀请，于19日从华沙乘火车抵达布达佩斯。

世界上最大的国家之一，社会主义在中国和社会主义在其他国家也取得了辉煌的胜利。

我能够第二次来到匈牙利，感到特别高兴。当我在1956年1月第一次访问你们国家的时候，匈牙利社会主义建设取得了巨大的成就。

并且提醒阿拉伯国家某些过于自信的领导人不要忘记过去，要分清敌友 波兰完全支持苏联对德国问题的建议

法国市政选举结果揭晓 法共两万多人当选市政协委员

【综合新华社巴黎17日电】法国市政选举，在3月18日进行第一轮投票，有2万多个市镇有候选人获得多数票。

法共在这次选举中，在2万多个市镇中，有2万多个市镇有候选人获得多数票。

冷战式的游泳

资本主义拼命挣扎，想把脑袋浮在水面上，但这是越来越困难的。

西方世界丑闻多 美大批议员家属冒领高薪

【据新华社北京19日电】“美国新闻与世界报道”杂志在3月9日一期中透露，在美国每7个议员中，就有1个用公款给家人自己用的。

伊拉克揭露纳赛尔组织叛乱

【新华社巴格达18日电】“国民报”17日发表的文章，揭露纳赛尔组织在伊拉克进行叛乱。

对赫鲁晓夫的严正讲话 阿联开动宣传机器反扑

【新华社北京18日电】阿联政府在对赫鲁晓夫讲话中，对赫鲁晓夫在苏共二十二次代表大会上的讲话表示严重关切。

印报指責納賽爾分裂民主力量

【新华社新德里18日电】印度一些报纸对纳赛尔在阿拉伯国家分裂民主力量表示严重关切。

我国复照完全支持苏联建议

【上接一版】苏联政府在3月2日发表、英法三国政府提出了新的照会。

阿联当局继续逮捕爱国人士

【新华社开罗18日电】阿拉伯联合共和国当局，在阿拉伯半岛继续逮捕爱国人士。

印度尼西亚报纸斥开罗报纸造谣

【新华社雅加达19日电】印度尼西亚报纸斥责开罗报纸造谣。

湖南省经济建设展览会启事

我委为了满足广大群众的要求与更好的为当前工农业生产服务，特决定在省城举行湖南省经济建设展览会。

浏阳科学模型厂

设计制作各种科学模型、推广工具模型、各种教学模型、各种电动模型、其他图表、展品。

当归丸 DANG-GUI-WAN 甘肃特产 功效神速 效与当归液膏剂同

湖南省话剧团 演出剧目：地下火焰

长沙市京剧团 演出剧目：霸王别姬

衡阳市杂技团 演出剧目：空中走钢丝

武汉市中山公园驯化动物表演团首次来长巡回表演

长沙市京剧团 演出剧目：霸王别姬

# 新湖南

XIN HUNAN BAO

第3468号

今日共4版

1959年3月21日  
星期六  
夏历己亥年二月十三日  
今日天气预报  
(长沙地区)  
天气 阴有雨  
风向 偏北风  
风力 1—2级  
气压 10—10.2  
湿度 80—90%  
霜冻 2—4日无霜

## 解放军官兵热烈支援生产建设 要在今年更大跃进中建立功勋

【新华社北京20日电】中国人民解放军各部队官兵，积极响应党中央、毛主席关于支援国家社会主义建设的号召，在全国各地掀起了支援生产建设的热潮。官兵们表示，要在今年更大的跃进中建立功勋，为祖国的社会主义建设贡献青春和力量。

许多部队把支援社会主义建设的任务，作为当前工作的重点。他们不仅在生产战线上，而且在交通、水利、电力等各个方面，都建立了功勋。官兵们发扬了不怕困难、不怕牺牲的精神，为祖国的繁荣富强贡献了力量。

## 打好浸种育秧一仗 定叫粮食更大丰收

邵阳专区组织3万人

### 开展浸种育秧大检查

【邵阳讯】邵阳专区在早稻浸种育秧工作中，组织了3万人的大检查，掀起了浸种育秧的更大高潮。检查团深入田间，帮助社员解决浸种、育秧中的各种困难，确保秧苗质量。

在检查中，检查组发现了许多好的经验和做法，如：浸种要快、要透、要匀；育秧要早、要好、要齐。检查组还帮助社员解决了秧田不足、肥料缺乏等困难，使社员们能够按时完成浸种育秧任务。

“六定”（定种、定量、定时、定地、定人、定措施）责任制，是保证浸种育秧质量的关键。各地要严格执行“六定”责任制，确保秧苗质量。

安化羊角人民公社

### 推行“六定”责任制

【安化讯】安化羊角人民公社在浸种育秧工作中，推行了“六定”责任制，收到了很好的效果。社员们表示，责任制落实了，干劲更大了，秧苗质量也有了明显提高。

公社干部表示，推行“六定”责任制，是调动社员积极性、提高浸种育秧质量的有效措施。今后将继续完善责任制，确保农业生产任务的顺利完成。

## 浏阳县十七个人民公社 普遍推行劳动日工资制

【浏阳讯】浏阳县在当前的春季生产中，除继续加强对社员进行社会主义、共产主义思想教育外，还普遍推行了劳动日工资制，调动了社员的积极性，促进了生产的更大跃进。

该县17个人民公社，根据中央和省委的指示，结合本县实际情况，普遍推行了劳动日工资制。社员们表示，工资制落实了，干劲更足了，生产也更积极了。



汾河春光好

### 把播种育秧工作做得又快又好

【社论】播种育秧是农业生产的关键环节，关系到全年粮食的收成。各地要采取有效措施，把播种育秧工作做得又快又好。要落实责任制，提高秧苗质量，确保农业生产任务的顺利完成。

## 中央机关一批干部下放我省劳动锻炼

【本报讯】最近中央机关一批干部，响应中央号召，下放到我省进行劳动锻炼。他们表示，将以饱满的热情投身到火热的生产斗争中去，为社会主义建设贡献力量。

## 省人委鼓励踊跃售棉 对当前棉花收购工作规定几项措施

【本报讯】省人委为鼓励广大棉农踊跃交售棉花，保证国家纺织工业的需要，特规定了几项措施。这些措施包括：提高收购价格、简化收购手续、加强收购工作等。

## 多制优质肥 改造低产田

【邵阳讯】邵阳地区各地正在积极推广多制优质肥，改造低产田。通过科学施肥，提高了土壤肥力，增加了粮食产量。各地农民表示，优质肥效果好，增产增收，干劲更足了。

# 分批配種 六畜滿懷

## 新晃實行全面規劃 保證牲畜迅速發展

【本報訊】新晃自治縣最近採取了有效規劃，開展配種，使中心的大畜繁殖迅速。

去年，全縣牲畜生產獲得了高速度發展，每戶平均達到21.3頭，比1957年增長2.1倍。其中牛、羊、馬、雞、鴨的生產，也有很大增加。這樣，不僅為國家提供了大量的出口物資，也支援了地方建設的困難，而且提高了農民的收入。又為社員增加了財富和農業積累了肥料。去年全縣畜牧業收入每戶平均達到1265元，全縣糧食產量比1957年增長了1.1%。今年，县委在深入總結和開展研究的基礎上，提出了發展畜牧業的方針——在保證糧食生產的前提下，積極地、大力地發展畜牧業。

【本報訊】新晃自治縣最近採取了有效規劃，開展配種，使中心的大畜繁殖迅速。



新晃自治縣畜牧業發展迅速，農戶收入增加。

【本報訊】新晃自治縣最近採取了有效規劃，開展配種，使中心的大畜繁殖迅速。

去年，全縣牲畜生產獲得了高速度發展，每戶平均達到21.3頭，比1957年增長2.1倍。其中牛、羊、馬、雞、鴨的生產，也有很大增加。這樣，不僅為國家提供了大量的出口物資，也支援了地方建設的困難，而且提高了農民的收入。又為社員增加了財富和農業積累了肥料。去年全縣畜牧業收入每戶平均達到1265元，全縣糧食產量比1957年增長了1.1%。今年，县委在深入總結和開展研究的基礎上，提出了發展畜牧業的方針——在保證糧食生產的前提下，積極地、大力地發展畜牧業。

### 煤炭壩煉礦

#### 天天檢查 爐爐化驗

【本報訊】新晃自治縣最近採取了有效規劃，開展配種，使中心的大畜繁殖迅速。

去年，全縣牲畜生產獲得了高速度發展，每戶平均達到21.3頭，比1957年增長2.1倍。其中牛、羊、馬、雞、鴨的生產，也有很大增加。這樣，不僅為國家提供了大量的出口物資，也支援了地方建設的困難，而且提高了農民的收入。又為社員增加了財富和農業積累了肥料。去年全縣畜牧業收入每戶平均達到1265元，全縣糧食產量比1957年增長了1.1%。今年，县委在深入總結和開展研究的基礎上，提出了發展畜牧業的方針——在保證糧食生產的前提下，積極地、大力地發展畜牧業。

## 提高鋼鉄質量 逐煉層層去硫

### 關天把守 堅決除硫

【本報訊】新晃自治縣最近採取了有效規劃，開展配種，使中心的大畜繁殖迅速。

去年，全縣牲畜生產獲得了高速度發展，每戶平均達到21.3頭，比1957年增長2.1倍。其中牛、羊、馬、雞、鴨的生產，也有很大增加。這樣，不僅為國家提供了大量的出口物資，也支援了地方建設的困難，而且提高了農民的收入。又為社員增加了財富和農業積累了肥料。去年全縣畜牧業收入每戶平均達到1265元，全縣糧食產量比1957年增長了1.1%。今年，县委在深入總結和開展研究的基礎上，提出了發展畜牧業的方針——在保證糧食生產的前提下，積極地、大力地發展畜牧業。

### 那種飼料喂養生豬好

#### 省商業局肉食品貿易局長沙第一生豬養育場蕭少飛

試驗結果：那好養好餵。那好養好餵。那好養好餵。

【本報訊】新晃自治縣最近採取了有效規劃，開展配種，使中心的大畜繁殖迅速。

去年，全縣牲畜生產獲得了高速度發展，每戶平均達到21.3頭，比1957年增長2.1倍。其中牛、羊、馬、雞、鴨的生產，也有很大增加。這樣，不僅為國家提供了大量的出口物資，也支援了地方建設的困難，而且提高了農民的收入。又為社員增加了財富和農業積累了肥料。去年全縣畜牧業收入每戶平均達到1265元，全縣糧食產量比1957年增長了1.1%。今年，县委在深入總結和開展研究的基礎上，提出了發展畜牧業的方針——在保證糧食生產的前提下，積極地、大力地發展畜牧業。

### 為發展生豬生產提供有益資料

#### 省商業局肉食品貿易局長沙第一生豬養育場蕭少飛

試驗結果：那好養好餵。那好養好餵。那好養好餵。

【本報訊】新晃自治縣最近採取了有效規劃，開展配種，使中心的大畜繁殖迅速。

去年，全縣牲畜生產獲得了高速度發展，每戶平均達到21.3頭，比1957年增長2.1倍。其中牛、羊、馬、雞、鴨的生產，也有很大增加。這樣，不僅為國家提供了大量的出口物資，也支援了地方建設的困難，而且提高了農民的收入。又為社員增加了財富和農業積累了肥料。去年全縣畜牧業收入每戶平均達到1265元，全縣糧食產量比1957年增長了1.1%。今年，县委在深入總結和開展研究的基礎上，提出了發展畜牧業的方針——在保證糧食生產的前提下，積極地、大力地發展畜牧業。

### 爐內爐外除硫好

#### 生鐵質量日日高

【本報訊】新晃自治縣最近採取了有效規劃，開展配種，使中心的大畜繁殖迅速。

去年，全縣牲畜生產獲得了高速度發展，每戶平均達到21.3頭，比1957年增長2.1倍。其中牛、羊、馬、雞、鴨的生產，也有很大增加。這樣，不僅為國家提供了大量的出口物資，也支援了地方建設的困難，而且提高了農民的收入。又為社員增加了財富和農業積累了肥料。去年全縣畜牧業收入每戶平均達到1265元，全縣糧食產量比1957年增長了1.1%。今年，县委在深入總結和開展研究的基礎上，提出了發展畜牧業的方針——在保證糧食生產的前提下，積極地、大力地發展畜牧業。

### 火箭鍊廠

【本報訊】新晃自治縣最近採取了有效規劃，開展配種，使中心的大畜繁殖迅速。

去年，全縣牲畜生產獲得了高速度發展，每戶平均達到21.3頭，比1957年增長2.1倍。其中牛、羊、馬、雞、鴨的生產，也有很大增加。這樣，不僅為國家提供了大量的出口物資，也支援了地方建設的困難，而且提高了農民的收入。又為社員增加了財富和農業積累了肥料。去年全縣畜牧業收入每戶平均達到1265元，全縣糧食產量比1957年增長了1.1%。今年，县委在深入總結和開展研究的基礎上，提出了發展畜牧業的方針——在保證糧食生產的前提下，積極地、大力地發展畜牧業。

### 养猪小組

【本報訊】新晃自治縣最近採取了有效規劃，開展配種，使中心的大畜繁殖迅速。

去年，全縣牲畜生產獲得了高速度發展，每戶平均達到21.3頭，比1957年增長2.1倍。其中牛、羊、馬、雞、鴨的生產，也有很大增加。這樣，不僅為國家提供了大量的出口物資，也支援了地方建設的困難，而且提高了農民的收入。又為社員增加了財富和農業積累了肥料。去年全縣畜牧業收入每戶平均達到1265元，全縣糧食產量比1957年增長了1.1%。今年，县委在深入總結和開展研究的基礎上，提出了發展畜牧業的方針——在保證糧食生產的前提下，積極地、大力地發展畜牧業。

### 如何提高鋼鉄質量

#### 湖南新機生機廠

【本報訊】新晃自治縣最近採取了有效規劃，開展配種，使中心的大畜繁殖迅速。

去年，全縣牲畜生產獲得了高速度發展，每戶平均達到21.3頭，比1957年增長2.1倍。其中牛、羊、馬、雞、鴨的生產，也有很大增加。這樣，不僅為國家提供了大量的出口物資，也支援了地方建設的困難，而且提高了農民的收入。又為社員增加了財富和農業積累了肥料。去年全縣畜牧業收入每戶平均達到1265元，全縣糧食產量比1957年增長了1.1%。今年，县委在深入總結和開展研究的基礎上，提出了發展畜牧業的方針——在保證糧食生產的前提下，積極地、大力地發展畜牧業。

### 怎樣防治春收作物病虫害

#### 省農業局植物病蟲所

【本報訊】新晃自治縣最近採取了有效規劃，開展配種，使中心的大畜繁殖迅速。

去年，全縣牲畜生產獲得了高速度發展，每戶平均達到21.3頭，比1957年增長2.1倍。其中牛、羊、馬、雞、鴨的生產，也有很大增加。這樣，不僅為國家提供了大量的出口物資，也支援了地方建設的困難，而且提高了農民的收入。又為社員增加了財富和農業積累了肥料。去年全縣畜牧業收入每戶平均達到1265元，全縣糧食產量比1957年增長了1.1%。今年，县委在深入總結和開展研究的基礎上，提出了發展畜牧業的方針——在保證糧食生產的前提下，積極地、大力地發展畜牧業。

### 小麥病虫害防治法

對越冬小麥，可用草灰石灰水，每畝100斤左右。

### 油菜病虫害防治法

油菜抽苔開花前，要噴灑波多滅菌藥水，每畝100斤左右。

### 綠肥病虫害防治法

綠肥（主要是紫雲英）在抽苔前，要噴灑波多滅菌藥水，每畝100斤左右。

### 硫是紙老虎

#### 葉子

【本報訊】新晃自治縣最近採取了有效規劃，開展配種，使中心的大畜繁殖迅速。

去年，全縣牲畜生產獲得了高速度發展，每戶平均達到21.3頭，比1957年增長2.1倍。其中牛、羊、馬、雞、鴨的生產，也有很大增加。這樣，不僅為國家提供了大量的出口物資，也支援了地方建設的困難，而且提高了農民的收入。又為社員增加了財富和農業積累了肥料。去年全縣畜牧業收入每戶平均達到1265元，全縣糧食產量比1957年增長了1.1%。今年，县委在深入總結和開展研究的基礎上，提出了發展畜牧業的方針——在保證糧食生產的前提下，積極地、大力地發展畜牧業。

### 農業技術

【本報訊】新晃自治縣最近採取了有效規劃，開展配種，使中心的大畜繁殖迅速。

去年，全縣牲畜生產獲得了高速度發展，每戶平均達到21.3頭，比1957年增長2.1倍。其中牛、羊、馬、雞、鴨的生產，也有很大增加。這樣，不僅為國家提供了大量的出口物資，也支援了地方建設的困難，而且提高了農民的收入。又為社員增加了財富和農業積累了肥料。去年全縣畜牧業收入每戶平均達到1265元，全縣糧食產量比1957年增長了1.1%。今年，县委在深入總結和開展研究的基礎上，提出了發展畜牧業的方針——在保證糧食生產的前提下，積極地、大力地發展畜牧業。





# 新湖南報

第3469号

XIN HUNAN BAO

今日共4版

1959年3月

22

星期日

夏曆己亥年

二月十四

今日天气预报

(长沙地区)

天气 多云, 有时

风向 偏东风

风力 2-3级

湿度 70-80%

气压 101.2-101.4

最低 12-14度

最高 21-23度

有雨

## 领导深入检查工作 发现问题就地解决

### 邵阳地区进行工业生产大检查

【邵阳讯】为了促进邵阳地区工业生产运动深入开展，邵阳地区4个县市组成70个检查组，于2月24日至3月8日，普遍进行了一次工业生产大检查，取得了领导深入、技术人员、工人三结合与群众相结合、边检查、边研究、边解决、边提高的成效。在检查中，各地厂矿互相学习，取长补短，及时总结交流了经验。邵阳地区工业生产大检查，共检查了110个厂矿，发现和解决了1500多个问题。在检查中，各地厂矿互相学习，取长补短，及时总结交流了经验。邵阳地区工业生产大检查，共检查了110个厂矿，发现和解决了1500多个问题。

在检查中，各地厂矿互相学习，取长补短，及时总结交流了经验。邵阳地区工业生产大检查，共检查了110个厂矿，发现和解决了1500多个问题。在检查中，各地厂矿互相学习，取长补短，及时总结交流了经验。邵阳地区工业生产大检查，共检查了110个厂矿，发现和解决了1500多个问题。

## 养好耕牛 加快春耕

### 郴县资兴两县结合犁田大抓耕牛护理工作

【本报讯】郴县、资兴两县结合犁田大抓耕牛护理工作，提高耕牛利用率，大抓春耕生产。郴县、资兴两县结合犁田大抓耕牛护理工作，提高耕牛利用率，大抓春耕生产。郴县、资兴两县结合犁田大抓耕牛护理工作，提高耕牛利用率，大抓春耕生产。

## 犁耙早

## 田等秧

方在翻田中结合施足了底肥。消灭了冬闲板田，其中有百分之七十的田做到两犁两耙，深耕一般六至八寸，许多地方做到三犁三耙，有百分之七十的田做到两犁两耙，深耕一般六至八寸，许多地方做到三犁三耙。



上巨翻田二犁三耙，这是邵阳地区六队社员在春耕中。

【邵阳讯】邵阳地区各地在作好早稻秧田工作的同时，组织了32万6,700多人和31万7,000多头耕牛，抓紧翻田、犁田、耙田，为春耕作好准备。邵阳地区各地在作好早稻秧田工作的同时，组织了32万6,700多人和31万7,000多头耕牛，抓紧翻田、犁田、耙田，为春耕作好准备。



春耕忙 (剪头) 朱仁年作

## 分清工夫轻重缓急 妥善安排人力牛力

### 临澧板桥公社飞跃大队抓紧翻田适度深耕

【临澧讯】板桥公社飞跃大队对春耕工作作了全面规划，妥善安排了人力和牛力，春耕工作进展又快又好。板桥公社飞跃大队对春耕工作作了全面规划，妥善安排了人力和牛力，春耕工作进展又快又好。

### 护好耕牛 抓紧翻田

与春耕同时，全省各地正在抓紧翻田。护好耕牛，抓紧翻田，是春耕的关键。护好耕牛，抓紧翻田，是春耕的关键。

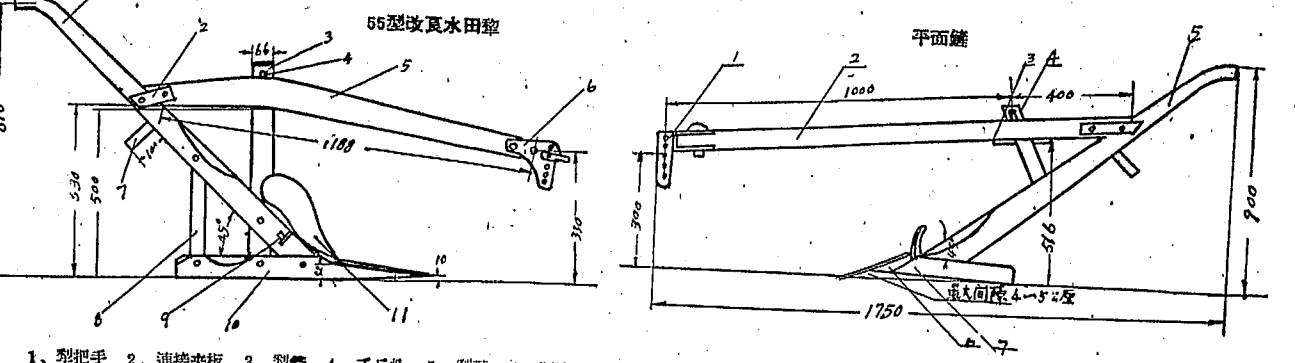

1. 犁把手 2. 连接板 3. 犁轡 4. 千斤 5. 犁铧 6. 深沟调节板 7. 扶手 8. 犁铧注 9. 犁铧注 10. 犁铧注 11. 犁头



### 妥善安排勞力 迎接春茶丰收

【本報訊】為了迎接春茶大丰收，全省各產茶區正積極進行各項準備工作。據悉，各產茶區已建立茶葉生產合作社，並組織了茶葉生產隊。為了妥善安排勞力，各產茶區正積極進行各項準備工作，包括組織茶葉生產隊、建立茶葉生產合作社等。各產茶區已建立茶葉生產合作社，並組織了茶葉生產隊。為了妥善安排勞力，各產茶區正積極進行各項準備工作，包括組織茶葉生產隊、建立茶葉生產合作社等。

### 快給春茶施肥促芽肥

為了促進春茶產量及品質，在春茶採摘前，應給茶樹施足肥料。據悉，各產茶區應根據茶樹的生長情況，適時追肥。追肥時應注意肥料的使用量，既要足，又不能過量。追肥時應注意肥料的使用量，既要足，又不能過量。追肥時應注意肥料的使用量，既要足，又不能過量。

## 加強設備維修

### 保證正常生產

【本報訊】長沙市第二鋼鐵廠為了保證生產設備的正常運行，加強了設備的維修工作。廠內各車間均成立了設備維修小組，並製定了嚴格的維修制度。各車間均成立了設備維修小組，並製定了嚴格的維修制度。各車間均成立了設備維修小組，並製定了嚴格的維修制度。

該廠的設備種類繁多，且使用時間較長。為了確保設備的正常運行，廠內各車間均成立了設備維修小組，並製定了嚴格的維修制度。各車間均成立了設備維修小組，並製定了嚴格的維修制度。各車間均成立了設備維修小組，並製定了嚴格的維修制度。

### 漣源革新春茶採制工具

【本報訊】漣源縣茶葉合作社為提高春茶採製效率，積極革新採製工具。該社組織了技術小組，對傳統的採製工具進行了改進。技術小組對傳統的採製工具進行了改進，提高了採製效率。

## 社論

### 加緊準備迎接春茶大丰收

春茶是我省大宗經濟作物之一，也是國家大宗出口商品之一。為了確保春茶產量及品質，必須加緊各項準備工作。各產茶區應根據茶樹的生長情況，適時追肥。追肥時應注意肥料的使用量，既要足，又不能過量。

## 長沙市第二鋼鐵廠「五一」爐日日正常生產

【本報訊】長沙市第二鋼鐵廠「五一」爐自投產以來，一直保持高產高質，日日正常生產。這主要得益於廠內加強了設備的維修工作，並製定了嚴格的維修制度。廠內各車間均成立了設備維修小組，並製定了嚴格的維修制度。

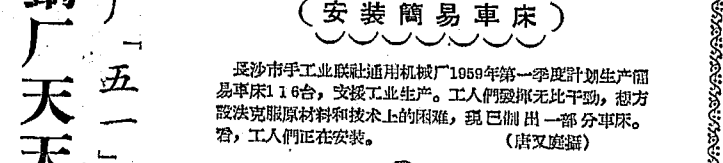

## 安裝簡易車床

【本報訊】長沙市手工業局為推廣簡易車床，組織了技術人員進行為工人安裝。簡易車床具有操作簡便、易於推廣等優點，深受工人喜愛。技術人員進行為工人安裝簡易車床。

### 組織專業隊開溝追肥補莖 云溪公社突击培育茶園

【本報訊】雲溪公社茶葉合作社為提高茶葉產量，組織了專業隊開溝追肥補莖，並突击培育茶園。該社組織了專業隊開溝追肥補莖，並突击培育茶園。該社組織了專業隊開溝追肥補莖，並突击培育茶園。

## 及早動手 消除蟲害

【本報訊】長沙市農林局為消除茶葉蟲害，組織了農戶及早動手。農戶應根據蟲害的發生情況，及時採取防治措施。農戶應根據蟲害的發生情況，及時採取防治措施。

## 值周、值日制度好 生產担子大家担

【本報訊】雲溪公社茶葉合作社推行了值周、值日制度，生產担子大家担。該社組織了專業隊開溝追肥補莖，並突击培育茶園。該社組織了專業隊開溝追肥補莖，並突击培育茶園。

## 愛勞動守紀律的好社員

【本報訊】雲溪公社茶葉合作社社員張德貴，愛勞動守紀律，是該社的好社員。張德貴愛勞動守紀律，是該社的好社員。張德貴愛勞動守紀律，是該社的好社員。

## 事事專人專責 工夫干得快又好

【本報訊】雲溪公社茶葉合作社社員張德貴，事事專人專責，工夫干得快又好。張德貴事事專人專責，工夫干得快又好。張德貴事事專人專責，工夫干得快又好。

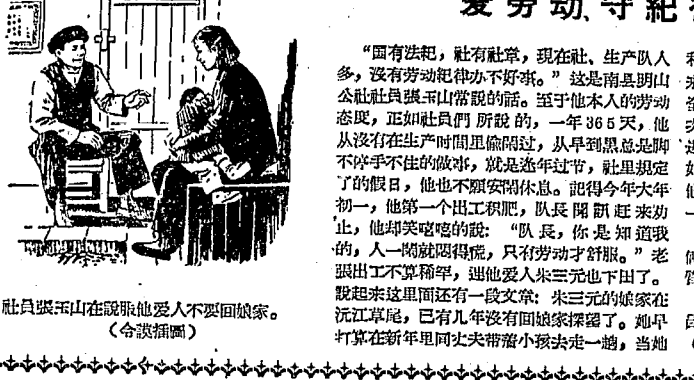

### 值周、值日制度好 生產担子大家担

【本報訊】雲溪公社茶葉合作社推行了值周、值日制度，生產担子大家担。該社組織了專業隊開溝追肥補莖，並突击培育茶園。該社組織了專業隊開溝追肥補莖，並突击培育茶園。

### 愛勞動守紀律的好社員

【本報訊】雲溪公社茶葉合作社社員張德貴，愛勞動守紀律，是該社的好社員。張德貴愛勞動守紀律，是該社的好社員。張德貴愛勞動守紀律，是該社的好社員。



### 事事專人專責 工夫干得快又好

【本報訊】雲溪公社茶葉合作社社員張德貴，事事專人專責，工夫干得快又好。張德貴事事專人專責，工夫干得快又好。張德貴事事專人專責，工夫干得快又好。

### 搞好卫生工作

在大云山和方山两大山麓的南陵县白田公社制糖厂，他们不分日夜地为社员们和社员家属们提供各种疾病防治的药品。制糖厂除各种疾病防治药品外，还备有各种疾病防治的药品。制糖厂除各种疾病防治药品外，还备有各种疾病防治的药品。

在深山里的制糖厂，他们不分日夜地为社员们和社员家属们提供各种疾病防治的药品。制糖厂除各种疾病防治药品外，还备有各种疾病防治的药品。

### 卫生“试验田”

从2月下旬以来，平江县有1,084个中国医务人员组成卫生防疫队，分赴各公社、大队、生产队、小队、户，进行卫生防疫工作。他们采用了“一、二、三、四、五”的卫生防疫方法，取得了显著成绩。

### 结合积肥搞卫生

3月初，湘潭市结合积肥开展卫生运动，取得了显著成绩。他们采用了“一、二、三、四、五”的卫生防疫方法，取得了显著成绩。

### 支援春耕生产

在春耕生产的关键时期，各地医务人员积极支援春耕生产，为社员们提供各种疾病防治的药品。他们采用了“一、二、三、四、五”的卫生防疫方法，取得了显著成绩。

## 我省普遍推广针灸疗法

【本报讯】从元月份以来，我省在中西医务人员和农村卫生保健人员中普及针灸疗法的工作，已普遍展开。据不完全统计，全省已有12万2,600人，在治病防病工作中，取得了很大成绩。

针灸疗法是祖国医学的重要组成部分，应用广泛，效果良好。我省普遍推广针灸疗法，对于提高农村医疗卫生水平，具有重要意义。

### 针灸疗法

针灸疗法，是祖国医学中的一项宝贵遗产。它通过刺激人体穴位，调节生理功能，达到治病的目的。针灸疗法具有简便、易学、有效的特点，深受广大群众的欢迎。

### 我省积极发展药材生产

【本报讯】最近，我省各地都在积极发展药材生产。今年栽培面积比去年增加五倍。各地政府采取了一系列措施，鼓励农民种植药材，提高农民收入。

### 省、长沙市昨集会纪念

【本报讯】3月21日是俄罗斯作曲家柴可夫斯基诞辰一百二十周年纪念会。省、长沙市昨日集会纪念。会上宣读了柴可夫斯基的生平事迹，并观看了他的音乐作品。

### 群众的亲人

彭德怀是永顺县石堤公社九大队的党总支部书记。他出身于贫苦家庭，在旧社会尝尽了生活的艰辛。他热爱群众，关心群众，是群众的亲人。

### 巩固阵地 提高质量

理论工作述评。在社会主义革命和建设时期，理论工作具有十分重要的意义。我们必须巩固阵地，提高质量，为社会主义事业提供有力的理论支持。

### 群众的亲人

彭德怀是永顺县石堤公社九大队的党总支部书记。他出身于贫苦家庭，在旧社会尝尽了生活的艰辛。他热爱群众，关心群众，是群众的亲人。

### 群众的亲人

彭德怀是永顺县石堤公社九大队的党总支部书记。他出身于贫苦家庭，在旧社会尝尽了生活的艰辛。他热爱群众，关心群众，是群众的亲人。

### 群众的亲人

彭德怀是永顺县石堤公社九大队的党总支部书记。他出身于贫苦家庭，在旧社会尝尽了生活的艰辛。他热爱群众，关心群众，是群众的亲人。

### “老人家，我错怪了你！”

一、2月间，新化县双羊公社社员小王从城里回队。二、小王在路边看见一个老人，他以为是偷队里的东西，便上前去抓。三、小王觉得这件事不对，想回去说，但老人已经走了。四、小王向队长汇报了这件事，队长说：“你错怪了人家，那个老人是个好家伙。”

### 群众的亲人

彭德怀是永顺县石堤公社九大队的党总支部书记。他出身于贫苦家庭，在旧社会尝尽了生活的艰辛。他热爱群众，关心群众，是群众的亲人。

### 群众的亲人

彭德怀是永顺县石堤公社九大队的党总支部书记。他出身于贫苦家庭，在旧社会尝尽了生活的艰辛。他热爱群众，关心群众，是群众的亲人。

### 群众的亲人

彭德怀是永顺县石堤公社九大队的党总支部书记。他出身于贫苦家庭，在旧社会尝尽了生活的艰辛。他热爱群众，关心群众，是群众的亲人。

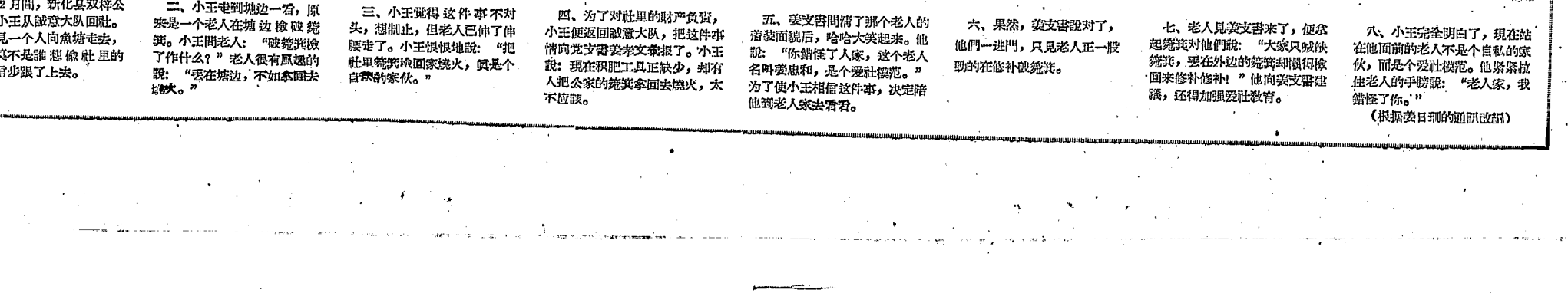

一、2月间，新化县双羊公社社员小王从城里回队。二、小王在路边看见一个老人，他以为是偷队里的东西，便上前去抓。三、小王觉得这件事不对，想回去说，但老人已经走了。四、小王向队长汇报了这件事，队长说：“你错怪了人家，那个老人是个好家伙。”五、小王觉得这件事不对，想回去说，但老人已经走了。六、果然，队长说对了，队长一走，老人正一股劲地在修补破筐。七、老人见支书来了，便拿起来对他们说：“大家只被破筐，要修补破筐，他向支书道歉，还得到支书的表扬。”八、小王完全明白了，现在站在他面前的老人不是个自私的家伙，而是一个爱劳动、爱集体的好社员。





# 新湖南

第3470号

XIN HUNAN BAO

今日共4版

1959年3月

23

星期一

夏历己酉年二月十五

今日天气

(长沙地区)

天气 阴 有时有小雨

风向 偏北

风力 3-4级

湿度 75-85%

气压 1012-1014

全省28日大部分地区有小雨

29日湘南部分地区有小雨

30日全省有雨

31日全省有雨

## 国务院全体會議討論教育問題

### 通过关于整顿1958年新办的全日制和半日制高等学校的通知等几个文件

【新华社北京22日电】国务院全体會議第八十六次會議，在二十一日下午舉行。會議討論了教育部長楊秀之關於整頓1958年新辦的全日制和半日制高等學校的報告，並通過了關於統一我國計量單位名稱的規定，並決定將這個條約提請全國人民代表大會常務委員會審議批准。

## 社論

# 要積極種植經濟作物 在大抓糧食生產的同時

今年，省委要求在大抓糧食生產的同時，進一步發展經濟作物生產，播種面積在1958年的基礎上擴大一倍，單位面積產量翻一番。其中棉花播種面積2,470萬畝，年產皮棉70萬担；麻類1,500萬畝，年產麻3,750萬担；茶園1,657萬畝，年產茶葉2,240萬担，年產茶葉64萬担。這些經濟作物的生產面積和產量，一般都比1958年大有增長。這是一個宏偉的遠景計劃，也是我省今年農業生產的一項重要而光輝的任務。廣大農村幹部和羣衆在取得去年大躍進的勝利基礎上，應當信心百倍，乘勝追擊，緊密結合糧食生產，堅決完成今年經濟作物生產任務。

# 狠抓糧食生產 因地制宜發展多種經濟 實現經濟作物高產豐收

## 棉花 今年種棉花三萬畝 力爭畝產皮棉百斤

【本報訊】衡陽縣今年決定大力種棉花，由去年的8,000畝擴大到3萬畝，保證畝產皮棉50斤，爭取達到百斤皮棉。

各地根據計劃比例進行了合理施肥：試驗田施牛糞2,500担，大糞120担，小糞20担，用磷肥施土：半田施牛糞2,000担，大糞80担；一般田施牛糞800担，大糞30担，並施磷肥3次，3次中耕；要求播種距離×5寸；提倡在麻田邊種植棉花。組織大隊在麻田邊種了防護風塵。各隊成立了天旱小組，防治由蟲害。

【本報訊】衡陽縣今年決定大力種棉花，由去年的8,000畝擴大到3萬畝，保證畝產皮棉50斤，爭取達到百斤皮棉。衡陽縣在去年作出了棉花生產的“一年準備，兩年推廣，三年自給”的規劃。去年，全縣48個鄉種了棉花，6,800畝，平均畝產皮棉28斤。縣委召開的試驗田折產面積皮棉98斤。縣委總結了去年棉花經驗，計劃今年種棉花3萬畝，要求全縣平均單位面積皮棉產量由去年的50斤，爭取達到100斤。

## 藍山 加強芋麻培育工作 開展高產競賽運動

【本報訊】藍山、嘉禾縣採取一連串措施，加強芋麻培育工作，力爭實現平均畝產4,000斤的任務。今年全縣共種芋麻1,741,140畝，早在春節前，就開始培土施肥，現已培土4,066畝，共施各種肥料220萬8,098担，平均每畝施肥12担，其中新肥占50%以上。在施肥過程中，全縣各級幹部共種了芋麻5,000多担。

## 甘蔗藥材 隆回向社員收購種子 按計劃種經濟作物

【本報訊】隆回縣遵照中央指示，積極開展甘蔗、藥材等經濟作物的種植工作，除了多次召開說明種植經濟作物的意義和好處，克服部分幹部和社員對種植經濟作物的現狀以外，還合理安排了勞動力和技術力量。從全縣抽調農業生產力8萬多個勞動力中抽調了2萬2,500人，組成了3,000多個專業隊，專管經濟作物的種植和培育工作，並普遍推行了“三包”（包產、包工、包成本）的辦法，採取了“五五五”（五成產、五成工、五成成本）的辦法，這樣，有力地推動了種植經濟作物的進行。棉花播種的三萬畝大田由於安排得當，責任制明確，專業隊的社員積極肯幹，種植的質量大大提高，計劃種植經濟作物2萬2,400畝，現在已播種1萬5,200畝，占68%。在播種中，對於缺種的問題，各地都採取多種方法進行解決。其中向外借種、購種、自採等辦法，都得到了圓滿的解決。



常德縣青林崗紅衛隊大隊普通開始秋耕秋種。這是選派大隊十二生產隊的社員在整理農具。

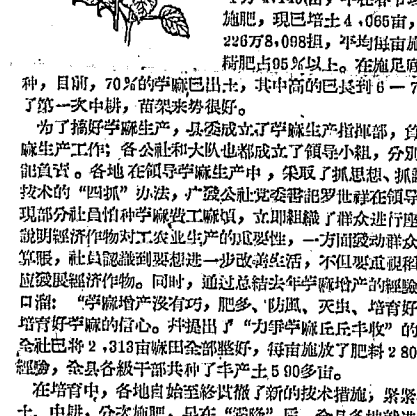

在播種中，各地自始至終貫徹了新的技術措施，緊抓播種季節。中耕、分次施肥，早在“霜降”後，全縣各地就進行了翻土施肥工作，平均每畝播下中耕、分次施肥80担，有的播下了一層火土，把肥料蓋好；“小麥”時，又普遍進行了一次深翻施肥，不僅保證了農家安全，還不受霜害侵蝕，這對提高芋麻產量起到了很大作用。在施肥中，

## 突击搞好插花田

【本報訊】湘潭縣通過檢查及時採取措施，好返田插花田的旱肥和肥工夫。最近中共湘潭縣委組織了各公社4,000多名社隊幹部、團員、青年隊員，對所有插花田進行一次全面檢查和整修。據檢查，共有各插花田面積11萬8,540畝，占總面積的9.3%，這些田插花田下肥中，其中有4萬多畝完全沒肥，有3萬多畝是半肥田。

## 為鋼的高產優質而戰

今年元月以來，我在鋼的生產上已經取得了巨大的成績，特別是開闢高產優質運動以來，鋼的產量增長，均有顯著的增長，合格鋼和優質鋼均增長了40—45%。這說明，鋼的生產情況和質量是好的。但是，目前鋼的生產情況和質量，還有很多問題。從鋼的生產來看，鋼的產量增長，鋼的質量提高，鋼的生產情況和質量，還有很多問題。從鋼的生產來看，鋼的產量增長，鋼的質量提高，鋼的生產情況和質量，還有很多問題。

## 棉桃王

棉桃王，真不小，一個能裝不少，棉桃王，真不小，一個能裝不少，棉桃王，真不小，一個能裝不少。

## 大破技術關 多產優質鋼

【本報訊】湖南新生機床廠工人在煉鋼戰鬥中又獲捷報：創化鐵爐連續熔爐59小時、轉爐吹煉50爐新紀錄；煉鋼合格率达89.68%，合格鋼錠率達76.64%。

## 突击搞好插花田

【本報訊】湘潭縣通過檢查及時採取措施，好返田插花田的旱肥和肥工夫。最近中共湘潭縣委組織了各公社4,000多名社隊幹部、團員、青年隊員，對所有插花田進行一次全面檢查和整修。

## 大破技術關 多產優質鋼

【本報訊】湖南新生機床廠工人在煉鋼戰鬥中又獲捷報：創化鐵爐連續熔爐59小時、轉爐吹煉50爐新紀錄；煉鋼合格率达89.68%，合格鋼錠率達76.64%。

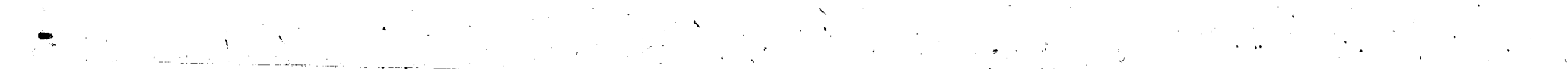



# 毛田公社組織五好社員報告團

## 用先進榜樣鼓舞羣眾的生產積極性

【衡陽訊】為了廣泛宣傳去年大躍進的成就和各項高產超產的先進經驗，以進一步鼓舞羣眾的生產積極性，毛田公社組織了五好社員報告團，在全縣範圍內開展了五好社員報告團活動。報告團成員由五好社員、五好班組、五好隊組、五好大隊、五好公社等組成，他們在報告中，介紹了先進經驗，交流了生產心得，激發了羣眾的生產熱情。

大躍進報告團在向社員作報告中，根據一把鑰匙開一把鎖的方法，對不同地區、不同行業、不同年齡的社員，分別進行了報告。如八斗大隊五好班組的報告，引起了社員的極大興趣。報告團成員在報告中，不僅介紹了先進經驗，還與社員進行了廣泛的交談，解答了社員的各種疑問。社員們聽了報告後，紛紛表示要學習先進，趕超先進，為實現農業大躍進貢獻力量。

在報告團活動的三天時間里，全縣出動了112支報告團，在田間地頭、村莊學校、機關團體等處，開展了廣泛的報告活動。社員們聽了報告後，紛紛表示要學習先進，趕超先進，為實現農業大躍進貢獻力量。報告團活動在全縣範圍內掀起了學習先進、趕超先進的熱潮。



上，衡陽市毛田公社五好社員報告團成員在田間地頭向社員作報告。

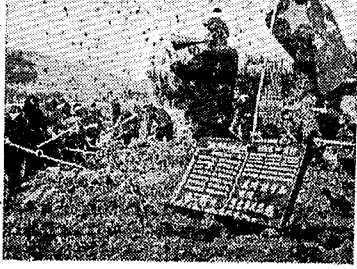

下，衡陽市毛田公社五好社員報告團成員在田間地頭向社員作報告。

# 宣傳鼓動好 春耕熱氣高

衡陽市毛田公社五好社員報告團，在全縣範圍內開展了廣泛的報告活動。社員們聽了報告後，紛紛表示要學習先進，趕超先進，為實現農業大躍進貢獻力量。報告團活動在全縣範圍內掀起了學習先進、趕超先進的熱潮。

由於宣傳鼓動工作做得好，全縣範圍內掀起了學習先進、趕超先進的熱潮。社員們聽了報告後，紛紛表示要學習先進，趕超先進，為實現農業大躍進貢獻力量。

省政法系統下放幹部當社員。省政法系統下放幹部，在毛田公社當社員，積極參加生產勞動，為實現農業大躍進貢獻力量。

省政法系統下放幹部，在毛田公社當社員，積極參加生產勞動，為實現農業大躍進貢獻力量。他們在生產勞動中，發揮了積極的作用，得到了社員們的廣泛讚揚。

# 播鼓助陣 干劲冲天

## ——農村生活散記

在農忙中，衡陽市毛田公社五好社員報告團，在全縣範圍內開展了廣泛的報告活動。社員們聽了報告後，紛紛表示要學習先進，趕超先進，為實現農業大躍進貢獻力量。

大躍進報告團在向社員作報告中，根據一把鑰匙開一把鎖的方法，對不同地區、不同行業、不同年齡的社員，分別進行了報告。如八斗大隊五好班組的報告，引起了社員的極大興趣。

在農忙中，衡陽市毛田公社五好社員報告團，在全縣範圍內開展了廣泛的報告活動。社員們聽了報告後，紛紛表示要學習先進，趕超先進，為實現農業大躍進貢獻力量。

# 干劲冲天的姐妹們

## ——歐陽賽 周孟瑜

在農忙中，衡陽市毛田公社五好社員報告團，在全縣範圍內開展了廣泛的報告活動。社員們聽了報告後，紛紛表示要學習先進，趕超先進，為實現農業大躍進貢獻力量。

大躍進報告團在向社員作報告中，根據一把鑰匙開一把鎖的方法，對不同地區、不同行業、不同年齡的社員，分別進行了報告。如八斗大隊五好班組的報告，引起了社員的極大興趣。

在農忙中，衡陽市毛田公社五好社員報告團，在全縣範圍內開展了廣泛的報告活動。社員們聽了報告後，紛紛表示要學習先進，趕超先進，為實現農業大躍進貢獻力量。

# 把宣傳鑼鼓播得更响

## ——先期

這次多走了一趟。也許是由于工作的原因，我多走了一趟。在農忙中，衡陽市毛田公社五好社員報告團，在全縣範圍內開展了廣泛的報告活動。社員們聽了報告後，紛紛表示要學習先進，趕超先進，為實現農業大躍進貢獻力量。

# 你追我趕

## ——培順 小階

在農忙中，衡陽市毛田公社五好社員報告團，在全縣範圍內開展了廣泛的報告活動。社員們聽了報告後，紛紛表示要學習先進，趕超先進，為實現農業大躍進貢獻力量。



畫畫 (木刻) 劉非常作

# 深夜尋牛

## ——黃川

在農忙中，衡陽市毛田公社五好社員報告團，在全縣範圍內開展了廣泛的報告活動。社員們聽了報告後，紛紛表示要學習先進，趕超先進，為實現農業大躍進貢獻力量。

# 為了搶救公社的木頭

## ——黃川

在農忙中，衡陽市毛田公社五好社員報告團，在全縣範圍內開展了廣泛的報告活動。社員們聽了報告後，紛紛表示要學習先進，趕超先進，為實現農業大躍進貢獻力量。



植樹去 (剪紙) 臨一生活

在農忙中，衡陽市毛田公社五好社員報告團，在全縣範圍內開展了廣泛的報告活動。社員們聽了報告後，紛紛表示要學習先進，趕超先進，為實現農業大躍進貢獻力量。

# 新人新風格

## ——黃川

在農忙中，衡陽市毛田公社五好社員報告團，在全縣範圍內開展了廣泛的報告活動。社員們聽了報告後，紛紛表示要學習先進，趕超先進，為實現農業大躍進貢獻力量。

波兰統一工人黨“三大”通過七年發展指示的決議

在社会主义道路上—日千里地前进

決議指出：世界力量的对比—年年發生有利於社会主义的变化。在社会主义國家兄弟合作中起主要作用的是苏联。到1965年，工業產量要比去年增長約80%，農業生產將提高約30%；主要工業產品的生產將為：煤—1億1,200萬噸到1億1,300萬噸，電力—435億到450億度，鋼—900萬噸，刨床—2萬7,000台；主要農產品的每公頃單位面積產量為：穀物—17.5公担，馬鈴薯—160公担，甜菜—250公担。

讓小高爐多產鐵 產好鐵

全國小高爐生產技術會議訂出措施。會議交流和推廣了先進經驗。湖南攸縣人民煉鐵廠首創的熱風爐多嘴爐的方法，正在許多地方推廣。...

【新華社北京22日電】我國今年的生產計劃約有一半將由小高爐生產。怎樣使這部分的小高爐多產鐵，產好鐵，是今年鋼鐵生產中一項重大的新問題。冶金工業部在最近召開的全國小高爐生產技術會議，總結了小高爐生產的經驗，制訂了一項小高爐生產技術措施和技術指導方針。...

【新華社北京22日電】我國今年的生產計劃約有一半將由小高爐生產。怎樣使這部分的小高爐多產鐵，產好鐵，是今年鋼鐵生產中一項重大的新問題。...

朱副主席在匈首都第九區群眾大會上講話

未來屬於共产主义事業

【新華社布達佩斯22日電】中國共產黨和代表團團長朱德副主席，在匈牙利社會主義工人黨第九區黨委、中央黨委和第九區黨委聯合召開的慶祝匈牙利社會主義工人黨成立40周年的群眾大會上，當衆發表了講話。...

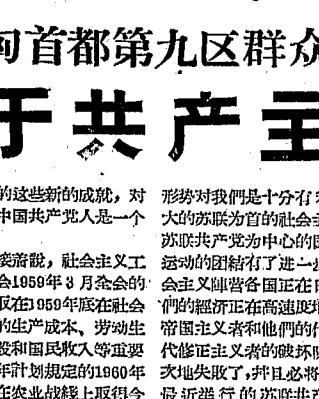

朱副主席在匈首都第九區群眾大會上講話

朱副主席在講話中，首先向匈牙利社會主義工人黨第九區黨委、中央黨委和第九區黨委，以及第九區全體黨員、工人、青年、婦女、兒童、僑胞和各界人士，致以熱烈的祝賀。...

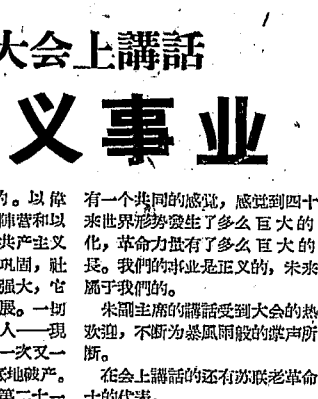

朱副主席在匈首都第九區群眾大會上講話

朱副主席在講話中，首先向匈牙利社會主義工人黨第九區黨委、中央黨委和第九區黨委，以及第九區全體黨員、工人、青年、婦女、兒童、僑胞和各界人士，致以熱烈的祝賀。...



朱副主席在匈首都第九區群眾大會上講話

朱副主席在講話中，首先向匈牙利社會主義工人黨第九區黨委、中央黨委和第九區黨委，以及第九區全體黨員、工人、青年、婦女、兒童、僑胞和各界人士，致以熱烈的祝賀。...

卡塞姆對“時代”周刊記者說 侵犯者必定要被擊敗

【新華社巴格達22日電】伊拉克共和國總統卡塞姆在8日回答美國“時代”周刊記者提問時說，伊拉克革命是阿拉伯民族解放運動的一部分。...

西方首腦紛紛會談 尋求擺脫外交危機的辦法

【新華社北京22日電】在蘇聯政府提出柏林問題和德意志問題之後，在西方世界引起了一種緊張的氣氛。...

日本社會黨訪華代表團團長在香港發表談話 美帝是中、日人民的共同敵人

【新華社香港22日電】日本社會黨訪華代表團團長、前首相高橋武吉，在訪問香港期間，於21日發表談話。...

黨委大力救英雄 起死回生復健康

【新華社重慶22日電】重慶市黨委，為救死回生，復健康，對在重慶市交通醫院病危的陳仲良同志，採取了緊急搶救措施。...

交通民警陳仲良 為救兒童負重傷

【新華社重慶22日電】重慶市交通醫院，為救死回生，復健康，對在重慶市交通醫院病危的陳仲良同志，採取了緊急搶救措施。...

湖南歷史資料 1959年第1期目錄 3月30日出版 每份定價0.40元

工人文化宮 晚場：0:40 被遺棄的人 (晚8:40)

中國評劇院3月26日起在湖南劇院上演 苦菜花

湖南省話劇團 今晚場：(7:15) 生死牌

湖南人民出版社出版 湖南郵電管理局發行









為迎接全國工業、交通、基建、財貿先進集體和先進生產者代表會議

# 全國總工會發出告全國職工書

【新華社北京23日電】中華全國總工會為迎接全國工業、交通、基建、財貿方面社會主義先進集體和先進生產者代表會議，特發出告全國職工書。

中共中央和國務院決定今年第四季在首都召開全國工業、交通、基建、財貿方面社會主義先進集體和先進生產者代表會議。這是在黨和國家對我們全體職工提出的偉大的生產大躍進的戰斗號召下，我們一定要以極熱烈的信心和極大的勇氣，向這個全國性的生產大躍進的戰斗號召，為完成1959年更偉大的生產大躍進計劃而奮鬥。

我們一定要在黨和國家的領導下，在1958年大躍進勝利的基础上，進一步以社會主義建設總路綫，或更說得具體一些，進一步以黨和國家對我們全體職工提出的偉大的生產大躍進的戰斗號召，為完成1959年更偉大的生產大躍進計劃而奮鬥。

我們一定要在黨和國家的領導下，在1958年大躍進勝利的基础上，進一步以社會主義建設總路綫，或更說得具體一些，進一步以黨和國家對我們全體職工提出的偉大的生產大躍進的戰斗號召，為完成1959年更偉大的生產大躍進計劃而奮鬥。

## 動員和組織全體蘇聯工人實現七年計劃 全蘇工會代表大會開幕

【新華社莫斯科23日電】全蘇工會代表大會開幕式，在莫斯科克里姆林宮禮堂舉行。

大會由蘇聯共產黨中央總書記赫魯曉夫主持開幕。他向全體代表發出了動員和組織全體蘇聯工人，為實現七年計劃而奮鬥的號召。

大會決定，在黨和國家的領導下，在1958年大躍進勝利的基础上，進一步以社會主義建設總路綫，或更說得具體一些，進一步以黨和國家對我們全體職工提出的偉大的生產大躍進的戰斗號召，為完成1959年更偉大的生產大躍進計劃而奮鬥。

大會決定，在黨和國家的領導下，在1958年大躍進勝利的基础上，進一步以社會主義建設總路綫，或更說得具體一些，進一步以黨和國家對我們全體職工提出的偉大的生產大躍進的戰斗號召，為完成1959年更偉大的生產大躍進計劃而奮鬥。

大會決定，在黨和國家的領導下，在1958年大躍進勝利的基础上，進一步以社會主義建設總路綫，或更說得具體一些，進一步以黨和國家對我們全體職工提出的偉大的生產大躍進的戰斗號召，為完成1959年更偉大的生產大躍進計劃而奮鬥。

大會決定，在黨和國家的領導下，在1958年大躍進勝利的基础上，進一步以社會主義建設總路綫，或更說得具體一些，進一步以黨和國家對我們全體職工提出的偉大的生產大躍進的戰斗號召，為完成1959年更偉大的生產大躍進計劃而奮鬥。

大會決定，在黨和國家的領導下，在1958年大躍進勝利的基础上，進一步以社會主義建設總路綫，或更說得具體一些，進一步以黨和國家對我們全體職工提出的偉大的生產大躍進的戰斗號召，為完成1959年更偉大的生產大躍進計劃而奮鬥。



## 卡塞姆接見中國文化代表團

### 包爾汗轉交了周總理的信件

【新華社巴格達23日電】伊拉克總理卡塞姆22日下午接見了中國文化代表團。

包爾汗轉交了周總理的信件。卡塞姆對信件內容表示歡迎，並表示伊拉克人民將支持中國的社會主義事業。

卡塞姆表示，伊拉克人民與中國人民有着悠久的友好歷史，兩國人民之間的友好關係將不斷發展和鞏固。

## 捷農業合作社代表大會提出保證 今年基本完成農村社會主義改造

【新華社布拉格22日電】捷克斯拉夫農業合作社代表大會22日開幕。大會提出保證，今年基本完成農村社會主義改造。

大會決定，在黨和國家的領導下，在1958年大躍進勝利的基础上，進一步以社會主義建設總路綫，或更說得具體一些，進一步以黨和國家對我們全體職工提出的偉大的生產大躍進的戰斗號召，為完成1959年更偉大的生產大躍進計劃而奮鬥。

大會決定，在黨和國家的領導下，在1958年大躍進勝利的基础上，進一步以社會主義建設總路綫，或更說得具體一些，進一步以黨和國家對我們全體職工提出的偉大的生產大躍進的戰斗號召，為完成1959年更偉大的生產大躍進計劃而奮鬥。

大會決定，在黨和國家的領導下，在1958年大躍進勝利的基础上，進一步以社會主義建設總路綫，或更說得具體一些，進一步以黨和國家對我們全體職工提出的偉大的生產大躍進的戰斗號召，為完成1959年更偉大的生產大躍進計劃而奮鬥。

## 伊拉克當局發表公報 沙瓦夫陰謀案是阿聯策劃的

【新華社巴格達23日電】伊拉克當局22日發表公報，指責沙瓦夫陰謀案是阿拉伯聯盟策劃的。

公報稱，沙瓦夫陰謀案是阿拉伯聯盟策劃的，目的是破壞伊拉克的社會主義事業。

公報指出，阿拉伯聯盟策劃沙瓦夫陰謀案，是為了破壞伊拉克的社會主義事業，這是不可接受的。

## 把祖國建成美麗富饒的大花園 新疆、內蒙大規模治理沙漠

【新華社北京23日電】新疆、內蒙兩地正展開大規模治理沙漠的工作。

新疆、內蒙兩地正展開大規模治理沙漠的工作。目前，治理沙漠的工作正積極進行中，預計今年將取得顯著成效。

治理沙漠的工作對於改善環境、發展農業生產具有重要意義。



## 進一步做好城鄉物資交流

### 要求逐級召開物資交流會

【新華社北京23日電】國務院在3月18日批件轉發了國務院物資委員會關於進一步做好城鄉物資交流的報告。

報告指出，進一步做好城鄉物資交流，對於發展生產、改善人民生活具有重要意義。

報告要求，要逐級召開物資交流會，加強物資交流工作。

報告指出，進一步做好城鄉物資交流，對於發展生產、改善人民生活具有重要意義。

報告要求，要逐級召開物資交流會，加強物資交流工作。

報告指出，進一步做好城鄉物資交流，對於發展生產、改善人民生活具有重要意義。

## 日共代表團作歸國報告 社會主義陣營強大無敵

【新華社北京23日電】日本共產黨代表團22日作歸國報告。

報告指出，社會主義陣營強大無敵，將取得最後的勝利。

報告指出，社會主義陣營強大無敵，將取得最後的勝利。

報告指出，社會主義陣營強大無敵，將取得最後的勝利。

報告指出，社會主義陣營強大無敵，將取得最後的勝利。

報告指出，社會主義陣營強大無敵，將取得最後的勝利。

**中國評劇院三團3月26日起在湖南劇院上演**

苦菜花 主演：李桂芳、王鳳芝、李桂芳

時間：3月26日起，每日上午9:00，下午2:00，晚上7:00

**湖南省湘劇團**

生死牌 主演：彭德麟、劉德麟

時間：3月26日起，每日下午2:00，晚上7:00

**長沙劇院擴建竣工開幕**

三打祝家庄 主演：彭德麟、劉德麟

時間：3月26日起，每日下午2:00，晚上7:00

**湖南省話劇團**

火 主演：彭德麟、劉德麟

時間：3月26日起，每日下午2:00，晚上7:00

# 新湖南

第3472号

XIN HUNAN BAO

今日共4版

1959年3月

25

星期三  
夏历己未年  
二月十七  
今日天气预报  
(长沙地区)  
天气 晴转少云  
有时多雾  
有雾  
风向 偏北风  
风力 3-4级  
最高 22-24度  
最低 11-10度  
全日25日无雨  
26日北部有小雨  
有5级北风  
其他地区无雨

## 千方百计提高劳动生产率

### 全国劳动工资计划会议研究提高劳动生产率问题

【新华社北京24日电】劳动部最近在北京召开了全国劳动工资计划会议，会议研究了当前全国劳动生产率问题。会议认为，由于生产建设和生产力的发展，我国劳动力的状况已经发生根本变化，即从农业劳动力过剩转变为工业劳动力不足。因此，今年劳动工资计划的主要任务，是：调整产业结构，提高劳动生产率，使劳动力的生产与分配相适应。会议提出了下列一些主要任务：

一、开展群众性的技术革命运动和社会主义竞赛运动。这是提高劳动生产率最重要最根本的办法。会议认为，必须首先从提高劳动生产率最迫切的工业部门开始，然后推广到农业和其他部门。

二、改进劳动组织，合理地使用劳动力。会议认为，主要应当是：按照生产发展的要求，调整劳动力的分配，把富余的劳动力转移到生产第一线，支援重点单位和重点工程的建设。同时，也要大力精简机构，精简冗员，使生产第一线有更多的人力。

三、适当增加熟练工人队伍。会议认为，在工业和建筑业的企业中，由于生产技术的改进，生产设备和工具的不断更新，因此，在这一时期必须适当增加熟练工人，使生产第一线有更多的人力。会议认为，必须首先从提高劳动生产率最迫切的工业部门开始，然后推广到农业和其他部门。

# “八字宪法”要字字落实

## 辰溪检查“八字宪法”的执行情况 发现问题解决问题

【本报讯】中共辰溪县委最近组织各个公社，全面检查“八字宪法”的执行情况，发现问题，解决问题。辰溪县委工作组在辰溪县各公社，广泛深入地检查了“八字宪法”的执行情况，发现了一些问题，并及时进行了纠正。

工作组首先检查了“水”字。在检查中，工作组发现，许多公社对“水”字的执行，还存在一些问题。例如，有的公社没有建立完善的灌溉系统，有的公社没有及时维修水利设施，有的公社没有采取有效的节水措施。工作组要求这些公社，要立即采取措施，解决这些问题，确保农业生产用水。

工作组接着检查了“肥”字。在检查中，工作组发现，许多公社对“肥”字的执行，也存在一些问题。例如，有的公社没有采取有效的增肥措施，有的公社没有建立完善的肥料生产体系，有的公社没有采取有效的施肥方法。工作组要求这些公社，要立即采取措施，解决这些问题，提高土壤肥力。

工作组还检查了“种”字。在检查中，工作组发现，许多公社对“种”字的执行，也存在一些问题。例如，有的公社没有采取有效的良种繁育措施，有的公社没有建立完善的良种推广体系，有的公社没有采取有效的选种方法。工作组要求这些公社，要立即采取措施，解决这些问题，提高良种覆盖率。

工作组还检查了“管”字。在检查中，工作组发现，许多公社对“管”字的执行，也存在一些问题。例如，有的公社没有建立完善的田间管理措施，有的公社没有采取有效的病虫害防治方法，有的公社没有采取有效的除草方法。工作组要求这些公社，要立即采取措施，解决这些问题，提高田间管理水平。

工作组还检查了“防”字。在检查中，工作组发现，许多公社对“防”字的执行，也存在一些问题。例如，有的公社没有建立完善的防旱措施，有的公社没有采取有效的防涝措施，有的公社没有采取有效的防风措施。工作组要求这些公社，要立即采取措施，解决这些问题，提高防自然灾害能力。

工作组还检查了“密”字。在检查中，工作组发现，许多公社对“密”字的执行，也存在一些问题。例如，有的公社没有采取有效的密播措施，有的公社没有建立完善的密播推广体系，有的公社没有采取有效的选种方法。工作组要求这些公社，要立即采取措施，解决这些问题，提高密播覆盖率。

工作组还检查了“早”字。在检查中，工作组发现，许多公社对“早”字的执行，也存在一些问题。例如，有的公社没有采取有效的早播措施，有的公社没有建立完善的早播推广体系，有的公社没有采取有效的选种方法。工作组要求这些公社，要立即采取措施，解决这些问题，提高早播覆盖率。

工作组还检查了“勤”字。在检查中，工作组发现，许多公社对“勤”字的执行，也存在一些问题。例如，有的公社没有采取有效的勤耕措施，有的公社没有建立完善的勤耕推广体系，有的公社没有采取有效的选种方法。工作组要求这些公社，要立即采取措施，解决这些问题，提高勤耕覆盖率。

工作组还检查了“细”字。在检查中，工作组发现，许多公社对“细”字的执行，也存在一些问题。例如，有的公社没有采取有效的细耕措施，有的公社没有建立完善的细耕推广体系，有的公社没有采取有效的选种方法。工作组要求这些公社，要立即采取措施，解决这些问题，提高细耕覆盖率。

工作组还检查了“实”字。在检查中，工作组发现，许多公社对“实”字的执行，也存在一些问题。例如，有的公社没有采取有效的实播措施，有的公社没有建立完善的实播推广体系，有的公社没有采取有效的选种方法。工作组要求这些公社，要立即采取措施，解决这些问题，提高实播覆盖率。



油脂入庫應快馬加鞭

### 郴縣專區完成統購任務85.6%，超額完成一季茶油外調任務

#### 江華自治縣統購茶油全部入庫，繼續抓緊桐油桐油入庫工作

【本報訊】郴縣專區最近幾天來，茶油入庫工作進展很快，全區每日平均入庫2,000噸，最高達到3,000噸。全區統購任務已完成了85.6%，超額完成一季茶油外調任務。

自19日省委電話會議後，全區各地掀起了茶油入庫的高潮。郴縣專區各縣，都紛紛組織了統購隊，深入農村，組織農民將茶油運到指定地點入庫。目前，全區茶油入庫工作進展順利，預計在近期內可以全部完成。

此外，江華自治縣也完成了統購茶油全部入庫的工作。該縣統購隊在江華縣各鄉鎮，廣泛深入地組織農民將茶油運到指定地點入庫。目前，江華縣統購茶油全部入庫工作已圓滿完成。

郴縣專區各縣，在統購茶油工作中，還積極抓緊桐油入庫工作。目前，全區桐油入庫工作進展順利，預計在近期內也可以全部完成。

## 算清三筆賬 眼明心更亮

### 合理密植好今年加油干

【本報訊】吉首公社黃龍大隊最近在全隊開展“八字憲法”的宣傳，算清三筆賬，眼明心更亮。黃龍大隊各隊，紛紛組織了宣傳隊，深入農村，向農民宣傳“八字憲法”的好處。目前，全隊“八字憲法”的宣傳工作進展順利，預計在近期內可以全部完成。

黃龍大隊各隊，在宣傳“八字憲法”時，還算清了三筆賬。第一筆賬是算經濟賬。黃龍大隊各隊，通過算經濟賬，使農民看到了“八字憲法”的好處。第二筆賬是算政治賬。黃龍大隊各隊，通過算政治賬，使農民看到了“八字憲法”的好處。第三筆賬是算社會賬。黃龍大隊各隊，通過算社會賬，使農民看到了“八字憲法”的好處。

黃龍大隊各隊，在算清三筆賬後，紛紛組織了宣傳隊，深入農村，向農民宣傳“八字憲法”的好處。目前，全隊“八字憲法”的宣傳工作進展順利，預計在近期內可以全部完成。



天倫造紙廠大破原材料關

## 大鼓干劲 自力更生

### 實現輕、化工業更大躍進

【本報訊】湖南化工廠的職工們，為了生產更多的硫酸，供應紙、肥、玻璃、冶金等工業的需要，在化學工業部工作組的幫助下，發揚了敢想、敢說、敢做的精神，攻破了技術上的重重關卡，最近用土法煉製硫酸取得成功。經過化驗，產品含酸量達75.4%，符合一般工業用酸要求。

用這種土法煉製硫酸，操作簡單，容易推廣。其具體生產方法是：將芒硝、石灰石分別粉碎成細粉，與煤混合後放入反射爐中，光熱到600度左右，再在焙燒爐中焙燒到1,000度左右，待冷卻後即成黑灰，然後將黑灰放入水中攪勻即成硫酸水，再將硫酸水放入錫子內蒸餾，純硫酸就結晶出來。

利用這種土法來生產硫酸，投資省，收效大，生產設備非常簡單，只需要一個反射爐和錫子、木桶等就行了。所製的原料——芒硝、石灰石，我國亦很豐富，一般石礦礦山都產，目前，省化工部門正在積極推廣這種辦法。

## 開源節流 物盡其用

### 天倫造紙廠大破原材料關

【本報訊】天倫造紙廠全體職工，為實現今年生產計劃，克服重重困難，大破原材料關。廠內各部門，紛紛組織了節約隊，深入農村，向農民借借木料、竹料等。目前，全廠節約隊工作進展順利，預計在近期內可以全部完成。

天倫造紙廠全體職工，在節約隊工作進展順利後，紛紛組織了節約隊，深入農村，向農民借借木料、竹料等。目前，全廠節約隊工作進展順利，預計在近期內可以全部完成。

## 全面貫徹「八字憲法」

### 現在正是春耕生產的緊張時期，我省主要的農作物——水稻、中稻正在播種育秧，主要的經濟作物也都在播種育秧。水利工作也都在播種育秧。

“八字憲法”，是我國人民在多年大躍進中找到的提高農業生產的正確路綫。這幾條是緊密地聯繫在一起的。如果只顧其中一條，就無法全面地貫徹。如果忽視其他幾條，孤立地去搞某一條，仍然不能使禾苗長得好。

“八字憲法”，是我國農業生產的耕作方法和技術的大革命，在許多方面，改變了我們舊有的耕作方法和習慣。這幾年來，特別是過去幾年來，農民的辛勤勞動，使我們看到了“八字憲法”的好處。因此，現在正是春耕生產的緊張時期，我省主要的農作物——水稻、中稻正在播種育秧，主要的經濟作物也都在播種育秧。水利工作也都在播種育秧。

## 保證完成季度生產任務

### 湘潭市木工廠克服木料不足困難

【湘潭訊】“發足神干劲，在木料不足的情況下，保證完成生產任務”，這是湘潭市木工廠全體職工在第一季生產中提出的奮鬥口號。到3月上旬止，該廠已完成了總產值217,741.0元，為第一季計劃的72.5%。

這個工廠原料材料供應困難的具體情況是：1、原料不足。由於木料供應不足，該廠第一季生產計劃受到很大影響。2、設備老化。由於設備老化，該廠第一季生產計劃受到很大影響。3、技術水平低。由於技術水平低，該廠第一季生產計劃受到很大影響。4、管理不善。由於管理不善，該廠第一季生產計劃受到很大影響。

湘潭市木工廠全體職工，為了保證完成第一季生產任務，紛紛組織了節約隊，深入農村，向農民借借木料、竹料等。目前，全廠節約隊工作進展順利，預計在近期內可以全部完成。

# 創造卓越成就 迎接英雄盛會



湖南農業機械廠工人們在青年團年會上，提出苦戰八天提前完成機件任務，爭取成為先進青年班。這是工人們在慶祝工作。

## 東風鋼廠職工鬥志昂揚 決心日產鋼材80噸

【本報訊】中共中央和國務院決定今年第四季在北平召開全國工業、交通運輸、基本建設、財政方面社會主義建設先進集體和先進生產者代表會議的消息，在東風鋼廠職工中引起了極大的反響。職工們紛紛表示：一定要用生產成績來迎接大會的召開。

上午休息時間，職工們三五成羣地聚在一起，熱烈地討論着中央和國務院關於召開全國工業、交通運輸、基本建設、財政方面社會主義建設先進集體和先進生產者代表會議的決定。大家一致認為：這是一個極大的鼓舞，也是一個極大的挑戰。大家決心在第四季中，日產鋼材80噸，爭取提前完成全年生產任務。

職工們表示，他們將進一步提高勞動生產率，改進技術，提高質量，爭取在第四季中，日產鋼材80噸，爭取提前完成全年生產任務。大家決心在第四季中，日產鋼材80噸，爭取提前完成全年生產任務。

## 紅旗競賽中力爭滿堂紅

衡陽市百貨中心門市部全體職工

我們衡陽市百貨中心門市部的全體職工，在黨委的領導下，在紅旗競賽中，力爭滿堂紅。我們決心在第四季中，日產鋼材80噸，爭取提前完成全年生產任務。

我們決心在第四季中，日產鋼材80噸，爭取提前完成全年生產任務。大家決心在第四季中，日產鋼材80噸，爭取提前完成全年生產任務。

## 多裝快跑 爭取上北京

黔陽區和長沙市公路運輸職工千勁冲天

【本報訊】黔陽區和長沙市公路運輸職工，在第四季中，多裝快跑，爭取上北京。大家決心在第四季中，日產鋼材80噸，爭取提前完成全年生產任務。

大家決心在第四季中，日產鋼材80噸，爭取提前完成全年生產任務。大家決心在第四季中，日產鋼材80噸，爭取提前完成全年生產任務。

## 我的保證

全縣先進生產者 高佑清

我保證在第四季中，日產鋼材80噸，爭取提前完成全年生產任務。大家決心在第四季中，日產鋼材80噸，爭取提前完成全年生產任務。

大家決心在第四季中，日產鋼材80噸，爭取提前完成全年生產任務。大家決心在第四季中，日產鋼材80噸，爭取提前完成全年生產任務。

## 做好日用百貨的產銷工作

本報評論員

做好日用百貨的產銷工作，是當前經濟建設中的一個重要任務。我們必須加強產銷對接，提高生產效率，滿足市場需求。

我們必須加強產銷對接，提高生產效率，滿足市場需求。我們必須加強產銷對接，提高生產效率，滿足市場需求。

## 工商協作發展日用品工業

長沙市工商協作發展日用品工業

零陵縣積極恢復已停產和轉業的小商品生產

【本報訊】長沙市工商協作發展日用品工業，零陵縣積極恢復已停產和轉業的小商品生產。大家決心在第四季中，日產鋼材80噸，爭取提前完成全年生產任務。

大家決心在第四季中，日產鋼材80噸，爭取提前完成全年生產任務。大家決心在第四季中，日產鋼材80噸，爭取提前完成全年生產任務。

## 抓原材料收購產品

衡陽市地方工業局

抓原材料收購產品，是當前工業生產中的一個重要任務。我們必須加強原材料的收購和供應，確保生產的順利進行。

我們必須加強原材料的收購和供應，確保生產的順利進行。我們必須加強原材料的收購和供應，確保生產的順利進行。

## 在財貿戰線上

小五金生產抓得出色

【本報訊】衡陽市地方工業局，在財貿戰線上，小五金生產抓得出色。大家決心在第四季中，日產鋼材80噸，爭取提前完成全年生產任務。

大家決心在第四季中，日產鋼材80噸，爭取提前完成全年生產任務。大家決心在第四季中，日產鋼材80噸，爭取提前完成全年生產任務。

## 創造新成績 爭取上北京 群英會上爭光榮

【本報訊】衡陽市地方工業局，在第四季中，創造新成績，爭取上北京，群英會上爭光榮。大家決心在第四季中，日產鋼材80噸，爭取提前完成全年生產任務。

大家決心在第四季中，日產鋼材80噸，爭取提前完成全年生產任務。大家決心在第四季中，日產鋼材80噸，爭取提前完成全年生產任務。

## 重視護養耕牛

牛耕田，農家寶。重視護養耕牛，是當前農業生產中的一個重要任務。我們必須加強對耕牛的護養和保護，確保農業生產的順利進行。

我們必須加強對耕牛的護養和保護，確保農業生產的順利進行。我們必須加強對耕牛的護養和保護，確保農業生產的順利進行。

廠碎玻璃數千斤，這批玻璃廠供應了數十斤字牌和2萬多斤碎作生產用玻璃的原料，給電池廠供應了石膠粉600斤、氯化錳216公斤、氯化錳200公斤。商業部門的這些實際行動，對工業部門進一步發展日用品工業的生產起了很大的鼓舞和促進作用。

衡陽市地方工業局

衡陽市地方工業局

衡陽市地方工業局



# 抗議美帝企圖推翻古巴新政府的陰謀活動 哈瓦那十萬勞動人民集會示威

## 卡斯特羅號召全民動員，準備擊退外國可能的進攻

【新華社北京24日電】哈瓦那消息：古巴10萬名勞動人民22日在首都哈瓦那總統府前舉行了巨大的示威遊行和集會，聲援抗美鬥爭，抗議美帝企圖推翻古巴新政府的陰謀活動。古巴總理卡斯特羅在會上講話，他強烈譴責由美國反動派策動的這場運動。這個運動的目的是要推翻現政府，使古巴重新回到美帝的統治之下。

卡斯特羅指出，古巴革命遭到國內反動派和國際反動派的反對，因為國際間維護國際法權的運動已經在整個大陸的範圍內得到了響應，這些反動派已經失去了他們的權威和聲望。卡斯特羅號召說，反動的外國通訊社“對任何一個被處決的戰爭罪犯都談話，而對巴蒂斯塔在監獄裏犯下的2萬項罪行卻保持沉默。這是為什麼？首先是叛徒們，然後是打手們。我們使他們失掉大滿各國人民的公眾同情，然後在（多米尼加共和國）或更多的地方進攻我們。”

卡斯特羅還號召美國反動派和美國政府減少美國進入古巴的軍隊，未從經濟上扼殺古巴。他還指責美國把武器運給巴蒂斯塔和多米尼加，而美國政府則派出一支小隊去保護這些武器。

卡斯特羅號召古巴人民——包括婦女和兒童在內——實行全面動員，以制止來自（美國的）佛羅里達州和古巴共和國可能發動的“反革命進攻”。他表示支持舉行五一勞動人民大會的主張。

# 卡塞姆表示依靠全體人民進行鬥爭 要把帝國主義勢力連根拔掉

【新華社北京24日電】伊拉克總理卡塞姆23日晚在巴格達向全體國民發表了電視講話。他說，他已經找到了“在這個國家和它鄰近的國家裡實現民主自由的道路。這條道路就是依靠全體人民爭取自由的道路”。

他強調指出，“帝國主義可以摧殘個人，但是它不能摧殘全體人民”。

卡塞姆在巴格達大學學生慶祝蘇聯解放“自由節”的集會上說了這些話。

卡塞姆總理為蘇聯解放的“自由節”祝賀。他說：“這是新生的節日，自由的節日。我們曾為自由進行了長期的鬥爭，直到我們用武力取得了自由。我們將繼續為它鬥爭，直到生命的最後一刻。”

卡塞姆總理宣佈伊拉克七月革命宣言中關於建立一個來自人民、由人民管理、並且按照人民的願望工作的政府和人民的共和國的目標。他說，伊拉克共和國就是這個基礎上建立起來的。我們將繼續為這些目標而鬥爭。

他說，他將在今後五天內宣佈一個令人高興的消息。

卡塞姆說，伊拉克“是自由和尊嚴的堡壘”。

由阿拉伯人和庫德人組成的這個共和國將在歷史上作為永恆的堡壘而留名。誰也不能對它發動侵略。

由包克和庫德人組成的正在這里訪問的中國文化代表團、蘇聯和中國的大使都出席了這個集會。在會上還演說了庫德族的民間歌謠。

“自由節”是伊拉克最大的少數民族庫德族人民為紀念具有歷史意義的項領自由的鬥爭而確定的節日。庫德人曾曾在薩達特卡瓦的領導下進行了鬥爭，推翻了專制君主政府，並且建立了一個自由的國家。

### 時事述評

## 拉丁美洲反對親美獨裁政權

### 的鬥爭高漲

【新華社北京24日電】據中國科學院拉丁美洲研究所消息：截至3月24日北京時間10時止，蘇聯第三個人造衛星地球衛星運行了4,848圈，從這個衛星進入軌道後至今已運行了733個晝夜。

目前衛星每日升空飛越我國上空。目前衛星每日升空飛越我國上空。目前衛星每日升空飛越我國上空。

據消息：30日5時37分，衛星由西貢方面來，經過長沙（出現方位是西邊），飛往武漢。31日5時零1分，衛星由西貢方面來，經過長沙（出現方位是西邊），飛往武漢。

據消息：30日5時37分，衛星由西貢方面來，經過長沙（出現方位是西邊），飛往武漢。31日5時零1分，衛星由西貢方面來，經過長沙（出現方位是西邊），飛往武漢。

## 在面柏林問題上的叫囂

所謂“權利和義務”

3月11日，艾森豪威爾在國會演說，西方國家在柏林問題上的叫囂，西方國家在柏林問題上的叫囂，西方國家在柏林問題上的叫囂。

艾森豪威爾在國會演說，西方國家在柏林問題上的叫囂，西方國家在柏林問題上的叫囂，西方國家在柏林問題上的叫囂。

艾森豪威爾在國會演說，西方國家在柏林問題上的叫囂，西方國家在柏林問題上的叫囂，西方國家在柏林問題上的叫囂。

## 非洲人民必須獲得獨立和自由

### 我國亞非團結委員會聲明支持尼亞薩蘭和中非人民的鬥爭

【新華社北京24日電】中國亞非團結委員會，24日發表聲明支持尼亞薩蘭和中非人民爭取獨立和自由的鬥爭。

聲明指出：尼亞薩蘭和中非人民正在進行的大規模爭取獨立和自由的鬥爭，形成了整個非洲反殖民主義的新高潮，動搖了美帝國主義在非洲的統治地位。

聲明還指出：美帝國主義在尼亞薩蘭、中非和其他非洲地區進行壓迫和屠殺的罪行，並要求美帝國主義立即停止這種罪行，要求立即釋放所有被逮捕的亞非戰士。

聲明說：非洲人民必須獲得獨立和自由。

聲明說：中國人民將永遠與尼亞薩蘭人民、中非人民和非洲人民站在一起，為結束殖民主義和反對帝國主義侵略而奮鬥。聲明表示：中國人民將永遠與尼亞薩蘭人民、中非人民和非洲人民站在一起，為結束殖民主義和反對帝國主義侵略而奮鬥。

## 幫助阿聯進行經濟建設

### 蘇聯的大批工業裝運到埃及地區

【新華社北京24日電】據蘇聯塔斯社23日莫斯科電：蘇聯的大批工業裝運到埃及地區。這些裝運物將在由蘇聯援助阿聯建設的企業中。

在蘇聯援助阿聯建設的企業中，有一批工廠的設備已經全部運到。這些工廠將修築在丹麥灣。

3月19日，蘇聯“羅斯托夫”輪船把第一批裝運物運到埃及地區。根據埃及地區五年計劃，這些工廠將修築在蘇聯援助阿聯建設的企業中。

據消息：蘇聯的大批工業裝運到埃及地區。這些裝運物將在由蘇聯援助阿聯建設的企業中。

## 被劫到台灣的大陸高層居民

### 生活陷入絕境 被迫賣兒賣女

【新華社北京24日電】台北消息：最近台灣各地被劫來的一些高層居民，生活陷入絕境。據悉，這些居民在島上生活非常困難，被迫賣兒賣女。

據悉，這些居民在島上生活非常困難，被迫賣兒賣女。據悉，這些居民在島上生活非常困難，被迫賣兒賣女。

據悉，這些居民在島上生活非常困難，被迫賣兒賣女。據悉，這些居民在島上生活非常困難，被迫賣兒賣女。

## 美國無意結束冷戰

### 議員紛紛叫聲增加軍費

【新華社北京24日電】華盛頓消息：美國參議院議員紛紛叫聲增加軍費，以維持冷戰狀態。

據悉，這些議員在參議院會議上表示，美國必須保持強大的軍事力量，以維持冷戰狀態。據悉，這些議員在參議院會議上表示，美國必須保持強大的軍事力量，以維持冷戰狀態。

據悉，這些議員在參議院會議上表示，美國必須保持強大的軍事力量，以維持冷戰狀態。據悉，這些議員在參議院會議上表示，美國必須保持強大的軍事力量，以維持冷戰狀態。

## 台灣乞丐大增

【新華社北京24日電】台北消息：最近台灣乞丐人數大增，生活陷入絕境。

據悉，這些乞丐在島上生活非常困難，被迫賣兒賣女。據悉，這些乞丐在島上生活非常困難，被迫賣兒賣女。

據悉，這些乞丐在島上生活非常困難，被迫賣兒賣女。據悉，這些乞丐在島上生活非常困難，被迫賣兒賣女。

## 最後一課

### 非洲人：『……懂了嗎？……』

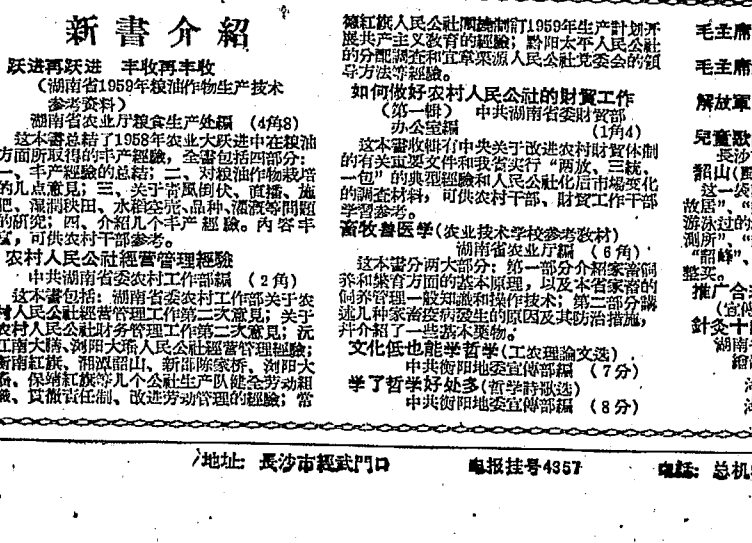

## 美英首腦會談結束

### 據說同意在今夏舉行高級會議

【新華社北京24日電】華盛頓消息：美國總統艾森豪威爾和英國首相艾德禮23日結束了他們在倫敦舉行的會談。

據悉，美英首腦在會談中討論了柏林問題，並同意在今夏舉行高級會議。據悉，美英首腦在會談中討論了柏林問題，並同意在今夏舉行高級會議。

據悉，美英首腦在會談中討論了柏林問題，並同意在今夏舉行高級會議。據悉，美英首腦在會談中討論了柏林問題，並同意在今夏舉行高級會議。

### 新書介紹

跃进再跃进 丰收再丰收  
（湖南1958年秋糧食生產技術參考資料）

湖南農業生產外傳（4冊）

這本叢書介紹了1958年農業大躍進中在糧食方面所取得的成就，全書包括四部分：一、平糶糧食；二、對糧食作物栽培的經驗；三、對糧食作物栽培的經驗；四、對糧食作物栽培的經驗。

農村人民公社經營管理經驗

這本叢書介紹了農村人民公社經營管理的經驗，全書包括兩部分：一、農村人民公社經營管理的經驗；二、農村人民公社經營管理的經驗。

毛澤東在江蘇（上）（文化特刊附贈）

毛澤東的檢點生活（文化特刊附贈）

解放軍人（文化特刊附贈）

兒童歌劇（1958年）

龍山（鳳鳴）（文化特刊附贈）

毛澤東的檢點生活（文化特刊附贈）

龍山（鳳鳴）（文化特刊附贈）

毛澤東的檢點生活（文化特刊附贈）

龍山（鳳鳴）（文化特刊附贈）

### 中國評劇院三團明晚起在湖南劇院上演

苦菜花 王慶雲 李桂雲 李桂雲 李桂雲

今日上午9:00預演 5月28日開演 票價：4角、6角、8角

### 湖南省話劇團

地下火 謝添 謝添 謝添 謝添 謝添

今日晚場（7:15） 票價：2.3、4角

### 湖南省湘劇團

生死牌 謝添 謝添 謝添 謝添 謝添

今日晚場（7:15） 票價：2.3、4角





为了抢救瑶族姊妹

2月12日，风雨不晴，江华瑶族自治县水口公社瑶族大队一个20岁的瑶族姑娘赵凤妹，第一胎临产已有两天时间，还没有生下来。产妇筋疲力尽，生命危殆，血崩不止，生命垂危。



东方报云：三位助产士正在抢救瑶族人民。

老红军战士

湖南省革命陵园工人教学班，住着一位1934年参加革命的老红军战士。他叫周志远，在1947年被特务毒死了。周志远生前是个勤快的人，他热爱劳动，热爱集体。

只看工作需要 不论地位高低

共产党员周志远，食堂办得有声有色，老病号周志远，改善生活想办法，社员个个都满意。

新人新风格

罪大恶极的反革命分子难逃法网 杀害李公朴主凶赵凤祥伏法

衡阳市开展卫生运动成绩显著

【衡阳市讯】衡阳市开展以灭四害为中心的爱国卫生运动，在市区各级党委的高度重视和积极领导下，20多天来，已取得了很大成绩。

大家谈

打「早」才能打「了」 衡兵

实现「四无」的地区，由于放松了经常工作，现在已变成四有了。这就是在四害除尽的地方，四害的孽生条件还没有彻底清除。

愉快的星期天

3月22日，是星期天，风和日丽。长沙市郊烈士公园的花间草地，到处是三五成群的游人。

伟大的「一」

陶铸同志把的一家人用鲜血写成的革命故事，用朴实平实的文字介绍出来，读完以后，我们的心海被激动得波浪翻腾。

领导干部当社员，当工人的意义 退修芬

最近各地地委和省委关于干部参加体力劳动的指示精神，先后下发了，200多名干部到人民公社当社员，到工厂当工人。



介绍几种灭蚊子苍蝇的办法

- 一、消灭蚊子的办法：1. 消灭过蚊幼虫，消灭在蚊孑孓还不活动的时候，大家动员起来，做好清沟工作。

人民日报为何有时 按说不按时?

最近，不少读者来信来电询问人民日报为何有时按说不按时，有两天的报纸一天送到的现象。

小泥匠一箱棋

「小泥匠一箱棋」 陈作





# 卡塞姆总理宣布 伊拉克正式退出巴格達条約

巴格達人民舉行示威游行支持政府這項英明的決定  
中國亞非團結委員會電賀伊拉克人民取得輝煌勝利

【新华社北京26日电】伊拉克共和国总理卡塞姆在24日晚间的电视演说中宣布，伊拉克共和国正式退出巴格達条約，伊拉克共和国决不遵守任何违反人民利益的条約和協定。

卡塞姆指出，伊拉克共和国的领导人在去年7月14日获得的自由和民主的胜利，使伊拉克共和国的领导人重新确定了革命的 principle 和建立伊拉克共和国的目标。他重申了伊拉克共和国的领导人，在自由和民主的旗帜下，要把伊拉克共和国建成一个自由、民主、进步的国家。他号召伊拉克共和国的公民，要支持政府的这一英明决定，要支持政府的这一伟大的革命目标。

卡塞姆指出，巴格達条約的签订，是帝国主义和霸权主义为了把伊拉克共和国变成它们的附庸国，为了把伊拉克共和国变成它们的工具。卡塞姆指出，帝国主义和霸权主义在伊拉克共和国的侵略，使伊拉克共和国的领导人，不得不采取这一英明的决定。卡塞姆指出，帝国主义和霸权主义在伊拉克共和国的侵略，使伊拉克共和国的领导人，不得不采取这一伟大的革命目标。

【新华社北京26日电】伊拉克共和国总理卡塞姆在24日晚间的电视演说中宣布，伊拉克共和国正式退出巴格達条約，伊拉克共和国决不遵守任何违反人民利益的条約和協定。

卡塞姆指出，伊拉克共和国的领导人在去年7月14日获得的自由和民主的胜利，使伊拉克共和国的领导人重新确定了革命的 principle 和建立伊拉克共和国的目标。他重申了伊拉克共和国的领导人，在自由和民主的旗帜下，要把伊拉克共和国建成一个自由、民主、进步的国家。他号召伊拉克共和国的公民，要支持政府的这一英明决定，要支持政府的这一伟大的革命目标。

【新华社北京26日电】伊拉克共和国总理卡塞姆在24日晚间的电视演说中宣布，伊拉克共和国正式退出巴格達条約，伊拉克共和国决不遵守任何违反人民利益的条約和協定。

卡塞姆指出，伊拉克共和国的领导人在去年7月14日获得的自由和民主的胜利，使伊拉克共和国的领导人重新确定了革命的 principle 和建立伊拉克共和国的目标。他重申了伊拉克共和国的领导人，在自由和民主的旗帜下，要把伊拉克共和国建成一个自由、民主、进步的国家。他号召伊拉克共和国的公民，要支持政府的这一英明决定，要支持政府的这一伟大的革命目标。

## 全国商业储运工作会议确定全年任务 大力搞好短途运输 全面开展直綫运输

出席会议的全体代表向全国商业系统的储运工作者提出了八项任务，作为共同奋斗目标，在储运工作方面开展一个“红旗运动”。

【新华社北京25日电】全国商业系统的储运工作会议，在圆满完成各项任务后，于25日在天津闭幕。会议期间，与会代表广泛深入地开展了批评和自我批评，对前一阶段的工作进行了认真总结，对全年的工作任务进行了明确部署。

会议指出，1959年全国商业系统的储运工作，必须坚持以“全国一盘棋”的方针，首先要保证全国商业系统的物资和出口物资的运输，力量要集中到与工农业生产及人民生活密切相关的物资的运输任务上。

会议强调，做好短途运输和全面开展直綫运输，是全国商业系统储运工作的关键。会议要求，要大力搞好短途运输，全面开展直綫运输，提高运输效率，降低运输成本，为工农业生产及人民生活提供优质服务。

## “巴格達集团”寿終正寢

【新华社北京26日电】伊拉克共和国总理卡塞姆在24日晚间的电视演说中宣布，伊拉克共和国正式退出巴格達条約，伊拉克共和国决不遵守任何违反人民利益的条約和協定。

卡塞姆指出，巴格達集团是一个帝国主义和霸权主义的集团，它的目的是要把伊拉克共和国变成它们的附庸国。卡塞姆指出，巴格達集团的覆灭，是帝国主义和霸权主义在伊拉克共和国的侵略，使伊拉克共和国的领导人，不得不采取这一英明的决定。

## 伊拉克开始审讯沙武夫叛国案

【新华社北京26日电】伊拉克共和国政府于24日晚开始审讯沙武夫叛国案。沙武夫被控在伊拉克共和国的侵略，使伊拉克共和国的领导人，不得不采取这一英明的决定。

沙武夫在审讯中供认，他确实参加了叛国活动，并企图暗杀伊拉克共和国的领导人。沙武夫表示，他愿意承担自己的罪责，并接受法律的制裁。

## 佩洛谈西歐各国經濟混战

【新华社北京26日电】佩洛在日内瓦举行的会议上，就西歐各国的经济混战问题，发表了看法。佩洛指出，西歐各国的经济混战，是由于帝国主义和霸权主义的侵略，使西歐各国的经济，陷入了混乱和衰退。

佩洛指出，西歐各国的经济混战，使西歐各国的人民，陷入了贫困和饥饿。佩洛指出，西歐各国的经济混战，使西歐各国的国家，陷入了分裂和动荡。

## 赫魯曉夫復信給美国社会人士 蘇聯力爭達成停止核試驗協議

【新华社北京26日电】赫魯曉夫在写给美国社会人士的信中，就苏联力爭達成停止核試驗協議问题，发表了看法。赫魯曉夫指出，苏联力爭達成停止核試驗協議，是为了维护世界的和平和稳定，为了维护人类的利益。

赫魯曉夫指出，苏联力爭達成停止核試驗協議，是符合全人类的利益的。赫魯曉夫指出，苏联力爭達成停止核試驗協議，是符合苏联人民的利益的。

## 亞非人民團結理事會書記處 譴責美国同伊朗等國訂侵略協定

【新华社北京26日电】亞非人民團結理事會書記處，就美国同伊朗等国訂侵略協定问题，发表了谴责声明。書記處指出，美国同伊朗等国訂侵略協定，是帝国主义和霸权主义的侵略，使伊朗等国，陷入了贫困和饥饿。

書記處指出，美国同伊朗等国訂侵略協定，使伊朗等国，陷入了分裂和动荡。書記處指出，美国同伊朗等国訂侵略協定，使伊朗等国，陷入了分裂和动荡。

## 沙漢上的喜劇

【新华社北京26日电】沙漢上的喜劇，反映了伊拉克共和国的解放战争，反映了伊拉克共和国的人民的英勇斗争。喜劇中，伊拉克共和国的领导人，在自由和民主的旗帜下，要把伊拉克共和国建成一个自由、民主、进步的国家。

喜劇中，伊拉克共和国的领导人，在自由和民主的旗帜下，要把伊拉克共和国建成一个自由、民主、进步的国家。

## 新來的炊事員

【新华社北京26日电】炊事員的喜訊，反映了炊事員的辛勤工作和无私奉献。炊事員是革命事業的功臣，他们为革命事業，做出了巨大的贡献。

炊事員的喜訊，反映了炊事員的辛勤工作和无私奉献。炊事員是革命事業的功臣，他们为革命事業，做出了巨大的贡献。

## 机械化的炊事員喜訊

【新华社北京26日电】机械化的炊事員喜訊，反映了炊事員的辛勤工作和无私奉献。炊事員是革命事業的功臣，他们为革命事業，做出了巨大的贡献。

机械化的炊事員喜訊，反映了炊事員的辛勤工作和无私奉献。炊事員是革命事業的功臣，他们为革命事業，做出了巨大的贡献。

## 迁坟啟事

因修路需要，迁坟啟事，请各位迁坟户，于本月20日前，将坟墓迁移到指定地点。迁坟戶姓名：王某某、李某某、张某某等。

修路工程，迁坟啟事，请各位迁坟戶，于本月20日前，将坟墓迁移到指定地点。迁坟戶姓名：王某某、李某某、张某某等。

## 文化

文化、艺术、体育等活动的通知。包括：文艺演出、体育比赛、展览活动等。

文化、艺术、体育等活动的通知。包括：文艺演出、体育比赛、展览活动等。

## 湖南省湘劇團

湖南省湘劇團演出的剧目及时间。包括：生死牌、三美排宴、地下火等。

湖南省湘劇團演出的剧目及时间。包括：生死牌、三美排宴、地下火等。

## 中国評劇院三團今晚起在湖南劇院上演

中国評劇院三團今晚起在湖南劇院上演剧目及时间。包括：苦菜花、三打祝家庄等。

中国評劇院三團今晚起在湖南劇院上演剧目及时间。包括：苦菜花、三打祝家庄等。

古雅書衣 上海舊書店

遷移啟事

湖南省湘劇團

中国評劇院三團

# 新湖南

第3474号

XIN HUNAN BAO

今日共4版

1959年3月

27

星期五

夏历己未年二月十九

今日天气预报

(长沙地区)

天气：阴，有时

有小雨或雷雨

风向：东北风

风力：2—3级

最高：20—22度

最低：15—17度

28日有冷空气侵入，风力增大，温度下降，有小到中雨

## 1958年度征兵工作全部结束 父送子 妻送夫 兄弟争相入伍

【新华社北京26日电】1958年度征集补充兵工作已全部结束。各地青年踊跃应征，表现出高度的爱国主义和革命英雄主义精神。许多青年在报名时，父母兄弟争相送行，场面感人。各地征兵工作进展顺利，超额完成了任务。

在征兵过程中，各地青年表现出极高的热情。许多青年在报名时，父母兄弟争相送行，场面感人。许多青年在报名时，父母兄弟争相送行，场面感人。许多青年在报名时，父母兄弟争相送行，场面感人。

## 齐鼓冲天劲 火热闹春耕 省直机关千多名干部下乡检查和帮助工作

【本报讯】为了进一步推动当前的春耕生产高潮，省直机关千多名干部下乡检查和帮助工作。这些干部深入田间地头，指导农民进行春耕生产，解决生产中的困难。各地农民在干部的帮助下，春耕生产进展顺利，干劲十足。

省直机关的干部们不辞辛劳，深入田间地头，指导农民进行春耕生产。他们帮助农民解决生产中的困难，提高生产效率。各地农民在干部的帮助下，春耕生产进展顺利，干劲十足。

## 一日春耕十日粮 本报评论员

春耕是农业生产的关键环节，直接关系到粮食的产量。通过辛勤的春耕劳动，农民可以收获更多的粮食。这体现了农民勤劳致富的精神，也是国家粮食安全的保障。

春耕是农业生产的关键环节，直接关系到粮食的产量。通过辛勤的春耕劳动，农民可以收获更多的粮食。这体现了农民勤劳致富的精神，也是国家粮食安全的保障。

## 湘潭专区采取精选良种、平整秧田、防寒护秧、秧田治虫等措施 象培育婴儿一样培育壮秧

湘潭专区在春耕生产中，采取了一系列有效措施，确保秧苗的质量和产量。通过精选良种、平整秧田、防寒护秧、秧田治虫等措施，秧苗的成活率和产量得到了显著提高。各地农民在专家的指导下，秧田管理工作做得非常细致，秧苗长得健壮。

湘潭专区的秧田管理工作做得非常细致。专家们深入田间，指导农民进行秧田管理。他们帮助农民解决秧田管理中的问题，提高秧苗的成活率。各地农民在专家的指导下，秧田管理工作做得非常细致，秧苗长得健壮。

## 把秧田种子除干净

秧田种子的清洁程度直接影响秧苗的产量和质量。各地农民在秧田管理中，采取了多种措施，确保种子的清洁。通过人工清理、机械清理等方式，秧田种子得到了彻底的清洁，秧苗的成活率得到了保障。

秧田种子的清洁程度直接影响秧苗的产量和质量。各地农民在秧田管理中，采取了多种措施，确保种子的清洁。通过人工清理、机械清理等方式，秧田种子得到了彻底的清洁，秧苗的成活率得到了保障。

## 育好早稻秧 丰收第一关

早稻秧的培育是早稻丰收的关键。各地农民在早稻秧的培育过程中，采取了多种措施，确保秧苗的质量和产量。通过精选良种、平整秧田、防寒护秧、秧田治虫等措施，早稻秧的成活率和产量得到了显著提高。

早稻秧的培育是早稻丰收的关键。各地农民在早稻秧的培育过程中，采取了多种措施，确保秧苗的质量和产量。通过精选良种、平整秧田、防寒护秧、秧田治虫等措施，早稻秧的成活率和产量得到了显著提高。

## 勤培育 勤护理 丘丘秧苗绿油油

秧苗的培育需要精心的管理和护理。各地农民在秧苗的培育过程中，采取了多种措施，确保秧苗的成活率和产量。通过勤培育、勤护理，秧苗长得绿油油，为早稻丰收打下了坚实的基础。

秧苗的培育需要精心的管理和护理。各地农民在秧苗的培育过程中，采取了多种措施，确保秧苗的成活率和产量。通过勤培育、勤护理，秧苗长得绿油油，为早稻丰收打下了坚实的基础。

## 改进堵针节油器 提高驾驶技术 节约汽油成绩大

改进堵针节油器是提高驾驶技术、节约汽油的重要手段。各地司机在驾驶过程中，采取了多种措施，提高了驾驶技术，节约了汽油。通过改进堵针节油器，发动机的燃油效率得到了提高，汽油的消耗量得到了显著减少。

改进堵针节油器是提高驾驶技术、节约汽油的重要手段。各地司机在驾驶过程中，采取了多种措施，提高了驾驶技术，节约了汽油。通过改进堵针节油器，发动机的燃油效率得到了提高，汽油的消耗量得到了显著减少。

## 装卸效率提高三倍

装卸效率的提高对于物流运输具有重要意义。各地物流公司通过改进装卸设备、优化装卸流程等措施，提高了装卸效率。通过改进装卸设备，装卸速度得到了显著提高，装卸效率提高了三倍。

装卸效率的提高对于物流运输具有重要意义。各地物流公司通过改进装卸设备、优化装卸流程等措施，提高了装卸效率。通过改进装卸设备，装卸速度得到了显著提高，装卸效率提高了三倍。



## 组织妇女学习农业技术

组织妇女学习农业技术是提高农村妇女生产技能的重要途径。各地妇联组织通过举办培训班、开展田间指导等方式，帮助农村妇女学习农业技术。通过组织妇女学习农业技术，农村妇女的生产技能得到了提高，为农村经济的发展做出了贡献。

组织妇女学习农业技术是提高农村妇女生产技能的重要途径。各地妇联组织通过举办培训班、开展田间指导等方式，帮助农村妇女学习农业技术。通过组织妇女学习农业技术，农村妇女的生产技能得到了提高，为农村经济的发展做出了贡献。

企业管理由粗到细步步深入

依鋼鉄厂 实行班組經濟核算

【本報訊】依鋼鉄厂在大搞高產優質運動的同時，針對薄利环节对管理工作進行了一系綫整頓，實行工作計劃到班組和按班組計算企業管理...

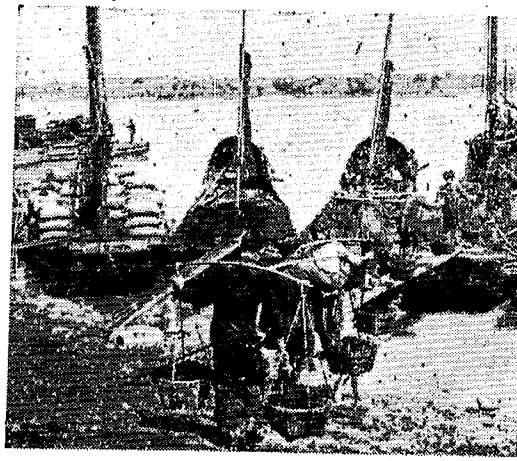

長沙市水機修配廠工人，正在本市河西區橋南村安裝，運往水口山電廠。

“煤炭垣” 财务管理一环扣一环

实行“增、控、利、代、造、改、管、查”办法好

【本報訊】煤炭垣礦山由于党委書記掛帥，一手抓生產，一手抓管理，特別是在財務管理方面貫徹了增、控、利、代、造、改、管、查八個字...

生产財務定額到班

衛星煤礦群策群力生產利潤雙丰收

【本報訊】煤炭垣礦山由于貫徹了增、控、利、代、造、改、管、查八個字，生產和利潤都得到了顯著提高...

傾斜流水塔礦爐 節省人工工效高

衡山縣礦山工人陳德祥等創造了一種傾斜流水塔礦爐，用高爐煤氣燒礦石，每天可燒礦石80多噸...

用松木做成抽水機管

衡山縣礦山工人陳德祥等，在公社黨委和技術人員的指導下，用木料製成抽水機管...

切實保證工夫質量

青林崗公社前進大隊項項農活符合要求

【本報訊】衡陽市青林崗公社前進大隊採取措施保證農活質量，使農活質量標準化，使農活質量得到進一步提高...

要講究工夫質量

有人說：“工作要做得多，就不能做得好，左右只得一頭。”尤其在開展競賽的時候，有的地方只追求數量，忽視質量...

推行“六改”大搞石灰生產

瀏陽官渡公社已燒制出大量石灰，這是該社推廣“六改”的結果。該社在石灰生產中，推行了六項改革...

互通有無支援重工業

衡陽市各機械廠清理倉庫支援重工業，這是該市各機械廠在支援重工業方面所採取的一項重要措施...

七種土機 省人兩百多

益陽市礦山工廠最近創造了七種土機，這些土機不僅省人，而且省料，對於提高礦山生產效率起到了重要作用...

大破四道關 礦石增一半

瀟湘礦山工人陳德祥等在土法煉鋼中大破四道關，使礦石產量增加了一倍以上...

燒石灰(木料) 要干工作

瀏陽官渡公社在燒制石灰過程中，採取了嚴格的管理措施，確保了石灰的質量...

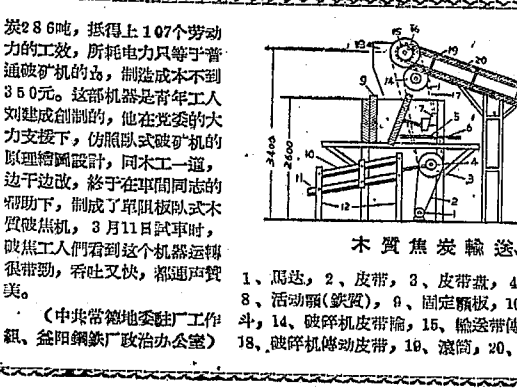

木質煤炭輸送、破碎、篩分聯合機說明

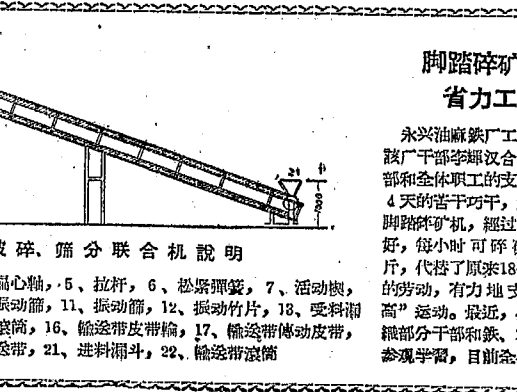

脚踏碎礦機 省工省料



木質煤炭輸送、破碎、篩分聯合機說明

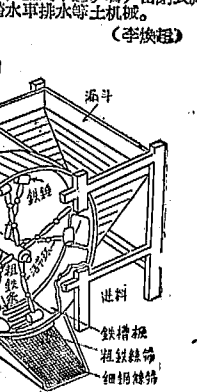

脚踏碎礦機 省工省料

为了一第

田一周一食堂

南县明山公社四大队从有利生产出发，在八个中队内建立了20个田间食堂，使社员在田间能吃上热气腾腾的饭菜和充足的开水。



田间食堂 邵汉作

好个模范炊事班

要开花气冲天，男女老少忙春耕，社员个个干劲足，新人个个干劲足。

每天就自动抽出两个人，直接投入春耕生产。班班抽出两个人后，由于其他人是冲田干，起早摸黑，仍然保证了按时开饭和保证了饮水供应。

既要节省劳力又要搞好生活福利 湘阴挖掘后勤潜力加强第一线

【湘阴讯】湘阴县在全面合理安排劳力加强农业战线的工作中，对生活福利服务人员也作了合理的压缩和调整，大大地挖掘了后勤潜力，充实了农业第一线。

改革炊具 节省人力

【宜章讯】宜章栗源公社沙溪大队食堂的工具改革，义、廉、廉、希光。

食堂工具大革新 节省劳力搞春耕

【湘阴讯】湘阴县山塘公社共有公共食堂361个，原有服务人员1,850人，占在家人口的4.8%。

比先进 插红旗

【湘阴讯】湘阴县在全面合理安排劳力加强农业战线的工作中，对生活福利服务人员也作了合理的压缩和调整，大大地挖掘了后勤潜力，充实了农业第一线。

让集体福利工作更好的为春耕生产服务

【湘阴讯】湘阴县在全面合理安排劳力加强农业战线的工作中，对生活福利服务人员也作了合理的压缩和调整，大大地挖掘了后勤潜力，充实了农业第一线。

结合生产为生产服务 衡阳市普遍办职工工业业余学校

【衡阳市讯】衡阳市百余个厂矿企业职工，掀起了二百多所政治、技术、文化相结合的职工工业业余学校。

制訂紅專學校规划 学习党的教育方针

【衡阳市讯】衡阳市百余个厂矿企业职工，掀起了二百多所政治、技术、文化相结合的职工工业业余学校。

湖农械南分班教学开展业余学习

【衡阳市讯】衡阳市百余个厂矿企业职工，掀起了二百多所政治、技术、文化相结合的职工工业业余学校。

长打算和短安排

【衡阳市讯】衡阳市百余个厂矿企业职工，掀起了二百多所政治、技术、文化相结合的职工工业业余学校。

学习党的教育方针

【衡阳市讯】衡阳市百余个厂矿企业职工，掀起了二百多所政治、技术、文化相结合的职工工业业余学校。



学习党的教育方针



长打算和短安排



学习党的教育方针

苏联外交部就老撾局势发表声明 老撾应履行日内瓦协议

【新华社北京26日电】苏联外交部25日就老撾局势发表声明。声明说，苏联外交部收到并研究了越南民主共和国和老挝政府于1959年2月4日和10日寄来的两份信件，这两封信中，越南民主共和国和老挝政府要求老挝履行日内瓦协议的精神和条款的言词。苏联政府完全赞同中华人民共和国政府和越南民主共和国政府，对老撾局势所表示的立场。

纳赛尔忘恩负义 伊拉克电台发表评论

【新华社北京26日电】伊拉克共和国电台25日发表评论，严厉批评阿拉伯联盟秘书长纳赛尔忘恩负义，竭力为他的阿拉伯兄弟民族利益的政策寻找借口。

内閣決定退出巴格達條約自由節

伊拉克退出巴格達條約一事

【新华社北京26日电】伊拉克共和国政府25日就伊拉克退出巴格達條約一事发表声明。声明说，伊拉克共和国政府决定退出巴格達條約，这是伊拉克共和国政府为了维护伊拉克共和国的独立和主权而采取的一项重大措施。

艾森豪威尔谈高级会议 艾森豪威尔谈高级会议

【新华社北京26日电】艾森豪威尔总统25日谈高级会议。艾森豪威尔总统表示，高级会议是解决国际争端的最好途径，也是维护世界和平的关键。

英共代表大会定今日開幕 苏、中、法等国兄弟党决定派代表出席

【新华社伦敦26日电】英国共产党第二十六次代表大会定今日開幕。苏、中、法等国兄弟党决定派代表出席。大会将在伦敦召开，为期四天。

麥克米倫報告訪美經過 無法掩飾西方分歧態度

【新华社伦敦26日电】英国首相麥克米倫25日向议会报告訪美經過。報告指出，麥克米倫在訪美期間，曾與艾森豪威尔总统进行了广泛而深入的交谈，但西方国家对国际问题的分歧态度依然明显。

蘇聯化學家發現新發現 蘇聯化學家發現新發現

【新华社莫斯科26日电】蘇聯化學家發現新發現。蘇聯科學家們在研究生物蛋白質的磁性和電子特性方面取得了重要突破。

全国各地支援新建鋼鐵基地 包鋼建設速度正在加快

【新华社北京26日电】全国各地支援新建鋼鐵基地，包鋼建設速度正在加快。各地政府和群众纷纷捐款捐物，支援包頭鋼鐵工業基地的建設。

美国数百万失业者处境悲惨 美国数百万失业者处境悲惨

【新华社北京26日电】据新闻社消息，美国数百万失业者处境悲惨。失业率高企，失业者生活陷入困境，社会问题日益严重。

以辛勤劳动迎接七年计划的第一个春天 苏联农民全面展开春耕春播

【新华社莫斯科26日电】在七年计划第一个春天里，苏联农民全面展开春耕春播。农民们以饱满的热情投入到农业生产中，为完成七年计划的第一阶段而努力。

美国經濟情况繼續不妙 銷售危机十分严重

【新华社北京26日电】美国經濟情况繼續不妙，銷售危机十分严重。美国企业库存积压，销售疲软，经济前景依然黯淡。

湖南省話劇團 长沙市京劇團 湖南省湘劇團 中國評劇院三團 湖南省話劇團 长沙市京劇團 湖南省湘劇團 中國評劇院三團

湖南省話劇團 长沙市京劇團 湖南省湘劇團 中國評劇院三團 湖南省話劇團 长沙市京劇團 湖南省湘劇團 中國評劇院三團

地址：長沙市經武門 電話：4357 郵政：總局9191 電報掛號：9194 昨日報開印時間：4:44—6:20 訂價：每月1元2角（平寄不加郵費）零售：每份4分

# 新湖南

第3475号

XIN HUNAN BAO

今日共4版

1959年3月28日  
星期六  
農曆己未年二月二十  
今日天气预报  
(长沙地区)  
多雲有雨  
天气 晴  
风向 南風轉北風  
風力 2—5級  
最高溫度 22—24度  
最低溫度 16—18度  
28日全省降雨量  
外,其他地區有雨,30日全省大部地區有雨

## 生产大运动中套收购小运动 澧东公社超额完成棉花交售任务

【本報訊】澧縣澧東人民公社採取生產大運動套收購小運動，業務部門動手和羣衆動手相結合的辦法，開展棉花交售與收購運動。到3月21日止，全公社共計已向國家交售皮棉1萬3,473担，超額6.8%完成交售任務。

澧東公社前一段棉花入庫進度不快，到2月底，入庫棉花還只占任務的40%。為了加快速度，公社黨委決定在春耕生產大運動中，套進收購棉花與收購小運動。抽出公社第二團田文同志專管棉花收購。3月初，社黨委組織力量，清理了公社、大隊、生產隊的存棉，發現全公社未入庫的有18萬多斤存棉，社員手裏還有很多存棉可以出售，便採集用貸款需要和復收復得失眠等兩項原由的辦法，動員社員以隊或隊為單位組織勞力進行交售，所

## 大瑤公社和瓮江公社貫徹黨的六中全會精神 切實實行統一領導分級管理

### 公社的優越性進一步發揮，全社的積極性更加充分地調動起來



統一領導 分級管理 生產飛躍

【湖南訊】大瑤人民公社最近切實貫徹了黨的六中全會“關於人民公社若干問題的決議”中提出的“統一領導、分級管理”的辦法後，廣大幹部、社員的積極性進一步提高，生產高潮一浪高過一浪。全社出工勞動力比前增加了20%，工效提高了50%。在人們的精心培育下，油菜已經開花，綠油油的麥子更是惹人喜愛，下泥早的早稻谷種已是一片青蔥。人們充滿信心與決心，為實現今年的躍進計劃獻出自己的力量。

大瑤人民公社自去年9月開辦以來，已顯示出了巨大的優越性，為了把公社管理得更好，在經過羣衆充分討論的基礎上，進一步實行統一領導、分級管理的辦法，使公社、大隊、生產隊、作業組各級都有一定的職權和責任範圍，在公社統一領導的原則下，各級都明確自己管理生產和各項工作的責任，充分發揮各級的積極作用，特別是發揮基層組織的積極作用。在統一領導下，各級都明確自己的職權範圍，使公社、大隊、生產隊、作業組各級都有一定的職權和責任範圍，在公社統一領導的原則下，各級都明確自己管理生產和各項工作的責任，充分發揮各級的積極作用。

【本報訊】澧縣澧東人民公社採取生產大運動套收購小運動，業務部門動手和羣衆動手相結合的辦法，開展棉花交售與收購運動。到3月21日止，全公社共計已向國家交售皮棉1萬3,473担，超額6.8%完成交售任務。

## 運輸更合理 物資更暢流

### 省委電話會議總結3月份交通工作，部署4月份運輸任務

【本報訊】3月25日晚，省委召開了交通運輸工作電話會議。會議在總結3月份運輸工作的基礎上，研究和部署了4月份的運輸任務和措施。

會議認為，3月份交通運輸計劃的執行情況基本上是好的，全省3月份長途運輸計劃完成20日完成了68.9%，其中鐵路完成66.9%，公路完成48.0%，輪船完成60%。航運完成78%。基本上保證了農業和工業生產資料的運輸，同時也保證了其他社會物資的運輸。各級黨委對交通運輸工作進一步加強了領導，各級運輸部門也發揮了主動性和積極性。但是，某些重要物資運輸計劃完成得還不夠好。短途運輸和裝卸勞力不足，車輛修理工作不積極，運輸部門的組織、計劃工作做得也不夠好。各級黨委和運輸部門必須克服這些不足，發動和依靠羣衆，採取更積極的措施，克服3月份存在的一些困難。省委會議部署了4月份的運輸工作。全省4月份物資運輸計劃總額定為3,420萬噸，其中初步安排定為3,000萬噸，公路3,000萬噸，鐵路2,000萬噸。上述運輸中，除保證了糧食、油料、棉花、肥料等主要物資的運輸外，還安排了輕工業原料、輕工業產品和某些出口物資的運輸。

## 做好準備迎接插秧

### 沅江公社中瑞生產隊全面安排工夫、人力、物力和畜力

【本報訊】沅江公社中瑞生產隊為迎接插秧，先遣技術措施特別是耨耨耨的耨耨耨還不夠，同時肥料也沒有完全達到增產的要求，特別需要肥料不足。

通過具體分析，該隊大部分幹部和羣衆表示要採取積極措施，想方設法解決困難。第一、巧於解決中存在的問題；第二、幹部和羣衆要採取積極措施，主動地解決困難，加強對插秧工作的領導，加強對插秧工作的組織，加強對插秧工作的計劃，加強對插秧工作的檢查，加強對插秧工作的總結。

## 掌握科學技術 貫徹“八字憲法”

### 安仁縣採取訓、示、交的辦法，掀起學習科學技術熱潮

【本報訊】安仁縣採取訓、示、交的辦法，掀起了學習科學技術熱潮。縣委組織了科學技術訓練班，由縣委書記親自講課，講授了“八字憲法”的意義和重要性。同時，還採取了“示”的辦法，組織了科學技術展覽會，展示了各種科學技術成果。此外，還採取了“交”的辦法，組織了科學技術交流會，讓羣衆互相學習，互相交流。

## 趕制雨具迎插秧

### 周立民作

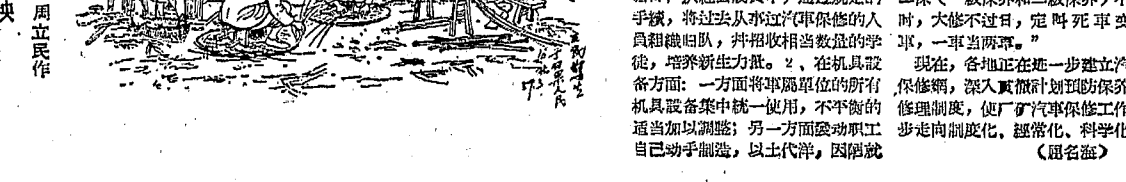

【本報訊】安仁縣採取訓、示、交的辦法，掀起了學習科學技術熱潮。縣委組織了科學技術訓練班，由縣委書記親自講課，講授了“八字憲法”的意義和重要性。同時，還採取了“示”的辦法，組織了科學技術展覽會，展示了各種科學技術成果。此外，還採取了“交”的辦法，組織了科學技術交流會，讓羣衆互相學習，互相交流。

## 用「對口」辦法加強汽車維修

### 向制度化、大大發揮了現有車輛運輸效率

【本報訊】邵陽區採取“對口”辦法，加強了汽車維修工作，大大發揮了現有車輛運輸效率。區委組織了汽車維修技術培訓班，由區委書記親自講課，講授了汽車維修的技術和重要性。同時，還採取了“對口”的辦法，組織了汽車維修技術交流會，讓維修人員互相學習，互相交流。







# 英国共产党代表大会开幕

## 应邀参加大会的中共代表团前往伦敦

【新华社伦敦27日电】英国共产党二十六次代表大会今天上午在伦敦开幕。大会由工党领袖威尔逊主持，他致开幕词时说，这是英国历史上第一次有这么多社会主义国家代表参加的代表大会。大会的议程包括：讨论国际形势、讨论英国的社会主义运动、讨论青年运动、讨论妇女运动、讨论工会运动等。大会将在3月31日闭幕。

# 赫鲁晓夫在来比锡全德工人代表会议上演说

帝国主义者想消灭社会主义国家，就象狼想吃掉狮子。不过倒要看看，这匹狼的胃口大小了，而且牙齿也不管用——不锐利了，磨坏了。

【新华社北京27日电】赫鲁晓夫在来比锡全德工人代表会议上演说，他在会上提出一个总的社会主义国家计划，这个计划包括：到1961年，中国的社会主义建设达到苏联的水平；到1965年，中国的社会主义建设达到美国的水平。赫鲁晓夫在演说中，还对英国的社会主义运动表示同情，并对英国共产党二十六次代表大会表示祝贺。

加拉斯在开幕词中说：“为了和平，为了人类的进步，为了工人阶级的团结，为了我们兄弟国家的团结，为了无产阶级国际主义，为了这一切，我们应当进行不断的斗争。”“首先，我们应当从这次代表大会起，从一个更大的共产主义国家开始。”

# 第二十五届世界乒乓球锦标赛开幕

## 中国队旗开得胜

5:0 我男子队击败葡萄牙队  
3:0 我女子队击败西班牙队

【新华社北京27日电】第二十五届世界乒乓球锦标赛今天上午9时（多特蒙德当地时间）在多特蒙德体育馆开幕。中国队旗开得胜，以5比0的比数击败葡萄牙队，以3比0的比数击败西班牙队。

# 西方四国复照苏联

## 提出5月11日举行外长会议

【新华社北京27日电】西方四国（英国、法国、西德、意大利）外交部长们，在日内瓦举行的会议，已就复照苏联问题，达成一项谅解。根据这项谅解，四国将在5月11日在日内瓦举行外长会议，讨论复照苏联问题。会议将由法国主持，参加者有英、法、西德、意、苏五国外长。

# 戴高乐谈国际问题

## 他要同阿登纳亲密合作

【新华社巴黎27日电】法国总统戴高乐今天在巴黎向记者发表谈话，谈到了国际形势。戴高乐说，法国将奉行独立自主的外交政策，并将同阿登纳紧密合作。戴高乐还说，法国将支持苏联的社会主义运动，并将同苏联建立友好关系。

# 揭露阿盟策划摩苏叛乱经过

【新华社北京27日电】伊拉克最高军事法庭27日对参加摩苏叛乱的阿拉伯联盟成员，宣读了判决书。判决书揭露了阿盟策划摩苏叛乱的经过。阿盟成员在摩苏策动了叛乱，企图推翻伊拉克政府。叛乱失败后，阿盟成员逃往国外。阿盟成员在摩苏犯下了许多罪行，包括杀害无辜平民、抢掠财物等。阿盟成员将被终身监禁。

# 参加世界乒乓球锦标赛

## 五项运动员

【新华社北京27日电】我国派出的参加世界乒乓球锦标赛的运动员名单如下：男子单打：王传理、孙梅英；女子单打：孙梅英、王传理；男子双打：孙梅英、王传理；女子双打：孙梅英、王传理；混合双打：孙梅英、王传理。

# 西方四国复照苏联

## 提出5月11日举行外长会议

【新华社北京27日电】西方四国（英国、法国、西德、意大利）外交部长们，在日内瓦举行的会议，已就复照苏联问题，达成一项谅解。根据这项谅解，四国将在5月11日在日内瓦举行外长会议，讨论复照苏联问题。会议将由法国主持，参加者有英、法、西德、意、苏五国外长。

# 戴高乐谈国际问题

## 他要同阿登纳亲密合作

【新华社巴黎27日电】法国总统戴高乐今天在巴黎向记者发表谈话，谈到了国际形势。戴高乐说，法国将奉行独立自主的外交政策，并将同阿登纳紧密合作。戴高乐还说，法国将支持苏联的社会主义运动，并将同苏联建立友好关系。

# 阿拉伯联盟策划摩苏叛乱

【新华社北京27日电】伊拉克最高军事法庭27日对参加摩苏叛乱的阿拉伯联盟成员，宣读了判决书。判决书揭露了阿盟策划摩苏叛乱的经过。阿盟成员在摩苏策动了叛乱，企图推翻伊拉克政府。叛乱失败后，阿盟成员逃往国外。阿盟成员在摩苏犯下了许多罪行，包括杀害无辜平民、抢掠财物等。阿盟成员将被终身监禁。

# 参加世界乒乓球锦标赛

## 五项运动员

【新华社北京27日电】我国派出的参加世界乒乓球锦标赛的运动员名单如下：男子单打：王传理、孙梅英；女子单打：孙梅英、王传理；男子双打：孙梅英、王传理；女子双打：孙梅英、王传理；混合双打：孙梅英、王传理。

# 西方四国复照苏联

## 提出5月11日举行外长会议

【新华社北京27日电】西方四国（英国、法国、西德、意大利）外交部长们，在日内瓦举行的会议，已就复照苏联问题，达成一项谅解。根据这项谅解，四国将在5月11日在日内瓦举行外长会议，讨论复照苏联问题。会议将由法国主持，参加者有英、法、西德、意、苏五国外长。

# 戴高乐谈国际问题

## 他要同阿登纳亲密合作

【新华社巴黎27日电】法国总统戴高乐今天在巴黎向记者发表谈话，谈到了国际形势。戴高乐说，法国将奉行独立自主的外交政策，并将同阿登纳紧密合作。戴高乐还说，法国将支持苏联的社会主义运动，并将同苏联建立友好关系。

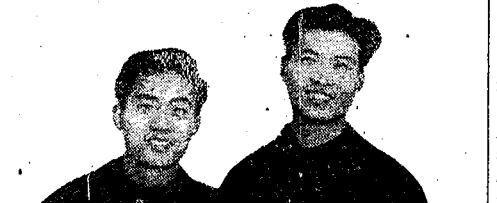

王傳理 孫梅英



孫梅英 王傳理

# 读报参攷

【新华社北京27日电】第二十五届世界乒乓球锦标赛今天上午9时（多特蒙德当地时间）在多特蒙德体育馆开幕。中国队旗开得胜，以5比0的比数击败葡萄牙队，以3比0的比数击败西班牙队。

# 又一艘火車渡輪下水

【新华社上海27日电】“江”字号火车渡轮下水后，又一艘“江”字号火车渡轮在沪下水。这艘渡轮将用于运送火车渡江，提高铁路运输效率。

# 湖南新闻

湖南省政府为庆祝中华人民共和国成立十周年，特举办“湖南新闻”专刊。专刊将报道湖南省在政治、经济、文化等方面的成就。专刊将于近日出版。

# 世界乒乓球锦标赛简介

世界乒乓球锦标赛是世界上规模最大的乒乓球赛事。本届锦标赛共有来自世界各地的400多名运动员参加。比赛项目包括男子单打、女子单打、男子双打、女子双打、混合双打等。锦标赛将于3月29日正式开始。

# 历届世界乒乓球锦标赛男、女团体赛冠军

年份	男子团体冠军	女子团体冠军
1886年	日本队	日本队
1897年	日本队	日本队
1927年	匈牙利队	匈牙利队
1928年	匈牙利队	匈牙利队
1929年	匈牙利队	匈牙利队
1930年	匈牙利队	匈牙利队
1931年	匈牙利队	匈牙利队
1932年	匈牙利队	匈牙利队
1933年	匈牙利队	匈牙利队
1934年	匈牙利队	匈牙利队
1935年	匈牙利队	匈牙利队
1936年	匈牙利队	匈牙利队
1937年	匈牙利队	匈牙利队
1938年	匈牙利队	匈牙利队
1939年	匈牙利队	匈牙利队
1940年	匈牙利队	匈牙利队
1941年	匈牙利队	匈牙利队
1942年	匈牙利队	匈牙利队
1943年	匈牙利队	匈牙利队
1944年	匈牙利队	匈牙利队
1945年	匈牙利队	匈牙利队
1946年	匈牙利队	匈牙利队
1947年	匈牙利队	匈牙利队
1948年	匈牙利队	匈牙利队
1949年	匈牙利队	匈牙利队
1950年	匈牙利队	匈牙利队
1951年	匈牙利队	匈牙利队
1952年	匈牙利队	匈牙利队
1953年	匈牙利队	匈牙利队
1954年	匈牙利队	匈牙利队
1955年	匈牙利队	匈牙利队
1956年	匈牙利队	匈牙利队
1957年	匈牙利队	匈牙利队
1958年	匈牙利队	匈牙利队
1959年	匈牙利队	匈牙利队
1960年	匈牙利队	匈牙利队
1961年	匈牙利队	匈牙利队
1962年	匈牙利队	匈牙利队
1963年	匈牙利队	匈牙利队
1964年	匈牙利队	匈牙利队
1965年	匈牙利队	匈牙利队
1966年	匈牙利队	匈牙利队
1967年	匈牙利队	匈牙利队
1968年	匈牙利队	匈牙利队
1969年	匈牙利队	匈牙利队
1970年	匈牙利队	匈牙利队
1971年	匈牙利队	匈牙利队
1972年	匈牙利队	匈牙利队
1973年	匈牙利队	匈牙利队
1974年	匈牙利队	匈牙利队
1975年	匈牙利队	匈牙利队
1976年	匈牙利队	匈牙利队
1977年	匈牙利队	匈牙利队
1978年	匈牙利队	匈牙利队
1979年	匈牙利队	匈牙利队
1980年	匈牙利队	匈牙利队
1981年	匈牙利队	匈牙利队
1982年	匈牙利队	匈牙利队
1983年	匈牙利队	匈牙利队
1984年	匈牙利队	匈牙利队
1985年	匈牙利队	匈牙利队
1986年	匈牙利队	匈牙利队
1987年	匈牙利队	匈牙利队
1988年	匈牙利队	匈牙利队
1989年	匈牙利队	匈牙利队
1990年	匈牙利队	匈牙利队
1991年	匈牙利队	匈牙利队
1992年	匈牙利队	匈牙利队
1993年	匈牙利队	匈牙利队
1994年	匈牙利队	匈牙利队
1995年	匈牙利队	匈牙利队
1996年	匈牙利队	匈牙利队
1997年	匈牙利队	匈牙利队
1998年	匈牙利队	匈牙利队
1999年	匈牙利队	匈牙利队
2000年	匈牙利队	匈牙利队
2001年	匈牙利队	匈牙利队
2002年	匈牙利队	匈牙利队
2003年	匈牙利队	匈牙利队
2004年	匈牙利队	匈牙利队
2005年	匈牙利队	匈牙利队
2006年	匈牙利队	匈牙利队
2007年	匈牙利队	匈牙利队
2008年	匈牙利队	匈牙利队
2009年	匈牙利队	匈牙利队
2010年	匈牙利队	匈牙利队
2011年	匈牙利队	匈牙利队
2012年	匈牙利队	匈牙利队
2013年	匈牙利队	匈牙利队
2014年	匈牙利队	匈牙利队
2015年	匈牙利队	匈牙利队
2016年	匈牙利队	匈牙利队
2017年	匈牙利队	匈牙利队
2018年	匈牙利队	匈牙利队
2019年	匈牙利队	匈牙利队
2020年	匈牙利队	匈牙利队
2021年	匈牙利队	匈牙利队
2022年	匈牙利队	匈牙利队
2023年	匈牙利队	匈牙利队
2024年	匈牙利队	匈牙利队
2025年	匈牙利队	匈牙利队

# 长沙市京剧团

长沙市京剧团为庆祝中华人民共和国成立十周年，特举办“长沙市京剧团”专场演出。演出剧目包括《三打祝家庄》、《四郎探母》等。演出将于近日举行。

# 湖南省湘剧团

湖南省湘剧团为庆祝中华人民共和国成立十周年，特举办“湖南省湘剧团”专场演出。演出剧目包括《白蛇传》、《梁山伯与祝英台》等。演出将于近日举行。

长沙市京剧团地址：湖南大剧院。湖南省湘剧团地址：湖南大剧院。长沙市京剧团电话：3441111。湖南省湘剧团电话：3441111。





总结丰产经验 建立试验研究网 为农业大跃进服务

常宁开展群众性科学试验工作

【常宁讯】为了使农业科学试验研究工作更好地为当前生产服务，常宁县在广泛发动群众的基础上，以农业技术服务站为重点，开展了群众性的科学试验研究工作。

总结丰产经验，建立试验研究网
常宁县从去年12月到今年2月底，在县委的统一领导和农业技术服务站的具体帮助下，广泛发动群众，深入开展科学试验研究工作。

专家结合，加强科学技术指导

农业技术服务站是农村试验、研究工作的重要据点，为了更好地发挥它们的作用，县委在2月份就组织了农业技术专家工作组，到全县各农业技术服务站去，总结了过去的经验，通过大鸣大放，使全体干部进一步明确了工作方向和工作方法。

结合生产，采取多种形式培训技术队伍
要搞好群众性的科学试验、研究工作，还要有一支强大的技术队伍。常宁县利用现有的技术力量，采取多种形式培训技术队伍。

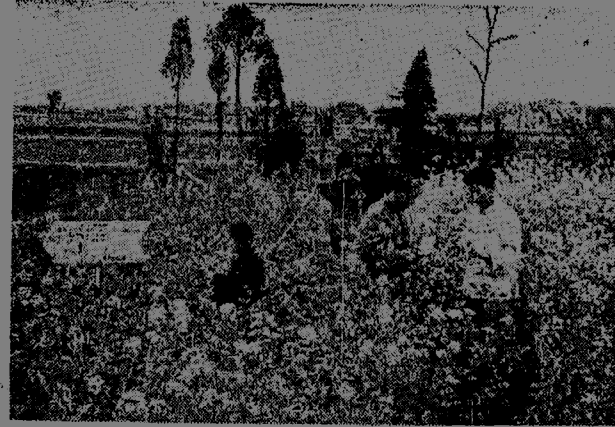

他们在进行水稻的栽培技术试验。这是该县农业技术服务站的工作情况。

“早稻高产栽培技术的研究”

为了在今年农业生产上取得更大的胜利，必须把那些高产栽培技术的研究，作为当前农业生产中的一个重要问题来对待。

在农业战线上取得更大的胜利，必须把那些高产栽培技术的研究，作为当前农业生产中的一个重要问题来对待。

在科学技术战线上

生产菌肥
菌肥是农业生产中不可缺少的一种肥料。我县农业技术服务站，为了推广菌肥的生产，组织了群众性的科学试验。

教学联系实际和走群众路线

耒阳一中努力提高教学质量

【耒阳讯】耒阳一中遵照党的教育方针，在教学实践中，努力贯彻教学联系实际和走群众路线的方针，努力提高教学质量。

土壤的水分

土壤的水分是植物生长的重要因素。了解土壤水分的状况，对于提高农业生产具有重要意义。

省林业科学研究所

引种澳洲蓝桉成功

湖南省林业科学研究所，在中央林业科学研究所的帮助下，成功引进了澳洲蓝桉，为林业生产提供了新的品种。

漳江小学的新学期

漳江小学的新学期，在师生的共同努力下，取得了优异的成绩。学校加强了劳动教育，培养了学生的实践能力。

针灸治牛病

针灸是一种传统的中医疗法，在治疗牛病方面有着独特的优势。通过针灸，可以有效缓解牛只的痛苦。

吉首换上了时代的新装

吉首市经过几年的建设，面貌焕然一新，换上了时代的新装。城市的基础设施得到了极大的改善。

培养劳动习惯

培养劳动习惯是教育的重要任务。学校应通过多种途径，培养学生的劳动观念和实践能力。

辛勤的“园丁”

辛勤的“园丁”们，为了培养祖国的花朵，付出了辛勤的汗水。他们的无私奉献，值得我们尊敬和赞扬。

湖南“风土新谈”

湖南“风土新谈”栏目，介绍了湖南各地的风土人情和历史文化。通过生动的文字，让读者更好地了解湖南。

夜取“定军山”

夜取“定军山”是一场激烈的战斗，展现了战士们英勇无畏的精神。这场战斗的胜利，为革命事业做出了重要贡献。

乡村生活速写

乡村生活速写描绘了农村生活的点点滴滴，展现了农民的辛勤劳动和淳朴民风。这些速写是农村生活的真实写照。

“早稻高产栽培技术的研究”

为了在今年农业生产上取得更大的胜利，必须把那些高产栽培技术的研究，作为当前农业生产中的一个重要问题来对待。

在农业战线上取得更大的胜利，必须把那些高产栽培技术的研究，作为当前农业生产中的一个重要问题来对待。

土壤的水分

土壤的水分是植物生长的重要因素。了解土壤水分的状况，对于提高农业生产具有重要意义。

针灸治牛病

针灸是一种传统的中医疗法，在治疗牛病方面有着独特的优势。通过针灸，可以有效缓解牛只的痛苦。

辛勤的“园丁”

辛勤的“园丁”们，为了培养祖国的花朵，付出了辛勤的汗水。他们的无私奉献，值得我们尊敬和赞扬。

夜取“定军山”

夜取“定军山”是一场激烈的战斗，展现了战士们英勇无畏的精神。这场战斗的胜利，为革命事业做出了重要贡献。

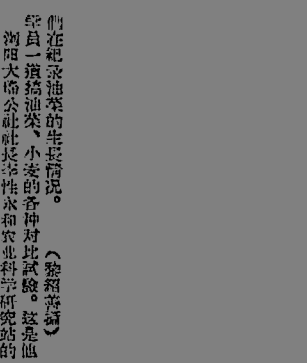

他们在进行水稻的栽培技术试验。这是该县农业技术服务站的工作情况。

“早稻高产栽培技术的研究”

为了在今年农业生产上取得更大的胜利，必须把那些高产栽培技术的研究，作为当前农业生产中的一个重要问题来对待。

在农业战线上取得更大的胜利，必须把那些高产栽培技术的研究，作为当前农业生产中的一个重要问题来对待。

土壤的水分

土壤的水分是植物生长的重要因素。了解土壤水分的状况，对于提高农业生产具有重要意义。

针灸治牛病

针灸是一种传统的中医疗法，在治疗牛病方面有着独特的优势。通过针灸，可以有效缓解牛只的痛苦。

辛勤的“园丁”

辛勤的“园丁”们，为了培养祖国的花朵，付出了辛勤的汗水。他们的无私奉献，值得我们尊敬和赞扬。

夜取“定军山”

夜取“定军山”是一场激烈的战斗，展现了战士们英勇无畏的精神。这场战斗的胜利，为革命事业做出了重要贡献。

湖南“风土新谈”

湖南“风土新谈”栏目，介绍了湖南各地的风土人情和历史文化。通过生动的文字，让读者更好地了解湖南。

夜取“定军山”

夜取“定军山”是一场激烈的战斗，展现了战士们英勇无畏的精神。这场战斗的胜利，为革命事业做出了重要贡献。

乡村生活速写

乡村生活速写描绘了农村生活的点点滴滴，展现了农民的辛勤劳动和淳朴民风。这些速写是农村生活的真实写照。

辛勤的“园丁”

辛勤的“园丁”们，为了培养祖国的花朵，付出了辛勤的汗水。他们的无私奉献，值得我们尊敬和赞扬。

夜取“定军山”

夜取“定军山”是一场激烈的战斗，展现了战士们英勇无畏的精神。这场战斗的胜利，为革命事业做出了重要贡献。

就我国西藏地区局势 印度总理尼赫鲁发表声明

【新华社北京28日电】印度总理尼赫鲁3月28日在人民院就中国西藏地区局势发表声明。尼赫鲁说：“最近关于中国西藏地区所发生的事件的消息在我国引起很大的注意。”

尼赫鲁说：“我们对我们能拉拢的总領事那里收到較詳細的情报。看来关于达赖喇嘛的各种消息在拉薩引起了激动情绪。在大約兩周以前，有一大批印度人进入了印度总領事館。他們向我們的总領事表达这些消息和他們感到不安。三天以后，有許多西藏人來到我們的总領事館來，要求我們的总領事向他們轉達中國外使，為他們提出某些要求作保證。”

高兰在英共代表大会上作政治报告 号召英国人民走社会主义道路

【新华社伦敦27日电】英国共产党总书记高兰今天在向党的第二十六次代表大会所作的政治报告中说：“我们时代的显著特征就是两种社会制度——迅速向前发展的社会主义和停滞的资本主义——的对比。”

高兰在报告中谈到和平和民族独立的问题。他说：“由于社会主义在地球上和在外部空间的势力在亿万人民眼前变得更为清楚，世界各国人民争取和平的斗争的展开，因而‘帝国主义’的矛盾正在变得尖锐起来，因此在北大西洋公约组织内发生了分裂，并且在经济、政治和军事方面产生了巨大的分歧，这是不可避免的。”

高兰在谈到英共的整个政策的演变时指出，在第二次世界大战以前，英国共产党曾长期在议会中活动。但是，第二次世界大战以后，英国共产党在议会中的活动已经停止。高兰说：“我们必须从议会中退出，我们必须回到群众中去，我们必须回到斗争中去。”

高兰在谈到英共的整个政策的演变时指出，在第二次世界大战以前，英国共产党曾长期在议会中活动。但是，第二次世界大战以后，英国共产党在议会中的活动已经停止。高兰说：“我们必须从议会中退出，我们必须回到群众中去，我们必须回到斗争中去。”

解放軍迅速肅清拉薩地区叛匪 美帝国主义者慌忙表示“难过”

【新华社北京28日电】华盛顿消息，美国国务卿艾奇逊3月28日在参议院外交委员会会议上，对西藏局势表示“难过”。艾奇逊说：“西藏局势的发展，对美帝国主义者来说，是一个令人不安的消息。”

英国对西藏叛乱的反应 确定今后斗争任务

【新华社北京28日电】伦敦消息，英国政府外交部发言人3月28日在下院就西藏局势发表声明。发言人说：“英国政府正密切注意西藏局势的发展，并将根据情况采取适当的措施。”

日共发表竞选政纲 社会党要岸信介内阁下台

【新华社北京28日电】东京消息，日本共产党中央委员会3月28日发表竞选政纲。政纲中提出：“岸信介内阁必须下台，社会党必须上台执政。”

法共公布綱領草案 确定今后斗争任务

【新华社巴黎27日电】法国共产党中央委员会3月27日通过的法国共产党第十五次代表大会綱領草案中，确定了今后斗争的任务。綱領草案指出：“法国共产党必须领导法国人民进行社会主义革命。”

古巴又破獲殺卡斯特羅陰謀案

【新华社北京28日电】哈瓦那消息，古巴政府3月28日又破獲一起陰謀殺害菲德尔·卡斯特罗的陰謀案。陰謀者計劃在卡斯特罗訪問哈瓦那時，在機場發動襲擊。

在世界乒乓球錦標賽中 中國隊連勝六場

【新华社多特蒙德27日电】中国男女乒乓球隊在世界乒乓球錦標賽中，連勝六場，取得優異成績。中國隊在男子團體賽中，以3比0擊敗蘇聯隊，取得冠軍。

長江文庫 四月份要目 包括：《紅日》、《保衛大武漢》、《紅岩》等作品的要目。

中國評劇院三團 今日場(1:30) 寶娥冤 主要演員：張羽、袁海、張玉琴、張玉琴。

湖北省話劇團 今日場(晚) 地下火焰 主要演員：張玉琴、張玉琴、張玉琴。

湖北省劇團 今日場(1:30) 地下火焰 主要演員：張玉琴、張玉琴、張玉琴。

1959年 新產品 益壽良藥 治百病 醫藥批發站 武漢市公私合營久安製藥廠



# 会同趁春水上漲突击运木材

## 黔阳县进行河溪普查

**充分利用小河、溪流發展山区交通**

【黔阳县】黔阳县地处云贵高原的边陲，境内山峦起伏，小河溪流，除沅水主干及七条干支流贯通各县外，还有许多小支流，长达3,500公里，但大多为季节性河流，水位落差很大，过去大多不能利用通航、行舟。从1955年起，交通、林业等部门按照指示，对山区河流进行了勘察和开发。经过4年的努力，不仅开辟了原来通航的1,555公里的河道，扩大了通航能力，并且开辟了小河小溪航道564公里，使沅水流域木材能够顺水漂流，从而产品可以用船只外运。今年以来，地委领导派出工作组，对全县所有小河溪流进行一次全面的普查和测量。要求在一两年内内将能够通航的小河溪流全部加以开发。目前，经过几个月的努力，已普查出可作通航的小河溪流有2,000余条。普查中，不仅查清了小河流的全长、流向、流速、水位、落差、通航季节、通航吨位等基本情况，而且查清了小河流两岸的森林资源、木材蓄积量、木材种类、木材品质、木材用途、木材价值等基本情况。普查中，还查清了小河流两岸的群众生活、生产、交通等情况。普查工作已于9月以前胜利结束。今年秋冬两季，沅水流域山区交通，将为山区木材生产，提供便利条件。

## 革新技术 提高工效 洪江集材場大搞竹木运输

【洪江市】当前湘江春水，便于竹木运输，洪江集材場抓住这一良好季节，大搞革新，大搞竹木运输。从3月15日至21日的一周内，留宿的207个工人，在21天中，共运出竹木1,000万立方公尺，比往年同期增加了100%以上。

在这项任务中，时间紧，任务重，人力不足，领导首先抓了革新。领导首先抓了革新，做好竹木运输这一重要环节。通过革新，使竹木运输工作，有了新的跃进。在去年，洪江集材場，在竹木运输工作，有了新的跃进。在去年，洪江集材場，在竹木运输工作，有了新的跃进。

## 户户訂立护林公約 沅陵两年无森林火灾

【沅陵县】拥有森林面积1,587万亩，林木蓄积2,074万立方公尺的沅陵，两年来消灭了历史性的森林火灾。

沅陵县委，在上级党委的领导下，发动群众，订立了护林公约，户户订立护林公约，层层有人负责。在订立护林公约的基础上，建立了护林队，配备了护林员，开展了护林运动，提高了群众护林防火的积极性。

## 像绣花一样植樹造林

【记会同广平公社青年突击队更年新活动】会同广平公社青年突击队，在党的领导下，开展了植树造林运动。他们像绣花一样，精心培育每一棵小树苗。

青年突击队队员们，在植树造林中，发扬了艰苦奋斗、不怕困难的精神。他们不畏严寒，不畏酷暑，不怕风吹雨打，不怕蚊虫叮咬，一心一意地投入到植树造林的行列中。



沅水三月运材忙

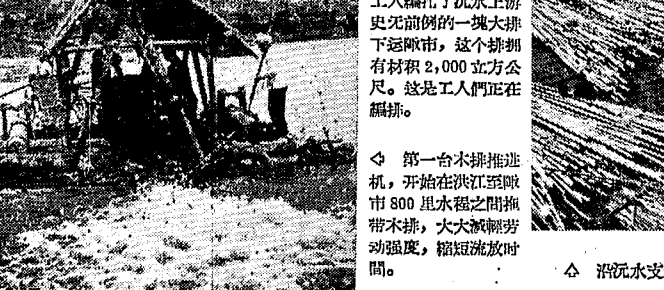

第一台木排排进机

沅水支流——沅水流出来的竹木排

## 早准备 早播种 下足肥 專人管理 溆浦县大抓育苗

【溆浦县】春天风和日丽，正是育苗的大好时节。溆浦县委，为了完成育苗任务，组织了专业队伍，提前进行育苗准备工作。

育苗工作是一项细致的工作，需要精心管理。育苗队伍在育苗过程中，严格按照技术要求，做好各个环节的工作，确保育苗质量。

## 跃进式成排机工效高

【溆浦县】林业局为进一步提高成排机的工效，采用了跃进式成排机。这种新式成排机，结构简单，操作方便，大大提高了工作效率。

跃进式成排机的使用，不仅节省了人力，还节省了物力，为成排工作带来了巨大的便利。目前，跃进式成排机已在成排作业中广泛应用。

## 英雄創奇迹

【溆浦县】在成排工作中，涌现出了一批英雄人物，他们创造了惊人的奇迹。这些英雄人物，为了集体的利益，不怕牺牲，忘我工作。

英雄人物的事迹，激励了广大职工，使他们更加努力工作，为成排工作贡献了力量。英雄人物的事迹，将成为成排工作中的典范。

## 我要当个老英雄

【溆浦县】老英雄的事迹，激励了新一代青年，他们纷纷表示，要当个老英雄。新一代青年，将继承老英雄的光荣传统，为成排工作贡献青春力量。

老英雄的事迹，是青年学习的榜样。青年们要以老英雄为榜样，学习老英雄的精神，为成排工作贡献智慧和力量。

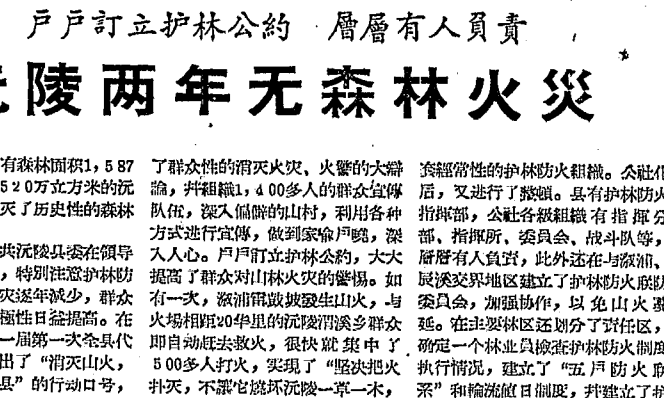

制成大石粉

制成大石粉

制成大石粉

制成大石粉

制成大石粉

制成大石粉

制成大石粉

制成大石粉

制成大石粉

制成大石粉

制成大石粉

制成大石粉

制成大石粉

制成大石粉

制成大石粉

制成大石粉

制成大石粉

制成大石粉

制成大石粉

制成大石粉

制成大石粉

制成大石粉

制成大石粉

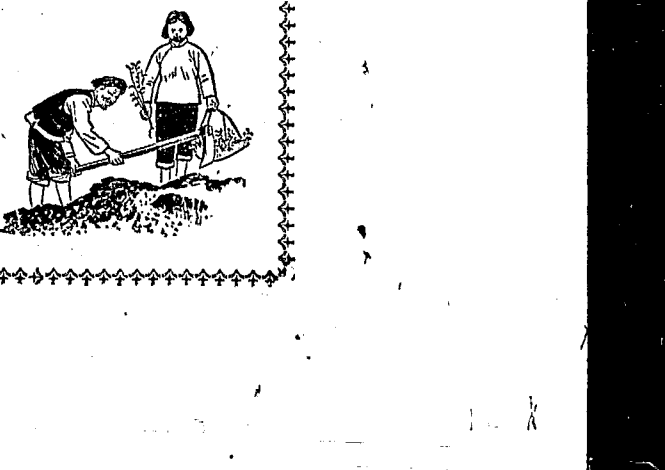

我要当个老英雄





### 達賴喇嘛和譚冠三將軍的來往信件

【新華社北京29日電】下面發表的是在3月10日西藏叛亂集團發動叛亂以後，到3月17日英國達賴喇嘛被劫出拉薩以前，達賴喇嘛和中央駐藏代表譚冠三、西藏軍區政治委員譚冠三將軍的6封來往信件。達賴喇嘛的3封信都是他親筆寫的。

拉薩的叛亂是在達賴喇嘛預定前往西藏軍區司令部看我的那一天發動的。要達賴喇嘛自己決定的。西藏叛亂集團經過中央批准，就發出西藏軍區司令部要扣留達賴喇嘛的請帖，並且以此為借口，在這一天的拉薩市區聚集把達賴喇嘛圍在羅布札卡，並且公開實行武裝叛亂。事件發生後，譚冠三將軍即在當天寫了一封短信給達賴喇嘛，說明由於叛亂分子的挑釁，請他暫時不要來看我。達賴喇嘛在11日寫信給譚冠三將軍，信中說：“反動的分們正在借口保護我的安全而進行危險的勾當。對此我正設法不讓其發生。

3月11日，譚冠三將軍寫信給達賴喇嘛，指出反動分子公開進行軍事挑釁，要求西藏地方政府負起立即予以制止。

3月12日，達賴喇嘛復信譚冠三將軍，再次說明反動分子以保護我的安全為名而“製造的所謂中央與地方關係的緊張”，並表示他“正盡一切可能設法處理。”

3月15日，譚冠三將軍寫信給達賴喇嘛，說明中央對此次叛亂事件的態度，並歡迎達賴喇嘛正理正法解決此類事件的態度。

3月16日，達賴喇嘛寫信給譚冠三將軍，說他已經向西藏地方政府官員進行了教育，並表示不久之後可能到軍區去。但是就在這達賴喇嘛發出這封信的第二天，3月17日，叛亂集團將達賴喇嘛劫出拉薩，到拉薩東南的山南地區去。然後，在3月17日，叛亂集團就發動了對人民解放軍駐拉薩部隊的全面進攻。

這六封信的全文如下：  
**(一) 3月10日中央駐藏代表、西藏軍區政治委員譚冠三將軍致達賴喇嘛的信**  
敬愛的達賴喇嘛：  
據悉，貴方派來軍區，這是一件很好的事，我們表示熱烈的歡迎。但是由於反動分子的挑釁，使您處於極大的困難，故可暫時不來。

**(二) 3月11日達賴喇嘛致中央駐藏代表、西藏軍區政治委員譚冠三將軍的信**  
親愛的譚冠三將軍：  
貴方決定去軍區看我，但由於少數壞人的煽動，而使我等不能前去，這是一件極大的遺憾。我表示深切的遺憾，並表示我將盡一切可能設法處理。這是我親筆寫的。此致  
譚冠三  
1959年3月10日

**(三) 3月12日達賴喇嘛致中央駐藏代表、西藏軍區政治委員譚冠三將軍的信**  
親愛的譚冠三將軍：  
貴方決定去軍區看我，但由於少數壞人的煽動，而使我等不能前去，這是一件極大的遺憾。我表示深切的遺憾，並表示我將盡一切可能設法處理。這是我親筆寫的。此致  
譚冠三  
1959年3月11日

**(四) 3月15日達賴喇嘛致中央駐藏代表、西藏軍區政治委員譚冠三將軍的信**  
親愛的譚冠三將軍：  
貴方決定去軍區看我，但由於少數壞人的煽動，而使我等不能前去，這是一件極大的遺憾。我表示深切的遺憾，並表示我將盡一切可能設法處理。這是我親筆寫的。此致  
譚冠三  
1959年3月11日

**(五) 3月16日達賴喇嘛致中央駐藏代表、西藏軍區政治委員譚冠三將軍的信**  
親愛的譚冠三將軍：  
貴方決定去軍區看我，但由於少數壞人的煽動，而使我等不能前去，這是一件極大的遺憾。我表示深切的遺憾，並表示我將盡一切可能設法處理。這是我親筆寫的。此致  
譚冠三  
1959年3月16日

## 西藏歷史正在揭開新的一頁

### 喜慶嘉錯大師斥責叛亂分子是披着佛教外衣的豺狼

【新華社北京29日電】中國佛教協會會長喜慶嘉錯大師就西藏問題向記者發表談話說：“西藏叛亂分子的叛亂和叛亂的失敗，西藏的歷史正在揭開新的一頁。這對西藏廣大人民來說是一件極大的好事。”

76歲的喜慶嘉錯大師，從13歲起就到拉薩研究佛學，直到60歲才離開拉薩。他對西藏的宗教和歷史都有極深的造詣。他認為：“西藏叛亂分子的叛亂，是西藏宗教史上最嚴重的倒退。他們違背了佛教教義，背叛了祖國，也背叛了佛教教義，為西藏的宗教和歷史留下了極大的遺憾。”

喜慶嘉錯大師說：“解放以後，中央和中央政府在西藏一貫執行和平解放西藏辦法的十條協議，做了數不盡的好事情，在物質和財力上大力支援西藏，為西藏人民造福。他

## 王稼祥代表中共中央致詞

### 在英共第二十六次代表大會上

【新華社倫敦28日電】應邀出席英國共產黨第二十六次代表大會的中國共產黨代表團團長王稼祥同志28日向大會致詞。

王稼祥同志首先代表中國人民和中國共產黨向代表大會致以熱烈的問候。他指出，英國人民為爭取和平、民主和社會主義事業而進行的鬥爭，受到我國人民的熱烈支持。正像我國人民在爭取獨立和實現社會主義的鬥爭中，曾得到英國人民的支持一樣。他對英國工人階級和勞動人民對於我國革命和建設事業給予的支持表示感謝。

王稼祥同志在致詞中還談到了中國共產黨與英國共產黨的關係。他指出，中國共產黨與英國共產黨都是馬克思主義的政黨，我們都為實現社會主義和共產主義的偉大事業而奮鬥。我們之間的友好關係是建立在共同的理想基礎上的。我們希望英國共產黨能進一步加強與中國共產黨的聯繫和團結，共同為實現社會主義和共產主義的偉大事業而奮鬥。

## 蘇英簽署聯合公報

### 在文化和科學技術方面合作

【新華社北京29日電】蘇聯和英國29日在莫斯科簽署了關於文化和科學技術方面合作的聯合公報。公報指出，蘇聯和英國將加強在文化和科學技術方面的合作，並將在多個領域開展共同的研究和開發工作。公報還提到，蘇聯和英國將加強在教育和文化交流方面的合作，並將在多個領域開展共同的教育和培訓工作。

## 日本134個組織聯合進行鬥爭

### 團結起來堅決反對日美‘安全條約’

【新華社東京29日電】日本各界134個組織29日在東京舉行聯合會議，通過了反對日美“安全條約”的決議。決議指出，日美“安全條約”是美國對日本進行的經濟侵略的進一步擴大，是美國對日本進行的軍事侵略的進一步擴大。日本各界將團結起來，堅決反對日美“安全條約”，並將在多個領域開展共同的鬥爭和抗議活動。

## 捷政府要求參加外長會議和高級會議

### 西方國家力圖排斥波捷兩國參加

【新華社布拉格29日電】捷克斯洛伐克政府29日要求參加外長會議和高級會議，並要求西方國家力圖排斥波捷兩國參加。捷克斯洛伐克政府指出，西方國家在處理波捷兩國問題上採取了不公正的立場，並將在多個領域開展共同的鬥爭和抗議活動。

## 我乒乓球隊已連勝十場

### 又擊敗比利時、荷蘭、牙買加和瑞典隊

【新華社多特蒙德29日電】中國乒乓球代表隊在歐洲乒乓球錦標賽中取得連勝十場的佳績。代表隊在28日擊敗了比利時隊，在29日擊敗了荷蘭隊、牙買加隊和瑞典隊。代表隊的出色表現贏得了觀眾的熱烈掌聲。

## 動員全體蘇聯職工努力建設共產主義

### 全蘇工會代表大會閉幕

【新華社莫斯科29日電】全蘇工會代表大會29日閉幕。大會通過了動員全體蘇聯職工努力建設共產主義的決議。大會指出，蘇聯職工將團結起來，為實現社會主義和共產主義的偉大事業而奮鬥。

## 捷政府要求參加外長會議和高級會議

### 西方國家力圖排斥波捷兩國參加

【新華社布拉格29日電】捷克斯洛伐克政府29日要求參加外長會議和高級會議，並要求西方國家力圖排斥波捷兩國參加。捷克斯洛伐克政府指出，西方國家在處理波捷兩國問題上採取了不公正的立場，並將在多個領域開展共同的鬥爭和抗議活動。

### 學習導報 半月刊 1959年第7期 (總第31期)

中國共產黨湖南省委主辦

論革命鬥爭 梁啟超  
迎清風 梁啟超  
迎清風 梁啟超  
迎清風 梁啟超

工業企業大規模運動的幾點經驗 梁啟超  
論“兩條腿” 梁啟超  
正視我國土地與交通建設方針 梁啟超

毛主席和青年(革命回憶錄) 梁啟超  
勞動者最聰明 梁啟超  
楊芝芝(通訊) 梁啟超

### 湖南師範學院 聯合公告

湖南省新華書店  
湖南師範學院  
湖南師範學院

### 中國作協湖南分會啟事

湖南師範學院  
湖南師範學院

### 湖南人民廣播電台啟事

湖南人民廣播電台  
湖南人民廣播電台

### 湖南人民廣播電台啟事

湖南人民廣播電台  
湖南人民廣播電台

### 湖南人民廣播電台啟事

湖南人民廣播電台  
湖南人民廣播電台

### 湖南人民廣播電台啟事

湖南人民廣播電台  
湖南人民廣播電台

### 湖南人民廣播電台啟事

湖南人民廣播電台  
湖南人民廣播電台

### 湖南人民廣播電台啟事

湖南人民廣播電台  
湖南人民廣播電台

### 長沙市京劇團

今晚 梨園春  
地點：湖南京劇團

### 湖南湘劇團

今晚 梨園春  
地點：湖南湘劇團

### 湖南湘劇團

今晚 梨園春  
地點：湖南湘劇團





結合中心認真挑選、考察、培養積極分子

科头公社建黨準備作得扎實

【新化訊】科头公社結合生產、整社整黨、積極挑選、考察、培養積極分子，做好1959年的建黨準備工作，同時又推動了生產、整社整黨工作。科头公社黨委在去年11月，就組織黨委委員和支部書記，學習了有關建黨的文件。通過討論，大家認識到目前該社只有1144名農村黨員，88個生產小隊中，只有一個黨員的隊有2個，沒有黨員的隊有34個；社辦工廠8個，社辦支隊的只有3個，還有3個工廠沒有一個黨員；其他各托兒所、敬老院、葬埋場等福利事業，大都沒有黨支部或黨員。同時通過去年的工農生產大躍進和公社化運動，發現了大批又紅又專的社會主義積極分子。因此在1959年發展一些黨員不僅必要，而且是完全可能的。根據這些情況，黨委決定結合生產、整社整黨，對挑選、培養積極分子作了一系列的工作。

社論

進一步發揮青年的突擊、先鋒作用

青年是國家的棟樑，是社會的突擊隊，是黨的先鋒隊。在社會主義建設事業中，青年應發揮突擊、先鋒作用。黨和國家對青年提出了更高的要求，青年應自覺地負起責任，為實現社會主義和共產主義事業而努力奮鬥。青年應加強政治學習，提高思想覺悟，樹立正確的世界觀、人生觀和價值觀。同時，青年應積極參加生產勞動和社會實踐，在實踐中鍛煉自己，增長才幹。黨和國家將採取各種措施，為青年提供成長和發展的機會，支持青年在各行各業中發揮更大的作用。

結合生產推動生產 南岳公社幹部堅持理論學習

南岳公社幹部在生產勞動中堅持理論學習，將理論與實踐相結合，推動了生產的發展。幹部們利用休息時間學習馬列著作和黨章黨規，提高了政治理論水平。同時，幹部們深入基層，與群眾同吃同住同勞動，傾聽群眾的意見和建議，解決了生產中的實際問題。這種理論與實踐相結合的做法，得到了群眾的廣泛支持和好評，為公社的生產大躍進提供了堅強的思想和組織保證。

在這些活動中，青年本身當然還有一些具體要求。共青團湖南省委員會的決議中就對青年提出了具體的要求。青年應加強組織紀律，遵守社會公德，維護社會秩序。同時，青年應積極參與社會公益活動，為社會主義建設貢獻力量。黨和國家將繼續加強對青年的教育和引導，為青年提供更多的發展空間和機會，使青年成為社會主義建設的合格接班人。

春耕春播處處忙 農田里水汪汪，南風吹過綠油油，男女社員齊上陣，春耕春播處處忙。肥田密播多增產，合理不非多打糧。農學結合執行好，中收定比去年強。

湘江兩岸春耕忙 湘江兩岸春耕忙，千軍萬馬下田莊，又說肥田又翻地，又說中耕又澆水。

太陽見我臉紅紅 半夜三更就起床，背裡揣著半斤糧，月亮星星照我睡，翻了一夜沒天光。

做毛主席的好學生 做毛主席的好學生，勤儉節約，愛國愛黨，聽黨話，服黨領，為實現社會主義和共產主義事業而努力奮鬥。

太陽見我臉紅紅 半夜三更就起床，背裡揣著半斤糧，月亮星星照我睡，翻了一夜沒天光。

積肥支援農村 團員社員在田中，工人眼見挖泥溝，奔為肥田早升車，滿坑都是泥土香。

長沙東區的一條偏僻的小巷里，座落著一所帶有古式樓閣的院宇。這座樓閣的院宇，廊下、柱邊，到處坐滿了滿臉愁容的婦女。她們有的手裡拿著針線，有的手裡拿著尺子，有的手裡拿著剪刀，她們正在為生活而忙碌。

林華林廠女工 林華林廠女工，勤勞勇敢，愛國愛黨，為實現社會主義和共產主義事業而努力奮鬥。

林華林廠女工 林華林廠女工，勤勞勇敢，愛國愛黨，為實現社會主義和共產主義事業而努力奮鬥。

林華林廠女工 林華林廠女工，勤勞勇敢，愛國愛黨，為實現社會主義和共產主義事業而努力奮鬥。

林華林廠女工 林華林廠女工，勤勞勇敢，愛國愛黨，為實現社會主義和共產主義事業而努力奮鬥。

林華林廠女工 林華林廠女工，勤勞勇敢，愛國愛黨，為實現社會主義和共產主義事業而努力奮鬥。

林華林廠女工 林華林廠女工，勤勞勇敢，愛國愛黨，為實現社會主義和共產主義事業而努力奮鬥。

林華林廠女工 林華林廠女工，勤勞勇敢，愛國愛黨，為實現社會主義和共產主義事業而努力奮鬥。

林華林廠女工 林華林廠女工，勤勞勇敢，愛國愛黨，為實現社會主義和共產主義事業而努力奮鬥。

林華林廠女工 林華林廠女工，勤勞勇敢，愛國愛黨，為實現社會主義和共產主義事業而努力奮鬥。

林華林廠女工 林華林廠女工，勤勞勇敢，愛國愛黨，為實現社會主義和共產主義事業而努力奮鬥。

林華林廠女工 林華林廠女工，勤勞勇敢，愛國愛黨，為實現社會主義和共產主義事業而努力奮鬥。

林華林廠女工 林華林廠女工，勤勞勇敢，愛國愛黨，為實現社會主義和共產主義事業而努力奮鬥。

林華林廠女工 林華林廠女工，勤勞勇敢，愛國愛黨，為實現社會主義和共產主義事業而努力奮鬥。

林華林廠女工 林華林廠女工，勤勞勇敢，愛國愛黨，為實現社會主義和共產主義事業而努力奮鬥。

林華林廠女工 林華林廠女工，勤勞勇敢，愛國愛黨，為實現社會主義和共產主義事業而努力奮鬥。

林華林廠女工 林華林廠女工，勤勞勇敢，愛國愛黨，為實現社會主義和共產主義事業而努力奮鬥。

林華林廠女工 林華林廠女工，勤勞勇敢，愛國愛黨，為實現社會主義和共產主義事業而努力奮鬥。

林華林廠女工 林華林廠女工，勤勞勇敢，愛國愛黨，為實現社會主義和共產主義事業而努力奮鬥。

林華林廠女工 林華林廠女工，勤勞勇敢，愛國愛黨，為實現社會主義和共產主義事業而努力奮鬥。

林華林廠女工 林華林廠女工，勤勞勇敢，愛國愛黨，為實現社會主義和共產主義事業而努力奮鬥。

林華林廠女工 林華林廠女工，勤勞勇敢，愛國愛黨，為實現社會主義和共產主義事業而努力奮鬥。

林華林廠女工 林華林廠女工，勤勞勇敢，愛國愛黨，為實現社會主義和共產主義事業而努力奮鬥。

林華林廠女工 林華林廠女工，勤勞勇敢，愛國愛黨，為實現社會主義和共產主義事業而努力奮鬥。

林華林廠女工 林華林廠女工，勤勞勇敢，愛國愛黨，為實現社會主義和共產主義事業而努力奮鬥。

林華林廠女工 林華林廠女工，勤勞勇敢，愛國愛黨，為實現社會主義和共產主義事業而努力奮鬥。

林華林廠女工 林華林廠女工，勤勞勇敢，愛國愛黨，為實現社會主義和共產主義事業而努力奮鬥。

# 严厉谴责西藏叛乱集团的罪行 全国各族人民坚决拥护国务院命令

## 各民主党派的负责人纷纷举行座谈会或发表谈话 拉萨、四川、银川、广州等地各界人民声讨叛乱分子

【新华社北京30日专电】中国国民党革命委员会、中国民主同盟、中国民主建国会、中国农工民主党和各民主党派负责人，纷纷举行座谈会或发表谈话，严厉谴责西藏叛乱集团的罪行，坚决拥护国务院的命令。他们指出，中央对西藏地方政府一再宽大处理，但叛乱分子反中央这种反党反社会主义的罪行，是绝对不能容忍的，必须向人民解放军进军。这种罪行不仅严重地破坏了国家统一，而且使西藏的民主化和西藏人民的幸福，都受到严重的威胁。

中国国民党革命委员会中央主席李济说，西藏地方政府和上层反动集团，勾结帝国主义，背叛祖国，进行叛乱，这是完全违背国家利益的。我表示坚决拥护中央命令，对叛乱分子表示无比的愤慨。对叛乱分子所采取的镇压措施，我表示完全拥护。我并说，西藏叛乱集团的罪行，是绝对不能容忍的，必须向人民解放军进军。我并表示，我本人也愿为国家的统一和人民的幸福，贡献我的一切力量。

中国民主同盟主席沈钧儒说，西藏叛乱集团的罪行，是绝对不能容忍的，必须向人民解放军进军。我并表示，我本人也愿为国家的统一和人民的幸福，贡献我的一切力量。

中国民主建国会主席黄炎培说，西藏叛乱集团的罪行，是绝对不能容忍的，必须向人民解放军进军。我并表示，我本人也愿为国家的统一和人民的幸福，贡献我的一切力量。

中国农工民主党中央主席李济说，西藏叛乱集团的罪行，是绝对不能容忍的，必须向人民解放军进军。我并表示，我本人也愿为国家的统一和人民的幸福，贡献我的一切力量。

闻震说，在拉萨的街上，藏族人民见了五道“扎喜”（吉祥如意的符号），许多商店都关了门，许多市民早早地起床打扫卫生，并且在大门口用红布写上各种吉祥的图案。

西藏自治区各民主党派负责人说，西藏叛乱集团的罪行，是绝对不能容忍的，必须向人民解放军进军。我并表示，我本人也愿为国家的统一和人民的幸福，贡献我的一切力量。

西藏自治区各民主党派负责人说，西藏叛乱集团的罪行，是绝对不能容忍的，必须向人民解放军进军。我并表示，我本人也愿为国家的统一和人民的幸福，贡献我的一切力量。

西藏自治区各民主党派负责人说，西藏叛乱集团的罪行，是绝对不能容忍的，必须向人民解放军进军。我并表示，我本人也愿为国家的统一和人民的幸福，贡献我的一切力量。

西藏自治区各民主党派负责人说，西藏叛乱集团的罪行，是绝对不能容忍的，必须向人民解放军进军。我并表示，我本人也愿为国家的统一和人民的幸福，贡献我的一切力量。

功烈说：解放以来，在共产党和毛主席领导下，我们各民族是团结、平等、和睦的。我本人也愿为国家的统一和人民的幸福，贡献我的一切力量。

宁夏回族自治区首府银川市各界人民，对西藏地方政府和上层反动集团勾结帝国主义，背叛祖国，进行叛乱，表示无比的愤慨。银川市各界人民说，西藏叛乱集团的罪行，是绝对不能容忍的，必须向人民解放军进军。我并表示，我本人也愿为国家的统一和人民的幸福，贡献我的一切力量。

银川市各界人民说，西藏叛乱集团的罪行，是绝对不能容忍的，必须向人民解放军进军。我并表示，我本人也愿为国家的统一和人民的幸福，贡献我的一切力量。

银川市各界人民说，西藏叛乱集团的罪行，是绝对不能容忍的，必须向人民解放军进军。我并表示，我本人也愿为国家的统一和人民的幸福，贡献我的一切力量。

银川市各界人民说，西藏叛乱集团的罪行，是绝对不能容忍的，必须向人民解放军进军。我并表示，我本人也愿为国家的统一和人民的幸福，贡献我的一切力量。

# 苏联政府发表声明

## 并提出有助于巩固欧洲和世界和平与安全的建议

### 谴责北大西洋公约组织的侵略性质和反人民活动

【新华社北京30日专电】苏联政府发表声明，谴责北大西洋公约组织的侵略性质和反人民活动，并提出有助于巩固欧洲和世界和平与安全的建议。声明指出，北大西洋公约组织的成立，是帝国主义国家为了在欧洲建立军事霸权而进行的活动。这种活动不仅威胁到欧洲的安全，而且威胁到世界和平。苏联政府呼吁欧洲各国人民团结起来，反对北大西洋公约组织的侵略活动。

声明指出，北大西洋公约组织的成立，是帝国主义国家为了在欧洲建立军事霸权而进行的活动。这种活动不仅威胁到欧洲的安全，而且威胁到世界和平。苏联政府呼吁欧洲各国人民团结起来，反对北大西洋公约组织的侵略活动。

声明指出，北大西洋公约组织的成立，是帝国主义国家为了在欧洲建立军事霸权而进行的活动。这种活动不仅威胁到欧洲的安全，而且威胁到世界和平。苏联政府呼吁欧洲各国人民团结起来，反对北大西洋公约组织的侵略活动。

声明指出，北大西洋公约组织的成立，是帝国主义国家为了在欧洲建立军事霸权而进行的活动。这种活动不仅威胁到欧洲的安全，而且威胁到世界和平。苏联政府呼吁欧洲各国人民团结起来，反对北大西洋公约组织的侵略活动。

声明指出，北大西洋公约组织的成立，是帝国主义国家为了在欧洲建立军事霸权而进行的活动。这种活动不仅威胁到欧洲的安全，而且威胁到世界和平。苏联政府呼吁欧洲各国人民团结起来，反对北大西洋公约组织的侵略活动。

声明指出，北大西洋公约组织的成立，是帝国主义国家为了在欧洲建立军事霸权而进行的活动。这种活动不仅威胁到欧洲的安全，而且威胁到世界和平。苏联政府呼吁欧洲各国人民团结起来，反对北大西洋公约组织的侵略活动。

## 拉萨市的秩序正在迅速恢复

【新华社拉萨30日电】拉萨市的秩序正在迅速恢复。经过叛乱分子的打劫和破坏，拉萨市已经恢复了正常的秩序。市民们已经开始了春耕生产，市场上的物资也日益丰富。拉萨市的秩序正在迅速恢复，市民们的生活也日益安定。

## 跃进中的兄弟民族

【新华社北京30日专电】兄弟民族在党的领导下，正在跃进中。他们积极响应党的号召，开展社会主义建设。兄弟民族在党的领导下，正在跃进中。他们积极响应党的号召，开展社会主义建设。兄弟民族在党的领导下，正在跃进中。他们积极响应党的号召，开展社会主义建设。

## 我乒乓球队所向披靡

【新华社北京30日专电】中国乒乓球队在今天的比赛中，所向披靡，取得了全胜。中国乒乓球队在今天的比赛中，所向披靡，取得了全胜。中国乒乓球队在今天的比赛中，所向披靡，取得了全胜。中国乒乓球队在今天的比赛中，所向披靡，取得了全胜。

## 日本社会党发表声明

### 要求岸内閣总辞职

【新华社北京30日专电】日本社会党发表声明，要求岸内閣总辞职。日本社会党发表声明，要求岸内閣总辞职。日本社会党发表声明，要求岸内閣总辞职。日本社会党发表声明，要求岸内閣总辞职。

## 东报评帝国主义策划西藏叛乱

【新华社北京30日专电】东报评帝国主义策划西藏叛乱。东报评帝国主义策划西藏叛乱。东报评帝国主义策划西藏叛乱。东报评帝国主义策划西藏叛乱。东报评帝国主义策划西藏叛乱。

## 拉薩

拉薩是西藏的首府，也是西藏的政治、经济、文化中心。拉薩在党的领导下，正在跃进中。拉薩在党的领导下，正在跃进中。拉薩在党的领导下，正在跃进中。拉薩在党的领导下，正在跃进中。

## 羅馬尼亞大國民議會頒發命令

### 最后消灭农村中剝削現象的殘余

【新华社布加勒斯特30日专电】羅馬尼亞大國民議會頒發命令，最后消灭农村中剝削現象的殘余。羅馬尼亞大國民議會頒發命令，最后消灭农村中剝削現象的殘余。羅馬尼亞大國民議會頒發命令，最后消灭农村中剝削現象的殘余。

### 湖南近百年大事紀述

本書詳細記載了1840—1949年期間湖南所發生的政治、經濟、軍事、文化各方面的歷史大事。內容豐富，全書分上下二冊，共載大事三百餘條，是研究我國近代史，特別是湖南近代史的寶貴資料。

定價：精裝四元二角 平裝三元七角

湖南省志編纂委員會 湖南人民出版社出版 湖南省新華書店發行

### 湖南文學

1959年4月號要目

論“生死牌”的藝術成就 蕭 蕭

生產隊裏的“英雄” 蕭 蕭

毛主席青年時期的一個故事 蕭 蕭

湘西野蠻遊記 蕭 蕭

湘西野蠻遊記 蕭 蕭

湘西野蠻遊記 蕭 蕭

### 中國評劇院三團

今晚7:00 苦菜花

今晚7:00 苦菜花

今晚7:00 苦菜花

今晚7:00 苦菜花

### 湖南省話劇團

今晚7:00 地火

今晚7:00 地火

今晚7:00 地火

今晚7:00 地火

湖南人民廣播電台明天19:00 19:30 專題廣播內容

湖南人民廣播電台明天19:00 19:30 專題廣播內容

湖南人民廣播電台明天19:00 19:30 專題廣播內容

湖南人民廣播電台明天19:00 19:30 專題廣播內容