

0 1 2 3 4 5 6 7 8 9 10

朝鮮總督府編纂

朝鮮法令輯覽追録

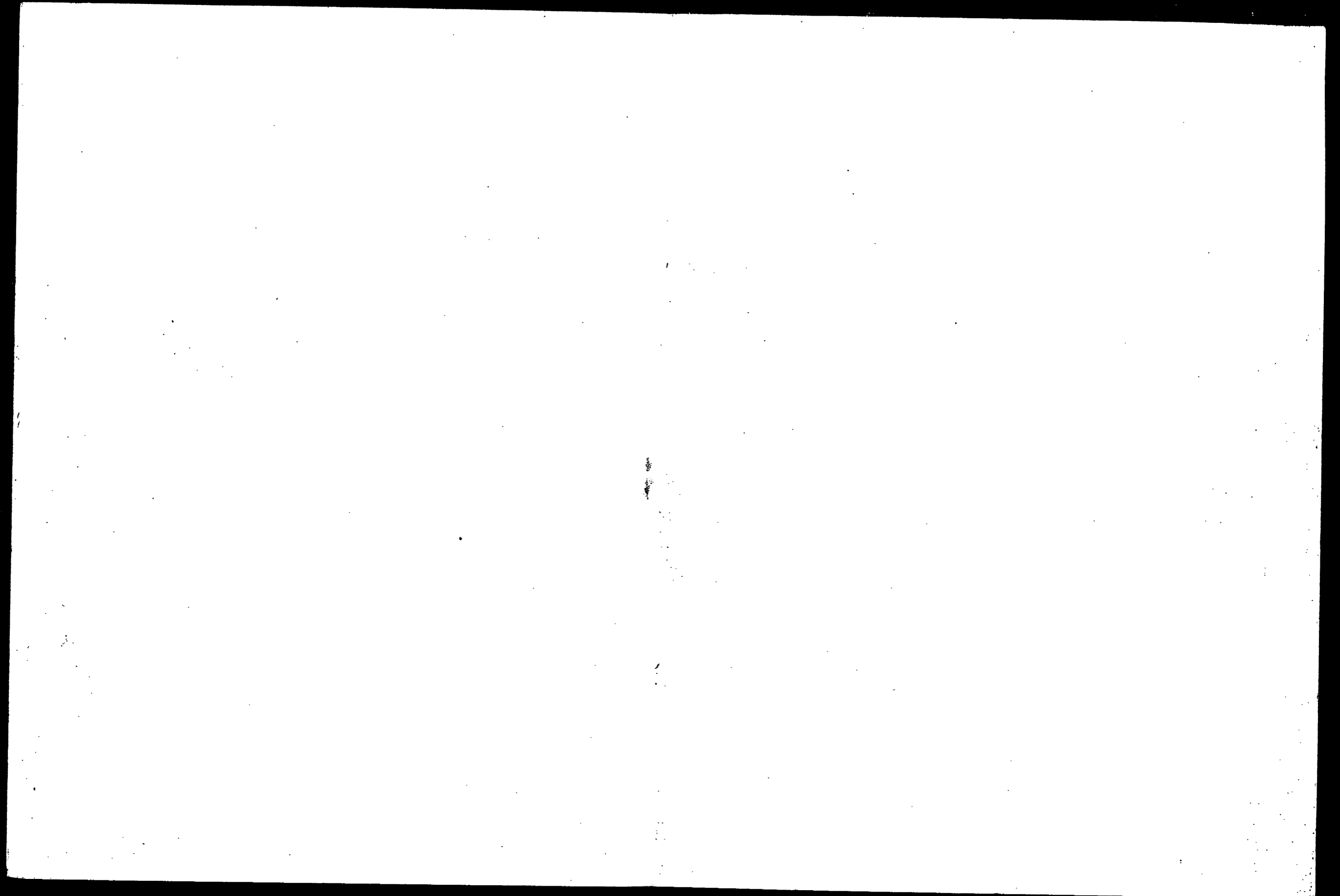

朝鮮法令輯覽

類別一覽表

第九輯	第八輯	第七輯	第六輯	第五輯	第四輯	第三輯	第二輯	第一輯
衛生 警察 <small>衛生警察出版著作權新聞</small>	地方行政 社會 <small>地方行政 社會</small>	社寺 宗教 <small>社寺 宗教</small>	外事 條約 開港 渡航 在留	文書 統計 國勢調查 <small>文書 統計 國勢調查 文書 統計 國勢調查 文書 統計 國勢調查</small>	勳記 褒賞 恩給 <small>勳記 褒賞 恩給 勳記 褒賞 恩給 勳記 褒賞 恩給</small>	服制 徽章 <small>服制 徽章 旗章</small>	官規 <small>官制 官等 級位 給與 給與 給與 待遇 分限 服務 禮式 任用 採用</small>	憲法 皇室 <small>憲法 皇室 法律 例 共通法 公式 命令 皇室 王家 國家 國罪</small>
年別索引	第十七輯	第十六輯	第十五輯	第十四輯	第十三輯	第十二輯	第十一輯	第十輯
	交通 電氣 <small>附カス 通信 運輸 電氣附カス</small>	產業 <small>農林 漁業 礦業 特許 意匠 商標 移住 拓殖 勸業 特許 意匠</small>	學事 <small>學事 養成 講習 教育 私立 學校 及 委託 教育 講習 會 在 外 研究 員 留 學生 及 委託 教育 講習 會 在 外 研究 員 留 學生 及 委託 教育 講習 會 在 外 研究 員 留 學生</small>	民事 刑事 監獄 <small>民事 刑事 監獄</small>	法務 司法裁判 訴訟 供託	軍事 <small>要塞地帶 軍港 要港 戒嚴 輸送 軍區 軍召 需工業動員 補充 兵役</small>	財務 租稅 專賣 會計 幣制 國債及證券 <small>租稅 專賣 會計 幣制 國債及證券</small>	土地 林野 治水 土木 <small>土地 林野 治水 土木</small>

朝鮮總督府編纂

朝鮮法令輯覽追録

320
122

内閣文庫  
三  
九八九七号  
知書

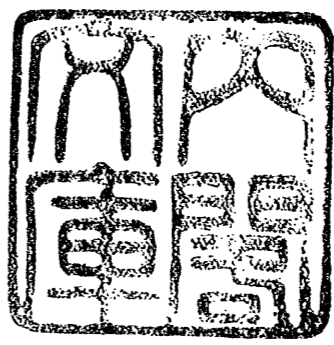

# 朝鮮法令輯覽追録

昭和十二年

## 編纂例

- 一 本書ハ昭和十一年七月二日ヨリ昭和十二年六月一日ニ至ル間ニ於テ公布又ハ發布セラレタル法令ヲ輯録セルモノナリ
- 一 昭和十一年七月一日以前ニ公布ノ各法令中ノ一部改正ニ關スル法令ハ只其ノ改正令文ヲ順次列載セリ其ノ他ハ本輯ノ編纂例ニ依ル
- 一 昭和十一年本輯中本期間ニ全文ノ改正、廢止又ハ消滅ニ歸シタルモノハ各輯目錄ノ次ニ改廢表ヲ附シ對照ニ便セリ

昭和十二年六月

朝鮮總督府

事  
類  
別  
總  
目

事類別總目

第二輯 官規

第一章 官制

第一款 朝鮮總督府

第二款 朝鮮總督府地方官

第三款 朝鮮總督府選信官署

第四款 朝鮮總督府鐵道局

第五款 朝鮮總督府專賣局

第六款 朝鮮總督府稅務官署

第七款 朝鮮總督府稅關

第八款 朝鮮總督府監獄

第九款 朝鮮總督府裁判所

第十款 朝鮮總督府保護觀察所

第十一款 朝鮮總督府森林署

第十二款 朝鮮總督府水產試驗場

第十三款 朝鮮總督府水產品檢查所

第十四款 朝鮮總督府水產製冰場

第十五款 朝鮮總督府水產試驗場

第十六款 朝鮮總督府水產試驗場

第十七款 朝鮮總督府水產試驗場

第十八款 朝鮮總督府水產試驗場

第十九款 朝鮮總督府水產試驗場

第二十款 朝鮮總督府水產試驗場

第二十一款 朝鮮總督府水產試驗場

第二十二款 朝鮮總督府水產試驗場

第二十三款 朝鮮總督府水產試驗場

第二十四款 朝鮮總督府水產試驗場

第二十五款 朝鮮總督府水產試驗場

第二十六款 朝鮮總督府水產試驗場

第二十七款 朝鮮總督府水產試驗場

第二十八款 朝鮮總督府水產試驗場

第二十九款 朝鮮總督府水產試驗場

第三十款 朝鮮總督府水產試驗場

第三章 官等俸給

第一款 官等俸給

第二款 官等俸給

第三款 官等俸給

第四章 任用

第一款 任用

第二款 任用

第三款 任用

第五章 待遇

第一款 待遇

第二款 待遇

第三款 待遇

第六章 分限

第一款 分限

第二款 分限

第三款 分限

第七章 賞罰

第一款 賞罰

第二款 賞罰

第三款 賞罰

第三輯 服制 徽章

第四輯 勳記 褒賞 恩給

第一章 勳記 褒賞

第一款 勳記 褒賞

第二款 勳記 褒賞

第三款 勳記 褒賞

第四章 恩給 退隱料及扶助料

第一款 恩給 退隱料及扶助料

第二款 恩給 退隱料及扶助料

第三款 恩給 退隱料及扶助料

第五章 官內職員

第一款 官內職員

第二款 官內職員

第三款 官內職員

第六章 雇員 傭人

第一款 雇員 傭人

第二款 雇員 傭人

第三款 雇員 傭人

第五輯 文書 統計 國勢調查

第七輯 社寺 宗教

第八輯 地方行政 社會

第一章 地方行政

第一款 臨時恩賜金

第二款 學校費 學校財產

第三款 府邑面 學校組合

第四章 社會

第一款 社會

第二款 社會

第三款 社會

第五章 共濟 保險

第一款 共濟 保險

第二款 共濟 保險

第三款 共濟 保險

第六章 職業保障

第一款 職業保障

第二款 職業保障

第三款 職業保障

第九章 衛生 警察

第一款 衛生

第二款 衛生

第三款 衛生

第十輯 土地 林野 治水 土木

第一章 土地

第一款 土地

第二款 土地

第三款 土地

第四章 治水

第一款 治水

第二款 治水

第三款 治水

第五章 林野

第一款 林野

第二款 林野

第三款 林野

第六章 土木

第一款 土木

第二款 土木

第三款 土木

第十一輯 財務

第一章 租稅

第一款 租稅

第二款 租稅

第三款 租稅

第四章 國稅徵收

第一款 國稅徵收

第二款 國稅徵收

第三款 國稅徵收

第五章 所得稅

第一款 所得稅

第二款 所得稅

第三款 所得稅

第六章 相續稅

第一款 相續稅

第二款 相續稅

第三款 相續稅

第七章 資本利子稅

第一款 資本利子稅

第二款 資本利子稅

第三款 資本利子稅

第八章 外債特別稅

第一款 外債特別稅

第二款 外債特別稅

第三款 外債特別稅

第九章 登記稅

第一款 登記稅

第二款 登記稅

第三款 登記稅

第十章 酒稅

第一款 酒稅

第二款 酒稅

第三款 酒稅

第十一章 押發酒稅

第一款 押發酒稅

第二款 押發酒稅

第三款 押發酒稅

第十二章 印花稅

第一款 印花稅

第二款 印花稅

第三款 印花稅

第十三款 關稅 噸稅 附出港稅

第一款 關稅 噸稅 附出港稅

第二款 關稅 噸稅 附出港稅

第三款 關稅 噸稅 附出港稅

第十四款 關稅 噸稅 附出港稅

第一款 關稅 噸稅 附出港稅

第二款 關稅 噸稅 附出港稅

第三款 關稅 噸稅 附出港稅

第十五款 關稅 噸稅 附出港稅

第一款 關稅 噸稅 附出港稅

第二款 關稅 噸稅 附出港稅

第三款 關稅 噸稅 附出港稅

第十六款 關稅 噸稅 附出港稅

第一款 關稅 噸稅 附出港稅

第二款 關稅 噸稅 附出港稅

第三款 關稅 噸稅 附出港稅

第十七款 關稅 噸稅 附出港稅

第一款 關稅 噸稅 附出港稅

第二款 關稅 噸稅 附出港稅

第三款 關稅 噸稅 附出港稅

第十八款 關稅 噸稅 附出港稅

第一款 關稅 噸稅 附出港稅

第二款 關稅 噸稅 附出港稅

第三款 關稅 噸稅 附出港稅

第十九款 關稅 噸稅 附出港稅

第一款 關稅 噸稅 附出港稅

第二款 關稅 噸稅 附出港稅

第三款 關稅 噸稅 附出港稅

第二十章 會計

第一款 會計

第二款 會計

第三款 會計

第二十一章 會計法

第一款 會計法

第二款 會計法

第三款 會計法

第二十二章 特別會計

第一款 特別會計

第二款 特別會計

第三款 特別會計

第二十三章 會計事務章程

第一款 會計事務章程

第二款 會計事務章程

第三款 會計事務章程

第二十四章 支出

第一款 支出

第二款 支出

第三款 支出

第二十五章 國有財產

第一款 國有財產

第二款 國有財產

第三款 國有財產

第二十六章 國債及證券

第一款 國債及證券

第二款 國債及證券

第三款 國債及證券

第二十七章 預金

第一款 預金

第二款 預金

第三款 預金

第二十八章 資本移動

第一款 資本移動

第二款 資本移動

第三款 資本移動

事類別總目

一

第十二輯 軍事

- 第四章 召集 演習.....一
- 第五章 補充.....二
- 第六章 兵役.....三
- 第一款 徵兵.....三
- 第二款 服役.....三
- 第二款ノ二 帝國在郷軍人會.....三
- 第八章 軍庫.....三

第十四輯 民事 刑事 監獄

- 第一章 民事.....一
- 第一款 民事令 民法 商法 民事訴訟法 人事訴訟手續法 非訟事件手續法.....一
- 第二款 登記.....一
- 第三章 監獄.....五
- 第一款 監獄令.....五

第十五輯 學事

- 第一章 學事.....一
- 第二款 通則.....一
- 第四款 小學校 幼稚園.....一
- 第五款 普通學校.....一
- 第六款 高等普通學校.....一
- 第七款 女子高等普通學校.....一
- 第八款 高等女學校.....一
- 第九款 中學校.....一
- 第十款 師範學校.....一
- 第十一款 大學.....一
- 第十二款 專門學校.....一
- 第十五款 青年訓練所.....一
- 第二章 養成所 講習所.....一
- 第九章 時氣象 民曆.....一
- 第十章 博物館 展覽會.....一

第十六輯 產業

- 第一章 農業.....一
- 第三款 農業倉庫.....一

- 第五款 肥料.....一
- 第六款 米穀.....一
- 第七款 穀物及臥検査.....一
- 第八款 蠶絲業.....一
- 第十款 鐘馬.....一
- 第十一款 植物検査.....一

第十七輯 交通 電氣 附ガス

- 第二章 商業 工業.....一
- 第一款 銀行 金融組合 無盡業.....一
- 第四款 商工會談所.....一
- 第七款 輸出品検査 不正競争防止.....一
- 第八款 貿易調節.....一
- 第九款 工業.....一
- 第九款ノ二 產業統制.....一
- 第三章 鑛業.....一
- 第四章 漁業.....一
- 第一款 漁業.....一
- 第二款 水産製品及水産物.....一
- 第六章 組合.....一
- 第十章 度量衡.....一

第十七輯 交通 電氣 附ガス

- 第一章 通信.....一
- 第一款 内國郵便.....一
- 第二款 外國郵便.....一
- 第三款 郵便爲替.....一
- 第四款 郵便貯金.....一
- 第五款 内國電信.....一
- 第六款 外國電信.....一
- 第七款 電話.....一
- 第二章 運輸.....一
- 第一款 道路橋梁.....一
- 第三款 鐵道.....一
- 第五款 船舶.....一
- 第六款 船員 水先人.....一
- 第七款 船用品検査及取締.....一
- 第九款 船舶信號及通報.....一
- 第十二款 航空.....一
- 第十三款 開港.....一

第二輯 官規



第二輯 官規

第一章 官制

第一款 朝鮮總督府

- 朝鮮總督府官制中改正(昭和一一、九、勅令三三七)
- 朝鮮總督府內臨時職員設置制中改正(昭和一一、七、勅令二〇一)
- 同上(昭和一一、九、勅令三二六)
- 同上(昭和一一、二、勅令四三三)
- 朝鮮總督府事務分掌規程中改正(昭和一一、九、總令二五)
- 同上(昭和一一、〇、總令三)
- 同上(昭和一一、二、總令三八)
- 朝鮮總督府內務局出張所ノ名稱及位置中改正(昭和一一、三、總令一八)
- 朝鮮總督府觀測所ノ名稱及位置(昭和一一、一、總令一三)
- 朝鮮總督府林野調查委員會官制中改正(昭和一一、九、勅令三六七)
- 國有財產調查會規程(昭和一一、三、總令一〇)
- 朝鮮總督府博物館建設委員會規程(昭和一一、二、總令八)
- 司法法規改正調查委員會規程(昭和一二、四、總令二四)
- 治水調查委員會規程(昭和一一、〇、總令二九)
- 朝鮮總督府轉輸水力發電開發委員會規程(昭和一一、五、總令二八)
- 臨時災害對策調查委員會規程(昭和一一、九、總令二〇)

第四款 朝鮮總督府地方官

- 朝鮮總督府地方官官制中改正(昭和一一、七、勅令二三四)

第六款 朝鮮總督府遞信官署

- 朝鮮總督府遞信官署官制中改正(昭和一一、七、勅令二〇二)
- 同上(昭和一一、一、勅令三八八)
- 朝鮮總督府海員審判所官制(昭和一一、九、勅令三五八)
- 海事ニ關スル事務ヲ分掌スル朝鮮總督府遞信局出張所ノ設置並ニ其ノ名稱、位置及分掌區域中改正(昭和一一、〇、總令一〇)
- 朝鮮總督府高等海員審判所及朝鮮總督府地方海員審判所位置(昭和一一、九、總令五〇)

第七款 朝鮮總督府鐵道局

- 朝鮮總督府鐵道局官制中改正(昭和一一、八、勅令二五五)
- 朝鮮總督府鐵道局鐵道手定員中改正(昭和一一、八、總令四五二)
- 朝鮮總督府鐵道局事務分掌規程中改正(昭和一一、八、總令四五二)

第八款 朝鮮總督府專賣局

- 朝鮮總督府專賣局官制中改正(昭和一一、七、勅令二〇三)
- 朝鮮總督府專賣局事務分掌規程中改正(昭和一一、九、總令二三)
- 朝鮮總督府專賣局出張所ノ名稱及位置中改正(昭和一一、〇、總令五四五)
- 地方專賣局及地方專賣局出張所ノ販賣所名稱位置中改正(昭和一一、九、總令五三六)
- 同上(昭和一一、〇、總令五九八)
- 同上(昭和一一、二、總令六七九)
- 同上(昭和一一、二、總令七四五)
- 同上(昭和一一、二、總令四七一)
- 同上(昭和一一、四、總令二八四)
- 同上(昭和一一、五、總令三三三)
- 朝鮮總督府令中專賣支局又ハ專賣支局出張所ヲ改稱ノ件(昭和一一、七、總令六一)
- 朝鮮總督府令中專賣支局又ハ專賣支局出張所ヲ改稱ノ件(昭和一一、七、總令六一)
- 朝鮮總督府令中專賣支局又ハ專賣支局出張所ヲ改稱ノ件(昭和一一、七、總令六一)
- 朝鮮總督府令中專賣支局又ハ專賣支局出張所ヲ改稱ノ件(昭和一一、七、總令六一)
- 朝鮮總督府稅務官署官制中改正(昭和一一、九、勅令三〇九)
- 朝鮮總督府稅務監督局事務分掌規程中改正(昭和一一、四、總令一六)
- 朝鮮總督府稅務署事務分掌規程中改正(昭和一一、四、總令一七)
- 稅務監督局及稅務署ノ名稱、位置及管轄區域中改正(昭和一一、九、總令九五)

第九款 朝鮮總督府稅務官署

- 朝鮮總督府稅務官署官制中改正(昭和一一、九、勅令三〇九)
- 朝鮮總督府稅務監督局事務分掌規程中改正(昭和一一、四、總令一六)
- 朝鮮總督府稅務署事務分掌規程中改正(昭和一一、四、總令一七)
- 稅務監督局及稅務署ノ名稱、位置及管轄區域中改正(昭和一一、九、總令九五)

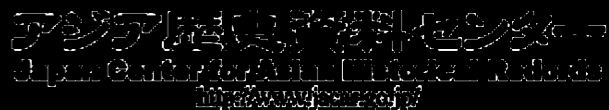



第三款 服務

○朝鮮總督府郵便所長服務規程中改正(昭和一二、四、總訓二一)…………… 吳

第五款 賞罰

○朝鮮總督府鐵道局職員表彰規程中改正(昭和一二、九、總訓二一)…………… 吳

○朝鮮總督府專賣局職員表彰規程(昭和一二、九、總訓二四)…………… 吳

○朝鮮總督府、臺灣總督府、關東局、樺太廳及南洋總督府ノ巡查並ニ判任官ノ待遇ヲ受ケル朝鮮總督府道及關東局消防手ノ分限及懲戒ニ關スル件(昭和一二、五、勅令一八一)…………… 忠

○朝鮮總督府道巡查休規程中改正(昭和一二、二、總訓六)…………… 忠

第六款 執務時間 休暇

○朝鮮總督府道巡查休規程中改正(昭和一二、二、總訓六)…………… 忠

第六章 禮式 忌服

第一款 禮式

○朝鮮總督府葬禮式ニ關スル件(昭和一二、二、總訓五)…………… 吳

改廢表

頁ノ公布年	種別	番號	件名	備考
五大正一四	總令	三七	朝鮮總督府觀測所ノ名稱及位置	昭和十一年總令第四百十三號ヲ以テ改正
九昭和九	總訓	三六	臨時治水調査委員會規程	昭和十一年總訓第二十九號ヲ以テ廢止
四二大正三	勅令	五〇	朝鮮總督府海員審判所官制	昭和十一年勅令第三百五十八號ヲ以テ改正
四四大正三	總告	一九三	朝鮮總督府海員審判所位置	昭和十一年總告第五百八號ヲ以テ廢止
七三昭和一〇	總告	五四四	朝鮮總督府穀物検査所支所ノ出張所ノ名稱及位置並ニ支所及出張所ノ所屬検査指定地	昭和十一年總告第六百九十九號ヲ以テ廢止
一五一大正三	勅令	八〇	朝鮮總督府及所屬官署ノ船舶乗組員ニ食卓料支給ノ件	昭和十一年勅令第四百六十五號ヲ以テ廢止
一五二大正三	總訓	二八	船舶乗組員食卓料支給ノ件	昭和十二年總訓第二號ニ依リ消滅
二〇二明治四三	總令	三三	朝鮮總督府郵便所長任用規則	昭和十二年總令第四十八號ヲ以テ改正



第八條ノ二第一項中「農政課」を「農務課」に改メ、米穀課を「米穀課」に改メ、第二項及第三項ヲ左ノ如ク改ム

農務課ニ於テハ左ノ事務ヲ掌ル

- 一 米以外ノ農産物ノ改良増殖ニ關スル事項
- 二 肥料ニ關スル事項
- 三 棉其ノ他ノ特別作物ニ關スル事項
- 四 輸移出入植物及種苗ノ取締ニ關スル事項
- 五 蠶絲業ニ關スル事項
- 六 畜産及狩獵ニ關スル事項
- 七 農事試驗場、種馬牧場、種羊場及獸疫血清製造所ニ關スル事項
- 八 農會其ノ他ノ農業上ノ團體ニ關スル事項
- 九 局内他課ノ主管ニ屬セサル事項
- 一〇 農村振興ニ關スル諸般ノ調査、研究及企畫ニ關スル事項
- 一一 農家更生計畫ニ關スル事項
- 一二 農村振興委員會ニ關スル事項
- 一三 自作農創設維持ニ關スル事項
- 一四 農家ノ副業ニ關スル事項
- 一五 農業者ノ移住ニ關スル事項
- 一六 米穀政策上諸般ノ調査ニ關スル事項
- 一七 米穀ノ改良増殖ニ關スル事項
- 一八 米穀精製資料調査ニ關スル事項
- 一九 米穀ノ需給、取引及價格ノ調査ニ關スル事項
- 二〇 米穀ノ輸出入許可證ニ關スル、高粱、黍、小麦及小麥粉ノ輸入制限ニ關スル事項
- 二一 農業倉庫ニ關スル事項
- 二二 農産倉庫ニ關スル事項

第十條第一項中「社會課」ヲ「社會教育課」に改メ、第三項ヲ左ノ如ク改ム

社會教育課ニ於テハ左ノ事務ヲ掌ル

- 一 社會教育及社會教化ニ關スル事項
- 二 青少年團及青年訓練所ニ關スル事項

三 圖書館及博物館ニ關スル事項

四 經學院及明倫學院ニ關スル事項

五 郷校財産ニ關スル事項

六 宗教及祭祀ニ關スル事項

七 寺院ニ關スル事項

八 寶物、古蹟、名勝、天然記念物等ノ調査及保存ニ關スル事項

同條第四項第二號中「民曆」ヲ「略曆」に改ム

同條第四項第二號中「民曆」ヲ「略曆」に改ム

● 同 上

昭和十一年十二月  
總令第三十八號

朝鮮總督府  
朝鮮總督府事務分掌規程中左ノ通改正ス

第九條第二項第十號ヲ第十一號トシ第九號ノ次ニ左ノ一號ヲ加フ

十 思想犯罪保護課ニ關スル事項

● 同 上

昭和十一年四月  
總令第三十二號

朝鮮總督府  
朝鮮總督府事務分掌規程中左ノ通改正ス

第五條第一項第一號中「道府郡島面」ヲ「道府郡島邑面」に改ム

第五條第三項第三號中「道府郡島邑面」ヲ「道府郡島邑面」に改ム

第七條中「道府郡島面」ヲ「道府郡島邑面」に改ム

第八條第四項第四號ヲ左ノ如ク改ム

第八條第四項第四號ヲ左ノ如ク改ム

四 水産試驗場及水産製品検査所ニ關スル事項

府内務局出張所ノ名稱及位置ノ中左ノ通改正ス

別表中内務局仁川土木出張所、内務局麗水土木出張所及内務局元山土木出張所ノ項ヲ削ル

同表中内務局草梁土木出張所ヲ「内務局釜山土木出張所」に改ム

附則

本令ハ昭和十二年四月一日ヨリ之ヲ施行ス

● 朝鮮總督府觀測所ノ名稱及位置

昭和十一年十一月  
總令第三十三號

大正十四年朝鮮總督府令第三十七號（朝鮮總督府觀測所ノ名稱及位置）左ノ通改正ス

朝鮮總督府觀測所 京畿道仁川府

朝鮮總督府觀測所 忠清北道永同郡黃金面

朝鮮總督府觀測所 慶尚南道蔚山郡蔚山邑

朝鮮總督府觀測所 慶尚南道蔚山郡蔚山邑

朝鮮總督府觀測所 咸鏡北道鏡城郡龍城面

朝鮮總督府觀測所 全羅南道務安郡務安面

朝鮮總督府觀測所 全羅南道務安郡務安面

朝鮮總督府觀測所 全羅南道務安郡務安面

朝鮮總督府觀測所 全羅南道務安郡務安面

附則

本令ハ昭和十一年十一月十五日ヨリ之ヲ施行ス

● 朝鮮總督府林野調查委員會官制中改正

昭和十一年九月  
勅令第三百六十七號

朝鮮總督府林野調查委員會官制中改正ノ件ヲ裁可シ之ヲ公布セシム

朝鮮總督府林野調查委員會官制中左ノ通改正ス

● 國有財産調査會規程

昭和十二年三月  
總令第三十號

國有財産調査會規程昭和十二年四月一日ヨリ左ノ通定ム

第一條 朝鮮總督府ニ國有財産調査會ヲ置ク

調査會ハ朝鮮總督ノ諮問ニ應ジ朝鮮總督府所管國有財産ノ整理ニ關スル事項ヲ調査審議ス

第二條 調査會ハ會長一人及委員若干人ヲ以テ之ヲ組織ス

第三條 會長ハ政務總監ヲ以テ之ニ充ツ

委員ハ臨時委員ハ朝鮮總督府内高等官ノ中ヨリ朝鮮總督ヲ總理ス

第四條 會長ハ會務ヲ總理ス

第五條 調査會ニ幹事ヲ置ク朝鮮總督府高等官ノ中ヨリ之ヲ命ズ

第六條 調査會ニ書記ヲ置ク朝鮮總督府府内官ノ中ヨリ之ヲ命ズ

第七條 調査會ニ書記長一人及書記員若干人ヲ以テ之ヲ組織ス

第八條 調査會ニ書記長一人及書記員若干人ヲ以テ之ヲ組織ス

第九條 調査會ニ書記長一人及書記員若干人ヲ以テ之ヲ組織ス

第十條 調査會ニ書記長一人及書記員若干人ヲ以テ之ヲ組織ス

● 朝鮮總督府博物館建設委員會官制中改正

昭和十一年七月  
勅令第二百三十四號

朝鮮總督府博物館建設委員會官制中改正ノ件ヲ裁可シ之ヲ公布セシム

第一條 朝鮮總督府博物館建設委員會ヲ置ク

第二條 委員會ニ幹事ヲ置ク朝鮮總督府高等官ノ中ヨリ之ヲ命ズ

第三條 委員會ニ書記ヲ置ク朝鮮總督府府内官ノ中ヨリ之ヲ命ズ

第四條 委員會ニ書記長一人及書記員若干人ヲ以テ之ヲ組織ス

第五條 委員會ニ書記長一人及書記員若干人ヲ以テ之ヲ組織ス

第六條 委員會ニ書記長一人及書記員若干人ヲ以テ之ヲ組織ス

第七條 委員會ニ書記長一人及書記員若干人ヲ以テ之ヲ組織ス

第八條 委員會ニ書記長一人及書記員若干人ヲ以テ之ヲ組織ス

第九條 委員會ニ書記長一人及書記員若干人ヲ以テ之ヲ組織ス

第十條 委員會ニ書記長一人及書記員若干人ヲ以テ之ヲ組織ス

● 員會規程

昭和十二年二月  
總令第八號

朝鮮總督府博物館建設委員會規程左ノ通定ム

第一條 始政二十五周年紀念博物館建設ニ關スル事項ヲ調査審議スル爲メ朝鮮總督府ニ朝鮮總督府博物館建設委員會ヲ置ク

第二條 委員會ハ委員長一人及委員若干人ヲ以テ之ヲ組織ス

第三條 委員長ハ朝鮮總督府政務總監ヲ以テ之ニ充ツ

委員ハ朝鮮總督府内高等官又ハ學識經驗アル者ノ中ヨリ朝鮮總督府之ヲ命ジ又ハ囑託ス

第四條 委員長ハ會務ヲ總理ス

委員長ハ幹事アルトキハ委員長ノ指定スル委員其ノ事務ヲ代理ス

第五條 委員會ニ幹事ヲ置ク朝鮮總督府高等官ノ中ヨリ之ヲ命ズ

第六條 委員會ニ書記ヲ置ク朝鮮總督府府内官ノ中ヨリ之ヲ命ズ

第七條 委員會ニ書記長一人及書記員若干人ヲ以テ之ヲ組織ス

第八條 委員會ニ書記長一人及書記員若干人ヲ以テ之ヲ組織ス

第九條 委員會ニ書記長一人及書記員若干人ヲ以テ之ヲ組織ス

第十條 委員會ニ書記長一人及書記員若干人ヲ以テ之ヲ組織ス

● 司法法規改正調査委員會規程

昭和十二年四月  
總令第二十四號

司法法規改正調査委員會規程左ノ通定ム

第一條 朝鮮ニ於ケル司法法規ノ改正ニ關スル事項ヲ調査審議スル爲メ朝鮮總督府ニ司法法規改正調査委員會ヲ置ク

第二條 委員會ハ委員長一人及委員若干人ヲ以テ之ヲ組織ス

第三條 委員長ハ朝鮮總督府政務總監ヲ以テ之ニ充ツ

委員ハ朝鮮總督府内高等官又ハ學識經驗アル者ノ中ヨリ朝鮮總督府之ヲ命ジ又ハ囑託ス

第四條 委員長ハ會務ヲ總理ス

委員長ハ幹事アルトキハ委員長ノ指定スル委員其ノ事務ヲ代理ス

第五條 委員會ニ幹事ヲ置ク朝鮮總督府高等官ノ中ヨリ之ヲ命ズ

第六條 委員會ニ書記ヲ置ク朝鮮總督府府内官ノ中ヨリ之ヲ命ズ

第七條 委員會ニ書記長一人及書記員若干人ヲ以テ之ヲ組織ス

第八條 委員會ニ書記長一人及書記員若干人ヲ以テ之ヲ組織ス

第九條 委員會ニ書記長一人及書記員若干人ヲ以テ之ヲ組織ス

第十條 委員會ニ書記長一人及書記員若干人ヲ以テ之ヲ組織ス

● 治水利害調査委員會規程

昭和十一年十月  
總令第二十九號

治水利害調査委員會規程左ノ通定ム

第一條 治水利害調査委員會ヲ置ク

第二條 委員會ハ委員長一人及委員三十人以内ヲ以テ之ヲ組織ス

第三條 委員長ハ朝鮮總督府政務總監ヲ以テ之ニ充ツ

委員ハ臨時委員ハ朝鮮總督府内高等官ノ中ヨリ之ヲ命ジ又ハ學識經驗アル者ノ中ヨリ之ヲ囑託ス

第四條 委員長ハ會務ヲ總理ス

委員長ハ幹事アルトキハ委員長ノ指定スル委員其ノ事務ヲ代理ス

第五條 委員會ニ幹事ヲ置ク朝鮮總督府高等官ノ中ヨリ之ヲ命ズ

第六條 委員會ニ書記ヲ置ク朝鮮總督府府内官ノ中ヨリ之ヲ命ズ

第七條 委員會ニ書記長一人及書記員若干人ヲ以テ之ヲ組織ス

第八條 委員會ニ書記長一人及書記員若干人ヲ以テ之ヲ組織ス

第九條 委員會ニ書記長一人及書記員若干人ヲ以テ之ヲ組織ス

第十條 委員會ニ書記長一人及書記員若干人ヲ以テ之ヲ組織ス

● 朝鮮總督府內務局出張所ノ名稱及位置中改正

昭和十二年三月  
總令第三十八號

府内務局出張所ノ名稱及位置ノ中左ノ通改正ス

別表中内務局仁川土木出張所、内務局麗水土木出張所及内務局元山土木出張所ノ項ヲ削ル

同表中内務局草梁土木出張所ヲ「内務局釜山土木出張所」に改ム

附則

本令ハ昭和十二年四月一日ヨリ之ヲ施行ス

● 臨時災害對策調査委員會規程

昭和十一年九月  
總令第二十號

臨時災害對策調査委員會規程左ノ通定ム

第一條 臨時災害對策調査委員會ヲ置ク

第二條 委員會ハ委員長一人及委員若干人ヲ以テ之ヲ組織ス

第三條 委員長ハ朝鮮總督府政務總監ヲ以テ之ニ充ツ

委員ハ朝鮮總督府内高等官ノ中ヨリ朝鮮總督府之ヲ命ズ

第四條 委員長ハ會務ヲ總理ス

委員長ハ幹事アルトキハ委員長ノ指定スル委員其ノ事務ヲ代理ス

第五條 委員會ニ幹事ヲ置ク朝鮮總督府高等官ノ中ヨリ之ヲ命ズ

第六條 委員會ニ書記ヲ置ク朝鮮總督府府内官ノ中ヨリ之ヲ命ズ

第七條 委員會ニ書記長一人及書記員若干人ヲ以テ之ヲ組織ス

第八條 委員會ニ書記長一人及書記員若干人ヲ以テ之ヲ組織ス

第九條 委員會ニ書記長一人及書記員若干人ヲ以テ之ヲ組織ス

第十條 委員會ニ書記長一人及書記員若干人ヲ以テ之ヲ組織ス

● 朝鮮總督府地方官官制中改正

昭和十一年七月  
勅令第二百三十四號

朝鮮總督府地方官官制中改正ノ件ヲ裁可シ之ヲ公布セシム

第一條 朝鮮總督府地方官官制中左ノ通改正ス

第二條 朝鮮總督府地方官官制中左ノ通改正ス

第三條 朝鮮總督府地方官官制中左ノ通改正ス

第四條 朝鮮總督府地方官官制中左ノ通改正ス

第五條 朝鮮總督府地方官官制中左ノ通改正ス

第六條 朝鮮總督府地方官官制中左ノ通改正ス

第七條 朝鮮總督府地方官官制中左ノ通改正ス

第八條 朝鮮總督府地方官官制中左ノ通改正ス

第九條 朝鮮總督府地方官官制中左ノ通改正ス

第十條 朝鮮總督府地方官官制中左ノ通改正ス

● 朝鮮總督府地方官官制中改正

昭和十一年七月  
勅令第二百三十四號

朝鮮總督府地方官官制中改正ノ件ヲ裁可シ之ヲ公布セシム

第一條 朝鮮總督府地方官官制中左ノ通改正ス

第二條 朝鮮總督府地方官官制中左ノ通改正ス

第三條 朝鮮總督府地方官官制中左ノ通改正ス

第四條 朝鮮總督府地方官官制中左ノ通改正ス

第五條 朝鮮總督府地方官官制中左ノ通改正ス

第六條 朝鮮總督府地方官官制中左ノ通改正ス

第七條 朝鮮總督府地方官官制中左ノ通改正ス

第八條 朝鮮總督府地方官官制中左ノ通改正ス

第九條 朝鮮總督府地方官官制中左ノ通改正ス

第十條 朝鮮總督府地方官官制中左ノ通改正ス

● 同 上

昭和十一年九月  
勅令第三百六十六號

朝鮮總督府地方官官制中改正ノ件ヲ裁可シ之ヲ公布セシム

第一條 朝鮮總督府地方官官制中左ノ通改正ス

第二條 朝鮮總督府地方官官制中左ノ通改正ス

第三條 朝鮮總督府地方官官制中左ノ通改正ス

第四條 朝鮮總督府地方官官制中左ノ通改正ス

第五條 朝鮮總督府地方官官制中左ノ通改正ス

第六條 朝鮮總督府地方官官制中左ノ通改正ス

第七條 朝鮮總督府地方官官制中左ノ通改正ス

第八條 朝鮮總督府地方官官制中左ノ通改正ス

第九條 朝鮮總督府地方官官制中左ノ通改正ス

第十條 朝鮮總督府地方官官制中左ノ通改正ス

●同上  
 昭和十二年四月  
 勅令第九十二號  
 於朝鮮總督府地方官官制中改正ノ件ヲ裁可シ  
 茲ニ之ヲ公布セシム  
 朝鮮總督府地方官官制中左ノ通改正ス  
 第二條中「授手」專任三百三十九人「ヲ」授手  
 專任三百三十五人ニ改ム  
 第十八條第一項中「森林主事」專任百八十八  
 人「ヲ」森林主事 專任百四十人ニ改ム  
 附則  
 本令ハ公布ノ日ヨリ之ヲ施行ス  
 大正二年朝鮮總督府令第百一十一號(道ノ位置、  
 管轄區域及府郡ノ名稱、位置、管轄區域)中左  
 ノ通改正ス

●道ノ位置、管轄區域及府  
 郡ノ名稱、位置、管轄區  
 域中改正  
 昭和十一年九月  
 勅令第九十三號  
 大正二年朝鮮總督府令第百一十一號(道ノ位置、  
 管轄區域及府郡ノ名稱、位置、管轄區域)中左  
 ノ通改正ス

京畿道ノ部仁川府ノ項中管轄區域ノ欄ヲ左ノ如ク改ム  
 仁川府一團  
 富川郡交鶴面ノ内 鶴翼里 玉蓮里 官校里ノ一部 承基里ノ一部  
 多朱面ノ内 道禾里 龍亭里 士忠里 長慈里 間石里ノ一部  
 (別紙圖面ノ通)  
 同部富川郡ノ項中管轄區域ノ欄ヲ左ノ如ク改ム  
 富川郡(仁川府ニ屬セシメタル地域ヲ除ク)一團  
 咸鏡北道ノ部中清津府ノ項ノ次ニ左ノ一項ヲ加フ  
 羅津府一團 羅津邑(鐵柱洞ヲ除ク)一團  
 同部慶興郡ノ項中管轄區域ノ欄ヲ左ノ如ク定ム  
 慶興郡(羅津府ニ屬セシメタル地域ヲ除ク)一團  
 附則  
 一 本令ハ昭和十一年十月一日ヨリ之ヲ施行ス

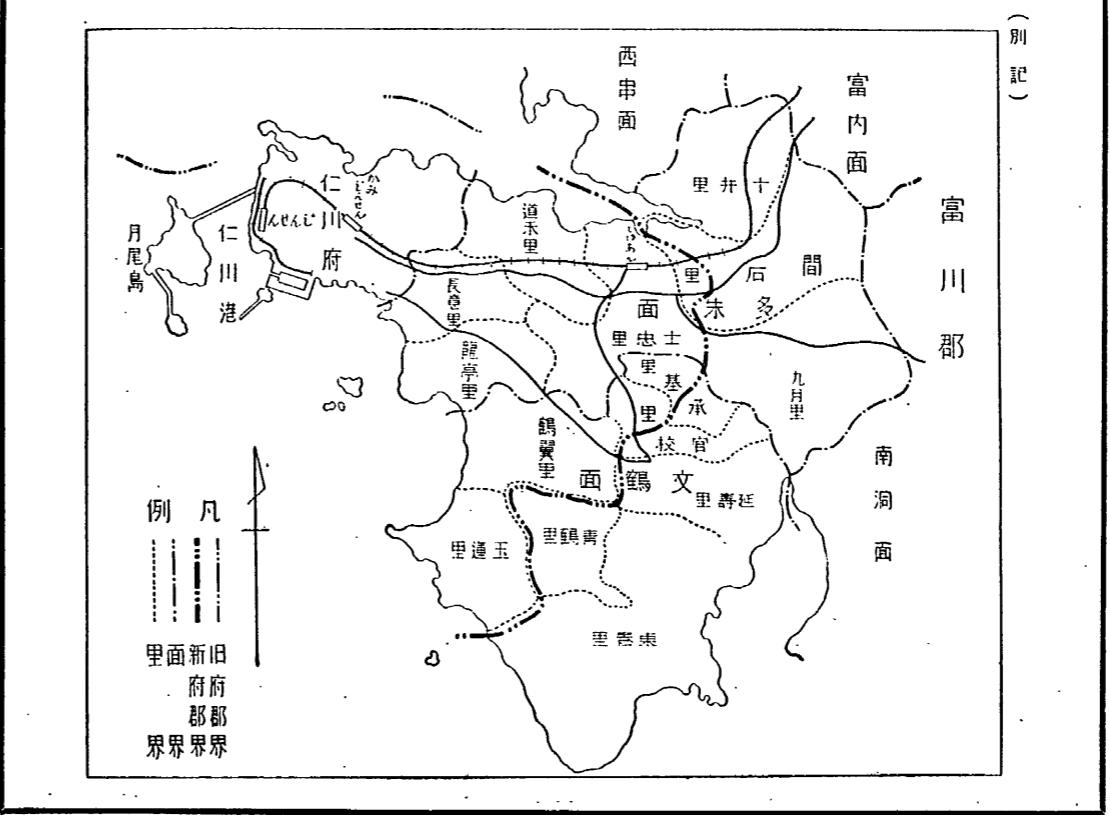

●同上  
 昭和十二年三月  
 勅令第二十五號  
 咸鏡南道ノ部咸興府ノ項中管轄區域ノ欄ヲ左ノ如ク改ム  
 咸興府一團  
 咸州郡北西ノ内龍興里 西上里  
 雲南面ノ内龍湖里 沙浦里  
 東川面ノ内會上里 下新興里 龍興里  
 (別紙圖面ノ通)  
 同部咸州郡ノ項中管轄區域ノ欄ヲ左ノ如ク改ム  
 咸州郡(咸興府ニ屬セシメタル地域ヲ除ク)一團  
 附則  
 本令ハ昭和十二年四月一日ヨリ之ヲ施行ス

●朝鮮地方待遇職員ノ加俸  
 及定員ニ關スル件  
 中改正  
 昭和十一年十一月  
 勅令第百十八號  
 大正十一年朝鮮總督府令第百三十二號(朝鮮  
 地方待遇職員ノ加俸及定員ニ關スル件)中左  
 ノ通改正ス  
 別表第一號中黃海道ノ項衛生技手ノ欄「三人」  
 「ヲ」四人ニ改ム  
 同表同號中江原道ノ項衛生技手ノ欄「二人」  
 「ヲ」三人ニ改ム  
 同表同號中咸鏡南道ノ項衛生技手ノ欄「一人」  
 「ヲ」二人ニ改ム  
 同表同號中產業技師及產業技手ノ欄ヲ各左ノ  
 如ク改ム

產業技師	九人	產業技手	一八三人
	五人		一〇四人
	七人		一四四人
	六人		一四九人
	八人		二〇四人

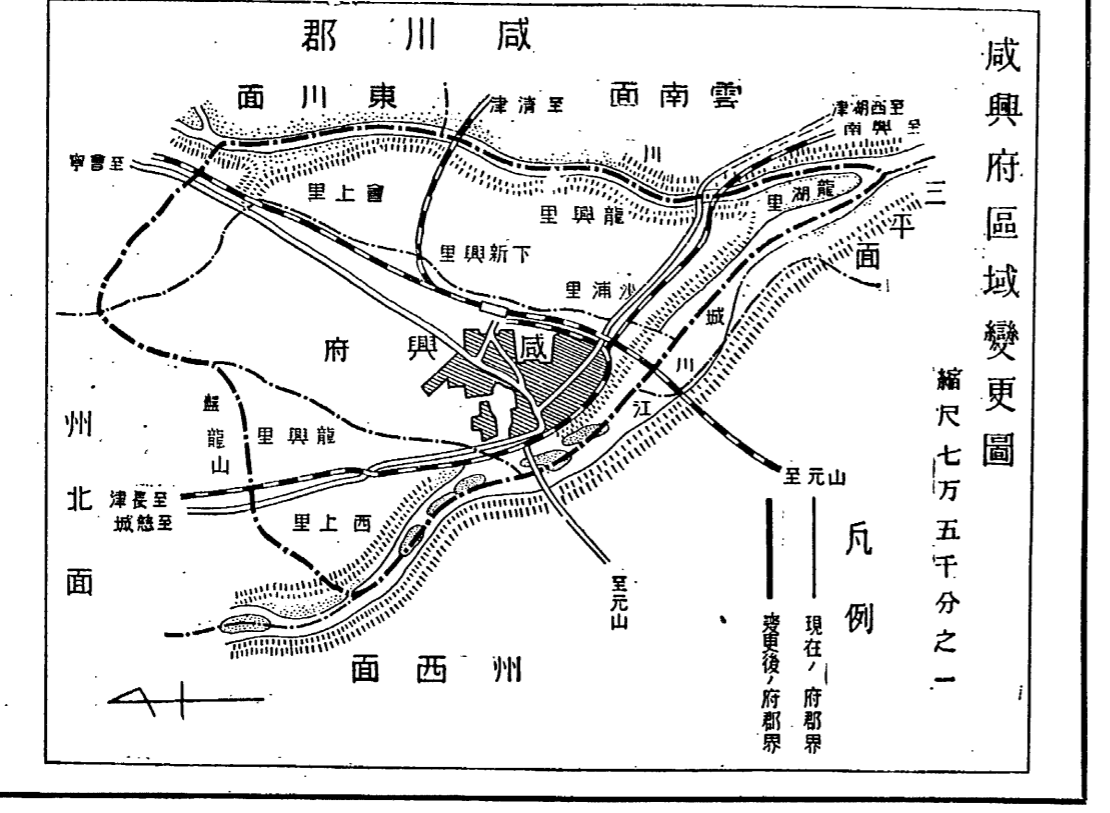



朝鮮總督府鐵道局官制中改正

昭和十一年八月 勅令第二百五十五號 朝鮮總督府鐵道局官制中改正ノ件ヲ裁可シ...

朝鮮總督府鐵道局鐵道手定員中改正

昭和十一年八月 總督第四百五十二號 昭和八年朝鮮總督府告示第二百二十四號(朝鮮總督府鐵道局鐵道手定員ニ關スル件)中左ノ通改正ス...

朝鮮總督府鐵道局鐵道事務所建設事務所及工場名稱、位置及管轄區域中改正

昭和十一年八月 總督第四百三十九號 昭和八年朝鮮總督府告示第九十五號(朝鮮總督府鐵道局鐵道事務所、建設事務所及工場設置ノ件)中昭和十一年十二月一日ヨリ左ノ通改正ス...

朝鮮總督府專賣局事務分掌規程中左ノ通改正

第三條 事業課ニ於テハ左ノ事務ヲ掌ル 一 煙草ノ耕作及收納ニ關スル事項 二 煙草ノ鑑定ニ關スル事項 三 煙草ノ耕作試驗、標本、見本及參考品ニ關スル事項...

朝鮮總督府專賣局出張所名稱及位置中改正

昭和十一年十月 總督第五百四十五號 大正十四年朝鮮總督府告示第六十九號(專賣局出張所ノ名稱及位置)中左ノ通改正ス...

地方專賣局及地方專賣局出張所名稱位置中改正

昭和十一年九月 總督第五百三十六號 昭和六年朝鮮總督府告示第三百四十一號(專賣局出張所及地方專賣局出張所名稱位置)中昭和十一年十月一日ヨリ左ノ通改正ス...

朝鮮總督府專賣局官制中改正

昭和十一年七月 勅令第二百三十七號 朝鮮總督府專賣局官制中改正ノ件ヲ裁可シ...

朝鮮總督府專賣局官制中改正

第八款 朝鮮總督府專賣局 一 煙草 二 鹽 三 酒 四 糖 五 煤油 六 其他 七 其他 八 其他 九 其他 十 其他...



昭和十二年五月  
總令第三百三十三號

昭和三十二年五月  
總令第三百三十三號

●朝鮮總督府令中專賣支  
局又ハ專賣支局出張所ヲ改  
稱ノ件

昭和三十二年七月  
總令第六十二號

●朝鮮總督府令中專賣支  
局又ハ專賣支局出張所ヲ改  
稱ノ件

昭和三十二年七月  
總令第六十二號

●朝鮮總督府令中專賣支  
局又ハ專賣支局出張所ヲ改  
稱ノ件

昭和三十二年七月  
總令第六十二號

●朝鮮總督府稅務官署官制  
中改正

昭和三十二年九月  
總令第三百九號

●朝鮮總督府稅務監督局事  
務分掌規程中改正

昭和三十二年七月  
總令第六十二號

●朝鮮總督府稅務署事務分  
掌規程中改正

昭和三十二年七月  
總令第六十二號

●稅務監督局及稅務署ノ名  
稱位置及管轄區域中改正

昭和三十二年七月  
總令第六十二號

●朝鮮總督府稅關官制中改  
正

昭和三十二年七月  
總令第三百九號

●朝鮮總督府稅關官制中改  
正

昭和三十二年七月  
總令第三百九號

●朝鮮總督府稅關官制中改  
正

昭和三十二年七月  
總令第三百九號

●稅關支署ノ名稱、位置及  
管轄區域中改正

昭和三十二年七月  
總令第三百九號

●監獄及監獄分監ノ名稱、  
位置中改正

昭和三十二年七月  
總令第三百九號

●監獄及監獄分監ノ名稱、  
位置中改正

昭和三十二年七月  
總令第三百九號

●監獄及監獄分監ノ名稱、  
位置中改正

昭和三十二年七月  
總令第三百九號

●監獄及監獄分監ノ名稱、  
位置中改正

昭和三十二年七月  
總令第三百九號

昭和三十二年七月  
總令第三百九號

昭和三十二年七月  
總令第三百九號

昭和三十二年七月  
總令第三百九號

昭和三十二年七月  
總令第三百九號

昭和三十二年七月  
總令第三百九號

昭和三十二年七月  
總令第三百九號

昭和三十二年七月  
總令第三百九號

昭和三十二年七月  
總令第三百九號

昭和三十二年七月  
總令第三百九號

明治四十三年朝鮮總督府令第十一號(監獄及監獄分監ノ名稱、位置、中左ノ通知改正ス)別表朝鮮總督府監獄及分監名稱、位置表、位置、中左ノ通知改正ス

第十二款ノ二 朝鮮總督府保護觀察所

朝鮮總督府保護觀察所官制

朝鮮總督府保護觀察所官制ヲ裁可シ茲ニ之ヲ公布セシム 朝鮮總督府保護觀察所ハ朝鮮總督ノ管理ニ屬シ朝鮮思想犯保護觀察令ニ依ル保護觀察ニ關スル事務ヲ掌ル

保護司ノ職務ヲ囑託セラレタル者ハ委任官ノ待遇ト爲スコトヲ得 第六條 書記ハ上司ノ指揮ヲ承ケ職務ニ従事ス

朝鮮總督府保護觀察審查會官制

朝鮮總督府保護觀察審查會官制 朝鮮總督府保護觀察審查會ハ朝鮮總督ノ監督ニ屬シ朝鮮總督府保護觀察所ノ請求ニ依リ朝鮮思想犯保護觀察令ニ於テ依ルコトヲ定メタル思想犯保護觀察法第一條及第五條ノ規定ニ依リ其ノ權限ニ屬セシメタル事項ヲ審議ス

審查會ノ議事ハ過半數ニ依リ之ヲ決ス可否同數ナルトキハ會長之ヲ決ス 第九條 審查會ニ書記ヲ置キ朝鮮總督府之命書記ハ會長ノ指揮ヲ承ケ職務ニ従事ス

朝鮮總督府農務試驗場官制

朝鮮總督府農務試驗場官制中改正ノ件ヲ裁可シ茲ニ之ヲ公布セシム 朝鮮總督府農務試驗場官制中左ノ通知改正ス

本令ハ公布ノ日ヨリ之ヲ施行ス 朝鮮總督府農務試驗場 第十八款 朝鮮總督府農務試驗場

朝鮮總督府農務試驗場

朝鮮總督府農務試驗場 第十八款 朝鮮總督府農務試驗場 本令ハ公布ノ日ヨリ之ヲ施行ス

朝鮮總督府營林署事務分掌規程中改正

朝鮮總督府營林署事務分掌規程中左ノ通知改正ス 第一條 第一項中、江界營林署ノ前ニ「京城營林署」ヲ加フ

營林署ノ名稱、位置及管轄區域中改正

昭和十一年九月 總令第九十九號 第一條 第一項中、江界營林署ノ前ニ「京城營林署」ヲ加フ

朝鮮總督府農務試驗場中改正

昭和十一年七月 總令第二百五號 朝鮮總督府農務試驗場 第十八款 朝鮮總督府農務試驗場

朝鮮總督府農務試驗場中改正

昭和十一年七月 總令第二百五號 朝鮮總督府農務試驗場 第十八款 朝鮮總督府農務試驗場

朝鮮總督府農務試驗場

朝鮮總督府農務試驗場

朝鮮總督府農務試驗場

朝鮮總督府農務試驗場

Table with columns for location (所), position (位置), and inspection details (検査). It lists various locations like 京城府, 京畿道, and 仁川府 with their respective inspection points and methods.

Table with columns for administrative divisions (e.g., 張南所出, 張水所出) and their corresponding locations (e.g., 長津, 咸興, 南浦). It lists various provinces and districts under the Korean colonial administration.

Table with columns for administrative divisions (e.g., 張南所出, 張水所出) and their corresponding locations (e.g., 長津, 咸興, 南浦). This table continues the list of administrative divisions from the previous table.

Table with columns for administrative divisions (e.g., 張南所出, 張水所出) and their corresponding locations (e.g., 長津, 咸興, 南浦). This table continues the list of administrative divisions from the previous table.

Table with columns for administrative divisions (e.g., 張南所出, 張水所出) and their corresponding locations (e.g., 長津, 咸興, 南浦). This table continues the list of administrative divisions from the previous table.



Table with columns for administrative divisions (e.g., 張南所, 張西所, 張東所) and rows for various regions (e.g., 延安, 延海, 延山). It lists specific locations and their administrative status.

Table with columns for administrative divisions (e.g., 張津所, 張野所, 張海所) and rows for various regions (e.g., 延山, 延海, 延江). It lists specific locations and their administrative status.

Table with columns for administrative divisions (e.g., 張丹所, 張州所, 張大所) and rows for various regions (e.g., 延山, 延海, 延江). It lists specific locations and their administrative status.

Table with columns for administrative divisions (e.g., 張嶺所, 張原所, 張鐵所) and rows for various regions (e.g., 延山, 延海, 延江). It lists specific locations and their administrative status.



Table with columns for '所出報' (Reported Origin), '位置' (Location), '所屬' (Affiliation), '檢査' (Inspection), '指定' (Designation), and '地' (Area). It lists various administrative regions and their corresponding inspection procedures.

Table with columns for '所出報' (Reported Origin), '位置' (Location), '所屬' (Affiliation), '檢査' (Inspection), '指定' (Designation), and '地' (Area). It lists various administrative regions and their corresponding inspection procedures.

Table with columns for '所出報' (Reported Origin), '位置' (Location), '所屬' (Affiliation), '檢査' (Inspection), '指定' (Designation), and '地' (Area). It lists various administrative regions and their corresponding inspection procedures.

Table with columns for '所出報' (Reported Origin), '位置' (Location), '所屬' (Affiliation), '檢査' (Inspection), '指定' (Designation), and '地' (Area). It lists various administrative regions and their corresponding inspection procedures.

Table with columns for '所出報' (Reported Origin), '位置' (Location), '所屬' (Affiliation), '檢査' (Inspection), '指定' (Designation), and '地' (Area). It lists various administrative regions and their corresponding inspection procedures.

Table with columns for '所出報' (Reported Origin), '位置' (Location), '所屬' (Affiliation), '檢査' (Inspection), '指定' (Designation), and '地' (Area). It lists various administrative regions and their corresponding inspection procedures.

Table with multiple columns and rows, listing administrative details and locations. Includes headers like '張所出' and various regional names.

Table with multiple columns and rows, continuing administrative details and locations. Includes headers like '張所出' and various regional names.

Table with columns for administrative regions (e.g., 張光州, 張潭州, 張長城) and their corresponding inspection areas. Includes sub-headers like '張光州出' and '張潭州出'.

Table with columns for administrative regions (e.g., 張求禮, 張順天, 張寶南) and their corresponding inspection areas. Includes sub-headers like '張求禮出' and '張順天出'.

Table with columns for administrative regions (e.g., 張唐津, 張合德, 張溫山) and their corresponding inspection areas. Includes sub-headers like '張唐津出' and '張合德出'.

Table with columns for administrative regions (e.g., 張山浦, 張瑞山) and their corresponding inspection areas. Includes sub-headers like '張山浦出' and '張瑞山出'.







Table with multiple columns and rows listing administrative divisions and locations, including names like 張河所, 張清所, 張慶所, etc.

Table with multiple columns and rows listing administrative divisions and locations, including names like 張慶所, 張文所, 張宜所, etc.

Table with multiple columns and rows listing administrative divisions and locations, including names like 張榮所, 張乃所, 張寧所, etc.

Table with multiple columns and rows listing administrative divisions and locations, including names like 張慶所, 張文所, 張宜所, etc.



Table with columns for administrative divisions (e.g., 張中, 張平) and their corresponding locations (e.g., 唐揚, 海海, 中中).

Table with columns for administrative divisions (e.g., 出新, 張所) and their corresponding locations (e.g., 州新, 州新, 州新).

Table with columns for administrative divisions (e.g., 張所, 張所) and their corresponding locations (e.g., 長善, 善山, 善山).

Table with columns for administrative divisions (e.g., 張所, 張所) and their corresponding locations (e.g., 張所, 張所).



Table with columns for administrative divisions (e.g., 龍川, 咸興, 清津) and their corresponding government offices (e.g., 龍川道, 咸興府). Includes a vertical label '官規 第一章 官制 第十九款' on the left.

Table with columns for administrative divisions (e.g., 新義州, 北平, 咸興) and their corresponding government offices (e.g., 新義州道, 北平道). Includes a vertical label '官規 第一章 官制 第十九款' on the left.

Table with columns for administrative divisions (e.g., 張博, 張球, 張順) and their corresponding government offices (e.g., 張博道, 張球道). Includes a vertical label '官規 第一章 官制 第十九款' on the right.

Table with columns for administrative divisions (e.g., 張宜, 張郭, 張定) and their corresponding government offices (e.g., 張宜道, 張郭道). Includes a vertical label '官規 第一章 官制 第十九款' on the right.

Table with columns for '所出張' (Origin), '位置' (Location), '所屬' (Affiliation), and '検査指定地' (Inspection Designated Area). It lists various provinces and districts in the Korean peninsula.

Table with columns for '所出張' (Origin), '位置' (Location), '所屬' (Affiliation), and '検査指定地' (Inspection Designated Area). It lists various provinces and districts in the Korean peninsula.

Table with columns for '所出張' (Origin), '位置' (Location), '所屬' (Affiliation), and '検査指定地' (Inspection Designated Area). It lists various provinces and districts in the Korean peninsula.

Table with columns for '所出張' (Origin), '位置' (Location), '所屬' (Affiliation), and '検査指定地' (Inspection Designated Area). It lists various provinces and districts in the Korean peninsula.



Table listing inspection stations for aquatic products in the Korean Peninsula, including locations like 咸鏡北道, 咸鏡南道, 江原道, and 江陵道, with their respective administrative divisions.

第十九款ノ二 朝鮮總督府水産製品検査所官制

昭和三十二年四月 勅令第九十一號 朝鮮總督府水産製品検査所官制ヲ裁可シ之ヲ公布セシム

昭和三十二年四月 勅令第九十四號 朝鮮總督府水産製品検査所ノ出張所ノ名稱及位置左ノ通定ム

第七條 技手ハ上官ノ指揮ヲ承ケ技術ニ従フ 第八條 水産製品検査所ノ支所ニ支所長ヲ置ク

一 文書ノ接受、發送、編纂及保存ニ關スル事項 二 人事及機密ニ關スル事項 三 官印ノ管理ニ關スル事項

Table titled '朝鮮總督府水産製品検査所ノ支所ノ名稱及位置表' listing various inspection stations and their locations.

Table titled '朝鮮總督府水産製品検査所ノ出張所' listing branch offices with columns for '名稱' (Name) and '位置' (Location).



三人ニ改ム  
附則  
本令ハ公布ノ日ヨリ之ヲ施行ス

第二十三款 朝鮮總督府 獸疫血清製造所

本令ハ公布ノ日ヨリ之ヲ施行ス  
勅令第三百三十九號

朝鮮總督府獸疫血清製造所官制中改正ノ件ヲ裁可シ茲ニ之ヲ公布セシム  
朝鮮總督府獸疫血清製造所官制中左ノ通改正ス

第二十四款 朝鮮總督府 水産試驗場

本令ハ公布ノ日ヨリ之ヲ施行ス  
勅令第四百十號

朝鮮總督府水産試驗場北鮮支場 咸鏡北道清津府松鄉洞

第二十五款 朝鮮總督府 林業試驗場

本令ハ公布ノ日ヨリ之ヲ施行ス  
勅令第四百九號

朝鮮總督府水産試驗場官制中改正ノ件ヲ裁可シ茲ニ之ヲ公布セシム  
朝鮮總督府水産試驗場官制中左ノ通改正ス

朝鮮總督府水産試驗場事務分掌規程中改正

本令ハ公布ノ日ヨリ之ヲ施行ス  
勅令第三百二十三號

朝鮮總督府水産試驗場事務分掌規程中左ノ通改正ス  
朝鮮總督府水産試驗場事務分掌規程中左ノ通改正ス

朝鮮總督府水産試驗場支場設置

本令ハ公布ノ日ヨリ之ヲ施行ス  
勅令第四百九號

第二十六款 朝鮮總督府 各學校

本令ハ公布ノ日ヨリ之ヲ施行ス  
勅令第三百二十三號

朝鮮總督府諸學校官制中改正ノ件ヲ裁可シ茲ニ之ヲ公布セシム  
朝鮮總督府諸學校官制中左ノ通改正ス

朝鮮總督府諸學校官制中左ノ通改正ス  
朝鮮總督府諸學校官制中左ノ通改正ス

同 上

本令ハ公布ノ日ヨリ之ヲ施行ス  
勅令第三百三十一號

朝鮮總督府諸學校職員定員表

Table with columns: 學 校 名, 學 校 長 教 授, 主 事, 教 諭, 助 教 授, 調 導, 書 記, 藥 劑 手, 看 護 長. Rows include 京城法學專門學校, 京城醫學專門學校, 京城高等工業學校.

Table listing various schools and their staff counts. Columns include school names like 水原高等農林學校, 京城高等商業學校, etc., and their respective staff numbers.

京城帝國大學官制中改正

本令ハ公布ノ日ヨリ之ヲ施行ス  
勅令第二百二十二號

京城帝國大學官制中改正ノ件ヲ裁可シ茲ニ之ヲ公布セシム  
京城帝國大學官制中左ノ通改正ス

第二十七款 拓務省

本令ハ公布ノ日ヨリ之ヲ施行ス  
勅令第二百二十號

拓務省官制中改正ノ件ヲ裁可シ茲ニ之ヲ公布セシム

朝鮮軍司令部條例中改正

本令ハ公布ノ日ヨリ之ヲ施行ス  
勅令第四百九號

朝鮮軍司令部條例中改正ノ件ヲ裁可シ茲ニ之ヲ公布セシム

第三十款 宮内省

本令ハ公布ノ日ヨリ之ヲ施行ス  
勅令第四百九號

宮内省官制中改正ノ件ヲ裁可シ茲ニ之ヲ公布セシム

同 上

本令ハ公布ノ日ヨリ之ヲ施行ス  
勅令第四百九號

判任待遇宮内職員職制中

本令ハ公布ノ日ヨリ之ヲ施行ス







朝鮮總督府看守ノ宿舍料支給ニ關スル件

朝鮮總督府看守ノ宿舍料支給ニ關スル件左ノ通定メ昭和十一年七月分ヨリ之ヲ適用ス

Table with columns for location (e.g., 京 刑務所, 西大門刑務所) and amount (e.g., 十圓, 九圓).

朝鮮總督府及所屬官署ノ船舶乘組員ニ食卓料及航海日當給與ノ件

Table with columns for location (e.g., 大邱刑務所, 大邱刑務所安東支所) and amount (e.g., 十圓, 九圓).

朝鮮總督府及所屬官署ノ船舶乘組員ニ食卓料及航海日當給與ノ件

朝鮮總督府及所屬官署ノ船舶乘組員ニ食卓料及航海日當給與ノ件ヲ裁可シ茲ニ之ヲ公布セシム

朝鮮總督府及所屬官署ノ船舶乘組員ニ食卓料及航海日當給與ノ件

Table with columns for location (e.g., 食卓料, 航海日當) and amount (e.g., 一圓二角五分).

朝鮮總督府及所屬官署ノ船舶乘組員ニ食卓料及航海日當給與ノ件

朝鮮總督府及所屬官署ノ船舶乘組員ニ食卓料及航海日當給與ノ件ヲ裁可シ茲ニ之ヲ公布セシム

朝鮮總督府巡查及朝鮮總督府道巡查給與品及貨物品規則中改正

朝鮮總督府巡查及朝鮮總督府道巡查給與品及貨物品規則中改正

火田民ノ指導事務ニ從事スル道職員ニ支給スル月額旅費ノ土地ノ等級中改正

火田民ノ指導事務ニ從事スル道職員ニ支給スル月額旅費ノ土地ノ等級中改正

徵兵旅費支給規則

徵兵旅費支給規則

朝鮮總督府減額旅費規程中改正

朝鮮總督府減額旅費規程中改正

營林署森林主事ニ支給スル月額旅費ノ土地ノ等級中改正

營林署森林主事ニ支給スル月額旅費ノ土地ノ等級中改正

同上

同上

第二輯 官規 第四章 任用 採用 第一款 通則

一 徵兵検査旅費請求ニ付テハ通達書若ハ  
 呼出狀ノ略本又ハ之ニ代ルベキ書類  
 二 入替旅費請求ニ付テハ現役兵證書ノ略  
 本又ハ之ニ代ルベキ書類  
 三 府以外ノ地ニ居住スル者ニ在リテハ邑  
 面長ノ居住證明書  
 第二條 徵兵旅費ノ請求書ヲ提出シタル者其  
 ノ旅費受領前ニ住所ノ居所又ハ氏名ヲ變更  
 シタルトキハ直ニ書面ヲ以テ其ノ旨通知事  
 又ハ府尹ニ届出ツベシ  
 第三條 通知事又ハ府尹第一號書式ノ請求書  
 ヲ受理シタルトキハ之ヲ審査シ道徴兵旅費  
 支出官ニ提出スベシ

第一號書式 徵兵旅費請求書

一金何圓也  
 但シ徵兵検査ノ爲何年月何日何地發何月何日何地發何月何日何地  
 ニ歸著シタル旅費(入替ノ爲何年月何日何地發何月何日何地)旅費)

種別	朝鮮		内地		金額
	支	收	支	收	
陸路雜費	〇	〇	〇	〇	
車馬貨	〇	〇	〇	〇	
鐵道貨	〇	〇	〇	〇	
船貨	〇	〇	〇	〇	
泊料	〇	〇	〇	〇	
食卓料	〇	〇	〇	〇	
合計					

右請求候也  
 年 月 日 住所 氏名 印

第四

一金何圓也  
 但シ何地ヨリ何検査地ニ往復旅費(何地ヨリ何部隊ニ入替旅費)

種別	朝鮮		内地		金額
	支	收	支	收	
陸路雜費	〇	〇	〇	〇	
車馬貨	〇	〇	〇	〇	
鐵道貨	〇	〇	〇	〇	
船貨	〇	〇	〇	〇	
泊料	〇	〇	〇	〇	
食卓料	〇	〇	〇	〇	
合計					

右請求候也  
 年 月 日 住所 氏名 印

何道知事(府尹)宛  
 正副二通提出スルコト  
 第三號書式 練替徴兵旅費請求書  
 一金何圓也  
 練替徴兵旅費請求書

右請求候也  
 年 月 日 住所 氏名 印

第四章 任用 採用

第一號 通則  
 職ニ在ル者ハ仍其ノ資格ヲ有ス

件ヲ裁可シ之ヲ公布セシム  
 文官任用令中左ノ通改正ス  
 第三條ノ二中「内閣調査局長官」ヲ「企業監次長」ニ改ム  
 附則  
 本令ハ公布ノ日ヨリ之ヲ施行ス

●委任文官特別任用令中改正  
 昭和十一年七月  
 勅令第百六十六號  
 朕樞密顧問ノ諮詢ヲ經テ委任文官特別任用令中改正ノ件ヲ裁可シ茲ニ之ヲ公布セシム  
 委任文官特別任用令中左ノ通改正ス  
 一 附則  
 本令ハ公布ノ日ヨリ之ヲ施行ス

●同  
 昭和十一年七月  
 勅令第百八十三號  
 朕樞密顧問ノ諮詢ヲ經テ委任文官特別任用令中改正ノ件ヲ裁可シ茲ニ之ヲ公布セシム  
 委任文官特別任用令中左ノ通改正ス  
 一 附則  
 本令ハ公布ノ日ヨリ之ヲ施行ス

昭和十二年五月  
 勅令第百九十五號  
 朕樞密顧問ノ諮詢ヲ經テ委任文官特別任用令中改正ノ件ヲ裁可シ茲ニ之ヲ公布セシム  
 委任文官特別任用令中左ノ通改正ス  
 一 附則  
 本令ハ公布ノ日ヨリ之ヲ施行ス

●同  
 昭和十二年五月  
 勅令第百九十六號  
 朕樞密顧問ノ諮詢ヲ經テ委任文官特別任用令中改正ノ件ヲ裁可シ茲ニ之ヲ公布セシム  
 委任文官特別任用令中左ノ通改正ス  
 一 附則  
 本令ハ公布ノ日ヨリ之ヲ施行ス

●任用分限又ハ官等ノ初級  
 陸軍ノ規定ヲ適用セシム  
 文官ニ關スル件中改正

●朝鮮總督府海員審判所職  
 員ノ任用ニ關スル件  
 昭和十一年九月  
 勅令第百六十號  
 朕樞密顧問ノ諮詢ヲ經テ朝鮮總督府海員審判所員ノ任用ニ關スル件ヲ裁可シ茲ニ之ヲ公布セシム  
 一 附則  
 本令ハ公布ノ日ヨリ之ヲ施行ス

第二輯 官規 第四章 任用 採用 第二款 試驗 教育 第五章 待遇 分限 服務 第二款 分限

第五章 待遇 分限 服務

第二號 分限  
 聘用セラレタル官吏及官  
 吏待遇者ニ關スル件中改正

昭和十一年七月 勅令第二百三十五號 大正九年勅令第三百六十七號...

同 上

昭和十二年一月 勅令第六號 大正九年勅令第三百六十七號...

第三款 服務

朝鮮總督府郵便所長服務規程中改正

昭和十二年四月 總訓第二十一號 朝鮮總督府郵便所長服務規程中改正...

第五款 賞罰

朝鮮總督府鐵道局職員表

昭和十一年九月 總訓第二十一號 朝鮮總督府鐵道局職員表...

依り之ヲ表彰ス 一 列任官以上ニ在リテハ滿二十五箇年以...

前項ノ規定ニ依リ表彰章ノ佩用ヲ停止セラ...

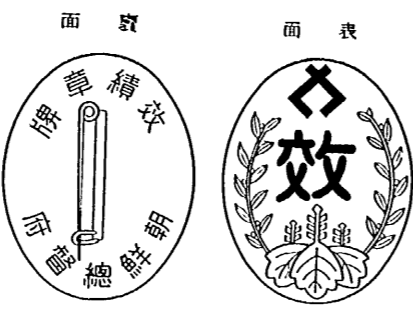

朝鮮總督府、臺灣總督府、關東局、樺太廳及南洋廳...

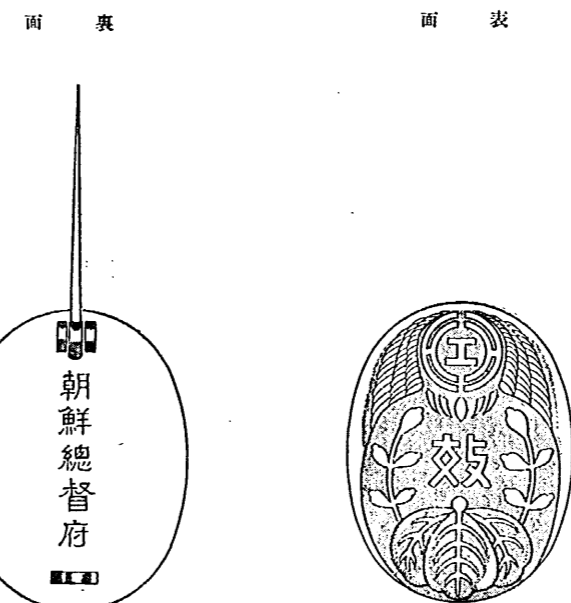

朝鮮總督府專賣局職員表 規程 昭和十一年九月 總訓第二十四號

朝鮮總督府道巡查休暇規程中改正

昭和十二年二月 總訓第六號 朝鮮總督府道巡查休暇規程中改正...

第六款 執務時間 休暇

Table with columns for provinces (e.g., 京畿道, 全羅北道, 慶尙北道) and lists of districts/branches under each.

咸鏡南道	永興郡、德源郡、橫川郡、高原郡、襄谷郡、南斗日面、德源郡、豐下郡、北寄郡、上元川面、星谷面、泥谷面、鷄川郡、水南面、南斗日面、北斗日面、新興郡、上元川面、下元川面、東上面、長津郡、新南面、豐山郡、三水郡、甲山郡
咸鏡北道	鏡城郡、朱北面、朱南面、明川郡、上勞北面、下古面、上古面、吉州郡、鳴社面、富寧郡、觀海面、西上面、茂山郡、會寧郡、會寧邑、鏡城郡、穩城郡、慶源郡、惠興郡、雄基邑、除ク

### 第六章 禮式 忌服

#### 第一款 禮式

●朝鮮總督府警察禮式ニ關スル件ニ改正

昭和十二年二月  
總訓第五號

道知事  
警察官講習所長

朝鮮總督府警察禮式中左ノ通改正ス  
第十四條 隊伍ノ指揮者隊伍ト共ニ敬禮スル場合ハ通常刀ヲ行ヒ其ノ他ノ場合ハ肩刀ニテ姿勢ヲ正シ頭ヲ向ケテ受禮者ニ注目シ體ノ上部ヲ少シク前ニ傾クルモノトス  
第二十條 居室、事務室、會議室、教室、演武場、應接室、食堂、喫煙室、糧倉等ハ室内トシ廊下、倉庫、炊事場、厩、汽車、電車、甲板、短艇等ハ室外トス但シ宮中、行在所等ノ廊下、賢所正門内、神前及祭場ニ於テハ室内ノ敬禮ヲ行ヒ袴袴、臨檢、搜索其ノ他取締ノ職務ニ從事スルトキ又ハ銃ヲ携フルトキハ室外ノ敬禮ヲ行フモノトス  
第二十五條 第二項中「左手ニテ閉鎖ノ間」及第三十六條中「左手ニテ刀ノ閉鎖ノ間」ヲ「刀柄ヲ前ニシ左手ニテ劍鞘ニ收ム」ニ改ム  
第三十五條 削除

# 第三輯

## 服制 徽章

### 第三輯 服制 徽章

#### 第一章 服制

○朝鮮總督府鐵道局官吏及待遇官吏服裝規則  
中改正(昭和一二、五、總訓三二)……………一  
○朝鮮總督府船舶乘組員、鐵道郵便係員、通  
信監視員及間接國稅ノ検査ニ從事スル官吏  
ノ服制廢止(昭和一二、三、總令二九)……………一

## 改 廢 表

	頁 ノ公布 年	種別	番號	件 名	備 考
	二〇大正 八 總令		一七六	朝鮮總督府 郵船乘組員 及鐵道 郵便總局 船務課長 及船舶 検査員 官 更 ノ 間 接 官 更 ノ 間 接 官 更 ノ 間 接 官 更 ノ 間 接	昭和十二年 總令第二十 九號ヲ以テ 廢止

### 第三輯 服制 徽章

#### 第一章 服制

●朝鮮總督府鐵道局官吏及  
待遇官吏服裝規則中改正

昭和十二年五月  
總訓第三十二號

朝鮮總督府鐵道局官吏及待遇官吏服裝規則中  
昭和十二年六月一日ヨリ左ノ通改正ス  
別表朝鮮總督府鐵道局官吏及待遇官吏服制別  
表備考第二號及第三號ノ乙種襟章ノ地色及特  
殊ノ領、袖章等ノ表乙種襟章ノ部群青ノ項中  
「建設系」ノ下ニ「及電氣系」ヲ加フ

●朝鮮總督府船舶乘組員、  
鐵道郵便係員、通信監視  
員及間接國稅ノ検査ニ從  
事スル官吏ノ服制廢止

昭和十二年三月  
總令第二十九號

大正八年朝鮮總督府令第百七十六號（朝鮮總  
督府船舶乘組員、鐵道郵便係員、通信監視員及  
間接國稅ノ検査ニ從事スル官吏ノ服制ニ關ス  
ル件）ハ昭和十二年三月三十一日限リ之ヲ廢  
止ス

# 第四輯

勳記 褒賞 恩給



## 第四輯 勳記 褒賞 恩給

### 第一章 勳記 褒賞

#### 第一款 位階 勳章 記章

- 文化勳章令(昭和一二、勅令九)……………一
- 文化勳章ノ佩用方(昭和一二、二、閣告一)……………二
- 勳章授賞令中改正(昭和一二、二、勅令一六)……………二
- 敘勳者等族譜氏名變更届出方中改正(昭和一二、四、閣告三)……………三

### 第二章 恩給 退隱料及扶

#### 助料

#### 第一款 公務員

- 恩給法施行令中改正(昭和一一、七、勅令一七五)……………一
- 同上(昭和一二、三、勅令四一)……………二
- 同上(昭和一二、五、勅令二二五)……………二
- 國庫ノ支辨ニ屬スル恩給中内閣恩給局長ノ管掌ニ係ルモノノ給與細則中改正(昭和一二、五、閣令一)……………三

#### 第二款 宮内職員

- 宮内省恩給令施行規則中改正(昭和一一、一、宮令七)……………三

#### 第四款 雇員 傭人

- 傭人扶助令中改正(昭和一一、二、勅令四四九)……………三

第四輯 勳記褒賞

恩給

第一章 勳記褒賞

第一款 位階勳章記章

●文化勳章令

昭和十二年二月  
勳令第九號

朕文化勳章令ヲ裁可シ茲ニ之ヲ公布セシム

文化勳章令 文化勳章令

文化勳章ハ文化ノ發達ニ關シ勳績卓絶ナル者  
ニ之ヲ賜フ

文化勳章製式

章	金橘花徑六・六程	花瓣白色盛上七寶、重層間蕊金地濃藍色七寶、曲玉白色七寶、地赤色七寶
紐	金橘葉實	葉綠色七寶、實淡綠色七寶
環	金小形楕圓	
綬	幅三・七程	織地淡紫色

文化勳章

表面

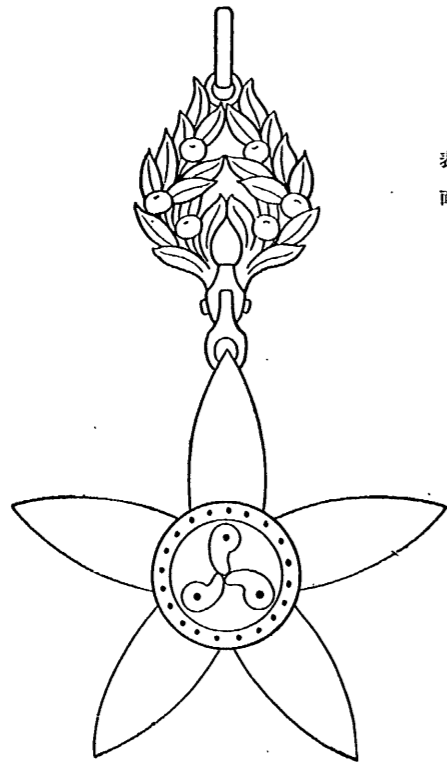

裏面

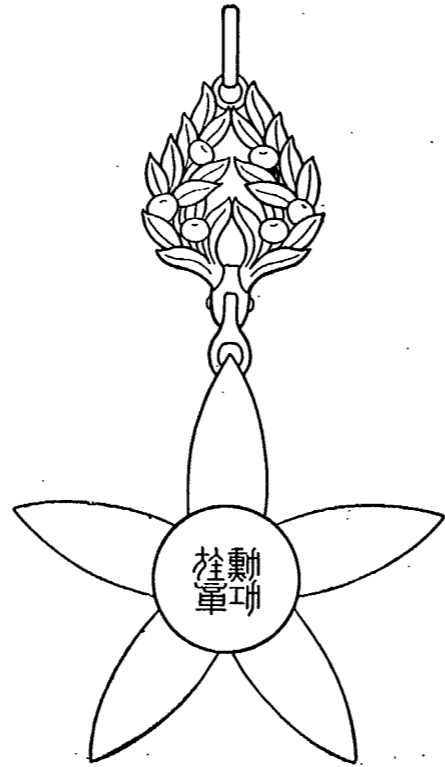

文化勳章綬

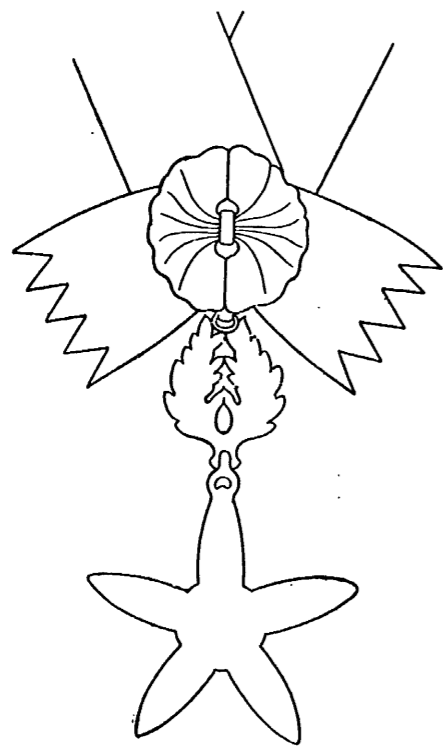

文化勳章略綬(淡紫色)一海國ノ如キ同色ノ翼ヲ附ス

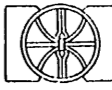

文化勳章ハ綬ヲ以テ胸部中央ニ之ヲ佩フ

附則  
本令ハ公布ノ日ヨリ之ヲ施行ス

●文化勳章ノ佩用方

昭和十二年二月  
閣令第一號  
文化勳章ハ官中關係ノ事項ニ付特ニ指示アリタル場合ヲ除クノ外時宜ニ依リ男子ハ通常常服(フロックコート)又ハハ紋附羽織袴、女子ハ通常常服(ローブモンダント)又ハ白襟紋服(朝鮮及臺灣服等)ニ在リテハ以上ノ諸服装ニ相當スルモノヲ着用ノ節胸部中央ニ之ヲ佩用スルコトヲ妨グズ

●勳章視察令中改正

昭和十二年二月  
勳令第十六號  
朕勳章視察令中改正ノ件ヲ裁可シ茲ニ之ヲ公布セシム  
勳章視察令中左ノ通改正ス  
第六條中「記章」ノ上ニ「文化勳章」ヲ加フ  
附則  
本令ハ公布ノ日ヨリ之ヲ施行ス

●被勳者等族籍氏名變更届出方中改正

昭和十二年四月  
閣令第三號  
大正三年内閣告示第六號被勳者等族籍氏名變更ノ際出願ニ關スル件々中左ノ通改正ス  
第三項ノ次ニ左ノ一項ヲ加フ  
前項ノ規定ハ文化勳章ヲ授與セラレタル者ニ之ヲ準用ス

第二章 恩給 退職料 及扶助料

第一款 公務員

●恩給法施行令中改正

昭和十一年七月  
勳令第七十五號  
朕恩給法施行令中改正ノ件ヲ裁可シ茲ニ之ヲ公布セシム  
恩給法施行令中左ノ通改正ス  
別表第二號表(三分ノ二月ヲ加算スヘキモノ)中其ノ他ノ欄「安」ヲ削リ「富」ヲ次ニ「住」トシ「間島頭置」ヲ次ニ「樺何」ヲ「ボ」トシ「ド」ヲ次ニ「ア」トシ「ア」ヲ削リ「同表(二)ノ一月ヲ加算スヘキモノ」中其ノ他ノ欄「マ」ヲ削リ「牡丹江」ヲ次ニ「海倫」ヲ「新安嶺」ヲ次ニ「東京城」ヲ「扶餘」ヲ「雙城」ヲ「柵鹿」ヲ次ニ「白城子」ヲ「レキサンドリア」ヲ次ニ「カイロ」ヲ「墨西哥市」ヲ次ニ「サンサルヴァドル」ヲ加フ  
附則  
本令ハ公布ノ日ヨリ之ヲ施行ス  
本令施行前赤峰ニ在リタル期間ニ對スル加算ニ付テハ仍從前ノ例ニ依ル

●同上

昭和十二年五月  
勳令第二十五號  
朕恩給法施行令中改正ノ件ヲ裁可シ茲ニ之ヲ公布セシム  
恩給法施行令中左ノ通改正ス  
第十一條第一號ノ次ニ左ノ一號ヲ加フ  
一ノ二 健康保險技師  
別表第二號表(三分ノ二月ヲ加算スヘキモノ)中其ノ他ノ欄「マ」ニ「ラ」ヲ次ニ「イロ」ヲ「同表(二)ノ一月ヲ加算スヘキモノ」中其ノ他ノ欄「マ」ヲ削リ「西安(滿洲)」ヲ加フ  
附則  
本令ハ公布ノ日ヨリ之ヲ施行ス

●國庫ノ支辨ニ屬スル恩給中内閣恩給局長ノ管掌ニ係ルモノノ給與細則中改正

昭和十二年五月  
閣令第一號  
大正十二年閣令第七號國庫ノ支辨ニ屬スル恩給中内閣恩給局長ノ管掌ニ係ルモノノ給與細則中左ノ通改正ス  
別紙様式第十六號書式中

Table with columns for '恩給法' (Enkyo-ho) and '別紙様式第十六號書式' (Betsushiki 16). It details pension amounts and conditions for various categories like '普通恩給' (Ordinary Pension) and '退職料' (Retirement Allowance).

●宮内省恩給令施行規則中改正

昭和十一年十一月  
宮令第七號  
宮内省恩給令施行規則中勳章ヲ經テ左ノ通改正ス  
第一條第一項第二號中「膳手、廚司長、廚司、獵場監督、鷹匠、鶴匠、陵墓守部」ヲ「獵場監督、鷹匠、鶴匠、陵墓守部、膳手、廚司長、廚司」トシテ改メ  
附則  
本令ハ公布ノ日ヨリ之ヲ施行ス

●備人扶助令中改正

昭和十一年十二月  
勳令第四十二號  
朕備人扶助令中改正ノ件ヲ裁可シ茲ニ之ヲ公布セシム  
備人扶助令中左ノ通改正ス  
別表ヲ左ノ如ク改メ  
附則  
本令ハ昭和十二年一月一日ヨリ之ヲ施行ス  
本令施行前支給事由ヲ生ジタル扶助ニ付テハ仍從前ノ規定ニ依ル  
本令施行ノ際現ニ休業扶助料ヲ受クル者本令施行後引續キ休業扶助料ヲ受クルトキハ本令施行後ハ本令ノ規定ニ依リ之ヲ扶助スベシ本令施行前ニ扶助ヲ受ケテ治療シタル負傷又ハ疾病ガ本令施行後再發シテ扶助ヲ受クルトキ亦同シ

Table with columns for '種別' (Type) and '金額' (Amount). It lists various categories of allowances such as '療治料' (Medical Treatment), '遺族扶助料' (Widow's Allowance), and '葬料' (Funeral Expenses) with their respective rates.

# 第五輯

文書統計 國勢調査 資源調査

第五輯 文書統計 國勢  
調査 資源調査

第五章 資源調査

- 資源調査令中改正〔昭和一一、九、勅令三一八〕……………
- 資源調査令別表ニ基ク指定中改正〔昭和一一、二、閣告六〕……………
- 朝鮮港湾資源調査規則中改正〔昭和一一、一、總令、三〕……………
- 資源調査法第一條ノ規定ニ依リ鐵鋼調査ニ關スル件〔昭和一一、五、總令五九〕……………
- 昭和十二年朝鮮總督府令第五十九號第三項ノ規定ニ依リ鐵鋼ノ種類指定〔昭和一一、五、總告三〇五〕……………

第五輯 文書統計  
國勢調査 資源調査

第五章 資源調査

●資源調査令中改正  
昭和十一年九月  
勅令第三百十八號  
朕資源調査令中改正ノ件ヲ裁可シ茲ニ之ヲ公布セシム

資源調査令中左ノ通改正ス  
別表内務省ノ部無料職業紹介所(船員職業紹介所ヲ除ク)ノ項中地方職業紹介事務局別ニ記載スベシヲ道府縣別ニ記載スベシニ改メ  
附則  
本令ハ昭和十一年九月末日ヲ調査期日トスル調査ノ分ヨリ之ヲ適用ス

●朝鮮港灣資源調査規則中改正

昭和十二年一月  
總令第三號  
朝鮮港灣資源調査規則中左ノ通改正ス  
別表甲號中龍塘浦ヲ海州ニ改メ

●資源調査法第一條ノ規定ニ依リ鐵鋼調査ニ關スル件

昭和十二年五月  
總令第五十九號  
資源調査法第一條ノ規定ニ依リ鐵鋼調査ニ關スル件

スル件左ノ通定ム  
鐵鋼ノ製造業者及販賣業者ハ毎月其ノ業務ノ狀況ニ關シ別記様式ニ依リ報告書ヲ作製シ翌月十五日迄ニ之ヲ朝鮮總督ニ提出スベシ但シ鐵鋼ノ販賣業者ニシテ其ノ販賣數量當時月額三十萬ニ達セザルモノ其ノ月末在庫數量十萬ニ達セザルトキハ此ノ限ニ在ラズ  
朝鮮總督必要アリト認ムルトキハ臨時ニ期日ヲ指定シ前項ノ規定ニ依リ外鐵鋼ノ製造業者及販賣業者ニ對シ別記様式ニ掲グル事項ニ關シ報告ヲ命ズルコトアルベシ  
前二項ノ鐵鋼ノ種類ハ朝鮮總督別ニ之ヲ指定ス  
附則  
本令ハ發布ノ日ヨリ之ヲ施行ス  
(別記様式)

氏名又ハ商號 本店所在地	總 數		片		シ		ハ		年	月	分
	定	額	數	價	數	價	數	價			
起											
生 産											
輸 入											
移 入											
移 入 額 (輸入及移出ヲ除ク)											
輸 出											
移 出											
販 賣 額											
販 賣 額 (輸出及移出ヲ除ク)											
月 末 在 庫 數 量 (港)											

日 提 出  
年 月



備考	種	類	特殊鋼		鋼		鐵板及 線目板	線	材	鋼	管	帶	鋼	金屬板			計	フリキ	合計	計	者ノ 記入 捺印表					
			数量	價額	数量	價額								数量	價額	数量						價額	数量	價額	数量	價額
			(丸、角、平)	(山形、丁形、形)	(丸、角、平)	(山形、丁形、形)								(六耗以上)	(六耗以上)	(六耗以上)						(六耗以上)	(六耗以上)	(六耗以上)	(六耗以上)	(六耗以上)
	生産	数量	價額	数量	價額	数量	價額	数量	價額	数量	價額	数量	價額	数量	價額	数量	價額	数量	價額							
	輸入	数量	價額	数量	價額	数量	價額	数量	價額	数量	價額	数量	價額	数量	價額	数量	價額	数量	價額							
	輸出	数量	價額	数量	價額	数量	價額	数量	價額	数量	價額	数量	價額	数量	價額	数量	價額	数量	價額							
	移入	数量	價額	数量	價額	数量	價額	数量	價額	数量	價額	数量	價額	数量	價額	数量	價額	数量	價額							
	移出	数量	價額	数量	價額	数量	價額	数量	價額	数量	價額	数量	價額	数量	價額	数量	價額	数量	價額							
	輸入額(輸入及移入ヲ除ク)	数量	價額	数量	價額	数量	價額	数量	價額	数量	價額	数量	價額	数量	價額	数量	價額	数量	價額							
	輸出額(輸出及移出ヲ除ク)	数量	價額	数量	價額	数量	價額	数量	價額	数量	價額	数量	價額	数量	價額	数量	價額	数量	價額							
	販賣業者向 貸需向	数量	價額	数量	價額	数量	價額	数量	價額	数量	價額	数量	價額	数量	價額	数量	價額	数量	價額							
	月末在庫	数量	價額	数量	價額	数量	價額	数量	價額	数量	價額	数量	價額	数量	價額	数量	價額	数量	價額							
	備考																									

記載注意 一 調査票ニハ朝鮮ニ於ケル生産、輸入、移入、輸出、販賣及在庫ノ数量及價額ニ付記載スルモノトス  
 二 朝鮮ニ本店ヲ有セザル者ハ支店毎ニ該當事項ヲ記載シ本店所在地欄ニハ當該支店ノ所在地ヲ記載スルモノトス  
 三 調査票ニ記載スルキ数量及價額ニ付テハ一概未滿及一圓未滿ノ端數ハ之ヲ切捨ツルモノトス  
 四 調査票ニ掲グル事項ニ該當スルキ数量又ハ價額無キトキハ省略ヲ施スモノトス  
 五 調査票ノ記載方ニ付テハ必要ニ應ジ無効ノ指示ヲ爲スコトアルベシ

●昭和十二年朝鮮總督府令  
 第五十九號第三項ノ規定  
 ニ依リ鐵鋼ノ種類指定  
 昭和十二年五月  
 總督第三百五號

昭和十二年朝鮮總督府令第五十九號第三項ノ  
 規定ニ依リ鐵鋼ノ種類左ノ通指定ス  
 鐵鋼  
 シート、パイ  
 棒鋼(丸鋼、角鋼及平鋼)

形鋼(山形鋼、丁形鋼、溝形鋼、工形鋼及乙形  
 鋼)  
 鐵條及線目板  
 線材  
 鋼管(各種線目無鋼管、銲接鋼管及熔接鋼管)  
 帶鋼

金屬ヲ鐵セザル鋼板但シ美裝鋼板及注素鋼板  
 ヲ除ク  
 厚板(厚六耗以上)  
 中板(厚一耗以上六耗未滿)  
 薄板(厚一耗未滿)但シフリキノ厚板ヲ除ク  
 フリキ

# 第七輯

## 社寺 宗教

第七輯 社寺 宗教

第一章 社寺

- 朝鮮神官職員令中改正〔昭和一一、八、勅令二五二〕
- 官國幣社及神宮神部署神職任用令中改正〔昭和一一、八、勅令二五一〕
- 國幣社出仕ニ關スル件〔昭和一一、八、勅令七二〕
- 國幣社神職奉給規則〔昭和一一、八、勅令七〇〕
- 國幣社職員旅費規則〔昭和一一、八、勅令七一〕
- 國幣社處務規程〔昭和一一、八、勅令七一〕
- 國幣社會計規則〔昭和一一、八、勅令七三〕
- 國幣社神職服裝規則〔昭和一一、八、勅令六九〕
- 國幣社祭式〔昭和一一、八、勅令六七〕
- 國幣社神職齋戒ニ關スル件〔昭和一一、八、勅令六八〕
- 國幣社ニ於テ恒例トシテ行フ式及其ノ式次第並ニ遙拜詞、祝物及大祝詞ノ格例〔昭和一一、八、勅令一五〕
- 國幣小社京城神社並ニ龍頭山神社ノ例祭日〔昭和一一、九、總督四九八〕
- 神社規則〔昭和一一、八、勅令七六〕
- 神社ノ祭式恒例式及齋戒ニ關スル件中改正〔昭和一一、八、勅令七五〕
- 神職ノ俸給其ノ他ノ給與ニ關スル件〔昭和一一、八、勅令七七〕
- 朝鮮ニ於ケル官國幣社以外ノ神社ノ神饌幣帛料供進ニ關スル件〔昭和一一、八、勅令二五三〕
- 官國幣社以外ノ神社ニ供進スベキ神饌幣帛料ノ金額〔昭和一一、八、勅令七八〕
- 昭和十一年勅令第二百五十三號第一條第二項ニ依リ道又ハ府邑面ヨリ神饌幣帛料ヲ供

第七輯 目錄

第二章 宗教

- 進スルコトヲ得ベキ神社指定〔昭和一一、八、總督四四〇〕
- 官國幣社以下神社ノ幣帛供進使隨員ノ聘任待遇以上ヲ除クノ服制〔昭和一一、八、勅令一七〕
- 神社制札ノ制式廢止〔昭和一一、八、勅令一八〕
- 神社寺院規則廢止〔昭和一一、八、勅令八一〕
- 神詞ニ關スル件中改正〔昭和一一、八、勅令七九〕
- 寺院規則〔昭和一一、八、勅令八〇〕
- 寺院規則ニ依ル寺院創立願、同財產局ノ様式〔昭和一一、八、總督四四一〕



改廢表

頁	公布ノ年	種別	番號	件名	備考
一 二 六 正	四 總 令	八 二	神社寺院規則	昭和十一年總令第八十號ヲ以テ廢止	
一 三 六 五	四 總 告	二 五 四	神社寺院規則ニ依ル神社寺院創立願同財產屆ノ様式	昭和十一年總告第四百四十一號ヲ以テ廢止	
二 二 六 正	六 總 訓	一 四	神社制札ノ制式	昭和十一年總訓第十八號ヲ以テ廢止	

第七輯 改廢表

第七輯 社寺 宗教

第一章 社寺

朝鮮神宮職員令中改正

昭和十一年八月 勅令第二百五十二號
朝鮮神宮職員令中改正ノ件ヲ裁可シ茲ニ之ヲ公布セシム
朝鮮神宮職員令中左ノ通改正ス
第九條中「及權宮司」ヲ削ル
第十條ヲ削ル
本令ハ公布ノ日ヨリ之ヲ施行ス

官國幣社及神宮神部署神職任用令中改正

昭和十一年八月 勅令第二百五十一號
官國幣社及神宮神部署神職任用令中改正ノ件ヲ裁可シ茲ニ之ヲ公布セシム
官國幣社及神宮神部署神職任用令中左ノ通改正ス
第十三條左ノ一項ヲ加フ
朝鮮ニ於テハ本令中主務大臣ニ屬スル職權ハ朝鮮總督之ヲ行ヒ第三條中主務省トアルハ朝鮮總督府、第九條中主務大臣トアルハ文部大臣又ハ朝鮮總督トシ朝鮮總督ノ選任スル神職高等試験委員ハ銜階ニ限リ之ヲ行フ
附則
本令ハ公布ノ日ヨリ之ヲ施行ス

國幣社出仕ニ關スル件

昭和十一年八月 勅令第七十二號
國幣社出仕ニ關スル件左ノ通定ム

第一條 國幣社ニ出仕ヲ欲ク出仕ハ主典ノ職務ヲ補助ス
第二條 出仕ハ雇ヲ以テ之ニ充ツ
第三條 出仕ハ官司之ヲ命免ス
附則
本令ハ公布ノ日ヨリ之ヲ施行ス

國幣社神職俸給規則

昭和十一年八月 勅令第七十號
國幣社神職俸給規則ノ通定ム
第一條 國幣社神職俸給規則ニ依リ俸給ハ年俸トシ別表甲號ニ依リ之ヲ算定ス
第二條 官司ニシテ五年以上其ノ職ノ一級俸ヲ受ケテ在職シ功績顯著ナル者ニハ特ニ六百日以内ノ年功加俸ヲ給スルコトヲ得
第三條 職宜又ハ主典ニシテ五年以上各其ノ職ノ一級俸ヲ受ケテ在職シ成績優等ナル者ニハ特ニ月額三十五圓以内ヲ加給スルコトヲ得
第四條 神職死亡シタルトキハ在職最終年俸ノ三分ノ一又ハ月俸四月分ノ額ニ相當スル死亡賜金ヲ其ノ遺族ニ給ス
前項ニ於テ遺族ト稱スルハ配偶者、子、父母、孫、祖父母及兄弟姉妹ニシテ同一戸籍内ニ在ル者ヲ謂フ
第五條 死亡賜金ヲ受クベキ遺族ノ順位ハ前項ニ掲グル順序ニ依リ同順位内ニ在リテハ家督相続人ハ其ノ他ノ者ニ男ハ女ニ長ハ幼ニ先ツ
第六條 官司、職宜及主典ニハ加俸ヲ給ス官司ノ加俸ハ本俸ノ十分ノ四トシ職宜及主典ノ加俸ハ本俸ノ十分ノ六トス
第七條 名譽職タル神職ニハ報酬ヲ給スルコトヲ得
第七條 俸給及加俸ノ支給方法ハ官司ニ在リテハ高等官俸給支給ノ例ニ依リ職宜及主典ニ在リテハ在官俸給支給ノ例ニ依リ月額又ハ年額ニテ報酬ヲ給スル場合亦同ジ
附則

本令ハ公布ノ日ヨリ之ヲ施行ス

(別表)

Table with columns for rank (職名/級俸) and salary (月額). It lists various ranks from 一級 to 十級 and their corresponding monthly salaries.

國幣社職員旅費規則

昭和十一年八月 勅令第七十一號
國幣社職員旅費規則ノ通定ム
第一條 國幣社職員ニハ本令ニ依リ旅費ヲ支給ス
第二條 內國旅費規則第十一條、第十五條、第十六條及第二十一條ノ規定ハ國幣社ノ職員タルベキ者、職員タリシ者又ハ職員ノ遺族ニ付之ヲ準用ス
第三條 嚮託員、雇員及傭人ノ赴任ニハ家族移轉料ヲ支給セズ
第四條 旅費ヲ支給スベキ場合及旅費ノ額及支給方法ハ前條ノ場合ヲ除クノ外所轄道職員ノ例ニ依ル
附則
本令ハ公布ノ日ヨリ之ヲ施行ス

國幣社處務規程

昭和十一年八月 勅令第十六號
國幣社處務規程ノ通定ム
道知事 國幣社官司

第一條 國幣社ノ社務ハ特ニ規定アルモノノ外本規程ニ依リ取扱フベシ
第二條 國幣社ノ處務ニ關シテハ本令ニ規定スルモノノ外官幣社朝鮮神宮處務規程ニ依リ但シ同規程第一條、第九條及第十七條ノ二ノ規定ハ此ノ限ニ在ラズ
官幣社朝鮮神宮處務規程第十二條第二項、第十六條、第十七條及第十八條中朝鮮總督トアルハ道知事トス
第三條 社殿其ノ他ノ新築、改築又ハ増築ヲ爲サントスルトキハ其ノ事由ヲ具シ工事設計書及工費概算書ヲ添へ朝鮮總督ノ認可ヲ受クベシ
一 廉五百圓以上ノ修繕ヲ爲シ又ハ内外苑ニ新ニ施設ヲ爲サントスルトキハ其ノ事由ヲ具シ工事設計書及工費概算書ヲ添へ道知事ノ認可ヲ受クベシ
第四條 官司出張ヲ要スルトキハ外國出張ニ付テハ朝鮮總督ニ、其ノ他ノ出張ニ付テハ道知事ニ出張命令ヲ請フベシ
道知事ニ出張命令ヲ請フベシ
第五條 官司以下ノ職員ノ出張ハ官司之ヲ命ズベシ但シ外國出張ニ付テハ官司ニ於テ朝鮮總督ニ出張命令ヲ請フベシ
第六條 職員出張シタルトキハ出張中處理シタル用務ノ概況ヲ官司ニ在リテハ道知事ニ、其ノ







條ノ規定ハ昭和十二年度分ヨリ之ヲ適用ス  
本令施行前神祇院規則ニ依リ創立ヲ許可シ  
タル神祇院ハ本令ニ依リ許可ヲ受ケルタルモ  
トシテ  
前項ノ神祇院ニシテ第二條ノ工作物ヲ備ヘザル  
モノハ本令施行ノ日ヨリ二年以内ニ之ヲ完備  
スベシ但シ特別ノ事由アルトキハ豫メ朝鮮總  
督ノ許可ヲ受ケ其ノ期間ヲ延長スルコトヲ得  
第二項ノ神祇院ニ在リテハ第三條第二項ノ規定  
ニ準ジ明細帳ヲ本令施行ノ日ヨリ一月以内ニ  
提出スベシ  
第三項ノ神祇院ニ在リテハ本令施行ノ日ヨリ二  
月以内ニ總代及總代長ヲ選任スベシ  
本令施行ノ際現ニ存在スル神祇院ノ創立出願  
中ノモノハ本令ニ依リ出願シタルモノトシテ  
(別記様式)

●神社ノ祭式恒例式及齋戒ニ關スル件

昭和十一年八月 總令第七十五號  
第一 神社ノ祭式恒例式及齋戒ニ關スル件  
一 神職其ノ他ノ工作物ハ第二條ノ區分ニ依リ之ヲ記載スベシ  
二 境内地ニシテ神祇院ノ所有ニ屬セザルモノハ其ノ旨附記スベシ  
一 神職其ノ他ノ工作物ハ第二條ノ區分ニ依リ之ヲ記載スベシ  
二 境内地ニシテ神祇院ノ所有ニ屬セザルモノハ其ノ旨附記スベシ  
一 神職其ノ他ノ工作物ハ第二條ノ區分ニ依リ之ヲ記載スベシ  
二 境内地ニシテ神祇院ノ所有ニ屬セザルモノハ其ノ旨附記スベシ  
一 神職其ノ他ノ工作物ハ第二條ノ區分ニ依リ之ヲ記載スベシ  
二 境内地ニシテ神祇院ノ所有ニ屬セザルモノハ其ノ旨附記スベシ

甲

Table with 4 columns: 職名 (Job Title), 級別 (Grade), 俸給 (Salary), 備考 (Remarks). Lists various official positions and their corresponding grades and salaries.

乙

Table with 4 columns: 職名 (Job Title), 俸給 (Salary), 備考 (Remarks). Lists other official positions and their corresponding salaries.

●朝鮮ニ於ケル官國幣社以外ノ神祇院ノ神饌幣帛料

外ノ神祇院ノ神饌幣帛料  
昭和十一年八月 總令第七十五號  
第一條 朝鮮ニ於ケル官國幣社以外ノ神祇院ノ神饌幣帛料ノ給與ニ關スル件  
第一條 官國幣社以外ノ神祇院ノ神饌幣帛料ノ給與ニ關スル件  
第二條 官國幣社以外ノ神祇院ノ神饌幣帛料ノ給與ニ關スル件  
第三條 官國幣社以外ノ神祇院ノ神饌幣帛料ノ給與ニ關スル件  
第四條 官國幣社以外ノ神祇院ノ神饌幣帛料ノ給與ニ關スル件

●官國幣社以外ノ神祇院ノ神饌幣帛料

官國幣社以外ノ神祇院ノ神饌幣帛料ノ給與ニ關スル件  
昭和十一年八月 總令第七十五號  
第一條 官國幣社以外ノ神祇院ノ神饌幣帛料ノ給與ニ關スル件  
第二條 官國幣社以外ノ神祇院ノ神饌幣帛料ノ給與ニ關スル件  
第三條 官國幣社以外ノ神祇院ノ神饌幣帛料ノ給與ニ關スル件  
第四條 官國幣社以外ノ神祇院ノ神饌幣帛料ノ給與ニ關スル件  
第五條 官國幣社以外ノ神祇院ノ神饌幣帛料ノ給與ニ關スル件  
第六條 官國幣社以外ノ神祇院ノ神饌幣帛料ノ給與ニ關スル件  
第七條 官國幣社以外ノ神祇院ノ神饌幣帛料ノ給與ニ關スル件  
第八條 官國幣社以外ノ神祇院ノ神饌幣帛料ノ給與ニ關スル件

道又ハ府ヨリ供進スル  
社又ハ府ヨリ供進スル  
邑又ハ府ヨリ供進スル  
神社

金五十圓 金三十五圓  
金三十五圓 金三十五圓  
金二十五圓 金二十五圓  
幣帛料 幣帛料

附則  
本令ハ發布ノ日ヨリ之ヲ施行ス

昭和十一年勅令第二百五十三號第一條第二項ニ依リ道又ハ府邑面ヨリ神饌幣帛料ヲ供進スルコトヲ

得ベキ神社指定

昭和十一年八月  
總令第四百四十四號  
昭和十一年勅令第二百五十三號第一條第二項ニ依リ道又ハ府邑面ヨリ神饌幣帛料ヲ供進スルコトヲ得ベキ神社左ノ通指定ス

- 道ヨリ供進スルコトヲ得ベキ神社  
仁川神社 京畿道仁川府鎮座  
大田神社 忠清南道大田府鎮座  
全州神社 全羅北道全州府鎮座  
光州神社 全羅南道光州府鎮座  
大邱神社 慶尙北道大邱府鎮座  
蔚山神社 慶尙南道蔚山府鎮座  
海州神社 黃海道海州府鎮座  
平壤神社 平安南道平壤府鎮座  
咸興神社 咸鏡南道咸興府鎮座  
羅南神社 咸鏡北道羅南府鎮座  
羅先神社 咸鏡北道羅先府鎮座  
開城神社 京畿道開城府鎮座  
元山神社 全羅北道元山府鎮座  
馬山神社 慶尙南道馬山府鎮座  
鎮南神社 慶尙南道鎮南府鎮座  
元山神社 咸鏡南道元山府鎮座  
清津神社 咸鏡北道清津府鎮座  
元山神社 咸鏡北道清津府鎮座  
忠清神社 京畿道忠清府鎮座  
公州神社 忠清南道公州府鎮座  
江陵神社 忠清南道江陵府鎮座  
天安神社 忠清南道天安府鎮座

- 全羅北道金堤郡金堤邑鎮座  
全羅北道堤川郡堤川邑鎮座  
慶尙北道金泉郡金泉邑鎮座  
慶尙南道統營郡統營邑鎮座  
慶尙南道昌原郡昌原邑鎮座  
咸鏡北道城津郡城津邑鎮座  
咸鏡北道會寧郡會寧邑鎮座  
全羅北道靈巖郡靈巖邑鎮座  
全羅南道光州府鎮座  
慶尙北道大邱府鎮座  
慶尙南道蔚山府鎮座  
黃海道海州府鎮座  
平安南道平壤府鎮座  
咸鏡南道咸興府鎮座  
咸鏡北道羅南府鎮座  
京畿道開城府鎮座  
全羅北道元山府鎮座  
慶尙南道馬山府鎮座  
慶尙南道鎮南府鎮座  
咸鏡南道元山府鎮座  
咸鏡北道清津府鎮座  
京畿道忠清府鎮座  
忠清南道公州府鎮座  
忠清南道江陵府鎮座  
忠清南道天安府鎮座

第二章 宗教

寺院規則

第五條 神祇ニ崇敬者總代會ヲ置ク  
總代會ハ崇敬者ノ協議ヲ以テ選任シタル崇敬者總代三人以上ヲ以テ之ヲ組織ス  
總代會ハ總代中ヨリ總代長ヲ選任ス  
總代及總代長ヲ選任シタルトキハ其ノ住所、職業及氏名ヲ道知事ノ所轄府尹、郡守又ハ島司ニ届出ツヘシ其ノ異動アリタルトキ亦同シ  
道知事ハ總代又ハ總代長ヲ不信任ト認ムルトキハ之ヲ變更セシムルコトヲ得  
第六條 總代長ハ神祇ニ關スル一切ノ事務ヲ擔任ス  
總代長事務アルトキハ總代中ノ年長者其ノ職務ヲ代理ス  
第七條 總代長ハ神祇ノ維持經營ニ關シ重要ナル事項ヲ總代會ノ協議ニ付スヘシ  
第八條 總代長ハ神祇ノ祭禮ヲ神職ニ委託シ其ノ住所及氏名ヲ道知事ニ届出ツヘシ其ノ異動アリタルトキ亦同シ  
第九條 總代長ハ神祇ノ祭禮ヲ爲スコト能ハサルトキハ道知事ノ許可ヲ受ケ崇敬者中神祇奉祀ニ心得アル者ヲ以テ之ニ充ツルコトヲ得  
第九條 總代長ハ神祇ノ例ニ依リ毎年度收支豫算ヲ定メ帳簿ヲ設ケテ其ノ收入ヲ明ニスヘシ  
第十條 總代長ハ神祇ノ財產ノ管理ヲ設ケテ其ノ増減ヲ明ニスヘシ  
第十一條 神祇規則第十二條、第十三條、第二十條、第二十九條及第三十條ノ規定ハ神祇ニ付テハ適用ス但シ同令第十二條中道知事トアルハ府尹、郡守又ハ島司トス  
第十二條 許可ヲ受ケシテ神祇ヲ設ケタル者ハ一年以下ノ禁錮又ハ二百圓以下ノ罰金ニ處ス  
附則  
本令ハ發布ノ日ヨリ之ヲ施行ス  
本令施行ノ際現ニ存スル神祇ニ在リテハ本令施行ノ日ヨリ二月以内ニ總代及總代長ヲ選任スヘシ

第一條 寺院ノ創立ニ於テハ左ノ事項ニ依リ之ヲ許可ス  
一 寺院ノ名稱  
二 寺院ノ所在地  
三 寺院ノ面積  
四 寺院ノ建築費  
五 寺院ノ管理費  
六 寺院ノ維持費  
七 寺院ノ其他ノ事項  
第二條 寺院ノ創立ニ於テハ其ノ工事設計書、圖面、所要經費豫算及其ノ支辨方法ニ關スル圖書ヲ許可申請書ニ添付スベシ  
第三條 寺院ノ創立ニ於テハ其ノ面積ノ測定ニ關シテハ地籍課長ノ許可ヲ受ケテ之ヲ行フベシ  
第四條 寺院ノ創立ニ於テハ其ノ建築費ノ負擔ニ關シテハ地籍課長ノ許可ヲ受ケテ之ヲ行フベシ  
第五條 寺院ノ創立ニ於テハ其ノ管理費ノ負擔ニ關シテハ地籍課長ノ許可ヲ受ケテ之ヲ行フベシ  
第六條 寺院ノ創立ニ於テハ其ノ維持費ノ負擔ニ關シテハ地籍課長ノ許可ヲ受ケテ之ヲ行フベシ  
第七條 寺院ノ創立ニ於テハ其ノ其他ノ事項ニ關シテハ地籍課長ノ許可ヲ受ケテ之ヲ行フベシ  
第八條 寺院ノ創立ニ於テハ其ノ面積ノ測定ニ關シテハ地籍課長ノ許可ヲ受ケテ之ヲ行フベシ  
第九條 寺院ノ創立ニ於テハ其ノ建築費ノ負擔ニ關シテハ地籍課長ノ許可ヲ受ケテ之ヲ行フベシ  
第十條 寺院ノ創立ニ於テハ其ノ管理費ノ負擔ニ關シテハ地籍課長ノ許可ヲ受ケテ之ヲ行フベシ  
第十一條 寺院ノ創立ニ於テハ其ノ維持費ノ負擔ニ關シテハ地籍課長ノ許可ヲ受ケテ之ヲ行フベシ  
第十二條 寺院ノ創立ニ於テハ其ノ其他ノ事項ニ關シテハ地籍課長ノ許可ヲ受ケテ之ヲ行フベシ

寺院規則ニ依ル寺院創立

願、同財產届ノ様式  
昭和十一年八月  
總令第四百四十一號  
寺院規則ニ依ル寺院創立願、同財產届ノ様式  
大正四年朝鮮總督府告示第二百五十四號(神

官國幣社以下神社ノ幣帛  
供進使隨員(列任待遇以)服制  
昭和十一年八月  
總令第四百四十七號  
官國幣社以下神社ノ幣帛供進使隨員(列任待遇以)服制左ノ通定ム  
道知事 邑面長 尹事

Table with columns for clothing types (冠, 衣冠, 布衣, 袴, 襪, 履) and their specifications (e.g., 垂綴, 掛綴, 袴, 襪, 履).

神社制札ノ制式廢止  
昭和十一年八月  
總令第四百四十八號  
道、府、郡、島ノ制式ニ關スル件(ハ昭和十一年八月十日限リ之ヲ廢止ス)

神祇ニ關スル件中改正  
昭和十一年八月  
總令第四百四十九號  
大正六年朝鮮總督府令第二十一號(神祇ニ關スル件)中左ノ通改正ス  
第二條第五號ヲ左ノ如ク改ム  
五 建物及敷地ノ坪數並ニ建物其ノ他工作物ノ構造、圖面及配置圖

社寺規則ニ依ル社寺創立願、同財産届ノ様式ハ之ヲ廢止ス

第一號様式

寺院創立願

今般寺院創立致度ニ付御許可相成度別紙管長ノ承認書相添ヘ左記事項ヲ具シ申請ス

年 月 日 創立者 住所 氏 年 月 日生

朝鮮總督氏名殿

記

一 創立ノ理由

二 寺院ノ稱號

何(稱號選定ニ付特別ノ理由アルモノハ併セテ之ヲ記載スベシ)

三 創立地

何道何府郡島何邑面何里(町、洞)何番地

四 本堂及所屬宗派ノ名稱

イ、本 堂 何

ロ、所屬宗派 何

五 建物ノ坪數、圖面、配置圖及設計書並ニ境内地ノ坪數及境内地周圍ノ狀況

何何坪(建物ニ付テハ本堂、庫裏其ノ他建物毎ニ坪數ヲ記載シ境内地及建物ノ所有者ノ住所、氏名ヲモ記載スベシ尚建物ノ圖面、配置圖及設計書ヲ添附ノコト)

六 創立費豫算及其ノ支辨方法

何

七 維持ノ方法

一箇年ノ收支豫算及維持費負擔ノ方法(基本財産並ニ之ヨリ生ズル收入及其ノ他ノ收入額等ニ付詳細具體的ニ記載スベシ)

八 檀信徒ノ戸數(戸主タル者ノ數ノミヲ記載スベシ)

内地人

朝鮮人

備考

本願書ニ添附スベキ圖面ハ本堂、庫裏ニ在リテハ平面圖、正面圖及縱斷面圖トス

寺院有財産

土地ノ部

何 寺院

所在地

番地

地目

地積

境内外地ノ區別

備考

建物ノ名稱	構造	坪數	所在地	境内外地ノ區別	備考

建物ノ部	寶物ノ部	備考

名稱	員數	品質	形狀	寸法	作者	來及	備考

右届出ス	年	月	日	何寺院住職	檀信徒總代	朝鮮總督氏名殿	備考

一 異動員モ本様式ニ準ズ

二 備考欄ニハ取得又ハ異動ノ事由ヲ記載シ許可ヲ受ケタルモノニ在リテハ其ノ年月日ヲモ記載スベシ

第八輯

地方行政 社會

第八輯 地方行政 社會

第一章 地方行政

第二款 臨時恩賜金

○臨時恩賜金配與額變更(昭和一一、一〇、總  
告五四一).....

第三款 學校費 學校財產

○朝鮮學校費令施行規則中改正(昭和一二、  
三、總令一七).....

第四款 府邑面 學校組合

○道制施行規則第三條第一項俱書ニ規定スル  
邑中改正(昭和一一、九、總告五一六).....  
○同上(昭和一二、三、總告二二二).....  
○邑面及邑面長ニ關スル規程中改正(昭和一一、  
九、總令九四).....  
○同上(昭和一二、三、總令二四).....

第二章 社會

第二款 恤 救

○軍事故護法中改正(昭和一二、三、法律二〇).....

第六款 共濟 保險

○朝鮮總督府鐵道局現業員共濟組合規則中改  
正(昭和一一、一〇、總令一一二).....  
○朝鮮總督府鐵道局現業員共濟組合規則第三  
條第四項ノ規定ニ依ル現業員ノ範圍中改正  
(昭和一二、五、總令三三).....  
○朝鮮簡易生命保險規則中改正(昭和一一、  
八、總令八二).....

第七款 職業保障

○朝鮮簡易生命保險契約者ニ對スル貸付金ニ  
附スベキ利率(昭和一二、三、總告一四一).....  
○朝鮮簡易生命保險規則第七十二條ノ規定ニ  
依リ保險契約者ニ對スベキ保險料額(昭  
和一一、八、總告四四二).....  
○朝鮮簡易保險健康相談所規則(昭和一一、一  
〇、總令一一二).....  
○人營者職業保障法施行令中改正(昭和一一、  
八、勅令二八七).....





改廢表

頁	公布ノ年	種別	番號	件名	備考
一五三	昭和五	總告	三八九	朝鮮簡易生命保險契約者ニ對スル貸付金ニ附スベキ利率	昭和十二年總告第百四十一號ヲ以テ廢止
一五四	昭和七	總令	七四	朝鮮簡易保險健康相談所規則	昭和十一年總令第百十一號ヲ以テ改正

# 第八輯 地方行政

## 社會

### 第一章 地方行政

#### 第二款 臨時恩賜金

##### ●臨時恩賜金配與額變更

昭和十一年十月  
總務部第五百四十一號  
府部管轄區域ノ變更ニ伴ヒ之ニ關係アル府郡ノ臨時恩賜金配與額昭和十一年十月一日ヨリ左ノ通變更セリ

京畿道  
金四萬一千五百圓 仁川府  
金五萬五千八百圓 富川郡  
咸鏡北道  
金一萬一千五百圓 羅津府  
金二萬五千五百圓 慶興郡

#### 第三款 學校費 學校財

##### ●朝鮮學校費令施行規則中改正

昭和十二年三月  
總令第十七號  
朝鮮學校費令施行規則中左ノ通改正ス

第十八條第一項中「朝鮮人現住戸數平均一月ニ付一圓十錢」ヲ「朝鮮人現住戸數平均一月ニ付一圓三十八錢」ニ改ム

附則  
本令ハ昭和十二年四月一日ヨリ之ヲ施行ス

#### 第四款 府邑面學校組合

##### ●道制施行規則第三條第一項但書ニ規定スル邑中改正

昭和十一年九月  
總務部第五百十六號  
昭和八年朝鮮總督府告示第二十九號（道制施行規則第三條第一項但書ニ規定スル邑ノ指定）中昭和十一年十月一日ヨリ左ノ通改正ス

「咸鏡北道慶興郡雄基邑」ヲ削ル

同上

昭和十二年三月  
總務部第五百三十一號  
昭和八年朝鮮總督府告示第二十九號（道制施行規則第三條第一項但書ニ規定スル邑指定）中昭和十二年五月十日ヨリ左ノ通改正ス

「忠清北道忠清郡忠清邑」ヲ次ニ「同 清州郡清州邑」ヲ同  
「忠清南道大田郡大田邑」ヲ全羅北道全州郡全州邑及「全羅南道光州郡光州邑」ヲ削リ「同 麗水郡麗水邑」ヲ「全羅南道麗水郡麗水邑」ニ改ム

##### ●邑面及邑面長ニ關スル規程中改正

昭和十一年九月  
總令第九十四號  
邑面及邑面長ニ關スル規程中左ノ通改正ス

第一條ノ表水原邑ノ項中區域ノ欄「京畿道水原郡水原面一圓」ヲ「京畿道水原郡水原面一圓、同郡日南面高等里、迎華里、紙所里、東里、西屯里、同郡靈岩面池里、仁溪里、勸善里ノ一部及同郡靈岩面中區ノ一部、別紙圖面ノ通」ニ、雄基邑ノ項中區域ノ欄「同慶興郡雄基面一圓」ヲ「同慶興郡雄基面一圓及同郡雄津邑鐵柱洞ニ改メ雄津邑ノ項ヲ削ル

附則  
本令ハ昭和十一年十月一日ヨリ之ヲ施行ス

圖張擴域區邑原水

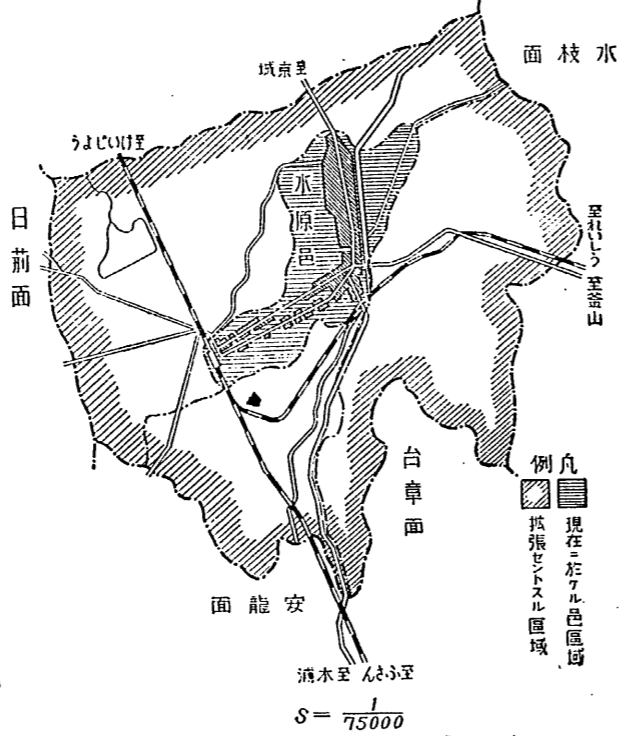

昭和十二年三月  
總令第二十四號  
邑面及邑面長ニ關スル規程中左ノ通改正ス

第一條ノ表清州邑ノ項區域ノ欄中「清州郡清州面一圓」ヲ「清州郡清州面一圓及同郡四州面外德里、內德里、校東里、金川里、山北里、雲泉里、栗陽里ノ一部、明岩里ノ一部、龍亭里ノ一部、永雲里ノ一部、華興里ノ一部、司倉里ノ一部、新鳳里ノ一部、斜川里ノ一部（別紙圖面ノ通）」ニ改ム

附則  
本令ハ昭和十二年四月一日ヨリ之ヲ施行ス

清州邑區域變更圖

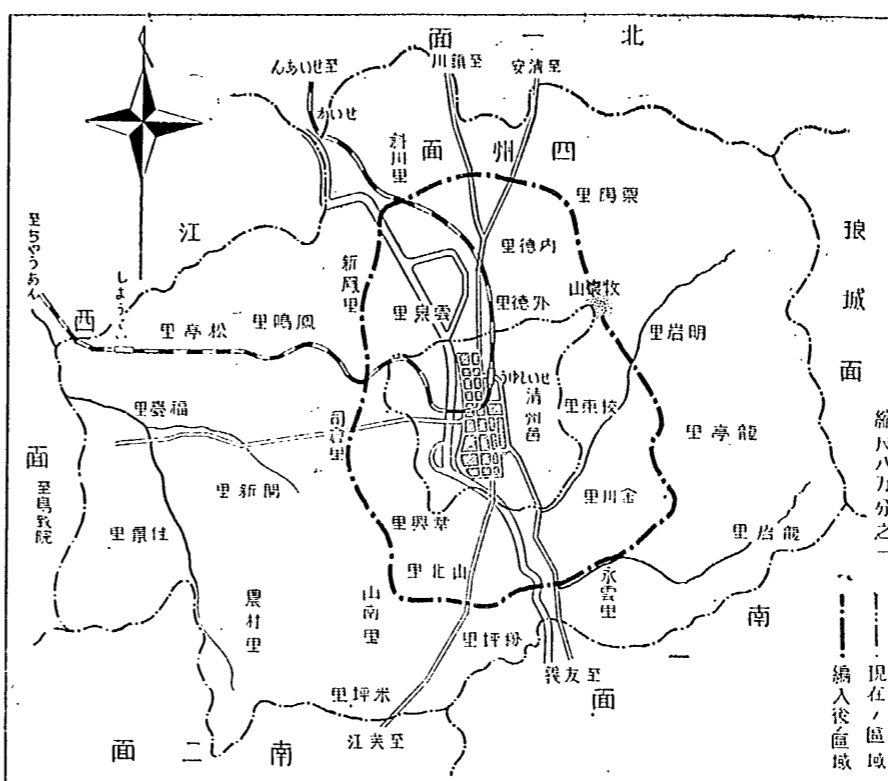

興南邑區域變更圖

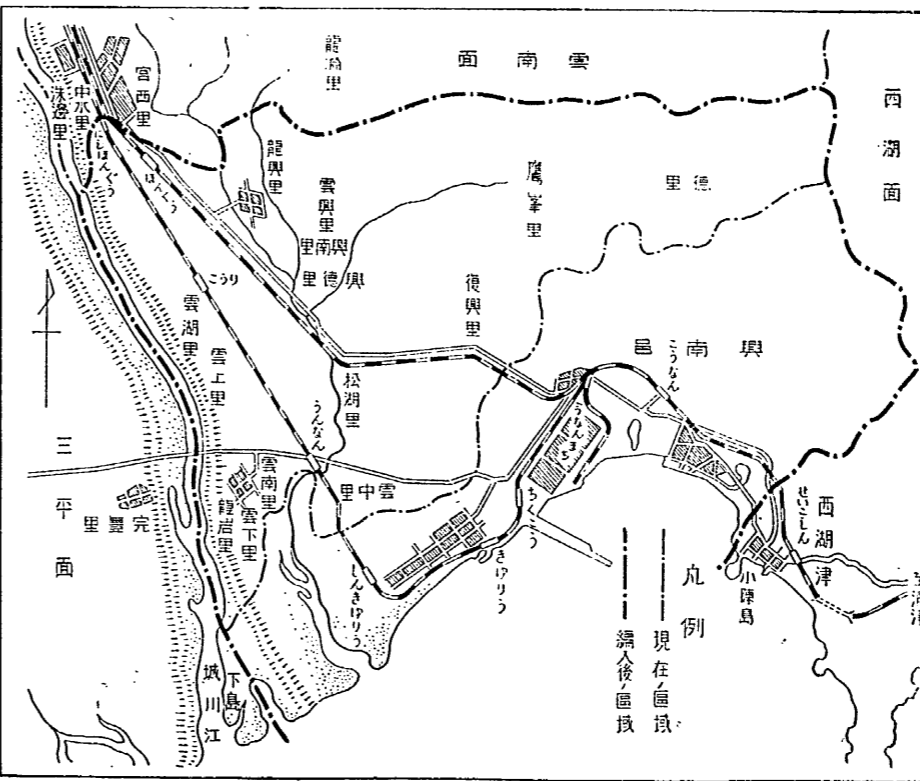

第二章 社會

第二款 恤救

●軍事救護法中改正

昭和十二年三月 法律第二十號 陸軍省令第二十號 陸軍救護法中改正...

第三條第一項ニ左ノ一號ヲ加フ 三 前二號ニ掲グル者ヲ除クノ外陸海軍現役兵、應召中ノ陸海軍下士官兵又ハ傷病兵ニ依リ扶養ヲ受クベキ者ニシテ現役兵ノ入替シタル時、下士官兵ノ應召シタル時又ハ傷病兵ノ入替シタル時...

第六款 共済保險

●朝鮮總督府鐵道局現業員共済組合規則中改正

昭和十一年十月 總令第五百十二號 朝鮮總督府鐵道局現業員共済組合規則中改正...

第五條第二項ヲ削リ 第五條第三項ニ「組合員ニシテ陸海軍ニ徵集又ハ召集セラレタルニ因リ組合ヲ脱退シタル者徵集又ハ召集ヲ解除セラレタル日ヨリ三十日間ハ之ヲ通算スルコトヲ得...

第二款 恤救

●軍事救護法中改正

昭和十二年三月 法律第二十號 陸軍省令第二十號 陸軍救護法中改正...

第三條第一項ニ左ノ一號ヲ加フ 三 前二號ニ掲グル者ヲ除クノ外陸海軍現役兵、應召中ノ陸海軍下士官兵又ハ傷病兵ニ依リ扶養ヲ受クベキ者ニシテ現役兵ノ入替シタル時...

第二款 恤救

●軍事救護法中改正

昭和十二年三月 法律第二十號 陸軍省令第二十號 陸軍救護法中改正...

第三條第一項ニ左ノ一號ヲ加フ 三 前二號ニ掲グル者ヲ除クノ外陸海軍現役兵、應召中ノ陸海軍下士官兵又ハ傷病兵ニ依リ扶養ヲ受クベキ者ニシテ現役兵ノ入替シタル時...

●差額ニ相當スル金額ヲ給ス  
 第五十四條中「該年金ノ五分分」ノ下ニ「若シ其ノ金額ガ給料一年六箇月分ニ相當スル金額ニ滿タサルトキハ給料一年六箇月分ニ相當スル金額」ヲ加フ  
 第五十五條第一項中「前三條」ヲ「前四條」ニ改メ同條ニ左ノ一項ヲ加フ  
 第五十條第二項但書ノ規定ハ前項ノ場合ニ之ヲ準用ス  
 第五十七條中「葬祭ヲ替ミタル者」ヲ「葬祭ヲ替メ遺族ニ改メ給料一箇月分」トシ「但シ其ノ額三十圓ニ滿タサルトキハ之ヲ三十圓トス」ヲ加フ  
 同條ニ左ノ一項ヲ加フ  
 前項ノ葬祭ヲ替メ遺族ヲキトキハ葬祭ヲ替ミタル者ニ對シ前項ノ金額ノ範圍内ニ於テ相當ノ金額ヲ給スルコトヲ得  
 第五十七條ノ次ニ左ノ如ク加フ  
 第五十八條 災害給付ハ組合員水火災災其ノ他鐵道局長ノ定ムル非常ノ災害ニ遭シタル場合ニ於テ給料二箇月分以内ノ金額ヲ災害見舞金トシテ給ス

附則

本令ハ昭和十一年十一月一日ヨリ之ヲ施行ス  
 昭和十一年十月三十一日以前ニ給付ノ事由發シタルモノニ付テハ仍舊前ノ例ニ依ル  
 ●朝鮮總督府鐵道局現業員  
 共濟組合規則第三條第四項ノ規定ニ依ル現業員ノ範圍中改正  
 總督府第三十一號  
 昭和十一年五月  
 大正十四年朝鮮總督府訓令第三十號(朝鮮總督府鐵道局現業員共濟組合規則第三條第四項ノ規定ニ依ル現業員ノ範圍)中昭和十二年六月一日ヨリ左ノ通改正ス  
 第二號中「建設事務所及工場」ヲ「建設事務所、改良事務所及工場」ニ改ム

●朝鮮簡易生命保險規則中改正

昭和十一年八月  
 總督府第八十二號  
 朝鮮簡易生命保險規則中左ノ通改正ス  
 日次中「第七章 保險料ノ割戻」ヲ加フ  
 第三十五條ニ左ノ但書ヲ加フ  
 但シ第七十三條ノ規定ハ本條ニ先チ之ヲ適用ス  
 第八章 保險料ノ割戻  
 第七十二條 保險契約ノ效力發生後七年ヲ經過シタル契約ニ付テハ左ノ場合ニ於テ別ニ告示スル所ニ依リ保險契約者ニ保險料ノ割戻ニ付シ但シ保險契約ノ效力發生後七年内ニ第二十八條ノ規定ニ依リ保險料ノ拂込ヲ要セザルコトト爲リタルモノ又ハ保險料拂濟保險契約ニ變更シタルモノナルトキハ此ノ限ニ在ラス  
 一 保險金額ヲ支拂フベキトキ  
 二 簡易生命保險法第二十五條ノ規定ニ依リ還付金額ヲ支拂フベキトキ但シ保險契約ノ變更ニ因リ還付金額ヲ支拂フモノナルトキハ此ノ限ニ在ラス  
 三 簡易生命保險法第二十四條第三號ニ該當スルトキ  
 第七十三條 左ノ金額ハ支拂フベキ保險料割戻額ヨリ之ヲ控除ス  
 一 未拂保險料及延滞料  
 二 貸付金及其ノ利息  
 第七十四條 第七十二條ノ規定ニ依リ保險料ノ支拂通知書ヲ保險契約者ニ送付ス  
 一 支拂通知書ノ通知書ヲ受ケタルトキハ之ニ記名調印シ通知書ニ指定シタル郵便局所ニ之ヲ差出し割戻金ノ拂渡ヲ受クベシ

附則

本令ハ昭和十一年十月一日ヨリ之ヲ施行ス  
 ●朝鮮簡易生命保險契約者ニ對スル貸付金ニ附スベキ利率  
 昭和十二年三月  
 總督府第四百一十一號  
 朝鮮簡易生命保險契約者ニ對スル貸付金ニ付シテ之ヲ施行ス  
 昭和五年朝鮮總督府告示第三百八十九號ハ昭和十二年三月三十一日限り之ヲ廢止ス  
 一 朝鮮簡易生命保險規則第六十五條ノ規定ニ依リ保險料割戻額ニ對シテ年五分四厘  
 二 朝鮮簡易生命保險規則第六十七條ノ規定ニ依リ貸付 年六分六厘

●朝鮮簡易生命保險規則第七十二條ノ規定ニ依リ保險契約者ニ割戻スベキ保險料額

昭和十一年八月  
 總督府第四百一十二號  
 朝鮮簡易生命保險規則第七十二條ノ規定ニ依リ保險契約者ニ割戻スベキ保險料額昭和十一年十月一日ヨリ左ノ通定ム  
 昭和十六年十月一日以降ニ於テ割戻スベキ保險料額ハ更ニ告示スル所ニ依ル但シ昭和九年九月三十日以前ニ於テ保險契約ノ效力發生シタルモノニ對スル保險料額ハ昭和十六年九月三十日ニ於ケル額ヲ下ルコトナシ  
 一 保險料割戻額ハ第二號乃至第五號ノ場合ヲ除クノ外左ノ保險料額ニ相當スル額トス  
 經過期間 保險料額  
 八年内 五月分  
 九年内 六月分  
 十年内 七月分  
 十一年内 八月分  
 十二年内 九月分  
 二 保險契約ノ繼續中保險料ノ拂込ヲ要セザルニ至リタルモノニ對シテ保險料割戻額ハ保險料ノ拂込ヲ要セザルニ至リタル時ニ於ケル第一號ノ保險料割戻額ニ保險契約消滅ノ時迄一年ニ付テハ千分ノ四十五ノ金額ヲ加ヘタル金額トス

●朝鮮簡易保險健康相談所規則

昭和十一年十月  
 總督府百一十一號  
 朝鮮簡易保險健康相談所規則左ノ通改正ス  
 第一條 朝鮮簡易保險健康相談所規則ハ本令ノ定ムル所ニ依リ健康相談ヲ爲スコトヲ得  
 第二條 健康相談ハ健康上ノ相談ニ應ジ又ハ診察ヲ行ヒ必要アル場合ニ於テハ試驗検査、處方箋ノ交付其ノ他適當ナル處置ヲ爲スモノトス  
 第三條 健康相談ノ取扱ハ無料トス  
 第四條 被保險者直接ニ健康相談ヲ爲サントスルトキハ朝鮮簡易保險健康相談所又ハ朝鮮簡易保險健康相談所巡回出張所ニ出頭シ其ノ旨ヲ申出ズベシ  
 第五條 健康相談ノ費用ハ被保險料額收報ノ算入其ノ計算シタル金額トス

ノ他ノ方法ニ依リ正當ナルタルコトヲ證明スベシ  
 第四條 被保險者書面ヲ以テ健康相談ヲ爲サントスルトキハ保險證書ノ記載番號、被保險者ノ住所、氏名、職業及年齢並ニ相談事項ヲ記載シタル書面ヲ朝鮮簡易保險健康相談所ニ差出スベシ  
 前項ノ場合ニ於テ試驗検査ニ必要ナル資料ヲ送付スルトキハ資料ノ包装上部ニ被保險者ノ住所及氏名ヲ記載スルノ外前項ノ書面ニ其ノ種類、採取年月日及送年月日ヲ記載スベシ但シ被保險者以外ノ者ヨリ郵便物包裝規則第十一條ノ規定ニ依リ資料ノ送付ヲ爲ス場合ニ於テハ前項ノ書面ニ差出人ノ住所、氏名及職業ヲ附記スベシ  
 前二項ノ書面及資料ハ無料郵便ニ依リ之ヲ差出スコトヲ得  
 第五條 朝鮮簡易保險健康相談所ノ名稱、位置、開始期日及取扱時間ハ別ニ之ヲ告示ス  
 朝鮮簡易保險健康相談所巡回出張所ノ位置、取扱日時其ノ他必要ナル事項ハ別ニ之ヲ告示ス

附則

本令ハ昭和十一年十一月一日ヨリ之ヲ施行ス  
 ●入營者職業保障法施行令  
 改正  
 昭和十一年八月  
 勅令第二百八十七號  
 入營者職業保障法施行令中改正ノ件ヲ裁可シ茲ニ之ヲ公布セシム  
 入營者職業保障法施行令中左ノ通改正ス  
 第一條第二號中「直接上級ノ部長又ハ職業紹介事務所長」ヲ「又ハ直接上級ノ部長、長ニ改メ同條第四號中「職業紹介事務所長」ヲ削ル  
 附則  
 本令ハ昭和十一年九月一日ヨリ之ヲ施行ス

第七款 職業保障

●入營者職業保障法施行令改正  
 昭和十一年八月  
 勅令第二百八十七號  
 入營者職業保障法施行令中左ノ通改正ス  
 第一條第二號中「直接上級ノ部長又ハ職業紹介事務所長」ヲ「又ハ直接上級ノ部長、長ニ改メ同條第四號中「職業紹介事務所長」ヲ削ル  
 附則  
 本令ハ昭和十一年九月一日ヨリ之ヲ施行ス

第九輯

衛生  
警察

# 第九輯 衛生警察

## 第一章 衛生

### 第三款 產婆 看護婦

○大正十二年朝鮮總督府告示第二十三號(看護婦規則第一條第三號)依九看護婦養成所ノ指定(中名稱ノ改正(昭和一二、一、總告示二〇))

### 第四款 藥劑師 藥品 賣藥

○藥品及藥品營業取締令第十三條ノ規定ニ依ル毒藥及劇藥ノ品目(昭和一二、一二、總令一三二)

### 第十款 掃除

○朝鮮汚物掃除令施行規則(昭和一二、一二、總令一二三)  
○朝鮮汚物掃除令施行規則(昭和一二、一二、總令一二四)  
○除穢規則廢止(昭和一二、一二、總令一二五)  
○除穢規則施行區域廢止(昭和一二、一二、總令一二六)

## 第二章 警察

### 第三款 保安 風俗

○朝鮮思想犯保護觀察令(昭和一二、一二、總令一六)  
○思想犯保護觀察法(昭和一二、五、法律二九)  
○朝鮮思想犯保護觀察令施行規則(昭和一二、一二、總令二八)  
○保護觀察費用規則(昭和一二、一二、總令三〇)  
○朝鮮思想犯保護觀察令施行規則第二條ノ規

定ニ依ル保護團體ノ指定(昭和一二、一、總告示三四)

## 第三章 出版

○朝鮮不穩文書臨時取締令(昭和一二、八、總令一三)  
○不穩文書臨時取締法(昭和一二、六、法律四五)

改廢表

頁	公布ノ年	種別	番號	件	名	備考
一三	明治四五	總令	六六	藥品及藥品營業取締令第十三條ニ依ル毒藥、劇藥ノ品目		昭和十一年總令第百三十二號ヲ以テ廢止

改廢表

第九輯 衛生警察

第一章 衛生

第三款 產婆 看護婦

大正十二年朝鮮總督府告示第二十三號(看護婦規則第一條第三號)依ル看護婦養成所ノ指定)中名稱ヲ左ノ通變更ス

昭和十二年一月 總告示第二十號

第四款 藥劑師 藥品賣

●藥品及藥品營業取締令第十三條ノ規定ニ依ル毒藥及劇藥ノ品目

昭和七年內務省令第二十一號第五改正日本藥局方第二表ニ掲グル藥品 アトロピン及其ノ鹽類 アポモルヒネ及其ノ鹽類 エゼリン及其ノ鹽類 エピレナミン及其ノ鹽類 エメチン及其ノ鹽類

黃機製劑 萬年青配糖體 海葱配糖體 カンタリヂン及其ノ化合物

コルヒチン及其ノ鹽類 シアン化合物及其ノ鹽類 黃血鹽、赤血鹽、ロダン化合物及其ノ各製劑、〇・二以下ノシアン銀、シアン水銀又ハオキシシアン水銀ヲ含有スル各製劑、硬膏、軟膏、藥劑又ハハルカシメトシテシアン水素トシテ〇・二以下ヲ含有スルモノヲ除ク

水銀化合物及其ノ製劑但シ朱、甘汞、黃色ヨード水、オレイン酸水銀白降汞、ハロゲンオキシメルクリン、昇汞〇・一以下ヲ含有シムルモノヲ除ク

ストロキニン及其ノ鹽類 ストリキニン配糖體 糖酸及其ノ毒成分 デキタリス配糖體 テロキシン テロキシン及其ノ化合物 ニトログリセリン及其ノ製劑 砒素、其ノ化合物及其ノ各製劑但シ砒素トシテ〇・〇六以下ヲ含有スル製劑ヲ除ク

モルヒネ及其ノ化合物但シエナルモルヒネ、コデイン、デヒドロコデイン及其ノ各製劑ヲ除ク

劇藥 昭和七年內務省令第二十一號第五改正日本藥局方第三表ニ掲グル藥品 亞鉛鹽類但シ炭酸亞鉛ヲ除ク

アセチルコリン、其ノ鹽類及其ノ各製劑 アセトアニリド製劑但シ一個(丸、錠、一アンブール又ハ一カプセル以下之ニ做ラフ)中アセトアニリド〇・一五以下ヲ含有スルモノヲ除ク

アポモルヒネヲ含有スル製劑 アンチピリン化合物及アンチピリン又ハ其ノ化合物ノ製劑但シ一個中アンチピリン〇・三瓦、アミピリン〇・一五、フェニルデメチルピラゾール、オロンメチルアミノメタン、硫酸ソルビダ、三瓦、ハミグレニン、三瓦以下ヲ含有スルモノヲ除ク

エナルモルヒネ、コデイン、デヒドロコデイン及其ノ各製劑但シモルヒネ又ハ其ノ化合物ヲ含有スル製劑但シ阿片製劑ヲ除ク

エメチンヲ含有スル製劑但シ吐根一〇以下ヲ含有スルモノ及吐根錠ヲ除ク 鹽酸含有物但シ鹽化水素一〇以下ヲ含有スルモノヲ除ク

無機酸類及其ノ製劑但シハロゲン銀及其ノ製劑ヲ除ク

アヤコール製劑但シ純グアヤコール一〇以下ヲ含有スルモノ及一個中純グアヤコール〇・〇五以下ヲ含有スルモノヲ除ク





コロシント管及其ノ製劑... サビナ油並ニサビナ油ヲ含有スル生薬...

巴西油ヲ含有スル生薬(巴西豆)及製劑... 麥角アルカロイドヲ含有スル製劑...

中プロムエチルアルセチル尿素〇・一瓦以下... 含有スルモノヲ除ク...

本令ハ昭和十二年四月一日ヨリ之ヲ施行ス... 明治四十五年朝鮮總督府令第六十六號ハ之ヲ廢止ス

ルコトヲ得... 第六條 屋外ハ公共溝渠ニ下水道(通知事ノ指定シタルモノ)ヲ除ク...

官吏職員ハ別記様式ノ證書ヲ携帶スベシ... 第十四條 汚物掃除法第七條第二項ノ規定ニ依リ...

除穢規則廢止... 昭和十一年十二月 總令第百二十五號...

除穢規則施行區域廢止... 昭和十一年十二月 總令第百八十六號...

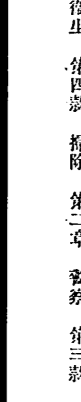

朝鮮思想犯保護觀察令... 昭和十一年十一月二十六日...

朝鮮思想犯保護觀察令... 昭和十一年十一月二十六日...



第十輯

土地 林野 治水 土木

第十輯 土地 林野 治水

土地

第一章 土地

第五款 測量

- 朝鮮土地測量標令施行期日(昭和一一、七、總令五六)……………一
- 朝鮮土地測量標令施行規則(昭和一一、七、總令五七)……………一
- 土地測量規則廢止(昭和一一、七、總令五八)……………二
- 第七款 改良事業
- 土地改良事業補助規則中改正(昭和一一、五、總令五八)……………二

第二章 林野

第二款 國有林野

- 朝鮮總督府營林署森林保護區ノ名稱、位置及保護區域中改正(昭和一一、九、總令五三八)……………二
- 同上(昭和一一、四、總令二四六)……………二
- 森林令施行規則第一條第一項但書ノ規定ニ依リ指定スル國有森林及其ノ所轄營林署中改正(昭和一一、四、總令二四五)……………二
- 同上(昭和一一、五、總令三二〇)……………三

第三章 治水

第二款 河川 水面

- 特別準用河川(昭和一一、七、總令四一六)……………三
- 同上(昭和一一、九、總令五二九)……………三
- 同上(昭和一一、三、總令一六六)……………三
- 同上(昭和一一、四、總令二五五)……………三
- 朝鮮公有水面取締規則第三條ニ規定スル港灣中改正(昭和一一、八、總令四五一)……………三

改廢表

頁 ノ公布 年	種別	番號	件	名	備 考
一八六正 四總令 一			土地測量標規則		昭和十一年總令第五十 八號ヲ以テ廢止

第十輯 土地 林野 治水 土木

第一章 土地

第五款 測量

朝鮮土地測量標令施行期日

昭和十一年七月

總令第五十六號

朝鮮土地測量標令ハ昭和十一年七月十五日ヨリ之ヲ施行ス

朝鮮土地測量標令施行規則

昭和十一年七月

總令第五十七號

朝鮮土地測量標令施行規則左ノ通定ム

第一條 朝鮮土地測量標令施行規則(測量施行官廳)ニ於テ測量ヲ施行セントスルトキハ豫メ測量ノ區域、期間及種類ヲ所轄道知事ニ通知スベシ

第二條 朝鮮土地測量標令第二條ノ規定ニ依リ公園地、鐵道用地、電柱敷地、燈臺用地、水道用地、建築物敷地、社寺地又ハ墳墓地内ニ立入ラントスルトキハ豫メ其ノ土地ノ保管官廳、所有者又ハ占有者ニ通知スベシ但シ日出前又ハ日没後邸内ニ立入ラントスルトキハ豫メ保管官廳、所有者又ハ占有者ノ同意ヲ得ルコトヲ要ス

第三條 朝鮮土地測量標令第二條ノ規定ニ依リ障害物ヲ變更又ハ除却セントスルトキハ豫メ其ノ障害物ノ保管官廳、所有者又ハ占有者ニ通知スベシ但シ前條第一項ノ土地ニ

存スル障害物ニ付テハ豫メ保管官廳、所有者又ハ占有者ノ同意ヲ得ルコトヲ要ス

第四條 朝鮮土地測量標令第三條ノ規定ニ依リ測量、假使又ハ航空測量ヲ設置セントスルトキハ豫メ之ヲ設置セントスル土地ノ保管官廳、所有者又ハ占有者ニ通知スベシ同令第四條ノ規定ニ依リ測量標ヲ設置セントスルトキ亦同シ

第五條 朝鮮土地測量標令第五條ノ規定ニ依リ標石ノ敷地ヲ牧用セントスルトキハ其ノ敷地ノ所有者及敷地ニ付登記タル權利ヲ有スル者ニ其ノ所在地名、地目、地番及面積並ニ牧用ノ時期ヲ通知スベシ

第六條 朝鮮土地測量標令第六條ノ規定ニ依リ他ノ事由ニ因リ通知ヲ爲スコト能ハザルトキハ通知スベキ事項ヲ其ノ敷地ノ所在スル地ノ府尹又ハ邑面長ニ通知スベシ

第七條 朝鮮土地測量標令第七條ノ規定ニ依リ測量標ノ種類左ノ如シ

第八條 測量標ノ種類左ノ如シ

第九條 測量標ノ種類左ノ如シ

第十條 測量標ノ種類左ノ如シ

第七條 標石ハ永久ニ、周標ハ之ヲ除去スル迄、標杭、測旗及航空測旗ハ測量實施期間中又ハ工事期間中之ヲ保存ス

第八條 測量標ノ種類左ノ如シ

第九條 測量標ノ種類左ノ如シ

第十條 測量標ノ種類左ノ如シ

第十一條 測量標ノ種類左ノ如シ

第十二條 測量標ノ種類左ノ如シ

第十三條 測量標ノ種類左ノ如シ

第十四條 測量標ノ種類左ノ如シ

第十五條 測量標ノ種類左ノ如シ

第十六條 測量標ノ種類左ノ如シ

第十七條 測量標ノ種類左ノ如シ

規定ニ依リ道知事ノ決定ヲ求メントスル者ハ協議ノ順序又ハ協議ヲ爲スコト能ハザル事由ヲ具シ申請スベシ

第十三條 道知事ハ前條ノ申請アリタル日ヨリ三十日以内ニ補償ノ決定ヲ爲スベシ

第十四條 道知事ハ前條ノ申請アリタル日ヨリ三十日以内ニ補償ノ決定ヲ爲スベシ

第十五條 道知事ハ前條ノ申請アリタル日ヨリ三十日以内ニ補償ノ決定ヲ爲スベシ

第十六條 道知事ハ前條ノ申請アリタル日ヨリ三十日以内ニ補償ノ決定ヲ爲スベシ

第十七條 道知事ハ前條ノ申請アリタル日ヨリ三十日以内ニ補償ノ決定ヲ爲スベシ

第十八條 道知事ハ前條ノ申請アリタル日ヨリ三十日以内ニ補償ノ決定ヲ爲スベシ

第十九條 道知事ハ前條ノ申請アリタル日ヨリ三十日以内ニ補償ノ決定ヲ爲スベシ

第二十條 道知事ハ前條ノ申請アリタル日ヨリ三十日以内ニ補償ノ決定ヲ爲スベシ

第二十一條 道知事ハ前條ノ申請アリタル日ヨリ三十日以内ニ補償ノ決定ヲ爲スベシ

第二十二條 道知事ハ前條ノ申請アリタル日ヨリ三十日以内ニ補償ノ決定ヲ爲スベシ





朝鮮總督府ノ測量標(自第十一圖至第十二圖)  
(第一圖)

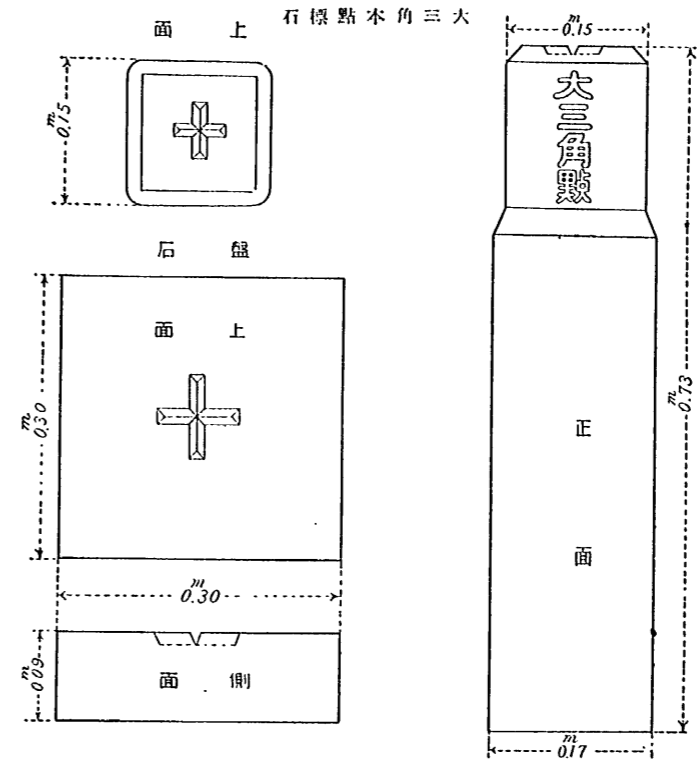

(第二圖)

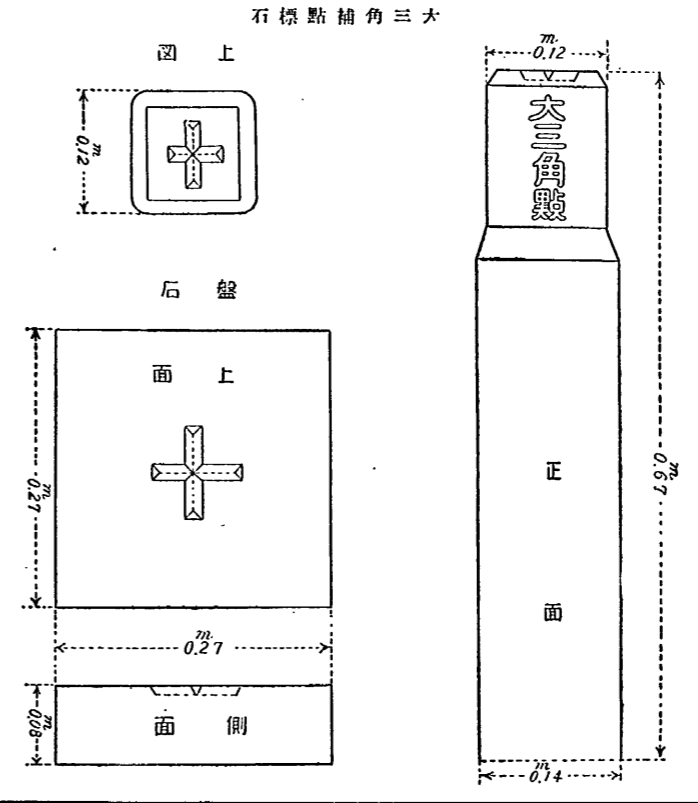

石標(等二及等一)點角三小

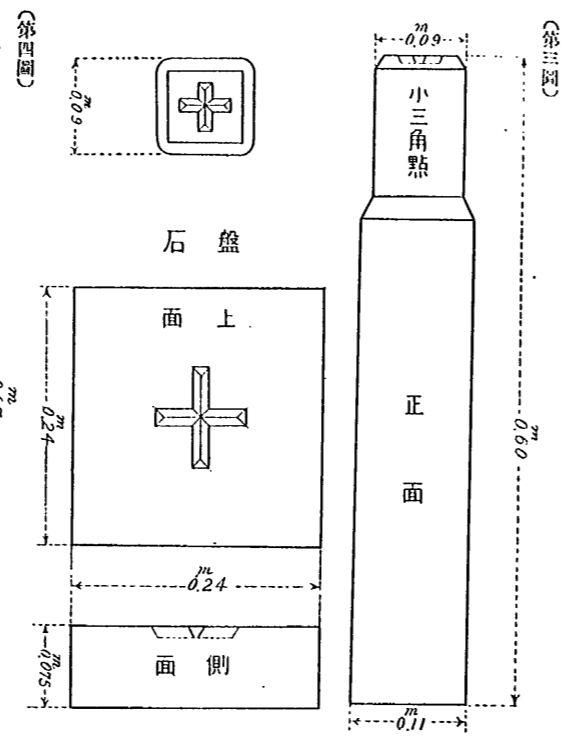

(第三圖)

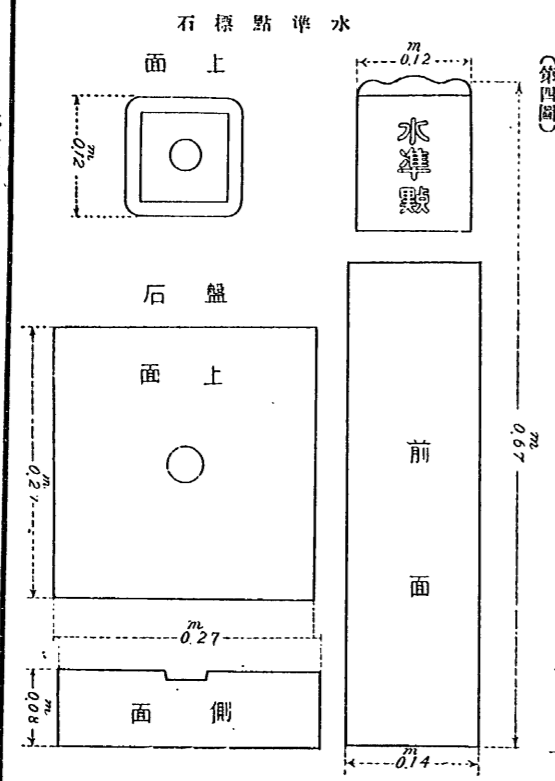

(第四圖)

石標點補角三大

標石ハ柱石ノミヨリ成リ(甲圖)之ニ抱石又ハ、コンクリート  
ヲ附シ(乙圖)石材ハ共ニ花崗石ヲ用ウ標石ノ上部ニ「T.P」  
文字ヲ刻ス  
道路、排水渠ノ縁石ヲ代用シタルトキハ共ノ点ノ位置ニ「T.P」  
印ヲ刻ス

(第五圖)

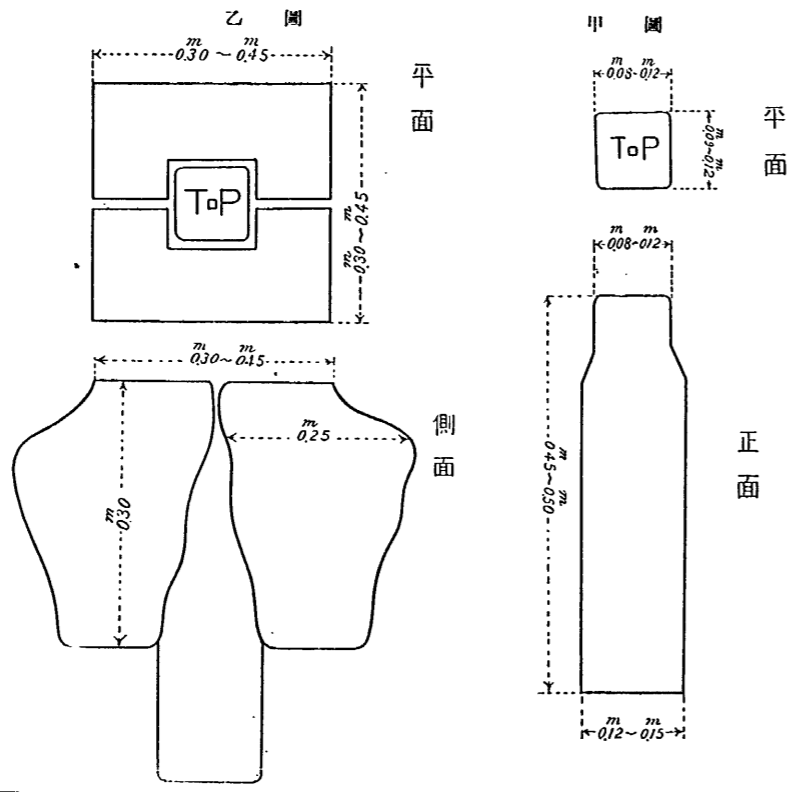



(第六圖)

三角點視標(甲)

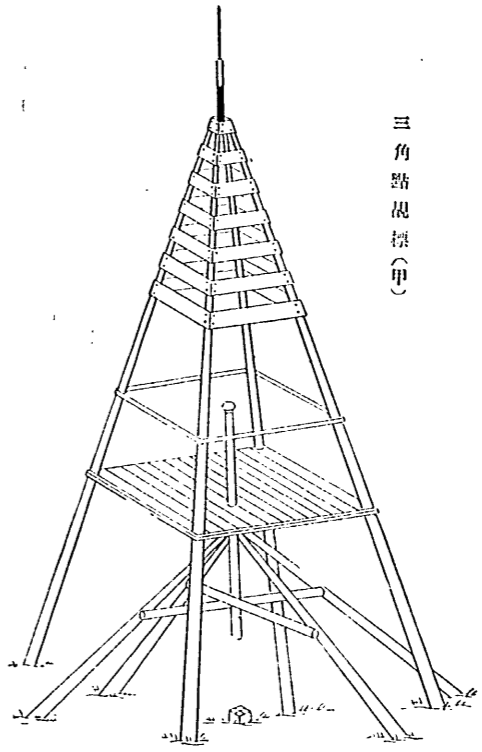

(第七圖)

三角點視標(乙)

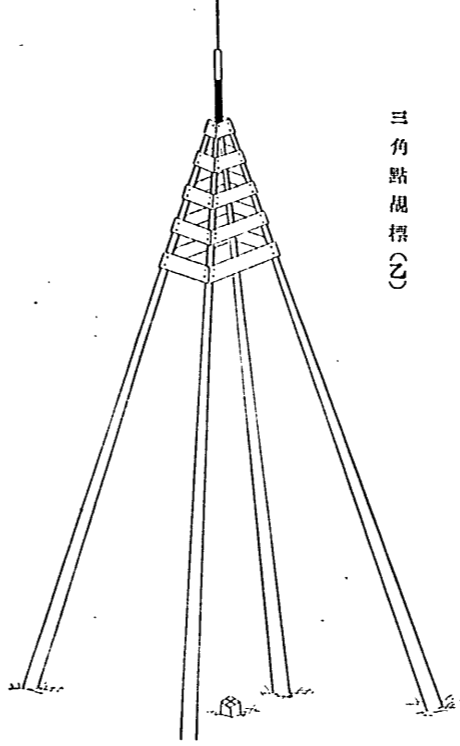

(第八圖)

三角點視標(丙)

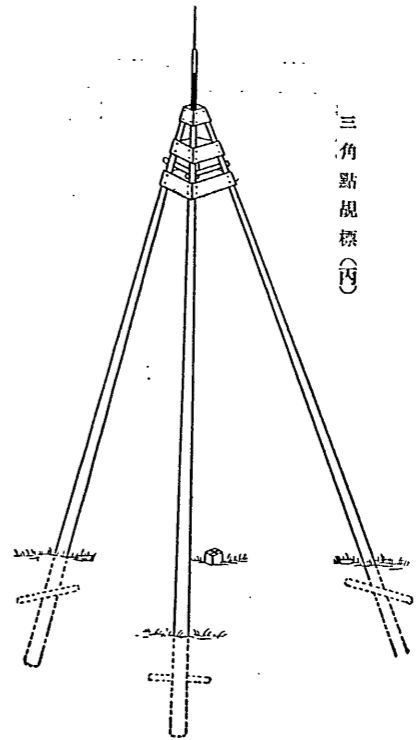

(第九圖)

三角點視標(丁)

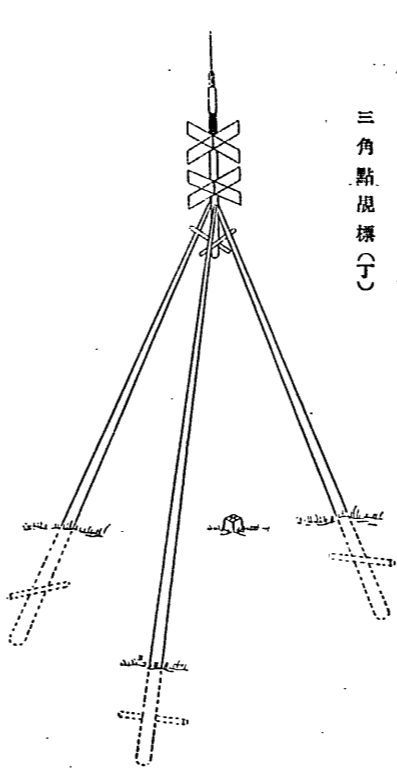

(第十圖)

三角點視標(戊)

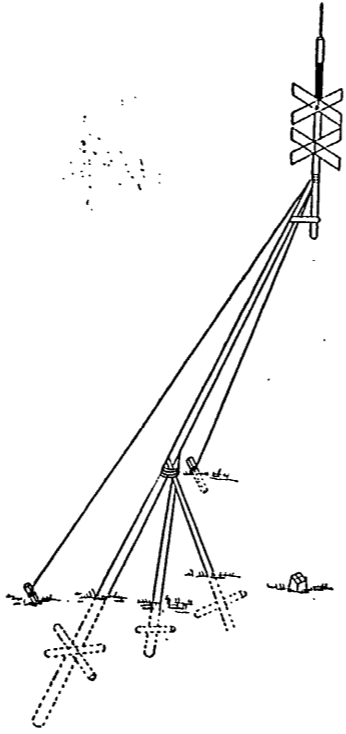

(第十一圖)

三角點視標(己)

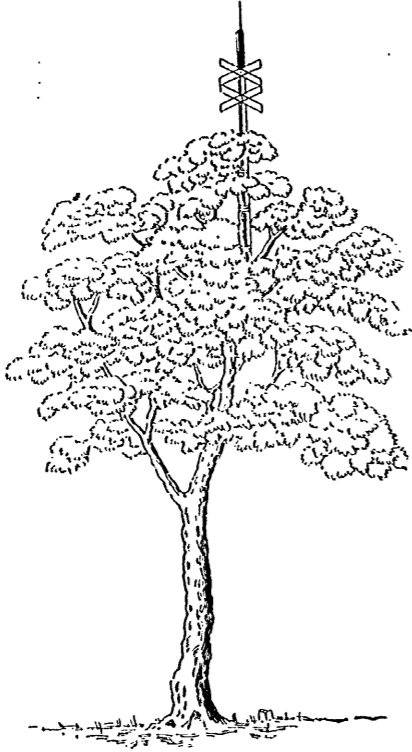

(第十二圖)

假杭(例示)

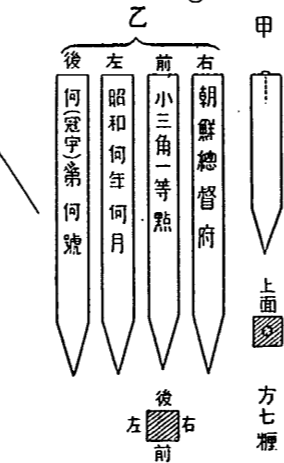

測量

陸地測量部ノ測量標(自第十三圖至第二十二圖)  
(第十三圖)(其一)(本圖標中ノ文字ハ缺體)

一等三角點石標

標石ハ柱石盤石ノ二種ヨリ成立スルモノニシテ  
材質ハ通常花崗石ヲ用ヒ時トシテハ之ニ類似ノ  
石材或ハ鐵筋コンクリートヲ用フ但柱石ハ盤石ヲ基礎トシテ地表ニ  
現出シ地上ニ出ルコト概テ〇米一八トス

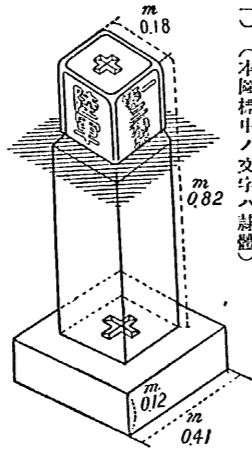

(第十三圖) (其ノ二) (本圖標中ノ文字ハ隸體)

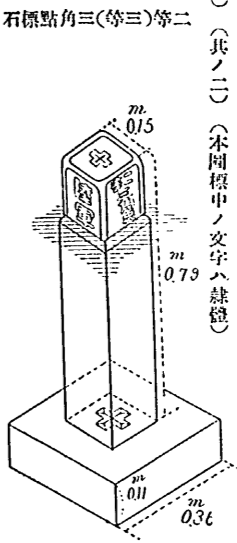

二等三等ハ二ト三ノ文字ヲ異ニスルノミニシテ其大小形状共ニ相同シ其他材質ハ一等三角點標石ニ異ナルコトナクシテ地上ニ出ルコト概ネ〇米一五トス

(第十四圖) (其ノ一) (本圖標中ノ文字ハ隸體)

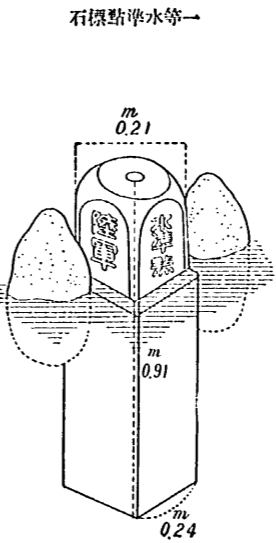

材質ハ一等三角點標石ニ同シ其表面ニ番號ヲ刻シ地上ニ出ルコト概ネ〇米二

(第十四圖) (其ノ二)

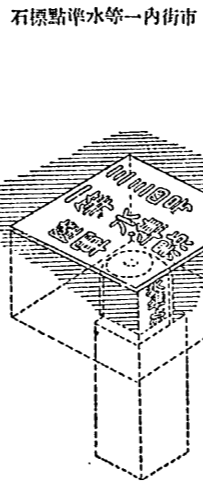

非桁材質ハ普通鐵筋コンクリート蓋石ハ堅質ノモノヲ用ヒ地ト平坦ニ作り裏面ニ番號ノミヲ刻ス邊ノ長サ概ネ〇米六四トス

石標點準水等一内街市

(第十五圖) (其ノ一)

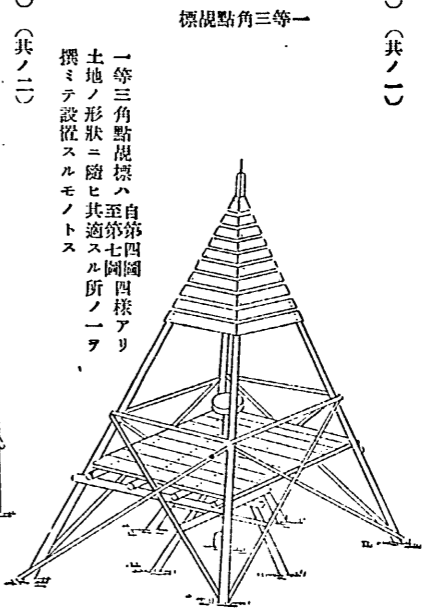

一等三角點標標ハ自第十四圖四様アリ土地ノ形状ニ隨ヒ其適スル所ノ一ヲ撰ミテ設置スルモノトス

(第十五圖) (其ノ二)

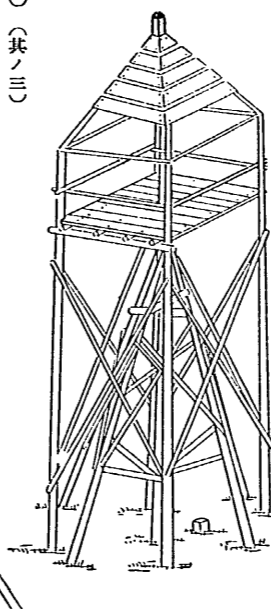

(第十五圖) (其ノ三)

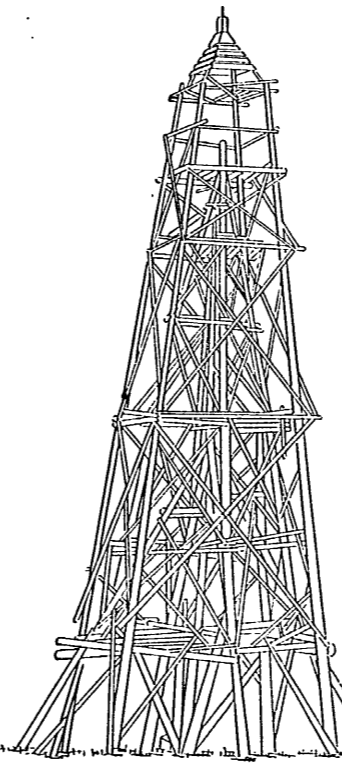

標視點角三等一

(第十五圖) (其ノ四)

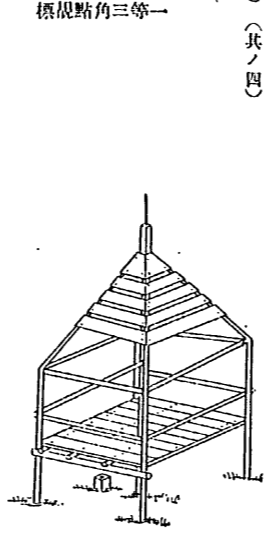

標視點角三等一

(第十五圖) (其ノ五)

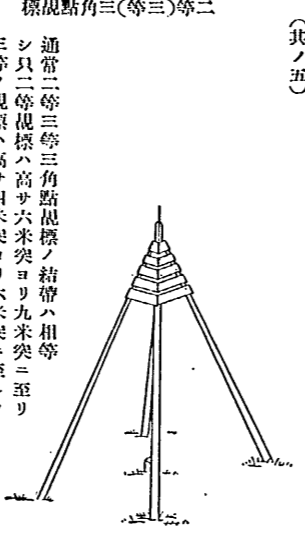

標視點角三(等三)等二

(第十五圖) (其ノ六)

通常二等三等三角點標ノ結構ハ相等シ只二等標ハ高サ六米突ヨリ九米突ニ至リ三等ノ標ハ高サ四米突ヨリ六米突ニ至ルヲ通則トス然トモ視道ノ難易ニ應シテ右ニ準セサルコトアリ

標視點(根圓形地)角三等四

視標ハ地形ニ應シテ直ニ地上ニ建設シ或ハ樹上ニ附設スルト雖モ上部樹冠ノ大小及配置ハ共ニ相同シ

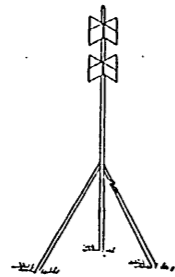

(第十六圖)

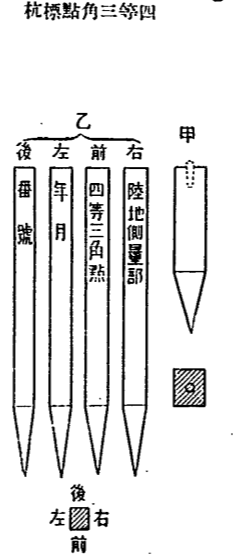

標視點角三等一

標視甲ハ木材ヲ以テ之ヲ作り視標中心ノ鉛垂下ニ於テ地ト平坦ニ設置スルモノニシテ其中心ニ鐵釘ヲ打入レ其側ニ乙標ヲ立ツ

(第十七圖)

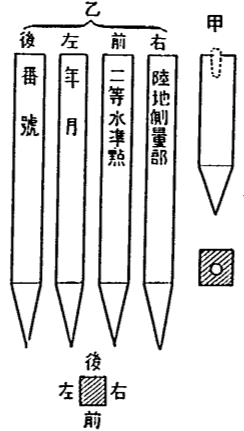

標視點準水等二

標視甲ハ木材ヲ以テ之ヲ作り地ト平坦ニ設置スルモノニシテ其中心ニ鐵釘ヲ打入レ其側ニ乙標ヲ立ツ

(第十八圖)

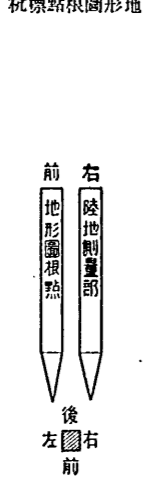

標視點根圓形地

(第十九圖)



(第二十圖)

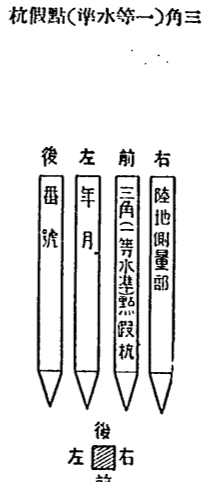

(第二十一圖)

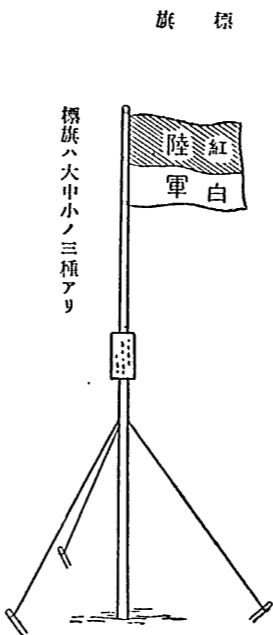

(第二十二圖)

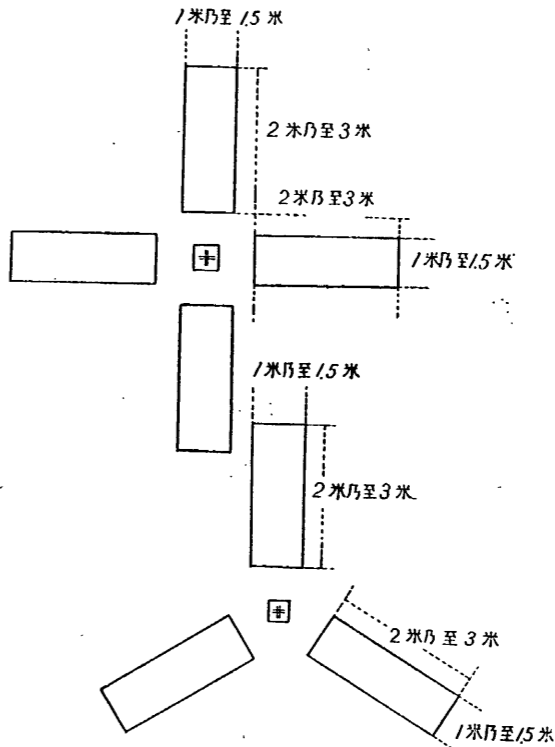

土地測量標規則廢止

昭和十一年七月 總令第五十八號 土地測量標規則ハ昭和十一年七月十四日限り之ヲ廢止ス

第七款 改良事業

土地改良事業補助規則中改正

昭和十二年五月 總令第五十八號 土地改良事業補助規則中左ノ通改正ス 第三條ノ二 水利ノ不安ナル者ノ旱害対策トシテ行フ小規模土地改良事業ニ付テハ第一條第一項及前條ノ規定ヲ適用セス但シ其ノ工事費ニ對スル補助ノ割合ハ五割ヲ超スルコトヲ得ス 第九條中「二月内ニ」ヲ「適當ナク」ニ改ム 附則 本令ハ發布ノ日ヨリ之ヲ施行ス

第二章 林野

第二款 固有林野

朝鮮總督府營林署森林保護區ノ名稱、位置及保護區域中改正

昭和十一年九月 總令第五十八號 昭和七年朝鮮總督府告示第四百二十六號(固有林野保護規則第一條第一項ノ規定ニ依ル朝鮮總督府營林署森林保護區ノ名稱、位置及保護區域)中昭和十一年十月一日ヨリ左ノ通改正ス

同上

昭和十二年四月 總令第二百四十六號 昭和七年朝鮮總督府告示第四百二十六號(固有林野保護規則第一條第一項ノ規定ニ依ル朝鮮總督府營林署森林保護區ノ名稱、位置及保護區域)中左ノ通改正ス 別表第四營林署永樂森林保護區ノ項ノ前ニ左ノ十八項ヲ加フ

Table listing forest protection areas with columns for '京畿道京城府' (Kyōgi-do Kyōgyōfu), '江原道' (Kangwon-do), and '咸鏡道' (Hwanggye-do). It includes names like '京城府營林署京城' and '咸鏡北道鏡城郡朱乙'.

Table listing forest protection areas with columns for '京城府營林署' (Kyōgyōfu Kyōgyō-shū), '江原道' (Kangwon-do), and '咸鏡道' (Hwanggye-do). It includes names like '京城府營林署華川' and '咸鏡北道鏡城郡朱乙'.

森林令施行規則第一條第一項但書ノ規定ニ依リ指

定スル固有森林及其ノ所轄營林署中改正 昭和十二年四月 總令第二百四十五號 昭和七年朝鮮總督府告示第四百二十五號(森林令施行規則第一條第一項但書ノ規定ニ依リ指定スル固有森林及其ノ所轄營林署)中左ノ

改正

寧遠督林署ノ項ノ前ニ左ノ一項ヲ加フ

秋尾山、孝昌閣、白岳山、天然洞、南山、仁旺山、額眉洞、駱駝山、外南山、磨峰、外駱駝山、城北洞及貞陵洞、三角山東部、母岳山、水磨洞、平倉洞、三角山南部、三角山北部、額頭山ノ一、額頭山ノ二、虎破嶺、飛鳳山、野山、伏龍山、主嶺ノ一、加津嶺、可得嶺、五梁山ノ一、五梁山ノ二、主嶺ノ二、門岩山ノ一、門岩山ノ二、五嶺山、雲嶺山、龍雲山、大岩山、巫山、開輝嶺、忠中山、天尾山、北嶺山、廣峰、月山、楢嶺、南嶺、楢嶺ノ北、周峰嶺、慶峰、忠中山、天尾山、北嶺山、廣峰、地嶺、酒嶺、仙窟谷、千佛洞、金剛山、殿峰、香盤嶺、神仙洞、白羽山、興寧山、日山、部、額頭山、甘雨里、慶峰山、日山、大輝山、水洞里、白岩山、西泰山、乾龍山、架來山、大也山、鳳凰山

蕙山鎮督林署ノ項ノ次ニ左ノ一項ヲ加フ

嶺坪、倉坪、延岩、北鳴社、南鳴社、鷲頭嶺、漁游洞ノ一、漁游洞ノ二、梧村嶺、朱乙、風水、上七洞、花上洞、六骨嶺、黃雲嶺、冠嶺、湯水坪、兜峰、月梅嶺、稜床嶺、掛上、城津督林署、白沙嶺

茂山督林署ノ項中「楡坪、倉坪、延岩及北鳴社、南鳴社、鷲頭嶺」ヲ削ル

京城督林署

●同上  
昭和十二年五月  
總督第四百十號

●同上  
昭和七年朝鮮總督府告示第四百二十五號(森林令施行規則第一條第一項但書ノ規定ニ依リ指定スル國有森林及其ノ所轄督林署)中左ノ通改正

江界督林署ノ項中「白山、ラ、江陵督林署ノ項中「白徳山、一、白徳山ノ二、九峰山、一、九峰山ノ二、南峯、望峯、太華山、一、望峯山、」ヲ削リ、

第三章 治水  
第二款 河川 水面

一 河川ノ名稱及區間	起	終	間	點
點丹川(宿東江第四支川)	慶尙北道義城郡義城邑	合谷面	南	大川
伊川(宿東江第二支川)	慶尙北道星州郡碧珍面鳳鳴洞	龍岩洞	南	大川
泗安川(太和江第二支川)	慶尙北道慶州郡外東面開谷里	末方里	東	川
北川(兄山江第一支川)	慶尙北道慶州郡內東面德洞里	猪坪里	東	山

●同上  
昭和十一年八月  
總督第四百五十一號

●同上  
昭和十二年三月  
總督第四百六十六號

●同上

一 河川ノ名稱及區間	起	終	間	點
把溪川(兄山江第一支川)	慶尙北道迎日郡把溪面仁庇洞	芝柯洞	東	山
德川(盈徳五十川第二支川)	慶尙北道盈徳郡盈徳邑	山面	東	盈徳五十川

●同上  
昭和十二年四月  
總督第四百五十五號

●同上  
昭和十二年七月  
總督第四百六十六號

●同上

一 河川ノ名稱及區間	起	終	間	點
長溪川(錦江第一支川)	全羅北道長水郡溪内面明德里	全羅北道長水郡溪内面金南川	合流點	合流點

●朝鮮公有水面取締規則第三條ニ規定スル港灣中改正  
昭和十一年八月  
總督第四百五十一號

●朝鮮河川令第三十六條及第三十八條並ニ朝鮮河川令施行規則第四十二條  
昭和十一年八月  
總督第四百五十一號

改正

朝鮮河川令施行規則第二條第二項ノ規定ニ依リ朝鮮河川令及朝鮮河川令施行規則中左ノ通準用ス

朝鮮河川令施行規則第四十二條

第十一輯

財務

第十一輯 財務

第一章 租稅

第一款 國稅徵收

○國稅徵收令施行規則中改正(昭和一二、三、總令三九)
○府邑面ニ於テ發スル納稅告知書及納入告知書並ニ府邑面ニ於テ使用スル收納簿ノ様式(昭和一二、四、總令二三)

第三款 所得稅

○朝鮮所得稅令施行規則中改正(昭和一二、九、總令八八)
○朝鮮臨時租稅徵收令(昭和一二、三、制令二)
○移出ノ砂糖、糖水等ノ砂糖消費稅ニ關スル件(昭和一二、三、總令三〇)

第五款 相續稅

○朝鮮相續稅令施行規則中改正(昭和一二、三、總令三一)

第五款ノ二 法人資本稅

○朝鮮法人資本稅令(昭和一二、三、制令三)
○朝鮮法人資本稅令施行規則(昭和一二、三、總令三二)

第五款ノ三 外貨債特別稅

○朝鮮外貨債特別稅令(昭和一二、三、制令四)
○朝鮮外貨債特別稅令施行規則(昭和一二、三、總令三三)

第六款 資本利子稅

○朝鮮資本利子稅令(昭和一二、三、制令五)
○朝鮮資本利子稅令施行規則(昭和一二、三、總令三四)

第九款 登錄稅

○朝鮮登錄稅令中改正(昭和一二、五、制令一)
○朝鮮登錄稅令施行規則中改正(昭和一二、五、總令七四)

第十款 酒稅

○酒稅令中改正(昭和一二、八、制令一四)
○酒稅令施行規則中改正(昭和一二、九、總令八六)
○酒稅、釀造消費稅等ノ徵收ニ關スル件中改正(昭和一二、三、制令七)
○大正八年制令第十一號施行ニ關スル件中改正(昭和一二、三、總令三六)

第十二款ノ二 揮發油稅

○朝鮮揮發油稅令(昭和一二、三、制令六)
○朝鮮揮發油稅令施行規則(昭和一二、三、總令三五)

第十三款 印紙稅

○稅印ノ押捺ヲ申請スベキ稅務署(昭和一一、七、總令三九二)

第十四款 關稅 噸稅 附出港稅

○關稅法及大正九年法律第五十三號施行規則中改正(昭和一二、八、總令六五)
○關稅定率法第九條ニ依ル命令ノ件中改正(昭和一二、八、勅令二六二)
○同上(昭和一二、二、勅令四六八)
○シリア及レバノンノ生産ニ係ル物品ノ輸入稅率ニ關スル件(昭和一一、七、勅令二三七)
○鐵ノ輸入稅免除ニ關スル件(昭和一二、四、勅令一三〇)

○朝鮮ニ移入スル物品ノ移入稅ノ輕減及廢止ニ關スル件(昭和一二、三、制令一)

○大正九年制令第十九號施行ニ關スル件中改正(昭和一二、五、總令七五)

○朝鮮出港稅令中改正(昭和一二、三、制令一)

○保税地域間ノ運送通路ニ關スル件中改正(昭和一二、一、總令一七)

○同上(昭和一二、二、總令九)

○朝鮮ニ於ケル稅關特許手續料ニ關スル件中改正(昭和一二、五、勅令一七九)

○郵便物通關手續中改正(昭和一一、一〇、總令三三)

○同上(昭和一二、二、總令四)

○朝鮮間接稅犯則者處分令中改正(昭和一二、三、制令八)

○朝鮮間接稅犯則者處分令施行規則中改正(昭和一二、三、總令三七)

○租稅ニ關シテ犯アリタルトキノ處罰ニ關スル件中改正(昭和一二、三、制令九)

○大正元年制令第四號第二條ノ間接稅中改正(昭和一二、三、總令三八)

第二章 專賣

○煙草耕作區域指定中改正(昭和一一、一一、總令六四六)

第三章 會計

第一款 會計法

○國庫出納金簿數計算法ニ依リ簿數ヲ切替ツルニ關スル件(昭和一二、三、總令四)

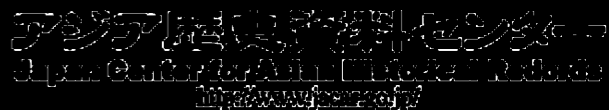

○朝鮮鐵道用品資金會計法中改正(昭和一二、三、法律一四).....三

○朝鮮簡易生命保險特別會計規則(依り同會計ニ要スル諸書類中保險料及延滞料ヲ領收シタルトキ納入ニ交付スベキ領收證ノ書式(昭和一二、四、總令五四).....三  
○一般會計支出ノ財源ニ充ツル爲特別會計ヨリ爲ス繰入金ニ關スル法律(昭和一二、三、法律九).....四

第三款 會計事務章程

○朝鮮總督府及所屬官製會計事務章程中改正(昭和一二、〇、總令三二).....四  
○同上(昭和一二、二、總令四〇).....四  
○朝鮮總督府鐵道局會計事務章程中改正(昭和一二、五、總令三三).....五  
○朝鮮總督府鐵道局物品事務規程中改正(昭和一二、五、總令三四).....五

第七款 支出

○朝鮮總督府所屬官製經費規程中改正(昭和一二、四、總令五一).....五

第九款 國有財產

○國有財產法ヲ朝鮮ニ施行スルノ件(昭和一二、八、勅令二六六).....五  
○國有財產法(大正一〇、四、法律四三).....五  
○國有財產法施行令(大正一一、一、勅令一五).....六  
○國有財產法施行規則(昭和一二、三、總令二六).....六  
○朝鮮總督府所管國有財產取扱規程(昭和一二、三、總令九).....五

第五章 國債及證券

○朝鮮事業公債法中改正(昭和一二、三、法律一五).....六

第七章 預金

○預金部資金運用規則中改正(昭和一二、八、勅令二六三).....六

第八章 資本移動

○外國爲替管理法ニ基ク命令ノ件中改正(昭和一二、一、一、總令一九).....六  
○外國爲替管理法ニ關スル施行手續中改正(昭和一二、一、一、總令二〇).....六  
○輸入貨物代金ノ決済及外國爲替銀行ノ海外指圖ニ依ル支拂ノ制限ニ關スル外國爲替管理法ニ基ク命令ノ件(昭和一二、一、總令二).....五

改廢表

頁	公布ノ年	種別	番號	件名	備考
九六五	三	勅令	六	府、面ニ於テ發スル納稅告知書、納入告知書及府、面ニ於テ使用スル納稅簿ノ様式	昭和十二年總令第二十號ヲ以テ改正
四九〇	二	制令	七	朝鮮資本利子稅令	昭和十二年制令第五號ヲ以テ改正
五〇〇	二	總令	二五	朝鮮資本利子稅令施行規則	昭和十二年總令第三十號ヲ以テ改正
七六〇	九	總令	二二七	稅印ノ押捺ヲ申請スベキ稅務署	昭和十一年總令第三百九十二號ヲ以テ廢止
二六三	四	總令	九三	朝鮮簡易生命保險特別會計規則ニ依ル領收證ノ書式	昭和十二年總令第五十號ヲ以テ改正
三六二	五	總令	三二	徵兵旅費發給支辨ニ關スル件	昭和十二年總令第五十六號ヲ以テ廢止
三九三	四	勅令	二〇〇	朝鮮官有財產管理規則	昭和十一年勅令第二百六十六號ヲ以テ廢止
三九三	七	總令	五八	朝鮮官有財產管理規則ニ依ル重要物產及製造業者、造船業者ノ資格ニ關スル件	昭和十二年總令第二十號ヲ以テ廢止
三九四	四	總令	二	官有財產ノ整理區分、容積其ノ他ノ様式對面圖調製標準	昭和十二年總令第九號ヲ以テ廢止
四三二	六	勅令	三九	驛屯土特別處分令	昭和十一年勅令第二百六十六號ヲ以テ廢止
四三二	元	總令	四〇	驛屯土特別處分令施行規則	昭和十二年總令第二十號ヲ以テ廢止
四三三	明治四四	總令	八二	驛屯土堤堰工事規程	昭和十二年總令第九號ヲ以テ廢止
四三五	元	總令	二四	驛屯土堤堰工事規程及驛屯土名寄帳様式	昭和十二年總令第九號ヲ以テ廢止
四三七	九	總令	一一〇	驛屯土賣拂處分ニ關スル件	昭和十二年總令第二十號ヲ以テ廢止
四三八	九	總令	一六六	驛屯土ノ賣拂代金、貸付料及納稅ノ使用料納納ニ關スル件	昭和十二年總令第二十號ヲ以テ廢止

# 第十一輯 財務

## 第一章 租稅

### 第一款 國稅徵收

#### ●國稅徵收令施行規則中改正

昭和十二年三月  
總令第三十九號  
國稅徵收令施行規則中改正ノ通告正ス  
第一條ニ左ノ一號ヲ加フ  
四 乙種ノ資本利子稅  
第二條第二號中及酒稅令第二十四條ノ酒稅ノ附則

第一號樣式 用紙寸法適宜(二板續)

納稅告知書	第「何」號「何」年度「何」町(洞里)「何」某「納
右「何」年「何」月「何」日限本府廳(本邑面事務所)ニ納付スベシ	
昭和「何」年「何」月「何」日	「何」府尹(邑面長)「何」某「匣
領收	第「何」號「何」年度「何」町(洞里)「何」某「納
「金」何程「何」稅「何」年「何」期分	
	「何」府出納吏(邑面會計員)「何」某「匣

第十一輯 財務 第一章 租稅 第一款 國稅徵收

本令ハ昭和十二年四月一日ヨリ之ヲ施行ス

#### ●府邑面ニ於テ發スル納稅告知書及納入告知書並ニ府邑面ニ於テ使用スル納簿ノ樣式

昭和十二年四月  
總訓第二十三號

大正三年朝鮮總督府訓令第六號左ノ通告正ス  
從前ノ規定ニ依リ調製シタル納稅告知書、納入告知書及納簿ハ當分ノ内仍之ヲ使用スルコトヲ得  
府邑面ニ於テ發スル納稅告知書及納入告知書並ニ府邑面ニ於テ使用スル納簿ハ左ノ樣式ニ依ルベシ但シ府公金受拂郵便振替貯金特別取扱規則第二條ノ納稅告知書及納入告知書ニ付テハ此ノ限ニ在ラズ

證 右領收ス

昭和「何」年「何」月「何」日  
「何」府出納吏(邑面會計員)「何」某「匣

備考

一 地稅ノ納稅告知書ニハ道稅地稅附加稅及府邑面稅地稅附加稅ヲ、營業稅ノ納稅告知書ニハ道稅營業稅附加稅及府邑面稅營業稅附加稅ヲ列記發行スルコトヲ得此ノ場合ニ於テハ合計ヲ附スベシ  
二 割印ハ府出納吏印又ハ邑面會計員印ヲ押捺スベシ  
三 府公金庫ヲ置キタル場合ニ於テハ本樣式ニ準ジ調製スベシ

第二號樣式 用紙寸法適宜(二板續)

納入告知書	第「何」號「何」年度「何」町(洞里)「何」某「納
「縣」也「縣」收「入」(貸付料(使用料))「何」年「分	
昭和「何」年「何」月「何」日	「何」府尹(邑面長)「何」某「印
領收	第「何」號「何」年度「何」町(洞里)「何」某「納
「縣」也「縣」收「入」(貸付料(使用料))「何」年「分	
昭和「何」年「何」月「何」日	「何」府出納吏(邑面會計員)「何」某「匣

備考

第一號樣式備考二及三ハ本樣式ニ之ヲ準用ス



Table with columns for tax type (告知書發付), amount (金額), and date (月日). Includes sections for '第三號格式' and '告知書發付'.

Table with columns for month (月), day (日), amount (金額), and name (氏名). Includes a section for '告知書發付' and '何れ'.

Text describing various tax provisions, including '第一 第三號格式備考' and '第二 領收月日及事由'.

Table with columns for month (月), day (日), and amount (金額). Includes a section for '備考'.

Text detailing '朝鮮所得稅令施行規則中' and '朝鮮臨時租稅增徴令'.

Text detailing '朝鮮法人資本稅令' and '第五款 二 法人資本稅'.

Text detailing '朝鮮所得稅令' and '第五款 租稅'.

Text detailing '朝鮮相續稅令施行規則中' and '第五款 相續稅'.

第十七條 同族會社ノ行為又ハ計算ニシテ法人資本利通底ノ目的ヲ行爲スルモ...

朝鮮法人資本利通底ノ規定ニ依リ...

朝鮮外貨債特別稅令施行規則...

朝鮮資本利子稅令...

三 利率年五分以下ノ外貨債利子ノ利息...

朝鮮外貨債特別稅令施行規則...

朝鮮資本利子稅令...

朝鮮外貨債特別稅令...

朝鮮資本利子稅令...

決定ヲ爲スベカリシ年ノ翌年ニ於ケル所  
 得調査委員會議ニ諮問シ政府ニ於テ其ノ資本  
 利子金額ヲ決定スルコトヲ得  
 所得調査委員會議ニ於テハ資本利子金額  
 納付義務アルコトヲ申出デ又ハ資本利子金  
 額ノ増加アルコトヲ申出デタルトキハ前二  
 項ノ規定ニ拘ラズ政府ニ於テ其ノ資本利子  
 金額ヲ決定ス  
 第九條 朝鮮所得稅令第四十三條及第四十四  
 條ノ規定ハ資本利子金額ノ決定ニ付テハ準  
 用ス  
 第十條 前二條ノ規定ニ依リ乙種ノ資本利子  
 金額ヲ決定シタルトキハ政府ハ之ヲ納稅義  
 務者ニ通知スベシ  
 第十一條 納稅義務者前條ノ規定ニ依リ政府  
 ノ通知シタル資本利子金額ニ對シテ異議ア  
 ルトキハ通知ヲ受ケタル日ヨリ三十日以内ニ  
 不服ノ事由ヲ具シ政府ニ審査ノ請求ヲ爲ス  
 不服ノ事由アリタル場合ト雖モ政府ハ税金  
 ノ徵收ヲ猶豫セズ  
 第十二條 前條第一項ノ請求アリタルトキハ  
 朝鮮所得稅令第五十二條第二項及第五十三  
 條第五項ノ規定ハ前項ノ場合ニ付テハ準用  
 ス

●朝鮮資本利子稅令施行規  
 則  
 昭和十二年四月一日ヨリ之ヲ施行ス  
 本令ハ昭和十二年四月一日ヨリ之ヲ施行ス  
 乙種ノ資本利子ニ付テハ昭和十二年分資本利  
 子稅ヨリ本令ヲ適用ス  
 第一條 朝鮮資本利子稅令施行規則左ノ通改正ス  
 第一條 朝鮮資本利子稅令施行規則第二項ノ規  
 定ニ依リ貸付信託ノ利益ニ對シテ資本利子  
 稅額ヨリ控除スベキ資本利子稅額ハ信託會  
 社ニ於テ貸付信託ノ利益ニ對シテ資本利子  
 稅額ヨリ控除スベシ  
 第二條 稅務署長ニ於テ必要アリト認ムルト  
 キハ前條ノ規定ニ依リ控除スベシキ書類  
 會社ニ對シテ算出シテ提出スルコトヲ得  
 第三條 乙種ノ資本利子ニ付テハ納稅義務者  
 ハ資本利子ノ金額及算出ノ基礎ヲ詳細ニ所  
 轄稅務署ニ申告スベシ  
 第四條 稅務署長朝鮮所得稅令ニ依リ所得ノ申  
 告書ニ附記シテ之ヲ爲スベシ  
 第九條 稅務署長朝鮮資本利子稅令第八條  
 本利子金額ヲ決定シタルトキハ之ヲ納稅義

資本利子稅拂込書

第何號	何年度	拓務省所管
朝鮮人	租稅	資本利子

何銀行代表者 氏 名 匱  
 (公共團體又ハ銀行以外ノ會社等之ニ準ズ)

日本銀行何代理店宛  
 年 月 日

頭書ノ金額拂込候也

何銀行代表者 氏 名 匱  
 (公共團體又ハ銀行以外ノ會社等之ニ準ズ)

日本銀行何代理店宛  
 年 月 日

第二號書式 (用紙適宜輪廓縦横二十四センチメートル)

通知書

第何號	何年度	拓務省所管
朝鮮人	租稅	資本利子

何銀行代表者 氏 名 納  
 (公共團體又ハ銀行以外ノ會社等之ニ準ズ)

年 月 日領收

日本銀行何代理店宛  
 何稅務署長官氏名殿

領收證書

第何號	何年度	資本利子稅
-----	-----	-------

何銀行代表者 氏 名 納  
 (公共團體又ハ銀行以外ノ會社等之ニ準ズ)

年 月 日

日本銀行何代理店宛

備考 日本銀行代理店ハ本書式ノ左側ニ原符ヲ附屬セシムルコトヲ得

第三號書式甲 (用紙適宜輪廓縦横二十四センチメートル)

何年何月分 資本利子稅徵收高計算書

貸付信託以外ノ分

區分	支拂フベキ金額	支拂濟金額		支拂未濟金額	稅額	摘要
		課稅	非課稅			
何公債利子						
何社債利子						
何銀行預金利子						
合 計						

年 月 日

何銀行 (公共團體又ハ銀行以外ノ會社等之ニ準ズ)

備考

一 支拂フベキ金額ノ欄ニハ其ノ月ニ於テ支拂フベキコトノ確定シタル金額ト前月分支拂未濟金額トノ合計ヲ掲グルモノトス但シ銀行預金利子ニ付テハ現實支拂ヲ爲シタル金額ノミニヨリ調理スルコトヲ得

二 非課稅ノ分ニ付テハ一人別明細書ヲ添付スルモノトス

三 第二種所得稅徵收高計算書ノ稅額欄ノ次ニ資本利子稅額ノ一欄ヲ設ケテ併用シ本計算書ヲ省略スルコトヲ得

第三號書式乙 (用紙横十七センチメートル)

Table with columns for '何年何月分' (Year/Month), '資本利子税徴収高計算書' (Capital and Interest Tax Collection Total Calculation), and '貸付信託ノ分' (Part of Loans and Trusts). It includes sub-columns for '支拂金額' (Payment Amount), '支拂済金額' (Paid Amount), '未済金額' (Unpaid Amount), '税引額' (Tax Deduction), '差額' (Difference), '引額' (Deduction), '除額' (Exclusion), '内除額' (Internal Exclusion), '除額' (Exclusion), '除額' (Exclusion), '除額' (Exclusion), '除額' (Exclusion).

備考 一 支拂フベキ金額ノ欄ニハ其ノ月ニ於テ支拂フベキ額ト確定シタル金額ト前月分支拂未済金額トノ合計ヲ掲グルモノトス...

第九款 登錄稅

朝鮮登錄稅令改正 昭和十二年五月 訓令第七十二號 朝鮮登錄稅令改正ノ件明治四十四年法律第三十號第一條及第二條ニ依リ勅裁ヲ得テ茲ニ之ヲ公布ス...

第十款 酒稅

酒稅令改正 昭和十一年八月 訓令第十四號 酒稅令改正ノ件明治四十四年法律第三十號第一條及第二條ニ依リ勅裁ヲ得テ茲ニ之ヲ公布ス...

酒稅令施行規則中改正

昭和十一年九月 訓令第八十六號 酒稅令施行規則中改正ノ件...

酒稅、煙草消費稅等ノ徵收ニ關スル件改正

昭和十二年七月 訓令第七號 酒稅、煙草消費稅等ノ徵收ニ關スル件改正ノ件...

第十二款ノ二 揮發油稅

朝鮮揮發油稅令 昭和十二年三月 訓令第六號 朝鮮揮發油稅令明治四十四年法律第三十號第一條及第二條ニ依リ勅裁ヲ得テ茲ニ之ヲ公布ス...

揮發油稅令改正

昭和十二年五月 訓令第七十二號 揮發油稅令改正ノ件...

揮發油稅令施行規則中改正

昭和十一年九月 訓令第八十六號 揮發油稅令施行規則中改正ノ件...

大正八年朝鮮總督府令第七十六號中左ノ通改 第一條中「又ハ清涼飲料」ヲ、「清涼飲料又ハ揮發油」ニ改ム...

大正八年制令第十一號施行 總令第三十六號 大正八年制令第十一號施行ノ件...

揮發油ヲ製造シタル者  
第九條第一項ノ規定ニ違反シ揮發油ヲ消費シ又ハ消費ノ目的ヲ以テ讓渡シタル者

朝鮮揮發油稅令施行規則

昭和三十二年三月  
總令第三十五號  
朝鮮揮發油稅令施行規則ノ通定ム  
第一條 揮發油ヲ製造セル者ハ其ノ住所及氏名又ハ名稱、製造場ノ位置並ニ一年間ノ製造見込數量ヲ記載シタル申告書ニ當テ製造場ノ敷地及建築物ノ圖面、揮發油製造器具機械ノ目録並ニ揮發油製造方法書ヲ添附シテ製造場ノ所在地ヲ管轄スル稅務署長ニ提出スベシ  
第二條 揮發油ノ製造者製造ノ著手セントスル時、一月以上製造ヲ停止セントスルトキハ製造ヲ停止後ニ製造ノ著手セントスル時ニ申告書ヲ提出スベシ  
第三條 揮發油ノ販賣業ヲ營ムントスル者ハ其ノ住所及氏名又ハ名稱並ニ販賣場ノ位置ヲ記載シタル申告書ヲ販賣場ノ所在地ヲ管轄スル稅務署長ニ提出スベシ  
第四條 第一條乃至第三條ノ規定ニ依リ申告シタル事項ニ異動ヲ生ズル時ハ其ノ都度製造場ノ製造業又ハ販賣業ヲ繼續シタル者ハ前條ノ規定ニ依リ申告書ヲ提出スベシ  
第五條 揮發油ノ製造業又ハ販賣業ヲ讓渡ケタル者ハ讓渡人ト連署シテ連署ナク其ノ旨ヲ稅務署長ニ申告スベシ  
第六條 揮發油ノ製造業又ハ販賣業ヲ承継シタル者ハ合併後存続スル法人又ハ合併ニ因リテ設立シタル法人ガ合併ニ因リテ消滅シタル法人

ノ揮發油ノ製造業又ハ販賣業ヲ承継シタル者ハ合併後存続スル法人又ハ合併ニ因リテ設立シタル法人ハ連署ナク其ノ旨ヲ稅務署長ニ申告スベシ  
第七條 揮發油ノ製造者又ハ販賣業者其ノ製造場ノ敷地及建築物ノ圖面、揮發油製造器具機械ノ目録並ニ揮發油製造方法書ヲ添附シテ製造場ノ所在地ヲ管轄スル稅務署長ニ提出スベシ  
第八條 揮發油ノ製造者又ハ販賣業者其ノ製造場ノ敷地及建築物ノ圖面、揮發油製造器具機械ノ目録並ニ揮發油製造方法書ヲ添附シテ製造場ノ所在地ヲ管轄スル稅務署長ニ提出スベシ  
第九條 揮發油ノ製造者又ハ販賣業者其ノ製造場ノ敷地及建築物ノ圖面、揮發油製造器具機械ノ目録並ニ揮發油製造方法書ヲ添附シテ製造場ノ所在地ヲ管轄スル稅務署長ニ提出スベシ  
第十條 揮發油ノ製造者又ハ販賣業者其ノ製造場ノ敷地及建築物ノ圖面、揮發油製造器具機械ノ目録並ニ揮發油製造方法書ヲ添附シテ製造場ノ所在地ヲ管轄スル稅務署長ニ提出スベシ

数量、引取ノ日、輸出地、輸出豫定日並ニ輸出先ヲ記載シタル申請書ヲ稅務署長又ハ稅關長ニ提出シ其ノ承認ヲ受ケベシ  
第十四條 前條ノ揮發油ニ付輸出ノ證明ヲ爲サントスルトキハ引取後六個月内ニ左ノ書類ヲ稅務署長又ハ稅關長ニ提出スベシ  
一 輸出先ノ住所及氏名又ハ名稱  
二 輸出先ニ於ケル稅關ノ輸入免狀又ハ之ニ代ルベキ書類  
第十五條 朝鮮揮發油稅令第七條第三項但書又ハ同令第八條第二項但書ノ規定ニ依リ承認ヲ受ケントスル者ハ其ノ事由ヲ具シテ第十一條第一項又ハ第十三條ノ稅務署長又ハ稅關長ニ申請スベシ  
第十六條 朝鮮揮發油稅令第九條第一項但書ノ規定ニ依リ承認ヲ受ケントスル者ハ其ノ事由ヲ具シテ第十一條第一項又ハ第十三條ノ稅務署長又ハ稅關長ニ申請スベシ  
第十七條 日本銀行ノ代理店若ハ國庫金ヲ取扱フ選信官署ノ所在地外又ハ日本銀行ノ代理店若ハ選信官署ノ取扱時間外ニ於テハ稅務署長ハ輸入又ハ移入ノ揮發油ノ稅額ヲ算定シ付口頭ヲ以テ告知ヲ爲シ收入官吏ニ其ノ納付ヲ爲サシムルコトヲ得旅客ノ攜帶ニ係ル揮發油ノ稅額ヲ徵收スルトキ亦同ジ  
第十八條 擔保ノ種類ハ左ニ掲グルモノニ限ル  
一 金銭  
二 國債  
三 工場財團  
四 鐵業財團  
第十九條 擔保物ノ擔保價格ハ特別ノ規定ヲ

● 關稅定率法第九條ニ依ル  
昭和三十二年八月  
勅令第二百六十二號  
於大正十年勅令第二百三十八號關稅定率法第九條ニ依ル命令ノ修正ノ件ヲ裁可シ茲ニ之ヲ公布セシム  
大正十年勅令第二百三十八號中左ノ修正ス  
第二條第四號ヲ左ノ如ク改ム  
四 落花生油 一四六十八錢  
イ 脫殼セザルモノ 每百斤 一四六十八錢  
ロ 其ノ他 每百斤 二四四十三錢  
大豆油 每百斤 二四四十三錢  
大豆油 每百斤 三四三十七錢  
● 關稅定率法第九條ニ依ル  
昭和三十二年八月  
勅令第二百六十二號  
於大正十年勅令第二百三十八號關稅定率法第九條ニ依ル命令ノ修正ノ件ヲ裁可シ茲ニ之ヲ公布セシム  
大正十年勅令第二百三十八號中左ノ修正ス  
第二條第四號ヲ左ノ如ク改ム  
四 落花生油 一四六十八錢  
イ 脫殼セザルモノ 每百斤 一四六十八錢  
ロ 其ノ他 每百斤 二四四十三錢  
大豆油 每百斤 二四四十三錢  
大豆油 每百斤 三四三十七錢

ルモノノ除外ノ外稅務署長又ハ稅關長ノ定ムル所ニ依ル  
第二十條 擔保トシテ金銭又ハ無記名國債證券ヲ提供スルトキハ之ヲ供託シ其ノ供託受領證書ヲ稅務署長又ハ稅關長ニ提出スベシ  
第二十一條 擔保物ノ價格減少シタルトキ又ハ擔保物ヲ變更スル必要アリト認ムタルトキハ稅務署長又ハ稅關長ハ更ニ相當ノ擔保物ノ提供ヲ命ズルコトヲ得  
第二十二條 揮發油ノ引取人ハ擔保物ノ變更ヲ稅務署長又ハ稅關長ニ申請スルコトヲ得  
第二十三條 常時揮發油ノ引取ヲ爲ス者ハ稅務署長又ハ稅關長ノ承認ヲ受ケテ擔保物ヲ提供スルコトヲ得  
第二十四條 朝鮮揮發油稅令第十一條ノ規定ニ適用スル場合ニ於テ揮發油ノ製造場又ハ販賣場ノ住所及氏名又ハ名稱ヲ記載シタル申請書ヲ稅務署長ニ提出シテ其ノ承認ヲ受ケベシ  
第二十五條 朝鮮揮發油稅令第十四條第二項ノ規定ニ適用スル場合ニ於テ揮發油ノ製造場又ハ販賣場ノ住所及氏名又ハ名稱ヲ記載シタル申請書ヲ稅務署長ニ提出スベシ  
第二十六條 揮發油ノ製造者ハ製造場毎ニ左

● 第十三款 印紙稅  
稅印ノ押捺ヲ申請スベキ  
稅務署  
● 第十四款 關稅 噸稅 附出港稅  
昭和三十二年四月一日ヨリ之ヲ施行ス  
本令ハ昭和十二年四月一日ヨリ之ヲ施行ス  
朝鮮揮發油稅令第二項ノ規定ニ依リ政府ニ申告セントスル者ハ第一條又ハ第三條ノ規定ニ準ジテ作成シタル申告書ニ同令施行前ヨリ引續キ押捺シテ記載シタル製造業ヲ營ムコトノ事實ヲ併シテ記載シタル圖面、目録及製造方法書ヲ添附シテ稅務署長ニ提出スベシ

● 關稅法及大正九年法律第五十三號施行規則中  
總令第六十五號  
昭和三十二年八月  
勅令第二百六十二號  
於大正十年勅令第二百三十八號關稅定率法第九條ニ依ル命令ノ修正ノ件ヲ裁可シ茲ニ之ヲ公布セシム  
大正十年勅令第二百三十八號中左ノ修正ス  
第二條第四號ヲ左ノ如ク改ム  
四 落花生油 一四六十八錢  
イ 脫殼セザルモノ 每百斤 一四六十八錢  
ロ 其ノ他 每百斤 二四四十三錢  
大豆油 每百斤 二四四十三錢  
大豆油 每百斤 三四三十七錢  
● 關稅定率法第九條ニ依ル  
昭和三十二年八月  
勅令第二百六十二號  
於大正十年勅令第二百三十八號關稅定率法第九條ニ依ル命令ノ修正ノ件ヲ裁可シ茲ニ之ヲ公布セシム  
大正十年勅令第二百三十八號中左ノ修正ス  
第二條第四號ヲ左ノ如ク改ム  
四 落花生油 一四六十八錢  
イ 脫殼セザルモノ 每百斤 一四六十八錢  
ロ 其ノ他 每百斤 二四四十三錢  
大豆油 每百斤 二四四十三錢  
大豆油 每百斤 三四三十七錢

● 關稅定率法第九條ニ依ル  
昭和三十二年八月  
勅令第二百六十二號  
於大正十年勅令第二百三十八號關稅定率法第九條ニ依ル命令ノ修正ノ件ヲ裁可シ茲ニ之ヲ公布セシム  
大正十年勅令第二百三十八號中左ノ修正ス  
第二條第四號ヲ左ノ如ク改ム  
四 落花生油 一四六十八錢  
イ 脫殼セザルモノ 每百斤 一四六十八錢  
ロ 其ノ他 每百斤 二四四十三錢  
大豆油 每百斤 二四四十三錢  
大豆油 每百斤 三四三十七錢  
● 關稅定率法第九條ニ依ル  
昭和三十二年八月  
勅令第二百六十二號  
於大正十年勅令第二百三十八號關稅定率法第九條ニ依ル命令ノ修正ノ件ヲ裁可シ茲ニ之ヲ公布セシム  
大正十年勅令第二百三十八號中左ノ修正ス  
第二條第四號ヲ左ノ如ク改ム  
四 落花生油 一四六十八錢  
イ 脫殼セザルモノ 每百斤 一四六十八錢  
ロ 其ノ他 每百斤 二四四十三錢  
大豆油 每百斤 二四四十三錢  
大豆油 每百斤 三四三十七錢

昭和三十二年七月 勅令第三十七號 輸入税ニ關スル件ヲ裁可シ茲ニ之ヲ公布セシム

鐵ノ輸入税免除ニ關スル件

昭和三十二年四月 勅令第三十號 廢止ニ關スル必要アリト認メ慎重顧問ノ諮詢ヲ經テ帝國憲法第八條第一項ニ依リ鐵ノ輸入税免除ニ關スル件ヲ裁可シ之ヲ公布セシム

朝鮮ニ移入スル物品ノ移入税ノ輕減及廢止ニ關スル件

昭和三十二年三月 勅令第三十一號 朝鮮ニ移入スル物品ノ移入税ノ輕減及廢止ニ關スル件明治十四年法律第三十號第一條及第二條ニ依リ勅令第三十一號ニ之ヲ公布ス

朝鮮間接國稅犯則者處分令中改正

昭和三十二年三月 勅令第三十八號 朝鮮間接國稅犯則者處分令中改正ノ件明治十四年法律第三十號第一條及第二條ニ依リ勅令第三十八號ニ之ヲ公布ス

朝鮮間接國稅犯則者處分令施行規則中改正

昭和三十二年三月 勅令第三十七號 朝鮮間接國稅犯則者處分令施行規則中改正ノ件

租稅ニ關シ事犯アリタルトキノ處罰ニ關スル件

昭和三十二年三月 勅令第三十九號 大正元年制令第四號中改正ノ件明治十四年法律第三十號第一條及第二條ニ依リ勅令第三十九號ニ之ヲ公布ス

鐵物ノ移入税ニ付依ルコトヲ規定スル從價ノ朝鮮關稅定率別表ノ稅率中從價五分五厘トアルハ從價五分 從價八分トアルハ從價五分五厘 從價一分トアルハ從價七分 從價二割トアルハ從價一分四厘トス

大正九年制令第十九號施行ニ關スル件

昭和三十二年五月 勅令第三十五號 大正九年朝鮮總督府令第十九號(朝鮮ニ移入スル物品ノ移入税等ニ關スル制令施行ニ關スル件)中左ノ通改正ス

朝鮮出港稅令中改正

昭和三十二年四月 勅令第三十六號 大正九年朝鮮總督府令第十九號(朝鮮ニ移入スル物品ノ移入税等ニ關スル制令施行ニ關スル件)中左ノ通改正ス

大正元年制令第四號第二條ノ間接國稅中改正

昭和三十二年三月 勅令第三十八號 大正元年朝鮮總督府令第八號中左ノ通改正ス

第二章 專賣

煙草耕作區域指定中改正

昭和三十二年三月 勅令第三十六號 昭和五年朝鮮總督府令第五號(朝鮮煙草專賣令第四條ノ規定ニ依リ煙草耕作區域ノ指定)中左ノ通改正ス

第三章 會計

第一款 會計法

昭和三十二年三月 勅令第四十號 大正五年朝鮮總督府令第六十六號中左ノ通改正ス

朝鮮出港稅令中改正ノ件明治十四年法律第三十號第一條及第二條ニ依リ勅令第三十號ニ之ヲ公布ス

保稅地域間ノ運送通路ニ關スル件

昭和三十二年四月 勅令第三十七號 大正九年朝鮮總督府令第二十二號(保稅地域間ノ運送通路ニ關スル件)中左ノ通改正ス

同上

昭和三十二年三月 勅令第三十九號 大正九年朝鮮總督府令第二十二號(保稅地域間ノ運送通路ニ關スル件)中左ノ通改正ス

朝鮮鐵道用品資金會計法中改正

昭和三十二年三月 勅令第三十四號 帝國議會ノ協賛ヲ經テ朝鮮鐵道用品資金會計法中改正ノ法律ヲ裁可シ之ヲ公布セシム

朝鮮簡易生命保險特別會計規則ニ依リ同會計ニ要スル諸書類申領收シタルトキ納金ニ交付スベキ領收證ノ書式

昭和三十二年四月 勅令第五十四號 昭和四年朝鮮總督府令第九十三號(朝鮮簡易生命保險特別會計規則)ニ依リ同會計ニ要スル諸書類申領收シタルトキ納金ニ交付スベキ領收證ノ書式)中左ノ通改正ス

朝鮮ニ於ケル稅關特許手數料ニ關スル件

郵便物通關手續中改正

昭和三十二年四月 勅令第三十八號 大正九年朝鮮總督府令第二十二號(保稅地域間ノ運送通路ニ關スル件)中左ノ通改正ス

同上

昭和三十二年二月 勅令第三十四號 郵便物通關手續中左ノ通改正ス

第十七款 犯則處分

昭和三十二年三月 勅令第三十八號 朝鮮間接國稅犯則者處分令中改正ノ件明治十四年法律第三十號第一條及第二條ニ依リ勅令第三十八號ニ之ヲ公布ス

Table with columns for insurance policy details, including '被保險者氏名' (Insured Name), '保費' (Premium), and '保額' (Sum Insured).

Table for '保險料領收帳' (Insurance Premium Receipt Book) with columns for '氏名' (Name), '金額' (Amount), and '日期' (Date).

保險料領收帳内面

Table with multiple columns for months and years, containing numerical data for insurance fee collection.

本令ハ發布ノ日ヨリ之ヲ施行ス 從前ノ規定ニ依リ調整シタル領收證ハ當分ノ内仍之ヲ使用スルコトヲ得

附則 一般會計歲出ノ財源ニ充ツル爲特別會計ヨリ爲ス 繰入金ニ關スル法律

朝鮮總督府及所屬官署會計事務章程中左ノ通 改正ス 第四條第一項中「覆審法院」ノ次ニ「保護觀察所」ヲ加フ

第三款 會計事務章程

朝鮮總督府及所屬官署會計事務章程中左ノ通 改正ス 第一條 朝鮮總督府及所屬官署會計事務章程中左ノ通

朝鮮總督府及所屬官署會計事務章程中左ノ通 改正ス 第六條第一項中「覆審法院長及覆審法院所在」ノ下ニ「保護觀察所長」ヲ加フ

朝鮮總督府鐵道局會計事務章程中昭和十二年 六月一日ヨリ左ノ通改正ス 第十四條中「建設事務所長及工場長」ヲ「建設事務所長、改良事務所長及工場長」ニ改ム

朝鮮總督府鐵道局會計事務章程中改正

朝鮮總督府鐵道局物品事務規程中昭和十二年 六月一日ヨリ左ノ通改正ス 第二條中「鐵道事務所長及建設事務所長」ヲ「鐵道事務所長、建設事務所長及改良事務所長」ニ改ム

朝鮮總督府所屬官署經費 渡切規則中改正

昭和十二年四月 總令第五十一號 朝鮮總督府所屬官署經費渡切規則中左ノ通改正ス 第一條中「營林廳森林保護區」ヲ「營

第九款 國有財產

林業森林保護區ニ「選信事業費中ノ渡切費」ヲ「選信費選信事業費中ノ渡切費及朝鮮簡易生命保險費選信事業費中ノ渡切費」ニ改ム

第九款 國有財產 施行

昭和一十一年八月 勅令第二十六號 國有財產法ヲ朝鮮ニ施行スルノ件ヲ裁可シ 茲ニ之ヲ公布セシム

昭和一十一年八月 勅令第二十六號 國有財產法ヲ朝鮮ニ施行スルノ件ヲ裁可シ 茲ニ之ヲ公布セシム

昭和一十一年八月 勅令第二十六號 國有財產法ヲ朝鮮ニ施行スルノ件ヲ裁可シ 茲ニ之ヲ公布セシム 第一條 國有財產法ハ第十三條及第二十四條ノ規定ヲ除外シテ朝鮮ニ施行ス

國有財產法

大正十年四月  
法律第四十三號

第一章 總則  
第一條 本法ニ於テ國有財產ト稱スルハ國有ノ不動產及動產ヲ以テ定ムル國有ノ財產及權利ヲ謂フ  
第二章 國有財產ノ種類  
第一條 國有財產ヲ分チテ左ノ四種トス  
一 公共用財産 國ニ於テ直接公共ノ用ニ供シ又ハ供スルモノト決定シタルモノ  
二 公用財産 國ニ於テ神社ノ用又ハ國ノ事務、事業若ハ官吏其ノ他ノ職員ノ住居ノ用ニ供シ又ハ供スルモノト決定シタルモノ  
三 養林財産 國ニ於テ森林經營ノ目的ニ供シ又ハ供スルモノト決定シタルモノ  
四 養種財産 前各號ニ屬セザルモノ  
第三章 國有財産ノ管理  
第一條 國有財産ニ關スル事務ハ各省大臣之ヲ管理シ國有財産ニ關スル總務事務ハ大臣之ヲ管理スヘシ  
第二條 國有財産ハ養種財産ヲ除クノ外之ヲ讓渡シ又ハ之ニ私權ヲ設定スルコトヲ得ズ但シ其ノ用途又ハ目的ノ妨セザル限度ニ於テ其ノ使用又ハ收益ヲ爲サシムルハ此ノ限ニ在ラス  
第三條 養種財産ハ左ニ掲ケル場合ニ限リ之ヲ讓渡シ又ハ公同團體ニ於テ公共用若ハ公用ニ供スル爲メ必要アルトキ  
一 帝室用又ハ公用財産ノ用途ヲ廢止シタル場合ニ於テ勅令ノ定ムル所ニ依リ  
二 公用財産又ハ公用財産ノ用途ヲ廢止シタル場合ニ於テ勅令ノ定ムル所ニ依リ  
三 其ノ維持保存ノ費用ヲ負擔スル所ニ依リ  
四 其ノ用途ニ代ルヘキ他ノ施設ヲ爲シタル者其ノ他ノ權者又ハ關係者ニ讓與スルトキ  
第四章 國有財産ノ測量  
第一條 國有財産ニ關シテ測量ノ必要ナル者ハ測量官ニ命ジテ測量スルコトヲ得  
第二條 測量官ハ測量ノ時其ノ測量ノ結果ハ測量官ニ報告スルコトヲ得  
第五章 國有財産ノ交換  
第一條 國有財産ノ交換ハ左ノ場合ニ限リ之ヲ爲スルコトヲ得  
一 公共用財産又ハ公用財産ノ用途ヲ廢止シタル場合ニ於テ勅令ノ定ムル所ニ依リ  
二 公用財産又ハ公用財産ノ用途ヲ廢止シタル場合ニ於テ勅令ノ定ムル所ニ依リ  
三 其ノ維持保存ノ費用ヲ負擔スル所ニ依リ  
四 其ノ用途ニ代ルヘキ他ノ施設ヲ爲シタル者其ノ他ノ權者又ハ關係者ニ讓與スルトキ  
第六章 國有財産ノ貸付  
第一條 國有財産ノ貸付ハ左ノ場合ニ限リ之ヲ爲スルコトヲ得  
一 公共用財産又ハ公用財産ノ用途ヲ廢止シタル場合ニ於テ勅令ノ定ムル所ニ依リ  
二 公用財産又ハ公用財産ノ用途ヲ廢止シタル場合ニ於テ勅令ノ定ムル所ニ依リ  
三 其ノ維持保存ノ費用ヲ負擔スル所ニ依リ  
四 其ノ用途ニ代ルヘキ他ノ施設ヲ爲シタル者其ノ他ノ權者又ハ關係者ニ讓與スルトキ  
第七章 國有財産ノ附屬  
第一條 國有財産ノ附屬ニ關シテ勅令ノ定ムル所ニ依リ  
第八章 國有財産ノ管理費  
第一條 國有財産ノ管理費ハ左ノ場合ニ限リ之ヲ爲スルコトヲ得  
一 公共用財産又ハ公用財産ノ用途ヲ廢止シタル場合ニ於テ勅令ノ定ムル所ニ依リ  
二 公用財産又ハ公用財産ノ用途ヲ廢止シタル場合ニ於テ勅令ノ定ムル所ニ依リ  
三 其ノ維持保存ノ費用ヲ負擔スル所ニ依リ  
四 其ノ用途ニ代ルヘキ他ノ施設ヲ爲シタル者其ノ他ノ權者又ハ關係者ニ讓與スルトキ

國有財產法施行令

大正十一年一月  
勅令第十五號

第一章 總則  
第一條 左ニ掲ケル動產及權利ニシテ國有ノモノハ之ヲ國有財産法第一條ノ國有財産トス  
第二章 國有財産ノ種類  
第一條 國有財産ヲ分チテ左ノ四種トス  
一 公共用財産 國ニ於テ直接公共ノ用ニ供シ又ハ供スルモノト決定シタルモノ  
二 公用財産 國ニ於テ神社ノ用又ハ國ノ事務、事業若ハ官吏其ノ他ノ職員ノ住居ノ用ニ供シ又ハ供スルモノト決定シタルモノ  
三 養林財産 國ニ於テ森林經營ノ目的ニ供シ又ハ供スルモノト決定シタルモノ  
四 養種財産 前各號ニ屬セザルモノ  
第三章 國有財産ノ管理  
第一條 國有財産ニ關スル事務ハ各省大臣之ヲ管理シ國有財産ニ關スル總務事務ハ大臣之ヲ管理スヘシ  
第二條 國有財産ハ養種財産ヲ除クノ外之ヲ讓渡シ又ハ之ニ私權ヲ設定スルコトヲ得ズ但シ其ノ用途又ハ目的ノ妨セザル限度ニ於テ其ノ使用又ハ收益ヲ爲サシムルハ此ノ限ニ在ラス  
第三條 養種財産ハ左ニ掲ケル場合ニ限リ之ヲ讓渡シ又ハ公同團體ニ於テ公共用若ハ公用ニ供スル爲メ必要アルトキ  
一 帝室用又ハ公用財産ノ用途ヲ廢止シタル場合ニ於テ勅令ノ定ムル所ニ依リ  
二 公用財産又ハ公用財産ノ用途ヲ廢止シタル場合ニ於テ勅令ノ定ムル所ニ依リ  
三 其ノ維持保存ノ費用ヲ負擔スル所ニ依リ  
四 其ノ用途ニ代ルヘキ他ノ施設ヲ爲シタル者其ノ他ノ權者又ハ關係者ニ讓與スルトキ  
第四章 國有財産ノ測量  
第一條 國有財産ニ關シテ測量ノ必要ナル者ハ測量官ニ命ジテ測量スルコトヲ得  
第二條 測量官ハ測量ノ時其ノ測量ノ結果ハ測量官ニ報告スルコトヲ得  
第五章 國有財産ノ交換  
第一條 國有財産ノ交換ハ左ノ場合ニ限リ之ヲ爲スルコトヲ得  
一 公共用財産又ハ公用財産ノ用途ヲ廢止シタル場合ニ於テ勅令ノ定ムル所ニ依リ  
二 公用財産又ハ公用財産ノ用途ヲ廢止シタル場合ニ於テ勅令ノ定ムル所ニ依リ  
三 其ノ維持保存ノ費用ヲ負擔スル所ニ依リ  
四 其ノ用途ニ代ルヘキ他ノ施設ヲ爲シタル者其ノ他ノ權者又ハ關係者ニ讓與スルトキ  
第六章 國有財産ノ貸付  
第一條 國有財産ノ貸付ハ左ノ場合ニ限リ之ヲ爲スルコトヲ得  
一 公共用財産又ハ公用財産ノ用途ヲ廢止シタル場合ニ於テ勅令ノ定ムル所ニ依リ  
二 公用財産又ハ公用財産ノ用途ヲ廢止シタル場合ニ於テ勅令ノ定ムル所ニ依リ  
三 其ノ維持保存ノ費用ヲ負擔スル所ニ依リ  
四 其ノ用途ニ代ルヘキ他ノ施設ヲ爲シタル者其ノ他ノ權者又ハ關係者ニ讓與スルトキ  
第七章 國有財産ノ附屬  
第一條 國有財産ノ附屬ニ關シテ勅令ノ定ムル所ニ依リ  
第八章 國有財産ノ管理費  
第一條 國有財産ノ管理費ハ左ノ場合ニ限リ之ヲ爲スルコトヲ得  
一 公共用財産又ハ公用財産ノ用途ヲ廢止シタル場合ニ於テ勅令ノ定ムル所ニ依リ  
二 公用財産又ハ公用財産ノ用途ヲ廢止シタル場合ニ於テ勅令ノ定ムル所ニ依リ  
三 其ノ維持保存ノ費用ヲ負擔スル所ニ依リ  
四 其ノ用途ニ代ルヘキ他ノ施設ヲ爲シタル者其ノ他ノ權者又ハ關係者ニ讓與スルトキ





第十一輯 財務 第三章 會計 第九款 國有財產

八 沿革欄ニハ蒙根登錄ニ至ル迄ノ沿革ヲ詳細ニ記入スルモノトス

九 年月日欄ニハ得喪變更其ノ他登錄ヲ要スル事由ノ發生シタル年月日ヲ記入スルモノトス

十 公用財産中神社ノ用ニ供スルモノニ付テハ土地ノ價格及土地ノ定着物ニ關スル記入ヲ、種用財産中公共團體ニ於テ直接公共ノ用ニ供スルモノニ付テハ價格ニ關スル記入ヲ要セザルモノトス

十一 數量ノ單位ハ別表ノ定ムル所ニ依リ單位未滿ハ之ヲ切捨ツルモノトス但シ金額單位未滿ノモノ及特ニ單位未滿ヲ存スルノ必要アルモノニ付テハ此ノ限ニ在ラズ

十二 一口座全部消滅シタル場合ニ於テハ之ヲ除斥シ別ニ欄後保存スルモノトス

Table with 3 columns: 井戸財産 (Well Property), 200, 440.00, 5,480.00, 76,390.00

備考 一種目欄ニハ公用財産又ハ管林財産ノ種目ニ冠シタル名稱ハ之ヲ省略シテ記入スルモノトス

二 所在欄ニハ道府郡邑面町里洞地番ヲ記入スルモノトス但シ鐵道敷地其ノ他特殊ノモノニ付テハ便宜他ノ方法ニ依リ記入スルコトヲ妨グズ

三 地上権 地役權其ノ他之ニ準ズベキ權利ニ付テハ其ノ權利ノ種類ヲ欄外土地ノ右傍ニ表示シ倚其ノ目的タル土地ノ所有者、存続期間其ノ他參考ト爲ルベキ事項ヲ備考欄ニ記入スルノ外總テ土地ニ準ジテ記入スルモノトス

四 借地上ニ國有ノ建物其ノ他ノ工作物アル場合及一敷地中ノ一部分借地ナル場合ニ於テハ其ノ所在及數量ヲ亦書スルノ外總テ土地ニ準ジテ記入スルモノトス但シ借地ノ價格ニ關スル記入ヲ要セズ

五 管林財産中保安林ニ付テハ其ノ數量ヲ備考欄ニ記入スルモノトス

六 種用財産ノ買拂又ハ交換ニ係ルモノニ付テハ其ノ賣拂價格又ハ交換差金ヲ備考欄ニ記入スルモノトス立木竹、建物等皆之ニ依ル

備考 一種目欄ノ分ニ付テハ口座欄ヲ「所在又ハ所属欄」トシ所在ノ道府郡邑面名又ハ保管ノ官廳名ヲ記入スルモノトス

Table with columns: 土地, 何, 索引番號 5. Rows 163.10, 138.20, 141.3, 163.12, 172.21

Table with columns: 建物, 何, 索引番號 5. Rows 15.217, 14.8.3

備考 一 建物一種目ニ別業トス但シ種目ノ同ジキモノハ之ヲ併記スルコトヲ妨グズ

二 建物ニハ一口座ヲ通ジテ番號ヲ附シテ之ヲ建物番號欄ニ記入スルベシ

三 數棟ノ建物ヲ併記スル場合ニ於テハ其ノ番號ヲ建物番號欄ニ連記シ尚摘要欄ノ末尾ニ建物番號ヲ表示シテ一種目ニ記入シ併記ヲ加除スルモノトス

四 數字ヲ未採スルモノトス(一種ノ建物全部消滅シタル場合ニ於テハ建物番號欄ノ當該番號、構造及稱呼欄ノ當該記入事項ヲ未採スルモノトス)

五 構造及稱呼欄ニハ木造、鐵造、土造、煉瓦造、石造、人造石造、混煉土造、鐵筋混煉土造、鐵骨煉瓦造、鐵骨鐵筋混煉土造等ノ別ニ記入シ尚平家建、二階建等ノ別及地下室又ハ階階アルモノハ其ノ旨附記スルモノトス

六 數量單位ニ以上ニ及ブモノハ本様式ノ數目欄ヲ適宜區分シテ相當欄ヲ設クルモノトス

七 建物ノ從物(竪、建具、裝飾等)ニ付テハ其ノ價格ヲ建物價格ニ合算スルモノトス

(工作物、器具機械、立木竹)

Table with columns: 種目, 年月日, 摘要, 増減, 現存, 備考. Rows 14.3.12, 12.4.1

第十輯 財務 第三章 會計 第九款 國有財產

備考 一 工作物、器具機械又ハ立木竹ハ各一種目毎ニ別業トス但シ立木竹ニ付テハ村積ヲ基準トシテ其ノ價格ヲ算定シ難キモノハ其ノ數量及價格ヲ土地ノ備考欄ニ記入シテ其ノ價格ヲ土地ノ價格ニ合算スルコトヲ妨グズ

二 一種目ニ付構造又ハ細分ヲ異ニスルモノアル場合ニ於テハ成ルベク之ヲ別業トシ其ノ之ヲ併記スル場合ニ於テハ構造又ハ細分毎ニ番號ヲ附シ建物ノ備考欄ノ例ニ依ルモノトス

三 構造又ハ細分欄ニハ其ノ主要ナル構造別又ハ細分別ヲ適宜區分記入スルモノトス

四 數量單位ニ以上ニ及ブモノハ本様式ノ數目欄ヲ適宜區分シテ相當欄ヲ設クルモノトス

(船舶)

Table with columns: 種目, 年月日, 摘要, 増減, 現存, 備考. Rows 15.2.10, 17.7.9

備考  
一 船舶一隻毎ニ別表トス但シ船舶ハ之ヲ併記スルヲ妨グズ此ノ場合ニ於テハ構造又ハ細分毎ニ番號ヲ附シ建物ノ部備考三ノ例ニ依ルモノトス  
二 一口座ニ二隻以上ノ船舶アル場合ニ於テハ船舶番號ヲ附スル  
三 構造又ハ細分ニハ其ノ主要ナル構造別又ハ細分別ヲ適宜區分記入シ尙汽船ニ付テハ汽機汽輪ノ種類及噸數ヲモ附記スルモノトス  
四 尺底其ノ他欄ニハ汽船ニ付テハ長幅深、馬力、結噸數、其ノ他ニ付テハ各之ニ準ジテ必要ナル事項ヲ記入スルモノトス  
五 屬具其ノ他ノ從物ニ付テハ其ノ價格ヲ船舶價格ニ合算シ別ニ明細目録ノ調製アルモノヲ除ク外其ノ名稱及數量ヲ備考欄ニ記入スルモノトス  
(鐵業權)

年月日	摘要	増		減		現	備考
		数量	價格	数量	價格		
昭和12.4.1	現在		8,350.0			163,000.00	
昭和13.11.3	特 區	5000	8,850.00			171,500.00	

備考  
一 鐵區毎ニ別表トスルモノトス  
(株式及持分)

年月日	摘要	増		減		現	備考
		数量	價格	数量	價格		
昭和12.4.1	現在		1,000			100,000.00	
昭和13.2.15	引 取	500	50,000.00			150,000.00	

年月日	摘要	数量	價格	備考
13.8.20	土地敷 地	5000	4,000.00	
14.3.21	土地敷 地	2000	4,000.00	3,300
14.8.2	建物敷 地	50	250.00	66,050.00
14.11.5	土地敷 地	5000	5,000.00	25.0
15.2.17	建物敷 地	1	150.00	1,150.00
15.2.10	建物敷 地	1	150.00	2
15.3.21	土地敷 地	3000	5,000.00	555.00
15.3.21	建物敷 地	50	250.00	120.00
15.3.21	建物敷 地	1	200.00	73,250.00
15.3.21	建物敷 地	1	150.00	73,250.00

備考  
七 備考欄ニハ異動ノ事由ヲ記入スルノ外、地上權、地役權其ノ他之ニ準ズベキ權利ニ付テハ其ノ目的物ノ數量及價格ヲ、借地及借林財產中保安林ニ付テハ其ノ數量ヲ、立木竹ノ價格ヲ土地ノ價格ニ合算シタルモノニ付テハ其ノ數量及價格ヲ各之ニ記入スルモノトス  
八 一年度間ニ於ケル各個ノ増減ニ付テハ現在欄ノ記入ヲ要セザルモノトス  
九 年度ヲ經過スル毎ニ横線ヲ劃シ其ノ年度間ニ於ケル種目別増減集計額及年度末日ニ於ケル現在欄ノ記入スルモノトス但シ其ノ年度間ニ増減ナキトキハ之ヲ要セザルモノトス  
十 合計ハ區分別(管林財產又ハ雜種財產タル土地ニ付テハ公共團體ニ於テ直接公共ノ用ニ供スルモノヲ除ク)ノ外區分毎種目別)ニ依リ其ノ年度間ニ於ケル増減計ト共ニ年度末日現在欄ニ於ケル現在欄ノ記入スルモノトス  
十一 第六項ハ異動事由ヲ除クノ外合計ニ付テモ之ヲ準用スルモノトス

備考  
一 公用財產ノ分ニ在リテハ神社ノ用ニ供スルモノ及ニ測量標及其ノ敷地ヲ除クノ外口座別ニ、管林財產ノ分ニ在リテハ保管ノ管線別ニ、公用財產中神社ノ用ニ供スルモノ及ニ測量標及其ノ敷地ニ付テハ府郡島別ニ、雜種財產ノ分ニ在リテハ府郡島別又ハ保管ノ官廳別ニ別表トシ末尾ニ合計ヲ附スルモノトス  
二 各業ニハ前項ノ區分ニ依リ標題ヲ附シ區分種目順(神社ノ用ニ供スルモノニ付テハ種目ニ拘ラズ神社ノ社格別)ニ依リ記入スルモノトス但シ其ノ異動ニ係ルモノハ該帳ヲ加除スル毎ニ異動ノ順序ニ依リ記入スルモノトス  
三 所在欄ノ記入ハ公用財產ノ分ニ在リテハ神社ノ用ニ供スルモノヲ除クノ外土地ノ部備考ニ準ジ其ノ他ノ分ニ在リテハ府郡島名ニ止メ其ノ口座ト重複スルモノハ之ヲ省略スルモノトス  
四 種目欄ニハ公用財產ノ種目ニ冠シタル名稱ハ之ヲ省略シテ記入スルモノトス  
五 數量欄ニハ二箇ノ數量單位アルモノニ付テハ之ヲ上下ニ併記シ數量單位ヲ異ニスル種目ノ計ハ之ヲ省略スルモノトス  
六 公共團體ニ於テ直接公共ノ用ニ供スル土地ニ付テハ土地ノ定着物ニ關スル記入ヲ要セザルモノトス

區分	種目	數量單位	備考
土地	(公用財產)	坪	
何敷地	坪		
(管林財產)			
何林野	歩		
何林野附屬地	歩		
(雜種財產)			
宅地	坪		
林道、苗圃、貯木場ヲ包括スルモノトス			

Table with columns for '立木竹' (Timber/Bamboo), '建物' (Buildings), and '工作物' (Structures). Rows include '林野歩', '牧場坪', '池沼', '墳墓地', '海濱地', '寄地', '雜種地', '何敷地', '樹木', '事務所', '住宅', '倉庫', '雜屋', '木門', '石門'.

Table with columns for '圍障' (Fence), '水道', '築庭', '池井', '錦床', '照明装置', '暖房装置', '瓦斯装置', '冷室装置', '通風装置', '衛生装置', '消火装置', '通信装置', '煙突', '貯槽', '橋梁', '土留', '土工', '射場', '岸壁', '陸道', '軌道', '輕便軌道', '電信線'. Rows describe various types of structures and their specifications.

Table with columns for '電線', '電信線', '電線', '無線電信', '無線電信柱', '燈臺', '起重機', '昇降機', '船渠', '貯水', '原動機', '變動機', '傳動機', '作業装置', '諸標', '雜工作物', '工場機械', '車輛', '雜機械及器具'. Rows list various types of machinery and equipment.

Table with columns for '船舶', '汽船', '帆船', '雜船', '鐵業權', '株式及持分', '何持分', '何會社株式', '何持分'. Rows describe different types of ships and shares.

朝鮮總督府所管國有財産取扱規程

昭和十二年三月 總訓第九號 朝鮮總督府所管國有財産取扱規程左ノ通定ム

ノ爲南滿洲鐵道株式會社ニ貸付中ノモノ、株式及出資ニ依ル權利 二 農林局長ニハ營林財産及北鮮開拓事業





第六十八條 一口座ノ土地ニ依リ各筆ノ明細ヲ記載スベシ但シ鐵道線路用地又ハ國有未開地ニ付テハ之ヲ省略スルコトヲ得

第六十九條 建物ハ二、工作物ハ三、雜船ハ二、冊ト爲シタルトキハ之ニ索引ヲ附スベシ

第七十條 立木ハ公用財產又ハ林野ニ非ズルモノナルトキハ之ヲ土地ノ記載ニ附シテ登録ニ加入シ其ノ他ハ村積ノ記載ニ登錄スベシ

第七十一條 立木竹ノ材積ハ針葉樹、闊葉樹又ハ竹ニ別テ記載スベシ

第七十二條 船舶ノ屬具及從物ノ明細ハ別記第三號様式ニ依リ記載スベシ

第七十三條 森林ニ登錄スベキ物件ノ價格ハ國有財產法施行令第三十二條及第三十三條ノ規定ニ依リ各號ニ依ル

第七十四條 國有財產ニ増減異動アリタルトキハ其ノ都度之ヲ記載シ同時ニ附屬圖面ヲ更正スベシ

第七十五條 部局長ハ會計年度間ニ於ケル國有財產増減報告書ヲ編製シ翌年度五月三十一日迄之ヲ財務局長ニ提出スベシ

第七十六條 部局長ハ會計年度末ニ於ケル前項ノ報告書中公用財產ノ分ニハ鐵道線路用地及測量標地ヲ除クノ外圖面測量標準ニ準ジ測量シタル地圖及配置圖又ハ地圖及配置圖ノ更正圖ヲ添附スベシ

第七十七條 部局長ハ毎五年三月三十一日現在ニ於ケル國有財產現在額報告書ヲ編製シ其ノ年六月三十日迄之ヲ財務局長ニ提出スベシ

第七十八條 報告書中公用財產ノ分ニハ鐵道線路用地及測量標地ヲ除クノ外圖面測量標準ニ準ジ測量シタル地圖及配置圖ヲ添附ス

第七十九條 左ノ朝鮮總督府訓令ハ之ヲ廢止ス

第七十條 本令ハ昭和十二年四月一日ヨリ施行ス

第七十一條 本令ハ昭和十二年四月一日ヨリ施行ス

第一號様式	國有財產貸付報告書					
	區分	數	價	貸付料	摘要	
備考	計					
	其ノ他					
計	計					
	其ノ他					
備考	一 其ノ他及計ノ各欄ニハ數量ヲ記入ヲ要セズ					
	二 其ノ他ノ欄ニ記載スベキ物件ヲ土地又ハ建物ト共ニ貸付シタルトキハ其ノ貸付料ハ土地又ハ建物ノ貸付料ニ合算スルモノトス					
	三 準貸付ニ付テハ公用財產、營林財產ノ別ニ分チ本例ニ準ジテ之ヲ記入スルモノトス					

附則  
明治四十四年朝鮮總督府訓令第八十二號  
大正元年朝鮮總督府訓令第二十四號  
大正四年朝鮮總督府訓令第二號

備考

一 摘要欄ニハ得喪變更ノ年月日及事由並ニ土地ノ記載ノ備考欄ニ記入シタル樹木ノ數目及價格ヲ記入スルモノトス

第三號様式

年月日	摘要	得		喪		備考
		數	價	數	價	

備考

一 屬具ト從物トハ之ヲ別業ニ記載スルモノトス

二 屬具ヲ記入シタル場合ハ從物ノ文字ヲ、從物ヲ記入シタル場合ハ屬具ノ文字ヲ抹消スルモノトス

第七條 國有財產法施行令第一條第一項第四號ニ掲グル權利ニ關シテ前二條ノ規定ニ依リ其ノ土地ノ圖面ヲ調整シ其ノ權利ノ種類ヲ失得スベシ

第八條 土地ノ一部ニ地上權、地役權其ノ他之ニ準ズベキ權利ヲ設定シタルモノアルトキハ其ノ權利ノ種類、地番及面積ヲ內書ニテ表示スベシ

第九條 借地又ハ使用承認ヲ受ケタル土地ニ建物又ハ工作物アル場合ハ第五條及第六條ノ規定ニ準ジテ地圖ヲ調整シ借上又ハ使用承認ノ別ヨリ記載スベシ但シ其ノ境界線ハ之ヲ朱線スルヲ要セズ

第十條 借地又ハ使用承認ヲ受ケタル土地ノ一部ニ借地又ハ使用承認ヲ受ケタルモノアルトキハ借地又ハ使用承認ノ別及其ノ面積ノ外書ニテ記載スベシ

第十一條 土地ノ一部ニ地上權、地役權其ノ他之ニ準ズベキ權利ヲ設定シタルモノアルトキハ其ノ權利ノ種類、地番及面積ヲ內書ニテ表示スベシ

第十二條 土地ノ一部ニ地上權、地役權其ノ他之ニ準ズベキ權利ヲ設定シタルモノアルトキハ其ノ權利ノ種類、地番及面積ヲ內書ニテ表示スベシ

第十三條 建物ノ種類及稱呼(例ハ事務所建何構造)又ハ住宅建何官舎等ノ如シ)

第十四條 各階又ハ層階ノ區分

第十五條 縮尺

第十六條 更正圖

第十七條 更正圖

第十八條 更正圖

第十九條 更正圖

第二十條 更正圖

第二十一條 更正圖

第二十二條 更正圖

第二十三條 更正圖

第二十四條 更正圖

第二十五條 更正圖

第二十六條 更正圖

第二十七條 更正圖

第二十八條 更正圖

第二十九條 更正圖

第三十條 更正圖

別記 國有財產圖面測量標準

第一章 通則

第一條 朝鮮總督府所管國有財產ノ圖面ハ地圖ヲ調整セザルモノニ付テハ配置圖ヲ調整スルヲ要セズ

第二條 國有財產ニ異動アリタル場合ノ通知又ハ報告ノ書類ニ添附セシムベキモノトス

第三條 驛屯士特別處分令ニ依リ貸付又ハ買拂ノ契約ノ效力ヲ有スル土地、鐵道線路用地、測量標地及國有未開地ニ關シテハ本標準ニ依リザルコトヲ得

第二章 地圖

第一條 地圖ハ一口座毎ニ當該地籍圖又ハ林

一 其ノ他及計ノ各欄ニハ數量ヲ記入ヲ要セズ

二 其ノ他ノ欄ニ記載スベキ物件ヲ土地又ハ建物ト共ニ貸付シタルトキハ其ノ貸付料ハ土地又ハ建物ノ貸付料ニ合算スルモノトス

三 準貸付ニ付テハ公用財產、營林財產ノ別ニ分チ本例ニ準ジテ之ヲ記入スルモノトス

第四條 地圖ハ一口座毎ニ當該地籍圖又ハ林

第五條 地圖ハ一口座毎ニ當該地籍圖又ハ林

第六條 地圖ハ一口座毎ニ當該地籍圖又ハ林

第七條 地圖ハ一口座毎ニ當該地籍圖又ハ林

第八條 地圖ハ一口座毎ニ當該地籍圖又ハ林

第九條 地圖ハ一口座毎ニ當該地籍圖又ハ林

第十條 地圖ハ一口座毎ニ當該地籍圖又ハ林

第十一條 地圖ハ一口座毎ニ當該地籍圖又ハ林

第十二條 地圖ハ一口座毎ニ當該地籍圖又ハ林

第十三條 地圖ハ一口座毎ニ當該地籍圖又ハ林

第十四條 地圖ハ一口座毎ニ當該地籍圖又ハ林

第十五條 地圖ハ一口座毎ニ當該地籍圖又ハ林

第十六條 地圖ハ一口座毎ニ當該地籍圖又ハ林

第十七條 地圖ハ一口座毎ニ當該地籍圖又ハ林

第十八條 地圖ハ一口座毎ニ當該地籍圖又ハ林

第十九條 地圖ハ一口座毎ニ當該地籍圖又ハ林

第二十條 地圖ハ一口座毎ニ當該地籍圖又ハ林

第二十一條 地圖ハ一口座毎ニ當該地籍圖又ハ林

第二十二條 地圖ハ一口座毎ニ當該地籍圖又ハ林

第二十三條 地圖ハ一口座毎ニ當該地籍圖又ハ林

第二十四條 地圖ハ一口座毎ニ當該地籍圖又ハ林

第二十五條 地圖ハ一口座毎ニ當該地籍圖又ハ林

第二十六條 地圖ハ一口座毎ニ當該地籍圖又ハ林

第二十七條 地圖ハ一口座毎ニ當該地籍圖又ハ林

第二十八條 地圖ハ一口座毎ニ當該地籍圖又ハ林

第二十九條 地圖ハ一口座毎ニ當該地籍圖又ハ林

第三十條 地圖ハ一口座毎ニ當該地籍圖又ハ林

別表

配置圖記號表

壁城	壁岸	線柱	無信	樹溜	物建
標界境	床鋪	機重起	戸井	門	
朱色			形屋及戸井	榻土石煉	
位方	及梁橋	臺燈	形屋及戸井	榻土石煉	
界道	山	臺車運	場示掲	沿及竹生板	
界郡府	管道水設埋	器散轉	臺鐘警	榻土石煉	
-x-x-					
界面邑	地斜傾	道軌	突煙	柵條鐵	
界里洞町	壘土	道水給	樓望	留土	
	木樹	槽貯	旗塔揚	渠溝	
	生芝	及段石階	識標	水下埋	

備考

一 門、塀、橋、垣、土留、鋪床、橋梁、棧橋等ニ付テハ木造、煉瓦造、石造、混成土造等ノ區分ヲ圖面ニ記入スベシ  
 二 鐵爐、池沼、船渠、貯水池、車寄スロープ、突堤及堤防ハ平面ノ形狀ヲ記載シ且名稱ヲ記入スベシ

建物圖記號表

道栓	水給	口入殊特	窓殺嵌	壁真
斯瓦	摺子格切仕間	手及	窓殊特	土凝混壁瓦煉
瓦	張板	子格窓	壁大側片	
	突煙	口入違引	窓ヶ下ヶ上	
	所便兩	口入開片	窓違引	
	機降昇	口入開兩	窓開片	
	段階	口入引片	窓開兩	
	器熱放	口入分引	窓引片	
	カチーベ	口放開	窓分引	

備考

一 石敷、煉瓦敷、タイル敷、土間巾、キ、押入、床、戸棚、温突、燈敷、何種ノ寄木張、人造石、床敷物等ハ文字ヲ記入スベシ  
 二 木表ニ掲載ナキ入口及窓ハ總テ特殊窓及特殊入口ノ記號ニ依ルベシ



(地圖調製ノ例)  
口座第何號地圖  
何道何郡何面何里何番地  
何地何積何

坪 (地上權設定  
六八番地何坪  
六七番地何坪)

縮尺千二百分ノ一

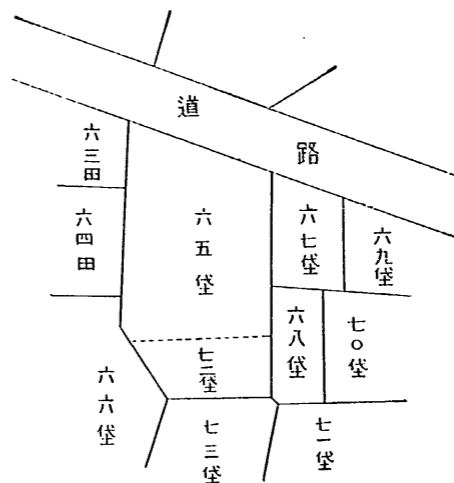

(配置圖調製ノ例)  
口座第何號配置圖  
何道何郡何面何里何番地  
何地何積何

縮尺三百分ノ一

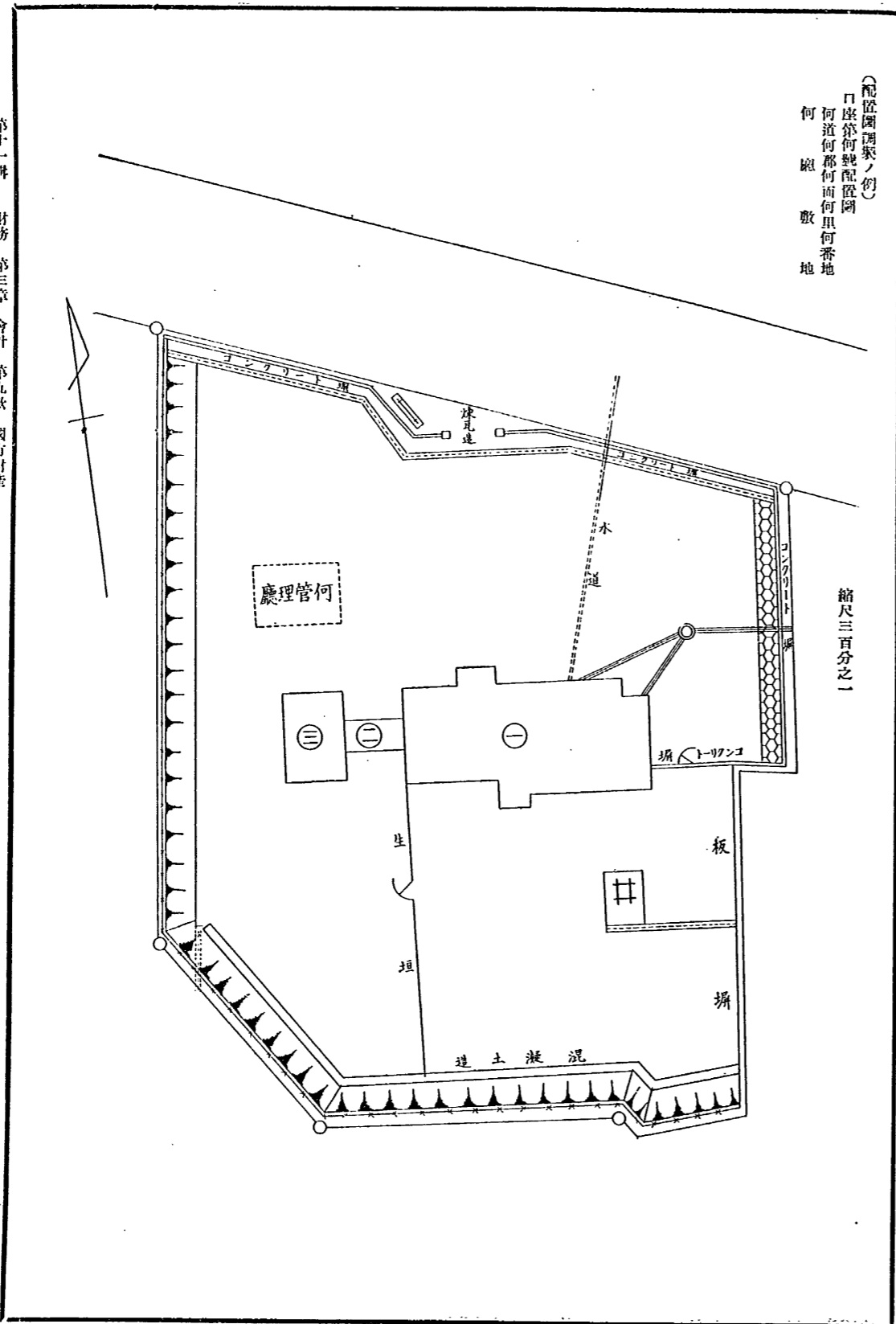

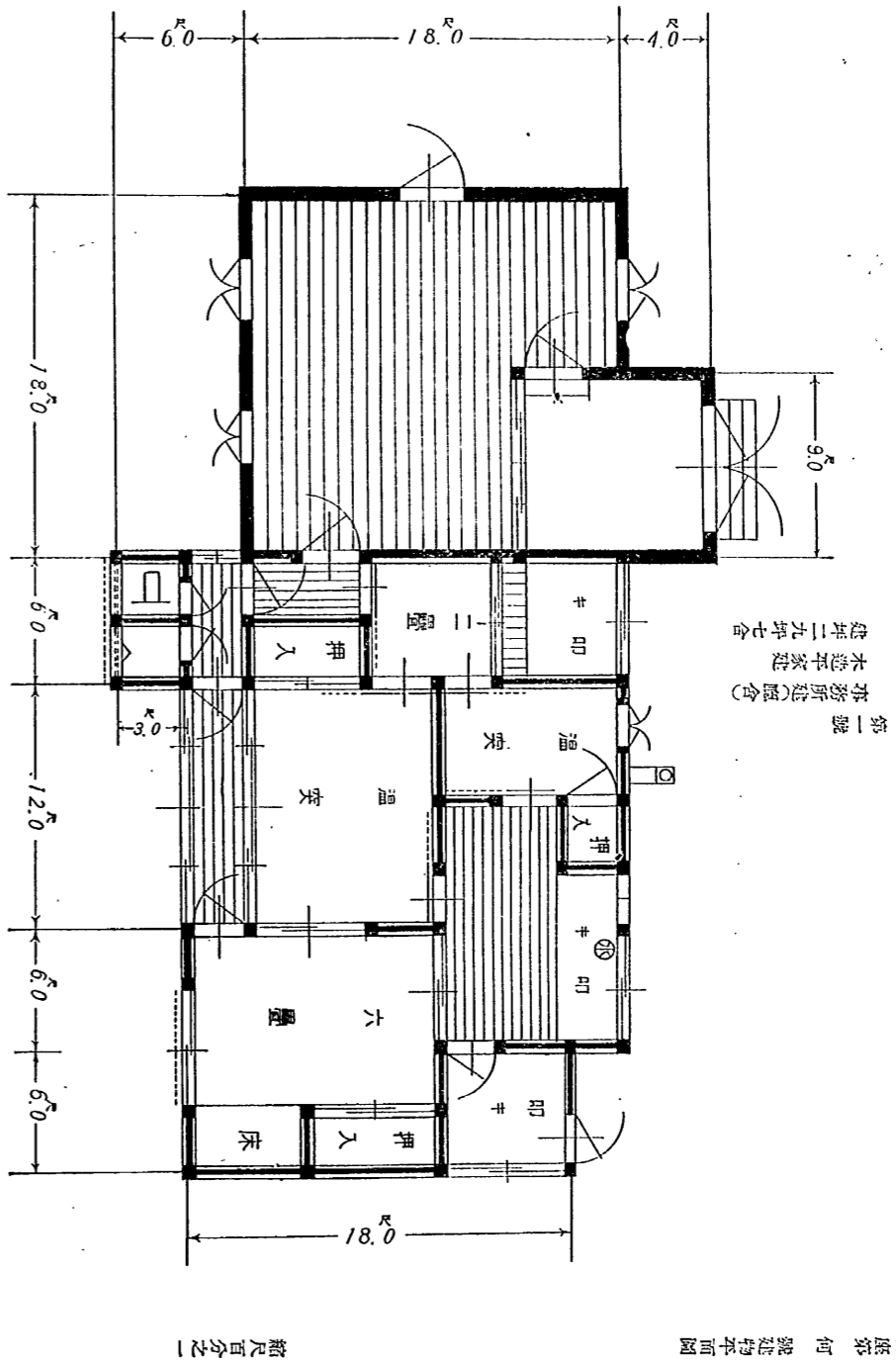

(建物圖調製ノ例)  
口座第何號建物平面圖

縮尺百分之一

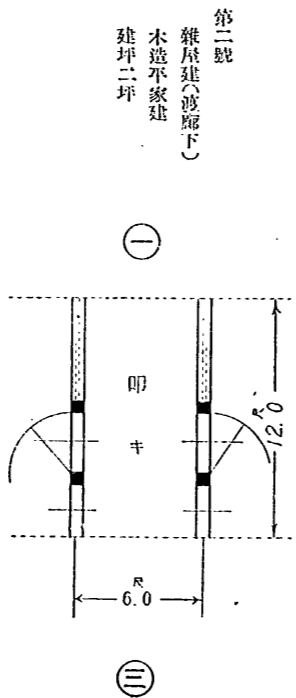

(建物圖調製ノ例)  
口座第何號建物平面圖

縮尺百分之一

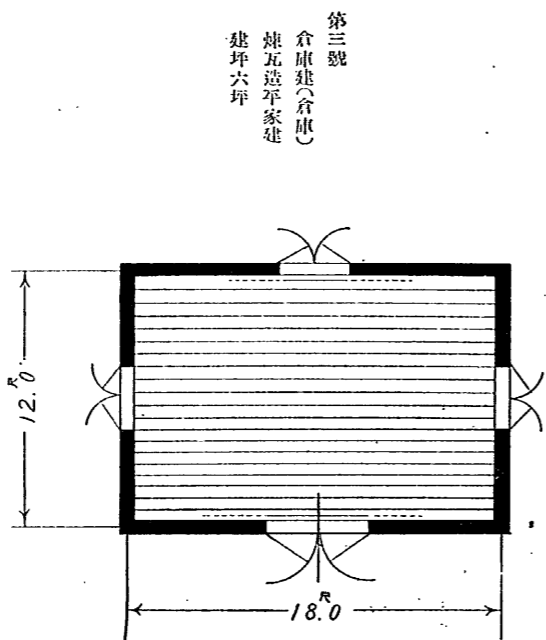

第五卷 國債及證券

朝鮮事業公債法中改正

昭和十二年三月  
法律第十五號

朕帝國議會ノ協賛ヲ經タル朝鮮事業公債法中改正法律ヲ裁可シ茲ニ之ヲ公布セシム  
朝鮮事業公債法中左ノ修正ヲス  
第一條中「六億九千六百二十萬圓」ヲ「八億四千五百萬圓」ニ改ム  
附則  
本法ハ公布ノ日ヨリ之ヲ施行ス

第七章 預金

預金部資金運用規則中改正

昭和十一年八月  
勅令第二百六十三號

朕預金部資金運用規則中改正ノ件ヲ裁可シ茲ニ之ヲ公布セシム  
預金部資金運用規則中左ノ修正ヲス  
第三條第二號中「地方債」ノ下ニ「水利組合」ヲ加フ  
附則  
本令ハ公布ノ日ヨリ之ヲ施行ス

第八章 資本移動

外國爲替管理法ニ基ク令ノ件中改正

昭和十一年十一月  
總令第四百十九號

昭和八年朝鮮總督府令第四十號(外國爲替管理法ニ基ク令ノ件)中左ノ修正ヲス  
第一條ニ左ノ一項ヲ加フ

第一項ノ規定ニ依リ許可ヲ受ケ金貨幣、金地金、金メカニシテ主タル材料トシテ輸出シタル者ハ別ニ定ムル所ニ依リ其ノ輸出中申告ハ郵便送附ニ際シ税關又ハ差出郵便局所ヲ經テ朝鮮總督ニ報告スベシ  
第二條 商取引上ノ必要其ノ他ノ實需ニ基クコトナク邦貨ノ爲替相場ノ變動ニ依リ利益ヲ得ルコトヲ目的トシテ外國通貨、外國爲替(本邦ヨリ外國ニ仕向ケ又ハ外國ヨリ本邦ニ仕向ケタル爲替手形、小切手、支拂指圖書、電信爲替及郵便爲替ヲ指シ但シ本邦ト邦貨ノ強制通用力ヲ有スル地域トシテ之ノ間ニ仕向ケタル間以下同シ)又ハ外國ヨリ外國ニ仕向ケタル間爲替ノ買入ヲ爲スコトヲ得ル  
第三條 第一號中「兩替ヲ業トスル者」ガ其ノ業務上外國通貨ヲ買入ルル場合ヲ除ク「レ」ヲ削リ  
第四條 第二號中「如ク改ム」  
一 邦貨ノ對價トスル外國爲替ノ買却ニシテ外國爲替銀行ニ非ザル者ヲ相手方トスルモノ又ハ買爲替ノ相殺ヲ目的トスルモノ  
二 邦貨ノ對價トスル外國爲替ノ買却ニシテ外國爲替銀行ニ非ザル者ヲ相手方トスルモノノ買入  
三 外國通貨ノ對價トスル外國爲替タル間爲替ノ買入  
四 邦貨ノ買入  
第五條 第三號中「如ク改ム」  
一 本邦ヨリ外國(證券ヲ除ク以下同シ)ニ本令ニ於テ證券トシテ本邦又ハ外國ノ公債、社債、株式又ハ公債社債ノ利札ヲ買入ルルモノ  
二 外國ヨリ外國(證券ヲ除ク以下同シ)ニ本令ニ於テ證券トシテ本邦又ハ外國ノ公債、社債、株式又ハ公債社債ノ利札ヲ買入ルルモノ  
第六條 第四號中「如ク改ム」  
一 本邦ヨリ外國(證券ヲ除ク以下同シ)ニ本令ニ於テ證券トシテ本邦又ハ外國ノ公債、社債、株式又ハ公債社債ノ利札ヲ買入ルルモノ  
二 外國ヨリ外國(證券ヲ除ク以下同シ)ニ本令ニ於テ證券トシテ本邦又ハ外國ノ公債、社債、株式又ハ公債社債ノ利札ヲ買入ルルモノ  
第七條 第五號中「如ク改ム」  
一 本邦ヨリ外國(證券ヲ除ク以下同シ)ニ本令ニ於テ證券トシテ本邦又ハ外國ノ公債、社債、株式又ハ公債社債ノ利札ヲ買入ルルモノ  
二 外國ヨリ外國(證券ヲ除ク以下同シ)ニ本令ニ於テ證券トシテ本邦又ハ外國ノ公債、社債、株式又ハ公債社債ノ利札ヲ買入ルルモノ  
第八條 第六號中「如ク改ム」  
一 本邦ヨリ外國(證券ヲ除ク以下同シ)ニ本令ニ於テ證券トシテ本邦又ハ外國ノ公債、社債、株式又ハ公債社債ノ利札ヲ買入ルルモノ  
二 外國ヨリ外國(證券ヲ除ク以下同シ)ニ本令ニ於テ證券トシテ本邦又ハ外國ノ公債、社債、株式又ハ公債社債ノ利札ヲ買入ルルモノ  
第九條 第七號中「如ク改ム」  
一 本邦ヨリ外國(證券ヲ除ク以下同シ)ニ本令ニ於テ證券トシテ本邦又ハ外國ノ公債、社債、株式又ハ公債社債ノ利札ヲ買入ルルモノ  
二 外國ヨリ外國(證券ヲ除ク以下同シ)ニ本令ニ於テ證券トシテ本邦又ハ外國ノ公債、社債、株式又ハ公債社債ノ利札ヲ買入ルルモノ

所要旅費一萬圓相當額以下ヲ携帶スル爲必要ナルトキニ如ク改ム  
第八條 旅行シ又ハ滞在スル者ニ對シ一箇年以内ノ所要ニ充ツベキ旅費、俸給、給料、手當、學費其ノ他之ニ類スル費用一萬圓相當額以下ヲ送ルルモノ又ハ外國ニ在ル家族ニ對シ一箇年以内ノ所要ニ充ツベキ生活費一萬圓相當額以下ヲ送ルルモノ必要ナルトキ  
第九條 第一號中「該當スル場合」ノ外一箇年ヲ通ジ千圓相當額以下ノ金額ヲ送金シ又ハ支拂ヲ爲ス爲必要ナルトキ  
第十條 第三號中「送金爲替ニ準ズル支拂指圖書」ヲ「送金爲替」トシテ之ニ左ノ一項ヲ加フ  
一 邦貨ノ強制通用力ヲ有スル地域ヨリ朝鮮ニ仕向ケタル取立爲替ノ取立代り金  
二 邦貨ノ強制通用力ヲ有スル地域ヨリ朝鮮ニ仕向ケタル取立爲替ノ取立代り金  
三 邦貨ノ強制通用力ヲ有スル地域ヨリ朝鮮ニ仕向ケタル取立爲替ノ取立代り金  
四 邦貨ノ強制通用力ヲ有スル地域ヨリ朝鮮ニ仕向ケタル取立爲替ノ取立代り金  
五 邦貨ノ強制通用力ヲ有スル地域ヨリ朝鮮ニ仕向ケタル取立爲替ノ取立代り金  
六 邦貨ノ強制通用力ヲ有スル地域ヨリ朝鮮ニ仕向ケタル取立爲替ノ取立代り金  
七 邦貨ノ強制通用力ヲ有スル地域ヨリ朝鮮ニ仕向ケタル取立爲替ノ取立代り金

取組ムコト能ハザルトキ又ハ商慣習ニ依リ外國爲替ヲ取組マザルトキ  
外國ヨリ仕向ケタル材料ノ買入  
一 銀行ニ宛テタル爲替手形ノ提出  
二 銀行ニ宛テタル爲替手形ノ提出  
三 銀行ニ宛テタル爲替手形ノ提出  
四 銀行ニ宛テタル爲替手形ノ提出  
五 銀行ニ宛テタル爲替手形ノ提出  
六 銀行ニ宛テタル爲替手形ノ提出  
七 銀行ニ宛テタル爲替手形ノ提出  
八 銀行ニ宛テタル爲替手形ノ提出  
九 銀行ニ宛テタル爲替手形ノ提出  
十 銀行ニ宛テタル爲替手形ノ提出  
十一 銀行ニ宛テタル爲替手形ノ提出  
十二 銀行ニ宛テタル爲替手形ノ提出  
十三 銀行ニ宛テタル爲替手形ノ提出  
十四 銀行ニ宛テタル爲替手形ノ提出  
十五 銀行ニ宛テタル爲替手形ノ提出  
十六 銀行ニ宛テタル爲替手形ノ提出  
十七 銀行ニ宛テタル爲替手形ノ提出  
十八 銀行ニ宛テタル爲替手形ノ提出  
十九 銀行ニ宛テタル爲替手形ノ提出  
二十 銀行ニ宛テタル爲替手形ノ提出  
二十一 銀行ニ宛テタル爲替手形ノ提出  
二十二 銀行ニ宛テタル爲替手形ノ提出  
二十三 銀行ニ宛テタル爲替手形ノ提出  
二十四 銀行ニ宛テタル爲替手形ノ提出  
二十五 銀行ニ宛テタル爲替手形ノ提出  
二十六 銀行ニ宛テタル爲替手形ノ提出  
二十七 銀行ニ宛テタル爲替手形ノ提出  
二十八 銀行ニ宛テタル爲替手形ノ提出  
二十九 銀行ニ宛テタル爲替手形ノ提出  
三十 銀行ニ宛テタル爲替手形ノ提出

第二十五條中、其ノ金額ヲ「」別ニ定ムル所ニ依リ「」改メ同條ノ左ノ「」ヲ別ニ付テハ前項ノ規定ハ外國爲替以外ノモノニ付テハ外國人ニ付テハ適用セズ

外國爲替管理法ニ關スル施行手續中改正

昭和十一年十一月二十日 總令第百二十號 昭和八年朝鮮總督府令第四十一號(外國爲替管理法ニ關スル施行手續)中左ノ通改正ス

四 輸出貨物ノ品名又ハ輸出證券ノ名稱、數量、價額及送り狀金額  
五 輸出ノ時期及輸送ノ方法  
六 輸出貨物又ハ證券ノ仕向地及到着時期  
七 不回收金額又ハ回收期間延長ノ必要トスル金額  
八 回收期間延長ノ場合ニ在リテハ回收ノ見込時期及方法  
九 不回收又ハ回收期間延長ノ必要トスル理由

依リ外國爲替業務ヲ管理シタル場合ニ於ケル許可申請書ニハ左ノ事項ヲ記載スベシ  
一 申請銀行ノ住所及商號  
二 外國爲替業務ヲ管理シタル店舗ノ名稱及所在地  
三 前號ノ店舗ニ於ケル外國爲替業務開始ノ時期  
四 外國爲替業務ヲ管理シタル必要トスル理由  
五 其ノ他參考ト爲ルベキ事項

第二項ノ規定ニ依リ朝鮮總督府令第四十一號ノ施行手續中改正ニ準ジテ提出スベキ報告書ハ本府附屬書式ニ準據シテ一通ヲ作成シ直接提出スベシ

Table with 4 columns: 証券種類 (Security Type), 証券金額 (Security Amount), 証券発行年月日 (Issue Date), 証券所有人名 (Holder Name). Includes notes on gold, foreign exchange, and other securities.

Table with 4 columns: 貨物種類 (Goods Type), 貨物数量 (Quantity), 貨物價額 (Value), 貨物所在地 (Location). Includes notes on goods, land, and other assets.



(CII) 被仕向証券

証券番号	資金証券証券ノ金額	証券ノ種類	取引日	備考
支拂相手ノ住所、氏名又ハ商號	支拂相手ノ住所、氏名又ハ商號	支拂相手ノ住所、氏名又ハ商號	支拂相手ノ住所、氏名又ハ商號	支拂相手ノ住所、氏名又ハ商號

注意 第一號ノ一(CI)ノ注意ニ準ス

命令第十九條ノ規定ニ依リ外國証券ノ買取明細書

(甲) 買取証券

買取証券	金額	買取証券ノ種類	取引日	備考
買取証券	買取証券	買取証券	買取証券	買取証券

注意 1 第五號ノ一(甲)(C)ノ注意ニ準ス

2 取扱ノ日ニ依リ相場ヲ算ニスルモノノ取扱日ノ欄ノ記載ハ最初ノ取扱日ニ於テ

(乙) 買取証券

買取証券	金額	買取証券ノ種類	取引日	備考
買取証券	買取証券	買取証券	買取証券	買取証券

注意 1 本邦ニ於テ輸入荷証券信託ノ付テハ表示通貨毎ニ一括シテ記載スルベシ

2 本邦ニ於テ輸出シタルモノニ付テハ表示通貨毎ニ一括シテ記載スルベシ

(甲) 買取証券(受入)

買取証券	金額	買取証券ノ種類	取引日	備考
買取証券	買取証券	買取証券	買取証券	買取証券

注意 1 (甲)ノ注意1及2ニ準ス

2 日付ノ欄内ニ受取手ノ住所、氏名又ハ商號、金額、取引日、備考

(乙) 買取証券

買取証券	金額	買取証券ノ種類	取引日	備考
買取証券	買取証券	買取証券	買取証券	買取証券

注意 1 仕向資金証券ノ買取シタルモノノ仕向取立証券ノ買取シタルモノノ仕向取立証券

2 仕向取立証券ノ買取シタルモノノ仕向取立証券ノ買取シタルモノノ仕向取立証券

(CII) 被仕向証券

証券番号	資金証券証券ノ金額	証券ノ種類	取引日	備考
支拂相手ノ住所、氏名又ハ商號	支拂相手ノ住所、氏名又ハ商號	支拂相手ノ住所、氏名又ハ商號	支拂相手ノ住所、氏名又ハ商號	支拂相手ノ住所、氏名又ハ商號

注意 1 本邦ニ於テ輸入荷証券信託ノ付テハ表示通貨毎ニ一括シテ記載スルベシ

2 本邦ニ於テ輸出シタルモノニ付テハ表示通貨毎ニ一括シテ記載スルベシ

(CII) 被仕向証券

証券番号	資金証券証券ノ金額	証券ノ種類	取引日	備考
支拂相手ノ住所、氏名又ハ商號	支拂相手ノ住所、氏名又ハ商號	支拂相手ノ住所、氏名又ハ商號	支拂相手ノ住所、氏名又ハ商號	支拂相手ノ住所、氏名又ハ商號

注意 1 被仕向買取証券(支)ノ店ノ旨ニ於テ買入シタルモノノ店ノ旨ニ於テ買取証券ノ取立証券

2 本邦ニ於テ輸入荷証券信託ノ付テハ表示通貨毎ニ一括シテ記載スルベシ

(II) 被仕向証券

買取証券	金額	買取証券ノ種類	取引日	備考
買取証券	買取証券	買取証券	買取証券	買取証券

注意 1 被仕向資金証券及被仕向取立証券ノ買取シタルモノノ買取証券

2 仕向取立証券ノ買取シタルモノノ仕向取立証券ノ買取シタルモノノ仕向取立証券

(甲) 買取証券

買取証券	金額	買取証券ノ種類	取引日	備考
買取証券	買取証券	買取証券	買取証券	買取証券

注意 1 被仕向買取証券(支)ノ店ノ旨ニ於テ買入シタルモノノ店ノ旨ニ於テ買取証券ノ取立証券

2 本邦ニ於テ輸入荷証券信託ノ付テハ表示通貨毎ニ一括シテ記載スルベシ

(甲) 買取証券

買取証券	金額	買取証券ノ種類	取引日	備考
買取証券	買取証券	買取証券	買取証券	買取証券

注意 1 本邦ニ於テ輸入荷証券信託ノ付テハ表示通貨毎ニ一括シテ記載スルベシ

2 本邦ニ於テ輸出シタルモノニ付テハ表示通貨毎ニ一括シテ記載スルベシ

(甲) 買取証券

買取証券	金額	買取証券ノ種類	取引日	備考
買取証券	買取証券	買取証券	買取証券	買取証券

注意 1 被仕向買取証券(支)ノ店ノ旨ニ於テ買入シタルモノノ店ノ旨ニ於テ買取証券ノ取立証券

2 本邦ニ於テ輸入荷証券信託ノ付テハ表示通貨毎ニ一括シテ記載スルベシ

(甲) 買取証券

買取証券	金額	買取証券ノ種類	取引日	備考
買取証券	買取証券	買取証券	買取証券	買取証券

注意 1 被仕向買取証券(支)ノ店ノ旨ニ於テ買入シタルモノノ店ノ旨ニ於テ買取証券ノ取立証券

2 本邦ニ於テ輸入荷証券信託ノ付テハ表示通貨毎ニ一括シテ記載スルベシ

- 1 各外貨ノ買入額又ハ買替高ノ時價ニ依リ夫々外貨ニ換算シテ通計ヲ付スベシ
- 2 買替ハ赤字スベシ
- 3 其ノ他外貨資産勘定ニハ為替勘定ニ計上セザル外貨証券(額面ニ依ル)、外貨貸付金等、其ノ他外貨負債勘定ニハ同シク外貨預リ金、借入金等ヲ記載スベシ
- 4 月末ニ限り常期中ノ買入高及買替高ノ集計ヲ附スベシ
- 5 本報告書ノ用紙ノ大イサハ縦384横213トスベシ
- 6 在外店部分

昭和何年何月上(中、下)旬分 住所 商號

店名	常旬買入高		常旬買出高		月末買入高 買替又ハ買替 超過
	現物	換約	現物	換約	
	千圓	千圓	千圓	千圓	千圓

注意 1 買替ハ赤字スベシ  
2 本報告書ノ用紙ノ大イサハ縦384横213トスベシ

命令第二十一條ノ規定ニ依ル外貨証券ノ買入ニ關スル明細書  
第七號  
(甲)買替分  
(1) 總結分

證券名稱	前月末現在高		當月中買受分		當月中買受分		月末現在高
	券面總額 (又ハ株數)	買入價額	券面總額 (又ハ株數)	買入價額	券面總額 (又ハ株數)	買入價額	
本邦證券							
國債							
地方債							
何市何公債							
社債							
何會社何社債							
株式							
株何會社何株式							

- 注意 1 四分利付借付債公債ニ付テハ其ノ報告ヲ省略スルコトヲ得
- 2 買替ノモリニ付記載スベシ
  - 3 支店ヲ有スル者ハ本店及各支店毎ニ別紙ニ記載スベシ
  - 4 買入價額ノ欄ニハ無効利子ヲ含ムル債ヲ記載スベシ
  - 5 自己所有証券ノ附屬利札ニシテ支拂期日到来シタルモノハ當月中買受分中ニ記載シ其ノ領リ内書スベシ自己所有証券ノ附屬利札ヲ支拂期日満ニ買替シタルモノハ當月中買受分ノ欄ニ外書スベシ
  - 6 本明細書ノ用紙ノ大イサハ縦377横264トスベシ

(II) 明細分

證券名稱	常月中買受分		當月中買受分	
	券面總額 (又ハ株數)	買入價額	券面總額 (又ハ株數)	買入價額
何國何公債				
地方債				
何國何市何公債				
社債				
何國何會社何社債				
株式				
株何會社何株式				

(乙) 海外所在分

外貨別	昭和前年何月分		住所	氏名又ハ商號
	前月末現在高	月末現在高		

注意 1 證券名稱ハ(1)總結分書式ノ例ニ準ジ記載スベシ  
2 買入利札ハ報告スルニ及バズ買入價額ニ付テハ支拂期日ヲ備考ノ欄ニ附記スベシ  
(1)ノ注意乃至4ニ準ズ  
4 備考ノ欄ニハ日本銀行又ハ朝鮮銀行ノスタンプヲ押捺シ有無等ヲ記載スベシ  
5 本明細書ノ用紙ノ大イサハ縦377横264トスベシ

(乙) 買入ノ媒介分

証券名稱	昭和前年何月分		住所	氏名又ハ商號
	券面總額	買入價額		

注意 1 (甲)(II)ノ注意及1,3及4ニ準ズ  
2 本明細書ノ用紙ノ大イサハ縦384横213トスベシ

命令第二十二條ノ規定ニ依ル外國証券所有高増減報告書  
第八號ノ一

外貨別	昭和前年何月分		住所	氏名又ハ商號
	前月末現在高	當月中買入高		

注意 1 其ノ月中ニ増減ナキ外貨ニ付テモ其ノ月末現在高ヲ記載スベシ  
2 其ノ月中ニ外國ニ現送シタルモノハ當月中買入高ノ欄ニ内書スベシ  
3 支店ヲ有スル者ハ本店及各支店毎ニ別紙ニ記載スベシ  
4 本報告書ノ用紙ノ大イサハ縦384横213トスベシ

(乙) 海外所在分

外貨別	昭和前年何月分		住所	氏名又ハ商號
	前月末現在高	月末現在高		

注意 1 月末現在高通シテ千圓相當額未滿ノ場合ニハ報告スルニ及バズ  
2 其ノ他(甲)ノ注意ニ準ズ

(甲) 國內分

証券名稱	昭和前年何月分		住所	氏名又ハ商號
	券面總額	買入價額		

注意 1 外國証券銀行ハ本報告書ヲ提出スルニ及バズ  
2 契約中其ノ月中ニ増減ナキモノニ付テモ其ノ月末現在高ヲ記載スベシ  
3 契約ノ取消ハ當月中買入高ノ欄ニ外書スベシ  
4 買入價額ニ依リ相殺セラレタルモノハ備考ノ欄ニ其ノ旨及金額ヲ記載スベシ  
5 現物買入為替ニシテ式第八號ノ三ニ依リテ報告セララルモノハ本報告ニ及バズ  
6 買入ニ依ラズテ取得シタル現物証券ニシテ其ノ月末現在高ヲルモノハ表示通貨別ニシテシロ口數及金額ヲ適宜ノ箇所ニ記載スベシ  
7 備考ノ欄ニハ取引ノ目的ヲ記載スベシ  
8 支店ヲ有スル者ハ本店及各支店毎ニ別紙ニ記載スベシ  
9 本報告書ノ用紙ノ大イサハ縦377横264トスベシ

(II) 買替分

証券名稱	昭和前年何月分		住所	氏名又ハ商號
	券面總額	買入價額		

注意 1 買入ニ依ラズテ取得シタル現物証券ニシテ其ノ月末現在高ヲルモノハ表示通貨別ニシテシロ口數及金額ヲ適宜ノ箇所ニ記載スベシ  
2 備考ノ欄ニハ取引ノ目的ヲ記載スベシ  
3 支店ヲ有スル者ハ本店及各支店毎ニ別紙ニ記載スベシ  
4 本報告書ノ用紙ノ大イサハ縦377横264トスベシ





第八號ノ八

命令第二十二條ノ規定ニ依ル外貨貸付金高増減報告書

Table with columns for 貸付金ノ種類, 貸付先ノ住所, 借入額, 償還額, etc.

注意 1 貸付金ノ種類ノ欄ニハ...

命令第二十二條ノ規定ニ依ル外貨表示ノ信託契約報告書

Table with columns for 外貨別, 信託ノ種類, 委託者ノ住所, etc.

注意 1 元本ノ受託者ト利益ノ受託者ト...

第八號ノ九

命令第二十二條ノ規定ニ依ル外貨表示ノ信託契約報告書

Table with columns for 外貨別, 信託ノ種類, 委託者ノ住所, etc.

注意 1 貸付金ノ種類ノ欄ニハ...

命令第二十二條ノ規定ニ依ル外貨表示ノ信託契約報告書

Table with columns for 外貨別, 信託ノ種類, 委託者ノ住所, etc.

注意 1 本邦ノ輸入ニ係ル...

第八號ノ十二

命令第二十二條ノ規定ニ依ル外貨預り金高増減報告書

Table with columns for 外貨別, 預り金ノ種類, 預り先ノ住所, etc.

注意 1 預り金ノ種類ノ欄ニハ...

命令第二十二條ノ規定ニ依ル外貨借入金高増減報告書

Table with columns for 外貨別, 借入金ノ種類, 借入金ノ住所, etc.

注意 1 借入金ノ種類ノ欄ニハ...

第八號ノ十

命令第二十二條ノ規定ニ依ル外貨表示ノ保険契約報告書

Table with columns for 外貨別, 種類, 保険金額, 保険期間, etc.

注意 1 本報告書ノ用紙ノ大イサハ...

命令第二十二條ノ規定ニ依ル外貨地方債信託高増減報告書

Table with columns for 地方債又ハ社債名義, 前月末現在高, 當月中発行高, etc.

注意 1 本報告書ノ用紙ノ大イサハ...

第八號ノ十四

命令第二十二條ノ規定ニ依ル外國ニ於テ...

Table with columns for 支拂委託者ノ住所, 支拂相手方ノ住所, etc.

注意 1 本邦ノ輸入ニ係ル...

輸入貨物代金ノ決済及外國爲替銀行ノ海外指圖ニ...

輸入貨物代金ノ決済及外國爲替銀行ノ海外指圖ニ...

取引又ハ行爲ヲ爲ストキ

二 第二條ノ規定ニ依リ許可ヲ受ケ取得シタル信用狀又ハ同條但書ノ規定ニ依リ許可ヲ受ケズシテ取得シタル信用狀ニ基キ爲替ヲ買却シ又ハ之ガ支拂ヲ爲シ若ハ支拂ノ爲替ヲ買入ルルトキ

三 本令施行ノ際輸入貨物又ハ外國ヨリ積出清ノ貨物ニ關スル爲替付爲替手形ノ決済ノ爲必要ナルトキ

四 本令施行後一週間内ニ外國ヨリ積出シタル貨物ニ關スル爲替付爲替手形ノ決済ノ爲昭和十二年一月八日前締結シタル外國爲替ノ豫約ノ實行ヲ爲ストキ

第二條 昭和八年朝鮮總督府令第四十號第一條第一號ノ規定ニ拘ラズ朝鮮總督府ノ許可ヲ受ケズシテ非ザレバ本邦又ハ邦貨ノ強制通用力ヲ有スル地域(ヘ)ノ貨物ノ輸入ノ爲必要ナル信用狀ヲ取得シタルトシテ但シ其ノ金額一箇月ヲ通シ三萬圓相當額以下ナル場合ハ此ノ限ニ在ラズ

第三條 昭和八年朝鮮總督府令第四十號第一條第一號ノ規定ニ拘ラズ朝鮮總督府ノ許可ヲ受ケズシテ非ザレバ本邦又ハ邦貨ノ強制通用力ヲ有スル地域ニ仕向ケタル國爲替ヲ取用マズシテ貨物又ハ證券ヲ輸出シタル者其ノ他該貨物ハ證券ノ代金ヲ外國ヨリ受領スベキ者ハ其ノ代金ノ全部又ハ一部ヲ本邦(ヘ)ノ輸入貨物ノ代金ニ充當スルコトヲ得ズ

第四條 朝鮮總督府ノ許可ヲ受ケズシテ非ザレバ本邦又ハ邦貨ノ強制通用力ヲ有スル地域(ヘ)ノ貨物ノ輸入ニ必要ナル決済ヲ爲スル爲外國ニ於テ有スル外貨證券若ハ外國通貨ヲ以テ表示スル預金、貸付金其ノ他ノ債權ヲ處分シ又ハ此等ノモノヲ擔保トシテ外國ニ於テ外國通貨ヲ以テ表示スル借入金ヲ爲スコトヲ得ズ

第五條 外國爲替銀行第一條又ハ第二條ニ據リ取引又ハ行爲ノ相手方トナル場合ニハ顧客方其ノ取引又ハ行爲ニ付本令ノ規定ニ依リ許可ヲ受ケタルトシ又ハ許可ヲ受ケル

ノ要キコトヲ確認スベシ

第六條 昭和八年朝鮮總督府令第四十號第一條第一號第三號ノ規定ニ拘ラズ昭和十二年一月十三日以後外國爲替銀行ハ朝鮮總督府ノ許可ヲ受ケズシテ非ザレバ外國ニ在ル者ノ委託ニ基キ朝鮮国内ニ於テ銀行(自行ノ他ノ店舖ヲ含ム)ノ對シ支拂ヲ爲スコトヲ得ズ但シ一口一萬圓相當額以下ノ送金爲替(電信爲替ヲ除ク)ノ支拂ハ此ノ限ニ在ラズ

第七條 第一條乃至第四條及第六條ノ規定ニ依ル許可申請ニ關スル手續ニ付テハ昭和八年朝鮮總督府令第四十一號第一條、第十四條、第十八條及第十九條ノ規定ヲ準用ス但シ第四條前段ノ規定ニ依ル許可申請書ニハ適宜必要ナル事項ヲ記載スベシ

第八條 第一條第三號又ハ第四號ノ規定ニ依リ許可ヲ受ケズシテ本邦又ハ邦貨ノ強制通用力ヲ有スル地域(ヘ)ノ輸入貨物ニ關スル爲替付爲替手形ノ決済ヲ爲サントスル者ハ該貨物方輸入決済ノ場合ハ本令施行後二週間内ニ、該貨物方本令施行後輸入セラルル場合ハ輸入後二週間内ニ本令附屬書式第二號ニ準ジ其ノ輸入ニ關スル報告書一通ヲ作成シ直接朝鮮總督府ニ提出スベシ

第九條 昭和十一年中ニ於テ預金通計五千萬圓以上ノ貨物ヲ本邦又ハ邦貨ノ強制通用力ヲ有スル地域(ヘ)ノ輸入シタル者ハ本令附屬書式ニ準據シテ昭和十一年及十一年中ニ於ケル輸入貨物代金決済ノ實績ニ關スル報告書正副二通ヲ作成シ本令施行後一箇月内ニ最寄朝鮮銀行ヲ經テ朝鮮總督府ニ提出スベシ

第十條 第一條乃至第四條ノ規定ニ依リ本邦又ハ邦貨ノ強制通用力ヲ有スル地域(ヘ)ノ貨物ノ輸入ニ必要ナル決済ヲ爲スル爲取引又ハ行爲ニ付朝鮮總督府ノ許可ヲ受ケタル者該貨物ヲ輸入シタルトキハ本令附屬書式ニ準據シテ各月分ノ輸入報告書正副二通ヲ作成シ輸入地所管機關(邦貨ノ強制通用力ヲ有スル地域(ヘ)ノ輸入ニ付テハ最寄朝鮮銀行)ヲ經テ翌月十五日迄ニ朝鮮總督府ニ提出スベシ

第十一條 昭和八年朝鮮總督府令第四十號第二十二條ノ規定ニ基キ昭和八年朝鮮總督府令第四十一號附屬書式ニ依リ報告書ヲ提出スル者ハ同書式第八號ノ二(乙)、第八號ノ三、第八號ノ五及第八號ノ十四ノ各注意ノ規定ニ拘ラズ本邦(ヘ)ノ貨物ノ輸入ニ關スル取引又ハ行爲ニ付其ノ他ノ取引又ハ行爲ニ準ジ一口毎ニ報告スベシ

附則  
本令ハ發布ノ日ヨリ之ヲ施行ス  
本令ハ昭和十二年七月三十一日迄其ノ效力ヲ有ス

昭和十二年朝鮮總督府令第二號第九條ノ規定ニ依リ輸入貨物代金決済實績報告書

商品名	報告年分	住所	氏名又ハ商號
月 別	輸出金額	共ノ他	計
一 月			
二 月			
三 月			
四 月			
五 月			
六 月			
七 月			
八 月			
九 月			
十 月			
十一 月			
十二 月			
計			

注 意

- 1 表ノ年中ニ於テ代金決済ヲ爲シタルモノニ付記載スベシ
- 2 商品名ニ關シテ未定額輸入税額ノ區別ニ依リ
- 3 年額三萬圓未満ノ商品ニ付テハ其ノ他商品トシテ一括シテ記載スベシ
- 4 輸出額ノ欄ニハ各輸出國別ニ年額ヲ記載スベシ
- 5 支店ヲ有スル者ハ本店及各支店毎ニ別紙ニ記載スベシ
- 6 邦貨ノ強制通用力ヲ有スル地域(ヘ)ノ輸入シタルモノニ付テハ別紙トスベシ
- 7 各商品ヲ通シテ其ノ總括表ヲ未定額ニ準ジ作成スベシ
- 8 本報告書ノ用紙ノ大イハ縦510mm横297mmトスベシ

輸入地	貨物	初輸入人	注文又ハ契約	積出地	信用狀取得月	代金決済ノ時	備考
輸入品名及 申告番号	貨物名及 申告番号	住所、氏名 及契約年月日	住所、氏名 及契約年月日	住所、氏名 及契約年月日	住所、氏名 及契約年月日	住所、氏名 及契約年月日	住所、氏名 及契約年月日
数量	数量	数量	数量	数量	数量	数量	数量
数量	数量	数量	数量	数量	数量	数量	数量

注 意

- 1 貨物ノ品名毎ニ輸入日額ニ記載シ各合計ヲ附スベシ
- 2 貨物ノ品名ニ關シテ未定額輸入税額ノ區別ニ依リ
- 3 一口千圓未満ノモノハ品名毎ニ一括シ口數及金額ノミヲ記載シ其ノ他ノ欄ノ記載ヲ省略スルコトヲ得
- 4 支店ヲ有スル者ハ本店及各支店毎ニ別紙ニ記載スベシ
- 5 本報告書ノ用紙ノ大イハ縦510mm横297mmトスベシ

輸入地	貨物	初輸入人	注文又ハ契約	積出地	信用狀取得月	代金決済ノ時	備考
輸入品名及 申告番号	貨物名及 申告番号	住所、氏名 及契約年月日	住所、氏名 及契約年月日	住所、氏名 及契約年月日	住所、氏名 及契約年月日	住所、氏名 及契約年月日	住所、氏名 及契約年月日
数量	数量	数量	数量	数量	数量	数量	数量
数量	数量	数量	数量	数量	数量	数量	数量

第十二輯

軍事

## 第十二輯 軍事

### 第四章 召集演習

- 陸軍召集規則中改正〔昭和一一、二、勅令二二七〕……………一
- 同上〔昭和一一、五、陸令一一〕……………一

### 第五章 補充

- 陸軍補充令中改正〔昭和一一、七、勅令二三三〕……………三
- 同上〔昭和一一、二、勅令四三八〕……………四
- 同上〔昭和一一、四、勅令一一二〕……………四
- 陸軍補充令施行規則中改正〔昭和一一、七、陸令一九〕……………七
- 同上〔昭和一一、二、陸令二九〕……………七
- 同上〔昭和一一、四、陸令八〕……………九

### 第六章 兵役

#### 第一款 徵兵

- 兵役法施行令中改正〔昭和一二、二、勅令二四〕……………三
- 兵役法施行規則中改正〔昭和一一、七、陸令一七〕……………三
- 同上〔昭和一二、二、陸令一一〕……………三
- 陸軍身體検査規則中改正〔昭和一一、一〇、陸令二三〕……………六
- 同上〔昭和一二、二、陸令一一〕……………六
- 兵役法施行令第四十四條第三項ノ規定ニ依ル徵募區及検査區ノ區域中改正〔昭和一一、一二、陸令三三〕……………三

- 同上〔昭和一二、四、陸令七〕……………三

#### 第二款 服役

- 陸軍武官服役令施行規則中改正〔昭和一一、八、陸令二二〕……………三

#### 第二款ノ二 帝國在郷軍人會

- 帝國在郷軍人會令〔昭和一一、九、勅令三六五〕……………三
- 帝國在郷軍人會規程〔昭和一一、九、陸海令一一〕……………四

### 第八章 軍區

- 海軍區令中改正〔昭和一二、五、勅令一六一〕……………五

第十二輯 軍事

第四章 召集演習

陸軍召集規則中改正

昭和十一年十二月 陸令第二十七號

陸軍召集規則中左ノ通改正ス 第九十六條第一號及第四號ヲ左ノ如ク改ム

及陸軍野戰砲兵學校教導隊ニ於テ砲兵情報ニ關スル教育ヲ受ケタル者ニ戰車隊、高射砲隊、氣球隊、鐵道隊、電信隊又ハ陸軍工兵學校教導隊電氣中隊ノ要員(電氣中隊ニ在リテハ工兵隊ノ要員)トシテ徵集セラレタル第一補充兵中必要ノ者ハ之ヲ當該隊ニ召集シ但シ野戰兵第二十六聯隊高射砲隊ニ於テ教育ヲ受ケタル者、陸軍野戰砲兵學校教導隊高射砲隊ニ分遣セラレタル者及以前ノ電信隊電氣中隊ニ於テ又ハ昭和六年以前ノ徵集兵ニシテ陸軍工兵學校教導隊電氣中隊ニ於テ教育ヲ受ケタル者ハ高射砲隊ニ、無線乙中隊ニ於テ教育ヲ受ケタル者ハ本籍地師管内適宜ノ部隊ニ之ヲ召集スルモノトス

Table with columns for unit names (e.g., 第一聯隊, 第二聯隊) and their corresponding regulations (e.g., 第九條, 第十條). It lists various military units and the specific articles of the regulations that apply to them.

准士官、下士官ニ改メ同項第四號中「同相當官」ヲ削リ「各部士長官」各部將官、佐官ニ改メ同項第五號ヲ左ノ如ク改ム 飛行機操縦術ヲ修得シタル後備役又ハ少尉ニ任ゼラルルノ資格ヲ具フルモノヲ含ム) 准士官及下士官ハ後備役(現役ヨリ直ニ後備役ニ入りタル者ニ在リテハ後備役)ニ入りタル年ノ翌年ニ召集シ爾後毎年之ヲ召集ス其ノ召集回数ハ五回、召集日數ハ各回二十八日トス但シ年齢四十年ニ達スル者ニ在リテハ其ノ年及爾後之ヲ召集セズ

第十二輯 軍事 第四章 召集演習

第百四十一條ノ五中「本籍地外ノ縣隊」ヲ「本籍地外ノ師管」ニ改メ「在リテハ縣隊」ニ「在リテハ師管」ニ改メ「在リテハ縣隊」ニ「在リテハ師管」ニ改メ...

Table with columns for '種類' (Type), '標準年次' (Standard Year), and '日数' (Days). Rows include '各兵科准尉' (All Arms Warrant Officers), '各兵科下士官' (All Arms NCOs), '各兵科上等兵' (All Arms Sergeants), etc.

豫備役後備將校准士官下士官兵補充召集演習召集回数、標準年次及日数表... 一 豫備役後備將校... 二 各兵科下士官... 三 步兵科兵士... 四 砲兵科兵士... 五 騎兵科兵士... 六 工兵科兵士... 七 衛生科兵士...

第八様式

Table titled '何市町村第一國民兵員表' (Municipal First National Soldier Table). Columns include '階級' (Rank), '兵種' (Branch), '年令' (Age), and '備考' (Remarks).

第九様式表面中「元」ヲ削リ同様式表面註記第三號中「元短期現役兵」ヲ「短」ニ改メ... 第五節 補充 陸軍補充令改正 昭和十一年七月 勅令第二三三三號...

同 上

昭和十一年十二月 勅令第四百三十八號 陸軍補充令中改正ノ件ヲ裁可シテ之ヲ公布セシム

同 上

昭和十二年四月 勅令第四百三十二號 陸軍補充令中改正ノ件ヲ裁可シテ之ヲ公布セシム

同 上

第一條 各兵科士官ヲ第一條 各兵科將校ニ改ム

同 上

第十六條 陸軍大臣ハ各兵科士官(除ク)少尉候補者ヲ陸軍補充令ニ依リテ...

同 上

第十七條 陸軍補充令ニ依リテ...

「經理部士官銜會議」ヲ「將校銜會議」ニ改ム

少尉ニ任ゼラルルノ資格ヲ具フルモノトス

スノ可ハ所屬部隊ノ將校ヲ以テ組織スル

補生ニ在リテハ...









第一條 本令公布ノ日ヨリ之ヲ施行ス但シ  
第六十七條乃至第六十八條ノ四ノ改正  
規定ハ昭和十二年八月一日ヨリ之ヲ施行ス  
第二條 第二十一條第二項中「陸軍省」ヲ「陸軍大臣」ニ改メ  
第三條 昭和十二年勅令第九十二號附則第五  
條ノ規定ニ依リ陸軍部派遺學生ノ取扱ニ關  
シテハ仍舊前ノ規定ニ依ル  
第四條 陸軍省陸軍學校學生ノ課程ヲ卒業シタル  
隊部少尉候補者ノ取扱ニ關シテハ第七十  
五條及第七十六條ノ規定ヲ準用ス

第四五〇條第一號中「六五〇メートル」ヲ「  
第七〇〇メートル」ニ改メ  
第七〇一條第一項中「野戰重砲兵、騎砲兵、重  
砲兵、高射砲兵、鐵道兵、電信兵、飛行兵、  
氣球兵、輜重兵、工兵、戰車兵、特務兵、衛生  
兵、高射砲兵、騎砲兵、工兵、鐵道兵、電信兵、  
飛行兵、輜重兵、重砲兵、特務兵、衛生兵及補助衛  
生兵」ニ改ム  
第七七一條第一項左ノ但書ヲ加フ  
但シ陸軍省聯合抽籤徵兵署ノ抽籤ニ於テハ  
前條所定之兵員名簿及陸軍省聯合抽籤徵兵  
官中若干名ヲ代表者トシテ列席セシムルコ  
トヲ得  
第八十一條中「陸軍省官又ハ大尉」ヲ「陸軍省  
兵科佐官又ハ兵科大尉」ニ改ム  
第九十二條中「前條ノ規定スル期間ニ拘ラス」  
ヲ削リ  
第九十三條 削除  
第九十四條 削除  
第九十五條 削除  
第九十六條 第一項中「直隸省」ヲ「河北省」ニ改メ  
第九十七條 第一項中「將校」ヲ「各兵科佐尉  
官」ニ改ム  
第九十八條 第一項中「部下ノ將校」ヲ「部下  
ノ將官若ハ各兵科佐尉官」ニ改ム  
本令公布ノ日ヨリ之ヲ施行ス  
本令施行ノ際現任之徵兵員ヲ留シ居ル者  
ノ捕縛ニ付テハ仍舊前ノ規定ニ依ル

第六章 兵役 第一款 徵兵

兵役法施行令中改正  
昭和十二年二月  
勅令第二十四號  
陸軍省令第一號  
陸軍省令第二號  
陸軍省令第三號  
陸軍省令第四號  
陸軍省令第五號  
陸軍省令第六號  
陸軍省令第七號  
陸軍省令第八號  
陸軍省令第九號  
陸軍省令第十號  
陸軍省令第十一號  
陸軍省令第十二號  
陸軍省令第十三號  
陸軍省令第十四號  
陸軍省令第十五號  
陸軍省令第十六號  
陸軍省令第十七號  
陸軍省令第十八號  
陸軍省令第十九號  
陸軍省令第二十號

兵役法施行規則中改正  
昭和十二年七月  
陸軍省令第十七號  
陸軍省令第十八號  
陸軍省令第十九號  
陸軍省令第二十號  
陸軍省令第二十一號  
陸軍省令第二十二號  
陸軍省令第二十三號  
陸軍省令第二十四號  
陸軍省令第二十五號  
陸軍省令第二十六號  
陸軍省令第二十七號  
陸軍省令第二十八號  
陸軍省令第二十九號  
陸軍省令第三十號

第九十三條第四號(ハ)號中「又ハ滿洲國」  
ヲ「滿洲國又ハ支那」ニ改メ同號(ニ)號中  
「又ハ滿洲國」ヲ「滿洲國又ハ支那」ニ改メ  
第九十四條中「朝鮮軍司令官、臺灣軍司令官  
及關東軍司令官」ヲ「軍司令官」ニ改メ  
第九十五條中「朝鮮軍司令官、臺灣軍司令官  
及關東軍司令官」ヲ「軍司令官」ニ改メ  
第九十六條中「朝鮮軍司令官、臺灣軍司令官  
及關東軍司令官」ヲ「軍司令官」ニ改メ  
第九十七條中「朝鮮軍司令官、臺灣軍司令官  
及關東軍司令官」ヲ「軍司令官」ニ改メ  
第九十八條中「朝鮮軍司令官、臺灣軍司令官  
及關東軍司令官」ヲ「軍司令官」ニ改メ  
第九十九條中「朝鮮軍司令官、臺灣軍司令官  
及關東軍司令官」ヲ「軍司令官」ニ改メ  
第一百條中「朝鮮軍司令官、臺灣軍司令官  
及關東軍司令官」ヲ「軍司令官」ニ改メ

陸軍省令第二十號  
陸軍省令第二十一號  
陸軍省令第二十二號  
陸軍省令第二十三號  
陸軍省令第二十四號  
陸軍省令第二十五號  
陸軍省令第二十六號  
陸軍省令第二十七號  
陸軍省令第二十八號  
陸軍省令第二十九號  
陸軍省令第三十號  
陸軍省令第三十一號  
陸軍省令第三十二號  
陸軍省令第三十三號  
陸軍省令第三十四號  
陸軍省令第三十五號  
陸軍省令第三十六號  
陸軍省令第三十七號  
陸軍省令第三十八號  
陸軍省令第三十九號  
陸軍省令第四十號  
陸軍省令第四十一號  
陸軍省令第四十二號  
陸軍省令第四十三號  
陸軍省令第四十四號  
陸軍省令第四十五號  
陸軍省令第四十六號  
陸軍省令第四十七號  
陸軍省令第四十八號  
陸軍省令第四十九號  
陸軍省令第五十號

陸軍省令第五十一號  
陸軍省令第五十二號  
陸軍省令第五十三號  
陸軍省令第五十四號  
陸軍省令第五十五號  
陸軍省令第五十六號  
陸軍省令第五十七號  
陸軍省令第五十八號  
陸軍省令第五十九號  
陸軍省令第六十號  
陸軍省令第六十一號  
陸軍省令第六十二號  
陸軍省令第六十三號  
陸軍省令第六十四號  
陸軍省令第六十五號  
陸軍省令第六十六號  
陸軍省令第六十七號  
陸軍省令第六十八號  
陸軍省令第六十九號  
陸軍省令第七十號  
陸軍省令第七十一號  
陸軍省令第七十二號  
陸軍省令第七十三號  
陸軍省令第七十四號  
陸軍省令第七十五號  
陸軍省令第七十六號  
陸軍省令第七十七號  
陸軍省令第七十八號  
陸軍省令第七十九號  
陸軍省令第八十號

陸軍省令第八十一號  
陸軍省令第八十二號  
陸軍省令第八十三號  
陸軍省令第八十四號  
陸軍省令第八十五號  
陸軍省令第八十六號  
陸軍省令第八十七號  
陸軍省令第八十八號  
陸軍省令第八十九號  
陸軍省令第九十號  
陸軍省令第九十一號  
陸軍省令第九十二號  
陸軍省令第九十三號  
陸軍省令第九十四號  
陸軍省令第九十五號  
陸軍省令第九十六號  
陸軍省令第九十七號  
陸軍省令第九十八號  
陸軍省令第九十九號  
陸軍省令第一百號  
陸軍省令第一百零一號  
陸軍省令第一百零二號  
陸軍省令第一百零三號  
陸軍省令第一百零四號  
陸軍省令第一百零五號  
陸軍省令第一百零六號  
陸軍省令第一百零七號  
陸軍省令第一百零八號  
陸軍省令第一百零九號  
陸軍省令第一百一十號

Table with columns for 朝鮮軍司令官直轄部隊, 關東州ハ滿洲國ニ在, 各部團, and 飛行第六聯隊. It lists various military units and their personnel counts.

同 上  
陸軍省令第一號  
陸軍省令第二號  
陸軍省令第三號  
陸軍省令第四號  
陸軍省令第五號  
陸軍省令第六號  
陸軍省令第七號  
陸軍省令第八號  
陸軍省令第九號  
陸軍省令第十號  
陸軍省令第十一號  
陸軍省令第十二號  
陸軍省令第十三號  
陸軍省令第十四號  
陸軍省令第十五號  
陸軍省令第十六號  
陸軍省令第十七號  
陸軍省令第十八號  
陸軍省令第十九號  
陸軍省令第二十號  
陸軍省令第二十一號  
陸軍省令第二十二號  
陸軍省令第二十三號  
陸軍省令第二十四號  
陸軍省令第二十五號  
陸軍省令第二十六號  
陸軍省令第二十七號  
陸軍省令第二十八號  
陸軍省令第二十九號  
陸軍省令第三十號

陸軍省令第三十一號  
陸軍省令第三十二號  
陸軍省令第三十三號  
陸軍省令第三十四號  
陸軍省令第三十五號  
陸軍省令第三十六號  
陸軍省令第三十七號  
陸軍省令第三十八號  
陸軍省令第三十九號  
陸軍省令第四十號  
陸軍省令第四十一號  
陸軍省令第四十二號  
陸軍省令第四十三號  
陸軍省令第四十四號  
陸軍省令第四十五號  
陸軍省令第四十六號  
陸軍省令第四十七號  
陸軍省令第四十八號  
陸軍省令第四十九號  
陸軍省令第五十號  
陸軍省令第五十一號  
陸軍省令第五十二號  
陸軍省令第五十三號  
陸軍省令第五十四號  
陸軍省令第五十五號  
陸軍省令第五十六號  
陸軍省令第五十七號  
陸軍省令第五十八號  
陸軍省令第五十九號  
陸軍省令第六十號

重兵特務兵又ハ補助衛生兵タルベキ者ニシテ  
 特ニ他ノ兵種ノ現役兵ニ充テラレベキコトヲ  
 志願シ且第百六十三條ノ規定ニ依ルル  
 願書ヲ提出シタル者ニ付テハ其ノ適任之ヲ  
 許ス場合ニ限リ他ノ兵種ニ選任スルコトヲ  
 得

前項ノ志願ヲ爲ス者ハ第百六十三條ノ規定  
 ニ依ルル願書中本籍地ノ行ノ如ク附  
 記スルカハ別ニ身體検査後成ルベク速ニ  
 同願書ノ様式ニ準ズル願書(長期在營兵種  
 集積)ヲ提出スルベシトス

輔重兵特務兵又ハ補助衛生兵タルベキ身  
 長ノ場合ニ在リテモ其ノ他ノ兵種ニ充テ  
 ラルルコトヲ志願致候也

第百五十九條第二項第五號第一項中「第七條  
 ノ二第一號該當者」及「同條第二號該當者」ノ  
 下ニ各(幹部候補生タルコトヲ志願セザル者  
 フ除ク)ヲ加ヘ同號第二項中「陸軍補充令第  
 五十四條各號該當者」ヲ前項該當者ノ中陸軍  
 補充令第五十四條各號該當者ニ改ム

第百七十六條第四項及第七十七條ノ第四項  
 中「軍醫」ヲ「陸軍醫官」ニ改ム

第百七十八條第一號及第二號九十三條  
 中「五五米」ヲ「一五〇米」ニ改ム

第百二十八條中「看護兵」ヲ「衛生兵」ニ改ム

第百五十一條様式中「本人氏 名印」ヲ  
 「本人氏 名印」ニ改ム

年月 日生」ニ改ム

第百五十七條中「軍醫」ヲ「醫官」ニ改ム

第百六十三條第二號中「當該部隊長」ノ下ニ  
 「(第百五十九條ノ規定ニ依リ處分シタルコ  
 トキハ處分ヲ爲シタル入營兵種員)」ヲ加フ

第百六十四條 疾病其ノ他選クベカラザル  
 事故ニ因リ入營ヲ延期シタル者ニ付テハ入營  
 スルモノニ付テハ必要ト認ムルトキハ入營  
 前適宜ノ部隊ニ於テ豫メ身體検査ヲ受ケン  
 ムルコトヲ得

第百六十五條 前條ノ規定ニ依リ受檢セシ  
 ムベキ者アルトキハ陸軍司令部官ハ左ノ各  
 一 本人ニ適宜ノ部隊ヲ指定シテ身體検査  
 ヲ受クベキ旨ヲ達ス

二 前號ノ手續ヲ爲スト同時ニ前號ノ部隊  
 長ニ其ノ旨ヲ通知シ且本人ノ壯丁名簿寫  
 (身體検査ノ爲ニ必要ナル事項ニ限ル)ヲ送  
 付ス

第百六十七條中「通知」更ニ現役兵補闕ノ  
 手續ヲ爲スベシトシ「通知」ニ改ム

第百六十八條 第二項三十五條ノ規定ニ依  
 リ集合地ニ集合スベキ者又ハ遠隔ノ地ニ在  
 ル部隊ニ入營スベキ者又ハ遠隔ノ地ニ在  
 體又ハ精神ニ異常アル爲ニ集合地集合又ハ  
 入營前ニ於テ身體検査ヲ受クルコトヲ希望  
 スルモノニ付テハ必要ト認ムルトキハ前項  
 條ノ規定ニ準ジ身體検査ヲ爲スコトヲ得

前項ノ規定ニ依リ身體検査ヲ受クルコトヲ  
 希望スル者ハ其ノ事由ヲ具シ現役兵證書  
 交付シタル陸軍司令部官ニ願出ヅベシ

第百七十六條 削除

第百七十七條 削除

第百七十八條 削除

第百七十九條 削除

第百八十三條 第二項八十一條ノ規定ニ依  
 リ補闕ヲ爲ス場合ニ於テハ陸軍司令部官ハ  
 補闕員ニ充テラレベキ補充兵ヲ現役ニ編入  
 シ現役兵證書ヲ本人ニ交付スベシ

前項ノ規定ニ依リ現役兵證書ヲ交付シタル  
 トキハ前ニ交付シタル第一補充兵證書ハ其  
 ノ效力ヲ失フ

第百八十四條 削除

第百八十五條 削除

第百八十六條 削除

第百八十七條 第三十九條及第二百九十  
 四條ノ規定ニ依リ徵集ヲ延期スベキ者ヲ徵  
 集シ入營スルニ至リタルトキハ其ノ徵集後  
 セシム順序ヲ經テ其ノ旨陸軍大臣ニ報告ス  
 ベシ

第百八十六條中「簡明」ニ記スルヲ「明ニシ休  
 ノ者」又ハ「原級」ニ記スルヲ「在リテハ其ノ  
 事由」期間等ヲ記スルニ改ム

第百八十七條及第二百六十二條中「令第九十  
 一條」規定スル期間ノ終末ニ應テ應テ應テ應  
 一 第百三十一條ノ規定スル入營期日ニ改

附表第一中

第十九、第二十師團	第十九、第二十師團	第十九、第二十師團	第十九、第二十師團
歩兵	歩兵	歩兵	歩兵
在營一年六月ノ者	在營一年六月ノ者	在營一年六月ノ者	在營一年六月ノ者
徵集年 月十日	徵集年 月十日	徵集年 月十日	徵集年 月十日
入營年ノ翌々 年六月九日	入營年ノ翌々 年六月九日	入營年ノ翌々 年六月九日	入營年ノ翌々 年六月九日

附表第二

兵種選定標準表	兵種選定標準表	兵種選定標準表	兵種選定標準表
歩兵	歩兵	歩兵	歩兵
視力	視力	視力	視力
力	力	力	力
村	村	村	村
職業	職業	職業	職業

陸		軍	
戰車兵	騎兵	重砲兵	高射砲兵
甲種乙種右左各〇・八以上 ニシテ辨色力完全ナル者	甲種乙種右左各〇・六以上 ニシテ辨色力完全ナル者	甲種乙種右左各〇・八以上 ニシテ辨色力完全ナル者	甲種乙種右左各〇・八以上 ニシテ辨色力完全ナル者
視力	視力	視力	視力
力	力	力	力
村	村	村	村
職業	職業	職業	職業

依ル各限ノ矯正視力  
 〇・八以上ノ者  
 〇・四以上ノ者  
 〇・三以上ノ者  
 〇・二以上ノ者  
 〇・一以上ノ者  
 〇・一以下ノ者

依ル各限ノ矯正視力  
 〇・六以上ノ者  
 〇・三以上ノ者  
 〇・二以上ノ者  
 〇・一以上ノ者  
 〇・一以下ノ者

依ル各限ノ矯正視力  
 〇・八以上ノ者  
 〇・四以上ノ者  
 〇・三以上ノ者  
 〇・二以上ノ者  
 〇・一以上ノ者  
 〇・一以下ノ者

依ル各限ノ矯正視力  
 〇・八以上ノ者  
 〇・四以上ノ者  
 〇・三以上ノ者  
 〇・二以上ノ者  
 〇・一以上ノ者  
 〇・一以下ノ者

Table with columns for military service types: 補助衛生兵, 水陸短期現役, 航空兵, 海軍, 陸軍, 軍醫, 看護兵, 附錄第三中士官, etc.

附錄第三中士官... 附錄第四中士官... 附錄第五中士官... 附錄第六中士官... 附錄第七中士官... 附錄第八中士官... 附錄第九中士官... 附錄第十中士官... 附錄第十一中士官... 附錄第十二中士官... 附錄第十三中士官... 附錄第十四中士官... 附錄第十五中士官... 附錄第十六中士官... 附錄第十七中士官... 附錄第十八中士官... 附錄第十九中士官... 附錄第二十中士官...

陸軍身體檢查規則中改正

昭和十一年十月 陸令第二十三號 陸軍身體檢查規則中改正... 第四十一條... 第四十二條... 第四十三條... 第四十四條... 第四十五條... 第四十六條... 第四十七條... 第四十八條... 第四十九條... 第五十條...

Table for military medical examination: 陸軍航空勤務者身體檢查票. Columns include: 姓名, 階級, 職務, 検査年月日, 判定, 備考, etc.

Table for physical examination: 體格検査. Columns include: 視力, 聴力, 呼吸器, 泌尿器, 消化器, 循環器, 皮膚, etc.

備考 一 精神病、神経系病及慢性傳染病ノ遺傳的病因ノ調査ハ問診ニ依ルノ外其ノ他ノ方法ヲ以テ特ニ其ノ正確ヲ期スルニ努ムベシ... 二 既往症ノ調査ハ精神病、癲癇、神經衰弱、ヒステリー、各種暗點症、遺尿、腦脊髄疾患、心臟疾患、肺病、腎臟疾患、梅毒、外傷等ニ付特ニ注意スベシ... 三 血脈ハ臥位ニ於テ測定スベシ... 四 脈搏測定ハ先ヅ被検査者ヲシテ起立位ヲ取ラシメ一分間宛脈數ヲ數ヘ其ノ二回ノ平均

二 既往症ノ調査ハ精神病、癲癇、神經衰弱、ヒステリー、四種暗瘡、遺尿、胸骨腫疾、心臟疾患、肺胸膜疾患、梅毒、外傷等ニ付テ注意スベシ

Table for medical examination (Second Series) with columns for examination number, name, rank, and various tests like vision, hearing, and reflexes.

備考 一 脈博測定ハ先ツ被検査者ヲシテ起立位ヲ取ラシメ一分間脈數ヲ數ヘ其ノ二回ノ平均數ヲ求メ(運動前脈數)次デ被検査者ヲシテ膝屈起立セシメ足尖ノ前方三〇厘米ノ距離ニ置キタル高サ約三〇厘米ノ椅子ノ上ニ左足ヲ以テ立テ右足ヲ椅子ニ著クルコトヲ直ニ右足ヲ舊位ニ復スル運動ヲ十五秒間ニ五回行ハシメタル後起立位ヲ取ラシメ直ニ二十秒間脈數ヲ數ヘ(運動後脈數)次デ二分間靜ニ起立位ニ置キタル後更ニ二十秒間脈數ヲ數フベシ(安靜後脈數)

附則 本令ハ公布ノ日ヨリ之ヲ施行ス

●同上

昭和十二年二月 陸軍省令 第一二號 陸軍身體検査規則中左ノ通改正ス 第二條第二項中「身體検査實施ニ關スル業務ヲ監督シテ」ヲ「身體検査實施上ノ分擔業務ヲ定メ之ヲ指導監督ス」ニ改ム

Table for medical examination (Third Series) with columns for examination number, name, rank, and vision tests.

Table for medical examination (Fourth Series) with columns for examination number, name, rank, and various tests like hearing, balance, and reflexes.

附則 暗室ハ成ルベク長徑五米以上ノ距離アルヲ要ス

第六十二條ノ二 場内ニハ左ノ標札ヲ見易キ所ニ掲ゲ各検査ノ順序ヲ定メ其ノ位置ヲ明瞭ナラシムベシ

身長、胸圍、體重 耳、鼻、口、腔 視力 視力検査ハ狀況ニ依リ衛生下士官ヲシテ實施セシメ視標〇・八以上ヲ明視シ得タル者ニ限リ副官官ノ行方視力検査ヲ省略スルコトヲ得

Table for medical examination (Fifth Series) with columns for examination number, name, rank, and various tests like vision, hearing, and reflexes.



Table listing military districts and cities. Columns include district names (e.g., 第一, 第二, 第三) and city names (e.g., 東京, 大阪, 京都). Includes a section for '附則' (Provisions) regarding implementation dates.

定ニ依リ隊附現下士官中管外ニ居住セシムベキ人員左ノ如シ但シ別ニ定ムル者ニ付テハ此ノ限ニ在ラズ...

者ニシテ特別ノ事由ニ因リ管内居住ヲ願出ブルモノアルトキハ部隊長ハ之ヲ許可スルコトヲ得...

附則 本令ハ公布ノ日ヨリ之ヲ施行ス...

帝國在郷軍人會令 第一條 在郷軍人其ノ精神ヲ鍛鍊シ軍事能力ヲ増進シ兼テ社會ノ公益ヲ圖リ風教ヲ振...

附則 本令ハ昭和十一年十月十一日ヨリ之ヲ施行ス...

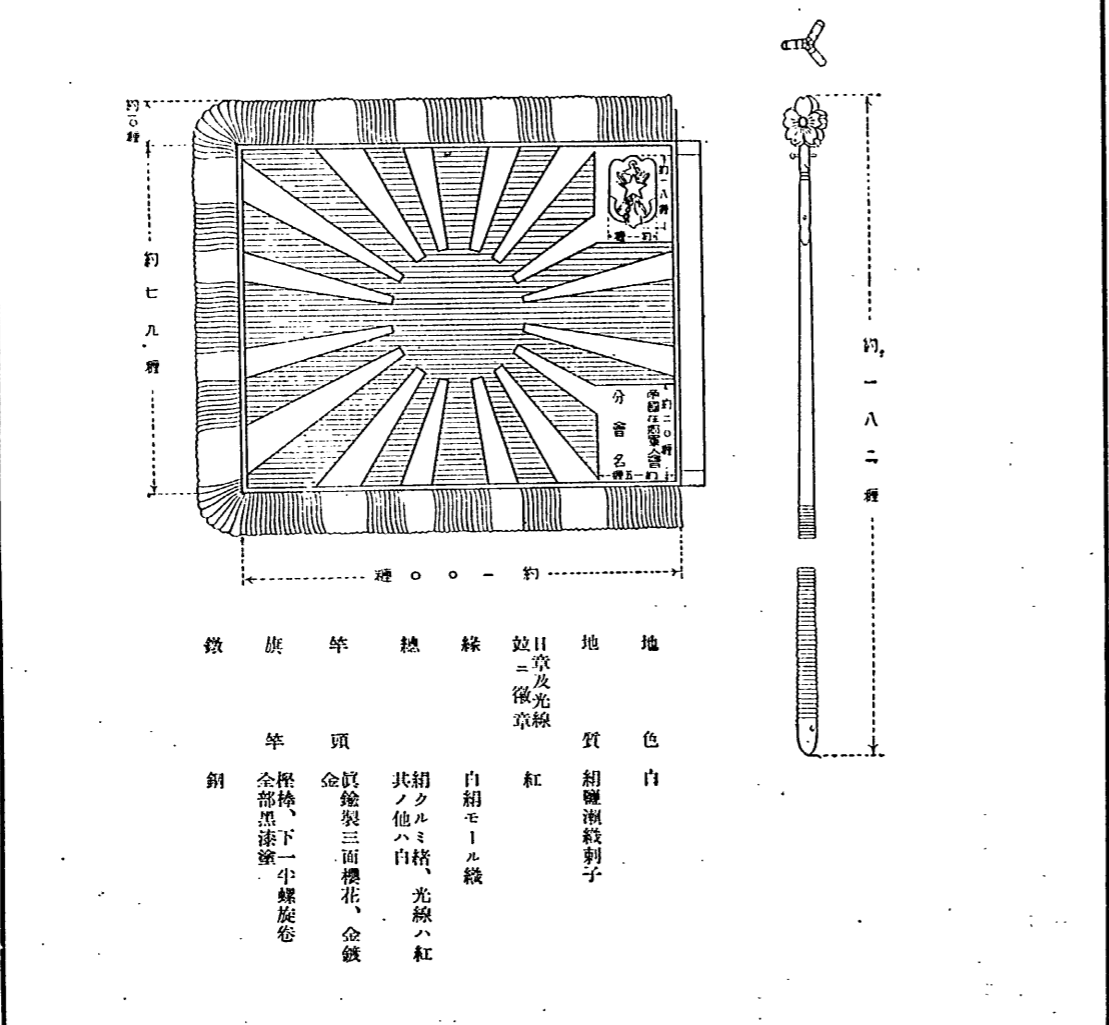



附圖第二



約二七種

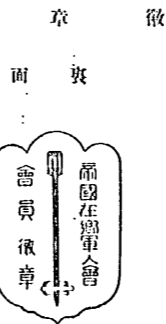

表示物 星章、十八金銀研出製

帝國在郷軍人會規程

昭和十一年九月 陸海令第一號

帝國在郷軍人會規程ノ通定ム

第一條 帝國在郷軍人會ハ聯合支部、支部、聯合分會及分會ヨリ成ル

第二條 帝國在郷軍人會ニ本部ヲ置ク

第三條 聯合支部ハ内地(樺太ヲ含ム以下之ニ同ジ)ニ在リテハ關東管内、朝鮮ニ在リテハ朝鮮軍司令官ノ節制下ニ定ムル區域(滿洲國開闢省ハ第十九師團ノ區域ニ含ム)内、臺灣ニ在リテハ臺灣全島内、關東州及滿洲國又ハ北支那ニ在リテハ軍司令官ノ定ムル區域内ニ在ル支部ヲ以テ之ヲ組織ス

第四條 支部ハ内地ニ在リテハ聯隊區内、朝鮮ニ在リテハ師團長ノ定ムル區域内、臺灣、關東州及滿洲國又ハ北支那ニ在リテハ軍司令官ノ定ムル區域内、南洋群島ニ在リテハ全島内、其ノ他ノ地ニ在リテハ適宜ニ定ムル區域内ニ在ル聯合分會ヲ以テ之ヲ組織ス

第五條 支部内ニ在ル聯合分會ハ依リ聯合分會ヲ組織シ得ザル分會アルトキハ之ヲ當分會ノ組織ニ編入ス

第六條 本部ニ關スル規程並ニ聯合分會及分會ノ組織ハ帝國在郷軍人會會則ニ於テ之ヲ定ム

第七條 聯合支部ハ内地ニ在リテハ師團長ノ定ムル區域内、朝鮮ニ在リテハ師團長ノ定ムル區域内、臺灣、關東州及滿洲國又ハ北支那ニ在リテハ軍司令官ノ定ムル區域内、南洋群島ニ在リテハ全島内、其ノ他ノ地ニ在リテハ適宜ニ定ムル區域内ニ在ル聯合分會ヲ以テ之ヲ組織ス

第八條 帝國在郷軍人會ノ會則タル資格ヲ有スル者ハ豫備役、後備役又ハ退役ノ將校同相當官(海軍ニ在リテハ士官、特務士官)准士官、豫備役又ハ後備役ノ下士官、尉兵、豫備兵、後備兵、第一補充兵、海軍豫備員、豫備役幹部候補生、豫備役幹部候補生及第一國民兵役ニ在ル者トス

第九條 前條第一項ニ規定スル者ニシテ帝國在郷軍人會ノ會員タルモノハ其ノ屬セントスル分會ノ長ニ届出デ其ノ承認ヲ受クルモノトス

第十條 帝國在郷軍人會ノ會員ニシテ退會セントスル者ハ理由ヲ其ノ所屬分會ノ長ノ承認ヲ受クルモノトス

第十一條 軍司令官(朝鮮軍司令官ヲ除ク)、師團長及鎮守府司令官(朝鮮ニ在リテハ要港部司令官)ハ管内ニ在ル聯合支部、支部、聯合分會及分會ヲ監督シ、及海軍人事部長ハ管内ニ在ル聯合分會及分會ヲ監督シ、軍司令官(朝鮮軍司令官ヲ除ク)ハ其ノ定ムル者ヲシテ臺灣、關東州及滿洲國又ハ北支那ニ在ル支部、聯合分會及分會ヲ監督シ、其ノ他ノ地ニ在リテハ適宜ニ定ムル者ヲシテ之ヲ監督ス

第十二條 帝國在郷軍人會ノ會長ハ陸軍大將又ハ海軍中將ノ中ヨリ、同副會長ハ陸軍中將又ハ海軍中將ノ中ヨリ、陸軍大臣及海軍大臣之ヲ推選ス

第十三條 聯合支部長ハ當該師團ノ師團長ノ部附少將タル者(朝鮮ニ在リテハ師團長ノ部附少將タル者)ハ當該師團長ノ部附少將タル者(朝鮮ニ在リテハ師團長ノ部附少將タル者)ヲ以テ之ニ充ツ

可ク受クベシ會則ヲ變更セントスルトキ亦同ジ

帝國在郷軍人會會則ニハ別段ノ規定アル場合ヲ除ク外、事業、組織、會員、役員、會議、資産、會計其ノ他必要ナル事項ヲ記載スベシ

附則

本令ハ昭和十一年十月十一日ヨリ之ヲ施行ス

當分ノ内會員徵章ハ監督官廳ノ許可ヲ受ケテ之ヲ佩用セザルコトヲ得

第八章 軍區

海軍區令中改正

昭和十二年五月 海令第六十二號

海軍區令中改正ノ件ヲ裁可シ茲ニ之ヲ公布セシム

第一條 帝國ノ海軍區及其ノ區畫左ノ如シ

海軍區	陸上區	海上區
第一海軍區	樺太、北海道、青森縣、岩手縣、宮城縣、山形縣、秋田縣、神奈川縣、東京府、千葉縣、茨城縣、水戸縣、群馬縣、栃木縣、山梨縣、長野縣、新潟縣、富山縣、石川縣、福井縣、滋賀縣、京都府、大阪府、兵庫縣、和歌山縣、奈良縣、三重縣、德島縣、高知縣、愛媛縣、香川縣、岡山縣、廣島縣、山口縣、大分縣、福岡縣、佐賀縣、長崎縣、熊本縣、鹿兒島縣、那霸縣	樺太、北海道、青森縣、岩手縣、宮城縣、山形縣、秋田縣、神奈川縣、東京府、千葉縣、茨城縣、水戸縣、群馬縣、栃木縣、山梨縣、長野縣、新潟縣、富山縣、石川縣、福井縣、滋賀縣、京都府、大阪府、兵庫縣、和歌山縣、奈良縣、三重縣、德島縣、高知縣、愛媛縣、香川縣、岡山縣、廣島縣、山口縣、大分縣、福岡縣、佐賀縣、長崎縣、熊本縣、鹿兒島縣、那霸縣
第二海軍區	德島縣、高知縣、愛媛縣、香川縣、岡山縣、廣島縣、山口縣、大分縣、福岡縣、佐賀縣、長崎縣、熊本縣、鹿兒島縣、那霸縣	德島縣、高知縣、愛媛縣、香川縣、岡山縣、廣島縣、山口縣、大分縣、福岡縣、佐賀縣、長崎縣、熊本縣、鹿兒島縣、那霸縣
第三海軍區	福岡縣、大分縣、宮崎縣、鹿兒島縣、那霸縣	福岡縣、大分縣、宮崎縣、鹿兒島縣、那霸縣

第四條 各海軍區ハ別段ノ規定アルモノヲ除ク外、其ノ軍港ニ置ク所ノ鎮守府ヲシテ之ヲ管セシム

附則

本令ハ公布ノ日ヨリ之ヲ施行ス

第十四輯

民事 刑事 監獄

第十四輯 民事 刑事 監獄

第一章 民事

第一款 民事令 民法 商法 民事  
訴訟法 人事訴訟手續法  
非訟事件手續法

- 朝鮮民事令中改正〔昭和一一、一二、制令一七〕
- 外國人土地法ヲ朝鮮ニ施行スルノ件〔昭和一一、一二、勅令四七〇〕
- 外國人土地法〔大正一四、法律四二二〕
- 外國人土地法施行令〔大正一五、一、勅令三三四〕
- 明治三十二年法律第六十七號〔外國人ノ抵當權ニ關スル法律〕〔明治三二、三、法律六七〕
- 本府所屬官署ノ司掌事務ニ係ル民事訴訟ニ付國ヲ代表スル件中改正〔昭和一一、一二、總令一三一〕

第二款 登記

- 商業登記取扱規則中改正〔昭和一一、一二、總令一三三〕
- 官廳ノ所管ニ係ル不動産登記ノ囑託ニ關スル件中改正〔昭和一一、七、總令五一〕
- 同上〔昭和一二、四、總令四六〕
- 同上〔昭和一二、五、總令七二〕

第三章 監獄

第一款 監獄令

- 朝鮮行刑教育規程〔昭和一二、五、總訓三五〕

- 假出獄思想犯處遇規程〔昭和一二、四、總令四九〕
- 假出獄及假出場ニ關スル取扱手續中改正〔昭和一二、四、總訓二二〕

第十四輯 民事 刑事

監獄

第一章 民事

第一款 民事令 民法商  
法 民事訴訟法  
人事訴訟手續法  
非訟事件手續法

朝鮮民事令中改正

昭和十一年十二月  
制令第十七號

朝鮮民事令中改正ノ件明治四十四年法律第三十號第一條及第二條ニ依リ勅裁ヲ得テ茲ニ之ヲ公布ス

外國人土地法ヲ朝鮮ニ施行スルノ件

昭和十一年十二月  
勅令第四百七十號

外國人土地法ヲ朝鮮ニ施行スルノ件ヲ裁可シ茲ニ之ヲ公布セシム  
外國人土地法ハ之ヲ朝鮮ニ施行ス

外國人土地法

大正十四年四月  
法律第四十二號

朕帝國議會ノ協賛ヲ經タル外國人土地法ヲ裁

可シ茲ニ之ヲ公布セシム

外國人土地法

第一條 帝國國民又ハ帝國法人ニ對シ土地ニ關スル權利ノ享有ニ付禁止ヲ爲シ又ハ條件若ハ制限ヲ附スル國ニ屬スル外國人又ハ外國法人ニ對シテハ勅令ヲ以テ帝國ニ於ケル土地ニ關スル權利ノ享有ニ付同一若ハ類似ノ禁止ヲ爲シ又ハ同一若ハ類似ノ條件若ハ制限ヲ附スルコトヲ得

第二條 帝國法人又ハ外國法人ニシテ社員、株主若ハ業務ヲ執行スル役員ノ半數以上又ハ資本ノ半數以上若ハ議決權ノ過半數カ前條ノ外國人又ハ外國法人ニ屬スルモノニ對シテハ勅令ノ定ムル所ニ依リ之ヲ其ノ外國人又ハ外國法人ト同一ノ國ニ屬スルモノト看做シ前條ノ規定ヲ適用ス

第三條 外國ノ一部ニシテ土地ニ關シ特別ノ立法權ヲ有スルモノハ本法ノ適用ニ付テハ之ヲ國ト看做ス

第四條 國防上必要ナル地區ニ於テハ勅令ヲ以テ外國人又ハ外國法人ノ土地ニ關スル權利ノ取得ニ付禁止ヲ爲シ又ハ條件若ハ制限ヲ附スルコトヲ得

第五條 帝國法人ニシテ社員、株主若ハ業務ヲ執行スル役員ノ半數以上又ハ資本ノ半數以上若ハ議決權ノ過半數カ外國人又ハ外國法人ニ屬スルモノニ對シテハ前條ノ規定ヲ適用ス

第六條 土地ニ關スル權利ヲ有スル者カ本法ニ依リテ其ノ權利ヲ享有スルコトヲ得ザルニ至リタル場合ニ於テハ一年內ニ之ヲ讓渡スルコトヲ要ス

第七條 其ノ規定ニ依ル權利ノ讓渡ナカリシ場合ニ於テ其ノ權利ノ處分ニ關シ必要ナル事項ハ勅令ヲ以テ之ヲ定ム

第八條 前二項ノ規定ハ土地ニ關スル權利ヲ有スル者ノ相続人其ノ他ノ包括承繼人カ本法ニ依

リ其ノ權利ヲ取得スルコトヲ得サル場合ニ之ヲ準用ス但シ第一項ニ規定スル期間ハ之ヲ三年トス

第九條 明治六年第十八號布告及明治四十二年法律第五十一號ハ之ヲ廢止ス

第十條 明治三十二年法律第六十七號中「土地ノ抵當權者ナル外國人カ」ラ「抵當權者カ」ナル場合ニ於テ「抵當不動產」ラ「抵當權ノ目的タル權利」ニ改ム

第十一條 民法第九百九十九條中「日本人ニ非サレハ享有スルコトヲ得サル權利ヲ有スル場合」ラ「國籍ノ喪失ニ因リテ共有スル權利ヲ享有スルコトヲ得サルニ至リタル場合」ニ改メ「日本人」ニテ削除セシム

外國人土地法施行令

大正十五年十一月  
勅令第三百三十四號

朕外國人土地法施行令ヲ裁可シ茲ニ之ヲ公布セシム

第一條 外國人土地法第四條第二項ノ規定ニ依リ列表ニ掲グル地域ヲ國防上必要ナル地區ニ指定ス

第二條 外國人、外國法人又ハ外國人土地法ニ於テ土地所有權、地上權又ハ永小作權ヲ取得セントスルトキハ地方長官(樺太及海軍大臣)ノ許可ヲ受クベシ

第三條 帝國國民又ハ帝國法人カ別表ニ掲グル地域ニ土地所有權、地上權又ハ永小作權ヲ取得スル場合ニ於テ其ノ帝國國民カ外國人ト爲リ又ハ帝國法人カ外國人土地法第五條ニ規定スル法人ト爲リタルトキハ六月內ニ前條ノ規定ニ準ジテ申請スベシ

第四條 前條第一項ノ規定ハ外國人、外國法人又ハ外國人土地法第五條ニ規定スル帝國國民カ別表ニ掲グル地域ニ於テ土地所有權、地上權又ハ永小作權ヲ取得スル場合ニ於テ之ヲ準用ス

第五條 外國人土地法第五條第二項ノ規定ニ依リ資本ノ額又ハ議決權ノ數ノ計算ニ付テハ株式會社又ハ株式會社合資會社ノ無記名式ノ株券ハ外國人ニ屬スルモノト看做ス

第六條 株式會社合資會社ニシテ無限責任社員又ハ株主ノ議決權ノ過半數カ外國人又ハ外國法人ニ屬スルモノハ外國人土地法第五條ニ規定スル帝國法人トス

第七條 外國人土地法第六條ノ規定ニ依リ土地所有權、地上權又ハ永小作權ノ讓渡ナカリシ場合ニ於テハ其ノ權利ハ讓渡法ニ依リ之ヲ讓渡スベシ

第八條 競賣ハ本人若ハ利害關係人ノ申立ニ因リ又ハ職權ヲ以テ之ヲ爲ス

第九條 競賣セラレタル土地ヲ所有シタル外國人、外國法人又ハ外國人土地法第五條ニ規定スル帝國國民カ其ノ土地ノ上ニ建物ヲ所有スルトキハ競賣人ハ其ノ外國人、外國法人又ハ帝國法人ノ爲ニ建物ノ所有ヲ目的トスル貸借權ヲ設定シタルモノト看做ス此ノ場合ニ於テ借賃其ノ他ノ貸借ノ條件ハ當事者ノ請求ニ依リ裁酌所之ヲ定ム

第十條 外國人、外國法人又ハ外國人土地法第五條ニ規定スル帝國國民カ別表ニ掲グル地域ニ於テ土地所有權、地上權又ハ永小作權ヲ取得シ登記ヲ申請スル場合ニ於テハ權利ヲ享有シ得ル者ナルコトヲ證明スル書面ヲ提出スベシ



Main table on the right side of the page containing legal provisions and lists of municipalities. The text is organized in columns, detailing various regulations and geographical locations.

Main table on the left side of the page, continuing the lists of municipalities and legal provisions. It follows a similar columnar structure to the right-hand table.

Table listing various prefectures and counties with their respective administrative details and names.

明治三十二年法律第六十七號(外國人ノ抵當權ニ關スル法律)

法律第六十七號 明治三十二年三月 法律第六十七號

本府所屬官署ノ司掌事務ニ係ル民事訴訟ニ付國ヲ代表スル件申改正

昭和十一年十二月 總令第三百三十一號

商業登記取扱規則申改正

昭和十一年十二月 總令第三百三十二號

同上

昭和十二年四月 總令第四百六號

官廳ノ所管ニ係ル不動産登記ノ囑託ニ關スル件申改正

昭和十一年七月 總令第五百一號

朝鮮行刑教育規程

昭和十二年五月 總令第三百五號

同上

昭和十二年五月 總令第三百五號

監獄

昭和十二年五月 總令第三百五號

朝鮮行刑教育規程

昭和十二年五月 總令第三百五號

上必須ナル普通ノ知識技能ヲ授ケ國民道德ノ理解及實踐ニ資スルヲ以テ目的トス

テ特ニ必要ト認めル場合ニ於テハ教授ヲ休  
止スルコトヲ得

Table with columns for subjects: 修身, 國語, 算術, 職業, 朝鮮語, 地理, 國史, 計. Rows for 普通科 and 補習科.

第十二條 教育ヲ施スベキ者ハ其ノ學力ニ從  
ヒ相當ト認めル學級ニ相入ス

第十三條 教授ノ都合ニ依リ必要アルトキハ  
同一學級ニ付二以上ノ學級ヲ置クコトヲ  
得

第十四條 各學期末ニハ考査ヲ行ヒ之ニ合格  
シタル者ハ進級又ハ修業セシム

第十五條 學期中途ト雖學業成績優秀ナル者  
ハ臨時ニ進級又ハ修業セシムルコトヲ得

第十六條 行狀不良其ノ他ノ事由ニ因リ他ノ  
就學者ノ教育ヲ妨ガリト認めル者ニ對シ  
テハ就學ヲ停止スルコトヲ得

第十七條 就學者ニハ監房内ニ於テ自習時間  
ヲ與ヘ適當ニ指導スベシ

第十八條 教科專其ノ他ノ學用品ハ給與又ハ  
貸與スベシ

第十九條 教師又ハ教師師ハ教育ヲ擔任シ教  
育簿、教案簿及出席簿ヲ整理スベシ

第二十條 刑務所長ハ教師師ノ外ニ  
適當ト認めル職員ヲシテ教育ニ當ラシムル  
コトヲ得

第十一條 各科ノ教科目毎週教授時數ノ標準  
左ノ如シ

Table showing weekly teaching standards for various subjects like 朝鮮語, 地理, 國史, 計.

第二十二條 學期ノ開始及終了ハ相當ノ式ヲ  
以テ告知スベシ

第二十三條 刑務所支所ニ於ケル教育事務ハ  
刑務所支所長ニ專任セシム

第二十四條 刑務所支所長ハ本令施行ノ爲必要ナ  
ル細則ヲ定メ朝鮮總督ノ認可ヲ受クベシ

第二十五條 刑務所支所長ハ本令施行ノ爲必要ナ  
ル細則ヲ定メ朝鮮總督ノ認可ヲ受クベシ

第二十六條 刑務所支所長ハ本令施行ノ爲必要ナ  
ル細則ヲ定メ朝鮮總督ノ認可ヲ受クベシ

第二十七條 刑務所支所長ハ本令施行ノ爲必要ナ  
ル細則ヲ定メ朝鮮總督ノ認可ヲ受クベシ

第二十八條 刑務所支所長ハ本令施行ノ爲必要ナ  
ル細則ヲ定メ朝鮮總督ノ認可ヲ受クベシ

第二十九條 刑務所支所長ハ本令施行ノ爲必要ナ  
ル細則ヲ定メ朝鮮總督ノ認可ヲ受クベシ

第三十條 刑務所支所長ハ本令施行ノ爲必要ナ  
ル細則ヲ定メ朝鮮總督ノ認可ヲ受クベシ

第三十一條 刑務所支所長ハ本令施行ノ爲必要ナ  
ル細則ヲ定メ朝鮮總督ノ認可ヲ受クベシ

第三十二條 刑務所支所長ハ本令施行ノ爲必要ナ  
ル細則ヲ定メ朝鮮總督ノ認可ヲ受クベシ

第三十三條 刑務所支所長ハ本令施行ノ爲必要ナ  
ル細則ヲ定メ朝鮮總督ノ認可ヲ受クベシ

第三十四條 刑務所支所長ハ本令施行ノ爲必要ナ  
ル細則ヲ定メ朝鮮總督ノ認可ヲ受クベシ

第三十五條 刑務所支所長ハ本令施行ノ爲必要ナ  
ル細則ヲ定メ朝鮮總督ノ認可ヲ受クベシ

第三十六條 刑務所支所長ハ本令施行ノ爲必要ナ  
ル細則ヲ定メ朝鮮總督ノ認可ヲ受クベシ

第三十七條 刑務所支所長ハ本令施行ノ爲必要ナ  
ル細則ヲ定メ朝鮮總督ノ認可ヲ受クベシ

第三十八條 刑務所支所長ハ本令施行ノ爲必要ナ  
ル細則ヲ定メ朝鮮總督ノ認可ヲ受クベシ

第三十九條 刑務所支所長ハ本令施行ノ爲必要ナ  
ル細則ヲ定メ朝鮮總督ノ認可ヲ受クベシ

第四十條 刑務所支所長ハ本令施行ノ爲必要ナ  
ル細則ヲ定メ朝鮮總督ノ認可ヲ受クベシ

第四十一條 刑務所支所長ハ本令施行ノ爲必要ナ  
ル細則ヲ定メ朝鮮總督ノ認可ヲ受クベシ

第四十二條 刑務所支所長ハ本令施行ノ爲必要ナ  
ル細則ヲ定メ朝鮮總督ノ認可ヲ受クベシ

第四十三條 刑務所支所長ハ本令施行ノ爲必要ナ  
ル細則ヲ定メ朝鮮總督ノ認可ヲ受クベシ

第四十四條 刑務所支所長ハ本令施行ノ爲必要ナ  
ル細則ヲ定メ朝鮮總督ノ認可ヲ受クベシ

第四十五條 刑務所支所長ハ本令施行ノ爲必要ナ  
ル細則ヲ定メ朝鮮總督ノ認可ヲ受クベシ

第四十六條 刑務所支所長ハ本令施行ノ爲必要ナ  
ル細則ヲ定メ朝鮮總督ノ認可ヲ受クベシ

第四十七條 刑務所支所長ハ本令施行ノ爲必要ナ  
ル細則ヲ定メ朝鮮總督ノ認可ヲ受クベシ

第四十八條 刑務所支所長ハ本令施行ノ爲必要ナ  
ル細則ヲ定メ朝鮮總督ノ認可ヲ受クベシ

Form for '假出獄及假出場所之關係' (Relationship between temporary release and place of release). Includes fields for name, residence, and dates.

Form for '假出獄及假出場所之關係' (Relationship between temporary release and place of release). Includes fields for name, residence, and dates.

假出獄思想犯處遇規程 (Regulations on the treatment of ideological prisoners on temporary release). Article 1: Purpose and scope. Article 2: Definitions. Article 3: Eligibility. Article 4: Application process. Article 5: Review process. Article 6: Supervision during release. Article 7: Return to prison. Article 8: Penalties for non-compliance. Article 9: Termination of release. Article 10: Final provisions.

第十四科 民事 刑事 監獄 第三章 監獄 第一款 監獄令

第十五輯

學事



第十五輯 學事

第一章 學事

第二款 通則

- 學校身體檢查規程(昭和一二、四、總令四五).....一
- 學校身體檢查規程(昭和一二、一、文令二).....四
- 學校禮儀教授要目(昭和一二、五、總訓三六).....七
- 海軍現役士官商船學校等配屬令(昭和一一、一、勅令三九四).....一五
- 海軍現役士官配屬商船學校等ノ教練查閱規程(昭和一二、一、海令二).....一五

第四款 小學校 幼稚園

- 小學校規程中改正(昭和一二、五、總令六四).....一六

第五款 普通學校

- 普通學校規程中改正(昭和一二、五、總令六五).....一六

第六款 高等普通學校

- 高等普通學校規程中改正(昭和一二、五、總令六九).....一六

第七款 女子高等普通學校

- 女子高等普通學校規程中改正(昭和一二、五、總令六八).....一六

第八款 高等女學校

- 高等女學校規程中改正(昭和一二、五、總令六六).....一六

第九款 中學校

第十五輯 目錄

- 中學校規程中改正(昭和一二、五、總令六七).....一六

第十款 師範學校

- 師範學校規程中改正(昭和一二、五、總令七〇).....一六

第十一款 大學

- 京城帝國大學豫科規程中改正(昭和一二、二、總令六).....一六

第十二款 專門學校

- 京城法學專門學校規程中改正(昭和一二、三、總令一九).....一六
- 水原高等農林學校規程中改正(昭和一二、四、總令五二).....一六

第十五款 青年訓練所

- 青年訓練所規程中改正(昭和一二、一、總令五).....一六
- 青年訓練所規程中改正(昭和一二、一、總令四五).....一六

第二章 養成所 講習所

- 朝鮮總督府選信局海員養成所規程中改正(昭和一二、二、總令一〇).....一七
- 朝鮮總督府地方官吏養成所規程(昭和一一、九、總令八七).....一七

第九章 時 氣象 民曆

- 朝鮮船舶氣象觀測報告規則(昭和一一、九、總令八四).....一七
- 天氣豫報、氣象特報及暴風警報規程中改正(昭和一二、一、總令六九).....一七
- 朝鮮民曆ノ製造發賣ニ關スル件中改正.....一七

第十章 博物館 展覽會

- 朝鮮美術展覽會規程中改正(昭和一二、四、總令二七五).....一七

改廢表

頁	公布年	種別	番號	件名	備考
一六	昭和一〇	總令	八六	學校生徒兒童身體檢查規程	昭和十二年總令第四十 五號ヲ以テ廢止
二九	昭和二	文令	一六	學生生徒兒童身體檢查規程	昭和十二年文令第二號 ヲ以テ廢止
四二	昭和二	總訓	八	學校總操教授要目	昭和十二年總訓第三十 六號ヲ以テ改正
七六	昭和	總告	三五七	青年訓練手續樣式	昭和十二年總告第四十 五號ヲ以テ廢止
一三三	昭和	總令	三二	朝鮮船舶氣象觀測報告規則	昭和十一年總令第八十 四號ヲ以テ改正

第十五輯 學事

第一章 學事

第二款 通則

學校身體檢查規程

昭和十二年四月 總令第四十五號

學校身體檢查規程

第一條 學校ニ於テハ學生生徒児童ノ身體ノ 養護ニ適切ニシテ地位ノ向上ト健康ノ増 進トヲ圖ル爲メ依リ身體檢查ヲ施行ス

法ヲ用ヒ單位ノ下一位ニ止ムベシ 二 身長ハ足袋、靴等ヲ脱シ兩踵ヲ密接シ 背、臀部及踵ヲ尺柱ニ接シテ直立シ兩上 肢ヲ體側ニ垂レ頭部ヲ正位ニ保テ之ヲ測 定スベシ

視力、屈折異常及色視ノ検査ヲ省略スル コトヲ得 十 耳ハ聽力及耳疾ニ付検査スベシ 聽力ハ適當ナル方法ニ依リ検査シ障礙ノ 有無ヲ記入スベシ

查票ノ交付ヲ受ケ使用スベシ 身體検査票ハ學校長ニ於テ之ヲ保管スベシ 第九條 身體検査ヲ施行シタルトキハ學校長

第十五輯 學事 第一章 學事 第二款 通則



年度 (校名)		身體檢查統計表 (男女)									
年	齡	年	年	年	年	年	年	年	年	年	計
身長	總平	長均									
	總平	重均									
胸圍	總平	長均									
	總平	重均									
坐高	總平	長均									
	總平	重均									
養護注意者											
脊柱	正										
	異常アル者										
	異常アリス者										
胸郭	視(兩眼)										
	視										
屈折	近遠										
	視										
眼疾	トラホーム他										
	トその他										
聴力	障アノ者										
	障アノ者										
耳疾	中其										
	疾										
鼻及咽喉	鼻										
	痛腫膿肥大症										
皮膚	普周膿瘻瘻										
	傳染性皮膚病										
齒牙	其ノ他ノ齒疾										
	齦齦アノ者										
其ノ他ノ疾病及異常	結核性疾患										
	腺助膿疾										
	心臓疾										
	貧血										
	脚腕										
	腸弱										
	神經衰弱										
	精神障礙										
	骨關節異常										
	四肢運動障礙										
要養護者											
檢査人員											
備考											

第二號様式

注意事項

- 一 用紙ノ大サハ日本標準規格ニ依ル紙ノ仕上ク寸法ヲ列四號ニシテ縱三六・四センチメートル横二五・七センチメートルトス
- 二 本表ハ男女別ニ調製スルコト
- 三 身長、胸圍、坐高ニ係ル總長、體重ニ係ル總重ノ各欄ハハ號レモ同一年齢ニ於ケル各檢査人員ノ身長、胸圍、坐高又ハ體重ノ各合計ヲ揚ゲ平均ノ各欄ニハ其ノ檢査人員ヲ以テ總長又ハ總重ヲ除シタル商ヲ揚ゲルコト
- 四 弱視(兩眼)ハ兩眼ノ視力〇・三ニ達セザル者ニツキ記入スルコト
- 五 初等學校第二學年以下ノ兒童及幼稚園ノ幼兒ニ在リテハ弱視(兩眼)、屈折異常、色盲及聴力ハ之ヲ本表ニ計入スルヲ要セズ
- 六 齦齦アル者ニシテ特ニ處置ノ完了セルモノハ括弧内ニ其ノ數ヲ記入スルコト
- 七 其ノ他ノ疾病及異常欄ニ於ケル疾病及異常ノ分類ハ成ルベク規程第五條第十四號ノ病名ニ據リ尚不足シタルトキハ符號ヲ以テ之ヲ補フコト
- 八 本表ニ記入スベキ項目ノ一部ヲ缺キタル者ハ之ヲ表中ニ計入セザルコト
- 九 外國人ニ係ルモノハ之ヲ計入セザルコト
- 十 備考ノ欄ニハ表中記入ノ事實ニ關シ説明ヲ要スル事項其ノ他特ニ必要ト認メタル事項ヲ記載スルコト
- 十一 本表ノ成績ニ關シ學校醫ニ於テ學校衛生上意見アルトキハ之ヲ表末ニ附記スルコト

(別記) 第一號様式

學校名		身 體 檢 査 票	
氏 名	男 女	年 月 日 生	家ノ職業
年 齡	年 年	年 年	年 年
檢 査 年 月 日			
身 長	Cm	Cm	Cm
體 重	Kg	Kg	Kg
胸 圍	Cm	Cm	Cm
坐 高	Cm	Cm	Cm
比 體 重			
比 胸 圍			
比 坐 高			
養 護 意 見			
脊 柱 疾 病			
胸 廓 疾 病			
眼 力	左 ( )	( )	( )
	右 ( )	( )	( )
屈 折 異 常	左		
	右		
色 視			
耳 聴 力			
耳 疾			
鼻 及 咽 頭			
皮 膚	齧 齒	( )	( )
	未處置	( )	( )
其ノ他ノ齒疾			
其ノ他ノ疾病及異常			
概 評			
本 人ニ對スル意 見			
備 考			
檢 査 醫 印			

注意事項

- 一 用紙ノ大サハ日本標準規格ニ依ル紙ノ仕上ク寸法ニ列四號ニシテ縱二九・七センチメートル横二一・センチメートルトス
- 二 縦ノ區別ハ全學年ノ數ヨリ一欄多クシ向不足ヲ生ジタルトキハ符號ヲ以テ之ヲ補フコト
- 三 年齢ハ四月一日ノ計算ニ依リ滿六年一日以上滿七年迄ノ者ヲ七年トシ其ノ他之ニ準ズルコト
- 四 轉校先ノ學校名ハ遠宜學校名ノ欄ノ餘白ニ記入スルコト
- 五 疾病其ノ他ノ爲檢査ヲ受ケザル場合ハ當該區別ニ其ノ旨ヲ記入スルコト
- 六 本人ニ對スル注意事項欄ニハ日常衛生上注意スベキ具體的事項ヲ記入スルコト
- 七 檢査項目中異常ナキ場合ニモ其ノ旨ヲ記入シ空欄ヲ殘サザルコト
- 八 比體重ノ欄ニハ身長ヲ以テ體重ヲ除シタル商ニ、比胸圍ノ欄ニハ身長ヲ以テ胸圍ヲ除シタル商ニ、比坐高ノ欄ニハ身長ヲ以テ坐高ヲ除シタル商ニ、次々百ヲ乘ジタル數ヲ記入シ執レモ四捨五入法ニ依リ小數點以下一位ニ止ムルコト
- 九 齧齒ヲ乳齒ト永久齒ニ分ツ場合ニハ乳齒ニ付テハ括弧内ニ記入スルコト
- 十 其ノ他ノ齒疾ニ付檢査ヲ行ハザル場合ハ該當欄ニ斜線ヲ引クコト
- 十一 弱視失明アル場合ニハ視力欄括弧ノ右ニ記入スルコト





腹	側	體	均平	垂懸	胸	上肢	頭
體後屈	體側屈	體側屈	各種各樣	舉懸垂立	胸後反	臂各方伸	頭側轉
臂背反體立伏臥	體側屈	體側屈	胸側(前)舉	前後懸垂	胸後屈	臂(前)上舉	頭側轉
足前伸	足後屈	足前伸	胸側(後)步	前後懸垂	胸後屈	臂(前)上舉	頭側轉
足前伸	足後屈	足前伸	胸側(後)步	前後懸垂	胸後屈	臂(前)上舉	頭側轉
足前伸	足後屈	足前伸	胸側(後)步	前後懸垂	胸後屈	臂(前)上舉	頭側轉

行開整集	第一、二學年	第三、四學年	第五、六學年	高等小學校及普通小學校
進列列合	體操	體操	體操	體操
吸呼	體操	體操	體操	體操
迴及倒轉	體操	體操	體操	體操
跳	體操	體操	體操	體操
走及步	體操	體操	體操	體操
背體前屈	體操	體操	體操	體操

(其ノ三) 遊戲及體技

球	球	球	球	球	球	球	球
各種(格擧押運迫)力登引敵逃	紅白球	紅白球	紅白球	紅白球	紅白球	紅白球	紅白球
第一、二學年	第三、四學年	第五、六學年	高等小學校及普通小學校	第一、二、三學年	第一、二、三學年	第一、二、三學年	第一、二、三學年

戲遊進行	戲遊進行	戲遊進行	戲遊進行	戲遊進行
シ私かこま	シ私かこま	シ私かこま	シ私かこま	シ私かこま
シ私かこま	シ私かこま	シ私かこま	シ私かこま	シ私かこま
シ私かこま	シ私かこま	シ私かこま	シ私かこま	シ私かこま
シ私かこま	シ私かこま	シ私かこま	シ私かこま	シ私かこま

體	胸	上肢	頭	下
體操	體操	體操	體操	體操
體操	體操	體操	體操	體操
體操	體操	體操	體操	體操
體操	體操	體操	體操	體操

第一學年		第二、三學年		第四、五學年	
呼吸	立上後反	立上後反	立上後反	立上後反	立上後反
躍	立上後反	立上後反	立上後反	立上後反	立上後反
走及步	立上後反	立上後反	立上後反	立上後反	立上後反
背	立上後反	立上後反	立上後反	立上後反	立上後反
側	立上後反	立上後反	立上後反	立上後反	立上後反
均平	立上後反	立上後反	立上後反	立上後反	立上後反
垂	立上後反	立上後反	立上後反	立上後反	立上後反

第一學年		第二、三學年		第四、五學年	
戲遊進行	幼兒歌	幼兒歌	幼兒歌	幼兒歌	幼兒歌
戲遊進行	幼兒歌	幼兒歌	幼兒歌	幼兒歌	幼兒歌
戲遊進行	幼兒歌	幼兒歌	幼兒歌	幼兒歌	幼兒歌
戲遊進行	幼兒歌	幼兒歌	幼兒歌	幼兒歌	幼兒歌
戲遊進行	幼兒歌	幼兒歌	幼兒歌	幼兒歌	幼兒歌

第三表 中學校・高等普通學校及男子ノ實業學校

第一學年		第二、三學年		第四、五學年	
呼吸	立上後反	立上後反	立上後反	立上後反	立上後反
躍	立上後反	立上後反	立上後反	立上後反	立上後反
走及步	立上後反	立上後反	立上後反	立上後反	立上後反
背	立上後反	立上後反	立上後反	立上後反	立上後反
側	立上後反	立上後反	立上後反	立上後反	立上後反
均平	立上後反	立上後反	立上後反	立上後反	立上後反
垂	立上後反	立上後反	立上後反	立上後反	立上後反

第一學年		第二、三學年		第四、五學年	
投	立上後反	立上後反	立上後反	立上後反	立上後反
跳	立上後反	立上後反	立上後反	立上後反	立上後反
走	立上後反	立上後反	立上後反	立上後反	立上後反
背	立上後反	立上後反	立上後反	立上後反	立上後反
側	立上後反	立上後反	立上後反	立上後反	立上後反
均平	立上後反	立上後反	立上後反	立上後反	立上後反
垂	立上後反	立上後反	立上後反	立上後反	立上後反

第十五科 第一章 學事 第二款 通則



技	球	格(格)押(押)運(運)進(進)	各(各)種(種)運(運)動(動)
攻(攻)城(城)球(球)	蹴(蹴)球(球)	球(球)球(球)	球(球)球(球)
蹴(蹴)球(球)	蹴(蹴)球(球)	蹴(蹴)球(球)	蹴(蹴)球(球)
蹴(蹴)球(球)	蹴(蹴)球(球)	蹴(蹴)球(球)	蹴(蹴)球(球)
蹴(蹴)球(球)	蹴(蹴)球(球)	蹴(蹴)球(球)	蹴(蹴)球(球)

作	動	用	應
退(退)出(出)	右(右)面(面)	正(正)面(面)	左(左)面(面)
退(退)出(出)	右(右)面(面)	正(正)面(面)	左(左)面(面)
退(退)出(出)	右(右)面(面)	正(正)面(面)	左(左)面(面)
退(退)出(出)	右(右)面(面)	正(正)面(面)	左(左)面(面)
退(退)出(出)	右(右)面(面)	正(正)面(面)	左(左)面(面)

走	及	步	背	腹	側	體	均	垂	懸	胸	肢	上
急(急)大(大)	步(步)	走(走)	足(足)	足(足)	足(足)	足(足)	足(足)	足(足)	足(足)	足(足)	足(足)	足(足)
急(急)大(大)	步(步)	走(走)	足(足)	足(足)	足(足)	足(足)	足(足)	足(足)	足(足)	足(足)	足(足)	足(足)
急(急)大(大)	步(步)	走(走)	足(足)	足(足)	足(足)	足(足)	足(足)	足(足)	足(足)	足(足)	足(足)	足(足)
急(急)大(大)	步(步)	走(走)	足(足)	足(足)	足(足)	足(足)	足(足)	足(足)	足(足)	足(足)	足(足)	足(足)

形	講
大(大)刀(刀)ノ(ノ)形(形)	講(講)義(義)
大(大)刀(刀)ノ(ノ)形(形)	講(講)義(義)
大(大)刀(刀)ノ(ノ)形(形)	講(講)義(義)
大(大)刀(刀)ノ(ノ)形(形)	講(講)義(義)

形	講
大(大)刀(刀)ノ(ノ)形(形)	講(講)義(義)
大(大)刀(刀)ノ(ノ)形(形)	講(講)義(義)
大(大)刀(刀)ノ(ノ)形(形)	講(講)義(義)
大(大)刀(刀)ノ(ノ)形(形)	講(講)義(義)

形	講
大(大)刀(刀)ノ(ノ)形(形)	講(講)義(義)
大(大)刀(刀)ノ(ノ)形(形)	講(講)義(義)
大(大)刀(刀)ノ(ノ)形(形)	講(講)義(義)
大(大)刀(刀)ノ(ノ)形(形)	講(講)義(義)

吸	呼	迴	轉	及	立	倒
吸(吸)	呼(呼)	迴(迴)	轉(轉)	及(及)	立(立)	倒(倒)
吸(吸)	呼(呼)	迴(迴)	轉(轉)	及(及)	立(立)	倒(倒)
吸(吸)	呼(呼)	迴(迴)	轉(轉)	及(及)	立(立)	倒(倒)
吸(吸)	呼(呼)	迴(迴)	轉(轉)	及(及)	立(立)	倒(倒)

球	投	跳	走
球(球)	投(投)	跳(跳)	走(走)
球(球)	投(投)	跳(跳)	走(走)
球(球)	投(投)	跳(跳)	走(走)
球(球)	投(投)	跳(跳)	走(走)

跳	走及步	背	腹	側	體	均平	垂	懸	胸
立上跳 立下跳 側上跳 側下跳 前上跳 前下跳 後上跳 後下跳 上跳 下跳 側上跳 側下跳 前上跳 前下跳 後上跳 後下跳	急正 常步 (走)	足體 前上 後下 側前 側後 前上 後下 側前 側後 前上 後下 側前 側後 前上 後下 側前 側後	足體 前上 後下 側前 側後 前上 後下 側前 側後 前上 後下 側前 側後 前上 後下 側前 側後	足體 前上 後下 側前 側後 前上 後下 側前 側後 前上 後下 側前 側後 前上 後下 側前 側後	足體 前上 後下 側前 側後 前上 後下 側前 側後 前上 後下 側前 側後 前上 後下 側前 側後	均前 均後 均側 均體 均平	垂前 垂後 垂側 垂體 垂平	懸前 懸後 懸側 懸體 懸平	胸前 胸後 胸側 胸體 胸平

第十五册 學事 第一章 學事 第二款 通則

形	作	動	用	應	技
太刀ノ形 小太刀ノ形	刀ヲ打落シタル時ト打落サ	刀ヲ打落シタル時ト打落サ	刀ヲ打落シタル時ト打落サ	刀ヲ打落シタル時ト打落サ	刀ヲ打落シタル時ト打落サ

技	球	投	跳	走	第一學年	第二、三學年	第四學年
簡易排球	排球	對陣球技	三走短跳	障礙折返走	第一學年	第二、三學年	第四學年

技	取	亂	第一學年	第二、三學年	第四、五學年
簡易排球	排球	排球	第一學年	第二、三學年	第四、五學年

戲遊進行	歌遊歌唱	習練基本
スッコチキヤップ ボルカセリリス アイリッシュエリート	荒胡城の月	基本歩法 應用歩法
グリーディング キャザリング マツルカニスコーツ ボカリスカイヤ	秋の夕暮	

均平	垂	胸	上	下	腹	背	體
脚側倒 脚側倒 脚側倒	懸垂 懸垂 懸垂	足後(前) 肩前上 肩後上	肩前上 肩後上 肩側上	肩前上 肩後上 肩側上	肩前上 肩後上 肩側上	肩前上 肩後上 肩側上	肩前上 肩後上 肩側上
第一、二學年							

均平	垂	胸	上	下	腹	背	體
脚側倒 脚側倒 脚側倒	懸垂 懸垂 懸垂	足後(前) 肩前上 肩後上	肩前上 肩後上 肩側上	肩前上 肩後上 肩側上	肩前上 肩後上 肩側上	肩前上 肩後上 肩側上	肩前上 肩後上 肩側上
第一、二學年							

第七表  
師範學校演習科女生徒ノ部  
(其ノ一) 體操

第一、二學年

均平 脚側倒 脚側倒 脚側倒  
垂 懸垂 懸垂 懸垂  
胸 足後(前) 肩前上 肩後上  
上 肩前上 肩後上 肩側上  
下 肩前上 肩後上 肩側上  
腹 肩前上 肩後上 肩側上  
背 肩前上 肩後上 肩側上  
體 肩前上 肩後上 肩側上

均平 脚側倒 脚側倒 脚側倒  
垂 懸垂 懸垂 懸垂  
胸 足後(前) 肩前上 肩後上  
上 肩前上 肩後上 肩側上  
下 肩前上 肩後上 肩側上  
腹 肩前上 肩後上 肩側上  
背 肩前上 肩後上 肩側上  
體 肩前上 肩後上 肩側上

第十五輯 學事 第一章 學事 第二款 通則

各種	技	球	投	跳
片手 片手 片手	排球 排球 排球	排球 排球 排球	排球 排球 排球	排球 排球 排球

柔道

第一、二學年

均平 脚側倒 脚側倒 脚側倒  
垂 懸垂 懸垂 懸垂  
胸 足後(前) 肩前上 肩後上  
上 肩前上 肩後上 肩側上  
下 肩前上 肩後上 肩側上  
腹 肩前上 肩後上 肩側上  
背 肩前上 肩後上 肩側上  
體 肩前上 肩後上 肩側上

●海軍現役武官商船學校等  
配屬令

昭和十一年十一月  
勅令第三百九十四號

海軍現役武官商船學校等配屬令ヲ裁可シ茲ニ之ヲ公布セシム

第一條 公立商船學校又ハ朝鮮總督府通信局海員養成所ニ於ケル生徒ノ教練ヲ掌ラシムル爲メ海軍現役武官ヲ當該學校又ハ海員養成所ニ配屬ス但シ戰時ニ際シテハ特別ノ事由アルトキハ此ノ限ニ在ラズ

第二條 海軍大臣ハ現役將校ヲシテ本令ニ依リテ武官ヲ配屬シタル學校又ハ海員養成所ニ於ケル教練實施ノ狀況ヲ査閲セシムルコトヲ得

附則  
本令ハ公布ノ日ヨリ之ヲ施行ス

●海軍現役武官配屬商船學校等ノ教練査閱規程

昭和十二年一月  
海令第一號

海軍現役武官配屬商船學校等ノ教練査閱規程

第一條 海軍現役武官商船學校等配屬令第二條ノ規定ニ依リ公立商船學校又ハ朝鮮總督府通信局海員養成所(以下海員養成所ト稱ス)ノ教練ヲ査閲セシムル海軍將校ヲ教練査閱官ト稱ス

第二條 教練査閱官ハ公立商船學校ニ在リテハ當該鎮守府司令長官又ハ其ノ命ズル將官タル海軍將校トシテ海員養成所ニ在リテハ鎮海要港部司令官トス

第三條 教練査閱官ハ各公立商船學校又ハ海員養成所ニ就キ毎年四月一日ヨリ其ノ翌年三月三十一日迄ノ間ニ於テ少クモ一回之

フ行フモノトス

第四條 海軍大臣ハ前二條ノ規定ニ依ルノ外 必ズニ應ジ將官タル海軍將校ニ教練官トシテ其ノ教練ヲ委付セシムルコトヲ加フルベシ

第五款 普通學校

普通學校規程中改正

昭和十二年五月 總令第六十五號 普通學校規程中左ノ通改正ス

第六款 高等普通學校

高等普通學校規程中改正

昭和十二年五月 總令第六十九號 高等普通學校規程中左ノ通改正ス

第七款 女子高等普通學校

女子高等普通學校規程中改正

昭和十二年五月 總令第六十八號 女子高等普通學校規程中左ノ通改正ス

第八款 高等女學校

高等女學校規程中改正

昭和十二年五月 總令第六十六號 高等女學校規程中左ノ通改正ス

第九款 中學校

中學校規程中改正

昭和十二年五月 總令第六十七號 中學校規程中左ノ通改正ス

第十款 師範學校

師範學校規程中改正

昭和十二年五月 總令第七十號 師範學校規程中左ノ通改正ス

第十一款 大學

京城帝國大學豫科規程中改正

昭和十二年二月 總令第六號 京城帝國大學豫科規程中左ノ通改正ス

第十二款 專門學校

京城法學專門學校規程中改正

昭和十二年三月 總令第十九號 京城法學專門學校規程中左ノ通改正ス

水原高等農林學校規程中

昭和十二年四月 總令第五十二號 水原高等農林學校規程中左ノ通改正ス

Table with columns for subjects (e.g., 民法, 刑法, 英語) and years (第一學年, 第二學年, 第三學年). Includes a section for '水原高等農林學校規程中' with specific subject details.

Table with columns for subjects (e.g., 土壤學, 法學, 動物學) and years (第一學年, 第二學年, 第三學年). Includes a section for '京城法學專門學校規程中' with specific subject details.

皮革製造學														
家畜衛生學														
海産學														
蹄鐵學														
蹄病學														
獸醫學及法規														
體操														
經濟學														
財政學														
農業經營學														
教育學														
林學大意														
(支那語)														
計		二八		二八										
實驗及實習回数		五		五										

附則  
本令ハ發布ノ日ヨリ之ヲ施行ス

第十五款 青年訓練所

●青年訓練所規定中改正

昭和十二年一月  
總令第五號  
青年訓練所規程中左ノ通改正ス  
第十三條 青年訓練所ノ訓練時數、四年ヲ通  
シテ修身及公民科百時、教練三百五十時、普  
通學科及職業科ヲ通ジ二百五十時ヲ下ラザ  
ルモノトス

附則  
本令ハ發布ノ日ヨリ之ヲ施行ス

●青年訓練手帳様式

昭和十二年一月  
總令第四十五號  
青年訓練手帳様式左ノ通定ム  
昭和四年朝鮮總督府告示第三百五十七號ハ之  
ヲ廢止ス  
青年訓練手帳様式  
一 手帳ノ大サ等ハ左ノ通トス  
表裝ハ布張トシ水氣ニ堪ヘ且汚損シ難キ  
モノヲ用フルコト

裏 表

青年訓練手帳

名 氏

80mm

110mm

二 卷頭ニハ教育ニ關スル 勸語ヲ奉記スルコト

三 青年訓練手帳ニ關スル心得トシテ左記事項及其ノ他ノ必要ナル事項ヲ掲グルコト  
青年訓練手帳ニ關スル心得

一 本手帳ハ青年訓練所ニ出席ノ際必ず之ヲ携帯スベシ

二 本手帳ハ細心ノ注意ヲ以テ之ヲ取扱ヒ汚損又ハ紛失等ノコトナキヲ期スベシ

三 本手帳中在所關係欄、出席時數欄、身體情況欄、備考欄及證明書欄ハ青年訓練所ニ於テ夫夫記入證明ヲ受ケ其ノ他ノ各欄ハ青年訓練所生徒ニ於テ適宜之ヲ記入ス

四 轉所セントストキハ本手帳ヲ青年訓練所ニ提出シ出席時數其ノ他必要ナル事項ノ記入證明ヲ受ケ轉移先青年訓練所ニ之ヲ提示スベシ

五 徵兵検査(海軍志願兵志願者ニ在リテハ徵募検査)又ハ入營ノ際本手帳ヲ携行スベシ

四 修學情況其ノ他必要ナル事項ヲ記入スル為左ノ各欄ヲ設クルコト但シ各訓練所ニ於テ必要アル場合ハ適宜欄ヲ加フルヲ得ルコト

各欄ノ紙數ハ適宜トスルコト

(一)

氏名			
年 月 日生			
本籍地			
現居住所			
職業			
現居住所及職業ノ異動			
昭和 年 月 日	昭和 年 月 日	昭和 年 月 日	
昭和 年 月 日	昭和 年 月 日	昭和 年 月 日	
昭和 年 月 日	昭和 年 月 日	昭和 年 月 日	
昭和 年 月 日	昭和 年 月 日	昭和 年 月 日	
昭和 年 月 日	昭和 年 月 日	昭和 年 月 日	
昭和 年 月 日	昭和 年 月 日	昭和 年 月 日	
昭和 年 月 日	昭和 年 月 日	昭和 年 月 日	
昭和 年 月 日	昭和 年 月 日	昭和 年 月 日	

(備考) 職業ハ自己ノ職業及雇傭關係等ヲ記入スルコト

(三)

年 月 日	昭和 年 月 日	昭和 年 月 日	昭和 年 月 日	昭和 年 月 日	昭和 年 月 日	昭和 年 月 日	昭和 年 月 日	昭和 年 月 日	昭和 年 月 日	昭和 年 月 日
在 所										
關 係										
入 所、修了、轉所、退所、賞罰等										
主事印										

(備考) 入所、修了、轉所、退所ハ青年訓練所ノ名稱及年次ヲ記入スルコト  
二 賞罰ハ其ノ事由ヲ記入スルコト

(二)

年	昭和 年	昭和 年	昭和 年	昭和 年	昭和 年	昭和 年	昭和 年	昭和 年	昭和 年
青年訓練所入所前ノ經歷									
年 月 日									
入學、卒業、就職、退職等									

(四)

年 次	昭和 年	昭和 年	昭和 年	昭和 年	昭和 年	昭和 年	昭和 年	昭和 年	昭和 年	昭和 年	昭和 年	昭和 年	昭和 年	昭和 年
出 席 時 數														
免 除 時 數														
訓練項目 公民科 教練 職業科														
計														
主事印														
備 考														

(備考) 訓練項目ノ各欄ニ記入スル一、二、三ノ數字ハ壹、貳、參ノ字體ヲ用フルコト

(五)

Table with columns for 検査年月 (Inspection Year) and 検査項目 (Inspection Items) including 身長 (Height), 體重 (Weight), 胸圍 (Chest Circumference), 脊柱 (Spine), 視力 (Vision), 聽力 (Hearing), 齒牙 (Teeth), 疾病及主事印 (Diseases and Main Matter Seal).

(六)

Form with columns for 備考 (Remarks) and other administrative details for the training period.

(七)

Form for 證明書 (Certificate) with fields for 氏名 (Name), 年 (Year), 月 (Month), 日 (Day), 職 (Post), and 署名 (Signature).

第二章 養成所 講習

朝鮮總督府選信局海員養成所規程中改正

昭和十二年二月

總令第十號

本令ハ發布ノ日ヨリ之ヲ施行ス

附則

朝鮮總督府地方官吏養成所規程

昭和十一年九月

總令第八十七號

朝鮮總督府選信局海員養成所規程中左ノ通知

別表航海科ノ部及機關科ノ部法規ノ項ノ次ニ左ノ如ク加ヘ置キ...

朝鮮總督府地方官吏養成所規程中左ノ通知

第一條 朝鮮總督府地方官吏養成所(以下養成所ト稱ス)ハ地方行政官吏タルベキ者ニ地方行政ニ關スル學術及其ノ運用並ニ實務ヲ教授シ併セテ人格ヲ陶冶スルヲ以テ目的トス

講習員ノ中ヨリ朝鮮總督之ヲ命ジ又ハ囑

託ス 前項ノ規定ニ依ルノ外學識經驗アル者ニ講 師ヲ附託スルコトアルベシ

本籍 氏名

生年月日 朝鮮總督府 有者朝鮮總督府地方官吏養成所ニ於テ成規ノ課程ヲ履修シ方ニ其ノ業ヲ卒ヘタリ仍テ之ヲ認定ス

本籍 氏名

生年月日 朝鮮總督府 有者朝鮮總督府地方官吏養成所ニ於テ成規ノ課程ヲ履修シ方ニ其ノ業ヲ卒ヘタリ仍テ之ヲ認定ス

第九章 時氣象 民曆

朝鮮船舶氣象觀測報告規則ノ通知改正

セズ  
第五條 第一條乃至第三條ノ規定ニ依リ氣象  
觀測ヲ爲シタル船舶ハ直ニ朝鮮總督府觀測  
所及中央氣象臺宛電報ニ依リ之ヲ報告スベ  
シ  
第六條 前條ノ報告ハ中央氣象臺ノ告示シタ  
ル船舶氣象電報式ニ依ルベシ  
附則  
本令ハ發布ノ日ヨリ之ヲ施行ス

●天氣豫報、氣象特報及暴  
風警報規程中改正  
昭和十一年十一月  
總告第六百十九號  
天氣豫報、氣象特報及暴風警報規程中昭和十  
一年十一月十五日ヨリ左ノ通改正ス  
別表中朝鮮總督府觀測所秋風嶺支所ノ部ノ次  
ニ左ノ如ク加フ

朝鮮總督府觀測所

清津 全

區

咸鏡北道ノ内清津  
府及鏡城郡龍城面

同表咸津洞候所ノ部全區ノ項中「鏡城郡」ヲ  
「鏡城郡(龍城面ヲ除ク)」ニ、同部第一區東南  
部ノ項中「咸鏡北道(咸津氣象區第二區及雄基  
氣象區ノ該當地域ヲ除ク)」ヲ「咸鏡北道ノ内  
鏡城郡(龍城面ヲ除ク)」明川郡、吉州郡及咸津  
郡ニ改ム  
同表雄基洞候所ノ部全區ノ項中「咸津氣象區」  
ノ上ニ「清津氣象區」ヲ加ヘ同部第一區南部  
ノ項中「清津府」ヲ「羅津府」ニ改ム

●朝鮮民曆ノ製造竝販賣ニ  
關スル件申改正

昭和十一年十月  
總告第五百六十九號  
大正十二年朝鮮總督府告示第百二十二號中  
「朝鮮民曆」ヲ「略曆」ニ改ム

第十章 博物館 展覽會

●朝鮮美術展覽會規程申改  
正

昭和十二年四月  
總告第二百七十五號

年月日生

朝鮮美術展覽會規程申改正  
第三條中第一號ノ次ニ左ノ一號ヲ加ヘ第二號  
ヲ第三號ニ、第三號ヲ第四號ニ改ム  
二 朝鮮美術展覽會參與又ハ參與タリシ者  
ノ出品但シ一點ニ限ル  
第六條ノ二 朝鮮美術展覽會ニ評議員及參與  
ヲ置クコトアルヘシ  
評議員ハ朝鮮美術展覽會ニ關シ朝鮮總督ノ  
諮問ニ應ジテ意見ヲ陳述ス  
參與ハ朝鮮美術審査委員會委員長ノ指揮ヲ  
承ケ出品ノ鑑査及審査ノ事務ヲ補助ス  
評議員ハ朝鮮ニ於ケル美術ニ關シ功勞アル  
者又ハ美術ニ關シ學識經驗アル者ノ中ヨリ  
朝鮮總督之ヲ囑託ス  
參與ハ朝鮮美術展覽會ニ於テ選置セラレタ  
ル者ノ中ヨリ其ノ都度朝鮮總督之ヲ囑託ス  
「氏」名「氏」名  
甲號様式中「雅號」ヲ雅號ニ改ム

第十六輯

產業

第十六輯 産業

第一章 農業

第三款 農業倉庫

○朝鮮農業倉庫令第二條第二項ノ物品指定中改正(昭和一一、七、總告四一七).....一

第五款 肥料

○朝鮮重要肥料業統制令(昭和一一、三、制令一).....一  
○朝鮮重要肥料業統制令施行規則(昭和一一、三、總令一四).....一  
○硫酸アンモニア輸出入許可規則(昭和一一、三、總令一五).....二

第六款 米穀

○昭和十一年法律第二十三號米穀統制法中改正法施行期日(昭和一一、九、勅令三二六).....三  
○米穀統制法施行令中改正(昭和一一、九、勅令三二七).....三  
○米穀統制法第九條ノ規定ニ依リ米穀其ノ他ノ輸入税增加ノ件中改正(昭和一一、二、勅令四六九).....三  
○同上(昭和一一、三、勅令四二二).....三  
○米穀自治管理法施行期日(昭和一一、九、勅令三二四).....四  
○米穀自治管理法施行令(昭和一一、九、勅令三二五).....四  
○米穀自治管理法施行規則(昭和一一、九、總令八九).....六  
○米穀自治管理法第五十一條第一項ノ規定ニ依ル土地ノ指定(昭和一一、一、總令四).....九  
○米穀自治管理法施行規則第八十三條ノ條件(昭和一一、一、總告五八九).....九

第七款 穀物及以検査

○朝鮮穀物検査令第一條ニ規定スル指定地及當該指定地ニ於テ検査ヲ受クベキ穀物(昭和一一、二、總告六九六).....一  
○朝鮮穀物検査令施行規則第二十三條ニ規定スル指定地(昭和一一、二、總告六九七).....一  
○朝鮮穀物検査規則第一條第一項ニ規定スル指定地及指定地(昭和一一、二、總告六九八).....一  
○昭和十年朝鮮總督府告示第五百四十四號乃至第五百四十七號廢止(昭和一一、二、總告六九九).....三

第八款 蠶絲業

○朝鮮蠶業令施行規則中改正(昭和一一、二、總令七).....三

第十款 競馬

○朝鮮競馬令施行規則中改正(昭和一一、九、總令八五).....三

第十一款 植物検査

○朝鮮輸移出入植物検査規則ニ依リ検査ヲ行フ税關中改正(昭和一一、五、總告三〇六).....三

第二章 商業 工業

第一款 銀行 金融組合 無盡業

○朝鮮殖産銀行令中改正(昭和一一、七、制令一一).....三  
○貯蓄銀行令中改正(昭和一一、八、制令一一).....三  
○貯蓄銀行令施行規則中改正(昭和一一、八、總令六四).....三  
○昭和十一年風水害復舊資金ノ融通ニ關スル件(昭和一一、二、總令一一).....三

○鮮滿殖産株式會社令第十二條ノ規定ニ依ル銀行指定(昭和一一、九、總告四九二).....三

第四款 商工會議所

○朝鮮商工會議所令施行規則ニ依リ特別議員ヲ置ク商工會議所及其ノ定數中改正(昭和一一、二、總告七二四).....三

第七款 輸出品検査 不正競争防止

○朝鮮重要輸出品検査規則ノ規定ニ依ル重要輸出品指定中改正(昭和一一、四、總告二四九).....三  
○朝鮮重要輸出品検査規則第三條ノ検査標準(昭和一一、四、總告二五〇).....三  
○朝鮮不正競争防止令ニ依ル外國ノ國ノ紋章及旗章指定中改正(昭和一一、八、總告四四四).....三  
○朝鮮不正競争防止令ニ依ル外國ノ官ノ監督用又ハ證明用ノ印章指定中改正(昭和一一、八、總告四四五).....三  
○暴利ヲ目的トスル賣買ノ取締ニ關スル件(昭和一一、五、總令六〇).....三

第八款 貿易調節

○昭和九年法律第四十五號第一條ノ規定ニ依ル羊毛ノ輸入制限等ニ關スル件(昭和一一、二、勅令四七四).....四  
○昭和九年法律第四十五號第一條ノ規定ニ依ル輸入制限等ニ關スル件廢止(昭和一一、二、勅令四七三).....四  
○昭和十一年勅令第四百七十四號ノ施行手續ニ關スル件(昭和一一、二、總令三四).....四  
○昭和十一年勅令第四百二十四號ノ施行手續ニ關スル件廢止(昭和一一、二、總令三五).....四  
○昭和十一年朝鮮總督府令第三百三十四號ノ規定ニ依ル申請書及届書ノ様式(昭和一一、二、總告七四九).....四  
○昭和十一年勅令第二百二十四號第一條第一項ニ規定スル國及昭和十一年朝鮮總督府令第四百十八號ノ規定ニ依ル申請書及届書ノ様式.....四

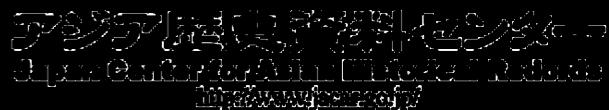



廢止(昭和一一、一二、總告七五〇)……………

第九款 工業

○酒造技術官派遣ニ關スル件(昭和一一、三、總令二七)……………

第九款ノ二 産業統制

○重要産業ノ統制ニ關スル法律ヲ朝鮮ニ施行スルノ件(昭和一一、二、勅令二五)……………  
○重要産業ノ統制ニ關スル法律(昭和六、四、法律四〇)……………  
○昭和六年法律第四十號施行ニ關スル件(昭和一一、三、總令一一)……………  
○昭和六年法律第四十號(重要産業ノ統制ニ關スル法律)第一條第二項ノ規定ニ依リ重要産業ノ種類指定(昭和一一、五、總告三三四)……………  
○朝鮮セメント製造業許可規則(昭和一一、五、總令七三)……………

第三章 鑛業

○金採鑛獎勵金交付規則中改正(昭和一一、五、總令六二)……………  
○鑛業技術實習生規程(昭和一一、四、總令六二)……………  
○石油保有補助金交付規則(昭和一一、八、總令七四)……………

第四章 漁業

第一款 漁業  
○朝鮮漁業令施行規則中改正(昭和一一、五、總令六一)……………  
○朝鮮漁業保護規程規則中改正(昭和一一、七、總令六二)……………

總令六三)……………  
○機船底曳網漁業ノ操業區域及許可ノ定限船數中改正(昭和一一、五、總告三〇七)……………  
第二款 水産製品及水産物  
○水産製品検査規則中改正(昭和一一、一一、總令一四)……………  
○同上(昭和一一、四、總令四三)……………

第六章 組合

○朝鮮漁業組合規則第十五條第三項ノ規定ニ依リ漁業組合中改正(昭和一一、七、總告三八七)……………  
○同上(昭和一一、七、總告四〇二)……………  
○同上(昭和一一、七、總告四二二)……………  
○同上(昭和一一、八、總告四四六)……………  
○同上(昭和一一、八、總告四六八)……………  
○同上(昭和一一、〇、總告五〇〇)……………  
○同上(昭和一一、二、總告五八一)……………  
○同上(昭和一一、二、總告五二二)……………  
○同上(昭和一一、三、總告五二九)……………  
○同上(昭和一一、三、總告五三〇)……………  
○同上(昭和一一、四、總告五三七)……………  
○同上(昭和一一、五、總告五八七)……………

第十章 度量衡

○度量衡器及計基器ノ種類、名稱及價格中改正(昭和一一、五、總告三六〇)……………

改廢表

頁	公布	種別	番號	件名	備考
三三	昭和一一〇	總告	五四五	朝鮮穀物検査令第一條ニ規定スル指定地及當該指定地ニ於テ検査ヲ受クベキ穀物	昭和十一年總告第六百九十九號ヲ以テ廢止
四四	昭和一一〇	總告	五四六	朝鮮穀物検査令施行規則第二十三條ニ規定スル指定地	昭和十一年總告第六百九十九號ヲ以テ廢止
四七	昭和一一〇	總告	五四七	朝鮮隊検査規則第一條第一項ニ規定スル指定地區及指定地	昭和十一年總告第六百九十九號ヲ以テ廢止
一八	昭和一一〇	總告	二七〇	朝鮮重要輸出品検査標準	昭和十二年總告第二百五十號ヲ以テ改正
二二	昭和一一〇	勅令	一二四	昭和九年法律第四十五號第一條ノ規定ニ依リ輸入制限等ニ關スル件	昭和十一年勅令第四百七十三號ヲ以テ廢止
二二	昭和一一〇	總令	四八	昭和十一年勅令第二百二十四號ノ施行手續ニ關スル件	昭和十一年勅令第三百三十五號ヲ以テ廢止
二二	昭和一一〇	總告	三七〇	昭和十一年勅令第二百二十四號第一條第一項ニ規定スル國	昭和十一年總告第七百五十號ヲ以テ廢止
二二	昭和一一〇	總告	三七一	昭和十一年朝鮮總督府令第四百十八號ノ規定ニ依リ申請書及届書ノ様式	昭和十一年總告第七百五十號ヲ以テ廢止
二三	昭和一一〇	總告	二二六	鑛業技術實習生規程	昭和十二年總告第二百六十二號ヲ以テ改正
三五	大正二三	總告	二七八	水産製品検査所ノ名稱及位置	昭和十二年總告第二百四十四號ヲ以テ廢止



第十六輯 產業

第一章 農業

第三款 農業倉庫

朝鮮農業倉庫令第二條

第二項ノ物品指定中改正

昭和六年朝鮮總督府告示第四百十八號(朝鮮農業倉庫令第二條第二項ノ規定ニ依ル物品指定ニ關スル件)中左ノ通改正ス...

第五款 肥料

朝鮮重要肥料業統制令

昭和十二年三月 制令第一號

朝鮮重要肥料業統制令明治四十四年法律第三十號第一條及第二條ニ依リ勅裁ヲ得テ茲ニ之ヲ公布ス...

朝鮮總督肥料ノ需給ノ開閉又ハ價格ノ公正ヲ圖ル爲メ其ノ他公益上必要アリト認ムルトキハ其ノ定ムル所ニ依リ肥料製造業者ニ對シ前項ノ統制協定ヲ爲スベキコトヲ命ズルコトヲ得...

朝鮮總督公益上必要アリト認ムルトキハ肥料製造業者ニ對シ製造數量ノ増減、販賣價格ノ變更其ノ他生産又ハ販賣ニ關シ必要ナル事項ヲ命ズルコトヲ得...

朝鮮總督公益上必要アリト認ムルトキハ其ノ定ムル所ニ依リ期間ヲ定メ肥料ノ輸出又ハ輸入ヲ制限スルコトヲ得...

朝鮮總督ハ肥料製造業者ニ對シ其ノ業務及財産ノ狀況ニ關シ報告ヲ爲サシメ其ノ他監督上必要ナル命令ヲ發シ又ハ處分ヲ爲スコトヲ得...

朝鮮總督監督上必要アリト認ムルトキハ當該官吏ヲシテ肥料製造業者ノ事務所其ノ他場所ニ臨檢シ業務及財産ノ狀況又ハ帳簿書類其ノ他ノ物件ヲ檢査セシムルコトヲ得...

朝鮮總督ハ其ノ身分ヲ示シ證據ヲ携帶セシムベシ...

左ノ各號ノ一ニ該當スル者ハ五千圓以下ノ罰金ニ處ス...

第一條 第三條第一項ノ規定ニ違反シ朝鮮總督ノ許可ヲ受ケズシテ統制協定ヲ爲シ又ハ之ヲ變更シタル者...

第二條 正當ノ理由ナクシテ第三條第二項又ハ同條第三項ノ規定ニ依リ命令ニ違反シタル者...

第三條 第四條ノ規定ニ依リ命令ニ違反シタル者...

第四條 第五條ノ規定ニ依リ制限ニ違反シ肥料ノ輸出又ハ輸入ヲ爲シタル者...

前項第四號ノ場合ニ於テハ其ノ肥料ハ之ヲ沒收スルコトヲ得若シ其ノ全部又ハ一部ヲ沒收スルコト能ハザルトキハ其ノ價額ヲ追徵スルコトヲ得...

第八條 正當ノ理由ナクシテ第六條ノ規定ニ...

依リ報告ヲ爲サズ若ハ虛偽ノ報告ヲ爲シ又ハ檢査ヲ拒ミ、妨グ若ハ隠避シ其ノ他朝鮮總督ノ命令又ハ處分ニ違反シタル者ハ五百圓以下ノ罰金ニ處ス...

第九條 當該官吏又ハ其ノ職ニ在リタル者本令ニ依リ職務執行ニ關シ知得シタル個人又ハ法人ノ業務上ノ秘密ヲ洩洩シ又ハ濫用シタル者ハ一年以下ノ懲役又ハ千圓以下ノ罰金ニ處ス...

第十條 肥料製造業者其ノ他肥料ニ關スル業務ニ從業者其ノ代理人、戶主、家族、雇人其ノ他ノ從業者其ノ業務ニ關シ本令若ハ本令ニ基キテ發シタル命令又ハ之ニ基キテ爲ス處分ニ違反シタル者ハ自己ノ指揮ニ出デザルノ故ヲ以テ其ノ處罰ヲ免ルルコトヲ得...

第十一條 本令又ハ本令ニ基キテ發シタル命令ニ依リ適用スベキ罰則ハ其ノ者ガ法人ナルトキハ理事、取締役其ノ他ノ法人ノ業務ヲ執行スル役員ニ、未成年者又ハ禁治産者ナラズニテハ其ノ法定代理人ニ之ヲ適用ス但シ養業ニ關シ成年者同一ノ能力ヲ有スル未成年者ニ付テハ此ノ限ニ在ラズ...

附則 本令施行ノ期日ハ朝鮮總督之ヲ定ム(昭和十二年總令第十三號ヲ以テ昭和十二年三月十日ヨリ施行)

朝鮮重要肥料業統制令施行規則

昭和十二年三月 總令第十四號

朝鮮重要肥料業統制令施行規則左ノ通定ム 第一條 朝鮮重要肥料業統制令(以下單ニ重要肥料業統制令ト稱ス)第二條第一項ノ肥料ノ種類ハ左ニ掲グルモノトス...

二 石灰窒素 三 過磷酸石灰(重過磷酸石灰ヲ含ム) 硫酸アンモニウムヲ八割以上含有スル肥料ハ重要肥料業統制令中輸出入又ハ輸入ニ關スル規定ノ適用ニ付テハ之ヲ前項第一號ノ肥料ト看做ス...

第二條 重要肥料業統制令第二條第二項ノ肥料製造業ハ前條第一項各號ノ一ニ該當スル肥料ヲ製造スル事業トス但シ副産物トシテ硫酸アンモニウムヲ製造スル事業ニシテ其ノ製造數量當時月額千噸ニ達セザルモノヲ除ク...

第三條 肥料製造業者ハ事業ヲ開始シタル後一月以内ニ左ニ掲グル事項ヲ朝鮮總督ニ届出ズベシ...

一 氏名及住所(法人ニ在リテハ名稱、事務所ノ所在地、定款及役員ノ氏名及住所)

二 當該肥料ノ製造工場ノ所在地、製造方法及一年間ノ工場別製造能力

三 當該肥料ノ販賣方法

四 營業事業又ハ附帶事業ノ概要

肥料製造業者事業開始後前項第四號ノ事業ヲ開始シタルトキハ起滯ナク之ヲ朝鮮總督ニ届出ズベシ...

第一項各號ニ掲グル事項ニ變更アリタルトキハ起滯ナク之ヲ朝鮮總督ニ届出ズベシ...

第四條 肥料製造業者重要肥料業統制令第三條第一項ノ許可ヲ受ケントスルコトキハ協定事項及統制ノ組織又ハ變更セントスル事項ヲ記載シタル許可申請書ヲ朝鮮總督ニ提出スベシ...

前項ノ許可申請書ニハ統制協定又ハ其ノ變更ヲ必要トスル事由ヲ記載シタル書面、統制協定又ハ其ノ變更ヲ證スル書面及協定事項ノ基礎ヲ明ニスル書面ヲ添付スベシ...

第五條 肥料製造業者重要肥料業統制令第三條第二項ノ命令ニ依リ統制協定ヲ爲シタルトキハ其ノ實施前豫メ朝鮮總督ノ承認ヲ受クベシ...

前項ノ承認ヲ受ケントスルコトキハ申請書ニ協定事項及統制ノ組織ヲ記載シタル書面、統制協定ヲ證スル書面及協定事項ノ基礎...



フ明ニスル書面ヲ添附シテ朝鮮總督ニ提出スベシ  
肥料製造業者ハ第一項ノ規定ニ依リ朝鮮總督ノ承認ヲ受クルニ非ザレバ其ノ協定ニ基キ肥料ノ生産、販賣等ノ行為ヲ爲スコトヲ得ズ

七 前各款ノ外販賣ニ關シテ規定メタル事項更ニ關スル基礎資料及説明書ヲ添附スベシ  
第九條 肥料製造業者ハ毎月十日迄ニ其ノ前月ニ於ケル業務ノ狀況ヲ朝鮮總督ニ報告スベシ

第十一條 第五條第三項ノ規定ニ違反シタル者ハ二百圓以下ノ罰金ニ處ス  
附則 本令ハ昭和十二年三月十日ヨリ之ヲ施行ス

第一條 硫酸アンモニウム輸出許可規則 制定ニ依リ昭和十二年三月三十一日迄ハ朝鮮總督ノ許可ヲ受クルニ非ズレバ之ヲ輸出シ又ハ輸入スルコトヲ得ズ

第八條 肥料製造業者ハ肥料ノ販賣ニ關シテ前項ノ規定ニ依リ統制協定ノ全部又ハ一部ノ變更又ハ取消ヲ爲シタルトキハ速ニ之ヲ朝鮮總督ニ届出スベシ  
第七條 肥料製造業者ハ毎年六月末日迄ニ其ノ年八月一日ヨリ翌年七月末日迄ノ間ニ於ケル月別製造豫定數量ヲ定メ之ヲ朝鮮總督ニ届出スベシ

第九條 肥料製造業者ハ毎營業期經過後速ニ其ノ業務ノ狀況ヲ朝鮮總督ニ報告スベシ  
第十條 重要肥料統制令第六條第二項ノ規定ニ依リ肥料製造業者ハ其ノ業務ノ狀況ヲ朝鮮總督ニ報告スベシ

第十二條 硫酸アンモニウム輸出ノ許可ヲ受ケル者ハ左ニ掲グル事項ヲ記載シタル申請書ヲ提出スベシ  
一 數量  
二 積出地  
三 積出時期  
四 積出時期  
五 製造者ノ氏名又ハ名稱

第十四條 硫酸アンモニウム輸出ノ許可ヲ受ケル者ハ左ニ掲グル事項ヲ記載シタル申請書ヲ提出スベシ  
一 數量  
二 積出地  
三 積出時期  
四 積出時期  
五 製造者ノ氏名又ハ名稱

●硫酸アンモニウム輸出入許可規則

昭和十二年三月 勅令第十五號  
硫酸アンモニウム輸出入許可規則左ノ通定ム

昭和十二年三月 勅令第十五號  
硫酸アンモニウム輸出入許可規則左ノ通定ム

昭和十二年三月 勅令第十五號  
硫酸アンモニウム輸出入許可規則左ノ通定ム

出及輸入ノ期間ヲ指定ス  
朝鮮總督ハ正當ノ事由アリト認ムル場合ニ限リ前項ノ期間ノ延長ヲ許可スルコトアルベシ  
硫酸アンモニウム輸出又ハ輸入ノ許可ヲ受ケタル者前二項ノ期間ニ輸出又ハ積出若ハ輸入ヲ爲サザルトキハ許可ハ其ノ效力ヲ失フ

朝鮮重要肥料統制令施行規則第一條第二項ノ肥料ノ輸出又ハ輸入ヲ爲シタル場合ニ於テハ前項ノ規定ニ同項ノ規定ニ準ジテ數量及價額ハ肥料ノ名稱別ニ之ヲ記載スベシ  
第十一條 第一條但書ノ規定ニ依リ硫酸アンモニウム輸入セントスル者ハ當該硫酸アンモニウムヲ輸入セシメテ之ヲ積出シタル場合ニ於テハ前項ノ規定ニ依リ硫酸アンモニウムノ積出地及積出時期

第六款 米穀  
昭和十一年法律第二十三號米穀統制法中改正法律施行期日  
昭和十一年九月 勅令第三十二號  
昭和十一年法律第二十三號米穀統制法中改正法律施行期日

昭和十一年九月 勅令第三十二號  
昭和十一年法律第二十三號米穀統制法中改正法律施行期日  
昭和十一年九月 勅令第三十二號  
昭和十一年法律第二十三號米穀統制法中改正法律施行期日



米穀自治管理法施行規則ノ制定ニ依ルル米穀自治管理法施行規則ニ規定スル...

米穀自治管理法施行規則

昭和十一年九月 總令第八十九號 米穀自治管理法施行規則ノ制定ニ依ルル...

米穀自治管理法施行規則ノ制定ニ依ルル米穀自治管理法施行規則ニ規定スル...

米穀自治管理法施行規則ノ制定ニ依ルル米穀自治管理法施行規則ニ規定スル...

米穀自治管理法施行規則ノ制定ニ依ルル米穀自治管理法施行規則ニ規定スル...

米穀自治管理法施行規則ノ制定ニ依ルル米穀自治管理法施行規則ニ規定スル...

米穀自治管理法施行規則ノ制定ニ依ルル米穀自治管理法施行規則ニ規定スル...

米穀自治管理法施行規則ノ制定ニ依ルル米穀自治管理法施行規則ニ規定スル...

米穀自治管理法施行規則ノ制定ニ依ルル米穀自治管理法施行規則ニ規定スル...

米穀自治管理法施行規則ノ制定ニ依ルル米穀自治管理法施行規則ニ規定スル...

米穀自治管理法施行規則ノ制定ニ依ルル米穀自治管理法施行規則ニ規定スル...

米穀自治管理法施行規則ノ制定ニ依ルル米穀自治管理法施行規則ニ規定スル...



第七款 穀物及以検査

朝鮮穀物検査令第一條

規定スル指定地及以該指定地ニ於テ検査ヲ受クベキ穀物

昭和十一年十二月  
總務第六百九十六號  
政令第一號二七號

朝鮮穀物検査令第一條ニ規定スル指定地及以該指定地ニ於テ検査ヲ受クベキ穀物昭和十一年十二月十日ヨリ左ノ通定ム

<p>京城府 仁川府 開城府 高陽郡</p>	<p>京城府 仁川府 開城府 高陽郡</p>	<p>京城府 仁川府 開城府 高陽郡</p>	<p>京城府 仁川府 開城府 高陽郡</p>	<p>京城府 仁川府 開城府 高陽郡</p>	<p>京城府 仁川府 開城府 高陽郡</p>	<p>京城府 仁川府 開城府 高陽郡</p>	<p>京城府 仁川府 開城府 高陽郡</p>	<p>京城府 仁川府 開城府 高陽郡</p>	<p>京城府 仁川府 開城府 高陽郡</p>	<p>京城府 仁川府 開城府 高陽郡</p>	<p>京城府 仁川府 開城府 高陽郡</p>
------------------------------------	------------------------------------	------------------------------------	------------------------------------	------------------------------------	------------------------------------	------------------------------------	------------------------------------	------------------------------------	------------------------------------	------------------------------------	------------------------------------

<p>江華郡 府內面 仙遊面 佛恩面 吉祥面 下道面 下道面 良道面 內可面 河站面 兩寺面 坡州郡 津津面 津津面 津津面 津津面 交河面 新河面 條里面 長湍郡 長湍面 津南面 開豐郡 中西面 北加土 道風面 臨漢面 臨漢面 興教面 興教面 大聖面 大聖面 大聖面 光德面 光德面</p>	<p>京畿道 玄米、白米、大豆、小麦</p>	<p>清州郡 米</p>	<p>清州郡 玄米、白米、大豆、小麦</p>
--	----------------------------	------------------	----------------------------

第十六輯 産業 第一章 農業 第七款 穀物及以検査

<p>論山郡 牛城面新農里 江景邑 論山面鳳 論山面本 城東面龍尺里 光石面葛山里 光石面梨寺里 光石面泉洞里 魯城面邑內里 夫赤面阿湖里 連山面青翎里 豆磨面豆溪里 陽村面仁川里 恩津面連西里 彰雲面中</p>	<p>扶餘郡 扶餘面舊校里 扶餘面合松里 寬岩面外里 寬岩面內里 寬岩面津津里 恩山面新大里 鴻山面北村里 林川面南村里 林川面北村里 林川面南村里 石城面新嘉里</p>	<p>扶餘郡 扶餘面舊校里 寬岩面寬岩里 寬岩面外里 寬岩面內里 馬東面西里 馬東面西里 馬東面西里 馬東面西里 馬東面西里 馬東面西里 馬東面西里 馬東面西里 馬東面西里</p>	<p>扶餘郡 扶餘面舊校里 寬岩面寬岩里 寬岩面外里 寬岩面內里 馬東面西里 馬東面西里 馬東面西里 馬東面西里 馬東面西里 馬東面西里 馬東面西里 馬東面西里 馬東面西里</p>	<p>扶餘郡 扶餘面舊校里 寬岩面寬岩里 寬岩面外里 寬岩面內里 馬東面西里 馬東面西里 馬東面西里 馬東面西里 馬東面西里 馬東面西里 馬東面西里 馬東面西里 馬東面西里</p>	<p>扶餘郡 扶餘面舊校里 寬岩面寬岩里 寬岩面外里 寬岩面內里 馬東面西里 馬東面西里 馬東面西里 馬東面西里 馬東面西里 馬東面西里 馬東面西里 馬東面西里 馬東面西里</p>	<p>扶餘郡 扶餘面舊校里 寬岩面寬岩里 寬岩面外里 寬岩面內里 馬東面西里 馬東面西里 馬東面西里 馬東面西里 馬東面西里 馬東面西里 馬東面西里 馬東面西里 馬東面西里</p>	<p>扶餘郡 扶餘面舊校里 寬岩面寬岩里 寬岩面外里 寬岩面內里 馬東面西里 馬東面西里 馬東面西里 馬東面西里 馬東面西里 馬東面西里 馬東面西里 馬東面西里 馬東面西里</p>	<p>扶餘郡 扶餘面舊校里 寬岩面寬岩里 寬岩面外里 寬岩面內里 馬東面西里 馬東面西里 馬東面西里 馬東面西里 馬東面西里 馬東面西里 馬東面西里 馬東面西里 馬東面西里</p>	<p>扶餘郡 扶餘面舊校里 寬岩面寬岩里 寬岩面外里 寬岩面內里 馬東面西里 馬東面西里 馬東面西里 馬東面西里 馬東面西里 馬東面西里 馬東面西里 馬東面西里 馬東面西里</p>
--	---	--	--	--	--	--	--	--	--

<p>新平面新樂里 松林面淡津里 松山面堂山里 溫陽面溫泉里 排勞面公須里 屯浦面新南里 仁州面白石浦里 仁州面白石浦里 仁州面白石浦里 仁州面白石浦里 仁州面白石浦里 仙掌面君德里 道高面新樂里 新昌面五木里 天安邑 葛田面並川里 成歡面成歡里 笠場面新德里</p>	<p>全羅北道 全州府 完州府 草浦面新成里 龍進面九億里 助村面古浪里 助村面古浪里 助村面古浪里 助村面古浪里 助村面古浪里 鳳東面基里 鳳東面基里 鳳東面基里 鳳東面基里 鳳東面基里 鳳東面基里 鳳東面基里 鳳東面基里 鳳東面基里 鳳東面基里 鳳東面基里 鳳東面基里</p>	<p>全州府 完州府</p>	<p>完州府 完州府</p>	<p>完州府 完州府</p>	<p>完州府 完州府</p>	<p>完州府 完州府</p>	<p>完州府 完州府</p>	<p>完州府 完州府</p>	<p>完州府 完州府</p>
--	--	--	--	--	--	--	--	--	--

第十六輯 農業 第七章 穀物及獸檢査







東萊郡		金海郡		昌原郡		統營郡		固城郡		泗川郡		南陽郡		河東郡		成陽郡		陝川郡		海州郡	
慶所而虎溪里	東而方魚里	大觀而長生浦里	溫陽而南倉里	青良而土浦里	長安而林良里	長安而月內里	長安而月內里	金海邑	大濟邑	統營邑	泗川邑	泗川邑	泗川邑	泗川邑	泗川邑	泗川邑	泗川邑	泗川邑	泗川邑	泗川邑	泗川邑
東萊郡	金海郡	昌原郡	統營郡	固城郡	泗川郡	南陽郡	河東郡	成陽郡	陝川郡	海州郡	延白郡	延白郡	延白郡	延白郡	延白郡	延白郡	延白郡	延白郡	延白郡	延白郡	延白郡
東萊郡	金海郡	昌原郡	統營郡	固城郡	泗川郡	南陽郡	河東郡	成陽郡	陝川郡	海州郡	延白郡	延白郡	延白郡	延白郡	延白郡	延白郡	延白郡	延白郡	延白郡	延白郡	延白郡

延白郡		金川郡		長淵郡		平山郡		寶山郡		安岳郡		安岳郡		安岳郡		安岳郡		安岳郡		安岳郡	
檢丹而溫泉里	延安而新泉里	延安而南陽里	延安而南陽里	延安而南陽里	延安而南陽里	延安而南陽里	延安而南陽里	延安而南陽里	延安而南陽里	延安而南陽里	延安而南陽里	延安而南陽里	延安而南陽里	延安而南陽里	延安而南陽里	延安而南陽里	延安而南陽里	延安而南陽里	延安而南陽里	延安而南陽里	延安而南陽里
延白郡	金川郡	長淵郡	平山郡	寶山郡	安岳郡	安岳郡	安岳郡	安岳郡	安岳郡	安岳郡	安岳郡	安岳郡	安岳郡	安岳郡	安岳郡	安岳郡	安岳郡	安岳郡	安岳郡	安岳郡	安岳郡
延白郡	金川郡	長淵郡	平山郡	寶山郡	安岳郡	安岳郡	安岳郡	安岳郡	安岳郡	安岳郡	安岳郡	安岳郡	安岳郡	安岳郡	安岳郡	安岳郡	安岳郡	安岳郡	安岳郡	安岳郡	安岳郡

第十六輯 產業 第一章 農業 第七款 穀物及叭檢査



<p>兩嘉面建源洞 兩嘉面瑞東洞 兩嘉面於義洞 兩嘉面寶石洞 兩嘉面寶美洞 兩嘉面中洞 兩嘉面東洞 兩嘉面西洞 兩嘉面南洞 兩嘉面北洞 兩嘉面柳草洞</p>	<p>郭山面柳源洞 大田面雲田洞 宜川郡 宜川邑 東面路下洞 新府面清江河 鐵山郡 鐵山面東洞 鐵山面西洞 鐵山面南洞 鐵山面北洞 龍川郡 龍川面龍岩洞 龍川面雲田洞 龍川面中洞 龍川面南洞 龍川面北洞 龍川面西洞 龍川面東洞 龍川面柳源洞 龍川面寶石洞 龍川面寶美洞 龍川面中洞 龍川面東洞 龍川面西洞 龍川面南洞 龍川面北洞</p>	<p>兩嘉面建源洞 兩嘉面瑞東洞 兩嘉面於義洞 兩嘉面寶石洞 兩嘉面寶美洞 兩嘉面中洞 兩嘉面東洞 兩嘉面西洞 兩嘉面南洞 兩嘉面北洞 兩嘉面柳草洞</p>	<p>兩嘉面建源洞 兩嘉面瑞東洞 兩嘉面於義洞 兩嘉面寶石洞 兩嘉面寶美洞 兩嘉面中洞 兩嘉面東洞 兩嘉面西洞 兩嘉面南洞 兩嘉面北洞 兩嘉面柳草洞</p>
--	--	--	--

<p>鐵原邑 於雲面陽地里 於雲面中江里 北而洪元里 新西面道新里 平康郡 平康面西邊里 平康面福溪里 南面亭瀟里 高柳面洗浦里</p>	<p>鐵原郡 鐵原邑 於雲面陽地里 北而洪元里 新西面道新里 新西面大光里 平康郡 平康面西邊里 平康面福溪里 南面亭瀟里 高柳面洗浦里 伊川郡 樂原面支下里 樂原面支石里</p>	<p>鐵原邑 於雲面陽地里 於雲面中江里 北而洪元里 新西面道新里 平康郡 平康面西邊里 平康面福溪里 南面亭瀟里 高柳面洗浦里 伊川郡 樂原面支下里 樂原面支石里</p>	<p>鐵原邑 於雲面陽地里 於雲面中江里 北而洪元里 新西面道新里 平康郡 平康面西邊里 平康面福溪里 南面亭瀟里 高柳面洗浦里 伊川郡 樂原面支下里 樂原面支石里</p>
--	--	--	--

第十六輯 陸業 第一章 農產 第七款 穀物及以檢査

江原道  
站 兩長德洞  
站 兩龍山洞  
站 兩西洞  
站 兩柳源洞  
站 兩石城洞  
龍川郡  
龍川面龍岩洞  
龍川面雲田洞  
龍川面中洞  
龍川面南洞  
龍川面北洞  
龍川面西洞  
龍川面東洞  
龍川面柳源洞  
龍川面寶石洞  
龍川面寶美洞  
龍川面中洞  
龍川面東洞  
龍川面西洞  
龍川面南洞  
龍川面北洞

威鏡北道  
福貴面龍崗里  
利中面門慶里  
清津府  
鎮城郡  
朱北面龍仲洞  
漁郎面恩洞  
明川郡  
東面橋洞  
上登北面龍蟠洞  
下加面酒浦洞  
英北面替基洞  
會寧郡  
鶴上面城觀洞  
鶴上面農城洞  
會寧邑  
鎮城郡  
鎮城面錦山洞  
穩城郡  
穩城面東洞  
穩城面西洞  
調我面金華洞  
慶源郡  
慶源面峰雲洞  
慶源邑  
雄基邑



興海面 杞溪面 寧海面 北山面 盈德面 安東郡 安東邑 豐山面 一直面 禮安面 漆谷郡 若木面 仁同面 枝川面 倭前面 東明面 金泉郡一圓 尙州郡 尙州邑 功城面 昔里面 洛東面 牟東面 化西面 成昌面 醴泉郡 醴泉面 龍宮面 榮州郡 榮基面 奉化郡 乃城面 開慶郡 開慶面 戶西面 山陽面 鳳州郡 鳳州面 精南面 清道郡	華陽面 豐角面 大城面 善山郡 善山面 長川面 龜尾面 慶尙南道 釜山府 馬山府 晉州郡 晉州邑 文山面 一班城面 宜寧郡 宜寧面 正谷面 咸安郡 伽倻面 郡北面 漆原面 昌寧郡 昌寧面 南旨面 密陽郡 密陽邑 上東面 三浪津面 武安面 梁山郡 梁山面 勿禁面 院洞面 蔚山郡 蔚山邑 漆陽面 溫陽面 東萊郡 東萊邑 龜浦面	機張面 長安面 金海郡 金海邑 大湍面 大湍面 進禮面 進水面 昌原郡 大山面 上南面 昌原面 昌原面 鎮北面 統營郡 統營邑 扶骨邑 固城郡 固城面 永春面 會華面 泗川郡 泗川面 泗南面 三千浦邑 昆陽面 昆明面 南海郡 南海面 河東郡 河東面 辰橋面 山淸郡 山淸面 咸陽郡 咸陽面 水東面 安義面 居昌郡 居昌面 陝川郡 陝川面 草溪面	黃海道 海州郡 海州邑 秋花面 來城面 茄佐面 代車面 延白郡 延安面 湖南面 湖南面 海城面 松遼面 龍道面 龍道面 銀川面 柳谷面 溫井面 道村面 石山面 鳳北面 金川郡 金川面 山外面 山外面 積岩面 積岩面 馬山郡 馬山面 西面 西面 長淵郡 長淵面 速達面 蓬萊面 豐海面 殷栗郡 殷栗面 長連面
--	---	--	---

安岳郡 安岳面 大遠面 龍順面 交山面 信川郡 信川面 南面 文化面 弓興面 山月面 嶺月面 北部面 載寧郡 載寧面 三江南 西湖南 南栗面 北栗面 黃州郡 嶺二浦邑 黃州面 青龍面 永豐面 清水面 黑橋面 鳳山郡 沙里院邑 西鎮面 靈泉面 萬泉面 舍人面 平安南道 平壤府 平壤面 鐵南府 鐵南面 大同郡 伏乙美面 青龍面 南中面 古平面 南兄弟山面 榮足面	順川郡 順川面 慈山面 海島面 楊井面 唐井面 龍岡郡 池雲面 吾新面 多美面 海雲面 江西郡 江西面 東津面 城巖面 咸從面 新井面 斑石面 平原郡 永羊面 公德面 東岩面 順安面 楸山面 安州郡 大尼面 立石面 燕湖面 新安州面 价川郡 价川面 朝陽面 北面 新義州府 義州郡一圓 龜城郡 龜城面 方規面 泰川郡 泰川面	寧邊郡 長林面 寧邊面 寧邊面 八院面 龍山面 博川郡一圓 博川面 定川郡一圓 定川面 宣川郡一圓 宣川面 鐵山郡一圓 鐵山面 龍川郡一圓(新島面ヲ除ク) 春川郡 春川面 春川面 西面 通川郡 通川面 順安面 踏錢面 鶴一面 飲谷面 高城郡 高城面 襄陽郡 襄陽面 江陵郡 江陵邑 原州郡 原州面 建登面 橫城郡 橫城面 洪川郡 洪川面 南面 華川郡 華川面 金化郡 金化面 金城面 近東面	鐵原郡 鐵原邑 於雲面 北面 新西面 平康郡 平康面 伊川郡 伊川面 咸鏡南道 咸興府 元山府 咸州郡一圓 咸州面 永興郡一圓 永興面 高原郡一圓 高原面 文川郡一圓 文川面 德源郡一圓 德源面 安邊郡一圓 安邊面 洪原郡一圓 洪原面 北青郡一圓 北青面 嶺川郡一圓 嶺川面 新興郡一圓 新興面 搬出検査指定地 京城道 京城府 仁川府 開城郡 開城面 高陽郡 高陽面 知道面 中面 楊州郡 楊州面 連川郡 連川面 郡内面 嶺内面 嶺州郡 嶺州面 州内面 利川郡 利川面 利川面 清溪面
---	---	---	--





Table listing agricultural products and inspection areas across various prefectures and districts in Manchuria, including items like rice, wheat, and barley, and the specific locations where they are inspected.

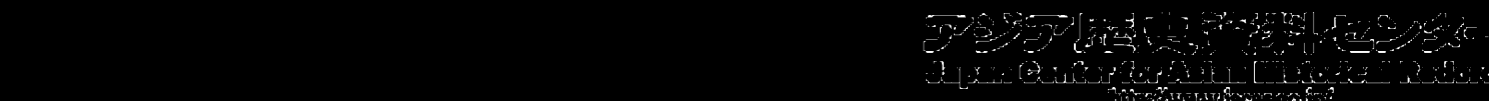

昭和三十二年二月五日ヨリ之ヲ施行ス 昭和三十二年二月五日ヨリ之ヲ施行ス 昭和三十二年二月五日ヨリ之ヲ施行ス

朝鮮穀物令施行規則中改 朝鮮穀物令施行規則中改 朝鮮穀物令施行規則中改

朝鮮穀物令施行規則中改 朝鮮穀物令施行規則中改 朝鮮穀物令施行規則中改

朝鮮穀物令施行規則中改 朝鮮穀物令施行規則中改 朝鮮穀物令施行規則中改

貯蓄銀行令改正

昭和十一年八月 貯蓄銀行令改正ノ件明治四十四年法律第三十號第一條及第二條ニ依リ勅令ヲ得テ茲ニ之ヲ公布ス

貯蓄銀行令施行規則改正

昭和十一年八月 貯蓄銀行令施行規則中左ノ通改正ス 第九條第一號ヲ左ノ如ク改ム

満洲國有價証券 同部同項同號中ノ外國債、外國地方債、認可ヲ受ケザル債又ハ認可ヲ受ケザル株式ヲ、満洲國以外ノ外國諸債、認可ヲ受ケザル株式、株式若ハ満洲國有價証券又ハ其ノ他ノ有價証券ニ改ム

同部同項第二號中合計ノ欄ノ前ニ左ノ如ク加フ 満洲國有價証券

Table with columns for '満洲國有價証券' and '何公債' with numerical data.

昭和三十二年九月

昭和三十二年九月 昭和三十二年九月 昭和三十二年九月

昭和三十二年九月 昭和三十二年九月 昭和三十二年九月

昭和三十二年九月 昭和三十二年九月 昭和三十二年九月

昭和三十二年九月 昭和三十二年九月 昭和三十二年九月

昭和三十二年九月 昭和三十二年九月 昭和三十二年九月

昭和三十二年九月 昭和三十二年九月 昭和三十二年九月

昭和三十二年九月 昭和三十二年九月 昭和三十二年九月

昭和三十二年九月 昭和三十二年九月 昭和三十二年九月

昭和三十二年九月 昭和三十二年九月 昭和三十二年九月

昭和三十二年九月 昭和三十二年九月 昭和三十二年九月

改正

昭和十一年十二月 昭和三十二年九月 昭和三十二年九月

昭和三十二年九月 昭和三十二年九月 昭和三十二年九月

昭和三十二年九月 昭和三十二年九月 昭和三十二年九月

昭和三十二年九月 昭和三十二年九月 昭和三十二年九月

昭和三十二年九月 昭和三十二年九月 昭和三十二年九月

昭和三十二年九月 昭和三十二年九月 昭和三十二年九月

昭和三十二年九月 昭和三十二年九月 昭和三十二年九月

昭和三十二年九月 昭和三十二年九月 昭和三十二年九月

昭和三十二年九月 昭和三十二年九月 昭和三十二年九月

昭和三十二年九月 昭和三十二年九月 昭和三十二年九月

昭和三十二年九月 昭和三十二年九月 昭和三十二年九月

昭和三十二年九月 昭和三十二年九月 昭和三十二年九月

昭和三十二年九月 昭和三十二年九月 昭和三十二年九月

昭和三十二年九月 昭和三十二年九月 昭和三十二年九月

昭和三十二年九月 昭和三十二年九月 昭和三十二年九月

昭和三十二年九月 昭和三十二年九月 昭和三十二年九月

昭和三十二年九月 昭和三十二年九月 昭和三十二年九月

昭和三十二年九月 昭和三十二年九月 昭和三十二年九月

昭和三十二年九月 昭和三十二年九月 昭和三十二年九月

昭和三十二年九月 昭和三十二年九月 昭和三十二年九月

昭和三十二年九月 昭和三十二年九月 昭和三十二年九月

昭和三十二年九月 昭和三十二年九月 昭和三十二年九月

昭和三十二年九月 昭和三十二年九月 昭和三十二年九月

昭和三十二年九月 昭和三十二年九月 昭和三十二年九月

昭和三十二年九月 昭和三十二年九月 昭和三十二年九月

昭和三十二年九月 昭和三十二年九月 昭和三十二年九月

昭和三十二年九月 昭和三十二年九月 昭和三十二年九月

Table with columns for '表示' and '電燈' with numerical data.

Table with columns for 'タンクステン' and '電燈' with numerical data.

備考 一 本表中相隣レル二消費電力間ニ存在スル消費電力ニ對スル標準能率ハ消費電力ニ比例シテ變化スルモノト看做シ之ヲ算出スルモノトス

(別表)

甲 ゴム抗張力標準 (一平方釐ニ付)

底ノ全長 一四釐未滿 一四釐以上 八釐以上 八釐以上

底ノ全長 一四釐未滿 一四釐以上 八釐以上 八釐以上

- 一 形體不整ナルモノ
- 二 膠質汚染又ハ變色著シキモノ
- 三 底柔軟ニ過ケルモノ又ハ外底薄キニ過ケルモノ
- 四 ゴムノ抗張力別表甲ノ標準ニ該當セザルモノ
- 五 伸縮率別表乙ノ標準ニ該當セザルモノ
- 六 ゴムノ伸縮率別表丙ノ標準ニ該當セザルモノ
- 七 八上引別表キニ過ケルモノ
- 八 直徑三・六・九・一・九〇五ノ鐵球ヲ三〇釐ノ高ヨリ落下セシムルトキ其ノ衝擊面ノ破損面積ノ五割ヲ超スルモノ
- 九 一・前號ノ鐵球ヲ四・五釐ノ高ヨリ落下セシムルトキ其ノ衝擊面ノ破損面積ノ五割ヲ超スルモノ
- 十 煮沸ニ使用スルモノニシテ攝氏二〇〇度ニ熱タル水中ニ於テ攝氏二〇〇度ニ急冷シタルトキ魚裂ヲ生ズルモノ
- 十一 前號ノモノニ該當セザルモノ
- 十二 前號ノモノニ該當セザルモノ
- 十三 前號ノモノニ該當セザルモノ
- 十四 前號ノモノニ該當セザルモノ

底ノ全長	外		底	
	總ゴム長靴	總ゴム短靴	總ゴム長靴	總ゴム短靴
一四釐未滿	三〇	二〇	三〇	二〇
一四釐以上	三〇	二〇	三〇	二〇
八釐以上	四五	四五	四五	四五
八釐以上	四五	四五	四五	四五
二四釐以上	六五	六五	六〇	九〇
二四釐以上	六五	六五	一〇〇	九〇

不良ナルモノ

- 一 精練不足、洗滌不足、乾燥不十分、青味過度若ハ硬軟不調度、其シキモノ又ハ棘斑、棘寄、石鹼滓著、乾寄、ロール寄ノ散在著シキモノ若ハ其ノ散在全面ニ五ルモノ其ノ他精練、漂白若ハ整理著シク不良ナルモノ
- 二 眼疵、汚染又ハ剝切ノ缺點多キモノ
- 三 染色堅牢度左表各試驗結果ノ一ニ該當スル程度ニ變色、退色若ハ色スルモノ又ハ染落シ、染斑其ノ他染色上ノ缺點著シキモノ

品	種		備考	
	ボイール	縮	密度	考
人(平地)	縮	縮	縮	縮
		縮	縮	縮
		縮	縮	縮
		縮	縮	縮
人(平地)	縮	縮	縮	縮
		縮	縮	縮
		縮	縮	縮
		縮	縮	縮

物	織		組		造	
	他	其	色	製	漂	色
縹子織	縹子織	縹子織	縹子織	縹子織	縹子織	縹子織
	縹子織	縹子織	縹子織	縹子織	縹子織	縹子織
製織後精練	製織後精練	製織後精練	製織後精練	製織後精練	製織後精練	製織後精練
	製織後精練	製織後精練	製織後精練	製織後精練	製織後精練	製織後精練
縹子織	縹子織	縹子織	縹子織	縹子織	縹子織	縹子織
	縹子織	縹子織	縹子織	縹子織	縹子織	縹子織

底ノ全長	外		底	
	總ゴム長靴	總ゴム短靴	總ゴム長靴	總ゴム短靴
一四釐未滿	八〇	八〇	八〇	八〇
一四釐以上	八〇	八〇	八〇	八〇
八釐以上	二八〇	二八〇	二八〇	二八〇
八釐以上	二八〇	二八〇	二八〇	二八〇
二四釐以上	二八〇	二八〇	二八〇	二八〇
二四釐以上	二八〇	二八〇	二八〇	二八〇

丙 布地バーステンダストレンダグ標準 (一平方釐ニ付)

- 一 形體不整ナルモノ
- 二 生地ノ原色不良ナルモノ
- 三 生地著シク粗糲ナルモノ又ハ不當ニ引延シタルモノ
- 四 生地ノ厚不均等ナルモノ
- 五 高習慣ニ合致セザル寸法ニ仕立タルモノ但シ特別ノ事由アルモノニシテ豫メ検査機關ノ承認ヲ受ケタルモノハ此ノ限ニ在ラズ
- 六 組合物ニシテ品位、形狀又ハ大著シク不同ナルモノ
- 七 縫合其ノ他ノ加工粗糲ナルモノ又ハ不完全ナルモノ
- 八 伸縮ヲ要スル箇所ニシテ生地ノ伸度ニ副ハザル縫合ヲ爲シタルモノ
- 九 縫線ニシテ縫線ニ在リテハ單線、其ノ他ノ縫線ニ在リテハ單線又ハ雙線ヲ使用シタルモノ
- 十 伸縮ヲ要スル箇所ノ縫線ニシテ薄地ノモノニ在リテハハ〇番ヨリ、其ノ他ノモノニ在リテハハ〇番ヨリ、其ノ他ノモノ
- 十一 縫合ノ送り一吋ニ付一針未滿ノモノ
- 十二 精練、漂白其ノ他ノ整理不良ナルモノ
- 十三 染色、起毛其ノ他ノ加工不良ナルモノ
- 十四 染色加工品ニシテ容易ニ變色又ハ褪色スルモノ
- 十五 眼疵、汚染其ノ他ノ缺點著シキモノ
- 十六 前號ノモノニ該當セザルモノ
- 十七 前號ノモノニ該當セザルモノ
- 十八 前號ノモノニ該當セザルモノ
- 十九 前號ノモノニ該當セザルモノ
- 二十 前號ノモノニ該當セザルモノ

第十六章 産業 第二章 商業 工業 第七款 輸出品検査 不正競争防止

物織交相造人	横		織	紗	ノ	
	織	合			子	合
後染交織平 (紋織ヲ合ム)	五越ノモノ	三越ノモノ	其ノ他	紗	粗	細
	ノモノ	ノモノ	ノモノ	ノモノ	ノモノ	ノモノ

九 前各號ノ一ニ該當スル程度ニ至ラザル  
モ前各號ヲ參照シテ不良ト認メラルルモ

● 朝鮮不正競争防止令ニ依  
ル外國ノ國ノ紋章及旗章  
指定中改正

昭和十一年八月  
總督第四百四十四號  
昭和十年朝鮮總督府告示第四百四十四號(朝鮮  
不正競争防止令ニ依ル外國ノ紋章及旗章ノ指  
定) 中昭和十一年八月二十日ヨリ左ノ通知正  
第四號ノ次ニ左ノ四號ヲ加フ

- 五 ヲイゴイスラヴィアノ國ノ紋章及旗章
  - (別記ノ五)
  - 六 ヲイゴイスラヴィアノ國ノ國旗(別記  
ノ六)
  - 七 ヲロツコノ國ノ紋章及旗章(別記ノ七)
  - 八 ヲロツコノ國ノ國旗(別記ノ八)
- 別記ノ四ノ次ニ左ノ如ク加フ

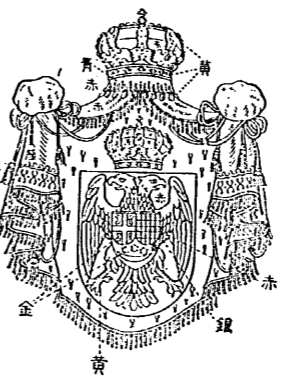

(五) 朝鮮國ノ紋章

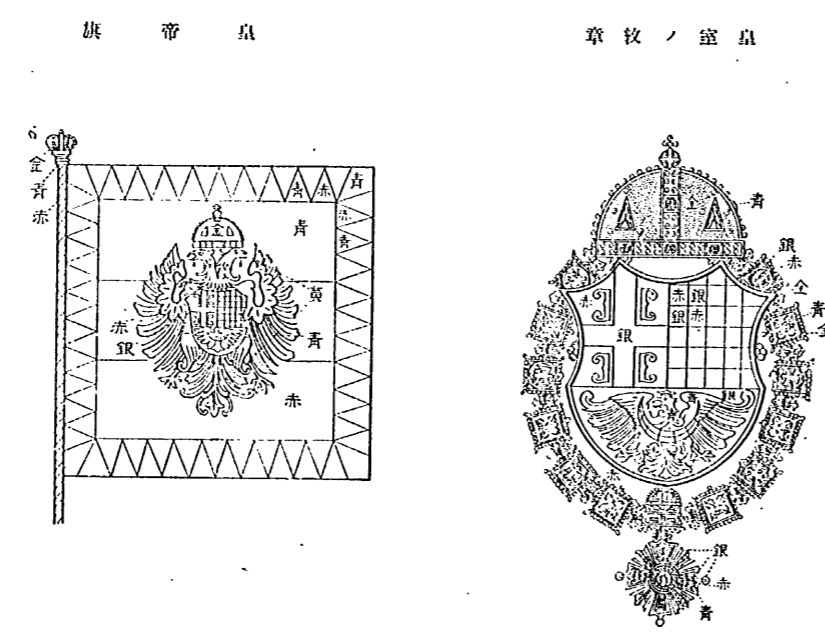

皇帝ノ旗

皇室內ノ紋章

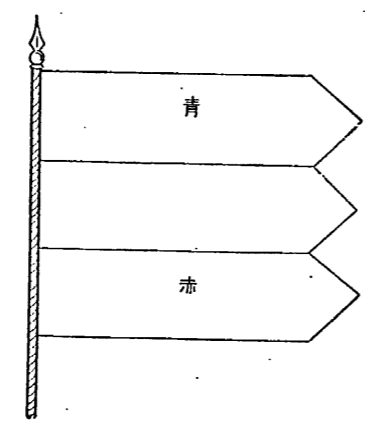

(六)

(八)

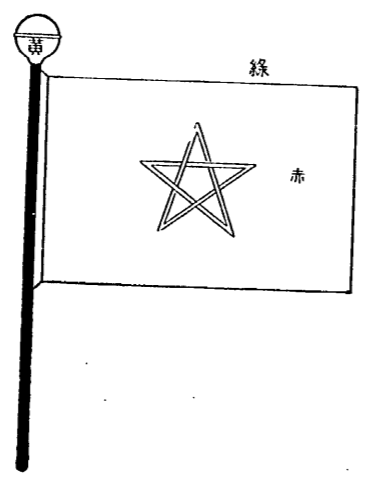

(七)

旗 商 通

章 紋 ノ 帝 皇

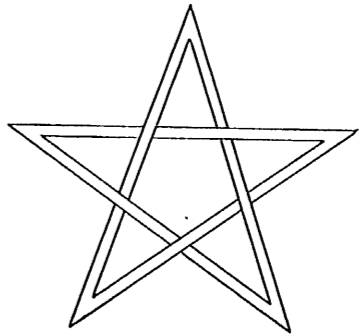
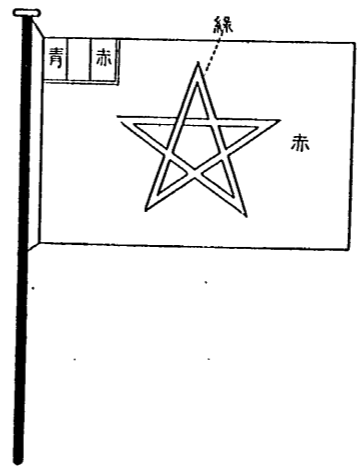

旗 衛 黒

旗 帝 皇

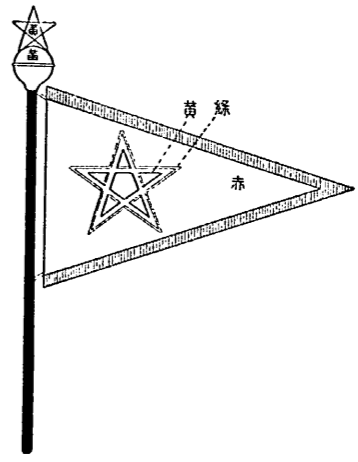
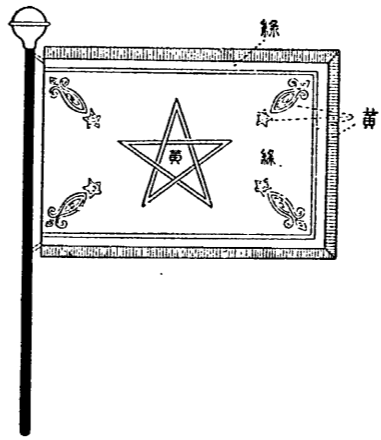



品製銀品商



品製銀品商



品製銀品商



品製銀品商



品製金白品商



品製金白品商



品製銀品商



品製銀品商



品製銀品商



品製銀品商

(四)



品製金品商



品製金品商



品製金品商



品製金品商



品製金品商



品製金品商



品製金品商



品製金品商



品製金品商



品製金品商

朝鮮不正競争防止令ニ依ル外國ノ官ノ監督用又ハ證明用ノ印章指定中改正

昭和十一年朝鮮總督府告示第四百四十五號(朝鮮不正競争防止令ニ依ル外國ノ官ノ監督用又ハ

證明用ノ印章ノ指定) 中昭和十一年八月二十日ヨリ左ノ通改正ス 第三號ノ次ニ左ノ一號ヲ加フ 四「エーゴースラウイア」國ノ官ノ監督用

別記ノ三ノ次ニ左ノ如ク加フ



品製銀品商



品製銀品商

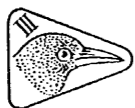

品製銀品商



品製國外品商



品製國外品商



品製金品商



品製金品商



品製銀品商

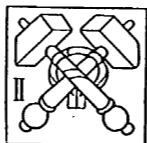

品製銀品商



品製銀品商



品製金品商



品製金品商



品製金品商



品製金品商



器製銀及金品商



器製銀及金品商



品製銀及金品商



品製金及金白品商



品製金及金白品商



品川輸品商

暴利ヲ目的トスル買賣ノ取締ニ關スル件

暴利ヲ目的トスル買賣ノ取締ニ關スル件左ノ通定ム
急激ナル市價ノ變動ヲ誘起シ因テ暴利ヲ得又ハ得シムル目的ヲ以テ鐵類ノ買賣又ハ買借ヲ爲シ又ハ爲サントスル者アルトキハ朝鮮總督ハ其ノ者ニ對シ期間ヲ定メテ當該行爲ヲ爲スベカラザル旨ヲ戒告シ且必要ト認ムルトキハ鐵類ノ買賣ニ付條件ヲ附スルコトヲ得他人ヲシテ當該行爲ヲ爲サシメ又ハ爲サシメントスル者アルトキ亦同シ

昭和九年法律第四十五號ノ輸入制限等ニ關スル件

昭和九年法律第四十五號ノ輸入制限等ニ關スル件
昭和十一年十二月
勅令第四百七十三號
朕昭和九年法律第四十五號第一條ノ規定ニ依ル羊毛ノ輸入制限等ニ關スル件ヲ裁可シ茲ニ之ヲ公布セシム

昭和九年法律第四十五號ノ輸入制限等ニ關スル件

第一條ノ規定ニ依ル羊毛ノ輸入制限等ニ關スル件
昭和十一年十二月
勅令第四百七十三號
朕昭和九年法律第四十五號第一條ノ規定ニ依ル羊毛ノ輸入制限等ニ關スル件ヲ裁可シ茲ニ之ヲ公布セシム

昭和九年法律第四十五號ノ輸入制限等ニ關スル件

第一條ノ規定ニ依ル羊毛ノ輸入制限等ニ關スル件
昭和十一年十二月
勅令第四百七十三號
朕昭和九年法律第四十五號第一條ノ規定ニ依ル羊毛ノ輸入制限等ニ關スル件ヲ裁可シ茲ニ之ヲ公布セシム

昭和九年法律第四十五號ノ輸入制限等ニ關スル件

第一條ノ規定ニ依ル羊毛ノ輸入制限等ニ關スル件
昭和十一年十二月
勅令第四百七十三號
朕昭和九年法律第四十五號第一條ノ規定ニ依ル羊毛ノ輸入制限等ニ關スル件ヲ裁可シ茲ニ之ヲ公布セシム

條ノ許可ヲ受ケタル者前條第五號及第六號ニ掲グル事項ヲ變更セントスルトキハ豫メ之ヲ朝鮮總督ニ届出ヅベシ
第六條 昭和十一年勅令第四百七十四號第一條又ハ第二條ノ許可ヲ受ケタル者ハ其ノ物品ノ輸入又ハ輸出ヲ爲ス場合ニ於テ朝鮮總督ノ交付スル輸入許可書又ハ輸出許可書ヲ輸入又ハ輸出ノ手續ヲ爲スベキ稅關ニ提出スベシ

甲號ニ掲グルモノヲ輸入シタル者ハ輸入ノ日ヨリ七日以内ニ左ニ掲グル事項ヲ朝鮮總督ニ届出ヅベシ但シオーストラリア聯邦ノ産出又ハ製造ニ係ルモノニ付テハ此ノ限ニ在ラズ
一 品名
二 數量(種類別ニ記載スベシ)
三 産出地又ハ製造地
四 買入先ノ氏名又ハ名稱及事務所又ハ營業所
五 積載船舶ノ名稱及國籍
六 積出港
七 輸入港
八 輸入ノ年月日
第九條 昭和十一年勅令第四百七十四號第五條第二項ノ證票ハ別記様式ニ依ル

昭和九年法律第四十五號ノ輸入制限等ニ關スル件
昭和十一年十二月
勅令第四百七十三號
朕昭和九年法律第四十五號第一條ノ規定ニ依ル羊毛ノ輸入制限等ニ關スル件ヲ裁可シ茲ニ之ヲ公布セシム

昭和十一年勅令第四百七十四號ノ施行手續ニ關スル件
昭和十一年十二月
勅令第四百七十四號
朕昭和十一年勅令第四百七十四號ノ施行手續ニ關スル件ヲ裁可シ茲ニ之ヲ公布セシム

昭和十一年勅令第四百七十四號第五條第二項ノ證票
官 職 氏 名
朝鮮總督府 印

本證票用紙ノ寸法ハ商工省告示日本標準規格第九十二號B列八番(Centimeter)ニ依ルモノトス

昭和十一年勅令第四百七十四號ノ施行手續ニ關スル件
昭和十一年十二月
勅令第四百七十四號
朕昭和十一年勅令第四百七十四號ノ施行手續ニ關スル件ヲ裁可シ茲ニ之ヲ公布セシム

昭和十一年勅令第四百七十四號ノ施行手續ニ關スル件
昭和十一年十二月
勅令第四百七十四號
朕昭和十一年勅令第四百七十四號ノ施行手續ニ關スル件ヲ裁可シ茲ニ之ヲ公布セシム



左記輸入ニ付昭和十一年勅令第四百七十四號第一條ノ許可相成度昭和十一年朝鮮總督府令第三百三十四號第一條ノ規定ニ依リ此段及申請候也

Table with columns: 品名, 数量, 産出地又ハ製造地, 積出港, 豫定輸入時期, 委託者ノ氏名又ハ名稱及事務所又ハ營業所

朝鮮總督府 左記輸入ニ付昭和十一年勅令第四百七十四號第二條ノ許可相成度昭和十一年朝鮮總督府令第三百三十四號第四條ノ規定ニ依リ此段及申請候也

朝鮮總督府 左記輸出ニ付昭和十一年勅令第四百七十四號第二條ノ許可相成度昭和十一年朝鮮總督府令第三百三十四號第四條ノ規定ニ依リ此段及申請候也

Table with columns: 品名, 数量, 仕向港及仕向地, 積出港, 豫定輸出時期, 委託者ノ氏名又ハ名稱及事務所又ハ營業所

朝鮮總督府 昭和十一年朝鮮總督府令第三百三十四號第七條ノ規定ニ依リ、ノ輸入(輸出)ニ付左記ノ通及届出候也

Table with columns: 品名, 数量, 輸入(輸出)ノ年月日, 輸入(輸出)ノ港, 輸入(輸出)ノ数量, 輸入(輸出)ノ金額

朝鮮總督府 左記輸入ハ輸入港ニ於ケルC.I.F. 價額ヲ記載スルコト 三 輸出價額ハ輸出港ニ於ケルF.O.B. 價額ヲ記載スルコト

朝鮮總督府 昭和十一年朝鮮總督府令第三百三十四號第八條ノ規定ニ依リ、ノ輸入ニ付左記ノ通及届出候也

Table with columns: 品名, 数量, 産出地又ハ製造地, 積出港, 積載船舶ノ名稱及国籍, 買入先ノ氏名又ハ名稱及事務所又ハ營業所

Table with columns: 輸入ノ年月日, 輸入ノ港

数量單位ニ付テハ様式第一號ノ備考ニ依リ記載スルコト

昭和十一年勅令第四百七十四號第一項ニ規定スル國及昭和十一年朝鮮總督府令第四百八十八號ノ規定ニ依リ申請書及届書ノ様式廢止

昭和十一年十二月 總督府第七百五十五號 昭和十一年朝鮮總督府令第三百七十號(昭和十一年勅令第四百七十四號第一項ニ規定スル國)及昭和十一年朝鮮總督府令第三百七十一號(昭和十一年朝鮮總督府令第四百八十八號ノ規定ニ依リ申請書及届書ノ様式)ハ昭和十一年十二月三十一日限り之ヲ廢止ス

第九款 工業 酒造技術官派遣ニ關スル件

酒造技術官派遣ニ關スル件左ノ通定ム 第一條 公共團體、朝鮮酒造協會、酒造組合、酒造業者又ハ釀子製造業者ハ酒類又ハ釀子ノ製造ニ關シ試験、講話其ノ他實地指導ヲ求ムル爲朝鮮總督府又ハ朝鮮總督府稅務監督局ニ酒造技術官ノ出張ヲ申請スルコトヲ得 前項ノ規定ニ依リ酒造技術官ノ出張ヲ申請セントスル者ハ出張ノ目的、事項、出張地名及出張期間ヲ記載シタル申請書ヲ當該官廳ニ提出スベシ

第九款ノ二 産業統制

重要産業ノ統制ニ關スル法律ヲ朝鮮ニ施行スルノ件

昭和十二年二月 勅令第二百二十五號

朕昭和六年法律第四十號ヲ朝鮮ニ施行スルノ件ヲ裁可シ茲ニ之ヲ公布セシム 昭和六年法律第四十號ハ統制委員會ニ關スル規定ヲ除キ之ヲ朝鮮ニ施行ス

重要産業ノ統制ニ關スル法律

昭和六年四月 法律第四十號 昭和十二年三月三十一日ヨリ之ヲ施行ス

朕帝國議會ノ協賛ヲ經タル重要産業ノ統制ニ關スル法律ニ關シ、昭和十二年三月三十一日ヨリ之ヲ施行ス

關スル法律ヲ裁可シ茲ニ之ヲ公布セシム

第一條 重要ナル産業ヲ營ム者生産又ハ販賣ニ關シ命令ノ定ムル統制協定ヲ爲シタル場合ニ於テ加盟者ノ員數ガ同盟者ノ二分ノ一以上ナルトキ又ハ加盟者ノ生産高若ハ販賣高ガ同盟者ノ生産高若ハ販賣高ノ二分ノ一以上ナルトキハ命令ノ定ムル期間内ニ之ヲ政府ニ届出ヅベシ之ヲ變更更止シタルトキ亦同ジ

第二條 政府前條ノ統制協定ノ加盟者三分ノ二以上ニシテ其ノ生産高又ハ販賣高ガ加盟者ノ生産高又ハ販賣高ノ三分ノ二以上ヲ占ムルモノノ申請アリタル場合ニ於テ當該産業ノ公正ナル利益ヲ保護シ國民經濟ノ健全ナル發達ヲ圖ル爲テ必要アリト認ムルトキハ統制委員會ノ議ヲ經テ當該統制協定ノ加盟者又ハ其ノ協定ニ加盟セザル同盟者ニ對シテ其ノ協定ノ全部又ハ一部ニ依ルベキコトヲ命令スルコトヲ得

第三條 政府前條ノ統制協定ハ採業短縮ニ關スル協定ニ付前條ノ命令ヲ發シタル場合ニ於テ特ニ必要アリト認ムルトキハ統制委員會ノ議ヲ經テ其ノ命令ノ效力ヲ有スル期間ヲ限リ當該産業ニ於ケル企業ノ新設又ハ生産設備ノ擴張ニ付命令ヲ以テ許可ヲ受ケシムルコトヲ得

第四條 第一條ノ統制協定ノ加盟者ノ爲メ其ノ統制協定ニ依リ共同販賣ニ關スル事業ヲ營ム者ハ命令ノ定ムル事項ヲ政府ニ届出ヅベシ

第五條 重要ナル産業ヲ營ム者ニシテ其ノ生産高又ハ販賣高ガ當該産業ニ於ケル生産高又ハ販賣高ノ二分ノ一以上ヲ占ムルモノハ命令ノ定ムル事項ヲ政府ニ届出ヅベシ

第六條 第一條ノ統制協定ニ依リ共同販賣ニ關スル事業ヲ營ム者ハ命令ノ定ムル事項ヲ政府ニ届出ヅベシ

第七條 重要ナル産業ヲ營ム者ニシテ其ノ生産高又ハ販賣高ガ當該産業ニ於ケル生産高又ハ販賣高ノ二分ノ一以上ヲ占ムルモノハ命令ノ定ムル事項ヲ政府ニ届出ヅベシ

第八條 第四條ノ検査ヲ拒ミ、妨ゲ若ハ忌避シ又ハ同條ノ規定ニ依リ命令セラレタル報告ヲ爲サズ若ハ虛偽ノ報告ヲ爲シタル者ハ三個月以下ノ罰金ニ處ス

第九條 第一條ノ重要ナル産業ヲ營ム者ハ其ノ家族、雇人其ノ他ノ從業者ガ其ノ業務ニ關

第三條 政府前條ノ統制協定又ハ前二條ノ規定ニ該當スル者ノ生産若ハ販賣ノ數量、販賣價格若ハ之ニ影響ヲ及ボスベキ取引條件ガ商品ノ圓滑ナル供給ヲ妨ゲ又ハ不當ニ價格ヲ騰貴セシメ若ハ價格ノ低落ヲ阻止シ其ノ他當該産業若ハ之ト密接ナル關係ヲ有スル産業又ハ一般消費者ノ公正ナル利益ヲ害スト認ムルトキハ統制委員會ノ議ヲ經テ其ノ變更又ハ取消其ノ他公益上必要ナル事項ヲ命令スルコトヲ得

第四條 行政官廳必要アリト認ムルトキハ第一條ノ統制協定ノ加盟者若ハ統制協定ニ加盟セザル同盟者又ハ第二條ノ三若ハ第二條ノ四ノ規定ニ該當スル者ニ對シ業務ニ關シ検査ヲ爲シ又ハ報告ヲ爲サシムルコトヲ得

第五條 本法ニ定ムルモノノ外統制委員會ニ關シ必要ナル事項ハ勅令ヲ以テ之ヲ定ム

第六條 第一條ノ規定ニ違反シタル者ハ五百圓以下ノ過料ニ處ス

第七條 第一條ノ規定ニ違反シタル者ハ百圓以下ノ過料ニ處ス

第八條 前二項ノ過料ニ付之ヲ準用ス

第九條 左ノ各號ノ一ニ該當スル者ハ千圓以下ノ罰金ニ處ス

第十條 該當統制協定ニ依ラザル者

第十一條 第二條ノ二ノ規定ニ依リ政府ノ命令ニ違反シ許可ヲ受ケズシテ企業ノ新設又ハ生産設備ノ擴張ヲ爲シタル者

第十二條 第三條ノ規定ニ依リ政府ノ命令ニ從ハザル者

第十三條 第四條ノ検査ヲ拒ミ、妨ゲ若ハ忌避シ又ハ同條ノ規定ニ依リ命令セラレタル報告ヲ爲サズ若ハ虛偽ノ報告ヲ爲シタル者ハ三個月以下ノ罰金ニ處ス



ノ交付ヲ受ケタルトキハ朝鮮總督ハ既ニ交  
付シタル補助金ノ全部又ハ一部ノ返還ヲ命  
ズルコトアルベシ

第四章 漁業

第一款 漁業

朝鮮漁業令施行規則中改正

昭和十二年五月  
總令第六十一號

朝鮮漁業令施行規則中改正

朝鮮漁業保護取締規則中改正

昭和十一年七月  
總令第六十三號

朝鮮漁業保護取締規則中改正  
第五條 左ニ掲グル水産動物ハ第六號表ニ  
掲グル區域内ニ於テハ同表ニ掲グル期間ニ  
テ採捕スルコトヲ禁止ス但シ第三號ニ掲  
グル水産動物ニ付テハ許可ヲ受ケタル  
キハ此ノ限ニ在ラス  
一 あわび、いがい、たいらぎ、及びまた  
二 なまこ、たらばがに、ずわいがに、けが  
に、及びすつぽん  
三 わかめ、ふのり、しよらぶも、てんぐき

及ぼん、だわら  
第五條ノ二、左ニ掲グル水産動物ハ其ノ下ニ  
掲グル期間ニテ採捕スルコトヲ禁止ス  
一 あゆ 自一月一日至五月末日及自九月  
十六日至十月十五日  
二 まるもぎ 自四月二十一日至五月二十  
日  
三 そかり 自五月二十一日至六月十日  
はまぐり 自七月一日至八月二十日  
五 あさり 自七月一日至八月末日  
六 あかがい 自六月十六日至十月十五  
日  
第六條 左ニ掲グル水産動物ニシテ其ノ下ニ  
掲グル體長以下ノモノハ之ヲ採捕スルコト  
ヲ禁止ス  
一 たら 三センチメートル(全羅南道、  
全羅北道、忠清南道、京畿道、黃海道、平安  
南道及平安北道ニ在リテハ二センチメ  
ートル)  
二 めんたい 三センチメートル  
三 まだい 十五センチメートル  
四 れんこだい 十五センチメートル  
五 つのぞめ 三センチメートル(江原  
道、慶尙北道及慶尙南道ニ限ル)  
六 にしん 九センチメートル  
七 さけ 十二センチメートル  
八 ます 十二センチメートル  
九 よるもぎ 二十五センチメートル  
十 そかり 二十センチメートル  
十一 あわび 七センチメートル(慶尙北  
道及黃海道ニ在リテハ八センチメ  
ートル、慶尙南道ニ在リテハ九センチメ  
ートル、釜山府ニ於テハ九センチメ  
ートル、全羅南道ニ於テハ九センチメ  
ートル、全羅北道ニ於テハ九センチ  
メートル、江原道ニ於テハ九センチ  
メートル、其ノ他ノ地ニ於テハ九セ  
ンチメートル)  
十二 たいらぎ 二十一センチメートル  
十三 あげまき 四十五センチメートル  
十四 はまぐり 五センチメートル  
十五 あさり 三センチメートル  
十六 あかがい 七センチメートル

十七 たらばがに 十二センチメートル  
十八 ずわいがに 十二センチメートル  
十九 けがに 九センチメートル  
二十 すつぽん 九センチメートル  
前項ノ體長ハ魚類ニ在リテハ頭部前部ヨリ  
尾端ニ至ル最長部(第一號圖イロ間ノ直線  
距離)、貝類ニ在リテハ殻ノ最長部(第二號  
圖イロ間ノ直線距離)、蟹類及すつぽんニ在  
リテハ背甲ノ最長部(第三號圖イロ間ノ直  
線距離)トス  
第六條ノ二、たらばがに、ずわいがに、及びけ  
がにノ體長ニしん卵ハ之ヲ採捕スルコトヲ  
禁止ス  
第六條ノ三、前四條ノ規定ニ違反シテ採捕シ  
タル物ハ之ヲ販賣若ハ交換ノ目的ヲ以テ讓  
渡セズ  
第七條 第一項ヲ左ノ如ク改ム  
第三條乃至第六條ノ二ノ規定ハ左ニ掲グル  
場合ニ於テ朝鮮總督ノ許可ヲ受ケ水産動物  
物ヲ採捕スル者ニハ之ヲ適用ス  
一 養殖漁業ノ爲ニ必要アルトキ  
二 學術研究、調査又ハ試験ノ爲ニ必要アル  
トキ  
三 前二號ノ用途ニ供スル水産動物ヲ採  
捕スルトキ  
四 特別ノ事由アルトキ  
第十八條第一號中、第五條ノ下ニ「第五條ノ  
二、」ヲ加フ  
第六號表中、す、あ、に、し、ん、た、ら、ば、  
ま、ぐ、り、あ、さ、り、ノ、各、項、並、ニ、備、考、ヲ、削、  
ル、第六號表ノ次ニ左ノ如ク加ヘ第七號表ヲ削  
ル

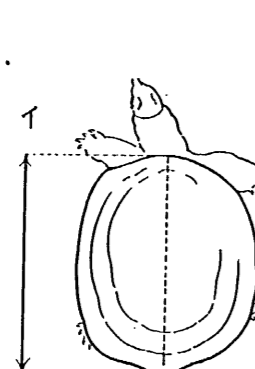
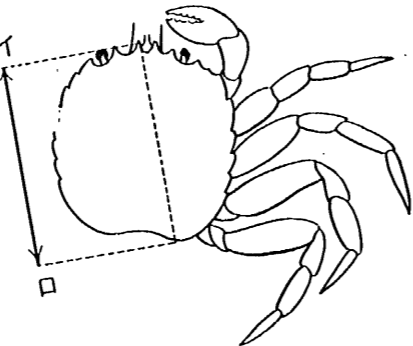
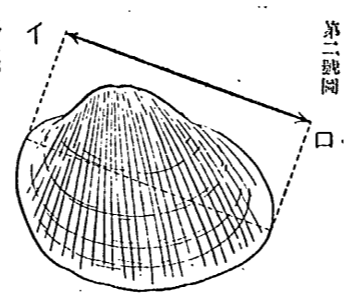
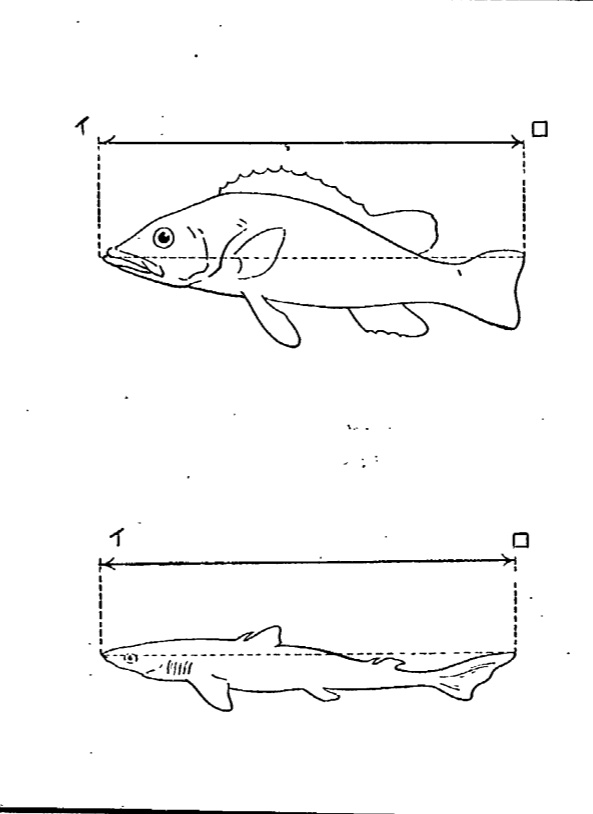

第十六輯 産業 第四章 漁業 第二款 水産製品及水産物

船舶底曳網漁業ノ操業區域及許可ノ定限船數中改正

昭和十二年五月  
總令第六十七號

昭和八年朝鮮總督府告示第五百七十七號(機  
船底曳網漁業ノ操業區域及許可ノ定限船數)  
中ノ左ノ通改正ス  
機船底曳網漁業ノ操業區域及許可ノ定限船數  
表ニ左ノ備考ヲ附ス  
備考 東經百二十四度以西、北緯三十二度  
四十分以南東經百三十三度五十分以東  
ノ水面ヲ操業スル場合ニ於テハ本表  
ノ制限ヲ適用セザルコトヲ得

水産製品検査規則中改正

昭和十一年十一月  
總令第一百十四號

水産製品検査規則中改正  
第一條中「食用罐詰品、肥料、海藻及魚油」ヲ  
「食用罐詰品、食用鹽藏品、肥料、海藻、魚油及  
魚粉」ニ改メ食用罐詰品ノ次ニ左ノ如ク加フ  
食用鹽藏品  
同條肥料ノ部中「鱈粉末肥料」ヲ削リ魚油ノ  
部ノ次ニ左ノ如ク加フ  
鱈魚粉(食料ニ供スルモノヲ除キ其ノ  
他ノ魚類ヲ混入シ原料ト爲シタルモノヲ  
含ム)  
第二條第二項及第四條第四項中「鱈粉末肥料」  
ヲ「鱈魚粉」ニ改ム  
第五條第一項包裝ヲ爲シタルモノノ部第二號  
中「及肥料(鱈粉末肥料ヲ除ク)」  
ヲ「肥料(鱈魚粉ヲ除ク)及鱈魚粉」ニ  
改ム

船舶底曳網漁業ノ操業區域及許可ノ定限船數中改正

昭和十二年五月  
總令第六十七號

昭和八年朝鮮總督府告示第五百七十七號(機  
船底曳網漁業ノ操業區域及許可ノ定限船數)  
中ノ左ノ通改正ス  
機船底曳網漁業ノ操業區域及許可ノ定限船數  
表ニ左ノ備考ヲ附ス  
備考 東經百二十四度以西、北緯三十二度  
四十分以南東經百三十三度五十分以東  
ノ水面ヲ操業スル場合ニ於テハ本表  
ノ制限ヲ適用セザルコトヲ得

水産製品検査規則中改正

昭和十一年十一月  
總令第一百十四號

水産製品検査規則中改正  
第一條中「食用罐詰品、肥料、海藻及魚油」ヲ  
「食用罐詰品、食用鹽藏品、肥料、海藻、魚油及  
魚粉」ニ改メ食用罐詰品ノ次ニ左ノ如ク加フ  
食用鹽藏品  
同條肥料ノ部中「鱈粉末肥料」ヲ削リ魚油ノ  
部ノ次ニ左ノ如ク加フ  
鱈魚粉(食料ニ供スルモノヲ除キ其ノ  
他ノ魚類ヲ混入シ原料ト爲シタルモノヲ  
含ム)  
第二條第二項及第四條第四項中「鱈粉末肥料」  
ヲ「鱈魚粉」ニ改ム  
第五條第一項包裝ヲ爲シタルモノノ部第二號  
中「及肥料(鱈粉末肥料ヲ除ク)」  
ヲ「肥料(鱈魚粉ヲ除ク)及鱈魚粉」ニ  
改ム

トマト黄燻詰、ワケ燻詰、鯖燻詰及鯖トマト  
 漬燻詰ノ抽出合格品並ニ燻魚粉ニ改メ同條  
 第二項ノ次ニ左ノ一項ヲ加フ  
 魚粉ニシテ検査ニ合格シタルモノニハ其ノ  
 包装ニ検査等級證明ヲ捺捺シ封印ヲ施ス  
 第二十二條ノ二ノ前リ第二十二條ノ三ノ第二  
 十二條ノ二トス  
 同表中第三號ヲ第四號トシ以下順次繰下ゲ第  
 二號ノ次ニ左ノ如ク加フ

三 食用穀製品  
 品名 質  
 原料適當ニシテ適度ノ水分ヲ有シ大小ニ著シキ不同ナク且充量及並列適良ニシテ販  
 切、内別等ノ甚シキモノヲ混入セザルモノ  
 同表ニ左ノ如ク加フ

品名	檢出合格	移出合格
七魚粉	固結セズ異臭又ハ變色甚シカラズ夾雜物少キモノ 分析結果 窒素 九%以上 磷酸 四%以上 水分 一%以下 脂肪 一%以下 食鹽(鹽化曹達) 二%以下 土砂(鹽酸不溶解物) 三%以下	供試品ノ全部ガ筋目ノ開キニ五ミリメートルノ網篩ヲ通過シ且其ノ重量ニ於テ九〇%以上ノ筋目ノ開キ一・五ミリメートルノ網篩ヲ通過スルモノ 分析結果 窒素 八・五%以上 磷酸 四%以上 水分 一二%以下 脂肪 一二%以下 食鹽(鹽化曹達) 二%以下 土砂(鹽酸不溶解物) 三%以下

同表中第三號ヲ第四號トシ以下順次繰下ゲ第二號ノ次ニ左ノ如ク加フ  
 三 食用穀製品  
 品名 包  
 種類 材 荷造方法  
 松其ノ他ノ適材ニテ板箱ノ内側ニ防水紙ヲ施シ箱ノ兩端ヲ鐵帶又ハ厚サ一五ミリメートル

同表第四號中錫粉末肥料ノ部ヲ削リ同號中錫粉ノ部ヲ部運包荷造方法ノ欄ヲ左ノ如ク改ム  
 九造建一重包トシ兩小口ニ口縫ヲ當テ網掛ハ各十(縫)以上三段掛ト爲シ掛繩ハ横三箇所及縦四方掛ニ各二條以上ヲ施シ尚中貫繩ヲ施シテ堅ク引締ム  
 同表同號中干鱈、干鰯、干鱈ノ部荷造方法ノ欄ヲ左ノ如ク改ム  
 十一縫以上ノ三段網掛ヲ施サザルコトヲ得ル外同右  
 同表同號中其ノ他水産肥料ノ部ヲ左ノ如ク改ム

品名	種類	材	荷造方法
水産肥料	其ノ他ノ水産肥料	百斤乃至七十斤(粉末肥料ヲ除ク)	袋入又ハ麻袋入ニ在リテハ中貫繩ヲ施サザルコトヲ得ル
七魚粉	同表ニ左ノ如ク加フ	同表ニ左ノ如ク加フ	同表ニ左ノ如ク加フ

同表備考第二號中、及錫粉末肥料ヲ削リ第三號中、及錫油ヲ錫油及錫魚粉ニ改ム  
 第三號表中其ノ他ノ味附燻詰ノ部ノ次ニ左ノ如ク加フ

品名	檢出合格	移出合格
鱈魚粉	色澤良好ニシテ異臭及臭氣ニ付テハ色澤劣レルモノ又ハ稍異臭アルモノノ同上 分析結果 窒素 一〇%以上 磷酸 四%以上 水分 九%以下 脂肪 八%以下 食鹽(鹽化曹達) 二%以下 土砂(鹽酸不溶解物) 三%以下	色澤及臭氣ニ付テハ色澤劣レルモノノ又ハ同上 分析結果 窒素 九・五%以上 磷酸 四%以上 水分 一〇%以下 脂肪 一二%以下 食鹽(鹽化曹達) 二%以下 土砂(鹽酸不溶解物) 三%以下

同表中錫トマト漬燻詰ノ部ノ次ニ左ノ如ク加フ

第一等 外圓ノ直径 九〇ミリメートル  
内圓ノ直径 二〇ミリメートル  
肉幅 九ミリメートル

第二等 高 一〇〇ミリメートル  
中央最狭部ノ幅 六〇ミリメートル  
内ノ直径 二〇ミリメートル  
肉幅 九ミリメートル

第三等 一邊ノ長 一〇〇ミリメートル  
圓ノ直径 二〇ミリメートル  
肉幅 九ミリメートル

第十六輯 産業 第四章 漁業 第二款 水産製品及水産物

同表式第三號検査等級證明ノ部ニ左ノ如ク加フ

四等 一邊ノ長 九〇ミリメートル  
圓ノ直径 二〇ミリメートル  
肉幅 九ミリメートル

魚粉 直径 一〇〇ミリメートル  
肉幅 九ミリメートル

赤線級 直径 一三〇ミリメートル  
短徑 八五ミリメートル  
内圓ノ文字ヲ除ク

NE P

同表式第六號封印ノ部中「肥料及海藻」ヲ「肥料、海藻及魚粉」ニシテ食用燻詰品(輸出品ヲ除ク)ヲ、食用燻詰品(輸出品ヲ除ク)及食用鹽藏品ニ改ム

同表式第八號合格證明ノ部中「表面」及裏面出荷證明ノ様式ヲ削リ同部ニ左ノ如ク加フ

魚粉検査合格證明書

検査請求人住所氏名

品名	
等級	
箇數	
製造人及製造場所	
分析ノ結果(%)	
窒素	
磷酸	
水分	
脂肪	
食鹽(鹽化曹達)	
土砂(鹽酸不溶解物)	
分析年月日及分析者ノ氏名捺印	

上記魚粉ハ水産製品検査規則ニ依ル検査ニ合格シタルモノナルコトヲ證ス

年月日 朝鮮總督府何稅關 圖

縦横 二四センチメートル 一八センチメートル

用紙寸法

同様式備考第二號但書中「味附糖」ニ在リテハ青色トスヲ「味附糖」ニ在リテハ赤色トシ...

昭和三十二年四月 總令第四百十三號 生産製品検査規則中ノ「検査所」ニ改メ...

昭和三十二年三月 總令第四百九號 昭和三十二年四月 總令第四百九號...

昭和三十二年七月 總令第四百十七號 昭和三十二年七月 總令第四百十七號...

昭和三十二年七月 總令第四百十七號 昭和三十二年七月 總令第四百十七號...

昭和三十二年七月 總令第四百十七號 昭和三十二年七月 總令第四百十七號...

昭和三十二年七月 總令第四百十七號 昭和三十二年七月 總令第四百十七號...

昭和三十二年七月 總令第四百十七號 昭和三十二年七月 總令第四百十七號...

昭和三十二年五月 總令第四百十七號 昭和三十二年五月 總令第四百十七號...

昭和三十二年五月 總令第四百十七號 昭和三十二年五月 總令第四百十七號...

Table with 4 columns: 計量器 (Measuring Instruments), 計量器 (Measuring Instruments), 計量器 (Measuring Instruments), 計量器 (Measuring Instruments). Rows list various instruments and their prices.

Table with 4 columns: 計量器 (Measuring Instruments), 計量器 (Measuring Instruments), 計量器 (Measuring Instruments), 計量器 (Measuring Instruments). Rows list various instruments and their prices.

Table with 4 columns: 計量器 (Measuring Instruments), 計量器 (Measuring Instruments), 計量器 (Measuring Instruments), 計量器 (Measuring Instruments). Rows list various instruments and their prices.

Table with 4 columns: 計量器 (Measuring Instruments), 計量器 (Measuring Instruments), 計量器 (Measuring Instruments), 計量器 (Measuring Instruments). Rows list various instruments and their prices.

昭和三十二年五月 總令第四百十七號 昭和三十二年五月 總令第四百十七號...

昭和三十二年五月 總令第四百十七號 昭和三十二年五月 總令第四百十七號...

# 第十七輯

交通 電氣

附ガス

第十六輯 産業 第十章 度量衡

一九九八八八八八八七七八七七七七七 四三一〇八七五四二一〇九八七六五四三二 同同同同聯成同同同同同同同同同同同 計	七五三〇五 一〇二〇〇 五八〇〇〇 五八〇〇〇 一五五〇〇 六二〇〇〇 六二〇〇〇 三二〇〇〇 六八〇〇〇 六八〇〇〇 七四〇〇〇 七四〇〇〇 五九五〇〇 五九五〇〇 六五〇〇〇 六五〇〇〇 七〇〇〇〇 七一〇〇〇

第十七輯 交通電氣 附ガス

第一章 通信

第一款 内國郵便

- 郵便法中改正(昭和一一、三、法律二)
- 郵便規則中改正(昭和一一、三、總令二〇)
- 郵便切手其ノ他郵便料金を表彰スベキ證票ニ關スル件(昭和一一、五、總令七七)
- 通常郵便物内特別取扱規則中改正(昭和一一、三、總令二)
- 郵便物包装規則中改正(昭和一一、三、總令一〇)
- 航空郵便規則中改正(昭和一一、一〇、總令一〇五)
- 同上(昭和一一、三、總令二二)

第二款 外國郵便

- 外國郵便規則中改正(昭和一一、二、選令七〇)
- 同上(昭和一一、二、選令五)
- 同上(昭和一一、三、選令一八)
- 外國小包郵便ニ關スル料金中改正(昭和一一、四、總令三七)
- 日本國滿洲國間郵便業務ニ關スル條約ニ基ク業務協定ヲ修正スル追加條款(昭和一一、一、選令三〇六)

第三款 郵便爲替

- 郵便爲替規則中改正(昭和一一、一〇、總令一〇四)
- 外國郵便爲替規則中改正(昭和一一、三、選令二)
- 日滿郵便爲替規則中改正(昭和一一、九、選令四六)
- 同上(昭和一一、三、選令二三)

第四款 郵便貯金

- 郵便貯金規則中改正(昭和一一、九、總令九一)
- 郵便貯金ノ局待拂取扱開始(昭和一一、九、總令五八)
- 同上(昭和一一、一、總令六一六)
- 郵便貯金利息割合ノ件(昭和一一、三、勅令七七)
- 貯金管理所ノ郵便貯金預ケ人原簿ノ受持區域(昭和一一、九、總令五〇九)
- 郵便貯金規則中改正(昭和一一、一〇、總令一〇三)
- 同上(昭和一一、一〇、總令一〇七)
- 同上(昭和一一、二、總令二二)
- 郵便貯金ノ局待拂取扱方(昭和一一、五、總令三五六)
- 集金郵便振替貯金拂込規則中改正(昭和一一、一〇、總令一〇八)
- 道歲入収納郵便振替貯金特別取扱規則中改正(昭和一一、一〇、總令一〇)
- 國債募集、賣出及元利金支拂郵便振替貯金特別取扱規則中改正(昭和一一、九、總令九二)
- 同上(昭和一一、五、總令五七)
- 郵便振替貯金小切手拂込規則中改正(昭和一一、一〇、總令一〇九)
- 郵便振替貯金ノ加入ニ基本預金ノ拂込ヲ要セザル者(昭和一一、五、總令三五八)
- 外國郵便振替規則中改正(昭和一一、三、選令二二)
- 日滿郵便振替規則(昭和一一、一、選令六六)

第五款 内國電信

- 電報規則中改正(昭和一一、九、總令九〇)
- 同上(昭和一一、一、總令一五)
- 同上(昭和一一、三、總令二八)
- 電報規則ニ於ケル市内地域中改正(昭和一一、一〇、總令五九四)

第六款 外國電信

- 外國電報規則中改正(昭和一一、九、選令三四)
- 同上(昭和一一、二、選令七二)
- 同上(昭和一一、二、選令七八)
- 同上(昭和一一、三、選令一一)
- 日滿電報規則中改正(昭和一一、一、選令一)

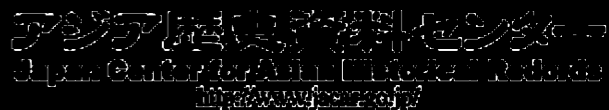

六三) 上(昭和一二、四、通告二七).....三三  
 ○外國無線電報規則中改正(昭和一二、三、通告二).....三三  
 ○日滿無線電報規則中改正(昭和一一、一、通告六四).....三三

第七款 電話

○電話規則中改正(昭和一二、三、通告一六).....三三  
 ○同 上(昭和一二、五、通告六三).....三三  
 ○電話加入區域並ニ土地ノ區別中改正(昭和一一、七、通告四三〇).....三三  
 ○同 上(昭和一一、一、通告六四九).....三三  
 ○同 上(昭和一一、一、通告六五五).....三三  
 ○同 上(昭和一一、一、通告六五六).....三三  
 ○同 上(昭和一一、一、通告六五七).....三三  
 ○同 上(昭和一一、二、通告九四).....三三  
 ○同 上(昭和一一、三、通告九三).....三三  
 ○同 上(昭和一一、三、通告九二).....三三  
 ○同 上(昭和一一、四、通告二五八).....三三  
 ○同 上(昭和一一、五、通告三九二).....三三  
 ○同 上(昭和一一、五、通告三三〇).....三三  
 ○同 上(昭和一一、五、通告三二五).....三三  
 ○同 上(昭和一一、五、通告三二四).....三三  
 ○同 上(昭和一一、五、通告三二六).....三三  
 ○同 上(昭和一一、五、通告三二六).....三三  
 ○同 上(昭和一一、四、通告二五九).....三三  
 ○國際電話通話規則中改正(昭和一一、一〇、通告五九).....三三  
 ○「クリスマス」及新年祝賀國際電話通話規則中改正(昭和一一、二、通告七四).....三三

第二章 運輸

第一款 道路橋梁

○道路規則第六條第一項但書ノ府指定(昭和一一、一、通告一).....三三

一、九、通告五三七).....三三  
 ○一等道路及二等道路表中改正(昭和一一、八、通告四五六).....三三  
 ○同 上(昭和一一、四、通告二六六).....三三  
 ○清洲外十市街地ニ於ケル元標位置並ニ、二等道路表中改正(昭和一一、四、通告二六七).....三三  
 ○境界ニ於ケル一等道路、二等道路及三等道路ノ橋梁管理應指定(昭和一一、二、通告七〇三).....三三

第三款 鐵道

○朝鮮鐵道運輸規程中改正(昭和一二、四、通告五五).....三三  
 ○朝鮮國有鐵道線路名稱中改正(昭和一一、一、通告五九九).....三三  
 ○同 上(昭和一一、一〇、通告五五二).....三三  
 ○同 上(昭和一一、一、通告六三三).....三三  
 ○同 上(昭和一一、一、通告六三四).....三三  
 ○同 上(昭和一一、一、通告六三九).....三三  
 ○同 上(昭和一一、二、通告六九二).....三三

第五款 船舶

○朝鮮船舶積載測量規程中改正(昭和一一、一、通告二二七).....三三  
 ○朝鮮船舶積載測量心得中改正(昭和一一、二、通告三六).....三三  
 ○朝鮮船舶積載測量規程中改正(昭和一一、一、通告二二七).....三三  
 ○朝鮮船舶積載測量規程中改正(昭和一一、一、通告二二七).....三三  
 ○朝鮮船舶積載測量規程中改正(昭和一一、一、通告二二七).....三三

第六款 船員 水先人

○朝鮮船舶積載測量規程中改正(昭和一一、一、通告二二七).....三三  
 ○朝鮮船舶積載測量規程中改正(昭和一一、一、通告二二七).....三三  
 ○朝鮮船舶積載測量規程中改正(昭和一一、一、通告二二七).....三三  
 ○朝鮮船舶積載測量規程中改正(昭和一一、一、通告二二七).....三三  
 ○朝鮮船舶積載測量規程中改正(昭和一一、一、通告二二七).....三三

(昭和一一、七、通告三九九).....三三  
 ○同 上(昭和一二、三、通告三一).....三三  
 ○朝鮮船舶積載測量規程ニ於テ依ルコトヲ定メタル船舶積載測量規程ニ依リ試驗ヲ受ケルコトヲ得ル者、其ノ試驗ノ種類等中改正(昭和一一、七、通告四〇〇).....三三  
 ○朝鮮船舶積載測量規程ニ於テ依ルコトヲ定メタル船舶積載測量規程第四條第二項ノ規定ニ依ル學校中改正(昭和一二、三、通告一八四).....三三  
 ○朝鮮海員懲戒令(昭和一一、九、制令一五).....三三  
 ○海員懲戒法(明治二九、四、法律六九).....三三  
 ○遭難船舶ノ通報並ニ海難其ノ他ノ事實取調手續(昭和一一、二、通告四一).....三三

第七款 船用品検査及取締

○船用品検査試驗規則中改正(昭和一二、四、通告三〇).....三三

第九款 船舶信號及通報

○朝鮮船舶通報ニ關スル事務ヲ取扱フ燈臺中改正(昭和一一、九、通告五一四).....三三

第十二款 航空

○航空法中改正法律施行期日(昭和一二、五、勅令二二六).....三三  
 ○航空法施行令(昭和一二、五、勅令二二七).....三三  
 ○航空法施行規則中改正(昭和一二、五、通告三九).....三三  
 ○航空機検査規則中改正(昭和一二、五、通告四一).....三三  
 ○航空法施行ニ關スル件(昭和一二、六、陸令一三).....三三  
 ○航空法施行ニ關スル件(昭和一二、六、海令一一).....三三

第十三款 開港

○開港ニ於ケル港界表示ノ爲立標及浮標設置ノ件中改正(昭和一一、二、通告七四六).....三三

改廢表

頁ノ公布年	種別	番號	件名	備考
一五七明治四二	統告	一四八	郵便貯金ノ局待拂取扱開始	昭和十一年總告第五百十八號ヲ以テ廢止
一六三昭和	總告	三一	郵便報貯金ノ局待拂取扱方	昭和十二年總告第三百五十六號ヲ以テ廢止
一六七昭和	總告	三三七	郵便報貯金ノ加入ニ基本預金ノ拂込ヲ要セザル者	昭和十二年總告第三百五十八號ヲ以テ廢止
一七九昭和	總令	一一二	年賀電報規則	昭和十一年總令第四百十六號ヲ以テ廢止
五九九大正	三制令	一一	朝鮮海員懲戒令	昭和十一年制令第十五號ヲ以テ改正
六〇〇昭和	一〇總訓	五三	海難其ノ他ノ事實取調手續	昭和十一年總訓第四十一號ヲ以テ廢止



第十七輯 交通 電氣

附ガス

第一章 通信

第一款 内國郵便

●郵便法中改正

昭和十二年三月 法律第二十號

朕帝國議會ノ協賛ヲ經タル郵便法中改正法律ヲ裁可シ茲ニ之ヲ公布セシム  
郵便法中ノ通改正ス

第十八條第一項ヲ左ノ如ク改ム

通常郵便物ノ種類及料金ハ左ノ如シ但シ命令ノ定ムル所ニ依リ其ノ料金を低減スルコトヲ得

- 第一種 掛状 重量二十グラム又ハ其ノ端數毎ニ
- 第二種 郵便葉書 通常葉書 往復葉書 封緘葉書 重量六十グラム又ハ其ノ端數毎ニ
- 第三種 毎月一回以上刊行スル定期刊行物 重量百二十グラム又ハ其ノ端數毎ニ
- 第四種 書籍、印刷物、業務用書類、寫眞、畫、圖、商品ノ見本及標形、博物館上ノ標本 重量百二十グラム又ハ其ノ端數毎ニ
- 第五種 農産物種子 重量百二十グラム又ハ其ノ端數毎ニ

第三十三條第一項第三號ヲ左ノ如ク改ム

三 郵便ニ依ル取立金ノ證券ヲ亡失シ、其ノ效力ヲ失ハシメ又ハ取立金ノ取立ヲ爲サスシテ證券ヲ交付シタルトキ  
第四十八條第一項及第五十五條ノ三第一項中「郵便聯合條例國政府」ヲ「外國政府」ニ改ム

●郵便規則中改正

昭和十二年三月 總令第二十號

郵便規則中左ノ通改正ス  
第三條第一項中「商品見本」ヲ「商品ノ見本」ニ改ム  
「キログラム」ヲ「キログラム」ニ改ム  
「三百五十グラム」ヲ「三百六十グラム」ニ改ム  
第十一條第二項第四號及第二十九條第一項中「

但シ取立金額ヲ超過スルコトヲ得ス

附則 本令ハ昭和十二年四月一日ヨリ之ヲ施行ス

●郵便切手其ノ他郵便料金ヲ表彰スヘキ證券ニ關スル件申改正

昭和十二年五月 總令第七十七號

明治四十四年朝鮮總督府第三百三十號（郵便切手其ノ他郵便料金ヲ表彰スヘキ證券ニ關スル）

●航空郵便規則中改正

昭和十一年十月 總令百五十五號

航空郵便規則中左ノ通改正ス  
第十一條 無料郵便物ハ航空郵便ノ事務ニ關シ郵便官署相互間ニ發送スルモノ及航空郵便ニ依リ證券運送ヲ爲ス郵便爲替ニ關スルモノヲ除ク外之ヲ航空取扱ト爲スコトヲ

●郵便物包裝規則中改正

昭和十二年三月 總令第二十二號

郵便物包裝規則中左ノ通改正ス  
第三條中「商品見本」ヲ「商品ノ見本」ニ改ム  
本令ハ昭和十二年四月一日ヨリ之ヲ施行ス

●航空郵便規則中改正

昭和十一年十月 總令百五十五號

航空郵便規則中左ノ通改正ス  
第十一條 無料郵便物ハ航空郵便ノ事務ニ關シ郵便官署相互間ニ發送スルモノ及航空郵便ニ依リ證券運送ヲ爲ス郵便爲替ニ關スルモノヲ除ク外之ヲ航空取扱ト爲スコトヲ

件)中左ノ通改正ス

但シ同省令中通信大臣トアルハ朝鮮總督ト

●通常郵便物市内特別取扱規則中改正

昭和十二年三月 總令第二十一號

通常郵便物市内特別取扱規則中左ノ通改正ス

●同上

昭和十一年十月 總令百五十五號

航空郵便規則中左ノ通改正ス  
第四條第一號、第二號及第三號有封書狀ノ項中「十五グラム」ヲ「二十グラム」ニ改ム  
本令ハ昭和十二年四月一日ヨリ之ヲ施行ス

●第二款 外國郵便

昭和十二年三月 總令第二十號

外國郵便規則中左ノ通改正ス  
第十一條 無料郵便物ハ航空郵便ノ事務ニ關シ郵便官署相互間ニ發送スルモノ及航空郵便ニ依リ證券運送ヲ爲ス郵便爲替ニ關スルモノヲ除ク外之ヲ航空取扱ト爲スコトヲ



第三十二條第三項ノ末尾ニ左ノ如ク加フ  
滿洲國宛代金引換郵便物ニ付差出人ノ郵便  
便振替口座ニ取立金ノ振替拂込ヲ請求スル  
トキハ尙横線一條ヲ加ヘ「何番口座拂込」ト  
記載スベシ  
附則  
本令ハ公布ノ日ヨリ之ヲ施行ス

●同上  
昭和十二年二月  
選令第五號

外國郵便規則中左ノ通改正ス

第十二條第一項中「十五錢」ヲ「三十五錢」ニ改  
附則  
本令ハ公布ノ日ヨリ之ヲ施行ス  
當分ノ内從前ノ國際郵便切手券ノ券面ノ賣價  
十五錢ヲ三十五錢ニ改訂シ之ヲ實捌ク

●同上  
昭和十二年三月  
選令第十八號

外國郵便規則中左ノ通改正ス

Table with 4 columns: Item Name, Weight/Quantity, Price, and Unit. Includes items like 郵便物, 印刷物, 書籍, 報章, 新聞, 雜誌, 地圖, 帳簿, 簿冊, 封緘書, 封筒, 封紙, 封套, 封筒紙, 封紙紙, 封套紙, 封筒紙, 封紙紙, 封套紙.

Table with 4 columns: Item Name, Weight/Quantity, Price, and Unit. Includes items like 印刷物, 書籍, 報章, 新聞, 雜誌, 地圖, 帳簿, 簿冊, 封緘書, 封筒, 封紙, 封套, 封筒紙, 封紙紙, 封套紙.

八 價格表記植物  
第三十一條第四號ヲ左ノ如ク改ム  
四別配送料  
第三十一條第二項第四號ヲ左ノ如ク改ム  
四別配送料  
第三十九條第一項第二號ヲ左ノ如ク改ム  
二 小包郵便物  
第五十四條中「三十八錢七厘」ヲ「四十二錢」ニ改ム

第六十四條  
第六十五條  
第六十六條  
第六十七條  
第六十八條  
第六十九條  
第七十條  
第七十一條  
第七十二條  
第七十三條  
第七十四條  
第七十五條  
第七十六條  
第七十七條  
第七十八條  
第七十九條  
第八十條  
第八十一條  
第八十二條  
第八十三條  
第八十四條  
第八十五條  
第八十六條  
第八十七條  
第八十八條  
第八十九條  
第九十條

附則  
本令ハ昭和十二年四月一日ヨリ之ヲ施行ス  
當分ノ内從前ノ日滿返信切手券ノ券面ノ賣價  
四錢ヲ五錢ニ改訂シ之ヲ實捌ク

加ヘ同第四節中「通常郵便爲替」ヲ「通常  
爲替」ニ改訂ス  
郵便振替加入者ヨリ其ノ口座ニ取立金振  
替拂込ヲ請求スルモノモ「付テハ尙横  
線一條ヲ加ヘ「何番口座拂込」ト記載スル  
モノトス  
第六條第一項中但書「但シ公衆ヨリ  
贈スルモノハ第五號ニ依リ特ニ定メタル  
場合ヲ除ク」外之ヲ特殊取扱ト爲スコト  
ヲ得ベシニ改メ同項ニ左ノ一號ヲ加フ  
（五）兩國郵政廳間ニ別ニ協定シタルモノ  
第四十五條ノ次ニ左ノ一編ヲ加フ  
第三編 郵便振替ニ關スル規定  
第一章 拂込、振替及拂出ノ通則  
第五十七條 郵便振替ノ範圍  
通常振替トハ兩國ノ郵便振替業務ヲ通ジテ  
爲スルノ取扱ニシテ郵便ニ依ルモノヲ謂フ  
一 郵便振替加入者又ハ其ノ他ノ者ヨリ  
本人又ハ指定加入者ノ口座ニ受入ルル  
コト  
二 加入者ノ請求ニ依リ加入者ノ口座相  
互間ニ貯金ノ振替ヲ爲スコト  
三 加入者ノ請求ニ依リ其ノ口座ノ貯金  
ヲ拂出シ本人又ハ指定加入者ノ口座ニ  
爲スコト  
第五十八條 取扱ノ手續  
電信振替トハ前項ノ取扱ニシテ電信ニ依ル  
モノヲ謂フ  
第五十九條 金額ノ制限  
各國郵政廳ハ自國郵便振替業務ニ於ケル取  
扱ノ手續ヲ定ム  
一 郵便振替ノ拂出一口ノ最高額ハ兩國  
郵政廳間ニ別段ノ協定ヲ爲シタル場合  
ノ外日本國通貨千圓 其ノ拂込一口ノ  
最低額ハ日本國通貨十錢トス  
二 郵便振替ノ金額ニハ錢位未滿ノ端數  
ヲ附スルコトヲ得ズ  
第六十條 料金  
一 通常振替一口ノ料金ハ左ノ通トス但  
シ加入者所屬口座所管應ノ承認ヲ受ケ

●外國小包郵便ニ關スル料  
昭和十二年四月  
總務省第三十七號  
昭和七年朝鮮總督府告示第四百四十九號（外  
國小包郵便ニ關スル料金）中左ノ通改正ス  
一 二六錢ヲ「五十二錢」ニ改訂ス  
二 二六錢ヲ「五十二錢」ニ改訂ス  
三 二六錢ヲ「五十二錢」ニ改訂ス  
四 二六錢ヲ「五十二錢」ニ改訂ス  
五 二六錢ヲ「五十二錢」ニ改訂ス  
六 二六錢ヲ「五十二錢」ニ改訂ス  
七 二六錢ヲ「五十二錢」ニ改訂ス  
八 二六錢ヲ「五十二錢」ニ改訂ス  
九 二六錢ヲ「五十二錢」ニ改訂ス  
十 二六錢ヲ「五十二錢」ニ改訂ス  
十一 二六錢ヲ「五十二錢」ニ改訂ス  
十二 二六錢ヲ「五十二錢」ニ改訂ス  
十三 二六錢ヲ「五十二錢」ニ改訂ス  
十四 二六錢ヲ「五十二錢」ニ改訂ス  
十五 二六錢ヲ「五十二錢」ニ改訂ス  
十六 二六錢ヲ「五十二錢」ニ改訂ス  
十七 二六錢ヲ「五十二錢」ニ改訂ス  
十八 二六錢ヲ「五十二錢」ニ改訂ス  
十九 二六錢ヲ「五十二錢」ニ改訂ス  
二十 二六錢ヲ「五十二錢」ニ改訂ス

昭和十一年一月通信省告示第四十三號日本國  
滿洲國間郵便業務ニ關スル協約ニ基ク業務協  
定ヲ修正スル追加條款左ノ如シ  
日本國滿洲國間郵便業務ニ關スル協約ニ基ク  
業務協定ヲ修正スル追加條款  
第一章  
日本國通信省及滿洲國交通部ハ昭和十一年十二  
月二十六日即チ康德二年十二月二十六日新京  
ニ於テ署名調印セラレタル日本國滿洲國間郵  
便業務ニ關スル協約ニ基ク業務協定中左ノ通  
改正スルコトヲ協定シタリ  
一 目次中第五十六條ノ次ニ左ノ一編ヲ加  
フ  
第三編 郵便振替ニ關スル規定  
第一章 拂込、振替及拂出ノ通則  
第五十七條 郵便振替ノ範圍  
第五十八條 取扱ノ手續  
第五十九條 金額ノ制限  
第六十條 料金  
第六十一條 私人通信文  
第六十二條 航空送達  
第六十三條 電信振替ノ至急電報ニ  
依ル取扱、留置及特使

●日本國滿洲國間郵便業務  
ニ關スル協約ニ基ク業務  
協定ヲ修正スル追加條款  
昭和十一年十二月  
選令第三十六號

第一章 通信 第二款 外國郵便





振第三號

用紙寸法適宜

三年保存

紙質 適宜

書證出拂替振常通		印附日行發
經由日附印	名局便郵波拂	一金
印捺名署人取受	名氏人取受	
本書金額正ニ受取候也		號番書證
股		印附口波拂

振第四號

用紙寸法適宜

三年保存

紙質 適宜

書證出拂替振信電		印附日行發
拂渡局名	右金額成規ノ手續ヲ履行シ可拂渡候也	一金
印捺名署人取受		
		總所口拂番記 名管座出號號
		印附口波拂
		番用 號紙

振第五號

用紙寸法適宜

三年保存

紙質 適宜

書出拂待局				限	1000
名局波拂	所住人取受	名署人出振	右金額左記指定ノ者ニ拂渡相成候也	度	1 2 3 4 5 6 7 8 9
*	*	*	* 附和	額	1 2 3 4 5 6 7 8 9
印捺名署人取受	名氏人取受	名印人出振	* 一金	百	1 2 3 4 5 6 7 8 9
本書金額正ニ受取候也	股		* 附和	十	1 2 3 4 5 6 7 8 9
			* 附和	單	1 2 3 4 5 6 7 8 9
			* 附和	位	1 2 3 4 5 6 7 8 9

印附日局波拂

總を間日七でし算起ら日の出拂は書出拂の此して於に人出振は附の印  
んせまし致を波拂の金現で局便郵は台場たし過し いき下てし載記

振第六號

用紙寸法適宜

紙質 適宜

受拂通知票 (第 號)				
摘要	口數	金額		
		十萬	千	百
越		十	圓	十
金		錢		
拂				
入				
出				
現在				

股

貴口座に對し本日上記の通り受拂致しましたから御通知致します

御注意

本票は後日の證據となるもので  
すから一應計算をお檢めの上番  
號順に御保存 (少く共一年以上  
…最後にお送りしたものは口座  
廃退まで)置き下さい

日 附 印

振第七號

用紙寸法適宜

紙質 適宜

三年保存

拂渡郵便局名		書證出拂度円		發行日附印	
印名人受 捺氏取	印名人受 捺氏取	一金	年 月 日	原 番 號	原 番 號
本書金額正ニ受取候也					拂渡日附印

振第九號

用紙寸法 縦約一・八・一 横約二・四

紙質 薄模造紙三ノ一 听

受高報告書							局號印
口管 座總 所名						報告號	
口數							
金額	十	萬	千	百	十	圓	十
備考							
口日 座所 附管 總印				受入口附印			

振第八號

用紙寸法 縦約一・七・六 横約二・四

紙質 B 模造紙四五 听

三年保存

名月年込拂		書知通付還金込拂		發行日附印	
印名人受 捺署取	印名人受 捺署取	右金額 指 引 換 ニ 付 引 換 ニ 現 金 ヲ 還 付 可 致 候	右金額 指 引 換 ニ 付 引 換 ニ 現 金 ヲ 還 付 可 致 候	名 氏 人 取 受	號 番 知 通
本書金額正ニ受取候也					拂渡日附印

注意御  
現金又は證券をお受取りになるときは本書相當欄に署名捺印の上前にお渡ししてある振替貯金受領證を添へて還付郵便局へお出し下さい  
拂渡郵便局名の記載は省略することもあります

振第十號

用紙寸法適宜

紙質 適宜

書知報出拂		印附日行渡書證	
經由口附印	名月年込拂	計日號番書證	口日號
所住人取受	名氏人取受	金額	口數
		印附日渡拂	



同上

昭和十一年十月 總令第百七號 郵便振替貯金規則中左ノ通改正ス...

Form for postal remittance with fields for sender/receiver name, address, amount, and stamp locations.

用紙寸法 縦約一八釐(拂込票ハ約九・五釐、拂込通知票ハ約八・五釐)...

Form for postal remittance with fields for sender/receiver name, address, amount, and stamp locations.

附則 本令ハ昭和十一年十一月一日ヨリ之ヲ施行ス...

同上

昭和十二年五月 總令第百八號 集金郵便振替貯金拂込規則中左ノ通改正ス...

Form for postal remittance with fields for sender/receiver name, address, amount, and stamp locations.

十二年五月三十一日限り之ヲ廢止ス 集金郵便振替貯金拂込規則...

Form for postal remittance with fields for sender/receiver name, address, amount, and stamp locations.

附則 本令ハ昭和十二年六月一日ヨリ之ヲ施行ス...





同上

昭和十一年十一月 總令第三百十五號 電報規則中左ノ通改正ス

同上

昭和十二年五月 總令第三百三十五號 明治四十三年朝鮮總督府告示第三十八號

電報規則ニ於ケル市内地 域中改正

昭和十一年十月 總令第五百九十四號 明治四十三年朝鮮總督府告示第三十八號

慶弔電報規則

昭和十一年十一月 總令第三百十六號

慶弔電報規則ノ通定ム 第一條 慶弔電報ハ和文無線電報ニシテ左ニ掲ケルモノハ本令ノ定ムル所

和文ノ部

一 例文電報 朝鮮内ノモノ 朝鮮下内地、臺灣、樺太、南洋群島間ノモノ

略號

電報料 同 文料 同 但シ一市内ノモノハ 十錢

御慶會ヲ祝ス 御落成ヲ祝ス 御開業ヲ祝ス 御入替ヲ祝ス

御結婚ヲ祝ス 御卒業ヲ祝ス 御成功ヲ祝ス 御安著ヲ祝ス

御落成ヲ祝ス 御開業ヲ祝ス 御入替ヲ祝ス 御結婚ヲ祝ス

御結婚ヲ祝ス 御卒業ヲ祝ス 御成功ヲ祝ス 御安著ヲ祝ス

●同上 小青島託送(同小青島燈塔) J S S 京城無線電信局 同

●同上 報規則第二條ノ規定ニ依ル無線局及託送受所名等ニ關スル件) 中昭和十一年十二月二日ヨリ左ノ通知正ス  
第五號託送受所(ハ)部小青島託送ノ項ノ次ニ左ノ如ク加フ

●同上 報規則第二條ノ規定ニ依ル無線局及託送受所名等ニ關スル件) 中昭和十二年二月十一日ヨリ左ノ通知正ス  
第五號託送受所(ハ)部第十一濟州丸託送ノ項ノ次ニ左ノ如ク加フ

●同上 報規則第二條ノ規定ニ依ル無線局及託送受所名等ニ關スル件) 中昭和十二年二月十一日ヨリ左ノ通知正ス  
第五號託送受所(ハ)部第十一濟州丸託送ノ項ノ次ニ左ノ如ク加フ

●同上 報規則第二條ノ規定ニ依ル無線局及託送受所名等ニ關スル件) 中昭和十二年一月十六日ヨリ左ノ通知正ス  
第五號託送受所(ハ)部慶安丸ノ項ヲ削リ第五號託送受所(ハ)部第一濟州丸託送ノ項ノ次ニ左ノ如ク加フ

●同上 報規則第二條ノ規定ニ依ル無線局及託送受所名等ニ關スル件) 中昭和十二年二月二日ヨリ左ノ通知正ス  
第五號託送受所(ハ)部第八濟州丸託送ノ項ノ次ニ左ノ如ク加フ

●同上 報規則第二條ノ規定ニ依ル無線局及託送受所名等ニ關スル件) 中昭和十二年二月二日ヨリ左ノ通知正ス  
第五號託送受所(ハ)部第八濟州丸託送ノ項ノ次ニ左ノ如ク加フ

●同上 報規則第二條ノ規定ニ依ル無線局及託送受所名等ニ關スル件) 中昭和十二年二月二日ヨリ左ノ通知正ス  
第五號託送受所(ハ)部第六濟州丸託送ノ項ノ次ニ左ノ如ク加フ

●同上 報規則第二條ノ規定ニ依ル無線局及託送受所名等ニ關スル件) 中昭和十二年二月二日ヨリ左ノ通知正ス  
第五號託送受所(ハ)部第六濟州丸託送ノ項ノ次ニ左ノ如ク加フ

●同上 報規則第二條ノ規定ニ依ル無線局及託送受所名等ニ關スル件) 中昭和十二年二月二日ヨリ左ノ通知正ス  
第五號託送受所(ハ)部第六濟州丸託送ノ項ノ次ニ左ノ如ク加フ

●同上 報規則第二條ノ規定ニ依ル無線局及託送受所名等ニ關スル件) 中昭和十二年二月二日ヨリ左ノ通知正ス  
第五號託送受所(ハ)部第六濟州丸託送ノ項ノ次ニ左ノ如ク加フ

●同上 報規則第二條ノ規定ニ依ル無線局及託送受所名等ニ關スル件) 中昭和十二年二月二日ヨリ左ノ通知正ス  
第五號託送受所(ハ)部第六濟州丸託送ノ項ノ次ニ左ノ如ク加フ

●同上 報規則第二條ノ規定ニ依ル無線局及託送受所名等ニ關スル件) 中昭和十二年二月二日ヨリ左ノ通知正ス  
第五號託送受所(ハ)部第六濟州丸託送ノ項ノ次ニ左ノ如ク加フ

●無線電報規則第八條ノ規定ニ依ル海軍電報取扱規則中改正  
昭和十一年十一月  
總督第五百八十二號  
大正十四年朝鮮總督府告示第二百七十二號  
附表第一號海軍艦船名及海軍無線電信所  
略符號中航空母艦ノ部軍艦機龍ノ項ノ次ニ左ノ二項ヲ加フ  
軍艦機龍 J V P A 驅逐艦機龍 J V O A L  
驅逐艦夕暮ノ項ノ次ニ左ノ二項ヲ加フ  
夕暮 J V P A L  
同號中掃海艇ノ部第九掃海艇ノ項ヲ削リ  
同號中水雷艇ノ部水雷艇機龍ノ項ノ次ニ左ノ水雷艇機龍 J V D A 水雷艇機龍 J V P A L 及水雷艇機龍 J V P A L ヲ加フ

●同上 報規則第二條ノ規定ニ依ル無線局及託送受所名等ニ關スル件) 中昭和十二年二月二日ヨリ左ノ通知正ス  
第五號託送受所(ハ)部第六濟州丸託送ノ項ノ次ニ左ノ如ク加フ

●私設無線電信無線電話規則中改正  
昭和十一年七月  
總令第六十號  
私設無線電信無線電話規則中左ノ通知正ス  
別表第三號(船舶)施設シタルモノノ部  
「電信官署又ハ電話官署トノ間」通信上必要アルトキ「其ノ他A」ノ間中「二五」ノ間「其ノ他A」ノ間及

●氣象通知電報記載方式及符號中改正  
昭和十一年十一月  
總督第六百二十號  
朝鮮總督府觀測所 清 津 0 全  
一 咸鏡北道ノ内浦津  
府及鏡城郡龍城面



専用通話ノ為

一級地	三
二級地	四
三級地	五
四級地	六
五級地	七
六級地	八
七級地	九
八級地	十
九級地	十一
十級地	十二

同條同項第四號中「加入區域外電話線路ノ延長ヲ加入區域外電話線路ノ線路延長ニシテ、複線式、年額二圓、複線式、年額三圓」ニ改ム

同條同項第五號及第六號ヲ左ノ如ク改ム

一級地	三	二級地	四	三級地	五	四級地	六	五級地	七	六級地	八	七級地	九	八級地	十	九級地	十一	十級地	十二
八	十	十	十	十	十	十	十	十	十	十	十	十	十	十	十	十	十	十	十

同條同項第七號中「同一加入區域内ノ通話一話一話時毎ニ十錢」ヲ同一加入區域内ノ通話一話一話時毎ニ五錢ニ改ム

同條第二項ヲ左ノ如ク改ム

前項第一號乃至第三號、第五號及第六號ノ土地ノ區別ハ特別ノ事由アル場合ヲ除ク外左ノ標準ニ依リテ之ヲ定メ別ニ告示ス

一級地 加入者三萬以上

二級地 加入者一萬五千以上

三級地 加入者五千以上

四級地 加入者二千以上

五級地 加入者八百以上

六級地 加入者五百以上

七級地 加入者二百以上

八級地 加入者百以上

九級地 加入者五十以上

十級地 加入者五十未満

第六十五條ノ二、三、四、五、六、七、八、九、十、十一、十二、十三、十四、十五、十六、十七、十八、十九、二十、二十一、二十二、二十三、二十四、二十五、二十六、二十七、二十八、二十九、三十、三十一、三十二、三十三、三十四、三十五、三十六、三十七、三十八、三十九、四十、四十一、四十二、四十三、四十四、四十五、四十六、四十七、四十八、四十九、五十、五十一、五十二、五十三、五十四、五十五、五十六、五十七、五十八、五十九、六十、六十一、六十二、六十三、六十四、六十五、六十六、六十七、六十八、六十九、七十、七十一、七十二、七十三、七十四、七十五、七十六、七十七、七十八、七十九、八十、八十一、八十二、八十三、八十四、八十五、八十六、八十七、八十八、八十九、九十、九十一、九十二、九十三、九十四、九十五、九十六、九十七、九十八、九十九、百

電話加入區域並ニ土地ノ區別ノ改正

昭和十一年七月

昭和三十二年三月

昭和三十二年四月

昭和三十二年五月

昭和三十二年六月

昭和三十二年七月

昭和三十二年八月

昭和三十二年九月

昭和三十二年十月

昭和三十二年十一月

昭和三十二年十二月

延安ノ項ヲ左ノ如ク改ム	延安ノ項ヲ左ノ如ク改ム	延安ノ項ヲ左ノ如ク改ム	延安ノ項ヲ左ノ如ク改ム	延安ノ項ヲ左ノ如ク改ム	延安ノ項ヲ左ノ如ク改ム	延安ノ項ヲ左ノ如ク改ム	延安ノ項ヲ左ノ如ク改ム	延安ノ項ヲ左ノ如ク改ム	延安ノ項ヲ左ノ如ク改ム	延安ノ項ヲ左ノ如ク改ム	延安ノ項ヲ左ノ如ク改ム	延安ノ項ヲ左ノ如ク改ム	延安ノ項ヲ左ノ如ク改ム	延安ノ項ヲ左ノ如ク改ム	延安ノ項ヲ左ノ如ク改ム	延安ノ項ヲ左ノ如ク改ム	延安ノ項ヲ左ノ如ク改ム	延安ノ項ヲ左ノ如ク改ム	延安ノ項ヲ左ノ如ク改ム
-------------	-------------	-------------	-------------	-------------	-------------	-------------	-------------	-------------	-------------	-------------	-------------	-------------	-------------	-------------	-------------	-------------	-------------	-------------	-------------

同上	同上	同上	同上	同上	同上	同上	同上	同上	同上	同上	同上	同上	同上	同上	同上	同上	同上	同上	同上	同上
----	----	----	----	----	----	----	----	----	----	----	----	----	----	----	----	----	----	----	----	----

成敷ノ項ノ次ニ左ノ如ク加フ

唐津ノ項ノ次ニ左ノ如ク加フ

茂朱ノ項ノ次ニ左ノ如ク加フ

淳昌ノ項ノ次ニ左ノ如ク加フ

善山ノ項ノ次ニ左ノ如ク加フ

星州ノ項ノ次ニ左ノ如ク加フ

泰化ノ項ノ次ニ左ノ如ク加フ

榮州ノ項ノ次ニ左ノ如ク加フ

寧海ノ項ノ次ニ左ノ如ク加フ

山清ノ項ノ次ニ左ノ如ク加フ

進永ノ項ノ次ニ左ノ如ク加フ

威安ノ項ノ次ニ左ノ如ク加フ

松禾ノ項ノ次ニ左ノ如ク加フ

谷山ノ項ノ次ニ左ノ如ク加フ

信川ノ項ノ次ニ左ノ如ク加フ

溫泉ノ項ノ次ニ左ノ如ク加フ

肅川ノ項ノ次ニ左ノ如ク加フ

順安ノ項ノ次ニ左ノ如ク加フ

陽德ノ項ノ次ニ左ノ如ク加フ

同上

昭和十二年五月 總告示第二百九十二號

昭和五年朝鮮總督府告示第百七十一號(電話加入區域及土地ノ區別ニ關スル件) 中昭和十二年五月六日ヨリ左ノ通知正ス

威安縣前ノ項ヲ左ノ如ク改ム

威安縣前ノ項ヲ左ノ如ク改ム

古邑ノ項ヲ左ノ如ク改ム

古邑ノ項ヲ左ノ如ク改ム

定平ノ項ヲ左ノ如ク改ム

群仙ノ項ヲ左ノ如ク改ム

三湖ノ項ヲ左ノ如ク改ム

三水ノ項ヲ左ノ如ク改ム

楊市ノ項ノ次ニ左ノ如ク加フ

古邑ノ項ノ次ニ左ノ如ク加フ

南市ノ項ノ次ニ左ノ如ク加フ

泰川ノ項ノ次ニ左ノ如ク加フ

襄陽ノ項ノ次ニ左ノ如ク加フ

昌道ノ項ノ次ニ左ノ如ク加フ

北坪ノ項ノ次ニ左ノ如ク加フ

平康ノ項ノ次ニ左ノ如ク加フ

通川ノ項ノ次ニ左ノ如ク加フ

新昌ノ項ノ次ニ左ノ如ク加フ

新興ノ項ノ次ニ左ノ如ク加フ

定平ノ項ノ次ニ左ノ如ク加フ

群仙ノ項ノ次ニ左ノ如ク加フ

遮湖ノ項ノ次ニ左ノ如ク加フ

三湖ノ項ノ次ニ左ノ如ク加フ

朱乙ノ項ノ次ニ左ノ如ク加フ

西水羅ノ項ノ次ニ左ノ如ク加フ

西水羅ノ項ノ次ニ左ノ如ク加フ

西水羅ノ項ノ次ニ左ノ如ク加フ

同上

昭和十二年五月 總告示第三百二號

昭和五年朝鮮總督府告示第百七十一號(電話加入區域及土地ノ區別ニ關スル件) 中昭和十二年五月十三日ヨリ左ノ通知正ス

陽德ノ項ノ次ニ左ノ如ク改ム

陽德ノ項ノ次ニ左ノ如ク改ム

南市ノ項ヲ左ノ如ク改ム

南市ノ項ヲ左ノ如ク改ム

南市ノ項ヲ左ノ如ク改ム

南市ノ項ヲ左ノ如ク改ム

南市ノ項ヲ左ノ如ク改ム

南市ノ項ヲ左ノ如ク改ム

電話架設料中改正
昭和十二年五月
總務第三百六十二號

國際電話通話規則中改正
昭和十一年十月
總務第三百九十九號

船舶國際通話
昭和十一年十二月
總務第三百七十四號

電話架設料中改正
昭和十二年五月
總務第三百六十二號

國際電話通話規則中改正
昭和十一年十月
總務第三百九十九號

船舶國際通話
昭和十一年十二月
總務第三百七十四號

第二章 運輸
第一款 道路橋梁
道路規則第六條第一項但
書ノ府指定

第二章 運輸
第一款 道路橋梁
道路規則第六條第一項但
書ノ府指定

第一章 通信
第七款 電話
電話架設料中改正

第二章 運輸
第一款 道路橋梁
道路規則第六條第一項但
書ノ府指定

第二章 運輸
第一款 道路橋梁
道路規則第六條第一項但
書ノ府指定

第三章 鐵道
朝鮮鐵道運輸規程中改正
昭和十二年四月
總務第三百五十五號

同上

昭和十一年十一月 通告第六百三十三號 大正十四年朝鮮總督府告示第百五十二號(朝鮮國有鐵道線路名稱)中昭和十一年十二月一日ヨリ左ノ通知改正ス

同上

昭和十一年十一月 通告第六百三十四號 大正十四年朝鮮總督府告示第百五十二號(朝鮮國有鐵道線路名稱)中昭和十一年十二月一日ヨリ左ノ通知改正ス

同上

昭和十一年十一月 通告第六百三十九號 大正十四年朝鮮總督府告示第百五十二號(朝鮮國有鐵道線路名稱)中昭和十一年十二月一日ヨリ左ノ通知改正ス

同上

昭和十一年十二月 通告第六百九十二號 大正十四年朝鮮總督府告示第百五十二號(朝鮮國有鐵道線路名稱)中昭和十一年十二月十六日ヨリ左ノ通知改正ス

第五款 船舶

朝鮮船舶積量測定規程中改正

昭和十一年十二月 通告第六百二十七號 朝鮮船舶積量測定規程中左ノ通知改正ス

朝鮮船舶積量測定心得中改正

昭和十一年十二月 通告第六百二十六號 朝鮮船舶積量測定心得中左ノ通知改正ス

第六款 船員 水先人

朝鮮船舶職員令施行規則中改正

昭和十一年十二月 通告第六百二十六號 朝鮮船舶職員令施行規則中左ノ通知改正ス

同上

昭和十一年九月 通告第六百四十二號 船員法施行細則中左ノ通知改正ス

船舶職員法施行細則中改正

昭和十一年九月 通告第六百四十二號 船舶職員法施行細則中左ノ通知改正ス

同上

昭和十二年三月 通告第六百八號 船舶職員法施行細則中左ノ通知改正ス

同上

昭和十二年五月一日ヨリ之ヲ施行ス 第三十三條中「船舶賃借」ヲ「船舶賃借」ニ改メ

船舶職員試驗規程中改正

昭和十二年三月 通告第六百九號 船舶職員試驗規程中左ノ通知改正ス

同上

昭和十二年三月 通告第六百九號 船舶職員試驗規程中左ノ通知改正ス

トスル場合ニ在リテハ體格検査又ハ筆記試驗ヲ受ケタル管海官廳ノ證明書 第一項第一號及第二號ノ事項ハ其ノ事實ニ變更シテ限リ試験開始期ヨリ過リ一年內ニ於テ作成シタルモノナルヲ以テ是ル

Table with columns: 試驗ノ種類 (漁船甲種船長試驗, 漁船甲種船員試驗, 汽船甲種船長試驗, 汽船甲種船員試驗), 乘船 (三、三千噸以上ノ航, 六、三千噸以上ノ航, 洋漁船), 期間 (三年以上, 三年以上, 三年以上), 履歷 (海技免狀, 勤勞ノ種類), 備考 (一等運轉士, 二等運轉士, 一等運轉士, 二等運轉士)

別表受驗履歷表(其ノ二)ノ次ニ左ノ表ヲ加フ 普通科日筆記試驗受驗順序表

第十七輯 交通 電氣附ガス 第二章 運輸 第六款 船員 水先人

Table with columns: 試驗ノ種類 (汽船甲種船長試驗, 汽船甲種船員試驗, 汽船乙種船長試驗, 汽船乙種船員試驗, 汽船丙種船長試驗, 汽船丙種船員試驗), 口述試驗 (手數料額), 筆記試驗 (手數料額), 體格検査 (手數料額)

別表受驗履歷表(其ノ一)ノ次ニ左ノ表ヲ加フ 普通科日筆記試驗受驗順序表

第一號書式ノ表ヲ左ノ通知ス (第一號書式) (試驗ノ種類)試驗相受度船員試驗規程第十三條ニ依リ履歷書、受驗資格證明書、戸籍簿本及寫真相添此申請候也

第十七輯 交通 電氣附ガス 第二章 運輸 第六款 船員 水先人



Table with columns for 申請者氏名印, 現住所, 年, 月, 日, 免狀 (試験ノ場所), 年, 月, 日, 免狀 (試験ノ場所), 年, 月, 日, 免狀 (試験ノ場所), 年, 月, 日. Includes a section for 第一號式ノ準備書 and 第二號式ノ表.

船員法第五條第二項又ハ第三項ニ依リ(免狀ノ種類)免狀授與申請致度候間體格検査相成度船員試驗規程第十四條ニ依リ履歷書受驗資格證明書ノ繕本及寫眞相添此段申請候也

Table with columns for 免狀 (試験ノ場所), 年, 月, 日, 免狀 (試験ノ場所), 年, 月, 日, 免狀 (試験ノ場所), 年, 月, 日. Includes a section for 船員法第五條第二項又ハ第三項ニ依リ(免狀ノ種類)免狀授與申請致度候間體格検査相成度船員試驗規程第十四條ニ依リ履歷書受驗資格證明書ノ繕本及寫眞相添此段申請候也.

第三號式申書體格検査(又ハ學術試驗)ニシテ體格検査又ハ筆記試驗若ハ口述試驗ニシテ合格シタル者ハ第二項ノ規定ニ依リ適用スル本令施行前ノ規程ニ依リ筆記試驗ニ合格シタル者ニ對シテハ當該筆記試驗ニ合格シタルヨリ第二項第一項及第二項ノ規定ヲ適用スル本令施行前ノ規程第二十條第一項ニ該當スル者ハ同種ノ試驗ノ應用力學ノ筆記試驗ヲ受クルコトヲ得之ニ合格シタルトキハ本令ニ依リ同種ノ試驗ノ普通科目ノ筆記試驗ニ合格シタルモノト看做ス

朝鮮海員懲戒令 昭和十一年九月 訓令第十五號 朝鮮海員懲戒令改正ノ件明治四十四年法律第三十號第一條及第二條ニ依リ勅裁ヲ得テ茲ニ之ヲ公布ス

朝鮮海員懲戒令 明治二十九年四月 法律第六十九號 海員懲戒法 第一章 總則 第一條 海技免狀ヲ受有スル者其ノ職務ヲ行フニ當リ左ノ事項ニ該當スルトキハ海員懲戒法ノ規定ニ依リ懲戒ヲ受ケルコトニシテ其ノ懲戒ノ程度ハ該法ノ規定ニ依リ之ヲ定ム

船員試驗規程第四條 第二項ノ規定ニ依リ學校中改正 昭和十二年三月 總督第三百八十四號 昭和九年朝鮮總督府告示第四百六十七號(朝鮮船員試驗規程)於テ依リコトヲ定メタルル船員試驗規程第四條第二項ノ規定ニ依リ學校中改正ス

救助スルノ方法ヲ盡ササルトキ 五 海難ニ罹リタル船舶アルコトヲ認メ正當ノ理由ナクシテ其ノ船舶又ハ船客乗組員ヲ救助スルノ方法ヲ盡ササルトキ 六 職務上ノ義務ニ違背シ又ハ職務ヲ怠リタルトキ 七 罷解雇若シテ他ノ失行アリタルトキ 八 懲戒ハ左ノ三種トス 一 免狀行使ノ禁止 二 免狀行使ノ停止 三 罰金

朝鮮海員懲戒令 昭和十一年九月 訓令第十五號 朝鮮海員懲戒令改正ノ件明治四十四年法律第三十號第一條及第二條ニ依リ勅裁ヲ得テ茲ニ之ヲ公布ス

朝鮮海員懲戒令 明治二十九年四月 法律第六十九號 海員懲戒法 第二章 海員懲戒ノ組織及管轄 第八條 海員懲戒委員會ハ地方海員懲戒所及高等海員懲戒所ニシテ之ヲ置ク



試験項目	試験規程	試験場	備考
航空法施行規則中改正	航空法施行規則中改正	航空法施行規則中改正	
船舶信号及通報	船舶信号及通報	船舶信号及通報	
航空法施行規則中改正	航空法施行規則中改正	航空法施行規則中改正	

試験項目	試験規程	試験場	備考
航空法施行規則中改正	航空法施行規則中改正	航空法施行規則中改正	
船舶信号及通報	船舶信号及通報	船舶信号及通報	
航空法施行規則中改正	航空法施行規則中改正	航空法施行規則中改正	

●航空法中改正法律施行期  
昭和十二年五月  
勅令第三百三十三號

●航空法施行規則中改正  
昭和十二年六月  
勅令第四百一十一號

●船舶信号及通報  
昭和十二年九月  
勅令第五百十四號

●朝鮮船舶通報ニ關スル事務取扱ノ燈臺中改正  
昭和十二年九月  
勅令第五百十四號

●航空法施行規則中改正  
昭和十二年六月  
勅令第四百一十一號

●航空法施行規則中改正  
昭和十二年五月  
勅令第三百三十三號

●航空法施行規則中改正  
昭和十二年五月  
勅令第三百三十三號

●航空法施行規則中改正  
昭和十二年五月  
勅令第三百三十三號

●航空法施行ニ關スル件  
昭和十二年六月  
勅令第四百一十一號

●航空法施行ニ關スル件  
昭和十二年六月  
勅令第四百一十一號

●航空法施行ニ關スル件  
昭和十二年六月  
勅令第四百一十一號

●航空法施行ニ關スル件  
昭和十二年六月  
勅令第四百一十一號

●航空法施行ニ關スル件  
昭和十二年六月  
勅令第四百一十一號

●航空法施行ニ關スル件  
昭和十二年六月  
勅令第四百一十一號

●航空法施行ニ關スル件  
昭和十二年六月  
勅令第四百一十一號

●航空法施行ニ關スル件  
昭和十二年六月  
勅令第四百一十一號

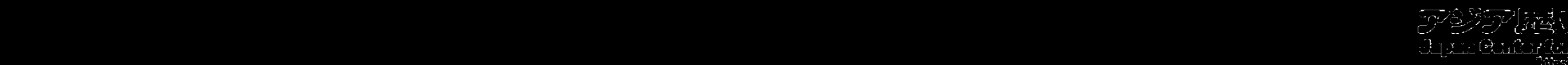

ノ通改正ス  
元山港ノ部ヲ左ノ如ク改ム  
立標二 陽日川用口右岸、徳源郡縣面連  
斗島里百三十六呎ノ山頂  
雄基港ノ部ノ次ニ左ノ如ク加フ  
羅津港  
立標一 城守端ヨリ小草島南端ニ引キタ  
ル一線ニ當ル對岸

# 年別索引

年別索引

明治二十九年

法 六九 海員懲戒法 (二五)

明治三十二年

法 六七 明治三十二年法律第六十七號 (外  
國人ノ抵當權ニ關スル法律) (二四)

大正十年

法 四三 一國有財產法 (二二)

大正十一年

勅 一五一 一國有財產法施行令 (二二)

大正十四年

法 四二 外國人土地法 (二四)

大正十五年

勅 三三四 外國人土地法施行令 (二四)

昭和六年

法 四〇 一重要産業ノ統制ニ關スル法律 (二六)

昭和十一年

法 一七 一宮内省官制中改正 (二七)

勅 二六三 預金部資金運用規則中改正 (二二)

皇 八 同上 (二七)  
皇 九 宮内省官等俸給令中改正 (二七)  
法 二九 思想犯保護觀察法 (二七)  
法 四九 不穩文書臨時取締法 (二七)

勅 一六五 高等官官等俸給令中改正 (二七)  
勅 一六六 奏任文官特別任用令中改正 (二七)  
勅 一七五 恩給法施行令中改正 (二七)  
勅 一八二 高等官官等俸給令中改正 (二七)  
勅 一八三 奏任文官特別任用令中改正 (二七)  
勅 二〇一 朝鮮總督府部内臨時職員設置制中改正 (二七)

勅 二〇二 朝鮮總督府通信官署官制中改正 (二七)  
勅 二〇三 朝鮮總督府專賣局官制中改正 (二七)  
勅 二〇四 朝鮮總督府稅關官制中改正 (二七)  
勅 二〇五 朝鮮總督府農事試驗場官制中改正 (二七)  
勅 二〇六 拓務省官制中改正 (二七)  
勅 二〇七 朝鮮總督府監獄官制中改正 (二七)  
勅 二〇八 京城帝國大學官制中改正 (二七)  
勅 二〇九 朝鮮總督府醫學官制中改正 (二七)  
勅 二一〇 高等官官等俸給令中改正 (二七)  
勅 二一一 陸軍補充令中改正 (二七)  
勅 二一二 朝鮮總督府地方官官制中改正 (二七)  
勅 二一三 聘用セラレタル官吏及官吏待遇者ニ關スル件 (二七)

勅 二一四 朝鮮總督府地方官官制中改正 (二七)  
勅 二一五 朝鮮總督府地方官官制中改正 (二七)  
勅 二一六 朝鮮總督府地方官官制中改正 (二七)  
勅 二一七 朝鮮總督府地方官官制中改正 (二七)

勅 二一八 朝鮮總督府地方官官制中改正 (二七)  
勅 二一九 朝鮮總督府地方官官制中改正 (二七)  
勅 二二〇 朝鮮總督府地方官官制中改正 (二七)  
勅 二二一 朝鮮總督府地方官官制中改正 (二七)

勅 二二二 朝鮮總督府地方官官制中改正 (二七)  
勅 二二三 朝鮮總督府地方官官制中改正 (二七)  
勅 二二四 朝鮮總督府地方官官制中改正 (二七)  
勅 二二五 朝鮮總督府地方官官制中改正 (二七)

勅 二二六 朝鮮總督府地方官官制中改正 (二七)  
勅 二二七 朝鮮總督府地方官官制中改正 (二七)  
勅 二二八 朝鮮總督府地方官官制中改正 (二七)  
勅 二二九 朝鮮總督府地方官官制中改正 (二七)

勅 二三〇 朝鮮總督府地方官官制中改正 (二七)  
勅 二三一 朝鮮總督府地方官官制中改正 (二七)  
勅 二三二 朝鮮總督府地方官官制中改正 (二七)  
勅 二三三 朝鮮總督府地方官官制中改正 (二七)

勅 二六六 國有財產法ヲ朝鮮ニ施行スルノ件 (二七)  
勅 二八〇 高等官官等俸給令中改正 (二七)  
勅 二八七 入營者職業保障法施行令中改正 (二七)  
勅 三〇五 高等官官等俸給令中改正 (二七)  
勅 三〇八 朝鮮總督府稅關官制中改正 (二七)  
勅 三〇九 朝鮮總督府稅務官署官制中改正 (二七)  
勅 三一六 朝鮮總督府部内臨時職員設置制中改正 (二七)

勅 三一八 資源調査令中改正 (二七)  
勅 三二四 米穀自治管理法施行令 (二七)  
勅 三二五 米穀自治管理法施行令 (二七)  
勅 三二六 昭和十一年法律第二十三號米穀統制法中改正 (二七)  
勅 三二七 米穀統制法施行令中改正 (二七)  
勅 三三三 朝鮮總督府官制中改正 (二七)  
勅 三三七 朝鮮總督府官制中改正 (二七)  
勅 三三九 朝鮮總督府獸疫血清製造所官制中改正 (二七)

勅 三四〇 朝鮮總督府農務官署官制中改正 (二七)  
勅 三四一 朝鮮總督府海軍官制中改正 (二七)  
勅 三四二 朝鮮總督府海軍官制中改正 (二七)  
勅 三四三 朝鮮總督府海軍官制中改正 (二七)

勅 三四四 朝鮮總督府海軍官制中改正 (二七)  
勅 三四五 朝鮮總督府海軍官制中改正 (二七)  
勅 三四六 朝鮮總督府海軍官制中改正 (二七)  
勅 三四七 朝鮮總督府海軍官制中改正 (二七)

勅 三四八 朝鮮總督府海軍官制中改正 (二七)  
勅 三四九 朝鮮總督府海軍官制中改正 (二七)  
勅 三五〇 朝鮮總督府海軍官制中改正 (二七)  
勅 三五九 朝鮮總督府海軍官制中改正 (二七)

勅 三六〇 朝鮮總督府海軍官制中改正 (二七)  
勅 三六四 高等官官等俸給令中改正 (二七)  
勅 三六五 帝國在籍軍人會令 (二七)  
勅 三六六 朝鮮總督府地方官官制中改正 (二七)  
勅 三六七 朝鮮總督府地方官官制中改正 (二七)

勅 三六八 朝鮮總督府地方官官制中改正 (二七)  
勅 三六九 朝鮮總督府地方官官制中改正 (二七)  
勅 三七二 奏任文官特別任用令中改正 (二七)  
勅 三七三 高等官官等俸給令中改正 (二七)  
勅 三七四 朝鮮總督府通信官署官制中改正 (二七)  
勅 三七五 海軍現役武官商船學校等配屬令 (二七)  
勅 三七六 朝鮮總督府通信官署官制中改正 (二七)  
勅 三七七 朝鮮總督府通信官署官制中改正 (二七)

勅 三七八 朝鮮總督府通信官署官制中改正 (二七)  
勅 三七八 朝鮮總督府通信官署官制中改正 (二七)  
勅 三七八 朝鮮總督府通信官署官制中改正 (二七)  
勅 三七八 朝鮮總督府通信官署官制中改正 (二七)

勅 三七八 朝鮮總督府通信官署官制中改正 (二七)  
勅 三七八 朝鮮總督府通信官署官制中改正 (二七)  
勅 三七八 朝鮮總督府通信官署官制中改正 (二七)  
勅 三七八 朝鮮總督府通信官署官制中改正 (二七)

年別索引 明治二十九年 明治三十二年 大正十年 大正十一年 大正十四年 大正十五年 昭和六年 昭和十一年

Table of administrative changes and regulations for 1936, categorized by region (朝鮮總督府, 陸軍省, 海軍省, 逓信省) and type of order (勅令, 閣内省, 陸軍省, 海軍省, 逓信省). Includes entries for postal regulations, military orders, and administrative reforms.

Table of administrative changes and regulations for 1936, categorized by region (朝鮮總督府, 陸軍省, 海軍省, 逓信省) and type of order (勅令, 閣内省, 陸軍省, 海軍省, 逓信省). Includes entries for postal regulations, military orders, and administrative reforms.

Table of legal notices and regulations for 1926, including items like '朝鮮總督府告示' and '朝鮮總督府令'.

昭和十一年

Table of legal notices and regulations for 1926, including items like '朝鮮總督府告示' and '朝鮮總督府令'.





告二四六	ノ規定ニ依リ指定スル固有森林及其ノ所轄森林界中改正	(一〇)
告二四九	朝鮮總督府森林保護區ノ名稱位置及保護區域中改正	(一〇)
告二五〇	朝鮮重要輸出品検査規則ノ規定ニ依ル重要輸出品指定中改正	(一〇)
告二五五	朝鮮重要輸出品検査規則第三條ノ検査標準	(一〇)
告二五七	特別準用河川	(一〇)
告二五八	朝鮮漁業組合規則第十五條第三項ノ規定ニ依ル漁業組合中改正	(一〇)
告二五九	電話加入區域竝ニ土地ノ區別中改正	(一〇)
告二六二	電話架設料中改正	(一〇)
告二六六	鐵道技術講習生規程	(一〇)
告二六七	一等道路及二等道路表中改正	(一〇)
告二六九	清州外市街地ニ於ケル元標位置竝ニ二等道路表中改正	(一〇)
告二七二	無線電報規則第二條ノ規定ニ依ル無線局及託送受所中改正	(一〇)
告二七五	郵便振替貯金ノ加入ニ基本預金ノ拂込ヲ要セザル者中改正	(一〇)
告二八四	朝鮮美術展覽會規程中改正	(一〇)
告二八七	地方專賣局及地方專賣局出張所ノ販賣所名稱位置中改正	(一〇)
告二九二	朝鮮漁業組合規則第十五條第三項ノ規定ニ依ル漁業組合中改正	(一〇)
告三〇二	電話加入區域竝ニ土地ノ區別中改正	(一〇)
告三〇五	同上	(一〇)
告三〇六	昭和十二年朝鮮總督府令第五十九號第三項ノ規定ニ依リ鐵鋼ノ種類指定	(一〇)
告三〇七	朝鮮輸移出入積物検査規則ニ依リ検査ヲ行フ機關中改正	(一〇)
告三一〇	機船底曳網漁業ノ操業區域及許可ノ定限船數中改正	(一〇)
告三一〇	森林令施行規則第一條第一項但書ノ規定ニ依リ指定スル固有森林及其ノ所轄森林界中改正	(一〇)
告三一三	電話加入區域竝ニ土地ノ區別中改正	(一〇)

告三二五	同上	(一〇)
告三三三	地方專賣局及地方專賣局出張所ノ販賣所名稱位置中改正	(一〇)
告三三四	昭和六年法律第四十號(重要産業ノ統制ニ關スル法律)第一條第二項ノ規定ニ依リ重要産業ノ種類指定	(一〇)
告三三五	定	(一〇)
告三三六	朝鮮總督府鐵道局鐵道事務所、建設事務所及工場ノ名稱、位置及管轄區域中改正	(一〇)
告三四〇	電話加入區域竝ニ土地ノ區別中改正	(一〇)
告三五六	郵便振替貯金ノ局待拂取扱方	(一〇)
告三五八	郵便振替貯金ノ加入ニ基本預金ノ拂込ヲ要セザル者	(一〇)
告三六〇	度量衡器及計量器ノ種類、名稱及價格中改正	(一〇)
告三六一	電話加入區域竝ニ土地ノ區別中改正	(一〇)
告三六二	同上	(一〇)

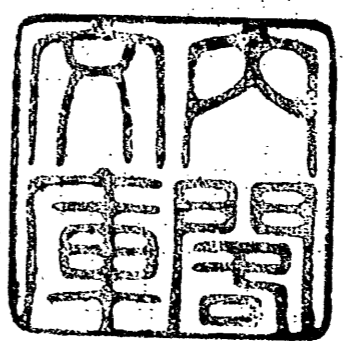

昭和十二年八月二十日印刷  
昭和十二年八月二十五日發行

# 朝鮮總督府

定價金五圓五拾錢

【送料四拾七錢】

朝鮮法令輯覽  
追 錄

朝鮮書籍印刷株式會社代表者  
 發行者 井 上 主 計  
 印刷者 君 島 潔  
 印刷所 共同印刷株式會社  
 東京市小石川區久堅町百八番地  
 東京市小石川區久堅町百八番地

發行所  
賣捌所

京城府大島町三十八番地  
京城府本町一丁目二十八番地

朝鮮書籍印刷株式會社  
合名會社 京城大阪屋號書店