

雲南實業改進會季刊

1

本片卷自 1919 年 1 卷

至 1926 年 18 卷

1919

年

1

卷

雲南實業改進會季刊

第一卷

Quarterly Periodical

Published by

The Association of
Industrial
Development, Yunnan.

Vol. I, March 30,
1919.

6
廿

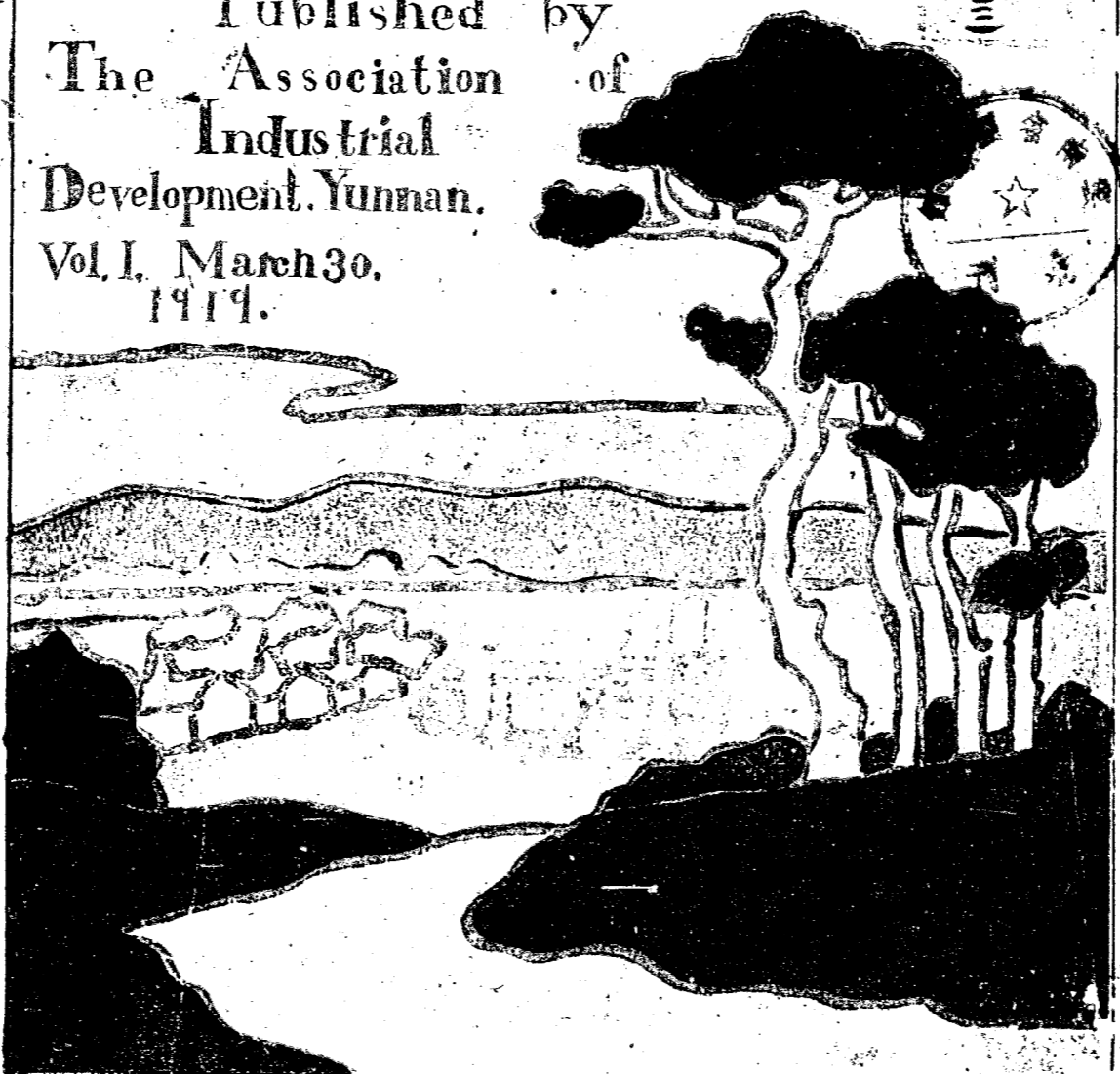

中華民國八年三月三十日出版

行發會進改業實南雲街照福城省南

2072

雲南實業改進會季刊第一卷目錄

雲南督軍兼省長唐題辭

由代省長詩

發刊辭一

發刊辭二

圖畫

嘉禾圖(附說)

論著

雲南創設農工銀行之切要

中國實業振興策

雲南救荒之政策

對於本省整頓蠶業之意見

參觀雲南耀龍電燈公司記

修築鐵路為提倡實業根本上解決之問題

論銀行發達之難易

譯述

目錄

吳琨

童振藻

李卓元

孫時

王仁端

楊樹

梅宗漢

呂培仁

曾泉山

雲南實業改進會季刊

越南甘蔗之種類及製糖之情形

錫線製造法

報告

富州八角栽培法

雲南農產統計

日本日立鑛山調查記

日本各工廠簡明辦法說

紀事

呈請 雲南省長公署立案示遵文

本會宣言書及會章

本會開成立會時報告經歷情形及來賓暨各職員演說詞

呈送本會辦事細則各簡章職員名單圖模等請 雲南省長公署查核備案文 上月三十日

本會辦事細則

本會季刊簡章

本會閱書報社簡章

呈請 雲南省長公署飭各屬徵送志書文

竇志鴻

鄒世儉

湯叙倫

雷 宣

鄒世俊

張仲淑

呈請 雲南省長公署核准組織雲南遊越實業團文

呈請 雲南省長公署設局整理滇省權度文

函請本會調查員姚光裕君赴美邀約肄業實業專門學校學生入會文

函請本會調查員姚光裕君調查美國燥土農業文

單請省垣總商會會董暨幫董蒞會商議調查勸導辦法文

函請江川縣蔡知事飭承辦實業員紳將苧麻之種植法暨製油法詳查覆會文

函致江蘇南通縣農業學校請將迭次棉作展覽會報告書或章程辦法及植棉選種培壅

收穫之新法覆會以便仿辦文

函致江蘇武進縣橫林鎮合衆蠶桑改良會酌養蠶新法并每張蠶種價若干文

函致滇省各海關監督請將近三年貿易冊暨農產物出入數量表各寄本會一份文

函請省農會總商會省教育會各舉會員會同本會職員往河內參觀物品展覽會文

分函各會所舉赴河內展覽會會場參觀各員於本星期三蒞會商議啟行日期及調查辦

法文

函請商會會長等將外省外國分號經理姓名行號住址開示以便函請探聽商業消息文

本會九十一月迭次開職員會及開茶話會邀集總商會會董幫董議決案

函送信用組合簡章及說明書文

目錄

雲南實業改進會季刊

雲南商業信用組合簡章

創設商業補習夜學校

雜錄

雲南之水利

說山蠶業

木硯齋雜著

附

本會名譽贊成員

本會第一屆職員錄

本會季刊譯述員

本會會員錄

本會名譽會員錄

捐助本會經費各位姓字及數目

張偉

吳錫忠

童接藻

雲南實業改進會季刊第一卷

雲南督軍兼省長唐題辭

滇○本○山○國○
既○遷○既○引○
改○良○促○進○
季○刊○四○佈○
如○考○工○記○
貨○殖○立○傳○
光○增○金○碧○

物○產○含○宏○
萬○寶○宜○成○
眾○志○成○城○
騰○實○蜚○聲○
百○業○以○精○
操○奇○計○贏○
是○賴○群○英○

交○通○便○利○
貨○棄○於○地○
嘉○會○斯○立○
如○勸○農○書○
卅○人○舉○職○
漏○卮○永○塞○
於○萬○斯○年○

鐵○軌○長○橫○
致○貧○吾○氓○
大○易○曰○亨○
百○室○以○盈○
利○用○厚○生○
商○戰○一○鳴○
安○富○尊○榮○

實業季刊發行爲詩祝之

雲南督軍兼省長唐題辭 由代省長詩

庖代經年志樂親恨無要術富齊民幸茲同志觥觥輩共矢精誠關
莽榛
大地搏搏寶藏豐翻教貧瘠歎途窮拚將心血研烏墨灑向人間醒
曠曠

由雲龍

發刊辭一

吳琨

粵自國主墜民反歸往心而漸共治厥根在生不聊消墊隘謀蘇息受付託者未嘗不庸庸愴愴期利之
溶爲生之謀迺歷久年匪特國不改富民不改足且腹者亦瘠舒者亦促將奈何開開沈思兩端可竭一
大故頻興菁英銷而資不逮非簡卽陋焉能精取宏用欲鍼膏盲非吸資利用不可資何吸曰英擴航電
收土地公債累萬萬日營鐵道公債累二千萬用之生產息微利鉅前事後師是宜取則否事小補疇展
鴻圖一蚩蚩奚知可與樂成不可與謀始始何不可與謀曰俄欲田私有民力弗逮貸之資分年遞償普
欲民富有而民力亦弗逮既牲畜子種資本之布施復畜雞植樹育苗之強迫賞罰并行輔翼乃有濟否
張告誨諄聽藐勞少功斯實尸咎現彙司滇實業洞病源恆思持上義藥之雖時與事違力不心副然耿
耿中藏無時或釋諸臂肌奈無備一剖商之茲雲南實業改進會印布季刊同人以弁言屬爰掬一得愚
摺附以牟宏達之教益焉

發刊辭二

童振藻

應實熙攘皆利所役也遷則國家身之呼利聲日高而日益不足者何故曰利之牟有道焉得道取不盡
失道澗可立待日益不足者皆榮道失耳道何在曰利分天人牟天利則道得則山澤產育雖非吾有
可任吾取携明斯諺者其惟北美蘇棉南非澆金汙汙暴成無盡藏此萬世之利也牟人利則道失失
則手目所及罔不探聚人所聚盜道弗喻陷斯轍者其惟刮金銀之羅馬掠財帛之西班牙無上繁榮石
火同灼此一時之利也國若是身家亦何獨不然千畝桑千足羊遺澤孔長金穴金溝未幾霧消霧滅而

情者。意快。當前。後弗。卹可。心已。矧擁。神州。寶庫。營尺。地傾。郡縣。率土。開發。益無。對曷。言之。證有。二香。港一。賊島。耳割。治于。人出。入船。之噸。數年。逾三。千萬。成海。南巨。港証。一。台灣。地富。吾十。數縣。耳割。治于。人年。收銀。五六。千萬。合。吾歲。入九。一證。二海。隅荒。島如。斯腹。陸鈕。奮力。盡出。所益。實止。十百。謂無。對非。嚮言。乃度。難關。者仍。似似。飲毒。泉鳩。酒博。升斗。者猶。皇皇。逐膾。鄉臭。肆天。然美。利反。弗願。一任。他族。爬羅。捆載。膏而。身榮。而家。足而。國而。先入。爲主。之編。氓反。不得。沾餘。潤以。給衣。食長。孫子。嗷嗷。鳴險。走由。杭涅。而漸。進崩。析稱。巨家。者亦。知棟。折僑。壓悟。多藏。厚亡。之譏。將驗。然猶。鮮知。修先。哲務。利天。下之。術以。除禍。亂之。本禍。亂之。本何在。非在。爬羅。捆載。相逼。處之。他族。即在。不得。沾餘。潤以。給衣。食長。孫子。之編。氓何。則充。斥公。行已。示朕。兆岡。焚原。燎疇。謂弗。能如。因利。而利。感施。濟安。康樂。自可。辟鬼。瞰而。釀人。和否。恐禍。胎暗。結不。過偷。一夕。之安。焉能。免後。難之。發茲。撮拾。本會。同人。鑽研。所獲。或外。界有。法可。採據。者彙。而刊。布之。爲牟。天利。者之一。助世。有顯。普和。群倫。蓄萬。物得。所之。觀念。暨生。利自。立免。繞道。殖產。之艱。難者。選取。而善。用焉。或。者于。利國。利家。利身。之。道不。無有。小補。云。



圖縮三之一字縮七之一

嘉禾

嘉禾圖說

說文嘉禾一名遵字林禾一莖六穗謂之遵也案嘉禾不僅六穗有一莖三四穗至八九穗者春秋繁露五帝三王治天下教愛使忠敬老尊親家給人足無怨望忿怒等患嘉禾乃興故在昔嘉禾見恆侈為瑞應部意謂嘉禾一莖數穗與廬山萬杉寺前之五爪梓南邇四安市之并蒂榴朔相似生屬偶然匪瑞之應特斯禾或數年一見或數十百年一見見緣匪數故多志之史乘甚或名堂名縣以為炫惟景狀以示來茲于古僅見之五瑞碎下此殆未寓目即有清嘉慶間嘉興產禾一莖九穗馮洽續圖梁山舟阮文達倭以詩跋未識落何所厥狀無由攷見余丁未入滇道出蒙自披邑志載乾隆間產嘉禾歧多至二十穗并有累八者邑宰許琦與紳唱和勸嘉禾集而序出尹秦記出孫人龍贊出傅巖溪一時播為佳話獨圖缺如其狀亦莫可得而詳丁巳寓省垣聞普思沿邊劇燭巡視員于猛腊蠻林村查獲上年秋稼概係一禾二三穗或四五穗檢所存五穗者送陳博物館供眾覽遣人圖狀冠余纂滇南植物圖誌之首并縮鈎五瑞碑嘉禾題字于右鐫以製嘉禾箋茲遂印卷端以蘄植物尚

家攷正焉戊午十月振藻識

論著

雲南創設農工銀行之切要

李卓元

吾中華民國農業國也。滇處西南地土廣沃。氣候溫和。於農尤宜。乃農業之改良進步。反不逮其他各省。至工業之盛。尤不必諱。比年以來。政府未嘗不亟謀所以利導之。振興之。顧誨者恒諄諄。聽者若藐藐。推厥原因。非盡農與工之不思改良其業。而因以自利也。蓋雖具有自然物與勞力。而資本缺乏。實難大著其效用。資本云者。雖不僮屬於金錢。然對於農工兩業。無特別之金融機關。以爲之調劑。則金錢未由融通。將農工業之一切資本。末由供給。厥事曷克振興。例如有荒山一帶。殖林誠有利矣。設購種苗。無資殖林。終成虛願。有草原一區。牧畜誠有利矣。設購種畜。無資牧畜。終屬幻想。又或擁有田土若干畝。耕耘已畢。乃事矣。設無欸購。備肥料。生產詎能增加。或組設工廠。不動產已告成立矣。設無流動資金。爲之後援。事業奚能持久。凡茲關係。指不勝屈。則此種特別金融機關。創設烏容稍緩。特別金融機關者。何即農業銀行。工業銀行是也。此兩銀行者。各國多單獨組設。分道揚鑣。吾滇財力既薄。分設勢將難成。即成營業。亦殊難活動。合組則性質雖若相混。事實頗爲便利。焉。考民國四年間。中央政府已有農工銀行條例。之頒布。蓋援用前清殖業銀行則例。而稍事損益之。殆取農業工業兩銀行合組之制度也。苟引而用之。且略變通而實行之。農工業進步之基。將於是乎在。

農工銀行之特性

農工銀行既爲農業工業兩銀行之混合機關。凡農業銀行及工業銀行之特性。即其特性考之歷史。農業銀行原意爲不動產抵當銀行。自德國創行於一千七百六十九年間。其後各國防而行之。專以不動產爲抵當而貸款於農業者。藉圖農業之改良。工業銀行原意爲動產抵當銀行。自法蘭西創行於一千八百五十二年間。其後意日諸國相率而起。專以不動產中之有價証券爲抵當而貸款於工業者。藉圖工業之改良。其視普通商業銀行特異之點大略如左。

(甲) 貸款利率較低期限較長

商業銀行其營業資本既以流通迅速爲貴。貸款利率因之較高。其貸出期限至多亦不過六月。已設立各銀行其營業性質故農工業者每不樂向之。融通偶有融通亦不足資爲利用。蓋農工業始與普通商業銀行無異。改良之利益每在久遠而不在目前。其改良所使用之資本非經歷久遠之歲月類不克收其效果。於是農業工業銀行者出以應農工界之要需。自不能不以長期低利貸款爲原則。特利率低至若何向無一定。貸款之期少則在五年以內。多有至三十年始償還者。殆因地而不同也。

(乙) 享有發行債票之特別權利

農業工業兩銀行貸出款項之期間既較商業銀行爲長。而利率亦較低。因之其營業之敏活。每視商業銀行爲遜。故各國法律概許以募債時發行債票之權利。俾基金得以厚集。而藉以圖農工業之進

步徵諸日本地方農業銀行亦常兼營工業銀行之業務如資本金即該銀行設立時已交四分之一以上得依其已交之資本額發行五倍之債票所以提倡保護之者至矣

(丙) 貸款得限制其用途

商業銀行之貸款對於借主初不問其款項之用途若何若農工銀行其貸款範圍恆有一定即不出乎開墾造林興水利改良土質購入種苗肥料購備其他農工業用原料牲畜器具機械或建築農工業用道路房屋或其他農工業興作改良等事之外凡貸款使用之目的在此範圍以內者始能允其貸出否則一概謝絕或款經貸出而借主使用之目的中途變遷雖償還之期未到銀行得於其時全數索還之此其特異也有此異點而農工業之促進裨益於社會爲不少矣至民國於四年間所公布之農工銀行條例對於貸款利率既未明定而貸款期限至多不過五年發行債票之總額且不得超過已交資本之二倍視諸各國通例又有不同然因地制宜又未嘗不可略爲變通者也

組設雲南農工銀行之要點

農工銀行關係之切要及其特性既如上所述矣茲欲於雲南組設此項銀行其組設方法及於組設之初應明定之事項謹就其重要者參酌本國農工銀行條例公司條例及雲南現時地方情形分別擬議如左

(一) 本銀行以融通資財於農工業者俾興其業務爲宗旨

(二) 本銀行須依組織股分有限公司之法組織之。

(三) 本銀行之發起須有七人以上為發起人。實則足七人之數即可

(四) 本銀行以前雲南府所屬昆明呈貢宜良富民嵩明安甯晉甯昆陽易門羅次祿豐等十一縣為營業區域。

按農工銀行條例定一縣為一營業區域。雖地方有特別情形得由該管官廳轉請財政部核准將一縣分為一營業區域以上或二縣合為一營業區域。然仍於滇省地方情形不協未便適用。

(五) 本銀行先設總行於雲南省城將來得體察地方情形就本營業區域內酌設分行。

(六) 本銀行營業之期自開業之日起以五十年為限。限滿得由股東會議決延長之。

(七) 本銀行之資本總額暫定為二十萬元。每股金額十元將來擴張營業得酌量增加資本。

農工銀行條例定資本額為十萬元以上茲營業區域既包有十一縣之多故現時資本額非足二十萬元營業恐難活動。

(八) 本銀行之資本金先由發起人認股充之。發起人照公司通例應享有特別利益不足再由政府提撥官款補助或另招股以足總額。抑或由官商兩方平入股本。官商合辦定款已籌有成數

農工銀行本為改良農工業而設各國通例政府得以低息撥款補助之農工銀行條例亦有營業區域內地方公法人得為該行股東之規定。

(九) 資本金一經交足半數即行報請本省官廳驗明核准開業。

- (十) 本銀行之股東以籍隸中華民國人爲限。股票用記名式。除中華民國人外。無買賣轉讓之權利。
- (十一) 本銀行之營業得依條例經營放款。放款期一至五年。經理定期存款。代辦其他機關或銀行委託代理之事。及兼營他項經官廳許可之業務。詳見農工銀行條例第二章。
- (十二) 本銀行應趕速籌設於此時期內。報經本省官廳批准立案。俟大局定後。再由本省官廳咨請財政部備案。

(十三) 本銀行須俟成立一二年後。營業已有信用時。再行體察地方情形發行債票。以圖厚集基金。推廣營業。

中國實業振興策

孫時

(未完)

今之談國事者動曰。中國欲根本的救亡。非振興實業不可。不知此說已喧騰於數十年前。至今實業界匪惟未見有起色。且反著衰頹之象者何哉。以其不知從根本上籌振興之策也。竊嘗內審我國實業界現在之情勢。外審各國工商界發達之歷史。參互考証。略具一得。條列於左。如能依法實行。或者我輩之實業。可有轉機。推而廣之。我國之實業。或亦有所裨益。試將實業急宜振興之原因及振興實業之各種方法。臚列於下。

甲 吾國實業急宜振興之原因。有左之三大綱。

一 日 財政問題。我國財政。如民國五年度。合歲出入豫算計之。共銀四億七千二百八十三萬八千五

百八十四元。然收入無確實之統計。支出方面亦因屢次政變。濫費極多。以致窘困異常。前與四國銀行團商借一億萬元之大借款。屢經交涉。以種種阻碍。不克成立。乃時時以小借款彌補之。今又聞有二億萬元之大借款問題發生矣。總之我國財政不外一借款政策也。爲政者乃以種種事業所在需費。而國內稅源已涸。無術羅掘。不得已以借外債爲一時彌補之策。此固國人所深諒而無可如何者也。雖然今日借款百萬。明日借款千萬。現計其每年之償還額。已在一億數千萬以上。長此以往。國民負擔日重一日。而國內又無新財源可以彌補之。其將何以立國耶。且不聞某項要稅已作抵當乎。某項權利已歸外人乎。凡可以制吾人死命之種種重要事業。大半俱在外國人掌握中。不數年而膏血吸盡。破產之現象立見。彼時不待有他種外患。僅此財政一項實足以亡國而有餘。嗟嗟中國處今日之地位。已極危險。雖聞有洞明厥故。籌良策以補救者。不曰開源而曰節流。不曰量出爲入。而曰量入爲出。挖肉補瘡。苟且一時。雖云出於無可如何。究非國家百年之根本大計。然余亦非反對節流者。居恆謂一切冗費固宜減削。但不開其源。僅以少數節得之流。既無補于大事。且恐萬事節儉。必至將國家應興應革之事置之於不顧。如此而謂能救亡者。則非吾所敢知也。況量出爲入。百政可望立興。若量入爲出。以今日之財政而論。中國則永無改革之日矣。嗚呼。今日不及時。蓄艾再踰數年。病入膏肓。良醫束手。豈不痛哉。故爲今日之計。竊以爲非振興實業以開財源。不足以救亡也。

二曰貿易問題。觀五年內之貿易總額。平均每年大約十三億元。以四萬萬人計之。每人每年之貿易額。不過三元而已。其數之微。真有令人駭愕萬分者。而輸入之超過額。且每年逐漸增加。現已在二億元

以上矣。若合每年之外債償還額計之。現資之流出。每年實達三億五千萬元以上。（此但就平時而言。之自歐戰發生。輸出輸入略有變動。且德國外債暫不償還。聯合國賠款亦允緩付五年。故財界一時小康。然此不過一時浮象。至于根本之窮乏。仍依然存在也。）今借款及輸入超過。尚頻頻增加。恐明年又不止此數矣。（去年輸出額已不如前年。因中國以銀爲本位。銀價漲則中國貨從之而漲。金價落外國貨從之而廉。于是入口貨多而出口貨少。故在戰時亦不免輸入之超過。）嗚呼。今以借款政策而維持財政。每年所借得之現資數千萬耳。數百萬耳。而流出之現資已達三億萬元。入不敷出。借不足用。欲不民窮財困也。得乎。又查輸出各貨物。如絲也。茶也。鑛產物也。農產物也。獸毛類也。藥材類也。非天產品即原料品。觀此亦足以知中國乃無工業之國家也。又何怪貿易之不振哉。且入口貨多奢侈消耗品。甚至有取我原料精製之。而復輸入我國者。如皮革等類是也。中國原料皮每年之輸出額。近二千萬元。輸出國以日本爲第一。而輸入之皮革類。以千萬元計。亦以日本爲第一。則是日本取我之原料。半以供彼之需用。半仍鬻之我國。以爲彼營利之唯一手段。損失利權。莫此爲甚。且不獨皮革然也。請再觀中國茶之出口狀況。亦有令人寒心者。前三十年世界用茶三分之一。均由我國供給。每年出口不下二百萬担。自日本印度錫蘭茶上市。我國輸出額有減無增。觀去年之輸出總額。已減至百四十萬担。再過數年。將更衰頹。至有不堪設想者。此其原因。蓋由于印度日本錫蘭茶。每年研究改良。品質之良善。已在中國茶之上。而我國尚墨守舊法。毫不改良。故有今日之劣敗也。諸如此類。不遑枚舉。由是觀之。中國出口貨中之原料品。不過供他人之利用。天然品又日見退化。毫無進步。以致輸出額逐年減少。反之則進口貨逐

年加增。凡國人之衣于身。食于口。日用之品。裝飾之物。嗜好遊玩之具。自頂至踵。無貧無富。無不以洋貨供用者。如此國家。其何能立。雖然爲今之計。奈何。竊以爲非從根本上振興實業。不足以救之也。

三曰國民生活問題。今日國民之生活。窘迫萬狀。已達極點。恐世界各獨立國中。生活之難。無出我國之右者。內亂外交。天災人禍。無年不至。人民流離漂泊。所者無處無之。一方面下級之人民。迫于衣食。遂變爲盜賊。擾亂治安。所在橫行。而政府乃每年提出之剿匪費。以圖勦除。吾以爲不爲之籌生計。恐勦不勝勦也。一方面中級以上者。到處謀食。爭前恐後。嘗見某報所載一議員到京。而相從謀事者數十人。不獨議員已也。上至總長之榮。下至教員之微。求差事。謀位置者。比比然也。竊查外國人之謀生活者。不日某商會。即曰某會社。以其財源所在。足爲終身之衣食。計我國則反之。不日某官衙。即曰某公所。似若非此等處。則無以爲生活計者。嘗細思之。某官衙某公所之經費。從何而來。除每年所得之租稅。而外若不借外債。不足以維持之也。如是則所得生活。亦不過依賴外債耳。換言之。即借外國人之金錢。以爲我之生活計也。以上就己得位置。堂堂乎在上者而言也。至于落魄無依。嗷嗷待哺者。又不知以幾何計。嗟呼。食之者衆。生之者寡。我國今日。遂演出如此現象。彼蒼者天。誰實爲之。夫何使我至於斯極也。雖然。爲今之計。奈何。竊以爲非速振興實業。以謀國民根本的生計。不足以救之也。

合以上三項事實觀之。則今日振興實業。已爲當務之急。而刻不容緩。然必盡心努力。就根本的事實。上以圖進行。方可達其目的。否則徒奔走號呼。痛哭流涕。不過爲口頭禪而已。又何補於事哉。然今日欲振興之事業。何止一端。即如資金之通融也。營業之保護也。謀交通之便利。圖關稅之改正也。無一非當務

之急者。然吾所急欲一言者。則在根本之大問題。苟不欲提倡實業。則已。欲提倡實業。不先改決此問題。是徒捨本逐末。雖曰提倡。實無從取其效果。茲就根本上籌振興實業之方法。約有數端。條舉如左。

一曰宜興實業借款也。夫工商之不可不振興。已盡人言之。盡人知之。然今欲從實際上研究振興之方法。在政府一方面則曰。無款辦事也。在人民一方面則曰。商股難集也。而政府之款。多依賴外債。如欲發生新財源。又非振興實業不可。今實業既無款振興。新財源必無從發見。財政問題。日窘。日實業問題。日疎。日再過數年。依然故我。若不速籌善法。吾敢斷言。此後之中國。必永無起色。又細思人民之對於實業觀念。以我雲南而論。經營一最小公司。而欲募集商股。瞻前顧後。互有難色。雖由於實業界失敗事過多。有以致之。然即使人人樂於從事。合三迤大商富豪之資產計之。吾恐不過二千萬元。若以之經營數公司。庶乎可矣。至於脩鐵路。設銀行。開鑛山等種種大事業。吾知其力必不逮。又何況願意業股以營公共事業。千人中不過一二人。故爲今之計。莫如借款以興辦實業。請就其利害以申論之。

(未完)

雲南救荒之政策

王仁端

因地制宜

廣植旱作物

可以足民

論著 雲南救荒之政策

可以裕國

雲南至今日。非弱之爲患。貧之爲患。非一家一縣之貧之爲患。三迤之貧之爲患也。三迤之貧之原因。雖非一端。論其大厲。可一言以蔽之曰。荒。荒非限於旱災也。凡淫雨連綿。洪水四濫。暴風傾折。冰雹摧殘。足以爲害於農業者。皆得歸納之。而尤以旱災爲劇烈。試觀公羊大雩之典。祭旱而設。孟子社稷變置。旱乾所致。湯之翦爪斷髮。詩之旱魃爲虐。無一不爲旱字寫照。吾滇丙午之災。掘鼠殆盡。則旱之足以病農。固彰彰明矣。惟在長江流域諸行省。萬里平原。一望無際。江河蜿蜒。曲曲皆通。自有史以來。水災多而旱災常少也。雲南山岳綿亘。邱陵起伏。最低濕地。拔海亦高數百度。乃至數千度。是以平原常少。梯田常多。而水生作物之產量。僅居旱作物二分之一。而強。故今日言救荒者。惟旱災其先務矣。然欲救旱。荒。厥爲廣植旱作物。茲就其氣候土宜適合三迤者略述之。

(一)小棉花 小棉花爲巧家旱地作物之天然品。栽培起原雖無可考。溯厥遠因。實草棉變種之一。喜熱地。宜砂土。以清明前後下種。立秋後數日採絮。當播種時。先用水將籽浸濕。繼入草灰其中。微加擦揉。使裏籽之絮。全數除去。其水通用煤水或鹽水。蓋以驅除病菌之寄生。預防禽鳥之殘食也。其播種法。於精耕之土。掘小坑。深二三寸。各相距二尺許。每坑擲籽十餘粒。上不覆土。若種後得雨。十餘日即萌芽矣。迨立夏後。施以厩肥草木灰骨灰等。則繼長增高。可立而待。惟初種之年。樹小枝稀。結花尙少。收絮後。伐樹留根。次年長發。收成即倍於昔。如是十餘年。均可照常獲利。其品質柔軟。韌性甚強。較通州美國之棉。猶覺優美。且勿需灌溉之功。端資雨露之潤。三迤氣候溫暖之州縣。如彌渡。鄧川。賓川。

漾。滯。永。昌。思。茅。普。洱。他。耶。阿。迷。元。謀。元。江。瀾。滄。等。縣。山。之。陽。邱。陵。之。巔。殆。無。處。不。可。栽。植。果。能。廣。購。佳。種。傳。播。荒。邱。則。童。山。赤。地。一。剝。那。而。青。葱。沃。野。而。棉。花。之。產。額。增。衣。被。之。原。料。裕。既。可。厚。生。產。之。力。又。可。挽。外。溢。之。利。農。政。之。要。孰。逾。於。此。

(二)陸稻 陸稻爲禾本科一年生草。謂灌水缺乏不能栽培水稻之地。可代以該作者是也。故又名旱穀。然在迤西農田。雖屢有栽植。而舊曆五六月頃。亦必灌以水濕。始克成熟。傾斜度急之高山。未見該作厥是之故。是其與水稻差異。僅在直播移植之點。而不在水田旱地之間。心焉疑之。乃於民國四年之冬。趨車入猛。橫覽蠻荒。見上邱殘餘之稻根。縱橫錯節。夷人需消之食米。碩大如丸。而詢端倪。夷人告之曰。是陸稻也。當二三月間。將山地耕起。細碎土塊。使受飽和之日光空氣。約兩旬內外。至四月末。播撒稻種。其上一畝許之面積。需種入九升。繼以細小土粒。合草木灰被覆之。俟五月天。雨即萌芽。出土。六七月間。鋤草一二次。八月終。乃至九月中旬。即可刈收。其產量每畝約得一石五斗至二石五斗。云云。余應之曰。有是哉。事半功倍。找內地農人。何竟因噎廢食。不知取法。乃爾。夫種法粗。放無多。籍勞役之患。不限平原。無選擇地勢之患。不需灌溉。無倚賴源泉之患。雖氣候略須溫暖。然能於深山箐密之區。多植防風林。則無地不可栽植也。

(三)馬鈴薯 俗呼洋芋。學名瓜哇薯。茄科一年生之塊莖作物也。原產於智利秘魯。十六世紀初葉傳入美國。千五百六十年。傳入西班牙。自是而英吉利。而意大利。德意志。廣有栽培。千八百二十六年。德皇威廉第一。下詔獎勵栽植。稱爲救荒作物之要品。則其見重於世久矣。我國輸入紀元。本難徵考。然

每年產量較之他國。每覺瞠乎在後。謂氣候之不宜歟。則北緯七十五度四十餘分。皆其栽種綫也。謂土質之苛擇歟。則砂質壤土。或富含有機質之傾斜地。皆其良好區域也。且一年可兩次下種。首次三月。二次十月。或與陸稻粟黍間植。或先於蘿蔔蕪菁等栽之。每一畝七分餘之地積。能產四五十觔。是其收穫速而產量多也。未栽之先。深耕土塊。作二尺四五寸之畦。幅七八寸。或尺二三寸之株距。既下種後。中根二三次培土。一二次。注以腐熟之基肥。混加木灰燐質等。其栽法又平易可行也。以百分之八之澱粉量計之。可供人食。可製酒精。三迤數十萬里之大地方。如隨處培養。雖有凶荒。能充副食。嗟我有衆。何竟惜此舉。手投足之勞耶。

此外如粟耐久藏。數年不變其風味。稷性粗放。瘠地可望其收成。我滇無處不適。無人不能栽植。是又無因地制宜之必要也。夫雲南僻處邊末。古有山國之名。近雖竭力開墾。然世無愚公。轉移何策。以百縣平均之。每縣農田不過十分之一二。餘皆山岳。峙立高聳。雲天即金沙禮社李仙諸江。縱橫盤旋。昆池洱海。諸湖交錯。瀦集而耕地之面積。祇此人口之數量。日增地盡。膏腴年皆豐穰。亦有供不給求之虞。矧水源缺乏。田園荒蕪。耶。即謂廣植森林。足供建築薪炭之用。而邊鄙夷地。交通不便。轉輸爲難。蒙見有合抱大木。委棄溝壑。棟樑之材。止供燃料者。何如購小棉之種。隨地布施。運陸稻之實。無山不播。既屬宿根。罕需灌水。而以栽培簡易之馬鈴薯。佐之化山岳爲耕地。盡三迤無曠土。千百載治安之策。寓於是矣。救荒云爾哉。

對於本省整頓蠶業之意見

楊樹

擴充製種機關

改良製種方法

竊維蠶事之害莫大於病。病既發生不可收拾。當其始也。數頭而已。由此傳彼。輾轉蔓延。傳染之速。實堪驚異。同簾之蠶。一頭有病。不急棄之。全簾皆病矣。同室之蠶。一簾有病。不急棄之。全室皆病矣。室而鄉。鄉而縣。死亡相繼。無一生存。俗所謂蠶瘟是也。養蠶家不幸而遇此。無不痛心疾首。怨天尤人。江浙及蜀。素號養蠶之區。因此拔其桑株。毀其蠶器者。亦既素有所聞。然而屢蹶屢起。尙有人焉。至若吾滇蠶業。提倡至今。纔十餘年。苟先事者有利可圖。則後起不憂無人。勢使然也。否則一蹶而不振矣。嘗攷本省前後數年之蠶況。樹桑之地不增。產繭之數如故。其無進步。何可諱言。雖在上之人。竭力提倡。導之以勢。誘之以利。設學校以教育之。立機關以督責之。計劃之周。燭照無遺。而其結果如斯。誠足令人駭異。豈天時之不宜耶。則氣候固溫和也。豈地利之不宜耶。則土壤固肥沃也。毋亦因其利不勝害之故而已。蓋利之所在。人必趨之。害之所在。人必避之。本省蠶業。既屬幼稚時代。所謂蠶事之利者。人但耳聞而未身試也。間有熱心斯業之人。竟種擘之。購桑飼之。而飼養之法。味焉不講。故氣候之變遷。弗能調也。食料之良否。弗能辨也。蠶兒之眠起。弗能別也。桑葉之堆集。弗能除也。蠶座之擁擠。弗能擴也。在在均爲誘病之因。而欲蠶事豐收者。烏可得哉。然以不知育法之故。致遭失敗。猶可說也。而有講究育法。亦遭失敗者。如某年某蠶桑公司。在省城歸化寺收蠶數十兩。延川人熟習蠶事者爲之技師。當四齡時。食桑之聲。達於戶外。蠶數之多。亦可想見。詎知五齡後。蠶病發現。死亡枕藉。幾至全數覆沒。而僅收繭數斤。又友人某君。在省集資

本植桑株。建蠶室。購蠶具。苦心經營。深堪欽佩。而養蠶數次。均以失敗聞。其在省外之實業機關。考其飼蠶之成績。亦鮮佳者。此皆實事。非故爲浮詞。以聳聽聞。是以曾經養蠶之家。嘗謂人曰。養蠶危險事也。幸而豐收。獲利固厚。不幸而遇蠶病。則損失不堪設想。以其冒險而求。未可必得之利。不如經營他業之較爲安全也。嗚呼。阻碍蠶業之進步者。豈不以此階之厲乎。若曰不然。一金在野。萬夫爭之。况無窮美利之蠶業哉。又不觀夫滇人之經商。東方者。因獲利較厚。故冒大險。犯大難。前仆後繼。雖死不惜。是則見利而不趨者。天下無是人也。雖然。有利者必有害。欲得其利。先除其害。欲除其害。先明致害之因。蠶害既云莫大於病。則當究其病之原因爲何。病因約分二種。一曰先天病。卽由母體有病而遺傳者是。二曰後天病。卽由育法失宜而釀起者是。病因無論屬於何種。既經發現。良醫不能爲力。靈藥不能奏效。惟有束手無法。聽其死亡而已。其挽救之法。舍豫防外。無他可圖。豫防先天病。首在製種。考種之改良。次則運種。藏種之注意。豫防後天病。首在蠶室。蠶具之消毒。次則飼育。保護之適宜。顧查本省養蠶之家。對於後天病。尙知豫防之法。對於先天病。則多闕焉。不講故所用之種。不自製造。概多購買。購時既不選擇。又不考驗。而製種家敷衍了事。只圖售賣得利。於是以病種而生病。蠶雖有完善之育法。不能得良好之結果。又有所購之種。固係無病。而搬運時。道路長遠。易受損傷。氣候變遷。難免外感。先天之病。已伏於此。將來安得圓滿之收成。此蠶病之所以蔓延而收成之所以失敗者也。然則吾滇蠶業之無進步者。自具體言之。雖因蠶病爲之梗。而自抽象言之。豈非種子不良之咎乎。故竊意整頓蠶業一事。雖以栽桑爲根本。製絲爲歸宿。而製種一項。較栽桑爲尤重。誠有鑒於前車之覆也。關於製種問題。就本省現情而論。一面應宜擴

充製種機關。以免運搬之險。一面應宜改良製種方法。以免病毒之害。茲述其辦法大略。聊供政府之採擇焉。

一 擴充製種機關 本省區域遼闊。道路崎嶇。以言交通。實爲不便。各縣所需蠶種類多。購自省城邊縣。至省有在三十日以上者。距離太遠。運種必受損傷。而在春初運種者。途中又有孵化出蟻之處。此僅就運搬不便而言。至若農家視蠶業爲副產者。因無種故不能達其飼養之目的。欲專人赴省請領。則費用太多。欲請郵局寄帶。則傷害難免。而欲就地取材。又苦無處可購。種種困難。惟有坐失其利而已。是皆爲蠶業前途之障害。不能不設法以救之。救之之法。應請政府擴充製種機關。除省會外。擇三迤適宜縣屬。設立製種機關。十餘處。每處供其附近數縣之用。則人民便於就近購買。可免運搬之危險矣。

一 改良製種方法 欲求蠶事之豐收。先求蠶體之健全。欲求蠶體之健全。先求蠶種之佳良。欲求蠶種之佳良。則改良製種之法尙焉。最新改良之法。爲框製種法。即以種紙一張。劃爲二十八區。每區置蛾產卵。產畢收蛾入袋。至考種時。取蛾而研碎之。和以蒸溜水。製成普利拍拉託。用顯微鏡考其有毒與否。遺傳之病毒。通常爲微粒子。形如橢圓。考時見有此形者。即認爲有毒。其所產之卵。棄之勿用。若無毒者。留之作種可也。日本政府曾設檢查蠶種所。即專考驗售賣之種。有無病毒。無毒之種。始准發售。故其所飼之蠶。鮮有病者。母怪其蠶業日漸發達。爲各國所不及。據其前年蠶絲博覽會報告。蠶絲輸出價額已達一億九千餘萬元。占其全國輸出價額四分之一。可謂盛矣。本省對於檢查蠶種一事。現

在尙難實行。惟有希望政府通令官立製種機關及自行製種者嗣後製種一律改用框製法製後必須嚴加考驗。若民間無力自行考驗者得請官立製種機關代爲考驗。則毒自絕滅不致遺傳而生病矣。查法意兩國爲著名世界養蠶之區。在中世紀蠶病盛行。無法抑止。其種幾絕。後經多數學者之研究。始發明爲微粒子病之寄生。此種寄生不惟限於本代。且能遺傳。後來故創囊製法以防之。而病毒遂撲滅。後經日本改爲框製法。至今通行於世。爲製種之良法也。

上述二事均爲整頓蠶業切要之圖。其辦製種機關尙需籌集款項。每一機關約需開辦費五百元。作爲購備養蠶具製種器及修理房屋之用。經常費每年約需三百元。作爲養蠶製種之用。董其事者款多則委員專辦較爲妥善。款少則以實業員兼充亦可。至改良製種方法。即由製種機關提倡於上。以期人民效行於下。若無製種機關之縣屬。仍責成實業員設法勸導。務須達其目的。并由省政府不時派人巡查一切。以防敷衍之弊。如是辦理。製種無病則收成必佳。收成既佳則獲利必厚。獲利既厚則經營者必多。經營者既多則蠶業之發達。蒸蒸日上矣。

參觀雲南耀龍電燈公司記

梅宗漢

滇耀龍電燈公司。創始於滿清末葉。落成於民國元年。其間經歷之顛末。予固不得而詳。然觀其經營之新奇。計畫之雄偉。要爲吾滇首屈一指之大企業也。公司之發電所。建築於石龍壩。距省約五十餘里。其原動力。卽利用該地之河流。水勢甚宏。四季均一。由發電所至築壩處。約五里有奇。沿途開築溝渠。引導

流至發電所之後面。作傾斜狀之水槽。水力線與水平面約成四十五度之角。以壯衝動之用。蓋不如是側水輪 Water Wheel 難於運轉矣。水槽之上部係用磚石鑲掩。仿暗溝式。由外觀之。若未知內爲水流也。廠不甚高。四週有牆。作不規則之方形。內設水力發電機二架。每架電力 350 瓩。合計約 700 瓩。實際能發生電力 500 瓩。每日午後五時開機。至翌晨六時停止。並設有電表數架。爲每日用電之標準。廠外之輸電線。即聯結於廠內之分電板上。Switch Board 開閉分電板上之電鍵 Key。即可操縱電流 Electric Current 之流。止此總發電所之大概情形也。

廠之前面。有屋一院。辦公室也。辦事人約有三千餘。除司事外。每日開機時。均羣集於發電廠內。及機開動後。即紛散出廠。電力發生之多寡。電機運動之快慢。毫不過問。爲秦越人之視肥瘠者。予甚不以爲然。蓋燈光之明暗。全係乎電力發生之多寡。電力發生之多寡。列又全係乎電機運動速度之快慢。而予常視街市之燈光。光綫向未一律。或有時而明。或有時而暗。究其原因。大半由司機者放任疎忽之所至。苟稍留意。則庶乎善矣。

總發電所之外。又設分電所。以資分電配力。此分電所。設立于省城之小西關內。所地狹小。電機室僅小屋一間。內置低變壓器四。A Step Down Transformers。分電板二。電壓表二。電流表二。據所員云。每日由總廠輸送電力二萬餘 Kils。到此後。由變壓器變爲三千餘 Kils。再由此輸送到幹絲上之變壓器內。又變爲一百一十 Kils。于是乃送入各燈戶。以供電燈之用。予又聞此公司。自創始以至現在。耗去資本金已達七千餘萬之多。而現在之收入。每月不過萬餘元。除

開支外已無餘利。宜乎公司事業不甚發達也。其中原因甚多。局外人固不能盡知。然就予之觀察。其致病之由亦不一而足。茲略舉一二以供執事者之參考。如從事改良則幸甚矣。

(甲)廠內必須改良

(一)設備不完應改良也。蓋電燈之多寡與電量成正比例。電量之增減與電機之大小成正比例。此電氣學上一定不易之原則也。乃觀總電中現僅有水力發電機二。其能發生之電力如上所云。若以十六支光之燈頭計算。此項電力能敷一萬燈頭之用。過此限則電機受傷。電光暗黑矣。然核現在各戶用燈及街燈之數。已違反上述之原則。宜乎幽暗不明。其功用殆等於煤油之燈矣。欲去此弊。當遵守學理之原則。添設電機。增加電力。尚不難補救於將來。否則只圖就現在之電機。強出倍增無限之電力。則電機必毀。而公司之事業恐難於永久維持也。

除上述而外。尚有偷電之現象在焉。夫偷電之方法種類雖不能詳為列舉。要其最顯著者。即移換燈泡。多置燈頭之二端。為普通之流弊。此種弊病若不掃除。即再添設若干電機。亦難補此項無厭之偷竊。查現在公司收費。均係按月徵收。隨燈數而定。其用電之多寡。概不過問。此由管理者欠缺電理之學力。而予人民偷電之機會也。不可不稍加改良。其法若何。試略述之。蓋予已常調查各大商埠之電燈廠矣。並未聞有偷電之弊。此非滇電廠之稽查不力。滇人民獨具有偷電之能力。彼之所以無偷電之弊者。因偷之無法耳。何也。其售電之法嚴密。管理者之學力精良也。彼之售電。必以電量計算。電表為準。以用電之多寡而收電費。售電者有據此稽查之便。人民無乘機行竊之時。滇

電廠之售電則不然。不設電表。不計電量。故欲以少價而得多數之電力者。皆從事於偷矣。今欲不發生此弊。舍仿售電量之法不可。然其中不無困難之點。因滇中購買電表。甚為不便。若按燈設置。所費實多。反為虧損。但可酌量經濟情形。分段設置。以街道之多寡而分段。以段數之多寡而設總電表。由電表而放電量。一段中用電若干。以表限制。設有不肖之徒。妄自竊電。鄰戶之燈光必受其影響。即於此時嚴為檢查。自不難發覺竊電行為之人。故欲去偷電之弊。非安設電表不可。

(2) 管理不善應改良也。按電燈事業。實為晚近巨大利益之事業。若管理得法。未有不獲利者也。蓋電燈之所以能發光。係由電流 *Electric Current* 通過燈泡內之白金線 *Tungsten Filament* 或炭素線 *Carbon Filament* 燃燒而生。故電流之強弱。與白金線或炭素線之燃燒程度大有關係。故欲得多量之電流。必管理發電機得法。乃可。因電流之發生。係由發電機之運動。電機內之發電子 *Armature* 與磁場 *Magnetic Field* 之磁力線吸引而生。若磁場與發電子有受傷或窒礙之部分。則電流必因而減少或消滅矣。故對於開閉電機之時。當特別注意。不可使之有損傷。則可得多量之電流矣。此蓋本歐母氏定理而得也。 *Ohm's Law* 又電流發生以後。均係由電刷 *Brush* 結至分電盤。故對於此電路之絕緣體。亦必整理堅固。方不至於漏電。其他之導電物。必擦淨。方無阻力。而電流通過乃速。此亦本於電流與電阻成反例之理而言也。 (11) 再者電流之多寡。與電機運動之快慢有關係。電機運動之快慢。與原動力之強弱亦有關係。故蒸汽發電機當注意蒸汽力。水力發電機當注意水力。緣此廠所用之原動力係水力。故對於水之管理亦當注意。蓋水力與電機之運動力有

一定之比例。若水量過少。則機之運動慢。水量太多。則有害電機。此不可不知也。予觀廠內工人。對於以上所述之管理法。均屬茫然。蓋彼以爲水來則電機即可運動。電機運動後。即可得電而用之。故每當開機後。即一闕而散。豈知此中有學理存焉。而或者曰。公司以數百之金。聘有法國工程師。照料一切。當不至如爾所云。殊不知該公司之聘此工程師。並未計及其學識與經驗能否堪任斯職。故予平日不時調查。該工程師并未躬臨。檢視機器之善否。其管理照料均聽工人之自由。以致演成今日之現象耳。若該公司之經理。能認真盡管理之責任。虛心訪求有學問之人。不惜重金。添聘照管。則一切機器尙有補救之法。倘因循漠視。更守媚外主義。恐沉淪而無已時也。

(乙) 廠外必須改良

(1) 安設燈頭及售燈泡之點。應特別注意也。前云電力不足。售電法未善。以致人民有偷電之弊。然欲禁絕此弊。徒增加電力。改良售電法。亦未爲盡善。故欲禁絕之。須於安設燈頭及售燈泡之點。特爲注意。何也。燈頭燈泡。爲放電光之必要品。非此不能獲燈光之利益。有此則可以多得分外之光明。究其偷電之原因。蓋由燈頭燈泡濫售無限之所致。今欲使燈頭燈泡不濫售。并訂有嚴密之辦法以制之。其辦法約有兩端。試分列於下。

燈頭一項。向係由公司安設。每燈限於一枚。固無待言。然往往有明置一照。而另外買數照者。有之。及恐公司知悉。假借他故。購買者亦有之。揆其意。即在備窃電之用也。此果人民潰窃之故歟。實公司之咎也。何則。蓋向來公司所用之燈頭。不分種類。大小十二支光。同於一百支光。甲種接上固可。

乙種接上亦可。有此便宜。人民何樂而不竊。何樂而不換。惟欲去移換竊盜之弊。當由公司規定異種式樣。向製造電機廠購取各種異樣燈頭。使不能通用。則移換燈泡之弊自窮矣。

向來燈泡一項。惟公司有專賣權。意即在防竊電。然世人往往以詐欺手段對付公司。明係用十六支光之燈泡。而另買三十二支或五十支之燈泡。猶恐公司不信。又借他故而購買者。所在皆是。故移換燈泡。公司毫不知也。是以用一燈者。見有便利可圖。遂多購燈泡。以備竊電之用矣。欲掃除此弊。當於安設燈頭時。給以執照。若燈泡有損壞。必將舊物交與公司。方得購買新者。且須于執照上注明。係用何種燈泡。售燈泡者。當查實方准售給。否則以竊電論。如此則一切竊電之弊可以除矣。

(2) 緣路及燈戶當嚴爲檢查。原動力不足。電器不潔。電力因之而減少。固如上所云矣。然絲路不通。亦可使電力減少。緣此廠電源遙遠。經過甚長。其中不無阻礙。如兩電絲被風雨損壞。或使之相交。均足以阻電之流通。當常派員檢查。使無此弊方可。至於檢查燈戶一項。除安設電表外。當隨時分段檢查。檢查時間當在夜不在晝。因晝間檢查。甚難發現故也。予聞公司亦常檢查。然未聞發現竊電者何。其故即檢查之時間不宜也。且檢查者必須秘密。若堂皇而往。勢必不能。但檢查亦自有法。苟必欲查出所竊之燈。是亦困難。况亦無益。必須查出由何而竊。乃能窮其原因。禁其將來。其法即視已置之燈須上。有無損壞之處。電路上有無接頭之跡。燈頭上有無破壞之痕。非如此不能達防止竊電之目的。請試爲之。則知予言之不謬矣。

以上甲乙兩項。不過僮就改良之最緊要者而指導之。至詳細考查改良之法。尙非一日所能畢事。即使將詳細改良之法。傾心盡吐。而當局者信從與否。又爲一疑問也。蓋我中國人最缺乏者。乃堅忍性與鑒別力。組織一事業。其熱度不過一星期。旋即冰消矣。用一司事。只擇援助力強與者而任之。其學識優否不問也。於事業有無影響不問也。不外聯絡與畏威二主義。久之。其事業由衰頹而進于失敗。由失敗而至於破產者。指不勝屈。究其因果。皆無堅忍性與鑒別力之咎也。尙望爲公司行執業務之代表。于此三致意焉。

修築鐵路爲提倡實業根本上解決之問題

呂培仁

(一)緒論

吾國實業之不發達。論者謂一由於資力之不充。二由於人才之缺乏。三由於無研究之機關。四由於提倡之不力。愚以爲是四者固爲實業不發達之原因。而重要之原因不與焉。

所謂重要之原因者何。一則不能減輕出口稅及增加入口稅。一則交通之不便。利是已。入口稅之增減。在今日事實上不能達其目的。固無論已。而謀交通之便利。則權自我操。果能合羣力集羣策。鑿而不舍。本填海移山之心。以從事。則彼蘇彝士巴拿馬兩運河。尙有開通之一日。斷未有爲其事而無其功者。是在有爲者而已。

郵政也。電報電話也。陸運海運也。皆爲謀交通便利者。所應講求。然就吾國地理上所居之位置觀察。並

就交通上之缺點研究爲今日當務之急者莫若鐵路茲將其理由及其利益並其實施之計畫分別一撮言之。

(一)理由

自來農業之盛衰恆視工商業之發達與否以爲衡而工商業之發達與否又恆視運輸之便利與否以爲斷試觀歐洲當十五六世紀之交於交通事業頗不注意彼時農工商業雖極力講求者有人而均囿於局部之競爭未見充分之發達殆至十八世紀以還各國莫不急起直追謀交通機關之發達於是凡百實業其增進之速率遂有一日千里之勢而成爲今日文明之國家吾國向守閉關主義於交通事項如平易道路設置驛站修治運河等種種設施或爲謀軍事上之便利或爲圖貢獻上之敏速或爲求公文往來之靈捷而於人民之幸福及實業上之利弊並未之計及然實業發達之地莫不與江河爲鄰海通以還雖上下咸知趨重於交通除郵電海運以外自築鐵路僅有京漢京奉滬甯正太京張汴洛津浦齊昂吉長等綫而工商業亦較無路線之處爲發達即以吾滇而論滇越鐵路所通之處商務亦較爲繁盛然則今日欲實業之發達非脩築鐵路難以達其目的可知矣

蓋吾國居亞洲大陸除附近黃河揚子江珠江流域有舟楫之交通外盡屬山原之地沿邊各地山嶺縱橫交通尤爲艱難近十年來全國人士因歐風之東漸與夫生計之問題亦咸知趨重於實業以言乎資力有集資至數百萬或百萬或數十萬之公司資力亦不爲不厚矣以言乎人才留學歐美日比回國者每年不下千人人亦不爲不多矣工商有會農業有會亦不可謂無研究之機關矣公家設立模範林

模範工廠勸業場陳列所與夫官商合辦之公司各省皆備提倡亦不可謂不力矣加以物產富饒價值低廉原料人工兩俱便利成效似可操券矣乃其所經營之實業或因物品屯積而不能暢銷或因成本過重而動輒折閱或因原料缺乏而每致停工初未嘗不計畫深遠規模悉備終則多歸於失敗爲頑固者取笑之資其間未始無成效者然皆獲利甚微僅可維持不敗終莫能與外人角勝則交通之不便有以致之也

謂予不信請再以滙事證之吾滇仿造洋貨諸品技藝誠不人若然固有之製成品與夫天然之物品亦間有精良者如路南之草帽石屏之烏銅普洱之茶箇舊之錫廣南之錫東川之銅鉛宣威之火礮麗江之藥材文山之三七中甸之皮毛久已馳譽全國而爲歐美所艷羨徒以運艱費鉅不克暢銷即運銷出外者亦獲利甚微夫以可望暢銷之貨尙因運輸不便之故不能暢銷則仿造洋貨諸品與其他應行改良諸品姑無論不能及舶來品之精美藉使改良已臻精美亦必因山川之修阻而難望銷行可斷言也是故文明各國無論其以商戰以農戰以工戰皆汲汲謀鐵路之建設而以之爲實業發達之權輿此又近百年來太西歷史之信而有徵者也然則不欲實業之發達舍修築鐵路萬無成功之一日又可斷言也

今夫人未有不趨利而避害者使從事於農工商而所出之物可以獲利未有不汲汲以經營者使所出之物不加改良卽不能獲利加以改良卽能獲利亦未有不汲汲以改良者乃比年以來政府提倡實業不遺餘力而從事于農工商者仍未見奮力以改良豈其情不趨利乎是蓋有趨之而不得者矣則因無

鐵路之故交通之不便實爲之限制也。今更進言鐵路利益之所在則鐵路不修實足以限制實業之發達不待辨而自明矣。

(三) 利益

鐵路之利益如各省聯絡邊防可固動員集中靈捷異常各種政治措施敏捷活皆其最大之利益。因非本論之範圍故不具論茲僅就關於農工商業直接及間接之利益而言之。

(甲) 直接之利益

(一) 吾國出口之物品據最近海關貿易之報告每年值銀之數不下二萬萬元。吾國近年出口之物品據總商會之調查每年值銀之數約在九百八十餘萬元。然此皆指運銷於外國之貨品而言。至內地運銷內地之物品向無詳切調查之報告。吾國地居溫帶物產富饒因運費鉅之故不能運銷于外洋之物品當不下現在輸出物品之百倍。苟有鐵路則輸出之額必將大爲增加。至內地銷售內地之物品亦每每不能供求相應。故產物之地供過于求賤價而尙難售出。需物之地求過于供貴價而末由購獲。路成則交相便利自無供求不相應之患矣。

(二) 吾國工人向守高曾窳窳不知改良。國家復以士爲貴而重抑之。故取象制器以利民。用古聖人雖創之於先繼起者竟莫克光大之於後。然近十餘年來明達之士亦多起而從事工業。但若建設規模較大之工廠則每因道路崎嶇機器無從運輸或原料取給不便或銷路滯塞堪虞。坐是而廢然中返者有之矣。毅力從事因是而折巨資者有之矣。故近年工廠愈多出品愈艱而銷路愈滯。皆

交通艱難。有以限之也。若有鐵路以溝通之。則利之所在。趨者必衆。不待政府提倡。而大小工業。自必異常發達。廣東江蘇交通較各省爲便。工商業遂甲於各省。即其證也。

(三)吾國著名爲世界之鑛國。蘊藏甚富。苟能極力開採。不使資產於地。則僅鑛物一端。即可以稱雄于世界。西南各省鑛物尤多。以吾滇一省論。據最近調查。金銀銅鐵鉛銻等鑛。聚共在一千七百八十九處。間采者尙不及三分之一。其他未發見者。尙不知其凡幾。亦因交通不利。故成本過鉅。銷售爲難。而末由擴張。即以銅論。滇省爲產銅之區。所出之銅。供全國之用。而有餘。乃湘鄂京奉諸省所用之銅。反仰給于日本。蓋以海銅價昂之故。然其價昂之原因。實由于運費之過鉅。故華僑雖有開發祖國鑛產之熱心。迭次調查。而均觀望徘徊。浩歎以返者。非有所沮尼也。非鑛產無開辦之價值也。非資本之不足。人才之不濟也。其所以長慮而却步者。啟發易而銷售難也。若鐵路貫達。則華僑將不招而自來。鑛商不待勸而自舉。又何致藏寶于地。仰屋嗟窮。反使空穴來風。蘊利生孽。以啟他人之覬覦乎。

(未完)

論銀行發達之難易

曾泉山

世人謂銀行發達。資本多者易。資本寡者難。余謂不然。自來銀行之興衰。不僅緣資金之厚薄。視人之作爲如何耳。例如有甲乙兩銀行。各集資百萬元。甲銀行不善經營。而以百萬資本專爲貸付生意。每年每元十分之一算息。一年祇獲利十萬元。乙銀行善經營。而以百萬資金運用於發行紙幣。貸付金。折扣票。

據匯兌金錢。貨物匯兌。吸收存款。代人保管。代人兌取買賣生金。收售公債證券等項。每年得利二十五萬元。較甲銀行多十五萬元。若不信舉例以明之。例如發行紙幣有百萬元現金。遂可發行同額之紙幣。共得金二百萬元。准備金之比例。只須四分之一。可充兌金之需。其餘一百五十萬元。即得通用生息。緣請求兌換者。不能同時而來。亦不能一律兌現。必有持現金而換紙幣者。故准備四分之一。即足敷兌換之用。折扣票據者。例如有期票一張。金額三千元。自八月初一日起。至九月三十日止。每百元日息三仙。發出人甲。受取人乙。而乙在八月二十日即需用款。可將此票持向銀行請求扣現。於是銀行依折扣之法。除扣現料三十六元。祇須支付二千九百六十四元。俟滿期時。可履行三千元之債權。況此期票在期限內。過急需時。亦可向他銀行再扣現。匯兌金銀者。例如由玉溪匯款於北京。金額二千元。匯費比率百分之二。可得匯費四十元。假定期間三十日。則此款又可生息十八元三角六仙。共計五十八元三角六仙。貨物匯兌者。例如滇省王某。與香港張某。以信件定貨。約明待貨運到時。方給付代價。售貨者在此時。若緊急用款。可將此貨單持向香港銀行折現。而由定貨者反還於滇省銀行。是不啻有銀行立于二者之中。以為媒介。遂可了結彼此債權債務之關係。在銀行之利益。一可取得手數。料二可獲扣現料。也存款之中。又分定期存款。活期存款。特別存款。定期存款者。當存款時。定有期限。非至滿期。不得取出。若遇不得已之事故。必須取出。聽銀行業者減輕利率。或不付利息。是銀行業者之特權。活期存款者。顧客與銀行結活期存款契約。隨時可以取出存入。又在若干限度內。雖存款取盡。亦可透支。此項存款。有給與利息者。有不付利息者。但透支之額。必計算利息。特別存款者。代人兌取之銀。暫為特別存款。以其取出

期限無定。亦不付利子。以上所列舉者。乃銀行之主要業務。至如代人兌取保管及收售生金公債證書等。即銀行之附屬業務。由是視之。銀行事業如此。之巨生意如此。之繁。故其獲利甚厚也。當今萬國交通。經濟戰爭時代。彼日挾巨資向我。各埠設立銀行。而我束手坐視。聽其經營。不知起與抵禦。以致本國金融機關。幾盡歸外人掌握。欲國家之不日趨于貧弱。豈可得乎。吾國富于資本家。其速起而圖之。

譯述

越南甘蔗之種類及製糖之情形

節譯克來勿斯特暨勒馬立野合著之越南農產雜錄

寶志鴻

越南所植之甘蔗種類甚繁，各種中所含之糖分亦多寡不一。欲分別其種類，須就甘蔗之顏色及莖之粗細節之長短以定之。

越南各處均植甘蔗，而交趾支那地方種植尤多。交趾支那產蔗較多之地，為邊和、戴多木（譯音）及嘉定三省。此外如東京、安南、柬埔寨三部亦盛產之。茲將各部著名之產地分列于下。

東京 水源 河東 安園 松台 甯平 多福
安南 廣義 廣南 富安
柬埔寨 瑞良 卑文 大口 公蓬山

以上各地現在每一法畝（三法畝約合越南一畝）產甘蔗若干斤，暨產糖若干斤，除交趾支那有數處可確實估計外，其餘尚未查明。

在交趾支那地方，每一法畝可產四萬至五萬法斤。凡種甘蔗之田，所得利益足抵上等米田而有餘。上係用新法種植，至土人所種，每一法畝可收穫一萬八千至二萬五千法斤，用以製糖可得一千一百法斤。若在廣南地方，一法畝平均可出糖二千八百法斤，富安可出一千九百法斤。

譯述 越南甘蔗之種類及製糖之情形

以上僅據各處報告計算。其確實與否。未經詳細考查。尙難決定。然就以上之產額觀之。與他國出產最盛之地方比較。尙不爲多。

廣義省前設有甘蔗試驗場。設法改良其舊有之種植法。此場自一九〇五年成立後。未得良好結果。遂竟取銷。至一九〇九年之初。幾將在場近旁所設兼管種蔗之農事局。一併取銷。

至此地製糖之法。土人多用木製之磨。將蔗磨碎。其承磨之盤。亦以木製。木磨及磨盤之製造法。均與中國同。轉動此磨。多用水牛牽之。

磨時。用手將蔗送入磨眼中。其汁流瀉盤上。再由盤之缺口。注入木桶之內。其渣則俟汁榨淨後。晒乾。儲作燃料。以便煎糖。

惟甘蔗有許多種類。不能製糖。或含澱粉質太多。且節甚硬。每在磨眼中阻滯轉動。或其莖甚粗。難納入磨眼中。磨之。即能納入。或節脆而易于斷折。亦多妨碍。

數年前農事局洞于厥。故特購運一種鐵製榨蔗機。送由該處省長轉發土人應用。此機名擺下。(譯音)係東宋及米爾能二君所造。英屬印度榨糖多用之。

無如安南各鄉之鐵匠。其手藝甚爲粗笨。祇能造犁耙鎌刀等農器及廚房用品。所發前項之榨機。稍有損壞。不能就地修理。一定要出許多運費。運至他處修理。雖改用此機。出糖最多。奈用機不久。即因損壞而廢置。

土法製糖。先傾汁煮之。將糖質提出後。又提一道。取出淨糖。然終不能一律提淨。所以在市場中發賣之。

糖分爲白糖紅糖等數種。

例如在廣義省所產之糖。赴市售賣其等級及其價值有下列之數項。

種類	每石價值	每百基羅價值
冰糖大塊	一二元五角	四八佛郎三二生丁
冰糖小塊	一二元	三三佛郎八三生丁
純白糖	一〇元	二八佛郎六六生丁
白色糖	八元	二三佛郎三〇生丁
半白色糖	六元	一七佛郎九二生丁
紅色糖	五元	一四佛郎三三三生丁
櫻色糖	四元	一四佛郎三二二生丁
飴糖	四元	

(未完)

鎢線製造法

鄒世俊

鎢線電球之需要。頃來愈形激增。而其製造法亦曾演長足之進步。但用於電球中之鎢線。非由固體金屬。如普通之金針製造法以壓延而能者。何也。以鎢之熔融點。在金屬中爲極高者也。由現代普通方法。製作鎢金屬。皆爲粉狀。故用以製成金針線狀。不能不取迂遠之方法。即將金屬粉狀。

錫或其酸化物與粘結性物如葡萄糖者混和攪拌之。然後由有小孔之台板押込。即成金針。其次加熱之以驅逐炭素即可製成云。此法已由漢省氏在美國取得專有權。其方法之大概如次。

先將錫之容易還元化合物。例如以錫之酸化物爲押出用材料。將此酸化物用低壓之水素或其他易爲氯化之還元劑還元之。但其還元瓦斯之壓力。對於還元產出物中。殘留炭素量。有極大之關係。若以三酸化錫使用爲材料時。將容易分解之含炭素物。例如葡萄糖之結合劑。混和攪拌之。更以結合劑葡萄糖格里舍林澱粉等混和攪拌之。其各各之効用。如葡萄糖用以防止迅速之乾燥作用。澱粉則使其光滑。而葡萄糖則使其增加強度者也。其配合量如下。

三酸化錫……39.8份

葡萄糖……1.2份

格里舍林……3.0份

澱粉……1.0份

將此混合物由細孔押出時。爲細微之滑線。容易捲附。並得以製造各種任意形狀之綫狀物。或爲他之白熟用之導體。

次則用普通之熔爐。於攝氏百五十度之溫度。約十分間將錫線加熱乾燥之。更增至全氏三百度加熱之。使錫線炭化入黑鉛坩堝內。置於抵抗式電氣爐中。在水銀柱之壓力。約二十托之水素氣體之內。以攝氏二百度附近加熱之。但水素之抵壓於上記溫度。與以莫大之還元力極大云。如是之後。由爐中將水素排出之。再送以七克羅瓦特之電氣。約一時間不斷加熱之。則可達於攝氏二千二百度云。由此方法處理所製成之錫線。不含炭素。對於一燭光僅·三五特之電力。此錫線即能作電球中之使用云。

報 告

富州八角栽培法

湯叙倫

一擇土宜法。八角性質最好高山。喜滋潤。而土色則黑油沙爲最。粘黃紅土次之。總期土頭深厚。及地皮上有腐質土。至五六寸深者爲宜。如上無腐質土。下有岩或鉄沙石者。雖土色最好。亦不適宜。此擇土之法也。

二擇氣候法。八角秧株體質柔弱。最畏亢陽及大河邊之蒸氣。如高山常有霧氣籠罩。溫度平均在華氏五六十度之譜。則爲得宜。

三擇地形法。擇地之法。首看該地所生之草。次查地形之傾斜。如該地所生之馬耳稗。及大包茅草。帶碧綠色者。均屬爲佳。然終不如數十年老冬瓜。箐及雜木箐者尤佳。其地形之傾斜度。不畏險絕。如能得四五十斜度者爲最。如平坦太甚。易遭水侵之害。是爲不宜。

四播種整理法。播種之術。首將上項等事。如法審查之後。方可着手。其方法如下。

(甲)除草墾地。墾地之法。如有林則伐木。有草則斬草。斬伐之後。陸續用鋤將土及草本根一併挖去。然後用前所斬除之草類樹枝。鋪于掘土上。俟旬日使該草木乾爽之後。縱火焚之。以殺除土內微生之虫。再用鋤頭徐徐掘細土。確。又以土泥鬆細爲妙。

(乙)堆箱掘溝。以前項整理之後。即將鬆細之土。相地形之高低。順勢堆而為箱。使傍之溝。順流而下。以便水勢。每箱面積。橫寬以二尺為度。長以五尺為宜。每溝以寬一尺為度。

(丙)播種手續。如乙項整理之後。必俟十冬腊三個月。擇其大雨將地土浸透之後。然後將籽種。携至地中。用竹片削為刀形。長尺許。如在何箱內下種之時。須于土箱下節左右各蹲一人。各持竹刀一把。居左者將竹刀于箱左側橫裁至右。居右者仍裁至左。成一小溝。橫深均三四寸。于土箱之上。然後二人各持籽種。順次放下。每寸點籽一粒。順次種滿。初溝之時。仍于初溝之上面。離守六寸。照前開作第二溝。則開第二溝之細土。掩于初溝上之籽種。約寸許深。太厚又為不宜。如是類推。以竣其事。

(丁)蓋天地棚。假如將第一箱之籽種下滿之後。即用大色芽桿。順地箱面。疎鋪以蓋地面。預防烈日。但切不可蓋密。此為地棚之稱也。俟將全事完竣之後。再為起建天棚。高四尺許。於每箱旁之大溝中。每五尺順溝釘叉木一條。如是橫直釘滿。然後以長竹桿。順溝塔于叉木之上。仍用大包茅桿。橫搭疎鋪于其上。再將細竹夾起。用索子縛安。以免風吹之弊。

五保護秧株法。照前整理完善之後。俟春間籽種萌芽之際。速即徐徐抽開地面所蓋之地棚。以免障碍秧株發育。不時尤宜灌溉。除草等事。均宜隨時留心。俟週年之後。秧株約長尺許。則漸次將天棚包茅陸續抽疏。以至概除盡淨為度。如午年冬間下種。至未年冬間則陸續抽疏。至甲年三四月間。則竣其事。使秧莖得受烈日。枝莖硬。健當移種之時。則成活較多。

六分秧種法。

(甲)移種地點。須照第一二三等項選擇妥善之後。假如午年下種。則子未年將該山地或箐林墾成熟地。栽種旱穀。使草頭腐爛。泥土鬆細。至申年春間。仍令栽種旱穀。或包穀尤妙。至是年秋七八九月。可移植于該穀之下。使其穀類枝葉。陰遮亢陽。則成活之數尤多。至第三四年均宜種穀。以後地力稍瘠。則宜改種黃豆。以增養素。其他獸肥人糞等類。均屬不宜。

(乙)有種于林木之下者。則先將林下之草類斬除潔淨。則掘穴而種之。亦取林木陰遮亢陽之意。至二三年後。亦將林木陸續砍伐。用此法。則活數固多。然終不如種于新墾熟地內。發育迅速。

(丙)栽種手續。尤當精細。偶爾不慎。則移種雖多。而成活者甚少。其注意之法。純係乎取秧運秧之時也。其取秧之法。宜用鐮鋤。于秧株根旁之下。將泥土鏟開。輕輕撮起。秧株側值于筐內。勿令母根折斷。及日光暴晒等。是為最忌之術也。然後担至栽種地中。置于陰處。其栽種之人。然後分撮種。其栽種之法。以鋤掘土成一穴。深寬約七寸之譜。則左手持秧。置于穴內。務使根際直立。方用右手。將地面腐質土。掩于根際三分之一。則用足尖放于穴內。踏實該泥于根際三分之一。務要儘力為度。以防積水。滲入。再掩二次泥土三分之一。仍用足尖稍踏。亦不必過于用力。然後再將穴傍之肥土。堆滿穴隙。使所堆之土。過根際舊痕寸許。惟不宜踏實。務使浮鬆。以防亢陽。

(丁)移植期間。以七八九等月為妙。如春冬之間。有雨水連綿。亦可種。惟于夏季則不宜矣。

七種後照科法。該地既經種植秧株之後。則離開空隙之地。須種雜糧于其間。至地土稍瘠之時。則宜種豆類。蜜素尤多為妙。如種于箐林之內者。則第二三年間。每年內仍須鑿草兩次。至第四至五年者。則陸

雲南實業改進會季刊

續砍去林木。使秧株獨收養素。以繁枝葉。并于每年十月內。務將該地週圍山草。除去盡淨。免野火燎原之害。

雲南農產統計

雷宣

滇與英法屬地相接。彼族日輸燦爛輝皇之製造品。易吾金錢而去。我則除農產物外。運輸出口者。寥寥無幾。所幸滇雖山地。面積廣闊。氣候溫和。農產如米麥等項。即不能與腹部各省抗衡。然玉蜀黍豆類馬鈴薯等項。每年產額亦鉅。特苦無統計。無由持以比較。茲將近年雲南各屬調查報告之關於農產統計一項。揭表於後。可以識大凡焉。

米		穀		種 類	縣 別
量獲收	數畝物作	量獲收	數畝物作		
石〇〇〇六	畝〇〇〇〇一	石〇〇〇六	畝〇〇〇〇一	舊定屏龍貢	箇車石馬呈
〇〇〇〇一	〇〇〇〇九	〇〇〇〇一	〇〇〇〇九	舊定屏龍貢	平靈路
〇〇〇〇二	〇〇〇〇一	〇〇〇〇二	〇〇〇〇一	舊定屏龍貢	元蒙師
〇〇〇〇三	〇〇〇〇二	〇〇〇〇三	〇〇〇〇二	舊定屏龍貢	摩羅瀘
〇〇〇〇四	〇〇〇〇三	〇〇〇〇四	〇〇〇〇三	舊定屏龍貢	普永曲
〇〇〇〇五	〇〇〇〇四	〇〇〇〇五	〇〇〇〇四	舊定屏龍貢	曲祿
〇〇〇〇六	〇〇〇〇五	〇〇〇〇六	〇〇〇〇五	舊定屏龍貢	昆安
〇〇〇〇七	〇〇〇〇六	〇〇〇〇七	〇〇〇〇六	舊定屏龍貢	鹽祿
〇〇〇〇八	〇〇〇〇七	〇〇〇〇八	〇〇〇〇七	舊定屏龍貢	易通
〇〇〇〇九	〇〇〇〇八	〇〇〇〇九	〇〇〇〇八	舊定屏龍貢	姚羅
〇〇〇一〇	〇〇〇〇九	〇〇〇一〇	〇〇〇〇九	舊定屏龍貢	永宣
〇〇〇一一	〇〇〇一〇	〇〇〇一一	〇〇〇一〇	舊定屏龍貢	廣武
〇〇〇一二	〇〇〇一一	〇〇〇一二	〇〇〇一一	舊定屏龍貢	思葛
〇〇〇一三	〇〇〇一二	〇〇〇一三	〇〇〇一二	舊定屏龍貢	鎮大
〇〇〇一四	〇〇〇一三	〇〇〇一四	〇〇〇一三	舊定屏龍貢	祥黎
〇〇〇一五	〇〇〇一四	〇〇〇一五	〇〇〇一四	舊定屏龍貢	登昭
〇〇〇一六	〇〇〇一五	〇〇〇一六	〇〇〇一五	舊定屏龍貢	
〇〇〇一七	〇〇〇一六	〇〇〇一七	〇〇〇一六	舊定屏龍貢	
〇〇〇一八	〇〇〇一七	〇〇〇一八	〇〇〇一七	舊定屏龍貢	
〇〇〇一九	〇〇〇一八	〇〇〇一九	〇〇〇一八	舊定屏龍貢	
〇〇〇二〇	〇〇〇一九	〇〇〇二〇	〇〇〇一九	舊定屏龍貢	
〇〇〇二一	〇〇〇二〇	〇〇〇二一	〇〇〇二〇	舊定屏龍貢	
〇〇〇二二	〇〇〇二一	〇〇〇二二	〇〇〇二一	舊定屏龍貢	
〇〇〇二三	〇〇〇二二	〇〇〇二三	〇〇〇二二	舊定屏龍貢	
〇〇〇二四	〇〇〇二三	〇〇〇二四	〇〇〇二三	舊定屏龍貢	
〇〇〇二五	〇〇〇二四	〇〇〇二五	〇〇〇二四	舊定屏龍貢	
〇〇〇二六	〇〇〇二五	〇〇〇二六	〇〇〇二五	舊定屏龍貢	
〇〇〇二七	〇〇〇二六	〇〇〇二七	〇〇〇二六	舊定屏龍貢	
〇〇〇二八	〇〇〇二七	〇〇〇二八	〇〇〇二七	舊定屏龍貢	
〇〇〇二九	〇〇〇二八	〇〇〇二九	〇〇〇二八	舊定屏龍貢	
〇〇〇三〇	〇〇〇二九	〇〇〇三〇	〇〇〇二九	舊定屏龍貢	

米 粳		種 類	縣 別	麥 大		米 糯	
量獲收	數畝物作			量獲收	數畝物作	量獲收	數畝物作
009801	00363	沅 鎮	石	畝	石0511	畝0032	
00082	00004	良 宜	0006	00003	111	322	
00053	00055	我 習	004	002	0566	0091	
14299	00226	溪 王	041	004	054	0003	
00082	00082	川 賓	0054	00051	004	0001	
42008	21004	民 富	352	4349	024	446	
00029	00481	龍 雲	0414	0414	2821	8626	
46161	03535	良 陸	61	04	52	38	
16	1221	州 富	42	35	565	311	
4203	0661	江 墨	0054	056	0005	0001	
54165	08658	渡 彌	005	0001	048	0021	
44343	54245	勒 彌	006	9461	1281	1133	
848	212	滄 彌	2052	9338	4181	9304	
0846	0261	南 廣	061	0004	591	0031	
4438	9031	甯 緬	088	0022	4641	0505	
43332	09883	江 激	0652	000201	654	252	
		儀 鳳	5286	00523	0218	00232	
0525	00501	谷 景	081	009	5391	0512	
05535	00453	東 景	6541	8643	2954	6348	
55321	00411	潯 漾	0501	8944	492	6981	
00501	00501	豐 鹽	461	461	844	082	
08085	000825	川 劍	642	0211	652	045	
4413	01421	家 巧	48	024	0861	0065	
02449	02449	源 洱	208	0298	442	8531	
00294	00516	南 鎮	0501	0003	0261	0504	
484395	52346	山 保	00081	00002	003	00501	
12584	55022	良 藝	086	058	6361	8118	
004422	00523	甯 順	0945	00381	0211	0082	
00483	00023	江 麗	00932	00431	06296	3648	
00036	00003	迷 阿	0805	0421	065	0041	
06411	00861	康 鎮	0412	5543	5411	4651	
000521	00005	江 元			0043	0041	
92543	59412	坪 華	2934	10253	5442	00111	
9445	3383	平 新	696	048	8484	00002	
4812	5463	川 鄧	9432	384	83241	2562	
45404	29801	理 大	44	043	931	596	
			156	5801	585	056	
23356	84958	計 總	024	081	0612	0042	
			0009	0002	0094	0053	

小麥		種類	大麥		糯米	
量獲收	數畝物作		量獲收	數畝物作	量獲收	數畝物作
006	000三	舊定屏龍貢	060一	06三	0一0五	02六一
000四	0000二	屏龍貢	00三	000三	00一	02五三
00八	00四	屏龍貢	00九四	0002	000四	000五
0五一	00五一	屏龍貢	5388	8686	2356	0994
000三	0000一	屏龍貢	04262	2183	0008	0008
053一	0一四五	屏龍貢	5一	46一	644	422
0680四	0680四	屏龍貢	0230二	080五	002一	00三
020二	0040四	屏龍貢	66一	52九	492	050一
一三	八2	屏龍貢	---	---	538	02六一
00六	00五一	屏龍貢	---	---	一八	八五
022	00九	屏龍貢	八九二二	4425	8665	0278
252一	0834	屏龍貢	04二	002一	6826	0一三一
九五五2	八九2六一	屏龍貢	---	---	---	---
06二一	0002四	屏龍貢	5九二	九五	02六一	0九八
50八	003二	屏龍貢	一二一	2一	8424	0032
三五0九二	六2630一	屏龍貢	44一	006三	00五	00六
八一2一	0一八2	屏龍貢	0082	2668	2932	5824
04三	002一	屏龍貢	64一	03六	02四	020一
42	503一	屏龍貢	050一	0五三	0三一	80一
九四九一	三五四一	屏龍貢	32一	00八二	000一	000一
五六九二	五六九二	屏龍貢	00六一	000四	00五四	00五四
042六	002一三	屏龍貢	3582	6653	3122	2一02
八二	08二	屏龍貢	62一	0492	235	02一
九五二六	4526	屏龍貢	0008	0008	0252	0026
00六	000八	屏龍貢	002	0004	00一	000三
0002	000五	屏龍貢	0262	0656	529	52一
086一	0一1二	屏龍貢	043	382	052一	528
八三一	0640三	屏龍貢	022	002一	0022	002
057一八二	0052六一	屏龍貢	0008	0000一	0023	0023
555	05八一	屏龍貢	0402	0002一	0086	0008
286二	2346二	屏龍貢	---	---	496	24二
55	52	屏龍貢	05一	0三一	0008	0023
49九	00333	屏龍貢	52一	292一	2一5	204
022	00九	屏龍貢	583	055	一632	869一
662四	九一2一	屏龍貢	842	042一	0282	0265
4一2	20六一	屏龍貢	424	202	3022	3222
422	00一三	屏龍貢	---	---	---	---
002一	004二	屏龍貢	822222	0320一六	8一243一	984一六三
0002一	000五	屏龍貢	---	---	---	---

報告
雲南農產統計

麥		小		種 類	縣 別	豆		小		大	
量獲收	數畝物作	量獲收	數畝物作			量獲收	數畝物作	量獲收	數畝物作	量獲收	數畝物作
0三三	0一一	沅	鎮	0六一	00八	0三三	0五六				
00六	000六	良	宜	0九	0五四	0一一	0五五				
00二	000九	我	碧	0六二	0二五	九六三	八三五				
四	二五〇八	溪	玉	六	0三	0四	0二				
六	一五八九二	川	賓	00六三	000八一	0000五	0000二				
四	四三二	民	富	九八	三二五	五四	三二				
0	0五六	龍	雲	——	——	——	——				
八	0九四四	良	陸	——	——	000四	0000二				
——	——	州	富	——	——	——	——				
——	——	江	墨	五三一	0三	五	0五				
五	三一八五	渡	彌	00一	00二	00一	00二				
二	一三六三一	勒	彌	六二	三〇一	三二	二九				
——	——	滄	湖	五〇四	00九	九三〇一	0一三二				
0	五三一	南	廣	00三一	000六二	00六	000二一				
八	二八	甯	緬	四三一	0五五	二三四	00二一				
0	00	江	澂	一	二二一三	一〇三四	一五二〇二一				
八	六五二八	儀	鳳	五〇三	0五〇二	00	00五三				
六	0二四	谷	景	三五	0五三	00二	00五				
0	0二八	東	景	一四	五二一	九二一	五二五				
八	00八三	溝	詠	——	——	四三四三	六五				
0	000四	豐	鹽	六三四	六三四	三一四一	二四九				
八	0一八二	川	劍	——	——	——	——				
四	0六	家	巧	二一	0二一	五	0五三				
0	000四二	源	洱	四二五	0二八五	八五五	四〇				
0	00三五	南	鎮	——	——	——	——				
0	00二五	山	保	0四九二	00八九	00二四	000四一				
三	九〇五	良	美	0二九八	00六四四	0六二二	00三六一				
0	00二一	甯	順	——	——	——	——				
0	0000五	江	麗	00六五一	00六五一	00二〇九	000二八				
0	000五三	達	阿	——	——	——	——				
0	——	康	阿	四一三	六九八	二三四	五三二一				
0	00三	江	元	0四	0	0八六	0四三				
四	四	坪	華	五	00一	二六八八	00二二四				
八	0一五	平	新	0二	00一	0四二	00六				
六	0三二五	川	鄧	六	八五三	00一八	0五〇四				
三	八〇〇四	理	大	五	二五	三	0三				
——	——	——	——	0二一	000一	——	——				
0	——	計	總	——	——	——	——				
0	——	——	——	000三	000五	00五	0000一				

2

小		大	
量獲收	數畝物作	量獲收	數畝物作
〇六	〇二	〇〇二	〇九
九	〇三	〇〇〇八	〇〇〇〇四
〇〇一	〇〇四	〇六三	〇〇六
二五〇一	〇二九	三九五	八一二
二四〇	五二八	六九一	〇二九
五三	八八	一〇八一	二〇〇三
五八	〇三八	〇〇〇二	〇〇五
六八	〇三四	六六三	〇〇二二
二二	六一	四〇一	〇二五
九〇〇	〇一四一	五二四	〇五二
〇三一	〇三六一	二八八	三六〇一
九八	九八	五二二	九四二二
〇六三一	〇四三	〇四	〇四
五	二四	〇五二二	〇五四
〇〇〇〇一	〇〇〇五二	八三一	四一八
六四	〇二四	〇〇〇〇	〇〇九五二
〇四二	〇〇四二	〇二二	〇〇二二
〇三	〇二	〇〇三二	〇五一
六九	〇一五	四三一	〇四六
〇四九二	〇〇二四	〇四九二	〇〇二〇
〇一四	〇二八	〇六五一	〇二一三
〇〇五	〇〇〇一	〇〇四〇一	〇〇〇三一
〇一一	〇五五	〇六二	〇〇三一
五九九二	二五八二	〇一四四	四六五三
一一六	一一六	八〇二二	八〇二二
〇〇六三	〇〇〇一	〇六九三	〇〇一一
〇〇三	〇〇五	〇〇八一	〇〇〇三
〇二	〇八	一八	〇〇三
五二一一	〇五二二	八〇〇一	〇一四三
〇〇三	〇五一	〇四四	〇二二
八八一	六〇三	一三一	八三二
〇六	〇〇一	〇四一	〇一二
〇八二	〇〇〇	〇〇三	〇〇〇一
五一	〇三	四一	九二
四六〇〇〇六	九九五〇〇	八九九〇〇二	九八〇六四二

日本日立鑛山調查記

鄭世俊

目次

- 緒論
- 鑛業權
- 鑛區地域
- 鑛區坪數
- 鑛石種類
- 地理及交通
- 沿革
- 地質及鑛床
- 採鑛法及設備
- 選鑛
- 製煉法及設備
- 動力
- 運搬法及設備
- 從業者及其家族之戶數人數
- 學校
- 病院
- 物資供給設備
- 通信設備
- 民國三年分之鑛產額
- 副產物

緒論

民國四年余東遊扶桑調查全國各大鑛山中以日立鑛山之採煉及各項辦法爲最得要領就東洋方面新鑛業論之日立當首屈一指茲將該鑛山概略臚後以供吾輩欲營幹新鑛業者之參考焉。

鑛業權

久原鑛業株式會社。

鑛區地域

茨城縣

鑛區坪數

百三十二萬九千五百七坪。

鑛石種類

金銀銅硫化鐵鑛

地理及交通

當鑛山距常磐路線助川驛約有日本里里餘。一里約中其業務所及製煉所皆設於大雄院之平原中其交通以助川驛爲中心點。由此至大雄院間設有專用電氣鐵道以爲一般運輸之用。採鑛所距大雄院事務所約有日本里里許。峰巒重疊海拔千二百餘尺。通路皆險峻崎嶇故採出鑛石以空中索道運輸之。

沿革

據口碑相傳此鑛山係四五百年前發現其時雖有人經營規模甚微降至明治六年日本維新始有正式創辦者然亦屢起屢仆至明治十四年復組織赤澤業合資會社稱為赤澤銅山至三十八年皆無成效可睹久原房之助氏始出而繼承經營改稱日立鑛山自後事業蒸蒸日上至大正元年十年始組織久原鑛業株式會社以至今日

地質及鑛床

鑛山之地質屬於古生層其中分為角閃片岩千枚岩絹雲母片岩滑石片岩及石灰岩之數種走向約五十度傾斜約六十度

鑛床多成於角閃片岩中概屬層狀其含有為金銀銅硫化鐵鑛等共有六大鑛體現在開採區域幅約五百尺長約六千尺縱橫其間所在皆是

採鑛法及設備

採鑛方法專用向上階段法以人力及鑿岩機兼用之其採掘空跡以土砂或碎鐵充填採鑛之設備既如上述全區域中分為六大鑛體於各鑛體間以百五十尺或二百尺之橫坑道開掘之更由直立或斜坑以相連絡其主要豎坑如下

- 第一豎坑 由地表 約千一百十尺深(供鑛石揚捲用)
- 第二斜豎坑 全 約五百尺(土砂充填用)
- 第三斜豎坑 全 約三百尺(全上)

第四堅坑 全 約四百尺(鑛石捲揚用)

第五堅坑 全 約三百尺(全土)

試錐機及鑿岩機 試錐機供探鑛之用。鑿岩機則兼探鑛開鑛採鑛等之用。其設備如下。

俄特乃納式 三十五台

斯拖拍式 二十八台

啤德梳麻式 七台

運轉以上之鑿岩機使用乃納式空氣壓搾機(百馬力)七台

選鑛

選鑛之性質銅硫化鐵鑛常有一部之岩石夾雜其中。故須選鑛。其設備每日約能處理四百萬斤之鑛量。其設備如下。

第一選鑛場 (手選及機選)每日約能處理鑛量八十萬斤

第二選鑛場 (手選)每日約能處理鑛量百萬斤

第三選鑛場 (手選)每日約能處理鑛量四十萬斤

製煉法及設備法

熔煉鑛石用半自熔法先製出含銅百分之二十之一番錠(錠之主成分銅鐵硫黃)由煉錠爐製出含銅約百分之四十之二番錠。然後始由白色麻式鍊銅轉爐以製出含金銀之粗銅。

製煉場之設備

燒粉爐

二十七個

每月之粉鑛處理量約二千萬斤

帶燒爐

三座

每月之粉鑛處理量約五百萬斤

熔燒爐

八座

每月之粉鑛處理量六千五百萬斤

鍊鈹爐

二座

每月之一番鈹處理量約一千二百萬斤

鍊銅爐

八座

四座使用

每月之二番鈹處理量約六百萬斤

對於以上各爐之送風設備

魯特式送風機

六台

他波式送風機

八台

對於以上各爐之排煙

設有世界最大之五百十一尺高之煙突一座

電鍊場之設備

電槽

四百三十個

每月之精銅製產約二百萬斤金銀塊約十萬兩

製煉之順序如後圖所示

動力

水力發電所

第一發電所

四千克羅瓦特

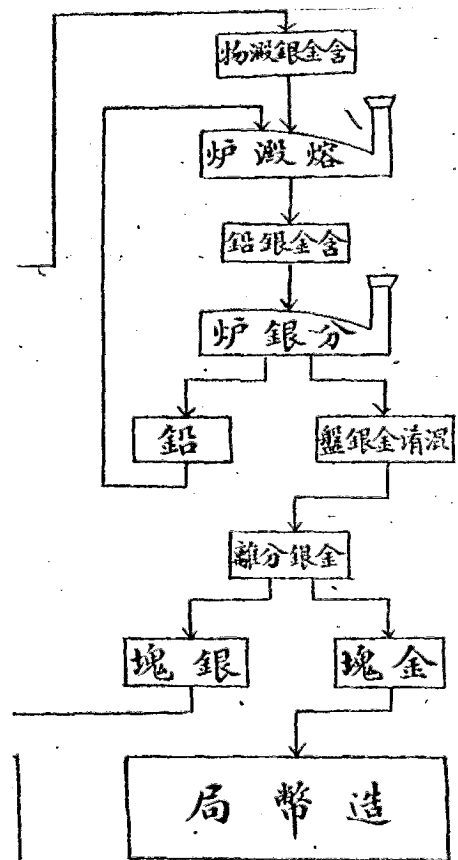

日 立 鑛 山 製 鍊 系 統 圖

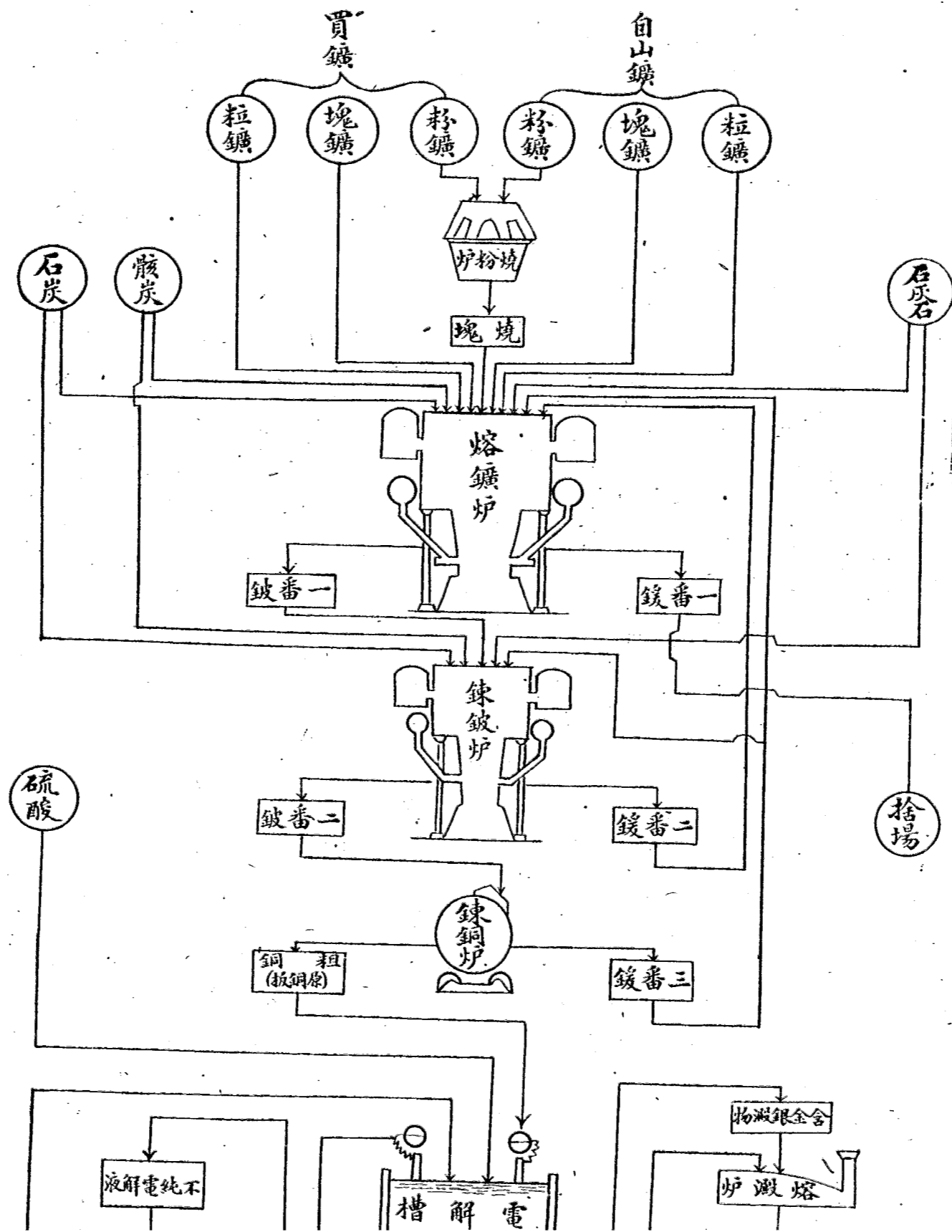

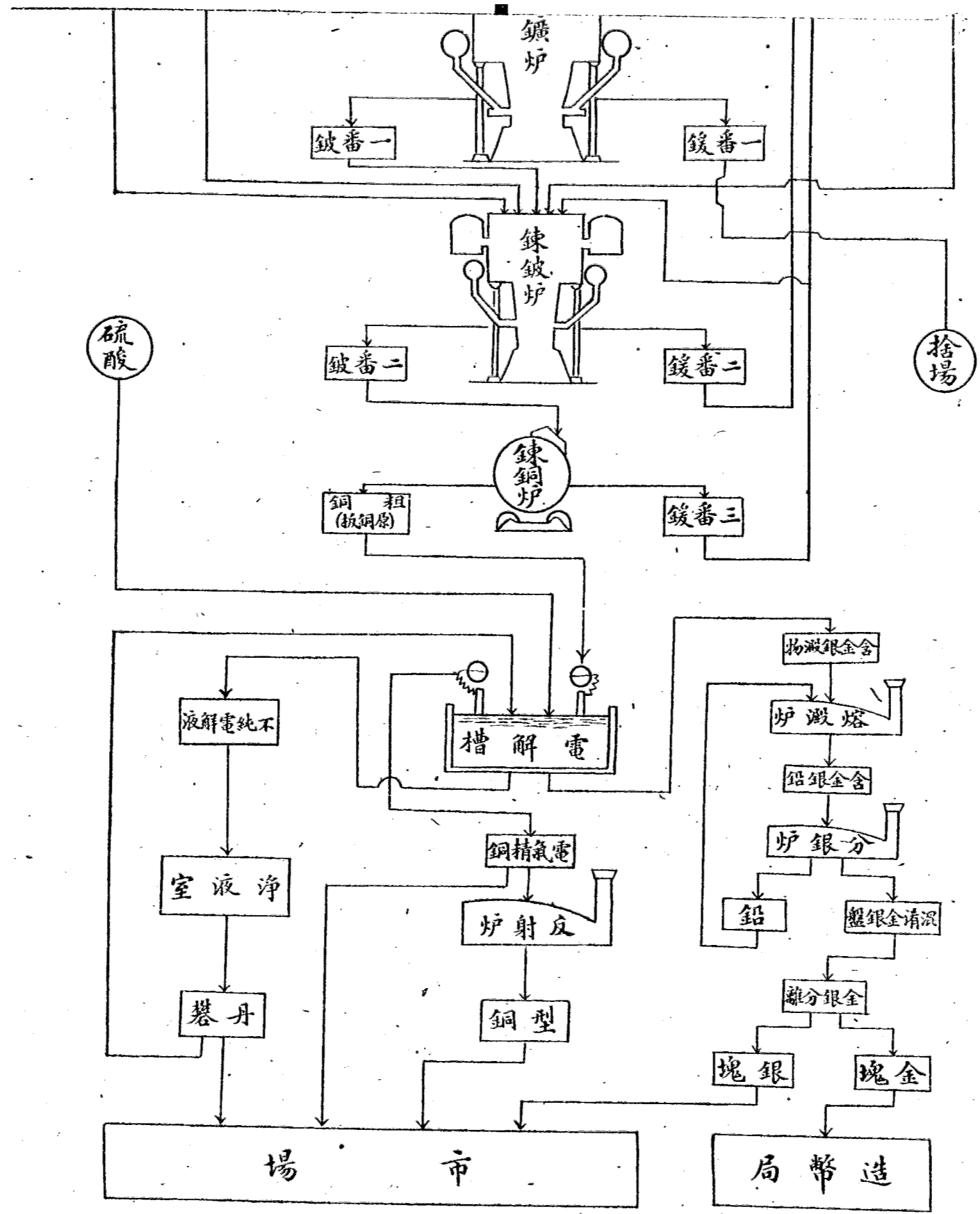

第二發電所 一千克羅瓦特

以上共五千克羅瓦特。爲當鑛山之動力及點燈使用。

搬運法及設備

電氣鐵道。與政府所設之常磐線助川驛相連接。供買入礫石及各種需要品乘入之運搬用。幹線有三哩餘。支線共計有十二哩餘。
空中索道

甲複線索道。一爲延長七千四百七十尺。一爲延長一萬二千四百尺。前者爲運輸礫石及貨物用。後者爲運輸礫石及鑛用。一晝夜共有百四十萬斤之運輸能力。

乙單線索道。一爲延長三千五百七十五尺。一爲延長二千八百尺。前者爲運輸礫石用。後者爲運輸石灰石用。一晝夜共有百萬斤之運輸能力。

從業者及其家族之戶數人數

種	列	男	女	計
從業者數		六·五八六	六三五	七·二〇三
戶數				三·五七八
人數		八·五八九	六·二二二	一四·七一一

學校

小學校有二校。設於採鑛處及煉鑛處。教育從業者及一般居民之子弟。其學級及兒童數如下表。

種別	學級數	男	女	計
採鑛處小學校	一二	三二一人	二二三人	五四四人
煉鑛處小學校	二〇	五六四人	四二八人	九九二人
合計	三二	八八五人	六五一人	一五三六人

北外尚有夜學校。為二個年之年限。蓋教育小學校畢業之生徒。授以普通智識者。

病院

病院設於採鑛及煉鑛兩處。治療從業者及其家族之疾病傷痕。並管理全山之衛生事項。今將其醫員人數。表列於下。

醫員數	藥劑師及事務員	產婆及看護婦	合計
一〇人	一〇人	一九人	三九人

物資供給設備

為物資需要供給之物價調節及便利計。特設物資供給所。以供給全山從事人員家族等之日用品。其

日本各工廠簡明辦法

張仲淑

查日本工廠種類繁多。據邇來工業調查報告。全國已達千餘所。若必逐一詳查辦法。非寬以時日不可。茲爲時日所限。僅將各工廠辦法之大略。查明臚列如左。

(一)紡績工廠。查日本紡績工廠。以東洋紡績株式會社四貫島與富士瓦斯紡績株式會社押上工場規模爲最大。甫入大門之內。計縱橫設有鐵道數條。上置運貨汽車數輛。專運輪外埠新到之棉包。并廠內沙線輸出之用。再進而前。見有多數磚造房屋中。居工作婦女者。曰原動居室。內設有開棉機多架。專解拆前運來之棉包。并印度美國異棉混合之用。更進而入一室。則爲打棉機室。內設有梳棉機多架。使由前室自動送來之棉。既吞而復搔其性。與中國鄉村婦女打棉無異。更進而入次室。則爲練條機室。內列有練條機多架。使由前室梳機流過之棉。復由此機動作之。引伸之。由大而小。由粗而細。各成一巨線形。由是出練條機室。內設有問紡機練紡機環錘精紡機縱橫數百架。使由前室練過之棉條。復經此三機。依次紡之。逐漸變成細線。至各纒一律爲止。間有因機械無心斷系者。更由在旁之敏銳工女。隨時接合之。最終出紡機室。更進一撚合機室。內設有環錘撚合機。與包裝壓榨機。并瓦斯焰等器機。其功用使前由各室紡成片撚系。或諸撚系數本。經此環錘撚合機。復合成一束。并更依法包捲。印貼商標。復經包裝壓榨機。藉製成包裹。甚或因光澤不美。品質不精。更於瓦斯焰上燒去面上毛羽。是又名爲瓦斯系。凡此者皆紡織最終之手續。一一依次做畢。復由汽車輪運出廠銷行各埠矣。

磅包爲一包稱之曰球此皆有定者也

查通常之紡績系十認爲一捻
(一)認八百四十碼此捻之十

(二) 機織工廠 查日本機織工廠以毛織株式會社與毛斯倫株式會社工場爲最著。然其大別有專用棉織者。如木棉布。瓦斯織。棉縐。金巾。棉佛蘭絨。各棉織物所出。是有專用麻織者。如各項麻布。蚊帳。帆布。各麻織物所出。是有專用毛織者。如羽綾。呢。囉絨。佛蘭絨。各毛織物所出。是有專用絲織者。如綢緞。銘仙。鹽瀨。七子。縐紗。各絲織物所出。是其更有絲棉交織物。棉毛交織物。絲毛交織物。棉麻交織物之類。如上所述。雖各廠內部組織不同。但其表面織造方法。亦與中國織法相等。不問其原料如何。要不外先製系。次撚系。又次紡績。然後引經緯。系於力織機上。漸次漸織。有條不紊。其有織物須織花木鳥獸者。更有提花布景諸名目。較平織費工夫略多。又查上廠所用棉麻絲毛各物。大率棉多採用於印度美國。毛多採用於南洋羣島。以該地之羊毛細而緻也。而絲棉兩項。多採用於中國各省。此其大概者也。

(三) 色染工廠 查日本色染工廠。不注重於天然色素。多注重於人造色素。故其所出之染色。能起化學作用。使一般織物之表面及內部。均完全着色。光澤純潔。無論洗滌之。摩擦之。概無褪色之患。云委員此次參觀東京高等工業色染工廠。其色染術之目的。尤不止如上述人造色素。且更兼重水及煤染劑。蓋尋常之水。多含有鐵分之軟性。或含有石灰苦土等質。若不經詳辯。遽着顏色。不惟染後色不鮮美。且濃淡美惡。亦多有變更。至煤染劑之功用。視水與色素因爲必要之方法。如不加意預用。遽施以青藍等直接之色。則所染之材料顏色。僅及於外層。不能固着於纖維。久之自必墮落。故日本色染家視水煤染劑人造色素三者。爲色染必要法。其他又有藍建法。鉛建法。綠。攀建法。蓋藍建法。先使青藍之物。浸於水中。變爲白藍。然後直接染色。曝於日光之中。使酸化之。則還元爲青藍。而發出紺色也。至鉛建法。係用

亞鉛。綠礬。建法係用硫酸。皆當使水中一種阿爾加里性。溶液於染料纖維層。然後依法而染之。故又統名曰浸染法。最近又有捺染法。混染料與糊漿爲一。塗於織物之面蒸之。則其色浸入纖維中。厥後洗去其糊。即成欲染之色。然在昔時。猶多用紙型法。塗糊與染料而壓捺之。今則工業改良。多改用金屬雕模。樣於銅製濺輪內面。浸出混糊之染料。迴轉之。即得連續之捺染者也。

(四)造紙工廠。查日本造紙工廠。現時最爲發達。有用人力者。亦有用汽力者。但用汽力製造。除大藏省王子造紙廠一處。其餘皆人力使用器具。爲該國最普通之造紙法。試就委員調查土佐及江戶川造紙狀況約略言之。凡造紙必先選取原料。而選取原料。該國尤分上中下三等。(一)上等紙原料。如楮皮即穀皮樹皮又名皮樹三極皮即中國之夢花一名蒙花又名雪地花雁皮桑皮麻皮柳皮梧桐皮是。(二)中等紙原料。如稻草茅草荳草蓆草一名燈心草竹十竹壳蘆葦草蚊煙草菖蒲草松樹皮楓樹皮杉樹皮縱樹皮是。(三)下等紙原料。如麥稈舊紙舊麻布是。以上三者。不論何項紙料。其選取後。必投入大釜中。加以相當之苛性曹達。共同蒸煮至溶解。一面注在水中。用漂白藥劑漂成潔白之質。一面用鎚打之。使纖維柔軟。存黏液性爲止。由是打後復由石凹中舂碎。使各種樹皮狀溶化而成爲料紙。然後更入抄紙場。用人工兩手持框掬該場槽中之水。而持平輕搖之。則框簣上漸成爲薄紙層。於是逐次重疊用手抄法。張貼於板上。一一曝乾。即成爲一塵不染白如霜雪之紙矣。如欲增其重量。則加白土或黏土。倘欲染以顏色。則加染料並色素。此日本普通紙之造法也。至如該國市行美濃紙。供該國製造帳簿并印刷書籍之用西之內紙。與細川紙同用途隱花紙。供該國學校文憑及錢票貨幣之用細川紙。供該國各種簿冊及印刷之用吉野紙。供該國裝飾之用奉書紙。供該國官場上奏及美術之用改良半紙。供該國印刷書籍之用偽草紙。供該國繪畫地圖及印刷地圖之用防水紙。

此紙入水不浸如塗以油可製皮袋皮夾皮包皮箱皮鞋如塗以漆可以
 充假皮之用可製西洋書面及各種果子盤匣檯棹以充製器皿之用
 供該國洋式簿記之用 指令用紙 供該國官署簿記之用 薄葉紙 供該國印寫
 簿記之用 指令用紙 供該國官署簿記之用 辭令用紙 供該國官署辭令或
 學級畢業證書之用 防寒紙 此紙製衣服可以禦吸
 墨紙 供該國寫厚殼紙 此紙甚厚可作皮殼 局紙 供該國圖畫印刷或造銀
 洋字之用 或專訂書面之用 婦人衛生之用 塵紙 供該國訂簿冊
 及包雜物之用 淺草紙 供該國一
 等類其如何製造并採用何種原料即有上海姚明德
 新編實驗日本應用各式製法專書可以為我國模範茲因其繁冗不贅錄

(未完)

雲南實業改進會季刊

二十

紀事

本會呈請雲南省長公署立案示遵文 九月初二日

爲呈請立案示遵事竊以爲政之道足兵須先足食富國之方節用尤貴濬源周官考工一書于勸業之官勸工之政靡不綱舉目張此在往昔草昧時代海禁未闢期間實已開其先例逮後文化日進生計日高國際競爭弱肉強食粵稽東西各國凡利于民生益于國際之事政府提倡於上人民卽聯合團體鼓吹於下朝野一心上下一德綢繆未雨終始弗渝究其致富之由靡不根諸實業殊途同歸其理固然近則歐戰發生已逾三載僞歷艱辛鮮呈荒象在固步自封之士莫不謂槍林彈雨由於軍備精技術強若遠識高騫者流罔不悉其工戰商爭根於平日國力之富將來和局告成之日又各國培補實力之時顧東隣狡焉思逞日久圖維孜孜罔倦瞻懷我國大夢尙酣人占工場我輸原料人出精品我僞銷場展轉循環脂膏吸盡善念前途不寒而慄如能乘此時機急起直追一德一心亡羊補牢固未爲晚乃羣咸迷離罔覺延息偷安卒不憶及債基高築斷送國權徒事剝削斲喪元氣滇省僻處邊陲風氣晚開民智錮塞百物竄陋禁煙以來生計困難閭閻凋敝鼎革而後協欵停止公私益困兼以兩次興師護國財政益形拮据欲圖補救於今日久以實業爲要圖且滇中土沃鑛饒素稱金穴誠能振興實業開濬利源國福民安無待殫述惟實業首在提倡空談鮮克有濟以吾滇一省之大雖省署設科外縣設所啟牖提倡不

遺餘力然屬官立機關究恐上下隔闕卒鮮效應同人等蒿目時艱怒焉如搗擬竭棉薄聊備芻詢爰集同志共組一會命名爲實業改進會暫假商務總會爲會所終始惟一永矢弗諼第緘短汲長深處隕越用繁費鉅尙苦籌措是以不揣冒昧縷述下情并將擬訂章程宣言書連同開辦經常各費預算書一併呈請 鈞署俯賜核准立案示遵再本會會所陳設及應用各件由本會同人捐款籌辦會章中規定試辦之閱書報社物品陳列所兩項擬提前開辦其地點均請 撥給省會勸業場樓上房屋其開辦費并請悉數捐撥常年經費除請按照尙志學校例由 鈞署每月撥銀一百元外仍請由實業存款息金項下酌撥若干元以便陸續添辦書報徵集物品及調查講演等項費用其餘各項一俟籌募有款即次第舉辦至開辦費暨每月收支各款仍照章分別呈報核銷合併呈明謹呈

本會宣言書

人自呱呱墮地洎脫屣人寰其間勿論彭殤無一能外衣食而生活人羣孜孜擷擷何莫非衣食是驚用知養之爲義至重拯饑足民古聖因爲急務也
蓬古風習沕穆茹毛血爨并介取求便捷導引無需中世各局一隅耕牧貿遷規程約揭遵道尋營曉號胥免輓近八殞大通祕闕異競適者樂滋反者悻萎丁斯運會貧富懸絕乏術平均幾窮人治即號士夫蒙潮怵惕練術節衣廢餐縮食藉舒供求矧屬編氓益聽應付蛾焚蟻潰禍浪滔滔稍切痼瘼食梗心樑渡迷拯溺此其時已
若夫封土域民各謀發展量富第力級亦攸分地無寸荒民能四殍筋材給欲腹已瘠人取精用宏角力

無敵此其上也政厲漁牧戶饒蓄儲業兢農工財炫大有債權高張現帑崇積遇事猝籌巨資立驟此其次也嗜鬪虛文剝削實力費過于殖調劑無方野少蓋藏庫等懸磬恃債爲活鳩飲毒貽海濟舟穿佇待覆沒此其下也治分臧否階級瀟然彼此難禁往來強弱自多損益均勢貼扶豈宜急改况吾國金穴四擁不圖利已任便施人以致杼柚屢空債台高築送貧乏術破產同憂下級是居無可諱飾回生起痼急本緩標舍瘕以先哲任民增業等術外無道可由

緣是謀濬實利之機關國省林立爬梳舊緒滋換新聲亦極懇懇起眎朝野國帑無寸金之增窶人鮮斗粟之益挾索厥因鉅故有二一官營業務恒難得人明澈勤慎十罕逢一往往得不償失風聲難播二文告第頌語難周盡明達尙易規規蒙躄動誤盤燭行效是捷莫予云靦梗茲二碍績鮮丕著也固宜

他若識時企業各負近名外激風聲內憫霧塞亦曾命儔嘯侶締結公團冀輔官力之不逮奈或鑿正枿乖或濬植枳變或首勤終怠或費細事弛因之呼號多布虛聲竭蹶難賁實惠徵效于茲亦寥寥焉

同人明知勢遜官治力怯法團然憫窮盾心福羣蓄念思爲前仆後繼之圖用是澄思眇慮取鑒前車期邇來軫惟茲事體大用肥設觚仍率操轍難吻合如何作之範而官不徒勞如何樹之聲而民能悉聽暨如何定獎勵而從事助長如何使競爭而宜任自由如何感勞勩而權利宜籌如何潰範圍而覬覦可免以及如何方合吾國之現勢如何堪逐世界之新潮如何善挹注而起膏盲如何揣本末而第先後一再相度動寡尤悔乃列寶山之詭得餉學市之廉沾上備募詢下揆輿望陳猷則瘠其口觀感則儀以型或者百收一當於民生國計不無有小補耳

滇域坤隅雖名邊僻然幸草野被瓊砂谷舖未闢膏壤畝過四垓未掘嘉鑛數逾二百益以蠶傳入化緒縷云良稻累百名穎實齊碩寓內旁尋罕逢厥匹特此間庶民經營原始分支等業不違時求舊即惜力幸成且或子懸睽處未能觀變察來殖產備經濟之條件因之消費界宏孳生界狹曩產尙盈今用日胸加以鐵軌腹貫異物逕來歲漏巨資菁華就竭如其滌故瑩新啟顛作睿俾野充智農肆闢學匠塵萃才商相劑相謀時地利用縱書獻康樂尙需歷年而富庶景風日優一日可爲先幾之下而作左券之操非特滇爲然也縱睨全國枝葉徒椽本責任撥用爲舒急既未權衡消息盈虛亦欠酌劑年年戕剝休養無由殫殍載途伊誰憫惻不知煤山殉國康穀服刑星火燎原何莫非饑寒所迫帝者尙然餘益堪怖而邦合而喪債累而亡執果問因何莫非民膏已竭民富不藏覆轍匪遠觀火隣疆至若滄溟芥浮須彌土撮濁浪四排饑鸚環伺猶復表海雄稱連雞鬪捷雖武裝嚴烈水陸宰制然亦振起有方富源馨發足便取撈以故時乘變遇利吸功程吾國地大物博昧伊奚止倍蓰乃事違機失大相逕庭藉鏡自觀人擬蛟龍我儕子孺妍媸肥瘠殊體異形致病維何益當憬悟是則培根拔實必唱要導窾改進圖良乃可挽羸羸而達康疆矧往者莫諫來日尤難歐戰方酣已各預籌良策圖償損失於東隅而林鑛投資復思捷足先登竭我膏血楚歌四起斷不容高枕酣眠特門關港開難禁擱入惟藏掘覆發宜預圖維否則瓌寶異珍省置不用設遭劫奪雖悔何追茲者實業改進會即本斯旨以組織固異結黨營私利偏一派聊爲竭忠盡智業俾萬流因緣天有誘被人巧俾生產羣亨禍源藉塞特力棉綆短未識心能從焉否也尤有說者同人或崇一鑿以就業或矚片技而寄生無非鑿吸民脂用分國積固欲竭思得之愚作酬施

之具况瀛寰風發經濟潮高植根不優陸沈同盡未溺手援較勝臨渴井掘兼之寒衣飢食德可耳鳴本固邦甯毛乃皮傳故不惜損己爲羣代謀樂利同心同理豈乏應求唱寡和多睽孤孰慮噫人類日衍人用愈宏物價遞騰惶恐漸起國欲日高國競愈烈洪水將沸醉夢宜醒濟險扶危時難再待自茲以往凡我同人一一踐真實之途在在協和同之力聲嘶慮殫各盡厥心庶乎下上繫維通力合作無論野業邑業獨業聯業即日有寸進斯會之設爲不虛而民命國脈或可藉延于萬一云

本會會章

第一章 總綱

第一條 名稱

本會定名爲雲南實業改進會

第二條 宗旨

本會以聯絡海內外具有實業學識經驗者共同研究提倡關於改良促進實業各事項爲宗旨

第三條 會址

本會暫設雲南省城總商會內

第二章 會務

第四條 本會研究及提倡之事務分左列之各項

甲 研究事務

紀事 本會會章

雲南實業改進會季刊

- 一 農業
- 二 林業
- 三 蠶業
- 四 漁業
- 五 牧業
- 六 工業
- 七 商業
- 八 鑛業

乙提倡事務

- 一 閱書報社
- 二 物產陳列所
- 三 燥土農業試驗場
- 四 刊行季刊
- 五 巡行講演
- 六 實地調查
- 七 勸導改良

九 傳達消息

第三章 會員

第五條 本會會員分會員及名譽會員

甲會員 凡具左列資格之一經本會會員二人以上介紹三人以上認可者均得爲本會會員

一 中國專門實業學校以上畢業或肄業者

二 留學東西洋實業專科畢業或肄業者

三 中國中等實業學校畢業後辦理實業事項達三年以上者

四 經辦實業行政事項達五年以上富有經驗或有關於實業著述者

乙名譽會員 凡具左列各項之一經本會會員一人或二人介紹者均得爲本會名譽會員

一 品學兼優資望素著平日留心實業能贊助本會之進行者

二 經營實業富有學識經驗能捐助本會經費達二十元以上者

凡會員名譽會員入會時均須填寫入會願書由會長給與會員證書後始得認爲本會會員名譽

會員

第四章 會員權利及義務

第六條 本會會員之權利義務分別規定於左

甲權利

紀事 本會會章

一有本會選舉權及被選舉權

二著述有合於本會宗旨者得刊登本會季刊或另為刊行

三有相當位置時得推任本會各部各機關辦事員

乙義務

一須遵守本會規約

二須保持本會名譽及信用

三須擔任本會委託及籌畫之義務

第五章 組織

第七條 本會之組織係分各部如左

甲總務部 掌本會庶務文牘會計交際等事務

乙評議部 掌評判審查等事務

丙調查部 掌調查關於農工商等事務

丁編輯部 掌編輯季刊及報告等事務

戊執行部 掌提倡勸導講演等事務

第六章 職員

第八條 本會各職員及其任務規定如左

甲設名譽會長一人有監督指導維持本會之職權設名譽副會長二人協助之

乙設會長一人總攝會中一切事務設副會長一人協助之如會長因有事故不能蒞會時由副會長代行其職務

丙各部設部長一人綜理本部之事務其餘各職員額數規定如左

總務部 文牘員一人庶務兼會計員一人

評議部 評議員四人

調查部 調查員六人

編輯部 編輯員二人

執行部 執行員四人

第九條 各部原置職員有不敷分配時得由各部長遴推本會會員為辦事員以佐理之

第十條 本會各職員如有特別事故不能蒞會時由該職員于各職員中舉一人代理其職務如遇有不得已故事辭職時則開會另選

第七章 職員之選任

第十二條 本會名譽會長名譽副會長由本會全體會員公推之

第十二條 本會會長副會長暨各職員由本會全體會員投票選舉之任期一年期滿開全體大會另選如再被舉得連任一次

第八章 會期

第十三條 本會開會有左列三項之規定

甲例會 每年於十二月內定期召集全體會員舉行之

乙臨時會 如有特別事故經會員三分之一以上提出者得請會長召集全體會員舉行之

丙職員會 由本會全體職員於每月杪舉行之

第九章 會費

第十四條 本會會費分左列之三項

甲入會費 凡會員入會時繳入會金五角於入會時繳納

乙常年費 本會會員每年捐銀五元為常年經費於六及十二兩月內繳之

丙特別捐 任各會員名譽會員自由捐助如舉辦重要事項得由會長會同各職員臨時招募

第十章 規約

第十五條 本會會員應共守左列各項之規約

甲本會各會員無論選為職員與否均應同心協力謀本會事務之發展

乙本會各職員概不支薪金惟任重要職務而又常川在會辦事別無他項職業者得酌給津貼

丙本會各職員在任期中無論給津貼與否均應實事求是不得潦草塞責

丁本會會員名譽會員一年度中至少須將研究或見聞所得者編具報告一次

戊本會會員不得假本會名義干預公事及罔利營私

己本會會員不得敗壞本會名譽及與同會會員挾私攻訐

如本會會員有違背上列各項之一者一經發覺即開臨時會經各職員審查屬實報知全體會員如三分二以上議決得宣告除名出會

第十一章 附則

第十六條 本會備

本省政府暨人民諮詢關於實業各事項如諮詢之事項本會有事實可稽者應即詳為答覆否亦應將不能答覆理由聲明

第十七條 本會開辦實業重要事項如經費過鉅難以捐集時得將事由及經費之預算呈請

本省政府查核酌量撥款補助

第十八條 本會如有重要事項須各地方官或各地方實業機關輔助辦理者得呈請

本省政府轉行照辦

第十九條 本省研究所得確有裨于實業行政者得呈報

本省政府採擇施行

第二十條 本會設總會于雲南省城候會務發達再於各縣設置分會以期互通消息其外省各埠所設各會有與本會宗旨相同者應隨時聯絡之

第二十一條 本章程自呈奉

本省政府核准之日實行

第二十二條 本章程如經多數會員認為有修正之必要者得開臨時會議決之議決後仍呈請

本省政府查核立案

右會章於民國七年九月十日呈奉

雲南省長公署核准立案照辦合併聲明

發起人

李廷英
梅宗漢
孫時
鄒世俊
鍾偉
吳琨
李卓元
童振藻
姚光裕
張偉
陳立幹
曹觀斗

名譽贊成人

王鴻圖
張士麟
庾恩錫
葉大林
吳珣
由雲龍
陸邦純
錢用中
秦光玉
郭其光
祁奎

本會開成立會時報告經歷情形及來賓暨本會各職員演說詞

九月二十四日

本會由富于實業學職經驗之官紳發起。其宣言書及會章。自九月中旬呈准立案後。即籌備一切。定於是月二十四日午後二時。假省垣福照街總商會會場開成立大會。是日到會者。僅各機關長官職員暨地方紳士。已達二百餘人。蓋是日係星期二。各學校照常上課。即實業各校學生。亦未蒞會。時屆二鐘。振鈴開會。由本會副會長童仲華先生報告本會設立之理由。及其經過情形。畢。督署總參謀長唐夔慶先生。代省長由夔舉先生。即本會名譽會長。督軍祕書廳長楊霞生先生。實業科長李笠孫先生。即本會名譽副會長。暨會中評議部長吳蓋候先生等。次第演說。茲將報告及演說詞依次分錄于下。

紀事 本會開成立會時報告經歷情形及來賓暨本會各職員演說詞

童仲華先生報告略謂。我們實業改進會發起的人如是之多。今日開成立會。各界長官紳紛紛惠臨。又如是之多。足徵我們雲南大家知道救民救國。舍實業莫屬。既知救民救國。會實業莫屬。則我們改進會之設。非尋常結合之團體可比。無待申叙。但我們改進會不先不後。獨創設。于是時。關係時局。約有兩端。

一爲對外。現在歐戰尙酣。與戰各國。無不特設機關。調查研究。俾種種實業得藉以發展。爲彌補戰時損失之計。即如英國。設有獎勵國產農產調查製鉄事業等委員會。法國設有經濟發展國民協會。全國商工輸出協會。貿易調查會。日本設有國產獎勵經濟調查等會。我國已加入協約之戰團。實行出兵。將來必多損失。欲預籌抵補之法。非特設機關以發展種種之實業不可。

一爲對內。滇省在前。凡關於實業行政事項。或由本省籌訂進行方法。或由中央籌訂進行方法。行滇照辦。自護法自主後。非惟中央行滇各進行方法。滇省碍難照辦。即滇省各項進行方法。多因軍務倥傯。未遑議及。甚至外屬官紳聞風。誤會紛紛。有停辦實業之請。實業界大受影響。以故各屬創辦之件。固屬寥寥。即舊辦之件。亦漸多廢弛。循此不改。數年來苦心經營之基礎。行將墮于一旦。固不得不組織一會。以圖振發。况北方政府對於實業。亟圖進行。已設有實業協進會。收羅實業人才。以組織之。我們對於實業。亦應亟圖進行。設此項實業改進會。收羅實業人才。以組織之。

以上係設會之原因

緣是我們改進會創議于本年八月中旬。經同人數次會議。始略有頭緒。嗣後擬訂會章。擬具宣言書。經

幾番磋商約去十餘日。連絡員紳暨奔走各處。邀求同意。以及請撥經費。尋覓會所。又約去十餘日。迨呈准立案。印刷會章宣言書。購辦各物。設備一切。又約去十餘日。是以遲至今日。始得開成立會。并將各職員照章推選如下。（見後本會職員錄此處從略）

以上係本會之略史及本會推選之職員

我們改進會成立之後。就該按照會章所載研究提倡各辦法。依次進行。惟我們改進會對於講演勸導。建議等項。尤為特別注重。蓋緣雲南各界。雖無不知實業為當今急務。我們改進會。尤思將應行改良。應行促進之眞實道理。翻縷絮聒。俾上中下三級之人。一致以實業為前提。則實業乃能眞箇有發展之希望。請言其故。

上級最有權力。所謂登高一呼。羣山皆應。提倡實業。最易程功。即如英之商業。今居世界第一者。實愛德華。三世發其端。故咸稱為商業之父。德之工業。今居世界第一者。實賴貴族弗阿亞爾米亞之維持。亦可稱為工業之父。此為上級提倡實業。尤易程功之証例。

中級如日本。現在學子均重有職業。而恥作流民。往往卒業中校之生徒。不惜下與船中水手。店中傭保。雜作庶事。一般游惰失業之人。每多觀感興起。改執一業。以自立。美國學生于校課完畢。或畢業于校中。後多喜營農工各業。冀作富豪。不貪高位。是以立國百四十餘年。政柄之爭。獨少國勢。是以日進于隆強。與墨葡等國之迭更變亂者。迥不相侔。此為中級趨重實業。可以轉移風氣。維持和平之証例。

下級如吾國山東之韓效忠。一賊首耳。受撫改行。墾闢吉林邊境。既遺澤于子孫。更保全夫領土。托庇而

賴以生。洛者亦不下數萬人。美之占士比兒一掛夫耳。積資稍裕。遂創建設大北鐵道之議。久之計畫實行。頓令數千里莽莽荒原。概變而爲繁富區域。果一國中此等人能有十數或數十。則所濟必多。而天荒或可盡破。此爲下等社會能營實業于養民衛國亦多裨益之証例。

以上係設會之大旨

雖然談何容易。我們會中人對於實業或稍有學識。又乏經驗。或稍有經驗。又乏學識。甚至學職經驗兩皆無之。即稍有學識。稍有經驗者。亦不過一知半解。以後會中進行各事。恐多非鱸非馬。貽誚高明。且經費爲辦事之元素。現值軍興之會。用費孔多。欸難多撥。他國設一實業調查研究等會。每年經費動需數萬。我們會中開辦費。雖由同人捐出。爲數甚微。故今日開成會立設備。諸多簡陋。至于閱書報社開辦費。及本會常年經費。均由實業存款項下撥用。亦爲數無多。今日惠臨之各界長官紳。體察本會組織之苦心。如錫以良箴。扶掖本會前行。俾不迷歧途。竟履康莊之大道。若再設法撥助常年欸項。俾本會乘風揚颿。順達彼岸。不至擱淺于中流。不但本會同人頂祝嘉貽。滇省一千萬人民亦皆心香。茗賜謳歌。盛德于無窮。

以上係本會開會敬請各界長官紳惠臨賜教暨扶助之意

唐夔慶先生演說略謂。實業改進會今日成立。余躬逮其盛。不能無一言以相勗。夫吾國地大物博。文明最古。誠天然實業之國。一切農工商業。宜乎可以凌駕歐美。顧何以反瞠乎其後者。則由於人民無改。進心也。其所以無改進心者。則由於無比較心。無競爭心也。蓋事有必有比較。而後有競爭。有競爭而後。

有改良進步。歐西各國以壤地毗鄰。交通便利。各國實業之興廢。物產之優劣。莫不一目了然。而生爭勝之心。不但已之不如人者。欲殫精竭力。改良進步。以爭勝於人。即已之最優。爲人望塵弗及者。亦莫不思精益求精。以防長足進步者所追及。物不厭精。心不厭細。以期爭研鬥巧。出奇制勝。故其實業進步之速。一日千里。而吾國在昔閉關時代。與外邦隔絕。以無比較。而絕改良之念。以無競爭。而少進步之心。故一物粗成。千古不變。一藝稍精。驕心即起。故百業退化。江河日下也。今者寰宇大通。宜乎以比較而生競爭。矣。顧以舊染已深。新織驟難。輸入故雖與外人互市。數十年而仍無競爭心。且互市結果。往往因吾國工藝不良。所產物品不能與外國爭勝。致外貨暢銷。而國貨停滯。予工業以重創。又一般商人。因國貨難銷。而販賣洋貨爲外人。生財爲己國。損財以從中染指。而更予商人以難堪矣。無競爭心之害。如是。余嘗以實業爲國計民生之大本。而思所以提倡之。顧以軍務倥傯。未遑顧及。私衷嘗思於大局和平之後。於此點特加注意。而發起諸公。以英國設獎勵國產等會。法國設經濟發展各會。日本設經濟調查等會。亦奮起而設會。講求此實爲競爭心之起點。蓋由與外人互市已久。所受刺激已深。諸公皆先知先覺。感觸較早。故見他國有實業各會之設。已亦起而設法。以相競爭。今既有此堅固之團體。完善之辦法。果能實心毅力。以從事調查研究。改良進步。蚤作夜思。棄其不如歐美者。法其如歐美者。以期並駕歐美。因而引起全國人民之實業競爭心。則此會實全國實業競爭心之原動力也。他日發揮而光大之。以鼓動全省人民之實業競爭心。與全國人民之實業競爭心。胥賴此起始一點之原動力也。吾政府與人民當如何保護而贊助之。

楊霞生先生演說略謂。吾國講求實業多年。然終未見發達者。原因雖有多端。然以吾觀之。實由於有實業。學術者不能躬親其事。蓋外國之實業。專門人才均躬親其事。而吾國自外國或本國實業學校畢業者。僅能任實業學校教員以教人。而不躬親其事。是以有實業知識者。僅在講義黑板之上。着手而躬親實業者。反在無實業知識之人。此實業所以不振之原因也。今實業改進會成立。似於此點。宜有以注意之。由龔舉先生演說略謂。二十四紀以來。各國實業發達。均臻極盛。吾國因實業不振。大受國際經濟之壓迫。二十年前。國人已奔走呼號。競言改良實業。迭因政朝不完。時機未適。又無專門人才。以爲之理。故實業至今無可言焉。近者歐戰行將告終。各國因軍用損失。不能不取償于實業。吾欲與抗。非由今日從事預備。不可試觀法蘭西。近已着手調查遠東實業。越南總督沙河卸而復任。派員紛紛調查。用心之深。已可概見。今雲南實業改進會。適在此時成立。前途任境。可以預言。然尙望各會員熱心毅力。注重調查。遇有必行之件。會力不能勝者。儘可窮源竟委。條陳政府。良以唐督亦極注重實業之人。前在省時。與余謀所以提倡發展之方。無微不至。近雖遠在行營。而注重實業之念。未嘗或釋。如果確有可採。自必立見施行。但期腳踏實地。勿尙空談。勿始勤終怠。務使雲南實業改良進步。得沾實惠。則將來斯會永存。固有無上之幸。即使斯會消滅。而精神亦永久不磨矣。

李笠蓀先生演說略謂。世界潮流所及。人民生計所關。實業實切要之圖。唐總參謀長由代省長楊祕書廳長實已言之。無待贅述。惟當與同人共勉者。即名譽會長所期一須尙實。二須持久。言論爲事實之母。本會先明研究實業。託諸言論。似類空談。然亦有別者。浮泛無歸。浮華相尙。不切事理。斯爲空談。若實際

研究實地。調查確有所見。立可施行。則爲實矣。會員諸君。能熱心毅力。到底不懈。始終如一。俾斯會常存。不致如曇花泡影。則持久矣。惟尙實可以謀成功。惟持久可以期發展。願與同人共勉之。(中略)演說畢時已四鐘。會中會員暨來賓共撮一影以爲紀念。至五鐘始散。

呈送本會辦事細則各簡章職員名單圖模等請雲南省長公署查核備案文 十月十

二日

爲呈請查核備案事。竊查本會於九月初二日由會長等擬具會章及宣言書呈奉 鈞署指令核准立案照辦。并准由實業科節存各款內勻撥經費二百元爲開辦閱書報室經費。并按月撥助五十元作爲會內常年經費等。因當即遵於九月二十四日開成立會暨由會刊就木質圖記一顆。文曰雲南實業改進會之圖記。即日啟用。茲呈上圖模一紙。並將本會照章公推暨選舉各職員名單擬訂本會季刊暨閱書報社簡章及本會辦事細則分別繕錄。理合具文一併呈請查核備案。謹呈

本會辦事細則

第一條 本細則係就本會會章第四條所列提倡事務第八條所列各職員之任務暨其他各條所列應辦各項規定之

第二條 本會提倡事務應劃分各部辦理其劃分之法如左

閱書報室

物品陳列所

紀事 本會辦事細則

上列兩項劃由總務部辦理惟選購書報遶徵物品及編製目錄暨說明書時得由他部職員協助之

燥土農業試驗場

巡行講演

勸導改良

上列三項劃由執行部辦理惟調查中外燥土農業之辦法徵集宜於燥土之農產籽種暨選購編製講演圖書等項得由他部職員協助之

刊行季刊

上列一項劃由編輯部辦理惟分纂稿件暨發行收費等項得由他部職員協助之

實地調查

上列一項劃由調查部辦理惟籌撥經費輯印報告得由他部職員協助之

傳達消息

上列一項劃由評議部辦理惟刊印暨傳布消息時得由他部職員協助之

第三條 舉辦提倡各事務須訂專章時由經辦之部擬訂之

第四條 舉辦提倡各事務須用經費時由經辦之部編具豫算書送由會長副會長核定設法籌撥如須覓地點或由經辦之部尋覓或報由會長副會長設法尋覓

第五條 本會對於提倡各事務須依次進行惟其中有應時勢之需要者得提前辦理

第六條 本會名譽會長之任務爲下列之三項

甲監督 遇本會會員有緬越會章及遇事爭執時得秉公糾正之

乙指導 遇本會各部職員有放棄責任或因循廢弛或辦事不力時得董勸之

丙維持 遇本會辦公經費不敷及創辦一切事項須籌助經費時得設法籌撥之

名譽副會長協助名譽會長辦理右列之各項

第七條 本會會長之任務爲下列之六項

甲核定本會一切稿件

乙籌募一切經費

丙籌畫一切進行事項

丁督促各部職員分辦一切事項

戊裁決各部職員一切爭議事項

己隨時蒞會稽核一切事項

副會長協助會長辦理右列之各項

第八條 各部部長之任務爲下列之五項

甲贊助會長副會長辦理一切事務

乙 奉同部中各職員籌議暨執行一切事項

丙 凡會中創辦之事隸於某部即由部長奉同部中職員查照本細則第三四條辦理

丁 各部如事務殷繁部中舊有職員不敷分配時得查照會章第九條推本會會員或名譽會員二人或三四人為辦事員以協助之

戊 如因任他項職務不能逐日蒞會一星期中至少須蒞會三次以便措理一切

第九條 各部各職員之任務分別規定於下

甲 總務部庶務會計文牘員之任務

一 關於本會內設備事項

二 關於器物購置暨保管事項

三 關於收支銀錢及捐款事項

四 關於經費預算決算事項

五 關於造報收支書表據單等事項

六 關於閱書報室物產陳列所布置陳列及招待等事項

七 關於本會季刊發行收費等事項

八 關於招待外賓事項

九 關於稽查書記及雜役勤惰事項

- 一〇關於撰擬公牘函件事項
 - 一一關於屬草通常章程規則事項
 - 一二關於紀錄通告等事項
 - 一三關於核對封發文件事項
 - 一四關於排編收管卷宗事項
 - 一五關於收管啓用圖記事項
 - 一六關於會員入會登記事項
 - 一七關於職員選舉及辭職事項
- 以上自一項至九項由庶務兼會計員經理十項至十七項由文牘員經理

乙評議部評議員之任務

- 一關於審查討論各會員提議事項
- 二關於評論會中應興應革各事項
- 三關於議覆諮詢各事項
- 四關於評註一切實業規章等事項
- 五關於蒐探中外實業界消息以備侍播之事項
- 六關於審查陳列物品等事項

七關於本會委託赴各處物產博覽品評會考查物品等事項

八關於會員入會審查資格等事項

九關於本會委託一切審查評判等事項

以上九項由部長商由部中評議員分別辦理

丙調查部調查員之任務

一關於農林蠶漁牧工鑛商業等統計之調查

二關於大段荒地之調查

三關於重要水利之調查

四關於新舊農具之調查

五關於林產暨副產之調查

六關於應行保護各虫鳥之調查

七關於害虫害鳥之調查

八關於水族種類及養殖法之調查

九關於宜棉地點及最良棉種之調查

十關於宜蔗地點及最良蔗種之調查

十一關於宜桑地點及現在蠶業狀況暨蠶絲銷路之調查

- 一二關於宜開牧場之地點及牲畜舊有病症暨特別良種之調查
- 一三關於新舊工業狀況之調查
- 一四關於工業原料之調查
- 一五關於本省銷行各省各國特種工藝品之調查
- 一六關於本省特種工藝品銷行他省他國之調查
- 一七關於各商埠狀況之調查
- 一八關於大宗進出口貨價值之調查
- 一九關於本省舊用度量衡之調查
- 二〇關於道路鐵路航路郵電等項之調查
- 二一關於鑛業衰旺之調查
- 二二關於開煉鑛產土法新法之調查
- 二三關於鑛產銷路之調查

以上二十三項由部長商由部中調查員分別辦理

丁編輯部編輯員之任務

- 一關於徵集本會同人稿件編刊季刊等事項
- 二關於編輯本會各種報告等事項

- 三關於編製本會職員暨會員簡明履歷表等事項
 - 四關於蒐探新出各種實業圖書報紙等項
 - 五關於徵集編纂巡行講演用各種白話及圖書等事項
 - 六關於選錄各報所載實業事項
 - 七關於登記新購各書報之名稱冊數等事項
 - 八關於獲有實業界緊要之消息錄送評議部以便傳播之事項
- 以上八項由部長商由部中編輯員分別辦理
- 戊執行部執行員之任務
- 一關於籌辦燥土農業試驗場各事項
 - 二關於蒐集宜於燥土農產物之種籽
 - 三關於蒐集開辦燥土水利各辦法
 - 四關於燥土農業試驗場試種各農產物及編製報告等事項
 - 五關於議訂巡行講演之辦法
 - 六關於蒐集講演時應用各圖書
 - 七關於練習講演各事項
 - 八關於排定先後巡行講演之地方

九關於勸導改良事務或編白話勸告或遴員實行勸導

以上九項由部長商由執中報行員分別辦理

第十條 各部除部長到會日期已於第八條規定外其餘各職員須逐日到會輪值其輪值之辦法另定之

第十一條 各部辦事員之任務由各部長商辦部中各事務或按時到會或常川住會亦由部長酌定之

第十二條 各部籌辦各項須將籌議及擬辦各節先行編具辦法或說明書若各部彼此有應會商辦理者則會同擬定後送由會長副會長核定再為舉辦

第十三條 各部所編白話等稿件均應照第九條辦理

第十四條 本會職員會員履歷及收發文件收支經費與購辦各項應備有下列各種簿記由各部人員隨時登錄以便稽考

一收發文件簿

二會員姓名履歷簿

三經費收支簿

四經收捐款簿

五購備器物簿

紀事 本會辦事細則

六圖書報章登記簿

七議案記錄簿

八開會簽到簿

九各職員逐日簽到簿

十記錄雜事簿

第十五條 本會開會之期除照會章第十三條辦理外如遇有緊要事項發生時由職員四人以上提議開會議決時得報由會長或副會長隨時函知與有關係各職員赴會議決

第十六條 本會無論舉行何項會議時一經通告即按照所訂開會之鐘點到會如有實在障礙難以蒞會時須在開會時間之前將不能蒞會之理由備函聲明以免蒞會之人懸望久待

第十七條 本會會員對於改良提倡各實業之事項如有所見或研究有心得時提出議案經會員三人以上之同意得交由本會議決施行

第十八條 書記員以中等以上學校畢業或肄業生充之惟須常川住會非有重要事故不得出外

第十九條 書記員繕寫各文件各簿記須細心檢點如有錯誤應負其責

第二十條 對於外界來件須答覆者由書記員送由文牘員起稿送核至遲不得逾二日

第二十一條 本會各稿件核定後即交由書記員繕寫畢送由文牘員鈐發如係繁雜者至遲不得過三日如非繁雜之件不得逾一日

第二十二條 如稿件過於繁難不能尅日繕齊時得募臨時書記幫同書記員辦理

第二十三條 收發各項重要文件時由書記員摘由登簿以備稽考

第二十四條 雜役應常川住會供各職員之指揮非有重要事故不得告假外出違者處罰

第二十五條 本細則經本會職員議決後實行并呈報

本省政府查核備案

本會編印季刊簡章

第一節 名稱 本季刊由雲南實業改進會編輯每三箇月刊行一次故定名為雲南實業改進會季刊

第二節 宗旨 本季刊各門所輯刊之件均有裨實用并堪迪新機以期改良促進各項實業為宗旨

第三節 內容 本季刊內容區為六門如下

甲圖畫 影繪關於農工商各要件約分三類

一改良成績

二特種器械

三新蒐標本

乙論著 論著於實業範圍內發揮之要義有二

一矯易不良之舊習

紀事 本會編印季刊簡章

二 遂餉最近之新方

丙 報告 報告爲下列之二類

一 成績報告

二 調查報告

丁 譯述 譯述以下列二義爲指歸

一 各國新布之學說及規程

二 各國行有成效暨最近發明之方法

戊 紀事 紀事係錄本會下列一切進行之事項

一 創辦之件

二 規畫之件

三 呈報之件

四 傳布之件

五 不隸上列四類之一切雜件

己 雜錄 雜錄區下之兩項

一 蒐錄本會同人所著適于採用之零件

二 選載各報所登切實可行之良法

第四節 編印及發行各辦法爲下列之四項

一稿件 各門稿件均由本會同人分別擔任惟每次季刊之稿限于每季之仲月十五日以前騰清函送本會編輯部排列發刊

二頁數 每期頁數以百二十頁至百四十頁爲率

三校勘 印稿概由本會編輯部校勘

四發行 發行所設本會事務所內其發行事項概由本會總務部經理

第五節 出版期 出版期定于每季季月下旬

第六節 價郵費 本季刊除分送本省高級官廳并交換各省刊行實業各報概不取資外其餘如分發認銷暨預訂者悉照下列之價郵數目收費

一價目 每冊售價合大洋四角定購全年計四冊合大洋一元半四角年二冊合大洋七角五分

二郵費 如須郵寄每冊加郵費二分

第七節 廣告費 如願在本季刊登廣告一次者每滿一頁收大洋五元半頁三元長期特別另議
本會閱書報社簡章

第一節 設社地址 本會閱書報社暫就本會事務所內開辦俟覓獲相當地點再爲遷移

第二節 儲藏種類 本社儲藏書報之種類爲下列各項

甲圖書之種類爲左列之四門

一 參考書

二 圖畫

三 統計

四 規程

乙報紙之種類爲左列之四門

一 各官署刊行之報

二 各團體刊行之報

三 各報社刊行之報

四 東西洋各國刊行之報

左列各書報均以足供研究農林農蠶牧工商鑛及交通之用者爲限其他書報概不攔入

第三節 徵集辦法本社徵集各書報之辦法分五項列下

甲於非賣品或用本會季刊掉換或通函徵取

乙時對於新出各報有不能用本會季刊掉換者則係價郵費通函購辦

丙凡古籍及非通行之本由本會各員留心物色或捐送或購送本會均聽其便惟係捐送者本會將損送之姓名暨所捐書名冊數彙登本會季刊鳴謝如係購送由購送者開明價值本會即查照購價如數清還

丁各機關各團體暨各界員紳學子如願將所藏關於實業各書報贈送本會者尤爲本會所歡迎并將贈送之機關團體名稱及員紳學子姓名暨所送之書報名稱冊數彙登本會季刊以鳴謝悃

戊如有願將家藏關於實業書報售讓本會者經本會查明合用即酬以相當之價值

第四節 編訂目錄 本社所藏各書報名稱暨內容及卷冊數日均編有提要分類排彙彙裝成冊并將名稱卷數冊數揭懸室內以便入室閱覽者分別按索

第五節 閱覽規約 本社所藏各書報除本會會員均得隨時入閱外并任各界人員入室瀏覽惟各界人員入室瀏覽時須查照下列之各項辦理

甲本社每日后一時至四時爲開社時間在此時間內方可入覽星期亦然

乙來會閱覽者須先在本會傳達室掛號取有入社証方得入覽

丙入社後取閱何種書報須用本會製就之單填明交由經理人檢付查閱

丁檢付之書報不得攜出社外查閱及携帶出會

戊取閱書報可任便抄錄惟不得遺失掉換污損如有遺失掉換污損無論何人須照原價賠償

己室內桌椅均有一定位置不得任意搬移

庚室內牆壁桌布及所懸畫圖等件均不得絲毫污損

辛書報閱後須點還經理人收存

第六節 管理責任 本社設經理員綜理一切以本會辦事員兼充之并設雜役一人整理社內各項

物件及傳遞書報之用惟社內種種事務須由經理員督飭雜役照下列各項辦理

甲須按照本簡章第五節所定之時間開社閉社

乙遇人取閱書報時即依次檢交閱看不得故意遲滯留難

丙所儲書報每一年中曝曬一次每越一日整理一次務分別部居不得稍涉紊亂污損

丁本社所藏各書報除本會會員經辦實業事項必須參考者方能暫借并應限期歸還外其會外人員概不借給出會閱看

戊遇有新增之書報即摘要登簿不得積壓并將該書報名稱內容開貼通衢以便周知

己社內須督令雜役每晨洒掃一次

庚社內棹櫂逐日安置妥貼揩拭淨潔

辛遇有人入社閱覽時經理員不得藉故外出

壬閱後收入書報時須細心檢點如發見有遺失掉換污損等事即責令取閱人員照章賠償

第七節 推廣辦法 本社所儲書報因限于經費一時尙難完備一俟經費籌足即廣搜博采以供衆覽

呈請 雲南省長公署飭各屬徵送志書文

十二月六日

爲呈請轉令本省各屬徵送志書以備參攷事竊維禹貢職方所紀之故實距茲絕遠後世鉤稽方物等尙多祖述之下此如諸史中河渠平準等書食貨地理等志僅存大要而參証援引亦爲經濟學家所不

廢其紀全國或一方地理之耑書如郡縣志寰宇記及臨安吳陵等志雖簡缺篇殘竺耑地學者猶群相寶貴矧明清邑志距今僅數百載或數十載尤多信而有徵即人數地積溢縮時有更變然洪流溯源舍茲無可由之徑是以它國地學崇新猶不時向吾國物色舊有志乘以供探討蓋欲察各屬風俗之所尚土性之所宜以及水利之興廢田野之荒闢鑛業之盛衰路途之通塞目下別無新書可供尋求不得不奉此爲鴻寶耳本會於各屬實業改良促進應切籌維如各屬風土水地農田鑛產交通等項概行楷然扣盤捫燭終難批郤導窾固不得不博覽各屬志書而審識利病兼之現綜理雲南財政於各屬土田賦稅應行研究振藻主辦雲南學會討論史地博物各科於各屬地志人物天產亦宜略爲識別如本會於各屬志書徵儲完備則現等隨時蒞會以次瀏覽於財政之整理學會之籌畫裨益良多正不第實業一途資以進行已也所有呈請分令本省各屬徵送各府廳州縣志各緣由理合將勒有成書者開附清單懇祈 俯賜核准分行各屬查照徵送 鈞署轉發下會如此項志書該屬僅存一部不便呈送照抄一通亦無不可其未編有志書者異時由振藻督同學會職員擬具編志新例呈請 核定轉發照編成書再行呈送可也合併聲明謹呈

附清單

謹將各屬志書名稱卷數及編修人姓名開呈 鈞鑒

計開

康熙雲南府志二十六卷 張統碧修

康熙廣西府志十三卷 趙宏任修

紀事 呈請 雲南省長公署飭各屬徵送志書文

道光昆明縣志十卷 戴綱孫輯

乾隆廣西府志二十六卷 周 琛修

以上二種請飭昆明縣徵送

以上二種請飭瀘西縣徵送

康熙宜良縣志十卷 黃 澍修

康熙師宗州志一卷 管 掄修

乾隆宜良縣志四卷 李 淳修

以上一種請飭師宗縣徵送

以上二種請飭宜良縣徵送

康熙彌勒州志 吳永緒修

康熙呈貢縣志二卷 夏 瑱修

乾隆彌勒州志二十七卷 徐 光修

雍正呈貢縣志四卷 朱若功修

以上二種請飭彌勒縣徵送

光緒呈貢縣志八卷 李明塾纂修

康熙順甯府志三卷 董永艾修

以上三種請飭呈貢縣徵送

雍正順甯府志十卷 范 溥修

康熙晉甯州志五卷 杜紹先編

光緒順甯府志三十八卷 黨 蒙修

以上一種請飭晉甯縣徵送

以上三種請飭順甯縣徵送

康熙安甯州志六卷 高 鈔修

康熙雲州志五卷 莊 敷修

雍正安甯州志二十卷 楊若椿修

以上一種請飭雲縣徵送

以上二種請飭安甯縣徵送

康熙羅平州志一册 楊干鼎修

康熙羅次縣志四卷 屈正宸修

康熙羅平州志四卷 黃德異修

光緒羅次縣志四卷 胡毓麟撰

光緒羅平鄉土志十四卷 陶大溶修

以上二種請飭羅次縣徵送

康熙祿豐縣志四卷 劉自唐修

以上一種請飭祿豐縣徵送

康熙昆陽州志十卷 張樹仁修

道光昆陽州志十六卷 朱慶椿譚

以上二種請飭昆陽縣徵送

康熙易門縣志一冊 寫本

道光易門縣志十四卷 嚴廷珏纂

以上二種請飭易門縣徵送

康熙大理府志三十卷 黃元治修

民國大理府志三十二卷 周宗麟修

以上二種請飭大理縣徵送

萬曆趙州志四卷 莊 誠修

道光趙州志七卷 陳釗鏗著

以上二種請飭鳳儀縣徵送

康熙雲南縣志不分卷 寫本

以上三種請飭羅平縣徵送

順治馬龍州志不分卷 失名

雍正馬龍州志十卷 許日藻修

以上二種請飭馬龍縣徵送

康熙平彝縣志十卷 任中宜修

光緒平彝縣志十卷 韓再蘭修

以上二種請飭平彝縣徵送

萬曆武定府志十五卷 桑東陽修

康熙武定志四卷 王清賢修

以上二種請飭武定縣徵送

康熙元謀縣志五卷 王弘任修

以上一種請飭元謀縣徵送

康熙祿勸州志二卷 李廷宰修

以上一種請飭祿勸縣徵送

麗江縣志一卷抄本 失名

以上一種請飭麗江縣徵送

光緒雲南縣志十二卷 黃炳堃修

以上二種請飭祥雲縣徵送

崇禎鄧川州志十五卷 厲汝翮修

咸豐鄧川州志十六卷 鈕方圖撰

以上二種請飭鄧川縣徵送

康熙浪穹縣志八卷 趙洪修

光緒浪穹縣志十三卷 周沆修

以上二種請飭洱源縣徵送

雍正雲龍州志十二卷 陳希方修

以上一種請飭雲龍縣徵送

雍正賓川州志十二卷 周鉞修

以上一種請飭賓川縣徵送

嘉慶臨安府志二十卷 江溶源修

康熙建水州志十八卷 陳肇奎修

雍正建水州志十六卷 祝宏修

以上三種請飭建水縣徵送

鶴慶府志

刊本

光緒鶴慶州志三十三卷 王寶儀修

以上二種請飭鶴慶縣徵送

康熙劍川州志二十卷 王世貴修

以上一種請飭劍川縣徵送

康熙元江府志二卷 章履成修

元江州志一卷抄本

以上二種請飭元江縣徵送

康熙新平縣志四卷 張雲翮修

道光新平縣志八卷 李誠修

光緒新平鄉土志 失名

以上三種請飭新平縣徵送

康熙蒙化府志八卷 蔣旭修

乾隆蒙化廳志六卷 富綱鑒定

宣統蒙化鄉土志十五卷 失名

以上三種請飭蒙化縣徵送

康熙石屏州志十三卷 程春修

乾隆石屏州志八卷 管學宜纂

以上二種請飭石屏縣徵送

康熙阿迷州志不分卷 王民瞻修

雍正阿迷州志二十四卷 陳權修

以上二種請飭阿迷縣徵送

康熙甯州志七卷 失名

康熙甯州志五卷 普顯卿修

康熙甯州志二卷 馬世俊修

民國黎縣志不分卷 趙龍田輯

以上四種請飭黎縣徵送

康熙通海縣志八卷 魏蓋臣修

以上一種請飭通海縣徵送

康熙河西縣志六卷 周天任修

以上一種請飭河西縣徵送

康熙習贊縣志四卷 陳紹閔修

雍正東川府志一卷 崔乃鐸修

乾隆東川府志二十卷 方桂修

光緒東川府續志四卷 茅紫芳修

以上三種請飭東川縣徵送

康熙永昌府志二十六卷 李文淵修

光緒永昌府志六十六卷 劉毓珂修

以上二種請飭保山縣徵送

道光尋甸州志三十卷 孫世榕修

以上一種請飭尋甸縣徵送

光緒霑益州志六卷 陳燕修

以上一種請飭霑益縣徵送

道光廣南府志四卷 李熙齡修

以上一種請飭廣南縣徵送

道光普洱府志二十卷 鄭紹謙修

道光普洱府志 簡本 同上

光緒普洱府志五十一卷 未題纂修人姓名

紀事 呈請 雲南省長公署飭各屬徵送志書文

以上一種請飭蒙自縣徵送

康熙蒙自縣志四卷 韓三異修

乾隆蒙自縣志六卷 李焜修

以上二種請飭蒙自縣徵送

康熙楚雄府志十卷 張嘉穎修

以上一種請飭楚雄縣徵送

康熙定遠縣志八卷 張彥紳修

道光定遠縣志八卷 李德生修

以上二種請飭定遠縣徵送

康熙南安州志六卷 張倫至修

以上一種請飭摩訶縣徵送

康熙大姚縣志一冊 陳應機修

道光大姚縣志十六卷 黎恂輯

以上二種請飭大姚縣徵送

康熙姚州志四卷 管掄修

光緒姚州志十一卷 甘雨輯

以上三種請飭甯洱縣徵送

道光騰越州志十三卷 屠述瀛修

光緒騰越廳志二十卷 陳宗海修

以上二種請飭騰衝縣徵送

光緒白鹽井志十一卷 羅其澤修

以上一種請飭鹽豐縣徵送

光緒鎮南州志十一卷 甘孟賢修

以上一種請飭鎮南縣徵送

光緒永北廳志十卷 張建勛鑒定

以上一種請飭永北縣徵送

道光宣威州志八卷 劉春遠修

宣統宣威州鄉土志三卷 繆果章編

以上二種請飭宣威縣徵送

道光陸涼州志八卷 沈生遠纂

以上一種請飭陸涼縣徵送

咸豐南寧縣志十卷 毛玉成修

- (六)勸導省會近村寨多植省會所需要之樹木及應行保護所植樺樹以待成材利用
- (七)由本會呈請本省政府設一雲南權度局先行設法統一省會之度量衡俟辦有成效再推行各屬
- (八)由本會調查信用組合辦法函送總商會轉送各董以便設法籌辦
- (九)以後各會董幫董見聞所及如有關於商業中應行放良事項隨時函知本會設法辦理

十一月開職員會議決案

- (一)本會暨省教育會省農會總商會各舉代表公共組織一遊越實業團同赴安南河內參觀物品展覽會一事經眾職員公舉董副會長及曹評議員為代表聯合各會代表組織團體以便前往
- (二)各會員所藏關於實業書報均開具名目清單借入會內收存備閱
- (三)本會員人數尙少應再由各會員介紹資格相當之人入會
- (四)編輯部張編輯員因事赴蒙自由編輯長推本會會員劉君家富為辦事員以便代辦一切
- (五)本會暨省教育會省農會總商會此次選舉同赴越南河內參觀物品展覽會各代表應由會內定期開會歡送

函送信用組合簡章及說明書文

十一月二十日

逕啟者本會前於月之初一二兩日邀請 貴會會董董董本會事務所商定調查省會商業暨講演勸導各辦法富議及商業銀行因款巨不易招集開辦不如改辦信用組合輕而易舉遂議決由本會查明此種組合辦法及擬具簡章函送貴會轉知各董參酌舉辦茲將前工商會議議員提出信用組合議

(五) 議定各會員分任本會季刊各稿并由編輯部擬定季刊簡章

(六) 規定購買閱書報室各圖書報章

(七) 議定本會每月經常各費

十月開職員會議決案

(一) 由本會聯絡省教育會暨省農會總商會各舉職員一人或二人并呈請 本省政府派員三人共同組織實業團赴安南河內展覽會場暨安南各要地考察一切

(二) 自下星期一起各部長每星期至少到會三次其餘各部職員輪流到會值日

(三) 十一月一二兩日開茶話會時本會職員分日到會照料一切

(四) 各部各置日記簿一册各職員到會時如於實業應行興辦及改良事項有所聞見即行登記以待

公決

十一月邀集總商會董董開茶話會議決案

(一) 先設商業補習夜學校一處生徒由各會董董設法招集餘由本會籌辦

(二) 將調查本省省會商業商品表送由各會董董分別調查覆會

(三) 本會公推職員會同各會董董暨各會董董所舉總商會職員籌辦在省會講演事項

(四) 編印勸導改良商業白話送由各會董董轉散各商人并將勸導之意思向之詳為說明

(五) 擇日會同總商會開會邀集工界中人籌訂改良各辦法

敬啟者本會發起時曾蒙 先生贊成感佩勿諼茲有懇者本會會章有傳達消息一項成立後亦曾函達外省外國實業界要人探聽農林界消息以便得覆後即行宣布惟外省外國各大埠商業消息不易覓人探聽昨經同人提議謂 先生係吾滇商界偉人或在在外省設有分號或在外國設有分號如請代為探聽甚覺靈便本會竊思 先生所設分號必有專員經理請煩 飭將外省如上海漢口重慶等處外國如香港新街瓦城等處各分號經理專員職務姓名行號住址通信地點等項逐一 開示本會以便由本會直接函請 代為探聽一切并請 吉便將本會此意轉達分號經理人員知照為禱此致

本會九月二十八日十月三十一日十一月三十日開職員會以及十一月一二兩日開茶話會邀集總商會會董幫董議決各案撮要列左

九月開職員會議決案

- (一) 謀教育實業兩界之聯絡并由本會職員商請各學校遇暇遴員率領學生赴省會辦理實業各機關考察一切俾引起其經營實業之思想
- (二) 遇便由本會職員赴各學校講演外國學生畢業後所就各項職業暨世界教育現多趨重實利之原因
- (三) 乘姚君克家赴美之便託其介紹留學海外實業專科人員入會
- (四) 本會辦事細則由總務編輯兩部起稿

政府徵集滇省物品赴會陳列藉資比較本省政府業准照辦而安南近來聞得法政府之允許對於教育實業兩項力謀發展此番開會其所列成績必大有可觀似不得不乘此機會一規伊處近年之進步加以滇越密邇彼此互相補助之處甚多尤不可不藉此次開會兩方聯絡感情謀獲後來中法交換各項之福利再此次組織此順團體除由本會舉會員二人外并擬請 貴會及商會農會各遴舉職員一人或二人 本省政府委派三人共十人惟選派之人必須富有各項學識經驗前往視察始得要領且須編具報告書印送省內外以資考鏡方不負此行其旅費每人約計需銀五十元上下各會所舉出之人其旅費即由各會自認本省委派之人則由政府自認合併函知如 貴會同意請即于五日內函覆本會以便呈請 本省政府查核施行實緝公謹此致

分函各會所舉赴河內展覽會會場參觀各員于本星期三蒞會

商議啟行日期及調查辦法文

十二月四日

啟者本會前函請 各會遴舉人員會同本會組織一實業團乘安南河內賽會之便赴會場及各處調查實業教育兩項茲准 各會均函覆遴舉職員一人或三人昨復經本會遴職員二人計共七人除由本會呈請 本省政府飭雲南交涉員查法交涉員給特別護照并通知駐越總督轉飭各處主管官廳屆時導引并保護外相應函請 閣下於本月初四日即星期三午五點鐘蒞本會事務所議定啟行日期及調查辦法務祈 駕臨為盼此致

函請商會會長等將外省外國分號經理姓名行號住址開示以便函請探聽商業消息文

十二月八日

郵費若干煩逐一示知至此項蠶種前經試養每蟻一錢收獲鮮繭若干并飼養如有新法敬乞一併示知將來或由敝會滙款函購或通告敝省養蠶各戶匯款函購想 貴會宏濟爲懷故特遂植強種藉薄蠶利對於敝會函詢各節諒情未必吝教用敢瑣瀆再附上郵票五分以備賜函時貼用此致

致滇省 各海關監督請將近三年貿易冊暨農產物出入數量

各寄本會一分文

十月三十日

敬啟者敝會同人緣滇省頻年與師民力困敝已達極點非謀濬實利無以起瘡痍而望蘇息特于省垣組織一實業改進會俾合群策羣力以謀發展惟于對外貿易一項非將出入貨品及數量價值隨時查明無由設法補救因之肅論 公暇節書檢明如存有近三年印成 實關貿易冊各郵寄敝會一分若僅存底稿亦請 節抄一分寄下以便奉爲攷鏡之資以後按季造報此項貿易冊暨農產物出入數量表時仍祈 飭書各抄送一分吾 公關懷桑梓措理一切素具熱忱者番綜覈關務目擊本省輸出貨少輸入貨多漏卮日鉅未嘗不憊憊心恫思籌一法以抵制與敝會具有同情敝會請求前項讀悉情形俾便籌法救濟諒亦爲吾 公所深許用敢瑣瀆 台從檢送各件至敝會會章宣言書附呈一分事關公益祈勿 吝教爲荷除分函外爲此肅箋塵鑒此致

函請省農會總商會省教育會各舉代表會同本會代表往河內

參觀物品展覽會文

十一月三十日

敬啟者本會查悉法國就安南河內開辦物品展覽會自本年陽歷十二月十五日起至月底止昨特開職員會公議擬聯合學界實業界各人員組織一遊越實業團於十二月中旬赴該會會場觀察一切藉以考查各國農工商業暨各種實業教育成績之優劣俾定今後改進之方略且該會早經請由 本省

敬啟者茲緣敝會近日調查昆明草麻籽價甚昂且製油係用土法不甚精良聞 貴治草麻之種植法
經閣下提倡之後頗為講究而製油之法亦因之逐漸改良非他屬所可企及懇煩 政躬遇暇節承
辦實業員紳將草麻之種植法暨製油法詳細查明呈由 閣下函寄敝會以憑轉告人民仿辦此致

致江蘇南通縣農業學校請照迭次棉作展覽會報告書或章程

辦法及植棉選種培壅取獲之新法覆會以便仿辦文

十月二十九日

敬啟者頃聞報載 貴校迭次舉行棉作展覽會農民觀感興起素籽種植者日多一日本季沾計產額
較上季約增百分之五是則改良勸導聿著成效敝省近來購運良種分給人民提倡植棉漸有起色惜
風氣仍未大開特函請 貴校如迭次開會編印報告書或章程辦法煩 檢寄或抄寄敝會一分以便
將來仿辦為開通風氣之助如對於植棉獲有選種培壅取獲之新法亦請惠寄一分由敝會轉告農民
照辦異日棉業發達漁人衣被之資取諸本省而各足未嘗非 貴校之賜定當謳歌盛德而弗諼祈勿
吝教為荷再附上郵票五分以備賜函時貼用此致

致江蘇武進縣橫林鎮合眾蠶桑改良會詢養蠶新法并每張蠶

種售價若干文

十月二十九日

敬啟者頃閱報載 貴會在意國及杭州崑山等處共辦改良蠶種三千餘張至會中試養會將所得成
績編具報告書載明鮮繭二百八十斤烘成乾繭一百斤乾繭平均三百六十四斤繅絲一百斤成績之
佳為向來所未有此外優點甚多業經逐一說明并已製成蠶種二萬餘張留存分布敝省近年提倡蠶
業漸有進步惟佳種不易購覓 貴會所製蠶種每張合價銀若干可否由郵局封寄如可封寄每張合

送十册即煩携美分送同志此致

函請本會調查員姚光裕君調查美國燥土農業文

十月十二日

逕啟者美國孟梯那省卑今期城會舉行乾燥農業大會數次會中送次報告如可購求即煩設法購辦寄會翻譯又開墾牧牛乾地土祇用自然澱積之水不藉河流灌溉之力其澱積之辦法若何又聞美國用一種特別機器將土研碎壓成堅固土層俾一年雨水點滴盡藏不使漏下可以留灌田畝此項機器何處出售價值若何如何購運并壓固土層之辦法如何應一併查明覆會酌辦又問美國有試驗場十數處均試種西伯利亞適于乾燥地之穀產其試驗之成績若何此項穀種在美國何處可以購買其價值若何尤應詳細查覆以上各項或遇便訪詢或寄函探問詳覆來會將來開辦燥土農業試驗場時即可參照辦理如此外對於乾燥土地有改良辦法以及種有他項物產均可逐一查明詳報所需寄函郵費暨購辦報告書所用之費均開明送會以便照還想閣下熱心會務必樂為本會盡此義務故不嫌瑣瀆此致

單請省垣總商會會董暨邦董蒞會商議調查勸導辦法文

十月十五日

敬啟者本會現查照會章第四條籌畫實地調查及勸導改良等辦法擬先從省垣商業着手特于十一月初一二日即星期五六午五點鐘在總商會內本會事務所開茶話會屆時請煩蒞會賜教事關謀辦公益務祈 惠臨為盼此啟

函請江川縣蔡知事飭承辦實業員紳將草麻之種植法暨製油

法詳查覆會文

十二月二十一日

謂輕重高下任意而爲城鎮鄉村無一相合益奸損愿爲滇省最巨之弊端而爲最當改革之要政我
鈞長民瘼關懷垂注實業知爲當務之急咸深感佩統一度量衡尤爲實業中第一急務用敢將該董等
願請之意代爲轉呈并將本省度量衡複雜之情形及不能不亟圖統一之原因縷瀆 鈞聽惟推行此
項新制體大事願是以京師市推行此項新制會設權度檢定所以執行之四川前謀劃一全省度量衡
曾特設四川度量衡局以執行之滇省欲整理全省度量衡亦應由 鈞署特設一雲南權度局局長遴
資望素著者充之并飭由本會暨總商會財政廳警察廳各遴舉職員一委其襄辦一切其經費亦由
鈞署籌給支用蓋調查勸導檢定暨監製新器督察實行以及籌訂一切辦法規章等項頭緒紛繁均非
設專局辦理不可其經費亦非撥有的款不可再設局後辦有頭緒先責成昆明縣由省會辦起辦畢方
推行各屬一俟全省度量衡統一辦理完竣即將該局裁撤所撥是否有當理合呈請 鈞長俯賜查核
施行實沾便謹呈

函請本會調查員姚光裕君赴美邀約肄業實業專門學校學生

入會文 十月初十日

逕啟者本會成立伊始諸承 先生發抒偉見部署一切同深感佩茲值 先生赴美實習工業將來畢
業回滇轉振一切工業前途利賴實多茲查本會會章有留學東西洋實業專科畢業或肄業者均得爲
本會會員之規定 先生乘此次留美實習之便留心探訪學友中如有上項實業人才願入本會爲會
員贊助本會一切進行事宜者勿論籍隸本省外省均請介紹入會并將其姓名籍貫住址以及畢業或
肄業何項實業專科分別函知核與會章相合即由會將証書照奇以便轉給至本會會章及宣言書檢

權度委員會辦理統一全國度量衡事宜設有權度製造所製造標準器頒發各省以便一律遵用現聞統一度量衡事宜先從京師市着手施行京師自上年一月一日起市面所用舊器業已分期收回一律換用新器此後逐漸推廣以次及于各省區縣治以期普及全國是以上年夏間即將此項標準器頒行到滇滇省嗣因宣告自主故未照辦不知度量衡宜全國一致滇省斷不能自爲風氣 前都督蔡所爲有前項之批況統一度量衡事宜數年前中央即已籌辦昨年頒器到滇係在自主之前非在自主期內即現在在自主期間此項統一度量衡辦法并非非法內閣發生推行原無不可而滇省度量衡最爲複雜又需亟行整理商務局已言之于前總商會董復請求於後當茲器頒到滇業有標準尤不能不早爲施行以慰群望即如昆明爲省會之區據前商務局呈明營造各尺尙無甚參差其餘如量綢緞布疋等尺恒長短之不同量則如米糧各店所用升斗斤重不一雖前經同善堂較烙火印而日久弊生目前總未能劃一權則東門與西門城內與城外均有差別衡則有街市平庫市平滙號平各名目前經商局較製平碼市間一體照用行之數年又復參差不齊觀此則昆明一屬業已複雜如是矧外縣據各屬調查報告如呈貢安甯姚安蒙自新平順寧昭通騰衝大理永平元江等處米一升或重十餘斤或重八九斤或重五六斤或重三斤二兩不等尺則或較省城大一寸或一尺合九寸五分或較裁尺短四分或用九八尺衡則每兩或大省平五分三分或少庫平一分五厘二分六厘或少庫平三分四分似此複雜太甚于財政商業兩途妨碍實多甚至官吏有緣此罔利營私人民有因此口角滋事宜有議及者莫不



員署轉咨法國駐滇交涉員給予特別護照并通知越南河內總督分行河內海防安沛老街各主管官員俟該團員等赴該處考察時詳為導引暨加以保護至本會暨各會所舉人員一切旅費由本會暨各會自備合併聲明再附抄呈六合春茶行函一件可否交該實業團查覆核辦之處仍候 鈞裁所有呈請 核飭組織雲南游越實業團乘河內此次賽會赴該會場暨便道赴安南各地考察實業各緣由理合具文呈請 俯賜核准施行示遵實沾公便謹呈

附呈名單一紙抄函一件

計開

- 實業改進會副會長董振藻 雲南實業改進會評議員曹觀斗 雲南總商會副會長雷恩溥
- 雲南總商會會董朱慶侯 雲南電燈公司總理商會會員施煥明 雲南省教育會代表鄭崇賢
- 雲南省農會代表王仁端

呈請 雲南省長公署設局整理滇省權度文 十二月九日

為呈請設局整理滇省度量衡事竊本會于本月初二日邀集總商會會董議訂關於講演勸導省會商業改良事項當由該會會董提議欲改良本省商業以改良市面度量衡為第一要義前于總商會開會時屬議及此未得結果茲幸貴會成立請轉呈 本省政府酌核施行等情本會查議改本省度量衡以期劃一而免爭議在民國元年前全省商總局曾呈奉 前都督蔡核批俟中央規定頒布到滇後再為舉辦等因中央於民國四年間權度法權度法施行細則官用權度器具頒發條例已先後頒布并設有

在安南河內舉行物品展覽會商准滇省多備物產送該會陳賽將來該會場賽品必多且近聞法政府對於安南之實業教育力謀發展此次會場所列成績必綽有可觀況安南與滇省密邇彼此互相補助之處甚多即滇省所產之燕麥小麥玉蜀黍茶葉藥材琥珀對聯錫箔革包羊皮熟皮火腿象牙器古銅器等爲安南所寡有者聞在前多暢銷安南現在是否仍然暢銷并此外有何種滇產暢銷該處將來用何種方法可將滇產廣爲運銷安南所辦實業如用新機灌田製米等瓦製紙製烟捲紡紗織布等項滇省可否仿辦并此外尙有何種實業辦有成效爲滇省所宜仿照辦理且查雲南商人多活動於紅河湄公河流域之都市湄公河道路不便可從緩考察紅河一帶火車輪船均可通行不妨詳細考查頃聞滇商與閩廣商人在河內多營紡織製紙煉瓦造酒造火柴等業在海防多爲英商所設石鹹煉瓦紡績各工廠工人少數經營商業設有商業會議所在安泮或經營商業或爲汽船之勞動者在老街多營零星商業(中略)擬先由本會聯絡總商會省教育會省農會各舉富於專門學識經驗之員一人或二人并請 鈞署派員三四人仿照巴拿馬賽會成例共同組織一實業團於本年十二月間赴河內會場及沿紅河各市場考察上列各項編具報告書印發本省各屬以資考鏡等情經衆職員決定當即函達各會去後茲准省教育會省農會函覆各遴舉職員一人總商會報覆遴舉職員三人登由本會公舉職員二人計共七人爲此呈請 鈞署核飭已委派之人員與本會暨本會所舉之人員共同組織一游越實業團俾乘此次河內賽會之便赴上列各處考察一切并由 鈞署將該團員等職務姓名飭由交涉委

以上二種請飭姚安縣徵送

康熙徵江府志十六卷 柳正芳修

道光徵江府志十六卷 李熙齡修

康熙河陽縣志十八卷 失名

以上三種請飭徵江縣徵送

康熙新興州志十卷 任中宜修

乾隆新興州志十卷 徐正恩修

以上二種請飭玉溪縣徵送

康熙路南州志四卷 金廷獻修

民國路南縣志十卷 馬標修

以上二種請飭路南縣徵送

以上一種請飭曲壇縣徵送

道光開化府志十卷 何懷道修

以上一種請飭文山縣徵送

光緒鎮雄州志六卷 宋成基纂

以上一種請飭鎮雄縣徵送

雍正景東府志五卷 徐樹宏修

以上一種請飭景東縣徵送

呈請 雲南省長公署核准組織雲南遊越實業團文

十二月六日

為呈請核飭組織實業團赴安南考察實業事竊本會於本年九月三十一日開職員會時由本會多數職員提議上年美國開巴拿馬博覽會時吾國實業教育兩界聯絡組織一游美實業團當由各界公舉張君振勛黃君炎培等十餘人赴該會場參觀并乘便赴美國舊金山屋命聖路易等處考察各項實業編有報告印送各省彼時美國朝野甚為歡迎因實業團員多係各團體代表之故本年十二月間法國

案本會會員劉君家富所擬雲南商業信用組合簡章及說明書一併抄送 貴會請煩轉知各董再俄商在我國吉林哈爾濱曾設第一第二信用組合兩銀行足徵外國商界亦多組織此項銀行俾資金得以互相調劑合併函知如 貴會各董商辦略有頭緒仍希 見覆此致
附議案簡章說明共兩件

雲南商業信用組合簡章

第一章 總綱

第一條 名稱

本組合定名為雲南商業組合

第二條 宗旨

本組合以活潑金融維持對人信用並增進各組會員利益為宗旨

第三條 地點

本組合設於雲南省城營業區域亦以省城為限

第二章 出資

第四條 資本總額

本組合資本定為伍萬元劃為伍百股由各組會員承認之

第五條 出資之法

本組合各組會員所認出之資以本省通用貨幣爲限計分兩期繳納上期在開業前三月以內下期在開業後三月以內

第三章 營業

第六條 營業範圍

本組合專營貸款存款業務但限於各組會員其餘商人不得享此權利

第七條 貸款期限

本組合貸款期限概爲短期至長不得逾三個月

第八條 利息

本組合貸款利息概以月計算利率每百元每月不得超過百分之十五

第九條 擔保

本組合既係對人信用概不徵担保品但有必要時不在此限

第十條 限制

本組合貸款不得超過各組會員出資及存款之三倍但有必要時不在此限

第十一條 存款共分二種

甲活期存款

乙定期存款

第十二條 期限

本組合定期存款分長短兩期長期以一年為限短期以六個月為限

第十三條 利息

本組合活期存款利息概以日計每百元每日千分之二五定期存款計息概以月計每百元每月百分之十

第十四條 本組合得選定信用較厚之銀行與之為存款或通融資金之交易

第四章 組織

第十五條 本組合之組織係分各部如左

甲 營業部 掌貸款收歛及存款等務

乙 調查部 掌調查各組會員營業狀況并信用等事務

丙 總務部 掌庶務會計交際文牘等事務

第五章 職員

第十六條 本組合各職員任務規定如左

甲 設總理一人總攬組合一切事務

乙 設董事及經理各一人分掌組合對內對外事務

丙 各部職員規定如左

營業部 共分二課每課課員二人

調查部 調查二人

總務部 文牘一人庶務兼會計一人

第十七條 各職員均由組合員中選出但有必要時亦可由外聘充

第十八條 各職員非有正大理由及特別事故時不得擅離職守

第十九條 各職員退任時須得組合員全體同意但由外聘請者不在此限

第六章 利益分配

第二十條 本組合於營業年度終結算帳目盈餘之利除支給各職員薪金外并組合員股本利息外概不分配以備填補營業損失

第二十一條 各組合所出股本利息均以年計每年利率合百分之八

第二十二條 各組合員所出股本利息每年領取一次但遇組合有虧折時得變通之

第七章 責任

第二十三條 各組合員對於組合債務均負有限責任

第八章 解散

第二十四條 解散之原因

本組合員全體認為有解散之必要及持別事故發生時得解散之

第二十五條 解散後之義務

本組既經解散對於組合債務應清償之對於債權應催收之俟債權債務之關係清了然後按額分配資金

第二十六條 本簡章自組合成立之時發生效力

第二十七條 本簡章如有未盡事宜經組合員三分之二以上提出認爲有修正之必要時得隨時修正

之

說明

攷信用組合之制始於十九世紀中葉德人來富愛澄氏見其地農民向猶太人借高利資金之困苦遂發明此制設於農民間以爲救濟未幾改爲土地信用組合其主要目的專依貸付之方法普及利益於一般組合員千八百六十四年以後即流行全國千八百七十七年設一可與各組合融通資金之中央機關以爲事業擴張之手段今其數已達二千有餘可謂盛矣雖然此適用於農業之機關也夫農業與商業之性質迥然不同故本簡章雖根據於德法實有似是而非之處然德國所以有此組合發生者蓋歎免高利借款之困苦使一般農民得享幸福并可促生產之發達及社會經濟之調劑耳今吾滬商民不惟感高利借款之痛苦且有付以高利亦無從借款之現象商業信用組合又安得不速設乎 一般中產之人往往限於資力不充不得展其才能兼之吾人之信用甚爲薄弱貸款者偶一不慎即行漂失因之中人之家恆難向富室貸得巨款而滬省銀行又係採對物信用物件不備亦無無可如何今此組

合爲對人信用而設故對於貸款不能不加以限制而尤貴平日調查精確以便隨事操縱指揮也至於資本原無定額須視營業之狀況與各地經濟情形而有差異吾滇經濟情形雖不甚發達亦不甚凋敝故資原擬定爲十萬元後以事屬初創巨資之集恆非易故改爲五萬元況有存款隨時出入亦可以資本周轉而一方又與信用較厚之銀行締結存款及融通資金之契約緩急亦可互相救濟若夫不分配利益乃爲鞏固組合基礎起見組合員對於組合債務負有限責任者從吾國習慣也其他組織解散等亦皆依據法理規定但恐窺豹僅及一斑未必全行有當仍冀富學織經驗者酌而行之

創設商業補習夜學校

本會議決於雲南省垣設商業補習學校四處茲先將第一補習學校在英語學會設立并推本會會員張子俊先生偉爲該核主任由主任延本會會員劉君家富張君健爲教員定於民國八年一月二十日開學上課茲將該校廣告及簡章錄左

雲南實業改進會第一商業補習夜學校招生廣告

雲南自鐵道通後商場商店面目雖煥然一新其實內容並未有何等進步揆厥原因雲南本爲山國交通不便風氣晚開近與外省人外國人不時接觸漸漸改良然欲求真正能與外省外國之善於經營商業者抗衡尙不多觀緣商人舊日習慣未盡消除而經營新商業之智識充裕者固多缺乏者亦復不少如長此不加開濬現在固難與外省外國之商人競爭他日滇緬滇蜀滇邕諸路次第築成雲南爲四通八達之區商業上之競爭較此時尤爲劇烈本省商人處此境界難保不更有失敗之虞是以實業改進

會特創設本校招收商界青年並延請商業專門學校畢業人員為教師授以經營新商業必需之智識俾畢業後適於營幹現世之新商業茲將本校簡章列後有志來學者幸勿觀望自誤

雲南實業改進會第一商業補習夜學校簡章

第一章 宗旨 校址 學生額數

第一節 本校以速成法培養商界青年使畢業後適於營幹現世之新商業為宗旨

第二節 本校設於省城象眼街財政廳英語學會內

第三節 本校先開一班學生暫定為五十名如願入本校肄業之人數衆多再酌開一班

第二章 學科 授課時間 畢業年限

第四節 學科分左之十門

商業道德 商業文件 販賣術 商店組織管理法 廣告術 珠算 習字

商業簿記 商品學 商業法規

第五節 授課時間每日自午後七時起至九時止其每學期暨每週所授學科及時間分別配定如左

表

學	第一學期 二月二十日至 三月二十日	科鐘點學	每週	第二學期 四月一日至六 月二十日	科鐘點學	每週	第三學期 八月一日至十 二月二十日	科鐘點	每週
---	-------------------------	------	----	------------------------	------	----	-------------------------	-----	----

商業道德	三	商業文件	三	商業簿記	二	商業組織管理法	二
商業文牘	二	商業簿記	二	商業組織管理法	二	珠算	三
販賣術	三	商店組織管理法	三	珠算	三	珠算	三
珠算	三	珠算	三	珠算	三	珠算	三
習字	一	習字	一	商業品法	二	規學	二
合計	一二合	合計	一二合	合計	一二合	合計	一二合

第六節 一年畢業畢業時試驗及格發給畢業證書

第三章 入學退學 休業

第七節 每年年底子於學生畢業後即行招考一次以便繼續開班其入學試驗之日期臨時酌定宣布

第八節 學生入學資格為左列之各項

一品行端方

二不染嗜好

三年在十五歲以上二十五歲以下者

第九節 具有本簡章第八節所列資格之學生入學時仍須受本校國文試驗如能作粗淺短篇文字

方能收學

第十節 入學後不得無故退學

第十一節 學生有左列各項之一經本校查實得令其退學

一 性行不良屢戒不悛改者

二 身體多疾或資質過鈍難期成就者

三 無正當之事由時常缺席者

第十二節 本校之休業日如左

一 日曜日

二 節日

三 紀念日

第四章 學費 願書

第十三節 學費每學生一人每月繳銀伍角須于每月初五日以前繳納之

第十四節 入學須填本校所訂之願書

第五章 考試 獎勵 懲戒 賠償

第十五節 考試分臨時考試學期考試畢業考試三種

第十六節 學生操行學業俱優而又缺席最少者每學期酌量獎以紙墨文具等項以資鼓勵

第十七節 學生違犯本校各項規則按其情節之輕重分別矯正懲戒其甚者則令其退學

第十八節 學生毀壞校中物品或責令賠償原物或賠償價值

第六章 職員

第十九節 本校設主任一人教員二人或三人主任由本會會員充任之教員由主任分別延請

第七章 附則

第二十節 本校各項經費除以學生學費支給外不敷之數呈由 本省政府補助

第二十一節 此係暫定簡章如行有窒礙之處得由本會隨時改訂之

雜錄

雲南之水利

總論

張偉

水利範圍包括甚廣江河湖海以資通航兩水溝瀆以資溉田疏通水道以免水患造自來水以供飲料此其較著者也吾滇居萬山之中除金沙江外無大川巨流可通航路開關金沙江之議工程太大經費極巨一時萬難舉行昔鄂爾泰倡議由嵩明州之河口經尋甸東川由牛欄江達金沙江并由阿迷至入達開河一千五百里再經旱路二站由剝隘達粵江俾滇省與川粵吳楚可互通舟楫功皆未成不必深論至自來水則已經創辦吾人皆所深知不再詳加討論惟灌溉田畝預防水患則爲吾滇水利之第一要務亦吾所應詳知者也

昔咸陽王養典赤開昆池海口河出良田數十萬頃省會之水患以除水利以興又造松華堤分盤龍江水以爲金汁河救濟良田亦數萬頃民至於今稱之是以吾滇言水利者以養典赤爲始厥後明成化年間開東西二溝自龍黑澤抵西南柳埧南村清鄂爾泰開嵩明楊林海開宜良河引建水伏流修馬龍河類皆救濟良田各數萬畝至舊有河渠閘壩或修或改者甚衆且凡地方官員多加水利職銜其於國利民福未始不力爲注意無如創始者固費盡苦心而繼續者多因循無爲無進步之可言坐使水利日壞農產日減吾滇之貧此其一也民國肇興遂設水利總局總司其事支局亦遂漸添設凡挖溝築埧修河

開源類多採用新法地方士紳亦力爲贊助或創水龍或營飲料成效漸著惟是茲事體大未可一蹴而就必循次漸進茲特先叙近日之水利次論將來之水利以備採擇邦之君子幸鑒察焉

近日之水利

(一)水利總局治理之事項

水利總局成立於民國三年局中向分二科

第一科治理事項如左

- 一 關於水利之請願准駁事項
- 二 關於攷核水利之興修改良事項
- 三 關於水利之獎勵及保護維持事項
- 四 關於水利規章之核定編製事項
- 五 關於水利經費之籌集攷察事項
- 六 關於水利金融機關之設置管理及廢止事項
- 七 關於水利團體企業金之補助及保息事項
- 八 關於水利團體事項
- 九 關於本局之出納及預算決算編製事項
- 十 關於本局之庶務事項

第二科治理事項如左

- 一關於水利之調查事項
- 二關於水利之視察事項
- 三關於水利之測繪事項
- 四關於水利之籌計事項
- 五關於水利工程之監督及指導改良事項
- 六關於重要之水利直接辦理事項
- 七關於調查視察測繪成績統計圖表報告書之編製事項

(二)興修水利水道歲修

興修水利水道歲修皆各有專章是均本諸學理參照成規爲近日治水之本源茲錄於後庶有志水利者有所遵依焉

雲南省各縣興修水利章程

第一章 總則

- 第一條 本局以督辦全省地方水利期於水利大興農田廣濟爲宗旨
- 第二條 各縣地方水利無論公共或個人興辦本局均有督率指導提倡維持之責
- 第三條 各縣地方有特別重大水利而地方不克舉辦者由本局直接興辦之

第二章 事宜

第四條 水利事宜如左

- 一 開闢水源
- 二 安置水龍
- 三 開挖溝渠
- 四 鑿穿山洞
- 五 修建閘壩
- 六 修築塘耳
- 七 安設地龍
- 八 疏濬河流
- 九 其他關於水利一切事宜

第三章 工程

第一節 公共或個人興辦之工程

第五條 凡公共或個人興辦水利不論何項事宜應將全體工程情形施工計畫暨工程概算分別繪圖列表由縣知事詳局核准立案

第六條 前條詳局工程情形施工計畫暨工程概算經本局查核認為不適當或不確實時得由局派

員妥爲勘測指導改良或切實估計

第七條 凡公共或個人興辦水利如因工程浩大須諳習工程測量人員勘測計畫時得由縣知事詳
局派員代爲勘辦

第八條 關於工程進行事宜由縣知事督同興辦人籌商辦理

第二節 由局興辦之工程

第九條 各縣地方水利經地方查報或本局調查有第三條事實由局直接興辦者須先派員勘測將
工程情形施工計畫暨工程概算分別繪圖列表報局核奪

第十條 前條所列經本局核定後即由局擬定辦法遴員專辦

第十一條 本局直接興辦者竣工後之善後辦法另以專章規定之

第十二條 受益人民應協同辦理

第十三條 地方官紳應協贊一切

第四章 經費

第一節 公共或個人興辦之經費

第十四條 凡公共興辦水利其經費之籌集如左

一 按田攤集

二 私人捐助

三公款撥助

四招集股份

五由局借助

由局借助須查照本局水利經費借放簡章辦理如係集股營業由局借助者應參照簡章變通辦理

第十五條 凡個人興辦水利其經費應自行籌集如因工程浩大物力難速時得查照簡章由局借助

如係個人營業由局借助者應參照簡章變通辦理

第二節 由局興辦之經費

第十六條 凡由局興辦水利其開支就局存水利經費項下酌撥應用

第十七條 前條撥用經費其償還方法如左

一墾出田畝變價或招佃收租

前項墾出田畝係指國有荒地而言

二按受益田畝分期攤償

前項按田攤償以收足撥用經費本息之數為限收足之日即行停止

第十八條 若興辦巨川大澤事關航路交通其經費應請省政府另籌的款不能挪用局存水利經費

第五章 開墾

第十九條 興辦水利區內凡灌溉所及之荒地不論官荒民荒均應分別開墾成田

第二十條 墾荒事務由局會同墾殖局辦理

第二十一條 凡公共或個人興辦水利其應墾荒地官荒得由該團體或其他人民承領開墾民荒則

由業主自己或招佃開墾

承墾官荒應按照 部定國有荒地承墾條例及施行細則辦理

第二十二條 凡由局興辦水利其應墾荒地官荒由局或會同墾殖局開墾民荒由業主開墾如業主無力得由局借款開墾業主開墾由局借款准照水利經費借款簡章辦理

第六章 獎罰

第二十三條 地方官吏紳商對於興辦水利事務果能熱心提倡實力舉行經本局查驗成績昭著者由局分別詳請獎叙以昭鼓勵

第二十四條 凡本局直接興辦水利地方其官紳遇有認真協助勤勞卓著者亦得由局分別詳請獎叙

第二十五條 本局委派直接興辦水利人員成功之後由局酌量請獎

第二十六條 凡個人興辦水利能救濟多數田畝者得由局酌量請獎

第二十七條 凡地方官對於本局籌定水利要政玩忽不辦或辦不熱心者由局分別詳請處分

第二十八條 凡地方士紳對於興辦水利不熱心贊助或阻撓破壞者由局分別詳請處罰

第二十九條 凡地方人民對於興辦水利有懷挾私見不顧公益藉端阻抗希圖破壞者交法庭照妨

害水利罪分別懲辦

第三十條 本局委派直接興辦水利人員之勤惰賢否由局稽查處分之

第七章 附則

第三十一條 本章程詳請

雲南巡按使
全國水利局核定立案

第三十二條 本章程與本局局章相輔而行

第三十條 本章程自核准奉批後公布之日起施行之

第三十四條 本章程未盡事宜隨時修改詳核施行

說山蠶業自話

總說

吳錫忠

生產的法子原多 本可隨人的意見才力去做 可是比較起來 極正當 極安穩 利息又厚的
山蠶業便算一大宗 山蠶有柞蠶野蠶繭蠶等名稱 一年化生兩回 他的絲和綢 強韌耐久
絲的用途 如織綢織腰帶髮網腳帶手巾手套肩掛撚線等 現在的飛行機 也用得着 綢有
素的花的 用來做男女夏服褲布窗布手巾飛行機等 考中國的山蠶業 二百年前 只山東省
放養 到了乾隆年間 已極發達 陸續傳到奉天河南貴州各省 近來山蠶絲綢 如右方說的
用途更廣 所以銷路越寬 就是山東一省 共有甯海文登棲霞海陽萊陽招遠萊城膠州昌邑日

照沂水諸城莒州蒙陰等十四縣放養 每年收繭的總數 平均三十億顆 繅絲的工廠 共四十四處 有機械共一萬五千餘台 每年繅出總絲數 共一百八十萬斤 每百斤價銀 從一兩九錢至三兩 每年從芝罘上海 銷出日美法意各國的 共一萬數千担 織綢工廠 共有九十七處 織機共有一千零八十七台 每年織出的綢 共三十萬疋 每疋長約五丈寬約二尺四五寸 售價約二十餘兩 每年輸出總數 平均一萬二千八百三十担 奉天的山蠶業 數蓋平鳳城遼陽寬甸安東恒山等縣極盛 春蠶養的少 不過備作秋蠶的種繭 因春蠶必須烘種 太費勞力 繭質又不甚好 但是每年出的繭 除銷售在山東省十九億八千萬顆外 其餘的繭數 繅出的絲數 織出的綢數 近一二年雖沒見詳確的調查 大概比山東省的還多出一二倍 河南的山蠶業 魯山縣為中心點 每年入款 為數甚鉅 魯山商務會最近稽核 民國四年入款六十三萬元 五年入款八十二萬餘元 常年豐歉不等 豐可入款百萬元 歉也不下六十萬元 貴州的山蠶業 未種鴉片以前 歲值四百餘萬金 近年織出的府綢鷄皮繭毛綢水綢殼綢 更分銷在山西陝西甘肅四川雲南西藏各省 每年入款 也約有七十餘萬元 據以上看來 山蠶這宗實業 究竟如何呢 外省和雲南早已知道是大利所在 所以清宣統二年 浙江省倡辦放養山蠶 安徽省更在光緒三十四年 已設山蠶傳習所 雲南放養山蠶 騰越在光緒三十三年 大姚在三十四年 鎮南山宣統元年 都是官辦來提倡的 因見騰越各縣歷年放養有效 宣統二年 政府籌出多款 購到河南貴州山蠶種繭 通飭全省各屬 領種放養 據賓川羅平通

海玉溪師宗楚雄大姚魯甸蒙化浪穹河陽威遠保山騰越永平各縣呈復 遵飭查明共有櫟樹一百五十三萬餘株 從宣統三年起 政府曾在省城東鄉金殿 聘山東貴州技師 放養山蠶 作全省模範 編出放養山蠶法 分發各縣 并在金殿設山蠶傳習所 招生實習 前後畢業生將及一百名 民國三四年 又添聘織綢技師 改在東鄉黃家竹園 西鄉昭宗箐放養 織出綢料不敷分售 隨又通令各縣開辦山蠶傳習所 因放養山蠶的事 已經省城試驗明確 滇中如省城天候 放養秋季山蠶 因從六七月起 大概雨水連綿 蠶的收成較少 也彷彿貴州一樣 至於放養春季山蠶 是極相宜 極靠得住得 前後五六年間 省城和各縣領去的櫟樹種籽山蠶種繭 數已不菲 到了現在 雲南的山蠶業 雲南的山蠶業 是進步呢 還是退步呢 要知放養山蠶一事 縱要現種櫟樹 不過三四年後 櫟樹有四五尺高 就可以養蠶 以後便如尋常農業 栽種稻麥的一樣 豐收的年 自然見利很厚 收成不好的年 工錢還是殼得的 縱收成十分不好 不過人工白貼辛苦便了 櫟樹還是在的 作種的繭必然落得的 次年又可以放養 這收成不好的年 也如栽種稻麥水旱偏災 不過五六年或七八年才逢一年 這曾經省城從前實驗過來的 要是凶年多豐年少 那些右方所說山東貴州各縣各山蠶業 也不能放養到二百多年 到現在更平比一年的發達了 可是親身種植櫟樹放養山蠶 多於挨山的農民相宜 滇中農家 居山的常多 其現已成年 能操持家中大事務 又開通的 除少數實業所職員農會會員農蠶學校畢業生外 知道山蠶業的 究竟還少 以後沒人切切實實的設法提倡

開導 多數農民 便再過十年 知道這山蠶業是甚麼呢 切實倡導 是不是算實業員農會員 農蠶畢主義等不容辭的事 這也非鄙人理會得來 且把種櫟放蠶各法 叙在左方 領教便了 櫟樹

放山蠶的櫟樹 有麻櫟榲櫟兩種 麻櫟的樹皮 直行皴裂 摩着滯手 葉邊有芒 四五月開 花 實圓大 實的粗殼 名爲椽斗 又名椽椀 可以染皂色 榲櫟一名駁櫟 俗名波羅 樹 皮橫皴不裂 葉厚大光滑 邊有凸凹 三四月開花 實細長 粗壳不能染皂 兩種都是新葉 將生 舊葉纔落 花作穗狀 實有發芽力 不過一年 若取實浸水中十日內外 漂去滋味 磨成粉 人和牲口都可食

種櫟

九十月間 櫟實成熟 從樹上落下 種取十五年以上的母樹 所結堅大的作種 不必便播 因冬令土乾 播了也難發生 可擇溽潤處 挖坑數個 每層種實上面 便鋪砂土一層 把種 實埋在坑裏頭 若是不理 種實便生虫 埋到次年二月 種實都已發芽 取將出來 用猪血 拌塗在種實上 然後播下 便不被鼠類竊食 設人工有餘 採取種實的地方 又和播種的地 方接近的 便隨採隨播也可 播用点播 種地作塘 每塘寬一方尺 大約播種七八粒 埋深 二二三寸 各塘行列約相距四尺 若是太密 將來得的地力薄 樹不茂盛 放蠶時候 樹叢中 又妨礙行走 若太疎 地又多曠廢 播後到夏季節 芽已出土 年內可展高一尺上下 三四

年後 發成大蓬 便可養蠶 樹幹矮的 樹不兜風 剪收繭都便 如樑樹是原有成林的 樹身過於高呢 可乘前年冬季 把各樹從距地面一尺處砍去 次春新條發出 便可放蠶

相樹

交春後新發的樹條 應爲頭芽 可以養小蠶 大蠶食着必病瀉 從頭芽上 次年又發的條 名爲二芽 三年的名三芽 可以飼大蠶 到四年以上便當砍去 使另發枝條 若是放秋蠶 的可乘前年冬 或本年春 把樹高過六尺的 連幹砍去 使其從根發芽 夏至後高至二三尺 應爲芽料 可更軟嫩 可以飼蠶 要是芽料不足用 有屬二芽料的 也可用得 至如三四芽料 葉老不合用 設砍後另發枝條 是叢生的 秋蠶放完 可把旁枝壓在土內 次年從壓着的枝條上 又叢生新條 可以放秋蠶 這便佔地少 發葉多 又易得看管 (未完)

本硯齋雜著

童振藻

考核各屬辦理實業成績辦法案

此案係民國五年十一月間藻承實業科長之乏時提出于滇省公署政務會議贊成者多已通過三分之二其餘因會議時間已過俟下屆開會再議旋因事停開會議數次此案遂致閣置翌年五日安徽省宣布各縣知事辦理實業獎罰章程十二月縣知事勸業考成條例中央亦已頒

布此案可無庸議及頃于故紙堆中搜獲錄之以爲陳跡之誌

富國與民交貧之會。除興辦實業外別無救濟良策。特吾國民智尙未大開。重實利主義具企業思想者不及他國之多。故實業在他國可任民爲之。吾國必由官倡之。是以漢之龔遂張禹王景。唐之尹思貞蕭定等循良之吏。無不注重於農桑種植水利墾荒等項而倡辦之。而晉詔二千石長吏以入穀多寡爲殿最。唐觀察使每歲八月察其治。惟豐稔始列上考。又差天下刺史治最。劾農桑業徠游口者。褒然首舉。宋端平間詔丞植桑三萬株至六萬株。守倅部內植二十萬株并論賞。金明昌間定長吏勸農殿最。能勸農田者受陞賞。否則分別笞徒。襍降。元大德間詔諸郡凡民播種怠惰及有司勸課不至者。命各道廉訪司治之。皇慶間又勅守令勸農桑勤者陞遷。怠者黜降。著爲令。可知古昔治民之官無不以殖產興業爲急務。而考治民之官之成績。亦無不視殖產興業與否以爲衡。宜乎國富民足。庫藏鮮空匱之患。閭閻諄庚癸之呼。沿至清季。雖治民之官。謀濬民利。遜於古昔。而一歲既除。猶令州縣將本年所辦之學堂工藝種植詞訟命盜錢漕等項。逐一列表。詳由府道加考分別殿最。達之督撫。再定等第。申報中央。優者升任補缺。議叙劣者參撤。一時吏治爲之一肅。雖非專重實業。而工藝種植藉以考核。州縣對於實業不得不認真將事。光復以還。迄于近日。其間如徵收田畝考成條例。司法官考績規則。縣知事辦學考成條例。中央均已頒布。縣知事司法考成通例。浙江省公署亦已頒布。獨實業考成條例。中央暨各省均未頒布。一般縣知事無所希冀。無所忌憚。凡百飭辦之件。或藉端延宕而不辦。或辦焉而有名無實。遂使實業廢弛。釀成國無儲蓄。高築債台。民不聊生。淪爲盜藪。滇省實業。光復後如水利墾荒種植蠶桑棉糖森林工廠開

鑛等項。未嘗不規定辦法。通飭舉辦。或藉端而不辦。或辦焉而有名無實者。實居多數。現值軍興。需餉甚急。百端羅掘之後。公私財源。日見涸竭。行將有百舉皆廢之患。固非提倡實業以濬來源不可。欲提倡實業以濬來源。尤非將實業一項。專列爲各地方官考成。迫令興辦亦不可。茲體察各屬情形。確爲地方所應辦及易辦者。定爲各地方官考成。並擬訂考核辦法七條。提付議決。後復交省議會議覆。再咨 農商內務 兩部查核備案。惟地方官到任數月。始能籌集款項。考察情形。分別舉辦。必至一年之後。方有成績可考。若在任數月。卽行更換。萬難辦到。如有能顧恤民艱。勇於任事。著有成績。亦可填報。由科暫行存記。俟有他項考核之案發生。再彙總辦理。合併說明。

擬訂雲南省行政公署考核各屬辦理實業成績辦法

一爲國濬財源。爲民裕生計。均非注重實業不可。滇省各縣興辦實業。多有名無實。歷年雖久。成效罕覩。故特訂此項考核辦法。以資比較。而定獎罰。凡本辦法所列各條。考核各縣知事及行政委員均適用之。

一考核事實。分爲左列之兩項。

(甲)各屬必須興辦之件。

- (一)興修水利。 境內水利。無論修復新開。每一年度灌漑田地以一千畝爲率。
- (二)開墾荒地。 境內荒地。每一年度墾熟成田。以一千畝爲率。
- (三)種植桑樹。 每一年度播種桑秧以五千株爲率。新栽桑樹以三千株爲率。惟新栽之樹。以成

活之數計算。

(四)種植橡樹。每一年度播種橡秧以五千株為率。新栽橡樹以三千株為率。惟新栽之樹亦以成活之數計算。

(五)設立貧民工廠。每屬須設立此項工廠一所。招收貧民以五十名為率。以上五項係必須興辦之件。除中甸維西氣候較寒。于種桑不甚相宜。可種橡樹。并于酌量興辦各項中。多辦一項。以資抵補外。其餘無論何縣。均當查照辦理。惟行政委員所轄地方。如財力不逮。至少興辦二項。

(乙)各屬酌量興辦之件。

(一)飼養家蠶。凡所轄境內。桑樹新栽成活至三年以上。或舊有桑樹已歷多年。其數達二千株以上。應設一蠶桑實習所。每年畢業學生以三十名為率。若達五千株以上。無論由實業機關養蠶。由民間養蠶。應每年度以產出蠶繭三千斤為率。

(二)放養山蠶。凡所轄境內。成林橡樹達四千株以上。無論如何放養。應每一年度產出山蠶繭五萬粒。

(三)種棉。每一年度播種棉花以五十畝為率。

(四)植蔗。每一年度種植甘蔗以五十畝為率。

(五)植茶。每一年度種植茶樹以三千株為率。

(六)推廣森林。每一年度無論何種林木。以栽活三千株爲率。

(七)改良工藝。每一年度須將境內工藝品改良三四件。如籌資甚多。另設工廠。改良製造。固屬可嘉。若採取新法。教導地方工匠。改良製造。亦無不可。

(八)開採鑛產。每年鑛產。無論如何辦理。應開採兩處。

以上八項。係酌量興辦之件。類如所轄境內。可以摘葉之桑樹。不滿二千株。而成林橡樹。已滿四千株。祇應設一山蠶傳習所。若氣候土質。於棉蔗茶均不相宜。亦可另擇相宜之農產物。分別種植。以抵補之。並查照栽桑植蔗植茶等表式。填報至森林一節。如天然林甚多。無須添植。亦可將境內工藝品改良製造。或將鑛產摘要開採。總之上列八項。至少須辦二項。

(未完)

本會名譽贊成員

陸邦純

吳珣

華封祝

葉大林

錢用中

秦光玉

張士麟

黃德潤

王鴻圖

祁奎

本會第一屆職員錄

名譽會長 由雲龍

名譽副會長 李卓元

會長 吳現

副會長 童振藻

本會名譽贊成員職員會員錄

總務部長 郭其光 文牘員 雷宣 會計兼庶務員 葉華

評議部長 吳錫忠 評議員 楊文清 鄧紹湘 李廷英 曹觀斗

調查部長 鍾偉 調查員 鄒世俊 姚光裕 陳立幹 張偉 梅宗漢 蔣奎

編輯部長 童振藻 編輯員 孫時 張焯川

執行部長 張祖蔭 執行員 李致中 王仁端 楊樹 李昌裕

本會季刊撰述員

李卓元 郭其光 惠我春 童振藻 雷宣 李昌裕 葉華 吳錫忠 楊文清 鄧紹湘

李仲選 鍾偉 鄒世俊 孫時 張焯川 王仁端 張祖蔭 姚光裕 李廷英 張偉

梅宗漢 蔣奎 呂培仁 王人吉 李致中 劉家富 田乃昌 曾泉山 陳立幹 秦繼蕃

楊樹 柏西文 曹觀斗 李玉成 王一清 倪守仁 陳葆仁 袁紹禹 衛鴻基 王建極

孫向旭 段偉 何榮恩 劉青藜 黃禪俠 米文興 張子仁 楊鍾壽

本會會員錄

吳琨 李卓元 童振藻 劉青藜 郭其光 鍾偉 呂培仁 王人吉 雷宣 張偉

吳錫忠 楊文清 鄧紹湘 李廷英 曹觀斗 鄒世俊 姚光裕 陳立幹 梅宗漢 蔣奎

庾恩錫 劉若遺 孫時 楊樹 李昌裕 張焯川 葉華 李肇植 曾泉山 袁紹禹

張祖蔭 李致中 王仁端 劉家富 段爾昌 張執中 衛鴻基 徐振宇 曹汝銘 孫紹雍

熊大華 陳文漢 許敏 何桂芬 尙銘 趙培德 羅盛藩 吳堯臣 何子謙 楊正昌
李恩德 李朝棟 李開德 羅家儒 任嗣廉 于壽康 趙文煥 張燦彩 王一清 倪守仁
李玉成 惠我春 陳葆仁 田乃昌 雷恩溥 蕭楊勛 周恕 盧錫榮 何榮恩 段居
陸振武 竇志鴻 米文興 張子仁 李正坤 黃仲洪 黃本常 張健 金承華 楊鍾壽
黃禪俠

本會名譽會員錄

王用予 徐進 王建極 李仲選 秦繼蕃 曾文林 郭樹平 張亮時 孫向旭 柏西文
朱應侯 林培山 區學泉 周忻

雲南實業改進會季刊

本會九十十一月間蒙

各界熱心實業家暨本會同人捐助一切經費茲將捐助經費之各位姓字及數目登報鳴謝

黃玉田先生 壹百元

吳石生先生 壹百元

黃詢儒先生 壹百元

庾晉侯先生 伍拾元

童仲華先生 伍拾元

鍾希竹先生 叁拾元

劉若遺先生 拾元

張槐三先生 拾元

吳盡侯先生 拾元

雷德三先生 拾元

呂重安先生 肆元

鄒子彥先生 拾元

孫一時先生 拾元

曹星伯先生 拾元

捐助本會經費各位姓字及數目

蔣雲蓀先生 貳拾元

陳松岩先生 伍元

張子俊先生 伍元

姚克家先生 伍元

梅紹武先生 伍元

李子俊先生 伍元

李紹周先生 伍元

劉潤之先生 壹元

田文輝先生 壹元

鄧楚江先生 伍元

李子厚先生 貳元

衛小樓先生 壹元

段沛西先生 五角

張寄南先生 貳元

共計伍百陸拾陸元伍角

中華民國八年春季發行

(雲南實業改進會季刊第一卷)

編輯者兼
發行者

雲南實業改進會

印刷者

雲南官印局

總發行所

雲南省城西照街總商會內
雲南實業改進會

代售處

雲南省城城隍廟街
雲南商務印書分館
各省商務印書分館

本號價目 每册 角(郵費在內)

廣告價目 一頁(二回)五元 半頁(一回)三元長期特別另議

1919

年

2

卷

中華民國郵務局掛號

友第

己未夏季

6
廿三

雲南實業改進會季刊

第二卷

雲南實業改進會季刊第二卷目錄

圖書

查勘滇蜀鐵路圖

論著

擴張雲南實業教育意見書

雲南林業衰敗之原因及其補救之方法

籌設各縣經濟灌農場意見書

玉溪遊業之整理

修築鐵路為提倡實業根本解決之問題 (續)

查勘滇蜀鐵路圖說

譯述

越南甘蔗之種類及製糖之情形 (續)

報告

調查雲南祿豐村林場報告

楚雄蓮荷栽培法

蒙自附近數年農產進出口數量表

目錄

童振藻

張祖蔭

陳葆仁

劉家富

呂培仁

王曰猷

劉炳生

周定權

寶志鴻

王人壽

雲南實業改進會季刊

二

雲南省城商店調查表

雲南鑛業統計表

調查寶華公司生銻爐報告書

紀事

呈報 省長公署先後奉發新平鎮南通海各縣志書日期文

本會分函省教育會省農會總商會將組織遊越實業團先後經過情形并文件抄錄請轉知查

照文

本會開辦商業補習夜學校分函總商會各會董查照勸導各商號選送學生入校肄業文

本會函各公司行店請將商業商品按照本會製就表式詳細調查填報文附表式

本會將會章宣言書函送各省市

本會分函各公司請將現行規章辦法暨購用機器名稱需費額數出貨及營業盈虧等情形開

送文

本會分函海防緬甸各商號請代探商業消息暨將現行規約辦法及近年銷貨額數價值運費

應納關稅等情形逐一開送文

本會分函各縣實業所請將農林工商各事項之狀況逐一詳細開明送會文

本會七年十二月例會議決案

本會閱書報社啟事

本會招領苧麻籽布告

雜錄

說山蠶業白話 (續)

木硯齋雜著 (續)

牧畜叢談

附錄

本會第一屆職員簡明履歷表

本會會員簡明履歷表

本會續收特別捐暨月捐之清單

吳錫忠

童振藻

陳立幹

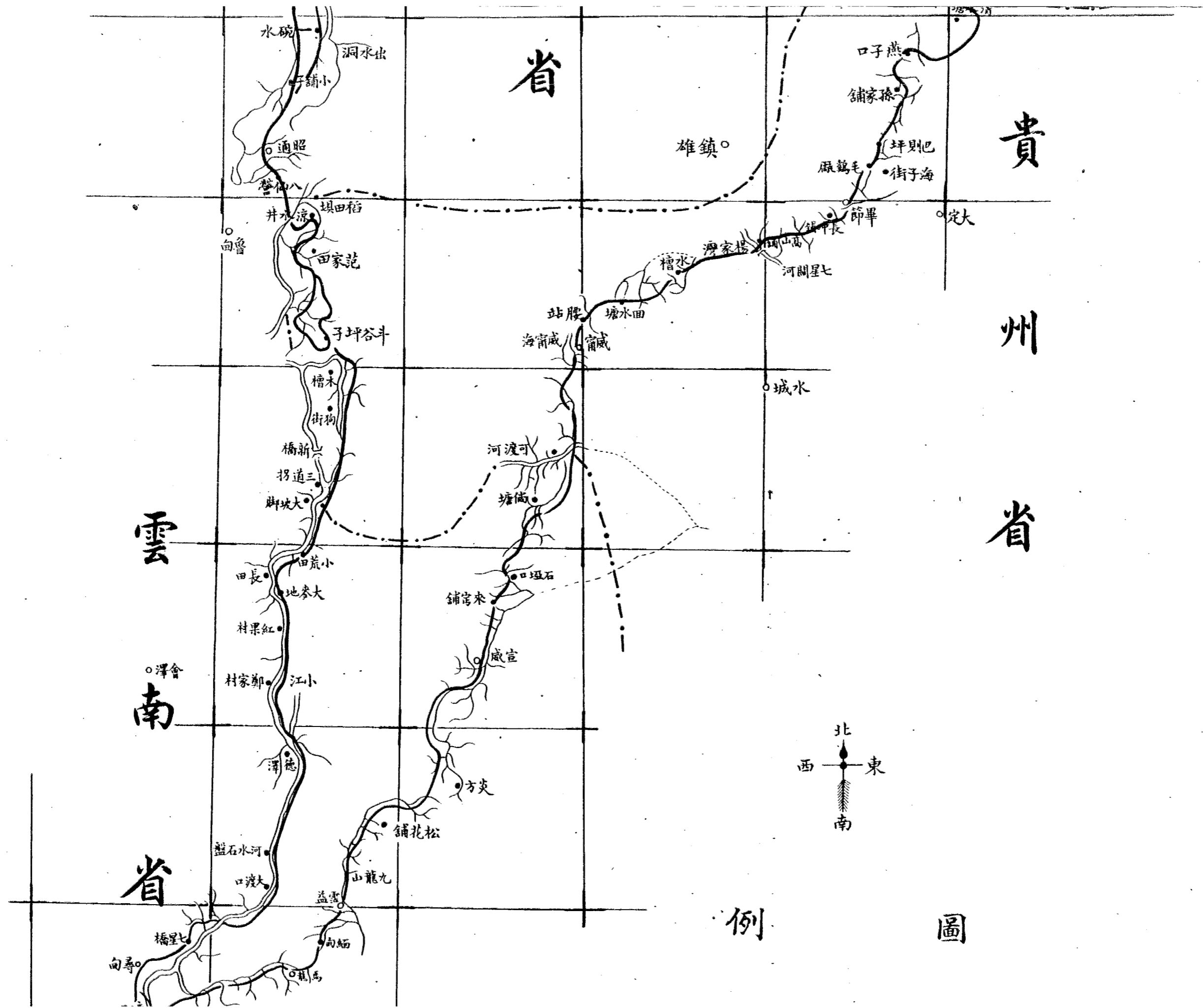

川省

雲南省

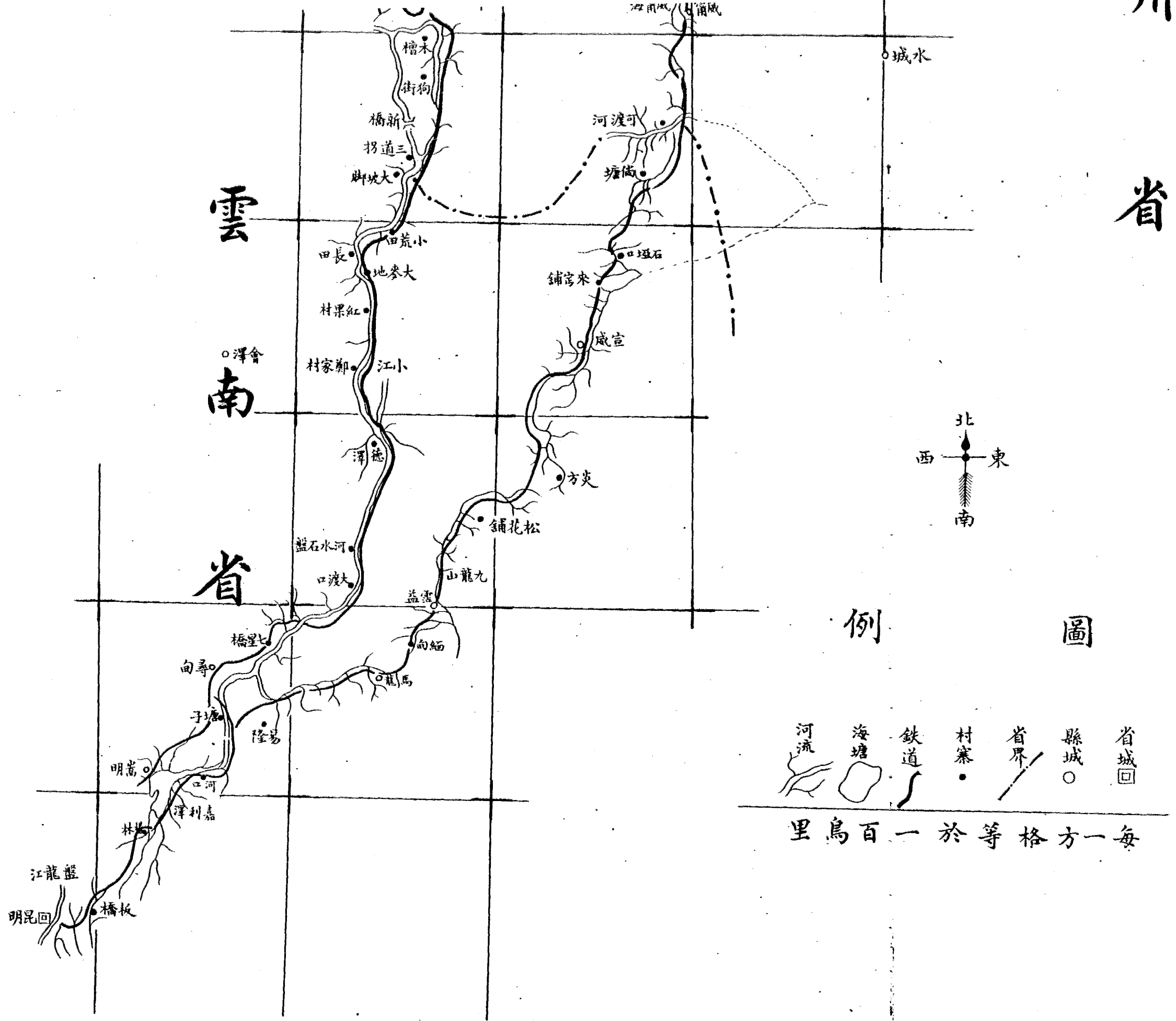

論 著

擴張雲南實業教育意見書上

雲南省長

童振藻

爲赴越考察實業教育擬具擴張雲南實業教育意見書呈請 鑒核采行事竊藻思德令受教育者能保獨立人格其旨趣卽取於瑞士一村夫子法之織業冠歐西其端緒卽開於聘用意大利之織業家挈長補知世之國標強幟者靡不然如精神或物質之文明遜人猶不師人而私心自用恐爲斷港之航而莫治溟之濟是以智如彼得明如久拉耶古蘭格羅尙遊歷以潛其學識而開物成務觀此心不更宜虛乎者番 鈞長思臻上治作範神州特派員赴越考查實業闢雲南未闢之途徑實業改進會邀省教育會總商會省農會各代表仿遊美實業團之例組織遊越實業團呈准赴越考察實業暨教育亦爲雲南前此所未有遊越實業團同人不以藻爲不才且因年差長河內海防兼係舊遊地問途於已經推爲團長更爲藻前此所未有具此快感焉得不竭目盡心采懷寶山片玉免貽空回之誚奈一限於時之迫促再厄於譯人之缺乏遂致所獲不如所期之奢然緣十數年前隨從前外交部高次長經歷海防河內老而識途徑堪熟問惟相距僅十數年而彼都庶事之進度眼前已增數倍爲可異耳滇越密邇人肥我瘠相形固易分明人壯我羸相逼何以抵禦失此不圖其後益難逆憶圖之維何瑣屑不論論其大約有數端謹爲我 鈞長一一陳之

一公家倡辦實業宜藉鑒以仿行也 越南實業自經法政府整理後日有進步其所以日有進步之原因雖多而重要原因則在多撥經費及用專門學者暨富有經驗之人主辦各事而辦理伊始又皆調查

明。晰。通。盤。計。畫。先。所。其。急。扼。要。舉。行。故。不。至。勞。而。少。功。糜。經。費。而。愒。時。日。何。謂。多。撥。經。費。即。如。東。京。一。部。行。政。費。年。支。八。百。餘。萬。元。實。業。一。項。用。至。二。百。餘。萬。元。約。占。全。數。四。分。之。一。而。全。國。農。商。用。費。年。達。四。十。餘。萬。元。牧。畜。用。費。年。支。十。八。萬。元。至。整。理。各。屬。林。業。一。九。一。二。年。間。用。至。四。十。四。萬。元。前。次。調。查。雲。南。地。質。開。共。支。十。萬。元。近。日。籌。辦。北。圻。水。利。估。計。用。款。約。八。兆。元。可。為。證。例。以。後。滇。省。政。府。如。辦。一。種。確。係。應。辦。之。實。業。必。須。設。法。籌。獲。巨。款。足。敷。支。配。方。可。開。辦。否。則。寧。暫。從。緩。緣。給。款。不。足。應。用。各。項。不。敷。支。配。必。至。敷。衍。門。面。實。效。難。收。與。其。多。設。機。關。徒。驚。虛。名。何。如。遴。辦。數。項。注。以。全。力。待。著。明。績。再。另。舉。行。揆。之。本。省。現。在。財。政。祇。合。如。此。若。異。日。帑。藏。充。溢。則。左。宜。右。有。不。妨。將。應。辦。各。實。業。普。遍。舉。辦。何。謂。用。專。門。學。者。及。富。有。經。驗。之。人。主。辦。各。事。即。如。河。內。地。質。調。查。所。主。任。孟。舒。君。於。地。質。學。精。研。有。年。且。係。前。赴。雲。南。東。部。及。越。南。西。北。部。調。查。地。質。著。有。雲。南。東。部。地。質。研。究。記。等。大。部。專。書。故。委。任。是。職。他。事。勿。論。即。就。該。所。地。質。標。本。陳。列。室。而。言。雲。南。及。越。南。地。質。標。本。列。至。十。四。玻。璃。櫥。古。中。新。各。紀。中。之。岩。片。化。石。無。不。齊。備。又。附。列。礦。石。五。個。中。有。燐。銻。石。膏。等。類。而。英。市。現。值。一。萬。五。千。元。一。噸。之。鉍。鑛。亦。自。我。國。龍。州。徵。列。一。望。即。知。其。辦。事。之。精。能。商。品。陳。列。所。主。任。克。來。勿。斯。特。君。固。係。農。學。專。家。且。不。時。出。外。周。咨。博。訪。故。與。勒。馬。力。野。君。合。著。之。越。南。農。產。雜。錄。及。自。著。之。越。南。食。用。植。物。圖。譜。均。博。大。精。深。足。徵。於。越。南。物。產。之。狀。况。確。有。心。得。非。鑿。偷。寸。光。者。可。比。故。所。辦。陳。列。所。規。模。宏。大。品。物。分。類。排。列。不。下。萬。種。并。能。製。物。利。用。翻。新。出。奇。其。他。各。實。業。機。關。主。辦。人。員。亦。多。類。此。所。以。政。府。辦。一。事。非。特。能。收。明。效。大。驗。且。足。為。人。民。樹。之。楷。模。妙。選。慎。用。得。人。則。昌。公。家。倡。辦。實。業。而。欲。實。事。求。是。亦。當。借。鑒。而。重。擇。別。何。謂。通。盤。計。畫。先。其。所。

急扼要舉辦。即如近年欲振興蠶業。先提倡養蠶。於東京設總養蠶場。一分養蠶場。四安南設總養蠶場。一分養蠶場。六交趾支那設分場。三東浦塞設分場。一均按其氣候及植桑多寡以定之。知試驗場爲轉振農業之樞紐。各屬均宜設立。現在已經開辦者。東京一處。安南一處。交趾支那三處。東浦塞三處。而東京東浦塞等處。預定之試驗場。亦均擇定地點。以備次第開辦。但其中有專門試驗林茶一項者。爲專門試驗場。有試驗普通農作物者。爲普通試驗場。其性質各有不同。知倡辦牧畜。非有獸醫專家分駐各地。俾便驅除病害。不可於是全國已駐有獸醫者。計十餘處。預定分駐者。若干處。亦酌量規定。按圖可索。以上各端。無非調查明晰。故能統籌全局。因地制宜。安排妥貼。尤可取者。對於養蠶。則特設機關。數處檢定蠶種。如東京佛郎董檢定蠶種所。年約檢查五百萬粒之蠶種。故十年前全國每年分發及承領檢過之蠶種。約一百萬粒。前數年每年達六百萬粒。近年則數更增加。至民間騰地種桑。報之政府。政府查明。即免其地稅。以鼓勵之。故蠶病鮮生。而飼料亦足。又恐蠶繭銷路之滯碍也。於南定特設繅絲及染織綢貨各廠。故每年蠶絲出口。約八九十萬斤。本地所用絲貨。又不假外求。對於林業。如近河邊及堪育油脂者。非有特別事故。則不准伐其准伐者。又須領有執照。并有地不許栽樹。有地准其多栽樹。木此等林政。除各要地。許置檢林官。主管外。并擬育成林業。專科之學生。組爲檢林隊。分往各處。檢查林產。芟荆。無用枝木。及指示改良栽培之法。因林業。非用特別法律。維持并用專門人材。整理斷難。日起有功。對於牧畜。則因越南馬種不良。政府特在河內順化設牧馬專場。用新法配合。以養殖之。而河內西境阿拉馬場。購用法。則得等種。及英與阿刺伯配合之種。以資改良。即其證據。他如鐵不敷用。則海防新設鍊鐵廠。購運本。

地及他國鑛石以精鍊之皆係先其所急扼要舉行故能動中肯綮滇省欲改良及推廣蠶業非於省會及省外要地特設機關選聘考驗蠶種素有經驗之專家購置適用器具檢定蠶種分發應用俾清病源并設法獎勵與強迫植桑廣儲飼料不可欲振興林業非將前甲種農校林科畢業生徵集省會邀請濠於林學者教授及練習檢查之法組織數隊分往亟須興辦林業地方查察勸導暨選地造林并規定章程禁止濫伐踐踏焚燒及責成地方官紳嚴加保護不可欲提倡牧畜則滇省騾驢綿羊之種極不良非先購良好馬驢綿羊之種來滇配合使之改良不可

一宜酌設製造各工廠及各種墾植場所所以裕貧民生計也。越南東京一帶訪問盜匪頗為稀少雖係各地兵營汛哨星羅棋布如駐有法兵者二十九處駐有多數土兵者亦二十九處土法兵混合駐紮者五處設哨駐土兵以守望者四十九處防衛周密之故實則東京人口號稱七百萬大數與雲南同而平原廣漠即富良江口之三角洲一帶產米地有二百六十餘萬法畝其餘除西北稍有山地外均係平原稻可再熟平素上米價每百斤四元零極貴時亦不過五元鹽則每百斤三元零木炭每百斤約三角零均較雲南昆明蒙自等處為賤故度日尚易加以政府興辦各種廠所及各項工程用人甚夥而法國及我國資本家利用價廉之原料薪賤之工人運輸便利之地方大興農工各業所用工人為數亦夥且該處人民納身稅與田地附加入冊營業等稅及差徭等捐擔負甚重不能不各就附近場所執一役以思抵補南人在前多就逸樂宜現在多受苦物極必反理有固然世有逸樂等南人者固已覆轍之循有逸樂過南人者恐不久亦後塵之步至現設農工各廠所之規模較大者河內有印刷所及製米織布製茶

造木造冰製革造白蘭地酒造啤酒製火柴製煙草紡紗等廠。而大磚瓦廠尤有兩處。其附近河內一帶。并有鐵道工廠。農業試驗場。及官立之阿拉牧馬場。私立之咖啡園。牛羊牧場。又有山西之營田所。廣太之試驗場。工人較少者。如印刷所。及造木製米製茶造冰造酒製煙草磚瓦等廠。工人數十名至百餘名不等。紡紗如隆太一廠。資本七十萬元。工人前用四百名。去年減為三百名。嘉林鐵道工廠。製造貨車及車輪等件。工人二百餘名。松台之咖啡園。面積百餘法畝。工人亦二百餘名。若再合其他各小工廠之工人計之。投身工界者實繁有徒。海防工廠。較河內各工廠之規模。尤為宏大。現在開辦者。有皮皂玻璃鍊錫機械紡紗塞門德士等廠。而大鐵工廠有二處。製米廠有七處。皮皂玻璃鍊錫各廠工人亦數十名至百餘名不等。鐵工如合泰隆廠。資本十五萬元。工人二百餘名。紡紗如普利紗廠。資本一百萬元。工人一千餘名。塞門德士廠。資本二百五十萬佛郎。工人四千餘名。此外南定有線絲染織各廠。搭棧有造紙廠。倫助汪有大養蠶場。新山有大咖啡園。所用工人亦夥。若再合各小工廠之工人計之。為數益多。此第就河內海防及附近一帶計算。老街安沛諒山等處之工廠與宣光洪街等處之鑛廠中所用工人。未經查明。尚不知凡幾。現法國遠東總公司成立後。尚擬將紡紗線絲製革皮皂製火柴各廠設法整頓擴充。並擬添設製造化學原料榨油製粉及木桶玩具機械各廠。以推廣製造。如其實行。所用工人格外增加。東京一部分人口約七百餘萬。現供役工廠者已如是之多。雲南人口亦約七百萬。與東京之數相等。前數年查明在工廠服役之男女職工數共三千七百餘名。約合總數二百分之一。若集全數工人。趨供海防塞門德士一廠之用。尚覺不足。即近年工人稍有所增。為數亦屬無幾。江蘇近年工廠之職工達十四

萬固在行省中首屈一指。即直隸江西四川等省多者四五萬少者亦有三萬。雲南不過三千餘較上列各省亦相形見絀。近數年盜匪充斥造成之原因雖非一端究覺滇係山國謀生維難益以天災愈難應付兼之銅錫鑛業影響於軍事消納無多此外又鮮新生工作堪爲衣食之謀實爲一大原因如不就此原因而設法救平恐逃兵裏脅公行搶擄剿注全力可望聚殲若夫迫於饑寒營生無路時聚時散倏仆條起不易爲根株之拔此等匪類罪難道而情實可矜除以工代賑大興路工聞已籌畫不計外并宜新設工廠及場所數處以消納之明知丁百費拮据之會焉有薄施濟衆之力不知剿糜軍帑數亦不賞撫之難馴業有前例不如一面出奇計以殲大憝用彰刑威一面籌生計以惠窮黎藉廣德化欲籌生計而多設場所應由鈞署酌撥款項于阿迷箇舊縣城附近辦一大造林場於蒙自芷村地方辦一墾植模範場於省會附近或呈貢境內闢一種植楮構場緣蕩乘車赴越時曾就鐵路所經之處略爲訪察如阿迷爲該路之宿站人烟漸密而城外山禿嶺童以致木料薪炭價日昂貴前實業司有見及此曾嚴飭該縣注意林業而從速振興昨過其地訪問奉飭後當在老鄧山種植旌以保護不力多爲牛羊擇毀如在該地辦一大造林場頗爲合宜箇舊鑛山森林木材之需用固多砂丁萃處木炭之銷額亦巨往往供不給求昨年冬季巡檢司所出之炭百斤價六元運至該處可售至十四元之多如在該處辦一大造林場亦可獲利芷村鍊錫廠南有大段荒地面積甚廣并有水源堪引以灌溉因該處人稀故未開墾如欲價買價值甚廉聞前鍊錫廠購地一幅橫三十餘丈縱五十餘丈不過費洋二百餘元地價之賤可以想見惟天氣稍寒不宜種棉若闢作墾植模範場酌辦農林牧畜其房舍道路溝渠等均以新法部署以爲

本省辦理墾植之模範亦無不可。越南河內附近有地名紙村。村民數十戶。零星散處。多以造紙爲業。入其境。砧杵聲不絕于耳。而輪蹄絡繹。皆係捆載原料而來。蓋村旁各山。構格蒙密。采作原料。并攪切剩紙條。以造之。工人多者一戶。亦達數十。搗之漉之。各有定職。且所造之紙。色質佳而價廉。河內之土著僑民。多用供印刷書寫。以雲南省垣之大。雖有紙作數家。祇造粗劣之品。其印刷書寫所需者。均仰給外省。外國殊爲失算。前擬設廠製造。因原料不敷。遂未開辦。不知沿滇越路綫一帶之山麓林隈。時有構樹隱見。如再就省會附近。或呈貢境內之官荒地。點遍植構楮雜蒔竹與黃瑞香。預爲原料之儲。一俟長成。敷用再僱川黔良師。設廠用手。工製造。亦可抵制外來之貨。此係鈞署應置之各機關也。至各屬地方。亦可因地制宜。以分設之。如蒙化磁土頗佳。現製之碗。色質不良。不能遠銷。可將該碗廠改良。擴充濠澗胡桃樹約二十餘萬株。永平年產胡桃七百餘畝。足徵該兩屬種植胡桃。甚爲相宜。現有胡桃暢銷出口。該兩屬可多置適宜之胡桃園。推廣種植。保山花生年產三千餘石。廣通花生年值三千餘元。如再多種。并設廠榨油供食用及製肥皂之需（肥皂輸入僅蒙自一口。年約值銀五六萬兩。應設法推廣製造）更可獲利。鎮南山蠶。甚爲發達。年可收繭一二十萬枚。如再造橡林。廣爲放養。俟獲繭加多後。設一織綢廠。僱用遵義名師改良製造。亦可抵制魯黔入口之貨。玉溪產靛。年可四十餘萬斤。如再用新法種植。并設製靛廠。用新法製造。安知不可抵制舶來之品。通海爲有名之烟草市場。玉溪等屬之貨。多聚集於此。如在該地設廠購用小機製造煙捲。亦可抵制外人所製之紙烟。及四川烟捲之輸入。（紙烟輸入僅蒙自一口。最多時年約九千七百萬枚）靖江順甯鶴慶均能造紙。順甯鶴慶尤能造適用之綿紙。如在該兩屬廣種。

構。楮。等。樹。俾。原。料。充。足。後。再。設。廠。改。良。製。造。亦。可。供。迤。南。迤。西。各。屬。之。用。鎮。沅。景。東。氣。候。土。質。均。宜。植。茶。近。年。各。裁。活。十。萬。餘。株。普。思。兩。屬。在。本。省。尤。為。產。茶。最。著。之。區。現。因。摘。芽。過。多。老。樹。日。就。枯。萎。銷。路。漸。滯。新。樹。又。鮮。栽。培。如。在。該。各。屬。各。設。一。大。種。茶。場。用。新。法。種。植。并。改。良。製。茶。方。法。暢。銷。出。口。種。茶。各。山。戶。更。可。如。法。仿。辦。以。牟。茶。利。昭。通。牛。羊。皮。年。可。售。三。萬。元。如。設。廠。製。革。運。銷。川。滇。各。屬。可。獲。巨。利。大。關。年。產。元。麻。萬。斤。彝。良。年。可。產。三。萬。斤。運。輸。四。川。供。織。布。之。用。如。各。設。一。廠。僱。川。省。或。江。西。技。師。仿。織。夏。布。亦。可。運。銷。揚。子。江。流。域。一。帶。玉。溪。永。善。年。各。產。糖。百。萬。斤。寶。峨。摩。芻。年。各。產。糖。五。十。萬。斤。彌。勒。竹。園。年。產。糖。二。十。餘。萬。斤。為。植。蔗。最。宜。產。糖。最。盛。之。地。若。謀。改。良。應。選。種。外。省。或。外。國。糖。分。較。多。之。良。種。并。應。各。設。一。廠。或。用。外。洋。之。法。提。鍊。或。聘。用。他。省。良。師。用。較。善。之。法。以。提。鍊。之。騰。越。每。年。入。口。之。棉。不。下。二。千。石。如。在。保。山。羅。明。上。江。枯。河。蒲。縹。及。龍。陵。之。肝。胆。蠻。黑。球。貢。蠻。年。等。處。之。宜。棉。地。方。各。辦。一。極。大。植。棉。場。購。運。中。外。良。種。分。別。播。種。迤。西。各。屬。所。用。之。棉。亦。可。取。給。于。此。此。外。宜。棉。未。植。之。地。在。師。宗。有。二。萬。餘。畝。在。宜。良。徵。江。各。有。一。萬。餘。畝。亦。應。各。關。一。植。棉。場。選。購。良。種。種。植。富。州。廣。南。宜。種。八。角。現。八。角。及。八。角。油。易。銷。出。口。如。在。該。兩。屬。遴。選。地。點。開。辦。一。大。八。角。園。廣。為。種。植。亦。甚。相。宜。永。善。年。出。桐。油。八。千。斤。靖。江。年。出。榨。油。五。萬。斤。為。大。宗。出。口。之。貨。如。該。兩。屬。再。廣。種。桐。樹。烏。柏。樹。以。擴。充。原。料。其。產。額。當。更。可。增。益。其。他。各。屬。有。類。此。者。不。妨。酌。量。情。形。查。照。辦。理。以。上。各。項。不。必。定。需。巨。款。應。用。或。飭。由。地。方。官。籌。款。興。辦。或。飭。由。地。方。官。勸。紳。集。股。興。辦。如。實。係。民。窮。財。匱。款。項。難。籌。不。妨。由。鈞。署。量。為。補。助。至。延。聘。技。師。購。運。機。械。種。秧。等。項。該。屬。地。方。官。紳。力。難。辦。到。亦。可。呈。請。鈞。署。設。法。代。辦。一。俟。集。有。的。款。尅。期。成。立。以。及。辦。有。明。效。足。樹。風。聲。

仍由鈞署派員考實特加優獎以資鼓勵各廠園等果能次第觀成消納貧民爲數固夥而風氣一開人民必觀感興起爭相仿效農工兩業因以大興若各屬官紳再能相其土宜衡其物產善導人民種植製造并散給特產之種秧及最新之方法務使無恆產及有恆產而收入不足供饋粥者各得一營生之方以自食其力加惠元元實匪淺鮮如再舍正路而弗由不妨嚴加懲辦以納之軌物况官紳人民各利用其資本勞力富熙可致而康樂相安雖不敢謂盜匪從此不再發生然斷不至滋蔓難圖視目前之充斥云

一易銷越南之物品宜迎機利導以廣銷路也。滇省自鐵路通後有無交易便利非常如我餘而彼不足正宜投機廣運以期國外貿易之發展此次藻留心考察除運銷越南之瑣碎貨不計外其爲大宗而確有把握者約有數端卽如鐵之一項僅就雲南鶴慶鎮南順寧三縣言之年可產七百餘萬斤不爲不多惟用土法提煉鐵質不良故滇省新工藝需用仍購舶來之品宜於滇越鐵路旁產煤極多而又易於運銷之處設一煉鐵廠煉製精鐵既可供本省之用而越南東京一帶近年查明之鐵礦僅盤龍江流域三處產額無多如滇鐵精煉合用則嘉林所設鐵道工廠海防兵工廠暨華僑及法商所設機械工廠必來購運他日欽渝鐵路開築亦可擴充辦法製造鐵軌應用此其一也他如雲南宜良可保村之煤現雖在雲南境內慎越鐵路之火車用之其實越南各工廠亦多歡迎即如越南洪街等處產煤年可五萬餘噸時有出口而主辦煉錫廠者猶詢問可保村煤之價值似有購運之意如該處煤與之接洽亦可開一銷路况查民國六年分由蒙自關出口之煤僅八千餘噸七年上半年已達六千餘噸此可爲

慎煤暢銷越南之徵若擇慎越鐵路附近一帶之良好煤礦集資開挖并精煉而平其價值其銷路益富暢旺此外如越南雖產稗豆赤豆荇豆等類爲數甚少故慎省所產之花豆豌豆輸入越南年有增加昨檢蒙自關報告民國四年大豆運銷東京一萬二千餘石五年一萬七千餘石六年則增至九萬餘石七年上半年已達三萬一千餘石檢滇越鐵路報告近來每年由雲南運入東京之花豆約九百餘噸其由雲南運至海防在民國四年飯豆爲五百餘噸五年一千餘噸六年則增至四千八百餘噸豌豆則四五六三年多者五百餘噸少亦一百餘噸昨年滇產花豆豌豆在河內物品展覽會場陳列定購之數頗多足徵此項豆類暢銷越南且調查此項豆類在越南納落地稅每百基緬(一基羅約合中國二十五兩)征五佛耶法政府欲廣爲輸入以供其求故特爲輕減如滇省農民推廣種植運銷有路自堪獲利又如越南之河內海防南定均有紡紗廠海防南定兩廠規模尤爲宏大均在一萬錠以上故由該數處運入雲南之棉紗民國五六年分均一萬餘石此次赴河內海防兩紗廠調查每年運用印度美國之棉爲數頗鉅越南凡種棉之地概不取稅獎勵種植產額非不年有所增且或運銷日本年可九千餘噸而民國四年由東京運入雲南之棉計七百九十餘石五年三百餘石六年一百餘石七年上半年已達三百餘石大都越南因他處棉價較高仍然運至該處售賣印美之棉價較越南爲廉故購供紗廠之用即以昨年紗而論在河內購買越棉每石值銀四十餘元運至昆明約高一倍即昆明之稱較大照數折去亦尙合算故販者日多滇省近年棉價翔貴雖緣上年雨水較多收成歉薄亦由種者不廣供不給求如就揆近滇越鐵路或在紅河流域便於轉運之一帶地方開墾大段荒地選購佳種廣爲植棉產額一多其價

自賤。非惟可抵制越棉之輸入。而河內海防南定之紗廠。因相距甚近。運費較廉。可購滇棉。應用不必再購印美之棉。雲南紗廠一時尙難成立。如以棉易越南之紗。出入兩抵。未始非挽回利權之一策。又如雲南南境所產之薯蕷。每年輸入越南爲數亦多。民國四年由蒙自關出口計一萬餘石。五年六千餘石。六年二萬餘石。七年上半年已達七千餘石。大半銷於越南。因越南平民之衣均用此爲染料。彼國每年僅產二千餘噸。不敷應用。故多仰給於雲南。且此種薯蕷。紅河流域產出甚多。聞係野生。如能設法推廣。種植亦可爲一大利源。之濬其餘如牛羊皮。狐皮。黃木耳。燕麥。蠶繭。毛毡。黑鉛。藥材等。均能銷越南。惟須一面曉諭滇省商人。如遇法商或越商購運務平。其價值一面諭各商人。將其花色價目。售貨住址。開送總商會實業改進會。同彙編成表。譯成法文。以備分送法商。或送登越南東洋雜誌等。法文報紙。如法商越商購買。可逕函總商會。或實業改進會。轉知各號。以便設法與之接洽。并將貨樣送由總商會實業改進會。會同轉請交涉署。照會法領送交河內商品陳列所。因該所原置有陳列雲南物品處。交其陳列。以便週知較爲便易。其印刷一切及登報費。與陳列費。均由各商承認。而滇省商品陳列所。固急需成立。徵列法越之貨。以爲比較。并藉以報酬。然滇越爲隣。鐵路又復聯貫。彼之河內。陳列所百貨駢羅。排列裝飾。又極其美麗。我之省會陳列所。雖爲經費所限。不能與之抗衡。亦不可相去太遠。致貽彼族之笑。况直隸浙江。此項陳列所。均已開辦。一則兼辦博物院。一則附設勸工廠。其規制之宏大。亦可想見。雲南又何肯甘居直隸浙江之下。而簡陋出之。以上各端。如何由公家自辦。如何諭人民照辦。仍候 鈞裁。

一宜勸滇省富商。促子弟或學徒。研究法越等語言。以便赴越經營各業也。 法人前著越南行政統計。

載全國華僑達三十萬四千之多。近由吾國內務部查明。謂僅十五萬九千。前後相距不過四五年。幾減至一半。無非稅例繁苛。回國日多之故。此次赴東京一部分調查。如南定海陽安宜諒山芒街谷柳老街河內海防等處之華僑約共二萬餘人。中以海防爲最多。計一萬餘人。河內次之。約二千餘人。其餘百餘至四五百不等。至以藉貫而論。廣東最多。福建次之。浙江又次之。雲南僅寥寥數十人。其在河內祇留學生七人在海防相遇者不過三人。察其原因約有數端。(一)納稅太重。華僑旅越須納身稅與招牌稅。身稅如係營業。則頭等每人一年約銀九十二元。二等三十二元。平民則納八元五角。招牌稅則開舖面或客棧者掛有招牌。如係超等年納二千三百元。頭等三百六十元。二等一百五十元。三等八十五元。此係在河內調查之數。至海防調查。則身稅一等九十九元八角。二等三十六元。三等十元零七角。招牌稅則最多者年約一千五百元。次則三百餘元。又次二百餘元。又次一百餘元。又次七十餘元。四十餘元。二十元不等。河內海防華僑所納身稅招牌稅不同者。係據該兩處僑商所報。若檢河內議定華人身稅之例。謂係照一八九七年六月一號之例徵收。一號八十六元。二號三十元。三號七元。四號五元。五號一元五角。與河內華商所報之數。又不相符。此等稅例。想係隨時改訂。各地不同。故多歧異之處。總之。至少身稅須年納十元左右。招牌稅至少亦年納數十元。滇人苟非負有真正能力。堪在越南各處謀生。必不敢輕易前往。肩此擔負。此其一也。(二)手續繁雜。華人赴越營業。須經各會館幫長認可。因所認各稅及有違法之行為。均由幫長負責。如供役各農場工場。其應納之稅及有違法行為。均由該場主人負責。會館幫長及各場場主。非有實在可靠。且爲生平素識之人。或係幫中公正殷實之人。介紹擔保。斷不能輕易容納。致

生。日。後。種。種。之。轉。轄。華。僑。會。館。廣。東。最。多。福。建。獨。立。之。會。館。甚。為。寥。寥。其。餘。則。概。未。之。見。慎。人。通。閩。廣。語。者。甚。少。且。鮮。與。該。兩。省。之。華。僑。來。往。故。欲。該。兩。省。幫。長。或。場。主。之。承。認。頗。非。易。此。其。二。也。三。語。言。隔。閩。華。人。赴。越。無。論。營。何。種。事。業。粵。語。越。南。語。法。語。均。須。通。曉。方。為。便。利。粵。人。在。越。有。歷。數。傳。者。越。南。語。言。不。但。通。曉。且。多。精。熟。法。語。則。隨。時。應。用。朝。夕。練。習。自。易。通。曉。即。新。入。越。之。粵。人。不。過。再。學。法。越。兩。種。語。即。可。對。付。故。旅。越。華。僑。粵。人。獨。占。多。數。他。省。皆。不。能。及。慎。人。欲。赴。越。經。營。各。業。非。學。粵。越。法。三。種。語。言。不。可。殊。為。困。難。故。多。裹。足。不。前。此。其。三。也。具。此。三。因。是。以。留。越。慎。人。為。數。最。少。不。知。慎。越。鐵。路。通。後。較。緬。甸。尤。易。來。往。緬。甸。之。新。街。瓦。城。慎。人。甚。多。勢。力。頗。厚。既。能。在。緬。甸。厚。其。勢。力。不。能。赴。越。經。營。各。業。斷。無。是。理。况。海。防。現。有。大。通。北。倉。即。係。慎。省。林。君。培。山。所。經。營。之。轉。運。機。關。此。次。在。海。防。晤。林。君。謂。經。幾。許。難。關。始。克。成。立。意。欲。為。慎。人。導。其。先。路。果。慎。有。數。人。能。視。林。君。之。堅。忍。不。拔。未。嘗。不。可。赴。越。經。營。各。業。特。此。時。聲。氣。尚。未。大。通。欲。促。之。赴。越。經。營。各。業。無。從。著。手。仍。多。觀。望。不。前。藻。意。謂。宜。先。飭。由。總。商。會。敦。勸。殷。實。商。平。素。在。緬。甸。及。他。省。經。商。者。各。遴。聰。穎。子。弟。或。學。徒。赴。河。內。或。海。防。留。學。專。學。法。越。粵。三。種。語。言。語。言。既。通。并。在。華。僑。所。設。各。商。店。各。米。廠。酒。廠。藥。舖。見。習。數。月。蓋。慎。商。赴。越。南。販。賣。豆。類。皮。革。邊。炮。磁。器。茶。葉。布。疋。等。項。固。可。獲。利。而。釀。酒。製。米。售。藥。尤。可。賺。大。宗。款。項。何。則。越。南。當。周。秦。時。即。通。中。國。北。圻。一。帶。徧。布。華。人。血。統。其。風。俗。習。慣。又。多。沾。染。華。人。故。所。嗜。之。酒。所。服。之。藥。幾。盡。用。華。製。之。品。而。華。僑。當。青。黃。不。接。之。際。復。多。借。債。越。人。俟。收。穀。時。勉。以。相。償。得。穀。製。米。成。本。輕。而。售。價。廉。銷。路。因。之。格。外。暢。達。是。以。越。南。釀。酒。製。米。之。業。大。半。操。於。華。僑。之。手。其。資。本。雄。厚。出。貨。獨。多。并。博。有。造。酒。王。精。米。王。之。稱。而。河。內。某。姓。年。可。售。藥。至。

二萬石入款四十萬元足爲華藥暢銷之徵故法人擬教越人用化學泡製以爲抵制之地如滇僑營此
三項獲利尤爲容易不可不入各該廠舖見習至學各種語言如入粵人在河內海防所記之中華僑英
各學校學習每人一年約需用二百元大約三年即可有成如嫌費多在滇省特組織一商業學校請精
通法語粵語越語各教員教之亦無不可若再加授越南農工商業及風土習俗之狀況尤有裨益然究
不及在河內海防留心實習易於精通如商人勢憂扞格留學見習不能與越僑直接商辦亦可由總商
會爲之疏通

雲南林業衰敗之原因及其補救之方法

張祖蔭

滇南地方數千里。河流湖泊不及十之一。平原耕地不及十之四。最大面積則山岳過半焉。然山岳非不
毛也。氣候則大都溫和。土質則肥瘠參半。交通雖窒礙殊無蜀道之難起伏即無常殊少。立之險則地
理上之山國者即天然之大林場矣。宜林業發達。林產富饒。不惟爲坵陵地勢數省之冠。富駕山岳地形
各省之上。縱不能供一國之需。亦足敷本省之用矣。

乃環顧城鎮鹽井鑛山鐵道附近。嶺赤山童。地荒不治。薪炭木材。購自遠方。轉徙運搬。值昂如桂。將來工
藝日新。林木驟形缺乏。供不應求。勢所不免。將謂天時不適。造林歟。則雲南固無颺風積雪洪水冰河也。
將謂土質不適。造林歟。則雲南固非砂漠石地岩層砂礫也。抑謂地面不廣。造林則可造之森林地積不下
數十萬方里。爲西江流域諸省所罕。觀嗚乎。噫。嘻。果何故而至此歟。

觀夫人烟稀少。交通不便之區。大木葱蘢。參天蔽日。尙在森林發達時也。而其他利用天然。稍與保護之

區則森林億萬。陰翳百里。其森林尙未至缺乏時也。以彼證此。則今日童山千里。如城鎮鹽井鑛山鐵道附近。初非無天然林也。濫伐過度。而不知培養也。使對針葉林於濫伐之時。每距半里而殘留一二株。則天然播種自能充分繁殖也。對闊葉林於濫伐之後。保護跡地。禁止掘根。則自然更新自能充分發育也。乃不惟不如是。牛羊又從而牧之。農民又從而墾之。此林木之所以寥落而林地之所以荒廢也。

顧補救之方。在滿清末造。亦曾舉行之矣。民國初年。更雷厲風行矣。中央有森林法律之頒布。地方有森林保護之規程。外而憂時志士。內而實業團體。孜孜專以林業之提倡保護爲先務。乃起視四境。則前有之森林濫伐如故。新造之森林摧殘如故。新荒舊荒之山岳廢弛如故。豈提倡之法有所未盡。保護之法有所未周歟。就提倡一方面觀之。以林業教育論。則本省設有農業學校。先後畢業林科者已不乏其人。其由外省外國高等專門農業學校畢業者。亦約有百餘人。以林地分合論。則官有山場。已取開放主義。民有山場。已曾多方勸種。而租山造林。借地養樹。又爲本省向來之慣用法。以種苗之設備論。則林業試驗秧苗撫育。籽種承發。應時勢之要求。並不繳費。省城則有試驗場。種植局。州縣則有實業所。與其他一切提倡之法。如造林法之指示。種樹之獎勵。營林之勸告。已有三令五申。舌敝唇焦之勢。是則提倡一方面。由外表觀之。亦似照葫蘆畫樣矣。若就保護一方面觀之。如人爲爲害。漸而牧畜踐踏。驟而火星燎原。小而副產物之採收。大而林役權之頒使。材幹傷害。而稚樹盜斫。成林竊伐。根本傷害。而林地開墾。跡地掘根。則中央森林法中刑事處分。雖未嘗鉅細靡遺。然已端倪略具。本省火災預防。消防及處理單行法中。火災鉅害。憂前慮後。已力圖挽補。又如動物爲害之鳥獸昆虫。植物爲害之藤蔓菌類。天然爲害之霜

雪風雨。雖不過局部之患。而非全部之所恐。然亦汲汲研求。未嘗鄙棄焉。是則保護一方面。由外表觀之。亦如法炮製矣。而仍未見發達者。果何故。以至此歟。

嘗考各國林政。如德國之營林。當十九世紀之初。以其時工藝勃興。與人口繁殖俱進。木材之需要日增。同時材木貿易與交通機關並行。森林之濫伐日盛。致數百年之國有林王室林。盡歸烏有。於是積極經營。銳意進取。保護一面。則有保護官吏。森林警察之養成。營林一面。則有林區署長之設置。集町村之官警。而受制於林區署。合全國之林區署。而受制於監督廳。凡林業之一切設施。皆歸此等官廳管理。監督之下。而官廳目的。以實事求是。為不二法門。官吏資格。以專門人材。富有經驗。為唯一之方針。其他各國。雖組織間有不同。而制度如出一轍。所以然者。蓋以林業之興衰。有關國家經濟之盈絀。而林業經營人。生有易老之憂。造林非及身之福。不若農藝之為利。指日可期。且資本投入。固定不移。不若工商之為業。自由遷徙。故人民每多屏棄。而不為已成社會之慣例。即間有從事經營之。固非知識淺陋。則資本單薄。欲發達充分。殊非易易。國家即不定百年大計。以固其根基。十年獲利之圖。亦宜籌畫。而經營林業。然經營林業。欲恃長舌。鼓吹毫端。取勝森林。要政悉諸苟且。偷安貧民社會之手。政府不設專署。以經理。又不遴任習於專門技術之人。為之指導。譬畫恐勞而少功。雖行之百年。而亦無效。可觀是則獨立官廳之組織。專門人材之揀選。為林業行政。必不可少之要圖。蓋微此不足謀林業之發達耳。

然近來各國林材需要之巨。價值之昂。久已駭人聽聞。而國民道義心之富。堅忍性之強。文明程度之高。尚經濟思想之發達。早已風靡一時。乃吾國人愛林思想。猶且如是之薄弱。林業經營。必待政府之實力。

監督以促成之。况諸多幼稚。瞠乎人後。僻處邊境。如吾滇者。居今日而言林業之補救。余以爲卽沿各國過去之成規。以爲今日進行之標準。猶恐對症用藥。宜加重焉。矧以一身萬能。五日京兆之知事。分其任。農工商虞萃聚一身之實業。所當其衝。可與樂成。難與慮始。之地方。愚民治其事。無怪林業之日益衰敗。而毫無起色也。

又嘗考各縣之造林成績。則以省會爲較優。尤以農林局存在時爲較好。在此期間。昆明五鄉。週年播下之樹實。不下數十石。移植之林秧。不下十餘萬。而其免於盜伐火災之森林。不下數十萬。合數年而計之。造林之面積。不下一萬畝。森林之株數。不下二百萬。三十年後。每株平均。值洋五角。約可值洋百萬。元計。每年之取獲。地面三百三十餘畝。價值約三萬餘元。回視該局之支出。年不過三千餘元。且非純係營林之費。營林本旨。此間。庶幾近之。蓋專一機關。實地督察。強迫造林。勵行保護之效也。然此不過營林之初級耳。將來林業技術之實施。而促成林業經濟之發達。且觀察社會需要。國際貿易之傾向。以定營林之方針。則必需林業之學識經驗。爲何等之緊要。於以見營林之本位。關於提倡保護之設施。管理監督機關。宜完備而專一。而膺此責者。宜求實際。勿飾虛文。而尤以用非所學。隔靴搔癢。爲最忌。

倘能準此以經營之。先就省垣城鎮附近。與東川箇舊及各鑛山附近。並各鹽井鐵道附近。就山岳廣狹。每一二縣屬設一林區。使會同地方實業員實地督察。對前有之林。則實力保護。荒蕪之山。限期播種。無論公有民有。而一致之管理監督。於二三年間。務使不毛之山。概免不毛之謫。其他交通不便。人烟稀少之縣屬。則雖不設林區。飭地方嚴加保護。勿涉空談。而林木當不致缺乏也。如是而行。則雖添設十林。

區年需不過三四萬元而以全滇之山岳計之其適宜造林者約百餘萬方里除天然林及近年人工林約達二分一外既滇造林五十萬方里以每里可造林千餘萬計之約能造林五百萬萬株二十年後最廉價值每株一角計之共價洋五十萬萬元以全省人口林地之割合而併原有之天然林人工林計之每人平均約半頃當全世界人口林地之割合超過數約五十倍富國裕民在此一舉尙何貧弱之足患乎。

籌設各縣經濟農場意見書

陳葆仁

滇省自罌粟禁種。農業界經濟。生一大變遷。官紳士庶。咸孜孜講農學。興蠶業。以圖補救。乃農業學校開辦十有餘年。其效果尙未顯著。觀該校招生之困難。可見人民對之之信仰。然此非學校教育之不善。實由社會風氣之不開。蓋農民性富保守。與言興革。目爲虛妄。凡新理之運用。皆非其夢想所及。莫不以爲欺人之談。此非有人焉。實地施行。舉其效果。萬不能破農民之懷疑。使其信仰。先進各國。謀改良農業。以學校造就經營之人材。以試驗場爲轉移。社會之導線。良由講求農業。注重實用。非坐而言。即可觀其效也。所以農事試驗場與農業學校。應相輔而行。并行不背。無論理想事實。當無異辭。然在吾國。視試驗場。幾不若學校之重要。一般心理。以爲有人材。則舉興革之事。匪難。但吾國農業學校。設立歷有年所。畢業學生。實繁有徒。加以留學海外者。人材不爲不多也。試按農業改良之成績。殊無價值可言。由此可知。欲謀農業之改良。非專恃學校所能爲功。若謂現今各省。皆有試驗場之設立。教育行政。皆臻完備。宜可觀其成效也。然而農民對於試驗場之信仰。有不敢謂其優于學校者。其原因有種種焉。一吾國試驗場之

規模多摹仿外國不計本國社會之經濟能力農家難于效法二試驗場之組織不脫官廳積習多糜費少精神不堪爲農民之模範三各種試驗專尙新奇偏重學理不察農民之經濟謂爲科學的試驗尙可謂爲經濟適法的經營則不可四試驗場與農民殊乏聯絡少提倡指導之實效五試驗場職員祇重老成難免敷衍畧於經濟不計盈虧純益無多民所輕視六試驗場經費浩繁無力多設各地農民不能咸使目覩試驗場內部之成績得其信仰有此種種足見吾國農事試驗場之經營不能謂爲適合國情蓋農民之程度與一般之經濟皆有不逮如一省之中設立一二所以備學理的試驗藉作世界新知輸入之機關固不可少若欲推廣普及遍設各地使農民咸目覩其後效而爭相仿效以此期望如于現設立之試驗場就國家財政農民程度兩方觀察均勢所難能故體察民情講求經濟就農事試驗場之成規加以變通補偏就易以便于農民之效法爲前題合乎經濟原則爲目的設立經濟農場其優點約有數端一經濟農場開辦費無多經常費尤少便于多設二經濟農場之經營方法以各地方農業習慣經營法爲基礎用漸進手段輸入新知保存其善而革其不善俾農民易于效法三監督賞罰皆取嚴格主義力除敷衍糜費之積習農場之盈虧使場中職員直接負責四辦事重精神不重形式講實利不務虛名對農民不立崖岸場中職員務與田夫牧子相薰陶求感化其習性五經濟農場之設立不以作農民模範相誇耀惟力求舉其實效使農民共親自甘仿效不專恃空言勸導六經濟農場分割之區域不求廣大使區內之農民易于聯絡有舉辦事件容易推行無鞭長莫及之憾七農場應舉辦之事項按緩急難易分年進行無兼顧不到趨于敷衍之患八提倡各種組合凡農家獨力不易舉辦之事務皆得舉行得

資。本。勞。力。運。用。之。便。利。茲。更。列。舉。經。濟。農。場。之。要。點。以。證。明。上。述。之。優。點。并。非。純。屬。想。像。焉。

第一 經濟農場採取各地農業經營習慣方式之特長。參酌新理。以最經濟的方法經營農業。力求堪作農民之模範爲目的。

第二 經濟農場辦理之事項如左。

甲 關於提倡事項。

- 一 提倡栽培特種作物。
- 二 提倡副業及製造。
- 三 提倡蠶絲業。
- 四 提倡交換仔種。
- 五 提倡混合農經營法及輪作法。
- 六 提倡講求水利整理耕地。
- 七 提倡各種組合。

乙 關於改良事項。

- 一 改良土壤。
- 二 改良農具。
- 三 改良肥料製造法。

四改良不善栽培法。

五改良種畜及牧養法。

丙關於預防事項。

一作物病蟲害之預防及驅除。

二蠶病消毒及蠶種考選。

三獸疫預防。

丁關於公益事項。

一調查農業一切事項。

二辦理巡迴講演。

三辦理冬期農民補習學校。

四招養蠶繅絲實習生。

五辦理農產品評會。

六設蠶種考選所。

七設種畜交配所。

八分布種苗。

九代辦農用品。

論著 籌設各縣經濟農場意見書

十組織農業公益團體

十一答覆關於農事之諮詢

第三 經濟農場分年進行事項

第一年 考究氣候土壤農具。整理水利道路。試驗耕作利弊。栽種桑樹。建築或修理農舍。購置用具用畜。飼養家禽。調查區內農業事項。聯絡區內紳民。

第二年 整理土地區劃。確定土地使用法。改良土壤。改良肥料製造。栽種果樹竹木。山地造林。修建畜舍。購買家畜。開辦巡迴講演。

第三年 修建蠶室。購置蠶具。養蠶製種繅絲。施行作物病蟲害之預防及驅除。開辦農產品評會。組織獸疫預防會。改良種畜。開辦冬期農民補習學校。

第四年 招養蠶繅絲實習生。設蠶種考毒所。組織蠶病消毒會。組織水利組合。組織生產組合。組織販賣組合。組織作物病蟲害預防及驅除聯合會。組織生

第五年 設種畜交配場。組織信用組合。組織消費組合。組織土地整理組合。組織各種組合聯合會。組織各農場聯合展覽會。

第四 每縣就其地積劃為若干區。每區于交通便利之適當地點。設立一經濟農場。對於區內農業。負提倡改良之責。

第五 設立經濟農場之土地依下列之順序使用之。一國有地。二地方公地。三寺廟所有地。

四民地。

民地使用。設定永小作權。寺廟有地。由地方官紳酌定使用法。呈請核奪。

第六 經濟農場土地之面積。暫定百畝爲單位。全面積以十等分之。以十分之五種特種作物。十分之二種普通作物。十分之一種果樹。十分之一種桑。十分之一種蔬菜。并供特別試驗。

第七 經濟農場之經費。分開辦費。經常費。補助費。特別補助費。

開辦費約需一千元。應由省庫籌支。分三年分撥。第一年支四百元。第二年第三年各支三百元。經常費由農場收入開支。

補助費每月約十五元。以十元作場內職員之津貼。五元作辦公費。均由地方籌支。

特別補助費。由農場純益項下依後之規定核給。(中略)

第八 經濟農場之純益分十分。以十分之三供本場之擴張。以十分之五以內作場內職員之獎勵。年。職員每月祇薄給津貼。不定薪水。十分之二提歸管理局。

第九 各農場提歸管理局十分之二之純益。其用途如左。

一 派往各農場視察人員之川資。

二 購辦各農場需要之種苗器具之運費或購價。

三 各農場之特別補助費。

四 各農場職員及雇役之特別獎勵金。

五農產品評會之特別獎勵

六本局人員之獎勵年金

第十 經濟農場成立達十場以上時。設管理局管理之。

管理局設局長一員。評議員（名譽職無定員）局員三員至五員。司事二名。書記二名至六名。處理局務。

管理局之經費。由省庫發給。管理局之職權。以法令定之。管理局未設立以前。設籌備處。

第十一 經濟農場設管理員一員。助理一員。蠶絲經理一員。

管理員以曾在甲種以上之農業學校畢業。且有辦事經驗。樸實勤勞而無嗜好者充之。助理以熟悉地方農業情形。曾經營農業在五年以上。確有心得。見識穩練。勤謹耐勞而無嗜好者充之。蠶絲經理以曾在甲種以上之農業學校蠶科或有同等學力之蠶桑學校畢業。并有經營蠶業之經驗。精審慎勤。而無嗜好者充之。

第十二 經濟農場管理員。依規定及承管理局長之指揮。處理一切事務。負完全責任。并將辦理事件。隨時呈報管理局長。

助理協助管理員。處理關於農場經營管理。及農事調查。農民學校事項。

蠶絲經理商同管理員。處理栽桑。養蠶。製種。繅絲。以及蠶病消毒。實習生教導事項。

第十三 管理員。每月由補助費項下支津貼四元。助理蠶絲經理各支津貼三元。

管理員助理蠶絲經理。火食由農場經常費開支。

第十四 管理員助理蠶絲經理之獎勵年金。視其成績。分別等差。由管理局核定。呈請 省長核准。惟合計之最高額。不得超過本年本場純益十分之五。

管理員助理蠶絲經理。辦事如有特殊成績。管理局長得于獎勵年金之外。呈請給予特別獎勵金。

第十五 管理員助理蠶絲經理。對於逐年應辦事項。均辦理盡善。著有成效。屆滿五年。由管理局長擬定等級。臚陳事實。呈請 省長分別從優獎叙。以資鼓勵。

第十六 管理員助理蠶絲經理。有辦事不力者。分別撤委記過。減少獎勵年金。如因過失致農場受損害時。并着令賠償。倘有營私舞弊者。除賠償外。并加以相當處罰。

以上所揭經濟農場之要點。不過舉其大綱。至條分縷析。則在運用得人。若推行盡利。所有整頓農業之能事畢矣。滇省兵連不解。民力凋殘。軍政當軸。莫不眷念民生。垂情實業。葆雖不敏。嘗體足食足兵之旨。究富民富國之方。竊思農爲國本。大利所歸。若不求根本改善。不但國民經濟無從發展。農業教育。亦徒事虛糜。故詳審本省之情狀。精擇各國之良規。竭其百慮。貢此一愚。倘荷 採及芻蕘。本省農業前途幸甚。

此稿擬定後。始見 省公署停止彩票之通令。則所擬開辦費籌集之方法。不能適用。因遂擱置。近閱新申報（二月十日）載有蘇省長通飭所屬各縣知事。籌設模範農場訓令。並辦法六條。其大旨與葆所擬意見書頗多吻合。足見遠觀近察。識者所見相同。其微有出入者。不過彼專重改良種植。增進農產。葆則

兼顧牧畜蠶桑。並欲以組合補農家經濟之不逮。謀資本運用之活潑。此各就一省情形立法。所貴因地制宜。至所指以各縣實業經費。供農場開辦費之用。按滇省情形。似可仿行。查滇省各縣實業公所之經費。由數百至一二千不等。而多數糜費。于薪俸殊少有益之用途。與蘇省情形。無甚懸隔。可否合併全案。交政務會議採擇施行。茲照抄蘇省之通令及辦法。以資參考。

振興實業。爲方今切要之圖。而改良農事。增進農產。尤爲實業之母。蘇省壤地肥饒。物產豐富。向稱農業發達之區。而江北連年告歉。彌望荒蕪。江南晚稻。多被虫傷。棉業亦少進步。究心農學者。常欲就新譯述之物理。地質學。以及作物之栽培方法。廣爲演講。冀老農之從事於改良。而立說愈多。成效卒鮮。非盡農家之守舊也。彼亦自有其習慣法。傳之先疇。所謂少而習焉。不見異物而遷焉。且以終歲之勤。動謀八口之饔飧。少有失敗。凍餒隨之。其不能信從學說。舉土田之產。爲孤注之擲。又焉足怪。然則欲爲農家之導師。莫如普設農場。實地教演。又必以經濟的主義。比較他之農田。多收贏利。乃能發生其歆羨之心。而轉相傳習。現在歐戰告終。全世界目的。注於農戰。我大總統迭頒明令。以改良農產爲本計。又有棉業局之設置。簡員督力。所以昭示吾民。共謀樂利。用意至爲深遠。蘇省沃土之民。若入於惰游。或狃於習慣。恐將有越俎代謀。以奪桑棉之業。握衣被之權者。及今圖之。在有司之因勢利導耳。茲本公署擬定模範農場辦法。用費不多。組織簡易。仰各縣知事於令文到日。立即籌辦成立。不得延誤。本年種植時期。每縣農場。最少以五所爲限。其能竭力倡導。多設若干所者。酌予獎勵。所需經費。據實業視察員報告。各縣已經籌定實業經費。尙未指定用途者。居其多數。今創設農場。化導農民。以期全省農業產之進化。實爲當務

之急。應將前項經費。先儘籌辦農場之用。況農場經費。臨時祇需洋六百元。常年祇需三百六十元。即原籌經費。已有用途。亦不難另行籌措。應即切實遵辦。尅日呈報實業廳。各道尹應同員督促進行之責。本省長將以各縣農產之優劣。考牧民之成績。倘有視爲具文。延不舉辦。當予以嚴峻之懲戒。勿謂言之不預也。所有各縣籌設農場辦法。附列於下。

(一) 各縣應設農場五所以上。是項農場。期於改良種植。增進農產。以經濟的主義。化導農民。使之傳習。故每縣應設五所以上。自縣治郭外以及四鄉。酌量支配。各縣知事。有能竭力提倡增設若干所者。酌獎勵。

(一) 農場每所以田地二十畝爲率。農產規畫。在精不在多。每所有田二十畝。一農夫足以管理。若係水田。一坵牛可資灌溉。至農忙之際。自可另雇短工以補助之。

(一) 各縣設農場主任一人。主持全縣農場事務。由縣知事酌保。具有農事學識或經驗者二人。呈由實業廳轉呈省長公署選任之。

(一) 農場之地址。由縣知事依左例各項酌量撥用。

(甲) 官荒。

(乙) 公產。

(丙) 租地。

(一) 每縣各農場經費總額。分經常臨時兩種。

(經常費) 主任月薪二十元至三十元。假定每年支三百六十元。

(臨時費) 農場開辦費。每縣至多不過六百元。是項開辦費專為置備各項農具或構草舍或置耕

牛而設。至雇工施肥各項費用。應於農場收入項下抵支。

(一) 農場種植之農產。由主任因地制宜不拘一類。

玉溪靛業之整理

劉家富

余玉溪人。每一論及玉溪靛業。不禁感慨係之。所感維何。曰。有天然美麗之物產。而不能利用之。與西商抗衡。幾至滅絕於世。此何哉。歟。蓋滇當鐵路未通時。無所謂洋靛。無所謂德國精染家。所賴以瑄染青藍翠粉之各色布疋者。惟土靛而已。土靛之中。又以玉溪產者為最佳。玉溪氣候溫和。土質肥美。所產藍靛。顏色深純。染家目為上品。遠非曲靖會理普安及紅河以外所產者可得而比。儼故每歲產額數十萬斤。除供本邑染家所需外。常銷售於通海江川等縣。而尤以省垣所銷之額為最鉅。夫需要既廣。供給之道。不能不加以擴張。於是向之植米穀豆麥之腴田。一變而為植田。蓋植靛則每歲所獲之利。不啻數倍於種米穀豆麥。然植靛者愈多。而染家之料愈不足。因所產者僅玉溪一邑。而玉溪又僅限于西北一隅。產額雖旺。安能供全省之需。不能不賴外靛以彌補。是以東北有會理之靛。南有紅河以外之靛。東南有曲靖普安之靛。挨季輸入。然終莫能與玉溪所產者京。此玉溪藍靛暢旺之時期也。

洎乎晚節。廣商販運德國靛精。來滇銷售。染家之不相信者。勸之誘之。染家之不知者。導之引之。染家之不諳用法者。教之釋之。又從而鼓勵之。(如贈與美術畫之類。是) 餌鉤之。(如信用買賣是) 一人獲利。羣

起效尤如水之就下。如蟻之趨羶。不週年而販賣土澁之商敗矣。裹足不前矣。植土澁者相率而改種他物。前之視爲必需之品。今且形同糞壤泥沙。而一般農家亦不籌抵禦維持之法。束手待斃。坐看漏卮源源而去。可勝惜哉。

適值歐戰發生。德國澁精中絕。染家幾陷于無顏料之地位。植澁者乘此時機。補其所闕。又爲死灰復燃之舉。幸歐戰方酣。交通斷絕。工廠倒閉。商旅裹足。於此三數年間。得回復舊態。壟斷市面。自表面觀之。誠幸事矣。實則有莫大之危機伏於其內焉。

吾人今既知歐戰已停。開正式和議。此後國際之競爭。較前尤爲劇烈。然所謂劇烈之競爭。不在武力。而在和平。遍觀各國今日所抱之政策。即可知大勢之趨向。然則所謂和平。所謂大勢趨向者。無他。經濟戰爭是也。換言之。即實行重商主義。是當十九世紀之時。各國所抱之方針。罔不若是。矧今日戰爭亘五年之久。糜費至鉅。萬萬以上。此種損失。不於和平中求之。焉有他道。是則前之澁精能戰勝農商兩界。獨博染家之歡迎者。今後猛烈之程度。更不知爲何如也。

爲今之計。莫若廣事栽培。以平物價。結合團體。以取締奸民。一面講求澁精之製法。一面研究抵制之方法。何謂廣事栽培。以平物價。譬如洋澁未至。演銷售之時。染家咸患顏料不足。競爭購買。其結果至每百觔土澁。價值在十八九元。及洋澁輸入。咸以染用土澁多。費工夫。牟利甚微。解趨於用洋澁之一途。今若廣爲種植。使土澁每百觔。價值平均常在八九元上下。則染家獲利較厚。必樂於用土澁。而不用洋澁。何則。洋澁物質雖佳。價值在四五百元一桶。每桶約百觔。初至時。每桶約售銀一百七八十元。嗣漲至五

六百元)小資本之染家不易購買縱使分割零售每觔亦在五六元十觔則五六元資力薄弱者終難購買此其一洋靛上市未久染家多未嫺熟其用法偶爾失慎染缸即陷于不利之地位甚至束手聽其倒閉終無挽救之法土靛用之久而經驗富技優者十數年不遇一危險即遇之彼深知挽救之法亦可化凶爲吉此其二(上一理由據染家口述)具此二種理由苟土靛每百觔之價值平均能維持在八九元上下則不惟不傷農且利于工何患不能與洋靛競爭何謂結合團體以取締奸民蓋靛質之良否一則基於土質氣候再則基於人工基于土質氣候者非人力所能移轉基於人工者須視製靛人心術如何其心術果善挽以適宜之石灰則靛色發紅而量較輕斯爲上品否則色粉而量重彼奸民又焉能顧染家之好惡只冀量重易以弋利耳余謂宜結合團體私種公製或由團體內遴人監製違者予以制裁如是則奸民斂其惡意而工商受其利益至於講求製造靛精之法乃化學家之責任或單獨研究或共同研究須視在上者提倡之在下者力行之研究抵制之方法乃商學家之責任應如何籌策方足以收效果如何指導乃可喻發民心是在乎熱心維持國貨者

雖然余論玉溪藍靛因有所感故不辭繁冗爲吾滇農工商告閱者倘能悉心攷察當知余言爲不謬

脩築鐵路爲提倡實業根本上解決之問題

(續)

呂培仁

(四)凡物求過於供其價必昂銷售必易供過於求其價必平銷售必難此經濟之原則而事理之當然者也是故爲商者不特多財乃能善賈尤貴消息靈通周知各地物品需要之狀況與夫價值之低昂然後賤之徵貴之徵賤之徵遷有無始能有把握而不致失利但消息雖已靈通而物品不能朝發

夕至。市場價值。又復時有變遷。有今日之所需。而爲明日之所棄者矣。有今日之所棄。而爲明日之所需者矣。無鐵路以爲之運輸。往往時日一延。貨至而價已落。則雖有陶朱之富計。然之才亦徒呼負負已耳。加以近來盜氣不靖。行旅時被劫奪。商賈因而裹足停業者。比比皆是。若有鐵路。則以上諸患可免。商業之發達。可預卜也。

(五)吾國自古以農立國。故提倡農業。較工商爲易見效。然工商既無起色。農人所出之物雖多。無工以作之。無商以輸之。則物愈多而農愈病。諺曰穀賤傷農。是已。夫穀何以賤。以多而賤。農何由傷。以賤而傷。蓋農工商業。雖分之爲三。而實有密切之關係。苟僅提倡農業。而不計及工商。則利農者。或反以病農。僅計及工商。而不計及交通。則雖極力提倡。舌敝耳聾。恐亦不見成功也。予慎人也。請語農事。迤西一帶。一年取出穀類。可供兩年之食。天然林木。多至不可勝用。僅合省價十分之一。二乃至十分之三四。而業農者。經歲勤勞。所得無幾。有斗米而僅能易尺布者矣。故其諺曰。務農者有食無穿。王未始不知取其地之林。商未始不知運其地之物。以期利市三倍也。然運至貴地。以運費計之。則已有賸無盈矣。豈非運道不便。實有以限之耶。如有鐵路。則農產物品。只慮出數之不多。不慮銷售之無途也。

(乙)間接之利益

(一)百業發達。國家之稅收。數日增。繁苛之釐稅。可酌爲減免。於國用無何等之影響。而商販即隱受其利益。

(二)鐵道運輸貨物。既無風雨不時之憂。更無竊劫之患。以視用馬運人負之時。遭損失者。不可同日

而語。

(三)輸出輸入之貨物既多。往來之客商亦日衆。則物品之銷行愈夥。既得善價。而物品之良窳。又因比較之故。日趨于改良。

(四)無業遊民。資其衣食於農工商者。正復不少。修築鐵路。可以安插遊民。農工商之負擔。可以減輕。就上所述。以觀鐵路之關係於實業。既若是之大。無鐵路以交通。又足以限制實業之發達。既已瞭若觀火。是故以吾國人才之優劣。物產之富饒。極力振興實業。爾來二十有餘年矣。而卒不能與外人角勝者。勢使然也。使及今尙不由根本上解決。徒枝枝節節爲之。方鑿圓柄。南轅北轍。於實際恐終無補也。

(四)實施之計畫

鐵路爲振興實業之必要。夫固如上所述矣。則鐵路之應修。已不再待煩言。而解然鐵路之工程。重大之工程也。鐵路之經費。最鉅之經費也。修一省之路。而不修各省之路。交通仍未便利也。修各省之路。同時並舉。又事實上之所不能也。先從重要之路綫。著手以次推廣。而孰爲重要之路綫。何省應先。何省甘後。意見又復紛歧也。於此而欲定實施之計畫。殊屬難事。然自來研究此實施之計畫者。其重安之問題。不外經費路綫兩端。解決此兩大問題者。有種種之主張。茲分別言之如下。

(甲)經費之問題

(一)借外債說。是說爲今日一般主張最力者。其說曰。借外債用之於不生產之事業。則有害而無利用。之於生產之事業。則外資既爲我所利用。我卽以所生之利益償還之。國內金融。又可借之以活。

動。可決其有利而無害云云。處此公私經濟艱窘之時。籌款于國內。倍極艱難。故此說一倡。而風靡一時。但細加研求。借外債以築路。雖可舒一時之急。而終貽無窮之害。漏脯救肌。無乃類是。蓋借外債以築路。不得不以路抵押。不得不用其國之人。不得不購其國之料。料則價值雖昂。人則薪俸雖鉅。均弗能較。既已明有所虧矣。鐵路對於百事業。皆有利益。但鐵路自身所收入。能有利益與否。則未可必使收入無利。其何以償。況查我國現在所修之鐵路。所負擔內外債額。已達五萬萬六千餘萬元。每年收入之數。尚不敷支出之數。一千八百餘萬元。何能支付利息。使仍借外債以築路。誠恐保息無方。補瘡挖肉。始而借債。繼而償債。終日破產。直不啻以路予人也。埃及覆轍。可爲殷鑒。言之足以聳聽。而實不可行之。則有大害者。此說是也。

(二) 將固有賦稅加重說。主張是說者。以吾國賦稅。較之各國爲最輕。若增加舊額十分之二三。作爲股本。給予股票。路成仍分給紅息。修路爲人民謀幸福。路成而人民仍有利益。當不致于怨譁云云。然按之實際。果實業發達。人民謀生較易。則多取之不爲虐。如謀生艱窘。則賦稅雖輕。民力已屬不支。今回顧吾國。早乾水潦之災。歲不絕書。老稚轉乎溝壑。強壯流爲盜賊。百業凋敝。軍旅迭興。徧地瘡痍。嗷不遑設。再增加賦稅。民實難以堪。命挖肉補瘡。未見其計之得也。

(三) 征收人頭稅說。此說即因前說而小變之。其主張之理由。則謂加重固有賦稅。雖間接可以及于一般人民。然直接受其痛苦者。納稅之人也。不若舉行人頭稅。以吾國四萬萬人計之。每人每歲納一元。公而且偏。行之不輟。則以之還外債。尚有餘裕。又何路之不成。果其赤貧無資力者。則由有資力

者爲之代納云云。不知吾國人民貧富階級雖不甚相遠。然富者恆少。貧者恆多。其累萬盈千。稱巨富者。萬分之一二耳。僅堪糊口者。所在皆是。其終歲勞動。不足以謀一飽者。亦不無其人。若按人頭以納稅。則富矣富人。其如貧民之居多。數何若由富人代納。則何人應代。何人負納。殊無一定之標準。適足以資擾亂。惟知聚斂。以從事不恤民力之不堪。是殆納稅之見地里胥之思想而已。

(四)發行紙幣說。是說以貨幣者原爲百貨交易之媒介。而紙幣者居於代金銀等貨幣之地位。若國家發行紙幣。即可頓增無數之貨幣。各國遇國家多事。財政窮乏之時。往往有行此法者。迨路成有利。卽以其利而收回之。當不致于大碍。嗚呼。爲是說者。其亦不思之甚矣。夫紙幣之能行使者。以其能兌換現金也。若夫不換紙幣。各國遇不得已之時。固有常行此法者。然處變則可。處常則不可。一地一隅。遇不得已時。行之則可。通國行之則不可。鐵路工程浩大。非一時可竣。行此法而不已。爲害滋大。彼各國行此法。釀成國家之禍亂者。正復不少。况處閉關時代。用此方法。尙得以國家法令強制之。今萬國交通。設以兌現無從。交付現金。其爲害將至。不可收拾。且紙幣既多。銀根愈緊。紙幣之價值將愈低落。財政必爲之紊亂。此其說之有害無利。明眼人當自知之。

(五)發行儲蓄票或彩票說。是說以吾國上年新華儲蓄銀行發行儲蓄票券。及近年本省因籌餉發行彩票。銷行均甚易。若發行儲蓄票或彩票。用以修建鐵路。當易集事云云。不知上年發行之儲蓄票。係屬初辦。且額僅限一十萬元。吾滇彩票。每月所獲。亦屬無幾。鐵路需費甚鉅。常行不已。姑無論其性質與賭博相近。非政體所宜。然亦恐難望充分銷行。此可用以爲籌款方法之一種。而未可全恃。

也

查勘滇蜀鐵路圖說 圖載卷首

(未完)

王曰猷
劉伯權
周定權

滇蜀鐵路有二綫。一自雲南省城起。經板橋楊林新街。越馬龍霑益宣威。威甯畢節。叙永而達瀘州。是為東路。一自新街分道。越尋甸。昭通。大關。而達叙府。是為西路。以人里計。東路長一千六百八十二里。西路長一千五百九十二里。兩相比例。所差無多。似二路皆可修築。然鐵路則以西路為宜。而省費何則。蓋西路其平。而東路則須環繞取平。故也。夫西路非不多山。東川前後。岫嶺窳。春尚擁雪。人呼雪山。昭通以下。峭壁飛崖。無處無之。世所謂雄山怒水之區也。而猶以平坦稱之者。賴有二河。一發源於嵩明嘉麗澤。而東北流。匯多水。名牛欄江。經尋甸。馬龍。霑益。宣威。東川。威甯。各邊境。西折而入金沙江。一發源於恩安龍洞。亦東北流。下游大關河。經大關。鹽津。渡灘頭。橫江。而抵叙府。鐵路自省城東門起。歷數小坡。至楊林。即接嘉麗澤。循岸而行。四百餘里。至破山廠近處。即舍江岸。而岔入夾溪河。取道昭通城下。過西門。抵小舖子。遂接大關河上游。於此可分二路。一順水而下。過汛上新場等處。一上另口子。過大關城下。至娃娃魚。二路復合。循河岸下行。逕達叙府。總計勘得路綫一千五百六十七里。較人行路捷。二三十里許。其中惟劉家莊。小舖子。土主山。樂良村。匡郎冲。新開河。象鼻嶺。犀牛塘等處。須開洞挖槽。又於新街大河口。德澤稻田。填蛙魚。郭魁河。灘頭等處。須建大橋。又於下填口。猴扒岩。河水石盤。大格。張雲台。山。擦耳岩。臨江溪。觀音岩。毛填羊。皮溝。丁家岩。北斗岩等處。須破岩開路。或數十丈。或百餘丈。不等。此外當開槽破岩建橋之處。尚多。但費工不大。即可不論。合計路綫千餘里。多屬依山傍水而行。或上或下。隨

人所欲。其坦平有如此者。惟河道不無灣曲。夾溪河至昭通。不無高下。然爲數無多。自可比人行路爲近也。若東路則不然。自叙永至瀘州。有永甯河。鐵路依河岸行。情形亦同。西路平坦易修。惜僅有三百里許。下餘叙永至新街。千二百餘里。卽多崇山峻嶺。高下參差。兼有數河道。自西而東。橫截阻碍。如赤水河。可渡河。其最甚者也。兩面坡道。上下各數十里。欲使鐵路能通。非盤桓周旋百餘里不可。一河如此。他河可知。其細水河道。雖不必如此。其甚然亦須繞越。十數里方能過渡。如五里坪。天橋。七星河。新橋。冷水河。孫家舖。黃泥坡。等河是也。又有雖無河道。而山嶺太高。斜度太大。不便上下者。亦須環繞。多路始能越過。如永安邑至宣威。石堰口至偷塘。赤水河至半邊山。營盤山至乾溪舖。等處是也。至其稍有高下。或當挖之使下。或當築之使高。或挖築均不合算。仍當環繞取平者。則更不勝屈指矣。合計各項所增里數。較之西路。難易顯然。然亦不敢遽謂爲必不可修也。西路雖近。而破石之處多。多則工程大而費鉅。東路雖遠。而有石之處少。少則施工易而費省。東西二路。互相優絀。欲修何路。仍當由商務之盛衰。利益之鉅細。而兼籌之。

譯述

越南甘蔗之種類及製糖之情形

節譯克來勿斯特暨勒馬立野合著之安南農產雜錄

(續) 寶志鴻

除售賣外土人自用係塊狀或半圓狀之櫻色糖。於安南及交趾支那市面雜貨舖中見之。惟自用若干其數量尙難估計。

土人所製之糖間有輸出之品。其輸出赴香港及中國兩處銷售之數大約相同。若暹羅則自近年以來始行輸入。惟尙無一定之數目。茲將糖霜冰糖及黑糖輸出之總數列下。

年分	數量	價	值
一九一〇	二三四六八七〇 <small>基羅</small>	四六九六七六 <small>佛郎</small>	
一九一一	一四三九一三七	二八八〇七五	
一九一二	一六五〇二四二	三三〇七三五	
一九一三	三八六六五一五	七七三四一四	
一九一四	四〇一〇五三九	八〇三七〇七	
總計	一三三三三三二二三	二六六五九〇七	
平均	二六六二六四二	五三三一二一	

若自安南一部分輸出之各種糖類其歷年數目亦可分別于下。

譯述 越南甘蔗之種類及製糖之情形

一九一〇	一三六九五四八六基羅	三二二七六四五佛郎
一九一一	一二二九五七九	二五二六〇二四
一九一二	一三六六六一二六	三三三四〇一四
一九一三	九九六九五七八	二二七六三二二
一九一四	一八〇九五六一五	四一九八六六五
總計	六七六五六三八四	一五三七二六八〇
平均	一三五三一二七七	三〇七四五三六

以上各種糖類均由船裝運出口。

又平均計算越南全國產糖之數量可得一萬六千噸。價值共三百五十萬佛郎。安南一部分就上列之表計之。輸出額頗巨。其為重要產糖之地。可以想見。

又有一種更完全之統計。係就越南所植之各種甘蔗情形以計算。越南所植之各種甘蔗。或用以製糖。或生食。生食之種類較製糖之種類尤多。惟製糖之種類雖少。其產額頗巨。更有數處地方用甘蔗為藥料。

甘蔗皮上附有一種細粉。法名 *Criste*。越南人名方麵。又附有一種白粉質或灰粉質。西名 *Criste*。用物刮下敷治刀創。又此粉歐人多在交趾支那采之。治一種 (*l'arrai CutiSe*) 病。

東京甘蔗變種 (係勒馬立野報告) 一九〇一年越南經濟叢報所載各種變種。均以其色別之為白甘。

蔗。紅甘蔗。黃甘蔗。惟上列各名稱。係甘蔗不多之地方稱之。至繁盛地方。名稱之為普通者。分別列下。

Mia-ri-re ou Mia-lau 此種甘蔗。皮呈黃李色。高不過二米突。徑不過兩生的米突。節間頗長。味極甜。汁亦甚多。雖不及法屬安的列斯群島所產。然生食製糖。均屬相宜。

Mia-le 此種較上一種稍細小。莖徑十至十五密里。適當。皮呈黃色。節間亦長。味極甜。汁亦極多。似係前項之變種。

Mia-bau 此種法名瓜甘蔗。Mia-vaung oi yang 此種產大伊地方。華名白甘蔗。高一適當六十生的。至二適當粗大如拳。皮色呈灰紅。內肉白色。節間不甚長。切片質軟。味稍香甜。榨汁則微酸。祇可用為食品。到處種植。均係生售。

Mia-lan-tien 此種係白甘蔗之改良種。生食甚佳。

Mia • San rivo u (安南語) Mia Sen rau; Mia do (oi Con (泰人語) 此種高二適當五十生的。較拳尤粗。皮嫩肉黃色。安南各處均有。惟較前二種稍少。越人種于園中。為遮風之用。較植他物尤為合宜。剖而藏之。亦可用作藥料。

Mia-lau Mia-ong (名象君蔗)

Mia-ong gia 或 Mia-ong vai (名老祖拐杖蔗)

Mia-lao (稱灣形種) 此種高一適當二十生的。至一適當六十生的。如臂粗者不少。節間頗短。皮呈灰綠色。切片出汁甚黏。係特別用作食品。

譯述 越南甘蔗之種類及製糖之情形

Mia—gia—tre (竹皮蔗) 此種與象君蔗同。惟莖稍細。節間亦短。皮呈黃色。味甚甜。產額不多。
Mia—kia 此種人多不喜種。高零適當八十生的。至一適當五十生的。粗徑三生的。皮呈黃色。肉色白。
Mia—mung; mu ng—do; mung—trang; 此種甚瘦。高零適當八十生的。至一適當五十生的。徑零適當零三。
皮黃白色或金色。肉白色。賣作食品。

Mia—Cugd 與前種相似。切片黃色。味稍香。

Mia—Canh—dang 此種高一適當五十生的。至二適當徑零適當零二生的。皮色紅。肉色白。

Mia—lua—Khua 此種甚矮。徑二生的。至三生的。節間甚長。皮色紫黑。味不甜而酸。

Mia—thuoc (藥蔗) 此種甚為稀少。矮而高。粗可及拳。節間最長。皮葉均紅。肉白。較前各種均異。專作食品。交趾支那種(係莫蘭治君調查報告)載於一九〇四年越南經濟叢報者。分列于下。

Mia—Soc; Mia—giang 此種名帶蔗。莖有紫紅二色。并有綠黃色。條文相間。生長甚易。各處均有。

Mia—lau 中國蔗皮色黃綠。莖徑甚細。種植者亦多。形似東京之 mia—e 種。

Mia—Co—Ke 紅蔗。

Mia—voi—trang 白蔗一名象蔗。莖高而粗。皮色淡黃。

Mia—voi—den 一名黑象蔗。

Mia—Sou—diou 黑紅蔗。蔗粉甚多。

Mia—may 莖不甚高。亦不甚粗。皮黃綠色。近節處紅色。可供生食及製糖之用。

Mia-ly 紫色。交趾支那人種者頗多。

在富密 phu-my 農事試驗場試種數種。以驗其出產之多寡。一九一四年八月間越南經濟叢報。一九〇三年 ong yem 及 phu-my 農事試驗場成積報告。場中每法畝。用鄉村牛馬肥料八萬基羅。試驗之結果如下。

種 類	株間一適當 所產糖重量	株間一適當至一過 當三十產糖重量
Mia co'ke	八一,〇〇〇基羅	六〇,〇〇〇基羅
Mia-lau	五七〇〇〇	四二〇〇〇
Mia may	四〇〇〇〇	三〇〇〇〇
Mia-Suc	一〇〇〇〇〇	七四〇〇〇
Mia tay	四一〇〇〇	三〇〇〇〇
Mia-son-dieu	七九〇〇〇	五八〇〇〇

東埔寨種

Ampou-ton-lan 此種在各種甘蔗中為最粗。產於西部湄公河旁一隅之地。狀甚偉大。高三適當至五適當。莖徑五生的至六生的。節間甚短。每每裂開。皮綠。間或變為白色與黑色。汁液極富。然不甚甜。變種亦不少。(係東埔寨農業委員不南瞻報告)

Ampou-Kea-pok 此種汁液甚少。因皮過厚。難以斷折。高三適當。莖徑三至四生的。節間長度十五至

譯述 越南甘蔗之種類及製糖之情形

十八生的皮色綠。稍帶橙黃。因被日光曝晒所致。汁液亦多。味不甜。

Ampou—Klman 此種植者不多。柬埔寨藥商多用之。皮深紫。狀偉甚大。性不畏乾燥。高三至五適當。節間長度十五至二十生的。近地處色紫。上部色稍淡。多綫文。汁亦甜。

Ampou—Kdam 此種植者極多。皮係黃色。近節微紫。節間甚長。略似前種。然較為柔軟。汁更多。味更甜。用此製糖。推為上品。

Ampou—leac 此種莖短。而徑亦窄。其質甚硬。外呈深紫色。葉粉紅色。清晨望若朝霞。惟種植之地不甚廣。農家多於宅旁隙地栽之。以供藥用。能治許多病症。如患腰痛。肋痛及風濕等症。均用此醫之。

Ampou—teny 此種植者甚少。高三至四適當。莖徑二至三生的。節間甚長。皮色綠。間或呈荔枝紅色。汁甚甜。栽之山地。用作藥品。

Ampou—Keo—phu 甚粗。容易破裂。色灰綠。種者甚多。

Ampou—Kra—ham 莖徑甚小。皮紅色。種者甚為稀少。

Ampou chemor 莖不細。亦不甚粗。紅白條紋相間。種者亦甚稀少。

Ampou—lien 中國各縣所產。莖粗細適中。色綠。節間甚長。此種自中國輸入。歷有年所。惟至今種植者尚不多見。

(完)

報告

調查雲南祿豐村林場報告

民國三年十二月

王人吉

第一章 現在狀況

甲 林地之面積

木植局所管轄之森林。包羅黎縣彌勒路南三縣地境。屬于黎縣者約五段。共計面積二百餘方里。屬于彌勒縣者約二段。共計面積八十餘方里。屬于路南縣者約十四段。共計面積二百餘方里。就中尙未開辦者。約占二百六十餘方里。已經舉辦而停業者。約占二百六十餘方里。現在開辦者。不過九十餘方里。

乙 林木之種類

祿豐村一帶山場。天然林相。甚屬優美。年齡一律。木質中等。惟多係青松單純林。而于器具建築之各種需要。未能一一適用。

丙 運搬之經過

祿豐山場。距離祿豐車站。不過五六里。除經過山場之轉材手續外。直由土道洩下河邊。又由船渡過數丈之河。即可搭車運省。

山場距離糯租車站。遙至十里至二十里之多。除經過轉材手續外。復由河流運十里。始行上岸搭車。分運碧色寨分銷局。其水運之法。用筏流或管流。

丁 管理之組織

祿豐糯租等山場。各有司事一人。巡丁二名。祿豐糯租等分銷局。各有司事一人。巡丁二名。碧色寨分銷局。有司事一人。書記一人。巡丁二名。省分銷局亦然。惟因附設工程處。尙設置有關於工程事項之人員。書役。祿豐村木植總局。有司事二人。書記一人。巡丁二名。

三 伐管理之職責

祿豐村木植總局。管理存儲由省分局發下之款項。并支給各山場各分銷局員役之薪工。及碧色寨分銷局一切收支各款。每月月底。凡各山場分銷局及省分局等收支。彙寄該總局。又由該總局封送省分局稽核印發。

祿豐糯租等山場。管理伐木造材人夫之雇傭給薪。及點收木材數目。經理木材數目。經理木材搬運。祿豐糯租等車站分銷局。管理運搬人夫之雇傭給薪。及配車分運事務。

碧色寨分銷局。管理點收木材及分銷債務。

省分銷局亦同。惟因局長駐在該分局。且附設有工程處。其事務較繁。其職權較重。所有該木植局銀錢出入及重要事件。均由該分局主持。名雖分局。實有總局之性質焉。

四 已造材之種類

造材種類。多依社會之習慣。如柱材則分六種。丈二丈四丈六丈八以及二丈二二丈四等柱是也。方材則分四種。六尺八尺一丈丈四等方是也。細柱材則分爲八尺與六尺等二種。板材則分爲八尺與六尺等二種。

庚人夫之工銀

伐木人夫兼造粗材。每造八尺板一丈。包工銀八角。六尺板一丈。包工銀七角。至柱材則以尺計算。每造柱材一尺。包工六仙。人工包辦(1)可免偷惰之弊。(2)可省監督之勞。且以造材人夫兼任採伐事務。尤爲事半功倍。該局對待人夫。尙屬周妥。

辛伐木跡地之現況

採伐隨意。無次序之手續。轉材自由。無一定之通道。凡年齡相當及材質適用者。濫伐之。其形狀不規則。及木質少弱者。殘留之。以致損傷林地。不能更新。妨碍幼林。不能生長。間有天然下種之稗樹。均係伐跡地殘留之不良樹木所遺傳。將來長大成林。亦難望有良好之結果。

第二章 改良辦法

甲裁撤祿豐村總局及山場巡丁

該局所經管之事業。不過承發各山場車站分局所雇用夫役及臨時人夫等辛工。存儲省分局所支發之每月經費而已。論其性質。則爲金錢停住機關。支出集合機關。論其實務。則朝發一工銀。暮支一薪水。而爲木植局不完全之一會計處耳。若每月經費。則司事二人。月各支二十元。書記一人。月需八元。巡丁二名。月需十元。雜費房租等。月需八元。年共需七百餘元。際此財政困難時代。設立此無謂之機關。豈因各山場分局之支出。多此一次周折。即足以杜其流弊耶。抑因自省局支發之每月經費。必多此一次經手。始足以昭其慎重耶。總之營業辦法。非提倡辦法及教育辦法之比。能減少若干之費用。即增加若干

之純益。茲擬將祿豐村總局取消。所有各山場員役薪工支發事項。責成各山場司事負完全責任。各車站分局員役薪工支發事項。責成各分局司事負完全責任。每一月終。造冊呈送省局。又由省局彙報。庶于進行無碍。經費可省。倘謂司事一人難以兼顧。則各山場分局司事。除點收木料雇傭人夫及配車分運外。無所事事。即使兼此各分場本面之收支及冊報等事。亦可行有餘力。抑亦司事分內應有之職務。倘謂司事不無作弊。則各山場之一切工事。均屬包辦。每丈板每百顆柱之若干工價。若干運費。皆有一定之價額。決不能格外生枝。侵蝕分厘。至各山場所設巡丁。原供點收木料及一切使役之用。僅用一名而已足。雖月薪只五元。然少計不足。多計有餘。若將每山場減少一名。則年省一百餘十元。其于純益不無少補。

乙改正各分局名義

該局所設立之各分部名義。除祿豐山場糯租山場等毋庸更改外。其餘祿豐車站之名為祿豐車站。木植分局。糯租車站之名為糯租車站。分售處。分運處。碧色寨之名為碧色寨木植分銷局等。或名不符實。或命意複雜。夫取立名義。事屬微末。原無討論之價值。然顧名思義。實跡可以逆推。且于名義之規則。足徵企業之整理。茲擬改祿豐車站分局為木植局。第一貯材場。糯租車站分售處。改為木植局第二貯材場。碧色寨車站分銷局。改為木植局第二售材場。省分銷局。改為雲南木植局。并附第一售材場。庶于形式整齊。係統連絡。至省局所附設工程處之工程二字。範圍甚廣。凡修路築橋及一切土木工程。均包含在內。莫若改為附設營造處。尤為妥洽。

丙改良作業

該局之森林作業純係消極的辦法。掠奪的辦法。何謂消極的辦法。斧斤所至。濫行砍伐。無所謂更新之作業。亦無所謂伐跡地之整理。現辦山場已採伐十分之六七。若再繼續五六年。必至伐斫無餘。則名雖木植局。實與採伐公司無異。且林木皆伐。地力失其保護。每影響及國土保安。何謂掠奪的辦法。一經採伐。歸還人民自由開墾。就林內落葉下草之肥料。經營數年之農業。至其肥料損失已盡。則荒蕪廢棄。卽變成童山禿嶺。茲擬將該局所管轄地面。施行法正之手續。如採伐此甲面積。先由各山場司事標記。伐倒之樹木。酌留良好母樹一二株。以便天然下種。并整理更新作業一俟甲面積伐採殆盡。始輪伐乙面積。亦先由各山場司事標記。伐倒樹株。酌留母樹。及整理更新作業。由此類推。由乙而丙。由丙而丁。而戊而已。次第砍伐。次第更新。使年年有砍伐之樹木。年年有更新之稚林。如此辦法。雖不能爲年年續作業。以使年年永久收入。然由此繼續進行施業。不變亦可爲隔年之保續作業。以漸達連年保續作業。夫經營林業。無論何時。當理想其最優美之整理方法。故理想者。卽整理森林之目標。而所謂年年保續作業者。卽其目標也。

丁改良木材堆積方法

伐倒林木。是林業之產物。收入也。賣却材料。是林業之利益。收入也。而其所以連絡此二時期。保全此二時期。則堆積法宜研求也。堆積法之優劣。得失大有關於純益之多寡。利鈍查該局歷來之失敗。半由于堆積方法之不善。以致腐敗。侵蝕。蒸發。潰爛。現雖稍事改良。亦未免水蝕風化。光澤悉劣之弊。茲擬將方

柱等料節制採伐貯量之多寡必應社會之需求度而增減并其堆積不使過厚上面裝置脊骨式之入字形房頂覆以草或樹皮俾雨水難于積滯至板材堆積使之整齊畫一上面犧牲一二丈板材裝置爲房頂形防範雨水之直接如是則光澤可以保存材質可以耐久焉

戊修理轉材土道

林木之體質甚重運搬極爲困難近來歐美各國注意講求發明種種運材方法爲永久計者有鐵線鐵索輕便鐵道株權等運搬爲臨時計者有臨時株權木馬車橈等運搬然因裝置之手續困難建設之經費繁多當此雲南文明初啟工藝幼稚時代木材價植尙屬低廉欲爲此等運材裝置收支難以相償則宜採土道運搬法然土道之傾斜亦不易適合若傾斜過急則木材逸出路外損傷人畜且防害林道破壞木質若傾斜平緩則中途停止所需補助人工最多查該局現用土道全恃天然毫無人工以致緩急失宜損害木質幾至一經土道無全材其影響于賣價實非淺鮮茲擬將原有土道稍加人工使投口稍斜過急以壯大其降下之力中部稍斜較緩以節制其加速之度下部更爲平緩以防範其衝激之害凡有角度過急之處宜鋪以木屑或細砂路線歪曲之處宜補以木柱或土石似此稍加修葺費用不多而于純益或無大害

己改良簿記及票單

簿記票單實爲將來結果之根據稍有不完全劃一則掛一漏萬難以收拾查該局所用簿票或手續複雜或形式不合茲擬該局一切收支作業除關於支給該局員役薪工及辦公費仍從習慣登記外所有

木材之造成。人夫之雇傭。工銀之支給。運搬之經費。賣却之價銀。純益之多寡。均照改良簿記票單填記。凡材料之爲板材或柱材。方材。注明于材種項下。木質之優劣。或破壞或完全。注明于材質項下。其餘之運費。數量及工銀等。分別據實記入。庶于營業之得喪盈虧之比較。可以隨時稽查矣。(表從略)

庚添入各種有益樹類

木材之種類愈多。則其利用之途愈廣。如船材之宜強硬而弱割烈性。柱材之宜堅固而富負擔力。以及種種之建築器具。莫不有各相適宜之樹。故經營林業。以多造各種樹類爲經濟。且混交林之于火災風雪等害。尤互有相防止之効力。茲查祿豐村一帶。多屬青松單純林。除造板柱等粗材外。別無所用。擬將各山場採伐材木後。即就伐採跡地。稍爲整理。播種各項有益樹類。或由省木植局設置苗圃。培養有加。利楸柏楮及其他利益大而易長成之樹類。俟其苗木長成。適度即移植于各山場之伐木跡地。

辛籌設製材機械工廠

該局原設之機器廠。布置妥當。成績佳良。查其各部組織。約分發動機。方鉅機。大鉅機。大炮機。小炮機。穿穴機等部分。所造成之材料。不惟時間迅速。且工藝優美。惟因木質單純。僅足供造粗料。不能全部製作。以致收支衝突。中途停止。倘長此以往。物換星移。風化水蝕。半損壞于天。半喪失于人。必置此價值千金之機械于無用。擬請將該廠附設省局。除由該局供造粗材外。并由附近山場。購入各項樹類。以供造一切細材器具。亦未始非提倡工藝之一辦法。

壬添設製炭局

各山場之伐木跡地。殘留有形狀歪曲材質惡劣等林木。其爲害于林業之保續有二點。(1)因蔽陰林地間斷陽光。種子之已入土者難發生。穉樹之已出地者難長成。(2)因天然下種。謬種流傳。更新森林。定非良好之結果。然欲除却此害。亦無完上之方法。若將全行斫伐。任其腐敗。則古滿林地。損害幼林。若將跡地整理。伐木搬出。則經營浩繁。減少純益。惟有附設一製炭廠。自每年十月開始作業。專採殘留木爲原料。製成之後。分運省城。收支尙可相償。惟時屆冬季。林內之落葉雜草。十分乾枯。宜選擇距離較遠之地。爲炭廠。以防火災之燎原。

楚雄薄荷栽培法

楚雄縣實業所查報

薄荷乃楚雄附郭老圃家之補助品。有種苗無籽實。其性質與秋菊同。

(一)留種苗每于寒露前三日。視其枝苗最蕃茂者。壅以極細之乾糞土。冬季無雨。每星期須澆清水一次。務以不乾不濕爲宜。

(二)栽植于清明前三日。將留蓄種苗地澆極濕。先將栽地之土挖深。敲細。平整。輕拔種苗。勿損根鬚。其法如排栽菊花。然施肥有二種。

甲澆濃淡糞。人糞猪糞亦可。則枝幹粗長。葉茂碩且綠。惜香味少。氣性微。于出售的形勢上較優。

乙澆清水。則幹細葉小。所幸味香。性辣。于治病的寔際上較優。

(三)刈獲自清明節。移栽至仲夏。秒能初刈(俗謂頭刀)。季夏秒二刈(俗謂二刀)。孟秋秒三刈(是不留種連根拔矣)。刈後置於空室。勿許稍侵陽光。否則葉易脫落。必令陰乾爲妙。

(四)收量細詢久業圃者僉謂雨暘時若則豐收天年亢旱則歉少況所種蔬地大小不齊每地一畝能收若干以故尙無此項經驗每斤價格以初上市論在楚豐收時至多不過八十七文歉少時至多不過一百二三十文運省釐章列爲二等藥料距離六站省價之較昂因有釐與運費存焉

栽植宜肥土不宜膠土業圃家有弄絕種苗時祇赴山箐尋鋤野生蓄栽至三年後如法移栽一年的香不掩臭又閱二三年則亦可爲家生矣如咸豐以前所留種苗是爲佳種楚雄有此種者不過鄭姓一家而已亦爲數無多且極爲珍重俗傳猫猫山薄荷葉底生猫耳尙有單雙之說特欺人語耳

蒙自關近數年農產進出口數量表 蒙自關查送

由外洋進口

稻米

民國四年	自東京運入	三三五石
民國五年	同	二八
民國六年	同	上
民國七年上	同	上
民國七年半	同	三

大豆

民國四年	自東京運入	一石
------	-------	----

由內地出口

大豆

民國四年	運往東京	一二〇一五石
民國五年	運往東京	一七三二五石
民國六年	運往東京	一〇〇三石
民國七年上	運往東京	九一〇〇四石
民國七年半	運往東京	六五三一石

烟絲

民國四年	運往東京	一四石
------	------	-----

民國六年 同上
 民國七年 同上
 民國七年 同上

民國六年 同上
 民國七年 同上
 民國七年 同上
 四九三石

雲南省城商店調查表 民國七年

銀行附錄

行名	住址	門牌	行長	支店
富滇銀行	白鶴橋	三二	顧視高 張之霖	箇舊 蒙自 新興 臨安 開化 河口 石屏 曲靖 楚雄 東川 昭通 騰越 麗江 通海 永昌 香港
殖邊銀行	三牌坊	一一〇	解炳仁 劉若遺	箇舊 蒙自
中法實業銀行	雲津街	二五	華蘭(法人) 黃本常	北京 上海 巴黎 河內 海防 西貢 香港
溥源錢莊	二蠡街	一〇八	陸勝武	無

公司

牌號	住址	門牌	經理人	營業種類	支店
大興公司	三市街	一一〇至一一一	張繩武	廣洋雜貨	香港
東方皮毛公司	羊市街			皮毛	無
和通公司	勸業場			綢緞疋頭	無
耀龍電燈公司	昇平坡	三至三一	施煥明	電燈	海口

雲南省城商店調查表

東川鑛業公司	新成舖	一〇一	黃德潤	銅鉛鍊	東川
寶華鑛業公司	東門上街	五	吳石生	錫	開化 阿迷
大通北倉	敦義上街	六八	王映三	轉運	海防
自來水公司	海心亭對面		劉紹文	自來水	無
永利公司	鹽行街	一九	陳性甫	轉運開化	同
鹽隆公司	同上	九〇至九二	劉若遺	轉運貴州	同
勝家公司	三市下街	三九	孫爾敦	機器	同
三達煤油公司	廣聚街	三至五	農(譯名)	煙草	各縣皆有代理商店
英美烟草公司	同上	一區七段	黃禪俠	煙草	各縣皆有代理商店
南洋兄弟烟草公司	三市街	一〇〇九		煤油	各處皆有代理商店
亞細亞煤油公司	雲津街	四七		人壽	海內外著名商埠皆有
金星人壽公司	三市街	一〇九	英人	人壽	省小綠水河七號門牌
永年人壽公司	羊市街		韓光臨	人壽	無
光華公司	三牌坊		尹晦之	錫井	無
煤業公司	營門口	一六	庾晉侯	生熟煤炭	可保村

興源公司	可保邨	無一	葉辛恭	生熟煤炭	省城義生義
宣和公司	毡子街	四四至四	浦在廷	火腿	宣威 曲靖 箇舊 東川
普益公司	羊市街	三六	甯積程	火腿	昭通 叙府 重慶 普安
民興罐詰公司	打草巷	六	毛應選	罐詰	
百代公司	羊市街	三二	張純武	唱機唱片	無
焜燁公司	書林街	五〇	周焜燁	硫磺	同
麗華火柴公司	敦義下街	三五	徐雲樓	火柴	同
粹華火柴公司	書林街財神宮	無	徐輔臣	同前	同
永通火柴公司	東寺街人行會	一四	楊贊丞	同前	同
東昇火柴公司	雙龍橋五岳廟	無	薛受之	同前	同
麗日火柴公司	三元街	二九	張仲淑	同前	同
協和火柴公司	大東門外五顯宮內	二區三段	馬煦廷	同前	同
圖書公司	西華街	六至七	熊秉厚	圖書	同
水龍漑田公司	西城外			灌溉農田	晉甯 昆陽
滇濟輪船公司	大觀樓			航業	昆陽

印刷

雲南省城商店調查表

崇文石印局	土主廟街	祁詠春	石印	無
文匯石印局	同前	王襄臣	同前	同
宏文石印局	四牌坊	廖文運	同前	同
新文石印局	馬市口	賀玉林	同前	同
萃文石印局	書院街	馬述之	同前	同
官印局	報國寺	曾文林	鉛印石印	同
開智公司	左哨街	王襄臣	鉛印石印	同
照相				
容芳映相館	勸業場二區二五		照相	無
二我軒	海子邊二區四七	蔣杞	同前	同
來薰館	三市下街三七		同前	同
春影閣	正南街一〇至一二		同前	同

(未完)

雲南鑛業統計表(摘抄民國六年上期財政廳呈農商部報告書)

(一) 官商合辦各鑛產表

種類	縣別	地點	公司名稱	本期及價值	內出產確數及價值
----	----	----	------	-------	----------

錫	鎢	銅	鋅	鉛
簡舊	文山 阿迷	東川	東川	全右
格拉馬	山茅 莫都花比			
錫務公司	寶華公司	川東鑛業公司	川東井業公司	全右
每月出砂約六萬餘斤 本期內共計三十六萬 噸約值銀九萬餘元	阿迷縣都花廠約 出二十四噸文山縣 山廠約出八十四噸 都比莫花井砂約值銀 二千四百元茅山井 約值銀三千一百五十 元	淨銅三百一十噸約值 銀二十六萬零七百五 十元	淨鋅五百二十噸 約值銀二十一萬三千 餘元	淨鉛四十四噸 約值銀七千四百七十 元 稍虧
五年分共出錫砂約三 百二十餘噸約值銀十 三萬餘千元	都比莫花約四百五十 噸 茅山約二百噸都比 花自辦用去工銀六千 七百五十元茅山自辦 用去工銀四千六百五 十元	五年分六百零四噸約 值銀四十八萬七千一 百零四元	五年分淨鋅五百四十 噸約值銀二十一萬 八千七百餘元 厚五年分價最高獲利亦	五年分淨鉛二百一十 噸約值銀三萬四千 一百八十餘元

附記
查我國各營業家率多因陋就簡其平日對於各營業情形并不詳加考察一任資本之自

然消長簿記之學不明統計之方未惜如欲切實調查不獨調查者無從着手即其自身亦皆茫然無知各小資本如此即各大公司亦無不如此言之殊堪浩歎表中所填各節如出產確數有祇知井砂而不知煉品有祇知煉品而不知井砂者價值約數尤屬難知盈虧情形亦難填註至於前三年之數尤無從查攷百端搜求推攷尙能悉其大概嗣後務令各公司按照調查報告須知中應填各節預先準備按期填報庶可歸於一律而更能得其實也

(二) 商辦有礦數可稽各鑛表

種類	縣別	地點	公司或井商名稱	本期内出產礦數及價值	上年出產確數及價值
錫	平彝	銀廠溝 夏拉門 老尖山	光華公司	三井區共產錫砂約一百五十噸外煉出純錫十三噸井砂約值銀二千餘元純錫約值銀二千六百餘元	於五年下期內始呈請註冊開採本初三井區共產錫砂約三百噸
錫	平彝	補乃	補乃公司	共產井砂約一百噸約值銀三千元	係本期内註冊給照上年無從填註
煤	彝良	小法路	福利公司	共產煤一千七百一十噸共用去成本銀九百六十五元	前係附近居民採掘售歸公司自民國五年九月起由公司採掘計至年底止共出煤一千三百二十八噸自五年九月起至年底止共用去成本銀五百四十七元

雲南鑛業統計表

銅	銅	錫	錫	錫	銻
劍川	易門	箇舊	箇舊	箇舊	彝良
華叢山	大濠塘	黑明礮	半坡及 中竹山	鼓山	發長
張育安	褚月軒	謝希曾	昌運何幹臣	寶興公司	福利公司
元約值銀三百四十餘	約產銅井二十一噸值銀一千二百餘元	約出錫砂三十一噸值銀二萬餘元	約出錫砂二十三噸餘值銀一萬餘元	共產純錫二十六噸約值銀四萬數千元	共出井四十六噸用法 成本銀一萬六千一百二十六元
元約值銀三百四十餘	元約值銀二千餘	元約值銀二千餘	元約值銀二千餘	元約值銀二千餘	元約值銀二千餘
探前三年無從填註	本期內始行註冊開	自民國五年上期始	五年分共出錫砂約	均無可攷	民國五年開辦五年

鐵	蒙化	馬鞍山	吳子植	共產井石二百一十四噸 共煉粗鐵七十噸 鐵每百斤約值銀二元 三四五角不等平均約 共值銀二千七百六十 四元八角	五年分共出租鐵五 十二噸約值銀二千 三百二十八元
金	維西	江馬廠	戴燕村	產純金十八兩五錢值 銀七百四十元	自民國五年開辦計 全年共產二十兩零 二錢約值銀九百餘 元

附記

馬學賢所領箇舊縣中竹林山錫井因廠地入官劉樹荃所領羅平縣屬富羅廠錫井因廠係兵工廠招人承辦均無從查填孫坦所領曲靖縣獅子鉛井因積水太多高文卿所領陸良縣放馬溝錳井業已呈請廢業均無從填報彭少周所領鶴慶縣北衙廠鐵井尙未據填報俟填報至日再歸入下期補報登明

再各井商因多不諳填報之法往往將所鍊出誤品誤作爲所產井質者時期迫促故表中不能一律刻已由廳逐一詳加解釋俟下期填報時再行分別辦理合併聲明

(三) 僅有約數可稽各井鑛產表

種類	縣別	地	開採人	每日所用工人	每人每月所採約數	平均本期內出產約數價值	本期前出產約數
銅	東川	大興廠	井業公司			約出銅五百餘斤	民國五年分約出銅千餘斤

鐵	鐵	鐵	鐵	鐵	鐵	鐵	鐵	鐵	粗鐵	銅	銅	銅	銅	銅
瀾滄	瀾滄	瀾滄	安甯	安甯	安甯	東川	東川	東川	鎮雄	牟定	牟定	牟定	東川	東川
上改心灣河	得勝改心廠	同盛改心廠	廣南德	大龍爾	復興廠	忠順區	忠順區	大灣山新田	木瓜園等處	老荒坡	青龍廠	吃茶冲	大水溝廠	興塘廠
周缺	李榮起	楊文藻	王之賢	普存心	關世忠	本地民	本地民	丁遐齡	汪澤普	全右	李顯臣	川民辦	全右	全右
									零星小戶開探 并無一定工人	二十人	三十人			
									全右	三百餘斤				
斤約產十萬零八百	斤約產五萬零四百	百斤約產三萬三千六	約產一萬餘斤	約產二萬斤	約產三萬餘斤	約產二十餘萬斤	約產二十餘萬斤	兩處約共產十萬餘斤	約共產三千九百	銀一千五百元	井石四萬餘斤煉	銅五千餘斤約值	井石五萬餘斤煉	全右五萬餘斤
全右十萬斤	全右四萬餘斤	前半年約產三萬斤	每年約產二萬餘斤	除斤	本期前每年約產三萬餘斤	本期前每年約產六萬餘斤	本期前每年約產五十餘萬斤	五萬餘斤	前半年約產三千六百	平均每年得井六七萬斤煉銅七八千	平均每年得井八九萬斤煉銅萬餘	全右約產二千餘斤	全右約產十萬餘斤	全右約出銅數千斤

報告 雲南鑛業統計表

雲南實業改進會季刊

鉛	鉛	鉛	金	金	金	鐵	鐵	鐵	鐵	鐵	鐵	鐵	鐵
瀾滄	東川	關坪	中甸	中甸	中甸	習峩	石屏	蘭坪	華坪	華坪	華坪	麗江	鶴慶
募乃廠	忠順廠	富隆廠	安南廠	龍格	龍格	紅石崖	落水礪	富川廠	納	依綠坪	小銅廠	點石廠	東區拾茶寺 即北衙鐵廠
王定等	鑫泰公司	趙水勳	全右	全右	本地土	夷民探	村民探	木廷舉	村民辦	蕭泰安 王文軒	華豐恆	和鉅成	彭少周等
		平均每日約用 工三四十人	全右	全右	并無一定工人	每日約十餘人 但無一定	并無一定工人	平均每日約 用工十餘人					
		約探二十餘 斤	貧民藉資糊 口無事淘洗 有事即撥	土人於農隙 淘洗并無定 時	土人於農隙 即行淘洗	約五六千斤		每人每月約 探三千斤					
約產三十餘萬斤	約產十萬餘斤	約產八萬餘斤	約得租金五十兩	全右	約產金二十兩	約產八萬斤	約產五萬斤	約產五萬餘斤	約產三千斤	約產一萬七千 八千斤	約產三萬斤	約產二萬餘斤	約產十七萬斤
前半年約產三十一萬 斤	本前期每年約產二十 餘萬斤	本前期每年約產十六 萬餘斤	本期前每年約得百餘 兩	每年約產金三十餘兩	每年約產金三四十兩	每年約產十六萬餘斤	每年平均計之約產十 萬餘斤	本期前每年約產十萬 餘斤	每年約產五六千斤	本期前每年約產二萬 餘斤	民國五年十月開辦本 期前無從彙註	全右一萬餘斤	全右十七萬斤

報告 雲南鑛業統計表

礦	俗名	熟煤	煤	煤	煤	煤	煤	煤	煤	錫	銀
東川	東川	全右	宜良	雲南	東川	師宗	華坪	平彝	呈貢	箇舊	中甸
巴樹 崖白 廠江	全縣 境內	全右	可保村 大煤山	何裏妙村 家東山脚	忠順里 俊廠鉛	雄必 陰涼 管子塘	普薩山 各處	煤炭 灣		地方	安南銀廠
礦業公 司	東利興 保源南 公司	全右	各公司 及各商 號	全右	全右	本地 民村	李壽 安等	本地 民村	本地 民村	各升商	村民自 採
			旺時八 九百人 平時四 五百人	并無一 定工人	每日約 數十人	全右	全右	并無一 定工人	并無一 定工人		并無一 定工人
			每人每 月約 採三萬 斤	農民無 事時 往採有 事即 停	全右萬 餘斤	每人每 月約 採一萬 四五 千斤		每人每 月約 採二萬 餘斤	每人每 月約 採三萬 餘斤		採取并 無一 定時間
全	平均年 產	全	全	全	全	全	全	平均年 產	平均年 產	平均每年 約出錫	約產銀 二三十兩
右	萬餘斤	右	右	右	右	右	右	六十八 七萬斤	二萬餘 斤	九百八 十八萬 二千斤	每年約 產銀五 六七十 兩不等
	五千餘 斤		二萬噸	四十餘 萬斤	約五百 餘萬斤	七八十 萬斤	七十餘 萬斤				

石膏	鳳儀	鳳尾山	本縣紳士		全	右	三十餘萬斤
石膏	平彝	多樂屯	本地民村	并無一定工人			平均年產 五千斤
硫黃	平彝	抽竹	本地民村	并無一定工人			平均年產 千餘斤
雄黃	平彝	格布廠等處	全右	全	右		平均年產 二千餘斤

附記

查滇省井產本屬富饒因交通梗塞人民瘠苦無大資本家正式開採除一二官商各井確可調查者外其餘各井類多土著村民農隙時自由採掘藉謀衣食既無固定資本復無一定工人有利即採無利即輟此種井業從事調查良非易易其井地稠密之處技術員固可實地抽查此外惟有令縣知事按表查報各縣知事又因政費有限百務叢集恆多擱置不報或填報復多不實不盡甚有因井業者情形複雜無從填報以致填註此表諸多困難應俟下期另為設法調查得實再行詳報再稅額一項滇省舊章此項未註冊之井如通過各釐局者均納值百抽五之稅其售賣井不通過釐局者向來并未征收惟東川銅井則有征稅委員簡舊錫井亦有廠務局征收稅率雖無一定標準大約均在百分之五

(四)各礦物及金品產額總表

種類	本期內總產額	本期前半年總產額	增	減
銅	約一百三十噸	約一百一十四噸	增十六噸	

煤	鈷	純銀	純金	粗鐵	鐵	淨鉛	鉛	淨銻	銻	純錫	錫砂	銻	淨銅
約一萬五千八百四十噸	約六噸	約三十兩	約百餘兩	約七十二噸又五百斤	約五百七十五噸	四十四噸	二百八十六噸	五百二十噸	四十六噸	二十六噸	約三千二百零九噸	約三百五十八噸	約三百一十噸
全上	全上	全上	全上	約五十四噸	約五百三十二噸	一百零六噸	二百九十二噸	二百七十一噸	三十四噸又四百二十七斤		約三千一百三十七噸	約五百一十六噸	約三百零二噸
全右	全右	全右	無增減	增十八噸餘	增四十三噸	減六十二噸	減六噸	增二百四十九噸	增十一噸餘		增七十二噸	減一百五十八噸	增八噸

報告 雲南鑛業統計表

熟煤	約五千噸	全	上	全	右
硝	約一噸	全	上	全	右
石黃	約二百噸	全	上	全	右
石膏	約一噸	全	上	全	右
雄黃	約一噸	全	上	全	右
硫黃					

附記

查滇省鑛產甲於全國而上表所填產額止此數者其原因有四一歐戰延長其除銅鐵及煤炭外如錫鉛錫銻等井均受低價滯銷影響井商停辦者居多一滇省交通本不便利雖在他省可以獲利之井在滇省則視如廢物棄而不採一邊民貧瘠資本難籌採井各商多係零星小戶時辦時停一技術員不能親歷遍查不能藉各公司鑛商自行填報或令各縣知事轉飭實業員查報其中不無以多報少及遺漏不報之事有此數因故上表所填產額尚不能以之概括滇省井產實數也

調查寶華公司生銻爐報告書

鍾偉

今日煉銻之法有二一。新法。用鐵爐煉成銻養。二。再用純銻爐煉成純銻。一。舊法。初煉成生銻。次用焙燒。倒焰爐煉成銻養。四。再用純銻爐煉成純銻。因舊法較之新法手續既多。一次工資燃料及處理間銻質。

之損失自較新法爲多。兩相比較。舊法成本超過新法百元。且純錒成色亦不及新法。故該公司現在純採新法。惟廣南分廠距離太遠。運搬不便。其井不能直接入芷村煉廠之鐵爐製煉。須於該分廠設生錒爐。爲一次之熔解。藉去無價之井滓。而省運搬之經費。此生錒製法之所以尙存於今日也。製煉生錒之法。舊係用泥罐熔井法。該廠工程師因泥罐種種之不便。始逐次改良。而設倒焰生錒爐。以爲泥罐之代用。今欲知倒焰爐之究竟。須先以泥罐及倒焰爐分別比較之。如次。

一 泥罐及倒焰爐之構造及操業法

甲 泥罐之構造及操業法

其法與湖南各錒井山之土法煉生錒者同。先將井石碎爲二櫃之大。裝於已經赤熱之泥灌中。約五六小時後。井即熔解。挹入模型。是爲生錒。泥罐之構造。爲砂及白泥所成。係本地製。每個價五角。因土質不良。不能耐熱。僅能使用一次。有置火破裂者。不及湖南之價廉（每個二角）而經久（可燒五十餘日）。每罐約容五十餘斤。燒時以二個爲一組。其大小形狀如圖所示。甲圖之底有小孔。爲罐內物熔解時之流出口。稱爲公罐。乙圖之腹則有圓孔。由甲罐流出之液。以便入於乙罐之中。是爲母罐。其兩罐之組合。如丙圖。裝於磚爐之中。爐爲長方形。係用普通青磚砌成。長約九尺。寬二尺二寸。高約三尺。內分四門。各有火門。爐之後壁高於前壁。約一尺。火橋之煙。通於其內。會集於爐之中央。由豎煙道通於地內之大煙道。以達於煙筒。爐之一間。裝罐一組。每爐可裝四組。公罐之口。向於爐前。以爲井石之裝入。母罐之口。向於爐後。以便生錒之挹出。俟兩罐已達赤熱時。滿裝井石。兩罐口俱用蓋封閉。待其已熔。罐內漸次低減。

又續裝入井石。若渣已滿罐。用勺將渣取出。如此繼續熔解。以達於罐之破壞為止。其母罐內之錫液。用勺挹入鐵型。

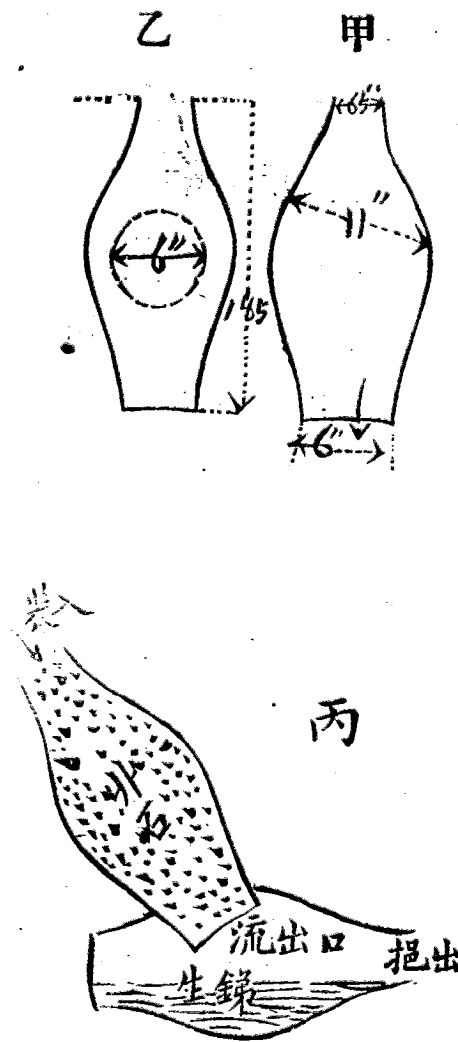

乙倒熔爐之構造及操業法

爐之構造。與純錫爐同。係普通冶金用之一種倒熔爐也。全身以普通青磚砌成。惟其爐底忍耐高熱。以防破壞。而有走漏。故用耐火紅磚。爐床係兩斜坡形。兩側高於中央。前面高於後面。以便熔液之流集。爐之前面有門。為井石裝入口。其後面有小孔。即爐溝所聚熔液之流出口。切近爐身之後側。更有一小形倒熔爐。其形狀與大爐相似。構造亦同。由大爐流出之熔液。入於小爐。因防冷滯。故亦用倒熔以熱之。是該爐實為大小二倒熔爐相合而成者也。操業時。先將爐床燒熱。約二十小時。俟爐內已呈赤色。然後由

爐門裝入經約二種之鑽石。其爐較大者約裝入五六百斤。較小者裝入四百斤。裝入後工人時啓爐門。用鐵鈹攪拌之。鑽石即發爆裂聲而起溶解。其熔液由兩邊斜面流下。集於床之中央。由流出口入於爐後之小爐。每隔三四十分鐘。爲一次之裝入。每次裝入約三四十斤。其爐渣用鐵鈹逐次搔取。置於爐床前面之高側。俟其乾枯無白煙發散時。即由前門卸出小爐內之溶液。已達多量。用勺挹入模型。是爲生銻。

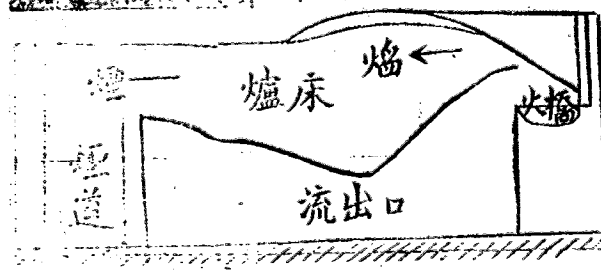
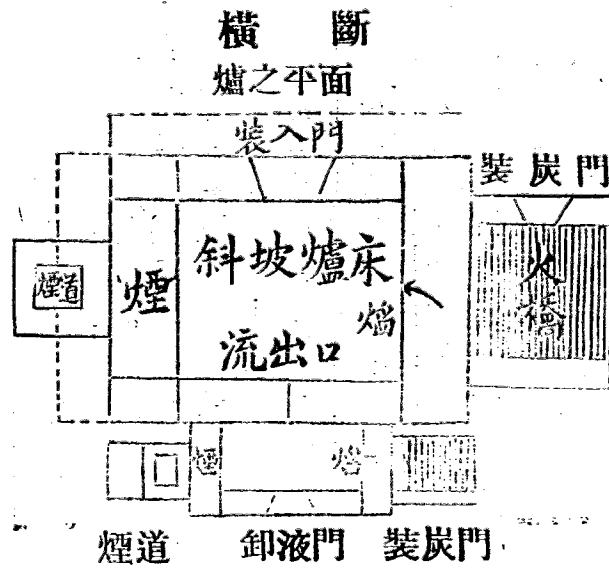

二泥罐及倒焰爐試驗之成績
 甲在廣南之試驗

報告 調查實華公司生銻爐報告書

(一) 泥罐

次 數		第 一 次				第 二 次							
鑛種	爐別	裝鑛量(斤)	生銻量	收 獲 率	耗煤量(斤)	對於生銻百斤之需煤量	鑛種	爐別	裝鑛量(斤)	生銻量	收 獲 率	耗煤量(斤)	對於生銻百斤之需煤量
格朶	甲	七四五	三七一	二分一	二〇八〇	五六〇	格朶	甲	七四五	三七一	二分一	二〇八〇	五六〇
格朶	乙	一〇四五	五五〇	二分一	二二二〇	四〇〇	格朶	乙	一〇四五	五五〇	二分一	二二二〇	四〇〇
格朶	丙	七四五	三八二	二分一	一九九五	五二〇	格朶	丙	七四五	三八二	二分一	一九九五	五二〇
格朶	丁	五九〇	二〇〇	三分一	一九八〇	九九〇	格朶	丁	五九〇	二〇〇	三分一	一九八〇	九九〇
格朶	甲	八〇〇	三九七	二分一	二〇〇〇	五〇〇	格朶	甲	八〇〇	三九七	二分一	二〇〇〇	五〇〇
格朶	乙	八〇〇	四〇五	二分一	二三〇〇	五七〇	格朶	乙	八〇〇	四〇五	二分一	二三〇〇	五七〇
格朶	丙	一〇〇〇	六三〇	五分三	二三〇〇	四〇〇	格朶	丙	一〇〇〇	六三〇	五分三	二三〇〇	四〇〇
格朶	丁	七〇〇	三五〇	二分一	一九〇〇	五四〇	格朶	丁	七〇〇	三五〇	二分一	一九〇〇	五四〇

(二) 倒焰爐

次 數	鑛種	爐別	裝鑛量(斤)	生銻量	收 獲 率	耗煤量(斤)	對於生銻百斤之需煤量

率除一次五分三外均在二分之一。煤之消耗率均在四百斤以上。而倒焰爐之收穫率則多在二分之一以上。煤之消耗率則俱在一百八十斤以下。是倒焰爐之優於泥罐也。明矣。惟廣南試驗并非目睹。恐尙有未實之處。欲究兩爐之真相。自當以在芷村試驗者爲準。查試驗表中泥罐之成績。第一次與第二次畧同。惟倒焰爐第一次之收穫率。只能三成。煤之消耗率較之泥罐僅少十磅。第二次之收穫率。雖達四成二。而煤之消耗率。遂達二百三十磅。時間多費一時。兩次試驗之所以大異者。蓋第一次倒焰爐中之銻渣。尙未煉盡。故時間短而耗煤亦少。第二次則將爐渣久煉。故收穫率多。而時間延長。耗煤量亦因而增加。要之兩次試驗之結果。除煤炭問題外。銻之收穫率。究不及泥罐之優。至其原因。則爲漏煙之一問題也。大凡冶金之法。必先研究礦物之性質。對於何種礦物。須有何種煉法。銻之性質。係揮發物。入火則與酸素化合。變爲銻養。二Sb₂O₃之白煙。泥罐之法。雖係土法。然德國未發明鐵爐以前。世界多沿用之。日本係冶金事業最發達之國也。此種熔鑛。倒焰爐。普通鑛山多有之。獨於市之銻鑛山。自熔解以至精製。其法亦與泥罐法略同。至我國之業銻者。除湖南華昌公司用購鐵爐外。餘多沿用泥罐。其所以必用泥罐者。蓋泥罐有蓋。封閉鑛在罐內。與火間接。火煙雖從煙道逸出。而銻煙絕不遺漏。若倒焰爐。在露開之爐床。與火直接。銻質與酸素化合。化爲白煙。由烟筒遁出。故其收穫率。每不及泥罐之多是。皆白煙逃逸之故也。曾與工程師磋商改良之法。擬於爐床上加砌圓蓋。如龜殼形。俾火焰僅熱圓蓋。其煙從煙道逸出。鑛在圓蓋之內。封閉外門。庶白煙不至逃逸。惟鑛不與火焰直接。恐溫度較低。難以熔解。須俟日後試驗方知耳。

三泥罐及倒焰爐比較之利弊

甲泥罐之利

- (一) 罐口有蓋封閉。無銹煙逸散之虞。且罐底不若爐床有銹液遺漏之損失。
- (二) 易於製造。如湖南地方。土質適宜。所造之罐。價廉而又耐久。
- (三) 破壞時易於取換。若係耐久之罐。較之修繕爐床。頗省費用。(此條在湖南地方為利)

乙泥罐之弊

- (一) 處理量太少。與倒焰爐之熔銹量較之。覺費時而耗炭。
- (二) 泥罐太多。工人難以照顧。與倒焰爐之熔銹量較之。覺操作苦而工費多。
- (三) 如雲南地方。土質不宜。難于製造。所造之罐。價貴而不耐久。此條在雲南地方為弊。
- (四) 泥罐既不耐久。取換次數必多。較之修繕爐床。用費反巨。此條在雲南地方為弊。

丙倒焰爐之利弊

凡泥罐之所謂利弊者。倒焰爐則有互相反對之利弊。其著者。利為處理量多。弊為逸出銹煙也。

按泥罐及倒焰爐。雖各有互相反對之利弊。然兩相比較。倒焰爐既有漏煙之弊。則泥罐之利處實多。惟雲南泥罐。既有種種之不利。則倒焰爐較之泥罐。又覺彼善於此。換言之。泥罐於湖南為利。倒焰爐自無利之可言。泥罐於雲南既多不便。不能不有倒焰爐之代用。故在湖南地方。宜用泥罐。在雲南地方。不能不用倒焰爐也。

由以上各種之比較。泥罐雖利。而於雲南地方。既不適用。則不煉生錒則已。如欲製煉生錒。自不能不有代用之具。芷村煉廠。既設新式鐵爐。除廣南一部分外。原無製煉生錒之必要。而各縣偏僻地方。既不能安設鐵爐。不能不由製煉生錒之一道。此種倒焰爐。雖不無漏烟之缺點。而其餘諸事。自較泥罐為良。況既無泥罐與之比較。是製煉生錒。惟該爐獨擅其長。願有心錒業者。注意及之可也。

紀事

呈報 省長公署先後奉發新平鎮南通海各縣志書日期文

爲呈報事竊查本會前呈請 鈞署分飭各屬徵送志書以備參考會蒙 核准并令行各縣知事遵辦在案茲奉發各縣呈送之新平縣鄉土志一本鎮南縣志一部計十本通海縣志一部計十本飭即查收參攷等因此項志書已於民國八年一月十五十八兩日先後如數收訖并即妥爲儲藏以備參攷理合將收到日期具文呈報請祈 查核備案惟月之十五日奉 文開據新平縣符知事呈明張李兩先生所修志書均無存一節振藻書齋現藏有鉛印新平縣志一部計八卷係道光六年李誠修卷首民國三年十二月孫汝相序謂係教育界諸君發起重印是則此項志書重印未久未必現已無存可否仍飭該縣徵送之處敬候 鈞裁又十八日奉 文開據摩芻縣商知事呈明兵燹後志書化爲灰燼等情現聞北京圖書館藏有張修南安州志六卷計二冊可否令山該知事飭紳託旅京滇人代爲抄出寄回以備他日纂志參考之用又二十二日奉 文開據尋甸縣葉知事呈明現存孫修志書僅有十卷現振藻書齋藏有舊抄孫志除缺九及十八十九三卷外尙存二十七卷如該縣需藉抄備用不妨派人來本會抄補俾成完帙可否令行酌辦之處并候 衝核施行謹呈

本會分函省教育會省農會總商會將組織遊越實業團先後經過情形并文件抄錄

請煩轉知查照文十二月十二日

敬啟者本會前函准 貴會函覆舉定人員連同本會公舉童副會長及曹評議員計共七人乘安南河

內賽會之便赴會場及海防安沛老街各處調查實業當經由本會開具名單呈請 省長公署飭由委派人員與各會所舉人員組織一雲南遊越實業團并飭交涉署咨請給照導引保護暨六合春茶行函一併可否由團查覆等情旋奉 指令內開由署委派赴會各員起程在即不便另行組織團體致與照會法委之案先後兩歧該會及各會定人舉員自備旅費前往考察一切實業自係爲謀實業之發展起見深堪嘉尙除曹觀斗一員已由署委派應先期前往不計外僅可由舉定之其餘各員組織團體前往參觀調查或俟到河內時再與本署所委各員協商一同參觀調查互相探討較爲妥協所呈六合春茶行函稱各節并可由該會等所舉人員留心調查又該員等赴會如能邀約熟習法語一二人同往甚善否則可商請交涉員於遵本署令派譯員外再多派一員同往譯助以免隔閡至請令交涉署咨請給照保護一節應准照辦等因自應遵照辦理惟本團邀約省垣熟悉法語之人同往譯助均以事辭却昨復由會遵照 省署令文函懇交涉員遴派司中一精通法語之員隨往考查去後茲得覆函開署中通曉法語之員僅有一人已併派前往此外無可委派惟所派之譯員竇志鴻已飭其隨時襄助如慮不能兼顧俟到河內再行設法補助等由知關 廛注相應一併摘錄函達 貴會請煩轉知查照除分函外此致

本會開辦商業補習夜學校分 總商會各會董查照勸導各商號選送學生入校肄

業文同上

逕啟者本會前單邀各位到會集議調查本省商業及商品各事項并議由會先行籌定地點開辦商業補習夜學校聘請商業專科教員講授關於商業應用之學識技術以養成一般商業人才爲宗旨其設

校地點暨聘請教員以及校內應行籌備一切均由本會擔任至招送學生催繳學費均由各位擔任當經公同議決現在該校已規定在象眼街財政廳英語學會內開辦教員亦經聘定并由會擬訂簡章及招生廣告粘貼各通衢地方俾眾週知相應將印就簡章檢出一份函送 先生請煩查照廣為勸導各商號速選合格學生赴校報名以憑定期考錄開學上課實叙公誼除分函外此肅

本會函各公司行店請將商業商品按照本會製就表式詳細調查填報文十二月十三日
逕啟者前本會分日單請各位蒞會籌議省會商業及商品應行調查倡辦各事項除提議倡辦各事俟籌定辦法再函知外所有關於調查省垣商業及商品已由本會製就表式兩種一併印齊特檢送 張請煩查照將省垣出入商品詳細查填送還本會暨請將商業表式分送各公司行店按照表格詳細調查填送能於十日內彙齊送會尤所欣盼緣本會本年冬季季刊出版在即此次調查商業商品表均彙登前次季刊藉資傳播故也此致

商業調查表式

雲南 縣商業調查表 民國 年 月 調查

雲商實業改進會製

公司名稱或 行店牌號	商標名稱	出售或轉運大宗暨特種物 品名稱或專辦匯兌事項	住城內或城外某街第	號	支店或分 號所在地

附 記

紀事 分函勸導選送學生及填報商業品表式文

民國 年 月 日

某某查填

附表例五則

- 一 此表彙登本會季刊以代廣告不取分文
- 二 此表在省垣函送總商會董幫董分送各公司行店照填仍由各會董幫董彙送本會
- 三 此表在外縣函送各縣實業所分送各公司行店照填仍交由實業所彙送本會
- 四 各公司行店收到表式後務于五日內填齊送還散給表式之人
- 五 如願將各物品現時價值暨匯費一併填明即於附記欄中詳細註入

雲南省 縣商品調查表

雲南實業改進會製

名稱	產地	年度		數量	及	價額
		輸	入			
附記						
民國 年 月 日						某某查填

附表例五則

一本省省垣出入商品函由總商會各會董幫董查明填送本會

二本省各縣出入商品函由各縣實業所查明填送本會

三此表所訂價額係照一年度計算

四此表所訂年度係自每年一月起至十二月止

五如係大宗物品或係特產其販賣繁盛之地方有可考查者應于附記欄中詳細註明

本會將會章宣言書函送各省文

八年一月五日

敬啟者日今人類滋而取用宏當以濬實利裕生計爲急務吾國改組共和後名爲民主實則與利利民者不數觀益以政變頻仍歲無寧宇四民失業日即蕭條險走嗷嗷焚溺堪憫同人惕焉心擣爰不揣固陋組織一雲南實業改進會以聯絡海內外具實業學識經驗者共同研究提倡改良促進各實業事項爲宗旨特擬具會章暨宣言書呈奉 雲南政府批准立案照辦茲將此項會章暨宣言書函送 貴廳政暇賜覽錫以教言奉作南鍼如 治下組有實業團體與 會宗旨相符者并請特飭知照暨將該團體名稱住址示知俾以後 會隨時與之通函商榷一切爲集思廣益之助至 會季刊出版後即陸續 鑒合併聲明除分函各省外爲此函請 俯賜查核施行實深感佩此致

本會分函各公司請將現行規章辦法暨購用機器名稱需費額數出貨及營業盈虧等情形開送文一月十二日

逕啟者本會成立後規定每季編印雲南實業季刊一種分送查閱冀助壤流於萬一蓋亦提倡實業之微意也七年冬季第一期季刊已付印不日出版發行本年春季第二期季刊亦已着手續編用特函請

紀事 函送會章宣言書文

貴公司查照煩將現行規章及辦法暨購用何種機器需費若干每年出貨若干運銷何處所營業務盈虧情形逐一開明送會能於半月開送尤所欣盼緣本會本年春季季刊三月中旬即可編就付印貴公司狀況亟待彙登該項季刊藉資傳播故也再本會除將調查所得選登季刊外并藉以洞悉一切情形方便設法改良促進以後仍冀熱心贊助按季查送合併聲明此致

本會分函海防緬甸各商號請代探商業消息暨將現行規約辦法及近年銷貨額數價值運費應納關稅等情形逐一開送文二月十五日

逕啓者本會會章有傳達消息一項成立後會函達外省外國經營實業專家探聽農林工商各界消息以便得覆後即行宣布並規定每季編印雲南實業季刊一種分送查閱七年冬第一期季刊已付印不日出版發行本年春季第二期季刊亦已着手續編用特函請貴號查照煩將現行規約暨辦法以及近年運貨運銷越南香港廣州等處之數目價值運費應納關稅等情形一併逐一開單送會俾彙登該項季刊藉資傳播(中略)如得有商業上緊要消息關於滇貨銷場之暢滯價值之漲落仍請隨時查送以便傳達此致

本會分函各縣實業所請將農林工商各事項之狀況逐一詳細開明送會文同上

逕啟者本會章宣言書前經函由貴縣署轉行并託行知貴所助辦一切茲緣本會成立後規定每季編印雲南實業季刊一種分送查閱七年冬第一期季刊已付印不日出版發行本年春季第二期季刊亦已着手續編用特函請貴所查照煩將現在地方人民暨由所經營關於農林工商各事項之

狀況及地方原有特產之名稱產地種植法或製造法價值銷路等項與夫近年對於種植製造發明新理新法逐一開明送會又附送調查商品商業兩表式能於半月內一併查明填送俾彙登第二期刊尤所欣盼(中略)以後仍冀熱心贊助按季查送此致

本會開七年十二月例會議決案

(一)本會編輯部編輯員張寄南因事赴蒙自迭經函會辭職公推本會編輯部辦事員法政學校商科畢業生劉家富君充編輯員

(二)本會書記員周子鑑請假回籍暫由梁啟明代辦

(三)本會季刊稿中論著頗多惟譯述一門稿件甚少嗣後各會員中能翻譯法文英文日文各實業書報者應每季多譯數則交會俾便彙登季刊

(四)各職員除常年捐及特別捐外每月應再擔任壹元以下一角以上之捐款補作會費即將本會所印季刊按季送閱不收報資定于八年二月一日實行當經到會各會員分別將捐款若干於捐簿內登明其未到會各員由會通知俟函覆後再為登記以便按月備條徵收至所收捐款均存儲銀行

(五)本會因有人欲習日文會託特設一日文夜班茲由各會員中分別擔任日文鐘點就會內開辦日文夜班專授日語日文每晚教授二點鐘六個月畢業如報名學員達十人以上即行開班每學員月繳學費銀壹元其任教日文教員列左

鄒君子彥 曹君星伯 孫若一時 陳君松岩 李君子俊 米君仁齋

(六)本會輪流值日規則暫行取銷各職員仍隨時自由到會若有意見仍隨筆登記各部記事簿中以便公閱

(七)本會議定每月由會員持會內實業書報或由會編輯各實業事實在本會事務所或假他處場所演說一次藉以開發一般人民之實業智識至講演事項先由會佈告週知其演說人員公舉如左

張君槐三 寶君尙之 楊君澤生 鄒君子彥 倪君筱初 楊君鏡涵 曹君星伯 呂君重安
曾君漁生 鍾君希竹 惠君雲岑 陳君善初 楊君昌齡

本會閱書報社啓事

本會閱書報社現暫就本會事務所內閒屋開辦惟各種實業圖書尙未購齊一俟購齊即將開閱日期通告茲先將已經購到之中文日文英文及由會中同人暫存社中之各種實業雜誌報章分別陳列自本年二月二日起每日午後一點鐘至四點鐘爲開社時間在此時間之內 各界留心實業人員均可蒞社閱覽但須查照本社內所懸規約辦理茲將實業雜誌報章名目開列於後

計開

農商工報 教育與職業 科學雜誌 日本鑛業之友 日本園藝雜誌 山西實業學報 日本鑛業雜誌 銀行週報 鐵路協會會報 電界雜誌 東京化學會誌 廣東農林月報 安徽實業雜誌 鑛業雜誌 日本農會報 實業要聞週刊 山東實業公報 實業淺說 商學雜誌 雲南實業日報 上海國貨維持社調查錄 直隸商品陳列所報告 日本工商時報 農學雜誌 留美學

生季報 東方工藝 工藝同志進行會雜誌 東洋貿易新報 學藝

本會招領蓖麻籽布告

照得去年邀總商會幫董至本會議事有人提議近年省垣蓖麻籽與油值均貴請設法勸導種植等語本會當即函由江川縣徵送蓖麻籽五升復由會查編蓖麻種植法製油法已印存多分爲此布告省會附近人等知悉如需領此項蓖麻籽種植可具條開明姓名住址暨領籽若干蓋章或畫押來會領回乘時種植并由會附上項種植法及製油法爲參考之助此布

附蓖麻栽培法及製油之大略

栽培法

春季二三月或四月間遴選蓖麻之良好籽種用點種法種之如地稍高水難浸入不必挖溝築畦即可點種惟行間必需隔三尺餘寬留地位將來即成大樹時亦不至擁擠如就屋旁或隄兩旁之隙地點種亦甚相宜因蓖麻不生害虫家畜如牛羊鷄豚皆不食其莖葉較他種植物易于長成點時施以堆肥作基本肥料上覆以土略用草末蓋之天過乾時可用水澆灌長高尺餘可吸收地下水分即天乾時亦不必澆水

越南地窪易侵水處多築畦點種畦高尺餘寬如之行間約二三尺

製油法

蓖麻籽形橢圓而扁有黑白斑紋以之榨油質稠而有粘性其取油之法去盡籽之外皮或置石臼中搗

爛或用磨壓碎約籽五升用水一斗入鍋熬之至點燈不炸滴水不散爲止或將籽置鉄鍋中炒之然必引用微火如以手試鍋不至炙痛方爲適宜否則其籽一焦油量固多耗減油性亦復稍變

其籽畧炒後以螺絲柱櫃絞榨而取其汁攪水和而熬之一切渣滯可隨浮沫撇去惟一種白色之物存于水油相接處務設法將此項白物除去俾成淨油復和水同熬待所和水全化蒸氣散盡則油內所含雜質亦隨之而盡方能稱爲純淨之品吾國舊製之油多欠純淨故不入藥應改用良法以製之

蓖麻宜於氣候較暖少降霜雪之地方土質則濕者較易生長考其原產地則在印度後傳至中國及非美二洲中國產地甚廣惟在他省種植或受霜雪打擊入冬葉脫莖枯來年雖由根際發芽亦不甚暢茂或卽無霜雪浸凌莖高僅八九尺至一丈餘不等雲南氣候土質尤爲相宜往往植于膏沃之土一年能長高八九尺并可開花結實葉則入冬不凋經過數年卽成大樹如其生長茂盛每株可獲籽二升(約十八九斤)查蓖麻籽用作藥品有下泄之功效其葉治腳氣風腫不仁等症製油則籽三斤可得油二斤用途甚廣我國多用拌印石他國恆用以點燈造皮皂擦機械及各種工業上用之西醫并用以治腸炎積滯腹痛等症行銷頗廣英國善于製油其原料多取給於此及西印度地方因兩處出產頗多若雲南廣爲種植其籽多收可以運銷出口現在沿滇越鐵路一帶之兩旁空地種者甚夥頗易發育而省會近旁種者頗少近年因籽與油不敷應用價值均漸昂昨昨年籽竟漲至一角一斤油則五角左右一斤若能多種售籽售油均可獲利

雜錄

說山蠶業 白話

(續)

吳錫忠

薈林

薈去櫟樹叢中雜草雜木 櫟葉便肥大 桐和白楊兩種 蠶嗅着立斃 有必除去 只有楓樹葉 蠶還愛食 有便可以不除 在頭二眠中 風搖櫟樹 小蠶易落下 場內雜草 務要剷淨 纔易得檢拾落下的蠶 若在大蠶期中 反以不剷除雜草爲妙 使其落下的蠶 扳着雜草 容易爬到樹上

蠶種

山蠶的種 養過二年 至多到三年 必須另換一次 譬如在雲南養山蠶 養過二年後 便另去貴州買種 在貴州養的 過了二三年後 又另去河南買種 這名爲交換種子 蠶種換過後 蠶體方強壯 容易放養 中國的山蠶種繭 第一是山東奉天兩省出產的最好 河南四川貴州各省的山蠶種 古時都從這兩省傳來的 現在河南的也算狠好 蠶子強壯 耐病 收穫又豐 每萬顆 需價銀三十五六元 四川的二十六七元 貴州的十二三元 在烘種的手藝熟嫻 山蠶業發達 交通又便利的地方 應該買山東奉天河南的種來放養 但是本省山蠶業 目下纔算萌芽 買貴州種繭 也就可以了 況且不拘那省的種 放養得法 二三年內 收成都差不多

選種

春蠶的種 從上年秋蠶繭裏頭選出 秋蠶的種 從本年春蠶繭裏頭選出 選種有一定的法子 大凡雌繭形圓 雄繭形尖 繭色黃赤 捏着有彈力 掂着分量重 搖着蛹在裏面會動 聽着沒悉率聲的 纔可選作種繭 選出的數目 須雌雄相等 這可以櫟樹的數目爲準 譬如有一千株 可放養二千雌繭的蠶子 便可選雌雄繭各二千顆 不可貿然貪多

保種

選出的種繭 若爲放秋蠶 便依法放養 要是放春蠶的 可將種繭平鋪在竹簍上 累厚一二寸 把簍擱在架子上 安置在通空氣的屋內 切忌喧擾震動桐油辣椒 以及煤炭穀草的煙 屋內溫度 至高莫過七十度 若過 須設法使其涼 至底莫下四十度 若下 須使之暖 冬季太冷 須將種繭裝在竹篋內 移置在暖室中 名爲頓篋 以調養其生機

烘房

選出的種繭 要他出蛾 必用火烘 所以先設烘房 瓦房草房都可 房每方寬一丈 四壁勿使透風 房頂留一個 每方丈一尺 放房內煙氣出外 落雨便蓋着 防雨水漏入 屋內離地高五六尺 平懸竹竿四棵 作方形 方形中央地下 置火鉢 薪料用櫟柴 將燒前半月 方砍下 取其潤性 不去皮 每塊變厚二三寸 燒在火鉢頭裏 乾柴和櫟炭 因其太燥 桐木 煤炭有毒 俱不合用

烘種

立春節前 把選留的種繭 用細麻線穿着繭外面的浮線 穿成一串一串的 繭有柄的一端爲頭 無柄的一端爲尾 只可穿尾端 穿頭端便無出路 每串可三百多顆 穿完 排掛在烘房內竹竿上 串下端離地面一尺餘 繭串多的 可重疊做四層 第一層受火三日 可移在第四層後面 使第二層受火 如此順次翻轉 使其一律得火 從初烘的五日起 溫度高以四十四度 低以三十七八度爲準 從第十日起 高不能過五十度 低不能下四十度 如此漸次增加 不可急烈 見信蛾 先出報信的 後 便逐日增加 約過十日 加到八十度爲止 必然蛾已出盡 從上烘至蛾已出盡 約須四十餘日 其間勿論晝夜 都要看守着 不可令火熄滅 但是滇省烘種 不能拘定立春前後 當候櫟樹發芽 動手烘起 到蠶子發生 葉已發齊 且滇省春令溫暖 烘到十日 便見信蛾 所以比貴州容易

配蛾

蛾出繭殼 多在每日未時至亥時 蛾口中吐沫 把繭層濕透 爬開繭層出來 初出繭殼 翅小而軟 微濕 站在繭串上片刻 遇着熱與空氣 翅便展開 四翅中、夾各有圓紋一個 透明如水玻璃俗名爲眼 五色的 名千里眼 雄蛾眉粗短 腹瘦 雌蛾眉細長 腹肥大 翅既展開 若在夜間 便當捉下 不捉下 恐其撲燈自殺 捉下後 雄蛾尾濕的 用手指輕捏其尾 排溺出外 便將同數的雌雄蛾 放在筐內 蓋着 使其交尾 設筐內有兩翅拍拍作聲的

須檢出來 不檢出 必攪擾近旁已配各對 又復折開 約經一點鐘 取出配成的蛾對 放在懸着的扁平箕上 又有經久不交的 可用桑條搭在筐邊上 提出雌蛾放在桑條上 取雄蛾使其從下面抱着雌蛾的腹 挨次排着 然後輕輕敲筐數下 蛾便配 設再不配 可另換一個雌蛾 用口沫塗在其尾部 照前法又令配 交配既滿九點鐘 將雌雄蛾折開 用細繩平扯在兩壁間 把雌蛾挨次攔在繩上站着 舉手輕彈繩二三下 蛾溺便洩出 若交配的時候長 雌蛾多脹斃 時候短 產的卵又多 若雌蛾少的 用一雄配兩雌 須分作兩日配 今日和此蛾配過 明日再令和彼蛾配 但是後配的 卵多 不 蠶子也瘦

卵筐

折開雌雄蛾 去溺後 把雌蛾放在卵筐內 令得產卵 筐高一尺 口底俱圓形 口徑大二尺餘 底徑大一尺五寸 另有蓋 大如筐口徑 每年俱用鮮活桑條 或蠟樹條新編 桑條最好 用鮮活的 是使卵受生氣 並且條皮不滑 卵產在條上 黏着不落 但編勿過密 必令能透空氣 惟柳條竹竿 俱不可用 舊法 每筐放雌蛾五百個 新法 放二百五十個 放足 把筐蓋蓋上 用棕葉縛着 每雌蛾 多者產卵二百粒 少者產卵一百粒 卵橢圓形 橫徑大一分 紅褐色 健壯的必緊黏在筐上 經三日產完 勿便棄蛾 留着翼卵 如天候有變 櫟葉發生遲的 可置筐在清涼處不必便烘 若天候順適 便把筐放在烘房內 經七八日 小蠶出殼 長二三分 頭部微赤 頭以下滿生黑毛

上樹

小蠶出完 每筐須四五日 但蠶愛光亮 出亮便四散 須趁未出之先 用潔淨草蓆 鋪在室內平處 把卵筐擱在蓆上 使蠶出亮後 不落到地上 易得掃起 又在筐內外 掛柏樹枝 或青蒿枝 蠶嗅着香味 便爬到枝上 然後并枝取了放在櫟樹上 蠶自會四散尋食嫩葉 俗有上樹上坡上山諸名 但這個放小蠶的櫟樹 必揀生在低地避風處 樹身矮 枝密葉嫩的好 又須先把樹根周圍的亂草雜葉 剷除乾淨 用繩束住樹腰 使其葉擁枝密 或把兩三棵小樹 交岔起來 俗名爲靠磴子 蠶或墜下 方易得拾起 惟小樹發葉 比大樹遲 小蠶既出 若無小樹 可折有嫩葉的大樹枝 插在水溝邊 或浸在盆瓶裏頭 把蠶放在枝上 令自尋食 俗名下河 以上說的是春蠶 若是秋蠶呢 把選出的種繭 依法穿好 掛在清潔寬敞室內 晝夜盡開着窗戶 令得涼氣 大約二十日 出蛾 照春蠶的法子 使其交配後 禁閉着雄蛾 披棕葉成細線 或用草 縛着雌蛾後翅 繫在櫟樹枝上 令其產卵 經十餘日 小蠶出壳 自會四散覓食

看守

蠶放在樹上 天氣願晴明 每隔二三日 又願得小雨 使蠶得水濕 至於人工 要刻刻看守 害看的第二是鳥 鳥站在高樹上 向左右睇準 然後飛來食蠶 宜放鎗或拋石子防禦着 使鳥不敢來 每日早晚 尤須格外留意 其次爲鼠蛇蟾蜍 鼠蛇飽食一頓 大蠶必損失數

百 小蠶必在數千 蟾蜍抬頭呵氣 蠶便跌下 法用紅攀拌在煮過的米麥麩裏頭 或拌豆渣 撒在蠶場地上 諸物食着便死 但蟾蜍必蠶場內多有積水處方有 其次是馬蜂 叮在蠶身上 吸食蠶血 這可用網撲 或折樹枝打他 其次是馬蟻 也是吸食蠶血 可用油脂肉骨 放在蟻穴近旁 蟻嗅着香味出穴 用箒箕收攏起來 遠遠送出場外 或用沸水灌在蟻穴內 也是一法 所以樸林居中處 必須搭蓋草屋 俗名蠶廠 蠶師小工人等 居宿廠裏頭 能放千蛾所產子蠶的 爲一廠 每廠自子蠶上樹至三眠 須二人看守 三眠後須五人看守 要日夜梭巡招呼 除防備右方所說的各種害物 凡葉已食盡 便急忙移枝 蠶有落下的 急忙檢起 小工和廠師人等 日間固不可偷安 夜間也要換班巡視 不可熟睡 必到蠶結繭後 才可放心

剪移

葉經食完 把蠶移在有葉的樸林內就食 雖遠至數里 也不嫌煩 名爲剪移 剪移須乘早晨 葉帶露水 并午間葉已晒熱 蠶不食葉的時候 右手執着蠶剪 左手握着蠶枝 輕輕把枝剪斷 擱在筐內 送到有葉的樸林內 架在樹杈間 蠶自會四散覓食 但每筐放枝過多 蠶就受壓 過少呢 又多費往返 又枝大不能剪的 可把枝拔下 乘蠶不防 驟然間把蠶逐一捉下 設捉手緩慢游豫 蠶一受驚 便把枝極緊 雖折其體爲兩截 也不肯下的 又蠶眠着 不可剪移 恐傷其絆 將眠時蠶吐絲自絆其體 又蠶起後 食量大 剪移宜勤 又大眠過後 每日

食不住口 剪移不必拘定時刻 又剪移須先從低地樑林 漸漸移向高地的樑林 因為地勢高 葉發的遲 剪移將來 葉質還嫩 到了爬蟻時候後詳須剪移向陰山或低地 因其風小 蟻易 綳葉

眠起

子蠶上樹後七八日 頭膨大，伏在樑葉底下 吐絲自絆 不食不動 名爲頭眠 眠了起來 蛻却舊皮 體變黃綠色 經七八日 二眠 起後 體色綠 又七八日 三眠 又七八日 四眠 每次眠起後 必蛻皮一回 頭二三眠 天暖 二日便起 天寒 三日可起 惟第四眠 天暖也要三日才起 所以名大眠 體色越綠 凡眠中忌剪移搖動 因將眠時 蠶吐絲繞在葉子上 縛着身體 因不怕落下 若因剪移動着 腳絲便鬆斷 起後不能蛻皮 俗叫做眠不起 不想食葉 不久便壞了

蠶病

病不止一種 有形如自縊 兩腳抱着樹 或吐絲掛在枝葉上死的 都名縊病 這在頭眠起後 便有發病的 但不傳染 有身上發生斑點 墜地死的 名叫斑病 壯臍後才發現 傳染極快 有體腫流出汁來的 名叫膿病 這些病蠶的原因呢 第一因烘種時候 溫度調節失宜 或是放養期間 雨水過多過少 或因太陽過烈 或因剪移受了蒸熟 或是移傳性 可是從烘 繭到放養 若能依法留心經理 病就自然少了 不幸病蠶發生 須連病蠶所在的枝葉剪下來

遠遠棄在場外 免着傳染至於糞穢 腐草香 臭 煙 酒 油漆以及五辛等氣味都要禁忌
結繭收繭

大眠起後 體三寸內外 肥澤光亮 一日能食七八個葉 名叫壯膽 這時候的剪移 須格外加勤 剪了下來 因蠶體極大 一筐不能多載 多則蠶體被壓 口中吐水 多不能活 故爾看守的人 此刻常顧此失彼 應接不暇 壯膽後數日 食量漸減 伏在葉子底面 或倒掛着 就是控糞出外 控盡 蠶體便縮小 通身瑩澤 綠的像翡翠 黃的像密蠟一樣 高抬着頭 意欲吐絲結繭 這時候樹上有已 要是葉已食完 便急忙把蠶移在高大樹上 因在高大樹上 易得日光 吐絲必日勤 蠶將結繭 先吐絆攏挨近的櫟葉三個 絆成甕子一樣 俗叫爬甕 把自身包在三葉的中間 便遇風雨 不能搖落滯滯 然後慢慢吐絲 吐完 又吐涎在繭上 把繭漿硬 名叫漿繭 蠶爬甕後二三日 便可摘繭 從下向上 逐一連葉摘下 但忌粗暴 免傷繭內的蛹體 收完 把葉曬乾 輕輕剝去乾葉 揀出圓大堅實的留作種繭 平列在扁平箕內 累厚一二寸 把箕擱在清涼處 秋蠶的呢 天氣漸冷 可移置在密室內 如法保存着 其餘的繭裏頭 把繭頭隱起黑點 叫做油頭繭的 繭上流出膿液 叫做血繭的 逐一剔出 用火烘乾 因這兩種壞繭 都因蠶害過斑病 縱然結繭 不能化蛹 不剔出來 便把好繭染污了 更有一種繭 質雖堅實 却留着一個洞孔 未曾封口 又有繭層極薄 蛹體露出來的 這兩種繭子 或因被人捏傷 或因蠶食葉未足 都不能抽好絲 也須另行剔出

其餘的好繭 或賣出或自己繅絲 春秋兩季的都是這樣

木硯齋雜著

(完)

童振藻

考核各屬辦理實業成績辦法案

(續)

- 一 上列十三項如各縣知事於一年內概能興辦或辦至七項以上均能如額成績最優復無他項應受懲戒之處分應即照知事獎勵條例特著奇能有福國利民之效一項另行專案請獎勵章勳位或調署一等之缺若辦至七項中有三項較所定原額加至一倍以上成績亦優堪以久任非有別項重大事端不得調動並照知事獎勵條例應辦新政有一項成績昭著一項記大功二次如不能辦至七項又有一二項不足額定之數酌量情形或照知事懲戒條例行政事務辦理延緩一項分別記過與記大過或照才具踴躍不能稱職一項免官撤任行政委員則上列各項均照一半核算
- 一 凡歷任經辦之件後任應行維持保護如視為前任成績不加維持保護致遭破壞雖本任著有成績查明情形或分別記過與記大過或照數着賠
- 一 凡實缺署任已滿一年無論遵辦之件係由官倡辦或督飭實業機關開辦或勸導人民開辦均依照所頒表式分別填註於年滿後一月內即呈由該管道尹核轉如其虛報一經查明或由他人發覺按照事實之輕重或照知事懲戒條例行政事務呈報不實有意規避處分或希圖邀獎一項記過與記大過或竟撤任其前任所辦之件由本任繼續辦理或改良擴充亦准列為成績惟應于附記欄中詳細註明
- 一 除上列八項外如經 中央政府或本公署特別委辦實業事項仍應遵照辦理有無成績另行核辦

一此項辦法有應行更改或增益之處。由本公署分別改訂。再為公布。
附表式

雲南省 興修水利表

地點	開辦年月及辦法	開濬河道溝渠或係築塘鑿井	由官興修抑係民人興修	經費	灌溉畝數	附記
中華民國 年 月 日						
縣知事 行政委員						
填報						

雲南省 開墾荒地表

地點	開辦年月及辦法	有無水源	由官開墾抑係民人開墾	墾熟畝數	經費	種植何項及收穫數量	附記
中華民國 年 月 日							
縣知事 行政委員							
填報							

雲南省 貧民工廠一覽表

設立地點及年	職員姓名及人數	生徒數目	經費	製造何種物品	銷路	附	附記
中華民國 年 月 日							
縣知事 行政委員							
填報							

雲南省		新栽桑樹表	
種類	栽植地點及年月	由官栽植 係人民栽植	成活株數 附
中華民國	年 月 日	縣知事 行政委員	填報

雲南省		新栽橡樹表	
地點	栽植年月	由官栽植 係人民栽植	成活株數 附
中華民國	年 月 日	縣知事 行政委員	填報

雲南省		新種桑秧表	
播種地點 及年月	種類 數量	及籽 山官 人民播種	種抑 桑秧株數 附
中華民國	年 月 日	縣知事 行政委員	填報

雜錄 考核各屬辦理實業成績辦法案

雲南省		新種橡秧表	
播種地點及年月	籽種數量	由官播種抑係人民播種	橡秧株數附
中華民國年月日			
縣知事	行政委員		填報

雲南省		蠶桑實習所一覽表	
設立地點及年月	職員姓名及人數	畢業學生名數	經費畢業期限成績附
中華民國年月日			
縣知事	行政委員		填報

雲南省		山蠶傳習所一覽表	
設立地點及年月	職員姓名及人數	畢業學生名數	經費畢業期限成績附
中華民國年月日			
縣知事	行政委員		填報

雲南省		飼養家蠶表	
現在可以飼蠶之桑株數目	飼蠶年月及其種類	由官飼養抑係人民飼養	收繭數目
			留作種繭及製絲數目
			附
中華民國	年	月	日
縣知事			填報
行政委員			

雲南省		放養山蠶表	
現在可以飼蠶之橡樹數目	放養年月及其種類	由官放養抑係人民放養	收繭數目
			留作種繭及製絲數目
			附
中華民國	年	月	日
縣知事			填報
行政委員			

雲南省		種植棉花表	
種類	種植及年月	由官種植抑係人民種植	畝數
			收穫斤數
			附
中華民國	年	月	日
縣知事			填報
行政委員			

彙錄 考核各屬辦理實業成績辦法案

雲南省		種植甘蔗表	
種類	種植地點及年月	由官種植抑係人民種植	畝數
			收穫株數
			附
			記
中華民國年月日		縣知事 行政委員	
填報			

雲南省		種植森林表	
種類	種植地點及年月	由官種植抑係人民種植	株數
			經費
			成活株數
			附
			記
中華民國年月日		縣知事 行政委員	
填報			

雲南省		種植茶樹表	
種類	種植地點及年月	由官種植抑係人民種植	株數
			經費
			成活株數
			附
			記
中華民國年月日		縣知事 行政委員	
填報			

雲南省		新開鑛產表					
種類	產地	產額	承辦商民	資本	開采年月	銷路	附
中華民國	年	月	日				
縣知事		行政委員		填報			

雲南省		改良工藝表			
原有物品	改良辦法	改良工藝品之數量	設廠製造抑係由地方工匠製造	改良後	附
中華民國	年	月	日		
縣知事		行政委員		填報	

開闢巴補涼山辦法代

巴補涼山面積約數萬方里。其中大片段荒地固多。而鑛產森林藥材。亦屬饒富。雖不及片馬隴川猛卯木王狄滿江一帶之邊荒。與他國屬地連接。宜從速經營。然亦一大富源之所在。委棄殊為可惜。况在昔湘黔境內之苗疆。均蔓延甚廣。尙設法平定。概行墾闢。區區一隅之地。介兩省之間。何能任其荒穢不治。視同甌脫。是以滇省劉易賈黃各紳先後稟請開闢殖民。而楊姓試辦。亦著成效。惟聞地屬雲南。不過三分之一稍多。其餘係隸川省。故川省前清有人著定邊管見。近李某上川督條陳。或主剿撫。或主改流。未

嘗不籌畫辦法。然迄今未大舉者。土夷不下數十萬。且多悍桀之族。與滇邊野人無異。貧固爲患。反覆無常。剿撫均窮于應付。（川省周張等員帶兵侵入。勞而無功。滇人楊姓與蠻酋立約開墾。惕于謠言。尙請防營保護。可爲前車之鑒。）非統籌全局。合川滇兩省。併力經營。不可。若設一二局所公司。爲得寸得尺之計。卽聯絡各處土司。護以少數軍隊。恐一遇變亂。資本軍裝。致遭虧損。所得必不償所失。是則經營該地。欲求萬全。厥策有十。

一 滇川協商將該山地方各分一半。俟測竣。有詳確地圖。再劃定界綫。

二 劃界後地隸何省。卽歸該省設官駐兵。招墾。在未劃以前。滇川須通力合作。不分畛域。

三 滇川長官將辦法會呈中央。并呈明各撥多數軍隊。擇要分別駐紮。以備不虞。

四 由滇川兩省財政廳籌撥巨款。爲開路測繪及設官築城駐兵之經費。

五 派員調查測量。將改設縣治。駐紮防軍。及可墾之荒地。可開之礦產。可伐之森林。繪圖貼說。并規訂

墾荒開墾伐放森林各章程。錄要布告。俾川滇人民得有把握。可以集資往辦。

六 縱橫開墾大路數條。便于軍隊梭巡。制止夷人之劫掠。保護商民之來往。

七 舊有土官概改流。開募熟悉情形之土著。練作嚮導。其城堡營房。并擇地分別建設。俾便防衛。

八 如商民仍觀望不前。或規定于數年內販運貨物。減輕厘稅。領墾荒地。不收地價。以廣招徠。或酌選

內地貧民。助以資本。分期償還。使之前往經營。并令組織商團鄉團。給械使自衛。以補兵力所不逮。

九 遴夷人之聰穎者。教以漢字。并編宣講書。將不得不開墾及改土歸流之理由。與夫開墾歸流之利。

益詳細纂入。給予旅費。使之譯成夷人白話。到處宣講。以資感化。

十印成夷文告示。(有夷文用夷文告示。否則一律編白話宣講)偏貼各處。宣布設官開墾之種種利益。并諭其如洗心歸化。生命財產一體由官保護。其貧者或給以相當之田地耕種。或援以相當之工業謀生。如抗拒。即剿辦。俾懷德畏威。可盡消反側之念。

牧畜叢談

馬之社交

馬於家畜中手屈一指。其英姿颯爽。性質敏慧。為古今中外之文學。美術。及英雄家所友愛。世人不察。以為蠢爾動物。不加研究。間有談及者。而興趣缺乏。誠不知彼社交上之性能。社交性之價值。殊屬遺憾也。茲試從馬之外貌上觀之。非美術之研究也耶。就彼之輕快。步樣。敏活。意識。以及彼之背景。牧場而言之。非文學之大觀也耶。且尙武之家。恆視為唯一無二之良朋。生死與共。患難攸同。彼華盛頓英雄之愛馬者也。當其為總統時。每朝起。先到厩舍巡視。然後及他。其愛馬係純良亞拉伯種。如乃爾遜號。粟色其毛。世稱名馬。勇敢異常。戰爭中時常騎乘。未嘗一日相離。及至退隱。為阿龍後。仍以馬術目為日課。每日朝餐後。必於馬上一巡農場。若有客來。即貸馬一匹。與之同向野外騎乘。無時曠課。愛馬之篤。於此可見。況當一千七百七十年。接英國政府撤回一切輸入品課稅之報。(除茶之外)此誠時局之最難問題。而彼從容不迫。竟「往非德魯弗亞」之覺起俱樂部參觀競馬。翌年復赴「阿食頗里士」之競馬會。又明年仍以競馬事往「非德魯弗亞」。由此觀之。半面雖表示寬宏之度。半面實證明愛馬之心。不待再辨而自明。

也。夫華氏何爲而愛馬如是哉。彼乃美國「烏亞直泥亞」人也。該地之人。無論幼小。俱能乘馬。並不以規則。正當之騎乘。爲合宜。而以裸馬之騎乘。爲得意。狩獵一事。尤爲該地所趨向。華盛頓者。十二三歲喪父。其母畜馬數匹。俱皆駿馬。就中亞拉伯種之一仔牡馬。尤爲莊嚴。生長後。雖供耕作之用。並未着鞍。威烈之象。非常人所能騎乘。即乘馬名手。一就近傍。頃卽直立。母因嚴禁之。曰。此馬不可妄騎。一日華氏友人來訪。見之非常贊賞。華氏以無意中語友人曰。我欲乘之。友人曰。何不乘之。但未聞有人能乘此馬者。華氏曰。否。我若乘之。可安然無慮。以示汝輩。友人曰。君一試乘。恐君尙未曾乘此馬耳。華氏曰。然。友人嗾曰。若余處汝之地位。當一試之。又何足慮之有。華氏曰。母氏曾禁止之。倘乘此馬。將必負傷。友曰。雖有此命。若君能善騎。母氏必悅。翌朝早膳前。彼輩竟以遊戲爲念。遽然往觀。見此仔馬元氣充足。鼻嵐洞啟。嘶聲大喧。或昂然仰首。或輾轉搖尾。於不誠不知之天。高跳闊步於牧場之內。華氏與友三數人。將手網掛於馬首。推之挽之。致華氏飛上馬背。着腹一鞭。仔馬愕顧。電飛雷馳。友人等如蜘蛛之子。四方逃散。竊意華氏落馬。粉碎其身。孰知事出意外。疾步之馬。至是突然立止。華氏雖緊着馬背。而馬已倒下。華氏於是下馬。謂友人曰。仔馬死矣。非失敗耶。口鼻流血。想是前肢高跳後肢直立之時。破綻心臟。數分間使亞拉伯產之逸物斃命。淚流其頰。乃言曰。倘我不乘。豈不甚善。必見責於母無疑。我爲不善。使母知之。不知母如何。痛惜已而友人詢曰。君對母何言。華氏曰。唯據事直陳耳。歸家早膳。其母詢曰。汝等見仔馬未。衆皆默然。惟華氏答曰。死矣。母曰。汝親見乎。曰。然。則何爲而演出此種痛惜之事也。華氏以實告。並求母寬宥。其母聞之。遂忘仔馬之損失。而喜愛兒之勇往自白也。且謂之曰。爾之正直。勝於千匹之馬。我欣然宥汝。

汝際苦經驗。永不能忘。其青年時代之訓練。既如此。母之教育。又如彼。勇敢正直之概。尙武嗜馬之風。從可知矣。夫英雄與馬。得勿有連帶之關係乎。匪特華盛頓爲然也。我國之岳飛。德之威廉第二。罔如是。岳武穆對高宗之言曰。臣有二馬。日啗芻豆數斗。飲泉一斛。然非精潔即不受。又有一馬。日不過數升。而秣不擇粟。飲不擇泉。前者富於持久力。行愈遠而愈奮。後者攬轡未安。踴躍疾馳。甫百里力竭汗喘。審如是。則飼料與勞力之關係。及馬匹衛生之原理。闡發無遺。非善識馬者能如是耶。威廉第二。其愛馬也。勝於軍隊妻子。彼於柏林或潑斯達迴經馬廐之時。愉快無比。有時因此。竟將軍事妻子政治及一切萬事萬物皆忘却之。然彼之好馬。非如婦女等之嗜好小畜。含有玩弄之意味。實欲策此神駿之良驥。以馳騁於天下。其訓練方法亦精。至馬廐之建築。最爲完美。爲列國皇帝所無。飼養之法。力求新式。設圖書館。以搜羅關於飼馬之一切方法。俊逸之馬。爲數亦多。所最滿意者。速度大。忍耐力強。姿容美觀。舉動安全。性質敏慧。膽力富足。之六要件。天下果有此完全資格。俊逸絕倫之馬。無論數千里之遙。費萬金之巨。必欲得而甘心。吾恐天下之愛馬者。未有如是之切者也。夫天下之駿馬多矣。而識馬者。何其寥寥焉。蓋惟英雄然後能識駿馬。亦如韓昌黎所謂。世無伯樂。則雖有名馬。祇辱於奴隸之手。駢死於槽櫪之間者。古今同慨耳。其他文學。現身或由美術。顯世點綴。性格肖像。神形。更非尋常人所能描寫。所能參贊。古今來動物之中。能於詩歌文章之上。露真面目。現真性格者。非馬也耶。馬與文學。其交誼頗深。關係綦切。縱獨樹一幟。亦嚴然有浩瀚之領域。究彼一生涯。或爲詩歌。爲文章。恒有無限資料。可以發露。試就古文學家略舉一二言驗之。其相關之點。重視之處。以及古代馬政之規畫。已大概可見。夫古人關於馬匹之詩。

歌文章夥矣。首推杜子美。子美之作。以落馬詩。高都護驄馬行。天育驄騎圖歌。沙苑行等爲最。落馬詩中。有江村野堂爭入眼。垂鞭鞞靽凌紫陌。向來白首驚萬人。自倚紅顏能騎射。數句。可具馬術精良。自幼至老。鬣鬣以此爲生涯。馬卽杜甫。耶。杜甫卽馬耶。吟咏。何能已也。又高都護驄馬行。起首數句。如西安都護。胡青驄。聲價歛然來向東。此馬臨陣久無敵。與人心成大功。功成惠養隨所致云云。原說人馬一心。始成大功。大功告成。惠養隨其所致。老馬之待遇亦優矣。中有五花散作雲滿身。萬里方看汗流血之句。五花汗血。俱是後來詠馬詩之蜀參湯焉。其他天育驄騎圖歌。讀之令人欣羨。令人感慨。數千年後猶使名馬之形影。性格恍然。若現於眼前。非歌中所謂是何意態。雄且傑。驥尾蕭梢。朔風起。毛爲綠。驃兩耳黃。眼有紫。欲雙瞳。方矯矯。龍性合變化。卓立天骨森。開張等云云也。耶。廐舍之大。馬匹之衆。別養驥子以憐神俊。特置牧監以董其事。使我國古代之馬事及馬政。歷歷可攷。非所謂伊昔太僕張景順。監牧攻駒闕清俊。遂令太僕守天育。別養驥子憐神俊。當時四千萬匹馬等云云耶。是時馬匹之數。當以億計。牧馬監共置四十八員。天寶十三年。總監任安祿山。杜甫慨之。因有沙苑行之作。觀苑中騾牝三千匹。豐草青青寒不死。二句。其馬種之大。牧場之良。可想見矣。而又絃及王有虎。臣司苑門。及個儻權奇難具論等語。本屬譏諷之意。然其中最宜注意者。至尊內外馬盈億。一句。夫盛唐之世。不但文物燦然大備。卽馬事。馬政。亦冠絕古今。借詩人之筆。傳之後世。不亦大可慨哉。自唐以還。如韓翃之看調馬。馬祖常之桃花馬。劉績之畫馬。諸如此類。指不勝屈。看調馬詩云。駕齋赭白齒新齊。曉日花間散碧蹄。玉鞞斗迴初噴沫。金鞭欲下不成嘶。桃花馬詩云。白毛紅點巧安排。勾引春風上背來。莫解雕鞍橋下浴。恐隨流水入天臺。要而言之。

第一首雖無奇處。終覺達於調教之高潮。第二首白毛紅點。點綴貴馬天相之意。勿浴於橋。恐隨流水入天臺者。非愛馬主人。其心何能如是之細且密哉。然終不如畫馬之詩。親切有味。其言曰。雙駒汗血已斑。斑蹀躞春風。意態閒。聞道千金求駿骨。不應龍種在。人間噫。人貴乎。馬貴乎。夫龍種不應生於人間。究應生於何等之天地內。作者豈感慨耶。抑讚美耶。又或係繪圖極力贊賞耶。古代詩家。凡寫馬者。罔不如此重視。千篇一律。愈讀愈令人不忍釋手。憶龍種之稱。天馬之說。誠視馬爲崇拜之物。裝飾之品也。唐宋以降。馬之真價。漸次低落。而如唐宋時代之詩文。亦不復覩矣。吾爲詩人。惜吾更不能不爲馬惜也。此馬之外貌性質。能力由文學流露者也。吾嘗攷東西各國之美術大家。有專精於馬者。或模仿其形。想像其神。耗畢生之精力。一旦豁然貫通。理解奧義。或繪或雕。馬以人而品。貴人以馬而名。高昔之沈南蘋。趙子昂。雪丹輩。俱以繪馬名於世。近代之大庭學僊。亦昭然在人耳目。英國之「布里特隱」博物館藏之浮雕騎馬之群像。倫敦「布里起越密越惹姆」藏之浮雕兵士牽馬之圖等。聲聞海外。馬於美術界之交際。亦云重矣。日本於丁巳秋開文部省美術展覽會。繪良馬之圖約二十幅之多。經馬學家一一評定。雖不免有失格之處。而近來美術製作者。方日日以寫真板等熱心研究。其進步未可限量。今之美術。誠世界共同之新美術也。維持國家體面。豈可忽哉。吾嘗謂歐西人之於馬也。趣致獨豐。非特壯士。婦幼亦然。卽商埠之區。殖民之地。亦必設俱樂部。以講馬事。開跑馬場。以習馬術。我國反是。殆未知馬之社交界。非獨農人用以耕作。商人用以搬運。軍人用以騎輓已也。有世俗之馬。更有英雄之馬。文學之馬。美術之馬。焉。吾故撮其概畧。言之。以爲天下之愛馬者告。

附錄

本會第一屆職員簡明履歷表

職別	姓名	字	籍貫	出身	身經	及著述
名譽會長	由雲龍	夔舉	姚安縣	前清內閣中書	前雲南教育司司長	政務廳廳長代理雲南省長
名譽副會長	李卓元	笠蓀	清溪縣	前清即用知縣北京高等實業學堂畢業	前雲南勸業道鑛務科科長	實業司第一二科科長地質調查所所長代理實業司司長
會長	吳琨	石生	昆明縣	前清翰林院編修	前雲南實業司司長	雲南鹽運使
副會長	童振藻	仲華	淮安縣	前清即用知縣	前雲南方言學堂高等學堂監督	實業司第一第三科科長實業員養成所所長代理實業科科長著有中國經濟地理印行
總務部部長	郭其光	子謙	昆明縣	前清藩署文案	前雲南實業司司長	第一科科長代理實業司司長
文牘員	雷宣	德三	昆明縣	前清廩生雲南高等學堂修業	前雲南高等檢察廳見習檢察官	前雲南高等審判廳文牘主簿
庶務兼會計	葉華	辛恭	閩侯縣	雲南高等學堂畢業		
評議部部長	吳錫忠	蓋侯	昆明縣	前清農工商部小京官日本農商務省京都蠶業講習所本科畢業	前雲南甲種農業學校校長	農林局局長
評議員	曹觀斗	星北	昭通縣	日本鹿兒島高等農林學校農科畢業		
	楊文清	鏡涵	雲南縣	北京農業專門學校畢業		
	鄧紹湘	楚江	鹽津縣	日本仙台高等工業學校畢業	前工業學校教務長	民政司工程科科長湖勸業鐵路工程監督
	李廷英	子俊	晉甯縣	日本東京高等美術學校西洋畫科畢業	內務司技正	中華美術協會會長

附錄 本會第一屆職員簡明履歷表

調查部部長 鍾 偉 希竹 新化縣

調查員 陳立幹 松岩 鎮南縣

鄒世俊 子彥 永善縣

張 偉 子俊 昆明縣

姚光裕 克家 昆明縣

梅宗漢 紹武 祿勸縣

蔣 奎 雲孫 上海

編輯部部長 童振藻 仲華 見 上

編輯員 孫 時 一時 呈貢縣

劉家富 潤之 玉溪縣

執行部部長 張祖蔭 槐三 鎮南縣

執行員 楊 樹 澤生 昆明縣

王仁端 季英 祥雲縣

李昌裕 紹周 昆明縣

李致中 子和 大理縣

前湖南南路實業學校教務長

前昭通福利鑛業公司技師雲南煤鑛公司事務董事
督軍府秘書廳英文秘書英屬學會會長兼教授

香港大學機械科畢業
北京高等實業學校畢業
北京大學工科畢業

見 上 見

日本東京高等工業學校畢業
雲南法政專門學校附設高等商業本科畢業
北京農業專門學校畢業

雲南中等農業學堂暨上海製絲專科畢業
雲南中等農業學堂畢業

雲南中等農業學堂畢業

前雲南省農會副會長

前昆明師範學校農學教員省立山羅傳習所教員農林局科員督辦棉業總局股員
前雲南甲種農業學校教員雲南省農會農業叢報崇實報編輯

前雲南勸業場經理

本會會員簡明履歷表

姓名	字	籍貫	出身	身通	信處
劉青藜	粹然	保山縣	日本東京高等商業學校畢業	如意	巷
陳葆仁	善初	鹽津縣	農商部農政專門學校本科畢業	錢局上街一一〇號	
米文興	仁齋	玉溪縣	日本東京帝國大學農科畢業	獸醫實習所	
庾恩錫	晉侯	墨江縣		南城	外
王一清	幼山	昆明縣	日本明治大學法科畢業	四牌坊六一號	
倪守仁	筱初	昆明縣	日本長崎醫學專門學校畢業	北海子邊一二號	
雷恩溥	沛周	石屏縣		文廟小東巷	
何榮恩	慧卿	曲靖縣	雲南實業員養成所畢業	義聲報社	
段居	念松	劍川縣	同上	報粹日刊社	
陸振武	虎臣	寄籍昆明		溥源錢莊	
張健	子康	昆明縣	雲南法政學校附設高等商業本科畢業	貢院	坡
馬廷璋	子瑜	路南縣	同上		
李騰芳	華園	元謀縣	同上	香港富慎分銀行	
羅家儒	少卿	鹽豐縣	雲南實業員養成所畢業	共和報館	
王人吉	筱貞	麗江縣	前清增生雲南中等農業學堂林科畢業	省立承發籽種所	

附錄 本會會員簡明履歷表

呂培仁 重安 昆明縣 師範傳習所自治研究所畢業

鐵局巷六一號

劉志道 若遺 貴州興義 日本商學士

殖邊銀行

楊鍾壽 昌齡 河西縣 雲南中等農業學堂畢業

趙培德 佑賢 大姚縣 雲南法政學校附設高等商業本科畢業

袁紹禹 甸山 宜良縣 同

會泉山 子高 玉溪縣 同

吳鍾鏐 佩之 宣威縣 雲南實業員養成所畢業

南門正街

吳嘉蔭 霽庭 易門縣 同

上三會

蘇懷德 宣三 河西縣 省會甲種農業學校畢業

南門城內

趙嘉元 運熙 摩芻縣 省會甲種農校農業教員講習所畢業

附郭阿力本

吳崇智 明菴 徵江縣 前清廩生雲南實業員養成所畢業

城內南門

傅植 毓南 阿迷縣 省會甲種農校林業教員講習所畢業

城內十字街

王丕顯 紹文 玉溪縣 前清貢生實業員養成所畢業

城內下新街

黃承基 霽初 昆明縣 貴州^{甲種}工業學校雲南實業員養成所畢業

楚姚鎮巷十二號

周渭 竹溪 昆明縣 雲南自治研究所實業員養成所畢業

三牌坊小土廟巷

(未完)

本會續收特別捐暨月捐之清單

本會七年九十十一十二各月間蒙

各界暨本會同人熱心捐助一切經費業于本會第一卷季刊中登明茲將八年四月間蒙特別捐助鉅款之

熱心實業家姓字及其數目續登報端以鳴謝悃

陳寅生先生 捐銀壹百元

本會雖蒙

各界及本會同人慨捐鉅款近因進行之事項頗多每月所領經費不敷開支復于七年十二月間開全體大會議決自八年二月起由本會同人按月另捐款項以資補助茲將助款之姓字及數目登列于左

童仲華先生 每月捐銀壹元

郭子謙先生 每月捐銀壹元

陳晉侯先生 每月捐銀壹元

葉辛恭先生 每月捐銀壹元

黃詢儒先生 每月捐銀壹元

柏西文先生 每月捐銀壹元

張松巢先生 每月捐銀壹元

呂重安先生 每月捐銀伍角

附錄 本會續收特別捐暨月捐之清單

雲南實業改進會季刊

張槐三先生 每月捐銀伍角
鍾希竹先生 每月捐銀伍角
陳松岩先生 每月捐銀伍角
雷德三先生 每月捐銀伍角
張子俊先生 每月捐銀伍角
李紹周先生 每月捐銀叁角
劉潤之先生 每月捐銀叁角
李子厚先生 每月捐銀叁角
梅紹武先生 每月捐銀叁角
寶尙之先生 每月捐銀叁角
孫一時先生 每月捐銀叁角
李子俊先生 每月捐銀叁角
倪筱初先生 每月捐銀叁角
張子康先生 每月捐銀叁角
王筱貞先生 每月捐銀貳角
楊澤生先生 每月捐銀貳角

共計拾叁元壹角

本會啟事

本會第一卷季刊已於本年春季出版發行內容分圖畫論著譯述報告紀事雜錄六門連插圖等共一百四十餘頁資料豐美印刷精緻售洋五角凡願購閱者請向雲南省城福照街實業改進會季刊總發行所定購可也

南洋兄弟烟草公司廣告

同胞猛省

同胞猛省

中國人請吸中國人製之香烟

中國南洋兄弟烟草公司創于前清光緒三十二年迄今凡十有餘年矣該公司之發起因當時美禁華工定苛約吾人感觸相率抵制美貨尤不喜吸其紙烟於是天津北洋烟草公司乘時以起南洋烟草公司因而繼之亦在香港成立南北互峙共挽利權用意至盛無何北洋寂滅而南洋亦幾不振

前清之末南洋公司屢遭失敗將不支矣幸發起人簡氏兄弟苦心孤詣撐持危局再行集合資本改爲兄弟公司得以賡續遂專力擴充廣東南洋羣島一帶貿易幾經研究出品乃漸精良賴華僑愛國貨銷流頓形發達該公司氣象駸駸煥發入民國以還營業益增高繼長國人乃知南洋之名至前歲該公司從事國內貿易各烟輸入北方去春復發現於長江流域羣相贊美購者日衆於是內地各處無不知本國有南洋兄弟烟草公司之香烟

該公司有 大喜 長城 美人 愛國 和平 喜鵲 地球 嘉禾

自由鐘 雙喜 三喜 四喜 飛艇 飛馬 發財 等凡十餘種有

鐵罐扁盒扁包五枝十枝五十枝百枝不等其最行銷海外者爲雙喜四喜嘉禾飛馬國內則爲大喜長

城美人愛國喜鵲地球自由鐘嘉禾四喜飛艇飛馬雙喜等

該公司總製造廠在上海鄧脫路及香港鵝頸橋其始地傳畝餘今則推廣南北兩廠拓地凡二十餘畝其始工人不過數十今則男工凡壹千餘人女工達八千餘人

該公司已在天津漢口兩處購地建廠展擴規模其分公司有北京天津廣州東三省廈門漢口青島新加坡庇能爪哇暹羅等二十餘處共分銷代售海內外計有壹萬餘家

該公司所用煙葉俱採自本國黃岡均州鄧州桐城南雄安東等處

該公司創辦人為廣東南海簡照南簡玉堦簡孔昭其資本由三人集合其稱兄弟公司者職此又名廣東南洋兄弟煙草公司者以製造地屬廣東故今更冠以中國兩字俾於外國煙公司顯有分別其實定名只為南洋兄弟煙草公司八字而已

自該公司各煙出世舶來之烟大為却步(舶來紙烟每年攬我國金錢約七千餘萬元)且不敢居奇增價因該公司廉價以相抵抗之故即此而論該公司暗中已為吾民挽回金錢不少矣

該公司出品疊經中外有名人物贊譽題扁額贈證書不勝數計去歲全國國貨展覽會予特等獎並由政府頒給計然遺策之額前國務卿徐世昌書給九有揚芬四字今夏六月黎大總統特書含英咀華給該公司為振興國貨者勸

吾國煙草公司如北洋如三星如遼陽如大象如麟記如朱昌蘭等凡十餘家或由內力不充或被外力摧殘先後倒閉正如曇花一現惟該公司竟支持十餘年巍然獨存未始非有天倖抑中國實業之光也

中國雙妹老牌化妝品

雙妹老牌花露水

花露水之製創自歐西流消中國喜用之者既衆則外溢之利益深處茲盛言商戰競保利權之秋豈可不思挽回之策然製之未諳其法則徒銷效觀適本主人於化學一道心得有素將生平所學盡義務乃廣搜奇

註冊商標



冒效必究

花大集異卉製成斯露使用之者如入蘭室如遊香國且耀以中華民族表以雙妹牌爲號同胞其歡迎乎請認斯牌庶免魚目混珠也招各埠代理人如合意者請到面議并給額外利權

雲南開省城福照街
全省總代理處養生祥
 電話第三十號

雙妹老牌生髮油

張麗華髮光可鑑古之美人以髮稱者不一而足本行深明生髮之理故取各種鮮花及最貴重之生髮固其料配製成油馨香滑能祛風養血潤皮去垢保髮如秋風凋葉零落之處倘病後血弱產後血虧則髮亦寡矣可數葉不負此春無此油補養定必首如飛蓬髮妙品也近復精益求精妙年者無此油誠難開名之雙妹生髮油精和以別種之鮮花香味故常用本行之雙妹生髮油



髮油者其蟠龍噴馬則時飄蕩幽馨其玉質冰肌亦逼惹芳氣與擦最精品之花露水無異也此油子髮類乾枯或有文短髮若洗頭後宜用此油從心自然順軟潤清香之油比從前所製更完美且能避汗臭而因製之油味則耐久不散請用之便知其妙

蒙自分發行所
 臨安恆春藥室
 通海同利號
 玉溪恆源號
 廣源利
廣生行啓
 香德輔道中

本號專辦蘇杭綢緞湖縐熟羅
 杭紡線春西莊素綢愛國湖縐
 華絲絨葛花紗畫縐南京子啟
 泰大敬告示貢緞副牌元緞蘇
 州顧繡歐美改良綢緞上海竹
 布時新中西布疋真京紗帕汗
 梁腰帶項巾絲帶緞帶新式女
 帽貢緞摺帽各種時款煙筒帳
 鈎蘇杭京廣雜貨東西洋貨蘇
 杭飛扇無美不備倘蒙 各界
 購辦批發定價克己以廣招徠
 尚祈認明本號招牌庶不致悞
 雲南省南門三牌坊
 蘇省張多記滇莊啟



本號創設以來已歷五十餘載所製各種蘇
 杭雅扇特請專門技師悉心研究精益求精
 故行銷各省以及南洋羣島早蒙 各界贊
 許樂用營業日見推廣所用原料均精選上
 等歷年所製各種雅扇久已中外馳名信譽
 昭著每年銷額由蘇省輸運出口者為數甚
 鉅乃近年以來又特出心裁始創愛國扇被
 羅歷代名人書畫特用珂羅版精印定價極
 廉式樣精雅能為購辦臨摹或作餽贈親友
 禮品最為相宜所製扇品均屬貨真價實深
 受 各界歡迎爭購銷路更為暢旺倘蒙
 軍學各界購辦批發定價格外從廉以廣招
 徠而圖推廣國貨務望愛國 諸君惠然購
 用以期挽回利權如荷 光顧尚祈認明
 農商部註冊嘉禾護扇商標庶不致悞
 總發行所蘇州閶門內桃花橋
 分發行所雲南省三牌坊大街

美商 慎昌洋行設立雲南分行開幕廣告

啟者本行在中國營業有年總行設在上海分行則北京哈爾濱張家口庫倫漢口廣州濟南長沙天津等處均有專辦各種機器如發動機手抽機汽抽機開礦機紡紗機織布機織襪機榨油機碾米機磨麵機電話機電報機電燈機全部鐵路全部機鑄造廠建築工程應需用品以及附屬材料無美不備應有盡有名目繁多不勝枚舉貨經定購即可現交延請經驗宏富之工程師駐華指導機器之設施裝配并繪圖說明久已中外馳名信用昭著近聞滇省實業有一日千里之勢特謀便利起見因來此間設立分行租定雲南省南城外鹽店街第六十三號門牌三層洋式樓房內為營業地點所有各貨價值無不格外克己藉表歡迎茲擇期于陽歷五月十二日開幕倘蒙各界諸君惠顧移玉敝分行接洽面商一切欲知各貨之詳細敝分行分門別類具有圖說任便索閱可也特此廣告

雲南美商慎昌洋行謹啟

本會第一二卷季刊勘誤表

正	誤	數行	數頁	別類
長鈞	長鈞	五	一	論
億逆	億逆	一一	一	
置特	置許	三一	三	
所其	其所	一	二	
民貧	民貧	七	四	
苦辛	苦幸	五一	四	
株搭	株搭	九	五	
脊裏	脊裏	四	六	
原因	原因	五	七	
挑胡	挑胡	九	七	
牛蠻	年蠻	九	八	
相鳥	相鳥	三一	八	
辦懲	辦懲	四	九	
煤演	煤慎	一	〇一	
越演	越慎	一	〇一	
入運	人運	四	〇一	
植種	者種	五一	〇一	
貫籍	貫籍	四	二一	
設所	記所	二	四一	
(完未)添		五	四一	
然天	然大	〇一	四一	
桑蠶	桑蠶	一	六二	

著

正	誤	數行	數頁	別類
列左	例左	二一	七二	論
染瑄	染瑄	七	八二	
歟故	歟哉	七	八二	
足裏	足裏	七	九二	
壤糞	壤糞	一	九二	
趨群	趨解	四一	九二	
發喚	發唵	一一	〇三	
足裏	足裏	三	一三	
切密	切蜜	七	一三	
商客	商容	二	二三	
債借	債借	七	三三	
敵測	敵測	二一	三三	
生們劉	生伯劉	一	五三	
益霏	益霏	六	五三	
接遂	接遂	九	五三	
furon	inrou	五一	二	
Mia san ruon	Mia san ruon	〇一	三	
骨脊	骨脊	一	六	
七十	七十七	七	七一	
品純	品誤	五	八一	
鑛各	鑛井各	(三)	八一	
礪龍大	礪龍大	九	九一	

著譯述報

告

正	誤	數行	數頁	別類
註填	註演	上同	〇二	報
礪水落	礪水落	上同	〇二	
勳永趙	勳水趙	鉛表內	〇二	
核衡	核衡	三一	一	
員人定舉	員舉人定	四	二	
約邀	約邀	七	二	
衍字二	中司	〇一	二	
總函分	總分	四一	二	
致此	肅此	四	三	
項前	次前	〇一	三	
行式查品添 一表調商		八	四	
章會會本	章會本	四一	六	
演講	演說	四三至	八	
同業工	同藝工	一	九	
及美北	及此	二一	〇一	
以授	以援	三	七一	
蛾雄若	蛾雌若	六	四	

事雜

錄

中華民國八年夏季發行

(雲南實業改進會季刊第二卷)

編輯者兼
發行者

雲南實業改進會

印刷者

雲南開智公司

總發行所

雲南省城福照街總商會內
雲南實業改進會

代售處

雲南省城隍廟街
雲南商務印書分館
各省商務印書分館

本號價目 每册 角(郵費在內)

廣告價目 一頁(一回)五元 半頁(一回)三元長期特別另議

1919

年

3

卷

中華民國郵務局掛號

己未秋季

雲南實業改進會季刊

第三卷

請用國貨修飾品

雙妹牌保髮水



用雙妹牌保髮香水後自覺頭上生機暢茂馨香撲鼻終日不散從此下圖之物無用矣

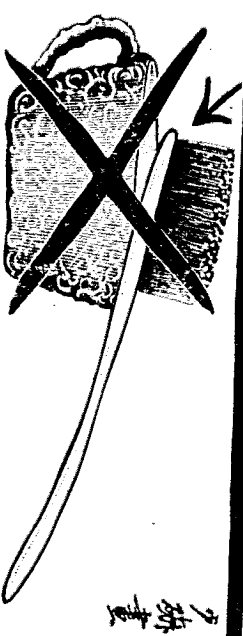

此水潤皮固髮祛風養血無論男婦老少當理髮時洒少許於頭上自然生機暢茂而且馨香撲鼻終日不散誠理髮最上之品也



南雲
 開省城福照街
 全省總代理處 義生祥
 德律風第三十號
 蒙自臨安海安通玉樹
 代理分代
 義生昌號 廣興公司 義利號
 東源利號
 總發行所
 香港德輔道中

雲南實業改進會季刊第三卷目錄

圖畫

雲南全省鑛產區域圖

論著

擴張雲南實業教育意見書 (續)

中國實業振興策 (續)

茶業改良之概說

修築鐵路爲提倡實業根本解決之問題 (二續)

譯述

中國農業改良

美國於落花生

報告

日本廣島全縣林業之調查

雲南彌勒竹園甘蔗栽培法及製糖法

騰越關民國七年分進出口貨數量表

雲南省城酒店調查表 (續)

童振藻

孫時

陳鴻禧

呂培仁

吳錫忠

吳錫忠

杜嘉瑜

王金聲

紀事

本會第一次實業講演函各講演員先期擬送題目以便布告文

函農業師範學校請酌派學生來會聽講文

本會舉行第一次實業講演啓事

本會第一次講演之狀況

本會開辦日文研究會啓事

函知董理研究日文日語方法之會員文

本會關於商業補習夜學校啓事

本會據南洋兄弟烟草公司函稱該公司純係華股簡照南完全中國國籍請維持等情函國民

大會公決文

本會歡迎華僑代表張會葉諸君暨留學滇省華僑實業家子弟之情形

雜錄

滇省湖泊宜交換魚仔放養蝦蟹取締綱目

麗江牧馬瑣談

木硯齋雜著

參觀幼孩工廠記

陳葆仁

王人吉

童振藻

劉家富

附錄

本會會員簡明履歷表 (續)

本會續收月捐之清單

雲南全省產鑛區域圖

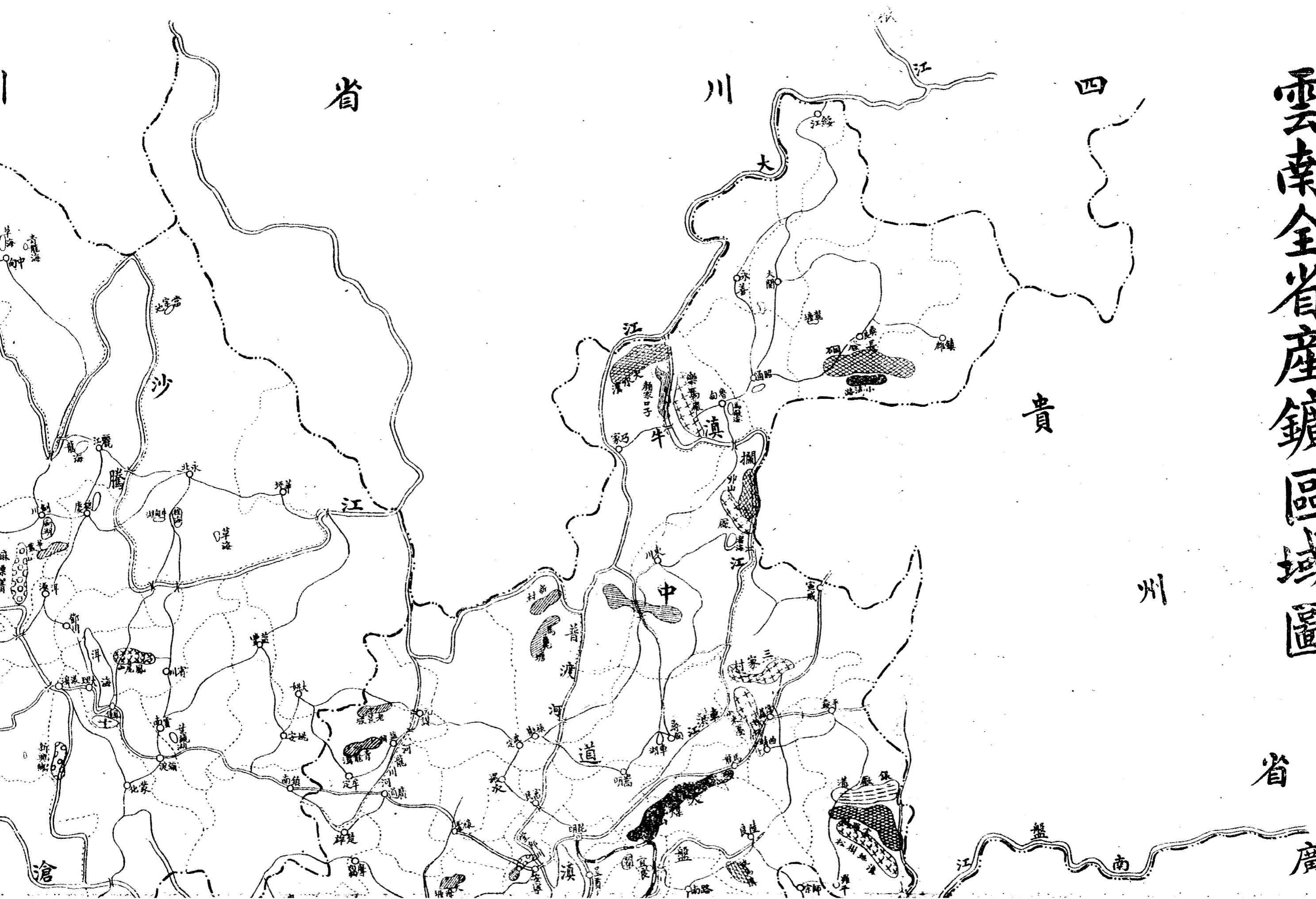

省

川

四

貴

州

省

廣

沙

江

江

大

江

中

普渡

河

道

滄

盤

南

江

邊

川

省

川

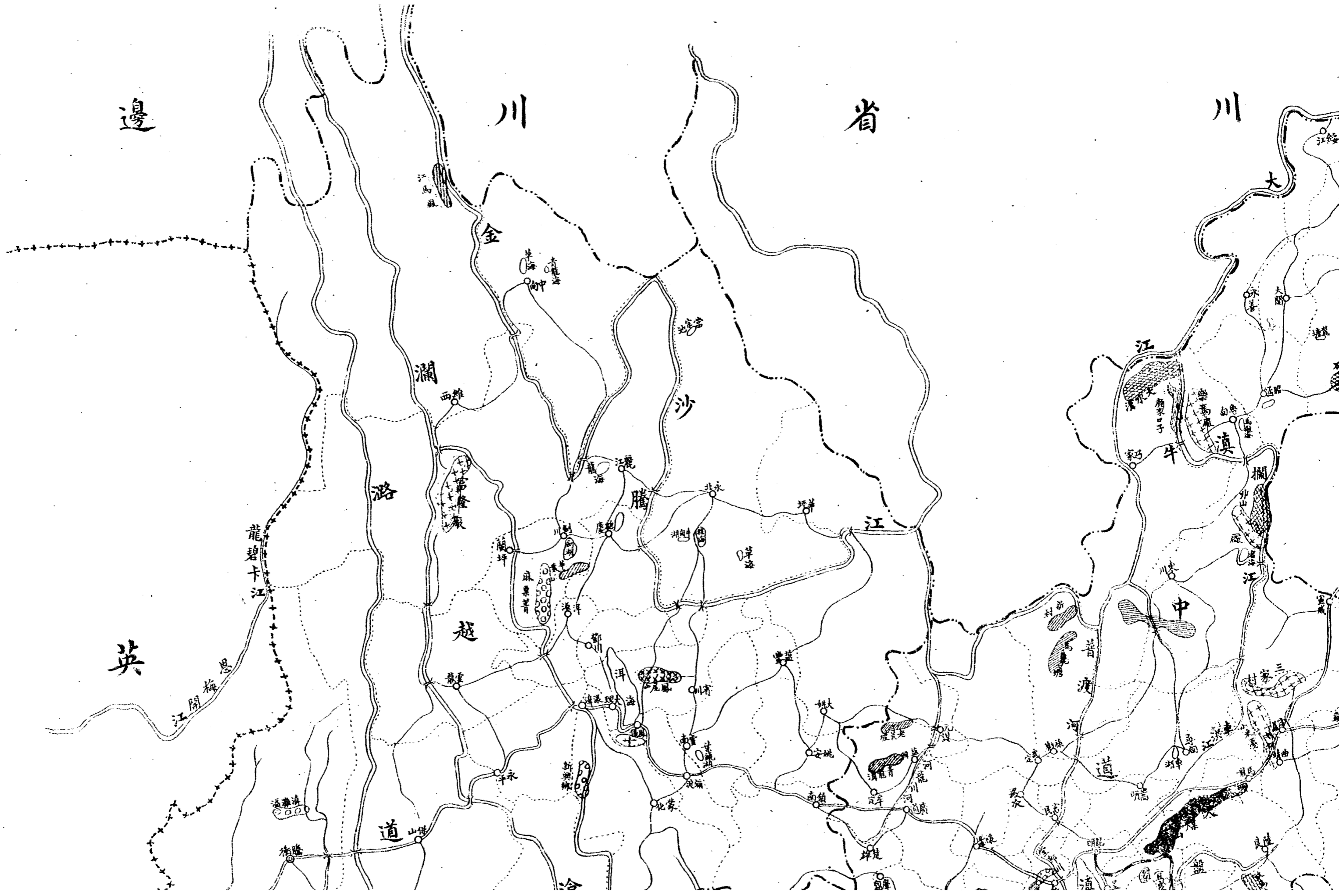

金

瀾

沙

騰

江

越

中

英

龍碧卡江

江開梅恩

道

道

普渡

河

道

道

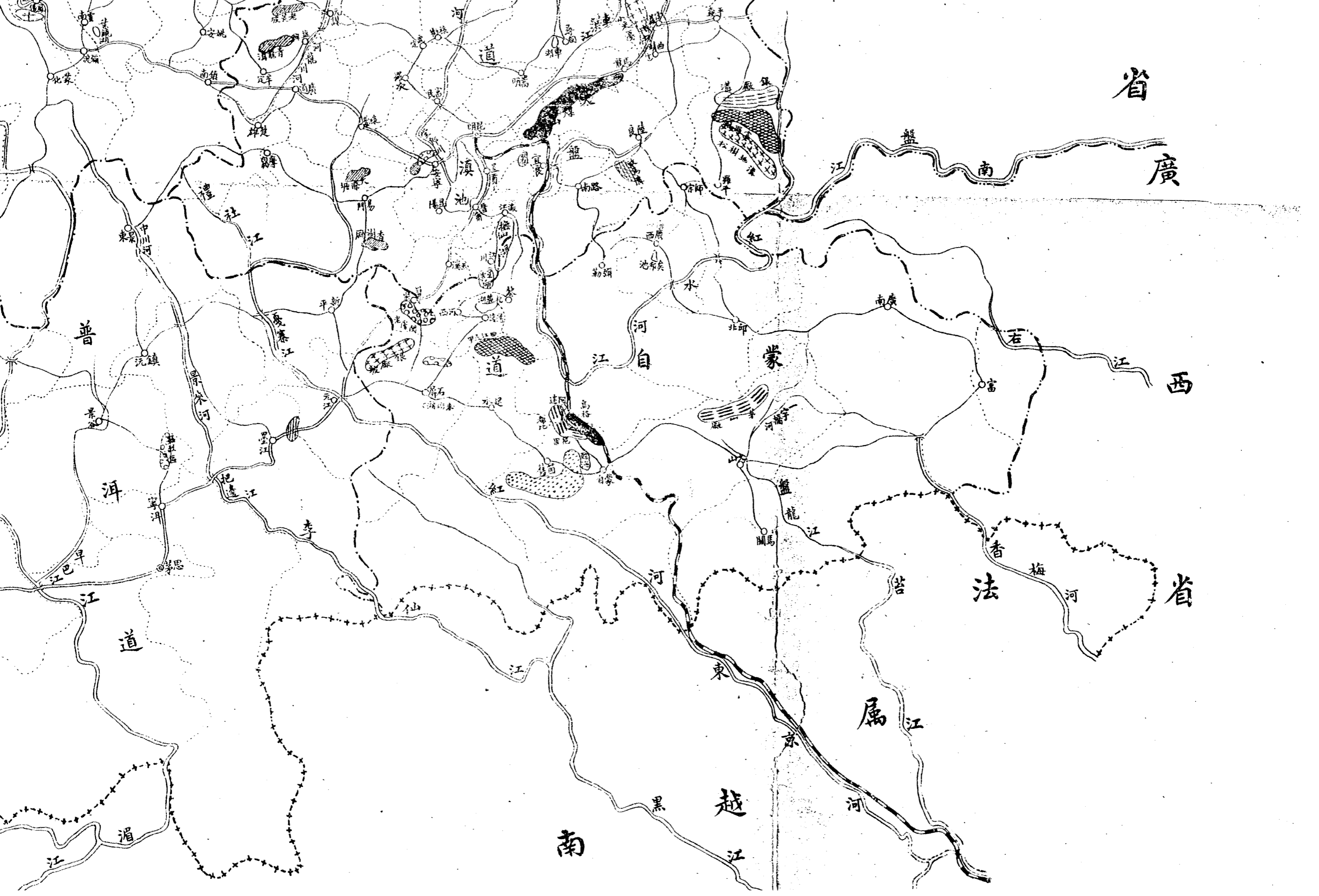

銅		鋅		鉛		錫		銻		鐵		煤		礦	
治道	治省	界縣	界道	界省	界國	砒	金								
路小	路大	路鐵	泊湖	河江	治縣										

雲南實業改進會印

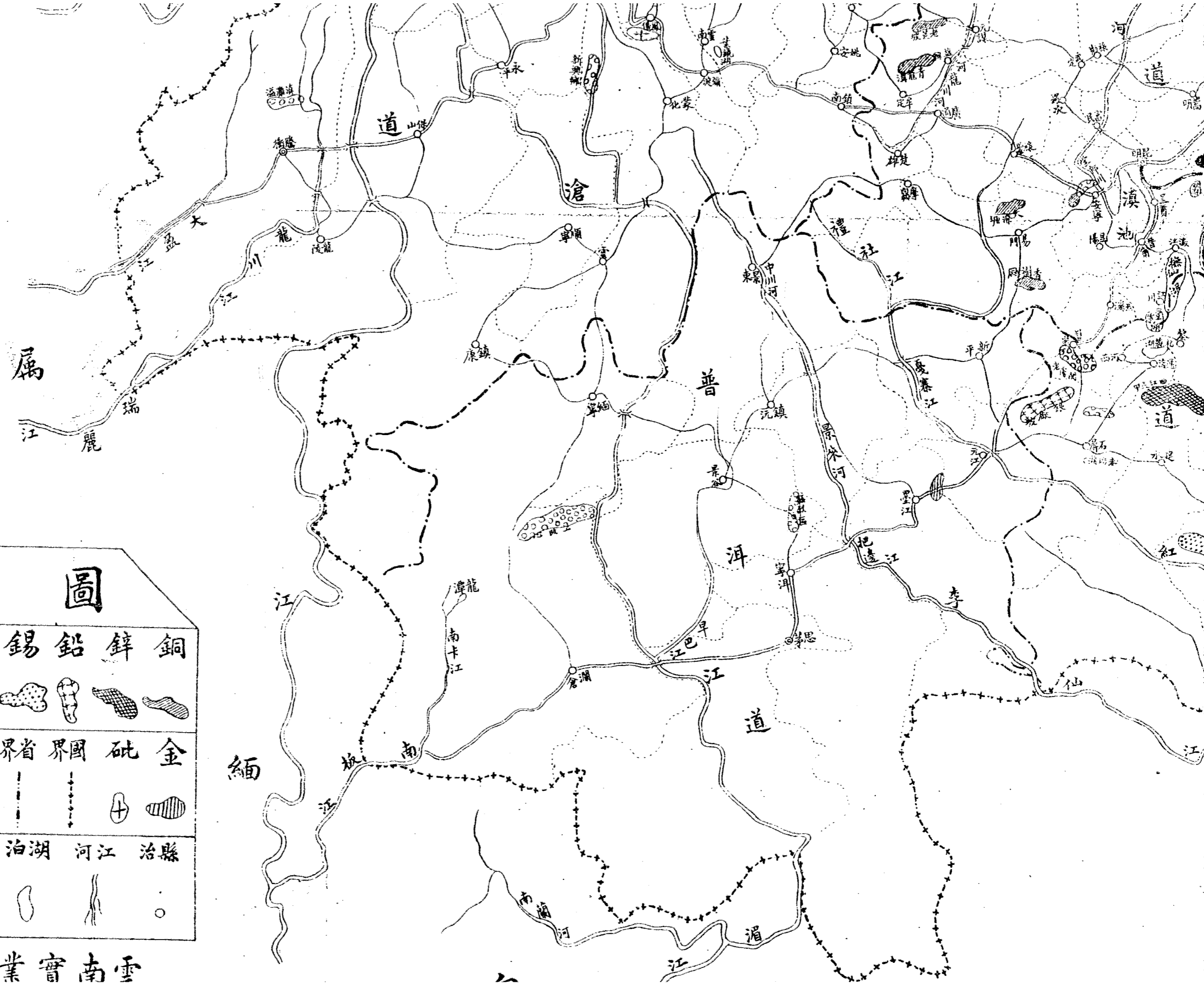

我

論

書

擴張雲南實業教育意見書

雲南省長

(續)

童振藻

一滇省鐵路宜從速籌款建築也。滇越鐵路由昆明通至河口計長四百六十七畝羅邁當約合我國八百四十一里零前據報載建築費達一百七十五兆佛郎是否實數尙不可知卽以一百七十五兆佛郎而論一佛郎約以華銀三角計算共合華銀五千一百萬元建築費約合六萬六千四百四十二元零一里較俄國築東清鐵路之價值多五千餘元與德國軌間四尺八寸二分一之平均價值相若此路至前清宣統二年始全部通車照約滿十八年後中國可向法收回扣至民國十七年期滿距今不過九年待至九年後籌款贖回原無不可無如此路下段由老街至海防一帶係在法屬境內出入諸多不便卽他日贖回于滇省交通上無大裨益雲南萬山叢雜河流又乏航路之通現當海洋競爭時代雲南距海甚遠其由陸入海之門戶又爲法人所扼不能出入自由譬如個人居室大門出路皆借鄰人之地通過平時既覺不便一旦鄰人與吾齟齬不許進出則困伏室中無法接濟豈不坐以待斃一家如此一省亦何獨不然目下歐戰議和美總統威爾遜宣言建設波蘭獨立國當予以通海道之權利無非因一國之中有

海。口。便。於。出。入。則。文。化。商。業。兩。有。裨。益。雲。南。欲。得。良。好。海。口。以。便。出。入。惟。有。兩。途。一。係。海。防。一。係。廣。州。海。防。既。隸。於。法。出。入。不。得。自。由。不。得。不。藉。吾。國。自。有。之。廣。州。爲。吞。吐。之。咽喉。所。幸。南。甯。廣。州。間。小。輪。早。已。通。行。由。昆。明。至。南。甯。一。路。如。鐵。道。築。成。即。可。藉。此。以。通。出。入。若。由。南。甯。至。欽。州。之。鐵。道。再。能。築。成。出。口。更。屬。便。利。是。則。滇。甯。一。線。之。築。否。實。爲。滇。省。死。活。之。關。鑿。滇。省。不。欲。開。發。其。文。化。商。業。期。與。沿。海。及。海。外。各。國。爭。雄。長。則。已。如。欲。開。發。舍。此。無。道。可。由。即。滇。渝。路。成。亦。可。由。揚。子。江。出。海。究。覺。此。路。與。川。漢。之。路。即。一。律。告。成。不。過。由。滇。往。漢。口。則。覺。便。易。由。漢。口。至。江。甯。仍。須。搭。輪。船。往。來。未。免。稽。遲。時。日。若。昆。明。至。欽。州。之。路。一。成。三。日。可。以。出。海。較。繞。道。揚。子。江。須。五。六。日。方。可。出。海。者。甚。爲。便。捷。且。滇。桂。黔。三。省。于。西。南。邊。防。均。有。關。係。此。路。一。通。三。省。可。聯。爲。一。氣。一。旦。事。出。非。常。可。以。互。相。補。助。具。此。數。因。此。路。固。不。可。不。築。加。以。此。路。早。經。勘。測。計。由。昆。明。至。南。甯。共。二。千。一。百。八。十。六。里。南。甯。至。欽。州。三。百。七。十。五。里。兩。共。二。千。五。百。五。十五。里。中。間。僅。雲。南。之。關。嶺。雲。南。與。貴。州。興。義。接。界。處。及。石。頭。嶺。等。處。或。山。崇。嶺。峻。或。崖。坡。陡。險。其。餘。多。平。原。坵。陵。工。程。較。滇。越。爲。易。即。以。二。萬。元。一。里。計。算。其。經。費。約。需。五。千。餘。萬。元。與。贛。滇。越。鐵。路。之。款。比。較。大。約。相。同。此。路。成。後。直。接。出。海。毫。無。阻。滯。以。視。滇。越。鐵。路。下。段。受。人。縛。束。不。能。出。入。自。由。者。不。可。同。日。而。語。況。雲。南。貨。物。輸。出。沿。海。各。省。及。各。國。由。各。省。各。國。輸。入。雲。南。之。貨。物。不。繞。道。越。南。即。少。納。一。次。過。境。稅。于。中。外。商。人。尤。多。利。便。惟。此。路。暨。滇。渝。一。路。民。國。三。年。曾。經。財。政。交。通。兩。部。與。中。法。實。業。銀。行。協。訂。借。款。合。同。定。數。爲。六。萬。萬。佛。郎。年。息。五。厘。五。十。年。還。清。并。經。簽。奉。呈。准。有。案。旋。因。歐。戰。發。生。未。克。實。行。現。在。歐。戰。已。停。議。和。有。日。或。與。該。行。議。定。日。期。設。法。發。售。債。票。或。因。歐。戰。後。元。氣。未。復。債。票。恐。難。速。售。不。防。與。之。議。

將合同廢止。另向他處借款。先築滇省之路。路成後再築滇渝。亦無不可。漢意謂此路關係蜀滇桂黔粵五省之命脈。于滇省尤屬開發上最急之要政。緣此次赴越考察河內海防之工商。所以能勃發者。皆因有鐵路便于運輸。如滇渝路成。則昭通昆明曲靖等處。必較河內海防尤為繁盛。何則。滇越僅通雲南越南之一部。欽渝貫五省。且接連川漢京漢粵漢。其規模迥不相侔。故謂為開發滇省最急之要政。滇省護國首義。護法亦與西南各省同時興師。犧牲孔多。此次南北議和時。可由滇邀約蜀黔桂粵。要求中央於六個月內借成的款。以便早日興工。即為補償滇省及西南各省所糜之費用。并要求于滇省省城辦一大煉鐵廠。如設此廠。上項鍊鐵廠不必再辦。練出鋼鐵。以造鐵軌等項。其鑛石取之雲南。鑛錫鎮南及四川會理等處。即可敷用于鑛業路事。兩有裨益。至滇越一路。漢此次赴越南向該路總局調查。總局長世芒君謂。歐戰開後。運貨不多。公司損失甚鉅。法政府曾補助二百萬佛郎。夫歐戰為空前之舉。不幸遭值係千載難逢之事。不能援為定例。然即就此時間計算。如滇越全路總收入。在一九一六年共銀三百六萬零三百六十四元。一九一七年三百二十二萬三千四百七十五元。此路全長八百六十六。敢羅邁當約合華里一千五百五十里。零河口昆明間八百四十一里。零約占全綫二分之一。稍多。即在雲南境內所運客貨較在東京境內為少。然相差亦不甚遠。故該鐵路總公司報告書載。一九一六年東京收入為一百七十六萬三千餘元。雲南收入為一百二十九萬六千餘元。一九一七年東京收入為一百七十一萬六千餘元。雲南收入為一百五十萬六千餘元。此係在歐戰期內收入之數。如平素當不止此。若滇省一綫築成。其路綫較昆明河口間之綫長加三倍。而沿鐵路一帶又多繁盛之處。其客貨必較滇越

爲多。每年收入當不僅三倍。即以三倍計算。以一九一七年滇越之收入爲例。至少可收四百五十餘萬元。若以京漢鐵路比較。其路線長二千四百餘里。十餘年前。年可收五百或七百餘萬元。近則不止此數。其開支。則收入五百餘萬元。時每年支出一百餘萬元。收入七百餘萬元。時每年支出二百餘萬元。如滇邕極少。收入四百餘萬元。極多。開支不過二百餘萬元。純利之收入。約可得二百萬元。京漢借款。建築。早經清還。滇邕如借款。建築。一年還百五十萬元。三十五年約可還清。不必遲至五十年之久。此當毅然決斷。先築此路。不可再事悠忽。致誤時機。

一教育中之良法宜略參照辦理也。越南現設之中小學。凡教越人之子弟者。係遵一九一七年所頒之越南學校章程辦理。教法人之子弟者。仍遵法蘭西本國之章程辦理。法越中小學之在河內者。雖亦考察數校。因適屆年假之期。教員學生均已散去。僅略識教室膳堂寢室操場之規模而已。若考察其他學校。問得其辦法。有可爲考鏡之資者。一爲彼爾敗學校。該校係中學程度。畢業生號秀才。現有學生五百餘名。分十班。每班分甲乙兩級。一學期考升一級。如按照學期升轉。十年方可畢業。較法蘭西本國中。學八九年畢業之年限尤多。如考不及格。不能升級。仍留原級肄習。不能按照學期升轉。甚至有辛苦十數年。始博得一秀才頭銜者。惟既得秀才。其學誼均能深造。無論所學何科。皆可致用以視吾國中學。四年畢業。各科僅得其大概。不能深造。致用者。不可以道里計。現吾國學界中人。間知其年限太少。各科不能深造。曾唱議添設預科一年。改爲五年。其實功課太多。如現行學制所訂之課程。必需門門肄習。雖延至五年。仍難望收實在之效果。非仿德國九年制。或仿法國八年制。不可如患年限太長。寒素子弟不能

就○急○謀○生○亦○可○分○中○學○爲○二○級○一○爲○中○學○五○年○畢○業○一○爲○高○等○中○學○七○年○畢○業○任○人○量○其○財○力○分○別○升○入○肄○習○惟○五○年○畢○業○之○中○學○採○用○美○國○選○習○制○七○年○畢○業○之○高○等○中○學○採○用○德○國○分○科○制○方○爲○合○宜○（在七
年之中學畢業者可直入大學不再入預科）中○學○造○成○中○堅○人○材○德○法○美○等○國○甚○爲○注○重○故○所○訂○制○度○均○能○因○時○制○宜○吾○國○中○學○制○度○中○央○政○府○不○加○細○審○輕○率○規○訂○且○不○能○隨○時○修○改○擇○善○而○從○殊○堪○浩○歎○至
波爾敗學校所授之功課爲修身法文算術歷史地理博物物理化學等科均用法文教授其中學生籍
隸法越及中國者均有惟中國學生必嚴格選入且須或入法籍或居法租借地之內如內有華生二人
一係廣東之鄭森港一係浙江之潘兆棠均住居廣州灣故得入是校肄業一爲東洋大學該大學現設
之醫科獸醫科農科工科及籌設之牙科漁業與航海科均各設專校雖爲教越人之子弟而設華生之
合格者亦得入之農校設于植物園年假閉校未往參觀醫及獸醫兩校因年假之期甚短教員學生尙
在校講習曾分別前往考察醫校學生共二百餘名華生籍隸廣東者十餘人隸福建者六人隸廣西江
蘇者各一人隸雲南者二人一係倪丕承一係邢祐所授功課爲生理衛生病理藥性解剖針灸眼科傷
寒等門學生多係中學畢業或與之有同等程度者考入四年畢業獸醫學校設有標本模型室實習場
病畜舍惟蹄鐵一科則就奔悲街私設蹄鐵廠以練習之其所授功課爲生理病理藥性眼科解剖及蹄
鐵等門三年畢業學生六十餘名籍隸雲南者二人一係徐廷俊一係蕭鳴鳳農校雖未參觀訪問學生
六十餘名所授爲墾務土質肥料蠶學等科各科皆重實習即以植物園及附近之試驗場爲實習場學
生畢業後或助國家辦理農業蠶業等試驗事務或助私人經營農田或派往各屬指導耕植之農民改

良。一切各得就一職以效用故。曠肯來遊就學者。衆慎垣農校設於城內。甚非所宜。前會議移西門外。因費細而止。現公園已在翠湖。另建舊公園地方。甚爲幽靜。乃竟爲酒館戲園所糟蹋。不能作有裨實用之場所。殊爲可惜。似可改爲植物園。撥歸該校先作實習及陳列之用。俟經費稍裕時。再修建校舍。全部遷移于此。并仿美國撥給公地興辦農學之法。指撥省會附近一帶之國有荒地荒山。給予該校利用。學生之力。墾植一切。以便擴充經費。且可分地一方。責令學生墾植。以成績之高下定分數之多寡。俾資鼓勵。而重實習。如擇較良荒地附設一墾植場。另招貧民子弟前往開墾。及繕造屋路等項。每日略授教室功課。其餘時間專事實習。教師卽選校中高材生充之。并每生給地若干畝。用新法墾熟。後卽選給該生作爲自有之產業。除照例升科外。概不徵取一切費用。既可訓練校中之生徒。復可惠濟校外之貧乏。一舉兩得。似乎可行。至該校畢業各生。程度較高。列入甲等。有願自務農業及充當教員。與其他職業者。聽其自便。其餘分配于各官立試驗場。初至作爲助手。畧給薪水。較工人約加一倍。如著有成績。再升場員薪水。照加。或令組織調查講演團。每人月給旅費十數元。分赴各屬調查農業狀況。及指導農民改良一切成績優者。酌加薪水。以資鼓勵。果能如此辦理。則來遊者衆。而收效亦宏。東洋大學所設之工科專校。訪聞現在學生約六十餘人。將來添招生徒。分爲三班。一爲電學班。養成電學人才。一爲工業與建築班。養成度田及營造等人才。一爲工業化學班。養成開鑛冶金製玻璃造磁造酒煉皮之人才。越南電學專門之人才固少。而建築及開鑛冶金之人才亦不可多得。故特育之以供其求。慎省土木工學深造之人才。頗爲缺乏。故開墾各種荒地。開築各種道路。建築新式房屋。修開水利井渠。均難覓適當之技師。估計

指畫而滇鑛最富。五金咸備。求有探鑛采鑛冶金等實能應用之人才。尙不多覩。如參照該處工科辦一路鑛專門學校招甲種工業或中學畢業生升入肄業養成現在及將來築路開鑛必需之人才。并厚籌經費延聘本省本國或外國名師以教授其應用之圖書儀器用品等務搜集齊全且注重在校實習或實地練習務使學藝實足應用再許畢業否則留級補習如此方可得致用之人才。其畢業生程度最優者每班酌提一二名給官費赴歐美實地練習一二年俟技術再精進後回國充當技師路鑛兩門爲滇省亟待整理之要政。無論自辦或招人辦。久必宜將來自開發之一日預儲人才以備用。實爲必不可少之舉。至博物院圖書館之可稱述者。爲河內博物院及遠東圖書館。博物院版立已二十餘年。搜集各類古物。共三十餘架。其中越南之古物甚多。最古者爲在海防南境挖出之漢代陶器及銅幣。中國日本暹羅緬甸朝鮮等國之古物亦間采摭。中國古物以漢代銅洗爲最古。其餘堪驚異者爲清代之玉璽一方。文爲慈禧太后之寶。與法京博物院藏乾隆御筆等玉璽相同。乾隆所御之璽係爲英法聯軍所得。藏于法京巴黎。慈禧所御之璽係庚子聯軍所得。藏于越南河內。同爲國恥所關。思之不勝愴遠東圖書館藏漢文圖書最夥。號稱三十萬卷。越南與中國古籍分兩處藏之。中國古籍凡與越南有關係者。搜羅尤富。越南則史地兩種較多。史部有越史考外紀論表論集等書。地部有大南一統志地學摘英等書。并有越南各屬碑記及日本所藏與越南有關係之公文。蓋該館不時派人赴東洋各國搜羅與越南有關係之遺書逸文。故也。現又延聚精研東方文字之通儒編輯叢書及紀要各一部。叢書已出二十冊。紀要亦出十七冊。所紀與越南均有重要之關係。越南自周秦即通中國。在前全用漢文。稍雜以上製之字。

近則惟遠東圖書館及附設之遠東學校多用漢文其餘如小學則每週僅一點三十秒鐘教授之中學每週授國語漢字共三點鐘以後越人識漢字讀漢書者日益稀少而書坊所售漢文書籍除關於越南史地詩文外僅售我國醫藥卜筮及小說之書恍如秦火後遊咸陽之市其餘各書概難覓購吾國國勢不振習漢文之區域因之日漸縮小可爲一斑之証現在滇省博物圖書館擬移設于經正書院之舊址并推廣其屋宇位置辦法均甚合宜惟應多撥款項不時設法由雲南毘連之西藏緬甸越南及暹羅搜購各種古製之衣物佛像暨滇省與湖南貴州廣東廣西四川各種人之古製衣物充陳博物館俾與河內博物館南北抗衡復不時派員或委託使人赴越南遠東圖書館借抄滇越兩方面有關係之歷史地理等古籍并赴京師及各省與夫日本圖書館搜抄有關滇省歷史地理人文物產之書籍送回雲南圖書館皮藏以供參考而張鴻博而遠東圖書館所出之叢書紀要各冊亦可由鈞署飭本省圖書館將所刻叢書逕送該館一部換該館所出之叢書紀要并由本省圖書館通函說明以後彼此出書即可陸續交換蓋昨年藻在河內曾與地質調查所及農會約明如發見化石及需交換報章種子等項均可函達該所該會以便考証掉換遠東圖書館雖未與約明想寄換書籍諒無妨碍如不欲驟然寄去先行通函詢問得其同意再爲寄換亦無不可至雲南現在越南河內各校肄習之學生如大學醫科有倪丕承邢祐二人大學獸醫科有徐廷俊蕭鳳鳴二人前已說明此外尚有肄習師範學校者三人一爲王志超一爲馬如龍一爲王體楨以上七人均係滇垣中法學堂畢業卽由該堂逕送入校其學費均聞由法商籌給惟王體楨一人係自費生竊思滇越地勢相連交涉商業在在均有切要之關係非有精通法語法

文。之。人。隨。時。考。察。傳。譯。無。以。識。彼。邦。內。情。而。資。應。付。故。藻。前。任。方。言。學。堂。高。等。學。堂。監。督。時。均。各。置。一。法。文。班。并。于。高。等。學。堂。附。設。實。科。中。學。有。一。班。專。授。法。文。俾。培。植。此。項。人。才。其。後。在。比。法。留。學。及。現。在。在。交。涉。署。充。當。譯。員。在。滇。越。鐵。路。承。辦。各。事。與。夫。留。學。河。內。各。生。中。亦。多。係。方。言。高。等。及。實。科。中。學。法。文。班。學。生。此。次。藻。赴。越。考。察。如。非。前。肄。習。高。等。學。堂。實。科。中。學。法。文。班。學。生。通。譯。及。幫。同。考。詢。則。更。覺。困。難。滇。省。如。欲。造。就。多。數。通。曉。法。文。法。語。之。人。才。爲。他。日。收。用。之。地。步。一。方。面。或。設。一。外。國。語。專。門。學。校。特。置。法。文。一。科。或。擇。合。宜。之。學。校。附。設。法。文。專。修。科。一。班。以。造。就。之。一。方。面。與。越。督。商。妥。每。越。三。年。滇。省。考。送。法。文。及。普。通。科。學。合。格。之。學。生。數。名。無。論。在。中。國。各。中。等。學。校。或。中。法。學。堂。畢。業。考。取。後。或。由。滇。省。公。家。給。予。學。費。或。由。法。商。給。予。學。費。仿。照。考。送。香。港。大。學。之。例。辦。理。惟。考。送。之。生。或。入。波。爾。敗。押。班。肄。業。或。入。大。學。之。醫。科。獸。醫。科。農。科。工。科。肄。業。不。再。入。師。範。等。校。以。示。限。制。其。現。在。河。內。留。學。之。學。生。七。名。中。如。在。師。範。肄。業。之。王。體。楨。係。自。費。似。可。由。公。家。每。年。略。給。輔。助。費。若。干。以。示。鼓。勵。其。餘。如。倪。丕。承。邢。祜。徐。廷。俊。蕭。鳳。鳴。四。人。係。在。大。學。醫。科。獸。醫。科。肄。習。王。志。超。馬。如。龍。係。在。師。範。肄。業。聞。均。用。法。商。捐。出。之。學。費。外。人。尙。急。公。好。義。出。費。培。植。慎。省。之。人。才。滇。省。公。家。似。應。略。給。書。籍。及。旅。行。費。以。免。訾。議。而。宏。造。就。此。非。藻。一。人。之。見。謂。宜。分。別。酌。給。津。貼。徐。交。涉。員。之。琛。在。河。內。時。與。藻。議。及。此。事。意。見。亦。同。是。以。呈。請。鈞。署。酌。核。施。行。右。呈。六。端。僅。就。滇。省。現。在。情。形。應。行。參。酌。辦。理。者。臚。列。概。略。是。否。有。當。統。候。鈞。裁。其。考。查。所。得。之。各。種。詳。細。事。情。另。由。藻。編。纂。北。圻。紀。遊。及。越。南。誌。略。兩。書。異。日。脫。稿。再。繕。呈。鈞。誨。此。次。藻。與。各。團。員。分。別。調。查。如。搜。獲。及。購。買。越。南。學。校。章。程。法。國。學。校。章。程。已。由。省。教。育。會。代。表。鄭。君。崇。賢。送。省。教。育。會。譯。印。雲。

南東部地質研究記。由藻送。雲南學會譯印。滇越鐵路運輸貨物洋細章程。由總商會代表雷君恩溥。朱君應侯送。總商會譯印。滇越鐵路報告書及滇越鐵路圖。由藻送。實業改進會譯印。併合呈明。謹呈。

中國實業振興策

(續)

孫時

(完)

夫中國對外之債務。雖每年增加。其數尙不得謂爲過。其政治長期借款。現存額約計十四億四千六百餘萬元。以我國領土三千八百餘萬方里。人口四億餘萬分擔。則每方里僅占三十八元餘。每一人約三元三角餘。較之英美日本諸國負擔頗輕。(日本英美諸國最小之外債額每戶平均約一百八十元。每戶以六人計。每人亦負擔三十元。合中國之十倍)然日本英美諸國大半係實業借款。每年支出之利息。雖巨。絕有莫大之生產額以償之。中國不然。純係政治借款。其外債之大部分。除甲午庚子二次賠款外。均浪費於不經濟之處。絕不留何種有益對價。故吾輩今後必竭力排斥此等用於不生產之政治借款。而鼓吹有對價之實業借款。蓋實業借款全爲生產業之資本。如用人得當。慎其浪費。不營私舞弊。努力經營其事業。則中國實業立可見其發達。不數年將所得利益。償其債款。即可坐享一莫大產業。豈非一大慶事耶。且試思之。未開採之礦山。果有若何之價值乎。已經開採而尙未擴充之礦山。又果有若何之價值乎。未修之鐵路。未興之製造工業。未整頓之農業。未經營之各種商業。無一不是利源之所在。而忍令此等利益埋沒地下。豈不可惜。故今日勿爲空談。平心靜氣。以圖進行。吾敢斷言上述之財政貿易及國民生計三問題。不難一齊解決也。茲更欲以一最好實證。對國人一言者。即美國借外債以開發

其無盡之資源。遂致富強冠於世界是也。自一千八百年以來。美國產業發展於經過。如鐵路。礦山。諸大。事業之資本。殆無不仰給於歐洲。其中尤以英國資本爲最多。此次歐戰發生。英法兩國。雖將投於美國。資本之大部分收回。而美國之產業。已極繁盛。觀前年之輸出。超過已在十四億弗以上矣。甯不令人嘆。羨乎。我國資源。比之美國。有盈而無絀。而觀兩國實業。則相去竟若天淵。此番歐戰影響。紐約國立銀行。調查三年間之對俄輸出額。已達百億萬元。比之前五十年則兩倍之。若合算對聯合國之輸出額。實達。百億萬弗。其額之巨。真令人驚駭千萬也。回顧我國。雖加入交戰國。於實業上。絕不聞受如何有利之影響。僅出口粗貨。稍見增加。徒擁無限資源。素無製造工業。即遇空前難遇之機會。而亦不能沾若何之利益。豈不深可慨嘆乎。然今欲進行實業借款。以雲南一省而論。約分左之數種。

(一) 鐵路借款。

滇粵鐵路借款。由雲南經廣西達廣東出珠江。按此路最爲緊要。雲南將來欲圖海外發展。若依滇越鐵路。受種種挾制。甚非長久之計。但聞此路已許法人。若在歐戰期間。設法贖回。較爲易辦也。

滇蜀鐵路借款。由雲南至重慶出揚子江。

滇緬鐵路借款。由雲南至緬甸。開發迤西富源。最爲緊要。

(二) 鑛業借款。

未開採各處礦山借款。

簡舊鑛務整頓借款。

東川鑛務擴充借款。

(三) 雲南實業銀行借款。設立雲南實業金融機關。最爲要緊。

(四) 振興各種製造業借款。製鐵業。紡績業。製紙業。製革業。電氣業。瓦斯業。及各種製造工業。

以上不過舉其大略而已。至於各種實業。若籌款有着。不患其不立見振興也。

二曰宜設立工業試驗所也。今欲根本的振興工商業。必先振興工業。此不待智者而後知也。以商業乃比較的常識的也。商品豐足。以之供給需用。而常得其平衡。雖欲商業之不日趨於隆盛。寧可得乎。故今日之急欲研究者。工業上一問題而已。我國工業之不振。其原因雖甚複雜。要爲根本問題。尙未解決。致使無盡藏之原料。最低廉之勞動力。都無所用。今欲就根本解決。必速設工業試驗所。以清根源。然後乃有着手辦法也。請就工業試驗所之性質略言之。

(一) 工業試驗所爲各種之工業原料與製品之調查及試驗機關

振興工業之最初着手。必查其本地之原料產出狀態。及製品之消耗狀態。卽如我滇所產之原料。已知者如糖、鹽、漆、香料、油脂、絲、茶、棉、藥材、製紙原料、製革原料、樹脂、各種礦產物、農產物、畜產物、林產物。以及尙未發見之各種原料。必詳加調查。究竟每年產出若干。產出狀態如何。然後試驗其性質品位。某項原料。宜於某項工業。或宜於全製。或宜於半製。或宜於供國內之消費。或輸出於外國。又省內日常所需之各種消耗品及奢侈品。亦必詳細調查。有宜於本省製造者。必謀設製造所。或先在工業試驗所試驗之。試驗而可。乃圖各種進行方法。不至動輒失敗。凡以上二項重要事件。均由工業試驗所聘用工業之專門人才。專任其事。以圖進行。

(二)工業試驗所爲工商之查調機關（此項與前項不同前項之調查乃關於原料及製造品之調查也此項調查乃就工商業方面調查也）

凡振興工商業必先以得詳實之統計調查爲入手如每年之貿易狀態如何輸出如何內地工業之現狀如何海外商業之發展如何金融狀態如何市場狀態如何種種要件由工業試驗所內聘有工業之常識者以司其事

(三)工業試驗所爲圖舊有工業之改良機關

查雲南之舊有工業如製糖業製紙業漆器業釀造業製革業製鹽業採礦冶金業染織業飲食物業陶磁器業以及各種舊有工業一時雖不能遂用新法亦必從事研究逐漸改良庶製品日益良善產額日益增加又何患其退化衰頹終歸劣敗也哉

(四)工業試驗所爲工業之籌備機關

凡創辦一種工業必先從調查入手已如上所述矣今以製造工業而論必先查本地究爲原料地乎或爲消費地乎抑原料地而兼消費地乎抑非原料地而兼消費地乎究屬於何項地方然後查原料之供給前途若何性質品位如何製造之現在及將來之消費狀態如何交通運輸關稅之關係如何資金勞力之供給如何機械器具如何購買工場業務如何設備經營種種問題難易不同若以民間個人之力雖至愚亦知其辦不到既辦不到即不能知其情形雖有肯投資營業者亦終歸失敗而已無怪今之有資產者皆持保守主義祇知守成不知活動蓋既不使之知其底蘊而又責其一毛不拔豈不冤哉豈

不。寬。哉。且。某。種。工。業。應。何。如。振。興。某。種。工。業。應。如。何。改。良。非。徒。從。事。實。上。有。詳。細。之。研。究。充。分。之。準。備。雖。日。事。叫。囂。無。裨。於。事。只。耽。延。歲。月。貽。誤。國。家。已。耳。查。歐。美。日。本。各。國。此。種。機。關。最。為。完。備。故。人。民。有。所。適。從。俱。得。其。利。益。每。起。一。種。勉。勵。之。心。一。加。調。查。即。得。頭。緒。不。致。動。輒。失。敗。以。其。深。有。把。握。非。盲。人。瞎。馬。黑。夜。暗。行。者。所。可。同。日。語。也。

(五) 工業試驗所爲工業界之指導機關

工業試驗所應辦之重要事業。如調查也。試驗也。研究也。某種工業宜如何經營。某種工業應如何改良。必明示其方法。詳述其效果。刊爲報告。公諸人民。俾人民知其底細。有所適從。一方面應人民之請託。爲之籌畫一切。指示其前途。誘致其起業。若認某種工業爲必要。而又乏人才。則臨時設傳習所。或徒弟教養所。如是則利之所在。人爭驚之。苟審之。而真行之。而效吾恐有資本者。惟恐投資之不速。而無資者。亦必思所以籌之之道也。於是各種工業之振興。可立待矣。

(六) 工業試驗所之設備

查外國工業試驗所之設備。約分三部。

一 調查部。司各種調查事項。

二 試驗部。司各種工業之原料及製品試驗鑒定各事項。

三 試製部。司各種製造工業之試驗事項。其各部又分六部。

1 一般的分析試驗。

2 化學製造工業。

3 建築材料及機械器具。

4 實業。

5 染色工業。

6 電氣化學工業。

然設備均以各地情形而異。此不過舉其大略。聊供參考而已。以今日之財政雲南之現勢而論。設立工業試驗所之法。固不能過事宏大。貽後難爲繼之憂。亦不能過於簡陋。蹈有名無實之弊。總以實事求是。款無虛糜爲宗旨。故最初之入手辦法。必縮小範圍。從簡單處行之。俟稍見效果。然後漸漸擴張。以期終達完全之目的。如此則經費既少。易於創辦。絕無龍頭蛇尾之虞也。

三曰宜注意工業教育也。以上所述二項。若能見諸實行。則各種實業。籌款有着矣。調查試驗。既有把握。則入手有方矣。然而若無人才。雖有莫大之款項。最有利之事業。亦無法處置之。故今日之造就人才。準備爲將來之用。最爲要著。然造就一種人才。必有一定目的。所學方能適用。況工業教育。純係實學教育。若誤其目的。不惟無補於事。且遺累學生也。以中國今日無工業之現象。百事皆待經營。必設高等工業學校。養成一種經營人才。否則卽設職工學校。養成一種實地工作人才。以今日之甲種工業而論。其性質係在輔助經營者而監督工作者之地位。今日無工業之時代。上之既無經營者之可輔助。下之又無工作者之可監督。卒業後不知果有如何裨益者。故竊以爲宜廢甲種工業而設高等工業與職工學。

校也。

以上三項實爲今日振興實業之根本。方法若有欸項。有人才。而又知實業之根底利害。則他種問題立見解決矣。

茶業改良之概說

陳洪疇

(完)

茶爲中國特產。與珈琲椰子同屬於非酒精性之飲料。英稱爲 Tea。法稱爲 Thé。德稱爲 Thee。植物學稱爲 Thea Sinensis。其主產地。卽中國日本印度錫蘭爪哇。中國自古有之。(神農食經云茶茗生益州三月三日採之爾雅云早採曰茶晚採曰茗陸羽云其名有五一茶二檟三諷四茗五薺。漢時始行栽培。降及唐時陸鴻漸著茶經。並製茶具。行蒸製之法。茶業遂盛。且傳於日本。(唐時日僧空海携茶種歸國。並將種植製造之法傳諸國人)至建中年間。趙贊興茶稅。旋廢之。貞元九年。張磅復奏課茶稅。茶業亦盛。惟製法尙有缺點。未大發展。稍可者。僅碾茶耳。(碾茶研究乾燥之蒸葉爲末。用水調服之)至元時。行焙製之法。茶之種類日多。茶稅亦盛。至清室中葉。茶業大盛。爲出口貨第一。每年輸出三億萬磅。且傳於印錫爪哇。(一八二七年荷蘭人移植日本茶樹於爪哇。後又以中國種代之一八四二年果爾登携中國茶種試植於印度錫蘭。後遂繁盛)但數十年來。外人之學術增進。茶業日加改良。錫蘭以彈丸之地。產茶與中國相等。日本以區區三島。銳意經營。所製綠茶。暢銷美國。爲綠茶界中之鉅擘。每年所入茶款。達一千五百餘萬之多。國家經濟日形膨脹。印度雖占天然之利。而英人竭力企圖。所製紅茶。占全世界產茶三分之一。執牛中耳。於寰宇橫行全歐。殆有不可抵禦之勢。中國因昧於栽培製造販賣之法。茶業日

衰。昔。日。出。口。分。銷。於。美。者。今。則。爲。日。本。爭。奪。矣。昔。日。出。口。分。銷。於。英。者。今。則。爲。錫。蘭。壓。迫。矣。昔。日。出。口。分。銷。于。俄。者。今。則。爲。印。度。抵。製。矣。然。中。國。土。地。寬。廣。氣。候。溫。暖。土。壤。肥。沃。西。南。諸。省。在。在。宜。茶。東。北。諸。省。亦。可。以。人。工。培。植。且。古。來。爲。世。界。最。大。之。產。茶。國。今。日。猛。省。將。來。猶。可。爲。茶。業。界。中。之。勁。敵。至。滇。省。則。氣。候。土。質。甚。適。栽。培。若。能。爲。亡。羊。補。牢。之。計。創。辦。茶。業。實。習。所。研。究。栽。培。改。良。製。造。擴。充。販。賣。蓋。栽。培。不。善。不。能。得。優。美。之。生。葉。雖。能。製。造。亦。如。無。米。之。炊。製。造。不。精。不。能。得。佳。良。之。製。茶。雖。能。栽。培。則。生。葉。亦。不。過。與。腐。草。野。花。同。一。泯。滅。販。賣。不。良。銷。路。不。能。暢。達。雖。能。栽。培。製。造。於。國。家。經。濟。毫。無。裨。益。但。研。究。栽。培。當。先。選。品。種。優。美。之。生。葉。生。於。繁。茂。之。枝。幹。繁。茂。之。枝。幹。生。於。佳。良。之。種。子。中。國。茶。業。不。振。不。選。品。種。一。也。至。於。氣。候。土。壤。種。植。肥。培。修。剪。摘。採。亦。有。關。係。改。良。製。造。當。先。潔。工。作。因。飲。茶。亦。所。以。衛。生。若。飲。不。潔。之。茶。實。所。以。傷。生。中。國。之。茶。製。造。不。甚。精。潔。外。人。多。厭。棄。之。中。國。茶。業。不。振。不。潔。工。作。二。也。至。於。機。械。手。術。火。溫。貯。藏。固。不。待。言。擴。充。販。賣。當。先。昭。信。用。中。國。之。茶。栽。培。疏。慵。製。造。粗。惡。既。不。足。與。印。錫。爭。衡。而。種。種。奸。商。猶。着。色。混。亂。大。失。商。權。中。國。茶。業。不。振。不。昭。信。用。三。也。至。於。調。查。嗜。好。觀。察。商。况。亦。當。注。意。慎。省。產。茶。之。區。甚。多。鑿。路。藍。縷。以。此。爲。振。興。之。基。俟。他。日。人。才。輩。出。由。省。治。而。道。縣。而。鄉。村。遍。立。機。關。各。地。整。頓。使。農。家。知。栽。培。之。法。如。施。壘。素。質。之。肥。料。收。量。多。施。磷。酸。加。里。質。之。肥。料。品。質。優。工。家。知。製。造。之。方。如。蒸。揉。不。足。則。香。微。醱。醇。過。度。則。味。淡。商。家。知。販。賣。之。術。如。嗜。紅。茶。之。地。則。以。紅。茶。賣。之。嗜。綠。茶。則。以。綠。茶。賣。之。又。創。設。茶。業。聯。合。會。經。營。耕。種。圖。謀。買。易。研。究。學。術。組。織。報。章。便。利。交。通。保。護。商。旅。創。立。工。場。設。置。公。司。則。滇。省。茶。業。庶。有。多。乎。

今將栽培製造販賣之法及創辦茶業實習所之章程經費列后。

(一) 栽培

(品種) 印度阿薩姆種。葉形肥大。性質強健。風味秀絕。頗稱佳品。中國種。葉形比印度阿薩姆種稍小。香氣佳良。適合飲啜。印度別種。葉形在阿薩姆種中國種之間。性質稍軟。頗佳而香。亦為佳品。日本之宇治種。葉形稍圓。葉面肥大。收成豐富。品質佳良。為中國變種中之最佳者。日本之靜岡種。葉肉稍薄。形似柳葉。為製針狀綠茶之絕品。他如。臬盧種。往往野生於深山大林中。葉形頗大。約有普通茶葉之三倍。製之成茶。其味甚苦。不為上品。紅花種。花色艷麗。葉形細長。可供賞玩。不適製造。山茶種。自生山中。稱椿葉。葉形稍小。葉肉稍薄。但性質強健。氣味芳香。且不待栽培。即可採製。茶業家若能收天然之利。以機械製之。大可為茶業發展之一助。以上數種。印度種生產繁盛。色味濃厚。中國種日本種次之。當於氣候炎熱。雨量充足。表土肥沃。夾有砂礫。下層疏通。含有落葉枝根等有機物之地栽培。印度種與中國種。為製紅茶之用。於氣候溫暖雨量稍弱粘質土壤之地栽培。日本種為製綠茶之用。且種子與土壤之關係。印度種適於紅茶。日本種適於綠茶。中國種則紅綠皆可。然以製紅茶為佳。若以日本種製紅茶。則滋味不濃。若以印度種製綠茶。則形狀不佳。不可不留意也。

(氣候) 茶不比桑。極不宜於寒帶。宜於氣候溫暖雨量充足之地。故產茶之區。如印度之阿薩姆。日本之京都。中國之長江滇粵。氣候皆在攝氏十七八度內外。

(土壤) 適於栽茶之地。以地勢傾斜。土質粘礫。上部深軟。下層疏通。且含有落葉枝根及窒素磷酸石

灰而非火山灰土者爲最。如印度之阿薩姆打居菁。錫蘭之居母彼耶拉馬斯克里亞。日本之宇靜岡。中國之皖鄂浙閩滇粵等宜茶地點。大致均備有上項之條件。

(種植) 先設茶園。次整耕地。於地中七八寸深處。施油粕或堆肥爲基肥。面敷細土。將貯藏之種子。投諸水中。選沉者種之。(貯藏種子於不當風雨之地。穿三尺內外之穴。先敷乾砂。次置種子。逐層交互。至最後一尺時。以土埋之。) 種時有就地植者。有移植者。就地植又有輪植條植之分。輪植則以種子二十餘粒種爲直徑數寸之輪形。深約二寸。留二尺爲株間。留四尺爲畦幅。因將來枝葉繁盛。方不得耕耘。條植則預定四五尺之畦幅。以足踏五六寸之條。種爲一列或二列。並行或數列。交互錯綜。但繁盛後株數太多。除去弱者。輪植亦然。移植先設苗床。遍播種子。俟出芽後。移植他處。此法熱地行者甚多。因熱地雨量充足。移植後不易枯死。且熱地時有猛雨。若不別設苗床。精密保護。則種子悉爲猛雨洗去。又叢虫蛄蠶蠶食幼苗。若就地種植。面積擴大。難以預防。播種之時期。暖地以冬播爲宜。十一月中旬播種。翌年三四月生根。五月出芽。雖遭夏旱。不至枯死。寒地則以春播爲宜。三月播種。秋期生根。翌春出芽。結果亦佳。

(耕耘) 春季發芽之前。起土三四寸深。作淺溝。碎塊施肥。以寒時堆於樹根之土。蓋之。並除雜草。謂爲一次淺耕。春芽摘採之後。起土四五寸深。務成大塊。互相欹置。疏鬆。摘採剪枝時。踏固之土。並破壞毛細管。防碍蒸發。以防乾旱。謂爲二次淺耕。秋末茶芽不發育之時。掃除株間塵土。置於樹側。起土尺餘。疏通空氣。且施肥料。先入塵土。次以掘起之土埋之。謂爲深耕。

(肥培) 茶葉摘採之前。起土七八寸。深施米糠油粕堆肥或人糞等。以促芽之發育。摘採後又施腐熟之液肥。以補損傷。蓋茶之生育成分。與他植物同。含窒素磷酸加里等物。連年摘採。消耗甚多。故以富於窒素磷酸加里之油粕堆肥人糞等補之。他如滿俺石灰。爲奮興植物之物。三四年內稍一施之。

(削幹) 播種後至發育繁盛時。必造完全株形。使摘採豐盈。品質佳良。於幹部尺餘。分枝五六寸小枝七八寸處。修爲三四尺高之圓形。修幹後。逐年培養。摘採不多。茶樹常能繁茂。則修爲四尺內外。是爲高刈。若修幹後肥培不足。摘採欲多。茶樹過高。則不茂盛。必修爲三尺內外。是爲低刈。又有節儉肥料。專爲摘採。以致茶樹衰弱。至行台刈。且氣候寒冷。不甚發達。有修爲尺餘者。是爲葡刈。他如枝幹衰老。收量減少。則用銳鏟。自茶樹之根部割斷。便生新枝。爲恢復茶園之計。是爲台刈。

(剪枝) 每年四五月。摘採新芽之後。則整頓枝葉。平均發育。使茶樹之全部。皆受光熱雨露。將不齊之枝。剪爲弧狀。但枝葉茂盛。收量豐富。每年修剪一二寸。名曰淺剪。若枯枝漸多。收量漸少。每三四年時。修剪四五寸。名曰深剪。

(摘採) 播種三四年後。即可摘採。三四月間摘採時。用指尖摘開。放四葉或五葉之新芽。留其下之一枝或二枝。以資發生他芽。採三葉可耳。但摘採之巧拙。於枝葉之發育。生產之經濟。亦有關係。巧者可摘採二三十斤。拙者半耳。且巧者不傷茶芽。拙者則傷茶樹。如以指甲切取。最傷茶芽。是爲切摘。用數指向上強取。最傷茶樹。是爲搔摘。切採搔採。皆不可用。惟強勞大指。彎曲食指。用食指與大指折取可也。是爲折採。

(蟲害) 害虫中如浮塵子之一種。身帶綠色。翅緣淡褐色。大約一分二釐。自春至秋。吸取芽之養液。驅除之法。則於此虫之幼時。以石油入稀粘土內。用淺箱盛之。置於樹下。振樹則此虫即墜入泥中。或冬期燒除雜草。豫防亦可。茶蝨蠟頭部濃褐色。胸腹部呈灰褐色。環節突起。遍體皆生長毛。大約七分。群集食葉。甚至全園一空。驅除此虫。當於作灰褐色之粗繭時。折枝燒之。或冬期摘去黃色橢圓形之卵塊。豫防亦可。他如尺蠖。葉捲蟻。虫椿象。刺虫。以及蜘蛛。網壳虫。類。皆用藥劑驅除。燒殺預防。

(病症) 赤葉病。茶葉傳染病菌時。葉片凋萎。成茶褐色。生不規則之斑點。至斑點擴大成灰褐色。則茶葉悉落。甚至全體枯死。此病當於嫩芽發展時。或摘採後。散布石灰波耳朶液。以豫防之。他如類似赤葉病之灰葉病。白星病。茶餅病。白紋病。亦以石灰波耳朶液豫防之。

(二) 製造

(茶製造法) 以生葉六七兩。薄鋪蒸籠內。置於沸水熱釜之上。蒸五秒後。啟蓋。以箸攪拌。約四十秒。至發清香時。覆蓋。再經五秒。啟蓋。速將蒸籠反置木台上。倒出茶葉。以扇扇冷。名曰蒸茶。蒸後約以五六斤入於焙爐中。(焙爐者土築之坑也。上寬下窄。長六尺。寬三尺。高約二尺。內敷石磚。上鑲木邊。邊之內部有土部突出。處以鐵條四五棵。置其上。鐵條之上。重以鐵板。鐵板之上。又置焙爐框。焙爐框用木製之。框底以厚紙裱之。比木邊稍小。適可嵌置製茶時。熾炭火於坑中。即於炭火之上。焚草為灰。以蓋之。溫度約在攝氏百六七十度可也。)用兩手將葉舉起。自二尺高處。紛紛振下。約三十分。葉中之水分漸少。視葉無光澤。莖有波皺為適度。名曰振葉。振葉後。將茶集為丸形。兩手合握。向左右回轉。輕揉約二

十分鐘。茶為捲條。名曰輕回轉揉。輕回轉揉後。又用全身之力。縱橫交錯。回轉重揉。約二十分鐘。茶為最細之捲條。名曰重回轉揉。重回轉揉後。再將茶葉集為一團。用平生之力。轉折練揉。約五分鐘。茶為最精之細條。以手捫之。甚覺滑膩。名曰練揉。練揉後結之團塊。若不疏通空氣。茶將變色。必用手指左右攪拌。解散團塊。約五分鐘。茶為分離之細條。色澤美麗。形狀佳良。名曰解塊。解塊後移入竹框內。約略冷卻約十分鐘。並將焙爐框面之乾汁。用水洗去。名曰中清。中清後再入焙爐框內。四散乾燥。隨即拾集手中。揉落框面。約二十分鐘。水分漸乾。略具茶形。名曰中揉。中揉後置板框邊成傾斜狀。將茶移於板面。向下斜揉。磨擦光澤。整頓形狀。約四十分鐘。則所製之茶成矣。名曰成功揉。製成後取入乾燥器中。充分乾燥。約二十四時。然後篩別貯藏。不使空中之水分侵入。致損品質。

手續	時間
手 續	三十分
振 葉	二十分
輕回轉揉	二十分
重回轉揉	二十分
練 揉	五分
解 塊	五分
中 清	十分

中 揉 二十分

成功 揉 四十分

合計 二時半

以上之法。乃製精良之茶。若有粗葉或製中品之茶。則蒸葉後即投入粗揉機中。揉捻至水分稍乾。葉成捲條。再投入精揉機中。不數十分鐘。即製成矣。或先用人工粗揉後。用機械精揉亦可。則生產費稍可節省。製造家有行之者。

(中國綠茶製造法) 投葉於熱釜中。炒至軟時。用力搓揉。略成團塊。移於微熱釜中。搓揉解塊。再入前釜。隨炒隨揉。至完全乾燥。則篩別貯藏。

(紅茶製造法) 晴天則散葉席上。晒於日中。約三時間。雨天則鋪架於竄棚之上。置於屋中通風之處。約二十餘時。至葉緣呈黃褐色。葉莖起波皺。握於掌中。無彈力為適度。名曰凋萎。凋萎後入機中揉捻。約二十分鐘。滲出液汁甚多。葉成捲條。為一次揉捻。一次揉捻後。散布席上。乾於日中約三十分鐘。值天陰時。則置諸室內。至液汁微生粘性。色澤暗綠為可。為一次氣乾。一次氣乾後。再入機中揉捻。約三十分鐘。則液汁不多。形狀亦佳。為二次揉捻。二次揉捻後。再乾於日中。約三十分鐘。雨天亦置於室內。握於掌中。至不出液汁不生粘氣為可。為二次氣乾。二次氣乾後。稍稍冷卻。入桶類中。面上覆以濕布。充分壓迫。置於火側。珍重醱酵。約二時半鐘。晴天置於日中。醱酵亦可。至葉變青褐色。香如葡萄糖時。為可。名曰醱酵。醱酵後入焙籠中。置於坑爐上。溫度約在攝氏八九十度。每一分鐘翻轉一次。充分乾

燥至變為黑後。易以手指碾碎為可。名曰乾燥。乾燥後所製之茶已成。再入乾燥器中約二十餘時。篩別貯藏可也。

今將製造紅茶之標準表列后。

手續	時間
凋萎	三時
一次揉捻	三十分
一次氣乾	二十分
二次揉捻	三十分
二次氣乾	三十分
發酵	二時半
乾燥	四十分
合計	八時間

現今茶之大勢。紅茶銷路甚廣。歐洲各國皆飲紅茶。獨美國多飲綠茶。中國之茶。以製紅茶為佳。不可不竭力研究。如

凋萎之目的。在活潑茶樹中之酸化酵素。至醱酵時。分解單仁。為沒食子酸葡萄糖等。

揉捻之目的。破壞茶葉之細胞。助酸化酵素之醱酵。且整頓形狀。增加香氣。揉捻與醱酵得宜。則得佳。

良之紅茶。故當注意。

解塊之目的。均一醱酵。

醱酵之目的。使香味濃厚。水色鮮麗。醱酵過度。香氣低微。水色淡薄。且帶酸味。不及則有青臭滋味。且醱酵時之溫度。四十度可耳。若主攝氏八十度。則酸化酵素。失其活性。乾燥之目的。增加香氣。停止醱酵。且以高溫乾燥。可正醱酵過度之茶。以低溫乾燥。可收醱酵不足之茶。

(中國紅茶製造法) 與上所述之紅茶製造法。約略相同。茲不贅述。

(印度紅茶製造法) 手續概用機械。與上所述之紅茶製造法。約略相同。亦不贅述。因印度紅茶色味佳。中國紅茶香味優。上述折衷中國印度之法也。

(烏龍茶製造法) 烏龍茶亦屬紅茶之一種。因生產費太昂。不能暢銷。製烏龍茶者。現今皆改製紅茶。其製法亦不贅述。

(磚茶製造法) 以碎紅茶或碎綠茶入於敷布之銅網蒸籠內。蒸於釜上。約四分鐘。曰蒸熟。蒸熟後投入銅刑內。置壓榨下。壓成長八寸寬六寸厚七八分之塊。名曰壓榨。壓榨後取入攝氏四十度之乾燥室內。四隅置於小木之上。逐層堆疊。充分乾燥。名曰乾燥。乾燥後則所製之茶成矣。

(花香茶製造法) 先設堆房。混茉莉花或樹蘭花於茶中。堆積七八尺高。微散水分。以布蓋之。保護香氣。約十餘時。又移於華氏六七十度之乾燥室內。或混花乾燥。或去花乾燥。則所製之茶即成矣。

以上之茶。約分紅茶綠茶磚茶烏龍茶花香茶。磚茶用綠茶與紅茶製之。花香茶則用烏龍茶製之。但烏龍茶今不暢銷。暢銷者惟紅茶與綠茶耳。然紅茶綠茶原料。皆用茶芽。蒸葉則殺葉中之酸化酵素。保固有之綠色。可製為綠茶。不蒸葉則葉中之酸化酵素。至醱酵時茶變為紅色。故可製為紅茶。且製造時有化學變化。火溫乾燥之得宜。搓揉醱酵之合度。以及綠茶蒸葉紅茶凋萎。不損香味。品質則可得佳美之製茶栽培亦然。選佳種。擇高地。勤耕耘。施肥料。則品質優良。收量豐富矣。

(三)販賣

世界產茶各國。最近輸出之數。約七億萬磅。其中以印度為最多。中國錫蘭次之。日本台灣爪哇又次之。二十年前。中國每年輸出三億萬磅。印度錫蘭日本。僅居少數。近因中國之茶。粗惡不正。一八八九年。被英排斥。印錫擴張販路。暢銷歐洲。一八九二年。被美排斥。日本擴張販路。暢銷美國。故近來中國每年輸出之茶。不過一億萬餘磅。衰頹之象。如江河日下。

今將一九〇九年各國輸出茶及各國輸入茶列左。

輸出額

印度	二四〇〇〇〇〇〇〇
中國	一九〇〇〇〇〇〇〇
錫蘭	一九〇〇〇〇〇〇〇
日本	四〇〇〇〇〇〇〇

爪哇	三〇〇〇〇〇〇〇
台灣	二〇〇〇〇〇〇〇
合計	七〇〇〇〇〇〇〇
輸入額	
英國	三四〇〇〇〇〇〇〇
俄國	一六〇〇〇〇〇〇〇
美國	一一〇〇〇〇〇〇〇
加奈大	三〇〇〇〇〇〇〇
澳地利	三〇〇〇〇〇〇〇
其他	三〇〇〇〇〇〇〇
合計	七〇〇〇〇〇〇〇

由上表觀之。欲恢復昔日之盛況。不可不於出港地設檢查所。取締粗偽。於產茶區設囑托員。勸導製造。於輸入國設調查員。調查嗜好。於展覽會設出品員。陳列標本。於賣茶店設演說員。演說品質。於銷茶場。設商會。報告市況。此外精選標美。麗包裝。傳布廣告。減輕關稅。則茶業可發展矣。

修築鐵路為提倡實業根本上解決之問題 (三續) 呂培仁

(乙) 路綫問題

論著 修築鐵路為提倡實業根本上解決之問題

(一)各省同時籌款同時并修說。此說以修築鐵路原爲便利交通。然此省修。彼省不修。交通仍限于一地。宜各省同時籌款。同時並修。使彼此銜接。然後能脈絡貫通。而收其利。夫同時能籌款。並修。豈不甚善。然省分有肥瘠。籌款有難易。按諸事實。實難作到。是亦徒騰口說而已。

(二)先修腹地之路及先修邊地之路說。主張先修腹地之路者。以中國幅員廣大。先修腹地之路。可以馭制四方。且腹地各省實業亦較邊地爲發達。路成可期有利。主張先修邊地之路者。則以邊地與外國接近。貨物之輸出較易。如購運外國製造之機器。亦較便利。皆持之有故。言之成理。然鐵路者。一方面雖爲發達實業。計一方面亦應爲軍事。計爲國防。計似應審形揆勢。擇其關係重要者。與修不宜以腹地邊地計較也。

關於經費及路綫之兩大問題。有以上種種之主張。既皆非完善。或可全恃之策。處此百孔千瘡之時。欲興此浩大之工程。其將何以爲濟。反覆研思。用籌一弊。害較少之方。果能合全國之力。破除珍域之見。本堅毅之決心。爲積極之進行。則其事無不舉者。見鬼顧犬。未爲晚也。謹陳其說如左。

吾國幅員廣大。應修之路。不一而足。若各省同時並修。款項萬難支付。應先設立一中國鐵路總機關。選擇繁盛。而於軍事國防有關之路。查勘明確。合各省籌集之款。儘數首先舉辦。以次推廣。得寸則寸。得尺則尺。雖覺緩。而實有濟事。成而民不擾。以視急于興辦。借外資而危險甚大。加賦稅而紛擾不堪。及築室道謀。年復一年。而無成功者。似當有間也。蓋我國雖瘠。然合各省之財力。以興修一二省之路。則無不足以次推行。則無不濟。惟各省士須無珍域之見。乃可以無中止之虞。至若經費之籌集。則有

左列之五項。

(一) 施行所得稅。所得稅與印花稅爲良之稅法。印花稅上納時。人民雖不覺痛苦。然貧民均莫能概免。且今已舉行。可勿復再議。至若所得稅。則無所得者。即勿須負擔。有所得者。則視其所得之多寡。征收其百分之一。或十分之一。亦屬無害。合全國之收入計之。雖不能確定其數。而每歲當亦不下千萬元也。

(二) 增加印契稅。吾國之印契稅。其率已高。然人民不覺其痛苦者。則以負納稅義務者。盡屬有產業之人。今若較原率增加其半。合全國收入。當亦在三百萬元之數。

(三) 特別款項之清理。吾國前此議修鐵路之時。各省籌集捐款。以爲修路之用者。爲數甚鉅。迨其後路既不修。捐仍不免。所捐之款。因有仍用以修路者。亦有挪以辦理他事者。應一律清理。歸爲修路之款。合有此種特別款項之各省計之。歲亦當在五百萬元。

(四) 舉辦鐵路彩票。中彩者。給予現金。不中彩者。作爲鐵路經費。合全國計之。歲可得銀五百萬元。

(五) 籍沒貪墨官吏財產。吾國官吏。清潔奉公者。固不乏人。貪墨饕餮者。亦所在多有。彼以官爲利。者流。朝登仕版。暮擁黃金。唔咿嚙呢。廉恥之喪。亡殆盡。窮其居心。苟有金錢。以遺子孫。即聲名生命。皆所弗恤。故前此雖頒布官吏受賄治罪條例。而以貪聞者。仍駢肩累迹。是殆因其目的物。未有所傷。故雖釜鉞之威。亦不爲懼。今若能定籍沒貪墨官吏財產條例。所有籍沒之財產。卽用以充脩路經費。路費既有所資。官方亦可藉肅誠。一舉兩得之計。合全國以計之。每歲當不下二千萬元也。

以上之五項。年約可得銀四千餘萬元。即本此款以修路。款之來源不涸。而鐵路則日漸發達矣。

(五) 結論

以上所云。卑之無甚高論。惟天下事論之易而行之難。使辦理不得其人。則雖良法善政。尙足以滋紛擾。矧其說之仍非完善而全無害者乎。但較諸前列各說。弊害似覺爲少。寸壤細流之見。明知無補高深。然仍以爲言者。冀或有當于萬一。爲研究鐵路政策者參考之資料焉耳。

(完)

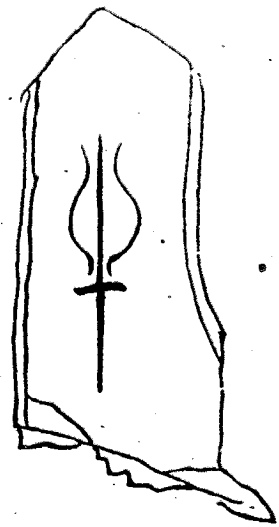

譯述

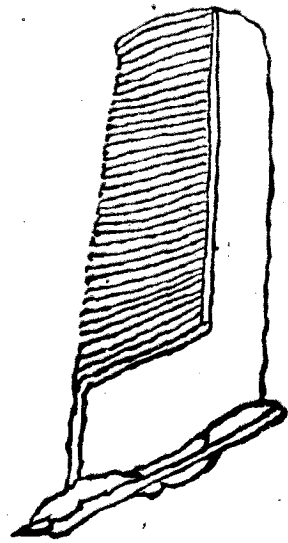

中國農業改良

譯日本支那雜誌

吳錫忠

一研究中國之新時代

前此列國人多以經濟的研究中國者。其宗旨所在。不外投本國之資金。并拓其餘剩貨品之銷路耳。職是之故。開鑛築鐵路營紡績各投資業發見矣。於整備航運設銀行及通信機關等事所調查研究者較進矣。乃中國顧何如者。其於本國地土之開發。即如農業一端。謂之今當全未措意也。亦無不可。然查其國民資本及勞動熟爛之程度。該國而成爲工業國。或商業國。以見重於世界也。爲期固遠。至徐考其經濟實情。其地面廣大而肥沃。人口多而勞力無限。將來必成一大農國。雄飛世界焉。不觀其大多數國民。今仍業農乎。故謂今後中國之民。之經濟根源。仍在農業也。無容疑議矣。且如歐戰後各種原料品。苦於世界的供給不足。中國農產品無所取資也。又如日本近年糧食問題。其不可翻易之鮮決案。則輸入中國米也。然則本國農事。內外國人。均宜重視之。於右叙投資銷貨宗旨外。又宜向原料供給一端。精密查究之者。今日是也。

譯述 中國農事改良

二中國為農產國

中國農事之研究。不惟列國視為如此其重要也。即彼自身觀之。亦誠屢喫緊焉。蓋中國現布防穀令。雖禁米輸出海外。而對輸出品中。仍惟農產品居多。然則將來其財政之改善。經濟之發達。皆如後表所列。期望於農業者甚大。

今據中國海關所發表。檢得其輸出貿易之內容如次（數字單位係海關兩以下皆同）

種別	戰前一九一三年	戰後一九一六年
農產品	三三一、五五九、三七二	三五二、一七一、四四三
內		
耕作物	一二四、七八八、四七九	一一四、七二四、五六〇
畜產物	五五、九〇七、一二七	六一、七九一、二四七
農產加工品	一五〇、八六三、七六六	一七五、六六五、六三六
農產以外	七一、七四六、一七四	一二九、六二五、九二三

右即農產品以外。輸出貿易額為七千一百萬至一億二三百萬兩。農產品輸出額。則三億三千至三億五千萬兩。是可觀已。而其對總輸出之賒數如何。

一九一三年

一九一六年

中國輸出貿易總額

四〇三、〇〇〇、〇〇〇

四八二、〇〇〇、〇〇〇

農產品輸出額

三三三、二〇〇、〇〇〇

三五二、〇〇〇、〇〇〇

即如右數。中國農產品輸出額。戰前占總輸出之八睭二分。戰時以船隻少。海外市場閉塞。銀價昂等事。其農產物因難輸出。而當得七睭三分。農業於其經濟重要如何。亦可證已。茲將其輸出農產品分爲(一)純農產物。(二)畜產。(三)農產加工品等三種。各舉其種類數量如左以資參考。

種 類	種 數	
	百分之八二	百分之七三
(一)純農作物		
豆 類	戰前一九一三年 一三、二九六、八七六	戰時一九一六年 一八、八三九、八九八
穀 類	九、五一三、九四七	三、〇四八、三九二
棉 花	一、六五八、六三一	七、七六二、一四八
麻 類	三、八九八、四〇四	五、〇七四、四一六
藥 材	三、四一七、九七四	三、二〇一、一〇九
茶	三、三九三、七六九	四、三五六、四一七
草帽辦	五、〇七四、〇四三	三、一四三、二七五
煙 葉	二、五五八、九三二	三、〇四四、七七一
落花生	五、〇三二、一九八	二、六一五、七二八

種子類

一七、八七三、七二二

一一、三〇二、九九五

果實

一、二一九、五一四

一、一一五、九九二

其他

二、三七九、四七九

二、二五六、四一一

合計

一二四、七八八、四七九

一一四、七一四、五六〇

(二)畜產

猪毛

四、四三五、三三六

五、五三四、六八四

畜類

六、六三七、六三〇

五、〇四一、四四七

蛋類

三、八八七、二〇一

四、六二九、〇七四

羽毛

一、五九六、四八五

七、八九八、八一七

皮革類

二、四三七、一七三

二、八六五、八七八

獸鳥類

二、七二八、七〇五

三、七五六、九七六

獸毛

一、五九四、二四二

一、二八五、九〇六

羊毛

六、六五六、四五五

一、二二九、四六五

合計

五五、九〇七、一二七

六、一七九、一二四七

(三)畜產加工品

油(植物性)

一、四一四、二九二

二、五三七、七〇三

脂(動物性)	一、二七五、六七八	五、〇五五、〇七一
脂(植物性)	二、二六六、九六一	三、〇一一、六九五
漆	八四一、三〇七	七八八、六五八
生絲	七三、五〇九、六七五	七八、二六二、一五九
絹(織物其他)	二九、〇一四、三六八	三〇、一五三、一四一
繭	二、三二八、〇九八	二、六〇二、一四〇
蓆	三、八三八、六七〇	三、一四七、二九七
豆粕	二四、九六二、七八七	二六、一二二、七五一
種子油	一、四一二、〇二一	一、一四五、〇二一
合計	一〇五、八六三、七六六	一七五、六六五、六三八

三中國農產爲世界必需品

其農產物不但如前叙占其輸出海外之大部分也。觀其所輸入國普及日本歐美。而世界需要。復逐年增多。例如其重要輸出品之豆類。大部分大豆一九〇〇年至一九〇七年。八年間輸出額。每年平均不過四百三十七萬兩。一九〇八年。滿洲大豆始輸出倫敦。成一海外市場之商品。其額已依然增大。而一九〇九年。乃一躍達三千二百七十八萬兩之巨額焉。今世界各原料。供不給求。該農產物介紹於世界之機會愈多。則招致需要者。應無限量矣。以是證其農產爲世界必需品。誰曰不宜。

茲將其現時主要農產之豆棉花種子茶絲等五大商品。輸向英德法俄美日者。列舉如次。其分配之寬
汎如何。從可知矣。

輸 向

戰前一九一三年

戰後一九一六年

(一)豆類

香港

一、六一五、〇三五

一、〇〇六、七三五

英

一、九四六、一七八

一、一〇九、一六〇

德

四八、八八〇

二八、二七四

法

一、二五九、二七〇

八、二九五、七八四

俄

八、八六三、八三九

三、四七二、二八二

日

六、〇五八、七四七

四、四〇七

美

一〇、五一四

一、三九一、六六四

右合計

一、九八〇、二四六三

四、四二二、二五七

其他

三、四九四、四一三

一、八三九、八九八

總計

二、三、二九六、八七六

一、四七、〇五八

(二)棉花

香港

八、九〇、六六三

一、四七、〇五八

英	一一四、一六三	九一九、六一六
德	一、七七九、六八二	
法	二四六、九一五	三八、六九〇
俄	一二五、一四二	四八六、四七八
日	一一、六三六、四一七	一三、三四二、三二一
美	一、三六七、三七六	二、五八七、二五〇
右合計	一六、一二〇、三五八	一七、五二一、四一三
其他	四六六、二七三	一〇五、七三五
總計	一六、五八六、六三一	一七、六二七、一四八
(三)種子類		
香港	八九七、五二七	九五三、三六八
英	五一三、二三七	二、六八〇、八五二
德	四、七〇一、九九四	
法	一、三二一、八八一	一、三四五、三九六
俄	五六〇、八二六	二、七四、九〇二
日	一、七二五、八〇一	四、三六〇、六六七

美

一三七〇九

二六七四〇

右合計

九七三四、九七三

九六四、九二五

其他

八、一三八、七三九

二、八六七、〇七〇

總計

一七、八七三、七一二

一二、三〇二、九九五

(四)茶

香港

二、八一、二六九九

三、一五六、三六八

英

二〇四六、八八〇

四、四二七、八二五

德

一、三七三、七五三

一、二七六、七八四

法

二、八四三、三五九

二、四九六、〇二五

俄

一、三六五、〇六三

一、八四二、一四一

日

一、三四、三四二

五、四九七、七〇〇

美

三、九八二、四七四

四、一六六、八四三

右合計

二六、八四四、五四〇

二、三九三、五七四

其他

七、〇九二、二二九

四、三五六、〇四一

總計

三三、九三六、七六九

四、三五六、〇四一

(五)生絲

香港	二九、二四一、四八〇	三〇、三九四、三八二
英	五七八、四七九	一、七二〇、〇三八
德	二四〇、一六〇	
法	一九〇、六九、七一八	一六、〇五七、一六〇
俄	六六五、四九六	一、三一二、九三八
日	八五三、六五二	二、二二二、六五六
美	一三、九一五、六八六	二一、三五六、九七一
右合計	六四、四六四、六七〇	七二、九六三、一四四
其他	九〇、四五〇、〇〇五	五、二九九、〇一五
總計	七三、五〇九、六七五	七八、二六二、一五九

(註)豆類從北滿洲到俄國領土後再由浦鹽輪向美國等處。故純輸入俄國者為數甚少。

四中國應待農業而發達

右叙各節固矣。然檢中國輓近經濟的發達實情。其內地之繁榮。多濫觴於通商口岸。通商口岸之繁榮。則因連接口岸之鐵路開通。故內地農產物於是大增其集散數。試舉其例。如山東一帶之發展。係根於青島及山東鐵路勿論矣。彼長江兩岸。亦藉京漢鐵路之力。致漢口輸出貿易。一九〇四年。不過七百十四萬兩者。一九〇七年。乃達一千七百八十三萬兩。僅五六年間。增至二倍半。增在鄂與汴之胡麻耳。又

如西北之亞麻子。至一九一一年。當不得認爲對外輸出物。而自張綏鐵路延長至山西北部。其集散乃頓增。列入天津重要輸出品。一九一二年。達四十四萬二千擔。價約三百萬兩。助長天津者不少。似此中國農產物集散增加。與其內地鐵路開通相因果。不但致各口岸之繁盛。促內地各省之經濟發達已也。其經濟之發達。內地農民收入自裕。生活程度自高。結果養成其購買力。而致輸入中國之貿易隆焉。中國經濟的進步。其文化開發之機。可不期而至也。

五中國財政與農業

右叙各實情外。中國國家財政根本。實於農事至有關係。非可輕視者也。蓋其財政之窮乏。已不自近年始。而近且爲可驚之債務國。其對外債務總額。約達二十九億七千一百萬元。內約十一億三百萬元。爲鐵路關係之借款。餘十八億五千八百萬元。純爲政治款。如甲午戰役。庚子拳匪革命。善後費。政爭費等。不生產的原因。而借者若本息清還。現在未來。財政上之重負。固不待言。即僅付政治借款之利息。年亦約付一億萬元。以故關稅鹽稅及國家必需之財源。俱陷於外人占有之悲境矣。然則中國欲完結此國際借貸。其必商務輸出超過。即便不能。亦須保其出入之均衡。乃觀其對外貿易。却連年輸入超過輸出。如次。

年次	輸入	輸出
一九〇八年	三九四、五〇五、四七八	二七六、六六〇、四〇三
一九〇九年	四一八、一五八、〇六七	三三八、九九二、八一四

一九一〇年	四六二、九六四、八九四	三八〇、八三三、三二八
一九一一年	四七一、五〇三、九四八	三七七、三三八、一六六
一九一二年	四七三、〇九七、〇三一	三七〇、五二〇、四〇三
一九一三年	五七〇、一六二、五五七	四〇三、三〇五、五四六
一九一四年	五六九、二四一、三八二	三五六、二二六、六二九
一九一五年	四五四、四七五、七一九	四一八、八六一、一六四
一九一六年	五一九、四〇六、九九五	四八一、七九七、三六六
一九一七年	五四九、五一八、七七四	四六二、九三一、六三〇
合計	四、八八三、〇三四、八四五	三、八六七、四六七、四四九
六年間輸入超過額	一、〇一五、五六七、三九六	

如右輸入超過。平均每年一億萬兩有餘。中國奚以完結其國際借貸。或曰海外華僑。且五百萬人。其匯回金額。即所以保國際貿易之均衡也。云云。顧華僑匯回金額。無由得知。但為數縱多。度不能與前記輸入超過額相抵。故中國欲完結國際債務。非外債不可。則因舊外債。又引起新外債。有斷然者矣。似此債務。逐年增重。國富枯竭。只有如印度埃及耳。此不獨中國借債亡國論者之憂已也。

今欲挽此危勢。而救其財政之破綻焉。不外策輸出超過。俾外債得資以完結。策之如何。開國內富源。增其生產。是已。夫其大宗生產。前叙既在農業。謂改良農事。不惟其財源所係。抑即中國救亡之一端也。豈

過言哉。

(未完)

美國於落花生

譯日本工商時報

吳錫忠

一輸入制限

三月二十三日北美合衆國發布制限附輸入品目第一表。多至八十二項。并發表多數輸入品之制限。自四月十五日實行。皆爲節約船艙計也。右第一表。其後雖微有修正。而園藝生產品中。與日有關係者如次。

罐頭果物 Canned fruits and Preserved fruits.

落花生(連殼之實) Peanuts.

同上(淨實) Shelled Peanuts

苗木灌木(內含百合根及蔓植物)及他球根類 Plants Trees Shrubs and Vines

但由日本輸入園藝品中。除重要莖類(Beans and bristles) 豌豆(Green Peas and White Peas) 種子(Seeds)

等外。輸入無礙者如左。記七十七項之條文。

77 All Vegetables except beans and lentils and Peas.

Either in their natural State Or Prepared Or Preserved.

備考 右條文中 Beans 內含 豆菜豆蠶豆等 Lentils 者。由俄國輸入豆之一種。

右制限品目中。花生植木類。百合根等。於日本貿易大有關係。斯業所被打擊不小。惟昨據當局者云。右

所制限者。但非絕對禁止。苟請願輸入。亦可得其許可焉。蓋花生爲供油牛酪薩拉達等用。及他糕餅食料之重要品。若杜絕海外輸入。則苦供給不足。即復行制限輸入額。而輸入者亦減少也。今就美國花生之出產及其所輸出入調查之。亦足供將來日本貿易之參考。

二花生出產額

北美合衆國之花生出產額如左。

一九一六年 一、〇七六、三五〇 英畝 三五、三二四、五〇〇 布修爾 四二、四六二、〇〇〇 英
 一九一七年 二、〇八四、四〇〇 六〇、二二二、〇〇〇 一〇、五九五、〇〇〇

三花生輸入額

據北美合衆國商務省之調查。以紀其大要。年度以每年七月至六月爲一年。

A 連殼實輸入額

國名	數量 (噸)		價格 (弗)	
	一九一四年	一九一五年	一九一四年	一九一五年
法	一五四、三四三	一〇六、四〇〇	五八、九四	四、三五
德	三三〇、八二七	一八四、九九七	二、四四一	六、八九二
新 品	二九五、二〇六	二六九、五六七	一三、三四一	一三、三四七
中 國	二二三、三三八	一九四、九九二	六六、四〇一	五、〇一九
譯述 美國於落花生		八三、八四七		八三、三三九
				二六、二七一
				十三

B 淨實輸入額

計	一七四七、六三一	一四五四、九八三	九〇二、八四八	六六、〇一〇	四〇九、七七九	三三八、〇九
日本	一〇四三、一五七	七六四、〇五五	六七三、九四八	三八、二五五	三四一、八五六	二六、六六七
其他	二、三二七、九〇	一九九、六五一	四、七四三	七〇、五八八	五四、三四〇	二、二二三

國名	一九二四年	一九二五	一九二六	一九二四	一九二五	一九二六
法	七三三、七三三	三九七、三九九	五、二八〇	三五、二六四	一六、二七一	一、九二六
新品	五六八、九三六	一六七、九七七	五、二八〇	三六五、三三一	一、一六三	三、二六
中國	三五八、八七九	三九五、四二二	三八四、三九二	一三、八〇九	二、二一〇七	二、八九三三
和蘭	三〇四、六〇〇	一五九、五〇五九	三、八四三、三九二	一三五、三八五	六〇、六九八	一、二八、九三三
日本	五八三、三三六	一八七、八六七三	二、九九、二二二	二六、三三四	六七、〇二四	四、五、五二一
其他	六八二、八二二	一六四、六三二	四、四三、二四七	二六、四三三	六七、三六四	一、五、二六九
計	二七〇七、二五八	九六四、三六一	一九、三九、八三二	三三九、三三七	三三三、九九〇	七、三、九三九

C 輸入各地數量

一九一六年

連殼實

地名

數量(噸)

價格(弗)

數量(噸)

淨實

價格(弗)

四花生輸出額

紐育	一、四一七、〇一八	六三、五二九	三、三三四、八二三	一二二、六八八
桑港	二、九八七、二八〇	九五、四七〇	七、九〇二、二七九	三九四、二九四
華盛頓	三、一三六、〇六七	一〇〇、一五八	六、四四〇、六八七	二三三、五九四
其他	一、四八〇、四九三	六八、九四二	一、七一五、〇四三	七二、三六三
計	九、〇二〇、八四八	三二八、〇九九	一九、三九二、八三三	七二二、九三九

A 美國內地產輸出額

國名	數量				價格			
	一九二四年	一九二五年	一九二六年	一九二五年	一九二四年	一九二五年	一九二六年	一九二五年
坎拿大	六、九四六、二	四、四九四、八	七、三五〇、四〇	三、七六四	二、五四、五五三	三、八、五四三	三、八、五四三	三、八、五四三
其他	一、八六〇、一九六	一、三七五、六五八	一、四一〇、三九〇	八、三九三	七、一七二	六、八三三	六、八三三	六、八三三
計	八、五五四、八七	五、八七〇、七六	六、六九四、三〇	四二、三六七	三、三五、七五	四、五〇、七六五	四、五〇、七六五	四、五〇、七六五

B 外國產再輸出額

連殼實(一九一六年度)

英國	一六九、六〇〇 英斤	五、〇八八 弗
坎拿大	七四、一八九	三、一六八

譯述 美國於落花生

其他 九九七五二 二、三二二

計 三四三、五四二 一、四一八

淨實(一九一六年度)

球巴 一七六、〇九〇 英斤 五、八一四 弗

坎拿大 七九五、八六八 三〇、六七八

丁抹 九六、四四四 三、三〇〇

瑞典 九六、八〇九 三、五八二

其他 六四、八六七 二、一九八

計 一、二三〇、〇八〇 四五、五七二

五輸出入概觀

以上北美合衆國之花生輸入者。日本及中國爲主。歐洲法國斯品等。向曾輸入多數。戰爭以來已甚少。今尤少。由中國輸入者。一九一四年後。連殼實淨實。俱以漸而減。約合日本者八分之一。淨實則三分之一。一。惟由日本者。連殼實雖減。淨實却大增多。一九一六年。約增一九一四年之二十倍。是因連殼實之容積。大多需運費。及美國內地出產日增也。淨實於運費合算。與用花生油者極多也。至對輸入美國總額內。日本連殼實則七。淨實則六。蓋占其總額之大部分云。以故此次之制限。要不外禁日本之輸入焉耳。

次究其輸出。其大半向坎拿大。約占八睦四分。而外國品被其再輸出者甚少。無足論究矣。以上係截至一九一六年度之統計。茲由商務省調查一月至十二月之一年統計中。對照其輸出入。以資參考。

六輸出入對照及結論

第一表

年 度	輸 出		輸 入		
	噸	弗	噸	弗	
一九一五	一、六〇八、九六五	三、八一、八六九	一〇、八一三、六二四	三、五、七、四〇	
一九一六	八、四八二、四二七	三、三二七、三二六	一、七、一、七、八、八三三	六、六、三、〇、八四	
一九一七	七、六八八、六六九	三、三二五、八六九	四、二、五、七、八、〇〇九	二、〇、一、一、九、七、六	
年 度	內地產		外國產連殼實		同淨實
	噸	弗	噸	弗	
	一九一五	六、四九、七、三九	三、三〇〇、〇四	三、三、九、四、四	
一九一六	一、八、三、七、四、四	九、二、九、三、六〇	七、二、四〇	一、八、七、五	
一九一七	二、八、九、二、八、六	一〇、九、三、三、六、八	七、八、二、五、五		

譯述 美國於落花生

如右第一表。連殼實輸入雖漸減。淨實却大增。一九一七年約增一九一五年之四倍。為製油、牛酪、糕餅及他日常食料需要增多之故。

第二表

年 度	生 產 額(弗)	輸 入 額(弗)	輸 出 額(弗)
一九一六	四二、四六二、〇〇〇	九九〇、四一〇	九五、一八二、六
一九一七	一〇五、九五〇、〇〇〇	二、三六七、八四五	一、一六、四六四

年 度	內地消費額		輸出額(弗)	
	內地產	輸入品	內國產	外國產
一九一六	四、五三、六四〇	一六七、九四四	四、五〇〇、五八四	三、四六六
一九一七	一〇四、八五六、六三三	三、四七、四九	一〇七、三〇一、三八一	三、〇九六
			九二九、三六〇	九五、一八六
			一〇九、三六八	一一六、四六四
			計	計

以上一九一六年輸出入額雖無大差。一九一七年輸入額則當輸出之二倍。而美國內地出產固多也。是可知其需要之劇增。內地出產之供不給求。輸入品之不可令禁矣。故業花生各商謀廢該制限令。或暫緩實行焉。似此輸入大減。其向坎拿大當無所輸出。求自日本者。在北美合眾國。因占九。輸入坎拿大布哇等者極少。故此際開拓坎拿大之新販路。由美國輸出額一九最爲緊要云。
一六年近四十萬弗

七花生油

花生油惟中國得輸入外。亦如花生被其制限輸入。然由日本者。最近九一一六年以來。輸入大增。今將

查見發展。乃被其制限。可憾孰甚。茲舉輸向美國花生油如左。

第一表(年度自七月至六月)

國名	數量			價格		
	(加倫)	(加倫)	(加倫)	(弗)	(弗)	(弗)
法國	一九二四年 二七〇,三六	一九二五年 三七四,三一	一九二六年 二三四,三四	一九二四年 一九,二六五	一九二五年 二七,六三九	一九二六年 二〇,七〇七
中國	九九〇,五六	一四四,二六三	二七六,八三一	六五,二五三	七四,五三〇	一一九,〇四二
香港	六六,七六〇	八四,六四九	一〇八,三九一	四一,二一八	四三,八二三	五三,七九〇
日本	一〇〇	六五	七〇,六七六	六六	四五	三二,四四八
其他	二四三,〇三九	二四九,六一七	一四七,九〇一	二四,三八五	二五,三三三	一二五,九二八
計	七九,一七一	八五,三九五	一四七,五二三	五四,〇八七	五八,二五〇	八二,八二三

第二表(年度自一月至十二月)

一九二五年	八三四,五八一	加倫	五五〇,八一四	弗
一九二六年	二,〇八九,八〇一		一,一七三,八四六	
一九二七年	三,六五三,九三八		二,六七二,五〇六	

以上花生油輸入逐年增加。一九一七年約當一九一六年之二倍。價約二倍半。至輸出則絕無美國產者。只將輸入品再行輸出。而當一九一七年僅合二萬加倫。一萬七千弗。蓋大半供內地消費也。其一九

一七年輸入者。花生值二百三十七萬弗。花生油則二百六十七萬弗。可見其需要之多。美國生產之少。供給國向以法國爲主。由中國及香港者數原無多。由日本者。至一九一五年。不過如輸出表所記載。而一九一六年。乃一躍達三十萬有餘。其明年數亦不菲。斯業未來之發展。謂可限量耶。所恨以節約船艙。故今被其限制輸入耳。雖然。觀美國需要供給情形。其非絕對禁止。有不待言。事局定後。所謂限制者。當可寬緩也。

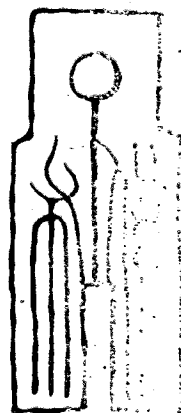

報告

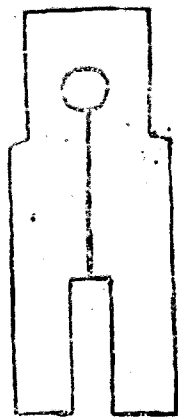

日本廣島全縣林業之調查

杜嘉瑜

第一章 地理概要

廣島縣管轄安藝備後二國。集四郡十六市而成。自北緯三十度二分至三十度六分。東經百三十二度三分至百三十三度二十七分。東隣岡山縣備中國。西接山口縣周防國。北與鳥取縣之伯耆國及島根縣之石見國相連。南隔瀨戶內海。而與愛媛縣伊豫國相對。延長東西約二百里。南北約一百八十里。實包有三千五百方里。

地勢西北隆起。東南低下。北部一帶山嶽重疊。惟林地概屬緩斜。最急亦只三十度而已。以冠山爲最高。拔海四千七百尺。他則羅漢雲月美古阿佐等。亦有名高山。

河流俱發源北部。南向瀨戶海。就中以太田川流域最廣。達七十餘里。他則可愛桂田三次等。亦有名之大川。海岸線最富。延長八十三里。多良港灣。島嶼中最大者曰仙醉島、走島、向島、大峙島、倉橋島、江田島、能美島、嚴島等。

地質上地盤構成全係花崗岩。但南部沿海地方。維有石英斑岩、石英粗面岩、玢岩等。及古生層、中生層、第三紀層、第四紀層等。亦占少數面積。又露出極多之處。林野荒廢為甚。

氣候一律溫和。無嚴寒及苦熱。冬期積雪。不過一尺。雨量降水千二三百。耗乃至千五六百。耗日數約百二三十日。

交通機關。水陸均便。山陽鐵道九十一哩。藝備鐵道四十一哩。兩備鐵道四十三哩。國道三百里餘。縣道二百七十里餘。郡道四百里餘。惟山間僻地。森林產物。未加利用。埋藏幽遠者不少。舟筏則太田。可愛。東城、小瀨、均通。

第二章 利用林野及林業與他產之關係

此縣林野實測推定面積七十二萬四千五百十四町步。占全地積之八割五分。今依大正六年之調查。分別所有如次。

所有別	壹帳	面積	實測面積	對全面積之百分率
國有	三、八、六、〇、五、八	三、八、六、〇、五、八	三、八、六、〇、五、八	五、三
公有	八、六、六、六、一、九	一、三、〇、三、一、五、一	一、三、〇、三、一、五、一	一、八、〇
私有	三、四、四、九、七、六、三	五、五、一、三、六、〇、〇	五、五、一、三、六、〇、〇	七、六、〇
社寺有	二、七、七、九、八、六	四、二、三、三、三、六	四、二、三、三、三、六	〇、六
計	四、七、三、〇、四、二、六	七、二、四、五、一、四、五	七、二、四、五、一、四、五	

國有林野之中。如連山留山等。古來加以保護。今日尙呈美林。他則栽植伐採。未得相當。固執秩序。反不如民有林野之蓄積豐富。又林野使用。區分不明。而禿裸崩潰。達七千二百十九町步。未立木地。達十五萬九百七十町步。致直營林地。民有林野總面積之中。約八成而已。且自由採草放牧。使地方減退。目下一町步平均收入。只三圓五十錢。此後宜改良方法。適當經營。則增加數倍。決非難事。

此縣山間僻遠之地。自昔從事林業者。不過爲薪炭之用。近時道路開通。木材工業發達。一般人民。始注意焉。故農業用採草地。亦指定位置。放牧林野。專設牧場。而製煉砂鐵。又需多量之炭。此等事業。促進林業之發達。

第三章 森林植物之分布

此縣過半屬暖帶林。惟高出海面二千尺以上之地方。現溫帶林。土壤肥沃。氣候適宜。赤松單純林之外。多見櫟林。他則栗檜枹等最富。西北一帶。櫟栗七葉樹檜枹等爲主林。木而杉檜樅榊雜生其中。今則獎勵造林。而杉檜櫟之植栽地增加。今就其主要樹種面積表列於次。

樹種	面積(町)	百分率	摘要
松	三〇七〇六	四四	赤松爲主。黑松不過散生沿海。
杉	二六二〇〇	三	多爲人工栽植。天然生者與雜木混生。
檜	六三三六		主爲人工栽植。
櫟	三九四	五	太田川沿岸多。或單純美林。

計	五七、七二〇	三七	散生各處
雜木	一七、六六七	一	堤塘及住宅附近最多
竹	二九、八七		多在住宅附近
桐	七、七六		在島嶼一部爲天然生他則人工栽植
樟	一、九六		同上
檉	一、八四		同上
栗	三、五三九	六	同上
栓	一五、五八	三	混於雜木之中多在深山

第四章 林產物及林產工藝品

最近三年間平均產物總價達三百七十九萬九千一百四十元其主產物之木材達二百四十一萬四千一百八十二元。副產物達一百三十八萬四千九百三十一元。爲縣財政上重要之品。近受時局影響。而各種工業原料材燃料激增。幾有缺乏之象。

林產物生產額

主用材	數	大正四年	大正五年	大正六年	計	平均
	量價格元數	三、七六、六九	六、九六、六七	八、〇三、七七〇	一、七九、〇九五	六、二六、三五
石	數	五、七、三七六	三、四、八六四	三、五、六、六九	一、八、七、九〇	二、九、六、〇三
	量價格元數	六、九六、六七	三、四、八六四	八、〇三、七七〇	一、七九、〇九五	六、二六、三五

上表中用材松材約占六成。杉栗次之。燃材以松爲首位。樺次之。竹材以苦竹爲主。副產物中樹皮以栓爲最。每年產額至少在五六十萬貫。價格在六萬元以上。

合計	副產物							產物		
	其他	松脂	五倍子	樹皮	栗實	松茸	椎茸	木炭	竹材	燃材
		二八五〇斤	二〇〇八斤	一六六八三	二〇九六七	二七六八五石	一八八八三斤	七〇〇九〇一貫	六五〇〇三束	四六、三三六
二四、三九、九五	一〇、五六、八九六	八五九	三、三三一	九、九一三	一、六六八	三、六五八	二、六九六	三、六、四三、八、四八、三、二	一、三八、三、九九	五、三、二、八九
		二〇、四、二、二	二〇、八、三、五	四、一、五、四	三、一、五、四	三、三、八、〇、一	二、〇、九、六、〇	四、八、三、五、三、一、二、八、六、五、〇、九	二、〇、四、四、〇、五	八、三、三、四、四
三、二、七、一、六、八、五	一、〇、六、七、一、八、〇	二、〇、八、六	三、七、二、八	二、五、五、八、六	三、一、五、四、二	五、三、五、二、四	一、五、三、三、八	二、八、六、五、〇、九	六、七、四、五、七	九、五、三、一、〇、九
		二、六、〇、〇、七、三	二、三、八、九、四	一、二、二、七、〇	三、〇、三、二、九	二、九、四、〇、七、五	二、七、二、四、四	二、二、八、〇、五、一、二、六、五、〇、九	六、七、四、五、七	六、二、九、〇、三、一
五、七、八、六、四、六、三	二、〇、三、〇、六、一、六	一、四、五、六、八	四、六、〇、三	八、〇、八、七、八	三、〇、三、二、九	三、九、三、三、三	二、一、〇、七、二	二、二、八、〇、五、一、二、六、五、〇、九	六、八、四、三、五	二、四、三、一、五、二
		四、六、七、三、四	六、三、九、三、七	三、七、二、九、一	三、〇、三、二、九	九、八、二、七、二、九	六、六、九、八、七	二、六、六、三、五、八	二、〇、二、〇、五、八	二、六、二、四、二、五、八
三、三、〇、七、三、四、三	四、一、五、四、七、九、二	二、六、五、一、三	一、一、四、六、一	二、〇、六、三、七、七	七、八、四、五、四	二、二、九、三、七、四	四、八、〇、〇、五	一、九、三、三、六、二、〇、八、八、七、八、六、三、四	七、四、二、五、五、〇	三、三、七、八、〇、四
		一、七、二、九、七、八	二、二、三、二、三	二、一、四、三、〇	二、六、一、五、一	三、七、五、七、六	二、三、三、二、九	二、八、八、七、八、六、三、四	一、三、六、四、三、七	五、四、一、四、一、九
		一、五、五、七、一	三、八、二、〇	六、八、七、九、二	二、六、一、五、一	四、三、一、二、五	一、六、〇、〇、二	六、四、四、二、〇	六、七、五、二、六	一、〇、七、三、六、〇、一
三、七、九、九、一、四	一、三、八、四、九、三、一	八、八、三、八	五、七、三、九、九、三	六、八、七、九、二	二、六、一、五、一	四、三、一、二、五	一、六、〇、〇、二	六、四、四、二、〇	四、五、四、七、九	二、四、一、四、一、八、三

次則林產工藝品。近二年產額。平均三百四十一萬五千七百五十五元。其內木製品三百萬九千五百六十五元。竹製品九萬三百二十七元。其他三十一萬五千八百六十九元。列表如左。

林產工藝品生產調查

種 年	別 次	大正四年		大正五年		大正六年		計 平	均
		數量	價格	數量	價格	數量	價格		
木 製	挽物	一九九五二	一六三九八七	五二二四六	八七九七六四	二九三三五〇	二九三三五〇	二九三三五〇	二九三三五〇
	指物	二八八〇二七	四九三六五九	四〇七七二四	一二八九	四二九八七六	四二九八七六	四二九八七六	四二九八七六
	建箱	二五二九五二	二五八一九四	二九六五〇四	八〇七五六〇	二九三三五〇	二九三三五〇	二九三三五〇	二九三三五〇
	諸箱	五六八八三	六四九六六	一九六八〇四	三四四八三	四二九八七六	四二九八七六	四二九八七六	四二九八七六
	樽	一七五七八〇	二二五二七	三二三四八一	三二三四八一	三二三四八一	三二三四八一	三二三四八一	三二三四八一
	桶	二五八三八四	九〇九八四	三二三四八一	三二三四八一	三二三四八一	三二三四八一	三二三四八一	三二三四八一
	木履	一五八〇一九	一一三三四二	一六二七	三六四七七八	一〇四八二八	一〇四八二八	一〇四八二八	一〇四八二八
	洋火軸	八四三三七	二二四	二四九七五	二九八五〇二	二六三〇七	二六三〇七	二六三〇七	二六三〇七
	及箱	四二九二	八九一七〇	一七〇七六	二六六七三	二八〇六九一	二八〇六九一	二八〇六九一	二八〇六九一
	經木	三八〇〇〇	四六二四八	三六〇〇三	八七四五	一九〇一七	一九〇一七	一九〇一七	一九〇一七
松繩	三三三八〇	五六四八	一四〇五	八七四五	一九〇一七	一九〇一七	一九〇一七	一九〇一七	
玩具	七〇八六	四〇九七三	三二二〇	一〇五二八	二五〇一五	二五〇一五	二五〇一五	二五〇一五	
杓子	一〇〇	二七五四六	四四五〇七	七二二六五	四〇三五四	一六四九	九六七八	九六一	

人工栽植最盛之地。爲安藝太田川之沿岸。次則備後之比婆神岩兩郡沿海之小松林及樺林。則面積甚少也。至竹林面積三千二百町步。因管理不良。收穫減少。大正七年。由政府發獎勵金。以圖改良增殖。將來有望之事業也。

第六章 整理公有林野

公有林野實測面積十三萬三百十五町步。占全林野中一成八分。現尙有古來所稱野山。任住民之使用濫取產物。致土地荒廢者非鮮。因而縣廳極力整理計劃。施業案預定十二年後告成。且由大正二年發獎勵費。又由町村長之請派技術員爲指導者。而縣中設專任整理業務九人。努力圖進。今舉大正七年三月末之調查如左。

合計	竹			
	其他	江南竹	淡竹	苦竹
一一、八六六	六〇	〇、六	二、〇	三、四
九七五、八	一、七	六	四	七
九五〇、六	一、三	六		七
一〇、三七六	三、〇	六	八	一、六
一〇、〇	〇、三	〇、一	一、〇	〇、一

整理事務種別	完		計
	否	已完面積	
		未完面積	

養魚林	航海目標林	風致林	計
一	一	一	三
五七	二五	一	八三
一五			一四三
一三〇			四九三
		二	一五五
		一九	二二
一三〇			二九四
二五五			五四〇
二九	一	二	一三九
四二	二五	一九	二九〇

由大正六年至現在。保安林中僅民有林達一萬五百七十五町步。大部沿海之地。擇止土砂爲最多。至森林開墾限制區域二十一萬五千七百八十町步。惟輓近以果樹桑園除虫菊等栽培之故。沿海地方。稟請開墾。其數達三千件以上。

第八章 復舊荒廢地事業

裸荒之地施防砂土法。自明治四十四年。經費由政府任六分之五。惟面積過廣。欲其全部修完。至少須一百年。於保安國土及治水上有妨害。內務省因不得已。提出巨款。專派林業家董此工事。計十二年後告成。今舉其工事種類於左。

- 一、張芝工
- 二、積芝工
- 三、谷張芝工
- 四、谷張積芝工
- 五、編柵工
- 六、筋工
- 七、水路張芝工
- 八、水路張石工
- 九、止土石垣工
- 十、護岸石垣工
- 十一、止谷石垣工
- 十二、石堰堤工

第九章 關於林務之機關

報告 日本廣島全縣林業之調查

明治初年廢藩置縣後林務事業歸縣廳之勸業課管理。至十九年農商務省設山林事務所於廣島市。專管國有林。即令屬大林區署者是也。公有民有林。則縣廳內農商課山林係司之。四十年內務部農業課山林係司之。大正二年五月與農業課分離。專設林務課。

所用人員除國有林歸林區署置員管理外。其他地方縣廳設課長一人。國費支辦技師一人。縣費支辦技師一人。外屬一人。技手十九人。助手三人。雇員六人。合計三十二人。其擔任業務分別列之如左。

一 林業庶務

屬一人雇六人

二 復舊荒廢地

技手三人

三 管保安林及開墾

技手四人

四 獎勵森林副產物

技手二人

五 指導一般林業

技手二人

六 整理公有林野

技手六人助手三人

第十章 縣施設與經費概要

明治三十年方發布森林法。邇來設施漸漸就緒。補助獎勵之費。三十年度只一千七十八圓。至大正七年達五萬四千九百七十五元。約增五倍。茲揭設施之重要如左。

一 設置巡廻山林教師 明治三十一年始設一人。後加二人。今稱爲技術員共置十二人。

二 設模範林 示人工造林之模範。專植杉檜樟櫟四種。大正五年植完。

三調查保安林 縣下及沿海地方。凡荒廢及崩壞之保護等。設專務員以調查。

四整理林野 以整公有林及社寺有林爲目的。大正三年始設專員。

五補助獎勵金 其詳細如次。

地方森林會費

四〇九元

改良林業費

八、六五九元

模範林費

五、〇一九元

整理林野費

五、七三二元

獎勵公有林植樹費

三、九四五元

獎勵部落有林野統一費

五〇〇元

獎勵森林組合及禾立木地造林費

四〇〇元

補助荒廢地復舊費

一、九八七一元

補助養成樹苗費

二五〇元

改良殖增竹林費

三、六五〇元

補助炭業組合及山林會費

五、五〇〇元

獎勵副產實業費

一、一〇〇元

計

五、四、九七五元

雲南彌勒竹園甘蔗栽培法及製糖法

王金聲

甘蔗性喜溫潤。惡燥溼。小則愛陰。大則愛風。風盛之地。其糖質最佳。其製造紅糖法。大抵產甘蔗之區皆同。茲不贅述。祇錄竹園甘蔗栽培種法及白糖冰糖製造法如左。

(一) 甘蔗栽種法 分新根老根二種。新根每年春初榨甘蔗時。以刀削蔗梢。長八九寸。兩頭成尖斜狀。方好插栽秧。既削後。剝去其庫葉。如竹之葉先挖田畝。壘土成菜畦後。又復壘土成橫埂。灌水其中。將蔗秧插

于兩埂中間。分柯間隔尺許。陸續澆水。經過月餘。其芽生長尺許。急以糞或南豆糠。或苦刺葉。或油枯。宜枯少等肥料施壅根際。略覆以土。曰小壓。又俟月餘。以油枯。宜多及糞或豆糠等肥料更施于根際。復又覆

土於上。名曰大壓。方大壓時。若以糞枯並壓者。每一塘。栽秧一標或二標不等須枯三兩。亦有用數錢者。視農家之有無也糞及豆糠。多多益善。若無糞祇用枯者。每塘須枯五兩。三兩亦可。此視農家貧富。但枯多則蔗茂收成較豐。故富者多爭用枯也自經大小壓俱竣之後。祇須

刈草澆水。如雨多即不澆隨時壅護。至來春即可取之榨糖矣。老根則稍異。是緣老根不另插秧。即就夙根培護。待其萌芽。其施肥料法大致與新根同。惟老根最喜人糞水。無須大壓。亦能發長。又老根常有虫害。若土

蠶。虫名以其形似家蠶故名害稼及蟻虫陷心虫等。最難防備。蠶則食根。蟻則食葉。陷心虫則生其心內。土法只有以水浸灌。淹六七日。令虫自斃。有蠶斃而蔗亦枯死者。蟻與陷心虫則無救之法也。惟土蠶于土質堅硬之地。清其溝洫。自無滋生之害矣。又老根作糖。常在舊歷冬季。非若新根。必待來春始能長老。不老則糖質甚

薄也。榨時每夜。該處多以夜間榨糖多只式百餘斤。蔗老者三百斤亦間有非若新根多至三百餘斤左右。此皆指豐年而言因新根曆時久。而蔗老糖盛故也。

(一)白糖製造法 土法有以紅糖下鍋煎水糖者。有直由榨房取水糖者。此亦無何等差別。無須深究。總之俟煎成水糖時。傾入盆中。(其盆底鑿兩小孔。以便濾其中糖水。俗名糖溪)用鉄鏟攪。候冷成砂。如黃白蠟狀。以上架。控去糖水。俟三五日糖水盡。則上白泥於盆中。糖面其泥水濾。其紅色變糖水而下。故成白色。俟十餘日。白泥乾結成餅。揭下白泥。此時白糖已成。惟須三層出法。上層則爲上白糖。可作冰糖。中層即市上之上白糖。下層濾乾。即市上之中白糖。其濾出之糖溪。復下鍋煮之。然後投於盆內。上架再控。亦上白泥。亦能成白糖。惟不可作冰糖也。其第一到盆底溼糖。上架控後。或以之下鍋。加以清濾。再上架用泥。泥乾後揭去。所得即雪白糖也。

(二)冰糖製造法 法取上層白糖每百斤和水十四斤入鍋。俟糖漲。和以雞蛋白水。黃不用勺打入鍋。糖漲

時。頻頻打入。俟查穢積團。用漏勺撮去。復又以雞蛋白水打入。如此須二三次。糖中穢質拔盡。則糖水成鏡明狀。即用薄布帕鋪于燒箕上。用架担于鍋上。或缸上。將糖取入濾之。濾後入鍋。繼以火力熬成。其水聲稍堅。取入冰糖盆內。切忌動搖。積半月結晶。翻空其中糖水。曝以暴日。離出盆內。則成冰糖。但盛冰糖之盆。須先用竹片逐層橫直列布于內。然後由鍋內將糖水取入。所以然者。在使冰糖水結晶于竹片之上也。其所用藥料。每白糖百斤。沫淨後即用白蜡兩餘。俟火候將成。又用白礬錢餘。以收縮其結晶之用也。其用蜡者。欲實其體而固其面也。尙有火候太盛。糖欲溢出鍋時。則用白油可以止之也。總之煮冰糖之法。以火色最難。火色一失。或稍嫩則不能結晶。或稍老則上色變爲下色。甚者變成沙餅。皆非冰糖之狀矣。且冰糖益與竹片。尤要潔淨乾燥。切忌稍粘有溼氣。若有溼氣。則亦變成沙糖。又切忌不可稍動搖。

宜先置盆于靜燥室中。否則動搖溼侵。亦易變沙糖。業是職者。非置身經驗。多歸失敗。

(附用鷄蛋白質法)以蛋白質水滓穢。上節已言明矣。鍋中冰糖水一成明鏡狀。即可截止不用。其調水法先用小盆盛水一大碗。將鷄蛋白輕輕投入水中。以手分濾白質。去其蛋黃。不可令黃破裂使黃膠入蛋白內黃濾盡時。以竹掃攪水。將白質打如細絨後。方可傾入大盆內。每蛋白一個和水十斤左右。時和時攪。務令攪勻。攪成後。俟糖漲漫。則急用勺投入。以殺其勢。惟此水須現攪現用。攔常不佳。

騰越關民國七年分進出口貨數量表

由外洋進口

棉貨類

原色布	自英運入	六、二三一	疋
粗斜紋布	同上	四一四	
標布	同上	一〇〇	
素棉羽綢	同上	四、四三七	
玄素棉羽綢	同上	六三八	
色素棉羽綢	同上	三三三	
花綿羽綢	同上	三〇四	條
棉氈	同上	二四、四〇三	担
印度棉紗	同上		

絨綿貨類	絨棉小呢	絨貨類	上等小呢	五金及礦石類	紫銅	鋼鐵製料	鋼	錫	雜貨類	燕窩	礮砂	錦盒	粗磁器	棉花	五花染料
	同	同	同	同	同	同	同	同	同	同	同	同	同	同	同
	上	上	上	上	上	上	上	上	上	上	上	上	上	上	上
	一〇、八五七碼		八三七碼		三四担	二三七	五〇	三一	二五八斤	一六担	二九八羅	一三四担	一〇六八	六、七六七	值關平

報告 慶越關民國七年份進出口貨數量表

嫩鹿茸

同上

二四〇架

玉石

同上

四八〇担

自來火

自日本運入

一一、七二八羅

藥材

同上

一一、九八一 值關平

煤油

自美運入

二〇、七一五 加倫

煤油

自他國運入

一〇、八八五

布傘

同上

五、四八七 柄

由內地出口

牲畜及雜貨類

牛 山羊
豬 綿羊

運往外洋及
通商口岸

一、八二一 隻

鮮蛋

同上

一八四、二七〇 個

石羔

同上

一七担

火腿

同上

五五六

麻繩

同上

四三三

生牛皮

同上

七三二

鐵鍋

同上

二七八

雲南省城商店調查表 民國八年

工廠

毛毡	同	上	一〇、一九三條
麝香	同	上	二二斤
竹雨帽	同	上	二七、〇二八頂
雄黃	同	上	一、六三九担
黃絲	同	上	三、一八三
石料	同	上	一七 值關平
核挑	同	上	一、二五五担
雲石花石等	同	上	

(續)

廠名	住址	門牌	廠長	內
兵工廠	海子邊		趙伸	
模範工藝廠	東城脚	一一	邱連春	
幼孩工廠	圓通寺		洪錦堂	軍衣科 縫科 洋鐵科 木漆科 操帽科 靴鞋科 織帶科 裁
鐵工廠	三元街	四七	庾晉侯	營業部、製造部
自強工廠	普匯寺		羅清傳	銅鐵土木
男子職業工廠	東寺街		陳光祖	織科 縫科 木漆科

報告 雲南省城商店調查表

女子職業工廠

小東門街

李煥裕

私立第一染織工廠

軒轅宮

九 李枯堂

織科

女子平民工廠

舊永甯宮

周星河

大昌染織工廠

三元街

二區一段一〇

李俊英

織科

雲錦染織工廠

三元街

陸蘊生

織科 染科

雲南染織工廠

報國寺

茂盛織工廠

公園內

製絲工廠

報國寺旁

陸蘊生 楊昌齡

廣同昌銅鐵機器廠

學院坡

周傑廷

木器工廠

敦義下街

五 劉民臣

維達帽廠

四川會館

周恩錫

造幣廠

海子邊

九 陶鳳堂

製革廠

東門外

黃希聖

商店 洋紗幫

牌號住址門牌經理人營業種類支

天祥高山舖一〇何雨若洋紗雜貨東京香港

店

正順昌	登仕街	四五	孫懋功	洋紗	大錫	簡舊	蒙自	香港
東安泰	登仕街		沈文	洋紗	大錫	蒙自	簡舊	香港
祥和	廣聚街	二二	衛述農	洋紗	什貨	香港		
東安	廣聚街	四四	區學明	同前		香港		
裕興隆	新成舖	一〇九	蘇瓊峯	同前		香港	廣州	
光裕正	沙臘巷	六		洋紗				
同昌	廣聚街	八〇	楊衡持	同前		香港		
忠益長	甘公祠街	四	魯永培	洋紗	雜貨			
源記	金馬坊	六五	陳岐山	洋紗		曲靖		
德興祥	同前	二	王有德	洋紗		玉溪	簡舊	思茅
富泰祥	同前	六八	李萃堂	洋紗				
恆源豐	三市街	二	李來廷	洋紗		玉溪		
恒茂號	鳳凰橋		喬顯廷	洋紗				
文興祥	鳳凰橋	二	郭尙質	洋紗	布疋	玉溪		
中義和	忠愛坊		郭大中	洋紗	布疋			
天德昌	三市街	四	畢晏清	洋紗	布疋			

報告 雲南省城商店調查表

聚興	同	前	九三	梁吟軒	洋紗	
鏡記	同	前	七〇	何鏡若	洋紗	
三益豐	同	前	四二	趙桂清	洋紗	布正
永順祥	同	前	四四	馮祥	洋紗	玉溪
裕順祥	同	前	五四	劉維清	洋紗	布正
德新祥	三牌坊		八九	朱鼎元	洋紗	雜貨
義和昌	登仕街			喻貞元	洋紗	疋頭
義信祥	同	前		楊貞	同前	
裕豐亨	同	前		關曙星	洋紗	大錫
洪利號	同	前		洪壽山	洋紗	大錫
義通祥	衛家巷			郝星陔	洋紗	綢緞
福春恆	華國寺巷			朱靖卿	洋紗	黃絲
怡和興	同	前		舒傑臣	洋紗	雜貨
興盛和	衛家巷			舒俊臣	洋紗	黃絲
日新德	同	前		黃晉康	洋紗	
恆順祥	同	前		婁光庭	洋紗	疋條

(未完)



紀事

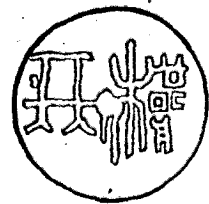

本會第一次實業講演函各講演員先期擬送題目以便布告文

敬啟者本會前開會提議于五月二日舉行第一次實業講演其講演地點係假省教育會會場已分別函請師範農業兩校各酌派學生若干名前來聽講并布告各界有留心實業者屆時徑往該會會場聽講講演時間定于午後七時至九時至講演員公推 先生與某某四位暨由李君子俊設法組織餘興特此先行通知請預備講演題目於本月二十日以前將題目函送本會以便轉送各校及布告各界知悉如有講義亦請一併送交本會以便印刷多份屆時備給聽講之人除分函外特此函達

函農業師範學校請酌派學生來會聽講文

敬啟者本會前開會提議舉行第一次實業講演講演員公推倪君筱初鄒君子彥劉君梓然陳君善初四人暨由李君子俊設法組織餘興講演地點係假教育會會場并定期于五月二日舉行除分函外特此函達 貴校請預查照屆期酌派學生五十名徑往該處聽講藉資傳播併祈先期 賜覆以便預備坐位等項此致

紀事 函各講演員先期擬送題目以便布告文

本會舉行第一次實業講演會啓事

查本會會章第四條載提倡事項內有巡行講演一門茲由會組織實業講演會并公推富有實業學識及經驗之會員數人每月選借相當地點講演一次所有第一次講演員業經舉出講演地點及日期亦分別擇定除函准師範農業學校酌派學生前來聽講外用特宣告各界知悉如有願來聽講者屆時逕往下列之講演場聽講可也其講演場及日期時間暨講演員講演題目分列於後

計開

(一)講演場 設于大東門長春坊省教育會會場內

(二)講演員

陳善初先生 劉粹然先生 楊昌齡先生 倪筱初先生

(三)講演日期 陽曆五月二日星期五午後七時至九時

(四)講演題目

(甲)省城附近頻年水旱之原因

(乙)職業社會觀

(丙)雲南墾荒問題

(丁)化學工業與時局之關係

(五)餘興 演放關於實業之影片

本會第一次講演之狀況

是日午後七時本會假長春坊省教育會會場講演關於實業各事項計各界蒞會場聽講者共四百一十七人（本會職員均在內）此外有警察七人到場維持秩序茲將本會會員呂君重安劉君潤之當時速記各講演詞分錄于下

方屆七時即振鈴開會先由副會長童君仲華出席報告謂本會今日開實業講演會 各界惠臨者如是之多本會固甚有光榮然亦足徵大家垂注實業今晚本會除由所推各講演員講演外尚有幾件事應當說

（一）雲南實業雖歷經官府提倡但僅諭以文告其中有許多的話不能詳說今晚由講演諸君旁徵曲引竟委窮源凡文告所不能載者無不可一一說明如一傳十十傳百今晚雖四百餘人聽講明日可傳達四千餘人若再輾轉傳播其所及之範圍尤可擴大諸位聽講後如以為所講的話確關重要堪以傳播務請輾轉相告俾擴大其範圍而望普及

（二）實業并非希奇的事人人要穿衣吃飯即人人要辦一實業無如現在的人穿衣吃飯多喜歡向人手中討取不喜歡辛苦以謀自立于是數十百人之衣食僅使一二人担負非惟供求不能相應因之物價遞騰生計上大受影響且勞逸過于不均行將逼而走險即如今晚落場四百餘人直接自弄衣食不要人擔負者能有幾人奉勸以後各位自己辦辦實業既可自立免得求人并可使辛苦者略弛負擔俾維持人道而藉塞亂源

(三)雲南貨棄于地。不勝枚舉。在十八省中當為第一。吾人生長是邦。未留心考察。往往不能自知。外人則紛紛遊歷。各有報告。早為洞悉。現當歐戰了後。各國多思闢遠東富源。以彌補戰場損失。現在如法則。河內開物品展覽會。迭徵滇產往賽。美則有人往迤西調查鑛山及實業。日則有人往迤東調查鑛山及實業。其鑿美滇地而欲謀開發。已可見一斑。如我不自為開發。則穴空來風。必多糾葛。為此勸大家。凡本省重要實業。如一人能辦。則早為出資興辦。否則合群策群力。以興辦。果能如此。則外人無利可覬覦。之念。因之潛消。而我之疆圉。亦可賴以鞏固。

(四)雲南農民。蟄伏荒山僻谷間。除依賴天然之物以生活外。別無可尋。俟助之路。往往極貧者流。平素咽刺喉之木葉。裹露體之破衣。一遇水旱偏災。益難對付。是以近來東昭平宣等處。旱災一告。流亡載途。其他各屬。或緣鑛業蕭條。或緣農產翔貴。入不敷出。逼為盜匪。試問流亡既多。焉能忍心而不賑濟。盜匪既多。難保財產不受劫奪。何如設法辦實業。聚養窮黎。藉作善慈之舉。消納無賴。并免禍亂之萌。

上說四項。不過略舉要略。因今晚時間匆促。不能再為細談。惟本省實業講演。今晚係第一次。為從前所未有。故設備一切。俱係草創。不甚完備。而講演各位。雖多在外國或外省專門學校畢業。及在本國從事實業。尙有學識經驗。恐講演有欠透澈處。仍希諸君原諒。

次由講演主任張君槐三報告。曰講演一事。外國甚為注重。其講演事項。有關於教育者。有關於實業者。有關於其他種種事業者。不惟通邑大都。設會講演。即窮鄉僻壤。莫不有之。邇來我國講演漸多。惟我雲南較之各省為遜。關於教育講演。雲南曾經迭次辦過。至實業講演。今日實為第一次。所講演者。均為有

益實業之事項。或爲個人所見。或爲今日急切要圖。今晚特請陳楊劉倪四君講演。因時間有限。聊舉大概。尙乞原諒。

張君演說畢。即由陳君善初出席講演。雲南省城附近頻年水旱之原因。其詞曰。近三年來。吾國水旱。頗仍滇省去年苦水。今年患旱。此其原因。普通人皆以爲天災。殊不知天災出於偶然。不易推測。其實雲南水旱。屬于一種常因。原可推測。蓋普通人因兵事之後。水旱不時。米價陡漲。即以爲天災。夫既以爲天災。即無研究之價值。彼究不知滇省水旱。係由風土氣候所致。實爲通常之原因。可以推測。而知。今特略述其梗概。與諸位一商榷之。滇省氣候。夏秋雨多。冬春雨少。積年皆然。故一般人不復注意。特從前夏秋之時。雨量雖多。未有若去年之多。從前不雨之時期。甚短。未有如今年之長。故不成爲災害。迨至去年苦水。本年苦旱。一般人始知注意。今從所易知者。略爲分別說明。滇省附近半屬童山。林木稀少。無林木。則不能涵育雨水。而砂土河與粘土河。又復甚多。對抗雨水之力。頗弱。雨水在地蒸發之面積。甚廣。積此三因。故一遇天雨。即成水患。地面雨水復蒸發。而爲雨。加以五百里滇池之內。亦同蒸發。故多連綿不止。就土地上言之也。若就風以考察。凡風多由海面而來。低處之風。吹至高處。即起變化。而成爲雨。滇爲高原。而風多由低處海面吹至。因無林木之調劑。故雨量恆多。且據各國天文台報告。謂世界氣象。有絕大變遷。以中國言。上年如天津江蘇等省。及滇省。均被水災。雖則由風度變化所致。而實亦由林木過少之故。此關於水災之原因也。至若亢旱之原因。則亦與水災相表裏。滇省今年苦旱。因上年冬季雨少。在往年春二三月。雨水即至。本年竟全未降雨。小春大受其害。蓋由林木過少。雨水至地。或竟流去。而無樹木以

爲含蓄存於地土者居其少數。雖有日光無從蒸發。加以滇省冬春之風皆由西北而來。西北均係大陸。其風未嘗含有水分。試每觀天起黑雲。勢將大雨滂沱。一遇西北風來。則雖布雲而不雨。即其明證。以是無雨之歲。而異常乾燥。然此皆非絕對不可防止者。蓋其原因既可推測而成一種慣例。則無不可以人力挽回。近來科學發明。對於水旱防止。均經公認。確有效益。而防止之方。不外多植林木。如地有大林。雨水下降。卽有林木爲之保存。不致驟然橫溢。並可涵養水源。不盡爲日光所蒸。而成雨蒸流。既減水災。何由而成此林木防水之作用也。對於乾旱。則有大林。在有水時。水分既可保存。不盡發散。在無水之時。又可吸收土內之水。散放於空中。化而爲雨。至對於防風而言。風之方向。雖不能阻。然頗能調和之。使大風減殺。而爲小風。俾乾濕兩得其平。此又森林對於防旱防風之作用也。夫森林既有防水防旱防風之三種作用。故可下單判斷之。語曰。雲南省城附近。頻年水旱之原因。皆不外於森林過少。如富有森林。則水旱之災。皆可防止矣。就鄙人個人所研究者如此。務請諸君再加研究。蓋旱水之災。非個人問題。吾滇貧困已若此之甚。若再加以水旱之災。民實難以堪命。故不得不注意及之。

其次由劉君梓然講演職業社會觀。曰。今日爲科學發達時代。鄙人碌碌於科學無所長。惟商學稍有心得。願不談也久矣。今略爲諸君言之。職業者社會的問題。非個人的問題也。夫社會由個人組織而成。故無論其爲工爲商爲農爲醫生爲辯護士。皆不出社會範圍之外。然當草昧之時。生活簡單。自耕而食。自織而衣。老死不相往來。於此而云個人職業可也。迨人群進化。構成複雜社會。遞推演而至於今日。舉凡五大洲之物產。皆可萃於一堂。集於一身。人類居萬物之上。所享之幸福較萬物爲優。斯固不易之理。然

人類以外之物。何以不能別成一社會。以享此幸福。即人有萬能。而物無萬能也。萬能之人。享此絕大幸福。誠爲吾人可喜可樂之事。惟世界中斷無有僅享權利而不負義務之理。吾人享何等權利。即有相當之義務。隨其後。義務惟何。職業是也。職業惟何。衣食住三者之根本問題而已。無論何人。皆不能離此三者。譬如富者與貧者之衣食住。雖有華樸豐瘠廣狹之分。然其求飽煖安居之心。則一特程度有差耳。惟其程度有差。故無論貧富貴賤。皆不能離職業。因職業能得相當報酬。以滿足其慾望。例如歐美之大地主。三數人。即可左右全國土地操縱。全國金融。彼絕不因其勢力之大。而忘職業。即不能因其勢力之大。而富。而外衣食住也。蓋吾人之衣之食之住。非三數人所能供給。必經多數職業家製造物品。而後可以供吾人之用。又必需多數職業家製造物品。而後可以供多數人之用。譬如一衣由棉而紗而布而衣。一食有穀物有菜蔬有魚肉。一住有房屋有床窻有桌椅。均非由多數人湊合不足。取給是個人仰賴社會者甚多。即不能不從事一職業。以爲之報。夫如是。而猶曰個人職業。非愚即妄。故曰今日之社會。職業社會也。然則吾人又何必自苦爲僧。爲道。爲隱士。未嘗不可。殊不知天地生人。各有相當職務。尤貴自食其力。苟舍己之正業。而爲無益之事。不啻社會蠹虫。若而人者。謂之社會罪人。可也由是觀之。吾人處今之世。不可不知職業社會之理。尤不可無職業。以應合現今潮流之趨勢。是故國家之設。官吏置。警察即所以保護吾人職業上之幸福。故鄙人希望諸君。人人有職業。尤希望人人知職業。爲吾人絕大幸福也。其次由楊君昌齡講演雲南墾荒問題。其詞曰。雲南墾荒的事。前清末勸業道曾提倡之。民國成立後。中央有國有荒地承墾條例之頒。本省又有墾殖規程之訂。并設墾荒總局。以董理之。迄今數年。未見功效。

夫。宇。宙。間。之。寶。甚。多。有。價。之。寶。金。銀。財。帛。珠。玉。是。也。無。價。之。寶。土。地。是。也。夫。土。地。爲。無。價。之。寶。人。未。嘗。不。知。之。知。之。而。不。能。利。用。之。非。不。智。也。勢。有。所。不。能。也。卽。如。雲。南。田。地。之。價。格。近。來。日。見。其。貴。水。旱。無。憂。之。良。田。每。畝。平。均。價。在。百。元。以。上。是。耕。地。之。可。寶。貴。人。人。知。之。人。人。皆。知。耕。地。之。可。貴。偏。令。可。耕。之。大。段。荒。地。廢。棄。而。不。過。問。者。因。荒。廢。原。因。甚。多。輕。易。不。能。開。墾。故。欲。開。墾。此。項。荒。地。當。先。研。究。致。荒。之。原。因。其。致。荒。原。因。約。有。四。端。

(一)烟瘴 凡有烟瘴之地無論土地如何肥沃水源如何便利人皆不敢過問如元江思茅等處之荒地皆因有烟瘴不能開墾人作一事有成有敗譬如戰爭戰敗尙可恢復又如爲商折閱尙可挽回至染了烟瘴一死則不能復生故雖設法倡導人多不肯冒險而爲之

(二)寒瘠 土地肥沃氣候溫和之地所產五穀棉花甘蔗等物皆得善價至寒瘠之地雖水源便利然僅能種燕麥洋芋等物價值甚廉開墾不甚合算故東川維西等處往往一片荒蕪難以墾植皆因寒瘠之故

(三)缺水 無論穀類屬于水產陸產皆需含若干水分方能生長若無水灌溉開墾何益卽日有時雨水下降亦堪種植然成績終不佳良蓋因植物需水有一定之時期如栽秧過小滿無水卽無收成故有若干處荒地既無瘴氣又不寒瘠而不能開墾者皆坐此耳

(四)水淹 植物之生固無不需水然皆有一定之分量除慈菇蓮花燈心草等植物外過爲水淹卽難生長常見有平原膏腴之地往往遇大雨時卽遭淹沒不能墾植

今欲解決上述四種問題。如第一種雖栽樹木。亦不能解免。第二種亦無從救濟。均屬絕對的不能改變之事。三四兩種。雖非絕對不能改變之事。然或因工程浩大。或因阻力難除。或因需款浩繁。屬均棘手之事業。夫惟墾荒之困難如此。故政府無如之何。人民亦無如之何。年來公私上下。日日言墾荒。而成效不觀也。雖然吾人對於墾荒事業。將因其難而置之不理乎。竊以為吾輩既為實業之分子。對於墾荒。具有導誘提倡之責。事之易行者。人已行之。利之易闢者。人已闢之。何須吾輩研究。凡事待吾輩研究者。皆極難之事也。吾輩當思之。思之於極難辦之中。求最易辦之法。則正吾輩所有事也。拿破崙曰。難之一字。惟庸人之字典有之。諺曰。世上無難事。只在用心人。墾荒之事業。不得其法。誠難事也。若得其法。則最便利之事。又未有過於雲南之墾荒事業者也。今略舉阿迷蒙自兩縣荒地。可以開墾之情形。以為鄙言之證。日昨雲南政府因籌辦紡紗工廠。委兄弟前往阿迷蒙自宜良一帶調查。可以植棉之荒地。因於蒙自阿迷一帶查獲。可以開墾之荒地兩處。並想出開墾辦法。今略畫一圖。并將其辦法之大概言之。語次即畫圖於黑板上。復又言曰。蒙自縣地方有被水淹沒之墳子一個。曰草墳。縱橫各約二十餘里。連接大庄墳。因出水之口甚狹。每年六七月間。積水至六七尺深。附近田畝。皆受其害。蒙自人亦曾迭次調查。設法救濟。擬從沙甸地方疏通洩水。經鷄街一帶。以達阿迷。惟墳內之水雖洩。而經過之地。難免不受其害。因之鷄街阿迷一帶之人。極力反對。事遂中止。又阿迷東山脚地方有缺水之地。約在二三萬畝。在百年以前。阿迷人士即已屢想法子開墾。擬將南峒之水提高。順東山脚流行。以灌溉東山脚一帶之荒地。但因工程浩大。加以風水阻力。故雖耗巨資。而仍未達其目的。夫蒙自之草墳。大庄墳。為水所淹。阿迷之東山一。

帶又苦於無水。兄弟詳加考查。此兩堤與東山一帶原屬相連。且此堤高而東山一帶皆低。實因大山橫亘。故燥濕迥別。若能由山之中間開鑿山洞。將堤內之水引洩於東山脚下。則兩堤不受水害。東山腳一帶又得水利。頗可開闢數十萬畝良田。約計所需之費。在十萬元。一年內即可成功。此種計畫。報告後。政府重民生計。頗以爲然。特因向來墾荒之舉。尙未有一墾即墾出數十萬畝者。更未有一二處需費至十萬元者。事體既大。不厭求詳。故須再行委人詳加勸查。然此但係就兩縣之地而言。既已有可開方法。如果雲南荒地均能設法開闢。則其利當更有大於此者。深願諸君注意爲幸。特是墾荒一端。關係至重。鄙人所言開墾阿蒙荒地計畫。如有不當。尙望諸君明白指教。俾期事有裨補。請勿以爲係政府所辦。而遂不加以指示也。

其次由倪君小初出席講演。化學工業與時局之關係。曰吾人今處二十世紀之時代。爲何時代乎。即生存競爭最烈之時代也。大抵適則存。不適則否。此種競爭。係一大團體之競爭。非個人與個人之競爭。然則大團體之競爭。爲何。即化學工業之競爭。換言之。即物質文明之競爭。是也。故觀其國化學工業發達與否。即知其物質文明與不文明。彼德之能與多數強國抗三年之久。其原因雖多。實則化學工業發達之效。當戰爭初起時。協約國預料德之食料及各種原料。只能支持八個月。孰知有大謬不然者。化學工業之效也。因德人當十三世紀時。即注重化學工業。故有此偉大結果。協約國則因化學工業不及德國。故歐戰發生以後。一切用物。遂致告乏。今歐戰告終。各國皆知化學工業效力之偉大。對於化學工業。提倡保護之力甚多。以期其發達。并預備爲化學工業之競爭。今後當爲化學工業極盛之時代。然化學工

業中之最要者一爲硫酸。加里一爲曹達。因化學工業需要此物之時甚多。故視硫酸加里及曹達之用量多寡。即可知化學工藝之盛衰。製硫酸加里有種種方法。此項製造工廠。以德國爲多。因其國內出岩鹽。即用以製造。每年銷行於各國者約在幾千萬。其次爲石炭工業。石炭燒至三百二十度。即成液體。至四百度。即成汽體。其汽體又謂之煤汽。可以爲工業之母。汽體用以爲燈。較電燈尤明。其液體分輕重兩種。物質輕者用以製造石炭酸及染料。消毒藥品。香料。重者用以爲防腐之劑。及用以塗器皿。甚爲平滑。又液體中含有一種物質。名曰的兒。用途甚多。石炭所產之額。以美國爲第一。其額多德國三分之二。乃製造之物品總額。反不及德國三分之二。於此亦可見美國化學工業不及德國之發達。英國石炭產額。亦不少。然於的兒。不知講求利用。迨歐戰起後。染料缺乏。始知的兒之用途。然因不能製造染料。反將的兒送入瑞士。製成染料之後。始行輸入。已國。其次水力電氣。用途亦宏。如那威能用水力電氣。將空氣中之電化爲硝酸。製成火藥。其次發藍亦爲工業化學中之物品。其次木柴亦化學工藝上不可少者。蓋木柴所含者有三種體質。一燒則成汽。二依的兒。三木炭。依的兒用途頗多。可用以治療肺病皮膚等病。由此以觀。化學工業。不僅用以作學術研究。且於國家有莫大之關係焉。即以石炭而論。石炭所製出之硝酸。妥落兒。皆可爲製造火柴之原料。又如製鐵工廠發達。國即強盛。否則衰弱。因軍艦槍炮。皆由工廠所造。故化學工業發達。對於內則國力可以充實。對於外可以抵禦外侮。如德國之對於協約國。即其例也。設化學工業不發達。則各項軍用物品。皆仰給外人。有消耗而無生殖。欲求不弱。其安可得。且化學工業不發達。金融不能流通。財政異常艱難。即不免陷於窮困之地位。如其發達。則物品可以換金錢。

金融無恐慌之象。財政無艱窘之虞。即或借債以從事於化學工業之事。非惟不久可以償還。且可賺莫大之利益。以助國家及人民之經濟。此化學工業與國家之關係也。至若與社會之關係。亦得略而言之。吾國社會之所以怠惰性成者。即因無相當職業之故。夫以有限職務。不能支配多數人民。即人民不怠惰。亦不可得。如化學工業發達。需用職工甚多。遊民可謀生活。各有相當職務。怠惰惡習。即可減少。鼠竊狗偷。無從發生。即不至有貧極思亂。挺而走險之事。此化學工業對於社會之關係也。現在歐洲戰事既平。德國從前調於軍隊內之工業人才。既可依然從事工業。更加以在戰場上所得之經驗。皆用之於工業上。以求改良。對於工業。又復力為保護獎勵補助。似此處心積慮。即可知其用意之所在矣。此種化學工業之競爭。數年之後。必格外劇烈。故現在各國對於德國而有種種限制。然德國亦曾宣言。前此為戰場之戰爭。後此為化學工業之競爭。則各國於化學工業。積極進行。亦可以見一斑矣。夫各國對於化學工業情形。既如此。乃回顧我國。對於化學工業。有始行着手者。有不問門徑者。其後將如何與人對待。是以國內金融。全不活動。財政支絀。而軍用各品。大多數皆仰給外來。殊不知吾國所產物品。至富。即以吾慎而論。可以為化學工業之國家。何以言之。在歐洲各國。雖講求化學工業。然原料每有缺乏之虞。吾慎則各種俱備。如煤炭一項。產額最富。每年售供法國鐵道所用者固多。惟因無器械之故。故生煤不能製為最良之熟煤。而所出的兒以及氣體。均成廢物。又如慎省岩鹽。為世界上最有價值之物。亦因化學工業不發達。故不知應用。又如發藍一種。慎省所出碗花。歲頗不少。若用以為發藍之原料。其美觀可與景泰藍相埒。乃不能利用。僅售供江西省作為碗花之需。又以糖業而言。日本產糖至多。然其原料皆臺灣

一隅所出。滇省產蔗至富。何以糖業不見發達。而反用日本白糖。以上各種。均由化學工業不發達之故。故除土法製造者外。皆成廢物。至爲可惜。又如蔗渣可以製紙。今亦不能利用。又其次如薔薇科花。在法國有一村皆賴薔薇製物爲生活。滇省則視爲野生植物。間用以製糖薰茶。而不能製爲香料。在外國薔薇科花製出之油。每重二分六厘。即可售銀貳元。今滇省有是物。而不知製造。實可令人惋惜。其次又如色素一種。滇省所產顏料頗多。乃一切顏料。均仰給外來。今各種顏料之價。十倍於前。而仍仰外之供給。皆化學工業不發達之所致也。如其發達。則以的兒製色素。其色甚好。夫以應行振興化學工業之國家。而反成此現象者。皆不講求之故也。今日特爲諸君一言。一則深望國家極力提倡。一則深望人民特別注重。果其化學工業發達。以我滇物產之富。即一二種物品。用化學製之。可以供全國之用。而有餘。又何至仰給外人。一遇缺乏之時。即被人以重價挾制。况富有物產。一任棄置。使金融不舒。國力不強。社會怠惰。亦實無謂之至。如人人能急起直追。不到十年。即可變爲化學工業之國。不致如今日之患貧矣。曷勝企望之至。

倪君講演畢。鐘已達九點十分。隨即演放關於農工商各種電影十餘盤。約至十一點半鐘散會。

本會開辦日文研究會啟事

現世各國政術學術日有進步。欲挈長補短。不遊歷列邦。即披覽外籍。方能得其奧窔。而酌量挹注。然不通曉各國言文。即遊歷披覽。奧窔亦無由得。滇自鐵道通後。英法言文。均有地方教授。此項通譯人才。尙易育成。獨日文日語。各校既未教授。亦鮮有人研究。彼邦與我同文政術學術。近亦有進步焉。能忽近

圖遠而不加探討本會有見及此特發起組織一日文研究會公推出日本各專門大學畢業回滇精通日文日語之會員數人分別擔任研究方法之董理昨復經本會同人公決如入會會員滿十人以上即行開一夜班公同研究特此奉告 各界如有願來本會研究日文日語者即請將姓名住址具條開明蓋章交會一俟滿十人以上即由會定期函邀入會為會員公同研究茲將日文研究會辦法附後

一宗旨 本會以研究日文日語為宗旨

一會址 本會附設于實業改進會內

三科學 (一)日語 發音 綴字 單語 會話 (二)日文法 漢譯 日譯(隨意) 書啓

四會員 會員無定額亦無一定年齡之限制

五學期 三個月為一期如期滿仍未通曉第二期開班時亦可繼續研究

六鐘點 每日兩點鐘于午后七時至九時研究星期停止

七會費 每人每期繳銀五元為電燈茶水及津貼董理研究方法者之夫馬等費

函知董理研究日文日語方法之會員文

敬啟者本會前開會提議由會發起組織一日文研究會推定 先生擔任研究方法之董理并議決如入會會員滿十人以上即行開一夜班公同研究當經由會將研究會辦法印貼俾各界得以知悉并叙明如有願入會研究日文日語者即將姓名住址具條開明交會彙辦現在具函到會情願入會研究日文日語者已達二十二人之多業超過原定額數一倍以上亟應迅速開辦以慰羣望茲定於月之十五

日即下星期二午後五點半鐘在本會事務所開會議定鐘點如何分配暨開始研究之日期以及應行規畫預備之一切事項俾便函知各會員來會研究除分函外特此函請屆時務祈 駕臨爲盼此致

本會關於商業補習夜學校啓事

本會前假財政廳內英語學會教室開辦一商業補習夜學校延請法政學校附設高等商業專科畢業生分授關於經營新商業上必需之學科自本年二月間開辦以來前來就學者頗多現復由本會商明該校主任并邀請校中各學生之父兄在本會開會議決每一星期內加授英語四點鐘其餘各科仍照舊分配原定一年畢業爲期太促現改爲二年畢業目下外國外省人來本省經營商業者日多一日其經營一切又多用新法較雲南舊法爲好雲南各商店如再不改用新法將來恐怕市面商業多操於外國外省人之手爲此奉勸各家商店有子弟者趕快送入該校肄業即係學徒亦不妨與學徒之父兄說明彼此各出幾文每日騰出兩點鐘的時間往該校學學所費不多日後收效甚宏如其不信請學了一樣即做一樣試辦試辦看看生意如何茲緣該校擴充學額招收插班生四十名特將簡章列下凡欲在商界謀生活并欲在商界擴張營業者迅速選送子弟及學徒來學時不可失幸勿觀望自悞

附簡章

資格 文理稍順品行端方者

年齡 滿十二歲以上者

學科 英語 販賣術 商業文件 商業道德 珠算 習算 商業簿記 廣告術 商品

紀事 本會關於商業補習夜學校啓事

學 商店組織管理法 商業法規 現代商業經營法

教授時間 每日午后七時至九時

學 費 每人每月七角均於每月初五日以前繳清

修學期 二年畢業

校 址 象眼街英語學會內

報名日期 自陰歷四月二十六日起至五月十三日截止
陽五月二十五日 六月十日

報名處 本校號房

報名時每人交銀式角開學之後得由應納學費項下除扣

本會據南洋兄弟烟草公司函稱該公司純係華股簡照南完全 中國國籍請維持等情函國民大會公決文

敬啟者頃接南洋兄弟烟草公司總經理黃禪俠函稱敝公司之設以振興國貨挽回利權為宗旨所有股本純由簡姓兄弟組織而成故命名曰兄弟公司民國四年以無限期公司在農商部註冊民國七年因營業增進經股東會議決額定資本五百萬元改組為有限公司股分章程載明完全華股及不得轉賣於外人字樣兩次註冊均經農商部特派專員來港滬調查確係純粹華人資本並給有執照在案又查敝公司貨物採用山東濰縣安徽鳳陽廣東南雄等處烟葉其是否土貨不辯自明而簡照南完全為中國人並未脫離中國國籍茲因青島問題發生外人遂利用以謀傾陷幸是非大白現蒙上海國貨維持會

報界聯合會江蘇省教育會寰球學生會商業聯合會等各派代表親到敝公司切實調查刻已登報證明惟此間連日竟聞亦有爲謠言所惑者素仰貴會執事保商惠工提倡企業用是函請維持免爲外人利用則不獨敝公司前途之幸中國實業前途實是賴焉敝公司股東名籍經登刊於各報請閱便詳耳等情到會本會當即查閱本年五月二十三日時報暨時事新報均登載上海勸吸國貨紙煙會證明南洋兄弟烟草公司確係華商營業又載上海粵僑證明南洋兄弟烟草公司全係華人之產又載上海中華國貨維持會證明南洋烟草公司確係華人之產又五月二十三日時報時事新報均載江蘇省教育會全國報界聯合會日報公會寰球中國學生會四團體各代表調查南洋烟草公司證明南洋烟草公司確爲華商并五月二十六時報復載報界聯合會江蘇省教育會寰球學生會證明南洋兄弟烟草有限公司完全華人產業各則茲該公司謂近爲謠言所惑函請本會維持前來用特將各報證明情形逐一列叙暨將時報所登江蘇省教育會各團體代表調查該公司記一則照抄函送 大會究竟如何辦理請煩查明公決此上

本會歡迎華僑代表張曾葉諸君暨留學滇省華僑實業家子弟之情形

六月十五日(即星期日)午前十時。本會職員與救國團同人在本會事務所開會歡迎來滇興辦實業華僑代表暨華僑旅滇實業家之子弟。屆時來賓甚衆。首由童副會長宣讀歡迎詞。次由華僑代表演說。演畢時茶點散會。今將歡迎詞及演說詞畧述如左。

紀事 本會歡迎華僑代表之情形

童副會長宣讀歡迎詞曰。吾輩墊伏中土。每憶。冒。颯。風。怒。濤。蠻。煙。毒。霧。散。之。海。外。或。赤。手。累。資。數。百。萬。數。千。萬。或。數。十。人。或。數。百。數。千。人。開。闢。異。域。之。榛。莽。不。必。上。賴。中。央。政。府。之。覆。翼。下。由。公。共。團。體。之。保。衛。而。亦。能。與。最。下。等。之。野。蠻。種。族。戰。而。勝。又。能。與。最。上。等。之。文。明。種。族。戰。而。勝。以。生。以。長。滋。蔓。繁。榮。在。世。界。中。負。獨。一。無。二。之。特。性。及。能。力。者。其。惟。吾。華。僑。乎。敬。之。慕。之。恆。以。不。獲。一。接。顏。色。罄。歎。以。爲。憾。茲。何。幸。乘。兩。方。籌。濟。實。利。之。機。會。聚。萍。蹤。于。昆。海。之。濱。得。覩。光。儀。聆。雅。教。非。藉。知。所。以。能。與。世。界。最。下。等。野。蠻。之。種。族。戰。而。勝。與。世。界。最。上。等。文。明。之。種。族。戰。而。勝。者。皆。操。之。有。道。若。罄。其。道。以。誨。吾。人。移。其。道。以。治。吾。土。使。我。四。萬。萬。之。人。民。胥。視。諸。君。子。之。刻。苦。自。立。三。千。萬。方。里。之。土。地。能。得。諸。君。子。之。經。營。開。闢。則。出。其。富。力。不。患。不。能。戰。勝。世。界。各。強。國。又。何。主。受。世。界。各。強。國。之。劉。歎。壓。而。含。冤。忍。痛。控。訴。無。門。本。會。與。救。國。團。同。人。今。日。特。開。歡。迎。會。歡。迎。諸。君。子。固。欽。佩。諸。君。子。一。表。平。素。愛。慕。之。蓄。念。且。持。有。最。肫。摯。之。忠。言。蓄。最。懇。切。之。希。望。一。一。貢。於。諸。君。子。之。前。伏。乞。諸。君。子。垂。聽。而。采。納。之。

曷爲持最肫摯之忠言。諸君子壯遊海外。多歷年所。凡散處海外各地之僑民。聲息無不相通。其困苦情狀。諒所深悉。無待詳叙。茲僅撮其要而言之。在前海外各地。田野未闢。貨財未聚。莫不仰慕華僑耐勞苦。矢中直。或自行招募。或請求吾國政府代爲招募。而利用之。殆成邑成都。轉羨爲妒。反德爲仇。藉口不潔。蹤火焚燒者。有之。暗慾士人嘯聚慘戮者。有之。而近數年來。國勢如阪走丸。愈趨愈下。居留各地之主人。翁益以白眼相加。而肆意摧殘。例如在美洲。則旅居墨西哥者。無辜遭槍擊矣。在海洋洲。旅居澳大利亞者。入口免考執照。須蓋指印。以罪人看待矣。即在亞洲。各國相距甚近。然暹羅則勒停華僑所設之學校。

并。任。意。鞭。撻。傷。斃。矣。執。此。以。觀。茫。茫。八。殞。幾。無。託。足。之。所。固。宜。言。旋。言。歸。復。我。邦。族。即。以。諸。君。子。所。寄。居。之。南。洋。而。論。在。漢。武。時。即。與。中。國。通。往。來。較。荷。蘭。四。百。年。前。始。通。該。地。者。爲。多。一。千。五。百。餘。年。且。安。班。南。會。經。內。附。梁。道。明。復。據。三。佛。齊。而。王。新。嘉。坡。蘇。門。答。刺。瓜。哇。等。處。又。多。係。華。僑。之。血。汗。所。開。闢。而。林。道。乾。羅。芳。伯。開。闢。婆。羅。洲。馬。奔。開。闢。呂。宋。尤。彰。彰。在。人。耳。目。故。在。昔。與。土。人。感。情。甚。厚。有。母。服。印。度。交。事。中。國。之。說。乃。閱。時。稍。久。土。人。則。鷹。飽。思。颺。荷。人。則。虎。視。動。欲。大。戰。六。次。川。谷。流。血。厥。後。逼。入。籍。迎。軍。艦。升。國。旗。諸。役。迭。受。凌。辱。近。則。荷。之。小。學。教。科。編。入。壓。抑。華。人。之。方。法。而。暗。授。之。瓜。哇。土。人。結。會。演。說。又。顯。然。含。有。排。擠。之。意。味。其。所。訂。登。坡。字。監。光。字。路。字。波。禮。西。羅。法。特。別。苦。工。八。珍。稅。之。辦。法。與。夫。限。制。華。人。居。住。荷。商。排。斥。華。人。爲。經。紀。等。種。種。苛。待。之。行。爲。無。非。欲。掃。除。盡。淨。不。使。留。華。人。之。片。影。而。後。已。昔。我。入。主。今。出。爲。奴。豈。天。道。之。好。遠。歟。抑。亦。國。力。不。張。不。能。遙。倚。政。府。之。聲。勢。以。消。除。諸。毒。害。耳。吾。輩。誼。屬。同。胞。又。無。力。堪。以。援。助。惟。望。吾。華。僑。北。睇。家。山。僅。隔。一。衣。帶。水。朝。發。夕。至。聿。來。胥。宇。况。華。僑。之。在。南。洋。或。賣。生。果。或。販。餛。飩。或。營。酒。館。米。廠。製。糖。開。鑛。及。種。橡。樹。種。胡。椒。等。業。其。資。產。無。非。由。汗。力。易。來。并。非。南。洋。多。寶。山。金。穴。任。人。取。擄。與。其。謀。生。異。國。他。族。見。忌。動。危。身。家。何。如。就。業。故。鄉。戚。舊。相。依。以。安。魂。夢。尤。有。進。者。世。界。各。國。昔。謀。出。海。之。便。利。棲。島。嶼。以。溶。發。文。明。近。懼。濤。浪。之。撼。搖。爭。大。陸。以。固。立。基。礎。奉。勸。諸。君。子。轉。告。各。僑。民。勿。再。沉。南。運。之。推。論。仍。懷。圖。南。壯。志。沐。椰。雨。櫛。樓。風。惹。增。忭。怛。耳。此。吾。輩。持。獻。忠。言。之。微。意。也。

曷爲蓄最懇切之希望。語云兄弟急難。又云將伯助人。值危急存亡之會。一已不克支持。不得不賴親故之扶掖。現在與歐會各強國。雄長東亞。及在東亞。握有土地權者。莫不欺我國弱。思鬻割吾土。爲一嬰。

大。噶。之。欲。望。及。補。償。大。戰。之。損。失。其。陰。謀。載。之。各。報。已。略。露。端倪。內。審。吾。國。國。勢。幾。如。人。櫻。癆。瘵。軀。幹。既。極。尪。羸。手。足。亦。漸。近。麻。木。無。能。爲。橫。逆。之。抵。抗。危。急。存。亡。之。會。其。在。此。時。矣。屬。在。親。故。何。能。袖。手。旁。觀。見。死。不。救。救。之。之。道。維。何。曰。施。峻。補。以。起。尪。羸。祛。風。濕。以。療。麻。木。培。養。實。力。預。備。搏。噬。時。之。一。逞。于。是。謀。國。是。者。急。不。能。擇。遂。多。大。借。外。債。開。發。實。業。之。主。張。果。爲。生。產。事。業。借。債。斷。不。至。陷。入。埃。及。之。覆。轍。各。強。國。具。有。成。例。彰。彰。可。考。無。待。贅。言。然。究。不。若。引。投。僑。民。之。資。俾。利。權。不。外。溢。外。力。不。內。傷。于。經。濟。政。事。兩。方。面。均。爲。得。計。諸。君。子。雖。身。居。異。域。食。用。各。品。仍。尙。華。製。痛。記。國。恥。寇。讐。之。貨。概。禁。弗。購。較。國。內。人。民。尤。形。堅。忍。一。旦。聞。有。志。士。熱。心。救。國。每。不。惜。仗。助。巨。款。期。觀。厥。成。足。徵。愛。國。之。心。無。人。不。具。亦。無。時。或。釋。值。此。濤。翻。浪。激。大。陸。將。沉。設。即。淪。胥。萬。劫。不。復。有。國。之。民。移。居。海。外。尙。不。能。與。強。國。之。人。平。等。看。待。如。其。國。亡。人。將。以。俄。待。猶。太。遺。民。日。待。朝。鮮。遺。民。之。法。待。之。求。欲。如。曩。日。之。狀。態。而。亦。不。可。得。矣。諸。君。子。言。念。及。此。當。更。合。群。策。群。力。以。措。危。局。矧。吾。國。地。大。物。博。世。無。與。比。如。能。善。爲。經。理。不。數。年。實。力。卽。可。充。裕。無。須。曠。日。持。久。曷。言。之。蒙。藏。之。金。鑛。共。數。十。處。若。盡。采。之。雖。造。五。萬。里。之。鉄。路。而。有。餘。全。國。之。荒。區。約。五。萬。餘。萬。畝。若。盡。墾。之。卽。欲。年。增。十。萬。萬。之。軍。費。而。亦。無。不。足。鐵。路。多。則。交。通。便。交。通。便。則。工。商。自。然。發。展。不。必。羨。歐。美。市。場。之。容。易。往。來。軍。費。足。則。武。力。充。武。力。充。則。可。警。服。異。族。而。罔。敢。凌。侮。吾。人。任。遷。徙。何。方。均。可。安。居。而。樂。業。此。固。當。竭。智。盡。力。以。培。根。固。本。然。此。第。就。全。國。而。論。之。若。僅。論。雲。南。一。隅。雖。地。積。僅。八。十。萬。方。里。較。巽。他。群。島。祇。合。十。分。之。一。然。寒。暑。相。差。不。過。四。五。十。度。天。氣。最。爲。和。平。人。情。尙。敦。篤。屏。詐。僞。猶。有。古。道。可。風。在。上。者。亦。樂。用。楚。材。毫。無。省。界。之。見。存。而。稍。分。畛。域。加。以。未。墾。之。沃。土。約。二。百。餘。萬。畝。未。開。之。佳。

鑛約二百餘處。即僅營農鑛兩業。獲利不貲。雖合英領海峽殖民地。荷領東印度。諸島美領菲律賓。二百二十餘萬之僑民。奔走借來。以啟山林。亦足以給衣食。長孫子樂郊。樂土舍慎。其誰與歸。且近來路政大興。箇壁固已自築。箇昆行將着手。滇邕滇渝亦次第籌辦。不僅滇越鐵路之僅達省垣。其三迤大路復早經肇畫。如告功成。益形靈捷。將來滇緬再接洵為西南第一交通最便之地。諸君子當此來滇。能以經營南洋之毅力。與滇省資本家聯合經營之。既堪捷足。先得占優越之權利。若再墾荒開鑛。各樹模範。更可博無上之聲譽。明知留學諸生紛至沓來。已有歸如流水之趨勢。非諸君子倡道催促。斷不至此。但滇省執政相需。甚殷。滇省紳民盼望亦切。蓋緣外患將生。時機迫促。能早一日實施。則實力得以早一日培養。並可藉為風聲之樹。引動各地華僑。爭先內渡。營幹一切實業。以衛吾國。以惠吾人。此吾輩所希望之要點也。

上陳兩義。一為僑民自身計。一為國家前途計。似均屬當務之急。惟扯雜而成。亦知冗而無當。然蓄意之厚。自不覺其言之長。總之。里比亞僅三十餘萬方里。在非洲為完全之獨立國。非隸美苦奴。遣回所組。織乎黑奴。且如此矧為炎黃華胄。波蘭瓜分後。已越百年。現仍光復故物。雖係乘歐戰之機會。其實僑民彼得魯士奇。確具有轉移之偉力。國亡尚可再興。况大好河山。未至十分破碎。而不可收拾。協助整理。咸存厚望。諸君子有此志乎。時哉。不可失。請速起。起勿却。願勿猶豫。

張度淵先生演說其詞曰。承諸君盛意。開會歡迎。愧不敢當。茲略陳經歷大概。請在座諸君指教。鄙人向係投身軍界。嗣後即到南洋居住。甚久。前歲在蘇門答臘。承唐公函召。至畢節行營。晉謁之後。唐公謂

滇省民窮財盡。非實業不能挽救。君在南洋情形甚熟。茲托君兩事。其一招資本家來滇開辦實業。其一招學生來滇就學。鄙人到南洋約會葉兩君。到新加坡庇能蘇門答臘暹羅等埠。僑民對於督軍異常敬服。護國護法出兵數次。未借絲毫外債。且注重教育。注重實業。故所到之處。各團體開會歡迎。蓋自歐戰以來。僑民受外界刺激。如庇能大商梁君開辦一米公司。歐戰既興。製米機器及運米之船。為政府取去。各種稅額。逐日加增。僑民思歸。已非一日。大庇能全埠面積不及雲南十分之三。而每年井稅二十餘萬。若雲南井業振興。則井稅當十倍于彼也。民國成立以來。人材甚多。皆投身政界。入實業界者極少。今言救國。非全國人材盡力於實業界不可。即抵制日貨。亦非振興實業不可。而望在座諸君賜教一切。幸甚幸甚。

葉守馨先生演說。其詞曰。弟初到滇省。即蒙厚待。實不敢當。去歲張度濶君介紹。弟與曾君到各僑地。華僑對於督軍異常敬服。數歲出兵。未用僑民一錢。本擬與各資本家全體同來。而外國政府異常注意。故弟等先來。現在僑民思歸祖國。故送子弟入學。異常踴躍。一兩月內。全體可到。雲南鑛區甚多。如何着手。俟後方能決定。惟交通及水利鑛業。關係異常重要。雲南多用雨水洗礦。困難異常。鐵道來往。亦多不便。擬先辦滇甯汽車路及自來水兩種。則其他工商業亦因之而發達。弟係初到。仍望指教。

曾稚南先生演說。其詞曰。今日得此好機會。與諸君聚談一室。三生有幸。適聆童會長發種種偉論。令僕有無限感觸。因僕生長南洋。外人對於中國之種種待遇。身歷目觀。言之可慨。僑民在外。等於無國之民。故對於民國成立。希望正大。不知辛亥以來。愈趨愈下。外國人以爲可欺。故視僑民。尚不如馬來人。發布

種種條禁。僕多受苦痛已數十年。自慚無權無勢。對於祖國。無術挽救。然實業爲救國利器。僕雖不才。尙能勉力。今蒙督軍遠召。東裝前來。未到之時。已知滇礦甚多。既到之後。又見民風甚樸。上下一心。爲各省所不及。將來成功。定可預卜。惟交通一節。人人均言不便。以僕觀之。交通便利。而國貨不改。出口貨少。而人口貨多。交通雖便。反爲國害。各地之大公司。無異外國之勸業場也。以後如能改良工業。國貨暢銷。交通便利。方爲有益。雲南尙未開發。可辦之事甚多。尙望各團體提攜。與海外僑人。連絡一氣。必有成功。此外僑民對於政府之要求。尙有一事。蓋井業條例之良否。爲成功之要素。條例不良。往往失敗。農部所頒條例。滯礙之處甚多。尙望另爲變通。以利進行。庇能本英屬地。其鑛法經三十年之經驗。十七次之更改。尙覺完密。可供參考。該處不過百二十里。每年鑛稅約收二十萬。如雲南鑛法改良。則當駕而上之。所望政府之提攜保護。并望貴省之資本金通力合作。進行更易。此次當不虛行也。

華僑學生代表演說。其詞曰。僕在就學時代。不能參預外事。但國之不存。學亦無用。救亡之道。卽在實業。實業一事。言之非艱。行之維艱。但憑一種熱誠。盡力爲之。必有成功。英國雄飛世界。亦以鑛業。故中國今日非開鑛不可。中國出鑛之區。以雲南爲最。張曾葉三君來滇。可爲慶幸。仍望貴省資本金聯絡一氣。努力進行。求最後之勝利。是僕所欣望也。

雲南實業改進會季刊

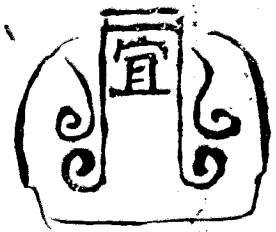

雜錄

宜錢

滇省湖泊宜交換魚仔放養蝦蟹取締網目

陳葆仁

天然產物。取之不盡。用之不竭者。莫水產若也。水族棲息于洋海湖川。資養于沙蟲水草。生活繁衍。無與人力。而海疆島國之人民。乃享其大利。蓋水產爲物產之大宗。漁業屬世界之巨業。沿海之國。莫不獎勵保護。促其發展。如設專管。定法律。辦學校。立團體。廣盡人事。以補天然力之不足。緣天然生產有限。人類慾望無窮。于是向放任自然之水產。今有行人工孵化。人工放養。法律保護之者。自科學昌明。水產人工放養法試驗成功。曩限地域出產之水產物。已有普及世界之希望。無論外海內湖之漁業。日改舊觀。人定勝天。信不誣矣。吾滇雖不與海爲隣。而湖泊則所在都有。湖泊附近居民。雖不乏以漁爲業者。然各湖水產種類不多。漁者獲利殆鮮。如洱海弓魚。瑞湖銀鱖。皆爲吾滇水產之上品。因限于地域。產額未豐。世界尙未知名。豈非憾事。况持蟹把棧。號稱韻事。青綃紅筋。品賞奇珍。而滇中人士。有嗜鮮之癖者。對于西湖肥蟹。洞庭龍蝦。每思朵頤。無從染指。徒感食旨不甘。于是江浙醉蟹。閩粵龍蝦。皆居奇貨。不供常饈。而此項輸入。亦漏卮之一也。吾滇既廣有湖泊。若交換各種佳良魚種。以廣繁殖。放養蝦蟹。以增出產。不但

業漁者所獲增多。即孟嘗門客。亦不至有彈鋏者也。滇省自軍興以來。國用既竭。民財益窮。凡朝野留心時事者。莫不言興實業以圖補苴。然皆徒託空談。良由財政支絀。資本艱難。力違心願。雖然他種實業。行雖匪易。至若旁及漁業。推廣水產。而交換放養。需資不多。更無須經常費用。惠而不費。實業中舉辦之事。莫易于斯。亦莫利于斯。試觀蘇魯閩粵浙贛湘皖之水產漁稅。俾益于國計民生。殊非淺鮮。吾滇實業當局。宿亦有所計乎。語云勿以小善而不爲。烏可以天然產業忽之耶。且余更有進者。吾滇漁業。不僅應注意于繁殖已也。關於保護。尤有當取締者。余嘗過市。見售漁蝦者。長不及寸。憶孟子數罟不入洿池。魚鼈不可勝食之言。竊有感焉。當今文明各國。關於捕魚網目。規定大小。法有專條。販賣魚秧蝦子。警章所禁。蓋取之不時。殊非保護資生繁殖之道。不以其爲天然生產物而不問矣。然則如吾滇捕魚之漫無限制者。奚可乎。更不知實業當局。能不惜一紙官書。爲魚子蝦孫造福否。因貪魚與客論吾國漁業之現狀。而談及滇略。抒所見。遂筆之以質關心實業者。

麗江牧馬瑣談

王人吉

深山大澤。有龍蛇焉。影響于人者甚偉也。溯自萑苻作祟。貿遷日繁。凡戰陣之所需。運搬之所恃。無不惟麗江驃馬是賴。蓋麗地天候溫和。山脉綿衍。水源清潔。百草鬱茂。故所產驃馬類。結構極其精嚴。體力極其雄健。在西南各省馬廠中。早已稱爲巨擘。而自嬰粟禁種後。麗人尤致力于其蕃殖改良諸事。輸出者遂逐年增加。故以軍營通商所在。即麗江驃馬勢力所在矣。天之寶也。地之靈也。龍蛇足以比擬乎哉。

一種類

甲公騾

牡騾之稱。爲馱運之用。

乙母騾

牝騾之稱。爲旅騎馱運之用。

丙驢公

牡驢之稱。爲配種之用。

丁騾馬

牝馬之稱。爲傳種配種之用。

戊駒馬

牡馬幼年之稱。

己兒馬

未宮牡馬之稱。爲旅騎傳種及馱運之用。

庚膳馬

已宮牡馬之稱。爲旅騎馱運之用。

二牧畜

甲附業

由農業家自己出資購買牝馬。而附帶牧養。到期交配。使之孳生。家二三頭六七頭。或數十頭不等。

乙放畜

由資本家出資購買牝馬若干頭。放畜于小農業家。其每年所供飼料及交配費。均由承放之農家擔任。一俟產出騾馬。售獲價銀。出資者與承放者平均分割。或四六成。或三七成。以雙方口約或契約定之。

三買賣

甲會期買賣

1 境內會期

麗地近以牧業發展。各屬之挾資購買者。絡繹不絕。惟農家散處鄉區。距離遙遠。一時難得多數。買賣均稱不便。現已先後開辦會期。年共二次。陰歷三月七月初間行之。每次赴會公騾母騾。不下數千頭。兒馬。下數百頭。購運出境者。居十之七八。就中以牝馬為最少數。

2 境外會期

境外會期。有鶴慶松桂會。大理三月街等兩項。赴會之前數月。或前數十日。由資本家或集資團。購買良好騾馬。備作赴會售賣。或由馬主自行赴會賣却。每會出境之騾馬。較少于境內會期。

乙常時買賣

常時買賣。多在城內關門口。以其便于釐稅局之檢查。并收納釐稅也。購買者以本境及鄰縣商人為最多。近時或本省軍民政府。或各軍營派員採購。年亦不下一二起。

丙交換買賣

本境或鄰縣商人由境內或他縣購買壯種馬。牽赴各鄉區農家。直接交換幼小騾馬。雙方估價。若稍有出入。則以布物或現金補助之。

四配種

甲配騾

種驢一項。多由資本家或集資團。購運四川山西等省之佳大者到麗。設場交配。各農家于每年陰歷三四月。牝馬發情時期。將牝馬牽向交配所交尾。各持送鷄蛋沙糖等物。暨銅元一二百枚。嗣後產出公騾。則另酬給銀一二兩。產出母騾。則酬給加厚。

乙配馬

種馬系統。甚形複雜。大別之爲本種外種兩項。本種係本地原種或改良種。外種係外縣種或外省種。其交配手續。較爲簡單。不需何項之報酬。并無交配場所。逕以自畜或親友所畜之佳良兒馬。按期交配。

丙牝馬

牝馬多係本境原產。近因改良體格。亦有購自外屬或外省者。

五品價

甲騾馬

近年輸出之騾馬。日益加多。其價值亦隨之昂貴。騾之佳大。而色澤年齡適當者。母騾價值。約在一百元。

以上三百元以下。公驟價值約在五十元以上。一百元以下。（每匹）駒馬之佳大而色澤性質適當者。價值約在三千元以上。八十元以下。壯馬之佳大而性質色澤年齡適當者。兒馬價值在五十元以上。二百元以下。膳母價值大約相同。

乙種馬

驢公購運遠方。價值較高。其狀大而色澤合時者。約在二百元以上。六百元以下。牝馬之壯大而形色澤年齡適當者。價值亦在二十元以上。八十元以下。

六牧俗

甲 競賽

麗居邊隅。人民勇果。性好騎馬。每年會期及每日早朝。各馬主騎馬于較場。或大道通衢。分道揚鑣。着鞭爭先。不惟騎者有榮。而觀者亦多忻慕繫之。

乙 騎技

幼年子弟。稍有私蓄。則以購一良馬為唯一目的。故騎馬技術。熟習者多。如鄉區農家。即婦女亦能馬上飛馳。甚至有騎于逸馬。尚能施種種舉動者。

木硯齋雜著

擬墾滇荒辦法

民國五年擬呈

雲南巡按使

童振藻

雲南面積共八十四萬餘方里。以每方里折為四百五十畝計之。應有地三萬六千餘萬畝。據民國二年

調查報告。除林地二千餘萬畝。茶桑地二萬四千餘畝。鑛地八萬二千餘畝。尙應有地三萬四千餘萬畝。又除現在墾熟之田計有玖百三十餘萬畝外。應有荒地三萬三千餘萬畝。此三萬三千餘萬畝之內。荒山有一萬一千餘萬畝。可辦森林牧畜等業。荒地有二萬二千餘萬畝。可概闢爲農田。如將此項荒地闢爲農田。連已經成熟之田計算。共有田二萬三千餘萬畝。以雲南一千萬人口分配之。每人約合田二十三畝。欲實行開墾。將此項荒地概闢爲良田。並非難能之事。何則以一千萬人口分配之。每人墾田二十餘畝。亦不爲難。若慮財力不足。分二十年墾之。每年每人約墾田一畝。若由官竭力提倡。分途並進。並訂獎勵之法。財力充足者。踴躍從事。更不難將所有荒地。全行開墾。即雲南山地苦無水源者。居其大半。與他省情形不同。然水利總局及分局。業已次第設立。將來對於乾燥土地。或潄源泉。或開河道。或築塘壩。井固可望水利之興。萬一無水可引。亦可擇乾燥之地。闢一燥土農事試驗場。將中外旱地所植之農作物。及一切耕種旱地之辦法。逐一試驗。擇其與雲南旱地相宜者。轉告農民。仿照辦理。即乾燥之土。亦不至等于石田。毫無收穫。惟墾荒辦法。當改革後。雲南即訂有墾荒規則十七條。頒發各縣。責成自治團體。從事調查。并責成各縣地方官。招民開墾。自治團體取銷後。各縣多未實力奉行。即沿滇越鐵路兩旁荒地。亦訂承墾規則二十六條。分發各縣知事招民承墾。亦未實力奉行。故迄今日久。詳報開墾者。僅有羅益文山元謀永平順甯呈貢數處。多者數百畝。少者數十畝。合計不過千畝。循此以往。二萬二千餘萬畝之荒地。不知何年方能墾竣。故不得不重訂辦法。以期從速進行。茲將所擬辦法。分列於下。

一 改訂墾荒辦法。現擬分爲由官開墾及招墾移民開墾三項。官墾凡大段片荒。綿亘數縣。及在邊

遠之地與國防有關係者。則由省會墾植總局經營之。其經營之法。先擇一地點。設一模範墾植場。參用新式農具開墾。并開墾後部署農村橋梁道路等項。一一仿英日模範村佈置。以作全省之模範。俾留心墾植者。來此參觀。辦理墾務。較有把握。將來承墾各處荒地。均照此辦理。招墾先查明可墾之地點。及通行之道路。繪具圖說。宣布省內外。或招本省之人開墾。或招外省之人開墾。移民開墾。凡荒地無烟瘴者。移腹地之民開墾。有烟瘴者。移本省元江鎮沅等屬。或廣東廣西習於烟瘴之民開墾。惟辦理招墾及移民事宜。另設招墾專員。及移民專局。俾便經理一切。至招待移送及授地資助保護等章程。亦擬詳細釐訂。分送本省各屬張貼。并呈由省署分資各省。轉行各縣。揭示通衢。庶省內外人民願往開墾者。乃可踴躍從事。無顧慮疑沮之患。

二開墾邊荒 雲南邊境。與連英法之處。荒地甚夥。尤宜從速開墾。移民實邊。為固圉之計。現據各縣調查報告。如維西之狄子狄。不勒脫落。及狄滿各江之旁。雲龍之正西。鄉雲江鄉。保山之肝胆。蠻里。狹貢。喧。蠻牛。喧。張亥。喧。併塞。垣。狍。猛。垣。騰。越。隴。川。土。司。所。屬。之。杉。木。隴。井。坎。三。關。城。邦。坡。海。等。處。龍。陵。之。黃。水。溝。野。猪。窩。頭。到。河。等。處。鎮。康。之。鎮。康。猛。底。猛。黑。等。垣。思。茅。之。猛。海。猛。遮。一。帶。馬。關。之。歸。仁。里。田。房。一。帶。文。山。之。黑。泥。垣。阿。猛。街。一。帶。荒。地。大。者。萬。餘。畝。小。者。亦。不。下。數。千。畝。或。河。流。經。過。有。水。可。引。或。可。鑿。井。開。溝。以。資。灌。溉。擬。將。沿。邊。荒。地。分。為。十。段。維。西。為。第。一。段。雲。龍。為。第。二。段。保。山。為。第。三。段。騰。越。為。第。四。段。龍。陵。為。第。五。段。鎮。康。為。第。六。段。順。甯。為。第。七。段。思。茅。為。第。八。段。馬。關。為。第。九。段。文。山。為。第。十。段。每。段。酌。量。荒。地。之。多。寡。分。設。村。鎮。如。荒。地。至。十。萬。畝。以。上。設。鎮。一。一。萬。畝。以。上。設。村。一。一。俟。分。派。專。員。調。查。測。量。後。

繪有詳圖。再將設鎮設村之處指定。以上十段地點。其中小段荒地。責成該管地方官開墾。大段荒地。逕由墾殖總局移民開墾。

三設墾殖金融機關。此項機關。附設於墾殖總局之內。資本金約集五十萬元。半撥官款。半招商股。由墾殖總局直接開墾者。其經費固由此行撥用。即招商承墾大片荒地。需費過多。商人之資本不足。得稟由墾殖總局查明。貸與資本總額十分之二至十分之五。以輔助之。其抵押品償還方法及期限。由墾殖總局規定。詳由省署核准施行。

四提倡開墾。擬由省署規定辦法。凡各縣知事及各行政委員分治員。每年必須各墾荒地若干畝。各實業員紳。每年必須各墾荒地若干畝。農會每年各墾荒地若干畝。為該會基本財產。如縣知事行政委員分治員暨實業員紳。能多墾至定額一倍以上。分別記功。不及額或全未開墾者。分別記過撤差。

五撥給省內外各校官荒責令開墾。日美各學校。多由公家撥給荒地。責令開墾。作基本財產。及學生產業。日本鄉間小學。使學生就校旁荒地植樹為基本財產。滇省可參照辦理。將國有荒地。分給各學校。或使之聯合造林。或任各學校利用學生之力。單獨造林。以作基本財產。美國用麻立爾給地法。分別酌給官荒開墾後。以該地之出產代價作基本金。或指定將所獲出產代價。專辦農校及工藝。而所屬菲力賓地方。凡農校均令設于官荒較多之處。以學生為農夫。酌給荒地。令其如法耕種。自己日用所需。均于是取之。滇省甲乙農校。經費甚為支絀。而就學農校者。亦多寒苦之生徒。亦可仿照美國辦法以救濟之。

六獎勵墾殖 凡國有荒地。於竣墾年限內提前墾竣者。遵照國有荒地承墾條例第二十一條辦理。其有承領官荒地造林。得無償給與之。亦遵照森林法第十二條辦理。此外如開墾邊荒。個人至五百畝以上。團體至千畝以上。開墾腹荒。個人至千畝以上。團體至二千畝以上。由本署另製徽章。查明分別發給。以資獎勵。若腹荒開至一萬畝以上。無論由個人經營。由團體經營。概行咨部。請其從優給獎。

參觀幼孩工廠記

劉家富

雲南幼孩工廠。創自前清宣統年間。即今政務廳長。前雲南巡警道楊霞生先生。與昆明陳筱圃先生等。憫幼孩貧苦無依。體聖王教養之意。效歐美感化之法。創設工廠。收納赤貧兒童。入廠習藝。并授以國文。歷史地理珠算等普通科學。以期出廠後。可以獨立營生。既可免溝壑之虞。復可爲國家成一有用之才。法至良也。意至美也。已未七月。余因編輯實業季刊。赴各工廠調查一切。因而得至該廠游覽焉。

該廠設於城內圓通寺地址宏敞。且極清幽。廠長爲洪君錦堂。內分八科。曰軍衣。曰織布。曰操帽。曰靴鞋。曰織帶。曰裁縫。曰洋鉄。曰木器是也。余參觀時。由該廠經理介紹。先至靴鞋科。見生徒二十餘人。約十一二齡幼孩。係行分業法。製底製邊與成靴鞋者。各司其事。技師一人從中指揮。各生依法而製。繼至一講堂。見一年約五十餘之老者。講授教科書。聞講堂共有三。曰甲乙丙。是余所見者爲甲班。復次至織布科。是科生徒較多。約百餘人。織機四十餘張。入其內。機聲軋軋。頗有可觀。而織者爲一種窄布。品質不甚佳。因兒童年齡幼稚。婉力薄弱。只能如是故也。所用織機。構造簡當。與玉溪通海各處婦女所用者無異。該廠每月出貨之多。亦以是科爲最。復次至木器科。見生徒十餘人。技師一人。所製者爲飯桶棹几等物。是

科生徒年齡較大。復次至縫衣科。見置縫衣機六七架。生徒二十餘人。縫紉各種衣服。復次至操帽科。見生徒二十餘人。製大小各種操帽。遮陽底紙。係購舶來品。復次至軍衣科。未見生徒。只看護二人。存儲操衣百餘套。裁縫亦在此處。復次至洋鉄科。見生徒五六人。間坐該廠經理云。係製軍警所用飯盒等物。統觀該廠計畫佈置。均尙合法。惜值照例警廳派員檢查之期。各科均須停工數日。所製出之貨物。亦齊集待檢。余參觀時。想係倉卒佈置。以敷衍門面。故自表面觀察。管理似欠精神。秩序亦多紊亂。該廠長亦深自道歉。然余終不敢憑一面而斷是非。就其計畫與設施而論。該廠人員。亦係熱心辦事之士。奚以知其然哉。

蓋該廠初辦時。生徒僅六十名。規模極小。今生徒已達四百餘人。內部之修理。各種器具之購置。亦漸臻完善。且鑒於節年水旱盜匪之災。人民因之失業者衆。貧苦孤兒。沿街嗷嗷者。不可勝計。擬再爲擴充。以安插此等可憐孤兒。特新建房屋一院。計分二層。每層六間。合兩旁耳房計之。不下二十餘間。可容生徒二三百人。又圓通寺房屋。聞爲唐蒙所建。明清不時加以修葺。然代遠年湮。風雨剝蝕。時有傾塌者。即摩崖碑碣。亦被剝蝕。致使名勝之地。幾成荒烟蔓草之區。該廠廠長洪君。與游民習藝所所長劉君。爲保存古蹟計。會呈警廳撥款重修樓閣。煥然一新。勝蹟得以不朽。該廠人員辦事之熱心。於此可見一斑。夫幼孩工廠。純係慈善性質。其始也事簡。一似無足輕重者。其繼也收效甚宏。蓋天下之最可憐者。鰥寡孤獨廢疾之人也。就中猶以孤者爲最。以其能力薄弱。純在被保育期間。前程萬里。尙難逆料。徒因命蹇時乖。致使幼茁曇花。遽遭風雪之厄。使無相當工廠爲之教養。以完成其能力。則不死於溝壑。必流爲乞丐。

雲南實業改進會季刊

盜。豈社會國家之福哉。該廠之創設有功於世道亦偉矣。

附錄

本會會員簡明履歷表

(續)

姓名 字 籍貫 出

身 通 信

處

黃源靜 仲洪 彌勒縣 日本東北帝國大學采鑛冶金科畢業 電報局巷第四號

曾魯光 漁生 日本秋田鑛山專門學校畢業

楊鎮坤 民藩 大理縣 日本東京農科大學畢業 二蠶街三九號福義和

陳鴻疇 秉彝 陸良縣 日本農商務省農事試驗場製茶科畢業

朱文精 映樓 會澤縣 日本農事試驗場製茶部畢業

楊 樾 澍生 昆明縣 北京工業專門學校應用化學科畢業 財政廳內

韓正昌 會澤縣 雲南甲種農業學校林科畢業

楊式煒 霽帆 平彝縣 雲南實業員養成所畢業 縣實業所

徐自昌 姚安縣 四川蠶桑學堂畢業 縣實業所

楊際禹 聘臣 景東縣 前清貢生雲南實業員養成所畢業 縣實業所

陳瀛章 百川 曲靖縣 雲南省會中等農業學校林科暨實業員養成所畢業 縣實業所

王之臣 夢池 鹽豐縣 雲南實業員養成所畢業 共和滇報社

程梁材 柱廷 羅平縣 前清增生雲南實業員養成所畢業 小東關外程宅

附錄 本會會員簡明履歷表

徐嘉統 定一 大姚縣 雲南中等農業學堂林科畢業

箇舊縣實業所

何堅標 柱巖 霑益縣 前清附生雲南實業員養成所畢業

縣實業所

王柄珊 海全 綏江縣 雲南甲種農業學校蠶科畢業

縣實業所

凌家熟 書堂 同前 雲南蠶桑學堂畢業

縣實業所

李福隆 榮祿 廣南縣 雲南實業員養成所畢業

縣城內東街茂源號

謝允端 昆陽縣 前清警察學堂畢業

縣實業所

袁應端 星華 安寧縣 雲南省會中學校畢業

縣實業所

李榮春 華軒 同前 前清廩生

同前

李宗賢 彌勒縣 雲南實業員養成所畢業

北門內三一號

謝澤生 廣東 經理繙譯

東發祥

蔣紹封 筱秋 昆明縣 日本明治大學政治經濟科畢業

電報局

朱開銑 竹卿 吳縣 上海高等電報學堂卒業

李毓茂 松如 日本帝國大學林科專門畢業

鍾毓靈 淬亭 廣東 日本帝國大學兵工科畢業

李正榮 雲南省會甲種農業學校畢業

(未完)

本會續收月捐之清單

本會雖蒙

各界熱心實業家及本會同人慨捐鉅款但因進行事項頗多每月所領經費不敷開支特于七年十二月間開全體大會議決自八年二月起由本會同人按月另捐款項以資補助除二月間所捐之款業于本會第三卷季刊登明外茲將三四五三個月所收之捐款數目列左

童仲華先生	每月捐銀壹元
郭子謙先生	每月捐銀壹元
庾晉侯先生	每月捐銀壹元
葉辛恭先生	每月捐銀壹元
黃詢儒先生	每月捐銀壹元
柏西文先生	每月捐銀壹元
張松巢先生	每月捐銀壹元
呂重安先生	每月捐銀伍角
張槐三先生	每月捐銀伍角
鍾希竹先生	每月捐銀伍角
陳松岩先生	每月捐銀伍角

附錄 本會續收月捐之清單

雲南實業改進會季刊

- | | |
|-------|--------|
| 雷德三先生 | 每月捐銀伍角 |
| 張子俊先生 | 每月捐銀伍角 |
| 李紹周先生 | 每月捐銀叁角 |
| 劉潤之先生 | 每月捐銀叁角 |
| 寶尙之先生 | 每月捐銀叁角 |
| 孫一時先生 | 每月捐銀叁角 |
| 李子俊先生 | 每月捐銀叁角 |
| 倪筱初先生 | 每月捐銀叁角 |
| 張子康先生 | 每月捐銀叁角 |
| 梅紹武先生 | 每月捐銀叁角 |
| 王筱貞先生 | 每月捐銀貳角 |
| 楊澤生先生 | 每月捐銀貳角 |
| 吳蓋侯先生 | 每月捐銀貳角 |

共計拾叁元

本會啟事

本會第二卷季刊已於本年
夏季出版發行內容分圖畫
論著譯述報告紀事雜錄六
門連插圖共一百二十餘頁
資料豐美印刷精緻售洋四
角凡願購閱者請向雲南省
城福照街實業改進會季刊
總發行所定購可也

美商 慎昌洋行設立雲南分行廣告

敢者本行在中國營業有年總行設在上海分行則北京哈爾濱張家口庫倫漢口廣州濟南長沙天津等處均有專辦各種機器如發動機手抽機汽抽機開礦機紡紗機織布機

織襪機榨油機碾米機磨麵機電話機電報機電燈機全部鐵路全部機鑄造廠建築工程應需用品以及附屬材料無美不備應有盡有名目繁多不

勝枚舉貨經定購即可現交延請經驗宏富之工程師駐華指導機器之設施裝配并繪圖說明久已中外馳名信用昭著近聞滇省實業有一日千里之勢特謀便利起見因來此間設立分行租定雲南省南城外鹽店街第六十三號門牌三層洋式樓房內為營業地點所有各貨價值無不格外克己藉表歡迎倘蒙各界諸君惠顧移玉敝分行接洽面商一切欲知各貨之詳細敝分行分門別類具有圖說任便索閱可也特此廣告

雲南美商 慎昌洋行謹啓

南洋兄弟烟草公司廣告

同胞猛省

同胞猛省

中國人請吸中國人製之香烟

中國南洋兄弟烟草公司創于前清光緒三十二年迄今凡十有餘年矣該公司之發起因當時美禁華工定苛約吾人感觸相率抵制美貨尤不喜吸其紙烟於是天津北洋烟草公司乘時以起南洋烟草公司因而繼之亦在香港成立南北互峙共挽利權用意至盛無何北洋寂滅而南洋亦幾不振

前清之末南洋公司屢遭失敗將不支矣幸發起人簡氏兄弟苦心孤詣撐持危局再行集合資本改爲兄弟公司得以磨續遂專力擴充廣東南洋羣島一帶貿易幾經研究出品乃漸精良賴華僑愛國貨銷流頓形發達該公司氣象駸駸煥發人民國以還營業益增高繼長國人乃知南洋之名至前歲該公司從事國內貿易各烟輸入北方去春復發現於長江流域羣相贊美購者日衆於是內地各處無不知本國有南洋兄弟烟草公司之香烟

該公司有

大喜 長城 美人 愛國 和平 喜鵲 地球 嘉禾

自由鐘 雙喜 三喜 四喜 飛艇 飛馬 發財 等九十餘種有

鐵罐扁盒扁包五枝十枝五十枝百枝不等其最行銷海外者爲雙喜四喜嘉禾飛馬國內則爲大喜長

城美人愛國喜鵲地球自由鐘嘉禾四喜飛艇飛馬雙喜等

該公司總製造廠在上海鄧脫路及香港鵝頸橋其始地僅畝餘今則推廣南北兩廠拓地凡二十餘畝其始工人不過數十今則男工凡壹千餘人女工達八千餘人

該公司已在天津漢口兩處購地建廠展擴規模其分公司有北京天津廣州東三省廈門漢口青島新加坡庇能呱哇暹羅等二十餘處共分銷代售海內外計有壹萬餘家

該公司所用煙葉俱採自本國黃岡均州鄂州桐城南雄安東等處

該公司創辦人為廣東南海簡照南簡玉堦簡孔昭其資本由三人集合其稱兄弟公司者職此又名廣東南洋兄弟煙草公司者以製造地屬廣東故今更冠以中國兩字俾於外國煙公司顯有分別其實定名只為南洋兄弟煙草公司八字而已

自該公司各煙出世舶來之煙大為却步（舶來紙煙每年攫我國金錢約七千餘萬元）且不敢居奇增價因該公司廉價以相抵抗之故即此而論該公司暗中已為吾民挽回金錢不少矣

該公司出品疊經中外有名人物贊譽題扁額贈證書不勝數計去歲全國國貨展覽會予特等獎並由政府頒給計然遺策之額前國務卿徐世昌書給九有揚芬四字黎大總統特書含英咀華給該公司為振興國貨者勸

吾國煙草公司如北洋如三星如遼陽如大象如麟記如朱昌蘭等凡十餘家或由內力不充或被外力排殘先後倒閉正如曇花一現惟該公司竟支持十餘年巍然獨存未始非有天俸抑中國實業之光也

本號專辦蘇杭綢緞湖縐熟羅
 杭紡線春西莊素綢愛國湖縐
 華絲絨葛花紗畫絹南京子啟
 泰大敬告示貢緞副牌元緞蘇
 州顧繡歐美改良綢緞上海竹
 布時新中西布疋真京紗帕汴
 梁腰帶項市絲帶緞帶新式女
 帽貢緞摺帽各種時款煙筒帳
 鈎蘇杭京廣雜貨東西洋貨蘇
 杭雅扇無美不備倘蒙 各界
 購辦批發定價克己以廣招徠
 尚祈認明本號招牌庶不致悞

雲南省南門三牌坊
 蘇省張多記滇莊啟

本號創設以來已歷五十餘載所製各種蘇
 杭雅扇特請專門技師悉心研究精益求精
 故行銷各省以及南洋羣島早蒙 各界贊
 許樂用營業日見推廣所用原料均精選上
 等歷年所製各種雅扇久已中外馳名信譽
 昭著每年銷額由蘇省輸運出口者為數甚
 鉅乃近年以來又特出心裁始創愛國扇搜
 羅歷代名人書畫特用珂羅版精印定價極
 廉式樣精雅能為購辦臨摹或作餽贈親友
 禮品最為相宜所製扇品均屬貨真價實深
 受 各界歡迎爭購銷路更為暢旺倘蒙
 軍學各界購辦批發定價格外從廉以廣招
 徠而圖推廣國貨務望愛國 諸君惠然購
 用以期挽回利權如荷 光顧尚祈認明
 農商部註冊嘉禾護扇商標庶不致悞
 總發行所蘇州閶門內桃花橋
 分發行所雲南省三牌坊大街



注 意
遷 移 廣 告

啓者 敝公司自開辦以來承印石印鉛印華文英文圖書文件商標廣告股票滙票憑單仿單日報雜誌無論單色五彩均極精美久在各界諸君洞鑒無庸贅述茲爲便利

顧客起見特于陽歷九月十六號全部遷于四牌坊_{六十二號}務本堂書局內並整頓內部以期精益求精若蒙

惠顧請到該處面議無任歡迎或電話相呼卽當派人前來接洽不悞遠道函示尅日奉覆再 敝公司新製多種新式花邊花紋不獨吾滇向所未見卽京滬各地亦罕有如是豐富美麗者現印有樣本若需要特別符號以防假冒或印刷上等物品者請到 敝公司隨意選擇必能如願以償特此奉白

雲南開智印刷_{股份有限}公司謹啓

四牌坊六十六一六二號門牌
電話總機關八十七號

本會第三卷季刊勘誤表

正	誤	數行	數頁	別類
至燒	王燒	三	一一	紀
一之	二之	七	一一	
法方	檢方	二	四一	
省本	省木	七	五一	
字習	算習	六一	五一	
直忠	直中	三一	八一	
羸彪	羸彪	三	〇二	
賓律	濱律	一	一二	
國祖	國租	一一	二二	
種傳	種傳	二一	三	
財俾法	財法	七	七	
穫收	穫收	一一	七	
來借走奔	事從躍踴	七	八	
				事 雜

正	誤	數行	數頁	別類
爾波	爾彼	〇一	四	論
畧概	畧慨	四一	九	
治政	治政	四	〇一	
敗失	敗夫	五一	二一	
查調	調查	一	三一	
精酒	精酒	五	六一	
耳牛	耳中牛	六一	六一	
制抵	製抵	二	七一	
簿稍	簿稍	六	八一	
簿稍	簿稍	八	八一	
種數	種敷	九	八一	
密精	蜜精	九	九一	
簿淡	簿淡	三	五二	
域眈	域珍	〇一	八二	
域眈	域珍	六一	八二	
得所	所得	二	九二	
良最爲	良爲	二	九二	
漸日	漸目	一	〇三	
決解	決鮮	七	一	
干若	千若	二	一	
味草	味草	四一	六	
屬均	均屬	二	九	著
				述釋
				紀
				事

中華民國八年秋季發行

(雲南實業改進會季刊第三卷)

編輯者兼
發行者

雲南實業改進會

印刷者

雲南開智公司

總發行所

雲南省城福照街總商會內
雲南實業改進會

代售處

雲南省城隍廟街
雲南商務印書分館
各省商務印書分館

本號價目 每册 角(郵費在內)

廣告價目 一頁(一回)五元 半頁(一回)三元長期特別另議

請用國貨

雙妹老牌超等牙膏



香·齒·留·頰。

儼如無雙
姊妹之超
等牙膏何
以能比

南雲 開辦 省城 福照街
全省總代理處 義生祥
電話 第三十號

雙妹老牌擦牙香水



從來牙痛之萌由漸而生

牙枯之患積汚而致本行

常製出之牙粉牙水皆功

用無匹素為社會所信用

惟此牙膏一種乃合牙粉

牙水及殺牙蟲等藥而成

擅去牙積辟除牙患常用

之者有固根潔齒之功無

枯脫衰落之虞且入口清

香可去口氣謂予不信請

為試之

雙妹老牌超等牙粉



廣生行啓
總發行所
自分義生昌號
安海同興公司
代理同利號
東源利號
廣源利號
宿玉通海
宿深理同
宿源利號
宿東源利號
宿廣源利號

1919

年

4

卷

中華民國郵務局掛號

己未冬季



雲南實業改進會季刊

第四卷

請用國貨

雙妹老牌艷容霜

嫩面美顏



此霜有嫩肌膚美顏色之功緣其質係端理皮膚血份之品時常塗抹能令肌肉鮮潤容色增華况馨香清逸遠勝蘭麝而男婦修面後肉紋緊縐及爆拆凍瘡與肌膚粗魯等搽之立即寬潤幼滑確為修理外觀之艷容特出佳品上市汗牛充棟之化妝品較之不啻霄壤矣

捨此誰屬

南雲

全省總代理處

律風第三十號

通海簡舊

東源利

廣生行啓

設省城福照街

蒙自玉溪

廣興昌號

雲南實業改進會季刊第四卷目錄

圖畫

雲南物品輸出入比較圖

論著

開發雲南實業意見書

滇越鐵路兩側種植核桃之利益

譯述

水產物在秘魯國之趨勢

報告

調查越南鑛業報告書

玉溪藍靛栽培法及製造法

雲南省城商店調查表

(續)

紀事

函本會會員陳善初陳秉彝兩君赴大觀樓物華會調查一切文

參觀物華會報告書

目錄

童振藻

楊鴻禧

吳錫忠

鍾偉

劉家富

陳葆仁
陳鴻禧

本會第二次舉行實業講演之狀況

楊澤生同錄
雷德三同錄

本會第三次舉行實業講演之狀況

李玉麟同錄
王孟秩同錄

本會爲耀龍電燈公司電燈明暗不一勸告各界勿與爲難文

本會函請華僑代表會葉兩君邀約熱心實業關懷祖國之實業家來滇投資興辦實業文

本會函總商會推舉職員會同本會所舉各職員出外調查徵集各項物品共同開辦一日用物品

陳列場文

本會函各街董借用五靈廟地點開辦日用商品陳場列文

本會函請總商會會長蒞會籌議開辦日用商品陳列場文

雲南臨時物品陳列處辦法大綱

雲南臨時物品陳列處啟事

函各職員辦理臨時物品陳列事項文

函各學校請酌量徵送物品陳列文

函各公司請先期派人將各類物品運場陳列文

函警廳請加派得力警察到場彈壓暨修理該處道路文

函憲兵司令部請派憲兵到場彈壓文

函學生聯合會請酌派會員到場襄助維持秩序文

雜錄

雲南省立農事試驗場報告序

雲南山茺之研究

參觀自強工廠記

贈九牧植場觀

楊文清

程澤銘

劉家富

劉家富

附錄

本會第二屆職員簡明履歷表

本會會員簡明履歷表

本會續收特別捐暨月捐之清單

(續)

雲南物產輸出入之比較

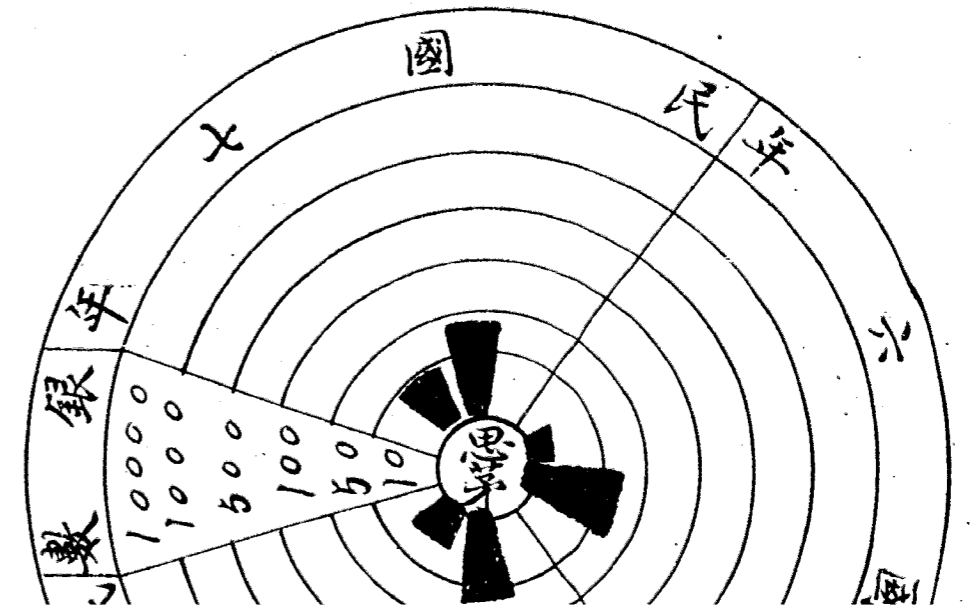
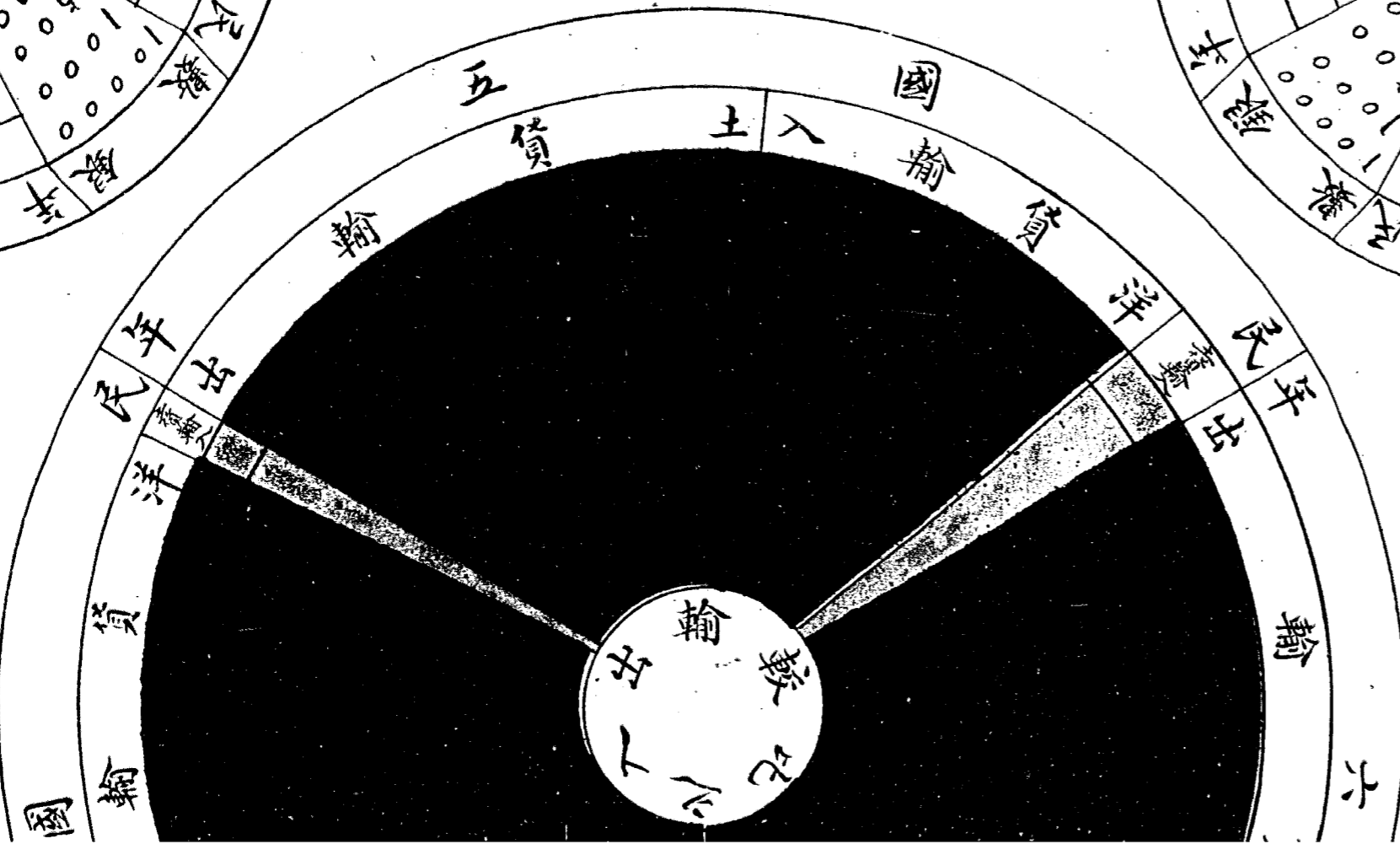
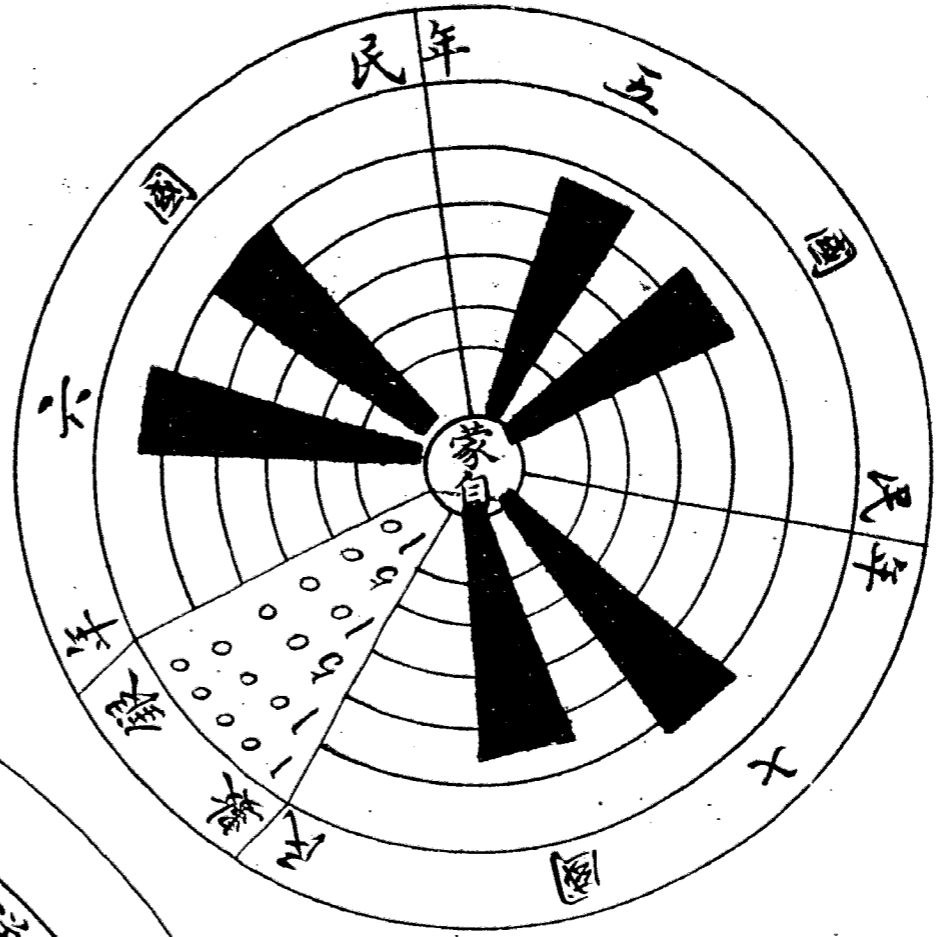
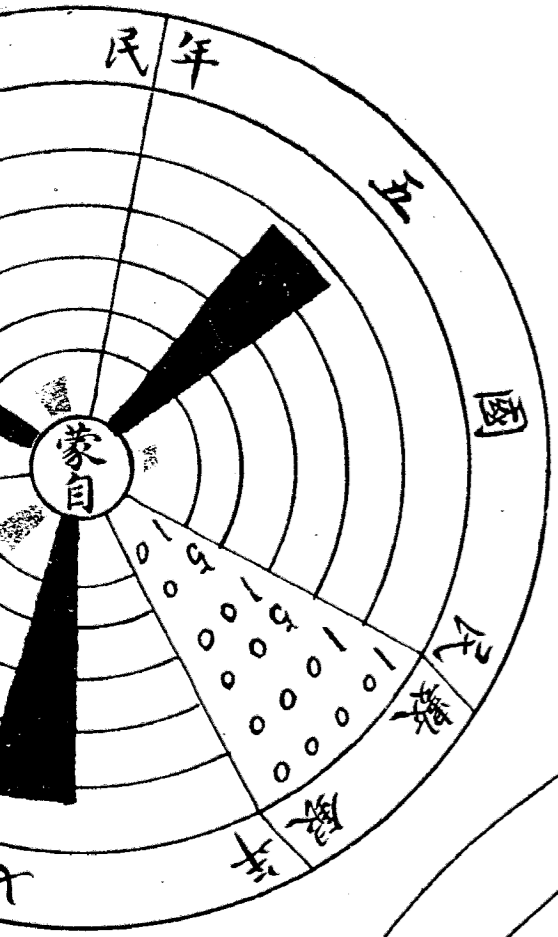

民國十五年

輸出

輸入

1.5

物出品輸出入之比較

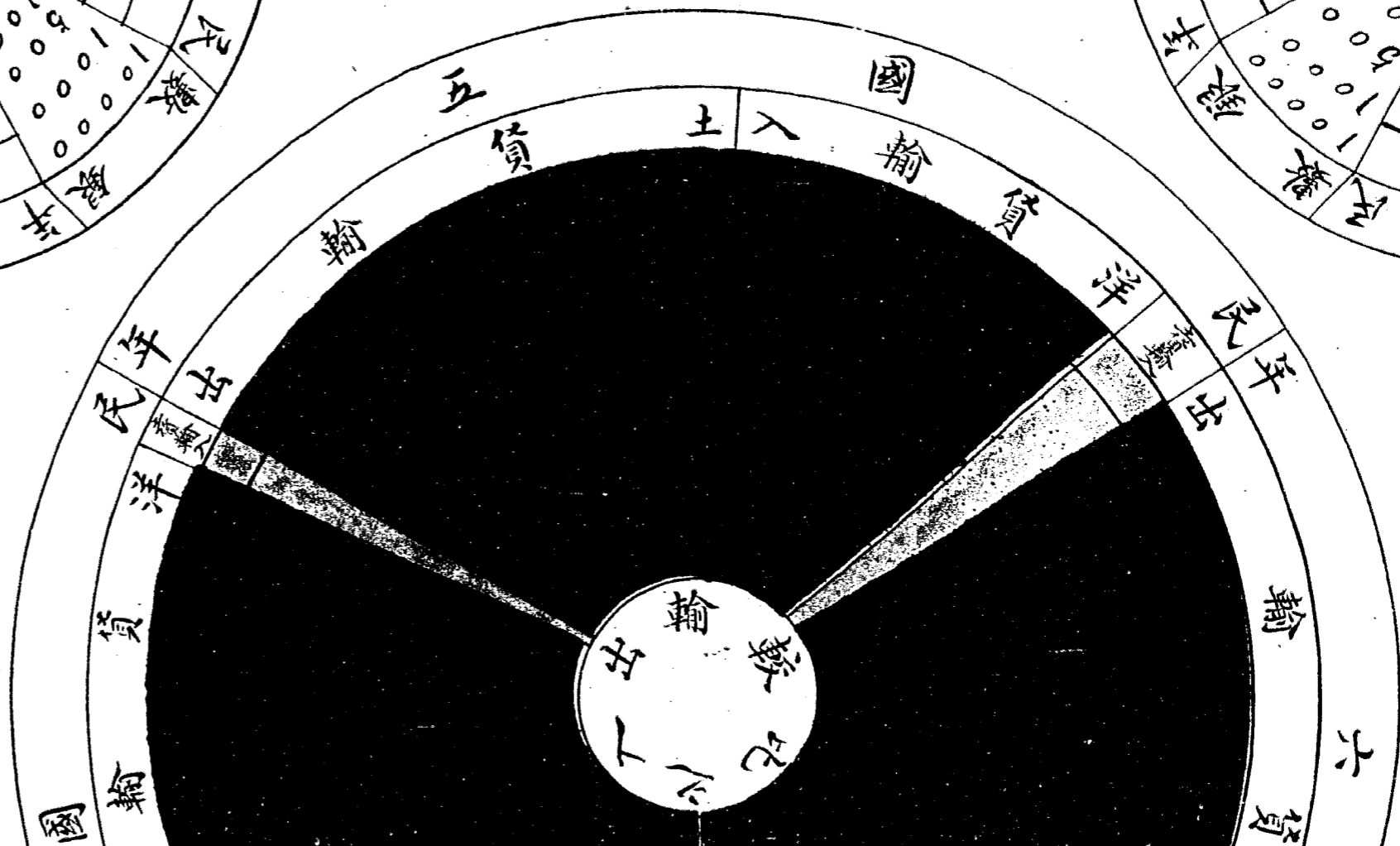
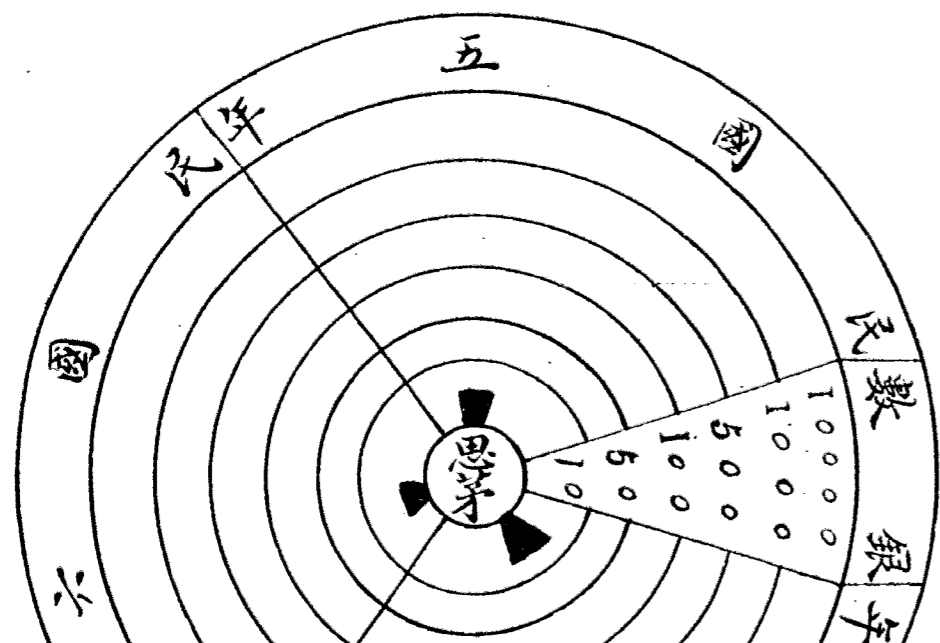
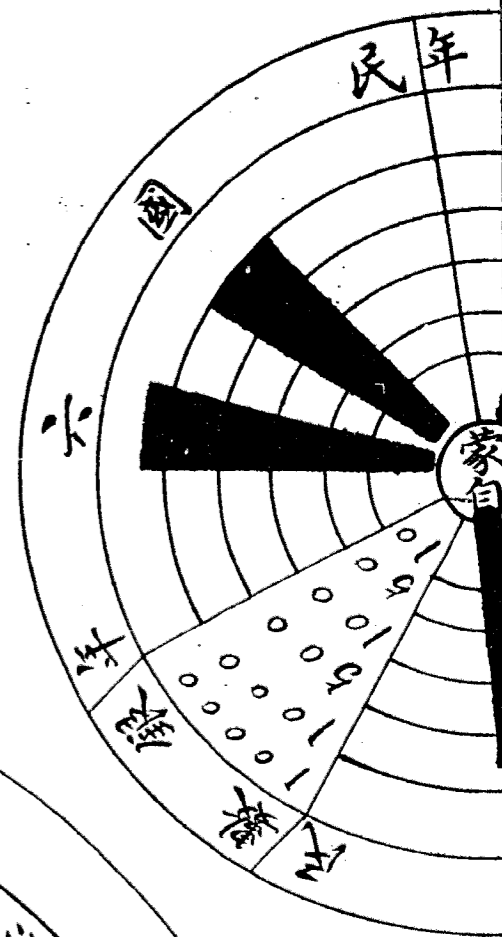
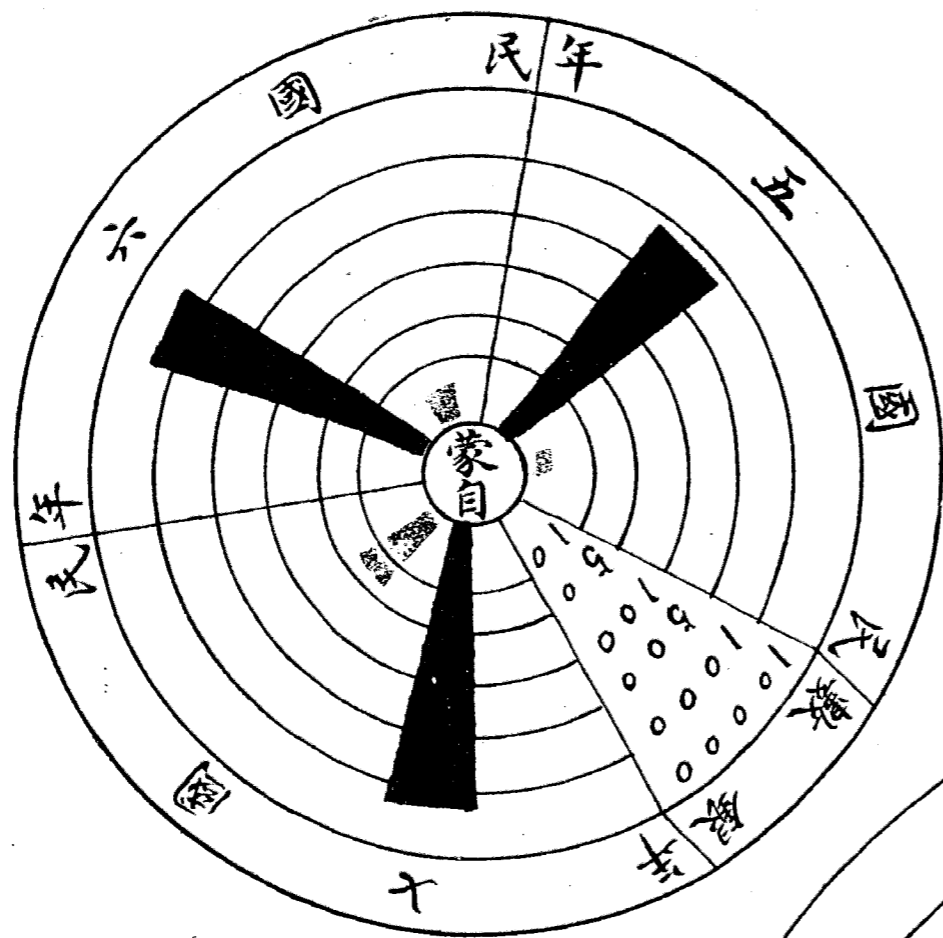

銀年
數

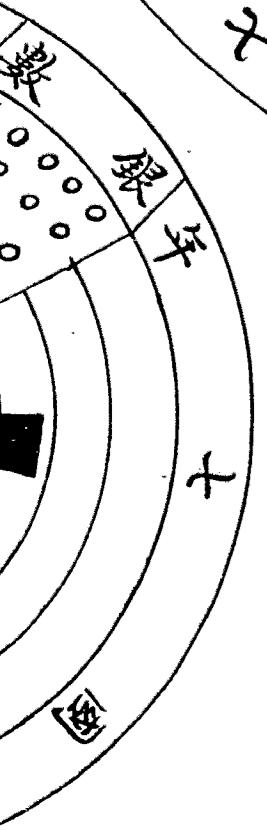
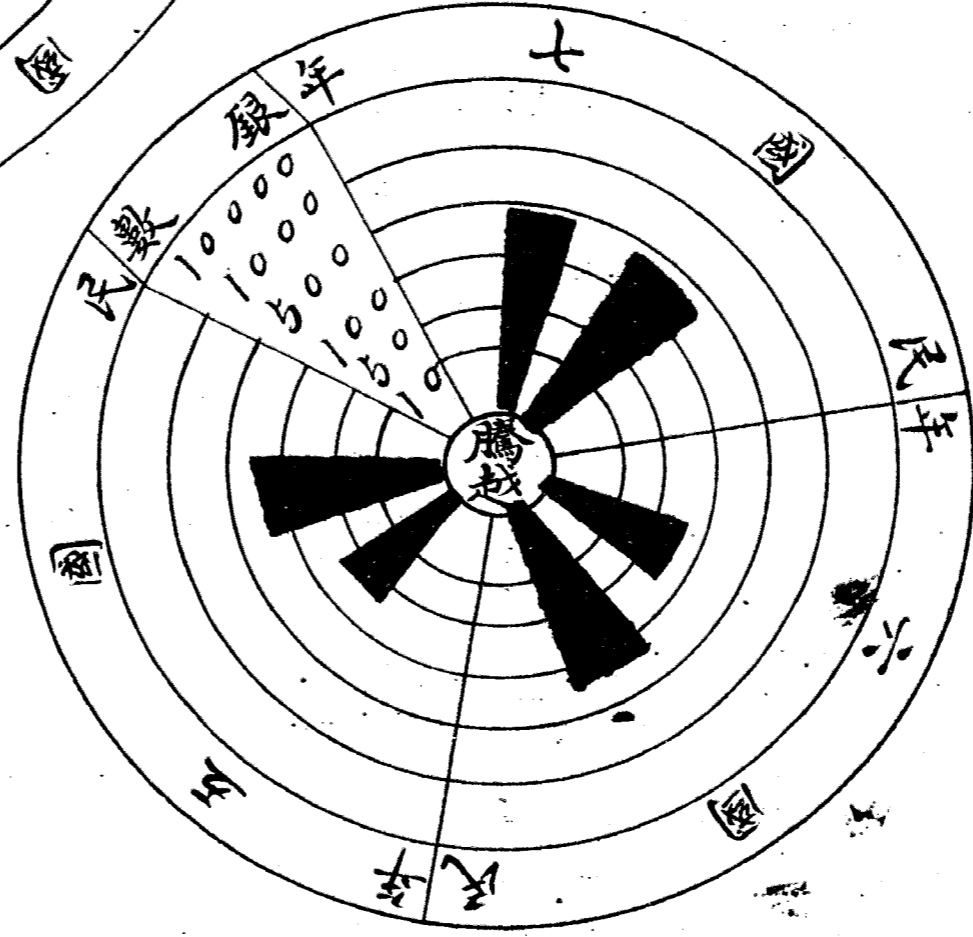
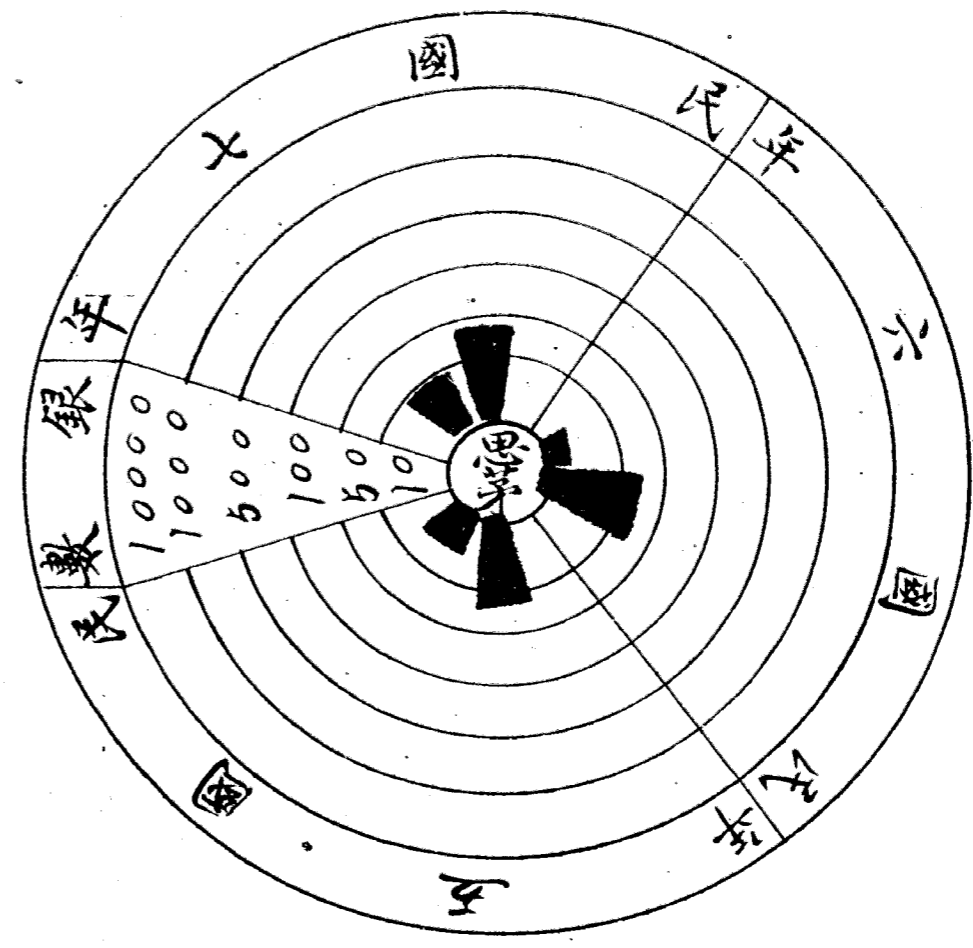
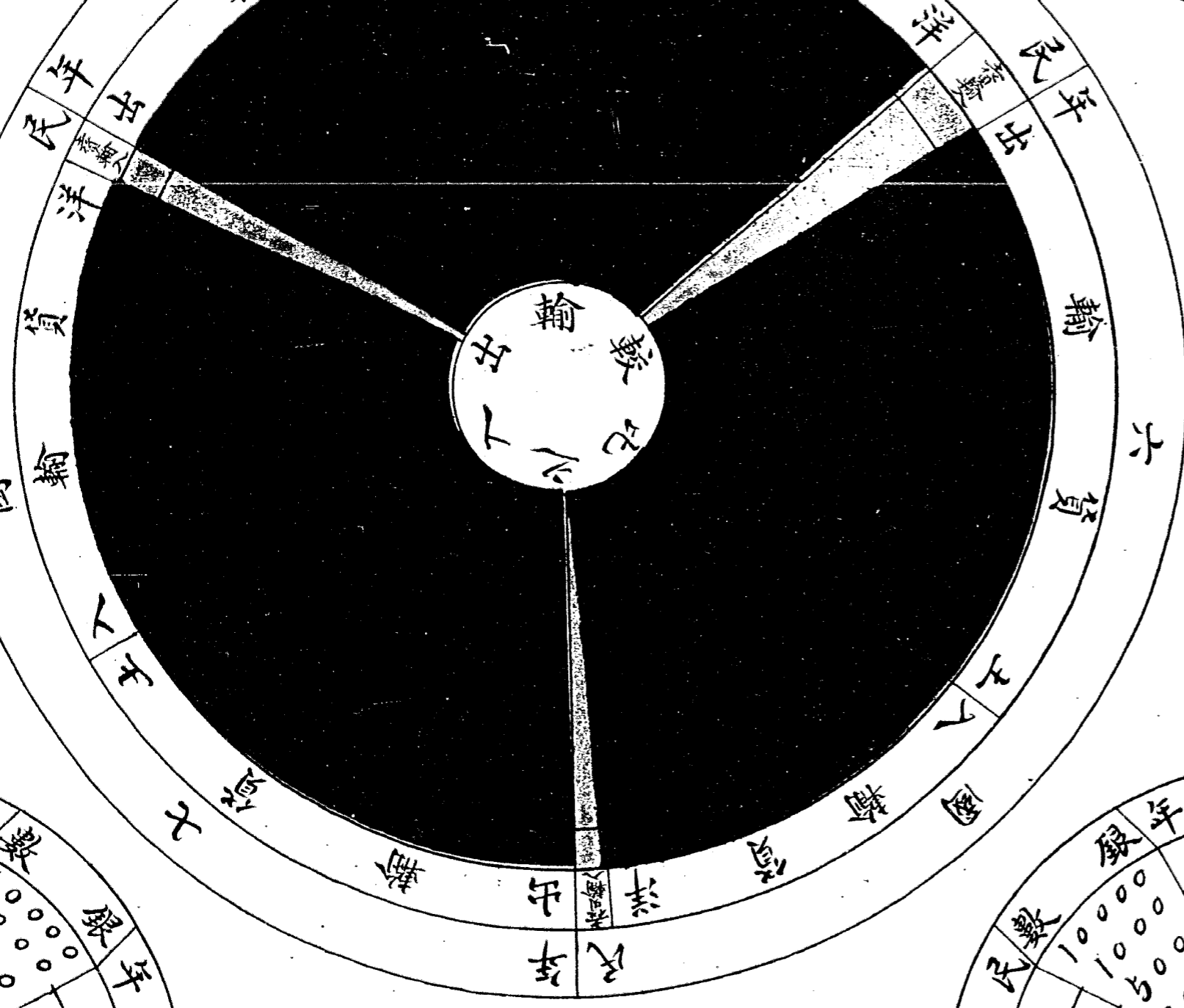

銀年
數

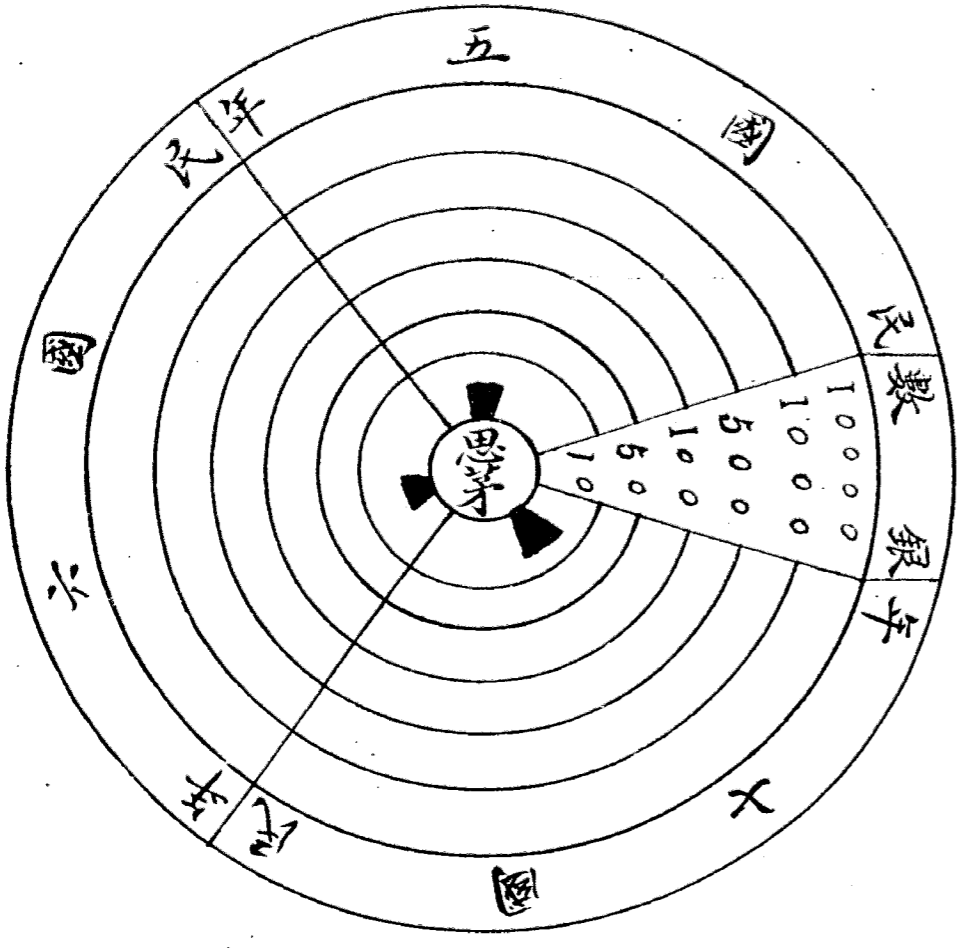
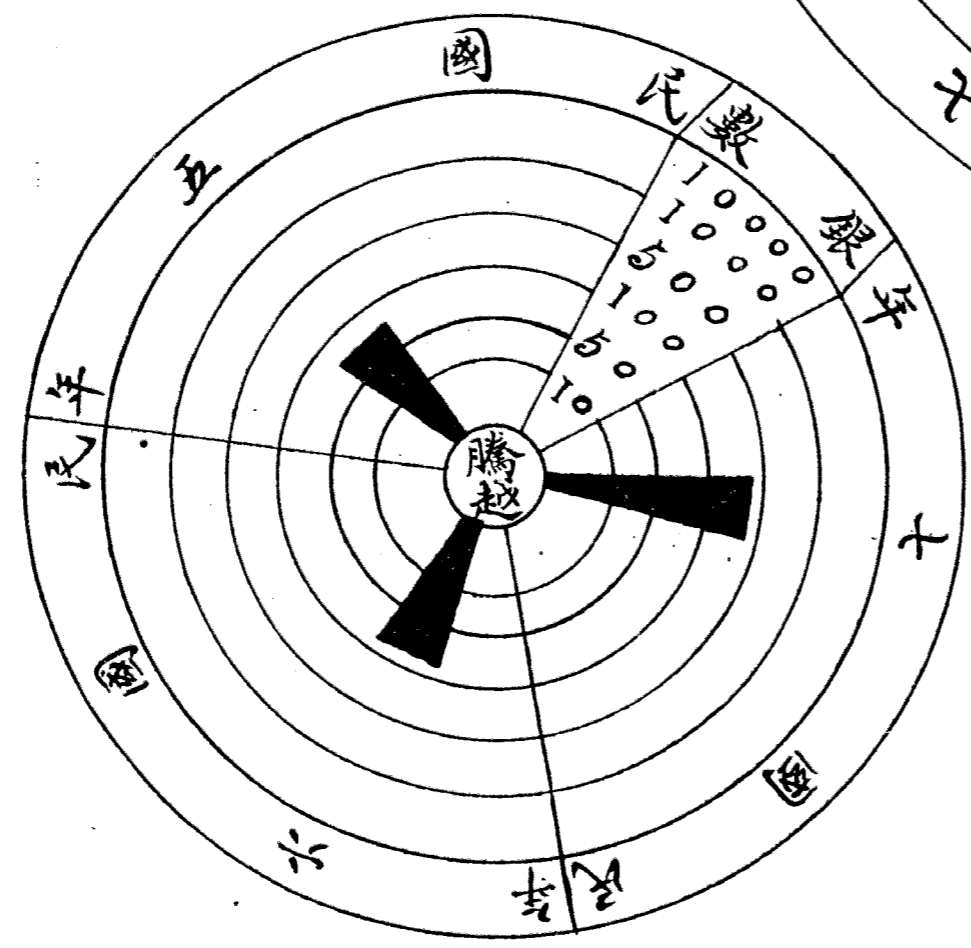
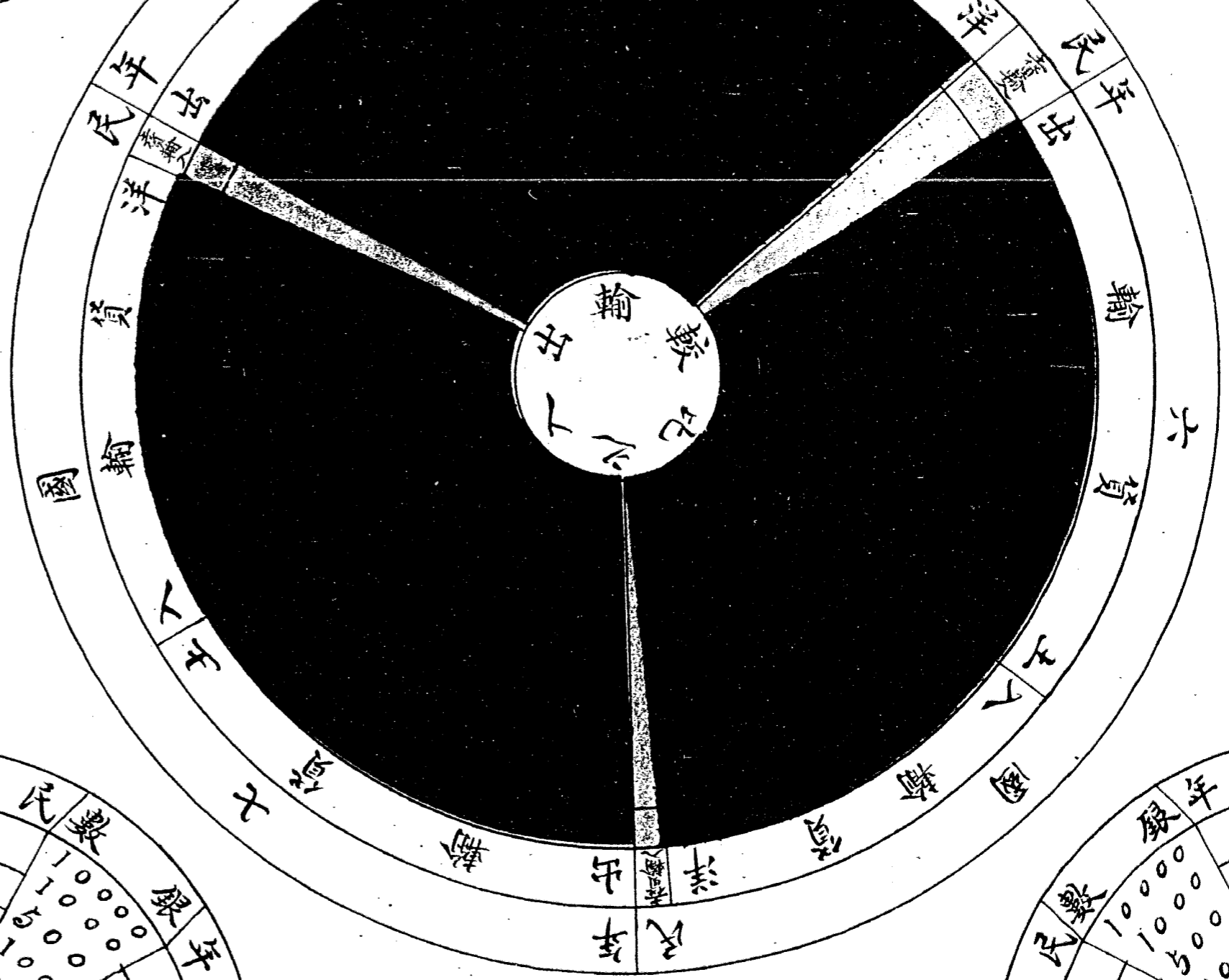
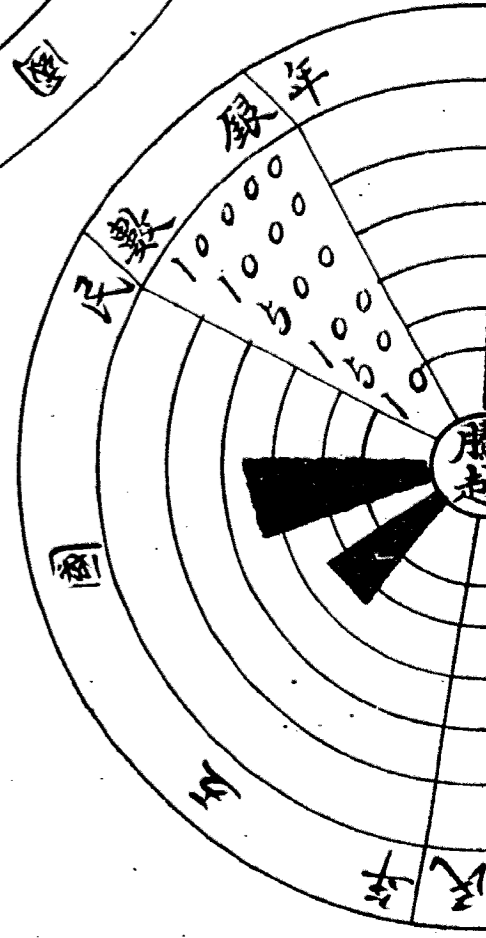

中華民國八年製

穩論著

開發雲南實業意見書

上

雲南政務調查會

童振藻

外人稱吾東三省爲寶庫。稱吾四川爲天府。其實稱爲寶庫天府者。尙間待人事造作。而貨始紛然雜陳。滇位坤隅。未掘之寶藏。不知歷幾千萬年。而地殼外天然之附麗者。又復色色形形。不知有若干萬種。即邀蒲豐林尼阿蒞茲。考訂恐對於鳥獸草木。無能識其名者。約十居四五。蓋洪荒原地。未經改易者。所在多有。因之地面之物。爲世人所未經見者。觸目皆是。果一日得有力挾萬鈞之偉人。一一開發而持獻于世。益智饋貧。足能使歐美哲族六萬餘萬人。一齊頓首拜賜。其餘更不待問。非夸言以自炫也。年來如英之威爾遜的。威斯地納美之安的。羅日本之山口氏。陸續赴滇。蒐采動植物及索探土宜風俗交通之狀況。均編刊報告。不過略得十之五六。或十之一二。然已震驚他族。惹動美之芬樞氏。日之福留喜助之。掘見末子等。先後赴迤西迤東。調查鑛產等項。將來如再發表。愈足惹他族之歎羨。歎羨不已。則侵略之。且振藻從地學上研究。并歷迤南迤西迤東十數縣之疆宇。已覺資料豐艷。美不勝收。特倡辦雲南學會。爲紙面上之開發。若能從實際上開發。使物物得以利用。恐厥力龐大。世莫與敵。蓋美之煤銷費日多。論者謂將有就竭之勢。日之鐵不敷應用。竟仰給于美國。英耕地甚狹。者番大戰時。農產即虞缺乏。滇省煤

鐵。采。用。不。及。千。分。之。一。荒。地。可。墾。農。田。約。有。三。萬。餘。畝。開。農。田。以。儲。糧。煤。鐵。製。造。暨。交。通。鐵。路。之。用。力。內。充。而。用。外。肥。非。特。他。省。堪。拜。下。風。即。他。國。亦。堪。避。五。舍。洵。稱。有。之。上。資。也。振。藻。代。理。實。業。科。科。長。之。始。即。飭。科。中。各。職。員。為。具。體。及。系。統。之。計。畫。不。為。一。部。一。支。之。圖。謀。其。端。緒。略。已。理。就。將。擬。以。次。獻。陳。茲。幸。我。兼。省。長。注。意。于。本。省。實。業。之。開。發。特。諭。大。會。通。照。學。書。函。飭。本。科。依。題。議。復。振。藻。奉。讀。命。題。均。極。切。要。且。多。出。振。藻。意。計。之。外。遵。即。召。集。附。屬。實。業。機。關。及。本。科。富。有。學。識。經。驗。各。職。員。詳。加。研。議。暨。照。擬。詳。細。辦。法。復。分。年。列。表。并。由。振。藻。逐。加。改。纂。繕。呈。大。會。伏。乞。開。會。審。查。議。決。轉。呈。兼。省。長。采。擇。施。行。再。振。藻。猶。有。說。者。吾。國。開。發。實。業。舊。有。之。良。法。用。于。今。茲。恐。十。不。一。當。惟。有。取。法。乎。辦。有。成。例。堪。作。楷。模。之。各。國。無。如。各。該。國。之。進。步。咸。循。次。階。升。并。非。幾。于。一。蹴。吾。國。現。辦。實。業。多。在。開。創。時。代。取。法。各。國。近。今。已。成。之。規。模。似。不。如。取。法。以。前。開。創。之。政。策。何。謂。取。法。以。前。開。創。之。政。策。類。如。英。之。商。業。位。世。界。第。一。其。始。基。即。由。十。三。世。紀。之。中。葉。組。織。貿。易。業。團。體。及。商。業。冒。險。團。體。後。至。愛。德。華。二。世。時。又。組。織。多。數。商。人。團。體。許。給。特。權。于。是。對。外。貿。易。之。勢。力。方。漸。次。擴。張。而。有。今。日。之。盛。德。之。農。政。位。世。界。第。一。其。始。基。即。由。十。七。世。紀。時。普。王。斐。利。迭。禮。璽。保。護。移。墾。各。民。并。給。金。補。助。國。內。農。民。之。窮。乏。者。加。以。牲。畜。子。種。概。行。布。施。毒。雞。植。樹。兼。用。強。迫。民。力。藉。充。遂。有。今。日。之。盛。法。國。工。業。今。雖。在。世。界。中。雖。稱。獨。步。然。絲。貨。什。物。等。品。競。異。誇。奇。亦。為。他。國。所。寡。有。未。嘗。非。十。八。世。紀。時。路。易。十。四。獎。勵。製。造。之。力。其。收。果。在。近。日。其。種。因。或。在。百。餘。年。或。在。數。百。年。前。然。有。種。方。收。此。古。人。所。為。有。弗。足。稱。成。之。說。也。振。藻。謂。宜。取。法。開。創。之。政。策。者。即。沿。流。溯。源。當。以。各。國。所。有。之。因。為。法。則。耳。特。時。地。或。殊。其。力。又。有。所。分。不。能。兼。營。并。驚。亦。可。

斟酌情形。扼要。以。圖。類。如。德。意。志。注。重。林。業。故。林。業。行。政。為。各。國。所。取。法。其。每。年。淨。利。收。入。可。得。一。萬。六。千。餘。萬。元。日。本。注。意。蠶。業。竭。力。推。廣。每。年。絲。值。約。得。十。萬。五。千。餘。萬。元。即。國。小。如。塞。爾。維。亞。徧。植。甘。梅。年。可。收。三。百。餘。萬。元。地。小。如。美。國。紐。約。省。徧。植。萃。果。年。可。收。一。千。餘。萬。元。如。因。地。制。宜。擇。試。辦。有。年。易。於。推。廣。而。又。易。于。收。效。之。舉。舉。數。端。注。意。策。進。何。嘗。不。可。為。大。利。之。潛。總。之。中。國。辦。理。實。業。多。歷。年。所。取。則。各。國。意。非。不。美。法。非。不。良。明。效。大。驗。尙。未。昭。著。者。非。資。本。不。豐。難。資。發。展。之。咎。咎。在。主。辦。者。經。驗。既。缺。學。識。復。不。足。以。因。應。而。一。般。人。民。亦。乏。實。業。普。通。之。常。識。及。獨。立。謀。生。之。技。術。因。之。在。上。者。雖。竭。力。提。倡。鮮。有。良。好。之。結。果。足。以。昭。示。人。民。而。人。民。亦。不。能。觀。感。興。起。或。擇。夫。良。方。或。出。其。所。長。以。給。衣。食。孫。子。欲。求。實。業。達。開。發。之。境。界。其。相。距。之。程。途。尙。遠。是。又。非。籌。辦。學。校。廣。培。應。用。之。專。門。人。才。及。多。設。傳。習。所。補。習。學。校。巡。迴。教。師。檢。查。隊。將。必。需。之。智。識。分。別。灌。輸。并。略。加。強。迫。不。可。教。育。萬。能。當。以。斯。為。根。本。上。之。良。圖。耳。一。孔。之。見。若。此。未。識。當。否。仍。祈。進。而。教。之。除。平。治。道。路。建。築。鐵。路。應。由。路。政。局。專。辦。開。發。礦。產。興。修。水。利。已。由。科。轉。請。本。署。內。務。科。財。政。廳。礦。務。科。擬。訂。辦。法。逕。呈。核。定。暨。整。頓。省。內。外。各。種。試。驗。場。推。廣。農。會。商。會。設。法。驅。除。農。作。物。之。虫。害。病。害。分。飭。各。屬。迅。籌。實。業。基。金。酌。量。氣。候。土。質。廣。植。椰。子。金。雞。納。胡。桃。甘。蔗。三。七。八。角。花。生。與。靛。麻。等。類。并。多。植。柞。樹。放。養。山。蠶。吸。用。僑。資。組。織。實。業。銀。行。以。及。其。他。應。行。興。辦。應。行。改。良。各。事。項。另。行。隨。時。擬。辦。逕。呈。兼。省。長。核。行。外。所。有。違。飭。僅。就。會。題。議。覆。各。件。先。行。呈。請。查。核。彙。辦。謹。呈。

辦理整頓實業辦法計十項分年籌備表一件督辦實業機關之組織法一件

整頓實業辦法

(甲) 培植森林

慎本山國岡嶺縱橫。古木陰翳。自來林業之盛。堪與奉吉黑閩贛等省相提並論。惟取用不節。更新無人。砍伐日多。栽培日少。以致深壑僻谷。尙間有殘餘之老林。樵樹若近。鹽井鑛山。及人煙稠密。交通便利之處。樵采頻繁。山童秃禿。每運材薪于數百里外。以濟用。將來馬路四通。鐵道交貫。人口增多。供求愈難。相應。本省政府。洞于厥故。近數年來。在省會開辦苗圃。乃設立承發籽種所。並飭各道尹。各設一苗圃。以便距省較遠之各屬。可以就近領秧栽植。雖新造之林。偶或一見。然因地面廣濶。保護難周。未及數年。不摧毀于人畜。即焚化于野火。是以若彼濯濯。人用所需。因已艱于採取。天災偶告。即無以資調劑。振興林業。亦屬當今急務。爰采撮中外林業行政之良法。爲本省所應推行者。規訂十數端如左。

一 設林業局 德法美及日本等國。或設大小林區署。或設處官。或設檢林官之專署。董理林業。我國近如奉吉黑及安徽山西廣東等省。早已設有林務局。或森林局。其他各省。亦多設有林務專員。滇省亦屬宜林之省分。應特設一全省林業局。以專理左列之各項。

(1) 國有林野劃分及管理。

(2) 保安林之編定。

(3) 林務之調查測勘及編製施業案暨統計報告。

(4) 監督各林區。

(5) 經營森林之培植保護及發放運輸銷售與林產之製造。

(6) 編譯森林各要籍及白話書報。

(7) 關於造林之獎勵。

(8) 造林暨林業試驗及苗圃模範林等事項。

(9) 採選樹種分發及製造標本。

(10) 其他應辦之林務事項。

局在省會設立。內置局長一人。下置第一第二第三三科。各置科長一人。科員若干人。分掌文牘會計及上列各項事務。凡舊設之官木採運官木承銷建築工程三局。省立苗圃承發籽種所。及現在擬設之模範林林業試驗場造林場。均歸其管轄。以一事權而便運用。

二 設模範林 模範林係示人民以合法造林之模範。俾經營林業者有所取則。日本一縣中動設數處。我國如直隸之西山江西之廬山等處。現亦設有模範林。雲南亦應仿照辦理。雖前經規定于祿豐村之魯伯比山開辦。已着手種植。據由該地旋省之人所談。謂該地距滇越車站十數里。且隔一大山。附近人烟甚為寥落。若辦模範林。不便于民人之參觀。不如在省會附近。覓一適當之地。辦一模範林。俾各屬人民進省時。即可參觀。魯伯比山應改為造林場等語。查所談各節。均係實情。現已委員赴省會附近一帶。尋覓相當之地開辦。一俟辦理完竣。再選外屬急須造林及交通便利之地。開辦模範林數處。以作人工造林及整理天然林之標準。

三林業試驗場 林業試驗場經理樹種之檢定。氣候土壤之測驗。及關於林業試驗。招收學生。實地學習等事項。直隸及其他各省。均多設立。雲南亦應在省會附近。大普吉或歸化寺。一擬設試驗場。以便辦理一切試驗事務。

四造林場 江蘇等省。均選急須造林之處。開辦造林場。雲南亦可仿照辦理。茲擬在需用材木較多之地方。如東川箇舊礦山萃聚之處。及黑白等最大之鹽井附近。各辦一造林場。箇舊之造林場。稱為第一。東川為第二。黑井為第三。白井為第四。石灣井為第五。按年以次開辦。

五組織檢林隊 越南將來遴選畢業林科學生之程度較優者。組織檢林隊。分往各處檢查林產。芟刈無用枝葉。及指示改良培植之方法。雲南各屬。洞悉營林方法者。甚為寥寥。應遴選前今甲種農林校林科畢業生。組織此隊。分往宜于造林及森林較多之地。依法檢查。及順便講演經營林業必要之常識。此項檢林隊之組織。仍由林業局辦理。以專責成。

六編譯造林保護各項專籍及白話書報 林業書籍。上海書買。雖間有譯本發售。不甚完備適用。應採取海外各國林政林學專書。擇其中簡要可行者。譯編成冊。印發各林場及宜于造林暨森林較多之地。以供參考。若再將最要之良法。編成白話書報。分發人民。俾識字者亦可卒讀。尤為合宜。

七劃分林區 劃分林區。最難精確。日本明治十一年。分全國為五大林區。下置中小林區。後改為六大林區。置中林區四十有八。小林區凡二百十六。後又改為七大林區。一百七十小林區。一千二百八十保護區。則林區之劃分。不妨漸次改正。我國安徽等省。現亦將林區以次劃分。茲擬將雲南地面暫分

爲五大林區。以昆明富民晉寧呈貢宜良易門安寧祿勳羅次嵩明昆陽武定元謀祿勳撒江玉溪江川路南曲靖陸良羅平尋甸馬龍越嶲廣通摩芻牟定鹽興等縣爲昆明大林區。以霽益宣威平彝東川巧家昭通大關鹽津永善綏江魯甸鎮雄彝良等縣爲昭通大林區。以漾濞大理洱源鳳儀祥雲雲龍鶴慶麗江雲縣保山龍陵鹽豐大姚蘭坪永北姚安蒙化賓川鄧川彌渡劍川永平順甯鎮康騰衝鎮南中甸維西華坪等縣爲大理大林區。以甯洱景谷思茅墨江元江緬甯鎮沅新平景東瀾滄等縣爲普洱大林區。以阿迷蒙自建水黎縣河西鹽峨師宗馬關富州邱北箇舊石屏通海文山彌勒廣南滇西等縣爲蒙自大林區。各大林區中再酌設中小林區。本年成立昆明大林區。其餘四大林區。則按年設立。至十三年一律告成。

(一) 各大林區之職掌如下。

- (1) 調查區內之天然林相及分配境界。
- (2) 調查林地土質氣候面積及所有權之關係。
- (3) 調查改正造林造材之方法及習慣。
- (4) 調查木材產額及用途編製統計。
- (5) 養成林業技術人才。(如設林務研究所林業傳習所等類)
- (6) 籌計森林運搬道路及森林土木工程。
- (7) 推廣苗圃。

關於推廣苗圃事宜見書

(8) 籌設造林場及模範林。

(9) 民林之指示督察及講演勸導。

(10) 編製施業案。

(11) 助長民林之發達及改良。

(二) 各大林區官署之組織。

各大林區各設林業分局。一。局設局長一人。其下設事務員及技術員若干人。

八編定保安林。公私有之森林應由林業局督同林業各分局查明。凡關於預防水患。涵養水源。公眾衛生。船行目標。利于漁業。防蔽風沙。及古蹟名勝之處。概編為保安林。並按照森林法及施行細則處置保安林各條辦理。

九分設苗圃及承發籽種處。林業局及林業分局。各置苗圃一。此項苗圃。面積均須在四十畝以上。方可數用。亦各林業分局未成立以前。可就各大林區內適中之地開辦。由林業局飭由該屬實業所辦理。其經費則由林業局撥給。一俟林業分局成立。再劃中小林區。每中小林區中。亦各設一苗圃。其面積可酌量該區每年需要之苗木。分別規定。至承發籽種所。各大林區均設一處。即附設于林業分局之內。每年選購本區需要之樹種。送由林業試驗場檢查後。再為分發。

十設立森林種植會。凡各鄉村相距不甚寬遠。五村或十村聯合。設一森林種植會。會設會長一人。凡有林野及田地者。均得為會員。由會長聯絡各會員。研究種植森林及推廣種植之方法。並督率每年擇

適宜之地方。增植樹木若干株。無論由公衆種植。作爲公產。由個人種植。作爲私產。或作爲地方教育實業自治之基本財產。或作爲保安風致之用。均聽其便。但既爲會員。均負種植林木之義務。每年無論如何。均需植樹若干株。至會長由會員公舉。呈報各地方官轉報林業分局。以資考核。（如分局未設。逕報林業局。）每一年度終了。會長須將經過之情形。與增植之樹株及其地點。造冊呈報地方官。轉報林業局查核。如各大林區中林業分局成立。即報由該分局轉報林業局。

十一 設立森林保護會 日本鄉間如生出等村。爲互相保護所植之林木起見。每設有森林保護會。雲南各鄉村爲保護風水之古樹及墳山之林木。亦有規約之訂。現在森林警察。一時難以設立。不如組織此會。使各村民之植有林木者。互相保護之爲愈。且雲南森林。不患不能廣爲種植。患在地面窩濶。各村民又無公德心。往往見人林木繁茂。或任意盜竊。或放牲畜踐踏。或引野火延燒。故爲摧殘。雖森林法對於此項犯罪行爲。嚴爲罰辦。然無知之民。不知利害。仍無畏懼。若使之聯合數村。設立此會。所有會長會員。均仿照森林種植會之辦法辦理。互相糾察。互相戒勉。不爲上列犯罪之行爲。則林木賴以保全者不少。而人民亦可放心栽植。不至觀望不前。

十二 嚴禁濫伐 另訂採伐森林之規則。凡上等貴重之樹。須達五十年以上。中等樹木。須達三十年以上。下等樹木。須達十年以上。方准砍伐。砍伐時。發放若干株。應即補栽若干株。如不及法定之年。擅行砍伐。或砍伐時。不照數補栽。無論何人。查實即分別處罰。果能照此辦理。則濫伐之弊可免。所植林木。固可成材利用。而一面砍伐。一面栽植。亦可取之無盡。用之不竭。

十三、明訂賞罰。凡任林務官員暨關乎種植保護各會員以及地方官紳對於林業勸導提倡成績卓著及辦事認真與夫種植森林面積較多者參照造林獎勵條例另訂獎勵規則每閱三年即分別優予獎勵一次若任林務官員及地方官不能盡心竭力無成效可觀甚至林務廢弛虛糜經費玩愒時日則亦嚴加懲罰或撤差記過罰金或責令將虛糜之款照數賠繳

十四、講求利用。雲南交通不便如在荒僻之處造林即係成材亦難得善價而沽故人民對於造林事業不甚踴躍從事不知椿可養蠶楮可造紙槭可製糖松可製墨其脂可製油其葉可造棉棧可製油樟可造腦柳可編器其皮可造繩索楸可畜紫梗栗皮可作染料其幹可生黑黃木耳柿可製油製醋藥可製酒以及木屑可造紙木料可製醋酸酒精除毒止咳等劑殺虫生髮等藥如上列各項爲民力所能辦者可編成白話報將利用之法備告人民如爲民力所不能辦者由政府酌量開辦林產製造廠設一時資本難以籌集即在化學製造廠中特設一科以製造林產亦可藉以提倡

十五、官道河隄街道及鐵道之旁與夫各鄉村莊應多植合宜之樹木他國均于道旁街旁植樹藉以標風致蔭暎人吾國如四川劍閣至閬州梓潼一帶三百餘里之路明時曾植栢樹十萬株名曰翠雲廊甘肅相通之大道前清時偏植柳樹青青不斷一望無際即河南境內之驛路大街綠楊古槐參天掩映別饒殊致河隄在腹都各省無不植樹以資保障而京漢鐵路兩旁亦分段植樹滇越鐵路在越南境內兩旁多植棟樑等樹至鄉村則吾國如江浙等省無不環植竹樹濃陰綠蔭茅屋瓦亭間見一角之露雲南則省外各屬道旁街旁及鐵路之旁與夫河隄鄉村等處偏植樹木者甚爲寥寥應通令

各該地方官。轉飭實業所。設法指導人民。凡遇有此等隙地。概行種植。惟滇越鐵路兩旁。則令由地方官會同鐵道警察長官設法栽植。

以上係培植森林之各種辦法。至應需之各項經費。約舉大數如左。

林業局 開辦費五千元
常年經費一萬元

林業分局五處 開辦費共一萬元
常年經費共二萬九千元

省會模範林 開辦費一千元
常年經費三千元

各屬模範林五處 開辦費共五千元
常年經費共一萬七千元

林業試驗場 開辦費一千元
常年經費三千六百元

造林場五處 開辦費共五千元
常年經費共一萬元

苗圃及承發籽種處各五處 第一區已設三三四五區開辦費共二千元
常年經費共六千元

補助森林種植保護會 常年經費五千元

右列八項共合需銀十萬零六千六百元

(乙) 考察蠶桑

滇地雖多出海五六千尺。純屬高原。然有巨川大湖。流瀉其間。氣候土質。頗微潤沃。蒔桑飼蠶。甚屬相宜。故八蠶誌美。不讓吳粵之獨步。惟自清光緒二十九年。提倡蠶桑起。迄今已閱十六年之久。雖入民國後。購發桑種蠶種桑秧。及飭設男子女子實習所。暨設立練絲工廠。向各屬收買蠶繭。以資提倡。現查各屬

成活桑樹。不過千萬株以上。產繭僅百餘萬觔。產絲祇百餘萬兩。成效尙未大著。而繅絲工廠因蠶繭難購。停辦多日。舊設之染織工廠。因繅絲工廠無蠶絲供給。出貨不多。遂亦有供不給求之患。固不得不設法推廣。况查貴州近年。對於蠶桑。極力整頓。絲之產額。逐年增加。每年連銷雲南。爲數頗多。是以滇省。省會及各屬市面。流行之絲。非出川省。卽出黔省。易溶之利源。而亦爲他省所奪。宜論者。每多詬病。除普及教育。多設男子女子蠶桑實習所。廣爲植桑。多設模範桑園。速成桑園。仍照民國五年咨交。省議會議決之案。繼續進行外。另籌擬推廣蠶桑維持繅絲工廠整頓染織工廠等辦法于左。

(子)推廣蠶桑

一設蠶桑總局及蠶桑分局。滇省提倡蠶桑事項。前歸農林局經辦。現農林局裁撤。非另設蠶桑總局。蒐羅於蠶桑富有學識及經驗之人才。力專意注。辦理蠶桑。不能日起有功。况貴州山西等省。均設專局。董理蠶桑事項。進步甚速。雲南自宜仿照辦理。總局設于省會。內置局長一人。辦事員二人。承辦文牘會計庶務調查等項。設技術員二人。承辦育蠶植桑上一切事項。其舊設之省立模範桑園。卽撥歸總局辦理。分局凡宜辦蠶桑之各屬。均需設置。如一時款項難籌。可暫附于實業所內。局長卽由實業員長兼領。事務員技術員。酌量由實業所職員兼任。

二購發桑籽。雲南宜植之桑。惟川桑湖桑兩種。應由蠶桑總局。每年向四川浙江購運桑籽五百斤。(桑籽五百斤約有二萬萬粒。具有發芽力者。至少以五成計。約得一萬萬粒。種植後成秧。堪以分發栽植者。至少亦可有五千萬株。)分發各分局育成桑秧。轉發人民領植。惟每年秋間。須由蠶桑分局派

員親往各鄉。訪查勸導。凡遇有宜植桑秧之地。概令地主於冬季赴局領秧栽植。不取分文。並將領秧人之姓名住址株數。每年終彙報總局考查。其上年領栽桑秧之各戶。及成活狀況。一併查明具報查核。

三官立苗圃及桑園之規定 蠶桑總分局應各遴選一適宜之地點。爲育苗分發及自行植桑以示模範之用。總局苗圃地積。每年以可育桑秧一千萬株爲率。分局苗圃地積。每年以可育桑秧六十萬株爲率。其植桑地面。每一畝可栽二百四十株。每年省會蠶桑總局自行植桑一萬株。約需地四十二畝。各屬蠶桑分局自行植桑一千株。約需地四畝。均選擇官公有之荒地種植。

四強迫植桑 各屬蠶桑分局。每年派員親赴各鄉勸導植桑。先從糧戶入手。凡糧戶所住之處。附近果有宜于植桑之地點。即迫令植桑。但須查明完糧之多寡。分爲三等。上等每年每戶植桑十株。中等五株。下等三株。均以栽活之株數計算。如有人民願意多栽者。仍聽其自便。

五編發蠶桑專書 蠶桑總局。不時採取中外發明之新法。及自行育苗植桑時。獲有心得。參酌本省各項情形。凡有可仿行者。彙編專書。即交分局。轉送植桑養蠶之戶。以資仿辦。如各該戶識字者少。可派員巡行講演。并于植桑養蠶之時。多派男子蠶桑實習所畢業學生。分赴各處。爲指導。設發見蠶病。即設法救濟撲滅。并考查舊植桑株。有不如法培養者。亦隨時糾正。

六製造及考驗蠶種分發 蠶桑總局。應附一蠶種製造所。派技術員專司其事。不時採購外省良種。及合衆蠶桑改良會所製之蠶種。回局飼養。爲製種之用。并于迤西迤東適宜之縣分。各于實業所中設

一 蠶種製造分所。由蠶桑總局撥款辦理。因日本蠶絲業現居世界第一。即因原蠶種製造所設立多處。製種分發。蠶不生。病蠶戶。固不虞。損失。而絲繭色質亦屬佳良。易於銷售。雲南養蠶每當四五齡後。病即發生。死亡枕藉。甚至工本全付東流。人民因視育蠶為危險事業。莫敢輕於嘗試。且邊遠地方。距省二三十站。每年由省垣請領蠶種。中途歷日過久。致多傷害。如迤東迤西之蠶種製造分所。分別設立。則邊遠縣分。可就近至各分所領回飼養。較為便利。其民間沿用之蠶種。亦隨時徵集檢查。并可責令送由總分所考驗後。方許飼育。以期選擇留良。俾清病源。而免傳染。

七 強迫育蠶。桑樹栽後四年。每株可采葉十餘斤。如栽桑滿三百株。可采葉三千餘斤。即可飼蠶十萬頭。如各屬實業所植桑滿三百株。均成活在四年以上。即應養蠶。并于養蠶時召集附近植桑之戶。來所參觀。若鄉間之戶。每一戶栽桑滿三百株。均成活在四年以上。即由蠶桑分局調其子弟一人入局。示以養蠶方法。酌量發給蠶種若干。如無養蠶器具。不妨由局備製發給。俟育蠶售繭得價後。責令將器具之價值繳還。設繭難銷售。仍由局給價收買。轉解總局。發練絲廠為練絲之用。

八 分設育蠶場數處。如數縣毗連之地方。有一屬植桑過多。而附近各屬。桑株亦甚繁密。民間不能全行養蠶。可擇適中之地。由蠶桑總局設一育蠶場。收買桑葉。至場飼蠶。獲繭之後。即運交練絲廠製絲。九 考核蠶桑總局及各屬地方官各實業員長功過。每一年度終了時。蠶桑總局各屬地方官。將此一年度中推廣蠶桑之辦法。及植活桑樹之株數。與收繭之斤數。造冊呈報。惟蠶桑總局則逐報。省長公署。各屬地方官。應由道尹轉呈。以省長公署。或由實業觀察員調查屬實。按其成績之高下。分別獎

勵。如不照章辦理。或辦理不力。無成績。則分別懲罰。

獎勵有左列之四項

(1) 頒給獎章或匾額

(2) 升等

(3) 記功

(4) 文辭褒獎

懲罰有左列之四項

(1) 申斥

(2) 記過

(3) 撤差撤任

(4) 停委

(丑) 維持絲廠及整頓染織廠

一維持線絲工廠 前因慎重提倡養蠶。恐繭無銷路。人民多觀望不前。故在省垣交涉署傍。特設一線絲工廠。購買機件。安設爐灶。計共用銀二萬一千餘元。惜開辦未及半年。遂致停工。一則派員至各屬收買蠶繭。得數甚微。不敷繳製。二則流動資本。甚為短絀。不敷周轉。如果蠶桑總局。在省會植桑養蠶。并在外屬設養蠶場數處。且各屬亦按年推廣植桑養蠶。將來蠶繭年多一年。原料必不虞不足。惟實

本欠缺不敷周轉。則甚困難。昨召該廠委員計算。需添之資本。約合三萬元。以三萬元購積蠶繭。一萬元作爲運費及人工等開支。但此三萬元之款。仍交主辦人員領用。使其完全負責。如有虧損。即令賠償。再此廠應歸蠶桑總局監督稽察。以便應用之原料等項。得以代爲籌畫。設賺利過多。亦可提作植桑育蠶之費用。

一整頓染織工廠。染織工廠。舊設于省垣報國寺內。現有木機十一架。織花緞花綢等項。每月出貨。可售值六七百元。惟花式顏色太舊。祇能銷外屬地方。省垣各界。不甚購用。如再添購鐵機十架。并添技手二人。即可提織洋花文綉奇霞及三色閃洋花等緞。暨各種新樣花綢。不過需銀二千五百元。若復自購染料。僱用技手工人。凡綢緞絲料等項。概由廠內配染。不再付外間染房刷染。尤爲合宜。計算購辦染料。僱用技手工人。及購備器具等項。約需銀二千元。即可敷用。至流動資本。應再添九千元。方敷周轉。現省現勢。日趨繁華。每年由外省輸入新式綢緞。不下三四百萬元。如整頓該廠。俾出貨日多。將來絲廠之絲。固恃此爲一大銷路。繅絲廠之絲。不合本省製絲線等項之用。如難運輸出。祇能交染織工廠織各種綢緞。而行銷市面。亦可稍挽損失之利權。惟此廠雖係營業辦法。資本共合一萬三千五百餘元。交由該廠經理負責。然亦應歸蠶桑總局監督考核。以便植桑育蠶製絲織綢等事業。由一機關經理。俾可通盤籌畫。易于進行。以上數端。其應需用之經費。分列於下。

蠶桑總局開辦費一千元。支辦公費銀四千八百元。

一購發桑籽 年支銀一千元

一蠶桑總局設立苗圃桑園 年支銀一千二百元

一編印蠶桑專書 年支銀八百元

一製造蠶種 年支銀一千二百元

一養蠶場三處 每場開辦費五百元 年支經常費銀二千元 開辦費共合一千五百元 經常費共

合六千元

右六項係推廣蠶桑經費共合銀一萬七千五百元

一維持繅絲工廠 一次交銀三萬元

一整頓染織工廠 一次交銀一萬三千五百元

右二項係維持繅絲染織兩工廠經費共合銀四萬三千五百元

兩共合銀六萬一千元

(未完)

滇越鐵路兩側種植核桃之利益

楊鴻疇

雲南自滇越鐵路通後。受外界潮流之刺激。謀國是者。僉以振興實業為當務之急。而興辦實業。亦既有年矣。政府設專官。人民聚資財。以及學者之著書立說。新聞家之大聲疾呼。卒未能收明效大驗者。何哉。曰未得其要領耳。

大凡興辦一事。必先通盤籌畫。視其事之全體利害關係。若何果興辦之後。有利無害。且其利又為永久。

繼續的則當犧牲一切而以全副精神貫澈斷無不成功之理。聞嘗默察滇越鐵路兩側荒地甚多。民國元年雖經上峯頒承墾條例。迄今開墾者甚少。緣鐵路經過之地。山多而平原少。不適耕作一也。道旁往來人衆。農作物不易保護二也。地面上層之土。既經築路時挑挖殆盡。所餘礧薄土壤。種農作物不能豐茂。墾植不合算三也。路既係外人修築。農民以爲外人道旁。焉容吾人插足耕種。不敢問津四也。甚或卑濕而多水。又或地高而乏水。具此種種原因。故至今荒蕪無人過問。夫事在人爲。但使經營有方。人力又何不可代天功。今若將滇越鐵路兩側三十萬零二千七百六十丈不適耕作之荒地。（由昆明至河口共長八百四十一里合十五萬一千三百八十丈若合兩側計算如上數）概植核桃樹。由不生產變而爲生產。則利莫大焉。蓋核桃樹之性質。不拘地勢高低。土壤腴瘠。氣候寒燠。果能於滇越鐵路兩側概植此樹。假定每隔三丈植核桃一株。則三十萬零二千七百六十丈之土地。可植十萬株以上之核桃。預計七年結實（核桃七年本不能結實所結亦不多現今用新法成活後施葯兩次七年亦可結實）每株平均收入值洋二角十萬株可得二萬元十年後每株平均收入值洋一元五角十萬株則得十五萬元之收入。由二十年至百年每株平均結實七千值洋三元五角則年可得三十五萬元之收入。除逐年開支外盈餘甚巨。與辦滇省實業其利益之大且厚莫過於斯。蓋他種果木壽命極短。如桃杏李梨至多不過三四十年即枯老不能結實。而此三四十年間繁榮不過十年二十年收益無多。核桃樹則可活五六百年。枝幹極偉。且歷年愈久結實愈多。碩大芬芳。纍纍然如貫珠。其仁可食。又可榨油。用途極廣也。惟茲事體大非一人之力所能辦。更非一人之見能洞見癥結。非組織墾植公司。群策群力與辦不可。滇省與辦

一種實業。不因資本難籌。即屬人材缺乏。已辦者又乏明效大驗。此事若由私人團體經營。恐難成功。似不如由公家撥款。委人辦理。以專責成。并使負完全責任。如辦理有效。陟賞有差。否則咎不容辭。如以為公帑告罄。不能撥此鉅款。先將公司成立。由公司與銀行結長期借款。分年陸續提用之約。由政府担保。俟期滿一次還清。似此辦理。公私兩無妨碍。將來盈餘之款。或以之興辦他種實業。或以之推廣公司墾植範圍。如現在箇碧鐵路兩側將來三迤瀛車路築成亦可仿辦。或充贖回滇越鐵路之款。亦無不可。今將滇越鐵路兩側種植核桃樹之利益預算及盈餘分配列左。

甲種植核桃樹之利益

- 一 種植核桃於鐵路兩側。不需用銀購買土地。可租借以省基金。
- 一 種植核桃於鐵路兩側。沿途有路警保護。無庸另外派人看守。以省經費。
- 一 鐵路既係外人經營。鐵路附近之果木。人皆以為係外人種植。不敢加害。
- 一 火車不時往來。滾筒鳴。牛馬不驅而自驚走。無踐踏樵採之患。
- 一 由河口抵省。不過兩日程。巡視管理。非常便易。縱遇晴天陰雨。亦無炎陽泥濘。跋山涉水之勞。
- 一 所結果實。不需牛馬駝。利用鐵道輸送。以免運搬艱難。又無意外危險。
- 一 此項果木。種植經七年後。無耘草培壅之煩勞。可以萬世不敝。
- 一 此項果木。枝幹高偉。無物障礙。果實分外加多。
- 一 此項果木。所結之實。每年八月以後。自然落地。無須僱工摘採。

- 一此項果實之仁。煮食可以充飢。又可以榨油。
- 一此果實榨出之油。其味清香。可以食。可以點燈。且可輸出海外。
- 一此項果木葉可爲燃料。或肥料。綠壳可作染料。
- 一此果實外壳堅硬。可歷久無損。又無鼠虫之虞。
- 一此項果木。用以製造器皿槍台。光滑細膩。且有耐久之性。人皆歡迎。
- 一此項果木。壽命可活至五六百年。斯時如斫伐取材。則老根重發新枝。無須另栽。

乙經費預算

- 一選連綠壳之良好種籽十萬。每百二元五角。共合洋二千五百元。
- 一連綠壳每個重一兩五錢。每馬駝二千個。共需馬五十匹。由濠鼻抵省十四站。每馬脚錢十元。共合洋五百元。
- 一十萬籽種。由省陸續運往各地播種。約計車費五百元。
- 一苗圃租金及看護施肥工作耘草灌溉等。每年需洋一千五百元。三年竣工。共需四千五百元。
- 一每工日播種五百。工資三角。共需工二百。合洋六十元。
- 一每工日掘二十穴。每穴對徑三尺五寸。深一尺五寸。工資三角。十萬穴需工五千。合洋一千五百元。
- 一移植時因天時氣候之相異。路途遠近之不同。平均每株移植費七仙。共合洋七千元。
- 一移植後每日須澆水一次。或隔日一次。又或三五日一次。平均每株需費七仙。共需洋七千元。

一購買肥料。每株需費一角。共一萬元。

一耘草每工日四十穴。工資三角。年耘兩次。需工二千五百。合洋七百八十元。七年共需洋五千四百六十元。

一施葯費平均每株需洋一角。共合一萬元。

一設總經理一員。年薪三百元。經理員二人。巡行檢查監視。每人月薪二十元。庶務會計各一人。各支月薪十五元。書記員一人。月薪十二元。雜役兩名。月各支津貼七元。總計年需辦公費一千三百九十二元。連雜費年共一千六百元。七年共需一萬一千二百元。

一設有不能成活者。須另行補栽。應以五千元作為保險金。

一巡行經理員旅費每日一元。七年共計二千五百二十元。

以上十四項。共需洋六萬七千七百四十元。

丙盈餘分配

一種植後第一年至第七年。純在保育期間。應無盈餘可以分配。

一第七年至第十年。每年每株結實五百。值洋二角。十萬株可得二萬元。

一自第十一年至第二十年。每年每株平均結實三千。值洋一元五角。年得十五萬元之收入。除第十

一年收入償還借款本息及獎勵勤勞各職員外。每歲得純收入十三萬八千八百元。九年共得一百二十四萬九千九百二十元。

一自第二十二年後。每歲每株平均結實七千。值洋三元五角。十萬株應得三十五萬元。

孰是以觀。初則不過借款七萬元。以經營此事。十年後。每歲可得十三萬八千八百元之收入。三十年後。每歲可得三十五萬元之收入。繼續至五百年。共得一萬六千八百萬元之收入。可謂一勞永逸。計無善於此者。於此有反對者曰。當此公私交困之時。公家固不能支出此七萬元之鉅款。銀行亦未必允此長期鉅額貸款。況收效在十數年以後。世事有無變遷。尚在不可知之數。收益之大。果能如吾子所計畫乎。即能如吾子所計。每歲產數十萬斤之核桃。供給能保不超過需要。價格能保不下落乎。果爾則吾子所計畫者。殆成泡影。徒耗公帑。又何濟事之有。應之曰。否。否。凡謀大事者。必須有深遠之計畫。成大功者。必非片刻之時光。今當公私財力交困之時。正宜籌濬利源。以備不虞。若徒苟安一時。焉能立根本之大計。使財政之基礎得以穩固。而不致動搖。如政府此時不能籌此鉅款。以政府信用担保。向銀行結長期借款契約。萬無不成之理。況結約之後。不必銀行一次支出。分年陸續提用。至第七年截止。每歲不過提用萬元。在銀行不必因此有周轉不靈之患。在公司得從容佈置。期其必成。及第十一年。本息一次清償之後。公司逐年收入增加。或營其他墾植事業。或存儲銀行生息。至世事變遷。二層不成問題。因墾植事業。一經投資後。資金即變為不動產。無論如何變遷。於產業毫無影響。為此言者。殆鑒於歐戰後。一切輝煌燦爛之市場。盡成一片焦土。萬山葱茂。參天之森林。僅餘杈枒殘根。而言耳。余謂斷無此事發生。不必空作杞憂也。至每歲收益之數。係從極少處預算。開支又從極多處預算。譬如大西門外藥舖院後園。有核桃一株。係民國二年。經親手施酌試驗。今不過七年。植樹距今不過十二三年。結實已達五六千。按之

時價。可售洋二三元。今此計畫。第十一年後每年每株平均結實三千。值銀一元五角。十年以前。每年每株平均結實五百。值銀二角。實則不止二角與一元五角。此可爲一鐵証。又供給多而需要少。物價必低廉。供給少而需要多。物價必騰貴。乃經濟不易之原則。然須視交通便利與否。內外供需之情形如何。而後乃有把握。今滇越鐵路既通。交通不可謂不便矣。核桃油味清香。可以輸送海外。可以行銷內地。不患供需之不均矣。如仍蕙蕙以爲慮者。無乃不可。總之事之當爲與不當爲。須先辨別其爲生產歟。抑爲消費歟。如爲生產。而又舍永久繼續之性質。排萬難以爲之可也。苟膠執成見。則世界鐵道汽艇飛機之類。將無人過問。且目之爲談天之說。又何有今日五洲一堂之盛。反對余之計畫者。亦可憬然而悟矣。

雲南實業改進會季刊

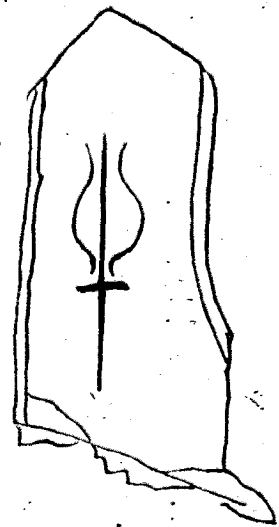

譯述

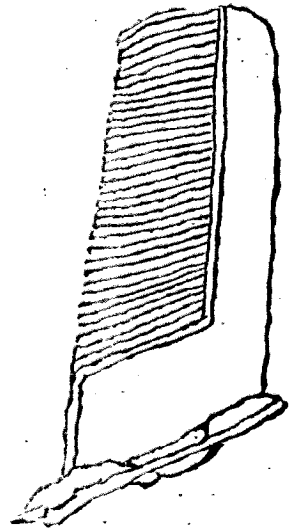

水產物在秘魯國之趨勢

譯日遣外官農商務技師小川清一之報告

吳錫忠

第一 水產物輸入額及其主要輸入港

水產物輸入秘魯總額。今仍無多。戰前千九百十三年。我四十七萬二千四百七十元。次年受時局影響。銳減二十四萬八千九百五十元。而同十六年。以時價暴騰。故價稍回復。約三十六萬一千六百五十元。右水產物中。魚介罐頭最多。而鯧罐頭為主。鱈裝品次之。輸入港。故為『坎培』『摩利源』等。而坎培占輸入過半數。是因控里馬首府。船舶又便碇泊之故。

第二 乾鱈

一 輸入額及其主要輸入港

輸入統計中。乾鱈非獨立者。係與他魚類相混合。故輸入額不得詳知。據當業者云。合有骨無骨者。一年可達一千箱。內分有骨箱裝鱈。無骨罐裝鱈。無骨箱裝鱈。數種。而以無骨罐裝鱈居多。輸入港。由『斯多克費修』亦常輸入。主要則『離特』也。因該地約有五萬意國人移住。又中國人移住者數亦略同。故本

譯述 水產在秘魯國之趨勢

邦向產之株鱈輸入亦不少。本品之主要輸入港坎培也。

二 製造乾鱈各國之輸入額及其品位

輸入秘魯之乾鱈。其製造國英日北美為主。戰前則諾威產者占大部。厥後北美及日本者輸入額減云。至各國輸入額如前所叙乾鱈於貿易統計。非獨意不得詳知。但觀左列兩表。可知其大體焉。以其大半皆可認為鱈裝品也。而該表中自德國輸入居多者。不過諾威等產品。載以德籍輪船輸入耳。

一 魚類(鹽漬者 木器裝者 不裝罐之乾製又燻製者)

	一九二二		一九二四		一九二六	
	數量	價額	數量	價額	數量	價額
德意志	四〇三九	四八	二六六八	三三二	一〇七九	四三
北美	三〇五	四	一一三	一	一〇七九	四三
香港	二七三二	三三三	六五三	七	二四二一	九六
意大利	一〇〇九	一三	一三二六	一六		
日本	二六九	三	八〇五	一〇	四一五〇	一六六
其他	二九七六	二五、六七八	二、六三三	三三	八、一三七	三二六
計	一一、三三九	一五、七七九	八、一七八	九八	一五、七七七	六三一

二 魚類(洋鉄玻璃等器裝者 罐裝乾製又燻製者)

	一九二三		一九二四		一九二六	
	數量	價額	數量	價額	數量	價額
德意志	一四、五三九	二九〇八	四、五三三	九〇六	三、三三三	三、三三三
北美合衆國	一七三	三	二、〇六三	四一	四、七五八	三、三三三
英吉利	一〇、四八一	三二〇	三、九二二	七八	二、七九七	一九六
日本	八二三	一六	一、四三〇	二九	一、五一四	一〇五八
瑞典					二、七四八	一、三三四
其他	四、五五七	九一	二、八三三	五七	一、四一五	九九二
計	一六、四一九	三、三二八	五、五五九	一、二二一	一〇、四二八	七、二九三

論其品位。則無骨罐裝鱈。惟諾威產最佳。北美產次之。日本產又次之。

三 需要時期所歡迎之製品並買賣價盤

秘魯海岸地方。平時盛產他魚類。需鱈故甚少。僅山間僻地多嗜之。然斷肉日之「卡列麻斯」一周間。海岸都市。亦頗能銷售。製品以乾燥肉厚純白者。買主常歡迎之。從北美輸入去骨者。多不裝罐。盛以小箱。而其能貯藏之理。一由秘魯地方。視伯亞方面空氣較乾。一或北美產品。施以防腐劑也。買賣價盤。一「摩達爾」十噸。在有骨箱裝鱈。需五十五「莎爾」十五元。無骨罐裝鱈。則六十五「莎爾」年三月。又零賣。

譯述 水產在秘魯國之趨勢

價格。無骨鱈一基。美國產阿拉斯科者一『莎爾』七十仙。日本者一『莎爾』四十仙。約廉二暇。

四 包裝

北美合衆國產。箱裝與骨鱈者。其木箱長一尺二寸。寬四寸。深五寸內外。上下二段。每段裝鱈二袋。每袋重二十五噸。淨重十二噸。即每箱裝四袋。共淨重四十一基。箱外部標明『奈得愛』克羅蘇愛』利克爾愛等。日本產者。裝以罐。每箱淨重四十基。有骨鱈之諾威產者。每箱納四罐。每罐重二十五噸。合計百噸。

五 送來方法及運費

貨到時日。『坎培』較智利『巴爾帕來蘇』凡快一周間。

六 買賣習慣及智利沖渡輸入賣之計算

秘魯平時買賣習慣。與智利同。貨到後三個月支付以爲常。然至時市異常。亦多發行信用券者。又現金買賣。常照定價減百分之二。居留秘魯日商。以遠隔之故。貨價概在坎培做盤。其硬貨起碼數。多用志與弗。亦有用里布拉。詳後者。坎培港沖渡價盤之計算。與智利『巴爾帕來蘇』相同。所異惟領事證明費定爲『音士』貨價百分之二。暨輸送乾鱈百箱。智利只須證明費二十六元四角。秘魯則需五十六元。即二倍餘也。即每罐裝去骨鱈一箱。以沖渡價格需二十八元四角者。秘魯則二十八元七角也。茲將前記罐裝去骨鱈百箱。向坎培港輸入。在里馬市售賣所需費用。計之如左。

輸入罐裝去骨鱈百箱

但照百箱淨重四〇〇〇基。毛重在袋五、二、三〇基之計算。

關稅 一〇四·莎爾四〇

但對一基二仙。毛重五、三二〇之數。

附加稅 一〇·四四

但係關稅之一。其內百分之二為市稅。

倉庫費 八〇三

但係照入港後超過十五日間之計算。乃關稅百分之八。凡入庫一月或一年者。其率亦同。均照
百分之八。此豫備期間向僅八日。嗣因參酌當業者之希望。延為十五日。此期處理通關各事。及支付
倉庫費。是其通例。

上陸費 一九·五〇

但係照每噸三莎爾七五之數。

通關人用費 四〇·〇〇

但係照每箱四角計算。

輸入中告書 一·五〇

但每件係一莎爾半。

運搬費 四一·六〇

但係坎培里馬間運貨馬車之運賃。照每噸八莎爾之數。此兩地間原有火車。但不如運以馬

譯述 水產在秘魯國之趨勢

車爲便。故輸運貨物多用之。

總計 一二五·七九

以上即從坎培港至里馬。罐裝去骨鱈。每箱淨重四十基之百箱。通關及他費用爲二百二十五。莎爾七九仙。其一箱之費用即二。莎爾二一六仙。約日金二角六仙也。

七 貯藏適時期

秘魯亦如智利。面南太平洋。因『風樓爾』寒濕北上。較大西洋方面之南美。頗形乾燥。彼有名之『骨阿諾』即鳥糞。生產地在該國海面。其明證也。故五月至十一月。亦不過下霧而已。罕有大雨。此時期雖貯藏水產物。亦毫無不便。

第三 魚介罐頭

輸入秘魯水產物中。魚介罐頭最多。其總數戰前千九百十三年。百六十萬五千九百五十基。價三十四萬二千九百六十元。三四二九。大正四年。減爲六十三萬五千八百八十七基。價二十三萬六千八百六十五元。二三六八。大正六年。又稍回復。爲七十萬六千三百四十五基。價四十二萬七千二百萬元。四二七〇。里布拉。而此種輸入罐頭中。油漬鯧爲多。

一 油漬鯧

此種之總輸入額。據彼國統計。戰前千九百十三年。數五十四萬四千九百八十基。價一萬九千四百四十四。約日金十九萬。里布拉。四百四十元。者。邇來受時局影響。千九百十六年。銳減爲十六萬一千三百六十五基。價八千

八百七十五『里布拉』口金八萬八千七百五十元 據當業者云。一年可需用一萬箱之譜。今依稅關統計。將最近三年間由各製造國之輸入額。分別表示如左。以資參考。

	一九一三		一九一四		一九一六	
	數量	價額	數量	價額	數量	價額
德意志	一三一、七五三	四、六一一	八三、九六九	二、九三九		
西班牙	一七九、四四四	六、二七四	一六〇、六二一	五、六二二	八一、五四二	四、四八五
法蘭西	三〇、八七〇	一、〇八〇	一一、八九〇	四五一	一〇、四七一	五七六
英吉利	八〇、六三三	二、八三四	二三、四二九	八二〇	七、三八四	四〇六
葡萄牙	六六、六九五	二、三二四	二六、八五〇	九四〇	二二、五八二	二、二九七
北美合眾國	一、八六六	六六	一一、七二二	四一	三三、七七六	一、八五七
其他	五三、八四九	一、八五五	三五、二五六	一、二三三	五、六一〇	二五四
計	五四四、六〇〇	一九、〇四四	三四、一八七	二二、〇四六	一六一、三六五	八、八七五

此即製造國。戰前以西班牙為第一。德葡英等次之。厥後北美合眾國居西班牙之次。而為第二位。本品之主要輸入港為坎培。其罐型有種種。以四分之一基。高二十二^m者居多。『阿林布』油製上等品。占輸入總額之三四。有時則美產棉油裝下等品。乃占其過半數。然嗜之者頗少。故牙行各商所歡迎者。多係法蘭西西班牙產之佳品。日本向該地輸出者。因亦係『阿林布』油製上等貨。并其外觀。亦務以印刷

譯述 水產在秘魯國之趨勢

物或『科擺爾』等裝飾之

觀里馬市『格列斯孔帕宜』店經理之美國品。係『閩』州產。罐為紙包。各裝重三四分之一。『翁士』者十
 一尾。棉籽油製者也。其記號曰『立得爾布耶』買賣價格。西班牙產者。阿林布油製戰前每箱約十四『莎爾』。
 今年^{大正七}三月則三十五『莎爾』。美產者約二十六『莎爾』。運賃來自西班牙者。戰前係特別運賃。『科崙』改
 積一噸約四十志。今則百志。來自紐育方面之運賃。戰前一噸十七仙者。今約二十五弗。又來自日本。向
 係十二弗者。今則十八弗。

二 鮭罐頭及他魚介罐頭

此等輸入諾威之額。據稅關統計。戰前千九百十三年。數量六十二萬九百七十基。價二萬四千八百三
 十九『里布拉』。日金二十四萬八千三百九十元者。千九百十六年。雖減至四十八萬三千四百九十六基。而價則漲至三
 萬三千八百四十『里布拉』。日金三十三萬八千四百五十元今依稅關統計。將最近三年間由各製造國之輸入額表示
 如左。以資參考。

	一九二三		一九一四		一九一六							
	數量	價額	數量	價額	數量	價額						
北美合衆國	三五九、九〇	基	一四、三六四	里布拉	八七、一七六	基	五、四八七	里布拉	三五四、〇〇	基	二四、七八七	里布拉
意大利	五三、八五九		二、二三四		二八、〇四七		一、一三二		二二、九八二		一、六〇九	
香港	四四、六七三		一、七八七		三三、六六一		一、八四六		三七、一八〇		二、六〇三	

日本	一五、三六四	六一五	一一、八〇四	四七二	一七、五三〇	一、二二九
英國	一一、三九二	九五九	一八、七〇八	七四八	一三、五〇九	九四六
其他	一一、三九三	四、九八〇	一一、六〇四	一、九六五	三八、二二三	二、六七六
計	六二〇、七二二	二四、八三九	二九、一〇〇	一一、六四〇	四八三、四四	三三、八四五

右表製造國為北美、意大利、美國、香港等。北美產鮭罐頭居多。意大利產鯧油漬為主。鮭罐頭之輸入額。據當業者云。二年可六千箱。『品克』占其六七。本品由『坎培』港占輸入多數。『摩利源』港次之。罐型有平立兩種。『列得』多用平罐。『品克』用立罐。近年消費者謂平罐『列得』較立罐者優。而『品克』則仍購用立罐者。『格列斯孔怕宜』店經理之北美產鮭罐頭。係 Choice Pink Sunnt point. chum. IbeX Brand 等。其買賣價格。前者現下每箱打^{裝四}二十六『莎爾』。後者二十五『莎爾』四十仙。

第四 主要之買賣商店

里馬市之水產物輸入商。鱈罐頭等食品外。通售各種雜貨。此與智利同。專業之商店甚少。蓋太平洋方面之南美。較在大西洋方面者人口少。消費無多故也。今將販賣水產物主要各商店。列舉如左。

店名	所在地	所屬國籍
w. R. Grace & co.	caIle carrera	(美)
在坎培港之本店街名	CaIle constitution	
G. Berkemeyer	caIle Ucayali	(烏羅港)

圖說 水產在秘魯國之趨勢

Duncan Fox & co.)	Huallaga	(英)
Milne y. cia)		(同)
Nosigid Huos)	Estudios	(秘魯)
Luis ZolZZi)	Correo	(意)
wing wonchoe)		(中)

并記日人之主要商店如左

kisutani & co. coli BodeGones 368

(糖谷)

Morimot & co.

(森本)

kudo & co.

(工藤)

第五 水產關稅

此如左表。但此項關稅外。尚徵百分之十之附加稅。至關稅倉庫費。經過十五日。始徵收之。其率為關稅百分之八。即一月一年皆然。

品種

關稅

備考

魚類	鹽漬者。木器裝者。不裝罐之乾製及燻製品。	無稅
魚類	洋鉄玻璃瓦等器裝者。又裝罐之乾製及燻製者。	一基二仙
魚罐頭		一基一四仙
其他魚介罐頭蔬菜亦在此內		一基一六似
		同
		同
		連袋

第六 金融

較國主要金融機關列舉如左。

- Banco del Peru y. Londres (英)
-) Aleman Transatlantico (德)
-) Italians (英)
- National City Bank of New York (美)
- Banco Populor (英)
-) International del Peru (英)

向銀行借銀而無担保者。年約八分行息。居留之日商。有利用外國銀行之資格者甚少。僅如橋石商店而已。

第七 通貨

貨幣日里布拉。所謂秘魯磅者是。合美金四弗八廿六錢六厘。合日金約十元。紙幣前不甚用。多用金銀

譯述 水產在秘魯國之趨勢

硬貨。有時因銀塊暴騰。鮮用銀貨。其他代用者。至五錢銀貨爲止。銀幣以「莎爾」爲單位。合「里布拉」十分之一。此外尙有十仙二十仙等銀幣。

第八 航路及與日本之關係

本項與智利部所載相同。從略。惟時日約早到一週間。

第九 結論

秘魯人口。略同智利。現仍四百萬人內外。且海岸地方。盛產鯉、鮭、鯊、魚、介。故水產物輸入額。年不過我五十萬元之譜。但棉、蔗、各農業。銅、鐵、各鑛業。今後當與年俱進。南歐亞細亞移住者。自必益多。從現移住者。意人、華人、各五萬之實況推之。水產之需用增多。當已不遠。且其輸入品之大宗。鯉、油、漬、鮭、罐頭、鱈製品。多出於我國。我當業者宜注意也。又鱈製品。不惟如向來之去骨裝罐。更須講究貯藏法。裝以小箱。可得無稅之便。則價自廉。購者益多矣。此外輸向華人及土人者。日本產煮干鮭、干鮭、干鮭、乾蝦等。將來亦可開拓相當之販路。蓋秘魯亦如智利。其位置適於我國。與歐洲品競爭上。所在地位亦較便。且輸送一端。視大西洋方面之南美。亦較安全也。我當業者。今後對於該國。須益努力爲要。

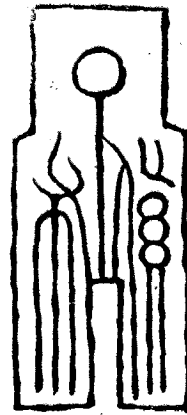

報告

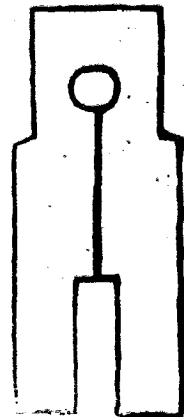

調查越南鑛業報告書

鍾偉

越南典屬國耳。地多曠野。鑛產原不足稱。然而入其市。則鑛務行政局。鑛產化驗所。地質陳列所。舉凡提倡鑛業之關機。靡不具臻完備。人其野。則銻鉛鑛山。煤炭鑛山。均皆建設齊全。初本榛蕪之地。一有鑛物發見。即開車路以通之。招人工以實之。極力經營。竟成繁盛之域。法人之殖民事業。誠足令人驚服。我國鑛產素饒。吾慎蘊藏尤富。倘能力謀發展。自不難駕而上之。如仍故步自封。勢且墮乎入後。願慎人士盍興乎來。

第一章 總論

此次調查所及。凡屬於鑛業範圍內者。均應一一記載。惟調查頗雜。條列殊難。故本報告以河內中樞所查者。屬於第一章總論。以在各地所查者。屬於第二章分論。以調查所得因有意見自陳者。屬於第三章結論。

一 市會中鑛產陳列之情形

報告 調查越南鑛業報告書

越屬鑛產以銻鉛煤炭爲最多。此外惟少數鐵鑛。市會中所陳列者。多屬銻鉛煤炭。因陳列室以省會分。故鑛產并未陳列一室。計第二室陳列鑛物六種。係太原省產出。一爲硫銻鑛。二爲菱鑛。三爲錒鉛鑛。四爲骸炭。五爲石炭。六爲赤鐵鑛。第四第五及第十陳列室均貯煤炭。係鴻岩昆原等地產出。中有五百四十基羅及四百六十五基羅之大炭塊。并有團炭機壓成之炭磚。餘尙有小塊炭及粉炭甚多。其第十室所藏者。僅一最大之塊炭。削成方形。光彩奪目。足知其炭層之豐。二十一及二十三陳列室內列硫銻鑛。方鉛鑛。紅銻鑛。均係小塊。以木筐盛貯。其鑛均不甚良。無考查之價值。二十二陳列室內陳列鑛石六塊。係官光省產出。一爲硫銻鑛。方鉛鑛。及黃鐵鑛之雜質鑛塊。二爲純鉛鑛。三爲含金石英（即輝金鑛）四及五爲輝錒鑛。六爲赤鐵鑛。觀以上各室所列鑛石種類甚少。其陳參差。足知其天然鑛產。實不及吾滇遠甚。吾滇携往各鑛產品。列於雲南出品陳列室中。純品原料。凡四十餘種。鑛種既夥。成色亦優。甚惹起各參觀者之注目。其留心鑛產者。多竟日考求詳細筆記。至銅鉛銻錫。多有詢價值產額。似欲訂購太多。數者。此外貴州石棉工業上用之甚夥。歷由滇商販賣。各洋行輸出。現法國商務委員雪納君擬介紹此項石棉輸入法國云。

二 鑛務行政局附鑛物化驗所

凡鑛務行政均隸該局管理。局內懸鑛產區域圖及鑛業各統計表。并陳列鑛物。惟種類甚少。僅方鉛鑛。銻銻鑛。班狀菱銻鑛。鐵鑛。石炭。數種。辦事人員。約十數人。均伏案辦公。頗形忙碌。以鑛產最少之國。乃有若大之專署以統率之。外人之注重鑛業。可以知矣。該局對面。附設鑛物化驗所。內有法人一名。越人三

名專司化驗。凡請求化驗者。定性分析。應繳四元。定量分析。應繳八元。所內一切裝設。尙屬清潔齊整。化驗書籍亦甚完備。惟各項儀器藥品甚少。房屋亦覺太狹。（現已增築新房不日即遷入）其規模尙不及吾滇財政廳鑛務科內所設之化驗課。調查時正值化驗雲南紀念銀幣。採用灰吹試金法。爐係格塞林瓦斯爐。共有四具。其餘天秤二架。玻璃器具數十種。陳設極簡。殊不足觀。該所主任諄諄以簡單之化驗學理。向衆說明。且謂歡迎滇人入所學三月。即可畢業。意誠可嘉。然吾滇已有甲種工業學校及財政廳鑛務科。對於此種簡單化驗。已綽有餘裕。又何須舍近而求遠耶。

三 地質陳列所

該所規模宏大。陳列整齊。凡鑛務行政局及市會中所未見之鑛物。均於該所見之。所列岩石鑛物。不下千餘種。均屬最良標本。大有研究之價值。該所主任莫蘇氏（Mansw）係年約六十之老地學家。滇越地質閱歷頗深。調查時極蒙優待。并說明懇切。絕無倦容。惟言語隔閡。學理太深。時間又甚匆促。不能悉心考究。以長個人智識。而供社會參攷。洵爲可惜。（該氏以雲南地質書一本相贈。凡一百四十六頁。并化石標本圖二十五張。內載雲南地質甚詳。如能譯成中文。得知雲南地質。）該所內容。係分安南雲南二部。各部分化石岩石鑛物三種。其標本最美者。以各化石爲最。該氏指各化石說明地層構造之歷史。其理甚深。其語極冗。於此短篇報告。自難詳載。惟雲化石於雲南省會中未見。陳列獨該所採集齊全。反陳列於安南地質之內。外人之留心考察。誠堪驚服。安南化石。更優於雲南所產之頁類。存於石灰岩中。其陳迹尤爲顯者。茲將當時調查其標本之具有特徵惹人注意者。錄之如次。

花崗岩黑雲母

石灰岩晶質

雲母岩黑磁片

片岩

植物化石底質係石灰岩

鳥骨化石石灰岩中跡甚明顯

魚跡化石石灰岩

貝類化石石灰岩

角閃石

透明石膏淡黃色

灰鈉雲母 (wanite) 黃色

方鉛礦 每噸含銀八基羅

錫石 黑褐色正方結晶存於石英
中產於湯丹之北

螢石 綠色透明晶質甚美

錫鐵礦 晶體甚大外觀甚美錫素每噸
可值一萬五千弗

硫鈣礦 含鈣百分之五十六

菱苦土礦 褐色

白鉛礦 黃白色即炭酸鉛

黃銅礦 光澤甚美

斑銅礦 赤褐色

赤鐵礦 形似褐鐵礦

菱鈣礦 種類甚多不及備載

水晶 六角結晶長八吋徑約二吋

石綿 纖維狀

陶土 白色切成方形

雲母 透明薄片

綠簾石 存於石灰岩
中晶質甚美

爐母

石英矽岩 削成方形

滑石片 岩淡綠色

雲母片 岩褐色

片麻岩

玄武岩 黑色

磷酸 滿俺大塊

磷灰石 大塊黑色

橄欖岩 淡綠色

四 滇越地質及礦產之比較

滇越接壤地質大略相同。雲南地層自河口趁車以達省城。沿途所見岩石除少數頁岩砂岩礫岩粘板岩等外。以石灰岩為最多。三迤中迤西方面。其地層構造。因未往查。尚不得知。如迤東迤南一帶。凡足跡所到之處。雖間有雜岩外露。總以石灰岩為主。故雲南地質。石灰岩實為構造之主成分。越南地層就地質陳列所各種岩石觀之。似乎種類甚多。構造複雜。然聆莫蘇氏之說明。及自己之經歷。始知越南地質。

亦以石灰岩為主體。慎越地層既同。又均受最大震動。故兩地礦床。最多斷層。於採鑛上最有關係。誠為兩地鑛業之不幸。若不明地質構造之原因。曖昧從事。未有不失敗者。莫蘇氏諄諄言之。惜為時甚促。未能竟其說耳。慎越既因地層相同。故地層中蘊蓄之鑛物亦多相同。慎屬鑛產銻最多。越屬亦以銻鉛為最。慎屬銻鑛多菱銻鑛。越屬亦然。（據莫蘇氏云菱銻鑛生成之原因係成脉鑛層之硫銻鑛因為地內噴發蒸氣逐去硫黃參入空氣炭素故成炭酸銻）慎屬銻鉛均產石灰岩中。越屬銻鉛亦均產石灰岩中。至若相異之點。慎居高原。越處平原。慎之地層應古於越。以兩地化石比較可辨地層新舊。慎多地震。越則無之。此地質上之異點也。慎省鑛類甚多。金屬煤炭無一不有。越則除銻鉛煤炭餘無足觀。此鑛產上之異點也。慎有鑛而不知探。越欲探而無鑛。一恃天然。一藉人力。兩相比較。人力反勝天然。若吾慎亦知多籌資本。利用技術。舉天然之鑛源而悉闢之。慎富於越。可拭目以待矣。

五 銻煤產額及價值附銻煤產地圖

越地鑛產以銻煤為大宗茲將其產額及價值表之如次

價 值
一九一七年
九、九四二、〇〇〇佛
二四七、〇〇〇
二九三、〇〇〇
五八一、〇〇〇
リ
リ
一一、〇六三、〇〇〇
二、六〇〇、〇〇〇佛
二、〇〇〇、〇〇〇
〇-〇〇、〇〇〇
リ
四、〇〇〇、〇〇〇
リ
リ
八、七〇〇、〇〇〇

額	價 值		產 額
	一九一四年	平均(五年)	
平均(五年)			一九一七年
三七六、〇九七噸	六、一七七、〇〇〇佛	四六八四、九六〇佛	五四四、〇〇〇噸
〇一三、五四五	一八〇、〇〇〇	一七二、四六〇	一二、五〇〇
〇三〇、八二三	二二〇、〇〇〇	一九三、八〇〇	二九、五四二
〇五五、四七六	六〇三、〇〇〇	五六八、五〇〇	三六、六七二
〇〇一、九〇〇	七九、〇〇〇	二三、八〇〇	リ
〇〇四、八九九	八五、〇〇〇	九九、〇〇〇	七、五九一
四八一、九三〇	七、三四四、〇〇〇	五、七四二、五二〇	六三〇、三〇五

一三、六一〇噸	一、三〇三、二〇〇佛	一、九九二、一五六佛	一二、六一四噸
一一、四五〇	〇七八三、八〇〇	〇九四一、六〇八	〇九、五〇〇
二、四七六	〇七〇六、〇〇〇	〇三五三、三〇二	〇〇、四三八
、二三〇	〇〇五九、五〇〇	〇〇三七、三〇〇	リ
、三八〇		〇〇四三、七〇〇	二六、〇〇〇
、一六八		〇〇二一、〇〇〇	リ
、一八〇		一六、二〇〇	リ
二八、四九四	三、〇七一、〇〇〇	三、四〇五、二六六	三八、五五二

第二章 分論

此次奉委除參觀展覽會外。并有調查鑛業之職務。自應親往各地調查。方能知其採冶成績。惟鑛地頗多。勢不能不擇尤往查。綜計已往查者鑛山四煉廠一。雖未遍巡各地。而其規模較大。成效稍著者。想亦不外乎此。茲將當日調查情形。分別記之如次。

一 朗分 (Long-hit) 銻鉛鑛山

位置 屬太原省。位於河內之正北。自河內大鐵橋南岸乘小舟以達北岸。渡紅河。再越滇越鐵道至

報告 調查越南鑛業報告書

井別	地名	產
		一九一四年
銻	hon gay 鴻岩	四九八、〇〇〇噸
	Kebao 克巴	〇一四、四〇〇
	quang-yen 昆原	〇三一、〇〇〇
	dong-trein 當特	〇六一、〇〇〇
	Ghi-ne 迄勒	〇〇三、四五〇
	Pha-me 惠民	〇〇四、二五〇
	總計	六一二、一〇〇
煤	long-hit 朗分	一二、〇四八噸
	(Trug-da) 湯丹 Tnyen-qnang	一一、七三四
	Thouh-mon 他猛	五、三六八
	Bac-nhung 壩朗	、四五〇
	Gho-bein 卻店	一、九〇〇
	cho-don 卻塘	
	Phuc-hom 拍漢	
總計	三一、五〇〇	

必達縣 (Banda) 渡一小溪抵太原省。由此達鑛山事務所。轉乘火車以達鑛山 (約五六里) 自河內至鑛山約八十基羅邁當。自動氣車。每時約三十四基羅邁當。兩次渡河。約費五十分。自河內起行。僅三時二十分。即抵鑛山。

沿革 聞前有廣東人在該山採鉛。不知起於何時。亦不知因何中止。後法人前往探鑛。將舊坑重行整理。并開瀛車路以通之。迄今不過二十年。竟成一新式鑛山。外人之經營能力可知矣。

地質及鑛床 該山外面所露之岩石及地內構成鑛床之母岩。多係石灰岩。鑛床與母岩接觸面甚明顯。鑛層厚者達十餘尺。傾斜約二十餘度。鑛石係菱錳鑛與硫錳鑛。方鉛鑛同產。其山之東南有惠民 (Hu-mei) 炭坑。惜時間太促。陰雨連綿。不及往查耳。

鑛質 鑛石以菱錳鑛為最多。方鉛鑛次之。硫錳鑛又次之。菱錳鑛約含錳百分之四十二。煨燒後約含百分之五十六。硫錳鑛約含錳百分之五十五。方鉛鑛含鉛百分之六十五。含銀每噸中約一基羅格蘭姆。(附呈鑛石)

採鑛 於山之半腰。仍沿老洞鑿入。坑高約六尺。廣約四尺。支柱係三本組合之木材。下敷輕便鐵軌。兩側設有水溝。至坑道之延長。及其上下坑道之級數。因其時正值停工之期。且時間太促。不能遍查。僅於一級中周歷數坑道。以觀鑛床之狀態。及其施工之方法。據所歷之坑道及各採鑛場觀之。抽水通風運搬支柱以及鑿岩點燈諸法。無不建設整齊。洵今日規模良好之一新式鑛山也。

運搬 坑內運搬。係因鐵皮車走於小鐵軌上。以人力推至坑口。卸於坑口前之鑛庫。由鑛庫以達選鑛

場。係用空中索道。長約一千一百邁當。由選礦所以達煉礦場。即在鑛山事務所之附近。係敷輕便鉄軌。長約六里。歷時僅十五分。

選礦 選礦所位於鑛山之對面。相距數百武。其間并無機械。僅有大碎 (Spallings) 及小碎 (cobling) 之兩種手續。大碎處與小碎處相連。經過大碎者。用小手車送至小碎處。工人均係安南男婦。其分別鑛石之目的。於菱錳。硫錳。方鉛礦之中。又分中上尾三種。上中分投鑛斗。尾即廢石。用鐵皮車送至廢石堆積場。鑛斗以石築成。分爲數間。底面傾斜稍急。以便鑛石之落下。其下有卸出口。以鐵門爲開閉之裝置。俟鐵軌上之鑛車抵於其下時。即啟門以卸鑛。裝載既滿。又易他車。俟鑛車業已行列。不須裝載時。即將鐵門封閉如故。

煉礦 煉礦場有二。一煉錳。一煉鉛。均位於鑛山事務所之附近。相距不過數百武。其煉錳者。較之煉鉛者。規模較大。煉錳爐係一種焙燒磚爐。其原理與焙燒錳爐相似。蓋錳等硫化物。或炭酸物。欲使變成純品。必須經過酸化之階級。俾成酸化物。錳。一經焙燒。則酸化而成白色粉末之酸化錳。因其爲揮發性。故焙燒爐須有密閉之裝置。該爐之構造。係多塔式。於爐頭裝入鑛石。着火後錳即揮發。通過各塔。以達於最後之帆布筒。由此落下。裝入受器。即爲白色粉末酸化錳 (No.) 以此酸化錳本可煉成純錳。惟該廠未設精煉純錳之爐。冶金手續。僅煉成酸化錳而止。即以酸化錳裝入粗布口袋。由海防輪送法國。再煉純錳。焙燒爐僅具一座。惟爐體長大。占地甚廣。燃料係石炭與木材雜用。使用工人約三四名。錳廠調查既畢。即往鉛廠。該廠內有煉鉛爐六座。并有灰吹法提銀裝置。因爲時甚迫。不及詳查。要之

新式煉法。工事大而處理量多。我國舊式煉法。如湘之水口。滇之東川。羅平。彝良等處。對於銻鑛。則先用多數小磚爐。封閉鑛石焙燒。以除去硫黃。俾成黑色酸化物。再破碎之。先裝入小土罐。再於罐口用土泥作一小窩。置於長廣之平磚爐燒之。俾銻之揮發蒸氣。升於蓋上。由高熱熔解滴。於罐口之小窩中。乃取蓋用小勺。挹入鐵型。對於鉛鑛。則先將鑛石破碎。與石炭或木炭相間。裝入於最簡單之風爐。熔解後。剔除浮滓。挹入模型。其含銀稍富者。則另有灰吹取銀之手續。此等舊式煉法。工程複雜。處理量甚少。較之新法。不逮遠甚。滇省多銻鉛。如欲取法改良。該煉廠誠一最良好之模範也。

原動力 發電室位於鑛山之對面。選鑛所之下端。氣罐室與發電室僅隔一壁。內有多管式氣罐數座。燃料係本地產出之骸炭。用水以鐵管由山上導來。發電室內有發電機一座。運動二發動機。一為二百五十馬力。一為一百七十五馬力。外有小發動機二座。一運動唧筒抽水。二送入坑內運動各鑿岩機。以上數端。不過畧舉大概。此外尚有應查之事甚多。惟於數時間內。查一新式鑛山。自坑洞而選鑛所。而氣罐場。而發電室。兩煉廠。雖目不轉瞬。手不停書。所得究屬有限。況言語不通。展轉翻譯。多形隔閡。其時又值歐戰停工。諸事多難查悉。益以天雨淋漓。衣服濡濕。自午前六時。乘坐汽車。經數百里。至午後二時半。點滴未入。饑尤難忍。祇得簡捷查竣。趕至太原省早餐。以致今日報告書中。諸多脫漏。誠不能無遺憾耳。

二 湯丹 (Trung-da) 銻鉛鑛山

位置 屬宜光省。位於河內之東北。與省治相距二河。(名李仙江。即黑江。源滇省。流入紅河)鑛山位

於北岸。距河內約二百基羅邁當。自河內沿紅河而東。約二十基羅。渡紅河經過越地池扶德以達宣光省治。再渡墨江以達鑛山。以自動汽車每時約三十四基羅計之。約費六小時。方可抵到。

地質及鑛床。山高約三百呎。地質屬於寒武利亞紀之石灰岩。鑛床極不規則。有成鑛脈者。有成鑛囊者。有土狀。有塊狀。多夾於石灰岩中。其採掘跡中。石灰石多。直立如筭狀。鑛脈鑛囊。大小厚薄。均不一定。該山分露開及洞開兩法。露開者係鑛囊。其遺跡只有直立之。灰岩可攷。洞開者係鑛脈。其傾斜走向。并不一致。但脈多直立。其厚有達三英呎者。嘗至一石坑。掘跡甚廣。聞係採掘方鉛鑛之空跡。計其厚處。約達七至八邁當。其餘各採鑛場。均多有望。蓋越屬錳鉛。以該床爲最有價值也。

鑛質。鑛石以菱錳爲主。硫錳鑛方鉛鑛爲隨伴。鑛物菱錳鑛之狀態。或紅。或黃。或白。或褐。種類甚多。其成分平均約含錳百分之四十五。其已經選別之最良鑛。約含錳百分之六十。方鉛鑛含鉛約百分之四十。含銀多不一定。大約每噸中含銀四十五至五十基羅格蘭姆。脈石以酸化鐵硫化鐵爲最多。并有褐鐵鑛產出。可以作爲鐵鑛。其中硫化鐵含硫頗多。現正分別選出。將以之製煉硫酸。

採鑛 分露開法及洞開法兩種。

(一) 露開法。露開法者。即由地面除去表土。以取鑛石。儼省謂之開明礮。但儼省土法。上下縱橫。并無規則。新式露開法。則於一定之範圍內。施以階段。排水連搬諸事。均極整齊。該露開場。位於選鑛所之右。深約十丈餘。廣約二十丈。自上至下。有多數階段。遞次而下。現運搬之便。成二大段。每段均敷鐵軌。四面貫通。各採鑛場之鑛石。裝入銜皮車。走於銜軌上。以達於總運搬之斜面銜軌場內。斜面銜軌有二。

設坑內。揚上各段運來之鑛車。以達地面。再用人力推送至第二斜面鍊軌之捲揚處。一設選鑛所之右。由第一斜面運來之鑛車。揚上以送至選鑛所。場內所產之土石。亦由斜面鍊軌送至廢石場。至場內挑水。因水量甚少。僅於場內設一小屋。內貯唧筒。用鍊管導送場外。各採鑛場之穿鑿工事。其土石相雜之軟岩。卽用鶴嘴。鎚鋤等物破碎之。若遇硬石灰岩。則鑿孔行爆裂法。但石灰岩之與工事無阻碍者。仍留置之。故場內岩石矗立。崢嶸可觀。其近於山麓之處。岩石尤多。現於山腹處。又開多洞。蓋近山麓之一面。不能適用露開工事也。

(二)洞開法 洞開之處有二。一位於露開場之上。一位於山之前面。李仙江之北岸。其位於露開場之上者。工程較淺。其洞有直下者。有斜入者。有平入者。俱不甚深。故亦未入坑內。以窺其底蘊。至山之前面所開之鑛洞。爲該鑛山採鑛之主坑。其工事較之露開場尤大。坑洞有二。上洞之鑛。由木桶落下。裝入鐵軌上之鐵皮車。送至鑛庫。因工事與下洞同。故未入坑觀覽。下洞約深八百適當。坑道施於三木組合之支柱。高六尺。廣五尺。下敷鐵軌。廣約二十英寸。所歷採掘場共八處。有以採鑛爲目的者。有以探鑛爲目的者。鑛脉多直立。其廣不逾三英尺。但極不規則。有一石硯。係前採掘方鉛鑛之遺跡。其廣竟達八邁。當硯內貯水甚深。用木板架於其上。以爲通路。聞其頂上尙有鑛石可採。將來擬設木架以取除之。坑內通風。純任自然。故其深處。因硫化物之酸化熱。溫度甚高。幾不可耐。至其取鑛之法。係用鐵鑿（八角形長短不一。長者約三英尺。短者約一呎五吋）穿孔。以火藥爆發之燈。係圓筒式。油係亞舍林。鑛工有廣越人二種。工賃用包工法。此外運搬排水諸事。靡不布置井然。足供參觀。惜爲時甚短。所歷各坑。尙不及

二分之一耳。

運搬 露開場內之運搬已如上述。洞內運搬。豎坑有昇降機。平坑則敷鐵軌。用人力推至坑口。經過粗選。傾入鑛庫。再由鑛庫裝入鐵軌上之鐵皮車。仍用人力推送至選鑛所。其間距離約一里許。至該山出品之輸運。純藉李仙江入紅河以達海防。裝車舟之法。特於江岸設一高樓。上有起重升降機。凡鑛山出品。由輕便鐵軌運至此處。由升降機裝入舟中。外來物品。亦係由此機升上。運入鑛山內。則鐵軌縱橫。外則利用一水之便。其運搬之便利。蓋太原鑛山所不逮也。

選鑛 其在山之前面洞內所探者。坑口有粗選場。初付大碎。次付小碎。分別土石及鑛土石。送至廢石場。井石傾入鑛斗。用鐵皮車送至山後。露開場上之選鑛所。其中菱錳鑛經小碎後。約含錳百分之十七至十八。露開場所探之鑛。已如前述。經過第一及第二斜面鐵道。以達選鑛所之後。傾入石砌之鑛舍。舍分四間。一貯硫錳鑛及方鉛鑛。用人力裝入四輪鑛車。送至碎鑛機。二及三均貯土狀鑛石。係錳鉛各鑛之混合物。用人力裝入一輪小手車。送入第一洗鑛鐵篩 (Trommel) 四貯菱錳井。亦用小手車送至大碎場及小碎場。再送焙燒爐。該所選井機械。計嚙井機一具。輾輾機一具。迴轉手選圓鉄盤一具。洗井鉄篩三具。路次式粗鑛淘汰箱三具。粉井淘汰箱七具。(內二具現未用) 澄井尖函一具。威路夫勒式選井盤二具。餘如循環鐵杓揚井器一具。揚水小唧筒一具。導井桶給水管等各附屬品。靡不裝設整齊。至選鑛方法。即普通金屬井山所習用之水力選別法。利用錳鉛岩石等在水中之比重。以齊其品類。其操作之次序。先破碎。次篩別。再次付於各水力分井器。如淘汰箱選井盤等。以分別方鉛井硫錳井及岩石原理。雖

選升統系圖
露開及硃開採得之方鉛井硫鋅井

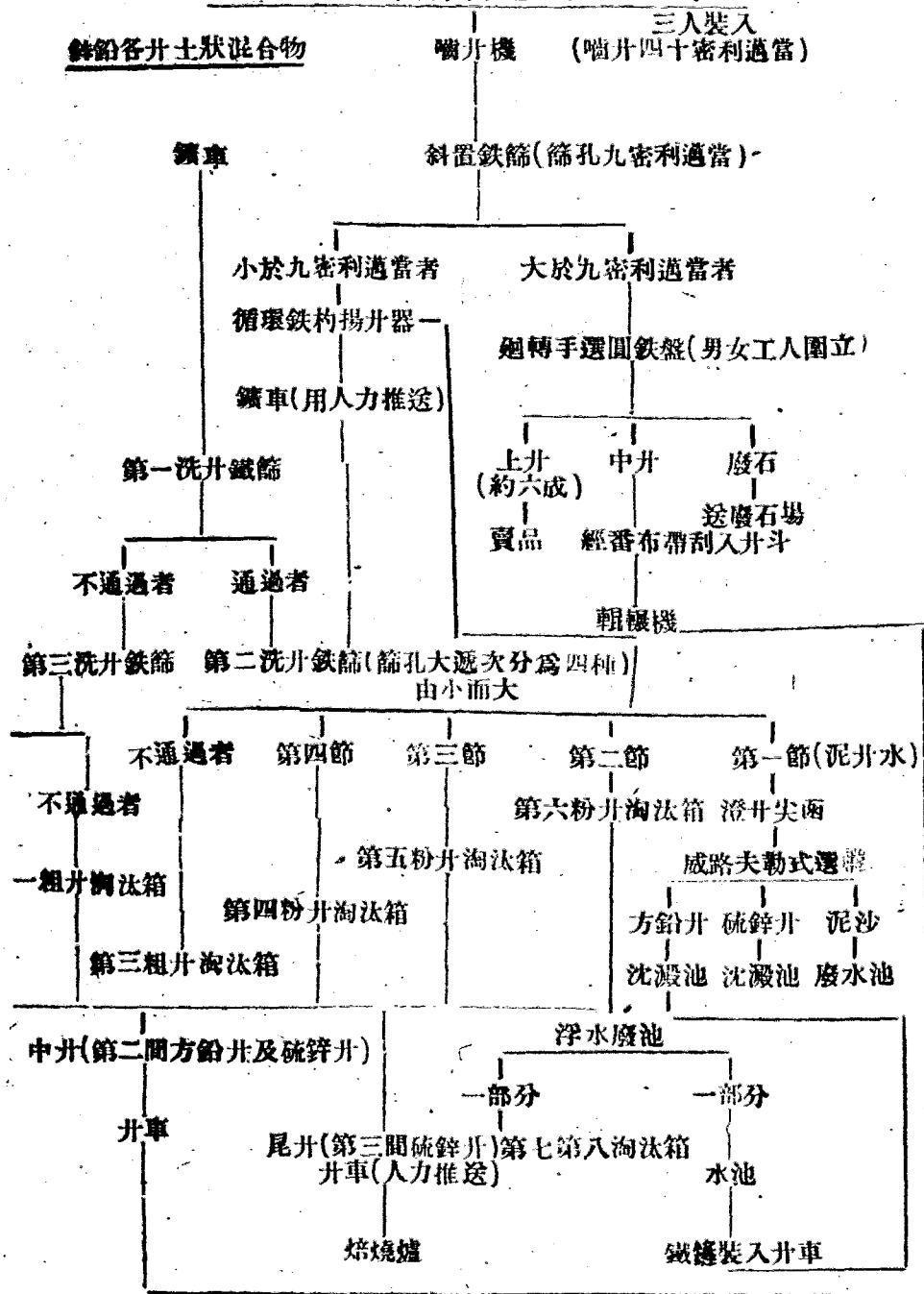

甚簡單。手續亦極複雜。茲再將該所選升之統系作圖以明之如次。

雲南實業改進會季刊

煉鑛 方鉛鑛僅經選升手續即成賣品。并無煉鑛之設備。硫鑛經過淘汰箱與方鉛鑛分離。其由粗鑛淘汰箱所出者。手擇後亦成賣品。其由粉鑛淘汰箱及威路夫勒式盤所出者。則付於粉鑛反焰焙燒爐。至菱錳鑛。其成大塊者。經過大碎小碎。付於圓形直立焙燒爐。其土狀物則付於第一洗鑛鉄篩。與方鉛硫錳鑛共選。是該地煉鑛。僅爲錳鑛而設。而煉錳之程度。僅經焙燒。煉至酸化而止。此等酸化錳。與太原鑛山所煉之酸化錳不同。蓋太原升山之酸化錳。係以鑛石置於焙燒爐中。俾熱度稍高。錳分揮發而成酸化錳。經過各塔。以達於最後之端。其結果鑛石原體仍殘爐中。僅其中之錳酸化揮發。另成一種白色粉末。故其質純。而其量亦減。而此地酸化錳。係以鑛石置於爐中。熱度較低。僅使菱錳鑛（即碳酸錳）中之碳酸瓦斯揮發。硫錳鑛中之硫黃。變成亞硫酸瓦斯飛出。其結果錳分仍留於鑛石原體中。不過除去其中之碳酸及硫黃。而成紅白色之酸化物。故其量多。而其質亦不純。粉升焙燒爐有二。廣約三呎六吋。長約十尺。每爐有火門一。裝入口五。爐床傾斜。鑛石預熱於爐頂上。由遠火之端裝入。由近火之端卸出。焙燒時以長鐵棒攪拌。俾不積滯。而受熱平均。俟鑛石漸次推移。以達於高熱之端。硫臭漸減。色變赤褐。乃以鐵鈹卸出之。冷卻後裝入布包。即爲運往海防之品。圓形直立粗鑛焙燒爐有三。徑約七尺。深約

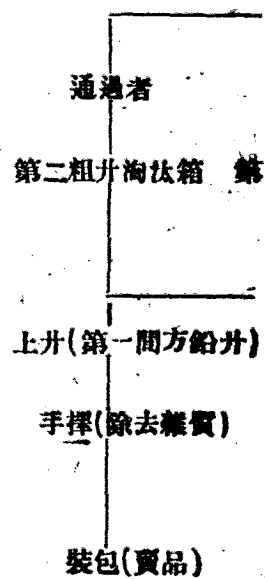

二十尺。爐底係耐火紅磚築成。火橋係鐵軌裝架。裝鑛之法。鑛石與小炭互間。着火後。井炭均由爐頂樓上裝入。俟一爐已滿。炭酸瓦斯已完全遁出。即爲操業終了。冷卻後。從爐底卸出破碎之。其色紅白。其質多孔。較之原井約輕百分之三十七。含銻約百分之四十八。裝入布包。亦爲運出之品。

原動力 有瓦斯發動機三具。傳動機三具。內有一機。係爲修繕之準備。每具一百馬力。均由法國購入。外有鐵工場修理各種機器。且能熔鐵。製造鑛山一切器具。惟輪樑鐵管等。係由海防運來。

燃料及用水 所用煤炭有二種。一爲油煤。用以燒各種焙燒爐。一爲非油煤。用以發動機器。此等煤炭。均購自外。今本地亦多產出。其價較之外來者。約賤三倍。至選鑛場所用之水。係於江邊設一抽水機。室內有抽水機一具。揚水高約三十六邁當。每時可得八十立方邁當之水。由鐵管導至選鑛所上之大貯水池。澄清後。流入三長方形之小貯水池。再用鐵管分配於選鑛所。

資本 自一千九百零五年起。其中屢起屢蹶。迄今已三次。所用資本。共十五萬五千佛郎。合中銀約六萬元。以少數資本。竟成若大局面。該井山之利益。蓋可知矣。

出品 每年約產菱銻鑛萬噸。連同鉛鑛。由墨江入紅河。運至海防發售。歐戰未發生以前。轉送法國製煉。現已改送日本。賣價并不一定。近二年來。因受歐戰影響。銻鉛等價尤無起色。其不至如太原鑛山停閉者。蓋因鑛床較旺。運搬亦便故也。

三 鴻岩 (Hon-Say) 煤炭鑛山

位置 位於海防之西北。由海防乘輪。約五小時抵哈同埠 (Haden)。由哈同乘氣車。約二十分鐘抵鑛山。

距離約十二基羅邁當。採炭地共有七處。均屬鴻岩煤炭公司經營。因為時所限。所往查者。僅二處而已。地質及炭層。大部岩石。多係石灰岩。產炭區域內。夾有赤白色砂岩頁岩及片岩等炭層。與岩石相間。界限極明。各層厚薄不一。有一處煤層甚厚。約達三十邁當。傾斜約六十度。其層起伏略如下圖。現採者。尚在水平線上。不及往下探採。又一處炭層較薄。岩層較廣。其第一層間已採炭甚富。第二層純係岩石。現採者為第三層。此外尚有五處。未及往觀。其炭層如何。雖不得知。要之鴻岩炭坑。為越地最有價值之炭層。其炭層之富。炭質之優。實吾慎可保村炭坑所不逮也。

現採

現採

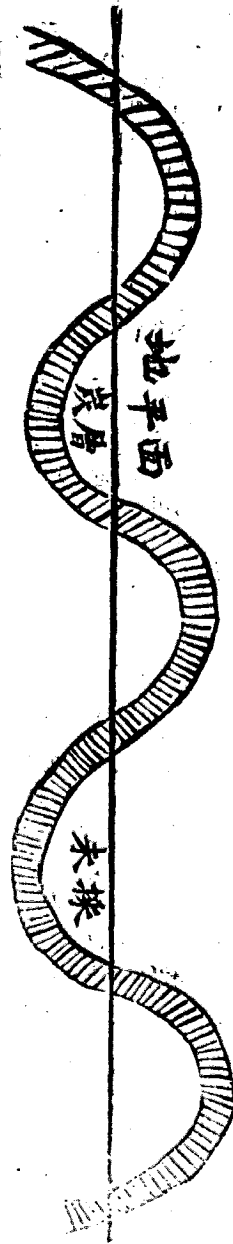

限約二十基羅邁當

米茲

炭質。炭質之優劣。視乎灰分硫黃之多寡。粘結性之有無。及塊炭與碎炭之比例。可保村煤質。係一種瀝青煤。為黑褐色粉狀物。其中稱為油煤者。粘結性強。可以煉成骸炭。其灰分少者。約百分之七至十二。多者達百分之十七。(鐵路公司收買煤炭以百分之十二為限)鴻岩煤炭。係一種光澤最強之石炭。塊炭多而粉炭少。塊炭灰分僅百分之四至五。粉炭及壓機製成之磚炭。灰分約百分之六。硫黃均百分之

一五。揮發物均百分之九。塊炭最適於工場。可逕輸出。粉炭因最易積滯。阻塞風孔。不適燃燒。故須造成骸炭或磚炭。以便運搬。而利燃燒。惟磚炭必須有粘結性。該地炭質。因其性脆。難於團結。故每年必由日本買入良煤三千噸以混合之。

採炭 可保村炭層。因上盤下盤均係岩石炭層夾於其間。故祇宜開洞掘入。鴻岩炭層。既係滿地平鋪。自地上以達炭層。并無堅硬岩石。故甚便於露開。凡炭層之適於露開者。其厚須在二十邁當以上。炭層露開較之金屬井山露開者。施工尤易。階段亦較整齊。鴻岩採炭場七處。均用露開法。所往查者二處。其一處階高八尺。廣四尺。共十九級。又一處階高七尺。廣五尺。共二十二級。其中平道運搬。則藉各級所敷鐵軌。斜道運搬。則藉各斜面。鐵道坑內之水。則有每時十五萬立方尺之抽水機。用鉄管揚送坑外。至採炭器具。即係普通鑛山使用之鶴嘴挖。下後用鐵鏟竹箕裝入鑛車。由人力推送至各斜面捲揚場。運搬 坑內運搬。由各段鐵軌送至斜面鐵軌捲上後。配成列車。用氣車頭運至哈同。其間距離共十二基羅邁當。每噸運費僅銀二仙。塊炭至哈同。逕行裝舟。運往各埠。粉炭經過選別之後。或煉骸炭。或壓炭磚。然後再付舟運。

選炭 選炭所有穿孔鉄板篩二具。篩孔分大中小三種。大中各付手選。小即爲炭磚材料。手選盤係循環運動之帆布帶共七具。長者四具。短者三具。廣約〇七邁當。兩側各立男女工人十二。將炭中之岩石除去。由斜面鐵道送至廢石場。其已經選擇之塊炭。即裝車送至舟運場。

壓磚及煉炭 磚寬六寸。長約一尺。最初將粉炭混以日本煤約百分之二十至三十。經過混和攪拌機。

適以蒸氣始付於壓機煉炭一節未及詳查。

用水 距選炭所約五六里許。有一大蓄水池（距鐵道約二百武）位於山腰。工程極大。蓋水池三面倚山。一面純係人工的建築。水自山穴湧出。池內可容十萬立方尺。由此池用鐵管沿山腹以達哈同。供給選炭所及各方面所用之水。哈同本臨海濱。其不就海中取水。而必取之遠處。且於山腰費若大工程者。海水混雜。甚多鹽分。對於選炭氣罐及飲料等均不適宜故也。

原動力 有蒸氣罐三。發動機三。其馬力幾何。當時未及細詢。此外尚有木工場、鐵工場、模型場及直立燃鐵爐等。均係發動機械。製造鑛山一切器具。

產額 本年約產六十九萬噸（共七處）最多可產百萬噸。自一千八百九十年開採。已產三百五十萬噸云。

賣價及銷路 塊炭每噸七元。粉炭每噸四元。骸炭每噸三十一元。銷路為南澳、北澳、日本、香港、廣東、東京、海防等處。歐戰發生後。多銷新加坡（運費二十元）以供冶金之用。

稅則 鑛區稅每年每萬平方適當（Acre）抽銀三弗（約一元）輸出稅照市價抽百分之二。較之我國稅則。區稅輕而產稅較重（我國區稅每年每畝三角。產稅千分之十五）。

工人 平時約五千至六千人。旺時可達一萬五千人。工資係包工法。以採量之多寡。定工資之高低。資本及經過情形 自一千八百九十年開採。共集資本六百五十萬弗。至一千八百九十六年。再加資本一百萬弗。後又增五百萬弗。合三次共積資本一千二百五十萬弗。其所以屢次籌資本者。蓋最初營

業甚形不振。其原因一因資本太少。二因炭苗不旺。三因風土不熟。以致屢起屢蹶。迄今炭層大露。炭價甚昂。其發達洵未可限量也。

四 廣華 (Compha) 煤炭鑛山

位置 位於哈同東北約十五英里。由哈同乘輪抵鑛山僅數小時。山高約七百尺。下臨海濱。山下有鑛山事務所。距海岸僅二十武。惟海岸太淺。汽輪不能傍岸。乃築石堤一里許以達於海。水深處堤上敷設輕便鐵軌。可通漁車。由舟登岸。乘汽車以達事務所。再乘馬或四人肩輿以達山腹各採炭場。

地質及炭層 外露岩石。仍以石灰岩爲最多。次爲頁岩、砂岩、礫岩、粘土岩等。炭層較之鴻岩尤富。其下床廣最少約四百五十邁。當現採之深已達二百五十至三百邁。察其遺跡。均係土炭相間。并有粘土層。厚約三至四寸不等。其土與炭相混之比例約三與一之比。炭層傾斜并不一定。約爲四十五度至六十度。細察該山。一切狀況多與鴻岩同。殆與鴻岩爲同一之炭田歟。

炭質 與鴻岩畧同(附呈炭塊)

採炭 亦係露開法。與鴻岩同。階高約八至九尺。廣約九尺至十尺不等。共十八級。露開場位於山腰。採掘場不下數十處。上下左右均可進行。炭層之廣。真可羨也。

運搬 鑛山運搬之法甚多。其最普通者。平道則敷輕便鐵軌。斜道則敷斜面鉄軌。所謂斜面鉄軌者。利用斜面。俾輕者重者互相上下也。有單線有雙線。具上有回轉鼓輪。有一輪者。有二輪者。有平置者。有直置者。其相互上下。有以重鐵或水車與鑛車交互者。有以空車與實車交互者。有以石車與鑛車交互者。

其動力有以電氣蒸氣或水車制止回轉輪者。亦有純任其自動者。要之斜面鐵道。爲運搬最利便之方法。各鑛山最多用之。而露開鑛山尤必需此。該山平道運搬。即於階段敷以輕便鐵軌。由各採炭場配成列車。用瀛車頭拖至斜面鐵軌山上。斜面鐵軌有二。一在山左。一在山右。其在山右者。係各處運來炭車。藉此以送至山下。俾達於山下之斜面鐵軌。因係重車下而空車上。故可利用斜面而爲自然的運動。斜面長四十尺。傾斜四十五度。山下斜面鐵軌亦有二。因地勢之關係。山上斜面鐵軌不能一直運下。故又有山下二斜面鐵軌以間接之。斜面長約三十尺。傾斜一爲十五度。一爲八度。由山上運下炭車。用人力推至經過此鐵軌。送至平地。再用牛馬曳至鑛山事務所前。配成列車。用汽車頭曳至海中鐵道盡處裝入炭舟。

選炭及煉炭 該炭坑亦係鴻岩公司經營。故所採之炭。并不在此另設選煉機械。直送鴻岩選煉。惟往返運送。諸多不便。擬仍在此添設選煉各機。現正籌措進行。一年後當可成立也。

工人 平時約二千至二千五百人。當調查時。適值歲終。僅一千一百人。越人約占六百。廣人約占五百。工資係包工法。以所採之容積計算。大約越人每日可得五十仙。女人僅居其半。廣人工作最勤。每日所得倍於越人。故廣工在該地極得鑛主歡迎。於此亦可知中國人與安南人能力之優劣矣。

產額 該山開採已歷八年。總產額已達百萬噸。本年產出約二十萬噸。

五 海防煉錫所

鑛石 錫鑛由廣東雲南購入。第一號鑛含錫百分之五十。第二號鑛含錫百分之四十至四十五。雲南

錫鑛。在老街收買良鑛。每噸約六十元。由老街運至海防。運費每噸十一元。

工程。每月可煉純錫一百噸。如全廠動工。每月需鑛石二百五十噸。

煉法。與雲南寶華公司新式煉錫法同。以鑛石九分。煤炭一分。裝入焙燒爐。錫受熱酸化變成蒸氣。經過各冷卻裝置。即成白色粉末之錫養三(SnO₃)。以此錫養三混以百分之十之木炭末。百分之三之碳酸曹達等還元劑。裝入倒焰純錫爐。表面蓋以百分之五之食鹽。六時開後。即成純錫。錫養三之含錫量約百分之八十至八十三。純錫約百分之九九五。純錫每塊重二十五基羅。錫型係方形。裝箱後或運香港。或運法國銷售。

煉爐。共有塊鑛焙燒爐四座。粉鑛焙燒爐一座。例焰純錫爐四座。其構造分論如次。

(一)塊鑛焙燒爐。凡全屬硫化物。揆之冶金原理。自應先除硫黃。俾成氧化物。然後再用還元劑取去酸素。俾成純品。脫硫之法。普通多用焙燒法。惟錫鑛性質易熔解。且具有揮發性。若置於普通焙燒爐。稍遇高熱。即熔解而成生錫。其一部分之酸化者。即變白煙揮發飛散。故前日煉錫之法。多用泥罐封閉。熔解。俾成生錫。再將生錫破碎。用一種倒焰爐。以低溫焙燒之。俾成赤褐色之錫養四(SnO₂)。手續繁。煉費巨。營錫業者甚感不便。自法國發明塔式焙燒爐以來。一時盛行於世。湖南華昌公司以三十萬元購得中國專利權。雲南寶華公司又以十萬元分得雲南專利權。塔式焙燒爐者。即就錫鑛易熔解易飛散之點。俾其不至熔解不至飛散。鑛石原體。仍存爐中。僅其中之錫分酸化揮發成白色粉末之養錫三(SnO₃)。其構造因欲使其不熔。必須低其溫度。欲使其低溫。必使外面之冷空氣侵入。故其爐橋露於外面。

爐內受此冷氣。其溫度不能熔解。僅使銻質揮發其白煙。因欲防其飛散。故以鐵管導之。俾其經過多數之塔。以達於尾端。尙恐其中途積滯。於尾端特設風扇以吸之。俾其流通無阻。此該爐構造之原理也。惟該廠所設之焙燒爐。與寶華公司所設者原理雖同。其構造之異點有三。一爲爐頭上之異點。寶華爐頭內之火橋係大鐵條。參差層疊。該廠火橋係以舊銻軌爲傾斜的火床。兩爐火橋雖異。而其原理均欲使火橋露外之面積大。俾受冷氣之面亦大。爐內銻鑛不至熔解。卽少有熔解。仍由火橋滴下。可以拾起。再由爐頂裝入。二爲爐身上之異點。寶華爐身係銻製高塔。全塔有八。外與爐頭接者半塔。與風扇接者半塔。其外周均套鐵圈。蓋銻質受熱揮發。初係氣體。經過各塔。始凝結成白色粉末。是各塔之外周。須有冷却的作用。寶華鐵塔純藉空氣冷却。故其塔數延長至八。其塔周套以鐵圈。俾受冷氣之面大。以低減塔內之熱度。該廠焙燒爐之高塔。有二爐亦係銻製。全塔有五。有二爐係耐火紅磚製。全塔有四。較之鐵製者全長約短一半。四爐中均係二爐平行。共成二組。塔外以紅磚造成長方外套。達於塔之半腰。卽成長方水槽。內貯冷水。俾塔之上半截均浸水內。以冷却塔內經過之銻煙。三爲爐尾上之異點。寶華爐尾係水煙筒。因爐尾設有風扇。將銻粉吸收。一部分與風扇內插入水管（注水以洗風扇）之水混合流入沈澱池。一部分仍由銻管逸出。以達煙筒。水煙筒者。係木板製成。內貯骸炭。上有水管（用唧筒揚上）向下注射。俾逸出銻煙與水混合。滴入於下之沈澱池。該廠則不用水煙筒。僅將煙道延長。俾不盡之逸煙。經過甚長之煙道。以達總煙筒。雖有漏出。蓋亦寡矣。合以上三異點而比較之。爐橋傾斜。該廠尙屬試驗。其用意不過以舊鐵軌係廢物利用。且易於更換。其露外之面亦較大。究與爐橋參差者。於製鍊上無甚影

響爐身各塔。該廠塔短而低。故用水冷。寶華塔長而高。故可純藉空氣。其結果當亦無大差別。至爐尾或用水煙筒。或延長煙道。寶華仿湖南華昌公司之構造。歷用水煙筒。平彝補乃公司模仿鐵爐之構造。原理。創為磚爐。因水煙筒必須唧筒揚水。唧筒必須機械力。不得已始出於延長煙道。其目的均係收取逸煙。其收取率果可達如何程度。因未曾為特別之試驗。故亦未能定其優劣。茲該廠亦用延長煙道之一法。據該廠工程師云。昔曾用水煙筒。因逸煙不能取盡。始改為延長煙道。有此一番證明。則長煙道之優於水煙筒也明矣。

(二)粉鑛焙燒爐 粉鑛易熔解。易積滯。自不能與塊鑛并為一爐。以處理之。故另有粉井焙燒爐。該爐係倒焰爐。其構造與寶華公司生銻焙燒倒焰爐同。前端有火床。爐床與火床連接。火門一。工作門五。鑛石由火床之遠端一門裝入。漸次由各門攪拌。俾近火端。攪拌後將門緊閉。以防逃逸。其與生銻焙燒爐異者。生銻焙燒後。變成赤褐色之銻養。四銻質仍在爐內之粉末中。故溫度較低。俾其不至熔解揮發。此粉鑛焙燒爐溫度較高。俾銻質揮發。由爐頂之煙道併入塊鑛焙燒爐。其結果銻質已變成銻養。三脫去鑛石原體。查此種手續。寶華公司尙付闕如。未審將來可以採用否也。

(三)純銻倒焰爐 與寶華公司所用純銻爐同。但寶華所用者。爐體全部。純係紅磚造成。故爐床易破。每五月修繕一次。而因修繕爐床一部。必須全部折毀。停工既久。用費亦巨。該廠有鑒於此。乃將爐床改用生鐵。雖四月修繕一次。而修繕不須停工。僅將爐床壞者取出。換入新者而已。

以上三爐之構造及操作法。因多與寶華公司同。故僅將其異點略為比較說明。至其相同之點。因已

詳述於寶華公司報告書中故略之。

煙道 自爐尾以入煙道。有三鐵管。其銻煙之入煙道者約百分之二十。煙道長七十邁當。每半月清理一次。清理之時。停工一日。煙道盡處。有高煙筒一座。各爐之烟。均由此出。

出品 該廠出品。除純銻外。尚有一種附屬出品。因銻養三原係白色粉末。以之作成油漆。光滑可鑑。且可防空氣酸化。各種洋鐵盒所漆白油。即屬於此。其製法以銻養三與同量之葛子油置於攪拌器內混和之。至其詳細情形。因關工業。已由孫君一時於工業部內報告。茲不多贅。

營業情形 歐戰後銻價陡落。該廠亦大受影響。暫行停工。現因戰歐告終。銻價可望恢復。故復修理一切。準備開工。且因越屬無一煉鐵廠。所有鐵料。多自法國運來。製造上甚多不便。該廠已由各地購買鐵鑛井錫鐵甚多。現正興工建築鑛廠。其已構成者。計豎立熔鐵爐一座。倒焰煉鐵爐一座。烟筒一座。數月後即可開始製煉矣。

第三章 結論

越南鑛業。既已殫述。返之吾慎。久為中外所翬稱。其產最富之區者。何以目前狀況。猶復岑寂如是。綜厥原因。約有四端。一因資本不足。二因人才缺乏。三因交通不便。四因憚於改良。如將為最大之計畫。則東西各邦。不乏可師先例。倘據拾一二。徒託空談。非特無補實際。尤足貽削足適履之譏。若因噎廢食。不惟無以杜覬覦。尤且無以起貧瘠。茲就實際上參酌情形。擇具切實可行者。以為一度之商榷。聊抒管見。用質高明。

一 資本問題

長袖善舞。多財善賈。無論何種營業。莫不以資力充足佔優勝。況鑛山性質。爲投機事業。尤宜多備基金。以爲殿最。考之各國。卅山資本。動輒巨萬。不貪近利而圖速効。不因小挫而墮前功。故能愈挫愈進。卒抵於成。吾滇鑛業。除箇舊錫務。東川銅鑛。寶華錫鑛。資本較雄外。其餘各鑛。多者不過數萬。少僅數千數百而已。以此少數資本。探求土中蘊蓄。如遇鑛床淺露。鑛質豐富。尙可倖得微利。否則中途資罄。淺嘗輒止。前車既覆。後起無人。此實滇中鑛業不振之一大原因。說者曰。滇邊貧瘠。曷不輸入外資。與其寶藏空埋。無補貧困。莫若大借外債。盡闢利源。直接可享地利。間接可活多數游民。況東西各國。借外債以辦實業者衆多。如美之初興。主義純取開放。日本現亦借債以辦各實業。羨補不足。各國皆然。吾滇復何慮焉。是說也。主張者半。反對者亦半。平心而論。借債與利。未可厚非。但強與強借。公理強權相輔。自有利無弊。以弱遇強。雖有條文爲之保障。究恐喧賓奪主。浸久反喪利權。此滇中措紳士夫。期以爲不可者也。惟外債既不可借。當如之何計。惟有招集華僑而已。滇於華僑。素有善感。昔曾招致一次。即有寶興公司之創設。頻年護國護法。華僑贊助亦多。茲聞華僑將聯翩入滇。贊助一切實業。抵滇後。如果投以巨資。先從事鑛業。地利可闢。利權可保。華僑富滇亦富。千載一時之機。慎毋交臂失之。

二 人才問題

日本鑛業人才。有由帝國大學卒業者。有由高等工業學校或鑛山專門學校卒業者。有由工手學校卒業者。每年造就約數百人。均皆消納於各鑛山。無一閒居。社會需之既多。學校供之亦衆。足見區區三島。

其鑛業之發達尙如此。乃吾國地廣鑛多。所需人才。竟與日本成反比例。吾滇甲種工業學校。開辦十餘載。畢業數百人。類皆垂首喪氣。無一在鑛業界眉飛色舞。以此之故。學子灰心。母校不振。豈真社會之不求歟。抑亦供者之不適於所求也。夫甲種工業學校。考其程度。不過中等。類日本之工手學校耳。日本之由高等或專門卒業者。尙咸置於守成之井山。藉資練習。倘新創一鑛。必慎揀學識甚優。經驗甚富者將事。吾滇鑛業純在開創時代。此等工業學生。既不能令其開創。而又無成可守。若以之守土法之成。反不及一鑛夫之價廉而有經驗。是社會上之不信任也。亦宜今欲圖適於社會之所求。莫若毅然改造。捐棄成規。以期供其所好。似不如以甲種工業之經費。逕改高等專門。添籌彌補。良選師資。免致虛糜。科學務求其完全。器具務求其美備。普通科學注重洋文。年中休假。勒令實習。東川箇舊既無實習價值。可由政府咨送越南各新式鑛山。迨畢業後擇其尤者。再送往日美各鑛山。宏求經驗。縱慮經費竭蹶。亦當送往我國著名開平萍鄉大冶等處。藉資練歷。有心得者列上考。從優獎勵。以一其心志。倘再慮改立專門之款項難籌。莫若求實際而務去虛名。或將各不急之學款。從緩挹彼注茲。或即併甲種工校而暫停辦。即以此項經費。選送學生出洋。專習井業。歸國仿師範畢業服務成規。派往各處服務。政府間接以享其成。是亦一法也。願當局其熟籌之。

三 交通問題

各國之富強。靡不賴交通之便利。信息靈通。收其效果。我國交通素稱不便。各省尙有水道可資。滇則鳥道蠶叢。崎嶇萬狀。交通之梗。較他省倍甚。考其森林鑛物。各種出產。非不豐富也。而以運輸無法。仰屋徒

嗟。民生之困。匪風之熾。莫不究由於實業之不振。不知實業之不振。實由於交通之梗阻。故欲圖治於今日。首宜以振興實業爲要圖。欲求實業振興。尤宜先求交通便利。夫交通之必求利便。人盡知之。然卒無人計及者。力不逮耳。以今日之經濟情形。謀此動須巨款之事。斯誠一最難解決之問題。茲於無可解決之中。圖解決之法。則惟有舍難就易。舍大就小。於狹小之範圍內。勉爲相當之解決。查三迤幹路。滇越早已告成。滇黔騰越。尙屬虛綫。將來興修計畫。此係另一問題。此時自難提議。前聞當局擬乘南北妥協之後。藉中央協助之款。先修各要道汽車路以通之。此策如能實行。雖不知鐵路之便利。然既有此汽車路。以便往來。行見出產日多。商務日盛。未始非自修鐵路之先河。此迤東迤西兩面。不能不暫以汽車路爲交通之第一步也。至迤南一帶。既有滇越鐵道以爲主幹。亟應利用此綫。極力闡發其附近利源。考查鐵路附近各縣。不乏井產。如宜良。可保村煤。圍桿山銅。路南富峨之鉄。建水羅平之錳。尋縣之鉛。阿迷之煤。箇舊之錫。文山之銻。均有經營價值。目前搜探鑛業。似宜專注重於迤南。以收交通便捷。出口較易之利。前南洋煙草公司簡氏兄弟迭次函求辦理瀘西路南彌勒三屬井產。殆亦有見乎此。茲華僑不日來滇。如果以辦井爲目的。自應先指導鐵路附近各井產。俾其易於計畫。而便著手。俟辦有成效。即可修築支綫。以達主幹。支綫路近而易舉。集合兩力。亦可經營。政府特負提倡保護之責。此將來修造支綫之豫擬計畫也。至目前亟應修造者。除箇舊鉄路已興工。毋庸計議外。厥惟可保村支綫爲最重要。可保村年產煤量。現時不及鴻岩二十分之一。豈真煤層之不富。人工之不足歟。考之鴻岩煤炭。年銷越南內地五萬噸。銷鐵路公司二萬餘噸。山價既高。運費亦貴。公司又不能不購買此煤者。由於可保村之煤。不能供厥

所求。其不能供厥所求之故。實由於馬力限之耳。核計該地煤價運賃幾占十之七八。每年馬脚竟達五六萬元。年產生炭二萬餘噸。鐵路公司因需炭甚多。恆力惠各商多訂合同。各商欲爭先繳炭。勢惟有高抬馬脚。馬脚亦遂乘此卡制。馬價日增。餘利日減。其結果遂致煤戶炭商均處於困苦地位。以若大之炭層。每年所得不及二十餘萬元。而且不能維持現狀。貽笑外人。莫此爲甚。今若能修一輕便鐵道。困難自解。修築費雖難確定。然以每年五六萬元之馬脚計之。不出數年。定可本利全償。且每年所增產額。雖目下不能如鴻岩年產六十餘萬噸。銷售外埠。以圖善價。即代鴻岩公司銷越南及鐵路公司七萬餘噸。合之現銷三萬餘噸。共十萬餘噸。亦可年增數十萬元。其利益爲何如耶。

四 改良問題

凡事不求改良。則無進步可言。滇省卅業。素守成規。卒未聞有改良者。一由於智識簡單。不知改良。二由於力量薄弱。不能改良。由於智識簡單者。不過新舊腦筋之交戰。將來日新月異。自可促進。惟由於力量薄弱者。則資本人材及交通等。又均爲先決問題。且滇省卅業之應改良者甚多。今若泛言改良。尤非短篇所能詳畫。故茲之所謂改良者。不過縮小範圍。略舉數端。以備採擇。

一 箇舊錫塊宜劃一成分

歷來洋商買錫。分爲三等。限以一定之成分。別爲相當之價值。箇舊錫塊。成色不齊。故不能直接售與洋商。須售於香港粵人。將各類錫塊化驗。分配熔解。俾成一致。不惟坐收莫大之利。且能操縱市場。俾各商咸仰鼻息。前錫務公司有鑒於此。故於煉廠內設澄錫鍋。將公司錫塊劃一成分。然後運出直售洋商。近

年不知因何忽置不用。此次在何內時。有多數法商特訪張委員長。謂箇舊錫塊如能劃一成分。則市場不必專在香港。法商亦願直接購買。逕由海門運往各國銷售。并謂雲南如不能辦。彼可代庖云云。比時張委員長甚以爲然。深以箇舊不能辦到爲慮。殊不知此種手續。除化驗外。并無別難。錫務公司早已設備齊全。茲欲劃一成分。反掌間事耳。至箇舊全廠之錫。均欲令其成分劃一。即將公司化驗房略加擴充。多設澄錫鍋。均由公司代辦。亦無不可。事既簡單。行之又有利而無弊。箇舊錫商均金融充足。乃甘受粵商挾制。并無提及此事者。斯誠不解之甚也。

二 寶華錫爐宜改延烟道

延長烟道之勝於水煙筒。前所述者。僅就錫煙之收獲率而言。此外尙有二利。一可節省經濟。二可減少手續。水煙筒必須唧筒揚水。其機械之消耗。基金之利息。動力之供給。工人之賃金等。每月所費亦屬不貲。如改延煙道。此項費用。當可節省。水煙筒下有沈澱池。縱橫交錯。占地甚廣。所產水養。即沈澱池中物質。華公司稱水養。鏟出培乾。手續甚繁。且由沈澱池流出之水。未經消毒。即導之前溪。尤害耕作。而妨碍社會衛生。如改延煙道。此種水毒。亦可消除。惟寶華公司爐尾已近溪岸。若直延煙道。似無餘地。則可於爐尾沈澱池改作煙道。至廠之右牆。作一灣曲。（海防煉錫廠之煙道亦有一曲）沿右牆以達廠後之大煙筒。如其間距離太近。再曲折延長之亦可。愚見如此。未審公司以爲如何。如有疑慮。可先改一爐作爲試驗。

三 宜良煤坑宜改良煉炭并加造磚炭

外國煉炭。燃燒力極強。其利益遠優於生炭及木炭。推原其故。蓋由於煉時用磚爐封閉甚固。可燃瓦斯。

不使遺漏。僅揮發其所含雜質。且能兼取石炭油及亞母尼亞等附產品。凡各工場之需高熱者。靡不惟煉炭是賴。該地煉炭。仿照土人燒木炭之法。卽於地下掘一大孔。將煤炭堆積。明燒十五晝夜。可燃瓦斯類多。燒去所殘者灰分。故燃燒力薄弱。反遜木炭。惟省城各茶店。利其價廉。尙購用之。故銷售不廣。獲利亦微。亟宜設法改良。推廣銷路。并兼收各附產品。以供工業之用。至磚炭一項。因粉末炭質。不便取極而利燃燒。故特製成磚狀。鐵路公司機關車頭後所載之燃料。均係此種磚炭。此次調查鴻岩炭山。見其所製磚炭。堆積甚多。而查其磚炭工場。經費亦不甚。細考煉炭場內。亦不過有紅磚爐數座。并無何等機械設備。如欲改良煉炭。加造磚炭。遣一人往該廠詳查內容。購團炭機一具。設紅磚爐數座。即可收效。願煤井公司於此加之意焉。

四 箇舊錫廠文山錫坑宜改良露開法

箇舊錫礦。均係冲積井層。文山縣屬之茅山錫井。多係井囊星散。故均可適用露開法。惟該地所開明礮。太不規則。茅山錫坑。糜爛尤甚。曾於寶華公司報告書中詳言之。此次調查越南各井山。見其露開各坑。秩序井然。較之滇省明礮。費半而功倍。且其法最簡易。於仿行場內。并無何等機械設備。祇於平道料面。敷小鐵軌運搬。使可自由。斜面上用絞車由人力推揚亦可。此今日最流行最便利之新式露開法。獨吾滇祇知墨守舊規。絕不變更。良可嘆也。

五 雲南鐵礦宜力圖發展

鐵爲工業原料。吾滇工業不振。需量自少。然自歐戰發生。鐵價數倍於昔。海防錫廠。順乎時勢所趨。正擬

增營煉鐵。惟越南鐵量稀少。所購鐵井均係褐鐵。井菱鐵井等。成色不良。且購自遠地。運費亦高。故該廠現甚苦無鐵料之供給。不若滇省之鐵井遍地皆是。即以鐵路附近論。如寶戩、石屏、路南、陸良等縣。鐵井均甚豐富。而每年產出甚少者。資本甚微。辦法甚笨故耳。茲若擴充資本。改良採法。雖不能設新式爐煉成鋼鐵。路南左席鐵廠現正籌備一切即能多煉熟鐵。以供本省器具之需。更多煉生鐵。力謀輸出。以供煉鋼之用。誰謂鐵係賤金屬。不能駕諸金銀井山而上哉。

上述雖爲滇中井業不振之由。而關於人民性質者。實因無堅忍之特性。夫井業成効。非可以旦夕期。必先審慎周詳。確定計畫。而後循序漸進。乃能達最後目的。此雖爲老生常談。實爲各國營井業者之定例。滇中業井之士。祇知艷羨井利。預存一僥倖之心。事前并不詳加考察。一見井物。即貿然從事。稍遇障礙。便寂然無聲。故採井者雖多。成立者不及十之一二。是亦井業不振之一大因果也。我國井業條例公布以來。井地必須區圖。以及井床說明書與履歷保結種種手續。以擔保證明。復規定施工計畫書。責成技術員審查。立法初衷。非不周詳。期於取締之中。隱寓提携保護之意。無如井商不能共喻斯旨。而有井務之責者。久則視爲具文。上以表面求。下以詐僞應。故起色之難期。甚望上下均以嚴厲取締自律。力禦頹風。庶乎有豸。

玉溪藍靛栽培法及製造法

劉家富

藍靛爲染料重要物品之一。又爲天然物產純良之一。姑勿論其色質之佳否。皆與人民有直接之關係。蓋東西人民之風俗習尚各異。西人尚潔白。故服飾多用白色者爲之。吾國數千年之禮儀風俗習慣。皆

以白色爲下品。故服飾皆用青藍紅諸色。夫紅色用者寡。青出於藍。乃理勢相因。然則雖謂四萬萬人中。有三萬萬人之服飾與藍靛有關係可也。滇產藍靛著名之地爲玉溪。每歲產額數十萬斤。值銀數萬元。銷售於鄰縣及省垣。爲本屬出口大宗之一。攷其名稱。有秋冬二靛之分。秋靛於舊曆五六月栽之。冬靛於九十月栽之。栽培之法。先將田中之土擊細。作畦形。寬約六七尺。高尺餘。取秧依次排列。上覆以土。深約三寸。如此遞推。至畦盡爲止。栽畢。用草覆其上。以免霜雪之害。迨翌年春間。將草揭開。（若爲秋靛。則覆十數日。以免暴日傷害可也。）或澆水以潤之。或施肥料以培之。至盛夏雨水下降之時。自然暢茂。但須視雨量之多寡以爲斷。若雨量過多。則死者必夥。甚至全死。（俗名瘟）是爲歉歲。否則收穫多。而獲利厚。收穫時期。秋靛五六月栽。翌年六月可刈。（擇其豐茂者）是爲頭刈。俗名熱水靛。八九月之交。擇其豐茂者刈之。是爲二刈。俗名提尖靛。十月全體皆可刈。是爲三刈。俗名冬靛。但須仍留其根。覆以草。至翌春揭開。依然發芽生長矣。

今比較三期所得之靛量。則冬靛爲最。熱水靛次之。提尖靛又次之。以冬靛全體皆可刈。熱水靛提尖靛。只能擇其豐茂者刈之而已。又藍靛之性極脆弱。不耐冰霜。故冬靛若遇冰霜早降之年。收穫稍一遲延。則全體皆焦死。農家受害匪淺。又雨量多則瘟死。草萊盛則萎死。肥料不足則矮然蓬然。收穫極少。與歉歲無異。故種植者恆多苦之。製造之法。將靛苗刈起之後。浸於塘中。（俗名靛缸塘。深丈餘。直徑六七尺。至八九尺不等。用三合土鑿成。）十餘日。若爲熱水靛。因氣候炎熱。浸五六日可也。將渣用網撈起。攪適量之石灰水。農人三五環繞缸塘。手持木杵（俗名欄頭）用力杵之（俗名打靛）至泡沫盡爲止。俟澄清。

後。拔去活塞。以除上面水分。則缸底如泥如餘者。即為純鹼。用羅貯之。可以市矣。

雲南省城商店調查表

民國八年

(續)

洋行

牌號	國別	住址	門牌	經理人	營業種類	支店
歌臚士洋行	希臘	三市街	商埠一區六段 二二二	馬壽卿	進出口雜貨	上海 海防 蒙自
若利嗎洋行	希臘	廣聚街	商埠一區七段 四一	李化南	同前	
保田洋行	日	廣聚街	商埠一區七段 一〇五	溝延總平	同前	大阪 海防
府上洋行	日	三市街	商埠二區一段 一七一	府上金三郎	各種玩具	大阪
慎昌洋行	美	鹽店街	商埠一區四段 六二三四	貝有才	各種機器	北京 哈爾濱 張家口 瀋陽 天津 濟南 長沙 廣州
志利洋行	法	廣聚街	商埠一區七段 一三〇	馬毓龍	進出口雜貨	香港 海防 巴黎 紐育
沙厘爺洋行	法	新城舖	商埠一區八段 一二七	郭錫公	進口洋紗 進口條雜貨	巴黎 海防 東京 河內
懋和	法	羊市街	商埠一區五段 九五	張子玉	進口洋紗 出口牛羊皮	上海 香港 成都 重慶
旗昌洋行	英	羊市街	商埠一區五段 一〇一	張光遠	各種機器	廣東 香港 上海 紐約 巴黎 倫敦

春影閣 正南街 一區六段 李仲鏡 洋雜貨

經理人 營業種類 支店

信誠

品香齋	同前	一區六段	趙萬青	同前	蒙自
萬來祥	馬市口	一區六段	侯來朝	西藥洋雜貨	
義生祥	福照街	二區八段	葉辛恭	廣洋雜貨	
雲新祥	同前	二區八段	張子榮	廣洋雜貨	
財記	勸業場	二區八段	張吉齋	同前	香港
吉盛和	土主廟街	一區八段	郭鑫銓	洋雜貨	
義記	同前	一區八段	周少堂	同前	
寶盛公	同前	二區八段	吳體權	同前	
義權興	西華街	二區八段	熊秉厚	書籍洋雜貨	
維新書局	同前	一區七段	邵長清	洋雜貨	
榮順祥	同前	二區五一段	李慎修	洋雜貨紙煙	
同泰祥	馬市口	二區七段	王克初	同前	
榮壽和	同前	二區五一段	朱壽卿	同前	
復新祥	南大街	一區六段			
雲豐泰	同前	一區一段			

報告 雲南省城商店調查表

恒昇泰	廣禎祥	玉美祥	福興祥	寶鴻祥	同益號	福盛隆	文盛祥	益盛祥	天申福	雲興	寶泰祥	義利	義寶隆	鴻源公
同前	同前	正南街	三牌坊	四牌坊	同前	同前	同前	同前	同前	正南街	鳳凰橋	同前	同前	同前

一區六段 九九	一區六段 一一五	一區六段 一八	一區六段 一八	二區六段 六四	一區六段 五六	一區六段 四四	一區六段 七	一區六段 六三	一區六段 二五	商埠一區二 二三	一區一段 七四	一區一段 四五	一區一段 一五	一區一段 一五
------------	-------------	------------	------------	------------	------------	------------	-----------	------------	------------	-------------	------------	------------	------------	------------

陳惠卿	王儉卿	王鼎清	榮寅初	王寶鴻	張柱臣	倪純武	馬燦東	劉蔭萱	申子純	蔡星熾	陳獻卿	張心泉	張華卿	吳云卿
同前	同前	同前	同前	同前	同前	同前	同前	同前	同前	同前	同前	同前	同前	同前

墨江
南城外三市街

下關

報告 雲南省城商店調查表

東發祥	三牌坊	一區六段 一四	謝澤生	同前	
合安	同前	一區六段 一二二	范用之	同前	
美興利	同前	一區六段 一一六	馮慧菴	同前	
張福泰	同前	一區六段 七二	張華卿	同前	
萬美祥	同前	一區六段 九六	馮繼舟	同前	
同義和	東院街	一區六段 一〇三	葛雲程	同前	
萬寶豐	同前	一區六段 三〇	趙萬青	同前	
德興昌	同前	一區六段 一〇〇	戴伯勛	同前	
永豐號	同前	一區六段 二〇	盧爲之	同前	
廣福安	光華街	一區六段 八〇	李蘇廷	廣雜貨	藥品
義興昌	同前	一區三段 三二	陸恒卿	洋雜貨	
慶陞棧	三市街	商埠二區一段 二八	張玉璽	同前	
鴻安祥	同前	商埠二區一段 五六七	趙鴻菴	廣洋雜貨	
同興和	同前	商埠二區一段 四三	沈華軒	同前	
雲復興	同前	商埠三區一段 四六	周舜臣	同前	通海縣

雲南實業改進會季刊

興發祥	華興公司	廣祥記	廣安昌	漢豐隆	華興隆	廣同豐	南利號	梁允記	廣萬隆	廣利隆	廣南隆	廣豐隆	雲記	長春堂
同	同	同	同	同	同	同	同	同	同	同	同	同	廣聚街	同
前	前	前	前	前	前	前	前	前	前	前	前	前	前	前
商埠一區七段 三六	商埠一區七段 四三	商埠一區七段 一四八	商埠一區七段 一八	商埠一區七段 一二四	商埠一區七段 一三四	商埠一區七段 一三五	商埠一區七段 四七	商埠一區七段 四六	商埠一區七段 二八	商埠一區七段 二六	商埠一區七段 二三四	商埠一區七段 一〇三	商埠一區七段 一〇六	商埠二區一段 一〇四
梁日明	任炳釗	李祥記	宋安記	黃漢	甯漢初	李祥泰	覃顯南	允卿	唐嵩甫	張品三	黃佐卿	黃希霖	王益初	施伯泉
同	廣洋雜貨	廣雜貨	同	同	同	同	同	同	同	同	同	同	同	同
前	前	海味	前	前	前	前	前	前	前	前	前	前	前	前

報告 雲南省城商店調查表

裕發祥	同	前	商埠一區七段 一三三	宋初明	同	前
恒發祥	同	前	商埠一區七段 一一四	歐珍	同	前
生昌隆	同	前	商埠一區七段 一一七	陳生	同	前
美豐	同	前	商埠一區五段 一	彭華堂	同	前
裕源通	同	前	商埠一區六段 六七八	王映三	同	前
義元號	同	前	一區一段 七〇	金石菴	同	前
恒盛祥	同	前	一區六段 六	楊惠軒	同	前
鼎新祥	同	前	一區六段 一六四	孫華庭	同	前
順成號	同	前	一區六段 九〇	楊幼齋	同	前
寶興號	同	前	一區六段 九一	許雲階	同	前
聚華祥	同	前	一區六段 六九	王德滋	同	前
寶盛號	同	前	一區六段 五〇	許雲峯	同	前
衡鎰號	同	前	一區六段 一三二	王子諤	同	前
雲集祥	同	前	一區六段 一九	周小雲	同	前
德源號	同	前	一區六段 八五	李雲程	同	前

雲南實業改進會季刊

德裕號	同	前
德生隆	同	前
義聚和	光華街	前
聯盛和	同	前
中興和	西院街	前
志信成	同	前

一區六段 七六	一區六段 二六	一區三段 一五	一區三段 七六	一區七段 五〇	一區七段 四二
------------	------------	------------	------------	------------	------------

李燕臣	同	前
盧吉人	同	前
張輔臣	同	前
王海帆	同	前
唐子心	同	前
曹蘊甫	同	前

北京

(未完)



紀事

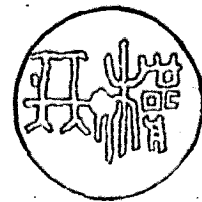

函本會會員陳善初陳秉彝兩君赴大觀樓物華會調查一切文

逕啟者頃緣大觀樓於本月下旬開物華會本會應推舉人員赴會調查一切茲推舉 先生會同陳君
○○在物華會開會期間隨時赴會場調查陳列農工商各物品之產地暨品質之優劣以及將來對於
劣種物品如何設法改良其在會場中何種物品尙易暢銷并其所銷物品之價值詳細列表附說覆會
所需一切費用請暫爲墊給事竣一併開報再爲奉還除分函外爲此函達 台端請煩照辦爲荷并覆

參觀物華會報告書

陳葆仁
陳鴻鵬

按物華會之出品五光十色種類繁頤就本省物品相比較實多精華之選雖然若分類以觀除美術古玩教育各品之外所謂農林工商品爲實業之主幹者雖不無佳良之品以代表產業之進步但考各物之出品者多屬官立機關(如農校及試驗場之農林品模範工廠之工藝品)其屬於私人者進步間有而尙多幼稚然則如是之進步於國民經濟有若何之價值此不待智者而能判斷殊未可作樂觀矣此

紀事 函本會會員赴大觀樓物華會調查一切文

會出品。屬於私人堪稱進步者。當推福源盛之金銀器。第一鐵工廠之銅鐵器。第一織工廠及三星工廠之愛國布。維達帽廠之草帽。宣和火腿公司罐頭。麗日火柴公司火柴。岳汝和烏銅器。東川唐寶隆金斑銅瓶。宣威實業廠毛織毯等。福源盛爲金銀業董事。能不惜工資。力求進步。如該店之彈簧約指耳環嵌珠手釧。葡萄金鍊銀絲提包等。不但堪伯仲京滬。直能與舶來品相頡頏。其手工之新奇精巧。誠非聚盛隆天寶號粗笨陳舊之金八義銀花盆所能比擬。蓋營業之要素。在觀察社會之心理。投其所好。現一般之嗜好。咸有趨重舶來品之傾向。當業者宜力謀仿造。以廣銷路。而塞漏卮。此福源盛之所以尙矣。若徒嫌工多價巨。不計銷路。於營業何裨耶。安得各業董事。盡如福源盛放開眼孔。提倡對外競爭。則各業之進步。又何難哉。（福源盛出品皆裝飾之需。愚首論之不願倡導奢侈之嫌。其意固有在也。諒之諒之。）

一鐵工廠之鐵器。如桐柱床印刷機。避雷針。鐵花窗。皆其精緻。然價值高昂。（銅床三百元。石印機一百五十元。避雷針三元。）銷售無多。其通常日用之刀。鋏。釘。鎖之屬。雖比較舊式者爲適用。但價亦比較爲昂。故銷額終不能駕舊式而上。此則關係社會生活程度。不能責人以守舊也。雖然世界工藝日新。綢緞製造品需用日廣。舶來品之銷場日擴張。該場若能潛心研究。取舶來品銷場而代之。未嘗非國民經濟之福。第一織工廠及三星工廠之愛國布。品質不亞天津所織。（惟染工稍差。色每易變紅。）然天津愛國布。頂上上者。每尺不過一角五六仙。本省愛國布。每尺則賣二角有奇。相差至五六仙之譜。蓋洋紗輸入天津。運費較輕。關稅較少。所以雲南紗線成本較重。若問工價。雲南較廉。由斯以談。愛國布價格之賤。盈利之非豐。其權實握於外國紗商之手。吾國工商家所獲之利益。不過僅僅染織工資而已。其大利

仍外溢於洋商（染料亦多自外輸入）所謂愛國者。尙未能盡舉其實矣。吾滇各地。多宜於繇。若能自行紡紗。大利始獲完全。聞政府有紡紗工廠之設。誠爲當務之急。根本之圖。獨是設立工廠。需資甚鉅。難於普及。不無缺憾。查工藝陳列室中。有男子織工廠仿製紡紗機標本。構造簡當。形體不大。一般人家使用。必甚適宜。適合小規模之經營。惟其機輪運用。尙須考究。若政府能與補助。俾研究完善。見諸實用。其利將不可限量矣。維達帽廠之草帽。製造精良。質柔色白。堪稱抵制外貨之良品。惜工費較重。價格稍昂。若因價昂而銷路不廣。殊不能鼓勵熱心工藝者之精神。若希望社會不計高昂。咸爭購用。則將長奢侈之風氣。按經濟原則。個人經濟與社會經濟。須有調劑。不涉偏枯。方無流弊。葆龔居北方。深知近數年來。長江以北。風行草偃之國貨草帽。（自國貨草帽出舶來品。幾無過問者。不但因係國貨受人歡迎。亦由物美價廉耳。普通堪用者。每頂價不過一二元之間。）其原料即山東所產之麥稈。與本省路南等處所產同一種類。工藝部陳列有路南麥稈草帽。製造雖粗。而每頂價不過三角。維達帽廠主人。即爲帽業製造專家。何不赴魯省調查國貨草帽製造法。回滇以謀改良路南等處之產品。吾敢保其銷路必較巴拿馬式容易擴張也。宜和火腿公司罐頭。尤稱雲南特產。惜定價太昂。在省城大盒已賣六角。小盒三角。若運銷外地。而加關稅運費。價愈不貲。則銷場不能不讓金華腿所壟斷。故希望該公司力謀減輕。以圖擴張銷路也。東川唐寶隆所造金斑銅瓶。美觀而堅固。用爲陳設。實較洋瓷合金爲高尚。宜仿造各種陳設用具。以廣銷路。不但足與外貨相伯仲。且可以代表吾滇銅之優美焉。堪與烏銅並稱。滇省之特產。博古堂李寶森之仿古銅器。雖堪稱工精色古。足供珍玩。然究有贗造之嫌。似不若金斑銅烏銅之自具特色也。

吾滇牛羊皮本出產大宗。每年輸出生皮。商家食其利者亦夥。若將生皮原料加以工作而後輸出。其利必更倍蓰。怡恒工廠之五彩瀟漆皮箱。啟茂號之仿洋式提箱。若力求精美。而輸出必能與廣箱并。行洋箱頡頏。怡恒漆箱什件。再求精緻。啟茂洋箱皮太糙而蓋太淺。什件尤粗。此皆宜改良者也。濯錦軒之洋鞮。所選之線粗。縫輕鬆。故其製出之鞮。既欠美觀。又不堅牢。不但對舶來品殊多遜色。即較津滬所製。亦且弗如。此於原料之選擇。應當改良者也。川鄂未靖。廣布難來。衣布人家。咸有無衣之嘆。永興祥天德源各布店。取洋線以木機織之。以供需求。美其名曰改良布。因原料高貴。故定價甚昂。每個價一元七角。其銷路恐未易推廣。抑吾人更有所感慨。凡所謂改良者。必就原有之劣品。以求其精進。非取外國原料以奪本國原料之謂也。若此者。乃改劣矣。何改良之有哉。吾國工商業家。知識謏陋。堪爲一哭。又天成協茂等店之茶葉。不過取茶餅而碎之。稍加選擇。仿効外省。盛以鉄盒。亦標其名曰改良。夫茶之改良。豈易言哉。凡選種培樹。採葉製造。皆改良之要點。若僅易其裝璜。即可號爲改良。無怪吾國凡事改良甚易。人皆衝口而出矣。南洋兄弟烟草公司紙烟。陳列輝皇。頗受有烟癮者歡迎。以爲堪與外國烟公司相競爭。足以塞漏卮也。惟嘗聞憂世者言。紙烟之害。不減鴉片。蓋以消耗甚大矣。紙烟未輸入以前。用以欺客者。水旱烟耳。用以自遺者。亦水旱烟耳。就經濟言。衛生言。紙烟固無所優於國內之水旱烟。而國人乃視水旱烟如遺。趨紙烟若鶩者何耶。此實所不解者。每聞自詡愛國者之言曰。水旱烟裝捲麻煩。不若紙烟簡便。此非個中人不能知其究竟。惟銓盛祥德源福盛源春茂森記等。已將草烟製成烟捲。其吸取之便。等於紙烟。而價尤廉。何不若紙烟之受人歡迎。觀南洋兄弟烟草公司紙烟得甲證。而銓盛祥川烟

捲僅得乙丙證。非其明證耶。或謂川烟捲雖便吸取。究嫌土貨而不洋式。因爲銓盛祥等借著一籌。嘗見歐美人之高貴者。多吸呂宋烟。山東烟草公司。遂迎合國人尙洋派之心理。用草烟葉製成呂宋烟裝頭。銷路日有進步。銓盛祥等何不仿效改裝。以投時好也。自歐風東漸。交際界咸講究吃大餐。飲洋酒。即平常茶點。亦必吃餅乾。飲咖啡。近來省城市場。馬玉山餅乾銷路日見擴張。其大盒重不到兩磅。售價八角。小盒僅一磅。售價五角。如是昂高。各大埠餅乾市價最高者。每磅二角。賤者僅一角耳。尙覺需要過於供給。此亦一大漏卮也。合香樓等食品。在本省固早膾炙人口。但今外品侵入。該店等爲鞏固地盤。維持銷場。不可不亟謀抵制。現京津滬漢各有舊式點心店。莫不仿製餅乾。以維營業。合香樓等亦宜急起直追。勿落人後焉。此外如鹽日火柴。價廉物美。尤稱滇省近年工藝之佳品。德豐恆豐等牙器雕刻。雖遜於廣東。究不失爲吾滇原有之工藝。又如模範工廠之漆木器。藤器。錫器。機械。洋漆。男子職工廠。退光漆木器。宣威實業廠毛織毯。崇文石印局印刷品。建水陶器。華盛等店皮鞋。或工作精細。或品質佳良。均堪稱道。至天然品。除各地特產之藥品外。僅農核及試驗場之絲繭。湖縣五穀。種三七苗。各種露酒。品質尙多佳良。私人出品則未多睹。惟女學校胡月秋。張詠梅所繡百鳥圖。極爲精緻。方之湘繡。實不多讓。故表而出之。以證吾滇女子手工之進步。其他美術古玩花木。以及通常工商各品。雖美不勝收。但與民生日用宏旨無關。或社會需要已成習慣。且皆經物華會評定甲乙。而無大研究之價值。姑免置議。以上所舉。僅就本會委託注重劣品改良。推廣銷路爲主旨。略陳管見。自愧學識謬陋。未中肯綮。深冀委託。惶悚莫名。拋磚引玉。願承 明教。

本會第二次舉行實業講演之狀況

楊澤生同錄
雷德三

六月二十八日。實業改進會午後六鐘至九鐘。假總商會商事公斷處舉行第二次講演。屆時蒞會聽講者約四百餘人。首由童副會長報告改進會組織講演會之宗旨。曰：今日爲敝會舉行第二次實業講演。諸君光臨。達數百餘人之多。敝會甚爲榮幸。但敝會所以組織實業講演之原因。恐諸君未盡明瞭。謹撮要而一言之。同是一個人。爲甚麼吾國人與外國人比較。苦樂懸絕。本會想吾國人弄了個困憊不堪。實自取之。于人無尤。何謂自取。外國人的生活。均由自己找尋。人人能自由而享幸福。吾國人不然。生活不由自己找尋。喜歡倚倚靠靠。靠甚麼。

(一) 靠天 貧富窮通。謂由天命。雨暘豐歉。謂本天時。于是凡事聽天。不用人力以變易。遂至一誤再誤。演出優勝劣敗之成局。人將爲主。吾將爲奴。想天斷不能保佑我們不受外人之蹂躪。我們趕快變計。萬不能再靠天了。

(二) 靠人 靠人的說。格外容易曉得。如一家中。子靠父。妻靠夫。一國之中。貧人靠富翁。百姓靠官長。靠人則休戚黜陟。聽人以轉移。同是圓顛方趾。而我之生活命脈。竟操之於人。試問可恥不可恥。可悲不可悲。

照上看來。都靠錯了。於是有人說。靠天靠人均不如靠地。萬物出于土。靠山吃山。靠水吃水。竭我之力。養我之身。不問天。不求人。豈不是無上快活嗎。不知文化愈進。惟適能存。有時人浮于地。不能不預防爭奪之來。而各圖自衛。有時地難養人。不能不另籌改變之方。而各謀自足。以後徒靠山靠水。恐亦不能吃着。

不盡。然則奈之何。夫亦曰。靠我自身而已。何謂靠我自身。我靠我腦。能開發新思想。消除舊障礙。我靠我手。能創出新製作。移換舊器械。我靠我脚。能廣尋新智慧。拋撒舊範圍。人人能如此。則謀濬實利。既可翻新出奇。并可化無爲有。到此地步。實力自無不充之理。實力充。則不假外求。能保一己之尊榮。不爲社會之蠹害。而國家得此多數剛健分子之撐持。又何至受外潮之震動。而時慮傾覆。本會不時講演實業。即希望人人靠自身以謀生活。非別有他意耳。諸君有願靠自身以謀生活者。請於聽本會今日各位先生之講演後。選擇一端。而好自爲之可耳。報告畢。遂由楊鏡涵呂重安鐘西竹鄒子彥四先生以次講演。楊鏡涵先生講演雲南棉業。談曰。利之所在。人必趨之。棉業利益之大。盡人皆知。何待鄙人講演。且以鄙人之才疎學陋。並無新奇學理。足供在座諸君之研究。但就管見所及者。請教高明。欲談雲南之棉業。先有三問題焉。第一問題。何謂棉業。諸君對於人生之關係。第二問題。雲南每年產棉若干。足供需用否。第三問題。今日雲南之棉業。應否提倡。茲先言第一問題。所謂棉業者。卽經營植棉之謂也。其經營之法。與普通作物同。所需之要素。仍不外土地勞力資本三種。而特別注意者。則爲棉作所需之氣候土壤是也。棉性喜暖。故植棉之區。溫度必需較高。今世界產棉地。實以赤道爲中心。由此南北四十度之間。均爲宜棉之區。雲南在北緯二十二度至二十八度。除少數特殊氣候地方外。宜棉者約七十餘縣。此曾經確實調查者也。植棉之土。沙質壤土爲上。以其棉性惡濕故也。壤土亦可不論。何種土壤。總以肥沃爲佳。雲南土地。無處不肥。所謂得天獨厚者也。前由美國購來之棉種。播於阿迷蒙自等處。成績最佳。每株高五六尺。結桃百餘枚。棉絮絲長而色白。足証雲南氣候宜於棉者。彰彰明矣。至於棉業對於人生之關係。尤爲

淺明易知。夫人生之要素。卽衣食住是也。首曰衣者。明其一時不可離也。衣之原料。棉絲麻毛均可。而棉其通用盛行者也。有棉而後可紡線。有線而後可織布。有布而後可爲衣。衣以蔽體。而人之生活乃全。其關係不亦重哉。棉業之重要如此。則第二問題。不能不討論者。理勢之當然也。雲南產棉之額。無詳細之調查。無確實之統計。姑就各縣文書所報告。每年在五百萬斤以上。而據他方面之調查。則在千萬觔。或曰尙不止此。茲卽以千萬斤而言。能供全省人民之用乎。雲南人口。千有餘萬。假若每年人製一衣。需棉三觔。共計需棉三千餘萬觔。而供被褥及他項物品者。不與焉。產額不敷用數。勢不能不購之於外。購於外者。最少不下二千萬元。漏卮之大。孰過於此。况雲南衣被之料。來自外者十之九。自給者不過十之一而已。雖然亡羊補牢。未爲晚也。於斯時也。一面推廣植棉。一面設廠紡紗。則漏卮可塞。利用厚生矣。惟是設立紡紗之議。政府早已見及。不久可成事實。而現在亟宜討論者。卽爲棉產稀少。紗廠之原料。恐有不足之虞。則提倡植棉一事。萬無可緩。第三問題。所謂雲南今日之棉業。應否提倡者。不待商榷。而知爲應宜提倡也。提倡之責。不能謀諸人民。以其力薄而勢弱也。亦不能謀諸棉商。以其見小而遺大也。祇自望諸政府。因勢利導。銳意進行。然非一紙空文所能濟事。必先預定政策。而後次第施行。以鄙意所知者。略爲述之。(一)宜設全省棉業局也。事無專責。難望成功。故提倡棉業一事。應於省會設立全省棉業局。督辦全省棉業事項。爲棉區之調查。荒地之開墾。進行之次序。勵行之方法。及他一切關於提倡棉業事務。均由局執行。以專責成。(二)宜設棉業試驗場也。選擇適當之區。設場試驗。舉凡關於棉作之土壤肥料。以及栽培各法。均宜詳細考究。佈告人民。使知種植之法及其利益。以引取棉業之觀念。(三)宜獎勵植

棉者也。大要有二。一釐定獎勵種植棉條例。二籌備獎勵金。施行之時。由棉業局監督之。由各縣知事會同實業員執行之。至於植棉畝數較多。而成績又優者。除獎金外。並呈請農商部給獎。以資鼓勵。(四)設棉業講習所也。欲營專門事業。先求專門人才。棉業一事。視之若甚粗放。然關於棉品之分別。棉種之選擇。棉作之栽培。棉害之預防。非專門研究者。不足以知其要。故宜設所講習。所以育專門人才。(五)發行棉業白話報也。編輯棉業各項要事。發行各處。俾衆週知。上述五端。均屬提倡棉業之要圖。果能認真辦理。切實進行。棉業之發達。可以預卜。雖與世界著名產棉之區。並駕齊馳。亦意中事耳。

呂重安先生講演改良雲南棉業惡習之意見曰。雲南棉業。向在閉關時代。不能遠赴外省經營。外省商人。亦鮮有千里而來營業謀利者。近今情形不同。本省商人。到外省經營棉業。與外省商人來本省經營商業者。日益繁夥。局勢亦較前大變。但外省商人。往來交易。得風氣之先。一切招待售賣貨物。均極和平。莫之或欺。而本省商人。舊日不良之習慣。尙未從事改良。終難望與之角勝。培仁意見。應亟將舊日習慣。力加改良。始能與外來商人競爭。就現在論。改良惡習。厥有三大端。一詐欺。二互相傾軋。三侮慢顧客。何謂詐欺。如有某甲來店購貨。因其人素不相識。遂以劣貨充抵好貨。朦混售賣。希圖弋利。甚至綢緞布疋等。丈量短少。尺寸不符。人雖至愚者流。至于一再受欺。斷無不知之理。此後雖用好貨售給。并不扣尺寸。某甲亦必不信。且受欺一次。必至宣告衆人。謂某號欺人。某號售偽貨。因之信用大失。人必不敢與之交。易。故有同業之舖。資本貨物相同。一則生意衰歇。一則生意熱鬧。未始非交易誠信與否之關係。此應改良者一。何謂互相傾軋。即諺云同行生嫉妒。不相維持之謂。彼同一營業區域。同營一商業。或斷斷獨登。

或假冒牌號。冀他人業務推倒。獨擅利權。彼此傾軋爲心。如普洱地方。有某茶店。生意頗盛。於是有人出而假冒招牌。販賣多數偽茶。竟使該號信用頓失。茶難銷售。其後人亦知爲某冒牌所傾陷。某亦爲人所不齒。害人適以自害。此應改良者二。何謂侮慢顧客。顧客來店購貨。非必須主人諂媚。但須以謙恭和平待之。或僱客還價太低。安知其非不知價值。苟遽以惡聲相加。則雖欲買者。亦將不買。又或顧客還價太多。旋知價多請讓。而亦不肯稍讓。反盛氣以凌之。此尙能望營業之發達耶。此應改良者三。如諸公以培仁之說爲然。即祈父誡其子。兄勉其弟。力加改良。如或以培仁今夕之說尙有未盡之處。或有其他重要之端。應亟改良。均能研究改良。則雲南商業前途。自不難有蒸蒸日上之勢。

鐘希竹先生講演煤鐵爲工業之母。曰。煤鐵兩項。雖無甚價值。而其關係頗大。爲各種工業產生之母。何則。蓋今日文明各國之工業。由人力的活動。進而爲機械的競爭。以無機物而戰勝有機物也。凡各種工業所需之機器。其製造材料。莫不以鐵爲主要。其燃燒材料。莫不以煤爲主要。工業愈發達者。所用之鐵煤愈多。苟鐵煤缺乏。則工業成立之要素不全。故曰。煤鐵爲工業產生之母也。惟今日世界各國之煤鐵井床。究屬有限。而此後之世界。尙不知有若干萬年。預計煤鐵井床之蘊畜量。可斷其國運之年限。況世界文明程度。日增無已。凡各工業。隨之發達。所需煤鐵之量。亦日增多。然而年代無窮。煤鐵有限。一旦告乏。則其國命絕矣。查今日各國。對於採鑛選鑛煉鑛諸新法。要不外乎珍惜鑛物。毋使天然暴殄。而於煤鐵各井。愛惜尤甚。東西各國中。惟日本最乏鐵鑛。其在前清時代。與我國訂約。每年由我國湖北大冶鑛山供給鐵鑛若干噸。故其大製鐵廠之原料。多爲我國大冶產物。自日韓合併後。彼又多一鐵料之產地。

近又運動我國借款。以江蘇鳳凰山及江西城門山鐵礦作抵。此皆由其鐵料不足。急欲向外經營。以謀得一供給之地。我國五金俱備。煤鐵尤多。天之所以資我者厚矣。惟目下工業不振。所需煤鐵之量亦少。除湖北大冶。江西萍鄉。及直隸開平。奉天本溪湖等處。為煤鐵業之最著者外。其餘各地之鐵。不過為用器之需。煤不過為炊爨之用。以故村民賤視煤鐵。無關輕重。此可深慨者也。然我國不興工業則已。如必興工業。則煤鐵為必不可少之原料。此時亟應保存可貴之井床。以為後日之用。政府有見於此。故對此二項井質。於普通鑛業條例外。尚有特別規定。如鐵鑛定為國家經營。不准人民私採。煤炭之現未開採者。責成各省財政廳技術員。劃為官鑛區。以俟政府擇尤開辦。此皆注重煤鐵。將以貽後世國民維持無窮之國運也。滇省煤鐵極多。展閱雲南鑛產一覽表。凡於各縣俱有。徒以工業不興。用途自少。所有煤鐵產地。一任人民自由開採。縱橫亂掘。且留廢水毒氣之空洞。使後來者見而生畏。因少數村民之衣食。損害國家有用之鑛床。是誠國家鑛業之蠹賊。亟應嚴加取締。以資保護。而培元氣。願一般無識者。流反謂鑛業應取開放主義。此實見小而遺大也。鄙見如此。諸君以為何如。

鄒子彥先生講演鉛中提銀法。曰：銀之用途。其他不必具論。即以貨幣一端。為各國必不可少之物。我國以銀取為本位。古來國用。取給本土。即市場授受。亦限國內。自海禁大開以來。彼此通商互市。而銀貨遂至賡續流出。雖云互有取與。要皆來徼去著。今以三年來吾國現銀出入之數量列表比較之。可知其概也。據民國八年農商公報第五卷八冊

輸入值海關兩

輸出值海關兩

比較盈絀

一九一五	二〇百萬兩	三九百萬兩	一九百萬兩
一九一六	三七全	六五全	二八全
一九一七	二七全	四八全	二二全

由上表觀之一九一六（民國五年）吾國現銀之流出竟達二千八百萬兩。反觀吾國近數年所謂銀之生產。即徵諸全國亦渺不可多得。此非一可懼之現象耶。

銀之生產。由中國現代銀廠之情形觀之。宜乎日漸減少也。蓋各國之銀。多由銅鉛及金礦中提出。中國則僅由鉛中提出。而又拘守成法。以今昔異勢。因而限制含銀成分甚嚴。大多數之含銀鉛。若未達所需要之含銀成分。則概行捨去。視西人凡遇含有銀質者。則提取之。且能參以經濟上之勝算。有遜色多矣。故余特述兩法。介紹國人。

方法 鉛中提銀。視其含有不純物為何。大概分爲兩種。即鉛中含有鈹者。用拍挺生結晶法。否則用拔克士合金法。今所論者。專就後者而言。

沿革 本法於一八四二年時。曾爲卡斯頓氏發明。但當時不知最後之分銀。與分銀後鉛之精煉。故未實際採用。於此待至一八五〇—五二年。拔克士氏始完成其方法。公諸世用。

原理 本法利用金屬鋅投入熔融鉛中。提取其中之銀分。其所以然者。係於金屬化學性中。鋅之於銀。其親和力較鉛爲大。故能得鉛中之銀分。奪取成爲一種合金。既成合金。則其熔融性較鉛爲少。而比重亦較鉛爲低。因以凝固。浮於熔鉛之表面。但鋅之加入量。若鉛爲純品。則以銀之含量增加。而亦隨之增

加據羅士偉氏之公式 according to the rosweig's formula, 所需銻量爲次之關係。

$$Z=10.39+0.035T$$

where Z =Kgs Zn to be added to one metru ton of Pb.

$$T=\text{grs, ag in } 1000\text{Kgs. Pb.}$$

This PorresPonds to

$$Z=23.32+0.223T$$

where Z =lbs, Zn to be added to 2000 lbs of Pb.

T =oz, ag Per american ton. 上之公式計算爲學理的。至實地工作時。以每頓含銀百溫

司者。加入百分之一。五之銻量。(對實鉛量)百五十溫司者。爲百分之二。二百五十溫司者。爲百分之二。五。準此遞相加減。庶無大差。

工作法 先將鍋預熱二時許。投入鉛。待其熔融。溫度增高。即投入適當之銻量。再增火力。使銻塊溶化。稍減其火勢。以鉄鈹攪拌。約壹時許。將火完全退出。約待一時三十分間。所謂銀銻之合金渣遂浮出。Zinc Scum。用漏瓢撈出之。撈出後。再增火勢。待熔鉛增高溫度。另投入第二次當量之銻塊。仍如前操作。Zinc aust. 惟投入銻量。各爲不同耳。

據日本神岡井山之實例。對於熔鉛之總量二萬斤。加入銻塊總量爲二百五十斤。分三次投入。其配分量如下。

第一次	四十五斤	合金渣含銀約 4%
第二次	百四十五斤	全 15%
第三次	六十斤	全 不定

由此取得之合金渣。昔用熔爐合燃料熔解。銻為揮發性物。遇高溫酸化。以氣體狀逸散空中。今則利其揮發性。皆用蒸餾法。使銻為金屬氣體分離。再凝結裝置收回之。所殘為鉛銀合金。

今於美國各鑛山多採用者為 Faber du faur furnace 德國鑛山多採用者為 morgans distillation process

以上兩爐均用耐火磚砌成。使用坩堝為黑鉛製。Graphite crucible 使用燃料均屬煨炭。coke 惟前爐為可

動式。Movable type 後爐為定置式。Stationary type 其蒸餾之結果。得含銀百分之十一十五之富鉛。此即為

分銀之原料。

富鉛之灰吹法。The cupellation of argentiferous lead

富鉛為鉛銀之合金。本法將其投入於倒焰爐中。行酸化溶解。Oxidizing melting 使鉛完全為酸化物排出。所得即純銀。

其所以然者。鉛銀於酸化程度。相差甚遠。對於酸化抵抗力較弱之鉛。首先酸化。既成之酸化鉛。不特性質與金。大相懸絕。即於比重。亦相差太遠。因以浮出表面。逐漸流出。而銀則殘存於後。

講演後。由柏西文先生演奏鋼琴。蔣筱秋先生演奏衛爾林。李子俊先生演奏漫多林畢。遂振鈴散會。

本會第三次舉行定業講演之狀況

李玉麟同錄
王孟秩

八月三十日。午後六時至九時。本會假總商會商事公斷處地點。舉行第三次實業講演。特請江蘇袁昌運先生講演雲南牧畜前途。廣東曾稚南先生講演南洋實業之狀況及華僑將來之位置。暨本會會員曹星北先生講演農民與政治思想。孫一時先生講演銑之發明與新物質觀。蒞會聽講者共四百餘人。首由副會長童仲華先生報告舉行第三次實業講演之情形後。裘會曹孫四先生遂依次講演。今將其講演詞畧述如左。

裘先生謂兄弟去歲曾由緬甸至雲南。對於雲南情形。略為觀察。僅就管見所及。可為貴省借鑑者。約有數端。試略陳之。

(一)森林。滇地十五萬方英里。人口一千餘萬。就中山地居多。頗宜造林。現今業森林者。不過百分之一。其力僅能自給。不足供全省人民之需要。而於林木之採伐。祇就近者小者取之。深山野箐。人跡罕至之地。往往百年老樹。無人過問。見金不拾。殊為可惜。

(二)農業。有大農。有小農。大農即以廣大地面。經營農業。其富力足以左右一邑。或全國之糧食問題。如美利堅與大利皆是。小農反之。雲南荒蕪之田地甚多。應急宜設法。以期達於大農主義。

(三)牧畜。雲南氣候溫和。四季無大差異。綠草常青。非他省所能及。欲發達實業。牧畜最為相宜。如蒙古新疆。雖為牧畜相宜之地。然因氣候寒冷。每年僅有六個月可以放牧。是其缺點。若在雲南。則無此缺憾。故兄弟對於雲南牧畜前途。有極大之希望焉。但應注意之點如下。

(甲)銷路。譬如時尙乘馬。而所育成者為輓馬。則不能昂價以出售。需要多者為牛羊。而供給者為驢。

驟則不能廣銷路以得利益。故于未辦之先，須因時因地斟酌辦理。兄弟到緬甸地方，知緬甸需要最急者為牛與羊，因該處需要之牛羊均仰給印度，現印度已有供不給求之勢。雲南牧畜自宜注重牛羊，而銷地即定在緬甸。將來辦理發達，如嫌銷路太狹，可於適宜地方設一牛羊屠宰場，製成罐頭，運銷海外。或者謂雲南交通不便，何能行銷緬甸？不知牛羊乃是容易行走的動物，不須車載，不須馬駝，一水一草即可生活，只須一人隨後指揮，雖千里亦能到達。況緬甸毗連，其容易更不待言。

(乙)資本生產的要素。惟土地勞力與資本。滇省荒地甚多，人工亦賤，這兩項自不生問題。惟資本在開辦之第一二三四五年，無生利之希望，故須籌五年的開支。假定一場年支經費萬元，共計不過五萬元。第五年後，仔畜蕃殖，則有盈無虧矣。

(丙)選種。凡牛羊有肉用乳用之別，故選種亦各不同。肉用者宜具易肥性，乳用者宜泌乳量多。其他生殖各部健全與否，遺傳病之有無，無論肉用乳用，皆不可不檢查周到。就中種畜之選擇，尤須特別注意。因一種牲畜一年中與多數牲畜交配，而生多數仔畜故也。試舉例以明之。假定純粹種牡之評點為100，本地種牝之評點為50，以此二頭交配，則第一代所生子為 $(100+50) \div 2 = 75$ 。第一代子之評點已較其母畜增多，再以第一代所生之牲畜配合純粹種牡，則生子當為 $(75+100) \div 2 = 87.5$ 。是第二代子之評點較第一代子增多，較原母畜則已增多。如此遞推，三代四代……繼續繁殖，則子畜評點必有達100之一日。是時本地種之血液殆完全消失，純粹種之優良形質已一概遺傳於其子孫。

(丁)飼養。飼料以含蛋白質澱粉質脂肪質之三者爲良好飼料。以之飼養家畜。長成迅速。又有宜注意者。牲畜係羣居羣走的動物。一遇病症發生。傳染最速。牧畜家之損失。卽基因於此。故須預防治療。預防之法。飼料配合適當。亦其一端。此外流通空氣。勤除穢物。皆不可不注意。而治療則非用獸醫專門人才不可。

以上四問題既解決。則可以言牧畜矣。至牧畜對於個人經濟國家經濟利益之大。人人皆知。然爲一般人所不覺者。尙有二事。(一)可固邊圉。例如歐人經營墨西哥時。南墨注重牧畜。邊塞大牧場。隨在皆有。以爲顯然界限。侵略不易。攻之亦未下。北墨則不然。對於邊塞之疏遠不問。一如雲南。遂爲所蠶食。可見牧畜能固邊圉。非虛語也。(二)可改良土壤。植物所以能生長。全靠吸取地中養分。年復一年。地中養分殆盡。雖有良地。亦無如之何。倘能多辦牧場。則牲畜糞尿。乃天然最美肥料。故凡有牧場之地。瘠土可變爲肥壤。總之。雲南爲天然之農業國。而牧畜又爲雲南農業界中最相宜而最有希望之事。欲發達雲南農業。當以牧畜之盛衰卜之。

其次由曾先生講演。謂諸君須知南洋爲華僑之根據地。而非華僑之繁殖地。在昔中國人民。富有勇敢之天性。拋妻別子。犯風觸浪。不惜性命。得一島嶼。則喜爲萬世不易之業。孰知其子孫竟藩籬於人也。今華僑雖失其遠祖創造之地。其心目間之感覺。既異於內地之民。則其盼望祖國拯濟之心。如海波起伏。無時或歇。故不惜其財產。幫助祖國。而望祖國振作精神。爲華僑保護之父母。脫能免外人之虐待。則其幸福爲何如者。然今華僑式微矣。華僑降伏之國。爲英荷德葡。猶以英荷二國之勢力爲甚。故伏處其地。

者無不受其羽翼。而南洋群島。雖列若繁星。究以錫蘭為首領。錫蘭之產額。復以錫為大宗。而開闢錫者。復為華僑。及後樹膠之利普及。華僑以體洞深遠。難以開採。遂去錫而業樹膠。外人既得錫窟。即集股開辦。迨乎錫業大盛。廉價爭銷。其害直接於華僑。間接於滇錫。故近日滇錫銷路遲滯者。此也。其他如馬來半島之錫。較錫蘭為尤甚。年可得稅金二千餘萬。昔華僑居其地者數百萬。今已微矣。其他產鹽及樹膠之區。如鄂、零丹、南康、東印度群島、羅婆洲、爪哇、蘇門答臘、新加坡等地。無一非華僑所把持。今已歸諸他人矣。繼華僑而起者。除英荷德葡為之主外。日本人其尤者。日本人之入是地。必由其政府資助。受政府資助而來者。表面雖為婁子藥師。其實皆日政府之暗探也。迨將地勢物產等項調查確實。反告其政府。日人中之大批農工商賈。遂接踵而來。日甚一日。其勢力遂超乎華僑之上。故近日代華僑而起者。日人也。暹羅為某國之保護國。華僑族其地者約四百萬。反受百餘萬暹民之壓制者。某國為之助耳。故近旅暹之華僑。不但無教授華文之學校。即華語亦幾不保。以鄙人身經之痛苦。而斷華僑將來之位置。恐於南洋無立足之地。此僑民之所以以金錢資助祖國。望祖國振興而救濟之。而豈有他意哉。

其次由曹先生講演。謂農民與政治思想。近今研究家頗以為有價值之問題。因世界對於國家。國家對於國民。國民對於土地。均有思想。若農民之與政治。其關係尤切。據歐西哲學研究。當羅馬最盛時代。農人愛國心甚富。如耕種土地。每有一犁之地。而斷不能讓入者。輒因之而起爭執。雖政府亦不能解決。夫以最小之範圍。尚且如此。則推而至於一家一邑一鄉一國。斷無能讓入者。故區區農人。遂起政治作用。非富於愛土地心者乎。至於猶太人飄泊世界。亡國敗家者。愛國心少也。然考其愛國心少之原因。則農

民事業不振故也。大凡農民之愛國心。由教育而來。有教育而後。乃有國家觀念。因農人智識簡當。只須略施教育。而其堅忍不拔之心。強壯奈勞之性。可以百折不回也。以尺寸之土地無不愛。推而至於國家。斷無有不愛也。余謂農民有政治思想。豈欺人乎。即以雲南論之。如片馬一隅。爲英人侵略者。幾至千里。只以大段荒山。無人耕種。由是邊防無人。國界因之變更。此無他。無農人耕種。遂至無政治思想。若使移民殖邊之政策實行。移民於此。耕之種之。教之育之。安在無愛國思想。不足以固邊圉乎。試東觀日本。教育普及以後。一般農民。聞徵兵令一下。則爭先恐後。深怕不能爲國盡力。足見誠樸耐勞之農夫。略施以簡當之教育。則愛國之心。誠有若決江河而莫能禦者矣。故國家開化或半開化。純在教育中解決。若不開化。每一變更。則動生抵抗。故農人未受教育之前。其愛土地心。不過是個人單獨心。既受教育之後。則變爲合群愛衆之心矣。若近世英人以工商立國。自歐戰而後。現已致力農林。蓋自知以工商立國之主義。偏而不可行也。又如日本之開闢北海道。經營南洋群島。亦何嘗不從農林入手。考之已往。參之現在。可知農人與國家有切要之關係。故教育之普及。不可不早爲謀之。鄙人學識粗疎。僅以一得之愚。略說數語。尙祈原諒。

再次爲孫先生講演。謂今天晚上。對諸君把世界上最新最奇。且有興味的一種科學上的話。略爲講一講。就是銑之發明與新物質觀。這個題目。本來銑這個名詞。諸君在普通化學書上。想已見過的。不過他的妙處。恐怕尙未必聽見過。假如炸彈爲最強烈的爆發物。是人人曉得的。因炸彈中含有一種潛勢力。要是此種潛勢力發作起來。就是金壘鐵壁也。一時粉碎的。英國有一位學者。名叫索底。依他的報告。銑

內藏有的潛勢力約爲爆彈的一百五十萬倍。若有純金屬銻一錢。一時發作起來。可及得住九千斤爆彈的爆力。

那麼銻這一種最奇怪的元質。是怎麼曉得的呢。諸君請聽。我慢慢的說來。就是二十二年前。法國的屈里夫人發明的。那麼一種最雄偉的東西。在那麼一個最纖弱的婦人手中發明出來。真是世界上的事。無奇不有了。這位屈里夫人。他本來是一位波蘭人。二十五歲時到法國。進巴黎大學。專攻物理學。畢業後。就嫁巴黎大學物理學的教習屈里博士。今年他的年紀已五十四歲了。最初他所發明的。不是純銻。乃一種綠化銻。以後因爲製綠化銻比較製臭化銻爲難。故製出臭化銻。現在學校病院。及個人所有的銻。十中八九。大概都是臭化銻。其餘如硝酸銻。硫酸銻。炭酸銻。世界上都是有的。不過單體的金屬銻。乃近十年來纔發明。發明的人。仍然還是這位屈里夫人。此時製出的銻。尙不足二毫。後因種種試驗。就把他全數用盡了。諸君曉得。現在全世界。沒有一個人存得有金屬銻的。

這樣說來。單體的銻。到底是樣甚麼東西呢。若是諸君看見了。不過也與普通金屬一樣。也有金屬的光澤。分量很重。若加熱到攝氏七百度。他就熔融。同時變爲蒸氣。其蒸氣的利害。就是石英玻璃等類。也可被他鎔化的。

但市上有販賣臭化銻。或綠化銻者。係一種白色粉末。極易變爲黃褐色。或紫色。因他能吸收濕氣。所以拿玻璃管裝着。但此玻璃管。被他的作用。常變紫色。又把他與金剛石紅綠玉水晶等接觸。亦可使此等物變色。若把金剛鑽拿在他的面前。金剛鑽就放很好的光。所以可用他來辨別金剛鑽的真假。並且這

種東西。白天看不過是一點兒粉末。到了夜裏他就放光。他的光就隔着八個銅板那麼厚。亦能通過。所以我想一想。古時候有人說夜明珠。能在箱子裏發光。莫不是尋常的珠子。塗了點臭化銦在上面嗎。但是銦的眞正貴重的地方。還不是因他有發光變色這些作用的呢。

說到銦的貴重地方。我把他的價錢說出來。前五年一錢重臭化銦的價值。壹百五十萬元。諸君請想。金子現價。不過一錢值三元餘。白金也不過金子的一倍多。他的價值。實比金子貴五十萬倍了。然而這樣貴重的東西。在奧國瑞典等處。還是有人開工場來製造他。說來好笑。別樣工廠。一年的生產額。不是幾千噸。就是幾萬噸。此種工場。合瑞典奧大利兩個一齊。年產額不過三克。合中國的七八分。尙不足一錢。所以世界上現在存着的銦化合物甚少。合計不過五錢。若換算爲純粹的銦。只合一錢多。可知極其貴重的了。

如此貴重的東西。屈里夫人發明的時候。亦不是偶然。諸君都曉得中國與日本開戰的那一年。有一位德國人名叫列前的。發明出一種X光線。來能通過金石人體等種種不透明物。而且對照相的乾板。也可以感光。遇着了螢光板。或硫化鋅這些東西。能發出一種強光來。可是最不完全的。是我們的眼睛。看不見他。所以在學問上。不能不與尋常的光線。有個分別。另給他個名字。叫做放射線。X這個意思。在外國是『未知』的意思。所以X放射線。到現在來。他的本體究爲何物。還不知道呢。不過X線發明後。銦與電學等的發明。也就陸續出來了。

因爲X線。是我們的眼睛看不見的。現在既發明出來。或者此外尙有Y線Z線等。也未可知。所以歐洲

多少有學問的人都去研究。於是屈里夫人的先生。名叫別克列爾的。遂由含鈾的物質。發明出一種放射線出來。與X線相似。能通過薄金屬板。及木板。又可感照相的乾板。及電氣。當時因為發明的。所以把他的名字。弄在上面。叫做別克列爾線。但鈾這種東西。諸君也知道。一百二十幾年前。就發見的了。不過拿來做玻璃瓷器的顏料。沒甚稀奇。誰知他有這種放射線。所以屈里夫人。也是一位好奇的。熱心去研究。把種種鈾的化合物。(即如養化鈾等類)或鈾的礦。或鈾礦的滓。拿來在實驗室研究。到底發見別克列兒線的能力。那一種最強。於是遂發見鈾取去後的這一種礦滓。他的放射能力。實為原礦的一百萬倍。為純鈾的數百萬倍。那麼這種礦滓裏。到底有什麼東西呢。就是所謂的銑了。不過銑之含量。在礦滓中。僅數千萬分之一。所以我說這位屈里夫人的苦心。是很可佩服的。

現在我們再說一說銑的發熱量。假如爆彈的破壞力。不過一時的。火柴的燃燒力。亦是有限的。然銑化合物。能發無限的熱。金屬銑一克。每點鐘能發一百三十三加羅里。但此熱不僅發一點鐘。即一年十年百年千年。他都能繼續發出的。銑的放射線亦然。始終能與照相及電氣作用。

現在我們若將最强的電磁石。與銑的放射線接觸。就可以見銑的放射線。分為三部。一部傾於電磁石的北極。一部傾於南極。一部全不受電磁石的作用。我們現在把他名為 α 、 β 、 γ 三種。用圖表明於左。

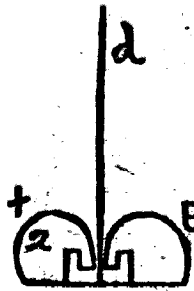

此 α 線的本性。是一種帶陽電氣的微細粒子。他一個粒子的重量。大約等於輕氣原子的四倍。每秒速度。實有三萬六千里的快。諸君請想。流星的速度。不過六七十里。假如流星到月亮的工夫。他已經跑到太陽去了。若用砲彈來比

他砲彈的速度。每秒鐘不過數里。也就可以穿過銅牆鐵壁。至於他的速度。有砲彈的幾萬倍。自然是驚天動地的力量了。從來說物質的原子。不能分開。因為他已經是個不能分的東西了。殊不知 α 粒子。他能侵入物質的原子中。即如空氣的分子。被他突擊。將一部分為原子根本的電子驅逐了。空氣就變為導電氣的性質。可是 α 這一種粒子。通過空氣幾寸後。他就慢慢的失了他的速度。失了他的電氣。變成了一種氣體原質。叫做氦。咳諸君。——從來化學上。不是說原質是物質的根本。不能由別的元質變得成。並且他也不能變為別的原質麼。誰知 α 這種粒子。他能變為氦呢。可見學問的力量真是大。從這種事實發見。即千古有價值的學說。也被他打破了。

那麼現在說的銑。有三種放射線。 α 線占百分之九十。 β 線占百分之九。 γ 線占百分之九。約四毫的銑。每秒鐘可發一億三千六百萬個 α 粒子。 α 粒子的質量。已如上述。約為輕氣的四倍。至 β 粒子的質量。真是令人可驚。實為輕氣原子的一千八百分之一。輕氣原子的小處。也就令人難想像了。誰知 β 粒子。更比他還小一千八百倍呢。在現在學問進步的程度。也就不能發明比他再小的東西了。但這種最小的微細粒子。現在叫做電子。

現在說的 α 粒子帶陽電氣。 β 粒子帶陰電氣。可是電氣這種東西。究竟只有陰陽兩種麼。還是除此兩種而外。尚有別種呢。假如高低這兩個形容詞。在心理上說。高是對低的稱呼。從前孔子登東山而小魯。是東山高約意思了。

不知登泰山而小天下。泰山又更比東山高些。然現在我們。要是處着飛機。飛在半虛空看。一看。不要說

是泰山東山。就是最高的喜馬拉亞山。又算什麼呢。可見高低厚薄正負這些形容詞。都是比較的。並不是絕對的。所以現在的理學家說。世間上只有陰電子。沒有什麼陽電子存在。即如不論什麼原子分子。都是由電子成的。這粒子帶陽電氣的意思。是因為 a 粒子中的陰電子。失了三個。所以他在常態。就是電氣的陽性了。在化學上一價的陽伊洪。是失了二個陰電子。三價的陽伊洪。是失了三個陰電子。又二價的陰伊洪。是比較常態多一個陰電子。二價的陰伊洪。是多二個陰電子。總之世間上。只有陰電氣。沒有陽電氣。所謂帶陽電氣的東西。都是比較尋常的狀態。陰電子少的緣故。a 粒子的速度。先已經說過了。每秒鐘合中國的三萬六千里。日粒子的速度更快。每秒鐘合五十一萬里。與光的速度相伯仲。世間上的東西。再沒有比他快的了。

然 d 放射線。是一種陰陽兩電氣都不帶的東西。且不是物質。是一種依的兒的電磁脈動。與 X 放射線的性質完全相同。

a、b、d 三種放射線。都能通過薄金板。但他的透過能力不一樣。大概 a 二。B 百。d 一萬的比例。現在我們更講個稀奇的事情。就是銻能變為別的原質。這種原質。稱之曰尼同。是一種非常重的氣體。比水銀的蒸氣還重。他的原子。比金比白金鉛等都重。在攝氏零下六十二度液化。七十一度固化。屬於氫族。不論與那一種原質。都不化合。所以沒有他的化合物。

然而銻這種元質。為什麼又變為尼同這種元質呢。若墨守着古時候原質不變的學說。萬也想不出來。因為銻把他的 a 粒子脫離後。他的殘骸。就譯為尼同了。以圖表之如下。

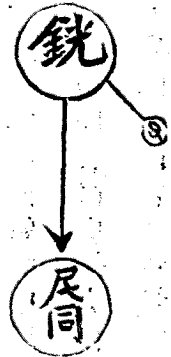

先我們不是講過。a 粒子失了電氣。就變成氦麼。現在失去 a 粒子的殘骸。又變為釷。是銻這一種原質。可以變為兩種新元質了。我們細細的想一想。銻既可以變為氦與釷。又不知銻是那樣東西的後裔呢。氦與釷。又還變為別樣東西不變呢。經多數有學問的人研究了。銻是鈾變來的。經過了一千七百六十年。就變為釷。又由釷再變再變。一直變到現在價最廉的鉛。以後鉛又不知變為那樣東西。如此看來。原質是有一定生命的。現在把他的壽命列表如下。

原質名	壽命
鈾	六十億年
釷	二十億年
釷 X	22 日
釷阿	1500 年
釷意	1760 年
釷同	3.86 日
釷 A	3 分
釷 B	26.7 分
釷 C	19.5 分
釷 D	17.3 年
釷 E ₁	6.2 日
釷 E ₂	4.8 日
釷	143 日
釷	不日

本來釷同這個東西。力量最大。若有裝皮酒的玻璃瓶那麼一瓶多釷同。他的力量。可及得住弧燈的數百倍。所以要想保存他。也沒有可以裝他的東西。因為不論甚麼東西。都可以被他這種可怕的熱熔化了。人說溫泉裏面有銻。然溫泉中。大概多是釷同。即醫療上的效果。亦都是這種釷同的緣故。空氣中

亦含有尼同。但含量頗小。一立方c.m.中平均尼同的元子數約有一個半。現在欲得一立方密達那麼多空氣中的尼同。非有一億分之八十三克銑不可。所以空氣中含有的全體尼同。計算起來。應有二百噸的銑化合物。要是計算他的價值。真是多不可言了。

除空中含有尼同及銑而外。土壤泉水海水井水及地殼等。都含有的。岩石中如火成岩。平均六十億斤。中含有五錢五分。水成岩約含四錢三分。其量雖微。可是對於地球有絕大的影響。諸君都曉得。我們居住的這個地球最初是一團似雲非雲似霞非霞的極熱東西。凝縮起來成的。現在看一看爆發着的火山。也就可以想像一二了。但是地球太陽的熱漸漸的都會消失。要是那一天冷了。我們人類及萬物。就可不是不能生存了。嗎。這個事情。也會經一位美國的天文學家。叫做牛甘的。算了一算。大約在五百萬年之後。年代雖是還遠。到底使我們總不安心。怕他終久會死滅。幸而地殼中的銑。所有的熱。可以來補助他。或者永久得生存。亦未可知。

現在再說一說銑對於醫療上的效用。若在暗室中。把銑拿在眼睛的近傍。便覺得很亮。就是瞎子。只要他的網膜完全。這種作用。也是有效的。所以在眼疾診療上。多利用之。但不可長時間。在眼睛的傍邊作用。否則好眼睛。反變為瞎子去了。

其他對於神經痛。腳氣病。中風。及種種慢性病。都是最有奇效的。總之。我最後再說一句。依銑這種原質的變化看來。原質的原子。是由電子成的。電子的質量。因速度會變。從前說的質量。是一定不變。這句話是靠不住的。所以物質質量這些東西。都可以說他是電氣的一種表現。非真有物質質量這些東西也。

好像我們的身體。全是力的一種形勢。並非真有其物也。力與物總不可分之爲二。不過力的特種表現。假名之曰物質而已。故物質這種東西。在理論上。是當然歸於消滅的。又觀測天體。由極簡單的元質。成複雜的元質。所謂物質的進化。在目前即可看得見的。從這進化推來。由無機物成有機物成生物的道理。亦不難了解了。科學與哲學的道理。亦大相接近了。抬起頭來看看天。低下頭去想一想。這種不可思議的現象。到底今晚上有有限的時間。是說不完。

本會爲耀龍電燈公司電燈明暗不一勸告各界勿與爲難文

滇省實業萌芽未久。學識經驗諸多欠缺。自保實情。屬電氣事業。較汽機之學理尤爲高深。不能辦理完善。情更可原。即如本省耀龍電燈公司。開辦不過數年。雖經迭次改良。內容仍欠完善。而電光倏明倏暗。致多妨碍。尤爲不滿人意。曾經本會會員梅君宗漢著爲論說。藉以勸告該公司設法改良。已登載本會第一卷季刊。諒爲各界所共見。現公司延精通電學者。在石龍填發電地方設法整理。以清其源。其他各項辦法。自該公司延請新總理接辦後。會同各董事。不避嫌怨。整頓一切。亦爲各界所共知。方冀過此以往。該公司逐漸改良。日有進步。固可作商辦實業之模範。而消除障礙。大放光明。俾得城開不夜。以副各界願主之希望。不意上月間。各戶奮有之電燈。初開時尙屬光亮。不移時光量遞減。最後宛似燒紅之鐵線。僅照及數寸之遠。出人意外。爲自開辦以來所未有。細探厥因。或謂公司發電機有毛病。電力不足。或謂係各戶紛紛添安六十磅之新燈泡。將電力過於分耗。以致舊有之燈。黯然無光。迨將油櫃燒毀數處。有不明電學者。謂係該公司多放電力。欲燒毀新安之燈泡。將來必發生極大之危險。以致羣

起反對不知新安之電燈泡較舊有燈泡之抵抗力尙小現有一部分改用數千抵抗力較低之新泡則電力當然向該處奔湧變爲過量之熱力致釀成燃燒之禍此理已由精于電學者著爲論說登載報端以釋羣疑而該公司亦一面將背街小巷及不點電表之燈戶暫行停止俟整理後再爲開放俾電力全注於各機關各學校各通衢及點電表之住戶爲一時治標之策一面添置新電機二部補充電力爲根本上之補救業由該公司呈奉^軍兩署暨^警警廳及經總商會布告俾衆周知現各機關各學校各通衢及點電表之住戶所安之燈頭已照舊光亮惟添購電機非倉卒所能辦到奉勸各界於此項機器未辦到之先電力不敷分配或電燈暫行停點或舊有燈泡偶然欠亮或油櫃偶然燃燒各宜明悉理由畧跡原情勿再激布怨言鼓動衆怒致與該公司爲難其無知之小孩如再對於該公司辦事人員出街追隨指摘令人難堪亦不妨婉言告知俾令解散因昨經本會職員數人赴該公司調查該公司確已將各部分分別研究從速改良惟該公司積習相沿歷年已久欲旦夕整頓處處均如人意斷難辦到非略寬時日不可况實業事項創辦不易該公司創辦之後各項已有頭緒如力加整頓自易收效且係經營數年爲滇省商辦最大而最有希望之公司設過爲攻擊致令信用全失經辦該公司之人員難以着手率灰心不願再積極整頓而觀露大利者得以乘隙逐漸攘奪竟至破壞而不可收拾恐不知者不責該公司辦理不善反藉口於衆人之逼倒空被惡名尤屬不可本會對於本省實業負促進改良之責除再公推職員數人赴該公司力勸迅速設法切實改良以副各界之希望外爲此將本會前後勸告該公司切實改良暨查明該公司現已設法從速改良之情形通告各界并望羣起維持不加逼迫致該公

可得有改良之餘地則該公司幸甚雲南商辦實業之前途亦幸甚

本會函請華僑代表曾葉兩君邀約熱心是業關懷祖國之實業家來滇投資興辦實業文

敬啟者雲南氣候溫和土質肥沃兼有滇越路線之交通如倡辦農林工商開發五金鑛產效宏利豐可操左券惟因資本缺乏莫克進行昨經 省長公署在省會設置僑商招待處分別委定處長參事暨遴任各股職員及擬由政府特派專員由本會公舉重要職員會同前往南洋歡迎僑商來滇投資辦理特政府專員現尙未經派定故本會隨同前往職員亦未舉出今適值 台旌赴南洋之便且素仰 先生對於吾滇實業之開發極端鼓吹素具熱忱用特函懇 先生此次赴南洋時邀約僑商中富有資本熱心實業並能關懷祖國期謀樂利者多人來滇投資倡辦實業以惠滇人則感戴 隆情實無既極至僑商來滇人地生疏凡應行介紹應行疏通以及應行贊助之處爲本會之力所能辦到者本會均勉爲辦理不敢稍有諉卸再前次本會與救國團開會歡迎 先生時曾擬具歡迎詞一通用特油印五十分送請吉便分送各僑商一閱以表演省人士對於僑商非惟極爲歡迎且 翹企甚殷庶南洋僑商可惠然肯來不至有疑沮之患除分函外肅此佈達

本會函總商會推舉職員會同本會所舉各職員出外調查徵集各項物品共同開辦一日用商品陳列場文

敬啟者本會昨開職員會議決擬由本會組設一物品陳列場將國貨及各國之貨分別陳列繼人入覽

藉促本省工商業之進步并舉定本會職員鍾君希竹孫君一時鄒君子彥葉君幸恭會同 貴會職員出外分別調查徵集以便即日覓地陳列標題以供衆覽用特函請 貴會煩爲查照速推職員二三人會同辦理實級公誼并乞見覆此致

本會函各街董借用五靈廟地點開辦日用商品陳列場文

敬啟者本會前會同 總商會商定合辦一日用商品陳列場徵集本國及外國各日用商品陳列何物價廉適用何物應當購運何物堪以仿造俾一般人民於開場期間得以隨意入覽知所抉擇當已分別舉定職員設法徵集惟因無設場相當地點遂致延未開辦茲探悉前進步黨向 貴街董借用之公有五靈廟屋宇現已空閒用特函請 貴街董查照將該廟屋宇全部借與本會應用俾便開辦事關提倡本省工業商業諒必 贊同除分函外爲此函請 見覆以便尅日舉辦實級公誼此致

本會函請總商會會長蒞會籌議開辦日用商品陳列場文

敬啟者本會前與 貴會商定合辦一日用商品陳列場并規定辦法分担經費至各項物品已畧爲徵集存會嗣因陳列地點一時未能覓獲遂暫行擱置現擬就勸業場樓上將舊有陳列之物品暨現由省外各屬徵集轉送河內陳賽之物品并同本會及 貴會現在及將來在省會徵集之物品分別陳列定期開場任人入覽以便了結前案茲定于本月十五日即本星期六午後六點鐘在本會事務所開會研議一切辦法屆時務請 枉駕蒞會指導爲禱此肅并請

開辦雲南臨時物品陳列處本會於本年六月間原擬與總商會開辦一日用商品陳列場嗣因設

場地點一時未能覓獲輾轉遷延至十一月十五日開會議決由本會同實業科總商會在勸業場樓上開辦定名為雲南臨時物品陳列處茲將該處辦法大綱附列于下

雲南臨時物品陳列處辦法大綱

- 一本處除將雲南商品陳列所舊有物品及政府徵集運赴越南河內賽會之物品分別陳列外並徵集本省外省外國各項物品陳列以供衆覽俾促進工商各業因定名為雲南臨時物品陳列處
- 二本處由雲南省長公署實業科總商會實業改進會聯合辦理
- 三本處設於省城勸業場樓上
- 四本處陳列物品分左列之各類

- (1) 教育品
- (2) 美術工藝品
- (3) 農產品
- (4) 林產品
- (5) 水產品
- (6) 牧獵品
- (7) 鑛產品
- (8) 機械工藝品

(9) 化學工藝品

(10) 手工工藝品

(11) 棉毛絲織品

(12) 藥用品

(13) 外國外省輸入品

五本處陳列物品均分別將名稱產地製造或出品人數量價值用途銷路標籤註明有重要者另編說明書

六本處陳列物品由實業科總商會實業改進會公舉職員數人分別擔任徵集暨陳列保管與夫招待說明等一切事項

七如各工廠公司各商家願來本處陳列物品售賣者均得于縱覽期間攜帶物品到本處陳列售賣惟無論何種物品均自行派人保管如有損失等項本處概不負責

八本處縱覽日期及時間等另定規則行之

雲南臨時物品陳列處啓事

茲緣勸業場樓上已奉 省長核飭改爲雲南商品陳列所正在着手改修間適值法國河內商務委員模移君來滇省徵集物品運赴越南河內于本年十二月間展覽會分別陳列現已由 省長公署令據各屬徵送之物品陸續到署發下本處暫行陳列數日以供衆覽陳列後即轉送河內會場陳列而實業

改進會總商會同人前擬開辦一日用商品陳列場曾經徵集各項日用物品以便擇地陳列數日俾衆參觀現在復向各處廣爲徵集一併搬放勸業場樓上運同樓上舊有之陳列物品及 省長公署發下暫行陳列之物品開辦一臨時物品陳列處分類陳列并擇定日期任人覽觀在此期限內任由 各界人員入場遊覽惟應遵照本處所訂之參觀規則辦理設有願來本處買賣物品者亦聽其便特此佈告

附參觀規則

- 一 本處陳列之物品無論何人均可入覽惟以三日爲限（後復延長三日）自本月二十四日起至二十六日止定二十四二十五兩日爲各界男賓參觀期二十六日爲女賓參觀期
- 二 參觀時間自午前十時起至午後五時止
- 三 參觀之人不得妄自移動陳列物品如有欲將陳列物品攝影摹繪者聽其自便
- 四 參觀之人須按照本處入口出口地方挨次入出不得擁擠
- 五 參觀之人不得攜帶危險物件并不得在陳列物品處任意吸煙及唾痰
- 六 參觀之人欲詢問陳列物品情形時可向說明員詢問即由說明員詳細說明

函各職員辦理臨時物品陳列事項文

敬啟者本處於本月十七日午前十一時在勸業場樓上開會議決徵集暨陳列物品各辦法并舉定擔認分別辦理各人員應開具清單送請 先生查照辦理盼切禱切此致

附職員清單及議決辦法

主任

實業科 童仲華 實業改進會 張槐三 總商會 雷沛周

徵集員暨徵集辦法

- (一) 教育品以手工圖畫標本爲主由楊鏡漸陳善初徵集
- (二) 美術工藝品由李子俊徵集
- (三) 農產品由楊昌齡徵集
- (四) 林產品李松如徵集
- (五) 水產品由總商會徵集
- (六) 牧獵品由陳松岩徵集
- (七) 鑛產品由鍾希竹徵集
- (八) 機械工藝品由庾晋侯徵集
- (九) 化學工藝品由倪筱初徵集
- (十) 手工工藝品由總商會徵集
- (十一) 棉毛絲織品由總商會徵集
- (十二) 藥材品由總商會徵集
- (十三) 外國外省參考品由張子俊葉辛恭寶尙之徵集

(十四)各工廠出品由黃文波徵集

(十五)各公司出品由周子韜徵集

(十六)徵集日期自本月十八日星期二起至二十一日星期四止

陳列員暨陳列辦法

(甲)陳列員 呂重安 雷德三 李海秋 王筱貞 施宥三 鍾希竹 孫一時 曹星北

鄒子彥 李偉渠 金石菴 王克竹 劉竹齋 楊濂泉

(乙)陳列辦法 (1)標籤印二千張 (2)玻璃樹三十架 (3)普通木架二十個 (4)棹子二十張

(5)棉布二十床 (6)陳列日期自本月十八日星期二起至二十二日星期五止

說明員

英語張子俊 法語寶尙之 日語繆瑞麟 李松如

招待員

惠雲岑 米仁齋 段念松

保管及經理各項事務員

(一)梁厚齋保管各項物品兼辦庶務

(二)郭文清保管各項物品兼辦會計

(三)劉潤之保管各項物品兼辦文牘

附事 隨各學樓贈送物品陳列文

(四)臨時書記二人雜役八名均由梁郭劉三君僱用

函各學校請酌量徵送物品陳列文

敬啓者茲緣實業科總商會實業改進會在勸業場樓上共同開辦一雲南臨時物品陳列處定于本星期六開幕除將實業科發下保管去今兩年徵集赴河內商品展覽會各物品分別陳列外并舉定各職員向省內各學校公司工廠洋行商店徵集一切物品來場陳列用張鴻博索仰 貴校成績各品及標本均臻完善擬請酌量徵送數種陳列俾衆參觀以資比較觀摩會畢即如數奉還如有損壞概由敝處負責除分函外用特函達請煩檢齊儘明日飭人送來以便陳列爲荷此致

函各公司請先期派人將各類物品運場陳列文

敬啟者頃由實業科總商會實業改進會共同在勸業場樓上開辦一雲南臨時物品陳列處將勸業場樓上原有物品及本年徵集送往河內商品展覽會各物品與現在舉定職員向省會各學校公司工廠洋行商店徵集一切物品分類陳列自本月二十四日起任人遊覽三日以資比較而便觀摩于本省工商業之前途不無裨益素仰 貴公司規模宏大物品繁多又復熱心公益務祈先期派人將各類物品運至本處陳列以供衆覽本處既藉增光榮 貴公司所有物品亦可隨時售賣用特函達請煩 查照辦理爲荷此肅順頌

函警廳請加派得力警察到場彈壓暨修理該處道路文

敬肅者本處係由 省長公署實業科總商會實業改進會共同組設徵集本省及外省外國各項物品

假勸業場樓上商品陳列所地點分類陳列以供中外人士之觀覽內促出產之增進外引遠人之購求並以樹立陳列所之基礎曾經呈奉批准照辦茲定於本月二十二日即星期六引外賓參觀二十四日至二十七日縱人入覽惟該勸業場前後現在修理馬路石泥堆積路極不平殊於參觀有碍理合函請鈞廳轉飭修理該處道路人員迅將該場前後馬路上所聚之亂石及未填之坑坎等項略為整理以便消除障礙出入易于通行至開幕之日并祈 飭警署多派得力警察到場彈壓以便維持秩序實公誼肅此謹上并請

函憲兵司令部請派憲兵到場彈壓文

敬啟者昨經實業科總商會實業改進會各職員開會議決在勸業場樓上共同開辦一雲南臨時物品陳列處當經分別舉定徵集陳列保管各職員分別辦理現已陳列齊全定于本月二十日即星期一開幕俾各界人員入場參觀除分函貴廳加派得力警察到場維持彈壓外相應函請 貴部酌派憲兵數名前來會同維持一切至緞公誼此肅敬頌

函學生聯合會請酌派會員到場襄助維持秩序文

敬啟者本處由實業科總商會實業改進會在勸業場樓上共同開辦一雲南臨時物品陳列處當經分別舉定各職員分頭辦理現已陳列齊全定于本月二十四日開幕任由各界人員入場參觀三日屆時恐人數擁擠秩序紊亂除分函警廳及憲兵司令部加派得力警察憲兵到場彈壓外相應函達 貴會請煩酌派會員二十人前來襄維一切素仰 貴會熱心公益紀律可風對此盛舉當樂為贊助本處已

雲南實業改進會季刊

預備茶點尙祈 駕臨爲禱此致

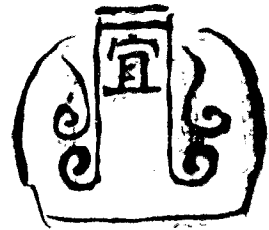

雜錄

宜錢

雲南省立農事試驗場報告序

楊文清

夫人一日不食則飢。終歲無衣則寒。故曰大哉農桑。真斯民衣食之源。而古之所以重農者。良以農爲國本。食爲民天。國勢強弱。民生休戚。胥係於農。農之於國。其關係不綦大哉。吾國世界古農國也。重農事蹟。班班可考。如神農耒耜之作。黃帝邱田之制。唐堯四時之定。后稷稼穡之教。伊尹區田之興。周禮土宜辨種土化之法。漢書躬耕籍田之制。勸農課桑之令。遞嬗相襲。歷代不易。故民歌康有。國稱富饒。秦漢以降。農政不修。農教不明。樹藝不講。採伐無禁。中原千里。童山濯濯。沃野荒涼。以神州蘊厚積富之區。寰宇之大。山澤之多。無優異農產。良美林木。輸出於外。受人歡迎。既屬可異。而乃製器造船。日品需用。復轉資外來。不亦重可哀哉。是無他。農林蠶牧。素無人知。合法經營。適當利用。而所謂農業者。拘守陳法。罔知改良。農業日衰。產品益劣。無惑乎民貧滋甚。國弱滋甚也。自海禁大開。各國皆以發展經濟勢力。爲謀奪人國之唯一政策。奇珍異品。爭相舶來。競爭愈烈。漏卮愈多。工戰商戰。甚於兵禍。利權外溢。國基動搖。然窮本溯源。則天下大利。仍歸於農。蓋農爲工商之母。工之製造。商之懋遷。其原料皆必賴農以產出。無古今中

外。其揆一也。故農業廢。則工商業亦無由發達。於是富道始瞿然觀省。知非講求農業。推陳務新。無從樹振興實業之本。而濟天時地利之窮。乃於中央各省。設立農事試驗場。爲民倡導。吾滇聞風興起。於民國元年。就大普吉舊購作營盤地千餘畝。設雲南省立農事試驗場。栽植果木桑樹數萬株。委楊君鍾壽經理場務。逐年經營。河有端倪。去年春。楊君奉調爲實業科科員。不佞濫竽充數。學識謬陋。膠膺重任。時懼隕越。蓋農事範圍宏鉅。種類繁頤。如園藝。如蠶桑。如森林。如畜牧等。學理精深。技術微妙。學具專長。素富經驗者。專事經理。猶難期必效。况庸如不佞。其能以一身而兼數務。且能望諸務畢舉乎。兼之場地荒漠。交通不便。種子肥料之購入。農產物品之販賣。試驗作物之參觀比較。既屬諸多窒碍。而經費有限。無米之炊。縱巧婦亦難爲也。視事之後。卽請實業科長李笠孫先生。力謀增加經費。遷移場所。就南城附近。選適宜地方。設立試驗場。場中分技術事務兩部。而技術部內。又分農藝蠶桑森林畜牧諸股。每股延專門人員。分任經理。庶事易整飭。而效易昭著。李公頗然其說。正設法籌問。適靖國事起。籌款維艱。事遂終止。無已特就場內現狀。力謀整飭。以固根基。首舉其最要者。一曰謀肥料之供給。蓋肥料之於作物。猶食物之於人類。得之則生。弗得則死。是以欲作物之生而繁茂。試驗而有成效也。勢不得不謀增肥料。以資營養。而謀增肥料之法。在都會附近。固可購取人糞尿及化學肥料等。若僻鄉窮壤。舍利用堆肥廐肥外。其道未由。故一面搜集場內枯草落葉。製造堆肥。以應急需。一面請將省立第一牧場。附設本場。購養牛馬羊豚各數十頭。既可謀畜產之改良。復得肥料供給之便利。所謂一舉而兩善也。二曰圖蠶事之推廣。本場現栽植桑樹約四五萬株。而附近村民。素不知養蠶爲何物。場內歷年養蠶。又係借自附近寺廟。

屋宇褊狹。既不適於蠶之生理。復難容多量蠶兒。以消納此四五萬株桑葉。致有用之物。置於無用。殊爲可惜。是以去年冬。特呈准 省長。以場內自行收入之款。陸續撙節。就本場桑園中央。選高燥適宜之場。建築蠶室數間。認真飼蠶製種。以爲民間模範。將來漸次擴充。不惟本場蠶絲收入。可望逐漸增加。而附近人民。亦可望見利做效。蠶業前途。裨益良多。三曰試種外國各種牧草。歐美牧業。蒸蒸日上。吾國畜牧。愈趨愈下者。原因多端。牧草不良。其最要也。蓋吾人知畜牧而不講培養牧草。是猶栽種作物而不知施給肥料。欲作物之生長繁茂。收穫良多也得乎。本場有鑒於此。特購買東西各國良好牧草籽種。分區試驗。將來如有成效。豈僅本場畜牧可望逐漸改良發達耶。四曰場地之區分。本場舊栽之果木桑樹。以及蔬菜等類。凌亂參差。非惟有碍觀瞻。抑且內部進行。實多不便。今年春特就場內試驗事項。先分爲桑園果園菜圃林場數區。分明種類。劃定區域。使每區作物生長之良否。成蹟之優劣。一望而知。不僅農事易於管理經營。即農民學者之參觀比較。亦甚便利也。此外則設立農產製造室。農產陳列室。農事講演室。謀廣製造。以增農產之用途。陳列品種。以資成蹟之比較。講演農務。以開農民之知識。而導其改良。以上諸端。皆爲農事試驗必講事項。如推行無碍。庶能樹試驗場之根基。而爲提倡改良農事之先導。一得之愚。非敢云盡善盡美。亦非敢謂試驗場之設。如是既畢其能事。特維持本場現狀。鞏固本場根基。不得不就力之所能。急其先務也。部署既定。督同同事。認真整飭。加意經營。年餘以來。各項成蹟。輒有可觀。惟額定經費。月僅百捌拾元。擴充匪易。進行維艱。惟冀 督軍 省長。鼎力維持。將來經費稍裕。逐漸推廣。則吾滇農業改良。藉此場以爲先導者。當未可限量。茲就本場各項概略。分別記述。以冀海內外農學專家。

指而正之。俾臻完善。則又不佞所昕夕祝禱者也。

雲南山茛之研究

程澤銘

四

(一)山茛 繖形科。茴香屬。高尺許。多年生宿根草本。

(二)根 塊狀或球形。每柯有氣根一。鬚根極多。外皮色灰。肉內肉色淡黃。

(三)莖 一幹獨立。

(四)葉 小羽狀網脈。緣邊細齒。以五葉簇生一柄。而爲掌狀。葉序互生。

(五)花 花冠與萼不甚明晰。惟有四裂或五裂可辨。花序單繖形。

(六)蕊 雄蕊四。內向。藥雌蕊柱頭花柱分裂。子房二。在花蓋之下。係子房下位。

合觀花冠與蕊之數。不得不以植物生殖之法論之。生爲奇數。則花之諸部必爲奇。生爲偶數。則花之諸部必爲偶。乃山茛雌雄蕊均爲偶數。而花蓋却有五種者。非此物生而有之。實栽培之異也。

(七)子 有圓形。橢圓形。三角形。四角形。而以橢圓形爲最多。色分紅綠兩種。

栽培次第

(甲)種紅子

自冬季量紅子之多寡。計地方之廣狹。治地爲畦。溝寬尺許。上建四五尺高之平頂草棚。四面編籬。將紅子種下。覆以屋穢草。不使野草發生。至次年三四月。出土三四寸。作垂形。漸長成平行。三枚或四五枚。每枚生葉五張。爲掌狀。而根已如梅大。俗名日子條。至十冬月。則移遷位置種殖。

(乙)種子條

依上法將草棚地畦治理清楚。取子條去其莖。以其根相距五六寸。排列種下。深二三寸。覆以火土及塵灰。或他種液肥。然後覆土。土上又覆茅屋穢草。仍不能使青草發生。至次年三四月發芽。出土六七寸。作垂形。五六月伸直枝葉。仍與頭次相同。遂由枝之交點長莖。一莖端長成總梗。生小梗若干。七八月梗端之花漸變成子。九十月透紅者。十之六七俗名曰實花子。即可採取移地種殖。繼則去其莖。覆以肥料。(羊糞或加里)然其氣根漸漸減小。有痕迹。次年則由他處發芽。結之子。俗曰滿圓紅子。依此循環。採取播種。可至數十年之久。然遇症則不能結子。鋤其根。揉其花。以爲飲料之需。

栽培土壤。產熱地沙土。以白沙黑沙爲善。黃沙土次之。

栽培之地位。當陽方向。作斗斜形。凡塊根物不宜殖於其旁。

病症。荳症、雞屎症、扭頭子、青水症、膩症、黃葉、鼠嚙、

療法。青水症。因天氣乾燥。以水洒之。荳症雞屎症扭頭子症。因雨水太多。患者鏃之。黃葉症。因天

棚稀。勿宜急補之。鼠嚙宜備貓。膩症用揚塵灰和水洒之。

重量。三四年者。每斤百六十頭。或二百頭以外。五六年者。百二十頭。或八十頭。八九年者。八十頭。或六

十頭。生時三斤或四斤。曝之乾。只獲一斤。

用途。生血、散血、鎮痛、治吐血、血崩、損傷、刀傷。最宜婦科。生食散血。熟食生血。不論男女老幼。用之無不

効。

葉 性涼。可以泡茶。可以熬膏。

莖 可以熬膏。

花 可以泡茶消暑。

子 播殖種子。又能助牧畜之飲料。

參觀自強工廠記

劉家富

自強工廠。乃蜀人羅友鄉君創設者也。內分銅鉄土木四科。每科聘常工二人。主傭共十餘人。所製之物。爲銅線、銅皮、刀剪、鐵索、鐵欄杆、鉛版、風箱、梭子及其他日用零星什件。不可勝計。又填築地盤。更新炊竈。該廠主人亦能勝任。據渠面稱。則該廠所築成之竈。能利用風力。減少薪炭十分之三。所填地盤。需工程不多。可永保無裂壞之虞。余雖不能偏信一面之辭。然見其自住房屋地盤及天井。并未用一磚。純以泥土築成。而平滑過石砌。初未嘗損壞。則該廠主人之言爲不虛。至能利用風力減少薪炭。亦係實情。因空氣之分子。含有養氣。而養氣功用。能助燃燒。故能利用風力。鮮有不減少薪炭者。又該廠所使用之機械。概係自造。余趁間詢其不購舶來機械使用之原因。曰。資力不逮。且購來吾未嫻熟其使用方法。曷如自造之。自用之。之爲便利。并可節省經費。吾廠之所以命名自強工廠者。卽此意耳。余應之曰。唯唯。夫吾國工藝。向採放任主義。公家從未提倡獎勵保護。以視歐美之設學校。著專書。頒法律。父死子繼。兄亡弟承。精愈精求者。奚啻天壤。間有一二技優者。大抵不學無術。叩其工藝之原理。原則。則瞠目結舌。又且散而之四方。各爲生活計。電光螢火。安能燭照萬里。閒嘗默察世界趨勢。由兵戰一變而爲工商業之

戰爭。今後猛烈之程度。正未可限量。反觀我國。寂焉無聞。可爲寒心。即如滇省。自滇越鐵路通後。交通日繁。工業漸興。然求規模較大。辦有成效之工廠。實不多觀。僅公家倡辦之鐵工廠。機械較夥。而因他種原因。虧折甚鉅。今改歸商辦。比較稍好。然細攷其每月收支之數。出入相抵。盈餘無多。只能敷衍局面而已。此外厥設此項工廠。稍有成績者。爲粵人周廷傑君所開設之廣同昌銅鐵機器店。然因資力薄弱。器鐵不全。僅能造石印機。鐵門。鐵欄杆。銅鐵零件。及修理機器等。其規模尙遜羅君開設之自強工廠。此外並無第二鐵工廠。雲南之工藝。於此可見一斑矣。

鵬九牧植場觀

劉家富

陳鵬九君。當代實業大家也。當清末之季。滇省風氣未開。有世界眼光及實業思想者。寥如晨星。陳君即由外習製革之藝。歸而開設華盛店。是時滇省皮革價極廉。生活程度亦低。而同業者鮮。因致富焉。近則其眼光另射他處。於距城三十里黑龍潭附近之大馬山。購地從事牧植。縱橫十數里。今將植牧情形詳述如次。

(甲) 種植

松 杉松柯松二種。或活者百萬餘株。

柏 圓柏扁柏成活者。共一萬四千餘株。

竹 分金竹、攢竹、人面竹、實心竹、小竹、五種。共二千餘株。

雜木 椿樹一千株。均已長至六七尺高。桐樹十萬餘株。有加利三千餘株。草藤十萬餘株。

果木

梨桃共四千餘株（寶株梨約二千餘株）枇杷樹一千餘株均已長至七八尺高。

藥材

三七二萬餘棵均已長至五六寸。

蔬菜

中外蔬菜均種植。

（乙）牧畜

牛

黃牛五十五頭。

馬

六匹。

羊

陝西大尾草一支本地山羊七十七支。

（丙）建築

場中建西式房四十四間。曬室、浴室、碓樓均已齊備。外有花園。園內植果樹數百種。花木五十餘種。井苗圃數方。內植各種樹秧。此外尚有自來水一道。分流於屋內。廚內花園菜園各處。蓄水池八個。泅水池一個。打球場一塊。會客室大書。不准吸烟賭博狎妓。其品格之高。尙有如此者。又聞陳君計畫。俟其牧植事業發達之後。將出其餘利。修築一由省抵場輕便鐵道。行駛汽車。安設電燈電話。嗚呼如陳君者。可爲滇人模範矣。未知吾滇實業家。有繼陳君而起。不讓陳君專美於前者乎。余將拭目俟之。

附錄

本會第二屆職員簡明履歷表

職別	姓名	字	籍貫	出身	身經	驗	及著述
名譽會長	唐繼虞	夔慶	會澤縣	講武學校畢業	前雲南警察廳廳長督軍署總參謀長		
	楊福璋	霞生	浙江	前清舉人	前雲南政務廳廳長		
	由雲龍	夔舉	姚安縣	前清內閣中書	前雲南政務廳廳長雲南教育司 司長代理雲南省長		
	吳琨	石生	昆明縣	前清翰林院編修	前雲南實業司司長雲南鹽運使		
	李卓元	笠蓀	清溪縣	前清即用知縣北京高等實業學堂畢業	前雲南勸業道礦務科科長實業司第一二科 科長地質調查所所長代理實業司司長		
	華封祝	晉三	呈貢縣	日本井業學校畢業	前雲南實業司司長		
會長	童振藻	仲華	淮安縣	前清即用知縣	前雲南方言學堂高等學堂監督實業司第一 第三科科長實業員養成所所長代理實業科 科長著有中國經濟地理印行		
副會長	張祖蔭	槐三	鎮南縣	北京農業專門學校畢業	前雲南省農會副會長兼代正會長		
總務部部长	吳培仁	重安	昆明縣	初級師範師範傳習所自 治研究所畢業	前雲南高等審檢廳書記官長著有現行法制 大意印行		
文牘員	雷宣	德三	昆明縣	前清廩生雲南高等學堂 修業	前雲南民政司科員高等檢查廳見習檢查官 等審判廳文庫主簿		
庶務兼會計	葉華	辛恭	聞侯縣	雲南高等學堂畢業	前鹽豐縣實業員長		
辦事員	王之臣	孟秩	鹽豐縣	雲南實業員養成所畢業			
評議部部长	廖恩錫	晋侯	墨江縣	商業	雲南煤炭公司總董 鐵工廠總經理		

附錄 本會第二屆職員簡明履歷表

評議員

王人吉 筱貞 麗江縣

前清增生師範農業等畢業

前實業司技士農事試驗場場長巡接使署主事都督府科員首却行政委員著有造林新編

楊文清 鏡涵 祥雲縣

北京農業專門學校畢業
日本鹿兒島高等農林學校農科畢業

前農事試驗場場長農業學校教員

曹觀斗 星北 昭通縣

陳葆仁 善初 鹽津縣

北京農業專門學校畢業

李廷英 子俊 晉甯縣

日本東京高等美術學校西洋畫科畢業

前中華美術協會會長

倪守仁 筱初 昆明縣

日本長崎醫學專門學校畢業

楊鎮坤 民藩 大理縣

日本東京帝國農科大學畢業

前湖南農業學校農科主任

何榮恩 慧鄉 曲靖縣

雲南實業員養成所畢業

李毓茂 松如 祥雲縣

日本東京帝國大學農科大學林科專門畢業

孫向旭 筱樓 宣威縣

雲南講武學校畢業

編輯部部長

吳錫忠 蓋侯 昆明縣

前清農工商部小京官日本農商務省京都蠶業講習所本科畢業

前雲南甲種農業學校校長農林局局長

編輯員

楊鍾壽 昌齡 河西縣

雲南農業學校農科畢業

前實業司科員農事試驗場場長

李致中 子和 大理縣

雲南農業學校農科畢業

劉家富 潤之 玉溪縣

雲南法政專門學校附設高等商業本科畢業

調查部部長

鍾偉 希竹 新化縣

日本大阪高等工業學校探升治金科畢業

調查員

陳立幹 松岩 鎮南縣

日本東京帝國大學農科大學獸醫科畢業

姚光裕 克家 昆明縣 香港大學機械科畢業

鄒世俊 子彥 永善縣 日本秋田縣山尊門學校畢業

張偉 子俊 昆明縣 上海交通部高等工業專門學校土木工程科學士

梅宗漢 紹武 勸勸縣 北京高等實業學校畢業

蔣奎 雲蓀 上海縣 北京大學工科畢業

惠我春 雲岑 宣威縣 前清優廩生

執行部部長 孫時 一時 呈貢縣 日本東京高等工業學校畢業

執行員 李昌裕 紹周 昆明縣 前清財政公所文牘員

楊樹 澤生 昆明縣 雲南農業學校暨上海製絲專科畢業

王仁端 季英 祥雲縣 雲南農業學校畢業

曾魯光 漁生 鎮雄縣 日本秋田縣山尊門學校畢業

米文興 仁齋 玉溪縣 日本東京帝國大學農科畢業

段 屆 念松 劍川縣 雲南實業員養成所畢業

本會會員簡明履歷表

(續)

姓名 字 籍貫 出

身 通 信 處

藍作丹 大華 湖南 日本東京帝國大學農科大學獸醫科畢業

獸醫實習所

附錄 本會會員簡明履歷表

前昭通鑛業公司技士雲南煤礦公司事務董事

前督府秘書廳英、葡、法、英語學會會長兼教授

前陸軍學校教員

前雲南勸業場經理

前昆明師範山羅傳習所教員農林局科員督辦棉業總局股員

前雲南甲種農業學校教員雲南省農會農業叢報崇實報編輯

金承華 純甫 浙江 雲南實業員養成所畢業

富春街

田乃昌 文輝 會理縣 雲南法政學校附設高等商業本科畢業

徐振宇 棟臣 宜却 同 上 法政學校

任嗣廉 直卿 昆明縣 同 上 慎昌公司

孫紹雍 默深 昆明縣 同 上 同 上

曹汝銘 警龕 昆明縣 同 上 知化卷

袁應楫 星華 安寧縣 雲南省會中學校畢業

安寧縣實業所

車玉麟 穀臣 廣通縣 前清附生楚雄蠶桑傳習所畢業

廣通縣實業所

田里 美卿 濠鼻縣 前清附生自治公所參事歷辦縣屬實業事項

濠鼻縣實業所

李德芬 積卿 楚雄縣 俊秀歷充選舉事務所所長自治公所文牘員

楚雄縣實業所

張圖治 佐丞 元謀縣 前清貢生歷辦地方實業行政等事項

元謀縣實業所

于致祥 和廷 元謀縣 前清附生歷辦理地方實業事項

同 上

金以遜 志敏 路南縣 前清廩生報捐同知職銜

路南縣北門街金宅

張正倫 肇修 通海縣 前清乙酉科舉人省會自治研究所畢業

通海縣財神廟街致和堂

李德彰 育才 馬龍縣 前清增生曾任商會會長

馬龍縣實業所

周恕 子如 昆明縣 美國礦業專門學校畢業

李偉 玉成 墨江縣 美國鐵道學校畢業 雲南鐵工廠

繆嘉祥 瑞麟 昆明縣 日本農業專門學校畢業 翠湖公園事務所

湯克選 漢臣 會澤縣 日本東京高等蠶絲專門學校本科畢業

劉國澍 惠蒼 騰衝縣 日本東京高等工業學校畢業 救國日刊社

寶志鴻 尙之 昆明縣 前雲南高等學堂畢業 文涉署

張邦翰 西林 鎮雄縣 法國電學專科畢業 耀龍電燈公司

李挺規 偉渠 保山縣 日本東京高等商業學校畢業 救國日刊社

本會續收特別捐暨月捐之清單

本會七年九十一十二各月暨八年四月間蒙

各界及本會同人熱心捐助一切經費業于本會第一二卷季刊中登明茲將八年十月間蒙特別捐

助款項之

熱心實業家姓字及數目續登報端以鳴謝悃

錢平階先生 捐銀拾元

本會先後蒙

各界熱心實業家及本會同人慨捐鉅款之外并按月另捐款項以資補助已於本會第二三兩卷季刊登明外茲將六七八三個月所收之捐款數目列後

附錄 本會續收特別捐暨月捐之清單

- | | |
|-------|--------|
| 董仲華先生 | 每月捐銀壹元 |
| 郭子謙先生 | 每月捐銀壹元 |
| 廖晉侯先生 | 每月捐銀壹元 |
| 葉辛恭先生 | 每月捐銀壹元 |
| 黃詢儒先生 | 每月捐銀壹元 |
| 柏西文先生 | 每月捐銀壹元 |
| 張松巢先生 | 每月捐銀壹元 |
| 謝澤生先生 | 每月捐銀壹元 |
| 呂重安先生 | 每月捐銀伍角 |
| 張槐三先生 | 每月捐銀伍角 |
| 鍾希竹先生 | 每月捐銀伍角 |
| 雷德三先生 | 每月捐銀伍角 |
| 陳松岩先生 | 每月捐銀伍角 |
| 張子俊先生 | 每月捐銀伍角 |
| 李紹周先生 | 每月捐銀叁角 |
| 劉潤之先生 | 每月捐銀叁角 |

賈尙之先生 每月捐銀叁角
孫一時先生 每月捐銀叁角
李子俊先生 每月捐銀叁角
倪筱初先生 每月捐銀叁角
張子康先生 每月捐銀三角
梅紹武先生 每月捐銀叁角
王筱貞先生 每月捐銀貳角
楊澤生先生 每月捐銀貳角
吳蓋侯先生 每月捐銀貳角
楊鏡涵先生 每月捐銀貳角
共計拾肆元貳角

本會啟事

本會第三卷季刊已於本年
秋季出版發行內容分圖畫
論著譯述報告紀事雜錄六
門連插圖共一百二十餘頁
資料豐美印刷精緻售洋四
角凡願購閱者請向雲南省
城福照街實業改進會季刊
總發行所定購可也

美商 慎昌公司 設立雲南分行廣告

啟者本行在中國營業有年總行設在上海分行則北京哈爾濱張家口庫倫漢口廣州濟南長沙天津等處均有專辦各種機器

如發動機手抽機汽抽機開礦機紡紗機織布機織襪機榨油機碾米機磨麵機電話機電報機電燈機全部鐵路全部機鑄造廠建築工程應需用品以及附屬材料無美不備應有盡有各目繁多不

勝枚舉貨經定購即可現交延請經驗宏富之工程師駐華指導機器之設施裝配并繪圖說明久已中

外馳名信用昭著遊聞慎省實業有一日千里之勢特謀便利起見因來此間設立分行租定雲南省南

城外鹽店街第六十三號門牌三層洋式樓房內為營業地點所有各貨價值無不格外克己藉表歡迎

倘蒙各界諸君惠顧移玉敝分行接洽面商一切欲知各貨之詳細備分行分門別類具有圖說任便

索閱可也特此廣告

雲南美商 慎昌公司 謹啟

南洋兄弟烟草公司廣告

同胞猛省 同胞猛省

中國人請吸中國人製之香烟

中國南洋兄弟烟草公司創于前清光緒三十二年迄今凡十有餘年矣該公司之發起因當時美禁華工定苛約吾人感觸相率抵制美貨尤不喜吸其紙烟於是天津北洋烟草公司乘時以起南洋烟草公司因而繼之亦在香港成立南北互峙共挽利權用意至盛無何北洋寂滅而南洋亦幾不振

前清之末南洋公司屢遭失敗將不支矣幸發起人簡氏兄弟苦心孤詣撐持危局再行集合資本改爲兄弟公司得以磨續遂專力擴充廣東南洋羣島一帶貿易幾經研究出品乃漸精良賴華僑愛國貨銷流頓形發達該公司氣象駸駸煥發入民國以還營業益增高繼長國人乃知南洋之名至前歲該公司從事國內貿易各烟輸入北方去春復發現於長江流域羣相贊美購者日衆於其內地各處無不知本國有南洋兄弟烟草公司之香烟

該公司有 大喜 長城 美人 愛國 和平 喜鵲 地球 嘉禾
自由鐘 雙喜 三喜 四喜 飛艇 飛馬 發財 等九十餘種有

鐵罐扁盒扁包五枝十枝五十枝百枝不等其最行銷海外者爲雙喜四喜嘉禾飛馬國內則爲大喜長

城美人愛國喜鵲地球自由鐘嘉禾四喜飛艇飛馬雙喜等

該公司總製造廠在上海鄧脫路及香港鵝頸橋其始地僅畝餘今則推廣南北兩廠拓地凡二十餘畝其始工人不過數十今則男工凡壹千餘人女工達八千餘人

該公司已在天津漢口兩處購地建廠展擴規模其分公司有北京天津廣州東三省廈門漢口青島新加坡庇能呱哇暹羅等二十餘處共分銷代售海內外計有壹萬餘家

該公司所用煙葉俱採自本國黃岡均州鄧州桐城南雄安東等處

該公司創辦人為廣東南海簡照南簡玉堦簡孔昭其資本由三人集合其稱兄弟公司者職此又名廣東南洋兄弟烟草公司者以製造地屬廣東故今更冠以中國兩字俾於外國煙公司顯有分別其實定名只為南洋兄弟烟草公司八字而已

自該公司各煙出世舶來之煙大為却步（舶來紙烟每年攫我國金錢約七千餘萬元）且不敢居奇增價因該公司廉價以相抵抗之故即此而論該公司暗中已為吾民挽回金錢不少矣

該公司出品疊經中外有名人物贊譽題扁額贈證書不勝數計去歲全國國貨展覽會予特等獎並由政府頒給**計然遺策**之額前國務卿徐世昌書給**九有芬楊**四字黎大總統特書**含英咀華**給該公司為振興國貨者勸

吾國煙草公司如北洋如三星如遼陽如大象如麟記如朱昌蘭等凡十餘家或由內力不充或被外力摧殘先後倒閉正如曇花一現惟該公司竟支持十餘年巍然獨存未始非有天俸抑中國實業之光也

本號專辦蘇杭綢緞湖縐熟羅
 杭紡線春西莊素綢愛國湖縐
 華絲絨葛花紗畫絹南京子啟
 泰大敬告示貢緞副牌元緞蘇
 州顧繡歐美改良綢緞上海竹
 布時新中西布疋真京紗帕汗
 梁腰帶項巾絲帶緞帶新式女
 帽貢緞摺帽各種時款煙筒帳
 鈎蘇杭京廣雜貨東西洋貨蘇
 杭雅扇無美不備倘蒙 各界
 購辦批發定價克己以廣招徠
 尚祈認明本號招牌庶不致悞

雲南省南門三牌坊

蘇省張多記漢莊啟

本號創設以來已歷五十餘載所製各種蘇
 杭雅扇特請專門技師悉心研究精益求精
 故行銷各省以及南洋羣島早蒙 各界贊
 許樂用營業日見推廣所用原料均精選上
 等歷年所製各種雅扇久已中外馳名信譽
 昭著每年銷額由蘇省輸運出口者為數甚
 鉅乃近年以來又特出心裁始創愛國扇搜
 羅歷代名人書畫特用珂羅版精印定價極
 廉式樣精雅能為購辦臨摹或作餽贈親友
 禮品最為相宜所製扇品均屬貨真價實深
 受 各界歡迎爭購銷路更為暢旺倘蒙
 軍學各界購辦批發定價格外從廉以廣招
 徠而圖推廣國貨務望愛國 諸君惠然購
 用以期挽回利權如荷 光顧尚祈認明
 農商部註冊嘉禾護扇商標庶不致悞
 總發行所蘇州閶門內桃花橋
 分發行所雲南省三牌坊大街



湖 南 實 業 雜 誌

本雜誌之特色

閱本雜誌者之利益

定閱手續

定閱價目

◎材料宏富 ◎調查確實
◎議論精富 ◎宗旨純正

企業家讀之可以定事業之方針
工程師讀之可以參考之資料
研究學問者讀之可以輸入最新科學之知識
留心時事者讀之可以洞悉國內外實業之狀況

一定閱者請匯下報費郵費並開載姓名住址掛號函寄長沙松桂園本社

一匯兌不通之處可郵票代銀元（以半分一分者為限）惟郵票概用九折計算

項	報	郵	費
一月一冊	角	二分	一角
半年六冊	一角	一角二分	二角
全年十二冊	二角	二角四分	四角
日本	角	一分	一角二分
日本	角	一分	一角二分
外國	角	一分	一角二分

本會第四卷季刊勘誤表

正	誤	數行	數頁	別類	正	誤	數行	數頁	別類
純石磚	純 磚	九	六	紀	敷 可	數 可	一一	八	論
械 器	鐵 器	四	七		相 互	相 互	一一	九	
羊 尾	草 尾	七	八		植 栽	植 栽	一	三一	
					製 織	製 織	五一	五一	著 報
					木 三	本 三	二一	八	
					本 日	木 日	〇一	九一	
					道鐵面	道 面	一	一二	告 紀
					却 冷	却 冷	一一	三二	
					華 寶	華 寶	二一	四二	
					鐵 熟	鐵 熟	四	二三	事
					水 熟	水 熟	五一	三三	
					義 敦	美 敦	五	八三	
					棉於宜	繇於宜	一	三	事
					紗 紡	妙 紡	二	三	
					其 及	君 諸	九	七	
					爲 銀	爲取銀	三一	一一	事
					a b c(下)	同) a b d	三一	二二	
					爲 變	爲 譯	六一	四二	
					事 要	事 講	二一	三	事
					裂 五	種 五	八	四	
					疎 稀	勿 稀	二一	五	
					傷 損	場 損	六一	五	

中華民國八年冬季發行

(雲南實業改進會季刊第四卷)

編輯者兼
發行者

雲南實業改進會

印刷者

雲南開智公司

總發行所

雲南省城福照街總商會內
雲南實業改進會

代售處

雲南省城鹽廟街
雲南商務印書分館
各省商務印書分館

本號價目 每册 角(郵費在內)

廣告價目 一頁(一回)五元 半頁(一回)三元長期特別另議

1920

年

5

卷

九年春季



雲南實業改進會季刊

第五卷

請 用 國 貨

斜倚玉案頻掠髮

請用雙妹啞生髮油



晚來妝飾倍相宜



青絲如雲貌倍脩
 凝妝何必飾纏頭
 保將髮影光如鑑
 端賴雙妹一點油
 生髮養血老少咸宜
 香爽潤男婦皆合能令
 脫者復生青者常保固
 為妝臺所常備亦為保
 腦之良品也

雲南全省總代理處義生祥

開省城福照街
 電話第三十號

蒙自臨安通海玉隆街

分代理處

義生昌號
 廣興公司
 同利號
 廣源利號

廣生行啓

雲南實業改進會季刊第五卷目錄

圖畫

蒙自阿迷水利計畫圖

論著

開發雲南實業意見書

種植美國棉概要

整頓蒙自阿迷水利計畫書

開宜良縣東河計畫書

譯述

歐洲戰後中國產業界之趨勢

報告

河內市會參觀記

雲南省城商店調查表

紀事

本會舉行第四次實業講演啟事

本會函各學校及獸醫實習所請酌派學生前來聽講文

目錄

(續)

童振藻

楊文清

楊鍾壽

楊鍾壽

吳錫忠

孫時

(續)

本會舉行第四次實業講演之狀況

王人吉
雷宜同記

本會歡迎美國芬樞博士暨楊政務廳長唐總參謀長等狀況

劉家富記

函覆馬關縣實業所縣知事更調本會未便干預文

函覆猴井馮君煒光詢石棉情形文

再覆馮君煒光囑轉託本會會員查訪石棉銷路用途暨各項情形文

本會函請江蘇 省長寄賜書報文

本會函請山西 省長寄賜書報規程文

本會函詢山東基督教會孟津梁際昌君發明紡紗機器應如何購置文

本會民國八年十一月開職員會議決事項

本會民國八年十二月開職員會議決事項

函請 財政廳長將鑛務科存儲餘款撥本會添補開支文

函本會各職員會員請擔任月捐文

本會因開辦商業補習夜學校函請南洋兄弟烟草公司請酌認捐款補助該校經費文

本會因開辦商業補習夜學校函請 警廳酌發捐款補助該校經費文

本會續辦商業補習夜學校招生啟事

雲南臨時物品陳列處各項物品之類別

(續)

函各講演員請將第五次實業講演題目先行預備并將講演稿送會付印文

函請繆君講演驅除農作物害虫并將原稿交會付印文

雜錄

核桃栽培法

楊泗嘯

森林必需及造林義務

王人吉

開辦土敏土產之利益

呂培仁

雲南行使紀念金幣之利益

劉家富

雲南總商會會長祁星垓先生暨德配鮑夫人六十雙壽序

童振藻

附錄

本會會員簡明履歷表

(續)

本會續收特別捐款之清單



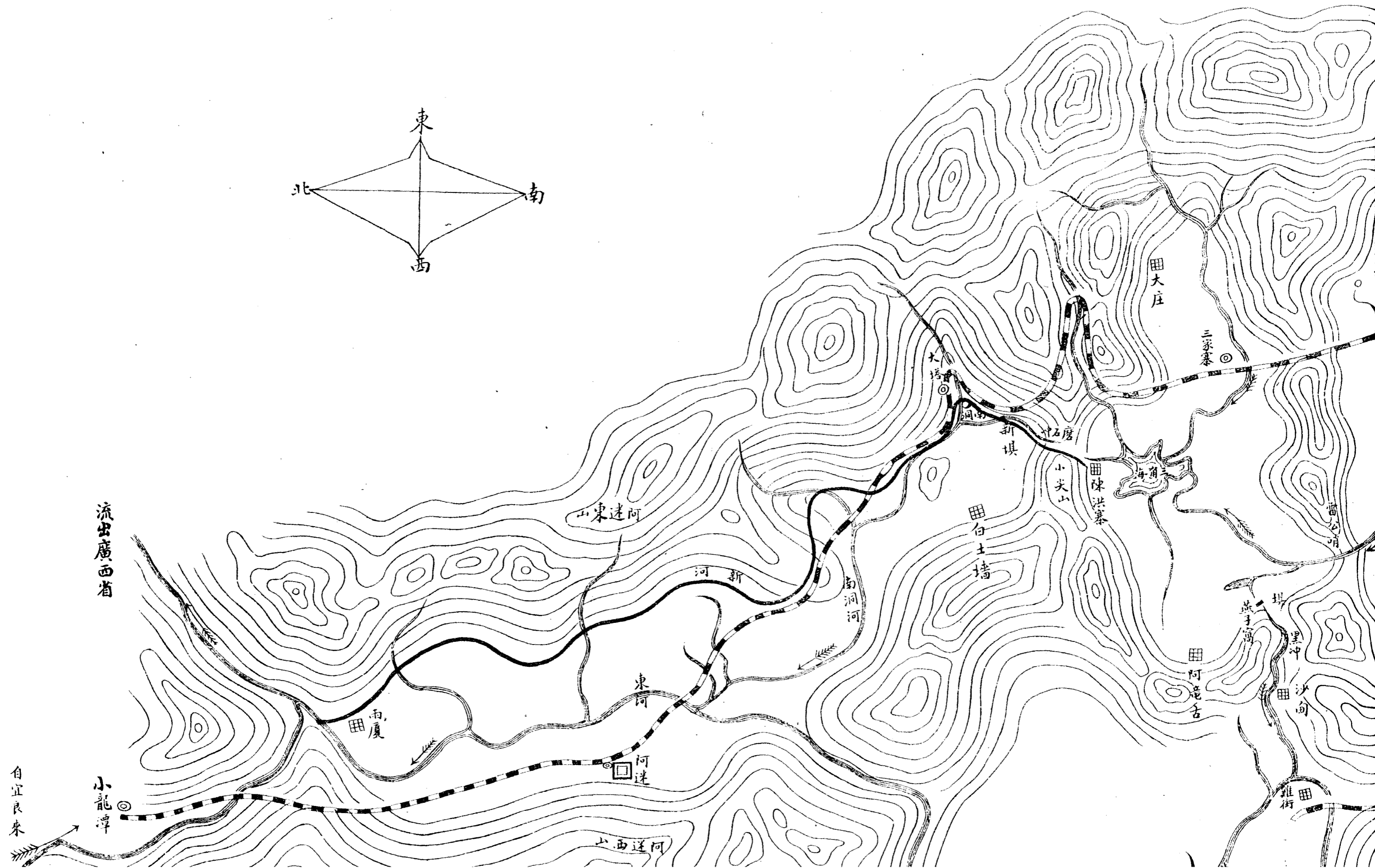
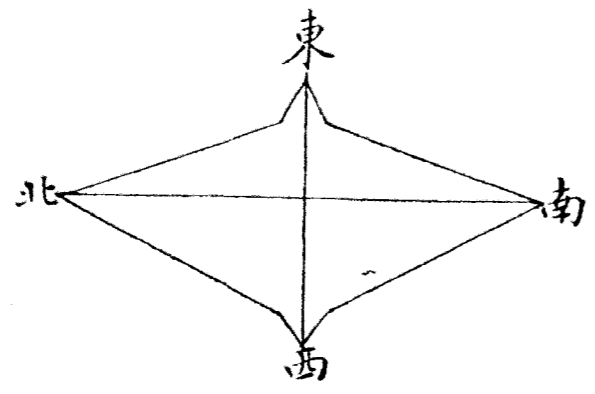

流出廣西省

自宜良來

小龍潭

山東迷阿

山西迷阿

新河

東河

南洞河

雨厦

河迷

大塔

三家寨

田大庄

新堤

石磨

小尖山

田陳洪寨

海角

田台土墙

田阿亮舌

燕手窩

田黑冲

田沙向

田雞街

海公嘴

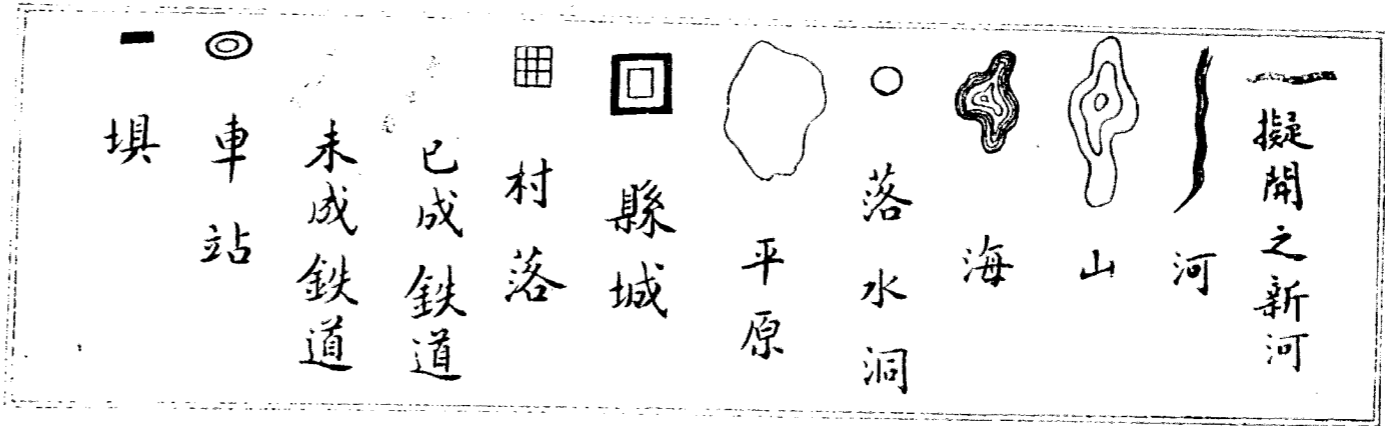
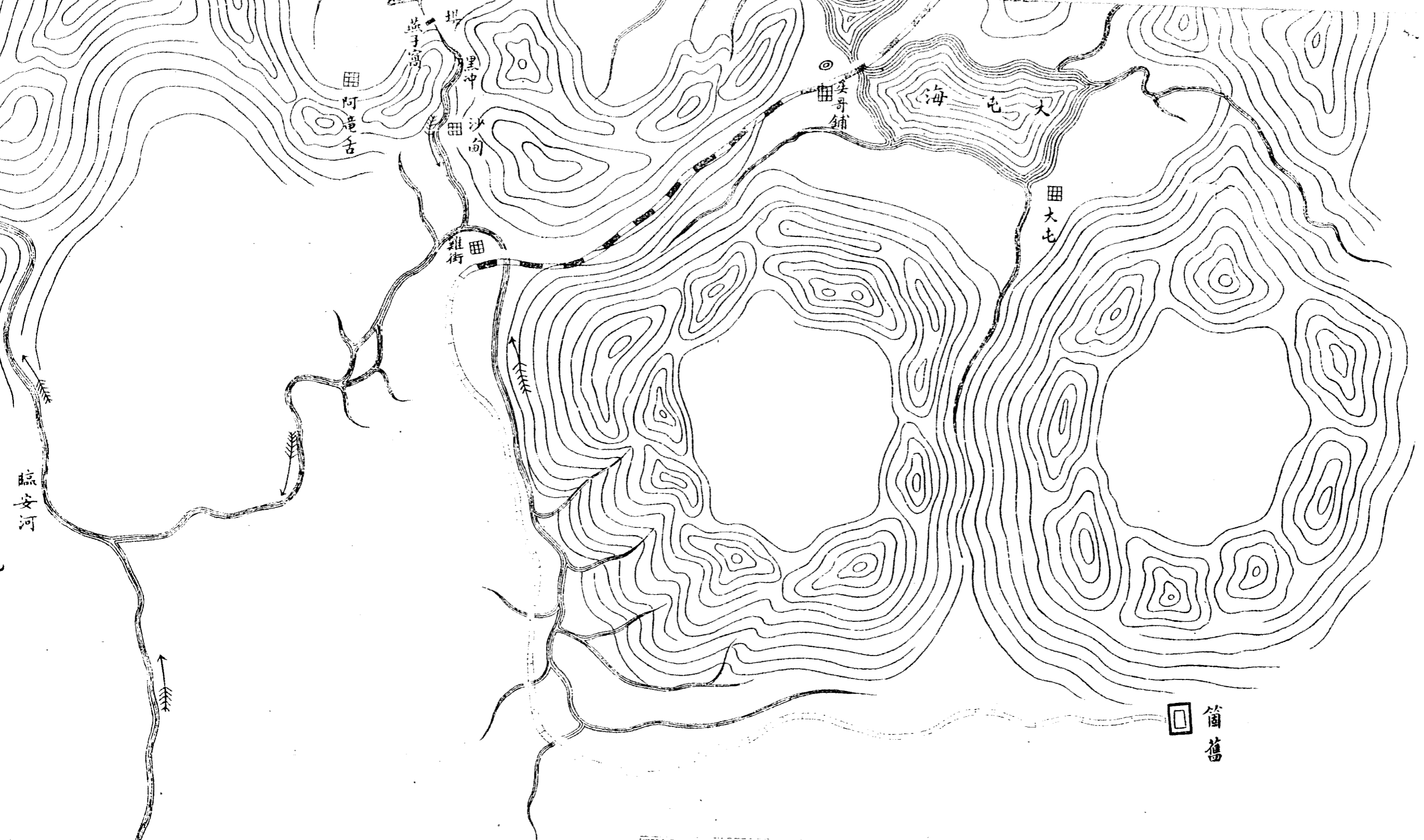

圖例

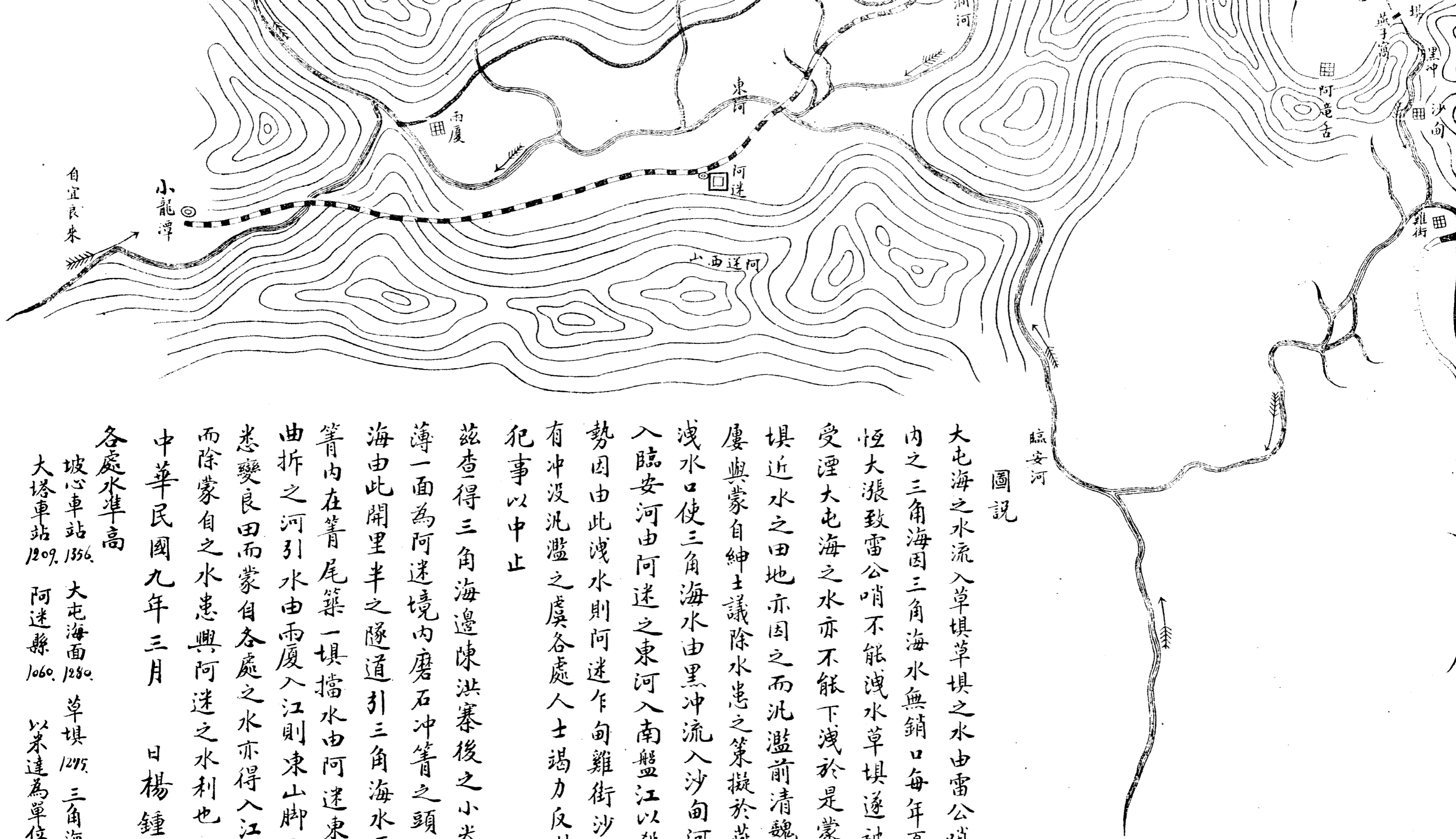

圖說

大屯海之水流入草堤草堤之水由雷公哨流入大庄堤內之三角海因三角海水無銷口每年夏秋之際水恆大漲致雷公哨不能洩水草堤遂被湮沒草堤受湮大屯海之水亦不能下洩於是蒙自堤大屯堤近水之田地亦因之而汎濫前清魏壘兩關道屢與蒙自紳士議除水患之策擬於燕子窩地方開洩水口使三角海水由黑冲流入沙甸河匯雞街河入臨安河由阿迷之東河入南盤江以殺蒙自之水勢因由此洩水則阿迷乍甸雞街沙甸各等處有冲沒汎濫之虞各處人士竭力反對眾怒難犯事以中止

茲查得三角海邊陳洪寨後之小尖山山層甚薄一面為阿迷境內磨石冲箐之頭一面臨三角海由此開里半之隧道引三角海水至磨石冲箐內在箐尾築一堤擋水由阿迷東山脚一帶開曲折之河引水由雨厦入江則東山脚之乾田乾地悉變良田而蒙自各處之水亦得入江之路是一舉而除蒙自之水患興阿迷之水利也

中華民國九年三月 日楊鍾壽識

各處水準高

- 坡心車站 1356
- 大屯海面 1280
- 草堤 1275
- 三角海面 1265
- 大塔車站 1209
- 阿迷縣 1060
- 以米達為單位

穩 論 著

開發雲南實業意見書 上

雲南政務調查會（二續）

童振藻

丙講求墾殖

雲南面積共合三萬六千餘萬畝。人口僅七百萬。約每一人可分地五十餘畝。因之難盡墾闢。故現在調查全省荒地。尙有三萬三千餘萬畝。若全墾之。每畝酌中計算。每年收穫利金一元。可驟增三千餘萬元之進款。無如各屬奉到中央及本省各項墾荒辦法。多視爲具文。不實行勸導。而地方稍僻。道梗人稀。或無人開墾。或開墾而物難運售。其值甚賤。不足爲勞力之報酬。雖勸導而效仍難著者。亦間有之。因之各屬呈報墾竣畝數者。甚屬寥寥。現路政局已經設立。將來三迤之支幹各道路。必設法使之整理疏通。不患農產難以轉運。貧憂屯積。况他國人浮於地。或向海外尋覓無人之荒島。設法墾闢。或墾闢之地。已多。猶不忍銜路兩旁之餘地。荒廢紛紛。招人墾植。滇省荒地。觸目皆是。無水源可引之處。任其荒蕪者。固多有。水源可引之處。聽其荒蕪者。仍復不少。不知無水源可引地。屬乾燥。美國西部之高原。亦多類此。現講求燥土農業。竟化無用爲有用。若仿照辦理。凡乾燥瘠土。未嘗不可變爲肥沃良田。其有水源可引者。或

鑿井。渠或置機唧水。或架水管導以灌溉。更可奏功。除上列開浚水利等項。將來墾植總局規復。由局酌量興辦外。現欲籌墾滇荒。必不可少之條件。約有數端。茲將綱要略舉如下。

(一)規復墾殖總局。滇省前知墾殖爲要政。故特撥款二十萬元。設立墾殖總局。綜理全省墾務。嗣因舉義興師。遂裁歸水利局兼辦。茲擬仍將該局規復。遴委熟悉墾務人員主辦。由該局派員先從交通較便及沿邊扼要處之大段國有荒地着手。分別調查測量。編具圖說。呈由省長公署核定。或劃爲政府植棉植桑造林之用。或給予各機關團體開墾作基本財產。或招人民承領墾植。其有面積過大。或蘊有大宗礦產。不妨招邀僑商集資開墾。一俟辦竣。再往腹部及偏僻各屬調查測勘。并依照上項辦法。分別辦理。

(二)頒發強制墾殖章程。墾殖總局前呈經核准之該總局章程。暨雲南單行墾殖規程。墾殖分局簡章。墾殖分局集股章程。墾殖基金營運簡章。荒地調查員處務規則。荒地調查表例式。均尙適用。其有未頒布者。應一律公布。俾便遵照辦理。惟本省政府提倡及督促墾殖。已歷數載。各屬遵照辦理。呈報墾殖之成績者固多。視爲具文。置之不理者。亦復不少。不能不另訂強制墾殖章程。印發各屬。迫令舉辦。

(三)應先撥國有荒地給省內外教育實業各機關開墾。查日本各學校。多由公家撥給荒地。或就校旁荒地撥給。使之聯合造林。或由各學校利用學生之力。單獨造林。作爲基本財產。美國用麻立爾給地法。分別酌給官荒開墾。復以該地出產代價。專辦農校及工藝。其所屬非力賓之農校。均設于官

荒較多之處。酌給荒地與學生。令其如法耕種。日用所需。即取給於是。滇省似宜仿照辦理。況滇省省會教育界。因學校造林。江蘇福建等省。均辦有成效。曾有聯合造林之提議。而

省長公署前復規定章程。通飭各屬。責令實業所。按年造林。如國有荒地。查有頭緒。應先行酌量撥給教育實業各機關。爲造林之用。或責由各校分給學生墾殖。

(四)組織墾殖公司 若遇查獲國有公有或私有之大段片荒地。墾殖總分局暨業主均無力開墾。應即規訂墾殖公司章程。向本省或外省或僑民招股辦理。惟必須將該荒地之坐落畝數。氣候土質。勘測明晰。備具圖說。並附計畫書。預算書。施工次序書。連同章程。分送各處。庶資本家一覽。了然于大利之所在。可踴躍投資。易于招集。

(五)設立墾殖銀行 墾殖銀行。係爲流通墾殖之金融而設。滇省農民貧苦者多。雖具有勞力。而資本無着。即有易墾之荒地。亦不敢領墾。其有領墾之地。開墾將及一半。或已得幾分之幾。因資本不足。難以如期墾竣。如銀行一設。訂一條例。能以領獲之荒地抵押。即可貸款。俟墾竣後。分年攤還。惟無資本以及資本過於薄弱者。貸款之數。不得過多。且必須可有靠之人擔保。方能放款。以示限制。而免冒濫。此項銀行。資本應由政府籌撥巨款開辦。並減輕利率。以便惠濟貧民。若再兼辦儲蓄。俾赴墾人民。積有餘資。存行生息。亦屬利便。

(六)設墾殖模範場 雲南村落。零星散處。教育既不便設施。盜匪尤難於防衛。其房屋道路溝洫等項。復隨意布置。殊少條理之可尋。今後凡新墾大段片荒地。建設村落。必令衆戶團居。而衛生及廬舍

街道學校自治等機關暨橋梁道路井渠與夫設防等項均爲合法之經營以爲本省辦理墾殖之模範

(七)獎勵墾殖 凡國有荒地于竣墾年限內提前墾竣者遵照國有荒地承墾條例第二十一條辦理其有領墾荒山荒地造林得無償給予之亦遵照森林法第十二條辦理此外如墾開邊荒個人至五百畝以上團體至千畝以上開墾腹荒個人至千畝以上團體至二千畝以上由省長公署另給本省所製之徽章或匾額以資獎勵若腹荒墾至一萬畝以上邊荒墾至五千畝以上無論係個人經營或團體經營則特別給獎

以上七項係講求墾殖之辦法至需用經費分別預算如左數

墾殖局

開辦費一千元
常年經費六千元

墾殖銀行

資本金八十萬元

墾殖模範場

資本金十萬元

右三項共合銀元九十萬零七千元

(丁)講求牧畜

論世界進化之程序遊牧之階級最爲低下而近世工商業發展其工料商品取給於牧業者反日形其多是以牧畜一業各國均視爲重要之政務而銳意講求丹麥人口不過二百餘萬乳駱雞子鹹肉三項每年輸出約值六千餘萬元每一人約分銀三十元阿根廷人口七百四十餘萬所畜縣羊山羊之數共

計七千九十餘萬頭。每一人約有九頭。無非因地宜牧畜。而政府人民。又力謀發展。故有此盛況。雲南草原廣漠。最爲宜牧良區。而牲畜最多者。蓋莫豬若然。全省不過二百一十餘萬頭。以七百萬人分之。約每三人分豬一頭。爲數頗少。其餘更可想見。探厥原因。固非一端。而種畜不良。衛生不講。補救無人。確爲至大之主。因欲振興牧業。須備有左列之三項。

一設種畜場 日本提倡牧業。中央及各縣。均設種畜牧場。俾試驗改良。蕃殖練習。與夫種畜之配布飼料之栽培等類。北京農部。亦擬于雲南。奉天。各設種畜試驗場一處。滇省欲提倡牧業。亦應仿照辦理。況馬體矮小。牛乳量少。羊毛欠良。驢體瘦瘠。均非另選外省或外國優良之種。來滇配合。俾便改造。不可前本署咨由。

省議會議決在省會大普吉暨昭通阿迷蒙化麗江開辦牧場五處。每場經費一萬元。現擬將此項牧場均改爲種畜場。第一年先就第一牧場改良整頓。應增經費三萬元。其餘四場。經費每場定爲三萬元。每年開辦一場。

二設傳染病血清製造所 家畜傳染病之流行。固損失農民之財產。然于公共衛生。亦大有妨害。是以日得台灣首設牛疫血清製造所。法得越南。亦設有傳染病研究處。用防獸疫之傳染。滇省畜病傳染。多歷年所。現竟定期發生。應在省會設一傳染病血清製造所。一旦獸疫發生。即製造各種傳染病之血清。用以制止。因各種血清。有一定之有效期間。既不能先時向外國購買。若臨時購之。又恐緩不濟急。此項製造所。所以不能不特爲設立。

三添置獸醫實習所實習器具及場所 該所開辦後已一年有餘。開辦伊始。因經費不多。應用之實習各器具及場所。諸欠完備。于實習之功課。大有妨碍。獸醫一科。全體實習。如實習器具及場所。不甚完備。生徒不能得確實之智識。畢業後從事預防療治各職務。處理恐多錯誤。現在急需購添器具費約二千元。添置場所費約一千元。

四開畜產博覽會 黃河流域各省。及蒙古西藏等處。每規定一處地點及一定期間。萃集遠近之牲畜。供人採購。雲南迤西之松桂會。亦本此意以設立。惟規模不甚宏闊。不能萃聚省內外之牲畜。而成極大之市場。現擬每閱五年。在省會開畜產博覽會一次。先期通告本省各屬及川黔等省。屆期運送各項牲畜及各項皮毛赴會。其牲畜有優良者。除購作種畜之用外。并酌量給獎。其皮毛或由商人。或由物產公司。販運出口銷售。

五設省會獸疫檢查所 此所設於省會。設所長一。設事務技術若干員。專辦全省獸疫預防及療治等事務。并俟獸醫實習所生徒畢業後。擇尤組織兩隊。每隊數人。各設隊長一。率領隊員。分赴宜於牧畜及獸疫不時發生之地方調查。調查牧畜之現狀。及病症發生之原因。指導或講演牧畜改良暨病症預防療治各方法。一經檢查事竣。旋省後編具報告。由所訂一獸疫預防單行法與施行細則。及獸疫預防心得。布告人民。暨分發各地方官署。責令遵行。

六設地方獸疫檢查員 種畜場所所在地。及獸疫時常發生之縣分。均各設一獸疫檢查員。常川住於該地。或該縣實業所。其俸給旅費。由政府支給。其餘有應由各地方官署各市村支給者。照民國五年畜

由

省議會議決之案辦理。

七設獸畜保險公司 雲南牛豬兩項。遇病症發生及傳染時。倒斃甚多。農人資產。恒因之蕩盡。擬勸導富農富商集資。設一獸畜保險公司。仿越南辦法。專保牛險。或兼保他項牲畜之險。納資不多。遇有倒斃時。照章賠償。農民可放心飼養。牧業亦可因之逐漸擴張。

八設畜產製造所 如從各種方面極力提倡後。牧業甚為發達。各牲畜之產額。年有增加。除由商務調查委員會調查各牲畜之銷路。指導人民。設法運銷外。并可在省會設一畜產製造所。製造皮革皮衣。酥酪鹹肉及製罐頭乳肉暨骨肥等項。運至外省或外國售賣。

以上係講求牧畜之各項辦法。至需用經費。分列于後。

種畜場五處 每處開辦費二萬二千元常年經費八千元共計開辦費十一萬元常年費四萬元

傳染病血清製造所 開辦費二萬元常年經費一千二百元

添置獸醫實習所實習器具及場所共銀三千元

畜產博覽會 每開一次約用經費二千元

省會獸疫檢查所 開辦費五千元常年經費四千八百元

地方獸疫檢查員 常年經費約六千元

畜產製造所 開辦費六千元常年經費七千二百元

右列七項共合銀二十萬零五千二百元

(戊)實行種棉紡紗

植棉紡紗。爲滇省從前固有之事業。當清乾嘉年間。滇產棉花。爲數至鉅。除供本省之用外。尙由會理一帶。運銷川省。而省會及各屬地方之婦女。多以紡織爲常業。自罌粟盛種以後。外紗流入。紡織業日衰。棉業亦因之廢墜。近雖罌粟嚴禁種植。而氣候土質。宜於種棉之地方。多改種甘蔗等物。因之所產棉花。不敷本省之用。年每由各洋關進口之棉。爲數頗鉅。茲將各關近三年進口之棉花數量。分列於下。

關別	數量		
	民國四年	民國五年	民國六年
蒙自	一二七八石	三六四石	一七六石
思茅	六六二二石	六三一八石	九四七六石
騰越	一五六一五石	一三八一石	三四七〇石

觀右表所列進口總數。如四年分約在二萬二千餘石。六年分約在一萬二千餘石。而數年前本省各屬調查棉花產額之報告。雖不甚的確。其大數亦可概見。表列于左。以供參考。

地方	數量	
	民國二年	民國三年
賓川		八④四〇千斤
普洱		三七八
富州	三三七	
彌渡		二六九
石屏		一四八
元江		一一二④
鄧川		一一五

保山	順寧	新平	瀾滄	黎縣	綏江	墨江	永北
二〇	二〇	二一	二三	三〇	五〇	五〇	七八

論著 開發臺灣實業志見書

鐵南	師宗	景谷	永善	蒙自	元謀	濠溝	阿迷
九	一〇	一〇	一一	一二	一五	一六	一八

雲 巖	蘭 坪	景 東	鎮 康	巧 家	魯 甸	五 寶	湯 門
五	六	六	六	七	八	八	九

論著 開發雲南實業意見書

羅平	彌勒	蒙化	雲龍	邱北	祥雲	鎮沅	緬寧
一	二	二	三	三	三	五	五

以上各屬均係產棉較多之地方。除富州三百餘斤。係民國二年分所產。餘俱三年分所報之數。合計約二百六十餘萬斤。即近年產額。或有增加。然亦為數無多。故每年須外國棉花之供給。約在一二百萬斤之譜。且雲南人口。號稱七百萬。平均每人衣被之資。年約用棉一斤。應共需棉七百萬斤。如以民國三年產額計算。其數不及一半。是則厲行植棉。應為當務之急。况前據調查棉地委員報告。各屬宜棉未植之地。所在多有。茲將宜棉田地較多之各屬。表列於下。

地方	宜棉	未植	之	田	地
祿豐					一七二〇畝
易門					七七九〇
玉溪					二四七〇
邱北					一九五五
五寶					三〇七五

永善	綏江	昆陽	江川	徽江	宜夏	路南	師宗
一九七〇	一五七〇	一五二五	四三三八	一六四三五	一七七三〇	六八九五	二七八五〇

論著 開發雲南實業意見書

普洱	賓川	鶴慶	文山	廣南	彝良	鹽津	魯甸
五〇〇〇	三四〇〇	三二〇〇	二七〇〇	一五〇〇	一〇六〇	二五五〇	一〇四〇

他 郎	五八〇〇
景 東	二〇〇〇
思 茅	一四〇〇
富 民	三二〇〇

以上宜棉未植之田地。共十二萬七千餘畝。如概行植棉。每畝酌中計算。收棉八十斤。十二萬餘畝。可收棉九百餘萬斤。如將上列各地。全行種植。連同舊有產額計算。年可收一千一百餘萬斤。除留七百萬斤。爲民間衣被之用外。尙有四百餘萬斤。可作紡紗廠原料之用。如辦大紗廠。四百餘萬斤。不敷應用。可再另覓相當之地。開辦植棉場數處。俾每年再增三百餘萬斤之產額。亦無不可。至棉紗一項。現在雲南無論工廠及人家所織之布。均用洋紗。每年漏卮甚巨。本署數年前即議將紗廠設立。既派員赴滬調查各紗廠情形。暨紡織機價值。並設紗廠籌備處。籌辦一切。其辦法復經振蕩於民國五年在代理實業科科長差內。擬具議案。簽奉 省長核准。咨由 省議會議決。緣事遷延。遂未實行。近則每年入口之洋紗。爲數更鉅。紗廠之設。勢難再緩。茲將蒙自騰越兩關近年進口之洋紗數目。表列於下。

關別	數		量
	民國四年	民國五年	
蒙自	一〇二八七八石	一〇四七七〇石	九九四六七石
騰越	三七八一二	三三四九九	三六九二五

觀上表則民國四年洋紗進口共十四萬餘石合銀四百三十萬兩五年進口十三萬餘石合銀四百一十餘萬兩六年十三萬餘石合銀四百九十餘萬兩大致洋紗一項每年入口均在六百萬元左右爲雲南最大之漏卮非即行購機開辦不可惟購機開辦錠子過少則甚不合算過多則原料不足將來難保不蹈縲絲廠之覆轍（雲南縲絲廠因蠶繭不敷縲製停工已久）若向外購棉運費較多成本加重紡出之紗價必昂貴亦難暢銷或謂日本產棉不多紗廠林立均恃中美之棉供給越南紗廠亦多購運印美之棉以應用如滇辦紗廠本省之原料不敷購辦外棉有何不可不知日本紗廠多在大阪越南紗廠大者設於海防外洋裝棉之輪船可直抵該處不假鐵路轉運若雲南購用外省或外國之棉由海洋之輪船裝運復需經過一千五百餘里之滇越鐵路（黔桂川均無多棉花堪以接濟）運脚頗多（滇越鐵路慢車運貨章程在前每貨一噸由海防運至昆明每法里取費二角二分）釐由海防至昆明八百餘法里每噸合銀一百七十餘元每百斤約合十餘元現更加至十分之八每百斤約合二十元如再加海

舶之運費爲數更多。振藻愚見。謂宜一面先從厲行植棉。着手一面籌辦。一萬錠之紗廠。蓋不厲行植棉。棉之產額非惟永無推廣之望。且逐年退減。價值遞增。致累貧民。而外棉人口年多一年。將又添一漏卮。不辦紗廠。最巨之漏卮。固難以抵制。且民間恐植棉過多。無極大之銷路。亦多觀望。不前除厲行植棉。籌辦紗廠。各辦法另擬附後。外其紗廠用錠若干。需資本若干。以及每年應用棉花若干。試列一表以供參考。

廠名	紗錠總數	資	本	一年間需用棉花額數
恒豐	一八一四四錠	六〇〇〇〇〇	兩	四五五〇〇石
寶豐	一八二〇〇	七〇〇〇〇〇		四二〇〇〇
振華	一三五四八	二〇〇〇〇〇		二九〇〇〇
恒昌源	九四二四	三三〇〇〇〇		一一〇〇〇
同昌	一一五九二	三三〇〇〇〇		一二五〇〇〇

申 新	一三三七六	三〇〇〇〇〇〇	三一〇〇〇
福 成	一三八三二	五〇〇〇〇〇〇元	二六五〇〇
順 記	一二七四〇	三五〇〇〇〇兩	一七五〇〇
濟 泰	一二七〇〇	三〇〇〇〇〇〇	二一七五〇

觀上表則一萬錠紗廠資本酌中計算約需三四十萬兩每年用棉約需二三百萬斤阿迷蒙自兩屬荒地如股能集成鑿洞開河植棉地至少可得五萬畝每畝醴中計算產棉八十斤可出棉四百萬斤足敷此項紗廠之用惟現在需款二十萬元方能動手且非數年不能工竣亦屬緩不濟急之事目今最好將已經查明各屬宜棉之田地厲行種植如每年產額達上列八百餘萬斤之數即設一萬錠之紗廠亦不慮原料之不足茲將厲行植棉及籌辦紗廠兩項之各種方法分列於下

子 厲行植棉

(一)設棉業總局及棉業分局 植棉需考究氣候土質及播種培養收穫各方法非收羅專門人才以董理之不能望奏膚功亦非專設機關不足以專責成前實業司欲厲行植棉故在省會設督辦棉

業總機關。委前農林局局長爲督辦棉業委員以董理之。各縣設督辦棉業分機關。委各實業所主任兼充督辦棉業員以董理之。棉業頗有蒸蒸日上之勢。民國五年。因護國裁撤。殊爲可惜。現擬仿照督辦棉業總分機關之設立。在省會設一雲南棉業總局。委員兼充局長。其下設第一第二兩股。股設主任一員。綜理全省棉業事務。于宜棉各屬。在實業所附設一棉業分局。由實業員長兼任局長。綜理屬棉業事務。其辦法仍沿用前實業司所訂督辦棉業章程。其有不合現勢之處。略加修改可也。

(二)設棉業試驗場 前實業司曾於阿迷縣屬設一棉業試驗場。試驗之成績頗爲佳良。曾編有報告書。采登農商公報。民國五年。因護國裁撤。現擬在迤南迤西選擇地點。各設一省立棉業試驗場。隸棉業總局。此項試驗場。徵集省內外及各國棉種。在場中試驗。並將所得之成績。編具報告。分發該處附近各棉戶。以資取法。至各屬棉業分局。如經費寬裕。亦可各設一試驗場。爲促進該屬棉業之用。

(三)設棉業展覽會 此會通州曾舉行數次。其效大著。凡省立或各屬所設之棉業試驗場。每年于收穫棉花之後。將所得之成績。分別陳設。復徵集附近各屬所產之棉花。以比較優劣。並利用此機會。講演改良植棉各方法。以資倡導。

(四)獎勵植棉 獎勵辦法。仍參照前雲南督辦棉業章程。現訂如下。

(1)凡新產棉花概免內地釐稅三年。

(2) 開墾官公有荒地植棉者。土地所有權。即無償給予。並于十年後升科。

(3) 開墾私有荒地植棉者。十五年後升科。並每畝獎銀二角。

(4) 凡自己有宜棉田地。而無資本開墾植棉者。由督辦棉業總局貸與資本。責由棉業分局向各棉戶分年攤收。繳總局歸款。

(5) 凡田地向植他項物產。能改種棉花者。每畝亦獎銀二角。並免當年之糧稅。

(6) 六新產及改良種植之棉。每年由棉業分局。徵集轉呈棉業總局彙齊開棉業品評會。按其色質數量。分一、二、三等。獎給金銀勳章。及褒狀。其標準仍查照督辦棉業章程辦理。

(五) 規訂各地方官考成。各地方官所轄之地。每年能增產棉花若干斤。即按數目之多寡。以獎勵之。

一年增產一萬斤。記大功二次。

一年增產五千斤。記大功一次。

一年增產二千斤。記功一次。

每一年度終了時。地方官應即將增產數目。與棉戶姓名住址及其數目。詳晰列表呈報。

省長公署。如查係捏報。或數目不符。分別記過。如該屬宜棉地點。頗多。而產額不能每年遞增。實屬勸導不力。查明亦分別記過。

(六) 購發籽種。前數年每年購運本省賓川。或通州。或美國棉籽。分發各屬棉戶種植。不取籽價。各棉戶請領種植者。亦日多一日。自護國興師後。即未舉行棉業。頗受影響。擬自本年。起。仍購上列之各

項棉籽分發宜棉各地之地方官轉交棉業分局散給棉戶。惟領種之棉戶須將姓名住址及領棉籽之數目由棉業分局先行造冊呈報棉業總局俟收穫棉花後仍將成績分別列冊具報查考。如領籽不種或有轉賣情事查出定責令照原價加倍罰繳。

再前委員赴滬曾帶滬產各棉在紗廠試紡。謂用滇種之棉六成用通州種四成方可紡紗。如紡粗紗可用通州種二成若純用美國種之棉四十二支之紗亦可紡成。（棉紗二十支以下者稱粗紗二十四至五十支爲中紗五十支以上爲細紗此係紡織工業書所載諒無錯誤）將來植棉欲供紗廠之用非多辦通州鷄腳棉及美國亞倫棉狄蘭羅棉各籽來滇分給播種不可。

（七）先就設立紗廠附近一帶之地方推廣植棉。如在昆明設立紗廠宜在相距不遠之地方推廣種植。其推廣之法或勸導民間種棉或有大段荒地由棉業總局直接開辦植棉場數處現查相距不遠易于搬運之處如蒙自阿迷宜棉荒地應有墾植不再贅論此外宜棉未植之地如易門五營師宗路南宜良徵江江川文山富民等屬約有八萬五千餘畝若植通州棉籽每畝可收六十斤八萬五千餘畝年可收五百一十餘萬斤。植美國棉籽每畝多者一百十斤可收九百萬斤少者亦七十斤可收五百九十餘萬斤。除供一萬錠紗廠用棉二三百萬斤外尙餘棉一二百萬斤可爲民間衣被之資。

（八）傳播技術。植棉另有一種技術與種他項植物不同非僅散布白話所能程功前于阿迷開辦棉業試驗場時雖遴富于棉業學識者主辦究覺播種培養收穫等項未得學過種植通州及美國棉

花之人。助理一切。所報成績。尙不能視爲定例。矧屬編氓。何知何識。僅授紙上方法。恐差以毫釐。謬以千里。非但不能收明效大驗。且間遭損失。（前種美棉恒結蒴不炸致多損失）民間每望而生畏。不敢再爲嘗試。將來欲提倡植棉。必須仿廣西及南京辦法。遴選稍通農學者十數人。派往通州。學習播種通州及美國棉籽各法。俾練有心得。回滇後分別派往實行植棉之地方。指導農民。作爲技師。其公家所設試驗場植棉場。用此等畢業生爲助手。亦可有恃無恐。

丑 籌辦紗廠

（一）紗廠定購一萬錠之紗機 本科同人對於雲南開辦紗廠。約有兩種之主張。一主張辦紗廠兩個。一設昆明。一設大理。昆明之紗廠。利用沿滇越鐵路一帶增植之棉。大理紗廠。利用賓川彌渡等處之棉。但每一紗廠。可仿天津模範紗廠之例。各購五千錠。則每廠需用棉花不過一百五十餘萬斤。因原料一時恐難多增。以先行小辦爲是。若先辦昆明一廠。俟原辦豐裕。再辦大理一廠。亦無不可。一主張辦一萬五千錠之紗廠。因洋紗入口。每年均在六百萬元左右。照每一紗錠每年酌中可出百元之紗計算。一萬五千錠。日夜工作。一年僅出紗一萬二千九百餘件。約可值銀一百五十萬元。祇能塞漏卮四分之一。錠子尙嫌其少。若再加三倍。方可敷用。無如五千錠之廠。未免過小。且辦兩處。管理及技術上之人才。難以分配。至一萬五千錠之機。每年出紗一萬二千九百餘包。需用頭二等棉花四百五十一萬七千五百餘斤。（此係前委員調查之數。現聞每年需用棉花約在六百萬斤左右）一時原料。必不敷用。振蕩衡量其間。是以有一萬錠之計畫。

(二)設雲南紡紗工廠籌辦處。政府前曾在前農林局設籌辦處。護國興師後。遂即裁撤。現在欲辦紗廠。必須設一籌備處。籌議購買機件。訂立合同。遴選設廠地點等項。惟另設一處。必多糜費。可附設于棉業總局之內。其職員均由棉業總局之職員兼充。

(三)發行紗獎勸票。一萬錠之紗廠資本。如購買機械。在前僅需五十萬元。現在約需六十餘萬元。此項資本一半由政府籌措。一半照前咨由

省議會議決之案。發行紗廠獎勸票。利用民資。惟此項獎勸票章程。間有與現勢不合之處。宜由上設之籌辦處斟酌修改。並規訂獎勸票代理發行簡章及承發簡章。

(四)選派學徒赴滬學習紡紗等事。管理機械。指導工人工作。及照應工帳房物料所。機帳房。揀花廠。軋花廠。清花廠。粗細紗廠。搖紗廠。成包廠。及火險等各種事項。均非有嫻習各種事項之人員。分別附辦。不可。即選派合格之學徒十名。赴上海各大紗廠學習。以一年為期。學成回滇。使之分任上列之各項職務。

(五)紗廠應附織布機。應仿照通州大生紗廠越南南定紗廠之例。附織布機若干台。用織洋布斜紋布等項。緣雲南每年入口貨。固以洋紗為大宗。而原色白色標布。粗細斜紋布等項。民國四年入口。共值銀四十餘萬元。五年共值銀三十餘萬元。六年亦三十餘萬元。如每年能織三十餘萬元之布。外貨固全可抵制。即再織二三十萬元之貨。亦可運銷川黔一帶。

以上係實行植棉紡紗之各項辦法。至植棉紡紗之應需各項經費。約舉大數如左。

棉業總局 年支銀三千六百元

棉業試驗場二處 年共支銀四千元

購發棉籽 年支銀二千元

植棉獎勵金 年支銀五千元

上列植棉經費共合銀一萬四千六百元

紗機 六十八萬元

織機 三千元

廠屋 十萬元

器具 一萬元

植棉場二處 年共支銀六千元

流動資本 二十萬元

學徒旅費膳費等 共三千元

上列紗廠經費共合銀一百萬零二千元

(己)養成技術家之興利

吾國人民生利少而分利多。皆緣具生利之技術者。百人中難得一二人。其所以如是之少者。又緣養成技術家之機關甚為寥寥。吾滇應力矯其弊。凡對於養成技術家之機關。多為設立。惟揆諸吾滇今日現

狀。驟欲以機械製造教。授一般人民。其勢殆難。欲使之循序漸進。先謀手工業之普及。以次及于機械等工業。俾一般人民。皆有技術。可以謀生。除高等專門之人才。應設各種高等專門農工商等學校以造就之。係在教育範圍之內。暫不計畫外。其餘關於造就普通技術之機關。爲實業行政中所當籌畫者。擬具數項如左。

(一) 設立工業傳習所 工業範圍甚廣。舉凡金木土石藤竹染織密漆編縫等。莫不屬於工業。擬擇省會適宜之處。由公家特設一工業傳習所。招集省會及各屬子弟。專授以簡易之技術。俟畢業後分派各屬。各就實業所開辦工業傳習所。俾造就一般技術之人才。可以自食其力。庶游民可減少十之三四。禍亂可銷滅于無形。

辦法

- (1) 省會設立之工業傳習所。召集省會及各屬學生約二百名。分別授以金木土石藤竹染織密漆編縫等技藝。不限畢業日期。以學成足以轉授他人及能自營生活爲限。
- (2) 在所學生。或學有一科。或兼學其他之各科。均聽其便。
- (3) 在所學生。膳宿學費。均由各地方官籌解一半。其餘一半。由公家籌給。
- (4) 所設所長一人。技師及辦事員若干人。
- (5) 學生除在所實習外。並派往公私各工廠練習之。
- (6) 第一班畢業後。繼續添招二百名。以五年之內。造就一千名之學生爲限。

(7) 開辦費三萬元。每年經常費二萬元。

(二) 擴張模範工藝廠。查模範工藝廠係以前清所設之勸工局改組。改組之初係用教育辦法。故製出物品多不適于銷售。雖迭經減價。仍難一律售出。嗣雖改爲營業辦法。然終因資本積于存貨及墊支學生膳費之故。未由積極進行。迄今爲日既久。所存物品半爲鼠虫所傷。而流動資金已屬無幾。若非添籌資本。斷難望有起色。現擬訂擴張之辦法如左。

辦法

(1) 由公家撥給銀五萬元。仍用營業辦法。由主辦人負責辦理。擴充各科。改良製造。名爲省立第一工藝廠。

(2) 查現有省城紳商發起一利民工廠。股本已集有成數。如派員與之磋商。將模範工藝廠房屋器具等項。作爲股本。官商合辦。尤爲合宜。可否照准。伏候核定。

右項工廠。無論如何辦理。均應每年招收學生一百名。俾畢業出廠。可以自謀生活。

(三) 擴張化學製造科。查化學製造科製出洋鹼。松香油。牙粉等項。成本既輕。銷途甚暢。據該科冊報。月有盈餘。官辦之營業事項。可望收效者。以該科爲最。惟因開辦之初。僅撥銀八千元。爲數過少。除購辦機件器具及一切設備外。流動金所餘無幾。今尙欠未付機價及欠款銀三千餘元。前據該科主任孫時呈擬擴充計畫書。洋鹼一部需銀四萬一千元。松香油製造部需銀五千元。香料部需銀五千元。

塗料部需銀五千元。共計需增資本銀五萬六千元。均係從最小規模計畫。昨由署核定。值就洋鹼一部進行。縮小範圍。令財政廳籌給資金銀二萬九千餘百元。嗣據呈覆無款籌撥。復由署核減。令飭籌撥銀一萬四千元。現尙未據呈覆。況查外來洋鹼。每歲輸入滇省者不下二十萬元。香料等項。爲數亦鉅。今該科機件設備已有基礎。但須增添資金。即可獲利。方茲振興實業之際。未辦者尙應舉辦。凡已辦可望獲利者。似當極力維持。俾不致于停廢。又查滇省土貨之不能暢銷。實由不能以應用化學製造一切。即如大錫一項。鍊法不精。成色欠佳。因之滯銷。洵爲明證。是則各項物產。如欲廣銷路。非以化學精製不可。現擬將該科酌量擴充。另定辦法如左。

辦法

(1) 改名化學製造廠。用營業辦法。除製造洋鹼外。並增加林產畜產塗料油類製藥品染料顏料漆器等項之製造。

(2) 第一年專製造洋鹼。第二年添辦林產畜產塗料之製造。第三年添辦油類藥類之製造。第四年添辦從事染料顏料漆器等之製造。第五年擴充其他一切製造。

(3) 廠內並可酌量招生。授以種種製造方法。其規則由主辦人員酌定呈核。

(4) 第一年需銀四萬一千元。第二年需銀四萬元。第三年需銀二萬元。第四年需銀一萬九千元。第五年需銀二萬元。此外由第一年至五年。所需招生經費。年各合銀二千元。

(四) 維持省會男女職業兩工廠。查省會男子女子職業兩工廠。民國三年。提撥銀八萬元。充作兩廠

經費。分別開廠教授。男工廠招收織布縫紉木漆三科。學生一百二十名。女工廠招收織布縫紉紡紗三科。學生一百二十名。自開辦迄今。男工廠織布科已畢業六班。縫紉科已畢業四班。木料已畢業二班。女工廠織布縫紉紡紗三科已畢業四班。惟撥給之款。現已所存無多。男工廠經費至七年八月杪。即已支完。九月以後。係由廠內盈餘及基金支用。約計來年二月。即當停辦。女工廠至八年四月。所撥之款。即已支完。五月以後。係由廠內盈餘及基金內支用。約計來年七月。即當停辦。查此兩廠畢業各生。皆能出外自謀生活。今不欲裕貧民之生計則已。如欲裕貧民之生計。一方面固須開辦其他之工廠。一方面莫若維持固有之工廠。而使之繼續進行。查該兩廠各招學生一百二十名。每月經費。各需銀五百餘十元。只須添籌經常費。即可繼續進行。視新設一工廠。開辦經常等費。均需籌給者。其難易當不可以道里計也。如欲維持。其辦法有左之各項。

- (1) 男女職業兩工廠。擬仍照舊辦理。每年各撥給經常費銀六千五百元。
- (2) 各廠尙可酌減辦事人員。增加學生名額。
- (3) 自第一年至第五年。每年需銀一萬三千元。

(五) 設立第二第三第四第五工藝廠。慎省自禁煙以後。財源頓涸。加以水旱不時。失業人民。日益加衆。怯而懦者降爲乞丐。健而強者流爲盜匪。其爲盜匪以苟延殘喘者。非盡人之無良。實由無術以自謀生活。若不籌救濟之方。爲患將不可預測。昔有明之亡。亡于流寇。流寇起于饑民。法蘭西革命數次。其遠因雖由政治之不平。其近因亦由于饑民無處覓食。歷史昭垂。可爲殷鑒。故近世文明各國。莫不

以民生爲重。設種種方法以救濟之。滇省雖有育嬰養疾普濟恤癯等堂院之設。然皆養而不教。且規模過小。難期普及。今欲使一般人民。皆具有一藝以謀生。非多設工廠不可。茲擬除將省會模範工廠增款維持。改爲第一工廠外。再就各屬地方。陸續設立第二第三第四第五工藝廠。藉裕人民生計。既可弭無窮之亂源。而出品日多。又可以抵制外來之貨。俾挽回利權。一舉數善。法未有逾于此者。惟此項工廠。與省城之第一工廠。情形不同。自不能適用營業辦法。所設科目。亦須視地方情形酌定。謹擬具辦法之概略如下。

(1) 大理蒙自會澤普洱等處。各設立一工廠。以收養平民。教授普通工藝。能自謀生活爲宗旨。

(2) 設廠地點。就原有善堂或寺宇。改充之。

(3) 各廠均隸屬於各道尹。未設道尹之處。隸屬於所在地之行政長官。

(4) 設于會澤者爲第二工藝廠。設于大理者爲第三工藝廠。設于普洱者爲第四工藝廠。設于蒙自者爲第五工藝廠。

(5) 各廠經費。由省款補助十之八。由各地方自行籌集十之二。

(6) 各廠所授工藝。均由各廠按照地方情形。擇其最適宜者教授之。

(7) 各廠設廠長一人。員司技師各若干人。

(8) 各廠學徒名額。由三百名至五百名。

(9) 學生畢業日期無定限。如所學科目。足以出外自營生活。即予畢業。

(10) 廠內各種規則。由各廠酌定呈核。

(11) 第二年設立第三工藝廠。第三年設立第四工藝廠。第四年設立第五工藝廠。第五年設立第六工藝廠。第六年設立第七工藝廠。第七年設立第八工藝廠。第八年設立第九工藝廠。第九年設立第十工藝廠。第十年設立第十一工藝廠。第十一年設立第十二工藝廠。第十二年設立第十三工藝廠。第十三年設立第十四工藝廠。第十四年設立第十五工藝廠。第十五年設立第十六工藝廠。第十六年設立第十七工藝廠。第十七年設立第十八工藝廠。第十八年設立第十九工藝廠。第十九年設立第二十工藝廠。第二十年設立第二十一工藝廠。第二十年需銀一萬五千元。第二一年需銀二萬五千元。第二二年需銀三萬五千元。第二三年需銀四萬五千元。第二四年需銀五萬五千元。第二五年需銀六萬五千元。以後年需銀五萬五千元。

(六) 設立造紙廠。造紙主要之原料。如三極皮一項。滇省尙少。其餘則楮竹等項。所在多有。若助料則稻草麥稈燈心草。蔗草。蔗渣。破布等類。以及藥劑。紙膠等物。隨地皆是。除土人用土法製造土紙。棉紙外。並未有設工廠改良製造者。以致公私所用之紙張。或購諸海外。或仰給隣省。每歲滿卮。爲數至鉅。似非設廠製造。不足以資抵制。惟民國三年內。曾經撥款五萬元。委任留日學習製紙畢業生韓開泰。張培蘭籌辦。略有端緒。嗣因本省護國舉義。奉令裁撤。事遂中止。茲詳加調查。滇省印刷用紙。幾純係舶來之品。今設廠製造。似應做造新聞道林等紙。始足以挽回利權。至其他各項。則又以用本國棉紙。貢川紙爲多。亦宜參用本國手工造紙各機。仿造本國之紙。茲擬仿照湖北碭家礮紙廠辦法。兼造中外各式之紙。茲將辦法概要陳述如下。

(1) 造紙工廠約分兩部如下。

(甲) 造滇省需用之新聞等紙。

(乙) 造滇省需用之棉紙及貢川等紙。

(2) 此項造紙工廠。委員設處籌辦。設廠地點及廠屋之建築。機器之購置。均由該委員詳細調查。估

計呈候核辦。

(3) 此項造紙工廠約需資本銀四十萬元。第一年撥給購機銀三十萬元。第二年撥給建廠及流動基金銀十萬元。

(4) 此廠可招收學徒四十名。學造本國之紙。將來畢業後赴外屬傳授此項技術。亦可藉以謀生。以上六項係養成工藝技術家與利之辦法。所需經費分別規定如下。

工業傳習所 開辦費三萬元 每年經常費二萬元 五年共十萬元

擴張模範工藝廠 資本五萬元

擴張化學製造科 資本十五萬元

維持男女職業兩工廠 五年共六萬五千元

設立第二第三第四第五工藝廠 五年共十七萬五千元

造紙廠 四十萬元

右列六項共合銀九十七萬元

種植美國棉概要

楊文清

植棉爲最有利之生產事業。亦即爲紡績業之根本。夫人而盡知之矣。然棉之種類不一。品質互異。善植棉者務宜選優美之品。佳良之種。如美國之海島、高原、等棉種。依法種植。加意培養。庶棉利可期。而棉業可望發展也。茲就美國棉之優點及種植方法擇要敘述。以爲一般有志棉業者。知所參考焉。

美棉之優點 美棉種類極繁優點頗多。莖本甚大。生長迅速。一也。纖維長而細軟。均勻光潤。如絲無長短不齊。生熟參半之病。以之紡紗。能成極細之紗。綫且甚潔淨。採取時。雖任堆置。亦不致污染。二也。棉桃多而大。故產量甚豐。每畝約產淨棉百二三十斤。計有中國棉種二倍以上。三也。有此三利。故現今世界各國推廣植棉。無不以美棉為先。今滇欲提倡棉業。設置紡紗廠。則美棉之種植。尤為必不可緩之要圖也。

美棉種植法 栽培美棉。固宜注意選種。培養。然尤要致察氣候。土質。因氣候土質。稍一不適。即無成績可言也。今就種植美棉。應注意事項。詳細分述如左。

(一)氣候 棉雖為熱帶植物。而溫帶南部。亦可栽培。就中以北緯綫三十七八度間。所種者為得氣候之宜。蓋棉之性質。最忌低溫。最宜高溫。及溫度之有常態者。故播種之後。與成長之間。及收穫之際。務必得溫暖之氣候。且畏暴風。有暴風之處。尤不可不籌防禦之策也。

求棉花生長溫度相當之法。其說不一。據熙士氏云。播種開花期間。平均溫度由華氏六十至六十八度。開花至結實期。由華氏六十八至七十八度。故美國產棉地點。六月溫度。凡華氏七十八度。八月溫度。華氏八十度為最適宜。夏白露特氏所研究。謂播種發芽之溫度。較稻之所需者稍低。自生長至收穫。平均宜得攝氏十五度以上之溫度。又自成長之初兩月間。平均宜得二十度之溫度。其後兩月間。平均宜得二十度以上之溫度。滯漠拉氏之熱帶農業篇所述。關於植棉之溫度。自開季至結果。平均必得攝氏十八度以上之溫度。在發育生長期內。自摘心。摘芽。開花。結桃。發絨之際。為日方長。宜得二

十六度以上之溫度。美而敦氏謂棉之生長期與成熟期。可分爲二段。播種後至八月中旬爲生長期。溫度宜逐日上升。若於此際突然低下。或忽然太高。皆有妨害。八月中旬以後。爲漸成熟時期。其莖葉中蓄有充分之養料。雖遇溫度升降。尙屬無礙。然生長期內。土固宜乾燥。又貴有陰雨以滋潤之。至成熟期內。則宜晴霽。不可復有陰雨。此其大較也。

棉於溫度發育本幹之外。尙有一種重要之問題。即避春霜與秋霜是也。霜與棉萬不可相遇。春則傷芽。秋則傷桃。故播種之時。不宜過早。亦不宜過遲。當清明穀雨之際。即下種子之時。就福作家之習慣。分之可定爲三期。清明前五日爲上時。後五日爲中時。穀雨爲下時。斷不可過穀雨。蓋早種即早收。縱風霜過速之年。雖蒙其害。亦不至全荒。然種時過早。霜多未盡。溫度太低。多不能促其發生。即生亦多萎弱。善植棉者。務隨時隨地斟酌情形。總以避去霜雪。促其發育爲最要焉。

下種日之氣候。尤宜審查。必擇雨後新霽之日。天氣陽和。土質滋潤。而後下種。一則溫度可免低寒之弊。二則土中含有潮濕。可供棉子發生之作用。往往播種得時候之宜。三五日則遍畦發芽。且多整齊。若當陰雨霖霖。澆旬不晴。寧可稍遲。不然每多不生之害。即使發生。亦多參差不齊。使精良種子全失其效。若夫雨量多寡。於棉之生長關係尤爲重要。氣候較寒之地。苟雨量適宜。亦能生長。平均全年雨量以四十英吋至四十五英吋爲最適宜云。

(二) 土質 棉既爲熱帶植物。故高溫乾燥地方之土壤。無論何種。均適於棉之栽培。惟棉之生長形狀。隨土壤之性質。雨量之多寡。而有變遷。是攷察土性。亦植棉必不可少之要件也。攷察土性之法。一視

其中所含原質之多寡。是否與棉相宜。二視其濕度。熱力之高低。可否供棉樹發生之用。

土質之宜棉者。厥有六種。曰壤土。曰砂土。曰腐植土。曰石灰土。曰粘土。曰礫土。壤土係砂質與粘質勻合而成。以之植棉。厥惟上上。如含粘質過多。蓄心太重。棉受其浸。頗難生長。惟百分中含砂質七十五分。粘質二十五分。即砂質壤土。最爲適宜。砂土雨量雖多。亦不爲病。粘土如雨量過多。則枝葉繁茂。結桃反少。茲就上述各土質細別其等級如左。

第一等 壤土

第一級 砂質壤土

第二級 礫質壤土

第三級 腐植質壤土

第二等 砂土

第四級 壤質砂土

第五級 石灰質砂土

第六級 腐植質砂土

第三等 腐植質土

第七級 腐植質土

第四等 石灰土

第八級 石灰質壤土

第九級 石灰質粘土

第五等 粘土

第十級 壤質粘土

第十一級 礫質粘土

第十二級 腐植質粘土

第六等 礫土

第十三級 砂質礫土

第十四級 粘質礫土

(三)品種 美棉品種甚多。現今栽培最盛者計有三種。

一普通棉種

奧蘭司棉

合潑蘭棉

大克奢司棉

麻比利棉

二高原長絲棉種

鴉蘭棉

琪玲芬棉

局基棉

金萬陀棉

論著 種植美國棉概要

毛垣棉

卑刺棉

南方望棉

日花棉

高林稗棉

堅能棉

三高原短絲棉種

地利棉

勝意棉

丁伶棉

畸齡棉

佐治榮棉

必得堅棉

閻氏奪標棉

(四)整地治畦 治畦之法。可分二種。一有春熟之地。一無春熟之地。如休閒高粱豆圃等土壤。及已種之棉田。其治之之法。均宜於去年收穫時。用犁翻過。使成大塊。愈深愈妙。縱橫巨架。暫不耙勻。暴曬蒸晒。使透空氣。以舒土性。及經霜雪之凍結。與風雨之侵蝕。則土中各種成分。自然分解。細碎崩填。稍一劑之。即成平壤。而土中之虫蟻黴菌。為棉害者。皆可藉霜雪風雨之冷厲。以殺除之。此為天然之治虫法。殆非人力所能逮也。

有春熟之地。如麥田菜圃等類。當春夏之交。猶未成熟。待其收穫。為時已晚。法於麥菜之間。畧掘小穴。下子於中。或用天拋花法。漫播種子。待收穫麥菜之際。復留其半株。俾以禦風。為棉之屏障。久而腐爛。則成肥料矣。若在瘠薄之士。麥與菜之生長。并不旺盛。直可將苗刈倒。以犁翻轉。埋入土中。以作肥田。

之用若吝惜麥菜之小。利是爲下。農究其所。失更有大者。此又治畦方法中之宜變通者也。

要之。春熟與夏熟之土。其通行之耕耨。必須至三四次。犁翻調熟。然後作畦。作畦方向。以南北爲宜。行向南時。用犁先往左翻回。向北時。再往右翻。卽成畦背。畦背宜中凸而兩旁凹。植穴須如犬牙之相錯。則可使日光直射。生長迅速。且能長保水分。而又無雨水積滯之患。

畦溝之寬狹。畦背之高低。棉行距離之遠近。皆無一定標準。大抵視土壤肥瘠。棉種大小。以爲轉移。肥地宜疏。瘠地宜密。大種宜疏。小種宜密。此通例也。吾國平常棉田。每行寬七八寸。高三四寸。每行相隔一尺。每株相隔二尺四五寸。若於瘠地。則距離宜狹。肥地。則宜稍寬。至於美棉在普通土壤。亦須三尺餘一行。一尺五寸一株。蓋美棉發育過於他種。密則束其枝幹之展布。必耐長修條。而結桃反少也。

選種。種子乃棉之所自生也。棉花品質之優劣。發育之銳鈍。關係於種子之美惡者甚大。是選種乃必要之事也。選種之法。除普通預備選與臨時選之外。尙有所謂換子法。蓋棉之種子。勿論何等相宜之地。連年栽植。則變而爲劣。故二三年後。須於風土相似之產棉地。新購種子。以謀交換。而圖繁殖。

棉之種子。皮率堅厚。含脂肪甚多。不易發芽。其帶絨毛者。播下之時。互相牽連。難以分解。選種時。須將種子入水。以手揉之。棄其浮者。用其沉者。或以種子投糠灰中。略令摩擦。然後移入水中。棄浮用沉。

播種。播種之時。將種子混灰與煤。同時播下。蓋煤可殺虫。使勿食種。灰可溶油。使易發芽。一畝所需播種量約七八斤。播種之期。不宜早。早則春霜傷苗。不宜晚。晚則秋霜傷桃。最宜者。在清明穀雨之間。毋過立夏。播種時。先掘穴於地。相距一尺五六寸。每穴下種四五粒。覆土二三寸。用礮磚壓緊。復散布。

糠灰或糞桿於其上。則雖降雨。不致泥土飛散。傷損新芽。又可免土壤曝乾。且糞桿腐爛之後。即成肥料。

附溫湯浸種法 用盆或缸貯攝氏百度之沸水數斗。以棉子投入其中。用木棍攪和。經五分鐘時。乃撈出。用灰揉拌。攤於箔上。俟略乾後。即行播種。則種皮柔軟。經三四日。即發芽矣。

(五) 勻苗又名間拔 播種後六七日(溫湯浸種只須三四日)即能發芽。發芽後。澆勻苗二三次。至夏至為止。初勻則僅拔弱苗餘宜多留。以備傷損。再勻則漸疏。終勻則定苗數。一穴只留粗旺者一株。斷不可兩株並留。則直起而無旁枝。徒長枝葉。結實必少。故第三次勻苗之時。宜令株間隔一尺四五寸。或一尺七八寸(本省棉只宜隔一尺一二寸)肥地宜疏。瘠地宜密。故在瘠地。株間自七八寸至一尺二三寸為宜。苗長後。有生長過度。幹粗葉大。特出於眾者。名曰雄花。不能結實。一畝間可留一二株。餘均拔去。

(六) 灌溉 棉之發育成長。灌溉亦其要者也。當雨水順適之年。灌溉固無所見效。若天降旱虐。則其為功。又在肥澤之上。故凡植棉者。當作畦時。即須預備灌溉。於畦內開來水去水之溝。深四五寸。以通蓄水。洩水之處。棉性喜高燥。最忌低濕。當雨水過多之年。亦必隨時放出。不可留水畦內。若雨水太少。然後視察其乾燥之度。引水澆灌。但得土壤潤澤。毋庸過濕。濕則致土成泥。反足滯棉之生機也。

(七) 耕鋤 棉花既長。宜用鋤或鉞。鬆鬆苗旁之土。堆附於苗根。土既虛浮。則根能多吸酸素。容易蔓延。可耐風雨。兼可耐寒。黃梅之際。芒種夏至之交。雨後土質急澆。鋤鬆。惟鋤棉之際。宜淺不宜深。深至三

寸爲度。過深則苗根入土必深。結桃後不易開裂。鋤棉宜勤。多則七次。少則三次。鋤時離苗根近則三寸。遠則六寸。第一次鋤時。宜將鋤鋒輕研棉旁之上。毋傷嫩苗。鋤苗宜早。未開花之前。尤宜勤鋤。因枝葉繁茂以後。即無容鋤之地。故種棉者。於夏至以前。仔細勤鋤。則棉必大熟。鋤棉之際。可以同時除草。除草至少三次。發芽後爲第一次。初勻苗時爲第二次。刈麥時爲第三次。

(八)摘心 棉苗長至一尺四五寸。分爲五六枝之時。則宜摘去衝天心。令四旁生枝。旁枝長至五寸左右。亦摘去心。勿令交相錯。如此則花多實繁。若摘心過遲。或不摘心。則枝幹徒高而不分枝。又少枝葉。花落者多。結桃必少。一畝之地。將減收子花三四十斤。凡摘心宜晴天日中。則受傷之處。津液流出。可立時凝結。至早在大暑以後。至遲在立秋以前。過時則不生旁枝。最好在三伏晴日中。各摘一次。切忌陰雨。若雨水灌入枝榭。則多成空幹。甚至因而霉爛。以至於枯死。旁枝旁芽如有柔軟者。均宜隨時摘去。免致有妨棉桃。

(九)施肥 棉花不宜栽於過肥之地。恐徒長枝葉。而少結桃。且其桃不易開裂。施肥之期。在播種時。或發芽後。肥料宜多用骨粉。或草木灰之類。若窒素過多。(如多施人糞尿豆餅等)則枝葉繁茂。結實反少。故其配合之量。宜以窒素一分。磷酸二分。加里二分爲度。施肥時期。可分爲三。苗長至三四寸時。爲第一次。六七寸時。爲第二次。摘心時。爲第三次。第一次可用牛羊猪犬等骨粉十五斤。豆餅三十斤。(或用菜麻餅亦可) 凡用骨粉宜早。遲則無效。以其不易融化故也。第二次可用豆餅等一担。堆肥五担。草灰百五十斤。第三次可用豆餅等四十斤。(或用薄糞亦可)此特就一畝而計。然土壤之肥瘠不

同。施肥多少。宜隨時隨地斟酌焉。

附壅肥法四種。

一爲積草壅肥法。當五六月植物發達之時。擇原野間枝葉暢茂。莖幹秀嫩之蔓草。視其根莖易腐爛者。用寬嘴利鋤連土掘起。不易腐者。則棄其根莖。而取其枝葉。同置深溝中。用礮類水浸之時。復攪翻。草木入水。自能發熱。一兩旬則腐爛。再久則成泥。至翌年三四月。已全失本質。然後掘出晒乾。復擊碎之。則可用矣。又有一種名肥田草者。根葉柔脆。最易腐爛。當十冬月間。治土之際。散種田間。至春發育。蒙茸數寸。犁而覆之。旬日成泥。既可省壅掘之勞。又無不爛之弊。我國之南部耕作者。多用此種以之肥田。尤得時候之宜者也。

一爲燒灰壅肥法。春夏之間。擇山谷中之積淤及其叢蕪之草本。和土掘之。聚作一堆。將用之間。翻鬆燒之。使其成灰。然後取用。蓋此等積淤。皆屬天然之肥料。惟受日光之蒸晒絕少。爲寄生虫繁殖之地。其不易觀察之微生物。尤以此等處爲棲息之所。施之棉田。遺害無窮。以火燒之。可絕其種。卽草木根莖之不能腐爛者。亦可使之同爲灰燼。牛羊等骨類肥料。必須使之成熟。乃可散布。但製造手續。最不容易。亦多用燒灰之法。

一爲人糞壅肥法。糞之宜棉者。以人糞及牛馬羊猪等糞爲適用。簡單施之。不加製造。往往失肥料全部之效用。是以有製糞之法。其最通行者。爲窖糞。於空間僻地。掘一深穴。用泥鍊好。使無漏隙。將糞類雜置其中。稍浸以水。上覆薄草。復以軟泥糊之。使不通空氣。凡屬糞類。皆含有酸化作用。自

能發熱。久則消解成稠質。又久則爲水。愈久愈佳。至二三年方用。其效更大。各國之營花草業者。多行此法。於棉尤宜。又有置草葉於猪羊等牧養之處。使糞溷浸漬。蹄趾踐踏。久則腐爛。每年收二三次。堆積俟用。亦省事之一法也。

一爲枯餅壅肥法。如黃豆、蠶豆、落花生、棉子之類。以及桐油、茶油、菜油等枯餅。皆爲植棉必不可少之肥料。惟枯餅壓積成塊。水分極少。所含肥料最難分解。必用軋機或水碓碾碎。浸入人糞。以大瓦缸貯之。久則發臭。乃可施用。如用餅粉。當於未播種前。或播種時。深埋土中。經三四月之潤化。方能收效。如施之過遲。棉已成熟。枯餅之肥效尙未發出。不及收其滋養之功矣。此枯餅之所以宜及時浸漬也。

以上諸法。價廉而事簡。吾國江浙各省。用之最多。若歐美各國。多用化學等肥料。資本過鉅。殆非吾貧民力所能逮矣。

(二)收穫 棉之收穫。必須桃蕊開足。絨絮乾透。方可收採。倘未乾而收。則以後不易乾爽。每至絨不離核。損壞軋機。凡棉花於播種後兩閱月。其花始開。再閱二月餘。其實始裂而成熟。此時（約在九月上旬）宜逐日收取。未開之桃。不可收。棉之開花。自下而上。故下部之桃已裂。而上部之花尙未吐蕾者。時時見之。採取棉花。宜於晴天午熱之中。或朝露未晞之際。日暮時不宜採摘。若遇風雨。可將已裂之桃。先行摘採。務防風雨。以免霉爛。採後攤置箔上。日晒夜露。則花白而易軋。黑核光種。每株約結百桃。中者百五十。至多二百桃。大如鷄卵。計有中棉桃三倍。每畝可收子棉三百斤。每百斤可軋淨棉四

十五斤。故一畝所產可得淨棉百三十五斤。若夫中國棉種。每株結桃。少則三十。多則六十。每畝產量。上等子棉百五十斤。中等百斤。下等七十斤。每百斤子棉可軋淨棉三十五斤。故一畝所產。最多不過得淨棉六十斤云。

(二) 病虫害 棉之害虫甚多。據美之棉作家所調查。約有六十餘種之多。茲就其最重要者述之如下。種蠅又名丁種虫。形如小蠅。身有粗毛。雌蠅長二分。翅之開張四分。雄者較小。五月間出生。息土中。專食種子。使不能發芽。或發芽即枯死。被害處常高起。而根部萎縮。當其萌發之際。巡視田間。每能見之。預防之法。以煤與種子同時播下。使其不能爲害。或多播種子。使之不易食盡。抑或乘其未蛆化時。即行播種。亦可免害也。

斷根虫 名地蠶。又名夜盜虫。身長一寸三分。圓淡而灰色。背黃有二條黑綫。五月間出生。息於棉樹根旁土中。卷曲如環。夜則出於地上。嚙近根之莖葉。日則蟄伏地內。咀嚼鬚根。罹此害者。初則生機停滯。繼而根斷莖倒。容易拔起。預防之法。除通行諸方外。以豆麻餅爲肥料。施散土中。可防其蔓延。且能殺其幻虫。

捲葉虫 身色黃白。長四分。頭小鬚長。翅色淡黃。有濃褐斑紋。翅邊有黑綫兩條。於八月及十月出視。兩次棲息棉枝之上。發生甚多。吐絲捲葉。以爲巢穴。即以棲息。被害甚者。柔弱而不易生長。更難結實。又寸度虫。身長八九分。始淺綠色。漸長成深黑色。兩旁有多數圓白渾點。身上有小爪三對。下身有長爪五對。六七月間出現。寄居葉上。初生多在葉之陰面。揀食嫩葉。長大則全葉食盡。僅留根

帶。

蛆虫 專吸幹液。身長四五分。色褐黑。甲之堅硬。與棉幹同。有利喙。吸取棉幹中之一種粉質。以自營養。其發生原因。或從外入。或由肥料及種子中之一種微菌化成。六七月間出現。被害部分。其幹中空節鬆處。每有小孔。大風暴雨。每易折斷。此虫於下種時。略施煤油少許。可以稍殺其害。

赤實虫及紫實虫 均蓋棉桃最甚。赤實虫身細長有一寸六分。頭胸茶褐色。有灰白斑點。腹部濃灰褐色。鬚細而白。有前後兩翅。九月生息。紫實不同。身肥頭小。長三分。其色淡黃。左右兩旁。又成渾紅色。腹圓純白。鬚細而長。有前後兩翅。與赤實同時生息。俱寄居棉桃中。以棉子為食料。棉絨被其咀嚼。常為嚼斷。

凡被虫害之桃。與萼相連處。必有小孔。以通空氣。而排泄其穢身之糞。棉桃受虫。其害有三。矢溺汚穢。桃絨。使變紅黃一也。傷及棉核。使桃絨難長二也。摘桃軋花。壓破虫殼。血漬污絨三也。欲免此三害。宜早晚巡視害虫。而撥殺之。

棉之害虫凡三變。由卵而蛹。由蛹而蛾。由蛾而蟻。蟻又產卵。為害無窮。驅除之法。宜從殺蛾入手。今世通行法有三種。一為點燈誘殺法。用洋鐵製一盤。高三寸。直徑一尺五寸。中置玻璃燈。燈之一面。製洋鐵板一塊。使燈光可以反射。盤中裝水深二三寸。水面浮煤油少許。晚置田傍。虫性喜光。見燈必撲。即墜油而死。凡虫之有翅者。皆可用此法殺之。殺蟻尤便。

一為煤油乳劑法。用肥皂五兩。水五斤。煤油五斤。先將肥皂碾碎。放入鍋內。加水拌和煎之。煎時滴入

煤油以木棒攪拌。隨滴隨攪。至水與油融合化成乳狀爲度。然後將鍋放冷。收用時以沸水泡化。加冷水三十倍。取噴水筒灌於葉幹之上。虫遇即死。於害葉蠹幹等虫。施之尤宜。

一爲巴禮士綠法。用巴禮士綠一磅。石灰六磅。篩成細粉。將二物相勻。裝於長十八寸。闊十二寸之粗厚布袋內。用帶束緊。掛於棉幹上。用力撒之。使粉從布袋漏出。遍洒葉上。虫嗅即死。或用吹粉銃亦可。惟撒時切宜注意。不可令人口鼻。免傷肺臟。此外如花葉受虫病害。可用硫黃和灰粉。於發生之際。遍洒二三次。其病自絕。如屬微菌作用。可用麻豆餅水灌之。亦救急之法也。

整頓蒙自阿迷水利計畫書

楊鍾壽

查得阿迷縣屬東山脚白土壩各處有民有之荒地乾田二萬餘畝。因無灌溉之水。以致荒廢。在前清乾隆年間。有羅萬兩姓。到縣填之。東南境南洞地方開溝尋水。耗數萬金之款。竟未成功。而中止。縣填之東南爲縣屬之大庄填。內有三角海。此填內低處。有被海水湮沒之荒田六千餘畝。高處有無水灌溉之乾地荒地約壹萬六千餘畝。此三角海水。係由大庄東南蒙自屬之草填流來。草填爲縱橫二十里之平原。面積約二十萬畝。年年被水湮沒。三年只有一收。遂至荒地居其強半。草填之西爲大屯填。南爲蒙自填。大屯填內有大屯海。蒙自填內有長橋海。兩邊相連。均以草填爲洩水之地。草填水漲。則兩海之水均不能洩。遂湮沒沿海附近之田地數萬畝。今欲使蒙自大屯兩填不受湮沒。需先使草填之水不漲。欲草填之水不漲。需先使大庄內之三角海水不漲。當開口洩三角海之水。在前清光緒宣統年間。魏巽兩關道會委蒙自縣紳士屢次勸查。考求洩水之地。以銷蒙自大屯草填大庄四填之水。在大

庄填之西南。求得黑冲河地方。可以洩水。遂欲開通冲口。使三角海水。由黑冲流入沙甸河。歸雞街河。入臨安河。曲折九十餘里。以入阿迷縣境內之東河。而洩水於南盤江內。照此辦法。只須將黑冲填掘開。水即自然流去。惟水出黑冲時。沙甸雞街。即受冲沒。故兩處之人。竭力反對。水入東河時。阿迷縣填受溼。阿迷縣填之人。又反對。甫欲興工。而各處呼籲哀訴之呈。日數十起。兩關道均以衆怒難犯。自行中止。平心論之。由黑冲開水。實係以鄰爲壑。不可行也。

故欲洩蒙自全境及大庄填之水。當求一可銷水之海口。而又得一不害地方之河流行水入江。方能施行。

茲查得三角海南岸陳洪寨地方有箐。曰磨石冲。冲頭在陳洪寨後之小尖山。冲口在阿迷縣填內之南洞河。南洞河者。即昔年阿迷人掘洞開新溝。費移山心力。而求水不得之處也。今擬在小尖山下開一里半之墜道。使三角海水。由此墜道流入磨石冲。在磨石冲下游築一擋水填。只須二丈高七丈長。將水漲至南洞之後山。即連阿迷東山。如昔年阿迷開新溝之故事。使水由東山脚灌境內之高地。流至阿迷縣填北首之兩廩地方。以入盤江。則有下之四利。

- 一 阿迷縣填內所有之乾田乾地。均變爲水田。解阿迷縣數百年不解之水利問題。
- 二 此水不過阿迷縣填內之東河。即入盤江。並無溼沒鄰封之虞。
- 三 有此河終年洩水。則蒙自填、大屯填、草填、大庄填。均可免溼沒。
- 四 可以利用大屯、長橋海、爲草填之積水塘。利用三角海爲阿迷東山一帶之積水塘。

有此四利故一舉而除蒙自之水患。與阿迷之水利。科員向兩縣之官紳宣告此項計畫時。均異口同聲。歎未曾有。

工程計算

- 一 在三角海邊開二丈深、二里長之深溝。約需工銀五千元。
- 二 在小尖山開一里半長、高六尺、寬五尺之隧道。需銀三萬元。係科員請簡碧鐵路工程課長代為計算之數。
- 三 磨石冲內築七丈長、二丈高之石填。約需四千元。
- 四 在南洞河口砌五十丈長、中空二尺之石管。約計每尺八元。約需銀四千元。
- 五 在趙龍寨後新溝與鐵路交叉處、及文筆冲渡水處。需安二十丈之石管。需銀二千四百元。
- 六 此河自磨石冲打填處起至南洞長三里。南洞至趙龍寨曲折長六里。趙龍寨至嘉興寨長三里。嘉興寨至摩期黑長十一里。摩期黑至雨廬長五里。由此入江長二里。全長約共三十里。
- 七 河長三十里。面寬一丈五尺。底寬一丈。深八尺。則每長一丈。合掘土一千立方尺。因行於山坡者。有二十里。需加工一倍。合長五十里之譜。每丈取土一千立方尺。則五十里。合取土九百萬立方尺。每工一個。取土五十立方尺。需用工十八萬個。每工三角。約合銀五萬四千元。
- 八 預備費壹萬元。

以上八項。總共合銀拾萬零四千四百元。

困難之事件

- 一 蒙自縣因集簡碧路之股。款告罄。今年大錫滯銷。私家之殷富。均受挫折。故地方人士。有開辦之心。無開辦之力。如欲開此河。需由省籌款。
- 二 南洞附近非常炎熱。且有瘴氣。前此修滇越鐵路時。在此處死去工人千餘名。
- 三 米價漸漲。恐工價隨之而昂。十萬元不能了此。

利益之計算

- 一 此河開通後。與三萬畝之水利。除二十餘萬畝之水患。陡增旱無憂之良田。十五萬畝以上。每畝年產三十元之棉花及糧食。則民間歲增七百萬元之收入。此民之利也。
- 二 廢地變為良田。每畝可徵四升之田賦。可增田賦一萬石。每石八元。年加歲收八萬元。此政府之利也。

- 三 水利既興。則河工應當收水租。每畝三元。年可收七十五萬元。出十萬之資。而每年有六七十萬之收入。天下獲利之事業。莫有過於此者。此修河工程處之利也。

開宜良縣東河計畫書

楊鍾壽

查得宜良縣。南北亘五十餘里。東西橫寬三四里。五六里。八九里。不等。全境地勢。北高而南低。大赤江。由曲靖陸良路南流來。自北首三龍潭地方入境。向西流至境之中部。為逢萊山所擋。遂折向南流。盤旋於縣境中。將縣境分為兩半。西半之上部。有西河引楊宗海以資灌溉。即縣城附近之上則田也。東半全部。及西半之下部。均無灌溉之水。間有築塘蓄水者。亦積水不多。故全境之中。有水之良田。只有四分之一。

一。無水之乾田乾地。占其四分之一。三在並明崇禎間。即有開東河之議。東河者。在大赤江之上游。築一擋水石埧。由埧上開六十里之引水河。引大赤江水沿東面山脚而南流。沿河開支溝。灌溉東半各村之田地。更由石家渡地方。用一大鐵管將東河之水。渡至大赤江之西。以灌溉西半下半部之田。則宜良全境均變成有水之上則田矣。茲將應說明各項舉之如下。

一 東河所經之地點 由三龍潭築埧引水。經過北古城、城北村、城東村、小渡口、小木叉村、大木叉村、上人營、下人營、大梅子村、小梅子村、陳所渡、許家營、羅家營、化魚村、陳官營、沈家營、上五營、南大營、下五營、玉龍村、馬隆鄉、毛家營、馬軍村、端家營、陳家營、中營、小里營、灣子營、山脚營、竹瓦倉、西村、狗街、各等村落之地面。而復入大赤江。

二 東河之長 計自三龍潭至狗街。長五十餘里。開曲折之河。當長六十餘里。

三 灌溉之面積

(甲) 南境全部約長四十里。橫二里半。有一百平方里。每方里五百畝。合五萬畝。

(乙) 北境東半部長二十里。橫二里。計四十方里。合二萬畝。

依此推算。東河可灌溉之田。共七萬畝。即二十萬工。

四 開通後之水利 每田一工。人民願納租米。登升。即省升。重十二斤。可收租米二千石。每石以四十元計。則年收八萬元。以五十元計。可收十萬元。

五 工費畧計

- (甲) 修填費 此填長三十丈。高六尺。厚三十丈。即底厚五十丈。而十丈之折數積五十四萬立方尺。每立方尺用石一車。需太平石五十四萬車。每車石工半毫。合銀二萬七千元。每工一名。修二十五立方尺。需工二萬六千個。每個二毛。需銀五千三百二十元。雜費一千七百元。共合銀三萬五千元。
- (乙) 購地費 此河長六十里。行於空地者半。行於田中者半。計在田中行三十里。河身河岸共寬五丈。合占田面四百五十畝。每畝三十元。需發地價一萬三千五百元。
- (丙) 開河費 此河寬一丈。深五尺。長六十里。需掘起上沙五百四十萬立方尺。每工掘土五十立方尺。需工十萬零八千個。每個二毛。合銀二萬一千六百元。
- (丁) 特別工程費 測量造橋墩暗洞等。預備二萬九千九百元。
- 以上甲乙丙丁四項。合共銀拾萬元。

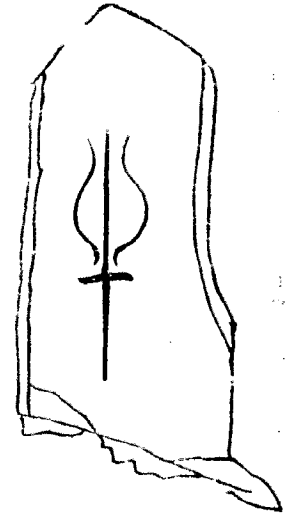

譯述

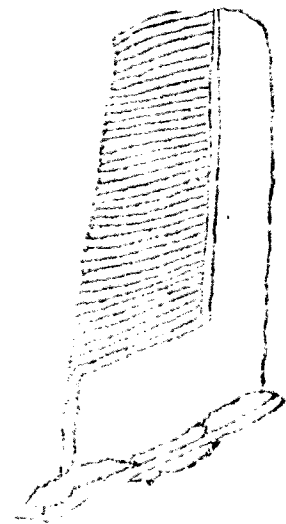

歐戰後中國產業界之趨勢

譯日本商工時報

吳錫忠

(一) 提倡國貨主義中國人之企業熱

總說

清之末也。收回利權。提倡國貨之聲。朝野翫然。顧國內乏振興產業資金。國民知識概淺。各種技術亦無熟練者。以是擁豐富財源。而拓植事業。仍遲遲不進也。久矣。近則不然。

一 因教育普及。民智已較高。

二 僱用於外人之企業家。而適以養成技術者。并工人亦已有相當之技術。

三 凡於股份公司之組織運用等。國民已概有相當之了解。

四 政府及民間有志者。對於振興商工業。恆極力獎勵之。

右絃諸因。漸染成國內興業之氣運。而近以歐洲戰亂。中國人謀開發利用本國產業之熱度。乃益高。其企業家多年計畫者。一時畢露焉。是故此大排斥日貨。提倡國貨。亦必然之結果。顧戰爭中企業雖有成。

譯述 歐戰後中國產業界之趨勢

謀而資本不易招徠。機械不易輸入。今茲戰後。則招徠及輸入均易且也。

一 帝制問題以來。南北政爭不息。貽害產業界實甚。而內爭乃內外形勢所不許。故勿論如何。前途必有和平之望。

二 從來中國人之企業。大都與兒戲等。其究也高貴者擲諸虛。化境遇陷於艱危。然顛覆之餘。自省於焉不少。其事業遂顯有進况。

以右叙理由。中國人提倡國貨之愛國的口吻。已見諸實行矣。新經濟思想。已翻然入於堅實者自覺的發展期矣。我邦與有關係者。其慎旃。

(二) 各種興業團體之設立及其運動

中國以振興本國產業之目的。在政府。其所設施者。為國貨展覽會、工商同業會、實業協進會、經濟調查會等。民間團體所組設者。為國貨維持會、勸用國貨會、國貨獎勵會、工商研究會等。其各方面皆對本國產業鼓舞鞭策之。將以抗外貨之輸入。邦人尙記憶之否也。而近更爲排斥日貨。美名所刺激。新出各種興業團體益多。其主要者如左。

一 救國實業團 民國八年五月二十三日設立。以振興各種實業爲目的。

二 中華工業聯合會 民國八年五月二十四日設立。以研究解放勞働爲目的。

三 女子愛國實業團 民國八年五月二十六日設立。以設立女子義務教育、女子國貨工廠、女子國

貨商業公司、及販賣團爲目的。

而各團體。於從來單純提倡國貨主義。加以最近思潮之勞動問題。亦惹人注意焉。更查各團體對外運動情形如何。原來中國人於其國民性之利己的觀念外。乃受近代思潮。釀成淺薄之自。隣於放縱。靡得而羈束。始提倡國貨之運動力。故漸次變調。對政府。則運動免稅。對資本家。則同盟罷業。此等事皆不可輕視者也。

一 免稅運動

以團體力運動免稅之著先鞭者。係製茶業戶及石鹹。蠟燭業戶。前者。贛省義甯公司。當本年售出新茶時。呈經上海總商會請之農商部。免納內地釐金。以振興實業。事得報可。後者。為蘇省各地製石鹹蠟燭者。莫亦經工商研究會。以免納稅捐請之財農兩部。政府答以現當振興實業。所請本應照准。無如財政關係。當暫從緩。議俟時機既到。再予實行免稅云云。按此等事實。現經發表者。雖無多。但中國稅制。於獎勵國內產業。矛盾處原屬不少。故此等運動。將來度必有熾烈之日。

二 同盟罷工之流行

初排日團體。以煽動邦人。日人與有關係之工業公司。及邦人所僱傭之中國人。為目的。當是時。社會主義。或過激派思想。正熾。於時。喜雷同無智之中國工人。相繼請添工價。遂演出同盟罷工事。其較著者。為六月十五日。香料業罷工。勃發者。為六月十八十九日。板箱業匠人。二十五日。厚生紡績公司。二十九日。香港苦力。約六千名。最近九月六日。各麵業匠人。一千數百名等。同盟罷工。似此情事。今後中國下級人民生活程度。將日見其高。物價因益騰貴。

以上所叙各節最近提倡國貨運動。雖為世界思潮所波及。稍具逡巡之概。然於其拓殖各種實業之本來面目。却無妨。且活動不已。茲列舉如次。

(三)紡績業之勃興

中國紡績業中。呈長足進步。將來尙極有希望者。莫如紡績業。緣中國本備紗棉製品之大需要。現一年所需棉紗額約百五十萬。棉合之棉製品。其消費總額。無慮五億萬兩。不獨外人咸欲染指斯業。即中國人亦以振興斯業為國家經濟之至有關係者。以故一八九零年以來。銳意舉辦。願或壓於外國品。或因各國紡績業均不免蕭條之故。猝難達其目的。然今戰事已平。斯業就可望空前之活況。又因關稅改正。與外品相爭。頗有站脚因而計畫新設紡績公司者。南北到處皆是矣。茲舉歐戰中中國紡績業之發達情狀如左。

	戰前數	戰時增加數	現在數
公司數	三三二	一五	四七
紡錘數	一〇二六、三二六	四三二、五九八	一、四五八、九二四
織機數	六、九三二	七、六〇〇	一四、五三二

即其增加率。錘數凡得二成九分強。若將現方計畫者加算之。今明年中。當得總數二百萬錘。大有一鳴驚人。之勢。且中國所需棉製品。向多仰於本邦（日本）今既排日。則振興斯業。固提倡國貨中最屬吃緊者。是以官民均孳孳汲汲。相率講其振興策。

一 振興棉業之各種設施

振興紡績業之根本策。在增殖其本國棉產額。及改良棉質。顧向來改良棉花之說雖盛。因各種關係。究未實行。近來公共團體甚多。以堅實方針着手改良矣。茲記其主要團體如次。

a 設棉業籌備處 棉業督辦周學熙。連絡當局與棉業關係者。組織籌備處。為研究機關。以圖棉業發達。於八月六日得政府指令認可。該籌備處大綱如左。

1 地點 天津

2 經費 支用華興公司官股息銀。

3 業務 辦理改良棉種。增設棉業公會。公司。紡績工廠。各事宜。

4 職員 置籌備員若干。經理一切事務。

b 設棉業統計局 政府近採前述獎勵棉業方針。雖設棉業處。任周學熙為督辦。獎勵種植美棉。然其懇摯情形。較民間實業家。故相差尚遠。現各地方棉業家。以最近紡績聯合會名紗聯合會名義為發起人。經棉花布同業者名（花衣同業）贊成之。建議於政府。由商人擔任經費。設棉業統計局於上海天津漢口青島。并請農商部次長為總局長。各該省實業廳長為分局長云。此俟閣議確定。當可實行。

c 中華紗廠聯合會之振興棉業計畫及其新事業。上海中國人紡績公司團體所組織之紗廠聯合會。以棉業興廢。關係民生至大。前特開大會討論振興之法。其要旨如左。

1 產棉區。專努力改良棉種。

2 未經產棉區專增殖其棉產額

而紗廠聯合會。又因改良原棉品質之目的。組織植棉委員會。現在唐山、唐坊、沅江、常州、無錫、上海、揚樹、浦、設種棉場。以委員長穆藕初監督之。銳意研究棉種改良栽培法。其成績之佳。為豫想所不及。現定明年更增設二十餘場。聘美國專門技師為主任云。

二 紡績公司之擴張及其新設

戰後紡績佳況。日與華相。現各紡績公司獲利之豐。在中國各工業中。當推第一。其既設工場。對棉紗一欄。皆獲純利七八十兩內外。是以敏於計利之中國企業家。多趨向斯業。更加以抵制日貨。提倡國貨之美名。其活氣益勃。不可遏矣。我當業於此。應注意者。即在中國所用細紗。主由本邦（日本）供給。該國紡績業者。將由此方面着手是也。此其計畫。雖因目前機械難於輸入。熟練工人不足。驟不能實現。然其紡績界既已趨向至此。究不可視為過眼煙雲耳。

茲將既設工場於戰後謀擴張者及新計畫之紡績公司。列舉如次。

計畫擴張等

鴻裕紗廠

上海

大生紗廠

南通

利澄紗廠

江陰

計畫新設者上海及其附近

大中華紡績股份有限公司

上海

恒太紗廠

同

寶成紗廠

同

上海紡績股分有限公司

同

浦東紗廠

浦東

常州紗廠

常州

漢口及其附近

湖北第一棉紗廠

漢口

裕華紡紗廠

武昌

武昌紗廠

同

未定

同

長沙紡績廠

長沙

天津濟南及其他

中華實業紡績公司

天津

魯豐紗廠

濟南

大東紗廠

同

九江紡績工廠

九江

備考 右邦人(日本)與有關係者不在其內。

右各紡績工廠略叙如左。

a 現計擴張者

鴻裕紗廠

總說 本廠係郭子彬鄭培之所合同經營者。一九一六年設於上海麥根路。本銀六十萬兩。紡機四萬。錘製二十支十六支十四支十二支等寶鼎印棉紗。

擴張計畫 曩以風潮之刺擊。現亦如大中華紗廠。謀紡雙燃紗及細紗。各界亦極歡迎。募得新股一百萬兩。決定購細紗紡機一萬五千錘。織機一百台。已向英商安利怡和兩洋行訂妥。約以十個月內交貨。一面於現在工場側購地三十餘畝。行將動工建築。機械如按期交到。准明夏開工。

大生紗廠

本廠係中國實業界第一人張季直創於南通者。近已在崇明外沙設第二工場。海門常樂鎮設第三工場。均開工在即。現又買新港左邊曠地建設第四工場。本工場全部原料。豫定盡用蘇產棉。張總辦於長江下流開墾公司關係頗深。因委囑各公司多種棉花。應其需要云。

利澄紗廠

本廠在江陰。大股東決議增資百萬元設第二工場。經理費增元。現平滬設事務所。募集此項新股。

(未完)

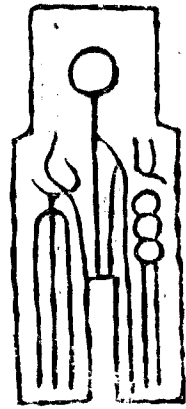

報告

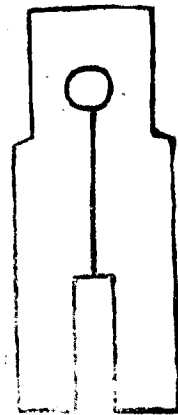

河內市會參觀記

孫時

河內市會每年舉行一次。自十二月十五日起至三十一日止。會場全部均布置於河內商品陳列所之
境內。規模雖無甚宏大。然每年藉此以獎勵實業。並調查成績等。在河內政府。視為一種重大而不可缺
之事業也。本年之會。雖值歐戰期間。財政缺乏。然一切設備。較之往年。尤屬認真。其會場中房屋。概係新
築。構造雖極簡單。而布置井井有條。其陳列品中。以工藝品為最。農產畜產次之。此外有苗族陳列處。
凡安南各處之苗族。均召集會場。建屋居之。屋之構造。依各苗族之風俗而異。苗人於此屋中。作音樂飲
食等事。使眾觀覽。頗為會場中之特色也。其他如飲食店。餘興場等。均布置完全。遊覽人雖眾。秩序毫無
紊亂之事也。其陳列品之目錄。產地價值等。已出有專書。由該會送交張委員長。呈報省署。至各出品之
調查。除農產畜產。續產等。由鍾陳曹三委員報告外。關於工藝一項。謹就管見所及。略為陳述焉。

一 電氣工業 安南之電氣事業。雖無甚大發達。然一般電車電燈等。規模已大可觀。其電燈一項。除海
防河口等處之小規模外。如河內電燈公司。設備甚完全。管理亦善。無漏電、盜電等情。弊燈、光力強。即

十、燭、光、燈、亦、亮、如、雲、南、之、百、燭、光、者、願、雲、南、電、燈、公、司、有、所、改、良、無、貽、外、人、笑、也。

(I) 河內電車公司(火力發電)

(a) 資本 資本金貳百萬佛郎

(b) 工場內設備

鍋爐室 多管式鍋爐二個。六百至七百馬力。每日燒煤七噸。

發電室 蒸氣發動機二台。每台馬力二百二十五。發電力一百三十基羅瓦得。電壓高六百波爾得。

外政府電燈用發電機一台。一百馬力。發電力三十至二百五十基羅瓦得。二百七十五波爾得。一百一十安配爾。

機械整理工場 專為修理各機械及製造附屬品類。有三十馬力之電氣攪打爾一台。及旋盤打眼刨床等機械各一台。

車輛製造工場 專為製造電車及其他車輛。其車用木材係安南本地之里木 Lim 或鐵克 T'car。其餘鐵材均購自法國。電線則購自日本。

(C) 工場外設備

車軌全長計二十五基羅密達。

車輛數一二等車二十一。三等車二十五。管車人一百五十人。乃至二百人。

按河內一市路政之整理久爲滯人之經過越南者所稱羨。市中除電車馬車外多乘人力車。每時間上等膠車車費不過二角。若乘末輪車值更廉。至電車數十分鐘方開一次。乘客亦寥寥無幾。故據公司人言。此事業當初辦時頗生困難。至一九一四年以來加修河東。近河內之一省。線後方可望維持云。

(2) 河內電燈公司(火力起電)

(a) 點燈數四萬照。

(b) 設備

鍋爐室 多管式外焚鍋爐五台。每台蒸氣壓力八基羅。其他最新式鍋爐一台。十二基羅蒸氣壓力。每日燒煤十二噸。

發電室 橫置聯成式蒸汽發動機一台。五百馬力。發電力三百五十基羅瓦。得直立三聯式蒸汽發動機一台。六百馬力。發電力四百五十基羅瓦。得代拿莫四個。每個安配爾數五百電壓。高二百五十波爾得。

其他軍用無線電方亦仰給於此工場。故專設有發電機一台。能起電三千基羅瓦得。

二紡績工業 安南之紡績工業。近來頗見發達。凡安南人所着布衣。大概已能自己供給。其紡紗廠以前共有三處。即河內南定海防是也。嗣因河內紗廠錘數不滿。壹萬。經濟上不能維持。乃歸併於海防紗廠。現在合河內海防二處總計六萬三千錘。然海防僅紡紗一部。南定工場則分染織紡三部也。今僅就南定工場調查所得述之於後。

(I) 南定紡紗工場

(a) 資本 資本金五百萬佛郎 染織紡三廠全部

(b) 錘數 二萬八千錘

(c) 原料 多用美國印度東亞塞等處棉其中以美棉為第一近來東京地方獎勵植棉故每年已可抵制輸入棉之一部

美棉香港買價每五十基羅三百佛郎合以上數種棉每年在工場之使用額大約六千至七千噸
(d) 工人及工資 三廠所用工人共一千二百名除司機工程外概係女工及幼童日給每人自壹角至三角四角

(e) 設備 本廠在距河內三點鐘火車之南定車位置在南定中央街道之左右傍左傍為動力室辦事室及紡紗工廠全部右傍為織染工場機械全部均購自英國工場各處皆以輕便軌面連絡交通

汽罐室 普通紡績工場特色之蘭加夏汽罐四個蒸氣壓力六基羅

動力室 橫置聯成式蒸氣機四台七百馬力用綿索拖帶

機械工場 專為修理廠中機械及製造附屬品類有旋盤刨車及打眼機錘打機鑄工木工等部

紡紗廠 內部分 Japper room, Card, Drawing, Frame, Spindlers, fine frame, Spinning frame, reel, Slasher room 等大約 職工二人管六台至八台 Spindler 四十至

六十鍾二人管理 fine frame 一百五十至一百六十鍾一人管理 Spinning frame 約四百鍾一處
三四人管理 5/16 in room 約三人管理一臺

織工場 原動力合染工場二處有瓦斯機關三臺每臺一百二十五馬力英國製織機三百六十
臺能織各種洋布及毛巾線氈等類每年生產額以洋布計可出二十碼布四萬疋

染工場 設備頗簡單只普通浸染一項其捺染等未見行之其藍色布所用之染料以前多購自雲
南嗣因雲南產雜質太多單質太少其中之靛哥典成分只七八%故改用印度爪哇靛蓋印度爪
哇靛約含六十%之靛哥典也價值每基羅自六佛郎至三十佛郎不等由是觀之是我滇原料不
能改良以致有此淘汰也望專門農業者其一留意焉

按安南紡績事業從來目的只在充銷本地抵禦外貨以前雖有十號紗售過雲南繼以口不合尋即
銷滅現因查雲南每年由香港所來洋紗已達五千噸以上頗為努力擴張以圖輸入去南此大往南定
調查之時該工場經理於形色言談間大有妒意恐雲南有紡紗工廠出現者頗慎人努力使此次
計畫之紡紗工場早日成立勿為外人所覬覦也

三鐵工業 安南之鐵工業尚頗幼稚確除鴻岩鑛山及慎越鐵路公司之附屬機械工場外如海防之專
門機械工場規模亦不甚大東京附近雖有鐵鑛而素無鍊鐵廠自來鐵材鑄鐵均購自法國或漢
陽或印度加連大鐵條鐵板鐵管等類則購自美國現當局者欲就海防設一鍊鐵廠約計每個月出
鐵二百噸預算價值每噸三十五元大約本年内即可成立云

(1) 海防機械工場(戴阿爾工場)

(a) 資本 資本金五十萬佛郎

(b) 工人 法人五人安南人及中國人共四百人

(c) 生產額 每年生產額六十萬元

(d) 營業種類 各種機械及附屬品類造船等

(e) 動力 汽罐連續汽機一臺六十馬力此外備專用小汽罐一個

(f) 鑄工處 熔鐵爐二個大者每時間出鐵五噸小者二噸半

(g) 整理工場 有錘打機二臺旋盤刨床數臺及打眼機磨光機等全部此外有五噸能力之起重機一個

(h) 鐵材結合處 普通機械工場用之鐵材結合裝置係用養氣與阿塞的連瓦斯之混合焰熔接鐵材安南各鐵工場所用之養氣均由西貢之養氣製造工場供給阿塞的連之原料炭化石灰則購自日本香港各處

(i) 鐵材 鑄鐵概用漢陽鐵均由香港購買每噸價三百八十元鐵板鐵管等則直接由美國購入造船用鐵板厚十五m者價每基羅一元七角普通鐵管價每基羅一元六角綑鐵多用法美兩國者鉛板鉛管等則由日本購買此工場現存原料合鐵材有一萬八千元云

此外尚有個人經營之鐵工場一處專造船舶有三千噸造船能力工人共一百五十名規模亦甚狹小

(2) 嘉林機關車製造工場

(a) 動力 有一百五十馬力之瓦斯機關一臺。此外有七十馬力之補助蒸汽機關一臺。若瓦斯機關生故障時則用之。全工場所用電燈係由動力室之代拿莫供給電力。此代拿莫之起電能力一七五基羅瓦得。電壓高一百二十五波爾符。安配爾數一百四十。又整理工場用之發電機一臺。四十五馬力。

(b) 工人 全工場工人共三百名。其中有六十中國人。(概係廣東人)

(c) 設備 此工場係領越鐵路公司之附屬工場。建築於嘉林停車場附近。工場內部分動力室、鑄工室、車輪製造工場、整理工場、車輛製造工場、原料置場、車輛試驗場等部。

鑄工室 有每點鐘出鐵一噸之熔鐵爐一個。鑄鐵純係法國物。無燐砒硫黃等雜質。
車輛製造工場 有新式車輪整理機一臺。舊式四臺。此外有旋盤打眼等機械數臺。機關車秤重試驗機一臺。能力二十五噸。

整理工場 有錘打機及旋盤打眼刨床等各機械。凡車輪以外之各機械均於此工場製造。
鐵材結合處 亦如海防機械工場。

(d) 原料 鐵軌、枕等項。安南不能製造。均購自法國。其餘鑄鐵網、鐵板等類。亦均由法國購買。據工場人云。本公司現存原料甚多。故歐戰起後。毫未受其影響。若他工場現以重價由香港

等處購買原料。於製造上則大生支障矣。

車輛木材概用本地產之里木。間有用他種堅質木材者。此次調查時已取有標本可供參攷。此工場所用里木每個月約二百立方米達。

按滇越鐵路之機關車構造分兩類。即由海防至安敗各平垣路線車。全重只三十噸（輪子汽筒等二十噸其餘十噸）若雲南河口以上之危險地帶則添加一輪。重四十噸或有重至五十噸者。路線軌枕普通多用木材。安南雖有通用之本。然以濕氣太重。木枕耐久力只得五年。鐵枕之耐久力則十倍之可得五十年。雲南各線路雖無濕氣。又以適用之木缺乏。故滇越路全部均用鐵枕也。

四造紙工業 安南所用各種紙類除中國人及安南人之一部用中國紙外。上等洋紙及新聞紙之大部分均由海外輸入。現在安南有抄紙工場一處。即搭球製紙公司。只能造中等以上之印刷紙。及包裝用紙。火柴用紙。板紙等類。新聞紙則僅銷海防二處。為數亦不多也。

(一) 搭球製紙公司 A. rap. Cam - papeterie

(a) 資本 資本金一百五十萬佛郎

(b) 生產力 每月生產額十五噸

(C) 設備 此工場在搭球。距示球停車場約中國三里。工場內分辦事處、原料室、動力室、蒸餾室、即解室、抄紙室、各部。

原料 以竹子半紙料為主要原料。襪襪和屨次之。半紙料工場在越池。以前為獨立工場。後搭球

工場以十三萬佛郎買入現所製之半紙料全數均供給搭球工場也

動力 有多管式外焚汽罐肆個。每個有十二基羅之蒸氣壓力。但工場實際。只用六基羅汽罐。附屬有風扇。能加熱五百加羅里。每日燒煤陸噸。此外有五百馬力之橫置聯成式蒸汽機關一臺。但實際只用二百馬力。係蒸氣及叩解專用。又五十馬力之同蒸汽機關一臺。抄紙專用。

蒸氣室 有圓筒狀回轉式蒸氣罐三個。能力每日十二噸。蒸氣時間。竹子二十四時。有滿十時。間。澱澱三四時間不等。若造白色紙。則於蒸氣罐中。入苛性曹達二十至四十%

叩解室 由蒸氣作業完了後之紙料搬運至本室。行研磨叩解漂白等作業。但此工場所造。多係粗紙。故不行漂白等作業。研磨解後。即由連搬漚流入抄紙室矣。機械有往覆回磨機 (Cylinder) 四臺。叩解機 (calender) 七臺。能力每回約四十基羅。

抄紙室 有長網式抄紙機一臺。附屬切紙機及精選機二臺。此工場以包裝用紙為主要製品。每日生產十萬基羅。製品除供本地用外。多輸往於上海等處。此外雖有小形之長網抄紙機。然停止作業。亦不多用。

按此工場資本一百五十萬佛郎。機械值一百萬佛郎。其餘之設備及流動資本。均在五十萬佛郎內也。其所出製品。所有標本。可供參考。

五製革工業 安南製革工業。現已發達。凡軍用革。及帶革。靴革等。均能自己供給。原除各種皮多由本地供給外。單鞣材料。尚仰給於外國。現河內製革公司專設實驗室。取本地革。每終日研究將來不

難望其成功也。

(1) 河內製革公司

Societe des Tanneries des Indochine.

(a) 資本 資本金八十萬佛郎

(b) 生產力 每年生產額牛皮約四萬張

(c) 原料

原料皮 主用安南產之水黃牛生皮。其鹽皮乾皮則占少數。

單甯 主用英國及印度產之單甯耶克斯。惟近來搜集安南之單甯材料。苦心研究。據該公司人言。已有相當成效。將來頗有大希望云。此次所取標本。即該公司研究中之單甯材料也。其他藥品均購自法國。

(d) 設備 工場內部分辦事室、原皮室、動力室、準備作業室、鞣作業室、整理作業室、乾燥貯藏室、化驗室等諸部。

動力室 有多管式直立汽罐一臺。三十馬力。蒸汽壓力八基羅。凡工場所用之蒸汽及動力均由此汽罐供給。此外有橫直式蒸汽機關一臺。八十馬力。

準備作業室 原料皮於此處行水漬、栓打、石灰漬、脫毛等作業。有大鼓三個。水漬池九個。石灰漬池六個。

鞣作業室 準備作業終了之皮於此室行鞣作業。但鞣作業概用單甯鞣無銘等鞣法。間有用明

繫鞣者除白色革外亦不多用此室內有大鼓三個鞣池二十個

整理作業室 鞣作業終了之皮於此處行打伸出光染色加脂等作業有篋掛機一臺打伸機三臺出光機二臺表面洗濯壓伸機三臺其他有修切整理及皮帶製作處

乾燥貯藏室 乾燥貯藏均於樓上行之凡整理完全之半革懸列樓上用蒸汽乾燥樓之一端有扇風機常使空氣流動

化驗室 專研究革製品及軍需材料有白人技師一人安南助手二人

按此工場工人共百名所出製品以機械用皮帶為特色其他靴底革及黑革漆革次之其各製品此次亦取有標本可供參考

六釀造工業 安南之釀造工業比較他工業尙稱發達現有規模較大之蒸餾酒工場數個及皮酒工場一個居留之法人多飲用葡萄酒香鞭酒皮酒等類安南人則飲用蒸餾酒其葡萄酒香鞭酒以法國產為最有名故皆自法國輸入皮酒之大部均由本地供給此外日本之櫻牌皮酒色味較本地酒稍佳故亦有多數之輸入額其他之美國及加拿大等上級皮酒雖有用者為數亦不多也蒸餾酒與稅政有莫大關係故安南蒸餾酒工場之製品均鬻之稅關或專為稅關之囑託製造稅關所得之利益約酒工場利益十倍也

一、河內皮酒工場 Brasserie hommel

(a) 資本 資本金一百萬佛郎

(b) 生產額 每月十萬五。

(c) 原料

大麥 皮酒乃麥汁發酵而得之飲料也。故大麥為主要原料。此工場所用大麥多自外國輸入。亦雜用雲南大麥。據工場人云雲南大麥發芽力只十四至十五%。因收穫時乾燥不完全致受濕氣也。此工場每年所用大麥凡四百噸。

活布 (Hops) 又名蛇麻草或律草。活布入皮酒中則皮酒乃有特別之芳香及爽快之苦味。故亦為重要之原料。此工場活布概用美國物。買價當時壹基羅約十二至十四佛郎。此次取有標本可供參考。

水 水為釀造工業最重要而不可忽之原料。故水之精製必有特別之設備。本工場精製水之裝置亦如自來水工場。不過規模較小也。(參攷自來水工場項下)

(d) 設備 工場內設備分汽罐室、大麥發芽室、麥汁製造室、煮沸室、發酵室、及瓶詰室等部。

汽罐室 有多管式外焚汽罐一個。蒸氣壓力七基羅。此外有七十馬力及百五十馬力之蒸汽機關二臺。

發芽室 此工場規模不大。故大麥發芽法亦只用床上式冷法。先將大麥用水及空氣浸洗後入發芽室。積為厚層。一日二三回攪拌之。溫度常在15°C至18°C之間。則六七天後可發芽。發芽室之地 等均用塞門得士砌成。以其保室內之溫度不易變化也。發芽後一日內用直火乾燥。以風

扇流通空氣乾燥溫度³⁵至⁹⁰。

麥汁製造室 本工場所製皮酒係德國式皮酒。故麥汁製造法均用煎出法。有粘液槽。麥汁製造釜。濃過釜。煮沸釜。各一個。各釜分上下二層。列置粘液槽內。入麥芽及水。僅使之成粘狀之塊。然後入麥汁製造釜內。通蒸汽由四十五度加熱至七十五度。加蓋布十二時間攪拌煮沸之後。經濾過釜濾過後。再入煮沸釜內。約七十二度之溫度十二時間煮沸。如此所得之麥湯。用冷却器冷却後。移入發酵室。

發酵室 設備於地下冰室。用底面發酵法。使之發酵溫度約六度。主發酵約六七日後。發酵約二三日於青岡木之大桶內行之。發酵終了後。一月於零度濾過。然後移入瓶詰室。

瓶詰室 發酵室移來之皮酒。裝入瓶內。用人工溫浸消毒法消毒後。即為製品。但此工場之瓶詰機等均人力運轉。無大規模之機械也。

按此工場所製皮酒純用德國式酒精。含量只百分之三。每瓶售價約一角六仙。價雖不昂。而色味較之日本皮酒則覺稍遜。故雲南少有輸入者。雲南所用之太陽等牌皮酒。概由保田洋行輸入。每年銷數不上萬元。故雲南此刻設立皮酒工場。尙無希望。惟大麥產出既多。若專製造麥芽。輸之海外。必成一種大事業無疑也。

(2) 河內蒸餾酒工場 distillerie Fontaine

(a) 生產力 以一百%之酒計算。每日能出尊萬二千立。

(b) 設備 工場內部分精米工場及動力室、製粥室、煮沸室、發酵室、蒸餾室等部。

精米工場 安南爲產米之國。故造酒原料純用白米。此工場專爲供給造酒之精米而設。有六十馬力之汽罐。附屬蒸汽機關一臺。及精米機數臺。每日生產額可得五十噸云。

動力室 有六基羅壓力之拉不伊爾汽罐一臺。百馬力之蒸汽機關一臺。此外另設有空氣唧筒、水龍及造冰機等。

製粥室 有容量二千立之大釜四個。輪流製粥。溫度十一度。

煮沸室 有容量一萬五千立之煮沸釜四個。煮沸時間二十四時。煮沸後送冷空氣冷卻。

發酵室 冷卻至六十度之米汁移入發酵室。大鐵罐內加酒藥使之發酵。其期間大約五六日。大罐共二十個。每個容積六萬立。酒藥概用中國酒藥。但檢查後方用之。每一大罐發酵時約加中國酒藥一立。

蒸餾室 此室內亦如普通之酒精工場。有塔式蒸溜機一組。日夜繼續作業。毫無間斷。

按此工場乃個人營業。並非公司。除河內工場外。如漢口、南崎等處。亦有分工場。據分工場人云。用新法製酒。比較中國舊法。產量可多得二分之一。望雲南先由小規模用新法釀製。必成一種有利之事業也。

(未完)

雲南省城商店調查表

民國九年

(續)

旅店

牌號	住址	門牌	經理人	營業種類
華豐棧	三市街	商埠二區一段六七	李華堂	茶園 浴室
中和棧	三市街	商埠一區五段一六	盛子言	宿舍
臨陽棧	同	商埠一區二段九	黃芝 范伯 册 森	宿舍
高陞棧	珠市橋	商埠一區二段五	孫瑤軒	宿舍
榮豐棧	同	商埠一區二段四	談榮豐	堆店
集義公棧	同	商埠一區二段八五	王汝翹	堆店
進陞棧	同	商埠一區二段一〇六	劉伯華	宿舍
兩儀公棧	同	商埠一區二段一九	蒲春霖	宿舍
永盛棧	同	商埠一區二段五八	尙雲廷	宿舍
鎮興棧	同	商埠一區一段	向興發	宿舍
森發棧	同	商埠一區二段二三	張雲修	宿舍
德和棧	同	商埠一區一段八三	鄭先志	宿舍
三義棧	同	商埠一區一段三九	田培成	宿舍
鴻馨棧	同	商埠一區一段七一	羅維馨	宿舍 飯館 醫館

雲南省城商店調查表

富興棧	同仁店	天福昌	福興隆	源泰棧	亨榮公	益和公	廣安旅社	高安旅社	迎賓館	福祿公	第一旅館	榮華棧	忠義棧	洪興棧	
同	同	同	同	同	糧道街	賣線街	土主廟街	三牌坊	南大街	光華街	敦義下街	廣聚街	同前	新城鋪	
商埠一區八段	商埠一區二段	商埠一區二段	商埠一區一段	商埠一區一段	一區二段	二區一段	二區八段	一區七段	一區九段	一區三段	一區三段	一區七段	一區七段	一區八段	
劉富興	王同仁	陳鴻順	鄒興發	甘源泰	羅海舟	盧茶軒	趙子偉	包學齋	包學齋	龍生	尹欲成	楊樹榮	彭瑞廷	向炳忠	羅洪興
宿客	宿客	宿客	宿客	宿客	宿客	宿客	宿客	宿客	宿客	宿客	宿客	宿客	宿客	宿客	宿客
茶社						茶園	浴室				酒席	浴室			飯館

湖南省城商店調查表

光餘祥棧	榮隆公棧	慶昌棧	源興店	長順棧	榮和棧	平安棧	榮華店	朝順店	萬福棧	榮福店	德美興	天順棧	同心棧	和慶棧
同	毡子	同	同	同	同	同	同	同	同	同	順成	同	同	新成
前	街	前	前	前	前	前	前	前	前	前	街	前	前	鋪
一區一段 三二	一區一段 〇	一區六段 六一	一區四段 五二	一區四段 三〇	一區七段 七八	一區四段 七〇	一區七段 七一	一區四段 四六	二區四段 四九	一區五段 五七	一區三段 三〇	一區八段 一七	一區八段 四一	一區八段 四一
董春山	王源譜	馬捷三	馬源興	李煥章	金碧昌	劉峻齋	化連陞	馬鵬然	袁亮臣	張少然	余美之	姜正發	周宏發	曾廣發
宿客	宿客	宿客	宿客	宿客	宿客	宿客	宿客	宿客	宿客	宿客	宿客	宿客	宿客	宿客
			駐馬	駐馬	駐馬	駐馬	駐馬	駐馬	駐馬	駐馬		茶社		

福祿棧	衡陽棧	雲陸棧	榮昌店	寶林棧	泗發棧	興發棧	光明棧	福慎棧	華盛棧	富有棧	福興棧	榮春棧	長發棧	信義棧
糧道街	二蠡街	同前	同前	裕豐下街	翠花街	同前	同前	頭道巷	三義鋪	羊市街	羊市口	同前	同前	同前

一區六段	二區五段	四區一段	四區一段	四區一段	一區九段	一區九段	一區九段	一區九段	一區八段	一區五段	一區五段	一區二段	一區四段	一區六〇段
李俊臣	李蕭氏	賀炳文	韓榮昌	吳寶林	楊發源	雷德林	王正明	周家福	李玉廷	唐雅寬	趙福興	陳炳章	孫雲昆	周翰卿
宿舍	宿舍	宿舍	宿舍	宿舍	宿舍	宿舍	宿舍	宿舍	宿舍	茶社	宿舍	宿舍	茶社	宿舍

(未完)



紀事



本會舉行第四次實業講演啓事

查本會實業講演會第四次講演昨經開會將講演員舉出講演地點及日期亦分別擇定除函省會師範農業工業暨中等各學校及獸醫實習所酌派學生前來聽講外茲特將講演場及日期開暨講演員講演題目分列于後 各界諸君如有願來聽講者屆時請逕往後列之講演場聽講爲荷

計開

(一) 講演場 設於本城龍井街兩粵會館內

(二) 講演員及講演題目

周子如先生 美國之鑛業

鍾淬亭先生 改良兵工須先改進實業

段念松先生 國貨救國

紀事 本會舉行第四次實業講演啓事

陳松岩先生 牧畜談話

(三) 講演日期及時間 民國八年陽歷十月三十一日(星期五)午後六時至九時

(四) 餘興 演放關於實業之影片

本會函各學校及獸醫實習所請酌派學生前來聽講文

敬啟者查本會前在本城福照街總商會內公斷處地點舉行第三次實業講演曾經函准 貴校屆期酌派學生多名逕赴該處聽講并函覆在卷茲本會實業講演會第四次講演昨經開會議定於十月三十一日午後六時至九時假本城龍井街兩粵會館地點舉行并公推周君子如鍾君淬亭段君念松陳君松岩爲講演員講畢由會演放關於實業之電影以爲餘興之助特此函達 貴校 請煩查照屆期酌派學生三四十名逕赴該處聽講藉資傳播并祈先期 賜覆以便預備無任盼禱除分函外特肅

本會舉行第四次實業講演之狀況

王人吉同記

此次講演係於十月三十一日午後六時假龍井街兩粵會館舉行屆時到會聽講者約五百餘人除原請周子如鍾君淬亭段念松熊大華四先生蒞會講演外并臨時請鍾先生憲恩蒞會講演

是日時屆七鐘由會長童仲華先生報告舉行第四次實業講演邀請各位先生蒞會講演之情形及講演之題目并對於到會聽講之各校學生略致勸告之詞曰今晚爲本會第四次實業講演此四次蒞會聽講者均以各校學生爲多雖本會先期函請究由諸君知以前救國救民徒作空言之呼籲于實事無甚裨益非多數人能眞眞從生利上着手既不能蠶蠶之民受吾輩賸剩而致憂冠羸并能利用天然

之孕育以供吾人之營養以作吾國之保障故不惜拋却研覈他種學科之光陰來會聽聽各位先生抉發實利之議論本會同人固深佩諸君具有遠識尤望諸君以身作則不在口頭傳播則實業前途受賜必多請略引伸此義析爲數端與諸君一商確之

(一)吾國教育能就社會生活上注意訓練者恆不多觀因之生徒卒業能在社會中就職業者至多不過十之三四其餘每致慨于無業可歸不習奔走即嗟飄泊現在學制一時仍難改良諸君欲于卒業後在社會中有職業可就當于未卒業時對于社會生活上所需要者留心預備一旦出學校而入社會則毫無扞格必爲社會所歡迎有何職業之難就但社會生活之途亦多如因人以生活謂之寄生寄生則進退任人權不我操求己以生活謂之自立自立則榮枯在己術由我擇雖然欲圖自立必有自立之技能而後可技能維何于農工商能精一藝即能自立以生活諸君試擇性所近者研究而試驗之乃知予言之不謬

(二)吾人在社會中如就一生利之職業即能有益於社會而不爲社會之蠹害不必問職業之高卑而細意選擇因他事有階級職業無階級他國即有役至微至賤之工作易衣而出仍側身士紳之林而咸與遊讌是以他國學生即降作水手侍役不以爲恥蓋以汗力易金錢以視豪奪巧取者雖難易不同而安危異致清濁異流如果從此落想則社會中可就之事頗多何至進退維谷憂噉飯之無所

(三)西國教育現有以金錢一欸爲要旨人之立志原應從高遠處落想若落想在金錢豈不眼光如豆而入於卑劣之途不知人生斯世能犧牲一切專驚名譽者不過百千萬中之一二而已其餘無論做何

事業皆爲給衣食長子孫之計非爲金錢而何特不肯直接痛快將營謀金錢之本意說出非惟此也過此以往社會之程度日有進步無論以後在社會中就何職業非學識宏通不能應付無論要學何項非富于金錢儲作學費及博購參考應用之品不能深造致用若徒因陋就簡亦斷不能做偉大事業又何能取多數金錢如要豪奪巧取不但觸犯刑章且清夜自思一就良心上裁判亦難免魂驚汗漬坐臥不安吾輩學人又何以堪此無已惟有在實業上找找金錢以供吾人一切費用

(四)學生立品頗多純潔高尚其學識又較普通人不同所以人常稱爲中堅人物不爲社會所轉移而能轉移夫社會今日吾國社會之趨勢多係厭小務大好逸惡勞諒爲諸君所洞悉諸君能下得苦丟得下身分如前第一項所談凡外國學生所做者亦能做之卽有爲外國學生所未能做者而亦能做之則一般豪奪巧取者流看見我們之刻苦如是可以對之生媿而不自安必幡然變計且諸君饒有學識經營一切必有條理若再能翻新出奇成績必更良好則一般舊實業家亦可受其感化而設法改良裨益社會亦匪淺鮮

以上四項第就犖犖大者言之且緣諸君本年夏間販賣國貨在街上擺攤出售而農校工校獸醫學校且多實地工作卽中學師範亦多在農場校園中練習各項教育趨勢及諸君之志向已爲一斑之露故本會邀請諸君來此聽講實業不過利用此等時機將人生應當重營實業及經營實業之方法請學識經驗宏富之實業大家略爲說說以爲催促之作用如諸君以身作則藉以導引社會則生利者日多分利者少小民可弛重負且各安一業風平浪靜國事亦不至時憂紛擾特今晚所請講演之諸位先生或

由美回滇或由北京湖南來滇或係省議會議員爲人民代表均一時名宿必有最新最捷之良法餉遺諸君諸君可聽諸位先生講演兄弟不再多說閒話就誤工夫

周子如先生講演美國之鑛業曰美國與我國相距雖遠因太平洋之海岸其將來關係必切鑛業尤甚美國鑛業之多且美及設備管理之完善世界幾列第一而其重要鑛產如錫銻銻銅等半由中國南美洲英加拿大日本等處運去多非本國出產雲南則錫銻銅之產額甚富錫銻鑛間亦有產出然鑛業之發達遠不如美者其最大原因有三一因美國之交通甚便運輸容易二因美國係新闢大陸木材豐夥三因美國資本充足企業易行惟工資一項雲南大占便宜每人每日僅銀二三角尙不及美國百分之五六且雲南鑛廠開辦日淺至深僅及五百尺上下尙不及美國三分之一則雲南鑛業之將來希望更有大于美國者我國人曷不速起而圖之

段念松先生之講演國貨救國曰今夜與諸君講演國貨救國有謬誤之處須望諸君原諒日本謀我中國咄咄逼人至于今日忍無可忍只有與之宣戰而已惟是宣戰必以海軍我之海軍不如日本宣戰必以陸軍我之陸軍不如日本宣戰必以器械我之器械不如日本宣戰必以金錢我之金錢不如日本兩軍未接而勝負已分與之宣戰則是自速其亡也然則如何而後可曰吾人抱定主義抵制日貨即可以制日本之死命蓋以日本區區三島農產有限卽加以朝鮮台灣兩地之農產亦不敷供給所恃以爲富源者只此工商兩業耳然而日本工品與商品價值雖廉優美不及歐美美所不屑用單獨賣與我國每年日貨輸入我國不計其數今舉其最小者言之卽爲草帽一項我國人口號稱四百兆男女各一百

兆二百兆男子中至少有十分一戴日本草帽卽有二十兆人戴日本草帽每人每年戴草帽一項共計二十兆頂每頂價值平均以一元計共計二十兆元草帽一項就且如此他項可想而知由是而言日本焉得不富中國焉得不貧日本焉得不強中國焉得不弱經過一年日本加一倍富強中國加一倍貧弱經過兩年日本加兩倍富強中國加兩倍貧弱我之金錢有限彼之貨物無窮以彼之貨取我之錢復以我之金錢還借與我以攫取最有價值之抵押品日復一日中國尙得不亡乎反是以言吾人抱定主義抵制日貨則日本貨物不能輸入中國中國金錢不能流出日本日本貨物既不能輸入中國又不能輸入歐美富源斷絕上下恐慌全國擾動不出十年日本將由債權國而變爲債務國以至于滅亡此抵制日貨之效果也試思抵制日貨舉動文明又不費力足以制日本之死命吾人亦何樂而不爲耶雖然抵制日貨須具有百折不回之決心方能有濟于事猶憶民國四年日本以哀的美敦書脅迫我國承認其廿一條無理之要求國人因此抵制日貨當初人人熱心一致進行日本大受影響曾幾何時又來爭買日貨所以外人嘲我只有五分鐘熱度此次因山東問題又來抵制日貨成績雖較前次爲佳然而滿街仍見日貨彼無恥之商人與無恥之人民依然買賣日貨彼狡黠之徒反以此爲不可多得之機會廉價收買日貨以俟風潮平息重價出售此種投機事業係由前次試驗得來曷深浩歎觀此光景抵制日貨必不能堅持到底如此抵制日貨日本必不受何等影響不如不抵制之較爲有得也以上言抵制日貨只有五分鐘熱度不能堅持到底細心考察亦未始不有原因欲窮其原因必先問中國人何以不得不買日貨言之殊爲痛心中國人不得不買日貨之原因在中國實業不發達而日用所需又不可少日本

貨物滿于國中價值又廉所以不得不買向使我國實業發達我國所出之貨與日本輸入之貨同其優美誰無良心誰不愛國行見人人爭買國貨不抵制日貨而日貨自能抵制日貨不輸入歐美與歐美不買日貨即其例也中言之抵制二字之意義在以此物抵彼物而制勝之也抵制日貨須以中國之貨抵日本之貨而後始有效果也是故抵制日貨之精神在提倡國貨譬如抵制日本傘若仿造日本傘以我所造之傘抵制日本之傘乃爲正當辦法否則烈日之下陰雨之時不得不用傘我又不能自造即不得不買日本傘即不買日本傘亦必買英國傘或法國傘雖非日貨利權依然爲亡國造因終非長久之計也總而言之欲救中國必須抵制日貨欲抵制日貨必須提倡國貨以國貨抵制日貨方爲根本辦法此即今夜與諸君講演國貨救國之本意也更有進者中國之患不僅日本而已瓜分中國之說傳之已久尙未成爲事實此次歐洲大戰綿亘五載列強犧牲甚鉅將來恢復元氣無非取償于中國歐戰方酣時嘗與人推測勝敗或曰英法必勝或曰德奧必勝余云皆非也英法德奧皆勝獨中國敗耳今歐戰終了我國正在多事山東問題尙未解決而奧約問題發生而西藏問題發生奧約問題今雖解決而山東問題西藏問題結果如何尙未可知近日巴黎方面盛傳山東問題乃外交家在遠東所下棋子之無足輕重者山東問題以後尙有一最大之事則英法日三國協約瓜分亞洲是也茲將其協約所劃定之土地範圍分述于左

英國 印度波斯阿拉伯西藏緬甸暹羅西部四川廣東及揚子江流域之均等商業機會
法國 印度支那(安南)暹羅東部雲南廣西

日本 西伯利亞東部及英法所劃定外之所有中國領土

此項協約人皆視爲謠傳不知珠絲馬跡猶有可尋試觀山東問題直在我而曲在日何以英法兩國冒天下之大不韙不顧公理不扶正義助日而不助我人無利己誰肯相從謂非有秘密關係其孰信之又聞日本要求將滿洲蒙古劃出新銀行團勢力範圍之外一事英法日三國會經議決新銀行團成立之時將三國所有之特別區域劃出卽日本之于滿洲蒙古法之于雲南英之于長江一帶是也卽彼美國亦未嘗不有幾分野心近觀美國財政家精琦博士向美上院建議解決山東問題及處分中國經濟鐵路各事計有七項其第五項云新銀行團公同監造中國鐵路第七項云設常駐委員會于中國由各國各出委員一人處理中國各項重大事業玩其語氣一則曰處分再則曰監造三則曰處理我國尙有生沽之餘地乎總上諸說皆係同聲相應瓜分中國之不祥消息而西藏問題不先不後發生于山東交綏極形困難之時其所要求之西藏邊界以大吉嶺會議時所用地圖爲根據青海全部甘邊西甯川邊西康（西康地面東起鑪關西迄江達北連甘肅南界雲南其西南隅之維榆貉猱與英屬阿薩密毗連其西北隅爲青海西甯之交縱橫約四千餘里幅員之廣倍于西藏大于四川前清邊藏大臣趙爾豐改建行省而功未竟一滇邊片馬盡歸藏有西藏交涉一經失敗則法日兩國將援利益均沾之說相率要求其預定之土地英法日三國而外之美德意奧亦皆援利益均沾之說各出相當之要求至是而瓜分中國之說即實現矣此即吾之所謂歐洲大戰英法德奧皆勝而中國獨敗之解釋也吾人處此時局猶不臥薪嘗膽急起救國則是全無心肝全無人格比禽獸之不若也而救國之方要不外發展我國實業開

聞我國利源以整頓一切政治簡單言之即是國貨救國也講演至此抵制日貨宜改爲抵制外貨國貨救國亦不僅對日本而言也國貨救國之所以然處已于上面說明然而空言提倡無補于國雲南實業改進會以改進雲南實業爲宗旨吾輩會員亦以改進雲南實業爲志向吾輩既有此志向又值國勢岌岌之際更不得不顧名思義以身作則由小及大由近及遠以達改進實業之目的方不背吾輩組織雲南實業改進會之本旨本此主義則國貨救國亦爲吾輩會員應盡之天職現在鄙人想出兩種實行國貨救國之辦法一爲消極的國貨救國一爲積極的國貨救國簡而易行今與諸君商榷焉

一消極的國貨救國此係對于日用所需之物事事從消極着想例如漱齒必用牙粉我無此國貨則以食鹽代之食鹽漱齒雖不及牙粉爲宜然因食鹽爲國貨牙粉爲外貨我甯用國貨而不用外貨再退一步着想我國閉關時代不與萬國交通何從得舶來品而用之彼時中國日用所需之物無一非中國人自造即無一人購用外貨彼時中國人不用外貨即不能生活耶吾輩雖處此萬國交通之世而日用所需不妨如閉關時代之人不用外貨專用國貨此即消極的國貨救國之辦法也

二積極的國貨救國此係因人類生活之方法須求其進步不可墨守陳法自甘退化消極的國貨救國是于無可奈何之中想出彼善于此的辦法是暫時的而非永久的欲求永久的辦法即是提倡國貨力求進步使我國所造之貨與外國所造之貨同一優美或竟勝于外貨國貨優美勝于外貨此時尙難辦到可先由仿造外貨着手事事仿造此時亦難辦到可先由簡易者着手鄙人欲本此旨與諸君做一件事實行國貨救國此一件事即是田實業改進會創辦國貨公司由實業改進會擬出國貨公司招股簡

章國貨公司股本分爲一萬股每股二角合計二千元以實業改進會會員爲發起人發起人例當多認會員約一百人每人認十股共一千股計二百元各校學生熱心國事自當贊成省會學校自高等小學以上法核以下統計學生約六千人每人認一股共六千股計一千二百元即此兩項已有七千股計一千四百元尙有三千股計六百元由省議會議員各學校教員各機關職員及富商大賈担任不出十千二千元股本可以招集矣然後延聘技師招集學徒仿造日用所必需而又最簡單之外貨如牙粉牙刷毛巾洋襪洋傘香胰等物擇一公有地點開設國貨公司不出房租經理人由實業改進會職員兼任爲名譽職不支薪水技師勞銀學徒工資以餘利開支不動股本如有餘裕以作擴充國貨公司之用不分紅利如得諸君同意即由實業改進會擬定簡章實行招設創辦國貨救國公司諸君以爲何如云

鐘濟亭先生講演改良兵工須改進實業曰兄弟說的是兵工與實業的關係兵工爲工業之一種與農業及其他工業不同然其兵工的進步恒與實業有關係本晚略爲說說兵工發達于十九世紀以後然與今日相較則其進步大有鴻泥之判如十九世紀以前礮口僅六英寸今則礮口之中等者亦及十二英寸歐洲各國甚至有十六十八英寸者故其礮之遠力亦達二萬米突舊式礮的子彈係由前口裝入今則由砲尾裝入大口徑砲以二三層或五層組織製造之進步可謂一日千里究其所以進步的原因則以實業發達學術精明之故此兵工與實業進步之由來也歐戰之役德國軍械利用實業學術于未戰以前購買多數水銀因其傳熱性大而砲能多發數彈效果甚良各國又利用實業學術發明一長距離砲其遠力能達二百四五千里可由戰線達法京巴黎若是則改良兵工必先實業進步慎省僻

處邊隅交通未便欲擴張軍事不得不由滇省設立規模較大之兵工廠而設立規模較大之兵工廠又不得不改進實業如造一千枝步槍一萬發子彈約需鋼二千斤軋鋼五萬斤銅五千斤若向外國購買則損失金錢甚大較之實業發達自行製造者其利害可想而知然滇省實業應如何改進呢以兄弟的愚見最要問題有二一設立實業銀行二改良交通機關台灣每年進款不過一千萬去年已增至一億四千萬較前多增十四倍有奇最早開發之北海道尚不及之其最大原因則以有金融交通等機關爲之補助也此外如獎勵一端亦不可少如有製造新物發明新理者獎以金牌名譽或給與土地則人人互相競爭不求改而自改不求進而自進滇省物產之豐幾爲全國第一多因資本缺乏交通阻碍以致寶藏於土利棄於地殊爲可惜希望大家有金錢者出而做資本家不要做守財虜如再不敷又行移資政策招徠華僑投資開辦各種實業則將來雲南必雄飛爲中國富強省分何幸如之

熊大華先生講演牧畜談話曰中國一般人所敬重者高官厚祿所羨慕者富商巨賈獸醫一項以爲可卑可賤之事而不屑研求殊不知獸醫之關係於國家頗爲重大現在世界文明各國無不認真研究日本于前廿四五年駛運的馬與我國現在情形相同不過數十年內上下從事改良進步甚速卽最邊遠之北海道亦設立有多處牧場企業大爲擴張對於牧業者之學校醫院鐵道設置甚是完備資本幾及數千萬英吉利以販賣種畜爲目的有一頭種馬價值十萬元以上者有一頭乳牛價值在數萬元以上者荷蘭奧斯坦德地形低卑僅宜牧畜所產的牛乳質爲世界第一運往各國者爲數不少亞拉伯產馬最良名著全球可見獸畜爲國家要政而醫活獸畜之獸醫是不可不先爲講求者也今晚把獸畜的關

係略爲說說(一)國家的關係保護國家恃乎軍事軍事尤以馬隊爲主要法國要塞部均用馬隊攻禦效果最好(二)經濟的關係獸畜的肉類毛類對於吾人之生活需用甚廣如國外產額過少則外國之輸入必增國內經濟爲之影響(三)人體健康的關係牧畜之目的原以增進人民幸福強健身體爲主旨獸畜之肉乳等脂肪質對於人體衛生最爲補益(四)地方文明的關係馬政之改良與否最可以占地方之文明進步如由滇至上海而北京而哈爾濱而西比利亞而東三省而俄而英其文明進化階級可與獸畜改良之狀況區分之惟吾人之不察耳以上四項僅就其大者要者言之其他獸畜之種種關係難以一時盡述我國牧政尙屬幼稚掃除蒙古甘肅新疆黑龍江設有一畜牧籌辦處及牧場并北京農校設有一種畜場外其他各省尙未見有若何進行未籌設有牧政機關雲南面積最大人口不及一千三百萬地廣人稀最宜牧畜現在農事試驗場內設有第一牧場輸入外種籌辦牧政如能參照各先進國之成例而賡續進行則數年後之成績正未可量惟鄙人對於雲南牧政有三種意見敢道於諸君子之前(一)獎勵籌設家畜共進會家畜共進品評會優良者分等從重給獎俾人民樂於進行(二)改良種類外國種畜價值至少亦數千元由政府設一種畜牧場購辦外國優種以改良之使民間毋獸勒令與改良種交配(三)消除障害獸疫流行危險甚大而牧畜前途每生阻障發生時由政府組織獸疫隊前往治療有病地方禁止與無病地方交通以防傳染前吾國東三省發生畜疫日本開一師團軍隊前往阻止不准東三省人民來往俄國發現畜疫法國防範亦最嚴密可見防止傳染病疫實爲牧業最要之事鄙意如此諸君以爲何如

鍾憲恩先生講演雲南實業之近況曰余此次因受北京大學校之囑託來滇採製植物標本以供教授上之參考現已由迤西一帶採完回省適逢實業改進會開講演會邀余講演實業余于實業一道素未研究惟就經過雲南之各地方狀況觀之雲南實業之前途很有希望余搭滇越鐵路火車抵滇垣時見福照街掛一很大的招牌上鑄有雲南實業改進會七字余心中以為不過立一名目而已何嘗辦此麼改進實業的事項因余在上海廣東各處調查各項團體多係掛掛招牌一事不辦想改進會未必矯同立異實心辦事迨至商務印書館分館見架上有代售之實業改進會季刊隨手取一冊閱之見內容甚為精博且登載多係會中進行事項調查者認真調查講演者認真講演所得成績均豐蔚可觀乃知雲南團體所辦的事項均係實實在在與他省團體不同若能常常如此毫不懈怠雲南之實業定可日新月異而歲不同至雲南在實業上之地位平時看書報亦曾留心特實業事項在書報中傳播者甚為稀少惟丁格爾遊記謂到處荒涼寂寞人民愁苦怨歎執此以觀雲南省分無所取材乃向京津上海等處細細調查則雲南輸入該處之物產甚多丁格爾所說的話恐靠不住此次到雲南一看并由省會至楚雄大理賓川濠滂一帶遊歷始知從前人說雲南不好係經過北京上海好看的地方走到雲南自然是看不上眼不知彼處滿街賣的都是外貨雲南多係本地之物如京津上海等處將外貨全箇剔除與雲南一樣甚至有的地方反不如雲南加以各處每逢街期余均赴該處仔細探查雲南的物產果然豐富即如白菜蘿菔等類之肥美與江浙等省迥不相同其土壤則掘下一尺深均係好土亦為江浙所不如更以鑛產而論則銅鑛鐵鑛及各種鑛產隨在皆有是則雲南物產甚多惟土質雖好未加改良并未擇

外省外國之良種種植鑛產則多半委棄未全開采現在雲南雖憂貧瘠將來若設法改良設法開采不難成一最富之區照此看來樂觀多而悲觀少但是我們江浙有一種土話未來錢不可知如土不改良鑛不開采則富源亦無由深潛望改進會諸君對於上項合群力以促進之則將來最富之希望庶可有實現之一日今天時候不早兄弟不再說了

本會歡迎美國芬樞博士暨楊政務廳長唐總參謀長等狀況

劉家富記

八月二十九日午前十一時在本會事務所開歡迎會歡迎來滇游歷之美國科學博士芬樞先生文學士安得生先生鑛學士瑞思達暨 省署政務廳長楊霞生先生 督署總參謀長唐慶唐先生江蘇農林學士裘昌運先生屆時均先後蒞會由前副會長童仲華先生致本會歡迎詞後安得生先生操華語演說楊廳長唐總參謀長均有演說演說畢欵以茶點賓主盡歡而散茲將歡迎詞及演說詞略述如左童仲華先生致歡迎詞略謂美中兩國均濱太平洋對岸相望携手自易矧美建共和在百餘年前爲我先導我國當奉爲師濱太平洋各國惟我國改爲共和步美後塵美國當視爲友其他不具論第就實業論之既奉美爲師凡美有發展實業之方法我國當效法之既視我爲友凡有可以發展我國實業之方法美國應贈予之本會同人平素以爲美與中均位大陸美通航大河貫南北東西有三大鐵道橫貫之故種種實業因以發展我國通航大河均貫東西南北須有三大鐵道縱貫之種種實業方能發展擬從京奉延至愛琿從蘇杭延至福州爲東綫從京張延至恰克圖爲中綫從欽州經南甯興義昆明成都蘭

州通伊犁爲西綫略仿北中南三太平洋幹綫之支配此爲我國所宜效法者同人又以爲美國農工之發達係受以科學改良之賜吾國非特普通人民無科學智識不能以科學改良即主幹農業工業務者科學亦未十分透澈因之部署一切均襲皮毛而遺精髓能以科學改良者亦寥寥無幾以後對於農業宜從事於科學試驗以催促之對於工業宜從事於科學化分以催促之乃可望有兼程之進步收異常之殊功是則規模宏大之農林試驗場化學研究所各省至少宜各設一處以圖根本上之轉振惟此等試驗場研究所開辦較遲一時難收速效尙望美國農工兩界不時將近來試驗化分之心得輸送我國作參証之一助此爲美國所應贈予者然係同人一孔之見仍冀美國諸位先生賜教至 楊廳長宦慎有年自蒞政務廳長之任以來對於本省實業行政事項時時督促進行同人秋聽之下甚爲感佩 唐總參謀長近自日本台灣安南等處回滇同人聞赴上列各處考察時對於實業特別注意將來必將最新最捷之良法移惠滇人均請賜教言俾同人等以後辦理一切有所遵循

安得生先生演說略謂同人等觀光貴省深感貴會諸君開會歡迎之盛意因兄弟在貴國十有餘年奔走於京津江浙等省對於貴國風土人情稍知一二因之貴國語言粗識幾句今天同人等推兄弟代表演說祇得略爲敷衍幾句尙祈諸君鑒諒我們敝國與你們貴國同是一樣的國家地帶相同國民的道德富力也是相同東西遙遙相對儼然太平洋兩岸巍峩崇宏的兩個國家但是敝國受新潮流的刺激較早一切實業事項略略有點規模較之貴國差勝一籌其實貴國富源尙在蘊蓄全未開發若能利用相當資本開發貴國富源辦理一切實業事項則敝國還要退避三舍現在有人說貴國欲開發實業必

向英借款或向美借款據兄弟看來貴國並非貧國貴國國民的富力與敵國國民的富力一樣特敵國國民的錢是一概拿出來辦實業貴國國民的錢是埋藏地下故兄弟希望貴國國民不要存向英借款向美借款的觀念把自己的金錢拿出來辦實業則貴國國家的富力與敵國國家的富力自然成一樣了而貴國與敵國亦永爲太平洋沿岸的兩大富強國家同人等不勝馨香祝之願與在座諸君同浮大白爲兩國國家前途賀而晉一觴焉

楊霞生先生演說略謂貴會開成立會時鄙人躬逢其盛曾略致祝辭現在將近一年凡對於調查講演等項貴會同人無不盡心竭力故所得之成績甚爲優美爲滇省各界所欽佩以後尙望合群策群力以圖滇省實業之改進

唐夔庵先生演說略謂今日承實業改進會諸君開會歡迎實深感謝猶憶去年九月開成立會之日繼處也曾躬逢其盛到會演說一次是日聞會中之宣言極其精透而組織斯會之分子又多屬實業專門人才並且都是熱心毅力的實行家就知道後來必能本所宣言發揮光大俾實業前途受賜不少故是日的演說詞中不但承認斯會有促進全滇人民實業競爭心的原動力且甚期望其爲促進全國實業競爭心的一大原動力也隨後不久繼處即奉命代表赴粵參加政務會議又到台灣日本游歷數月甫於上月回滇今日又承諸君開會歡迎光陰真快計隔去年到會演說之日轉眼就到一年此一年中會中成績漸著有裨於吾滇實業誠非淺鮮此心非常敬佩適纔主席童仲華先生演說以繼處游歷歸來於吾滇各種實業必大有一番補益期望之厚愧無以當因此次東渡爲日甚淺雖於彼邦之農工商礦

等事亦曾有所參觀實同走馬觀花無甚心得但是各樣徵收看看精神上受的刺激也就不少他且勿論僅就台灣言之台灣原隸我國版圖時滿清政府每年常補助政費三幾百萬迨歸日本之初每年亦還要貼補到了現在其歲入已逐漸增至六千五百八十餘萬元何以一塊地方在我國手裏總是窮困到他人手裏就會富饒豈非他人真有點金之術得了一個地方就會把他變作黃金世界嗎這點關鍵就是能振興實業與不能振興實業而已現在台灣地方舉凡農漁鑛工種種實業無一不發達繁昌真有一日千里之勢即如農業一項在明治四十一年其生產總額僅六千五百七十萬元現在則已增至一億三千萬餘元比之明治四十一年約達二倍又如鑛業總產額當明治三十年時僅十一萬二千元現在已增為六百六十八萬餘元比之明治三十年合達六十倍僅舉此上兩端其他各業之進步可以概見至其內外貿易去年輸出總額為一億四千五百七十一萬二千六百八十三元而輸入總額則為八千八百三十四萬三千八百七十九元兩相比較輸出超過額為五千六百八十六萬餘元論台灣土地不過一區區小島面積不及吾滇三分之一其富力乃至於此對之實覺可恥以吾滇氣候和煥素稱宜農之鄉而鑛產纏蓄尤為世界之冠誠能整理開發則變三迤為黃金世界可操左券故繼虞此番歸來對於振興實業一端實抱有無窮的希望願一般論者都說今日提倡實業非先謀收回關稅自定稅率與修築鐵道更利運輸不能制勝自是根本至計理無可逃現在吾滇於交通計畫亦正積極籌謀但事體浩大一時恐難程功而收回關稅自定稅率一事尤非今日時機與一省能力所能辦到若必待二事解決而後始興實業為計亦覺迂遠不如漸次振興先圖抵塞漏卮之為切當所以繼虞主張一方則

於交通事業力圖進行一方面於農工商業亦復盡力提倡如推廣棉產額設置紡紗廠創立煉綢鐵廠籌辦農工商銀行等事皆屬目前急務無可或緩現均次第建議必期完諸事實此外應行興辦之事甚多不能一概責之政府凡人民苟能發起經營政府無不力任保護獎勵之責至貴會既爲實業改進而設甚願顧名思義切實進行化三迤爲黃金世界是所望於諸君其亦諸君所願相助勉者歟

函覆馬關縣實業所縣知事更調本會未便干預文

逕覆者昨接 貴所來電內開馬關縣趙知事熱心倡辦銅鑿銀煤等鑛產將著成效森林棉業促進亦優忽聞調任閩郡關心請設法維持免予更調等由具徵 貴縣地方官暨實業員長對於實業事項頗能認真辦理良深佩服惟本會純屬私人團體以聯絡海內外具有實業學識經驗者共同改良促進各項實業爲宗旨至於用人行政 政府自有主權本會未便干預碍難轉達如趙知事果爲地方人民所愛戴依依惜別不妨由 貴縣紳紳據情呈請政府聽候核奪可也

函覆猴井馮君燁光詢石棉情形文

燁光先生台鑒昨接來函敬悉貴處附近發現石棉鑛如果集資開採利益甚鉅承詢此項石棉之用途及銷場價值與夫分析提取之法已分別查明另單開列請一閱即可了然至前清科舉時代貢院中所置之足踏水龍一具并由會派員前往查明早經朽壞不能應用惟現在省垣模範工藝廠造有升水機一種約可升水丈餘每架約需銀百四五十元價值亦廉如果適用即請逕向該廠訂購可也再本會李會員於本月內赴日本及台灣調查事項此項石棉即請 先生趕速封寄五六觔到會俾便交由李君

詳爲分晰並調查用途及其銷路一俟李君函報到會再由會函請查照辦理

附石棉用途價值及銷場單

一用途 此礦係角閃石受高壓而成性最耐熱因多用爲耐火材料如弧燈網火澆布等類均用此物製成他如蒸氣罐冶金爐高熱之處亦多用此防護

二銷場 凡工業發達之國均多銷行我國需用較少此礦多由天津上海漢口香港等埠轉售外國

三價值 因種類甚多價值亦隨之而異其質硬製成如原紙狀者每百斤價十餘元或二十餘元貴州貴草堪所產者即係此種歷由歌臚士洋行銷售現本省發現者爲蘇勸武定等屬質均不惡尙非上等以色白質軟纖維質多者爲最佳聞各礦商向各洋行問價每百斤可售三四十元云惟各洋行不願買礦石須製成後方買以省運費

四分析提取法 因物品之佳良與否即在乎色素及其纖維質就外觀上即可鑑定故無分析之必要至提取法未審如何漢口有富秦石棉公司專雇技師提取將來本省石棉如望銷售非仿富秦公司辦法不可

再覆馮君焯光囑轉託本會會員查訪石棉銷路用途暨各項情形文

敬覆者頃接、來書誦悉一是所囑轉託本會會員李君士各大埠隨時注意查訪石棉之銷路用途價值等項并經漢口代爲調查富秦公司之組織辦法均已如 命託其照辦矣至採辦大綠銅鑛與石

棉就目前情形應先辦何者爲宜一節查大綠銅鑛來函略叙明洞內之水太大停廢已數十年欲將水抽盡採取殊非易易似應先辦石棉爲宜未識 足下以爲然否前省議會對於吾滇建議變通開鑛立案一事聞有建議案咨送 省長公署核令財政廳妥爲核計覆候核辦現財政廳尙未核覆如何辦法未經公布借貸資本本會固難辦到入股一層徧詢同人均未首肯至謂仿貴州黃草壩製鑛之法將石棉製成厚紙狀一節如果實行開辦儘可由 足下逕函該處延聘技師教授當不至有錯誤云云

本會函請江蘇 省長寄賜書報文

敬肅者本會自成立後即有閱書報社之設蒐集中外之實業書報爲類尙多而每日來社披閱之人爲數亦夥于實業前途略有裨益茲悉 貴署刊行實業視察報告書詳審精密較福建所刊之實業視察報告書尤爲完善特肅函呈請 飭科檢寄本會一份送陳社中以供衆覽而彰殊績書價暨寄費若干一俟 示知卽如數奉繳肅此謹上

本會函請山西 省長寄賜書報規程文

敬肅者本會自成立後即有閱書報社之設蒐集中外之實業書報爲類尙多而每日來社披閱之人爲數亦夥於實業前途略有裨益茲悉 鈞署刊行民事行政單行規程摘要暨林業棉業牧業蠶桑路政各計畫書及各辦法詳審精密全國當奉爲楷模特肅函呈請 飭科各檢寄本會一份送藏社中非但本會同人敬謹誦學識賴以增進而外界人覽智慧亦藉以溶發加惠慎省實業界之人士實非淺鮮所有書價暨寄費若干一俟 示知卽如數奉繳肅此謹上

本會函詢山東基督教會孟津梁際昌君發明紡紗機器應如何購置文

敬啟者頃閱報載有孟津梁際昌先生發明小紡紗機一種價廉物美最適於貧民紡紗之用係 貴會俞左三先生經理其事現本省人民擬購辦此項機器者甚夥惟此項機器是否可逕向 貴會訂購應用何種方法起運來嶺特肅函請煩 貴會轉請俞先生查明示知俾本會分告人民查購辦冒濫不情容再肅箋鳴謝

諸位先生大鑒前承來函詢及紡紗機一事因木質者運至貴處甚為不便未敢早復今由鄙同人等仔細研究改造鐵質者可折可合運用輕便倘蒙購置極願相助再此項機器須人學習使用全依靠說明書等恐難奏效未識尊處或差人來學否耶其機鐵架者甲種八十筒價洋八十元乙種六十四筒價洋六十五元木質甲種六十五元乙種五十元均須先交半價定做機器 貴會熱心實業敝處無不樂意相助運費歸貴處自備轉運公司可辦此事特此奉聞

山東中華基督教會幹事王元德上

本會民國八年十一月開職員會議決事項

- 一由正副會長斟酌本省實業情形預擬題目以為各職員研究之標準每屆開職員會時各自到會發表意見(發表方法口頭或書面均可)經眾評議決後分別擇要實行
- 二各會員應與各職員一律辦理惟會員散在外縣外省或外國每月陳述意見一次實際恐難辦到應

紀事 本會函詢山東基督教會孟津梁際昌君發明紡紗機器應如何購置文

改爲每年兩次以六月十二月爲限

三本會會員常年捐款取銷月捐則劃成一律每人以三角爲率如有願多捐者聽其自便

四商島陳列所呈由政府辦理較爲完善

五箇舊錫砂出口問題一事關係極爲重大雖經各錫商及一般輿論反對出口然極有研究之價值公

推鍾希竹鄒子彥兩君擬具意見書呈請政府採擇施行或著爲論說登刊各報又或印刷傳單分送

錫商查閱

本會民國八年十二月開職員會議決事項

一會內經費請會長面呈請 省長示可否援省農會呈請省公署補助之例再補助若干俟准許後再

辦呈文

二會計葉辛恭先生請假三月暫由執行部職員李紹周君代理

三公舉本會會員雷沛周先生爲調查部調查員熊大華先生爲編輯部編輯員

四本會季刊自第五期起每期指定二人担任譯述第五期公推鍾希竹先生孫一時先生担任

五講演定三個月舉行一次公推會員赴各鄉召集農民聽講函請昆明縣先行傳知就省垣各地召集

工商界聽講函請總商會先行通知并將講演稿編成淺明白話油印多張於講演時分送聽講人閱

看

六函請黃禪俠先生介紹廣東僑商人會爲會員

七發行臨時刊布一種其經費由各主辦機關担認不取報費

(甲)實業科 壹元

(乙)農事試驗場 壹元

(丙)獸醫實習所 貳元

(丁)財政廳鑛務科 壹元

(戊)農業學校 壹元

(己)省農會 貳元

(庚)總商會 壹元

(辛)茶業實習所 壹元

函請財政廳長將鑛務科存儲餘款撥給本會添補開支文

敬肅者本會經費無多開支一切時形拮据早在洞鑿之中所幸自昨歲成立以來蒙廳長及會內諸公熱心助贊不時慨捐特別款項藉以維持方能略為活動現因閱書報室添購各種書報續印季刊會員証書支付各團體聯合通電隨時印佈各種關於辦理實業之新法與總商會聯合開辦臨時物品陳列處迎送來賓與辦實業之華僑及與滇省實業有關係之中外人士在在需款應用前經本會職員面懇廳長設法撥助會蒙俯准俟鑛務科鍾科長回署即飭將科中所存餘款數百元悉數撥給等因本會職員當即於開會時轉告同人同人等聞命之下欽感無既茲值本會經費萬分支絀之時并於

日昨開職員會時各職員均請轉懇將前蒙 俯准撥給之款飭 悉數提交本會以資接濟用特函達
請祈 核飭照辦匪特會中同人感戴 隆情滇省實業界賴以改進亦謳歌 盛德而弗諼肅此謹上

函本會各職員會員請擔認月捐文

敬啟者查民國八年一月二十日本會補開七年十二月例會議決案內第四條各職員除特別捐外每月應再擔認一元以下一角以上之捐款補作會費即將本會所印季刊按季送閱不取報資定於八年二月一日實行當經到會各會員分別將捐款若干於捐簿內登明其未到會各會員由會通知俟函覆後再為登記以便按月備條徵收至所收捐款均存儲銀行等語當經照印分送各閱并自二月起至九月止均已按月徵收送存銀行嗣于十月開職員會時復經眾議決會員常年捐款取銷月捐劃成一律以三角為率如有願多捐者聽其自便等語正擬函報間適值本會預備開辦臨時物品陳列處因之延擱現十一月十二三個月均已經過用特肅函叙明并開具清單送請 先生查照如承 贊同即祈將十一月十二三個月月捐數目于單內填明並將捐銀交來役携回以便由會彙齊存儲實深感綬一俟下月徵收時即將收據填送合併聲明

本會因開辦商業補習夜學校函薩澤兄弟烟草公司請酌認捐款補助該校經費文

敬啟者查本會于本年二月間假財政廳內英語學會教室開辦一商業補習夜學校擬定開章延聘高等商業專科畢業生分授關於商業上應用之學識技術期以速成法培養商界上一般學徒及商家無

力培植之子弟招收入校俾畢業後適于營幹現世之新商業角智鬪奇足資應付嗣緣經常費籌撥無多所有致送教員薪脩暨購備書籍及電燈茶水費用時形拮据不得已按月向每學生徵繳學費位角添供支用無如商情困敝物力艱難各生學費不能按期清繳以故教授半年學生減少遂至停辦日昨晤先生對於本會開辦此項學校極爲贊許并承慨允捐助經費冀前功仰見先生關懷雲南商業亟圖發展之至意查本會前承先生特別捐款并担認月捐補助買資益以尚業相百夜校經費缺乏又復慨允捐款補助俾資續辦感戴隆情實無既極現在該校地點擬改移於本會事務所設置每月經費約需款三十元用特函達先生請煩查照酌定每月由貴公司捐款若干元爲示知俾便延聘教員預備招生開辦一俟開辦後再爲按月飭人前來以資應用

本會因開辦商業補習夜學校函請警廳酌撥捐款補助校經費文

敬肅者查本會於本年二月間假財政廳內英語學會教室開辦一商業補習夜學校擬定簡章延聘高等商業專科畢業生分授關於商業應用之學識技術期以速成法培養商界上一般學徒及一家無力培植之子弟招收入校俾畢業後適於營幹現世之新商業角智鬪奇足資應付嗣緣經常費籌撥無多所有致送教員薪脩暨購備書籍及電燈茶水費用時形拮据不得已按月向每學生徵繳學費伍角添供支用無如商情困敝物力艱難各生學費不能按期清繳以故教授半年學生減少遂至停辦日昨晤鈞長對於本會開辦此項學校極爲贊許并承慨允捐助經費冀前功仰見鈞長關懷雲南商

業股股垂注之至意查本會前緣設置閱書報室蒙前陳廳長捐款補助添購各種實業書報現已開辦成立茲以商業補習夜校經費缺乏復蒙 廳長慨允捐款補助俾資續辦感戴 隆情實無既極現在該校地點擬改移於本會事務所設置每月經費約需款三十元特肅函呈請 廳長酌定每月由 鈞廳捐款若干先為 示知俾便延聘教員預備招生開辦一俟開辦後再為按月飭人領回以資應用

本會續辦商業補習夜學校招生啓事

本會前在象眼街英語學會內創設商業補習夜學校曾招收合格學生入校肄業嗣因經費不敷辦理一學期後暫行停辦現在函蒙各處惠助經費仍繼續開辦惟該校教室等項移至福照街實業改進會事務所內所有教師均延請前雲南高等商科畢業諸君担任除各種教科書由學生自備外學費則分文不取定於本年陰歷二月一日開學上課茲將簡章列下俾該校辦法得以週知凡省會住戶及商店有欲在商界謀生活暨欲在商界擴張營業者趕快選送子弟或學徒來學并於陰歷正月二十八日以前赴總商會號房處報名照章填寫願書屆時逕赴該校上課可也幸勿自悞

附簡章

第一章 宗旨 校址 學生額數

第一條 本校以速成法培養成商界青年使畢業後適於營幹現世之新商業為宗旨

第二條 本校設於福照街本會事務所內

第三條 本校先開一班學生暫定為五十名如願入本校肄習之人數衆多再酌開一班

第二章 學科 授課時間 畢業期限

第四條 學科分左列之各門

- 一 商業道德
- 二 商業簿記
- 三 商業文件
- 四 販賣術
- 五 商店組織管理法
- 六 廣告術
- 七 珠算
- 八 習字
- 九 商品
- 十 商業法規
- 十一 英語

第五條 授課時間每日自午後七時起至九時止其每學期暨每週所授學科及時間分別酌定如左表

第一學期	每週	第二學期	每週	第三學期	每週

紀事 本會續辦商業補習夜學校招生啓事

三月三日至六月三十日鐘點

七月一日至十月一日鐘點

十月一日至十二月底鐘點

商業道德

三

商業文件

三

商業簿記

三

商業文件

三

商業簿記

三

商店組織管理法

二

販賣術

三

商店組織管理法

三

商業簿記

三

珠算

二

珠算

二

商業簿記

三

習字

一

習字

一

習字

一

英語

二

英語

二

英語

二

合計

一四

合計

一四

合計

一四

第六條 一年畢業畢業時考驗及發給畢業證書

第三章 入學 退學 休業

第七條 每年年底於學生畢業後即行添招一班以便繼續開辦其入學之期臨時酌定宣布

第八條 學生入學資格為左列之三項

一 品行端方

二 不染嗜好

三 年在十二歲以上二十五歲以下者

第九條 入學後不得無故退學

第十條 學生有左列各項之一經本校查實得令其退學

一 性行不良屢戒不悛改者

二 身體多疾或資質過鈍難期成就者

三 無正當之理由時常缺席者

第十一條 本校之休業日如左

一 節日

二 紀念日

第四章 學費 願書

第十二條 學費分文不取

第十三條 入學須填本校所訂之志願書

第四章 考試 獎勵 懲戒 賠償

第十四條 考試分臨時考試學期考試畢業考試三種

第十五條 學生操行學業俱優而又缺席最少者每學期酌量獎以紙墨文具等項以資鼓勵

第十六條 學生違犯本校各項規則按其情節之輕重分別矯正懲戒其甚者則令退學

第十七條 學生毀壞校中物品或責令賠償原物或賠償價值

第五章 職員

紀事 本會續辦商業補習夜學校招生啓事

第十八條 本校另設主任一人教員二人或三人主任由本會會員充任之教員由主任分別延請
第六章 附則

第十九條 本校經費由省會各機關及各大商號捐助

第二十條 此條暫定簡章如行有窒礙之處得由本會隨時修訂之

附商業補習夜學校考取在校肄業各學生姓名

飛化龍	保濟康	楊載川	羅慶榮	段維駿	藍明清	白光祖	李祖順	李祖純	劉智通
許錫恩	羅從乾	張 械	羅照松	陳德芳	張福忠	黃家鑫	賀德永	李少華	黃增壽
楊泰來	杜德新	朱健華	張家利	黃禎祥	飛成龍	孫德潤	譚鴻鈞	李 雲	周學仁
梅文憲	陳本仁	周秉清	潘文瑞	廖德亮	趙志清	何 恆	王國勳	趙國章	郎廷桂
傅 培	胡汝濟	潘敏天	趙志銘	季榮琨	李秉章	李榮昌	楊益壽	吳世義	周開文
莫嘉鴻	楊葆清	志輯慈	周 祺	蘇 敏	蘇 進	周存義	張 洪	王國樑	李沁泉
趙榮森	張德元	羅榮森							

雲南臨時物品陳列處各項物品之類別

(續)

本會與實業科總商會共同開辦雲南臨時物品陳列處所有辦理各情形已於本會第四卷季刊詳細揭載矣茲將當時徵集暨送陳各物品分類補述如左

農產品

八九種

農產製造品	二〇
林產品	四〇
鑛產品	五三
工藝品	三一六
商 品	六三
藥 材	七六
水產品	一〇
美術品	四八
古 玩	三〇
印刷品	七四
教育成績品	四八
外省參考品	一一二二
外國參考品	二〇六

函各講演員請將第五次實業講演題目先行預備并將講演稿送會付印文

敬啟者本會同人等昨開職員會時議決本年實業講演改良辦理第一次擬於陰歷二月中旬即陽歷

紀事 函各講演員請將講演題稿先行預備送會文

四月初間舉行并設法邀集五鄉老農在公園中講演當即公推 先生與 三位爲講演員特此先行通知請煩 查照預備講演題目暨將講演底稿編成白話如需圖證明即請挿人早日飭交本會付印多份以便一面將題目先行佈告週知一面預備將上項之稿件印就裝訂俾於講演時散給聽講之人輾轉傳播期收事半功倍之效至講演日期俟決定後再函請屆時 駕臨又講演時需用掛圖標本等項亦請一併預備合併聲明除分函外此肅

函請繆瑞麟君講演驅除農作物害虫并將原稿交會付印文

敬啓者查農作物受病害之損失每不及虫害之鉅即以穀類而論往往害虫猖獗萬頃良禾竟無顆粒之收而盈倉滿箱之稻麥遇有害虫發生蛀蝕多存麩殼滇省此種虫害近亦漸烈本會同人恆思蒐獲一種驅除最便之方法轉告農民藉以補救茲悉 先生于驅除方法研究有年確有心得敬懇將研究所得 賜送本會編成白話印刷多分如挿有圖更易明曉緣本會同人昨經開會議決本年實業講演改良辦理第一次擬於陰歷二月中間舉行設法邀集五鄉老農在公園中講演并將所講各項編成白話繪挿略圖散給聽講之人使之輾轉傳播其標本圖畫等項亦稍爲設備以便講時指示期收事半功倍之效爲此懇請 先生於舉行第一次講演時擔任講演驅除農作物害虫一門所有講演之稿請預備一俟就緒即飭交本會付印屆時并請 駕臨指授爲荷至講演日期決定後再爲函達

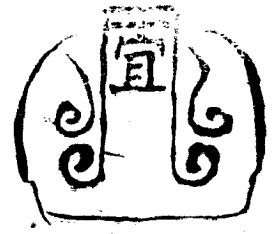

雜錄

宜錢

核桃栽培法

甲 種植

(一) 苗圃整理 以陰濕之區為最適宜。但須未下種三月以前。先犁其地兩次。使其內土受透日光。蔓草斷絕根鬚。則種入地時。土質輕鬆。易於發芽。

(二) 距離 將苗畦開為橫線。深約四五寸許。將種順線放置。每隔七八寸為度。然後取土覆之。以便異日之移植。倘使根株生長過密。則枝葉不展。移植亦不便。

(三) 灌溉 於種畢時澆水一次。至次年立春清明等節。又挨次灌溉之。如多雨之年。陰濕之區。即不澆亦可也。

(四) 耘草 種入畦後。秧苗出土之第一第二兩年。每年耘草兩次。春季穀雨一次。用絕草根。秋季白露一次。用除草籽。

乙 選種

雜錄 核桃栽培法

楊鴻嘯

(一)鐵核 若徒便利購取城市之乾枯核桃種之不特出土者十之二三異日成林所結之實亦變爲鐵核收利極微縱用施藥等手續亦須二十年外方能見利。

(二)夾核 如採購綠壳已脫之核桃種之他日長成所結之實依然變之爲夾核非用桐油點根法不可。

(三)銀核 於陰曆八月白露前後選果實優美之母樹採取種實連綠壳一併運入苗圃藉生氣以發芽俟成林結出之果即成原始之銀核勿須用粘芽換皮等法。

丙 移植

(一)移植期間 種實入土二年後立春前二十日至立春後二十日爲移植適當期間若過此期六七月移植亦可但不如立春前後移植爲妙。

(二)距離 每株相距至少以五丈爲度則十年後旁枝四出使於透射日光開花結實自然分外加多。

(三)灌溉 移植後不時加以灌溉如遇乾旱之年每隔三日須灌溉一次以防其枯死雨水過多亦須隨時察看勿使根被浸漬。

(四)耘草 每年穀雨前後一次用絕草根白露一次用防火患至五六年後株桿既高枝葉茂盛斯時自勿庸耘草矣。但此五六年期間以內可以附屬農作物亦盡地力之一法也。

丁 施肥

(一)施肥期間 初移植後正值元氣虧損之際不宜施肥否則無益反有害須待三四月後元氣已復。

再為施之。

(二)肥料及用法 用草灰骨灰油餅及人糞等從根旁埋下。惟催速肥宜淺施(糞類)堆肥宜深施(草灰骨灰及油餅之類)但油餅性熱強烈只適宜於雨多之時。乾旱即不能用也。

戊 施藥去尖法

(一)施藥 移植四年後撥開根部之土約二寸左右。用刀尖將皮剝去三分寬之一塊。含於口內。以鐵針向剝皮處鑽入樹心。次取雞足骨(研末)七錢。注入其中。後用綿山藥敷之。(即接梨樹所用之山藥)仍將原皮粘上。覆以上。七年即能開花。八年即能結實。苟非如此。則雖用粘芽各法。亦必十餘年方能結實。總不若雞足骨之效用神速也。附圖如左。



附雞足骨之效用

於八月秋節取開單片金鳳花籽盛入雞足骨筒內。用黃蠟封閉。至翌年夏初播之。六七月花放。其花即成雙片。且倍開。又五月五日取雞足骨研碎。插入南瓜根內。其花亦倍開。所結之瓜亦增一倍。
(二)去尖 移植至五年後。摘去每株之尖。立春前用香油抹擦其樹頂。自能旁枝四出。將來結實分外增加。

己 土性之宜注意

(一) 陽地 向陽受風之地。土質乾燥。灌溉較陰濕之區費工。發達亦稍遲。惟結實恆倍陰濕之處之樹所結者。因多透風。日故也。

(二) 陰地 凡陰濕之區。土質鬆潤。灌溉省工。生長亦易。但所結之實。較之陽地所產。差遜一着。

(三) 粘土 粘土性質堅硬。灌溉省工。惟鬚根難以四出散佈。發長自較他地減色。而結實亦不多。

(四) 礫土 礫土本屬砂壤。灌溉雖費工。然鬚根四穿於地下。最易生長。結實分外增倍。

以上均係積年研究所得。曾經躬親試驗。絕非徒作理想上之空談。特表出之。以供留心實業者。知所抉擇。至核桃利益及用途。已於滇越鐵路兩側種植核桃之利益文內詳述之矣。茲不贅。

森林必需及造林務義

王人吉

空間萬有。均可以滿足慾望。然其為滿足之道。或為一時需要。或為一方特求。而民生國土之關係密切。不可須臾離者。惟森林廣也哉。森林之効用。財產所有。均可以產生果實。然其為產生之經過。或致收支不償。或受意外危險。若以最少費而產出最大價值之果實。以簡單勞力而生定期之安全收益。亦惟森林。溥也哉。林業之利益。是以我國虞衡設職。林政始周官之條斧斤。以時採伐。宗子輿之論安邑千樹之棗。燕齊千樹之栗。陳夏千畝之漆。渭川千畝之竹。利回金穴。富埒王侯。其林業之由來。尚矣。漢代而降。林學失傳。林業衰落。樹木之計。期諸愚氓。畝樹之道。缺焉不講。遂使數十百萬畝林地。數千萬萬株林木之中國。猶來西人有森林無林業之譏焉。近世感受歐美風雨。知夫林政林業之不可以輕視。政者研求政

策爲整頓之設施。學者研求學術爲企業之標準。將見投資勞力荷鋤耨來以從事。吉雖不文於林業智識稍有所得。僅就森林之必需于人類與夫國家個人之應負造林義務分述于左。以篤林業家之意志云爾。

甲 森林必需

菽粟也。水火也。爲人類生活之要素。而人人以缺乏爲憂者。然菽粟則年一熟成。取之自易。水火則出之天然。來源靡竭。有物焉。結果遲緩。源有限。其人類需要之程度如同菽粟水火之不可一日無其物。惟何即歐美各國視爲要政。中國二千年來。毫未研求之林業是也。茲就森林爲人類所必需者。詳論于後。

一爲住居所必需。上古草昧未開。生活簡樸。凡民構木爲巢。穴居以處。後世人類智識進步。遂于自衛美觀方面。發明住室房屋。而建築所需棟樑窗板倉庫之類。無不取給于森林。

二爲製器所必需。文明進化。思想發達。不能以簡單器具。滿足人類之慾望。又不能以粗笨機械。適用生產之設備。于是對於日用生活間。不能製有百千形式之器械。製百千形式之器械。不得不取森林爲

原料及補助

三爲工業所必需。工業者。破壞支配天然產物。以製成人類需求之品物。近世化學進步。工藝日精。如製腦以樟。製油以桂。以木纖維製紙。以木醋酸製藥。以木單榨製鞣皮。及夫人造象牙。鱉甲。人造絹絲。珊瑚。皆必需木材爲原料焉。

四爲礦業所必需。歐美各國富力之厚。莫不原於鑛產之豐。而採鑛所需之鑛杭支柱及冶金所需之

燃燒薪炭。亦惟恃乎木材爲主要原料。

五爲交通所必需。十八世紀以後。交通發展。輪軌輻輳。舉凡關於陸路交通之枕木電柱。關於水路交通之船塢艦柱。靡不取用于材木。

六爲農業所必需。農業之良窳。恒以土壤之肥瘠爲比例。石田荒地。幽谷窮山。若以之經營農業。則無論規劃之如何良好。金融之如何活潑。品種之如何豐富。鮮有不見其敗者。蓋因土質惡劣。養料稀少之所致。惟植以森林。藉落葉之腐成肥料。有樹根以吸收窒素。爲日既久。自可開成農地。謂以林業爲農業之先導。誰云不宜。

七爲漁獵業所必需。野生動物。鄰伴森林以棲息。其狩獵業之必需。森林者。盡人而知之矣。即漁業與森林。亦有密切關係。蓋林木之果葉及寄生微蟲。在在得爲魚類之飼料。并其樹體蔭蔽水面。尤適于母魚之繁殖。

乙 造林義務

義務一語。係近世常用之名詞。其意義甚爲顯然。如欲下一精當解釋。則使人全其本分是也。質而言之。則人人盡其本分之責任也。森林之對於國家及個人。雖無何等法律制裁之義務。而欲圖謀公益。長養私財。均應負有造林之義務焉。

一國家之造林義務。國家者以一定之土地人民爲基礎。而唯一統治權主體之團體也。國家之目的。以維持公安及公益之維持發達爲主要。故國家之對於造林。生有如左之義務。

子保持現在之公益。森林者調和氣候。防禦寒暑。平均雨濕之量度。屏阻風砂之飛揚。涵養水源。捍土止雪。固堤防以消水患。人民無漂沒之苦。濼淤泥以減沖激。洪水殺橫流之憂。改良地質之乾濕。化礮薄爲膏腴。吸收空氣之惡毒。賜人類以健康。其關於國土保安。國民公益。良非淺鮮。國家爲維持現在之公益計。不得不負造林之義務。

丑擴張將來之公益。林木長成迂緩。而收效宏巨。且其生產安全。收益定期。最適將來社團財產之興殖。兼以世界文明。人口增加。木材所需之程度。及其本體之價值。每以三年或五年爲一度之增高。國家爲擴張將來公益起見。又不得不負造林之義務。

二個人之造林義務。個人者。國家之一分子。個人與國家有絕大之關係。國家盛衰。不決於政府。可決於社會。并可決於社會中之個人。使一國之中。人人有生產之能力。人人有自給之効用。則其國之興也。勃焉。森林爲生產事業之一。故個人之對於造林。亦有如左之義務。

子自給之義務。人類之需要木材。至殷且重。每以年需用材四十二立方尺。薪炭材二十立方尺之例計算。人生平均六十歲。約人需用材二千五百二十立方尺。薪炭材一千二百立方尺。雖不能造植多材。廣給社會之需要。亦當補養此三千七百二十立方尺之木材。以自給。

丑相續之義務。吾人之費用木材。不能生而培養。長而取給。必也利用成林。採伐舊樹。成林舊樹。係先人之若干勞力若干資金所造植。先人既以造植此森林。以遺賜吾輩。則吾輩亦不得不造植幼苗。以供後人之費用。

由是言之。森林爲百凡事業所必需。而國家與個人亦應負有造林之義務。況經營林業獲利甚厚。尤爲經濟生產之要件乎。

開辦土敏土產之利益

呂培仁

凡經營工商事業。其利純盈虧。固非先事所能逆料。然果原料取携至便。出品異常暢銷。成本又極低廉。則其結果之獲利。實可以操券可得。吾滇物產豐盈。工業上所需之原料。莫不具備。如能逐一提倡製造。爲益自不待言。茲特就土敏土一項而論。滇垣附近各處土石迭經專門名家。多次試驗。均適於製造土敏土之用。製出成本每噸僅值銀十餘元。以視外來者每噸須銀六七十元。其相懸不可以道里計。乃因黨人製造公私建築所需均購之外來。據民國六年海關貿易冊。每歲由蒙自騰越輸入本省者約在一萬四千六百餘十担。值銀四萬餘千元。用土製成之花磚。據最近調查約值銀十餘萬元。此項漏卮實爲至鉅。比年建築工程日益繁多。其輸入之數當必加倍。嗣今以往。河工路政逐漸擴張。需用更夥。即現在之箇璧鐵路將來修築之欽渝鐵路以及省城自開商埠。外人紛至沓來。租地建築商店貨棧住宅等事。項均莫不需此土。夫我既有可爲原料之土石。取之不竭。銷路既廣。成本又輕。設廠製造。其利益之優厚。誠可預必以裨經營其他工業之盈虧。難定者不可同日而語。況際此歐戰告終。經濟競爭日益劇烈之時。倡辦實業。尤爲急不可緩之圖。慎省邇年水旱不時。繼生者日衆。更非倡辦實業不足以裕民生。製造土敏土既可開闢新源。又可杜絕漏卮。因需要而爲供給。設廠製造實可望有盈無虧。頃聞省紳商近有創設此項製造廠之計畫。并倩專門名家詳細估計。以出產最低額。每日製出十五噸計算。共而取二

十萬元以一萬元爲購地之用。以四萬元爲建廠之需。以二十萬五千元爲購辦機器之費。以四萬五千元爲開辦及流動金之資。每日可出產土敏土十五噸。每噸至多成本^{土敏土油機件等置}合銀十三元五角。有奇。一年出產五千四百噸。計合成本銀七萬三千二百七十餘元。加以給予代售者之折扣及廣告費一千七百餘元。應付股本利息^{按定現年六厘計}一萬八千元。共合成本銀九萬二千九百七十餘元。即以外來者之半價計算。每噸售銀三十元^{其實此數}。一年可得純利六萬九千餘元。計合資本百分之二十。三有零。若市價增多。則獲利更不止此。夫物價相同。則取其物之美者。其美相同。則取其價之廉者。人情也。今所製之土敏土。較外來者爲優。而售價僅及其半。則銷行暢達。既意計中事。所望發起諸君積極進行。早日成立。塞一分之漏卮。則不啻闢一分之財源。况其利益之優渥。又可以操券而得者乎。

雲南行使紀念金幣之利益

劉家富

近世國家於貨幣制度上。開一新紀元。每當戰爭之後。鑄造一種新幣發行。以爲紀念。此制創始於德意志。爲一般學者所贊同。今日風靡各國。我們雲南護國與師之役。曾鑄造一種紀念金幣。行使但限于軍政兩界。搭用未能流通。市面實爲一件憾事。現當護法之時。政府特將前鑄紀念金幣擴而充之。俾流通市面。凡賦稅錢糧官款出納商民交易一律通行。則此種紀念金幣與現在市面通行各項銀元紙幣。具同一效力。事關一省財政。人民日用所需。無論何人皆當視爲唯一之寶。今將其利益略述如左。

一、貨幣爲物價的標準。又爲交易的媒介。而現今世界潮流趨勢。最適合此貨幣所需條件者。惟金銀紙幣三種。東西各國除印度非洲等殖民地用銀國外。概爲金本位國家。雲南行使金幣。輔以銀幣紙幣。

銅元制錢。乃應合世界潮流的趨勢利一

一所發行之金幣既經官府明令凡賦稅錢糧官款出納商民交易一律收受。有法律維持其額面價格。每枚當銀五元或十元則五元十元即其額面價格。有官府担保其信用。決無意外之虞。利二。

一年來受歐戰影響。各地銀根非常吃緊。市面銀元日漸減少。物價漸漸騰貴。今發行金幣於市面。市面多一份金錢。人民即減少一份負擔。利國福民。莫此為甚。利三。

一大錫為雲南大宗出口貨。每年挽回利權千萬元以上。今年（八年度）錫價下落。銷路滯塞。收入減少。當在七百萬元左右。而人口貨物。滔滔不絕。將我們雲南市面金錢吸收而去。試問我們雲南有若干金錢供外人吸收。此時發行金幣以資補助。實為防患於未然。利四。

一金幣既為整理國家財政便利人民使用而發行。名曰擁護共和紀念金幣。又係尊重共和精神。紀錄戰功。引起人民觀感。使人民愛國之心油然而生。故此種金幣發行之後。將永為民間通用之寶。決無他種變動。利五。

一金為世所寶貴之物。無論智愚賢不肖。皆愛惜之。以之鑄為貨幣。尤為特色。利六。

觀此可知行使紀念金幣。有百利而無一害。一般人所不滿意者。不外兩點。一。金價下落。金幣額面價格與實價相懸。因而懷疑。二。慣用銀元紙幣。不明行使金幣利益。殊不知貨幣額面價格與實價不能一致。乃貨幣制度不易之理。無論何國皆然。因生金銀價值有變動。貨幣一經制定。永不變更。設金價每兩騰至七八十。換政府決不能因金價漲而改造貨幣。因貨幣價格乃法定的。全在維持信用。不在乎名

實的計較。況貨幣額面價格。若與實價一樣。則一般奸銷盜磨之弊。將用何法以防止。至其利益已如上所述。茲不贅。

總之國家每頒行一新政策。人民大都少見多怪。及行之既久。便利非常。而後知前日之非。今日之是矣。

雲南總商會會長祁星垓先生暨德配鮑夫人六十雙壽序

童振藻

民國八年秋滇垣實業界人士緣 先生爲商界領袖并仰若泰斗謀所以壽 先生嗣因距 先生暨德配鮑夫人六十誕辰甚近屬藻綴序以預祝藻因回實業改進會與總商會同戶出入詣會理事時恆與總商會職員晤晤則樂道 先生行誼爰就所樂道者撮述概略爲謀壽 先生者告 先生籍隸鶴慶祁可廷公之孫芝廷公季子生而奇巖長而敦懋芝廷公甚鍾愛之然自抑弗恃寵驕傲孝于親友于諸兄里鄰稱之無間言清咸同間回亂起揚武愍公督師西征芝廷公以清勤受知于武愍延充迤西籌餉總局文案兼長軍需處然絕不歛民財充軍實賴以保全者不少而纖塵不染與處膏沾潤者不侔故其家依然寒素無儲蓄迨芝廷公棄養長兄體乾公聽鼓錦城無所遇看囊俸錢寥寥萬難移以贍家二兄秉乾先生又思勗學博科名爲顯親計生計不屑籌以是家道益中落 先生顧念食指頓增而儲少儋石鬱鬱居此非上策決意逃儒歸商奈齋于資欲善買弗能暫寄人籬下其人以 先生醫販歷艱辛形色無或驕情露敬而信之擅貿易主幹薪與年進不自私不妄耗悉移濟家用家資得以稍稍增益易中落而爲小康焉未幾體乾公一官繫蜀歷年頗久以不習逢迎故仕路蹭蹬閒賦用緡多資 先生接

濟兼之二兄有不時之需仍取給于 先生而子侄女輩婚嫁費復賴 先生籌付恒以入不敷出爲慮甚至持籌握算夜以繼日思得一當俾博薪稍豐以資彌補從未告勞亦未從撻疾人以爲天鑒義忱特默佑之及體乾公權巴州篆刑清政簡深得民心其奈春秋高又遭時多艱不易臻上理 先生洞厥故徒步走任所勸兄掛冠歸暇日昆弟挈斗酒徜徉山水間以自適其天爲樂不數年體乾公疾終里第喪葬事又悉由 先生經營然當歲時與姻戚話體乾公生前事未嘗不涕泣而道其愛兄之篤又如此求之近世能數親乎 先生自體乾公下世後家用日增供求難租應遂決意牽車服賈獨立經商不再域里居以寄人籬下于是拂衣走迤西各巨邑雖操奇計贏而一以誠實爲歸巨濟大賈無不樂與交易竟因是起其家至此又易小康而爲富有矣匪特一家數十口衣食資恃以供給鄰里族鄰有急難者復時周濟之其或欠借各款緣事不能償則折券棄責人威德之而體建履強天亦錫隆報焉至徙省垣後省垣商人緣著信義服 先生同業有爭執事多就決之適前商務總會職員改選選 先生充會董會中事無鉅細悉就正 先生 先生料事析理咸中窳窳民國六年遂選升會長時時以信義勗商人慎商道德之講多賴 先生啓之其猶可稱述者滇爲護國計興師薄伐餉糈匱 先生奔走各富商之門激以大義得釀巨資以扶助護國功成共和再造 先生亦與有力焉七年滇人組織後援會知 先生愛國忱最摯復舉長是會以掃除雲霧洗濯人心爲己任不時流溢于齒頰間泊乎民厭兵革想望和平滇順潮流設和平會又舉 先生爲副會長迭以息爭甯民等辭電當道八年夏青島之交涉發生 先生遽派商會能員四出調查外貨并痛勸商人一律止售爲國民暨學生聯合等會之後盾秋八月總商

會職員任滿改選復選 先生爲會長 先生舉措爲商界所折服已可概見 先生雖年近六旬精神頗矍鑠論者謂 先生性天篤厚且倡道義以挽澆風蒼顯當錫算絲絲而厥後亦應克昌焉九年二月一日爲 先生暨德配鮑夫人六十誕辰 夫人生長名門幼守禮訓于歸後四行俱淑爲中表所則而家人雍睦家道光益又多係夫人溫和勤儉所致兼之稟性幽靜亦壽者之徵同人等素仰 先生暨夫人之風範足爲閭里所矜式預備鞠膺獻祝以祈普大年適八年十二月二十四日爲其次公子似垓世兄合卺之期爰綴蕪詞以誌喜并以証 先生暨 夫人克家有子福壽駢臻天之報施爲不爽其行誼有與 先生暨 夫人異趨者可觀感而於變矣是爲序

附錄

本會會員簡明履歷表 (續)

姓名 字 籍貫 出身 及 經歷 通 信 處

楊 惠 澤清 劍川縣 南京大學林科畢業 公園內林事試驗場

黃福生 次山 鶴慶縣 日本電氣工業學校畢業

柳燦坤 錦堂 比利時電學專科畢業

王瓊林 月樓 呈貢縣 前清增生自治傳習所雲南實業員養成所均畢業 呈貢縣實業所

王廷均 治平 華坪縣 歷辦地方實業事項 華坪縣實業所

劉光正 玉清 永平縣 實業所庶務監修太平橋經理 永平縣老街聚益樓

郭汝淮 杏村 黎 縣 提倡推廣種棉 漫兮德生堂

張文炳 煥然 祿豐縣 雲南實業員養成所畢業 祿豐縣實業所

馬興援 紹波 魯甸縣 前清附生曾充實業員長 魯甸縣實業所

李芝聯 子祥 廣南縣 雲南實業員養成所畢業 廣南縣實業所

李紹堯 莫階 富民縣 雲南實業員養成所畢業 富民縣實業所

張榮枝 茂生 昆陽縣 省會中種農業學校畢業 昆陽縣實業所

于舜齡 永榕 鹽興縣 雲南自治研究所及實業員養成所畢業 黑井中街

附錄 本會會員簡明履歷表

袁 權 衡三 江川縣 曾充祭煙總董 蠶絲實業團團長

雙龍鄉趙官營

林文亮 采章 蒙化縣 省會甲種農業學校畢業

蒙化縣西正街

趙炳坤 文卿 蒙自縣 省會蠶桑學堂畢業

蒙自縣實業所

黃俊愷 輔周 巧家縣 雲南實業員養成所畢業

巧家縣實業所

王 琮 子璜 晉甯縣 前清增生雲南實業員養成所畢業

晉甯縣實業所

鐵源貞 介石 尋甸縣 省會甲種農業學校畢業

尋甸縣實業所

謝君仁 曉珊 瀘西縣 雲南實業員養成所畢業

瀘西縣實業所

顏峻德 克明 彝良縣 雲南實業員養成所畢業

彝良縣實業所

周永清 子安 牟定縣 前清增生師範傳習所畢業

牟定縣南街

李敬修 叔簡 大姚縣 雲南實業員養成所畢業

大姚縣實業所

李 芳 清芬 元江縣 曾充實業員長

四吉堆元江會館

馬雲翔 少庭 宜良縣 前清附生曾充蓬田對汛汛長金河行政委員

宜良縣實業所

宮桂榮 樺林 會澤縣 省立甲種農業學校蠶絲科畢業

會澤縣實業所

潘興德 潤泉 路南縣 省立甲種農業學校畢業

路南縣南城外潘宅

謝以瑄 潤金 景谷縣 曾充農會會長

景谷縣城內勸學所

譚質彬 文熙 思茅縣 蠶桑學堂中學校均畢業

南城內過街樓二段六六號

徐自昌 仰文 姚安縣 曾經辦蠶桑學校

東門外大街

張學圃 西園 華坪縣 曾充實業員長

華坪縣城內老寨子營門口

文春波 瀾生 元謀縣 省立農業學校農本科畢業

農業學校

趙 璽 信侯 順甯縣 省會農業教員講習所畢業

順甯縣實業所

梅安榮 耀廷 祿勸縣 前清歲貢歷任地方國文教員

祿勸縣城內北街

楊際禹 聘臣 景東縣 雲南實業員養成所畢業

景東縣實業所

楊連璧 楚珩 騰衝縣 自治研究所畢業

騰衝縣實業所

紀正綱 立三 鎮南縣 省會蠶桑講習所實業員養成所均畢業

鎮南縣實業員長

鄒 恕 心如 鳳儀縣 前清歲貢

鳳儀縣南街

(未完)

本會續收特別捐款之清單

茲將本會續收各特別捐款

登諸報端以鳴謝悃

黃蔭秋先生 捐銀壹百元

南洋兄弟烟草公司 自本年四月起每月捐助銀伍元現又改自五月起每月捐助銀拾元

以上兩款係捐作本會附設商業補習夜學校經費

附錄 本會續收特別捐款之清單

雲南實業改進會季刊

又因會內經費支絀不敷開支蒙

吳石生先生捐助銀叁百元

以上一款係捐作本會費經

本會啟事

本會第四卷季刊已於去年
冬季出版發行內容分圖畫
論著譯述報告紀事雜錄六
門連插圖共一百二十餘頁
資料豐美印刷精緻售銀伍
角凡願購閱者請向雲南省
城福照街實業改進會季刊
總發行所定購可也

美商

慎昌公司設立雲南分行廣告

啟者本行在中國營業有年總行設在上海分行則北京哈爾濱張家口庫倫漢口廣州濟南長沙天津等處均有專辦各種機器如發動機手抽機汽抽機開礦機紡紗機織布機織襪機榨油機碾米機磨麵機電話機電報機電燈機全部鐵路全部機鑄造廠建築工程應需用品以及附屬材料無美不備應有盡有名目繁多不勝枚舉貨經定購即可現交延請經驗宏富之工程師駐華指導機器之設施裝配并繪圖說明久已中外馳名信用昭著近聞滇省實業有一日千里之勢特謀便利起見因來此間設立分行租定雲南省南城外鹽店街第六十三號門牌三層洋式樓房內為營業地點所有各貨價值無不格外克己藉表歡迎倘蒙各界諸君惠顧移玉敝分行接洽面商一切欲知各貨之詳細敝分行分門別類具有圖說任便索閱可也特此廣告

雲南美商慎昌公司謹啟

南洋兄弟烟草公司廣告

同胞猛省

同胞猛省

中國人請吸中國人製之香烟

中國南洋兄弟烟草公司創于前清光緒三十二年迄今凡十有餘年矣該公司之發起因當時美禁華工定苛約吾人感觸相率抵制美貨尤不喜吸其紙烟於是天津北洋烟草公司乘時以起南洋烟草公司因而興之亦在香港成立南北互峙共挽利權用意至盛無何北洋寂滅而南洋亦幾不振

前清之末南洋公司屢遭失敗將不支矣幸發起人簡氏兄弟苦心孤詣撐持危局再行集合資本改爲兄弟公司得以磨礱遂專力擴充廣東南洋羣島一帶貿易幾經研究出品乃漸精良賴華僑愛國貨銷流頓形發達該公司氣象駿煥發人民國以還營業益增高繼長國人乃知南洋之名至前歲該公司從事國內貿易各烟輸入北方去春復發現於長江流域羣相贊美購者日衆於是內地各處無不知本國有南洋兄弟烟草公司之香烟

該公司有 大喜 長城 美人 愛國 和平 喜鵲 地球 嘉禾

自由鐘 雙喜 三喜 四喜 飛艇 飛馬 發財 等九十餘種有

鐵罐扁盒扁包五枝十枝五十枝百枝不等其最行銷海外者爲雙喜四喜嘉禾飛馬國內則爲大喜長

城美人愛國喜鵲地球自由鐘嘉禾四喜飛艇飛馬雙喜等

該公司總製造廠在上海鄞脫路及香港鵝頸橋其始地僅畝餘今則推廣南北兩廠拓地凡二十餘畝其始工人不過數十今則男工凡壹千餘人女工達八千餘人

該公司已在天津漢口兩處購地建廠展擴規模其分公司有北京天津廣州東三省廈門漢口青島新加坡庇能呱哇暹羅等二十餘處共分銷代售海內外計有壹萬餘家

該公司所用煙葉俱採自本國黃岡均州鄧州桐城南雄安東等處

該公司創辦人爲廣東南海簡照南簡玉階簡孔昭其資本由三人集合其稱兄弟公司者職此又名廣東洋兄弟煙草公司者以製造地屬廣東故今更冠以中國兩字俾於外國煙公司顯有分別其實定名只爲南洋兄弟煙草公司八字而已

自該公司各煙出世舶來之煙大爲却步（舶來紙烟每年攬我國金錢約七千餘萬元）且不敢居奇增價因該公司廉價以相抵抗之故即此而論該公司暗中已爲吾民挽回金錢不少矣

該公司出品曾經中外有名人物贊譽題扁額贈證書不勝數計去歲全國國貨展覽會予特等獎並由政府頒給**計然遺策**之額前國務卿徐世昌書給**九有揚芬**四字黎大總統特書**含英咀**

華給該公司爲振興國貨者勸

吾國煙草公司如北洋如三星如遼陽如大象如麟記如朱昌蘭等凡十餘家或由內力不充或被外力攪殘先後倒閉正如曇花一現惟該公司竟支持十餘年巍然獨存未始非有天倖抑中國實業之光也

本號專辦蘇杭綢緞湖縐熟羅
 杭紡線春西莊素綢愛國湖縐
 華絲絨葛花紗畫絹南京子啟
 泰大敬告示貢緞副牌元緞蘇
 州顧繡歐美改良綢緞上海竹
 布時新中西布疋真京紗帕汗
 梁腰帶項巾絲帶緞帶新式女
 帽貢緞摺帽各種時款煙筒帳
 鈎蘇杭京廣雜貨東西洋貨蘇
 杭雅扇無美不備倘蒙 各界
 購辦批發定價克己以廣招徠
 尚祈認明本號招牌庶不致悞
 雲南省南門三牌坊
 蘇省張多記滇莊啟



本號創設以來已歷五十餘載所製各種蘇
 杭雅扇特請專門技師悉心研究精益求精
 故行銷各省以及南洋羣島早蒙 各界贊
 許樂用營業日見推廣所用原料均精選上
 等應年所製各種雅扇久已中外馳名信譽
 昭著每年銷額由蘇省輸運出口者為數甚
 鉅乃近年以來又特出心裁始創愛國扇搜
 羅歷代名人書畫特用珂羅版精印定價極
 廉式樣精雅能為購辦臨摹或作餽贈親友
 禮品最為相宜所製扇品均屬貨真價實深
 受 各界歡迎爭購銷路更為暢旺倘蒙
 軍學各界購辦批發定價格外從廉以廣招
 徠而圖推廣國貨務望愛國 諸君惠然購
 用以期挽回利權如荷 光顧尚祈認明
 農商部註冊嘉禾護扇商標庶不致悞
 總發行所蘇州南門內挑花橋
 分發行所雲南省南門三牌坊大街

湖 南 實 業 雜 誌

本雜誌之特色

定閱本雜誌者之利益

定閱手續

定閱價目

◎材料宏富 ◎調查確實
◎議論精當 ◎宗旨純正

企業家讀之可以定事業之方針
工程師讀之可以作參考之資料
研究學問者讀之可以輸入最新科學之知識
留心時事者讀之可以洞悉國內外實業之狀況

一定閱者請匯下報費郵費並開載姓名住址掛號函寄長沙松桂園本社
一匯兌不通之處可用郵票代銀元（以半分一分者為限）惟郵票概用九折計算

項 目	每月二冊	半年六冊	全年十二冊
報 資	二角	一元二角	二元
郵 本國	二分	一角二分	二角四分
郵 日本	二分	一角二分	二角四分
費 外國	六分	一角二分	一元二角

中華民國九年春季發行

(雲南實業改進會季刊第五卷)

編輯者兼
發行者

雲南實業改進會

印刷者

雲南開智公司

總發行所

雲南省城福照街總商會內
雲南實業改進會

價目 每册定價伍角(郵費在內)

廣告價目 每期一頁三元 半頁壹元五角 長期特別另議

請用國貨
春季修飾佳品

雙妹花露水
老牌

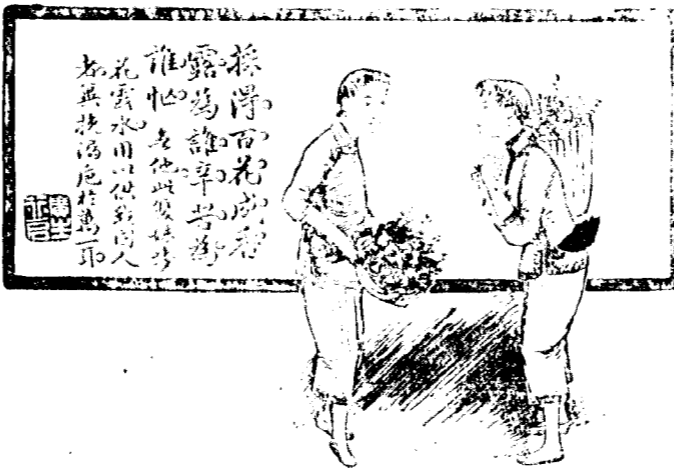

花標錦奪空群卉



露布功成戰百商

老莊國貨遐邇馳名國內暢銷海外流行製造完善品質良新除煩改悶百花之精洗面沐浴最合衛生提倡國貨深望諸君

雲南全省總代理處
廣生祥

分代理處
廣興公司
同利號
東源利

廣生行啓

1920

年

6

卷

中華民國郵務局掛號

九年夏季

雲南實業改進會季刊

第六卷

請

用

國

貨

雙妹老牌起等牙膏

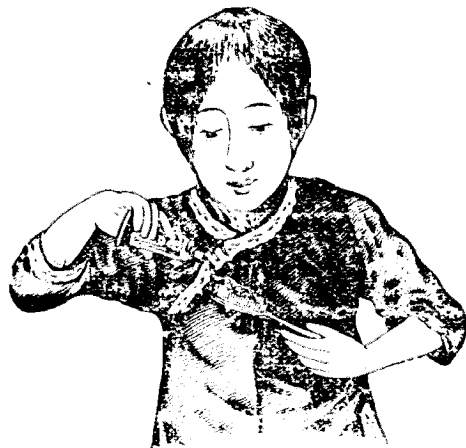

(漫教漱石求清潔)

香留齒頰

(儘有香膏保瓠犀)

(去歸春買欲壺玉)
口可芳甘
(泉釀勝漿瓊得飲)

雙妹老牌果子香露



春去夏來烈日侵肌酷熱不耐奇渴思飲

諸君欲消除暑熱乎請飲本行之雙妹露

果露最能生津止渴誠入時之消暑品也

雲南全省總代理處義生祥

蒙自分義生昌
大理代永昌祥
騰越福華藥房
廣生行啓

廣生行啓

雲南實業改進會季刊第六卷目錄

圖畫

雲南各屬所產米麥豆數量比較圖

論著

開發雲南實業意見書

上省長救荒治本筭見書

雲南模範森林計畫書

(續)

譯述

世界銀價暴騰之原因及將來之推測

錫之分析法

報告

調查東川公司各廠報告書

河內市會參觀記

(續)

紀事

函本會各職員請擬議案送會俾便彙交實業評議會研議文

雲南實業評議會開會時本會所提議案

目錄

童振藻

陳葆仁

李毓茂

鍾偉

鄒世俊

曾魯光

孫時

雲南實業改進會季刊

本會第五次實業講演之狀況

唐夔慶先生在本會談話

雜錄

造林法簡要事項

鑛產及金屬品市價表

自民國九年二月十六
日至五月十五日

蒙自關近三年進出口貨比較表 蒙自關查報

二

呂培仁 同記

劉家富

劉家富記

楊 惠

雲南各屬所產米麥豆

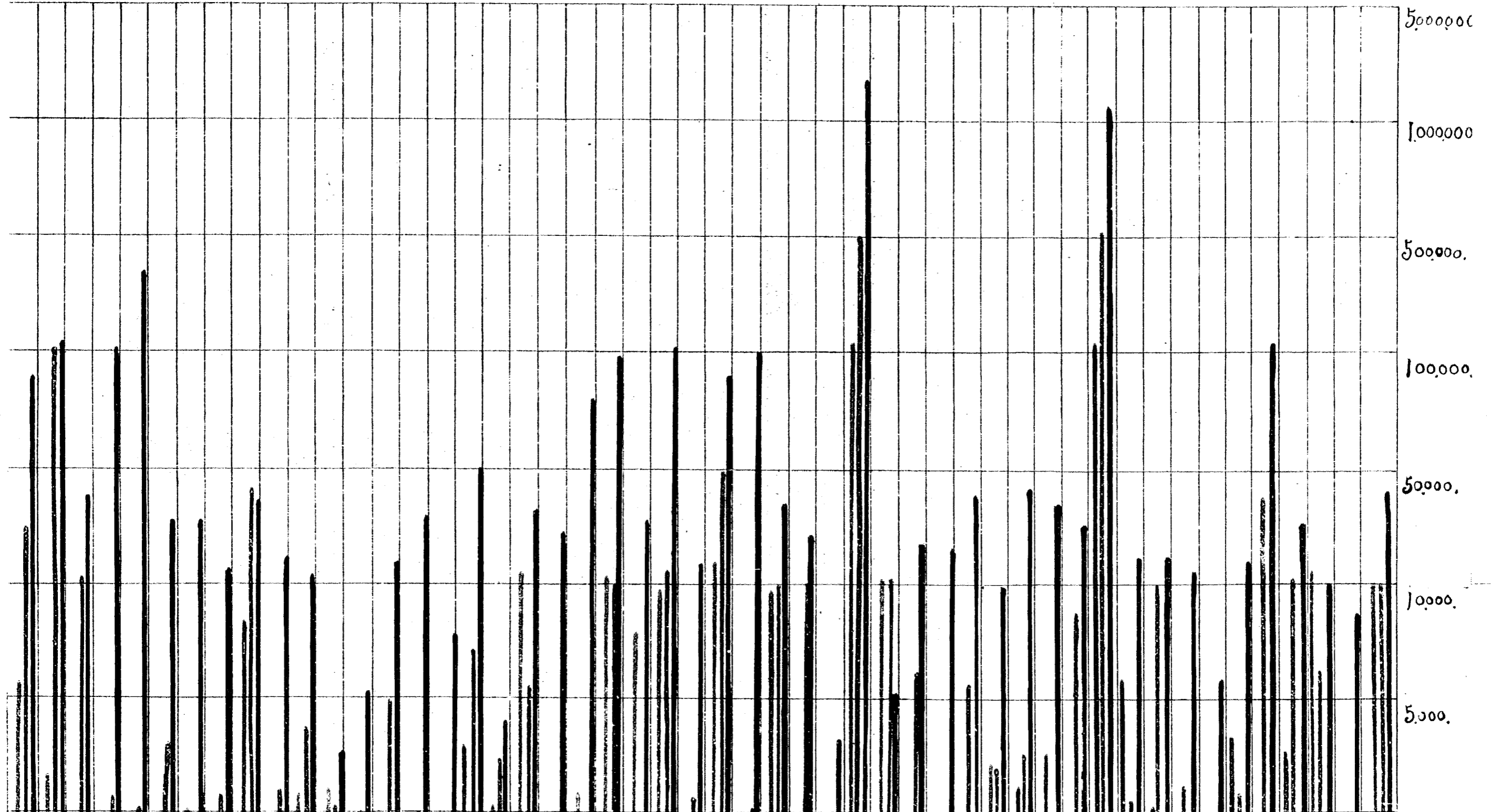

表較比量數豆麥米產所屬

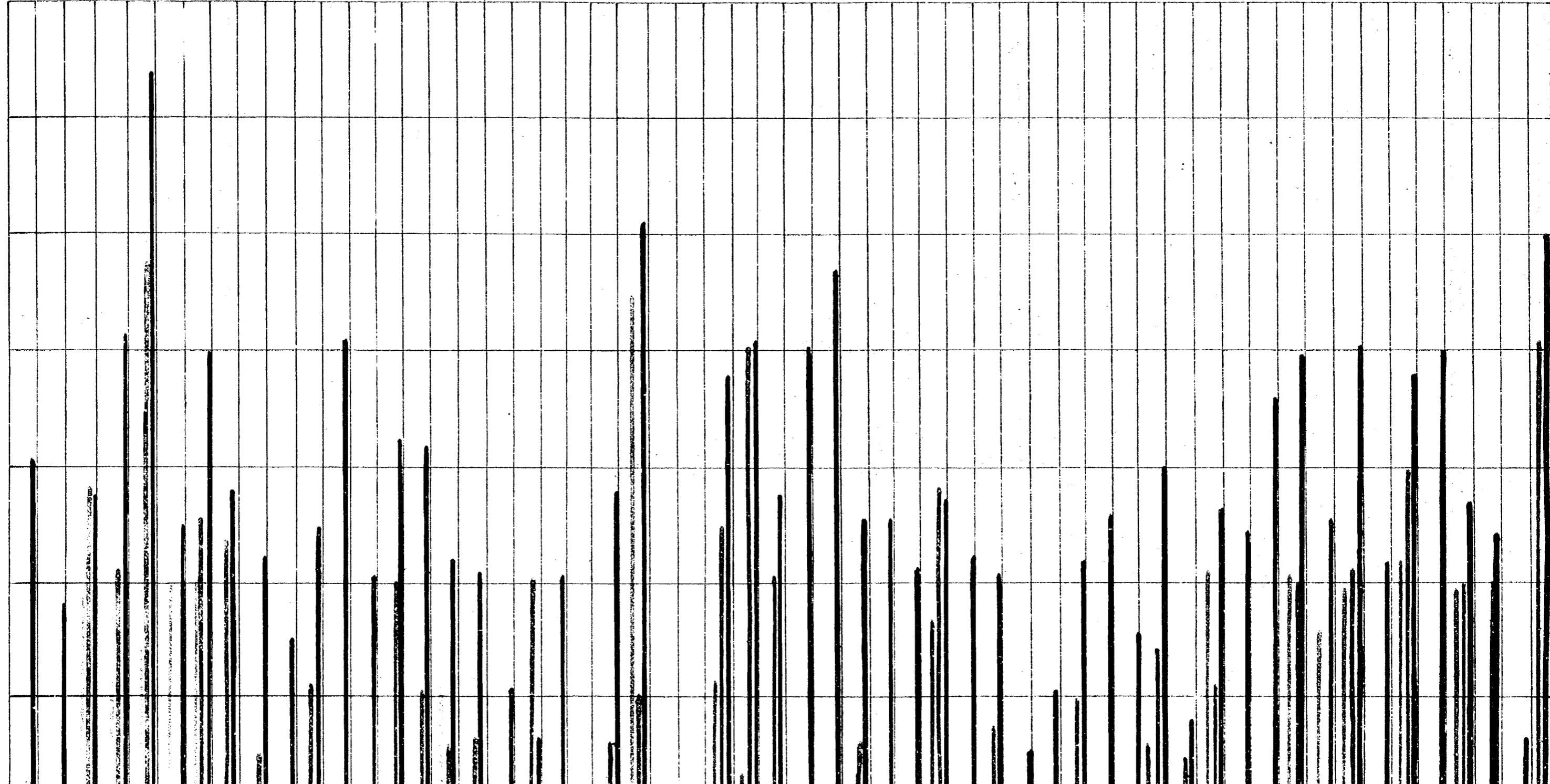

民國九年實業改進會印

景 東 縣	廣 南 縣	麗 江 縣	順 甯 縣	保 山 縣	鎮 南 縣	洱 源 縣	大 理 縣	鄧 川 縣	新 平 縣	華 坪 縣	元 江 縣	鎮 康 縣	阿 迷 縣	劍 川 縣	鹽 豐 縣	漾 濬 縣	景 谷 縣	鳳 儀 縣	緬 甯 縣	瀾 滄 縣	彌 勒 縣	彌 渡 縣	墨 江 縣	富 州 縣	雲 龍 縣	賓 川 縣	習 戎 縣	鎮 沅 縣	黎 沅 縣	祥 雲 縣	思 茅 縣	永 平 縣	姚 安 縣	通 海 縣	鹽 興 縣	廣 西 縣	師 宗 縣	蒙 自 縣	石 屏 縣	箇 舊 縣	彝 良 縣	巧 家 縣	澂 江 縣	陸 良 縣	富 民 縣	玉 溪 縣	宜 良 縣	昭 通 縣	魯 甸 縣	大 關 縣	鎮 雄 縣	嵩 明 縣	武 定 縣
-------------	-------------	-------------	-------------	-------------	-------------	-------------	-------------	-------------	-------------	-------------	-------------	-------------	-------------	-------------	-------------	-------------	-------------	-------------	-------------	-------------	-------------	-------------	-------------	-------------	-------------	-------------	-------------	-------------	-------------	-------------	-------------	-------------	-------------	-------------	-------------	-------------	-------------	-------------	-------------	-------------	-------------	-------------	-------------	-------------	-------------	-------------	-------------	-------------	-------------	-------------	-------------	-------------	-------------



圖一十第

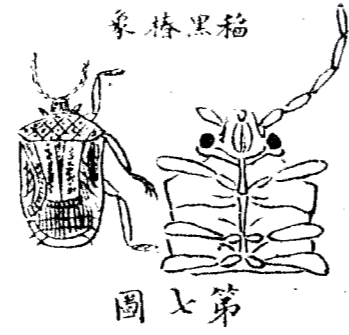

圖七第

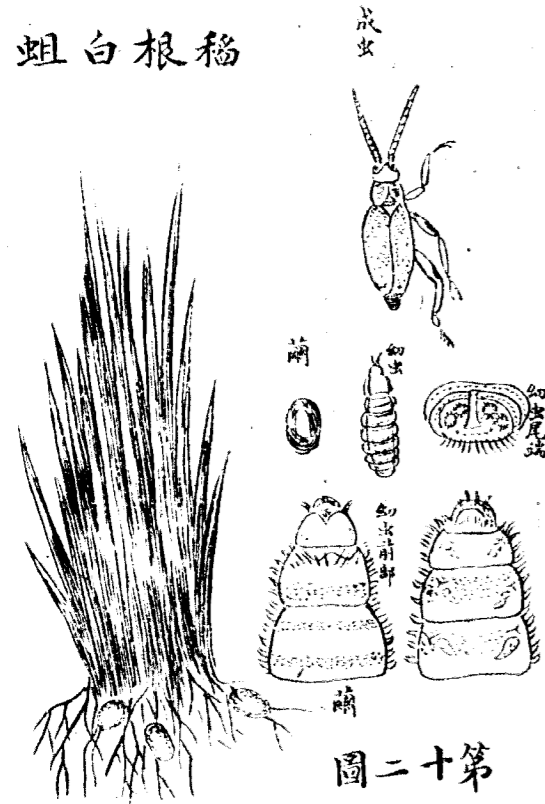

圖二十第



蝶



圖八第

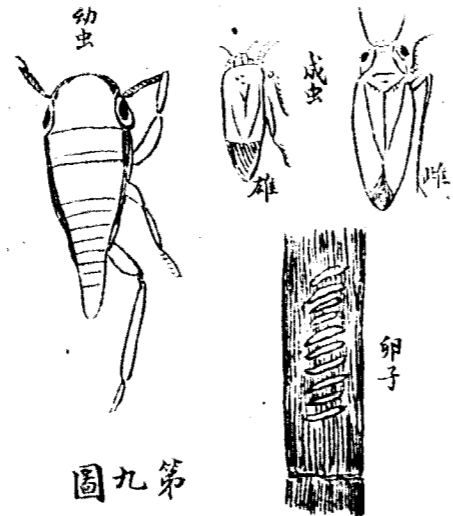

圖九第

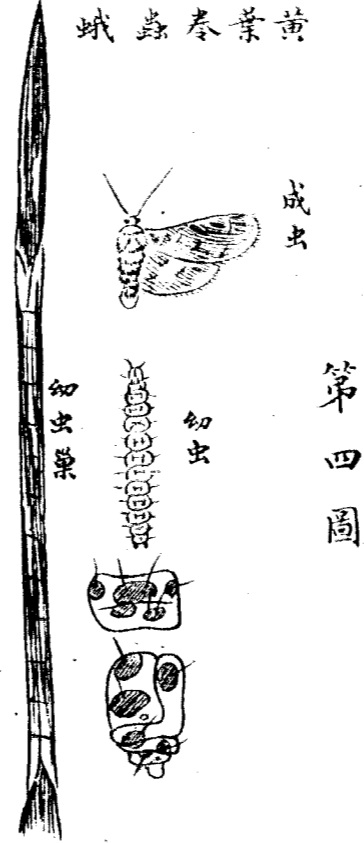

第四圖

蛾蝮尺青稻

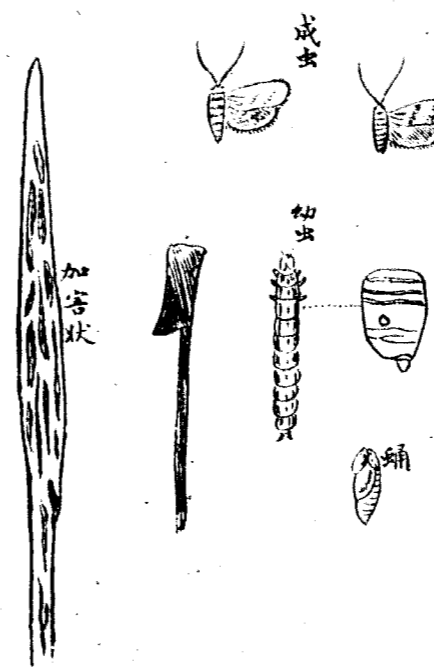

第五圖

蟲子泥

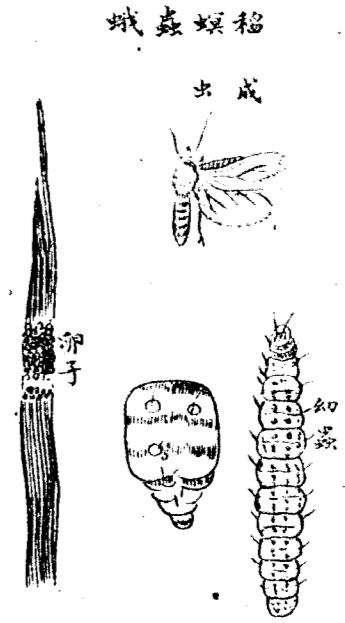

第一圖



第二圖

蛾蟲龍稻

成虫

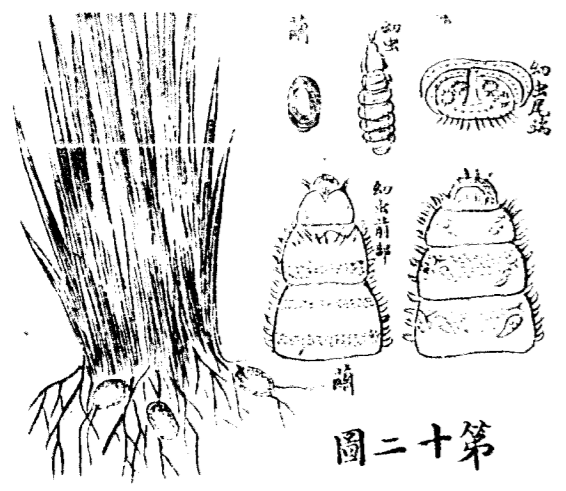

圖二十第

蝶 蛾 苞

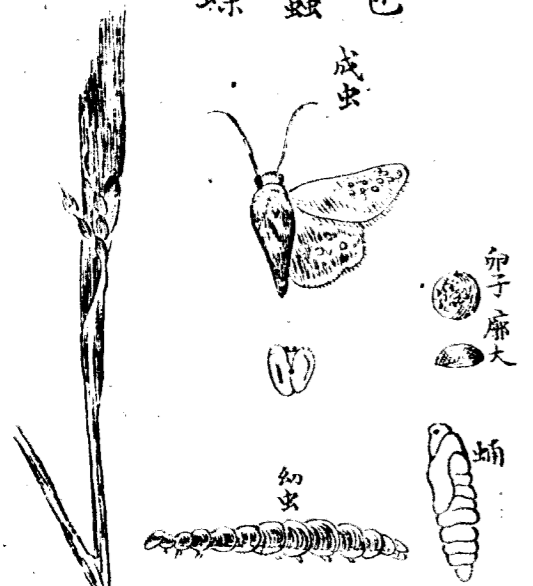

圖三十第

圖八第

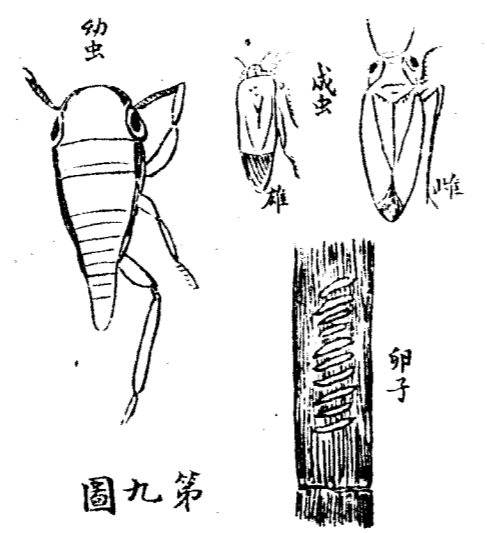

圖九第

綠色浮塵子

子塵浮翅小



圖十第

蛾 蝶 尺 青 稻

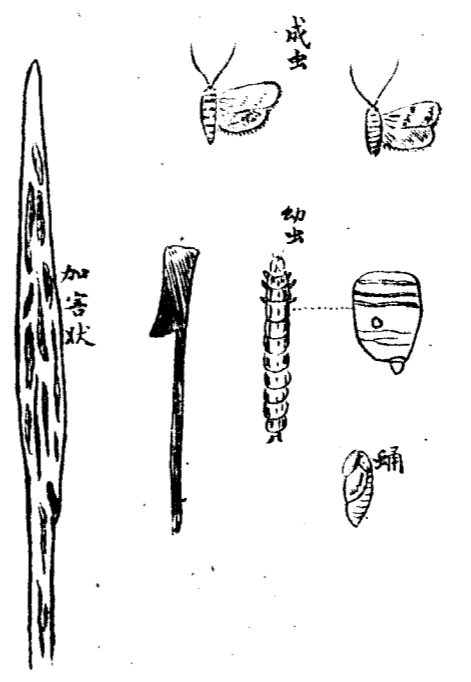

第五圖

蟲 子 泥

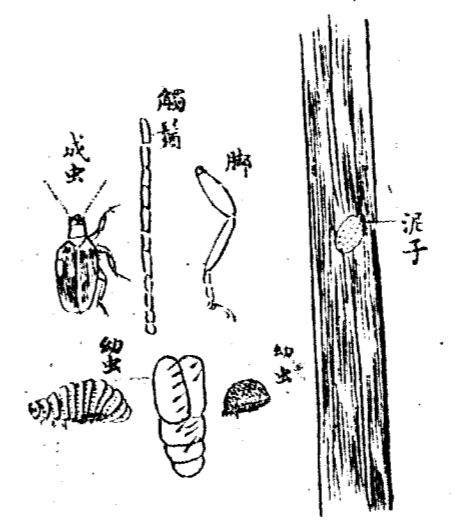

圖六第

蛾 蝶 螟 稻 一 稻

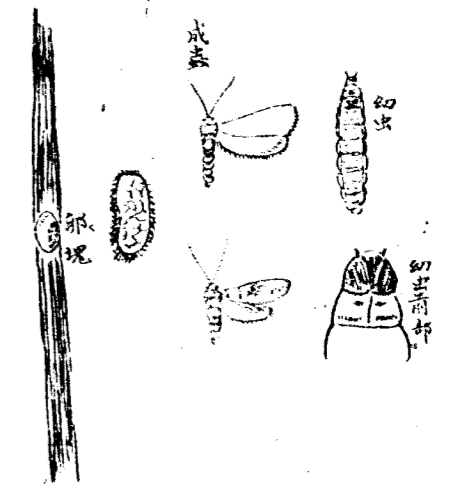

第二圖

蛾 蝶 髓 稻

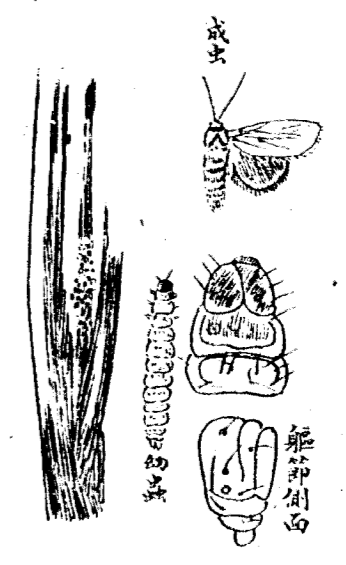

第三圖

飛

論

堂

開發雲南實業意見書

(續)

童振藻

(庚) 提倡工商品之輸出

雲南地大物博。天產人造之品。至爲豐富。然自滇越鐵路通後。外貨輸入雖多。本省土貨輸出。亦未見減少。當民國四年。全省洋貨進口。共值七百七十餘萬兩。土貨出口。共值一千零五十餘萬兩。五年進口七百四十餘萬兩。出口一千零四十餘萬兩。六年進口八百三十餘萬兩。出口一千三百餘萬兩。較他省輸入多。超過輸出之情形。迥不相侔。若能提倡工商兩業。俾輸出日益增多。未嘗不可爲一大富源之濬。提倡之道。約有四端。(一)須知本省何種物品可以輸出。(二)須知本省何種物品可銷何國。(三)須設法使本省物品廣爲輸出。(四)須將各物品之成本減輕。俾易銷售。欲知何種物品可以輸出。宜從陳列入手。欲知何種物品可銷何國。宜從調查入手。欲設法廣爲輸出。宜從保護獎勵入手。欲減輕成本。俾易銷售。當從改良稅則。及要求公平征收。通過稅入手。試分別敘述於下。

(一)設工商品陳列所。滇省可以輸出之物品種類繁多。然每散藏各處。不惟出產之數量價值等不

易考查。即物品之名目亦無人能逐一列舉。夫有。多。數。之。物。品。不。能。舉。以。示。人。故。外。洋。商。人。不。能。向。我。購。買。本。省。商。人。無。從。搜。索。售。賣。昨。年。乘。越。南。河。內。開。物。品。展。覽。會。之。便。曾。運。滇。產。之。豆。麥。絲。繭。鑛。產。等。貨。在。會。場。陳。列。外。人。多。欣。賞。爭。購。足。徵。滇。產。各。品。佳。良。者。多。未。嘗。不。可。擴。外。國。市。場。之。銷。路。特。未。設。法。表。暴。人。鮮。盡。知。故。現。在。銷。路。未。十。分。暢。旺。是。宜。設。一。規。模。宏。大。之。商。品。陳。列。所。將。本。會。可。以。輸。出。之。農。產。林。產。水。產。牧。產。獵。產。鑛。產。棉。織。絲。織。毛。織。陶。瓷。藥。材。等。物。品。悉。數。蒐。集。分。類。陳。列。並。將。各。物。品。之。產。地。數。量。價。值。等。確。實。考。查。注。簽。標。明。俾。本。省。有。若。干。之。輸。出。品。一。望。而。知。一。方。面。可。引。起。外。人。購。買。一。方。面。可。藉。作。本。省。工。商。各。業。放。鏡。之。資。并。旁。蒐。外。省。外。國。之。物。品。分。別。陳。列。以。資。比。較。而。便。觀。摩。昨。由。科。擬。具。詳。細。辦。法。共。需。開。辦。費。三。千。五。百。元。年。需。經。費。四。千。二。百。元。已。簽。奉。批。准。不。日。即。可。開。辦。

(二)設商務調查委員會 語云知己知彼百戰百勝。兵戰若是。商戰亦何獨不然。設立上項陳列所。蓋將滇省所有物產。萃于一處。便于中外人觀覽採購。若再設一商務委員會。不時由會中派員赴本省外省外國各商務繁盛之地方。調查商務近況。編具報告。宣告商人。凡滇產各貨。銷行于某省某國中。之某埠。以及貨價之漲落。銷路之狀況。運輸之方法。在報告中。逐一登載。庶滇省商人。了然於各類情形。可營投機事業。況滇省商業。多數握於外省或外國商人之手。本省商人。于外間商業情狀。素不聞也。本省何種物品。可銷售外省外國。均莫名其妙。即有一二商人。略為通曉。而價值如何。銷數如何。亦不能一一洞澈。故本省大宗輸出品。咸受他省商人及各洋行之操縱。是則輸出品運

自滇省輸出利益歸諸他人。每歲無形之虧損爲數甚鉅。近日大錫受洋商之操縱損失不下千萬。如設此會照上訂之法辦理挽回利權亦非淺鮮。茲將辦法列下。

(1) 商務調查委員會。置委員長一人。委員若干人。遴選精研中外商務或畢業中外高等專門商校之人員及總商會熱心商務之職員分別充任。

(2) 分派調查委員。調查商務。應分左列之三項。

本省各大商埠。調查委員十人。

外省各大商埠。調查委員二十人。

外國重要商埠。調查委員二人。

右設之調查委員均應按年輪派。

(3) 經費每年約定爲七千元。

(三) 保護。滇省商人如在外省外國各埠販運滇貨售賣。由本會調查委員查明。遇他省商人有排擠等項之舉動。或逕向該地官府呈明。請其保護。或呈報滇省政府行文該地長官。設法保護。其運輸滇貨至他省或他國之馬駝。並由各地方官查明。隨時妥爲保護。以免釐卡留難。與匪盜搶掠。

(四) 獎勵。滇省風氣晚開。一般商民素乏冒險之性質。如欲鼓勵本省商人搬運滇省物品至外省外國銷售。非政府設法獎勵不可。並將獎勵之辦法列下。

(丁)金錢獎勵

(金)借資 明定條例。有本國商人組織公司或個人專以輸出本省物品爲業者。遇資本不足時。由政府酌量借助。分期繳還。不取息金。

(木)保息 凡本國商人能組織公司專以輸出本省物品爲業者。其實收資本由政府担任六釐之保息。一切辦法。依公司保息條例辦理。

(2)名譽獎勵 凡組設公司或個人專以輸出本省物品爲業。略有成效者。由政府頒給徽章匾額。以獎勵之。

(3)專利獎勵 凡本省物品。如係創造或改良製造。有輸出之價值及輸出各省各國易于行銷。均予以專利若干年。

(4)實行 金錢獎勵。第一年約需銀十萬元。第二年至第五年。每年約需銀十五萬元。

(五)改良稅則及要求公平征收通過稅 雲南物品。所以不能暢銷出口。尙有一大原因。即釐金稅捐等層層剝削於內地。關稅通過稅等。又復重征於邊圍。昨有茶行函稱。運茶過越南赴廣東銷售。越關藉口。係運香港。抽稅達百分之三十。茶稅如此。其他可知。上納之賦稅既多。貨物之成本自重。成本一重。則貨雖美而價不廉。遂難競勝於外國之市場。非政府改良內地稅則。并要求公平征收通過稅。雖極力提倡。恐亦空談無補。

(子)擬請飭下財政廳及稅關核議。凡有本省輸出外國之物品。酌量減輕釐稅。

(丑) 擬請飭下交涉員切實與法領交涉。凡有本省物品運輸出口。其通過稅務須公平徵收。

(辛) 獎勵土貨之發達

滇省入民國後。人民維持土貨之聲。洋洋盈耳。政府提倡國貨之文。連篇累牘。然而環顧市場。外貨之充斥如故。土貨之滯銷如故。豈滇省工人無改造之能力。人民無愛國之思想歟。抑亦獎勵之未得其道。無以促進之耳。考歐美各國。當二百年前。工藝獎勵法未施行時。國貨之產出絕少。貨物之輸出有限。自英首定創製新法。新器者國家優予獎勵。以來。各國踵行。風靡世界。於是藝術競興。進步甚速。延至今日。物質文明。竟有一日千里之勢。滇省工業固初見萌芽。即農業歷年雖久。故步自封。亦無改良。產品之發見。亟宜多方策進。俾為濬舊啟新之資。試訂三種辦法于左。欲獎勵之得其道。或即在于此乎。

一 設物產品評會 新物產之發明或改良。固屬可貴。然能否適用。究應特許專賣若干年限。若不集合多數實業專家。開會品評。不足以昭核實。而期公允。即普通發明之物品。不加以詳細考察。遽由官廳特許專利。亦難免偏枯之弊。是促進土貨之發達。物產品評會之設。實為必不可緩之舉。茲將該會辦法撮要列左。

- (1) 每年就省會公園中開會一次。定於十月內舉行。
- (2) 品評會設會長一人。評議員若干人。均為名譽職。遴選實業專門人才。分別委任。延充。
- (3) 凡經工業家製出之物品。無論做造或自行發明。以及農林家收穫或牧養之天然物品。無論何項。均可送會品評。

(4) 經本會評定之物品。認為應給獎勵者。分別給予。

二實行專賣特許之獎勵。查東西各國。如遇工業家。能自出機杼。製造新器。或就新式結構改良製造。於實用上確有裨益。必許專利若干年。在此期限內。不准他人摹倣製造。其餘如改良種植。改良種畜。莫不設法獎勵。前此農商部。雖訂有暫行工藝品獎章。然僅有專賣及名譽上之獎勵而已。今應變通辦理。凡能精心研究。銳意改良。無論製造品或天然品。均照下列之辦法以獎勵之。

(1) 獎勵分爲左之四項。

一 免稅若干年。

二 特許專賣若干年。

三 給予褒狀。

四 呈請從優給獎。

(2) 凡經品評會評定。應行獎勵之物品。如確係自己發明。給予第一或第二第四各項之獎勵。如係改良或做造之物品。給予第二項或第三項之獎勵。

(3) 凡飲食品醫藥品有紊亂秩序妨害風俗及業有同樣製品給獎在先者。則不給獎。

三補助資本。凡百事業之盛衰。莫不根於資本之多寡。如資本薄弱。不敷周轉。經營事業。每難見其發達。滇省素稱貧瘠。困於資本缺乏。不能發展其事業者。不乏其人。是以一省之大。大工廠大公司。

恒不多觀。是則欲製造土貨欲謀發達。非由公家籌儲巨資。補助私立之大小工廠。廣爲製造日用所需之貨。不可。訂辦法如下。

(1) 凡創辦工廠或公司。其資本總額在五萬元以上。集股實收之數。已達三分之一者。經政府考察其事業。確有利益可賺時。即酌量入股補助。

(2) 已辦之工廠。如資本不足。實難支持。經政府查考。補助經費。其事業即可望發達者。應酌量撥款維持。

(3) 關於補助資本之款。以每年撥定之款爲限。

(4) 補助經費。第一年需銀四十萬元。第二年需銀三十萬元。第三四五年每年需銀二十萬元。

(五) 研究貿易之政策

滇省西接緬甸。南連越南。北通川藏。東依黔桂。大道鐵軌。間或銜接。對內對外之貿易。均易發展。況滇產五金及藥材畜產林產等項。極其繁富。而商人奔走萃聚於各省大埠。及西藏拉薩緬甸新街瓦城海峽殖民地之檳榔嶼。越南之海防等處。亦具有冒險性質。如政府再有最良政策。爲之引導。保衛。則對內商戰對外商戰。似可操必勝之權。惟貿易政策。在昔河流通商時代。注重對內。現當海洋通商時代。注重對外。對外之國際貿易。略有兩種政策。一爲自由主義。一爲保護主義。如地方商人應用之常識。與產業開發之程度。交通機關之現狀。經濟膨脹之情形。均已發展。放任自由。未嘗不可。滇省凡上列各項狀況。尙未十分發展。貿易政策。當採用保護無疑。特現在釐金病商。及輸入輸出之關稅。不能衡量。緩急輕重。以

規定。華商每難與洋商競爭。盡人皆知。無待贅論。但茲事重大。且關外交。應另籌良法以資挽回。現在滇省。于對內對外之貿易。欲改良促進。略訂數種政策如左。

一、設立商業補習學校。滇省近年各商店。倒閉頗仍。信用墜地。從根本上觀察。滇商既乏。學識復少。道德以致與外省外國人角逐於經濟競爭之場。輒多失敗。如欲救濟。非從教育入手不可。現在法政學校附設之高等商科學生。已畢業兩班。師資不患無人。如省會設立商業補習學校數處。集合商家之子弟學徒。分班補習。授以經營普通商業必須之學識及道德。俾畢業後出而整理一切。商務前途庶乎有。茲將辦法大綱擬訂于下。

- (1) 擬自民國九年。起在省會地方。每年擇地設一商業補習學校。以設足五校為限。
- (2) 每校設校長一。教員三。校長即遴教員中稍悉管理法者兼充。
- (3) 校舍或藉各會會所。各校校舍。或各廟宇開辦。
- (4) 每校招生一班或二班。每班約五十名。每日於晚間授課兩小時。二年畢業。
- (5) 此項學校不收學費。惟學生應用之書籍等項。則概由自備。
- (6) 補習科目。參酌地方情形規定。
- (7) 令飭總商會通告各商家。如有可以就學之子弟或學徒。不送校肄業者。除酌量罰金。撥充補習學校經費外。仍勒令入學。
- (8) 每校開辦費五百元。經常費年約六百元。

(9) 省外各屬如曲靖昭通東川蒙自騰越思茅等處商務較爲繁盛者各開辦商業補習學校一處其經費每校每年由政府補助經費三百元其餘概責由地方官籌給

二設立物產公司及運輸公司 吾滇如普洱茶大理石火腿滇緞草帽烏銅及錫錫銅鐵鉛煤等礦產近或供給鄰省遠或銷行外國歐美各國自經戰事後鐵鉛豆麥之類需要尤切乃反顧吾滇銷行外國之貨皆間接與外人交易僅獲蠅頭微利加以商情渙散爭相售賣彼居閩者愈得以操縱居奇且貨物多由鐵路輸出鐵路公司之規則商人既不熟悉凡關於稅捐之完納運費之核算一惟操運輸事業者是賴操運輸事業之堆棧中滇人又屬寥寥動輒受其欺愚以故物品輸出每遇種種障礙賺利無多商人多裹足不前今誠能設立物產公司爲銷售土貨之媒介更設運輸公司爲之樞紐庶土貨銷路日多百業之改良較易茲謹將設立此項公司之計畫及其辦法略述如下

計畫

近日滇省既設農工銀行添助農工資本以謀擴張則設立物產公司運輸公司以謀農工各產品運銷便利似更不容或緩蓋運輸公司專以代人運輸爲業務墊用者不過稅金堆費運費然爲時無幾即可悉數收回物產公司以代人銷售物產爲業務抽收各費較其他營業異常穩健惟自辦之貨物需備有資本然能各撥半萬元以爲資本即敷周轉

辦法

(1) 物產公司分設于省城上海香港漢口及緬甸越南各要地以謀銷雲南物產得直接之利益爲

宗旨定名為雲南物產公司。

(2) 運輸公司。分設于省城大理騰越昭通叙州及越南緬甸香港上海各要地。以便利公私貨物之運輸為宗旨。定名為雲南輪運公司。

(3) 物產公司。運輸公司。皆用股份有限公司之辦法辦理。

(4) 每公司暫定資本總額各十萬元。以二十元為一股。以雲南通用銀幣為準。由公家入股一半。其餘招募商股。

(5) 營業年限。自開業之日起。各以五十年為限。限滿得議決延長之。

(6) 第一年委員前往尋覓設立公司地點。確實調查一切情形。并訂詳細章程。招募股本。約需銀二千元。第二年開辦運輸公司。需銀十萬元。第三年開辦物產公司。需銀十萬元。

三設立商業金融機關。滇省銀行。漸次設立者多。金融較前固異常活動。然一般中流以下之人民。難得銀行信用。且死藏習慣太深。應設一商業銀行。附辦儲蓄事項。資本定為五十萬元。招募股本。官商合辦。其小資本家亦可責令總商會轉為勸導。各出餘資。多設商業信用組合。(每一組合資本約集數萬元即可開辦)俾活潑金融而增進利益。

四廣開商埠。除昆明蒙自河口騰越思茅已經開放不論外。現如滇越鐵路旁之阿迷宜良。以及迤西之大理。迤東之東川等處。均位于大道中。交通便利。商務較為繁盛。應次第開為商埠。以便中外巨商。

至該地搜資經營一切事宜。

五 仿行北歐市府同盟 古昔北歐因沿海各處盜賊橫行。逞其劫奪。漢堡盧卑格等商市。曾結合團體以備禦不虞。商業反因之擴張。如滇省省會及各埠之商人。亦結合團體。聚練壯丁。復由政府助以槍械。保護馬駝。以利運輸。而三迤大道。前設之哨樓等項。次第規復。駐兵分段把守。并設偵騎。聞警通告。以便豫備。雖盜賊充斥。商務仍不至受其影響。而致患沈滯。

六 特別獎勵商人 英人商業所以為各國之冠者。實由其先獎勵商人。造船至外國貿易。經過三次。即列為貴族。各商人因之鼓舞奮興。如滇人能結合團體。或係個人。至外省外國貿易。或在省外國開設行店。組織轉運機關。購辦船舶等項。行駛中國或外洋各埠者。由政府查明其資本暨獲利之多寡。分別給予獎章匾額等項。

七 統一度量衡 滇省各地度量衡參差不齊。自為風氣。阻碍商業。實匪淺鮮。識者早謂應當統一。在昔商務總局呈奉前蔡督批准。俟中央規定頒布到滇。再為舉辦。現中央所製之度量衡新器。已經頒寄到滇。昨午實業改進會開會。招省會商人會議。復由商人請求。遂將詳細情形。呈請設局舉辦。皆緣事遷延迄未實行。今擬特設一雲南權度局。局長及各職員。委財政警察兩廳及總商會實業改進會各職員兼充。先由昆明試辦。再依次推行各縣。

(癸) 提携農商等會

查農會之設。原以提倡農業改良農作物之栽培。暨農地整理。農產製造。開墾荒地。興辦水利。勸辦農業。

組合等爲主旨。人民國後。本省省會設立省農會。各縣農會之據報成立者。計有昆明富民等二十五屬。商會之設。所以通商情。保商利。通官商之隔闕。以謀振興地方之實利爲主旨。自前清末年。省會設立商務總會後。各屬亦間有設立分會者。光復以還。商務總會改爲總商會。各縣商會。據報成立者。計有通海等四十二屬。此外促進本省實業者。僅省會設有一實業改進會。係聯絡海內外具有實業學識經驗之人員。共同研究。提倡關於農林蠶工而漁牧鑛諸事項。負有改良促進之責。惟各該會均因經費奇絀。遂致應辦事項。未能切實進行。查瑞典農會發達。得政府先許以酒類專賣權。收入頓增。近年政府及州縣。又復予以補助金。是以活動之範圍益大。其對於播種協會。研究各項籽種之良否。政府復撥一萬克倫助之。于是事業遂日益發達。日本廣島一縣。每年補助地方森林會費約四百餘元。補助炭業組合及山林會費共五千餘元。該會等提倡林業亦卓著成效。是則實業各會。每年由政府予以補助金。東西各國。已有先例。蓋各會雖係法定團體。或係私人組織。如同謀公益。利賴實多。而該會等經費。又屬無幾。難以發展。政府自不得不撥款分別補助。俾提携進行。茲將提携之法。分列於後。

(甲) 農會

省城省農會原有經費年約一千餘元。

右會經費無多。每月應補銀一百五十元。全年合銀一千八百元。

各縣農會二十五處。原有經費。如係不敷。可令各屬地方官署酌量籌款補助。

(乙) 商會

省城總商會原有經費年約六百餘元。

右會經費無多。每月應由本省政府補助銀一百五十元。全年合銀一千八百元。各縣商會共四十二處。原有經費。如係不敷。可令各地方官署酌量籌款補助。

(丙)實業改進會

實業改進會原有經費年約六百元。

右會經費甚細。且經辦講演編印季刊等項。每月不敷之數頗鉅。均恃有會員捐款及募特別捐款以維持。應再由本省政府補助銀一百五十元。全年合銀一千八百元。

以上三會。每年共補助銀五千四百元。

雲南分年籌辦實業大綱

年	事	項
第一	年	設立林業局 開辦費五千元 以後繼續辦理 每年經常費一 萬元
第二	年	設立第二林業分 局 開辦費二千元 以後繼續辦理 每年經常費五 千元
第三	年	設立第三林業分 局 開辦費二千元 以後繼續辦理 每年經常費五 千元
第四	年	設立第四林業分 局 開辦費二千元 以後繼續辦理 每年經常費五 千元
第五	年	設立第五林業分 局 開辦費二千元 以後繼續辦理 每年經常費五 千元

論者：開發雲南實業意見書

經 費	林
總計四萬一千二百元	編定保安林 (以後均繼續辦理) 設立各屬第一苗圃及承發籽種處 開辦費四百元 以後繼續辦理 每年經常費一千元 分令設立森林種 植會 分令設立森林保 護會 上二會每年需 補助費五千元 另訂採伐森林規 則嚴禁盜伐 明訂賞罰 講求利用 令勸種植風致林 (上三項以後均 繼續辦理) 組織檢林隊 (以後繼續辦理)
總計四萬六千四百元	
總計五萬七千六百元	
總計六萬八千八百元	
總計八萬元	

設立蠶桑總局
 設立第一養蠶場
 設立第二養蠶場
 設立第三養蠶場
 雲南實業教育會季刊
 一五

考

開辦費一千元
以後繼續辦理
每年經常費四千元

開辦費五百元
以後繼續辦理
每年需銀二千

開辦費五百元
以後繼續辦理
每年需銀二千

開辦費五百元
以後繼續辦理
每年需銀二千

察

蠶桑總局設立苗圃

以後繼續辦理
每年經常費一千元

編印蠶桑專書

以後繼續辦理
每年需銀八百元

製造蠶種

以後繼續辦理
每年需銀一千元

維持繅絲工廠

一次發交銀三萬元

整頓染織廠

一次發交銀一萬三千五百元

蠶

桑

講求壘殖	講求畜牧	經費	經費
規復壘殖總局 開辦費一千元 以後繼續辦理 每年經常費六千元 頒發強制壘殖章 程撥國有荒地給 省內外教育實業 各機關開壘	設立第一種畜場 開辦費二萬二千元 以後繼續辦理 每年經常費八千元 添置獸醫實習所 實習器具及場所 需銀三千元	總計七千元	總計五萬三千五百元
設立壘殖模範場 需資本金十萬元	設立第二種畜場 開辦費二萬二千元 以後繼續辦理 每年經常費八千元 設傳染病血清製 造所 開辦費二萬元 以後繼續辦理 每年經常費一 千二百元	總計十萬元零六千元	總計一萬一千五百元
組織壘殖公司 設立壘殖銀行 需資本八十萬元 是年可先撥 元本銀四十萬 資本銀四十萬 元次年再撥資 本銀四十萬元	設立第三種畜場 開辦費二萬二千元 以後繼續辦理 每年經常費八千元 辦畜產博覽會 約需銀二千元	總計四十萬元零六千元	總計一萬三千五百元
獎勵壘殖	設立第四種畜場 開辦費二萬二千元 以後繼續辦理 每年經常費八千元 辦全省獸疫檢查 所 開辦費五千元 以後繼續辦理 每年經常費四 千八百元	總計四十萬元零六千元	總計一萬五千五百元
	設立第五種畜場 開辦費二萬二千元 以後繼續辦理 每年經常費八千元 地方獸疫檢查 以後繼續辦理 每年經常費六千元 立畜產製造所 開辦費六千元 以後繼續辦理 每年經常費七千二百元	總計六千元	總計一萬七千元

論著 開發臺灣實業意見書

約需銀三千元

經費
總計一萬七千四百六十二萬三千六百一十四元
總計二十二萬三千六百一十四元
總計一萬四千六百一十四元
總計一萬四千六百一十四元

設立工業傳習所 開辦費三萬元 以後繼續辦理 每年經常費二萬元	擴模範工藝廠 改爲省立第一 工藝廠	擴張化學製造科 需銀五萬元	改爲化學工藝 廠專從事製造 廠	洋規 需銀四萬一千 元	維持省會男女 職業兩工廠 以後均按年維 持每年需銀一 萬三千元	開辦造紙工廠 撥給購機銀三 千元
化學工藝廠擴充 林產畜產塗料之 製造 需銀四萬元	設立第二工藝廠 補助開辦費銀 五千元以後繼 續辦理每年補 助經常費一萬 元	擴張化學工藝 廠專從事製造 廠	撥給建廠及流 動基金十萬元			
化學工藝廠擴充 製油製藥之製 造 需銀二萬元	設立第三工藝廠 補助開辦費銀 五千元以後繼 續辦理每年補 助經常費一萬 元					
化學工藝廠擴充 染料顏料漆器 等之製造 需銀一萬九千 元	設立第四工藝廠 補助開辦費銀 五千元以後繼 續辦理每年補 助經常費一萬 元					
化學工藝廠擴充 他一切製造 需銀二萬元	設立第五工藝廠 補助開辦費銀 五千元以後繼 續辦理每年補 助經常費一萬 元					

養 成 技 術 家 之 興

論著 開發雲南實業意見書

利	經費	提倡工商品之輸出
十萬元 化學工藝廠招生 學習 每年需銀二千 元	總計四十五 萬六千元	設立商陳列所 開辦費三千五 百元以後繼續 辦理每年經常 費四千二百元 設立商務調查 委員會 以後繼續辦理 每年需銀七千 元 實行保護販運 貨商人 實行獎勵運銷 貨商人 需借資保息銀 十萬元 改良稅則 要求公平征收 過稅
	總計二十九萬元 總計八萬元	實行獎勵運銷 貨商人 自本年起每年 需銀五萬元以 後均繼續辦理
	總計八萬九千元 總計一十萬元	

易 貿 究 研	經 費	達發之貨土勵獎	經 費
委員均照數籌設物 百元以每後年 校共銀一千元 助銀三百元 共六校每校六 商業補習學校 令省外各屬設立 百元 每年經常費六 以後繼續辦理 開辦費五百元 習學校第一商業補習	萬總 二計 千四 元十	補助資本 需銀四十萬元 獎勵行專賣特許之 實銀二千元 理每年經常費 以後均繼續辦 設立物產品評會	千總 七計 百一 元一 萬四
開宜良商埠 需銀五萬元 元 設立商業銀行 需資本五十萬 元 開辦物產公司 需資本銀十萬 元 開辦運輸公司 需資本銀十萬 元 習學校第二商業補習	萬總 二計 千三 元十	補助資本 需銀三十萬元 補助資本 需銀二十萬元 以後仍繼續辦 理每年需銀二 十萬元	千總 二計 百六 元一 萬一
開阿迷商埠 需銀五萬元 元 習學校第三商業補習	萬總 二計 千二 元十	補助資本 需銀二十萬元 以後仍繼續辦 理每年需銀二 十萬元	千總 二計 百六 元一 萬一
開大理商埠 需銀五萬元 元 習學校第四商業補習	萬總 二計 千二 元十		千總 二計 百六 元一 萬一
開東川商埠 需銀五萬元 元 習學校第五商業補習	萬總 二計 千二 元十		千總 二計 百六 元一 萬一
	萬總 二計 千四 元十		千總 七計 百一 元一 萬四

論著 開發雲南實業意見書

之 政 策				經 費			
產及運輸公司之 地及一切情形 約需銀二千元 設立權度局 開辦費三千元 此後繼續辦理 每年經常費二 千四百元				總計 三 百 一 萬 元 零 三 百 一 十 五 萬 五 千 九 百 元			
				提 携 農 商 等 會 補助省農會經費 自本年起每年 補助銀一千八 百元 令行各屬補助各 縣農會經費 補助省總商會經 費 自本年起每年 補助銀一千八 百元 令行各屬補助各 縣商會經費 補助實業改進會 經費 自本年起每年 補助銀一千八 百元			
				總計 六 十 五 萬 六 千 五 百 元			
				總計 五 萬 七 千 一 百 元			
				總計 五 萬 七 千 七 百 元			

經費總計五千四百圓總計五千四百圓總計五千四百圓總計五千四百圓

統計上列各項第一年需銀一百一十四萬零七百圓第二年需銀一百七十四萬二千二百圓第三年需銀一百七十五萬五千圓第四年需銀九十八萬四千六百圓第五年需銀六十三萬一千一百圓

籌統實業機關之組織

一省實業行政之總機關一省實業之張弛繫焉。蓋總機關對於實業事項規畫固極宜詳審措施又極須允當一或不慎蹉跎隨之非特巨款虛糜抑且信用全失其影響及于國計民生至大且巨况日新月異進度無涯最近良法又多係從幾經磨練而來而是否適宜應否因革又必需經辦日久知之有素乃能窮源竟委貯有心得而泛應曲當是則非多延攬學識經驗宏富之名宿萃于一堂磋商審察先事爲之綱繆隨時爲之補苴不能使之入安全之境而得以依次發展前清設道勸業入民國後實業理以專司職權稍高富於學識經驗之名流多歸之所有創立各項其規模尙覺宏遠自民國二年至于今均在設科時代此時代中日零月落幾有不堪回首之勢雖致病之端約有六項(一)實業經費並未撥有巨款已辦者難以維持未辦者無從舉辦(二)緣附于政廳僅負承轉公牘之責任如無交辦之件即一事不辦亦無不可人本好逸而惡勞何必喜事紛更自尋苦惱(三)省長政務廳長國是吏治必須籌維實

業一端。無暇再顧。興廢與否。萬難時加考核。(四)科中職權太微。擬辦一事。如省長政務廳長不能同意。力爭不得。即難實行。(五)限于經費。用人不多。經辦例行公牘。已日不暇給。如再欲籌畫一切。力圖擴張。每無餘晷。(六)科無對外之職權。凡省垣實業機關。科中每難出面考察督責。即使廢弛。恒不能隨時糾繩。迫令改進。而實則致病之主要原因。蓋在一科之中。僅科長之名位稍高。尙能得資望稍高之人。以任此職。其餘則均屬科員一流。科員實書吏之易名。試問束身自好。而資望學誼又稍高者。苟非覓食無路。能降格相從乎。如爲覓食計。降格相從了。承轉之公牘。即可博升斗以生活。何必多找事做。白費心力。是則一省之事。繫于一科。一科之事。僅科長一人應付。科長即才具優長。能將例行公牘斟酌完善。已屬難得。遑能問他事之圖維。而力求開發。如才力不勝。即僅承辦公牘。恐亦有竭蹶不遑之勢。更不能以他事相責。此改科之後。宜論者謂。與昔日縣署之房科無異。其職員僅辦公牘之責任。則皆書吏而已。以書吏辦一省之實業。而猶望其日升月進。是殆北轅而欲圖南。爲必不可得之事。非惟此也。設科後試驗六年。已可概見。無待絮言。况振藻于民國五年間。已將此類之病抉出。登義聲報。以供衆覽。不幸而中。每爲太息。並非至今始慨乎言之。惟及今改圖。尙未爲晚。若再遷延。即求在目前之狀況。而亦不可得。奚待決諸龜筮。而始信其必然。我

鈞長明燭萬里。鑑前愆。後知董理全省實業。必需另設機關。使負專責。假以重權。乃能期收大效。特論大會提出是條。用敢直陳無隱。顧或者謂。設科月僅支一千三四百元。若另設一獨立機關。恐非月廢二一千元不辦。且既設一機關。而實業科承辦公牘。亦不能廢。豈不又貽譏于駢枝。不知設立實業廳之省

分已居多數。披覽該各省實業報告，較未設廳之省分，似有起色。而江蘇山西兩省，尤爲成效卓著。雖曰該兩省省長極力提倡，然亦設廳後，羅致人才，分理要政，有以致之。兼之設廳之利，除可羅致人才外，猶有三端：(一)責有專歸，無可諉卸，凡事可迫令進行。(二)該廳自顧考成，則兢兢業業，居心亦不敢稍涉廢弛。(三)前勸業道實業司，或設六科，或設四科，科長多係有名望之人，相助爲理，故事無不舉。實業廳亦設四科，各科長如均得有名望之人，協助廳長，亦不患庶事之不康。視設科僅分兩股管股，又不易得名宿者，不可以道里計。執此以觀，設廳設科，利病已瞭如指掌。稍具深識者，對於實業廳之設，無不贊成。如謂經費難籌，則既設一廳，凡全省實業行政事項，均由廳經辦。科中實業公事，自少。舊有人員，可酌量裁減，撥入該廳，充任各職，以資熟手。其經費約將科中原用之數，挹注一半，每月再增一千餘元。該廳即可成立。況每月僅多費一千餘元，俾益全省實業之前途，實匪淺鮮。所收無形之利益，當不祇數倍，何可爲微費之惜。如嫌實業廳之規制，係北京政府公布，南方未便實行，可于南北未統一之先，暫設一實業督辦署，綜理全省實業行政事務，仍由省長公署監督指揮。至實業司之官制，雖係軍政府規定，如仍隸省長公署，不能獨立，與原設之科，無大差異。似不如另設一署之爲愈。茲將該署組織大綱，撮列于下，以供採用。

雲南實業督辦署組織大綱

(一)雲南實業督辦署，設署長一人。其下置總務、農務、工商、鑛務四科。科各置科長一人，科員三人或四人。署長由省長委任，科長由署長呈請委任。其餘各職員，由署長委任，呈報查核。

- (一)農務工商鑛務三科。各置技術員一人。以畢業大學或專門學校者充之。
- (二)署設實業視察員四人。由各科科員兼充之。
- (三)署內置圖書室一。廣置中外各實業圖書。以供參考。
- (四)署內凡關於應用之各項儀器標本。均應廣為購置。另建儀器標本室藏之。
- (五)省會各實業機關。均歸其管轄。其財政廳原設之鑛務科。亦併入該署辦理。
- (六)省會各實業機關。均歸其管轄。其財政廳原設之鑛務科。亦併入該署辦理。

上省長救荒治本筭見書

陳葆仁

完

敬呈者自米價陡漲。民食恐慌。鈞座本民爲邦本。食爲民天之旨。力謀補救。治標治本。一一分籌。碩畫鴻猷。莫名欽佩。竊以糧食爲農產大宗。水利爲農事要務。非開墾荒地。不足以盡地利。非改良農產。難期增加生產。救荒治本。此皆有關。殊堪研究。葆仁廁身農界。竊嘗靜思。偶得筭見數端。謹當芻蕘。以獻山河高大。不擇壤流。如賜觀覽。幸甚幸甚。

若言發展農業。振興水利。實行開墾。現今風氣。猶多閉塞。蚩蚩之氓。難期自動。而不能不藉縣知事實業員長。籌畫提倡。知事事務紛繁。殊難事必躬親。實業員長。不啻負有完全之責。而調查勘測。試驗改良。欲求精確。皆須實地爲之。手續既繁。需費益夥。現各縣實業所。多爲無米之炊。責人枵腹從公。故多數衍塘塞。本省興辦實業。有年而毫無成效。未嘗不關係於經費。故筭見鈞署撥交實業評議會。議決籌撥各縣實業經費。如上無損於國庫。下不增人民負擔。應請酌予批准。俾各縣實業所。經費有着。方能禁網數衍。塞塘之弊。此筭見一。凡辦水利。計畫最要。苟計畫不當。或徒勞無功。如昭通之開五寨河。或招鄰地

反對如棄自之關。燕子窩。原水利之事。本屬專門。地方人才難求。洽當必賴有高級機關代爲審核。此種機關應請稍寬經費。廣羅人才。庶使關於水利事項。得隨時實地查勘。精密計畫。務使施行無阻。成效確實。一洗從前有名無實之弊。此筭見二。興修水利。開墾荒地。發展農林蠶牧各事業。皆非資本莫辦。現在多數之人民生活尙難。何有籌資之能力。苟無金融機關。出爲扶助。予以通融。則所有事業將徒託空言。去年鈞署頒布農工銀行條例後。由實業科擔任籌備。此誠振興實業根本之圖。人民皆額手稱慶。早盼成立。乃因數大股東未能如期繳款。致銀行過期猶未成立。聞此輩大股東皆各界領袖。凡有動舉均民視所瞻。此種公益事件。允宜積極提倡。不應輕諾寡信。食言而肥。破壞創舉。阻礙前途。應請鈞座飭籌備人員。催已認未交股本。如數繳股。俾銀行早日成立。並請陸續指撥鉅款。接濟維持。使銀行信用鞏固。營業日有起色。庶謀添招股。本擴張事業。不難。此筭見三。辦事經費人才不能缺一。省立甲種農校爲本省造就農業實用技術人才之機關。該校開辦雖十有餘年。因限於經費。實習設備不其周全。學生實習未能完滿。畢業出校。每因經驗無甚把握。經營事業殊少積極進行。對於農事改良。因無成績。可觀。今欲謀改良農事。以救年荒。當養成農校畢業學生。人皆有任事能力。對於該校教授方法。應請外觀世界趨勢。內察地方情形。稍予變更。將不關重要之普通學科。鐘點酌量減少。加多實習。實習設備應求完善。設備經費應予寬籌。該校經費雖限於目前財政。未能增加。而該校自行收入。應請准其自用。庶該校設備日臻完善。造就人才足應時勢之需要。此筭見四。振興實業出於人民自動。其效益大。但善保守之農民。惟知勞働於田畝。少與社會交際。對於世界農業趨勢。孤陋寡聞。農事應興應革。熟視無覩。故步自

封。因。無。進。步。期。其。自。動。尚。非。其。時。欲。矯。其。弊。當。今。如。散。沙。之。農。民。結。其。團。體。交。換。智。識。應。請。鈞。署。將。交。實。業。評。議。會。議。決。之。推。廣。及。改。良。各。縣。農。商。會。案。通。令。施。行。庶。將。來。採。行。水。利。信。用。生。產。消。費。販。賣。各。種。組。合。方。易。著。手。此。筭。見。五。本。省。水。旱。為。害。就。局。部。觀。察。固。多。由。水。利。未。興。若。從。全。部。的。根。本。觀。察。實。基。於。氣。候。未。能。調。和。本。省。四。境。童。山。森。林。濫。伐。故。不。能。涵。養。水。源。調。劑。乾。濕。和。緩。風。勢。如。欲。謀。全。部。水。旱。之。預。防。必。當。注。重。於。林。政。應。請。鈞。署。飭。主。管。機。關。積。極。籌。畫。實。行。造。林。限。制。濫。伐。認。真。保。護。果。林。業。發。達。不。惟。水。旱。可。防。其。利。尤。不。可。勝。數。此。筭。見。六。興。水。利。懇。荒。地。振。頓。農。林。蠶。牧。諸。業。設。立。試。驗。場。預。防。病。虫。害。組。織。各。種。組。合。提。倡。鼓。勵。研。究。利。弊。多。半。屬。於。地。方。自。治。範。圍。至。為。重。要。凡。一。切。辦。法。推。行。利。弊。及。與。各。種。之。關。係。任。辦。地。方。自。治。者。必。須。具。有。常。識。澈。底。了。解。此。斷。非。略。知。地。方。自。治。章。程。者。即。可。勝。任。應。請。鈞。署。告。誡。赴。日。調。查。地。方。自。治。各。員。特。別。注。意。勿。入。寶。山。而。空。回。此。筭。見。七。

以上諸端。儘屬筭窺。蠹測。是否有當。伏乞 銜鑒。

雲南模範森林計畫書

李毓茂

竊維經營森林。首重計畫。計畫案之規定。而種植之撫育之採伐之利用之。乃可導森林於法正狀態。收永久適當之利益。否則非特法正之經營。難期。即林業經濟上。亦頗生危險。蓋營林事業。自播種。以至利用。其間所需之歲月。最長。所期之林。利甚厚。苟計畫稍疎。補救維難。或因人事變遷。而中止經營。或因經濟急迫。而流於濫伐。致可愛可貴之森林。漸形荒廢。國家固定之基本財產。忽生動搖。是以計畫伊始。必舉林業關係事項。一一審慎周詳。則期於始者。庶可收效於終。謹就調查所得。附以管見。伏維 鑒核。

並新示遵。

第一章 調查

第一節 地理概說

查雲南官木採運局所管祿豐村繙租一帶。山場甚廣。曰魯伯比。曰雨則村山。曰乍烈山。曰水圍山。曰矣革甸山。曰老黑山。曰萬孺山。曰路納山。曰足山。曰二台坡山。內有充公山。入股山之區別。然充公山之面積。幾占全山十之七。茲就充公山計畫之。則入股山可副於其間矣。

魯伯比屬黎縣位祿豐村車站之南。地勢西南高而東北下。崗嶺繚絡。殆爲林業之最適地。面積千有餘畝。東臨江。南界皂角樹箐。西至小黑者。北至雨則村山。以路爲界。原有森林。砍伐殆盡。東南一帶。殘林點生。而良材鮮矣。

水圍山屬於路南。位大江之東。距祿豐村二十餘里。與乍烈並峙。東北高而西南低。爲附近諸山之高原。萬孺山即其來脈。迤邐西下。縈紆起伏。廣袤數十里。而成路納諸山地勢。或緩或急。除路納山臨江一帶。其傾斜弗有過四十度者。乍烈山位於水圍山之北。地勢東高西卑。山脈蜿蜒西下。經老黑山矣。革甸折而之南。抵小斑莊而臨於江。峯嶺相次。宛如隊列。山之面積。以水圍乍烈爲廣。萬孺路納次之。老黑山矣。革甸又其次也。原有森林。水圍山極其密茂。鬱鬱葱葱。令人心怡神曠。祿繙一帶森林美景。惟水圍山獨存耳。其他諸山。砍伐幾盡。雖間有斧斤未入者。亦無林相足稱。足山。二台坡山。位於大江之東。斑莊河之西。足爲祿豐村諸山之最高原。二台坡即其來脈。山勢甚高。西北橫列。延長十餘里。原有森林。業經伐盡。

山之上部爲赤松。下而青松雜林。材質之優良。甲於路納諸山。二台坡山。宛如鍋形。傾斜不一。原有森林。砍伐殆盡。產出之材料。亦不亞於他山。觀其土質。察其過去之收穫。爲林業之最適地。惟查二山皆係入股山。着手經營。尙須由公收買也。

第二節 地質及土壤

魯伯比山。大部分爲赤土。巖質柔軟。傾斜平緩。土壤深厚。是即洪積統之赤土層。東南一帶。赤土層之下部。礫巖顯露。再其下。則有石灰巖存焉。略與三疊系之上層相似。經至雨則山。則爲砂礫土層。亦甚淺也。

水圍山。志留利亞系構成。迤邐而至乍烈山。則爲泥盆系。山之下部。巖石之走向。自北而西。其傾斜則爲西南。由乍烈山西行十餘里。至老黑山。則有石灰巖黑炭雜於其間。且橫劈開甚爲發達。爲泥盆系之明證。再西行至矣革甸。則爲泥盆系之上部。由是南行十餘里。至萬櫛山。土色灰白。以沙利構成。而爲中生界之初系。間有石膏巖相混。從西行至小路納。則爲砂礫赤色粘土。有石膏巖流露於熬硝洞。附近尤顯巖之下部。幾成片狀。其片層之間。多有不相粘着者。經路納小村至班莊附近。則變爲砂質粘土。與魯伯比山相似。其爲班莊河之沖積層。可想見矣。

足山。土色灰白。以砂巖粘巖構成。上部爲中生界之初系。下部則挾有硬砂巖。而爲古生界之最後層。西行至老山。間有砂塊巖。爲二疊系之中層。蜿蜒而下。至二台坡山。上部爲灰色砂土。下部則斷層顯露。以硬砂巖粘板巖構成。橫劈開亦甚發達。殆亦泥盆系也。

第三節 氣候

氣候因空氣日光之作用而變化。動植物因氣候之變化而生滅。氣候變化愈多，影響於動植物之作用亦愈甚。氣候型移變而植物之形態亦漸次移變也。故凡研究森林之變遷不可不闡明氣候之變化。蓋植物為氣候所支配。森林為植物中最重要且高貴之部分。是森林之存在並榮枯係乎氣候之如何也。據德國馬依耳 (Mayer) 氏之研究，世界上森林之存在冬季四個月之溫度以攝氏十度為最低界限。降此則為灌木矣。然則氣候變化之原因甚多。溫度壓力水分為氣候變化之要素。日光熱力為左右氣候之主體。其他山脈之向背地勢之高下距海之遠近淫風之方向皆足以變其氣候。夫氣候變化之原因既如其繁雜，而以短少日晷之觀察誠難得其端倪。茲揭省會氣象觀測科之成績要略以覘森林氣候之大概。候模範林局成立又為繼年詳加調查刊為報告以作迤南一帶造林上之標準。

氣 溫	濕 度	降 雨 量
7.64	5.79	0.06
10.81	8.66	5.24
14.52	12.56	0.24
16.43	0.07	14.49
17.40	16.90	56.43
18.45	17.44	38.71
20.54	19.51	44.82
19.42	19.90	10.22
21.92	18.80	0.39
14.72	14.51	17.50
13.67	13.23	2.40
13.11	13.80	0.00

月份	氣壓
一月	77.68
二月	75.40
三月	77.92
四月	77.62
五月	74.48
六月	31.91
七月	30.25
八月	31.49
九月	32.76
十月	34.13
十一月	33.07
十二月	33.32

就上表所觀。則降雨量以十二月為最少。五七月為最多。凡種植則以四五月為最宜也。

第四節 祿糯一帶之天然林及其在森林植物帶上之位置

祿糯一帶之天然林。青松最多。赤松惟足山有之。凡附近河箐及砂礫之地。栗類甚為繁茂。臨江一帶。間有熱帶植物。如班芝樹等。其他核桃。楸木。椿。水冬瓜等。亦堪能生長。竹於土壤深厚之地。生長甚良。據該地年老者之談。昔年魯伯山東南臨箐一帶。凡富於壤土之地。竹類修茂。故有大竹子箐之名。又小黑者一帶。及班床前後之赤松核桃。比現在之青松尤為暢茂云云。此蓋由於赤松及核桃之材質。遠甚他林。凡採伐之人。莫不選其材質優良者而伐之。今為不規則之青松林相。亦非無故。大凡材質優美之森林。變為品質惡劣之林相。附近村落市鎮處。尤為顯然。但樹木之生長。於其最適之氣候土性。始能完全繁殖。自赤道以迄兩極。抑由海岸而登高山。應寒暖及其氣候之變化。而生長繁殖之。因而其地方樹木種類亦自異。其形成之森林狀況。亦各不同。據此各位置而自然生長之樹種及林相狀況。亦各不同。據此各位置而自然生長之樹種及林相狀況。名之曰森林植物帶。從林學上之觀念。研究此森林植物帶。即

論究樹木爲茂鬱森林存在之區域。抑可能的存在區域是也。然此區域之劃分。學者各異。但馬依兒氏以緯度爲世界森林帶之區別。其說雖未見穩當。然緯度爲指定氣候之最大尺度。且一般之地理。最易爲世人熟知。即自赤道至北回歸線之森林。稱之曰熱帶林。由北回歸線起至北緯三十七度之森林。稱之曰暖帶林。由三十七度起至四十五度止。稱之曰溫帶林。由四十五度至五十五度。稱之寒帶林。按滇省之輿圖。實居北緯二十五度附近。是即熱帶之終。暖帶之始。此帶之森林。以闊葉林之櫟類。柯類。栗類。而成。砂礫及乾瘠地。多生松類。又耐寒力稍強之。熱林如棕櫚。榕類及溫帶林之榆。檉。槭。均能繁茂。若至海拔高七千尺以上。則白檜。榧松等之寒帶林。亦能生長也。

第五節 木材市況

造林事業。原以應社會之需要。而爲適切之供給。故對於木材消費地之市況及種類來源。並價格之計算。年額之多寡。均不可不詳加調查。本模範林之開辦。原以誘導人民振興林業。收森林直接間接之效果。而其設于祿勸一帶。實欲以供給省垣及箇蒙木材之需要。是箇蒙省垣之木材市況。均不可不稔知。然箇蒙市況。尙未前往調查。雖道路可聞。卒難徵信。俟得機會。又爲前往確查。以補闕。如省垣木材市況。向無統計及木材總行。雖已屢勉調查。亦無過得其大略。省垣大小建築用材。每年約二十萬元左右。青松之額約十之七。赤松則占十之三。青松各料。多自祿勸運來。海口雖有青松小料運省。然爲數弗多。赤松多來自嵩明。楊林。邵甸等處。又富民亦間有來者。其餘工藝用材。如核桃等類。多來自火車。楸木則來自嵩明等處。竹類則由昆明四鄉及羅次而來。但凡工藝用材之價額。省垣各木行均未分別列記。無從

確知。至於薪炭用材。每年價額約三十餘萬。其供給地爲富民安寧嵩明等處。由祿勳來者。大都松炭。不甚適用。其餘薪材之供給。則以祿勳一帶爲最多云耳。

第二章 施業

第一節 林場區劃

凡有規律之土地生產業。必須區劃其總面積。以期適應於經營狀態。而於林業則尤然。蓋林地面積過大。則事務進行未便。督察保護尤爲困難。且因林業之集約。而面積之區劃益爲細密。茲舉其利益以証區劃之必要如左。

- (1) 能知各部及林分之位置關係。
- (2) 因林場區劃得行法正施業。即以比較的小面積。可得達宜於面積形狀及配置之施業。
- (3) 因林相之隔絕差異而區劃之。不但對於風害而得安全施業。即森林之火災害蟲各種預防亦甚容易。

(4) 適當之區劃。則易於輸送木材。俾得增進其利用。其他森林保護上並巡行之便亦不少。

(5) 因區劃爲林場。而便於測量面積。及一切林業之施設。

如以上所舉。則森林之區劃。不但事務易於進行。督察亦甚便利。查魯伯比山。兩則村山。居大江之南。可分爲第一區。水圍山。乍烈矣。革甸。老黑山。因地勢之關係。可列爲第二區。路納山。萬橋山。居大江之東。可分爲第三區。足山。一台坡山。居班莊河之西。大江之東。分之爲第四區矣。

第二節 事業進行及其順序

經營大面積森林必以培養苗木爲第一入手。但培養苗木非一朝一夕可得期。故本局一面着手育苗。一面實行播種造林。已於本年七月播種一百四十餘畝。計四萬九千八百五十六株。由此以往。每年種植八百畝。約計二十五萬株。期其從速完竣。而以十五年爲種植期間。合計之下。共種一萬二千畝。約可得四百萬株。先由第一區着手。迄第一區告竣。進而種植第二區。第三區。以及於第四區也。

第三節 樹種之選定及其配置

選定樹種之根本觀念有二。一爲造林學之職分。一爲經理上之論究。故一般原則於造林地方。天然繁茂之樹種。除特別事由外。不得變更。即新選之樹種。迨至法定年齡。良好生長與否。誠難確定。且當選定之際。若就一時之需要觀察。則將來市價變動。補救維難。然因立地之變化。販路之關係。混合林之造成。得於一定之程度而變更之。即土地惡變之時。可選對於地味要求度少之樹種。反之。地力恢復結果。得植栽有價之樹種。其次即對於一定材種需要之變化。如燃材需要減少。可變更用材樹種。又其次即欲增大其危害抵抗力。於唐檜之單純林。得混松類。要之樹種之選定。對於其立地生育之關係。又林業之性質。及森林之分布。附近所有者之競爭。收穫額之多寡。不可不慎重考慮之。本模範林樹種之選定。於造林學上。言之。以青松赤松爲主要樹種。自經理學上。論究不可不擇其有價值且收效速爲世人所賞用之樹種也。查雲南木材之需要。以建築材爲最多。而建築材之中。杉爲社會上所賞用。其價亦甚昂。赤松次之。青松又其次也。至於楸木。核桃木。冬瓜竹類等。爲工藝用材之最多者。黃棟栗類。椿次之。今應社

會上之需要爲最適切之供給。以杉及赤松爲主要樹種。其他凡暖帶植物如槲樟、桐、栗、榆、核桃、水冬瓜等類可供建築工藝用材者均採取之。又有加利及榕樹、棕櫚爲生長最速、收穫最大之樹種。樅、栂爲製紙用材之最宜者亦擬廣爲種植以期增進生產之利益。適合模範林之宗旨。至其配置因樹種之適地及其性質而分布之。

杉樹 性陰陽中庸。宜於砂質粘土。深山幽谷。凡北向或東北向之山腹凹地均植栽之。

松 爲雲南特產。不問土質爲何皆適於生長。惟赤松對於氣候上之要求稍大。喜空氣流通之地。凡山之上部以赤松爲主要樹種。樅、栂宜於燥地。混生於栗類。凡砂礫之地種植之。

竹 喜生於肥潤壤土。可植於不受乾風炎日土壤深厚之山麓。

槲樟 樹性陰陽中庸。喜砂粘質土之平地。或谿谷河畔。緩斜山野亦可種植之。

油桐 陽樹。宜於濕潤肥沃之地。植之山凹。

椴、榿、櫟 陽樹也。以高燥之地爲良。尤喜生於石灰岩。宜植於山之南面或東面也。

栗類 不問土地爲何均可生長。凡砂礫急斜之地種植之。

胡桃 樹性陰陽中庸。可種之於燥濕適中之肥沃地。

檉 陰樹也。宜於粘土質地。可種於陰濕之山腹。

有加利 種類甚多。樹性亦各異。有適於高燥地者。有宜於濕潤山麓。或平野者。查雲南所產者以濕潤地爲宜。可植栽於北向之山麓。或平坦地方。

榕 其性陰陽中庸。生於熱帶及暖帶之暖地。成林之後。最好強日。可植於山之陽。
棕櫚 喜生於粘土質且適潤肥沃之地。堪耐日陰。可植於喬木之下或山之北。
以上所舉。爲本模範林中必要林木。故不憚列舉。其餘凡暖帶森林。或可能的生長於暖帶者。則就一般之原則而採取之。種植之。以供學術上之研究焉。

第四節 作業種之選定

森林作業。因林業者之目的而各異。有喬林。矮林。中林。三者之區別。喬林者。伐期甚高。普通以種子或苗木養成之。而有喬大之林相。其至輪伐期。可得多額之材積。生產及價格生長。且收穫之保續及地力之維持。以喬林作業爲最宜。然因輪伐期高大。而所投生產資本亦甚大。故其資本之利殖。僅少也。矮林者。伐期最低。自樹幹或根株萌芽成林。每至伐期。利用根株以上之全林木。以僅少資本。比較的而得多額之利殖。且作業簡單。收穫豫定。便利撫育。經費鮮少。對於一般危害之抵抗力甚大。然木材價格及數量。僅少。販賣不易。樹種之要求甚大。而以杞柳爲最適。至於萌芽力弱者。均未相宜。且於瘠惡地位。往往惹起地力及林相之惡變。中林則分上木下木二種。上木爲喬林。下木由矮林而成。下木限於萌芽性之樹種。上木可隨林業者之目的而取捨之。其蓄積資本之利殖。比喬林大。其產額及價值。比矮林高。且便於販賣。對於各種危害之抵抗力亦甚大。其最有利益之點。即同一地上。而得各種用材。上木可供建築。下木可作薪炭。是以甚宜於城鎮鄉小面積之共有林。然作業複雜。保續困難。惟限於氣候並地味良好之土地。故於大面積之森林。鮮有行之。夫三者之利益。互有得失。已如上所述。本模範林爲人民營林之準。

則各種作業均應採法之以供世人之觀覽。而便學者之研究。但矮林作業則以薪炭材爲目的。其次則培養杞柳以供編箱之用。查杞柳適於濕潤山野。祿糯一帶土貨乾燥未甚相宜。至於薪炭用材則有中林作業之下木及喬作業之除伐各木材充之。似不必更事經營。惟區劃一二小班以備作業之一法可也。至於沿河等一帶。凡種植檜栗櫟等雜樹者。則用中林作業法。其他概行喬林作業。以期與模範林宗旨相吻合也。

(未完)

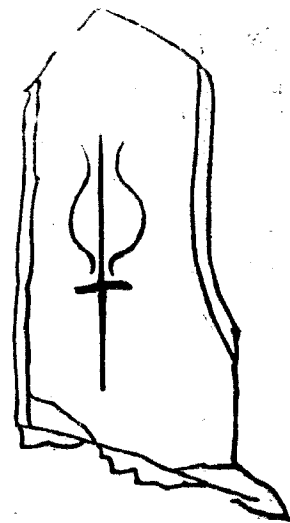

譯述

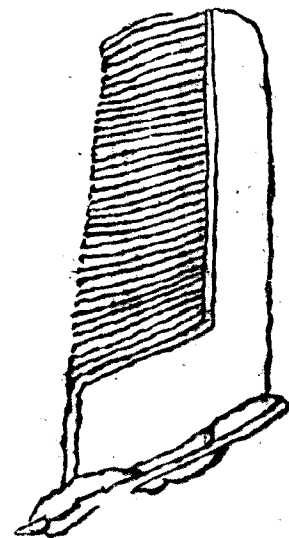

世界銀價暴騰之原因及將來之推測

見九年三月日本礦業雜誌第四百二十一號

鍾偉

自歐戰發生凡百事業諸形不振其中尤以經濟界所受影響為最大戰後四年間銀價日騰為既往六十六年間所未有究其原因當不外乎次之四項

一 需要額之增加

歐戰延綿各交戰國因軍費支拂動需巨大之金額金市場上不免時欠流動於是吸收巨額之銀多鑄補助幣以為一時救濟之法此銀價暴騰之第一原因也

二 生產額之減少

自一千九百零八年至千九百十三年全世界之產銀額每年為二億五千溫司以上開戰後每年為一億七千萬溫司蓋世界主要產銀國素稱墨西哥其國前因內亂產銀額已減其半而其他各產銀國亦因參與戰爭之關係產額亦日見減少供不應求母怪銀價之逐漸飛騰而不已也

三 金購買力之減少

譯述 世界銀價暴騰之原因及將來之推測

此次歐洲大戰。世界商業。莫不受最大之打擊。各交戰國原料品之輸入日增。製造品之輸出較減。因而財政遂日形艱窘。雖係金幣國。而無金之購買力。故金貨日多。金價日減。因金價低落之故。於換算時。銀價遂形昂貴矣。

四 銀生產費之增加

自經此次破壞的大戰爭。不論何物。靡不日趨昂貴。鑛山事業。亦因之大受影響。各鑛物之生產費既高。則其價值亦隨之而漲。今欲使生產費低。仍如戰前狀態。自當待各交戰國元氣恢復之時。然默察現時趨勢。恐非數年之內所能恢復原狀也。

觀以上四項。已知銀價暴騰之原因。然則自茲以往。世界銀價之浮沉當復如何。據吾人揣測。欲知今後之銀價。當就次之三問題而研究之。

(一) 各國善後問題 今日大戰雖終。各交戰國受創最劇。其財力斷非一時所能回復。則其戰時已發行之銀行紙幣。自非兌換銀貨以維持其金融。不可。據某專家之說。將來十年間。銀之需要額當達二億萬以上。以現在之全產額維持之。則銀之必大感缺乏。可知矣。

(二) 金銀本位問題 現在世界之銀本位國。尚不止一二已也。且其國民之數。與金本位國之人民比較尚多。故需銀之額亦較大。今欲使銀價低落。必須此等銀本位國。均改用金本位。而以目前論。此等銀貨國。尚無改用金本位之趨勢。何則。此等銀貨國之經濟狀態。因銀價之騰貴。日趨良好。例如中國為世界銀本位國之最大國。該國雖不產銀。而恆吸收他國之銀。以其國之人口計之。平均每人所存之銀

幣銀塊及裝飾品。當在二十兩以上。此特就前日金銀價值均衡時僅保存其國內小額之銀而言。若今日銀價飛騰。其國之貿易狀態。因得良好結果。銀之大量輸入。其數尤不可知。曩中國本有改善現貨幣制度。採用金本位之議。以今日之經濟情形及內地人民猶多喜用銅貨觀之。則改金本位之實現。恐不能於今日覘之也。

(三) 國民思想問題 歐戰結果。世界國民之思想。亦起最大之變化。如俄國勞農政府勢力漸次澎漲。其他各國之社會主義。到處歡迎。故同盟罷工之事。今日已層見迭出。此等現象。若仍繼續不已。將來傳播愈廣。必又惹起世界之大亂。其影響所及。銀價之必再增高。可無疑也。

由上觀之。將來世界銀價之浮沉。可以推測而知。惟美國某銀行副行長某氏。關於銀價暴騰。亦曾發表其意見。姑併記之。以資參考。

銀之需給關係 今日銀價暴騰。主因即由於銀之需給關係太不平衡。試觀一千九百一十一年之銀產額。約二億二千六百二十萬溫司。至一千九百一十六年。僅一億五千六百六十萬溫司。是銀之供給量。已異常減少矣。而一方之需要量。如鑄幣用及工藝用等。反為最大之增加。則需給太不平衡。銀價昂騰。又烏足怪。

印度及支那貿易之影響 印度及支那等銀貨國之貿易狀態。影響於銀價者不少。蓋支那印度及其他各銀貨國。因銀價昂貴。力謀輸出額之增加。則其反響於銀市場者。此實自然之趨勢也。以上二者均為銀價暴騰之主因。至將來之推測。可分三項論之。如次。

美國銀貨之充足 據美國政府一千九百一十八年四月公布之丕托媽條例。其國之所有銀塊賣出額。雖達一億七千萬溫司。而其殘額尙多。茲就去年十一月大藏省所存之銀塊及銀貨列表如左。

銀塊	一五六·一三五·七一四弗
銀貨	六八·四一五·〇〇〇弗
合計	二二四·五五〇·七一四弗

該國政府因對於小額紙幣。恐生交換準備之減少。近來雖有停止賣出銀塊之令。而值此銀價暴騰。仍思賣出殘額。以謀銀市之調節。至關於銀貨紙幣交換準備金之減少。因該紙幣爲大藏省所負之一種債務。與公債有同一之効力。兌換準備金之減少。似無重視之必要。且依照上項條例。尙有以特定價格繼續購銀等規定。以爲之保障。是兌換準備金減少之問題。更無足憂。此美國銀市安穩不致恐慌之目前情形也。

銀本位國當改用金本位 銀價格既起非常之變動。則世界上各銀本位國。因價格之變動。於貿易上必有蒙最大之影響者。且值此金價低落之時。適爲銀本位國改用金本位之最良機會。此後之各銀本位國。當必競趨於金本位制。可斷言也。

銀產額當逐漸增加 凡物供求不能相應。其價即起變動。歷時既久。盈虛互劑。自必仍抵於平。此一定之理。銀之需要額既增。銀之採冶事業。自必有利。將來銀之產額。亦必隨之而增。迨至需給均衡時。銀價之必仍回原狀可知矣。

然則今日之銀價暴騰，此不過為一時的現象，斷不能永久維持。世之推測銀價者，以為何如。

錫之分析法

鄒世俊

錫是金屬之一種。英文 *tin* 或 *stannum*，化學符號以英文字母 *Sn* 代之。十年前列入稀有金屬類，故關於錫之學術上的研究，普通書籍中不多觀。晚近錫之用途擴大（如製錫網製電燈球線）關於錫之研究日繁，今特將分析一部分譯出之，以供有志分析者之參考。

第一 定性試驗法 *Qualitative test*

取錫礦試料少許，以王水煮沸之，則析出黃褐色之沈澱物，濾過此沈澱物，以鉍水滴加之，則沈澱物完全溶解為透明之溶液，將此溶液入他之試驗管 *test tube*，滴入鹽酸，使成酸性，投入鋅片，微溫之，遂呈青藍色，即錫存在之徵證。

以王水煮沸生出之黃褐色沈澱物，即無水錫酸 *tungstic anhydride*，以鉍水溶解之，成錫酸鉍 *ammonium tungstic anhydride*，然後使為酸性，以鋅片之煤劑作用，復變為青藍色之五酸化錫 *tungsten pentoxide*。

第二 定量分析 *Quantitative analysis*

緒說 無水錫酸與硅酸，同以鹽酸、硝酸、硫酸等均不溶解，故易與普通金屬相分離。然對於鉍、水、炭酸、鉍苛性鉀等為溶解性，故得與硅酸及鐵質分離。然欲完全呈分離作用，自以弗化水素酸為最宜。

方法 錫礦定量共分兩大類：（一）酸類分解法，（二）溶融法。

酸類分解法又分兩種。

甲 王水分解法。

乙 弗化水素酸分解法。

熔融法又分兩種。

丙 炭酸亞爾加里熔融法。

丁 過酸化鈉熔融法。

王水分解法 本法係以王水溶解鑽石中之硫化物及鎢酸鹽類使游漓鎢酸析出。次以銨水溶解鎢酸。使爲鎢酸銨液。將此灼熱之。俾銨分揮發。得純粹無水鎢酸。此對於含鎢之硫化礦分析廣爲採用。作法 取粉末試料二瓦。入蒸發皿中。注入二五立方糶之王水。徐徐加熱之。則硫化礦物全部溶解。而鎢則變爲蒼黃色之鎢酸以析出。

以此溶解物加熱之。若至三十分至一時許。尙有黑色不溶解物存在。則更須加適量之王水。使完全分解。更繼續加熱。使蒸發乾固。待稍冷後。始注入二〇立方糶之水。使溶解鹽化金屬類。至於皿底沈定之。不溶解金屬。用傾瀉洗滌法 *decantation* 施行數次。始注入五立方糶之銨水。又復徐徐加熱。用玻璃棒十分攪拌之。而鎢酸遂完全溶解成鎢酸銨。於是以溫水一〇立方糶稀薄其液。暫置溫處。待不溶解之沈定。

鎢酸銨液須裝入白金皿。置水煎器上 *coater bath* 蒸發乾固之後。以直火焰灼熱之。則銨分揮發殘

膏黃色之無水錫酸。此處當注意者。是要空氣流通。不然則錫酸有變暗色之虞。又灼熱之際。須不使瓦斯侵入。若果侵入。則白金皿中之錫酸一部分受還元作用。變成綠色。

注意。此處防止方法。是錫酸液蒸發至三分之一。檢視之。若呈鹽基性反應。則當使用鹽酸數滴。俾成中和。更用稍許。則蒸發乾固後。遂完全為膏黃色之無水錫酸也。

如上之試驗所得無水錫酸。冷卻後即在白金皿中附秤量扣除。既知白金皿之重量。則為無水錫酸之純量。準此以算出原鑛中之百分率。若欲計算金屬錫之量。則以〇·七九三之係數與之相乘即得。

注一。原鑛中若含有硅酸鹽類。則游漓硅酸之一部。自然溶解於銨液中。結局少量之硅酸。遂混入於無水錫酸中。俾增高其含有率。此時當用弗化水素酸微溫之。繼以蒸發灼熱。則硅酸遂完全揮發逐出。

或以重碳酸鉀而溶解無水錫酸。次以水稀薄之。用碳酸銨之稀薄液處理時。則無水錫酸之全部溶解。獨硅酸殘留。扣出硅酸量。則得無水錫酸之純量。

注三。原鑛中若含有金銀。則金分溶於王水。銀則為鹽化物。入不溶解物中。次以銨水溶解之。亦混入無水錫酸中。對於此類鑛石。當純用硝酸以代王水。先將銀分溶出後。再用王水。如是照上之操作。則可得同樣之結果。

乙。弗化水素酸分解法

本法對於含錫石及石英之酸化鑛物而適用。如含有多量之硫化鑛物。則非所宜。其操作如下。

取試料粉末○五瓦入白金坩堝中。加強鹽酸及弗化水素酸之適量。置水煎器上蒸煎數時間。則鑛石完全溶解。其含有物中。錳變為弗化錳。為不溶解物。殘留硅酸。則變為弗化硅素而飛散之。自是滴下過剩之強鹽酸十分加熱。則弗化錳變為鹽化錳。而弗酸之大部。遂至揮發。錳則以蒼黃色之形態而沈澱析出。於是將溶液及沈澱物共移入玻璃缸 Beaker 中。更加以強鹽酸二○立方裡。硝酸八立方裡。加熱之。煮減其三分之一。則弗酸遂完全揮發。鹽化錳則全部變為錳酸而沈澱。於是以熱水五○立方裡稀薄其溶液。徐徐加熱三十分。乃至一時許。待錳酸完全沈定於器底。再濾過之用。含鹽酸之弱酸性溫水洗滌其濾紙。又將豫熱之錳水注於沈澱物上。使錳酸溶解。處理濾液。一如王水分法。使為無水錳酸。秤量之以計算百分率。

(未完)

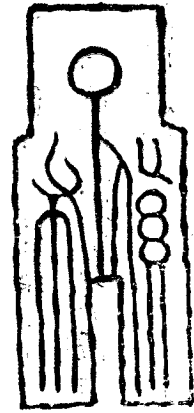

報告

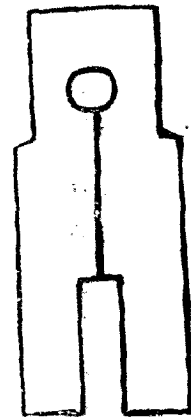

調查東川公司各廠報告書

曾魯光

吾滇鑛產。甲於全國。然數百年來。取之不盡。用之不竭。爲全滇之冠者。厥爲箇。舊與東川而已。本年三月。受公司總理之託。視察東川公司所經營之井山。鉛。錳。銀。廠。湯丹。銅。廠。以及迤路之硫。黃。廠。猴。岩。之。天。然。銅。等。廠。又。因。限。於。時。期。未。得。前。往。落。雪。因。民。等。廠。參。觀。殊。爲。缺。憾。但。十。餘。年。在。外。徒。羨。慕。他。人。漫。藏。之。富。今。迴。視。自。國。亦。有。寶。庫。存。焉。於。不。足。意。之。中。仍。存。一。最。滿。意。之。念。故。足。跡。所。到。輒。筆。記。之。欲。以。露。布。於。滇。人。且。欲。促。公。司。之。注。意。其。言。之。當。否。所。不。計。耳。

東川各廠。守數百年陳法。無改良之機會。無記錄之可徵。自民國二年。聘日人山口義勝爲工程師。乃有報告書二冊出版。環讀一周。於各廠情形。雖能洞悉。然對於甘苗之生因。甘山之鑑定。無確實之學說。其後篇種種計畫。近於抄襲探井冶金學書。非對症下藥之談。可知評斷甘廠。亦非易事。

民國五年。日本久原鑛業公司技師武田氏。亦曾來滇調查公司各廠。觀其報告。似沿襲硯老山空之說。謂何處甘脉已探罄。何處又無希望。以後非新探得甘苗。東川公司之前途。岌岌可危。其別有用意與否。

姑置勿論。要之外國人亦不可深信之也。

吾人從地質學上之觀察。與實際硃尖內外之踏勘。而後立言。自以爲是者。不敢謂他人不以爲非。而尤希望事事有根據之研究家。以其所知互相辯解。故此篇非攻訐前二者而作。不過各人見地有不同耳。閱者諒之。

甲 甘山廠

甘山廠位於東川城之東北隅。附治於者海縣佐。距海面高二千六百米。突有奇。高於江底河面一千一百米。突有奇。距東川城一百三十里。距者海四十里。道路平坦。牛馬車可行。距昭通城二百四十里。駝馬運銻鉛出川。多經此道。又距宣威城二百里。距威寧城二百三十里。若由德澤江溯流而上。五站可達省城。能利用江水以運銻斤。比較的交通亦便利也。

材料之供給。附近如者海。如樂布古一帶。產米最豐。煉鉛燒銻之炭。產於宣威之黃梨樹者八十里。產於附近之黑座江。龍王廟。草根地等處者三四十里不等。

甘山之歷史。無記載可考。相傳自明代開發。至清之道光中。最旺。故西嶽廟於道光中。大加修葺。各省會館及市街。亦同時建築。至今每日市面。尙稱繁盛。

甘山地位雖高。而山勢平緩。無峭巖絕壁之奇。惟鑫泰公司之麒麟廠。面臨法納江。傾斜頗急。餘皆有廣土高原之概。

甘山附近之地質。爲粘土岩所構成。其居最下層者。爲黑褐色粘土岩。中層爲赤白色粘土岩。其中夾帶

薄層之砂岩，惟最上部係晶粒狀石灰岩。此種石灰岩，因受生鏽（鏽苗生成之際，由地球內部發生之火山熱）分子之排列變動而成不完之大理石之結晶。其色多白，是其特色。（此特色，凡產井附近之石灰岩，無不有之。如湖北大冶縣龍角山及蕪湖縣長發洞等處之石灰岩，皆受此作用而結細晶）又逼近石灰岩層下之粘土岩中，愈二三尺厚之無烟炭層，分布極廣。如甘山對面之山腹，以及黑卓江邊龍王廟、雙石頭、牛捲房、水井灣等處，皆有開採之價值。雖粉多塊少，而用以燒錳，最為適宜。鉛、錳、井苗之生長，有接觸、填充、交代之三作用。蓋以上述之石灰岩，與粘土岩層中有石英粗面岩脈，由地球內噴出，可稱之為運井岩。此運井岩，與水成岩接觸之部分，惹起化學的變化。即如運井岩冷卻固結之際，所放散之金屬（錳、鉛、銀）化合物，混在之瓦斯或水蒸氣類，對於周圍之水成岩起作用而生井。其對於石灰岩為尤著。故井山之白井山、錳井，多產於石灰岩中，成不規則之鉅細塊狀或瘤狀。因石灰岩居地層之最上層，故錳井亦產於地表者多。白井山之露天挖井，顯而易見。雖有硃礦，亦不過浮土稍厚處使然。其實仍為地表之井苗也。此之謂接觸作用。兼之石灰岩之為物，一受大熱，易於熔融。內部又多生孔穴之慣性。金屬溶液，遇其孔穴，或溶解之局部，遂佔領而充斥焉。其熔解局部或孔穴，大者所生井苗亦大，小者所生井苗亦小。此即交代作用也。接觸與交界，初無大界限。受接觸作用者，同時可受交代作用。錳井之生成，純屬於上述之二作用。而其初生時期，當是硫化物。如硫化錳井之類。後因接近地表，受風霜雨雪之作用，硫黃消失，變為硫化物。井山廠因其色與形微有不同，分別錳井為白青井、石灰頭、氣壳井、罐頭、青黃井、紅藍、黃藍、白泡井、雞蛋黃、黑青井、癩子青等名目。其實同屬於酸化井。

也。

鉛銀井雖同產於上述之錳井地方。而接觸交代兩作用。比較的少。其大部分係受填充作用。何則。運井岩噴出後。漸次冷却固結。其際運井岩自身生裂隙於周圍。鉛井之溶融點小於錳井。其晶出又較錳井爲遲。故錳井一遇機會。起作用而生成鉛井。於錳井生成之後。運井岩已生裂之時。尚能保持溶融狀態。而浸貫於其裂隙中。填充而成脉狀。其井脉之長短大小。根據於運井岩所生裂穴之如何。此種裂隙之大小。雖無一定。而比較的短促。因裂隙之生成。不出於造小力。而由於局部的冷縮。其生成之井脉。亦沿運井岩之周圍。爲數雖多。無一定之傾斜與趨向。而延長又不綿遠。惟深處則未限量。因其自地球內部而來也。故井山廠之興寶碕。維新碕。以及麒麟廠等之鉛銀井。皆產於麻石（即石英粗面岩）中。沿麻石之周圍。有無數之井脉。厚薄不一。大者成塘。小者亦成刷。惟易於尖滅（漸變細小而無井）如麒麟廠。則成管狀。深處亦達垂直的七百尺。延長不過二三百尺而已。至如興寶碕之深。雖已達萬餘尺。然非一條井脉之延長。實因井脉多。年代遠。造成此一最深長之古碕耳。鉛井之種類。有大花明井。細花明井。黑銹子。黃喬麵井。紅鉛砂。青鉛砂。白鉛砂。底子鉛井。干碕井等。而大花明井。與細花明井。屬於硫化物。一即方鉛礦。以下皆屬於硫化物。硫化物所含之鉛銀各質均重。硫化物比較的鉛銀均少。然井山之主要井。以鉛砂爲多。至興寶碕。則近來只產黃喬麵井而已。吾人對於硫化物之多。硫化物之少。不能抱悲觀。而極樂觀。因酸化井產於接近地表。硫化物距地表較深。非井山之無硫化物也。以開辦數百年來之井山。尙未達硫化物。而只採取硫化物。愈可證明井山井量之多。漫藏最富。井山距水面尙有一千餘米突之。

高。鳥知達水平面時。其硫化物不多於向日之酸化物哉。

甘山採甘之法。未脫古代習慣。先由地表打牛吃水之窩路。洞口比較的高大。一遇攝影。洞之大小傾斜。即不一定。向下追甘者。有時變而向上。窩路中最難行走。搬運之苦。可以想見。老廠洞口爲興寶洞。裕國洞。永興洞。三處。而以採甘爲目的者。祇興寶洞而已。其裕國洞與興寶洞平行。相距不過百尺。用以通風。後因同一水平空氣之流通不暢。乃於垂直可低四十米突之地。更開永興洞。爲入風口。空氣乃易循環。今興寶洞之延長。達萬尺以上。砂丁尚能出入者。通風合理之故也。惟每日砂丁入洞。只能背甘一次。砂丁一日工銀。不下一角二仙。所背出之甘。價值不過七仙半。相抵有四仙乃至五仙之損失。甘之鉛位與銀位均少。故近來洞中除保存窩路而外。採甘者數人而已。且每年須納租銀五百元於財政廳。此洞向係官洞。公司對於此洞。每年合計當在一萬元以上之損失。明知無益。而義務上不能停止。此爲最不可解之事。

銻井多屬於露天採掘。取放任主義。由砂丁自由採取。所得之甘石。再定價賣與公司。故銻價較高之年。遍山尋甘者。狀如蜂之於巢。間亦有數處打洞尖。惟不甚深遠。即止。井業權雖屬於公司。而時有爭訟奪甘之事。因公司祇知買甘。任其礦戶自由競爭也。

收買銻甘。由收發銻甘處經手。分上中下三等。上甘每桶（桶一百四十斤）定價一角。中甘九仙。下甘八仙。此外尚有特別甘。定價爲一角二仙。甘之最佳者。爲里青甘。黃甘二種。其次則罐口青。鷄蛋黃亦佳。餘則爲中下甘。非由化驗而定成分。純由熟煉之收買員區別之耳。

維新廠距白廿山五六里。開發較近。聞自民國四年開挖。越二年結廿。路窩雖不外牛吃水式。而礮口則分上下二處。蓋亦知風壓之關係也。其礮之延長。亦達數千尺。所出之廿。以鉛砂爲主。礮中分硤六處。每日工人六十二名。一日分爲二班。入礮勞動五時間。工人有大錘手挖夫背夫之別。錘手與挖夫。司採廿架箱之事。每日工資自一角四仙至一角七仙。背夫一班。限背廿四桶（桶約八十斤）日給工資一角貳仙。增減一桶則加扣三仙。此外尚有領班。晝夜各一人。照料全礮。工資月薪五元三角。約計每日出砂量六千五百斤。砂中所含鉛位雖高。銀位較低云。

煉銻之法。係蒸溜式。其法創自我國。明季盛行。傳播於德。改良於美。今外人之蒸溜設備頗完美。吾滇仍守數百年來之古式而未變。誠憾事也。廿山蒸銻設備。有蒸溜爐十節。現用三節。節分十八橋。橋置三罐。共五十四罐。每爐一節。能蒸銻廿三桶。五升約重五百斤。得收銻五十斤。蒸溜罐自野貓或小箐購入。距廿山五六十里。罐身每百個價洋一元七角。罐蓋每百五角。外加脚洋一元。共合洋三元二角。每爐用大師父一人。小工二人（月工大工四元。小工二元）約費十八小時。始能收銻當銻廿之買入也。用火焙燒一次。輾爲細粒。和下江或草根地之和灰炭。對於三桶五升之銻廿。加炭七升（約佔五分之一）裝於耐火蒸溜罐內。每罐容量九斤。有奇。罐口用耐火灰土製成。接續於罐約五英寸。再爲炭灰和土漿。作凝結窩於罐口正面（即覆於銻廿之上）厚寸許。旁有小孔。上覆以罐蓋。又於凝結窩孔之反對方面。亦設一小孔。以通空氣。蓋上再加濕烟炭一撮。以保低溫。維持蒸發爲氣體之銻。自小孔噴出。遇罐蓋低溫。即凝結爲金屬銻。滴於凝結窩內。集聚稍多。用匙取出。此毛銻也。

毛銻尙含滓未淨。須再揉之。揉銻之法。用鉄鍋將銻熔化。攪拌數次。滓浮於面。取其滓下之淨銻。裝入砂製模型內。即可售於本場。約計每鍋裝毛銻一千斤。製成銻塊。重四十斤或五十五斤。一鍋用一人造模。型一人掌秤。二人運搬。每月資五元五角之譜。一日之揉銻量在五十斤云。

井山除自煉之外。黑草江有爐戶數家。代公司冶煉。取其炭便。移廿就之也。其法每爐戶承買公司之廿。照公司買價。加駝脚。例如特別廿價一角貳仙。外加馬脚三角（每桶合洋四角貳仙）普通廿（上中下）價。加馬脚合洋貳角六仙。其實公司運脚每桶一角五仙。加原本特別廿之成本不過二角七仙。普通廿則不相出入也。各爐戶燒成毛銻之後。限定專賣與公司。連馬脚每百斤合洋七元。當銻價最高之年。井山附近爐戶。無慮數十家。今則惟黑草江數家而已。

煉鉛（俗呼爲鑛。東川公司稱爲黑鑛）之法。亦係古法。然比較的有進步。因古法祇知用木炭。井山能改用煉炭也。煉炭爐爲扁方形高爐。上狹下闊。以土磚石腩塊之類造成之。背面置木製風櫃。前面有裝廿口。下有出腩口。爐面有蓄鉛池。一爐晝夜能煉廿一百四十桶（約一萬一千二百斤）配以黃梨樹之根炭二千斤（每百斤價三元五角）加老腩滓三分之一（約五十桶）日夜各收鉛二次。每次得四百斤。一爐所用之工人。拉箱三人。上廿一人。打雜背腩者二人。共六人。井山原有高爐五座。現因興寶碕廿未煉。只用二座而已。

抽銀之法。名曰下墮。因爐上有蓋似墮也。井山之鑛中。含銀未達（興寶碕煉廿煉一日須八十桶合成。本銀四兩出鉛七十斤。值銀二兩八錢。故未鍊）收支相償之數。久未下墮。惟鑫泰公司時有一台（一

台共四罩）抽銀聞每月可出銀二千兩。茲舉該公司下罩情形言之。爐如圓鍋形。盛柴灰。上架龍骨（龍骨用耐火土製成。經一英寸之圓條中貫脊骨兩方。擱土條如脇骨狀。似人身骨架）龍骨上面用土製壳罩之。罩之前後均有出氣孔。罩前面有口。可偵視熔鉛狀態。欲抽銀之鉛。宜鑄成圓餅。置於柴灰上。（栗柴灰厚二三寸。後時用錘加添之）然後置煉炭於龍骨上。熾熱之。熔解之鉛。表裏均受空氣之酸化作用。而成黃色之酸化鉛。浮於上面者為鏽。浸於灰中者為爐底。時間愈多。酸化愈進步。約費二十四小時。鉛之酸化終了。銀因不易酸化。成溶融狀。盛於灰面。取出之。即純銀也。每罩一台。工人三名。下罩一班。共需工銀六元。煉炭一千二百斤（價合六元至十元）木炭三百斤（價合三元六角）栗柴灰一石（約二元）一罩之鉛八百斤。一台共四罩。共鉛三千二百斤。抽銀約九十兩（公司祇五十兩）鉛之折耗。每百斤約二十五斤。共耗八百斤之譜。合洋四十八元。故鑫泰下罩一台。成本共合洋六十四元。或七十元。而所抽得之銀。值洋一百四十元之譜。可知其獲利已一倍矣。反之如東川公司之二台。不能抽銀五十元。而所需之成本。仍不免七十元之數。其不合算也明矣。

甘山管理之法。置經理一人。統轄全廠事務。受制於總協理。經理部設總帳庶務會計各一名。經理部之外。有白鉛扇。設司事三名。白甘山。收發鉛。廿處。設廿長一人。總帳一人。流水一人。稽查二人。各嗣稽查一人。興寶。嗣總帳一人。流水一人。各嗣稽查一人。公鉛爐。總帳流水。收炭管理各一人。公鑛爐。總帳流水。調爐各一人。管馬處。有稽查一人。維新。嗣總帳流水。監查各一人。此外如黑卓江木廠。龍王廟。草根地。硝硫局等。司事均受甘山經理支配。各有專司。秩序井然。

甘山每月經費。近須八千元。無雨水之季。每月產銻二十五萬斤。雨水季中。可產四萬斤。平均月產十萬斤左右。每百斤成本約七元。產鉛量每月平均八萬斤。每百斤成本約五元五角。近日存銻三百萬斤以上。存鉛五十萬斤以上。存銻廿七萬桶。一百四十斤。存鉛廿二十萬桶。八十斤。因銻鉛均無銷路。每月產量有江河日下之概。是不可不注意也。

乙 湯丹銅廠

湯丹廠位東川城之西南。距東川城一百四十里。距雲南省城約四百里。距巧家縣二百七十里。距雪廠九十里。距鐵廠二百九十里。屬於巧家縣。廠事則會澤縣就近理之。距海面高二千三百五十米。突（自湯丹爐房地起算）距猴子坡脚即山之距水面高一千五百米。突有奇。由湯丹去東川城。須經猴子坡渡小江。過尖山河。再經尾坪子湯池等處。而達東川。駝馬雖可行。而小江水漲時。氾濫無際。交通爲之阻。自大麥地（公司辦事處所在地）至猴子坡。純屬下山路。約三十里。勢頗急。又至尖山。自湯池一段。係上山路。約六十里。亦頗崎嶇。聞經烏竜（九十里）四甲（八十里）羊街（九十里）至省（一百五十里）之道。尙屬平坦。而由大墳子（六十里）以里落（六十里）小龍潭功山（六十五里）至省（二百三十里）之道。若無柳樹河下流之氾濫。則坦蕩無逾於此道焉。

材料之供給。除特別物仰給於省城而外。附近各大墳子。產米極豐。尋屬之四甲亦然。煉銅木炭。現來自柳樹河下流。由河冲放木料至洒海。燒成木炭。而後運廠。費時頗久。成本亦大。且附近無煤可煉焦炭。此最大缺點也。

湯丹廠之沿革亦缺焉不詳。據滇南鑛產圖略云。湯丹廠在巧家西北湯丹山。距郡一百六十里。背聚寶峯。面炭山坡。左爲關天坡。右爲獅子坡。綿亘七十餘里。高聳霄漢。鳥道千盤。府志云。大雪山在向化里。產大卅石。名爲卅王。湯丹廠在其下。東川府知府理之前。明時開。乾隆初獲銅極甚。四十四年。定額銅三百一十六萬餘斤。嘉慶七年。減定二百三十萬斤。閏加十九萬一千六百六十九斤。每銅百斤。抽課十斤。公廉捐耗四斤二兩。通商十斤。專供京運。向係官辦。至光緒十三年。卅務大臣唐鏞生氏。投資數十萬。大興開採。極一時之盛。其後官本商辦。亦只維持現狀而已。民國以來。改歸公司承辦。乃有此現狀。

湯丹廠之地勢。誠如古人所謂高聳霄漢。鳥道千盤。蓋自大明礮以至白錫蜡層疊疊嶂。起伏不定。奇峯多於夏雲。瀑溪縈迴百出。雖落雪因民各廠。亦係此山之盤旋而結成。謂綿亘七十里。不過自一部分言之耳。若概言之。綿亘數百里。亦不爲過也。

湯丹廠之地質。爲古生代之石墨片岩。絹雲母片岩。所構成。最上層仍屬石灰岩。(山口義勝謂該廠岩石爲粘板岩。而不知粘板岩之質與色。雖略同片岩。而無此薄片之特色。且片岩惟古生代有之。粘板岩則時代較新。不細心研究之時代。錯誤關係匪淺。)片岩之分布極廣。自湯池以下。凡小江兩岸之岩石。無不屬於此種類。故沿小江岩石之崩潰。爲不可遏止。以其質軟也。水成岩之外。屬於火成岩者。爲角閃安山岩。其變種爲變朽安山岩。在白錫蜡區域內。爲最發達。老新山亦露出焉。

銅卅苗之生因。實根據於上述安山岩之噴出。故可稱此種岩爲運卅岩。當運卅岩噴出之際。其中所含銅質溶融物。由運卅岩分體。凡水成岩有罅隙之處。得浸入而填充之。片岩之爲物。又易生罅隙。故凡接

近運甘岩之部分。皆與以胚胎甘苗之機會。甘脉之大小。視罅隙之大小。有轉移。湯丹甘苗大者及丈小者亦數尺。其質分硅質與硫質二種。例如老新山之養民上嗣。養民中嗣。養民下嗣。屬於硅質。硅質甘不易熔。化雖成分最高者。均棄置不用。故養民各嗣。雖有數條之平行甘脉。而開採者少。（李文喜所辦之嗣。硃甘脉厚十餘尺。趨向北偏西四十五度。傾斜七十度。東北係石英脉。中含黃銅甘。石英稍多者。均留存於嗣中。未採。偶爾探出者。亦無人買。拋棄於山。甚可惜也。）硫質甘。產於白錫蜡區域。成分最高。如紫金錫蜡（彩銅甘）白錫蜡（輝銅甘）成分均在三十以上。甘脉之厚。亦達十餘尺。如富民上嗣及養民三嗣。且有成巨塊者。遇一甘塊。可開採數年。出甘數千萬斤。而不竭。惟含鐵質較多。俗呼為稠甘。數年前亦不能煉。近將硫磺燒去。可由冰銅而煉成大銅。故有開採之者。以上所述三種甘質。係與運甘岩有直接關係者。此外尚有炭酸化甘。與運甘岩無直接之關係。與石灰岩最密切。湯丹廠數百年來。均利用此甘。以其易於冶煉也。此種甘苗之生成。因雨水之作用。將露出地表之原始甘苗。浸蝕溶解。（雨水初與硫磺合而成硫磺水。硫磺水之力。可鑄解銅）變為液體。陸續下流。遇石灰岩。起沈澱作用。變為炭酸銅（石灰岩多放炭酸瓦斯）其色綠。又名孔雀石。此種甘液。匪特沉積於罅隙。且能浸入石灰岩。俾全岩變成綠色之銅甘。如老明礮區域。周圍五六里。銅硃如蜂巢。自開辦至今。出甘不知幾萬萬也。其他各大扎。潘小山。塔石。照壁。洪荒溝。棺材溝。以及亮風台。膏梁地。皆屬炭酸銅甘。由此觀之。湯丹廠之甘苗。屬於硫質與硅質者。尚未採取。屬於炭酸質者。或將採竭焉。（武田氏謂甘盡。恐只知地表而不知地裏者也）

湯丹採甘之法。分嗣內採甘。與明礮採甘二種。嗣內採甘。除唐甘務時代所開之養民各嗣及富民煉嗣。

而外。皆礮硤窄小。砂丁入礮。非蛇行。即膝行。出入頗艱難。礮中高低起伏亦不一。運搬廿石。一次數十斤。男工入礮。用啄探挖。女工於礮外。瀦水洗檢。一日之所得。不足以供一日之所食者頗多。硬者用火藥爆裂。軟者用啄挖取。明礮探廿。亦有爆裂或挖取之手續。然最特別者。爲瀦水於上。用以沖裂之者。利用水力。頗有思想。全廠工人。無一由公司直接顧者。大半由砂丁採取廿石。遇湯丹街開廿市日。背往市。中出售與爐戶。其價依所含成分而定。大概含銅百分之十者。每百斤價一元五角。百分之二十者。價四元。百分之十五者。價三元。百分之八者。一元二角。百分之五者。五角。稀廿。每百斤價八角。純用砂丁與爐戶之目力而定。成分之多寡。此外名親身班者。雖係實廿制。然先由爐戶支借鹽米油等類。以開硤子。打出之廿。必限定賣與債權者之爐戶。抑或爐戶自家硤子。交與砂丁採廿。所採得之廿。亦須賣與爐戶。親身班比較的人數甚少也。自大麥地以西之採廿區域。爲大扎溝。小山。石照壁。洪荒溝。棺材溝。老明礮。竹千箐。大箐子。小新山。老新山等處。自大麥地丫口反背。向西南區域。爲小龍潭。小木橋。新扎溝。大石棚等處。全廠採廿砂丁約二千餘人。聞去年饑荒。死者達千人。殊可憫也。

煉銅之法。先由湯丹爐戶煉成八十五分之毛銅。售與公司。每百斤二十五元（內扣提尖銀三錢。滿清舊欠三錢。新欠四錢）。再由公司於東川城外煉廠。用反射爐煉成八九精銅出售。按湯丹爐房。有上爐房。中爐房。下爐房。官爐房。天寶爐。元寶爐等六戶。上爐房主爲馬彩臣氏。有高爐三座。中爐房爲楊傳一氏。有高爐二座。下爐房主爲馬美堂氏。有爐二座。官爐房爲王嘉猷等。元寶爐爲吳探榜氏。皆有爐二座。惟趙本寬氏之天寶爐。只一座而已。高爐之構造。爲尖方形。用磚石或牒滓砌成。上有裝廿口。出烟口。背

安風櫃前有出腺孔三個。底爲凹形。便於容銅汁。內部均用耐火泥敷布之。爐底每火須另搗一次。風櫃與爐交接處。用砂管接之。砂管之上。留一小口。以偵爐中狀況。硫質廿石。先由方灶焙燒一次。炭酸廿則不然。此種廿石。須配合舊腺滓。以作溶劑。無一定之分量。大抵由熟煉之爐頭操縱之也。用爐之初。先將爐底燒乾。後擲炭頭於其上。俟炭頭已發火。而後鼓風櫃。再裝入廿石。與木炭。廿石溶後。銅汁沉底。腺滓由前面之低小孔放出。銅汁愈多。則腺滓改由較高之小孔放出。腺滓之濃薄。於操業上大有關係。銅汁滿於爐底之時。廿石亦將煉罄。則停爐。俟銅冷成塊。而後取出之。稱爲一爐火。凡一爐火。費二晝夜者爲板橙。三晝二夜者爲么四。三晝三夜者爲二四。四晝三夜者爲三四。四晝四夜者爲人牌。一月中。每爐可扯五個火。一火扯廿約一萬六千斤。用木炭一萬三千斤。約佔廿石百分之八。每千斤價九元。一火出銅約一千六百斤。約百分之十。一爐用工人十三名。爐頭一人。雜貨二人。拉箱八人。上廿二人。爐頭每扯一火。工銀六錢。雜貨二人。工銀共六錢。外供伙食。拉箱上廿者。每日工銀六分。米二合。小菜錢二十文。約略言之。二爐火之用度。須用銀三十五元。租爐冶煉者。加租爐銀八錢。今以廿石價一元五角計算。一爐戶廿石價銀二百四十元。炭價銀一百一十七元。連用度銀三十五元。共合成本三百八十二元。銅每百斤成本二十四元弱。出售與公司二十五元。尙須扣回新舊欠一兩。則爐戶亦大不合算也。

公司爲管理廠事。於湯丹街下五里之大麥地。設事務所。設經理一人。管賬一人。文案一人。造冊書記一人。彈壓一人。凡廠中各事。均由彈壓照管。其餘各員。惟司收買銅斤而已。一（事務所每月開支二百五十元）湯丹產銅年額約六十萬斤。毛銅成分定爲百分之八十五。價值每百斤二十五元（十八兩）各爐

戶之資本。約先由公司承領。由銅斤價內扣回。昔年銅斤價高。爐戶不下三十戶。今停業者已二十餘戶。此數戶中財產達一萬以上者。二三戶。其餘各戶。不過數百元。乃至數千元已耳。

丙 迤路礦廠

迤路礦廠。位於者海縣佐之西。距者海四十里。距阿鉛廠三十里。距甘山廠九十里。距東川城一百三十里。道路均平坦。車馬可行。附近如者海一帶。米糧豐富。阿鉛廠水井灣均產煤。材料之供給尙便。迤路居民數十戶。數日一交易。然礦之貿易。仍在者海。因公司所設之硝磺公司。局在者海也。

傳聞迤路礦廠。向係鉛銀廠。嗣因鉛銀甚稀。少。改而燒礦。徵諸礦內。尙產鉛。甘與銅。甘煉鉛。燥滓。所傳或不誣也。今甘業權屬於東川公司。採甘燒礦。由民間自辦。繳納淨礦於硝磺局。定價收買而已。

迤路地勢。爲一最狹之谿谷。谿傍山脉。約千餘尺。礦硯位於谿右之山腹。海面高二千三百四十米。突有奇。

地質構造。與甘山略同。上層爲石灰岩。其下爲砂質粘土岩。硫黃甘脈。介於石灰岩與粘土岩之間。厚約一二米。突趨向北偏東二十五度。傾斜四十五度。爲結晶質之硫化鐵礦。間雜以方鉛礦。與石英之類。考此甘脈之生成。係母岩（即粘土岩因其胚胎甘脈故名母岩）先生裂罅。後有硫化鐵汁。由連甘岩析出。填充於其中。成最有規則之硫甘脈。此種甘質。在外國非正式硫黃甘。滇用以製硫強水。若滯中含銅。尙可取銅。否則用於製鐵。且有與鉛銻等甘並存之慣性。故硫甘脈有可作銅甘開採者。如日本之別子銅山。日立甘山。大冶縣之龍角山。用以製硫強水者。爲日本之別子銅山（含銅百分之二以下）及久根銅

山等處。故相傳迤路古爲銅甘亦是合理之談。

礦甘之採掘由居民自由開挖。礦硤亦與他甘略同。惟山腹中比較的不用牛吃水式。而開平礦因其棚座均硬。架箱之費亦頗少。然甘質太堅。非用火藥爆發不爲功。

燒礦之法。用斗大土鑊。高一尺七八寸者。埋於土中。鑊口用泥作厚六寸徑二寸之孔五個。狀如梅花俗呼梅花洞。孔面各倒覆蒸溜罐一個。蒸溜罐中裝入粉狀礦甘及草。草取其佔空隙。俟礦甘蒸發成氣時。有隙可容。蒸溜罐不致爆裂也。蒸溜罐之周圍用煤磚包圍之後。兩旁有土牆。上下前後用炭掩護之。俟煤炭發火。罐中硫黃成熔融狀。可由孔滴於鑊內。其後用勺取出。鑄成磚狀。硬黃塊出售。按五罐容甘量共七十斤（約二升）取淨礦七斤（十分之一）燒礦時間十二小時。一晝夜可燒二回。迤路上下街共有燒礦灶十四座。一日出礦約二百斤左右。售與公司。每百斤價值三元（燒礦罐即蒸溜阿鉛之罐產於阿鉛廠。形略腹大耳）。

丁 自然銅廠（又名生銅）

東川自然銅廠。產地頗多。如新發村。拉戛。全牛廠。豐裕廠。木石溝。水車河等處。均有名之生銅產地。其銅塊之大者數百斤。乃至數千斤。世界亦不多見。此次可觀察者。爲距者海二十五里之猴岩。故準猴岩以立言。

猴岩距者海二十五里。距東川七十五里。海拔二千五百尺。有奇。山勢蜿蜒。構成猴岩一帶地質之岩石。爲赤色砂岩。此砂岩分布頗廣。自鷓鴣大擦以至東川。更由東川經顏家店等處。至猴岩皆然。此種砂

岩多碎裂而生罅隙。(罅隙最小)縱橫無定。含銅溶液由他處浸至此岩中。沿罅隙而過。即生沉澱。其在二個或數個罅隙相會之處。則沉澱較多。而成巨塊。要之此自然銅。係第二次的生成。非原始甘物也。然有時自然銀與之並產於一處。其銀塊亦達數兩。頗有研究之價值。附帶自然銅之脉石爲方解石。(走向東西傾斜南三十度)石灰岩所成。故探甘銅之所生。先尋得白色方解石。再追探至綠色。則有銅存焉。

古昔採取自然銅者頗多。如白馬洞。祥發洞。水洩。萬寶洞。石門洞。皆採銅之古蹟。今則石門洞。尚有一二人於農暇時採取。但洞內頗狹小難行。因脉小石硬不易掘也。採銅量無一定。一月數斤或數十斤不等。探得之銅。爲樹枝狀。上附帶許多之方解石。須在洞內錘去方解石。成淨銅。而後售於公司。每斤價二角五仙。東川銅器。多由此種自然銅製成者也。公司未特別管理。惟由硝磺局附帶收銅而已。

附意見

如上所述。公司所屬之各廠。在學理與實驗上。均極有希望。學理云何。蓋無論中外甘廠。欲求甘苗之綿長。甘量之豐富。須視其地之有無運甘岩噴出。與其地層之胚胎以爲衡。甘山廠既有石英粗面岩以運甘。而石灰岩又易與之起接觸交代之作用。湯丹廠亦有角閃安山岩以運甘。而片岩又易生裂隙。以待其填充。二者於甘苗之生成。皆有最好之機會。甘學上之價值已備矣。實驗云何。東川之甘開發數百年。年產數百萬。在採冶術不昌明時代。已足比外人之中等甘廠。近來或有執銅老山空之說者。而不知以前所採。不過地表之酸化甘。其地腹中之硫化甘。與難煉之硅酸甘。尚完全存在。加以山高數千尺。綿亘

數十里乃至數百里。甘苗之未經探獲者。又不知其幾十百也。吾滇之寶庫。舍此又奚求哉。雖然地表之甘。易採易煉者也。地內之甘。難採難煉者也。若仍守數百年來之舊習。用採治地表甘之法。以施於地內。在金屬價高。如歐戰正酣時代。不能謂無利益。遇金屬價值低落。或食料昂貴之年。可期必其折本。是則改良方法。爲刻不容緩之問題也。

改良之道。須根據實跡。而不能侈談學理。須有步驟。而不可過於突進。蓋以數百年來所用之方法。未始全無可取之處。交通不便之地。宜從易於實行者着手。不必強用大規模之機械。如以前所購大熔鑪。也。選設製鍊所也。未始無理想。然用何種手段。以安設之。由何處求燃料。以供給之。吾知無數百萬。乃至千萬之資本。以求省城東川間鐵路之築成。而鍋爐也。而熔爐也。而機器也。必仍暫存於東嶽廟之半間破屋中。而莫動。所謂洗甘場。製鍊場。亦不過發見於山口氏之報告書中。而莫能實現。無他務學理而不圖實事。突飛的而無步驟使之然也。今欲改良。宜分如下之二時期。而逐漸實施焉。

第一期改良準備時期。改良就原有之方法而立言。準備由新式之規模而立言。原有方法。如採甘煉鉛。燒錘。鍊銅。提銀。諸大端。先自採甘言之。各廠之牛吃水式銅尖。不適於運搬排水。雖有甘。必不易採取。取之亦成本過重。例如寶興。除一洞作通風用外。宜全數停止。即維新洞。雖尙可採甘。而不及另開洞口之爲愈。湯丹之富民。養民各洞亦然。夫兩廠均有最高之山勢。不難擇其較低之地。與距甘苗最近之處。開平礮以截甘苗。凡平槽水平以上之甘。向上易於採取。平礮以下之甘。打吊井或斜道。亦可窺探。搬甘用挑夫或手車。均較牛吃水之背負爲多。如維新洞下方之溝邊。距維新洞口。尙低一百八十尺。穿一平

道。達於維新硯底。更進達興寶硯。下費時雖多。獲利必厚。又如富民養民各硯。能逐次由上及下開半槽。更由半槽開橫槽以截廿脉。則各條廿脉均可探獲。惟未開硯之先。宜相其廿脉之走向與傾斜。知廿脉之所在。而後尋之。否則開硯之費過多。亦不合算。

煉鉛之法。前已述之。較有進步。今宜增大其熔廿量。節減其燃料。厚其鼓風力。則土爐亦未始不可用。燒銻之缺點。在土爐過小。凝銻地位太促。故一爐之燒銻量。不能加多。燒銻一千斤之費。與他人燒三千斤之費等。銻不能完全凝結成金屬。而強半氣散。雖同一廿石。他人可鍊銻三成者。在我祇能收一成。例如日本神島煉銻廠。煉銻一噸。共費二十九元二角八分五釐。換算銻百斤之煉費。不過一元七角二分。而廿山之煉費。除採廿費外。約四元有奇。實居他人之二倍有餘。是以近年銻價雖低。日本幣又不跌。而日本銻廠可獲利。吾滇銻廠。幾不能維持。增加煉銻能力。與改良蒸溜罐。豈可緩哉。

煉銅亦可用土爐。惟木炭價過昂。而無相當之煖炭以代之。此湯丹之大缺點。補救之法。增大其容量。利用廿石中之硫黃。硫黃能燃燒。晚近自焙法。不用薪炭而專利用廿石自身之硫黃者多。並研究硫黃。硅酸石灰等質。互相生刻之理。而配合適當之分量。俾薪炭可減少。硫黃質與硅酸質多之廿。亦能冶煉。則十八兩之銅價。爐戶與砂丁。均有利可獲。公私均有益也。

下罩提銀之法。已如前所述。一罩台出銀。不能及五十元以上者。不合算。即使合算。而鉛之損失太多。仍不經濟。宜改用銻提銀法。因銻與銀之親合力。比鉛之親合力大。而銻之比重。小於鉛。故於熔融狀之含銀鉛中加入純銻。用力攪拌之。則鉛中之銀。易而與銻化合。浮於鍋面。維時銻帶濃藍色。以表示飽和銀。

位之多少。取此飽和銀分之銻。用乾鍋蒸溜之。銻能變氣而飛散。銀不氣化。而與少量存於鍋底。取此銀。用英式分銀爐。或再下罈。鉛可酸化爲彌陀僧。而純銀出矣。此種手續最簡單。無機械之必要。在甘山。銻與鉛並產之地。更爲便宜。小規模實驗。則揉鉛鍋即可用。匪特提銀而不損鉛。其提銀以後之鉛。質極純淨。價值反高。已在公司煉廠試爲之。因日期太促。未繼續研究。當生銀缺乏之際。不可不於此加之意也。

新式規模。在此期中。雖難成立。然不可不準備。何則滇蜀或欽渝鐵路。此數年間。不着手於本國。必假手於外人。東川爲必經過之地。而甘廠之發達繫焉。當鐵路之未成也。着手測量其甘區。（近日公司所測甘區圖全不能用）探尋其甘苗。務使地形與甘苗之分布。可見諸圖上。而開採之方式始克決定。又如各廠之支線或鐵索。何處可與鐵路連絡。何處爲安設煉廠之適中地點。均非嚴密調查不爲功。他如森林之培養。工人之招徠。人材之淘練。皆由此時期中。作事前之準備。機會一至。便可發展。未雨綢繆。豈虛語哉。

第二期正式開辦時期。本期之計畫。根據於第一期之準備。設使無準備。即無計畫之可言。欲言之。不近獨撰。卽出於空談。要之鐵路開通之後。仿外國辦法。於採甘製鍊。均應近世之潮流。而與世界躋於同等之地位。東川各廠。其不爲東洋第一大廠。吾不信也。

河內市會參觀記

（續）

孫時

七審業。安南之陶瓷器。除下等物從來均由土法製造。品質惡劣。只中下級之安南人使用外。上等瓷

器均由中國日本法國輸入。現尚無此項製造工場。至普通建築用磚瓦。耐火磚。化粧瓦。塞門得土。玻璃等。已有最新式之工場。規模亦大。每年有莫大之生產額也。

(1) 海防塞門得土工場 Happhong Cimenterie

(A) 資本 資本金二百五十萬佛郎

(B) 生產力 每年生產額十萬噸

(C) 原料 原料概用石灰石及粘土。石灰石(即雲南青石)產於鴻岩附近。距海防約數十里。故運搬上於經濟有莫大關係。惟本工場建於河岸。得水運之便。故石灰石均由小船搬至工場。

(d) 設備 本工場設備尚頗可觀。房屋各項。概用自產之塞門得土砌成。內部分辦事室。動力室。原料混合工場。粉碎工場。造磚工場。窯室。製桶工場。機械整理工場等部。

動力室 有多管式汽罐九個。蒸氣壓力十二基羅。有起電機二台。每台電壓高五百五十波爾。得一千八百安配爾。全工場所用馬力共三千馬力。

原料混合工場 有混合機二組。能力每日五十噸。原料配合。每石灰石二百八十基羅。加粘土七十三基羅。

粉碎工場 有回轉式粉碎機二台。共三百馬力。與混合工場及造磚工場均用運搬孔為爾連絡。

造磚工場 有造磚機八台。其經過混合工場及粉碎工場之原料。搬運至此處。合以水。捏為小

埤形。以便入窰。蓋窰之容積既大。若粉狀之原料加入。不惟加煤及引火等。生種種不便。且不通空氣。不能得完全燃燒。故必做成埤形。然後入窰也。

窰室 室內建築頗高。分上下二層。原料埤及煤炭。由上層之窰口加入。燒成之塞門得土。則由下層之出口掘出。窰數共十二個。皆圓形。每個一回之能力。可燒原料磚六十個。入窰時磚及煤炭。交相爲層。凡埤百分之八十二。加煤炭百分之十二三。窰內溫度由一五〇〇至一六〇〇。自原料加入時約四日。下部之埤即成粉狀之塞門得土。然後由下口掘出。後再添新埤於上部。如此繼續作業。日夜無間。據工人云。一年內休業只四日也。所用煤炭均碎爲粉狀。灰分含量只五%。一日用煤數。合全工場共計三千噸。爲數亦頗巨也。燒成之塞門得土。再用磨碎機磨爲細粉。即裝入桶內。付市場販賣也。

製桶工場 此工場專爲製造裝塞門得土之木桶。有解木機。切木機。刨木機。除極桶。係用手工外。其餘均用機械。每日生產力二千個。

機械整理工場 本工場之機械設備既大。則管理上亦頗不易。故專設有整理工場。專爲製造簡單之機械及修理機械。製造附屬品類。其設備有鑄工處及旋盤。刨床。打眼等各種機械。

(e) 工人 本工場全部工人。安南人共四千人。法人二十五人。

按此工場經營已二十年。事業尙頗發達。海外輸出額爲數亦巨。但只造灰色之普通塞門得土。至白色及他雜色之上等塞門得土。於經濟不利。故未製造。其灰色塞門得土。本地賣價。每噸約二十元也。

(2) 河內磚瓦工場 Tuileries and Ceramique

(A) 資本 資本金八十萬佛郎。

(B) 設備 工場內部分辦事室、動力室、原料混合室、打印室、乾燥室、窰室、化粧瓦製造室等部。

動力室 有多管式汽罐一個。蒸氣壓力八基羅（係戴河爾工場製造）又有橫置式蒸氣機關

一台。一百二十馬力。但工場用只八十馬力。至一百馬力（此汽機係輪船用過之舊物工場為

經濟便宜起見廉價購入）

原料混合室 凡造磚原料係用三種粘土。其一種含鐵質最多。他二種鐵質較少。石灰含量。只有痕跡。三種均取自附近之地內。其混合分量。工場人秘而不言。混合室有混合及壓出機三台。形如肥皂製造用之混合器及壓出機。不過混合器之下部。與壓出機相連結。其用法。先將原料加入混合器圓筒之上部。用螺旋攪子混合後。即由下口直入押出機內。亦用螺旋攪子押出。其押出機之出口為方形。原料押出時。次第以鐵線切為塊。即成尋常之磚狀也。此機械之能力。每日能造原料磚二萬五千個。價值每個約三萬佛郎。其原料磚之大為 $23 \times 11 \times 6$ 。磚之中部有二孔。直貫兩端。蓋為易於乾燥及入窰後通空氣而設也。造瓦之原料亦與造磚原料大同。小異。惟機械只混合機相同。無押出機。原料混合後。搬入打印室成形。此外有專製造水道用管之機械一台。原料係用肥瘠二種粘土。每日能出四百個。每個之大約 8×2 。

打印室 此室專為造瓦而設。有打印機一台。形如洋鹼之打印機。亦係用脚力。其能力每日能

出六千個。機械價值約一千二百佛郎。混合後之原料。持入此室。用人工揀爲適當之大。以石油塗兩面。置打印機上一壓。即成所要之形也。

乾燥室 室內置木架。成列如洋輪之乾燥室。將原料磚置木架上。用自然乾燥法乾燥之。完全乾燥。夏季約須八日。冬季約十五日。

窯 窯爲新式造磚用之圓窯。以普通磚砌成。窯室共計三十間。間間相連。成圓形。中有煙道。自下部地中由窯外之煙筒而出。窯室與窯室之間無壁。原料磚積入後。只以新聞紙一張隔斷。窯室外部有入口。由此搬入原料磚。俟原料磚搬運終了時。用燒成磚及粘土將入口封閉。然後徐徐引火。由窯之上部投入粉煤。此投煤口有帽形鐵蓋。投煤後即閉其蓋。使瓦斯類等由煙道而出。然一窯室引火後。漸漸燃燒。火力擴散。將隔壁之新聞紙燒去。終達次之窯室。如此火力之傳達。凡八日一回轉。燒成之磚。將入口之封閉開去。使之漸漸冷却。後全數運出。又積以新磚。以待次室之火傳到。加煤燃燒。故火力續繼爲圓形之傳達。年中無休日。工人等均晝夜更代作業。然一窯室只十五間引火。十五間無火也。全窯之生產力。每一回轉。能出八十萬磚。燒煤二噸。窯中溫度。凡攝氏八百度。

此外燒瓦及裝飾瓦。均用尋常之四方窯。窯中溫度。一千二百度。普通瓦則溫度較低也。

裝飾用磚製造室 此室專製造飾地飾壁等之有色花紋磚。以鐵製模型填入。上等有色之塞門得。用一萬四千基羅之壓力機加壓力後。即入水池內。凡一日。即成製品也。

按此工場當初辦時。凡四年間。均繼續失敗。直至近年來。方見發達。現在所出製品。已無甚缺點。在安南之建築界。頗占勢力也。但磚瓦事業。除此工場外。用新法製造者。尙有一二工場。然皆規模狹小。無甚價值。其用本地土法製造者。隨處皆是。其法簡單。即用尋常磚砌成方形。無烟筒。只上部露空處。原料積入後。用稻草作燃料燒之。頗不完全。無足取法。且經濟上較之新法。磚價約貴一倍。新法磚值二仙餘。土法磚反貴至五六仙也。

雲南磚瓦事業。將來頗有希望。若欲用新法。其機械全部。此次調查時。已商之戴阿爾云。全部俱可製造。蓋河內磚瓦工場之機械。多數均戴阿爾工場製造者也。惟請一技師。月薪須四五百元。其值較昂耳。

(3) 海防玻璃工場

(A) 原料 此工場專製造玻璃瓶類。其原料用石英砂。炭酸石灰。梳打粉。廢玻璃等。

(B) 生產力 每日以皮酒瓶計算。能出六千至七千個。

(C) 設備 此工場建於距海防市約二十中國里之河岸。工場內部分動力室。原料混合室。窯室。整理室。及機械整理工場等部。

動力室 有多管式汽罐二個。壓力一百二十基羅。有起電機二台。每台七十馬力。此外有瓦斯發生機。專為供給窯中之燃料。

原料混合室 有混合機二台。瓦斯混合爐一個。

窯室 窯以耐火磚砌成。為橫式長方形。每回原料之入量。凡四十噸。混合後之原料。運入窯

中導熱瓦斯燒之。溫度攝氏一千七百度。至原料全部熔融後。用鐵棒由窯壁之孔挿入。使熔融之玻璃。附着於鐵棒之一端。然後滴入成形機內。用人工運轉。即成瓶形也。其成形機凡六台。每台之能力。一日約八千個。

整理室 成形後之瓶。持來此室。入冷却爐中。漸漸冷却。冷却爐亦爲長方形。兩端有出入口。其中布砂。置瓶於其上。爐底有運搬機。由入口置瓶後。運搬機漸漸向出口回轉。凡三十分鐘。則冷却之瓶。已自出口運出矣。

機械整理工場 專爲製造瓶型及修理機械而設。有鑄鐵爐及整理機械各件。

按此工場。乃近年來設立。河內政府爲提倡實業起見。最初之三年。凡政府稅關所用之酒瓶。全部由此工場製造。每年所出製品。專供給政府。尙須日夜工作。故無於市場販賣之物也。其酒瓶之價。每千個值三十九元。除酒瓶外。亦有時製造電池用之玻璃器。然僅少數。此外如板玻璃及上等之玻璃器具。尙未聞其製造也。

八油工業

(I) 海防製油工場 *Etalissements SAVAIGE and coitu*

(A) 生產力 每日六百基羅。每個月十五噸。

(B) 原料 主要原料。用桐子花生椰子等。其中以花生爲大宗。桐子原料頗告不足。故此工場。擬由雲南購運桐子也。

(C) 設備 工場內部分原料室、製油室、貯油室、品脫及巴尼士製造工場等部。

製油室 製油法以壓榨法及浸出法二者並用。有水壓機二台、浸出裝置一式。此外原料準備工程有剝皮機二台、碎磨機二台及煎炒機等。

貯油室 有鐵製貯油槽八個。粗製油均於槽內用貯藏精製法精製之。

品脫及巴尼士製造工場 原料乾性油。大概用桐油、乾燥劑多用鉛丹、松精油則由市場購來。有煎油釜共四個、研和機二台、輾子機一台、混合機一台。

按此工場亦係新設。現在各種設備尙未完全。惟安南特產之落花生及椰子等量頗豐富。故此工場現正設計經營。力圖擴張。將來必大有希望也。

查雲南所產之製油原料如菜籽、菜脹籽、落花生、桐籽、亞麻、大亞、單麻、燒籽、花豆、黃豆、葛籽、茶籽以及小米、芝麻等種類既多。消費亦巨。但從來之楔狀壓榨法甚不完全。若改用新法。出量必較舊法加倍。而所得油、枯肥料亦可改良。在雲南為最重要之事業也。

(2) 海防洋輪工場 SALONIERE

(A) 資本 資本金五十萬佛郎

(B) 原料

油類 此工場以植物油為主要原料。多用花生油、棉實油、草麻油、椰籽油、檳榔油、牛油及檳榔油等。椰籽產於西貢及中圻南圻地方。工場係購集哥不拉於附屬之製油工場內。自行榨

油。花生。草麻。榧籽等油。產於安南各處。惟榧籽油則購自中國。

梳打類 苛性曹達。硅酸曹達。概由香港輸入。其餘之香料。色素等。或由香港購買。或用法國貨。

(C) 生產力 每月三百噸。

(D) 設備 工場內部分原料室。鹼化室。硅酸曹達溶化室。製鹼室。製盒工場。製箱工場。附屬製油工場。格里塞林採取工場等各部。

鹼化室 有鹼化釜共六個。其五個每一回之入油量。八千基羅。其餘一個之入油量。一萬五千基羅。(按一基羅合中國斤半。故此釜之入油量。實中國之二萬餘斤也。化學科現有之釜。入油量不過二百餘斤。僅此釜百分之一) 有攪拌機一個。其煮鹼。概用鹽析法。以蒸氣煮之。

硅酸曹達溶化室 硅酸曹達。又名水玻璃。其值甚廉。與洋鹼混合。能加其起泡力。故此工場亦多用以混合洗濯洋鹼。此室內有圓筒式回轉攪拌機一台。入塊狀之水玻璃於其內。通蒸氣加熱攪拌之。凡二日。即全體消化。

製鹼室 鹼化釜製出之洋鹼。經攪拌機攪拌後。入大池內。冷却池。以塞門得土砌成。中隔鐵線。俟洋鹼冷後。以線切為棒狀。運入此室。加種種工程。即得任意之洋鹼。或腓子也。此室有香料混合機一台。輾子機三台。切斷機二台。壓出機二台。手打印機共七台。

製盒工場 凡各種化粧胰子所用之紙盒。均由此工場製造。有手工製盒。機械全部。用女工運轉。

製箱工場 凡洋鹼所用木箱。均由此室全部用手工製造。

製油工場 原料多用哥不拉榭籽。落花生等。全用壓榨法製造。有水壓機七台。及動力唧筒等各件。

格里塞林採取工場 洋鹼工場所生之廢液。含有十%之格里塞林。及十%之鹽分。故持來此處蒸發其水分。則可回收格里塞林及鹽分也。此工場有非爾門式蒸發裝置二台。即用螺旋狀之空圓筒。導入蒸氣於盛有廢液之鐵槽內。回轉蒸發之。約十五日之間。由十%之格里塞林液蒸發至八十%。可得三千基羅。每二百二十五基羅。工場賣價約一百元云。

按雲南市中所售之觀音牌。白方鹼。遊戲牌。極東黃鹼。以及狗牌。貓牌等。胰子均係此工場製品。每年有莫大之輸入額。此次調查時。已備悉其中情形。然洋視計算。已另有設計書。茲不贅述。總之雲南洋鹼事業之前途。與此工場有絕大之關係也。

九印刷工業 凡一國之印刷事業。視其國之文明程度。以爲標準。安南之印刷事業。尙未得云繁盛。除一二小工場外。只有稍大之工場一處也。今僅就此工場之大略情形。記之於左。

(一)河內印刷公司 Imprimerie Extreme orient

(A)資本 資本金六十萬佛郎。

(B)原料 紙張概由外國輸入。印墨則由法本國購來。石版多用美國物。其餘之照相材料亦概由法國購買。

(C)印刷種類 凡政府之印刷物全部由此工場印刷。其他公私機關之新聞雜誌書類工藝品裝飾印刷等亦大部仰給於此工場。其營業分鉛版石版玻璃版銅版等項。

(D)設備 此工場設立在河內西人街。占河內市之中央部。工場爲二樓之洋式建築。樓下分動力室印刷室排字室辦事室等部。樓上分銅版部模鑄室玻璃版照相室等部。

動力室 有三十五馬力之電氣發動機一台。

排字室 排字工人總計一百二十人。以歐文印刷爲大宗。故多排列歐字。間有排列漢文。印刷安南之雜誌書類者。但排列漢字較之歐字約多費二分之一時間也。

印刷室 有鉛印機十五台。能力每時間每台六百張。手工石印機十五台。能力每台四百張。大形石印機二台。能力同前。機械全部均係法國物。

模鑄室 普通鉛字之成分。鉛六十七%。錫二十六%。錫七%。隔行鉛條。鉛九十一%。錫六%。錫三%。工人只三人也。

玻璃版及照相室 工人只四五人。照相光線用電弧燈。其餘設備均甚奇特處也。

(e)工人 全部工人共三百人。除二法人外。全部均係安南人也。

十雜工業

(1) 河內煙草公司

(A) 資本 資本金六百萬佛郎。

(B) 原料 原料以宣化省產煙葉為大宗。本公司亦有栽培地。係政府為補助此事業起見借用者。然產量不多。原料概告不足。故參觀時工場主頗希望購買雲南煙草至越南製造。并希望雲南煙草栽培法改良也。

(C) 製造種類 此工場製品分紙捲煙、葉捲煙、雪加煙三種。各種均以不入香料及其他藥劑為目的。蓋保護衛生也。故常吸香煙者驟吸此公司之煙多不合嗜好。然本地之法人及安南人則概用之。

(d) 設備 此工場現正建築一新式大工場。不久即移於此處。其現有之工場規模不甚大。設備多原料貯藏室及切煙乾燥室、機器裹煙室、手工裹煙室、包裝室等。

原料貯藏室 此室甚廣闊。空氣流通。室溫亦不大。蓋防積藏之原料發酵也。

切煙及乾燥室 此室有切煙機三台。原料用水溫潤後。後用機切為絲狀。此外有蒸乾機一台。切為絲狀之煙。於此機內蒸乾。蒸乾後放置數禮拜。即移入裹煙室。其放置中有送風機一台。時時通空氣。不令發酵。

機械裹煙室 凡紙捲煙概用機械製造。有舊式裹煙機四台。新式裹煙機一台。新式者能力每點鐘二萬五千支。價值約二萬佛郎。

手工裹煙室 凡葉捲煙概用手工機器製造。其機器甚簡單。一人一時間可裹三百支。雪加煙則全用手工。不用機械也。

(e) 工人 除少數之法人及男工外。全部均係女工。總數共五百人。每日工資平均三角。

(F) 動力 全工場機械無多。故僅有六十馬力之電氣發動機一台而已。

按雲南每年紙煙之輸入額。合英美南洋兩煙草公司。已達百餘萬元之巨額。其他川煙之輸入。為數亦大。故煙草之栽培。煙種之改良。捲煙之製造等。已為刻不容緩之事業。其關於農事方面。專由曹光斗君報告。茲不過舉其工業上之大略而已。

(2) 河內自來水公司

(A) 資本 資本金一百五十萬佛郎。

(B) 工人 有法人四人。安南人五十人。

(C) 動力 有多管式外焚汽罐二台。每台一百五十馬力。一日消費煤約一噸半。有橫置式蒸汽機關二台。每台一百馬力。

(D) 設備 工場內部。分汲水井。淨水池。機械室。三部。

汲水井 井共六個。每個深五十四密達。汲水力每時間二百立方密達。每個唧筒。用電力機一百馬力。只三個工作。每日工作時間十點鐘。由井汲出之水。引至高處之貯水槽。槽內容積約二十立方密達。由槽內再導入淨水池。

淨水池 池台共分為上中下三台。上台有池六個。長六密達。寬四密達。積大石於其中。池之上端設連續鐵管。將水由此鐵管噴出。使為瀑布狀流下。而行日光消毒法。蓋借太陽光消毒及酸化其水中鐵質也。流下之水。入池內濾過。中台池亦六個。大與上台池相等。惟其中積小石。自上台流下之水。再於此池內濾過。下台池共十個。內積細砂。由中台流下之水。再於此池內濾過。每池底設鐵網導空氣時時洗之。上台池各三十五分鐘。中台池一星期。下台池一個月洗一次。下台池積水量。每個一百立方密達。有水道二個。濾過後即以送水機送往市街也。

機械室 有送水機四十台。壓力五十基羅。每日送水量一萬二千立方密達。每一分鐘四十圓轉。能送一百二十立。

按此工場。自一八九五年設立。初為自治局創辦。後改為公司。現事業頗見發達。凡公所民家街市之水。無處不仰給之也。

(3) 車輛及建築材料製造工場

(A) 製造種類 凡馬車人力車以及建築用之窗戶欄干等。多由此工場製造之。

(B) 工人 有法人二三人。安南人一千五百人。

(C) 動力 有八十馬力之發電機一台。八十馬力之多管式汽罐一台。壓力六基羅。

(D) 原料 木材多用安南特產之里木。每一立方密達價五十元。此外栗子樹青岡樹桃樹亦用。

之車輛之灣曲部。則用日本產梳樹。每月用木材。總計六百至八百立方密達。

(e) 設備 其木工製作全部用機械。有長鋸解木機三台。圓鋸機四台。打眼機三台。圓車機一台。刨床二台。此外有銀鍍室漆工室等。

按此工場有二百萬佛郎之生產力。因全部俱係機械製造。比較手工製造者迅速而價廉。故營業頗見發達也。

(4) 河內造冰工場 安南地處熱帶。氣候炎熱。故每年人造冰之銷費額。為數頗巨。其造冰工場。共有五個。均係私人經營。以西貢為本廠。河內海防等處為分廠。五廠每日之生產力一百噸。河內工廠。每日約出十噸至二十噸。有汲水井一個。深五十六密達。兼造和蘭水。其造冰法。以安母尼亞法及亞硫酸法兼用之。

(5) 海防精米工場 安南為產米之國。每年有莫大之輸出額。故於海防設有大規模之精米工場。資本一百萬佛郎。有三百馬力之蒸氣機關一台。及精米機全部。工人一百人。每日生產力凡四十噸。

(完)



紀事

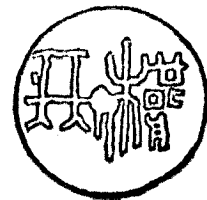

函本會各職員請擬議案送會俾便彙交實業評議會研議文

敬啟者案查前奉 省長公署訓令內開本年本署開辦實業評議會召集省內外實業界之重要人員到省赴會以便議定一切辦法及詳細章程俾可因地制宜推行盡利飭會遵照辦理并發章程規則各一份等因自應遵辦惟查實業評議會之設係為謀全省實業改良進步起見本會組合團體亦係以改良促進各實業事項為宗旨所有本會各職員應將各地方農林蠶棉漁牧工商鑛等項何者未辦尚須提倡何者已辦尚須改革或應設法擴充維持并為各地方之人才財力所能辦到者編成議案先期送會俾開會時彙交付議此舉于本省實業前途至有關係務請 注意籌擬為禱至評議會開會日期定于三月二十日開會四月初八日閉會現距開會之期甚近特此通知 先生請煩查照速為辦理無任翹企此肅

雲南實業評議會開會時本會所提議案

紀事 函本會各職員請擬議案送會俾便彙交實業評議會研究文

一 提倡農人衛生案

人無論貧富貴賤均以清潔爲第一要事。吾國人多不愛清潔。因之致病死亡者不可勝數。夫起居飲食均與衛生大有關係。偶爾不慎。即可致病。輕則傷身。重則廢命。況病有傳染性質者。其害尤烈。往往其始僅一二人患之。未幾一家一村一鄉均蒙其害。欲籌預防之策。舍清潔外別無良法可尋。乃觀吾滇農人講求衛生者。十不一觀。大都沐浴不勤。蓬首垢面。汗膩淋漓。其所居之室。雖似斗大。每容納數人。牲畜又從而混雜。加以四壁漆黑。無牖通風。食物狼籍。蟲飛。藹藹。彼輩則安之若素。食之如飴。而城鎮中一有農人雜居。則空閒之地。畜糞堆積如山。即鬧市之間。豬羊亦任意放養。因之穢物腐草滿地。皆是一入夏令。暑氣薰蒸。蠅蚋叢集。人皆掩鼻而過。無怪乎疫症不時發生。傳染鄰里。動多死亡。殊堪憫惻。今後宜規定辦法。將以上各種弊害逐漸掃除。乃可望身體健康。身體如果健康。則思想膂力均可發展。不但自己卻病延年。生子生孫。每能強健聰穎。有亢宗幹國之希望。爰就董理衛生方面擬訂大綱五條于下。不過聊具概略。仍請將辦法詳爲規定。以惠農民。

一 農人每晨應洗沐一次。一入夏季。應不時洗浴。其衣褲一經汗污。垢染。卽行澣濯。

二 農人住室務鑿牖以通空氣。

三 山間不潔之泉水。禁止掬飲。挑用。

四 飼養牲畜。另于戶外附近之地。起蓋畜舍。以住之。不令羸入家庭。與人羣雜居。

五 糞坑務就田間開挖。一遇畜舍中糞尿聚積。卽運送坑中。儲作肥田之用。

六上訂各項。凡在城鎮之中。由警察檢查勸導。鄉間則責令團紳村董檢查勸導。

二各屬設立獸醫警察施行獸疫預防及驅除案

畜牧事業中最慘酷之損害莫過於家畜傳染病之感受。蓋此種疫病一旦發生蔓延。頃刻之間。能將巨大資產掃蕩無遺。以致妨害農耕。停止工商事業。杜絕食物來源。甚至傳染人身。死亡枕藉。徵之古今中外。畜牧史歷歷可攷。故東西各國提倡畜牧。莫不極力注重獸疫預防。及驅除。或消極的設家畜保險團體。以求分擔其損害。或積極的創設畜牧及獸醫協會。以研究傳染病發生之菌毒。為謀公眾之衛生。設立獸醫警察。施行傳染病之預防。驅除。俾已發者撲之使滅。未發者防之唯嚴。不第保護牧業。且足以康健人群。更設檢疫所。凡市場乳肉暨從海外輸入畜類及牧產品等。嚴行檢查。以塞病毒來源。其於牧業前途裨益尤多。滇省牧業自昔稱盛。惟一般牧民。素未諳家畜飼養管理。以及醫治諸方法。偶遇畜病發生。醫治無術。不及數月。蔓延全滇。如牛疫。豚疫。口蹄疫。諸病。幾無年不生。無地不有。每年家畜死亡約略統計。每屬不下百頭。每頭平均價值以二十元計。每屬年約損失洋二千圓。合全滇一百一十餘屬。計算年約損失二十餘萬元。以家畜一項而論。損失既如是之鉅。滇省社會經濟。人民生計。焉得不日漸困蹙。省長公署為發展牧業起見。曾於民國六年。就大普吉地方。設立省會牧場。以謀飼養管理。及種畜之改良。七年在西門外設獸醫實習所。以養成獸醫人才。俾便分派各屬。實行獸疫防除。茲該所學生行將畢業。而各屬獸疫正發生蔓延。欲消滅此項疫病。補救農民之損失。俾促牧業之發展。除省會獸疫檢查所及各屬檢查員由政府辦理。及飭各屬設立不計外。似獸醫警察之設立。較鑛業警察。森林警

察爲尤不可緩。爰擬就獸醫警察辦法大綱四條。提請研議。

一 獸醫警察爲行政警察之一部。隸屬於各屬警察局。

二 獸醫警察應設職員如左。

主任一人 由警察局長兼任。不支薪金。

技術員一人 選獸醫實習所畢業生。或素有獸醫智識經驗者充任之。薪金由各地方斟酌情

形定之。

警察若干名 斟酌各屬牧業之盛衰及需要之多寡定之。

三 獸醫警察經費。由實業所會同警察局籌集。

四 獸醫警察職務如左。

甲 實行獸疫預防。

一 凡家畜有異常狀態及有傳染病之疑慮者。宜施行遮斷法。俾免病毒傳染。

二 凡售賣運搬家畜。宜嚴行監督取締。以免疫病傳染。

三 凡貴重家畜及獸疫不時發生之地方。宜施行預防接種之獎勵。以防不虞。

四 凡與各屬來往重要地方。宜設檢疫所。嚴行檢查輸入畜類及牧產品。以塞病源。

五 凡獸疫流行附近之地方。宜施行畜籍調查。以爲防疫預備。

乙 實行獸疫驅除。

一凡發生傳染病及似感傳染病之家畜宜分別施行隔離或鎖錮。

二凡家畜罹不治性之傳染病或罹慢性病無恢復之希望其病性業經鑑定者宜施行撲殺。

三凡有傳染病性之家畜欲民間樂於撲殺以維持公衆衛生者宜施行撲殺賠償其損失但賠償金額不得過二分之一。

四凡罹病家畜無害於公衆衛生而又易于治療或一經治療而疫症之經過因之短縮者宜施行病畜治療。

五凡家畜因傳染病倒斃勿論屍體廐舍器具以及畜產物品均宜嚴行消毒以除病根。

丙實行乳肉檢查。

一乳牛衛生檢查。

二販賣牛乳檢查。

三屠獸場生體檢查。

四販賣肉類檢查。

五牛乳微生物檢查。

六食物寄生蟲檢查。

七各家畜肉類鑑別。

八牛乳與各獸乳鑑別。

九 產生有毒乳之獸疫。

十 屠宰所規定疾病。

三 設立農業組合作案

滇省農民困乏。至今已極。大地主之橫暴。水旱災之慘酷。病虫害之蔓延。無一不影響於農民經濟。阻碍農事之發展。茲欲拯救其弊。非發達農民經濟不可。而發達農民經濟。必須從維持中產以下農民之生計着手。維持中產以下之農民生計方法甚多。設立農業組合。其最要也。查農業組合。係產業組合之一種。爲中產以下之經濟機關。濫觴於英。發達於德。方今世界各國。凡從事於生產業者。無不集羣策羣力。爭相倣效。設立產業組合。以謀產業之發展。緣產業組合。於中產以下之人民。有利益之處甚多。生產者與消費者。得直接取予之便利。一也。小營業家。得與大營業家。立同等之地位。二也。勞動者及佃戶。均得有獨立營業之希望。三也。調和貧富之階級。維持中下社會之生計。四也。鼓舞營業之精神。養成自治自助之能力。五也。有此五利。吾滇各屬。亟宜仿照產業組合辦法。提倡設立農業組合。或偏重信用。或特重生產。或側重販賣。或注重消費。務宜斟酌各地情形。變通設立。認真經營。于農民之經濟。農事之改良。庶乎有多。爰擬具辦法五條。即希公議。

一 爲增進農產。維持農民生計起見。設立農業組合。

二 凡設立農業組合。須呈經地方官核准立案。

三 農業組合。由中產以下之農民。具有生活能力者組織之。

四農業組合應設組合長評議監察等職員。

五農業組合職務如左。

甲爲組合員通融資本及貯蓄資金事務。

乙購買農業及生活所必要之物品。而加工以賣之於組合員。或不加工而直接分賣於組合員。

丙加工於組合員之生產物而賣却之。或不加工而直接賣却之。

四擬提倡購用土貨案

海通以來吾國商業大見變遷。輸入品則日新月異。而歲不同。土貨雖改良製造。設法提倡。銷行甚難。濱省僻處邊隅。工業一端。遠遜腹省。所製物品。難與輸入者角勝。固無足怪。然因受外貨輸入之影響。固有工藝日退。月縮。歸於漸滅者。已不可勝數。若新設工廠。爲數頗多。歲出成品。亦屬不少。銷行不廣。折閱時聞。探厥原因。或成本過高。價值不及輸入者之廉。或製法不良。式樣不及輸入者之美。故論者咸以爲提倡土貨之發達。減輕成本。改良製造。實根本上之要著。竊以爲治本之策。固須由根本上着手。而治標之策。莫若提倡購用土貨。今當公私經濟支絀之時。欲將輸入之外貨。一律仿造。恐力有不逮。惟一面勸募股分。開設工廠。擇要仿造。一面倡用土貨。爲暫時救濟之策。吾人生斯長斯。苟天良未泯。一經有人提倡。警告。未有不豁然醒悟。各存愛國愛鄉之心。是則購用土貨。諒有同情。茲將購用土貨之利益及其辦法。略述如下。

甲利益

一購用土貨。可以促進工藝之發達也。在前閉關時代。滇人日用所需。皆自製之品。未聞有缺乏之虞。且工藝日有進步。如河西布疋。臨安陶器。石屏烏銅。馳名遠近。皆出現於閉關時代。蓋因需要者多。供給者自必用心改良。以角勝。今若一般人民。皆用土貨。則土貨之銷場既暢。研究改良。以角勝者。必日多一日。此實事理之當然者也。

二購用土貨。可以使人民愛國思想之奮發也。人情對於自己創製及傳家之物。未有不愛惜珍護。能擴充此心。凡本國新舊各物。一如己之所製。家之所藏。飲食非此不飽。起居非此不適。愛戀之心。常存外貨。雖極新奇。亦不能榮感而搖奪。閒嘗與東西各國人接觸。談及彼國之貨。未有不津津樂道。各相誇耀。其愛國之心。已可概見。吾國近年受外界之激刺。人民愛國之心。較前更爲懇摯。如能迎機利導。時提撕警覺。自能人人購用土貨。人人購用土貨。則土貨暢銷。製造之人。必逐漸增加。非但價可遞減。並可養活無數貧民。

三購用土貨。可以免經濟之恐慌也。經濟恐慌。由於現金過少。現金過少。由於利權外溢。利權外溢。由於購用外貨。即如滇省。每年進口貨約值七八百萬兩。均在一千萬元以上。一年千萬。十年即有萬萬。漏卮如此之鉅。人民焉得不窮。以後雖不能全行改用土貨。如設法勸導。改用十分之五。每年抵塞五百萬元之漏卮。即可存五百萬元現金。流通全省。亦不至銀根奇緊。時露恐慌之象。

乙辦法

一組織崇儉會。凡在會之人。均以節儉爲主。飲食服御。皆重質樸。屏絕浮華。平時所用物品。除本國尚未

製造萬不得已始用外貨。外皆一律購用土貨。並將用土貨之利及不用土貨之害。由會員隨處講演。兼調查現在本國改良土貨之品類價值產地。印發張貼。俾便選購應用。

二集資興辦製造土貨之各種工廠。

三勸導工人將土貨改良製造。並將改良方法。由會調查印給。俾便仿辦。

五推廣商業教育案

滇省交通不便。風氣晚開。對外貿易日形衰退。究厥原因。雖由資本不多。不能善買實則智識缺乏者居其多數。以故不能為商場上競爭之準備。與外省或外國商人接觸。動多失敗。蓋商人無經營新商業之學術。且舊日習慣。尚未改除。又無商業道德。以維持信用。近雖滇越路通。商場商店。稍知講求新式之經營法。然亦為過食傷飽之新式經營。無精神以表著于外。是以形式稍有可觀。內容仍未有若何之進步。如不於此時推廣教育。開濬商人學識。講求商業道德。不但此時與外國外省商人競爭。難以取勝。將來滇緬滇蜀滇粵等道。以次修通。各省各國商人奔走偕來。則滇省未受教育。毫無準備之商人。愈難應付。焉能不喧賓奪主。而漸歸淘汰。本會有見及此。曾于民國八年。創設一商業補習夜學校。擬定辦法簡章。招收各商家之子弟及學徒入校肄業。其教師均延請省會高等商科畢業生充當。并假象眼街英語學會之校舍開辦。授以經營商業必需之學識及道德。俾畢業後。得以營幹現世之新商業。本年已繼續辦理。惟教室則改移于本會事務所之內。一般商人紛紛將學徒子弟送校肄習。其為時勢所趨。已可概見。惟本會限于經費。僅就省垣創辦一校。一時尙難謀普及。當此商業競爭最為劇烈之時。滇省又與商業

素稱發達之英法屬地相接對於商業教育不可不力謀普及茲將推廣商業教育之辦法略擬數條于下。

一各屬治城宜在高等小學或中學師範附設一商業補習學校招收各商家之子弟學徒入校補習經費由實業所與勸學所共同籌給

二已開商埠之地方均宜設一商業傳習所召集大商號主辦或襄辦之人入所講習其經費由商會籌給

三總商會應附設商務調查會每隔一年派會中職員赴外省及緬越各大商埠調查商務近況編具報告宣示商人俾商人了然于各項情形可營幹一切投機事業

六各屬設立貨物交易所案

滇省商情渙散市面蕭條之景象已日甚一日究其原因固由於經濟困乏匯兌艱難其實無流通貨物之機關萃集各地貨物懋遷有無調劑盈虛以爲交易之準繩現值商戰時代應行提倡商業之際此種機關之設立烏容或緩蓋貨物交易所之設立爲益商業實非淺鮮因設有是所每日定時交易各貨物之行市漲落情形一一表示於衆而定公共行市以爲時價之標準其利一遇天災地變物價變動之時有交易所以操縱其間則屯貨居奇抬價抑勒之弊可免其利二需要與供給恒難在同一之地方何地需用何貨何處生產何物未洞悉其內容雖有資本無可措手有交易所體察情形隨時介紹能使各種貨物及資本轉移于有利益之方向其利三貨物之品質不同人心之奸詐可畏買賣者稍一不慎即受

種。種。弊。害。有。交。易。所。則。冒。充。良。貨。及。買。空。賣。空。之。弊。均。可。杜。絕。其。利。四。凡。資。本。家。所。經。營。之。商。業。往。往。帶。有。投。機。上。之。危。險。如。有。交。易。所。則。可。轉。使。投。機。業。者。分。担。其。損。失。以。資。補。助。其。利。五。有。此。數。利。故。歐。美。各。國。恒。以。貨。物。交。易。所。爲。要。圖。凡。重。要。都。會。均。無。不。設。立。吾。國。繁。盛。之。區。如。上。海。北。京。天。津。等。處。亦。早。設。有。証。券。交。易。所。及。各。種。行。棧。演。則。行。棧。亦。少。茲。欲。圖。商。業。之。發。展。亟。宜。妥。籌。辦。法。或。創。設。米。穀。交。易。所。或。就。已。有。之。茶。行。油。行。等。改。爲。商。品。交。易。所。市。面。藉。以。振。興。貨。物。不。至。壅。塞。似。於。商。業。前。途。至。有。關。係。茲。擬。就。辦。法。數。條。提。請。研。議。

一 凡爲便利買賣。半準市價。而設立農林工商物品交易之市場。均可置貨物交易所。

二 貨物交易所。於商務繁盛之地。呈經地方官核准設立之。

三 貨物交易所。得由地方官紳。依據股份有限公司章程組織之。

四 貨物交易所。不得改變公定市價。或以不正當方法擾亂市價。

五 貨物交易所。得遴選於貨物買賣富有經驗之人。呈經地方官核准。認爲交易所經紀人。

六 經紀人對於貨物交易所。應負由其買賣所生一切之責任。

七 關於組織及設立。悉依証券交易所法及施行細則辦理之。

七 擬請復設省會農林局案

竊維提倡實業。要在因地制宜。先其所急。斯能辦一事。得一事之效。否則徒事糜費而已。滇省氣候溫和。土地肥沃。提倡實業。僉以農林爲最適最急。省會爲全省綱領。舉凡一切應興應革事宜。自當先行入手。

以樹風聲而資仿效。在民國初年。省會機關林立。分職任責。燦然可觀。農林機關。則有農林局。及附設之收買絲繭所。督辦棉業總機關。山蠶試驗場。農事試驗場等。迨民國五年春。因護國興師。以軍費之支絀。而減政之說起。他項機關減款而已。獨於農林機關。大事裁撤。所存留者。僅農事試驗場耳。如果所裁機關。盡屬贅疣。亦固其所。乃成效最著之農林局。亦在裁撤之列。是誠大惑不解。查該局之設。意在提倡省會農林。藉資全省模範。該局未設以前。省會五鄉之山。濯濯者。觸目皆是。農產除豆麥及蔬菜外。無他可言。該局既設以後。除保護原種森林外。五鄉所播松杉麻栗等種。年以數十石計。所植柏櫟桐槐桑有加。利等秧。年以數十萬計。因其森林被害各案。一經稟報。立即傳訊解決。鄉民咸以爲便。並隨時發給外國外省特產農作物種子及家蠶山蠶等種。附以所編種植牧養各項白話。以冀改良農林技術。提倡副業。亦皆有俾實用。收效至宏。初則僅以五鄉爲提倡區域。繼則省外各屬。亦紛紛來領秧種。所發數目。超過五鄉以上。此則有案可稽。毫無飾言。嘗遊五鄉農村。遇村民而話農桑。則必盛稱該局有功。農人不淺。裁去殊爲可惜。有口皆碑。於斯益信。且該局常年辦公薪資各費。每月僅二百四十元。所謂以些少之經費。而收無窮之功效者也。茲際政府銳意提倡實業。特開雲南全省實業評議會。徵集意見。用備採擇。竊致中等既習於農。而役於農界者亦久。因知省會設立農林機關。爲不可緩。而農林局之裁撤。爲可惜。故特擬請復設該局。以資提倡。而收實效。即請公決。

八 擬請設立督種棉業機關以提倡棉業案

民國二年內。政府因提倡種棉。曾設有督辦棉業總機關。以農林局局長兼任督辦員。並通令各縣知事

分担責任。由各縣實業員長專理其事。各屬棉額。年為增多。嗣護國興師。因節縮經費。棉業機關奉令裁撤。棉業遂復日退。查吾滇棉業。在閉關時代所出之棉。供本省需用。尚覺有餘。如新通一帶。皆有紡績。嗣海禁大開。洋紗輸入。其價甚廉。人人爭購洋紗。以至本省固有之紡績。因之大受打擊。當前清器粟未禁之時。各官吏亦置不顧問。今政府雖年為籌款。由美國及湖北等處購運棉籽來滇。分發播種。然無督種機關。固難望其發達。現在市面之棉價。較之前數年。俱驟增倍。未始非各出棉縣種棉之不多。有以致之。欲求棉業之發達。似仍應設立督辦機關。認真督種。則民間有所觀感。紛紛興起。不數年間。庶可收效。棉額一多。則設立紗廠。原料亦不致有缺乏之虞矣。一孔之見。當否敬候 公決。

本會第五次實業講演之狀況

呂培仁同記
劉家富同記

四月二十五即星期日午前十二時。本會假南城外公園雲華茶園開第五次實業講演會。本會前舉行第一二三四次講演時。聽講者大半係各校學生及省會人士。此次因講振興林業及除防病虫害與農民至有關係。特先期函由昆明縣通知五鄉。屆時每鄉約來二百人。聽講合計共一千人。此外僱函請甲種農校獸醫實習所。酌派學生聽講。藉以傳播各屬其普通學校。概未函請。故是日到會聽講者。計甲種農業學校獸醫實習所各班學生。昆明縣五鄉農民共九百餘人。省會各界人士約一百餘人。先由黃次山先生講演最近日本之電氣事業。次由楊澤清先生講演雲南亟宜振興林業。再次由繆瑞麟先生講演豫防病虫害方法。并由會將講演稿各印刷多份。散給聽講人士。至午後三點半鐘始散會。茲將當時講演情形逐一記錄如左。

會長童仲華先生報告開會情形及講演次序畢由黃次山先生講演最近日本之電氣事業曰日本侵略我國之野心近年顯然畢露。雖小學校生徒類皆知之。暫不贅述。而日本之內政風俗習慣以及國民性等劣點尤多。身居其境者知之較詳。苟言之則亦非頃刻片言所能罄盡。茲更暫不揚其劣點。先言其優點。夫日本之所以能一躍而爲一等強國者其中固有特出之優點存在。洵足爲吾人可取法者甚多。即如彼邦之電氣事業經營得法。有條不紊。政府之管理保護。人民之研究進行。尤復不遺餘力。奄有長足進步之勢。殊可謂爲彼邦優點中之一也。用特介紹之。或可作爲我華實業家參攷之資料焉。日本電氣事業創始以來。不過二十餘年。即一千八百七十七年。現東京電燈株式會社之始祖所謂東京電燈會社者。首先開辦。其後進步甚速。駸駸乎有一日千里之勢。及歐戰發生後。各國汲汲于戰事。而日本之各種工業得利用此機會以勃興。電氣事業亦隨之而邁進。今以日本最近數年內之電氣事業比較觀之。可得其概略也。

一千九百十四年

出力

五十萬基

一千九百十九年

出力

七十五萬基

即一千九百十九年較一千九百十四年約增加

50%

一千九百十四年

電燈

六百餘萬燈

一千九百十九年

電燈

一千萬燈

即一千九百十九年較一千九百十四年約增加

70%

一千九百十四年	動力	十一萬馬力
一千九百十九年	動力	八十萬馬力
即一千九百十九年較一千九百十四年約增加八倍		
一千九百十四年	電氣鐵道亘長	七百英里
一千九百十九年	全前	九百萬里
即一千九百十九年較一千九百十四年約增加		80%
一千九百十四年	製出電氣機械之代價	三千九百萬元
一千九百十九年	製出電氣機械之代價	約一九一四年三倍
一千九百十四年	輸出電氣機械之代價	一百一十萬元
一千九百十九年	全前	約一九一四年之十二倍
一千九百十四年	製出電氣化學物品之代價	三千四百餘萬元
一千九百十九年	全前	約爲一九一四年之五倍
一千九百十四年	固定資本	五億元
一千九百十九年	固定資本	七億元
一千九百十四年	事業數	二千一百四十七
一千九百十九年	事業數	三千一百零三

紀事 本會第五五實業講演之狀況

一千九百十四年

從業於電氣事業之人數

五萬二千十一人

一千九百十九年

全前

六萬零九百二十一人

自以上觀之。日本之電氣事業。在歐戰時。發達最速。其素來仰給於他國電氣事業之用品。亦漸有自給於本國之勢。一千九百十四年。各國輸入日本之電氣用品。約值銀八百八十餘萬元。一千九百十九年。共輸入九百七十餘萬元。其增加率與一般電氣事業發達之狀態。甚不並行。原歐戰期內。除美國而外。英法等國輸入日本之數。大形減少。其他比利時。意大利。德國。澳洲等之輸入。則完全斷絕。一千九百十九年。各國輸入九百七十餘萬元內。美國之輸入。已佔八百五十餘萬元。亦可見美國之工業。雖在戰時。仍發達不懈也。若日本則乘千載一遇之機會。逞其投機主義。戰後之情形如何。殊難臆料。且日本之電氣事業。與我國相較。固可謂為發達繁盛。若與他國相較。則又未免瞠乎其後。德國之電燈。在歐戰前。已有日本現時之十倍。

美國全國之電力。在歐戰前。已為日本現時之十倍。即在歐戰前。已有七百六十餘萬基。

日本之京濱。京板。神北。九州。名古屋等四處。工業最發達。號稱日本最繁盛之四大區域。然此四處所使用之電力。不過五十萬馬力。而美國僅紐約一市。亦已有五十萬馬力。與日本上四處約相等。可知日本之電氣事業。尙待極力擴充。而日本富於水力發電。頗有擴充之餘地。日本全國之地形。中央稍形凸起。儼然為一大分水嶺。故日本全國各地。雖少極大水量。而落差甚多。可謂為一天然之水力發電國。茲並述日本全國水力發電之地點數及馬力數。以備參攷。

種別	已踏查之全水力數		踏查之外已實測者	
	地點數	馬力數	地點數	馬力數
五馬力未滿	332	111998	780	48328
五百乃至一千馬力	416	326169	229	169648
一千乃至五千馬力	634	1344300	389	886633
五千萬至一萬馬力	21	567897	67	418138
一萬馬力以上	43	927340	35	777413
計 合	1586	327524	850	2295223

日本現時之水力發電所數。不過五百五十六處。其水力發電處所得馬力。已如上述。最多不出七十五萬基。與前表比較觀之。可知日本之水力發電事業。尙大有發展之希望。且日本之燃料不豐。石炭尤少。最近日本之石炭產額。年約二千萬餘噸。據日人確實之調查。則日本全國之石炭。每年以二千萬噸

之數繼續探掘之。則五十年即探掘殆盡。以是言之。則日本今後之電氣事業。更不得不單注力於水力發電者。已可推知矣。

次由楊澤清先生講演。略謂兄弟今日得與在座諸位談論。非常榮幸。因兄弟以前在外省留學。凡遇有談論中國實業者。大半皆贊美江蘇浙江山西等省。至雲南則無人論及。因之怒而且愧。怒者何。雲南土質肥沃。人情敦樸。物產豐富。氣候溫和。以動物論。有價值之虎豹熊鹿等。皆產以植物論。樟柏松杉八角等。皆產以井產。論金銀煤鐵銅錒石棉水銀等。皆產以藥材。論貝母黃連大黃三七茯苓素歸等。皆產以山貨。論熊胆麝香鹿茸。皆產以如此之地方。致富甚易。而談實業者。竟未之及。不惟兄弟難堪。怒而且愧。即諸位聞之。亦難忍受。繼而觀察。凡長江流域各省。對於實業。均積極進行。雲南因經濟困難。百端未舉。瞠乎在後。無人論及。亦固其所。然豈是無法以挽回乎。是又不然。其法維何。即今日兄弟所講之。亟宜振興林業是也。弟於林業學識甚淺。今就所知者。與諸位談談。且就與林業有關係之事項談談。夫國家欲達於強富之列。非從行政教育實業三大端着手。不可而行政教育非財不辦。實業爲生財之事。故實業爲行政教育之根本。然實業中獲利最厚者。莫若林業。故林業又爲實業中之根本。是則振興林業實有種種之關係。茲分別約略言之。

一 林業與教育之關係 雲南教育之不發達。非人才缺乏。亦非學生稀少。實由經費支絀。不能擴充進行。故專門學校。與夫最高級學校。不能多辦。凡畢業於中等學校者。欲從事於高等。或專門學問之肄習。非赴外省或外國不可。雲南公私經濟。均屬艱窘。按之實際。赴外省或外國留學。頗不易。雖逐年

有人出外留學。然亦千百人中之二三人而已。如能講求學校造林之法。造就之林。即作學校產業。五年以後。所獲之利。甚鉅。用以推廣大學。或專門學校。尚有餘裕。又何患教育之不發達乎。

二 林業與行政之關係 雲南邇來護國靖國。師旅頻興。而又比歲不登。旱澇迭告。富者貧窮。窮者盜賊。越貨殺人。道路爲之梗塞。豈人之無良而樂爲盜匪乎。豈盜匪自有生之初。即非良善之人乎。實亦生計困難。飢寒交迫之所致耳。政府勦辦。亦祇能維持現狀。遏其流而不能清其源。萬無肅清之理。若能從事林業。其軍人亦使之栽植。設立軍人林業試驗場。其法尤善。數年之後。民生既厚。禮義自興。有強之爲盜。而不屑爲者矣。

三 林業與實業之關係 實業事項。雖千緯萬經。均與木材有密切之關係。如製油。造紙。造漆。與夫工場所用之炭薪。莫不仰給於林木。一般人類能言之。茲不贅述。

以上三端。皆其繁華大者。此外尚有種種之關係。再分別撮述之。

一 林業與生計之關係 雲南普通所住房屋。所用電杆。以及燃料。皆仰給於林木。現在木料薪炭之價值。較之前數年。頓高四五六倍。火油煤炭。價值亦因之昂貴。松楸草根。皆用以供燃料。若不及早圖維。再閱四五年後。其生計之困難。不知伊於胡底矣。

二 林業與水旱瘟疫之關係 水災之原因。或由雨水過多。隄岸崩潰。或暴雨泛濫。勢大莫遏。以致洪水所經。輒成澤國。若多植林木。隄岸之土。爲樹根所糾纏。水不能沖之。使潰。且根枝蔓延。土質輕鬆。小水則爲之吸收。大水則能分之。使小。例如以一木板置毛巾於上。用水傾於上端。有毛巾之處。水勢甚緩。

無毛巾之處。其流甚急。土地上有林木與無林木。其遇水之理。亦復與此相同。至若旱之原因。多由林木稀少。不能含蓄水分。日光薰蒸。曠地不能蒸發。水分化而爲雨。例如升酒之鍋。火燒其下。汽發於上。始變而爲酒。若鍋內無水汽。何由升酒。何由成。如有多數林木。則水量既富。一遇日光。蒸發即上升。爲汽。化而爲雨矣。又何旱災之有。若夫瘟疫。則由傳染而來。傳染之徑路。則由病菌與細微土壤挾風而俱。至有林之地。風勢爲林木所殺。其勢不大。塵埃亦少。且林木能發生酸素。吸收不良之炭素。窒素。俾空氣清潔。瘟疫自無從而生。例如迤西上年有異常暴風。即發生瘟疫。而林木稀少之地。病害尤烈。即其鐵證。

三、林業與農業之關係。荒瘠山地皆可植林。植林以後。下則根鬚蔓延。土質變爲輕鬆。上則枝葉脫落。增加無數。墟土雖係荒山。可變沃田。造林與農作物互相交換。爲利甚溥。收效甚宏。況有林之地。鵲鳥甚多。農作物一切害蟲。皆爲鵲鳥所哺食。較人工驅除尤爲敏捷。近林木之田地。蝗蟲等鮮有發生者。職是之故。且無林木。則無鵲鳥。無鵲鳥。則蝗蟲爲害。有不堪設想者。即如上年山東某縣發生蝗蟲。有一農家。共有四人。並一小孩。因往打蝗蟲。遺其小孩在家。蝗遂乘風飛入。將其小孩咬斃。使有林木。何至於此。

以上皆就兄弟所知者而言。今更將今日會場內所懸之表。與所陳列之模型。逐一言之。

一、爲森林利益表。森林之利益。普通所研究。分直接之利益。與間接之利益。兩種。直接之利益。計分十一項。(1)製造資本。(2)造紙品。(3)林業工人。(4)樟腦。(5)軟木。(6)果核。(7)藥料。(8)桐油。松

油(9)硝皮質(10)材木竹料(11)染料間接之利益計分九項(1)能使寒暑調和(2)能使濕氣增加(3)能使雨水常多(4)能使河流不息(5)能使水災減免(6)能保山嶺泥土(7)能任禽獸棲息(8)能發衛生清氣(9)能增地方美景

二爲模範林之模型所謂模範林者行間與株間之距離俱屬均勻同植於一畝地之樹其種類年齡均使之相同則長成之後整齊可觀

三爲各種比較表就森林方里表觀察其每方里平均林木日本有五十六株俄國有三十九株德國有二十九株美國有二十六株印度有二十四株中國僅有五株就各國國有林表觀察俄國有三兆畝印度有一兆五億畝美國有一兆畝日本有三千二百六十畝德國有一百畝中國則全無就各國森林經費表觀察德國爲四千六百萬美元美國爲九百五十萬元印度爲八百五十萬元奧國爲六百萬元法國爲五百二十萬元中國爲九萬元就各國森林幹事表觀察俄國爲三萬五千人印度爲一萬人德國爲九千三百人美國爲六千七百人日本爲三千人中國僅二十五人就各國每畝淨利表觀察衛丁堡爲一十三元瑞士爲六元普魯士爲五元法國爲三元五角奧大利爲七角中國僅四角就每畝用費表觀察衛丁堡爲四元五角普魯士爲四元俄國爲三元法國爲二元奧大利爲一元二角中國僅需三角

就上列各表而論無論何項中國對於各國皆有望塵莫及之嘆若不亟力振興殊爲可惜抑鄙人尤有感焉者土地人民主權三端爲立國之要素三者之中以主權爲尤要無主權則土地人民皆不可保現

在亡國新法。祇要主權。不要土地。人民。然主權一去。土地人民。皆隨之以去矣。今我中國。有二千萬畝之土地。每畝植樹一株。值銀一元。即可用以還外債。而有餘。否則外債不還。不數年。即恐受其干涉。喪失主權。但以雲南而論。荒地有二千餘萬畝。每畝植樹十株。五年後。每株值銀五角。即有五千萬元。用以爲行政。經費。教育。經費。實業。經費。皆無不可。兄弟所最希望者。望諸位於兄弟所講之林業。一爲仔細思之。

次爲繆瑞麟先生講演。略謂。今爲本會第五次講演。兄弟所講者。爲預防病虫害方法。兄弟幼時在鄉。從事農業。嗣在日本留學。研究農學。上年回滇。將滇省農業。詳加考查。其所用方法。尙係二千餘年前之古法。墨守不變。深爲扼腕。若長此不知改良。恐生活且不能顧。遑問其他。改良之道。維何。(一)爲水利之改良。滇省本係山國。無長江大海。水患可以無憂。而又川河縈貫。乾旱亦不致爲害。若於水利上設法改良。使有水之地。變爲沃壤。無水之地。得資灌溉。則所有田畝。可以達到旱澇無憂之目的。(二)爲栽培上之改良。以今年春季。昆明縣屬豆麥被虫害之原因。皆由種植過密之故。此後務使稍稀。以通空氣。(三)爲預防病虫害方法。庶稼穡不致爲其所害。水利改良。栽培改良。預防病虫害三端。一時研究不完。茲特就預防病虫害方法。爲諸君一言。繆先生講演畢。隨即將先生自己所編已經本會印就之預防病虫害方法。逐一解釋。解釋畢。約午後四時。遂散會。今將其方法錄下。

稻麥病蟲發生甚多。其種類亦甚繁雜。茲就簡單者略言之。

(甲)稻麥疾病之種類

(1) 稻熱病

(病原因) 多施窒素質肥料。或遇排水不良之溼田及栽培於冷水浸入之地。生育期中。雨量過多。故發病甚多。

(病菌傳染及傳播徑路) 稻熱病菌。由空氣傳染而來。發生於葉穗首及葉鞘。

(防除法) 少施窒素質肥料。多施磷酸及加里質肥料。則稻莖強健。醫治法。不宜灌溉冷水。

(2) 稻白葉枯病

(病原因) 多施窒素質肥料。或遭暴風雨。或遇酸性土壤。故多發病。

(病菌傳染及傳播徑路) 白葉枯病菌。由空氣中傳染。多從葉面發生。

(防除法) 屢年發病時。自二星期以前。相隔十日。以三斗式砂糖溶液。撒布二回。生育時若遇暴風雨。則砂糖溶液。再撒布一次。

(3) 稻胡麻葉枯病

(病原因) 排水不良之溼田。或耕田最淺之處。發病最多。

(病菌傳染及傳播徑路) 胡麻葉枯病菌。由空氣中傳染而來。多發生於葉穗。

(防除法) 與白葉枯病防除法相同。

(4) 稻麴病

(病原因) 開花期間。雨量最多。發病亦最多。

(病菌傳染及傳播徑路) 稻麴病菌。多由空氣傳染而來。發生於穗內。

(防除法) 此病無適當之防除法。僅能拔病穗。然後收穫。

(5) 稻痂苗病

(病原因) 浸種待發芽時。播種。特發病多。

(病菌傳染及傳播徑路) 痂苗病菌。由水媒傳染。

(防除法) 注意浸種。不待發芽時播種。若有此等病菌。將病苗拔取。然後移植。

(6) 稻萎縮病

(病原因) 栽種紫雲英田附近。設置秧田。或浮塵子襲來甚多之地。故多發病。

(病菌傳染及傳播徑路) 此病菌多由病毒媒介而起。

(防除法) 病毒驅除。病苗拔去。選擇免疫性品種栽培最佳。

(7) 稻黃斑性萎縮病

(病原因) 浸種時不注意。屢屢疾病發生。

(病菌傳染及傳播徑路) 此病多由水媒污染而起。

(防除法) 選別病苗。無病者移植。

(8) 大麥及裸麥堅黑穗病

(病原因) 覆土甚厚。及麥類伸長遲緩。故多發病。

(病菌傳染及傳播徑路)此病菌多出種子傳染。故發生於麥穗。

(防除法)採收種子時。選擇不發生之地採收。或使用溫湯浸漬法。

(9)大麥及裸麥黑穗病

(病原因)出穗後暴風甚多。將此年大麥。作為種子播下時。故發病甚多。

(病菌傳染及傳播徑路)此病菌多由空氣傳染。或種實中寄生而起。

(防除法)以冷水溫湯浸漬法。浸漬種子。

(10)小麥黑穗病

(病原因)此病原因與裸黑穗病相同。

(病菌傳染及傳播徑路)此病菌傳染與黑穗病同。

(11)小麥腥黑穗病

(病原因)此病原因與堅黑穗病同。

(病菌傳染及傳播徑路)此病菌多由種子附着而起。

(防除法)此種防除法與堅黑穗病同。

(12)小麥稈黑穗病

病原因及病菌傳播防除法與堅黑穗病相同。

(13)大麥及裸麥斑葉病

總事 本會第五次實業講演之狀況

(病原因)播種期間甚遲。故發生此病。

(病菌傳染及傳播徑路)此病分黑色斑葉病、褐色斑葉病、胡麻斑葉病。多由種子附着而起。

(防除法)此病多用冷水溫湯浸漬法。

(14)麥類赤澁病

(病原因)多施窒素質肥料。或冬期中天氣溫暖。生育柔軟。及四月頃雨量甚多。故發生此病。

(病菌傳染及傳播徑路)此病菌多由空氣中傳染。發生於葉及葉鞘。

(防除法)石灰多量施用及免疫性品種選擇栽培。

(15)麥類白澁病

(病原因)(1)播種時太密。空氣流通不充分。(2)多施窒素質肥料。莖葉柔軟。(3)播種日太遲。

(4)一三二月間。雨量最多。種種原因。故發生此病。

(病菌傳染及傳播徑路)白澁病菌多由空氣中傳染。自葉面發生較多。

(防除法)(1)播種宜疎。(2)磷酸及加里質肥料充分施用。麥類生育強健。(3)發病時。石灰硫黃合

劑液撒布二次。

(16)麥類立枯病

(病原因)(1)因栽植於前年發病之跡地。(2)播種期尚早。冬期氣候寒冷。麥類伸長遲緩。

(病菌傳染及傳播徑路)立枯病菌多由土壤中傳染。

(防除法)(1)病株及土壤以火焚燒。(2)病菌蔓延每一畝撒布生石灰四十斤經過二星期以上然後播種。

(17) 麥類雲形病

(病原因)(1)因多施窒素質肥料(2)冬期溫暖麥類莖葉柔軟

(病菌傳染及傳播徑路)雲形病菌多出空氣傳染發生

(防除法)(1)多施窒素質肥料(2)冬期溫暖莖葉徒長自二月中旬至三月中旬之間相隔十日乃至一星期石灰硫黃合劑液撒布二次

(乙) 稻之害蟲種類

(1) 稻之螟蟲蛾(見第一圖)

(一) 成蟲

成蟲(即螟蟲蛾)體軀細長。觸鬚純白。細如毛。前翅狹而長。帶灰黃色。外線周沿達通列齊。有七個黑色點。全面褐色之小紋點。散布於中。後翅成爲三角形。帶灰黃色。前後兩翅之外線細長。緣毛叢生。雌蛾長四分有餘。翅展開九分有餘。雄蛾長三分有餘。翅長展開二分有餘。

(二) 幼蟲(螟蟲)五月與七月之間發生。二回。稻之葉腋及莖中棲息。吸食髓部。受此害蟲。稻莖表出灰黑色。衰弱而且枯死。種子難結。第一回(四月乃至五月)發生。幼蟲六月中旬於老熟莖中化爲蛹。後經過一星期以外。完全孵化爲蛹。而產卵。此卵子又經過一星期前後。孵化。即產螟蟲。此螟蟲在稻莖

內棲息。冬日莖中蟄伏。至翌年四五月化蛹。次變為蛾。於稻莖中產卵。幼蟲老熟時長七八分。頭尾兩端稍細。頭部淡褐色。皮膚淡黃色。背線亞背線及氣門上下之兩線等。灰褐色表現。

(三) 螟蟲蛾

螟蟲蛾大約夜間飛出於稻田。飛翔棲止於稻莖。稻葉之表裏。數十顆之卵子纏眠。產成魚鱗形。帶淡黃色。葉面存卵塊。恰如淡黃斑存在。

(四) 卵子

卵子之形狀。橢圓扁平。帶淡黃色。而有光澤。孵化出幼蟲。直稻莖中喰入。專食髓部。莖面喰開小孔。接續喰之。則排瀉物漏出。如圖螟蟲之害。稻莖其勢力失。固有之綠色變為暗黑色。枯死之色表現。親臨於稻田。望上。不容易認識害蟲。吾滇省每年發生盛時。受害蟲之稻田。作為一種大害蟲是也。

(五) 蛹

蛹稻莖內伏蟄。成圓筒形。褐色表現。長四分左右。

(六) 被害狀況

螟蟲多寄生於稻莖。收穫未至。則枯死已現。一頭生。一時間數十頭寄生。其害伊於胡底。螟蟲大約稻莖內伏蟄。經過冬日。翌年成蟲。若刈取稻莖時。收藏屋內。經過冬日。儼然稻莖中伏蟄。翌年變成蛹及蛾。豫防驅除法

(第一) 螟蟲發生時。四五月與七月之間。發生二回。稻田集合。稻葉產卵。螟蟲多集合於稻田時。午後八

九時間。此際被害田側。多點火誘殺。

(第二) 遭遇螟蟲害時。刈取之稻藁焚燒爲好。或將藁中伏蟄之幼蟲誘殺。免使翌年成蟲產卵。

(第三) 稻莖螟蟲寄生時。勢力衰弱。則失原綠色。此時將受害之稻莖。拔取燒除。

(2) 稻之一點螟蟲蛾(見第一圖)

雌蛾。帶淡黃白色。體軀細長。觸鬚成絲狀。複眼綠褐色。現甚。下唇鬚長。頭部向前面伸出。翅之前後。共淡黃白色。其外緣及緣毛。帶黃色。前翅成三角形。體軀長三分五厘。稚蛾淡黃褐色。體軀長三分。翅開展七分。

(一) 發生時期

發生時期。普通四五月之間。秧田若自稻田集來。卵子羣附於稻葉。一星期前後。孵化則成爲螟蟲。七月下旬。稻莖中伏蟄。變化爲蛹。八月上旬。從稻田飛來。產卵於稻葉。此卵子暫時孵化。原變爲幼蟲。吸入於稻莖中。漸次長成。九月上旬。老熟稻莖中伏蟄。即爲蛹。同月中旬。即成蟲。產卵於稻葉。

(二) 被害狀況

螟蟲初孵化時。先匍匐於葉面。吐絲垂下。依據風力。移動於隣莖。心葉之處。行走自口。開若直下之葉腋。吸入被害初期。心葉枯死。下部之綠色。尖。大約一莖中。寄生一頭螟蟲。

(三) 預防驅除法

(第一) 蛾之發生初期。即四月或五月六月七月之間。秧田堤或稻田堤。點火誘殺。其効顯著。

(第二)螟蟲蛾發生時期。秧田或稻田搜索稻葉中卵。子。集合潰殺。

(第三)出穗時先稻稈枯縮及出穗後。成爲枯穗。是爲一點螟蟲寄生徵候。此時當驅除之。

(3)稻之髓蟲蛾(見第三圖)

此蛾體軀稍肥。帶灰白色。胸部稍帶黃色。複眼黑大。觸鬚細長。外緣淡茶褐色之緣毛生。後翅成三角形。帶灰白色而有光澤。其外件之上部。凹茶褐色之短毛生。雌蛾長四分。翅展開。九分前後。

(一)幼蟲(髓蟲)

幼蟲自七月下旬出現。於稻稈內棲息。其內容蝕害。稈面穿小孔。從小孔漏出蟲糞。受此蟲害。稻稈帶灰色。成爲枯縮狀況。幼蟲自八月下旬頃。漸漸老熟。蟲居於稈內。即成爲蛹。二星期前後。變化爲蛾。棲息於稻葉產卵。此卵子產下後。經數十日。孵化爲幼蟲。再稻稈內蝕入。其內容食害。至收穫期間。止宿於稻稈下部刈株後。伏蟄於切株內。經過冬日。至翌年六七月間。化爲蛹。即成爲蛾。再稻莖產卵。成爲一大蟲害。

(二)被害狀況

稻稈內髓蟲寄生時。稻株發育不良。常帶黃色。葉及穗發育亦不宜。此髓蟲獨稻稈寄生。當時稻稈面小孔展開。漏出蟲糞。勢力衰弱。髓蟲之有無。識別亦易。

(三)預防驅除法

蛾發生時期。用誘蛾燈誘殺。幼蟲於稻稈棲息。漏出蟲糞時。將被害之稻稈。拔取焚燒成灰。

(4) 稻之黃卷葉蟲蛾(見第四圖)

此蛾其形最小。體軀成圓筒形。帶淡灰黃色。複眼如球狀。帶灰褐色。觸鬚細長。帶灰橙黃色。前翅成爲三角形。且有有色前緣隆起。後緣向斜走。前緣帶灰淡黃色。外緣亦帶灰淡褐色。後翅一半白。腹部帶灰橙黃色。雌蟲長二分二厘。雄蟲比雌蟲小。

(一) 幼蟲(青卷葉蟲)

此幼蟲自七月下旬出現。棲息於稻株。專食稻葉。幼蟲老熟時。於巢中變爲蛹。經一星期前後。即成幼蟲。

(二) 被害狀況

幼蟲常棲於卷稻葉內。則稻莖綠色消失。帶灰白色。被害之程度如何。稻卷之變色可知。

(三) 預防驅除法

- (一) 巡視稻田時。稻葉縱捲。固有之綠色失常。帶灰白色。必至枯死。害蟲寄生時。直將葉摘取焚燒。
- (二) 自七月中旬乃至八月上旬。被害稻田下。風點火誘殺。
- (三) 青尺蠖蟲(見第五圖)苞蟲。蝶泥子蟲。稻根白蛆。黑象鼻蟲。黑椿象。其他浮塵子類等。皆食稻稈葉根。

(丙) 麥類害蟲類

(一) 小麥葉蠅

此蟲三月中旬發生。專食麥葉。

(2) 小麥五倍子線蟲

此蟲多棲於地下。秋季麥苗萌芽。多食小麥稈葉。

附錄

簡易稻麥害虫病理醫療驅除法

(一) 冬期(十二月)至正月之間及春期(二月末)秧田及稻田枯草焚燒

冬期將秧田埂雜草。共同焚燒。使虫卵燒死。不至發生。或春期於刈豆麥後。共同焚燒。豆麥堤埂雜草。或灑秧前。每斗種面積秧田。以生石灰一百斤。撒於秧田內。一方面驅除秧田內雜蟲。一方面溶解秧田內殘糞。是為最良藥品。

(二) 播稻麥種時尤宜改良

本縣播稻種名目。分旱秧及水秧二種。旱秧多散播。分溝畦。對於除雜草施糞等事。亦覺方便。水秧不分溝畦。對於施糞驅除害虫等事。諸多不便。勿論播旱水秧。皆分溝畦。似覺作業便宜。

秧田播種形式

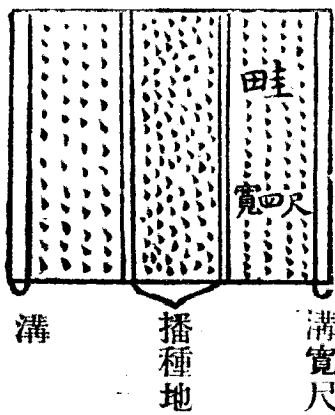

麥田播種形式

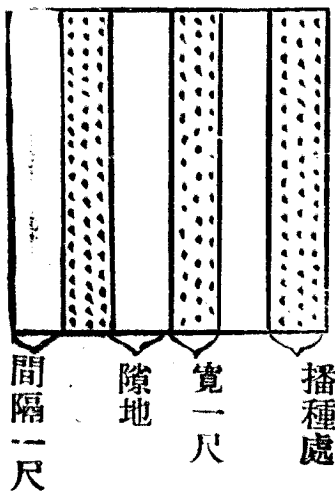

(三) 秧長至二三寸時宜用煤油灑於秧田內驅除浮塵子類

此時秧長至二三寸時於清早時間將水放入用竹筒煙管管內盛煤油由秧溝滴下以竹棒拂落秧尖小虫或秧葉內虫卵無數將秧葉摘取焚燒此法非共同驅除不可(但一斗種煤油用量二兩或三兩)

(四) 秧長至五六寸時卵孳化成虫

此時天氣晴明卵孳化為幼虫經一星期後即變為白蚊用布柵圍於秧田下風每一斗種秧田面積掛馬燈三盞白蚊見火則自捨身或下風焚火數堆誘殺之亦可

(五) 栽秧宜改良
本縣栽插秧苗不分次序以密栽為適宜日本各農家試栽水稻以疎栽收量最多本縣不得不改良之

以疎栽為善茲畫略圖說明

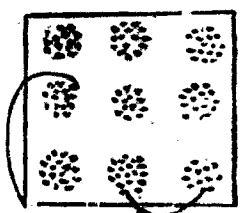

間隔七寸或八寸

橫間隔五寸或六寸

(六) 稻莖生育茂盛螟虫發生驅除方法
每年五六月間稻莖發育茂盛此時天氣炎暑螟虫及浮塵子類發生每畝約需煤油一合或一合五勺

紀事 本會第五次實業講演之狀況

由稻隙滴溶。上面用竹棒拂掃。使虫類落於水面。吸食煤油則斃。或每畝用生石灰一百五十斤。人立於上風。撒於稻田內。一方面驅除虫類。一方面溶解糞渣。是爲最上之肥也。

(七) 各種藥品調合法

(1) 蚊子幼虫

一平方面積地面。約二勺煤油滴於水面。七日乃至十日之間。效力顯著。

(2) 除虫菊加用煤油

調合法

煤油一合。除虫菊粉一兩。兩相混合。密閉器中。以細布濾過使用。

浮塵子類 一畝約一合撒布

椿象甲虫類 一畝一合乃至一合五勺

(八) 改良種子

考察歐美各國。每村皆設有共同採種場。將本縣屬或他縣屬所種之稻麥種。集於一處試種。何種品種。氣候土質適宜。何種收量最多。精細考究。採收最良之種子。散於各農家栽插。對於驅除害虫醫療疾病。非共同驅除不可。何則。一家驅除醫療。雖全面積驅除清楚。則隣近田畝害虫疾病。必至飛來傳染。雖醫治之。亦無益也。

唐夔慶先生在本會談話

劉家富記

三月三十一日午後六點半鐘。本會照章開職員會。研議關於來月會務進行事項。全體職員均到會。名譽會長 唐夔慶先生亦蒞臨。由會長童仲華先生敦請 先生發表對於本會以後進行之意見。先生遂從容而談。至十一點鐘乃散會。茲將當時所談之話記錄如下。

外人稱雲南物產豐富。實業很好。自己覺得雲南實業很不發達。何好之有。不過外國人稱我們的好。大概是說鑛業而言。所以他們的書報。紀載雲南鑛業甚詳。就雲南鑛業而論。辦有成效者。不過東川銅鑛。箇舊錫鑛。其實東川箇舊的鑛業。還大有缺點。一切開採製鍊運輸等事項。都不完備。其他可想而知。現在將自己到日本參觀所得。提出一二向大家說說。日本日列鑛山內分三部。(一)研究學問之部。專從事製鍊改良的研究。因各山所出鑛質不同。非聚多數學者精詳的考究。不能得良善結果。即在異國山川地質。不同鑛質辦法。遂因之差異。亦時時調查研究。藉以為考鏡之資。(二)工作之部。一切開採器具。開採辦法。交通設備。非常完善。(三)營業之部。設於廠外。其中組織完善。用人妥適。不待言了。他的營業機關。各埠皆有。就是英國倫敦。美國紐約。也有他的營業機關。凡世界供給需要。及市價漲落。匯水高低。概能洞悉。所以營業非常發達。現在該鑛山是極發達了。溯其歷史。不過土人隨意開採。與雲南一樣。聽說他們最初着手經營的時候。大費手續。失敗一次。復起而經營。屢仆屢起。幾經波折。幾經改良。乃得圓滿效果。他們失敗的原因。就是製鍊不得法。隨後改用新法製鍊。仍然失敗。經多數學者考驗。鑛質實佳。不過製鍊工夫欠缺。銳意改良。纔到這步田地。現在有幾千萬資本。敢說他們幾千萬資本。都是從研究

學問得來。這算是研究學問的結果。至工作方面。管理得法。器具齊全。都是末節。這鑛山裏面。簡直成了個小世界。往來連搬鑛石。不用人力。非爲工作便宜而設。他們內面太寬。不能不如是。不但洞內交通便利。洞外造有若干鐵路。如蛛網一般。

照上面說來。經營實業的三大要素。他們均已齊備。無怪乎鑛業日見發達。雲南與之相較。差得多了。卽如箇舊。每年也有二千餘萬的收入。不爲不少。可是全靠廣人仲介。不能直接與洋商交易。乃一最大缺點。至東川的銅。連香港都不能到。所以中國有許多省分。反購日本之銅。應用說什麼。研究學問呵。營業機關呵。便利工作及交通呵。試看現在箇舊東川鑛山的情形。就可以想見。恐怕自有鑛山以來。也不過如是。要想鑛業發達。工作方面。固是要緊。研究學問。尤不可少。希望大家以後從這裏邊切實研究。竭力提倡。往這三條路子進行。無論八年十年。終有成功之一日。余有厚望焉。

又言滇省興辦實業。每多失敗。致影響政府信用。以後非擇幾樁大實業。可爲實業主幹者。辦出成效。不足引起人民觀感。譬如東川鑛業公司。起初無人入股。繼後公司營業發達。人人又爭相投資。因額定之數已足。不能容納。遂致退回者。爲數頗鉅。但事前務須慎審。不厭從長討論。經多數具有專門學識及經驗富足者。討論結果。確有把握。然後着手辦理。或三年五年辦成功。就可爲雲南主幹實業。此外規模較小者。或爲私人經營。或爲團體經營。只須有銳利眼光的。自能選擇辦理。無需政府自辦。但是我們會裏各項專門人才。都有。大家隨時聚會。討論研究。總比一般人的見解不同。無妨把他們邀到會裏。加以勸導改良。這樣說來。大實業小實業。提倡誘導的責任。都要由我們會裏的人負擔。至我們會的自身。應如

何改良。據自己的意見。應分三步。第一步我們會內要極力擴張。但不是用費大的擴張。是要將有學識經驗的人才都網羅到會。質而言之。就是要一切人才都來盡提倡誘導的責任。照這樣組織。我們這會就成一個真正實業機關。第一步做到了。我們會的信用日著。再着手第二步。就是設試驗機關。選擇必要的幾樁。或廿。或他種出產品來試驗。試驗的結果。若有所發明或改良。均可促進本省實業發達。并可供專門家研究學問的參攷。即使外國有未發明者。經我們試驗後發明。也未可知。本來實業事項。各地情形不同。專靠外人所著的書。是萬萬不行的。這兩步都做到了。我們可着手第三步。隨時派人到外省。或外國考察一切實業狀況。或者我們改良的辦法。尚未妥善。或者他們另有發明。可供參考者。蒐集而融會貫通之。是時我們的會。簡直可自辦實業。斷無不成功的道理。這是自己對於興辦本省實業。并希望本會同人的意見。

又謂衣食住爲人生三大要素。人人皆知。雲南每年漏卮最大者。就是關於衣被的棉紗。這也是人人所知。惟具體的辦法。尙少有人研究。自己到日本。同他們專門家研究。一面考察。一面打電報回來探聽本省實業消息。反復加以研究。把紡紗廠認爲本省主幹實業。非辦不可。初擬辦幾千錠子小廠。隨後督軍打電報到日本。說這裏也有計畫。大概是說要辦一萬五千錠紗廠。需資本百萬左右。至與外人接洽訂購機器。是極容易的事。就是原料缺乏。可由外邊購美國棉。或通州棉來種植。也是容易解決的問題。現在最難解決者。就是資本問題。值此公私交困之時。難很籌集。自己想來想去。擬找幾個資本家同政府合資去辦。政府不過居於提倡地位。進行的手續。先成立一個銀行。什麼銀行呢。就是儲蓄銀行。這種

銀行前北京辦的已有成效。我們可以仿照辦理。當初此種計畫擬施行於交通方面。現在自己打算將此款用於紡紗事業（此款當初計畫彷彿是數十萬元）此款若提到手。我們又設法七湊八湊。總可以湊足百萬。這種計畫就算成功了。此係大概情形。具體的辦法還須從長討論。一時難以盡言。先生談畢。并囑日後每逢開會。由會中知會自己。都願到會與諸君叙談叙談。

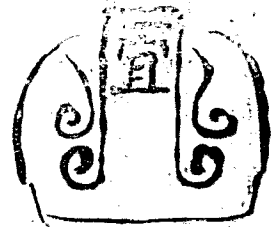

雜錄

宜錢

造林法簡要事項

楊 惠

造林法普通有二種。曰天然造林法。曰人工造林法。

(一)天然造林 種子成熟後由母樹落下。長成新樹。曰天然造林。普通於樹木長成後。伐木之時。每畝中留種子樹三株至六株。均勻分布於林地。至種子成熟。即可下落於地面。長成新林。若林地於種子成熟時多勁風。則於當風之方面。多留數株種子樹。以便隨風播散於各地。以上專就種子輕飄之樹種而言。若種子顆粒重大之樹種。則每畝中之種子樹。應留十餘株。或於種子成熟之前。耕鋤地面。使種子易於萌芽。種子樹之地位。於地勢之高低。有莫大之關係。立於高地位者。其種子之散播。自應較易於低地位者。

(二)人工造林 用人工栽種之樹木。曰人工造林。其必需之事項。逐列於次。

(甲)選種

種子之採集及貯藏 凡種子須擇其十分成熟而新採者。又宜擇其帶固有之形色。而重且大者。凡種

子以在樹冠之中部及南面者爲最佳。種子樹之年齡如松杉扁柏樅等之針葉樹則以三十年至五十年生者爲合宜。如槐苦棟檉榆楸等之闊葉樹則以十五年生至四五十年生者爲合宜。茲將檢定種子之簡便方法列後。

一爲抱櫟等大粒之種子。可剖視之。以檢其仁充滿之度。及其光澤香氣液汁等之良否。

一細粒之種子。可以投之於火中。以檢其爆聲之有無。及爆聲之大小（爆聲以大者爲佳）。

一針葉樹之種子。可於白紙壓榨之。以檢其液汁之色與香氣等。

一種子重於水者。可用浸種試驗。其上浮者不佳。

一種子一升。或一合之重量。由其種類。略有一定者。可秤其重量。以檢其良否。種子之貯藏。若不得其宜。即失其發芽力。故種子之貯藏。不可不十分注意。

秋期採集之種子。欲貯藏至翌春。如櫟抱櫟等大粒之種子。宜埋藏於乾燥之土中。注意鼠害。

杉扁柏松落葉松等之小粒種子。而富於脂油者。乾燥後宜貯藏於密閉之乾燥器內。

(乙)苗圃 苗圃之位置。宜近造林地。以便苗木之轉運與監督等。其地形須面於南方。且稍傾斜。其東北西三面。宜圍以森林與隄防。以令流水自由。其地味之肥瘠。二者不宜過度。苗圃之土地。應於前年之夏或秋深耕之。至冬期再令土塊曝露於霜雪。若爲地味不良之處。不可不飽施肥料。肥料通常用人糞。尿。油粕。草木灰等。其中尤以草木灰爲有效。

苗圃之入口。可設以通直之中央道路。其兩側可設梯形苗床。床長無一定。床幅則通常三四尺。床與床

之間設一尺內外之空地。以便通行。
 播種期節。通常為春秋二季。而普通樹種。大抵春播。
 播種法有撒播與條播二種。普通樹種。大抵撒播。凡播種時。須擇穩靜無風之日。輕小之種子更宜播下。
 之種子。雖通常以土覆之。然在細粒之種子。僅攪散其土足矣。

區劃苗床而以竹圍之

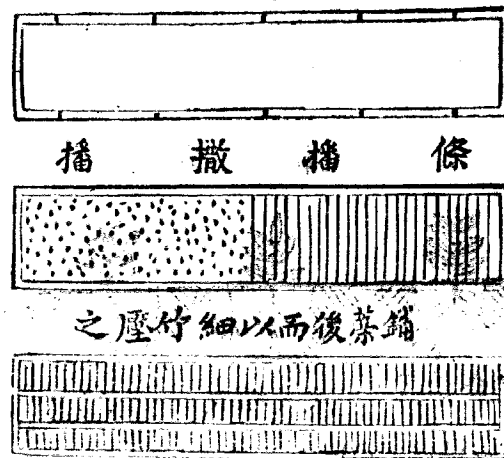

條播撒播

鋪茶葉而後以細竹壓之

苗木發生時。須為之遮蔽日光。恐苗床有乾燥之患。其法可用葦簾或蘆薦之類。南低北高。或半屋頂形。然如松櫟樺等。則不須遮蔽日光。凡遮棚朝則覆之。夕則取去。如遇氣溫急降之夜。仍以遮蔽為宜。床地宜每月除草一二次。以助苗之成長。若土地瘠惡。幼苗成長不良時。除草後更宜施以稀薄之液肥。其在晚秋結霜之頃。宜防寒氣。

凡苗木移植於山地之前。行床替法時。須令此苗木占寬疎之地。受充分之光線。

苗木成長之後一二年。須行床替。其時期以春季為最宜。其法先掘探苗木。剪短其根二三寸。或五尺許。其枝葉亦如斯剪之。剪定而後。宜速送於床替地。植之。設使不能即時栽植。可以苗木集成一束。深埋於濕地。或包以濡蘆。置之於背陰之地。

(丙) 植苗 床替之苗木。成長至適於山植時。則掘探之。植於造林地。以鋤鉞由床替地掘探苗木。須注

意苗根之掘斷。凡掘採之苗木。於床替時。匪特以其根切短五六寸。即枝葉亦應如斯剪定。然後包以濡薦之類。送諸造林地栽植之。

造林地宜豫伐其無用之大木。刈除其下草。為地面之整理。然後再依適當之距離。掘以植穴。

土穴之橫斷面



掘植穴時。先宜芟除雜草。露出地面。然後再深掘土地。植穴之大小。須稍大於苗木之根幅。注意苗根無彎曲土中之弊。

植苗木之法。則宜依一定之規則行之。尤需豫計造林地所需之苗木數。以及便於將來之整理。木材之

輸運。

規則植樹法

正方形栽種法

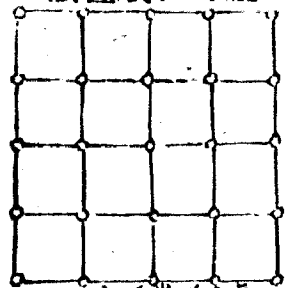

長方形栽種法

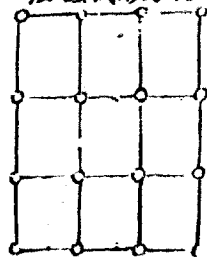

三角形栽種法

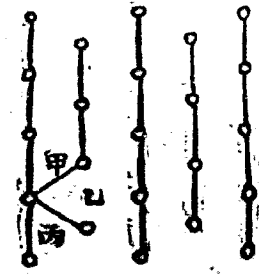

規則整齊之植樹法。通常有三角形植與方形植之別。三角形植又有正三角形植與五木植二種。方形植又有正方形植與長方形植之區別。其中如正三角形植。乃於一定之面積上。有距離相等之苗間。較諸他種植法。得植多數苗木。且林木長成完全。而抵抗風雪等之力亦大。規則整齊之植樹法。通常用間繩。及植繩植之。

山地之栽。往往於早春。或晚秋行之。

秋植者。翌春豫早發育。往往蒙晚寒之害。或冬季有為寒氣所害之虞。但在降雪甚多之地。方宜用是法。蓋春植時。如融雪過遲。即有誤適當之時期故也。

(丁) 森林整理 苗木栽畢。而已成新林時。宜伐除其餘無用之樹木。以冀林木之成長。是曰除伐。一稱洗伐。

行除伐。宜在夏季新芽未十分伸長之時。蓋斯時無用之樹木之根株。有易衰新栽之林木之勢力。令林木一齊成長。並先定伐期。而欲若干之收入者。宜用間伐。或疏伐法。蓋樹木成長。決難一列。雖同時播種。同時栽植之苗木。然經過數年。其成長即漸生遲速。此因若干樹木成長盛。而日見繁茂。其餘之樹木。被其所壓。而日益衰弱。是以有被壓之樹木。則利用發採之法。以助其餘之優樹成長。少數之樹木。再十分成長。其餘多數之樹木。又為之所壓時。即伐除少數成長之林木。以助多數之林木繁茂。凡如斯之伐採。名曰間伐。

餘如剝枝打或枝下者。乃伐採坐於樹幹之枝條。其目的專在令林地產無節之良材。促林木之向上成長。而產出圓柱狀之木材。又利用枝打之枝葉。可助下木之成長。及減少山火之害。

枝打法。不僅伐採枯枝。其生枝亦宜伐採。

伐採小枝之法。用斧或鉈。大枝則以鋸沿枝之基部伐之。

枝打之時期。自秋末至春初行之為適當。蓋是時為樹木之眠睡時期。而養液已停止流動。故伐採枝條。無樹皮剝離之弊。且無自切口流出樹液之虞。凡此等森林之各種整理。須考察林木生育之狀態。土地之良否。林地之方向。林木之疏密。枝條之多少。行之於適當。若一經行之。不適其當。則間伐及枝打。反有害林木之生育。

(戊)保護

一 火災 於造林時。各林區之間。應留寬六七尺之火路。沿路栽以闊葉常綠植物。柏松類富於脂

油易於燃燒萬不可栽於火路之兩旁。火路中之草茅應盡行掃除。林中烹飪應加限制及其他易起森林火災之事。應小心防範。

一害虫 凡林中虫蝕之枯樹。應焚燬之。免得使害虫之種子飛散於各地。
一牧畜 樹木幼小時。枝芽嬌嫩。易於損折。不可使牲畜入林中踐踏。

茲就主要之樹種表示造林上必要之事項如左

樹名	種子一升之粒數	發芽力保存期	每三方丈地積之播種量	發芽所需之日	發芽成數	床替年限	山植年限
杉	十萬	一年	二合至三合	三星期至四星期	三成至七成	一年或二年	三年
扁柏	十三萬	一年	二合至三合	三星期至四星期	二成至六成	一年或三年	四年
花柏	十七萬	一年	二合至三合	三星期至五星期	二成至六成	一年或二年	三年
赤松	六萬一千	三年	九勺至三合	二星期至三星期	七成至九成	一年	二年至三年
銀杏	四百四十	一年	五升四合	四星期	九成	一年	二年至四年

種	粟	一年	二合至五合	五星期至十二星期	成	一年二年	三年至四年
三萬	一百六十至八百三十	一年	五升四合至一升八合	三星期至五星期	九成至九成五	一年	二年

造林注意事項

- 一 造林所用樹種有二類。一各地固有之產。取其適合於當地風土二氣候相同之產。
- 一 種樹須擇材質佳良。用途最廣。利益最多者。
- 一 用途最廣之寶樹。杉。柏。扁柏。亞爾根松。尤當加意栽培。
- 一 乾燥之瘠地。及雜草繁茂之處。植樹宜密。
- 一 接近都市運搬便利之處。即間伐小材。亦宜多植。
- 一 春季之植樹。應較苗圃播種為早。
- 一 欲知天然及人工之各種造林法。何者最為相宜。須先研究土地及樹種之性質。施業之目的。收支之關係。並其地上有無森林等項。然後選定其一。
- 一 如在廣闊地面。或散離之各地造林。當擇將來木材搬運較便利之處。或土質較肥沃之地。先行着手為要。
- 一 燥潤地造林。其適宜之樹種。為柳。赤楊。柾柳。檜。大苦櫨。鐵杉等。

- 一 乾燥地造林其適宜之樹種爲樺、槲、櫟、落葉松、青松、刺槐、栗等。
- 一 瘠地所宜之樹種爲青松、馬尾松、刺槐、樺、柳、赤楊等。
- 一 沃土所宜之樹種爲櫟、榆、槲、大苦櫟、槭、樹、永青岡、樹等。
- 一 硬質土壤所宜之樹種爲冷杉、雲杉、落葉松、櫟、槲、櫛、櫛等。
- 一 輕鬆土壤所宜之樹種爲榆、大苦櫟、栗、刺槐、青松、馬尾松、赤楊等。
- 一 深根性之樹種爲胡桃、櫟、槲、栗、櫟、青松、馬尾松等。
- 一 淺根性之樹種爲雲杉、樺、刺槐、柳等。
- 一 強性陰樹(最喜日蔭者)爲紅豆杉、羅漢柏等。
- 一 通常陰樹(喜日蔭者)爲柏、扁柏、鐵杉、冷杉、黃楊等。
- 一 弱性陰樹(稍喜日蔭者)爲樟、櫛等。
- 一 陰陽中庸之樹爲紅松(海松)、榆、槭、樹、刺槐、胡桃、柆、柳等。
- 一 弱性陽樹(稍喜陽光者)爲櫟、橡、大苦櫟等。
- 一 通常陽樹(喜陽光者)爲側柏、青松、馬尾松、寶樹(山杉)、樺、白楊、柳等。
- 一 強性陽樹(最喜陽光者)爲落葉松、樺等。
- 一 適於挿木之樹種爲柏、側柏、檜、杉、羅樹(七葉樹)、黃楊、桑、白楊、大苦櫟、柳、相思樹等。
- 一 不適於挿木之樹種爲松類、冷杉、櫛、栗、厚朴、朴、樹、樺、胡桃、棕、櫚等。

一果樹之材質可用。如梨、棗、楊梅、枳椇等類。亦得依地方情形獎勵造林。

鑛產及金屬品市價表 自民國九年二月十六日至五月十五日

品名	單位	市價			市場
		自二月十六日至三月十五日	自三月十六日至四月十五日	自四月十六日至五月十五日	
銀塊	每溫斯片	最低六十七分之八 最高四十八	最低六十八分之四 最高八十二分之三	最低五十九分之四 最高六十九分之五	倫敦
標準銅	每噸磅志片	最低一〇九.二二六 最高一二四.七六六	最低一〇三.一七六 最高一二二.七六六	最低一〇三.一〇六 最高一一三.一〇六	倫敦
電氣銅	每噸磅志片	最低一一八.一〇〇 最高一二九.〇〇〇	最低一一二.〇〇〇 最高一二八.一〇〇	最低一一〇.〇〇〇 最高一二三.一〇〇	倫敦
日本粗銑鐵	每噸金圓	一四〇.〇〇	一三七.〇〇	一三五.〇〇	日本東
日本一號銑鐵	每噸金圓	一六〇.〇〇	一六〇.〇〇	一六五.〇〇	日本東
日本二號銑鐵	每噸金圓	一五五.〇〇	一五〇.〇〇	一五〇.〇〇	日本東
日本一號木炭	每噸金圓	二四〇.〇〇	二四〇.〇〇	二八〇.〇〇	日本東

日本 電鍍 鋼	日本 鑄 鋼	本溪 湖 一號 銑	漢陽 一號 銑	英國 銑	米國 銑	日本 鏡 鐵	日本 特 純 銑	日本 木 炭 二號 銑
每 噸	每 噸	每 噸	每 噸	每 噸	每 噸	每 噸	每 噸	每 噸
圓 二 四 〇 〇 〇	圓	圓 一 四 五 〇 〇	圓 一 五 〇 〇 〇	圓	圓 一 五 〇 〇 〇	圓 二 四 〇 〇 〇	圓 一 七 〇 〇 〇	圓 二 三 〇 〇 〇
三 五 〇 〇 〇	四 二 〇 〇 〇	一 四 五 〇 〇	一 四 七 〇 〇			二 五 〇 〇 〇	一 七 〇 〇 〇	二 三 〇 〇 〇
三 〇 〇 〇 〇	四 二 〇 〇 〇	一 四 〇 〇 〇	一 五 〇 〇 〇	一 六 〇 〇 〇	一 四 五 〇 〇	二 二 〇 〇 〇	一 七 〇 〇 〇	二 七 〇 〇 〇
京 日 本 東	京 日 本 東	京 日 本 東	京 日 本 東	京 日 本 東	京 日 本 東	京 日 本 東	京 日 本 東	京 日 本 東

雜錄 鑛產及金屬品市價表

鉛 MMK 印 每百斤金 圓 二五.〇〇	鐵軌十 每 哩金 圓	鐵軌十 每 哩金 圓 六.七〇〇.〇〇	日本二 酸化錳 一 每百分 金 圓 一.三〇 百分之八十五	日本二 酸化錳 一 每百分 金 圓 一.一五 百分之四十五以上	湖南二 等錳 一 每百分 金 圓 一.〇〇 百分之四十以上	湖南一 等錳 一 每百分 金 圓 一.五〇 百分之四十五以上	湖南特 等錳 一 每百分 金 圓 一.一〇 百分之五十以上	廣東錳 一 每百分 金 圓 一.五〇 百分之五十以上
二六.〇〇		七.八〇〇.〇〇	一.三〇 百分之八十五	一.一五 百分之四十五以上	一.〇〇 百分之四十以上	一.一五 百分之四十五以上	一.二〇 百分之五十以上	一.二〇 百分之五十以上
二六.〇〇		六.五〇〇.〇〇	一.三〇 百分之八十五	一.一五 百分之四十五以上	一.〇〇 百分之四十以上	一.一五 百分之四十五以上	一.二〇 百分之五十以上	一.二〇 百分之五十以上
日本大 阪		日本東 京	日本橫 濱	日本橫 濱	日本橫 濱	日本橫 濱	日本橫 濱	日本橫 濱

雜貨 鐵器及金屬品市價表

錫	每百斤金	圓一九〇.〇〇	一八七.〇〇	一八七.〇〇	京日本東
錫 T F	印每百斤金	圓二七.〇〇	二七.〇〇	三〇.〇〇	京日本東
錫 S I	印每百斤金	圓三〇.〇〇	三〇.〇〇	三〇.〇〇	京日本東
中國錫	每百斤金	圓三〇.〇〇	二五.〇〇	二七.〇〇	京日本東
錫鉛合 (活字用)	每百斤金	圓	二八.〇〇	三〇.〇〇	京日本東
錫 (亞鉛)	印每百斤金	圓二九.〇〇	二八.五〇	二七.五〇	阪日本大
錫末	每百斤金	圓五三.〇〇	六〇.〇〇	六〇.〇〇	京日本東
(一等 塊炭)	每噸金	圓二五.〇〇	二五.〇〇	二五.〇〇	日本三 井會社 賣出
石炭					
骸炭	每噸金	圓三二.〇〇	三二.〇〇	三二.〇〇	日本三 井會社 賣出

染色素布	二二五五四	染色素布	九一〇八	染色素布	二八三四
素染色印花 棉法蘭絨	一四一二二	素染色印花 棉法蘭絨	二二三八八二	素染色印花 棉法蘭絨	二八二六
棉剪絨	二八八八四碼	棉剪絨	二一九九四碼	棉剪絨	一四五〇六碼
棉氈	三三二八條	棉氈	九一八五條	棉氈	一〇四三〇條
面巾	二六四〇六打	面巾	三八八八七打	面巾	二四二九七打
他類棉貨	九一八一〇碼	他類棉貨	二〇六一五四碼	他類棉貨	四九六三四碼
印度棉紗	七八九七二担	印度棉紗	七七二六七担	印度棉紗	八三一九九担
日本棉紗	一〇〇四四	日本棉紗	二六七一五	日本棉紗	六七三四
東京棉紗	一〇四五一	東京棉紗	五三三八	東京棉紗	六五九六
土布	二二〇	土布	三八四	土布	一八四
嗶嘰	二二一七疋	嗶嘰	一一五疋	嗶嘰	一二疋
綢緞	八七〇筋	綢緞	二九四三筋	綢緞	一一〇二筋
紫銅器	一一担	紫銅器	一九五担	紫銅器	五九担
他類紫銅	估値關 平銀 六六一兩	他類紫銅	估値關 平銀 五七四兩	他類紫銅	估値關 平銀 二四兩
鋼鐵製料	一〇三一担	鋼鐵製料	一〇六一担	鋼鐵製料	四七〇四担

雜錄 歲自開港三年進出口貨比較表

白鉛製料	一	白鉛製料	二八	白鉛製料	四五
明 礬	三三三二	明 礬	七〇	明 礬	八一
海 參	三四二	海 參	三四二	海 參	二二八
銅鈕扣	一八七〇一羅	銅鈕扣	一八四一〇羅	銅鈕扣	九七九六羅
水 泥	一四六九七担	水 泥	一一五九三担	水 泥	一七八五八担
磁 器	估值一一一五二兩	磁 器	估值一三三三五二兩	磁 器	估值一四三七〇四兩
紙 烟	八〇四二千枝	紙 烟	二〇二一九九千枝	紙 烟	七四〇四二千枝
外國衣帽	估值三四二八〇兩	外國衣帽	估值五八四五兩	外國衣帽	估值三五九七八兩
煤	一一二二三三噸	煤	二六三九噸	煤	一八八一噸
五色染料	估值一七五三兩	五色染料	估值一三三兩	五色染料	估值六六六兩
硃 砂	九担	硃 砂	二担	硃 砂	二担
發藍器	估值一六六二〇兩	發藍器	估值二九四四七兩	發藍器	估值二〇五七三兩
魚介海味	一三三八三担	魚介海味	一九四三担	魚介海味	一一一〇担
洋 參	八五九九筋	洋 參	七四七五筋	洋 參	六九四三筋
燈及燈器	估值一四七七二兩	燈及燈器	估值一五七三八兩	燈及燈器	估值二九二九九兩
着衣鏡面	估值一三二八七〇	着衣鏡面	估值二〇九五四	着衣鏡面	估值一〇六八三一

藥材	估値一〇九.六三七	藥材	估値一三二.一六二	藥材	估値一三五.六七六
自來火	一一二.四九二	自來火	七四.〇二三	自來火	九八.六一九
針	一九.一五六	針	二八.九八〇	針	一三.七〇二
美國煤油	三〇七.五〇〇	美國煤油	三四二.五三八	美國煤油	六九七.八六〇
蘇門答臘煤油	一四八.四六〇	蘇門答臘煤油	一三九.五二〇	蘇門答臘煤油	一三七.六〇〇
上等紙	二.九五四	紙	四.三四二	紙	四.一二九
胡椒	一.〇七四	胡椒	五一	胡椒	五八四
香水	估値三五.四四兩	香水	估値三三.一三三	香水	估値四八.〇七二
肥皂	估値五九.九三三	肥皂	估値八八.〇〇八	肥皂	估値八八.六六三
靴鞋	四.〇六四	靴鞋	八.四八二	靴鞋	八.〇九九
傘	六三.六一八	傘	七六.〇四七	傘	五〇.九一三
棺材木	一八.八二一	棺材木	一六.一六二	棺材木	一八.〇〇五
大豆	五担	檀香	四五五担	檀香	八七二担
棉花	一七六	熟牛皮	一.四六六	熟牛皮	一八九
烟絲	二.九八四	棉花	一.六三一	石羔	二四
復進口貨		烟絲	一.四六三	磁	四一

雜錄 臺灣最近三年進出口貨比較表

紙烟 六〇九担 復進口貨

稻米 二六.七九九

合計征收正稅銀十三萬五 紙烟

落花生 六

千五百一十八兩七錢九分九 洋燭

大豆 一六七

釐 合計征收正稅銀十八萬七 玉蜀黍

一.六三九

子口半稅銀六萬一千八百九十 千九百六十四兩二錢六分

棉花 四.七九五

五兩一錢一分 子口半稅銀六萬九千三百三

烟絲 一.七九六

土貨復進口稅銀二百零三兩六 十九兩五錢六分

茶 一〇

錢五分二釐

土貨復進口稅銀九十兩零二 芝蔴 四

三共合征收銀十九萬七千

錢九分五釐 復進口貨

六百一十七兩五錢六分一釐

三共合征收銀二十五萬 紙烟 三三.二一八担

七千三百九十四兩一 洋燭 八六八

錢一分五厘 鋼鉄及他類製造品一〇二六〇

征收稅銀額數未據查報故闕

出口貨

黑鉛 一〇.二三七担 黑鉛 二.三三〇担 黑鉛 一五三担

白鉛 一.九三三 白鉛 二.八一 白鉛 三.七三

已硝皮	無	已硝山羊皮	二九六.七一四張	已硝山羊皮	二二三.二三一
未硝山羊皮	二八〇.八四七張	未硝山羊皮	四三六.〇四一	馬騾驢皮	一二五張
雲石	估值五.六四七兩	雲石	估值四.〇七二兩	未硝山羊皮	一〇八四.四〇〇
普茶	二.五五九担	普茶	一.五一六担	他類細毛皮	二四.一二五
白蜡	九三二	白蜡	二.九二九		
黃蜡	二〇七	黃蜡	一八四		
大豆	九七.五七九	大豆	四二.六二三		
燕麥	無	燕麥	八二二		
大麥	無	大麥	一八		
小麥	一七一担	小麥	二二三〇八		
烟草	二	烟草	一		
合計征收正稅銀十八萬二千		合計征收正稅銀十四萬一		雞鴨毛	三三三
四百一十八兩四錢七分七釐		千八百六十六兩四錢七分		鮮鹹肉	二二二
子口半稅銀一千零四十五兩九		子口半稅銀一千九百八十一		牛	六五頭
錢五分四釐		兩五錢七分九釐		牛角	三担

二共合銀十八萬三千四百六十四兩四錢三分一釐

二共合銀十四萬三千八百四十八兩零四分四釐

征收稅銀額數未據查報
故闕

雜錄 蒙自開通三年進出口貨比較表

本會啟事

本會第五卷季刊已於本年
春季出版發行內容分圖畫
論著譯述報告紀事雜錄六
門連插圖共一百二十餘頁
資料豐美印刷精緻售銀伍
角凡願購閱者請向雲南省
城福照街實業改進會季刊
總發行所定購可也

商美

慎昌公司設立雲南分行廣告

啟者本行在中國營業有年總行設在上海分行則北京哈爾濱張家口庫倫漢口廣州濟南長沙天津等處均有專辦各種機器

如發動機手抽機汽抽機開鑛機紡紗機織布機織襪機榨油機碾米機磨麵機電話機電報機電燈機全部鐵路全部機鑄造廠建築工程應需用品以及附屬材料無美不備應有盡有名目繁多不

勝枚舉貨經定購即可現交延請經驗宏富之工程師駐華指導機器之設施裝配并繪圖說明久已中外馳名信用昭著近聞滇省實業有一日千里之勢特謀便利起見因來此間設立分行租定雲南省南城外鹽店街第六十三號門牌三層洋式樓房內為營業地點所有各貨價值無不格外克己藉表歡迎倘蒙各界諸君惠顧移玉敝分行接洽面商一切欲知各貨之詳細敝分行分門別類具有圖說任便

索閱可也特此廣告

雲南商美慎昌公司謹啓

南洋兄弟烟草公司廣告

同胞猛省

同胞猛省

中國人請吸中國人製之香烟

中國南洋兄弟烟草公司創于前清光緒三十二年迄今凡十有餘年矣該公司之發起因當時美禁華工定苛約吾人感觸相率抵制美貨尤不喜吸其紙烟於是天津北洋烟草公司乘時以起南洋烟草公司因而繼之亦在香港成立南北互峙共挽利權用意至盛無何北洋寂滅而南洋亦幾不振

前清之末南洋公司屢遭失敗將不支矣幸發起人簡氏兄弟苦心孤詣撐持危局再行集合資本改爲兄弟公司得以廣續遂專力擴充廣東南洋羣島一帶貿易幾經研究出品乃漸精良賴華僑愛國貨銷流頓形發達該公司氣象駸駸煥發入民國以還營業益增高繼長國人乃知南洋之名至前歲該公司從事國內貿易各煙輸入北方去春復發現於長江流域羣相贊美購者日衆於是內地各處無不知本國有南洋兄弟烟草公司之香烟

該公司有

大喜 長城 美人 愛國 和平 喜鵲 地球 嘉禾

自由鐘 雙喜 三喜 四喜 飛艇 飛馬 發財 等凡十餘種有

鐵罐扁盒扁包五枝十枝五十枝百枝不等其最行銷海外者爲雙喜四喜嘉禾飛馬國內則爲大喜長

城美人愛國喜鵲地球自由鐘嘉禾四喜飛艇飛馬雙喜等

該公司總製造廠在上海鄧脫路及香港鵝頸橋其始地僅畝餘今則推廣南北兩廠拓地凡二十餘畝其始工人不過數十今則男工凡一千餘人女工達八千餘人

該公司已在天津漢口兩處購地建廠展擴規模其分公司有北京天津廣東東三省廈門漢口青島新加坡庇能呱哇暹羅等二十餘處共分銷代售海內外計有一萬餘家

該公司所用烟葉俱採自本國黃岡均州鄧州桐城南雄安東等處

該公司創辦人為廣東南海簡照南簡玉階簡孔昭其資本由三人集合其稱兄弟公司者職此又名廣東南洋兄弟烟草公司者以製造地屬廣東故今更冠以中國兩字俾與外國烟公司顯有分別其實定名只為南洋兄弟烟草公司八字而已

自該公司各煙出世舶來之烟大為却步(舶來紙烟每年攫我國金錢約七千餘萬元)且不敢居奇增價因該公司廉價以相抵抗之故即此而論該公司暗中已為吾民挽回金錢不少矣

該公司出品疊經中外有名人物贊譽題扁額贈證書不勝數計去歲全國國貨展覽會予特等獎並由

政府頒給**計然遺策**之額前國務卿徐世昌書給**九有揚芬**四字黎大總統特書**含英咀華**給該公司為振興國貨者勸

吾國烟草公司如北洋如三星如遼陽如大象如麟記如朱昌蘭等凡十餘家或由內力不充或被外力摧殘先後倒閉正如曇花一現惟該公司竟支持十餘年巍然獨存未始非有天倖抑中國實業之光也

湖 南 實 業 雜 誌

本雜誌之特色

定閱本雜誌者之利益

定閱手續

定閱價目

◎材料宏富 ◎調查確實
◎議論精當 ◎宗旨純正

企業家讀之可以定事業之方針

工程師讀之可以參考之資料

研究學問者讀之可以輸入最新科學之知識

留心時事者讀之可以洞悉國內外實業之狀況

定閱者請匯下報費郵費並開載姓名住址掛

號函寄長沙松桂園本社

一匯兌不通之處可用郵票代銀元（以半分一

分者為限）惟郵票概用九折計算

項	目		每月一册	半年六册	全年十二册
	費		二角	一元二角	二元
郵	本國	二分	一角二分	二角四分	
	日本	二分	一角二分	二角四分	
	外國	一分	六角	一元二角	

本號專辦蘇杭綢緞湖縐熟羅
 杭紡線春西莊素綢愛國湖縐
 華絲絨葛花紗畫縐南京子啟
 秦大敬告示貢緞副牌元緞蘇
 州顧繡歐美改良綢緞上海竹
 布時新中西布疋真京紗帕汗
 梁腰帶項巾絲帶緞帶新式女
 帽貢緞摺帽各種時款煙筒帳
 鈎蘇杭京廣雜貨東西洋貨蘇
 杭雅扇無美不備倘蒙 各界
 購辦批發定價克己以廣招徠
 尚祈認明米甯招牌庶不致悞

雲南省南門三牌坊
 蘇省張多記漢莊啟

本號創設以來已歷五十餘載所製各種蘇
 杭雅扇特請專門技師悉心研究精益求精
 故行銷各省以及南洋羣島早蒙 各界贊
 許樂用營業日見推廣所用原料均精選上
 等歷年所製各種雅扇久已中外馳名信譽
 昭著每年銷額由蘇省輸運出口者為數甚
 鉅乃近年以來又特出心裁始創愛國扇搜
 羅歷代名人書畫特用珂羅版精印定價極
 廉式樣雅能為購辦臨摹或作餽贈親友
 禮品最為相宜所製扇品均屬貨真價實深
 受 各界歡迎爭購銷路更為暢旺倘蒙
 軍學各界購辦批發定價格外從廉以廣招
 徠而圖推廣國貨務望愛國 諸君惠然購
 用以期挽回利權如荷 光顧尚祈認明
 農商部註冊嘉禾護扇商標庶不致悞
 總發行所蘇州閶門內桃花橋
 分發行所雲南省三牌坊大街



中華民國九年夏季發行

(雲南實業改進會季刊第六卷)

編輯者 雲南實業改進會

印刷者 雲南官印局

總發行所 雲南實業改進會
雲南省城福照街總商會內

價目 每册伍角(郵費在內)

廣告價目 每期一頁三元 半頁壹元伍角 長期特別另議

請 用 國 貨

雲南全省總代理處義生祥
 開 設 省 城 照 街
 德 律 風 第 三 十 號

雙妹老牌艷容霜



(却嫌脂粉汚顏色)

美顏佳品

(淡抹香膏佐艷容)

(薄施香粉妝媚)
 然天色真
 (塗向朱顏態倍妍)



雙妹老牌真身香粉

本行所製蘭花爽身粉能令肌膚細嫩且能
 除却一切瘡瘍痲疾男婦老幼常用之掃身
 塗面能潔肌潤膚誠夏令衛生必須妙品也

蒙自分義生昌
 大理代理永昌祥
 大越理福華藥房
 王隆溪處義生昌
 德律風第...

廣生行啓

1920

年

7

卷

中華民國郵務局掛號

九年秋季

雲南實業改進會季刊

第七卷

請

雙妹
老牌
鐵盒荷花鹼

用

國

貨

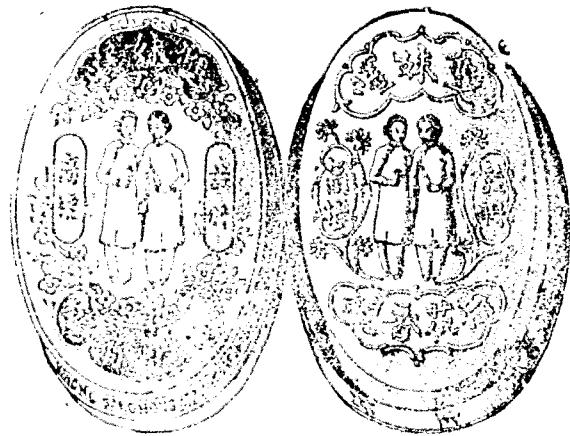

荷花香遠而益清，菌蓄嬌羞而欲語。其芳其好，已為君子之香，本行特採荷花之精製為肥皂，用者不特香留衣袖，更可消除暑氣而一切面油汗穢，儘可濯除淨盡。家常日用盥濯之際，不可無此荷花香梘，且備有鐵盒，以便收藏。餘如檀香、紅玫瑰、洋玫瑰、清香、葯鹼等，均係採取各花之精配，以上等鹼料製成，馨香爽滑，除垢去穢，誠日用之潔體留香無上上品也。

雲南全省總代理處
義生祥

蒙自分義生昌
大理代永昌祥
騰越福華藥房
玉溪理福華藥房
箇舊處寶臣號

廣生行啓

雲南實業改進會季刊第七卷目錄

圖畫

雲南省城民國六七八年濕度變遷比較表

論著

雲南實業公司營業計畫書

交通與卅業之關係

雲南模範森林計畫書

譯述

臺灣糖業界之一瞥

參觀越南河內展覽會報告書

錫之分析法

報告

調查江蘇南通浙江省垣各項實業報告書

委赴河內市會參觀報告

維持箇舊錫廠意見書

雲南省城官辦實業機關一覽表

目錄

(續)

童振藻

呂培仁

李毓茂

吳錫忠

竇志鴻

鄒世俊

(續)

段居

陳立幹

鍾偉

紀事

本會歡迎實業評議會會員及本會新會員暨贈送本會會員赴美留學之情形

田乃昌記

本會歡迎張楊諸先生之情形

雷宣同記
楊鍾壽

本會歡迎名譽會長由夔舉先生等情形

劉家富記

本會第六次實業講演情形

楊鍾壽記

雜錄

行道樹樹種之選定

李毓茂

木硯齋雜著

童振藻

近二十年箇舊錫價漲落之情形

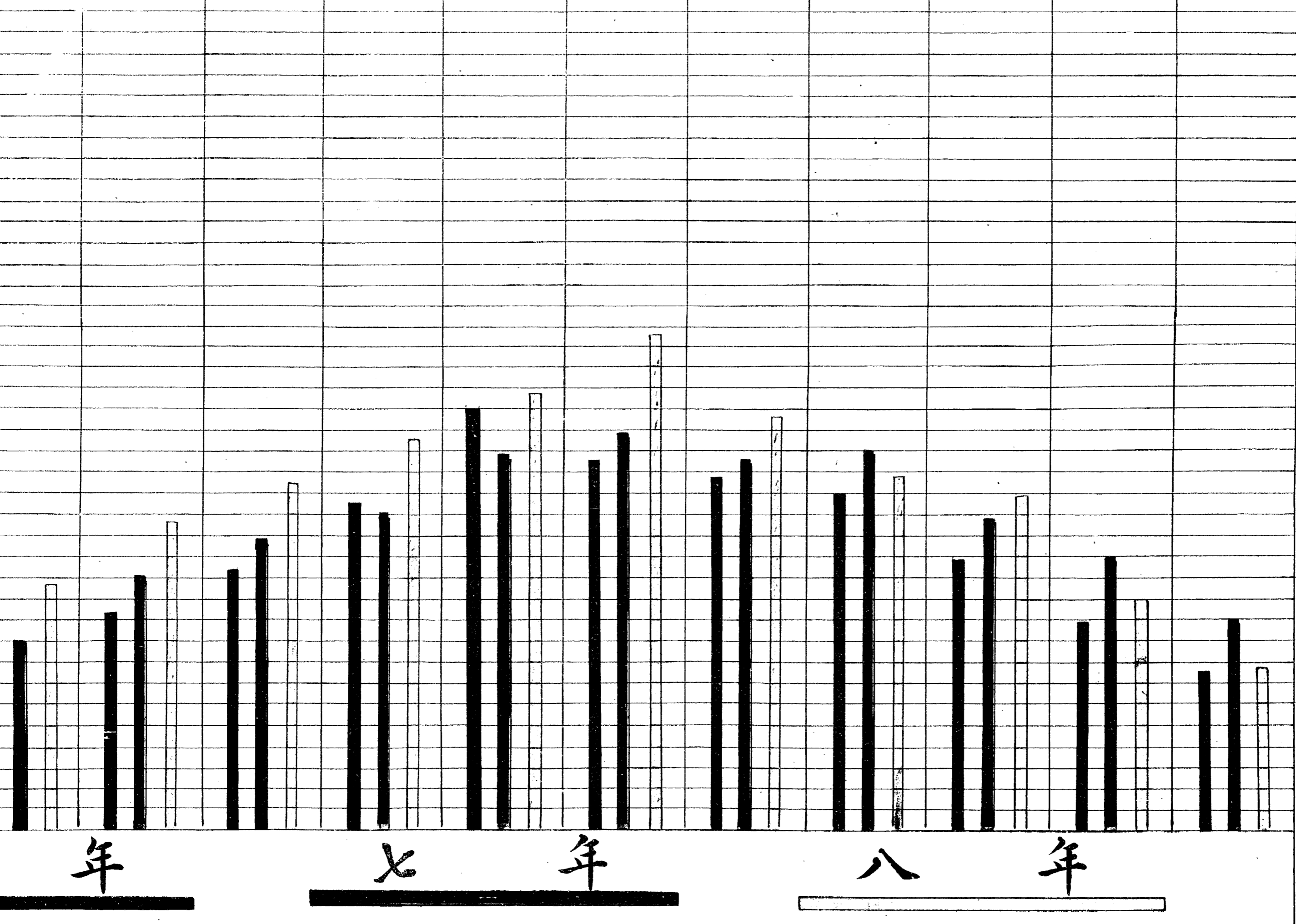

年

七

年

八

年

39
38
37
36
35
34
33
32
31
30
29
28
27
26
25
24
23
22
21
20
19
18
17
16
15
14
13
12
11
10
9
8
7
6
5
4
3
2
1

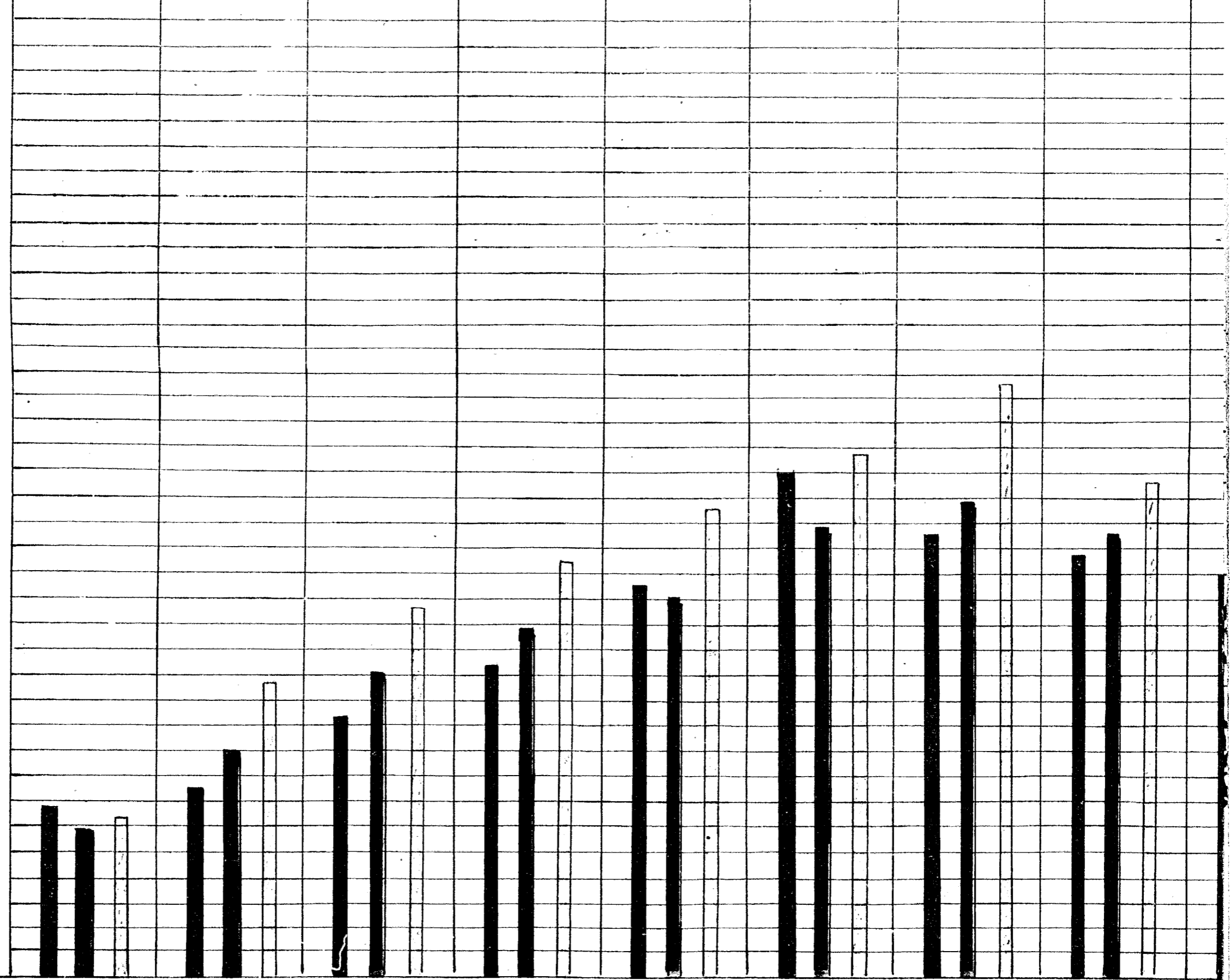

六 年

七 年

穩定

論著

實業

雲南實業公司營業計畫書

童振藻

滇庫帑日絀。發展實業需巨款。恆難挹措。爰擬組織公司。股金讓國製銀幣十兆。從事路鑛墾牧之開發。紗紙廠實業銀行附帶經營。藻膺

省長命。就上數端計畫。業卒繕呈

覈定印布。雖中多舛。漏然蒐纂稍耗時日。連同招股啟辦法。存之以俟異日增訂焉。

一 築行駛汽車大路

滇省萬山叢雜。路極險阻。卽三迤大道。向係往來通途。歷久失修。亦多坎。坳。荒穢之艱。於踐履。無怪轉運不便。糜費孔多。有無多寡。不能相劑。物價漲落。往往一省中。析爲數等。而偏僻之處。物產固難運銷。農林各業。每憚於擴充。整理滇省政府洞明厥故。特設路政局。着手經營。無如各屬舊有之馬櫃等款。提撥應用。爲數無多。不敷甚鉅。非另行挹注。巨資難期一律平治。茲擬先將滇省之路。分省道。縣道。鄉道三種。省道約寬三丈。縣道約寬二丈。鄉道約寬一丈五尺。有爲地勢所限者。不妨稍爲變通。縣道通入某屬境內。卽由某屬就地籌款。修築。鄉道通入某鄉境內。卽由某鄉就地籌款。修築。將來規訂辦法。分飭各屬照辦。

惟省道或提用官款。或官商集資修築。此項省道。除滇越鐵路已成。迤南一帶暫緩修築外。擬東南築通廣西。東北築通四川。西北築通西藏。西南築通緬甸。爲省道之四大幹綫。此四大幹綫之里數。約計如下。

甲滇蜀 此路經過昆明。嵩明。尋甸。霑益。東川。巧家。魯甸。昭通。大關。鹽津。永善。綏江。及四川之叙州等屬。其里數表列於下。

數	里	別	地
		明	昆
里〇七		坡	長
〇九		城	古
五四一		渡	古沙
五二二		木	塊
五四一		寨	潭龍
五三三		河	中
〇六一		橋	高
〇九		驛	石墨
〇五四		橋	洞三
〇五二		州	叙

右共一九六〇里。係勘測滇蜀路綫時。據地方嚮導人估計之數。後經實測計合一二七九里。高度不過二百之二十五。惟此係擬築鐵路。必需裁灣取直。若就現行之大道計算。另行表列於後。

數	里	別	地
		明	昆
里〇七		堡	張
五九		開	湯
五八		山	康
〇〇一		堡	德老
〇八一		川	東
〇二二		提	江
〇四一		通	昭
〇六一		關	大
〇六二		灘	鴉老
〇四一		頭	灘
五九一		平	安
〇九		州	叙

右共一七三五里。極高處出海約八千五百尺。其餘六七千尺三四千尺不等。最低處約一千餘尺。

此路又經劉伯生等勘測，謂自省城起，經板橋、楊林、新街、尋甸、昭通、大關而達叙州，計長一五六七里。較人行捷二三十里許。惟劉家莊、小舖子等處，須開洞挖槽，新開河大河口等處，須建大橋，下壩口猴扒岩等處，須破岩開路，餘多平坦，尚易施工。

上列三項道里中，以劉伯生等實測之數為有把握，且係平素通行之道，餘可作為參考之資料。
乙滇黔 此路經過昆明、嵩明、尋甸、馬龍、霑益、曲靖、羅平及貴州興義、廣西西隆、百色、恩隆、隆安、南寧、廣東欽州等屬，其里數表列於下。

數	里	別地
		明昆
里〇〇一		林楊
〇六一		龍馬
三五		靖曲
三三二		平羅
〇三二		頂哨
〇二一		義興
五四二		隆西
〇四二		棚竹
〇五一		色百
〇八一		隆恩
〇九一		頭馬
五七一		甯南
〇三一		城那
五五一		寺大
〇九		州欽
〇一一		平廣
五二二		鄉南

右共二七八六里。如滇蜀修成，自楊林起為二六八六里。此路僅雲南之關嶺，雲南與貴州興義接界處，及石頭嶺等處有峻嶺陡坡，其餘多係平原邱陵。

又從前由昆明赴剝隘通行之陸路及由剝隘赴南甯之水路各里數，亦可分列於下。

數	里	別地
		明昆
里〇四一		甸七
五六		良宜
〇七		南路
〇五一		勒彌
五四		園竹
〇九		戶江小
〇一一		戶百大
〇四一		灣勒彌
〇二一		南廣
五八一		貢羅
〇一二		朝皈
五三一		隘剝
〇二二		色百
三六一		墟州舊
〇八一		安隆
〇二一		馬白
〇〇一		汎江三
〇九		甯南

右由昆明至剝隘共一四六〇里。均係陸路。往來滇桂商人。向多出於其途。再由剝隘至百色計行二二〇里之水路。水大時。廣西電船即往來其間。水小時。僅小舟通行。若再由百色至南寧。係行右江之水路。共六五三里。夏季水大。有航泰百色等小輪行駛。其餘各季。均有車船。曳船上下。裝運客貨。

上列兩路。如由第一路。則自昆明至百色計一五三一里。由百色至南寧計五四五里。二共二〇七八里。若僅築昆明至百色之路。不過一五三一里。如由第二路。則自昆明至剝隘計一四六〇里。再加剝隘至百色之路二二〇里。共一六八〇里。第一路業已勘測。第二路尙未勘測。似以修築第一路為宜。且較第二路短三百餘里。又第一路築至百色。即有小輪及稍大之帆船裝運客貨。下經南寧梧州廣州出海。如將來此路築成。營業發達。再添資本修築。由百色達南寧。由南寧經欽州至南鄉之路。俾不繞梧州廣州一帶。縮短出海之路程。尤為便捷。但百色南寧間之水路。春秋冬三季水涸。小輪即難行駛。若集資稍多。則此間五四五里之路。亦應修築。俾由昆明直抵南寧。以省周折而免遲滯。

丙滇緬 此路經過昆明。安寧。祿豐。廣通。楚雄。鎮南。祥雲。鳳儀。大理。漾濞。永平。保山。騰越等屬。其里數表列於下。

數	里	別	地
		明	昆
〇七		甯	安
五四一		豐	祿
〇四一		通	廣
〇七		雄	楚
〇二一		橋	沙
〇九		湖	普
五六		雲	祥
〇八		解	亨
〇六		儀	鳳
〇六		理	大
〇五一		漾	濞
〇七		舖	平
五四一		通	朱
五七		陽	沙
〇四一		昌	永
〇九		場	馬
〇二一		隄	河
五八		越	騰
〇九		甸	南
〇〇二		允	蠻
五五一		街	新

右共二二二〇里。此路除沙橋、普湖、亨解、倒馬關、大河隄等處。山路險峻外。其餘頗多寬平之處。至出海最高點約八千尺。最低為一千餘尺。

丁漚藏 此路如滇緬路修成。自大理起。經過鄧川、劍川、鶴慶、麗江、中甸、維西、入藏。其里數表列於下。

別大	地理	里數
沙	坪	〇九
鄧	川	八七
觀	山	〇〇一
劍	川	〇七
阿	渡	〇一一
橋	頭	五二一
柁	郎	五七一
中	甸	〇〇一
崩	欄	五七一
龍	塘	〇一一
阿	子	〇五
橋	頭	〇〇一
坡	脚	〇三二
夕	台	〇四一
下	坡	〇二一
熱	塘	〇一二
列	達	〇二二
塔	石	〇二二
雪	俱	〇四一
瓦	河	〇六三
曉	桑	〇二一
洛	宗	〇一一

右共三一五二里。其中如橋頭係用溜筒渡。江梅、李樹山壁陡絕。雪山上下數十里。每年四月至八月。除大路外。雪均不化。熱水塘兩峯對峙。路最逼窄。其餘亦多形勢險阻。惟較上列諸處為稍夷耳。

統觀上列四大幹綫。以貫穿藏滇黔桂。謀入藏出海之便利言之。莫若滇、邕、滇、藏兩路。惟此兩路路綫較長。用費亦鉅。滇緬一路。客貨稍多。滇藏一路。客貨甚為稀少。將來如辦理行政軍務各項。欲圖滇藏交通之便。易於布置。可提用國帑修築。此時無須計及。若論滇、獨、滇、緬兩路。現在客貨較滇、邕尤多。但滇、緬雖通過商務繁盛之區。可獲厚利。惜出海之路。操之於人。與滇、越之形勢相等。一再思維。如資本雄厚。可先築滇、獨、滇、邕兩路。茲將兩路經過各屬之人口物產。撮列大概於下。

甲 滇、獨

人口

縣別	人數
昆明	四七三五七二
嵩明	一〇二一〇一
甸尋	六四八五三一
益霧	二九一二二一
川東	四九四四〇二
家巧	三九〇二五一
通昭	三三四五四一
甸魯	六五三五四
關大	一六三六九
津鹽	六〇三〇七
善永	八五二六七
江綏	三八五五八
州叙	〇〇〇〇六(治縣)

右共一五七〇四九七人。此雖固定之人數。然路一築成。每年往來搭車者。以一半計。約有七十餘萬人。而平素滇川兩省之過客。每年至少亦有五十萬人。兩共可得一百二十萬人。每人僅納費一元。亦可得一百二十萬元。

物產

第一表

地別	物產
昆明	銅
嵩明	米、柴、雜、芋、炭、煤
甸尋	米、芋、雜、鐵、煤
益霧	米、煤
川東	銅、鐵、鉛、煤
家巧	銅
甸魯	煤
大關	米、高包、梁穀

量	數
斤	〇〇〇〇〇〇六
石	〇〇〇〇〇〇四
斤	〇〇〇〇〇〇二
斤	〇〇〇〇〇〇四
斤	〇〇〇〇〇〇六
石	〇〇〇〇〇二
斤	〇〇〇〇〇七二
斤	〇〇,〇〇〇〇一
斤	〇〇〇〇〇三一
斤	〇〇〇〇〇六一
石	〇〇〇〇〇〇二
斤	〇〇〇〇〇〇〇三
斤	〇〇〇〇〇〇二二
斤	〇〇〇〇〇〇五
斤	〇〇〇〇〇〇九二
斤	〇〇〇〇〇〇〇五
斤	〇〇〇〇〇〇〇三
斤	〇〇〇〇〇〇〇三
石	〇〇〇〇〇四二
石	〇〇〇〇〇五
石	〇〇〇〇〇六一

第二表

量	數	物	地
斤	〇〇〇〇〇二一	蔗 麻 煤	大 關
斤	〇〇〇〇〇一		
斤	〇〇〇〇〇〇〇五		
石	〇〇〇〇五一一	米 麥 豆	昭
石	〇〇〇〇〇一		
石	〇〇〇〇三一二	包 清 狐 藥	通
石	〇〇〇〇七二二		
元	〇〇〇〇〇四一	穀 油 皮 材	永
元	〇〇〇〇〇五一		
元	〇〇〇〇〇〇一	豆 生 糖	善
石	〇〇〇〇〇四一		
斤	〇〇〇〇〇〇〇〇一	大 花 芋 花 吳 石	江
斤	〇〇〇〇〇〇〇〇一		
斤	〇〇〇〇〇〇〇六	片 椒 英 膏	綏
斤	〇〇〇〇〇〇三一		
斤	〇〇〇〇〇〇五二	葉 子 筍 絲 紙 油	州
斤	〇〇〇〇〇〇二		
斤	〇〇〇〇〇〇〇一	茶 梧 竹 生 水 棧	叙 州
斤	〇〇〇〇〇〇二六		
斤	〇〇〇〇〇〇六五	糖 白 油	(輸 出)
兩	〇〇〇〇〇〇五二		
斤	〇〇〇〇〇〇五	糖 白 油	叙 州
兩	〇〇〇〇〇〇八		
兩	〇〇〇〇〇〇五	蜡 類	叙 州
兩	〇〇〇〇〇〇四一		

右列沿途各屬之物產數量既如是之多每年所得運輸之費雖難以確定大約至少可有五十萬元加以滇川兩省附近路綫各屬所出之物產由該路轉運類如川省之絲糖紙烟等項運至滇省年約值一

○四三〇〇〇兩滇省之茶銅火腿藥材及舶來品運至川省年約值一〇二〇〇〇〇兩爲數亦鉅况叙州至瀘州二六八里瀘州至重慶五四九里叙州至嘉定三四〇里水大時小輪均已通行滇蜀之路築成并可將上列各處之貨物引運滇省滇省之貨物亦可引運上列之各處大約運費至少亦可得五十萬元兩共合計一百萬元是則就滇蜀路綫之客貨論年可收入二百二十萬元

乙滇巖

人口

數	人	別地
四七三五七二	人	明昆
一〇二一〇一		明嵩
六四八五三一		甸尋
一四四七四		龍馬
二九一二二一		益霑
五三〇九一一		靖曲
二七九五三一		平羅
〇〇〇〇一	(治縣)	義興
〇〇〇五一	(治縣)	色百
〇〇〇〇一	(治縣)	隆恩
〇〇〇〇七	(治縣)	甯南

右共一〇四二〇六一人每年由此路往來者約有一半亦可得五十餘萬人而平素滇黔桂三省之過客每年至少亦約有五十萬人兩共可得一百萬人每人僅納費一元亦可得一百萬元

物產

量	數	產物	別地	第二表
石	00000三	米	興義	
石	00000四	麥	義	
石	00000五	米	凌	
石	000000四	麥	雲	
石	000000四	穀包	雲	
石	000000三	糖	隆西	
石	0000三〇一	麥	百	
石	000〇六	生花	色	
石	0000三	角八	色	
石	0000二	油角八	色	
石	00000九	米	恩隆	
石	0000二一	穀包	恩隆	
石	00000六	米	安隆	
石	00000六一	米	南	
石	000000一	麥	南	
石	000000一	穀包	南	
張	000二一	皮牛	南	
斤	0000二	糖	南	
石	九二三五一	角八	南	(出輸)
石	四六〇六	油角八	南	(出輸)

量	數	產物	別地	第一表
前	見	前見	明昆	
前	見	前見	明嵩	
前	見	前見	甸尋	
石	000〇九	米	龍馬	
前	見	前見	益霑	
石	000〇五四	米	曲	
斤	0000〇九一	蔔羅	靖	
斤	0000〇一七	芋	靖	
石	000〇四一	麥	羅	
石	0000〇四	穀包	羅	
石	000〇一一	豆	羅	
斤	0000〇八二	蔗	羅	
斤	0000〇八一	芋	羅	
斤	0000〇〇二	砂鐵	羅	
斤	0000〇〇一	煤	羅	

右列沿途各屬之物產數量亦如是之多。每年所得運輸之費與滇蜀相等。亦約有五十萬元。而香港昆明間。在前往來搬運之貨。多由越南通過。滇越一成。商人因避法關之留難。多願改由此路通過。且南甯梧州間一〇四四里。梧州廣州間五八〇里。四季均有汽船上下。雖歷期較經越南稍多。然航行穩便。運貨尤可放心。將來不患生意之不發達。是則每年所得運費。必較滇蜀為多。可以一百五十萬元計算。兩共年可收獲銀二百萬元。是則就滇越路綫之客貨論。年可收入三百萬元。如滇蜀滇越一氣築成。則四川成都嘉定叙州等處出入之貨。又引由此路經過。商務必更形暢旺。若先築滇蜀。使與滇越鐵路銜接。經過之客貨亦夥。可預決收入之豐富。特滇蜀長一五六七里。以法國論。上等路每里八千元。中等四千元。三等二千元。美國馬路每里二百七十餘元。至二千零九十餘元不等。日本敷石人道。最精緻者。每里達九千五百四十元。如酌中計算。在岡巒盤繞之雲南。建築行駛汽車之大路。應定為四千元一里。一五六七里合用銀六百二十六萬八千元。再加購買汽車及設置車站等用費五十萬元。不過六百七十餘萬元。顧或謂近來外報載建築吾國大路四川馬路。與購辦自動車經費之預算。頗為詳晰。可列左以作證例。

(一) 建築吾國大道之計畫

全國大路 九萬三千里 分十年修築每年合築九千三百里

材料 二七九〇〇〇〇〇元

工資 一三三三二八〇〇〇

測量費 一〇〇〇〇

總分局費 三一九二〇〇

械機工程費 一〇〇〇〇〇

購買地基費 一〇〇〇〇〇

雜費 一〇〇〇〇〇

以上七項爲尋常經費。共合五一八五二二〇〇元。

總分局開辦費 一一〇〇〇元

測量器具費 五〇〇〇〇

工人器具費 五一八四〇〇

以上三項爲非常經費。共合五二四五〇〇元。

右列兩項經費。共五七〇九六二〇〇元。惟就尋常經費計算。第一年築九千三百里。每里合銀五五七五元。若加非常經費計算。每里合銀六一三九元。特非常經費祇須使用一次。如按十年分配。每年合銀五二四五〇〇元。是則每里築路費。實合銀五六三一元零。

(二) 建築四川成都重慶馬路間行駛自動車之計畫

成都重慶間馬路 九百七十五里

馬路建築費 五〇〇〇〇〇〇元

馬路每年養路費

五〇〇〇〇〇

以上兩項係築路養路之費

自動車一百五十輛

三〇〇〇〇〇元

自動車每年汽油之消耗

六〇〇〇〇〇

運動工人一百八十名每年工資

四〇〇〇〇

以上三項係購買行駛自動車之費

右案列所築之路計九百七十五里。用銀五百萬元。合五千一百二十八元零一里。

就上列兩例觀之。每築路一里。能行駛汽車。均非五千餘元。不可雲南欲築此項道路。定為四千元。未免稍少。其實雲南材料之值頗廉。人工亦賤。故前經專家估計。每里定為四千元。此次係查照上項估計之數開列。諒可敷用。至每年運費收入為二百二十萬元。養路人工暨消耗等費。即需一半。淨利亦可得一百一十萬元。約收一分五釐之息。如不付息。不到七年。即將本金收獲。此修築滇蜀汽車大路之利益也。

若不先築滇蜀而先築滇邕。計由昆明至南寧。共長二〇七六里。照四千元一里計算。合需銀八百三十萬零四千元。再加購買汽車及設置車站等用費七十萬元。不過九百萬零四千元。每年運費收入為三百萬元。即淨利僅合一半。亦可得一百五十萬元。約收一分五釐之息。如不付息。經過六年。即將本金收獲。此修築滇邕汽車大路之利益也。

我國張家口至庫倫二二七五里之間。大成張庫汽車公司。於民國七年行駛汽車。四日可以通過。已大獲利益。而歸化包頭之間。亦有西北汽車公司之汽車往來。現復有人擬購汽車。開行張家口迪化一帶。特彼處多係平原。其道路無需修築。即可行駛。滇蜀滇邕半係山地。若行汽車。必築良好之石路。且須鑿山架橋。糜款較多。故需用之經費亦鉅。然視築鐵路一里約用二三萬元者。僅合五分或六分之一。滇越鐵路糜款五千餘萬元。每年收入不過三百餘萬元。滇蜀滇邕全築。不過用一千四百餘萬元。每年收入共合五百餘萬元。較滇越之收入約多一百餘萬元。設一千四百餘萬元之資本。一時不易籌集。選擇一路以試辦。俟辦有成效。再行推廣辦理。亦無不可。

(未完)

交通與工業之關係

呂培仁

吾滇萬山叢集。凡金屬非金屬之產。蘊藏至極宏富。據最近調查。全省已發現之。計約在一千六百餘十處。已辦而廢停者約十之三。未辦者約十之五。現在開辦者約十之二。而現在開辦之。計有雖收小效。未能大舉深入者。有可望收效。資本過濶難以繼續進行者。有雖開辦而成效之有無尙難逆料者。夫滇省有若是。計產。自民國鼎新以來。官紳倡導辦。計之聲不絕於耳。乃。計業未見發達。而反有日愈退化之勢者。何也。說者謂經營。計業者。不知改良。故採取艱難。鍊冶不精。而銷行不暢。果能用機器以採掘。取新法以製煉。則所出之。計。可望不脛而走。銷行全球。愚以爲經營。計業者。原欲獲利。使改良。采冶。可以獲利。則人雖至愚。孰不樂改良者。特於欲改良。而無從改良。而仍不能獲利者。則資金過濶。與交通不便。有以致之也。特是經營。計業。成效一著。則資金不難厚集。是資金過濶。尙非主要之原因。茲不具論。專論交

通。

夫交通不便，有以阻碍井業之進步者。滇省跬步皆山，產井之地，尤屬鳥道蠶叢。購辦採井冶金機器，用人畜搬運，姑無論其費不資，而蹊徑之間，有種種障礙，而不能通行者。（昭通福利公司前擬借用本省購來之採井選井各機，後以道路過狹，不能搬運止。）此經營井業者，欲改良而無從者也。藉使披荆斬棘，備極困難，將其機件運往安置，而需燃料以及食用物品，因交通不便，其價亦必較常為貴。煉出之井，以人畜駝運，既需十日，費用尤昂，因是之故，即雖銷行暢達，成本已重，折閱必多，是所費之力，較不改良者增加，而其結果與不改良者相若。此雖改良而不能獲利之大，凡也是故，改良之舉，官倡於上，紳導於下，有年矣。然均屬之空言，不能見諸實行，則交通之不便，實不啻天然之限制，而莫可若何。是滇省井業之不發達，交通不便，誠為主要。欲振興井業，當先計交通，不待辯而自明矣。管蠡之見，不識有富萬一否。竊願與井業專家一商榷之。

雲南模範森林計畫書

（續）

李毓茂

第五節 輪伐期之選定

輪伐期之選定，並決定其採伐期。除特別事由外，以一定之森林資本，得可能的純收入，並保留其相當之利殖為適宜。但須注意其地價或森林貢租與資本之比例。然則森林貢租，普通林分達於高齡之時，漸次增加。若林齡增高，而森林資本之利殖減退，亦未為得策。故當規定輪伐期伊始，將達如何程度，而望貢租之多額。輪期森林資本之利殖良好，此則不可不因森林經營者之財產並意志而取決之。要之

輪伐期之選定。專慎慮將來之收利。假令輪伐期高。收入雖增加。而森林資本之利子。有降至經濟上正當收額以下。又一面因期望森林資本之利殖。而定輪伐期。則所定之輪伐期。生產財積。往往爲現在並將來之販路所支障。故對於此等正當判斷。不可不就樹種及理財關係精查之。更有應注意及之者。所云輪伐期者。不啻止於確保保續作業。即須從不害保續作業程度之法。正伐採面積。及法正蓄積而定之也。然亦不可不因其作業種之關係。而慎重考慮之。即於喬林。則伐期甚高。由理財上而定之年度。普通以七十年或八十年爲準。然於此期間能適合其齡級狀態。而收利上亦無甚差。則可延長至九十年也。若矮林之輪伐期。無關於理財之算定。可專就樹種並生長狀態。且準需要最旺之時期。而以二十年乃至三十年爲適。(奧德南部諸州則以六年乃至十二年爲準)亦間有以四十年爲輪伐期者。中林之輪伐期。其上木則與喬林之擇伐業者相同。下木則無異於矮林也。故一般有價值之中林上木。就其各林木之成熟期。自形質生長率而算定之。本模範林。既以法正林經營爲宗旨。則輪伐期之預定。亦以法正蓄積爲準繩。以期事業之調節。收入之保續。即於正當輪伐期始。每年均以嚴正規定之作業。而圖收入之平均。是即喬林中林。則因樹種之不同。而以六十年至九十年爲輪伐之準。矮林則就其生長狀態。需要關係。臨時酌定之。至若特用樹林。如有加利等。則以四十年爲標準也。

第六節 撫育

森林事業。自種植以迄利用。其間所需之歲月甚長。而撫育之手術亦良多。或爲補植。以期地力之集約。或修其枝。以冀林木之葱直。抑爲除伐。受充伐。以助長生育之迅速。其他疎伐間伐。要皆應樹種之如何。

而施行之。撫育之。以養成良善之木材也。然除伐疎伐之材積。小者可供薪炭之用。大者可作柱椽之材。爲林業之間伐收入。凡業林者。豈可忽諸。

第七節 收穫豫定及林業利息

收穫豫定。爲近世森林經理上之最重問題。抑亦森林經理之至大職分。學說紛紜不一。大抵可別爲區劃輪伐法。平分伐法。正蓄積法。林分經濟法。比較收穫法之五種。區劃輪伐法。又可稱爲區劃面積法。卽以森林作業級之面積。區分其輪伐期之年數。每年伐採其一區劃。其區劃之主眼。有因實際之面積者。有以一定標準之生產力爲單位面積者。

平分法則區分輪伐期或經理期爲十年至二十年。以此十年或二十年爲一收穫期間。其收穫之額。以材積或面積而確定之。後者稱之曰面積平分法。胚胎於區劃輪伐法。整正森林之齡級。依過去之收穫。而確定其保續作業。由材積而定之者。稱曰材積平分法。於施業期間。以材積收穫爲主目的。緣斯二者。有唱折衷法之說。卽同時達到面積平分法。材積平分法之兩目的。一面着眼法正狀態。一面確保嚴正保續作業。更有進而唱價格平分法者。以輪伐期之各施業期而得同額之收入。卽以各施業期材積收穫換算單價。而爲一定之金額收穫也。

法正蓄積法。唱之者與平分法同時而興。此法之主眼。在確實保續收穫。引導一事業區之已定林相於法正狀態。連續一定之期間爲連年一定額之收穫。以作其輪伐期間保續作業之必要經營資本。故林木之蓄積。於豫定之輪伐期。與法正蓄積相等也。

林分經濟法。則以各林分之最大利益爲主旨。凡達成熟期之林分。悉斫伐之。以確立將來最有利之林業經營基礎。

比較收獲查定法。即以過去之收獲經驗爲條件。比較標準森林與伐採森林。而定林分之平均收獲。就以上諸說。近世經理森林者。因其林業之目的不同。而取捨亦異。但經營大面積森林及國有林者。多有傾向法正蓄積法。本模範林。既以法正林爲經營宗旨。對於收獲豫定。亦當採取法正蓄積法。但森林測量闕如。關於森林生長各情。誠難確知。乃由理論上之規定。以爲他日之準則。然於森林利息。天然森林。遠不若人工造林之厚。蓋人工造林。保護得宜。生長迅速故也。惟中國及滇省。對於各種樹木生長之遲速。及獲利之多寡。從未調查。難以豫定。茲假日本之成例。及材積生長。說明樹木生產之大獲利之多。其餘再就祿糯一帶之木材市況。以最少之估價。而推定森林之利息於左。

附收支計算

日本吉野杉之收支

每町步之支出 每町步約合我國十五畝

借地費	一二五元
杉苗費	一五元
植栽費	七元
整地費	二元

撫育費

一二二元

補植及保護費

一〇元

修枝費

五元

租稅費

一〇九元·三五

看守費

一〇九元·三五

合計三百零四元七角

植栽後每町步之收入

第十年

疎伐

一三元·五

第十七年

同

二八元

第二十五年

同

四二元·九

第三十五年

同

三九元·九

第四十五年

同

五二元·五

第五十五年

同

一五三元

第六十五年

同

三〇〇元

第七十五年

同

二六二元·五

第八十五年

同

五四〇元

地租	本利合計	五三三四	三二七六	二〇一	一二三三三	七五六
費	支出合計	一九五〇二	二二七四八	三一五一〇	四七九二三	七五九七四
收支之差	即純收入	三九九八	五一七六四	一二〇三二〇	二一三三三一	三三九八一四
說明						

一利率為百分之五

二造林費為四十元

三管理費每年於年終支出二元

四地租費每年於年終支出三元

五按以上之純收入。即每十五畝山林。於植栽後二十年伐採。可得三十九元九角八仙。於第三十年伐採。則為五百一十七元六角四仙。第四十年伐採。可得一千二百零三元二角。至五十年則為二千一百三十三元。及第六十年可得三千三百九十八元一角四仙。泰西各國人民。視林務為要圖。政府以森林為要。政蓋森林之利益。如此其大且安全也。

以上所舉。為惟就日本之材積生長計算。雖不足以確表吾國之森林利益。然亦可見林利之一般。茲更就蘇樺一帶及省垣之木材市況。以最少之估價。藉表森林經營之利益也。（因無測量森林各器且乏各齡級之森林以供測量故以估價計算也）

有加利（移植造林）

支出表 (以一百畝計算)

年度	費別	數目	金額	自植栽年至皆伐年子母累計	備考
第一	整地費	四二人	一〇五		約一釐一株
	苗木費	二九六三〇株	三〇〇	六一六四〇〇	皆伐期為四十年但可每年之利子均以年終計算故於皆伐年之利子未嘗算入
	植栽費	一八六八	四六五		每工植一六〇株
第二	雜費		五〇		
	管理費		四〇〇	一三三二〇〇	每年十元由種植年至皆伐年
	計		四九二〇	七四八四	
第三	除草費	一二〇人	三〇〇〇		
	苗木費	八八八九株	一七七八	四二六〇五六	每株二釐
	計		四二六〇五六		
第四	補植費	六四人	一六〇〇		每人一四〇株
	雜費		三〇〇		
	計		六六八七	四二六〇五六	

第	第	第	第
三	二	一	八
年	年	年	年
除草費	一二六八	三一五	
苗木費	五九二六〇〇株	一一八五	
補植費	四九八	一一二五	
雜費		三	
計	四八六〇	二九五四九	
修枝費	七五	三三九八	
支出合計	六一四八八	一二〇四〇三	

收入表 (百畝計算)

期別	年度	現在株數	間伐株數	每株估價	全額	自間伐年至皆伐年之子母累計
第一期	一〇	二九六三〇	五九二六	〇五	二九六三	一一八〇〇一六
第二期	二〇	二三七四〇	四七四一	一〇	四七四一	一二五六三六五
第三期	三〇	一八九六三	三七九三	二〇	七五八六	一一七五八三〇
第四期	皆伐	一五一七〇	一五一七〇	三〇	四五五一〇	四五五一〇
合計					六〇八〇〇〇〇	八二六三三二二

說明

一每株估價以除去砍伐工資及運費計算。故支出表不列砍伐費。

一百畝每四十年除收支相償外。應得純利七萬零六百一十八元零八仙。

赤松 (播種造林)

支出 (百畝計算)

年度	費別	數	目	金額	自造林年至皆伐年 子母累計年利五釐	備考
第	整地費	四八八	一二元〇〇			每工日給銀二角五仙
	子種費	一二升	六〇〇	三八五三二九		
一	播種費	三七五〇〇株	五四七五			共二三五工每工日給銀二角五仙
	雜費		五			籽種用及各設備
	管理費		七〇九	一八二四		由第一年始至七十九年每年十元
年	計		八六七七五	五六七七二九		
第	補植費	七五〇〇株	一二			四八工每工二角五仙
	苗木費	七五〇〇株	一八七五	二六二九五八		每株二釐五
二	除草費	一〇四	二六〇〇			

論著 雲南模範森林計畫書

年 雜費

二

計

五八七五

二六二九五八

第

補植費

七五〇〇

一五六

六〇工每工二角五
仙

苗木費

二七五〇

三

除草費

一〇八八

二七〇〇

二二一四五九

年

雜費

三〇〇

計

七一六六

二二一四五九

第十

修枝

三六八

九〇〇

二七三

支出合計

一〇〇六八

一〇六九四四〇

收入 (百畝計算)

期別 年度 現在株數 間伐株數 每株估價 金

額

自間伐年至皆伐
年子母累計

第一期 一五三七五〇〇株

三七五〇株

〇〇五

一八七五〇

四四六八一二五

第二期 二〇三三七五〇株

六七五〇

〇〇八

五四〇〇〇

一〇〇九一八

第三期	三〇	二七〇〇〇	五四〇〇	〇一六	八六五〇〇	九九一二九
第四期	四〇	二一六〇〇	四三二〇	〇三〇	一二九六〇〇	九一二三八四
第五期	五〇	一七二八〇	三四五六	〇六〇	二〇七三六〇	八九五七九五
第六期	六〇	一三八二四	三七六五	一〇〇	二七六五〇〇	七三二七二五
第七期	七〇	一一〇五九	二二一二	一六〇	三五三九二	五四三三五
第八期	皆伐	八八四五	八八四五	二〇〇	一七六九〇	一七六九〇
合計					二九五五六三	七三〇〇五三九

說明

一自八十年開始皆伐。

一每株估價。以除去各伐採工費及運費計算。故支出表不列砍伐費。

一每百畝除收支相償外。應得純利六萬二千三百一十元九角七仙。

第三章 設備

第一節 苗圃

凡移植造林。必以苗木為本。欲得健全且適於造林地之苗木。必就造林地自設苗圃以養成之。既可減遠地購買之勞費。更得採掘植栽之便利。但苗圃之設。可分為二種。曰臨時苗圃。曰永久苗圃。臨時苗圃者。即專就一地方一事業區。養成佳樹建苗。以供給目的地之需要。及該地方或該事業區之造林事業。

告終。即行廢止。永久苗圃者。其範圍廣。其目的亦與臨時苗圃異。為廣汎的。為試驗的。養成多數之苗木。以供一般造林之用。本局所擬設之苗圃。即臨時苗圃也。但模範森林之目的。與一般林業又稍異其趣。除主要林木之外。凡暖熱溫三帶之植物。均欲種植之。試驗之。以供世人之參考。學者之研究。茲選定魯伯比山麓西北向之田畝一段。於明年著手經營。播種杉。楸。油桐。有加利。欒。椴。水冬瓜。檫。樟。栗。珊瑚。等樹。然後漸次採溫熱二帶各種籽種。以廣種植也。

第二節 防火線

森林被害之中。最大最劇者。莫甚於火災。彼蒼鬱茂林。一朝罹火。悉化荒原者。往往有之。至若新造之林。尤其酷也。欲減少防止火災之虞。則莫如設警防衛。開拓線路。以備萬一。但以地勢及隣接之關係如何。設置防火線之方法。因之而異。或為永久保存者。或為一二年及數年間者。故有固定防火線與臨時防火線之區別。至防火線之幅員。因樹種及野生雜草之如何而異。狹者六尺至一丈。寬者二丈至六丈。每年秋後。刈其枯草。掃其落葉。然此既荒其地利。復增其費用。惟於原野或近於道路者行之。一般山林中。鮮有如斯者。乃於境界之側。或必須設防火線之方。植栽有耐火性之常綠闊葉林。既可防雜亂之發生。復可利用樹木之生產。即先植珊瑚樹二三列於其外。次植防火力稍強用途稍廣之闊葉林四五列。然後種植松柏及主要林木。若於溫帶珊瑚子種者。則於珊瑚之位置。植欒。枹。柞。榲。或仙人掌。每年秋後。掃其落葉。以防野火之害。本模範林之防火線。凡附近道路者。設為固定防火線。其他與民間交界線路。設為臨時防火線。至於樹種。以珊瑚樹及栗類為主。其他枹。柞等亦採用之。

第三節 管理及保護

查各國對於森林之加害防禦。過伐荒廢等事。皆有一種保護政策。屬於林務官所主管。森林司法警察。爲林務官之特別職務。我國自虞衡失掌。即弗有專其責者。以致森林之催殘荒廢。直接間接損失之鉅。誠非淺鮮。民國以來。雖有林務專員。而未見普及。夫欲振興林業。必自設置林務專員。實行提倡保護管理始。蓋我國林務放任已久。人民之催殘森林。已習爲慣性。苟非設專員爲之管理。定嚴律爲之防衛。恐終日言振興森林。而森林尤見其荒廢。地方官每出振興森林示文。而人民即生一種對於森林之客觀主義。坐視地方官如何提倡。如何種植。如何保護管理。而地方官於出示之後。或因時事之變遷而中止。或因初無林業思想。不過藉以誇耀熱心實業。所云管理之政策。振興之設施。毫未之見。久之又久。人民目爲具文。反生輕視之心。而摧殘尤倍也。然則國家設置林務官。豈可驟然必就行政之系統。森林之分布而籌畫之。區分之。庶不致此軒彼輦。俾易於監督管理。實行振興。兼爲森林利用上之經營。以期無遺。吾滇林業行政如何規定。機關如何組織。或效澳日之由農商部規定而奉行之。抑仿德國之巴威倫普魯西等王國自行規定。此爲行政及立法上之最大問題。非可輕易言之。但本模範森林業經開辦。就林學林業言之。可別爲二大部分。曰森林生產。曰森林經營。森林生產。以造林爲主。森林經營。則以管理爲要。若於林業先進各國。則管理上之一切要務。而林業者可勿顧慮。以滇省言之。似造林之術。易管理之道。難彼摧殘荒廢。習以爲常。而放牧踐踏。携火入山。更不待言。非有管理之專權。並森林司法警察之職務。雖罰則如何嚴密。取締如何周到。則執法者無人。亦將等若具文。若將彼違犯森林行爲者。一一送之。

地方官處罰。誠恐送不勝其送。且交通未便。道路遙遠。彼犯之者。輕而送押之累大。兼之地方知事。事務繁冗。在模範林視爲重犯。在無林業觀念之知事視爲末節。將以模範林不厭其煩。故本模範林局之設置。森林警察。誠不容緩。然設官守職。必有一定之規制。森林警察巡視林野。必著制服。制帽。帶劍。(德美之森林警察。係持獵銃。日本則帶配劍)以重其事。使人民不敢輕視也。其他天然被害中。以病菌之被害爲最劇。對於預防驅防之方法。亦不可不設法防備。故於預算中有預備費之項。至於過伐荒廢之保護。採伐開墾之限制及強制造林各情。亦將隨時調查進行也。

第四章 附業

第一節 設菌蕈場

菌蕈爲林業之副產物。我國向無人種植。亦未聞有注意及之者。各地雖有產出。均屬天然野生。以致山野雖廣。而食用不足。每年由日本輸入數百萬觔。利權外溢數百萬元。查祿孺一帶。產菌甚多。香菌尤甚。擬設場播種。提倡保護。俟得良善結果。刊冊發表。供諸世人。以期廣爲播種。增進產額。供國人之需要。抵漏卮之外溢。

第二節 松脂採取及松根油製造

松脂者爲林業之副產。黃色或褐色之無定形分泌物。生於松柏科之樹幹。富炭素。其分泌之物。多溶解於發揮油。而呈半流動性。或流動性之化合物。於此狀態之樹脂。稱之曰巴兒沙母 (Balsam) 放之空氣中。則揮發油之蒸散。或酸化並重合之結果。漸滯固結而成塊狀。其中多含他揮精 Terpenin 故松脂

之採取。亦可稱之曰 *Terpenin* 採取。然俗曰松脂採取。今暫仍之。但以樹種產地並品質之不同。而有種種之區別。其主要樹種。德國則自唐檜松採集之。法國則採自海岸松。澳洲則取之落葉松。美國則自大王松採之。日本則凡松類均取之。至採取方法及製油作業。各國互異。因之樹脂若成分及效用。亦各不同也。一般舍得烈屏 *Terpeninol* 油者。可爲有機物之溶劑。供揮油類之混合。用於塗工業之用途尤廣。又製紙用之糊。樹脂石鹼之原料。亦多用之。其他名松脂精者。可有亞麻仁油之代用品。防鏽印刷之用亦甚廣。更燃燒之可製松烟。查祿孺一帶之松類。松脂甚富。燃料頗賤。實地採取製造。雖不必其大利。可云有望事業。但創設伊始。可爲試驗的。而圖漸次推廣。其餘製炭事業及木材乾餾。及油類。均模範林中應行事項。亦當陸續進行。以期增進森林之生產。而謀模範林之收入也。

第三節 附設野獸園

野獸園者。繁殖高等野獸之森林。其周圍以石垣或鐵絲圍之。即森林公園之一種也。野獸園之效用。直接爲獵獲野生動物之收益。間接以供狩獵上之娛樂。前者之利益得失靡常。往往對於林地及其林業。未能達經濟上之效果。故野獸園之設。寧以後者爲主要目的也。蓋狩獵行爲。可以養成銳敏之機能。勇敢之天性。於從事室內業務之人。可以一新平素之生活狀態。親自然之現象。解研究之趣味。造健全之精神。德人愛得氏 *F. H. Edel* 有云。凡人當奮鬪於社會之際。不可不振作精神與勇氣。欲確保其精神。涵養其勇氣。則莫若狩獵於新鮮之野外。且狩獵一事。間接而生娛樂之興味。補充日常奮鬥之勢力。直接獵獲野生動物。而以金錢上之利益。即享樂手段與生產手段同時見效也。近世文明國家。狩獵之租稅。

收入。比狩獵獲物之收益大。即以直接利益爲第二。而以間接效能爲主要也。吾國自封建制廢。君王狃獵之風日息。狩獵之風一變而爲職業的。其於娛樂方面。未有注意及之者。然則當今之時。莫不爭言尙武精神。而養成此尙武精神。則莫若野外狩獵。故擬於模範林中設置野獸園。蒐集祿糯附近之高等野獸如羆鹿等而畜養之。一爲學術上之研究。一供世人娛樂行爲。至於入獵權及狩獵証。另參各國之律例。酌滇省之情況。以法規定之。

以上之外。養魚（於祿糯未能行之）、飼蜂、柞蠶、黃連、山葵之栽培、混農林之作業。皆爲林業之副產。將來亦必漸次酌情添設。以完全森林經營之目的爾。

第四章 工程

第一節 土木工程

土木工程爲森林經營之特別事件。抑亦森林工學之最大職分。即改善運搬。以圖收利之增進。設置貯木場。以計保管之便利。前者可分之爲陸地運搬。水路運搬。陸地運搬。有軌道、車道、步道之別。軌道則利於大面積森林。爲近來最利用之運搬機關。然以滇省經濟情況。談非易。其餘各道。祿糯一帶。多採用之。其應行改良者。在在皆是。間有以木材置地上。而用牛曳之者。甚爲挫傷木材。尤宜急切改善。以增進收利。水路搬運。以利用天然河川者爲最廣。然山河川流之間。峭石點生者有之。河床錯綜者有之。岸線灣曲。不適於流材者有之。凡由河川搬運木材者。不可不施疏河工程。除去各種障害。以減少木材之挫傷度。纜租車站。由對岸溜口放下之木材。順流斜行。而至集材處。其間挫傷者不少。又溜口放下之木材。

往往有折斷者。此蓋由於溜口之勾配未當。似亦應行修改。然此等工程。用費至鉅。言易行難。在所不免。至於採集之木材薪炭。必須貯存於一定場所。既易保管。復便販售。且因市況停滯。堆存日久。更不可不設屏藩底架覆茸等。以防水濕風害。但此等工程。臨時籌備可矣。然以上所陳。皆爲局部的設施。更有關於國土保安者。即砂防工事。史云山崩川竭。亡之徵也。是山野崩壞。自古重視。然山崩原因。厥有數端。或由地殼之震動。或山麓爲水洗刷。或泥灰岩粘土介在堅岩層之間。或因森林荒廢。山骨畢露。雨水浸入於岩石中而冰結之。普通之崩壞地。卽山麓爲水洗刷。及森林荒廢所致。法澳日各國對於崩壞地之預防。施以連束土工。或行砂防造林。祿糯一帶之森林。採伐未幾。崩壞地雖偶爾有之。然其面積甚狹。惟行砂防造林可矣。

附言

經營森林事業久遠。關係複雜。未可一蹴而就。或乏參考材料。或鮮測量用具。以上各情。掛漏錯誤。自知未免。惟期逐漸改善。庶無闕遺。然更有陳者。語云工欲善其事。必先利其器。林業亦然。欲知地積之精密。不可不以經緯儀測之。欲悉山勢之高卑。不可不以羅盤針測之。欲識地形之大概。則平板測不可少也。至若地質氣候之調查。則測斜器測候器及其附屬用具。不可缺一。欲知林木之生長材積之多寡。則森林測量用具。更不可乏也。進而實行施業。則苗圃用具。造林用具。撫育用具。伐採用具。愈爲切要。若夫各種製造器械。則應事業如何而購置之。製材用具。爲利用上之必要。亦所應備。但製材機械。需費浩大。事有緩急先後之別。待之異日可耳。

(完)

雲南實業改進會季刊

三二

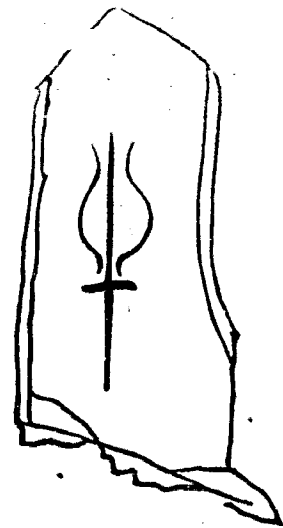

譯述

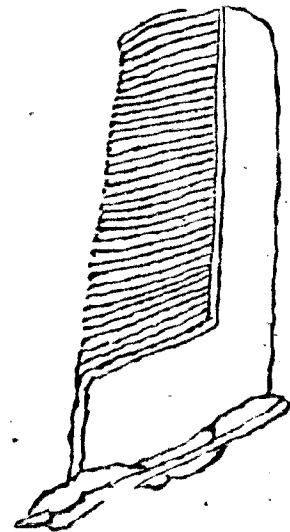

臺灣糖業界之一瞥

譯大阪每日新聞

吳錫忠

臺灣糖業之起源雖無由知然當第七世紀初葉即隨朝中國與本島交通時當已移種甘蔗於本島迨西紀千六百二十四年荷蘭人佔據本島蔗糖較已發達當是時荷人視砂糖為本島重要輸出品獎勵製造之產額因漸增加除輸出他國者外又多輸向日本其額凡八萬餘擔云次於千六百六十二年鄭成功逐荷人據本島勤求自疆之策開拓臺灣地方移植中國南部甘蔗指導農民改良栽培法并圖改善製糖法其後五十年間即至千八百七十年糖產額殆增三倍每年輸出糖額達三千七百萬磅焉其後漳州販路既開漸又輸向英美兩國糖產額亦逐年漸增泊千八百八十四年輸出額實達一億四千百五萬之巨而是年因安南事件延出清法戰爭打狗安平兩港為法艦隊封鎖輸出全絕向在該兩港外國糖商退去種蔗業亦續行廢止逐年內地上之臺灣糖業漸告衰退矣後因日清戰爭本島劃歸日本而領臺數年間又以諸政變革匪亂續發無暇間及糖業事然總督府鑒於氣候風土認為適合斯業恆有獎勵意久之秩序恢復諸政就緒乃圖斯業各種積極的改良施設脫去向來幼稚生產狀況一

以供本國之需。一以過外糖之入。比年產額大增。官民協力之結果也。據總督調查當領臺時。糖廓凡千有餘。至大正八年減二百五十餘。今則其改良糖廓四十二。能力三千七百六十噸。新式製糖場三十九。能力三萬六百噸。全島產糖額約六七億萬斤。不但防外糖之輸入。且更有多額之輸出。其各製糖會社均呈活潑之象。者可謂本邦事業界之偉觀已。

但此活潑之臺灣會社中。求其內容最充實者。以明治製糖株式會社當首屈一指。該社係明治三十九年十二月創立。爾來十四年矣。現資本金一千二百萬元。已收股金八百九十二萬五千元。諸公積金及扣餘金千七百七十萬元。利息配當金。自明治四十二年之一分。漸增至大正八年之三分二厘。使用人數一千餘人。今尋其沿革。該社係前取締役會長小川錦吉。現社長相馬半治。以至現毛役薄井佳久。植村澄三郎。男爵武井守正。山本直良。其他男爵澁澤榮一。故男爵森村市左衛門及故淺田正文等二十餘名所發起者。皆本邦一流之實業家也。其股份亦由全部發起人及贊成人承認不外。故當創立時。幾近合資組織。其經營以堅實爲旨。資本金最初五百萬元。以製造粗糖。明治四十一年設臺南廳蕭壩工場。一日夜甘蔗榨能力七百五十噸。四十三年十一月設嘉義廳蒜工場。能力一千噸。乃怡值糖業勃興。四十五年一月更設臺南廳總爺工場。能力一千噸。加造粗糖力。

是後又以非通營精糖業不可。因於四十五年一月合併橫濱精糖株式會社。加資本金爲一千萬元。在神奈川縣川崎工場。能力二百噸。製造精糖。延至大正二年七月。更合併中央製糖株式會社及南投廳南投工場。能力七百五十噸。增資本金二百萬元。共爲一千式百萬元。粗糖精製糖之海外販

路俱益擴張而僅川崎工場製品不敷供給。於是大正五年七月增設福岡縣戶畑工場。加精製能力百噸。此外該社之副業也者。自明治四十四年三月用粗糖副產物之糖蜜為原料。於蒜頭工場內併營酒精工場。又在川崎工場造角砂糖。方形冰糖。粉糖等。又投資東京菓子餅株式會社（資本金二百萬元）房。請添練乳株式會社（資本金百十萬元）士瑪得拉興業株式會社（資本金五百萬元）所投皆占各社資金過半數。

右即該社現在製造能力者。粗糖工場甘蔗壓榨額一晝夜三千五百噸。精製能力三百噸。酒精年產額約七千石。現重役職員如左。

- | | | | |
|-------|-------|-----|--------|
| 專務取締役 | 相馬半治 | 取締役 | 男爵武井守正 |
| 社長 | | | |
| 專務取締役 | 有嶋健助 | 同 | 谷井千次郎 |
| 同 | 千葉千次郎 | 同 | 安田昌 |
| 同 | 藤野韓 | 監查役 | 山本直良 |
| 取締役 | 薄井佳久 | 同 | 森村開作 |
| 同 | 植村澄三郎 | | |

社長相馬氏。明治二十九年東京高等工業學校卒業。即任該校助教。三十三年一月奉命留學英德。美。凡三年。明年六月卒業於美國米西港大學。受塞淵斯學位。是年六月歸國。七月進東京高等工業學校教授。三十七年七月遷臨時台灣糖務局技師。兼東京高等工業學校教授。三十八年六月受大藏省

囑託調查糖業。三十九年十二月。該社創立。乃辭官職爲該社專務。取締役。應用者卓越。手腕深蘊。學識。努力社務。焉。大正六年四月。前社長小川銚吉退任。氏以功就社長職。以至今日。氏蓋本邦有數之糖業學者。今台灣糖業技術。受教於氏者頗多。其爲人。質實不尙華美。而社交極圓滿。其穩健性格。會社經營上。因其所謂相馬氏云。幾多同業會社中內容之堅實。以該社稱最者。氏之力也。

專務取締役千葉平次氏。生於東京。明治二十四年東京高等工業學校卒業。後歷充海軍技手。芝浦製作所電氣主任技士。大東汽船會社船舶課長等。四十年九月入該社。初任監督技師。四十二年四月兼任第二工場長。大正二年選任取締役。駐東京事務所。大正六年創立士瑪得拉興業會社。氏因赴士瑪得拉及他南洋各地歸國後。去歲六月任經營台灣全部工場事。氏原台灣糖業界最舊之技術者。經驗極富。創業以來。本獻身的努力社務。洵相馬社長之股肱。信任極厚云。

專務取締役藤野韓氏。廣島籍。帝國大學法科出身。其頭腦緻密。精通糖業。前充總督府糖務課長。才德兼備。人咸敬服焉。昨年選任今職。尤稱勝任。其他有鳥專務。谷井取締役。以及各重役。皆斯界素有聲名者。故網羅人才一端。同業中該社亦推第一。

該社已於三月內徵收新股。俟六月一日徵收二十五元之股金後。自七月中旬決議增倍額資金爲二千五百萬元或三千萬元。迨揭曉後。該社事業更形活潑。當拭目俟之矣。

參觀越南河內展覽會報告書

法蘭西商務委員會
貝謨移原著

竇志鴻

一九一九年河內展覽會開幕時。代理東京民政長之演說詞中。已言當時印度支那(安南)所舉行經

濟上之表示其發展頗有可觀。蓋此次開設展覽會之目的，係欲搜羅印度支那全境之物產，分門別類陳列一處，以供各國人士之參考。所收效果殊為美滿。溯一九一八年該會會場，僅有陳列室一百六十三間。至一九一九年，已增至二百三十六間。而其他自行建築為永久各部陳列室，如交址支那十間、安南十間及老撾六間等，尚不在內也。上年會場全部佔地之面積，不過一千二百六十四方邁當。本年竟達至四千四百平方邁當，並以該會已著之成效及進步觀之，目前之河內展覽會，已列入世界年期市會之一。如果各項事業漸臻平穩，進行一如歐戰以前，則河內展覽會必將成為國際間之市會也無疑。然開設該會之目的，已如上所述。苟吾人欲加以切實之品評，自不可不將一九一九年河內展覽會開幕時，東京民政長演說詞中之一段，照錄於下，以資考証。其言曰：市會者，發展商務之利器也。一國之中，提倡經濟事業之良法，實無有出其右者。以該會能使各實業家聚集一處，而與購貨之人相接近，庶可曉然於物產額之多寡，藉以擇定經營厚利之方法也。方一九一八年河內展覽會成立時，吾人對于印度支那物品之繁夥，莫不驚歎不置。設無此搜羅宏富之市會，以資展覽，吾人又何能明其真相也。河內展覽會之設，一則於每年間將印度支那物品之產額及供給量彙編詳細說明書一本，再則對於法國工商業家，示以銷路之詳細情形。三則使本地人民亦得以知悉世界交易之新知識。同時為彼等開闢目前之財源，及許以將來之利益。四則因其信用昭著，使購貨人及外國人不得不承認印度支那為一可注意之市場。由此觀之，河內展覽會誠為一種高尚愛國之事業，尤可稱為大戰後之一種新事業。至其所以能告成功之故，則以該會平日深得各方面之盡力維持，竭誠贊助，而該會所得各方面之

贊助。自去年以來。愈覺可靠云。再河內展覽會發起人之初衷。因欲使印度支那地方無窮盡之利源。無或拋棄。故于一九一八年在該會中特設一牲畜賽會場。其結果殊為美滿。此外尚有農產品賽會場一處。亦極宏富。藉以補該會之不足。俾此項東京主要出品。亦有美麗之標本陳列會中焉。

夫如是。河內展覽會中亟應本其開會之主要目的。將屬地上可以輸出之各種貨樣。一一陳列其中。聽人觀覽。並將法國出產品之可輸入印度支那者。一併在會陳列。惜乎目前尙未能辦到。誠屬憾事。蓋以本年印度支那人民。對於所定貨物之數目。雖已勉強供給。究于彼等亟應與會中同人取一致行動。所有各種出品。必須設法多備。方有利益一節。則更未嘗計及也。不甯惟是。全年之中。本國船隻極為缺乏。且下半年各處水手。復多罷工。故運送遲滯。對於印度支那經濟上之表示。未能認真參與積極進行。尤為可惜。但創立該會之初衷。原欲為各種貨樣設一大陳列所。雖能切實履行。而本年會場中。凡足以供各種實業所需之一切貨品。業已羅致無遺。況多數參觀該會之人。見印度支那地方出產品如是之繁夥。無不互相驚異。蓋其中有若干物品。完全係出乎意料之外。有彼等所毫未聞見者也。故將來該會之效果。足以使印度支那之各種利源顯著于世。并引起經營出口貨各商家之注意。即如其中有某某貨物。可以行銷歐洲市場。且足以替代法國向他國購得之同類物料也。

查河內展覽會中。除本國外。他國出品之得參與陳列者。祇雲南一處而已。茲吾人於着手考查印度支那各部出產品以前。合先將雲南出品室中陳列各物。加以一番研究。其中最令人注意者。即所陳列之皮革品。此種最有趣味。且甚美麗之物品。係為雲南政府陸軍製革廠所陳列。如生牛皮一項。洵足為會

中陳列之佳品。又如熟牛皮其製法之精。不論與何處出品相較。亦無愧色。其次則爲馬鞍靴鞋各色物品。其印花羊皮一種。可作細軟飾品及書面之用。亦足惹人注目。此種羊皮。在初開會時。即有本國商人購定貨樣數張。以資研究。至對於軍用皮革一項。亦曾被詢及。當由該廠委員楊經正君常駐陳列室中。二說明皮革品之外。尙有他種物品甚多。其中如古銅器及磁器多件。爲式不一。均甚精緻。又有大理石。係爲中國人及安南人所酷愛。但會中陳列雲南古玩品之處。實不止此。因他處陳列室中。尙有畢羅夫人陳列雲南所出之玉器。磁器。皮毛。以及皮貨。牙器等物。亦甚可觀。其次則有用箇舊大錫所製之錫器。普洱茶及蒙自公源譯音所陳列之絲織品。又陳列室之後面。有一處係陳列食品。如雲南府白里尼君所陳列之火腿。及麵食品。蒙自尼福里士君所陳列之法國扁豆。查此種豆類。在數年前。雲南尙無此物。尼君首先試種。頗著成效。以此推之。此項食品。不久當可在印度支那地方就地購得。以供吾人之需要。其旁則有蒙自東圖軒所陳列之桃梨等鑽頭。爲向來運銷香港地方之食品。該室中又有大玻璃廚數個。陳列雲南之出品尤夥。其中各種貨樣。不下三百餘種。如雲南政府所徵集之種植出品。鑛產物等。甚多。均裝置於各種銜蓋內。以供參觀。其糧食一門。各項種籽。無不具備。如米類。青豆。蠟豆。蚕豆。高粱。刀豆。小麥。大麥。菜子等農產品之類。如藍靛。素麵。麵粉。茶葉。樹蠟。蜂蜡。樹脂。菌類等。藥品之類。礦產之類。生絲蠶繭之類等。此項物品。純係雲南政府向各屬徵集而來。捐送河內工商業陳列所陳列者。所有各項物品。之上均附有標籤。俾印度支那之商家。得以了解一切。此次河內市會中。添設雲南陳列室。聽人參觀。洵足將雲南之現狀。宣播于世。蓋吾人至今。尙以爲雲南地方。係屬一絕少工業。鮮與外人通商。

之區域。本年所得之成績洵堪稱美。然非賴有本國駐滇交涉員納及蒙自領事官福之迭次磋商。及雲南省政府之協助不爲功。此次因有上列各項物品陳列該會。現時雲南之進境。遂得以徵實。而該地之出產品。將來在北京地方。必得一良好地位者。迄今其所寶藏。亦遂因以暴露于世矣。茲爲達到吾人之參觀起見。所有河內展覽會中印度支那各部之陳列室。凡與雲南有關係者。吾人亦大致前往參觀。一過。用特將各部陳列之出品開列于後。

計開

安南之部 安南出品室中陳列富安之藍靛。約計歲產三十五噸。廣義之糖。歲產白糖六十噸。紅糖七十噸。冰糖五十五噸。平順之魚油。出產年盛一年。平順文黑清華等處之棉花。係爲安南出品貨品之大宗。(清華棉價每法斤五角四仙)

東埔寨之部 出品室內有畢羅特紡綫機數架。或用機器轉動。或用足踏。將馬尼拉芭蕉。普通芭蕉。蘆等植物紡成綫紗。其蘆蓑一種。東京各水塘之中滋生殆遍。用以製成蓆子布袋。裝載南圻穀米。出口室內又陳列棉花貨樣。東埔寨地方。向來出產棉花甚盛。約計歲出五千至八千噸之多。此外有東埔寨之鐵綫草。該項硬草。可作刷子。生草一百法斤。約值銀一角三仙。揀選整理後。則每百法斤。值銀五角。公朋克南地方之燈草。其所製之蓆。花色鮮整。每百斤價銀十四五元之譜。醃魚。東埔寨地方之商業。以醃魚爲最大。一九一六年間。出口之魚爲二千噸。一九一七年爲一千六百噸。至一九一八年。則增至三千四百噸。皮革之類。生牛皮每百斤價銀五十元。水牛皮每百斤二十八元。外須增加東埔寨至海防之運

費。每百斤銀二元五角。

南圻之部 米及糯穀陳列于出品室之內。參觀之人均甚注意。室內又有生橡皮之貨樣。係工廠中所製成。或樟腦色之薰片。或有紋之清潔白片。均甚可愛。一九一八年間。該項橡皮計共出口一千二百噸。此項橡皮之出口各方面均甚注意。又富個之魚油亦係陳列品之一種。橡皮製造品極其繁夥。均係出自西貢。自小細管。大至汽車輪周之皮圈。無不具備。

東京之部 出品室內陳列東京生絲及生絲製造法（一九一八年輸出之數為百六十噸）其絲織品及各種縐紗口面七十生的。每法尺價銀二元八角。綿布及綿紗係東京紡織廠之出品。計有二廠。一在南定。一在海防。咖啡、煙、檳榔俱為東京之農產。皮革品為越南製革廠所陳列。該廠製造熟牛皮、羊皮、山羊皮、鹿皮。海防機械製造廠之陳列品。此製造廠初名羅拜介安及戴阿爾公司。在會中陳列八馬力至十馬力之自動抽水機多架。每架每點鐘能抽水二百立方。適當。至十法尺之高度。全架分發動機、抽水機、汽鍋、接水管四部。約合價銀二千七百元。每點鐘祇需煤炭十基羅。又分糠機。每點鐘能分米糠三百基羅。價銀僅八十元。此外鑿刀、鋤、鐵錘及開鑿用之鐵桿甚多。該廠中一等熟鐵。每噸一百一十元。二等百元。三等九十元。以上物品純係由東京鐵紗所鍊製。此項鑛砂含有成分為百分之六五至七十二分。每法噸（二噸合中國一十六担）價銀七元。化學肥料係海防東京燐酸鹽公司之出品。由該公司採取東京之天然之燐酸鹽鑛所製成。此項燐酸鹽鑛在瓦那兒水中能溶解百分之三十五。其成分由燐酸百分之二十。石灰百分之四十二。酸化鐵及水酸化鉛百分之八。酸化銻百分之二十一。

分及雜質水分百分之九分。在海防每噸合銀十九元五角。亞鉛鑛係炭酸銻鑛。含有成分百分之五。至六五。錫銅鐵鉛及煤鑛等。煤鑛係紅街煤鑛公司之出品。一九一八年共出焦煤五十七萬噸。煤磚一百二十萬噸云。

錫之分析法 (續前)

丙。炭酸亞爾加里熔融法

此法亦對於不含硫化物之錳鐵重石及石灰重石等適用之。其操作如下。

取試料○五瓦與二至三瓦之熔融劑(配合以炭酸鉀二三炭酸鈉一○爲之)共入白金坩堝中。在附韋斯燈上溶融之。約時四十分許。全部成熔融狀。於是移開坩堝。使行冷卻。然後注入熱水使之溶解。而錫遂變爲錫酸亞爾加里。石英變爲硅酸亞爾加里。錫石變爲錫酸亞爾加里。凡此均入溶液中。至酸化。鐵。酸化錳。石灰。苦土。及鋁等皆爲不溶解物而殘留。

濾過溶液。洗滌其不溶解物所得之濾液。另置他處。次將不溶解物移入玻璃杯中。以鹽酸溫之。若無錫酸存在之形跡。則擲棄之可也。若見有錫酸析出。須將其沈澱物與上記熔融劑。再附熔融。所得之水溶液。可合并入第一回之試料中。

如是所得之錫酸亞爾加里。加入過剩之硝酸。熱於水煎器上。使蒸發乾固之。然後再以小量之硝酸徐徐注加之。再行蒸發。如此操作三回。始置於乾燥空氣室中。以攝氏百二十度熱數分間。其後以強硝酸滲滴固形物。使之潤濕。放置十五分乃至二十分間。加入 $\frac{1}{2}$ 之硝酸銨溫液十分。攪拌之後。濾過之。以酸

小量使爲弱酸性之硝酸銨液洗滌數次。最後再以稀薄之同一溫液精洗兩次。則鉀鹽與鈉鹽之全部遂至浸出。於是僅殘留錫酸之沈澱乾燥之。由濾紙分離之。移入豫秤量之白金皿中。以硝酸銨之強液潤濕濾紙。乾燥後以白金線卷起燒灰。亦使入於先之白金皿中灼熱之。若不出現固有之黃色。則可加入二三滴之硝酸。反如此操作。始秤量無水錫酸之量。

注 此無水錫酸中若有硅酸。則用弗化水素酸。使其揮發有錫。有須與鹽化銨共熱之。使爲鹽化錫而飛散。然後即可得純無水錫酸也。

丁。過酸化鈉熔融法

本法亦適用於不含硫化鏷者。其特長是由同一溶液中可得定量錫與錫之便利。其操作如次。
取試料一瓦。混以八倍之過酸化鈉 (Na_2O_2) 入鐵製坩堝中。徐徐加熱之。一度沸騰之後。待熔體靜止時。始以高熱赤熱其坩堝。約十五分間以上繼續此狀態。其後傾瀉此熔體於清潔鐵板上。待其冷後凝結。易由鐵板落脫時。始將此合坩堝共入 Test-tube 中。注加少量之水。加熱之使溶解而爲溶液。清洗其坩堝之內面。然取出坩堝以水稀薄之後。濾過此溶液。十分洗滌其不溶解物。而溶液所含是錫酸鈉與錫酸鈉之全部。其不溶解物中所含是酸化鐵。酸化錳。苦土及石灰等。欲檢察不溶解物中有錫與否。須用鹽酸。若有錫存在。則乾燥之。再與過酸化鈉相熔融。將其溶液合入前記之溶液中。如有鉛存在。則宜送入炭酸瓦斯。使爲碳酸鉛而排除之。其溶液移入 Test-tube 中。加冷水稀薄至二五〇 cc 之點上。每次取出一〇〇 cc 用作供試液可也。

取供試液一〇〇c.c.入蒸發皿。加入硝酸一五c.c.鹽酸四五c.c.蒸發乾固之後。豫先製就 H_2SO_4 中舍一〇〇瓦之鹽化銻及一〇〇瓦之強鹽酸之水溶液。將此溶液洗滌前記之蒸發乾固物。透洗之後。將濾紙上之不溶解物。以銻之溫液溶解之。溶入蒸發皿中。再加入硝酸一五c.c.鹽酸四五c.c.使蒸發乾固。其次以前記含有鹽酸銻及鹽酸之水溶液反覆洗滌。而最後之不溶解物即錫酸。再以此用銻之溫液溶解之。裝入既知量之白金皿中蒸發乾固。灼熱之後。以無水錫酸秤量之。

(完)

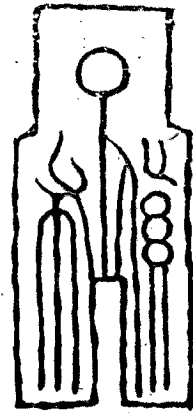

報告

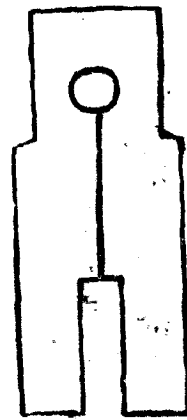

調查江蘇南通浙江省垣各項實業報告書

江蘇南通

南通棉業紀要

南通棉業著於全國。此次到通詳加考察。厥有五項可以紀錄。茲分述於後。

(一) 中國最良棉種

通棉以雞腳種為最良。絲長九分五厘。能紡五十支以上之紗。南通私立甲種農業學校棉作展覽會報告品為中國最良棉種。

(二) 美棉促成法

南通農校試種美棉。而鈴不開。用種種方法。促其成育。均未見效。後就一株施行剪幹。不三日而開鈴。他株如法行之。均大見效。此南通學校所發明也。其法於美棉開花結鈴時。將棉株之徒長枝及果枝最端之嫩枝剪去。並將複雜之枝葉一併剪去。俾養分得完全歸諸棉鈴。且使陽光直射。增加溫度。此促成美棉開鈴之最妙方法也。又美棉生育期長。春季若無晚霜。即宜早播。是亦可以補救也。

(三)美棉之距離

美棉種法。普通株距二尺五寸至三尺。惟此次到通。便道參觀農商部第二棉業試驗場。該場代理場長王志鴻言。美棉株距一尺五寸至二尺。即可距離過寬。於棉無益。於利有損也。又查該場民國七年之試驗成績。美棉株間一尺四寸者。每畝收棉九十六斤。一尺六寸者。收棉一百零七斤。一尺八寸者。收棉一百三十壹斤。二尺者。收棉一百一十八斤。二尺二寸者。收棉一百一十一斤。二尺四寸者。收棉一百零六斤。可見一尺四寸以下之距離。與二尺二寸以上之距離。皆非所宜。而以一尺五寸至二尺之距離為最適當也。

(四)老農之經驗

南通夙昔產棉。鄉間老農述其經驗。可資參考。南通農校嘗採其語載入棉作展覽會報告。一曰七籬芝。蔴。八籬粟。十籬棉花。尙不足。二曰種棉以籬草必多。籬一次。果內棉質即加厚一層。三曰春雪棉花。臘雪稻。四曰土脚輕者不宜花。五曰秋蹶。蹶棉不宜。謂立秋後多雨。則不宜於棉也。六曰雨黃花。謂開鈴時下雨。則花黃也。七曰寄脚花。花果甚多。謂植棉於麥畦間。則花果甚多也。

(五)提倡棉業之方法

通棉產額。每年雖在一百七十萬石以上。然植棉不良。纖維粗短。品種駁雜。不能紡四十支以上之紗。此所以有提倡棉業之舉也。南通提倡棉業之責任。歸諸農校。故農校學科注重棉業。農校農場。棉區最廣。每年夏歷正月十五日。農校開露天棉作展覽會。以一年試驗成績。宣布農民。更從而指導之。又設貸種

部於農校。取棉種之最良者數種。貸與農民。勸其試種。隨時遣派學生赴貸種各戶視察。並指導一切。其成績優長者。於開露天棉作展覽會日。當衆獎勵。

南通農校又編有改良種棉淺說。改良種棉要訣二書。復與南通農會合製改良植棉圖說六幅。於開露天棉作展覽會日。即送來賓。又於本年增設兩棉場。一爲義園分場。在縣城東北七里。面積九十餘畝。一爲東林分場。在軍山之麓。面積三十餘畝。此兩分場。專植最良棉種。爲傳播良種之用。至改良植棉圖說六幅。一係選種及播種之狀況。二係分行及播種之狀況。三係除草及間拔之狀況。四係壅土及施肥之狀況。五係摘心及剪葉之狀況。六係收棉及留種之狀況。

大生第一紗廠

大生第一紗廠。在南通城西十五里唐家閘東河西港。水陸交通。閘洩河水注水入江（長江）廠基界岸東西長一百三十一丈。南北之形東窄西豐。中闊四十五丈五尺。通計積算爲地七十四畝四分。此該廠形勢也。光緒二十一年。中日事定。江督張之洞屬蘇（蘇州）鎮（鎮江）通（通州即今南通）紳士招商集股。設機廠造土貨。通人張謇與焉。通州產棉最王。張謇因議設紗廠。卽於光緒二十一年冬招商集股。迄光緒二十五年秋成立。中經困阨周折。數瀕於危。而總理張謇毅力堅持。克底於成。其時商部未設。商律未頒。一切自擬章程。稟辦。光緒三十三年開股東會議。始遵公司律。定名有限公司。稟部立案註冊。此該廠之略歷也。該廠資本業已收足。規銀二百萬兩。當開辦之初。領用官機計值規銀二十五萬兩。作爲官股。商股僅收規銀十九萬五千一百兩。至光緒二十八年。始集足三十三萬兩。併官股合計爲五十八萬兩。

翌年推廣廠基。復領官機作爲官股。如前數商股招足三十萬兩。至是新舊官商股本總計爲規銀一百十三萬兩。民國四年復設新廠。增添資本。於是始達原定資本規銀二百萬兩之數。其歷年所提公積。迄民國六年底已達規銀二十二萬兩。此該場之資本也。該場沙棍開辦時。僅領用張之洞督鄂時購入而關於滬灘數年之紗棍二萬四百棍。嗣後領用二萬四百棍。前後合計爲百萬八千棍。均爲赫直林敦廠所造。惟此項官機粗細紗車。係按十四支以上細紗之部數配合。該廠以紡十二支爲大宗。故粗紗車等恒虞不給。是以添辦鋼絲棉條粗紗等車。無使停細紗而待粗紗之苦。民國四年增設新廠。復添置紗棍二萬六千八十棍。係好華特白落廠所造。現該廠舊有紗棍僅存四萬五百棍。合新添紗棍二萬六千八十棍。總計爲六萬一千一百八十棍。其原動力爲鍋爐九隻。蒸汽引擎兩部。總計馬力二千二百匹。此該場之紗棍也。該廠出紗。每日夜約計一百五十包。全年出紗五萬包左右。每包爲四十小包。每小包重十磅零四四。(每磅合格令七千。每格令計重一釐七毫一絲四忽二微八纖五沙有奇。)紗之支別。爲十支至四十二支。以十二支爲大宗。十二支紗而標。係魁星。和合。棉花三種。餘均魁星。此該廠之出品也。該廠工作人數。男女合計爲五千二百餘人。清花機。鋼絲車。成包機等。均係男工。棉條機。粗紗機。細紗機等。均係女工。搖紗機。則男女均有。細紗機落紗。則用十四歲以下之孩童。分晝夜兩班。循環工作。此該廠之工作也。該廠自光緒二十五年成立以後。歲有贏餘。民國八年分贏餘至二百餘萬元。爲歷來未有之盛況。此該廠之利益也。該廠年終分紅。先提若干成爲地方公益。而百事以舉。此該廠之分潤也。該廠於民國四年增設新廠。置織機四百部。係享留立夫休廠及塞可老活爾廠所造織工。概用女子。每日出布四

百五十疋。全年約計十五萬疋。其種類爲十磅、十三磅、十四磅、十五磅、十六磅。其商標爲劉海三星和合壽星魁星。專銷長江一帶。此該廠之副產也。該廠成效既著。遐邇知名。而南通、崇明、海門三縣壤地毗連。所產棉花。求過於供。奚啻十倍。張謇因有八大紗廠之計畫。其大生第二紗廠（一稱崇明紗廠）設於崇明之久隆鎮。集股一百二十萬兩。由大生第一紗廠商股股東任入銀十八萬七千八百三十兩。自光緒三十年議辦。至三十三年三月開車。其大生第三紗廠。設於海門之常樂鎮。其股份先儘大生第一二兩廠股東不足。乃招外股。自民國四年議辦。現廠基業經購定。成立即在目前。其大生第四五等廠。亦將以次舉辦。此該廠之擴充也。紡業既興。則染織之學不可不講。張謇乃議辦紡織染傳習所。由大生第一二兩廠合資興辦。於民國元年成立。當時規模狹小。僅以該廠工房爲教室。復借用該廠附近之資生鐵廠爲寄宿舍。民國二年始建築校舍於該廠之南。其年九月遷入。民國三年復建實習廠。定名爲紡織專門學校。先期向英國阿克林登好蛙布羅及不勒克報音亨利來勿叟工廠定製紡織機。又向英國通用電氣公司購置電力發動機。總計價值一萬五千二百元。該校學生。現已畢業數班。成績優良。或留該校爲助教。或在太生第一二兩紗廠考工部執事。無一賦閒者。該廠又於紡織專門學校附設夜課教育該廠工人。增進工人知識。陶冶工人品性。兼收工人子弟之有志習紡織者。以兩年爲畢業期限。此該廠之教育也。該廠乃張謇竭平生心力而創成之一切規章。皆出其手。廠務井井有條。洵足爲全國紗廠之模範焉。

廣生油廠

南通自大生紗廠成立以來。棉產日旺。棉子出數亦日增。張謇因議辦油廠。專榨棉油。擇地唐家閘大生紗廠之北。招股購機。自光緒二十七年夏。糾工迄二十九年春告成。初僅集股五萬兩。以廉價購置上海華盛紗廠前代山西辦而未用之機器。嗣以出油無多。二十九年秋。續招股本十萬兩。添建新廠。（在舊廠之東。一稱東廠）購置美國楷特懷爾廠單動引擎一部。馬力一百匹。自是出貨增多。銷路日暢。第以舊廠（一稱西廠）機式較小。棉餅式樣不能與新廠一律。購者輒指爲老機而抑其價。營業上大受影響。宣統元年春。開股東會議。議決添集股本十五萬兩。改建舊廠。換置英國羅司堂湯白生廠複動引擎一部。馬力一百五十四。該廠先後共集股本三十萬兩。稟部立案。定名廣生榨油有限公司。該廠所有機件計鍋爐三隻。引擎二部。軋床二部。榨床十一部。蒸鍋五隻。剝衣機十一部。剝殼機四部。餅模機三部。積油池三座。大篩二部。電燈機二部。修理機四部。該廠每年產出棉油一萬四千餘石。棉餅十五萬石。棉油銷於南通者。僅十之二。餘皆運銷常州南京上海等處。有時由滬上洋商購銷歐美。棉餅除南通海門兩縣。僅銷外。餘數盡由滬上日商購運。日本各埠行銷。該廠自民國二年以後。營業日盛。八年分贏餘至十萬餘元。其歷年所提公積。至民國二年已達一萬餘兩。所捐公益。至民國二年已達五千八百餘兩。自茲以往。公積公益亦與營業俱進矣。

阜生蠶桑染織公司

阜生蠶桑染織公司。於光緒三十年。由南通張謇張謇高濂三人創辦。設於唐家閘。以開農智。興工業。通商利爲宗旨。規畫分始中終三節。樹桑課蠶始事也。設莊墾繭中事也。始中既具。而終之以染織。並先設

蠶桑學校及染織傳習所以造人才先後集股五萬三千元置有烘窠十副支窠二十二副繅絲車三十部織網機五十六部男女工徒三百六十人每年產出通網通縐四千餘匹行銷江北一帶該公司織縐織縐之外兼織各種棉布如絲光布斜紋布愛國布絲光羅條等布每年所出亦不非色澤既佳花樣亦美與日本所產無異該公司性質教育與實業兼之惟絲繭一項進貨浮於用貨更轉售於人其歷年盈虧多以繭布爲主至染織兩項爲推廣銷路起見不牟厚利僅敷開支而已。

五山苗圃

南通縣南十餘里有五山聯貫而列居其中爲狼山其東爲劍山軍山其西爲馬鞍山黃泥山向皆荒蕪張謇因設五山苗圃於狼山之麓從事植林該圃於民國元年成立屬於南通農校範圍面積僅四十餘畝而區劃極有條理所育樹苗計松柏檉檀柏榆枇杷麻栗刺槐（一稱洋槐德國原產）白楊桑桃女貞等四十餘種而以刺槐爲最多又設森林事務所以司培養復設森林警察以司看護此時五山悉已分區植林無寸土荒矣。

（未完）

委赴河內市會參觀報告

陳立幹

越南素不講究牧業近十數年來法人始由海外輸入畜種從事改良迄今牧場獸醫學校軍馬所陸軍獸醫院食肉衛生警查各項罔不立定根基即此展覽會內家畜品評部將占會場之半任專員董其事嚴加品評實行鼓勵越政府之對於牧業前途可謂熱心提倡者矣茲先由會場內家畜之家畜起至調查告竣止列記如次。

(一)會場內之家畜概況也。馬牛羊雞豚兔皆有之。其地點佔領會場之後半部。畜舍分四縱列及一橫列。橫列爲會場後面之邊界。其中蒙黃牛五六十頭。縱列之內。其中蒙馬八九十頭。黃牛三四十頭。建築備設可謂完善。左右兩縱列頗嫌簡單。一蒙水牛約七八匹。一收攬雞羊豚兔。有少許之蔬菜穀品雜列其間。開會前三數日。概行齊集。開會之明日。即開家畜品評會。委員與張委員長及法招待員雪納三人。入場參觀。見專員數人。分任審查。異常精細。如牛乳一項。脂肪水分。固形分。反應等。馬匹一項。年齡外貌。步樣。均一一檢查。詳加評點。核定價目。自朝至暮。始行散會。總計馬匹分爲二種。一改良種。一越兩種。改良又分越法合種。越澳合種之二類。體格強壯。外貌佳良。河內牧畜場之出品最多。所謂越法合種者。究屬越種馬之何種。與法種馬交配。詳見河內之牧畜場條下。水牛之部。概屬越地所產。小形者多爲耕作。上不可或缺。黃牛之部。亦分改良及本地種二類。目的多在乳用。惟本地所產者。乳房狹小。每日乳量不過一至四立。改良種一日乳量約得九立之多。中有法國種牝一匹。原產地爲法國羅奴河上流附近。體形高大。外貌優美。頗有種牛之資格。惟年齡太大。約十三四歲。難資蕃殖。至山羊欄內。有體格偉大之一種。大小十數匹。毛爲複色。複色屬赭石色。破毛黑色。間雜有赭石色。種類不詳。肉用頗宜。綿羊有蒙古種(大尾種)及法國種。大抵以氣候溫熱之故。而發育不良。又涿之中見有英國之白色種及黑色種。各一匹。體形中等。發育良好。其他小家畜中有似(安果拉)種之白色兔。(白爾義婆爾)種之褐色駁毛兔。性情純良。大小相同。體重約八觔上下。家禽之類。如佛國種七面鬪雞等亦有焉。凡此皆會場內家畜共進概況也。委員擬就會期內選擇佳種。凡可購取回演作繁殖用者。分別呈請購辦。詎知十六日評詳會後。

優良家畜。隨即出售。時委員方將看守物品之不暇。俟至瓜代得人。而良種業已出售盡矣。查此次共進會之家畜。以出售爲主目的。非賣之品。縱屬佳者。仍留諸牧場中。是以會場內不及見者。得於各牧場見之。如河內牧畜場。良馬較多。法國殖民公司牛羊雞兔佳種較多。然就全會場之家畜言之。其足以改良而可以購回吾滇繁殖者。首推山羊兔及家禽也。此後關於地方之改良進步如何。更就調查所及而序之。

(一)河內牧畜場也。位於河內停車場之西北隅。與無線電信局比隣而居。面積約三十頃地。勢平垣。十五年前爲政府特設之機關。河內獸醫學校校長董其事。建築完善。如種牝之舍。種牡之舍。以及他之各畜舍。均照法國式分別構造。即如牝牡之舍。建築雖同。裝置各殊。其全形爲長方形。門開於兩端之中央。茲從建築物之基底。平面用圖表之。(如下第一圖)分全面積爲內中外三個之矩形。內形綫以內。橫隔爲三數間。爲仔馬離乳後共同之廄舍。中形界綫以內。至內形界綫邊緣。作共通之路。外形界限內。分隔種馬廄舍。門由內啟。此牝牡廄舍相同之點。種牡廄舍之後牆外面。有兩運動場。以連接之。每舍之後壁。啟門二道。此舍開放左右。則隣舍亦開放左右。啟右戶時亦如之。是以兩隣之馬。俱放出運動場內。而中間尙有一運動場。分隔之。無論如何猛烈之馬。不致兩相作劇。(如下第二圖)此種裝製。牝馬廄舍無之。其井戶之備設。事務各室等之配佈。俱爲適宜。樹木陰翳。以固其外。綠草豐青。以充其內。牧夫之諳練。管理之得法。實足以資模範。馬匹頭數約百五十種。牡五六頭。係安南種種。牝五六十。仔馬數十。最初用之仔馬。係濠洲種及法之安格羅亞拉伯種。牝牡均自濠洲輸入。一經試驗。此二種之牝馬與安南種

牡配合者。成績頗佳。體高約一三六米上下。現今軍馬及輕輓馬多用之。此等種牡與安南種所配合者。因體格相差太遠。往往難產。故專以越種牡與法濠種之牝馬交合。所得佳良種牝。再以民間之種牝配合。交配金三元。自二月起將改良種牡牽往附近之交配區域內。盛行繁殖。繁殖日廣。良種日多。論其價額。較未經改良之本地種或二倍三倍四倍五倍不等。惟細查改良種牡之頭數無多。而供改良用之法澳種牡。都是老。大。聞該地當局者云。本年之內。已預算到歐洲購買佳種。以供改良。吾滇隨地產馬。體格外貌均在安南種之上。今視安南改良之馬。又為吾滇所不及。見反觀。借鑒令人興感。外有黃牛三十餘匹。多屬本地種。體形弱小。乳量不多。又有羊八十餘匹。及瓜哇新嘉坡之利種。發育不良。佳種難擇。按此牧場。多以改馬種為重。牛羊次之。主要牧草。甘蔗扒拉兩種外。有天然牧草。加工改良。每日飼類。必雜以

第一圖
(建築物基底平面)

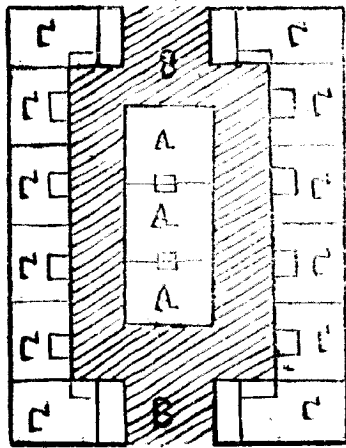

(A) 仔馬厩舍
(B) 通路
(C) 厩舍

第二圖

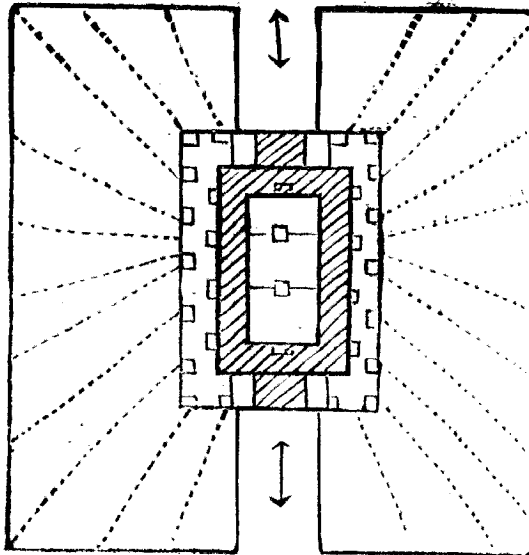

(點線為各運動場之範圍)

穀料。此皆河內牧場之情形也。

(一) 松太殖民地農場。此場係個人經營。資本二十萬佛郎。分種植咖啡與牧畜之二部。咖啡歸農業一方面報告。僅就牧業言之。合計馬牛羊雞四類。馬二三十。牛五六十。羊七八十。雞數最多。其馬種有購自越南者。有購自法國者。更有購自雲南者。其中堪作模範馬種者。有法國安格羅亞拉伯二匹。羊數雖多。良種罕見。有雲南之種。有蒙古之種。皆覺退化。惟有法種及蒙古之雜種仔。羊數頭形體豐滿。毛質佳良。雖含有大尾種之血液。而無大尾種之痕跡。夫大尾之種。毛長而量多。惜毛質粗劣。法國輸入之種。毛劣而量少。而毛質獨優。兩相雜種。各盡所長。竟成爲完美之羊。毛此項改良成績。洵可借鑒。雞種異常混雜。法種越種。上海種均有之。其發育良好者。以上海種爲最。然皆不足爲該牧場之特色。惟黃牛一種。有南佛蘭西產之山岳種。所謂(撒烏文)及(阿布拉克)各數匹。英國之(德文)種一匹。均以乳牛之目的。購入繁殖者。良種既多。則改良進步一般體格。較爲偉大。乳量每日九立或十立之多。查此牧場種畜乳牛。尙堪選購。據該畜主云。伊弟越冷士坡列爾氏畜養牛羊兔。良種甚多。並可分售。此人係法國殖民公司畜產家之一人。因歸期已定。未便前往參觀也。深爲遺憾。

(二) 野外視查也。東京附近黃牛最多。其餘各省鄉村。水牛最多。然皆係本地種。體形弱小。任意放牧。十二月間綠草遍地。雖云冬季。與雲南夏季無所區別。東京一帶。恒集黃牛數十。而牧放之。偶見山羊數頭。雜於其內。京外之地。其牧放大有不同。牧夫多係八九歲之孩童。一人牧放一頭。或數頭。時刻在水牛背上。或坐乘。或直立。各處皆然。水牛以役用爲主。黃牛以乳肉並用。馬匹一項。除法人飼養數匹及軍馬外。

不多散見。至七面鳥則東京爲最多矣。

(一) 參觀河內獸醫學校。此校於一千九百零四年成立。校長爲多爾文氏。學生約四十人。吾滇有徐蕭兩君留學其中。講堂各室。不見其大。醫院及製藥用手術欄等要品已備。大動物病畜舍。在講堂之左前側。約十餘間。浴池在馬小家畜病及解剖。在講堂之右側。數十有奇。手術欄手續台在焉。河內牧場之病畜。歸斯校診治。蹄鍊就陸軍醫院實習牛馬之病。以流行性感胃線疫疾病等爲多。犬類以心臟病爲多。此其大略也。

(二) 視查河內陸軍獸醫院。此院專爲診治軍馬而設。直隸於陸軍部分蹄鐵治療兩部。設備完全。凡治療內外科器具。治療用藥浴池及蹄鍊工廠。罔不備具。又有藥材調劑室。細菌檢查處。普通病畜舍二所。傳染病畜舍二所。更有飼育健全馬匹之厩舍。飼養佛澳種馬數匹。馬匹運動場五六個。各項布置井然。有條。內外科治療主任。係法國陸軍獸醫。其餘蹄鐵助手各員。概屬安南獸醫。裝蹄之馬。每日約三四十匹。治療之馬。每日平均約十餘匹。所有東京附近之軍馬。概由院內診治。較遠之團營。另分任獸醫云。

(三) 河內軍馬所位於陸軍獸醫院之近傍。置採馬匹委員。購買一切軍馬。兼調查產馬事務。東京軍馬約千餘頭。均係改良馬匹。體格在一三米以上。莊嚴整齊。已屬可觀。而上級軍官之乘馬。則皆購自佛濠。體形雄偉。又非一般軍馬所得比擬。原法人重視軍馬之聲。久聞海外。以殖民地之選擇軍馬。推之誠信而有徵也。其他京畿以外。如示赫地方之兵營內。多混用雲南地方高大之騾。

(四) 獸醫警察之概況。東京海防各市。均設有屠畜檢查。檢畢擦印。然後歸肉商販賣。如法之肉店。清潔

異常。查越人習性飲食一道，素不講究衛生。市上得者，街中食之，樹上得者，樹下食之，不問清潔與否，隨得隨用。諸如此類，屢見不鮮。獨於肉食一項，頗有限際，不得沿街亂買，亦不可謂非獸醫衛生警察之效。果各省地方亦常聞獸疫傳染，但一經傳染，隨即由地方官派遣獸醫審查病毒，探尋病源。如前年三月松太農事場牛瘟傷者百餘，知病毒為松太野獸疫（一名牛之出血性敗血症）病原來自龍州之類，不歸天災而重人事，不可謂非獸醫警察法之實現。夫獸醫警察者，行政警察之一部也。取締獸疫，不得不實行獸醫警察。

要而言之，越南之牧畜，就上述調查所及，馬種可分為法國安格羅亞拉伯種、濠洲種、改良種、越南種之四類。黃牛分為法國種、英國種、改良種、越南種之四種。綿羊之種類甚多，有法國羊、蒙古羊、雲南羊及新嘉坡爪哇之種種。羊雞有法國及上海之二種。豚有英國之白豕、黑豕二種。且有法國之家兔、雜種之山羊。至於獸醫方面，則有獸醫學校之設立、屠宰檢查之實行，更有陸軍獸醫院以注重平時戰時之馬匹治療及衛生。設軍馬所以作軍馬補充之準備，牧畜獸醫礎基立矣。因竊有感焉。越南原產馬向來不如吾滇所產者大，而且多。今經改良，則產馬事業高出雲南之上。即以軍馬而論，彼則先事預防，改良進取。我則臨渴掘井，置之不顧。一日有事，何以自衛？自近年來，彼以歐戰而種馬不獲繼續購入，改良用種大有供給不暇之勢。我若乘此提倡，不惟將來對於國防自衛先占一步，即種馬上互相交換之利，亦不費此其一也。牛乳為國際貿易上之大利。權羊毛為雲南之大產業。查東京牛乳事業要求量大，供給量微。因原產牛泌乳量少，而改良種為數無多，至生乳一立之價，高至五十錢。飲用者強半購買日本之鍊乳。

代用羊毛織物。幾爲世界通用。吾滇綿羊毛長而量多者。各地多產之。特毛質粗劣。又無專業之人。若提倡牛乳羊毛之業。可以供隣國之急需。可以應世界之要求。此其二也。食肉衛生視之。極重。觀售肉商舖。闊大清潔。一見而想見其爲滋養食料。不似吾滇不重檢查屠殺。既無一定地點販賣。又不加以限制。大道小巷都是賣肉之區。病毒不計。污穢不問。外人竊非笑之。是以維持國家體面保護公共衛生。洵爲急務。此其三也。委員身任獸醫。職司調查牧畜獸醫事項。應陳述者頗多。惟斟酌內外形勢。權其輕重。僅就此馬政改良牛羊牧政食肉衛生檢查場三者。似宜逐漸備設。以維利源而重衛生。如蒙允准批示。當即擬具各條陳以備採擇。

維持箇舊錫廠意見書

鍾偉

箇舊錫卅爲滇省巨大財源。祇以近日金磅低落。遂使全省溺陷於困窮之境。外人乘此時機。輒興運砂出口之議。主其說者則曰。箇錫製煉不良。莫若移砂就爐。就中取利。箇人之反對者。議論甚多。最力理由一則曰。生貨出口。反乎工業原理。再則曰。此端一開。恐外則受人挾制。內則防不勝防。俾對於錫砂出口。亦素持反對論調。但意見頗有不同。生熟及挾制二說。尙非絕對主持。何則。生貨熟貨。揆之工業原理。雖有區分。要亦不可一概而論。商業以經濟爲根本。不論生熟。均是一種貨品。苟適乎經濟情形。售熟固可。售生亦無不可。值茲大錫滯銷時代。若果價值相當。銷售生砂。尙可得經濟週轉之利。至恐受外人挾制。尤爲過慮。貿易自由。載在條約。不能禁外人之不買。亦不能強箇人之必賣。訂約之先。雙方必求同意。誰能強制執行。權固操之在我。如能高瞻遠矚。慎思審處。焉有受人操縱之理。然則僚之所反對者爲何。則

因箇舊錫商殊形渙散絕鮮團體如箇舊全廠爲一公司所經營或此時集合各廠商共組一強有力之公司專司收買轉售僅以一公司名義與外人交涉適可則售反是則止如是則舉動一致得利均均目前之坐守困窮亦未始非變通救濟之一法若以散漫無紀之各商任其私相授受奸民乘機取巧惟利是圖反令良商受其排擠不能立足既足以紊亂商情尤易啟外人操縱之漸弊端層出偉亦期期以爲不可惟是運砂出口之議既因箇舊人士反對甚力已難見諸事實而此後之箇錫問題又將何以解決或謂雲南收買錫砂公司可望成立苟得此六十萬元之巨款週轉市面當可無虞然此特目前救急之計而非永遠根本之謀夫外人之必欲運砂出口者果何爲哉謂箇錫製煉不良成色不一耳不然彼非昏憤又何必舍已成之熟錫而必購未煉之生砂空耗此無謂之費運乎彼移砂就爐雖多耗巨費且不之惜則吾箇人苟能就地改爐豈不更爲簡捷而省費況今日世界一經濟競爭優勝劣敗之時代也我不自謀人即代我爲謀既不願人代謀倘仍不及時自謀是誠惡卑濕而居下自甘處於劣敗之地耳竊謂箇舊錫廠爲滇省工商最有價值之地應如何熟籌詳審促進改良方足以維持於不敝若仍守前日固陋積習大錫暢銷則擁資自享窮極奢侈一遇挫折即蝟伏莫伸束手待斃公私交困險象環生長此不圖其何以維持久遠計自民國三年迄今箇錫已兩受頓挫其中損失不知幾何此次金磅低落尙不知何時恢復即使最短時期能於恢復此後意外之事安知不再發生外界之風雲無定內地之困苦無術補救箇舊一隅不足惜其如全省之經濟及治安何今爲維持永遠計再四思維莫若團結各商俾散成整內則組一製煉公司專爲改良製煉劃一成分俾箇錫爲一公司之出品外則組一運銷公司廣

值外情。疏通銷路。衆志成城。事輕易舉。不揣冒昧。聊擬大綱。以備採擇於後。

甲 製煉公司

一 營業 以改良製煉。劃一成分爲營業範圍。

二 結合 凡箇舊全廠所出之砂。均歸公司製煉。不得私行設爐。錫務公司雖爲官商合辦。究係營業一份子。所有錫砂。亦應歸入公司製煉。以免紛歧效尤。

三 地點 於箇舊適宜之地。設一大煉錫廠。內備一大化驗房。如錫務公司能與公司合併。即將錫務公司煉廠及化驗房（該公司化驗房甚完備無庸擴充）擴充之。尤簡捷而省費。

四 技師 主要技師。可暫向外國（新嘉坡等處）聘請確有煉錫經驗者一二人。再就本省中揀選外國高等或專門學校以上採鑛冶金科畢業者。送往新加坡等處實地練習。歸後即在公司任事。如確能勝主要技師之任。俟外國技師任滿。即以之升充。

五 資本 此爲最大問題。以目下經濟論。誠無法可以籌措。茲於無可設法之中。姑擬數策如左。
子 箇碧鐵道告成後。聞將再修臨箇鐵路。竊謂臨箇路雖應修。較之製煉公司。似有緩急之別。莫若以修臨箇路之款。暫移作製煉公司之資本。

丑 仍照錫砂炭股抽收辦法。繼續增收爲公司股本。

寅 各爐房既省製煉手續。其熔煉一部分之營業基金。可提作公司股本。

卯 先儘箇舊各爐商入股。如不足數。再在省城另招商股。

辰 此次華僑代表來滇。最注意於箇舊錫廠。對於改良製煉。劃一成分。極欲爲箇代庖。現將此事回商華僑。將來如果挾資以來。或即讓其入股。

已 向外國各洋行或中法實業銀行借款。

午 公司設立。既有成議。乘此金融緊迫。週轉不靈之時。若外人果出善價。以購錫砂。即由公司收買。轉與外人訂售若干噸之合同。所得餘利。充作公司基金。個人不准私行交易。違即公議重罰。以儆害羣。

未 以存錫售出。所得金磅。即在外國購回煉廠材料及他應用物件。

(查世界錫價。并未低落。展閱外國雜誌。其價且較前稍增。特以外國用金。我國用銀。近因銀根奇窘。比較上似覺金賤銀貴。故錫價以金磅爲標準。則較前稍增。以金磅換算銀幣。因銀貴於前之一二倍。故錫價亦較前低減一半。新嘉坡處於使用金磅之地。并未受何等影響。因其所得者金磅。所使者亦金磅也。今箇舊正可利用此機。以存錫售出。所得金磅。即在外國換回煉廠材料及社會應需物品。既無換算匯兌之比較。自無增減贏虧之感覺。且可免購用外國材料之匯水。查省城各洋貨舖。所售舶來品。視其價在外國。只值三角者。售銀一元。詢其何以售此高價。則以匯水甚高對。今若以售得之金磅。即回換應用物件。一轉移間。即可以獲厚利。又何必久藏待價。坐視時局之變化耶。)

六 採甘及選甘 箇舊甘地複雜。疏通不易。採甘及選甘。應仍維持現狀。暫依各人之狀態經營。俟

製煉一部分推行有效時。再設法合併。改良探選。以圖箇舊全廠之統一。

七 人員 正副總理由股東會選任。由政府加委。總理以下人員。由股東會推選之。

八 籌備 先設籌備處。以箇舊商會與錫務公司。及箇碧鐵路公司組織之。

九 章程 俟籌備處成立後。一切章程。統由籌備處訂定。

十 計畫 創設煉廠之一切計畫。及應需資本若干。俟籌備處成立後。即選派學識豐富經驗素老者一二人。往新加坡實地考察。詳具計畫書。再行核議施行。

乙 運銷公司

一 營業 以收買箇錫。兼收全省各井產。運銷外洋。并週轉金融。為營業範圍。

(查滇省井產不振之因。銷售實為一最大問題。今之鉛銻錫各廠。均多停業者。皆因銷路不通也。若謂價值低落。無人收買。則外國之所需者如故。各井山之採煉銷售者亦如故。何以滇省則久停工作。獨陷絕境。蓋避處交通不便之地。僅藉滇越鐵道。以香港為尾閥。稍有阻滯。即行束手。若再不廣謀銷路。則井產雖富。發達無由。今乘箇錫運銷之便。兼收全省井產。運銷外洋。則公私利益。均未可量。)

二 組織 應由箇舊製煉公司與華僑或洋商合資辦理。

(因公司為運銷事業。必須偵知外情。疏通銷路。故不能不借重於華僑或洋商。藉其熟悉商情。以為介紹引導之助。洋商中以美商為最宜。因大錫多銷美國。美商可以直接運銷於其本國也。)

三 地點 設總公司於蒙自。酌設分經理處於運銷各埠。

四 資本 於製煉公司內分提資本若干。可佔全股二分之一。如公司資力不及。或添招華股及洋股酌量通融加配。共需資本若干。應與洋商酌議。

五 籌備 俟製煉公司已有成議。即設法與各洋商交涉。或即請美商慎昌洋行介紹。

以上所擬各端。事實上雖未敢權操必勝。然就理想上言之。若果能見諸實行。預計其利有五。凡事貴乎統一。必須團體固結。方能整齊步趨。協力前進。吾滇各大廿地。類多各立門戶。永不相謀。甚且互相傾軋。同歸於敗。試觀東西洋各大廿山。規模宏大。秩序整齊。年獲贏餘。動輒巨萬。要皆為一公司所經營。故能按步就班。日圖發展。吾滇如箇舊錫廿。東川銅廿。宜良煤廿。若以外國人之能力經營之。其成效又豈日本足尾日立諸廿山所能比擬耶。今以製煉公司為團結箇舊各廠之初步。將來全體統一。發達可期。此就廿業上言之。其利一。箇舊錫廠。因廿地錯雜。爭訟械鬪之案。層出不窮。且大錫暢銷時。砂丁動招至十餘萬。銷遇阻滯。即任砂丁自行解散。貧不能歸。老弱轉溝壑。少壯多流。而為匪地方。因以多事。政府為維持治安起見。縣署列為繁缺。且以重兵駐守。今若因製煉公司推行有效。暫進而聯絡各廠。併全廠為一大廿區。則全廠事業。俱在一公司經營之內。僅設廿業警察。即可保全治安。國庫支出。亦可無形撙節。此就行政上言之。其利二。外人自願多耗運費。收買錫砂。以錫砂在土爐製煉。其收獲率少。操作費多。移砂就爐。除去運費。於經濟上比較尚有贏餘。且箇錫成色不一。必運往香港。經粵人一翻調和手續。方能轉售。（已詳論於箇舊錫廿報告書及調查

越南廿業報書第三章）今若改良製煉。則年產錫額必再增多。劃一成分。則可省運往香港之繁。并可免粵人操縱之弊。又可獲粵人轉售之利。其銷路亦可不僅在香港。大錫多銷英美。若與美商合組運銷公司。即可直接運售。尤屬縮時省費。此就營業上言之。其利三箇。錫滯銷。其原因既在金磅低落。則欲錫價恢復。必須望金價恢復。而展閱各國雜誌。全世界均遭銀荒。銀之來源日窘。金之來路日增。據此以推。金磅一時恐難恢復。勢不能不於無可奈何之中。另謀方法。急起直追。以渡此難關。今設製煉公司及運銷公司。應准各錫商以存錫作價入股。即由公司轉售。所得金磅。換回煉廠材料。其他各存錫。亦可運售。即在外國購買其他應用物件。現我國需用外品甚多。如鐵軌機械等項。無不以現銀輸出。今若以金磅換回之物件。吸收本國之現銀。雖金價暫難恢復。而箇錫可仍銷售。稅收亦無減色之慮。是政府社會團體個人。均隱受無疆之益。此就金融上言之。其利四。滇省卅產雖多。邇來均以滯銷之故。甚形蕭條。若不疏通銷路。則寶藏空埋。終難發洩。既有箇錫運銷公司。兼收轉賣。全省卅務。立臻發達。公私收入。立見增加。此就滇中五金各卅上言之。其利五。今之言財政者。多曰宜關利源。言利源者。必曰首推卅產。滇卅非不富也。卅產非不多也。然而竟無起色。甚且日見退步。論者多歸咎於人才資本交通諸問題。竊謂此皆內部之事。以目下情形論。尙非切要之點。何則。利之所在。人即爭趨。不論如何困難。苟利有可圖。自必有起而營之者。惟有卅產而不能售。即使材財均富。交通便利。亦祇得徒呼負負。金屬等諸土壤。展閱案牘。開發滇卅計畫。早已連篇盈尺。日前政務會議。亦曾徵集開發雲南卅產意見書。足知當局對於滇卅。亦已極力注重。今敢作

事兩言以括之曰欲開滇升惟有整頓內部疏通外路而已鄙見如此未審言之有當否

雲南省城官辦實業機關一覽表

民國九年九月調查

機關	主辦人員	經費	職員	學生或工人	薪	金工資最高限
省立農事試驗場	楊鎮坤	每月經常費一百八十元 自行收入六七十元	技術事務書記各一人	工無定額	場長月支四十元 技術事務員各二十元 書記十二元	每人每月最高七元最低四元
附設牧畜場	同前	每月經常費一百四十一元	場員一人	工人無定額	場員月支二十元	最高七元最低五元
林業試驗場	楊惠	每月經常費約二百元 臨時費一百元	技術事務書記助手各一人	工人無定額	場長事務員月支四十元 技術員二十二元 書記十元	最高八元最低五元
茶業實習所	朱文精	每月約四百七十餘元	所長一人 庶務會計各一人 教員無定額	一班計三十餘名		
茶業試驗場	陳洪疇	每月約二百元				
製絲工廠	楊鍾壽 陸光璧	現暫停辦				
模範工藝廠	邱連春	營業開支	文牘兼庶務會計一人 學生二十人 人儲料兼採買一人 餘名工人 儲貨一人 稽查一人 四十八人	場長月支三十元 文牘兼庶務會計四元 儲料十元 稽查十元 儲貨十八元	技師及工銀最高十七元 最低六元	

染織廠陸光璧營業開支

三人

男女生四十餘人

場長月支四十元

官印局段鴻緒營業開支

九人

工人一百二十人

每月支出薪金二百餘元工資七百餘元最高十七元最低五角

官承銷局李昌裕營業開支

局員一人司事二人工人二人

局長月支五十元局員四十元司事各十四元

男子職業工廠陳光祖現已停辦

女子職業工廠李應春

按月領三百七十元

文牘庶務會計探買儲藏司事各一人稽查三人繕寫二人

女生一百名

廠長月支二十六元文牘庶務會計十元司事繕寫八元

每人每月給津貼一元二角獎金在外

蠶桑局吳錫忠

每月初常費七十餘元臨時費三十元

技術事務員各一人

模範桑園李文麟

每月領經常費十五元六角

常工三人

每人月給五元二角



紀事



本會歡迎實業評議會會員及本會新會員暨歡送本會會員赴

美留學之情形

田乃昌記

本會因各屬舉赴實業評議會開會之代表多係本會會員。且楊黃柳新入會之會員方自南京及日美兩國回滇。而李會員又不日赴美留學。特于四月七日午後六句鐘治備茶點。假總商會會場開歡迎會。是晚評議會會員及本會新舊會員與職員蒞會者共一百餘人。屆時由會長童仲華君致歡迎詞。略謂今日本會開歡迎會。歡迎實業評議會會長及各位會員暨南京林學專科畢業楊澤清先生。日本電學專科畢業黃次山先生。比國機械專科畢業柳錦堂先生。又歡送赴美留學李偉渠先生。蒙各位不棄。先後蒞臨。本會實增無上光榮。特本會成立一年有餘。雖同人各竭棉力。已開辦閱書報社。按期刊行季刊。委託會員實地調查。公舉會員暨延請實業大家講演五次。遇有改良及新發明之方法。即行印刷傳播。創辦商業補習夜學校。又曾與總商會聯合開辦一臨時物品陳列處。凡會章規定應行提倡事務。已實

紀事 本會歡迎實業評議會會員等之情形

行十之七八。惟經費無多。兄弟又乏實業之學識經驗。故所辦各事。諸欠完善。尙冀今晚蒞會各位賜教。

各位或係省內外實業機關團體之代表。或係畢業于外省外國實業專科之人員。學識經驗。均極宏富。今晚均惠臨本會。實係難得之機會。應乘此機會。解決改良促進本省實業之妥善辦法。兄弟滿擬今晚早爲到會。于開歡迎會後略引其端緒。俾觸類旁通。種種事項。可藉以協商而解決。奈午後四點鐘時。臺灣政府所派來滇調查實業之專員綱野一壽等突來實業科詢問一切。接談甚久。是以到會稍遲。現在時間有限。僅將兄弟對於將來辦理本省實業之兩種意見。擇要提出一而確之。

一辦理雲南實業當採用何項方法。各國對於實業一項。有由政府助長者。有由人民發動者。有由政府人民互助進行者。德意志在前倡辦實業。既妙選教師巡行講授良法。又遇資本不敷者給金幫助。故能感發興起。厥後令商人運貨至他國銷售。故減其值。使他國不用本國貨而用德貨。折資若干。由政府賠補。故德貨價廉物美。風行全球。此係由政府助長之佐証。美國雖農部常與各州農業機關聯合研究。併力改良。暨將運河鐵路極力推廣。于實業裨益匪淺。其實國民經濟之發展。非盡賴政府之提携。人人竭本能。蓄學術。以謀樂利。故由實業起家稱富豪者。較他國爲多。此係由人民自發自動之佐証。英吉利政府注重獎勵。在前爵位多授于冒險遠航之人。而關肆列國。人民在本國推廣工商兩業。往往變僻邑爲巨埠。議員被選之額。因之改革而大增。近緣受歐戰教訓。知農業林業。亦應與工商並重。政府人民又聯絡互助以進行。此係政府人民互助之佐証。現就本省之情形而論。政府迭次舉義。帑藏奇絀。然爲人

人民之力所不能辦者。仍應設法倡辦。其爲人民之力所能辦者。不能不望人民自辦。其實交通不變。風氣晚開。教育未能普及。實業智識及尊重公德結合大眾之思想。又欠開發。即爲人民所能辦之事。政府亦不能概諉卸于人民。而不過問。保護獎勵。董正勸導。自屬必不可少之舉。但政府有時爲庫帑人材所限。不能兼營并驚。人民或獨出巨資以經營。或糾合羣力以組織。變仰賴之性質。盡協贊之義務。則事無不舉。是則值此時代。本省政府人民。似可仿照英國現在之趨勢辦理。以互助爲宜。吾人受政府或人民委託。倡辦地方實業。本諸上項方法。疏通導引。庶將來可副發展之希望。

二、負辦實業責任之人當備何項條件。雲南倡辦實業。先後已歷十數載。未收明效大驗者。非盡經費人才過于缺乏之咎。咎在委辦實業人員。未將必需之要素及設施之次第。明白了解。故不出于急遽無序。即多出于依樣葫蘆。茲就自己一孔之愚見。擬具各項之條件于後。以供負辦實業責任人員之採用焉。

第一編製統計。在前各屬承辦農商統計。或任意捏造。或擱置不理。以爲此係具文。其實辦理一屬實業。凡本屬中人口若干。物產若干。供求不能相應。應設何法以增益。設有贏餘。又設何法以運輸。以及無職業者若干。荒地荒山鑛山工廠約有若干。如何設法安插。俾裕生計而保治安。此爲辦實業者當務之急。固應重視統計。隨時蒐集資料以編製。置之座右。用備檢覽。其餘如農業之盛衰。工藝之良窳。商務之衰旺。交通之便否。亦各有登錄。按簿可稽。在在了然於心。籌畫布置。乃能動中竅要。否則事事糲糊。雖具熱忱盡心倡導。恐難得要領而合機宜。若各屬將完全真確之統計。每年編訂一次。繕成兩分。一存實業

所。一上省署。俾主辦地方實業者。於地方各項狀況十分明瞭。措施一切易于着手。而本省政府藉以洞悉全省農工商之實況。酌盈劑虛。布置周妥。亦不至有顧此失彼之患。

第二實地調查。各屬實業員紳。僅在實業所中辦公。終年不下鄉察看者。實居多數。以故地方狀況既未了然于心。措施一切。何能動中肯綮。有承辦多年無甚成績可報者。皆坐乎此。今後似應時常下鄉實地調查。蓋既得有真確之統計。類如某項物產尚不足供本屬人民之用。應選擇相宜之地。促辦某項。如籽種不敷。或品質不良。應即代為購辦發給播種。如不知種植或製造之方法。應採選各種方法教導傳播。并須隨時親赴該處考察。是否如法辦理。能否合宜。有無成效。果其如法辦理。既能合宜。兼著成效。不妨用口頭誇獎。藉昭激勵。否則嚴為督責。糾正。俾知警惕。不稍假借。即所產物品。已足供本屬之用。而他屬他省他國。尚見需要。仍應親往各鄉考察。某處地方。尚有未盡。某處地方。尚可利用。亦當婉為勸導。說明種種利益。以引誘之。設仍不聽從。可請地方官傳諭該處村董頭人。催促進行。俾物產加多。可以接濟他省他國。其有妨害實業上各種之障礙。于下鄉考察時。留心訪問。小則由實業所設法消除。大則轉呈地方官設法消除。總之各屬承辦實業員紳辦理一切。萬不可徒用文告。必須耳提面命。不憚煩勞。殷殷啟迪。如教師之于生徒。如家長之于子弟。然後乃可望觀感興起。日有進步。

第三搜羅人才。雲南各屬面積雖小。每一屬不下數千方里。人民至少亦有數萬。無論調查誘導強迫。斷非一手一足所能奏功。現在各屬實業所。苦於經費難籌。所中辦理實業之職員。多者三數人。少者一二人。即負有兼人之才。蚤作夜思。亦難布置周密。措理裕如。是則不能不搜羅人才。相助為理。搜羅人才

以辦理實業。具有實業學識經驗者爲主。然能稍知門徑。平素辦理各項不辭勞苦。不避嫌怨。視公事如家事。視人事如己事。亦屬難能而可貴。不妨酌量搜羅。其有畢業實業學校。或不日留心實業。或辦理實業。已著明效。恬退品高。不事奔競。務當低首下心。請其出而輔助。大凡才德兼備之人。如遇志同道合者。折節相邀。推誠相待。并款以禮貌。假以事權。必能感激馳驅。不屑金錢之計較。然家非素封。又無其他職業。亦不能不略給薪俸。以資贍養。否則界以名譽職。亦能盡桑梓之義務。若上列各項人才。均形缺乏。惟有酌量地方情形。需用何項人才。趕速遴選。或遣赴海內外實業學校留學。或遣赴各省各國遊歷考查。三年蓄艾。尙未爲晚。不此之圖。而望成偉大事業。恐收效之期。及身難待。徒勞無功。必貽後悔。

第四經費。各屬實業。入民國後。經本省政府積極提倡。始漸萌芽。非但規模多未完備。即基礎初立。尙未穩固者。亦什居五六。揆厥原因。無非經費支絀之故。近查一縣之大。實業之費。年僅獲數十元者。居多數。即開支員役薪工。恒慮不足。尙何能望實業之興辦。不知經費爲辦事之母。如經費過少。非特凡事因陋就簡。不能有發展之希望。即創辦一事。有始無終。往往廢于半途。前功盡棄。以後如地方經費無多。務先度德量力。選擇一二重要實業。竭闔屬之力以辦理。俟辦有成效。再將其他各項次第舉辦。惟既遴辦一二重要實業。未辦之先。必妥爲籌畫。既辦之後。必認真經理。務使所辦事項。足爲全屬模範。人民乃可觀感興起。否則一經失敗。虛糜款項。其患猶小。資爲口實。致令觀望不前。其患乃鉅。至籌提經費一節。聞各屬學警兩界之人員頗多。最有勢力。凡遇可籌之款。早爲設法提用。實業界勢力孤弱。每爭而不勝。遂退讓而莫可如何。以後公款公產。一經清出。如學警之經費。已可敷用。即請地方官全數撥辦實業。免

致有偏枯之患。若無公款公產可以提用。亦應酌量情形。或增附加捐。或勸集股分。或募集公債。均無不可。因係辦理實業。取于民仍用于民。不使涓滴浪費。即加捐而亦樂輸。將至於勸集股本。如發起人信用昭著。投資之人必多。勸集公債。挹辦生產事業。甚爲合算。苟確有把握。主辦之人民。又公正而善于經理。亦無人出而阻撓訾議。

第五宜謀溶學識。人有一分學識。即有一分事業。如學識有限。思想不發達。眼光不遼闊。所做之事。只能人云亦云。斷難規模宏遠。超脫凡近。爲人所不能爲。況現在新理新法。日出不窮。近數年研究所得。較以前便捷數倍。然今之所謂最捷者。再歷數年。又有最捷者出而替代。時序遷移。而新理新法。亦因之日變月易。然則當此求溶學識。必如何而後可。在兄弟愚見。多讀書不如多看報。多看報不如不時赴外省。外國考察。蓋新理新法一出。即多登載報章。可藉以探討一切。然研究紙上文章。終不如實地觀察之較有把握。凡主辦實業人員。能照上項辦理。自可裕學識而資應付。但各屬之交通甚爲不便。即外省外國之普通報紙。亦難購閱。遑論實業之雜誌叢刊。若赴外省外國考察。程途遙遠。舟車之費。爲數頗多。更不易籌措。不知本會遇實業新報一出。即行函購。以後各屬欲購閱此項報紙。可託本會代辦。至于赴外省外國考察。可定爲數年一次。經費稍裕者。先行選派。并聯合出發。其餘不妨從緩。若論人民。亦須令有普通常識。主辦者獲有新理新法。務設法灌輸。否則一己即明白了解。瘠口勸告。而衆皆茫然。作事垂範。而衆仍茫然。有唱無和。必至心力之空勞。欲圖補救。約有兩項。一廣設實業學校。以迪其智慧。一刊發白話廣告報紙。并遴員巡行講演。以啟其顛蒙。庶一謀深造。一期速成。雙方并進。乃易程功。上臚兩種意見。係

出于一知半解。今晚演會諸公均係明達之選。還請指教指教。致歡迎詞畢。實業評議會吳會長及本會職員均有演說。不備錄。

本會歡迎張楊諸先生之情形

雷宣同記
楊鍾壽

五月二十四日午後六句鐘。本會在事務所開茶話會。歡迎張副會長暨楊曉秋羅富生張天放張澹清華僑張杜鵬梁宇皋諸君。各演說詞紀錄于後。

會長章仲華先生報告。略謂今晚開茶話會。一則因省會議員張澹清先生救國日刊總編輯張天放先生暨本會張副會長均由滬返省。竭誠歡迎。一則邀請日本西京帝國大學土木工程畢業楊曉秋先生。美國劍橋大學機械科畢業羅富生先生入本會爲會員。暨歡迎華僑張杜鵬梁宇皋先生。羅富生張杜鵬梁宇皋三先生均因事未到。現在到會各位。或畢業于外國專門實業學校。或由沿江沿海各省考察教育實業回滬。于實業一項。均有心得。乞賜教言。以匡不逮。

楊曉秋先生演說。略謂兄弟到雲南。爲日未久。今晚承貴會開會歡迎。實深感謝。惟在先沒有預備。也無什麼心得。堪以貢獻。即請張子俊先生代說一說。

張子俊先生略謂楊曉秋先生。土木工程學識。頗爲優長。現警察廳長對於市政一項。擬先由開鑿水道入手。今楊先生初到。俟休息數日。即請計畫詳細辦法辦理。

張天放先生演說。略謂今晚承貴會諸君開會歡迎。兄弟實不敢當。緣自己毫無實業上之一切知識經驗。但關於各界聯合會事務。前已約略說過一點。惟於羣衆方面的進行。即學生聯合會罷課一端。都未

做好。實是大爲憾事。至于實業事項。張槐三先生嘗謂曾赴南通廣州等處考察該處實業均汲汲整頓。成效昭然。且槐三先生於實業方面。又是極有心得的。自己無可演說。請張槐三先生說說就是了。張遜清先生演說。略謂兄弟在起程時。承貴會歡送。回來又承貴會歡迎。慚愧的很。因自己對於一切內政外交。全不知道。惟是自己出去看看。覺得雲南氣候。爲混沌氣候。不如三江的氣候良好。以故放棄山蠶。頗難有發達之望。實爲氣候所限。如浙江栽植桑樹。桑葉最爲肥大。如蠶蛾不出。即要催青。使之速出。現在省會農業學校飼養春蠶。約一月餘。即可竣事。農校辦理養蠶事項。大有成效。貴會又復提倡改良。將來雲南蠶業。是極有希望的。但是要與浙江比美。究不容易了。且雲南地多高山。少水源涵養。又不得良好氣候。即栽培桑秧。在外省一星期約可長一寸。雲南則發展最緩。此其大較也。總之雲南一切實業之進行。在自己個人。深冀貴會提倡。使人民有所取法。則一千餘萬同胞。受賜多矣。

張槐三先生演說。略謂客歲祖蔭奉本省政府委赴廣州上海瀋陽等處參觀教育。兼承各界聯合會推赴上海會議。又承本會委託調查經過地方實業狀況。但以祖蔭之驕駘。奚足勝此重任。且限期不過三閱月。又奚能普遍涉獵。言之殊覺慚愧。今晚承本會諸君盛意。開會歡迎。實不敢當。但與諸君睽違既久。仰慕頗殷。藉此機會聚首一室。則又祖蔭之所喜也。此行歷五省而經十餘縣。以言實業教育。瑕瑜互見。大都受軍事之影響。摧殘太甚。不能發展。惟南通一邑。庶政整理。井井有條。身入其境。幾覺別有天地。流連較久。調查事項。亦稍詳細。茲將其教育實業交通慈善四項情形略說其梗概。以作一種口頭之報告。

(一)南通之教育 現在已經成立之學校。約三百有餘。屬於專門者。紡織醫學各一。屬於中等者。師範中

學甲種農業商業及女師範女工業各一。屬於小學者計三百校。其經費均有專款。按月撥用。其職員皆畢業於歐美及本國本省學校。而富有經驗者。頗能熱心任教。實事求是。其辦法以適用為主。故畢業之學生。多能盡力社會。自謀生活。至於小學之特色。則幾乎無村不有。無人不入學。蓋南通鄉村。距離不遠。人口疏密頗勻。大約每十六方里中設一國民學校。所謂普及教育者。於此觀之矣。

(二)南通之實業 素聞南通爲產棉著名的地方。既入其境。但見工廠林立。煙突聳峙。則南通他種實業之發達。可想而知。至工廠之大者。計有十三。即大生紡織公司。廣生榨油公司。阜生蠶桑染織公司。復新麵粉公司。資生冶鐵公司。大達碾米公司。大生織物公司。資生製鍋公司。通明電氣公司。通耀肥皂公司。大山礫石公司。通燧火柴公司。繡織局等是。小者則不計其數矣。至於農業。除棉花以外。其他農產亦頗豐富。今則近海地方。經營鹽務及墾荒者日漸增多。故能利用厚生。家給人足。誠爲各處所不及也。又商品以棉花。棉紗。布。油。麵粉。通緜。爲大宗。據商會云。全邑每年所銷大布約五百萬疋。值銀九百餘萬元。商業之盛。於此可見一斑矣。

(三)南通之交通 南通教育實業之發達。得力於交通便利者不少。蓋因河流溝道。四通八達。寬深者可駛小輪。狹淺者可行帆船。而陸地之交通利器。如馬車。人力車等。無所不有。故來往者。稱便利焉。至於輪船公司。計有大達內河小輪公司。大達輪船公司。達通航業公司。每次出口。上貨須經六七小時。其物品產額之多。輸出之廣。實爲他處所不及。

(四)南通之慈善 慈善事業。本消極主義之一種。然在今日之中國。未可厚非也。南通之慈善事業。頗屬

周到。設有養老院。殘廢院。貧兒學校。育嬰堂。盲啞學校。遊民工廠。貧民工廠等。以爲禦寒孤獨老弱殘疾生活之所。故盜匪少而乞丐無。其極樂國歟。

以上所述四項。因時間倉卒。簡陋之處不鮮。尙祈諸君原諒。攷南通地方有如此良好現象者。一言以蔽之。人爲之耳。其人爲何。即南通所謂之張四先生。而吾人素所聞名之張季直是也。張氏雄於財。而熱心公益。故關於辦理各種公益之的款。張氏捐者實居多數。又勇於義而愛護桑梓。故關於辦理各種公益之事件。張氏担任者。亦十居八九。一人倡之。百人和之。遂將模範地方之名譽。飛騰於東亞。祖蔭甚願。今晚到會諸君。盡爲張季老。則南通不能獨享美名矣。

本會歡迎名譽會長由夔舉先生等情形

劉家富記

六月三十日午後六點半鐘。恭備茶點。在本會事務所開會歡迎本會名譽會長由夔舉先生。會員任稷生先生。職員段念松先生。蒞會者約三十人。先由童仲華會長致歡迎詞。畢由任諸先生相繼演說。今將歡迎詞暨演說詞分述如下。

童會長致歡迎詞。略謂當本會發起呈請立案時。由會長在代理省長任內。曾蒙批准。并准發開辦經常等費。迨開成立會時。又蒙蒞臨訓誨。及成立以後。復蒙殷殷垂注。不時降會指導。一切同人等甚爲感佩。是以由會長當赴美啟行時。同人等曾開會歡送。昨聞榮旋。同人特恭請降臨。將美國目下實業界之進度。逐一示知。藉溶同人等之學識。并請賜教言。以便以後辦理一切。有所遵循。至任先生留美多年。專攻商學。于美國近年商業之狀況。諒亦洞悉。亦請惠示一二。又段先生上年由各界聯合會選

爲代表赴滬。曾經省署委令便道赴南通杭縣調查一切實業事項。請將南通杭縣之實業近狀惠示一
二。

由名譽會長演說。略謂時光如流。歲月更新。曾幾何時。又得與諸君暢談。回憶去年兄弟由省啟程時。曾與諸君在會暢談。見諸君皆異常熱心。措辦一切。今年歸來。聞諸君仍然如是。諸君之精神可佩。兄弟之感想亦無窮。兄弟到美。常與同鄉閒談。都說雲南實業改進會經費甚少。而會員諸君對於會務異常熱心。同鄉諸君聞之。頗爲欽佩。今晚又蒙開會歡迎。本當與諸君暢談。奈此次出去。一則附帶職務。非常之多。而粵而滬而美。足不停息。抵美後。本想到歐一遊。嗣因身體太弱。不能再受波濤。二則由美赴歐之馬賽輪船。非三月前購定。艙位不可。自己因職務在身。不能過于耽擱。三則因歐戰後。各國元氣太虧。昔日壯嚴燦爛之地。今則破敗殘缺。法德諸國人民。因國恥所關。不願外邦人赴該處游歷。職此之故。未能如願。殊屬憾事。然兄弟到美。有不能已於言者二事。(一)留美學生遠適異國。懷鄉念切。兄弟到美的時候。自然感情格外親密。故無論往遊何地。均爲之介紹翻譯。殊覺便利。(二)中美兩國感情原好。因邦交上之親密。遂生出民間之親密。是以到紐約時候。甚蒙彼邦人士優待。無論參觀何項學校工廠。均詳爲說明。并專派一人隨同考察。兼之美國通行之語言。不似歐洲複雜。故無論至何地方。均非常便利。然美國所以能如是之富強。固歸功于教育實業交通之發達。據兄弟眼光觀察。要倒過來說。首交通。次實業。次教育。何則中國全國鐵路。共有五千餘英里。美國則二十六萬餘英里。以之相較。只能敵美國一省。兼之美國位太平洋兩洋之間。梯航往來。極其便利。國內又有密士失必河橫亘南北。亦可通航。各項實業之

發達。咸賴是焉。實業既發達。公私俱富足。是以全國大學。共有五百餘所。就中私立者居多。足徵國民富力之雄厚。又如小學教員薪水格外優給。所以教育容易普及。不似中國小學教員之俸給。反不及各機關錄事薪水之多。此事前年唐聯帥主張提倡教育。兄弟即有小學教員加薪之提議。鄙意以爲小學教員不加薪。則教育終不能普及。然則欲謀教育普及。當先謀實業之發達。此爲一定不易之理。故兄弟此次回國。有人詢問兄弟對於實業之意見。兄弟則曰。交通最重要。前天童會長送兄弟一本雲南實業公司計畫書。中間關於交通事項。論列甚詳。意謂急宜修築三迤汽車大路。此事兄弟極表贊同。因兄弟認交通爲實業先決問題。剛纔兄弟說實業比教育重要。交通又比各項實業重要。即此理也。此外美國尚有數事爲雲南所應仿辦者。試爲諸君逐一述之。(一)美國南部氣候溫暖。產棉最多。雲南開辦紡紗廠。必先自種棉始。雲南南部氣候。大致與美國相等。宜于種棉。毫無疑義。但美國棉種爲最佳。美國種棉之法。又最良。如雲南提倡棉業。當購種美國棉。并仿美國種棉之方法辦理。乃可著成效。(二)絲茶爲我國出產大宗。然因製法未加改良。莊口不合。不能爲多數之輸出。利權爲日本所奪。蓋日本之絲。色澤潔白。裝潢齊整。分量一致。韌力堅強。甚合外國莊口。據統計家調查。日本所產之絲。以三分之一供本國用。其餘三分之二。則輸出外國。中國所產者。百分之五。五供本國用。百分之四五。則輸出外國。近且呈衰退之象。茶則因中國人好作僞。挽雜。外人頗不信用。近則全用日本茶。或印度錫蘭茶。更有令人痛心者。兄弟在京浦鐵路火車上看見。有人用錫蘭茶葉泡茶吃。外人甚爲驚訝。并以中國產茶甚爲豐富。何以反用外國茶等語。問兄弟。兄弟無言可對。只得嘆息而已。(三)美國烟葉亦甚著名。美國之烟。聞係植於大樹下。因

恐日光直射有傷烟味。吾滇每年烟之消費亦不菲。若能由種植製造兩方面着手改良。亦可望發達。(四) 紙則中外需要不同。辦理此項工廠。似應多加考量。(五) 糖則外國需要甚多。美國多用甜菜製糖。色白味美。成本亦低。吾國之糖係用甘蔗製成。供內地需要則可。要望輸出供外人之需要。尙待研究。此外可供參考改良之處甚多。今晚尙有別樣事體。倉卒之間。難以盡述。異日有暇。再爲細談。

任稷生先生演說。略謂鄙人素不尙空談。言必由衷。不敢有所虛飾。此次歸國日淺。各方面情形不甚熟悉。祇欲觀察研究。不敢妄言。有此原因。諸君雖欲余言。余終無從說起。雖然鄙人一聞雲南實業改進會數字。頓生無窮感想。無窮希望。和快樂。雖不欲言。亦有不能不言者。蓋鄙人素所懷抱宗旨。正與貴會宗旨相符。從前姚家君抵美。談及此事。鄙人即深悉一切。繼得由公傳述。更覺欽佩。所以未抵省以前。即自認爲會員之一。對於貴會會務。即發生一種義務心。今晚到會所見。盡皆實業專家。非良師。即密友。即初見面者。亦皆道同旨合。如家人一般。焉得不切實言之。然而鄙人對於貴會。既有如此感想。心中所欲言者。亦千頭萬緒。今且簡單依據近數年來留美觀察所得。一美國實業發達之原因及其精神。再參照我國受病之眞源。分別言之。庶以後吾人對於改進實業。應從何着手。可略明瞭焉。

一美國實業發達之原因 美國開國不過一百五十餘年。其殷富甲於全球。世界金融均任其左右。究其原因。不外天然人爲兩種。

甲天然的原因

(一) 地土 全國土質肥美。蘊藏甚富。誠爲當日發見新大陸之哥倫布所不及料。殖民于其地。生息

蕃衍遂成泱泱大國。加以氣候溫和。各項作物均宜種植。人民生息其間。思想活潑。學問亦易發展。而天產品之豐。更不待言。所謂天時地利人和俱占全矣。

(二) 人民及其特性 當日徙往該地人民。對於各項事業。又係善于經營。且有下列各種特性。

(A) 獨立性 人人自食其力。謀經濟之獨立。即如平常人之子弟。至十四歲即不受父母供給。及年而不能謀生。則以為可恥。故養能成獨立性格。

(B) 進取性 不守舊。不苟安。萬事務求新奇。若有人發明一種新物品。則繼起者較前尤精。試舉其小者言之。假如一日做出物品十件。彼更設法出百件千件。或更用機製出幾千萬件。且不特求數目之增多。更就物質上精益求精。個人與個人如此。社會與社會亦如此。今日如是。明日亦復如是。

(C) 堅忍性 不屈不撓。不以失敗而喪志。必達目的而後已。如愛迪生(世稱電氣大王)之電學。數年不下樓而研究之。故發明之科學。達一千三百二十八種。即個人營業亦然。目的既定。不顧衣食生命以赴之。鞠躬盡瘁。死而後已。一息尚存。不敢稍懈。小事如此。大事亦復如是。今舉一例以明之。紐約有一高屋。樓有六十餘層。成於一人之手。價值一千七百萬元。如此之大建築。以常人眼光觀看。非數世不能成功。而竟成於一人之手。彼其初蓋貧家子。年十五一人獨立謀生。營最小之事業。至二十五月薪不過得美金五元。比之今日掃地夫役。而不如其全無依賴性質。故在店中做小伙紀。年終店內存貨甚多。不能售出。主人向彼商權。彼見貨之底

價低。即獻減價之策。店主信之。懸減價之牌於門。而三日之內。存貨已消完。店主喜甚。加其薪而留之。彼即就此次減價之辦法。遂悟賣多賺少之理。利用此理。而自行營業。但資金既少。頗不易爲力。初不過得數十元之資本。每貨一件。賺銀以釐計。人見其價之廉。遂爭趨之。生意既興旺。貨物以漸而增。銷數亦隨之加增。遂成大貨店。其初專賣五仙以下之貨。漸乃增至一角以下。故一般人均樂與之購貨。乃擴充其貨店。現今小街小巷均有。先後二十餘年。竟一躍而爲大富翁。乃蓋此高屋以爲紀念。執此以觀。美國人民特性可見一斑。加以氣候土質天產等實爲致富一大原因。

乙人爲的原因

- (一) 自大總統以至鄉長。皆能體民意施政。爲人民謀幸福。以故政治修明。生命財產得以保護。四民安居樂業。
- (二) 交通便利。省時省力省費。而百貨亦因之便于轉運。
- (三) 金融及商業機關組織完密。銀行助長各項實業。幣制統一。匯兌流通。便利商人。而商業發達。又可以促進各實業。循環交利。日進無已。
- (四) 公私團體之提倡。如(1)政府機關(2)學校(3)地方公共團體(4)陳列所(5)試驗場(6)圖書館(7)公衆機關如教會青年會慈善會等(8)公衆平民組織等均組織完善。
- (五) 科學發明及專門研究。大學專科工廠試驗室政府特設各機關。皆研究種種學問。發明新理新

紀事 本會歡迎名譽會長由變舉先生等情形

法爲歸宿。其得博士學位者。皆發明新理者也。以全國五百大學之博士。每年發明。豈可限量。況有政府特設機關補助獎勵。實業之發達進步。又一大原因也。

一美國實業發達之精神。以上不過就實業一般普通情形而論。至於偉大實業之發達。又別有精神在。

(甲)實業家以全副精神治事。生死存亡以之。如鋼鐵大王卡內基。煤油大王阿夫列俾福。犧牲畢生精力。貫注於一事業。

(乙)實業家一道德高尚。公私有別。無攘奪之弊。二博學多能。因實業家多由小工做起。全局各部利弊。盡知。三眼光遠大。不貪小利。統籌全局。而不單顧一部。

(丙)計劃周詳。組織完密。調查非常確切精密。研究必慮前慮後。先立於不敗地位。組織完密。如手使臂。臂之使指。得收通力合作之效。

(丁)日圖改進。不願習故安常。歷日既久。勢力雄厚。樹千年不拔之基。

一美國實業發達之效果。大別可分爲左列六項。

- (甲)公私自足。不仰給外人。
- (乙)人民富足。各出其餘資以謀國家社會之幸福。講求教育。以培植將來人材。
- (丙)萬民各有職業。無遊手好閒之徒。社會安寧。政治因之修明。
- (丁)全國光輝燦爛。人民愛國之心油然而生。

(戊)實力充足。外人不敵覬覦。

一中國實業不發達之原因 一般僉謂中國實業不發達。係資本缺乏。無專門人才。幾爲一般人口頭語。鄙人不敢十分贊同此話。蓋外國銀行存款幾百萬幾千萬。係誰之資本。各大商埠買辦等類。幫洋商找錢者。盡皆留學生。非人才而何。鄙人則謂實業不發達之原因如下。

(甲)政治不良。人民生命財產。不得保護。無發達之希望。

(乙)缺乏普通經濟智識。無獨立之精神。

(丙)無真正實業之領袖。以樹風聲。立信用。使一般熱心家得所摹仿。

(丁)交通不便。金融紊亂。商務不能發達。無以爲實業之先導。

因有以上種種原因。鄙人對於改進會。即有無窮希望。本會雖無權力。又無財力。不能實力除弊。亦不能實力興利。但是力所能辦到者亦不少。

(一)網羅各界重要人才。而蘊釀之。使之知實業之緊要。及防實業弊端之所在。

(二)廣爲提倡經濟獨立。使人人自食其力。

(三)呈明 政府設法平匪。整頓金融。以救人民疾苦。

(四)切實研究雲南應行舉辦實業。着手舉辦。

(五)互相切磋。淘煉實業真材。以樹風聲。

凡此種種。皆本會所能辦到之事。願我同人。互相勉勵。還有一層。凡辦一事。須先通盤籌算。未辦之先。要

有一種美好道德。對於用人。不可懷私。先辦幾樣。爲人民模範。尤爲吾人應交相警惕者也。本晚時間不多。不罄欲言。

段念松先生演說。略謂此次出外。爲日不多。未得詳細調查一切。有負諸公重託。實深慚愧。本晚時間甚少。不再贅言。

諸位演說畢。時屆十點半鐘。款以茶點。遂宣告散會。

本會第六次實業講演情形

楊鍾壽記

八月十五日。本會借貴州會館舉行第六次演講。聽講者爲各校學生各工廠生徒及各商人。約共五百餘。童會長敘述舉行第六次講演畢。即請張西林先生講演。題爲歐洲經商與中國經商之比較。略謂萬國並立。貿易爲最要之事。貿易者彼此以有易無。以本國之有餘物品。易他國之有餘物品。以補本國之不足。即孟子以餘粟易餘布之法。但一有交易。遂生利害之問題。輸入超過輸出者。國家受貿易之害。反之。遂享貿易之利。而國運之榮枯。係之政府斟酌情形。設種種之法律。以保護本國之商業。務使本國之貨物。得以暢輸於外。本國之經濟。得以維持。使內國之農人。工人。商人。各展其能力。以增加國貨之輸出。而發展本國之經濟。今且述歐洲經商與中國經商一一比較之。

一學識。無學識不能鑑別貨物。并不知貨物之來源及去路。以此等人從事商業。則一方面不知己之內容。一方面不知彼之內容。貿然從事。鮮有不百戰百敗者。諸先進國設有商業學校。灌輸知識於商人。故商人能鑑別貨物之優劣。無折本之虞。又能知本國外國所產出之原料及出口等之情形。我所無者。

鼓勵其出產。人所有者設法吸收之。例如大錫一項。本雲南之特產。爲外人所急需。因我商人學識欠缺。不能設法製造。反被外人購去。製造種種商品。以售於我。知識之關係不綦重哉。

二道德 信用爲交易之要件。信用著則人人樂與往來。各先進國設種種法律以維持信用。故信用昭著。我國商人之少數亦有信用昭著者。一諾千金。無須證據。此等習慣。甚爲外人所欽佩。若更能以法律而擴充之。則我國商人之信用。當爲外人所崇信。

三手續 歐美實業。最重簿記。逐日之交易情形及銀錢貨物等之出入。均分別詳記之。故便於考查。不易作弊。故營業穩健。不患虧折。中國雖亦有簿記。但法則不良。不便檢查。易於作弊。易生危險。中國經商手續之不妥者。此爲第一。吾人需應注意改良。

四團體 外人經商。類多取合力主義。各行各業。均組設大公司。規模一大。則管理之人可減。分業既精。工作之時間可節。故貨之成本輕。且資本雄厚。則原料賤時可以多買。出品賤時可以停賣。賺錢必多。對內可以增加出產。對外可以競勝市場。歐美各邦所以能以商戰稱雄者。皆受大公司之賜也。我國商人只有個人競爭。而無團體競爭。同行忌妬。所在皆然。此等商人在閉關時代。尙可自謀生活。一與外人之團體競爭者。遇不啻以拳石當泰山。無往而不失。吾輩今日非亟起而講團體競爭。萬不能立足於世界。試就我雲南而論之。各項洋貨價值甚貴。價值因何而貴。由於無直接到歐美各國辦貨之大公司。爲居間人洋商所操縱。本省出口之土貨價值甚低。價值因何而低。緣無大公司直接放貨到歐美各國。爲居間之洋商洋行所抑壓。更舉數端以證明之。有洋人在麗江西藏一帶收買氈子。以三五元買入。以十

數元賣出。又有法人某在本省收買麝香。三年之間。已賺銀百萬。如我有公司收買。此等利權。何至外溢。現在聞有外國人又欲組織公司。收買本省之牛羊猪等。我若不設公司抵制。則後患不堪設想。今日略舉上之數項。以資比較。如本省商人能就所述之學識道德手續團體而注意猛進。我雲南商業庶乎其有多也。

次由褚議長演說。略謂鄙人實業知識甚為淺薄。恐不足副諸君之希望。然欣逢盛會。聊貢一得之愚。有不是處。仍望諸君指教。

中國各種大規模之實業。均操於外國人之手。故歷年貿易。其輸入之貨。恆超過輸出。內地金錢流出。以致金融恐慌。欲救此弊。在乎順世界之經濟潮流。組織規模宏大之實業而抵制之。但計劃之初。必以發展半民主義為要。適纔演說之張君主張組織大團體以辦實業。藉以抵制外人。此策鄙人亦甚贊成。因這種計劃。足以促進物產之發達。可使國貨之輸出增加。但資本集中。流弊甚多。不可不防。

組織大團體以辦實業。即所謂托辣斯之辦法也。托辣斯之勢。張君已詳述之。然政策無絕對的美惡。利益最大者。弊害亦大。現在全世界所最喧囂之社會革命。即受托辣斯壓而起之反動力也。因托辣斯推翻個人之營業。故其例已多。略述數條如次。

美國有一大公司。集一萬萬元之資本。以經營屠宰事業。壟斷一切。遂致小屠宰家一概關門。關門之後。均相率而充托辣斯之工人。一作工人。則一切操作。不得自由。且收入有限。事業無向上發展之希望。家中之人口增加。生活遂不能維持。人而至於不能維持生活。則挺而走險。蓋意中事。故小則罷工。大則革

命。法美德俄其前車也。俄人革命後，勞農黨將大資本家一切推倒。昔日之大資本家，今日悉變為難民而流落於各地。此輩平日坐擁厚貲，錦衣玉食，一旦流為貧民，其困苦顛連之狀，倍覺悽慘。現在新疆蒙古各地，此等流民所在皆有。故資本集中之策，不惟對於平民不利，對於資本家亦大不利。此種事實，吾輩宜取前車之鑒，預防其發生。

防經濟不平等之法，要平流而進，無所偏倚。蓋事業之發展，既要資本，又要勞力。將來組織大規模之實業，宜取「資本勞力調協主義」。富者出錢，貧者出力，使紅利之分配，不盡入資本家，仍將其一部分與勞力者，作勞力之報酬。俾辦保險、養老、養病之用，則利益之分配平均，社會革命即不致發生矣。

經濟不平等之問題，在雲南尚未發生，而在上海方面則已大受影響。每一大公司發現，則小資本即受其壓迫。例如先施公司在上海開設後，滬上洋貨店關門者甚多。至於近日罷工問題，逐漸發生。資本家借口於實業不發達，不肯減少工作時間，加增工人工資，而工人一方面因生活程度日高，不能生活，不能要求加工銀，而有罷工之事，致令資本家與勞動家兩蒙不利。故吾輩辦實業者，著手之初，要由調協主義進行方妥。此等主義，新舊兩方面均不討好，然過渡時代之說法，不能不如此。諸君尚其鑑之。

次由劉粹然先生講演過去之金融真象，略謂本省金融緊迫，其原因甚多。(一)受歐洲戰爭之影響，歐洲未戰爭以前，各國皆苦資本過多，每思向外輸出資本，故其現金由鐵道、工商等借款而流入中國。戰事起後，用款甚多，遂無餘款流入中國。且因戰爭之故，各國資本皆陷于不足之地位，乃轉而收回歷年所放出之資本。于是中國現金遂滔滔流出。初則上海、香港等處受其影響，繼則傳至雲南矣。(二)因佛郎

價低之故。佛郎跌價。法國急收回現金。然于雲南之現金。不易取得。乃以紙幣換銀。我雲南現金滔滔流入安南。而紙幣之價格亦因之漸落。紙幣之價一落。于是鄰省爲維持紙幣之信用起見。各謀增加現金。既不能收買銀條。乃改而買大龍元。于是本省之銀。遂由開化黃草壩等方面流去。(三)因土貨上市之故。近日之金融。所以仍形恐慌者。因各鄉有土貨上市。市面之銀。又向各鄉村落而流去。自歐戰至於今日。市上之銀。流入不敵流出之多。是以本省每日雖鑄銀幣五萬元。頒發市面周轉。而銀價仍未稍平者。皆坐此也。

現在歐戰已停。佛郎之價已漲。第一第二兩原因均已消滅。至現銀流入村鄉。銀根仍在本省。轉眼土貨售出。現銀又歸市面。吾人對於金融恐慌一層。可以不必憂慮矣。

若論本省之紙票。與普通之紙票不同。蓋富滇銀行爲政府所設立。有政府維持其信用。這等信用。是一種特別信用。與普通銀行之信用不同。鄙人略舉二例以告諸君。

爪哇地方設有荷蘭銀行。有一中國之資本家到行內兌現。他穿的衣服不甚華美。行內之人遂輕慢他。此人氣忿不平。出而約集同行。收得紙票一車。到行內兌現。行內之銀不敷兌換。若在商立銀行。即時就要倒閉。因此銀行是政府所設。政府爲其後援。行中主辦人員發電求救於政府。荷政府致電各國。宣布行內之銀。限幾日之內。可以收完。格外致一電於中國政府。請中國從中維持。遂安然無事。

又上海之正金銀行。因香港分行忽有不兌現之風聲。於是大家上門兌現。日本政府以該行爲國家設立。出而維持。致電英法各國。各國銀行出而添助現金。其紙幣風潮旋即平息。由此觀之。政府所設之銀

行。無論生何種風潮，萬不至發生危險。

富滇銀行先後發出之紙票，不過三百萬元。本省政府每年之收入達五六百萬。以本省政府之力，一年之內，可以把富滇銀行紙幣完全收回銷燬之而有餘。大家只須放心使用，不必疑慮。

次由劉潤之先生講演商業的改造。應從解放入手。現在改造解放的聲浪已遍全國。自消極方面言，如婦女解放、資本家對於勞働者解放、從積極方面看，就是人格的改造。人道主義伸張的改造。現在我把這解放改造四個字拿來加在商業上，覺得不倫不類。其實我們中國的商業，也當大大的解放，大大的改造。請其故。

大凡一國事業的榮昌衰敗，全在施政方針。施政方針注重某事，則某事外受時世需要的壓迫，內受政府的哺育。自然日新月異而歲不同。例如英國是個海島國家，人民向來長於航海術。政府從而獎勵之，保護之。由愛德華三世（十四世紀的英皇，英人稱為商業之父）大興海軍獎勵殖產興業以後，代代均以為模範。商業因之發達，國富賴以增進。獲得海王的尊號。商業霸者的美稱。中國土地廣大，物產豐富。自秦漢以後，施政方針大都注重綱常禮教。關於人民生計，就是聖君賢相當朝，也不過注意農田水利等事。提倡獎勵工商事業，真真很少。對外又係採用閉關自守主義。譬如一個殷實的大戶，良田廣廈，妻妾僮僕，件件俱全，自耕自織，一介不需取給於人。這樣情形，所以商業的生活，黑暗的，就過了幾千年。現在門戶大開，五洲一堂，國際間的兵爭變為無形的商戰。輪船電報鐵路密如蛛網。金融機關非常完備。加以高等智識的商人，五光十色的貨品，盈千累萬，所向無不披靡。相形之下，我們的舊式商業，好像

明朝遺留下的一所古屋。四面都被風雨剝蝕。棟樑椽瓦牆垣。朽壞得不堪。若不把他折毀。另造一所新式合宜的。則不惟不適住居。且有倒塌崩潰之虞。況歐戰告終。各國謀補償戰期中損失及回復國家經濟狀況。重張旗鼓。作最劇烈的經濟戰爭。你想危險不危險呢。

照這樣看來。無論由歷史上觀察。由現在及將來的地位觀察。都不能不改造這舊式的商業了。然則改造的方法。怎樣纔好。就是要我們商家趕快覺悟。把一切舊思想舊觀念舊組織。完全拋却。從新改換一番新思想新面目。和有秩序有規模的新組織。如若不然。就是上項古屋的所有人。不知道他所住的房屋。其式已舊。又係朽壞不堪。戀戀不肯變換。則雖有宏敞的地面。堅牢的木材。巧妙的人工。豐裕的經濟。這新式屋萬萬不能造成。豈不是一件大憾事。但商家就是自己覺悟了。自己把自己解放了。還要望他以同一的方法去解放一般學徒。同時政府對於一般未解放的商人。也要稍稍加一點限制。輿論對於未解放的商人。他要盡力鼓吹。還有學徒方面。也要自己活動活動。萬不可埋頭夢沉沉的睡着。現在我把解放應注意的條件寫於下面。

(一)教育方面 凡是一個人。無論聰明才智如何。緊要受過教育。思想纔活潑。見識纔高超。我們中國的商人。大半沒有受教育的機會。或者為境遇所限。十一二歲就去幫人做事。每日除提飯拿貨要帳。向街上行走一二時外。均困在舖子裏。不得離店門一步。直到夜晚十一二點鐘。方得休息。那裏有受教育的機會。就是受了教育的。也不過念過幾本四書千字文百家姓雜字書等類。經營商業的新理新法。完全不了解。還有那富商大賈的子弟。有志研究高深學問的。連學校都找不着進。真是可憐。現在要想經

營新商業。就是要商家子弟學徒及有志經商的人。趕快找個求學的地方。求點相當的學識。將來經營新商業。方可有發展的希望。

(二) 尊重時間和人格。外國人做事。有一定的時間。鐘點一到。就要休息。因此每日騰出幾點鐘工夫。來受教育和運動遊戲。使身體與精神同時發達。不像中國的商人。當掌櫃的不是整天的娛樂。就是整天的勞苦。當學徒的一天到晚。閒的時間很少。如掌櫃待人寬厚。尚不苛求責備。若是皮氣不好。稍不如意。還要打罵。此等學徒。實與奴僕無異。這是不尊重時間和人格的弊病。應該有一種服務時間的規定。大家共同遵守纔好。

(三) 改良惡習。商界有一種最不好的習慣。關於書報雜誌。大都不看。整天就是計算銀錢。銀錢以外的事。概不過問。這樣辦法。實在不妥。你想商事何等紛繁。有專門學識的人。還要時時留心考察。營業方有把握。一般商人。既未直接受過教育。作事時代。又不看看書報。自己把自己聰明閉塞起來。兩耳不聞世間事。思想怎能高尚。營業怎能發達。還有一層。不惟他自己不看書報。他的學徒。也不買點書報給他看看。真是怪極。這樣說來。無論做掌櫃。做學徒。直接間接。都沒有受教育的機會。天天就是計算銀錢。弄得商界黑暗的。無怪乎那些道德先生。賤視商人。這種習慣。要極力破除纔好。

(四) 擬定店規。外國商店。大概由政府斟酌地方情形。擬定店規。通令商家遵守。如德國很注重學徒制度。我把他的辦法寫出來。以供參考。

(A) 先生的資格

(1) 德國國民方能為學徒的先生。

(2) 年齡要在二十四歲左右。

(3) 須經過地方政府考試合格。

(B) 學徒的資格。

年齡在十四歲左右。

(C) 學徒在某店學習手藝或做生意必先與店主結下契約。其契約如左。

(1) 學徒作事要勤儉。

(2) 服務年限二年或三年。

(3) 共同服務。

(子) 學徒要服從店主訓練。無論對什麼人要誠實。作事要勤慎。機器同各種器具要小心保護。每天要到補習學校上學。

(丑) 先生教授學徒要實在。所有關於事務功課。要盡力教授。對於學徒道德與行為。有訓練的責任。

(4) 契約解退。

(子) 學徒遇有偷竊或不復從及種種不規則的行為。可解退契約。

(丑) 店主對於學徒有虐待等情。契約即立解退。學徒并可向法院起訴。

(5) 學徒對於店主須負重大責任。

(D) 政府可以強迫學徒到補習學校上學。

(1) 十八歲以下的學徒概到公立補習學校上學。

(二) 店主須同地方官互相共同實行所頒強迫的規則。

以上是鄙人對於中國商人過去現在及將來并商家所處地位所當注重的事項略為說過現在還要簡單聲明幾句。

一 我們要知道現有的商業不好趕快設法改良。

二 我們要設法使從事商業的人無論子弟或學徒都要受相當的商業教育。

三要改良我們不好的惡習。

四要仿照德國學徒制度的辦法學徒與店東預先結下契約雙方共同遵守（契約參照德國辦法及地方習慣）

至於進行的手續就雲南而論可分為四項。

一 由總商會同省教育會呈請政府開辦甲種或乙種商業學校。

二 將子弟送出國內外學習或考察商業。

三 釐資蒐集海內外關於商業書報或雜誌假總商會地點開辦一公共閱書報社以便商家隨時入會閱覽。

四請總商會將各種重要消息隨時刊布俾易週知。

次由田文輝先生講演雲南商業不發達的原因及其振興的計畫。曰：凡經營一件事業，必先有澈底的計畫，方能達希望的目的。我們雲南自滇越鐵路交通以來，迄今十餘年，外貨輸入日多，他國均食其利，滇貨輸出日少，滇人暗受其害，故有識者皆知振興雲南商業之一項，很為重要。但是雲南商業一年不如一年的原因，及應如何振興的計畫在那裏呢？依我看來，可分為兩大端：

第一對於提倡保護獎勵之道，尙未十分認真講求，因之商業不發達。此種原因，約有數端。

一交通不便。道路崎嶇，運轉不便，商業何能發達。本省雖有滇越鐵路，係國外貿易的交通，而省內各幹路均未修好，連絡一氣，以致搬運各物，其費既增，其價必大，暢銷甚難。嗣後欲望商業發達，不得不速修省內各幹路，以便運輸。非僅商業上受其利益，就是軍政學各方面所受的利益，也很不少。

二釐稅之害。釐稅兩項，為國家收入大宗，行政經費，多由此出。原難遽議輕減，不知現在關卡林立，收入雖多，半供收釐稅的人員享受，倒不如裁釐加稅，既可以免中飽，復藉除苛征之惡名。若再採用獎勵輸出，重課輸入的保護貿易政策，更可助商業之發達。

三人材缺乏。現在欲擴張商業，不得不注重商業教育。商業教育，為造就一般多數有學識者，改革習慣，及與外商直接交易，擴張國外貿易之範圍。況近世經營新商業，非具有高尚思想，敏銳眼光，活潑機智，不能成功。故應多設商業學校，以培植人材。

四農工商不發達的影響。農業興衰關係極大。如農產物豐富。工業所需之原料價值必廉。製出的物品成本自低。商人運銷亦易。否則反是。近數年來。各處均耕桂米珠。加以工藝拙劣。無甚新奇思想及技藝。所造各貨。難以投人所好。故宜速提倡開墾。種植減少工藝成本。工藝亦必設法傳習。力加改良。俾與外貨競爭。如此商業乃不受農工之影響。而可望發達。

五金融不靈通。滇省金融奇窘。固影響於商業。平素亦多凝滯。而鮮靈通。商人每苦匯兌維艱。裹足不前。今欲維持金融。永遠靈活流通。非擴充金融機關與連絡外省銀行不可。欲擴充連絡。非資本充足不可。欲資本充足。非增加存款利率及鞏固信用不能。使一般投巨資於外國銀行者。改存于本省所設之銀行。并一面釐定匯費。不使利權外溢。商業乃可有發達的希望。

第二對於道德學識習慣體育等項。亦未十分研究改革。以致商業不能發達。分述於下。與諸位討論。

一道德方面

(1) 信用墮落。中國商人大半輕諾寡信。甚至以偽雜真。其尺稱大小又復不一。價值高低。每每無定。皆足以墮落信用。不知信用二字。為商人無形的第二財產。外國人視如生命一般。苟失信用。即難謀生。其注重信用如此。何謂信用。不過一言一行。毫無浮偽。自能博人信用。信用既著。所做的事業。自不思其不能發達。

(2) 不謙和。此種毛病。最易發生。往往語言不遜。得罪顧客。即難成交。所以做生意的人。不可不

有和顏悅色之面目。懇懇招待之態度。柔順圓活之神氣。堅忍耐煩之性情。巧妙和婉之言語。方能使顧客心意滿足。不將生意做成。有不忍出門的情況。

(3) 乏博愛 博愛亦商業上最重要之要素。因商業交際日繁。不得不藉人力以相輔助。吾觀本省中有同業互相傾軋者。亦有見人容易發財。陽譽陰毀者。而資本家對於學徒。如果出于僱傭。甚至有虐待者。豈合現在平等博愛之道德乎。冀速改革此種習慣。以維持彼此權利名譽及尊重人格。庶不背博愛之道德。收商業上互助之效果。若再進而為慈善之大博愛。集資辦理各種公益事件。在社會中尤能為人所尊敬。

二 學識不足 商人日用所需。如小則書算。大則經濟盈虛消長之關係。及販賣廣告外國語等。在在須有學識以運用。若無學識。欲做現在買賣的生意。恐與有學識之商人相接觸。動輒失敗。即如本省守舊派之經商者。往往學識不足。時勢雖已變遷。猶不知改革。非惟不能與外國人抗衡。即外省人來滇貿易。其中亦有學識優裕。亦較本省人為好。以後本省商人。即不入學校學習。亦當時常看看書報。

三 少公共營業 獨立營業。資本薄弱。不易擴張國際貿易。欲擴張貿易。必羣力合作。非籌集雄厚資本。不可。吾國商人。恆多自私自利之心。即設一公司。雖能乘一時之高興。組織成立。不久即彼此推諉。每多倒閉。必須尊重公共心團結力。以謀商業之發展。挽利益於國外。不徒逐鹿於內地。

四 體育不講 身體孱弱。何能創造偉大事業。故當摒除偷安怠惰氣習。及煙酒嫖賭等不正當的行

爲日講求商業之經營。觀察世界商業之趨勢。研究有得。猛進不懈。必收商業上之大效果。然日夜操作。刻無停晷。亦非衛生之道。又當騰出時間運動。以養成健全身體。乃能有冒險進取之志氣。

以上所說。不過略舉大概。總之欲將來經營新商業。不可不養成高尚純潔之人格。精明真確之智識。警敏捷之才能。豐富超卓之經驗。強壯勇敢之體質。充足圓豁之資本。且須集合成種種團體。乃能在商界中大大的活動。

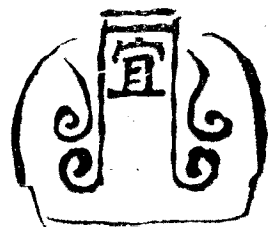

雜錄

宜錄

行道樹樹種之選定

李毓茂

大凡樹木之枝幹花葉。靡不有美的價值。然能調和自然界及增加市街之美景。可舉充行道樹之列者。必備有左列各資格。

- (一) 適宜於市街之風上氣候者。
 - (二) 植栽大苗容易成活及安全者。
 - (三) 對於煙虫病塵等害及牛馬其他畜類蠶食之害抵抗力強者。
 - (四) 傷痕及切口容易癒合者。
 - (五) 適於吾人衛生者。
- (甲) 清潔無惡臭及刺針者。(如結粘液質多之果實。往往污穢道路。容易惹起病害)
- (乙) 無刺激人類感情之花實及花葉無過度之強烈香味者。(歐美婦人聞木蘭類之香氣而有昏倒者云)

(六)

樹之姿勢富於風致者。(即樹冠為球形或短圓錐狀。樹幹為圓柱狀而通直且樹皮華麗夏季之葉為深綠色或青綠色排植一列其枝葉均勻美觀者)

樹葉大且厚而落葉期一致者。

(七)(八)

樹之枝芽及橫根無妨害步行者。(即樹幹之下方或根元鮮有新枝幼芽發生。樹之橫根無隆起路面者)

樹稍及樹枝堪以修剪者。

(九)(十)

樹之壽命長遠者。

茲根據以上之理想條件酌量滇省之氣候土質參考歐美日本所採用者選定次之十餘種列為三級以備採擇。

第一級 最近於理想條件者

(一)

公孫樹(銀杏)

(二)

梧桐

(三)

刺槐(洋槐)

(四)

篠懸樹

(五)

榆

(六)

槐

第二級 近於理想條件者

(一)

楓(紅葉)

(二)

槭樹(赤槭)

(三)

櫻

(四)

柏

(五)

有加利

(六)

合歡樹

第三級

於理想條件稍有缺點者

(一) 楊(赤楊)

(二) 柳

(三) 菩提樹

(四) 檉

(五) 樟

(六) 七葉樹

木硯齋雜著

童振藻

創設雲南利民工廠勸資本家入股啟

敬啟者。近世人民受政治經濟之逼迫。而斯須難忍。是以過激潮流。瀰漫日遠。治本預防。兩端爲最要。一啟迪智識。一養安身心。智識迪。則改革不平之政治。可出於和緩。而不出於激烈。身心安。則消除高壓之經濟。可爲善意之要求。而不爲極端之翻覆。惟輕重相權。受逼迫于經濟。較受逼于政治。尤甚。養急于教。稍悉社會現情者。靡不謂然。法饑民飢。及枯骨。遂憤傷百餘萬人之生命。俄勞農缺食三年。遂擾亂至四十年之久。近復因乏食激變。勞兵農會。由是組織。主持政務。官私財產。收歸國有。公有。覆轍昭彰。實多殷鑒。英美識高。預爲潮流之遠。或一埠工廠。開達二百餘。容納工人至五十萬。或提高工價。最多者。每人月得二百餘元。資本家主流通。不至滯積。藉以贍貧乏之身。而平其氣。俾激烈之禍。亂消散于無形。故雖偶現風雲。不至變色。相而令人恐怖。吾國近年。兵劫天災。迭相乘代。食土爨子。數聞不鮮。火種激儲。觸引即發。尤爲可危。即以滇省而論。原係山國。民難謀生。近降天災。益艱。應付迤東。各屬餓殍。載途以工代賑。應沛仁漿。况原料山積。俯拾即是。改造無方。遂難利用。任人采製。厚吸吾資。幼穉如斯。實屬可恥。工作不講。僮鶩農牧。進化階級。自居何等。舉義以來。世界矚目。藝術不進。器乏新製。物質文明。已可想見。外力內

逼各界警醒。杭人集資仿製牙粉。北京清華生徒集資提倡製造。培根治本。戒肆虛聲。滇省士夫。熱心衛國。人所素知。亦應趁此機會。謀張工業。聊爲實力之儲。具此數因。則此項工廠之設。尤爲急不可緩之圖。同人等徬徨四顧。觸動於中。時深悚惕。特在省垣擇地。擬設利民工廠。一在仿製。亟需之外貨。以挽利權。一在收用。極苦之貧民。以惠窮乏。明知勺波涓流。無補於江海之大。然出貨數千元。則塞數千元之漏卮。出貨數萬元。則塞數萬元之漏卮。各竭棉薄之力。用數十人。則數十人賴以生活。用百餘人。則百餘人賴以生活。各盡惻隱之心。伏勸愛國愛民。具有真忱之志士仁人。稍分積資。襄成此舉。爲各屬倡。藉以內弭危機。外障激浪。聊圖補救於萬一時。機環逼。撮資芻蕘。統希亮鑒。

附工廠組織大綱一件

雲南利民工廠組織大綱

一本廠專就雲南所有之原料製成物品。以利民用。

二本廠資本分左列之兩項。

(一) 固定資本 約定爲二萬元

(二) 活動資本 約定爲三萬元

右列資本共五萬元。析爲二千五百股。每股二十元。除由發起人分認一半。合銀二萬五千元外。其餘二萬五千元。悉行招募。

股本自交款之日起息週年以八厘分給開廠後每一年度終了時。如有盈餘開股東會酌議分配。如營業發達資本不敷得開股東會籌議添招股本。

三本廠設於雲南省城

本廠籌備處先設於實業改進會。俟覓獲相當地點設立此項工廠再為開辦。

四本廠暫分四科

(一)製紙科 用手工先造草紙表芯紙綿紙及貢川毛邊連泗等紙。採辦有成效再購用機器造新聞道林等紙。

辦法大概 滇僅鶴慶順寧等屬用本地所造之紙其餘概仰外省外國之供給每年漏卮甚鉅現查造紙原料為樹皮類之楮構桑葉花竹類之水竹筋竹慈竹濮竹麻竹草類之稻藁麥稗七島蘭燐心草席子草水通草秧草所在多有均可造紙省垣附近樹皮類草類較多如本科先用手工製造其原料取之省垣附近亦無不足其手工造紙所用化料製料澆紙乾紙光澤切斷及製粘液等器具價值高低不一每套由一千餘元至六千餘元不等如酌中購置約需三千餘元運費約一千餘元共計四千餘元此項器具應向江西河口或安徽宣城或貴州印江或四川瀘州購買因上列各處為吾國草紙表芯紙綿紙貢川紙連泗紙毛邊紙製造最精之處造紙之器具甚佳而造紙技術亦超越他處即本科所用技師并可由該處覓僱至造紙需用之苛性曹達曹達灰硫酸漂白粉石灰大鹼等中外均有製品購辦亦殊易易大約此科購置造紙器具及其他器具需用銀五千元。

作固定資本。其活動資本。亦定爲五千元。共合一萬元。

(二)釀造科 製花生。大豆。菜子。棉子。胡桃。芝麻。蓖麻。八角。烏相。及松脂。玫瑰。桐子。柿子。等油。與柿醋。麥酒。果酒。等項。

辦法大概 滇省花生。則各屬均有。中以保山。廣通。爲最多。大豆。則各屬均有。中以永善。宣威。爲最多。菜子。則各屬均有。中以曲靖。霑益。爲最多。棉子。則迤南。迤西。均有。中以賓川。彌渡。爲最多。胡桃。則各屬均有。中以漾濞。永平。爲最多。芝麻。則羅平。甚多。蓖麻。則昆明。呈貢。江川。及沿鐵路一帶。甚多。八角。則廣南。富州。甚多。烏相。子。則靖江。甚多。松香。則廣西。彌勒。甚多。玫瑰。則昆明。甚多。桐子。則永善。甚多。柿子。則各縣均有。如先製此項油類。以供民間食用。必能易於行銷。因滇省烹調。全用豬油。近年價值甚貴。其點燈。亦多用菜子油。不甚光亮。而近來胡桃。蓖麻。八角。等油。出口頗多。其價值亦逐漸騰貴。花生。烏相。油。尤爲製造石鹼。及蜡燭。等所必不可少之原料。松香油。爲印刷。及製墨水之用。玫瑰。爲製化粧品之用。桐油。柿油。爲油布。油紙。及油木器之用。至榨油機。由美國購買。需銀五千元。日可出油一千二百六十觔。用以榨花生。大豆。菜子。棉子。等油。均甚合用。蓖麻。八角。烏相。及松脂。玫瑰。桐子。柿子。等油。俟上項各種油類。製有成效。再爲購機開辦。柿醋。麥酒。果酒。等亦然。是則購置機器。需銀五千元。製辦各種用具。約需銀五百元。兩共合銀五千五百元。活動資本。約需四千五百元。總計合銀一萬元。

(三)織工科 分三項。一織絲帶。絲襪。一織棉帶。棉襪。一織麻帶。麻袋。

辦法大概 滇俗日見奢侈。僅綢緞一項。每年入口約值五百萬元。絲帶絲襪。銷場亦廣。滇絲剛澀。湖河水質亦欠佳。良即用鐵機仿織。配料精染。亦難與江浙媲美。惟絲帶絲襪。多由外洋入口。其工料色樣亦屬平常。不難仿造。現查織絲帶絲襪兩機。購自外國。價在八百元左右。并可兼織棉帶棉襪。雲南大麻。苧麻。各屬均有。僅尋常。嵩明。保山。三屬年可出四百三十餘萬。勛。雲南入夏不甚炎熱。用織麻布。難以暢銷。惟麻繩。麻袋。火車輪船。均需此捆裝貨物。銷費甚多。吾國如青島。蕪湖。兩埠。此項物品。向為出口貨之大宗。雲南麻繩。麻袋。製造一多。自易由鐵路運出。而各屬聞風興起。亦可廣為植麻。一俟辦有成效。再購製麻機器。製成麻絲。運銷外洋。供織棉毯及絨類之用。至織麻繩。麻袋。各手用器具。可向山東安徽購辦。連運費約需銀一千元。再加織帶織襪機之價八百元。共合銀一千八百元。為固定資本。活動資本。約需銀二千元。兩共合銀三千八百元。

(四) 鐵工科 製家屋用及農工用各種品物

辦法大概 近年滇垣房屋之建築。日見發達。甚至用鐵梁鐵門。以誇奇鬥異。而各屬對於唧水等機。亦多喜購用。現省城內外大小鐵工廠所製鐵門。攔杆。背絲扣。螺絲釘。及唧水機等物品。其原料多係採購祿豐。習義之鐵。略為製鍊。其中購舶來品應用者。尚居少數。現查製上項物品。所需用之鐵機。如車床。刨床。及一切雜件。約值洋三千元。車床。刨床。可由廣東或香港採購。其餘各件。可由海防鐵廠購辦。是則購機件之固定資本。為三千元。活動資本。約需二千元。兩共合銀六千元。

上四科固定資本。共一萬四千三百元。加以房屋借公所。如江南會館等處。均可租賃。或廟宇開辦。修理費。

約五千元。備物費約一千元。統計二萬零三百元。上四科活動資本共一萬五千五百元。第一年
薪工開支約六千元。兩共除銀二萬一千五百元。其餘八千餘元。仍儲爲臨時添購零件及原料
之用。

五本廠設總協理各一人。綜理全廠一切事務。庶務會計各一人。分理庶務會計各事務。均由股東選舉
之。三年一任。

設經理一人。經理各科製造及管理技師暨一切工役。由總協理遴覓相當人員。開會提出。經股東三
分之二以上認可。再由廠延請。惟須受總協理之監督。

各科設技師一人。專司科中製造事務。概由經理遴選。商由總協理延僱之。僱員工役。則酌量設置。

六本廠每月結算一次。由經理造具簿據。送由總協理查核。每年終開股東會一次。由總協理報告一切
賬目。經各股東核查計算虧盈。并籌議翌年改革及進行各事宜。

七此係組織大綱。其詳細章程。俟股本集齊。開股東會公同議訂。

近二十年箇舊錫價漲落之情形

節錄丁君文江報告

民國紀元前十八年最高每噸七百四十元
低每噸六百一十元

民國紀元前十七年最高每噸六百九十元
低每噸五百七十元

民國紀元前十六年最高每噸六百一十元
低每噸五百六十元

民國紀元前十五年	最高每噸	六百三十元
	最低每噸	五百六十元
民國紀元前十四年	最高每噸	八百三十元
	最低每噸	六百三十元
民國紀元前十三年	最高每噸	一千四百九十元
	最低每噸	九百二十元
民國紀元前十二年	最高每噸	一千五百二十元
	最低每噸	一千零十元
民國紀元前十一年	最高每噸	一千三百二十元
	最低每噸	一千零十元
民國紀元前十年	最高每噸	一千三百七十元
	最低每噸	一千元
民國紀元前九年	最高每噸	一千四百元
	最低每噸	一千一百一十元
民國紀元前八年	最高每噸	一千三百六十元
	最低每噸	一千一百六十元
民國紀元前七年	最高每噸	一千六百六十元
	最低每噸	一千二百九十元
民國紀元前六年	最高每噸	二千一百五十元
	最低每噸	一千六百六十元
民國紀元前五年	最高每噸	一千九百一十元
	最低每噸	一千二百五十元
民國紀元前四年	最高每噸	一千四百三十元
	最低每噸	一千二百七十元

雜錄 近二十年筒舊錫價漲落之情形

民國紀元前三年最高	每噸	一千四百元
民國紀元前三年最低	每噸	一千三百七十元
民國紀元前二年最高	每噸	一千五百四十五元
民國紀元前二年最低	每噸	一千四百六十元
民國紀元前一年最高	每噸	一千九百八十元
民國紀元前一年最低	每噸	一千零八十八元
民國元年最高	每噸	二千一百六十元
民國元年最低	每噸	一千九百八十元
民國二年最高	每噸	一千八百元
民國二年最低	每噸	一千六百五十元
民國三年最高	每噸	
民國三年最低	每噸	
民國四年最高	每噸	
民國四年最低	每噸	
民國五年最高	每噸	
民國五年最低	每噸	
民國六年最高	每噸	
民國六年最低	每噸	
民國七年最高	每噸	
民國七年最低	每噸	
民國八年最高	每噸	
民國八年最低	每噸	

本會啟事

本會第六卷季刊已於本年夏季出版發行內容分圖畫論著譯述報告紀事雜錄六門連插圖共一百四十餘頁資料豐美印刷精緻售銀伍角凡願購閱者請向雲南省城福照街實業改進會季刊總發行所定購可也

商美

慎昌公司設立雲南分行廣告

啟者本行在中國營業有年總行設在上海分行則北京哈爾濱張家口庫倫漢口廣州濟南長沙天津等處均有專辦各種機器

如發動機手抽機汽抽機開鑿機紡紗機織布機織襪機榨油機碾米機磨麵機電話機電報機電燈機全部鐵路全部機鑄造廠建築工程應需用品以及附屬材料無美不備應有盡有名目繁多不

勝枚舉貨經定購即可現交延請經驗宏富之工程師駐華指導機器之設施裝配并繪圖說明久已中外馳名信用昭著近聞滇省實業有一日千里之勢特謀便利起見因來此間設立分行租定雲南省南城外鹽店街第六十三號門牌三層洋式樓房內為營業地點所有各貨價值無不格外克己藉表歡迎倘蒙各界諸君惠顧移玉敝分行接洽面商一切欲知各貨之詳細敝分行分門別類具有圖說任便索閱可也特此廣告

雲南慎昌公司謹啟

南洋兄弟烟草公司廣告

同胞猛省

同胞猛省

中國人請吸中國人製之香烟

中國南洋兄弟烟草公司創于前清光緒三十二年迄今凡十有餘年矣該公司之發起因當時美禁華工定苛約吾人感觸相率抵制美貨尤不喜吸其紙烟於是天津北洋烟草公司乘時以起南洋烟草公司因而繼之亦在香港成立南北互峙共挽利權用意至盛無何北洋寂滅而南洋亦幾不振

前清之末南洋公司屢遭失敗將不支矣幸發起人簡氏兄弟苦心孤詣撐持危局再行集合資本改為兄弟公司得以廣積遂專力擴充廣東南洋羣島一帶貿易幾經研究出品乃漸精良賴華僑愛國貨銷流頓形發達該公司氣象屢屢煥發入民國以還營業益增高繼長國人乃知南洋之名至前歲該公司從事國內貿易各煙輸入北方去春復發現於長江流域羣相贊美購者日衆於是內地各處無不知本國有南洋兄弟烟草公司之香烟

該公司有

大喜 長城 美人 愛國 和平 喜鵲 地球 嘉禾

自由鐘 雙喜 三喜 四喜 飛艇 飛馬 發財 等凡十餘種有

鐵罐扁盒扁包五枝十枝五十枝百枝不等其最行銷海外者為雙喜四喜嘉禾飛馬國內則為大喜長

城美人愛國喜鵲地球自由鐘嘉禾四喜飛艇飛馬雙喜等

該公司總製造廠在上海鄧脫路及香港鵝頸橋其始地僅畝餘今則推廣南北兩廠拓地凡二十餘畝其始工人不過數十今則男丁凡一千餘人女工達八千餘人

該公司已在天津漢口兩處購地建廠展擴規模其分公司有北京天津廣東東三省廈門漢口青島新加坡庇能呱哇暹羅等二十餘處共分銷代售海內外計有一萬餘家

該公司所用烟葉俱採自本國黃岡均州鄧州桐城南雄安東等處

該公司創辦人為廣東南海簡照南簡玉階簡孔昭其資本出三人集合其稱兄弟公司者職此又名廣東南洋兄弟烟草公司者以製造地屬廣東故今更冠以中國兩字俾與外國烟公司顯有分別其實定名只為南洋兄弟烟草公司八字而已

自該公司各煙出世舶來之烟大為却步（舶來紙烟每年攫我國金錢約七千餘萬元）且不敢居奇增價因該公司廉價以相抵抗之故即此而論該公司暗中已為吾民挽回金錢不少矣

該公司出品譽經中外有名人物贊譽題扁額贈證書不勝數計去歲全國國貨展覽會予特等獎並由政府頒給**計然遺策**之額前國務卿徐世昌書給**九有揚芬**四字黎大總統特書**含英咀**

華給該公司為振興國貨者勸

吾國烟草公司如北洋如三星如遼陽如大象如麟記如朱昌蘭等凡十餘家或由內力不充或被外力摧殘先後倒閉正如曇花一現惟該公司竟支持十餘年巍然獨存未始非有天倖抑中國實業之光也

湖 南 實 業 雜 誌

本雜誌之特色

定閱本雜誌者之利益

定閱手續

定閱價目

◎材◎料◎宏◎富◎
◎調◎查◎確◎實◎
◎議◎論◎精◎當◎
◎宗◎旨◎純◎正◎

企·業·家·讀·之·可·以·定·事·業·之·方·針·
工·程·家·讀·之·可·以·作·參·考·之·資·料·
研·究·學·問·者·讀·之·可·以·輸·入·最·新·科·學·之·知·識·
留·心·時·事·者·讀·之·可·以·洞·悉·國·內·外·實·業·之·狀·況·

一 定閱者請匯下報費郵費並開載姓名住址掛號函寄長沙松桂園本社

一 匯兌不通之處可用郵票代銀元（以半分之一分者為限）惟郵票概用九折計算

項	目	每	月	一	册	半	年	六	册	全	年	十	二	册
報	費	二	角	一	元	二	角	二	元					
費	本國	二	分	一	角	二	分	二	角	四	分			
	日本	二	分	一	角	二	分	二	角	四	分			
郵	外國	一	角	六	角	一	元	二	角					

本號專辦蘇杭綢緞湖縐熟羅
 杭紡線春西莊素綢愛國湖縐
 華絲絨葛花紗畫絹南京子啟
 秦大敬告示貢緞副牌元緞蘇
 州顧繡歐美改良綢緞上海竹
 布時新中西布疋真京紗帕汗
 梁腰帶項巾絲帶緞帶新式女
 帽貢緞摺帽各種時款煙筒帳
 鈎蘇杭京廣雜貨東西洋貨蘇
 杭雅扇無美不備倘蒙 各界
 購辦批發定價克己以廣招徠
 尚祈認明本號招牌庶不致悞
 雲南省南門三牌坊
 蘇省張多記漢莊啟



本號創設以來已歷五十餘載所製各種蘇
 杭雅扇特請專門技師悉心研究精益求精
 故行銷各省以及南洋羣島早蒙 各界贊
 許樂用營業日見推廣所用原料均精選上
 等應年所製各種雅扇久已中外馳名信譽
 昭著每年銷額由蘇省輸運出口者為數甚
 鉅乃近年以來又特出心裁始創愛國扇搜
 羅歷代名人書畫特用珂羅版精印定價極
 廉式樣精雅能為購辦臨摹或作餽贈親友
 禮品最為相宜所製扇品均屬貨真價實深
 受 各界歡迎爭購銷路更為暢旺倘蒙
 軍學各界購辦批發定價格外從廉以廣招
 徠而圖推廣國貨務望愛國 諸君惠然購
 用以期挽回利權如荷 光顧尚祈認明
 農商部註冊嘉禾護扇商標庶不致悞
 總發行所蘇州閶門內桃花橋
 分發行所雲南省三牌坊大街

本會第七卷季刊勘誤表

正		誤		數行	數頁	別類	正		誤		數行	數頁	別類		
書	告	報	書	報	一	二〇	里	六	七	里	八	七	論		
員		場	人	場	三	二二	蒞	蒞	蒞	蒞	四	九	表第		
權		商	確	商	七	二二	本	日	水	日	八	一〇	表內一		
會	議	省	會	省	三	七	路	馬	慶	重	間	路	馬	慶	重
緒		萬	諸	萬	一	二三	辦	俟	辦	矣	七	二二			
	美		美	一	一	二三	難	尙	離	尙	一	二三			
養	能	故	能	養	故	五	止	而	運	搬	止	運	搬	四	二四
要		也	要	他	〇	二四	日	時	日	十	六	一四			
							下	以	卜	以	二	一五			
							殘	摧	殘	催	五	二七			
							聖	開	懇	開	六	二八			
							TerP	tin	TerP	tin	一	二八			
							Ter	tin	Tchi	tin	一	二九			
							金	收	而	金	〇	而	一	二六	著
							朝	隋	朝	隨	一	一	一	一	譯
							之	久	之	人	一	〇	一	一	述
							萬	四	萬	百	四	四	四	四	報
							生	平	竭	生	〇	竭	一	四	
							馬	在	馬	在	四	二	一	五	
							費	運	運	費	八	一	五	一	
							餘	願	餘	願	七	一	九	一	
							遇	稍	遇	銷	二	一	九	一	
							餘	願	餘	願	二	五	一	九	

中華民國九年秋季發行

(雲南實業改進會季刊第七卷)

編輯者兼
發行者
雲南實業改進會

印刷者
雲南官印局

總發行所
雲南省城廟照街總商會內
雲南實業改進會

價目
每册伍角(郵費在內)

廣告價目
每期一百三元 半頁壹元伍角 長期特別另議

請 用 國 貨

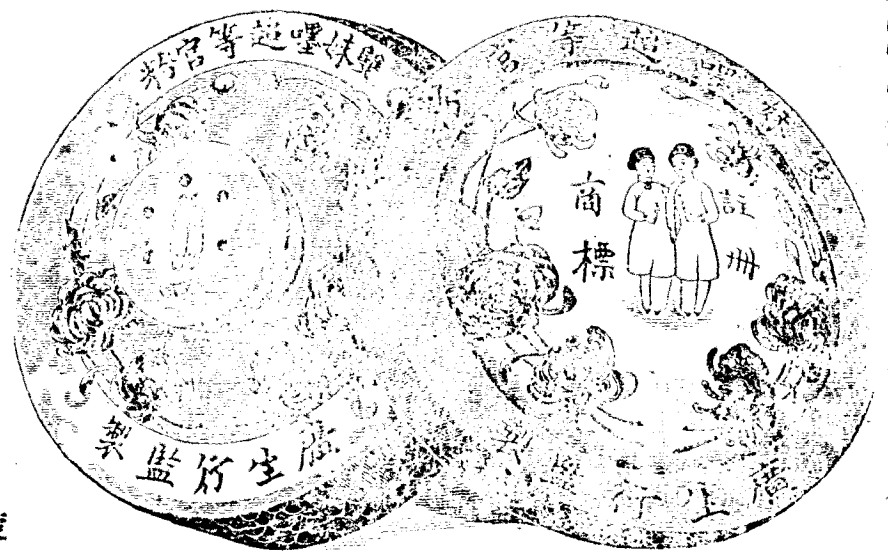

雙 妹 老 牌 超 等 宮 粉

塗 回 朱 顏 態 倍 妍

薄 施 宮 粉 妝 偏 媚

開 設 省 城 觀 照 街
 雲 南 全 省 總 代 理 處 義 生 祥

蒙 自 分 義 昌 生
 大 理 永 昌 生
 騰 越 福 華 藥 房
 王 越 代 理 處 義 生 昌
 箇 溪 義 生 昌

廣 生 行 啓

德 律 風 第 三 十 號

1920

年

8

卷

雲南實業改進會

中華民國郵務局掛號

季刊

第八卷

九年冬季印行

質厚
色白

價廉
耐用

雲南普益公司
握手牌

純料
國貨

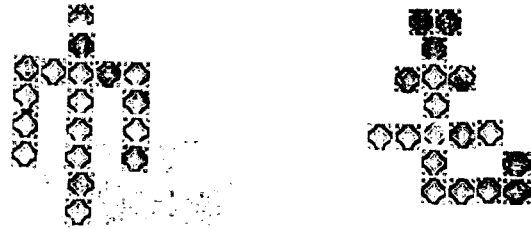

處今日商戰時代非能自造貨物不可以言振興故自五
九以後國人咸知非此不足共謀抵制此堅持銳進見國
立品日漸增多外貨輸入減少從抵制之目的省遠居
貨充盈庶免仰他人之鼻息而達抵制之目的尤為當務
之急同人有一見於此創辦普益織造公司冀多出一種國
貨即多塞一分漏卮無非藉此圖利實應社會急需兼濟
一般貧民為本旨愛國諸君希熱心提倡而免利權外溢
敝公司幸甚貧民幸甚諸君實業前途幸甚
去歲由港滬聘來超等藝師織造各色貨品所出毛巾質
精製良物美價廉較之外貨無有不及出售以來頗蒙歡
迎今更精益求精務以潔白有光質厚耐久為主紅藍色
紗因係其國之貨均棄而不用乃敝廠出品之特點如蒙
賜顧無任歡迎請認明握手牌號庶不致誤

雲南普益織造公司謹啟

開設省城福照街

雲南全省總批發義生祥

德律風第三十號

織造 南城外 福建會館

如蒙

惠顧或就

近向廠內

購批亦可

雲南實業改進會季刊第八卷目錄

圖畫

雲南省城民國六七八年雨量變遷比較表

論著

雲南實業公司營業計畫書

(續)

請借款修路籌款設廠意見書

振興中國蠶絲業芻議

童振藻

呂培仁

湯克選

譯述

日本愛知郡之產業觀

最近全世界錫之需給現狀及滇錫前途

全世界錫井之分布

張鴻翔

鄒世俊

鄒世俊

報告

長發碓井廠視察談

調查日本片倉組絲業狀況

騰越關民國六七八九年棉花進口數量表

新平縣實業近況

曾魯光

湯克選

紀事

本會改選第二屆職員情形

目錄

本會開歡迎會歡迎僑商梁谷欣先生等情形

劉家富輯

本會開會歡迎僑商梁榮南諸君情形

劉家富輯

本會歡迎東西洋實業專科畢業諸君暨赴日調查實業諸君情形

劉家富輯

本會與省議會總商會共同發起籌商修築滇甯大路啓

本會邀請各團體人員開預備會討論關於籌商修築滇桂大路事宜文

開大會經衆議決事項

本會函省議會總商會請通知各代表到省議會開會研議廢約電稿暨公司章程文

本會會同各團體電請北京政府暨各省軍政長官省議會各報館各團體一致力爭廢除欽渝

鐵路借款合同文

修築滇桂汽車大路股份有限公司章程草案

本會覆雲南市政公所督辦文

雜錄

劉家富

整理雲南官印局意見

近十年間越南米類輸出數量價值之比較

越南米類近年運銷各國之狀況

附錄

本會會員簡明履歷表

本會續收特別捐暨月捐款清單

本會附設商業補習夜學校自九年三月二十開學起至十年一月二十日止收支狀況

南省城民國癸亥年雨量變遷比較表

每 月 降 雨 量

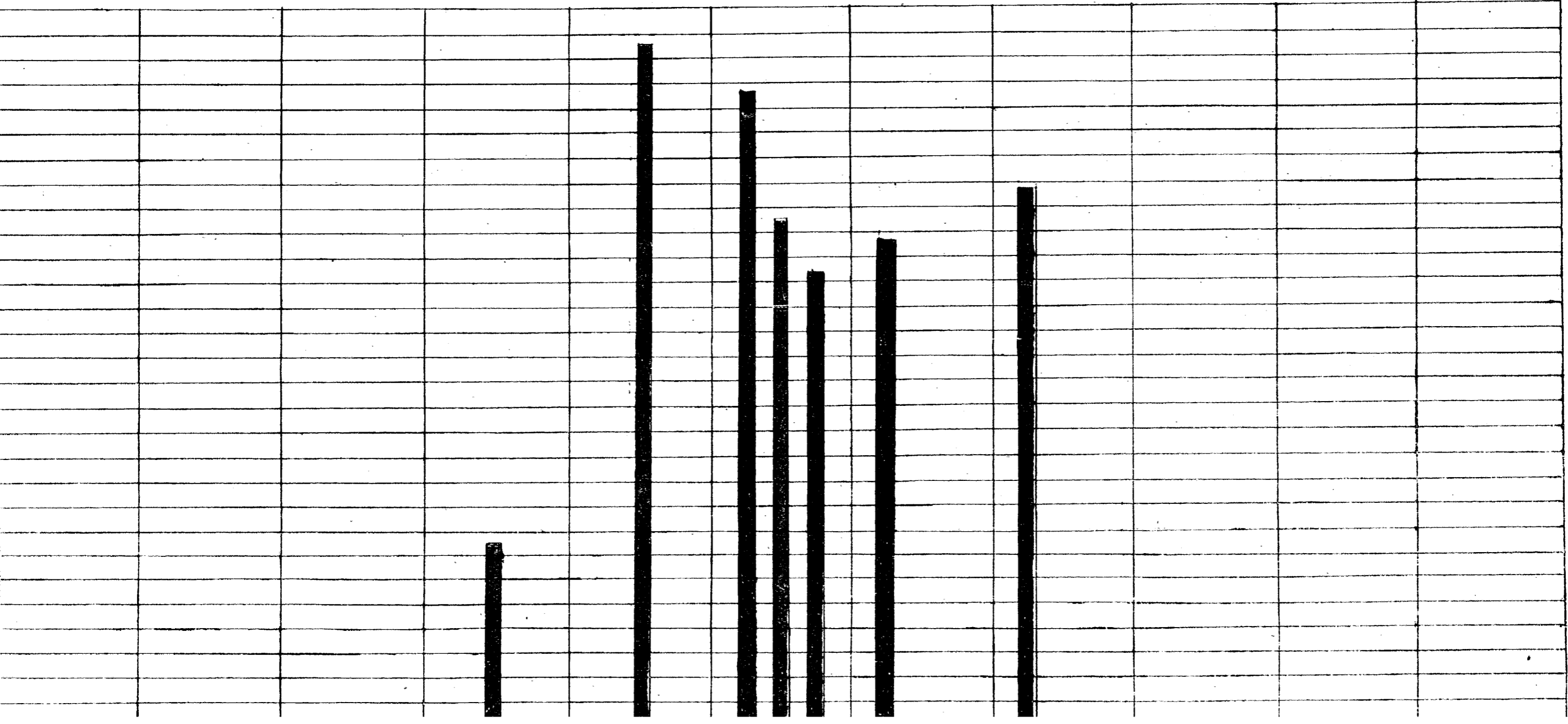

雲南省城民國癸亥年雨量變遷比

每 月 降 雨

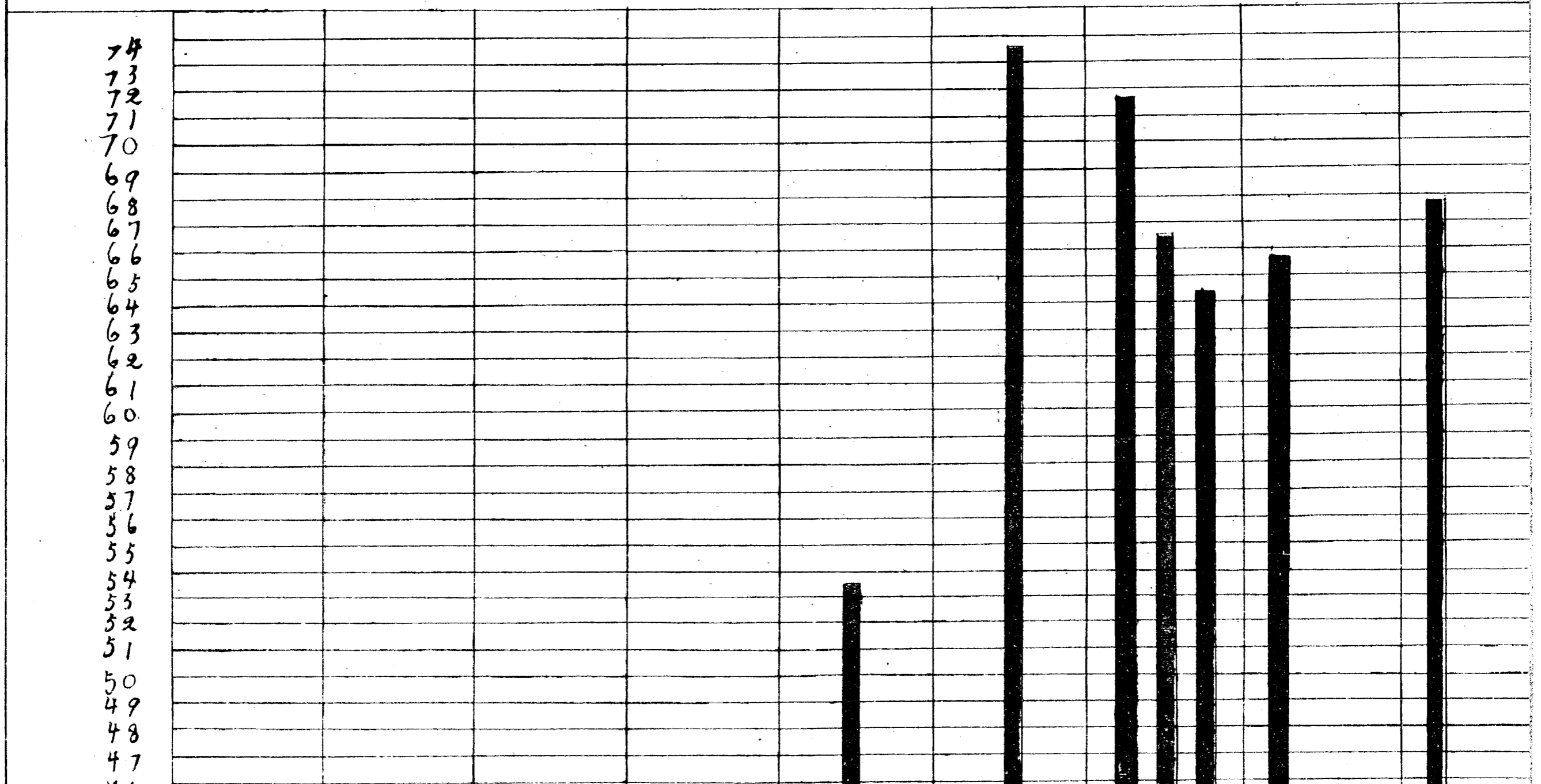

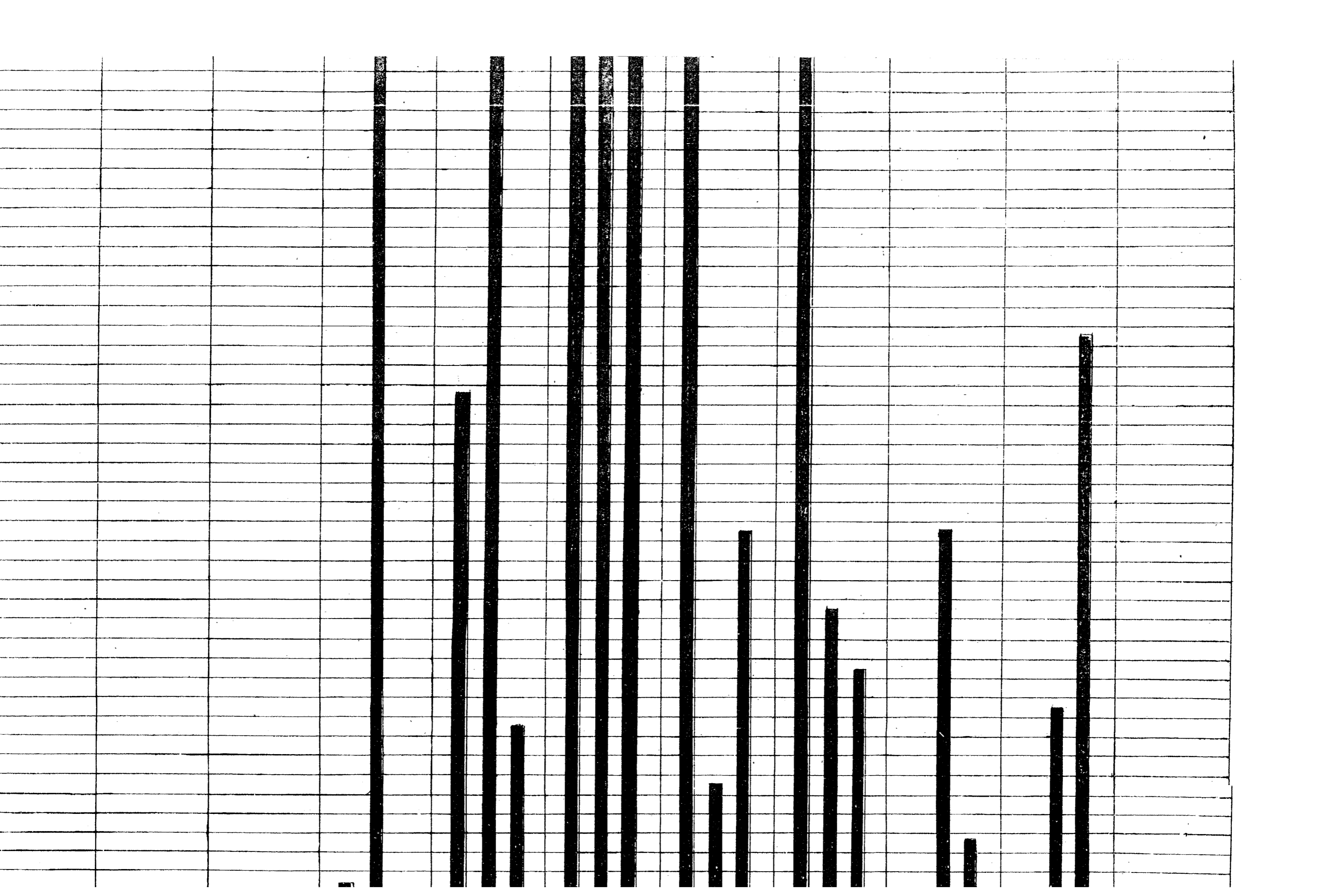

55
52
51
50
49
48
47
46
45
44
43
42
41
40
39
38
37
36
35
34
33
32
31
30
29
28
27
26
25
24
23
22
21
20
19
18
17
16
15
14
13
12
11
10

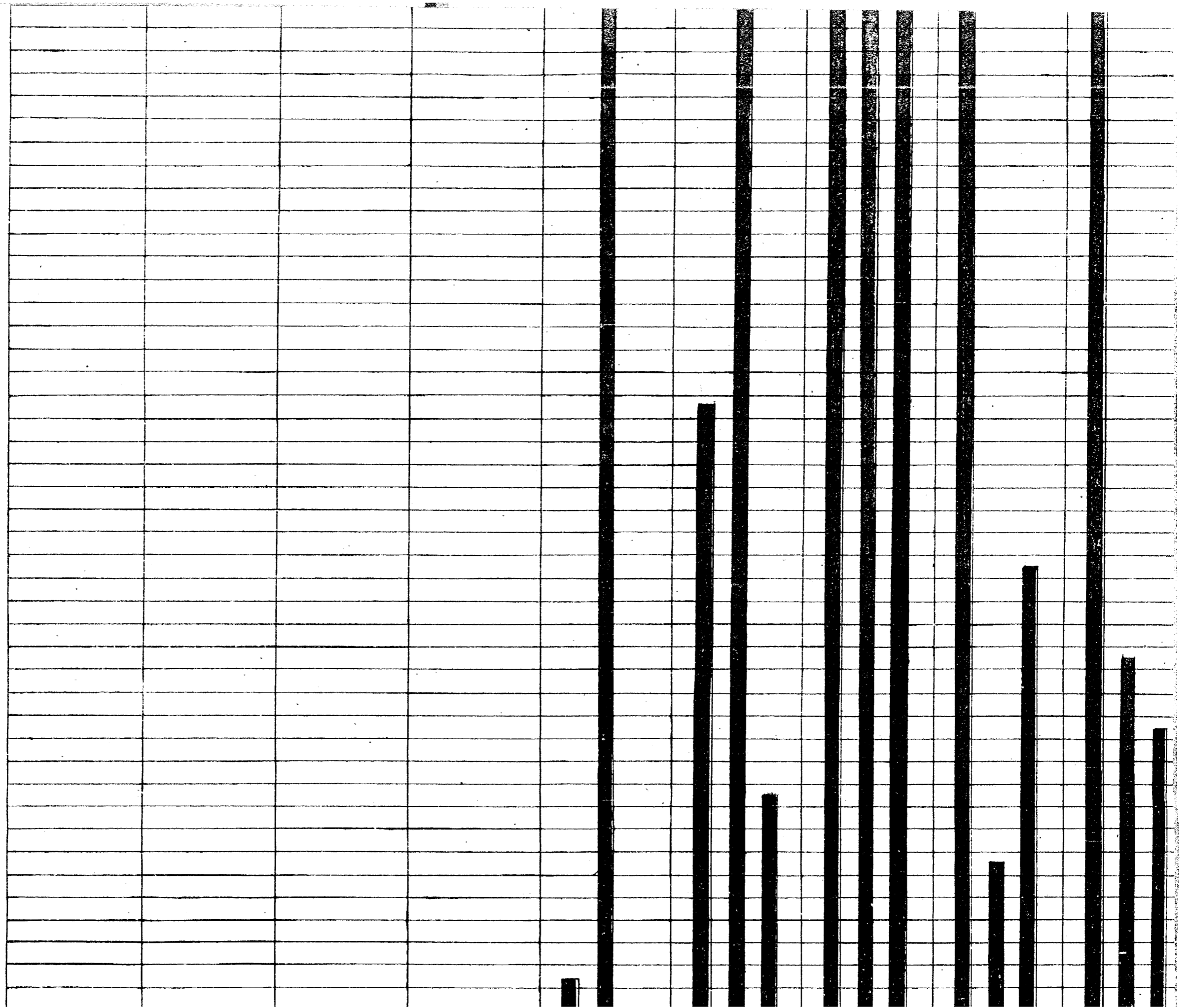

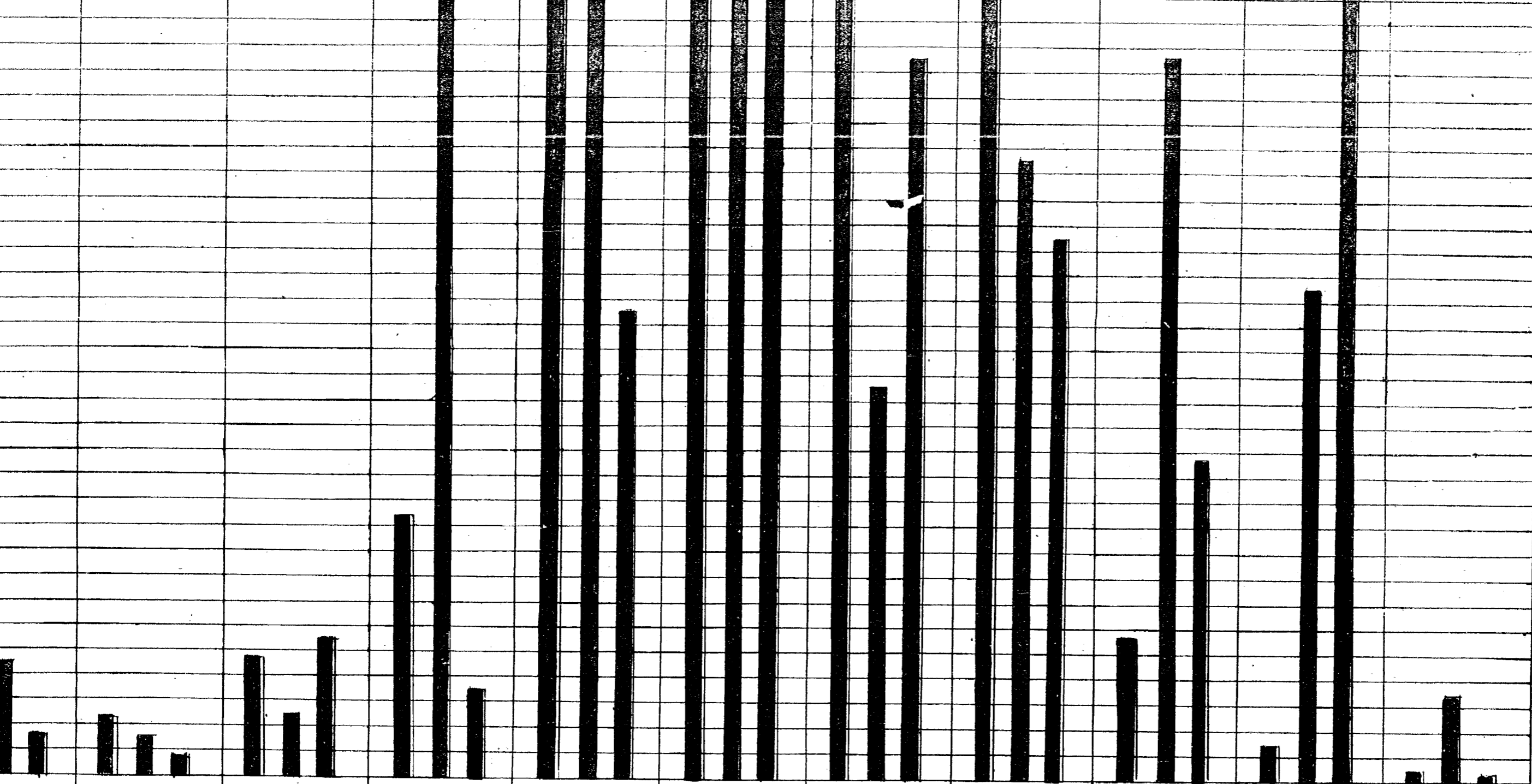

二 三 四 五 六 七 八 九 十 十一 十二

年 七 年 八 年



30
29
28
27
26
25
24
23
22
21
20
19
18
17
16
15
14
13
12
11
10
9
8
7
6
5
4
3
2
1

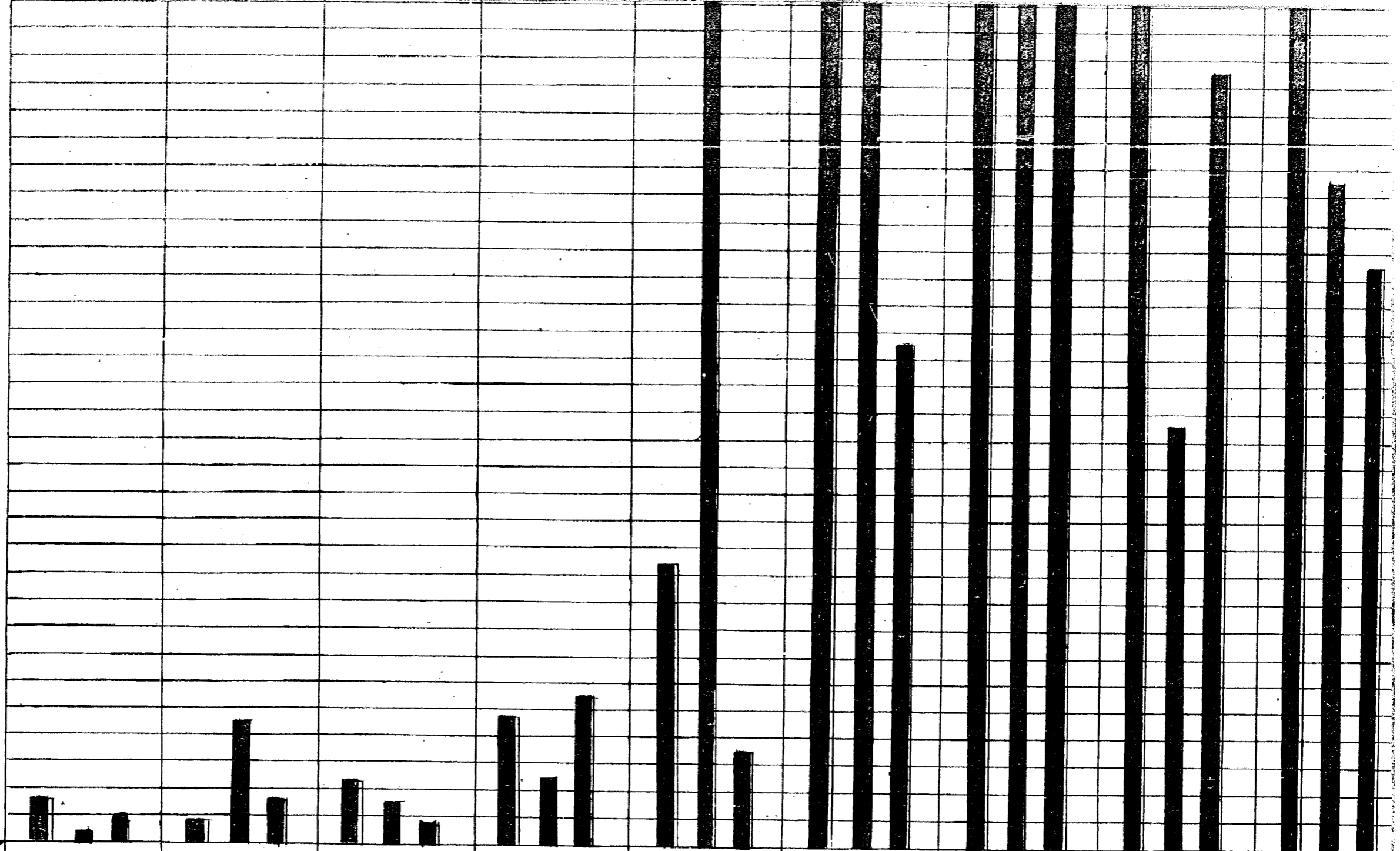

mm

月

一 二 三 四 五 六 七 八 九

六 年 七 年 八



穩

論著

堂

雲南實業公司營業計畫書

(續)

董振藻

按右列激齒一路。共長一七八六里。曾經實業改進會職員詳細計算。如修築汽車路。則測量費共合一六萬元。建築費每里約三千元。共合八三五八千元。車輛費約購汽車二百輛。每輛價約八千元。共合一百六十萬元。停車場建築費約四萬元。修理汽車工廠二處。運機械共合十萬元。以上開辦費總共一〇二五八千元。每日每輛汽車需用煤油三桶。每桶價二元。二百輛汽車。全年共合四十三萬二千元。保路費約五十萬元。修路費約一百萬元。工人工資。則每輛汽車二人。二百輛共四百人。每人每年工資三百元。共合一二萬元。各停車場費。修理汽車費及雜費。共一萬元。以上經常費。統合二〇六二千元。每輛汽車十日往返一次。二百輛全年共七二百次。每輛每次往返載重共一〇噸。二百輛全年共運輸七萬二千噸。每噸(客貨共計)運費六〇元。全年共計四三二萬元。設組織公司辦理。除第一年開支經常費二〇六二千元外。實餘銀二二五八千元。再除開辦費一〇二五八千元利息。(周年八厘)八二〇六四〇元。淨餘一四三七三六〇元。其利益之厚。已可想見。附記于此。以備參考。

二 開鑛

查滇池出鐵。蒙山出銀。室山出錫。藍町山。羊山出銀鉛。西山出金。貢古采山出銅錫。自漢以來。即已著稱。元以後。開采始盛。近代迭經勸查。稍有詳備之冊籍。可稽現在已經勸查明確者。計銅鑛共七百三十六處。鐵鑛共二百三十八處。金鑛共九十處。銀鑛共一百八十六處。鉛鑛共九十八處。錫鑛共四十處。鉛鑛共四十六處。錫鑛共三十一處。煤鑛共二百二十六處。其餘如水銀。雄磺。硝硫。白礬。煤油等鑛。尚有數十處。統計各鑛共一千七百六十三處。其未經勸查明確。埋沒于密箐深谷間者。尚不知凡幾。非惟我國各行省所寡。有即徵之他國。亦不多觀。惟或因交通不便。轉運維艱。或因技術未精。虧損歇業。或因資本無出。封閉如故。是以已開之鑛。僅六百六十三處。已開停廢及未開者。共一千一百餘處。茲將已停或未開之鑛區較大。並開辦堪獲巨利者。擇要表列於下。

種類	地縣	分面	積所有權	已停或未開
玉皇閣	永平	廣十餘里	公山	間有貧民淘取。尚未大辦
安南廠	中甸	十方里	官	有間有貧民開辦
因立河	新廠	平周十餘里	普李等姓	因有瘴厲。尚未大辦
迭巴都	新	平周三	里普	姓封禁未開
磨刀灘	新	平周三	里普	姓封禁未開

下江嘴山洱	源周約三千五百丈公	山水冲發見未開
保甸河等處景	東周約五十丈李郭等姓	無資本未開
梨樹坪永	平廣十餘里公	山間有貧民淘取尙未大辦
麻康廠中	甸六方里官	有間有貧民開采尙未大辦
團山廠鎮	南四百方里公	山因亂荒廢
大興廠定	遠面積甚廣官	山未開
內甸鄉昆	陽周圍十里公	山停辦已久
白鷺河永	平廣十餘里公	山不諳煉法因而荒廢
馬鹿塘洱	源周約八千一百餘丈公	山資本不敷暫停
舊碧順	甯東西南北均四十里公	山水冲發見未開
錫林同	東南西北均三十里	同
梅子樹同	同	同
蠻洞瀾	滄東西南北均四十里公	山有烟瘴未開
白羊廠大雲	龍理約十里鄧	姓因亂停辦

銀

論著 雲南實業公司營業計畫書

青士廠路	三道溝	團坡廠路	阿猓山元	老龍廠	紅龍廠元	東昇廠永	天蒼山	永盛廠楚	白象廠鎮	灣腰樹寧	樂馬廠魯	白水井保	松里雲
南長	同	南長	謀寬	同	江周	北十	同	雄二	南一	洱縱	甸	山周	龍約
二	一	二	四	二十	二十二	五	一百	二百	百	橫二十		三十	十
里趙	里段	里金	里李	里方	里方	里	里	里	里	里公	課	里饒	里公
姓	姓	姓	姓	姓	姓					山	地	姓	山
因鑽洞深陷停辦	已開辦因水多遂停	已開辦因款不敷旋停	未開	同	因亂停辦	無資停辦	因亂停辦	山塌停辦	因水多停辦	山洞內出水停辦	亂後荒廢無資未辦	未開	因水冲出未開

銀

寶源廠	同	長	五	里	楊	姓	因亂停辦						
雙龍廠	保	山	十	五	方	里	公	山	資本不敷停辦				
青羊廠	永	平	廣	二	十	餘	里	公	山	清道光開辦出礦甚旺後因無資封閉			
三家村	廠	新	平	周	十	餘	里	普	李	等	姓	因無資本久已停辦	
鐵巴都	廠	源	周	約	五	千	六	百	餘	丈	公	山	露出尙未開
嚴菜坪	同	同	同	同	同	同	同	同	同	同	同	同	資本不敷暫停
兵營嶺	同	同	同	同	同	同	同	同	同	同	同	同	同
馬鞍山	同	同	同	同	同	同	同	同	同	同	同	同	同
猴岩東	川	橫	二	十	里	同	同	同	同	同	同	同	因水大無資本接濟停辦
大興廠	同	同	同	同	同	同	同	同	同	同	同	同	無本停辦
六合廠	同	同	同	同	同	同	同	同	同	同	同	同	因缺柴炭停辦
銅廠	箐	東	川	縱	橫	約	五	六	里	同	同	同	無資本停辦未停之前年出七八百萬斤
轉坡師	宗	寬	二	里	陸	姓	大	水	冲	出	未	開	大水冲出未開
大佛山	化	長	三	五	里	山	露	於	表	面	未	開	露於表面未開
六飄山	蒙	化	長	三	四	里	公	山	同	同	同	同	同

論著 雲南實業公司營業計畫書

鐵

羅坪山	鑛碕山	上灣等廠	鳳儀村	三脚洞	青龍廠	六根銀廠	西嶽廟	豹子山	歪尖山	蚌坪村	孟連山	密馬郎山	密黑底山
源周約二千一百餘丈	溪長三十餘丈	滄橫八三丈	謀寬一三丈	龍廣五里餘	周六十二里	江周三十一里	遠二十五方里	南三百方里	水十方里	橫縱十五里	橫縱十二里	寬長二里	寬長三里
山	姓	人	山	姓	姓	姓	山	山	山	同	同	同	山
露出尙未開	因資本不敷停辦	間或采取尙未大辦	未開	因無資開辦故廢	因亂停辦	未開	因亂停辦	因人不當坐耗資本停辦	露出未開	山崩發見未開	礮內出水停辦	股本用盡停辦	股本用盡停辦未停之前年得鑛三萬餘斤

鉛			錫									
火紅廠	兩課	槽谷	石岡	圭山	假左	喇日	陡岩	天生橋	阿慈廠	白馬廠	廠網	河
東	同	維	廣	同	窗	維	建	路南	同	東	甯	甯
川		西	西	周	周	西	水		長	川	洱	縱
縱		滿	約	約	六	約	二		二	橫	橫	約
八	同	山	二	二	十	一	十		里	三	約	十
十	公	皆	里	里	里	里	方	楊	李	十	里	里
里	山	鐵	公	同	同	餘	里	姓	姓	里	公	公
安	同	夷	山			官	李	姓	姓	公	山	山
祿		人	同					未	未	山	山	山
二		未						開	開	因	因	因
姓		開								亂	亂	亂
水										後	後	後
沖										無	無	無
發										資	資	資
見										本	本	本
未										停	停	停
開										辦	辦	辦
										未	未	未
										停	停	停
										之	之	之
										前	前	前

論著 雲南實業公司營業計畫書

錫		里	大廣	南面	積	甚	廣	未開
水銀		小里	恒同	縱橫三百米			突王	未開
辰砂		何元	寨山	保	山	二十	方	里何
煤		板	凳	山	露	益	長	里公
		救	坪	同	寬	長	二	里
		八角	山	昆	陽	周	圍	五
		批	把	廠	同	周	圍	十
		虎	山	同	周	圍	二十	餘
		煤	炭	山	廣	西	周	圍
		樟	木	等	處	昆	陽	周
		業	資	本	不	數	停	辦

右列八十四處均係鑛區較大開辦堪獲巨利之鑛產如從事開採擇運道稍便產量較富又為現時需要易于銷售者先聘學識經驗宏富之鑛師前往復勘編製詳細圖說及計畫書交由公司開股東會議決後再為着手以昭慎重而免折閱

其決定開辦之鑛。接近大路或鐵路處。可造輕便鐵道以聯絡之。並于鐵鑛薈萃或運輸極便之處。設置鐵煉廠。鍊出之鐵。除供輕便鐵道車軌之鑄造外。並可售于本省各製鐵工廠。俾抵制舶來品。如所鍊之鐵多而且精。可設法運往鐵鑛缺乏而又用鐵較多之越南日本等處銷售。或與該國商人訂立合同。每年售給若干噸。因越南東京一帶之鐵鑛。已經查明者僅有三處。係在盤龍江流域。每年產額甚少。去年海防曾設鐵廠。廣購鐵鑛製鍊。然規模不甚宏大。所鍊之鐵。必不敷附近嘉林鐵道工廠。海防兵工廠。暨華僑法商所設機械工廠之用。日本僅青森岩手新瀉鳥取岡山廣島等縣。蘊有鐵鑛。每年產額不過千三百萬貫。一貫合日本六二五斤。而最大之枝光製鐵所。所用原料。概仰給于吾國大冶。故每年由吾國輸入之銳鐵。約有四百六十餘萬斤。其鐵材鐵器等項。每年自英美等國輸入。約值五千萬元。如滇省鍊出精鐵。就近運銷越南。日本大利之獲。可操左券。是則視銅錫等之銷路。不尤為易覓乎。又雲南已開之鑛。成效卓著者。為箇舊之錫。東川巧家中甸之銅。瀘縣之鐵。廣南之錫。阿迷之煤。茲將上列各鑛之辦法及其產量分列于下。

箇舊錫鑛 相傳元時即已開采。前清光緒二十七年以前。每年僅產錫二千餘噸。二十七年以後。每年多產三千餘噸。至四千餘噸。幾與澳大利亞所產之數相埒。約得德國全國產額之半。該屬鑛山計有錫務寶興等公司開采。近來連各鑛商所采之鑛。計算產額亦在三四千噸之譜。

東川銅鑛 相傳開采在距今四百年前。清乾隆間產額最旺。至同治間漸衰。光緒間復旺。每年解運京銅約一百餘萬斤。民國二年組織東川鑛業公司。辦理該處及巧家湯丹落雪等處鑛產。股本為三十

餘萬元。近年僅隸東川各鑛。年可產銅二百萬斤。其中如猴岩及欽塘生銅廠。年出生銅百餘萬斤。均係天然純銅。無須提鍊。即可應用。

巧家銅鑛。近年產銅約二百餘萬斤。與東川之產額相等。惟湯丹地面周圍近百里。自清乾嘉開采以來。至今未嘗中斷。其歷年產額亦未嘗稍有衰減。

中甸銅鑛。在前僅迺龍浪市兩廠。每年產額約在二百萬斤左右。現在因事暫行停辦。

嵩巖鐵鑛。近年年可出鐵一百五十餘萬斤。其中水晶各廠。由雲南兵工廠開辦。年可出鐵百萬斤。

廣南錫鑛。該屬錫鑛甚多。其中四處係由前清宣統二年設立之寶華錫鑛公司開采。該公司股本為三十四萬餘元。而格朶搭聯塘兩廠。在前由公司開采時。曾於八個月內。共得鑛砂五十七萬餘斤。而格朶一處之鑛區。縱約一千五百米。突橫約二百米。突。每年采獲鑛砂約四十六萬餘斤。

阿迷煤鑛。全屬年可出煤六百餘萬斤。而布沼堪煤炭溝一處鑛區。縱橫約合六十丈。前清宣統二年。紳商組織同興公司。共集股本銀三千元。開采年約出煤四百餘萬斤。

以上七屬。皆雲南著名產鑛之地。凡經紳商集資開采。均能卓著成效。足徵開辦滇鑛。無不確有把握。然此特各紳商集資經營鑛業之概略耳。至箇舊錫務公司。東川鑛業公司。在雲南各公司中。推為巨擘。其營業狀況之衰旺。應為欲經營滇省鑛業者所注意。茲將兩公司近年營業狀況分列於下。

(一) 箇舊錫務公司營業狀況

資本

股本 一百七十六萬九千五百元

借款 一百六十餘萬元

以上二款共合銀三百三十餘萬元

購置機械（運費關稅在內） 一百五十餘萬元

修建房屋 五萬元

以上二款共銀一百五十五萬餘元

放款 六十餘萬元

付息（民國二年至三年三月） 十餘萬元

以上二款共合銀七十餘萬元

現存流動金 六十餘萬元

以上一欸計銀六十餘萬元

每年開支

員司薪工 月支二千八百八十元年支三萬四千五百六十元

工役工資 二萬一千二百餘元

各項雜費 一萬一千四百元

以上三款共合銀六萬七千一百六十元

論著 雲南實業公司營業計畫書

應付股款債款息銀 十九萬五千餘元

以上一欸計銀十九萬五千餘元

右係摘錄雲南箇舊錫山報告書中所列各數。至該公司查報。民國五年全年共出砂三百二十餘噸。約值銀十三萬餘元。六年上半年出砂三十六萬餘斤。值銀九萬餘元。如照五年分計算。年可收入銀十三萬餘元。除開支員役薪資及雜費六萬七千餘元外。年可餘銀六萬三千餘元。近年因錫塊價落滯銷。未曾付息。故民國六年公司結帳報告。謂餘銀二十一萬餘元。若能將積聚之錫暢銷出口。並價值稍漲。其盈餘當不止此數。現復于公司之內附收銷箇錫公司。股本定為六十萬元。並由公司撥入股本若干。將來所獲盈餘。為數必多。每年定有息銀紅利之攤給。

(二)東川鑛業公司營業狀況

資本

股本 三十二萬四千元

轉押公股 五萬元

欠欸 九十七萬三千零七元零

以上三欸共合銀一百三十四萬七千零七元零

各部領本一百零八萬九千一百五十餘元

外號欠欸 八萬五千五百三十九元零

借出本息 二萬一千零二十餘元

以上三款共合銀一百一十九萬五千七百零九元零

售出淨銅 五十五萬六千九百一十斤合銀一十九萬八千四百二十六元

售出淨鉛 五十五萬零二百零一斤合銀一十四萬三千零五十一元零

以上二款共合三十四萬二千四百八十七元零

存銅 四十一萬三千四百三十餘斤

存鉛 三十三萬一千六百三十餘斤

以上二款共合七十四萬五千零六十餘斤

房屋器具公積現銀餘款 二十三萬五千六百五十餘元

以上一欸計銀二十三萬五千六百五十餘元

開支 五萬七千零九十餘元

以上一欸計銀五萬七千零九十餘元

淨餘紅利 一十一萬一千零八十餘元

以上一欸計銀一十一萬一千零八十餘元

右係摘錄公司民國六年第五結決算書所列各數是屆計新收毛銅一百二十七萬餘斤毛淨黑
白鉛共二百零一萬餘斤售出淨銅淨鉛各五十餘萬斤已獲利二十三萬一千餘元除開支外所

獲淨利爲一十一萬餘元。與第二結之數大約相同。較第一結多三萬餘元。且決算書叙明各廠本金六七十萬元全賴貨不停滯。隨時易銀接濟。乃一年有餘。有出無入。幸一月至三月川亂未起。售出銅鉛各五十餘萬斤。故獲利十餘萬元云云。觀此則大局平定時。銅鉛之銷路均暢。所獲淨利之數當更增加焉。

觀上兩公司經營之狀況。雖有衰旺之不同。其中因人事之經營。時勢之價值。不能一致。即不能無歧異之處。若在滇省着手經營各礦。其資本開支及盈餘等項。亦可約爲估計。茲將馬關最近組織鑛業股份有限公司之計畫。擧列於下。

股本 一萬元

以上一款計合資本一萬元

建屋築爐開溝 一千元

購置器具 五百元

註冊費 十五元

鑛業註冊費 二百元

以上四款共合支銀一千七百一十五元

職工四十人 月支工食銀共四百元 年支四千八百元

煅煉柴炭 年支三千四百元

消耗雜費 年支四百八十元

鑛區稅 年需二百一十元

出品稅 年需一百八十元

文具費 年需二十四元

添購器具 年支三百六十元

修理房屋 年支六百元

以上八款年共支銀一萬零五十四元

此公司計領銅鑛區約七百畝。第一年照上列各項計算共支銀一萬一千七百六十九元。如是年出銅一萬斤可獲銀一萬二千元除用活支銀一萬零五十四元外尚盈餘銀一千九百四十六元再除付股息八百元外（照八釐計算）淨餘銀一千一百四十六元可作為公積。如照此辦理二年則建屋購具及註冊等費即可收還。第三年即淨餘紅利銀一千一百餘元若出銅在一萬斤以上則所獲紅利更當加多。

右列馬關鑛業公司之計畫可作為經營滇省鑛山之標準。至論各項鑛產之銷路除運銷內地各省由四川貴州出境不計外其近三年由蒙自騰越思茅三關出口之數量價值可分別表列于下。

類	年五		年六		年七	
	分數	量價	值數	量價	值數	量價
別						
						值

錫塊	水銀	鉛	生鐵	他類鐵製料	鐵鍋	鐵條等	紫銅錠塊	錫鑛砂	生錫	純錫
一二五九三	三五	二三三六	三	一九二	七六	三三九	四〇〇			二〇〇石
八〇四六七八	六五三九	一七四六九四	一五	一二七	三六八六	二六三四	一六五三〇			一四五九〇兩
一八五六三	四六	一〇三三七		一〇五	三七七	二〇四	一〇三	一二四	三三七	四二〇石
一二五九六八	六五六七	一三三九九六		二四八	二四九	二二六	一九三三	九九四	一三九二	五三四兩
一三六七〇	六七	二三一〇		一一三	四五九		六	八四〇	三三九	
一〇〇三九九二	七二六三	二九九六五		一七八二	三〇九九			一五〇〇	一三七五兩	

白鉛	1003	205681	1933	2976	281	3375
他類五金及鑛石	29	176	133	1092	300	1900
黃銅器	7	502	4	321	18	657
煤	334	2232	845 <small>噸</small>	33887	656 <small>噸</small>	26353
說	明上係照蒙自騰越茅思各關貿易冊所載之數彙列					

右表列民國五年出口之各項鑛產及製品。共值銀八百六十一萬七千一百四十一兩。六年共值銀一千一百八十萬零四百六十四兩。七年共值銀一千零一十一萬六千八百零四兩。是年較六年銷數稍減者。係受錫鉛滯銷之影響。總之滇鑛中除金銀等不計外。其最易銷售者。莫若銅鐵錫鉛四種。不妨先從此等鑛產入手。至各鑛產之成分。可將各方面調查及化驗所得之成績。撮列于下。

(一) 箇舊錫鑛之成分(百分率)

(1) 未洗之石鑛及礫

馬落革(石鑛)

錫

五.至一〇

〇.至〇五

論著 雲南實業公司營業計畫書

(2) 就廠洗淨之砂

產地	含錫成分	砒
鐵	一〇.至三〇	三〇.
鉛	〇.一至〇.二	〇.一至〇.二
銅	〇.二至〇.三	甚微
銻	〇	〇
砒	〇	〇
鎂	極微	極微
鈣	二〇.至五〇.	四〇.至五〇.
產地	含錫成分	砒
耗子廠	五五.〇	〇
金釵坡	六五.〇	〇
田心	五六.〇	〇
盛泥凹	二四.〇	〇
小城門洞	四八.〇	〇
黃毛山	五四.〇	〇
雞心絡	四〇.〇	〇

灣子
 花札口
 三轉灣
 峽石龍

五六〇
 五六〇
 四三〇
 五六〇

右表係錫務公司化驗之成分。

(二) 東川銅鑛之成分(百分率)

鑛石所含銅分

五〇	六〇〇	代價	二二六
四〇	四三三	生價	一八〇
三五	四三二	生價	一八〇
三〇	三六〇	生價	一一〇
二五	三一〇	生價	一一〇

右表係調查湯丹銅鑛之成分

種類

斑銅鑛(俗名紅錫鑛)

黃鑛

含銅成分
 四〇・一五
 二〇・三四

毛銅

六八.二五

二十

右表係化驗湯丹銅鑛之成分

(三) 平彝錫鑛之成分(百分率)

產地	種類	含錫成分
余家老廠	輝錫晶	八四.五六
銀廠溝	輝錫鑛	四八.〇
曼拉門口	同上	六〇.〇
歇牛廠	同上	七〇.〇
勝境關	同上	五五.〇

(四) 阿迷煤鑛之成分(百分率)

類別	灰分	飛質	水汽	熱力
一號	四一.〇	三三.五〇	三.〇〇	
二號	一七.〇〇	二五.〇〇	八.〇〇	
三號	一八.四二	二一.〇〇	七.〇〇	四七.四〇
四號	一八.三八		八.八〇	四六.九〇
五號	六.〇〇	三〇.〇〇		

六號 一三〇〇〇 三三〇〇〇 四〇〇〇 五三・五〇

右表係化驗烏格各種煤礦所得之成分。
此外各項礦產之成分亦可臚舉概略于下。

屬別	廠別	種類	成分 (百分率)
墨江	坤勇廠	金	〇・〇〇一五
祿勸	三家村	銀鉛	七二・二
文山	白牛廠	同上	五七・七
永北	白牛廠	同上(銀)	〇・二五
保山	瓦窰	同上	七八・〇〇一
同上	孟官營	同上	六五・七
建水	判山	同上	七七・八
易門	大里山	同上	七・七八
羅次	東山河	同上(鉛)	七四・〇
石屏	銀廠坡	同上	六六・〇〇八

巧家麻

書姑

同上(銀)

七二.六七

勸交界

香樹廠

銅

二五.五八

易門

沙河廠

同上

二九.一〇

保山

羅漢廠

黃銅
硫銅

一六.七五八
二三.五六四

同上

銅產河

同上

一一.六

順寧

烏龍馬

同上

四.〇

祿勸

九渡管

同上

一二.〇

安甯

打黑莊

綠銅

五.八

雲縣

大美橋

藍黃銅

七.八

羅次

長發洞

斑銅

三八.七

彝良

富羅廠

硫錳

四五.〇

羅甸

阿里黑

同上

四〇.〇

建水

放馬溝

菱錳

三六.〇

陸良

銀廠山

硫錳

三七.八五

鎮康

都

菱錳

四八.〇〇

阿迷

比

錳

四八.〇〇

文山	茅山	同上	四六·九八
廣南	同上	同上	三八·七五
嵩峩	紅石崖	褐鐵	四八·九四
同上	老魯關	同上	五六·八二
石屏	落水硯	赤鐵	六〇·七八
羅平	大柳樹村	褐鐵	五八·一二
同上	阿東廠	硫化鐵(硫)	四三·五
馬關	銅街	同上	三五·〇
宜良	可保村	煤焦分 灰分	八〇至八五 一四至二一
同上	白水井	同上	八七·〇 六·三四
露益	羊腸營	烟煤 焦分 灰分	六一·八 一四·〇

上列各鑛多係分析所得之成分。若論其大概則箇舊百噸錫砂鍊成淨錫可得三分之一東川鑛石萬斤可鍊毛銅千斤淨銅七百五十斤尋甸鐵砂一萬斤可鍊淨鐵六千斤其餘各處鑛產之成分亦多類此。開采固堪獲利且查滇省工價頗廉大致各鑛山所用工役每月七八九元不等砂丁則每月五六元即可僱用例如箇舊製鍊部所用小工每月不過八元至九元砂丁每月工錢不過四五元至六七元

每日砂丁一人。如在深四千步以外之礮負坑。祇合二百斤。若係草皮則可發數千斤。東川煨鑛熔鑛工役每月工錢七元至九元。其坑夫每日採鑛二三十斤至五十斤。每日平均工價二角上。等三角。兒童一角六分。以視湖北大冶鑛山採鑛之工人。每日平均約得三角至五角左右之工資。萍鄉採煤夫除火食外。大工平均每人每日給資二角至三角。小工二角至二角半者。其值爲廉。以故寶華公司開采阿迷都比菓花之鑛。計獲四百五十噸。僱用工銀六千七百五十元。福利公司開采彝良小法路之煤。計獲一千三百二十八噸。僱用成本銀五百四十七元。又該公司開采彝良長發橋之銻。計獲四十六噸。用去成本銀一萬六千一百餘元。是則以工價甚廉之地方。開辦產量較富成分較多之鑛。猶謂難獲巨利。必無是理。設因地處偏僻。匪風稍熾。有所顧慮。一經勘測暨化驗後。決定開辦。再爲特設鑛山警察。並飭由各該管之地方官就地編練鄉團輔助。若再有特別情形。另行添駐軍隊。以資保衛。而免危險。

三 墾荒

雲南面積計共三萬六千餘萬畝。據近年調查報告。播種稻麥雜糧及森林茶桑與夫鑛區之分劃。約有二千九百三十餘萬畝。是則未墾之荒地應有三萬三千餘萬畝。此三萬三千餘萬畝之內。計荒山有一萬一千餘萬畝。可辦種植畜牧等項。荒地有二萬二千餘萬畝。可闢作農田。人民國後。本省政府雖特設墾植局。規訂本省墾殖規程。督促各屬認真進行。并由該局自擇袞衣等處之荒地。試辦墾殖。以資提倡。至滇越鐵路兩旁荒地。亦另訂承墾規則。分行照辦。迄今據報。着手開墾及已經墾竣者。僅有昆明宜良潯益文山元謀呈貢曲靖順寧玉溪騰衝蓋達等屬所墾畝數。均寥寥無幾。揆厥主因。約有數端。

(一) 人口稀少 雲南人口最近查明爲九八三九一八〇。每人每年墾地一畝。不過九百八十餘萬畝。況學童及充當兵役之人共去一百一十四萬。僅有八百六十餘萬。加以歸田務農者至多約合十分之八。以致每年墾熟田畝。難望多數之增加。

(二) 資本缺乏 雲南荒地面積之大者。往往達數萬數十萬數百萬或一千數百萬畝。且多在深山曠野。非有大資本家用機器開墾。并新建房舍道路橋梁溝井等項。難以經營管理。雲南大農甚少。合資辦理農業者亦不多覩。故上項荒地。每多無人顧問。

(三) 交通不便 承墾荒地。收獲物產。僅可供隣近各處之用。如轉運出境。或赴通都大邑銷售。距離一遠。賦價頗貴。甚不合算。故雖有膏腴之沃壤。聽其荒蕪者十居五六。

(四) 燥土居多 雲南荒地。多係在山谷之間。非距河流甚遠。即無源泉可汲。如欲開墾。或築塘鑿井。或穿竈引水。或置機唧水。乃能耕稼。普通農民無此能力。故多觀望不前。

其餘如一遇雨季。大水汪洋。或時值夏季。瘴毒騰發。係屬不易開發之地。更不必論。惟水淹地方。如用風車車水。或用機器抽水。亦可涸爲良田。至地位瘴鄉。如招生長瘴鄉之人開墾。有何不可。況開墾之後。人烟稠密。交通便利。則瘴癘自逐漸退滅。雲南實業公司成立後。如修築行駛汽車大路。并開采鑛產。修築輕便鐵道。可從附近大路及鑛山旁之荒地入手。因開墾上項荒地。既能供給各項工人之糧食。不假他求。復可將荒僻之區。多置村鎮。人口繁盛。則保衛一切。甚爲便易。且可增添各路客貨之運輸。觀此則從事墾荒。數利俱具。不得不連帶經理。茲將近年各方面查報荒地之種類及其畝數臚列於下。俾供參考。

屬別	官	荒	民	荒	合	計
昆明			二七二三畝		二七二三畝	
呈貢			一八四一九		一八四一九	
宜良			一九五九		一九五九	
通海	一一〇畝		三〇五二		三〇七二	
彌勒	四八		二一五七		一二二〇五	
石屏	五〇〇		九四〇		一四四〇	
阿迷			一六〇〇〇		一六〇〇〇	
河西			七〇七		七〇七	
江川	七五		一二五		二〇〇	
建水			五二一六三		五二一六三	
黎縣			二二五		二二五	
馬關			二三五		二三五	

元江	一二四	二六一二	二七三六
嵩我	七七	二六四一	二七一八
玉溪	一八七	四二五	六一二
徽江		一六五六八	一六五六八
蒙自	九〇〇	一五〇〇	二四〇〇
路南		二九五五〇	二九五五〇
他郎		五七〇〇	五七〇〇
思茅	四一	三二六	三五七
寧洱		七三八	七三八
鎮沅	一一〇	四五四〇〇	四五五二〇
昆陽		八八	八八
安寧	八〇八五	二六四三	一〇七二八
易門	七三〇	一一〇〇	一八三〇

賓川	牟定	蒙化	麻芻	鎮南	鹽豐	姚安	大姚	彌波	祥雲	廣通	楚雄	祿豐
三七八九六	一〇二	七一〇			三	四〇			五七七	四九〇		二
一九八四	一五二	一三〇〇四	一八八六	一三三四	四七二		一四六一	四八六	一九二二二	一〇〇三	一六〇五	
三九八八〇	二七二	一三七一四	一八八六	一三三四	四七五	四〇	一四六一	四八六	一九七九九	一四九三	一六〇五	二

鄧川	大理	鳳儀	洱源	劍川	鶴慶	華坪	麗江	永北	維西	中旬	蘭坪	景東
	三〇	五〇〇	三一八				二八八九			六一	八	
三四一七五	八二九七	一三〇五三	七四五九	三八三九四	二七二五三	一五八六五	五七二〇	二九六三	三一〇〇	一一四九〇	一一二二〇	三三五〇
三四一七五	八三二七	一三五五三	七七七七	三八三九四	二七二五三	一五八六五	五七二〇	五八五三	三一〇〇	一一五五一	一一二二八	三三五〇

論著 雲南實業公司營業計畫書

緬甸	二九三一	二九三一
蒙自	一六九四	一七一八
新平	一五六六五	一五六六五
雲縣	七〇〇三	七〇〇三
雲龍	一〇〇〇〇	一〇〇〇〇
保山	一三三八七四	一三三八七四
騰越	三三五七	三三五七
龍陵	三九〇〇	一〇八〇〇
鎮康	九八三	九八三
元謀	一二二六一	一八九一五
武定	三〇九〇	三〇九〇
祿勸	七二八四	四二一九〇
嵩明	四四六九三	二〇二三九四

馬龍	八八		八八
曲塘	二四七五〇	三四〇〇〇	五八七五〇
邱北		一二二一四	一二二一四
師家		一三〇九	一三〇九
羅		一三八九	一三八九
陸良	五四	九九五	一〇四九
霽益	一四〇	四一五〇	四二九〇
下	一三六	二七〇二	二八三八
宜成		四八七六	四八七六
紫維	四〇九	六〇六四	六四七三
大關		一三六七六九	一三六七六九
彝真		一三五二四〇	一三五二四〇
昭通	一八五六	六七五五	八六一一

綏江	八九三	二八一	一一七四
會澤		一六九五	一六九五
永善	一五〇〇〇	三五〇〇〇	五〇〇〇〇
總計	三〇四〇三九	二七一一八五	三〇一五二二一

右共三百零一萬餘畝係各屬荒地之總數其中大段片荒固多畸零散地亦復不少此等荒地凡在現擬修築行駛汽車大路之附近或係在可開之礦山附近或在滇越鐵路附近便於轉運均可着手開辦若純屬大段片荒地據前舉殖局測勘及時派各委員勘查先行編具圖說其畝數確可估計者另列於後

地名	屬別	宜種何物	面積
阿龍古	阿迷縣	高粱包穀及粟棉花	五〇〇〇〇畝
川方寨	同上	各項穀類麥類及棉花	七〇〇〇
巡檢司	同上		三〇〇〇
萬舊墳	同上		六〇〇

老	灌	塘	同	上	同	上	八〇〇
白	坡	同	上	各種長作物及棉花	一〇〇〇		
架	衣	同	上	各種長作物	五四〇〇〇〇		
歪	頭	同	上	上	一〇八〇〇〇		
阿	三	同	上	上	四一二〇〇〇		
東	山	同	上	上	一二〇〇〇〇		
水	塘	同	上	各種長作物及棉花	四八六〇〇		
新	安	同	上	各種長作物	六四五〇〇		
草	同	同	上	上	二二〇〇〇〇		
黃	龍	同	上	上	一八二五二〇		
城	邊	同	上	上	四六三二〇〇		
雲	同	同	上	上	一〇〇〇〇〇		
江	同	同	上	各種長作物及棉花	三九〇〇		

論著：雲南省農業公司營業計畫書

茶山九縣	保山縣		一三四〇〇〇〇
九十九等	雲龍縣		一〇〇〇〇〇
雲江鄉	同上		二〇〇〇〇
草地村	景谷縣		九〇三
鎮康壩	鎮康縣	宜農作物及茶蔗	三二四〇〇
芒市	芒遮板行政委員	宜農作物及棉花	八〇〇〇
遮放	同上		七二〇〇
隴川	隴川行政委員		一一四〇〇
猛卯	猛卯行政委員		八五〇〇
總計			三七四七五二三

右係已經查明可以估計之次段荒地其未經查明或已查明而故敷難以估計者頗為不少但阿迷蒙自文山祥雲保山五屬交通尚便其餘多在邊遠地方交通稍便處之荒地墾後再以次墾及邊遠之地如公司照此計畫分別開墾上項荒地可說已經勘明確倘有圖說之處徵取圖說派人覆往勘測實係可以著手應即編具計畫書預算書施工次序書其未經勘查并未備有圖說者派人先行勘測

續圖貼說并編具計畫等書交由公司開股東會議決施行如本省人民招不足數可另招外省之人或僱墾或領墾或佃墾均預爲規定詳細辦法俾於招募時貼宣告聽其自擇其應募之人如有路費或種籽肥料等費不能自備者亦可酌量補助按年扣還自可奔走偕來茲爲招墾計另將上列各屬大段片之荒地總數及原有熟田現有壯丁之數分別表列於下

別屬	農田畝數	荒地畝數	壯丁
迷阿	二六〇八八	〇〇四三三二一	〇二四二一
自蒙	一〇八四五	〇〇三三三	七八二三一
山文	五八七〇六	〇二七七四六	三九二七二
雲祥	〇五五二六一	〇〇〇〇〇一	七〇四九
陵龍	〇五七四	〇〇九三	六七六九
山保	三九七四二一	〇〇〇〇四三一	一三一五
龍雲	二二九五二	〇〇〇〇一	九五一〇一
谷景	八五六一四	三〇九	三一七六
康鎮		〇〇四二三	四一二三一
市芒	(詳未)	〇〇〇八	五二〇一
放遮	(上同)	〇〇二七	五二〇一
川隴	(上同)	〇〇四一一	八九八〇一
卯猛	(上同)	〇〇五八	八六一二

據右表觀之。荒地最多者爲阿迷。計有一百二十三萬餘畝。照他省每壯丁一年墾地五六十畝計算。一丁至少一年可墾五十畝。上項荒地。如規定十年墾竣。每年合墾十二萬畝。非用壯丁二千二百餘人不可。阿迷壯丁僅有一萬二千四百餘人。而舊有田地又有八萬八千餘畝。即滇省農家婦女可以幫助一壯丁至多可耕種八畝。八萬八千餘畝之田。亦非一萬一千人不可。況所有壯丁萬難悉數歸農。不營其他事業。如歸農僅十分之八。不過九千餘人。是則原有壯丁耕原有之田。尙慮不敷分配。遑能有餘丁撥以墾荒。其餘各屬。雖農田荒地壯丁多寡不等。大都可騰出壯丁以墾荒者亦屬無幾。不得不向他處設法招致。

向他處設法招致。可先儘本省人口較多之各屬移徙。不足再由川廣一帶募集。緣滇省北中兩部多係川人經營各業。南部多係廣人經營各業。如需募集川廣人墾荒。就川廣旅滇人士中堪爲領袖者。假以事權。令其設法向本籍募集。則川廣兩省之人。自能信用而無疑沮。況川人由叙州昭通一帶來滇。廣人由百色廣南一帶來滇。路途甚近。即挈其妻孥盡室偕行。亦無不可。

雲南因面積廣闊。人口稀少。在前川廣之人徙居各屬。就河湖之荒灘墾種落籍而爲編氓者。所在多有。況自雲南墾殖規程公布後。來滇承墾者尤日益增多。茲將該規程之要點摘錄於後。俾營幹滇省墾業者知所從事焉。

(一) 凡有中華民國國籍者。無論爲個人爲法人。均得領墾雲南之荒地。

(二) 國有荒地除國家各機關認爲有特別使用之目的外。一律招人領墾。或由民間自行指地報墾。

不收地價。按照國有荒地承墾條例第七八條之規定。每畝納保證金一角。於墾竣時將保證金發還。

(三)承墾國有公有民有荒地升科年限。如草原地定為三年。樹林地六年。斥鹵地十年。

(四)墾熟腹荒個人至百畝以上。法人至五百畝以上。酌給獎勵。如係邊荒。則從優給獎。墾荒經營森林。棉。蔗。牧。羊。著有成績者。依造林及植棉植蔗牧羊獎勵條例核獎。

觀右列各條。滇省墾務行政之寬大。亦可見一斑。特滇省地勢最為複雜。各屬荒地可類別為三。(一)平原。(二)山地。(三)水地。水地或係入夏大雨時行各山所瀉之水聚積地面。或係舊有之湖將近乾涸。必須築圩捍衛。方易耕耘。所費之工本較多。可暫從緩。山地稍瘠。除播植林木外。僅可種苕及苞穀等物。平原則最為肥沃。且易墾治。公司如兼辦墾務。可先從平原及山地之稍腴者入手。因平原荒地改為農田。價值甚為昂貴。普通可種稻麥之田。每畝上則百元。中則七八十元。下則四五十元。若係宜種雜糧及宜種棉花甘蔗之田。每畝十餘元至七十元不等。至山地僅可種植林木等項。不過二三元至十元不等。即將氣候土質較優之處。略為墾治出售於人。亦可獲利。設因地廣人稀。無人承買。不妨僱墾佃墾。茲將墾種各項物產之資本利益約略估計于下。

荒地百畝

支出

固定資本 六三三元

論著 雲南實業公司營業計畫書

地價 二〇〇元 (買民荒)

建築房屋 一二〇元 (六間)

築塘 二〇〇元

墾具 三〇元

牛 八〇元 (二匹)

流動資本 八二四元

經理 一二〇元 (一人)

常工 二八四元 (四人每人月支六元)

零工 五〇元

種子 一七〇元

肥料 二〇〇元

如領國有荒地則省地價二百元有河流不築塘墾井可省二百元

收入

種稻麥豆 二〇〇〇元

每畝夏季收麥七八斗或收豆四五斗秋季收稻三石兩共平均計算可獲銀二十元

種洋芋包穀 一五〇〇元

每畝秋種洋芋(馬鈴薯)可收四五石包穀(玉蜀黍)可收一石七八斗兩共平均計算可

售獲銀十五元

種菜子蕎麥 一二〇〇元

每畝秋種菜子可收四五斗。夏種蕎麥亦可收四五斗兩共平均計算可獲銀十二元

以上各項係就平原山地兩項計算。如固定資本用銀六百三十元。在十年之內攤還。每年約還三十三元。再加流動資本八百二十四元。共計八百八十七元。如墾種稻麥豆之田。年可得純益二千二百一十三元。墾種洋芋包穀。年可得純益六百一十三元。墾種菜子蕎麥。年可得純益三百一十三元。若係稻麥雜糧之田。各有一半。其純利約可收獲六七百元。其地果係國有。加以水源易引。則成本更減。每年攤還之數愈少。則純益之收獲愈多。

此外相其氣候土質。設宜種桑棉及樹木等項。可另將資本利益分列於下。

種桑 每畝栽二百四十株。栽後三年之內。仍可就隙地播種五穀。四年後長成。每株採葉十斤。共可采二千四百斤。每百觔約值一元。可售獲二十四元。除應用各費約計十元外。可收純益十四元。如養蠶可收繭一百二十八觔。每觔四角。可得銀五十一元。除桑葉及人工等費三十元外。約可獲二十二元。

植棉 每畝植埃及棉可得淨棉七十二觔。美國棉可得三十六觔。即種南通賓川棉。約可得三十觔。每觔平均六角。計可收入十八元。除種子肥料勞金共六元外。可獲純益十二元。

種樹 每畝栽松六百株。成活一半約三百株。二十年後。每株即值銀三角。共可值銀九十元。除籽種人工及看護等費去銀十元外。可獲純益八十元。每畝每年約可收淨利四元。若植容易長成之樹株。所獲淨利。當不止有此數。

上列植桑植棉之地。均係平原山地中之沃壤。至種樹多係荒山或係最瘠之地。

總之墾植堪獲巨利。無人不知。上臚各例。不過略言其概略而已。即遇旱澇之年。收穫較少。然不過數年一見。損失亦屬無多。故德人在前組織西南阿非利加公司。英人組織婆羅洲公司。經營開鑛築路種植等項。成績昭然。然此猶遠在他洲。其詳情難以盡悉。若吾國山東人民多往吉林黑龍江開墾。直隸河南等省人民多往河套開墾。亦均著有成效。其尤可標作模範者。一爲山東之韓效忠開墾間島。面積約二萬餘方里。人口生聚約五萬餘。并練團兵數百名以保衛之。外人稱爲亞東新天地。一爲直隸之王同春開墾河套荒地。面積約二十餘萬方里。墾渠無數。分別設墾。日操斧鍾者。常以數萬計。儼然一建國之主。然此猶遠在他省。或時地異致。未可援以爲證。滇北巴補涼山荒地甚多。前有楊德清等湊集資本。招致農民百餘戶。與祥阿角等立約租墾天梯壩之地。縱橫三百餘里。墾成田疇千餘畝。自成村落。近有張景福獨自出資二千元。領墾蓋澤所屬蠻棒寨國有荒地五百畝。開溝搭槽。引水灌溉。播種穀物。亦呈准照辦。足徵滇雖僻處坤隅。萬山叢雜。其間荒地一經開墾。種植各物。靡不相宜。故投巨資以營治者。不乏其人。實業公司應當起而圖之。

(未完)

請借款修路籌款設廠意見書

呂培仁

第一章 緒論

竊維官廳對於實業。與私人對於實業。大有不同。私人經營實業。操奇計盈。惟利是圖。官廳整頓實業。則在倡導獎勵。保護促進。數大端。惟其然也。故若有以振興民間之實業。不惜投巨款以爲之。蓋官廳耗去之款。雖竟甚鉅。而民間實業收益之數。已屬不資。損在此而益在彼。固不必官廳自身有利益而後始爲

之也。其所舉辦之事，有今日種因而收效在數年以後者，收效在數十年以後者，大都需時愈久，而其效愈宏。固不必早知募成之事而後始爲之也。若必官廳自身有直接收益之事而後爲，必今日爲之明日收效之事而後爲，是官廳之整頓實業與私人之經營實業無以異也。是官廳與私人爭利也。則與其設立官廳種種糜費，莫若改設工廠商肆農場之爲愈也。夫國家設立實業機關，其用意既在倡導獎勵，保護促進人民之實業，即應求所以盡其責任之道，勿惑異言，勿喜近功，勿見小利，就本國及他國之情形，并地方之情形，與夫經濟之狀況，詳加審閱，先其所急爲根本上之解決，毅然從事，庶足以起其衰而救其弊。今就各國及我國我省之情形，與夫經濟之狀況而論，吾滇不整頓實業，則已。苟欲整頓實業，由根本上解決，竊以爲最急者在促進，倡導兩端，促進之方最要者在謀交通之便利，倡導之方最要者在代人民而從事探險，謀交通之便利最要者在脩築欽渝鐵道，代人民而從事探險最要者在設立各種製造工廠，茲謹分別撮要述之。

第二章 謀交通之便利

第一節 謀交通便利之必要

滇省地居溫帶，鮮酷暑，少恆寒，氣候若是，其利不也。雖羣山深阻，而河流縈貫，沙土僅十之二三，墾土居十之七八，土質又若是其肥沃也。金屬各井，據最近調查，已辦者約五百餘處，未辦者約一千一百餘處。著名井廠，悉布星羅，動物植物，可以充食品，供製造原料者，幾於俯拾即是。物產又若是其豐盈也。比年生齒，雖漸日繁，而未墾之童山荒地，觸目皆是。地力又若是其未盡也。生活程度，雖較前此增高，然

遊民遍地。工價極廉。備率又若是其低賤也。振興實業。似覺事半功倍。無甚艱難者。乃自海通以還。固有工業日漸退縮。所需物品大半仰給外來。其在清光緒以前。貴士而賤視工商。固無論矣。然自清末設立勸業道。光復以後。設立實業專司。指導提倡。迄今已歷有年所。而實業之不發達。不特如故。且漸為退化焉。說者謂一由資力之不充。二由人才之缺乏。三由人民之不知改良。四由於無研究之機關。五由於提倡之不力。六由於交通之不便。六者之中。竊以為交通不便。實為主要之原因。請分別述之於下。

吾滇素為瘠區。資力不足固矣。然近年以來。一般人士。怵於生計問題之危險。羣知注重於實業之一途。有集資數萬或數十萬。或數百萬。以從事實業者。然半因成效不著。故人皆視實業為畏途。而踵起無人。則資力不足非主要之原因可知矣。邇來吾省留學歐美日本回國者。不乏實業專門人才。每欲設立工廠。或因機件及原料之搬運艱難。或因出品之成本過重。多廢然中止。則人才不足非主要之原因可知矣。好美惡劣人情也。惟利是趨亦經營實業者之人情也。製造之物品改良而能出售。未有不樂於改良以牟利者。乃有改良因原料運費過多。成本過重。不能及外物之廉者。亦有因機器無從購辦。無論如可改良。不能與機器所製之物爭長者。始而熱心。終且為一般拘執者所非笑。則人民不知改良。非主要之原因可知矣。吾滇自倡辦實業以來。實業上之各種機關。如模範工廠。如化學製造科。工商會。農會等。皆先後設立。則無研究之機關。非主要之原因可知矣。特因交通不便之故。人才無所施其長。提倡無所用其力。研究徒託空談。投資擲諸虛耗。物品雖加改良。而山川修阻。運銷維艱。實不啻天然之限制也。請更舉例以証明之。

第二節 交通便利實業發達之證明

實業一端。農以出之。工以成之。而以輸之固矣。然交通不便。運輸艱難。則農之所出。工之所成。不特難以及遠。而凡農之所需。工之所求。均無人運輸以供給之。是以甲地則物品屯積。售賣無途。乙地需要甚殷。價值飛騰。此種狀況。惟交通不便之地。尤為常見。而欲彼此交益。兩不受困。誠屬難事。然則謀實業之發達。非交通便利。不足以收效可知矣。攸歐洲各國。當十五六世紀時代。農工商業。雖極意講求。而交通不便。以為之梗塞。故囿於局部之競爭。未能充分發達。殆至十七世紀以後。各國於交通事業。竭全力以經營。而實業進步之速率。遂有一日千里之勢。此其証一。吾國從前。貴虛榮而鄙職業。凡關於平治道路。設置驛遞。修浚運河等設施。或為圖貢品輸運之敏速。或為圖軍事上政治上公文之靈捷。其於實業。并未之計及。然而附近楊子江珠江流域。有舟楫可以交通之地。實業亦遂因之而較發達。此其証二。吾國自築之鐵路。現在成功者。僅京漢京奉滬甯正太京張汴洛津浦齊昂吉長等路。其鐵路自身之收入。或盈或虧。姑不具論。而有鐵路之省分。其商務與農工兩業。即較無鐵路之省分。為發達。此其証三。三省區域。略分三迤。羣嶺起伏。大略相同。窪下之地。酷熱異常。高原之地。氣候凜冽。亦大略相同。風俗習尚。亦大略相同。而迤東迤西之商務。不逮迤南之盛。迤南所屬附近鐵道各地之商務。又較其他各屬為盛。則交通便利與否。實有以攸之也。此其証四。以上四証。皆其顯而易見者。然則吾滇不欲圖實業之發達。則已如欲圖實業之發達。非修築鐵路。斷難收效。可斷言也。

(未完)

振興中國蠶絲業芻議

湯克選

竊維我國號稱蠶絲古國。於世界蠶絲國中手屈一指。宜乎竭力講求。常保蠶絲古國之嘉譽。而執世界蠶絲國之牛耳。詎意不惟不能保守。而反退縮。誠可慨也。推原其咎。雖曰蠶絲業者墨守舊法。不思改良之道。自封故步。不究學理之精微。閉戶工作。沾沾自喜。以爲蠶固如是。養絲固如是。縲。但能銷售於外。即足以盡蠶絲業之職。而能供商場中之貿易。心滿意足。龐然自大。時有他人來參觀者。絕對拒絕。惟恐密法爲他人盜去。河伯之見。可笑可憐。其中亦有明達之士。欲改革之。提倡之。大抵孤掌難鳴。卒爲泡影。實行之日尙遠。則反對之聲已來。問其反對之理由。則曰彼等借改革提倡之名。有壟斷蠶絲業之態。或曰彼等改革盡善。則吾輩所製之絲不能消售。徒逞臆說。大可嘆恨。障礙如此。安得不退化耶。然亦由執政者不講求不提倡。且無法規以制之。無教育以授之。因之養成如此之惡習。而影響至於如斯。結果至於如此。而執政者能辭其咎乎。然執政者亦有熱心企業。而欲提倡者。其奈上焉者僅發一命令。而並不思從何作手。下焉者但奉命遵辦。敷衍搪塞。了其事而已。辦一學堂也。不惟不實習。而且其科學亦不完全。故學堂卒無效可見。雖曰成立已若干年。建設已若干堂。亦等於無耳。以至於學校自學校。工場自工場。工場之製作。不能得學者之力。以指導改良。學者亦未得工場而爲練習之地。因之技術之拙劣。如舊貿易之墮敗。如舊輸出之滯礙。如舊可恐可悲。孰甚。本國不知自悲。而外人乃爲之悲。本國不知自恐。而外人實爲之恐。以至美國有改良之警告。尙不知整理提倡。近數年間。仍墨守舊法。富其責者。竟不見有如何之舉動。如何之畫策。惟警告來時。僅備一紙之書。答以努力維持。細心計畫。以期復舊時之狀態。不曰振興擴充。而曰復舊狀態。至今舊態尙不能復。而惹起他人之注意。

（欲乘我國蠶絲未發達之時。到我國設製絲工廠。以壟斷我全國之蠶絲業。）

是斯次美國之警告。未有呼醒酣睡沉沉之蠶絲業。而乃惹動熱心勃勃之日本蠶絲業。是非警告我也。乃喚醒彼也。當日本得斯警告書。舉其全國製絲業者。議論紛紛。深恐有此一書。即喚醒我國由斯整理提倡。將來影響及於日本絲之銷路。惶恐萬狀。於是印刷警告及勸免會員各支會長委員部長及一般當業者注意努力之書。散布各處。殊我仍置若罔聞。毫無關心。

(譯文)拜啓者。前美國絹絲協會由駐美中華國公使對中華政府及當業者關於廣東之生絲改良提出警告。其次由上海外人生絲協會對於中華蠶絲業及生絲貿易不振興之原因及發展策以剴切(日人所忌妬)之意見書向中華政府提出。噫嘻中華蠶絲業之隆替。是於本邦日本蠶絲業有重大之關係。不待言而喻。若中華蠶絲業因受此等警告之後。而實舉改良。則於本邦生絲貿易上必大受影響。余以是之故。乃敬告本邦當業者。於蠶絲業上不可不努力改良。而期發達。就余調查美國絹絲協會之報告。并據駐中華之日置公使向外務省之報告。另紙譯文以供參考。而便閱覽。肅此敬候。

大正五年四月十四日

日本蠶絲業會長小爵 清浦奎吾

向使無他人之警告。而我國之對於斯業。豈可不思提倡耶。今先言提倡之必要。而次及所應當提倡之事。在中國出口物產。向以絲為大宗。一年收入達一億零四百八十萬兩。近年以來。日法意等國於生絲業。銳意講求。多方推廣。我國利權漸為所奪。加之國家多事之秋。斯業無暇整理。且有休業閉戶者。以是近年收入大減。財政窮乏。民生瘠苦。何可言狀。非實力整頓。設法擴充。無以保利權而固商本。此提倡之必要者一也。我國地處溫帶。土地肥沃。最宜於養蠶栽桑。幾乎無地不宜。誠天賦之蠶桑國也。或謂蠶桑

僅東南諸省及長江流域爲適宜。其他黃河以北及東三省氣候寒苦。風大沙多。不利蠶桑。此乃推想之辭。無憑可據。使有人從中提倡考究。實地試驗。以試其事之可行與否。今證之以例。氣候苦寒。風沙最多。莫如日本北海道。而每年蠶繭尙稱豐富。何況黃河以北及東三省之氣候。較之北海道高十百倍。此提倡之必要者二也。自來蠶絲事業。大抵適於婦女爲之。我國婦女女學校既未設備完全。婦女無所事事。或有一二學校。衣食豐富。家計充裕之女子。乃能入學。其他貧乏小家之女。既不能入學校。坐食分利。家計爲累。國瘦民貧。使蠶桑事業振興。無論老幼婦孺。皆可從事斯業。前之游手好閒者。亦有事可爲矣。家無坐食。國無遊民。欲不富豈可得乎。此提倡之必要者三也。近來財政窮乏。人人俱言提倡實業以爲挽救之策。夫他種實業。非挾若干資本不爲功。且或有失敗之虞。若蠶絲事業。貧富俱宜。可大可小。絕無失敗之虞。富者可經營製絲工場。養蠶公司。盡其有而擴充之。貧者亦可盡其力量爲之。大概大做小做。小效。此實業中最易提倡而見效最速之實業。此提倡之必要者四也。我國東南諸省及長江流域。已得效果。雖未盛行。已有基礎。再加以改良。則可望發達。其他省分蠶絲之利。人或莫知。尤望執政者竭力提倡。多方引導。庶有或多。據以上四者。爲提倡之必要理由。據此理由。更就鄙人胸中所懷之應興應革之事。白於執政與當業者。並以爲有志革新斯業者之參考。

A 養蠶事業

一設製種所 我國業蠶者春蠶養後。繼續養夏秋蠶。苦無佳良蠶種。而所養者無有他法。惟有用二化三化多化性。種或遇氣候佳良。尙可收好效果。不然非病害發生。即蠶質不良。且繭小而質薄。人工廢

去諸多失敗。是何故耶。譬如人之作工。晝作而夜休。此常理也。若使晝夜不息而為之。安得無病。即使身體強健者。夜以繼日而作之。夜作之工。絕不能勝晝所為之多而美。此自然之理也。故外國之飼夏秋蠶者。有特別貯藏之種。多不用二三化性。故飼夏秋蠶而欲收良效果者。非有特別貯藏之種不為功。此貯藏之法。諸多繁雜。非專門業者不知其底蘊。故我國宜於交通便利之處。設一製種所。其中貯藏保存法。檢查病癥法。各種設置完備後。所製之種。可得佳良。無論官辦商辦。專此營業。每於飼夏秋之期。售之養蠶家。必期良效。於是養蠶家得其利而購者愈多。飼者愈繁。蠶業何患不擴充。此應興者一也。

(附) 上所論設製種所者。就交通十分便宜。如上海廣東浙江等省。乃能行斯業。銷售亦速。他若雲南四川貴州等省。交通滯礙。另有他法。如風穴貯藏法。製種營業。恐不適宜。

一設儲桑所。此種事業。以提倡起見。不能籌有的款。而促發達。故必由政府設立。由公款項下。種植桑甚桑秧。凡蠶業未發達之區。設一局所。發佈於民間。由地方官領發。絕不索取分文。稍給其利益。使桑樹繁盛。而養蠶者自多。故此項消費。非公家倡辦不能也。此應興者一也。

製絲事業

今將我國廣東上海兩市場合計及日本之輸出額列表於左

年	次	日本生絲輸出額	上海廣東生絲輸出額
一八六〇年		一〇・〇〇〇 俵	六〇二六一 俵
一九〇一年		七二八七一	五九〇〇四

一九一三年

一九一四年

二〇一四七四

五四三七一

二設國立蠶種檢查所 此種機關原係檢查蠶種病毒監督蠶種製造者有無病毒檢查後方許發賣及蠶業上發生事故時。如於蠶業上有障礙攪亂者。報告政府。我國於蠶業尙屬幼稚。蠶業法規蠶事調查毫無頭緒。故製種者任意亂造。政府全無規律。亦應設置蠶業檢查機關以防範之。但擇其蠶業發達之地而先設之。

乙製絲事業

一設國立蠶絲檢查所 我國於蠶絲貿易既無政府引導之機關。復乏私人設立之組合。故貿易無一定之規則。不能法日本生絲協會之設立。爲蠶絲業者之指導。通信調查。促進蠶業發達。亦應效歐美人設購買蠶絲組合之同盟。相應同氣相求。爲購買之商權議會。乃竟因循循置之不理。雖受外人之欺侮。（上海廣東外人購絲應受外人之檢查。往往好絲被其亂評而減價）亦忍而受之。毫無干涉之權。予實爲之不平。故應設立以作評斷絲價之機關。而導貿易之發展。

一設繭業公市場 我國江浙一帶之製絲業。繭行絲場儼有專門分業之勢。繭行之收買繭繭及發賣繭繭時。非常專橫。絲場往往爲之困難。蠶業爲之壟斷。製絲家終日忙勞。無非爲之驅使。絲業不發達一原因也。故應設公市場。擬定貿易規則。製絲者一面充實資金。應直接至公市場購置。營業乃有利益。

丙研究事業

一國立蠶業試驗場及省立試驗場 我國提倡蠶業。已歷代有之。其中不無發明奇出。然究竟無一成

績可考。無一良法可傳。此皆無設有一定之機關研究之故也。現今之科學發達。日新月異。故當精益求精。求切宜之法。究適合之術。指導全國。促全國蠶業發展。以與他國並駕齊驅。

一設蠶業會。於中央及各省俱宜設蠶業會以作輔助行政之用。

丁教育事業

一設立國立專門學校。欲求蠶業發達。必先造就人才。然後可望發達普及。此理盡人皆知。不待贅述。但我國應如何設置。尙待識者研究之。據予之觀察。我國統全國於蠶業適中地。設專門學校五。地址聊書之如下。以待參考。一直隸。二廣東。三江蘇。四四川。五湖北。此五處俱蠶業盛行之地。且隣省亦得負笈之便。

二各省設甲種蠶業學校。設甲種蠶業學校。一方爲進專門之預備。一方爲各縣蠶業執務人員之用。

二設女子蠶業講習所。此於各省及蠶業盛行地俱宜設之。以求普及。其理後篇論之。

戊普及事業

一各省設模範製絲場。以多造就人才。遣散於製絲盛地。使製絲事業發達。則養蠶亦因之發達矣。於各縣設製絲練習工廠。以普及技術。

二各府縣設養蠶公所。如欲我國蠶業普及。非多設普及之機關不可。普及機關之設置。如各縣設製絲練習工廠及養蠶學習公所。招無業貧民。無論男女老幼。能工作者皆收之。使學得技術。有力獨自營業者自爲之。無力者公所招用之。

三設巡迴師教所 此所專為提倡蠶業起見於蠶業未發達之地使之演講教授飼育方法於蠶業盛行之地使之調查蠶病教授新術

蠶政組織可分為二大端進行一蠶業行政機關二蠶業教育機關蠶業行政專執行蠶業上一切要務蠶業教育專研究學理造就人才茲略列其組織表於後

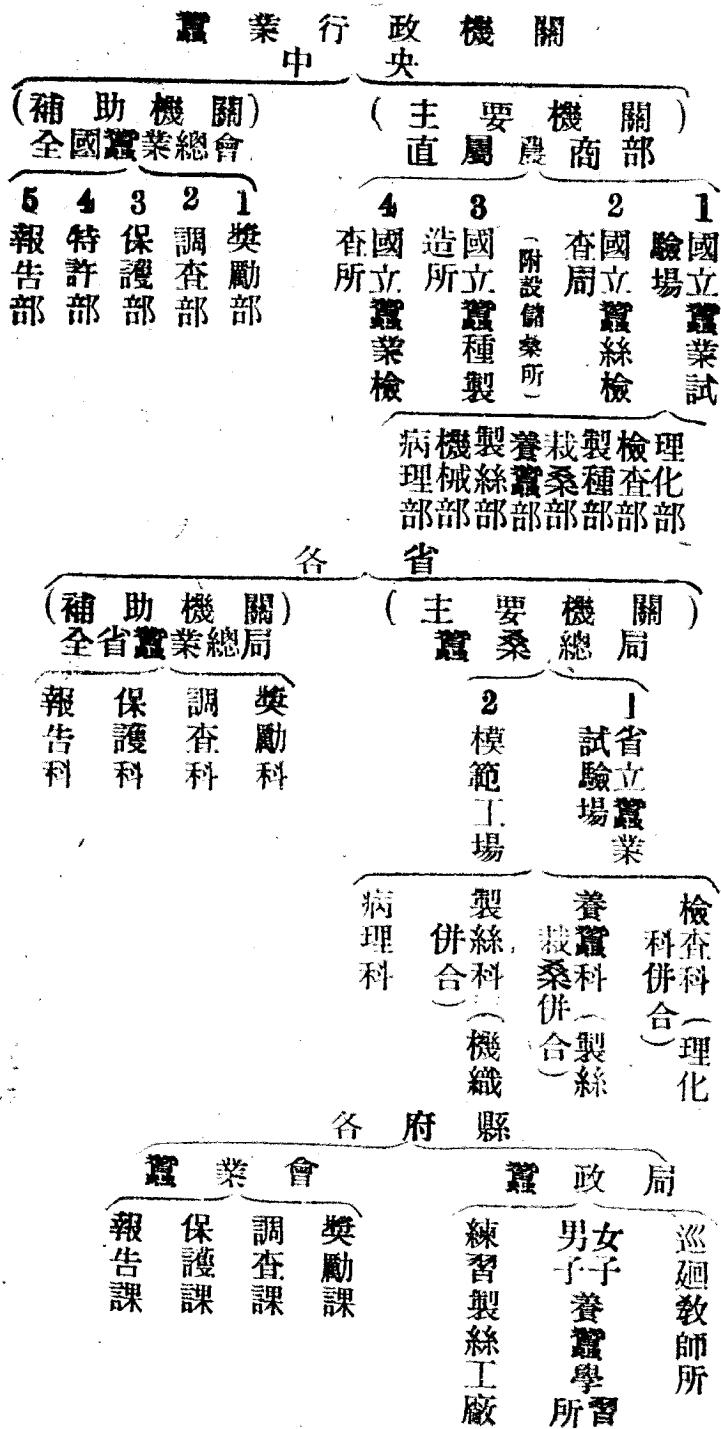

蠶業教育機關

國立蠶業專門學校數五

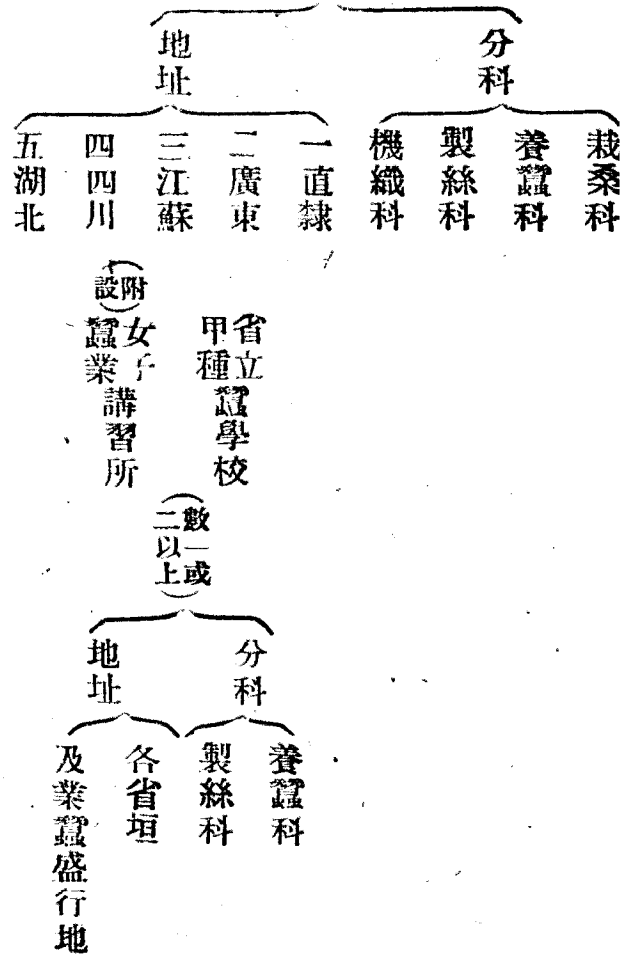

(注意)上表之組織。有應加以解釋者略如左。

(一)上表之組織。觀於教育機關無初等教育之組織。何以故。據鄙人之所見。凡初等實業教育欲單獨成立一學校。頗不易。且無效果。凡各縣祇宜設立學習所。專注重技術。不講學理。如是則可望普及。蠶業學習所。勿論老幼貴賤。有志蠶業者。雖全無學識。亦可得入所學習。故不歸於教育機關。應置行政機關辦理。而一般初等蠶業知識。於高初兩等小學校。或他項學校。應加入蠶業一科。何以初等實業教育。單成立不易之理由。及學習所之辦法。其詳細擬別紙論之。茲不及。

(二)於生絲檢査局。其設立之地。宜於蠶絲貿易地方。以現今論。可設於上海及廣東。其他有特別之事項。據各地之情形。有檢查之必要者。以國立或省立之。

(三)蠶種製造所。此種機關。施設宜求多。製造務期良。本不應分別國立省立。又或縣立。更不應分乎官立公立。又或私立。以我國蠶業幼稚。提倡無人。以防備蠶病起見。初次設立。不能不責諸政府。使後蠶事大興。創設有人。由政府授以准許狀。准其私人營業。乃能望發達斯業。此事業求政府設立。並非能耗損政府財政。反可以增加政府財源之道。蠶種製成售之於民。此種入款。不匪政府之財源。亦可開矣。

(四)栽桑養蠶繅絲。我國自古以來。多係婦女爲之。而近來東西各國。常專門營業。非僅借女子手挽而能行之。經營計畫。猶賴乎男子。然其於蠶事作業。使用女子。甚爲適宜。一因蠶事輕便。適合女子爲之一。因男子價昂。罕有用者。講論蠶業。於經濟上作業。上習慣上。女最宜。故女子習於蠶事。知識尤宜注意。尤宜提倡。各省宜多設講習所。以爲教導之用。各府縣宜多設女子學習所。以廣蠶業。

(五)鄉間養蠶區域。於適當時期。以巡迴教師。至各鄉講演指導。

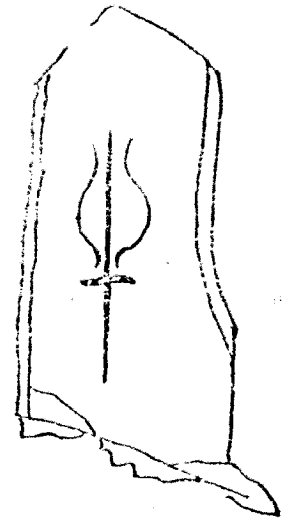

譯述

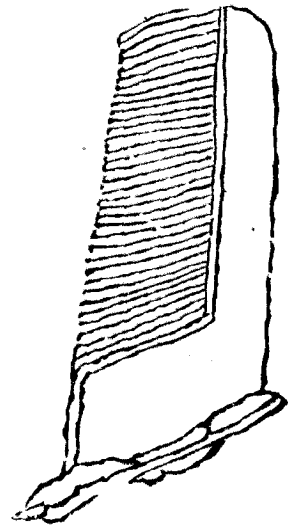

日本愛知郡之產業觀

譯日本愛知郡報

張鴻翔

按我國產業多未進展以至國計窘迫民生彫敝入寶山而空手負暄日而號寒每一念及怒焉憂之茲譯是篇聊資借鏡雖屬明日黃花可信爲謀斯業之發達者所不可不經之步驟也不文之處尙祈諒之譯者識

第一 農業之概況

本郡農業狀態。因地理上包圍名古屋市。其農法自各不同。附近市街之町村。即如西愛知。因地味肥沃。農作物之生育良好。尤適於蔬菜之栽培。故栽培極盛。反之如東愛知之町村。因地味大都瘠薄。故農家之收益較西愛知爲劣。然亦地勢上不得已者也。茲欲謀其經濟之調和。須俟養蠶之處頗多。故此方面之發達情形。雖有可觀。然可認其將來尤有再加獎勵之必要焉。

一 米穀改良事業

米穀改良事。即以促進稻作耕種方法之改善。增加其生產。同時行米穀檢查。而謀產米品質之向上爲

目的與本郡農會相提携。因大正元年以來。銳意獎勵之故。其成績大有可觀也。

今當食糧問題大生議論之秋。本事業之發達最關緊要。特記其一斑。以供當業者之參考。

(一) 稻作獎勵

甲 品種改良

選擇優秀之品種。而使用善良之種子者。於增加收量及產米品質改良上為最重要之事。本郡農會及各町村農會早已經營米麥採種圃而極力獎勵之。自大正六年度本郡設置水稻採種圃。而栽培神力三河錦之二種類。每農家一戶。配布一升。以三年更新之。預定而計畫根本之改良。自大正八年度則不僮米。即於麥亦設置採種圃。以五年更新之。預定而益謀其改善。

乙 乾燥成績

米穀之乾燥。不惟使其品質良。且可全其保存。並增進其品位價值。於本事業上亦屬主要之一事。向來關於米穀乾燥。講習講話上。印刷物上。或米穀改良檢查員。自向各農家巡視。均已分頭督勵指導。今則當業者亦知乾燥之良否。於米質上之影響。故稻架掛乾燥之實行。已逐漸增加。此可喜之現象也。

丙 二硫化炭素燻蒸成績

米穀貯藏中穀虫之為害不少。故於收穫後之乾燥。則加意督勵。當六七月穀虫發生之期。在郡內數處行模範的實地指導。而期其普及。其結果至當業者今皆進而行二硫化炭素之燻蒸。其成績無不良好也。

丁 其他之狀況

關於稻作施肥方法之改善。在講習講話上說明之一方面。則由多收穫競進會或研究會試作田等行實地之指導。其結果一般當業者皆領會肥料配合之爲緊要之事。而磷酸質肥料加里質肥料及自給肥料之使用。遂漸次有增加之傾向。此可喜者也。至於害虫之驅除。則獎勵改良糞積法之勵行並督勵堤塘畦畔雜草之燒却。在苗代期中見有害虫發生之模樣。卽一齊驅除。在本田則獎勵螟蟲被害莖之切去。以故其被害可望輕減也。

(二) 米穀檢查

甲 生產檢查

生產檢查。自實施以來。年有豐凶。因釀成幾多之障害。欲得其豫期之成績。雖不無困難之處。然竟有相當之時機。而開講習講話會說明本事業之主旨。謀一般智識之向上。兼爲實地指導。以促其普及改良。一面又依米穀改良檢查員之活動與米穀改良委員之盡力。共圖檢查之統一與進步。並竭力於其獎勵之結果。至舊來之弊習。今已大破。矯正乾燥調製裝置等。面目爲之一新。此可喜者也。

乙 移出檢查

自米穀檢查規則改正後。即廢止從前之等級檢查。而實施移出米穀檢查焉。

二 農產施設

(一) 關於產業技術員之設置及獎勵

譯述 日本愛知郡之產業觀

爲期產業之振興及發達。大正七年度曾以郡費獎勵關於產業技術員之設置。但各町村之實情未達其機運。設置者不過二三町村。甚屬遺憾者也。

(二) 副業獎勵

調和農家之經濟。救濟其將陷於窮乏之現狀。而使其生活或爲圓滑者。圖副業之堅實之發達。其一策也。然農家因季節而有繁閑。則便其利用此餘暇及老幼男女之餘剩勞力。爲最要之事焉。調查本郡內從來所行之副產。其主要者約有十七種。其總收入至大正六年度有七萬二千八百元之譜。

(三) 桑園改良之獎勵

蠶業之獎勵。一面即指桑園之改善擴張。此爲理所當然之事。因桑業之供給如何。直接影響於蠶業之盛衰者甚大。故不可不相俟而期堅實之發達。近時因養蠶業之隆盛。桑園面積著示增加。雖然逐年增加。固屬可喜之現象。然在食糧自給之今日。特於養蠶經濟上。單以其面積之廣。即以爲收益之多者。殊非定論。則竭力由小面積之桑園。使其獲多額之生繭收量。誠不得不爲現今養蠶經濟之圭臬焉。

(四) 養蠶業之獎勵

本郡蠶業晚近之所以顯然臻於進步發達之域者。雖係時局使然。然亦因斯業收入可供蠶家生活之資。覺其爲農家經濟上唯一之財源。而競相從事之故。其產繭額已逐年增加。大正六年度達於百一十六萬元。較大正二年增加八十萬元。大可慶賀者也。又近年爲斯業之獎勵施設。特設技術員。關於育蠶上之講習講話及屠繭之整理。則有產繭品評會。復設置養蠶組合。用經理蠶種之共同購入。稚蠶之共

同飼育。必要品之共同購入。繭之共同販賣。教師之聘傭及其他必要之事業。養成共同的精神。使圖組合員之利便。今因此項組合已達九十二所。更設一養蠶組合聯合會以統一之。愈圖斯業之改善發達。誠應時之方策也。將來由當業者之奮勵努力。可望其必能增進相互間之福利焉。

(五) 家畜飼養之獎勵

欲使農業爲經濟的經營。不可不以家畜爲基礎之相互的農法。蓋家畜之糞尿。不但補給農家不可缺之金肥。且供給無斷有價值之堆肥之原料。於農耕勞役上亦最要者也。近來本郡農會對於畜牛者。特給補助金以獎勵之。又本郡農家由來於利用家畜之點。甚屬幼稚。就中以畜牛資農業上之便宜爲目的而飼養者極少。甚可遺憾者也。今則本郡養蠶業顯有發達增加之傾向。因勞力之缺乏。遂至購入肥料之消費額年年增加。於此時圖謀此項節約。而使增殖農家之收益。實救燃眉之急務也。近來一般識者盛唱蠶業廢物之蠶沙爲畜牛豚最好飼料之說。誠可爲一舉兩得之策。將來盛行利用以圖家畜之飼養增殖。前途當有多望焉。

(六) 養鷄業之獎勵

養鷄之事業。不多要土地資本勞力等。且主產物之卵肉可供食用。副產物之鷄糞可作肥料。其需要最廣。又婦女老幼亦易於行。其爲農家之副業。而屬有利益之恰當之事業。今則人人皆信。因農家雜穀之遺粒。廚下之殘物。又如肥料用大豆粕。糠粕之金肥爲唯一之飼料故也。普通農家於廢物之外。再加之許之飼料。則副業的養鷄。並非至難之事。此一般當業者所共認者也。今觀本郡之現狀。農家農數有一

萬五千九百六十二戶。飼養戶數有一萬六千二十戶。養鷄總數達於二十一萬五千七百六十三隻。一年之產額共有三十萬五千五百六十三元。飼養戶數。每戶每年平均有二十八元七角七仙之收益。本郡養鷄業以此逐年躋於發達之域。今則占縣下第二位。但將來須改善之點尙不少云。

又本郡爲名古屋市之一大需要地。且占便利之位置。故副業養鷄自傾於專業。現今隣接於市之地方。殆皆專業的行之。兼以從來經營有多得相當之成功。昨今需要又復愈益增加。際此當業者益當努力奮勵之秋。以先覺者指導者自任之。本郡專業家之責任實重且大也。今本郡之所以爲種禽種卵之供給地。至執鷄界之牛耳者。雖不外當業者努力研究之結果。然誘掖當業者。或於品評會及講評會爲種禽種卵之配布。或開設講習講話會而鼓吹設置養鷄組合之必要。直接間接。謀斯業之發展改善。更與愛和家禽研究會共同努力於斯業之獎勵。其效果可信爲決非淺小也。今郡內養鷄組合有十處。其人員有二百七十一人。生產品賣出總額達於九萬八千五百九十七元。其數正向增加之運。又大正八年度曾樹立鷄種改良之計畫。以五年更新之目的。自九年度即改良。一般養鷄家所飼養之名古屋種而謀其普及改良焉。

三 產業組合

本郡產業組合。其數亦逐年增加。漸示順調之發達。觀大正七年度之成績。因各種事業並經濟界一般之好況。已曾示相當進步之績。但就中須特書者。即貯金及出資總額之著加。此視爲全係米價暴騰。實況亦良好之故。各組合或計畫增資而充實其組合之內容。或獎勵貯金而謀組合員富力之增進之結

果。想亦非誤也。至組合員外之貯金。即因產業組合法改正之後。組合員之家族及各種法人公益團體等之貯金。亦得收受而始生之貯金。將來可信爲其額愈加。則產業組合之便益亦愈增焉。茲分項而述其概況。

(一) 組合數

組合總數有二十三個。七年度中無甚增減。其組織全係有限責任信用組合。凡三信用購買組合。凡十九信用購買販賣組合。凡一。若視其町村分布之狀態。則有七組合者一村。有三組合者二村。有二組合者三村。有一組合者四町村。由此觀之。本郡產業組合前途尙多普及之餘地。則既說組合之區域。可認其有愈擴張之必要焉。

(二) 組合員數

組合員數共有一千九百九十五人。其中農業者千六百三人。工業者八十二人。商業者百八十七人。水產業者二十三人。雜業五十人。對於郡內總戶數。每百戶不過有五戶。九分九厘弱之組合戶數。存在組合普及之餘地。既多。當使思既設組合之擴張之必要。

(三) 運轉資金

二十三組合之運轉資金總額有三十一萬五千五百五十元。比前年增加九萬五千九百九十七元餘。其主要者係貯金。今以組合之數平均之。每組合合一萬三千七百十九元。其資本未甚充足。當益使其爲健全之充實焉。

(四) 事業

甲 信用組合之事業

一 貸付金 較六年度約增一萬六千五百元。因肥料及其他一般騰貴之故。而買入須多額之資金。且資金稍豐。或購入土地。或爲開墾整理之結果也。其運用可稱適宜。

二 貯金 較六年度增加六萬七千五百元。餘其外尚收受組合員外之貯金二萬四千餘元。此則如前所述。係因一般經濟界之好況。愈益謀其增加。用計組合員富力之增進。實當今最急務也。

乙 販賣組合之事業

兼營販賣組合者。僅幡山村之山口玻璃原料信用購買販賣組合之一處。此組合近時又兼營信用事業。其基礎愈強固。其販賣價額亦比六年增加一萬七千二百九十餘元。在各種工業的產業組合發達之今日。此等組合事業之獎勵。實爲必要之事焉。

丙 購買組合之事業

本郡之購買組合。除二三組合外。其事業甚多不振。但漸次向於良好也。近日愛知郡購買組合聯合會已經設立。其面目之一新。當非遠焉。七年度其購買價額之所以增加二萬九千七百七十九元者。雖由其購入數量自多少之增加。然亦因其價格著騰之故也。其主要之購入物品。肥料則如大豆粕。棉實粕。鱈粕之類。生計用品則如酒類。外米醬油。鹽砂。糖。石油等。

(五) 損益

總益金比六年度約增五千元。總損金亦約增五千元。故剩餘金比六年度僅增二百八十餘元。此因物價騰貴需多額之經費故也。大概無甚變化。

以上係記大正七年度中之成績概要。但此等概要。若以數字表之則如左。

愛知郡產業組合成績一覽表

△印係表示比六年減少

科	目	大正七年度末現在	大正六年度末現在	增減比較
組合	數	二二三	組 合 二二三	組 合
組合員	數	一九九五	一九二六	六九人
出口	數	三九六六	三三三二	六三四〇
資總	額	六〇一八五元	四四四七五元	一五七一〇元
金付來	額	四六四九六	三八四三二	八〇六四
留準備	金	一四四六八	一一二五九	五四〇
存特別留存	金	二九七一	二四四七	五四〇
金合計		一七四四〇	一三七〇七	三七三三
借六年度末現在		八三五九	一六〇三〇	△七六七一
入年內借入額		一八四二三	七九五四	一〇四六九

詳述 日本愛知郡之產業觀

金		貨		付		金		組		員		合		貯		外		貯		金		販			
年內返還額	七年度末現在	六年度末現在	年內貸付額	年內償還額	七年度末現在	六年度末現在	年內受入額	年內取去額	七年度末現在	六年度末現在	年內受入額	年內取去額	七年度末現在	六年度末現在	年內受入額	年內取去額	七年度末現在	六年度末現在	年內受入額	年內取去額	七年度末現在	六年度末現在	年內受入額	年內取去額	
一六三六九	一〇四一三	九四五〇九	一二三五二六	一〇七〇三〇	一一一〇〇五	一五九八〇七	六一七〇七六	五四七四八五	二二七四〇〇	一〇四九九九	一九〇九二七	一三六一一九	一五九八〇七	一〇四九九九	一一二二二三一	八〇三一	一四一九九	一四一九九	一一二二二三一	八〇三一	一四一九九	一四一九九	四九六〇〇	三三三〇五	一七二九四
一五六二五	八三五九	八九〇〇七	七八七〇一	七三一九九	九四五〇九	一〇四九九九	一九〇九二七	一三六一一九	一五九八〇七	五四八〇八	四二六一四九	四一一三六六	六七五九三	五四八〇八	一一二二二三一	八〇三一	一四一九九	一四一九九	一一二二二三一	八〇三一	一四一九九	一四一九九	四九六〇〇	三三三〇五	一七二九四

派遣講師。用計組合之普及發達。

(三)既設組合職員協議會。使既設組合之理事幹事。於相當時機會合數次開協議會而爲關於組合經營及其他之研究。

(四)優良組合之視察。此係郡部會發起。使視察優良組合之經營狀況。又對於視察希望者給與補助金。助成其視察費。俾資組合事業經營上之參考。

(五)組合功勞者之表彰。對於組合之有功勞者。表彰且獎賞之。

(六)印刷物之配布。印刷組合經營上必須之事項及其他可爲參考者。時時配布。以資組合關係者之參考。

五 愛知郡農會事業

(一)技術員之設置。置專任技術員二名。使當施行事業執行之任。且使其任町村農會及當業者之指導獎勵。前本會通常總會議決之結果。以直接設置農業指導員於町村農會爲適宜。而促町村農會自體之活動於將來也。

(二)講習講話會。開一般農藝上隨時認爲必要之講習講話會。以啟發當業者之智識。爲欲促斯業之發達。則開一般農事講習會。屑繭整理。蔬菜栽培。實地指導講習會。又爲紀念本會之立誓。則開立誓紀念會。招聘知名之士而開講演會。以促農民之覺醒。而期立誓之實。

(三)產業組合獎勵。產業組合之健全之發達。爲農村社會政策上最要之事。故對於產業組合。愛知

郡部會事業。正擬給與補助金。

(一) 小作保護事業 爲謀小作者地位之向上。對於以保護小作者爲目的之團體。特獎勵助成之。

按小作即經濟學中之土地使用。如耕種他人之土地。或於其上爲牧畜之事。

(二) 畜產獎勵 此係農家之副業。爲謀家禽及家畜之普及發達。與其品種之改良。故於別定規之下獎勵之。

(一) 蠶業獎勵 爲謀養蠶業之進步發達。故對於養蠶組合聯合會給與補助金以助成之。

(二) 自給肥料獎勵 爲謀自給肥料之普及改良。故對於堆積肥料之製成及綠肥栽培之優良者給與獎勵金。

(一) 桑園改良獎勵 以謀桑園之改善爲目的。對於設置縣指定之模範桑園者給與獎勵金。

(一) 園藝改良獎勵 對於町村農會及其他之團體。給與園藝種苗。並爲斡旋關於病虫害驅逐豫防之葯劑及器具。且努力於蘿蔔等品種之改良。

(一) 稻作研究 爲謀稻作之改良增收。故行稻作肥料研究。且開設稻作多收穫研究會。

(一) 褒賞 表彰優良之町村農會及農業團體。並篤農家。且與以褒賞。用喚起一般之奮起心。

(一) 農業俱樂部 郡內設置農業俱樂部七處。用資當業者之會合研究。每回派本會技術員到場。使爲坐談的講話。更有以此爲町村農會事業而設置於各町村者也。

(一) 調查 調查別地方之農村及農事經營方法。用供將來經營之資。故派遣視察員。

第二 商工業之概況

一 商業

近時名古屋市已有長足之發展及膨脹。商業之繁榮。勢必隨之殆呈東海商業中心地之觀也。愛知郡地勢上與名古屋市有不可相離之密接之關係。凡郡內之商取引。自然受其影響。一般隣接地附近之商業。雖有幾分發展之形跡。然大部分以其勢力被名古屋市吸收之。故斯業之所以比較的不發展者。蓋亦不得已者也。今將最近之商業狀況自數字上觀查之。則大正四年度有四千百三十九戶。大正六年度有五千四百四戶。即增加千二百六十一戶。

(一) 商業公司之數及其資金

因時代之進步。一般商業經營之形式亦變化。由個人組織漸傾於採用公司組織之形式者。已成爲著明之事實。此郡內公司組織之所以盛行增加也。依大正六年度之調查。其數有五十餘。其資本金達於六百八十四萬五千餘元。

(二) 市場

在郡內以拍賣及投標之方法。定一定之時日。而爲所謂市賣買者也。物品雖不夥。然其內依市場取締規則受許可而開設者有五。其在大正七年度之販賣額約達於五十一萬五千元以上。

二 工業

受歐戰之影響。名古屋市之工業。已有急速之進步發展從之。各種工業之擴張。工業公司之勃興。漸及

於市外毗接該市之地方。殆有充當是等工場地之狀況也。現今通計郡內工業家之戶數約有二千三百二十六戶。觀其較大正四年之有五百五十戶之增加。其概要亦可得窺矣。

(一) 工場公司數及其種類

如上所述本郡之工業。因受名古屋市之餘波。各種工業亦漸次進展。今其工場公司之數約有一百零伍所。從事此中之職工。男工約有七千五百七十餘人。女工約有七千七百餘人。總計達於一萬五千二百七十餘人之多。今後各種工場尙有陸續增加之狀況焉。

(二) 工業品產額

各種工業品產額亦逐年增加。從來之手工業則因時勢之進展。除特種者外。漸至應用機械力。其結果至製產力頓覺增加。據大正六年之調查。其製產額達於千五百八十八萬元以上。較之大正二年之產額。實有千二百萬元之增加。歐戰開始以來。所及於工業界之影響。豈不甚大。其能力之增加。豈不可驚耶。

第三 水產業之概況

觀本郡水產業之狀況。漁民之占多數者。係位於西南部之沿海諸町村。但其內無有出於下之一色町之右者。如小碓町、笠寺町、呼續町。則有一部分僅行副業的漁業。總之本郡之水產業。殆有專論下之一色町之水產業之狀況也。因其占從事專業的漁業之漁民。大部分就中下之一色漁業組合有足誇耀於全國之資格。觀其於大正七年度曾被農商部選獎爲優良漁業組合之故事。蓋可明認而不疑者也。

今依大正六年度之調查而觀本郡之漁業戶數。則其數有八百八十二戶。漁業者總數有千二百五十七名。又此等漁業者所使用之漁船有四百七十八艘。其漁網有八百四十餘具。一年間之獲漁總價額則達於九十萬六千四百餘元。近時漁業組合之活動。有隨魚類價格之騰貴之活況。此養殖實業之所以益至認為有利也。又將獲漁總價額用漁業戶數均分之。則每戶收益年合千二十八元。是漁民之生活狀態。可認為比較的良好焉。

至於水產養殖之概要。則養殖場數共有四十七處。其面積約六十四萬坪。（日本一畝即三十坪）將來倘再利用淺海池沼而謀斯業之獎勵普及。則其產額之愈益增加。可操左券也。

最近全世界錫之需給現狀及滇錫前途

鄒世俊

緒說 這篇內容的資料。是由美國工鑛雜誌九年五月一號節譯出來。據雜誌的索引。本論雖由黑耳氏發表。可是他的取材。還是由美國地質測量所用與鑛山局的調查報告中得來。雲南也是一個產錫地。並在世界夙負勝名。滇越鐵路開通以來。年產在千萬元以上。雲南金融得其補助。實在不少。近二三年來受金磅價跌的影響。滇錫不能售出。困疲了許多錫業的商家錫家。並使雲南的金融都弄出恐慌的現狀來了。我們要知道近來滇錫不能售出的緣故。不僅是金磅價跌。還有種種的關係。例如不知世界錫業的趨勢。也是一種極大的理由。本篇可以介紹為滇錫業者的幫助幫助。

一錫的世界需給現狀 錫之為物。在金屬中產量不多。因此許多人都不介意。但看看世界現狀。金屬事業的發展。還是一種很要緊的。在一九一三年全世界的錫產額達一億萬三千一百萬元。竟至超過

錫鉛兩種重要金屬價格以上。

錫的主要用途是造錫板。其次製合金錫箔、錫管等。今若吾人置身在工業社會中設想設想。假使金屬中沒有錫這件東西。則有許多的工藝品須要錫箔來包裝的。將不能善其事。況他的用途不止一端。現再看世界各國需錫的狀況。

世界錫的消費最大者首推美國。在一九一七年共消費九萬三千噸。但其中一萬九千噸不是來自鑛產物。係由種種含錫的廢金屬取出。據美國的消費狀況。全額中製錫板消費三萬一千噸。製鉛管消費二萬四百噸。製軸承消費一萬三千八百噸。製錫箔消費五千噸。其他二萬二千七百噸。消費在許多的小工業上。這是美國消費大量的時候。若在平年約八萬噸上下而已。今更將列國的消費量表示如下。

美國	每年需錫約	八萬噸
德國	全	二萬二千噸
英國	全	二萬噸
俄國	全	八千噸
法國	全	七千噸

上列是舉重要的。其消費量較少則未列出。世界上需要最大的還是美國。說起他的鑛產量。有許多的種類。都是居世界第一位。惟獨產錫為量甚微。每年不過百噸上下。還是由錫以外的鑛石取得。在歐戰

譯述 最近全世界錫之需給現狀及價錫前途

以前他的需錫全是仰英國及荷蘭的領地供給。歐戰激烈的時候。英國拚命的去打仗去了。因此英人管理的錫業停頓的也就不少。於是英美需給的狀態大失調。合。美國此際急時缺乏錫用。就到香港放手買錫。一時錫價大漲。使我們雲南的錫業家都取得大利。但是美國放手買起來。滇錫自來是供不上的。且錫的成品極其混雜。美國遂以爲仰給滇錫不是安全的辦法。就由有錫業關係的這些先覺人物在國內組織一煉錫工廠。因他的國內不產錫鑛。仍須仰給外國原料。但是他這個目的地就是運輸最捷的波里維亞這個地方。在南美洲的中部。據調查將來錫產前途甚有希望。

美國內地雖說是設有煉廠。但是煉錫能力每年只有一萬八千噸。尙不敷用太多。他又與英人攜手出資與波斯人聯合在波里維亞建設煉廠。若波地的錫鑛能够全數供給本廠用。或可供給一部的需用。但是其他的英人是否起來競爭購買。還是問題。如是看來。美國將來的需錫仍若過去的事實。必須仰給英荷兩國大量之錫輸入。惟是今後美人的希望。是各商家運道可由南洋直航不必運到倫敦再折美國。使需要者受此無意識的周折運費甚覺無謂。

德國也是大工業國。需錫數量。在世界上居第二位。但是他的國內還是沒有錫鑛產出。歐戰以前。國內自設煉廠。錫鑛來源。主由波里維亞及荷領東印度兩處。可是由理勢上推測。今後波里維亞錫鑛的供給當然減少。因爲美國當歐戰中在波里維亞已經占了一個辦錫鑛的地位。且其運輸便利。至美比較德相差太遠。僅恃荷領東印度又不足需要。此後需錫。或當另覓地點。不然將有錫缺乏的顧慮。

英國的需錫量遠不及他的出產量。因爲他的領地中如馬來半島。在現下狀況是居世界第一的錫產

地。除此以外。還有南非洲濠洲及他的本國空俄爾地方合併起來。在一九一三年全產錫量爲七萬一千二百六十噸。其後歐戰發生。次第減少至一九一八年只產五萬九千八百七十噸。可是他的消費量每年不過二萬噸。尙有四萬噸輸出供應各需要國。

俄國在歐美各國比較起來。雖非大工業國。而以地廣人衆。每年所需已屬不貲。歐戰以前曾在南部露西亞建設一大錫板工業製造廠。他的國內還是不產錫。每年需錫約八千噸。都是由英荷等國供給。可是歐戰告終後。他的國內秩序大亂。這種錫業在眼前恐怕是沒有恢復的希望。

法國在現下也非大工業國。他的產錫量亦不多。每年不過一千五百噸。但是每年需要額爲七千噸。所差甚鉅。歐戰以前仰給的地方全靠英領印度及荷領東印度等。去歲赴河內賽會參觀地質調查所。據稱與雲南廣西連界。逐漸發見錫礦。若果有望。將來不虞錫的供給尙有缺乏。

上列是各國生產及需錫的概況。據美國工礦雜誌調查。在一九一八年世界各國所具有的煉錫廠能力爲十五萬四千噸。同年世界各國的產額只十三萬七百噸。若在各國的產錫地將來不有較大的錫礦生產出來。定有許多的工廠馴至停頓無疑。今因便於參考。並將同年各國產錫量及煉錫能力列表比較如下。

國別	產錫量	煉錫能力
英國	五九·九〇〇法噸	八八·三〇〇法噸
荷蘭	二〇·二〇〇	一六·〇〇〇

譯述 最近全世界錫之需給現狀及滇錫前途

中國	一一·〇〇〇	一一·〇〇〇
暹羅	八·〇〇〇	
波里維亞	二八·〇〇〇	二·七〇〇
德國		一六·〇〇〇
法國		一·五〇〇
美國		一八·〇〇〇
其他各國	二·〇〇〇	五〇〇
總計	一三〇·七〇〇 <small>法噸</small>	一五四·〇〇〇 <small>法噸</small>

由上表看來各國中也有國內產出錫鑛不設煉廠的如暹羅國是又有不產錫鑛而國內設煉廠的如德法美是上表中獨中國產錫鑛錫的能力都列成一樣因中國既無學術研究的發表又無實地調查的報告上表所列都是根據輸出極盛的時候若在平年當不能有此數量

英國的產錫在一九一八年占全世界中百分之四六其大多數量來自南洋及南非洲濠洲等至其本國當年不過產四千噸因為英國既擁有莫大的錫產地所以世界錫的市場每每為彼獨占都是為他產錫太多的緣故

二 滇錫前途

滇省簡舊產錫歷年已久以其擁有巨大鑛床的緣故僅憑自然人力在世界產錫國中已得列入一席

也算難得。惟是安常蹈故。今尤古若。且常側聞滇中人士每有誇大其詞。謂滇錫的質與量均居世界第一。執此謬見。竟自演成一種驕大的心理。以爲世界需錫設非雲南供應。將無處索求。因此他們對於辦鑛的設施及採辦的方法也不研究。營業的道理也不講求。生產費率的高低是否與外國相符合也不去過問。惟做閉門造車出門合轍的主意。這就是年來滇錫滯銷乃受困的種種原因。

我們觀察上表就知道滇錫的產量對於世界尙未及十分之一。且歐美用錫地的着眼常在南洋東印度等處。設非有至急需要。則滇錫對於世界錫的市場常居等閒地位。況錫於外界欲爭勝於人。無論隨時隨地。在世界共通的標準。價格要能出售。並須品質精良。成色劃一。滇錫兩失。其資格吾人經由港埠見煉錫工廠數處。專爲滇錫特設。這就是滇錫劣等的寫照了。

錫於工業上對於含有雜質。依其用途。各受一定的限制。可是這些雜質中名目甚多。其最排斥的是銅。鐵二原素。其次爲鉛。鋅。鉀等。滇錫被外人視爲劣等的緣故。據新嘉坡錫公司的化驗。不但含錫的成分較低。其中所含雜質如銅。鎳等最嫌厭的雜質。都是超過限制成分以上。愚謂滇錫此後不介意對外貿易。則已若欲在外擴充銷路。那麼自今日始。鍊錫的方式。不能不逐漸改良。營業的情形。不能不從此變更切實的說。就是不能不適合於世界辦鑛共通的原則。

上節說述完全是學術爭勝的方面。還有經濟的方面是很重要的。鑛業經濟最要緊的就是生產費。這一個意思。就是對於製出金屬單位量所花費的資本。南洋各地產錫是東洋錫市場的勁敵。據一九一六年的調查。該地當年各公司平均產錫一鎊的生產費約爲四至五辨士。即等於中國產錫一斤約費銀

三角。上。下。滇。錫。每。斤。生。產。費。必。較。低。於。此。然。後。能。與。外。國。競。爭。因。為。運。輸。出。口。尤。須。經。過。世。界。運。費。最。苛。的。滇。越。鐵。路。及。中。法。兩。道。稅。關。方。能。達。彼。的。市。場。若。果。成。本。過。高。則。不。能。售。出。於。是。發。生。質。本。利。息。堆。店。保。險。費。耗。等。故。貨。品。一。至。外。界。市。場。經。年。疊。月。多。半。化。為。烏。有。所。以。滇。錫。更。當。要。竭。力。講。求。生。產。費。的。低。廉。問。題。

對。外。貿。易。亦。不。能。不。與。世。界。求。共。通。的。原。則。組。織。公。司。調。查。情。形。都。要。有。新。規。的。計。畫。迺。美。爾。孫。氏。世。界。經。濟。大。家。曾。謂。無。論。對。於。何。種。事。業。組。織。與。原。則。最。發。生。效。率。的。最。大。武。器。似。乎。組。織。與。原。則。稍。差。其。結。果。就。會。到。無。目。的。方。針。的。地。步。如。箇。錫。年。來。差。不。多。弄。得。來。沒。有。辦。法。了。

外。國。辦。鑛。的。情。形。如。南。洋。暹。羅。等。產。錫。地。各。錫。鑛。公。司。都。是。外。人。經。營。他。們。的。開。採。化。驗。完。全。是。應。用。科。學。技。術。貿。易。的。組。織。除。在。歐。美。大。埠。如。倫。敦。紐。約。設。有。直。接。交。易。機。關。外。就。是。產。錫。地。亦。是。選。擇。交。通。最。便。的。地。點。設。立。分。店。故。在。產。錫。地。買。鑛。市。價。的。取。準。都。是。根。據。倫。敦。紐。約。每。日。的。電。報。業。錫。的。人。雖。然。是。遠。隔。重。洋。天。各。一。方。但。時。時。刻。刻。他。們。都。是。洞。悉。世。界。供。應。需。求。的。狀。況。我。們。滇。錫。的。販。賣。手。續。今。後。還。是。要。求。世。界。同。軌。一。轍。的。漸。次。改。良。進。步。總。要。達。到。對。外。貿。易。底。目。的。纔。算。是。完。成。滇。錫。幾。分。的。事。業。由。這。樣。說。來。鑛。業。經。營。必。有。一。定。程。序。斷。不。是。僥。倖。冒。險。無。目。的。無。方。針。的。動。作。就。可。以。望。成。功。呢。箇。錫。是。滇。省。現。下。惟。一。的。財。源。理。應。以。全。副。精。神。無。論。資。本。方。面。人。力。方。面。將。感。情。思。想。關。係。不。同。的。地。方。劃。除。結。為。一。團。求。其。最。美。善。的。最。有。效。力。的。方。面。通。力。合。作。方。期。有。濟。殊。不。知。看。看。年。來。政。府。人。民。的。措。施。還。是。憑。着。那。些。自。然。人。力。製。出。來。的。成。品。也。是。一。任。外。界。的。壓。迫。加。以。鑛。商。衆。多。私。見。各。懷。事。權。既。不。能。

統一所謂鑛業上的發展進行。盡是各打各的主意。這種現象。鑛業政策中稱爲箇人鑛業。二十世紀以還。箇人事業不足與團體競爭的事實。吾人試看美國脫辣斯組織後的工商業歷史。自然就明白了。所以最後的希望。還要箇錫大多數的關係者合爲一氣。研究最善的辦法。組織一強有力的公司。爲正式的規畫進行。使世界各國都知道我們的內容。且有供給能力。如是則美國也可不必忙到波里維亞占一個辦錫的地步。而德法等不產的國家也可不必恐慌錫缺乏的前途了。我們的滇錫前途也就有幾分的希望了。

我們上篇說了許多辦法。即使辦到。都只能達到幾分的希望。那麼欲得美滿的結果。又要怎麼樣呢。因爲上述的辦法。是要將本國的錫運到海外去消售。未免形勢稍隔。必要到國內及省內的金屬工業發達。如機械製造。金屬工藝品製造業都發達起來。如美國就在年年消費錫量要八萬噸以上。今若中國的需錫容量到了美國的程度。那麼雲南的產錫必較今日還要增加八倍以上的產量。方可敷用。故欲得鑛山事業的充分發達。除國內交通完成不待贅說外。及與金屬工業有關係的工業通通要發達起來。方能做得到底。吾人不是常常倡導舉凡社會上一切的事業。都是相因的互助的。說到工業。尤有此種關係。故滇錫盡量發展的時候。也就是雲南科學社會完全組成的時候。躁急不得。放任亦不得。必須要各方面從此竭力去做不可。

全世界錫卅之分布

鄒世俊

一、錫卅來源 錫礦有砂錫 *Placental tin* 脈錫 *lode tin* 兩種。現代產錫約百分之七十以上。皆來自

砂錫至脈錫雖各國均有發現。惟其產量甚微。

砂錫之最著者。首推東印度。次爲馬來半島及雲南箇舊。再次則波里維亞濠洲等。凡茲均現代世界之著名錫產地。其餘以脈錫之狀產生者。如德意志聯邦中撒遜國之阿爾吞伯琿瓦爾德。波黑米亞之格拉品。徐拉根瓦爾德。其餘法國之布勒探尼。非洲之拖斯門你亞。未始非世界之產錫地。惟其量較砂錫甚少也。

二、錫之礦床概況 錫鑛產生似乎與矽質火成岩有密切之關係。由實地探鑛之經驗。凡錫鑛床之所。在大都在花崗岩。花崗斑岩。石英斑岩。或黑花崗岩之中。及其附近。

亦有不盡然者。如在墨西哥。美利堅。有於水晶石中發現錫之鑛床。惟其產量有限。不能視爲重要之鑛床。故全世界錫之產生。不與矽質火成岩生關係而表示於地上者。僅見一二。且由地質上實地上均有證明。世界產錫地之中心。如馬來半島。波里維亞。濠洲。里日尼亞。空俄爾及南非洲等產錫地。逐處均有花崗岩存在。由是以推知兩者之關係。至重且切。

含螢石的鑛物 Fluorine bearing minerals 及錫鑛 Tinigen minerals 中於實地探鑛上在一切之鑛床中亦有錫鑛發現。反之錫鑛床中則鉬。鎳。銅。鉛。鋅。鐵等之硫化物。通常均有伴隨。至若石鑛物 (silicate minerals) 則常以石英。長石爲主要。

三、錫鑛之狀況 由一般之踏查。錫之鑛脈。是由酸性溶岩之最後分化。且接近於浸入作用之部分所生成。而此最後溶液頗堪注目者。是氣化作用 (Pneumatitic action) 由此作用。能使花崗岩變爲石英。

花崗岩註一而含錫的偉晶花崗岩註二與石英鑛脈因以成形。

釋註一 石英花崗岩之元文爲 *Quartz* 是花崗岩族之一種以其含石英爲主成分故名。

釋註二 偉晶花崗岩之元文爲 *pegmatite* 係取日本理學士岩崎氏之譯名以吾國尙未頒定此種名稱故也。

由花崗岩改變產生之石英花崗岩其所組成爲石英雲母及種種分量之黃玉電氣石等。

錫之鑛床常於鑛脈中發現之而其形或爲裂隙充填或爲塊狀或爲鑛樓種種形態有時砂錫鑛床竟成特別之管形爲極富之鑛體。

錫之精選物 *Concentrates* 來自砂錫探掘者普通含錫自百分之六十至七十五。最美的平均成分爲百分之七十。但由選鑛場來者用波里維亞之脈錫其結果得含錫百分之六十二。用空俄爾之脈錫得含錫百分之六十五。而由馬來半島之砂錫得平均結果爲百分之七十二云。

世界中凡產錫地之脈錫其含有錫鑛常不能具有充分的分量足以供探掘者雖在空俄爾註一及拖斯馬尼亞註二有含錫百分之一即能實行開採但一般之脈錫含有標準則以百分之一乃至百分之二。在商業的脈錫開採 *Commercial lode mining* 認爲最低限度。

釋註一 空俄爾是英國著名產錫地此處係譯音原文爲 *Cornwall* 在英國偏西之極南部。

釋註二 拖斯馬尼亞原文爲 *Tasmania* 濠洲之著名產錫地屬英領。

在波里維亞一般之脈錫含錫量爲百分之五至百分之八。有時竟至達到百分之四十者。然而低級脈

錫亦所在均有開採。惟此項低級脈錫。多以砒銻 arsenic and wolfram 爲副產物。蓋對於此類錫礦一切之支拂費耗。全賴此副產物以取償故也。除此以外。對於低級脈錫開採有利者。尤須要交通便利。物資充足。不然即不有經營之價值。

然在馬來半島註一。合班卡註二。批攏頓註三。及濠洲之砂錫礦床。概用浚深機採礦。Dredge mining。採出鑛砂。每立積碼註四。之含錫量。由半磅至三磅。將總量平均。每立積碼之砂鑛含錫不過一磅較弱。然該各產錫地。其所以有利並能商業的經營者。全賴工資輕廉之故。不然將無以善其事也。

釋註一 馬來半島爲南洋羣島之一。屬英領。原文爲 Malay peninsula

釋註二 班卡爲荷領之第一產錫地。亦南洋羣島中之一。原文爲 Banca

釋註三 批攏頓說明同上。原文爲 Hillton

釋註四 每碼等三英尺。以立積表之。即每立方體積中含錫多少之意。

由地圖檢閱。當知世界產錫鑛床之分布。雖全世界多數國家均有產生。而最占大多數者是英帝國領域。其次蘭領東印度。南美波里維亞。又其次爲中國之雲南。暹羅之列隴。通卡等。今逐次略說之。

四 帝國領域中的錫鑛床分布狀況。

錫鑛產地在英領域內者。橫跨四洲。即亞洲。非洲。濠洲。歐洲是也。近來且挿足南美。將來世界錫業由理勢推測。不難統歸於英人掌握。然在現代其產量最大者。仍出自亞洲的馬來半島。其次則自阿非利加之里。日利亞。註一。及南非之瓦特伯等。註二。至濠洲之各產地。如拖斯馬尼亞。昆斯蘭。南威爾斯等。合併

出產居第三位。至英本國之空俄爾，在昔年曾為世界第一之錫產。今則為第四位也。

釋註一 里日利亞屬英。在阿非利加之西南隅。原文為 Nigeria。此處產錫之惟一地點在 Anchi。

釋註二 瓦特伯屬英。在阿非利加之南部。原文為 Waterberg。

馬來半島 馬來協約各邦註一及英國保護馬來各邦註二已領有馬來半島的南極全部。此完全為英國管轄。British Control 多年來之錫產均占全世界之半額。惟晚近錫產之傾向已立於穩固不進的地位。究厥原因。雖係一九一七—一九一八年間之勞工缺乏。Scarcity of labor 而砂錫鑛床之馴將告罄。To the exhaustion of placer deposits 亦不無多少之關係。

釋註一 協約各邦 Federated Malay States

釋註二 保護各邦 Protected Malay States

世界最大之中央煉錫廠首推新嘉坡 Singapore 該地有兩個最大煉錫公司。一為殖民地貿易公司。註一為東方煉錫公司。註二均屬英人將中國人管理之煉錫公司合併起來。其生產力年額約有五萬八千法噸之金屬錫。

註一 殖民貿易公司 Straits Trading Co

註二 東方煉錫公司 Eastern Smelting Co

馬來半島各錫鑛山雖有多數英國人及濠洲人之資本投入。而大多數仍由中國人開採。然工業上的

譯述 全世界錫升之分布

財政管理則統歸英人支配。至政治管理 Political Control 頗爲嚴重。除輸出海峽殖民地註一英本國註二及濠洲之外。實行禁止輸出稅。無論何種錫礦。每噸須課二百八十五弗云。

註一 Straits Settlements

註二 United Kingdom

吾人由列表當知協約各邦之產錫。較保護各邦之產錫爲量甚大。而其來源多由砂錫鑛床。至該地採鑛方法。除一部分之砂錫用浚濶機採掘外。大多數之錫山。均由手工方法實行開採云。

馬來半島全體之地質。咸由花崗岩浸入於石灰岩頁岩及石英岩中者所組成。且於該處實際採鑛之經驗。在一切之岩石組成中皆有錫之發現。又因含錫鑛床生成後。多受劇烈的風化作用 weathering 及侵蝕作用 erosion 而混入微量含錫之粘土及岩石碎屑堆積物中。幾於馬來各處無地無之。所以本來的鑛床因受風化極其軟弱。僅用水力方發 hydraulic methods 即能採掘。協約各邦 馬來協約各邦之產錫地共有四處。今按重要之順序埃次表示如下。

一 拍拉克 Perak

二 塞耶葛 Selangor

三 拔漢 Pahang

四 勒格里森比耶 Negri Sembilan

在一九一七年之產錫。拍拉克爲二萬五千七十五噸。塞耶葛爲一萬五百九十五噸。拔漢爲三千七百

世界錫礦分布圖

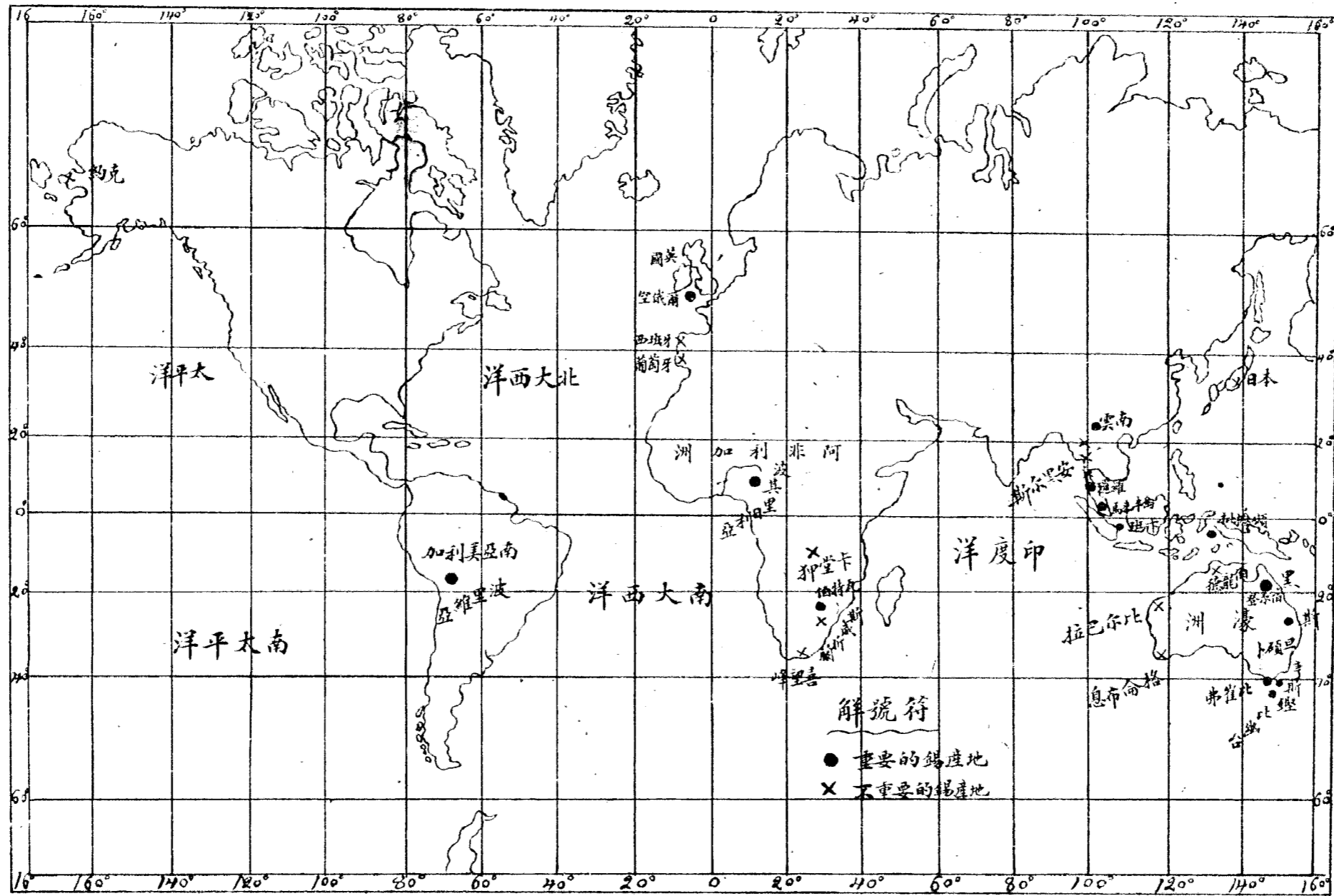

五十噸。勒格里森比耶爲一千〇五十五噸。錫鑛之產生多在偉晶花崗岩內之石英鑛脈中。採得鑛石爲錫錫之混合物。從此須再用磁氣機械選鑛使兩者分離。

拔漢位山脉之東邊。擁有廣闊的砂錫鑛床。現代的主要開採地是在近於塞朗葛邊界的茨堂 *Bantong* 脫拿斯 *Tuas* 及瑪琪 *Machi*。其餘之採鑛地則沿於勒東河流 *Kuantan River* 亦有數處。由是觀之。拔漢地方之產錫地既錯綜崎立。對於錫業運輸是一極重要之問題。不難推知也。

塞郎葛則以枯斯拿朗拔 *Kusta Lumlos* 爲採錫之中央地點。錫脈採掘在分解凝灰岩及砂礫岩之鑛脈中。其與塞侖打 *Zerendah* 相近之鑛床。又爲極柔軟之花崗岩。故此處開採係用旋回機 *Monitor* 至沿於塞朗葛河畔。則僅有附近湯獎馬里蒙 *Tanjung Malim* 一處。在洲之北部爲砂礫及分解鑛脈之兩種。現雖開採產量有限。

拍拉克州之鏗塔地方 *Kinta district* 在馬來協約各邦中位極重要之產錫區域。許多山谷在花崗岩緣之石灰岩中者。被侵蝕作用而成爲柔軟之地層。其谷中則概由含錫之粘土充填。此處約有十五箇以上之殖民地。周圍均是採錫地帶。其中除一部分石灰岩中之鑛脈採掘外。概係露天濼採鑛法。較鏗塔稍遜色之產錫地方爲拉魯特 *Larut district* 位鏗塔之西北邊。此處以砂錫爲主要。又位於鏗塔之南邊。有布魯色地方 *Brusch district* 亦一產錫地。惟不及前者。 (未完)

雲南實業改進會季刊

三十

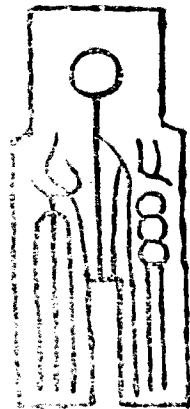

報告

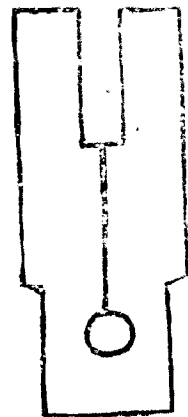

長發銅井廠視察談

曾魯光

位置 長發銅位於彝良縣之南距縣城四十里海拔一千二百米突洛澤河自威寧發源經長發銅至戈魁(縣志在地)而為戈魁河出大關會鹽津渡河而入川長發銅偏近此戈魁河之右岸瀾口距水面不滿二十米突由廠至戈魁道路頗平坦由廠至昭通一百三十里須越一千二百米突高之分水嶺交通殊不便也

沿革 長發銅古稱長發坡乾隆十年開四十二年定額銅一萬三千斤舊係銅廠也後變為鉛銀廠相傳銅硤深至四十八扎每扎垂直深二米突有奇合計垂直深已達九十七米突銅深而水患劇停辦已久至民國二年福利公司呈請開辦鉛銀井已不可多得大宗產出為錳井今將該公司近四年來產額及盈虧列後

民國五年	產錳七七·六三·〇斤	價值一六·八〇九·〇元	虧三·一八六·〇元
民國六年	產錳一七一·三〇六·〇	價值三一·〇四六·〇	盈六·九〇六·〇

報告 長發銅井產視察談

民國七年	產銻一九七.一四一.〇	價值二六.七一五.〇	盈二.六八一.四
民國八年	產銻一一八.一六一.〇	價值一〇.四五二.三	虧三.一六五.六
合計	產銻五六四.二三四.〇	價值二二五.〇二二.三	盈三.二三五.八

材料之供給 該廠附近產米較少。大宗食料。厥為包谷。燒銻之炭。產於本廠及小法路等處。雖塊少粉多。而用以燒銻頗適宜。(指土法而言)其他薪炭之屬價尚廉。今舉列如後。

米價 每斗一元三角 鑲木每架三仙或六仙

包谷 每斗六角 木炭價每百斤四角或五角

肉價 每斤一角

地質及井苗 長發碕附近石灰岩最發達。層厚達數百尺。銻鉛井苗實產於石灰岩中。成不規則之塊狀或瘤狀。其運井岩究屬何種。尙未發見。然石灰岩曾具一種再結晶之特色。成白色之細粒狀。可知地球內部仍有大熱之噴出。井苗之生成。與大熱有直接之關係。惟帶熱之運井岩(即火成岩)尙深藏於地壳中。不易發見耳。井石在碕內深處。所產者為硫化井。(即閃亞鉛井方鉛井二種)碕外之露天掘或地表高處之洞尖所獲者為酸化井。今酸化井已被採掘將盡。碕內之硫化井脉。其實達二米突。又十分之六。誠有望之銻井廠也。

採井 長發碕採井。分露天掘與碕內掘二種。露天掘地點在距長發碕八十米突高之山腰。專採酸化銻井。近因銻價下落。已停止開採。惟地方住民日拾其向日所殘餘者以售於公司。井石百斤價銀一元。

八角。一日買井量多至萬斤云。

洞內掘由長發老礮水平追探。已發見井苗一條。厚二米突又六底西。爲硫化井（閃亞鉛井）分三硤個。每日升夫十八名。出井二萬五千斤。計水平洞坑已達二百米突。其向上之寶華礮專司通風而已。

一井夫之日薪平均一元

一鑲頭之日薪一元五角

每夫食料一月一元六角

排水 長發獨古斜坑。相傳出鉛銀井頗多。斜深四十八扎（每扎十四尺）傾斜二十五度。共長六百七十尺。垂直深三百十二尺（每扎直六尺五寸）被水淹沒。不能入探。數年前僱工試抽。吸乾八扎（共費三千五百元）每扎一日三班。共十二人。第一二扎十八日可吸乾。至第六扎費三十二日始乾。愈深而水愈猛。即以三十日爲平均一扎水之吸乾日數。則四十八扎非四年有餘不能吸盡。故人工排水已無希望。欲用機器排水。曾向東川公司買得手働吸水機一座。附鐵管十七節。恐亦不合用者也。

（附水龍進水管徑¹/₂。出水管³/₄）

煉錳 煉錳之地点。在上流二十里之小法路。距河面高三百米突。取其煤便也。長發礮所產之井。均用人力背到該地處理之。大概經三次之手續而後成錳。即燒井蒸錳揉鉛是也。

燒井分青井黃井二種。青井（硫化物）須焙燒四次。黃井（酸化井）須焙燒一次。焙燒爐用石砌成方形。前開下留通風孔。黃井每燒一次。對於井量百斤。約費炭量二十斤。青井燒四次。共費炭一百斤。燒井之

爐數有十。焙燒一次。約費一日。

蒸錳爐共十節。現用三節。一爐之長十九英尺。寬三尺六英寸。高三英尺。一爐設二十橋。一橋置蒸溜罐三個。共六十罐。每罐裝廿五斤。共裝卅三百斤。裝入配合土烟炭粉一。錳卅三。蒸錳用炭爲卅一炭三之比。蒸錳時間十四小時。蒸溜罐每罐約耐十五次。一罐收錳量約半斤（佔卅十分之二）一爐人夫共三人。鑛一百斤。煉費約三角（恐不確）運費五仙。共計一噸卅之鍊費五元八角八分（據辦事員云）蒸溜次序。將配合已成之卅粒裝入罐內。罐口加四英寸高之罐頸。上用炭灰和泥水作凝錳鍋。層厚寸許。上覆罐蓋。蓋旁設通氣孔。蓋上加濕炭一撮。以保溫度之上昇。錳卅氣化後遇此低溫。即可凝結成錳。而滴於凝錳窩內。用匙取出。是爲毛錳。此蒸溜罐安置於爐橋上（爐之底爲拱形。兩旁各有風孔。欲不滅火。力須開閉風口）爐橋之旁有空格。先放火種於格內。上加木炭少許。再加塊炭（粉炭和土製成之磚塊）並圍護蒸溜罐之周圍。各罐安畢。後炭磚上加炭灰粒厚一寸。再敷布泥漿。又於上。每排穿孔四個。以與外氣接觸。此種磚炭。因和泥製成。雖燒後尚有凝結之泥分。以保護罐身。不似普通炭之化灰而無力。然和泥之程度。非經驗家不適合也。近月以來。每月產錳三千五百斤。錳百斤之成本約九元云。（近賣價百斤六元）

採鉛在長發洞本廠行之。係將毛錳用鍋再熔化一次者也。採毛錳百斤。折耗三斤。一日能採錳二千五百斤。乃至三千斤。每百斤採錳費約五角（包括折錳在內）

此外尙有焙爐制。係賣卅與爐戶煉錳後收錳歸公司者也。賣卅每百斤三角。收錳每百斤五元八角。以

上之銻。係送戈魁市場作價。送費每百斤二角云。

近況 公司近來因銻價太低。有不能維持之勢。廠中職員三人。共支薪七十元。(伙食二元五角) 坑夫十八人。工資共二十元。(伙食一元六角) 共計全廠開支不過二百一十元。比較四年前每月最大出鉛量二萬二千斤。最大開支二千八百元。最高銻價百斤二十六兩之時代。相去不啻天淵也。

附言 長發礮交通不便。古礮太深。距水平面低。為最大缺點。然井脉肥大。(銻井脉) 物價低。人工賤。煤井近。若辦事得宜。出銻之成本必低。如銻價能高至十元以上。則行鎔川省。已有利可圖也。論者皆注重銀鉛。以為將老礮水吸乾。必得大銀井。予亦不能謂其非。是但技術家之立論。對於目未能視。身未能到之處。不可妄自揣測。憑空而計畫之。故以前之失敗。不從易辦之銻入手。而使好機遺失。今後仍執此見。以計畫探掘銀井。期期以為不可補救之法。惟有力求其製銻成本之減輕。與抽收率之加多。務使六七元之銻價。亦可維持現狀。一遇銻價增漲。便可獲利。辦銻之時期。中藉以探察銀井之如何。再行計畫。至抽水之議。近竊不敢主張者也。

調查日本片倉組絲場狀況

湯克選

學不研不精。術不習不達。學者理論也。術者事實也。無學不足以改良。無術不足以發揮。故學術者相輔而行之事也。鄙人留學東瀛。年經六載。肄業於東京高等蠶絲學校畢業。照章有實習之例。乃請校長本多岩次郎紹介實習。蒙本多先生多方為力。函詢片倉組。該組即時允許。乃赴崎玉縣大宮片倉實習組焉。實習二月後。又至入王子實習半月。請紹介至川岸村製絲廠實習一月餘。又至下諏訪平

野等工場其他非片倉之工場全組與組岡谷合資製絲會。與片倉組相伯仲之製場。俱參觀見習然後歸。

第一章 總論

第一節 片倉組沿革

片倉組乃片倉家以個人之財產經營之。定名為片倉組。初片倉兼太郎經營製絲場於信州之岡谷。初開時其數不過五十部。其後於川岸村[○]（工場之符號日人多以符號代塲名乃電碼之略號也）添加二百部。後於明治三十四年又於八王子擴充一百八十部。迨兼太郎歿後。其四弟繼承其業。經營擴充。至今遂達數十所。部數已有一萬四千餘部。現今五百人以上之大工場二十四所。其他小工場及預備工場不勝枚舉。茲就其最大者列舉如左。

事務所（但事務所無工場）

川岸支部

平野支部（每一丈大者一二千人。練絲小者五六百人）

松本支部

飯田支部

下諏訪支部

石原支部

八王子支部

大宮支部

仙台支部

岩代支部

兩羽支部

岩代紡績支部

愛和支部

宇佐支部

平壤支部

鳥樞支部

上井支部

東京支部

(此支店專發
金融機關)

姬路支部

大分支部

台北支部

朝鮮支部

青島支部

以上各工場場長及管理人多係片倉兼太郎之弟男子姪或親友充當。青島朝鮮係前年設立。(係其姪女婚翁本氏所設)因於日本內地經營原料物價甚昂。經營頗困難。凡持大資本者。俱欲向海外發展。故片倉組竭力向外發展設置者也。

第二節 片倉組於日本製絲界之地位及關於世界之影響

片倉組素稱日本之製絲王也。其所設之工場購繭店。工女募集所。工女養成所。遍日本全國。無處不設。有於橫濱蠶絲貿易場中。逐日俱有片倉組蠶絲在市。以是歐美之機械家用其原料者甚多。於是片倉組之名振動歐美。故歐美政府每有勸告日本改良絲質。不先通知日政府。而有先通知片倉組之舉。片倉組不惟於其本國為製絲大家。近來竟有發展於外邦之事。如朝鮮青島上海等處。俱設置矣。片倉組幾有雄飛東亞之勢。可稱為世界上之製絲王矣。

第三節 片倉組製絲場組織統緒

片倉組本部設於信州之(即今長野縣)野縣。岡谷。設有事務所。經理本組事務。辦理各支場請求之事件。如金

融發送原料供給工人募集食物購買等事項茲錄其統緒表於左。

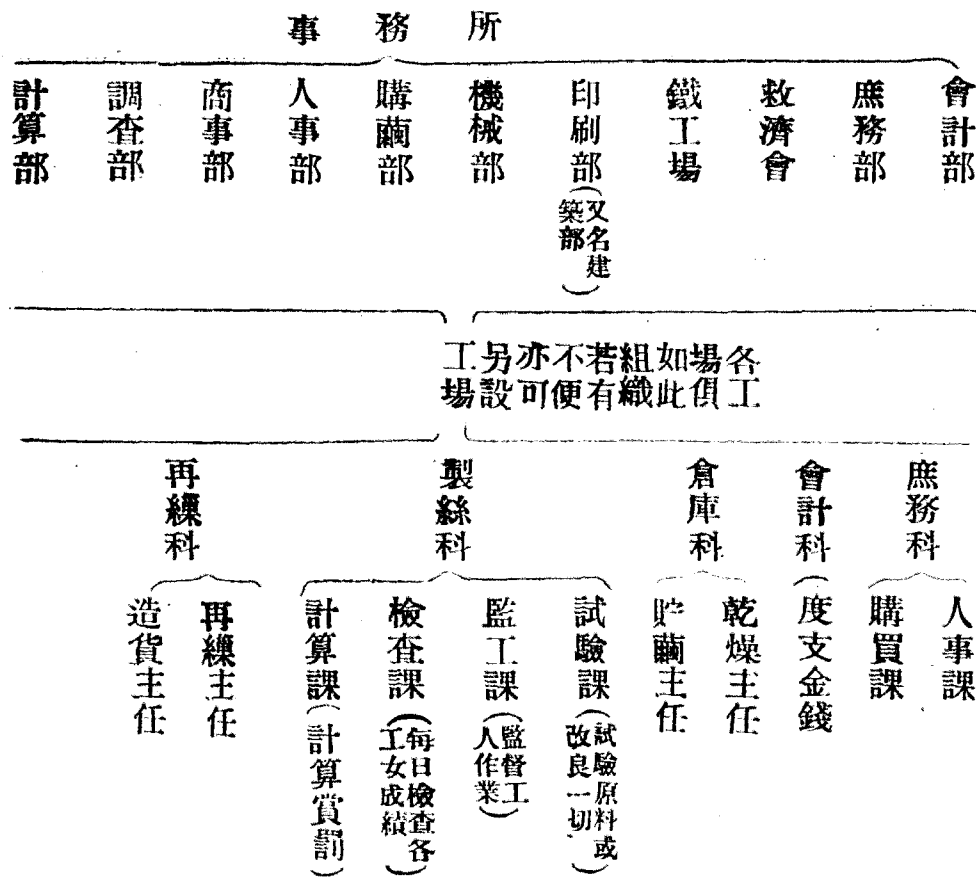

土地部
精米部

農園主任 大宮工場外有農園一所專作菜以供工場用

以上之外。於東京設有支店。專管金融。亦曰事務所管轄。以金融機關居東京最完全敏捷。故設於此。

片倉組金融循環圖

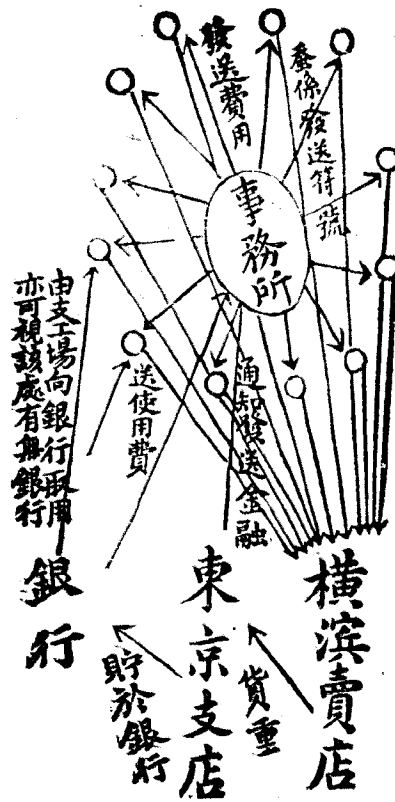

第四節 本部附設事件

(一)印刷部 凡片倉組內所用之商標賬簿報告書類及雜誌等所用甚巨。若購求於市中。損失不下數萬元。故片倉組自行印刷供給各工廠使用。

(二)精米部 凡片倉組內所用之穀米豆糧均由事務所碾磨完備。或購買後送至各工場使用。此種經濟實為大營業家所應為之事。如明年所用之米穀今年價廉時已早準備矣。雖數十工場所用甚巨。而俱係廉價之物品。比隨購隨用之工場。其有利可知矣。

報告 調查日本片倉組絲場狀況

(三)鐵工廠 片倉組因該組內數十工廠所用汽機汽罐及一切鐵製物甚多。而對製絲用汽罐。向外面購買。不惟於經濟上不利。且於應用上亦有不便處。故該組特經營一鐵工場。專造製絲用汽罐汽機。供給組內使用。

(四)購繭部 日本蠶業繁盛。經營製絲者其數已達三千〇二十一家。共二十一萬八千三百一十五部車。每於購繭之際。劇烈競爭。往往有需用原料購不足者。製造停止。損失最大。故該片倉組特爲本組內所用原料設購買部。所購之繭。各支場有原料不足之告急者。即發送之。如大宮支場每年亦輸送數百石云云。

(五)土木部 凡組內之工事設計建築事項。俱歸該部建造或修繕。

(六)土地部 凡片倉組所有土地之管理或購買。或培植樹木及保存契約。均歸斯部司之。

(七)人事部 片倉組內執務人員及工人遷移調補事及來賓招待。俱歸斯部執行其務。凡執務人員有請願之事。即向此部投遞。此部即向片倉兼太郎商確施行。

(八)商事部 凡組內賣售事。如各支店賣售蠶絲。俱可託其辦理。或由本場直接向絲商賣出亦可。

(九)會計部 凡片倉組所有財產之統計清算帳目。或受某支場金融之請求等事。

(十)調查部 凡組內購買土地房屋。或關於新設製絲場有調查之必要者。可請求之。

(十一)庶務部 凡組內應用雜物。可請求購買。而每年場中所應用物件。到時由該部發送。

(十二)計算部 片倉組欲新設製絲所。其所要之費用。預先歸斯部計算清楚。然後交會計部支銀使

用亦或各支場有計算事項。俱可託其計算。

(十三)機械部 凡組內所用之製絲機械。特設有機械部專送。

(十四)片倉組之救濟會 斯會專救濟組內執務人員及工人而設。會員即以組內執務人員及工人組織之。每人每年繳會費一二角。其外由片倉家私產捐輸。每年約捐四千餘元。有會員死傷者。酌量送金以安慰之。

第二章 工場

第一節 片倉組大宮支場之組織

已未七月一日。往片倉組大宮支場實習。其規模之宏大。設備之完全。且辦理有序。經營得法。片倉組爲日本最有名之經營得法者。而大宮支場乃近年來所設。集多年之經驗而成此場。故爲於片倉組各工場之模範。予於日本數年。參觀工場多矣。能與之比肩者。實罕見。予乃擇此而往實習。且近於東京。來往便利。其組織之內容。分別論之如後。

第二節 機械

一 纜絲機 現今世界上之機械製絲。分爲二種。一意大利式。一日本式。此場內乃採日本式。其構造材料全係木製。僅心軸及台足係鐵製。其構造法爲懸撚式。(日本式中有個懸撚式共撚式及稻妻式三種裝置) 日本式概小籠纜絲。故必須再纜。其位置乃背列式。(有對列背列之別) 共六百六十部。(日本計) 分爲六室。共十班。(六十人) 絡交桿一列三十部。大輪一分間十四回。小籠二百五十四回。一人四籠。僅蒸汽管一本。暖管一本。置於小籠上水。

管一本。置於台中。

一再纜機 亦係木製。心軸及機心俱係鐵製。共四百五十窗。(一窗) (四窗) (製絲機械尺寸略)

第三節 絲格(絲之等級)

大宮町乃琦玉縣之一小村。古名武州。故凡琦玉縣一帶所出之絲。名曰武州格。(日本絲格因地方絲之格不同) 其等級在信州格上一番之上。那是格矢島格之下。原來日本全國絲之等級。大略分別如左。

等級	產地格名	日本名	外國名
最優等	室山(製絲所)格	(飛切上格)	grand extre
準最優等	那是格	(飛切格)	v extre special
優等	矢島格	(準飛切格)	v extre
準優等	八王子格	(關西一格)	extre
上等	武州格	(武州一格)	vest nanber one
中等	德三一格	(上一格)	hanber one

現今大宮支場各種改良欲製矢島格絲。刻下竭力獎勵。將來不難達其目的。此場雖是武州格。而絲價較他場常高三四十元。

第四節 資本

斯工場初設三百六十部。現今已添至六百六十部。其固定資本四十萬元。(日本物價昂貴之故) 流動資本多由銀

行暫借於購繭時常加增至五六十萬元。

第五節 購繭費及賣絲金

六百六十部每年購繭費約 3,194.88 元。上等工女每年賣絲賣金 4,882.40 元。每日約繅十七八兩絲。用繭一貫二百八十匁（約華坪七斤繭）全工場每日用八百三十四貫八百匁。每年約用二十七萬一千三百十貫。每日可出六百八十斤絲。此處購繭分春夏二回購買。

第六節 職工

一 傭僱 職工招募時。先定其約。分定傭年傭臨時傭之別。

甲 定傭 定傭者約定為數年之使用。凡工場中一切雜事。俱係定傭為之。如選繭炊事掃除等事俱歸於定傭為之。

乙 年傭 年傭者每一年決算其工資。如繅絲工女再繅工女。多係年傭。製絲場內。惟繅絲工女為最要緊。而工銀亦較他工女稍貴。

丙 臨時傭 如乾繭購繭人員。一年中暫時之作業。故臨時傭。斯項人多日給。而工銀稍貴。（日本繅絲工女一年優者約三百元劣者一百五十元日給每日一元除乾繭係男工）

二 種別 繅絲工女及再繅工女之編制。分為本工女預備工女傳習工女三種。

甲 本工女 繅絲工女以練習之年齡而異。本工女必須練習三年以上。初由傳習而升為預備工女。

由預備而進爲本工女。

乙預備工女 本工女有病時或有事故缺席時以預備工女補之無補缺時則作雜事如造貨部或選繭部缺人時即補充之。

丙傳習工女 初來時於繅絲工場中亂絲整理或持換蠶蛹有閒車時命其練習。

三募集 工女募集方法由各地方之情形而有不同如我國懸牌於門即有來者在日本製絲業者愈多工女之募集愈難其手續用之亦繁。

四人數 六百六十部車繅絲工共九百六十九人再繅工六十五人雜工四十共一千〇四十八人作業。

第七節 職員

場長一 管理正副各人二 會計一 庶務一 製絲技師一 監工十一人 乾燥主任一 購繭

員若干人 醫師二人 倉庫主任一 衡繭一 看護婦二人 造貨主任一 檢查一 汽罐婦

機關主任一 鐵工數人 裁縫先生女二人 雜務主任一 汲水匠木匠及鐵匠及他各種 農園

主任 工人數十人 或建築或園圃等用 計算賞罰書記十餘人 絲質檢查二人 再繅監工一人

填票工一人 鐵工數人 門房二人 火夫數人 送繭工每室二人

第八節 事務所

事務所總理一切經營事務其中分會計部庶務部人事部通信部其他倉庫部製絲部再繅部另設他

處。

第九節 製絲部

此處專由倉庫部領繭發給工人繅絲。繅後交再繅部。繅絲工女以技術優劣之不同故其每日之生產額亦不一。現今日本製絲工人每日作業時間約十四點鐘（亦有十五點鐘）除每日用膳四次及休息外。實作業十二時間。每日每人平均繅一斗四五升（日本升）得淨絲十一二兩。

第十節 倉庫部

由購繭部交來之繭由庫乾燥貯藏。每日出入繭必清算記載。並司選繭量繭之職。

按日本繭繭綿甚少。如我國繭附繭棉甚多。故選繭之先必施剝綿手續。是又加一番工程。且日人選繭非常不注意。僅去污繭有孔繭。同功繭等。上海則有頭號繭。二號繭。三號繭等之區別。

第十一節 再繅部

由製絲部送來之小箴。轉繅於大箴之上。此部于絲之良否。關係極大。保溫裝置。通風裝置。最為完全。稍一不慎。角膠。切斷。雙絲。色污。種種之害。因之生矣。

第十二節 裝貨部

此部由再繅部送來之大箴。將絲片束裝。束裝後秤其絲量。報告試驗部。定賞罰。每三十條為一捆。二十捆為一擔（百斤）每日出貨若干。報告廠長。

第十三節 乾繭場

報告 調查日本片倉組絲場狀況

凡本場每年用繭。俱應乾燥後貯於倉庫內。現今完全用機械乾燥。因工場之大小而選擇機械。大工場（五百人以上）多用今村式。其次帶川式。小工場有用西原式。（日本東京高等蠶絲學校所發明）中原式等。大官井倉組則用帶川式三具。

第十四節 汽罐室

此場中每日六百六十人。繅絲使用之蒸氣暖管。及再繅暖管。冬日保暖裝置。春夏蠶繭乾燥使用之蒸氣。概能供給。其汽罐名耶克想一具。蒸氣壓力能至七八百封度（即磅）又名恐流蓄汽罐一具。汽壓至二三百磅。又大型恐流蓄汽罐一具。氣壓六七百磅。共三具。已能充分供給其蒸氣。供給之遠一町步（約六十丈）電氣發動機二架。橫式蒸汽發動機一架。（若電動機障礙時即用之）

第十五節 公園及運動場

人生天地間最不可少者衣食住。而此三者具備於衛生上亦應講究之。衛生之道多端。清潔衣食亦其一。而遊覽運動亦甚緊要者也。遊覽運動。工場生活固不能比一般都市之人。或遊山玩水。弄月吟風。工場工女。自十四五以至二十五六歲。此青春可愛之光陰。浮渡於此終日苦勞暗室之下。並不知天地間有何世界。故於作業後宜尋逸樂。此公園之不可不有也。役可憐之小工女。作業後之逸樂。即在此公園中及運動場中。故此場中設有公園。園中有四季花草。其間杜鵑花最多。又有紫藤一架。牡丹田。芍藥園。及各種草類。園外樹林參天。乃數十年前之大森林也。此森林多杉柏類。運動場乃初愛光舍之牧牛場也。天然青草約數十畝。一望平原。適合工女等之運動舞蹈也。

第十六節 俱樂部

俱樂部設各種玩具或戲園。如愛知縣原製絲場及其他絲場俱設有俱樂部。每月或唱戲。或影戲。或放留音機。演給工女看。此工場中之待遇法。小工女之半生幸福。於工場中渡過。此亦應給之見聞也。此工廠雖未建築。今已留下空地。正在整理中也。

第十七節 寄宿舍

如前所述。此場工女概由外縣招來。必須設有寄宿舍。且工廠經營非常嚴重。作業之便。亦必須有寄宿舍。乃易管理。如在外間寄宿。於時間早遲。或作或輟。工程非常損失。且不便宜。此場中九百餘人之寄宿舍。共有五寮。每寮十一號。每號十六人就寢。十六張席。一疊席。長約七尺。寬約四尺。凡寢具一切。俱由場設備。建築式係平建。

第十八節 浴室及洗濯場

浴室者。對於工場衛生。亦最要之事。然非人性愛浴。因工作甚熱。汗淋漓。若不沐浴。不但衛生有害。且終日疲勞。亦不能回復。沐浴後終日之疲勞頓消。不覺其勞。故工廠中之浴室不可少也。此場中浴室雖不大。然甚清潔。以塞門得土造成。洗濯場即設於浴室之傍。前面附一廣場。以供露曝。下敷以小石。

第十九節 試驗室

購繭之種類各有不同。先由養蠶家將樣子持來。試驗其成績。然後定價。此購繭之非常安全法也。此場多行之。故設有試驗室。室中設一殺蠶機。殺後即送入繅絲室。先記其號數。試驗要項。繅量時間是也。

第二十節 消防室

場中備有蒸氣唧唧一架。并用人工壓唧唧二架。此室設於氣罐室及乾燥場之間。此二處極易起火故也。

第二十一節 倉組倉庫

貯繭倉庫二所。一所五層。一所二層。貯繭倉庫周圍嵌以洋鐵片。或以紙袋盛繭。此外有雜物倉庫。其建造均以防火為最要。

騰越關民國六七八九年棉花進口數量表 騰越關查報

年度	輸入國	一月	二月	三月	四月	五月	六月	七月	八月	九月	十月	十一月	十二月	合計
六年	印度													
七年	印度	六担	六担	一八三担	二八担	一九九担	七九担	一六担	一	無	無	一	一八五	一〇六
八年	印度	四三	八六	二八六	二六四	二六六	二二	九七	一七五	〇	六九八	八四	七七	八六八
九年	印度	三四七	三三三	三三三	二六五	二九七	九六	五	無	無	二四			一四七七

附 觀右表可知從外國輸入之棉花逐年加增其原因蓋滇棉近年收成較歉人口漸次加多衣被之用需棉量亦較增而內地產棉最多之地如賓川一邑當民國六七年每年產額約

二十萬斤嗣因收穫甚歉農家改種他物其結果遂至減少產額之半(問之賓邑友人及熟悉賓事者所言皆同)其他可以種棉之地如彌渡蒙化元謀等就迤西立論或因乏人

記

提倡或緣種植保護之法不良以至種出不能結桃或結而不能炸裂坐使利棄於地印棉得以輸入而吸取我精華一般謀國是者僉謂雲南亟宜興辦紡紗工廠殊未設之先已有此現象既設之後原料必倍感缺乏可斷言也提倡種棉及改良棉業又烏可緩哉

新平縣實業近况 民國八年

農業

務農人數百分之八十。農田畝數二萬三千七百六十餘畝。內包麥稻穀荒地畝數一萬四千五百餘畝。有水源可以灌溉者南區磨沙鄉二千四百餘畝。西區斗門鄉三千九百餘畝。俱因煙瘴太甚難以招墾。東區楊武鄉七十餘畝。北區新化鄉二百餘畝。耕作法牛耕人種。灌溉引用水車。除草收穫或用鋤或用鐮。耕田則用犁耜耒耜。製造則用確碾磨木榨風車等。然一切均師古制而已。舊開水利土官材堰在城西北一里。障洪水泉引灌土官材一帶田畝。小河壩在城西二里水濟橋上。障洪水泉引灌者甸崗高處一帶田畝。阿謝堤在城南三里大石壩壅水灌田。東南利賴。青龍坎在城南五里。築大壩灌溉納溪一帶田畝。水龍在城西南五里。發石為龍引團山水。由平甸河底貫河而北下而復上。灌溉城南一帶田畝。以上俱係舊開者

雲南新平縣農產表 民國八年

類別	種植畝數	收穫石數	每石價目	運銷何處	出口石數	附記

報告 新平縣實業近况

菽	芝 蘇	薏 苡	梁	黍	玉 竹 黍	蕎	麥	稻
一千五百 餘畝	五十 餘畝	八十 餘畝	九十 餘畝	六十 餘畝	一千四百 餘畝	二千餘畝	二千一百 三十餘畝	一萬五千 六百餘畝
二千餘石	六十餘石	一百餘石	一百八十 餘石	一百餘石	二千二百 餘石	四千餘石	四千二百 六十餘石	三萬一千 二百餘石
每石 六元十	每石 十元二	每石 六元十	每石 八元	每石 十元	每石 六元	每石 五角四	每石 八元	每石 元五角四
河 西 通 海	玉 省 通 海	玉 省 城 溪	響 峩	響 峩	響 峩	玉 省 城 溪	響 峩	河 西 響 峩 石 屏 通 海
一千餘石	三十餘石	六十餘石	六十餘石	四十餘石	八百餘石	一千餘石	一千餘石	八千餘石
蠶豆 碗豆 飯豆 黃豆 合計 在內	黃 芝 蘇 黑 芝 蘇 在 內					苦 蕎 甜 蕎 在 內	大 麥 小 麥 燕 麥 在 內	糯 米 香 稻 紫 稻 硬 稻 合 計 在 內

棉業

種植地西區曼賽。南區磨沙。北區慢干老廠等。種植畝數五百餘畝。種植戶數約一百八十餘戶。棉籽種類。棉係草棉。本地原種。棉花產額銷路及近年每百斤價目。每年約產四萬餘斤。外國輸入者十餘萬斤。銷路通海玉溪石屏。每百價值七十餘元。出外境約十萬餘斤。棉業團體之名稱住址主任姓名及辦法。營業無專任。多由各鹽商店販運出售。或各貨舖運售。或馬脚自行運售。近年由外省或外國輸入棉花之斤數及每斤之價值。外國輸入約十萬餘斤。每百斤價六十餘元。一年度由外省外國輸入之棉紗約八千餘股。本地棉戶織布之數及產額與每丈之價值。織戶約二千餘。產額一十八萬丈。每丈價五角二至六七角不等。

蠶業

桑樹種類湖桑。魯桑。川桑。栽植地城郭附近一萬餘株。東安一帶演武所義牌一萬三千餘株。南甯一帶菜園三十餘株。永平一帶紅坡山大廟脚一萬一千餘株。正沅一帶土官箐五百餘株。南區磨沙一千七百五十餘株。東區楊武一百餘株。西區曼賽一百餘株。北區太和二百餘株。統計三萬六千六百八十餘株。宜桑荒地中區照壁山阿得甸山北墳山及迤隴山一帶。南區乾壩。東區丁苴魯魁。西區曼賽斗門。北區新化慢干一帶。虫害全毛虫。天牛。捲葉虫。蜡虫。介壳虫。養蠶人數二千餘人。蠶子種類青桂。新圖。諸玉。蠶之病塊。濃蠶。高節。蠶。蛆害。一年度蠶繭產額及價值銷路。每年繭量七八百斤。價值三角五仙。銷路實業所自繅。一年度蠶絲產額及價值銷路。絲之產額七八百兩。銷路省城。

林業

著名天然林或人造林所在之地方及林木之種類。天然林所在地點洪本箐松。冒天井榛松。樂和沖松。檫杉。一碗水松。樟杉。山白衣松。檫杉。二童山松。棠。白洗箐松。檫杉。丁苴山松。榛杉。大黑山杉。魯魁山象牙木。磨盤山松。榛。檫。太和山松。哀半山斑竹。紫桂。人造林所在地點太和山。桃孔山。京竹。巖。鸚哥山松。杉。檫。林木近年之災害盜伐野火。特種林木之用途銷路價值。用途松建築及材木物器材。木象牙木物器。竹物器及採筍。斑竹物器。柴桂。藥用。松。檫。柴薪用。銷路本地。價值松杉大株每株一元四角至二元。柴薪每百斤價三角。炭六角。營業無專主。由各山主自行採賣。

茶業

原有株數界牌一千餘株。新植株數界牌五百株。東瓜林五萬餘株。稱杆平二萬餘株。龍泉寺二千餘株。現狀原有株數俱已長成。新種概屬幼穉。種類白尖。景谷。猛者。種茶人數共十餘戶。栽培法牛耕人種。製茶人數二十餘名。名稱界牌小水井茶。岩旺茶。平甸茶。產額年出五十餘斤。價值每斤三角。運銷地密峨。易門。營業界牌遲姓。東瓜林李姓。稱杆平李姓。龍泉寺實業所倡種。

牧業

牲畜種類。馬。騾。水牛。黃牛。山羊。綿羊。豕。犬。鷄。鴨。鵝。鴿。數目馬三千一百七十餘頭。騾四千五百二十餘頭。水牛二千一百五十餘頭。豕四千三百餘頭。犬三千五百餘頭。雞二萬三千五百餘隻。鴨一千五百餘隻。鵝五百餘隻。鴿一千四百餘隻。飼養法。馬。騾。刈草槽飼。及登牧場。牛羊豎牧場。豕用雜草糠釜煮槽。

飼犬血飼。鵝鴨血飼。放泳水田中。鷄鵝撒飼。病症馬騾病瘟症。慢瘟症。水牛黃牛瘟症。羊疾瘟症。鷄鴨鵝瘟症。療法馬騾針灸法。餵飼水藥。牛羊鷄鴨俱未知治療法。良好牧地馬城郭附近。騾江外。水牛江外。黃牛慢干。豕城郭附近。犬土且。鷄鵝城郭附近。鷄鵝磨沙。現時價值馬四五十元。騾六七十元。水牛五十元至七十元。黃牛三十元至五十元。山羊一元至五六元。綿羊同豕五元至二十元。犬一元或二元。鷄六角。鴨二角。鵝一元。鷓一角。牧草種類青草。穀草。牧養牲畜最多之農人姓名住址他拉河。李姓。普姓。著名牧場光頭山。磨盤山。牲畜市場東關外。辦法每元收稅銀五仙。皮革種類馬。黃牛。水牛。山羊。綿羊。獺。狐。穿山甲等。產地五區俱有。產額馬皮二十餘張。水牛皮三百張。黃牛皮五百張。山羊綿羊皮二百張。獺皮二十餘張。狐皮二十餘張。穿山甲皮一百餘張。鹿皮五百張。品質馬最下。水牛黃牛皮中山羊綿羊皮下獺皮狐皮最上。穿山甲皮中。鹿皮中。價值馬皮每斤一角。水牛皮每斤二角。黃牛皮每斤三角。山羊綿羊皮每斤二角。獺皮每斤三元。狐皮每斤六元。製造法人工製。銷路本地省城。

魚業

產魚地方五區俱有。多於深箐大河大江及水田間。魚之種類鯽魚。鯉魚。鱘魚。鱔魚。鱔魚。瓜魚。鋸鎌刀魚。鱔魚。紅尾魚。惟鱘魚鋸鎌刀魚。僅產北區。瓜魚僅產西區。漁人數目無定。務農人最多。漁具攝箕。網。釣竿。漁市附各區街市。特產紅尾魚。鋸鎌刀魚。瓜魚。狀態紅尾魚體短小。尾紅。產襟帶河。鋸鎌刀魚體長如蛇。脊有利刺。如鋸齒。產窩舖河。瓜魚體圓大頭扁無鱗。肉黃似瓜。產曼賽江。產額鯽魚一千餘。

斤。鯉魚三千餘斤。鱸魚二百餘斤。鱧魚八百餘斤。鱗魚七十餘斤。瓜魚一百餘斤。鋸鎌刀魚三十餘斤。紅尾魚一百二十餘斤。繁殖法春季收其小者養之田池中。至秋長成。選雌一而雄七之比例作種。自行繁殖。製造法鹽醃漬於罐。食之味香美。漁業團體。警所提倡。組織現未成立。

工業

特產馬紮毛氈。大宗沙糖草紙。工藝品名稱土碗砂鍋馬甬。原料馬紮木及青藍線。毛氈山羊綿羊毛。草紙各種嫩老竹。沙糖甘蔗土碗粘土砂鍋沙土鐵鍋馬甬生熟鐵。製法俱人工製。產額馬紮四五十把。毛氈三百餘床。沙糖三十萬餘斤。草紙百萬餘刀。土碗百萬餘個。砂鍋一萬餘個。鐵鍋千餘口。馬甬一萬餘付。價值馬紮每把十元或七八元。毛氈每床二元。沙糖每百斤十元。草紙每百刀三元。土碗每百個一元。砂鍋每個銀伍仙。鐵鍋每口六角至一元。餘馬甬每付一毫伍仙至二角。銷路馬紮本地省城。毛氈本地。沙糖本地。玉溪。省城。草紙本地。元江。石屏。鹽戩。土碗砂鍋本地。鎮沅。元江。鐵鍋。馬甬本地。鎮沅。其他馬轡。馬鞍。靴鞋。土布。土線。金銀各飾。木石竹各器皿。凡人生日用所需。俱能自製。惟不能翻新。僅襲古製而已。

雲南新平縣工廠表

民國八年

工廠	廠別名	稱	立職	數技師	數學徒或工人數	一年度支出之經營
工廠	染	織	公	立	三	名
		公		名	二	名
				名	二	名
						二百四十元

金屬普通就業工作人數約三十餘人。每日工資。每人二角至四五角不等。生活現狀衣食不虞。勤者家漸可致小康。現在如染織建築。急宜振興改良。

商業

入口過境出口大宗貨物之種類產地搬運法銷路 種類南鹽磨鹽洋紗絲等 搬運馬牛駝或人挑。銷路通海·河西·嵩·石屏·玉溪等地。

雲南新平縣商品表 民國八年

類別	年分	進口		境出		附記
		數量	價值	數量	價值	
洋	紗	民國八年	八千餘估	六七元		
按	鹽	同	上一萬餘斤	每百斤七十餘元		
磨	鹽	同	上六萬十餘斤	每百斤五十餘元		
黃	菸	同	上四萬餘斤	每百斤四十七元		

報告 新平縣實業近况

水 火 油 同	筆 墨 同	各色 紙張 同	各色 布疋 同	各味 海錯 同	各色 廣布 同	各色 綢緞 同	糖 同	醬 油 同
上 三 百 桶	上 一 百 斤	上 約 萬 餘 刀	上 約 三 百 疋	上 約 五 百 斤	上 五 千 餘 件	上 百 餘 疋	上 三 萬 餘 斤	上 三 萬 餘 斤
元每 五桶 角四	元每 斤一 元五 角至 二元	角每 刀由 四元 至二 元	元每 疋十 元至 十五 元	元每 斤由 三元 至四 元	元每 件一 元餘		元每 百斤 十元	元每 百斤 八元
		青 梅 珠 箋 年 紅 貢 川 棉 紙 等 俱 在 內	天 津 布 京 雅 布 洋 布 扣 布 在 內	魚 翅 海 參 魚 肚 魷 魚 等 合 在 內		外 國 綢 緞 外 省 綢 緞 本 省 綢 緞 在 內		

絲	筭同	上					六萬餘斤	每百斤十元	六元至二元	欄筭尖筭在內
土	布同	上					二萬餘斤	每件由一元至二元		
香	蕈同	上					六百餘斤	每斤四角		
木	耳同	上					三千餘斤	每斤四角		
沙	糖同	上					二十萬餘斤	每斤六仙至一角	內有揚武糖羅呂糖小江糖之別	

商業團體 福新公鹽紗店居縣城中街主任董事馮餘九張柏軒等由多數股東集資組成販賣磨鹽按鹽洋紗為業兼營通海雜貨通海憂賽並各設有支店 升恆鹽店居縣城東街主任董事張仲猷張世麟等由多數股東集資組成專販賣南鹽為業通海憂賽設有支店 仁合公司居城東關外主任董事盧聲遠陳舉廷等組織成立刊發股票招募股東每股一百元以販賣南鹽磨鹽洋紗為業通海憂賽各設有分公司 興業公司居縣城東街主任董事尹殿臣王勳廷等組織成立刊發股票招募股東每股一百元販賣南鹽磨鹽洋紗絲筭為業兼營京外雜貨方始成立省垣通海思茅各擬設分公司 泰益貞洋紗店居縣城西街主任董事潘立丞李蓬仙等由多數股東集資組織販賣按鹽磨鹽洋紗為業

兼營通海雜貨。磨黑通海各設有支店。貨幣種類。墨西哥銀元。法國銀元。日本銀元。湖北銀元。四川銀元。廣東銀元。吉林銀元。本省銀元。殖邊紙幣。富源紙幣。廣東銅元。福建銅元。四川銅元。本省銅元。匯兌行店住址及辦法附各商肆。

雲南新平縣金銀銅元交換市價表

民國八年

金		銀		銀		元		銅		元	
最高	最低	平均	最高	最低	平均	最高	最低	平均	最高	最低	平均
五十元	三十元	四十元	每兩二千二百	二千四百	一千八百	一千六	一千七	百四十	百二十	百三十	
			千七百	百	百	百	百	枚	枚	枚	

借貸之最高低利率。最高每百元月息二元。最低一元。平均一元五角。

城鎮鄉所用之度量衡。縣屬度量衡制。雖與城鎮鄉稍有不同。然不甚大異。其所通行者。度較工部營造尺每尺長二寸。以尺為基本單位。丈與尺分等為補助單位也。量以升為基本單位。其容量為食米三斤五六兩。石斗與合等為補助單位也。然二者皆逢十進。衡較庫平每兩大二分。以兩為基本單位。單位又有十六兩為一斤之名。兩以下亦用錢分厘毫絲忽為補助單位也。

鑛業

輝鉛銀鑛(甲)在縣屬北區太和。面積十五方里。開採人尉遲宴賓。於清光緒年間開辦。資本無定。現已停辦。(乙)在縣屬北區太和。可作河。面積十方里。清光緒年間李科等集股試辦。已稟請立案。資本無定。久不見效。現已封閉。青鐵鑛在縣屬東區楊武魯魁山。面積二十方里。清光緒年間郭萬來集股開辦。已停閉多年。近謝昇平等又復開辦。



紀事



本會改選第三屆職員情形

本會自八年九月二十四日照章改選各職員後至本年九月二十四日已滿一年所有正副會長暨各職員等仍應查照會章第十二條任期一年期滿開全體大會另行改選之規定辦理當定于月之二十六日(即星期日)午前十一句鐘備具茶點在本會會場開全體大會改選先于二十三日備函通告各會員屆時各會員到會先開會將會章略為修改修改畢投票將會長副會長選定後再將各職員以次選出茲將第三屆職員及當日開會議決各項分列于下

本會第三屆全體職員表

會長	童振藻
副會長	曾魯光
總務部部長	陳立幹
文牘員	雷宣 劉家富

紀事 本會改選第三屆職員情形

庶務兼會計

田乃昌

評議部部長

張祖蔭

評議員

王人吉

張邦翰

曹觀斗

雷恩溥

李偉

徐進

李廷英

呂培仁

黃詢儒

倪守仁

葉華

何榮恩

孫向旭

楊鎮坤

李毓茂

編輯部部長

吳錫忠

編輯員

段居

楊鍾壽

楊樹

劉家富

調查部部長

鍾偉

調查員

庾恩錫

任嗣達

柳燦坤

姚光裕

姚繼膺

鄒世俊

張偉

梅宗漢

講演部部長

陳葆仁

講演員

李昌裕

楊樹

王仁端

熊作丹

米文興

研究部部長

孫時

農務股主任

楊文清

農務股專員

繆嘉祥

米文興

李毓英

熊作丹

楊惠

李致中

工務股主任

胡邦翰

工務股專員

劉國樹

蕭揚勛

楊蔭純

李文焱

鍾毓靈

楊樞

梅宗漢

黃福生

商務股主任

劉青藜

商務股專員 趙 燭 任嗣廉 孫紹雍 張 偉

鑛務股主任 繆嘉銘

鑛務股專員 鄒世俊 曾魯光 鍾 偉 周 恕

本會九年九月開職員會議決事項

一將會第三年會務照常進行

一改執行部爲講演部但講演分通常與臨時兩種通常講演每年舉行四次臨時講演遇有特別事項發生或專門名家來演游歷則臨時邀請講演

一增設研究部內分農工商鑛四股每股設主任一人專員若干人研究農工商鑛改良及進行事項

一總務評議編輯調查各部均增加部員若干人以便會務易於進行

一將會章第十一條本會名譽會長名譽副會長由本會全體會員公推之改爲本會名譽會長由本會全體會員公推之第十二條本會正副會長暨各職員由本會全體會員投票選舉之任期一年期滿開全體大會另選如再被選得連任一次祇末一句改爲如被舉得連任之餘仍舊

本會開歡迎會歡迎僑商梁谷欣先生等情形

劉家富輯

此次僑商梁谷欣先生來滇興辦實業于本月二十三日由河口搭滇越火車進省軍政兩署及各團體均推派代表赴河口呈貢及省會車站歡迎迨二十四日抵省後寓僑商招待處二十八日午前十時實業改進會開歡迎會歡迎谷欣先生暨同行徐耕陸梁紹審諸先生屆時谷欣先生等一同蒞會會中除

紀事 本會開歡迎會歡迎僑商梁谷欣先生等情形

全體職員三十餘人均到會歡迎外。并由會東請實業廳長兼僑商招待處處長徐保權先生。前政務調查會委員長鍾辟生先生。省議會議長李映川先生。三迤總會會長黃玉田先生。省教育會會長張槐三先生。總商會會長祁星垓先生。省農會會長吳蓋侯先生。報界聯合會會長惠雲岑先生。華僑學生俱樂部部長林毅強先生。先後蒞會。十點三十分振鈴開會。當由會長童仲華先生致歡迎詞曰。本會爲改進滇省實業計。係糾合多數專門人才以組織。惟經驗宏富。而又資本雄厚者甚屬寥寥。以故兩載以來。于鼓吹指導方面。稍盡心力。欲實施大舉。成就一業。藉作全省模範。或利濟無數人民。尙未之見。同人等殊爲抱愧。上年招邀僑商之張曾諸君來滇。本會特開會歡迎。并將歡迎詞印刷多份。函請曾君乘赴南洋之便。分贈僑商。豈有他哉。蓋欲得一經驗宏富資本雄厚之人。來滇實施大舉。成就一業。或作全省模範。或利濟無數人民。一據本會同人之蓄念耳。況我國朝野人士。近見民生不遂。起最烈之狂潮。無非爲經濟困難所驅使。多知實利之濬。爲富務之急。然竭智糜費。曠日持久。仍鮮明效大驗之收。而我僑商經營海外實業。投資無多。閱時無幾。能易荒原爲鬧市。變赤貧爲富豪。其思精力偉。非但爲邦人所不逮。即外人亦甚推崇。邇因受他國歸化苛征及特訂教育制度之逼迫。言旋言歸。欲復故國以安居樂業者。十居七八。是以湖北浙江四川貴州等省。築埠開鑛。敷設鐵道。均藉重僑商。而僑商亦惠然肯來。不惜出巨資以開辦一切。滇省聞風仰慕。故特派專員。一再赴南洋各埠。招邀僑商來滇開辦一切。而本會前此開會歡迎招邀僑商之張曾諸君。亦藉表相需甚殷之意。乃自張曾諸君赴南洋後。遲之又久。未覩僑商之光臨。想滇省近况。未盡明瞭。故多觀望不前。茲幸經驗宏富資本雄厚之梁先生。獨具熱心灼見。不遠數

千里而問關來滇。用開先聲。而資佩導。將來我滇實業。必有盡量發展之一日。惠我滇人。實非淺鮮。我滇人飲水知源。無不拜我。梁先生之厚賜。所以我滇。

聯部 本會及省議會各界聯合會省教育會總商會省農會救國團報界聯合會三迤總會等各團體。無不派推代表。至河口呈貢省會車站等處。分別歡迎。而人民赴以上各處歡迎者。亦不知凡幾。城內外幾有空巷之勢。爲近數年來所未有。及梁先生安抵僑商招待處後。我滇父老子弟。街談巷議。莫不謂我梁先生此次之來。必大有造于我滇。緣滇省富于經驗之人才。頗少。辦理實業。動多失敗。得梁先生辦一實業。以作之範。實業界奉爲圭臬。則而效之。其結果必達美滿之境界。此希望于梁先生者一。以滇省入款。分辦實業。本可敷用。其奈護國護法。頻興師旅。費帑不貲。以致辦理重大實業。無款支付。得梁先生登高一呼。響應者衆。必能將滇省不能自辦之實業。而盡行開辦。此希望于梁先生者二。滇省萬山叢雜。出海之路。多患梗塞。滇越通後。未嘗不受法人之賜。近來加價增稅。且時或苛罰留難。令人難堪。亟思覓闢一路。以冀進出之自由。故日昨各團體開會。曾將修築滇桂汽車大路之辦法議決。得梁先生來滇贊助。此路不日可成。他日履道坦坦。進出任我自由。百年或數十年後。當釐金鑄我。梁先生銅像位於路側。以示永永弗諼。此希望于梁先生者三。滇係山國。交通不便。人民除農鑛兩業外。難覓謀生之方。故荒僻處所。儋石無儲。衣不蔽體者。隨在皆有。近櫻水旱偏災。更多流離失所。得梁先生來滇。開辦鑛產。則僱用砂丁。爲數必夥。貧乏之流。得所贍養。不啻施賑。而辦慈善事業。此希望于梁先生者四。本會會員散處省垣及各縣者。不下二百餘。一聞是語。函件紛報。錄告本會。本會亦深表同情。用特

開會歡迎。將人民希望之意。代爲轉達。願我梁先生。衡量而俯納之。尤有說者。干戈倏擾。他省幾無寧宇。獨滇入民國後。已閱九稔。烽燧無驚。全境乾淨。究其致此之原因。約有數端。一軍政長官。恩威并濟。能維持地方之治安。二無黨派之分。故各界歸于一致。而毫未紛擾。三不富南北戰爭之要衝。故外界兵革。從未攔入。四政府善用楚材。客籍之人。每膺要職。社會中不但無排外思想。且遇外省人有才略者。特別優待。故樂土相安。寄居旅客。較他省爲多。我梁先生。如挈眷遷居。或呼朋偕至。能爲滇人謀樂利。滇省政府社會。必格外優待。絕無排擠傾陷之可慮。萬一萑苻未靖。開鑛築路。均需妥爲保護。政府自能畀以相當之兵警。如恐爲法令所束縛。亦無不可。略爲變通。以示特別優待之意。其餘若尙有問題。必需解決。不妨開誠布公。一剖衷曲。苟其中有爲本會同人之力所能辦到者。無論政府人民。均可設法疏通。斷不令稍有隔閡。開闢三佛齊而爲王者。爲梁君道明。開闢坤甸者。爲羅君芳伯。均能名馳中外。梁君係廣東人。羅君係梅縣人。足徵廣東梁姓及籍隸梅縣者。均具有斬榛棘。啟山林之偉大毅力。谷欣先生系出梁氏。又籍隸梅縣。今不遠數千里來滇。信能斬榛棘。啟山林。必不讓道明芳伯諸先哲。專美于前。矧在異域開闢疆土。終爲人。有不過出于代庖。如在本國創立事業。根基穩固。垂裕無窮。梁先生識見高明。想已早見及此。故不留戀南洋。而特先蒞滇省。無待本會登叙。特本會昔歡迎招邀僑商來滇開辦實業之張會諸君。係種前因。今相隔一年。竟歡迎來滇開辦實業之梁先生。獲親後果。本會同人。真有無上之欣幸。矧梁先生。在白臘柔佛等地。開採鑛產。以實業起家。海內外知先生者。無不羣深欽慕。今蒙枉駕蒞臨。實爲難得之機會。若能不棄而賜教益。尤爲本會同人所願領受焉。

梁谷欣先生演說曰。今天蒙貴團體如此歡迎。谷欣實在當不起。更蒙加以藻飾。尤不敢當。此次承聯帥寵召來演籌辦實業。然實業兩個字。範圍極廣。以谷欣非材。曷克勝此重任。但是南洋僑商。同是國民分子。對於發展國內實業。不分省界。原有應盡之天職。是以與其畏難貽誤。何若勉效驅馳。冀為華僑回國之先導。藉報

聯帥知遇及各界期望之推誼。今就谷欣平日稍有經驗的事體。及此後擬議進行的計劃。日前經於聯帥前一一陳明者。計有四條。一目的。二銀行。三交通。四保護。茲再敬為諸君詳晰陳之。俾知真相。尤期匡正。至南洋僑商情形。容再報告。

(一)目的 谷欣在南洋經營鑛業。已歷二十餘年。所辦的均是錫鑛。聞此處五金各鑛。在在皆有。足徵貴省地產豐富。為各省冠。不僅人材出類拔萃已也。谷欣不勝懽躍之至。但谷欣自問稍有經驗者。還是錫鑛。故隨身帶有探鑛機器。前來擬先從錫鑛上着手。一俟酬應稍清。即行過往。就近各處調查。決不虛擲寶貴光陰。其他金銀銅鐵煤各鑛。以及開墾種植等項。谷欣自恨無術分身。抑恐財力難支。週轉惟有合羣策羣力。積極進行。况谷欣曾受南洋各友之請託。順便調查。若遇相當鑛區。谷欣即可以邀請他們回國一同籌辦。

(二)銀行 大凡東西各國。未發展實業之前。必先有兩種機關。為其輔導。庶幾蒸蒸日上。一為銀行。二為交通。今就銀行言之。蓋無銀行。則金銀不流通。金銀不流通。不獨大資本不能集合。即小資本亦不易招徠。設或預算稍疏。終必功虧一簣。至今後來者裹足。所以谷欣在星嘉坡未起身之時。原有擬一定計

劃但銀行非錢店可比。一人可能担認。是必合股而行。日前道出香港。適招待員曾諮謀官稚南介紹。三數資本家前來磋商。此事若能成立。實於實業前途大有裨益。

(三)交通 至於交通一項。谷欣初意。以為貴省出產。可以利用滇越鐵路。不謂此次經過海防時。聞得法人違約增加運費。并且壓低我國紙幣。如藥材一項。聞竟加至十倍的運費。又車票一項。從前一等僅十餘元。今竟加至四十餘元。似此壟斷交通。不獨貴省直接受其損失。即全國亦復蒙其影響。此後法人即能猛省。回復原狀。亦是利權外溢。大凡人貴自立。何可永久依人。鄙意欲發展實業。必須亟行籌設交通機關。以救危亡。而資發展。幸毋以五分鐘熱度置之。

(四)保護 查從南洋僑商回國舉辦實業者。頗不乏人。無如政府對於僑商所有的產業。以及經營。但不能極力保護。反有加以催殘者。所以僑商言及回國。大有談虎色變之概。今

聯帥提倡實業。推愛僑商。必須有永遠保護的法子。方可。否則谷欣一人不足惜。其如後來之影響。何。是不可不特別注意。

以上四條。當時即蒙 聯帥贊同。詳晰報告。今諸君於谷欣未來之先。即熱心組織實業改進會。已經有此種建樹。將來福國利民。概可想見。谷欣欽佩至極。此後一切事體。全仗貴團體鼎力匡助。俾易進行。則貴會名副其實。正不獨谷欣一人之幸。而貴省地方國民前途。實利賴之。謹此並祝中華民國萬歲。雲南萬歲。實業萬歲。

次由林毅強先生說明梁谷欣先生歷史。今日乃實業改進會諸公歡迎梁谷欣先生及徐中將梁校

長。兄弟亦得逢斯盛會。覺有無上光榮。惟兄弟係一武人。不善詞令。對於教育政治實業上之新智識。乃門外之人。但對於谷欣先生之歷史。略知一二。特爲諸君陳之。

兄弟因與衆僑生研究軍事於一堂。課餘之暇。每相縱談谷欣先生所經過之事迹。及近幾日。又與徐中將梁校長等朝夕周旋。所以先生之素行。略知大概。先生廣東嘉應州人。與宋芷灣先生同里。自十八歲時。往南洋荷屬八打威地方經營商業。去時先生除赤手空拳之外。別無長物。是以不辭千辛萬苦。盡力經營。然事不如願。所謀不成。於是改往英屬芙蓉及北叻地方經營礦務。先生雖經失敗。志氣不稍衰。不獨不稍衰。且較前尤爲奮勉。遂爲礦商姚君得勝所賞識。依之如左右手。從此稍有積蓄。適有友人邀辦礦務。兼營商業。遂辭姚君之事。一意進行。遭時不幸。旋歸失敗。復得友人援助千元。不久又歸失敗。如是者屢次。先生之志仍不曲不撓。後借得五十元。再經商業。稍獲利益。乃以餘資再營礦務。依然未見成功。而先生必欲達其目的。直至近數年間。所謀無不如意。現在先生在新加坡柔佛地方辦有聯益公司。聞其規模宏大。占地面有一千于格之寬（每于格合四十平方弓）每年獲利無算。又于豐盛港辦有亞義公司。占地面有五百于格。每年獲利更多。此乃先生之實跡。吾輩見先生今日擁厚資。稱巨富。到處爲人所歡迎者。皆先生從汗血中經營得來也。吾國實業界中。像這樣有勇氣有經驗之人才。實在不可多得。所以

聯帥欲興辦實業。不得不延聘先生也。（後略）

次由梁紹審先生演說曰。兄弟未到貴省之先。即聞貴省人士。因欲積極開發實業。經組織一實業改進

會。會員類多遊學外國回來的專門家及一時知名之士。不禁嚮往深之。既到之後。拜讀貴會發刊之宣言書。會章季刊等。詳悉明瞭。實事求是。亟欲一瞻風采。今日竟辱蒙盛意。開會歡迎。聚首一堂。得遂願望。其感激欣幸之衷。奚可言喻。所惜者。兄弟才疏學淺。對於實業一途。洵爲門外漢。而又短於口辯。實無能發揮意見。貢獻於諸君子之前。惟既蒙諸君子不棄。祇得勉就平日經歷所得之一知半解。以就正有道已耳。兄弟以爲大凡欲爲一事。無論或大或小。若無全副精神貫注其間。必不能收其效果。兄弟從前作事。屢遭失敗。或未竟前功。類皆缺乏精神貫注之故。距今十五年前。兄弟由日本遊學回來。曾在敝省汕頭口岸。組織中華新報。乃不二年。竟因觸忌諱而被封禁矣。因念中國積弱。意欲強國。非先富國不可。欲先富國。非先富家不可。夙聞南洋各島。地產最富。謀生最易。往往有隻手空拳。不數年而積資鉅萬者。以是不憚跋涉。而有南洋之行。初到英屬之檳榔嶼。經營二年。得認識敝宗梁恩權君。恩權君承其令先君遺下鑛區極多。兄弟遂向伊討得一地。并稱貸資本。設立公司。僱工開採錫鑛。乃閱時未幾。又因鑛苗不旺而失敗矣。是時適恩權君倡辦一明德學校於北叻。缺乏校員。聘兄弟充數。兄弟自思小學教員。實國民基礎。已既不能富家而富國。無寧教育生徒。使皆有富家富國之精神。亦算稍償所願。不謂光陰過隙。忽忽十年。自問尙無成績。適敝堂兄谷欣先生連函以同來貴省籌辦實業相召。因遂辭去該校職務。不及竟其全功。足見精神仍不能貫注也。今貴會既以改進實業爲揭橥。兄弟所最期望於諸君者。各出其全副精神以貫注之。始終如一。畛域不分。匡助敝堂兄以發展貴省實業。由一省而一國。使國家由富而強。陵駕歐美。異日中國實業史上。兄弟亦得附名簡末。與有榮焉。則貴會之成功爲不朽矣。一孔之見。希

爲垂察

次由徐耕陸先生演說曰。今天貴會歡迎敝友梁先生谷欣。鄙人躬逢盛會。實屬萬分榮幸。復蒙加以獎勵。尤不敢當。此次敝友梁君谷欣。奉召來滇。籌辦實業。爲華僑回國之先河。倘獲勉效微勞。有一二成就。不獨敝友名垂不朽。即國家前途。亦俾補無窮。豈僅貴省工商發達而已。雖然亦全仗政府保護。各團體維持。貴會指導。方能克奏敷功。惟敝友稍有微恙。加以言語不通。特將一切意見及陳明。

聯帥之原委。詳囑鄙人代爲表白。俾貴會諸君得知真相。庶乎易於匡政。惜鄙人一介武夫。毫無學識。未能仰體梁君谷欣鴻猷碩畫。一一詳達。深抱不安。所以代答四條。均敝友來滇之定見。鄙人未敢增減一言半語。以失真相。至鄙人雖出身軍旅。志在民生。前於民國元年。辭去督軍差使。創辦長江等處民生銀行及協和樹藝墾牧公司。稍著成效。又爲二次革命所累。以至將公私財產一概收沒。差幸各處股款。存放上海。尚能如數退還。保全信用。民國五年。護法羊城。每見局部競爭。大非本願所及。以至一事無成。殊堪抱歉。惟有仰承業師徐上將固鄉人道主義之旨。不殘同類。嗣後添長靖國軍預備隊參謀。駐紮汕頭。遇有本軍友軍與潮梅人士非理者。無不盡情保護。所對於護法各軍軍友。除免以大義之外。無不體貼入微。粵桂之爭。方軍長鈞松不能預防。桂軍陰謀。以至與粵軍勢成水火。鄙人自愧無補時艱。迫不獲已。出於辭職。身閑心碎。痛國是之日非。乃蒙財部採諸輿論。委以梅埔六城監督。開辦航政。承四次失敗之餘。設於各軍駐在之地。以民窮財盡。收效實難。故決計將一年一次收者。改爲月收。藉蘇民困。自甘處分。初不料萬商歡迎也。今春協和出亡。桂贛兩軍交惡。危機四伏。愴不忍言。鄙人承各界之請託。卽令雙方

停戰。贛軍退出。今日之有賴世璜滇軍旗幟。揚於惠城梅埔六城者。皆鄙人平日自愛有以致之。維時適華僑梁谷欣先生回國。所有鄙人一舉一動。均皆親見。因是格外垂青。待爲國士。並承將

聯帥寵召。向鄙人取決。鄙人當免以大義。是以毅然而來。惟語言不通。情形不熟。邀予同行。鄙人極端贊成。詎意辭職不准。行見目的難達。祇得委梁顧問愼之代理。於四月一號。同谷欣先生携手來滇。道出香港。時谷翁接到南洋急電。鄙人又由谷欣先生邀往南洋。極力宣布

聯帥德政。各界厚意。加以鄙人本滇軍部屬。于保護各僑商之生命財產。亦稍能効棉薄於萬一。因之極受歡迎。將來不難收羣策羣力之効。梁校長紹審。爲谷欣先生堂弟。僑屬南洋十有餘年。信用尤著。對於各僑商之開導。出力最多。曾諮謀官稚南。茹苦艱辛。不負委任。尤爲難得。今未能一路回滇者。因有特別任務故也。此次谷欣先生來滇。即名之曰全體僑商來滇。亦無不可。蓋谷欣先生人望素深。資格最老。極得各僑之信仰。將見貴省百廢俱興。立於富強地步。曷勝代爲欣幸之至。至鄙人向注民生。於墾植道路等事。稍有心得。倘得諸君不以冥頑見棄。一再指導。或可勉効馳驅云云。

再次則徐廳長演說。略謂鄙人因吳廳長因公赴滬。暫代實業廳職務。今日實業改進會歡迎梁谷欣先生。極願以實業廳資格。加入主人之列。頃董會長言今日並歡迎鄙人。實不敢當。雲南交通不便。而又處於極邊。長江流域。黃河流域之人。在前清時代。幾不知中國有雲南。雲南在何部位。及雲南與師護國。推翻帝制。雲南之名始聞於各省。然各省只知有以武力救國之雲南。而不知五金鑛產蘊藏極富之雲南。惟外國人則早知之。當前清末季。某某兩國早已將雲南所有鑛產調查明確。某國修滇越鐵路。其最大

目的即在開發雲南鑛產如七府鑛產之風潮吾人尙能記憶。幸雲南父老抵死力爭。將此項合同取消。否則七府以內之鑛產尙容吾人以自由開採之餘地乎（中略）故今日如欲利用外資開發雲南仍恐惹起外交上之注意。且向外人借款無論如何必含有國際政治意味。危險實甚。以此之故。開發雲南實業。只有由雲南自行開發。然雲南素號貧瘠。加之護國護法民力已疲。明知貨棄於地。而亦無可如何。爲今之計。惟有借重僑商之一途而已。是以本省政府對於開發雲南實業政策。只有提倡與保護兩種。無論滇人。無論華僑。如其有志開發雲南實業。雲南政府極爲歡迎。極爲保護。可予以種種之便利。如中央頒布條例有不適用之處。雲南政府亦可略予變通。以期盡利。此次梁先生及同行諸君。一片熱忱。不遠千里而來。鄙人頗極歡迎。並希望梁先生在雲南經營幾種大實業。務無虛此一行。並可爲僑商來滇之先導。以副本省政府暨吾人懇懇期望之心。鄙人雖暫時代理實業廳職務。然亦雲南一分子。力能所及。無不勉力贊助云。

本會開會歡迎僑商梁燦南諸君情形

劉家富輯

來滇興辦實業之僑商梁谷欣先生及其同行徐耕陸梁紹審諸先生抵省後。曾由本會開會歡迎。并邀往大觀樓遊。謙藉表悃。忱繼谷欣先生而來者爲梁燦南湯伯令曾稚南三君。于十一月四日抵省。本會既公推童會長曾副會長搭車赴呈。貢獻復定于十一月十二日午後四點半鐘在本會事務所開會歡迎。並東請實業廳徐廳長各團體領袖蒞會。屆時梁湯曾三君及徐廳長等相繼蒞臨。時屆五句鐘。振鈴開會。由會長童仲華先生致歡迎詞。畢。梁湯曾三君皆各有演說。實業廳徐廳長教育會張會長

亦有續說。今將歡迎詞暨演說詞錄後。

童會長致歡迎詞曰。本會上年歡迎華僑代表張曾諸君。晤譚各僑胞行誼。即悉蔡南先生爲當代豪商。大俠。思瞻雅度。聆偉論也久矣。本年十月。聞先生應聯帥之電邀。來滇開辦實業。由霹靂首途。曾托本會葉評議員在港探報。謂不日可以入滇。同人即爲特別歡迎之預備。迨聞先生本月四日抵省垣。公推代表二人赴呈貢遠迓。茲更就本會事務所開大會歡迎。本會同人與先生無半面緣。然表著歡迎之意。至再至三。豈有他哉。因先生赤手冒險。詣霹靂。營鑛業起家。累資數百萬。非惟國內寡有。在僑外富商中亦不多覩。且現經南洋僑商舉長總商會。而霹靂政府徵任議政局參議。藉非信義孔昭。曷能望乎中外。此次蒞滇。不但能投巨資。辦路鑛。宏規大起。俾滇實業界頓改舊觀。有一日千里之進度。克副本會之希望。於全國現在及將來之大勢。亦至有關係。請爲先生撮要言之。入民國後。國人豔羨官僚政客。軍人暴增。數十百千萬之財產。謀充官僚政客。軍人者。十居五六。釀成軍政界人多。農工商界人少之現象。與世界大強國之趨勢相反。循此不變。恐一國之膏血有限。任多數人之吮吸。而不加培養。必有枯竭就亡之一日。得一以培根取實。成富有大業。利國用。厚民生。如先生者。翩然內渡。作榜樣而動觀感。庶澆風易革。可藉養元氣以延命脈。此其一。國人機緣湊合。不數年積兩三千萬之厚資者。亦所在多有。然多持利己主義。而不思利他。遂使連阡陌。無立錫。有上天下淵之隔別。論者謂將來暴裂之要因。或即種于此。先生家財數百萬。用不竭。吃不盡。深居簡出。可以擁資自豪。乃猶險阻踰越。來滇謀濬實利。無非欲藉開一業。練技術家之才能。裕勞動家之衣食。已達達人。冀利羣衆。如吾國大資本家。均能視先生爲民奔走。相彼蚩

蚩受福多而自當感戴。何至患極端之翻覆。此其一。吾國雖歷年數千。洪荒存太古遺迹者仍觸目。皆是。非榛莽塞途。以聚豺虎。即江河橫決。而蕩田廬。爲現世開明國所未見。頻年政潮掀簸。當道既無暇議。及庫帑又鮮可挹注。先生久居樂土。試一回首故國。親相形見絀之狀況。當亦魂夢難安。亟思出而整理。斷不忍袖手旁觀。再令借築路。濬河。大借外債。供軍費。政費之浪用。墮國家于破產之危途。即不然。國際共同管理之議論重提。投資濬濶之要求紛至。無法應付。任其侵略。主權必多剝喪。國勢馴即淪胥。雖旅外。喬遷。餘殃未嘗不可以波及此。其二。歐戰發生後。物價飛漲。甚至有較戰前增加十倍之處。場所毀壞。船舶彫零。工人缺乏。實爲飛漲之主要原因。吾國人衆物博。富戰爭時。既未視日美兩國運輸供給。吸收外幣。補我漏卮。失千載一時之機會。若再不於此數年內。廣爲開發製造。以應急需。而牟厚利。一誤再誤。固爲外人所譏評。況四隣衣食艱窘。我獨資料豐富。既不酌量布施。又不運出售賣。急何能擇。難保不釀變。竊劫掠之禍。現聞世界無衣禦冬者。約占二億五千萬。歐州一都會中。飢民達二百餘萬。我有土有人。而利用之。亦可作博施濟衆之慈善事業。無如我國人能明此中消息者。百無一二。先生係海外寓公。又復留心時事。諒早洞悉。如乘時返國。移開發南洋之毅力。擇要開發。內充國力。外卹隣災。誠有一舉兩得之利益。此其四。上臚四端。皆先生之心所欲爲。又係先生之力所優爲。蓋先生信義昭著。素爲南洋僑胞所折服。登高一呼。響應必衆。倘能釀資數萬萬。營幹祖國墾荒開鑛。及交通水利等重要實業。并先由廢督裁兵。實行民治。空氣新鮮。局勢穩靜。之滇省。辦起。以次推及各省。福國利民。遠大之根基。藉以植立。將來功豐烈偉。必推爲改造中國之第一流。浙川新營農墾路鑛。日僑退僑。或擬投資五千萬。或已投資五百

萬先生防著先鞭。料必早爲之所。是則本會今日開會歡迎。雖爲滇省歡迎。不啻爲全國歡迎。蓋華夏之棟梁全折。雖一隅修繕完好。亦難爲大廈之撐持。尙望先生轉告我僑胞。合羣策羣力。繆綢祖國。牖戶以防意外風雨之漂搖。俾故巢未覆。新窟兼營。異日即見逼於外界激潮。亦不患無安全之室。家可徙。否則無地旋歸。雖視猶太人操縱世界金融。終患飄泊而受人踐踏。謹貢藹言。諸祈垂教。至僑胞受種種激刺。多思拋異鄉返故國。而滇省政府人民相需甚殷。相遇孔厚。如來滇經營事業。以作先河之導。風聲之樹。尤爲合宜。本會前已於歡迎張會諸君及梁徐諸君時詳哉言之。不贅述。

梁桑南先生演說。略謂歐戰議和後。歐人多增例苛待。土人亦設法排斥。華僑所處之地。位非常危險。回首故國。亟思覓一乾淨土以構室家長子孫。無如各省政府多虛與逶蛇。各省人民多懷疑猜忌。以故前此華僑歸國。不過遊踪偶過。鮮聞托字求庇。茲蒙

唐聯帥一再電邀。并設招待處。竭誠款待。又承貴會暨各團體遠道歡迎。爲全國所未有。不但桑南一人萬分感激。願效馳驅。即南洋各僑胞亦必聞風興起。奔走偕來。但兄弟尙有一言作芻蕘之貢獻。現在係科學競爭之時代。外人辦實業。多以科學改進。以後欲辦實業。而欲期發展。必從研究科學入手。然各方面未調查明晰。冒昧從事。亦恐勞而無功。兄弟此次來滇。先從各方面調查。一俟調查明晰。一面着手辦理。一面報告南洋諸僑胞。召其協力合作。其有需科學以改進者。尙乞貴會中學有專長之人員指導指導。

梁桑南先生演說畢。由童會長再致歡迎詞。歡迎湯伯令會稚南兩先生。略謂湯先生曾爲國事犧牲巨

資聞此次來滇欲經營墾牧兩業。雲南荒地甚多。草原亦頗廣闊。於墾牧兩業最爲相宜。今得湯先生提倡辦理。將來墾牧兩業必大有起色。本會所以開會歡迎。至曾先生去年曾開會歡迎。今曾先生邀請僑商來滇開辦實業。頗費苦心。滇人甚爲感激。本會是以再開會歡迎。

湯伯令先生演說略謂。兄弟于前月由西貢至香港。適逢故人曾諮謀官稚南。梁君榮南談及。聯帥及諸公之盛意。遂有聯翩來滇之舉。得附驥末。亦云幸矣。今獲觀光貴省。且瞻識政府暨各界諸君。握手週旋。忻佩奚似。久聞貴省倡辦實業。不遺餘力。政府首倡于前。各界善繼于後。且有貴會之設。實事進行。兄弟藉逢斯會。乃知吾黃農胃裔。必有振興之一日也。兄弟雖不才。敬貢一言。以答諸公之聽聞。今僮就實業事項言。據兄弟所見。並非甚麼難做的事件。人類只各依其天聰。善學而善操之耳。例如五金生于鑛。山鑛夫採之。煉之。是謂鑛業。稻梁麥菽蔬菜果木。產于地。農夫耕之。耘之。培壅灌溉。是謂農業。大地茫茫。俯拾盡皆原料。工人取而彫刻製造。改變其形態。是謂工業。懋遷有無。調劑供需之關係。而滿足人生欲望。是謂商業。由是以觀。農工商係各發揮其本能者也。譬諸鳥能高飛。鴨能游泳。蠶能吐絲。蜂能釀蜜。推而至於一切生物。莫不各因其本能而異。惟吾人則不然。孩提之童。及其長也。苟不習而學焉。則仍不失爲渾渾噩噩之一物。惟學習而改進之。則翻飛乎空中者。有飛機。航潛乎水者。有汽船。紡綿爲紗。採蔗爲糖。此人之所以爲萬物之靈也。故吾人本能雖不如物。而能善學善操。改良增進。則終能優于物。此所以發展實業者。爲吾人之天職也。而貴會命名之意。其在斯乎。自今以後。願吾僑民與貴省人士共同而謀貴省實業發達。并藉以謀中國實業發達。他日功成。吾國以實業而振興者。實出貴省之賜。貴省之以實

業而振興者。實出貴會之賜。飲水思源。則贊助貴會諸公。名垂不朽。功在生民矣。弟敢爲預祝。

曾稚南先生演說。略謂兄弟奔走滇港間。兩年於茲矣。無善足陳。甚爲慚愧。今日貴會歡迎梁湯諸先生。兄弟亦得到此演說。兄弟實有絕大希望。(一)希望貴省政府人士與華僑一致。乃能收利衷共濟之效。(二)南洋情形。兄弟略知一二。可以介紹于諸君。有此兩種蓄念。故復重來與諸君聚談。中國談實業者。非不多。辦實業者。非不衆。然而實業未見發達者。良由政府借債而不辦實業。人民辦實業而無債可借。根本弄錯。何能有望。此後政府若能誠意保護華僑。則華僑與政府聯爲一氣。政府有辦實業之機會。人民有借資之地方。兄弟尙望貴省與多數華僑接洽。不僅靠現來之梁谷欣梁藝南諸君已也。現在梁君藝南擬從調查入手。且梁君素有經驗者爲錫礦。擬先開辦錫礦。而湯君則注意種植牧畜。分道揚標。各有計畫云云。

湯曾兩先生演說畢。童會長請徐廳長張會長各賜教言。

徐廳長遂演說。略謂兄弟學識淺薄。向來不多發表意見。惟此次僑商諸君來滇。各機關或團體歡迎。請了兄弟。己身公務無論如何冗忙。必定到場。到場必定演說。演說必要說許多的話。無他。兄弟此番期望于僑商諸君之意甚殷。故不憚曉曉絮聒。今晚實業改進會。迎諸君。先就改進會與諸君來滇之關係。及兄弟所希望所感想者而略言之。實業改進會成立後已兩年了。對於雲南的實業。研究調查。計畫。不得謂不盡心竭力。多未能見諸實行。以副貴會諸君之希望者。因無相當之機會耳。今僑商諸君來滇。凡前此研究調查計畫之各項。未能見諸實行者。此時貢獻于僑商。將來定克副諸君之希望。此其一。中國

向來對於土貨抽收釐金稅課等項層層剝削較外人欲土貨之振興或加以津貼或竟不抽稅奚啻天壤之分今後欲雲南實業發達須將釐稅設法輕減俾成本一輕定價稍廉自可望銷路之暢銷路能暢而後工商業自易發達如梁先生等此次來滇興辦實業將來所出之貨須用此項政策以保護此其二。谷欣桑兩先生准于下星期出外調查貴會以前調查研究所得或登載季刊或另印成冊者可各檢送一份以供谷欣桑兩先生等之參考若另有好辦法亦可趁谷欣諸先生未出外調查之前送與兩位先生實業廳亦如是辦理務使兩先生心中確有把握易于着手此其三。現在雲南實業非開發不可然開發非從交通下手不可惟汽車路鐵路動需數百萬數千萬之金錢不辦一時殊難籌集現在擬先修省道分達三迤用馬車轉運較爲容易將來修築成功運費低廉百貨雲集各種實業亦可隨之發達。還希望貴會與僑商諸君籌商一個最好的辦法俾政府可以從速開辦此其四。此外政府對於來滇僑商始終抱定保護主義還希望梁湯諸先生將此意轉達于南洋華僑萬勿趑趄遲疑以失機會此其五。兄弟所希望所感想者如是而已。

次由張槐三先生演說略謂此次僑商諸君自南洋至香港復由香港經越南至雲南行過兩國之屬地辛苦極矣鄙人代表教育界用極簡之言致意于諸君之前即希望諸君勿辜負此番辛苦勿辜負雲南政府及各界各團體厚意更希望諸君勿辜負雲南實業改進會諸君之雅誼也。

演說畢由會設席款待賓主甚盛直至八點半鐘始散。

本會歡迎東西洋實業專科畢業諸君暨赴日調查實業諸君

紀事 本會歡迎東西洋實業專科畢業諸君暨赴日調查實業諸君情形

情形

劉家富輯

十一月二十七日午後六點鐘。本會職員在本會事務所開會歡迎赴日本台灣等處調查實業回滇之周仲宣倪筱初李松如三先生。及由美回滇之陶繼魯先生。由英回滇之李文焱先生。由日回滇之袁觀公饒茂森兩先生。當由會長童仲華先生致歡迎詞。略謂本會同人。因經歐戰後。各大國改進實業之政策及學術。愈求新捷。與戰前之步驟不侔。同人蟻伏里衢。僅憑紙面蒐討。究難罄厥底蘊。諸位先生或負笈赴實業學詣。湛深之國。研習有年。或連襪赴實業發達之區。探索有日。罄所得以餉同人。同人不啻以亞平寧山坡之乞丐。拾獲多克加隆重三十兩之大塊純金。焉能不暴富而拜領嘉貺。況國人痛國力薄弱。國勢岌危。思厚積武力以救國。然就歷年所得之成績以觀。徒養成尾大不掉之軍閥。裂國有餘。救國不足。國人又思挹注新文化以救國。然就現在人民之程度以觀。能容納消化不梗阻停滯者。百不一二。見當此欲改換興奮刺激之劑。而投強壯之藥方。必也徐圖元氣之培。以足民食民用。而國力亦于焉日厚者。舍濬實利其誰歸。惟濬實利之法。以最近產生者為最新最捷。新則無陳腐不適時代之虞。捷則無迂緩糜費資力之患。同人處寡聞鮮見之地。冀獲最新最捷之法。以饜所求。不得不仰望於諸位先生。同人洗耳齋腹有日矣。新翻曲。五侯鱗。勿吝賜予為請。

周仲宣先生演說曰。先刻童會長述歡迎詞。歡迎東西洋畢業歸國諸君及此次到日本台灣等處實習歸來諸君。並及鄙人鄙人側身軍界。非實業專家。謬蒙歡迎。愧不敢當。但是此次奉命到日本台灣等處調查實業。其原因有四。

一、爲補救財政也。雲南歷年用兵，財政困難達於極點，羅掘殆盡，險象叢生，竊以爲非合全滇人士努力整興實業，將難免於破產。是以建議當道，決意到海外研究實業，以徒補救於萬一。

一、爲提倡化學工業也。雲南工業幼稚，爲全國冠，死守古法，不知改良。對於化學工業，政府提倡無力，民間有籌辦者，又被外國商人大資本所吸收，祇知賣原料品於外國商人，利權外溢，莫此爲甚。

一、提倡國際貿易也。滇省迤南一帶，樟樹、山、甘蔗、盈野，人民無科學智識，不知製造樟腦，輸出歐美，製白糖抵制外貨，他如煙草、火柴等，滇省原料豐富，取之不盡，在理論上當然輸出南洋、印度、歐美，何至

反見洋貨充滿於市面

一、爲貧民籌生計也。滇省生計日迫，貧民日多，工場不興，謀生無術，盜賊徧三迤，是誰之咎？政府日言剿匪，祇知從消極方面着想，是片面也。從積極方面着眼，給與謀生之途，孰無身家，又何苦挺而走險？

有以上四原因，是以竭力調查省內各種物產，一面呈請當道與委員諸君到台灣、日本等處實習，各委員皆非常熱心研究，今後政府提倡於上，各委員鼓吹於下，實行之期當不遠矣。鄙人向來短於演說，數演成詞，以答會長及各位會員歡迎之盛意。

陶繼魯先生演說曰：鴻濂留美，雖已六七年，然所得實不足以慰邦人之望。到美後，初則入米若利大學，校礦業專科習冶金科，畢業後實習數月，復到密歇根礦業專門學校習探礦科，畢業後又到本色非利亞俄哈約等省鑛山鐵廠及鐵路公司先後担任探井冶金鐵路工程師職務約年餘，繼以滇省簡錫場爲全滇精華所萃，對於錫務頗欲多所研究，又因美國素不產錫，乃呈請滇政府轉學英國業蒙批准。

在案。嗣以英國各地罷工及愛爾蘭革命風潮太甚。種種妨礙。不能前往。茲特請假回滇。大致半年後可以復到英倫留學。今晚猥蒙貴會歡迎。并承諸君督責。感愧之餘。略貢弁言。

中國興辦實業幾數十年矣。完美無缺之文告章則。不啻汗牛充棟。而實業卒未見發達者。此中有二原因。第一原於依賴。吾民受數千年專制餘毒。依賴性成。凡事依賴政府。不獨實業爲然。以爲依賴政府。事可以辦到。而政府又不能如民所期。其結果只有政府自政府。人民自人民而已。吾民所期望之實政。卒無一成。歐風東漸。一般憂時愛國之士。以爲斯後非實業不足以立國。非有一良好政府不足以發展實業。以故甲午庚子以來。種種革命風潮。曷莫非爲不良政府所激成。即曷莫非爲實業未發達所鼓動。時至今日。政府之不良如故。實業之窳敗亦如故。長此以往。政府無良好之日。實業亦終無發展之望。故鴻燾見解。以爲此後提倡實業。第一非破除依賴習慣。不足以言效果。蓋依賴舊習。實爲吾國實業窳敗之一大原因。至第二原因。大概由於我國用人不當。或用非所學。學非所長。人才缺乏。固爲實業不發達之一原因。而用人不當。亦爲實業不進步之一障礙。此後提倡實業。第一固非網羅專門人才不可。而有專門學識者。尤當自愛自重。各守本分。力行其所學。庶幾名實相副。實業庶有多乎。不然以業工學者而任縣知事。習文科者而掌實業事。顛倒錯亂。匪惟增長黃緣之風。而實業之永不能發展。可斷言也。

以上二原因。本鴻燾一孔之見。適當與否。尙希指教是幸。至於貴會之設。鴻燾極端贊成。因吾人提倡實業。既不宜依賴政府。自當由社會着手。而對於人才之網羅。智識之交換。非有此等團體。極力引導。恐難奏效。鴻燾留美時。因不知雲南已有斯會。曾商諸同學。擬歸來組織。茲既成立。諸君實先得我心之所同。

然者尚希此後共肩鉅任。力圖進行。則私心所甚願耳。

李文焱先生演說曰。兄弟歸國爲時未久。對於國內已興辦之一切實業狀況。均屬隔閡。且自浪才疎學淺。無良言可貢於貴會。故歸國二月有餘。惟於學界中略盡義務。兼以鄙事繁冗。至未獲拜會貴會諸公。一聆雅教。慊甚。不意昨日劉潤之先生駕臨敝舍相訪。適兄弟有事外出。失迎之罪。亦又何辭。昨晚歸家時。始得悉貴會已有帖來喚。定期即爲今日。因兄弟對於實業。平素頗乏研究。又苦時間迫促。無暇思索。故兄弟初意。本不欲放肆狂言。遺笑大方。而又恐有負諸君子相喚雅意。義不獲辭。故覩然應命。略貢所懷。苟有不當之處。尚希教正。民富則國富。民強則國強。諸語。乃吾輩所朝聞夕覩。而公認爲含有千古不易之理者也。但民富者何。即全國人民無論男女。均有職守。而無閑蕩之人之謂也。人各有職業。有二途。可以致之。

(一) 人人須有資金以立業而營之。或有田地以耕耘而種之。然此事非但中國無之。即世界各國亦未聞有也。

(二) 即有資本者出金立業。有才者爲其營之。或有產者出地。有力者爲其耕之。歐美諸先進國中。其工廠農廠之大者。每一恒雇用工人至數千之多。其小者亦數百餘人。即以英國一國而論。其最大之工場。不下數十。至工廠之類別。則爲鐵路工廠。礦物工場。冶金工場。電氣工場等等。小者則不勝屈指。工場若干。姑不計。據英國報載。工黨報告。工人數目約在一千萬之譜。英國人丁約在七千萬上下。是英國工人已佔英國人丁七分之一。苟英國之資本家不立業以雇用此巨數之工人。則此等人之生活何由而

得是一國之人。固有賴其國之有金錢或有土地者以爲生者也。而一國之有金錢或有土地者。固有立業以養此等無貲金無土地之同種人之義務。不待言矣。但一國之富有金錢或土地者。分而言之。莫若政府。因國民個人每年之出息。恒不若政府每年收入之巨。而合而言之。則公家每年之盈餘。恒不及國民之多。公家能振興實業。固是甚善。設或不能。則此等無業之國人。將何所之。坐而餓死乎。非人類之所肯爲也。營業以糊口乎。非伊等之所能爲也。盜賊於是起焉。搶殺之事亦不免矣。以我國現時情形觀之。政治糾葛。干戈擾攘。恐二十年之中。公家不暇顧及提倡實業。無業國人固難忍飢以待清平。是吾國之有基金者。不可存觀望之念明矣。且以歐美各國而論。其實業之興。並非起緣於公家。凡已游歷歐美者。無不了然。因其實業純屬私人主有。即鐵路一項。與政治軍事有極重關係。而爲國有者亦甚鮮。自是觀之。振興實業。非獨政府之責。凡有資金者。皆負其責矣。以上兄弟。無非略言實業與民命之關係。但亦知實業之發達。有賴於交通。古語云。工欲善其事。必先利其器。於實業亦然。凡欲有所製造。必完備製造之器皿。如機械之類。豐富其物質。如煤炭生材之類。實業家能就地取材。是獲天然之利。但此事往往不能。勢必取材於此而用之於彼。苟造物廠與出產地相隔過遠。則輸運之費必巨。輸運費巨。則製造物之原值必高。原值高則售價必大。售價大則用者必少。公司獲利亦薄。此假定無外來同類物競爭之害也。然得專賣之權。頗非易事。勢不能不防外貨之撞消。而防之則物之售價必有範圍。苟售價低於原值。或等於原值。則公司之敗。實業之衰無疑。是實業家不可不求一最善之法。而使所製造品之原值得居於極低之地位。此法爲何。即便利其交通而減輕輸運之價。且交通益便。則消路益廣。物價廉則用者自夥。消

路廣則公司之獲利自厚。實業不興，又胡可得焉。在中國創造實業，較在世界各國爲易。因吾無須求物質於他國。如義大利瑞士瑞典等國，須購煤於英。此事該國之實業家頗覺掣肘。故有以電易煤之論。且吾國人工易得，其價極廉。故我國實業家僅須求減輕轉運消耗之法耳。究輸運之道，不出水陸兩路。雲南水道不如他省之長，故陸路交通不可不設法改良。改良之法，不獨建修鐵路。若能建築鐵路固屬最好。因其功率最大，設或無力建築，可易火車以氣車或電車。或兩者並用。因修築電車氣車路之費用，不若鐵路之浩大也。且雲南既有水力，得電極易且廉。苟舍此天然之力而不用，未免可惜。近聞吾滇已設有路政局籌修馬路至廣西。此事若成，則於滇中之實業商業裨益不小。願吾滇實業家多加注意。兄弟對於此事有極大希望。

袁硯公先生演說略謂兄弟今天來聽諸公的名言偉論，并非來演說什麼意見的。至于兄弟所學，既不似陶李諸君工礦等科之實在，則所言亦必難以副諸先生之雅望。歐洲大戰，爲世界改造之一新紀元。即列強舉其舊來之政治經濟產業社會等等組織，另事改造。即一國之政治經濟產業社會等組織，盡皆變爲平民的，所謂民衆化者是也。我國既立于此大地之上，又豈能背此世界新潮流而倒行。政治方面，則軍國主義倒破，專制政治滅亡。經濟方面，則資本萬能之生產問題，偏重經濟組織時代已去。勞工神聖分配問題，偏重之經濟組織繼之。我國現在之政治經濟組織，比諸歐美現在固尙屬幼稚。本省首倡之廢督裁兵，實行民治政策，則固久已全國響應。是亦我國改造之一新時代也。其根本之改造方針，第一總不外謀國民生活之安定。蓋社會之動搖，由于國民之生活難。國家之危險，莫危於社會之

動搖。即有健全之經濟組織。然後有健全之社會。有健全之社會。而後有健全之國家。今我國之經濟組織。爲如何乎。又進一步言。我雲南之人民生計。又爲如何乎。故救國救滇之道。皆非先由經濟組織之改造着手不可。本會之目的。既在此。而諸先生之抱負。亦無不在此。又歐西學者分經濟學爲生產、交易、分配、消費四部。在歐戰以前。列強之經濟組織。偏重于生產方面。戰後已轉變而注重于分配方面。所謂思想問題、勞働問題、共產問題等是也。我國幼稚。尙在生產的經濟組織時代。然生產原則。不外土地、勞力、資本、企業四者。我滇地大物博。勞銀低廉。故生產問題。尙在能解決資本、企業二者。即富于財者。出其資。豐于學者。出其智。使社會上之資本。不爲浮游之資本。實業人才。亦不爲失業人才。矯正學非所用。用非所學之積習。力謀資本、企業兩者之聯絡。又金融之于社會。猶之血液之于人身。血液枯則人死。金融竭則百業廢。銀行爲金融之機關。故謀銀行業之發達。俾各種事業之得以開發。實爲目下之要圖。又交通爲文化上經濟上之媒介機關。我滇既無水利之便。而向來之舊式騾馬交通。亦多阻塞。則修築鐵道。并保護道路。豈可緩乎。次則外資輸入問題。開發實業。生產事業也。外資非蠍蛇。美國、日本其著者也。次則商業政策。當力求輸出之超過。俾正貨不致外溢。蓋事業基于資本。資本基于信用。信用基于現金。金融組織之基礎。未有能脫離現金者。故現金擁護問題。實我滇財政上經濟上之要着。而現金擁護之道。除力求貿易上之均衡外。決無他途。即提倡國貨、獎勵輸出。如大錫、普茶、皮革、藥材等。不但獎勵其多多輸出。亦當設法擴張其銷路。少經媒介機關。務求能直接貿易于港、滬、緬、越、南洋、歐美諸埠。又實業教育。當注意于養成社會實業人才。勿徒拘于講義課本。愚見如此。尙希諸公指教。是盼。

饒茂森先生演說曰。今晚承貴會開會歡迎。兄弟實在不敢當。至對於本省實業以初返梓。不知詳情。不敢肆口亂談。貽笑大方。不過兄弟自抵省後。觀查各方面情形。覺得大非昔比。凡物俱皆高貴。吾人生活上遂受一種壓迫。其最苦痛者莫若鹽柴米。蓋以這三項東西。爲吾人刻不可少。但對鹽米。兄弟素無研究。不敢亂說。至柴一項。則以調查所得。其價值較數年前何止倍蓰。因薪炭一項。其物雖不甚希奇。但在生活上亦占重要位置。此不外每炊必需故耳。此等細事。看來似乎無關重要。但是仔細觀察。則爲此叫苦連天者。實繁有徒。比如現在吾人生活上所用之薪炭一項。每日每戶假定多費三仙。則每月豈不多費九角。每年不是多用拾餘元。此等瑣事。在中上人家視之。固無足輕重。但在中以下人家視之。則感非常苦痛矣。但省會薪炭何以如此昂貴。簡單言之。就是因爲人口增加之故。蓋人口繁殖是無限的。薪炭生產是有限的。以無限的增加。供有限的給需。其不能不昂貴者。不言而喻。更就經濟學原則而言。供多需少。物價必落。供少需多。物價必貴。故省會今日之薪炭日趨昂貴者。實以生產薪炭之森林缺乏故也。而森林之所以缺乏者。又實爲伐而不植。階之厲耳。今吾人既知薪炭爲生活要品。則吾人不能不設法脫此苦痛。然欲脫此苦痛。不外增加此項之生產。換句話說。就是造林。蓋他項造林。雖須多費保護手續。但薪炭林蓄成。則亦頗易爲也。今吾人試出會垣一觀。則舉目俱濯濯牛山。或茫茫赤地。足供薪炭造林者。所在皆是。兄弟于此。甚望在座諸公。起而倡之。躬而行之。蓋以他種造林（如供工業上各種用者）需時雖多。用資雖厚。但薪炭造林。則需時既短。所費亦少。且將來收利。亦不亞于他項營業。則薪炭造林手續簡單。譬如欲造一畝之薪炭林。有資本拾元即可。十年後如保護得宜。則一畝之林木。以之供薪炭用。

其價值何止百元即以百元計算其利亦不薄矣。能如此薪炭問題之解決。庶有馮乎。但以上所述。不過僅就薪炭一項而言。他如建屋造具。工業原料（如製紙火柴化學工藝品人造象牙之類等）何一不需木材。此又吾人所需森林之處。而又爲一刻所不可少也。以上所述。不過就森林直接對吾人利益而言。餘如森林與水旱關係。森林與衛生風景關係。想在座諸公。皆已洞悉。不待兄弟多爲曉舌。總之吾人生活日用所需。莫一不與森林有關也。

李子厚先生演說。略謂今晚承蒙貴會歡迎。不敢當。不敢發言之處。與前演說諸君同。惟兄弟既到此。精神上已起一種衝動。雖不欲言。亦似不得不言。因今晚到會諸君。非學鑛即學工。非學商即學農。兄弟所學。既不在此四科範圍。又不能精研詳審。貢獻于諸君之前。然諸君所言。亦與兄弟所學之經濟有關。故從經濟上略爲言之。鄙意以爲吾滇不辦實業。則已。欲辦實業。非從交通着手不可。然雲南三迤之大。究竟從何下手。據兄弟所見。則雲南通廣西之路。萬不可不急設法修築也。因實業發達。而後生產品絕不止於自給自足。況近代國民生活。乃向上的。而非固步自封的。現在政府既經宣言廢督裁兵。閉關自守。則今後雲南之實業。興無疑矣。方纔周先生所述雲南財政收入約五百萬。軍用幾占四百萬。吾人僅就裁兵二字上着想。由知所遺軍費。自非大大開發實業。不足以語挽救也。再就實業改進會本身言。欲興辦一種實業。必先宣傳與調查。而宣傳與調查所需者。厥惟人材經費。目下雖無經費。足資派員調查。然今後雲南人宜各興起從事交通一事。是不得不深望執事諸公。與在座各位之誘導也。

倪筱初先生演說。略謂此次奉命赴台灣調查實業。雖名爲調查。其實是習樟腦紙烟製糖及化學工業。

等。今略報告其概略。至詳情容讓諸後日之書面報告。樟腦爲台地絕大工業。每年產額極多。其收入占台灣歲入全額十分之九。現今世界所需樟腦量每年約一千六百萬斤。而台地產額竟占九百萬斤。東部及中部比較最多。南部次之。製腦之法。有土佐式及桶式二種。桶式係台人舊用者。土佐式係日人改良者。桶式極簡單。惟溜出之腦分易飛散。土佐式較得防止腦分之飛散。其法係以一箇蒸溜甌二箇或三箇之冷却槽爲主要部。甌盛樟木片。引以竹管置釜上。蒸溜之溜出之腦分。經竹管入冷却槽而結晶。一部分爲樟腦油落入水中。此種製腦法均係台灣土人所謂灶戶經營之。日人僅派一人巡視。或委託警察監察。因日本後對於樟腦組織一樟腦會社。由該社派一人沿附近製腦地巡視監督。此不過檢其殘木片中所含腦分之多少及製法之完備與否。其所製成之腦。爲粗製樟腦。此粗製樟腦由灶戶交與樟腦會社。該會社整理後納於專賣局。由專賣局施以各種檢查。分別等級收買之。收買後由專賣局精製。分爲乙種。改良乙種。甲種。三種。乙種中又分山製樟腦及再製樟腦二種。山製樟腦由粗製樟腦中除去一定之油分及水分者。再製樟腦。係由樟腦油用分餾裝置蒸餾而得者。改良乙種係用前項山製及再製之腦。依昇華裝置昇華而得者。甲種樟腦係昇華所得之最上品者。此昇華精製法僅台北專賣局有一工場。其工場之設備甚完全。所費資本金在五十萬元以上。其法係用昇華室。其室分三層。將樟腦熱於熔融釜中。至二百五十度時。熔爲蒸氣。導入昇華室而結晶。其外有樟腦會社特發明一簡易結晶法。其法甚便。但係得有特許權者。暫不爲之發表。所用原料現概係天然林。近日造林面積已達四萬餘畝。將來天然林殆盡。此項人工造林即可繼續供用。此外又有一種係葉製樟腦。原料初產於鹿兒島。此

種樟樹之葉。不過七年即可製糖。其製造方法係由恆春林業試驗場一技師所發現。由鹿兒島將種子輸入。現恆春一帶造林甚夥。將來大有希望。曾至其地調查。因廠技師外出。僅得其大略。未得悉其詳。而其葉則產於鹿兒島。鹿兒島氣候與滇無異。容後日調查滇省有無此項植物。

製糖事業。各地非常發達。然工廠之大者多在南部。北部雖有多屬小工廠。製糖期間。每年十一月起至翌年五月止。其製造方法極其複雜。後日書面報告之。今僅就事業之大略述之。台地製糖工場。以嘉義爲最多。工場之大者以鹽水港、台灣、明治三會社爲最大。但凡製糖會社。每家均攤地數萬畝。概備工種植甘蔗所得之甘蔗。即供工場之用。一切甘蔗搬運均由鐵道輸送。每一會社均自築專用鐵道數百里。以供原料之搬運及工人會社員之交通。且每工場中均附屬有病院、幼稚園、寄宿舍、販賣場、郵政局。其設備極其完善。而工場之最大者以阿猴廳、台灣製糖工場爲最大。每日能壓榨甘蔗三千噸。然均製紅糖。以關稅過重。概不精製。其精製工程則在日本內地爲之。其次有所謂改良糖廠者。僅壓榨一項係用機械。而製糖操作概用舊式。每日亦能壓榨甘蔗百餘噸。我滇產蔗不少。可仿此法。亦得增加產額。至台灣政府方面對於製糖事業。極其注意。且今日世界產糖瓜哇爲第一位。台灣次之。而亞洲消耗多仰給於台灣。故台政府極爲注意。以台地舊有蔗種不良。則由瓜哇輸入良種。配合改良蔗種。今台中種植者多係改良種中之第三十六號。以此項種苗極爲良好。由政府特設蔗苗養成所。育成種苗。分配各製糖會社。又設糖業試驗所。關於蔗苗改良、土壤、肥害、蟲癘除等研究。發表以供製糖家採用。關於製糖成績。又設糖務課管其事。至製糖之品質良否。又設檢糖所。以檢查品質。以供輸出之用。其注意周密。故

糖業日趨發達

紙烟一項。台地初本用中國福建輸出之條絲烟。後因商家操縱。政府收歸專賣。限制甚嚴。關於烟草種植。完全由政府監督。至紙烟一項。原料多取自中國及美國。現日本在台地各處試種。其成績最好者爲蓮花港產葉。其質已可代用。日後當益發達。其種植方法亦由政府指導。故得收好成績。烟草工場。台地僅專賣所設一工場。每年能製條絲烟四千萬斤。紙烟叁億萬枝。葉卷烟二百萬枝。鄙人在工場實習月餘。得技師親切教授。製造各法均深有心得。擬請政府創辦一紙烟工場。以期挽回漏卮。至製造法工場管理及其內容甚爲複雜。容後書而報告。

此外台地最大工場爲酒精工場。因台地製糖工場甚多。場中副產物糖蜜即用以供製造酒精之用。故酒精工場亦因之發達。據打狗酒精工場人云。此種工場成立後。日本酒精工廠完全倒閉。因各工場製酒精原料係用糖蜜。此項原料原爲副產物。不需購買。故台地製糖工場均付屬有酒精工場。元來台地飲料用酒。多用穀物釀成。今此項工場概行停閉。由日人酒精工場中照合人飲料酒成分配合發賣。其工場之最新者即爲打狗之工場。機械爲德國最新式之床式蒸餾器。其餘各項工場亦甚發達。其製品之消場爲台灣內地及日本南洋群島等地。其他纖維工廠。係用一種熱帶植物纖維壓榨抽出。可代麻用。草帽工廠係家庭工業。台地苑裡一地。各家婦女老幼均以之爲業。將來可望大發達。其原料係一種草本植物。名爲三角蘭。即我滇之三角燈心草。滇中亦產此植物。惜無人繁殖。將來擬調查後發表。此外有曹達工場士敏德工場。俱在打狗。因此地係港口運輸較便。故工場湊集。將來必甚發達。此士

敏德土工場。係東京淺野工場之分場。其工場附近全係高山山之構成。概屬石灰石。其附近之山。又全爲粘土。材料便利。工場較爲發達。每年能產三十萬噸。供全台及中國南部之用。曹達工場。原爲人工。最近之新發明。極其便利。此工場向杜絕參欄場中主任技師。係仙台醫專出身之藥學士小野君。因係同業。受異常歡迎。導至各工場詳細說明指導。得盡悉其工場之內容。此工場佈置極爲經濟。取附近之石灰石。燒製石灰。即利用其炭酸瓦斯。精製食鹽。所得石灰。即取爲製造安母尼亞之用。毫無棄物。洵可稱最良之工場。其餘工業多屬幼稚。因台地現正建設工業一項。正進行中。日後可望大發達。將來台地工業中心。其在打狗之良港耶。本日因抱采薪未得詳述。甚爲抱歉。容後日書面中再詳爲報告。

李松如先生演說略謂。此次奉命出去調查。主要者爲專賣事業。而專賣事業中。則以煙草樟腦爲重。此兩者之詳細辦法及製造情形。他日以書面報告。至籌辦綱要。周仲宣先生已有計畫書提出。似無庸再述。但自己學的是林學。專賣事業外。自信對於林業一項。調查甚詳。茲就林業方面爲諸公陳之。

台灣林業。由歷史的觀察。就其統治上區分之。可別爲五期。(一)蕃人占據時代。(二)荷蘭人占據時代。(三)鄭氏(成功)建業時代。(四)中國統治時代。(五)日本占據時代。第一期的蕃人占據時代。爲西歷一千六百年以前。無確實史籍可徵。惟當時森林繁茂。草原茫茫。蕃人部落於溪畔水涯。以漁獵爲主。營極原始的農作。就現在蕃人生活的概況觀之。可以想像。當時雖有我國人往來台灣海港事跡。然非土著的拓殖。惟以交易物品爲目的。其於林業無關係明矣。一千六百年至一千六百六十一年。爲荷蘭人

占據時代。台灣開拓之端緒。即始於此。當時東印度公司之於瓜哇。西班牙之於菲律賓。葡萄牙之於澳門。角逐相據。利蘭則開台灣商港。以圖貿易之便利。謀物產之增殖。指導土著人民。栽甘蔗以製糖。伐樟樹以製腦。森林利用之途。於此廣矣。一千六百六十一年至一千六百八十三年。爲第三期之鄭氏建業時代。鄭氏驅荷人於南海之外。奪四界環海延袤三千餘里土沃山高民殷物阜之台灣。落於異族之手。建設獨立國家。銳意經營殖民事業。其統治方法。純以軍政行屯田之制。盡開墾之力。治台二十二年。闢地四十有餘處。獎勵製造樟腦事業。森林利用之途亦愈廣。然鄭氏之建設台灣。既以屯墾爲主。則千百年之天然美林。不無與農業之利益相背馳而受摧伐矣。一千六百八十三年。台灣歸中國版圖。當時政府無統治台灣之意。屢申禁令航渡。惟人民以台灣可利去者日多。密航潛渡之弊無由防止。終弛禁令。與人民航渡移住之自由。自是移住者以自立的勞資。與蕃人接觸競爭。則開墾益進。泊乎康熙末年。台南一帶。漸訴耕地不足。沿海而北。及於宜蘭之平野。雖平埔蕃人亦化爲良民。其勢益進矣。至嘉慶而開拓宜蘭及咸豐而墾殖埔里社。漸及台東平野。全島開發之機運始於此。更進而整興交通。開對外貿易之途。謀經濟上之發達。南以糖名。北以茶稱。台灣產業發達之機運亦始於此。及劉銘傳巡撫台灣。銳意獎勵拓殖。製腦開鑛等之新事業。同時勃興。凡良好山野。開墾殆盡。因之天然林之破壞。莫此爲盛。蓋中國之林政不修已久。而於台灣更無論矣。政府對於山野。僅持山林官有主義。採自然放任方針。凡拓殖開墾者。得使用山林。因以馴致淒慘之林相。亦有如我國現在之山野云云。然台灣千百年之天然美林。世界鮮有之樟腦原料。咸多生蕃。占據光緒二十一年。清政府舉屹立天險。維時海東閩粵藩籬。南北洋。

鎖鑰之台灣。與日本。則每年數百萬收入之森林。亦爲日人占據矣。日人自一千八百九十四年占據台灣以來。庶政舉辦。百務俱興。其長足猛進。詢令人望洋興感。於林業方面亦然。當其占領台灣後。見台灣林野荒廢之風。滔滔靡止。山川崩壞之兆。在在出現。且台灣樹種之豐富。森林之收入。正無限量。遂着手經營。設置林政機關。採分期進行之方針。劃分林政事業爲三期。其第一期以準備爲主眼。招聘多數林業專門人才。開林業行政之端緒。布林野取締之法規。調查森林原野。區分官有民有。確定森林性質。整理開墾執照。實施樟腦專賣制。以禁人民之濫伐粗製。頒布林野處分令。以濟人民之需用。採取更就林業之目的。與氣候上之關係。而設台北苗圃。嘉義護漠場。恆春熱帶植物育殖場。其始也。若是先後得宜。計劃周密。回顧我國創辦事業之無頭緒。無結果。得無興歎耶。第二期以確定基礎爲宗旨。法令之改正。以期其實用。機關之改組。以求其統一。前之台北嘉義恆春各苗圃。雖能各應林業之目的。貫徹創設之宗旨。終有無連絡無統系之嫌。爰改台北苗圃爲林業試驗本場。嘉義恆春爲支場。以期易於作業之統轄。至各林業試驗場之事業。他日又詳爲報告。又劃分樟樹造林事業。使屬之專賣局。以期便於事業之計劃。更進而興採伐事業。以求國家經濟上之收入。今則入於第三期。即其發展時期矣。官林之振興。民林之助長。其他保安林模範林。靡不應有盡有。推而治水事業。亦日以振興。合而言之。樟樹造林面積四十三萬畝。一班造林二十六萬畝。砂防造林九萬畝。其他水源涵養林風致林等。合計爲一百一十萬畝。已由政府指定爲保安林。嚴禁砍伐矣。至每年森林之收入。樟腦及樟腦油八百餘萬元。阿里山之採伐收入一百四五十萬元。八仙山開採未幾。每年收入四十餘萬元。其他一切林業收入七十餘萬

元合而計之幾達千萬有餘元夫以延袤三千餘里（里約合我六里）之台灣其每年森林一項之收入已多如是回顧我國滿目童山濯濯每年林產品之輸入不知其幾許漏卮之外溢更不知若干萬元致外人論木材缺乏之國每引中國爲例譏刺萬端誠不堪言若夫吾滇號以山國自居宜其因勢利導首重林業圖經濟上之收入用以裕國福民而一般人民及有識者咸漠然視之不事講求徒咨嗟歎息薪貴材昂生計艱難豈非自迷其途耶然以我國人視爲最不緊要之林業而台灣若是其積極經營其他重要的事業更有甚於林業可想見矣就中如糖業茶業其發達猛進尤爲吾人想像所不及其餘各種小實業有可稱述者亦很多惟今晚時間有限俟他日再有聚談機會又爲報告兼之以上所述不過爲台灣林業史之概要其現在的林業行政及一班的林業經營俟他日彙集成編又爲呈請 諸公教正。

本會與省議會 總商會共同發起籌商修築滇邕大路啟

逕啓者歐戰停後世界之人工物價均以次遞漲故各種運輸機關之運費各處海關之稅率均難保守原額而不酌量增加然求有如現在滇越火車運費之高越南海關抽稅之重則概未之見在彼扼我吭而欲制我命故不妨任意取携其如冒險經營博蠅頭微利之小商不堪剝削紛紛虧本蕩產何且自滇越鐵軌通後滇人道經越南受其留難含痛忍辱已非一日茲復視爲可欺而加以暴斂苛罰人民萬難再忍故不惜停運貨物爲鉅利之犧牲籌釐金錢促馬路之修築屬在同胞何肯旁觀而袖手無論將來鐵路公司越南海關能核減與否爲滇人籌生路爭自由不得不贊助滇邕大路之開築蓋此路一通以

後進出貨物。均由此轉運。俾免假道于人。受種種之欺壓。而無可告訴。爰訂于十月三日（即本星期日）正午十二時。在省議會會場開會。討論關於築路各事宜如左。

- (一) 路線之擇定
- (二) 測繪之進行
- (三) 段落之劃分
- (四) 修築之次第
- (五) 經費之預計
- (六) 黔桂之聯絡
- (七) 公司之組織
- (八) 股本之籌集
- (九) 工程師之延聘
- (十) 開工之日期
- (十一) 車輛之購備
- (十二) 保路兵團之設置

右列十二項。開會時逐加討論。決定以期實行。此路如果築成。不但滇省商務非常活動。實業界必大有起色。即文化軍事亦因交通便利而異常發展。舍我自育之正路天然之捷徑。而弗由。倪倪位。繞越為

人奪去之屬邦而受其欺弄。吾知稍具愛鄉愛國之心者。斷不能再靦顏而出。此矧滇有九百餘萬人民。人捐一元。爲數即巨。不足再由黔桂及旅滇粵人輸資補助之。何患不聿觀厥成。移山填海。事在人爲。切勿畏難而氣餒。除預請工程家開會先編草案外。爲此函請 貴會公推代表五人。屆時液會籌商一切。事關本省最大之公益。諒蒙贊許。不勝引頌翹企之至。

本會邀請各團體人員開預備會討論關於籌商修築滇桂大路事宜文

頃緣受滇越火車加價海關加稅之刺激。本省人民遂有停止運貨修築滇桂大路之決議。除本會會同總商會。另行函請各團體公推代表于十月三日假 省議會會場開會討論。擇定路線籌集經費聯絡黔桂延聘工程師各辦法以期議決實行外。爲此先期邀請各位于十一日午後一時。液本會事務所預爲研究一切。以便開大會時提出議事。關本省重要之公益務懇撥冗惠臨。此上。

開大會經舉議決事項

- 一 由滇各團體公電北京政府請廢除欽渝鐵路借款合同
- 一 修築田昆陽經玉溪溪江川通海建水達箇舊接箇碧線再由碧武寨經文山廣南剝隘達百色
- 一 公推修築滇桂汽車大路籌備員
- 一 擬電稿暨公司章程

本會函請各團體人員開預備會討論關於籌商修築滇桂大路事宜文

本會函請各團體人員開預備會討論關於籌商修築滇桂大路事宜文

公司章程文

敬啓者前緣滇越火車之運費及越南關稅任意加增出乎情理之外擬在省議會開會籌議自修汽車大路等辦法曾函蒙 貴會熱心贊助公推代表赴會議決(一)滇各團體公電北京政府請廢除欽渝鐵路借款合同(二)設立修築滇桂汽車大路公司籌備處并將主任及籌備員舉定主任及籌備員等連開會議二次議決一切辦法暨將公司章程草案公請廢約電稿擬定茲定于本月十七日(即本星期日)午後一點鐘仍假 省議會開會將上項草案電稿公同議決分別將章程呈請立案電稿迅速拍發或用快郵代電敬祈 貴會通知前次所舉各代表屆時務請蒞會商議一切不勝企禱之至肅此敬上諸維

愛照不備此致

本會會同各團體電請北京政府暨各省軍政長官省議會各報館各團體一致力爭廢除欽渝鐵路借款合同文

(銜略)滇越鐵路初築時滇人知係禍水侵入力請滇督及外郵兩部收回滇督據情奏准電駐法劉使向法交涉允有酬謝可收回當局延誤遂鑄大錯國步更後滇緣乘車裝貨迭受法侮測勘滇境自築另覓出海之路乃袁世凱于民國三年與中法實業銀行竊訂借款合同預用佛郎二千萬添作登極費爲一己皇位計不惜將粵桂滇黔川五省重要之大動脈攘奪賣出禍我萬萬之人民且路穿滇境約合全部十之六七受害尤深近因欽款自築海峽始發見此案正擬提出公議通電爭廢而滇越運費突加三

倍越南海關又同時加抽數倍之過境稅。滇商請由總商會呈經

省署飭交涉署照會法委轉知該路公司。暨越南政府。仍照原數徵收。以顧邦交而恤商情。迄今日久。未稍退讓。群情惶急。特開大會公議。滇越僅貫滇南部。已受巨害。若欽渝一成。債權在手。爲所欲爲。必制全滇之死命。與其貽悔于後。何如爭廢于前。一誤奚堪。再誤誓死不能承認。現已法外設法。籌足款項。組織公司。或沿前測過滇崑之綫。或另覓最捷之綫。先築大路行駛汽車。俟巨款籌齊。再敷鐵軌。況此項合同。應即作廢者。約有數端。試略爲陳述于後。滇越初築時。滇人有不賣土地之抵制。現因加價苛罰。商人恨入骨髓。已有停止運貨之宣言。如築欽渝。滇人絕不再賣土地。該路萬不能由天空建築。此宜廢者一。滇粵行商。經過越關。動遭留難。平時已人人憤慨。現更激于違例抽罰。毀家鬻產。設處籌修滇崑運道。以後運輸貨物。絕不繞道越南。亦絕不再由法人所築之鐵道裝運。欽渝如仍借法款建築。無貨運輸。養路之費。奚出。此宜廢者二。張庫歸包。開通行汽車。固已獲利。瓜清烟灘等處。蘇魯兩省。亦有創辦之動議。滇崑築行汽車之路。僅需五六百萬元。視築鐵道。可省四五倍。况款經籌定。不日開工。此宜廢者三。欽渝合同訂後。已歷六年。不爲不久。即中經歐戰。議和後。又閱年餘。債票仍未發行。法受大戰之創。非數十年不能復原。數千萬元之債款。在此數年內。萬難募齊。開工之日。不知在於何年。滇近極力倡辦實業。糜費不貲。乃遲之又久。而仍未發達者。皆坐運輸出口有種種不便之故。萬難再事因循。不速定根本上解決之方法。此宜廢者四。滇越係法公司所築。若再築欽渝。滇越之生意。必爲其所奪。法人爲顧全滇越資本計。斷不再築欽渝。故一再遷延而不肯着手。以後即債票易售。絕不發行。恐再閱數十年。亦無着手之一日。在

法爲保全滇越計則可。其如誤我滇黔桂粵人民之生計何。此宜廢者五。粵漢係美合興公司承築。廣三支綫已成。三省紳民一致反對。尙由三省分攤款項購回自辦。况欽淪之路。尺寸尙未敷設。蘇杭甬係英銀公司承築。亦訂有合同。嗣因已歷數年未曾開辦。蘇浙官紳併力迭爭。清政府尙允收回自辦。雖英人堅欲借款。卒歸部借部還。其路綫仍由兩省自築。欽淪有何不可仿照辦理。此宜廢者六。清政府因訂四國借款合同。奪川人自辦之路。收歸國有。川人反對拘禁議長。蹂躪人民。罷市罷課。讓成不可收拾之風潮。舉國心離。武昌難發二百餘年之帝統。由是移易。勿謂滇人之弱不及川人之強。而憂置不理。豈意孤行。此宜廢者七。法人滇越之築。我滇土地財產之損失。不下數百萬元。者番歐戰。我滇志士。又在法境身當大敵。喋血隕命。尤爲他省所無。滇待法人之情誼。不可謂不厚。欽淪路綫。滇人既受激刺。不願法人再借款修築。區區之心。法人應當共諒。藉退讓以爲報酬。萬不能再欺壓滇人。而施以強迫借款之手段。然已用之款。應由部算明本息。即日清還。以免藉口而昭公道。此宜廢者八。原訂合同。借款總額。係六萬萬佛郎。現十佛郎零。方折合華幣一元。如仍照合同借用。則六萬萬佛郎。僅合華幣六千萬元。欽淪路綫約五千里。平均非三萬元一里。不辦五千里之路。約需華幣一萬五千萬元。築港購辦車輛。建置房屋等項。尙不在內。是則六千萬元不及一半。何能敷用。即不敷充補續借。業于合同訂明。然充補續借之款。竟達九千萬元。較原借之數增加倍半。相差太遠。若再將上項築港等費。添入計算。幾加兩倍。現在六千萬元之款。延至數年尙未籌出一萬餘萬元之款。日後欲籌以充補或售票募集。更非易事。自應慎終于始。免致半途停工。諸多困難。此宜廢者九。假建築順濟高徐及開海長洮洮海吉等綫之名義。大借外債。爲

增兵購械之用。殺戮同胞。全國人民。前曾馳電爭廢。賣國禍首。不卹人言。遂不爲北方同胞所容。一律驅逐。欽渝借款。用作運動皇位之費。欺騙人民。與殺戮同胞之事相較。厥罪爲均。我西南同胞。亦斷不能忍受。是以馳電爭廢。如置之不理。難保不有相當之對付。此宜廢者十。具此十端。均有充分之理由。乞即俯順輿情。嚴重交涉。滇人既護國與法。已有絕大之犧牲。現爭將欽渝一綫收回。運絡川黔桂粵。籌款自築。廢前訂借款合同。既免西南各省主權之喪失。并謀領黔川出海之自由。想必爲全國所共許。請即電駐法公使。與法外部嚴切力爭。勿稍却顧。隆興公司純係外人組設。來滇采運七府鑛產。已租屋開辦。當由滇人抗議。旋即取銷。中法實業銀行。係中法合資經營。上項借款築路一事。滇人已出而抗議。又何能冒不韙而堅執不允。反隆興公司之不若。滇人延頸翹足。待聽好音。伏維矜全。用錫明命。以釋衆怒。而慰群情。并通電各省在案。爲此奉達。伏乞一致贊助。并賜明教。無任盼禱。滇國民大會。各界聯合會。省議會。省教育會。總商會。省農會。實業改進會。報界聯合會。救國團。三迤總會。學生聯合會。同叩有印。

附貴州省議會暨各團體覆電

各省督軍省長省議會各報館各法團公鑒。接滇省議會國民大會等有電。對於欽渝鐵路一案。前袁世凱於民國三年私向中法銀行訂之借款合同。近因議修滇黔汽車路。始發現此案。電達北京當局。誓死力爭。要求墊款廢約。贖回路權。所持十端。宜廢理由。洵屬義正詞嚴。昭著中外。本會接得此電約。集本省各法團協會。僉謂欽渝一路。乃粵桂滇黔川五省之命脈。所經名鄙巨邑。不下百數十。粵嶺屏

蔽海疆。蜀中號稱天府。桂之農產山貨。滇之金銀銅錫。昔已著稱。吾黔東南森林常數十里不見天日。硃砂水碓產額最富而未開之礦山未闢之荒地沿途充斥。一望無涯。外人垂涎已非一日。一入鐵路範圍。悉被攫奪以去。爲保全中國領土計。爲西南發展交通計。皆不可假手外人。致召無窮之患。法人廢六千萬巨款修築滇越鐵路。僅通滇省南部。輸運未有起色。乃加稅加價。病我商民。其得不償失之情。已可想見。久思延長該路以接滇。或滇欽出海線。貫達西南全部。聯廣州灣以完成軍戰商戰之大計劃。袁氏蔑棄約法。利令智昏。於法人欲得之滇欽路外。而益之以滇渝欽渝兩支線。使吾相維相係之五省悉劃入該路範圍之中。北連川滇幹路。南連粵漢幹路。中更橫穿湘滇幹路。五省定修之分支各路。囊括而並包之。法人將扼滇越之後路。據西南之腹心。進窺長江。退扼珠江。商務則東西南北暢所欲行。軍則戰守攻圍均能制勝。欽州海口兩粵咽喉。形勢較北海爲勝。法人得之。則東之廣州灣。西之東京灣。首尾相應。一但有事。而西南危矣。揚子江沿岸。早在英人勢力範圍。經濟常佔優越地位。欽渝鐵路一成。則英不能與法爭勝。乃援利益均霑之例。要求承築沙興鐵路。以與欽渝鐵路相輔而行。西南湘滇柳渝各路。包括於此線之中。袁氏當國借款度日。此兩路線均收外國墊款。故欽渝路約不廢。沙興條約亦萬難提議作廢。英法當大戰之後。國內經濟恐慌。自顧不暇。此兩約過期已久。未聞有建築之議。本省上年因感交通不便。議由王伯羣代表招募華僑資本。修築渝柳鐵路。交通部竟以明令正銷成議。謂此係國家幹路。不能聽各省自築。防害交通。實因欽渝沙興兩路業與外人訂約。若西南提議自築交通。對外困難實甚。推其用心。蓋不欲填款廢約。故藉口交通統一。以破壞西南自

辦之局。政府所賣之路不下數萬里。所借之款不下數萬萬。環顧全國。除京張一路外。并無中國自營之路。其已成者如京漢。如京浦。如正太。如汴洛。如吉長。如廣九。如道清。如四鄭。如杭滬。通皆有外國之資本。其未成之路線如川粵滇。如海蘭泡。如同成。如浦信。如寧湘。如沙興。如濱黑。如膠徐。順濟。如欽渝。又皆仰給於外人之餘瀝者也。上述諸路。有一而非借口國有者乎。假借債築路之名。以供軍閥政客。建築地盤之資料。所謂鐵路國有。直亡國之禍根而已。吾西南護國護法。自動自決。若不展交通則已。不保全領土則已。否則不可不於國有鐵路計劃之外。而別開一新局面。即確立民辦之局。而決不受其他勢力之支配。由我數省省議會及各團體連電北庭。要求填款廢約。務達目的。同時設立籌辦局。派員實地測勘。尋一貫達各省以達出海之路。一面召集華僑資本。一面發行省內公債。并設局清理以前川漢漢粵桂各公司路所集股款。悉歸籌辦處經理。款多則築鐵路。款少則築電車。我西南過剩之兵。築西南待開之路。爲目前計。兵不患無安插之方。爲將來計。利不患有外溢之患。一舉數得。孰逾於此。貴省如有同情。務祈協電贊助。一致進行爲盼。黔省議會省教育會商務總會省農會同叩歌印。

修築滇桂汽車大路股份有限公司章程草案

第一章 總則

第一條 本公司以募集股本修築滇桂汽車幹路及支路并自辦汽車載運往來客貨爲宗旨定名爲修築滇桂汽車大路股份有限公司

第二條 本公司所修之路分爲左列之二種

一 幹路 幹路所經之地列左

由雲南之昆陽經玉溪江川通海建水至箇舊與箇碧鐵路銜接又由碧汛寨起經文山廣南剝隘至廣西之百色

二 支路 支路所通之地列左

(一) 達潯戩縣城之路

(二) 達石屏縣城之路

(三) 達文山縣城之路

此外未定之支路俟修築時由股東會議決呈經核准行之

第三條 本公司營業年限自開業之日起以一百年爲限

前項營業年限得由股東會議決延長之

第四條 本公司現設籌辦處於雲南省城由發起人公推籌辦員長一人籌辦員若干人籌辦一切進行事宜

第五條 前條之籌辦處公司成立時即行裁撤

第二章 股本

第六條 本公司股本總額定爲五百萬元以十元爲一股計共五十萬股

前項股銀以雲南通用銀幣爲限

第七條 本公司股本由

雲南政府担任二十萬股合銀二百萬元其餘悉由紳商招募足額

第八條 股息概以年息六釐計算交股滿一年之次月付息交股之次日起息

第九條 凡入股於本公司之股東無論官股商股均一律看待

第十條 本公司股票用記名式如非中華民國人民無轉讓買賣之權利

第十一條 本公司股分在招股期四個月內交清者爲優先股特別分給紅利

第十二條 股分爲二八以上共有者只能推一人爲股東如爲團體或機關所有者其股東權利推定

一人執行之

第十三條 本公司股票除蓋本公司圖記並由總董署名蓋章者外並記載左列之各項

一 公司名稱

二 設立註冊之年月日

三 股票編號及發行年月

四 股東姓名

五 股本總額及每股銀數

六 交優先股之日期及特別分給之紅利

紀事 修築滇桂汽車大路股分有限公司章程草案

第十四條 凡股票有遺失請求補給者須先登報三個月如遺失之股票期滿時仍未發見始行補給
補給新票後如舊票發見作爲無效

第十五條 如股票因轉售抵押發生糾葛者本公司惟以票載及冊載之股東是認

第十六條 凡轉讓賣買股票時須由雙方共同證人到本公司證明並將股票息摺交由本公司另行換給

第十七條 凡補給或換給股票時每張應納用費銀貳角

第十八條 本公司股票分爲一股五股十股五十股五百股之五種

第三章 股東會

第十九條 本公司股東會分爲通常會臨時會之兩種

第二十條 通常會於每年四月內舉行由總董先期一個月通知並登報廣告召集之

第二十一條 通常會議決上年經過一切事項並預備本年一切進行事項

臨時會經雲南政府或本公司總董或董事或監察人認爲必要時或商股股東占有股分全額二十分之一以上者提出理由書請求會議時由總董以前項方法召集之

第二十二條 股東會之會期以一日以上十日以下爲限

第二十三條 各股東之議決權每一股有一議決權逾十股以上者每逾五股有一議決權逾百股以上者每逾十股有一議決權逾千股以上者每逾五十股有一議決權逾萬股以上者每逾百股有一

議決權

第二十四條 官股股東由雲南政府委派二人或三人到會

商股股東或因事不能到會時得託本公司之股東代理到會但須出具委託書交本公司存查

第二十五條 每屆開會須占全股本半數以上之股東到會始能開議以到會股東議決權之過半數為議決

第二十六條 如開會人數不足前條規定之數時得延緩開會日期三日如人數再不足時即以到會股東議決之未到會之股東不得置議

第二十七條 開會時由股東公推股東中一人為主席議決事項如遇可否同數時由主席決定之

第四章 職員

第二十八條 本公司設董事七人或九人由雲南政府委派二人其餘由股東會就股東中有股分一百股以上者選任之

董事委派及選定後就董事中公推一人為總董

第二十九條 本公司設監察人三人由雲南政府委派一人由股東會就有股分滿八十以上者選任二人

第三十條 董事以二年為一任監察人以一年為一任任滿續被委選仍得連任

第三十一條 總董綜理本公司對內對外一切事務指揮監督進退一切經理司役聘用技師擬訂各

紀事 修築滇桂汽車大路股份有限公司章程草案

種規則並于開董事會時爲會長

董事協助總董依本章程所定分掌本公司一切事務

第三十二條 監察人監察本公司職員有無違背定章查核本公司一切財產帳目覆核造送股東會之各種冊簿並陳述意見

第三十三條 除第二十八條第二十九條所設職員外得延用技師並得因辦事上之便利分設總務工程兩部設經理一人司事各若干人均由總董分別任僱之

第三十四條 關於本公司各部辦事細則另訂之

第五章 帳目

第三十五條 本公司帳目每一年總結一次須造具財產目錄貸借對照表營業報告書損益計算書
盈利分配案由總董提交董事會公決後交由監察人覆核然後提出於股東會通過後呈報雲南政府備查

第三十六條 本公司每屆結帳除營業上支用及支付股息外所得純益金先提出十分之二作爲公積金餘數作十成分配如左

優先股一成

股東紅息八成

職員酬勞金一成

第六章 附則

第三十七條 本章程未經規定事宜悉依公司條例辦理之

第三十八條 本章程如有未盡事宜由股東會議決得增刪修改呈經核准行之

第三十九條 本章程自呈奉核准之日行之

本會覆雲南市政公所督辦文

敬啓者頃奉賜函暨意見書盥誦一過具徵蓋籌碩畫超軼羣倫本會同人一致欽佩蓋滇邕之路一成出海不假道于人可以自由吞吐于滇省文化軍事實業之發展至有關係即不受者番加價加稅之激刺亦當設法收回自辦俾早日興工況運費稅率任意抽收出乎情理之外萬難忍受而再事因循是以本會于上星期五邀請 省議會 總商會 會長及熟諳工程專家在本會事務所開預備會籌商關於修築滇邕汽車大路各辦法併將開辦經常費與純益略爲估計嗣於本月三日正午十二時由本會會同 省議會 總商會 函請各團體代表在 省議會開會研議一切屆時各界代表均已到會經衆議決一面由各團體聯合電北京政府爭廢欽渝鐵路借款合同一面設修築滇邕汽車大路籌備處公推李議長等十二人爲主任暨籌備員舉凡關於欽渝鐵路合同之廢除經費之籌集路線之測勘公司之組織諸大端概由籌備人員分別辦理 督辦爲市民表率對於茲事既熱心玉成呈請 政府因勢利導并籌助經費以後仍乞訓語時頒藉資引導而定步趨除將函請各團體公推代表會議之函稿附送外肅此敬覆

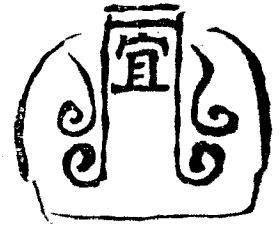

雜錄

宜錢

整理雲南官印局意見

劉家富

竊維經營業務首貴因時制宜。庶改良進步。日趨完善。譬諸醫者必外觀四時天候之變遷。內察體質之強弱。旁徵八脈之衰息。知其受病之源。而後施以方劑。乃能瘳痼瘵。疾精神因之而旺盛。身體因之而健康。雲南印刷事業。溯自清末改革。後劃歸實業司管轄。定爲今名。迨現在已歷九年。對內對外間多有待改良之處。然近年以來。氣象爲之一新。揆厥原因。不外兩端。一時會遷流。各種印品較前增加。二經理得人。內部無作僞。因循諸弊。其他資金活動。機件完全。房屋無租。亦較私人營業所處地位爲優。故能漸臻完善也。今後果能因勢利導。則前途正方興未艾。然而家富靜觀各方面狀況。有待改良之處亦不少。一得之愚。焉敢緘默而不貢于賢者之前。謹備刳藁。伏維垂察焉。

(甲) 對內

欲對外必先內部改良完善。實力充足。然後方能致勝。此不易之理也。官印局內部分印刷處、鑄字處、裝訂處、儲料處、收發處、核對處等。細考各處。今日尙能和衷共濟。固屬可佳。然亦有待改良之處。

一印刷處 查印刷處分鉛印石印兩部。合計工人在一百左右。其中年幼者居多。此等工人大概爲衣食所迫。無力就學。或粗通字義。或略識之無。以之操作一切。姑無論其技術不精。即最普通之字之格式亦多舛錯。雖有勘盤核對爲之改正。然魯魚亥豕格式歪側。在所不免。應由局中設一補習夜班。聘請通人或由局中職員兼任。授以相當之智識。以期養成學術兼優之人。即不在局中工作。亦易謀生。似此辦理。于公所損無多。于工人受益實大。且代人印或自印物品。必較佳良。直接便利公私。間接關係營業信用。誠一舉而數善。家富認爲必要事項一也。社會進化。美術日漸發達。書籍雜誌報章之中。往往插以圖畫。以引起人之興味。然花紋撲拙。不惟不能引起美感。反足敗興。而有餘應將舊鑄之花紋。花邊。擇其不適用者。悉燬另鑄。嗣後代人印刷書籍雜誌報章。有加花邊。花紋。鉛線之處。務求精細美觀。爲適宜。二也。近今文人學士譯著之書。不時有押寫或沿用英文于其中者。此項人材局中亦不可少。應于補習夜班中。每週加授英文二小時。以期工作便利而免錯誤。三也。我國自昨年學潮後。國中出版物漸漸加多。演雖僻遠。亦不免受此影響。然新出之書報。趨重語文者較多。而語文概用新式標點。若仍沿用舊式圈點。則非鹿非馬。貽笑大雅。應由局中另鑄新式符號。若干。遇有此等印刷物。到局交涉。概允照辦。不過用新式符號工作較大。可略加價以賠補此項損失。如此辦理。在局中並不損失。在顧客則必樂與交易。四也。銅版印像。其利甚厚。此項人材局中亦不可少。應設法羅致。或選送到外學習。五也。無論接印何項物品。務須敏速。以免外人訾議。六也。每日印出物品。須送交經理查閱。有無不規則及錯落之處。七也。

二核對處 核對爲局中極苦之事。蓋機關核對多由科員負責。所對之稿僅一種。循誦數遍。必發見其疵隱。故不至有錯誤。印局核對稿件非常複雜。時而公文。時而報章。時而科學。時而經籍。古典以及醫卜星象詩詞文集小說佛經文義。既屬駁雜。格式又復參差。且時間有限。稍一遲延。動碍工作。此等新舊學識貫通。辦事又屬精細。老成素有經驗。而能屈身於印局。充一核對。月得十餘元薪金。以爲糊口計者。受乎難選。無已。只有勉強遷就。既曰勉強。難免不貽悞。既貽悞。則直接影響顧客。間接關係營業信用。爲今之計。只有慎選人材。兩人薪金無妨從優。使負完全責任。每日到公時間。按照局中規定時間辦理。不得遲到或早退。無論何項印稿。一人誦讀原文。一人逐句細核。核後交換。又復如法核對。務使無一訛字。設遇重要文件。覆核仍多錯落者。須再核一遍。如此辦理。或可減少錯誤。足副閱者之心。同時司機。勘盤接紙之人。亦須負責。若經核對處改正之字之格式。不另更換。或機器動作時。活字版移動。因之印出之物。行款歪側。字跡模糊。應從重處罰。

三裝訂處 以整齊爲妙。往往有形式參差。邊緣不齊。以及行款歪斜。並非印刷所致。乃裝訂者繚草及划切時不注意之過。應將每日裝訂成品。送交經理核定。再爲分送。庶當事者不敢存苟且之心。藉免一髮牽動全身之弊。

四儲料處 原料一經購入。即交儲料處。堆存保管。陸續發印。因之檢提廢紙。裁切格式。概由此處司之。而此處主管人員。必須對於紙料。素有經驗。督飭尤宜勤慎。庶裁切時不至錯誤。印出不至歪斜。且無停機待紙之事發生。

五自辦伙食處。伙食爲局中最大開支。若不規定辦法。改良取締。則匪但不能節約開支。且有從中舞弊者。自段前經理洞明其中真象。改良辦法。由局中職員更替接辦後。聞每月較前節省三十餘元。涓涓不塞。勢成江河。應參酌段經理辦法。隨時改良。嚴加取締。

六局中使用機器。無論大小。其價值總在百元以上。至千餘元不等。任由工人使用。難免不發生毛病。甚至因而損壞。應責成局中明白機械原理及用法者。不時查看。有無毛病。應否修理。一面責成工人。隨時用油并摩擦。以免毀損破濫之虞。

七增加工人工資及改良待遇。近今社會潮高。工人罷工風潮。時有所聞。究厥原因。不外要求增加工資及改良待遇。雲南工業幼稚。此層固勿庸慮。及然近年以來。米珠薪桂。生計維艱。應酌量加給工資。以維持其生活。改良待遇之法。如由局中添設夜班。使工人得受教育。此其一端。外由局中添購花木。飭役栽培。并將印刷處。前面大天井。略加修理。作爲園藝部。以爲工人休息娛樂之地。

八講求衛生。衛生之道多端。就官印局所需者。一飲食宜隨時責成廚役。辦理以清潔爲第一要義。二工人住處及衣服。宜督飭灑掃洗滌。

(乙)對外

一出外應酬交際。招徠顧客。鄙意初擬由局中添設交際員一人。專理其事。現實業廳于經理之外。另委監察一人。責任係屬對內。經理專以對外。與鄙意尙不大差。然經理之外。似可添聘各機關各團體。庶務或人緣較寬者數人。爲名譽交際員。規定辦法。託其代爲招攬生意。年終按其介紹生意之多寡。

由紅利或交際費中酌給報酬。
 二局中營業資金無論新收或舊存不可死藏。須擇局中需要最多物品相機購買存儲一面與銀行締結活期存款契約隨時將現金存入或取出一則可免危險二則可生利息三則可以透支一舉數善誠營業要訣也。
 右列諸端均係家富觀察所得或為舊任未辦或係現今已行尙待改良之處略陳梗概是否有當仍候鈞裁

近十年間越南米類輸出數量價值之比較 譯越南經濟叢報

種	類	單位	總計	法國	外國	國計
薏類米	輸出	斤	六五五,四九七	五五五,四九七	五五五,四九七	六五五,四九七
長類米	輸出	斤	二九一,三三二	二九一,三三二	二九一,三三二	二九一,三三二
瀉米	輸出	斤	五三九,九二七	五三九,九二七	五三九,九二七	五三九,九二七
碎米	輸出	斤	四九四,九四五	四九四,九四五	四九四,九四五	四九四,九四五
米	輸出	斤	二一四,二一五	二一四,二一五	二一四,二一五	二一四,二一五
麵	輸出	斤	一四二,一四二	一四二,一四二	一四二,一四二	一四二,一四二
合計	輸出	斤	一,四三三,一	一,四三三,一	一,四三三,一	一,四三三,一

雜錄 十年間由越南輸出米之比較

五

九 ○ 九 一 八 ○

價 數 斤 值 價

三一.二九	基	六〇四.一一二.四一六	佛	四二二.二二二.五八
〇八.九一		一〇三.六三〇.二三一		八七八.一四二.二一
三九.一一一		七〇七.七四二.六四七		二〇一.四六四.七九

七八.〇一		六三六.七七二.二九		五二九.八二九.一二
二六.六		六九三.六三二.五五		七一八.六六三.一
〇五.七一		二三〇.四一五.七四一		二四七.五九二.三二

一九		一九八.〇三一.〇一		五五〇.九五七.三
六一.一		一九〇.六九九.二一		四三九.三三三.一
八〇.二		二八九.六二一.三二		九八九.二九〇.五

五七		六二三.〇二三.六		五三八.四六三
〇六.六		五三九.一二〇.五五		一二五.一五四.四
六三.七		一六二.二四三.一六		六五三.六一八.四

二二.八		二三四.三七四.七一		九八九.七八四.七
一		三三一.一五一		二六九.四一
三二.八		五六五.四二六.七一		一五九.二〇五.七

一一.七四一 七四五.五五八.五九〇.一 〇四一.二七一.八三一

○ 一 九 一

雜錄
十年間由越南輸出來米之比較

佛	值	價	數	斤	佛	值
佛	一七六.〇八六.五〇一	三四〇.六八二.九一	四一七.六六九.四二一	基八〇八.七三五.四〇七	佛	一一七.一
				〇二六.三七五.八二一		五四四.五
				八二四.一一一.三三八		六五一.七
	九七四.七七三.一一	二八二.五四二.六	一六七.二二六.七一	九八九.八〇八.四九		六一三.三
				八四三.七四〇.二五		七六三.八
				七三三.六五八.六四一		三八六.一
	五〇五.九三五.五	八八九.三一.二	三九四.三五六.七	二六〇.〇九五.一六		〇三七.一
				七五七.八四四.三二		八四六.九
				九一八.八三〇.五八		八二四.一
	五六七.四五三	三五〇.三八一.七	八一八.七三五.七	二八三.六五九.二		九三四.八
				三七七.八五八.九五		二三六.二
				五五一.五一八.二六		一七〇.一
七	三四七.七一九.九	一七八	四一六.八一九.九	八四〇.二八六.一四一		〇四一.三
				四四四.二一		九七五.〇
				二九四.四九六.一四一		九一七.三
	〇〇四.九九六.七六一			一三二.六一五.九六二.一		七五〇.五

九 一

斤 值 價 數 斤

○九、一二五 佛 六七一、五八八、五七
四六、三一 八六六、九九二、一二
四五、五三六 四四八、四八一、七九

基 七七一、一〇九、五〇五
九八七、七九九、一四一
六六九、八九八、七四六

八四、六二 七〇五、二一五、四
五六、七三 〇六四、二四五、二
三一、四六 七六九、四五〇、七

四八三、四〇六、七三
〇八一、七八一、一二
四六五、一九七、八五

三三、九 〇六七、九四二、二
五〇、一 五〇五、〇三六
九三、〇一 五六二、〇八八、二

一三三、七九九、四二
九〇六、五〇〇、七
〇四九、二〇〇、二三

五九、七 八六八、二七五
七六、二二 三六六、六四一、四
三六、〇三 一三五、九一七、四

七〇九、三七九、四
〇二五、五五五、四三
七二四、九二五、九三

一二、六七 〇一九、四一六、五
四二 六六一、五一
六四、六七 六七〇、〇三六、五

八〇〇、三一三、〇八
二五六、六一二
〇六六、九二四、〇八

八

〇一、七一八 三八六、九六四、七一一 七五五、二五六、八五八

九 一

二 一

九 一

雜錄

十年間由越南輸出米之比較

數

斤

值

價

數

基八七四,〇八七,〇八七
四六五,九八三,〇一二
二四〇,〇七一,一九九

佛五〇三,五八二,八七
一四五,六四〇,七一
六四八,一三三,五九

基三三〇,二
七〇六,三
〇四六,五

二一五,二〇四,二二
六四二,二二一,九二
八五七,四二五,一五

五七二,八七一,三
八一三,八一五,四
三九五,六九六,七

二二六,五
一五六,二
三七二,八

三二三,九九〇,四
〇一一,〇四七,一
三三四,九三八,五

七五二,〇四八
三一,五九
〇七三,五三九

四八一,六
二一八,六
六九九,二

八六六,六八六,六一
三八三,〇〇四,九六
一五〇,七八〇,六八

七九〇,五五九
四五〇,一二七,二
一五一,六七六,三

一四一,九
七四四,五
八八五,四

三七三,六四四,一五一
七三五,六三七
〇一九,二八一,二五一

七四三,五三三,五
二〇〇,七一
九四三,二五三,五

六四二,九
九七八,二
五二一,二

九

四九一,四〇八,六八二,一 九〇三,二九九,二一一

二二六,三

四 一 九 一 三 一

雲南實業改進會季刊

價	數	斤	值	價
九四.七一 七〇.七三 七五.四五	基四一〇.一一三.三八七 八六八.四九一.七四二 二八八.五〇五.〇三〇.一		佛一七〇.七一.七一 四三四.八五五.一三 五〇五.五七六.八四一	
五二.三 一一.一 六三.四	七七七.一五〇.七二 六六〇.二五二.九 三四八.三〇三.六三		一〇三.八八六.二 〇七六.四九四.三 一七九.二八一.六	
〇〇.三 六九 七九.三	九八四.五〇四.三三 四三八.四五七.〇一 三二三.〇六一.四四		九三九.八六三 〇一六.六五一 九四五.五二五	
七八.六 四八.〇一 一七.七一	九〇〇.三五二.七五 七〇七.四三三.〇九 六一七.七八五.七四一		〇〇四.二〇〇.二 六四〇.八二三.八 六四四.〇三三.〇一	
二一.一一 〇一 二二.一一	三六一.六〇九.八五一 三二〇.三〇五.一 六八一.九〇四.〇六一		六四二.一〇六.〇一 七五五.一五 三〇八.三五六.〇一	↑
五八.一九一	〇五九.六六九.八一四.一		四七二.七六三.六七一	

雜錄

十年間由越南輸出米之比較

價	值	數	斤	值
三三一.七〇二.九三一	五六五.七四〇.八二九	佛	二五六.六	
六八一.九四一.六一	二四二.一六六.七〇一		九二二.九	
九一三.六五三.五五一	七〇八.八〇七.五三〇.一		一八八.五	
一七四.七二二.一	一三九.八二二.〇一		三一.二.六	
六〇五.八八二	七一二.四〇四.二		八四二.〇	
七七九.五一五.一	八四一.三三六.二一		一六四.六	
二二二.六八六.一	八九七.五三七.八一		三九四.六	
六三八.六一六.三	〇六〇.七八一.〇四		五三九.七	
八五〇.三〇三.五	八五八.二二九.八五		八二四.四	
七九七.二一六.六	一四六.六〇一.五五		二六三.〇	
三〇二.六九五.〇一	二九六.一〇三.八八		五六一.〇	
〇〇〇.九〇二.七一	三三三.八〇四.三四一		七二五.〇	
五三六.四五五.八	七六〇.九〇二.二二一		一三四.三	
二〇〇.五二	八七一.七五三		二一二.五	
七三六.九七五.八	五四二.六六五.二二一		三四六.八	
一九九.三六九.七八一	一九三.九三二.三七三.一		〇四九.五	

十一

六 一 九 一

斤	值	價	數	斤
三九 三一 五〇.一	佛七六九.五八六.五二一 八七七.八〇一.二二 五四七.四九七.七三一	基〇〇〇.六〇九.七三八 〇〇〇.五二七.〇八 〇〇〇.一三六.八一九		
三 三 六	〇五三.二四三.八 九三九.五三一.一一 九八二.八七四.九一	〇〇〇.二九五.九五 〇〇〇.二四五.九七 〇〇〇.四三一.九三一		
	一八一.二七四.一 九一六.四六六 〇〇八.六三一.二	〇〇〇.三八三.三一 〇〇〇.二四〇.六 〇〇〇.五二四.九一		
八 三 一一	四七五.二三一.九 五一九.五九三.九 九八四.八二五.八一	〇〇〇.九四六.七六 〇〇〇.九九五.九六 〇〇〇.八四二.七三一		
二一	八〇二.五五八.七	〇〇〇.〇二九.〇三一		
二一	八〇二.五五八.七	〇〇〇.〇二九.〇三一		
六三.一	一三五.三九七.五八一	〇〇〇.八五三.五四三.一		

雲南實業改進會季刊
佛

七 一 九 一

又越南米類近年運銷各國之狀況

一九二八年

值	價	數
佛九四五,二〇三,八六一 四四七,四六三,二二 三九二,七六六,〇九一	基三六一,四一〇,五 八七五,八四二,四 一四七,二六二,九	
六〇三,一七八,五 一九二,〇〇三,三 七九五,一七一,九	一三〇,二四一,九 八三九,一〇〇,二 七七九,三四一,一	
五九〇,七七六 六二七,〇〇〇 一二八,七七六	九〇四,五五一,六 〇〇六,六 九〇〇,二六一,六	
七一四,一七五,七五一 八八三,七七一,四 五〇八,八四七,一六一	三六七,九六八,八 〇一六,三四九,〇 三七三,三一八,九	
九八八,一二二,七 七七 六六九,一二二,七	〇二八,四六三,〇 〇九二,二 〇一一,六六三,〇	
二八四,七八四,九六三	〇一二,八四七,六	

躉長糯碎米合

類類

米米米米麵計

躉長糯碎米合

類類

米米米米麵計

雜錄 又越南米類近年運銷各國之狀況

港 香

斤	值	價	數	斤
二六四.三五三	佛三九四.五四〇.八九	基〇〇〇.七九六.四四五		
三三四.一	九二六.四三九.八	〇〇〇.四六五.九五		
”	二一四.三一	〇〇〇.二二一		
”	八六九.一八九.六一	〇〇〇.二九七.五二一		
”	七九八.〇三四.六	〇〇〇.二八一.七〇一		
五九八.四五三	九九三.六〇四.〇三一	〇〇〇.七五三.七三八		

雲南實業改進會季刊

荷 坡 加 新

斤	值	價	數	斤
九八四.六八	佛三三一.六一七.五一	基〇〇〇.二一三.七八		
”	六七三.二二二.一	〇〇〇.九四一.八		
四四四	二四四.二五四	〇〇〇.三一.四		
”	四九二.七三七.一	〇〇〇.九六八.二一		
”	三一六.五四〇.一	〇〇〇.七二四.七一		
三三九.六八	八五八.三七一.〇二	〇〇〇.〇七八.九二一		

十四

雜錄 越南米桶近年運銷各國之狀況	利 非			本 日		
	價	數	斤	值	價	數
八二	基	〇〇〇.三一	〇六一	佛	〇八一.三二六.三六	基〇〇〇.
		〇〇〇.六一			八八九.四一二	〇〇〇.
		〇〇〇.六一			〇〇〇.〇〇〇	
		〇〇〇.六一			〇〇〇.〇〇〇	
		〇〇〇.六一			〇〇〇.〇〇〇	
八二	〇〇〇.三一	〇六一	八六一.八三八.三六	〇〇〇.		

十五	中			島 羣 洋 南 屬		
	價	數	斤	值	價	數
四二	基	〇〇〇.四三三.一	佛	六七〇.八六五.五一	基	〇〇〇
		〇〇〇.六一		〇〇〇.〇〇〇		
		〇〇〇.三		八八八.八四		〇〇〇.
		〇〇〇.二		〇〇〇.〇〇〇		
四二	〇〇〇.五五三.一		四六九.六一六.五一	〇〇〇.		

賓

值	
佛三七二.C二八.	雲南實業改進會季刊
”	”
”	”
”	”
”	”
三七二.〇二八.	

國

值	
佛 三三一.〇	
三三四.二	
六六三	十六
”	
四三一	
六六〇.三	

附錄

本會會員簡明履歷表

(續)

姓名	字	籍貫	出身	身	通訊處
劉暉光	奎垣	昆明縣	日本長崎醫學專門學校畢業		上三牌坊悅美齋
張相時		鶴慶縣	日本東京高等商業學校畢業		橫道街科發大藥房
袁丕明	觀公	石屏縣	日本東京高等商業學校畢業		貢院坡十九號
李培天	子厚	賓川縣	日本明治大學政治經濟科畢業		賓川縣賓居街
陶鴻燾	繼魯	昭通縣	冶金科學士探鑛科工程師		財神巷第四號雲興隆 轉交
饒茂森		易門縣	日本東京帝國農科大學林科畢業		小西門外石橋邊第六 甲號
林振雄	毅強	廣東惠州	日本士官學校畢業		講武學校
張國威	仿武	河南開封縣	日本早稻田大學探鑛冶金科畢業		左哨街六三號
周汝爲	仲宣	昆明縣	日本東京醫科大學畢業		平安街天元堂醫院
李承漢	菽庭	廣東新會縣	創辦寶興錫礦公司		蒙自縣源新洋貨號
梁祥貴	逸民	廣東梅縣	南洋聯盛錫礦公司股東		東市街建威將軍第
徐耕陸		湖南長沙	長江協和樹藝公司總理民生銀行行長		南門外東市街建威將軍第

附錄 本會會員簡明履歷表

繆嘉銘	雲臺	昆明縣	美國大學鑛業科畢業	箇舊錫務公司
楊克嶸	季岩	洱源縣	美國普督大學機械科學士	省長公署第三科
陳鳳鳴	肇岐	普洱縣	日本仙台高等工業學校畢業	南城埂脚八號
張鴻翔	雲侯	保山縣	日本中央大學政治經濟科畢業	西院街四五號
李文焱	雲南	雲南縣	英國倫敦大學機械科畢業	綉衣大街一五號
胡邦翰	畢菴	姚安縣	日本東京高等工業學校電汽化學科畢業	救國日刊社
王承才	紹辛	昆明縣	香港大學醫科畢業	
段世德	馨吾	澂江縣	日本名古屋愛知醫學專門學校畢業	羊市街三四號門牌
張朝琅	用光	祥雲縣	北京國立農業專門學校修業	同
胡光澆	鏡秋	石屏縣	北京國立農業專門學校修業	同
羅家楷	鹽豐	鹽豐縣	北京國立農業專門學校修業	同
姚繼唐	箇舊	箇舊縣	上海青年會體育專門學校畢業	上海四川路青年會
張開運	文伯	昆明縣	北京國立工業專門學校修業	同
董紹舒	望翹	騰衝縣	北京國立工業專門學校修業	同
尹明德	澤新	騰衝縣	北京國立工業專門學校修業	同
芮元侯	仁欽	永北縣	雲南省立甲種農業學校畢業	省議

本會續收特別捐暨月捐款清單

本會本年四月以前所收特別捐已於第五卷季刊登載明白茲將四月以後截至十二月止捐助
本會特別經費之

熱心實業家姓字暨數目登諸報端以鳴謝悃

黃子衡先生 捐銀貳拾元

楊霽帆先生 捐銀壹元

張聚五先生 捐銀壹元

楊聘臣先生 捐銀壹元

于永春先生 捐銀壹元

米仁齋先生 捐銀壹元伍角

趙信侯先生 捐銀壹元

徐耀唐先生 捐銀壹元

文瀾生先生 捐銀壹元

程柱廷先生 捐銀壹元

陶繼魯先生 捐銀拾元

姚繼唐先生 捐銀貳元

附錄 本會續收特別捐暨月捐款清單

以上共計肆拾壹元零伍角內有捐款不滿壹元者係以作入會費故未載列合併聲明
本會民國八年九月以前蒙

各熱心實業家暨本會同人按月捐助之款已於本會第二三四各卷季刊登載鳴謝茲將九月起
至民國九年六月所收各位月捐數目登列于左以鳴謝悃

- | | |
|-------|----|
| 童仲華先生 | 拾元 |
| 郭子謙先生 | 壹元 |
| 庾省侯先生 | 壹元 |
| 葉辛恭先生 | 壹元 |
| 黃詢儒先生 | 拾元 |
| 柏西文先生 | 拾元 |
| 張松巢先生 | 貳元 |
| 謝澤生先生 | 拾元 |
| 呂重安先生 | 伍元 |
| 張子俊先生 | 伍元 |
| 陳松岩先生 | 伍元 |
| 雷德三先生 | 伍元 |

李紹周先生	叁元
孫一時先生	叁元
張槐三先生	伍角
鍾希竹先生	伍角
寶尙之先生	叁元
劉潤之先生	叁元
倪筱初先生	叁元
梅紹武先生	壹元貳角
陳善初先生	貳元柒角
楊民藩先生	壹元捌角
楊昌齡先生	貳元
楊樹生先生	貳元壹角
王筱貞先生	貳元
吳繼侯先生	貳元
楊鏡涵先生	貳元
李松如先生	貳元

附錄 本會續收特別捐暨月捐款清單

楊澤生先生	貳元
李子俊先生	叁角
鄒子彥先生	玖角
熊大華先生	玖角
米仁齋先生	玖角
黃露初先生	貳元柒角
周竹溪先生	貳元柒角
王幼山先生	貳元壹角
陸虎臣先生	貳元壹角
黃子衡先生	柒元
蔣美孫先生	貳元柒角
李殿臣先生	貳元壹角

以上共壹百貳拾伍元貳角

本會附設商業補習夜學校自九年三月二十開學起至十年一月二十日止收支狀況

計開

舊管

無

新收

一收警察廳補助經費銀共壹百元

一收南洋兄弟烟草公司自九年四月分起至十年一月分止捐助經費共九十五元

一收學生釀集印刷講義費貳元貳角

以上共收入壹百九十七元貳角

開除

一支教員劉君潤之自九年四月起至十年一月止共七十五元

一支教員田君文輝自九年四月起至十年一月止共一百元

一支買粉條共七盒合銀一元四角

一支買川土紙共五刀去銀貳元三角

一支買貢川紙三刀合銀一元

一支買原紙一刀去銀一元八角

一支買藥水一瓶去銀四角五仙

附錄 本會附設商業補習夜學校收支狀況

雲南實業改進會季刊

- 一支買新商業一部去銀二角八仙
 - 一支買新撰商業尺牘五部合銀一元二角四仙(係獎品)
 - 一支畢業攝影底片銀三元五角
 - 一支洗片二張合銀一元六角
 - 一支買相匣二個合銀一元八角
 - 一支訂印畢業證書三十張合銀四元五角
- 以上共支銀壹百玖拾陸元肆角叁仙

實存銀柒角柒仙

本會啟事

本會第七卷季刊已於九年
秋季出版發行內容分圖畫
論著譯述報告紀事雜錄六
門連插圖共一百二十餘頁
資料豐美印刷精緻售銀伍
角凡願購閱者請向雲南省
城福照街實業改進會季刊
總發行所定購可也

美商 慎昌公司設立雲南分行廣告

啟者本行在中國營業有年總行設在上海分行則北京哈爾濱張家口庫倫漢口廣州濟南長沙天津等處均有專辦各種機器

如發動機手抽機汽抽機開鑿機紡紗機織布機織襪機榨油機碾米機磨麵機電話機電報機電燈機全部鐵路全部機鑄造廠建築工程應需用品以及附屬材料無美不備應有盡有名目繁多不

勝枚舉貨經定購即可現交延請經驗宏富之工程師駐華指導機器之設施裝配并繪圖說明久已中外馳名信用昭著近聞滇省實業有一日千里之勢特謀便利起見因來此間設立分行租定雲南省南城外鹽店街第六十三號門牌三層洋式樓房內為營業地點所有各貨價值無不格外克己藉表歡迎
四
備蒙各界諸君惠顧移玉敝分行接洽面商一切欲知各貨之詳細敝分行分門別類具有圖說任便索閱可也特此廣告

雲南美商 慎昌公司謹啟

又

本部農商公報原爲提倡實業公布法令出版七稔銷路日廣海外購者頗多特從下期起增英文翻譯一門凡關於實業重要公文法令等項均選譯英文按期登載庶以後實業行政中外周知當亦閱者所共樂觀也

農商部啓

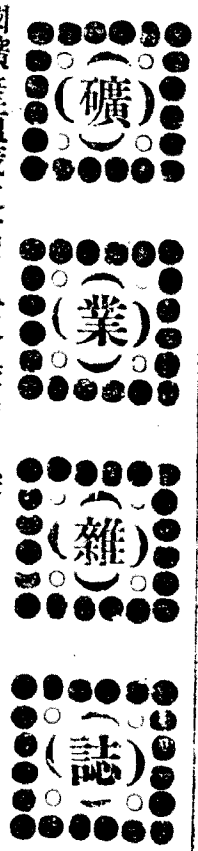

本雜誌社總發行所
設湖南長沙下坡子街

我國礦產蘊藏之富甲於全球惟以採治方法泥古不變故雖提倡者不乏其人而前途發展迄無効果本誌之組織內容分論說著譯調查紀錄雜俎礦業新聞礦產時價等門一以改良固有之學術調查國內之富源藉以提倡礦業啟發新知為職志故於論說則務求正大著譯則務切實用調查則以覈實為先其他紀錄雜俎以逮礦業新聞礦產時價亦皆足資考鏡庶幾披覽之餘可收他山之助而一得之見足備芻蕘之採擇云耳茲第一卷第二卷第三卷均已次第出版凡願購閱者請直向長沙本社接洽其有願代售者亦請向本社緘商可也

定報價目表

項	季刊一册			費須先惠
	目	資	費	
一季一册	五分	五分	一角	
半年二册	九角五分	一角	二角	
全年四册	一元八角	二角	四角	
郵費	中國	日本	外國	
	五分	五分	一角	
	一角	一角	二角	
	二角	二角	四角	

刊登廣告價目表

地位	等第		
	特等	上等	普通
一季一册	三十元	二十元	七元
半年二册	五十五元	三十六元	十二元
全年四册	一百元	七十元	二十二元
每行	三	七	九
	角	角	角

凡定閱者照價先惠用國內通用銀幣及銀行支票郵局匯票均可惟用郵票代價以二二分兩種為限

湖 南 實 業 雜 誌

本雜誌之特色

定閱本雜誌者之利益

定閱手續

代售處

定閱價目

材料宏富 調查確實
 議論精當 宗旨純正
 企業家讀之可以定事業之方針
 工程師讀之可以作參考之資料

一 留學問者讀之可以輸入最新科學之知識

一 留心時事者讀之可以洞悉國內外實業之狀況

一 定閱者請匯下報費郵費並開載姓名住址掛號函寄長沙松栢園本社

一 匯兌不通之處可用郵票代銀元（以半分之一分者為限）惟郵票概用九折計算

長沙壽益圖書館 武昌利壽書局 四川華陽書報流通處 上海亞東圖書館 太原互助販書社 廣州 天津 星洲 四川 北京 中華書局

項 目 每月一册 半年六册 全年十二册
 報 費 二角 一元二角 二 元
 費 本國 二分 一角二分 二角四分
 日 本 二分 一角二分 二角四分
 郵 費 外國 一角六分 一角 一元二角

項	目	每月一册	半年六册	全年十二册
報	費	二角	一元二角	二 元
費	本國	二分	一角二分	二角四分
	日 本	二分	一角二分	二角四分
郵	費	一角六分	一角	一元二角

◎介紹國貨

(一)本局以振興國貨挽回利權爲宗旨 (二)本局設立代理介紹兩部 (三)中國
皮毛 猪毛鬃 綢緞 頭髮 葯材糧食翡翠 古玩書畫等貨如有欲銷日本者其
辦法有二(甲)貨由本人委託日本郵船公司或大阪商船公司運送大阪本人即將提
單親自帶來當由本局協同本人銷售款交貨主 (乙)貨由本人直寄本局由本局出
售款寄原主 (四)上述甲種辦法凡本人到東後房飯由本局供給俟該貨銷去本局
當照售價提扣一成如在千元以下者提扣一成半 (五)上述乙種辦法該貨到東至
遲以二個月內必爲變價本局應照售價提扣五厘 (六)諸君來東可買船票直達神
戶惟臨行前先函知本局以便派人赴埠迎接

日本大阪西區梅本町華僑五十八番

東亞實業經理局

逕啟者茲奉上部刊一份亦乞
 貴報按期惠贈一份以按報界通例交換而廣見聞並請按期互登廣告以助新聞業之
 發達諒不見却也專此即頌
 著祺

民生月刊社啓

民

北李

內容

(一)圖畫(二)論說(三)文苑(四)實業(五)催眠術(六)小說(七)醫
 藥(八)筆記(九)諧藪(十)提倡實業(十一)家庭常識(十二)集益錄
 (十三)雜俎(十四)工商寶鑑(十五)射覆(十六)解放(十七)彙社實
 業消息(十八)閱者俱樂部

本刊每月一册內容以提倡實業注重科學爲宗旨銷路已遍環球如清
 帝徐大總統各部總長無不覽閱現已出至八期凡研究民生之藝新舊學
 者均不可不讀

京筆

刊

價目
 每册二角五
 半年一元二
 全年二元

廣告

每册算
 半幅四元
 全幅六元
 四分之一二元
 二分之一三元

購法

郵費不加
 郵票不扣
 印花不收
 空函不覆

發行所北京海甸民生月刊社

本號專辦蘇杭綢緞湖縐熟羅
 杭紡線春西莊素綢愛國湖縐
 華絲絨葛花紗畫絹南京子啟
 泰大敬告示貢緞副牌元緞蘇
 州顧繡歐美改良綢緞上海竹
 布時新中西布疋真京紗帕汴
 梁腰帶頂市絲帶緞帶新式女
 帽貢緞摺帽各種時款煙筒帳
 鈎蘇杭京廣雜貨東西洋貨蘇
 杭雅扇無美不備倘蒙 各界
 購辦批發定價克己以廣招徠
 尚祈認明本號招牌庶不致悞
 雲南省南門三牌坊
 蘇省張多記漢莊啟



本號創設以來已歷五十餘載所製各種蘇
 杭雅扇特請專門技師悉心研究精益求精
 故行銷各省以及南洋羣島早蒙 各界贊
 許樂用營業日見推廣所用原料均精選上
 等歷年所製各種雅扇久已中外馳名信譽
 昭著每年銷額由蘇省輸運出口者為數甚
 鉅乃近年以來又特出心裁始創愛國扇設
 雅應代名人書畫特用珂羅版精印定價極
 廉式樣精雅能為購辦臨摹或作餽贈親友
 禮品最為相宜所製扇品均屬貨真價實深
 受 各界歡迎爭購銷路更為暢旺倘蒙
 軍學各界購辦批發定價格外從廉以廣招
 徠而圖推廣國貨務望愛國 諸君惠然購
 用以期挽回利權如荷 光顧尚祈認明
 農商部註冊嘉禾護扇商標庶不致悞
 總發行所蘇州閶門內桃花橋
 分發行所雲南省三牌坊大街

大。中。華。民。國。大。國。民。 大。家。注。意。大。愛。國。的。廣。告。

先生！我中國貧弱到這般田地、我們做國民的、還可以不愛國麼？

那是自然、不過我們中國、已成了一種麻木不仁的毛病、非得四萬萬同胞、大大振作起來、實行那**大愛國主義**、仍是不興的、

要實行那**大愛國主義**、當從**建設**上着手、但**建設**的範圍很廣、最要緊的、應先把**實業振興**起來、大家去**提倡國貨**、**挽回利權**、方可免得破產、否則、**民窮財盡**、豈不是很危險的麼？

振興實業的話頭、並不限定那一種、就是**南洋兄弟煙草公司**、辦了十有五年、專門研究**煙草**的事業、出了許多**優美的國貨**香煙、每年就可挽回二千多萬的**利權**、豈不是和那**國計民生**、都很有益處麼？

中國南洋兄弟煙草股份有限公司

同胞請吸



愛國香煙

照這樣說來、那南洋兄弟煙草公司的出品、我們應當竭力提倡、盡國民的天職呢！
 富真要去提倡、不用說了、現在南洋煙草公司、因為要激勵我們同胞大大的愛國起見、特地製造一種**大愛國香煙**、那煙枝比較普通的要**加大一倍**、不但是物質上的**競爭**、實希望我們同胞將**大愛國香煙**、吸在口裏、記在心裏、大大的實行的**愛國**起來、澎漲那**互助和團結**的大引力、振興國內的**大實業**、挽救已失的**大權利**、這就是南洋煙草公司製造**大愛國香煙**的苦心、我們同胞、當顧名思義、牢記我這一句話、就是我們**中國人**、大家覺悟起來、同心愛國、挽回利權、提倡**中國的實業**、購吸**中國自製的大愛國香煙**、

本會特別啟事

敬啟者本會去年冬季因本會職員王君筱貞所編造林要旨于雲南林業前途至有裨益特先印送五百本以致本期季刊付印稍遲至本月始行出版尙祈閱者鑒原

雲南實業改進會謹啟

中華民國九年冬季發行

（雲南實業改進會季刊第八卷）

編輯者 雲南實業改進會

印刷者 雲南官印局

總發行所

雲南省城福照街總商會內
雲南實業改進會

價目 每册伍價（郵費在內）

廣告價目 每期一頁三元 半頁壹元伍角 長期特別另議

請用國貨

(去歸春買欲帝玉)
 日可飛甘
 (泉釀勝漿瓊得飲)

雲南全省總代理處義生祥
 開設省城照街
 德律風第三十號



雙妹老牌生髮油

此髮油之功效
 能使髮根
 和潤者膏
 油之功效
 能使髮根
 和潤者膏

生髮養血老少咸宜馨香爽潤男
 婦皆合固為妝台所常備亦為保
 腦之良品也



雙妹老牌果子香露



春去夏來烈日侵肌酷熱耐奇
 渴思飲諸君欲消除暑熱乎請飲
 本行之雙妹牌果子露最能生
 渴誠入時之消暑品也

蒙自分義牛昌
 大理代理永昌
 騰越寶華藥房
 日隆處寶生昌

廣生行啓

1921

年

9

卷

B

雲南實業改進會

中華民國郵務局掛號

季刊

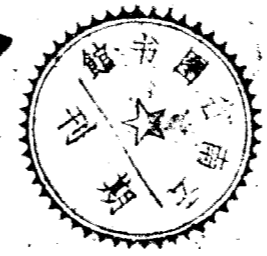

第九卷

十年春季印行

31

質厚
色白

價廉
耐用

雲南普益公司
握手牌

純料
國貨

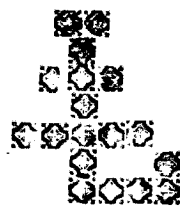

處今日商戰時代非能自造貨物不可以言振興故自五
 九以後國人咸知非此不足共謀抵制此堅持銳進見
 立出日漸增多外貨輸入減少從此堅持銳進見
 貨充盈庶免仰他人之鼻息而達抵制之目的
 邊隅地瘠民貧工商凋瘵實業不興設立工廠尤為當務
 之急同人有一見於此創辦普益織造公司冀多出一種
 貨即多塞一分漏卮無非藉此圖利實應社會急需兼濟
 一般貧民為本旨愛國諸君希熱心提倡而免利權外溢
 敝公司幸甚貧民幸甚
 去歲由港滬聘來超等藝師織造各色貨品所出毛巾質
 精製良物美價廉較之外貨無有不及出售以來頗蒙歡
 迎今更精益求精務以潔白有光質厚耐久為主紅藍色
 紗因係某國之貨均棄而不用乃敝廠出品之特點如蒙
 賜顧無任歡迎請認明握手牌號庶不致誤

雲南普益織造公司謹啟

開設省城福照街

雲南全省總批發義生祥

德律風第三十號

織造廠
南城外
福建會館

如蒙
惠顧或就
近向廠內
購批亦可

雲南實業改進會季刊第九卷目錄

圖畫

雲南箇舊鑛山全圖

論著

雲南實業公司營業計畫書

(續)

整理箇舊錫務意見書

雲南鑛業之近况

交通與片業之關係

譯述

日本 蛭川村 造林誌
村有林

報告

普甯縣實業近况 普甯縣查報

雲南電報線路一覽表 電報總局查送

紀事

呈 聯部 請飭財政廳仍照案發給本會補助經常費由

本省 附設商業補習夜學校第一班學生畢業紀事

本會招收第二班商業補習學生廣告

本會布告 (一)

目錄

童振藻

繆嘉銘

鍾偉

呂培仁

張鴻翔譯

本會函各教授叙明開學上課日期請查照辦理文

本會函請張相時先生担任英語教授文

本會布告 (二二)

本會介紹第一班商業補習夜學畢業學生于省城大商店請錄用文

本會由郵分送商人必讀及造林要旨兩書

本會函宜良縣實業員長馬少庭君請代調查牛刀水車文

本會函各鑛業專員先期預備修改商訂鑛業森林條例文

本會函各鑛業專員蒞會修改商訂鑛業森林條例文

本會函請實業廳華廳長講演文

本會函請教育廳李廳長講演文 附李廳長覆函

派赴日本考察地方自治之鄒羅二君在本會演說詞

本會開會歡迎顧總司令等情形

本會開第七次實業講演會情形

雜錄

本會附設商業補習夜學校學生實習講演會講演成績

藻類的功用及人造燕窩

擇業

因利治範自序

壬戌團見錄

楊鍾壽 同記
鄭崇賢

胡文雲
普國樑
童振藻
陳葆仁

最近十年間越南主要出產品輸出之統計 譯越南經濟叢報

附錄

本會續收捐款之清單

本會十年春季收支一覽表

雲南

論著

童振藻

雲南實業公司營業計畫書

(續)

童振藻

四 畜牧

人但知我國除蒙古西藏新疆外最宜畜牧而牧業又最繁盛者莫黃河流域諸省若而不知雲南亦一天然之良好牧場。名雖山國實則邱陵之地居多。而又傾斜度最緩。大致不逾十度二十度三十度者。此皆是以山澗流泉。每多清腹可飲。其近山草原非腐植質壤土。即砂質壤土。於畜牧上所需重要之條件。幾無不具。故各屬鄉城之住民。恆有一家畜羊數百頭。畜牛數十頭。僱用廉值之婦孺。驅放山陬。日出而日入而返。隨意所之。牲畜均可果腹。往往不需購備飼料。亦能博碩肥腴。賺利甚豐。其所以宜於畜牧之原因。除備上重要各條件外。尚有數端。為他省所不能及者。略為分述如下。

(一)氣候 全省除西北高寒。南部在熱帶之下。其氣溫過高。過低於畜牧不甚相宜。外其餘凡在亞熱帶內。夏季溫度最高不過華氏表八十餘度。冬季溫度最低不過三十餘度。故夏無酷暑。冬無祁寒。千百家畜均可終年放牧。無須舍飼。既省人工。復省食料。於經濟方面。甚為合宜。

(二)地勢 全省平原多係出海五六千尺。與蒙古新疆等處之地勢相等。土地大半乾燥。牧養亦頗相宜。

(三)牧草 滇西鄧川等處有天然所生之牧草。俗稱盤龍高五寸。莖末四葉環生。綴花如穗。又有紫紅細碎之花冠纏繞。盛夏花開用以飼牛。則乳量特增。如設法推廣種植於畜牧前途裨益匪淺。

(四)種畜 雲南良好種畜所在恆有如麗江之馬。鄧川之牛。宜良之羊。宣威之豚。玉溪之鴨。武定之雞。均屬名產。故馬羊等種畜。越南恆選購交配。若再輸入外國良種。改良繁殖。則滇省牧業。尤可為全國之冠。

備上諸端。故雲南最宜畜牧。而牧業又最繁盛。茲將近年各屬調查報告重要牲畜之數列下。可為繁盛之一證焉。

縣別	馬	牛	驢	羊	豬
巧家	一三五匹	三一五〇頭	四五頭	四六五〇頭	一〇二〇〇頭
摩芻	二七三	五二一一	二九八	一九六二〇	二三〇三〇
尋甸	一〇四六七	一一六八三	六六二	一二〇四三	一七五四三
元謀	九九三	四〇二九	一三四一	二二二〇	五一一五

13
184

嵩	易	曲	宜	通	廣	師	永	楚	緩	魯	安	平
明	門	靖	良	海	西	宗	平	雄	江	甸	寧	粹
八六二六	三五五〇	三〇六〇	六〇〇	五三四〇	三八五	三五四〇	五三二	三一五九	六九〇〇	一七二七	一八九五	三八八五
一〇七九二	六二五〇	七一三	一六二〇	一八一〇	七三九	三七〇〇	五一三二	五二二九	一七六〇	一七六〇	一五三四	一八七八
二〇七三	一二〇	二二〇	一二〇〇	二七六〇	九五〇	三三三〇	一一六八	三三七	五七六	五七六	七三二	二六九
四一六〇	二六三〇	二三八四	一二〇〇	九五〇	一三一〇	一六七三	一六七三	六〇六九六	三〇八〇	三〇八〇	六九一	六六五八四
二二二一八	一三五七〇	一六三〇	一一五〇〇	八二三〇	一五七七	三四九〇	九一五五	二二二二六	三二〇〇〇	一三〇〇	五六五一	二六三二二

論著 雲南實業公司營業計畫書

昆陽	二二二一〇	三〇〇〇	一五〇〇	四九三〇	四二五〇
陸良	三九八	九五二	六八三	二七六六三	二〇〇六〇
雲南	七四七〇	一〇〇七	一二二四	三三二〇	五九三〇
鹽興	六九九	八八二	五〇三	六一〇〇	三七二〇
武定	九八九	九九一	八三一	二五九九	六六五〇
呈貢	二二二一〇	二二二九八	三〇三	一三一四	一一〇〇〇
廣通	七一六	三〇六七	一二〇八	六五七〇	九六四二
箇舊	四四〇	七九六	二二二一	四六五	一〇七六
祿豐	二六九〇	一八三〇	六二五	九四七〇	一一七〇〇
鎮雄	五三〇〇〇	一〇二二〇〇	四二一〇〇	一四四六〇〇	一四三九二〇
彌渡	一九三四	一二五六	一一五〇	四二六〇	六六四二
馬龍	三〇〇	六〇〇〇		二〇二〇	七五〇〇
麻勳	一六一一六	六一〇四	一三五	一三三〇〇	二二九九五〇

賓川	蒙化	順寧	鄧川	鎮南	姚安	漾濞	散江	雲龍	瀾滄	羅次	玉溪	晉我
四九二三	四五〇〇	一八〇二	四一四〇	五一七六	二〇七九	二四〇〇	二七四四	三二二〇	四一〇六	一四五二	七二七	一六〇〇
一九五六	四三〇〇	七四〇	五六〇七	一一三三四三	二五四二	四五〇〇	一一二〇〇	二四四〇	七〇七五〇	二〇七三	七〇七	三七四〇
五八四六	四八二	二三〇	二五一	一一二二四	一四六六	二〇〇	三三〇	三〇〇		五〇一	一二九	七五一〇
一六五五六	六三〇〇	七六七〇	一六六八〇	七八三五	五七四二	二二三七〇〇	三三二〇〇	七七〇二一	三七三	六五七〇	一四五七	四六五四
一六四〇六	一七七〇〇	九六五〇	一五七一〇	一二二五四七	六六〇五	一八六〇〇	一一五〇〇	五八〇二	三四一二〇	九一三八	八八七	五〇〇七

論著 雲南實業公司營業計畫書

景東	八〇〇	二〇五〇〇	四〇三五	一六三〇〇	二九〇〇〇
緬寧	三三三三	二二二七	三八〇	七八一	二五二〇
蒙自	五七〇〇	七七〇〇	五五一	一二五〇五	二六一〇〇
路南	三八五三	六五〇五	一九〇三	一〇〇三〇〇	一一三六五
中甸	一九四〇	一〇五〇〇	一九〇三	一〇〇三〇〇	三三一〇〇
洱源	三九二三	五二四七	九八一	六九七七	二〇九三四
鹽豐	二〇九九	四〇九八	一〇三六	一八六六九	三〇三四
鎮康	六四一	一一三八	六一五	六二九	一三九三
蘭坪	八六四	九三九	一三一	九〇六七	一〇二一〇
大理	一〇三七九	一〇一一四	四九六二	四四一〇	六六七五九
晉寧	一〇七三三	二六四六	九七七	一四二四〇	二九六一〇
鳳儀	八一二	一八六	二〇四	七四	六一〇七
思茅	五五〇	三八六〇	一〇〇	九七二	六〇〇

石屏	元江	保山	鶴慶	劍川	鎮沅	普洱	新平	永北	他郎	騰衝	龍陵	維西
二〇八五	四九〇〇	一二〇〇	五六三〇	二二五三	二三一〇	五〇二四	三七〇二	一二四三〇	八〇〇	一〇九五	九九〇	二六九
七五七〇	一五七〇〇	八〇〇〇	二五〇〇	五五三	五一五〇	一〇三八七	一九七四四	一七五三〇	四二三〇	一一六五	一七五〇	六四八〇
一一〇〇	五三〇	二五〇〇	一九〇〇	六三〇		五四	一〇六六	八五一〇	四八	五六一		七九
二七四〇	六二〇〇	三三〇〇	九八二〇	四九一八	五二八〇	三三一	四四〇九	三六五四〇	二六三〇	二一〇八	二三九〇	四五六二〇
二八三〇〇	二二五〇〇〇	一五〇〇〇	九六〇〇	四七六二	八三四五	四二七一二	一九六七七	二五三五〇	五四六〇	一〇九〇〇	六三六〇	一一〇五〇

彝 良	廣 南	彌 勒	麗 江	大 關	羅 平	阿 迷	江 川	黎 縣	宜 威	景 谷	當 民	潯 益
九四〇	八〇〇	三四七四	二二五〇	一六三三	三一一七	一一五〇	一一三〇	一八七九	一六一五	九三八	一七五〇	一〇二八
三七五〇	一一〇〇〇	四二八〇	五五八〇〇	三五一九	三三二二〇	八五〇〇	一〇〇〇	七二五	六一二六	一〇〇六七	一一四〇	九三九三
二〇〇〇		一一一	一五四五	六八	二三一	六五〇	四二〇	一六六			八三〇	二七
一二四三〇	五〇〇〇	八三八一	四一二〇〇	一三八五二	八〇五四	五〇〇〇	四八〇〇	五八三	二五〇一五	二六四〇	一〇九〇	一四六〇〇
二五六〇〇	九〇〇〇	一二八一八	六三〇〇〇	二七一九二	一九二六二	一〇〇〇〇	一一二〇〇	七一八二	三四二五〇	一六二四一	三五七〇	一六〇〇〇

雲縣	二五四〇	五八六〇	二〇五六	七三九〇	二三四〇〇
昭通	六五一〇	九四六五	八九一	一〇二七〇	二〇〇六〇
華坪	二一〇六	三七七六	一六四六	一一四四六	八二九二
大姚	二二二一	一一三七〇	二三六六	一八四六一	一一六五〇
牟定	一八九〇	六九四八	五八七	八八二八	一九五四〇
總計	二〇七八八九	六〇四五六九	一二三六五五一	六一六九九一	四八三五七五

據右表觀之。除各行政委員之區域不計外。雲南全省之馬。現有三十萬零七千餘匹。甘肅新疆兩省爲產馬著名之區。近年甘肅不過有二十二萬餘匹。新疆不過有一十二萬三千餘匹。均不及雲南之多。雲南全省之牛。現有六十萬零四千餘頭。雖視陝西三百餘萬頭。江蘇江西等省一百餘萬頭。其數爲少。然較河南湖南福建等省。僅有二三三十萬頭者。約多一倍或兩倍。雲南全省之驢。有一十二萬餘頭。其數亦能與湖北吉林等省相埒。較廣西僅有六萬餘頭。湖南僅有三萬餘頭。福建僅有二萬餘頭者。不可同日而語。雲南全省之羊。有一百零六萬頭。雖較陝西六百餘萬頭。新疆四百餘萬頭。甘肅三百餘萬頭。相差過遠。然其餘各省均不及雲南之多。雲南全省之豬。有一百四十八萬三千餘頭。其數頗能與直隸吉林黑龍江山東福建浙江等省相頡頏。視湖南河南等省。僅有三四十萬頭者。約多數倍。惟自滇越鐵路通

後沿鐵路一帶人口日見增加。因之乳肉等項需要頗多。且運輸便利。牲畜及畜產品出口之數較前數年亦不相侔。漸有供不給求之勢。故各項牲畜之價值年高一年。茲將各屬近三年牲畜價值遞漲之情形撮舉數例于下。亦可為一斑之見。

縣	別	地	五年價值	六年價值	七年價值
明通	別昆	牛	三〇元	四三元	五六元
海華	坪彝	羊	四元	五元	六元
		豬	一〇元	一六元	二三元
		馬	一〇元	一六元	二三元
		牛	一〇元	一六元	二三元
		豬	一〇元	一六元	二三元
		牛	一〇元	一六元	二三元
		羊	二元	二元	二元
		騾	二元	二元	二元
		羊山	二元	二元	二元
		羊	二元	二元	二元
		明	上係每匹每頭平均之價值		

觀右表可知雲南各項牲畜之價年高一年如辦畜牧將來定獲巨利。然此特各牲畜之價值耳。至乳肉類之價值亦因之逐年遞增。茲就省會近三年之市價表列于後以作證例。

類	年	別	分	民國	年	民國	年	民國	年
牛	肉	九分	一角	一二分	一分	一分	一分	一分	一分
羊	肉	六分	八分	一分	一分	一分	一分	一分	一分

說	鴨	雞	鴨	雞	火	乳	乳	牛	豬
明	蛋	蛋			腿	扇	餅	乳	肉
說明	上列各項與各年價值除牛乳係以每月每人所飲者計算蛋類以枚數計算外其餘均以觔數計算								
	一二厘	七厘	八分	九分	二五分	一三分	三角	一二角	一二分
	一三厘	八厘	同上	一二分	三角	一六分	六角	一四角	一五分
	二分	一二厘	同上	一六分	三八分	三角	八角	一六角	二四分

觀右表可知滇省乳肉類之價值逐年遞增至各項畜產在省會及出口時估計之價值亦有逐年遞增之勢試將近三年各項畜產之價值分列于下。

(一) 省會買賣之價值

論者 雲南實業公司營業計畫書

類 別	年六		年七		年八		年
	分	六	分	六	分	六	
水牛皮		五〇元		五六元		六〇元	
熟牛皮		六〇		六六		七〇	
生馬皮		四〇		四六		五四	
生羊皮		八〇		八六		九二	
豬鬃		四二兩		四六兩		一三二兩	
生牛皮		二八兩		三〇兩		五〇兩	
未硝山羊皮		三八分		四八分		四〇九厘	
熟皮		六五兩		六五六錢		六七八錢	
說明	<p>上列各項除羊皮以每張計值外其餘均係每石之價值但蒙自騰越思茅各關所估之價略有高下此蓋就蒙自關所估之價計算</p>						
說明	<p>上列各項係每石之價值但此係約略計算其中有在四五十元左右或六十二元左右者概以四十五十六十元計算</p>						
(二) 出口估計之價值							

觀右二表其價值逐年遞增之狀況已可概見。至近三年由各海關輸出牲畜及畜產等之數量價值。彙列於下。亦可見銷路之暢旺焉。

類別	年五		年六		年七	
	數量	價值	數量	價值	數量	價值
馬					六四	一二六兩
牛					一五四頭	一四八八
綿羊	四八五頭	六二二兩	三五四頭	五七〇兩	二六五	五九〇
山羊					五六三	七一四
豬	一一五七	四八五八	五〇五	二〇二九	四三六	一七八五
他類			二〇〇	一八八五	七七	二一九二
家畜	九九五隻	二〇九	八二九隻	一八九	六〇六隻	一二九
骨類					六石	一八六
牛角			五一石	一〇二五		

牛油	生牛皮 一一三七二石	熟皮 四四四	未確山 一一三〇張	已確山 四三二五一張	羊皮 一〇九張	綿羊毛	火腿	乾鹹肉	豬鬃	豬油	生馬皮	他種毛
	三〇六五六	二九一六六	四三二五一張	二八〇八七張	三九	九石	九四八石一六五〇〇	一一二一	三六四			七
	六九七〇石	七五〇	一三〇七	一三〇七	二二〇	二三四	一五九五 二五〇三二	一九八三	一五二七八	二	一四	三〇
	一九五三六	四九三〇七	四三六〇四張	四三六〇四張	二四	二石	一〇六三 一八六二八	九〇	五七三	一八	三三三三	
	七〇四七石	一三	一七八五九	二九七二四	五六五		一〇六三 一八六二八	一一〇四	二六八〇四			
	三三二〇六	八九三		六九七三七	一〇一	五七	一〇六三 一八六二八	一七九	一一二七五			
	六〇〇						一〇六三 一八六二八	二五三九	一八七元			

腸類				二九四				五九
蛋類	五五五千枚	三四七五	三四四千枚	一一六六	一五五千枚	一三七八		
雞鴨	八七石	八七五	四八石	一〇〇三	三一石	二四四		
蜂蜜	二七三石	一九〇一	七八五石	九九七	六四石	六一〇		
說明	上係就蒙自騰越思茅三關所報貿易冊載各數計算							

右表列民國五年出口共值四十二萬四千八百四十三兩。六年出口共值四十三萬九千四百四十二兩。七年出口共值七十九萬四千四百二十九兩。是則出口之數亦年有所增。七年分較五六年約多銀一百餘萬元。幾加至一倍。此為畜產銷路暢旺之一證。惟其中以生牛皮未確已確山羊皮火腿豬鬃為最占多數。孰皮牛油等次之。總之在滇省交通稍便之處。經營牧業不患銷路之不暢旺。況就滇省情形而論。經營牧業之利益。可略為估計如左。

類別	一年度費用				一年度利益								
	料	草	藥器具管理	雜費	合計	仔	肉	乳	力	糞	毛	合計	
水牛牝	五元	五元	二元	二元	五元	二元	四元	一元	〇元	五元	二元	〇元	三五元
水牛牡	〇元	〇元	二元	三元	五元	二元	四元	一元	〇元	三元	二元	〇元	五元

黃牛牝	黃牛牡	豬牝	豬閹	馬牝	馬牡	山羊	綿羊
一〇	一〇	一〇	一五	五	五	五角	五角
五	一〇	一	一	五	五	一	一
一三	二	一	一	二	二	一	一
二〇	四	三	二	五	五	一	一
五	七	三	五	二	二	三五角	三五角
三五	三八	一八	二〇	一五	一五	一	一
六		一五	二〇	一〇	二	三	
一五					五	一〇	
五	三〇			五	一五	五	一〇
一五	二〇	一五	八	五	五	五	一
四	五〇	三〇	二八	三五	三五	一四	一二

依上表所列畜牧之生產。以肥為大宗。顧肥之價值。非一年可售獲此款。蓋用以糞田。則每年可增若干之收穫耳。如墾荒兼營畜牧。其獲利又非專營牧業者所可比擬。然上列草料。大都就舍飼兼需購入者計算。若擇良好之地開闢牧場。或利用天然之牧草。或種植良好之牧草。亦可略為節省。惟天然牧草不盡佳良。如選擇良種播種于適當之地。收量既豐。飼畜亦屬合宜。例如購美國日本之法蒸草。種種于溫帶中稍寒之地。生育極良。每畝乾草約可收穫三百斤。其餘如種荳苗草。苜蓿草。雖不能視法蒸草收量之多。然亦頗合算。雖然俾種改良。尤為經營牧業者所當注重。例如雲南縣羊一頭。年可剪毛二斤。

每斤約值銀二角，共合四角。若改育美利奴牡羊，每頭平均年可剪毛十斤，至多者可剪毛十二斤六兩三錢，每斤值銀六角，共合銀七元四角零。其牡羊每年可剪毛九斤二錢，每斤六角，亦可得五元四角。雖雲南縣羊每頭值二元至三元，美利奴純種之牡羊每頭一百餘元，牝羊九十餘元，非純種則四五十元。較雲南縣羊約高二十餘倍，至數十倍。然獲毛較多，而毛又優良。故奉天、山西等省現多購入此種以資傳播。如經交配改良之種，每年平均亦可剪四五斤，每斤亦可售洋四角。雲南黃牛有乳時，日可出乳二斤，每斤二角五分，月可售獲十五元。奉天乳牛每日至多出乳七斤，每斤一角，月可售獲二十一元。英國耶雪種乳牛乳量最多時，每日出二十四斤，少者亦出十九斤，每斤一角五分至二角。如以二十四斤每斤一角五分計算，月可售獲銀一百餘元。雖雲南乳牛每頭不過二三十元，耶雪種之牝牛每頭均在三百元以上。然三四年即可將本金收回，是則經營畜牧將上項種畜各購二三歲以上者，數頭為改良繁殖之用，亦無不可。顧或者謂雲南境內如昆明、富盛、暑時、牛與豬常發生爛腸、瘟、昆陽牛羊豬入夏多生疫症（俗呼火症），蹄症、羅平夏秋間水牛發生瘟症，豬則四時生濫腸、响、脾等瘟症。羊則生羊顛、瘋、騾馬以發水下鼻走癰為最多，小羣馬騾春多水症，夏多寒症，秋多熱漫，冬多寒腰。至瘡症則隨時發生。牛則有飛毛症最為危險，豬則有喉風、濫腸、四脚風、癰腫等症。洱源則每年六七月及十一月二次發生牛疫、豬瘟。鄧川牛羊病勢甚雜，有濫腸、肝脹、肺脹、生瘡等諸病。其餘各屬牲畜發生之病症亦多相同。每年因病致斃者為數甚夥。所幸本省已設有獸醫實習所，學生將畢業一班，畢業後即在省會設獸疫檢查所，在各縣設獸疫檢查員，處理預防及療治等項。其在未設上項檢查所檢查員之先，已由省署飭據

獸醫實習所擬呈獸疫預防及牛屬傳染病各概要。分行各屬照辦。以後獸疫或可藉以消除。萬一再不時發生。獸醫實習所管教各員中精習獸醫專門學術者不乏其人。隨時可以詢問預防及治療各方法。亦可有恃無恐。

右列築行駛汽車大路。開鑛。墾荒及畜牧四項。係公司開始經營之事業。大致築路經費暫定爲八百萬元。開鑛經費暫定爲一百萬元。墾荒經費暫定爲三十萬元。畜牧經費暫定爲二十萬元。其餘尙有一百萬元酌量辦理下列之各項。

甲 組織實業銀行

海外各國對於人民農工商業之經營。恐資本不敷周轉。多置特種金融機關以輔助之。此項金融機關如貸款于農工爲農工銀行。貸款于商人爲商業銀行。貸款于鑛商爲鑛業銀行。若貸款于一般實業家爲實業銀行。民國四年吾國財政部曾設立是行。資本定爲二千萬元。此外如湖南浙江等省亦有實業銀行之組織。資本或僅六十餘萬元。或爲一百萬元。其營業之狀況頗爲發達。雲南自畢業海外實業各校之專門學者旋里後。自造貨物。賺有利益。人民多觀感興起。各思營一業以獨立。特地屬貧瘠。每遇興作時。預算不敷。苦于無處貸款。雖現在設有富滇殖邊等行。存放款項爲數無多。實業公司似可組織一實業銀行。凡公司擬辦各種實業。集有巨款。可先存銀行。俟決定開辦時。動用各款。即由銀行撥付。并可兼辦外界存放各款項。茲將該銀行辦法大綱略爲規訂如下。

(一) 本銀行以放款於經營實業之公司或個人。俾振興其業務爲宗旨。定名爲雲南實業銀行。

(二)本銀行適用股份有限公司辦法

(三)本銀行營業區域以雲南省之區域爲限開辦時設總行於雲南省城以後得查酌各地方情形設立分行

(四)本銀行暫以五十年爲營業年限自開業之時起算限滿得由股東會議決延長之

(五)本銀行資本定爲二百萬元分爲二千股每股一千元但得由股東會議決增加之

(六)本銀行資本除由實業公司担認五十萬元外分別募集之

(七)股息周年六釐自交股之翌日起算於每屆結賬後支付之

(八)本銀行經營左列各種放款

(甲)分期攤還以不動產抵押限於五年內歸還者

(乙)定期歸還以不動產抵押限於三年內歸還者

(丙)定期或分期歸還以動產抵押限於一年內歸還者

(丁)以政府公債票各省公債票及本銀行認爲有信用之公司債票股票抵押限於一年內歸還者

(九)本銀行放款以關於農工商礦業者爲限

(十)本銀行關於放款各手續辦法均於擬訂章程時詳細規定之

(十一)本銀行除放款外得經營左列各業

(甲)經理定期存款

(乙)代人保管金銀及重要物品

(丙)代辦他銀行或其他法定機關委託代辦紙幣兌換租稅錢糧及各種款項收發之事

(丁)兼營呈奉核准之他項業務

(十二)本銀行股東會每年於所在地舉行常會一次於一月以前函達召集之臨時會經職員或占有股份全額十分之一以上者認為必要時召集之

(十三)本銀行設董事七人或九人由股東選舉之設行長副行長各一人由董事就董事中公推之設監查人二人由股東選舉之

(十四)行長綜理本銀行一切對內對外事務副行長輔助之董事分掌本銀行事務監察人監察本銀行一切財產賬目及職員有無弊端

(十五)本銀行得發行債票但不得超過實收資本之二倍及放出款項之總額

(十六)本銀行賬目每年結算一次造具盈虧計算書財產目錄貨借對照表營業報告書利益分配案由行長提經董事會議決送由監查人覆核後提出於股東會要求承認

(十七)關於各股東議決權之限制及股東應有若干股始有被選為職員之權利暨職員任期利益分配等項均於擬訂章程時詳細規定之

乙 設立紡紗廠

查民國七年海關貿易冊載由蒙自騰越等關輸入雲南之紗共十三萬九千八百餘石。值銀七百二十七萬四百六十餘兩。約合洋一千萬元。較四五六年每年入口價值四百餘萬兩之數。多至三百餘萬兩。幾加一倍。以後民間織布事業日見發達。入口之紗更當年有所增。如在雲南設立兩廠。每廠用二萬錠。紡紗不過年值五百萬元。僅能抵制入口貨之一半。無如紗廠之設。以原料之足否爲第一問題。資本人才猶其次焉者耳。現在雲南棉花尙不足供一萬錠之用。若遽設四萬錠。購用外省外國之棉。運費頗多。甚不合算。此時可暫在省會或阿迷先設一萬錠之紗廠。將來推廣植棉。原料豐足。再將該廠擴充。或另設一廠。均無不可。此項先設之廠。每年需用原料。可取給于本省。蓋前本省政府委員赴滬曾携滇棉就滬廠試驗。用滇棉六成。通州種四成。方可紡細紗。如紡粗紗。僅須携通州種二成。若欲紡四十二支之紗。非全用美國種之棉不可。滇省近年農民多改植通州棉及美國棉種。不患無此種花配合應用。特通省產額不過三百萬斤。萬難全行購歸紗廠之用。如果決定設立紗廠。阿迷境內宜棉之荒地甚多。在該屬設植棉場數處。原料亦不虞缺乏。至該廠辦法。可將前本省政府委員所計畫者撮列于下。以供參考。

(一) 機器

先設棉花機器四十部。紡紗錠子一萬枚。

(二) 資本

照紡紗錠子一萬枚計算。需資本五十萬元。

(三) 廠地面積

廠房棧房事務房等共需地面一十五畝

(四)全年用花

全年日夜工作以三百三十六天爲率每天用花衣九千斤每年共用花衣三百萬斤

(五)預計經費

建造廠房棧房事務房購地費及建築費約需銀八萬元紡紗機器全部(錠子一萬立)價約二十七萬七千元

軋花機四十部 價約二千四百元

電燈機器二千盞 價約二萬元

機器關稅及運費等項 約三萬元

全廠機器安裝費 約一萬三千元

全廠什物等件 約三千六百元

購花資本 七萬四千元

以上共合銀五十萬元

(六)營業預計

1 若專紡十支十二支頭粗紗以一萬枚錠子計算每日夜工作二十三小時出紗三十包全年工作三百三十六天出紗一萬零八千包

2 若專紡十四支十六支頭細紗以一萬枚錠子計算每日夜工作二十三小時出紗二十二包
全年工作三百三十六天出紗七千三百九十二包

(七)用花預計

1 一萬錠子內以五千錠子專紡十支十二支頭粗紗每日夜工作出紗十五包(每包四十捆
共重四百二十磅)每包用花衣三百四十斤每日用花衣五千一百斤每月用花十四萬二
千八百斤全年用花一百七十一萬三千六百斤每百斤統以價銀二十五元計算全年所用
花價約共合銀四十二萬八千四百元

2 一萬錠子內以五千錠子專紡十四支頭細紗每日夜工作出紗十一包每包用花三百四十
斤每天用花三千七百四十斤每月用花十萬零四千七百二十斤全年用花一百二十一萬
九千二百四十斤每百斤價銀統以二十五元計算每年共需花價銀三十萬零四千八百一
十元

兩共年約需購花本銀七十三萬三千二百一十元

(八)全年出款

- 1 煤炭約需銀二萬四千元
- 2 麻袋麻繩紙張零星各件約七千二百元
- 3 薪水辛工及機器油井各項雜支約七萬三千二百元

- 4 伙食約需銀三千六百元
- 5 搖紗打包工約需銀一千八百元
- 6 修理房屋約七千元
- 7 修理機器約一萬四千元
- 8 添修器具約二百元

以上共計出款八十六萬四千二百一十元

(九) 收入預計

- 1 全年約出十支十二支粗紗五千零四十包每包平均價銀一百二十八元每捆三元二角約共合銀六十四萬五千一百二十元
 - 2 全年約出十四支十六支細紗三千六百九十六包每包平均價銀一百五十八元每捆三元九角五仙約共合銀五十八萬三千九百六十八元
 - 3 全年共出粗細紗八千七百三十六包每包油飛花約值銀一元共合銀八千七百三十六元
- 以上共計入銀一百二十三萬七千八百二十四元

(十) 盈餘

出入兩抵每年約盈餘銀二十七萬三千六百一十四元

(十一) 員役

花紗營業總經理副經理正帳房副帳房經理物料學生信房茶房驗花司事磅花司事各一人花棧房司事清花廠日夜司事軋花廠日夜司事網絲棉條廠司事粗紗廠日夜班司事細紗廠日夜班司事抱紗廠日夜班司事打包廠日夜班司事工廠茶役各四人共計四十六人

(十一)工匠

軋花廠清花廠網絲棉條廠粗紗廠細紗廠抱紗廠修機廠打包廠打綫車打粗紗頭車打皮輓車引擎全副機全廠工程機匠技師管堂工人工程司機司及短工等約用四百七十八人

右列辦法係民國四年雲南政府委往上海調查紗廠角委員顯清之計畫。惟彼時機器價值及棉價紗價均較現在為低。且所定流動資金過少。若以現在各物價及流動資金應行增加計算。約需增加銀三十萬元。共計八十萬元。至其所獲利益。角委員所計者係以彼時棉紗之價計算。故年僅獲利三十餘萬元。若就現在棉紗之價計算。其利益更厚。茲撮述如下。

- (一) 以現時棉價計算每粗紗一大包需棉價銀二百三十八元（每百斤七十元）需工資雜費銀十五元六角（以角委員查報全年所需工資雜費攤算每包合銀十三元。現時物價較貴。照原數再加十分之二。故合銀十五元六角）是每紗一大包合成本銀二百五十三元六角。以現時紗價每大包售銀三百一十五元。每包油飛花售銀二元。計算合盈餘銀六十三元四角。

- (二) 以現時棉價計算每細紗一大包需棉價銀二百三十八元。需工資雜費銀二十一元二角八分。

仙是每紗一大包合成本銀二百五十九元二角八仙以現時紗價每大包可售銀三百一十五元每包油飛花售銀二元計算合盈餘銀五十七元七角二仙

準上列一二兩項計算。每年出粗紗五千零四十大包。合盈餘銀三十一萬九千五百三十六元。出細紗三千六百九十大包。合盈餘銀二十一萬三千三百三十三元一角二仙。共計合盈餘銀五十三萬二千八百六十九元一角二仙。以八十萬元之資本。年可獲五十餘萬元之盈餘。其利益之厚。誠非他項實業所能望其項背也。

紡紗廠利益之厚。盡人皆知。固屬製造中之良好事業。儘可投資辦理。顧猶有疑慮者。因近據各屬調查報告。雲南全省約產棉三百萬斤。本足敷一萬錠紗廠之用。特散在各地。不易蒐集。且雲南人口有九百餘萬。即氣候溫和。每人每年需用之棉。較他省爲少。然每人即用一斤。亦當需九百餘萬斤。是則三百萬斤之棉。尙不敷衣被之用。焉能購作紗廠原料。不知此非實在之總數。試觀每年由海關進口之棉。僅在一二百萬斤之譜。如祇產三百萬斤。再加進口一二百萬斤。約合四百五十萬斤。焉能敷九百餘萬衣被之用。大致本省至少可產五六百萬斤。照上計算。書用一萬錠紡粗細紗。年需用棉二百九十三萬餘斤。一百萬斤就各屬收買。不過合全省產額五分或六分之一。并不難於購辦。一百九十三萬餘斤由阿迷植棉場取給。蓋緣阿迷境內宜棉。未植之大段荒地約有六萬二千餘畝。如概行設場植棉。每畝即出淨棉三十斤。年可產一百八十六萬餘斤。所差之數。僅七萬餘斤耳。設阿迷荒地不敷植棉之用。蒙自現有宜棉大段荒地四萬餘畝。亦可在該縣辦一植棉場。況紗廠一開。民間知棉有極好之銷路。不妨廣

爲種植每年產額自能遞增萬一不然再由廠購發優良棉種并放價預定諒亦不至有供不給求之患茲將前委員查報各屬宜棉之地及各屬最近查明呈報有案確係實數者表列于下俾可見宜棉未植之地尙多如推廣種植其產額定可銳加焉

屬別	宜棉未植之田地	屬別	宜棉未植之田地
屬別	宜棉未植之田地	屬別	宜棉未植之田地
祿豐	一七一〇畝	魯甸	一八〇〇〇〇
易門	七七九〇	鹽津	二五五〇
玉溪	二四七〇	彝良	一〇六〇
邱北	一九五五	廣南	一五〇〇
五營	五〇七九	文山	二七〇〇
師宗	二七八五〇	鶴慶	三〇〇〇
路南	六八九五	賓川	六一五〇〇
宜良	一七七三〇	甯洱	五〇〇〇
澂江	一六四三五	墨江	五八〇〇

江	川	四二三八	景	東	二〇〇〇
昆	陽	一五二五	思	茅	一四〇〇
綏	江	一五七〇	富	民	三一〇〇
永	善	一九七〇	新	平	三三二〇〇
平	彝	二〇〇〇	巧	家	一〇〇〇
元	謀	一三〇〇	順	寧	四〇〇〇
羅	平	一〇〇〇	鳳	儀	二〇〇〇〇

右共六十萬零七千七百六十三畝。若概種通州或賓川棉籽。每畝可收淨花三十斤。六十萬餘畝之田地。可收一千八百二十餘萬斤。即種植一半。約合三十萬畝。亦可收九百萬斤。如購二百九十餘萬斤供紗廠之用。尚餘八百餘萬斤。除可塞每年輸入一二百萬斤之漏卮外。并可運銷川黔等省。再雲南入口貨。固以棉紗為大宗。而原色白色布。標布斜紋布等。每年入口約六七萬疋。值銀三四十萬元。如仿上海裕源南通大生。越南南定等紗廠。附設織機若干臺。用織洋布及斜紋布。每年出貨三四十萬元。亦可抵制輸入之各種布疋。大致附有織機三百臺。如係織粗布。年可出十萬餘疋。織細布。亦可出數萬疋。每臺連附屬物在內。約值銀百兩。三百臺共值三萬兩。合銀四萬餘元。此項布機。即可用紡紗之總機發動。不

必另費煤炭。且自紡自織。連絡辦理。于經濟上亦甚合宜。

丙 設立造紙廠

雲南人口共九百餘萬。每人每年用紙。平均以二角計算。不下一百八十餘萬元。雖土紙如昆明。祿豐。羅平。鶴慶。鎮雄。靖江等屬。均能製造。綿紙如羅平。鶴慶。景東。順寧等屬。亦能製造。然爲數無多。尙不足供本省人之用。每年多由川黔兩省運輸入口。爲數頗巨。其餘各類之紙。莫不仰於他省及他國。即以民國七年而論。由蒙自騰越兩關入口之紙。共值一十一萬六千餘兩。合洋十六萬元。滇省如楮。桑。竹。蘆。蔗。及七島。蘭。燈。心。草。稻。藁。等項。堪爲製紙原料者。幾于俯拾即是。祇以未設工廠製造。不能利用。殊爲可惜。前此本省政府有見及此。曾委員籌辦造紙廠。提倡製造。而王紳燦。李紳琪等。亦先後倡議集資設廠製造。均因資本難以籌足。事遂中止。查設廠以手工製本國各項之紙。資本約十萬元左右。即可開辦。若購機製造新聞道令等紙。非二三十萬元不可。前委員承雲南政府之命令。曾有開辦造紙廠之詳細計畫。其計畫大綱。係先用手工造本國之紙。嗣後逐漸擴充。添置紙機。仿造洋紙。辦法尙稱妥善。公司將來設立紙廠。似可仿照辦理。茲將上項計畫摘要列下。

(一) 工場地點之選定

- (1) 須局面宏敞。可以容後來添購製木及造紙機械之位置。
- (2) 須有適當之水源。終年多清。少濁。永無枯涸。減少之憂慮。
- (3) 須交通便利。俾原料之輸入。成貨之輸出。搬運均形靈捷。不至多所耗費。

(4) 須設工場於急流湍水之下借以運動各種機械以省電煤
按附近滇越鐵道一帶之各縣造紙原料產額極富取之不盡造成紙張運輸各處亦頗便捷會經政
府委員韓開泰等查得附近鐵道之婆兮屬大江邊大龍潭下流近旁之地具有上列各項之優點適
於建設紙廠其地為該屬紳士馬現所有曾呈經政府令飭該屬地方官向其購買二萬五千方尺之
地後因未繼續進行故遂中止現若開辦仍可向其購買

(二) 基本金之配備

第一期及第二期 第一期以一年為率第二期以二年為率

固定資本銀一萬一千七百零八元五角流動資本銀三萬八千二百九十一元五角共合銀五萬
元

第三期 以二年為率

增加固定資本銀四萬零一百元流動資本銀五萬元共合銀九萬零一百元

第四期 以二年為率

增加固定資本銀十二萬二千三百元流動資本銀十萬元共合銀二十二萬二千三百元

第五期 以三年為率

增加固定資本銀十七萬三百元流動資本銀十萬元共合銀二十七萬三百元

以上五期通共需銀六十三萬二千七百元

(三) 分期進行

第一期(一年)專造就手工濾紙及機械製原料等之職工

第二期(二年)實行營業濾紙法兼籌備丸網式造紙事

第三期(二年)添購製紙機實行洋紙製造法

第四期(二年)添購製木機實行木材製造法

第五期(三年)添購長網式製紙大機械以謀擴張銷路發展紙業

(四) 暫時使用之原料

第一二期使用之原料可就工場附近所產者採用數種除第三四等期添購機械以木材製造紙張時再行選定原料外茲將暫時所用者預定如左

一 盤縷類 如舊棉絮破麻布魚網等皆屬之

二 樹皮類 如褚桑蕘花三楹等皆屬之

三 草類 如稻蘗麥稈蘆葦七島蘭燈心草席子草水通草秧草之類皆屬之

四 外國木材原類 即以亞硫酸與曹達法製出之木材纖維

五 粘液類 即紙漿取漿之法通用者本諸植物如松根桐根黃蜀葵仙人掌石蒜之類皆可用以取漿

以上各類均本省所產

(五) 應用藥品

第一二期應用之藥品如苛性曹達曹達灰硫酸漂白粉均係外國所產石灰大鹹均係本省所產

(六) 應辦器具

第一二期應辦之器具分列于左

第一部化學器具需購用破布檢擇臺除塵機丸釜蒸汽鍋蒸汽管水管攪灰機篋蘿釘鈇火鈎火鑊軋刀撮箕計共合銀一千四百二十元零二角

第二部製料器具需購用攪拌機原動力機唧水機溶解漂白粉缸儲漂白液缸儲硫酸缸貯硫酸鉛罐木鈇頭鐵鈇手計共合銀二千七百六十四元八角

第三部漉紙器具需購用漉槽儲料缸馬鈇漉管各種漉管架壓榨機蘆蓆蓄水槽計共合銀一千零六十八元

第四部乾燥器需購用焙紙筒載紙各種毛刷載紙櫥計共合銀五百八十元

第五部光澤器需購用光澤機切紙器衡紙器儲紙櫥計共合銀五百五十四元

第六部製粘液器需購用石白木缸水桶布袋漉水臺計共合銀二十一元五角

(七) 紙類出品 紙類出品今假定列表如左

名	稱	寸	法	重	量	束	數	價	目
---	---	---	---	---	---	---	---	---	---

印刷紙	幅九寸 巾十三寸	三十六兩	二百張為束	九角
信封紙	幅九寸 巾七寸	二十兩	二百張	三角
信紙	幅六寸 巾二十五寸	二十五兩	一百二十張	四角
文件學校用紙	幅九寸 巾二十五寸	五十兩	二百張	八角
普通紙	幅九寸 巾十六寸	十六兩	八十八張	二角
包裝紙	幅十二寸 巾二十八寸	十八兩	四十四張	一角二仙
報紙	幅二十四寸 巾二十寸	二百兩	一百張	一元

(八) 計畫實施 專指第二期而言

一地點 現時使用之地點約需二萬方尺合計三畝三分有奇每畝六十元共需銀二百元

二築建房屋 儲料室二間檢料室二間化料室一間攪料室四間粘液室一間灑紙室八間乾紙室四間光澤室二間儲紙室一間辦公及售貨室三間共約需銀三千元

三水道 設貯水池貯水缸及修榨塘陰溝約需銀五百元

四器具 購化料製料灑紙乾紙光澤製粘液各器具共銀六千四百零八元五角

五開辦及設備費 開辦時置備什物及各項雜費等約需銀一千六百元

以上係固定基金共一萬一千七百零八元五角，管理人及職工薪金約一萬一千五百六十元。第二期第一年假定預算

一周年使用藥品價銀共一萬一千四百二十九元 第二期第一年預算

二周年使用原料價銀共二萬三千零六十八元 第二期第一年預算

三周年使用電煤價目暨雜費利息共銀五千六百七十六元 第二期第一年預算

以上係一年流動資本共合銀五萬一千六百零四元

第二期第一年收入售出各式紙張共值銀五萬九千零三十六元

第二期第一年支出各項費用銀五萬一千七百二十四元

(九) 計畫實施之手續

第一期 培養職工預算 假定銀三千元

第二期 實行營業盈虧比較 第二期計收入銀五萬九千零三十六元 支出銀五萬一千七百二十四元 兩抵合盈餘銀七千三百一十二元

第三期 籌備應添斷切機、蒸釜、攪料機、調整機、製松脂釜、精選機、精選板、濾紙機、蒸汽釜各附屬品、地基設備、建築紙料唧筒及流動資金設備動力等類共合銀九萬零一百元

第四期 應添製木材原料之奈酸釜、製亞硫酸塔、燒硫磺爐、解碎機、製木機、水壓唧筒、碎木機、濾料機、原料唧筒、除渣機、除渣板、磨碎石諸種附屬品設備、動力設備及建築費、流動金等共計二十

二萬二千三百元

第五期 應添長網式造紙機精選機精選板攪料機唧料筒調整機蒸釜及附屬品設備金建築費流動金等共計銀二十七萬三百元

(十) 結論

以上各項有籌畫現在者有預計將來者現在者固審時度勢期於財力所能舉辦將來者亦非徒託空談總之造紙爲懷中應時之產業雖財力不足過事恢宏不可然規模過於狹小使後來無展拓之餘地亦不可故所籌計者均就目前財力所能及妥爲規畫以期始基之穩固並以便將來之擴張云

按右計畫中第一二期僅就資本五萬元計畫嗣後逐期增加資本共合五十餘萬元蓋先用手工製造第三期後始改用機械然以五萬元之資本辦理第二期即可盈餘七千二百餘元其利益之厚已可想見若再用機器製造獲利愈厚雖用機器製造出貨甚多滇省未必能銷如許之紙然川黔兩省每年需用之洋紙爲數頗鉅亦可轉運該省以銷售焉

上列組織實業銀行需銀五十萬元設立紡紗廠連織布種棉等項計算大致需銀一百萬元設立造紙廠開辦時祇需銀五萬元合計共銀一百五十五萬元除將公司餘銀一百萬撥用外尙不敷銀五萬元或暫由築路經費八百萬元內挪用或由銀行存款內挪用或暫向他處借用亦無不可

右本近查詢所獲略爲規畫公司如成立議決實行延崑家測算草計畫實施各案覆議可決迺克經營再鑛牧資料公司銀行辦法實業改進會同人會助搜擬附識以表弗諼時庚申二月

雲南實業公司招股啓

歐戰方停激潮偏漲尋因雖甚複雜而產額頓縮物值飛騰應付維艱急不暇擇實爲衝動一大主因值此欲抽薪止沸舍大興實利廣濬衣食來源外別無解決之良策至謂受環境經濟之高壓藉以救亡圖存特具有國家思想者之顧慮耳乃返睇吾國近數年倡辦實業聲浪日高求有效驗聿著者十不三四觀雖曰不易遇學識經驗豐富之人才相助爲理興業要素已缺其一然楚材晉用不乏先例可援如其借助他山何至才難興歎若以勞力論游民塞途往往他國募幟一標轉瞬足額即屬優秀亦多爲工讀所吸引果張翁受之大壑萬流奔赴不崇朝而滿盈有可預決者惟資本爲興業最要之元素吾國洞厥故聯合醴資以幹邑野業者項相望特公司不下千餘計資僅一萬數千萬元不及他國一公司之財產除前設鐵路公司中外合辦之公司不計外如華興紡織漢冶萍等公司資本達一千萬元或在一千萬元以上者寥寥無幾其餘如興利等公司僅合五百萬元再次以二三百萬元一百萬元設一公司者亦不多見宜乎所營之業僅能與國內各公司角逐若欲向外發展與他國各公司鬥力於競爭劇烈之場非有絕大犧牲不能有絕大勝利亦不能有絕大收穫何則帆輪海運英爲世界第一何莫非近東卡那爾等一公司中船舶數達六十有以致之南非勒不士格金剛石產額亦爲世界第一何莫非耶府斯等公司共投資四億萬元從事開采美國工商業近幾駕英德而上何莫非有魏斯庭好斯加奈基等公司投美金一萬餘萬元或十五萬萬元各奮大力以包舉蓋未有不坐擁厚資而能高掌遠躡攫享巨利以自豪者同人現緣雲南五金鑛產密布處繁若星稠大段片可墾荒地面積大者達數萬畝加以草原片

序土阜纍纍遴辦農牧林鑛等業固最相宜而製造原料如棉麻蔗糖樟構松脂八角橄欖薔薇籽棉實七島蘭水通草以及石英磁泥岩鹽等項又復滿山滿谷若廣建工廠以製造成本廉而獲利不貲特崇山衆阻道路崎嶇集散恆虞不便故上項大業或尙未着手或已着手而未能展拓如滇邕滇蜀滇緬之大路首先治平通行汽車則大動脈一經舒暢餘脈即偶有拘攣稍事調理亦不患氣血之不流通至此凡開鑛墾荒及振興林牧製造等項再其次舉辦則吞吐便捷轉運乃不虞阻滯特茲事體大用宏譬之百鈞巨鼎非一手所能扛千尋潰流非撮土所能塞所幸培邦本以厚民生闢天荒以謀改造隱朝在野洞明世界趨勢之流無不有一致之主張惟既經造論應即實行乃不至清談貽誤爲明達所譏同人等爰利用此機會拓邊殖民爲西南開新天地雖度德量力反省懷慙然唱寡和多嘆孤無慮不難促響應而聿觀厥成况依斯滿氏何如人以數千美金開辦照相機器公司其後逐漸發達所蓄財產約合美金二千六百萬大元爾爲何如人發起烏托製銅公司投資八萬元其後逐漸發達遂成世界第二大銅廠無非冒險圖謀沉思擘畫故作始也艱而成功也鉅吾國才力能追躡依斯滿氏大元爾之高躅者想亦不乏其人如果組設一公司基金豐富用之不竭主幹得人謀定後動再能剔淨浮費持以精心勾稽時勤步趨畫一是則造基宏大營構又獲遇良工猶謂七寶樓臺不易實現其誰信之茲同人等發起雲南實業公司股本定爲一千萬元經營雲南全省農牧林鑛及製造交通運輸銀行諸實業並就上項各實業中可以先行投資開辦者略爲計畫暨規定辦法附送衡覈如蒙贊助乞將銜名住址及願入股分若干一併示知俾俟股分取足十之四即擬訂章程呈請核准立案照辦此事係西南創舉寡見鮮聞

者或視爲河漢而驚怖不知黃河爲吾國第二巨流若探發源初基不過爲百道小泉所匯散達爾溫司爲世界第一大三角洲溯其成因無非恆河之沙所積助以衆力運以一心何謀弗成何功弗就伏希析儲分俸玉成斯舉大啓濂宇藉德羣黎用樹先聲別無蓄念統維亮鑒佇候好音遐棄如捐兼沛教益
附送辦法及計畫書各一件

雲南實業公司籌辦處謹啓

雲南實業公司辦法

總綱

一 本公司以聯合富有資本熱心實業之紳商籌釀巨款開辦雲南重要實業爲宗旨定名爲雲南實業股份有限公司

二 本公司設置總分部及支部之地點如左

總部 昆明

分部 廣州 上海

支部 東川 蒙自 騰越

三 本公司營業區域除關於交通運輸貿易事項不限定外凡經營他項實業均以雲南全省之區域爲限

四 本公司營業年限自開業之日起以五十年爲限限滿得由股東會議決延長之

五 本公司現設籌辦處於雲南省垣由雲南政府分別委任籌辦員長一人籌辦員若干人籌辦一切進行事宜並刊發木質關防一顆以資信守
前項籌辦處至公司成立時即行裁撤

資本

六 本公司資本總額暫定爲一千萬元以一千元爲一股共計一萬股由雲南政府擔認官股一百萬元各發起人認股四百萬元其餘五百萬元概向國內紳商國外華僑募集如股本收足十分之四公司即行成立

前項資本候開業後體察情形得增加之

七 本公司股票爲記名式凡非中華民國人民無買賣轉讓之權利

八 本公司無論官股商股均一律以股東看待不分軒輊

九 本公司股息概以年息六釐計算自交股之次日起息屆滿一年之次月付息

營業

一〇 本公司經營左列各種之重要實業

(一) 交通及運輸 凡汽車大路及運輸等事業皆屬之

(二) 礦業 凡採取製鍊一切金屬非金屬之礦產事業皆屬之

(三) 農業 凡墾荒種植畜牧水利等項事業皆屬之

論著 雲南實業公司營業計畫書

(四) 工業 凡設廠製造事業皆屬之

(五) 商業 凡設立銀行商店等事業皆屬之

(六) 其他特種事業 遇有特種可以興辦之實業皆屬之

一 前條經營之各種重要實業一經本公司調查確定後即呈請雲南政府核准興辦並由雲南政府負保護之責

二 本公司無論經營何項實業均不得於人民原辦之實業稍有妨礙

三 人民原辦之實業如因資本過少不克進行情願與本公司合併者得合併本公司辦理
合併辦法臨時由雙方議定行之

四 本公司無論經營何種實業除需用民有地土仍照價償給外凡國有荒山荒地均可以無償得之

五 前條無償取得之荒山荒地若停止營業時仍還歸國有
股東會

六 股東會分爲左列之二種

(一) 常會

(二) 臨時會

常會每年於總部所在地舉行一次由董事長於三個月以前分別函電通告各股東集會

臨時會經雲南政府或董事長董事監察人或有股分全額十分之一以上之股東認為必要提出理由書請求會議時均得以前項方法召集開會

一七 本公司凡有一股以上之股東每一股有一議決權逾十股以上者每逾二股有一議決權逾百股以上者每逾十股有一議決權逾千股以上者每逾二十股有一議決權

一八 開會時官股股東由政府臨時委派到會如商股股東遇有事故不克到會時得託人到會代理但委託之人須以本公司股東為限

職員

一九 本公司設董事九人至二十一人由雲南政府委派二人至五人由股東會就股東中選任七人至十六人

前項董事派選後由各董事就中公推一人為董事長

二〇 董事長董事均以兩年為一任定期滿仍被選舉者得連任之

二一 董事長綜理對內對外一切事務凡公司經理司事之進退技師之聘用以及董事會股東會之召集各種辦事細則之編定股票之署名蓋章等事皆屬之

二二 董事補助董事長分掌本公司一切事務董事長有事故時得由董事公推一人代行其職權

二三 本公司設監察人五人至七人由雲南政府委任二人至三人由股東就股東中選任三人至四人均以一年為一任期任滿被選仍得連任

二四 監察人監察本公司職員有無違章舞弊情事凡本公司帳目財產之查核造送股東會各種簿冊之覆核均屬之

二五 本公司股東有股份十股以上者得被選為董事有六股以上者得被選為監察人

二六 本公司除第十九條第二十三條所設職員外所有總部分部支部得設置總經理經理司事等職員

二七 本公司遇關於技術上之必要時得聘用技師

二八 本公司各部職員之組織及辦事細則由董事長另訂行之

帳目

二九 本公司營業帳目每半年結算一次每一年總結一次造具左列各書表由董事長提付董事會公決後交由監察人覆核無異再提經股東會公決後分別宣布並呈報雲南政府查核

(一) 財產目錄

(二) 貸借對照表

(三) 營業報告書

(四) 損益計算書

(五) 盈利分配案

三〇 本公司每屆結帳除營業開支及股息外所得純益金應如何分配於各股東及應如何獎勵

辦事人俟公司成立由股東會分別議定

附則

三一 本章程所有未經規定事宜及應如何增刪修訂俟公司成立由股東會議決辦理

三二 本章程自呈經雲南政府核准之日施行

整理箇舊錫務意見書

繆嘉銘

窃維五洲開戰之場。非急起直追不足以爭勝利。實業當失敗之後。非改絃易轍不足以救危亡。吾滇之礦。名滿全球。箇舊之錫。行銷海外。只以辦理不得其法。而寶蘊於山。經理不得其人。而機廢於廠。遂令如火如荼之錫務公司。有巨萬之虧。無尺寸之效。舍此不圖。尙何商戰之足言。實業之足興乎。嘉銘學淺識庸。何堪語此。但留學美洲。專事礦業。歸國以後。行經香港。對於錫務之景銷。詳加考查。復詣箇舊。探查情況。始知及今改良。尙有可爲。用款不過數十萬。即可轉危爲安。改組不過數機關。即可興利除弊。其重要尤在委任得人。則定法可以實施。坐言可以起行。事關全省金融之盛衰。實業之消長。既有所見。何敢緘默。謹貢千慮之得。尙乞 採擇施行。

甲 已往箇舊錫務情形之大概

箇舊錫務自明時開採。迄清末光緒戊子。每歲出錫不過數十張。供省內及運川運輸之用。己丑開關。至宣統元年。錫之銷路已有運至香港者。惟沿途需用馬駝船裝。始達越南之安拜。由安拜運輸香港。運輸雖甚困難。而在港售賣之價得利甚厚。故箇舊出錫之數日增。而赴港售銀之商益夥。計己丑年開關

時錫價每百觔不過值銀拾兩餘。其時香港錫價已值三十五元。自運港之銷路一闢。而箇舊之出錫即銳增。自己丑至己亥十年間。每年產額已由四百張增至一千五百張。價值則自三十餘元增至七十餘元。自宣統元年。滇越車通。運港便利。業錫者多。至港設號。曩之負蒙自爲商務中心點者。進而移至香港。間有不在香港者。亦舍蒙自而就箇舊。此錫務上之絕大轉旋。亦即錫務之極盛時代。公家始有官商公司之組織。繼有錫務公司之改設。均以鉅大資本。作完備之設置。井山煉廠。經營宏大。人民亦趨之如鶩。集資招股。昕夕不遑。如天德和。正順昌。順成號。朱恒泰等。均在箇有廠。在港有號。商人之經營。亦不可謂不完備。觀左列之海關報告。自光緒三十三年至民國八年。每年產錫之額。已自四千二百餘噸。增至八千二百餘噸。而由西江運出之數。尙不在內。

年 度	產 噸
光緒三十三年	四千二百一十九噸
光緒三十四年	四千五百三十六噸
宣統元年	四千四百五十八噸
宣統二年	五千七百三十四噸
宣統三年	五千零零四噸
民國元年	八千二百一十噸
民國二年	七千零七十七噸

民國三年	六千九百五十一噸
民國四年	七千五百一十噸
民國五年	七千三百八十七噸
民國六年	七千四百八十三噸
民國七年	七千零六十六噸
民國八年	八千二百五十七噸
民國九年	四千七百三十七噸

其中除民國三四年出額比較稍低外均年年遞增錫務之盛已可概見計自光緒三十三年至民國九年間。箇舊共產錫六萬五千餘噸。約值九千七百五十餘萬元。其所納政府之稅約在五百五十餘萬元。箇舊錫務之關於政府之收入。人民之生計。不亦重且大乎。

乙 現時箇舊錫務辦理之缺點

按現時之箇舊錫務。表面上雖出數日增。究其實際。則缺點甚多。產主爐戶。囿於知識。限於資本。其辦理之不完備。無論矣。即鉅大之錫務公司。亦有種種之失。茲舉其較著之點。陳之。錫務公司有空中鐵索。安至黃毛山。而黃毛山之井。爾無效。有洗砂廠。而出礦無多。不足供洗砂廠之用。有製煉廠。而所煉之錫。不能割一成色。轉不如土法製煉。雖成色不好。而成本較輕。故公司亦間置其機械。而仿效土法。成色高低不一。不能直接行銷外洋。即使運港。不能不受制于廣人之錫店。以耗去數百萬元。購獲之機械等。

於無用之物。實由經理不得其法。不善運用機械。此其缺點者一也。箇錫由車路運輸。已極便利。但每年約有七千噸以上之錫出口。而無一轉運機關。遂至事事依人。除自箇至碧之馬駛。由公司自行經理外。其自碧至海防。則由法人或廣人經理。遂受種種勒索。滇商於運輸及納稅過境等規則。不甚明瞭。遂生種種誤會。即如滇商運錫過越過境之稅。甚微。但有時因候輪船。暫屯越南。法人須索一種入口稅。亦如担保金。以防就地銷售。如此錫仍運港。時應即照數退還。而滇商方面誤認。此爲法人之新稅。竟有將錫運出越境。而不知向法人索回担保金者。法人知滇商之可欺。每有無理之對待。滇商因不暗外情。遂委託在越廣人。然皆工人小販之流。何能爲滇商設法。故滇錫至海防。大部分由廣人商號。東南利。利南隆等經理。下貨上貨。出入貨倉。保險等事。悉聽廣人所爲。由海防上船至港。既落廣人之手。抵港後。下船提貨入倉等事。亦惟廣人是賴。以箇錫每年出口在七千噸以上。而無轉運機關。自行經營。此中損失。每年實在三十餘萬。此其缺點者二也。損失表附篇末。箇錫成色不一。抵港後不能直接銷與外國洋行。概由廣人經理銷售。

駐港滇商直接廣人經紀。議定價目。此居間者一。

廣人經紀再直接錫店。此居間者二。

錫店買錫。加以製煉。直接洋行經紀。此居間者三。

洋行經紀。再直接香港坐地洋行。此居間者四。

香港坐地洋行。再直接紐約倫敦洋行。此居間者五。

每一居間者。至少得佣百分之二五。併五者而計之。已在百分之十二以上。箇舊平均每年出錫七千餘噸。價值以近十年平均每噸一千五百五十元。每年約共合一千二百萬元。而此一千二百萬元中。居間者已得去一百八十萬元。然錫店之利。尚不祇此。彼等每百斤可得四元。以至六元之利。則比較當在百分之五。故吾滇所出之錫。每年合值一千二百餘萬元。居間者實得二百餘萬元。是得利者六人。而吾滇人祇居其一。滇錫尙欲與他錫抗衡。其可得乎。欲其暢銷不滯。其可得乎。此其缺點者三也。現值國際貿易最盛時代。無論何種實業。非得金融上之補助。不可。否則公司商人。即失其活動之能力。故中外各大通商口岸及工業最盛之地。均有銀行林立也。箇錫既以香港爲銷場。則港箇間之金融線索。萬不可少。近年公家富滇銀行之香港匯兌力量。既屬薄弱。而私家銀行又屬闕如。商人業錫者對於本國銀行。既不得匯。又不能押。不能不求救於外國之中法實業及東方匯理銀行。將所用之錫押匯至港。甘受外人之重利盤剝而不言者。亦爲資本所限。必須借此以資周轉也。中法匯理兩行每年所得淨利。即跟單一項。亦將近百萬元。此項滿卮不能補救。則箇舊錫務終難發達。此其缺點者四也。有此四項缺點。公司與商人均未計及。或計及而無術補救。計近十餘年來。箇舊產額雖年見加增。價值亦較前加倍。表面似發達。而公司之實際已極困難。幾有不可收拾之象。試觀宣統時官商公司初設。盈餘在五六萬。嗣後錫務公司成立。以過事鋪張。作懸釜待薪之計。遂使一百九十餘萬元之現款。墊於機械。而活動資本已無着落。後由富滇銀行借得一百餘萬。而經理不甚得法。仍屬到手即空。今則虧欠富滇銀行已達百三十萬元。尙未計及富商股本。然公司之活動能力。仍屬闕如。長此以往。不知伊于胡底。前此廣人之在。

港購錫者今已進而至箇舊購錫設爐矣。將來或且進而代滇人開礦矣。而英人之新加坡礦公司其收買錫砂之計畫方且進行不已。吾滇錫務前途如不及早改良。尙何能免於大危險乎。

丙 箇舊錫務將來之希望

寶藏之富 世界產額之有限 用途之日多

箇舊錫礦如馬拉革一處已開之礦其礦脈之富已不易得而此礦脈之上或下必有同樣之礦脈存在。亦意中事。又箇產之冲墟尖與草皮尖均屬最表面之礦。其山中之包藏必以洞尖行之而土人之礦。多係橫洞傾斜不一。隨脈取之而脈之左右上下非所計及。且脈之稍硬者又非土法所能採取。故現時出數雖增而棄地之貨正復不少。將來開採得法即數倍現時之產額亦可期必。

世界錫條之產額以新加坡一帶爲最。占百分之五十。荷蘭所屬次之。占百分之十七。南美洲之布來維亞又次之。占百分之十六。空衛爾澳洲南非洲等又次之。雲南所產占百分之七。世界各處產錫比較表附篇末。

新加坡產額已有衰頹之象。空衛爾已近銷滅。惟南美洲與箇舊有興盛之趨勢。而南美洲出錫產額增加之比例。反不及雲南。查一九零七年南美出錫一萬二千噸。今則二萬八千噸。增加不及二分之一。箇舊一九零七年出錫四千二百噸。今則八千三百噸。增加已及一倍。有奇。將來箇舊產額在世界占重要之位置。可無疑義。比較表附篇末。

世界用錫之途日增。而世界產錫之額日減。無論錫片錫箔。需用甚廣。且因錫有防腐無銹之性質。故食

品裝飾品之保護器具均非錫之合金。不可此錫之用途。所以日見增加也。美國數年前只銷世界錫額百分之三十。今則銷至百分之七十以上。而他國之銷錫亦不見減少。此世界產錫之區不可不增加產額以供需要。而錫價因之而增長。亦勢所必至者。美國歷年銷錫表附篇末。

丁 整理箇舊錫務之計畫

綜核已往之箇舊錫務。實自蒙自開關。已間接行銷外洋。滇越通車。而運輸尤爲便利。宜其進步甚速。乃至於今日。而生此停頓之現象。苟能籌畫兼顧。作澈底澄清之整頓。自宜有具體之計畫。

(一) 開採上之整理。現行開採之法有三種。(草皮尖。係就鑛山最表面擇其粘砂之含養化錫最富者。集工人而淘洗之。即得礦砂。)(冲荒尖。係於鑛山低窪處鑿蓄水池。雨水一至。遂將表面之礦砂冲聚於蓄水池中。工人取而淘洗之。亦得礦砂。)(洞尖。係於山之露派處鑿洞而採取之。隨鑿隨探。洞之寬窄不一。傾斜轉折。隨脈所之。有至二千餘步者。)

按此三者採取法。草皮尖。冲荒尖。所開採者。純係最表面之礦。出砂亦占少數。無甚重要。且吾滇工人價廉。以上法行之。亦無不宜。惟洞尖之開鑿法。實宜改良。以洞尖所開採者。係深藏之礦脈爲主要。蓋箇舊全廢之礦。純係含於石灰石及粘質之養化錫。按養化物大概均在地表者多。惟據左列諸點。則箇舊地層上。養化甚深。而養化錫之存在。可望自地表以至二千五百尺以下。均能得之。箇舊馬拉革之鑛山。高出地面約四千尺。則侵入地中之水似甚深。在二千餘尺以下。當亦被養化之作用。而生養化錫。現刻所開之洞。如馬拉革離地。只深六百尺。

現時洞中所得之錫砂均含鉛質少許惟此項鉛質爲量甚微且礦洞中無硫化鉛發現此亦足以證明養化層甚深

地層之養化既甚深養化錫之存在亦必其甚深將來開採自以礮尖爲主要現在礮尖開採有下列之缺點（傾斜不一隨脈所之礮之上下左右不論有脈無脈不能計及）礮之堅硬者不能採取（礮洞既深背坑出礮甚爲困難）

改良礮尖之開鑿法 應先就礦山所在加以精確之地質測量而於相當地點鑿一六百尺以至千尺之直礮與現在已有之橫礮相交寔爲不易之法有此直礮現有之礦砂可由此直礮以升降機而運至地表比之現時以人工背法者不但運輸敏捷費用亦減現在每一砂丁每日需價四角而出砂不及一百四十斤每噸礦砂其開採費實在五元以上若照上法以橫洞作開採直礮作運輸約需二元五角之費即可得一噸之礦費用減輕十分之五且其他未發現之礦脈亦易探尋蓋直礮自地表下垂至已開橫礮之間所經地層若含有錫礦必爲此洞所穿過由此而探尋礦脈則得之甚易

改良洗砂之法 洗砂之法有機器人工二種人工洗砂（一則不能洗淨渣滓中含錫甚多）（二則近來工價增高取用土法耗費太昂）若用機器洗砂則二缺點均能破除錫務公司所置洗砂廠其配置甚完備開置實爲可惜查其破壞處不過搖桌漏斗羅篩年久需待更換苟從事修理則每日可洗出淨砂四百噸每噸之淘洗費用約需一元若每日洗二百噸每噸需費約一元五角而

現時人工洗砂每百斤一角五分。每噸需三元餘。故機械洗砂費用減輕。且可增加出數也。（修理洗砂廠約需陸萬元）

改良運砂之法。有洗砂廠之設置。則運送礦砂之法。必須改良。現時礦砂由廠運至鑄錫地點。係用馬馱。需時既多。運費亦貴。且所運之砂。能否常供洗砂廠之工作。仍不可必。若有空中鐵索。或電車路之設置。則下可以運砂。上可以運水。以及種種需用物品。其便利不可枚舉。惟此項設置。所需較鉅。恐難辦到。然亦計畫不可不有之點。（此項設置約需十五萬元）

（二）製煉上之整理。改良製煉錫條之目的。不外兩宗。（一使錫之成色增高）（二使錫之成色劃一）欲達到此二目的。有三種可用之方法如下。

一 取香港錫店之製煉。而加改良。外洋行銷之洋條錫。其成色均在九九以上。查香港錫店製煉洋條。其法係以滇錫和荷蘭錫少許而溶之於圓形鍋中。取溶液之表層而納之於第二鍋。第二鍋之中部。有一圓形之鐵筐。錫之溶液。即由鍋與筐間之縫隙。流入筐中。然後就此筐中。將錫液之上浮者。取出而導之模中。即為上錫。次層。即為中錫。其下沉者。為下錫。其墜底之沉重物。即為錫滓。按此法本極粗淺。其提煉亦不能淨。蓋故每一鍋錫之溶液。所得上錫占百分之六十。而中錫占百分之三十五。錫滓亦占百分之五。惟此項設置之利益。在需費不多。即可設一錫店。其提煉雖不能淨。然其上錫。可銷外洋。中錫。可銷潮州。杭州。即錫滓。亦可行銷上海。每百觔。可得價十二元至十五元也。設置錫店之費用如下。

出 額	創 辦 費	每 日 經 常 費
日出一噸之設置	需費五千元	三十元至四十元
日出五噸之設置	需費一萬五千元	一百五十元至百七十元
日出十噸之設置	需費二萬元	三百餘元至三百五十元
日出五十噸之設置	需費五萬元	一千五百元至二千元

二 就錫務公司已有之製煉廠而修理之。錫務公司原有之製煉廠其設置甚完備有倒焰爐六淨錫爐三淨錫爐以無人經理久置不用倒焰爐現雖用之每爐一座上礦砂三噸有餘出錫約一噸四五約需二十小時方能出錫一次統計各項費用每噸需費約一百五十元其費用與土法等惟因不能用淨錫爐故所出之錫亦不能較土法之錫為優今欲改良公司製煉廠使之化無用為有用惟有注重於淨錫爐之修理苟公司之淨錫爐能出99以上成色劃一之洋條則公司不患錫砂之不足。蓋公司有此爐一則可以自煉一則可以代煉商人為行銷外洋起見將爭請代煉之不遑矣。此項設置必得專門冶金技師確加考察並將箇產各處礦砂詳加分析方能定計（修理費大約需五萬至六萬元）

三 安置美國之電汽製錫爐。近日紐約倫敦所行銷之錫其成色愈出愈高前者倫敦之錫（即新加坡錫）成色為最高在99以上價值亦較他錫高百分之四。五。今則美國電汽爐所練之錫條其所得成色在99.8以上。故其價值亦超過倫敦錫百分之二。吾滇錫務欲圖根本上之整頓則

煉廠一項亦以電汽爐爲宜。今略述美國衛爾斯電汽煉爐公司之報告如下。敝公司所製電汽爐自歐戰發生後以煉出最高成色之銅得名。近以此項煉爐製煉南美布里維亞所出之錫得成色至98益爲世界所稱羨。以其一能使錫得成色如此增高。其二能使經煉一次後之錫渣所含錫質減至百分之一以下。此二成績皆非他項爐所能做到。此項電汽煉爐成績既如此其優。而費用亦不甚大。創辦費只需美洋四萬元。合中洋五萬五千元。即可得一設備完全之電汽煉廠。每日約可出錫十噸。以後每年交美洋一萬二千元。以五年爲限。該公司專派一專門技師。每月薪水洋三百五十元。經常費則每一噸錫電力費約美洋四十元。加以其他各項費用。約需六十元左右。合中洋百元以下。較現行土法費用爲輕。且能出最高成色之洋條。

(三)運輸上之整理 箇錫運輸出口。既有上述種種窒礙。若欲挽回利權。則轉運公司之籌設。實爲必要之圖。其組織公司章程另定之。

(四)銷售上之整理 箇錫直接運銷上海、潮州、杭州者居十之二。間接運銷紐約、倫敦者居十之八。而外國名埠銷場之旺。尤以紐約爲最。欲整理錫務之銷售。應在香港、紐約設立錫務貿易公司。得熟習外國情形者經理之。則箇錫直接出洋之目的。可望達到。其組織公司章程另定之。

(五)金融上之整理 箇舊錫商及錫務公司。因求金融上之周轉。遂凡事仰給外人。此非獨於錫務生種種窒礙。且於雲南全省金融亦生絕大危險。富滇銀行急宜設法聚資於箇舊香港兩分行。以抵制之。并與錫務公司訂立合同。凡錫務公司之跟單、押匯均由富滇銀行之手。其他之押匯亦不難

致也。惟辦理跟單匯克之款。則須一如中法實業及東方匯理兩行。決取對物信用。毫無他項通融。方不至如已往之發生虧欠事項。使銀行失其活動能力也。

戊 整理錫務公司方法之實施

上節所擬整頓簡舊錫務之計畫。若能一一見諸實行。則完全無缺之模範實業。可望組成。但綜計需費。至少亦在百萬以上。以簡舊商情之渙散。資本之缺乏。恐非一時所能辦到。惟錫務公司其鑛山煉廠。已具規模。其不動之資本與魄力。亦尙雄厚。今欲整理簡舊錫務之實施。自宜先由錫務公司著手。該公司爲政府與商人所經營。自宣統二年至今已投入資本叁百餘萬。若不設法整理。聽其破壞。是有極富之礦產。而無尺寸之功。集極厚之基金。而負巨萬之債。如此可辦之實業。可挽之利權。且無方法以整理之。將何以副政府提倡實業之初心哉。再四思維。惟有擇其事之輕重緩急。擬實施之方法如下。

(一) 開採之法。現時錫務公司以上法行之。每日約可出礦砂二百噸。以至三百噸。則暫不更易。現時只作地質調查。預備將來之改良。其礦砂之運送。仍用馬馱。暫不更易。

(二) 製煉之法。急宜採取廣人錫店煉錫之土法。以達到製煉洋條之目的。而與外人直接貿易。創設此種錫店。或在香港。或在簡舊。約可於三月之內成立。需費約二萬元左右。惟此項錫店製煉洋條。法只能作暫時之救急。不能作永久之計畫。公司宜派熟習簡舊及外國情形之人。赴新加坡考察製煉洋條之法。並赴紐約考察新出電汽爐之實用究竟如何。則將來公司整理製煉廠時。或改良已有之淨錫爐。或另購新出之電汽爐。亦有採擇之預備。

(三)運輸之法。總宜組織轉運公司。其資本如何。惟力是觀。徐圖進行。

(四)銷售之法。總宜設立銷售公司。如一時不能擴張。暫就力量所能及者。酌設香港紐約分號。總須使居間者。漸次減少。為妙。

照以上計畫實行。約需費五十萬元。今試分配如下。

以二萬元作設立錫店之種種費用。

以二十五萬元維持公司出錫之現狀。

以二十萬元作在紐約及香港分號之資本。

以三萬元作臨時準備費。

籌款。箇舊錫務公司之亟須整理。已萬無疑義。而現在整理所需之款。統計共須四五十萬元。是以少數之金錢即可挽回危殆之大局。則籌款一節。似為斷不可緩之舉。應如何籌畫。固非余所應言。但為數無多。似勿須借貸外債。應請前令財政實業兩廳會同錫務公司總理核議籌措。以便實施而策進行。

以上所陳。係就箇舊錫務提綱挈領。其中應有要義。照頭紛繁。或不免有窒漏及訛舛之處。應須注重何項。仍請指示。再就管見所及。披瀝陳之。

附陳轉運公司組織大綱

(一)本公司定名為雲南轉運公司

(二) 本公司之設立地點暫以雲南府阿迷箇舊蒙自碧色寨河口東京海防香港爲限俟營業發達
推及雲南全省各要地

(三) 本公司資本暫定爲二十萬元于招足八萬元時即開始營業

(四) 本公司在雲南政府立案歸雲南政府保護並受雲南政府所定條例之約束

(五) 本公司之營業專以代運各種上下貨物並代理富滇銀行兼營保險及貨物押匯跟單等事

(六) 本公司以箇舊錫務公司訂立合同得代運大錫出口之專利專利年限以五年爲限

(七) 本公司之在越南香港分號者亦得稟請外國政府立案

附陳貿易公司組織大綱

(一) 本公司定名爲雲南錫務貿易公司

(二) 本公司即雲南錫務公司之分號有錫務公司所出錫之專賣權

(三) 本公司設總號於箇舊設分號於香港紐約

(四) 本公司以業錫爲主惟亦兼營各種出口貨物及外國各種進口貨物

(五) 本公司定資本爲五十萬元交足十萬元時開始營業

(六) 本公司總號在中國政府立案受雲南政府之保護及管束

(七) 本公司之香港紐約分號得在外國政府立案註冊

世界各地產錫比較表 民國叁年報告

國名	地名	名產	錫	額總	額與世界產額之比較	世界產額
英	空	衛爾	五三七零噸	七萬壹千二百六十六噸	占百分之五又六	三十一萬零七十一噸
國	宜	古力亞	二九五零噸			
所屬	南	非洲	二零五零噸	七萬壹千二百六十六噸	占百分之五又六	三十一萬零七十一噸
所屬	馬	來群島	五二七三零噸			
荷	澳	大利亞	八一六零噸	四十二萬二千噸	占百分之四又十	三十一萬零七十一噸
所屬	奔	卡	一五九四零噸			
布	彼	里通	五三零零噸	三萬八千二百一十一噸	占百分之二又八	三十一萬零七十一噸
里	維	亞	二一七六零噸			
中	雲	南	六五九一噸	三萬八千二百一十一噸	占百分之二又八	三十一萬零七十一噸
國	廣	西	一七九九噸			
暹	羅		六六六零噸			

論著 整理箇稱錫務意見書

其他各處 一四零零噸

噸

噸

噸

世界各地產錫比較表 民國四年報告

國名	地名	錫名產	錫額總	額與世界產額之比較	世界產額
英國	空衛爾	宜古力亞	五二四零噸	六萬九千七百七十一噸	二十一萬九千二百一十噸
國	南非洲		四九九零噸		
所屬	馬來羣島		二零零零噸		
所屬	澳大利亞		五五二零噸		
荷屬	奔卡		一四六三零噸		
所屬	彼里通		六零九零噸	二十七萬二千噸	占百分之四十五
布亞里維			二二二六零噸	三萬七千七百一十二噸	占百分之十二
中國	雲南		七五二零噸		
廣西			六零零噸		

世界各地產錫比較表

民國六年報告

國名	地名	錫額總	額與世界產額之比較
英國	空衛爾	四四七零噸	占百分之五
國	宜古力亞	五一五零噸	占百分之五
所	南非洲	一九零零噸	占百分之二
所	馬來羣島	四九零二噸	占百分之五
屬	澳大利亞	五五五零噸	占百分之七
荷蘭	奔卡	一四四六噸	占百分之二
所	彼里通	六七八零噸	占百分之七
屬	布 里 維 亞	二二一三三零噸	占百分之三
其他各處		一五零零噸	占百分之二
暹羅		八五二零噸	占百分之九
廣西		六一三噸	占百分之零
總計		六十二百九	占百分之九
世界總產額		九千六萬二千	

額與世界產額之比較

世界產額

世界各地產錫比較表

民國七年報告

屬所蘭荷		屬所國英				國名地	名產	錫	額總	額與世界產額之比較	世界產額					
奔卡	彼里通	澳大利亞	馬來群島	南非洲	宜古力亞	空衛爾	四零零零噸	七零七零噸	一五四零噸	四四九七零噸	四九七零噸	一二五四零噸	七三零零噸	十八二噸百萬四零	十分占六之百	九千二萬三十一
		六萬二千五百五十五噸						占百分之四十七								
								九千二百六十九噸		占百分之三十一又三						
								一百五十五噸								

論著 整理箇舊錫務意見書

世界各地產錫比較表

民國八年報告

國名	地名	名產	錫額	總額	與世界產額之比較	世界產額
英國	空衛爾	宜古力亞	四零零零噸	五萬九千八百七十一噸	占百分之四十五又八	一十一萬三千零
國	南非洲	南非洲	七零零零噸			
所屬	馬來羣島	馬來羣島	一五零零噸			
屬	澳大利亞	澳大利亞	四九零零噸			
荷蘭	奔卡	奔卡	一一零零噸			
布	里維亞	里維亞	二八三二零噸	四萬九千五百二十噸	占百分之三十三又八	一百一十噸
中	雲南	雲南	七零六六噸			
國	廣西	廣西	三七三四噸			
暹	羅	羅	八六零零噸			
其他各處			一八零零噸			

歷年紐約平均錫價表		以每磅作價	
所屬	彼里通	九二零零噸	二百噸
布	里維亞	二八零零噸	又十五
中	雲南	八二五七噸	占百分之三十八又七
國	廣西	三七四三噸	噸
暹	羅	八六零零噸	噸
其他各處		二零零零噸	噸
光緒三十一年		三角一、三五	
光緒三十二年		三九、八一	
光緒三十三年		三八、一六	
光緒三十四年		二九、四六	
宣統元年		二九、七二	
宣統二年		三四、一二	

論著 整理箇舊錫務意見書

宣統三年	四二、二八
民國元年	四六、零九
民國二年	四四、二五
民國三年	四三、三七
民國四年	四二、五零
民國五年	四三、四八
民國六年	六一、六五
民國七年	八五、三八
民國八年	五二、四五

民國五、六、七等年各國輸入美國之錫數表

南洋	民國五年	民國六年	民國七年
四三五零噸	三三七零噸	五二七六零噸	
澳洲	二零零噸	一四九零噸	一九四零噸

南 美	七五八零噸	九二七零噸	一三三五七零噸
中 國	一五二零噸	五八零零噸	六九三零噸
空 衛 爾	五七五零噸	六一零零噸	六零四零噸
其他各地	三零零噸	二五零噸	一八零零噸
總 數	五八八六零噸	五五六一零噸	九三零四零噸
與世界產額之比	百分之四十五又五	百分之四十三又七	百分之七十
世界總額	一二九四五零噸	一二七二五零噸	一三二九一零噸

箇 錫 之 負 擔 徵收率係以每張計算

政	徵收名目	數	目	總數
	舊 課	九兩六錢八分		一
	新 課	五十一兩零四分		
	舊 釐	十兩零五錢六分		百
	新 釐	三兩五錢二分		

省署	商會			箇碧鐵路公司							府	
	團	廟	伏	炭	砂	錫	升	加	坐	神		膏
教育費	費	費	力	股	股	股	平	色	平	功	水	費
五元	七元五角	一元	一元	四元	六十元	七十二元二角九仙	五兩三錢二分五釐五毫	二兩四錢二分三釐七毫	一錢六分一釐三毫	九錢	一兩四錢零八釐	三兩五錢二分
五元	九元五角			元二角九仙	一百三十六			元		十		二

海關出口稅 四十四元 四十四元

統計每壹張錫之負擔費合三百一十四元零七角九仙

每年筒錫運輸及銷售上之損失

運

貨倉	保險費	自海防至香港	自碧色寨至海防	自筒舊至碧色寨	每年所納運脚及保險等費 (一年出錫七千噸計算) 自行經營轉運公司每年應需費 每年損失費	二千六百元	二萬四千元	十四萬三千元	二十八萬七千元	四萬三千元	元一萬三千元
						(每張每月六仙以三月計算)	每張保費六元	(每張三十五元)	(每張七十元)	每張十元	元一萬三千元
						一	四	一	二	三	元一萬三千元
						千	千	十萬	十一萬	萬	元一萬三千元
						元二千六百元	元二萬	元四萬三千元	元七萬七千元		元一萬三千元

論著 整理簡錫務意見書

輸		銷		售	
伏力贊六萬七千元 <small>(香港海防每片三仙 碧色寨每片三仙)</small>	三萬	元三萬七千元	總數五十六萬七千六百元	總數五十七萬五千元	元一十九萬二千六百元
<p>每年居間者所得之數 <small>自行經營錫務貿易 公司每年應需費</small> 每年之損失</p>					
廣人經紀二十一萬七千元 <small>(得百分之二)</small>	無	二十一萬七千元	錫店五十四萬二千五百元 <small>(得百分之五)</small>	十萬零八千元	元四十三萬四千五百元
洋行經紀三十二萬五千五百元 <small>(得百分之三)</small>	無	三十二萬五千五百元	香港洋行三十七萬九千七百五十元 <small>(得百分之三·五)</small>	無	三十七萬九千七百五十元
紐約洋行三十二萬五千五百元 <small>(得百分之三)</small>	三十二萬五千五百元	無	總數一百七十九萬零二百五十元	四十三萬三千五百元	元一百三十五萬六千七百五十元

雲南鑛業之近況

鍾偉

滇省鑛產中外艷稱。邇來狀況極形不振者。揆厥原因。其故有二。一由於內部不整。二由於外路不通。由於內部者。資本人才交通各項均形缺乏。其中尤以交通不便爲一絕大問題。由於外路者。則消息欠靈。運輸不便。以內地成本之重。不敵外界市價之低。盈虧既難相償。銷售即生阻滯。以致金屬等諸土壤。雖有智者無如之何。茲將雲南鑛業之近況。逐一分述。以供留心流鑛者之一覽焉。

錫。滇省重要鑛產。首推箇舊錫鑛。年產七千餘噸。收入達二千餘萬元。民國六七年間。每百斤市價躍至一百四五十元。厥後因金磅低落。價忽大跌。每百斤直降至六七十元。自是箇廠蕭條。殆達極點。全省經濟均被牽動。且砂丁解散。盜匪披猖。幾有岌岌不可終日之勢。幸本年五六月間。香港錫價稍有轉機。每百斤價現已達七十五元。由香港變價匯滇。每百元可獲二十餘元之匯水。是每百斤錫價。應合九十餘元。盈虧相衡。尙可獲利。如能維持現價。箇錫可望活動。惟其中有兩大缺點。終不能不改。良以順乎時勢所趨者。一爲採煉不良。成本增重。一爲成色不一。不能直售外洋。必須售與香港粵商。再行調合。方能轉售。出品之成本既高。又迭受間接者之剝削及挾制。欲博商業上之勝利。不亦難乎。

銅。滇省爲著名產銅之地。惟發見最多者。屬於後生鑛物。之綠銅。其含量甚少。多難開辦。現開採者。多係黃銅。其床如東川。易門。牟定。永北。保山。維西。麗江。龍陵。中甸。劍川。路南等屬。均已領有鑛區。頗著成效。其中資本較宏。規模稍大者。則爲東川鑛業公司。所產銅質。雖名純。銅實非精品。歷年多運至四川重慶銷售。數年前。每百斤價曾達五六十兩。近因銅價低落。外銅輸入我國者甚多。其價遂跌至二十餘兩。且

川滇戰爭道路梗塞。運銷重慶極感困難。以故赫赫有名之東川銅鑛。迄今亦陷於窮困之境。至其他各銅鑛產量較少。多係內銷。就其營業狀況。或僅能維持。或尚可獲利。其銷售價值。由銅質之優劣及市場之遠近而異。大約每百斤價十餘元至二十餘元不等。

錫 雲南開辦錫鑛自寶華公司始。該公司集官商股本三十餘萬元。建煉廠於瀘越鐵路傍之正村車站。內有新式焙燒鐵爐三座。其規模之大。實居箇舊錫務公司之次。所占鑛地有阿迷縣之都比。葉花二廠。文山縣之茅山廠。及廣南縣之蓮廠。民國四年間。錫價每噸達一千二百元。公司獲利甚鉅。同時業錫鑛者乘時紛起。光華公司與補乃公司在平彝縣屬余家老廠。共領錫鑛四區。建廠設爐。不遺餘力。至民國六年。錫價陡落。迄至今日。每噸在香港售價。不過二百六十餘元。各公司所產純錫。均因鑛地遠。運費過高。每噸運至香港之成本。平均都在三百元以上。因是存貨山積。鑛廠虛懸。數年來各公司均皆相繼停閉。錫鑛一項。無人過問。此後市價若再無恢復之望。雲南錫鑛亦永無開辦之日矣。

鋅 滇稱白鉛。滇產鋅鑛甚多。以硫鋅鑛及菱鋅鑛為主。其產地最著者。首推羅平屬之富羅廠。次爲東川礦業公司。東川壽泰公司。及昭通福公司。他如建水。陸良。魯甸等屬。均有人請領。井區當民國四五年間。每百斤漲至四十元。獲利之巨。不啻倍蓰。厥後價忽低落。迄至今日。每百斤在省售價不過十五元五角。尙難尋覓受主。以故資本較小之鑛商。早已停辦。如羅平。東川。昭通等處之停工較遲者。類多存積至一二百萬斤之多。查各地所產白鉛。每百斤成本多在十元至十六元不等。以成本如此之重。處此低價時代。盈虧相較。自難銷售。回憶昔時高價。良不勝今昔之感。

鉛。實稱黑鉛又稱鐵。鉛鑛產地更多於錳。以方鉛鑛爲主。雖多含有銀質。惟含量較富者亦少。開採鉛鑛

之公司鑛商如東川鑛業公司及蘭坪縣屬富隆鉛廠均產出甚多。又如騰衝縣之明光廠魯甸縣之樂馬廠瀾滄縣之募乃廠均係昔日著名產地。其他如路南曲靖石屏等屬均各有鉛鑛一區。當民國四五年間每百斤價漲至二十六元。降至今日每百斤在省售價不過九元。上下除一部分銷於省內作爲鉛箔及各項合金用器外。大部多銷香港。近因市價過低。全未輸出。即東川公司所存之鉛已達一二百萬斤。故近數年間滇省之鉛已與錳銻同處絕境。金屬鑛山之不振。即此可見一般矣。

銀。方鉛鑛中含銀稍富者。滇省恆單稱銀鑛。昔時如開化之白牛廠。建水之摸黑廠。摩芻之石羊廠。瀾滄之募乃廠。魯甸之樂馬廠。騰衝之明光廠。均係著名產銀老廠。今則荒廢已久。無人過問。即有一二重理舊業者。不過淘洗昔日之廢鑛渣。類多以鉛爲目的。即有提銀裝置者。產量絕少。無從稽查。故今日滇省之銀已成過去之歷史。

金。展閱志乘。產金之地甚多。以開化墨江麗江維西中甸騰衝馬關等屬爲最著。昔時注重金鑛開發頗多。今則類多荒廢。其原因多因施工頗難。需資甚巨。非有巨大資本購置機械。不能從事。開採現在產地。點僅墨江_{係山}麗江維西中甸等屬。多係窮民自由工作。藉此以糊衣食。其正式呈請註冊開採者。僅維西縣屬江馬廠一區。至於產量若干。因爲漏稅起見。類皆隱匿不報。故亦無從查悉。約計全省產額不過一二百兩而已。

鐵。滇省產鐵區域。幾於無縣不有。褐鐵鑛最多。菱鐵鑛赤鐵鑛次之。現今成立鑛區者如維西雲龍瀾

滄騰衝保山牟定鶴慶劍川蒙化平遠路南景谷安甯等屬共計二十區他如瀘瀘石屏昆陽等屬亦係著名鐵廠綜計各縣產鐵之區尙未領區註冊者當不止四五十處自歐戰發生鐵價陡漲外鐵既難輸入省內鐵鑛遂能乘時而起兼以鐵係內銷易於售出故年來一般營鐵業者靡不大獲贏餘惟採鍊純用上法僅能製成鑄鐵以供日用器具之需如鋼鐵一項仍需以重價向外國購買

煤 滇省煤鑛產出極多惟工業未興交通不便多供鄉民燃料之用除川邊鄰近各縣如綏江鹽津等屬尙可銷售四川營業尙旺外其銷售最多產量較豐者則爲省城乃渡越鐵道附近之各縣其中尤以宜良之可保村煤坑爲重要產地營業者爲興源公司復成公司及煤井公司共領鑛區七處年銷滇越鐵路公司生炭約二萬餘噸每噸售價七元五角銷蒙自箇舊生炭約數千噸銷省城鍊炭約萬餘噸每噸售價二十餘元彌勒阿迷兩屬有五鑛區均銷蒙自箇舊及省城作爲燃料建水箇舊有鑛區四均銷箇舊滇江屬有廿區四昆陽屬有廿區三均銷鐵路公司或省城年來因木炭太貴居民多改用煤炭以故供不及求一般辦煤炭者無不利市三倍此時之煤炭熱度幾達極點是亦滇省鑛業界之好現象也

石黃 產於鳳儀縣之鳳尾山現有鑛區三處年產約百餘噸每噸一百八十斤 山價四元一角統歸下關洪盛公司收買運銷緬甸香港製成顏料因石黃之銷路及價值均有一定不受時局之變化故採井各廠及銷售公司均呈良好狀況滇省鑛類之輸出者惟石黃一項較爲穩健

硫黃 鑛石係黃鐵鑛區有五羅平三平縣保山各一此外如東川宜威等縣亦多產出年產約十餘

噸。每百斤售價約十元上下。多銷省城及各縣。作爲火炮火柴之用。各商營業狀況均尙不惡。惜其關於軍火。不便輸出銷售也。

硝石 （僅稱火硝） 產於武定。元謀。祿勸。阿迷。開化等屬。產量甚少。多係草皮硝。其質又不及貴州興義南籠所產之良。每百斤售價約數元至十餘元。滇省所用之硝。多自貴州運來。每百斤約二十餘元。（滇硝祇能與黔硝混合使用）

石棉 產於武定。祿勸。兩屬有井區。二纖維頗短。惟色澤尙佳。其最良者每噸可售五百元。現因銷路停滯。尙未積極進行。

此外尙有石膏。黃雄。碗花。即鉛等礦。因其不關重要。故未贅入。

交通與井業之關係

呂培仁

吾滇萬山叢集。凡金屬非金屬之井產。蘊藏至極宏富。據最近調查全省已發現之井約在一千六百餘十處。已辦而停廢者約十之三。未辦者約十之五。現在開辦者約十之二。而現在開辦之井。有雖收小效。未能大舉深入者。有可望收效資本過濶。難以繼續進行者。有雖開辦而成效之有無尙難逆料者。夫滇省有若是之井產。自民國鼎新以來。官紳倡導辦井之聲。不絕於耳。乃井業未見發達。而反有日愈退化之勢者何也。說者謂經營井業者。不知改良。故採取艱難。鍊冶不精。而銷行不暢。果能用機器以採掘。取新法以製煉。則所出之井。可望不脛而走。銷行全球。愚以爲經營井業者。原欲獲利。使改良。採冶可以獲利。則人雖至愚。孰不樂於改良者。特有欲改良而無從。雖改良而仍不能獲利者。則資金過濶。與交通不

便有良法之也。特經營井業成效一著。則資金不難厚集。是資金過尙。非主要之原因。茲不具論。專論交通。

夫交通不便。有以阻碍井業之進步者。滇省跬步皆山。產井之地。尤屬鳥道。竄叢。購辦採井冶金機器。用人畜搬運。姑無論其費不貲。而蹊徑之間。有種種障礙。而不能通行者。昭通福壽公司前擬借用本省購來之採井選井各機。後以道路過狹。不能搬運中止。此經營井業者欲改良而無從者也。藉使披荆斬棘。備極困難。將其機件運往安置。而所需燃料。以及實用物品。因交通不便。其價亦必較常爲貴。煉出之井。以人畜駝運。既需時。日費用尤昂。因是之故。即難銷行。暢達成本。已重折閱必多。是所費之力。較不改良者增加。而其結果。與不改良者相若。此雖改良而不能獲利之大凡也。是故改良之舉。官倡於上。紳導於下。有年矣。然均屬被之空言。不能見諸實行。則交通之不便。實不啻天然之限制。而莫可若何。是滇省井業之不發達。交通不便。誠爲主要。欲振興井業。當先計交通。不待辯而自明矣。管蠡之見。不識有富萬一否。竊願與井業專家一商榷之。

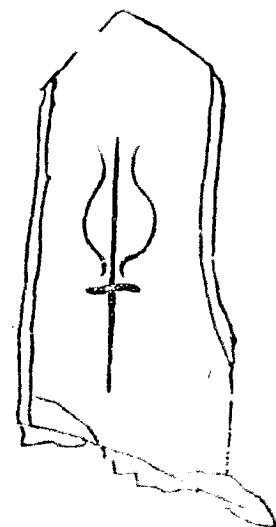

譯述

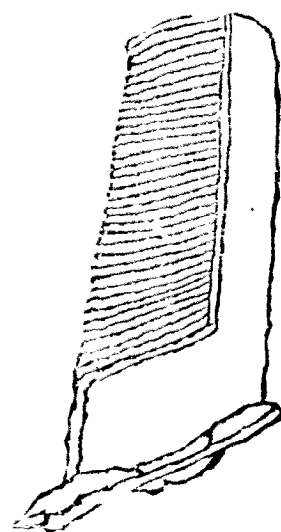

日本 造林誌

蛭川村有林村

張鴻翔譯

德國某著名學者云「人生必需品之六成實為木材」况驅除災癘調和雨澤尤非森林不為功此文明各國之所以日謀造林之發達而惟恐其需給狀態之不平衡也我國自虞衡失掌林政不修童山赤壤舉目皆是無源之水豈能久流演在今日感痛尤深若再長此不圖其能免木材餓饉之慘禍耶茲譯是篇聊備攷鏡幸望不以其不文而弁毫視之譯者識

第一章

第一 地勢

本村位居惠那郡之西北隅北有二森山西有笠置山其三面為連互之山脈所圍繞東北接於本郡福岡村及加茂郡黑川村西與加茂郡蘇原村及本郡中野方村笠置村為隣南則隔一太曾川而與本郡大井町相對

譯述 日本蛭川村有林造林誌

至其地勢·東西北之村·境土地俱高·漸次向村之中央而傾斜·東南方則以低而開放·其底部緩斜之地·形成村落·標高達於一千尺至三千尺·自村之中央部至大井停車場之里程·為二里二十五町。

第二 村之概況

本村為二百年來之獨立村·東西二里·南北三里·面積達於三方里·因各處丘陵起伏之間·多成小村落·故區域亦頗廣闊·現劃分為十二區·每區置有區長及區長代理者·使管理行政及其他一切之事務·又本村之概況·若以數字表之·則如左·(數字係大正三年度統計)

一·公廨

村役場一

郵政局一

巡警駐在所一

一·社寺

村社安弘見神社一

無格社三

高德寺一

一·村吏員及議員

村長(名譽)一

助役(名譽)一

收入役一

書記四

林業手一

學務委員五

林業委員五

道路委員二

區長一二

區長代理者一二

郡會議員一

道路看守人二

一·戶數及人口並職業別

戶數五〇五戶
 人口三、二六七人

內（農四四一 商二二七 工二六 其他一一）
 內（男一、六五九人 女一、六〇八人）

一、土地

土地總段別

種類反	別地	價種類反	別地	價	土地所有區分(有租地)		
					法人之所有者	本村居住者之所有者	他町村居住者之所有者
反	反	反	反	反	反	反	反
田	二、一九五	五〇五五八	一、二〇〇〇〇	原野	一八八	七三、五八〇	〇〇〇
畑	八二二、五二二	六、八一二	〇〇〇	保安林	二、六七六	七二二	〇〇〇
宅地	一八七、五二六	一、三〇〇	〇二〇	池沼	〇二二	〇〇二	〇〇二
山林	二五、一四九	七、一四	五、三二	合計	三、二二二	一、三三三	八三、四六八
							〇二〇

詳述 日本陸川村有林造林誌

田	烟	宅地	山林	保安林	原野	其他	計
一〇・二二〇	一・四〇五	二・二二七	八・〇二六・七一一	二・六七六・七三三	一・二二三	〇	一〇・七〇九・九三三
二・二二七	八〇一・〇二二・三五一	一七九・三一七・三一九	一一五・三九四・六〇二・六五九	一八二・六一九・二六二	〇・二二	〇	二五・八八〇・四二〇・五二四
八・三三三	九・八〇五	二・二二三	一一二・七二二・七	二・〇〇八	〇	〇	一一・二六一・四二〇
一一	七	五	三一	二	〇	〇	三七

本村居住者於他間村所有之土地

田	烟	宅地	山林	保安林	原野	其他	計
八・四一一	四・烟	〇	〇	〇	〇	〇	八・四一一
一・〇二二	〇	〇	〇	〇	〇	〇	一・〇二二
〇	〇	〇	〇	〇	〇	〇	〇
〇	〇	〇	〇	〇	〇	〇	〇

宅地 六四^平 一山林 四二九・三〇四 九

一・基本財産

村基本財産

小學校基本財産

土地之部 (收益財産)		金圓之部		金圓之部		
地目	段別	地價	種別	金額	種別	金額
田	二 ^反 ・一二〇	三八・九三〇	有價證券	四・七四〇・〇〇〇	有價證券	五・八九〇・〇〇〇
畑	・八一二	一〇・二五〇	株券	一・〇〇〇・〇〇〇	株券	一・〇五〇・〇〇〇
宅地	・三〇七	五一・一〇〇	郵政及銀行存款	一・七四七・三八〇	郵政及銀行存款	一・五一七・一九〇
山林	八〇・二五・一〇	四八・二三・三六〇	現金	六	現金	
原野	二・五一一	・六二〇	合計	七・五〇〇・八七六	合計	八・四五七・一九〇
保安林	一五〇七・五一二					

一・議會

衆議院縣會郡會村會

有選舉權者	有選舉權者	有選舉權者	有選舉權者	有選舉權者	有選舉權者	有選舉權者
不被選議	不被選議	不被選議	不被選議	不被選議	不被選議	不被選議
一七一一七	一九七一	一九七一	一九九一	一三〇四	三〇四	一一

一. 教育

一. 尋常高等小學校

甲. 學級數

一一

乙. 教員

一一 (正教員八) 代用教員四

丙. 兒童數

五二二

丁. 出席比較

九六八〇七 (男九六〇一) 女九六一四

戊. 就學比較

九九八四一 (男九九二四) 女九九五八

己. 經費

四三七一圓 即村費總額之四成二分四厘

每一戶

七圓七六〇

庚. 教育

平均月俸正教員三三〇〇〇 代用教員一二〇〇

一. 附設農業補習學校

甲. 學級數

五

乙. 教員

六 (專任二)
兼任六)

丙. 生徒數

二〇二 (男一五九)
女四三)

丁. 出席比較

七九人三三八 (男八六.八八)
女七一.八五)

戊. 教員給料

一. 村立圖書館

明治四十三年十月一日新築工費六〇〇圓 一年經費八三圓

一. 衛生

一. 醫師委員及其他

醫師一二

衛生組合長一

同副組合長一

衛生照料人一二

傳染病豫防委員三

獸醫一

一. 隔離病舍

明治三十二年十二月十日建築工費千叁百九圓餘

建地坪數七三五 (內病室三五坪 事務室一三坪五合 消毒室九坪)
屍室二坪 燒却室二坪 計五所)

二. 生產

譯述 日本蛭川村有林造林誌

名稱	區別	反段及數量		數量	價格	摘要
		反段	數量			
米		一九四 _町 七		四〇八九 _石	九四〇四 _圓 七	
麥		一四九 _町 〇		二二二一八 _石	一八七二〇	
雜穀蔬菜					七四五四	
蠶繭	繭桑園	六四 _町 七	收繭	一九三八 _石	一四五三〇四	春蠶飼育戶數 一一〇〇 秋蠶同 一一四
茶				七三〇 _貫	一一三三三	
雞		一〇四八 _隻 卵		七八五二〇 _箇	一九六三	
用材	材村有私有山				一四〇六〇	
薪材	材同				四〇〇〇	

菌類同	三・五〇〇 _買	一・五五〇	松茸・香茸・諸菌類也
木炭村有山	一四五・〇〇〇	二一・七五〇	
果實		九七三	
工產物		三〇・二二四	
食用及特用農產物		一一・八八六	
合計		三五二・一六四	

一.各團體

名	稱	創 年	立 月	會 員	現在會員現在存留金
蛭川村	農會	明治二十三年	四月	三七一	四四九
					一四一・六五〇 _買

譯述 日本蛭川村有林造林誌

蛭川學友交親會同二十四年十一月	一六	四五九	七八九·九一七
安弘見報德社同二十七年五月	二〇	一四一五·五九七·四〇六	
蛭川村衛生組合同三十一年五月	四〇四	五〇五	
蛭川村教育會同三十四年十一月	四二〇	五〇五	三三五·九九〇
蛭川村婦人會同三十七年四月	三〇五	四九三一·九一〇·六二〇	
蛭川村勤儉貯金組合 第一回明治三十七年六月 第二回大正三年七月	三〇一	五三八五·三三三·九二〇	
帝國在鄉軍人會蛭川村分會 明治三十九年十月	四九	六九一·〇一四·〇五〇	
蛭川購買生產販賣組合同四十二年四月	八七	三二四	
蛭川村馬牛組合同四十一年三月	二一〇	一八三	四九〇·二五〇

國地	租所得	稅營業	稅自	油家	稅用	計
稅	三,五三三,九八〇	七四二,八五〇	二三一,五八〇	一五六,五〇〇	四,五六四,九一〇	

縣地	租割戶別	割營業	種業	稅營業	稅附	加業	稅所	稅附	加得	稅稅	計
稅	一,七六一,八七〇	八〇〇,九二〇	六五四,〇四〇	一四,四〇〇	二九,〇六〇	三,二六〇	二九〇				

村	歲入總額	歲出總額	村費	負擔
稅	一五,四九〇	一一,〇〇二	四,四八八	平均一戶
	經常	臨時	地租	割戶數
	一五,四九〇	一一,〇〇二	四,四八八	五,八一〇

附記 戶數割等級分爲四十等此負擔年額一等爲九一四〇末等爲四四六〇中等爲五
四六四〇

第三 山林及耕地

本村土地雖如前表但更比較其山林及耕地則如次

耕地 二百九十七町八反一畝步

山林 二千七百八十四町八反二畝步

即耕地爲全面積之九分五厘。每戶平均不過六反一畝步。然山林則占全面積之九成。故單以普通農業維持村民生計實爲困難之事。此即盡心副業而圖其增收與注意於爲將來富源之林業之所以爲自然之趨勢也。

第四 氣候

氣候因土地既高。自然不能溫和。似有在高原地方之感。今將與本村略在同一位置且距離不遠之中津町之氣候觀測表揭記如左。

種別	月												計平均
	一月	二月	三月	四月	五月	六月	七月	八月	九月	十月	十一月	十二月	
最高溫度 (各月平均)	八.八	九.六	一五.一	一九.八	二二.九	二五.八	二七.九	三三.三	三二.九	三三.三	二六.〇	八.〇	一九.七
最低溫度 (各月平均)	一.八	三.八	四.〇	七.六	八.四	一三.一	一七.七	一九.二	一七.九	九.四	二.七	三.一	七.六
平均溫度 (午前十時)	四.三	四.七	一〇.三	一六.一	一七.三	二二.八	二四.二	二八.四	二五.一	一八.〇	一六.四	四.三	一五.五

降 雨 量 二〇一 七二五 二三三 一〇五九 二六四 一九九 三七七 七 六五 三五七 一八三 七 六五 七 三九 二〇九 九

觀前表即可知氣溫高低之着差。又因晝夜及時雨溫度之差亦大。

表中降雨量似少。但此非多年之平均不能推斷。事實上夏期所降之雨（即如驟雨）甚多。

又前記中津明東有惠郡山。北西方面多係開放。但本村則與之不同。因三方為山脈所圍繞。僅東方開放。故本村之氣候較右表稍為溫和。

降雪期在十二月至三月。其量甚少。於冬期執業上毫無妨碍。

暴風則如前所述。因本村東南之開放。東京或較東南方為多。然未有釀成大害者。

第五 地質

地質屬於火山岩。基岩為石英玢岩。附近村落之山林。地味稍形瘠薄。僅生松樹。但上部則因鄰近山巔。地味肥沃。故多有老大之闊葉樹林。

第六 交通

本村僻在山間。路多峻坂。往時交通甚為不便。貨物之運搬。始皆依人肩及馬背。即如木材一項。大材皆運搬無術。故搬出者多係小白木。明治十二年之時。街道修成。與名古屋市之交通遂開。但由本村連絡於大井驛之便道。工事甚形粗雜。且本會川不但渡舟不便。因夏期之出水。交通亦為之杜絕。因是本村。繼賴秋三郎氏與鄰村笠置村山本誠之助氏相謀立有本會川架橋之計畫。村當局及熱心者更出資。

七千餘圓以贊助之。明治四十二年冬，遂至舉行東雲橋之渡橋式。現今交通之便，大開林產物之價格，亦因之而有不少之昂貴。

第二章

第一 村有林之沿革

村有山林占圍繞村之東西北三面之笠置二森山脈中腹以上之大部分，有千五百九十五町一反步。山東至北爲灣形，其間各相斷續，自分爲五個團地，即字南洞、遠根（含高見）、大博士、東山、若山是也。隔個人有林地而擁抱村部落，地勢甚雄大，除一部分之外，其傾斜極緩。

本村如前所述，古來交通極形不便，致林木之類無價值之可言。凡材木之採伐、柴草、肥料之採取等，全不設何等之制限，任人民之自由採取。然木材之利用，除供村民自用之外，別無搬出之便。接近部落民家之部分，有公簿面積千七百餘町步之個人有林，於供給各自之需要上甚屬充分，故除去一部柴草採取地之外，盡皆鬱鬱然而保持其蓄積豐富之林相。

明治十二年時，街道修成，由大井町過名古屋市之便開後，本村木材之價格遂因之而漸次昂貴。其結果個人有林之採伐甚盛，村有林亦因在自由放任習慣之下，而漸蒙濫伐之害。於是遂起村有山林保護取締之必要。明治十四年，戶長林唯平氏召集組長十二名，協定數條之規約，遍達村民，誓不違背。因喚起對於山林之注意，其後明治二十二年，村長奧田正道經村會之決議，發布共有山林保護取締規程，一面勵行從來之規約，用防林木之濫伐，且嚴禁一切針葉樹之採伐。選任山林看守人十二名及看

守長一名，使當山林取締之任。故其效果不空。濫伐之害漸減。古來之天然生老幹，亦得保存其一。部赤松之天然林，則到處繁茂。村有山林之半數，至全以赤松之成樹林充之。今揭當時之規約全文於左，用資參考。

(一) 民有山林保護法規約

第一條 須堅守。

第二條 無論青木及其他各木，均須注意使之為繁茂之成木。

第三條 當採伐各用木及小板時，須提出採伐預計書於該組長兼山林看守人處，經認可後方能着手採伐。

第四條 小板於其年入用之外，決禁採伐。

第五條 對於燒炭，禁伐青木及栗之木，並禁止切落縱枝。

第六條 凡民有林（即村有林）禁新伐鳥屋場。

未來之鳥屋場，雖不在此限，但禁止境界之異動。

第七條 違背前條中之規約者，出一圓之違約金。

伐用木之本木，經一二年亦仍其舊者，出違約金與前條同。

第八條 不論民有私有之山林，均須注意其成木境界，則務使不致境木不分明。

右為明治二十二年九月村會所議決，各記姓名互相確守者也。

(二) 關於蛭川村山林保護違約金之規約

- 一、入禁伐山林及私有山林而伐木者。出金十元。
- 一、但雇人等全係誤伐之時。鑑查後可得放免之。
- 一、入禁伐山林及私有山林拾取枯枝者。出金一元。
- 一、入禁伐山林及私有山林刈割下草者。出金五元。
- 一、於共有山林濫伐將來可爲用木之青木或栗木者。出金五元。
- 一、但經看守人之許可。採取用木者不在此限。
- 一、侵犯共有私有山林之境界者。出金十元。
- 一、在共有山林燒炭者。須携豫記姓名之札。立於其燒跡。用証並非濫伐青木栗木及其他將來可爲用木者。
- 一、在隔離線內採菌及拾栗者。出金十元。
- 一、由他郡區間村全戶移住者。須出金五元。作爲共有山加入金。但得受禁伐山林之所得。
- 一、寄留者於寄留之時。雖出加入金叁元。仍不得受禁伐木之賦課金。但不更入共有山林者不在此限。
- 一、本村人民之將分家者。須出金一元五角。作爲加入金。

譯述 日本蛭川村村有林造林誌

但不得受禁伐林之所得。

附則

一 以共有山林中之二分作為禁伐林。

但此等位置須係員到會後認為全可成木且水源上極屬有利之地。

明治初年時隣接町村有個人分割共有山之事。因之本村亦時有其說。但當局者善於應付時或行小面積之分割而抑制其一時之勢。然其所以不及於大部分之林地者不可謂非當局先養之効勞焉。中日戰爭後漸感於造林之必要。故苗木之買入及其栽培上需要經費及賦課人夫之事亦漸多。當時村經濟最屬貧弱。難任此年年增大之費用負擔。故一部有力者間至主張寧斷行分割使其自行保護造林之為得策。然觀察隣村共有林分割後之實況。則其結果不過漸歸有資力者之買收。致細民於薪炭柴草之採取亦感有困難之狀況。故村當局極反對此分割說。且曰一村之生命永久者也。今村民如此處分。則將來之村民將奈何。宜永久作為村財產而保管之。一因之此說。至明治三十五六年遂全行閉息。

第二 經營之動機

在本村有林初行植樹者。以五十餘年前村內之一特志者田口清造氏所寄附栽培之數十株之杉苗為嚆矢。

其後明治十四年戶長林唯平氏自尾張地方購買杉苗數百本。而使栽培於各部落聚集之適地。此為

村植樹之始。邇來林木之價值漸高。村當局亦認植樹之必要。明治二十五年。購入九千三百本之苗木。課賦役於村內。而使其栽培。其後連年或隔年皆繼續種植多少之樹。但缺乏造林思想。熱心從事者到底甚少。當局之苦心亦多不見其成績。又因無何等計畫之造林及保護之疏忽。其成績即不免陷於不良。前村長織瀨秋三郎氏在明治二十四年見於遠州瀨尻御料林之造林狀況。而大有所感。私認立村有造林計畫之必要。然當時因其年齡尚幼。經驗亦乏。且不能左右村之大勢。故空懷大志。僅不過拱手旁觀。及至明治三十三年。同氏再遊遠州。親自視查金原林經營之狀況。明治三十五年。又視查吉野林業之盛況。而痛感造林設計之必要。對於村當局及村內有力者。屢次陳述村有林設計調查之必要。及促進其實行之爲急務等事。但當時村中有小學校改築之計畫。年年支出之造林經費。尙覺困難。豈能再投千餘圓而從事村有林經營調查之事業。此議遂未容易解決。

然本縣獨立一山林課於勸業課之外。復設樹苗圃。獎勵一般造林。兼應公有林造林計畫之指導。遂漸至議決設計調查。同時並決定爾後年年支出村費叁百元。用充造林經營費事。

明治三十七年春。本縣對於本村之呈請。曾派遣設計者。但因此遂湧出一難問題。依設計者之意見。全山林之面積。至少須在一千町步以上。造林所需之費用。到底非年額叁百元之少數所能濟事。故欲爲相當於經費之事業。除爲一部分之調查而開始事業之外。別無他法。因無調查全山林之必要。故只爲一部之測量。此固屬當然之事。但本村有林之位置。係擁抱全部落。今僅開始一部分之事業。到底非關係部落民之所首肯。故事業縱小。猶有調查全山林而自數處起業之必要。若不依據此方法。則必招村

民之反抗。鈞心鬪角之計畫。亦難免不有歸於水泡之恐。但當時村財政甚爲貧弱。增加經費。到底難望實行。此亦當局者之所苦慮。而逡巡不前者也。其後因郡衙之盡力與縣廳之厚意。更派遣他之設計者。但此難問題。猶不能見其解決。時值日俄開戰。第二次派遣之設計者。應召出征。復派遣鈴木技師。當局者所深痛心之難問題。遂於一夕之談笑中。得以解決。依鈴木氏之計畫。則以殘存於全林地之土木。賣却代金。用支造林經營費全部。不要村費。叁百元之支出。議遂決。一切任於鈴木技師。並乞其設計。於是計畫調查。遂至着着進行矣。

依據鈴木技師之計畫。本村有林之調查全部告終。至遂行多年之希望。自明治三十八年春。則作爲戰時紀念事業。得以着手實行焉。

第三章

第一 造林計畫之大要

村有林之全面積。爲千五百九十五町一反步。分割爲四林區十二班。各林區連年或隔年有造林之計畫。林地之內八百町步。可造成扁柏之人工林。每年採伐二十町步之立木。植樹於其跡地。至四十年爲止。其栽培苗木數。一町步豫定爲三千株。又三百七十四町步。係赤松之成樹林。每年採伐一町步。存若干之母樹於跡地。依天然更新法造林。

現在之未立木地三百七町一反步之內。百三十町步爲針闊混濬林之天然造林地。百七十七町步。因係從來蒙松蝨蠹之害之林地。故可製造比較的蟲害少之黑松之單純林。所餘五十餘町步。爲將來開

墾之有望地故除去之此本村有林設計之大要也

村有林林况表

地名	林區名	松	林雜木	針葉混	濬林	闊新植地	無立木地	合	計
南洞	I	一一五〇 ^町	一 ^町	八八六 ^町	九九五 ^町	一〇二 ^町		三一三三 ^町	
遠根	II	七九〇	一	一二七四	五〇五	六〇		二六二九	
大博士	III	一三七八	四三五	一二四一	一一六四	一		四二一八	
東山	IV	八九〇	一	四〇五	三八五	一三八〇		三〇六〇	
若山		一	一	一	五〇〇	一七七七		二二七七	
計		四二〇八	四三五	三八〇六	三五四九	三三一九		一五三一七	

備考 無立木地之內有五十町步之開墾有望地

第二 造林之順序

依於村有林經營案之順序示之則如左

第一林區 每年造林六町步

第二林區 隔年造林七町步 (與第四林區隔年)

第三林區 每年造林七町步

第四林區 隔年造林七町步 (與第二林區隔年)

第三 造林方法概要

一 苗木

從來之苗木係山植一年前者即受扁柏三年生之下附於縣苗圃以之栽培於設於村有林地內之苗圃一年翌春則選苗使用健全強壯且枝葉露根尤為旺盛之生育者自大正五年縣苗圃廢止之前年設播種苗圃豫定養成各年生苗木

二 新植

新植施行於三月下旬至四月中植栽方法多行六尺長方形之植栽亦間有行三角形者一町步以三千株為標準

植栽人夫係以村內住民苗木之持運則入於以藁及布所製之袋中各自載於肩上用防乾燥栽植之穴須使丁寧掘起且注意勿使落葉雜草等混入

三 補植

補植者周視新植地於翌年施行補植用苗木須以尤爲強壯良好者充之但依實驗則不認補植之必要性受旱魃等災害之年則仍以施行爲宜

四 下刈

新植地自栽植之年起三年間每年施行夏期下刈一回其後依實地之模樣每隔一年或三年施行一次總使不至害及苗木之生育面積每年平均爲百町步

五 蔓切

蔓切由植栽後第九年起每年施行二十町步

六 洗伐

由大正七年度開始每年豫定施行二十町步

七 枝打

枝打由大正十七年度開始每年豫定施行二十町步

八 苗圃

爲養成苗木設置苗圃於村有林間苗圃現在有四所面積爲五反八畝步大正三年四月扁柏三年生

有七萬二千株。二年生有十六萬株。杉二年生有一萬五千株。

自大正六年有設置播種苗圃之豫定。苗圃地以村有林內之地味良好且受光風並排水等適當之地充之。

- 一、種子在村採取又由有信用之商人購入。
- 一、當移植之時須檢查苗木之根剪除其先端並豫防根之屈曲移植數每一坪以百株為標準。
- 一、肥料以用油粕為主每一反步為三十貫至四十貫。
- 一、除草每年施行二回。

(未完)

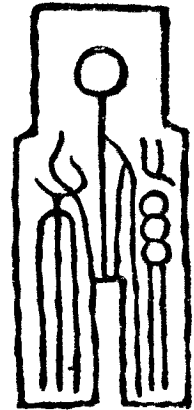

報告

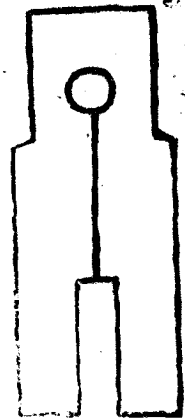

晉甯縣實業近況

農業

務農人數 一萬一千七百五十八人

農田畝數 二萬二千畝

荒地畝數 兵燹前曠土荒山舉目皆見承平後生齒日繁農人增多不惟大段荒地開墾殆盡即零星

山麓村旁之乾田乾地早經開盡已成熟地其有水源可引以灌溉之處更不待言荒地一項從闕

新墾畝數 前清崔任開墾已盡至今概係熟田近年無新開田畝

耕作 耕作法多以犁鋤犁用水牛或黃牛鋤概係人力

耕耘 穀之耕耘春耕夏耘依照古制春正二月布種四月末旬栽插至五六月間以一般婦女用手除

去田中害苗雜草如此二三次即為竣事豆麥二類種後考查乾濕不須除草即得收成

灌溉 灌溉方法沿海一帶多用水車沿河兩岸由涵洞洩流塘堰潭泉亦如此法

除草 除草分陸地水田陸地以鋤割之男婦合作水田鋤割不便以手代之多用婦女

收穫 收穫具甚夥難以枚舉茲就最要者陳述於下。穀用鎌刀刈取，網縛成束，豎立田中，俟乾收回，疊積成堆，農隙時再爲擊下，穀粒儲藏待用。收豆亦用鎌刀，如收穀然，但不須網縛，隨刈隨鋪，鋪列成行，俟乾，擔回農廩，以連枷或用牛繫石碾擊脫其殼，和以糠藏於倉箱，以防蠹蟲。麥與穀同。

製造 穀用水旱二碾或白春豆浸水中一晝夜，取出用磨磨細，置布兜中，和水濾之，並搖動布兜使粉落於缸中，俟沉澱後，取出曬乾，謂之小粉渣，滓可飼牲畜，又可將澱粉置入銅鐵大漏勺內，以手背頻擊，則粉絲自縷縷落於沸湯釜中，加火再煮，取出曬於竹竿，名爲索粉，銷路甚寬，獲利亦厚。麥淘去泥，沙曬乾磨成麵，可爲麵包餅屬之料，其麩可以製醋。

各種農具 農具係屬普通種類，甚多現用者有犁鋤頭、稻籬、棚篩、鎌刀、杵臼、水旱碾、風箱、磨、連枷、笆斗、翻耙、釘、糞箕、木耙、鐵耙、平田滾木等類。近來柴河下游一帶，雨少河涸，人民屢苦旱魃，民國三年安樂村人民集衆，鑿金購置水龍機器於村前，惜吸水無多，溉田有限。

新舊所開之水利 縣屬舊有之水利如大幹河及支流湖泉等之利，前已說明，不再贅述。茲將近三年新開水利略叙於後：永甯六街之新村築一塘，面積約三方里，灌溉田約千餘畝；大西村築一塘，面積約二方里，灌溉田約三百餘畝；三家村築一塘，面積約一方里，灌溉田約二百餘畝；金砂村築一塘，面積約一方里，灌溉田約二百五十畝；方家村築一塘，面積約五十方步，灌溉田約百畝。以上各塘除新村一塘外，其餘聚水爲塘，洩水

作田寬處有餘而深處不足，故面積雖闊蓄水無多。

稻、麥、豆及其餘大宗農產一年度產額及近年價值表

雲南晉甯縣農產表

民國九年

類別	種植畝數	收穫石數	每石價目	出口石數	運銷何處	附記
穀	二萬二千畝	一萬七千五百五十石	二十五元	四千一百石	雲南省	
麥	六千五百畝	二千六百石	十五元	五百石	全前	
豆	八千七百畝	二千五百石	三十元	一千石	全前	
旱菸	二千四百畝	二十八萬八千斤	每百斤二十元	四萬二千斤	昆陽河玉 陽川溪	

特種農產 縣屬農產多係普通惟旱菸一項為特產旱菸春初播種三月移植別地常澆以水及活施以肥料葉網狀肥而大寬七八寸長一尺八九上有油液夏末秋初以刀刈取編貫成串曬露畢捲束成網全縣產額二十八萬八千斤用作吸食之品每百斤價二十元運銷昆陽河陽玉溪江川等縣

農業團體 縣屬無農業團體之名人民除工商士兵外自由為農

渠堰塘

渠 縣屬之渠前人疏濬殆盡已成陳跡後人不能妄自更張若欲另開一渠雖有大利必生阻力新開固無至於舊有者必難保其淤塞之患如王家壩大河支流河渠石子河尾舊河河渠早已壅塞今就舊有之渠不待開鑿並陳述其所在地及灌溉田畝數驛場河渠在桂林村下直達上下石美入草湖灌溉田二千八九百畝天女河渠在上石美灌溉田四千餘畝雙涵洞河渠在上下鍾貴灌溉田四千餘畝大營河渠在村前灌溉田二千餘畝雅坊河渠在村前灌溉田一千餘畝文家河河渠在村前灌溉田二千餘畝新街河渠在街北灌溉田一千五六百畝花椒嘴河渠在村前灌溉田五六百畝堰 縣屬之堰塘僅有盤龍山西南堰塘村之堰塘一處面積甚大惜苦於無款修築今就現在之蓄水每年可灌溉田畝至少不下二三百畝

塘 塘分新舊等項舊塘甚多新塘最少近年來雨水稀少人民將低窪之田隨即相地勢沿邊略爲修築即可蓄水灌田自秋穀後閉塞塘口一栽插期間洩水後塘底仍復栽秧此種塘名謂之老水塘即新塘也其外有早年古塘專能蓄水塘底不望栽插此種塘謂之舊塘至於新築之塘其專爲蓄水計者僅有永甯六街東新村前之一塘每年約灌溉田畝二千三百畝茲將舊塘及老水塘之所在地及各塘每年灌溉畝數分列於下舊塘如馬家塘在寶興灌溉千餘畝耿家營塘子在五里舖灌溉五百餘畝六街塘在六街保灌溉三百餘畝小江頭塘在十里保灌溉三百餘畝大場村塘在五里保灌溉四百餘畝三多塘在三多保灌溉三百餘畝張浦塘在三多保灌溉四百餘畝潘家塘在東四保灌溉二百餘畝淤泥河在河東鄉爲宣洩積水老水塘如金砂村塘灌溉二百餘畝方家村塘灌溉五十餘

畝三家村塘溉灌二百餘畝黃土坡塘灌溉五百餘畝海梗塘灌溉二百餘畝小海庄塘灌溉六七百畝水竈鄉蒲草塘在寶興山嘴灌溉二百餘畝柳壩塘溉田千餘畝

棉業 因縣屬氣溫太低屢試無效前經委員調查已在不宜之列

近年來由外省或外國輸入棉花之斤數 由外省及外國輸入之數年約七萬二千斤 每斤之價值 每斤價銀六角

一年度由外省或外國輸入棉紗數目 棉紗輸入年約二百餘斤

本地棉布織戶之數 棉布織戶三百戶

產額 約產七萬二千斤

每丈之價值 每丈值銀五角

蠶業

現存桑株 二萬一千六百六十九株

種類 川桑湖桑荆桑鷄脚望海桑葦桑慶桑等

以上各桑縣屬共有二萬一千六百六十九株川湖二桑佔十分之八其餘各桑佔十分之二至於分給各鄉各保私人栽植者不在此例

栽植之地點 桂錄學地老馬塘向家堆城河邊養濟院東嶽廟自治公所前清廳署地址城埂脚五里舖段奇村燕子窩牛戀鄉龍井廟試驗場螺髻山蠶業學校實業所後段家地現今栽植地點均係川

桑湖桑其外雜桑零碎栽植因地段甚小未便列入

何處有大段荒地可以種桑 大段荒地宜於種桑者無惟沿河兩堤支流溝河及象山盤龍海溪等山

山麓隙地甚多土質肥沃最適栽桑惜無人提倡致令荒閒

桑之蟲害 有天桑牛尺蠖蝻蝻蝻等類

養蠶人數 共二千餘戶約共千餘人

飼育蠶子之種類 諸玉諸夏諸桂等類

蠶之病症 蠶之病症不一春蠶以膿蠶爲多夏蠶間有空頭高等白肚等類秋蠶多不眠蠶軟化蠶烏

爛等蠶

一年度蠶繭產額 年產鮮繭一千六百斤

價值八百元

銷路 省城

一年度蠶絲產額 約一百五十餘斤

價值一千二百元

銷路 省城

蠶桑團體之名稱 實業所乙種蠶業學校

住址 治城內財神宮北門街天仙宮

主任人姓名 實業所王琮乙種蠶業學校李紹彭

辦法 由省購領桑株栽植各處及分發民間兼司保護並就蠶校學生授以栽桑養蠶製絲製種實習等項兼以製定蠶種分給民間爲之提倡

適於放養山蠶之大橡林係在何種 縣屬四面童山無放養山蠶之大橡林即有橡樹亦多不成林飼養之法所以無人講求

林業

天然林甚少惟永甯鄉觀音山六街官山大庄瀧潭山稍有其人造林有桃梨李松柏胡桃麻栗栗子等類

所在地方 永甯鄉李老曹山盤龍山印山槍桿山大石洞沿河兩岸

林木之種類 桃梨李松柏胡桃麻栗栗子等其餘雜樹甚夥難以枚舉

全屬林地面積 零碎併合約四萬畝

林業近年之災害 人民畜踐及火災爲害

特種林 有紫油木樹一種

普通木料薪炭近年之價值 普通木料近三年平均每百棵值銀九十元柴薪每百斤值銀八角雜木炭每百斤值銀貳元零

林業團體之名稱 實業所

住址 治城內北門街財神宮

主任人姓名 王琮

辦法 凡種植保護均歸主任人負責

適於造林之大段荒地 永寧鄉一帶荒山及段奇之五丈山蠻大山大小平壩大梨園大紅山海溪山

象山鳳凰山金鐘山誥軸山石將軍山大石盆山大灣山大箐山

現狀 均屬童山濯濯赤地一片

茶業

茶業為縣屬所無即從闕

牧業

牧畜種類 馬水牛黃牛山羊綿羊豬

數目 馬二千餘匹水牛二千餘頭黃牛二百餘頭山羊二千餘頭綿羊一千餘頭豬八千頭

飼養法 馬牛羊日則放牧山場夜即歸舍飼以稻草苜蓿惟至冬季稍飼豆類及少量食鹽豬全不放

牧養於圈內飼以豆糠米糠豆類及包穀殘滓等物

發生病症 馬有黑汗風 鼻鞍風 急心瘧 結症 水傷 鼻濃氣阻等病

牛有急性加達兒 俗名爛腸瘟 水草脹肚 又為氣脹 渾身出血 又謂之白血皮脹

羊有急性病 俗傳發火病 氣脹漏蹄等病

猪有血糞嚙喉結症胃熱胃寒等病

治療法 治馬黑汗風用茯神三錢 硃砂一錢 雄黃一錢 糞浸水半盞 麩襪取汁半盞 猪胆汁半盞 同調渡下

治馬揭鞍風 用雄黃半兩 白朮半兩 川芎二兩 細辛一兩 白芷二兩 蒼朮六兩 水浸 烏頭四兩 共研為末 視病輕重用之 重者每服五錢 輕者四錢 均用溫酒半盞 同開水調和渡下

治馬急心瘰 用芩蓮五錢 梔子四錢 甘草五錢 茯神三錢 遠志六錢 防風四錢 參砂三錢 蜂蜜二兩 和猪胆汁調渡下 又一法 田麝香和水渡下 繼用雄雞斬去頭將雞項納入馬喉 血入馬肚即愈 此病非常危險 倘治療不速 立即倒斃

治馬結症 用續隨子七錢 膩粉一兩八錢 滑石二兩 木通九錢 鼠糞百餘粒 牽牛八錢 酥油一合 大皂肉半枚 研末 生菜油四兩 灰湯半盞 苦酒一盞 調煎三沸 外加大黃末一兩 芒硝一兩 同調渡下

治馬水傷病 用當歸二兩 青皮一兩五錢 陳皮一兩 甘草八錢 牽牛九錢 益智一兩 細辛四錢 蒼朮七錢 共研細末 每服二兩 細切青葱三稜 苦酒一升 調煮三沸 帶熱渡下 即愈 惟鼻濃氣阻 症尚未研究治法

治牛血糞病 用山慈姑一兩 山梔子二兩 方白朮一兩二錢 黃芩一兩 續斷八錢 共研為末 以溫水同調渡下

治牛水草脹肚病 用大戟一兩 滑石二兩 甘遂一兩五錢 牽牛一兩一錢 黃耆二兩 巴豆三錢 川大黃

一兩共研爲細末每服一兩用豬脂半斤朴硝一兩水一升同調服下。又一法用青柳樹枝納入牛口使其自行咀嚼即愈。

治牛血皮脹病 此病甚危難於療治惟有施用外科手續稍可救濟此病每多不待服藥立即斃命者。又法用利刃刺於全身俟其出血或以手塗油直入肚門壓按直腸使血流出凡患此病多不能療治。治羊急性病 治療此病頗不容易立即發生旋即斃即經驗之牧羊家偶遇發生無從着手查此病之發生蔓延非常迅速有一點鐘時即斃數十頭或百數頭養羊家呼籲無門恒以爲憂。

治羊水草脹肚病 治法與牛同。又法用鐵刺條刺於脊皮下部以旱菸屎行皮下注射即愈。

治羊漏蹄病 以溫湯洗患部後用生石灰花椒大蒜同爲細末合以菜油抹擦患處即愈。
豬患血糞病與響喉病此二病甚是凶危無方治療。

治豬結症病 用酒軍一兩馬鞭稍五枝朴硝二兩白灰一兩共研爲末混於飼料中使其自食。

治豬胃熱病 用黃藥子一兩知母四錢白藥子二兩貝母五錢大黃五錢黃金五錢甘草一兩鬱金五錢研爲細末混入飼料亦使自食。

治豬胃寒病 以米粥胡椒混和沙糖同煮候冷後即令自食凡治豬病與牛馬羊不同牛馬羊便於喂藥豬獨不然輕者能令自食重者不食故難治療。

現時價值 馬每匹自八元起以至七十元水牛每頭自二十元起以至九十元黃牛每頭自十元起以至五十元羊每頭自一元起以至十五元豬每頭百斤者值銀二十四元。

以上所指之物均屬普通種畜

良好種畜之產地 縣屬種畜均係普通查近來所產半多惡劣並無良好亦無產地

牧草種類 有禾本科穀草豆科苜蓿

牧養牲畜最多之農人姓名住址 縣屬牧業素未講求並不發達究其原因既乏資料又鮮牧場僅有鄉村農人飼養少數牛馬以供耕作運輸之用其羊之一項亦係少數每戶所養不及百頭合計僅數千頭而已

著名牧場所在地及牧畜數 縣屬牲畜多牧於河堤荒山並無著名牧場難稽牧畜之數所養者係屬農商之家其數寥若晨星

買賣牲畜市場所在地 市場有三一在治城內城隍廟門首一在新街市西北一在永甯鄉六街市南辦法 凡買賣牲畜之事買者與賣者直接授受間有買賣爭執價錢始由牛馬牙儉從中議合俟買賣成就後買者牽畜投稅由買牛馬者每元收正稅五仙牙儉每頭又收一角猪羊每元收銅幣五枚正稅六成牙儉四錠稅吏即將所買之畜背部兩旁各蓋紅印以爲憑証

皮革種類 馬牛羊等皮

產地 縣無產地概由各村養牲者遇有宰殺及死亡之牲畜剥皮置於縣屬城街新街六街段奇寶與河泊等市售賣

產額 馬皮八十餘張牛皮八十餘張羊皮三百餘張

品質 中等

價值 濕馬皮每斤值銀一角九仙 濕牛皮每斤值銀二角 濕羊皮每斤值銀七角

製造法 將皮置於石灰水中俟毛脫落取出去毛另侵清水中充分洗滌以煙薰之面帶赤褐色即為合宜曬乾以供靴鞋之用

銷路 查所製之皮法亦簡單數亦稀少不敷本屬之用有時由省輸入者甚多惟生皮一項又多銷省城

牛羊乳製造品之名稱產地價值及製造法銷路

縣屬牧業向不講求如村鄉農人所畜者專係耕作及畜兒之用故於乳一項並不講求製造法故價值銷路俱無

牧業團體 無

現在何項牧業宜於興辦 牛馬羊宜於興辦
改良 馬牛羊亦可改良

魚業

產魚地方 滇池並金砂草湖及各塘堰

魚之種類 有鯉魚白魚粘魚黑魚花魚細鱗魚青魚馬魚鱸魚金線魚等類

漁人數目 男女共一千零四十二人

魚具 有蝦網挾網捲網稀網撒網扯網撮網麻罾罾網線花籃筏花籃撈兜釣鉤等類

魚市 縣城內新街河泊所

魚稅 無

特產魚類之名稱 金線魚

產地 縣屬牛戀鄉金線洞

狀態 頭小項背隆起身長七寸許尾鰭青白色多脂肪鱗細具有特性出水觸空氣立斃腹側有金線

故名

產額 年約一萬五千餘尾

養殖 此魚係屬天產無養殖地

製造 現時食品尤佳煎乾亦可

特種魚類 金線魚

特種魚具 均屬普通無甚特別惟金線魚具另呈

魚業團體 縣屬魚業家散居海濱游走不定得魚即賣賣畢即歸終年如是故無團體

工業

縣屬工業無人提倡公家亦無正式之工廠所有工業皆由個人隨意自作各執一藝以爲養生之計間有數人集股開辦工廠者僅縣城西門外設有私立織布工廠一個此廠正在經營布置尙未就

緒

全屬普通就業工作之人數 縣屬素稱膏沃人民除務農而外其從事他項工業者寥寥無幾如現在之鐵工木工石工等類又多屬外縣之人數目甚少均散居鄉村市鎮實難確稽其人數至於本屬之就業工作者不過百餘人而已

每日工資 每工日約銀二角伍仙若主任工人日約銀八角或一元不等
工藝品之名稱 工藝一項素未講求即所需之工藝品盡由外縣或省城購入其新發明者縣屬更無所有也

商業

商業入口 以鹽糖棉布麻火柴洋油川烟紙烟捲烟爲大宗

過境 縣屬向稱孔道在昔過境貨物多由此入省而省城所出之貨物多由此直達迤南一帶近因滇越鐵路造成來往貨物悉由省城以達迤南又由迤南以達省城故近來過境者非常寥落今所通過者僅有思茅普洱之茶葉玉溪之黃絲烟又南路一帶之沙糖醬油白糖冰糖西路之鹽棉等項爲數甚少

出口大宗物之種類 出口者以米麥蠶豆粉絲菜油菸葉爲大宗

產地 四鄉村寨及各市鎮

搬運法 陸路以人畜挑馱水路以船載運

銷路 米麥蠶豆運銷省城粉絲各縣皆仰給焉且銷外省如廣東香港亦常運往
附商品表

雲南晉甯縣商品表 民國九年

類	年	進		過		境		出		口
		數	量	價	值	數	量	價	值	
鹽	民國九年	二十五萬斤	三萬五千元	約五千萬斤	七萬元	無	無	無	無	前
糖	同	前十萬斤	八千元	約二十萬斤	一萬六千元	同	同	同	同	前
棉	同	前八萬五千斤	五萬六千元	約十七萬斤	十一萬二千元	同	同	同	同	前
布	同	前六萬斤	五萬四千元	約十二萬元	十萬八千元	同	同	同	同	前
綾	同	前二萬五千斤	三千七百五十元	約五萬斤	七千五百元	同	同	同	同	前
麻	同	前一萬斤	二千五百元	約二萬斤	五千元	同	同	同	同	前
火柴	同	前五百箱	三千元	約一千箱	六千元	同	同	同	同	前
洋油	同	前五百箱	三千元	約一千元	六千元	同	同	同	同	前

茶	同前	一萬斤	三千元	約二萬斤	六千元	同前	前
黃絲烟	同前	二千五百斤	三百五十元	約三千斤	五百一十元	同前	前
金堂烟	同前	六千斤	三千六百元	約一萬二千斤	七千二百元	同前	前
捲烟	同前	五百箱	七百五十元	約一千箱	一千五百元	同前	前
穀	同前	無	無	無	無	同前	前
米	同前	無	無	無	無	同前	前
麥	同前	無	無	無	無	同前	前
蠶豆	同前	無	無	無	無	同前	前
粉	同前	無	無	無	無	同前	前
菜油	同前	無	無	無	無	同前	前
本地煙葉	同前	無	無	無	無	同前	前
本地黃烟	同前	無	無	無	無	同前	前

商業團體之名稱住址主任姓名及辦法
 商人如玉溪通海河西四川等地人民移居縣屬貿易設有

兩會一財神會一川主會財神會主任人黃嘉賢何本森川主會主任人張長發張洪發每年每作會一次專注重禱祈求神而已研究商業一事概不講求

現在何項商業可以推廣 現在商業以米糧為大宗本可推廣惜農不知耕作之法以致產額不見加增兼之無多塘堰潭泉及水龍吸水灌溉等器縣屬十年五旱為之奈何若謀別種商業僅資餬口而已究其原因則在鐵路告成昔日商家由此過者至今則盡責鐵車他往於是街市異常冷淡商業之不能推廣者此也

將來以何項商業最有希望 將來米麥雜糧之商業最有希望總之多築塘堰或多置水龍機器加以研究新法及各農具亦旱均無所虞年年豐收即可藉此為商自無限量此就現在而言若異日國家再能暢修鐵道不拘支路幹路由縣通過時其商業希望之處無窮期也

金融機關之住址主任人姓名及辦法 金融無特設機關每逢街期人民於市場互相交換或由錢舖

雜貨舖交換

貨幣種類 金 生銀 銀元 銅元 紙幣

金種類名稱及實價 名稱二一種金中幣一種金小幣金中幣重二錢五分價高每一枚換銀元十三元價低每一枚換銀元九元五角平均每一元換銀元十元金小幣重一錢二分五釐價高每一枚換銀元六元五角價低每一枚換銀元四元七角五仙平均每一枚換銀元五元

生銀塊種類名稱及時價 生銀分二種一槽銀一方錠二種形異質同價高每一兩換銀元一元五角

五仙價低每一兩換銀元一元五角二仙平均每兩換銀元一元五角一仙

銀元種類名稱及時價：銀元分四種四川湖北廣東雲南雲南分一角二角五角一元四名稱價高每

一元換銅元一百三十枚價低每一元換銅元一百一十枚平均每一元換銅元一百二十枚餘可類推

銅元種類名稱及時價：銅元分當十當二十當五十文三種價高每當十一枚換制錢十二文價低換

制錢十一文平均換制錢十文餘可類推

鈔票種類：鈔票分殖邊銀行富源銀行又分一元五元十元三種富源銀行分二角五角一元十元其

價與銀元同無折扣亦無數水

匯兌行號住址及辦法：縣屬相近省城交通便利且無大商行店故各人所獲之利隨身帶省即可購買貨物匯兌一項普甯所無

附金銀元銅元交換市價表

雲南普甯縣金銀元銅元交換市價表

金	銀	銀元	銅元
最高	最高	最高	最高
最低	最低	最低	最低
平均	平均	平均	平均

雲南電報局管轄線路共長一〇〇〇九里有局三七所電桿四萬餘棵其詳表如左

雲南局

一路至雙橋與曲靖局交界 計綫路壹百陸拾里 有電桿玖百陸拾棵

一路至河溯舖與通海局交界 計綫路壹百叁拾里 有電桿捌百壹拾棵

一路至祿豐縣與楚雄局交界 計綫路貳百壹拾里 有電桿壹千零叁拾陸棵

一路至武定縣與元謀局交界 計綫路貳百壹拾里 有電桿壹千零肆拾柒棵

一路至督軍公署同城

一路至省長公署同城

楚雄局

一路至祿豐縣與雲南局交界 計綫路貳百叁拾里 有電桿柒百肆拾壹棵

一路至沙松灣與大理局交界 計綫路貳百肆拾伍里 有電桿玖百陸拾肆棵

下關局

一路至沙松灣與楚雄局交界 計綫路貳百貳拾伍里 有電桿壹千零伍拾壹棵

一路至太平舖與永平局交界 計綫路壹百叁拾里 有電桿伍百貳拾伍棵

大理局

一路至下關城河與下關局交界 計綫路叁拾里 有電桿壹百柒拾壹棵

一路至馬頭溝與鶴慶局交界 計綫路壹百伍拾里 有電桿伍百肆拾肆棵

鶴慶局

一路至馬頭溝與大理局交界 計綫路壹百伍拾里 有電桿肆百伍拾肆棵

一路至梅子哨與麗江局交界 計綫路肆里 有電桿壹百伍拾棵

麗江局

一路至梅子哨與鶴慶局交界 計綫路伍拾里 有電桿壹百玖拾貳棵

一路至橋頭與中甸局交界 計綫路壹百貳拾里 有電桿貳百玖拾陸棵

中甸局

一路至橋頭與麗江局交界 計綫路叁百叁拾伍里 有電桿壹千零叁拾貳棵

一路至江邊與阿墩局交界 計綫路貳百貳拾伍里 有電桿壹百壹拾叁棵

阿墩局

一路至江邊與中甸局交界 計綫路叁百貳拾伍里 有電桿壹千零伍拾柒棵

永平局

一路至太平舖與下關局交界 計綫路壹百伍拾里 有電桿肆百捌拾伍棵

一路至滄江與永昌局交界 計綫路玖拾伍里 有電桿貳百玖拾陸棵

一路至乾海子與雲龍局交界 計綫路壹百零伍里 有電桿叁百肆拾壹棵

雲龍局

一路至乾海子與永平局交界

計綫路玖拾伍里

有電桿叁百伍拾貳棵

永昌局

一路至滄江與永平局交界

計綫路壹百里

有電桿叁百壹拾捌棵

一路至滄江與騰越局交界

計綫路壹百貳拾里

有電桿肆百零壹棵

一路至右甸與順甯局交界

計綫路貳百里

有電桿伍百玖拾伍棵

順甯局

一路至右甸與永昌局交界

計綫路壹百捌拾里

有電桿肆百棵

騰越局

一路至滄江與永昌局交界

計綫路壹百肆拾里

有電桿肆百肆拾棵

一路至胡蘆口與小辛局交界

計綫路壹百貳拾里

有電桿貳百柒拾棵

小辛局

一路至胡蘆口與騰越局交界

計綫路壹百貳拾里

有電桿叁百玖拾陸棵

一路至古理卡與入募緬綫交界

計綫路壹百貳拾伍里

有電桿叁百陸拾棵

通海局

一路至河湖舖與雲南局交界

計綫路壹百貳拾里

有電桿柒百貳拾伍棵

一路至十字坡與臨安局交界 計綫路玖拾里 有電桿肆百貳拾柒棵

一路至老魯關與青龍局交界 計綫路壹百肆拾里 有電桿陸百陸拾伍棵

青龍局

一路至老魯關與通海局交界 計綫路壹百伍拾里 有電桿伍百叁拾捌棵

一路至莫浪坡與他郎局交界 計綫路壹百貳拾里 有電桿叁百陸拾棵

他郎局

一路至莫浪坡與青龍局交界 計綫路壹百壹拾里 有電桿叁百玖拾伍棵

一路至鐵索橋與普洱局交界 計綫路壹百捌拾里 有電桿陸百叁拾柒棵

普洱局

一路至鐵索橋與他郎局交界 計綫路壹百伍拾里 有電桿肆百伍拾壹棵

一路至思茅局與思茅局互轄 計綫路壹百貳拾里 有電桿肆百肆拾叁棵

思茅局

一路至普洱局與普洱局互轄 計綫路壹百貳拾里 有電桿肆百肆拾叁棵

臨安局

一路至十字坡與通海局交界 計綫路柒拾伍里 有電桿叁百陸拾伍棵

一路至麴甸與蒙自局交界 計綫路陸拾里 有電桿貳百玖拾棵

蒙自局

一路至麴甸與臨安局交界 計綫路壹百貳拾里 有電桿柒百叁拾肆棵

一路至牙拉冲與開化局交界 計綫路壹百貳拾里 有電桿柒百棵

一路至張家寨與箇舊局交界 計綫路叁拾里 有電桿貳百貳拾肆棵

一路至楊家庄與碧色局交界 計綫路拾里 有電桿玖拾棵

箇舊局

一路至張家寨與蒙自局交界 計綫路叁拾里 有電桿貳百叁拾棵

碧色局

一路至燕子窩山與阿迷局交界 計綫路伍拾貳里 有電桿貳百叁拾壹棵

一路至楊家庄與蒙自局交界 計綫路拾伍里 有電桿玖拾捌棵

阿迷局

一路至燕子窩山與碧色局交界 計綫路肆拾伍里 有電桿貳百陸拾叁棵

開化局

一路至牙拉冲與蒙自局交界 計綫路壹百肆拾肆里 有電桿柒百壹拾貳根

一路至卡子與廣南局交界 計綫路壹百陸拾里 有電桿捌百柒拾貳棵

一路至楊柳井與安平局交界 計綫路陸拾伍里 有電桿叁百叁拾叁棵

一路至錫板與麻栗局交界 計綫捌拾里 有電桿肆百貳拾柒棵

安平局

一路至楊柳井與開化局交界 計綫捌拾里 有電桿肆百柒拾貳棵

一路至古林箐與河口局交界 計綫貳百肆拾里 有電桿壹千零貳拾伍棵

河口局

一路至古林箐與安平局交界 計綫壹百陸拾伍里 有電桿柒百陸拾陸棵

一路至老街與法綫交界 計綫路未及半里

麻栗局

一路至錫板與開化局交界 計綫玖拾里 有電桿肆百壹拾捌棵

廣南局

一路至西洋與富州局交界 計綫壹百貳拾里 有電桿肆百陸拾壹棵

一路至卡一與開化局交界 計綫壹百柒拾里 有電桿玖百陸拾陸棵

富州局

一路至西洋與廣南局交界 計綫壹百伍拾里 有電桿肆百柒拾壹棵

一路至皈朝與剝隘局交界 計綫玖拾里 有電桿叁百捌拾壹棵

一路至龍類與鎮适局交界 計綫壹百壹拾里 有電桿肆百伍拾棵

劉隘局

一路至飯朝與富州局交界

計綫壹百柒拾里

有電桿伍百貳拾柒棵

一路至羅村口與祿豐局交界

計綫伍拾捌里

有電桿壹百零肆棵

曲靖局

一路至雙橋與雲南局交界

計綫壹百伍拾伍里

有電桿捌百柒拾叁棵

一路至松哨關與宣威局交界

計綫壹百肆拾里

有電桿陸百貳拾壹棵

宣威局

一路至松哨關與曲靖局交界

計綫壹百叁拾里

有電桿伍百捌拾伍棵

一路至新添舖與威寧局交界

計綫壹百叁拾伍里

有電桿肆百玖拾柒棵

一路至尼姑廟與東川局交界

計綫壹百叁拾伍里

有電桿伍百捌拾壹棵

東川局

一路至尼姑廟與宣威局交界

計綫壹百伍拾里

有電桿捌百伍拾柒棵

昭通局

一路至野雞坪與威寧局交界

計綫壹百里

有電桿肆百柒拾捌棵

一路至黃果溪與老鴉報房交界

計綫貳百零伍里

有電桿玖百柒拾捌棵

老鴉報房

一路至黃果溪與昭通局交界 計綫貳百貳拾里 有電桿陸百柒拾捌棵
一路至捧印村與叙府局交界 計綫貳百壹里 有電桿柒百零柒棵
元謀局

一路至武定縣與雲南局交界 計綫貳百貳拾里 有電桿壹千零玖拾壹棵



紀事



呈

聯部
省署

請飭財政廳仍照案發給本會補助經常費由

為呈請核飭遵辦事案奉

省長公署第四九五號訓令開案據財政廳長繆嘉壽呈覆本會民國十年一月以後補助費一案除原文有案邀免冗錄外後開仰該會即便遵照等因奉此當即一再開會通知本會職員暨會員公同研議僉謂本省庫儲支絀同人等早經知悉似不應曉瀆

鈞聽惟本會經過情形財政廳或未盡明晰故謂補助本會之款為閒款其實本會於雲南實業前途關係至大前蒙

本省政府撥款補助者亦非無因茲將關係之理由敬為我

聯紳
鈞長

縷析陳之前財政廳吳廳長洞悉本省財政

欲從開源處入手非將各項實業改良促進不可特聯合學識經驗宏富之人發起本會于民國七年八月呈奉 前兼省長任內核准立案照辦惟預算開辦各項需款孔多 兼省長因頻興師旅用款浩繁庫帑奇絀僅准給開辦費二百元每月補助銀五十元自七年九月開辦以來迄今二載有餘雖未著改進之大效然已印行季刊七卷共合一千三百餘冊舉行實業講演六次聽講者共有三四千人凡開講時

紀事 呈請政府飭財政廳仍照案發給本會補助經常費由

多印送講義復將病蟲害驅除預防法造林簡要法商人必讀等書各印數百冊分送省內外人民凡遇外省外國有最近發明之栽培製造等法均擇尤印送又在本會事務所辦設商業補習學校先後入校肄業者共七十餘人本年續辦一班不日畢業在商品陳列所設立閱書報社蒐集各種實業圖書報章雜誌供人披閱并與總商會前實業科在上項陳列所設一臨時物品展覽處而法國商務委員謨移來滇調查商務美國博士芬樞來滇調查鑛務以及南洋華僑會雅南梁谷欣梁燊南等來滇調查實業本會均分別設筵歡迎藉以疏通意見聯絡感情執此以觀本會于滇省外交及招徠僑商等項亦不無補助之處惟本會歷辦上列各項每月經費支出平均計算約在百元以上所領補助之款不及一半其餘多由本會職員會員捐出或蒙各機關長官及公司總理如前吳財政廳長陳黃兩警察廳長東川鑛業公司黃總理洞明本會努力改進本省實業之苦衷均捐款幫助本會得此項捐款幫助愈為努力進行以酬高誼惟本會同人材力棉薄成立後時間二載自問對於實業界貢獻無多猥蒙我 聯帥 不時賜獎而本省各報多謂本會促進實業不遺餘力前吳財政廳長呈 省署 文中又謂本會為補助實業進行之唯一機關以及上海日本實業界之要人均來本會訂購季刊山東實業公報復轉登本會宣言書會章其他各省凡刊行實業報章及報告均惠寄本會更換本會各項印刷品以期互換智識似乎本會尙為我 聯帥 暨海內外人士所期許然皆我 聯帥 補助及指導所致本會全體會員所同深感戴者也上月因 省署 實業存款發交實業廳保管飭實業廳照發補助費僅允發至本年止自民國十年一

月起蒙

省署鈞署

核准令飭財政廳按月發給補助銀五十元財政廳遂呈覆前情令行下會竊查本會各

員均擔負月捐及特別捐款其他熱心贊助者亦一再惠捐此項月給五十元補助之款本會實無他項方法可以籌抵不能不請求照案補助者一五十元之款為數無多不過合二三等科員一人月薪之數

即現在財政萬分支細區區數目諒不至十分為難此不能不請求照案補助者二補助五十元之款在公家所費無多本會得此即可藉以維持不致廢于半途貽笑于海內外之人士此不能不請求照案補

助者三省農會每年財產收入約有千元財政廳尙核准每月補助五十元本會無財產上分毫之收入且所辦事項合農工商三項以籌維較省農會範圍寬廣理應由會要求加倍補助茲因庫帑支絀僅請

援例發給五十元亦不為多此不能不請求照案補助者四私立成德中學校前經省署鈞署令據財政廳核准月助銀二百餘元本會開辦商業補習學校亦應援成德中學之例另請酌給補助之款乃連會中

經費每月照原定之案發給五十元不過合補助成德中學之款五分之一此不能不請求照案補助者五尙志學社經費由省署鈞署每月補助銀壹百元補助本會之款僅五十元不過合補助尙志學社之款

一半之數此不能不請求照案補助者六具上六端用敢縷析呈明仍乞我聯帥俯念本會職員及會員苦心孤詣支持兩載稍有基礎不甘中途而廢近又幸逢我聯帥宣佈廢督裁兵實行民治凡私

人設立之團體于民治前途多所補益者尤應格外提携俾得以促進人民自營自養輔官治之不逮縱實業廳設有實業研究會研究實業進行之方法該會係由官廳組織為輔助實業廳辦理實業行政之

機關本會純由實業界有學識經驗之人自行結會分別研議勸告指導補助官廳之不逮即如江蘇一

紀事 呈請政府飭財政廳仍照案發給本會補助經常費由

省中如省垣及上海等處設有中華農學森林商學等會山西一省中設有實業學社實業創造等會補助實業廳研議勸告指導故兩省實業均有蒸蒸日上之勢早在我

聯帥 洞鑒之中是以前 飭政務

調查會擬訂補助各實業團體辦法具見我

聯帥 俯念滇省各實業團體于實業界尚有裨益惟經費

均不敷應用辦事萬分困難勢不能不望撥款補助以利進行且查省農會向未由政府補助款項本年

已由財政廳按月助款五十元是新增之款為數無多財政廳未嘗不核准補助本會係前年開辦呈准

按月補助五十元已歷兩載有餘並非新增之款即日前由省署發給非由財政廳發給其實 省署所

用經費亦係由財政廳支用不過直接間接之不同且 署省將補助本會之款行廳發給每月多流存

五十元亦必扣抵領款財政廳每月自可少繳五十元想財政廳計算及此未必再有推諉明知現在軍

費頓增財政廳籌款維艱不允補助亦有不得已之苦衷所幸每月僅五十元前既由 省署核准照發

今欲移此五十元之款撥辦他項何啻持杯水以救車薪于他種進行事項無甚裨益于本會進行事項

大有妨碍則我

聯帥 待遇本省各團體一視同仁萬不能重視省農會新發款項補助輕視本會將原

發補助之款停止致患偏枯諒必 主持于上嚴飭照辦僉請轉呈核奪等情 振藻魯光 覆查所議各節

尙係實情理合呈請

聯帥 俯賜核准仍飭財政廳自十年一月起遵照 省署前令每月發給補助費

銀五十元以符定案而維實業并乞 衡核示遵除分呈

省長公署 聯軍總司令部 外謹呈

本會附設商業補習夜學校第一班學生畢業紀事

世界富強國家莫不首重實業欲實業發達莫不以教育為先務故教育發達之國人人皆有學識社會

自然進步實業自然發達。未有不揣其本而齊其末者也。本會有見及此。特設商業補習夜學校。於民國九年由警察廳及南洋兄弟煙草公司特別捐助款項。以充該校經費。開辦之初。學生六十名。經校迭將不及格者淘汰。及至畢業。只有二十五名。故成績尚佳。十年二月六日舉行畢業禮。發給證書。并由童會長捐給書筆等獎品。演說勸勉。教員田君亦有演說。現在第一名已由商店聘為司事。餘或自行經營商業。或在工廠做工。或仍有志轉入他校求學。茲將該校畢業學生姓名錄后。

計開

黃家鑫	周學仁	羅照松	許錫恩	段維駿
楊泰來	劉智通	陳本仁	李少華	鄒祺
鄒鴻鈞	邱廷桂	周存義	趙國璋	藍明清
陳德芳	李祖順	張械	傅培	李雲
張洪	楊載川	飛化龍	王開府	董壽昌

本會招收第二班商業補習學生廣告

諸君欲營幹現代新商業嗎

欲養成德慧術智兼優之人嗎

欲增進個人營業發展國際貿易嗎

請入本會附設的商業補習學校補習各種科學

本會同人具改進滙省商業之心。曾經開辦商業補習夜學校。收容有志經商暨商界子弟。學徒延請畢

紀事 本會招收第二班商業補習學生廣告

業于高等商業專科之教師授以最近經營新商業之學理及方法並商人應有的常識第一班已於本年一月間畢業了現在添招第二班繼續辦理商界中有志求學者幸勿失此機會

附簡章

資格 以文理清順品行端方者

年齡 滿十二歲以上者

科學 英語 商業道德 習字 商業文件 販賣術 珠算 商業簿記 廣告術 商品

現代商業經營法 經商要素

教授時間 每日午後六時至八時

修學期 一年畢業

校址 福照街實業改進會

報名日期 自陽曆三月十六日起至三月二十一
日截止
陰曆二月初七日起至二月二十二日截止

報名處 本會號房

本會布告(一)

查本會附設商業補習夜學校自貼廣告招收第二班學生後報名人數業經超過原定名額自應照章開學上課茲定于陰曆二月二十六日即下星期一午後六點鐘開學凡已報名各生屆時務宜到校舉

開學禮式爲此布告已經報名各生一體知照切切此布

附開學禮式

- 一 午後六點十分振鈴開學
- 一 由教員引導學生向國旗行三鞠躬禮
- 一 向正副會長行一鞠躬禮
- 一 各學生向教員行一鞠躬禮
- 一 正副會長演說
- 一 教員演說
- 一 禮畢

本會函各教授叙明開學上課日期請查照辦理文

敬啓者本會此次招收第二班商業補習夜學學生報名者極形踴躍現已超過原定名額自應定期開學授課茲定于四月四日即下星期一午後六點鐘在會舉行開學禮式并于是日授課用特通知先生屆時務祈駕臨此上

附送授課時間表一紙

本會函請張相時先生擔任英語教授文

敬啓者本會同人素仰 先生畢業于海外高等商業專科學識宏富又極熱心公益特公推爲本會附

紀事 本會函各教授叙明開學上課日期請查照辦理文

設之商業補習夜學校教授已由劉君潤之將此意轉達現此項補習夜學定于四月四日即下星期一
午後六點鐘開學並于是日上課擬請 先生担任英語一科每星期不過二小時為時甚少想與 先
生他項職務無甚妨碍務懇 俯允所請其他科學尚多若 先生以後有暇能多担任數門尤為同人
所歡迎否則聽便同人亦不敢相強茲送上授課時間表一紙請祈 查照按時蒞校授課為何此肅

本會布告(二)

查本會附設商業補習夜學校簡章第八條載學生年齡須在十五歲以上方為合格茲有學生謝金榮
陳燦劉存仁馬秉元陳大焱荀家富孫潔之李雲等八名年齡太幼與上項簡章第八條之規定不符應
即令其退學一俟將來年齡及格再行來校肄業可也為此仰該生等一體知照并將所領之驗到證及
講義分別呈繳此布

本會介紹第一班商業補習夜學畢業學生于省城大商店請錄

用文

敬啟者本會附設商業補習夜學校曾蒙 貴公司補助經費足徵對于商家子弟甚為熱心培植茲有
周學仁黃家鑫二名係校中第一班畢業學生迭據該生呈稱家道寒微無力籌措資本自營商業以盡
所長請薦至著名商號學習一切以圖上進等情經本會查明屬實且該周黃兩生前在校中肄業時操
行學業俱尚佳其于新式簿記珠算等學科尤有心得黃生原籍係廣東前在廣商忠益長充當學徒淺

近廣語尙能通曉現忠益長改組該生退回賦閒周生籍隸雲南露益爲人亦忠實耐勞 貴公司現在能否添收學徒可否收用周黃兩生請煩查明 見覆以便轉知如可收用是否由該生等另覓舖保以昭慎重並祈開明爲荷此肅

本會由郵分送商人必讀及造林要旨兩書

本會將會中職員劉潤之君所編商人必讀王筱貞君所編造林要旨兩書印成後曾付郵分送各省省署實業廳及總商會省農會商人必讀一書已由安徽實業雜誌轉載茲將山西省農會收到造林要旨後覆本會函錄下

逕復者承惠造林要旨一冊良深感謝其書材料豐富便切實際具見諸公關懷民生振興林業之至意捧誦之餘殊深欽佩特函奉復藉鳴謝悃此覆

本會函宜良縣實業員長馬少庭君請代調查牛力水車文

敬啓者頃閱報載有贛省數人提倡製造牛力水車一種以爲汲水灌田之用業經稟請

政府立案招集資本延聘技師先在 貴縣設廠製造此種水車專用牛力凡附近河渠之田地無論水低數丈皆能吸水上升引以灌溉夜間亦可旋轉一車可供五十畝之用較之本省龍骨水車吸水之量不啻什百之相去云云此項牛車沿江各省均多設置洵省尙未有人倡辦因無製造之工人現在貴縣此種工廠已成立否請 閣下代爲調查此項牛車連起車棚安置機件共合價銀若干詳爲 示

紀事 本會由郵分送商人必讀及造林要旨兩書

知以便轉告全滇農人購用若此項工廠尙未成立將來何時可以成立製造均請詳爲調查開示事
關提倡實業想 閣下定當樂爲贊助也此肅

本會函各鑛業森林專員先期預備修改商訂鑛業森林條例文

敬啓者月之二十一日本會開職員會議決中央頒布之鑛業條例在雲南施行諸多窒碍應由本會擇日開會邀集鑛學專家詳加討論逐條修正後呈請咨由 省議會通過公布施行又森林一項于氣候水利衛生日用上至有關係近年滇省林業日見衰頹實緣無完備之法律以督促保護亦由本會擇日開會邀集林業專家參照中央頒布之森林法另訂一森林條例一並呈請轉咨議決惟茲事體大必須預爲研究庶開會時修改擬訂易于蕙事同人等素諳 先生學識經驗均極宏富久深景仰特公推爲修改鑛業條例專員茲將上項議決案先行函達請 煩先期預備一俟本會將開會日期擇定再爲函擬訂森林 請 蒞會辦理此舉于本省鑛業林業前途至有裨益祈勿 吝教爲叩除分函外相應函請 查照此上

本會函各鑛業森林專員蒞會修改商訂鑛業森林條例文

敬啓者本會鑒于中央頒布之鑛業條例在本省施行必待修改方可有利無弊及本省森林條例不可不編訂頒布以期推行盡利曾經公推 先生爲修訂此項條例專員并函請預爲研究俟開會時修訂畢一併呈請轉咨

省議會議決咨覆公布施行此舉于全滇林鑛兩政前途關係甚巨諒已預備齊全本會擬趁此次
省議會開第三屆臨時會期內將上項條例修訂完畢以便一併呈請咨會研議茲訂于本月十七日（
即本星期日）午前十時在本會事務所開會修訂屆期務祈 駕臨爲禱此肅

本會函請實業廳長講演文

敬肅者本會第七次實業講演訂于陰曆三月下旬舉行查照前例函請各學校酌派學生前來聽講
演員已公推楊子深楊季岩等四君并函知早爲預備日昨開會時同人等因 廳長係本會名譽會長
本會一應進行事項深蒙 指導且前次綜理本省實業殊績彰著者番復綜理本省實業必能拯衰救
弊大起宏規一般人士亟思敬聆 偉論以慰渴望用敢函請 期 枉駕蒞臨 暢賜教言如蒙 俯
准即請將題目先期 示知以便宣布一俟講演日期決定後再爲浣箋上達

本會函請教育廳長講演文

敬肅者本會第七次實業講演訂于陰曆三月下旬舉行查照前例函請各學校酌派學生暨粘貼布告
通知各界人士前來聽講演員已公推楊子深楊季岩等四君并函知早爲預備日昨開會時同人等
因 廳長遠遊日本及歐美各國聞見廣擴學識宏遠各國實業如何提倡如何發達敬乞屆時蒞臨
暢賜教言以惠邦人俾實利得以深濬不第同人之感戴 厚貺已也如蒙 俯准即請將題目先期示
知以便宣布一俟講演日期決定後再爲浣箋上達

附李廳長覆函

來示誦悉獎飾逾恒愧弗敢當至命華到

貴會講演極所樂從現擬定講題爲「美國實業發達之原因」時間地點如何決定希卽示知以便準備此覆

派赴日本考察地方自治之鄒羅二君在本會演說詞

鄒羅周余諸君派赴日本考查自治回滇本會曾開會歡迎茲將鄒羅二君演說詞錄後其餘從略編者附記

鄒子彥君演說謂前奉政府派赴日本考察自治曾受本會諸公熱烈的歡送。今回歸來又蒙諸公熱烈的歡迎。實在是感愧得很。儂已是本會的一分子。這回時間短促不曾分得許多工夫去專專的研究實業。但是儂的意思本會的名義是實業改進會。這實業改進的原動力暫且不必說。單說辦實業所必需的要件。儂意約有六端。

(一)對於內部的要件。

- 一、智識方面須要多數的專門家。
- 二、作工方面須要多數的勞動者。
- 三、經濟方面須要多數的資本家。

(二)對於外面的要件。

- 一、懋遷有無須交通便利。
- 二、工業互助須科學社會完成。
- 三、政治須上軌道。

後意最後的一件尤爲實業進步的要素如俄羅斯在今日未嘗不有前列五件的資格願以社會秩序大亂的緣故凡百事業因以停頓可見一國的政治是一國全般事業的主腦據後看來我輩現在肩著實業改進的擔子還須更進一層竭力的引政治上軌道然後我們實業改進的希望纔靠得住達到的但引政治上軌道固有多術後意以實行地方自治制爲最有力何以說呢因爲實行地方自治制有三種美點（一）能養成一般人的公共心（二）使能熟習於政治上的習慣（三）養成獨立自營的人格試問社會上一般人都具有上列三種的資格這政治焉有不上軌道的理呢況吾人覺得在智識階級中做事無處不須要智識力的判斷如調查計畫等智識力的妙用如運籌操縱等然若無道德品性堅忍毅力諸修養以盾其後則必至智識惡用如營私舞弊等爲害更甚。但這些修養的工夫必得在意識力未定的幼年時代方能陶冶這意識力未定的時代就是受國民教育的時代而國民教育是地方自治事業中的第一重要任務上述實行地方自治制是引政治上軌道的最良方法其着眼就是在此處了。

羅君演說謂錫章此次奉派赴日考察自治因自己向來智識淺短兼又迫於時期故考察結果無甚心得惟本晚既承貴會會長暨各會員寵召不能不將自己鄙意向諸公討論討論貴會既爲雲南實業改進會對於雲南實業之改良進步上皆抱有極大之希望並負有極大之責任據錫章意見現在雲

南實業一道所急應改進者。第一就是農業。第二就是林業。農業之中。爲土壤之化驗。肥料之配合。籽種之選擇。農具之改良等。又應急於考究。其考究方法。如果僅憑紙上文章。並不加以實驗。亦是無益。然或委諸農校及其他關機辦理。終覺無補。莫如就現有之農事試驗場。增其經費。人才。詳加整理。其辦法。先令各縣解送土壤來場。由場化驗。配以肥料。選擇栽種。一經實驗之後。則何項籽種。宜於何項土壤。何項土壤。又應施若干成分肥料。自當確有把握。然後如法編爲專書。分發各縣農校。責其校中人員。輪流召集農民。切實演講。務求達到改良目的。而後已。至於各地農具（如水車。風車。犁鋤等）大都笨拙不堪。亦應由農事試驗場人員。運以匠心。改良製範。以節省農民之時間勞力。此即錫章對於農業上之鄙見也。雲南提倡造林。歷有年所。至於今而仍童山濯濯者。皆因造林之人。既不辨土質。又雜施種子。稍不見效。即爾棄置。今後講究造林。須先分辨土壤。何者爲宜松之處。即全行種松。不可雜以他項。何者爲宜桐之處。即全行種桐。亦不宜雜以別種。譬如農田。僅栽秧苗。不難芟芟械。倘秧苗田中。而既雜以稗。又雜以菽。其結果必至一無收成。造林之道。亦復如是。至於如何獎勵。如何保護。政府早頒有條例。無俟贅言。不過錫章所希望者。貴會既負有指導之責。會中各員。又均具有專門學識。討論事件。必多且廣。兼必有價值之可言。果能乘此雲南實行民治之際。將所討論者。編爲白話報。分餉各地。使各地人民。知所仿效。將來自治前途。逐漸發展。未始非貴會諸公之賜。本晚辱承歡迎。曷勝感謝。謹祝 會長暨各會員健康。

本會開會歡迎顧總司令等情形

二月六日午後一時本會開歡迎會歡迎 顧總司令官 周省長 趙總參謀長 楊司令官 項廳

長均先後蒞臨。當由會長董仲華致歡迎詞曰：

本會今日開歡迎會蒙 總司令官 省長 總參謀長 司令官 廳長降臨賜教。本會同人甚為欣幸。茲將本會今日開會歡迎之意略為說明。

吾國昔係君主。尙知民可近。不可下。而顧畏之。矧主權界民而改爲民國。愈當順民好惡。以措施一切。非民挾持有若何之利具也。民心無常。惟惠是懷。民數居多。衆怒難犯。而三數人深知吾國國民識藉氣弱。窺伺國之主權。反犧牲民財。民命以攘奪。久之民財盡。民命危。激之反噬。而欲得甘心。故未有殘民以逞者。不爲民所詛咒。驅逐殺戮。而能高位厚祿之久。享往跡彰彰。僕指難數。我 總司令官洞悉民情體卹民隱。不忍蕩人之產。毀人之室。寡人之妻。孤人之子。犧牲民財。民命。殉無謂之內爭。而能矯同立異。毅然反旆。愛惜有用之物。力全活無數之生靈。且知人禍天災。更番迭降。流離蕩析。失業靡依。厭亂思治者。十居八九。故能服從民意。以息事甯人。我 省長暨 總參謀長 司令官 廳長。或係同志。助奪先聲。或表同情。協悉後患。吾儕小民。大多數啼饑號寒。流亡難免。救死不暇。疇願牆閱。順我民心。自當歸往。愛戴惟吾。滇師旅頻興。倉庫如洗。輸將迭責。杼柚告空。元氣盡傷。固應大濬實利。藉以培補。無如歷年政費。十之八九。移作軍費。致令在昔省會設立之墾殖。水利。農林。棉業。等局。繅絲工廠。放養山蠶場。獸醫實習所。男子職業工廠。爲濬實利之重要機關。均自軍興以後。次第停廢。已全化藥彈之烟。以飛去。卽間有殘餘。及添置之。一二場所。亦多因無款接濟。無異久缺雨露。浸潤之草木。奄然就萎。均乏滋長之生機。尤可議者。每年由財政廳支給實業行政及辦理實業之經費。在前僅一萬餘元。設實業廳後。亦不過三萬餘元。

與現支軍費月約五十萬元比較不及百分之一。即與現支教育費年合四十萬元比較不及十分之一。用于生產之途竟如此其微。實爲中外所未有。他省他國實業已臻發達。無需十分提倡。近時支出經費。僅以農商之欸計。如江蘇年合三十餘萬元。日本年合七百餘萬元。滇省各項實業基礎尙未確定。經費更不能不特別寬籌。雖慎重歲入無多。原不能以江蘇日本爲例。然劃歲入百分之五作實業費。尙有二十餘萬元。如現無他事牽掣。通盤計算。撥緩急以酌量劃分。照民國九年度由省議會議決案撥二十六萬六千餘元。卽約合歲入百分之五。亦可興辦數項規模宏大之實業。前實業司因各項實業基礎尙未確定。曾提存實業欸項約四十萬元。以息以辦理一切。後因交財政廳保管軍興時現金多已挪用。此時應將挪用之欸分年償還。其現有債本股本所收息金應一併撥爲實業專欸。不准挪作他用。是則連償還及利息各欸計算共年撥二十六萬餘元。以辦實業。更不爲多。若此時尙難劃分。可由實業費預算項下每月先提用一萬元興辦急不容緩之事項。急不容緩之事項何在。曰棉。曰林。曰牧。三者皆吾民衣食日用所需。近數年均大形缺乏。以致其價日騰。爲全國所寡有。小康之家尙難應付。矧屬窮民。即如棉花一項。在前每斤三四角。猶多冬衣單夾。近則售至八角左右。入冬享溫暖之幸福者。更屬寥寥。在前薪炭每石數角。無購買能力者尙難舉火。近則價加三倍。突不黔而釜生塵者。又不知凡幾。在前獸及肉類取值頗廉。中人之家多備皮服。下焉者亦不時有食肉之機會。近則值高數倍。非富室不能冬季衣裘。而不時食肉。至因棉貴而布價亦漲。衣不蔽體者觸目皆是。木料貴而什物之價亦漲。家具不能完備者所在皆有。皮肉貴而革貨油類之價亦漲。箱用紙糊以代皮。菜用水炒以代油者亦間有之。若再不設法以

轉振。則逼退走險。小之相率爲匪盜。以劫掠大之潰決。掀共產之潮流。其禍患恐較連年用兵耗竭精華爲尤甚。是則興辦棉林牧三項。洵爲急不容緩之圖。每月所需萬元之款。似不能不即行支付。俾遴委技術專員。于三迤適宜之地。分設各場。以作模範。而資提倡。并購給良好種子。督民照辦。以期普及。此就目前軍事尙未收束。約暫撥十二萬元之款。以舉辦左之三項。一俟軍費縮減。政費增加。再年撥十四萬餘元之款。將全省之道路水利墾務鑛務工業等項。擇要經營。惟滇省僅恃滇越之綫。以通出入。任人扼我咽喉。閉我氣息。行將就斃。萬不能不迅築滇桂汽車之路。作出死人生之良圖。蒙剝一段。在滇桂路中。不及一半。即尅日竣工。亦不能大爲活動。况款難籌。僅撐門面。諸碍難行。雖多假歲月。亦無觀成之一日。本會與省議會總商會。早議有最妥之辦法。如能採用。則滇桂之路。不難指日觀成。上贖四端。係本會請求之件。此外尙有條陳兩項。謹撮大要以陳述之。一以實業化學。自來畢業于中等高小兩校。入社會以就事者。十無一二。因程度即佳。所學多難合社會之需要。雖設二部及授農商等學。純屬紙上空談。備問答之考試。則有餘。欲實地以經營。則不足。近自勞動食力之思潮灌入。我青年未嘗不時深愛慕。但恨無練習之場所。以實行工讀。前去兩年。本會函邀各校學子。講演實業。以引其興趣。頗多意切低徊。而心深嚮往。設迎機誘掖。斷無有趑趄不前之患。似可由預算教育費項。下月撥三千元。在省會設學生農場。學生工廠。學生商店。中師及高小學生。遇暇前往實習。藉以溶智識而練技能。其卒業不能升學者。亦可就業謀生。或係農之子。仍爲農。工之子。仍爲工。商之子。仍爲商。不致流爲遊民。而禍貽家國。加以將來成爲學農學工學商。經過科學鍛鍊。其作業必高於普通之農工商數倍。安知不可藉以起家而強國。一

以實業化軍人。我滇兵士。衣垢衣。飯蔬食。跋涉山川。蒙犯霜露。能耐勞苦。爲天下最。即數月餉銀未領。仍含辛忍氣。絕少叛離。若使務農務工。其性質無不相近。況兵士咸自鄉市招募而來。原係業農業工者。爲居多數。特爲國馳驅。不遑安處。然自經戰鬥以來。鋒鏑驚心。未嘗不回念田園工廠中妻孥環列。朋友萃處。優遊自得之爲樂。若干軍費項下月撥一萬元。設立陸軍農場。陸軍工廠及補習農工學校。抽軍隊訓練之暇。教授實習。爲他日退伍就業之預備。固不至游散而貽害閭閻。即在軍營時。寓農于兵。寓工于兵。而稱農兵工兵。亦能服務社會而爲生利之人。且入此項農場工廠以作事。所得利益。全數分給兵士。于月餉之外。亦可多得收入。以貼補需用。兵士又何樂而不爲。年來任軍官者。泰半覺悟軍營生活非長久之計。或研究種植。將心得送登本會季刊。或與本會職員合股經營鑛業牧業。上項計畫。想贊成者必不乏其人。何患不能實現。上陳兩條。係備採擇。明知戢干戈。禦弓矢。示不用兵。與民休息。自當謀濟實利。以培補元氣。前臚政策。早在長官擘畫之中。特籌算經費。權衡緩急。計議需時。難遽發表。本無待本會之曉諭。惟本會係謀實業之改進。事關亟宜舉辦之實業。或于實業前途至有關係。不能不分別要求陳述。我 總司令官 省長 總參謀長 司令官 廳長無不饑渴關懷。軫念民瘼。本會係爲固本弭亂。儲急需。籌生計。代民呼籲。以請命。諒可俯賜採納施行。俾見實心愛民。創建數事。以新耳目。以振精神。以惠元元。而規久遠。并藉以風動天下。使之爭相效法。安知不可康樂和親。建樹治平之大業。狂瞽之言。未識當否。伏維 審鑒。

童會長致歡迎詞畢。請 顧總司令官 周省長 趙總參謀長 楊司令官 項廳長等賜教。

顧總司令官演說略謂今日承貴會歡迎，媿不敢當。惟滇省實業，因受軍事之影響，停廢者多。誠有如童會長所言，欲維持已辦之實業，開發未辦之實業，必需籌撥巨款。鄙人此次回滇，不欲節省軍費，撥辦教育實業。因教育係潛民智，實業係厚生，兩項均係人民命脈所繫，自係當前要政，不得不設法振興推廣。但滇省匪氛甚熾，在前剿辦招撫，均未收效。如匪患不除，人民財產生命，尚且難保，遑問教育實業。現正設法消除匪患，為急則治標之圖。一俟匪患稍平，內顧無憂，并見大局稍穩，外患不作，即將軍費節省撥辦上項重要之民政。諸公均屬高明，諒知軍隊裁減，必按步驟，萬不可操之過急，致生他患。將來欲節省軍費，亦當斟酌次第，遂漸收束，乃為妥當。至交通一項，鄙意欲滇省實業之發達，第一須從交通入手。因滇省萬山叢雜，交通極為不便，提倡實業出品日多，如道路仍視從前之梗塞，運輸不便，則無由銷售。非惟此也，軍事發生時，因交通不便，愈感受種種之困難，而外界文化，因交通不便，不易輸入，亦多簡陋相安。是則現在即難將縣道里道一律修築，全省最要幹路，亦當着手整理。適纔所談滇桂一路，尤為幹路中最要之綫，况藉以通出海之路，更當速籌方法，令觀厥成。貴會與省議會總商會所擬辦法，如經大家研究毫無妨礙，不妨照辦。農林牧三項，既為當務之急，自應分別提倡。如能催促人民自己去辦，尤能望其普及。設陸軍農場工廠及補習農工學校一節，再為商量辦理。鄙見如此，當否還請諸位討論。周省長演說略謂世界各國發達史，鍾嶽曾不時瀏覽，問各國實業之發達，有不倡自政府而竟開發于人民者乎？無有也。有政府不犧牲巨款而能收明效大驗者乎？亦無有也。鍾嶽就職伊始，知滇省財力有限，對於實業恐難細大具舉，徧厚民生，存博施濟衆之想，惟自田間來，深悉吾滇人民一陷于境地之荒

紀事 本會開會歡迎顧總司令等情形

瘠。再困于捐輸之頻繁。三摧殘于水旱盜賊兵戈之迭相乘代。何嘗不思趁此假我斧柯之機會。籌休養生息之良法。藉起瘡痍。以副我父老子弟之希望。無如軍費遞增。雖欲爭留薄款。購數服回復元氣之補劑。沾溉人民。至再至三。迭飭財廳籌撥。均因無款可分。而遂歸消滅。然中心藏之。究未嘗一日忘之。昨年出省東巡。復覩夫繁富之區。多成荒涼之境。若下車一詢。此間人民之疾苦。大多數衣不蔽體。食不果腹。而窮鄉僻壤。人民流亡已盡。更靡有孑遺。非由天災之降。即原人禍之興。哀民生之多艱。能無沾袍而流涕。鍾嶽媿無治術。不能德我羣黎。午夜焦思。憂心如搗。是以回省後。即欲飄然遠引。具函堅辭。弗獲如願。近又迭辭。亦未獲如願引退。但鍾嶽生斯長斯。揆以敬恭桑梓之義。更當謀樂利以惠滇人。以後代理一日。即竭一日之心思。以冀起瘡痍而培元氣。所幸 顧總司令官與鍾嶽志同道合。屢次磋商。略有頭緒。一俟軍費縮減。即當通盤計算。劃撥專款。落實利以裕民生。計今日 貴會所籌方略。均切中事理。且係當前急務。會當商酌督飭施行。特 貴會諸會員。或歷辦實業行政。或畢業于實業專科。經驗學識。均極宏富。又不時將研究所得。刊布講演。足徵改進實業。甚具熱忱。以後如有所見。為滇省所應興辦者。能不吝珠玉。隨時見告。以匡不逮。尤為鍾嶽所跂望云。

趙總參謀長演說略謂軍務乃係不生產事業。實業乃係生產的事業。自己從事不生產的事業。已十餘年。對於生產的事業之狀況。本是門外漢。但將兩種事業仔細衡量。覺得軍務不惟不生產。且于別人生產的事業大有妨害。執此以觀。軍隊似為大害。然能保衛國家。愛護人民。致令宇內承平。俾農工商各安厥業。各得其所。無外患內寇之驚擾。雖係非直接生產之人。亦能作間接生產之事。若不此之圖。供爾人

之奔走擾亂安甯秩序。則洵爲人民之大蠹。雖然人人當自食其力。不應依人以生活。如不生產之人。能個個改而生產。尤鄙人之所跂望。今日貴會歡迎。原不敢當。惟貴會係講求生產事業。并希望不生產之人個個改而生產。與鄙人有同心。故特應召而來。藉以表臭味之相投。至方纔童會長所說應尊重民權。體念民情。服從民意。及爲民浚衣食日用來源。并廣籌生計。以遏亂萌。均有確切不可移易之理由。鄙人尤爲表同情云。

楊司令官演說。略謂鄙人本學界中人。後因投筆從戎。遂在軍界服務。于實業雖有意經營。奈無暇研究。往往知其然而不知其所以然。今幸與實業界有經驗學識之人相會。晤不可失之交臂。應將平日耳所聞目所見及心之所希冀者。撮舉大要。以商榷之。

近年世界中發生種種激潮。雖原因甚多。生計問題實爲首要。各國因之對於人民生計之問題。不惜竭多數政學界人之智力。犧牲國家社會巨大之資財。以從事種種實業。藉以裕衣食日用之資。安其心。平其氣。不使爲極端之翻覆。故在昔振興實業多爲富國之謀。現在振興實業係爲足民之計。是則無論何人。無不知實業爲民政根本上之要圖。但實業在初辦之時。固必需投巨資。從規模宏遠處着手。然必順時勢所需要。并能因地制宜。實事求是。不可紙上談兵。裝點門面。掩人耳目。懸掛招牌。在前雲南河嘗不辦實業。卽如蠶桑一項。提倡不下二十餘年。購種買秧分發。不知花費多少金錢。迄今仍未見成績之卓著者。皆由發蠶種桑秧。就算是提倡蠶桑。其地是否于蠶桑相宜。其接受種秧之人。是否如法飼養。栽植則絕不過問。怎麼會有成績。水利一項。提撥二十萬元專設一個總局。不可謂不尊重將事。其如委了

幾個職員放借款就算是整頓水利至于全省中何處應當開濬河道何處應當講究溝洫何處應當築塘何處應當開井則概不調查研究若者應由官辦若者應勸民辦又概不籌畫指導所以開辦水利局之後並未聞有許多的地方真正開濬許多水壩令人稱揚感戴水利局之功勞若以後再照此樣辦雲南的實業鄙人斷斷不敢附和亦不敢恭維至于童先生所說棉林牧三項洵爲雲南當務之急但棉應擇適宜之數縣厲行種植不必普遍去種如賓川一縣年出一百餘萬斤能劃十縣之地種棉每年即可出一千餘萬斤果年出一千餘萬斤已足敷本省人民之用不致仰給于交棉緬棉森林則滇省土山及荒地甚多不難種植難在保護每見鄉間種樹方纔成活不焚燬于野火即踐踏于牛羊人民因之多不願種樹空費勞力時間不能獲利鄙意欲提倡林業非嚴訂保護章程責令各屬認真辦理不可此保護舊有森林之辦法也至新植森林固應由公家分設林場劃分林區然必須將私有之荒山荒地查明登記定出日期迫令種樹如逾期不種即收歸國有或公有其能依限種植者仍訂出章程每一男丁每年種樹若干否則處罰蓋雲南人民多帶惰性非用強迫手段萬難收效畜牧則雲南草原甚多尤爲相宜公家購買良種設場牧養以作模範固不可少但當講究獸醫因雲南畜牧爲農民副業鄉間人民十之五六養有牲畜惟疫瘟一起傳染甚速紛紛倒斃因之人民對於畜牧一途望而生畏不敢廣爲飼養如設獸疫檢查血清製造等所爲預防及療治獸疫之用于牧業前途大有裨益其餘應辦之實業甚多以後公家倡辦實業當審量不省之財力斟酌輕重緩急擇其最爲有利而收效最速者多籌經費提前辦理辦好一項再辦他項俾免務廣而荒其對於人民應辦之實業公家如能時時督促保護獎勵亦可

望有起色。至于修築滇桂之路，誠如童先生所說爲出死入生之良圖，但此路約長二千里，即修築行駛汽車之大路，約需八九百萬元。雲南歲入不過五百餘萬元，每年支付軍政各費尙虞不足，萬不能再分出款項修築此路，非另想他法不可。如有法可想，毫無妨碍，大家無不贊成。又童先生謂設學生農場工廠商店，使學生抽暇實習，鄙人早有同心。現在高小中學畢業之學生，日見其多，學生畢業後多願在軍政界活動，服務于社會者殊屬寥寥。然軍政界位置無多，焉能安插如許之學生，而學生所學未必適合社會之需要。因之社會信用學生，延其贊助者恆不多觀。學生無事可就，久之久之必逼而走，入他途。從來才智之士，之有抱負者，懷才不遇，萬不甘窮餓以終，恐過此以往，學校畢業生愈聚愈多，愈難位置。如聽其日後游散而不早爲之所，恐將來爲社會國家之大患者，不在軍人而在學生。余在前曾向唐公說過。以後學校功課須擇適合社會之需要者教授，并應從職業上注意培養，引入獨立謀生之途。將依賴性質全行化去。俾畢業後各有職業可就，不致閒散無歸。貽無窮之後患。童先生又謂應設農場工廠，此節亦與鄙意不謀而合。鄙意在前亦曾上條陳于唐公，擬集資組織一公司，自己領帶兵士至公司工作。兵士所得工資，全數集作股本，將來退伍或仍在公司工作，或退股携回別營他業。現在如興辦水利墾荒築路，亦願總司令官給領兵士若干名，由自己領其挑河開荒築路，練習勞動。他日退伍，雖苦工亦可去做，固不至爲無業之游民，而爲社會之靈，并可藉以建一二有益社會之功業，使人尊敬軍隊而不生厭惡。尤有說者，雲南各項實業之不發達，誠由資本不足，自應籌集巨款，以便支付。其實一方里不過十二三人人，口甚爲稀少，不能逐一開發。又緣平原皆出海五六千尺，高原更不下七八千尺，空氣頗薄。

人民因多怠惰不能竭力經營。以後能將人口添殖。并設法將惰氣消除。實業乃能副發達之希望。鄙見如此。未知當否。還請高明指教。

項廳長演說略謂今日與貴會諸君會晤。觸生一種感想。因貴會諸君均係實業界有名之人。兄弟雖係軍人。未投身于實業界。不獲附諸君驥尾。但駐川多年。平素對於實業亦留心考察。大約強盛國家改良社會。均非從實業入手。不可。何謂強盛國家。蓋一國之強。由于財政充裕。如每年輸入少而輸出多。則利權不外溢。自能藏富于民。而財源豐裕。財源一裕。無論何事均可辦到。川省人民大多數皆用不省之貨。因本省所出之貨足敷應用。無待外求。且能每年將用餘之貨輸出各省及各國。吸收外界之金錢。故人民無不富足。一經有事。立可籌出巨款。以資應用。雲南則不然。市面所售及人家所用之物品。不出于外省。即出于外國。爲本省所出者爲數甚少。可知輸入必多。與川省相較。成反比例。是以人民窮困。財源枯竭。有事欲籌巨款。萬難辦到。非惟此也。川省實業之根基穩固。各屬地方即遭兵燹之後。多則三年少則一年。元氣即可恢復。依然如昔日之繁盛。故自民國以來。雖外省之兵迭次侵入。仍無若何殘破之景象。雲南近數年來。并未有外省之兵入境蹂躪。然自迤東一帶。進省人民體衣敝衣。面有饑色者。十居五六。若再遭兵燹。恐非歷數十年不能復原。此川省所以強盛。雲南則望塵弗及。何謂改良社會。川省因家給人足。人民多出其餘資。整理地方一切公益事務。以故各屬道路橋梁。崎嶇朽壞之處。甚爲稀少。而鄉村中學校如林。學童多可入校肄業。即下至抬轎剃頭之人。能識字者亦居其大半。加以生民資本豐足。或獨資開辦場所。或合資經營農商製造。窮苦人民賴以生活者。不知凡幾。在前匪盜甚少。皆坐于此。近數

年兵禍迭生，實業事業受其影響，故匪盜較前爲多。若一經平定，人民均有生活可謀。匪患自易消滅。雲南則又不然。人民恆虞衣食日用之不足。焉有餘資以經營各項。不但縣道里道毫未修理。即通外省之大道亦多荒穢難行。至各屬川河之橋梁或竟未修築。人馬皆亂流而渡。或建築多年無款修繕。人馬經過甚爲危險。至于鄉村學校寥寥無幾。因之沿途所遇之人十之七八不能識字。而大規模之鑛山農場工廠。能安置多數之窮民者不過數處。即不年年用兵。人民生計困難。亦難保盜匪之不滋熾。此川省社會之氣景多可樂觀。雲南則相差太遠。總之雲南實業以鄙人之眼光觀之。非但新事業毫未發展。即舊實業亦較川省爲遜。鄙意欲改進雲南之實業。可多移川省之人民至雲南辦理一切。以樹風聲而資觀感。蓋實業雖應由公家提倡。尤重在人民具有常識肯下苦力。個個能營幹一業以裕身家。何患實業之不發達。總司令官適纔促人民自辦實業。乃能普及之說。最爲緊要。鄙人現在雖職司警務。重在維持治安。然實業之興廢與治安至有關係。將來對於實業一項。有可効奔走或應行贊助之處。必盡心竭力以副總司令省長期望之深心。貴會諸君倡導之至意云。

本會開第七次實業講演會情形

楊鍾壽同記
鄭崇賢

五月七日即星期六午後六點半至九點半鐘。本會在福照街總商會內公斷處地點舉行第七次實業講演。講演員爲實業廳廳長華晉三先生。教育廳廳長李實生先生。美國普渡大學畢業楊季岩先生。法蘭西大學畢業楊子深先生。四位。張相時胡默菴兩先生。因楊子深講演畢。鐘已十下。應行散會。遂公請兩先生于第八次開講演會時再爲講演。至聽講之人約五百餘。茲將講演詞記錄如下。

童會長報告開講演會理由曰。本會今日開第七次實業講演會。其講演人員及題目已先期布告。茲將此次請華李兩廳長楊楊張胡諸先生蒞會講演之原因略述于後。

近日雲南官紳士庶均貯實行民治之思想。本會以爲欲實行民治當培根固本。自民辦實業始。蓋實行民治。固在選賢主治輔治。尤在各裕生計。厚積財力。培根固本。以發揚自治之精神。何則。生計裕則欲養求給。易循正軌。財力厚則助長開發。易康庶事。惟欲生計財力之雙方發展。舍興辦實業外無道可由。雲南興辦實業。歷年頗久而效未大收者。雖緣頻興師旅。庫帑就竭。投資過微。然多趨重官辦以作之。範未嚴督民辦以期普及。而今而後。冀裕生計厚財力。則實業一項。非人人覺悟於公私經濟有切要之關係。出而自辦不可。華廳長前任實業司。即抱此宗旨。現任實業廳長亦不改初心。故本會敦請蒞會宣布政見。俾衆咸知。至美法均係民國。美國農業發達。雖緣農部與各州農業機關聯絡研究。學校亦認真教導。其實農民多能自行設法改進。工商業發達。大半由人民本科學以製造經營。成本減而價值廉。計慮周而損失少。且工廠多組織完善。防維周密。待遇公平。工人無不同心協力。獲利加豐。商務亦因交通便利。消息靈通。信用昭著。故有一日千里之趨勢。法國農工商業。雖較美國稍遜。然自普法戰爭後。國民學校即注意職業教科。並附補習科。高等小學有農工商科。各應地方之需要。而設。此外實業實習補習之學校亦所在多有。廣爲職業之陶冶。并切合于實際生活。李教育廳長楊季岩先生留美有年。楊子深先生留法有年。於美國營幹實業之良法。于法國人民注重實業學識技能之修養。留心考察。均有心得。本會是以敦請蒞會講演。至國民經濟爲國家社會經濟之基本。勞工神聖爲現時思想所推崇。復敦請張相

時胡默菴兩先生各抒所見。以迪新知。此係將本會今日特請華李兩廳長楊楊張胡諸先生講演之原
因略為說明。餘不贅叙。

李實生先生講演美國實業發達之原因曰：「美國實業發達之原因」這個題目的內容很廣，余雖
留美多年，關於美國實業的觀察，實屬掛一漏萬。而講演時間，又復有限，所以僅能抽出大綱，略為說
說；

實業英文名為 *Industry* 無論那一國的實業，其發達的程序，皆可以分為五個時代，

(一) 漁牧時代 *The hunting and fishing age*

(二) 牧畜時代 *The pastoral age*

(三) 農業時代 *The agricultural age*

(四) 手工時代 *The handicraft age*

(五) 實業時代 *The industrial age*

人人祇知道美以農業立國，殊不知現已進步至第五個時代。據調查所得，美國的農民：

一八七〇年 47 %

一八八〇年 44 %

一八九〇年 33 %

社事 本會開第七次實業講演會

一九〇〇年 35 %

至於美國的工人：

一八七〇年 31 %

一八八〇年 32 %

一八九〇年 33 %

一九〇〇年 40 %

由農人遞減，工人遞增的趨勢看起來，可知美國近六十年間，實在是已由農業時代，進於實業時代，原因雖多，大別為下之二類：

(一) 天然的。可以分為氣候、地理、物產三項說明：

(甲) 氣候。非洲埃及印度等地方，氣候炎熱，西北利亞地方，氣候嚴寒，皆不利於農業工作。美國氣候適中，四時分明，有幾省天氣溫和，無大寒暑，所以青蔥滿目，出產最富。僅加利佛尼亞一洲之農作物，如柑梨桃蘋果之屬，可供全國之用。

(乙) 地利。美國除落幾山 Rocky mountains 而外，其餘多係平原，極目平原，田疇萬頃，又有三大河貫注全國，以利交通。

(1) 勞倫士河 St. Lawrence 為五湖出海之要道。

(2) 密士失必河 Mississippi 分為東北兩支，其東支河由 Kentucky 經過 Cincinnati 至不願

西非尼亞。其北支河由 Missouri 經過 Illinois, Iowa, Wisconsin 到 Minnesota。
 (3) 阿拉巴馬河 Alabama 經過 Noble Bay 流入墨西哥 Mexico 灣。
 更有五大湖以通入西洋。

(1) 薩不利亞湖 Lake Superior

(2) 密西根湖 Lake Michigan

(3) 哈倫湖 Lake Huron

(4) 耶里湖 Lake Erie

(5) 阿他里湖 Lake Ontario

此外東有大西洋，西有太平洋，四通八達，水陸便利。

(丙)物產 美國之物產，最爲豐富，分數項述之：

(1) 漁業 漁業發達最早，在大西洋及 Newfoundland 各種漁業俱備，在太平洋及新英蘭沿岸，尤以鱈魚 cod 及鯨魚 whale 之魚業顯著。

(2) 糖業 糖業在前以 Mexico 爲最發達，最近 Louisiana 之糖業亦著名。

(3) 木材 木材之產地以 Rocky mountain 及 Mississippi 之西部爲最著。 Carolina 之石松尤爲著名。

(4) 煙 以 Virginia 爲最著。

- (5) 米與靛青 以 Carolina 之南部及 Georgia 爲著名。
 - (6) 煤 以 Pittsbury 之產量爲最多此外 Ohio 之東 Virginia, Kentucky 之西 Alabama 之北亦產之。
 - (7) 鐵 West Virginia 及 Virginia 之西 Tennessee 之東, 產量最多。
 - (8) 石油 在 Ohio, Kansas, Nebraska, Texas New York 等地盛產之。
 - (9) 金 美國金礦最富, 前有英國人初從美國歸來者, 謂美人普通用具, 幾無不以金造成。在大西洋沿岸, 由 Newfoundland 到 Alabama 一帶, 均產金。自一八九四年開闢 California 州後, 金礦發現更多, 逐漸開採至 Colorado, Idaho, Montana, Utah 等地方。
 - (10) 銀 盛產於 New Mexico, Arizona, Nevada, Utah 等地方。
 - (11) 水力 以 Niagara 之大瀑布爲最著。此外 Sierra Nevada, Sierra Nevada, mountain, Buffalo 亦有著名之水力。
- (二) 人力的 天產物雖多, 然無人力以開發之, 仍屬貨棄於地, 美洲距今三四百年前, 哥倫波尙 未發見, 仍是一片榛榛莽莽的大陸, 自發見後, 歐人漸次遷移居住, 加以開發, 在脫英獨立以前, 實業即有可觀, 獨立後近百年來, 以一日千里之速度, 遂進步以達於今日之盛況, 其發達之原因, 可分六項述之:

(甲) 實業聯絡 美國無論何種實業, 皆有聯絡, 茲別爲下之四類:

(1) 鐵道聯絡 美國鐵道之發達，經過三階級，初為地方鐵道，路綫最短，後則相近二地聯絡，最後則規定嚴密章程，設監督管理之。一八五〇年，十一家聯絡之公司，曾有一綫，可由紐約省直達 Buffalo，一八五一年，始建築西美鐵道，橫貫美洲，由桑港坐車，五晝夜可直達紐約，不須更換車票。即欲週遊全美，亦僅須在一公司內購票，可以通行無阻。

(2) 銀行聯絡 銀行與實業，關係最大，美國各地銀行，皆有分行，即無分行者，亦必與別家銀行聯絡，所以金融非常流通，由一地取一支票，無論何處，皆可通用，我們在雲南匯兌款項到港滬地方，頗感困難，就是因為不有聯絡的緣故。

(3) 工人聯絡 美國在現下農少工多，一九〇〇年，工人數已達全國人數百分之四十，他們的工人，不像我們中國的工人是毫無聯絡的，工黨成一正式機關，在議會亦有代表，常常有同盟罷工的舉動，或是要求增加工資，或是要求減少工作時間，芝加哥的罷工運動，竟成為世界勞動節的紀念，不惟資本案不能任意壟斷摧殘他們，就是政府也不能不屈服於他們的同盟旗幟之下。

(4) 托辣斯 托辣斯之組成，原因有四，一因南北戰爭後，工廠公司增加甚多，二因戰爭後國家所發之債券，以實業資本為最多，三因交通便利，貨物可以通行無阻，四因有思想的商人甚多，力求發展，彼等之營業，所以有托辣斯之組織。

一八八二年，十九家精於製油者，組織一模範煤油公司，名 Standard Oil Co. 一在 Ohio 一在

New York 一在 Percy 一在匹恩西匪尼亞，後得政府信用之准許狀。於是更組織中央公司，任用九人為監督，以 *W. W. Waller* 為之首。有左右全國之勢力。美國各業，俱有托辣斯，如銀行，如鋼鐵，皆有極大之組織，可以維持市面，操縱金融，在實業界上之勢力，無有出其上者。

(乙)教育宗旨注重實業。各國教育宗旨不同，中國在養成官吏人才，美國在養成實業人才，中國以官吏為榮，美國以工商為貴，我們在美國有人問 *What is the meaning of work?* 初聽時很為奇異，後始知 *Work* 這個字，範圍很廣，就是大總統的行使職權，文人的著書立說，也叫做 *Work*。即做工的意，因此生出以下之結果：

(1) 一般人皆有從事實業的思想，做工商的人，比官吏還要尊貴。

(2) 有組織公司的能力。一個公司內，有銀行，有郵局，有招待處，有廣告部，組織非常完密，與一國之政府無殊。公司之計劃，亦非常確切，在某時期內，可以獲利，在某時期內，則須虧折，都是預先可以決定的。

(丙)工價高昂。美國工價最低者一月內有 $\$8$ ，泥水匠瓦匠一月之收入，有 $\$180$ ，小學教師月俸之最高額，不過 $\$100$ ，所以生出下之兩種結果：

(1) 投身實業界的人，日愈增加。

(2) 工價太高，不能不發明機械，以代人工，因之實業進步。

(丁)保護工人。美國關於工人的保護，非常周密，通氣採光之甚合衛生，無待論也。而工作鐘點，亦有

限制，女人及幼童，至多不得過十時，十五歲以下之幼童，不許作工，星期六之工作時間，僅有半日。此外並有半日學校補習學校，工人於工作時間外，即可到校補習，獲得知識。

(戊)貿易政策 貿易政策，即操縱國內外工商業之一種政策。美國出口貨物，徵稅最少，入口貨物，徵稅最多，但亦有變化，國內缺乏某種物料時，反加重其出口稅，減輕其入口稅，蓋所以限制輸出，獎勵輸入，以免感受物質之缺乏，引起國民經濟的恐慌。

(己)檢查貨物 商業欲求發達，首在信用昭著，行使欺詐手段，被人發見，即一敗塗地，美國關於出口貨物，特設檢查機關，若發見假冒劣品，即禁止出口，是以對外貿易，非常發達。

總之美國實業的發達，固由於天產之豐富，而主要原因，實在人力經營之得當，辦理實業的人，都是有學識的，有經驗的，對於世界大勢，社會心理，瞭若指掌，所以能應時勢的要求，隨時改造，隨時進步，這真是可以作為我們的先驅的。

以上所講演的，都是就 Smith 的美國歷史 Wicksell 的經濟學大意 Wilson 的教育與實業之改

進 Coman 的美國實業史 Wicker 的經濟學 Price 的經濟學原理各書，參考得來，諸君欲知

其詳，請參閱各書可也。

華廳長演講曰：祝鑒於吾國政局之紛擾，壹意從事於社會事業，亦既二三年矣，茲當局以祝前負笈東瀛於實業，曾稍有研究，歸國後歷任中央及滇省實業各職，或不無經驗，因畀以實業重任，辭不獲已，勉強出膺，鉅艱當此民窮財盡公私交困之時，重以萑苻不靖，交通梗阻，尤為實業一大障礙，雖有智者亦

難爲力矧以頑之愚何能有濟惟有矢此勤勤懇懇之心付自己精力所能及者以與政府國人交盡職責冀於地方利益人民生計補救萬分之一而已

自就職以來夙夜孳孳於實業大體會略有計畫惟實業範圍甚廣列舉之雖百千萬言不能盡其詳且吾滇救貧之策以辦井爲最要而辦理井業又非籌鉅資不爲功此外農林工商雖可視資金之多寡以定規模之廣狹然何者應提前創辦何者應繼續進行若不斟酌地方情形通盤籌計恐東塗西抹終亦不得要領茲謹就雲南風土人情所宜公私財力所能及而利害最切關繫最重並適於現世之需要者分爲抽象的辦法與具體的辦法兩種撮其大要冀與我滇中各界共商榷焉

甲 抽象的辦法

一 提倡小規模之實業 實業以交通爲主以銀行爲輔吾滇交通之困塞應如何改良銀行之規模應如何擴張對於此二者除明陳政府根本籌計積極進行外至財政歲入除支付軍政各費外實業經費則不及百分之一故凡辦實業者無不欲要求經費之增加或謂即不能增加亦常照省議會議決之欸支付夫無米之炊巧婦難爲辦理實業必須經費此義毫無容疑惟謂欸少即不能辦實業則祝又未敢贊同蓋實業云者救貧之術也換言之即以貧求富之術非以富求富之道也若認爲以貧求富則惟其歛於欸項愈富興辦實業如認爲以富求富則既富矣即不辦實業何患之有論者徒知歐美之實業發達由於欸項充格故百廢皆興吾國之實業不發達以經費支絀故百業皆廢詎知歐美之臻於富饒者亦非無因而至其必苦於貧乏而思所以生產之方因思生財之方面辦理實業因實業發達而致國家

富裕財政充足若以款絀卽不能辦實業則貧乏之國家或人民卽無興辦實業之資格而貧者終無術以救其貧矣故就滇現時情形而論則要求增加經費或照預算支付固爲必要之圖而一方面亦必注意以少數經費卽能辦理之實業其辦理之方例如提倡小規模經營之農工業等既無需多數資本卽可舉行又可使羣衆利益不致爲大資本家壟斷其結果足使家給人足富力平均社會革命之風潮不待禁止防範自末由而興譬之某處有荒地一區應如何墾殖卽責成其村衆按戶攤工種植保護某鄉缺乏水利應如何脩塘築壩卽責成其田主計畝出夫有違抗者罰之如是僅須官業職員指揮擘畫之勞並不須政府若何之款項而所得之效較之政府投鉅資以興辦者其利益或相倍蓰也

二發揮固有之特產 辦理實業貴因地制宜不得籠統概括夫物產與氣候風土人情習慣至有關係江南之橘移之江北則化爲枳氣候土宜使然也英法之民喜工商美德之民重農業人情習慣使然也實業家之力不能使氣候之寒暖劃一土質之肥瘠劃一風俗習慣之文野勤惰劃一而欲使興辦之實業整齊劃一隨吾心之所欲收同一之效果豈不大謬故此後吾滇倡辦實業當就氣候土質所宜之特產極力發揮例如箇舊東川等處既以井稱則應注重井業嵩明尋甸呈貢晉寧昆陽宜良富民一帶既以產豆產麥產米稱則應注重農業賓川彌渡永北阿蒙一帶既以宜棉稱則應注重棉業思普景谷緬寧順寧一帶既以產茶稱則應注重茶業元謀巧家彌勒阿迷各地既以產蔗稱則應注重糖業開廣一帶既以產三七稱則應注重三七東昭麗江各地既以宜牧稱則應注重牧畜迤西與川邊毗連之各縣既以山貨藥材稱則應注重山貨藥材大理騰衝一帶既以雕刻著聞應注重工業省會蒙自一帶爲商

務較繁之區則應注重商業此外宜於蠶桑者則注重蠶桑宜於工藝作物者則注重工藝作物推之一邑一鄉悉從特質方面發揮似不必事事舉辦以圖鋪張名則百業皆興實則務廣而荒一事不成且吾謂實業之振興國家之富強亦並不在農工商井各業皆發達例如吾國在歐美以產絲稱而吾國產絲之省以江浙為最江浙兩省又以無錫紹興兩縣為最以此數縣之產絲即供各國需用之一部分為吾國最富之縣可知從特質方面發揮之效矣夫以一縣之大無論如何貧瘠均必有其特質使能盡量發揮如無錫等縣之蠶絲則各縣皆可富比無錫等縣中國即可富冠全球矣準此以談則一般之所謂仿造外貨抵制外貨者皆屬蕙心有餘而手段則非蓋工業幼稚者與工業發達者較萬難與之競爭試觀吾滬近年來仿造之外貨何能抵制萬一而失敗者且踵趾相接所以然者吾有吾之所长彼有彼之所长今不用吾之所长以敵彼之所長而強欲以吾之所短以敵彼之所長宜乎其敗矣故吾滬今後之實業政策當計外貨之輸入注重對外之貿易假如輸入品價值年在一千萬元則就吾各種特有之土質整頓亦使有一千萬元以上之輸出品以相抵補似不必以外人有各種洋貨之輸入吾亦即為各種洋貨之製造以為此笨拙之抵制吾之為此言一則就吾之特長發揮較之從國情土地所不宜者勉強舉辦事半功倍一則不失經濟學上之原則而適合乎國際貿易上之旨趣也

三注意監督方面 祝前在實業司任內對於本省實業計畫頗多後以政局變更未能逐見實行人每以此為惜實則至今思之亦有未盡處蓋前之計畫除應辦實業責令各地方分別辦理外並注重官辦模範事業冀引起人民之企業心此種規畫意非不佳乃因經管者之責任心無組織力又或因經費缺

乏以致停輟者間或有之故此後之政策擬專重於督責方面因實業事項範圍甚廣若僅憑實業機關少數職員辦理則人材有限精力有限款項有限譬之農田若不注意分工監督耕耘則雖一二人終日胼胝能耕田幾何惟注意於督責方面以實業廳督責各縣實業職員使各盡其職務各縣實業職員復轉而督責指導其區內之人民使各改進其職業實業廳即如動力所發之總機關各縣實業職員即如分機關人民即如所欲造之目的物原動力一發全盤活動其所欲製造之物不難如其目的以達否則總機關發動分機關不相連屬麻木不仁政府自政府人民良人民無論如何提倡終亦徒勞無益於人民毫無影響故今後擬除維持改進公私現辦之實業而外務以專重督責爲主旨其人民之興辦實業確有成績者從而分別獎勵之關於此點則嚴訂各縣實業職員考成及繼續選派實業視察員且實行各項獎勵辦法爲不可緩之圖矣

四籌設金融機關 實業行政要在督責各地方實業機關俾一致進行實業事項要在指導獎勵各地方人民俾自謀改進既如上所述矣惟事雖見爲有利而資金無法可籌無論政府如何督促如何倡導終徒託之空談難期見諸實效例如某處有荒地一區墾殖固知有利矣其如資本缺乏何組織工廠一所固定資金已籌備完全矣其如流動資金不敷周轉何又箇舊錫廠爲雲南第一富源近以大錫滯銷銀根奇窘井商歇業者所在皆是凡此等類更僕難數故政府不能不亟籌一種特別金融機關以爲融通資金之所此種金融機關即農工銀行井業銀行是也滇省處茲公私交困之時欲創設大規模之勸業銀行固未易辦到若上所指農工銀行初爲小規模之經營但能集合公私股本二三十萬元即可先

就省會組設省行辦理見效後漸次推及外縣縣農工銀行除由人民認股外凡地方之公款均可投入或存儲其中資本至少至十萬元以下五萬元以上均可成立此行成立後該地方人民有對於政府指定提倡之農工業而缺乏資本經營者無論規模大小但使其人可信其事確有把握均可以相當之抵押品向該行借款且較其他銀行利息稍輕以示提倡倘辦理得人銀行本身既有利益而農工業之賴以補助獲收實效者其利益實未可限量至井業銀行如箇舊方面近年來因錫價低落金融恐慌不能不早謀設立以資補救此行股本總額約定為二百萬元因以便鑄爐號融通資金促進錫業為主旨故於箇舊設總行於香港省城各設分行開辦初期專注重跟單押匯實收股本足總額四分之一時即可開始營業信用漸著股本增收再行擴充業務凡對於井商存款放款匯兌等事均可經營但能辦理有方資金周轉敏活必於箇舊市面裨益不少該兩行之章程及其招股辦法現已着手分別詳訂以上所述為抽象的辦法視鑒於本省財政現狀暨現在時勢所需知非採用此種手段不可惟何者能以少數經費即可興辦何者應從特質發揮何者應由督責人手何處對於何項實業應注重金融機關則有下述具體辦法中所列之各事項

乙具體的辦法

一 農業 農業包括最廣今就吾滇所急且易於倡辦者分述如次

(一) 森林 就滇省土質氣候而論則最普遍最相宜最易提倡見效者莫如林業蓋吾滇號稱山國無縣不有山即無縣不宜森林因其收利較遲無遠大之謀者類知之而弗為顧森林之利可分為直

接的利益與間接的利益兩種如鐵道枕木建築材料井山用之支柱燃料用之薪炭造舟車橋梁各種器具及各種林產品所需之木材無一不取給於森林此直接利益也調和氣候調和旱潦保固隄防培植風景防止洪水風砂等患此間接利益也滇自前清道咸以後迭遭兵燹各處森林均祇有砍伐而無種植童童千里一望無涯以至於今薪料缺乏旱災迭見是林業之有係於國民經濟年歲凶豐者至大且鉅視此後對於雲南實業即首重森林振興林業之法一凡舊有之森林則通飭各縣照森林法認真保護嚴禁火災盜伐牲畜踐踏二天然森林廣漠木材豐富地方則注重採伐運輸之法以利用其材質一面提倡種植各種工業用材之林木期收美利三未有森林之地則擬具提倡種植章程呈請

總司令官兼省長核准通令全省軍政警學各機關暨城鄉大中小各學校各法團斟酌各地情形於每年兩期以前先就附近國有荒山指定地點為植樹場以後逐年由近及遠廣續種植俟有成效即作為各機關各校或各法團之基金如所在地方實無植樹場者即道傍隄邊亦可種植保護如此則官吏能以身作則上有好者下必甚焉即容易提起人民種樹之興趣而官吏各員先知種植之艱難則保護亦必盡力至人民方面凡國有荒山准予領墾植林並無償即給以所有權其私有荒山應責其限期種樹如地主放棄不種准由他人種植俟收效時地主得分最少之利倘地主既不自種又不許他人種者則應將其地收歸國有以示強迫又箇舊東川等產井之區及各鹽井需用木材薪炭尤多則特派林業技術人員前往與該地官紳妥籌造林辦法積漸進行省會則由

廳備的款即自本年已擇有相當地點參照學理按年造林示以模範並通令各屬實業所多購適於該屬之林木籽種發給人民種植并量力設置苗圃斟酌各處習慣土宜培育樹秧或工藝植物秧苗勸導人民領種一面提倡多開煤井替代柴薪以減少森林之採伐如此繼續辦理數年之後或不無成績可觀

(二)水利 本省年來穀米價昂一由於生齒日繁漸覺供不給求一由於豐收年少歉收年多前者無論矣後者實緣水利未加講求所致蓋農民智識簡陋耕作損益恆視天然雨水以為衡雨量缺乏高田苦於無水灌溉雨澤霑足低地又苦於被水湮沒故無論何年終必有一部分感受荒歉之患一鄉一村如是推之全省亦何莫不然近者各屬官紳亦間有注意水利者矣顧或知之而未能實行或行之而未得當徒勞無功者有之半途而廢反招損失者有之約而言之其故有四一曰無遠大計畫不能就一邑或一鄉之全局統籌兼顧枝枝節節而為之厥利甚小或且利於此而害於彼二曰無聯合方法水利有關繫數鄉村或數縣者不能互相聯絡一致進行往往甲處舉辦而乙處因循或甲處急欲興作而乙處反生阻礙意見紛歧成功無日三曰無相當之款項水利工程須完全告竣乃收實效各屬之號為興水利者築一塘建一壩往往費用未經籌足遽行動工或實用款目遠出預算之上一旦中途告匱繼續無力每因意外變遷遂致前功廢棄四曰無相當之技術與經驗水利事項初須測算精確次貴工程堅固乃可達其目的期諸久遠各屬之興水利者多無測量之技術工程之經驗故計算不精草率從事往往欲速反遲甚或旋成旋毀視擬對於各屬水利

事項極力提倡指導其有應興之永利而款項不足者可由水利經費項下或由將來農工銀行內酌量借給惟計算是否周妥如何施工利益若何有無他項妨礙情事須詳為查核如有關係較重工程較大者逕由廳遴派具有技術經驗人員為之測量規畫以期妥協而收實效

(三) 牧畜 雲南出口貨中合獸畜之皮革毛等價值而計每年約有六十萬乃至百萬元之收入對於本省經濟補益已覺不小且以本省天時而論兼有溫寒熱三帶之氣候各種牲畜均宜繁殖又以地勢而論邱陵起伏草場豐美無處不宜牧畜只因種不良以致畜產日劣獸醫不講遂使瘟疫頻仍不惟牧畜前途難望發達長此不改恐現時狀況亦將不保而農民與社會經濟所受直接間接之損失未可數計惟整頓牧業限於本省財政之支絀一時亦未能大舉開辦現擬訂定獎勵牧畜規則凡地方人民有能就地選購佳種牧牛或牧羊至若干頭以上確有成績者即照章實行獎勵用資提倡並由廳於省會昭通麗江等處設立種畜牧場先購致國內外特種牛羊分發各場飼養以備與民間牛羊交配俾漸次產殖健全優美之家畜一面購辦外國牧場草籽發給各牧場播種改良飼料一面注重獸醫教育血清製造以為獸疫預防及治療之準備如此認真提倡廣續辦理數年之後牧業必有進步畜產品輸出之數量價值必有增加可預卜也

(四) 棉業 雲南入口之洋紗每年價值約七八百萬元漏卮之大無逾於此今欲塞此漏卮非亟設八萬錠以上之紗廠不可然非亟亟整頓棉業則紡紗工廠無所取得原料查雲南如賓川彌渡等屬為產棉最著之區第因種籽不良纖維既短色澤欠佳又以栽培未盡得法病蟲害繁滋故收量有

限利益未宏視前在實業司任內曾購辦美國印度及南通州棉種設置棉業試驗場並分發各屬試種行之數載棉產額已漸次增加嗣護國軍興以種種關繫又復中止今若欲組設紗廠紡紗翼以抵制外貨輸入之一部分自不能不推廣植棉欲棉產額增加而品質優美自不能不換用新種欲換用新種即不能不先行試驗茲議仍選購美國及南通州各種優良棉種於迤西賓川彌渡產棉較多之地及阿迷蒙自鐵路附近氣候宜棉之地分別設場試種如成績甚佳除多備籽種分發宜棉各屬人民仿種外一面就宜棉大片荒地籌畫墾種以期產額歲有增益此對於草棉推廣種植之法也至於木棉栽培方法尤為簡易棉質甚佳效用亦大現已函由美國購集籽種以備分發種植並擬訂定獎勵植棉規則實行提倡一俟優等棉花產額確有成數再籌措的款先訂購二萬錠左右之紗機建設廠房着手紡紗事業以後棉產增加則紗廠規模再行籌酌擴張較為穩健

(五) 工藝植物 農作物中便於製造輸出者厥惟工藝植物例如茶葉一項向為本省輸出品之大宗祇以栽培未善製造未精產額未見增加銷額漸次減少現正飭茶業實習所認真教授栽茶製茶等技術注重實習俟實習期滿即將該所學生分派產茶各地方轉授茶戶仿辦此後並擬將該所遞次移設於產茶較多之各縣招集業茶者教以實地培製之法以期逐漸改良挽回利權如苧麻一項各縣皆宜種植亦以栽培未廣製法未善遂致出產無多效用未著擬除剴切勸導各屬人民廣為栽種外一面託人由川省選僱技匠先就武祿元謀等產麻較多之處教授製麻績麻及仿造較為精細之麻織品以期推廣用途獲利較厚又如膠樹一項本省氣候較熱之地均宜種植現已

託人向法國西貢某繁殖公司訂購栽培最易收穫量最豐之膠樹種籽並詳詢種植方法一俟寄到即分發適宜地方試種他如烟草藍靛漆樹檳樹以及製紙原料之楮樹三桤等製油用之油桐油茶梔油蔴麻八角等但能推廣種植增加產量一經製造或則可以抵制漏卮或則可以輸出獲利現正由廳設法分別購辦籽種發給氣候土質適宜各縣勸導與種如此行之十數年於農民經濟必有裨益

(六)蠶業 滇省氣候溫暖宜蠶之處甚多因蠶業尙未普及故年產絲額不能供給本省之用每歲川黔兩省之絲輸入甚鉅整理之法亦惟有由廳多購桑籽及蠶種分發人民種植飼養迤西各屬近來養蠶者較多產絲之額年計雖在十餘萬元以上惜蠶種不良成效亦未大著又以交通不便來省領購蠶種大爲困難明年擬由廳派員赴大理專辦製種考種儲種等事宜以爲發給迤西各屬蠶種之準備蓋蠶業本爲農家副業要在普及其利乃見故孟子曰五畝之宅樹之以桑五十者可以衣帛矣假如一村之中村舍之旁每家均有桑樹數十株春夏之季每家均飼蠶數錢舉凡摘桑切桑以至剝繭繅絲之事均以孺婦爲之無購桑葉之費無僱人工之費成本既輕獲利較厚一家如是舉村皆然一村如是合縣皆然一縣如是合省皆然絲繭之量以一案計則甚少以一縣一省計則甚多利益之所在亦然故視以爲整理蠶業購備桑籽桑秧及製種儲種諸要事由官廳認真辦理以示提倡其餘栽桑養蠶則勸加勸導地方人民使其自爲自有漸次發達之日固不必需若何之鉅款由官廳或團體大舉興辦也

(七) 墾荒 按諸經濟學理自然人力資本三者爲生產之要素吾滇土地廣漠氣候溫和可謂占自然之優勝矣民性醇樸勞働價廉人力亦並不缺乏徒以公私交困資本難籌遂致各種實業莫由整理長此因循救貧何術爲今之計亦惟有發揮吾之所固有善用吾之所特長注意墾荒用民力於生產事業之中但使地少廢棄人有恒業富強治安基於是矣墾荒之法若何計分墾墾荒與大段墾荒兩種墾荒即令各縣地方官嚴飭實業所調查縣屬荒地屬於國有者依照國有荒地承墾條例及本省單行墾殖規程招人領墾屬於私有者量定墾期嚴限該所有權者無論爲團體爲個人均應如期自行墾闢或招人佃墾逾期不墾分別情節或加以懲罰或將其地收歸國有另行招人墾種其有墾期迅速墾出畝數較多者除緩其升科年限外並給以相當之獎勵蓋愚氓固知遠大非嚴加強迫優示獎勵不足以促其進行也至於大段荒地除由私人組織公司集資墾殖外一俟匪患肅清即陳請

總司令部實行屯墾之法屯墾云者先期派人調查土質佳良水源充足之大片荒地數區每區面積但足供一營以上之士兵墾闢至三年者即酌量調撥軍隊屯駐一面建築簡單之房舍取足蔽風雨而止并預備耕牛農具籽種即以屯駐之軍隊按日施墾闢之工程初年墾出田畝尙少耕種收入無多仍照舊額給餉次年視墾種成績之優否酌定減發餉辛之成數至三年則人有餘糧完全停餉並妥爲規畫添建房舍令其移徙家室來居且爲之組織模範村落假定屯墾軍隊一區或數區共有屯墾士兵一千人除墾地他項工作外三年每人共墾出田二十五畝千人共墾出田二

萬五千畝三年後每年每畝假定收入米糧省斗一斗五升（此係從少數計算冬季雜糧之收入尚不在內）是每年共收入米糧三千七百五十石每石以值銀五十元計約共值銀二十二萬五千元將來升科後國家賦稅亦因之增加綜計初次兩年屯墾所需餉精建築耕牛農具籽種等用費以第三年後一年生產物之價值相抵富不至大有出入此對於兵數一千之屯墾而言也若屯墾之兵數倍加墾地倍廣則收入自當倍之且目前既少坐食之兵復無需裁兵之費一日有事此千人或數千人者仍可酌量徵調捍禦侮所謂一舉而數善備者此也

以上數端如水利墾荒棉業數端關繫尤重各屬興辦此等事業如用費難籌由政府查實確有把握者特別補助維持外並應由該各地方籌集公私款項組設農工銀行俾得融通資金庶事易舉辦而成效可期

二工業 工業亦為吾滇所宜重然以今日情形而論提倡工業誠不若提倡農業之容易見效蓋必農業發達而後工業乃隨之進步農工改進而後商業乃隨之發展此實業發達之順序今若舍固有之農業而提倡工業以工業幼稚之國與工業先進之國競爭無論如何皆不能取勝試觀吾滇近年來所設之公私工廠莫不虧折迭見倒閉類仍尤以官辦之工廠為甚雖其失敗原因甚為複雜而處滇今日之時勢工業未易經營已可概見惟今亦不能因噎廢食偏廢工業維持之法即凡官辦實業有繼續辦理之必要者亟謀改良進行期收效果否則即招商承辦以免徒耗公帑於事無濟又吾國夙以農立國今既竭全力以發展農業而兼及工業則凡興辦之工業應與農業息息相關如大理附近各縣產絲雖多

因縲法不精售價即廉則宜教以縲絲之新法武祿元謀一帶產麻則擬由廳僱聘技師派至該地教以麻類之織造思普景東順緬一帶產茶則現辦之茶業實習所將來應移設於該產茶最多之處教以茶業實地之改良粵兮竹園各地產蔗則宜改進糖業之製法賓川彌渡元謀一帶產棉宜先教以小規模之人工紡紗建水勐縣各地產陶器宜設法改良製作以求陶器之精美呈貢產水果則從事於果實之製造貯藏各縣之皮革既多則宜求製革之改善又提倡製紙及製磁器等皆吾滇切要之圖此等工業原料產自內地一經改造除本省需用外並可為熟貨之輸出將來輸出愈多獲利自富而農家原料之供給亦必日益加廣直接提倡工業間接即提倡農業人民經營此等工業有基礎已固而資金缺乏者但經政府考查確認為於國際貿易上可獲優利應即設法補助維持補助之方或由他屬農工銀行酌量貸款或即就地設一農工銀行以融通資金務使促進其業務不致停廢為要

三商業 吾滇農工不興交通不便金融奇緊商業之幼稚尙無政策可言且國際貿易全視關稅為轉移各國通例多入口稅重出口稅輕甚有竟免其出口稅者吾國則反是內地釐金常關節節征收百里一稅二百里再稅貨行愈遠商本愈重安能與外人之價廉物美者爭衡惟關稅有條約關繫雖中央政府猶病未能行一地方之力詎足以語此今後對於商業惟視內地之特產在國際商場能行銷者則酌量本省財才所能及或輕減內地之釐金商稅用資提倡並請政府速清盜匪以便商旅整頓現有銀行以濟金融此外並擬有二辦法如次

(一)設物產運銷機關 滇商多零星小販無大資本家乏結合力不能直接輸出與外商爭衡而商情

瞬息萬變風雲莫測出入貨物常爲其操縱斷現已訂定章程勸集官商股本純照商營業辦法先於省城海防香港上海等處設一物產運銷本分店經營輸出入貿易及代理購置運輸倉庫匯兌保險與其他有關於商業之事務辦理有效再推設於重慶漢口及緬之新街美之紐約各地以謀商業之發展

(二)設出品檢查機關 凡輸出之貨物必經檢查始准放行此事自表面觀之似有碍商人營業自由而實際則有裨於商業極大蓋吾國商人多不講商業道德只圖一時便宜而忘遠大之計謀一己之私利而不顧社會之公益致失信用喪權利者比比而是如昔茶商操以染色茶葉運銷美國致美國有嚴格取締華茶入口之例又如宣州之鑽頭爲吾滇最特色之商品乃甫有起色商人即暗裝禁物致被查封此皆於商務影響最鉅故宜設一檢查機關凡出品佳良者則獎勵之以爲出品之模範廢品僞貨則處罰之而禁其出口其有雖非假僞而品質不良或良莠雜參差不齊者則責其改良進步此項檢查人員卽由廳與商會同選派所費不多而獲益則極大也

四鑛務 滇卅之豐甲於各省若大加發展不但可以富滇並且可以富國惟現辦之各井不特不臻發達而近况反形岑寂者一由內部不整二由外路不通由於內部者首困交通次乏資本由於外部者則因銷路阻滯牽及商業問題茲於此二者求解決之法除交通事項已會商路政局妥爲籌備施行外資本問題本省公私經濟狀況既極困難招徠華僑目前亦未易奏效則與其任寶藏空埋坐守貧困曷若暫取開放政策利用外資以闢利源第利用外資亦並非漫無限制爲世詬病總以徵集各界意見妥訂

條件不失主權不滋流弊爲主旨至於井產物之銷售其權雖操之於人倘運輸便利消息靈通亦可藉政指臂之效故提倡組設物產運銷機關俾國外運路節節通國際貿易直接經營非待關繫業實亦振興井務不可緩之要圖均擬積極進行至對於井務行政茲分井政井業兩端略述如次

(一) 鑛政 凡執行關於井業諸法律以保護井商提倡井業諸事務均屬井政範圍前此中央合法時所頒井業條例及其他諸法律大致尙稱完備雖其中於地方情形間有不甚適宜之處但行之已久未可輕易紛更致滋淆惑此後關於井政方針擬仍照原狀維持第滇省小井最居多數若仍爲井業條例所困略無變通餘地殊非提倡井業體恤商艱之道故由廳擬訂滇省小井業暫行條例以類與井業條例相輔而行業已呈請

省長公署核咨省議會核議矣

(二) 鑛業 凡關於測量化驗調查報告等項所以指導人民爲從事井業之方針者均屬井業範圍測量化驗關係井業至鉅廳中前已分別設課辦理現經勉籌款項添購器械藥品期漸完備並擬於各道內擇適中地點添派常駐技術員俾便井商就近請求測量藉收指導發展之功又並井雖多何地究產何井應以何井爲主體何井作附屬有無開採價值若非切實調查履勘究覺漫無把握近由東西各國學井歸國者已不乏人特擬於廳內附設井務調查所集合各井業人員分途派遣務將滇中各井確切調查後詳細編纂圖說報告公布於衆俾業井之商有所適從庶可漸期發達又井業統計於井政井業關係均重並已責成廳中井務科注重此項統計事項按期編纂表冊以

收統籌兼顧之效至對於規模較大已著成效各井如東川之銅鉛廣南之錫宜良之煤等以後決取積極的提攜主義務使採煉日益改良業務日益發展而箇舊錫業之盛衰尤爲全省金融所關繫近以錫色參差獲價較廉銷場滯塞廠本愈艱現錫務公司已着手改良煉法成績頗佳擬飭訂定代煉規則對於廠商之產井者與之代煉或包煉均可務期全廠錫額成色有定費減輕然後聯合一致直接輸出庶不致爲外國操縱並設一井業銀行以濟金融再設一運銷公司以資營運預計一二年後箇廠錫務必有起色於商均有裨益也其他各屬零星小井採辦者資本工人多無一定年締過嚴則貧民生計攸關若任其自生自滅又覺有紊繫系難於稽查故不能不妄訂小井業暫行條例俾其易於就範此雖消極的維持其中實有不得已之苦衷也

竊嘗論之實業云者尙實際不尙空談所謂實際者要在因地制宜以時應變而一以利民厚民生爲歸若不熟考地方情形體察財政狀況從心所欲侈談高遠或博搜廣採文字鋪張以爲塗飾耳目之具均所弗取上所舉農工商井各辦法係就地地方現時情形擇其關繫較重而認爲事實上可以辦到者簡略言之其有現時未易辦到或關繫較輕職責所在應隨時興舉改良者茲不贅及惟祝智識淺陋所見未宏尙望邦人君子詳加指導錫我南針無任企禱

楊季若先生演講工廠之組織及管理

概論

組織及管理關於工業是極重要的在美國大學校中俱設有工廠之組織及管理一科列爲機械科中

一門分門專科凡工廠中之經理總辦或督造均聘用這一門專科畢業的人以專門的人才任相當之責務所以他們各種事業都一天比一天發達工廠也是一天比一天進步處現在科學技術競爭之時設有學識不充技術不良之工業俱漸漸歸於淘汰不能生存我們中國的工廠往往不能發達甚至於失敗就是因為技術不精組織不善管理不良的原故講到工廠之組織及管理也分許多種各不相同只視乎辦事人之學識經驗因時制宜而採用之如工廠之大小製造之方法出品之性質技手之多寡須詳細考察酌量適宜於何種組織何種管理總而言之無論採用何種辦法總以應用後能節省原料節省時間節省工作使出量加多而成本減少為製造惟一的宗旨

工廠組織分三種

(一)直線式組織 亦名軍式組織為工廠組織中最簡單的又是最普通的規模較小的工廠俱用這種組織所謂直線組織者因為由總理而下至工人都是層層管轄此部工人只受轄於此部工頭或技手各人權限分清俱有一定責務不致互相侵越設如執行人員富於學識經驗且能盡其責務這種組織是極完善的

(二)團聯組織 這種組織各部中同類工作俱聚集於該類執行員管轄所以各部關於化學事項俱歸化學工程部門管轄負責關於製造事項俱歸製造經理管轄負責工人轄制較前種為多但受多數專門經驗職員之指導得益頗多這種組織不善的地方就是彼此權限難於分清常有互相侵越之弊

(三)顧問團組織 在規模宏大的工廠多用顧問團組織因為一人之知識有限如能以多數專門人

才聚合討論自能得最完善之判決最周備之辦法所以每部俱設顧問團專門研求新法以期改良

管理法分三種

(一)非統系的管理法 這種管理法之成敗全在乎各職員及辦事人之經驗毅力及判決而定各種工作方法及次序均照辦事人或工人自己的經驗自行規定沒有一定考據有得當的人就有成效無得當的人便是失敗賬目每年或半年結算一次結算表內只有資產債務利益及損失諸項設有差錯難於清查購辦原料每有不合規定質料及尺碼又所需原料之額數也無詳細預算常有不接濟之患

(二)統系的管理法 這種管理是全根據已往實用所得之表証及成績有適用的就照成法辦理有不盡的就想新法來替代他賬目核算較詳記錄原料費工資及各部常年經費及雜費欲求得一個正當的核算以定出品價值至於購辦原料及儲存物品較前種有規則但是各種工作方法及其次序沒有一定多由工人自己出主意所以各人工作不同這種辦法花費時間很多因為要叫工頭或工人去想法子并且多有不周到之處

(三)科學的管理法 又叫着台勒的管理法因為這種管理法是台勒先生首先倡論的且應用於米得維爾鋼廠已經是最有成績各部中所做的事俱照科學上研究所得的排定設有籌備部專門籌畫各種工作方法及其次序工人只須按照所排定的去做不須費時思索所以每天工人做出的東西增加幾倍就是工人一舉手或一動作俱是用時間計算沒有一舉一動是花費在無用的地方時間俱計

算到十分之一。這本來是一個新法子，又是最完善。現在大學中也專門教授這一科。新式的工廠都用這種管理法。現出了許多書籍。所謂汗牛充棟的，也是專門討論這一科。其各部大綱，今大略講講。

(一) 工廠位置 (一) 必先考察原料出產地距離之遠近以及市場距離之遠近。然後規定如製銅廠須近礦區。機器廠須近市場。凡經製造而棄去無用之原料多者，工廠必須近出產地，以節省運費。有經運輸而易於損壞之物品，工廠必須近市場，交通便利與否必須審查。又工廠所在地點，工人可否易於招集，人民生活程度之高低，也必須詳細比較。且所在地點，是否有將來擴充餘地，各方面都要詳細考察，然後可以決定。

(二) 工廠建築 照所製何種物品，建築相當之工廠。先查所用何種器械，機器之大小及數目，作圖安排。安排適宜，然後照圖建築房屋。選擇建築材料，至於形式，多以鋸齒形式為合宜。因光線易於射入各部房屋，須按其互有關係者而區分。如鑄室須接近機械廠，器具室須接近工作廠。工程室須接近製圖室。售貨辦事所須接近總辦事所。各廠須設備防火機。各廠建築須留擴充地。規模較大的工廠，須設兩付發力機。如有一付損壞及修理時，可用他付代替，不致停工。因大工廠停工損失比備置格外一付發力機之費用為多。

(三) 機器位置 各種機器須照工作次序位置成直線式。

(四) 組織區分

(一)總務部 籌畫應辦事宜或應造物品再交工程部

(二)工程部 規定物品形式預畫圖稿并說明製造方法又交核算部

(三)核算部 核算製造所需之費及出售價值又交回總務部查核由總務部又交製造部

(四)製造部 按照所定方法及次序製造及監視工人

(五)購辦部 購備原料及所需器具

(六)記時部 記錄工作時間并計算每件物品製造所需之時間

(七)支薪部 按照記時部所錄每人工作時間發給薪資

(八)稽查部 稽查各種工作是否按照定規製造

(九)採納部 採納改良條陳

(十)輸運部 管理車船輸運

(十一)售貨部 分布廣告教練售貨人批發製造品

(十二)公益部 提倡工人衛生教授工人學識促進工人公德及社交之類

以上所說不過是大綱至於各部關於學理上的辦法今以時間所限不能與諸君詳細研究諸君如有疑問以後可以函問或面談再當詳細答覆

楊子深先生講演比法的工業教育狀況及個人對於吾輩留學生的意見曰比國和法國他們的國家是怎樣呢不是在世界所占著富強的地步麼早就稱了文明先進的國麼這是我國人所共知的了

但是他們的工業教育我們就不得不觀察比較一二鄙人遊學彼邦多年對於他們工業教育的狀況是略略知道的很願和大家說一說

甲 比國的工業教育狀況

(一) 科目 比國國立大學有二一曰黎業斯大學在比東部內分文法理醫工五科工科大学設有下列各部

(1) 採鑛部 (2) 化學部 (3) 化學兼電學部 (4) 電學部 (5) 機械部 (6) 冶金部
一曰崗省大學在比西部內亦分文法理醫工五科工科大学內設有下列各部

(1) 建築部 (2) 特別建築部 (3) 機械部 (4) 化學部

黎業斯大學最著名的是採鑛冶金兩部崗省大學最著名的是建築部

(二) 年限 工科大学分預科及本科預科二年畢業本科視所學的科學而異有二年畢業的也有三年畢業的採鑛和化學冶金建築化學兼電學等科是三年畢業的機械和電氣等科是兩年畢業的畢業考試及格者就得一工程師的學位

(三) 學費 學費分三項

(1) 報名費 每年每生應納報名費十五佛郎

(2) 實習費 每年每生約納二百佛郎

(3) 考試費 每年每生應納一百佛郎

(四)畢業後之實習情形 比國常例國立大學生畢業後就所習科目得任意往全國各工廠實地練習

乙法國的工業教育狀況

法國工業教育的情形和比國是兩箇樣兒這種工業學校不在大學範圍內是一種獨立的高等專門學校並不歸教育部節制是由工商部直轄的這種國立高等工業學校最著名的試舉如下

(1) 高等工藝學校

(2) 高等鑛業學校

(3) 高等橋路學校

高等工藝學校和高等鑛業學校是三年畢業的高等橋路學校是二年畢業的但是欲投考這項學校必須在中學校裏附設的專門預備班預備一二年或二三年其所習科學大概和比國預科科學相同入學考試是行一種競爭的試驗就是每年所收學生人數是有定數的考入後除橋路學校外每生每年應繳校金一千五百佛郎左右這就是法國工業教育的大概情形了

就上述的這法比兩國的工業教育情形比較看來就很差別的多了怎樣的差別呢我們把他分舉如下

(1) 入學的難易情形不同 比國大學入學試驗的程度以中學程度為合格而法國大學並沒有大學預科之設所以入學的程度是很限制的非數理化等科預備得很好的就不得考入了並且還有

競爭的試驗限定名額是很不易考入哪

(2) 學費繳納的數目不同 比國大學是有多數國款幫助辦的所以每年每生所應納的學費不過四百佛郎左右法國每年每生就要一千五百佛郎左右其差別就很容易知道了

(3) 畢業後實習的情形不同 如上所言比國學生畢業後得任意往工廠實習法國則非自尋不可這法國學生的實習問題比較比國不是很覺得難啊

(4) 比法的生活程度不同 比國的生活程度較法國約低三分之一並且法國的這幾種專門學校都在法京巴黎生活所以就更貴了

由上說來比國大學既有種種的便利所以鄙人竭力的主張以後要送留外學生就應送往比國爲是還有一層比國大學預科功課不外數理化等科那末我們可以在我們本省設立一箇遊學預備科完全照着比國大學預科功課教授預備好了就可以往比國直接投考大學本科如此說來對於經濟和時間兩方面豈不是大有裨益麼所以鄙人又竭力的主張先應在本省辦一留比預備科那就好得很了

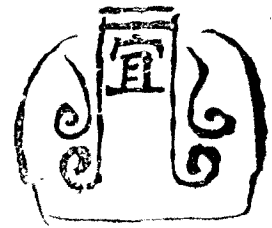

雜錄

宜錢

本會附設商業補習夜學校學生實習講演會講演成績

本會附設商業補習夜學校教員劉君潤之等發起組織一實習講演會專供該校學生練習講演以資砥礪學業互換智識內分爲第一二三四各組每組十一人每星期輪派一組講演其餘三組作爲聽講人講演幹事由教員充任講演題目由學生自擇經幹事酌定每次講演時均有幹事兩人到場指揮一切講演後由幹事批評指正許學生自由質疑秩序井然不啻一自動的談話雄辯會也茲將學生講演詞擇要記錄如次

藻類的功用及人造燕窩

胡文雲

走到海邊或湖濱去遊逛見那紅綠褐藍各色的藻一叢一叢無數生在水面或水裏表面看起來似如地上青草一樣無有什麼功用不過陪襯水的景緻世界上有得他這種植物罷了那須細細考察之後他的作用有功於人多啊如藍色藻類的念珠藻俗叫做葛仙米可以拿來供食品褐色藻類的昆布街市上紫餅舖可以拿來做食品中紅綠絲裙帶菜也可供食用紅色藻類的石花菜番菜館裏可以拿來

做洋菜以上數種。都是可供人食用的。昆布他體內且含得有沃度。(礬)能醫治人瘧疾。爲有供於藥用的物品。硅藻類的硅藻。在上古時代得天時氣候相宜。生殖很在繁盛。世界地面幾無一處不爲他占領。做繁殖地。到後因滄桑變遷。水退去現出陸地上的。遂不能生活死了。羣體堆集起。歷久變成土壤。在先他細胞膜含有多量硅酸。到變成土壤也就含得有硅酸性。硅酸是有起消汚垢能力。今日街上鄉人。由山中鋤了來背着賣的白泥。人家買了洗衣服物件的。就是這硅藻死體變成的。不僅供洗除汚穢用。地理家也要賴他考察地的變遷。說到這點。似乎藻類功用已把他說完了。那裏就會完。還有一個絕大用途未說呢。什麼用途。就是藻類且含有瓊脂(日本又叫做寒天)燕子吃了藻融解後成了瓊脂。同他口中唾液相合後吐出來造他居巢。因謂這個巢有強健胃量補助精神的好處。人就取來作補養品。補養身體。吃了確實真有益的。故人很信服喜歡吃。他這燕巢就是俗叫做燕窩。可是有一說。燕營他這巢多是在危島險岩上去取。他這巢很不容易能得着。故價值因之非常的貴。價值貴也就引起一些奸詐人設法假造。魚目混珠來獵利。試想這假造的人吃了是決定不能有益的。但人雖不要假的。終不能辨別真僞。免致受欺。是何理由呢。因他造法極高。故特把他寫出來。這方法是創於日本人。就是將藻類在海中取出。晒在岸上一面。晒一面酒水。使漂去藻中各樣色素。等到白了。乾燥後拿來鍋裏加水煮。他煮得了。取煮液用布袋濾去纖微不化等物。剩下要得的粘糊狀濾液。等冷卻凝固成了瓊脂(寒天)後。做成天然燕窩形狀。加上燕毛。人造燕窩於是就成功了。真燕窩本來成於瓊脂。這人造燕窩也是拿藻瓊脂來做。故同真的絲毫無異。要人吃了後纔能知道。這種人造燕窩每年由日本輸入我國。實在不

少。價值與真的一樣吃他的暗虧，買了白白花費金錢，一點益都獲不着，真是冤啊！但我說藻這些功用，是他顯明彰著的，不能說藻的功用就只這點。其餘還有多少人尚未去利用他啊！由此看來，那藻不過一下等植物，倘有如此許多用處，那些高等的那裏還會有廢棄的咧。

擇業

晉國樑

擇業問題是我們青年第一要事，關係將來事業之成敗，一時不慎，將有終身之恨。歐美各國之青年，對於擇業一事，甚為注意，往往請年長經驗學識宏富之人為之擇業，擇定後則聚精會神終身從事於該業，其慎重可想而知。

擇業的方法，分客觀主觀兩方面。客觀的是審察世界國家的趨勢，社會上的需要，然後於各種業務之中，擇定一種，主觀的是審察自己性之所近，擇而業之。今分別言之於左。

(一)客觀 我們現入商業學校，研究商學，不妨將擇業的緊要向諸位說說。吾國輕商惡習自古已然。考之史冊，漢唐時商人不能居權要，即以孟子之尚平民主義亦稱商人曰賤丈夫。此種習慣，勢力很大。直到現在，人人尚存着個商人卑賤的觀念。近數十年來，列國都用經濟亡人之國，實由於商人。故商人在社會上漸佔重要地位，漸漸向大規模大範圍發展起來。大學校內之商科，幾占教育界一重要部分。近數年來，吾國知者亦知商業之重要，一般學子無不謂二十世紀為商戰時代。習商者亦漸有其人，而大多數青年意志薄弱，往往受社會勢力之壓迫，不敢放胆經營。但多數人都知道我國最大缺點，是人民程度低，國家窮，補救的急務，惟有教育實業兩途。然使人民沒有飯吃，望教育普及是不可能的。這樣看

起來實業才是開發財源的利器。較諸教育尤為重要。但實業發達。製造精良。出產量多。設無幹練的商人轉運而銷售之。則貨棄於地。與國民經濟毫無關係。那末謂商人為實業的前鋒。這話是沒有錯的。謂商人在我國社會上是居重要的位置。我們當然是承認的。

(二)主觀 世之人有勞心者。有勞力者。有好研究機械者。有好研究文學哲學美術者。各因其性之所近。但未擇業之先。須自己審慎。就是吾家數世祖業。亦當問其是否合我性情。我是否不畏其難而中輟。勿太急驟。務須審慎周詳。須知擇業為一生重要關鍵。苟能預先洞悉該業情形。則入業後成功必易。根本問題。則在一己之性向而已。吾國之擇業者。往往志向不定。有因利而易其業者。有求術士而代其擇業者。有冒險一試者。這種方法。要皆無科學之研究。凡事慎之於初。庶不至有虛費光陰與金錢之患。上邊係就吾國國家社會情形而論。商人在現時是最不可少的。我們倘若性情相近。應當擇而習之。同時應當廢除一切輕商的舊觀念。因有益于社會的事業。就當佔優越的地位。商人既給國家社會造下許多幸福。那末輕商的觀念。當然不容存在。但既為商人。須有遠大靈銳的眼光。高尚的道德。善良組織的能力。才能濟於時用。這樣商人。非淺識者可能。應當長期的研究。纔是。

因利治範自序

國家舉數萬或數十萬人民界一縣令而使司牧之責重而事亦繁近更兵團學警暨勸業等負擔之。加益似絲茅而難理。然能急先務而本不撥其末。亦循序以就治。本何在。曰教。曰養。如變故。迭乘失業。者衆。民不聊生。則養視教爲尤急。田疇盡易草萊。甚辟溝洫深治。孔聖首以此褒蒲宰者。即富庶爲先務之意也。循是以降。衣食倉廩之謀足。戶口墾田之計功。蠶桑農田之察治。尙承先聖遺意而治爲近古。現代國政未平。爭潮迭激。利民幾務在上。少所圖維。而司牧斯民者。亦鮮能推解蓄念。業徠程績。藉以補缺塞。致人事未完。生食莫能相劑。天災偶告。喪亂即見。孔多探索。厥因大端有二。一窮于術。學優從政。錦製燦然。利用厚生。法欠研鍊。迂疏寡效。亦固其所。一蔽于利。古人入官。假柯行義。沛霖惠勒。尸祝千秋。不爲宗族光。即作子孫計。民瘼漠視。焉著奇勳。不知牧民作官。蒼生繫命。遭時多故。流亡載途。鑿走險投。大波軒發。激潮設陷。咎實誰尸。欲植本預防。而先幾消毒。政府固應以民生主義爲施政主旨。而承流布化。能實施是政。以達民者。尤必望之于親民之官。爰上起列國。下洎有清。就循吏中能因民之所利而利。確有事功可紀者。撮錄一彙。命名因利治範。都爲四卷。其膺懋賞。享隆報者。并附著以爲勸。但僅錄名顯績炳者。作標表。遺脫必多。然司牧斯民者。能躡一二芳躅。而儀型之急先務。以治本于物。必大有所濟。正無需窮蒐術博耳。庚戌辛酉承實業改進會同人一再選充會長。媿無酬答。并恫各屬實業之聲息。岑寂事務廢弛。多係官地方者。罕喻利人即利己。希軌前哲。垂名无窮。用廣印贈。以冀感發。有爲亦若是欲善心同。覽之而遜謝自簿者。可斷言無之。然則是篇之出。或者于地方實利之濬。不無有小補云。刊既竣。因述緣起以綴篇端。

壬戌聞見錄

陳葆仁筆記

余客京兆自壬子迄戊午凡七稔其所聞所見頗多饒趣味者客中無事間嘗以筆記之得數十條其中有可供實業談助者若干事茲摘錄之以實雜俎

高陽布

直隸高陽縣改良布匹民國五年全年銷額表

布匹種類	寬長尺寸	重量	價目	全年銷額	全年售價
頭號白市布	寬二尺五寸 長十丈	八斤	五元	三〇二〇〇〇匹	一·五一〇〇〇〇元
二號白市布	全上	七斤	四元二角	二四八五〇〇	一·〇四三·七〇〇
各色愛國布袍	寬二尺一寸 長十丈	八斤半	一〇元	三〇一〇〇〇	三·〇一〇〇〇〇
各色花被面布	寬二尺一寸 長十二丈	全上	八元	三五〇〇〇	二八〇〇〇〇
各色方格布	寬二尺 長十丈	六斤	五元	三六〇〇〇	一八〇〇〇〇
各樣提花布	全上	五斤	五元八角	三一〇〇〇	一七九·八〇〇
頭號白粗布	寬二尺六寸 長十丈四尺	十一斤	五元五角	一五五〇〇〇	八五二·五〇〇
二號白粗布	寬二尺五寸 長十丈	十斤	四元七角	一五六〇〇〇	七三三·二〇〇

白標布	寬二尺 長十三丈	十一斤	五元八角	一〇一五〇〇	五八八·七〇〇
白斜紋布	寬二尺一寸 長十丈四尺	九斤	四元八角	一〇一〇〇〇	四八四·八〇〇
電光各樣提花	寬二尺 長十丈	六斤	一元五角	二二一五〇〇	三·四一一·一〇〇
全年總銷額				一百六十八萬八千五百匹	
全年總銷價					一千二百二十七萬三千八百元

說明

一 高陽織業悉是家庭工藝羅布四鄉八千餘戶改良織機一萬餘架其每家工作由三四人至八九人不等約以三四人居多皆與城鎮布商定機由布商給與棉紗織成收布給予手工費以粗細花素各布平均每匹可得手工費一元

- 一 電光提花布其光豔不遜於絲織品新奇花樣百數十餘種名目紛繁因以各樣提花總括之
- 一 布銷京津張綏庫倫滬漢以及直奉吉黑秦晉魯豫諸省高陽布商足跡殆遍不及備列
- 一 產額與銷額無所區別因布商運售各省隨銷隨定故銷額即產額
- 一 布匹行市價值時有漲落所列價目約以全年售價平均

右表乃高陽商會呈報農商部者余于民國五年春奉京兆尹派赴霸縣查勘營田水利由天津坐內河小輪率大清河至蘇橋入霸縣境同船有天津布商張姓者老于布業於直往來尤稔因與攀談聊藉伊

備余沿途觀察之顧問偶詢伊天津愛國布銷場遍全國而天津除數工廠織布外民間織者殊不多見此種大宗產品之重心究在何處張答曰直南各縣近來織布者頗多合計各縣織機至少也有五萬架就按每機每年織布一百五十疋計算一年即出七百五十萬疋其中高陽所出爲最多繞陽也不少繞陽有工廠高陽則皆在人家戶織現高陽四鄉織布約萬戶改良織機架數倍之一年銷額約二百萬匹價值在一千數百萬元余聞甚驚訝曰彼一縣之出品歲有如是鉅額之收入果何由而至如是之發達耶張喟然曰天下事在人爲如高陽之興辦織布業真堪使人紀念原高陽土極饒薄地方最少出產境內農產的狀況與人口增加比例相差太遠故人民貧瘠爲全省冠該縣留祥左村有王啓愚者世家子熱心地方事深念鄉里太貧思興辦實業以圖補救前清光緒末年王聞天津實習工廠內有機織一科所用織機比舊式便利遂買舟赴津入廠參觀凡織機各部分的大小長短器械購買方法價格一一調查記于手冊旋里雇匠仿造每架所費約十餘元隨購紗試機成績頗佳因集資設廠招生徒來學而開創之初未易發達開辦年餘資本已罄廠遂停閉而王心殊不灰四出走謀貫澈初志赴天津商諸朋友請教繼續進行之策其友詢之曰工廠資本已全數耗罄乎抑尚有所餘乎王曰流動資本已罄惟存織機數千架耳友曉之曰君何不歸將所有織機盡分給生徒而廉其值並再給予紗線使織而收其布計付工資其機之價即由工資陸續扣除寬其時日試如是辦去覘其效果再計將來王如言辦理領機者殊踴躍鄉人見領機織者日得資咸心羨環請分給王于是專設製造廠製新機分給鄉人其不會織者聽其自由來學不取費亦無供給而于織機與織法並時時研究改良初用木機僅織愛國布近用改

其鐵機加織愛國紗緞並各種電光提花不數年而成效大著現一入高陽之境則機聲比戶相聞貧戶已無一不從事于織布者其有資者則購紗換布販賣四方南浮江漢北越沙漠皆有高陽布商之足跡昔日貧瘠之地遂一變而為富饒之鄉隣封聞風興起者日見加多河間保定等府地方織戶不下數萬家而高陽實其先河凡高陽人談及王提倡之功莫不肅然起敬焉余聆張語後每遇直南友人常舉所聞質之咸證其確復于部中見此表因抄存之而心竊有感焉吾國倡辦實業頗不乏人每因經營不善應變無方中途停輟成績毫無于初旨少能貫徹且一遭失敗遂絕口不敢再提如王之再接再厲卒抵于成實不啻鳳毛麟角人謂燕趙之士性堅忍豈其然乎按吾領前實業司于民國二年曾派專員赴北方購織機雇工匠來滇織布于今八載官辦工廠已如燈滅民間除二三小工廠並少數川人用舊式木機織粗縲之愛國布外鐵機亦無人使用更無所謂愛國紗緞電光提花每憶高陽竊願為王執鞭矣

最近十年間越南主要出產品輸出之統計(一)

物產之種類		大黃		八角	
輸出	輸入	輸出	輸入	輸出	輸入
共	共	共	共	共	共
法國	法國	法國	法國	法國	法國
國計	國計	國計	國計	國計	國計

雜錄 最近十年間越南主要出產品輸出之統計

九 一 八 〇 九 一

數 斤 值 價 數 斤

〇三三.三九八.五
〇三三.三九八.五

七八二.一
五五九.一四二.一
二四二.三四二.一

〇五一.五
九一八.七六九.四
九六九.二七九.四

二三六.五五四
二三六.五五四

〇八二.八二
〇八二.八二

八〇五.三四
八〇五.三四

...

...

...

六〇二.四二
六〇二.四二

五八五.八〇一
五八五.八〇一

一〇三.一四二
一〇三.一四二

八八八.一
八八八.一

三八九.二一
三八九.二一

一九四.六
一九四.六

二一一
二八八.〇五
四九九.〇五

〇四七.八四四
〇四七.八四四

六一九.九二
六一九.九二

雜錄
 最近十年間越南主要出產品輸出之統計

○	一	九	一	九	○
值	價	數	斤	值	價
四九一.三一	一一一.七一一.二	五〇三.〇三一.三	〇八九.三四	七三〇.七五〇.七	七一〇.一〇一.七
〇八九.三四	七三〇.七五〇.七	七一〇.一〇一.七	九九九.七六七.一	九九九.七六七.一	九九九.七六七.一
一三〇.二二一	五二	六五〇.二二一	三六〇.四四二	〇五	三一.四四二
五九八	五八三.二一	〇八二.三一	六四九.八	四五八.三二一	〇〇八.三三一
〇九〇.八六二	一二二	一一二.八六二	一八一.六三五	一四二	二二四.六三五
二四七	二四七	二四七	一七三	一七三	一七三
三三五.一三七	三三五.一三七	三三五.一三七	三〇五.六六	三〇五.六六	三〇五.六六

二

六七七.三
 六七七.三

二三二.一
 二〇七.九五五
 四三九.〇六五

九	一	一	一	九	一
數	斤	值	價	數	斤
〇〇〇.三 〇五九.八七九.七 〇五九.一八九.七		〇〇六 〇三二.七六二.二 〇三八.七六二.二		〇〇〇.二 五三四.七五五.七 五三四.九五五.七	
〇五一.五七 〇五一.五七		四五三.六二 四五三.六二		八〇七.二五 八〇七.二五	
八三五.二四 八三五.二四		二九七 二九七		一二九.七 一二九.七	
九三一.四九三 五三六.四 四七七.八九三		三〇一.八二三 九三七 二四八.八二三		五〇二.六五六 九七四.一 四八六.七五六	
〇五 五七八 五二九		六 〇八六 六八六		三 〇四三 三四三	
四三八.五四 四三八.五四		四二五.七〇一.一 四二五.七〇一.一		四八六.〇〇一 四八六.〇〇一	

雜錄 最近十年間越南主要出產品輸出之統計

二三

三 一		九 一		二 一	
值	價	數	斤	值	價
〇〇〇.五一	七七五.八七六.一	〇〇〇.〇五	六五二.五九五.五	〇〇九	五八六.三九三.二
七七五.三九六.一		六五二.五四六.五		五八五.四九三.二	
六四七.八五		二九四.七一		五七五.七三	
九		七		...	
五五七.八五		九〇五.七一		五七五.七三	
...		
七九七.三一		五六九.七三一		四五二.四	
七九七.七一		五六九.七三一		四五二.四	
...		
九八三.六九二		八七七.二九五		〇七〇.七九一	
〇〇六.八		〇〇二.七一		七一三.二	
九八九.四〇三		八七九.九〇六		七八三.九九一	
...		
...		...		〇〇一	
...		...		〇五七.一	
...		...		〇五八.一	
...		
二八六		二六		...	
二〇九.〇三五.二		二八〇.〇三二		四七一.四〇五	
四八五.一三五.二		四四一.〇三二		四七一.四〇五	

九 一

四 一

九 一

數 斤

值 價

數 斤

〇一二,五〇八
四五九,八五〇.七
四六一,四六八.七

七七五.七七
〇八七.六四四.二
七五三.四二五.二

〇三四,八五二
四九〇,五五一.八
四二五,四一四.八

九一〇,三六五
九七七.七
八九七,〇七五

六〇六,五六一
.....
六〇六,五六一

一一二,一三三
.....
一一二,一三三

.....
九二九,四六一
九二九,四六一

.....
〇九九,〇六
〇九九,〇六

.....
七九八,九〇六
七九八,九〇六

一四一,九九四
.....
一四一,九九四

三〇八,九四四
一二
四二八,九四四

五〇六,九九八
二四
七四六,九九八

.....
.....
.....

.....
.....
.....

.....
.....
.....

四九二
三〇三,四七
七九五,四七

〇〇一,一
五五五,八八五
五五六,九八五

〇〇一
五〇五,三五
五〇六,三五

雜錄
最近十年間越南主要出產品輸出之統計

六	九	五
價	數	價
價	斤	價
四〇〇.三一〇.一 八五九.二三〇.一 二六九.五四〇.二	二一五.二三五.二 四九二.二八五.二 六〇九.四一一.五	三六五.一四二. 六八六.七一.二 九四二.九五三.二
三五五.三四四 七八六.一七 〇四二.五一五	三〇四.一九五 三八五.五九 六八九.六八六	九〇五.一八二 〇九八.三 九九三.五八二
...
...	...	三九四.六一 三九四.六一
...
五一三.八〇一 六三一.九 一五四.七一	七三九.六九一 〇一六.六一 七四五.三一	一七五.九四二 ... 一七五.九四二
...
一五 四七一 四七一	七八 七八	...
...
〇一八.八四六 〇一八.八四六	一八八.四六 一八八.四六	四三三.三 三三三.七一八 七六五.〇二八

最近十年間越南主要出產品輸出之統計(二)

種類之產物

胡椒
 輸出 輸入 共
 外國 法國 計

七 一 九 一
 值 價 數 斤

八二五.〇〇二
 六四〇.〇三八
 四七五.〇三〇.一

五五〇.一〇四
 二九〇.〇六六.一
 七四一.一六〇.二

茶
 輸出 輸入 共
 外國 法國 計

九四二.七一三
 六〇二.三
 五五四.〇二三

九四二.七一三
 六〇二.三
 五五四.〇二三

烟葉
 輸出 輸入 共
 外國 法國 計

...
 一二三.〇九
 一二三.〇九

...
 九六〇.一〇三
 九六〇.一〇三

玉麥
 輸出 輸入 共
 外國 法國 計

二三〇.五二
 〇八一.二三一
 二一二.七五一

六七三.三三
 〇四二.六七一
 六一六.九〇二

珈琲
 輸出 輸入 共
 外國 法國 計

六一七.九八
 〇三六.三
 六四三.三九

八五八.四四
 五一八.一
 六四三.三九

糖
 輸出 輸入 共
 外國 法國 計

...
 〇六二.三二〇.一
 〇六二.三二〇.一

...
 六二二.三〇一
 六二二.三〇一

雜錄
最近十年間越南主要出產品輸出之統計

九 一 八 〇 九 一
數 斤 值 價 數 斤

九〇一.二五八
八三五.〇二五.五
七四六.二七三.六

八五九.三七一
〇五七.七三五.五
八〇七.一一七.五

五六九.四四一
二九七.四一六.四
七五七.九五七.四

三八三.三
六六九.一二三
九四三.五二三

五七六.四
三五五.九五七
八二二.四六七

〇七八.一
一二八.三〇三
一九六.五〇三

七八九.七四
.....
七八九.七四

一三二.三
九五五
〇九七.三

九八六.一
八九〇.一
七八七.二

五七一
六一二.五二七.二九
一九三.五二七.二九

八四
九二一.五四〇.八
七七一.五四〇.八

二八四
四八二.一五四.〇八
六六七.一五四.〇八

四〇七.四一
九三九.九一二
三四六.四三二

八六五.二
三九九.九五三
一六五.二六三

〇七〇.一
七九九.九四一
七六〇.一五一

二一八.五九四.二
.....
二一八.五九四.二

三三八.四七三.一
.....
三三八.四七三.一

二六〇.三六八.六
.....
二六〇.三六八.六

○	一	九	一	九	○
值	價	數	斤	箱	價
二九〇.三六四.一 六五三.二八二.二 八四四.五四七.三		七五六.五二六.一 一五九.五三五.二 八〇六.一六一.四		八九八.六六七 四八四.八六九.四 二八三.五三七.五	
五五九.六三 六八三.〇九八 一四三.七二九		七一一.一二 二九七.八〇五 九〇九.九二五		九二四.五 〇四九.三六五 九六三.九六五	
一一六.五四 一一六.五四		四七一.五六 四七一.五六		九八九.二三 九八九.二三	
六六三 九二二.三一.〇 五九五.三一.〇		三五〇.三 六〇九.六七二.四八 八五九.九七二.四八		一二 六二〇.七二一.一一 七四〇.七二一.一一	
〇四五.五 八九一.六五四 八三七.一六四		〇七七.二 九九〇.八二二 九六八.〇三二		八〇四.九二 八七八.九三四 六八二.九六四	
六七四.九六四 六七四.九六四		〇七八.六四三.二 〇七八.六四三.二		三九六.九〇五 三九六.九〇五	

雜錄
最近十年間越南主要出產品輸出之統計

九	一	一	一	九	一
數	斤	值	價	數	斤
八九六.八九二 八七一.八一三.三 六七八.六一六.三		六六五.一九四 七一九.三〇三.三 三八四.五九七.三		四八一.六四五 九一〇.一七六.三 三〇二.七一二.四	
四五九.二四 九九六.二九三 三五六.五三四		六五〇.三二 六九五.五五九 二五六.八七九		五七一.三一 五五〇.六四五 〇三二.九五五	
〇六一.四 〇〇六 〇六七.四		九 ...		〇二 ...	
七四〇.九一 九四五.〇五九.八四 六九五.九六九.八四		二六一.一 七七六.二〇七.九 九三八.三〇七.九		五八六.九 一四六.五五八.〇八 六二三.五六八.〇八	
五三四.一 七〇一.八九 二四五.九九		二八二.四 〇三六.三五三 二一九.七五三		一四一.二 五一九.六七一 六五〇.九七一	
二二三.〇五六.一 二二三.〇五六.一		六九〇.八八二 六九〇.八八二		二五二.九三四.一 二五二.九三四.一	

三 一 九 一 二 一

值 價 數 斤 值 價

七三九.八七五
〇九九.一八一.三
七二九.〇六七.三

三六二.三四六
五四五.五三五.三
八〇八.八七一.四

八二八.八六二
〇六三.六八九.二
八八一.五五二.三

五一四.一一一
八一〇.〇四五
三三四.一五六

三七五.三六
四七六.八〇三
七四二.二七三

〇七一.五七
三二二.七八六
三九三.二六七

三一〇.二
八五七.三
一七七.五

二七四.四
二五三.八
四二八.二一

二七八.一
〇七二
二四一.二

四六九.二
七九七.九八九.五一
一六七.二九九.五一

五九六.四二
六〇三.八四二.三三一
一〇〇.三七二.三三一

六八二.二
六六〇.四七八.五
二五三.六七八.五

六六五.二五
〇八一.〇九三
六四七.二四四

三八二.六二
〇〇九.三六一
三八一.〇九一

〇七八.二
四一二.六九一
四八〇.九九一

四〇四.三七七
四〇四.三七七

五〇五.六六八.三
五〇五.六六八.三

一一七.〇三三
一一七.〇三三

雜錄
最近十年間越南主要出產品輸出之統計

九 一 四 一 九 一
數 斤 值 價 數 斤

二二二.五三七.一
八一八.五七五.二
〇四〇.一一三.四

九九三.〇六五
七二八.三六三.二
六二二.四二九.二

六六六.二二六
五七四.六二六.二
一四一.九四二.三

三三五.三九
〇五九.八六八
三八四.二六九

〇〇〇.四一二
九五二.三四六
九五二.七五八

六八二.二二一
七七五.七六三
三六八.九八四

四一八.八一
.....
四一八.八一

七一九.五
.....
七一九.五

三五四.八
.....
三五四.八

四八〇.五六二.一
三四〇.四二七.一六
七二一.九八九.二六

二七六.八三六
二五九.五六二.六一
四二六.四〇九.一一

三六二.二二三.五
七三九.二八八.三九
〇〇二.五〇二.九九

四八四.五
五五六.七五三
九三一.三六三

六一二.八
四七〇.九七四
〇九二.七八四

八〇一.四
七三五.九三二
五四六.三四二

七四〇.五〇五.五
四六九
一一〇.六〇五.五

二一一.六九七
.....
二一一.六九七

八五五.〇八九.三
.....
八五五.〇八九.三

六一
值 價

二六八.〇一六
四七〇.六七九.一
六三九.六八五.二

〇五五.〇六
八六三.六七七.一
八一九.六三八.一

三一
七七〇.三
〇九〇.三

六一六.三七四
八三三.三〇五.四
四五九.六七九.四

九六五.〇一
一一〇.七三四.一
〇八五.七四四.一

九六三.五九二.一
九一七.〇一五
八八〇.六〇八.一

九 一
數 斤

二六八.〇一六
四七〇.六七九.一
六三九.六八五.二

五七二.〇三
四八一.八八八
九五四.八一九

五一
九一六.三
四三六.三

八九七.六四九.三
六一八.七二五.七三
四一六.四七四.一四

一四六.三
一二五.五九四
二六一.九九四

五六五.四八九.三
六九三.二〇七.一
一六九.六八六.五

五 一
值 價

〇〇七.一六五.一
六三二.八一三.二
六三九.九七八.三

四八六.三六一
三六六.〇二五.一
七四三.四八六.一

〇七一.三一
...
〇七一.三一

〇一八.一五一
五八八.六〇四.七
五九六.八五五.七

八六九.〇一
〇一三.五一七
八七二.六二七

九〇〇.一〇一.一
二九一
一〇二.一〇一.一

七 一 九 一

值 價 數 斤

四七一.四三三
九一六.六一三.一
三九七.〇五六.一

四七一.四三三
九一六.六一三.一
三九七.〇五六.一

六七七.二六
〇〇八.〇六六.一
六七五.三二七.一

八八三.一三
〇〇四.〇三八
八八七.一六八

一八七.八
五〇七.一四
六八四.〇五

〇三三.〇一
五六〇.九四
五九三.九五

〇五〇.〇三六
二六九.〇六八
二一〇.一九四.一

六一四.〇五二.五
三八六.四七一.七
九九〇.五二四.二一

九九八.六一
五〇七.五七
四〇六.二九

三三六.五
五三二.五二
八六八.〇三

〇七八.二一二
一七六.八六
一四五.一八二

三五七.七一六
二七七.四〇二
五二五.二二八

附錄

本會續收捐款之清單

本會各職員担任之月捐款已於九年八月三十日開職員會時經衆議決取銷改爲每季伍角全年貳元按季徵收自昨年秋季實行茲將秋冬兩季暨本年春季所收

各位捐款數目暨姓名列下

計開

童仲華先生	壹元伍角
曾漁生先生	壹元伍角
陳松岩先生	壹元伍角
雷德三先生	壹元伍角
劉潤之先生	壹元伍角
田文輝先生	壹元
張槐三先生	壹元伍角
張西林先生	壹元伍角
曹星北先生	壹元伍角

附錄 本會續收捐款之清單

雲南實業改進會季刊

雷沛周先生 伍角

李子俊先生 伍角

呂重安先生 壹元伍角

黃禪俠先生 壹元伍角

倪筱初先生 壹元伍角

葉辛恭先生 壹元伍角

何慧卿先生 壹元伍角

楊民藩先生 壹元

李松如先生 壹元伍角

吳蓋侯先生 壹元伍角

段守愚先生 壹元伍角

楊昌齡先生 壹元伍角

楊澤生先生 伍角

鍾希竹先生 壹元伍角

鄒子彥先生 壹元

張子俊先生 壹元伍角

陳善初先生	壹元伍角
李紹周先生	壹元伍角
惠雲程先生	伍角
熊大華先生	壹元
米仁齋先生	壹元
孫一時先生	壹元伍角
楊鏡涵先生	壹元伍角
繆瑞麟先生	壹元伍角
楊澤清先生	壹元
李子相先生	壹元
胡墨菴先生	壹元伍角
劉惠蒼先生	壹元伍角
楊曉秋先生	壹元伍角
鍾淬亭先生	壹元伍角
楊澍生先生	壹元
黃次山先生	壹元

附錄 本會續收捐款之清單

雲南實業改進會季刊

劉梓然先生	伍角
趙子文先生	壹元
任直卿先生	壹元
孫默深先生	壹元伍角
繆雲臺先生	壹元
王幼山先生	壹元伍角
陸虎臣先生	壹元伍角
張松巢先生	壹元
黃子衡先生	壹元伍角
謝澤生先生	壹元
白希文先生	壹元伍角
竇尙之先生	壹元伍角
黃靈初先生	壹元伍角
周竹溪先生	壹元伍角

以上共計柒拾元

本會十年春季收支一覽表

本會開支情形前庶務兼會計葉李田三君均各將經手收支款項逐一造具四柱清冊呈由會長核定因篇幅太多此處不及備載擬另印成冊分送且昨開職員會時經衆議決自本年起按季造冊登報茲將民國十年一月七日至二月二十八日（即舊任庶務兼會計造報交卸之日）所有收支款項數目逐一列登報端俾衆週知

計開

舊管

一實存銀拾貳元捌角零捌釐

新收

一收葉辛恭張子俊劉惠蒼楊曉秋繆瑞麟倪筱初諸君每人季捐伍角共銀叁元

一收倪筱初月捐銀貳元柒角楊澍生月捐銀貳元壹角共肆元捌角

一收葉辛恭第二次贖金壹元劉惠蒼贖金銀伍角共壹元伍角

一收陳松岩繆瑞麟第一次贖金每位伍角共壹元

一收吳蓋侯胡墨菴二君每人贖金伍角共銀壹元

一收曹星北李松如吳蓋侯段守愚楊昌齡楊鏡涵胡墨菴趙子文任直卿孫默深諸君每人季捐伍角共銀伍元

一收陳鵬九七卷季刊銀伍角

附錄 本會十年春季收支一覽表

一收宜良縣實業所繳季刊費銀壹元

一收張開運董望翹尹澤新張用光胡鏡秋羅家楷等六人入會費各伍角共銀叁元

一收安甯縣實業所繳第一卷至七卷季刊費銀叁元叁角

一收黃次山楊曉秋劉惠蒼陳松岩吳盡侯諸君各醴金壹元共銀伍元

一收周竹溪黃靄初竇尙之謝澤生黃次山鍾淬亭諸君每人季捐伍角共銀叁元

一收張西林季捐銀伍角

一收實業廳核發本會九年十二月分補助經費銀伍拾元

一收梁逸民李菽廷入會費每位銀叁元共陸元

一收李紹周陸虎臣自西文三君每人季捐伍角共銀壹元伍角

一收楊鏡涵繆瑞麟趙子文三君第二次醴金各壹元共銀叁元

一收祥雲縣實業所繳季刊費銀壹元

以上共收入銀壹百零陸元玖角零捌厘

開除

一支銘雅軒十月分紙張銀玖元

一支時報十二月分報費銀壹元

一支寄車定廣通永平羅平摩芻宣威阿迷通海河西廣南呈貢楚雄尋甸嵩明晉甯易門安甯綏江

鹽豐大理彌勒等縣普通信二十一封共合去郵費銀陸角叁仙

一支訂購工業雜誌一份報費銀壹元又單掛號信一封郵費捌仙共銀壹元零捌仙

一支訂英商公會華文報一份報費銀壹元貳角又單掛號信一封郵費捌仙共銀壹元貳角捌仙

一支寄各縣知事造林要旨九十六冊各實業所八十冊各行政委員十五冊各省長公署二十一冊

各省農會二十一冊各省實業廳十四冊各省交換十冊本省各道尹及海關四冊共去郵費銀貳

元陸角柒仙

又寄湖南鑛業雜誌社七卷季刊一冊郵費銀叁仙

一支號房一月分津貼壹元伍角

一支歡迎鄒子彥周亭幹等買點心四斤合銀壹元零捌仙水餃二十四份合銀壹元捌角租碗去銀

叁角伍仙買鮮花去叁仙西瓜子去叁角陸仙紙煙去叁角伍仙茶葉去貳角火柴去捌仙橘子去

柒角伍仙葶薺去貳角叁仙梨去叁角洋油去壹角陸仙共合去銀伍元陸角玖仙

一支開智公司印刷季刊印刷費銀伍拾元

一支閱書報室一二月份茶資共銀陸角

一支雜役一二月份辛工銀共拾肆元

一支修鐘工銀肆角又買洋釘去銅元貳枚

一支買栗炭一百二十斤去銀貳元玖角

附錄 本會十年春季收支一覽表

- 一 支買紅茶碗三個共去銀捌角又買茶碗蓋一個去銀壹角共銀玖角
 - 一 支買茶葉貳斤共銀捌角
 - 一 支一月份挑水銀叁角又買洋油二斤銀叁角又買條帚銀伍仙共銀陸角伍仙
 - 一 支買火柴去銀壹角又銅元拾陸枚
 - 一 支書記梁孔彰一月份薪水銀拾元二日至九日薪水銀叁元共銀拾叁元
 - 一 支寄時事新報掛號信一封郵費銀壹角叁仙
 - 一 支寄時報快信一封郵費銀壹角叁仙
 - 一 支買栗炭一百四十斤合銀叁元肆角
 - 一 支開職員會買紙煙五盒去銀叁角
 - 一 支時事新報一月份報費共銀貳元
- 以上共支出銀壹百壹拾貳元叁角肆仙
- 實存
- 一 不敷銀伍元肆角叁仙貳厘

本會啟事

本會季刊已出至第八卷內
容分圖畫論著譯述報告紀
事雜錄附錄各門連插圖共
一百二十餘頁至一百八十
餘頁資料豐富印刷精緻售
銀伍角凡願購閱者請向雲
南省城福照街實業改進會
季刊總發行所訂購可也

美商 慎昌公司設立雲南分行廣告

啟者本行在中國營業有年總行設在上海分行則北京哈爾濱張家口庫倫漢口廣州濟南長沙天津等處均有專辦各種機器如發動機手抽機汽抽機開鑛機紡紗機織布機織襪機榨油機碾米機磨麵機電話機電報機電燈機建築鐵路全部機鑄造廠建築工程應需用品以及附屬材料無美不備應有盡有名目繁多不勝枚舉貨經定購即可現交并延請經驗宏富之工程師駐華指導機器之設施裝配并繪圖說明久已中外馳名信用昭著近聞滇省實業有一日千里之勢特謀便利起見因來此間設立分行租定雲南省南城外鹽店街第六十三號門牌三層洋式樓房內為營業地點所有各貨價值無不格外克己藉表歡迎倘蒙各界諸君惠顧移玉敝分行接洽面商一切欲知各貨之詳細敝分行分門別類具有圖說任便索閱可也特此廣告

雲南美商 慎昌公司謹啟

又

本部農商公報原爲提倡實業公布法令出版七稔鎖路日廣海外購者頗多特從下期起增英文翻譯一門凡關於實業重要公文法令等項均選譯英文按期登載庶以後實業行政中外周知當亦閱者所共樂觀也

農商部啓

農商公報

本報分政事報告著譯選載四門酌仿公報之體兼備雜誌之長為公布文告之機關發展實業之導綫編刊將及七載頗受各界歡迎材料益求豐富撰述更切實用以期國人樂於購閱咸手一編藉收提倡實業厲啓新知之效凡願定購者請即投函北京農商部編輯處接洽可也

閱報利益

- 一、本報材料或為學藝之著述或本實地之調查閱本報者可以知全國實業狀況
- 二、本報廣告最多效力亦最大華僑營業廣告或商業廣告概按半價核收
- 三、凡有投稿本報一經登載均酬贈本報以材料之豐濶定酬報之多寡

定價	全年	十二册	費大洋三元	郵費三角六分	廣告	每頁	每月一期	半年六期	全年十二期
	半年	六册	費大洋一元六角	郵費一角八分	告	兩面	一百元	六十元	一百十元
零售	一册	費大洋三角	郵費三分	價	一面	十元	三十元	五十五元	
	按七折核算	現洋	每册一角二分	目	四分之一	四元	二十元	三十元	十元

卓宏謀著

最新蒙古圖 總發行所北京東城十二條內王駱馬胡同卓宅分售處 上海商務印書館及其分館北京公費書局及各書莊

內務部註冊 教育部審定 中國歷史地理系圖 彩色每套 教育部審定 蒙古古新區域圖 彩色每套 中西歷年表 每册洋

題辭 徐總統 蔣主席 孫院長 鄧院長 周總理 吳院長 周自齊 蔡元培 林長民 蔡元培 易宗燾 陳錄 吳廷燾 王鴻猷 林大閻 郭則澐



本雜誌社總發行所
設湖南長沙下坡子街

我國礦產蘊藏之富甲於全球惟採冶方法泥古不變故雖提倡者不乏其人而前途發展迄無效果本誌之組織內容分論說著譯調查紀錄雜著礦業新聞礦產時價等門一以改良固有之學術調查國內之富源藉以提倡礦業啟發新知為職志故於論說則務求正大著譯則務切實用調查則以覈實為先其他紀錄雜組以遠礦業新聞礦產時價亦皆足資考鏡庶幾披覽之餘可收他山之助而一得之見足備芻蕘之採擇云耳茲第一卷第二卷第三卷均已次第出版凡願購閱者請直向長沙本社接洽其有願代售者亦請向本社緘商可也

定價報目表

項	季刊一册			費須先惠
	目	一季一册	半年二册	
郵費	中國	五分	一角	二角
	日本	五分	一角	二角
外國	一角	二角	四角	
資	五	角	九角五分	一元八角

刊登廣告價目表

通	普	上等	特等	地位	一季一册	半年二册	全年四册
			一面	一面	三十元	五十五元	一百元
每行	半面	一面	一面	一面	七元	十二元	二十二元
三	七	十二	二十	三十	元	元	元
角	元	元	元	元	六角	一元	二元
九	二	四	七	十	角	元	元

凡定閱者照價先惠用國內通用銀幣及銀行支票郵局匯票均可惟用郵票代價以二分兩種為限

湖 南 實 業 雜 誌

本 雜 誌 之 特 色

定 閱 本 雜 誌 者 之 利 益

定 閱 手 續

代 售 處

定 閱 價 目

材 料 宏 富 調 查 確 實
議 論 精 當 宗 旨 純 正

企 業 家 讀 之 可 以 定 事 業 之 方 針

工 程 家 讀 之 可 以 作 參 考 之 資 料

研 究 學 問 者 讀 之 可 以 輸 入 最 新 科 學 之 知 識

留 心 時 事 者 讀 之 可 以 洞 悉 國 內 外 實 業 之 狀 况

一 定 閱 者 請 匯 下 報 費 郵 費 並 開 載 姓 名 住 址 掛

號 函 寄 長 沙 松 桂 園 本 社

一 匯 兌 不 通 之 處 可 用 郵 票 代 銀 元 以 半 分 一

分 者 為 限 惟 郵 票 概 用 九 折 計 算

長 沙 壽 益 圖 書 館 武 昌 利 壽 書 局 四 川 華 陽 書

報 流 通 處 上 海 亞 東 圖 書 館 太 原 互 助 販 書 社

廣 州 天 津 星 洲 四 川 北 京 中 華 書 局

項 目 每 月 一 冊 半 年 六 冊 全 年 十 二 冊

報 費 二 角 一 元 二 角 二 元

郵 費	本 國	日 本	外 國
費	二 分	二 分	一 角 六 分
	一 角 二 分	一 角 二 分	一 元 二 角
	二 角 四 分	二 角 四 分	二 元 二 角

●介紹國貨

(一)本局以振興國貨挽回利權爲宗旨 (二)本局設立代理介紹兩部 (三)中國
皮毛 猪毛鬃 綢緞二頭髮 藥材糧食翡翠 古玩書畫等貨如有欲銷日本者其
辦法有二 (甲)貨由本人委托日本郵船公司或大阪商船公司運送大阪本人即將
提單親自帶來當由本局協同本人銷售款交貨主 (乙)貨由本人直寄本局由本局
出售款寄原主 (四)上述甲種辦法凡本人到東後房飯由本局供給俟該貨銷去本
局當照售價提扣一成如在千元以下者提扣一成半 (五)上述乙種辦法該貨到東
至遲以二個月內必爲變價本局應照售價提扣五厘 (六)諸君來東可買船票直達
神戶惟臨行前先函知本局以便派人赴埠迎接

日本大阪西區梅本町華僑五十八番

東亞實業經理局

湖南實業叢報社通告 本社以發展實業啓辦技術爲組報之職志以農工商鑛路電航郵爲編報之範圍材料閱富議論切實宗旨純正消息靈通每期以最新科學之知識國內外實業交通之狀況貢獻于社會自出版以來深蒙 總司令兼省長趙優予提倡不遺餘力并荷 大總統傳諭褒嘉又承 海內各賢達及實業名家贊助維持以策進行而謀久遠現已銷行全國無遠弗屆 同人受茲榮幸惟有力求改進以期仰答 盛意如承 定報請開列姓名住址并報費寄交長沙小吳門外老車站本社收當即按月照寄至刊登廣告效力最大請來函接洽自當特別優益本報每月一册售洋三角全年十二册售洋三元郵費在外特此布告

湖南實業叢報社

胡 瑛
許有慶

謹啓

逕啟者茲奉^{上郵刊}一份亦乞
 貴報按期惠贈一份以按報界通例交換而廣見聞並請按期互登廣告以助新聞業之
 發達諒不見却也專此即頌
 著祺

民生月刊社 啓

本刊每月一册內容以提倡實業注重科學為宗旨銷路已遍環球如
 帝徐大總統各部總長無不覽閱現已出至八期凡研究民生之藝新舊學
 者均不可不讀

北 民
 生 月 刊
 瀛 洲 先 生 主 筆
 京 月 刊
 筆 主 生 先 洲 瀛

內 容
 (一)圖畫(二)論說(三)文苑(四)實業(五)催眠術(六)小說(七)醫
 藥(八)醫記(九)諧藪(十)提倡實業(十一)家庭常識(十二)集益錄
 (十三)雜俎(十四)工商寶鑑(十五)射覆(十六)解放(十七)彙社實
 業消息(十八)閱者俱樂部

價 目
 每册二角五
 半年一元二
 全年二元

廣 告
 每册算法 購 郵費不加
 半幅四元 郵票不扣
 全幅六元 印花不收
 四分之一元 法 空函不覆
 二分三元

發行所北京海甸民生月刊社

本號專辦蘇杭綢緞湖縐熟羅
 杭紡線春西莊素綢愛國湖縐
 華絲絨葛花紗畫絹南京子啟
 泰大敬告示貢緞副牌元緞蘇
 州顧繡歐美改良綢緞上海竹
 布時新中西布疋真京紗帕汗
 梁腰帶項市絲帶緞帶新式女
 帽貢緞摺帽各種時款煙筒帳
 鈎蘇杭京廣雜貨東西洋貨蘇
 杭雅扇無美不備倘蒙 各界
 購辦批發定價克己以廣招徠
 尚祈認明本號招牌庶不致悞
 雲南省南門三牌坊
 張多記漢莊啟



本號創設以來已歷五十餘載所製各種蘇
 杭雅扇特請專門技師悉心研究精益求精
 故行銷各省以及南洋羣島早蒙 各界贊
 許樂用營業日見推廣所用原料均精選上
 等歷年所製各種雅扇久已中外馳名信譽
 昭著每年銷額由蘇省輸運出口者為數甚
 鉅乃近年以來又特出心裁始創愛國扇搜
 羅歷代名人書畫特用珂羅版精印定價極
 廉式樣精雅能為購辦臨摹或作餽贈親友
 禮品最為相宜所製扇品均屬貨真價實深
 受 各界歡迎爭購銷路更為暢旺倘蒙
 軍學各界購辦批發定價格外從廉以廣招
 徠而圖推廣國貨務望愛國 諸君惠然購
 用以期挽回利權如荷 光顧尚祈認明
 農商部註冊嘉禾護扇商標庶不致悞
 總發行所蘇州閶門內桃花橋
 分發行所雲南省南門三牌坊大街

大。中。華。民。國。大。國。民。 大。家。注。意。大。愛。國。的。廣。告。

先生！我中國貧弱到這般田地、我們做國民的、還可以不愛國麼？

那是自然、不過我們中國、已成了一種麻木不仁的毛病、非得四萬萬同胞、大大振作起

來、實行那**大愛國主義**、仍是不興的、

要實行那**大愛國主義**、當從**建設**上着手、但**建設**的範圍很廣、最要緊的、應先把

實業振興起來、大家去**提倡國貨**、**挽回利權**、方可免得破產、否則、**民窮**

財盡、豈不是很危險的麼？

振興實業的話頭、並不是限定那一種、就是**南洋兄弟煙草公司**、辦了十有

年、專門研究**煙草**的事業、出了許多**優美的國貨**香煙、每年就可挽回二千多萬的利

權、豈不是和那**國計民生**、都狠有益處麼？

照這樣說來、那南洋兄弟煙草公司的出品、我們應當竭力提倡、盡國民的職呢！
 當真要提倡、不用說了、現在南洋煙草公司、因為要激勵我們同胞大大的愛國起見、特地製造一種**大愛國香煙**、那煙枝比較普通的要**加大一倍**、不但是物質上的**競爭**、實希望我們同胞將**大愛國香煙**、吸在**口裏**、記在**心裏**、大大的**實行愛國**、起來、澎湃那**互助和團結**的大引力、振興國內的**實業**、挽救已失的**大利權**、這就是南洋煙草公司製造**大愛國香煙**的苦心、我們同胞、當顧名思義、牢記我這一句話、就是我們**中國人**、大家覺悟起來、同心愛國、挽回利權、**提倡中國的實業**、購吸**中國自製的大愛國香煙**、

同胞請吸



愛國香煙

中國南洋兄弟煙草股份有限公司

本會第九卷季刊勘誤表

正	誤	數 行	數 頁	別 類
錫 售	銀 售	六 一	三 四	論
尖 洞	大 洞	二 一	九 四	
十 居	十之居	一 一	三 五	
紛緒頭	紛頭照	三 一	五 五	
運 轉	達 轉	內 表	八 五	
險 保	驗 保	全	全	
險 保	儉 保	全	全	
署 縣	署 省	內 表	八 六	
署 省	省 署	七	四	
荷 爲	何 爲	四	八	
漸 逐	漸 遂	七	九 一	著
裕 充	格 充	五 一	四 三	
財 生	產 生	六 一	全	
意 注	意 註	二	五 三	
貨 土	質 土	一 一	六 三	
定 酌	定 量	六	四 四	
力 財	才 財	四 一	六 四	
以 摻	以 操	七	七 四	
特 非	待 非	二	八 四	
				事

中華民國十年春季發行

（雲南實業改進會季刊第九卷）

編輯者 雲南實業改進會

印刷者 雲南官印局

總發行所

雲南省城福照街總商會內
雲南實業改進會

價目 每册伍角（郵費在內）

廣告價目 每期一頁三元 半頁壹元伍角 長期特別另議

請 用 國 貨

(去歸春買欲壺玉)
口可芳甘
(泉釀勝漿瓊得飲)

雲南全省總代理處義生祥
開 德 律 風 第 三 十 號



雙妹老牌髮油

生髮養血老少咸宜馨香爽潤男
婦皆合固為妝台所常備亦為保
腦之良品也

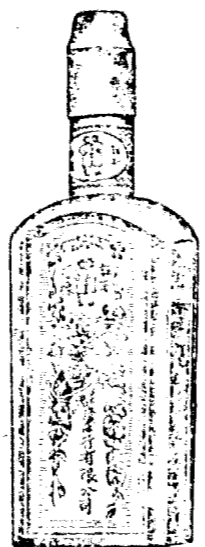

雙妹老牌果子香露



春去夏來烈日侵肌酷熱不耐奇
渴思飲諸君欲消除暑熱乎請飲
本行之雙妹露果露最能生津止
渴誠入時之消暑品也

蒙 大 騰 玉 簡
自 理 越 溪 舊
分 代 理 處
義 永 福 義
生 昌 華 生
祥 房 藥 臣
昌 號 昌

廣生行啓

1921

年

10

卷

中華民國十年冬季

季刊第十卷

道路號

雲南實業改進會編印

質厚
色白

價廉
耐用

雲南普益公司
握手牌

純料
國貨



處今日商戰時代非能自造貨物不可以言振興故自五
九以後國人咸知非此不足共謀抵制堅持銳進舉凡國
立出品日漸增多外貨輸入減少從此堅持銳進舉凡國
貨充盈庶免仰他人之鼻息而達抵制之目的滇省遠占
邊隅地瘠民貧工商兩庫實業不興設立工廠尤為當務
之急同人有一見於此創辦普益織造公司冀多出一種國
貨即多塞一分漏卮無非藉此圖利實應社會急需兼濟
一般貧民為本旨愛國諸君希熱心提倡而免利權外溢
敝公司幸甚貧民幸甚滇省實業前途幸甚
去歲由港滬聘來等藝師織造各色貨品所出毛巾質
精製良物美價廉較之外貨無有不及出售以來頗蒙歡
迎今更精益求精務以潔白有光質厚耐久為主紅藍色
紗因係某國之貨均棄而不用乃敝廠出品之特點如蒙
賜顧無任歡迎請認明握手牌號庶不致誤

雲南普益織造公司謹啟

開設省城福照街

雲南全省總批發義生祥

德律風第三十號

南城外

福建會館

如蒙

惠顧或就

近向廠內
購批亦可

雲南實業改進會季刊道路號目錄

論著

籌辦滇省路政意見書

張鴻翼

譯述

美國之汽車運輸及其道路

曾魯光

貨物運輸上鐵路與汽車路的比較

曾魯光

日本道路法

張鴻翔

日本道路構造令

張鴻翔

雜錄

雲南全省路政局章程

汽車費用比較表

楊克燦

修築迤西汽車大道兵工須知雲南陸軍第三旅編

改良道路築造法式雲南陸軍第三旅編

雲南第三旅修築迤西汽車大路開工祝詞並序本會會同總商會謹送

目錄

雲南實業改進會季刊

平

論著

張鴻翼

籌辦滇省路政意見書

一 總論

我滇高峙西南，澤野剝剝，大山國也。天產物備極富饒，人民又直樸耐勞，以軍政實業等之地位而言，隨在皆有優越之價值。徒以僻在一隅，交通不便，以故舊步自封，不能使此金碧環佩，一一闡發之，使無盡利。晚近雖有滇越鐵路，由河口直達省會，對於文明之增進，風氣之開通，較之十年前，不自不同。然主權不自我屬，猝有路潮，無形中損失太甚。前次蒙剝路政處成立，即擬由蒙自剝隘間自築一線，為自謀出口之豫備。現在路政局改併成立，顧名思義，既主持全省路政，不能不就三迤交通統顧並籌，為規畫永久之大計。此滇省路政意見書所出作也。

二 鐵道與汽車路之比較

雲南全省交通之不能不計畫也，已如上所述矣。今試進而比較鐵路與汽車路，其在交通上之價值，果如何？鐵路行駛火車，速度大，載重多，尚矣。然修築購備，管理保護，動需巨資。以雲南今日之財力，驟難辦

到。汽車雖載重不及火車。然修築購備等之需費。則不若鐵路之巨。以雲南今日之財力。若使分期修築。則行駛汽車。尚不難辦。況今世界漸有趨重汽車之勢。順應潮流。亦計之宜。惟無論行駛何種車輛。皆自擇線築路。始今試分全省道路為省道、縣道、村道三種。省道中又分為與外省交通。且自謀江海之出口者。與三迤互相聯絡者之一種。其他更擇定縣與縣聯絡之縣道。村與村聯絡之村道。各線決定。然後分別估算修費及工務分段分期實行修築。庶幾乎路事其有濟也。

三 雲南今後應築之省道

計分四幹線

第一幹線 與外省交通。且自謀江海之出口者。

擬由省城經呈貢、宜良、路南、瀘西、阿記、得沿入大河至廣南、富縣。以抵剝隘之一幹線。定名東南道。

(附說) 原定蒙利線、路山嶺既大。工程既難。需費又多。且僻在一隅。運輸不廣。此線較為接近平坦。且於運輸計畫不相背馳。于運輸營業上亦較有勝利兼之本省出入口貨。除箇錫外。集中省會者最多。酌定路線。自應注重百貨。此線由省起點。與他四幹線互相呼應。下段接展至廣西省。可謀江海之出口。惟修築之初。應先與廣西協議免稅。以及擔任保護。斯為要圖也。

第二幹線

擬由省城經安寧、老鴉關、祿豐、含資、廣通、楚雄、品合、沙橋、普棚、雲南、驛、紅崖、鳳儀、大理、漾濞、永昌、西至騰衝之一幹線。定名西道。

第三幹線

擬由省城。經楊林羊街尋甸東川昭通鹽津渡與四川接壤之一幹線。定名東道。

第四幹線

擬由省城。經楊林馬龍霑益至宣威與貴州威甯接壤之一幹線。定名小東道。

第五幹線

擬由省城。經昆陽玉溪河西通海以至建水之一幹線。定名南道。

以上所計畫之五幹線。除第一幹線。係與外省交通。自謀江海之出口。與前蒙利線有比較的便利外。其他之四幹線。均係謀三迤之聯絡交通。爲介在省道縣道間之一種道路。便利上所稱爲省道者也。

四 各幹線里程之比較

第一幹線 自省城起至剝隘止。約計長一千二百九十里。

第二幹線 自省城起至騰衝止。約計長一千六百六十里。

第三幹線 自省城起至鹽津渡止。約計長一千二百三十里。

第四幹線 自省城起至宣威箐頭舖止。約計長六百七十二里。

第五幹線 自省城起至建水止。約計長三百三十五里。

以上五幹線約共長五千一百八十七里

五 五幹線之分段

論者 籌辦滇省路政意見書

第一幹線因修築之便利上得預定為五段如下表

第一幹線 (東南道)				
預定段	起	訖	點	里程
昆宜段	自昆明經呈貢至宜良			一百三十里
宜瀘段	自宜良經路南至瀘西			二百一十里
瀘曹段	自瀘西至五曹			一百九十里
曹廣段	自五曹至廣南			二百三十里
廣剝段	自廣南經富縣至剝隘			五百三十里

第一幹線共計五段約長一千二百九十里

第二幹線因修築之便利得預定為七段如下表

第二幹線 (西道)				
預定段	起	訖	點	里程
昆祿段	自昆明經安甯至祿豐			二百四十里
祿楚段	自祿豐經舍資廣通至楚雄			二百三十里

第二幹線				
楚祥段	祥下段	下黃段	黃永段	永騰段
自楚雄經呂合沙橋普棚至祥雲縣之雲南驛	自雲南驛經紅崖鳳儀至大理之下關	自下關經合江濠源至黃連舖	自黃連舖經曲樹杉陽至永昌之板橋	自永昌經蒲驛老寨至騰衝
二百八十五里	一百八十里	一百三十里	三百里	二百九十里

第二幹線共計七段約長一千六百六十里

第三幹線因修築之便利得預定為四段如下表

第三幹線 (東道)				
預定段	起	訖	點	里程
昆尋段	自昆明經楊林至尋甸			二百一十五里
尋東段	自尋甸經功山至東川			三百一十里
東昭段	自東川經魯甸至昭通			三百一十里
昭鹽段	自昭通經大關至鹽津渡			三百九十五里

第三幹線共計四段約長一千二百三十里

論著 籌辦滇省路政意見書

第四幹線因修築之便利得預定為四段如下表

第四幹線 (小東道)			
預定段	起	訖	里程
昆易段	自昆明經楊林至易隆		一百七十二里
易霑段	自易隆經馬龍至霑益		一百七十里
霑宜段	自霑益經煙方至宣威		一百七十里
宜管段	自宣威經倘塘至管頭舖		一百六十里

第四幹線共計四段約長六百七十一里

第五幹線因修築之便利得預定為兩段如下表

第五幹線 (南道)			
預定段	起	訖	里程
昆玉段	自昆明經昆陽(水道)至玉溪		除水運里程另計外計自昆陽至玉溪共九十里
玉建段	自玉溪經河西通海至建水		二百四十五里

第五幹線共計二段約長三百三十五里

六 各幹線預定段之建築程序

建築工事。應以程序為主。故財力工力。皆須兼顧並籌。今五幹線共計。約長至五千一百八十七里。分段至二十二段。若非分別緩急。計期修築。則不特工作無把握。即用費亦無標準。惟查第一幹線。既與外省聯絡。又為江海之通道。比較他幹線。有不能不提歸第一期趕先修築之勢。特為財力工力所限。即分段分期修築。亦應先精測而定之。此不過略述其程序耳。

第一期修築之幹線

第一幹線 (東南道)					分 段	里	程	興 工	辦 法	幾 年	竣 工
廣 剝 段	曹 廣 段	瀘 曹 段	宜 瀘 段	昆 宜 段							
五百三十里	二百三十里	一百九十里	二百一十里	一百三十里							
分作四段興工	分作兩段興工	分作兩段興工	分作兩段興工	分作兩段興工							

總計第一幹線。約長一千二百里。(每年平均約築 里)預期 年可以竣工

第一幹線告竣。即應以瀘西為中點。接築一線。經陸良沿大赤江達曲靖宜威東川聯進東幹線。以輸運滇川之貨物。再由瀘西下沿入大河。接築一線。經彌勒架衣壩中和營阿迷雞街。箇箇線以運輸箇錫。

論者 籌辦滇省路政意見書

及臨蒙阿彌各地之出產。又可由五曹接一支線。經邱北開化俾開廣間亦得自由聯絡。直至廣利段以下。已有輸運通道。可以行駛帆船。如此則第一幹線。誠不能不先期修築也。

第二期修築之幹線

線 (西道)		分	程	興	工	辦	法	幾	年	竣	工
昆	祿	昆祿	二百四十里	分作兩段	興工						
祿	楚	祿楚	二百三十里	分作兩段	興工						
楚	祥	楚祥	二百八十五里	分作兩段	興工						
祥	下	祥下	一百八十里	分作兩段	興工						
下	黃	下黃	一百三十五里	分作兩段	興工						
黃	永	黃永	三百里	分作兩段	興工						
永	騰	永騰	二百九十里	分作兩段	興工						

總計第二幹線約長一千六百六十里。比照第一幹線。里程稍長。工事稍難。預期年工竣。又此幹線中。由省城至舍資一段。現已由雲南陸軍第三混成旅部。發起福利公司。以所部士兵。動工修築。將來路線。

易於接展。竣工期限。或較縮短。亦未可知。

再祿楚段築成時。尚可由舍資接築支線。至各鹽井。（如阿陋猴琅黑白等井）俾運鹽之道。得以四通八達。祥下段築成時。即以下關為中心點。一面接築支線。通大理城。經鄧川。洱源。北至鶴慶。劍各縣。俾西北部。得以自由交通。一面接築支線。至蒙化。以便聯絡順雲。緬各縣。又一小支。可由蒙化。經景東。產茶區域。接至思普。其詳俟縣道編述之。

第三期修築之幹線

第三幹線 (東道)			分	段	里	程	興	工	辦	法	幾	年	竣	工	
昆	尋	東	昆	尋	東	昆	尋	東	昆	尋	東	昆	尋	東	昆
尋	東	昭	尋	東	昭	尋	東	昭	尋	東	昭	尋	東	昭	尋
二百一十里	三百一十里	三百一十里	二百一十里	三百一十里	三百一十里	二百一十里	三百一十里	三百一十里	二百一十里	三百一十里	三百一十里	二百一十里	三百一十里	三百一十里	二百一十里
分作兩段興工	分作兩段興工	分作兩段興工	分作兩段興工	分作兩段興工	分作兩段興工	分作兩段興工	分作兩段興工	分作兩段興工	分作兩段興工	分作兩段興工	分作兩段興工	分作兩段興工	分作兩段興工	分作兩段興工	分作兩段興工

總計第三幹線。約長一千二百三十里。比照第二幹線。里程稍短。但工事由東昭段下。比較困難。預計○年竣工。再此線由昭通接築支線。至永善。可與四川雷波相通。由鹽津渡為中心。一支線可與四川筠連

第五幹線 (南道)			程	興工辦法	幾年竣工
玉建段	昆玉段	分段里			
二百四十五里	九十里		除由省城經昆陽海另行計畫外分作兩段興工	分作兩段興工	

總計第五幹線約長三百三十五里。除昆陽海行駛汽船另行計畫外。其由昆陽至玉溪路線極平。工事最易。預期○年可以竣工。再者第一幹線若已在第一期內修築成功。則此三百三十五里之路線亦可斟酌情形。提前在第二期內從速修築。俾南道小南道可以銜接一氣。至接近本線之各縣道。則俟縣道篇詳述之。此不過計及省道之一幹線也。

七 縣道

如上文所言。由第一幹線至第五幹線。既已定為省道矣。此譬如人體中已有數枝之大血管。可以為循環血液之主幹。然使無分血管以聯絡之。則血液尙不能自由達於肌膚腠裏。有省道而無縣道。則各幹線亦孤立散漫。而無統屬。此縣道之所以必要也。

今將各幹線中預定之縣道分段表列如下。其有漏未列入者可斟酌情形隨時增補。總期四通八達。各

縣道皆收自由通運之效然後可也。

第一幹線中預定之縣道

縣道名	起	訖	點	里	程	備	考
呈 澂 道	由呈貢	經晉寧	至澂江	八十			
澂 通 道	由澂江	經江川	至通海	一百七十			
瀘 阿 道	由瀘西	經彌勒	至阿迷	二百六十			
開 邱 道	由開化	至邱北		二百零五			
瀘 羅 道	由瀘西	經師宗	至羅平	二百八十			
瀘 曲 道	由瀘西	經陸良	至曲靖	二百四十			

第二幹線中預定之縣道

縣道名	起	訖	點	里	程	備	考
昆 富 道	由昆明	至富明		八十五			

富祿道	由富民經武定至祿勸	一百四十一里	
元武道	由元謀至武定	一百七十五里	
富羅道	由富民至羅次	九十里	
安易道	由安甯至易門	一百七十五里	
楚姚道	由楚雄經定遠姚州至大姚	三百里	
楚南道	由楚雄至南安	六十里	
阿黑道	由阿陋井經猴井狼井至黑井	一百三十里	
姚白道	由大姚至白井	九十五里	
紅彌道	由紅崖至彌渡縣城	三十里	
榆賓道	由下關至賓川	一百里	
榆洱道	由大理經鄧川至洱源	一百七十里	
洱喬道	由洱源至喬后井	九十里	
榆蒙道	由下關至蒙化	一百二十里	

蒙景道	由蒙化至景東	一百里
景威道	由景東至威遠	三百二十里
蒙順道	由蒙化至順寧	四百里
順緬道	由順寧經雲縣至緬寧	三百六十五里
永順道	由永昌至順寧	四百里
永鎮道	由永昌至鎮康	四百六十五里
騰龍道	由騰衝至龍陵	二百里
雲平道	由雲龍至永平	一百八十五里
鶴喇道	由鶴慶至喇井	三百六十里
洱鶴道	由洱源至鶴慶	一百九十里
鶴麗道	由鶴慶至麗江	九十里
鶴劍道	由鶴慶至劍川	九十里
麗北道	由麗江至永北	二百二十里

第三幹線中預定之縣道

麗中道	由麗江至中甸	四百九十里		
麗維道	由麗江至維西	三百九十里		

縣道名	起訖點	里	程	備	考
尋曲道	由尋甸至曲靖	一百四十里			
東宣道	由東川至宣威	二百八十里			
東巧道	由東川至巧家	二百三十里			
昭善道	由昭通至永善	一百八十里			
昭彝道	由昭通至彝良	一百六十里			
彝雄道	由彝良至鎮雄	三百九十里			
綏江道	由老鴉灘至副官村	三百里			

第四幹線中所定之縣道

論著 籌辦滇省路政意見書

縣道名	起訖點	里	程	備	考
霑曲道	由霑益至曲靖	三十里			
曲平道	由曲靖至平彝	一百三十五里			
曲陸道	由曲靖至陸良	一百二十里			

第五幹線中預定之縣道

縣道名	起訖點	里	程	備	考
蒙開道	由蒙自至開化	二百五十里			
邱阿道	由邱北至阿迷	二百八十里			
阿蒙道	由阿迷至蒙自	八十里			
箇蒙道	由箇舊至蒙自	九十里		此線已由箇碧公司修築鐵道	
箇臨道	由箇舊至臨安	一百二十里		此道已由箇碧公司勘過不日興工	
臨阿道	由臨安至阿迷	一百三十里			
臨元道	由臨安經石屏至元江	二百八十五里		分作三段同時興工	

通黎道	由通海至黎縣之婆兮	一百一十里
玉樹道	由玉溪至昌義	六十里
普新道	由普義至新平	二百一十里
普元道	由普義至元江	二百四十里
元墨道	由元江至墨江	一百九十里
墨普道	由墨江至普洱	三百里
普思道	由普洱至思茅	一百二十里
普威道	由普洱至威遠	三百里
思鎮道	由思茅至鎮邊	五百里

以上所列之縣道。不過便宜上暫定之名稱。大都沿用舊時之官道。意在發展境內物產。故以集中要區爲經。輸入輸出爲緯。其中有因調查後。隨時變更者。要當視縣與縣之因地制宜。求各支線與各幹線之互相聯絡而已。

八 村道

論著 籌辦滇省路政意見書

縣道既經擬定。進而更求一縣之中。村鎮之互相聯絡。則村道其要焉。各縣之村名不一。應俟各縣官紳切實調查擇定之。大致村道之路幅。應在二丈以上。以能通行馬車者爲宜。

九 其他之道

此外更有達於路鑛商埠工廠學校森林及軍事相關之道路。及其他公共事業之道路。亦應俟其屬於何道之範圍而酌擇決定之。

十 省道縣道村道之修築權

本省政府爲銳行路政起見。由蒙剝路政處改併爲全省路政局。主持一省路事。所有省道。即由路政局自行派員測勘修築之。遇必要上。可設分局。以管理其事。其省道凡屬於各縣管轄地段者。得由局行知當地官吏使之補助修築。至於縣道。則應由路政局監督指揮各縣知事負責修築之。村道則由縣知事監督指揮各村村董負責修築之。隨時由各縣知事考核彙報到局。

縣道村道之如何修築。得由各縣知事會同地方縣治團體酌擬辦法。呈報路政局核定行之。其縣道村道之考成。今後即視爲地方行政最重要之一部。應請政府嚴訂賞罰章則。頒發各縣。遇修築時。得由路政局派員履勘。分別成績。依據章則而賞罰之。

修築道路時。遇有縣道與省道重複之線。則歸入省道。村道與縣道重複之線。則歸入縣道。以清權限而專責成。惟遇必要時。得聯合作。以厚工力。

其有私人集款成立公司興修道路者。路政局得以核酌准駁之。既寓獎勵。又昭慎重。將來衆志成城。

路事可得而舉也。

十一 道路之調查

關於修築省道時。應由路政局選擇路線。派員分組調查。將路線略圖列說繪呈以備抉擇。一俟擇定。即行實測。實測結果。應將實測平面圖。實測縱斷面圖。實測橫斷面圖。橋梁。溝渠。隧道圖。土方計算書。工料詳細計算書。工程計畫說明書等。逐一繪報。以便實行修築。其各圖應行填注之項目。可參酌民國九年十月十九日部頒之修治道路條例施行細則第五條至第十一條。比附填注之。其縣道村道之調查。可由路政局規定調查表式。令發各縣。依照表式。逐細查填報局。聽候核定施行。茲擬調查表如下。

縣 縣 道 調 查 表			名 稱	四 至	縣 治	里 程	道 路 險 夷	石 路 或 土 路	道	幅

論著 籌辦省路政意見書

備考

○

備考

○ 縣 村 道 調 查 表

名稱 屬縣 村之四至 里程 險夷 石路或土路 道 幅

--	--	--	--	--	--

十二 道路工費之概算

築路費用。因各地方物料之不同。勞力之各異。以及生活程度而不一律。然一般之預計。以爲汽車之載重五噸。路面二十英尺。擬用軍人。以及徵集民力。使充工役。則每里之工料費。可少至三千餘元。准是以爲比例。更斟酌各地情形。以確立標準概算。則工資可約得而定焉。茲將山西路政計畫書中所列建築道路。每一平方丈所費之費。列表轉載如下。

種類	數量	單價	總價格	摘要
碎石	四十立方尺	八〇〇〇	三三一〇〇	敷四寸厚
大小砂子	二十立方尺	二,〇〇〇	〇四〇〇	敷二寸厚
人工	七人	〇三〇〇	二二二〇〇	碾築及輸送砂土石等項
雜費			〇四〇〇	
計		六元	六一〇〇	

上表揭載之價格。是每築一平方丈。共計用工費洋六元一角。然係專指雇用性質而言。若參用徵工等法。則價格又自不同。且雲南之工價。以及生活之程度。或較山西為更低廉。亦未可知。是在多方比較。然後決定之也。

又路面與工費。亦極有關係。今後雲南之道路。究竟定路面為幾種。某種尺度幾何。亦須視調查各線情形。統計而定之。現假定為下三種。

省道之路面……二丈八尺以上

縣道之路面……二丈四尺以上

村道之路面……二丈以上

此或較部訂尺度為短縮。然雲南山地。礫石。確固。與其他省路為不同也。

又以後預算各期建築工費。以計其支出之多少。亦最為重要。茲列表式於下。究竟總文幾何。須視確算而定焉。

概算表		線名	路長	路幅	每公里之價	總價格
甲	縣	若干公里	幾丈幾尺	若干元	若干元	

第○期建築工費

乙線	若干公里	幾丈幾尺	若干元	若干元
丙線	若干公里	幾丈幾尺	若干元	若干元
丁線	若干公里	幾丈幾尺	若干元	若干元
總計	共若干里			共若干元

十三 土地之收用

凡因修治道路而收用土地之時。應先實地測量。將應行收用之土地繪圖標識。然後公布收用。但無論官有公有私有。皆一律得收用之。其有收用時。應行給予收買費者。應按各地市價公平酌定。前蒙剝路政處。亦議決有收用之時。或將尺丈價目核計填報。先給執照。一俟公款稍裕。即行分期發還。或俟路工告成。組織公司。行車開始。即以此項地價收據。換發公司股票。以備抵償。均無不可。要在體察情形。並參照民國九年十月六日。部定修治道路收用土地暫行章程各條。及前蒙剝路政處酌用土地以利修築議案。安定章程。呈請政府核准公布之。俾得推行盡利。斯為要圖也。

十四 工力之籌集

論者 籌辦滇省路政意見書

各線應需幾何之工力亦不能不先事籌集。今假定如山西路政計畫書中每一方丈需工六人則

四丈之路面……每公里需工八千七百五十人

三丈之路面……每公里需工六千五百六十六人

二丈之路面……每公里需工四千三百七十五人

今後雲南之路面大約在三丈以下。工力自不能不比較節省。然每一公里究竟需幾何工力或較減於上式所定之數亦須俟切實計算然後知之。

又預算各期建築費需要之工力以求其總數。試列式如下。

第○期各線需要之人工數目表

總名	路長	路幅	每里需要之工	總工數
甲線	若干里	幾丈	若干工	若干工
乙線	若干里	幾丈	若干工	若干工
丙線	若干里	幾丈	若干工	若干工

丁線	若干里	幾丈	若干工	若干工
總計	共若干里			共若干工

以築路工力之巨。若各工均湏雇募。即財力亦有所不及。勢不能不區別技術工程。與普通工程。其屬於技術工程者。事本專門。頗稱才難。誠不能不就此經驗者而雇用之。若運土碎石敷道各項。則一切壯丁。可以優爲之。審是則於雇工之外。尙可酌採以下諸法。以得若干工力焉。

(一)可以借用民力也。力役之征。自古有之。視所用在何方面耳。今於農隙之時。借用民力。使築道路。而不使之罷困。可以增加工力焉。借用之始。先就路線所經地方。體察情形。輪撥壯丁。分發役使。一面酌用其力。一面仍酌給工資。借使沿線勞動者。得賴路工以爲生活。又可安插無數游惰。使裕生計。而於普通道路工程。即責由壯丁任之。於公於私。兩俱有便。

(二)可以採用徵工方法也。凡路線經過地方。按戶分派出工。中分自出雇出兩種。如在應派之列。而不能親自出工者。可以雇工自代。其他即應派而可以親自出工者。在雇工自代。而不願自雇。則視其應出之工。照繳每工銀數。由公家爲之代雇。但無論自出雇出。凡工作之日。火食概由公家發給。工資則於完工後。點數給以工股票。路成之後。或償還。或發息。或作爲路股。均聽其便。此法本極紛繁。但使調查周詳。辦理公允。則所得工力必鉅。各幹線均可依法同時興工。縣道村道尤適用此法。如果可行。以後應以

專章規定之。總以勞民者轉而利民。爲其究竟之目的也。（按徵工辦法係李復初君舊所主張。今特錄列之以備一法）

（二）可以利用軍隊也。服兵役與服工役比較。則兵役爲殺人事業。工役爲利民事業。寓兵於工。本省第三混成旅部已首倡之。今由省至舍資之汽車路。即以旅部士兵修築之。成績之良。無與倫比。雲南軍隊尙多。甚願繼起。有人使各線得以利賴之也。

（四）可以利用罪犯也。各縣罪犯。坐獲囚糧。不事工作。亦殊可惜。誠使由警察督率之。使於自縣境內。從事修築。僅給食費。亦可獲若干之工力。是亦利用之一法也。

十五 工費之籌集

以全省之各幹線各支線而計。則工費之多。必非貧弱之雲南所能擔負。即令善用民力。然工資火食。仍不能不斟酌發給。此工費之籌集。即路事能成與否之命脈也。茲特斟酌雲南現情。求其易於實行者。略述數端於后。

（一）可以提撥鐵路股款也。從前抽收股款。即爲修築鐵路起見。今以雲南應修之路。提用雲南舊收之股款。頗覺名正言順。惟應切實清釐。悉數提歸築路之用。

（二）可以利用滙款也。今次實收之一百萬元。已議作爲交通實業教育等項之經費。然以緩移急。則交通實爲實業教育之母。能全數移用固佳。若其不能。亦應力持原議。指定成數。作爲交通費用。則數十萬元之修費。不難籌集也。

(三)可以發行公債也。以修路互助而言，貧者出力，富者出資，始覺負擔平均。今擬每年發行公債〇〇萬，專為募集股富之款。此公債額面以五元十元五十元百元之四種為度，其利息定為〇釐。路工告成，即由汽車盈餘撥款若干，連同本息抽籤償還，並由省政府擔保。

(四)可以徵地代股也。修築時所用之土地，除收用者不計外，其應收買者需費亦頗不貲。今體察情形，遇有應行收買之土地，或給現資，或公平估價，先填收據，後換股票，可參照前收用土地章斟酌行之。

(五)可以設立路工銀行也。集有的款至〇〇萬元，即可設立路工銀行，以謀路政資金之發展。並由行中發行工用票，以代正貨之行使。遇有工程所到之處，尚可酌設兌換處，以便工用票之兌現。此外兼營存放匯兌等事業，以運用基金，是不啻年年有款，可以便利修築也。

(六)可以提撥舊欠鹽款也。舊時省議會議決提撥前清鹽官舊欠之鹽款，以供修築三迤汽車大路。茲聞催收之款，由本省財廳管理，究竟實收若干，及以後續收若干，均可斟酌提用，以顧原議。

(七)可以酌抽貨捐也。第一幹線關係進出口貨之輸運者，極鉅。與省商幫利害攸關。前蒙剝路政處成立，商會議決就省城蒙自河口箇舊各處設處抽收貨捐，即以捐集之款補助修費。為數雖無多，然亦集腋成裘之一法也。

(八)可以酌用馬櫃捐也。舊時各縣警察所收之馬櫃捐，向係提成作為修補各縣官道之用。雖各縣情形不同，然歲有定額，尚可為修築縣道之一助也。

總之各幹線之修費。則由路政局設法籌集。縣道村道之經費。則由地方官吏及地方自治團體籌集。其他私人集款修路者。路政局得查核准駁之。上下一心。不患路事不成也。

十六 駛行汽車之計畫

築成道路之後。即須駛行汽車。以後或購用。或建廠自造。均爲應有之問題。惟以雲南現情計。則不能不先出於購用之一途。此後應需汽車之數目。如以每二里購置一輛計。則各段分期購備之時。可得而比較其數目。至於選購汽車之辦法。總以堅固耐久。式樣嶄新。用費儉省爲兼有之標準。其載重幾噸。則俟分別客車貨車分別酌定可也。此外如

(一) 汽車收支之概算

(二) 汽車載貨之運費及其收入

(三) 汽車之消費

(四) 汽車收支之比較及其純益

(五) 汽車運費與鐵路之比較

(六) 汽車與馬車之比較

均應切實籌計。然後得收駛行之功效也。

十七 改良馬車之計畫

以全省道路計之。不能各縣均行駛汽車。則馬車其要焉。然以雲南現用之馬車而言。則應待改良者尙

多。亦須切實籌計。以濟汽車之不及也。

十八 車捐之征收

民間所用之汽車馬車。固應准其通行。惟應酌抽捐數。以資各線之修繕。是車捐亦應在計慮之中。

十九 路政專門學校之設置

全省之道路。均應修築。則所需之工程必多。除普通工程。可以酌用民力外。其技術工程。自是專門事業。此後測勘修築所需之人員。如測量助手。監工員。工程師等等。均非普通工程人才。可以代之。勢不能不設立專校。造就學生。授以技術。使之畢業後。得以效用各線。以免借材異地。轉致許多之困難也。

二十 結論

此項計畫。關係至鉅。誠非我輩門外漢。所能見及萬一。然一得之愚。亦或以備徵用。其中如工力工費兩大端。則非多方考慮。恐貽誤交通者。其害甚大。極願嚴重改訂。以求推行之盡利也。

翼赴美有日。極願回國回省後。各線依次接築。得目擊本省交通之成功。區區此篇。不過獻曝心切而已。

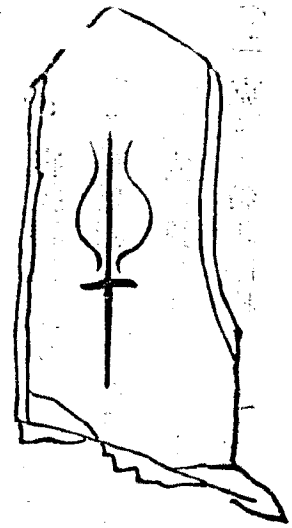

譯述

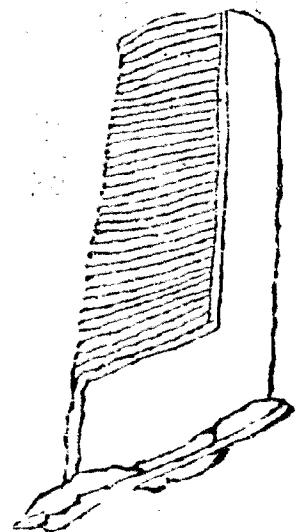

美國之汽車運輸及其道路

曾魯光譯

現今美國之輸送界。異常發達。空中有飛行機。水上有輪船帆船。陸上有鐵路汽車及馬車。統計全國約有二百四十英里之航空線。四萬英里之運河。及內國水路。沿岸航路。三十五萬英里之鐵路。及二百四十五萬六千英里之道路矣。

空中輸送

空中輸送。雖未能運搬貨物。及供乘客之用。然搭載郵物。每日正規的發着。其運轉已逐漸良好。實爲世界唯一之正規空中輸送機關。今述其概要如左。

美國之空中郵政事業。其着手實地運轉以前。有莫大之研究。包裹郵物。實地飛行。用意無不周到。其結果在一千九百十八年。郵便物之空中輸送。始克永久的實現於華盛頓與紐育間。當年五月十五日。開始飛行。除星期之外。每日往復一次。自華盛頓市達紐育市。所要時間。平均兩點三十分。自紐育市返華盛頓市。爲兩點五十分。（因途中受風之影響。在喜拉得路下着陸一次）平均一月之運搬重量。七噸。

又四分之三。其經費連新線擴張費。每年十萬八千二百二十三弗四十一仙。(一弗約中國二元)一噸里(一噸貨運一英里)費五弗三十五仙。其比較鐵路約快二點鐘乃至三點鐘。航空郵政事業。其初由郵政局與陸軍部共同經營。陸軍方面供給機械及飛行人。修繕亦屬之。至八月十二日以後。完全由郵政局經手。初期因天候之關係。稍有故障。不免時時中止。其後漸次熟練。已完全可靠矣。

空中輸送線之概要。第一連絡美國之主要商業地而設幹線與支線。其次往復於美國與西印度間。中央美洲及南美洲間。其幹支各線之豫定大概如次。

(一)紐約市與桑港市間 其支線如左

(a) 芝加哥 (Chicago) 至路易市 (St. Louis) 及堪撒士市 (Kansas City) 間

(b) 芝加哥至頗兒市 (St. Paul City) 及彌勒婆里市 (Minneapolis City) 間

(c) 克里法朗得市 (Cleveland) 至比自巴爾格市 (Pittsburgh) 間

(二) 波士頓市 (Boston) 至克委士特 (Key West) 線其支線如下

(a) 喜拉得爾下市 (Philadelphia) 至比自巴爾格市 (Pittsburgh) 線

(b) 華盛頓 (Washington) 至新希那堤 (Cincinnati) 線

(c) 安得朗達市 (Atlanta) 至紐阿爾斯 (New Orleans) 線

(三) 克委士特經哈巴那 (Havana) 至巴拿馬 (Panama) 線

(四) 克委士特經西印度至南阿美利加線

今就上列豫定諸線而略述其經過如左。

(一) 波士頓與克委士特間

此線之內華盛頓府與紐育間。一千九百十八年五月十五日開始已達完全之域矣。

波士頓市與紐育市間尙屬試驗的。但陸軍部之意不時可以開始。與陸軍方面毫無接觸者也。

華盛頓府與安得耶達市及安得耶達市與克委士特線現正調查中不久可以實行也。

(二) 紐育市與桑港間

此線之內紐育市與支加高間正在精密的調查。陸軍部因一千九百十八年國會通過之法律。此線不適宜於軍用。故將郵物搭載力六百五十磅之飛機轉讓於郵政局。故此線之飛機安置庫及着陸地點之選定。一千九百十八年中已全部調查終竣。同年十月交通部之飛機已飛行幾次。此線中不意出事之際及正規之着陸地點由精密調查載入圖面。雖試驗飛行中有一飛機於紐育支加高間遇暴風雨。連途中休止時間在內。不過十四時間。可算最新之記錄。經踏查之結果。紐育支加高間之急行火車其在端得士省特里 (Twentieth Century Limited) 須二十一時間飛行。不過九時間而已。觀紐育支加高間之時間表。午前六時自紐育出發。豫定午後三時達支加高。與市內運送各線互相連絡。其在克里法朗得必有一次之停止。至若支加高與克里法朗得間。費三點四十五分。紐育與克里法朗得間。費五點十五分。用此新線路。則大西洋岸之郵便物。運至西或西南方面。可早到十二點鐘。乃至二十四點鐘。

云

(三) 克委士特與巴拿馬間

(四) 克委士特與西印度南阿美利加線

西印度中美州及南美洲線之設定。特定空中郵便輸送。美國與外國。正在商議中。此種渡海線。須設備有無線電信之飛行機及其他渡海時之安全裝置。此誠短縮南北美及中美通信時間之最緊要事也。現在運轉中及豫測事業。雖由交通部主管進行。而陸海軍部。美國飛行顧問所。天氣豫報所。陸地測量部及其他地方團體。航空俱樂部等。無不大表同情而援助之。

水運

美國水運雖有三千五十七英里之運河。約一萬二千里之河。及湖水與沿岸船路。其中一年內不能航行之處亦有之。故不得認為完全可靠之輸送機關。商務部調查局主任羅卡斯氏所提出。經水運諮問統計官哈得來氏之校訂。一千九百十八年二月發表之件如下。

一千九百十七年一月一日。現在註冊噸數五噸以上之美國籍商船。現在使用於美國沿岸或內海。及其阿拉斯卡 (Alaska) 或美國與外國之港間者。船數三萬七千八百四十四艘。其總噸數一千二百二十五萬噸。(總噸數係船內之立方英尺容積以百除之所者) 上述船數。其地形的分布如下。

大西洋岸及墨西哥間

六、五〇九、〇〇〇噸

密士西比河 (Mississippi river) 及其支河

一六二一〇〇〇噸

太平洋沿岸 (包括阿拉斯卡)

一一八六〇〇〇噸

古勒得乃克 (Great Lake) 及散得羅倫河 (Saint Lawrence river) 一七三八〇〇〇噸

運河及其他陸地內水路

一九六〇〇〇噸

又依推船方法而區別之其種類及數如下

蒸汽及其他之動力船

六〇九八〇〇〇噸

帆船

一〇八九〇〇〇噸

其他無索具之船

五〇六三〇〇〇噸

價格增加及輸送量 美國全體在此十年間船數雖稍增加噸數則大減少然而船價總收入支出薪水及運搬噸數異常增加自百分之四十二以至百分之九十一其船客之減少約在一成之甫今分列如左

船價

九六〇〇〇〇〇弗

總收入

五六四〇〇〇〇弗

支出薪水

一〇四〇〇〇〇弗

輸送貨物 (包含解船及港內貨物)

三七六〇〇〇〇噸 (噸二千磅)

雇員數

一五三〇〇〇人

客數

三三一·六〇〇·〇〇〇人

六

以上係一千九百十六年中。美國水運界之狀態。其後受大戰之影響。貨物非常輻輳。而有變化者也。

鐵路

美國現在鐵路之總延長有二十六萬六千英里。對於一百平方英里之地。占八英里六分。對於一萬人口。約占二十六英里。今觀一千八百五十年以來之增加率如次

年次	一八五〇	一八六〇	一八八〇	一九〇〇	一九一〇	一九一六	一九二七	一九二八
鐵路里數	八·五八八	三〇·六三六	九三·三六七	一九三·三四五	二四〇·四三八	一五四·二五〇	二六五·二八	二六六·〇三
增加率	百分之二五·七	百分之二〇·四	百分之二〇·七	百分之二四	百分之十一			

以上可知美國鐵道在三四十年以前。最為發達。今日比以前雖無大增加。然每年亦有加而無減。今觀各州一千九百十六年之分布狀況。其在哥倫比亞之得斯托里克 (District of Columbia) 對於面積一百平方英里。占六十一英里四分。柳加錫州 (New Jersey) 佔三十一英里一分。馬薩球塞特 (Massachusetts) 佔二十六英里五分。其最少者為阿里佐那州 (Arizona) 不過二英里一分已也。其次又觀對人口一萬之里數。如勒巴達 (Levada) 每萬人占二百十八英里外阿民州 (Maryland) 佔一百〇七里。其受蘭得州祇三英里三分已也。

旅客及貨物近來未甚增加。惟歐戰中貨物輻輳。不免有過激之增加。惜戰時對於統計尙付缺如。今調查一千九百十六年以前旅客及貨物增加情形如左

美國鐵路旅客及貨物表

年次	旅客	旅客增加率百分率	貨物	貨物增加率百分率
一千八百九十年	四九二,四三〇,八六五	三〇	六三一,七四〇,六三六	八七
一千八百九十五年	五〇七,四二二,三六二	一三	六八六,六一四,七七八	五七
一千九百年	五七六,八三一,二五一	六〇	一〇八一,九八三,三〇一	三二
一千九百〇五年	七三八,八三四,六六七	三二	一四二七,七三一,九〇五	二九
一千九百十年	九七一,六八三,一九九	〇五	一八四九,九〇〇,一〇一	負二六
一千九百十五年	九七六,三〇三,六〇二	三〇	一八〇二,〇一八,一七七	三三
一千九百十六年	一,〇〇五,六八三,二七四	三二	二,二二五,九四三,三三八	三三

旅客以一千九百十四年之十億五千三百十三萬八千七百八十八人爲最多。貨物以一千九百十六年之二十二億二千五百九十四萬三千三百八十八噸爲最多。增加率今尙漸次增加。然旅客之增加以一千九百年。至一千九百十年爲最著。其後無甚大增。貨物亦以一千八百九十五年至一千九百十年

譯述 美國之汽車運輸及其道路

爲盛。其後增加率已減少。至於一千九百十年至一千九百十五年之間。反減少也。

道路上運輸

一千九百十八年美國之公共道路二百四十七萬八千英里面積一平方英里。該合〇・八英里。一萬人口約佔二百三十七英里。今將歐美各國之主要道路列左。以資參考。

澳大利亞及項格里 (Hungary)

政府路

英里

縣郡路

地方路

鄉區路

總計

英里

一五、六〇八

一九、六八八

四七、三二二

二二、四五六

一〇六、〇六四

丁抹 (Denmark)

幹線道路 四、二二三英里 地方路 二二、五〇五 總計 二六、七二八 英里

英吉利及愛爾蘭得

合計 二八五、八二七英里

法蘭西國

國道 省道 地方道 其他 合計

二三、七五六 八、二六一 一五五、三七六 三三二、八五五 五一九、一四八英里

德意志國

州道 郡道(硬質鋪道) 區道(同上) 個人道(同上)

三六、〇〇〇 三、八四〇〇 一四、五九八 一、一〇〇英里

意大利國

國道 州道 郡道 總計

五·一五九 二七·七五七 五九·二八三 九二·一九九

俄羅斯(郵便道)

政府管理 八·三二六 地方管理 一·九二八 合計 一·二五四

加奈大

平坦道 (graded) 一一五〇〇〇〇英里

美國

地方公共道路 一一·四七八·五五六英里

美國之道路總里數二百四十七萬八千英里之內百分之十二即二十九萬九千一百三十五英里為改良之道路。年年約增加一萬五千英里。其在一千九百十七年改良一萬四千英里。其中有七千英里屬於州之監督。其五千英里為平坦路 (grading) 其他則改良路也。此外州道路局約維持修繕十八萬一千英里。對於美國之全體面積。每平方英里約合〇·八英里。英國合二·五七英里。法國合一·七五英里。其美國之道路雖大部分為泥土路。然改良之路經一千九百十四年之調查百分之四十五為鋪砂道。百分之二十五為石子道。百分之十七為砂混粘土道。其他為必青馬克達謨道 (Macadam) 火磚道。三合土道。貝殼道。木塊道。石塊道。土瀝青道等。但市部道路在上計算之外。大多以

譯述 美國之汽車運輸及其道路

石塊。木塊。士瀝青。火磚。三合土之類築造之也。

美國在十年以前之交通道路與建國之當時無大變化。大都與十九世紀以前羅馬斯 (Romans) 所建設相同。而最近十年間較之十九世紀前為最進步之發達。其操運搬上之革命者即汽車是也。如上所述全美國之交通機關約二百四英里之空中線。一萬五千英里之運河及內國水路。三十五萬英里之蒸氣及電氣鐵路。及二百四十七萬八千英里之道路。然而飛行機尙未能運搬食物乘客及其他貨物。水運亦未能充分信賴。鐵路之路線終點因固定之故不能直接作生產者製造者及消費者需要者之交通機關。惟馬車與汽車對於貨物之集散及交通是最方便之利器也。

道路上之輸送機關除用人畜力之外。舍汽車無他法。然用人力背負物品或拉車之類實原始時之方法。其在美國除農村耕作地或道路工事及其他之工場短距離的輸送之外已不可多見。馬之運搬在西歷紀元數千年前始現於巴比倫 (Babylon) 之野。因其快速而力強。故獨占運搬界之優勝。牛亦在商界上有貢獻。然至今日。美國馬之比牛於農工業上。商業上更佔重要之位置也。百年以前因鐵路之發達。豫料其必減少。幸而捨乘馬而用腳踏車或電車。發達之自然淘汰。皆未大受影響。馬之頭數依然增加。今將一千八百五十年以來美國農務部所調查之馬匹數目列左以資參考。

年次	千八百五十年	千八百八十年	千九百年	千九百十年	千九百十八年
頭數	四三三六七九四	一〇三五七四八四	一八二六七〇〇四	一九八三三二三四	二二五三〇〇四
增加頭數	六〇二〇七六九	七九〇九五三一	一五六六〇九三	一七二九八六七	

增加百分率

一三九

七六三

八六

八七

由此觀之三十年前最爲發達。其後年年增加。最近八年間增加一百七十二萬九千八百八十七頭。即增加百分之八·七。最近八年間平均一年增加二十一萬六千頭。今則大敵當前矣。汽車出現矣。曩日不敗於人文發達之火車。電車。而反賴以幫助之者。今則次第被驅逐。農工商各業及乘行之用。無不駕馬車而上之者。即此道路上自由行動之汽車也。近來紐育。支加高等地。美國內全都市。無不見馬車之減少。

汽車之發達 汽車發達乃最近之事。其在美國。一千八百九十九年。約一萬台。一千九百零八年。急激的進步。至一千九百十八年。在四十八州及哥倫比亞等處註冊之客汽車及貨物汽車。統計六百十四萬六千六百七十七台。自働腳踏車。二十四萬五千六百六十四台。而御車者運轉手販賣人等之註冊及許可稅。總收入已達五千一百四十七萬七千四百八十八弗又六十一仙。此外尙有政府於一千九百十八年內。自造十萬七千台之客車及貨物汽車。比較一千九百十七年。車之台數。增加百分之十九。收入金額。增加百分之二十七。此增加率雖多。然比較一千九百十八年以前。臺數及收入。均大減退。最近五年間。每年平均車數。增加百分之四十四。平均收入。增加百分之四十五。惟昨年則減少百分之十九。及百分之二十七。其原因歸於戰爭之影響也。美國及加拿大以外之國。無統計之足徵。但由材料等推測。及美國農務部道路局之發表。全世界汽車總數。約七百萬臺。其中百分之八十七屬於美國。百分之四屬於加拿大。百分之一屬於南北美洲之他國。歐洲各國。約佔百分之七而已。故加拿大之汽車。約二十六萬

五千臺。南北美洲之共和國及加拿大以外之國。約六萬五千臺。歐州之汽車數。雖不可知。由一千九百十四年之調查而推定。約有五十萬台。與紐育一州之所有數相等。觀過去十二年間之汽車。及其收入之增加率。頗有興味。一千九百〇六年之總註冊數。約四萬八千台。收入十九萬三千弗。同於一千九百十八年之得斯托里及哥倫比倫。一千九百〇六年之汽車收入。不過當年之地方道路及橋梁等總費用之千分之三。其在一千九百十八年。則收回道路橋梁等費用之百分之二十一矣。不但此也。一千九百〇六年。汽車之收入。絲毫未用於道路之改良。一千九百十八年。其收入之百分之九十一。用於改良費。其餘百分之九。用於車牌。汽車法制。及執行法制上之費。一千九百〇三年至一千九百十八年之總地方道路及橋樑費。汽車註冊稅。及車牌稅。註冊數之大略關係及增加率。不能表現於第一圖表。而道路及橋樑費之總額。在一千九百十七年及一千九百十八年間。因戰爭之關係。道路工事中。故減少也。

(此間所插第二圖表另印)

美國汽車分布之不均。美國城鄉以外之道路總里數。二百四十七萬八千英里。註冊汽車之總數。六百十四萬六千六百七十七台。以美國之公路計算。一英里有二台半之配布。然細察各州情形。相差頗遠。如勒巴達州。三英里只合二台。露德島 (Puerto Rico) 一英里有十六台。且以美國全體人口計算。十六人一台之分布。然加州 (California) 及勒布那斯克 (Nebraska) 州。合七人一台。埃瓦州 (Iowa) 及南答卡打州 (South Dakota) 合八人一台。其阿那巴馬州 (Alabama) 五十一人一

第一圖表

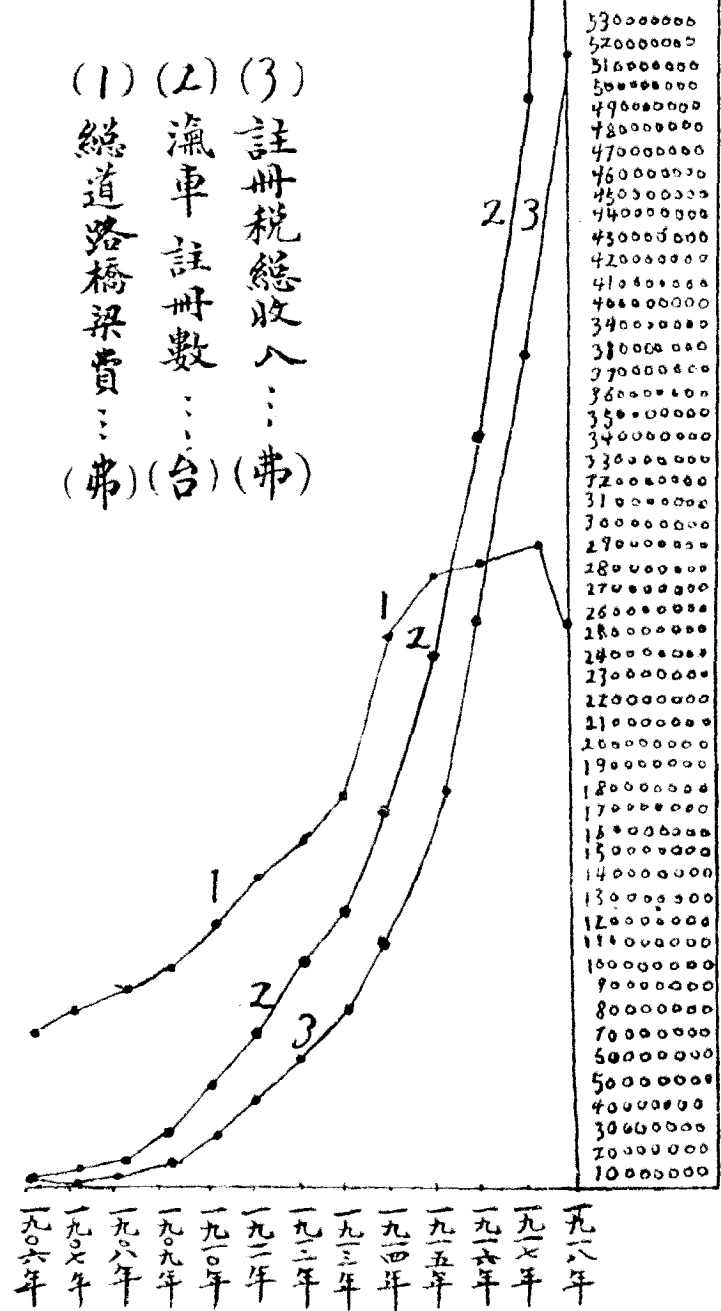

第二圖

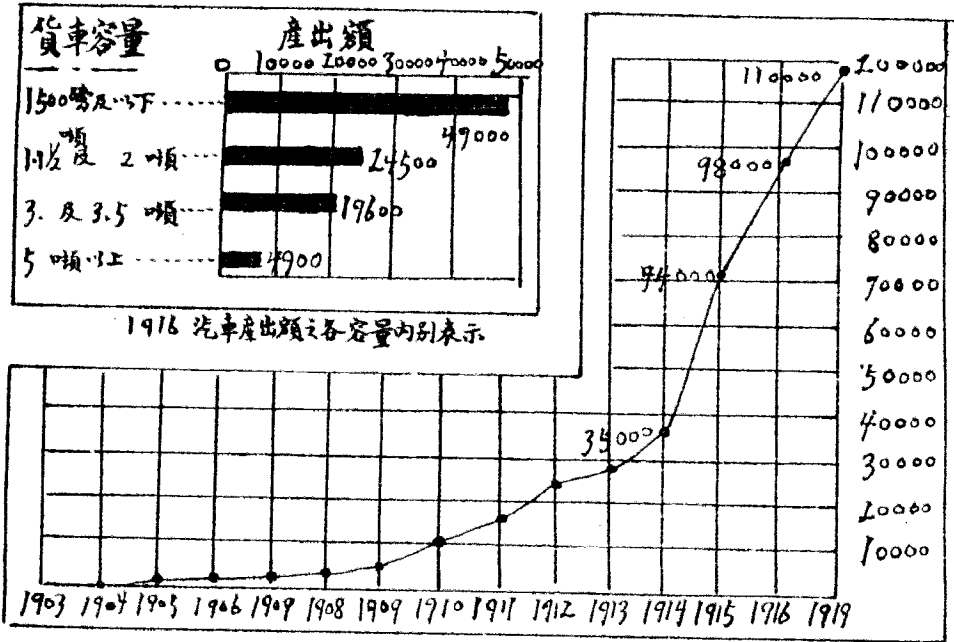

台。雷司州 (Louisiana) 四十六人。一。台。阿爾康塞斯州 (Arkansas) 則四十二人。一。台。也。貨物汽車及商用汽車之數。均混合註載于客汽車中。不能明晰分別之。但汽車總數中六百十四萬六千十七台中。約一成或為輕裝及重載之商用汽車也。一千九百〇三年。至一千九百十七年。美國貨物汽車之生產額及一千九百十六年產出額之各容量。內別有如第二圖表。

(此間所插第二圖表另印)

每年汽車之搭客人里數。或貨物汽車之運搬噸里數。無統計表之可徵。據巴勒氏 (H. W. Perry) 一千九百十六年之推算。頗有趣味。茲略述之。

當時美國有三百萬台之客汽車。平均一年一台之所走里數。五千英里。平均一車內坐三人。今假定一年間搭載一人周迴之。則其時之里數為四五〇〇〇〇〇〇〇〇英里。自此推算以後。客汽車之數。在今日殆增一倍。吾人以巴勒氏之計算。六折扣之。其總人里之四五〇〇〇〇〇〇〇〇〇。較之一千九百十六年英國之鐵路人里三四〇〇〇〇〇〇〇〇〇之數。已大超過矣。同樣之算法。巴勒氏在一千九百十七年一月二十日之工業錄上。又推定美國當時二五〇〇〇〇〇〇〇台之貨物汽車。作事達三。七五〇〇〇〇〇〇噸里矣。渠此計算之基礎。以為平均一日一台行五十英里。一年之運轉日為三百日。一台之積貨為二噸。去來之內。假定只有去時載貨。云此計算極穩健。現今其台數約增二倍。故其作事當亦倍之。故此三。七五〇〇〇〇〇〇噸里之數。為美國運搬界之

重要數也。

八里及噸里欲調查其何處何時何里事頗困難故以上之數字亦單就機力之大小推測而得不過有此觀念可知現今汽車之能力預料將來必益發達不問道路之築造維持改築事實上若有何之困難惟國家的事業改善道路亦一最大者不可不努力也

一千九百十八年美國道路費概算推定 美國雖分州道鄉道市鎮道部落道等而州道則無一定美國政府對於州之郵便道路補助其築造工費之半州對於鄉村又各自定其補助抑或州之自身維持築造修繕其州道州之道路局對於大街鎮之道路工事毫無關係者亦多故各街鎮各自施其為所欲為之工事而不必有統一之機關故欲知全國之費用事頗困難惟州郡部落道由州道路局直接管理或間接監督所謂地方道則由美國政府農務部內道路局 (Bureau of public road) 統一監督之而得知其概略今美國全體道路支出費之推定額大概如左

一千九百十七年之道路及橋梁費

州及郡之支出額

二八〇〇〇〇〇〇〇〇弗

罪人及夫役制之道路工事估計費

一五〇〇〇〇〇〇〇〇弗

總道路及道路公債四億弗之利息

二一〇〇〇〇〇〇〇〇弗

市鎮村之分(推定)

三〇〇〇〇〇〇〇〇〇弗

合計

六一五〇〇〇〇〇〇〇弗

即總年額六億一千五百萬弗，其後一般之豫想，必昇爲十億弗。又一千九百十五年地方道路及橋梁費，每道路一英里，約合一百〇九弗，一平方英里合八十九弗六八，一人合二弗九一，其課稅標準價格一百弗約合三十九仙也。

美國內之主要道路 美國雖無國道之名稱，然政府對於各州，與以補助金，其道路之築造，概委諸各州自行監督。故美國內無一定方針，如自東徂西，自南至北之一貫道路皆無之。因中央政府之道路局對於道路之改良，無決定權也。既投數十萬弗之資本，改良二十九萬九千餘英里之道路，而一條之大陸橫斷道路，未能實現，令人有奇異之感。近來經濟上，軍事上，國民統治上，均感覺大陸橫斷道路之必要。主張中央集權之輿論頗熾，已設一聯邦道路委員會 (Federal Highway Commission) 舉全國之道路，委任於此省，以設定全國之有始終有脈絡之國道爲目的，已提出於議會，必通過無疑也。各州有州道、州補助道、郡道、鄉道、市道等之區別，各由地方政治團體監督維持修繕之。國道之名稱雖乏，而準充國道之東西或南北連絡之大陸橫斷道路，其重要名稱如下。

東西大陸橫斷線

林可崙大路 (Lincoln Highway)

鄺克思洋間大路 (Pikes peak ocean to ocean highway)

古國道 (National Ido trail)

黃石路 (Yellow Stone trail)

- 內地路 (Midland trail or Roosevelt national highway)
- 南方國道 (Southern national highway)
- 國民公園大路 (National park highway)
- 戴克斯陸上大路 (Dixie overland highway)
- 邦克黑得大路 (Frankford highway)
- 古西班牙路 (Old spanish trail)
- 南北大陸縱斷道路
- 戴克斯大路 (Dixie highway)
- 阿得朗體克大路 (Atlantic highway)
- 白司非克大路 (Pacific highway)
- 馬立登大路 (Meridian highway)
- 阿羅黑得路 (Arrowhead trail)
- 國民公園間大路 (National park to park highway)
- 加法松大路 (Jefferson highway)
- 加克松大路 (Jackson highway)

以上所列道路不但有其名稱而有實際的組合其組合內對於路線通過之各州設委員會募集會員

募捐款項。建標識於道路。以便通行者之認識。亦以示會之存在。而鼓吹其改良道路之思想者也。今之道路。自汽車發達以來。不單屬於地方的東西線。南北線。最遠之距離。亦使用之。而以夏季之室外遊樂。汽車旅行爲最增加。雖前年受戰爭之影響。有汽車製作之限制。遊興的使用。輕油之節約。而大戰終結以後。起反動作用。頗盛行於今日矣。

汽車之長距離旅行。客汽車之發達而後。貨物汽車之遠距離輸送。亦着着進行。阿哈約州 (Ark.) 之阿庫隆 (Ark.) 至波士頓。約一千五百英里間。輸送成功。其次由林肯道路。通波士頓至桑港。再由加州通散達弗路 (San Joaquin) 國民古路而歸。此長距離輸送成功之曉。即可知貨汽車之能長距離輸送也。

貨物汽車軍之大陸橫斷。貨物汽車輸送旅行之最近試驗。前年七月初間。自華盛頓府出發。約六十日之豫定。到桑港。爲空前汽車旅行隊。由陸軍汽車輸送隊而組成。無論如何。必通過林肯道路之計畫。云云。此隊有五台之客汽車。三十五台之軍用貨物汽車。二台之病院車。二台之伙食車。數台之自働脚踏車。一台修繕車。及數台特別車。其組織全然軍隊的。之實戰的組織。輕油及水之外。完全自備。其行軍之目的。有種種之運搬單位試驗。將卒之練習。及長距離之汽車輸送。已表示可能也。

貨物汽車輸送

汽車與馬車之比較。汽車之比馬車。速力早。載貨多。因作事之性質。其費用較馬車爲廉。是其主要之利益。馬之生命。雖可估計二十年。而有効勞動年限。不過六年。若用力太大。則四個年而已。且馬之運搬。

一日可三四十英里。然如此勞働，則次日即生障害。故運相當之貨量，一日不得勞役二十英里以上。又汽車之貨物裝卸，可以迅速。馬車則勢有不能。其過勞與運動不足，均易生病。或冬季因路滑而跌倒。盛夏因炎熱而易疲勞。糞尿之類，影響於市街之費用。為交通機關之障礙物。因此容易惹起交通之混雜。而又須多量之食料以飼養之。查美國之馬，平均一年須五英畝一英畝合中國○·六五畝所生之生產物，方足飼養。全美國二千餘萬匹之馬糧，應需日本全國地面之三倍。其需要亦可想見。在一千九百十八年，有一市場及農圃間之貨物，汽車和馬車之運金調查報告如次。

貨車汽車之運搬距離，平均十一英里。三馬力之平均距離九英里。其間貨物汽車，平均三面四分。馬車一回二分。之往復。汽車所運之穀物，平均五十八布塞兒（約合日本十二石五斗四升）馬車所運載，為三十九布塞兒（合日本八石四斗）汽車所運之小麥，為八十六布塞兒（合日本十八石六斗）馬車為五十六布塞兒（十二石）其穀物之噸里運費，在汽車為十五仙。在馬力為三十三仙。小麥之運費，在汽車為十五仙。馬力為三十仙。棉之運費，汽車為十八仙。馬車為四十八仙。可知汽車之於馬車，其速度運搬能力及運費等，均優勝於馬車也。

汽車輸送之最利益者，能省略裝卸手數。發送人已經裝妥之物，途中無轉換之煩。直接到受貨人之戶口。如用鐵道或輪船，有種品物，非堅牢之包裹，不可。汽車則不十分堅牢，亦可安全送到。並不似鐵路輪船有一定之線路。汽車則到處可行者也。

有如上之理由，故貨物汽車，現今都鄙皆樂用之。全美國汽車之總數約一成，即六十萬台之車，輻散在

於各處。其農夫爲使用貨物汽車之最大者。經前年之大體計算。有七萬八千台以上之貨物汽車。供農作物之運搬。製造業者有六萬五千台。小買賣業者六萬四千台。以現狀而論。貨物汽車使用於都市者。不及地方爲多。其要在連絡都鄙。俾農家之生產物。直接便易供給於都會之需要者。一方面爲需給兩者之利益計。而防物價之騰貴。且能以新鮮之物。供給於市場。一方面使農家之生產物。少費其運送於市場之周折及勞力。而得專心於耕作。益益增加其生產額。亦獎勵產業之善法也。

鐵路與貨物汽車輸送之關係。戰爭開始以來。美國輸送界。非常混雜。一千九百十七年。據食糧部之報告。因運送能力不足。其生產物之四成。腐爛於地中。加以前年冬季。寒氣最盛。鐵路停運之處。頗多。製造工業上。材料及燃料之供給。均感困難。幸貨物汽車。異常活動。始免休業。爾來貨物益加輻轉。民間少量之貨物。不能得鐵路之搬運。因此美國鐵道部。對於近距離之貨物輸送。採用貨物汽車。由是貨物汽車。在戰時中。爲鐵路輪船之良好補助機關也。

今日之程度。汽車究竟有若何之能力。以與火車作經濟上之競爭乎。普通地方之生產物。由每戶搜集之。抑或自都會配送商品於地方。此等特別配達事業。約三四十英里之範圍內。汽車最爲經濟。然此等距離間。亦因其道路之美惡。貨物之性質。而可左右之。如在製造工業公司。自身有貨物汽車。而能充分利用。則一百數十英里之遠距離。亦可用。且比火車安全而迅速。惟過遠之距離。則究難與鐵路比美。然而用以連絡鐵路終點。與生產地之間。則一面助鐵路之發達。一面謀生產地之繁榮。待鐵路延長至此。而貨物汽車。又次第向前開拓。作火車之前驅。其功爲不少也。

今舉貨物汽車之有利實例言之。前年六月調查美國內六百以上之汽車特別配達線均已成功。就中如加州一部。一有一百五十線之多。謂沿線農夫。自有汽車運搬線以來。每戶可省馬一匹。工人一名。設使一萬之農夫。皆利用此線。則國家經濟上。影響不少也。故現在美國以外。舉凡世界國家。均感汽車輸送之必要。以其能由農夫手中。多運食料。廉價供給於市場。而低減人民之生活費也。

埃俄州之美松市 (Mason) 其汽車運費。一百磅一英里。定例一仙。今規定為最少之運費。二十五仙。即一百磅以下之貨物。運至二十五英里以下。其運費為二十五仙。二百磅運至二十五英里。則要求五十仙也。此一百磅一英里一仙之費中。減損基金及其他之餘裕。亦包含之。若對於車輛相當注意。而保其普通之壽命。迨至磨滅損傷之時。則由此利益金中。已可新購入矣。故此一百磅一英里一仙之運費。實今日美國之平均運費也。

又如紐育及海非那得爾法市間。九十英里之貨物汽車運費。五噸車滿載之時。一百磅之運費為七十仙。特別運送。其費為九十九仙。然由鐵路運輸。其貨物運費。雖只三十三仙。而其兩頭車站。各另需二十五仙之運金。全部合八十三仙。故兩者相加。與汽車之運費。相差不遠也。汽車輸送。亦可節儉鐵材。例如鐵路之貨物汽車。一台。其所要鋼鐵。平均二十五噸。機關車及炭水車。平均需一百五十噸。然二噸貨物汽車。需鋼不過一噸半。如貨車一日之平均作業。為八百噸里 (即四十噸之平均重量。一日行二十英里) 二噸貨物汽車之作業。為二百噸里 (即二噸之重量。一日行一百英里) 則四台之二噸貨物汽車。可當貨車一台。依上述之假定。造鋼鐵製之貨車。五萬台。而機關車應有一千二百五十台。統計需

要鋼鐵爲一百四十三萬七千噸。若造二噸汽車，則三十萬噸之鋼鐵，即可得二十萬台。足以抵五萬台貨車之用。結局能節省一百一十三萬七千噸之鋼鐵。此汽車販賣業者之言也。至於鐵路與貨物汽車之經濟的關係。他方面應有精細之調查。然戰爭中因製造軍器之故。欲節儉鋼鐵。則汽車之短距離輸送獎勵亦一法也。

汽車之長距離搬運。裝載四噸之家具。自埃達火州 (Tahoe) 之頗卡特落市 (Pocatello) 至猶大州 (Utah) 之蘇得勒克市。貨物汽車。已能行十五時之久。爲汽車陸上輸送之無比之長距離也。其二市間之相隔。一百八十六英里。所需之油四十二磅。輕油十五格。籠半即平均十二英里半需輕油一格。籠也。(一格籠合中國四斤三有奇) 此運搬中無何等之故障云。

撒拉克斯 (Syracuse) 之熔鑛事業。約二百英里之運搬。有以下三者之比較試驗。

運搬方法	所要時間	運費
鐵路	一七一時	〇.三〇五弗
輪船	四四時	〇.三三五
道路	一一.五時	〇.三五

(一〇〇磅對美金)

以鐵路與貨物汽車道路比較。時間不過十五分之一。費用高六分之一。以輪船與汽車比較。時間不過過四分之一。費用高十四分之一而已。

貨物汽車線之發達。全受戰爭之賜。美政府在戰爭中。須送百數十萬之軍隊。及其所需多量之軍需品。

糧食於海外。其國內之軍需品製造業。又極忙碌。作成三十個之兵營。而所需之材料。不能不需鐵路以運搬之。因此短距離少量輸送之農商業者。不能得利用鐵路之機會。雖政府盡其全力。將國內鐵路統一成局而管理。亦不能充分的輸送。故自工場至兵營。或海灣。皆不得不利用汽車。於是支加高等處之製造工業地。至東部大西洋岸如紐育波士頓諸港。軍需品滿載之汽車隊。陸續東行矣。雖嚴寒如一千九百十七年之冬。陸送非常困難。而各州之道路及運輸局。異常發奮。汽車輸送隊。得良好之結果。有此實現。民間短距離之輸送。亦開始進行。若無此戰爭。恐此有利方法。尚無人知也。

現在運轉中之二三運費表列舉如下。

密稀港州 (Michigan) 得脫羅以特 (Detroit) 市與弗林得市 (Flint) 間之汽車輸送。一千九百十八年七月起。使用汽車。日日定期運轉。每日二十六噸半之商品。汽車載重三噸。二市間之所要時間。六點半鐘。運費約一百磅一英里一仙。其表列左。

地點	運費百磅對仙	英里數
露亞羅克 (Ryloak)	二〇仙	一三英里
白蘭罕漢 (Birmingham)	二〇仙	一七英里
彭達臘克 (Pontiac)	一五仙	一六英里
得乃董布期 (Daytonplain)	三五仙	一九英里
瓦特法得 (Waterford)	三五仙	三三英里

克拉克斯頓 (Clarke)	三五仙	三五英里
達維司帕格 (Davisburg)	四〇仙	四一英里
河 里 (Hilly)	五〇仙	四七英里
弗 林 特 (Fleet)	六五仙	六八英里

以上之運費與此線平行之電車鐵路相比較。雖然太高而汽車之特別配送費又異常便宜。電車如弗林特之特別配送費一百磅八十二仙半。貨汽車則六十五仙而已。

短距離輸送之鐵路及汽車運費比較。據巴哈模氏 (Barnes) 之說。自紐育出發之短距離輸送線。貨物汽車較火車為便宜。巴氏經濟的研究。紐育近郊二百五十英里之汽車運搬發表如次。

嘗聞製造家言。一百磅之貨。由火車運搬五十仙之運費。由汽車運搬。須七十五仙。可見汽車比火車貴二十五仙。殊非正當之比較。蓋運搬費中一切包裹裝兜之費用宜合算之。而尤以能安全配送為必要。如次表所列為最正確之平均價。而猶以各地之狀態未盡然為遺憾。此運費中所含之內容。自發送人之倉庫至鐵路貨物倉庫之馬車費一百磅十五仙。又自鐵路貨物倉庫至受取人倉庫之運費十五仙。鐵路上用之保護箱費。一百磅二十四仙。因用箱而增加之重量。其運費為箱所加增費之百分之十七。均加入火車貨物第一種運費內。此運費率係平均數。比較的最公平也。

一百磅貨之火車及汽車運費比較表

地 名	火車運費	汽車運費	道路里數
-----	------	------	------

洋卡至紐瓦克	(Yonkers to Newark)	一一〇四	〇二〇	二六	英里
紐育至紐瓦克	(N. Y. to Newark)	〇九一	〇一五	一三	
紐育至巴塞克	(Passaic)	〇九一	〇一八	一八	
紐育至巴達松	(Paterson)	〇九一	〇二〇	二二	
紐育至埃里扎巴士	(Elizabeth)	〇九一	〇二〇	一八	
紐育至布朗十委克	(Trenton)	〇九一	〇四〇	三六	
紐育至屯東	(Trenton)	〇九八	〇六〇	六三	
紐育至非拉得爾發	(Philadelphia)	一〇二	〇八〇	一〇一	
紐育至卡士特爾	(Hester, Pa.)	一〇五	一〇〇	一六	
紐育至委爾敏東	(Wilmington)	一一三	一一〇	二九	
紐育至哥特司米爾	(Coates Mill, Pa.)	一一五	一〇五	一四二	
紐育至帕特起斯特法	(Port Jervis)	一〇二	〇六三	二七	
紐育至古林委克	(Crutwick)	一〇二	〇六三	三〇	
紐育至司富法德	(Stamford)	一〇三	〇六五	三五	
紐育至布里吉帕得	(Bridgeport)	一一〇	〇七〇	五八	

紐育至拿瓦克	(New York)	一〇六	〇六八	四四
紐育至紐海防	(New Haven)	一一三	〇七三	七五
紐育至打畢	(Derby)	一一三	〇七三	七二
紐育至安蘇里亞	(Ansonia)	一一三	〇七三	六〇
紐育至謝爾東	(Shelton Conn)	一一三	〇七三	六五
紐育至耶草塔克		一一五	〇七四	八五
紐育至瓦達巴里		一一六	〇七五	九六
紐育至麻栗屯		一二六	〇七五	九五
紐育至泉田		一二五	一〇〇	一四〇
紐育至哈得法得		一二一	〇九〇	一一三
紐育至哈里克		一二五	一一〇	二〇〇
紐育至瓦士達		一三一	一五〇	一九〇
紐育至波士頓		一三六	一五〇	二三四
紐育至布落非登士		一三二	一一〇	一九九

巴氏更附言曰。實際之例。用火車比較用汽車。由發送人至受取人。包裹等需最多之材料。故運送費中。箱籃及其他運搬中之破損。與保護等之費用。不可不加入之。

鐵路及道路之運費比較研究甚有趣味之數目已發見之例如東海岸改良道路上阿特斯公司之運搬自紐育至波士頓距離二百三十四英里一百磅十五仙之廉價可知短距離輸送汽車為最便易若至紐瓦克則為九十一仙換言之火車比汽車在紐育市紐瓦克間有六倍之高紐育市埃里扎巴士間亦高四倍故製造工業者直接利用汽車送與受取人為最得策也

汽車一台一日之運搬費用據紐育市運重公司 (Hearg Haulage) 之社長布奈脫氏之言如次
布氏計算費用之標準以容量五噸之汽車一日定五十英里一年三百日其一日之費用如次

應給工資

五〇〇 弗

橡皮輪 (現今之價格及普通保證日數為標準)

三〇〇

油及黑鉛等

〇五〇

輕油 (一格能可走三里半一日十四格蓋
一格價值價二十五仙)

三五〇

減損基金 (對資本金百分之二十)

四〇〇

利子 (六千弗 百分之六)

〇六〇

保險金 (平均一年四百五十弗)

一五〇

倉庫金地租維持費等 (一台三百弗)

一〇〇

修繕費 (車輪 鎖 小器具 燈 彈條
發火器等小修繕及改換)

一〇〇

補修費 (全補修費一年六百弗)

二〇〇

車牌費

〇二〇

車體維持修繕上漆等

〇三〇

合計

二二六〇

管理費 (約佔上列之百分之十)

二二六

不作事時之損失 (如修繕休業天候及其他之原因
等除油類外佔殘額之二成)

三三〇

一日運轉總費用

二八五六

以上所算出之費用分爲四項如次

(一) 貨車運轉時之直接費用

(二) 不論作業與否之必需費用

(三) 包含一切事務之管理費 (消耗品印刷廣告事務員
電話外業員工人等)

(四) 休業時間瓦斯油及車輪以外之一切費用在內

又非得那爾汽車公司所發表一日之費用如下

算出之基礎。一個月二十六日。即一年三百十二日。容量二噸至二噸半。(在桑港)

基本金

車臺

車體之大約費用

計

一日之不變費用 (Fixed charges)

利子(三千一百二十五弗之利子年利八分)

保險(三分)

運轉手之工資

車庫地租(一個月一台十二弗)

維持掃除費(一星期一弗五十仙)

稅金及車牌稅(一台一年百分之一五)

計

因里而生變化之一英里費

輕油費 一台一格能行六英里
一格能二十仙

油(一台二百英里用一格籠費七十五仙)

橡皮輪(一台能耐七千英里一台費三百三十四弗)

修繕

二·九二五〇〇
二〇〇〇〇
三·一二五〇〇

〇·八〇一
〇·三〇〇
五·〇〇〇
〇·四六〇
〇·二三〇
〇·一五〇
六·九四一

〇·〇三三三三
〇·〇〇三八
〇·〇四七九
〇·〇二五〇

減損基金 (除皮輪外車之壽命行十萬英里)
後即不可用其時價值五百弗

計

〇・〇二〇九

〇・一三〇九

一日之不變費用

六・九四〇

十五英里之可動費用 (Variable charge 01809×15)

一・九六〇

計

八・九〇〇

對於一英里之費用。運搬距離愈大。愈可減少。與此同一基礎之下。五噸貨汽車一日之費用。運轉五十英里之時。爲十五弗二十二仙云。

貨物汽車一日之費用。因道路之種類。車之善惡。運轉手之熟練。天候及地方之狀況而異。比較其上述二者之費用。前者二十八弗五十六仙。後者十五弗二十二仙。其間未免相差太遠。考其原因。一以輸送爲職業。一以汽車販賣爲業。故生此差異。此處以計算方法爲主。欲以供參考而已。

新路上輸送方法

美國之貨物汽車分爲政府之所有。及民間之所有。政府所有之內。陸軍用。郵局用。農務部用。州郡道路局用。各市之公共工事用等。民間所有之內。道路工事。其他各種建築用。製造工業用。商業用。農業用等。道路工事材料運搬用者。砂及碎石。無論矣。火磚。石材。木材。紅毛泥。土瀝青等之運搬。盛使用之。從來之習慣。商人訪於農家。購其生產物。轉賣於市場。以博若干之利益。市場又取若干之利益。賣却於需要者。或零賣者。在農夫方面。甚不利益。同時由商人方面之觀察。亦知妨害農夫之繁榮。且非永久的。

好顧主而一般之需用者。恒苦生產高之不足。並且雞肉類之衰弱。雞蛋之腐惡者。時發見於市場。此由於運搬力之不足及方法之不佳。有以致之。而以近年受戰爭之賜。運搬界非常混雜。故不得不想出新方法也。

完全運輸組織。鐵道。水路。道路三者缺一不可。例如鐵路水路雖多。而無道路以補助之。其運輸仍不完備。必也人家與人家之間。能直接交換其物品。則汽車輸送線之節節結合。為必要也。夫

美國現今之食料生產者。二千六百萬。人若輩不特自營自養。而且供養七千四百萬之市民及旅客之外人。近日消費者對生產者之比例。生產者日日減少。將捨田園而集於都會。異日生產力不能增加。生活費必致太昂。欲補救此弊。運搬方法亦不可不改進之也。欲應上述之要求。則有地方汽車特別配達 (Rural motor express) 戶口配達 (Home door delivery) 之計畫。

地方汽車特別配達。其主張者為美國食糧管理者胡維君 (H. W. Haver) 其目的大約如次。

- (一) 從來因生產者及市場之距離過遠。運搬方法缺乏。不能利用之食糧。今欲使其供給於市場。
- (二) 短距離之輸送。及鐵路不便之運搬。今不用鐵路。而用汽車。以防混雜。
- (三) 增進農家之利益。及購買力。使農家與商人間之買賣關係。良好發達。
- (四) 迅速的供給物品。較以前為良好。
- (五) 節省生產物之達市場。運搬時間。使農人得多從事於農作物。
- (六) 緩和勞力不足之程度。

以上爲地方汽車特別輸送之主目的。政府非常注意美國郵政局正實行中也。郵政局之汽車運搬事業分爲二種。一爲政府所有汽車市內配達事業。一爲包裹郵便汽車配達事業。前者係鐵路同郵政局及市內各郵政局間之運送郵物用。皆政府之車輛也。

政府所有汽車市內配達事業

一千九百十八年七月一日。波士頓各市總使用貨物汽車數一千零四台。其容量爲三噸乃至三噸半。專爲郵政局用。運轉手及技師車庫員監督官等共一千二百人。其年之成績因車輛及地勢不同之關係。一時間一之經費有三十仙至一弗二十六仙之變化。

包裹郵便汽車配達事業

初以爲此方法未見適當。一千九百十七年。經國會通過。一千九百十八年六月三十日止。設定八個所之地方汽車郵便路。自主要市場之中心點。以至各方面。總車輛五百台。純爲政府所有。此等路線對於食糧生產物及商品之集散。及食物之保存。頗稱便利。而又能使生產者與消費者直接販賣。而省勞力。與費用之煩。此運搬方法較之以前。四人所作之事。一人即優爲之也。六個月間。此等八線之郵政收入。二千四十一萬九千八百三十九弗（除去戰時收入三成）一線所得爲二百五十五萬二千四百七十弗。而其所要之費用爲四萬一千一百一十弗。六個月間之平均一線五千一百三十八弗。又七十六故一線之純利益。六個月間二萬〇三百八十六弗有奇。其往復一回一英里之收入七十八仙。一英里之平均經費十五仙。又六八平均一英里之利益六十二仙。又三三。此事業之最大特色。能得知最便易之生

產物及商品之來源而報告於一般人以供給之。故此等郵政局長。每星期將農夫及生產者之商品其來源報告於中央郵局。再由星期公報公告之。

以下再將一千九百十八年郵政線路上郵便汽車之發達情形摘記之。

(一) 三十一條幹線之包裹汽車線路其總延長三千七百八十一英里五分。每日運轉里數七千五百六十三里。

(二) 包裹郵政事業使用汽車百零四台運轉手百〇八人。

(三) 一千九百十九年七月一日為年度包裹郵便汽車發達計。由郵政局向議會要求八百萬弗之支出。

(四) 一萬五千七百台之陸軍貨物汽車由陸軍方面轉授與郵局。

(五) 十二個市之鐵路車站及地方郵局間郵便物之收發。正改用貨物汽車中。

(六) 市中郵政事業一千〇四台之車輛由一千二百人員運轉之。

道路輸送委員會

戰時對於運搬事業大有貢獻者為美國國防會中之道路輸送委員會。因委員會之盡力設定許多之貨物汽車特別配達線且設立多數之歸車紹介所。今述其概略如次。

此種組織將全美國分為十一區。各區內有負一切責任之監督者二人。各地方監督者又將其事分任於州道路輸送委員。州委員更分州內為五區。委任委員長以分掌其事。其各小區內之委員長與各區

內之種種地方組合共同効力。而或之特別地方運搬業者。與華盛頓道路輸送委員會長之間。又有連絡。一千九百十八年之末。都由此組織。而運搬之。以致戰時中之運搬力。反為增加。平時以工業品運搬為目的。而加入此組織者。商工農及其他合計達一萬五千名以上矣。

地方汽車特別配達

地方運送業上汽車必要之理由。第一使必須運搬之食糧增加。第二使勞力多從事於農業。第三獎勵地方食糧之產額。以故美國之貨物汽車。在一定之路線上。以一定之時間。一定之運費。集收農產物而送於市場。其回頭車。又載商品機具。以供給於沿線之農家。其集散之狀況。恰如電車之行於軌道。正確的於農家之門首送入或送出也。

政府補助路 美國之行政區畫。為共和政府州郡村市之五種。道路依區分別為四種。即州郡村市也。此外無所謂國道。不過對於州之請願者。相當補助之。全國四十八區之內。據最近之調查。郡有三千村。亦三萬。此等小政治團體。不能監督。故補助以州為止。由農務部內之道路局處理之。中央政府單監督其補助道及國有林道。其他之州村市道。毫無關係。其補助道制發布自一千九百十六年七月十一日。今準此法律。而由國庫支出之助補額如下。

一九一七	一九一八	一九一九	一九二〇	一九二一
五〇〇〇〇〇〇弗	一〇〇〇〇〇〇弗	一五〇〇〇〇〇弗	二〇〇〇〇〇〇弗	二五〇〇〇〇〇弗
合計七五〇〇〇〇〇				

從來太古時代地方公共道路之築造維持修繕。由農家支出。近年其負擔之一部。雖由市內之財產家所徵收。而由農間所徵收者。仍佔百分之七十五。觀一千九百年之統計表。美國不動產之總價格。四六三二四八五九三三四弗。其中農園及其種之財產一六六一四六四七四九一弗。即佔總不動產之三分之一強。又以人口及職業分別之總人口約一萬萬人。而農產物生產者為二千六百萬。其餘七千四百萬為他之生產者及外國旅客。以故無論從數上計算。或不動產額計算。係三分之一以下之所有者。負擔四分之三以上之公道費用。而公道道路多有利於市。少利於農。故道路之建築及負擔。不可不有一公平之法。則以解決之也。

美國之道路費。一九一四年中之支出。一英里之道路費。平均九十八弗。又二十二仙。最少為十二弗。六十四仙。最多為四百八十六弗。四十九仙。一人之平均負擔為二弗六十二仙。以財產評價論。一百弗平均負擔三十五仙強也。

國道建設及道路行政統一運動。現今之美國。因國內無一貫之國道。故大陸橫斷之道路。亦不一定。欲補此缺陷。宜設一全國道路統一局。以一定之方針計畫。設定國道。前年議會已提出數案。又設中央及地方之期成同盟會。益信將來必實現也。

美國政府道路局

欲研究道路之管理組織及其構造方法。以其所得之結果。而公表於大眾。以圖道路之改良發達。故一千八百九十三年。道路局設置之議案。已經議會通過。自道路局設置以後之二十年間。其事件次第擴

張以至今日。對於材料之物理的並化學的試驗固無論矣。實際道路之試作及其經過之詳細報告周詳備至。一千九百十二年通過之郵便支出令。郵便線路之築造改良事件歸諸道路局。其後一千九百十五年。發布之農務部經費支出令。其道路工事組織之改良全權屬於農務部長管理之下。彼所提出之計畫。同年七月公布。將道路局 (The office of Public road) 改名為地方工事道路局 (The office of Public roads and rural engineering)。此局為美國政府唯一之道路局。不但關係於路政。農務部之一切技術上之事務均管理之。一千九百十六年國庫補助令出。農務部長將國庫補助事務亦歸併於此局管理之。

其局現今所管理事件。便宜上大略可區分為三。

一、教導擴張事務

二、研究調查

三、國庫補助法之處理

教導擴張事業。又區分為四種管理之。

- 一、用講演、出版物及模型等方法以指導公眾。且教以改良道路經濟的價值及種種道路之效能。
- 二、於組合或共同管理之組織計畫方法及改良道路之經濟的組織等事上。與以特別之助言助力。
- 三、政府直管之下。以實物指導為目的。築造道路及由局中設立道路築造修理等之學校。
- 四、此局內之教導事業。於修理上特別注意研究。以其結果。教導世人。使之對於道路宜如何注意以

免將來再有不完美之事實。

調查事業 與教導事業並重之事。為調查實驗之事業。實驗室及實際野外試習之共同作業為最要。實驗室之事件對於此目的。必有適切之效果。為道路調查實驗計。國會特別支出費用。一千九百十四年以來。華盛頓近郊築造試驗道路。是等之道路有種種之方法。如用油土。瀝青。煤脂。三和土。火磚。碎石。砂等材料。以試驗之。其結果一一登記。年年繼續報告。以供大眾之參考。此試驗用之材料。皆非常注意。在試驗室分析試驗。必充分知其間之關係。而特別研究之。

欲遂行此事。一千九百十六年十一月一日以前所分之管理課。築造課。維持課。國有公園及林道課。道路經濟課。道路材料試驗。調查課等九課。改正其官制。以處理從來分課之事件。及關於國庫補助道路法之事件。其新組織以二部代從前之九課。一為技術部 (Engineering branch) 一為管理經濟部 (Management and Economic branch)。

技術部以技師長為主。分左之五課。

一. 道路築造及維持

二. 道路材料之試驗及調查

三. 灌溉

四. 排水

五. 地方工事 (Rural Engineering)。

管理經濟部置管理長一人分下之二課

一·管理課（技術以外之事）

二·經濟課（技術上之經濟在內）

今說明其主要事件如下

道路築造

此分課之事件如下

一·模範道路 以道路築造方法教導地方道路之辦事人爲目的則造模範道路其一切材料勞力馬車等全由地方負擔政府道路局單供給其技術者而已

二·郡之模範的計畫 以助成地方道路組織管理方法築造方法維持方法等之計畫爲目的應必要之研究命技師於郡中指導模範的計畫

三·橋梁及卡兒巴得事業 豫造代表的基本之件置於適當之處隨時可以應用且對於特種之地亦祇多少變更即可應用如尙不適當則特對其地點設計之又時時以橋梁公司所提出之件代地方局所檢算或批評之此外同地方辦事員檢查橋梁對於地方最適當之橋梁及卡兒巴得與以助言或助力而不辭

（卡兒巴得 Culvert 溝渠之類）

四·鄉間道路之監督 任命技師對於要求助力之郡其道路工事代爲監督之且計畫此件之技師

譯述 美國之汽車運輸及其道路

對於其郡之道路狀態充分研究。實行之際。以最有信用之道路學者之忠言爲基礎。而定其管理築造維持改良等之方法。

五·道路測量 計畫之際。地方當局。任此技術上之助力。

六·郵便線路計畫 據一千九百十二年八月二十四日郵便線路經費支出法。交通部長及農務部長。協力選定之道路。已支出五萬弗之改良費用。此道路選定之後。農務部長。命農部內道路局管理之。此事亘十三州。已施工十七個地方之郵便線路矣。

七·道路築造之實驗 實地實驗種種道路材料。比較研究其特色。以此智識。增進公衆之利益。

八·監督助言 以研究經濟及管理方法。與夫交通狀態。材料構造。維持修繕等。凡關於道路之一切事項爲目的。任命地方技師。實地精細考究其結果。技師對於其地方道路之改良種類及性質。助言於地方當局。而地方屢屢發生之特種問題。尤爲特別研究。以幫助之。

道路之維持修繕 道路築造維持費。其額非常之多。能節約與否之問題。又非常重大。故對於維持修繕。以達適當之程度。而助言於道路局。爲不可少。故一千九百十四年二月十六日。道路局內新設一道路修繕課。其後一千九百十六年十一月。官制改正之結果。其課爲技術部之一課。此課之目的。於道路維持修繕之費用方法。及結果等之疑問。均能詳細解決。此事在有良組織之道路局之州。及有進步有效之道路組織之郡。已着手研究矣。

道路材料試驗調查

此課之事件大略分類如次

- 一、一切種類之道路材料之化學的、物理的試驗
- 二、道路修繕用之一切岩石、砂利、沙、粘土等之顯微鏡的試驗及分類
- 三、定瀝青及非瀝青之道路材料試驗方法之基準
- 四、道路材料之產地及防塵與夫道路結合材料之調查
- 五、非瀝青道路材料之研究
- 六、檢查及助言

是等之各項試驗與他課協力實驗室與實際試驗之間互相連絡以期得完全之結果。美國國民欲試驗岩石砂利砂及粘土之類可以免費且應其要求與以發表結果之印刷物。此試驗不獨關於產地與道路局之記錄完備實欲傳播道路技術者之最有價值之知識例如瀝青材料試驗之結果自實驗室與實際試驗得何等之知識且書此種材料之說明書時豫計其有若干之利益亦先試驗之。但對於都市之使用材料則未代其試驗。

道路管理經濟部

此課所司之事為全體之統計及調查的研究道路之築造修繕等之進步發達材料之蒐集關於道路之法規經費豫算及費用哩數量及種類之統計等關於道路經濟郡之繁榮發達道路改良之經濟的設施最為重要故經濟上之結果總宜精密調查之一九一零年以來研究最有進步已將近公表地方

道路之管理。築造修繕之方法。由地方監督官。充分管理之。其實行之方法。與施行之機關。由各州之道路局中調奪。

道路工事。使用罪人。其綿密的研究。已於一千九百十五年完成。其後以此研究之結果。在費即州之弗路登航梯（Lullin county）實際試驗。造成一宿舍。現今用罪人作道路工事。得好成績之州。已多。前述之經濟的研究。因欲得郵便道路築造令所規定之報告。與交通部協力所造之郵便線路。沿線研究。並在郵便路與試驗路上。依正規距離而執行交通調查。民間開道路演講會。向道路局要求講演人之事。代此會登廣告。或徵收聽講費之事。均由此分課主管。又與此講演事業有關連之道路模型及材料。以之出品於展覽會。或會場。以供公衆之一覽。凡一切之編輯及照相事業。與藏書九千冊之圖書館。均由此課管理之。

國有公園國有林道

此分課創始於一千九百十六年二月十六日。與內務部共同統轄其國有公園內所造之道路。又與農務部之林野局共同管理其國有林之道路。由國會議決得林野局經費百分之十。以築造國有林內之道路。而十年之間。由中央政府支出一百萬弗。以經營上述各事。

美之全國。分爲十區。設出張所。駐技術官。對於各州之補助道路。監督之。且施行國有林道之工事。並將其道路狀況。報告於華盛頓之技師長。道路局之一九一六年之事業成績。大概如下。

一九一六年組織國庫補助道路工事本部之外。五英里四分之試驗道路。在巴吉亞州之阿勒克山得

里亞造成。又完成八個所之郵便道路。推獎三十二郡之道路改良。及講究一百十三個地方之道路問題。計畫三十一個之橋梁。研究三十二個所之橋梁狀況。

一九一六年內。道路局監督之下。所造道路之總面積四百九十四萬二千七百六十二平方碼。其管理修繕之道路里數爲一千二百七十五英里。國有林及公園之道路完成七十英里。

實驗室化學的試驗之瀝青材料。三百二十八種。金屬性之材料。一百十五種。岩石砂紅毛泥等二十一種。

物理的試驗。岩石及熔滓五百七十七種。砂利百六十件。砂粘土土等百五十五件。紅毛泥及三和土三十一件。其他五十六件。

顯微鏡的實驗。岩石及熔滓五百七十四件。砂利砂及粘土二百九十五件。其他十四件。

調查事業。油漆生成物。瀝青土道路之外氣曝露所受之影響。

瀝青之種種溶液作用。土瀝青之硬軟試驗。各種岩石對瀝青之結合力。道路表土對於瀝青材料之影響。

油混入於紅毛泥中。三和土與油之影響。

紅毛泥膠泥之強韌度。對於砂及紅毛泥之成分之影響。

道路築造用砂子之物理的性質。及與築成後之其間關係。油混入紅毛泥三和土地穴中之透水防止。

粘土質岩石之凍解及溶解之影響。

鋪面火磚之膠泥及砂礫（二〇三〇）之間之相互關係膠泥之伸張力與砂之機械的分類間之關係。

三和土道路之磨滅。

對於三和土之強度其混合時間及混凝材之性質影響壓力及於土上之分布。不加熱於土而與土瀝青混合之方法。近頗發達。試驗道路時。藉以試驗其材料。精製煤油及漆油生成物之試驗計畫成立。道路油及漆油之精製方法。若有差別。其結果變化如何影響及於物理的或化學的特性亦決定之。

費用 一九一六年六月三十日止一年度之道路局經費如下。

行政費	三九、二六八·六四 ^弗
道路管理費	五二、三五二·七九
道路築造修購費	一五一、四一九·九五
道路材料費	四一、一三四·六三
野外實驗費	四八、五七二·〇〇
山田灌溉費	一一〇、八二二·八九

山地排水費

一〇一・〇七九・七七

地方技術費

一三・〇六〇・二〇

郵便道路改良費

一六二・九二〇・七一

合計

七二〇・六三一・五八

以上爲美國道路局之組織及事業成績之大略。此種事業現今最必要者也。

州道路局(道路法)

州之道路法。各州不能盡同。無一一詳述之必要。大體事項。概括言之如次。

第一。如何道路。不能不由州道路局之管理。

第二。如何選擇此等之道路。

第三。此等道路之改良修繕。其責任如何由州及其下級團體之間分掌之。

第四。州道路局之組織及財政如何分配。其事務如何執行。

美國各州之道路法。支配柳項布西州之道路局者。則頗簡單。紐育州則甚浩瀚。且各州自身之道路局。可決定其事務之範圍。其執行事務所應準據之手續或法律條項。亦可決定之。

州幹線道路

農工業之活動愈大。道路之使用愈多。道路於社會經濟上之原則。即爲大多數人之便利計。不可不急謀改良者也。

關於州道路之決定。一以委之州道路局。或全委之郡。又或由州道路局與他團體協議。均可以行。且州道路局調查地方道路之交通。現在之狀態及改良後之結果。有命令地方行政廳之權。俾事業可以實現。又有向郡村市當局要求提出所管橋梁道路之權。故易與地方共同經營事業。如阿哈約之法律。則州道路委任官或州技師長。隨時皆可問郡道管理者。命其提出河川鐵路及道路材料所在地等之圖面。及其他必要之件。郡之道路監督官對於鄉村道路管理者亦然。惟被命令者得請求其適當之臨時經費。以供給提出材料所必需之用。

州道路局之組織及事務

州道路局。有由委任官一人管理者。有由數人之委員組成者。其權力集中於一管理者之利益。在得善良之統治者。可勝於平凡之會議制。且有一善良之行政官。亦易發生調和有效之會。反之由一部之州官吏。或一部之市民。抑或州之專門學校技術科教授所成之會議制。成者。則無不公平之處置。且得多數之意見以解決問題。故此二制度均各有所長。道路委任官之任期及任命方法。由法律規定之。如加州及阿拉巴馬等二十二州。則由數名之道路委任官而成。如巴吉亞州雖有委員會。亦不過備諮詢而已。其事權仍完全操諸州道路委任官也。

有道路委任官一人之州。如華盛頓等十一州。則委員會不問其爲一人。或數人而組成。其作事權限。均由法律規定之。

州道路局之法令所規定之義務。各州大不相同。概言之如次。

雜務

- 一、借地或土地買收之件。
- 二、助手及一切勞動者之雇傭，或利用罪人之件。
- 三、家具事務及技術上必要品之購入。
- 四、道路橋梁築造用之試驗材料之性質及產地研究與夫容易獲得之方法。
- 五、州道及州補助道用之軌道諸柱溝渠及其他築造物之許可。
- 六、汽車稅之徵收及公共道路上行走車輛之規定發布。
- 七、州道及州補助道上使用曳車或汽車之規定發行。
- 八、道路橋梁法之違犯防止，且規定其適當之法律上或手續。
- 九、交通調查及其統計。
- 十、州道路之財源收支記錄。
- 十一、路線之命名標識及其他。
- 十二、通行稅之徵收。

教育指導事務

- 一、關於州之道路及橋梁等之報告蒐集。
- 二、築造州道路及橋梁之各種樣式適否之研究。

譯述 美國之汽車運輸及其道路

- 三. 鼓吹道路橋梁之改良。
- 四. 關於道路橋梁之築造維持與郡鄉村之人員共同開商榷研究會。
- 五. 發刊道路局年報。及關於道路橋梁之築造維持問題單行本。
- 六. 見有無益之道路及橋梁事業。警告各地方當局。若無益而猶續繼者。通知其知事制止之。
- 七. 備置關於道路橋梁之基本設計及式樣書。

關於州道之事務

- 一. 決定州之幹線道路。並調製其圖面。
 - 二. 就州之財源而指定其改良幹線之順序。
 - 三. 用契約或設收以及其他之手續。而決定道路之敷設。
 - 四. 造成州所築造之道路橋梁之設計及式樣書。並監督其築造工程。
 - 五. 關於州道路橋梁之改良。維持定契約之件。
 - 六. 州道路橋梁之築造維持。雇工或使用罪人之事。
 - 七. 購入或借用機械器具材料貨馬車及道路局之工事實行上必需之諸器具。
- 共同事務
- 一. 爲地方道路當局計畫改良道路及橋梁。且幫助其諸種準備。
 - 二. 監督地方當局所管理之道路築造及維持。或與以助力。

- 三、關於共同之道路橋梁工事分配其州之財源於郡及其他之下級團體。
- 四、指定由州費支辦之道路橋梁工事其時關於地方之法律。
- 五、承認對於道路橋梁之由地方當局經營之契約。
- 六、造成郡道路監督者及技師之有主格者之表以便郡之選擇採用時行競爭試驗。
- 七、承認地方當局所提出之改良道路橋梁設計。
- 八、郡對於州之補助道不有適當之維持修繕依法律停止其將來之補助。
- 九、每年檢查相當徑間之一切橋梁以其狀態忠告地方當局。

技術上之事業

技術上之事業。各州不同。有詳細分課規定其局務者。有甚簡單者。其在伊里雷司州技師長及副技師長 (state chief and assistant highway engineers) 雖充州道路委員會之管理者。或技術上之監督指導者。然只規定其關於道路及橋梁問題。得命令郡鄉村當局。或與以相當之助言。而對技術官以外之職員。則實行辦事之必要時。須由委員會備入技師長無用人權矣。亦有只規定作事之種類。而不規定其所司技術上之事者。其大多數之州道路局。以監督助言指導為主。依法律禁止地方當局。為無效有害之事。其防止之法。大體以二種形式之命令。可達其目的。第一統治監督其地方道路工。事上從事之人。第二工事着手以前。地方當事者計畫設計之件。須經州道路局或充分有經驗之技師檢查承認之。依里雷司州之組織。凡州道路委員會。所直接監督之全道路築造。須有適當的試驗及第者方能

施工鄉村自然道之地平 (level ground) 州委員會及郡委員會均有管理取締之權。如斯之小部落。雖不必設監督者。然亦視為相當之要件。如地方當事者採用拙劣之方法。則州道路委員會可注意其地方官足矣。

地方道路局與地方當局之關係

關於州道路局與地方道路官吏共同之法令。各州不同。此由於州道路局法律改正之際。未變更從來之習慣法律。而作成新法律之故。其共合作業。約分二種。其一由州及地方當局負擔經費。其一完全由地方上負擔經費是也。

費用由州及地方當局支辦之際。州道路局製成設計預算書。招工投標包辦。其施行上之監督。全由州道路局任之。此大多數州之狀態也。有時此種辦事手續之全部或一部。由法律之規定。有時由道路局自由處理之。此亦視各州之情形而然也。

州及郡共同支出而築造之時。郡先於州將其分担數支出。此為大多數州所規定之法律。若費用之全部由地方支出。則應地方當局之要求。州道路局對於主要道路之改良。製成設計書。豫算書等。然亦有應地方當局之希望。是等書類。得由地方提出之。

愛瓦州對於地方道路之築造。無財政上之援助。法律上道路築造維持修繕上。許多之責任。由郡鄉村自負。州道路局祇有監督且強制其負此完全責任之權。又州道路委員會並郡管理人有任免之郡技師。郡管理人有選道路之一部為郡道。其殘餘為鄉村道之權。

郡道之組織。須得州道路委員會之承認。郡技師雖得改良計畫其郡道。然不得州道路委員會之承認。不能動工。得此承認之後。始記入於郡道路簿。鄉村有管理鄉村道之一切義務。由郡技師監督及設計之下。得永久的改良之。其時郡支出之費用仍由郡負擔之。

州道路局之大多數。關於道路橋梁爲地方道路設計打樣豫算上。與以大援助。近來因改良工事漸多。州道路局因預算不足。不能一一應其要求。故多數對於地方徵收其費用。又或對於道路橋梁之助言及教導事業略爲收縮。又或單代行其橋梁溝渠之標準設計。用此等折衷策以簡節其辦事手續之繁難。

中央政府及州之共同事業

一千九百十六年之國庫補助法中規定美國農務部對於道路工事與州道路局協同辦理。中央政府對於此事則希望各州道路局爲其代表。一千九百十五年之阿庫拉河麻州之道路法中規定州道路委員之辦事條項內有云：「州道路局關於公共道路改良之一切事件。與中央政府共同處理之。且由中央政府所供給之財源及爲改良州道路而特支之款。其支出不可不由道路委員管理之。」故大多數之州道路局與中央政府共同研究及設計之事頗風行。而且明白規於各州之道路法也。

教導事業

多數之州於州道路局內設一指導事務課。一則對於道路改良之必要時宣示於公衆。一則工事實施之際。教導地方當局者以最良之方法。又有數州由法律規定。對於道路費負擔者爲說明其關於道路

之事件。年年公開一定度數之會。並發行小冊子之書類。其他之法律。則爲此教導的工事。促成州內之改良。曾發一般的警句。以希望平時之努力。及地方委員之注意。

築造道路時所用之材料

道路材料產出之研究固屬重要。而其性質亦不可不研究之。故州道路局或設一試驗課。或利用他機關之試驗所。其在阿哈約州法律上規定道路委員會。有設置材料試驗機械權。而該州之農工大學之機械及器具。亦許可州道路委員會使用。且研究道路橋梁材料之化學的。物理的性質時。得用校中之使用人。如州道路局要求其代行試驗。不有支障。大學可代爲之。

州道路局之財政規定

許多之州。依法律委任道路局以最要緊之事件。然對於此事。投資費過輕。亦有多無實。故道路局對於經濟上之規定。深要考慮。道路委員會之俸薪。及其會內事務費用。均由法律規定之。技師長之俸薪。則多不由法律規定。其他之辦事員之俸薪。則由公債證書支給之也。

一般法律所規定之辦事費用如次

- 一、道路局一般統治所要之費用
- 二、教育指導事業費
- 三、共同事業費
- 四、築造及維持費

州道路局辦事之財源有以下之方法得之

- 一、直接支出
- 二、公有地賣却及其收入金之一部
- 三、汽車稅
- 四、稅金
- 五、公債發行

關於橋梁之規定

橋梁雖屬道路之一部。由道路當局管理。然其構造性質。大不相同。故有特別之規定。且比較道路其尺寸之工費甚大。故築造修繕費之負擔。以及構造細目。均不可不特別考慮之。從來有相當之長之橋梁。大部分為個人企業。即屬公共所造。亦徵收渡梁費以維持之。今日此制漸除。凡收費之橋。由公家買收。以便一般人之自由通行矣。

橋梁築造費用之分担。橋梁不但利於附近之民。雖遠方人亦有利益。故公平之負擔。宜擴其範圍。有多數之州。橋梁屬於州或郡管理之下。鄉村行政官達一定之程度為止。負擔最少之橋梁維持費。即或有補助之必要時。亦制限其金額之支出。

彌勒蘇達州之法律。對於橋梁之修繕費。鄉之負擔稅。不得超過鄉之財產評價對百分中八分之一。郡則支出費用之半。

地方道路設定之勾配及路寬

改良道路不可不研究其路線之設定及勾配之大小。路線變更之目的。在夫以最少之勞力及時間。能達豫期之交通。故選擇路線爲最要件。

路之設定。在通過地形之容許範圍內。兩點間能結成一直線。而力避其迂迴之路。是爲設定路線之原則。以美國國土之廣。無障礙物之平原亦多。故開道路。雖十英里十五英里得成一直線者不少。有許多之州。勾配以百分之六爲限度。總期減免其挖土填土橋梁等之費用。蓋考慮現在及將來之交通狀態。比較其日日交通上所生之利益。與改良上所需之費用而後設計者也。

現今路線長而勾配急之不良道路。空費時間與勞力。對於運搬機關直接間接受莫大之損害。故宜忍受少數之費用而改造之。務期成水平且滑之直線。方有利益也。

現今美國之道路運搬馬力佔百分之十五。貨物汽車佔百分之八十五。故除鄉村道路之外。均以貨物汽車爲標準而設計之。

路線測量之巧拙。不但影響於費用。汽車發達以來。於交通上之利害關係亦匪鮮也。

伊里雷司州之法密林郡。所用測量圖之縮尺。平面圖凡八十英尺以一英寸表之。縱斷面圖橫以一英寸表八十英尺。高以一英寸表四英尺。平面圖凡一切曲角。水準點。墻脚。境界線。樹木。田地。地主之姓名。排水設備等之位置。及其他之事。皆記載之。橫斷面圖。以一寸代表四尺。

造橫十一英寸縱八英寸半之圖面。記入砂及石子之產地。鋪路用火磚之產地。及自產地至道路築造

地方之道路。如造橫二十四英寸縱二十英寸之圖面。則記入道路、鐵路、歧線、其他包工人所利用之事項。至於道路之勾配、水槽、橋梁之大小位置、通過重量等亦須表示之。

勾配 運搬費因勾配之增加而增。故經濟的運搬噸數與勾配之增加爲反比例。

現今設定勾配之方法。須充分調查其貨汽車之運搬及構造維持之地步。而後能決定。以前之道路勾配對於交通上每日之費用不甚介意。今日之交通以汽車爲主。此等利害關係漸明之結果。日日車輛所得之利益。與日日可節儉之費用。均須考量而後決定之。

勾配對於運搬之影響普通如次。

有馬一匹。在平地能拖一千磅之重。若在勾配百分之二之道上。則只能拖八百一十磅。在百分之二·五勾配道上。又只能拖七百二十磅。在百分之三·五勾配道上。更只能拖六百四十磅。百分之四道上。拖五百四十磅。百分之五道上。拖四百磅。百分之十道上。則不過二百五十磅而已。故貨物量重之時。不可不減小其勾配。且美國馬大於中國馬。其牽引力亦當大也。

馬在短距離時。雖能出大力。而汽車上坡時。則不可不常備有充分之馬力機械也。

在汽車交通頻繁之坡頂上。汽車運轉者。在三百尺以內。須知他車之來。應設平地以置車輛。坡頂上勾配之變化爲百分之六。在三分之二以內之時。尙無緩和勾配之必要。若變化達百分之十。則應設有二百尺長之縱斷曲線。變化爲百分之十三。則應設有二百九十二尺長之曲線。百分之十六時。則縱斷曲線當爲三百六十尺也。

路之寬。美國道路委員會時報告改良道路之寬。過於狹小。交通上甚不適當。棚項布喜州道路委任官報告云。溝渠與溝渠之距離。二十一英尺之道路。其管內為最多。未免太狹。又密希港州之道路。委任官之經驗。謂德脫雷特市附之道路。其鋪路之寬。不可不有十六乃至十八英尺。此為二車交通之道。若單行一車。則八英尺寬亦嫌過狹。故九乃至十英尺為不可少。許多州之道路局。由天然土道基準斷面決定之。第七八圖為現今雷司孔信州所採用之基準橫斷面圖。第七圖為土道。第八圖為寬九英尺之鋪石或鋪砂土道路之橫斷面圖也。未曾記入勾配。據下表而造之。路邊與溝之上端之間之高。若在四英尺以上。則設木柵道路工。事上因種種之土質而採用之勾配如左。

土質	挖土	四英尺以上之堆土	四英尺以下之堆土
砂及砂混石子	二比一	三比一	二比一
黃土	一·五比一	三比一	一·五比一
粘土及粘土混石子	一比一	三比一	一·五比一
硬湖地	○·五比一	三比一	一比一
岩	以能保為度	三比一	以能保為度

現今道路之寬。兩溝之間。最少希望二十四英尺者為多。亦有主張用三十英尺者。然堆土或挖土之處。欲得二十四英尺。殊困難也。

用硬質材料鋪路。較用軟質所鋪者。其路可以減狹。且土工亦可節省。抱此主張之人。恒有之。而不知道

第七圖

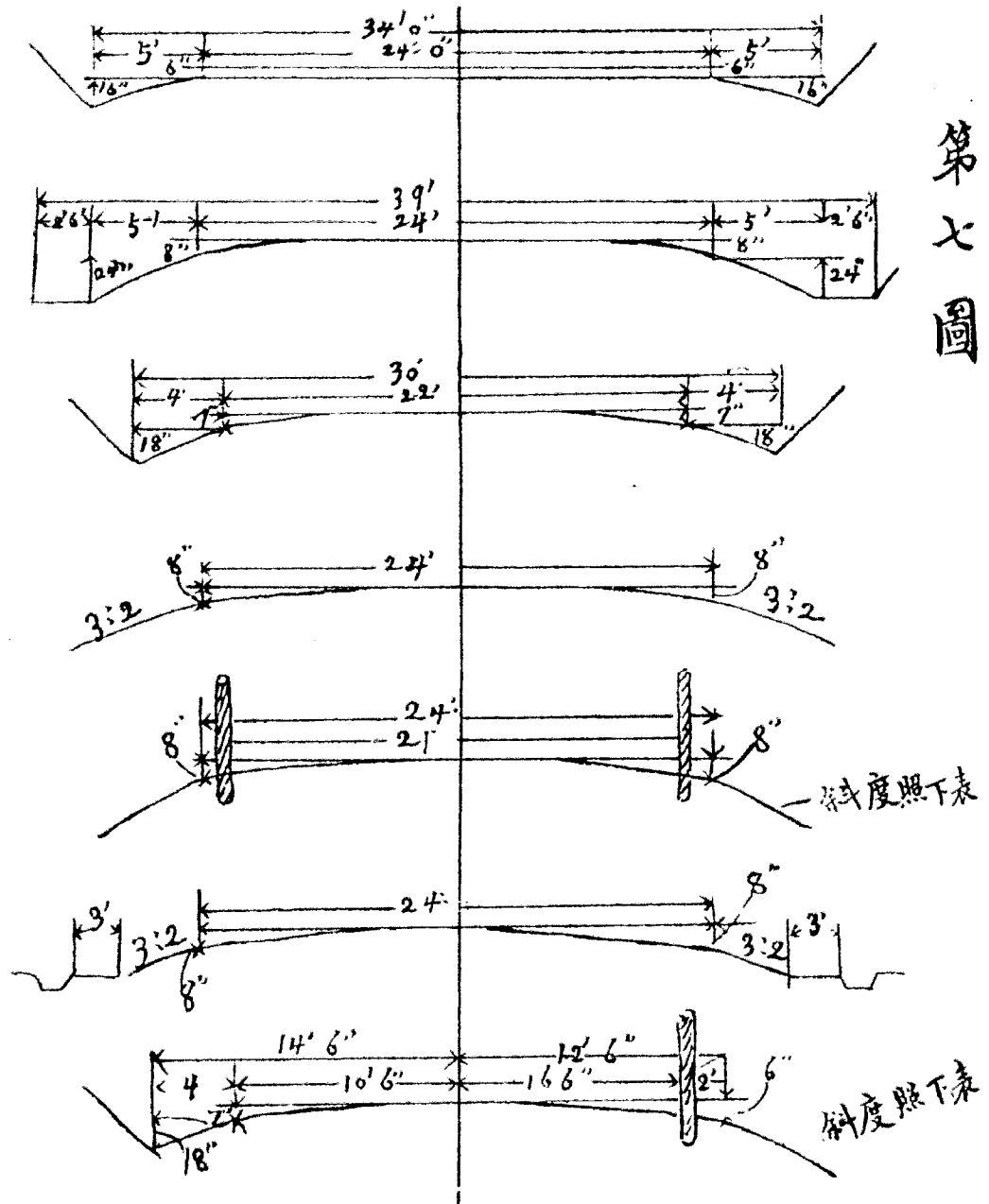

對各種土質所應需之斜度

土質	全挖	填土無防柵	填土有防柵
砂及砂質土	2:1	3:1	2:1
赤土	1.5:1	3:1	1.5:1
粘土及粘土石	1:1	3:1	1.5:1
硬土	5:1	3:1	1:1
硬岩	仍地形	3:1	仍地形

第八圖

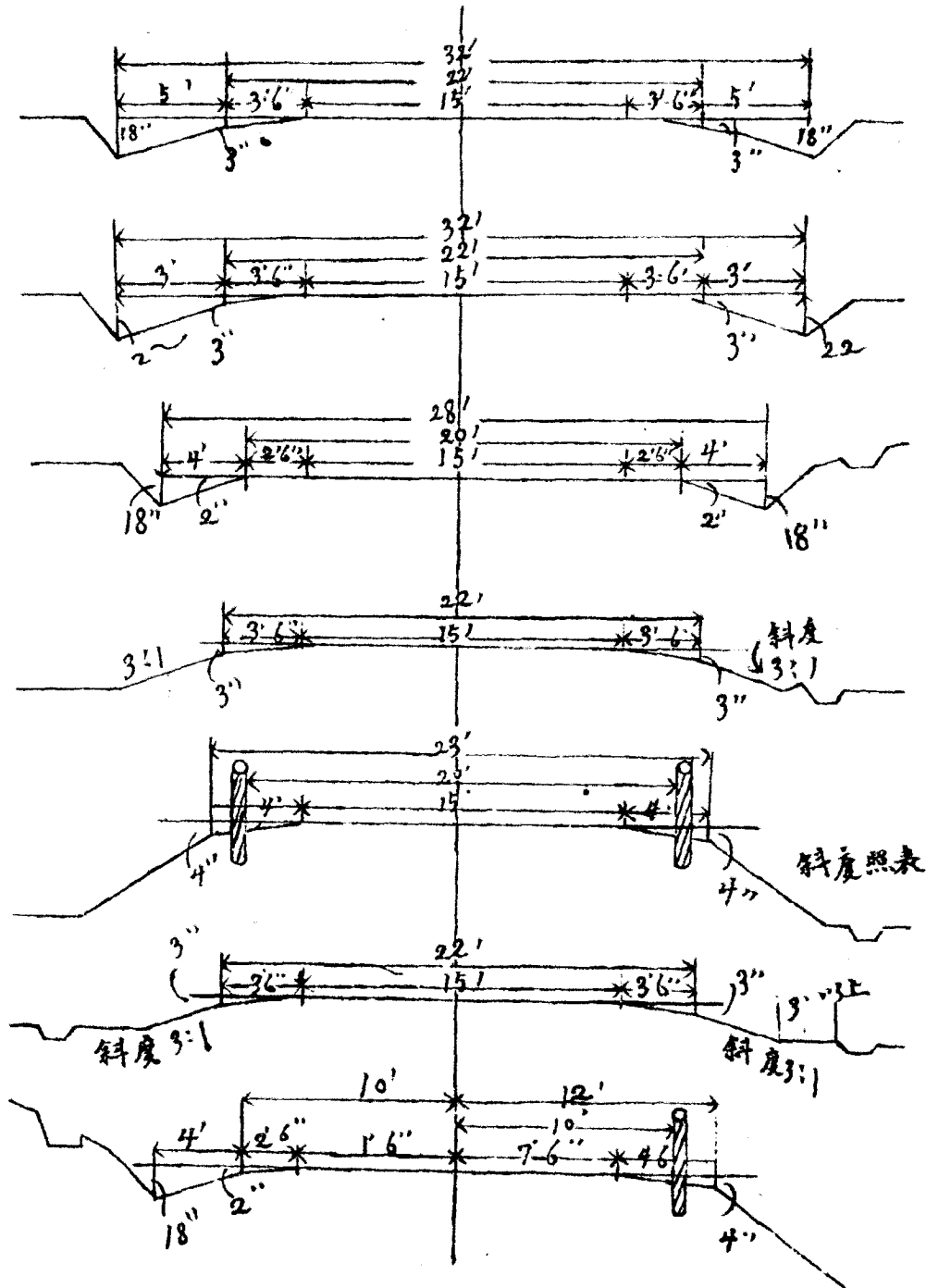

路過狹，貨重集中，頗難耐其集中之重量。因之一車單行之路，須九英尺乃至十英尺。二車交行道路，至少須十六乃至十八英尺之寬也。

近年鋪路必須適當之原因，由重量之貨物、汽車及人乘汽車之多數頻來往於路上。若一汽車由堅固之路上忽經過軟所之路邊，則失其制御力。車未制止之前，已破壞其路欄杆或垣牆之類。而御車者之坐席多在左側，車行右側時，前途之硬軟不易發見，雖欲避免亦屬困難。故惟有時置車於路之中央也。

就實際觀之，幹線道路之鋪石，其寬存十二英尺與十八英尺之間。十八英尺以上者亦往往有之。數年前美國道路學會之議決，謂汽車多經過之道路，路線單位寬改七或八英尺為九或十英尺。且一千九百〇八年巴里所開之第一回萬國道路會議，亦謂無論何項車路，其寬不可不有十九英尺八寸。英國之郡道以二十乃至二十二英尺之改良鋪路為多。法國之主要幹線實際在二十四英尺也。

實際二車交走之路，車之最大寬為八英尺。車與車之間約二英尺。車之外側與以一英尺之餘地。則合計當在二十英尺也。有以上之理由，旅行用汽車、貨物汽車及乘客汽車路線之發達時，美國各州連絡之州幹線道路之寬，不可在二十英尺以下也。

若無費用可以修二車交行之路，則先造由中央八英尺乃至十英尺之路。資金集足時再修殘留一半。其計亦良得也。

曲線 急激的曲折及直角交叉之處，高速度車輛過此為最危險。故此部之道路宜寬廣。能觀察前後。

以便除去障礙物。

在屈曲部因遠心力之關係，車向外側通行，運轉手常欲使之向內側，則多費力，故對於曲角無論何部均須外側稍高於內部。如加州地方三百尺以下之半徑曲度道路，對一尺寬高四分之三寸，漸移漸變，其間之長約八十尺，但此部因車之通行，外側仍次第磨滅，其結果內外側成一樣之勾配而傾斜者也。

坡路交叉 (Grade crossing)

排除坡路交叉之事，實際道路設置上為最困難，其在鐵路之交叉，則由上下通路而費用頗多，其在地方道路，路幅狹隘，曲角勾配均不能免，行使高速度之車，最為危險，而宜禁，然因地勢關係，萬不能免者，亦多。美國中常有此例，如委司孔幸州二十四英里長之路，有十六箇之坡路交叉，有十五處之支線會合交叉點，其內有三個山下通過，二個由上通過，其後州道路局精細調查之結果，適當的變更其線路，改為十六個之坡路交叉，四個之橋下通過，二個之橋上通過，而十六個之坡路交叉全部改為支線本線，雖一個所亦無之，因變更此路而鋪路及築造費用共費三萬五千弗云。

紐育州道路局對於坡路交叉問題頗有經驗，一連接路 (Pier arch) 至少有四百英尺，即兩側各設定直線二百英尺，鐵路與道路相交之角要六十度以上，其勾配不能大於百分之六，且交叉之兩側設一百英尺之平地，二近鐵路線二百英尺以內，其兩側之通行者，能明瞭的得見千英尺遠而來之列車，三鋪板交叉點 (Planked crossing) 之寬，不能在二十四英尺以下 (自路之中央側起) 而板之

兩端須用石或三和土以保護之。四。標準信號板。由交叉點之兩側起。至少須建於距離四百尺之地。第二項所規定者。如鐵道之任。一側均不能眺望至千尺之遠。或道路鐵路有一方之通行頻繁。抑或係雙線軌道。為列車所妨害不能遠眺。則設搖旗信號人。以警戒道路通行者。

排水卡兒巴得橋梁

排水 道路之排水。有由路面上橫斷流過者。有沿路線勾配排除者。有經天然水路或人工水路流去者。

因路面上有水橫流之故。其路面之厚。由道路之種類地勢勾配而決定之。對於天然之土及貝殼道路。普通多鋪一寸乃至二寸。因此較他種材料為易得也。市街或人口最多之地。路面過高。反遭危險。以能排水為度而已。實際坡陡之處。其路面之勾配亦增加百分之五止之一切勾配有如左表。其百分之五以上。與其雨水由道路面流下。不如設勾配使之向側溝流去之為愈也。

對於寬一英尺之勾配

地質	最小	最大
石	$\frac{1}{2}$	1
瀝青鋪	$\frac{1}{2}$	$\frac{1}{2}$
煉瓦及三和土	$\frac{1}{8}$	$\frac{3}{8}$

以前對於曲線形之橫斷面以不滲透質鋪之中央部取其平坦兩側曲率大此形在兩端多設不必要之勾配。故近來採用者由兩側以至中央一見為一樣之勾配而中央定為非常緩漫之曲線不使其成角度。路肩未會鋪被之部設對一尺有一寸之勾配。

道路因排水之目的比普通之地盤約高一尺其構造與鐵路同稱。

側溝 側溝之斷面用最少之工費而得所期之結果實際上又能使用。總以利用道路用機械為宜。六七八圖即利用機械之斷面圖也。低部之寬二英尺。道路側之法定勾配為 $\frac{1}{4}$ 。與道路反對側之勾配應掘鑿土之休角 (angle of repose) 而造之。其四比一道路側之勾配對於交通車輛並無危險。又其路面若鋪草皮則自路面流下側溝之雨水無破壞而成急勾配之處。且使用道路用機械得便維持修繕。

地下排水 路底排水多使用六英寸之特爾發得 (Telford) 基礎。有時路底之兩側掘成六寸乃至八寸中央十二寸乃至十六寸深之V形。其中底部填大石上部填小石以便排水。此法在摩薩球塞自州 (Massachusetts) 州用之。皆由路肩通過側溝之排水。每五十尺設一處皆填石子或大石者也。道路雖無濕氣而石子路及碎石路 (Macadam) 之路底每五十尺用石充填以便橫斷排水者。往往省之。排水設備若無石材之地則用土管亦可。

能適用土管雖有石材亦正經濟。危斯孔幸州道路委員會現今採用土管之規定如十一圖為種種土

管之位置。安設排水渠之橫斷面。主管之位置。有在側溝之下者。有在道路之底者。有在路肩者。地下水
量最大之時。安置於側溝下之溝內。其勾配至少一百尺對二寸。有時亦可水平。主管之內徑。用四英寸
以上者。因湧水量及其間隔而決定之。排水溝。在土管上填充一寸乃至四寸之碎石或石子。其上蔽以
三寸厚之乾草。更護以九寸之土。於其上。至於道路用之土管。普通比農人用者為堅固。其土管之代用
亦有用粗石槽或木槽。及用大石以砌溝於下部者也。

卡兒巴特及水路

求水路斷面積之公式。在中部諸州。則用特爾巴得 (Tilley) 氏之公式。印度人居住地。及特克薩
斯地方。則用三達非 (Sutcliffe) 氏。紐育州邊。則用委特瓦斯氏 (Weatherly) 之公式。
各州道路局。及美國道路局。製成標準設計圖。以供各地方團體之用。
橋梁。寬六英尺以上者。認為普通橋梁。已由中央政府及各州道路局。投莫大之費用。代地方道路所
廣架之橋梁。製成標準設計圖。及估計書矣。此種工事。雖有技師之監督。而地方土木委員。往往因節約
經費。而技師認為危險之基礎定樁。亦疏忽之。例如愛瓦州之東北部。當一千九百十六年六月。暴雨之
際。流失一百六十三個之橋梁。此中雖有幾分係最近應改築之古橋。而大部分為節省經費。違反技師
之意見。而省略基礎打樁之最新式橋。至於州道路委員之標準設計者。未聞有一墜落者也。
改良後之道路所架之橋梁。不可不有永久的構造。更不可不十分能耐滿載煤炭之重轉壓機。能通過
十五噸轉壓機之橋。先年在歐州。可通過最重之野砲云。

熟煉技師所設計之鐵筋混凝土或鐵橋其標準設計書及估計書由承攬者將此同樣之材料及豫算隨地可以照用。誠便利而省費者也。

其在平原地。遇洪水之際。河水超越堤坊而淹沒。於此地建造橋梁以高於洪水。其橋梁之連接頗長。工費又甚大。此際多造水底橋。(Virt Low Bridge) 此橋在洪水之時。則沒於水中。以不妨害流水為度。若恐流木及其他浮流物為害。則橋十分低矮。使流木易於通過。與此種橋梁相通之道路。其砂土。碎石之類。恐為流水所破壞。故以三和土鋪路為佳。水底土脚最易受害之部。為防止被水洗去。則用有稜角之碎石以護之。其効大於用丸石也。

全美國之橋梁四十萬個之內。有百分之八十。不適用於今日之重車輛。故雖有橋梁亦等閑付之。其原因多數之州。對於道路之構造維持。有法律規定。不能不有相當之注意。其橋梁則任隨郡鄉村之管理也。

對於橋梁之耐重。美國道路局對補助道之規定。及各州道路局均規定為能通過三萬磅之車輛。然老練之技師。則希望能耐四萬磅。云。美國道路築造協會。於一千九百十九年。議決對於汽車制限制事項如下。

四車輪上之總重量

二八〇〇〇磅

橡皮輪寬每一英寸之耐重

八〇〇磅

車寬

八英尺

車之最高

十二英尺二寸

最長

二八英尺

固形橡皮輪貨車之速度

每時一五英里

多數之州法律限制以七噸半爲汽車之最大重量云云

汽車之重量運搬容量速度與道路之關係

道路與車輛有密接之關係。汽車之發達足以促道路之改良。改良之道路有益於汽車。真有輔車唇齒之關係。此二者在現今有相互競進之狀態。其將由道路輸送上以最經濟的輸送單位爲限度。而改良其道路乎。亦將以不能破壞道路爲程度而制限其車輛之大小重量乎。均無所適從。美國軍部諸州之主要道路已次第顯此現象。此等道路破損磨滅之原因不但戰爭中貨汽車之重量及通過回數之增加而勞力不足材料昂貴。運搬不充分不能有適當之維持保全費亦一因也。然在道路使用者即客汽車運用者。歸其罪於貨汽車。而貨汽車使用者則謂客汽車在道路上。藐視他人權利。時有喝嚇貨汽車運轉人之事實。當然有補償之義務。後來之客汽車有爭向貨汽車前之權利。貨汽車上安置一鏡。見後面客車來時。即讓避之。紐育各州均有此規定。從事於道路之築造及維持之技師。與州郡之各道路當局亦以道路之破壞。歸罪於貨汽車。其結果對於貨汽車之重量及大小。近來均有限制矣。使用貨物汽車。欲期道路上輸送之經濟的發達。則以用大容量之運搬單位爲有利。且不可不改良或築造能通過最大貨汽車之路。譬如鐵路軌條之重。不次第加增。而以四十磅爲限度。則鐵路輸送之能

力必減。現今軌條之重增加為九十磅。故強力之機關車及重列車得以行走於其上。恰如今日之道路與貨物汽車有同一關係。故道路與車輛二者不能不增加。以達於大而強之程度。然汽車之重增至若何程度。速度又達何極點。道路以如何材料。有如何之強度。美國尚無一定法律。亦無確定意見。現今各州所常採用之速度。重量及車輛之容量。增加後車輛一噸重之運用。費能減幾何。則如左述。

速度 汽車速度之增加。同時與路面間之抵抗亦增加。一千九百十五年。經摩沙球塞特州學士會電氣科之實驗。已證明之。故載最重之貨物而行走甚速。則道路必受損害。各州為交通上之安全計。於速度上已有制限。此制限不但因車輪之種類。載重道路之狀況而異。各州之規定亦大不相同。有某州無大制限。單對於屈曲部交叉凹凸部橋梁卡兒巴得勾配等有制限。某州因人家之稠密而區分。今舉一二例如六百磅以下之總重量車。即客汽車或商業用車輛。在廣闊之鄉間道路上。一時間三十英里。在郊外或村落二十英里。人家稠密之市或鄉街路十五英里。其空氣車輪 (pneumatic tire) 之汽車。重量六千乃至二萬八千磅。在鄉道路上二十五英里。郊外二十英里。人家稠密地十五英里。其固體車輪 (solid tire) 之汽車。總重量最低四千磅。最大二千八百磅。在稠密地一時間十二英里。郊外十五英里。但八〇〇磅以下十八英里。四〇〇磅二十英里。開闊地方有如左表。

四〇〇〇磅	車輛	二五英里
八〇〇〇磅	車輛	二〇英里
一二〇〇〇磅	車輛	一八英里

一六〇〇〇磅 車輛

一六英里

以 上

一五英里

最近使用大空氣輪對於車體及道路無大影響。高速度之行走稍見成功也。

重量 車輛之總重量多直接損害於道路以現今道路之狀態欲汽車輸送得一致之利益最近之制限普通地方道路許可六噸容量貨車通行之改良之道路七噸半為止許可通行之據汽車商會所發表。總重量二萬八千磅之汽車。道路不能耐不得已後州道路局之意見減為二萬四千磅之規定云。大概過重之貨汽車不能用於遠距離輸送而限定於人口多之地方改良市街地之接續地內也。汽車總重量所附帶之重要事項在車輪每英寸寬所受之壓重許多之州及會一致規定每寬一英寸受重八百磅云。

今單就運搬能率考之則車愈大愈有利益以下說明之。

貨物汽車之空車重量不能與運搬容量比例而增加。欲證明此事實。試驗四十家製造公司相異之汽車重量得一例如次。

運搬容量

車輛之重（風袋及受重）

半噸乃至四分之三噸

四千磅以內

一噸乃至一噸半

八千磅以內

二 噸

一萬二千磅以內

譯述 美國之汽車運輸及其道路

三噸乃至三噸半

一萬六千磅以內

四噸乃至四噸半

二萬磅以內

五噸

二萬四千磅以內

六噸乃至七噸

二萬八千磅以內

就種種大之汽車而考其能率。汽車運搬容量一噸所任之空車重量與運搬容量成反比例。即能運半噸之車輛其運搬容量一噸所任之空車平均重為二噸。運七噸半之普通車輛所任空車重只一噸也。其他有一噸容量者空車重量一噸半。三噸容量者空車重量四噸。以下六噸容量者六噸又五分之三。七噸半容量者七噸半。如上之比例對於最大之車輛亦可應用。

對於汽車之原價亦容量最大者為最經濟。一搬半噸之貨汽車容量一噸所當之費用為二·〇二八弗。三噸容量者一·三二二弗。七噸者七四〇弗。此等數字係有一時期中正規的設計製造之貨汽車費用。對於客用汽車則有變化而不能適用。若準以上之經濟的比例則十噸及十二噸容量之車輛均可適用之也。

以上係由汽車之原價及空車之容量考之。容量愈大者運搬上最有利益。然同時運轉費之問題亦不可不研究。查運轉費中占大部分者為燃料、駛者之工資、保險料、車庫費等。此一切運用費實際上一噸之費用容量愈大者亦愈經濟。照一搬計算一噸里之運用費。二噸容量之貨汽車二六·四五仙。五噸容量者一一·六五仙。七噸半者一九仙。故以二噸貨汽車與五噸貨汽車比較其運搬容量增加至百

分之二百五十其費用可減少百分之二十二又八此比例不但適用於頗大汽車且知汽車之最大能率在現存以上之汽車也。

美國改良道路里數

美國地方道路之改良爲近來之事。中央政府於一千九百十六年始採用補助制。各州亦次第行現。今地方改良道路最多者爲石子道路。最近則瀝青碎石道路。三和土道路等硬質之道亦漸增加。考紐約州一千九百十九年一月一日發表改良道路總里數七千三百英里內二千四百英里爲防水碎石道。三千六百英里爲瀝青碎石道。六百英里爲三和土道。五百六十英里爲火磚道。一百四十英里爲其他之改良道路。其三和土道路以近年爲最發達。雖築造費較多。然比較其他之道路壽命永久。而維持費亦少。故近年最增加也。防水碎石道佔總改良道路中百分之三十三。瀝青碎石道約百分之五十。然本州早已離防水碎石道時代。而在瀝青碎石道時代將入於三和土時代矣。

一千九百零九頃。美國內之地方改良道路。以石子碎石道路爲主。觀近十年間因汽車之發達。瀝青於其中而增進其抵抗力。雖亦有大部分用石子改良道路。因交通頻繁維持費多。故採用三和土道與鐵筋三和土道者有之。南美諸州則以貝殼造路者多。近年亦加瀝青於其中而成瀝青貝殼道。南部及西南部盛用砂粘土道。阿哈約州多用火磚道。加州等之油田地方則道路油之使用爲最盛也。

天然道 (Earth) 及砂粘土道

美國之鄉間道路。大多數爲天然道。將來仍暫爲土道作鋪路之土台。排水地平皆自然而成。比較的最

要之道路也

堆土及挖土。挖木材之根及破堅固地盤之鋤，稱爲努大蒲虜 (Mole) 用以挖稍淺之鋤，稱爲路鋤 (Road bar) 二者皆用四匹或八匹之馬以曳之。又有用牽引機 (Tractor) 以曳之者。

挖土之深，達四尺以上。土質又軟之地方，則使用火藥。此時費用少而工事速，頗有利益。材料容易管理。堆土地方在百英尺遠之時，則用司力卜固拉拔 (Skipper) 若用馬之力，則使用開底運搬車。近來道路地工用器之最通行者爲蒸汽鏟 (Track steam shovel) 此蒸汽鏟之勞働日數及掘鑿土運車之關係良好，則使用之爲最經濟。近來不但土之運搬，凡一切道路材料運搬，亦多用貨物汽車也。築路。現今築路，其在天然道，多用修路機 (Roadmaker) 其大小不一，有用馬力者，有用動力牽引車者。牽引車之代用者，又爲動力輾子 (Roller) 其路盤利用機械造成後，由人工再整理之。若遇大規模之工事，則平地器 (Leveling grader) 爲佳。

地中，輕車輛通行之道路，則適當的平地排水，有相當的注意，即不得良好之道路。若道路之破壞地方放棄而不理，則漸次擴大，不易收拾。故未破損以前，宜速修繕之。天然之土道路，易夾馬蹄，對於車輪無抵抗力，故易受損害。然比較其他道路，易於修繕。凡雨水後，即不破損之處，則天然土道亦良好也。肯達克 (Kentucky) 州之合布肯 (Cynthiana) 郡，將全部之道路一百英里，分段爲各二英里，自一月初至三月尾，平地四回，一英里之平地費十弗，乃至十二弗，一千九百十五年，約平五百二十英里，其

費用十二弗乃至四十弗平均一英里二十二弗又一也。

砂粘土道路 一千九百十七年二月二十一日各州道路局及美國道路局技師會會議定硬質硬軟中庸質軟質之三種砂粘土道如次

硬質 粘土百分之九乃至十五沈泥（lime）百分之五乃至十五砂之總分量百分之六十五乃至八十六十孔之篩（一平方英尺中之孔）後砂百分之四十五乃至六十

硬軟中庸 粘土百分之十五乃至二十五沈泥十乃至二十砂之總量六十乃至七十六十孔之篩後砂三十乃至四十五

軟質 粘土十乃至二十五沈泥十乃至二十砂之總量五十五乃至八十六十孔之篩後砂十五乃至三十。

石子道路

一千九百十五年之末美國改良道路中石子道路占百分之四十五國中良質之石子存在頗多其構造維持之費用比較又不大將來占美國內道路之大部分也密希港州舖路之五分之三為石子道路州道路局對於善良石子道路補助金亦多與獎勵州內各處利用良質石子石子大小不一而以結合材料之有凝結力者為良此州之規定最少八分之一英寸之小石其重量在百分之六十以上其底部在三英寸半以上上部在一英寸半以上者即不能用小石以結合材料多用粘土如草根類之不純物不可超過石子全重量之百分之十而各小石開瀆一樣的混合也

柳加錫州石子道路亦多。據此州所規定一英寸半之圓孔篩篩後殘留百分之五。及半英寸圓孔篩篩後殘留百分之三十五以上者為不合格。此州所指定石子之大約分三種。A為有粘土結合料之粘土混石子。須適如次之條：即 1-4 英寸圓孔篩篩後殘留百分之二十五乃至三十五。一平方英寸中十個孔之篩篩後殘留百分之四十乃至六十二。二百個孔篩篩後百分之八乃至二十。通過者為因酸化鐵之作用而生凝結性之石子。十孔篩篩後殘留百分之二十乃至四十二。二百孔篩篩後百分之十乃至二十五。通過之物。二百孔篩通過者。最少百分之四十。能以稀鹽酸溶解為必要。C不屬於A、B兩級係用於石子路之底部者。以經過技師所承認為必要。

伊里雷司州之估計書中自微細之物以至小石要均一的混合用 1-8 英寸圓孔篩篩之不得通過百分之十五以上。

以上各州之估計書各有差異。一千九百十六年美國都市改良會及美國土木學會道路築造材料調查會所決定者其數為多也。

日本從來之道路築造法撒石子於路上。任車輛通行自然堅固。時平之可得良道路。其山上石子有篩過而用者。有不篩而用者。

篩石子道在危司孔幸州造馬克達謨 (Mackintosh) 道路時用種種之篩。分別種種大之石。第一層厚六英寸。用 3-4 英寸大之石子。其空隙中貫以半英寸之砂利。然後輾壓之。第二層厚五英寸。用半英寸乃至 3-4 英寸之石子。以填空隙。與第一層同樣施工。其表面如馬克達謨道路撒水而輾。

壓之。

特種結料。石子道路之結合料。現今用有彈力之材料。比用粘土或岩石之粉爲多。因石子道路築成後。越數年試驗之結果。比較築造之時。小石多而大石少。此由於路上重壓所破壞。其重壓一部係築造時輾壓機之力。一部係後來重貨車通過所致。爲補此缺點。用特別結合料。以防內部石子之破壞。最近七八年間正研究中也。

油石子路 (oil gravel roads) 不能如普通之粘土石子路。混入多量之粘土。宜清潔其路表。用比較的輕油以塗布之。此種路築造之初。不能達完滿之結果。須修補注意二三回。然後得佳良之表皮。且須路盤及石子層完全乾固而後塗油。故至少一年間之經過爲必要。且不可受過重之壓迫也。

防水馬克達謨道 (water bound macadam roads) 爲現今運重貨所採之道路。雖通過車輛之大部分爲汽車。因表面塗布之關係亦可維持之。通行車輛爲石子道所不能耐者。此則基礎用石子上層爲馬克達謨多數之州。視爲標準道路而採用之者也。

據紐育州道路委任官某氏之意見。謂紐育州各地均有材料。可採用比較的有耐久力之防水馬克達謨道路。現今輕車輛所通行者。亦頗採用之而得美滿之結果。一般輕車輛之通行。若無表面塗布。雖防水馬克達謨道亦難保持。故全國於此種道路上。皆施表面塗布也。

密希港州創立道路局時。州道百分之五。築造爲馬克達謨道。自汽車逐年增加以來。馬克達謨道不能耐其貨重。及車來往之頻繁。已年年減少。然最近四五年來。防水馬克達謨道上。塗以瀝青。其效用頗好。

故此種道路逐漸增加矣。

普通下層輾壓一回其厚六英寸。少至四寸者爲最稀。用飾過之六石而不用結合料 (Binder) 第二層厚三英寸乃至五英寸。在下層輾壓終了之後用半英寸乃至一英寸半之石築造之。第二層上之結合料多用篩滓。

汽車未發達以前。道路上之車輛多係馬力。當時無論歐美。皆以防水道路爲地方道路之最適當者。故主要道路之築造。皆採用之。汽車發達而後。重量與速度。皆急激增加。而防水道路早已不容存在。其後瀝青類之參透。或塗布方法之採用。始克保其若干之命脉。四五年來各州瀝青馬克達謨道雖見增加。而汽車進步之結果。此種道路仍不足較。不得不要求硬質之鋪裝道路。紐育州道路委員最近發表。謂防水道路。築造費一英里一萬七千五百弗。修繕費九百五十弗。瀝青馬克達謨道。築造費一萬八千九百弗。修繕費六百弗。三和土道路。築造費二萬五千九百弗。維持費一百弗。加之三和土道路之壽命。比前二者爲最大。故雖計算利息及其他等件。結局三和土道路爲有利也。

三和土道路 (concrete roads)

三和土道路。一千八百九十三年阿哈約州始採用。其後十五年間引一般之注意。一九一三年築造者。有一九一〇年之七倍。即七百萬平方碼。至一千九百十八年之築造總面積。又達一一三·五九〇·〇〇〇平方碼之多。其初築造方法頗拙劣。近來研究之結果。亦甚發達。一千九百十六年委員會所報告對於基礎。路盤。排水。道路。橫斷面。材料。配合。混合法。安置。工事。組織。保護。修繕。等均詳細規定云。

三和土道路其材料易得。築造之際亦不用大機械。故美國市內外之道路及地方道路均使用之。然築造後易生裂紋而破損。大於是每數十尺安設一伸縮接手 (contraction joint) 而接手反惹起破裂。其後插入土瀝青及鐵板等亦不能補此缺點。近來蔽以土瀝青之類之軟質材料於其上。始克完善也。其他三和土用於土瀝青火磚或塊道路之時為多也。

美國中三和土道路之有名者為密希港州最近須再築之三和土道路。蔽以薄鐵筋混凝土於其上。以免再築之煩而省經費。彭西爾巴尼亞交通頻繁之部亦盛築造此種道路也。瀝青道路其種類甚多。使用砂利或碎石之時。從築造上大別為三種。

一、碎石或石子未撒布以之混合方法 (mixing method)

二、路面上鋪碎石或石子之後石與石間浸透方法 (penetrating method)

三、石子或碎石道完成後塗布於表面方法 (surface treating)

第一方法稱為普通瀝青三和土 (bituminous concrete)

第二稱為瀝青馬克達謨 (bituminous macadam) 底層之際因路盤之性質交通狀態石質上層之性質而異。普通中央為六英寸。兩側為四英寸。麻撒球塞特州對於基礎非常注意。用十二英寸之石子或造成特爾發得 (telford) 其寬達十八英寸之時。普通輾壓之後。兩側厚二英寸。中央厚三英寸。但以石為基礎。則一樣厚二英寸。石之大小在麻撒球塞特州用比較的小者。據技師之意見。1-2 乃至 1-4 英寸之石與 1-4 乃至 1-2 英寸之石適當的相混合。紐育及彭西爾巴尼亞州對於此

層石。最大者用三英寸半。石鋪布之後。時用鋤以平之。其後用十噸或十噸以上之輾子輾固之後。更用篩滯或小石子。亦或粗大之砂。以貫充其間隙。又復輾壓之云云。

麻撒球塞特州。上層厚二英寸。用 1-1/2 乃至 1-2 英寸大之石。其一部分輾壓。插入於底層。其他多數之州。上層之厚。為二乃至三英寸。上層之石。在紐育州。採用 1-1/4 乃至 1-2 英寸之大。彭西尼亞州。用一乃至三英寸之大。伊里雷司州。用一乃至二英寸半。且有用鋤。規定上層輾壓之後。加瀝青。時雖有種種之不同。然加壓力之方法。為最流行。有數州。且限定之。有時亦有用自然流下者。其結合料之分量。因石之大小。而有區別。普通一平方碼。用 1-1/4 乃至 3-4 格籠也。

結合料撒布之後。普通蔽以 1-4 乃至 3-4 英寸之小石。亦有用砂者。均平之後。多餘之砂。或石。均掃去之。

瀝青三和土。麻撒球塞特州。採用瀝青三和土。其石之大。為 1-4 乃至 1-2 英寸。紐育州。層厚二英寸。其石為 5-8 乃至 1-4 英寸。瀝青三和土之瀝青結合料分量。在麻撒球塞特州。一立方碼。用二十乃至二十四格籠。紐育州。不含細材料之工事。碎石一立方碼。用瀝青十八格籠云。

石子與土瀝青混合道路。在麻撒球塞特州。輾壓後。厚二寸半之石子。與土瀝青之混合道路。築造於石子及碎石基礎之上。刻正試驗中。

砂油道路。一千九百〇五年。麻撒球塞特州。伊司特哈漢 (east ham) 道路上。於砂之上。撒布加熟之土瀝青油二回。一平方碼。約用 1-2 格籠之瀝青油。其結果頗良好。現今用參透及混合兩法。築

造之。能耐輕馬車或輕汽車。重量者不能耐也。

鄉間道路用之土瀝青塊。鄉間道路用所製造之土瀝青塊。寬五英寸。長十二英寸。高二英寸。重量十二磅。比重二·四。此種道路。於阿爾巴黎及波士頓之郵政道路見之。

瀝青塗布法 (Bituminous surface application) 塗布方法。因材料之性質與使用之目的。種類甚多。而大多數之塗布作用。以維持道路爲目的。而加州地方所使用之瀝青。 (Bituminous mastic paving course) 及防水馬克達謨道之塗布。又一種之改良也。塗布方法。各地不同。現在種種方法逐漸成功。數年來最有興味之問題也。

天然道塗油。天然道。道路上未塗布油以前。作成適當之地形。而輾壓之。道路油與土粒結合。可減去塵埃。惟對於磨滅則無抵抗力。輕車輛之通行。可適用之。其塗布之際。冷熱兩種之結合作。曾在愛瓦州試驗。皆已成功。而加熱者。參透力強。故撒布以前。宜加熱之。其分量。第一回對於一平方碼。用半格籠。第二回用四分之一格籠。乃至三分之一格籠。

碎石道路塗布。新築造之防水馬克達謨道。塗布方法。不適當。使用於古道路。已見成功。築造後三箇月間。通過車輛。再塗布之。爲最宜。紐育州。冬期三個月間。無車輛通行。則晚秋所築造之馬克達謨路。爲防其磨耗。撒布鹽化石灰於上。以待後日瀝青之塗布。

三和土道路塗布。有許多之州。爲保護三和土。以便車輛之通行。一面避日光之反射。而行表面塗布。其成績不甚佳。加州所使用者。路面上。一層薄鋪裝。與土瀝青混合。其厚約二分之一英寸云。

火磚道 美國市街數年間用火磚道路。據美國統計局之報告一千九百零九年國內百五十八都市中火磚道占總里數之百分之二十四。一千九百十五年之統計全年美國內陶器化火磚瓦 (Fire-clay Brick) 之總產額九五三·三三五·〇〇〇個其價額二一·二二〇·八九九弗。其內道路上所使用者八二四·三五九·〇〇〇個價一一·一一四·四二七弗。阿哈約州為最多占全國三分之一強。其次為彭西爾巴尼亞。古時所造之火磚道成績不甚良。其理由為用不適當之材料。一方面安設各種管類時有不適當之改造。一方面因施工上亦有缺點也。

欲鋪塊道路有耐久力。必要有不沈下之基礎。若基礎容易沉下。則塊易翻覆而生凸凹。近來改良此缺點。用相當之材料。與相當之工法。而大發達就中阿哈約州之安達舉羅郡全部之道路。殆用火磚修成者也。

鋪道用火磚 道路用火磚以最上等為佳。全國不能皆產。其應用亦限於產地附近。不能如三利土或馬克達謨道之廣。火磚之性質形狀種種不同。端切火磚 (end cut brick) 高四英寸。寬四英寸。半長九英寸。製造之際。由長方切斷者也。橫切火磚 (side cut brick) 斷面寬九英寸。高四英寸。半。每隔四英寸切斷者。其火磚之一面有高 1 1/4 乃至 1 1/8 英寸之突起也。普通火磚之大為寬三英寸。半。厚四英寸。長八英寸。半。至於百分之五以上之坡路。特造一種磚稱為 (hill side brick) 其大在彭西爾巴尼亞為高三英寸。寬四英寸。長九英寸。四角之內去其一角。以便馬足踏跡。又一面造八分之三英寸之溝。及突起。以便膠泥附着火磚磚 (cushion of the brick) 火磚道之火磚磚或地盤普

通分爲四種，即砂磚 (sand cushion) 砂塞門土磚 (sand cement cushion) monolithic type 瀝青填隙 (bituminous fillers) 此等之中。從來砂磚爲多用。因氣候變化而易受害。故近來三者皆用之。而壓重最大之路。則 (monolithic type) 特爲流行。鑲砌火磚之用。則塞門土膠泥。或瀝青多使用之。

收縮接手 氣候變化火磚起收縮膨脹。易生龜裂。爲預防此事。於縱或橫安設接手。橫接手於每五十英尺。乃至七十五英尺設之。其效力少而反惹起破損。縱設於中央之部。比較的不受車輪損害。接手之處。充填瀝青材以保護其角爲多。

小方形火磚用二英寸乃至二英寸半之火磚。能耐重汽車。以之鋪裝古馬克達謨道。其結果頗好。又有稱爲瀝青火磚者。係將土瀝青滲透於火磚。使其吸水力減少。同時附着力亦增加。此標準試驗之結果。磨滅性頗有改良也。

工費

道路築造材料費。因地不同。故道路築造種類亦各異。就道路材料之最主要部分。石子碎石火磚等而觀之。火磚已如前所述。一千九百十五年。道路用者。達八億二千四百三十五萬九千個。其價一千一百一十一萬四千四百二十八弗。一千個之價十三弗。又六十仙。碎石全國總噸類二二七二〇〇七〇噸。其價格一三·七三五·五四六弗。一噸之價爲六十五仙。砂之總額三三八一·七一七噸。價格一〇七七·三四六弗。一噸之價三十二仙。此等材料產額之多。亦可知道路工事之盛。現今之價格比較

一九一五年當高六七成也。一千九百十七年中施工之紐約州道路築造費其一例如次。下層有四英寸之石子層。上層使用三英寸篩淨之防水馬克達謨。用鹽化石灰之防水道路。一平方碼一弗又十仙。下層四英寸上層三英寸之馬克達謨道上塗布油脂者合九十八仙。下層五英寸之石子上層三英寸之土瀝青馬克達謨道路。合一弗二十仙。六英寸之三和土基礎上鋪四英寸火磚之火磚道。合二弗五十仙。六英寸厚之三和土道合一弗五十仙。厚五英寸之三和土上鋪二英寸之土瀝青塊者合二弗四十仙。厚五英寸之三和土上用五英寸之石塊者合三弗六十仙也。

以上係三年以上之實例。近來騰貴達五成以上也。中部諸州地方道路去年五月頃之工費大體如次。

名稱	路寬	一英里之工費 (單指路面)
石子路	九 (英尺)	三〇〇〇 (弗)
同上	一六	五〇〇〇
瀝青石子	一六	八〇〇〇
瀝青或土瀝青馬克達謨	一六	九〇〇〇
三和土	九	一〇〇〇〇
同上	一六	一八〇〇〇
火磚	一六	二五〇〇〇

去年紐育市投標工事中工費如次

一平方碼之工費

土瀝青塊路

二·五弗

三英寸厚

花崗石路

五·九弗

五英寸

木塊路

三·九弗

四英寸

紐育市內單價表如次

名稱

金額

摘要

人工費

三·五〇弗

一日八小時

鋪工

六·五〇七〇

同上

石工及安設工

六·五〇六·八五

同上

馬力二匹

八·〇

同上

貨物汽車

二·五〇五·〇

同上

塞門土

三·二〇

口袋可賣得一五仙故只合二弗五十仙

碎石

一·六五〇一立方碼

砂

一·二五同上

土瀝青(砌石用填充材)

二·二〇〇

一噸之價

譯述 美國之汽車運輸及其道路

花崗石(平方碼)

三·五〇

此價在河岸交貨運費尙要二十仙其標準之大
 $7' \times 9' \times 6'' \times 3' \times 4' \times 6''$

煤炭(一噸)

一〇·〇〇

木塊(平方碼)

三·二五

外運金十仙

一千九百十四年至一千九百十七年四年間紐育州十六英尺乃至二十六英尺寬之道路平均工資如次(調查及廣告費在外)

年次	防水馬克達謨	瀝青馬克達謨	一級三和土(1:1.5:3配合)	火磚
1914	11.050 弗	13.400 弗	13.500 弗	25.300 弗
1915	10.000 ..	11.000 ..	13.400 ..	24.200 ..
1916	11.600 ..	13.700 ..	15.000 ..	27.750 ..
1917	12.100 ..	14.650 ..	18.150 ..	29.800 ..

維持修繕費 交通頻繁之路不但車輛之性質與鋪路之材料於年年維持修繕費大有影響修繕之程度與氣候之關係於維持費上亦大有差異最近美國貨物汽車非常發達雖五年以前重汽車之數甚少其馳驅區域實事上不過在良質鋪設之市街路其在今日此種車輛達汽車總數之百分四或五苟有利益無往而不運轉而現今道路能耐此車行之頻繁通行者尙不多觀故維持修路費陡然激增且因重車輛之衝動而必全體改築之個所亦屬不少

紐約州一九一五年至一九一七年改良道路里數及維持修繕費

改良道路英里數

各年一英里維持修繕費

從來有以上之耐久力鋪裝道路修繕所費

改良鋪裝種類	1915年			1916年			1917年		
	1915年	1916年	1917年	1916年	1917年	1916年	1917年	1917年	
火礮	267,228	290,511	268,558	170,000	322,000	1,630			
土塊青 (馬克達讓基礎)	(15,884)	(2,352)	16,16	(75)	(240)				
未鋪塊	(0, 23)	(0, 24)	0, 23	(52)	(30)				
石	(1, 63)	(2, 73)	3, 39	(46)	(76)				
立方形火礮	(0, 33)	(0, 33)	0, 33	(185)					
塊鋪裝	291	16, 16	160						
一等級	151, 68	237, 46	352, 51	141	112				
二等級	238, 30	226, 48	214, 68	1, 980	1, 127				
三和土	(60, 24)	(58, 52)	52, 42	(412)	(619)	635			
阿遜特色 (三和土基礎)	(1, 24)	(2, 73)	6, 27	(118)	(32)				
馬克達讓基礎	(4, 97)	(4, 83)	4, 33	(112)	(1, 132)				
託布卡 (三和土基礎)	(3, 51)	(22, 74)	37, 73	(205)	(246)				
馬克達讓基礎	(6, 61)	(12, 64)	27, 03	(266)	(392)				
露天混合 (三和土基礎)	(6, 64)	(18, 32)	13, 31	(117)	(29)				
馬克達讓基礎	(11, 22)	(8, 58)	2, 70	(686)	(109)				
必可里色克 (三和土基礎)	(12, 17)	(10, 33)	15, 12	(150)	(216)				
馬克達讓基礎	(1, 11)	(1, 11)	0, 51	(1, 763)	(1, 380)	9311			
杏達松林 (馬克達讓基礎)	(1, 11)	(1, 11)	0, 51						
熟土瀝青 (三和土基礎)	1, 22	1, 22	1, 22						
可兒特帕奇 (三和土基礎)	2, 55	11, 47	3, 35	(3, 60)	(7, 32)				
石子混合	2, 55	11, 47	10, 08						

譯述 美國之汽車運輸及其道路

透法	三和土基礎及馬克達莫基礎		同上		總計
	2,534,89	(1,300)	2,702,77	2,022,88	
土壤土瀝青法	2,787	97,90	161,24	223,2	510
防水馬克達莫	2,218	2,311,27	2,524,51	2,407,53	1055
石子	103	173,78	167,72	151,89	955
肯達克若羅特		(17,35)	(75,75)	(175,5)	(311)
洛克馬克 (Rockm-o)		(1,39)	(1,39)	0,15	(532)
總計	5,318,90	6,047,92	6,938,21	7,000,25	750
					611
					643
					598
					767

依上表一千九百十五年之一英里維持修繕改築費平均維持費三百五十弗。修繕費一百四十弗。改築費二百六十弗。總額七百五十弗。括弧中之數未滿一百英里。且短期間之維持修繕費其信用不足措也。

如上表紐育州之石子道路。次第減少。現今僅占百分之二強。防水馬克達莫道。幾分增加。然亦無大變化。占總里數百分之三十七弱。瀝青道路最多。占全體百分之四十七又五。三和土道路。占全體百分之十八又八。皆漸次有增加之勢。維持修繕費之最少者。為一等級之三和土。其次為瀝青道路。而防水石子等道路則最多也。

紐育州現任道路局長顧倫氏云。三和土道路。最初之築造費雖多。而維持修繕費少。結局為最經濟的。

道路曾舉一例在八十英里以上者而證明之。今將顧氏計算法叙述如下。

防水馬克達謨及瀝青馬克達謨道路之壽命假定為七年。三和土道路之壽命假定為十四年。現今之寬十六尺道路防水瀝青馬克達謨及三和土道路之一英里築造費各推定為一七·五〇〇弗。一八·九〇〇弗。二五·八一二弗。一年間一英里之修繕費各推定為九五〇弗。六〇〇弗。一〇〇弗。得如下之計算。

道路類別	築造費	七年間築造費之利息 (四分)	七年間之維持費	總經費
防水馬克達謨	17,500弗	4,000弗	6,000弗	27,500弗
瀝青馬克達謨	18,900弗	5,290弗	4,200弗	28,390弗
三和土	25,812弗	7,227弗	700弗	33,739弗

觀此表馬克達謨道路已破損必須改築之時。三和土道路不過多費四千七百弗。倘有七年之壽命而馬克達謨道路之改築費一英里要一萬六千弗。故使用八年或十年。三和土道路比馬克達謨甚經濟也。

一千九百十七年前任道路局長報告又云。一等級三和土道路之改築費一英里一五·九〇四·四二弗。瀝青馬克達謨道之改築費一四·八二九·四三弗。與新築工費無甚大差。然瀝青馬克達謨道及防水馬克達謨道之上層並基礎之一部改築時。一英里費一九五·四五弗。及五·五三四·一八弗。

約相當於新築之半，今將一千九百十七年度之築造費及維持修繕費中防水馬克達謨瀝青馬克達謨及三和土道路之經濟關係比較如下。

道路費比較表

適當修繕之路面壽命	道路費比較表		
	7年	7年	14年
防水馬克達謨	17,000 弗	21,000 弗	55,000 弗
瀝青馬克達謨	8,500 弗	10,500 弗	100
一英里築造費比1917年增加四成	970	880	160
十四年間必要之築造費	18,590	8,120	2,240
一英里之路面維持修繕費比1917年增加四成	11,500	14,500	17,780
十四年後之繼續修繕費	2,975	3,675	540
十四年間一英里之築造費利息(年利五分)	6,992	9,045	14,620
同上	18,967	21,120	46,200
維持費利息(同上)	59,057	61,040	8,500
同上	8,500	10,500	50,577
十四年後一英里之總費用	50,577	50,540	46,200
十四年後一英里之純淨支出			

觀此表可知最終之費用以三和土為最少，馬克達謨道路為多，結局三和土道路為有利益也。然紐育

州之三和土道路爲近數年來之事不能充分代表其有利益宜應各州之交通狀勢而採用其適當之道路材料今將美國各州最近之各種道路里數列左以資參考

敏泄州各年改良道路哩數

年次	粘土砂石子 混用二層石子	石子路	石子或路帶路	馬克達讓	雁青馬克達讓	雁青或澳門土 三和土路	火鐵路	計
1906		2,200			9,250			11,450
1907		23,250		1,833	47,801			8,881
1908	1,000	81,000	1,555		91,018			178,868
1909	1,000	110,250	2,331	2,211	131,592			213,994
1910	1,754	225,376	2,331	5,246	234,671			371,708
1911	2,744	310,376	11,171	8,321	319,161			842,473
1912	19,288	621,216	20,601	1,100	413,286	16,680		1,222,216
1913	29,781	1,092,102	21,002	18,925	518,111	42,223		1,714,144
1914	27,377	1,170,000	76,87	22,112	641,879	68,792		2,138,598
1915	76,811	2,040,000	113,410	215,585	739,720	22,212	6,104	2,122,732
1916	116,701	2,325,000	215,81	315,95	928,109	124,510	0,104	2,910,639
1917	127,519	2,115,000	201,127	40,009	1,144,191	126,550	9,104	4,098,786
1918	127,357	2,057,000	225,262	24,744	1,266,873	221,613	6,104	3,770,860

譯述 美國之汽車運輸及其道路

實總數
百分率

2.1	0.33	0.5	0.005	0.003	0.05	0.02	10.53
-----	------	-----	-------	-------	------	------	-------

本州因三方大湖圍繞。州內到處均有山石子之沈積地層。篩後即可使用。故以利用地方的天產物為目的。獎勵優等石子道路。與以多大之補助金。其築造後維持修繕費。應美惡之程度。支出獎勵金。故本州之道路大部分為石子道。瀝青馬克達謨道之基礎亦利用石子為多。

加州道路局築造各種道路英里數

	1916年六月止 現在總里數	1917年六月止 現在總里數	1918年六月止 包工築造總里數
有塞門三和土基礎之托白卡 (Terra) 或瀝路面道路	15,111	27,772	6,000
同 上 瀝青路面道路	186,776	3,008,110	1,227,112
碎石基礎上托白卡混合物路面	16,221	16,221	16,221
馬克達謨上加道路油之道路	125,028	182,770	180,000
瀝青三和土道路	10,577	19,112	19,112
未鋪路面之地平土路	223,111	223,576	427,001
計	1,502,577	1,617,770	1,966,777

加州不同種之道路為最多。以瀝青路面之道路為有名。該州為煤油道路油及土瀝青之產地。故利用之。此等土瀝青池。最初探險者。稱為布拉克匹漆 (Black Pitch) 泉。以前係土著之印度人用。

以接續石檜頭。或接續木柄與鐵。或造石鉢之類。其後在安責耳斯地方發見土瀝青池之跡。其內有太古之虎。巨熊。象等之死骸。爲地質研究上之好資料。

雷司孔幸州道路局築造各種道路里數一千九百十八年七月一日現有者

天然土道	二·八四八·〇四英里	其他	一三三二·八三英里
馬克達謨	一·二七七·二五	總硬質鋪道	二·九七五·七〇
石子馬克達謨	一·二二〇·七七	總築造里數	五·八二三·七四
三和土	二五四·八五	鋪裝道路百分率	五一·〇

本州以石子道路爲最經濟。故州內一方努力利用石子。一方尋適當之材料而配合之。其維持修繕。採用拔脫耳 (Pothole) 及港谷 (Gullies) 二法。州內道路六千英里。區劃爲四十八個拔脫耳區。其不良之天然土道。約六英里爲一區。或種之馬克達謨道路。最大二十英里爲一區。若普通狀態之天然土道。則以七英里以下爲一區。應道路之狀況而加減之。拔脫耳人之初任月薪一百二十弗。乃至一百三十五弗。御車馬所需之總人員五百六十人。港谷人使用大道路築造機。挖起古石。或馬克達謨道路。從事於平地改造鋪面等工事。一千九百十八年之維持修繕費。一英里二五〇弗。天然土道及石子道路之拔脫耳法之平均經費。一英里一百二十五弗。其殘額係用港谷法或馬克達謨及其他經費較多之鋪道之維持修繕費也。

特克薩斯州各種道路列左一九一八年

以英里爲單位

譯述 美國之汽車運輸及其道路

天然工砂路	一二六·四五二	砂粘土道	一一一·八一八
鋪面道路	二二·九九九	三和土道	四三
石子道路	七·三二六	火磚道	〇·三六
貝亮道路	一·一三八	木道	二·一四
馬克達謨	二七六	州道	九·一六八
瀝青鋪面	三九六	總里數	一四八·四五—英里

華盛頓州各種道路列左
一九一八年
以英里為單位

瀝青混合土道 (Asphaltic)	六〇七	瀝青石道 (Paved)	九〇四
瀝青板	五·八二	瓦倫耐得 (Walpole)	一一二·六六
瀝青馬克達謨	九七·三三	瀝青三和土	二·二〇
防水馬克達謨	一一六·二四	火磚	三六·九九
三和土道	一一三·六九	碎石又石子道	七二六·九九
總里數	一一·五五·五四英里		

阿倫港州各種道路列左

公共道路	三九·九八〇	三和土道	三八〇
------	--------	------	-----

第十四圖

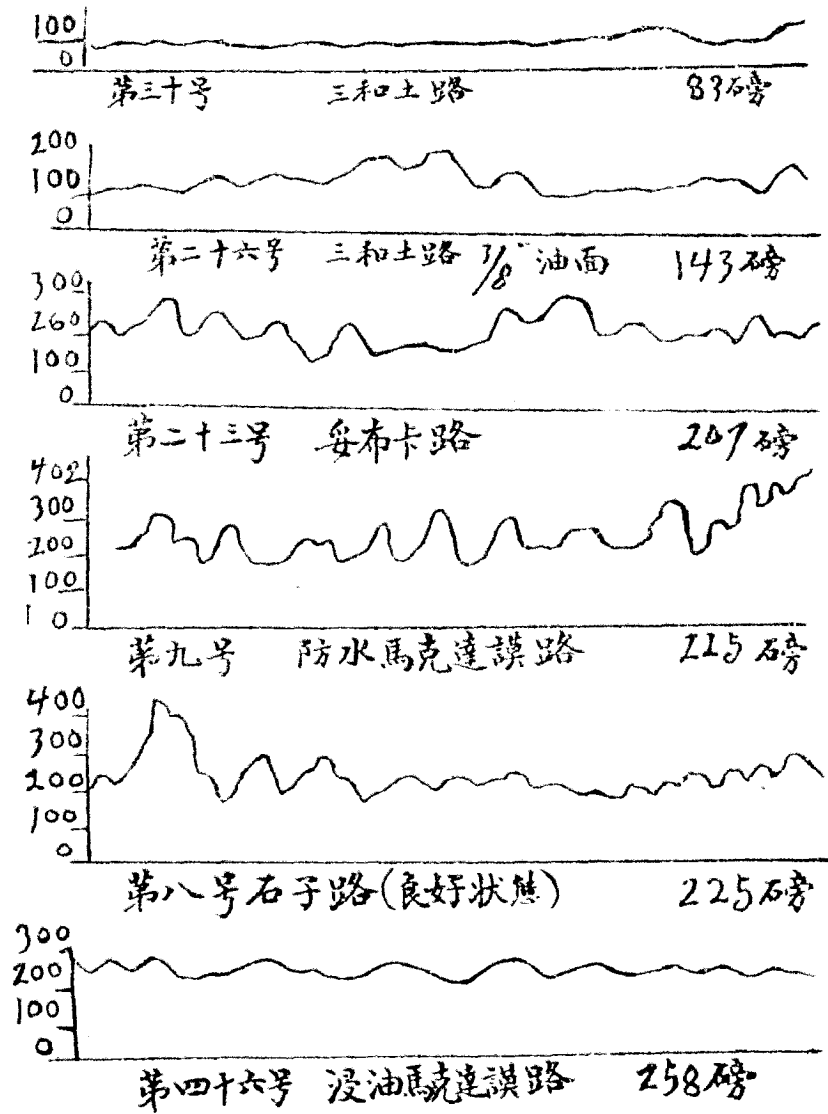

第十五圖

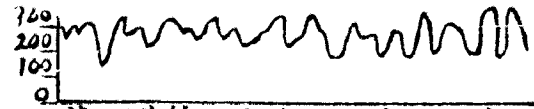

二号曲线 土路(塵面) 306磅

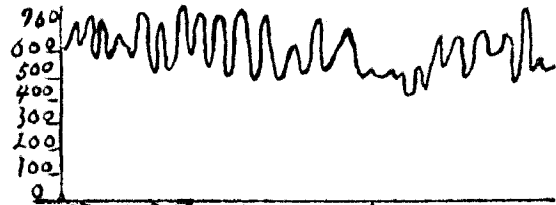

二号曲线 土路(泥面) 625磅

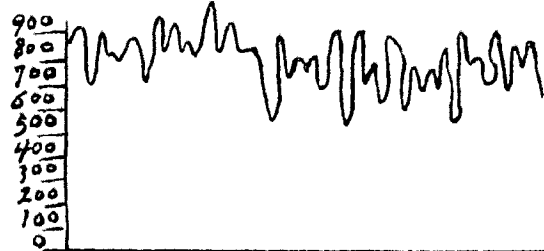

第一曲线 随铺石子路 813磅

瀝青三和土

一八七·〇

木 板

二七三·〇

碎石道

一·五一八·〇

石子道

三·五一七·〇

改良天然土砂道

八·九〇七·〇

未改良天然土砂道

二一五·五三〇

各州因各自之狀況而採擇其最有利之材料以改築之。故現在築造中之道路各有其最適當之表見。特克薩斯州以石子及貝壳道爲最經濟。華盛頓州則採用馬克達謨及三和土道。阿倫港州爲有名阿倫港木之產地 (Alaska) 故以木板道爲最經濟。

道路之牽引抵抗

一九一五年由麻薩球塞特州學士會 (Electrical engineering department of Institute of Technology)

研究種種鋪路在各種地方之牽引抵抗其試驗方法係用半噸重之電氣運搬車爲避風之影響而取其往復平均之結果。在一九一六年六月學士會誌上發表如圖表第十五。

曲線第一號約成一直線。據實驗者之說明。若無空氣抵抗之時。在良好狀態之水平土瀝青道上。不拘速度之如何。一噸有十七磅之抵抗。不良狀態之水平土瀝青道上。一時間行二十二英里之速度。一噸有二十三磅之抵抗。若十五英里之速度。則有二十五磅之抵抗。木塊道不良狀態者。雖未試驗。而良好狀態時之成績。則如曲線第二號。其第三號曲線。所以示良好火磚鋪道之結果。稍磨滅之火磚鋪道。十二英里之速度。則達二十五磅。十五英里之速度。則達三十磅之抵抗。第四號曲線。所以示乾燥稍良好狀態之防水馬克達謨道路成績。同線之道路而蒙塵者。則與速度無關係。可增加三磅之牽引力。不良狀態含

濕氣之道路。十英里速度之時。有三十三磅之抵抗。十三英里之時。有三十九磅之抵抗。其防水馬克達謨道路。施油之時。可增加五磅之牽引抵抗力。其速度愈增加。則牽引抵抗亦增加。第五號曲線。係表示其狀態。瀝青馬克達謨道之試驗成績。其狀態道路之曲線。若每時有九英里。速度則一噸受二十六磅弱之抵抗。十四英里之速度。則抵抗增加為三十二磅。其在拙劣之補綴古道。速度八英里。抵抗為二十九磅。速度十三英里。則抵抗為三十七磅。最近鋪裝之軟質良道路。八英里有三十三磅。十三英里有三十六磅之抵抗也。曲線九號所示。有多數之穴。且甚劣之軟道。速度七英里。抵抗四十一磅。十二英里。則為五十四磅。如此道路。雖普通速度之通行。亦有多大之抵抗矣。

實驗者對於此試驗。尙有如下之說明。

車輛一定。速度不同。而欲決定其牽引抵抗力曲線。在此試驗所現狀態之範圍內。有三個要素。第一要素。其路面及車輪彈力之缺乏。而生一定之抵抗。即其車輪材及路面材生變化而需要之一種能力為原因。此一定之要素。在特設之平滑道路上。無衝突或空氣及風之抵抗而生者也。

第二要素。由於衝突損失。因速度之增加。其抵抗亦愈增加。此抵抗因路面不平滑。大約衝突與速度之自乘比例而變化者也。

第三要素。為速度增加。同時抵抗亦增加。即車輛之前所起之空氣抵抗。與速度之自乘比例而生變化者也。

第一要素為變位抵抗 (Displacement resistance) 第二要素為衝突抵抗 (Impact resistance)

第三要素爲空氣抵抗 (Air resistance) 變位抵抗不但關係於道路之形狀及其表面之性質。車輪之形狀大小及性質亦有關係而變化。第十號曲線有砂接手之花岡石鋪道爲最著。此實驗中用同一之車輪。一定之速度。一定之車輛。其空氣抵抗不關於鋪道之如何而皆同一。道路之衝突抵抗不但因路面之形狀性質及不規則之程度而異。車輪之大小形狀及性質車輛之重。彈條之性質等亦關係而不同。車輛之總重量增加百分之二。其在良好狀態之平滑道路於試驗速度以內。牽引力無增減。其在粗率道路上。因重量之增加。而牽引抵抗力均增加也。

德脫雷得汽車製造家之試驗。汽車製造工業最有名之德脫雷得市其製家用二噸汽車試驗其速度得成績如次。

改良道路	一時間	一六·四英里
中等道路	一時間	九·五英里
泥路	一時間	四·五英里

觀此可知二噸貨汽車。在改良道路上行走之時。可比在泥路上快三倍半也。

輕油消費量對於牽引力之影響。汽車發達而後。交通益以頻繁。經濟的研究。時有發表。而研究其輕油之消費量。尤爲重大。因輕油之消費量。與道路上運搬量。有直接關係。其抵抗則有因勾配而生之抵抗。牽引抵抗。空氣抵抗。曲線及其他道路之狀態而生之抵抗者也。

第十七圖中。一爲達彼得松氏試驗之結果。如圖表明之一。爲巴萊氏之重量二噸汽車。於二十英里之

距離對於種種道路。試驗輕油消費量之結果。刻度之五格籠輕油。行於各道路。其消費之輕油量。比例而附以記號。如三和土道上。輕油消費量爲最少。隨便鋪之石子道。消費量爲最大。比輕三和土道上。約要九倍之燃料。三和土表面塗布之時。其抵抗稍增加。故輕油消費量亦增加也。

第十八圖爲密瑟里州道路輸送委員會之經濟技師羅巴德氏之計算。用以表明通行貨物之密度。與道路運送費之年額之關係。羅氏選定抵抗大中小之三種標準道路。爲三和土道。堅固石子道。及隨便鋪成之石子道是也。

自廣義言之。總輸送費。應包含道路費及運送費。欲研究輸送費。必研究道路費及運搬費。二者有相互之關係。故築造道路。其費用自不待言。而調查運搬經費上之利害。以期減少其總輸送費。誠要事也。觀圖表道路費及運搬費年額。區別爲數種之交通密度而計算之。道路費年額中包含築造費之利息。每年維持修繕費。償却金及普通狀態之管理費。其他道路一切之費用。同一道路上每年之運搬經費。中包含利息。車牌稅。税金。保險料。事務費。車庫費。輕油。及諸消耗品費。運轉手工資。車輛。及動力機之修繕與償却金等。

此表最宜注意之點。在日日通行噸數。達五十噸之時。一年間之運搬費。即超過道路費年額。今第十八圖表。若日日五十噸之交通。而改築隨便鋪路爲三和土路。道路費年額增加爲三百六十弗。運搬經費有一千三百弗之利益。結局可得九百四十弗之利益。

第十九圖。用以示明勾配關於輕油消費量之影響。即輕油一格籠。能上坡路之英里數。例如一格籠之

第十七圖

道路對於每噸之車引抵抗

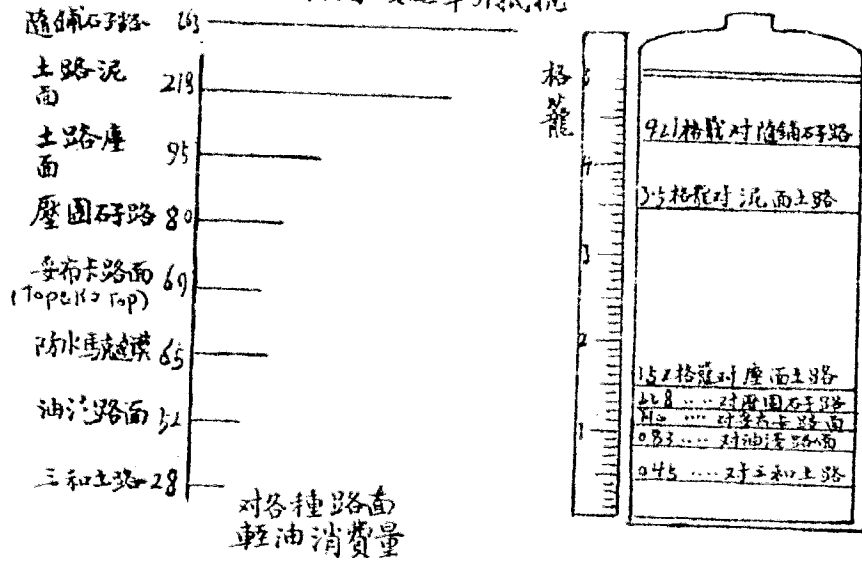

第十八圖

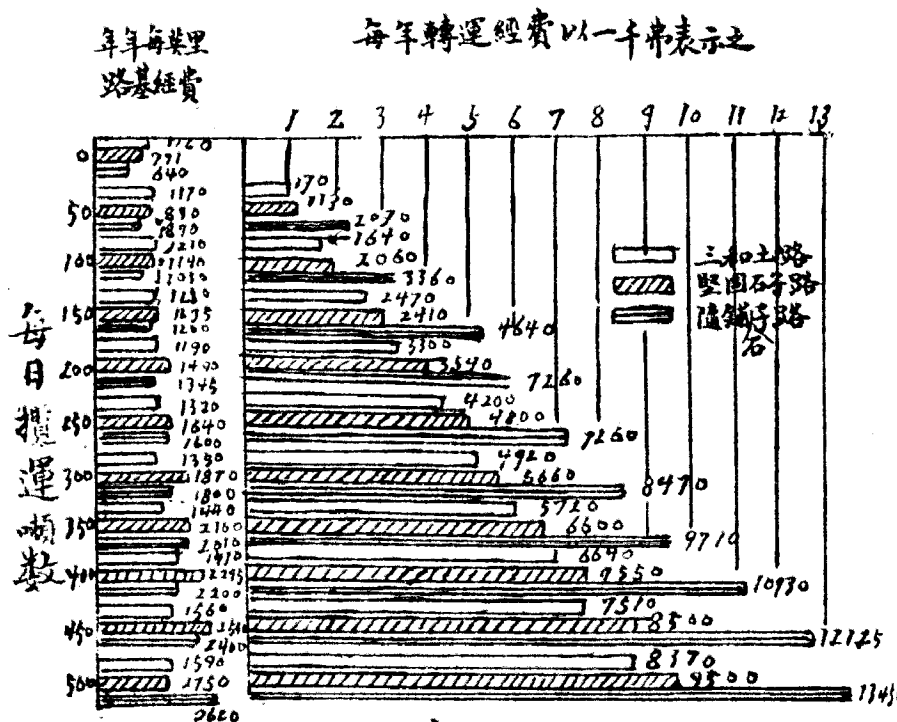

第十九圖

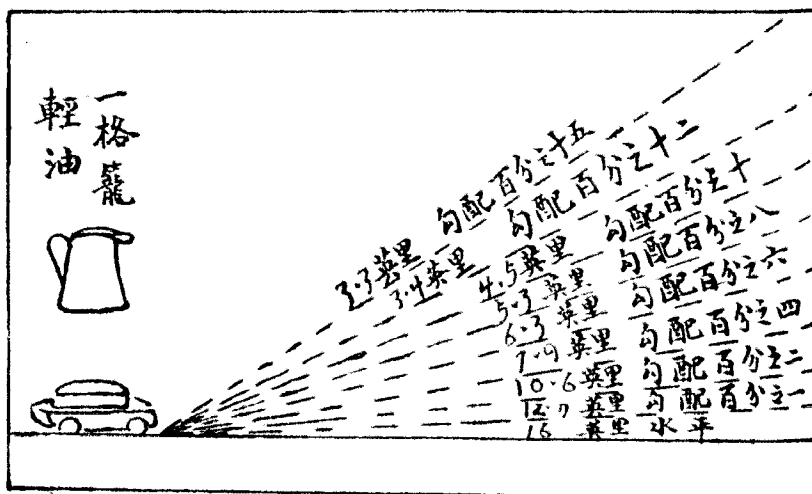

同量一格籠之輕油同勻配之大小其所行里數之影響

輕油可供載貨汽車行十六英里。因勾配之變化。次第減其距離。百分之二之勾配時則行十英里六分。百分之十之勾配時則行四英里五分。其消費之輕油。即用以打勝其通路道路之牽引抵抗。並勾配者也。

鋪道材料之選定

道路材料之選定。因地勢氣候地質財政經濟上之關係等而決定。不能一概律之。輓近汽車之發達。而鋪裝方法一新。現今美國內都市上。車輛輻輳。遲速度。重車輛通行之處。特別如重鐵輪車所通行之紐育市西碼頭。則三和土基礎上。鋪以最堅牢之花崗石木塊之類。其車輛不重。而車行密度頻繁。且迅速通行之紐育市非司街或通行頻繁又屬住宅地域。則用土瀝青板。其在坡路。則用特形之火磚石塊。閉散之地。則使用瀝青馬克達謨。紐育之中心曼哈頓本年築造中之路。則用石塊木塊土瀝青板之三種。而二都市間連結之主要道路。其鋪裝材料。為瀝青三和土紅毛泥三和土火磚或石塊。此美國現今之趨勢也。其在地方道路應頻繁之度而採用砂粘土石子碎石瀝青馬克達謨三和土火磚道路等。至今占改良道路之大部分。且馬車時代最適宜之石子或馬克達謨道路。近來因汽車之發達。貨重之頻繁。已有不能耐之勢。故最近五六年變更為瀝青馬克達謨道者為多。雖然瀝青馬克達謨道路之進步。亦不能伴汽車急激之發達。因其每年維持修繕之費用頗大。不得不要求硬質鋪裝如三和土道路之類。以故彭西爾巴尼亞州。則多採用鐵筋三和土路。南部諸州多用貝殼道路。單就鋪裝材料之強弱上。而選定其材料。學者間雖未一致。而寬九英尺之石子道路。一日通行馬車二百台可滿足而且經濟。十六

英尺寬之石子道。一日通行馬車五百台以內爲最經濟。其每日通行五百台乃至千台之汽車道。則須用瀝青類之鋪裝爲當。換言之。一日五百台以至七百五十台汽車通行道路。則用瀝青塗布馬克達謨道。七百五十台以至一千台則不可不用土瀝青馬克達謨道。一千台以上者。最少須十六英尺寬之三和土鋪道。二千台以上者則須二十英尺以上之三和土道。一日一千五百台之時則火磚鋪道爲有。二千台以上之時。則鋪裝路寬二十英尺以上。厚五英寸以上之三和土基礎上。鋪以火磚木塊。瀝青土瀝青板花岡石或二英寸以上之瀝青三和土爲必要。一日五十台以下之道路。則將天然土道時時整理平均。之一日五或十台之時則天然地盤上通行之亦足矣。

道路改良之必要

美國現今之道路費。每年六億一千五百萬弗。換算爲中國銀約十二億三千萬元。全面積一平方英里。攤合四百零六元。人口每人攤合十一元九角（包含公債借入金）。只關係於各州道路局之州道並補助道。每年約一萬五千英里。即一日改良四十餘英里。若全國市街郡村道合算在內。則每日近一百英里。亦可想像其改良道路之增加也。

今假定隨便鋪設之石子路。改良爲三和土路。則可節約三分之二以上之時間（汽車製造業者試驗）。故二點之距離。能短縮至三分之一以下。其勞力及輕油。比未改良時只九分之一。即足用。其他九分之八可供別種生產業之用。又坡路百分之十之勾配。改爲百分之二。則三頭馬。可節約二頭。同量之輕油或勞力得行二倍四分之距離。故道路之改良。不但輕減運送費。國家經濟上總輸送費亦可節約三成。即

現今美國之運費每噸里可節約爲六仙也。

各種道路概說

知車輛之性質及狀況而鋪裝材料之何者爲最經濟亦頗難決定。惟自經驗及記錄判斷之結果。千九百十七年美國道路局所發表者如次。

- 一·適當維持之天然道路。天氣若好。凡一切種類不頻繁之交通均可適用之。
- 二·不拘晴雨以增加表面之安定爲目的。除注意選定表裝材料之外。砂粘土路與天然土路有同一之強度。砂粘土路對於馬力之通行或少數汽車之通行均能滿足。若路旁材料不安全。則雖少數之重車輛亦不適當也。
- 三·適當築造之石子路。對於馬車之頻繁通行。客汽車及貨物汽車之少數通行均能滿足。
- 四·防水馬克達謨路。與石子路同性質之車輛可適用之。
- 五·表面塗布馬克達謨道路。對於客汽車特別滿足。馬力及貨物汽車之少數通行亦可滿足。但此道路須時時維持修繕也。
- 六·瀝青道路。對於客汽車及馬力之頻繁交通。及中等重貨物汽車之通行亦適當。
- 七·三和土道路與瀝青路同性質之通行車輛爲適當。比較瀝青路稍重之車輛通行雖少損害亦能耐之。
- 八·火磚路與三和土路同性質之交通亦適用之。火磚三和土二者皆因無別項道路築造材料而交

通又頻繁。故用之爲最經濟。

貨物運輸上鐵路與汽車路的比較

曾魯光譯

我們雲南感交通不便的苦。故對於路政極積進行。但其間有兩個問題。亟須研究。一個是主張修鐵路。一個是主張修汽車路。鐵路在我們雲南雖說是會修通箇碧線。也不算完全有把握。汽車路連汽車這樣東西沒見過的還多呢。又有甚麼研究呢。所以要研究比較二者的利害得失。這真是一個難問題。余見去年六月美國的工師新記 (Engineering News-Record) 上有一段記事對於鐵路和汽車路很有研究。今擇其大要。紹介於閱者。

(一) 閑散路綫上鐵路與汽車路的比較

優良的道路和汽車。一條路綫上貨物很少。若是道路優良。那麼汽車比鐵路好的多。所以現在的美國敷設地方的支線鐵路大半已中止。建設些大規模的道路來代理他。最近像伊里雷和彭西爾巴尼亞兩州。曾募集得一億圓及一億二千萬圓的公債作改良道路的資本。其他的幾州也陸續仿效起來了。一方面因用汽車的原故。道路維持修繕的費用也不得不加多。那麼將來用汽車當首先不吝惜工費。築造最堅固的路面方爲有利。如此看來。各條路綫對於鐵路和道路二者間經濟的優劣比較。更不可不銳意的研究了。

今日美國的幹線鐵路運輸貨物的價錢。一噸里 (一噸貨物運至一英里) 不過四厘。乃至一分四厘。那汽車的運價。一噸里約二角四分以至五角。一見便知後者比前者貴的多。但是汽車所運搬的貨物。

由發貨人直接可以到受貨人的地方。不像那火車。到了車站的時候。還要別樣運送的機關。才能够到受貨人手裏。況且車站上下貨物的費用。在大都市地方。非常的貴。若用汽車。就能免這宗費用了。鐵路的鋪設。若能够直接鋪到生產工場裏。又能够到輪船碼頭。他的便利。汽車到底是趕不上的。但是一方面看來。用鐵路運輸貨物的包裹費。要的很多。若用汽車運輸。就減輕的多了。並且從生產地運搬到最近的需要地。汽車是最敏捷的。譬如紐育和費那特爾費亞間的貨物輸送。用汽車午後從紐育發貨。經行一夜。明日午前即可到費市。當天可以交貨與受取人。若由鐵路。午後搭車。當夜雖可到費市。但是到受貨處的最近車站。還要一天或三天。此外還要發到貨通告書。及經過種種手續。才能到受貨人的手裏。計算下來最短也要五日的工夫。

運送費的比較。同是一噸里。要從經濟上比較他的運送費。應該研究這條路綫上。貨物的繁簡。貨物的種類。及地方的狀況。其條件非常複雜。大概在都市及近郊。欲運送貨物。不消說汽車當然有利益。那麼將來鐵路幹綫的營養綫（即指支路）到底是修鐵路支線的好。還是用汽車的好。這個問題就要斟酌了。

貨物量和綫路的形式 運搬綫路。因貨物量的多寡。不可不選定一種最經濟的形式。若是貨物最少的路綫。土路是最有利的。其次是路面上鋪得一部分砂子的為佳。貨物稍多的地方。就應修碎石道路。或路面堅固的道路。假使貨物最多量的地方。還是鐵路為最好。一般表示貨物的多寡。是以一年間輸送貨物的噸數為標準。把各區間貨物輸送噸里的總數。擊總里數來除他。就叫做該線路的貨物密度。

(Traffic volume) 要選定路線的種類應該顧慮三個條件。第一是建設費的估計(因地勢不同大相懸隔)第二是年額維持費。第三是路線的耐久。以上是要精細研究的。今從次節以下。假設一運送貨物年額二萬五千噸的閒散路線。來比較他經濟上的得失。

鋪路的建設費和維持費。使用大型的汽車。到今天還沒有幾多的經驗。所以對於適當的路面構造及其維持費。尚無十分的智識。但就近況說起來。在工費上最重要的是鋪路的廣狹問題。今日各技術家研究道路的寬。最小要十八英尺乃至二十英尺。以汽車路和單綫鐵路比較。道路亦可當做一條單綫鐵路。其鋪面之寬以九英尺為度。還有鋪過九英尺以上的大寬路。那是別有用途。我們姑且不論。他今日認為最好的汽車路。第一是用三和土築的。一個平方碼(一碼合算三英尺)的費用約需四元。若是表面再用火磚或土瀝青 (asphalt) 被覆的。就要六元以至八元。還有用麻石木塊之類鋪在上面的。那就更貴了。由此看來。用三和土修的道路。一英里的費用大概如左。

路面費 一一·一二〇元

溝渠橋梁費 四·〇〇〇元

土路工費 二·〇〇〇元

共計 二七·一二〇元

以上所列的係修路費。至於每年的維持費。一英里約三百二十元。他的耐久年限約十五個年。即是經過十五年之後。自然要受磨滅起凹凸的那時。應以三和土為基礎。面上再加以土瀝青的被覆。計算下

來對於三和土的費用，每平方碼，也須用一塊五角錢，因此十五個年間，一平方碼的償却費約二元五角錢。一方面以年利五分計算，那麼一英里的道路，每年資本所生之利息，應該要六百元了。

鐵路之建設及維持費，鐵路建設費，因線路的等級及地形不同，大有差異，今日在貨物比較的少量地方，建設一條輕便鐵路，土工呀，排水溝呀，橋梁等類，通同計算下來，一英里約需一萬元，軌條費也要一萬元，兩者共要二萬元，這算是建設費了。至於以後的年額維持費，線路因曲線勾配等關係，不得不多打一點，一英里假定一千元，對於原價償却的耐久年限，約二十五個年，以年利五分計算，每年償却金就要四百二十元呢。

土路的建設費，若是地形狀況與上相同，那是上路的建設費，一英里約要二千元，據此每年輸送貨物二萬五千噸（一千六百八十斤為一噸）用載重三噸的汽車，載貨率以七成五計算，每日往復行二十八回，每年走三百天，其應該用的維持費，因地方的關係，大有區別，如排水容易的地質，到不要幾多錢，若是粘土質，或低濕地方，每年必需數百元，大概最適中的，每年要五百元，但是土路的耐久年限很長，對於償却金，可以不必打算了。

各線路的比較，各線路已如上所述，今合上三者來比較他，簡單的列一個表如下。

第一表

	土路	鋪路	鐵路
建設費	二〇〇〇元	二七二〇元	二〇〇〇元

譯述 貨物運輸上鐵路與汽車路的比較

同上六厘息	一一二〇元	一·六二六元	一一二〇〇元
年額維持費	五〇〇元	三二〇元	一〇〇〇元
原價償却費	無	六〇〇元	四二〇元
合計年額	六二〇元	二·五四六元	二·六二〇元
每年貨物二萬五千噸	二·仙六八	一〇·仙一八	一〇·仙四八
一噸貨的年額			

(三) 汽車經營費

這點所說的經營費。不是關於路線上用的。係指經營事業的一切用費。今日雖說利用汽車的很多。但經驗不久的人。不能作成正確統計。要調查他的運轉費到很困難。今將美國汽車協會調查的為一個基礎。裝載量五噸的輕油汽車。一日走五英里。一年行二百四十天。他的一年間運轉費表示如下。

第二表

設備費		消耗品費	
運轉手工資	三·〇〇〇元	一日計算	一英里計算
償却費	二·四〇〇元	車輪 橡皮	六·元〇〇
原價利息 6%	七二〇元	油	一·元〇〇
			一一仙

保險費	九〇〇元	輕油※	七元〇〇	一四仙
車庫地租等	六〇〇元	合計	一四元〇〇	二八仙
修繕賠補費等	六〇〇元	※三英里半用一格籠 (gallon) 價五角一格籠約二斤半		
一年檢查費一回	一二〇〇元	一車一日運轉所要總費	六〇元	二
特許稅	一二〇元	一車一英里總經費	一元二〇六	
車體維持及修繕	一八〇元	載物率 50% 一噸里費	四八仙二四	
監督費	一三九〇元	同上 75% 一噸里費	三二仙〇〇	
合計一車年費	一一二一二元			
同上 一日費	六三三元三			
同上一車二英里費	九六仙三			

紐約與費那特爾費亞間的汽車經營費 該區間利用汽車的最多專門公司有六個。大都是用五噸車。九個鐘頭或十個鐘頭能走一百英里。此區內若由鐵路運輸。依貨物的等級。一百磅（約十二兩）約要二角九仙。乃至六角六仙的運費。可知一噸貨。最貴的要十三元二角。一噸里最貴要一角四仙六厘。今用汽車運送。對於小貨物。一百磅二元。一噸即要四十元。大貨物裝滿一車的時候。一噸二十六元。那麼一噸里。約合二角六仙。但是鐵路運輸。祇算兩車站間的運費。其上下車及別的運搬費。不在此內。

譯述 貨物運輸上鐵路與汽車路的比較

而且搭快車的時候對於一百磅貨物反要二元三角因此汽車有利多了。況且此區內汽車自身的費用一日走一百英里比較第二表所列更為減少。不過運轉手一日要八元監督費也略多。結局一車一日的費用合六十元八角八仙了。回頭路一般貨物較少。載物率六成計算一噸里約二十九元六角二仙。若是來往都能滿載。即止要十七元七角六仙了。所以說汽車經營的便利與否。要看貨物的多寡呢。

阿哈約地方的成績。用三噸半的汽車十二台。行走於庫勒布朗得。阿苦隆間。和庫勒布朗得。楊草斯他郎間。前者的距離約一百英里。其成績如次表。

第三表

設備費		消耗品費	
運轉手工資	三、六〇〇元	輕油 (三里半一格 籠值五角)	一五、仙六二
補助手工資	二〇〇元	油	一、八八
償却費 (一台一萬元 每年還二成)	二、四〇〇元	車輪 (橡皮)	一一、五四
利息	三六〇元	合計	二九、〇四
檢查費	一、二〇〇元		
監督費等	三、二〇〇元		
合計	一一、八七六		

上表所列。一車一英里的總經費約一元〇七仙。載物率百分之六十四。一噸里的經費要三三三仙。四比較紐約五噸車的二九仙。六二以下之費未免較高。還有兩噸半的車。看起他的成績。結局是用大車輛的一噸的經費可以減少。

紐約市中汽車的成績。該公司有二百台車輛運轉於紐約市內。都是五噸大車。有四十四個座席。平均載重。不過半噸。因其路面良好。一日平均能走七十二英里。依一九一六年的成績。一車一里的經費費。三六仙。四四。一車一日的費約二六元。二六。其中車輪的消耗。一英里約一仙。二二。輕油四仙。三六。運轉手的工資。一時間約在六角。

挖土用汽車運搬的成績。布魯庫林地方。一九一八年。築造軍用倉庫。用汽車運搬一八五。三五〇立方碼的土。運去三。二英里之遠。除開上下車費。其正確的純運轉費。統計下來。汽車一日用十點鐘。平均走五七。六英里。一車的積載量平均四。三五噸。（但回頭係空車）路面是鋪路。一噸里的總經費為四角七仙。

地方上汽車經營。以上所說的都是街市或其附近的成績。若用在地方上。就有些改變。因為運轉手之類。在地方上生活便易。事情又少。就是工資較少。也辦得到。每年總不能超過二千四百元。利息及原價償却。因地方上不比都會。上運轉的安全正確。不甚重大。所以少許便易的車輛。也可以使用。五噸車。一。一萬元的也可用。車庫地價等。亦只要都會之半。修繕改換等。因戰後物價已跌。勞力亦不貴。每年一千二百元已足。至於稅金。因各州投多額的資本。改良道路。其償還之一部分。當然在汽車稅金上。故

將來此種稅金必益加多。監督費因運送貨物量少（一年二萬五千噸）故隨之而少。消耗品因橡皮車輪的價戰後低落。連機械油合計一英里以一角錢為適當。輕油的耗消將來必加多。雖說戰後價值低減。但以後仍宜照第二表的估計為妥呀。

以農產物為主的運輸。把耕地中的農產物運到鐵路車站。一年間不過三四個月。除了這收穫期之外。是頗閑散的。且汽車亦只能設備於此最繁期間。故一年間作業日數以二百日為度。一日行五十英里。比較第二表其勞力費等。應該減少。如次表的經費就夠了。

第四表

設備費		消耗品費	
運轉手工資	二·四〇〇元	橡皮輪及油	一〇仙
原價償却（一萬元的二成）	一·二〇〇元	輕油	一四仙
同上利息（百分之六）	六〇〇元	共計	二四仙
保險費	九〇〇元	一日一車總經費	六三仙·五六
車庫地價等	三〇〇元	一車一里總經費	一元·二七
維持修繕檢查	一元·二〇〇	載貨七成半一噸費	三三元·八〇
特許稅	〇·二〇〇		
車體維持	〇·一二〇		

監督費

一元·三九二

稅金(百分之二)

〇·二〇〇

資本利益(一成)

一元·〇〇〇

一年總計

一〇元·三二二

運轉日數一日費

五一元·五六

一車一哩費

一元·三二二

可見一噸里的經費與一年行走里數和載積率。有多大的影響而且今日經營之汽車經費。比上揭諸表。雖然較少。但對於原却償却。已充分估計算入。減次收回。不能認爲正當的標準。

(四)輕便鐵道經營費

此次且調查地方鐵路的經營費。他比汽車。還是同樣的要運轉費。並車輛的償却費。不過多一種軌條設備償却費。今調查美國。一年一英里的貨物密度。在二萬噸里以下之六條鐵路。其貨物運費。一噸里五仙·八二。乃至一〇仙·六統計一噸里的經營費。與列車之運送貨物量。大有關係。其在一列車運一二〇噸的鐵路。一噸里運費。合五仙八厘二毛。一列車哩合六元七角六仙。他的經費不過二仙九厘四毛。可以得經費之二倍的運費。但是一列車平均不過三·六八噸的鐵路。一列車里可收二·〇六元的運費。一噸里一〇·〇六仙。然其經營費。一列車九六仙。一噸里已達六仙了。

(五) 土路上的運輸

土路上汽車的運轉費。比較的昂。且因氣象的變遷。不能運轉的日子亦多。故使用馬車為有利。歐戰以前。一匹馬。一個人。一日能作十元的生計。一個馬車。運搬一噸貨物。可行十英里之遠。當天可以打轉身。故一噸里的運費。合五角錢。

農產物之運送 據美國農務部的調查。農產物運搬。馬車與汽車的比較如次表。

第五表

	馬 車		汽 車	
	一九〇六年	一九一八年	一九一八年	一九一八年
運搬距離	九·七英里	九·〇英里	一一·三英里	
平均一日往復回數	一·二	一·二	三·四	
一車之載貨(以布謝兒計算一布謝兒(Bushel)合八格籠)				
包米	三九	三九	五八	
小麥	五五	五六	八四	
一噸里運送費				
包米	三八仙	六六仙	三〇仙	
小麥	三八仙	六〇仙	三〇仙	

但是汽車的經費。利息及原價償却未曾加算在內。

(六)建設費經營費合計比較

根據上面所述的資料。能够比較道路運輸和鐵路運輸的經費。其在稍閑散的地方。汽車的經營費一噸里二角四仙。乃至五角之間。鐵路的經費。不過三仙乃至一角之譜。馬車運送在四角乃至八角。於是將這些中間的數字。取來相互比較。又如左表。

第六表

年貨物在二五〇〇噸里之路線馬車汽車鐵路的一噸里經費

	建設費	經營費	合計
土路和馬車	二仙·四八	七〇仙	七二仙·四八
鋪路和汽車	一〇仙·一八	三三仙	四二·一八
鐵路和火車	一〇仙·四八	六仙	一六·四八

照上表看來。鐵路運送非常便易。雖說未曾加入車站以外的運費。而以走行里數比較。當然以鐵路為優。就是地方上的路線。火車的積載。一列車二〇噸乃至一〇〇噸。汽車不過五噸。又見火車上的燃料。一噸煤止六元。汽車所用之輕油。一格籠要五角錢。鐵路是鋼軌。火車的鋼車輪在上面走。汽車要用橡皮的車輪。其價格及耐久程度。到底不能比擬五噸汽車的價格。對一噸二千四百元。火車的機關車和貨車。對貨物一噸之價格。不過二十五分之一。且耐久年限。能達二十年。乃至二十五年。汽車僅僅

五年或六年而已。但是汽車經營的要項。年中貨物不均。各車輛能够載滿。就算他的特長了。

(七)用汽車有利的時候

以上所說的是同一條件之下。比較三者的貴賤。但是因特殊情況。汽車有利的事也不少。例如

(一)急傾斜的路線。汽車對於陡坡。雖有五分之一的勾配。也可以上得去。鐵路以十分之一為最急限度。就是十五分之一。或二十分之一。也非用電車或有齒軌道。不能拉得上去。以故看地形說話。汽車路比較火車路。能够減少二分之一。或三分之二的延長。得使兩地點聯絡起來。

(二)用地。鐵路要有專用地。有時要用許多的買收費。若是汽車路。鋪設在已有的公路上。為多。

(三)中間貨物的運送。上述比較。雖關於二地點間的運送。但隨時可吸收中間各地的貨物。而且自由的由發貨人地方。直接的可到受貨人手裏。更是汽車的特色。若用火車。那麼車站前後的運費還不少呢。

(四)短距離的支線。照一般看來。短距離的支線鐵路。除了鑛山大工場之外。都不合算。雖說支幹兩線。能用同樣的車輛。可省些貨物裝換的手續。但是經營費亦未免太高呢。

(五)用作附隨車的時候。貨量過多。汽車外。再加一種附隨車。則經費更可節減。阿哈約州。庫勒布朗。德正在實行中。以三噸車作附隨車使用。滿載貨物。打回轉。一噸里的經費。不過十四仙二。還有一例。於五噸汽車上。附隨五噸車二台。運轉七十英里的距離。三日間。往復兩次。附隨車一噸里的運搬費。比較第六表可低減二分之一。但是路面不堅固的地方。以三噸車代五噸車。附上一噸或三噸。附隨車較

爲有利然而附隨車。若用鋼輪。走在急速之時。必傷路面。所以不得不用橡皮的車輪。

汽車之有利容量。上面論汽車運轉費的時候。說過用大型的車輛。一噸的經費。可以減少。假使用十噸的大車輛。又如何呢。現今能耐重貨汽車的道路。其設備非常的貴。到底不合算。就是用五噸車載滿了貨。後車軸上所懸的重量。有一萬八千磅。非用十英寸寬的橡皮輪不可。所以十噸汽車他的車輪構造。亦頗困難。因此有一部分技術家。主張用三噸的車輛。反覺得可以節省路費。較爲有利呢。

(八) 鐵路有利的時候

經營地方鐵路。要他有利益。第一總要能得高價之運費。第二線路之建設。總求輕便。以便減少固定資本。第三運轉費要節省。此外對於幹線車輛相同。雖可減少裝換費。但是建設費的資金。必加多。除鑛山大工場等。短距離之外。不能有利。貨物年額二萬乃至五萬噸。距離稍長。路線閑散地方。不如用輕便車輛。減省建設費。方爲有利。

狹軌與廣軌的比較。因兩軌條間的廣狹。土工費大相懸隔。山間地方。更有影響。若用狹軌。可以用輕便車輛。軌道費呀。橋梁費等。都可以節省。兼之輕便車。並不限定狹軌。就是標準軌間 (Standard gauge 4'8" 3/4 英尺) 也可以用。對於幹路的裝換。較爲容易。其在美國。標準軌間之機關車。比較的便易。所以支路上用很有利益的。

電力轉運。山間地方。要節約建設費。勾配必大。同時必用強力的關機車。又要減少其曲度。節省建設費的事。還是困難。若用電車。能上十分之一的勾配。且比機關車的重量。輕便的多。所以山間的輕便路。

最爲適宜。不過電力比蒸氣力高貴的多。兼之發電所配電線等。應需多大的工費。和維持費。除開特別地方。還是不經濟。

線路維持費 輕便路維持費頗重要。故排水要好。石子要鋪的好。枕木要防止他腐朽。努力低減他的維持費才是。

發働車 (發働車也是汽車之一。不過汽車係指不用鐵軌者而言。發働車係指在鐵路上行走者而言。) 貨物輕少的時。用自身行走之發働車。裝載貨物亦頗有利。今日最著名的輕油機關車。試舉一例。其一英里的運轉費平均七角二仙七厘九毛。其中三角五仙八爲修繕費。一角六仙五八係燃料費。二仙係油類費。二仙八六係打掃檢查等費。一角五仙五四係辦事員費。他一日平均能走一百〇七英里。四價却費一車哩七仙。但是發働車對於小鐵道價值較高。且重量亦大。軌道最受影響。修繕費要多。日子也不少有此缺點。只用他運少數的客人。就比普通列車好些了。

日本道路法

(大正八年四月十一日
公布法律第五十八號)

張鴻翔

第一章 總則

第一條 本法中稱爲道路者。係指一般供於交通用之道路。行政廳依第二章所認定者而言。

第二條 揭於左者。係道路之附屬物。從本法之規定。但得由命令而爲特別之訂定。

一 接續道路之橋梁及渡船場。

二 附屬於道路之溝。

三 接於道路之道路修理用材料之常置處

四 於前各號之外。以命令定爲道路之附屬物者。

第三條 本法中所稱爲橋梁及渡船場者。係指前條第一號之橋梁及渡船場。

本法中所稱爲渡船場者。係包含渡船。

第四條 本法中所稱爲他之工作物者。係指堤防。堰堤。護岸。鐵道用橋梁及其他以命令所定之工作物。

第五條 本法中所稱爲關於道路之工事者。係指關於道路之新設改築及修繕等項工事。

第六條 關於構成道路之敷地及其他之物件。不得行使私權。但所有權之移轉。及抵當權之設定與移轉。不在此限。

第七條 本法所規定之關於道路沿道及道路之附屬物。得準用新布命令之規定。

第二章 道路之種類等級及路線之認定

第八條 分道路爲左之五種。

一 國道。

二 府縣道。

三 郡道。

四 市道。

五 町村道

第九條 道路之等級依前條記載之順序。

第十條 國道之路線就左之路線由主務大臣認定之。

一 由東京市達於神宮府縣廳所在地鎮守府所在地又樞要之開港之路線。

二 主爲有軍事目的之路綫。

第十一條 府縣道之路線係左之路線在府縣內者由府縣知事認定之。

一 由府縣廳所在地達於隣接府縣廳所在地之路線。

二 由府縣廳所在地達於府縣內郡市役所所在地之路線。

三 由府縣廳所在地達於府縣內樞要之地港津及鐵道停車場之路線。

四 由府縣內樞要之地達於與其有密切關係之樞要地港津及鐵道停車場之路線。

五 由府縣內樞要之港津達於與其有密切關係之樞要地及鐵道停車場之路線。

六 由府縣內樞要之鐵道停車場達於與其有密切關係之樞要地及港津之路線。

七 連結數郡市之幹線達於與其沿線地方有密切關係之樞要地港津及鐵道停車場之路線。

八 爲開發地方上將來必該當於前各號之一者之路線。

第十二條 郡道之路線爲左之路線在郡內者由郡長認定之。

一 由郡役所所在地達於隣接郡市役所所在地之路綫。

二 由郡役所所在地達於郡內町村役場所在地之路綫。

三 由郡役所所在地達於郡內樞要地港津及鐵道停車場之路綫。

四 由郡內樞要之地達於與其有密切關係之樞要地港津及鐵道停車場之路綫。

五 由郡內樞要之港津達於與其有密切關係之樞要地及鐵道停車場之路綫。

六 由郡內樞要之鐵道停車場達於與其有密切關係之樞要地及港津之路綫。

七 連結數町村之幹綫達於與其有密切關係之樞要地港津及鐵道停車場之路綫。

八 爲開發地方上將來必該當於前各號之一者之路綫。

第十三條 市道之路綫。其市內之路線。由市長認定之。

第十四條 町村道之路綫。其町村內之路線。由町村長認定之。

第十五條 市町村長認爲於市町村有必要時。得就市町村外之路線。採取他地市町村長之意見。而爲路線之認定。

前項路線若係市長所認定者。即爲市道之路綫。若係町村長所認定者。則爲町村道之路綫。

第十六條 上級道路與下級道路路線重複之時。其重複部分。即爲上級道路。

第三章 道路之管理

第十七條 國道以府縣知事爲其管理者。其他道路。則以路線之認定者爲其管理者。但在以勅令指定之市。則其市內之國道及府縣道。即以市長爲其管理者。

第十八條 道路之有關於行政區劃之境界者。按命令之所定。得以前條所規定管理者之關係行政廳之一爲其管理者。道路與他之工作物兼其效用之時。關於道路及工作物之管理。準用前項之規定。但不能以私人爲管理者。

第十九條 道路之區域。由管理者定之。

第二十條 道路之新設。改築。修繕及維持。須由管理者爲之。

第二十一條 道路與他之工作物。兼其效用之時。則管理者得使其工作物之管理者執行關於道路之工事。又得使爲道路之維持。

第二十二條 因他之工事及行爲而發生道路之工事。管理者得使其工事執行者及行爲者執行之。

第二十三條 在前二條所規定者外。遇有特別事由之時。管理者之行政廳得使下級行政廳及私人執行關於道路修繕之工事。並得使爲道路之維持。

第二十四條 非管理者經管理者之許可及承認。得執行關於道路之工事。並得爲道路之維持。

第二十五條 因道路之工事而發生他之工事。管理者得與關於道路之工事共同執行之。

第二十六條 非管理者經管理者之許可及承認。得於一定之期間。徵收橋錢及渡錢。並得設置橋梁及渡船廠。

得前項之許可及承認者。徵收期間內。須維持修繕其渡船廠。

第二十七條 管理者有特別事由之時。得設徵收橋錢及渡錢之橋梁與渡船廠。

第二十八條 管理者苟非妨害交通得許可及承認道路之占用。

對於國家事業各該官廳得與主務大臣協議爲前項道路之占用。

依前項規定之主務大臣職權之一部得以之委任地方長官。

管理者對於道路之占用得徵收占用料。但前二項所規定之占用不在此限。

第二十九條 前條第一項所規定之占用依法令得收用及使用土地關於可爲公共利益之事業管理者若無正當之事由得拒其許可及承認。又定不相當之占用料時主務大臣依事業者之呈請得許可及承認占用並定占用料。

第三十條 管理者須調製屬於其管理之道路之表式。

表式之記載事項以命令定之。

第三十一條 關於道路之構造維持修繕及工事執行方法以勅令定之。

第三十二條 關於管理道路上所必要之吏員之設置及其職務權限以勅令定之。

第四章 關於道路之費用及義務

第三十三條 有軍事目的之國道及其他主務大臣所指定之國道其新設及改築所需之費用由國庫負擔之。

除前項所規定者外關於道路之費用爲管理者行政廳所統轄之公共團體之負擔但於行政區劃境界有關之道路費用之負擔則依於關係行政廳之協議協議不調時由主務大臣決定之。

第三十四條 道路與他之工作物兼其效用之時。其費用之負擔。準用前條第二項但書之規定。但合於河川法第三十條之規定時。則依其規定。

第三十五條 國道之新設及改築所需之費用。其一部得由國庫補助之。在有特別事由之時。府縣道以下道路之新設及改築所需之費用亦同。

第三十六條 第二十四條所規定關於道路之工事及道路之維持所需之費用。又關於依第二十六條之規定而設之橋梁及渡船場之費用。為既得許可及承認者之負擔。

第三十七條 關於因他之工事及行為發生必要之道路工事之費用。管理者對於他之工事及行為。得使費用負擔者負擔其全部及一部。

第三十八條 在有特別事由之時。關於依第二十三條所規定之道路修繕之工事及道路之維持所需之費用。管理者得使下級行政廳所統轄之公共團體及私人負擔其全部及一部。

第三十九條 因道路工事而大獲利益者。管理者得使之於所獲利益之限度。負擔關於道路工事費用之一部。

第四十條 為損傷道路原因之事業者。管理者得使其事業者負擔其所需道路之維持及修繕費用之一部。

第四十一條 因道路工事發生他之必要工事之費用。管理者除在有特別事由之時。對於他之工事。得使負擔費用者負擔其全部及一部外。復得使負擔關於道路工事之費用者負擔之。

第四十二條 爲履行依本法所得處分之義務。其必要之費用。除法令既定者外。爲義務者之負擔。

第四十三條 關於道路費用之負擔金。費用負擔者除道路工事之執行及道路之維持者外。其第十三條第一項之國道之新設及改築係國庫之收入。至於他者則爲管理行政廳所統轄之公共團體之收入。

第四十一條所規定之負擔金。依前項之例爲國庫及公共團體之收入。

第四十四條 由道路之占用料及其他道路所生之收益。爲管理行政廳所統轄之公共團體之收入。但依第二十六條之規定。經許可及承認而徵收之橋錢及渡錢。爲受許可及承認者之收入。

第四十五條 因道路工事發生必要時。管理者得使用其土地爲一時置材料場。

欲依前項之規定。而使用土地時。除不得已者外。須預先通知土地之占有者。

第四十六條 因非常災害發生必要時。管理者得使役住居道路附近者。並得一時使用道路附近之土地。且得使用土石竹木與其他物品。

第四十七條 因前二條所規定之使用使役及收用而生之損害。管理者須於使用使役及收用後三個月內補償之。

第四十八條 沿道之土地竹木及工作物之管理者。爲豫防及於其土地竹木及工作物道路之損害。須爲必要之施設。

第四十九條 關於使用道路及保全交通之規定。以命令定之。

第五十條 沿道之區域。管理者定之。

日本道路構造令

(大正八年十二月六日公
布內務省第二十四號令)

張鴻翔

第一條 國道之有效幅員。須在四間以上。

山地及其他特殊地方。得縮小其幅員爲一間以內。

第二條 府縣道之有效幅員。須在三間以上。

山地及其他特殊地方。得縮小其幅員爲三尺以內。

第三條 主要郡道及市道之有效幅員。須在三間以上。

山地及其他特殊地方。得縮小其幅員爲一間以內。

第四條 主要町村道之有效幅員。須在二間以上。

山地及其他特殊地方。得縮小其幅員爲三尺以內。

第五條 依前各條第二項之規定。縮小前各條第一項所規定之最小幅員時。須於相當距離。設置待避所。

第六條 國道之勾配。不得較三十分一爲急。府縣道勾配。則不得較二十五分一爲急。

在道路勾配變移之處。須設相當之縱斷曲線。

坂路長時。須於相當之距離。各設較五十分一爲緩之勾配之相當區間。

第七條 國道及府縣道屈曲部中心線之半徑。須在三十間以上。但特殊地所得縮小至六間。

半徑二十間以下之曲線。須避背向直接。兩曲線間。須設相當之直線。

第八條 國道及府縣道車路路面之構造。每車輪帶幅一寸。以能耐百貫之重爲標準。在步車道未區別之地所。依交通之情勢。於道路幅員之一部。得不依前項規定構造。

第九條 國道及府縣道測溝之深及底幅。須在一尺以上。

第十條 國道及府縣道路端之高。除特殊地所外。須較最高水位。高出一尺以上。

第十一條 國道及府縣道之隧道之有效幅員。須在三間半以上。

隧道內之高度。須較路面高出十五尺以上。但特殊地方。得縮小爲十三尺。

第十二條 國道及府縣道之橋梁之有效幅員。在橋長未滿四間之時。與道路之有效幅員相同。若橋長在四間以上。則須至三間以上。但得縮小至接續道路之有效幅員。

第十三條 國道及府縣道之橋梁。須構造爲能耐通過。如左所揭者。

橋面每一平方尺。以能支約重十二貫之群衆爲度。但應於徑間得爲相當之增減。

在國道。則二千百貫之車輛。十二米噸輾壓機。

至於府縣道。則千七百貫之車輛。但在主要之區間。則當準於國道。

第十四條 第十一條第二項之規定。凡國道及府縣道中上部有橫構之橋梁。得準用之。過路通過橋下之時亦同。

第十五條 前九條中。關於府縣道之規定。凡主要之郡道市道町村道。得準用之。

第十六條 本令中關於府縣道之規定。適用於地方費道。關於郡道及市道之規定。適用於主要之準地方費道與區道。但地方費道之有效幅員。凡山地及其他特殊地所。得縮小第二條第一項所規定之幅員爲一間以內。

第十七條 此海道橋梁之有效幅員。凡橋長四間以上之木橋。在國道可得縮小至十五尺。在地方費道及主要之準地方費道區道町村道則得縮小至十尺。

第十八條 依交通之情勢。經監督官廳認可。得不依前各條之規定。

第十九條 關於街路之構造。得爲特別之規定。

附則

本令自道路法施行之日施行之

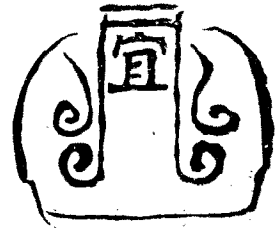

雜錄

宜
錄

雲南全省路政局章程

第一章 總綱

第一條 本局以興修雲南全省道路利便交通振興實業為宗旨

第二條 本局秉承

領軍總司令
雲南省長 專辦全省交通事宜

第三條 本局為亟謀運輸物產之便利得擇其急要道路先行修築

第四條 規定路線以就原有通行大路測勘改修均以能通行汽車為標準

第五條 此項路政純係地方義務一切辦事人員薪餉應力從簡約以節經費

第六條 本局關於路政事宜有直接指揮監督各地方官之權並得依各地方官辦理路政之成績函

請

總司令
省長 獎罰之

雜錄 雲南全省路政局章程

關於路政具體的計畫暨施工辦法及獎罰章程另訂之

第七條 凡私人組織公司興修本省道路者必遵照本局另章規定之計畫並呈經本局核准後方能進行

第二章 組織

第八條 本局組織暫分爲左之二處

(一) 總務處

(二) 路工處

第九條 本局依路工進行之必要時得酌設分局於省外其組織及權限另以專章規定之

第十條 本局修路經費集有成數得設立路工銀行其辦法另以專章規定之

第三章 職員

第十一條 本局設置職員如左

督辦

會辦

坐辦

參事

秘書

處長

技正

技士

處員

第十二條 督辦一員會辦二員坐辦一員由

總司令 函聘會同綜理全局事務並監督考核所屬之處局銀行及興修道路之私人團體
省長 與各地方官署

第十三條 參事無定員秘書一員處長二員由督會坐辦會同遴委承長官之指導分任局務

第十四條 技正技士處員無定員由督會坐辦視事務之繁簡會同酌委承長官及處長之指導助理

局務

第十五條 除原定職員外因事務之必要時得延聘參議顧問諮議各員

第四章 職掌

第十六條 參事掌理之事項如左

(一)關於路政之計畫事項

(二)關於路工規章之籌計核定編製事項

第十七條 秘書掌理之事項如左

(一)關於核擬特殊文稿事項

第十八條 總務處掌理之事項如左

- (一)關於路工經費之籌集及稽核事項
- (二)關於路工銀行之設置管理事項
- (三)關於本局之出納及預算決算編製事項
- (四)關於撰擬文牘及管理卷宗事項
- (五)關於庶務事項
- (六)關於監印及核對文件事項
- (七)關於收發文件事項
- (八)關於不隸屬他處之事項

第十九條 路工處掌理之事項如左

- (一)關於路工具體之調查事項
- (二)關於路工實測之事項
- (三)關於實施路工及監督考核事項
- (四)關於工人之徵集事項
- (五)關於土地之收用收買事項

(六)關於路工之支出核銷事項

(七)關於路工成績統計圖表報告之編製事項

(八)關於器械暨車輛之調查購辦事項

(九)關於其他路工之一切事項

第二十條 總務路工二處得依所掌事項酌設數股分掌之

第二十一條 總務路工二處辦事細則由各該處擬訂呈由長官核定行之

第五章 經費

第二十二條 本局經費分爲左之四種

(一)雲南現存及續收之鐵路餘款又前借箇碧公司之錫股

(二)舊欠鹽課收獲之款

(三)進出口貨捐

(四)其他因修築道路籌集之款

第二十三條 本局職員薪俸及應用司錄事丁役辛工暨出差工作時之旅雜費等另表定之

第六章 附則

第二十四條 本局地點設于滇蜀鐵路公司前院

第二十五條 本章程自公布日施行

第二十六條 本章程遇有變通時得秉承

總司令更訂之
省長

汽車費用比較表

實用期限內共需各種費用以美金計算

汽車載重	每輛價值	每輛馬力	每小時所行英里	每加倫油所行里數	每日開行英里	汽車實用期限	期限內總行英里
一噸	一八七五	二四	一九	八	二五	六·五	九〇〇〇〇〇
一·五噸	二一五〇	二五	一八	七	二五	六·五	九〇〇〇〇〇
二噸	二六二五	二六	一七	六	二五	六·五	九〇〇〇〇〇

楊克嶸

雜錄 汽車用費比較表

潤滑油費	油費	車房費	管理費	抑價	利息以六厘計	稅費	保險費
六七五	八〇〇	一七〇	四八九	一六九〇	一八七五	一四〇〇	八五〇
七三〇	一九五〇	三二〇	一四九〇	一五〇〇	三九五	二二〇〇	五五〇
五六〇	一五〇〇	一七〇	四八九〇	一六九〇	三九五	二二〇〇	八五〇
六七五	二〇五五	二二〇	一七〇〇	一九三五	四四五〇	二三五〇	一〇〇〇
七三〇	二二三〇	二二〇	一七〇〇	一九三五	八四〇〇	二三五〇	六五〇
五六〇	一七一一〇	二二〇	一七〇〇	一九三五	八四〇〇	二三五〇	一〇〇〇
六七五	二〇五五	二二〇	一七〇〇	一九三五	四四五〇	二三五〇	一〇〇〇
九〇〇	二〇五五	二二〇	一七〇〇	一九三五	四四五〇	二三五〇	一〇〇〇
九七五	二〇五五	二二〇	一七〇〇	一九三五	四四五〇	二三五〇	一〇〇〇
七五〇	二〇五五	二二〇	一七〇〇	一九三五	四四五〇	二三五〇	一〇〇〇
四〇〇	二〇五五	二二〇	一七〇〇	一九三五	四四五〇	二三五〇	一〇〇〇
六〇〇	二〇五五	二二〇	一七〇〇	一九三五	四四五〇	二三五〇	一〇〇〇
二〇〇	二〇五五	二二〇	一七〇〇	一九三五	四四五〇	二三五〇	一〇〇〇
二〇〇	二〇五五	二二〇	一七〇〇	一九三五	四四五〇	二三五〇	一〇〇〇
二〇〇	二〇五五	二二〇	一七〇〇	一九三五	四四五〇	二三五〇	一〇〇〇
二〇〇	二〇五五	二二〇	一七〇〇	一九三五	四四五〇	二三五〇	一〇〇〇
二〇〇	二〇五五	二二〇	一七〇〇	一九三五	四四五〇	二三五〇	一〇〇〇
二〇〇	二〇五五	二二〇	一七〇〇	一九三五	四四五〇	二三五〇	一〇〇〇
二〇〇	二〇五五	二二〇	一七〇〇	一九三五	四四五〇	二三五〇	一〇〇〇
二〇〇	二〇五五	二二〇	一七〇〇	一九三五	四四五〇	二三五〇	一〇〇〇
二〇〇	二〇五五	二二〇	一七〇〇	一九三五	四四五〇	二三五〇	一〇〇〇

第一章 構築汽車路應遵守之規則

第一節 行軍規則

一 汽車路作業係平時工作行軍時步度須一律整齊在前者愈宜留心顧慮不可妄自伸縮以免有奔跑驟停之弊

二 不得擅自離隊若事不得已(如靴襪隔膜衣服不整及器材不備事)須先報告督工排長(小段督工員)將器材交與隣兵然後離隊修理完畢即速歸隊不得離隊過久致干罰辦

三 行軍時之道路或空一側或空中央總宜遵守所規定者使一側或中央便於他項人馬車輛等通過
(一般規定去來均從右邊走)

四 兵卒不得擅入民室擅用民物

五 在徒步行進時器具之托法須聽官長之命令行之不得任意左右肩担且器具鐵部不得露出隊外

六 若聞立定之口令速就道之一側停止

七 若遇應行禮之上官須聽官長之口令行之

第二節 宿營規則

一 在宿營地時務須靜肅不得歌唱喧嘩并不得亂用民物

二 對於地方人民務以溫和爲主旨不可稍有粗暴之行爲

- 三 將出發以前所有火燄宜消滅之
- 四 若遇雨雪濡濕衣物等事件到宿營地後立即潔乾之
- 五 歸宿營地後未經許可不得外出
- 六 准許散步時不得越出散步區域以外
- 七 器材務須置於規定之處所
- 八 大小便不得於規定之場所外亂改
- 九 宿營地之出入口設有風紀衛兵各士兵須遵照嚴守衛兵規則受步哨長哨兵之監督指揮
- 十 本規則未定事項須按照起床定則施行之

第三節 工作規則

- 一 工作時務宜靜肅
- 二 嚴守長官之命令及口令
- 三 除土積土時比隣兩兵或比隣兩工作班間之地區勿得稍存土穢空隙
- 四 工作時士兵不得交頭接耳互相言笑
- 五 工作時非有命令不得擅自飲水
- 六 工作中若有特別事故須報告班長轉報直接官長許可後方能離去工作地區
- 七 下令休息時不准擅離指定地點并非有命令不得自行吸烟飲水食物

八各種器具各有用途如鋤鏟之類不得用以搗土等事
九使用器具務須留意遵照規定以免傷及隣兵等事

第二章 汽車路之偵查

汽車路之構築須先行圖上偵查而後實地履勘然無論圖上實地總以直捷爲妙故本汽車路之構築以三分寺西路國道基點爲起點以黑林舖爲目標構成直線狀之道路但爲避去浩大工事起見如遇水池凹地等處又不能不稍事迂迴以減少工事故在黑林舖附近一帶是不能不構成曲線狀之一部也

第三章 準備

第一節 行軍之準備

在遠程途之作業由宿營地至作業地經過之地段甚長時須按天候季節準備服裝食料飲水等項以期保持到着後之作業力爲要

第二節 器材之準備

器材之準備爲作業主要事項故無論攜帶徵集總宜先行準備方不致臨事倉皇且須察現地之狀況適宜變通斟酌準備如以箕代畚以鋤代鏟以我國舊式器材與現有軍用器材並用如附表所載

名	稱	數	目
---	---	---	---

扁	擺	糞	蔴	各	各	手	大	各	手	山	十	圓
				種	種			種			字	
				鑿	鑿			鐵				
担	棍	箕	繩	子	子	鏈	鏈	鋸	斧	斧	鋤	匙

大	小	鐵	鏈
獨	輪	車	
雙	輪	(荷車)	車
板			鋤
條			鋤
鐵	(桿)		繩
帳			幕
水	(飯盒 箸)	(手巾)	筒
雨			衣

第三節 作業隊之編成

本汽車路之構築爲人員器材狀況所限制故作業隊之編成亦僅以本旅士兵按時酌量編成分段擔任之各部隊除公差病假缺員外人數不得寥寥致缺員太多有碍路政之進行然各部隊爲監視容易起見將全部分爲若干作業班各班以督工(團)(營)(連)(排)長一人監視全隊工作限期進度後准在營從事教育至第次段開始工作再行命令庶于路政作業之中而於戰鬪教育仍不偏廢也

第四章 經始準備

本汽車路既屬新設或改修之道路則經始爲最要之手續其法先自起點起釘竹竿壹柯然後按履勘所得之實況再釘竹竿於曲折點依此隨進隨釘以達于目的點然後仔細檢查詳加更正并用精密器械實測再定距離傾度傾斜曲半徑製成圖案以決定準線在直距離之平地每隔一〇〇呎標示之其餘屈折點橋樑位置等處亦行標示除土積土斷面路幅凸形傾斜度均須標示圖案並於現地設置模型或標記於牌示或標示於樁號

第五章 實施

第一節 作業隊之部署及配置

作業區域準偵查所得之結果及現有作業手之多寡約分全路線爲若干工區由此端工作區遞次推進作業以達（每一工區中又分若干段從事作業）于彼端工作區以每人佔三呎或（隻）雙手之地段分配作業手于準線兩傍至於除土積土較大或有其他特別工事之部分則適宜規定特別作業班依築程學掘土積土運送採積各法要領而從事作業

第二節 作業時間之規定

作業時間宜按天候季節日晨之長短適宜規定之本汽車路之構築現值夏季故作業時間應如附表之規定

第三節 器材預集所之設置

器材預集所即以各部隊指定空房爲之到着作業地後又爲選定臨時預集所除將現地應用之器材分配於作業手外其餘器材放置於臨時預集所

第四節 特別地道路之設置

本汽車路所經之地段甚多又屬高山峻嶺棧道

第三混成旅修築汽車大道夏季兵工作業時限表

星期	時間	
	午前七時三十分至十一時三十分	午後一時三十分至四時三十分
一	工	作工
二	全	右全
三	全	右全
四	全	右全
五	全	右全
六	工	作洗濯被服拭擦武具
附	一每工作一小時須給十分鐘之休息 二每日工作至午後四時四十分即行停工以所餘之時間作爲清潔	

雜錄 修築迤西汽車大道兵工須知

修理器具之時間

三作業最注重作業軍紀

四作業口令須一律遵照規定者施行其在左(手)脚在前者令曰左前反之曰右前

五兵工放假日期概改定星期日

六工作口令暫定如下

持圓起(十字鋤)——托圓匙(十字鋤)——圓起(十字鋤)放下——就位
——工場區分——(左)右前——動(停)工——

記

潤濕水田凹陷積水各地等均須依工事之程度以木材編條糾草石塊沙礫之類補助之更或於道路兩傍釘植木椿以增加其強度者有之

第五節 應設之附屬工事

欲求汽車路保存容易必須依現地之狀況設置種種附屬之工事如明溝暗渠等類在本汽車路應設橫亘道路之暗渠百有餘條橋樑數百座以期道路兩傍之水得彼此相通不致積滯於道傍至於所需之尺度材料依附表之規定另定之

右表所示僅只一道暗渠但其餘均依此項類似數目為標準另為圖式

第六節 構築汽車路之順序

本路第一工區積土部分最多且土質柔軟故先行積土俟土質內水分較少然後用壓路機壓固如有

崩壞之處即行修補再於道路兩傍之斜面每隔若干呎植樹壹柯其種樹班次另表所載俟全路樹木植畢即陸續鋪細沙於路面俾於陰雨之季不致泥濘（植樹日期限定民國十三年現在樟樹等已下種子至民國十四年間全汽車路樹木排列均可一律故於風景美術等不無可觀）

改良道路築造法式（市街道路適用）雲南陸軍第三旅編

一道路之築造法由路面之中線起算其左右曲度在鋪石之部分爲每英尺低半寸或每英尺低四分之三寸堤肩部分爲每英尺低一寸斜入側溝之部分在土質適宜時爲四分之一全斷面爲二十四分一至五十分一掘鑿或築堤時其斷面爲水平一尺半垂直高一尺溝深一尺以上溝底寬一尺以上但遇平原或傾斜之路另有規定者不在此限（附圖參照）依此目的開始工作總從工程員之指揮先於一旁以適合之度掘起面層掘起之泥土不妨碍交通堆積於一方劃平地盤勿使凸凹以木杵堅築之仍用碾輪曳三回以上碾之始堅然後配布碎石並嚴重用石楔嵌入以堅之略勻其上面爲同一之高而散布填縫石渣砂礫或砂於其上掃入隙縫而後碾之又加碎石一寸五分於其上更以山砂或河粗砂一寸五分勻布於上每鋪一會使用碾輪須三回以上凡勻布填縫砂及細砂時須用十噸以上碾輪曳四五回以上

二底層石可用破爲八寸以內之大石塊運至工作場使用其配列法置稍平之面於下方其長邊與道路之方向爲直角錯綜逗合使用可矣

三石塊以用其大者於道路之中央用其小者於兩側爲合法

四頂層碎石之大小由一寸四分之一至一寸半其不及一寸者用以填縫

五碎石運至工作場時由工程員檢查其不合格者排斥之

六運至工作場之碎石粗細砂等總從工程員之指揮堆積於道路之一方勿得凌亂

七道路兩旁之溝道須於碾路前掘出

八糞穢散沙稀泥朽料須於碾路前移於深處依工程員之指定以他料填之

九掘鑿之質料何者宜移於何地何者宜填於何處均應得其利用有餘者由工程員證明令移於需用之地倘運土築堤超過二千尺以外謂之長運長運者如係包工每百尺每立碼得稍增工資

十凡有殘餘之掘土及剝料均應加於築堤之寬處或以平其兩側勾配或依工程師之指定存儲備用

十一初測時之質量掘出者務足以供築堤有缺乏時此掘土須在兩旁四千尺以內凡築堤先用掘鑿者不足然後借土他處運來者謂之借土借土掘出之數最終計算之

十二築堤用土宜排除草芥菜根之類若用石時當留神鋪砌以沙土或石子完全填塞使成一堅實之築堤築堤在二尺深以內舊路必須掘起所有路內及兩旁之草根除去之舊路橫斷面傾斜過三十度時須完全挖起

十三築堤之層宜平每層不得過一尺並宜每層延長橫過全面填土之部從工程員之指揮得洩水而碾之兩側勾配如設計圖所示非經工程師不得更改

十四地盤勾配面已成形後碎石或他料鋪置之前必完全碾緊遇需要時得屢屢洒水混和之此碾機須自動者重約十噸其形式須經委員選定碾壓中如有空隙低凹須填實再碾之堤肩亦用同樣之碾法但因其處土質有不需十噸碾機時得工程師之許可可用輕碾機碾之

十五濫泥散沙及無用之質料不能以作底層如經工程師指示得用於底層下若干之深處以他法堅固之底層如用野石礦石石塊時其各塊宜以手鋪之俾其緊接而少空隙底層碾固後蓋以砂礫或石渣再碾之使相膠結勿動搖於碾機之前凹陷處填以石子或石渣使其表面完全如圖所示之斷面

十六依圖所載或工程師之命令每百尺用鬆石砌一暗橫溝撤水於左右兩側溝

十七底層如用碎石或石子時石之大小由二寸半至三寸半並其質量經工程員檢定以作底層均一敷布之其深度視碾後所要之厚為斷碎石之深必用相當尺寸之立方木塊為之模型此木塊放在地盤勾配上均一鋪散碎石使與之齊平輾輪由兩側起順石之邊碾動向前向後數次然後碾至中心在散布填渣之先此層須碾至無一石跳動於碾輪之下篩石渣或細砂用作填渣者不許卸積於碎石上可不鋪之或堆積於堤肩填渣以藤帚或鐵帚掃入碾之使乾如必要時得洒水於面再碾填其空隙不許填渣留於面上須於鋪頂層前掃潔之

十八頂層碎石視完成後所要之深為若干普通由一寸半至三寸敷布於底層上以適合之木塊為尺寸式樣比量鬆石之深留心保持其勾配與頂脊並防止波動而與因頂石而生之凸凹在路已成勾配及斷面與碾輪下無一石動搖後蓋以半寸厚以上之一層輕衣篩砂乾散後掃而碾之篩砂之散布掃

入及碾壓須繼續至全面乾燥此後路面須洒水至須更加飾砂則全行浸潤碾輪即隨洒水機之後如須繼續進行至飾砂膠成一片無有空隙而現波狀於碾輪之前為止遇需要時必混和多次可得完全滿足之效果路面完成後留之令乾此後即可開始運輸天乾時每早通行洒水一次至三十日止以後稍乾燥則類類洒之

十九凡督工員對於上項各條有特別意見時得陳明工程師並經允許後方能更改

雲南第三旅修築迤西汽車大路開工祝詞

并序

本會會同總商會謹送

吾國符氏鼎升有言曰。美洲之陸。有覬國者周行天下。視道路之易荒廣狹。斷其國之文野。日本伊藤齋耶有言曰。一國之道路。爲一國開化程度精密正確之證據。由是觀之。道路之荒穢平坦。國度之優劣聚焉。各國應視乎平治道路爲施政之首務。歐美早洞厥故。匪特行駛火車電車之軌道。密如網織。卽大道堪行汽車者。亦四通八達。甚至東西一線。有築達八千餘里之遠。亞洲日本。近思步武。歐美國道縣道。已築成二萬六千餘里。印度爲歐人所經營。大道更築成五十餘萬里。卽以鄰滇之緬越而論。其道路得英法人平治。亦迥異滇省之凹凸難行。滇省政府。近亦知路政爲當務之急。特准人民所請。撥存瀝巨款四分之二。爲整理交通基金。然款未移省。一時尙難實行。我

第三旅旅長暨全體將士。悟兵事爲不生產之消費。工作則爲服務社會之良圖。慨然創設福利公司。糾合同志。閒時投戈荷鎗。從事迤西汽車大路之修築。藉作模範。而樹風聲。是則增高國度。視護國之役。不相上下。洵堪勒竹帛而銘鐘鼎。況人身動脈不舒暢。則麻木不仁。全體失其作用。皮骨難存。儼然無生機之木偶。一國交通之機關梗塞。則轉動不靈。亦一無生機之鐵國。皇問實列文化之閉塞。而不能發展。滇位萬山叢雜中。航路既鮮。通陸路又患崎嶇。雖順甯等屬。亦嘗設法整理。不過二三縣道。略爲興修。省道則尙叢榛莽。因之轉動不靈。人物蜷伏坤隅。而莫可伸張也久矣。卽現在鐵軌穿貫。權非我屬。反如芒刺背而激我奮興我

第三旅亦有是感覺。備巨靈之手腕。負五丁之氣力。拔山通道。先平西土之塵衢。并擬普闢荒途。在在賜

周行之履。瀕位天壤間。不知幾千萬年。而築蕩蕩平平之路。能使中外人士皆願出于其途者。實自今日始。萬里前程。自茲發軔。而天高日晶。氣象清肅。大功西成。定可預卜。此後轉運靈捷。移貨方便。吾實業界及商界尤受賜孔多。飲水思源。能無感戴。創作者之殫心竭力。本實業改進會本總商會是以聯合製。就福國民利之紅幟一方。暨定織毛巾千幅。概印模範軍人等字。敬贈旅以表謝悃。物既不腆。儀亦無多。均乞

惠存。以永紀念。他日滇省荒穢之路。盡易平坦。倡首實行者。自當勒竹帛而銘鐘鼎。原不須本會等贈物。以永紀念。特本會為實業界及商界之代表。附貢蕪詞。亦可為信今傳後之一助。爰將事實略為敘述。并綴祝詞于後。

- | | | | |
|------|------|------|------|
| 山塞道阻 | 莫若滇疆 | 阪恆九折 | 劬篆羊腸 |
| 石頑水惡 | 梗礙梯航 | 爰有勁旅 | 義烈雄強 |
| 會社創組 | 福利幟揚 | 平道坦坦 | 貺我康莊 |
| 以言風化 | 野滌文彰 | 以言政治 | 便捷軍防 |
| 以言經濟 | 惠遠工商 | 山川失險 | 大破天荒 |
| 名永貞石 | 勤炳旂常 | | |

附錄

茲將本會民國十年夏季自三月一日起至六月三十日止共四個月所有收支款項逐一造具清冊
登諸報端俾衆週知

計開

舊管

一不敷銀伍元肆角叁仙貳釐

又內欠外洋共貳百壹拾陸元叁角玖仙(詳見簿記)

新收

一收圖書館繳八年度季刊費壹元捌角

一收呈貢縣實業所繳季刊費貳元捌角

一收江川縣實業所繳季刊費壹元

一收宣威縣實業所繳季刊費貳元捌角

一收曾漁生陳松岩田文輝張槐三張西林曹星北呂重安黃禪俠倪綏初葉辛恭楊昌齡楊澤生鍾

希竹鄒子彥陳善初李紹周孫一時楊鏡涵楊澤清李子和鍾淳亭楊澍生任直卿孫默深陸虎臣

黃霽初周竹溪諸君等二十七人九年度冬季季捐銀共拾叁元伍角

一收曾漁生張槐三鄒子彥三君九年度秋季季捐銀壹元伍角

附錄

雲南實業改進會季刊

二

- 一收李子俊君九年度秋季捐銀伍角又贖金壹元共壹元伍角
- 一收第一樓減讓酒席金退回銀叁元
- 一收長美居減讓酒席金退回銀貳元
- 一收宣威縣實業所繳季刊費貳元捌角
- 一收雷德三吳蓋侯張子俊三君九年度冬季捐銀壹元伍角
- 一收劉潤之君九年度^秋冬季捐銀壹元
- 一收財政廳核發本會十年^一兩月分補助費壹百元
- 一收永平縣實業所繳季刊費伍元
- 一收售第三卷季刊壹冊銀肆角
- 一收九年度商業補習夜學校餘款柒角柒仙
- 一收售第七卷季刊貳冊合銀壹元
- 一收電燈公司特別捐壹元捌角
- 一收胡墨菴新迎僑商時釀金壹元
- 一何慧卿米仁齋劉惠蒼楊曉秋黃子衡謝澤生白希文竇尙之胡墨菴熊大華諸君九年度冬季季捐銀伍元
- 一收曾漁生陳松岩張槐三熊大華四君春季季捐銀貳元

一收南洋兄弟烟草公司捐助本會附設商業補習夜學校四月分經費拾元

一收楊民藩段守愚兩君九年冬季季捐各伍角共壹元

一收陳善初雷德三劉潤之呂重安黃禪俠楊民藩段守愚鍾希竹楊鏡涵劉惠蒼鍾淳亭黃子衡諸君十年度春季季捐銀各伍角共陸元

一收摩芻實業所繳第一至第六卷季刊費貳元捌角

一收舊錢實業所繳第一至第六卷季刊費貳元捌角

一收會長董仲華先生九年冬季十年春季季捐銀共壹元

一收吳蓋侯孫一時曹星北倪筱初葉辛恭何慧卿李松如楊昌齡張子俊李紹周胡墨菴楊樹生劉梓然趙子文孫默深竇尙之黃霽初周竹溪諸君十年春季季捐銀各伍角共玖元伍角

一收財政廳核發本會十年三月四月分補助費銀壹百元

一收南洋兄弟烟草公司捐助本會附設商業補習夜學校五月分經費銀拾元

一收白希文陸虎臣張西林三君十年春季季捐銀各伍角共壹元伍角

一收王幼山繆瑞麟二君九年冬季十年春季季捐各壹元共貳元

一收大理實業所繳季刊費共叁元伍角

以上共收銀貳百玖拾貳元貳角柒仙

開除

附錄

- 一支號房二月分津貼銀壹元伍角
- 一支閱書報室二月分茶水銀叁角
- 一支洗閱書報室棹布銀壹角伍仙
- 一支義聲報九年十二月分報費玖角
- 一支歡迎 顧總司令官 周省長等買橘子三斤價二角六仙合七角八仙薺菜合二角瓜子三斤合一元零五仙紙烟三十九盒合二元四角二仙火柴一角八仙七釐春茶二角鮮花二角鹽水麪二角僱役工銀四角共去銀伍元陸角肆仙柒釐
- 一支買鐵門扣二付去銀壹角
- 一支買洋釘去銀壹角
- 一支修理窗子工銀伍角
- 一支買墨汁一盒去銀壹角
- 一支買炭一百五十斤去銀叁元柒角
- 一支洗棹布去銀肆角
- 一支買茶葉一斤去銀肆角
- 一支買灰麵去銀壹角
- 一支二月分挑水銀共去陸角

- 一支雜役岳興元二月分辛工銀柒元
- 一支宋登高春季津貼貳元
- 一支三月二十一日開歡送會買紙烟拾盒去銀伍角
- 一支買洋柴五盒去銀陸仙
- 一支買西瓜子壹斤去銀叁角伍仙
- 一支買鮮花四束去銀貳角
- 一支買點心叁斤去銀柒角捌仙
- 一支田文輝津貼銀拾元
- 又支旅費銀拾元
- 一支買米達尺壹稈去銀貳角
- 一支官印局代印季刊印刷費叁拾元
- 一支銘雅軒 九年十一月分 紙張文具費捌元肆角
十年一月分
- 一支修理商業補習夜學用大算盤連銅絲工銀共去銀捌角
- 一支寄永平縣農商會函一件去郵費叁分
- 一支買擇錦算法伍拾本去銀貳元

附 錄

- 一支開臨時會買西瓜子半斤去銀貳角買紙烟二盒去銀叁角四仙共合去銀伍角肆仙
- 一支買油墨壹盒去銀伍角五仙
- 一支買鉛筆壹枝去銀柒仙
- 一支民聲報 一 二 三 各月分報費貳元柒角
- 一支電燈公司十年 一 二 三 各月分燈費玖元
- 一支買模範英語讀本壹冊去銀柒角陸仙(商業補習夜學用)
- 一支三月分時報及時事新報報費壹元伍角
- (按右二種報每月定價二元應付二元本月份因少送數天扣除如上數)
- 一支購雲南全圖壹張去銀肆角
- 一支購筆四枝去銀伍角貳仙
- 一支開職員會買紙烟四盒洋柴壹包去銀叁角玖仙
- 一支長美居湯點銀拾壹元貳角伍仙(歡迎顧總司令時所用)
- 一支雜役岳興元四月分辛資柒元
- 一支四月分買粟炭一百四十斤去銀三元三角四仙買茶葉斤半去六角担水工銀叁角買洋油二

斤去叁角四仙買頂棚篾筲去貳角買洋鐵壺一把去叁角買粉筆一箱去貳角買扑板一架去壹角閱書報室三四月份茶水去銀陸角換電燈頭一個去壹元修棹橙去王銀捌角買門扣二對去壹角買大小洋釘去伍仙買藤綫教鞭去捌仙共支銀捌元零壹仙

一支買相篋二個去銀壹元捌角

一支號房四月分津貼壹元伍角

一支買暹汁二瓶去銀肆角

一支開第七次實業講演會買紙烟五盒去二角九買茶葉半斤去二角買火柴六盒去五仙買枇杷果一斤去二角六買荸薺二百個去一角五買鮮花二束去五仙買餅干二磅去一元三又買蛋糕二個去五角由圖書館搬運電影機往返去挑脚四角七搬移馬枱桌檯去三角買撇針一打去五仙總商會雜役代為幫忙共給六角僱用臨時雜役給工銀三角買草索四對去一角共支銀肆元陸角貳仙

一支買銅鎖一把去銀伍角

一支請領本會三月分補助費粘貼印花四張去銀肆仙

一支換相篋玻璃一块去銀伍角

一支四月分電燈費貳元肆角

一支換燈頭壹個去銀壹元貳角

雲南實業改進會季刊

- 一支寄摩芻縣實業所函一併去郵費叁仙
- 一支添買擇錦算法拾本去銀肆角
- 一支時事新報報四月分報費貳元
- 一支號房五月分津貼壹元伍角
- 一支購叁分郵票貳百張去銀陸元（訂購書報用）
- 一支買筆叁枝去銀叁角玖仙
- 一支買五月分用栗炭壹百叁拾伍斤去銀叁元叁角柒仙
- 一支寄北京實業同志會信壹封去銀叁仙
- 一支勸業場閱書報社本月分茶水銀叁角
- 一支本月分會內挑水工銀叁角
- 一支買茶葉斤半去銀陸角
- 一支買洋燈罩貳個去銀壹角
- 一支買紙烟肆盒去銀貳角叁仙
- 一支買洋油貳斤去銀叁角陸仙
- 一支買灰麪去銀伍仙
- 一支岳興元五月分辛工銀柒元

一 支寄北京鐵路協會上海華商紗廠聯合會福建實業廳南京中華森林會函各壹件去銀叁角玖仙

一 支官印局印刷費貳拾壹元叁角叁仙

一 支教員馬紫瑜先生四月分薪金拾元

一 支模範工藝廠花盤肆個去銀貳元肆角（係前年開辦臨時物品陳列處所取）

一 支救國日刊^四兩月分報費壹元捌角（前係送閱自本年四月起該報社開單前來取費故照支

如上數）

一 支第一樓湯點銀拾元（係李紹周田文輝兩先生任內積欠者）

一 支開第八次演講會燈電公司臨時燈費銀叁元玖角

一 支民聲報^四兩月分報費壹元捌角

一 支訂購工業雜誌全年報費貳元

一 支訂購交通公報壹分去銀貳元

一 支訂購科學半年報費壹元伍角

一 支寄工業雜誌社科學社交通公報發行處函三件去郵費銀叁角玖仙

一 支宋登高夏季津貼貳元

一 支銘雅軒^二三分文具費玖元壹角

附錄

- 一支寄江蘇蘇州東亞實業經理局函一普通造林要旨二本去郵費壹角貳仙
- 一支號房六月分津貼壹元伍角
- 一支閱書報社六月分茶水銀叁角
- 一支岳興元六月分辛工銀柒元
- 一支六月分購買雜項如下
 - 買栗炭壹百壹拾斤去銀貳元捌角伍仙
 - 買電燈泡壹個去銀柒角
 - 買洋蠟壹包去銀貳角伍仙
 - 挑水工銀去銀叁角
 - 買茶葉斤半去銀陸角
 - 買洋油二斤去銀叁角陸仙
 - 買竹竿兩根去銀壹角伍仙
 - 買灰麪去銀伍仙
 - 買紙烟五盒(開會用)去銀叁角
 - 買西瓜子半斤去銀貳角
 - 買火扇壹把去銀叁仙

買土紙壹刀去銀壹角捌仙

一支電燈公司八年六月至九年十二月之燈費貳拾伍元陸角(尙欠該公司燈費貳拾元)

又支本年五六兩月分燈費肆元捌角

一支時
時事新報 五月分報費銀貳元

以上共出銀貳百捌拾壹元零貳仙柒釐

實存

一除扣還春季不敷伍元肆角叁仙貳釐外尙存會計處銀伍元捌角壹仙壹釐

內欠外洋共貳百壹拾元零伍角捌仙



本會啟事

本會季刊已出至第十卷內
容分圖畫論著譯述報告紀
事雜錄附錄各門連插圖共
一百餘頁資料豐富印刷精
緻售銀伍角凡願購閱者請
向雲南省城公園內實業改
進會季刊總發行所訂購可
也

美商 慎昌公司設立雲南分行廣告

啟者本行在中國營業有年總行設在上海分行則北京哈爾濱張家口庫倫漢口廣州濟南長沙天津等處均有專辦各種機器

如發動機手抽機汽抽機開鑿機紡紗機織布機
織襪機榨油機碾米機磨麵機電話機電報機電燈機建築鐵路全
部機鑄造廠建築工程應需用品以及附屬材料無美不備應有盡有名目繁多不

勝枚舉貨經定購即可現交并延請經驗宏富之工程師駐華指導機器之設施裝配并繪圖說明久已中外馳名信用昭著近聞滇省實業有一日千里之勢特謀便利起見因來此間設立分行租定雲南省南城外鹽店街第六十三號門牌三層洋式樓房內為營業地點所有各貨價值無不格外克己藉表歡迎倘蒙各界諸君惠顧移玉敝分行接洽面商一切欲知各貨之詳細敝分行分門別類具有圖說任便索閱可也特此廣告

雲南美慎昌公司謹啓

大中華民國大國民 大家注意大愛國的廣告

先生！我中國貧弱到這般田地、我們做國民的、還可以不愛國麼？

那是自然、不過我們中國、已成了一種麻木不仁的毛病、非得四萬萬同胞、大大振作起來、實行那大愛國主義、仍是不興的、

要實行那大愛國主義、富從建設上着手、但建設的範圍很廣、最要緊的、應先把實業振興起來、大家去提倡國貨、挽回利權、方可免得破產、否則、民窮財盡、豈不是很危險的麼？

振興實業的話頭、並不是限定那一種、就是南洋兄弟煙草公司、辦了十有五年、專門研究煙草的事業、出了許多優美的國貨香煙、每年就可挽回二千多萬的利權、豈不是和那國計民生、都很有益處麼？

中國南洋兄弟煙草股份有限公司

同胞請吸



愛國香烟

照這樣說來、那南洋兄弟煙草公司的出品、我們應當竭力提倡、盡國民的天職呢
 富貴要去提倡、不用說了、現在南洋煙草公司、因為要激勵我們同胞大大的愛國起見
 、特地製造一種大愛國香煙、那煙枝比較普通的要加大一倍、不但是物質上
 的競爭、實希望我們同胞將大愛國香煙、吸在口裏、記在心裏、大大的實
 行愛國 起來、澎湃那互助團結的大引力、振興國內的大實業、挽救已失的
 大權利、這就是南洋煙草公司製造大愛國香煙的苦心、我們同胞、當顧名思義、
 牢記我這一句話、就是我們中國人、大家覺悟起來、同心愛國、挽回利權、提倡中
 國的實業、購吸中國自製的大愛國香煙

農

商

公

報

本報分政事報告著譯選載四門酌仿公報之體兼備雜誌之長為公布文告之機關發展實業之導綫編刊將及七載頗受各界歡迎材料益求豐富撰述更切實用以期國人樂於購閱咸手一編藉收提倡實業牖啓新知之效凡願定購者請即投函北京農商部編輯處接洽可也

閱報利益

- 一、本報材料或為學藝之著述或本實地之調查閱本報者可以知全國實業狀況
- 二、本報廣告最多效力亦最大華僑營業廣告或商業廣告概按半價核收
- 三、凡有投稿本報一經登載均酬贈本報以材料之豐富定酬報之多寡

定報	全年	十二册	費大洋三元	郵費三角六分	廣告數	每月一期半年六期全年十二期
	半年	六册	費大洋一元六角	郵費一角八分	告	兩面頁二十元六面頁一百元
價	零售	一册	費大洋三角	郵費三分	價	一面頁十元三十元五十五元
	代售	均按七折核算	概以現洋	歐美各國	目	四分之一二元二十元三十元

卓宏謀著

內務部註冊

教育部審定

題辭

徐總統能希齡孫寶琦錢能訓周樹模靳雲鵬呂劉冠雄那彥圖布文林紆張國淦林長良蔡元培易宗燾朱啟鈞張元奇郭則澐王懷慶田文烈劉揆一吳宴孫周自齊貢桑諾爾布陳謙吳廷尉王鴻統林大閱郭則澐

最新蒙古

每部洋裝二元

中國歷史世系圖

彩色每套洋八角

蒙古新區域圖

彩色每套一元

序文

林紆張國淦林長良蔡元培易宗燾

最新蒙古

每部洋裝二元

中國歷史世系圖

彩色每套洋八角

蒙古新區域圖

彩色每套一元

中國歷史世系圖

彩色每套洋八角

蒙古新區域圖

彩色每套一元

序文

林紆張國淦林長良蔡元培易宗燾

蒙古新區域圖

彩色每套一元

序文

林紆張國淦林長良蔡元培易宗燾

序文

林紆張國淦林長良蔡元培易宗燾

蒙古新區域圖

彩色每套一元

序文

林紆張國淦林長良蔡元培易宗燾

序文

林紆張國淦林長良蔡元培易宗燾

序文

林紆張國淦林長良蔡元培易宗燾

序文

林紆張國淦林長良蔡元培易宗燾

序文

林紆張國淦林長良蔡元培易宗燾

序文

林紆張國淦林長良蔡元培易宗燾

序文

林紆張國淦林長良蔡元培易宗燾

序文

林紆張國淦林長良蔡元培易宗燾

序文

林紆張國淦林長良蔡元培易宗燾

序文

林紆張國淦林長良蔡元培易宗燾

序文

林紆張國淦林長良蔡元培易宗燾

序文

林紆張國淦林長良蔡元培易宗燾

序文

林紆張國淦林長良蔡元培易宗燾

序文

林紆張國淦林長良蔡元培易宗燾

序文

林紆張國淦林長良蔡元培易宗燾

序文

林紆張國淦林長良蔡元培易宗燾

序文

林紆張國淦林長良蔡元培易宗燾

序文

林紆張國淦林長良蔡元培易宗燾

序文

林紆張國淦林長良蔡元培易宗燾

序文

林紆張國淦林長良蔡元培易宗燾

序文

林紆張國淦林長良蔡元培易宗燾

序文

林紆張國淦林長良蔡元培易宗燾

序文

林紆張國淦林長良蔡元培易宗燾

又

本部農商公報原爲提倡實業公布法令出版七稔銷路日廣海外購者頗多特從下期起增英文翻譯一門凡關於實業重要公文法令等項均選譯英文按期登載庶以後實業行政中外周知當亦閱者所共樂觀也

農商部 啟

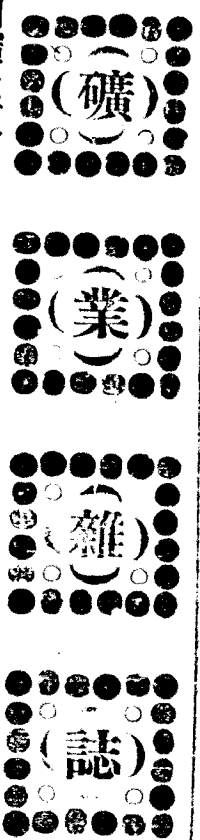

本雜誌社總發行所
設湖南長沙下坡子街

我國礦產蘊藏之富甲於全球惟以採冶方法泥古不變故雖提倡者不乏其人而前途發展迄無効果本誌之組織內容分論說著譯調查紀錄雜俎礦業新聞礦產時價等門一以改良固有之學術調查國內之富源藉以提倡礦業啟發新知為職志故於論說則務求正大著譯則務切實用調查則以覈實為先其他紀錄雜俎以速礦業新聞礦產時價亦皆足資考鏡庶幾披覽之餘可收他山之助而一得之見足備芻蕘之採擇云耳茲第一卷第二卷第三卷均已次第出版凡願購閱者請直向長沙本社接洽其有願代售者亦請向本社緘商可也

定價報目表

項	季刊一册			費須先惠
	日	資	項	
一季一册	五角	五分	五分	
半年二册	九角五分	一角	一角	
全年四册	一元八角	二角	二角	
郵費	中國	日本	外國	
郵費	五分	五分	一角	
郵費	一角	一角	二角	
郵費	二角	二角	四角	

刊登廣告價目表

每行	普通				地位	一季一册	半年二册	全年四册
	特等	上等	普	通				
每行	一面	一面	一面	一面	一角	二角	三角	
每行	一面	一面	一面	一面	三角	六角	九角	

凡定閱者照價先惠用國內通用銀幣及銀行支票郵局匯票均可惟用郵票代價以一二分兩種為限

湖 南 實 業 雜 誌

本 雜 誌 之 特 色

定 閱 本 雜 誌 者 之 利 益

定 閱 手 續

代 售 處

定 閱 價 目

材·料·宏·富·調·查·確·實
 議·論·精·當·宗·旨·純·正
 企·業·家·讀·之·可·以·定·事·業·之·方·針
 工·程·家·讀·之·可·以·作·參·考·之·資·料
 研·究·學·問·者·讀·之·可·以·輸·入·最·新·科·學·之·知·識
 留·心·時·事·者·讀·之·可·以·洞·悉·國·內·外·實·業·之·狀·況
 一·定·閱·者·請·匯·下·報·費·郵·費·並·開·載·姓·名·住·址·掛
 號·函·寄·長·沙·松·桂·園·本·社
 一·匯·兌·不·通·之·處·可·用·郵·票·代·銀·元·以·半·分·一
 分·者·為·限·惟·郵·票·概·用·九·折·計·算
 長·沙·壽·益·圖·書·館·武·昌·利·壽·書·局·四·川·華·陽·書
 報·流·通·處·上·海·亞·東·圖·書·館·太·原·互·助·販·書·社
 廣·州·天·津·星·洲·四·川·北·京·中·華·書·局

項	目	每 月 一 册	半 年 六 册	全 年 十 二 册
報 費	本 國	二 角	一 元 二 角	二 元
費	日 本	二 分	一 角 二 分	二 角 四 分
郵 費	外 國	一 角 六 角	一 元 二 角	二 元 二 角

湖南實業叢報社通告 本社以發展實業啓闢技術爲組報之職志以農工商鑛路電航郵爲編報之範圍材料閱富議論切實宗旨純正消息靈通每期以最新科學之知識國內外實業交通之狀況貢獻于社會自出版以來深蒙 總司令兼省長趙優予提倡不遺餘力并荷 大總統傳諭褒嘉又承 海內各賢達及實業名家贊助維持以策進行而謀久遠現已銷行全國無遠弗屆同人受茲榮幸惟有力求改進以期仰答 盛意如承 定報請開列姓名住址并報費寄交長沙小吳門外老車站本社收當即按月照寄至刊登廣告效力最大請來函接洽自當特別優益本報每月一册售洋三角全年十二册售洋三元郵費在外特此布告

湖南實業叢報社

胡 許有慶

謹啓

本號專辦蘇杭綢緞湖縐熟羅
 杭紡線春西莊素綢愛國湖縐
 華絲絨葛花紗畫絹南京子啟
 泰大敬告示貢緞副牌元緞蘇
 州顧繡歐美改良綢緞上海竹
 布時新中西布疋真京紗帕汴
 梁腰帶項市絲帶緞帶新式女
 帽貢緞摺帽各種時款煙筒帳
 鈎蘇杭京廣雜貨東西洋貨蘇
 杭雅扇無美不備倘蒙 各界
 購辦批發定價克己以廣招徠
 尚祈認明本號招牌庶不致悞

雲南省南門三牌坊
 蘇省張多記漢莊啟

本號創設以來已歷五十餘載所製各種蘇
 杭雅扇特請專門技師悉心研究精益求精
 故行銷各省以及南洋羣島早蒙 各界贊
 許樂用營業日見推廣所用原料均精選上
 等思年所製各種雅扇久已中外馳名信譽
 昭著每年銷額由蘇省輸運出口者為數甚
 鉅乃近年以來又特出心裁始創愛國扇披
 羅應代名人書畫特用珂羅版精印定價極
 廉式樣精雅能為購辦臨摹或作餽贈親友
 禮品最為相宜所製扇品均屬貨真價實深
 受 各界歡迎爭購銷路更為暢旺倘蒙
 軍學各界購辦批發定價格外從廉以廣招
 徠而圖推廣國貨務望愛國 諸君惠然購
 用以期挽回利權如荷 尤願尚祈認明
 農商部註冊嘉禾護扇商標庶不致悞
 總發行所蘇州南門內三牌坊大街
 分發行所雲南省南門三牌坊大街



中華民國十年十二月發行

(雲南實業改進會季刊第十卷)

編輯者 雲南實業改進會

印刷者 雲南官印局

總發行所 雲南實業改進會
雲南省城內

價目每册伍角(郵費在內)

廣告價目 每期一頁三元 半頁壹元伍角 長期特別另議

請用國貨

(去歸春買欲壺玉)
口可芳甘
(泉釀勝漿瓊得飲)



雙妹老牌生髮油

生髮養血老少咸宜馨香爽潤男婦皆合固為妝台所常備亦為保腦之良品也



雙妹老牌果子香露



春去夏來烈日侵肌酷熱不耐奇渴思飲諸君欲消除暑熱乎請飲本行之雙妹果子香露最能生津止渴誠入時之消暑品也

雲南全省總代理處義生祥

蒙自分義生祥
大理代理永昌祥
騰越代理福華藥房
玉溪代理寶生號
箇舊處義生祥

廣生行啓

1922

年

11

卷

雲南實業改進會

中華民國郵務局掛號

季刊

第十一卷

十一月冬季印行 31/1280

請 用 國 貨

雲南全省總代理處義生祥
 開 設 省 城 福 照 街
 德 律 風 第 三 十 號



雙妹老牌生髮蠟



蒙簡大騰玉臨
 分理越溪安
 義永福福
 生昌華華
 昌祥祥房
 恒寶臣號
 益和

廣生行有限公司謹啟

牙齒為食品必先經過之要道須時常保重若
 稍不如意雖珍饈羅列亦難適口本行有鑒乎
 此特製固齒牙粉一種入口馨香若常以擦牙
 則穢氣自除而牙患亦從此銷滅矣



雙妹老牌固齒牙粉

雲南實業改進會季刊第十一卷目錄

論著

交通之研究

籌辦路鐵專門學校案

雲南商業之改革觀

鄒世俊

童振藻

馬廷璋

譯述

種棉實習

楊克嶸

報告

永北縣實業近況永北縣署查報

紀事

本會呈 省公署請照案飭發津貼文

本會呈 省公署請核銷積欠官印局印刷費文 附省公署訓令官印局局長原文

本會函昆明市政公所請續辦商業補習夜學校文 附復函

本會函復省長公署第三科准中華職業教育社來函請轉知商業補習夜學校酌量加入文 附

原函

本會復中華職業教育社函并對於所提出之職業學校聯合會第一次開會討論問題之意見

本會函實業廳請提倡人力紡紗文

本會函紡織業發達及產棉較多各縣實業所請提倡人力紡紗文

目錄

目錄

二

本會復北京經濟討論處准函索季刊函附原函

本會復北京勸業專使徵送季刊函附原函

本會復廣州周心先生定購季刊函附原函

本會復南京河海週報社交換刊登廣告函附原函

本會復湖南新聞週報社交換季刊并刊登廣告函附原函

本會函總商會請代轉知各幫各行號于商業補習夜學校學生前往考查時煩詳為指示文

本會通告商界派商業補習夜學校學生赴各商店考查請指示一切文附調查證調查表式及調查辦

法大綱

本會邀請商業補習夜學校各學生家長到會談話各情形

本會商業補習夜學校第二班學生畢業紀略

雜錄

雲南蒙自關民國十年第四季並附全年貿易統計

附錄

本會收取捐款清單

交通

論著

室雅

交通問題之研究

鄒世俊

(一) 交通之意義 交通之意義包括甚廣。有廣義之交通。有狹義之交通。廣義之交通。如社會經濟學家所取之論點。凡吾人人類生活中所有一切之互相關係。及社會全般。凡關於生產消費之連絡。有無相通之現象。均屬之。但本題論旨。乃限於狹義之交通。即如運輸……等等。就其意義而討論其事實。并研究其事實。究竟與人類生活上有何等之關係。爲何等之重要。今簡括論次如左。

所謂交通者。係將兩隔離地之人與物彼此連絡。或有無相通。使出距離所起社會生活上一切之障礙。從根本排除之謂也。

社會須人類建設。而人類對於社會之功績。其大部分係基於勞力與時間兩問題。交通便利。匪特享有兩隔離地人與物移轉之效用。而其最大利益。乃在於時間之節約。故交通之極意。對於人之關係。最重。物次之。

(二) 交通之必要 文化既以交換而演進。物質亦因互市而競美。如不以交通爲媒介。則交換與互市均屬難能。吾國西南諸省。萬山叢錯。不惟人文演進遲之。又遲。即商旅往還。因其周轉所費之時。日每每

占。人。生。活。動。期。程。半。數。以。上。如。果。社。會。進。步。必。以。人。類。勞。力。及。時。間。之。貢。獻。為。其。推。進。之。惟。一。原。動。力。則。交。通。閉。塞。之。國。家。決。無。由。以。致。諸。發。達。之。地。位。故。一。國。交。通。機。關。之。完。善。不。但。直。接。能。促。進。國。民。經。濟。之。發。達。並。足。以。助。長。社。會。人。文。之。進。化。西。人。有。恒。言。國。家。無。交。通。人。身。無。血。脈。一。不。成。國。一。不。成。人。意。在。組。織。之。要。素。未。具。故。也。

凡一國中生產與消費皆為社會持平之最重要問題。如一失其調合。遂立與人類起群衆生活上畸形之變狀。但欲求其兩兩均衡。使生產與消費常立於水準線上。捨交通便利外。其道末由。如吾人寄居省垣。凡服食所需。多半來自地方。或來自外省外國。其價值較之原產地。或相倍蓰。或相什佰。此種關係與事實。不特居甲地者如是。而居乙地者亦復如是。加以人類進化。生活慾望。追求靡已。對於甲乙相需之關係。必愈演愈繁。設非交通便利。則此演進靡已之生活慾望。將使社會經濟半多消費於奢靡之途。基此事實。則交通之便與不便。其影響于社會生活上。豈淺鮮哉。

至交通之對於政治軍事……等等。其關係之綦切。何待贅述。吾人但看西人治理地方。或經營殖民地。彼其先決問題。即在交通設無交通。則彼之政術與夫一切。良法美制。固無由以施展也。

至吾滇則素以鑛產著名世界。而省中父老。亦常以此而自豪。然若交通問題。長此以往。假令擁有此磅礪之寶藏。亦水月鏡花而已。由此觀之。交通問題。其關係重大。既如上述矣。而吾民對之。竟若漠不相涉。年復一年。疑者或擬為吾民之觀感。未能直覺其利害之正確。乃蹉跎荏苒。隨流光以長逝矣。悲夫。

籌辦路鑛專門學校案

此案係前於省署政務會議提出議決飭由教育實業兩廳詳細籌畫嗣由兩廳呈覆曾令函甲種工業路政兩校路政局簡舊錫務東川鑛業簡碧鐵路滇蜀騰越鐵路各公司覆廳因經常費僅有工校經費可以撥充餘則難以籌款補助遂暫緩辦理但此項計畫似爲發展雲南路鑛之根本要圖雖一時巨款難籌暫行擱置恐異日庫帑稍裕各公司營業發達籌款較易或于特設交通司鑛務局地質調查所後需專門人才應用由省政府設法籌款開辦自有實現之一日特識於此以待觀成

滇省金屬非金屬鑛產之已發見者達一千七百餘處開採僅及三分之一雖地號貧瘠投巨貲以經營者甚屬寥寥難盡開發然亦萬山叢雜道路崎嶇轉運不便故國內外經營鑛業者多裹足不前此籌辦獻策者每發欲開滇鑛應先築滇路之議論不知本省開採製煉鑛產均沿用土法鑛脈深淺不能探悉僅憑舊經驗以試辦往往費資甚鉅出鑛無多動思折閱縱採獲成較多之鑛石提煉未精恒難暢銷出口即如東川之銅不能抵制日貨之輸入箇舊之錫不能直接運銷歐美市場論者恒爲之惋惜此無他採鑛冶金之人才近由甲種工校產出雖日見其多無如該校係中等程度兼之受制于經費之不豐設備既未完善實習亦難如法辦理故畢業該校能實地應用者不過十之二三至於路政一項在前曾設有鐵道學堂現又設有路政學校然歷年未久近於速成即如路政學校僅一年畢業所造不深恐應用時仍患左支右絀故箇舊錫務公司之鐵鑛技師則延用美人箇舊鐵路之工程師則借材閩省縱畢業於本國及外洋工業鑛業土木工等專科回滇者亦有其人然寥寥無幾萬難敷用竊謂不思發展雲南之事業則已如欲發展第一先從路鑛着手俾財源深濬交通極便營謀豈是乃易程功但欲鑛業舍

舊。從。新。期。合。世。界。之。現。勢。路。線。四。通。入。達。致。平。西。南。之。畏。途。非。培。養。多。數。之。專。門。人。才。出。而。分。途。處。理。斷。難。望。膚。功。之。奏。惟。學。識。宏。通。經。驗。又。復。豐。富。之。人。才。培。養。需。十。數。年。或。需。數。十。年。之。久。即。現。在。學。校。成。立。至。速。亦。非。歷。十。數。年。不。能。得。學。識。經。驗。兼。優。之。人。才。出。任。艱。鉅。已。屬。緩。不。濟。急。若。再。循。延。是。不。爲。蓄。艾。之。謀。一。任。貨。棄。於。地。道。第。難。行。而。不。欲。治。理。如。果。閉。關。鎖。國。不。與。外。界。通。來。往。即。荒。穢。不。治。不。過。內。顧。懷。慙。尙。無。意。外。之。患。今。則。自。再。造。共。和。後。外。人。多。重。視。滇。省。來。滇。遊。歷。者。絡。繹。不。絕。況。法。之。軌。道。洞。貫。腹。部。復。思。滙。出。以。入。桂。蜀。英。之。馬。路。西。破。藩。籬。并。已。北。進。以。通。川。藏。固。已。分。途。侵。逼。我。仍。未。開。關。重。要。幹。路。備。緩。急。以。資。應。付。而。七。府。鑛。產。之。採。會。糜。巨。欸。以。取。銷。南。因。河。龍。川。江。流。域。鑛。產。之。開。因。受。研。擊。知。難。而。退。我。有。寶。藏。人。皆。知。而。歎。羨。雖。韞。匱。而。藏。如。有。隙。可。乘。難。保。強。有。力。者。購。借。不。獲。不。另。生。強。取。豪。奪。之。心。現。歐。戰。損。失。甚。鉅。欲。侵。略。焉。償。于。我。國。恐。富。其。衝。者。即。首。在。滇。省。再。閱。數。年。不。僅。稅。率。增。抽。照。費。加。給。及。依。險。築。壘。結。隊。探。鑛。已。也。若。僅。慎。軍。備。以。預。防。雖。主。客。異。勢。而。卵。石。相。擊。究。難。操。必。勝。之。券。不。若。廣。築。道。路。到。處。開。放。徧。採。佳。鑛。不。令。蘊。藏。則。彼。族。無。從。生。心。我。國。亦。可。藉。固。况。箇。舊。提。煉。之。方。法。亟。應。改。良。以。免。廣。人。操。縱。粵。僑。萬。商。鑛。業。公。司。亦。集。股。開。辦。官。良。箇。舊。鑛。產。而。蒙。剝。省。垣。大。腰。站。之。路。已。着。手。建。築。路。政。局。復。有。建。築。省。道。縣。道。里。道。之。計。畫。若。滇。省。一。綫。再。向。中。法。銀。行。收。回。自。辦。將。來。測。勘。開。築。需。用。專。門。之。人。才。必。更。加。多。雖。曰。籌。款。若。干。亦。可。送。外。洋。留。學。究。覺。學。成。旋。滇。於。滇。省。情。形。必。多。隔。膜。籌。畫。實。施。每。難。幾。宜。之。協。莫。若。將。現。辦。之。甲。種。工。校。與。路。政。學。校。歸。併。改。爲。路。鑛。專。門。學。校。其。校。址。或。定。在。省。垣。或。移。于。箇。舊。開。辦。費。由。省。政。府。提。撥。經。常。臨。時。費。如。工。路。兩。校。月。領。二。千。二。百。零。二。元。之。欸。仍。不。敷。用。不。妨。飭。由。箇。舊。

錫務東川鑛業兩公司及路政局撥款補助亦不難聿觀厥成。此項學校果能成立于滇省路鑛前途固裨益匪淺。于其他方面亦有種種利益。試撮要分述于下。(一)滇省中學卒業生日益增多。大學既難驟辦。專門學校亦僅法政一堂。容納無幾。如赴外省外國留學。非家道十分殷實。不能籌備一切。以致畢業中校能升學研究專門學術者僅合百之一二。若此校一設。中學卒業者既便于升學。而學成開鑛築路。溶大利而舒動脈。較法政爲有實用。此其一。(二)他省實業之進步甚速。均賴有專門名家。用科學方法以經營之。滇省真正具有專門學術能運用科學方法以經營實業者尙不多觀。故進步較爲遲緩。若藉辦此項學校。延聘當代採鑛冶金及建築橋梁道路等項之真正專門學者來滇教授。不但學生拾獲優良種子。輾轉傳播受賜孔多。即學有根柢者與之切磋。更進而益上。設再辦一鑛山修一要道。以作之範。尤可爲全省所取法。此其二。(三)前有南八開辦路南等處鑛產。因鑛師技術未精。大遭損失。而東川鑛業公司上年曾欲籌提巨款。遂送學生至比法學習鑛業。如此校設立。延有鑛學名師。凡本省欲投資開鑛者。均可就緒。謀不致再有失敗。彼鑛業公司亦可特送學生若干名入校肄業。不必再送人出洋學習。此其三。(四)滇省與桂黔川藏及緬越毗連。川藏物產豐富。緬越出海利便。果能將鐵道大路之幹線擇要築成。俾通川藏緬越。便于轉輸。則西南交通之中心係在滇省。其商務之繁盛。視今必增加百倍。加以滇省鐵鑛最富。爲桂黔川藏緬越所不逮。如擇地建一鋼鐵廠。製煉鋼鐵。內可供西南各省兵工廠及敷設鐵軌之用。外可供緬越製造機械及鐵道工廠中一切之用。如定上項計畫。而欲圖大舉。更非預儲專門人才。以備應用。不可。此其四。觀右列四端。亦爲催促路鑛專門學校成立之要因。故特將此案

提出并擬定該校辦法大綱請衆公決如屬可行再由署令行教育廳會同實業廳路政局另擬詳細辦法章程及預算書呈候核定施行。

附路鑛專門學校辦法大綱

(一)校址 校址可就下列之兩處酌量規定

(一)省垣 路鑛專門學校如在省城設立其校舍可仍用甲種工校之舊有房屋不必另行改建且聘請兼任教員率領生徒赴宜良現開之煤鑛實習赴省城現築至大腰站之汽車大路實習均稱便利如需赴箇舊實習採鑛錫鑛赴蒙自實習建築鐵道僅籌添旅費若干即可敷用

(二)箇舊 路鑛專門學校若設於箇舊聞錫務公司有空閒房屋可改作校舍教授及實習時并可請錫務公司所聘之美國技師箇靈公司所聘之工程師兼任一切即與之說明略盡義務亦無不可且錫務公司採鑛雖沿舊法搬運鑛石洗煉鑛沙多改用新法而臨箇蒙剝兩路行將開工于實習上又諸多方便兩相比較似以設于箇舊爲宜

如因箇舊物價較省城爲貴該校在此設立教員又均須專任費用較多亦可暫在省城設立每年預備旅費若干赴該處實習數月

(二)經費 經費分左列之三項

(一)開辦費 開辦路鑛專門學校凡採鑛室冶金廠工程室製圖室實驗室及各種圖書器械均需置備如因陋就簡必無成效可不如不辦故開辦費至少必需銀六萬元此項用款應請省政府

如數由庫款提撥應用

(二)經常費 查前擬籌設工業專門學校係以第一二甲種工校月領經費三千五百二十九元撥用此時除第二甲種工業經費九百五十元不能提用外(因庫帑支絀此款現在難責財政廳籌撥)尙餘一千五百八十九元再加路政學校每月經費六百一十三元共合銀二千二百零三元茲開辦路礦專門學校所有主科教員均應聘請專家薪金不能不從優酬給如僅將上項二千餘元撥用必定不敷擬暫定每月爲五千元計每月多添二千七百九十七元此項多添之款飭由箇舊錫務公司認籌一半其餘由東川鑛業公司路政局認籌一半一俟庫款稍裕即飭財政司擔任

(三)臨時費 每年約計三千元亦由箇舊錫務公司認籌一半其餘由東川鑛業公司路政局認籌

(三)職員及教員

(一)職員 設校長一人由省長委任教務長一人由校長延充其餘職員則酌量設置惟此校係含有官商合辦之性質由省署路政局各派校董一人箇舊錫務公司東川鑛業公司各選校董一人校長亦由省署派爲校董每年定期開董事會一次遇有特別之事發生得開臨時會議決一切

(二)教員 凡教授主要科學之教員均延畢業本國或外洋工科大学交通大學者充之其餘則酌量延用

(四)學生班次及畢業年限

(一) 學生班次 路鑛專門學校擬分路政鑛業兩門每門本預科各辦一班計共四班每班學生五十名即就現辦之路政學校工業學校之學生中酌量選撥如程度不及難以足額亦可另行招收中學畢業或程度與中學畢業相等之學生以補充之

(二) 畢業年限 按部頒工業專門學校規程中訂明預科一年本科三年共四年為畢業期限路鑛專門學校亦可照此辦理但程度實在及格方許升級及畢業否則仍分別留級補習不得稍為通融迨及格畢業每班應遴選程度最優者數名由留學外國經費項下撥給實習費派赴歐美實地練習二三年再回國承辦一切庶技術既優并貯心得使之經營路鑛較有把握而易收效果

雲南商業之改革觀

馬廷璋

大凡一事業之興絕非偶然者。殆有若干之素因焉。素因苟備則水到渠成。易如反掌。否則雖日日言振興。亦不過口上文章。徒快一時聞聽。究其實效。竟如空中樓閣。可望而不可及。甚或愈趨愈遠。終於不見。蓋不揣其本而齊其末。不種其因而期其果。鮮克有成。理固然也。雲南僻處天末。距京畿甚遠。海岸線既屬絕無。大河流亦不數觀。崗巒四布。交通梗阻。地理上已失文化展布之機。洎乎有明。始見開闢。移民驅著。興學化俗。政教乃行。迄今瘞壤荒陬。尙不時發見原始時代之民族。歷史上之開化。又復遲之又遲。在昔閉關時代。人民之需給狀態。概屬抱布買絲。以有易無。本無商業之足言。自蒙自騰越等處。關為商埠。後外商漸浸入。繼因滇越路通。遂與省際國際間生重要之關係。於是外省外國之商人。乃如風起雲湧。連翩而入。運大宗洋貨以來。更滿載土貨而去。雲南竟成爲商戰之場矣。自後洋行林立。公司棋布。市

面煥新。一日千里。商業遂開一新紀元。不可謂非雲南之慶事也。然而特就形式上觀察。耳若究其實際。則巍然聳立。輝煌莊嚴之商店。皆外省外國人所設立也。新奇燦爛。五光十色之商品。皆舶來洋貨。或蘇貨。廣貨。川貨也。握輸出入之大權。操縱市場。左右金融者。皆外省外國商人也。本地商人。大半乞憐於外商之下。爲零星小販。雖有店舖。無異彼之代派所。經營者有如彼之代理商。喧賓奪主。險象環生。商業愈發達。經濟愈窘。困市場愈擴。大利權愈外溢。若不早圖。將來滇緬路通。英商之勢力加入。滇蜀路成。川商之勢力更增益。以原有之法商粵商及少數之日商美商。八面雄風。刁刁環逼。不將致滇人於死命乎。所以憂深慮遠者。固已早唱改革雲南商業之論調矣。而卒之改革十餘年。猶是陳陳相因。不但無絲毫之改善。反變本加厲。外商勢力愈增。膨脹本地商民。除少數資本較充。經理得法者。差堪維持外。其餘多被壓迫。或虧折。或歇業。幾至一蹶不振。經濟現象。倍加吃緊。果何故乎。蓋不深究商業之素因所在。而爲健全之培護。徒襲其皮毛。在舌尖上爲改革。改革終欠澈底。故耳。

商業非易言也。發達尤不易。在昔無外商相競爭。無侵略之意味。隨人民自然需給之必要上。藉作遷有無化居積之媒介。縱無若何研究。亦足勉強將事。曲盡其能。現既世界溝通。聚五洲英秀巨商。而角逐於一市。且商業又爲侵略上之無形利器。半帶政治色彩。自非日中爲市。以有易無。交易而退者。可比非設置肆。聚物集人。以婦孺之能。十百之資。所能善其事。非崇尚僞術。詐欺漁利。朦混充抵。自詡得計者。所能操其奇。非各自爲謀。不相聯絡。死守肆中。不顧外情者。所能制其勝。非坐居深市。不出國門。任外人之滿載而來。滿載而往。而莫或過問者。所能奏其功。觀之外國大公司之資本。少至數十萬。多至數百萬。或

數千萬。甚至如美之托辣斯。資不動以數萬萬計。其同業間資本較少。勢力薄弱者。不惜互相合併。即不合併。亦多互相維助。共策發展。且即非同業間。但有相需爲用之關係者。輒互相聯合。藉資緩急。如製造業者與銀行業者聯合。或販賣業者與運輸業者聯合之類是也。歐戰後此種情形。尤爲增多。無非爲圖資本集中。勢力雄厚。使呼應靈。易收操縱。同業壟斷市場之效。利害相關。易出團結之力。抵制外敵。以達稱雄稱霸之目的耳。且也業者。概係專門以上學校畢業生。學識優美。經驗宏富。本經濟學原理。以爲業務盛衰之權衡。憑國際間需給關係。而定經營方針。操奇計贏。獨擅長才。眼光四射。行踪靡定。如世人稱英商謂日之所出。莫不有其足跡。可見一斑。加以金融機關林立。資金易於融通。交通機關完備。輸運得以便捷。又復有極周至之商業政策。以盡獎勵。輸出限制輸入之神機。所以國際貿易與內國貿易遂同時發達也。反觀雲南商業界。有如是乎。其間除商業政策交通機關有關國家行政或地方行政。改良與否。多非業者所能爲力。姑置不論。外巨大資本。如何籌釀。金融機關如何推廣。以及同業間之關係如何。海內外之時機如何。非但不能討論。研究甚至概屬漠不關心。以若是之現象。處若是之環境。而欲商業改善。期與外商頡頏。多見其不知量也。夫何異驟見十數層之高樓。巍峩壯麗之西式房屋。心羨而欲仿造之。乃不購用堅牢之材料。延用精敏之工師。竟以朽木拙工爲之。庸有濟乎。茲就改革上應注意之要點。略述如左。

(一) 人材 事業本無機體也。不能自然活動。自然發達。必賴人力以運用。故凡事業之興衰成敗。恆視乎得人與否。以爲斷。商業何獨不然。雲南曩日已有商業。已有經營商業之商人。特無專門學識之商人耳。

凡業商者。概多不學無術。坐井觀天。以爲天下不過如是。期圖近利。以爲營業固當如是。死守其世世相傳之秘方寶誥而不之變。故在昔閉關時代。尙差強人意。稍足應付。海通以來。外商挾其高深之學識。新奇之方術。席捲而來。遂絀于應付。俯首退避。伊誰之咎。學識未充。使然也。現今業商者。多自覺悟。知不學不足以謀改進。惜無商業學校之設。徒仰天長嘆而已。今宜極力提倡商業教育。籌設商業學校。如專門甲種補習等。或同時並進。或擇要舉辦。羅致省內外有志經商之人。而教以商業上切要學科。務造成學識宏富之人材。以相代謝。庶知所改善。內地貿易與國際貿易。可稍有發展之望。

(二)資本 資本爲營業之母。商業不能離資本而成立。查雲南商業已現。既與外商相角逐。外商之惟一特長。高深學識。而外。厥惟資本之雄厚。是則非大資本。不克有濟。雲南商人。習于單獨小本經營之陋習。無資本集中之動作。近雖有公司之組織。然股東既少。出資又微。最大者不過數萬。若云數十萬數百萬。殆未之見。商業不振。此亦大因。語云多財善賈。自古猶然。而況今乎。今宜極力從合股入手。本集腋成裘之旨。廣爲股分公司之組織。股本愈多而愈善。夫大川高阜。未嘗非細流土壤所積。安見資本之不能集中。而成爲豪商大賈。其資本較小之商人。既難有發展之望。則宜改絃更張。或另投其他新股。或互相合併。改組公司。務使資本雄厚。能積極發展本業。使日臻繁盛。消極能抵抗外商。使我不爲彼所操縱。夫力合則強。衆擎易舉。理固然也。苟能資本集中。久之內力既充。向外發展亦自易。更進而從事國際貿易。自不難將輸出輸入大權。收歸華商以掌握。不致受外人之操縱。

(未完)



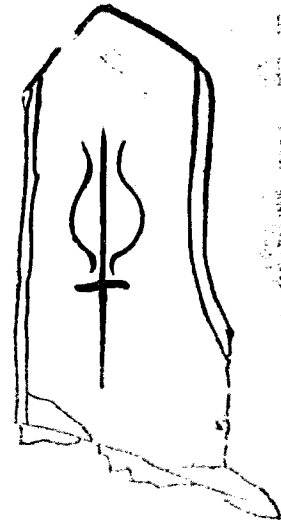

譯述

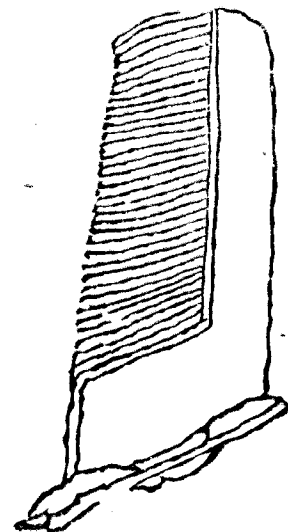

植棉實習

楊克嶸

概論 此篇所論即關於種棉之實習及其學理上之研究棉之生產與其區域氣候之燥溼土地之肥瘠培養之方法實習之經驗以及肥料之施用有直接之關係各地情形不同俗習互異所以不能指定何種栽培法為最適宜何種培養為最得當有適宜于此地而不適宜于彼地者有適宜于彼地而不適宜于此地者今將美國農部所得各處種棉區域之調查摘要述之以供我國注意棉業者之參考而採擇焉

疏鬆次層土壤法 面層土壤之下即為次層土壤此法即疏鬆次層土壤塊而使之不與面層土壤相混和此法須先用尋常翻鋤犁成溝行再用小鏟鋤拖過犁溝之底所有棉地大都犁成高埂因次層土壤即在犁起溝行之下此法用于面層土壤輕鬆而次層土壤泥重者較為適宜

洩水法 洩水之法有用埂溝明溝暗溝三種各種之用法須就地形土質雨量及其地價各情形而

採用之塹溝由地面作塹而成之溝用于地形圓凸而雨量多之地此種地勢土壤中有機物質含有最少在粘性或泥性不平之地須用多數塹溝灑出地面之水以防土質腐爛

明溝用于平地難於洩水之處此種明溝圍繞棉田貼據許多有用地面故僅适用于地價低廉之區域暗溝用磚瓦砌成安置于地下适用于地面價值高貴之區域安置暗溝所需之費較明溝所貼地面之費爲減省者

墾荒 在犁之先必先墾除荒草凡種棉區域多用棉與棉或棉與麥輪換栽種在犁之先須用剪莖機或鈎耙除去前季種植所餘之根莖及荒草方不致碍耕犁

犁地時期 犁地時期在春季或秋季不一視乎前季收穫之時期以及土質之區別而定如前季用于別種種植而不豐收者耕犁多在秋季土壤具有粘性而體重者耕犁亦在秋季

在美州南部常于前季豐收他種種植之後即繼續種植此種地方多在春季耕犁至于冬季多雨之地切不宜在秋季耕犁因雨時土壤多致腐爛其含有粘性者尤爲不宜有時種植至秋季尚未成熟不能耕犁用以種棉因此種種不便所以犁地種棉以春季爲相宜秋季所犁較春季爲深秋季犁深六英寸春季只須五又十分之三英寸就實習所得犁之深淺與棉之產額無甚關係至于鬆沙土壤較泥重土壤犁下爲深者因犁之本重墜入鬆土較易非有意爲之也

犁後預備 犁後須揀擇適用農具最普通者爲長齒耙 (Spike tooth) 以及盤耙 (Disk harrow) 又有翻鋤用以作壘有時亦用中胸形鋤 (Middle furrow or lister) 需用肥料之地用肥料分散器

種棉 種棉之期由土質及氣候而定泥性土質不如沙性土質之易于傳熱所以泥重土質種棉之期較晚普通一班種法概種于高起成行之土埂(一)因棉株長出後易于移植分種(二)高起土埂多數地面得空氣及日光透入使土壤溫暖較速可早期種植且易于曬乾水分棉種宜播成伍待苗株發出後又疏開移種每行約距離三英尺或至四英尺每株距離十二英寸至十八英寸每英畝四分之一之棉種可種一英畝泥質土壤每畝所需棉種較多種植用人工者頗少多用一馬一行種植機

(1-horse 1-3 w planter)

平均產額 肥美之地每英畝平均約產出有子之棉九百五十四磅最瘠土壤亦可產出六百二十八磅但商造肥料施用多者產額較旺產額最高之地犁深約有六英寸產額少者犁深只有四寸半但犁之深淺于棉之產額不過是間接關係因輕鬆土質自然較泥重土質使犁易于沉下而致深犁所以疏鬆而乾燥溫暖之土壤產額較旺又產額旺者于耘耨亦有關係因荒草妨害甚大產額高者共耘耨灌溉六次低者僅五次產棉最旺之田在美國每英畝可植美金六十四元平常者可值五十五元

輪換栽種與產額之關係 如此季栽種黍麥下季栽種棉花如此輪流更換栽種不同類之物于產出之額亦有關係每次更換栽種增加有機物質于土壤中前季所種他種施用之肥料常有一部分剩存土中總之收成之興旺視乎肥料存留于土中之多寡氣候之乾燥土壤之輕鬆以及加入肥料之多寡據調查所得美國產棉最旺者以種棉區域百分之七十用商造肥料者收效最著平均每英畝約需肥料四百零八磅其收成低者平均每英畝僅用二百五十一磅

米索里盆米斯屬附近各地棉業調查 (Pemiscol County, Mo.) 此地土壤及次層土壤俱屬泥沙而肥沃不須再加肥料地形平坦所有水分概用極寬明溝引出流入河中偪連大畝之地僅屬數人主有分一百英畝或一百五十英畝爲一區租與佃戶百分之五十之棉田屬佃戶耕作主要種植之物爲棉玉蜀黍以及愛爾發發^{草名} (Olatas 舊金山所產之一種香草用以喂牛) 不用輪換栽種法多接續種棉產額極高但限于缺乏摘棉工人棉花及香草獲利最豐牲畜甚多可供給附近各地但牛甚少預備棉田在犁之先用剪莖機或盤耙剪去舊有棉莖或他種植所餘之根莖又用二馬或三馬犁破開土塊再用長齒耙犁過及中胸骨形鋤作土床

土床形若人字用木片括平其頂棉種即栽于土床上此等土床須用耙 (Rister) 或翻鋤 (Turning Plow) 破碎土塊每行距離約三尺半每一英畝約需棉種一英羅 (Bushel) 離栽時每株約距十五至二十英寸

種後耕耘則用二馬農具第一次耕耘則用二馬一行耘鋤付置鐵鏟于兩旁括去棉株浮土僅留土埂一小行以便再用小鋤 (Hoe) 耘近棉根第二次耘法則用二馬四鏟耘鋤有付置六寸或四寸四付帶刷以代鏟用者此種帶刷將土壤掃回棉根此種帶漸次加長至十二寸或十四寸者凡有雜草或叢生棉株須淨除去方不妨害棉田中最著名之雜草爲稗錢蟹草 (Crab grass) 野草 (ardless weed) 牽牛花 (Morning glory) 豬草 (Fig-weed) 之類

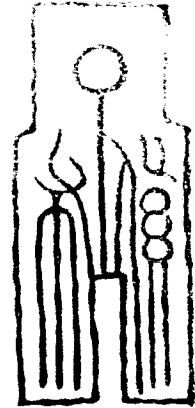

報告

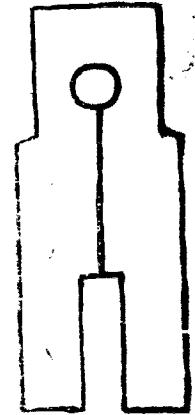

永北縣實業近況

永北縣署查報

產業

農業 務農人數 約三萬餘人

農田畝數 十七萬畝 荒地畝數 永北山多田少除農田民居墳墓河海溝渠堰塘外平原荒地約

千餘畝山嶺高原除有天然森林及岩石最多不適生殖外約有荒山八千餘畝

新墾畝數 永北北一區一帶多高山峻嶺皆有獐夷耕牧雖所產不過苕麥蕪青而開墾畝數頗多合

計不下萬餘畝東南西各區山嶺平陂處亦每有勞步川民墾種苕麥包穀但爲數較少合計約千餘畝

其他之平原農田亦間有墾闢統計不過二百畝

稻田之耕作法 稻有水稻陸稻之分水稻種法于本年冬季犁翻田土使受日光之曝曬至明春穀雨

節前後拾土爲棚內實柞把放火燃燒後引水入田再犁再耙務使田面坦平滋潤播種後俟秧出寸許

又撒水使乾以晒起龜裂紋爲度引水灌溉如此者再則秧苗易於發育至夏至前整理稻田稻田亦於

報告 永北縣實業近況

上年收穫後即犁翻田土冬季再行翻犁至此時期先施廐肥引水灌溉犁耙數次則田泥坦平始行栽插直至苗長草生施行除草多則三次少則一二次秋末稻黃持鎌刈割田中曝曬數日然後借挑入場堆積月餘始行打稻在南區清澗期納金江一帶之最暖地穀實易落亦有刈後即用攢桶在田打稻者旱稻之種法其犁土時期手續與水稻略同惟至播種期以前不必引水灌溉於種後二三日灌溉一次旋即撤水使乾若遇久旱亦不過灌溉一二次已足但須旋灌旋撒其他栽插收穫各法與水稻不甚差異但旱稻對於雨水較遲之年水稻對於雨水較早之年是為異耳

大小麥之耕作法 小麥于每年秋末冬初前後整犁土地壓碎土塊播種於上耙之使勻自種至收穫灌溉二三次至來年四五月份收穫大麥之耕作法亦同於小麥惟播種及收穫均較小麥略早半月耳
南豆耕作法 南豆凡灌溉便利之處無論田地皆宜播種於稻田者稻穀將穫時即點播於穀脚之間在南區一帶亦有犁後始播者田地後施肥一次兼行一二次之灌溉惟結冰之夜灌溉多死城區南豆無須施肥間有施行除草者

黃豆耕作法 黃豆亦有用點播法至小滿節前後或取點黃豆或有與玉蜀黍同地點播者自點播以迄收穫均在雨水時期故無須灌溉且宜用高畦以排水出土一二寸施行除草一次以後月餘即行除草一次自點播至成熟凡除草二次施肥者頗少惟薄地間有施用液肥者

玉蜀黍耕作法 玉蜀黍之點播 收穫時期及整地除草手續均同於黃豆惟以施肥較多者為良

甘蔗耕作法 甘蔗產於南區一帶於每年驚蟄節前後將去年留存之蔗標長約二尺整地灌溉後使

田滋潤以蔗標斜插土中成一字行以土覆之即每節發芽成蔗至冬割取留根地中來年復發計插一次可經三年三年後必復行插標否則糖質雖佳而收穫量遞年漸減

以上爲永北農產大宗故分別壇明以資觀覽其他產品雖多以各地氣候土宜之各異其耕作法亦因而不同難於悉載

耕耘灌溉除草收穫製造等各種農具用以起土者爲犁鋤用以細碎田土者爲釘耙使地面坦平者爲耨耜其灌溉器具城區僅用鋤東西南各區兼用龍骨車北區沿河流田土多用水車即以河流之冲激爲原動力除草器具普通皆用鎌鋤收穫僅用鎌製造器具以稻言之則有礮臼碾磨脚碓水碓之別其他則用白磨者爲多甘蔗則以榨取汁以釜煎煉而成糖

新舊所開之水利城南六十里有良窳草海周七八里深四五尺沿海農田多利賴之產鱒魚有益者也其南有一池較小而深水常濁俗呼紅海實一行潦也若冬季取納納那河間水入夏由關山及良窳南村分放之得利極溥

城東五十里名他留河發源錫脂平下魚河小米田河楊柳河矣察河筆峯河等水皆匯入直通長江仁里以下水深而闊可泊小舟沿河田畝頗獲灌溉之利

城東北有靈源箐河由數水源合成其流經過靈源故名爲中西兩區農田之利如楊柳河光茅山四道河老板箐分水嶺趙家山皆其發源處也

城西七十里有順州草海名迪里海夏秋水漲居然小海入冬水由覓水洞暗瀉滿野豆麥較易熟農田

尤獲可

城南百餘里陶營東北有龍潭一水勢浩瀚由虎山之麓湧出俗傳爲程海尾閘洩瀉處也金江陶營一帶盛產甘蔗紅糖爲全縣出口大宗此水之利也

城西百餘里里黨南有一龍潭水由岩洞湧出里黨大小陽山節丕喜板橋一帶農田產額甚鉅全賴此水之益

城西四十里陳壩有清水河發源於寶坪廠山麓之黑龍潭溪澗匯入者多水甚鉅用推碾磨外溫官呂官陳壩河西田地皆賴此水灌之稻麥豆產額極多

城南七十里地名長羊坪李官居民開溝處也溝形險峻及歲修狀況與納那河等惟溝徑僅及其半而農田較淺幾團山尤多故灌溉難期普及

右列係舊開水溝

城東四十里有楊柳河前經高富年等續修旋廢民國三年復經知事秦康齡同士紳杜如椿等協力開築引入靈源管河以塔中西兩區農田之利

城東南七十里有利那河道光緒時始開未成清末復由團山長義兩村開溝引灌兩處田畝者也溝在牛山間多滲漏傾圮安地視千餘溪澗處亦架木規約四五十處更有兩山對峙溝徑迂迴十餘里始得相對流通者每歲歲修數次開鑿工程繁鉅蓋水爲人民命脈盡力爲之艱苦在所不計

城南五十里南浦村後有堰塘一民國五年經士紳楊錦文等倡修并經縣長呈奉省公署補助銀壹百

元動工歷四寒暑未竣需工二萬餘千開支銀二千餘百元該地苦無水源一俟完工每入夏籍以收納溪澗散水該地田畝可望永受灌溉之益

右列係新開水利

附重要水害

城西四十里曰板山河平時無飲馬之泉夏秋水暴發輒爲金官龍潭三分田三約之害昔有青龍石龍二堤稍資阻遏久因無款失修現已成不可收拾之勢城西十五里盟川橋以下曰沙河長十餘里河床寬二十餘丈中間白石磷磷河堤半僅及腰折而北流長十餘里堤高河窄一遇洪水潰堤每成巨災今歲中洲梁官龍潭各約田畝被淹甚多民房倒塌即其明証

農產表 民國九年

類別	種植畝數	收穫石數	每石價目	出口石數	運銷何處	附記
稻	一十餘萬畝	二十萬石	每石平均約二十五元	約千餘石	麗江及川省鹽源縣	
大麥	千餘畝	七八百石	每石平均約二十七元	無	本地	

小麥	八九千畝	六七千石	每石平均約三十五元	約四百石	運銷麗江間有運銷川省者	
南豆	七八萬畝	七八千石	每石平均約二十六元	約五百石	麗江及川省鹽源縣	
黃豆	三千畝	二千石	每石平均約二十八元	無	本地	
玉蜀黍	十五萬畝	十萬餘石	每石平均約三十五元	無	本地	
甘蔗	一萬餘畝	無	無	無	無	榨紅糖五六十萬斤
落花生	二千餘畝	七八百石	每石五元	無	無	榨油及供食用
辣子	二千畝	一千餘石	每石約六元	約四百石	川省鹽源縣及麗江鶴慶	
葉菸	一萬餘畝	八十萬斤	每斤壹角	七萬石	會理鹽源大理雲縣等處	

查永北除上列各大宗普通作物外並無特種農產其他或產額零星或播種無常者均未備載

農業團體之名稱住址主任姓名及辦法 永北業農者十之八率皆個人耕種本業或佃耕他人之業並無團體名稱

井渠堰塘表

名	稱所	在	地開	鑿	法灌	溉	畝	數	附	記
渠	即西區	永北西區龍潭約	東面依山其餘三面以石築堤障水	灌漑過仁翟斗李實湯詔茂慶仁等伍田畝約千餘畝						
堰	浦村後	永北南區團山約南	東面山作堤其餘三面概以石築之並將堤內砂土挖去填護堤外其堤分兩層內層純用五面石淨石灰逐層疊累安定外層僅以有方面之石砌成內外兩層間復以砂土春實儼如生成堤高約二丈寬六尺長百餘丈西面置有水門數處以司開閉	灌漑南浦一帶田畝約三百餘畝					該塘現尙工作上列灌漑畝數不過就現狀計之若後逐漸擴大其內容增高其堤岸灌漑尙不止此數	
塘										

棉業 植棉地點及戶數畝數 永北植棉之地概在南區之團山季官馬軍宋官朶果清驛西營栗山滿官期納劉官金江片角各地總計約千餘畝植棉者約千餘戶 棉籽種類 洋棉種十之三本地土花種十之七

棉花產額銷路及近年每百斤價目 產額平均年約三萬斤運銷附近之大理祥雲趙州各縣每百斤價值平均四十五元

棉業團體之名稱住址姓名及辦法 並無團體經營

宜棉大段荒地畝數及所在地與狀況 永北凡屬灌溉便利與土質氣候優良處所俱墾闢殆盡此外並無宜棉大段荒地

一年度由外省或外國輸入之棉紗數目 年入英國洋紗約五百駄每駄一百四十四斤共計七萬餘斤此外並無他省棉紗之輸入

本地棉布之織戶及產額與每丈之價值 永北棉布織戶約四百家每日產額平均二百件每件約長二丈四尺每丈價值平均五角

蠶業 現存桑株種類數目及栽植之地點 永北全境現存桑樹約二萬五千株荆桑十之九魯桑湖桑十之一除城區實業所試驗場二處共有桑約千餘株外餘皆散見于縣屬西南各區 何處有大段荒地可以種桑 永北山多田少凡略平衍地方多已墾闢其他非屬過於傾斜即係邊遠瘠薄之區殊無大段荒地可以植桑

桑之害蟲 以尺蠖及天牛爲最多

養蠶人數 全縣合計約二千餘人以西區爲最多南區順州區次之東北城區爲最少

飼育蠶子之種類 土蠶洋蠶二種而以飼育洋蠶者居多數

蠶之病症 近年來以膿病軟化者爲多而赤白殭病次之

一年度蠶繭產額及價值銷路 每年約產鮮繭四萬三千二百斤每斤約值三角左右多由本地人民購買或自行繅絲無運銷他屬者

一年蠶絲產額及價值銷路 每年約產生絲三千六百斤每斤四元左右運銷大理之下關等處間有自織漁網及造絲線者

蠶業團體之名稱住址主任姓名及辦法 並無團體經營辦法

適于放養山蠶之較大橡林 永北惟西區馬伍約及坡脚約橡林較大頗宜放養

林業 著名天然林或人造林所在之地方及林木之種類 永北著名之天然林以北區藻濱永寧爲最而南區之東山次之西區一帶山嶺又次之其種類最多者首推長毛松而羅漢松黃栗栗白楊鴨掌木等次之附近墳塋處之有人造林仍以長毛松羅漢松爲主要或有栽培果樹者

林木近年之災害 以墾關火山者爲最而伐作炭薪枋板者次之又有取樹根以爲燃料者致林木一度伐取之後即無萌芽之期爲害最烈

特種林木之名稱狀態用途及種植栽培採運法并產額價值銷路 永北除普通之天然林及少數之

人造林外殊無特種林木

普通木料薪炭近年之價值 採作建築材者直徑七寸長一丈之圓柱每件約值銀三角薪炭每畝約值銀一角二仙五釐炭價每指約值銀二角五仙

適于造林之大段荒地及其現狀 以附近城區論惟軍關坪地勢坦平最宜造林附近紳民認爲該等牧場往往借衆阻撓公家墾闢而私行偷墾實則本爲營地現有西關口古碑四至可証其他營地既撥作實業經費則此地應歸實業所保管此外如南區以東之東山一帶原爲高土官地面其地廣漠無垠傾斜處固多而地勢坦平兼有水源可引以灌溉之處亦復不少但山深地曠人跡罕到盜賊多以此爲出沒之所欲以此爲造林地非得地方團保維持贊助則見功殊未易耳

茶業 茶業爲永北向來所無前此雖由實業所領種試種每難出土種子之不良歟土質氣候之不宜歟現實業主辦人員尙擬於產茶而天氣與永相近之地購種試辦云

牧業 牧畜種類及數目 永北牧畜種類不外牛羊騾馬驢豕數種全境約有牛三千餘頭羊一萬五千頭騾馬五千餘頭驢二千餘頭豕一萬三千頭

飼養法 牛羊多牧放山場不給食料騾馬除供乘騎駝運者給與食料外餘亦僅牧放求食豕則比戶皆有而牧放者殊少惟草場近便之處亦有與牛羊騾馬驢混同牧放者

發生病症及療治法 騾馬驢等據本地現行獸醫者云就前數年之病相觀察之因食結倒斃者居多數受其病者氣喘團縮腹脹如鼓荷醫治無術不過二三日即斃近年亦多腹脹然病相雖與前同而病

源則因受寒而致故俗名寒氣病云牛則夏秋之間多爛腸瘟受病者大便出血倒斃甚速前三數年此病最烈近始漸就稀少羊多蹄花病蹄潰爛甚有脫落致死者以秋淋之年爲多豚受病者喉中作響俗名響喉病亦多發生夏秋之季其療法驟馬牛驢受病獸醫不過各以所得經驗療之然效驗者殊少至豚病羊病則任其倒斃療治無術云

良好種畜之產地及現時價值 馬羊以產於北區之四山者爲良馬每頭約值銀五十元羊每隻約值銀三元騾以產於東區之崑峨者爲良每頭平均約值銀六十元牛驢豚則各區無甚差異驢價每頭平均十元牛價每頭平均二十元豕一頭重一百斤者約值銀十三元

牧草種類 永北牧草牧場以苜蓿草蔓草貓耳草狗尾草蟋蟀草馬鞭草爲主要今日通常以稻草爲多

牧養牲畜最多之農人姓名住址 永北牲畜惟山居者牧養數較多如東區崑峨之夷民及北一區之老盤姓名住址難於具載

著名牧場所在地及牲畜數目 查永北並無著名牧場然山多田少除附近城鎮之地荒山曠地隨在皆可牧放

買賣牲畜市場所在地及辦法 縣城外西南城根脚爲向來之馬市其他各種牲畜均在此處售賣以申子辰日爲場期其地有稅房一間至期於此處抽收牲稅此外西二區之金官街外南首亦有馬市以己酉日爲場期辦法與城區同其他各區街市均有買賣牲畜市場無一定之地點彼此交易後則行投

稅馬

皮革種類產地產額品質價值製造法銷路 皮革以牛羊皮爲主要產地以東北二區爲多年約產牛皮三千斤左右羊皮五千斤左右品質頗佳羊皮每斤價平均約四角五仙牛皮每斤價約二角五仙製造法甚粗略剝取後架於竿上陰乾之銷售省垣及大理等處

牛羊乳製造品之名稱產地價值及製造法銷路 牛乳製造品有酥油乳扇乳餅之別亦以東北二區爲多酥油乳扇每斤約三角五仙乳餅每斤約二角左右以器盛牛乳數日其味既變酸入圓桶內再以有柄圓木上下提擊之提擊既久則油浮於面以勺取之搓揉成團包以櫛葉而酥油成矣乳扇製法以鮮牛乳煮沸後投以酸母(酸母仍以牛乳久貯而成)即粘稠凝固以竹篾排拉成片曬乾之即成乳扇製乳餅法其煮熬投酸均同於乳扇惟俟其粘稠凝固後以布包裹成團俟其冷卻即爲乳餅

牧業團體之名稱住址主任姓名及辦法 永北牧業皆自養自牧并無團體名稱間有寄養或於夏至後集合多戶之牧畜而輪班牧放者

現在何項牧業宜於興辦及改良 永北驛馬頗稱良品惟體格較小若能多購陝驢改良品種則將來牧業尙可希望發達云

漁業 產魚地方 以湖海淪南一區之程海北二區之瀘沽湖西一區之龍潭江河如西南沿金沙江一帶東區之馬過河北一區之挖開河北二區之開基河西二區之五郎河皆產魚魚之種類 鯉魚白鱈魚白魚青魚細鱗魚馬魚鱖魚穀花魚鱸魚鯽魚鹹魚油魚等

漁人數目 程海沿海約二百人沿江一帶約百人沿瀘沽湖一帶約百人龍潭約五十人沿挖開河一帶約百人沿開基河一帶約五十人沿馬過河一帶約六十人通共約六百六十人

漁具 有趕網大網高網撩網撒網之別此外尚有箠單釣鈎魚又罾等具然獲魚無多

魚市 城區街市售魚較多西區之黑伍中洲梁官金官南區之河口清驛金江期網等街皆有魚市此外隨獲隨賣無一定市場

魚稅 程海年納魚課銀四十餘兩其他產魚無多亦無稅課

特產魚類之名稱產地狀態產額及養殖製造等法 永北產魚除上述各種外并無特種魚類亦無特種魚具

漁業團體之名稱住址主任姓名及辦法 永北漁業各取各資并無團體

工業 永北工藝尙未改良多半舊習大宗粗物並無特別改良工藝品今詳錄于後

特產物品 馬鞍 產于城南街原料採用花木全體用生羊皮包之且塗漆色黃其鞍最合馬身銷路

甚廣每年約產四千餘付輸出三千餘付價每付捌角

磁嘜銀杯 產于永北城內原料用生銀煉熟製成各種杯式刊列花鳥依色磁嘜其色最鮮手工最巧

製杯銀數年需二千餘兩工價每兩陸角

大宗物品 銅器 出產西區金官街多常用紅銅粗物原料係將生銅化熟年產六七萬斤輸出五六萬斤每斤價六角

鐵器 出產全境係常用雜器原料用毛鐵化熟年產萬餘斤銷本地並無輸出者

木器 出產全境純爲家居常用之物原料松木栗木居大多數年產無定額工價視其物之大小精粗定之無輸出者

絲烟 出產全境原料用土菸葉推成先去其莖然後推爲條絲黃烟年產四五千斤輸出三千餘斤價每百斤二十元

土布 出產全境原料用洋紗織成染爲各色年產三四萬疋銷本地無輸出者價每疋一元六七

土碗 產東區魚昌原採該地山中最精白之泥攪雜紅泥不攪此泥即爲磁年產千餘駄輸出八九百駄價每駄五元

銀器 出產全境各種式樣不一原料用生銀化熟年用生銀千餘兩工價五分銷本境

磁碗 出產東區魚昌原料即用土碗之泥擇其精白者用之並加烏金泥二三成質色最白與江西磁無異若得大資本及精良匠人即可發達

永北全屬普通工作之人數及每日工資 永北工業鮮少以全境計算約有二千餘人每日工資二角
工界生活之現狀 永北工業尙未改良特產最少所造器具均係大宗常用粗物作工者獲利無多僅顧其衣食而已

永北全境近僅設立一磁業工廠惜無良匠資本難望發展其他工藝無新發明者

永北工業並無團體經營辦法

現在有何工業宜于興辦及改良 永北惟磁器工業最宜興辦及改良說明見前

商業 商務近况分列于左

永北大宗貨物之入口者 洋紗由英國運入 洋布由英法運入 洋雜貨由英法運入 茶由思茅大 鹽由白井拉 藥材

由四川 布由大理喜

永北大宗貨物之出口者 秦苧產全境銷四川大理 防風產全境銷四川大理 黃絲產西南區銷四川大理 菸葉產西南區銷四川大理 紅糖產南區銷

大理 木耳產北路銷大理 馬鞍產城內銷大理 羊皮產全境銷大理下關 牛皮產全境銷大理 紅瓜子產南區銷大理 紅銅器產西北區銷永 茯

芩產全境銷昆明四川 絲烟產城區銷四川 豬毛產全境銷昆明四川 毛鐵產北區銷鹽源 薑 落花生 海椒 土鹼 土碗 黃木耳

以上六種產東南北三區銷鄰近各縣

永北大宗貨物之過境者 實絲產四川過永 細竹笠產華坪過永 粗竹笠產華坪過永 洋紗由大理過永 布

大由理過永 運銷四川

商品表 民國九年

類	年	進		口		過		境		出		口		附
		數量	價	值數	量	價	值數	量	價	值				
別	分	數量	價	值數	量	價	值數	量	價	值	量	價	值	記

銅器	騎鞍	香油	草菸	秦芫	海椒	紅糖	棉花	黃絲
同	同	同	同	同	同	同	同	民國九年
無	無	無	無	無	無	無	一千四百五十元	無
無	無	無	無	無	無	無	每百斤四	無
無	無	無	無	無	無	無	八九百斤	二千馱
無	無	無	無	無	無	無	每百斤四五十元	
六七千斤	二千餘付	五千七八百斤	十萬餘斤	二千餘斤	二三萬斤	五六十萬斤	無	二千斤
每百斤五十元	每付八角	每百斤二十元	每百斤六元	每百斤十元	每百斤五元	每百斤十元	無	每百斤五百元
								上數產永北者運銷 大理或由川來者過 永銷大理故無進口

馬	黃木耳	黑木耳	猪毛	茯苓	貝母	牛皮	羊皮	瓜
同	同	同	同	同	同	同	同	民國九年
無	無	無	無	無	一二百斤	無	無	無
無	無	無	無	無	每百斤四 百元	無	無	無
無	無	無	無	無	二百餘斤	千餘斤	無	無
無	無	無	無	無	無	無	無	無
一千餘斤	一二百斤	五六百斤	一千餘斤	三萬餘斤	二三百斤	一萬一二千斤	八萬餘斤	八千餘斤
每百斤四 元至五六十 元	每百斤八 十元	每百斤三 十五元	每百斤一 百元	每百斤十 五元	每百斤五 百元	每百斤三 十元	每百斤三 十元	每百斤十 元

土碗	防風	落花生	毛鐵	絲烟	土布	草紙	香菌	騾
同	同	同	同	同	同	同	同	民國九年五六十疋
無	無	無	無	無	萬餘件	無	無	每匹四五元
無	無	無	無	無	二三 每件一元	無	無	十元至百
無	無	無	無	無	無	無	無	五六十四
無	無	無	無	無	無	無	無	
一千餘駄	二萬餘斤	六七千斤	一萬二三 千斤	三千餘斤	無	一萬餘捆	二千餘斤	一千餘匹
每駄五元	每百斤八元	每百斤六元	每百斤四元	每百斤二十元	無	每捆一元	每百斤四十元	每匹四五十元至百

洋紗	民國九年六七百駝	每駝百入	十元	二千餘駝	無	無	上數由大理運入永北或由大理運銷四
洋雜	同	三四十駝		十餘駝	無	無	川經過永北
洋布	同	百餘疋	每疋十一元	三四十疋	無	無	
鹽	同	二十萬餘駝	每百斤七元	無	無	無	
茶	同	一千餘駝	每百斤三十元	六七百駝	無	無	
土鹼	同	無	無	無	一萬五千斤	每斤一元三角	

商業團體之名稱主任住址姓名及辦法 永北交通不便商業蕭條故無商業團體
 現在何項商業可以推廣將來何項商業可以最有希望 永北山多田少牧畜最宜如梁山出產之馬身段毛色俱優德力亦多齊全者故馳名各處又有駝騾耕牛力量最大業于每年九月初六至初十在西城外試辦騾馬會場最為繁盛此項商業可以推廣將來亦大有希望
 金融機關之住址 永北並無金融機關

貨幣種類 永北僅有生銀龍元兩種生銀之名稱有絲銀方錠大錠現在時價每兩高至一千五百文低至二千二百文平均二千四百文龍元之價高至一千文低至一千六百文平均一千八百文其銀元之種類祇有雲南四川湖北三省龍元鈔票銅元尙未使用

匯兌行店 永北無富商巨賈故無匯兌行店若少數銀錢則商託號舖匯之

金銀銅元交換市價表民國九年

金		銀		銀		元		銅		元	
最高	最低	最高	最低	最高	最低	最高	最低	最高	最低	最高	最低
每兩合	每兩合	每兩合	每兩合	每兩合	每兩合	每兩合	每兩合	每兩合	每兩合	每兩合	每兩合
銀三十元	銀二十元	銀三十元	銀二十元	銀三十元	銀二十元	銀三十元	銀二十元	銀三十元	銀二十元	銀三十元	銀二十元
五元	八元	五元	八元	五元	八元	五元	八元	五元	八元	五元	八元
均最	均最	均最	均最	均最	均最	均最	均最	均最	均最	均最	均最
無	無	無	無	無	無	無	無	無	無	無	無
均	均	均	均	均	均	均	均	均	均	均	均

富舖牌號 永北向無富舖故無牌號

借債之利率 永北借債利息高至三分低至分半平均二分

城鎮鄉所用之度量衡 度永北城鎮之度如一並無大小約分木工用裁衣用石工用三種今以裁衣尺爲標準木工尺一尺當裁衣尺九寸石工尺一尺當裁衣尺八寸市面量布帛即用裁衣尺 量永

北城鎮鄉之量概爲升斛每斛實以米約重十六斤 衡永北秤稱係用庫秤每斤足合十六兩
稅關釐局所在地及分卡所在地 永北釐金總局設在城內南街東區仁里南區金江清驛西區中洲
北區大村各設一分卡他如片角乾庄白羊村台房八耳勺蓋支河永甯金官梓里等均爲查卡至關稅
城內西街設有一牲稅局南區金江街北區大村街西區金官街各設有一稅局均爲分卡

鑛業 已經開採之鑛其鑛產所在地與開採人之姓名年月資本鑛區面積鑛工人數工資開採法
製鍊法近三年產額價值銷路均應詳叙之

已經開採之鑛其鑛產所在地見前天產之鑛物表內其開採人姓名西區之得寶廠現係黃鍾和等開
採北一區之干溝鐵廠係盧應廷開採西區積寶銅廠係趙恩廷開採西區晒席地銅廠係李煥章開採
天寶廠係唐海清開採其他鑛廠多出一二商人隨意開採作輟無常其姓名殊難指定 開採年月查
老得寶廠聞由前清嘉慶年間開採得寶廠大寶廠晒席地各銅廠聞均由清乾隆嘉道間開採北一區
樹落河銅廠及樹維廠由清光緒年間開採積寶廠係由民國四年開採干溝上下鐵廠係由清光緒二
十四年開採拉都鐵廠係自民國三年開採沿江金廠係自清康熙二十四年開採其餘各廠或代遠年
湮無從稽查或開辦無常年月難定 資本及鑛工人數工資并近三年產額價值銷路得寶廠旺月約
用資不二百元鑛工六十人工資每工每日約二角左右近三年產額平均產三萬斤每百斤時價三十
元左右銷本地及麗江大理趙州等處積寶廠旺月約用資本百餘元鑛工六十人近三年產額平均年
約產銅八千餘斤工資價值銷路與得寶廠同晒席地旺月約用工本二十元人工十餘名近三年產額

平均年約產銅千餘斤。大寶廠資本人工產額約與晒席地同。其工資價值銷路均同于得寶廠。下溝上下鐵廠資本未詳。人工約五六十人。近三年產額平均年約產鐵數十萬斤。每百斤價值四元。運銷本地及接近。永北各縣其他各廠。衰旺無常。作輟不時。其開採姓名及開採年月。資本人工產額價值。殊無一定。難於調查。其開採法均甚粗略。不過隨霜行上下。挖掘有時。支以箱木以防崩塌。通風洩水多附闕。如至鍊製銅鐵鑛法略述於後。

銅鑛煨法 煨爐約高五六尺。由煨爐底層先置柴。次置鑛。如是相間裝置。各三四層。由底層點火燃燒。而上經此次燃燒。去其雜質。則鑛純且輕。即為煨鑛。

銅鑛煉法 煉爐高八九尺。直徑約三四尺。前壁底層有孔。以備銅液及雜質之流出。前壁上面亦有孔。為裝入鑛石及炭之通路。爐內先實以松炭。俟炭火通紅。然後以鑛炭相間投入。及鑛石熔解。雜質銅液均由前壁炭層之孔流出。雜質輕而上浮。鑛質重而下沉。於未冷卻時。鈎去雜質。所存留者即粗銅也。

鐵鑛煨法 煨爐甚粗略。以土圍或石砌而成。以柴薪鑛石相間層疊裝置。其中高至五六尺。計柴鑛各三四層。裝置既畢。由底層燃燒。而上則雜質既去。鑛質較純且輕矣。

鐵鑛煉法 煉爐高二丈餘尺。內形如花瓶。兩端小而中部大。先實以栗炭。俟火通紅。陸續添置栗炭。與煨過之鑛層疊裝置。爐前有孔。熔化之鐵及雜質由此流出。爐之後面有通風孔。直通風箱。所以流通空氣。而助燃燒。風箱原動力或以水。或以人鑛。既熔化。由前孔流出。冷卻後。即為生鐵板。再以生板鐵入小爐煨之。將熔以鐵鈎鈎裹成團。是為毛鐵。即現運銷品也。



紀事

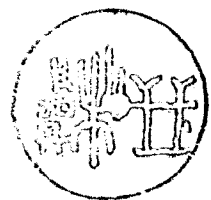

本會呈 省長公署請照案飭發津貼文

爲呈請照案飭發津貼事案查本會昨准 實業廳轉知案奉 鈞署訓令開查民治發達之國家雖緣人民個人各有自治能力然必結合團體集思廣益自治事業乃能日有進步以故海外各國政府對於有裨實用之團體無不力加扶助俾易于進行本省前由學界實業界人士組織尙志學社實業改進會係研究學術暨實業之團體宗旨尙正當曾先後呈經本兼省長在前兼省長任內核准發給該尙志學社每月津貼銀壹百元該實業改進會每月津貼銀伍拾元以助會務進行已歷四年之久該社該會均能守定宗旨認真研究刊行書報及開辦閱書報社商業補習學校等項于滇省文化實利不無裨益乃案查財政廳于去年十月呈經 前省長核准將該社等津貼停發致該社會等無米爲炊行將解散殊非本兼省長提挈公團促成民治之本意應即飭由該財政廳遵照本兼省長前核准之案自本年七月一日起按月改發該尙志學社及實業改進會津貼銀各伍拾元以資維持而示提倡除分令外合行令仰該廳長即便轉知該實業改進會遵照請領應用並將會務認真整理隨時具報查攷此令等因

紀事 本會呈 省長公署請照案飭發津貼文

奉此具見 鈞長注重實業之至意本會感佩莫名茲將本年七月份應領之津貼銀伍拾元填具領款憑單及總收據備文呈請 鈞長查核轉飭財政廳核發應用實爲公便謹呈

本會呈 省公署請核銷積欠官印局印刷費文

爲呈請核銷印費而免積欠難清事竊本會自民國七年九月成立後即由會編印季刊一種分送省內各機關各學校各公團暨郵寄外縣實業所以供參考又不時寄往各省交換書報置于本會所設閱書報社供衆閱覽計自第一卷起至第十卷止約二千餘冊又本會隨時舉辦實業講演之講演稿開辦商業補習夜學校之講義以及會內各項印刷品均係在官印局印刷統計印刷費在兩千元左右由本會所領補助費中逐漸付還向未懸欠惟自上年九月至本年六月奉 前省長劉訓令將每月補助本會之經費五十元停發所有在此數月內印刷季刊等費共二百六十餘元因無款可付只得締欠今年本會補助費雖蒙 鈞長分令仍照案自本年七月起按月發給但自上年九月至本年六月會中無絲毫進款一切開支皆係借用即本年七月以後照領補助費節存有款仍須填補其他虧空不能再還上項之印刷費擬請 鈞長核准將本會所欠官印局印刷費二百六十元核銷況查雲南尙志學會每月補助費一百元雖于上年同時分令停發經前教育廳代爲請求補發四月經費四百元本會如援例請求亦應補發二百元現不援例另請補發即以應行補發之款抵補此項欠款其數亦相差無幾以後凡印刷各費照如數支付不再懸欠又本會自成立以來迄今四載開辦閱書報社巡行講演臨時物品展覽會商業補習夜學校以及印送季刊與關於農林商業等專書于本省實業前途不無裨益且會中各

職員均係純盡義務苦心孤詣慘淡經營始稍著成績伏乞 俯賜鑒察并加體恤准其核銷指令祇遵并令官印局遵照所有懇請核銷印刷費各緣由理合備文呈請 鈞長衡核裁示謹呈

附省公署訓令官印局局長原文

案據雲南實業改進會會長童振藻副會長孫時呈稱竊本會自民國七年九月成立後即由會編印季刊一種(原文見前不全錄)理合備文呈請衡核裁示等情據此查呈稱自上年九月至本年六月因奉令將前核准按月發給之補助費停發故虧欠印刷季刊及商業補習夜學校講義等費二百六十餘元本年七月以後雖仍按月發給須填補其他虧空不能再還上項之印刷費等語查係實情自應准如所請將該會所欠官印局印刷費銀二百六十餘元悉數核銷但因該會自成立以來對於會務尙屬認真處理卓著成績且查所印季刊及所辦商業補習夜學校印發講義等項于本省實業前途至有裨益特通融照准他處不得援以為例除指令知照外合行令仰該局長即便遵照此令

本會函昆明市政公所請續辦商業補習夜學校文

敬啟者本會自民國七年九月成立後即擬於省會四區小學校內籌辦商業補習夜學校四所招收商家子弟及有志經商者入校補習一切關於經營商業之學科期以最短之時期灌輸最新之術智嗣為地點及經費所限暫在英語學會內開辦一校至民國九十兩年除由本會節存之款支付外并承前警察廳每年補助銀壹百元南洋兄弟烟草公司按月捐助銀拾元乃重張旗鼓另在福照街本會事務所內廣續辦理就學者非常踴躍計先後畢業之學生約近百人在商界活動者十有六七本年因 前省

長劉將由財政廳按月補助本會之五十元經費令廳停發如再辦該校無餘款可以支付而南洋兄弟烟草公司捐助之款因商情不旺迭次聲明不能再行担任有此種種原因故本會已辦有成效之商業補習夜校不能不暫時停辦現本會補助費雖蒙 省長唐飭財政司自本年七月起仍照案發給然本會自昨年九月以後至本年七月以前之虧空不能用以填還而會中應辦事項如季刊之編印閱書報社之開設巡迴演講之恢復及其他應行改進事宜又不能不分別進行實無餘力可以兼顧近論貴公所成立以來對於各項教育提倡舉辦不遺餘力用特將該校章程照抄一分并肅函送請查核如能將本會以前辦有成效之商業補習夜校由 貴公所籌撥經費寬地續辦以惠失學之青年而振凋敝之商業市民之幸亦即本會之幸也至綴公誼仍請賜覆此致

附昆明市政公所函復本會文

逕覆者案准 貴會函開擬將以前辦有成效之商業補習夜學校由敝所籌撥經費寬地續辦等山查此項補習教育敝所現擬籌設一種職業補習學校內分商業及工業補習兩科每科復分初高兩級與 貴會前辦之商業補習夜校用意正復相同將來自應積極進行以惠失學之青年而振凋敝之商業茲准前由相應函覆 貴會查照此致

**本會函復 省長公署第三科准中華職業教育社來函請轉知
商業補習夜學校酌量加入文**

敬復者案准 貴科函頃准中華職業教育社函送印品三種并請轉知所屬各甲乙種農工商學校其

他各項職業學校及含有職業性質各學校贊同加入職業學校聯合會一案請轉知商業補習學校酌量辦理等由准此查敝會開辦商業補習夜學校收容本省商界暨有志經商者之子弟肄習關於商業上之新理新法以便營幹一切新商業惟滇省地處邊陲風氣晚開一切事業均不免落人之後茲遇有此等研究之機會自應加入共同研究以期教法改良與各省職業學校之辦法并駕齊驅除飭該校在照加入并隨時通函研究外相應函覆請祈 貴科查照備案此致

附原函

逕啟者案准中華職業教育社函開敬啟者敝社受江蘇省教育會之委託在八月中舉行年會期內主辦職業教育研究事項茲定十七日討論組織職業學校聯合會辦法除就本社所知分別通告外合檢奉關於本問題之印刷品三種藉求教正並希轉知貴省所屬各種甲乙種農工商學校其他各項職業學校及含有職業性質或設有職業科之各學校贊同加入或屆時酌派代表與議或先期提出意見交會均叙公誼萬一因道遠時促信到過期不妨仍請加入以後可隨時通訊研究外印刷品三種計五份等由准此查改良職業教育為當今急務本省農工及他項職業學校似應酌量加入共同研究以謀進步准函前由除由科將印刷品三種各抽存一份備案並函 教育廳分別轉知所轄農工暨各職業學校外相應函請 貴會轉知商業補習學校酌量辦理再該社住址係在上海西門外方斜路合併聲明此致 雲南實業改進會

本會復中華職業教育社函對於所提出之職業學校聯合會

紀事 本會函復第三科准中華職業教育社來函請轉知商業補習夜學校酌量加入文

第一次開會討論問題之意見

敬啓者前准 雲南省長公署第三科函准 貴社函送印品三種請轉知甲乙農工商及他項職業等校贊同加入職業學校聯合會一案請轉知本會附設商業補習夜學校查照辦理等由當即轉知該校主任照辦在案茲據將該校簡章及辦理經過情形學生實習講演會簡章調查雲南商業辦法大綱實習販賣團簡章教員劉君潤之所編商人必讀各檢送一份請函送 貴社以備參考又開會之期已過不及推舉代表赴會茲將討論之問題三種逐一附具意見書乞一併轉送前來相應將上項各件備函送請 貴社查收辦理并乞見覆此致

大凡一問題發生必有內包與外延兩特殊現象吾人欲研究此兩種特殊現象以解決問題不可不先究此現象發生之主因誘因更不可不加精密的考慮以明事之真像而後乃能設施有準因應咸宜茲所討論者職業教育設科問題學生訓練問題職業指導問題試分別敘述如下

(原文)一設科手續問題 創辦職業學校首應研究者農乎工乎商乎將設何科爲適當將何所據以規定今擬問各地職業學校或普通學校分設職業科者當設科之初是否本於推想抑或根據調查如調查也係用何種方法請開示并請發表對於是種方法經過情形之評論

謹案創辦職業學校首當研究者自係設科問題或農或工或商要在因時因地切合社會所需萬不可強爲分配然吾國教育幼稚工業不興市場困敝每辦一事動多掣肘甲地而宜農也揆諸學理應增設農科而因交通不便風氣閉塞之故不是推行窒碍即屬才財兩缺乙地而宜工商也揆諸學理應設工

科商科而工商業家之富有才技經驗者每難堪挑選多數藉曰有之亦多與教育家習道而馳其結果社會自社會學校自學校於此而欲增設某科乃適于社會之需要也增設某科乃便于訓練管理也是必根據調查之法萬不能憑諸懸想臆斷惟調查之方法不外直接間接兩種何謂直接調查法例如指派人員分頭察考具報彙列成冊以爲辦事之標準或編製表式由各法團(工會農會商會)發交當事人自行填報而後加訂正然則前法已牽及經濟問題如在交通便利商業繁盛之地調查頗爲不易安得有如許調查費以蔽其事後法惠而不費簡便易行然本會曾試之而未得完滿之效果蓋多數人不知調查之益疑竇橫生匿而不報又不能如官廳之可以施行壓力強迫具報且官廳即間強迫具報亦未見能收完滿之效果嘗見高級機關頒發各種表式通令各地方行政官廳調查填報其始未嘗不剴切令諭并嚴爲立限及事過境遷地方官吏因循玩延者有之敷衍搪塞者亦有之何謂間接調查法即參考名人著作及日刊雜誌書報而彙成有系統之表冊以備辦事時之參檢然此非短時間所能奏效于此有一法解決此問題即先視其地交通便利與否并計其人口總數比例分配之再調查生產消費生活程度高低社會教育情形而後決定方針逐步進行無論增設農科工科商科務須有持久性延續性此對於職業教育設科問題之意見也

(原文)二訓練方針問題 欲職業教育之收效必須于教科而外注重職業訓練同時又須注重公民訓練使受教育者不沾沾于個人治生而克成爲社會國家健全分子此二者皆須有相當之設施今擬問各地職業學校或普通學校分設職業科者現行職業訓練與公民訓練之方法如何並請發表對於

是項方法經過情形之評論

本問題係指學生在校修業管教員應如何訓練以養成健全國民不但訓練其技能以期學成後服務社會且注重公民教育以涵養其德性務使學生在校學成後不致墮落為社會舊惡習所同化於此有宜注意之點二

(一) 學科選擇 吾人既於上述職業教育設科問題決定職業教育設科方針矣第二步即對於科目之選擇例如農科之必擇栽桑養蠶養蜂種棉及氣候土宜肥料種籽等適用之學科工科之必授紡織木器金工竹工及製造日用品之小工藝等適用之學科商科之必授書算簿記商業文件商品廣告販賣等適用之學科固無論矣然可斟酌地方情形增減之務使切合社會所需有裨實用

(二) 實地練習 近今歐美教育方針多趨重實驗高談學理已為人所輕視職業教育尤貴學理與經驗互相發明而後乃能收顯著之效果願實習之方法多端實際上每苦為環境經費所限鮮克實施例如中國農業純用舊法耕作一切機械整理毫無設備農家又係各自為業漫無團體實習非常不便必欲行之是非學校自設農場購備一切不可工業亦然至于商業比較尚易因實習販賣不必大規模即小規模的沿街販賣或設店經營亦未始不可此本會創辦商業補習學校所以有實習販賣團簡章調查雲南商業辦法大綱等之規定也至公民訓練本會由教員等發起組織一學生實習講演會分組輪派講演每週舉行一次題目由學生自行選擇經講演幹事酌定每次講演均由教員兩人以上到會維持秩序批評指導一切講演後由幹事提綱挈要逐一討論由各聽講員自由發表意見

討論結果仍由幹事批評修正務求真理之所在秩序井然按之實際於學生學業個性發展才技訓練在在皆有裨益（近又不時延請商界中學識經驗宏富者蒞校講演學生更爲歡迎）尤可取者學生無論在校肄習在家自修每週埋首於書本教育中勞心深思精神上已覺疲倦藉此機會各自發抒所聞所見匪但交換智識精神亦可因之煥發亦一趣事也

（原文）三職業指導問題 學生受職業教育關於選擇職業與學成後介紹就業皆屬於職業指導問題之範圍今擬問各地職業學校或普通學校分設職業科者對於入學時擇習學科與學成後介紹就業現行之方法如何行此法是否有效請開示

此問題第一對於入學時擇習學科本會附設商業補習夜學校係由會斟酌地方需要之情形擬定科目再由各教員分別增刪擇要教授之非由學生自行擇習開學後問詢學生之請求加減一二科至于畢業後介紹就業本會因滇省商業尚未十分發達各種公司行號所用人員大都由主持營業者自行選擇本會對於此項畢業生只以善意之第三者自居擇尤爲之介紹至若錄用與否係第二問題本會未便越俎如本年一月第一班學生畢業後本會曾將周黃兩生薦于南洋兄弟烟草公司請該公司錄用嗣該公司以人浮于事苦於無法位置等語答覆前來亦只得聽其自行擇業經營而已總之中國今日人材因多不能幹社會事業鮮爲社會所歡迎儼有供過於求之現象無可諱言吳稚暉先生曰人類只有兩種坐轎者與抬轎者是也張寶蓀君更引伸其義曰中國今日尙有大多數人求爲抬轎者而亦不可得此誠吾人研究職業教育者所當注意者也

本會函實業廳請提倡人力紡紗文

敬啟者本會昨年見報載河南孟津梁際昌君發明人力紡紗機一種價廉物美適合家庭工業之用富即函詢去後至本年夏間始據河南孟津裕源製造廠將梁君發明之紡紗機樣本及說明書寄到嗣閱報又見上海總商會致江蘇實業廳請提倡人力紡紗一函內敘即梁傳煥功君發明人力紡紗機已由農商部特許專利現在上海浦東設廠製造等語本會當又分別函上海總商會及浦東民生鐵工廠調查一切頃接該會廠覆函并附送簡章說明書藉悉該廠并在南京大倉園十七號設有傳習所招收學生入所學習查上項新發明之兩種紡紗機均經北京農商部特許專利且傳君發明之一種復經江蘇實業廳通令各縣派人學習本省綿紗輸入年年增加據最近調查年達一千一百萬元左右不可不謂不鉅 省長公署洞明厥故提議設廠紡紗藉塞此項漏卮無如原料及經費兩形缺乏非但大規模之紗廠一時不能開辦即辦一萬錠之紗廠棉花固不敷應用欸項亦無從撥給計惟有提倡人力紡紗較覺簡易擬請 貴廳遴派人員先赴上海浦東民生鐵工廠及河南孟津裕源製造廠調查比較其機器孰為合宜擇優購辦數架運回交由省立女子工廠試辦如其適用再為多購若干架特設專廠辦理如購用傳君所製之機并赴南京傳習所學習以便回滇傳授除將此項機器說明書及傳習所簡章抄送并函知產棉較多之各屬酌量辦理外相應函請 貴廳查照辦理并乞見覆此致

附河南孟津梁際昌君發明新式人力紡紗機(圖略)

一升降機 設於機之上部專司紗之上下纏繞其升降度數依兩端心形輪凸凹周線之距離為比

例升降一次能繞紗長合營造尺二百五十五寸

二心形輪 設於機之兩端專司升降極之升降輪凸輪四周線之遠近合營造尺三十八分即能纏紗管三寸八分長其凸凹曲線之漸次高下妥擬定紗管之形式及升降時間之快慢以爲標準法極規矩動極勻穩

三螺動齒輪 在機身手搖一端之上部爲傳動心形輪之用取其主動力穩而不震動也

四板錘 計有四枚掛於四短鐵杆適宜之處所以消除升降機下壓之重力

五套環 附於升降機蓋之通行舊式人力紡機對於紗力之大小爲物理所限無法增加其撚數特發明此點以增紗條適宜之強力係以環隨錠飛旋而加添撚數並藉以繞成紗管

六紗管 變橫式紗輪爲豎式紗管設於套環之內用工字形以免紗之脫落

七抽紗滾 於機身上邊兩側各設鐵圓滾軸以爲抽紗之主動力各鐵滾下按紗頭數目設有受動之小滾輪以完抽紗之功用

八提落杆 設於每錠之下紗頭斷時紗管與套環之旋轉能藉以單獨開關各不相碍

九雙層棉筒 外層不動內層棉筒復易一筒

十壓弦輪 設於機之下邊中部旋轉時能自由活動恒隨弦之鬆緊爲上下使弦有適宜之牽力以牽弦輪之迴轉不至忽鬆忽緊

新式紡機之特色

紀事 本會 兩質業廳提倡人力紡紗文

一出紗精良 能自由定奪捻數使紗堅緻勻細合於織寬窄面各布及毛巾等作經線之用

二增加速率 搖柄一週每錠能抽紗長一寸四分每分時約搖三十五大週全機四十八錠一人可

搖兩機

三旋轉輕靈 男女老幼均可使用茲論用法又極巧妙無論生手熟手安設起來一樣輕靈

四添棉迅速 用雙層棉筒不惟容易添棉且免工人油質汚手之弊

五棉筒不壞 懸空而轉永不磨壞有益經濟

六工作便利 機身兩旁各設長匣使於承受紡紗應用各管

七免去震響 處處規矩絕不震動亦無大響

八堅固精良 全機鐵質約占十分之九配合各件均以機械造成

新式紡機之用法

一機體堅固使用時決不至搖動如用氣電之力或恐不穩固時可將下脚四孔用地螺釘緊

二安設機身須合水平

三每分鐘旋轉數如用人力約以手搖三十五週為度如係汽電力約以皮帶輪一百十餘週為度

四減摩擦力所用之油類凡速轉或擺動之小機件如各齒輪等處須用光滑之稀油凡大機件如各齒輪正軸類須用光滑之稠油惟俱以無沾滯性者為佳

五升降機之升降要活動否則損壞機件

六轉動各處俱要靈活無滯

七約練習二星期即能使用如不便來學亦可往爲教授

新式紡機之體積重量及價值

體積約長六尺二寸寬三尺二寸高四尺

重量約計三百六十斤

價值暫定大洋一百二十元

附售彈棉搖紗各機情形及價值

鋼絲彈棉機長八尺三寸高三尺七寸寬四尺價洋一百三十元搖紗機價洋八元

附售機辦法

來廠購機交到半價即可練習用法學費宿費俱無原料及膳費自備

函購機器凡通火車之處本廠亦可派人運送惟機價及人費運費均須繳到方能照辦

匯款辦法或匯鄭州中交兩銀行或匯洛陽郵局惟均須將匯票寄至本廠如係小款即可滙至孟

津三等郵局逕交本廠

製造廠啟事

本廠經理梁際昌先生於棉業機器研究有年卓著成效聲聞全國茲發明之新式紡機堅美適用
本書已載詳明敝廠爲提倡棉業起見自十年夏曆五月一日起十個月內價減出售辦法列後如

紀事 本會函實業廳請提倡人力紡紗文

蒙 光顧尙祈早日訂購爲幸

減價年月	十年五月	十年六月	十年七月	十年八月	十年九月	十年十月	十年十一月	十年十二月	十一年一月	十一年二月	十一年三月	十一年四月
減價數目	每機減收洋五元	每機減收洋四元	每機減收洋三元	每機減收洋二元	每機減收洋一元	每機減收洋	每機減收洋	每機減收洋	每機減收洋	每機減收洋	每機減收洋	每機減收洋
實價	實價不扣											

附上海民生鐵工廠傅煥功君發明新式人力紡紗機(圖略)

一此機能合股又能紡單紗所出之合股及單紗最爲優良

二此機全體係鐵質堅固耐久且機體甚小便於搬取並擱置時占地方甚少

三此機由足踏使用上最爲便利

四此機用力不過半斤即可從事紡紗故婦女老幼均能使用

五此機有快慢輪若單紗能使紗之粗細如意若合股能使緞之大小隨意

六製成合股紗時同時即爲準孔毋須另費手續

七合股紗念支者以三股或四股十六支者以二股或三股爲普通所常用茲以此計算如左

快慢輪牽動司紗軸之旋轉每一點鐘轉一千週每週可出合股紗半尺每十二點鐘每錠出紗長六千尺全機十六錠共出紗長九萬六千尺

按念支紗每一萬尺重二兩九錢四分若合爲三股每十二點計重八十四兩六錢四股重一百十

二兩八錢

按十六支紗每一萬尺重三四六錢九分若合爲二股每十二點鐘計重七十兩零八錢三股重一百六兩二錢

五股六股可就以上者類推之

八紡十支之單紗每十二點鐘可出紗長九萬六千尺計重四十八兩若十六支者重三十兩二十支者重十八兩

九七八兩項所計算之數目係用足踏平勻者若力量充足踏度迅速則紗尙可多出惟踏度慢而不勻者則當少出倘用水火電力則所出之數更較此爲多但機體稍有不同而已

十此機有十六錠二十錠二種十六錠者價銀三十二元二十錠者價銀四十元另加附屬品一副價銀五元如蒙賜購先付定銀十元約期交貨餘款交貨時收清遠處可代運惟運輸稅捐雜費等照數外加但使用方法必須實習按本公司係華僑黃奕住葉沅坪丘心榮嚴直方等集股組織見傳煥功所製人力合股紡紗機有益平民生計承受該機之專賣權爲之製造以裕民生本擬在滬或浦東廠中設所傳習因工廠爲製機之所地窄難容遷上又房舍難覓僅于暑假內借得中華職業學校暫行開設今暑假期滿該校開學在即不得已暫行停辦現只有京所設民生紡紗傳習所一處傳習紡紗之法學習一月即能通曉房舍寬潔膳宿亦廉願就學者本公司可爲介紹至滬上傳習所則俟覓得房舍再行開設理合聲明

民生鐵工廠附設紡紗傳習所重訂簡章

第一條 本所以造就紡紗人才提倡家庭工業爲宗旨

第二條 本所設總所於南京大倉園十七號設分所於各處

第三條 本所學額臨時酌定

第四條 本所學科分爲特別普通二科

特別科學期以四箇月爲限普通科以一個月爲限均得視學生程度之優劣增減其學期期限

第五條 特別生除學習紡紗外並研究機器之組織及其修理

第六條 凡願入學者不得中途止學但有特別原因請求退學經所長認可者不在此限

第七條 無論特別生及普通生學費概行免收但于入學時普通生納繳實習費二元特別生繳納實習費一元

第八條 男女學生在所內寄宿者每月均交房費一元雜費五角

第九條 本所爲學生便利起見備有廚房學生欲在內包飯者可向廚夫直接交涉

第十條 本所畢業之學生若購買紡紗機器時本公司爲優待學生起見機器價格較原價減收二元但以一架爲限

第十一條 本簡章若有未盡事宜得隨時更定之

每架實價銀三十二元另加附屬品一副銀伍元如蒙 賜購先付定銀十元定期交貨餘款交貨時繳清遠處可代運惟運輸稅捐雜費等照數外加但使用方法必須赴所實地學習若學者靈巧一二十天便能運用南京大倉園十七號已有傳習所事務所遷至法大馬路八十七號

本會函紡織業發達及產棉較多各縣實業所請提倡人力紡紗

文

敬啟者本會前見報載河南孟津梁際昌發明人力紡紗機一種價值以鐵機而論不過一百二十餘元一架能紡十支以上至二十支之各種棉紗價廉物美頗合家庭工業之用又上海民生鐵工廠傅煥功君發明人力紡紗機一種價值不過二三十元亦能紡十支以上之各種棉紗當即分別函詢去後茲據河南裕源製造廠上海總商會浦東民生鐵工廠先後將此項人力紡紗機樣本說明書簡章寄到除由會函請實業廳派人赴上海民生鐵工廠調查學習或赴河南裕源紡紗廠調查兩相比較擇其優者購數回架交由省立女子工廠試辦如其適用再為多購若干架特設專廠辦理外素聞 貴縣 紡織極為棉花產額發達需用棉紗較多專恃舶來品不但利權外溢近年洋紗之價日昂來源又不時斷絕一般紡紗業者日增應提倡紡紗以廣銷路

大感不便 用特函知 貴所請煩提倡倘能遴派人員赴滬學習調查尤為合宜事關提倡實業諒必樂

爲興辦此致

本會復北京經濟討論處准函索季刊函

敬覆者頃奉 台函藉稔 貴處因編纂經濟報告需本會季刊參考惟本會編印之季刊雖出至第十卷其中如第一第五兩冊早已售罄無從應命茲將二三四六七八九十各卷寄陳 教正再滇處邊陲一切見聞均極狹隘 尊處編印之件一經出版即祈 惠寄本會一分以開茅塞無任感盼尙復并頌 鑒祺

附原函

逕啓者敬處現以編纂經濟報告需用國內物產及工商業發展情況之資料擬請 貴處將實業改進季刊惠賜一分借資考鏡實感公誼此致 雲南實業改進會

本會復北京勸業專使徵送季刊函

敬復者大函誦悉本會寄奉 尊處之季刊係自第八卷起以後俱賡續寄送茲准 函囑將前後各卷一律補寄除第一卷第五卷業經售罄無存外已節將第二三四六七各卷季刊付郵寄上敬乞 指教但尊處編印之勸業叢報 敝會只收到第一卷第三號其餘各號亦祈各 檢寄 敝會一分以資交換而 溶同人智識尙復頌頌 公綏

附原函

逕啓者迭承 惠寄貴季刊捧讀之餘佩慰無量惟只收到第八卷其前後各卷務請一律補寄俾窺全豹專此布懇順頌 公祺

本會復廣州周心先生定購季刊函

敬覆者 台示備悉承訂購本會出版之季刊一冊并附送郵票五十分合洋五角業已收訖茲奉上第十卷道路號壹冊請煩 查收教正至本會編印之出版物分季刊臨時刊兩種季刊年出四冊每冊定價伍角郵費在內現已出至第十卷除此次將第十卷郵寄外尚有七冊因第一第五兩冊早經售罄故也臨時刊係由本會編印贈送若蒙 惠顧請將季刊報費一併 擲下即當寄奉不悞專復順頌 道安

附原函

敬啟者頃由農商公報獲讀 貴季刊啟事佩幸之至茲付上郵票五十分計五角請購 貴季刊壹冊拜讀之後詳知已出及年出冊數若干共價幾何并行匯款全購也即希 惠寄廣州大北直街三百一十三號至為盼感專此敬頌 撰祺

本會復南京河海週報社交換刊登廣告函

敬復者前接 尊處來函 囑交換刊登廣告彼時因敝會季刊尚未編就付印故未裁答殊為抱歉茲敝會季刊已陸續編印自當交換刊登現送上 敝會廣告一紙請煩 查照刊登並祈將 尊處河海週報寄賜一分陳列本會閱書報社以供衆覽一俟本會季刊出版即行郵寄用以交換此復

附原函

敬啟者茲奉上敝報廣告一紙敬乞交換刊登 貴報廣告亦希早日寄下以便刊登爲荷此請

大安

本會復湖南新聞週報社交換季刊并刊登廣告函

敬復者 大函暨週刊均讀悉週刊臚載于時事至有關係之要聞并附載每週大事宏採博摭抉擇精審曷勝欽佩至 囑與 敝會 長期交換登刊廣告一層 敝會 極端贊同茲將寄送之廣告編登敝會第十卷季刊俟出版後陸續郵寄并將第十卷季刊先行寄奉 台鑒前後 尊處編印之週刊仍祈陸續寄下以便置之閱書報社供衆閱覽耑復敬頌 公安

附原函

逕啟者敝社爲順應潮流發皇民治起見採訪新聞傳播中外各報復拓拾一週開大事發行週刊辦理已歷數載認承各界推許銷行漸遠茲擬仿報界交換之例與 貴報互相交換尙冀 賜我師資寸楮長龍門之價頻叨圭臬片石增昆玉之光如荷 贊同即希按寄送上敝社廣告一紙並祈長期登入 貴報如有廣告亦祈送下以便照登事關公益諸希查照辦理見復爲荷此致 雲南實業改進會季刊台鑒

本會函總商會請代轉知各幫各行號于商業補習夜學校學生
前往考察時煩詳爲指示文

敬啓者敝會附設商業補習夜學校學生因實習考察雲南省城商業狀況以資觀摩特由會擬訂辦法大綱製就表式二種調查証一種發給各生携往各公司工廠商店調查明確依照表式填報如非表式所載之事項各該生有詢問者概可謝絕惟學生與各商號人員未盡認識前往考察時難免不無窒礙除登報并另貼故事以便周知外用特函懇 貴會代爲轉知各幫各行號經理先生設遇該生等持有本會所發調查証前往考察時祈詳爲說明并指示一切俾便填報而免誤會事關學生調查本省商業狀況爲實地練習之資務請 俯允所請贊助進行不勝盼禱此致

本會通告商界派商業補習夜學校學生赴各商店考察請指示

一切文

本會附設商業補習夜學校學生近因實習考察雲南省城各種商業狀況以資觀摩特由會製定表式二種調查証一種發給各生携往各公司工廠商店調查明確依照表式填報如非表式所載之事項各該生有詢問者概可謝絕函請 總商會代爲轉知各幫各行號遇該生等持有本會所發調查証前往考察時請煩詳爲說明暨指示一切俾便填報并由本會登報以期周知外特恐 商界諸君未明真象用特佈告聲明以免誤會此佈

附調查証及調查表式樣

正 面	
雲南實業改進會製	
調 查 証	
給學生	收執

本會附設商業補習夜學校學生因實習考察雲南省城各種商業狀況以資觀摩特由會製定表式兩種發給各生携背往各公司工廠商店一切依照式樣填報今為免除諸君誤會起見除函請總商會轉知各幫各行號暨登報聲明外并製定此証發交該各生于考察時持此為據如該生等面至尊處考察時敬乞詳為說明指導一切是為至禱如非表式所載該各生有詢問者儘可謝絕

實業改進會敬啟

調查雲南省城商業狀況表(一)

民國十年十月製

營 種 類	資 本	組 織 (單獨或合夥)	本 店 或 分 店	商 號		
					附 業	不 業

備 考	結算時期及方法	帳簿種類	使用人	經理及其他補助人	開設年月	開設地址	營業人			業性質	
							住址	籍貫	年齡	姓名	代理

紀事 本會通告商界派商業補習夜學校學生赴各商店考察請指示一切文

調查雲南省城商業狀況表 二

買入 每日 總數		買入方法				買入時價			出 產 地	種 類	第 類
		躉宗	零星	間接	直接	平均	最低	最高			
最少	最多										
賣出 每日 總數		賣出方法				賣出時價			銷 售 地	種 類	
		躉宗	零星	間接	直接	平均	最低	最高			
最少	最多										

附調查雲南商業狀況辦法大綱

第一章 總綱

第一條 本會因附設商業補習夜學校學生之功課應注重實地練習起見特編製表式若干種交

由該學生分期帶往省會各商店調查填報以作實地練習之用

第二條 本會考察區域暫以省城為限有必要時得赴商務繁盛地方考察之

第三條 考察日期以一年為限

第四條 考察方法分左列各項

甲由學生持表式及證明書向各商號接洽由各商號主管人詳為說明填入表內

紀事 本會通告商界派商業補習夜學校學生赴各商店考察請指示一切文

備考	有無稅課及各項雜捐如有則其捐納方法及比率	價格劇變時期	平均
		買賣慣例	價格劇變原因

乙由各商號領表自行填報本會

丙由三總商會各幫董幫同考察

第五條 考察程序須照左列各款依次行之

一公司 二工廠 三洋行 四錢號及匯業 五米店 六布莊 七綢緞 八絲雜 九洋紗
十棉花 十一茶業 十二鹽號 十三雜貨 十四帽業 十五鞋店 十六炭局 十七火
柴 十八飲食店 十九客棧 二十縫紉 二十一金銀手飾器皿 二十二化裝 二十三藥
品 二十四醫業 二十五富業 二十六玉石 二十七象牙 二十八金箔 二十九紙店
三十筆墨店 三十一書業 三十二印刷 三十三新聞 三十四戲園 三十五電影 三十
六酒樓 三十七茶社 三十八油蠟 三十九建築 四十木料 四一染店 四二皮箱 四
三草烟 四四皮行 四五古玩 四六照相 四七製膠 四八京貨 四九糕餅 五十磁器
五一鑄錶 五二襪藉 五三彩瓷 五四轎行 五五車行 五六船行 五七糖業 五八
藍錠 五九水火油 六十顏料 六一棉線 六二釘鐵

第六條 考察表式(各種表式另訂)

第二章 分則

第七條 學生出外考察仍仿講演會辦法分爲四組每組設組長一人維持秩序組長遇有事故缺
席臨時指定一人代理

第八條 學生出外考察之前由會登報向各公司工廠商店聲明考察原因并請間接幫助一函
請總商會代為布告以免誤會致生糾葛

第九條 學生出外考察時除發給表式以備填查外并由會發給證明書(書式另訂)以備各公司
工廠商店等查驗

第十條 學生出外考察時間以不妨正課及在他校上課時間為限

第十一條 學生考察成績得視為實習科目分別評定分數與各課分數平均計算

第十二條 學生考察時須婉為詢問不得聲色嚴厲致傷感情而起衝突并須遵守考察規則(考
察規則另訂)如不遵照辦理經人告知或由本會查明定即分別記過或竟行退斥

本會邀請商業補習夜學校各學生家長到會談話各情形

敬啟者本會開辦商業補習夜學校辱承 先生熱心贊助實深感佩特學校與家庭實互相携手彼此
情融意洽以謀學生學業之展進同人等久思與 諸先生聚談一室以摠積系無如在上課期間實無
餘暇邀請聚談茲者適逢暑假為聚會之大好時機用特定于陰曆六月二十七日午(后)六點鐘在本會
事務所開會歡迎 先生屆時敬候 枉駕蒞臨為禱此上

七月三十一日午後六點半鐘本會邀請商業補習夜學校各學生家長蒞會談話屆時紛紛到會者有
過半數以上會長董仲華先生因事未到由副會長曾漁生先生主席報告開會理由畢由教員劉君潤
之陳述一切述畢自由談話茶點直至九點鐘乃散茲將開會情形紀錄如次

本會邀請商業補習夜學校各學生家長到會談話各情形

曾漁生先生報告開會理由曰今晚所以敢煩 諸先生駕者豈有他哉不過將敝會辦理商業補習夜學校之經過情形及日後應興革之處借此機會與 諸先生叙談藉與共同討論磋商俾學生學業得以展進學校成績漸臻優良一以副 諸先生贊助之熱心兼鑒同人等之願望耳蓋敝會之最大目標既名曰實業改進會其目的則在改良促進雲南各種實業無論矣惟實業範圍非常廣泛凡農工商礦皆包括之本會莫不有改進之責而所以改進農工商礦各業之道又各有特殊之情形茲為時間所限不遑縷叙僅就商業一端言之雲南商業之不振視各省為甚欲圖振興非先改良舊有之商業不可本會職責所在常思有以葯救之惟茲事體大積重難返欲收改良之實效是非由本會同人自行營幹各種商業不為功而實際殊難做到即做到成效亦甚微是以開辦斯校招集各商家子弟授以一切新商業學科運以各種新商業學識則該生等本 諸先生平日訓練之經驗參以校內所得之學理他日出而經營自能胸有把握知所擇抉改良促進雲南商業豈不事半功倍耶是則本會開辦商業學校較之本會同人自營商業優矣今者卒業已兩班此乃第三班耳而此班人數之多年齡之長成績之優皆較前兩班為佳未始非 諸先生熱心贊助之賜本會同人等欽感之餘用特函請 諸先生來此賜教凡本校辦理有欠妥善處還希開誠指正以期改進此本晚歡迎 諸先生之至意也至於本校經過情形與夫後來之設施俟教員劉潤之先生再詳言之

劉潤之先生陳述曰本晚開會歡迎 諸先生承枉駕蒞臨同人等得親芝顏歡聚一堂一據小素積系曷勝榮幸今有弁言略貢于 諸先生之前學校為造就人材之機關家庭乃人類生活之本位二者關

係非常密切譬諸水然源清而流乃暢流欲其暢必先鑿之濬之疏決而引導之是則雖有龍泉尤不可少農家疏濬之工又譬諸植樹然雖有良好種籽而播種耕耘培壅灌溉不能不藉助夫人力是則家庭爲涵養泉源貯藏種籽之地學校乃開溝濬河播種耕耘之區教師不過執鋤犁以任鑿濬耕灌之勞動者將來利溥人羣開花結實收穫者仍是 諸先生之子弟惟社會事業是分工互助的絕非單獨行爲所可奏效 諸先生固涵養水源貯藏種籽之主人翁使營養保護失善則影響必大學校雖爲造就人材之機關使代執行業務之教師教管有缺貽悞亦非小故學校與家庭須如左右手相扶助一氣進行此歡迎 諸先生之蓄念一也同人等與 諸先生雖無半面緣然彼此精神上已發生很親密的感情何以呢 諸先生既肯熱心贊助本校進行將子弟送入肄習則本校直接與 諸先生之子弟發生關係間接即與 諸先生發生關係蓋同人等朝夕與 諸先生之子弟聚處正如骨肉間互相親愛互相砥礪焉今趁此暑假內得與 諸先生握手接談是形式上之障礙已破除從此因形式上之認識而愈增精神上之親密此歡迎 諸先生之蓄念二也學校與家庭之關係既如彼同人等與 諸先生形式上與精神上之親密又如此進一步而互謀學生學業之展進雖不中不遠矣此歡迎 諸先生之蓄念三也有此三種蓄念不得不用臆懇之言詞爲 諸先生鄭重聲明如下

(一)本校開辦後向學者極爲踴躍不到兩星期人數已達五十餘名尙有源源而來者 諸先生之熱心贊助本會同人等固爲感佩但當時苦爲講堂坐位所限不能盡數收容又因該生等年齡太幼授以較高深之學理恐不免近於勉強妨害其身體之發育故暫准退學者十餘名後來之人亦皆拒絕收

入此事因經費及師資缺乏不能多添校數以收容造就又因同人等力量薄弱不能開辦正式職業學校以副 諸先生培植子弟之雅望還希原諒再則本校今年并未徵收學費講義亦係由校內印發遇有其他印品及可供參攷之書報亦不時擇要發給該生較之本會開辦第一二班時已屬優待且發起學生實習講演會以資訓練才技交換智識製作驗到證以備學校及家長隨時查攷學生之勤惰其他教材之務須適合現代所需切中本省情形又其彰明較著者也凡此種種皆係經過之實在情形諒在 諸先生洞鑒中

(二)本校今後之設施務求改良盡善以副 諸先生遺送子弟入學之雅望約分三項如下

甲教材方面之改良 例如教科書中之商品學須以本省之商品為主外國外省商品副之廣告術須選擇本省最新奇之廣告方法廣告文義講授以期實際應用商業文件亦須將本省銀行公司行號等之規章條約等增入俾明本省商業真象

乙管理方面之改良 分校內校外校內包括學生到校後一切行動除休息時間外概須切實遵守講堂規則并由教職員中輪派一人為管理員于上課時稽查學生勤惰校外即希各家長隨時查驗學生驗到證有無逃學等事苟遇特別事故必須請假時須先備具假單由家長蓋章送經學校核准倘無故缺席至三次以上即記小過集三小過改記大過記大過至三次者即行開除學額實行追賠學費

丙實習講演會之改良 查實習講演會之設意在養成學生自動的習慣訓練實際有用之人材其

他互換智識質疑辨難尤其次焉者也法良意美早經各方面之贊同試辦以來成績亦佳現經同人議決改爲正項功課另訂講演細則凡各學生應遵照辦理不得歧視玩延此事并望 諸先生贊同以收互助之效

(三) 新增事項同人等爲注重學生學業須切合社會實際起見乃訂定簡章擬令學生分組實地考查雲南商業狀況但茲事體大頭緒極其紛繁恐難收完滿效果現擬變通原案由教職員不時率領學生前往參觀商品陳列所物產品評會等順便說明較爲簡便易行

(四) 所希望于各家長者同人等與 諸先生叙談之話亦不少矣現在總括起來即(一)希望學校與家庭破除情面互相携手以謀學生學業之展進(二)同人等與 諸先生之感情從此愈加親密(三)互相遵守本校規定之一切辦法規則

本會商業補習夜學校第二班學生畢業紀略

本會自成立以來鑒于雲南商業之不振弊在業商者多學識簡陋不能應時勢以圖改進非亟講求商業教育養成學識宏富之商業人才不足救敝扶衰因暫假英語學會地點試辦商業補習夜學一班從學者頗踴躍嗣因經費支絀而中止其後復由本會函懇前警察廳暨南洋兄弟烟草公司按月捐助經費乃于九年三月更就總商會後院本會事務所重行開辦其第一班計三十餘人已于十年一月畢業出校成績頗佳迨至三月又續招第二班當開學之始學生計五十餘人其後屢經淘汰尙餘三十餘人成績較第一班爲尤佳及本年一月畢業時除因特別事故辭學及臨時未與考者不計外經考驗成績

及格准予畢業發給證書者計十八人茲錄其姓名成績于后

房 翊	八十九分	董 芝	八十分零五釐	孫鍾祖	八十分
張鑾傳	八十分	殷 略	七十九分一釐	錢 源	七十九分
趙汝爲	七十八分三釐	全與周	七十六分六釐	吳鎮乾	七十五分八釐
金長庚	七十五分八釐	淤 銓	七十五分	李岐生	七十四分一釐
胡光榮	七十三分	梁承訓	七十二分	李 焜	六十七分一釐
王榮富	六十三分三釐	謝金兆	六十一分		

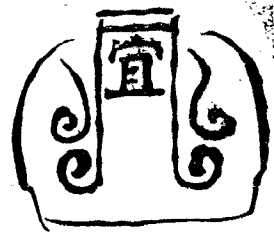

雜錄

宜錢

雲南蒙自關民國十年第四季並附全年貿易統計

一進口各貨海關由外洋及通商口岸進口大宗各貨

第四季

一月起至十二月止

貨物花色

貨物單位

九

年十

年八

年九

年十

年

外國棉貨類

英國本色市布疋	一七三二	五九四七	一三五二二	一五六四三	二〇三三九
英國漂市布 全	三三三	七八〇	一六七六	二〇〇三	一七一八
英國洋標布寬 三十二英寸 全	一一〇	一一〇	一九四一	一〇四五	六九〇
英國洋標布寬 三十六英寸 全	九二五	五五〇四	一二一〇四	一四二四八	一一九一三
染色布					
玄素羽綢 全	二〇八四	九〇二四	一〇五一八	一五〇七一	一八七〇九

雜錄 雲南蒙自關民國十年第四季並附全年貿易統計

一

色素羽綾	疋	六四〇	八五一	七六六	七八二	一七四三
素市布	全	六六三	四〇六三	二八三四	四四九三	六五四四
香港素市布	全	四五二	一九二	一四八二六	一二五四二	四二三五
素, 染色, 印花, 絨 布棉法絨	全	七八八	七五八一	三八四一	二二二三	一三八五四
尺六絨	碼	七二	二五二八	一四五〇六	一五〇〇	三八三〇
毯	條	一九六七	六五二六	一〇四三〇	三二九七	一〇〇三八
面布, 浴布, 床巾	打	四五〇五	七八九	二四二九七	二八六六二	八〇五〇
他類棉貨	碼	四五〇一	二四七五	四九六三四	二二〇四八五	四三九一八
印度棉紗	担	一二八五五	二九〇四四	八三一九九	九三四六〇	二〇三〇四
日本棉紗	全	四二三	一九〇〇	六七三四	六八三	七八四八
他類棉紗	全	一五五九	四一四四	六五九六	五四〇八	一〇七二七
中國棉貨類						
土布	全	一一八	二二二	一八四	三三二	三五五
雜質疋貨類						
綢緞	斤	五八	一一六	一一〇二	四二一	五二三四
外國五金及鑽石類						

貨名	單位	數量	價值	單位	數量	價值
黃銅	担					
條, 竿	担					
片, 板	全					
絲	全					
紫銅條, 竿	全					
紫銅片, 板	全					
紫銅絲	全					
他類紫銅	平值關					
鐵						
條	担					
工字鐵	全					
釘, 鍋釘 (兩頭釘)	全	一八	二七五	一,三〇〇	三〇四	五四七
生鐵及鐵磚	全			四一一	三三一	
管子	全	七	四五四	九	三四	四八九
軌	全			二,三八六	三	

續錄 雲南蒙自關民國十年第四季並附全年貿易統計

雲南實業改進會季刊

螺旋釘	担	四	一	九	四	一
片板	全	三五	四三	二〇九	八一	二六九
絲	全			一五四	一七	一四
他類鐵	全	七八	一	五二	一六〇	四七
鋼鐵製料	全	二	四	一四	一〇	七
鋅片板	全	七	九	四五	二〇	二七
外國雜貨類						
明礬	全		三二	八一	二六二	七三
海參	全	一一	七四	二二八	一六五	二五二
銅鈕扣, 花鈕扣	羅	八五〇	二七九五	九七九六	四三五五	六〇三二八
水泥	担	一八四三	五三八	一八八五八	二〇〇五二	二五二八九
米	全	一三	五	二六七九九	一二三七三	一二二四七
磁器	值關	三五二〇四	一六一六五	一四三七〇四	九二五九一	九二〇六三
紙烟	千枝	四三二七	一九二〇	七四〇四一	六七二五〇	一〇七六二一
外國衣帽	值關	一三一四八	一七二一四	三五九七七	二七二八九	四〇七八七
煤	噸	三〇九〇	一一八四	一八一八	五四三八	五六五七

礮砂	担			二		三
糖磁器	值關平	一八八七	一七三七	二〇五七三	五二〇〇	一三三七〇八
魚介, 海味						
鮪魚, 墨魚	担	八八	二三七	二七四	三二二	四七三
蝦米, 蝦乾	全	一九	五四	一二六	一一三	二〇一
海蜆	全	三七	三七	三八二	一九八	二四九
洋參	斤	四六八	七四〇	六九四三	三五八一	二四九〇
石羔	担		五	一二	三	一四
燈及燈器	值關平	七二八三	一〇一一三	二九二九九	四三八二四	五一〇四七
著衣鏡, 鏡子	全	二四九七	二五二六	一一六八三	一五三〇二	八七九〇
自來火 (火柴)	羅	九九五五	一九一五〇	九八六一九	一四五二二五	七五八九九
藥材	值關平	一九八五五	二七九〇一	一三五六七六	一〇五二三	一二二五〇一
罐頭煉乳	打	四九〇	一〇九二	三三五五	五二二六	三七〇一
針	千枝	一一二	〇四四六〇	一三七〇二	五四六一	二〇〇九〇
美國煤油	美加倫	四三七一八	一二二九三〇	六九七八六〇	五八六七八二	三五四〇九〇
波羅島煤油	全		三四〇〇	八二六〇	八一〇〇	二〇五五〇

雜錄 雲南蒙自關民國十年第四季並附全年貿易統計

蘇門答臘	油	蘇門答臘	倫敦	四〇五四〇	一二四八一〇	二二〇七六〇	三三九三九〇	三三二八一〇
紙	担	一〇八八	二六八五	四一二九	三八五六	五六四九		
胡椒	全	二〇七	一三	五八四	二五四〇	一〇三九		
香水	平	值關	二〇四五	三二九〇	四八〇七〇	三七二二五	二八九七四	
檀香	担	二五八	三〇五	八七二	二〇〇二	八二一		
靴鞋	雙	一四八九	二〇六	八〇九九	四〇七三	二九四一		
肥皂	平	值關	一四二九五	一八七三三	八八六六三	六二九二九	八五〇二八	
碱	担	四六	一五三	四一	一一九七	二四三		
菸絲	全	三三二	一一一	一七九六	八八四	二二三〇		
傘	柄	七四四九	一一〇〇八	五〇九一三	二四五八二	四九二〇二		
棺木	塊	五七五一	三〇二七	一八〇〇五	三二二九四	一五二二一		

二出口各貨(復出口貨不在內)海關出口往外洋及通商口岸大宗土貨

第四季

一月起至十二月止

貨物花色

貨物單位

九

年十

年八

年九

年十

年

五金及礦石類

純鏡

担

八

錫礦砂	担	五				五
紫銅	全			一一		
筆鉛	全	五九	二四	一六八	二六二	二〇九
鐵條, 鋼胚, 釘	全				一七	一三三
條鐵	全					
生鐵	全			三八九		
鉛	全	二五一	一六三	一五三	七二〇	二二二九
水銀	全			八	一一	四
錫塊	全	四〇七五	三三八九	一三九九七七	一八二五八一	九八七〇五
錳	全	七五	五七三	三七三	一六一九	一二九四六
雜貨類						
石棉	全					二七
草	全	二九四三	八〇二〇	三五七六二	六八三〇八	一九五九〇
黃銅器	全			二	一一	一
猪鬃	全	三七二	一六三	七二三	二一九四	七八九
茯苓	全	七五	二四七	七六七	三三九	六七六
煤	噸	七一	五	五六〇五	三五二	二〇七

雜錄 雲南自開民國十年第四季並附全年貿易統計

焦炭集煤 噸

二〇〇

薯蕷 担

一〇二四

三六九五

三九〇七

五六九四

七四七

火腿 全

六三三

一九九

九〇〇

一二八八

四六三

生牛皮 全

三七三

八四〇

一三〇二九

一〇六〇五

五一七一

熟皮 全

一六六

二九

五八

三六二

五三

藥材 平 值關

七五九七

一九二五一

五一二二四

五四八六七

五七五一九

麝香 兩

九四九

四八

四九八二

四一一一

一六一一

他類細毛皮 張

四一四二

一三五二七

二四一二五

二九七六四

三四八九六

已硝山羊皮 全

六二七六五

三七八一〇

二二三三三

一一八二〇

七一四四

未硝山羊皮 全

四八二四九

二八三〇五

四一〇八四

四〇〇三三

三三九三〇

石料(雲石、花石等) 平 值關

五九

四三七二

九一五三

一二六〇五

一四六三二

紅茶、綠茶 担

八〇

五七四

三三三二九

一七一

三〇三九

白蠟 全

三三八

二〇四

一一七九

一一四四

四二〇

黃蠟 全

三五

八五

三〇九

七八

二六一

三復出口各貨海關復出口大宗洋土各貨

附錄

本會收取捐款清單

本會自十年十月奉 前省長劉令將按月請領之補助費停發自後一切開支及向所懇欠之印刷等費完全無着幸蒙 熱心諸公慨任臨時捐暨月捐以資維持乃得免于瓦解本會感激之餘特將收過臨時捐及一二月分月捐 諸公姓字及捐數列后用鳴謝忱

董仲華先生 拾叁元

孫一時先生 叁元

陳松岩先生 陸元

鍾希竹先生 捌元

楊季岩先生 捌元

鍾淬亭先生 捌元

曹星北先生 貳元伍角

張松巢先生 叁元伍角

楊子深先生 肆元

陶繼魯先生 陸元伍角

段守愚先生 貳元伍角

附錄 本會收取捐款清單

雲南實業改進會季刊

黃次山先生	貳元伍角
吳蓋侯先生	壹元伍角
楊昌齡先生	壹元伍角
張槐三先生	壹元
徐從先先生	叁元伍角
楊鏡涵先生	壹元伍角
陸虎臣先生	叁元伍角
朱竹卿先生	貳元伍角
胡墨菴先生	叁元伍角
倪筱初先生	叁元伍角
張文伯先生	貳元伍角
鄧孝思先生	貳元伍角
椰子彥先生	叁元
雷德三先生	貳元伍角
劉潤之先生	貳元伍角
馬紫瑜先生	貳元伍角

黃禪俠先生	壹元伍角
葉辛恭先生	壹元伍角
陳善初先生	壹元
繆瑞麟先生	貳元伍角
孫默深先生	壹元伍角
楊玉川先生	貳元伍角
柏西文先生	貳元伍角
竇尙之先生	叁元伍角
湯漢臣先生	壹元伍角
米仁齋先生	貳元伍角
呂重安先生	貳元
楊曉秋先生	壹元伍角
黃子衡先生	壹元
王妨山先生	壹元伍角
雷沛周先生	壹元
黃鬻初先生	貳元

附錄 本會收取捐款清單

雲南實業改進會季刊

張西林先生

貳元

李紹周先生

壹元

劉惠蒼先生

壹元伍角

本會啟事

本會季刊已出至第十一卷
內容分圖畫論著譯述報告
紀事雜錄附錄各門共一百
餘頁資料豐富印刷精緻每
冊售銀伍角凡願購閱者請
向雲南省城勸業場本會季
刊總發行所訂購可也

本會特別啟事一

本會發行之季刊自出版以來均按季發行一冊猥蒙省內外 諸君及各報社 贊賞紛紛訂閱交換無任榮幸本會亦力加刷新務求內容豐美藉償 贊賞雅誼其間雖因發行臨時刊及印刷遲滯不免稍有愆期然仍可按季出版昨歲十月突奉 前省長劉令將補助本會之款停發本會因經費支絀季刊遂自第十卷出版後暫未編印現奉 唐省長令仍照舊案發給季刊仍廣續編印按季發行不誤愛閱 諸君及各報社如廣續訂閱交換本會極端歡迎

本會特別啟事二

本會事務所原設于福照街總商會後院本年一月總商會因籌辦商團需用此項房屋迭次追索遂即退還商借 實業廳所屬之南城外公園內空房暫住 諸欠便利現復商承 市政公所借給省城內勸業場西首樓房數間作為本會事務所凡外間寄遞書報函件及與本會協商事件者請逕向該處投交接洽可也

湖 南 實 業 雜 誌

本雜誌之特色

定閱本雜誌者之利益

定閱手續

代售處

定閱價目

郵費		報費	項
外國	日本	本國	目
一角六分	二分	二分	每月一册
	一角二分	一角二分	半年六册
	二角四分	二角四分	全年十二册
		元	

材·宏·富·調·查·確·實
 議·論·精·當·宗·旨·純·正
 企·業·家·讀·之·可·以·定·事·業·之·方·針
 工·程·家·讀·之·可·以·參·考·之·資·料
 研·究·學·問·者·讀·之·可·以·輸·入·最·新·科·學·之·知·識
 留·心·時·事·者·讀·之·可·以·洞·悉·國·內·外·實·業·之·狀·况
 一·定·閱·者·請·匯·下·報·費·並·開·載·姓·名·住·址·掛
 號·函·寄·長·沙·松·柱·園·本·社
 一·匯·兌·不·通·之·處·可·用·郵·票·代·銀·元·一·以·半·分·一
 分·者·為·限·惟·郵·票·概·用·九·折·計·算
 長·沙·壽·益·圖·書·館·武·昌·壽·益·書·局·四·川·華·陽·書
 報·流·通·處·上·海·亞·東·圖·書·館·太·原·互·助·版·書·社
 廣·州·天·津·星·州·四·川·北·京·中·華·書·局

湖南實業叢報社通告 本社以發展實業啓應技術爲組報之職志以農工商鑛路電航郵爲編報之範圍材料閱富議論切實宗旨純正消息靈通每期以最新科學之知識國內外實業交通之狀況貢獻于社會自出版以來深蒙 總司令兼省長趙優予提倡不遺餘力并荷 大總統傳諭褒嘉又承 海內各賢達及實業名家贊助維持以策進行而謀久遠現已銷行全國無遠弗屆 同人受茲榮幸惟有力求改進以期仰答 盛意如承 定報請開列姓名住址并報費寄交長沙小吳門外老車站本社收當即按月照寄至刊登廣告效力最大請來函接洽自當特別優益本報每月一册售洋三角全年十二册售洋三元郵費在外特此布告

湖南實業叢報社

胡 瑛 謹啓
許有慶

△湖南新聞社廣告

敬啓者敝社爲發皇民治傳播文化起見特派專員每日採訪本省重要新聞轉送中外各報消息靈通紀載詳確又復拓拾一週間大事刊發週報附以思潮文藝評論各欄內容豐富又極新穎均久承各界所稱許推行漸廣茲特更求精美以副閱者盛意如承各界訂閱祈每月惠費大洋二角如或以新聞見惠者酬資從優此啓

經理成森謹啓

社址長沙靈官渡四十二號

△雲南旅京學會啓事

逕啓者敝會現出「雲南旬刊」以輸入本省新文化啟發本省民智改造本省社會三大項爲宗旨定期於十月十日出生凡我滇人不可不讀每期定價銅元一枚省內各書局各學校均有代派請前往購閱可也此啓

水利界唯一言論機關

河海週報

本報由河海工程專門學校校友會同人捐資
 刊行以研究各地方水利為宗旨內容分論著
 調查校聞校友消息水利界近聞新書介紹文
 藝等每期一萬餘言文字通俗記載翔確而調
 查一門多出本校畢業校友供職各地水利植
 關及遊學外洋者之事尤為特色本報志在廣
 行佈布定價極廉凡公共團體及中等以上學
 校蓋章函索一律常期奉贈樣章函索即寄

定價

每半年 三角

全年 六角

郵費在內增刊不

另取資

發行處

南京中正街

河海工程專門學

校河海週報社

中華民國十一年十二月發行

(雲南實業改進會季刊第十一卷)

編輯者 雲南實業改進會

印刷者 雲南官印局

總發行所

雲南省城內勸業場西樓上
雲南實業改進會

價目 每册伍角(郵費在內)

廣告價目

每期一頁三元

半頁一元五角

長期特別另議

請用
冬令
必需

最良
化妝品

雙妹老牌
艷容霜



(去脂粉汚顏色)
(淡抹香膏佐艷容)

粉中含有鉛質最於衛生有碍若常擦之不特不能助美且鉛質流密滯
臉青色本行特製艷容霜以供閨秀妝飾之用誠衛生美容之佳品也

開設省城福照街
雲南全省總代理處義生祥
德律風第三千號

雙妹牌玫瑰爆拆香蜜水



秋冬時風雨寒凍頭面手足爆拆用此蜜膏擦之自然油潤生香婦女用粉塗而其色嬌艷可愛並與肉相食不至爆拆也如男人用番湯洗面或剃鬚後其面皮細拆用此蜜膏擦之自然寬爽如常請為試之

雙妹老牌紅雪花膏



蒙簡分
大理永昌生
騰越福華藥房
玉溪恒益和
臨安處

廣生行啓

1923

年

12

卷

雲南實業改進會

中華民國郵務局掛號

季刊

第十二卷

二十二年春季印行

請 用 國 貨

開 設 省 城 福 照 街
 雲南全省總代理處義生祥
 德 律 風 第 三 十 號



雙妹老牌生髮蠟



蒙 簡 義 生 昌
 大 理 分 代 理 處
 騰 越 永 昌 祥
 玉 溪 福 華 藥 房
 臨 安 處 恒 益 和

廣 生 行 有 限 公 司 謹 啟

牙齒為食品必先經過之要道頃時常保重若
 稍不如意雖珍諸藥列亦難適口本行有鑒乎
 此特製固齒牙粉一種入口芬芳若常以擦牙
 則穢氣自除而牙患亦從此銷滅矣

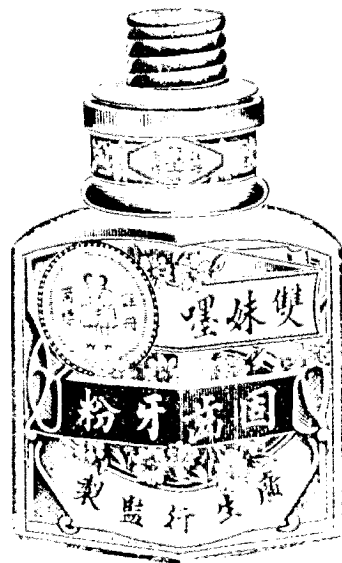

雙妹老牌固齒牙粉

雲南實業改進會季刊第十二卷目錄

論著

雲南商業之改革觀

馬廷璋

參觀雲南省勸業會情形紀略

馬廷璋

雲南礦業舊用說解釋

陶鴻燾

譯述

橡皮工業譯日本內外工商時報

張鴻翔

歐戰時的緬甸貿易譯日本台灣時報

童鎮海

報告

箇舊縣實業近况箇舊縣署查報

雄楚縣實業近况楚雄縣署查報

紀事

本會致廣州香港各機關各團體請於本會職員劉潤之君到達時派人指導參觀函

本會致香港編述公司工商雜誌社請交換工商雜誌函

本會復趙師復先生准送新學制職業教育學程草案請研究函

目錄

雲南實業改進會季刊

本會致前副會長曾漁生先生函

本會准中華森林會來函轉知各縣實業所請查照辦理函

本會第八次實業講演會情形

雜錄

雲南實業日報復活祝詞並序

雲南實業評議會報告書序

自香港上會長童仲華先生函

公司股東責任之研究

雲南民國八年至十年輸出入貿易統計業自思茅騰越各海關查報

附錄

本會單知各職員會員請照例担認季捐以補助季刊印刷費啟

本會收取十一年冬季季捐清單

本會收支各情形

童振藻

童振藻

劉家富

馬廷璋

雲南商業之改革觀

論著

馬廷璋

雲南商業之改革觀

(續)

馬廷璋

(三)金融 金融與商業有密切之關係。蓋金融活動則進取之機會多。發展自易。否則綆短汲深不免挹彼而注此。縱經營有方。機會巧逢。終以資金供給不靈不克盡其妙用。嘗考產業發達之國。莫不賴金融機關爲之輔翼。或農或工或拓殖。各有特設之金融機關。以相調劑。至普通之商業。金融機關則屬指難勝屈。營業者既有資金融通之所。自無內顧之憂。可以一心從發展方面經營。故發達易期。蓋金融之於產業有如血液之於人身。血液豐足循環緊速則體力無不強。金融優裕周轉靈活則產業無不興。是以觀產業之盛衰。但視其金融機關是否完備。蓋產業皆不能離金融而獨自發達。而商業在產業中爲最機敏最紛繁需資尤亟。更不待論矣。雲南金融機關除富滇殖邊兩銀行外。更有錢莊匯號及外人所設之中法銀行。匯理銀行。似亦足以應付無碍矣。然從實際觀之。中法匯理兩行。非爲惠我而設。姑置不論。富滇營業較盛規模亦宏。然爲政府銀行。對於商人之匯兌存借。不過附帶經營。殖邊與各商家交易尙多。然資本有限營業範圍未見擴大。且各地分行尙少。設置匯兌上大感不便。其他之錢莊匯號資本甚少。於商家無大裨益。究不足盡發達商業之效能。今欲實惠商人實興商業。非另組設純粹之商業銀

行不爲功。集雄厚之資本。爲完善之組織。專營存款放款折現押借匯兌跟單押匯等業務。以供商人存借。並于必要地方。如上海香港北京漢口成都重慶等處。及省內重要各縣。廣設分行。以便匯兌及押匯于輸出。入貿易上。利賴實多。最善者莫若各錢莊匯號。共同合併組織。一股分商業銀行。既于各個之目的不悖。且更加擴大。商人得沾無窮實惠。商業亦可漸臻發達。是一舉而數善備矣。

(四) 信用 按經濟進化之程序。由貨物交易而進于貨幣交易。更進于信用交易。迨達信用交易時代。則社會產業之發達。可謂達于極點。經濟現象。亦極優渥。雲南固非貨物交易時代。然就實際考察。既非純粹的貨幣交易。亦非純粹的信用交易。似爲貨幣與信用之過度時代。實則貨幣勢力尙強。信用方見萌芽焉。亦足證商業之幼稚矣。貨物貨幣信用爲交易之方式。交易爲商業之背景。交易方式不進步。商業何由發達。其間雖有自然階級。不容相強。然亦非絕對的自然。人力實多焉。信用交易。既代貨幣而興。則貨幣多寡。已不成問題。毫無影響于產業。凡買賣借貸賠償匯寄。皆不須現金。一以信用當之。是非絕對廢除貨幣之謂。貨幣是物權債權的代價。信用是貨幣的代價。不可不辨。故資金之融通。易營業者多。所活動得盡量發展其經營之天才。而不爲資金所桎梏。業務因以倍加發達。代表信用之方式爲票據。現今雲南市面上。期票支票匯票等。俱見使用。特通行不廣。且使用者大都視爲一種兌換現金之證據。朝得之夕。卽往兌。鮮有直接授受者。金融之時起恐慌。卽坐此病。此雖由于金融機關不完備。無折現代收代付劃付等。以便使用者所致。要亦各商家未深了解票據之效用。昧于信用交易與商業發達之關係使然耳。各商家宜與銀行共勉。廣爲票據之使用。並互相授受。以盡流通之能。若能迅將商業銀

行成立。兼營折現收付劃付等業。票據之流通既易。使用自廣。無形中增多數倍現金。商人之資金既裕。經營力必倍增。商業有不發達者哉。

(五)聯絡 凡事合力易擊衆志成城。此古今不易之理也。蓋自克魯因特氏互助之論倡。人類確信不能各自離群而獨存。因各個天賦不齊。環境不同。結果遂生種種差異。苟無互助之能。則農有餘粟。工有餘器。終不免農困而工餒。智者畫策定計。是所專長。愚者體強。力健。堪任重勞。終不免徒智常窮。徒力常蔽。商業何獨不然。甲有餘資。乙有餘貨。甲有不時之困。乙有巧逢之泰。甲或計畫偶失。乙或燭察其謬。苟無互助。必胥淪于失敗。是聯絡爲切要之圖矣。雲南商人習于孤立。小木之故。智自私自利。殆成天性。非但不能聯絡。且時相傾軋。諺云同行生忌妒。一語可爲若輩寫真。雖有各行幫之組織。亦不過敷衍門面。爲紙外之結合。若一穿破鏡。其內容仍是各自爲謀。如散沙之不相粘。是等行爲。即在昔閉關時代。亦非發展同業之道。況實逼處此。何以能禦外敵乎。前節言同業合併。以期資本集中。固甚切要。特各商家積習既深。一時難反。各個之目的不同。心理各異。拋磚引玉。勢屬難期。且現際社會主義繁興。資本主義漸見推倒。各都市防止托辣斯等之產出。已爲消極保護產業之手段。又與潮流相背馳。退一步想。非聯絡不足。以厚結勢力。而圖自振也。宜極力滌淨此陋習。革面洗心。視同業若家人。緩急相顧。益利相招。互相扶携。共圖發展。即非同業而有相需之關係者。亦宜設法聯絡。或互爲資金之融通。或互爲招攬。主顧傳得各臻發達。最善者莫若各行幫中。自相聯絡。然後各行幫又相聯絡。則同業之間。既屬一氣呵成。非同業之間。亦能呼應靈捷。久之雲南商業界結成一大團體。足以自振。足以拒人。安見外尚壓迫之足患乎。

(二)研究 事以研究而進步。理以研究而真切。商業亦然。當茲世界大通。商業方術。日新月異。各埠商情千變萬殊之際。若不時加研究。故智自用。何能應付制勝乎。攷之各國。各同業間莫不集會結社以資研究。我滇廣幫仿之。故較他幫爲發達。雲南商人則有大謬不然者。各自爲謀。經年不相聚會。其營業方法。皆墨守高曾之矩矱。秘爲稀世至寶。不肯洩露。亦不肯革變。故與外人遇。動遭失敗。不可謂非少研究之過也。攷雲南商業習慣。本有各幫行之設。不時聚會。惟無研究意味。亟宜改定章規。以研究爲前提。或更聯絡各幫。行組織全省商業研究會。分組研究。定期開會。舉凡一應興革事宜。隨時提出討論。棄短從長。共勉改善。庶幾舊習日除。新機漸啟。雲南商業。或可有更新之一日。

以上所舉。皆其荦荦大者。此外如設置物交易所。以平準市價。設公共通信所。以調查報告商情。採用新式簿記。以便燭察羸虧。講求廣告術。以廣招徠。與夫商店建築之宜宏敞。使光線充足。並壯觀瞻。營業道德之宜革新。使詐驕滌除。而維信用。學徒小使等之宜解放。使有求學之機會。亦業者應有之覺悟。尤有進者。工商雖屬分離。而實互相補助。無偏畸之發達。英執世界商業之牛耳。實因國內製造業之發達。德法工藝品之新奇精巧。世所共稱。其商業在各市場亦占有幾分勢力。美以農業國一變而爲工業國。商業即隨之俱進。今且與英爭太平洋之霸權。日本工藝在亞洲亦首屈一指。其在中國之商業勢力亦不弱。蓋工業既盛。商業未有不隨之俱進者也。滇本山國。宜于農而不宜于工商。製造之不興。服用之仰給外貨。似無足怪。然人力足以勝天。法國本國農產無多。尙利用外來原料。造成一大工業國。況自擁極豐富之原料。極低賤之人工。固可以山國自限乎。現既積極圖商業之振興。工業又與商業相依附。宜擇

要提倡，如紡紗、製紙、製革、毛織等業。亟宜設廠舉辦，務使出品足資應用，外貨不得侵入，乃為積極拒禦外侮之策。即如箇舊之錫、東川之銅、普思之茶、開廣之三七賓川彌渡、棉水北麗江之皮革、羊毛本為輸出大宗，宜廣事生產，認真裝製，使輸出增加，以期輸出入平衡，則經濟現象自能漸變優裕矣。至于修建鐵道，以便運輸，裁釐加稅，以資保護，設檢查所，以杜奸。肅清盜匪，以利行旅，皆發展商業之先決問題。要在政府早為圖之耳。信能上下一心，積極進行，言出行隨，實事求是，對於上述諸端，切實體行，不稍倦。勿再蹈口上改革之故轍，吾敢謂雲南商業今雖困敝，終當大盛，可謂權勞落之足患，經濟窮窘之足憂乎。業者當共勉焉。

參觀雲南省勸業會情形紀略

馬廷璋

引言 民國十一年十二月一日為雲南省勸業會開會之始，其後數日，余與友人同往參觀焉。既至，購票入，依所規定程序參觀各館場，殆遍。惟人擁擠時，無異走馬觀花，知斯會之開，而不知斯會之所以開，見斯會之盛，而不見斯會之所由盛，至為遺憾。私心固常欲再一往觀，終不獲如願。及聞該會以陰曆年關在即，各工商業家收束業務，結算賬目，事務殷繁，不遑兼顧，將自本年一月十五日起，暫行閉會。至陰曆元旦日再為續開，余以遺憾之深，儼如斯會將永閉不復再開者然，惟恐斯願終莫之償，必速往一觀而後快。乃于十三日上午十一時購票入，仍循前序以進。歷美術教育館、衛生館、農林館、牲畜場、礦產館、貿易場、工藝館、山林動物場、參攷館等處，每至一處，莫不詳為觀察，直至下午四時始出。流連約五小時之久，夫以會內陳列之廣，品類之繁，數小時之間，縱以明敏之腦筋，精細之思致，亦難得其概略。况魯

鈍粗拙如余者。安能盡其萬一耶。挂漏之譏。自知不免。然視前次所觀。則覺較爲周至。爰泚筆以紀其略。用當見聞錄云。

參觀前之臆想 參觀之先。余心中已有一種臆想。每謂斯會于雲南全省物品。不擇天然人工。無論道途遠近。兼徵並集。羅列一場。無異雲南全境之縮影。一入其間。則各屬物產豐歉情形。產業發達狀況。歷歷在目。較之巡視一週。所得尤詳。况斯會實以比賽作勸懲。暗示競爭之旨。凡各屬所送物品。必係一縣特長。聚精萃華以出之一入觀。則其地物質文明之程度。昭然若揭。又不止得悉其物產情形。與產業狀況已也。

參觀時之成見 參觀之始。余因預有一種成見。盤據腦際。不能破除。斯不免有詳略失宜處。蓋斯會既以勸業名。顧名思義。其目的在以勸獎之方。而謀產業發達也。明矣。有此蓄念在胸。參觀時遂不能跳出此圈套外。故于農林工商礦產等觀察。獨詳他者。則略一寓目焉而已。

參觀時之概況 會中物品。至繁且雜。性質互殊。產地各異。參觀時將何所適從。然既分類陳列矣。就大體言之。則有美術教育。衛生。農林。牲畜。礦產。貿易。工藝。山林動物。參攷等各部。每部中又各爲若干之分類。統系秩然。類列清晰。參觀者但各順部位。以尋所類列。一舉目而悉其矣。時既省而觀察復精。茲就參觀所得。逐一紀要如次。

美術教育館 此中陳列各機關。各學校。各團體。各私人。之各種繪畫。雕刻。刺繡。文藝等美術品。絢繡。錯美不勝紀。就中以出品地計。則省垣約占九。五。外縣約占。五。以出品人計。則機關約占一。五。學

校約占七。團體約占·五。私人約占一。以品類計。繪畫得其七·五。刺繡得其一·五。雕刻得其一·七。文藝得其一·三。獎勵以壹等爲多。優等次之。特獎大獎者則絕少。

衛生館 此中陳列人體畜體解剖之各種模型。張挂各種生理上之圖畫。意在示人以生理學常識。使知保健之道也。

農林館 此中陳列各種農產品。林產品。畜產品。水產品。園藝品。農產製造品。絲。茶。藥材。獸皮。果品。餅餌之屬。品目繁多。應有盡有。約計之。則農產品（蠶絲。獸皮在內）居其四·五。林產品（果品。茶葉在內）居其二。農產製造品（餅餌。糖食在內）居其一·五。藥材居其一·八。水產品居其一·二。出品地則省垣及昆明屬約占一·五。省外各縣區約占八·五。獎勵則優等最多。壹等次之。特獎大獎又次之。

牲畜場 此中畜飼各種馬。牛。羊。猪。等家畜。爲數約二十餘。就中除昆明產之肥豚。山羊。及晉甯解來之三足牛外。概係農事試驗場所畜。牝牡齊全。馬則有自越南購來之濠洲種。數種。及自麗江購來之永北梁山產一種。牛則有自羅平購來之黃牛。水牛二種。羊則有印度種。緬甸種。及昆明土種之數種。猪則有自越南購來之印度種一種。雖爲數無多。要皆畜種中之最優良者。將來畜種改良。牧業前途。希望實無窮境也。

礦產館 此中陳列各種已製未製之礦產品。及天秤。圖書。藥品。分析器具等。盈千累萬。目爲之眩。就礦產品言。可大別爲金。銀。銅。鐵。錫。鉛。鋅。銻。鹽。煤。石（硝磺。石棉。石膏附之）十餘種。已製者約十之·二。未製者。鹽。煤。合計在內。約十之九·八。而已製者中。鐵約居其三·五。錫約居其一·二。銅約居其二。鉛

(黑鑛附)約其一。五。錫約居其。八。其他則絕無焉。至獲獎數不過十之二三。蓋製煉法猶未精也。未製者中。除東川礦業公司所送之二百餘種。未註明類別不計外。煤約得其一。八。鐵約得其一。六。石約得其一。五。鹽約得其一。二。鉛約得其一。銀銻約各得。六。鈷約得其一。五。銅錫約各得。四。金銻約各得。二。其中含量多寡。雖不得知。然就產地觀之。則各縣皆有徵送。足徵雲南礦產之富。無地無之。尤稱甲於全國也。此外尚有外國礦物若干種。殆徵作參攷用者。故未計。

貿易場 此中廣關慶市。任人自由貿易于其間。有建築房舍。設肆坐賣者。有露天販賣。遊動無常者。各小賣商咸屬集之。亦有爲各公司工廠所特設之營業分部者。頗極一時之盛。買賣物品大都爲飲食品。及紙烟。牙粉。香皂。手巾等日用品。其營業方法。類多利用新奇廣告。及附加贈品。或彩票等。以廣招徠。尙能運用商業上之新術智。較昔已進數籌矣。

工藝館 此中陳列各種工藝品。凡手工工業。機械工業。化學工業。電氣工業等。無不有之。輝煌燦爛。玲瓏刁巧。信足賞心而娛目矣。就中金屬製造品爲最多。棉織物。革製物次之。木。藤。竹。陶。各器又次之。絲織物。毛織物又次之。紙類。鹼皂類。藥品類最少。以出品地計。昆明市約占十之四。五。省外各縣區約占十之五。五。以製造法計。手工工業居其八。機械工業居其一。五。化學工業居其。四。電氣工業居其。一。以用途計。奢侈品得其一。四。尋常品得其一。五。必要品得其三。五。獎勵則優等特等爲多。豈等大獎次之。山林動物場 此中陳列各種山花野草。珍禽異獸。入其中幾莫辨其爲城爲野也。雖助餘興。亦示人以山野生活之概。并略表雲南野產之盛也。

參攷館 此中有各外國之尋常日用品及機械紙張多種大都爲日法越南等國所出於陳列中兼取販賣主義所以供省內各工商業者之參攷俾有所比較藉收觀感興起之效也

上列九處外尙有音樂室瑤島月牙池講演場等亦爲該會設置之重要部分然或爲休息之所或爲助興之場或當參觀時適值停閉爲不足紀或無從紀者概未之及其有不能遺忘者一即活動電車是也是車爲電燈公司與華興工廠出品製造精巧配備齊全與港滬所行使者不過有大小之殊耳誠別開雲南工業界生面矣或謂雲南交通機關將步武港滬斯其朕兆信然

參視後之各物略計 參觀既竟胸中雖不免猶存觀察未精之憾然于初心所注重之農林工商礦產等則已略具梗概有如前誌特皆屬部分的紀錄絕少聯貫的比較于全省物產之孰爲豐歛產業狀態之達若何程度經濟現象之屬何種時代究難瞭悉茲特總農林工藝礦產三館而略計之據觀察所得三館陳列品皆在千數以上已立于均衡地位無甚懸殊以數表之則農林品約居其四工藝品約居其二礦產品約居其三雖工藝品不免稍遜然非過遠此種景象已屬難能再就獎勵言除礦產中之未製各礦不計外獲獎與未獲獎之比約爲七與三而獲獎中大獎特等與優等壹等之比約爲三·五與六·五固已呈長足進步之象所不滿人意者厥惟出品地一端礦產未計據是日所觀察除昆明爲首善之區工商業集中物品豐饒且無道途險阻之防徵集較易出品達數百種外其他各縣區則僅昭通大理鳳儀會澤箇舊永北賓川景東順寧普思等屬各出至數十種或十餘種尙差強人意餘則三數種者有之一二種者有之缺焉不送者亦間有之物產僅有此數歟徵集不力歟交通梗阻輸

送不便歟。非所敢知也。

參觀後之感想。參觀既終。私心已覺愉快。然一轉念。不禁發生種種感想焉。夫今日爲經濟戰爭最劇時代。凡國力之膨脹。社會之改進。人民福利之增長。非經濟得常占勝利不爲功。其經濟如何得常占勝利。厥惟實業發達是視。雲南本屬山國。交通梗阻。風氣閉塞。實業本難期發達。然人力原可勝天。凡事特患不爲。不患不能。設事事聽天然。恃天賦。未有不窮者。況雲南物產之富。地蘊之豐。外人恆嘖稱羨。天賦不爲不厚矣。乃觀近年海關貿易統計。輸入恆超過數百萬之鉅。經濟現象之阨。險難以言喻。初未嘗不驚怪其何故。今觀斯會所陳列。其大半爲天然品。無論矣。即以較少數之工藝品言。其堪稱精良者。強半爲鑄雕鑽鑲之奢侈品。而尋常日用品反居最少之數。可知此千七百萬人。日用所需必多。仰賴外人供給也。以日用品而仰給外人。則輸入超過乃自然之勢。夫何足怪。再則方今爲機械世界。經濟戰爭。恆視機械多寡以決勝負。雲南以全省之勸業會。遍覽工藝館內。竟無半件機械。工業幼稚。亦可想見。尤可憾者。綿紗爲全省衣被所關。歷來概望舶來品供給。漏卮之大。難以數計。吾民亦當知所慄懼。思有以挽救之也。乃今細查會中。卒無一縷綿紗之陳列。縱有布類多種。概係洋紗所織成。其數愈多。正所以暢彼銷路也。人益我損。慨孰甚焉。夫雲南宜棉之地。不爲不多。雖每年產量幾何。吾不得知。若就品質言。據此次陳列者以觀。如元江。元謀。雲縣。阿墩。曲溪。普思所產。皆獲大獎。賓川。景東。祿豐。摩芻。魯甸。猛丁所產。則獲特獎。阿迷。會澤所產。則獲優獎。亦云難得矣。社會之急需。如彼原料之豐美。如此而竟唾置不顧。吾民之愚。真不可及也。此外如化學用之各種藥品。印刷用之各種紙張。試驗及裝置用之各種玻璃等。

或缺焉不見。或僅見無多。皆吾滇工業界之大憾。吾人所當日夜呻吟者。吾於斯會。究何樂觀之有。然而往者不可諫。來者猶可追之二語。乃古人所以勉人競進之至言也。吾人對於已往之實業。固少樂觀。安知夫未來實業之不大可樂觀乎。洵能以斯會自鑑。力從短處奮進。則亡羊之牢。尚可補東隅之失。猶可收也。余不禁拭目俟之。

總結 以上所述。即參觀始末之大概情形也。其中因觀察疎漏。不但難期詳實。且多懸想臆斷之處。尙希閱者嚴正指教。

雲南礦業舊用語解釋

陶鴻燾

雲南礦產徧地。乾嘉之季。頗稱發達。即銅一宗。每年產額已超過六千噸。約千餘百萬斤。省治設有礦務衙門。各區派有礦務委員。不可謂不盛矣。惜所謂礦務大臣。礦務委員者。專以徵收礦稅。解運京銅爲務。於採煉技術。任聽中下流人爲之。不過問也。此輩短矐高曾。箕裘相沿。於採冶技術。完全係一種機械記憶。既無記載。又無研究。自成一種社會。於礦業上之談論。另具一種方言。余留美返來。歷往各處礦山。調查聞所言者。頗覺隔閡。特隨筆記之。茲更參攷滇南礦產圖略。蒐集是篇。尙希礦界同志。匡我不逮。是幸。

著者識

(一) 採礦類

櫃引(櫃同栓)即礦脉。或礦苗之謂也。愁嶺。色枯質輕之酸化鐵。又稱焦脉。鋪山櫃。散漫無根。又謂草皮櫃。豎生櫃。與地平面成垂直之礦脉也。跨刀櫃。礦脉與地平面成一定之角度。忽斷忽續。或成

刷形。或成窠形之謂也。又稱散開礦脉。大礦脉寬厚尺餘。生於堅硬石中。即置換礦脉是也。磨盤
樓盤。旋曲繞之礦脉也。礦坑門。或稱口。揚礦門。礦口。豎木如門。有框無扇。蓮花頂。豎木於礦門
上。其形如山也。窩路坑道也。平推窩路。平坑。或曰橫洞。牛吃水。坑道稍斜者。陡腿。斜坑道也。
釣井。豎坑。或曰直坑。擺夷梯。獨木作齒。可以拾級升降者。鑽篷。坑道自上者。天篷。坑道之上部也。
底板。坑道之下面也。尖。坑道內工作處也。親尖。自己之礦洞租與人開採也。行尖。屬於己面
之坑道工作處也。客尖。由他人之坑道內租而開採者也。斯尖。坑道內之分洞也。斯者析也。即毛詩
斧以斯之義也。閃亮。坑洞中空氣不通。燈燭不燃之謂也。亮。即燈之謂也。舊俗採礦忌言燈。亮
花油捻。或燈心也。浮洞。坑洞為積土所陷。不能出入之謂也。明礮。露天掘。槌手。邊持錘在左打礦
也。鑿手。邊持尖鑿在右打礦也。錘手。用錘者曰錘手。爆桿。手鑽也。鑲木。支柱也。用以支撐坑道
之木也。兩柱。一樑及木四支。謂之一架。架鑲。支立鑲木也。走馬鑲。一尺以外支鑲木一架也。寸步
鑲。一尺以內支鑲木一架也。煖尖。鐵錘用鈍。以火煨之。再淬以水也。砂丁。打洞之工也。打頂子。兩
洞對面攻通中設木石以分界限。彼此各回覓路工作。曰打頂子。堂。礦物沉聚一處也。岫。坑洞中天
然之罅穴也。爭尖。兩洞相通。同取一礦也。奪底。兩洞相通。同取一礦。此洞在上。而彼洞從下截之。曰
奪底。抄尖。洞內有礦。一洞從旁攻入。先邀其礦脉。謂之曰抄尖。打尖子。打礦也。鑿廠。鑿探礦之
謂也。通風。使空氣流通於坑道中也。陽水。由洞外流入之水也。陰水。由洞內所生之水也。乾鹿
子。舊洞發見之死口也。童。坑道中汲水之器也。拉音。汲水也。開。坑道聚深水之處也。淘。釐錫。淘

· 墟洗燥也。草皮尖山面採礦之處也。· 硎尖。硎內採礦之處也。草皮礦。浮露山面之礦也。雞抓礦。由地掘深數尺即得之礦也。雞窩礦。礦物散佈地中忽有忽無也。徹礦。即淨礦也。廠地忌淨故言淨曰徹。堂礦。如屋堂之大而且多之礦也。塘礦。在水塘底之礦也。撈堂。將礦採完堂空如屋也。擺堂礦。即大堂礦也。攔門。包藏礦砂之硬石也。刷。一片礦謂之刷。

(二) 冶金類

將軍鑪。上尖下圓。其形如胃之鍊鑪也。高約二丈。高之四分之一爲其寬之度。寬之四分之一爲其厚之度。紗帽鑪。上方下圓。形如紗帽之鑪也。蟹殼鑪。上圓下方之鍊鑪也。蝦蟆鑪。分金之鑪也。推鑪。其形如瓦高二尺。長一丈寬二尺。煨窖。焙礦鑪也。罩子。提銀之鑪也。形如覆磬高三尺。寬二尺。厚一寸。七星罩。有七孔之罩。曰七星罩。溜。百分之十曰溜。記礦質成分之單位也。胚子。記礦質成分之單位也。如銀礦一斤得銀一分。曰一分胚子。一火成。凡礦石不須焙燒。即入鑪製鍊。曰一火成。水焙。礦次數之稱也。焙礦二次或三次。曰二水或三水。炸礦。一分胚子之礦。入鑪製鍊。曰炸礦。大火礦。礦物先鎔成鈹。而後入鑪提鍊。曰大火礦。底母。鑪底之鉛鈹也。鉤團。鑪底之鉛鈹。可捲而成塊者。銀銹。凝滯坩堝底之鉛渣也。金門。鍊鑪之口也。搪塞。用膠泥和鹽於鍊鑪內壁。四周換安修補。曰搪塞。燒窩子。用火烘燒鍊鑪也。嘴子。鍊鑪進風之口。礦炭鎔結成條通鑪者。曰嘴子。看後。火看嘴子也。生旁。鑪內之鑪質。因火力不到。膠粘於鑪壁。曰生旁。對時火。每日二班工人鼓風也。丁拐火。每日三班工人鼓風也。二四火。每日六班工人鼓風也。水銅。銅鈹也。開面。開鍊鑪之面。撥

去礦渣也。拾和尙頭。鍊爐內溫度太低，或礦質配合不宜，礦膠凝成一塊，或不能鎔解，曰拾和尙頭。膠渣礦渣也。放膠撥開爐口，放出膠渣也。放爆張。爐口爆裂，礦汁飛濺之謂也。撥條。又曰撥橫。用以取爐內四壁之膠渣，長約八九尺，鐵質木柄。鐵鉗。鐵火鉗也。潑爐。揭開爐口，放出鎔汁也。帶石。配礦鎔鍊之石也。木炭。活木製之鑪鋤也。汽落。即活木樹根，鍛礦時用以撥礦也。做爐火。下罩子。得礦而製鍊之，曰做爐火。又曰下罩子。放爆火。以火燒石也。銀掣銅。銀礦帶銅，一同入爐，扯火也。蟹殼銅。由蟹殼鍊製鍊之銅也。寶鉛。含銀之鉛塊也。又名富鉛。淡鉛。未含銀之鉛也。又名貧鉛。烏斑花。上錫。鏡面。上錫。芭蕉花。上中錫。金斑花。上下錫。大竹葉花。中上錫。中竹葉花。中中錫。小竹葉花。中下錫。蒼蠅翅。上下錫。平面子。下中錫。蝦蟆背。下下錫。

(三) 礦石類

中國舊時對於礦物，多以礦之顏色定名。於礦質之如何不問也。如黑色之銅礦，或銀礦，有均稱為火葯酥者。又有所謂錫蜡名礦者，不知是何命義，尙須考察也。

紫金錫蜡。黑色斑銅礦。白錫蜡。灰白斑銅礦。紅錫蜡。紅色斑銅礦。沾錫蜡。油色光亮之斑銅礦也。火裏酸。赤銅礦。老鴉翎。藍銅礦。孔雀石。綠銅礦。生銅。自然銅。墨綠。輝銀礦。鹽砂。青黑色之銀礦也。莨麵。黃碘銀礦。或滇銀礦。火葯酥。脆銀礦。或條而礦。又銅礦之色黑質鬆者，又稱火葯酥。或曰樵砂。黑鉛礦。即方鉛礦。又稱鍊礦。又有大花細花。劈柴之別。總視其物性狀而異。白鉛礦。鋅華。銅星子。方鉛礦所夾之黃鐵礦也。黃木香。坑欄中之細膩黃土也。發現此種土質，即去礦脈不遠也。

鬆綠。色綠如土之銅礦也。寶砂。石。鋼。玉石。馬才石。方解石。硬馬才石。石英石。細棉工。粘工。或破泥也。火鹽布。山皮。即石棉之一種也。石筍。即鐘乳石也。焦炭。即骸炭或煨炭也。水晶石。即透明石英。紫英石。即紫色石英。翡翠玉。綠石英石。碧璽。紅色電氣石也。火石。即燧石也。辰砂。即硃砂也。筆鉛。即石墨也。

(四) 管理類

管事。即庶務。鑲頭。支撐鑲柱者。領班。即班長。槌手。採礦打尖者。謂之槌手。月活。僱用之工人。以月給價者。鑪頭。掌鑪火之事者。總鑲。坑洞中之總工也。洞長。掌洞鑪之事者。鑪長。課書。即會計也。鍋頭。僱工稱洞主曰鍋頭。即持出資本者。又曰老闆。弟兄。洞主稱僱工曰弟兄。櫃書。即書記。砂丁。礦工也。

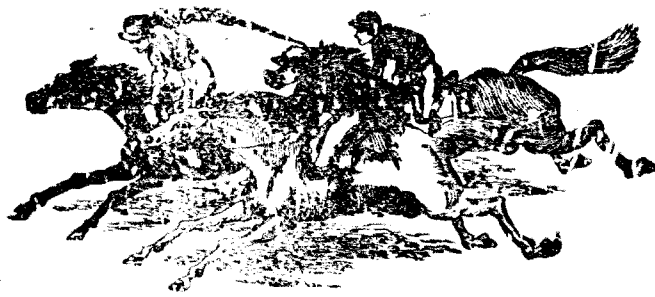

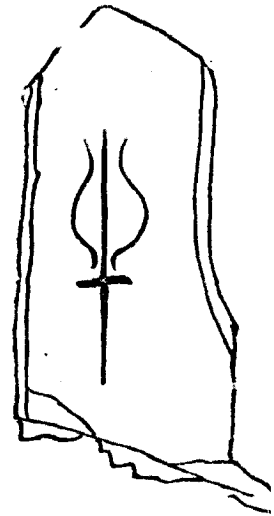

譯述

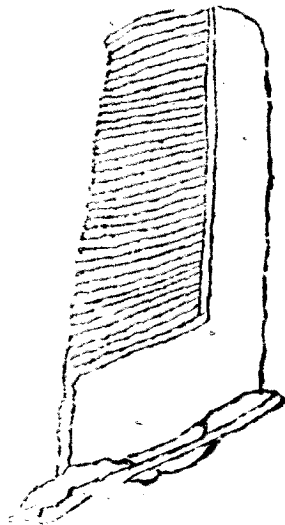

橡皮工業

譯日本內外工商時報

原料橡皮

橡皮一富於可撓性二能耐數倍之伸長三富於彈性四對於高度之電氣熱有絕緣性五除油類外無滲透其他液體之事六氣體之滲透亦頗困難七有摩擦甚多之表面並具備種種有用之性質若用適當方法製造則得以保持其長歲月間之性質故其製造方法極為重要但原料橡皮之良否亦不可不注意及之。

原料橡皮之品質關係甚大然大體可分為產地種類樹齡及精製之四種前三者以植物學上之考究為主後者多依工業化學上之見地便宜上統稱前者為栽培。

栽培 橡皮之產地為南美亞非利加南洋三處然皆限於北緯三十度南緯三十度間有五百哩幅員之熱帶地方若吾臺灣雖亦經一再之試作但未見優良之成績誠可憾也近聞南洋方面邦人已漸

譯述 橡皮工業

張鴻翔

發展得非差強人意之事乎。

南美 在前記三地方中其生產橡皮有最古之歷史爲他處所不能模倣之南美。係多產 *Hevea* 或 *Castilloa* 之種類。至於 *Hevea brasiliensis* 優美之樹。每年可產一二封度。僅「帕拉」「阿馬宗」兩州亦實有二〇億之橡皮樹。其五成已經着手採取。然除去近來爲試作的栽培之物外。完全屬於野生。交雜於橡皮樹林中。其樹之間隔等亦不一定。於橡皮汁之採取上。實有多少之不便。但因其皆係老木。故產出富於扯斷力。彈力之橡皮。此點則遠勝於他處。又貯藏於遠年。其原料亦毫無變化。作爲製品。亦能耐久。永久之使用。不能不稱爲此類之特色。但其洗淨減量極大。工場處理諸多不便。是又爲此項南美產之缺點焉。

亞非利加 其歷史次於南美之亞非利加地方。品質產額在三處中亦屬最劣。多產 *Funtaria* 或 *Land lupin* 固亦有 *Hevea* 或 *Castilloa* 然品質皆屬惡劣。

在南美似以「阿馬宗」河流域爲主要產地。此地方則多產於「公果」河流域。其製造法亦與南美地方相等。故南美產之缺點。在此地方亦有同樣之感。但其樹脂質則較他處爲多。

南洋 右二地方殆屬野生。南洋地方（馬來、爪哇、蘇門答拉、波羅奈我、瑟龍）則有極新之歷史。爲科學的運用其發展之狀況亦大有可觀。

其品質之一定。洗減之少。價格之廉。工場處理之容易等。較前二者爲優。實爲此類之特徵。故多受橡皮工業家之歡迎。

樹之種類雖亦係優生種之 *Hevea Castillia* 但樹齡多屬幼稚其缺點在雨量之減少地方之差異故彈力扯斷力皆不如南美產之強茲為表明大概之標準依橡皮樹之種類及其產地而揭載分析上之品位如左

橡皮之品位與種類產地

種 類	產 地	洗淨減量%	樹脂質%	灰分%
Hevea	Para	一六	二二	〇〇
	Ceylon	一一	二二	〇二
Castilloa	Pern	〇〇	三三	〇五
	Cent America	〇〇	四三	〇五
Ficus	Jama	一一	四四	〇二
	Penang	一五	五五	〇三
Manihot	Carra negrohead	一一	五七	〇〇
	Manicoba	〇〇	六六	〇三
Land Iphia	S. Africa	一一	二八	〇三
	Upper Congo	五五	四七	〇六
Ureedia	Borneo	一四	一〇	〇四
		四五	一一	〇六

樹齡及樹脂質 關於物理的性質之差違之起因右方已下有種種之推測或因於橡皮分子狀態之差或因於橡皮中蛋白質及樹脂之含量此為吾人所首肯者至吾人對於橡皮分子狀態之意見及其蛋白質容俟後日再述茲以樹脂質所生物理的差之顯著事實為基礎而記載樹脂質因樹齡致其含

量不同之事。

樹齡及樹脂質 (Hevea 種)

「瑟龍」產

「馬來」產

樹齡	純橡皮量	樹脂質	蛋白質	灰分	純橡皮量	樹脂質	蛋白質	灰分
二年	九一.二	三.六	四.〇	〇.五	九四.二	二.七	二.九	〇.二
四年	九四.六	二.七	一.七	〇.三	九四.二	二.七	二.九	〇.二
八年	九四.八	二.七	一.五	〇.四	九四.二	二.七	二.九	〇.二
一〇—一二	九四.六	二.七	一.七	〇.二	九四.二	二.七	二.九	〇.二
一七	九四.四	二.三	三.〇	〇.二	九五.五	一.六	二.五	〇.四
三	九三.二	二.三	三.七	〇.二				

右係彙集各分析者所既發表者。可知樹脂質含量。係依樹齡而變化。故樹齡幼者。樹脂質必多。(C. G. Vries) 氏於 *Col. Cent. Rub.* 1918 Aug. 406) 亦謂老樹係產生硫化極遲粘度甚大之橡皮。

精製法

茲所述者係由橡皮汁之採取。以至成爲原料橡皮。運出市場之手續之概略。約可分爲南洋方面所行者及南美方面所行者之二種。茲更由其採取。凝固。成形。乾燥等分別述之。

採取 如上所述。橡皮之樹齡與其樹脂質之量。因有某種關係。故切付作業。須於其樹經過相當歲月之後行之。普通以栽培後四年至六年着手爲宜。於發芽後約經六年之樹之半面刺以魚骨 V 字形螺

旋形等深度二分左右之痕。其下部則置「阿魯名紐木」類之杯，用受橡皮汁之流出。此項作事，須行于早朝未明之時，使其容易流溢。因日光足使橡皮汁凝固，而有阻塞痕口之處也。此方法係秩序的保存的。然往時盛行於南美地方之伐採抽出法，則與此相反，即於伐採樹後摻取橡皮之汁，因其為不生產的品質極劣，故近時漸被廢止。

南美 南美方面所行之精製法，係同時施行凝固、成形、乾燥之手續。一見似屬簡單，但需要時間及勞力甚大。故在新開地之南洋方面，到底不得實行。今記其概略，則以由橡皮樹林所集之橡皮汁，一時傾入貯槽，使其污塵沉降後，移於手壺。注少許橡皮汁於柄長四尺許之杓子狀之平板部，同時由下方爐煙使其水分蒸發。如此則橡皮即殘留於平板部，遂成爲牛頭大之橡皮塊。（此時若不由手壺注入橡皮汁，尚有以杓子浸於橡皮汁內之方法。）一塊有二〇至五〇封度之重量。今假定由含有二〇%橡皮之橡皮汁製作三〇封度之橡皮塊，則不可不使蒸發一二〇封度之水分。如「阿馬宗」地方多係天然之雜林，若非燃料豐富勞銀低廉之處，即不能行。又下述新式精製法，以之施行於此地，當亦屬困難之事。現在雖有試行者，但未舉充分之成績。是因橡皮樹林中雜木交錯，道路亦不完全，聚集橡皮汁於一大規模之精製所，轉不若在各小區域製造之便於運搬也。

南洋 南洋方面之精製法，則與前者全異。其趣即以自耕地所集之橡皮汁貯於沉澱槽，將液之上面所浮之薄膜取去，再投藥品於內部之純白汁，而使橡皮凝固。然後掬出洗濯，製作有各種紋皺之橡皮塊。

橡皮生產額與消費量

每株橡皮樹之橡皮產出量係按其樹齡而異據 W. H. 氏之報告約略如左

第一表 橡皮樹齡與產出量(年額)

產出量	「蘇龍」		「馬來」	
	樹	英反	樹	英反
四一五年	一一〇封度	〇〇四封度	〇〇八封度	〇〇〇封度
五二六年	一〇〇〇〇	〇〇六〇〇	一一〇〇〇	〇〇〇〇〇
六三七年	一〇五〇〇	〇〇八〇〇	一二〇〇〇	〇〇〇〇〇
七四八年	二〇〇〇〇	〇一〇〇〇	一六〇〇〇	〇〇〇〇〇
八五九年	二五〇〇〇	〇一五〇〇	二二〇〇〇	〇〇〇〇〇
九六十年	三〇〇〇〇	〇二〇〇〇	二八〇〇〇	〇〇〇〇〇

即過去二十年間南洋地方所栽培者當橡皮樹之壯年期於廢木之伐採及植樹上皆得其當故有此項可驚之產額。原來橡皮之實用及栽培尙屬近年之事但其需要及生產額與工業制度之發達則實屬迅速。今觀橡皮生產額增加之狀況即可知市場橡皮需要額之大。今後橡皮工業界之多望蓋可預卜也。

第二表 橡皮之世界年產額

年次	「蒲藍特兄」	其他	計
一九〇〇	四噸	五四〇〇噸	五四〇〇噸
一九〇五	一四五	六二〇〇噸	六二〇〇噸

一九一五	一〇八〇〇〇〇	五一〇〇〇〇	一五九〇〇〇
一九一六	一五二〇〇〇〇	四九〇〇〇〇	二〇一六〇〇
一九一七	二一三〇〇〇〇	四三〇〇〇〇	二六六〇〇〇
一九一八	二五六〇〇〇〇	四〇〇〇〇〇	二九六〇〇〇
一九一九	二九〇〇〇〇〇	三七〇〇〇〇	三三七〇〇〇

其他項中南美產南亞產中美產亦皆包含在內。

試比較表中兩項一九〇〇年以前幾等於無之「蒲藍特兄」在一九一四年則已達南美之產額即可知近來五年間差異之非常。一則產額逐年增加他則遲遲不振。及至一九一九年則「蒲藍特兄」之產額較諸南美產出品遂呈八倍之盛況。然「蒲藍特兄」產額之大部分係為南洋所占。因近代經濟界之進步如橡皮業之發達南美已漸為世所忘。南洋遂成為注目之焦點。此皆自然之數。莫可遏止者也。在南洋既獲權利。吾國工業家等今後當大屬有望。然美國之United States Rubber Co. (Goodyear Co. Firestone Co. 等大公司現已於南洋橡皮耕地投入極大之資本。故不可不努力奮鬥深為之備焉。

出現在耕地面積預卜將來之生產額則如左表。

第三表 豫想橡皮之世界年產額

年次	「蒲藍特兄」耕地	「蒲藍特兄」	其他	計
一九一〇	三、〇〇〇	三、〇〇〇	六、〇〇〇	三九〇〇〇
一九一五	三、二〇〇	三、八〇〇	六、〇〇〇	四四〇〇〇

千英反 噸

今將橡皮產出地及生產額之消費分配狀態揭示如左。

第四表 世界之橡皮消費量

年次	北美合衆國	英國	日本及濠洲	其他	計
一九二二	三三三〇〇	四三〇〇〇	七〇〇〇〇	五〇〇〇〇	一三三〇〇〇
一九二三	三三五〇〇	四三八〇〇	七〇〇〇〇	五〇〇〇〇	一三三〇〇〇
一九二四	三三六〇〇	四三〇〇〇	七〇〇〇〇	五〇〇〇〇	一三三〇〇〇
一九二五	三三八〇〇	四三〇〇〇	七〇〇〇〇	五〇〇〇〇	一三三〇〇〇
一九二六	三三〇〇〇	四三〇〇〇	七〇〇〇〇	五〇〇〇〇	一三三〇〇〇
一九二七	三二〇〇〇	四三〇〇〇	七〇〇〇〇	五〇〇〇〇	一三三〇〇〇
一九二八	三二〇〇〇	四三〇〇〇	七〇〇〇〇	五〇〇〇〇	一三三〇〇〇
一九二九	三二〇〇〇	四三〇〇〇	七〇〇〇〇	五〇〇〇〇	一三三〇〇〇
一九三〇	三二〇〇〇	四三〇〇〇	七〇〇〇〇	五〇〇〇〇	一三三〇〇〇

我國之橡皮輸入額未達全世界產出量之百分之二。北美合衆國實輸入其八成。僅由輸入額觀之。即可知其霄壤之差。但基於新工業狀態。各處皆同之法。則吾國與美國橡皮工業上作業方法之差。殊未如輸入額之甚。當業者一考美國何故輸入如此巨大之原料。又其製品如何消費。則人口土地有美國數倍之東洋。實不可不確立工業上之商權。吾國與橡皮原料地有地理上良好的關係。更宜確立優先權。進而開拓其販路焉。

價格

橡皮於市場上常有相當之存品。對照第二第四兩表。似屬可明。此蓋因其價格變動之影響。又因價格之常行變動。故仲買業者多賴橡皮為攬利之品。

橡皮市場以南美之「Miami」[帕拉]南洋之「新嘉坡」為主。在此等土地交易者。係衣紐約或倫敦之

市場買賣恒落工業家之手。倫敦市場與紐約市場則又不盡相同。「蒲藍特兒」之市價較南美產者大為不同。南美方面之產出量已如往昔無足動世界市場之力。因其產額殆屬一定不許商人之臆測也。反之「蒲藍特兒」則因年年有長足之進步。行種種產額之推測。故市價高低不常且生極大之波動。

歐戰時的緬甸貿易

譯日本台灣時報

董鏡海

緬甸與滇昆連陸路又有大道通往來。滇省西部之貨物多由此通道運緬銷售。故滇商在新街瓦城一帶開設大商號最有勢力。此篇將緬甸近年貿易情形詳為揭出。雖係境過情遷然尙足供滇商經營緬甸貿易者之參考。故特為譯出。登之本刊。譯者識。

第一 緒言

一九一八年緬甸海外貿易之總額為一七五·一〇四·〇〇〇米弗。比前一年則少二二·四七〇·〇〇〇米弗。若與一九一四年之額相比較則減退四一·六一六·〇〇〇米弗。茲列表如左。單位千米弗。

總計	外國		印度	
	輸入	輸出	輸入	輸出
一九一四年	七七·五六五	五二·七六三	二四·四八九	二七·三二六
一九一五年	五二·九一四	三四·二一八	二四·四八九	二七·三二六
一九一六年	三九·四七九	八六·九八一	八四·四四八	一〇一·八五六
一九一七年	四九·五一九	三三·九二九	九〇·一五七	九五·七一八
一九一八年	六三·三八九	三八·四六七	九七·五七四	七五·九二四
一九一八年	六七·二二三	三三·九五七	七五·九二四	一七五·一〇四

譯述 歐戰時的緬甸貿易

如上所示之統計表自入戰時。欲回復戰前之貿易狀態。已為不可得之機會。其間戰爭四年。而貿易額大略皆無大差異。惟於一九一七年之輸出入總數增加者。乃有種種原因。以致米價騰貴故也。原因為何。即（一）小麥貴。因供印度之需要。（二）因由卡路卡他市場輸往錫蘭島。再由該島輸往美國。（三）因供給新嘉坡及蘭領東印度等之需要。（因限制西貢出口故需要者多）（四）因供給英吉利本國之求。以大船載往。（五）因一時煽動投機作用。人多堆積不售。且一九一七年之輸入額增加者。因輸入高價的錦布與一般物價的騰貴故也。

第二 物價

比較近五年間之物價。對於輸出平均指數。實表示下落。蓋以輸運船少。堆積難消。米價乃下落。雖同為一國中之輸出品。而米穀之割合。統計上均占多數。又同一期中之全輸出額。乃自五三·五%達於六二%。且如左表所示之指數。其主要輸出品總計占八五%。可知出米而外。其他之輸出品之價格。開戰後大有日漸騰貴之趨勢。且輸入品亦騰貴。一九一四年為一〇〇。其指數如左表。

種目	一九一四年	一九一五年	一九一六年	一九一七年	一九一八年
米	100	97	94	83	91
米糶	100	96	90	81	92
把若夫衣	100	99	98	83	91
蠟	100	99	98	83	91
起若材	100	99	98	83	91
鉛(塊)	100	99	98	83	91
生皮	100	99	98	83	91

諾古音	八二·七二%	八三·四一%	八三·〇〇%	八六·八二%	九〇·三三%	八八·三三%
把子先音	七·六七	五·九四	五·三〇	六·五八	〇·三三	三·九三
茂路買音	六·〇〇	〇·六九	〇·八三	〇·三三	〇·三三	二·七九
阿苦牙布	二·三〇	〇·〇〇	〇·七〇	〇·三三	〇·九一	二·七六
其他五港	〇·二八	八·〇一	〇·七三	〇·九〇	〇·一〇	一·六一
計	二〇〇〇	一〇〇〇	一〇〇〇	一〇〇〇	一〇〇〇	一〇〇〇

(備考)其他五港者爲他布衣港買路古衣港斂衣苦禿利呵伯衣譜禿港喀鴉烏苦比烏港沙音
讀烏愛港是也

各港貿易勢力之消長。以蘭貢及太乃塞利馬沿岸各港。反形進步。阿諾克音區之各港皆減退。他布衣港之主要輸出品爲烏路夫若茂及錫護謨等物。而買路古衣港及斂苦禿利呵伯衣譜禿港以護謨爲大宗。而茂路買音港之米起苦材雜貨等。亦爲輸出之大宗。

(未完)

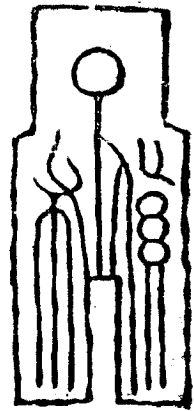

報告

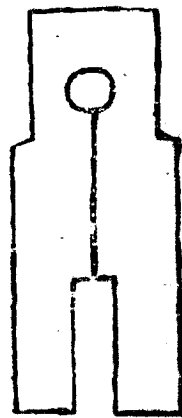

筒舊縣實業近況 筒舊縣署查報

產業

農業 筒舊自改縣後尙未丈量田畝茲僅約其大概計閭屬務農人數約一萬五千餘人農田約二十萬三千餘畝並無平原荒地及新墾畝數所有高原多含洪質即可開墾亦乏水源可引以灌溉其耕耨除草收穫等事因處邊地尙無人研究新法仍係全用人工牛力故無特別農具至於灌溉有引山管之小泉者亦有專恃天雨者惟製造米穀北區乍甸一鄉多用水碾水碓他處仍用人力茲將稻麥豆一年之產額及近年價值列表於左

農產表 九年份

類別	種植畝數	收穫石數	每石價目	出口石數	運銷何處	附記
小白穀	四萬畝	二千四百餘石	二十餘元	無	銷本境	縣屬產硤山地居多平原無幾農田有限所產稻麥豆亦有限本境居民向不敷食又加多數工人故每
飯穀	六萬畝	三千六百餘石	十八元	無	銷本境	

報告 筒舊縣實業近況

糯穀	二千三百畝	七千一百餘石	二十餘元	無	銷本境	歲均仰他屬接濟甚有由河內來者其價值常覺不一茲僅就近年最平之價填入特併聲明
大豆	一千六百畝	三百餘石	二十餘元	無	銷本境	
包穀	九千畝	三千一百餘石	十五元	無	銷本境	

簡舊地處邊隅農田中既無研究新法之人故無特種農產近年始於文昌宮內附設實業所以為提倡其主任即實業所長徐嘉統該所辦法以籌款試驗各種農產及研究栽培用途等法暨勸導農人為宗旨至於井渠堰塘等類田畝中隨在皆有惟係個人之業灌溉不廣僅乍甸溝水約可灌溉四千餘畝而已

棉業 簡舊向未產棉雖經實業所提倡奈無宜棉之大段荒地居民所用棉花每年由外洋來者約十萬觔每觔價五角由他屬來者約十餘萬觔每觔價亦五角均係散花蓋因本地尚無織戶故也

蠶業 簡舊飼蠶宜在夏秋兩季所出蠶繭亦可列於中上等惟向無飼蠶之家民國三年始由實業所就三義廟後植魯桑千餘株小廟側邊植湖桑千餘株以為提倡奈居民除業農商外專務採礮縣屬又無橡林故尚無人飼蠶也

林業 簡舊原有之天然林因採礮錫煉需用機木薪炭業經砍伐殆盡現僅外西區有四散叢生之雜木小天然林寶華山一帶杉柏樹三百餘株為人造林此外惟實業所近年於附城山地植有小松樹百餘萬株小柏樹三四萬株統計全屬林地面積約四千餘畝歷年間有火焚盜砍情事若特種林木

則惟外西區有紅黑果樹一種其樹狀似水冬瓜而葉較小春夏開黃白花至秋結實形如樟果果皮紅者名紅果樹黑者名黑果樹其果可以榨油爲燃燈之用但黑果油濁易凝不及紅果之油清亮此本天然所產故所出不多計果一斗約得油一觔有零每觔約值銀二角五分僅敷該區居民所用不能出境銷售其餘普通木料及薪炭等類向多來自鄰封本屬所產不過十分之二最大木料中柱每柯長一丈五六直徑五寸者價值五六元小者值一元餘成片者每丈約值三元餘薪則每百斤一元一二角炭則每千觔二三十元不等林業團體即實業所其住址主任辦法已誌於前至適於造林之大段荒地只有南北及內西區等荒山廣袤三四十里可以適用但人民專務辦廠不知種植實業所現亦無欸提倡故尙荒涼云

茶業 簡舊地土多含砒質且氣候較寒故不宜茶

牧業 簡舊地土多含砒質草木疎稀無著名牧場草種故無人專營牧業所有馬牛豬羊等畜除由鄰封販運來售外概係農家副業計全屬約有馬八百餘匹牛一千餘頭羊二萬餘千蹄豬萬餘口均飼青芻豆料以北區乍甸及外西區等處農夫牧養最多牛馬有病症則延獸醫療治其法不外針藥二種若豬羊之病症則無能治之者至外來牲畜多屬集於城鎮市場隙處隨便買賣向無定章惟豬牛羊三種爲閭屬消耗品之一大宗倘能籌款興辦此項牧業并研究牛羊乳製造品及硝製皮革等方法以圖改良亦可擅其利權但需款甚巨實業所雖有此意一時尙不能創辦云

漁業 簡舊北區乍甸村雖產四鰓魚然所出甚少他處又無較大之水源故無漁業

工業 箇舊爲滇省礦產要區五方雜處業工者多茲分款列左

(甲)特產 縣屬雖產五金惟錫器爲大宗工藝品工人製造即以錫爲原料熔成最薄之片然後仿造各種器具每年可出十五萬斤玩品最大者每觔值價一元五角小者每觔值價二三元不等向無專銷之路輸出數亦無定額

(乙)現設工廠種類 縣屬僅有煉錫工廠一所名煨煉廠即錫務公司其住址在縣城下綠春花主任總理李卓元協理由元龍該廠辦法係分四部(一)總務部經理公司內外全體事務(二)開採部專理各廠尖開採事務(三)製煉部專理熔煉大錫事務(四)商業部專理收售大錫及各項交易事務出品錫砂職工大工九十九人每日每人工資不等大工自五角至二元五角小工三角列表於左

工廠表 九年份

廠別	名稱	公立	職員數	技師數	學徒或工人數	一年度支出之經費
煉錫廠	錫又錫名廠	私立	三十八名	二名	九十人外有各廠砂丁三千餘人	八十餘萬元
熔錫工廠	錫務公司	官商集股				

(丙)全屬普通就業人數及每日工資 縣屬普通工作以砂丁爲最次則泥木石工再次則製造各種日用品及修容裁縫等工匠每年約共八九萬人每日工資上者五角中者四角下者三角

(丁)工界生活之狀況 縣屬生活程度甲於全滇所有工界如遇大錫暢銷之年尙能自給倘值廠情不旺大錫停滯如今去兩年情形則多有不能自存者蓋因大錫不銷金融即滯辦廠者尙多停業外來工人何從謀食欲歸未得故有此種現狀

(戊)新發明工藝品 簡舊商務近雖稍勝於前然開化較遲尙無新發明之工藝品

(己)工業團體 縣屬僅有老君會爲工業團體設於縣城其主任一年一屆憑衆公舉辦法以禁止假冒評定價值爲宗旨

(庚)現在有何項最要工業宜於興辦 縣屬廠地多在高山缺乏水源沖洗硃砂現以安設吸水機器由紅河引水到廠洗砂及研究打硃採硃機器爲最要

(辛)改良辦法 簡舊採硃其硃尖每有悶火之處甚者砂丁多致悶死似應改用電燈及救難器具使砂丁於衛生得以無碍又簡舊廠錫片向以土法熔煉成色不一以致每歲運至香港之錫仍須另行提煉始能銷出外洋於交易上大有妨碍亟宜仿照洋錫煉法由政府籌款多聘技師提倡改良使錫色與洋錫一致以便銷售而握利權

商業 分款列左

(一)入口過境出口大宗貨物之種類產地搬運法銷路

縣屬入口之貨白油清油黃菸洋油爲大宗次則鐵器火腿蘇布土布其清白油火腿產於曲靖陸良宣威一帶黃菸鐵器蘇布土布產於通海河西元謀玉溪等縣惟黃菸又有由廣東省來者洋油則來自河

內過境之貨以棉花洋紗為大宗草菓土靛次之花紗來自外洋菓靛則產於玉溪及江外一帶出口之貨以錫為大宗產於本境搬運之法未有火車之處概以牛馬駝運至銷路則入口者銷本境過境者銷江外王布田等處出口者銷本國甚少銷外洋為多茲將商品列表於左

商品表 九年份

別類	年份	進		口		過		境		出		口	
		數量	價值	數量	價值	數量	價值	數量	價值	數量	價值		
白油	民國七年	三四百馱	一萬數千元										
清油	同	二千餘馱	五六萬元										
黃菸	同	二千馱	六萬元										
洋油	同	二千馱	三萬元										
鐵器	同	二百餘馱	二千餘元										
火腿	同	二百餘馱	七千餘元										
麻布	同	四百餘馱	一萬元										
土布	同	一千五百馱	一萬八千元										

附記

縣屬所有入口過境貨物價值均依廠情衰旺為低昂茲僅就最近三年最平之價約其大概填列因向來百貨均係各商家自由行銷不若大錫設有專局可查也合併聲明

洋紗	同			一千五百駄	二萬餘元	
棉花	同			二百餘駄	一萬餘元	
草菓	同			二百駄	一千六百元	
土靛	同			一百餘駄	二千元	
大錫	同					五千張左 右每張二元 每張二千 元左右 千五百斤

(二)商業團體 縣城設有商會為商業團體之所其主任每歲公舉正副會長二人會所設於雲廟內該會辦法以維持市場保護商業担任地方辦公費及排難解紛輔助公署之不及為宗旨

(三)現在有何項商業可以推廣 箇舊本五寶之地不但銀錫煤等礦可以推廣所有煤藥及進礮採礮電燈暨吸水機救難器具等均可推廣

(四)將來何項商業最有希望 縣屬商業可推廣者即最有希望

(五)金融機關 縣城金融機關有三處均設於雲廟內(甲)富滇分銀行主任正經理楊學禮副經理李森該行辦法內分二課(1)營業課掌管各種存款匯兌及一切營業賬目計算等項事務(2)總務課掌管現金紙幣出納及文書支應調查等項事務此外如動產不動產之抵押放款經理各種存款辦理匯兌發行期票生金銀買賣各國貨幣買賣有價証券買賣貴重品保管等項均係該行營業宗旨(乙)殖邊銀行

主任甘德純潘濟川該行辦法與富滇分行略同(內)簡碧鐵路銀行主任沈河清周子祐該行辦法亦與富滇分行同

(六)貨幣種類(1)生銀塊縣屬自通用銀元鈔票後所有生銀已銷燬無餘(2)銀元全國均能行使每元作銀七錢二分算近因軍務頻興他省來者甚少市面大有缺乏現金之狀(3)英洋法洋向照銀元用近則每元可升水二角五分(4)銅元有紫黃二種每一百二十枚可換銀元一元(5)鈔票有富滇銀行殖邊銀行簡碧鐵路銀行三種均照現金兌換

(七)匯兌行店 縣屬專門匯兌者僅宣利公司及普益公司新記均住正街新柵子外該公司辦法專匯曲靖宣威省城砂丁回家銀元每百元收匯水三元現因廠清不旺均已閉歇此外各銀行各客號均有匯兌惟非專業故不悉載茲將金銀銅元交換市價表列左

金銀銅元交換市價表 九年份(均以銀元為本位)

金	銀			元			銅				
	最高	最低	平均	最高	最低	平均	最高	最低	平均		
五五	二一	四二	一六	一·二五	一·三	百三十	百零五	百一五	一元	七七	八七

(八)當舖牌號住址及當利之定額 縣屬有當舖二家(1)協利當舖住雲廟內(2)利記當舖住六合巷內均以三分取利此外小押號均以一角取利約有七八十家因其開閉無常不能悉載

(九)借債之最高最低利率 縣屬五方雜處借債本辦廠之習慣其利率最高五六分最低一分二釐
(十)城鎮鄉所用之度量衡(1)度縣屬四境通用營造尺(2)量分三種甲量砵用每桶重一百二十觔俗名
馮砵桶(乙)量雜糧用每斗重五十觔(丙)量米用每斗重三十二觔八兩(3)衡縣城概以十六兩爲一觔鄉
鎮中間有用十八兩爲一觔者

(十一)稅關分卡所在地 縣屬課稅分大錫牲稅兩種錫稅局設於雲廟牲稅局設於天君閣外分卡
兩處一在北區乍甸一在南區卡房

(十二)釐金局及分卡所在地 縣屬未設釐金僅蒙自分局設於天君閣外

鑛業 箇舊砵業向無統一機關茲將已經開採之地及開採人姓名砵區面積工人數暨開採法
製煉法產額價值銷路等項分列于左

(1)已經開採之砵廠所在地 縣屬所產錫砵之地山中區之馬吃水牛屎坡茶園至東區之黃茅山
花扎口耗子廠銀瀾洋油山灣子蜂子洞上下竹林山老城門洞大冲馬拉格破山槽鼓山半坡廟及
南區之新山鷄心腦芭蕉箐木花果龍樹脚田心濫泥灣西區之賈石龍斗岩等一帶有名之處均已開
採其龍樹脚之金銀砵暨南區費枯費加烏谷車斗白之煤砵亦已前後開採因無甚成效忽辦忽停均
不能持久

(2)開採人之姓名年月資本 縣屬採辦錫砵之人以李龍元郭應培兩家年月爲最遠計開採已三
十餘年次則周子祐周德寶楊應發沈鋈章沈中田等家亦有二十餘年其餘或十數年或三五年不等

現僅錫務公司有資本二百餘萬元李龍元周子祐周德寶楊應發李恒馬成李正寶及廣東之贊輿公司等各有資本二十餘萬元陳均李森李伯東沈紫章沈河清沈中田黃鳳祥郭應培劉新元謝希曾楊榮升鍾文亮張福來宋義賢等或有資本十餘萬元此外三五萬元者尙多不能悉載蓋因辦廠一道盛衰太速盛則數月間即擁數萬金衰則雖有數萬資本亦易虧折也

(3) 礮區面積 縣屬產礮之處全境約有六十方里

(4) 礮工人數及工資 本屬及外來採礮工人最旺之年約十餘萬人次則六七萬再次亦有四五萬其工資每人每日自二三角至四五角不等

(5) 開採法 箇舊採礮專用人力其法分三種

(甲) 錐尖就有壩引礮入山腹隨用短木支架以防傾陷倘遇堅硬石壁則以炸藥震開其礮最高不過四尺最底二尺左右寬亦二尺餘深淺不等若年遠之礮甚有深至二三百丈者得礮則用布袋搯出開塘蓄水淘洗其洗法先用大磚礮揉洗二三次去其渣滓再用平礮分出礮砂設有絨細之礮瀆用小陡槽始能將礮分出

(乙) 草皮尖就產礮地面揭去草皮隨將含有礮砂之土取積一處最深者十餘丈俗名明礮及礮取足開塘蓄水揉洗與錐尖同

(丙) 冲塊尖就山坡有礮之地挑挖堆積蓄水於上其旁開溝下用碎石砌成渠塘俟雨水發時趁其下流之勢將塊冲於渠內再以清水兌入或人工或用牛力淘洗數次去淨留清即得礮砂此外尙有邀

浪渣翻泥溝者係於上年洗過之渣滓及放出之泥漿內照洗草皮礮法淘洗亦得礮砂惟均用人工牛力價錫務公司之煉錫廠有用機器洗礮法尙無用機器開採法

(6) 煉製法 箇舊煉錫須將礮砂碾細方能上爐普通爐戶仍用舊日土爐以木炭煉製錫務公司則用德國倒焰爐煉製

以上開採煉製二法專指錫礮而言若金銀煤等礮開採雖同煉製則異因尙無實行開辦者故不具載
(7) 近三年產額價值銷路 縣屬礮產錫爲大宗最旺之歲每年出礮砂二萬數千石每石一千二百
勛次亦出二萬石左右民國六年每石平均價值五百餘元七年夏間漲至九百餘元自七年冬間至八
年迄今則僅值三百餘元概銷本地熔煉後方能出境其金銀煤等礮所出甚少以無人常辦故也

楚雄縣實業近况 楚雄縣署查報

產業

農業 楚雄山多田少計山占全面積十之七田占十之三主要農作物以米豆苞穀大小麥苕爲大宗除供給縣民食用外餘則運銷猴黑阿陋等井穀年產約三十四萬京石每京石價值約三元五角概係水穀灌溉用河水者有之積埧水灌溉者有之引阱水俗稱灌溉者有之每屆夏初先用鋤挖起土塊曬乾後灌水淹泡一二晝夜駕牛犁耙平整然後移秧苗栽插之每苗相距二三寸及成活施肥凡一二三次耘耨凡二三次秋初即漸成熟可築場以事收穫矣蠶豆腐豆所產亦多種法先將豆粒塞入穀田泥中每粒約距三四寸至穀割後豆已發芽鋤鋒一二次至明春即可成熟刈而取其粒可供食用及飼騾

馬其莖與葉碾細之亦可飼畜次爲大小麥種法於季秋時先犁鬆土塊播種其中至小陽則陸續出土放水潤之除草約二次至次年夏初成熟刈收之以供食料其草或用以蓋屋或用作燃料菽之種法與麥略同惟性喜燥宜於高地苞穀亦農產之主要者可作食料兼可釀酒種法有點種撒播之二法惟撒播之法工雖省成效終不如點種之佳也此外草蓆年約產二萬餘斤栽植法於立夏前挖地理埂寬約一尺七八寸移菸秧於埂上植之每株距離七八寸澆以清水使之成活灌則不時施以肥料至秋則葉茂而大採而曝乾之足供本屬消耗兼可運銷鄰縣又土靛年可產七萬餘斤本邑染布實利賴之近三年來尤見發達

務農人數 約八萬一千一百五十人 農田畝數 約十六萬四千九百畝 荒田畝數 約五千九

百畝 新墾畝數 約二千八百畝

耕作法 套養水牛犁水田黃牛犁山地犁具用鐵犁頭犁板鐵齒鐵耕索挖具用鋤頭割具用鐮刀沿河之田往往田高水低插秧時恆用桔槔俗名水車拉水泡田其車之構造有脚踏者有手拉者亦有名爲天車可以自行流轉者農忙時爲三月至五月及八月九月之數月以節令計之清明穀雨播穀種立夏小滿栽秧忙種點苞穀黃豆至蠶豆及大小麥則於寒露秋分時種之

新開水利 民國三年修築附郭王家水井小河開灌田四百餘畝紫溪山大龍阱溝渠灌田二千餘畝新開青龍河楊中關灌田一千二百餘畝馬家庄河開灌田一千五百餘畝八年新修上章村懷恩河開灌田二千餘畝

農產表 民國九年

類別	種植畝數	收穫石數	每斗價目	出口石數	運銷何處	附記
穀	六五八〇〇	三四〇〇〇	二元		鹽豐	
蠶豆	三四二七九	六〇〇〇	一元		鹽興	
苞穀	一五五三	五〇〇〇	一元			
大麥	九三四八	三〇〇〇	九角			
小麥	一〇六五二	三八〇〇	一元八角			
腐豆	一〇〇〇〇	六〇〇〇	二元			
豌豆	一〇〇〇〇	三〇〇〇	二元			
草菸	四一二二	二〇六一〇	斤 每斤一角		鎮南	
土靛	二九三二	八七九〇	斤 每斤一角		鎮南	

蠶業 現存魯桑湖桑共一十二萬二千株本城內外約三千株東區約一萬八千株南區約二萬七千株北區約四萬株上鄉約四千株

桑之蟲害 所謂有機病動物寄生是也如桑牛桑虎步屈麻蟲白蠶蟻蟲毛蟲時蟲桑蝨桑鼠是

報告 楚雄縣實業近况

養蠶人數 約五百餘人

飼養蠶子之種類 有川種土種二類

蠶之病症 每年發現病症約分二種(一)動物性寄生病如蠶蛆微粒子等(二)植物性寄生病如白殭軟化硬化膿痢腫節等

一年度蠶繭產額及價值銷路 年產鮮繭一萬五千斤每斤價三角

蠶桑團體之名稱住址主任姓名及辦法 蠶桑實習所附設實業所內住城內東門街楊公祠實習教員李培森李培纒每年飼育春夏蠶兩次招生一班實習六個月畢業

林業 縣境著名之天然林地點有羊落屯馬糞塘庄甸雲泉寺紫溪山等處人造林則有雁塔山茨龍美等處合計全縣林地面積約二百四十餘畝

林木近年之災害 以野火牛馬踐踏樵人採折為多

普通木料薪炭近年之價值 木料每柯小者五角大者一二元不等薪炭每百斤六角至九角
適於造林之大段荒地及其狀況 城之南隅有荒地堪以造林現經開墾種植松橡矣

牧業 全縣計有水牛二千三百二十七頭黃牛三千八百六十頭馬二千三百二十一頭騾一千二百六十頭驢五百三十頭羊六百五十頭豬雞犬則無戶不豢不計其數以上概為農家副業並無牧業團體亦無著名牧場

飼養法 通常以青草或枯草飼之間有飼以蠶豆苞穀及其他雜糧者嘗間放於山野夜則歸之圈廄

發生病症 以瀉腸瘟(俗名)爲多

療治法 縣屬無專科獸醫病症發生時惟各憑平素經驗施以末藥而已

買賣牲畜市場所在地及其辦法 縣屬牲畜無多無特別買賣市場大都各以一二頭牽入城中自由議價價既定雙方共納牲畜稅畢物價兩交買賣即告完事亦無他項辦法

皮革種類銷路及價值 狐皮狼皮銷大理狐皮每張價五元狼皮每張價一元牛皮羊皮馬皮銷本境及省城每斤價六角或八九角均係生皮未曾硝製

漁業 縣境產魚地方如龍川江青龍江二成堤黃牛堤海子堤蔴草堤等處皆甚著名魚類以鯉魚鯽魚鰱魚鱸魚細鱗魚白條魚麴腸魚爲最多

漁人數目 因無專門漁業者故無確定人數

魚具 有線網竹簾拉筏釣竿數種

魚市 在觀音閣及西菜市等處

魚稅 僅蔴草堤年納五元六角他處則無

工業 楚雄向無大宗工藝品惟近年織布業尙稱發達城內外日出土布約四五百疋餘則概係零碎之小工藝附表如左

工藝表 民國九年

種類	質產	地數	量價	格原料產地	已未改銷	路
土布洋紗	全	縣二丈至三丈	一元至二元	英法日	舊	法本地鎮南牟定
酒麩米	大	驛	每斤二角	縣	地專	造本地
土紙楮	竹大山紫溪山	一百刀為一萬	每刀一角	紙	廠舊	法本地及省城
粉絲豌豆	縣	城七千餘斤	每斤三角	縣	地土	法隣縣
腐棍黃豆	縣	城二千餘斤	每斤三角	縣	地土	法本城
土靛藍	色八	界八萬餘斤	每斤一角	縣	地土	法本境及隣縣
線五色衣	蠶絲縣	屬一百斤	每斤十元	縣	地舊	法全前
線黑白絲	蠶絲縣	城二百斤	每斤八元	縣	地舊	法全前

工廠表 民國九年

區別名	稱公私立	職員數	技師數	學徒或工人數	一年度支出之經費
本城平民工廠	公立	二員	二名	二十三名	一千四百餘元

全屬普通工作之人數及每日工資 全屬工人約二千餘人每日工資二角本境因無特別研究工業之人故無新發明之工藝品亦無工業團體

工界生活之現狀 近年米糧價高百物騰貴生計異常困難每日工資僅足餬一人之口而已
商業 縣屬地富孔道爲迤西通衢往來貨物至爲複雜茲舉其入口過境及出口者附表如左

商品表 民國九年

類別	年分	進口		出口	
		數量	價值	數量	價值
洋紗	九年	十萬餘斤	每斤一元	四十餘萬斤	
黃絲	全			六十餘萬斤	一千餘斤
麻布	全	一百餘駄	每駄四十元		
沙糖	全	三百駄	每駄十六元		
薄荷	全	五百餘斤	每斤一角		
鹽	全	五千餘駄	每駄八元		
茯苓	全				三十駄
核桃	全				三十駄
					每駄六元
					每斤一角

報告 楚維縣實業近况

附記

過境之貨物繁多其價值亦因道路之遠近行情之漲跌而時生變動故未列入

商業團體之名稱住址主任姓名及辦法 現城內設有商務分會公推正副會長各一辦事地點附設團保局內會員共二十人以維持改進本地商務為主旨

現在何項商業可以推廣將來何項商業最有希望 現在可推廣之商業惟布疋絲繭二種將來亦惟此二種最有希望果能實力推廣自可望蒸蒸日上矣

金融機關之住址 富慎分銀行匯兌處設於楚雄城內大街內置經理一員主任其事

貨幣種類昔年銀幣未行使時通用生銀計三種即公估川錠絲銀是也銀幣行使後如外國之搬棧站人飛鷹中國之雲南湖北四川廣東所造之一元銀幣及五角二角一角小銀幣皆甚通行又本省所造銅元無論富制錢五十文二十文十文者皆有制錢亦尚有行使者茲附列金銀銅元交換市價表如左

金銀銅元交換市價表 民國九年

金		銀		銀		元		銅		元	
最高	最低	最高	最低	最高	最低	最高	最低	最高	最低	最高	最低
每兩換每兩三	每兩換每兩四	每兩換一千八百	每兩換一千二百	每元換一千二百	每元換一千二百	每元換一千四百	每元換一千四百	當十枚一百二十	當十枚一百二十	當十枚一百二十	當十枚一百二十
十元	十元	文	文	文	文	文	文	銀一元	銀一元	銀一元	銀一元

當舖牌號住址及當利之定額 楚邑在昔無當舖之設今商人始集股開設協和當舖於城內大街實屬

試辦每月利五仙其私人借貸利率每月息最高爲五仙最低爲二仙

城鎮鄉所用之度量衡 度分三種(一)裁尺(二)營造尺(三)公易尺裁尺爲工人所行使每丈較營造尺短一尺一寸公易尺與營造尺同 量之單位爲斗每米一斗約重五十五斤 衡以斤兩計每兩較省秤約重三分

稅關分卡所在地 縣屬牲商兩稅均于本城設總局于廣通沙橋呂合妥甸子午街腰站街飽滿街各設分卡抽收由縣知事報解

釐金局及分卡所在地 釐金由財政廳委員辦理總局設于本城分卡所在地與商稅同

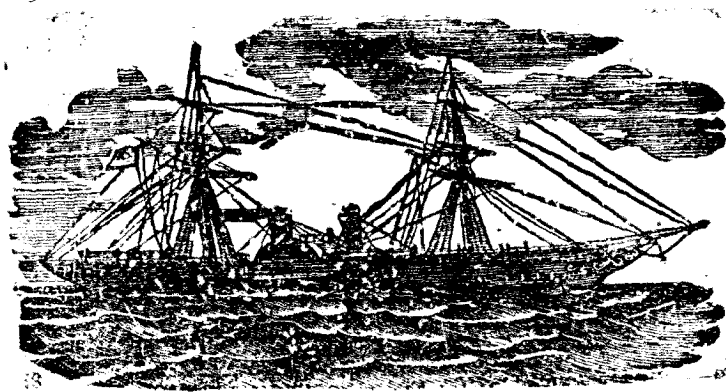



紀事



本會致廣州香港各機關各團體請於本會職員劉潤之君到達

時派人指導參觀函

敬啟者頃因 敝會職員劉君潤之因公赴港特託其順便參觀一切夙論 貴 辦事諸公學識經驗均極宏富且素具熱忱故所辦事項規模既臻宏遠組織又復精密成績昭著洵堪奉作楷模用特函懇 貴 一俟劉君到時請煩 派人引導參觀并詳為說明倘有印刷出版物祈各檢送一份藉資攻錯事

關公益諒蒙 俯允所請除分函外相應函達 貴 請煩 查照辦理至為感綴此致

本會致香港中華編述公司工商雜誌社請交換工商雜誌函

敬啟者昨准 敝會職員劉潤之君函叙 貴社現編就工商雜誌一種議論精確資料豐美洵為實業界明星并經 尤與 敝會季刊交換等語 敝會無任欽佩莫不以先睹為快至交換一層尤深榮幸查 敝會季刊現已出至第十一卷除一三五六七各卷因當日印數較少早已售罄外特將現存之二四八九十一各卷先行寄請 敝社俟後出版時當陸續奉寄至 貴社編印之工商雜誌亦請於出版後陸續檢寄俾開茅塞并置之奉會閱書報社以供眾覽至為感綴此肅

紀事 本會致廣州香港各機關各團體請於本會職員劉潤之君到達時派人指導參觀

本會復趙師復先生准送新學制職業教育學程草案請研究函復函

敬復者頃奉 尊示並所擬新學制職業教育學程草案 囑研究後依期函復彙報當經敝會會員一再研究僉謂此種草案之精神係注重實習及地方時勢所需要施行至有裨益其餘如所訂大綱及編制大要等項亦無不合宜甚為欽佩肅此敬復

附原函

敬啓者新學制學程研究會業已分部組織所有職業教育部學程迭經討論茲將擬出草案送呈研究并乞 賜覆請於七月十日之前寄至上海小吳門外陸家濱第一商業學校以便彙齊轉報爲感

新學制職業教育學程草案

(一)大綱

中等教育段之甲乙丙丁戊己各種擬分級如左

(丙)爲初級職業中學 (甲)(乙)爲職業補習科

(己)爲高級職業中學 (丁)(戊)爲職業專修科

(二)入學資格

初級職業中學 六年制小學畢業者

高級職業中學 初級中學畢業者

職業補習科 (甲)年在十三歲以上(乙)年在十二歲以上均曾受過義務教育者

職業專修科 年在十五歲以上有初級中學畢業程度者或有六年制小學畢業程度曾服務職業

界三年以上者

(三) 授課時間

初級職業中學 每週講義實習共三十小時至三十六小時為度(實習以二小時作一小時計算)

高級職業中學 每週講義時間至多以二十六小時為限實習實驗時間得隨各學科之性質而支

配之

職業補習科 每週十八小時至三十六小時為限但講義時間不得超過授課總時數三分之一

職業專修科 每週二十四小時至二十九小時為限其講義與實習實驗時間得隨各學科之性質及需要而酌定之

(四) 課程支配

初級職業中學

第一年

第二年

第三年

普通科三分之二 普通科二分之一 普通科三分之一

職業科三分之一 職業科二分之一 職業科三分之一

紀事 本會復趙師復先生准送新學制職業教育學程草案請研究函復函

高級職業中學

第一年 第二年 第三年

普通科三分之一 普通科二分之一 普通科三分之一

職業科三分之一 職業科二分之一 職業科三分之一

普通科包公民文理等科而言除公民科外其文理等科之支配比例應隨各職業科所需要而酌定之

(五) 教材標準

初級職業中學職業學科之教材應注重於地方需要養成實際服務之餘力

高級職業中學職業學科之教材應注重於時勢需要養成發展改進之能力

職業補習科授以各該職業科之淺近學理及實用技能

職業專修科選習各職業科中之一分科或一分科以上之較深學理與精熟之技能

(六) 編制大要

初級職業中學宜取單科制而用特種名稱例如植棉學校測繪學校簿記學校等

高級職業中學宜取分部選科制而用概括名稱例如農業學校工業學校商業學校而各學校中分為某某部行選科制

職業補習科得附設於高級職業中學或初級職業中學

職業專修科得附設於高級職業中學

本會致前副會長曾漁生先生函

漁生先生大鑒本會自成立以來歷承 扶助欽感莫名自昨年 先生榮遷後會務旋致停頓詳情諒 荷 洞鑒嗣蒙 唐省長深悉同人苦衷不忍使慘淡經營之組織廢半途而棄前功將津貼恢復現一切已照舊進行尙望 先生時錫 南針共策進行以副 省長厚意兼維本會名譽 先生素富熱忱諒表同情再季刊爲本會精神所寄亦即同人聲息所關歷來資料務求豐美固已有目共睹惟實業事項費乎切中實事尤貴以各地實業狀況辦理成績時相比較藉資則效而利改進故調查報告至爲切要本會季刊對於此項材料雖已極力搜求尙不免時感闕乏用特函達 先生如有關於鑛產之調查及 貴公司近來改進事項可供參攷者請隨時 檢寄本會彙登季刊用光簡冊不勝盼切之至茲將最近出版之第十一卷季刊寄塵 明鑒即請 查收專肅

本會准中華森林會來函轉知各縣實業所查照辦理函

敬啟者頃准中華森林會函開逕啓者查近年以來滬杭一帶時有售賣樹種之奇異廣告傳佈內地專利用社會急功好奇之心理以達其詐欺取財之目的不惜巧立種種名目虛構種種方法不曰黃金即曰萬利不曰致富捷徑即曰包能發財假報紙廣告之力徧向各省各地極力鼓吹敝會同人初尙以爲不經之談必不能取信於人不意此種怪事愈久愈多花樣翻新愈出愈奇近更有萬利木避蟲花等名目發見各地農林同志紛紛來函詢問其傳播範圍之廣殊堪驚駭竊以萬利木恐即黃金樹之變名避

蟲花不過除蟲菊之假冒吾國林業現尙在幼稚時代各地熱心實業人士如果不察真偽遽行提倡經營迨至結果失實後悔已晚林業前途勢必至大受影響敝會爲維持林業起見特此函請 貴會迅行令知所屬省立縣立農林機關遇有上項奇異廣告幸勿受欺免遭失敗是爲至盼等由准此查森林一事爲當今實業要政方認真提倡之不已詎容巧立名目詐欺蒙混除分函外相應函達 貴所請煩查照遇有此等廣告祈勿輕以聽信是爲至盼此致

本會開第八次實業講演會情形

九月二十四日午後六點鐘至九點鐘本會在福照街總商會內公斷處舉行第八次實業講演業於前數日函請鄧孝思先生楊玉川先生張用光先生胡墨菴先生張相時先生擔任講席並致函各學校派遣學生及佈告各界人士屆時前來聽講是晚六點鐘時除楊玉川張用光兩先生因事未到鄧孝思胡墨菴張相時三先生均先後蒞臨聽講人計達五百以上首由童會長報告開會理由略謂本會爲啓迪實業智識改進本省實業起見特按季舉行實業講演一次敦請畢業國內外各種實業學校之碩學名流講演關於實業上各種新建設新學術以補學校教育之不逮現屆第八次講演之期特請鄧孝思張相時胡墨菴三先生到此講演三先生皆留學日本研究經濟商工業有年學識卓軼經驗宏富本晚必有一番極新穎極深刻之崇論宏議尙望在座諸君注意云云次由

張相時先生講演「雲南之經濟政策」曰今晚承實業改進會之招來此講演實屬無上榮幸鄙人學識淺陋庸能有特殊貢獻以餉聽者不過既爲會員一分子又爲雲南留學界研究實業一分子於人情於

事實皆無容辭不得不虛應敷衍俾無空負斯盛舉耳惟事前毫無準備倉卒到此不知從何處講起聊將平日所自認爲雲南目前亟當研求之經濟政策拉作講題當否尙望在座諸君指正何謂經濟政策欲了解此名詞須先了辦經濟之意義經濟一語解釋頗難簡言之即使人類生活慾望滿足如衣食住所需常得豐美供給而無慮缺乏之謂故其內包不外供給需要二關係必如何乃能使供給豐盛需要不感缺乏斯爲經濟學之要義故在經濟學中生產問題至爲重要生產者何即利用天然勞力資本而爲種種利源之開發之謂生產事業雖不一最主要者爲農工商業蓋農業爲各種食料原料所自出工業乃一切日用工藝品所由成商業則介紹於生產消費者間懋遷有無以調劑社會之供給需要三者皆具生利之能與人類社會以無窮便利而爲生活上不可一日缺者三者而盛則人類生活自臻滿足經濟現象亦隨之佳良由此言之經濟之實質即生產所謂經濟政策亦即生產政策也求如何能使一國之農工商等生產事業發達即爲經濟政策但此有宜注意者經濟政策適宜固可至國家於富裕而所謂經濟政策究非財政方針財政方針在謀如何能使庫帑充裕於一切舉措無慮左支右絀經濟政策在求如何能使產業發達俾利源廣開國民經濟得以漸變優裕二者固各不相畔也雲南之經濟政策若何據往事以觀直無政策之可言有之自護國後始護國後經濟現象頓改舊觀經濟政策之研求乃感切要蓋凡經濟政策之發生須視已過及現在之經濟現象雲南就地理上看來爲一農業區域工業異常幼稚除鹽米等農產品外無他出產就輸出入貿易言輸出僅以大錫爲大宗次則山貨藥材而已而一切生活上必需之衣服器用等工藝品大都仰賴外省外國輸入供給以故輸出入能否平衡經

濟現象或美或惡全視大錫銷路暢否以爲衡歐戰發生後大錫銷路頓阻貿易上遂常爲輸入超過輸出經濟現象漸趨机隍金融狀況與往昔直呈反對之象但觀目下（一）匯水漲高（二）物價騰貴（三）金融恐慌等景象可見一斑此種經濟現象危不忍言其維持之方法究何如即刻下所講之經濟政策不可不籌思及之雲南自護國後最有聲色者爲出兵問題年有三千餘萬之補助其次則爲鴉片問題歲亦有二三百萬乃至千餘百萬收入以爲挹注故得免於破產然出兵乃偶然之事鴉片爲國際禁物特爲維持人民目前生計計不得不種自根本論之二者皆非正當解決之法不足長恃而久安依個人意見雲南之經濟政策就地理歷史以觀當注重農業他若森林牧畜等亦皆獨具發達特點亦應注全力以圖至於工商問題本爲經濟政策中所當講求者但雲南似不能以工商立國就鄰封之地理關係觀察雲南亦非發展工商業之區彼四川兩廣有天然河流以助交通故工商業易於發展雲南無之且崗巒四布道路梗阻於工商業殊不相宜爲目前計就雲南特殊關係而論經濟現象之險惡厲在輸入超過而所以平衡輸出入者惟大錫是恃則解決最近之生死問題舍極力擴張大錫輸出外無他道嘗攷大錫滯銷原因雖爲歐戰所影響而交通不便及多屬小規模經營以致生產費過重價格高昂且採煉之術未精不能直接運銷外洋皆其失敗原因今後既望大錫爲解決經濟之生死關頭對於此數點不可不格外注意焉以上所言概係信口說出謬妄滋多尙希在座諸君鑒原

鄧孝思先生講演「整興實業之方法與社會問題」曰兄弟不佞謬承實業改進會責以講席恐無以償在座諸君願望但既義無容辭不得不搜索枯腸以成斯盛舉焉兄弟所講題目爲整興實業之方法與

社會問題請先由社會問題講起社會問題本至複雜解決殊不易况我國社會狀態之不良其難更不言而喻今欲解決之且看社會狀態若何其已陷於極慘淡之悲境無可諱言乞丐無論矣即中流社會者亦概爲衣食所困啼飢號寒聲相聞彼各地盜匪充斥固爲歷來所罕觀然使非爲衣食所迫亦何肯鋌而走險此種現象言之不禁心酸然此現象何自而演成乎原因不外產業未開發人民難尋相當職業以自給衣食社會經濟猶未改善也加以外國經濟之壓迫如滿洲之大豆台灣之砂糖皆受日本壓迫而倒閉於是經營產業者日形阻喪經濟現象愈陷險惡矣然則欲解決社會問題須先由解決經濟問題始理已甚明但解決經濟問題之道若何美國大資本家卡冷氏其所寄附於各種慈善事業之金錢計達十億以上可謂富莫與比或問致財之道則以偷告但偷法非若一般竊盜向人偷已成之財產乃向地球偷未成之財產也偷向地球則取之不盡用之不絕其富亦無窮矣茲會卡氏之意殆謂解決經濟問題須在自然界索求不能向他人討便宜立言精當眞令人傾服觀卡氏言則我國經濟問題之解決不患無術矣然有宜注意者生產必備天然勞力資本三要素缺一不可我國即以雲南論已受天獨厚沃野廣遠礦產徧地他省亦多類是在世界上有百金礦之美稱以視日德等國所產煤鐵概不敷用大半必仰給於外固已判若霄壤則中國對於天然但富感謝於生產上已不成問題再就人工言人口占全世界四分之一罕有其比且皆明敏耐勞非如非洲人之愚笨懶惰是勞力又不成問題則三要素中比較的難解決者厥惟資本而資本若善爲運用亦非絕對缺乏觀之外國於籌維資本方法不一而足如設銀行以調劑需給釐定票據法以活動周轉統一貨幣以便利流通設國際銀行以換算外國

貨幣及經營外國匯兌等是至個人自身亦有相當之維護法如各資本家互相聯絡以期資本集中而厚結勢力皆爲我國所望塵莫及者今宜雙方並進以謀自足固矣然不免緩難濟急目下求解決資本問題之速效方法厥惟借款一途或謂我國現在因內外債積累過重幾陷於死境今爲發展產業而更舉債何殊投砒酸以治病是速其死也不知借債原無妨但當辨其用途若何耳果用於生產方面多亦何損若徒供消費斯爲致命場矣今縱借款但能切實監督使無流於消費一途無論數目大至若何程度皆無足慮患在用不得所耳我國自海通後漸與外國接觸相形之下始現窮相今欲與各富國齊驅舍開發產業外無道可出然開發產業必須資本已如前述歐美以利用資本主義開發產業之故結果產業雖臻發達竟釀成極劇烈之社會革命遺毒至巨是無異欲掃除此屋乃甫入門即行便溺結果實得其反今日我國講求發展產業自當以歐美爲殷鑒勿再蹈其覆轍然就一方面言歐西社會主義之膨脹實因資本家過於跋扈剝削勞動者太甚所激成中國究竟有無資本家乎雖一般軍閥各擁資數千百萬實爲一種強盜非本問題中所稱之資本家欲求解決須從政治上着手非本問題所可及故中國今日直謂之曰無正式之資本家可也然今日雖無安知將來之必無現在須擇發達產業而不致惹起社會革命之善法斯不可不特別研究之夫發達產業既不能離資本而尤貴資本集中則資本主義之民衆化爲無善者矣此主義若普及則現在之社會問題即可借發達產業而解決將來之社會革命亦絕不至發生孫逸仙先生之三民主義大都類此故鄙人對於孫先生之三民主義亦頗贊同以其與中國現勢及世界潮流皆甚脗合也然而發達產業與國家政治關係至密中國現在之政治問題尙

在歐洲十五六世紀之現象相距實不可以道里計政治問題不解決產業問題何由解決乎茲之所言仍不免徒托空談耳今晚所言雖不爲不多然皆雜亂不章且多放言失實尙望在座諸君指正

是時已八響尙有胡適菴先生未講因本晚天氣嚴寒聽講者頗覺吃苦遂未繼續講演但由柏西文李子俊兩先生演奏風琴以助餘興遂宣布散會云

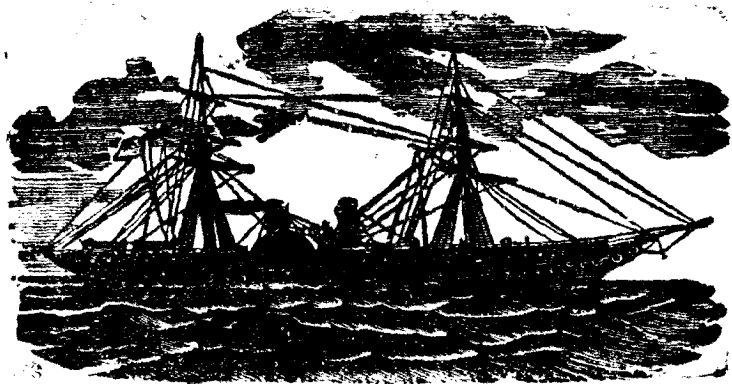

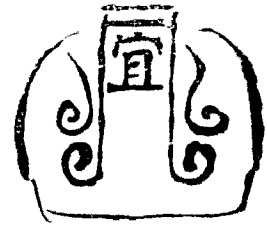

雜錄

宜錢

雲南實業日報復活祝詞并序

童振藻

幹一事弗注以百折不回之志氣非見異則遷即遇蹶不振每每紛紜馳逐皓首無成此吾國人通病亦即吾國巨患也保山劉君梓然則不然劉君自東瀛高等商校卒業歸滇憫天產富而人用日窮鮮知采擷以濟困也其患小寶藏偏藏全國無對放任不圖固足誨盜圖無善策徒奮空拳鮮見挹注良法以補助也其患大爰集同志爲實業日刊之編輯以砥矐針廢爲己任曾徵藻作贊成人之一深知經始頗歷艱辛一以堅忍出之故發行能達七百餘號而挹注奮興之新方堪作痿痺之藥石明星幽燭凡百具瞻宜乎紙爲之貴庚申八月緣事暫歇辛酉八月廣續出版適值華府會議期定機會均等門戶開放鐵路共管之外論高張皆吾國一誤再誤未早散厚藏舒動脈以階之厲而他何咎焉即有厝意及此者曾先期瘡口呼號惜析陳精理者不及盲附凡說者之多每令人歧路徬徨莫識踐履周行免危險以遊坦蕩非有專攻實業學科及各國實業發達史者本諸定律實例發爲讜論以折嚮言不能轉弱起衰杜角遂而制宰割藻與實業改進會同人纂實業季刊即持斯旨實業日報復活能携手偕行堪幸同調之不孤

尤有說者事涉謀利必徵實反虛力避空談故人謂辦實業報難辦實業日報尤難吾國實業素欠發展實業界富學識者流不時譯述獻諸社會者又難數觀日報日探珍聞集定評譯新著非苦心從事不可故謂辦實業日報尤難以故海內實業週刊月刊季刊不一見獨日刊精富而又能攸久者一爲西北實業日報發行達七百餘號一爲雲南實業日報發行亦達七百餘號通都巨埠所不能擊舉者不圖見于綏遠昆明兩僻遠之區非幹其事者不避難就易心熱力毅以撐持之曷克臻此然待此日日爲良法之灌輸並日日爲譚論之申徹實業界不絮聒厭之而科律章之安知不可內濟人用匱乏外杜他族覬覦足斯民並固吾國俾桑梓式敬恭勸慈惠而永永弗緩爰於復活伊始敬綴祝詞於下

知饗賽之爲患仍舍而不忍整旗鼓以再厲掬惻歎而克允金抱道殫金擲虛化疇弗悲憫鑒往轍調來軫果日日備繩墨追曲移餼糧以饋貧庶幾勤本事厚實力不虛爲智之竭忠之盡能無望餌芝延齡而奏萬年之引

雲南實業評議會報告書序

童振藻

滇歲入近達八兆餘元爲黔桂兩隣省所不逮惜多耗于師興之頻弗能挹助各屬實利之涸不得不由各屬羅款自助滇荒山荒地約達三百餘兆畝又爲本部各省所寡有雖農林鑛步武政府亟圖策進奈幅闊勢雜閉門籌運鮮能放而皆准不得不責各屬設法自決此雲南實業評議會所由組織也蓋斯會萃各屬富實業學識經驗者組織專議各屬籌款興利事專隸省政府者不與焉藻已未八月再承滇省署實業科長之乏九月集科中同人提組織斯會案議決簽准分行庚申三月竟依期觀成聚議歷日二

十有二案。經決定者五十有五。著績不可謂不豐。于籌款案尤沈思眇慮。各進長策。用心不可謂不苦。此固始意所未料及也。泊乎席撤人散。政海瀾翻。科化爲廳。案發審覈。廳事蹟未遑盡理。藻調參庶事。難專勤奮業。以致閱時頗久。亦僅十理三四。益以依法咨省議會。會旋閉未覆。將來通過與否。尙難逆決。此亦始意所未料及也。藻夙以人定勝天。說可信無往不奮。勉以圖迨。歷年久綜成敗。衡量之漸。知問由天定。而說不盡然。觀此會純以人力組成。并非天作之合。乃未閉會之前。歷境多順。閉後。歷境多逆。謂非天定。而誰實爲之。然與是役者。均知自助自決之不容。或緩必懇。必盡智彈力。痛甚。或白髮飄蕭。不遠千里。而來厥後。歸途勞頓。旋里病殤者。曾有所聞。是則此書所載議決諸案。字裏行間。在在有熱血浸漬。靈魂呵護。即此時入篋而藏。終必化作甘雨。喧風有潤。稿噉枯之一日。未必徒供蜃魚之一飽也。不有可預決哉。該會報告書。纂成徵序于藻。爰將斯會成因。勤蹟識之以策後效焉。

自香港上會長童仲華先生函

劉家富

拜別後安抵香港。乞勿介念港地市政。每年用款千餘萬元。其效果竟將山海化爲平地。街道之精整。房屋之高大。交通工具之完備。固無待言。而山巔陡險。亦皆建築高大崇宏之房屋。設備空中鐵道。上山鐵道等。以視鴉片戰爭前之香港。得無有天上地下之分。更有可注意者。香港市今日已成莊嚴燦爛之新天地。英政府每年尙支出千餘萬元鉅額之經費。經營市政。街道概用塞門德土修築。後復慮其不堅。半康樂一道。又將改修。概用磚直插。狀似魚鱗。觀其意取堅牢美觀。吾滬馬路。現不用塞門德土。而改用石條。甚經濟之辦法也。次則香港爲商業集中地。工商大可紀述。文化則遠甚。書店雖有二三十家。大部

分爲小說殘舊書籍其餘稍有價值者十不一觀大概香港市民只講金錢不講學問地勢使然亦無足怪出版物除日報外有工商雜誌一種內容紀載尙翔實資料亦豐富可供參攷係一種月刊每年報費二元二角郵費在外富已與該社約定交換以便置之閱書報社供人閱覽其次富源銀行爲雲南國際貿易金融機關自與錫務公司分離後生意甚少僅滙兌及收賣生銀條數種營業又因前數年放濫之賬甚多總行對此非常注意限制太嚴未免過猶不及今後當另由總行規定辦法將分行權限明白規定在某種限度以內可以自由營業經理人只責其負盈虧責任不必事事掣肘蓋營業與他種性質不同限制過嚴則業務不爲積極的發達只能爲消極的保守經理人無論如何精明幹練亦僅能唯諾聽命結果機關成消費之機關人成爲機器今後不欲港行發達則已欲發達則此實爲要著至於錫務公司在歐戰期間虧空甚鉅因港地存錫太多倉租息銀太大資金積滯不能活動昨爲急求資金活動起見乃將港地存錫完全售出近錫價已由六十七八兩漸漲至八十八九以現在價值論公司不無吃虧然商情萬變未來事極不易推測由大勢觀察各國工商業漸漸恢復需要大錫之程度增加今後錫務公司正方興未艾惟富行與錫務公司互相連絡抑或另尋途徑當早爲之所據最近的將來觀察富行實無甚大希望只有運用一部資金相機買賣銀元銀條擴充滙兌每年尙有利可圖不然只有奄奄一息而已此富到港後對於各方面觀察大概情形也

公司股東責任之研究

馬廷璋

公司之設由來久矣本集腋成裘之旨擅資本集中之長歐美各國本斯法以經營種種產業莫不成臻

發達。蓋資本爲生產要素，亦卽營業命脈。資本雄厚，則伸縮自如，策畫實施，無慮左支右絀，發展自易。此各國所以多公司組織，而收產業發達之效亦至宏也。我國在前清光宣間，已見組設，今則風行各省，僻如吾滇，亦見其林立矣。愚偶檢公司條例，見其組織之不同，性質之互異，股東責任遂有輕重之懸，似與公司進行上關係至大。特信筆拈出，以供有志公司組織者研究。

公司據公司條例第二條所規定，共分四種，即無限、兩合、股分有限、股分兩合是也。大都以組織分子所負之責任爲區別，責任之不同點，即在有限無限四字上看出。至兩合與股分兩合，不過組織不同，實爲無限及股分有限之複合體，分析之仍不外有限無限二責任。茲但就有限無限兩點言之，何謂有限公司條例第一二六條云：「各股東之責任，以繳清其所原認或接受之股分銀數爲限。」即股東對於公司所負責任，限于所認股分之出資金額之謂。申言之，設遇公司失敗，股東於出資金額外，不再以私有財產填補損失是也。何謂無限公司條例第三五條云：「公司所有財產不足抵補其虧欠各款時，股東應連帶負清償之責任。」即股東對於公司所負責任，不限于出資金額之謂。申言之，若遇公司虧累，所有財產不足償還債務時，尚須以私有財產爲清償是也。故在股分有限公司，但負債超過公司財產時，即得宣告破產，不問股東如何也。無限公司則反是，雖公司財產不能抵償債務，仍不得爲破產之宣告。必俟各股東私有財產悉數持出而猶不足時，始得依破產法辦理也。二者責任輕重之懸殊，誠霄壤矣。觀上所述，則有限無限之異點，昭然若揭，然究不免各有短長。在無限公司，股東責任既若彼其重，社會之信仰必深，且其自身與公司有切膚之利害關係，對於業務，勢必殫精竭力以事經營，具此二種優點。

發展自易矣。然以限制太嚴。未免令人談虎色變。莫敢進謀組設。各國之無限公司皆甚寥落者。即坐此故。且所組設者。其股東恆爲三數人。鮮見有大資本之集成。殊不適于大規模事業。皆爲此種公司之缺點。在股分有限公司。股東責任。非若無限公司之苛重。既有優游餘地。人自樂于投資。故大資本之集成也。易然以股東責任有限。與公司之利害關係不甚深切之故。對于業務恆不免秦越視之。嘗見公司業務操縱于二三大股東之手。任其營私舞弊。他之小股東莫或過問。不特業務難期發展。且大背營業本旨。亦不無缺憾焉。然則二者優劣孰是。組織公司時。應以何者爲標準乎。無限公司股東責任之苛重。每令人不寒而慄。且不易集成大額資本。歷來成例昭昭。不容諱飾。股分有限公司有獎勵投資之長。易收資本集中之效。各國咸認爲至善之組織。攷各國公司統計。股分有限恆居十九。可見一斑。而其弊易使股東放棄責任。不能羣策羣力。積極以謀業務之發展。有如前述。是二者皆無足法矣。然公司果無組設價值乎。是又不然。近世英德有一種新組織。類似二者之折衷。對于股東責任取相對的有限制。即使股東負出資金額數倍之有限責任是也。此種辦法。既不如無限制之苛重。束縛股東過甚。使其企業心減殺于無形。又不如絕對有限制之放任。使股東得優游于責任之外。致碍業務進行。兼二制之長。而去二制之短。誠至善也。有志公司組織者。曷仿行之。

雲南民國八年至十年輸出入貿易統計

蒙自思茅騰越各海關報告

甲土貨出口數量及值平銀總數

生鐵		他類鐵製料				鐵鍋		鐵釘鋼條		鐵條		
十年	九年	八年	十年	九年	八年	十年	九年	八年	十年	九年	八年	十年
		三八九			一八	一〇〇	二八八	二〇七	二二三	一七		
		一五五六			八〇	七六一	二二七四	二一九三	一四八	一〇六		
三五	三		四七	八六	四〇	三九七	四〇三	一一一	二四九	五六一	二三二	
八八	七		六九八	一二九四	六〇九	三九三〇	四〇〇〇	一一一	一九九二	四四八八	一八六〇	
三四	一七	一一九	九四	一一七	二七六	五三五	八九五	六六五				
五二〇	二八六	二八七	四九〇	一〇二〇	四六八七	二五六七	三九八三	二七九二				

他類	銻		錫塊			水銀		鉛		
	八年	十年	八年	九年	十年	八年	十年	八年	九年	十年
	二四〇	一二九四六一〇三五九九	三七三	九八七〇五〇	一八二五八一〇六二九六	七担 一三九九七	四	八	七一〇	二二二二九
	一六九三		四四七二	五七六二九一	三〇三八九三	三兩	四二〇	八五一	四一五七	一三二四六
	四三									
	五〇七									
								一一三		
							二	三五〇		
										三五〇

雜錄 雲南民國八年至十年輸出入貿易統計

猪		馬			山羊			牛			石及五礦金	
九年	八年	十年	九年	八年	十年	九年	八年	十年	九年	八年	十年	九年
			五四								二五一	二六二
			一九一								二二三〇	二〇三四
											三八	九一
											四五六	一〇九二
一五七四	一〇八 <small>隻</small>	六	一	三一 <small>四</small>	一二七六	八五八	一五八六 <small>隻</small>	一一	六九	一三二 <small>四</small>		
二二五七	一八九四	一三五	三五	五八三	一二三三	八八九	一二六二	八八	四二六	一〇六二		

雜錄 雲南民國八年至十年輸出入貿易統計

各種袋包			他類牲畜			縣羊			家禽			
十年	九年	八年	十年	九年	八年	十年	九年	八年	十年	九年	八年	十年
		五五四二 個										
		五七八										
		一一二 個										
		一										
		一一五		四一	八八		二四八	三七四		一七二	五六六 隻	六四八
		四六六〇		一七三六	三〇一八		四六五	五八八		三六	一六〇	一一六七
										九		

		黑豆		乳腐		豆餅		竹器及竹			
八年	十年	九年	八年	十年	九年	八年	十年	九年	八年	十年	八年
											二八
											一七四
一		一		一七	一六	一〇	一六	八四	九担		
										一四四二一	
										一七四	
五		五		七二	八〇	四二	一一二	三八四	三八	二八	

檳榔		他類豆			黃豆			白豆			青豆 綠豆	
九年	八年	十年	九年	八年	十年	九年	八年	十年	九年	八年	十年	九年
		三二八	二二九四	五四八八	一九〇五七	五九九五五	二五九九一					
		九八二	六八八〇	一三九五	五九八七八	一七六八〇	七八〇四四					
			五	三			三	一六	三一	七		一
			二二	一八			一八	七四	一二五	三八		四

雜錄 雲南民國八年至十年輸出入貿易統計

磚瓦			器 黃銅			書籍			骨			
十年	九年	八年	十年	九年	八年	十年	九年	八年	十年	九年	八年	十年
	一三〇〇〇	一四五〇〇塊	一	一一	二	三	一		二	一一一		
	七五	一〇九	四〇	五四七	八一	四〇	一八		三九四	三〇〇		
			二	一七	一六							
			一二〇	一〇二〇	九六五							
			一八	二五	三三		一		一			二
			一〇二八	一四〇七	七三四		一〇		四八			一一

靴衣服鞋		紙烟			磁器			茯苓			粟	
九年	八年	十年	九年	八年	十年	九年	八年	十年	九年	八年	十年	九年
								六七六	三一六	七六七	七	四九
一〇九四	六七七							九八〇〇	四三六九	五六八二	二七	二八六
					二	二	一五担					
二六六	一四九				八〇	六〇	五〇二兩					
		二四五	一〇九八	一〇八九		一					六一八	五三〇
九〇一九	三五五四	八一三四〇	五六二二七	四四八〇七		四〇					二二八二	三二二四

雜錄 雲南民國八年至十年輸出入貿易統計

焦炭			煤			各種便帽			皮鞋			
十年	九年	八年	十年	九年	八年	十年	九年	八年	十年	九年	八年	十年
	二〇〇		二〇七	三五二	五六〇五	一一三一	一一〇		一三〇	五九九		
	一〇〇三		四六七	一二七九	一九六八二	五〇	一三		九一	二九三		三二八
						四〇	三七〇	三五三	二二二	二〇八		
						四	三八	五九	一一四	一一二		七三
									四〇三	八四三	八五三	
									二〇六	五一〇	五二二	七九二

各種紗布		洋漂布 36吋		洋漂布 32吋		細斜紋布			粗斜紋布			
九年	八年	十年	九年	八年	十年	九年	八年	十年	九年	八年		
一七五		一一九二三	一四二四九	一二五六〇	六九〇	一〇四五	二五五一	二七	一一	一二九	五一一五	一二〇九
二一四〇		五三七二九	五八一九九	四三四三〇	二八三七	三四五一	七四〇六	三三六	九六	一一九一	二五四一九	一一〇三二
					二三	五	一					
					二〇六	二七	六					
	九四五			三六五	九	一五〇					一七三三	一六四二
	二三八七			二七二八	二四	四一四三					一七〇六九	二〇七一九

雜錄 雲南民國八年至十年輸出入貿易統計

印花布			印花布			各種洋布			各種紗長碼布			碼
十年	九年	八年	十年	九年	八年	十年	九年	八年	十年	九年	八年	十年
	九〇		一五五九	三六五三	一二七五	一〇四	二二七	五八				
	七二〇		一〇〇二四	二二九三〇	四九六八	七四八	一八四二	三五八				
			八八九	一六四六	二三〇		一一九		五八四	五三四	八一三	
			四四八六	一三九二六	一〇七五		七一四		三五三〇	三一三七	四三三二	

		緞泰玄		羽玄		標色布, 洋紅		印花						
八年	十年	九年	八年	十年	九年	八年	十年	九年	八年					
二二二二	四五五九	四二四一	五九一	一八七〇九	一五〇七一	一〇五一八	六〇一	五九二	四五八	二七				
一八八六	五九一四九	五五四八六	七四四一	一六九八七三	一二七四一七	八七二九三	一七〇八	一六〇九	九七四	一七八				
							二		二					
							一一		八					
	六〇		一〇七	一九八三	一八〇一	五七六	一四四		三〇	三三二	九	三〇三		
	一一五二		九六三	三五二二三	二七二三七	七三三〇	一〇九八		一二〇	六一四	一二六	四六九七		

雜錄 雲南民國八年至十年輸出入貿易統計

布素染色			羽織綾花			羅織花			羽織花			
十年	九年	八年	十年	九年	八年	十年	九年	八年	十年	九年	八年	十年
六五四四	四四九三	二八三四	七五七	四八五	一一二	二二三	八一	一三六	二	四三		一七四三
三三八九六	三二三九〇	一七〇七六	五三七九	六〇四二	一四〇七	三一二	一一二二	二九七九	二四	四五		二四九六〇
二四	一三											
七二	一八二											
四八七				一三一	七四四	四五	一五四		五五	七〇	一四	二六
三五五七				一六三〇	一一四二八	八六四	三三八五		六六三	九四二	一四一	三八五

雜錄 雲南民國八年至十年輸出入貿易統計

他類 棉貨			面巾 浴巾 床			手帕			棉毯			
十年	九年	八年	十年	九年	八年	十年	九年	八年	十年	九年	八年	十年
四三九一八	五二〇四八	四九六三四 <small>碼</small>	八〇五〇	二八六六二	二四二九七	二三八〇	二七一九	五九九六 <small>打</small>	一〇〇三八	三二九七	一〇四三〇 <small>條</small>	三八三〇
六三四四	一三五六六	八〇一一	九〇六五	二四〇〇〇	一八〇八六	二〇〇六	一八七一	四一九八	一〇八七三	三二八一	八三二七	一〇八八
一八七六〇	一七四八六	一九六四九 <small>碼</small>										
一八八三	一七二七	一七〇三										
一八七七	四二〇七	六七三五 <small>碼</small>			二六	一三	一七六	五四 <small>打</small>	七五四二	三五一三	三三一九 <small>條</small>	
七九六	七四〇	一八三七			四四	三一	二一一	五二	八三七七	三三〇九	一二五一	

八 年	他 呢 類			小 呢			嘜 嘜			毛 羽 綾		
	十 年	九 年	八 年	十 年	九 年	八 年	十 年	九 年	八 年	十 年	九 年	八 年
一三 担	一五六	四〇一	一九四	三一〇	四八〇	二〇六 碼	八三五		一二	四三	一	四 疋
一七〇九	九一	三八四	三四四	一九二	三七二	一二二	六八〇二		七二	八二七	二五	七二
五 担				一六七三	一九三六	二一七 碼						
二〇三二				三六一五	六七七六	六五一						

十年

四六四

(未完)

五二〇

附錄

本會通知各職員會員請照例擔認季捐以補助季刊印刷費啓

敬啓者本會自昨年十月奉 劉前省長令將按月請領之補助費伍拾元停發後一應開支概屬無着加以歷次懸欠之印刷書報等費爲數甚鉅愈形拮据幸蒙 熱心諸公竭誠贊助 慨認特別捐暨月捐以資挹注乃得免于瓦解實深感佩惟是虧空太多而各縣實業所積欠之季刊費又難一律收齊經費既絀會務因之停頓不勝慚悚之至本年六月間 唐省長深知本會困難之情況特令知自本年七月起仍照案發給補助費銀伍拾元以資維持殊堪慶幸且前次欠官印局之印刷費貳百陸拾餘元昨由會呈蒙 唐省長核准豁免尤堪欣忭同人等此後對於會務自應認真整頓以副 唐省長提携之厚意現已分頭進行季刊仍廣續出版其稿業經編就不日即可付印特本會並無他項收入一切開支惟此項補助費是賴每月除雇員雜役薪資及書報各費外僅可節存十餘圓此項季刊每期之印刷費約在百元上下不敷甚鉅故從前雖賴職員會員担任季捐或月捐以資彌補尙不免時有帶欠現擬一面減少冊數以節印費一面仍援舊例懇各職員會員隨意担任季捐將來季刊出版即查照認捐人員分送用特附單送請 查閱如蒙 慨捐即煩書明數目以便按季備單飭收并奉送季刊倘因他故難以捐助亦請寫註停止二字以後季刊恕不奉送此爲節省經費促進會務起見諒蒙贊同此上

本會收取十一年冬季季捐清單

附錄 本會通知各職員會員請照例擔認季捐以補助季刊印刷費啟

本會前因經費支絀季刊印刷費時生蒂欠特單請各職員會員担任季捐以資補助承 熱心諸公慨
予捐助無任感佩茲將所收十一年冬季季捐 諸公姓字及數目登列以申謝悃

董仲華先生 貳元

孫一時先生 伍角

陳松岩先生 伍角

雷德三先生 伍角

楊季岩先生 伍角

鍾淬亭先生 伍角

曹星北先生 伍角

張松巢先生 伍角

楊子深先生 伍角

陶繼魯先生 伍角

段守愚先生 伍角

黃次山先生 伍角

吳盡侯先生 伍角

楊昌齡先生 伍角

楊鏡涵先生	壹元
陸虎臣先生	伍角
朱竹卿先生	伍角
胡墨菴先生	伍角
倪筱初先生	伍角
張文伯先生	伍角
鄒子彥先生	伍角
庾晉侯先生	伍角
張繩武先生	伍角
蕭敬業先生	陸角
李文焱先生	伍角
劉潤之先生	伍角
黃禪俠先生	伍角
葉辛恭先生	伍角
陳善初先生	伍角
張子俊先生	伍角

附錄 本會收取十一年冬季捐清單

繆瑞麟先生	伍角
柏西文先生	伍角
竇尙之先生	伍角
蔣筱秋先生	伍角
湯漢臣先生	伍角
米仁齋先生	伍角
呂重安先生	伍角
楊筱秋先生	伍角
黃子衡先生	伍角
黃韞初先生	伍角
張西林先生	伍角
李紹周先生	伍角
劉惠蒼先生	伍角
馬紫瑜先生	伍角

本會收支各情形

本會收支情形歷來係由會計處按季造報一次或登載季刊或印成專冊分送各職員會員鑒察其自

十年七月一日起至十一年九月二十三日止之各情形已印成會計報告錄分送各職員會員在案茲將自十一年九月二十四日改選全體職員之日起至十二月三十一日止所有收支情形逐一登列俾衆週知

計開

舊管項下

一 不敷銀壹拾貳元玖角叁仙伍釐（係由會計處墊支）

新收項下

一 收省公署發給七月分津貼銀伍拾元

一 收宣威縣實業所繳來季刊費壹元伍角

一 收省公署發給八月分津貼銀伍拾元

一 收童仲華先生冬季捐銀貳元

一 收楊鏡涵先生冬季捐銀壹元

一 收蕭敬業先生冬季捐銀陸角

一 收孫一時鍾淳亭陶繼魯吳燾侯楊昌齡陸虎臣朱竹卿倪筱初張文伯鄧子彥庾晉侯張繩武李文益黃禪俠葉辛恭陳善初繆瑞麟植西文寶尙之蔣筱秋米仁齋呂重安楊筱秋黃子衡黃靄初張西林雷德三曹星北張松巢楊子深段守愚黃次山李紹周劉惠蒼張子俊馬紫瑜三十六位冬

季季捐各伍角共銀壹拾捌元

開除項下

- 一支開改選會各項雜費如下 買紙煙十盒合洋陸角叁仙 買洋火一包合洋柒仙 買西瓜子斤半合洋陸角 買點心三斤合洋壹元貳角 買梨十五個合洋陸角柒仙五釐 買石榴十五個合洋伍角 買茶葉菊花共合洋貳角伍仙 買鮮花合洋壹角
- 一支在省教育會開職員會租茶壺茶碗盤子租銀肆角伍仙
- 一支寄各縣實業所催繳季刊費函九件共去郵費貳角柒仙
- 一支寄各縣實業所准中華森林會來函請查照辦理函四十一件共去郵費壹元貳角叁仙
- 一支九月分會內雜項開支如下 買炭合洋貳元 買茶葉半斤合洋貳角 買洋油合洋貳角 買茶葉窰一個合洋壹角 買灰麪合洋伍仙 洗大桌布二塊合工洋叁角
- 一支雜役岳興元九月分辛工銀柒元
- 一支書記楚語臣先生九月分下半年及十月分薪金共拾伍元
- 一支寄祥雲縣知事請查明季刊費函一件去郵費叁仙
- 一支十月分會內雜項開支如下 買粟炭七十斤合洋貳元肆角伍仙 買茶葉半斤合洋貳角 買洋油斤半合洋貳角柒仙 買風爐一個合洋叁角 買洋火六盒合洋伍仙 買燈心一尺合洋伍仙

- 一支雜役岳興元十月分辛工銀柒元
- 一支訂購興華實業報費貳元
- 一支買毛筆五枝合洋柒角伍仙
- 一支招待非常客人買紙煙及茶水銀叁角
- 一支十一月分會內雜項開支如下
 - 買粟炭七十斤合洋貳元肆角伍仙
 - 買洋油斤半合洋貳角肆仙
 - 買茶葉半斤合洋貳角
 - 買灰麪洋火合洋壹角
 - 買門扣七付合洋叁角叁仙
 - 買洋釘合洋伍仙
 - 買洋鐵搬箕一把合洋叁角
 - 寄江蘇泰興職業學校函一書二捲付郵費壹角伍仙
 - 付搬家工銀柒角
- 一支山公園遷到勸業場運搬及修理各費如下
 - 僱牛車五輛合洋貳元伍角
 - 僱木匠一個合洋伍角
 - 買牛屎四兩合洋貳角叁仙
 - 買耳粉一斤合洋壹角
 - 買洋釘一兩合洋壹角
 - 買墨水一瓶合洋貳角
 - 買亮油合洋壹角
- 一支雜役岳興元十一月分辛工銀柒元
- 一支訂購北京晨報預繳三個月費叁元陸角
- 一支訂購農商公報預繳半年報郵費壹元陸角捌仙
- 一支訂購交通公報預繳半年報郵費貳元
- 一支訂購教育與職業預繳半年報郵費壹元零陸仙

- 一支訂購工業雜誌預繳半年報郵費壹元
- 一支訂購華商紗廠聯合會季刊預繳半年報郵費陸角
- 一支訂購英商公會華文報預繳半年報郵費伍角
- 一支訂購森林雜誌預繳半年報郵費肆角叁仙
- 一支寄訂購書報信九件每件郵費肆分共叁角陸仙
- 一支寄第十一卷季刊四十五捲每捲郵費貳分共玖角
- 一支寄第二四八九卷季刊各一捲又第十卷二捲每捲郵費肆分共貳角肆仙
- 一支書記楚語臣先生十一月分薪金貳拾元
- 一支十二月分會內雜項開支如下 買粟炭七十斤合洋貳元肆角伍仙 買洋油三斤合洋伍角
- 一仙 買茶葉半斤合洋貳角 買洋火灰麪掃帚合洋壹角貳仙 僱木工修門付工銀貳角
- 一支雜役岳興元十二月分辛工銀柒元

實存

以上收入共壹百貳拾叁元壹角支出連同前會計處墊支之拾貳元玖角叁仙伍釐共壹百壹拾伍元陸角陸仙兩抵實存銀柒元捌角肆仙移入下期會計

本會啟事

本會季刊已出至第十二卷
內容分圖畫論著譯述報告
紀事雜錄附錄各門共一百
餘頁資料豐富印刷精緻每
冊售銀伍角凡願購閱者請
向雲南省城勸業場本會季
刊總發行所訂購可也

本會特別啟事一

本會發行之季刊自出版以來均按季發行一册猥蒙省內外 諸君及各報社 贊賞紛紛訂閱交換無任榮幸本會亦力加刷新務求內容豐美藉償 贊賞雅誼其間雖因發行臨時刊及印刷遲滯不免稍有愆期然仍可按季出版昨歲十月突奉 前省長劉令將補助本會之款停發本會因經費支絀季刊遂自第十卷出版後暫未編印現奉 唐省長令仍照舊案發給季刊仍廣續編印按季發行不誤愛閱 諸君及各報社如廣續訂閱交換本會極端歡迎

本會特別啟事二

本會事務所原設于福照街總商會後院本年一月總商會因籌辦商團需用此項房屋迭次追索遂即退還商借 實業廳所屬之南城外公園內空房暫住 諸欠便利現復商承 市政公所借給省城內勸業場西首樓房數間作為本會事務所凡外間寄遞書報函件及與本會協商事件者請逕向該處投交接洽可也

湖南實業叢報社通告 本社以發展實業啓牖技術爲組報之職志以農工商鑛路電航郵爲編報之範圍材料閱富議論切實宗旨純正消息靈通每期以最新科學之知識國內外實業交通之狀況貢獻于社會自出版以來深蒙 總司令兼省長趙優予提倡不遺餘力并荷 大總統傳諭褒嘉又承 海內各賢達及實業名家贊助維持以策進行而謀久遠現已銷行全國無遠弗屆 同人受茲榮幸惟有力求改進以期仰答 盛意如承 定報請開列姓名住址并報費寄交長沙小吳門外老車站本社收當即按月照寄至刊登廣告效力最大請來函接洽自當特別優益本報每月一册售洋三角全年十二册售洋三元郵費在外特此布告

湖南實業叢報社

胡 瑛 謹啓
許有慶

湖 南 實 業 雜 誌

本雜誌之特色

定閱本雜誌者之利益

定閱手續

代售處

定閱價目

項		日	每	冊	半	年	六	冊	全	年	十	二	冊
費		二	角	一	元	二	角	二	元				
郵	本國	二	分	一	角	二	分	二	角	四	分		
	日本	二	分	一	角	二	分	二	角	四	分		
	外國	一	角	六	角	一	元	二	角				

材料宏富 調查確實
 議論精當 宗旨純正
 企業家讀之可以定事業之方針
 工程師讀之可以作參考之資料
 研究學問者讀之可以輸入最新科學之知識
 留心時事者讀之可以洞悉國內外實業之狀況
 一定閱者請匯下報費並開明姓名住址掛號函寄長沙松桂園本報社
 一匯兌不通之處可用郵票代銀元以半分之一分者為限郵票概用九折計算
 長沙壽益圖書館 武昌壽益圖書館 四川華陽書報流通處 上海亞細亞圖書館 太原互助華書局 廣州 天津 星州 四川 北京 中華書局

△湖南新聞社廣告

敬啓者敝社爲發皇民治傳播文化起見特派專員每日採訪本省重要新聞轉送中外各報消息靈通紀載詳確又復拓拾一週間大事刊發週報附以思潮文藝評論各欄內容豐富又極新穎均承各界所稱許推行漸廣茲特更求精美以副閱者盛意如承各界訂閱祈每月惠費大洋二角如或以新聞見惠者酬資從優此啓

經理成森謹啓

社址長沙靈官渡四十二號

△雲南旅京學會啓事

逕啓者敝會現出雲南旬刊一以輸入本省新文化啟發本省民智改造本省社會三大項爲宗旨定期於十月廿日出版凡我滇人不可不讀每期定價銅元一枚省內各書局各學校均有代派請前往購閱可也此啓

水 利 界 唯 一 言 論 機 關

河 海 週 報

本報由河海工程專門學校校友會同人捐資
 刊行以研究各地方水利為宗旨內容分論著
 調查校聞校友消息水利界近聞新書介紹文
 藝等每期一萬餘言文字通俗記載翔確而調
 查一門多出本校畢業校友供職各地水利機
 關及遊學外洋者之事尤為特色本報志在廣
 行傳布定價極廉凡公共團體及中等以上學
 校蓋章函索一律常期奉贈樣章函索即寄

定 價

每半年 三角

全 年 六角

郵費在內增刊不

另取資

發 行 處

南 京 中 正 街

河 海 工 程 專 門 學

校 河 海 週 報 社

農 商 公 報

本報分政事報告著譯選載四門酌仿公報之體兼備雜誌之長為公布文告之機關發展實業之導綫編刊將及七載願受各界歡迎材料益求豐富撰述更切實用以期國人樂於購閱咸手一編藉收提倡實業牖啓新知之效凡願定購者請即投函北京農商部編輯處接洽可也

閱報利益

- 一、本報材料或為學藝之著述或本實地之調查閱本報者可以知全國實業狀況
- 二、本報廣告最多效力亦最大華僑營業廣告或商業廣告概按半價核收
- 三、凡有投稿本報一經登載均酬贈本報以材料之豐富定酬報之多寡

定 價		報 價		目 價	
全年	十二册	報費大洋三元	郵費三角六分	廣 告	價目
半年	六册	報費大洋一元六角	郵費一角八分	第一面頁十	每月一期
零售	一册	報費大洋三角	郵費三分	第二面頁十	半年六期
代售	均按七折核算	應售現洋	每册一角二分	第三面頁十	全年十二期
				第四面頁十	
					元二十元三十元

卓宏謀著

總發行所北京東城十二條內王駙馬胡同卓宏謀分售處
上海商務印書館及其分館北京公積書局及各書莊

內務部註冊
教育部審定

最新蒙古歷史地理圖
最新蒙古歷史地理圖
最新蒙古歷史地理圖

中國歷史世系圖
中國歷史世系圖
中國歷史世系圖

蒙古新區域圖
蒙古新區域圖
蒙古新區域圖

中西歷年表
中西歷年表
中西歷年表

題辭
徐總統熊希齡孫科錢能訓周樹模靳雲鵬
吳肇孫周自齊袁詒業諸圖布序文
林紆張國益林長民蔡元培易宗夔
陳嘉謨吳廷燦王鴻統林大閔郭則澐

鑛業雜誌大刷新極豐富

我國鑛產蘊藏之富甲於全球。惟以採冶方法。泥古不變。故雖提倡者不乏其人。而前途發展。迄鮮效果。本雜誌之組織內容。分論說著譯調查紀錄。鑛業界消息。鑛產時價等門。一以改良固有之學術。調查國內之富源。以期提倡實業。啟發新知。故於論說則務求正大。著譯則務切實用。調查則以精確為先。紀錄則以新穎為要。其他雜俎。鑛業界消息。鑛產時價等項。亦皆足資考鏡。庶幾披覽之餘。可收他山之助。而一得之見。足備芻蕘之選云耳。茲從民國十一年第五卷起。改出月刊。全年發行十二册。凡願購閱雜誌及刊登廣告者。請向貢院西街中華鑛學研究會接洽可也。

長沙貢院西街鑛業雜誌社啟

第五卷第三期要目

鑛業借款之失決問題及其用途之監督	睡筠	定性分析化學	郭崑
冶銅學	廖希飛	寶石述異	鍾齡
鑛石鑑定術	皮名振	唐家山煤鑛之調查	黃伯達
定量分析學	皮石岑	一九二一年美國產鑛之調查	劉業昶
生鐵之概論	石靈	一九二二年美國之雲母工業	劉業昶
化驗室中鋼鐵分析之紀錄	熊凱南	宜章狗牙洞地利煤鑛公司調查記	劉業昶
地質學淺說	劉業昶	四川省鑛業之調查	湯紹基

▲價目每册二角五分 全年二元五角 郵費每册二分 全年二角四分▼

中華民國十二年二月發行

雲南實業改進會季刊第十一期

編輯者 雲南實業改進會

印刷者 雲南官印局

總發行所 雲南省城內勸業場西樓上
雲南實業改進會

價目 每册叁角(郵費在內)

廣告價目 每期一頁三元 半頁一元五角 長期特別另議

請用
冬令
必需

最良
化妝品

雙妹老牌
艷容霜



(却嫌脂粉污顏色)
(淡抹香膏佐艷容)

粉中含有鉛質最於衛生有礙若常擦之不特不能助美且鉛質流露滿臉青色本行特製艷容霜以供閨秀妝飾之用誠衛生美容之佳品也

開設省城福照街
雲南全省總代理處義生祥
德律風第三十號

蒙簡分
大理永昌
騰越福華藥房
玉溪寶臣號
臨安恒益和

廣生行啓



雙妹老牌紅雪花膏

秋冬時風雨寒凍頭面手足燥拆用此蜜膏擦之自然油潤生香婦女開粉塗面其色嬌艷可愛並與肉相食不至燥拆也如男人用番規洗面或剃髮後其面皮繃拆用此蜜膏擦之自然寬爽如常請為試之



雙妹曬玫瑰爆拆香蜜水

1923

年

13

卷

雲南實業改進會

中華民國郵務局掛號

季



刊

第十三卷

二十二年夏季印行

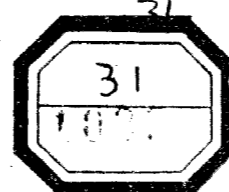

請 用 國 貨

雲南全省總代理處義生祥
 開 設 省 城 福 照 街
 德 律 風 第 三 十 號



雙妹老牌生髮蠟



蒙 簡 義 生 昌
 大 理 分 代 理 處
 騰 越 永 昌 祥
 玉 溪 福 華 藥 房
 臨 安 恒 益 和

廣 生 行 有 限 公 司 謹 啟

牙齒為食品必先經過之要道須時常保重若
 稍不如意雖珍饈羅列亦難適口本行有鑒乎
 此特製固齒牙粉一種入口馨香若常以擦牙
 則穢氣自除而牙患亦從此銷滅矣



雙妹老牌固齒牙粉

雲南實業改進會季刊第十三卷目錄

論著

類

整理雲南農業教育意見書

楊文清

修築昆陽玉溪汽車大路計畫書

劉家富

譯述

歐戰時的緬甸貿易與日本台灣時報(續)

童鎮海

報告

箇舊鑛山實習報告

徐克家

紀事

本會函實業司請核銷借用模範工藝廠木器文

本會勸告昆明市工商兩界文

本會勸告昆明市市民自動種樹文

本會歡迎名譽會長由鑾舉先生等情形

雜錄

昆明市花木展覽會開會演說詞

童振藻

目錄

雲南實業改進會季刊

昆明市花木展覽會之我觀

委赴香港購辦官印局印紙報告書

雲南民國八年至十年輸出入貿易統計蒙自思茅騰越各海關查報（續）

附錄

本會收取十二年春季季捐清單

本會收支各情形

二

馬廷璋

劉家富

求是

論著

卷之三

整頓雲南農業教育意見書

楊文清

竊維滇稱山國。僻處西南。民智晚開。交通未便。工業商業。雖難與腹地各省掣短較長。而曠土荒山。隨在皆是。以言農業。則又居優勝地位。故農民亦實居多數。若本我天然之特產。固有之農業。斟酌現在情形。參照先進成例。補偏救弊。因地制宜。則事半功倍。不待智者而知也。乃曠觀滇省。地不加闢。人則加多。遂致農業生產。品日有供不給求之勢。則居今日而研求供給社會之需要。莫如解決農業生產問題。然欲解決農業生產問題。自當注重農業教育。蓋教育為事業之先導。舉凡農民之愚陋。農事之腐敗。將何以啓迪之。改良之。更發揚而光大之。胥於教育。是賴焉。顧吾滇興辦農業教育。亦既多年矣。省立有甲種農校。縣立有乙種農校。甲種施以完全之普通農業教育。乙種施以簡易之普通農業教育。此教育部令所規定者也。質言之。甲種為養成普通農業之技手。乙種為養成普通農業之職工。均屬職業教育。非升學之預備學校也。然按其實際。凡甲乙兩種學校畢業之學生。其升學者。要占十之七八。其自營職業或改營他業者。不過十之二三。是與教育主旨大相刺謬。貽人口實。亦即在此。但乙種農校受環境之壓迫。結

果不長。固其所宜。而甲種農校。亦得同一之結果者。則又何說。良以部訂章程。不無缺陷。難與社會需要。一貫同歸。遂使畢業學生。知行不能合一。名實大相懸殊。不但失社會之信仰。反為社會所詬病也。今幸全國教育聯合會議決新學制後。各省農校。均發生改進之動機。本校為農業教育前途計。亦不能自安。緘默。夫懲前即以。後鑒往庶可。昭來用。摘過去不良之原因。特籌將來改良之計畫。謹獻芻蕘。聊供採擇。

(甲) 農業學校過去不良之原因

一 學制不良 查部章甲種農校之分科有五。即農學。森林。獸醫。蠶學。水產等。是修業年限。預科一年。本科三年。通習之科目十五。農林蠶三科之專門科目各十四。獸醫科之專門科目十九。水產科之專門科目十七。授業時數。每週除實習外。不得過二十八小時。夫以四年之光陰。使研究三十餘種之科學。縱夜以繼日。猶覺維日不足之堪虞。況每週僅限以二十八小時乎。且於上列學科之外。又有各種實習焉。欲其學理精通。而技藝純熟。烏可得哉。於是教者學者。因束於限制。勢不能不俯就範圍。撮要提綱。舉一廢十。語焉不詳。習焉不精。蹈涉躐之虛聲。少精確之實用。學如不學。務廣而荒。此其所以為社會所詬病也歟。

一 設備不全 農業教育。理論與實習並重。固不能託之空談。則設備其最要者也。凡講堂。試驗所需之儀器。標本。實地練習所需之場所。器械。自當應有盡有。完全備置。乃查吾滇甲種農校。當前清創辦時。雖粗具規模。然實掛一漏萬。設備已大半不全。且當日所置之農具。器具。器具等各種器械。日久朽

壞徒有其名。而農場、林場、果園、桑園及他項實習場所，亦屬因陋就簡。諸欠適當。歷年來雖多方撙節，逐漸添補。然杯水車薪，無濟於事。織無機杼，耕無鋤耨。縱有良工，何能爲力。以故各科實習之時，類皆顧此失彼，無法改進。且只可供教員示範之用，不足備學生工作之資。遂使各科學生對於實習一項，未能窺其全豹。不過粗知一斑，無怪其畢業後不能得社會之信仰，容納無所，轉多改業。設備不全之弊，其結果遂至於斯。

一 賤農影響 吾國雖以農立國，然從來一般學者，類多輕視農民。即歷來官府，亦皆視農民爲無足輕重。間有關心民瘼者，要不過頒一勸農詔，空文並未實行。舉辦農事，遂養成積重難返之習慣。其影響久中於人心。民國維新，餘毒尙在。致立國根本之農業教育，大受其影響。轉不能與一般普通教育同一待遇。且一般人之心理，幾以爲農業教育不過一種最低之職業教育，一似無足重輕者。此皆爲賤農習慣所影響也。

一 校款支絀 本校學額四班，月領經費一千九百餘元。除支給薪工及辦公費外，已無設備之資。而又不能按月發給，是以各種計劃未及一一實施。校務停滯，良可慨嘆。故有人主張學款獨立者，豈無所見而云然歟。

一 政潮牽動 因政潮之迭起，百年不安。其生因百業之凋零，教育大受影響。故每屆招生之期，不易足額。即在校學子，輟學者亦屬不少。蓋因道途梗阻，學生不便往來。生計艱難，家庭不易供給。故也。

(乙) 農業學校將來改良之計劃

論著 整頓雲南農業教育意見書

一變更學制。琴瑟不調。當改絃而更張之。學制不良。當變通而適合之。查新學制系統草案。設校分科。取縱橫活動主義。具平民教育精神。以適應社會之需要。且多留伸縮餘地。俾得因地制宜。法美意良。洵堪採用。茲根據新學制。擬定將來辦法數條如左。

(甲)籌辦高級農業中學。查新學制系統草案中等教育段說明。第七項云。凡設中等教育。以一校或多校辦之。均聽其便。又第九項云。中等教育採用選科制。是明明留各地方以伸縮餘地。得酌量地方情形而便宜辦理也。今一般學者。或言高級農業中學。當與高級師範中學及高級普通中學合校辦理。是但爲理想上之空論。殊非實際上之主張。蓋既區分爲農業。則與普通師範性質當然不同。性質既有不同。則凡招收學生。聘任教習。支配學科。設備實習。編製預算等項。無一不具有獨立之精神。與其合校辦理。紛如亂絲。曷若分校辦理。以清眉目。且與其合者多。荒跋前踴後。曷若揚鑿分道。殊途同歸之爲得也。今參酌雲南現在農業情形及農校歷史。而根據新學制第七第九兩項辦法。分立農校。訂名爲高級農業中學校。以應社會之需要。至成立時期。俟初級中學畢業後。始行升入。庶不失循序漸進之旨。况滇省農業現尙在幼稚時代。所需指導助理及其他農業人才。亦以高級農業中學爲適合。若欲培養高等農業人材。以爲異日發展農業之用。則於大學分科辦理可也。

(乙)兼辦初級中學。此爲普通教育。似無兼辦之必要。惟教育原理。當發揮其個性。因勢利導。使其幼而習焉。長而樂焉。具有一種樂觀。從而施以教育。則成績必有可觀。茲擬於高級農業中學校內兼辦初級中學。則初級中學學生日與高級農業學生交游接觸。或聆其言論。或見其工作。目濡耳染。與

趨新發農業之觀念先已印入其腦筋則他日畢業後升入高級農業中學之時學生志向自專教授亦易爲力且在高級中學時代對於教授訓練等事亦須發揮農業主義以冀異事同功之效故擬自民國十二年招取初級中學學生用完足三年普通制畢業後即升入高級農業中學以後逐年招生逐年升科庶班次銜接而無間斷之處矣

(丙) 附設初級農業科 查吾滇甲種農校學生每年退學者約占全體十分之三類皆生計困難維持無術而年限尙遠無法疾馳若仿新學制創辦一年期二年期三年期之完全職業科則學生得視其能力境遇之相當而自擇學年長短之期限何至有中途退學之學生況吾滇現在農業上之人材不惟中等階級的缺乏即勞工方面亦難其人故於籌辦高級農業中學養成中等農業人材之外又擬設初級農業科養成農工及助手之用招生以粗識文字之農家子弟爲合格授以適用之技術簡明之學理惟技術專一熟練爲主故採狹義的選科制例如社會需要花工則設花卉科以應之需要蠶工則設養蠶科以應之課程之規定每日工作六小時夜間上課兩小時至於畢業年限不必一定如所習事業在一年內能畢業者即定爲一年畢業乃以所習事業之簡繁及技術之巧拙如何而定畢業期限之長短也

(丁) 維持現有甲種農校 此爲過度辦法之一種現在甲種農校尙有學生四班其三年級農科一班扣至十一年十二月畢業其二年級林科一班扣至十二年十二月畢業此農林兩班學生距畢業期既近自應照舊辦理以資維持又一年級獸醫科一班升入本科甫經數月擬照部頒實業學校規

程第二章第十五條之規定。改爲別科。修業二年。扣至十三年七月期滿。又預科一班。十一年十二月畢業後。亦擬升入蠶學別科。修業二年。扣至十三年十二月期滿。以上四班次。第畢業後。即將甲種農校名稱取銷。以免駢技。

一分配學科 分配學科。當依新學制規定。其高級農業中學之學科。採用選科制。隨學生志願。自由選擇。其初級中學之學科。應照普通規定。惟其與農業有關係者。須特別注意。其農學職業科。應偏重實地練習。增加其技術上與經營上之經驗。至依學生志願及社會需要。得選授以必需之農學學科。一注重實習 實習爲實業學校最重要之事項。凡技術之巧拙。學理之應用。營業之經驗。均於是而養成焉。故平日對於各項實習。自應督責學生認真操作。使其精巧熟練。得心應手。以收實事求是之效。而免徒託空談之弊。特分實習事項如左。

(一)模範實習 在試驗場或實驗室。由教員示範。參以理論。使學生共同工作。
(二)分區實習 學生人各一區。實地操作。原係學生自動。惟當疑難時。得隨時請教員之指示。或講解。

(三)營業練習 在試驗場或實驗室。或販賣部。隨時隨地練習營業上之必要。純係學生自動。而以合於經濟原則爲主。

(四)實地調查 凡野外各種攷查及各地旅行均屬之。

一認真設備 現今甲種農校設備不完之弊。已如前所述矣。今按照新學制辦理。高級農業中學及

初級職業科採用選科制。則各科試驗所需之器械。自應一一購置。不可稍有缺陷。而造林之山。農作之場。栽桑之園。養蠶之室。製絲之廠。獸醫實習之場所。飼養種畜之牧場。以及各種製造實習等項之設備。均須具有廣大地段。合法建築。庶能供給學生之工作。練習各種之技藝。務期學生練習一藝。即得一藝之技能。不惟學生畢業後。可以立足社會。而為適用之人材。即在學校方面。亦因生產增加。收入豐富。而立鞏固之根基也。

一增加學款 學款支絀。莫甚於滇。學務廢弛。亦莫甚於滇。今欲整頓而刷新之。自當以增加學款為第一要義。良以無款何能設備。無款何以實施。夫吾滇辦學人員。不盡素餐尸位。徒以學款拮据。不能克展其長。是不能不請求政府增加學校經費。經費既加。責以整頓。如是而學校不日行起色者。未之有也。

一籌備基金 學校無基本金。根本不固。易受外部之影響。而生種種之恐慌。故教育部前令各省學校。提倡造林。以為基金之準備。事簡易行。亟應着手。茲擬由省垣附近。承領官有之荒山荒地。作為造林山場。每至造林期間。由教職員率領學生。實行造林。年年進行。步步推廣。及樹木成林。即以其輪伐之收入。作為學校之基金。行之既久。其額自多。則學校儘可自營生活。不必仰給政府經費之補助矣。

右係述過去不良之原因。乃學校歷來本身之痛苦也。將來改良之計劃。乃農業教育前途之曙光也。果能去其不良之弊。而收改良之效。豈獨農業人材。可稱濟濟多士。而農業生產。亦將漸漸發達矣。

修築昆陽玉溪汽車大路計畫書

劉家富

緒言

滇自清末提倡修滇蜀滇緬鐵路。設公司。釐股款。官吏唱於上。士紳和於下。旬動一時。大有步歐西北美。日本後塵。使人民有行道坦坦。步履康莊之便宜之趨勢。未幾而議息。改革後迭次兵興。款絀未遑計及。上年法人徵稅苛。激動商民憤。乃由省議會總商會實業改進會發起修築滇甯汽車大路。政府順輿情。由路政局派員測勘。蒙自剝隘一段。擬先築是路。打通出海道。免爲法人控制。咽喉。又因需款巨。議論雜。未興工。東南東北西南東省道路綫雖經預定。興工之期尙難料。接厥故。路綫長。需款巨。非有大方者。以百折不撓之精神。注以全力。難收效。余嘗抱腳踏實地主義。非籌之熟。不敢輕舉。昨年因公赴港粵。觸處留心考察。益感修路之刻不容緩。籌之再三。乃有此計畫。且此路線短。修築易。需款不過十萬元。若經兩縣官紳。省中當道及實業家。資木家。出面主持。事甚易舉。茲編之作。非敢必斯言之中。冀供熱心地方公益者之研究耳。謹分別將修路理由。工程概算。營業概算。及公司章程草案列後。

修築昆陽玉溪汽車大路理由

吾滇人苦行道崎嶇。步履艱辛之患久矣。以視歐美日本之各有鐵路數萬里。數十萬里。輪船火車汽車。各數十百千萬隻。輻無論崇山峻嶺。深谷陡險。以及重洋巨津。均可駕駛自如。毫無阻礙。無論有若干萬噸之貨品原料。均可輸送於製造販賣地。不至廢棄無人過問。上海香港租界。無論矣。即我國內地。山西。山東。江蘇。浙江。廣東等省。近亦積極謀汽車大路之修築。計通車者。除山西全省外。設立汽車公司之處。江蘇有南通長途汽車公司。通如長途汽車公司。上南上川長途汽車公司。隴海長途汽車公司。瀾閩南

柘。汽。車。公。司。滬。太。長。途。汽。車。公。司。浙。江。有。郵。慈。鎮。長。途。汽。車。公。司。杭。餘。汽。車。公。司。浙。贛。汽。車。公。司。蘇。嘉。湖。長。途。汽。車。公。司。河。南。有。清。濟。黃。校。長。途。汽。車。公。司。或。已。一。部。通。車。或。正。在。籌。備。進。行。廣。州。自。拆。城。築。路。後。已。有。汽。車。行。駛。吾。滇。亦。早。有。修。築。滇。甯。汽。車。大。路。之。籌。議。惜。需。資。過。巨。未。能。着。手。興。工。上。年。雖。有。修。築。迤。西。通。鹽。井。汽。車。大。路。之。舉。然。興。工。未。久。因。事。停。頓。瞻。顧。實。字。內。外。修。築。汽。車。大。路。之。聲。不。絕。于。耳。而。汽。車。之。能。與。火。車。相。提。並。論。乃。最。近。歐。戰。期。間。之。一。種。新。趨。勢。經。美。國。四。十。餘。家。汽。車。製。造。廠。之。試。驗。與。紐。各。都。市。之。實。施。群。認。爲。成。績。佳。良。揆。之。吾。國。今。日。財。政。取。長。棄。短。亦。祇。能。爲。此。最。經。濟。而。最。有。利。之。事。業。然。則。昆。陽。玉。溪。汽。車。大。路。之。修。築。刻。不。容。緩。蓋。昆。陽。玉。溪。爲。迤。南。近。省。繁。盛。區。域。又。爲。省。貨。行。銷。河。西。通。海。鹽。竈。新。平。元。江。思。茅。普。洱。及。思。普。各。貨。行。銷。省。垣。要。道。玉。溪。一。縣。每。年。由。省。運。往。棉。紗。雜。貨。海。口。運。往。鹽。斤。及。山。縣。屬。出。產。布。疋。藍。靛。菸。葉。米。糞。運。省。銷。售。者。據。民。國。九。年。調。查。每。年。在。二。萬。九。千。伍。百。餘。馱。行。人。總。計。在。十。萬。以。上。就。此。兩。項。計。算。每。年。支。出。之。運。費。及。旅。費。當。在。十。三。四。萬。元。若。汽。車。通。後。商。務。發。達。農。工。業。同。時。進。步。客。貨。當。增。加。一。倍。且。聞。滇。池。內。最。近。已。有。人。提。倡。於。現。行。駛。小。輪。外。另。購。新。式。快。輪。大。約。本。年。春。夏。間。可。開。駛。將。來。汽。車。與。輪。船。銜。接。營。業。定。可。操。左。券。況。上。項。行。程。九。十。里。人。馬。行。皆。需。日。半。兩。頭。稍。耽。延。即。需。兩。日。光。陰。汽。車。三。小。時。即。可。由。昆。陽。駛。至。玉。溪。每。日。可。往。返。四。次。其。便。利。較。之。現。在。有。天。淵。之。別。將。來。每。馱。貨。物。假。定。收。運。費。八。角。人。收。五。角。無。論。何。人。想。皆。樂。以。乘。坐。使。用。此。修。築。昆。陽。玉。溪。汽。車。大。路。之。理。由。也。今。將。工。程。及。營。業。概。算。如。左。

修築昆陽汽車大路工程概算

論著 修築昆陽玉溪汽車大路計畫書

一由昆陽至玉溪九十里。可分爲三大段。

(子)昆陽縣城至新街段三十里。(丑)新街至皂角營段三十里。(寅)皂角營至玉溪縣城段三十里。

二第一段又可分爲三小段。

(一)昆陽縣城至新房十里。所經均民田。(二)新房至大沙灘十里。地勢稍有傾斜。所經均山麓。(山甚小)至大沙灘有二丈餘長之木橋。名雙龍橋。(三)大沙灘至新街十里。平坦。所經均民田。三第二段新街以下。有鐵鑪關坡。長一里左右。坡度傾斜約三百尺。自是以下。所經均山脚。(山甚小)無民田。

四第三段平坦。所經均民田。至玉溪近城處。有橋名玉溪橋。長約二十丈。

上列路線所經情形。雖非實測。然據作者自幼來省回家。往返所經十一年之經驗觀察。確係如此。凡行經此道者皆知。且昆陽至玉溪之道路。近年經兩縣官紳提倡修築。一丈寬馬路。甚爲平坦。已具汽車路工程之半。今更就汽車路所必需工程。而規畫如次。

(一)由昆陽至新房十里。原路最寬一丈七八。最窄六尺左右。極平坦。今改寬增高。每工每日平均築三平方尺。共需普通工六千人。修溝涵洞。建築管理。約需技師工一千二百人。石工約需二千人。共九千二百人。

由新房至大沙灘十里。沿山而行。只需移高就低。改寬路幅即可。較平地移低就高。略省工程。每工每日

平均假定築五平方尺。共需普通工三千六百人。架橋。修溝。涵洞。建築。管理。約需技師工一千五百人。石工約需一千五百人。共六千六百人。

由大沙灘至新街同第一段。

昆陽建築車站貨倉。新街建築車站。約需普通工三千人。技師工一千五百人。石工一千五百人。共六千人。

總計由昆陽城至新街段。約需普通工一萬八千六百人。技師工五千四百人。石工七千人。

(二)新街至鐵鑪關一段約三里。極寬平。現準上項規定。每工每日築五平方尺。約需普通工一千零八十八人。管理。修溝。約需技師工三百人。石工約需三百人。共一千六百八十八人。

鐵鑪關坡度傾斜處。或繞道。或移填。尙待實測。現爲估計。約需工五千人。

鐵鑪關坡以下。計長二十五里。均沿山行。就原有道路移高就低。改寬路幅。普通工作極易。照上規定。每工每日築五平方尺。共需九千人。架橋。修溝。涵洞。管理。建築。約需技師工三千人。石工約需三千人。共一萬五千人。

總計由新街至皂角營。約需普通工一萬五千零八十八人。技師工三千三百人。石工三千三百人。

(三)由皂角營至玉溪縣城三十里。一路平坦。但因移低就高。較費工力。每工每日假定築三平方尺。約需普通工一萬八千人。技師工三千八百人。石工五千人。共二萬六千八百人。

玉溪橋長二十丈。架橋約需普通工三千人。技師工一千人。共四千人。

玉溪北城及縣城。人烟繁盛。爲汽車所經及汽車終點。各須建築車站及貨倉。此項建築工程。約需普通工二千人。技師工一千人。石工五百人。共三千五百人。

總計由皂角營至玉溪縣城。共需普通工二萬三千人。技師工五千八百人。石工五千五百人。全長共需工八萬六千九百八十人。

修築昆陽玉溪汽車大路營業概算

(一)建設經費 據工程概算。昆陽玉溪汽車大路共需工八萬六千九百八十人。內普通工五萬六千六百八十人。每人日給工資二角。需銀一萬一千三百三十六元。石工一萬五千八百人。每人日給三角。需銀四千七百四十元。技師工一萬四千五百人。每人日支伍角。需銀七千二百五十元。共需二萬三千三百二十六元。

修建兩項材料。估計約一萬元。

沿途所占民田約長四十里。每處照原路加寬一丈五尺。每邊所占田畝約七八尺。此項土地。擬用租借法。暫不給價。

以上建築費共三萬三千三百二十六元。

(二)車輛費 購四噸至四噸半貨車三輛。以一輛預備。二輛輸送貨物。每輛價值約七千元。共二萬一千元。

二十至四十座位客車四輛。每輛價值約九千元。共三萬六千元。

小汽車二輛。每輛約三千元。共六千元。
其他用器及雜費約五千元。

以上共六萬八千元。

總計支出約十萬零一千三百二十六元。

(三)利益 據民國九年調查報告。每年由省及海口運往玉溪。由玉溪運出境貨物。在三萬馱左右。行人在十萬以上。若汽車通後。最近十年。至少增加半倍貨物。照現在用馬馱運。行程二日。每馱貨需腳銀一元二角。共需五萬四千元。人行日半。每人平均需銀一元。共需十五萬元。若用汽車轉運。每貨馱收銀八角。年收入三萬六千元。人收伍角。年共收入七萬五千元。又玉溪北城至縣城一段。人烟稠密。一年中每日均輪有街期。(逢單日縣城雙日北城)備汽車一輛或二輛。專供搭客載貨之用。每日平均至少收入百元。年可得三萬六千元。昆陽至新街一段。行人亦多。亦可備汽車一輛。在此段行駛。每日平均收入五十元。年可得一萬八千元。

總計公司每年收入十六萬五千元。

每日每輛客貨車燃料費平均二十元。全路共有七輛車行駛。每日需費一百四十元。年共支銀五萬一千一百元。機師七人。每人月支薪五十元。年共支四千八百元。管理約三十人。每人月支八元十元二十元不等。平均每人月支十五元。年共支五千四百元。公司總經理董事等六人。每人月支薪四十元。年共支二千八百八十元。辦公費五百元。車輛修繕費一千元。道路修理費約一萬元。利息以一分計。年共一

萬零一百元。

總計公司年支出銀八萬五千七百八十元。

收支兩抵外。純益七萬九千二百二十元。

觀右列計畫。投十萬元之資本。每年即可得純益七萬九千餘元。無論何種有利之實業。當無再逾於此者。願兩縣官紳士商及省中實業家。資本家。速起而圖之。

附昆陽玉溪汽車大路公司章程草案

第一章 總綱

第一條 本公司以修築昆陽至玉溪汽車大路行駛汽車載運客貨為宗旨

第二條 本公司定名為昆陽玉溪汽車公司

第三條 本公司修築之路線就原有道路改寬填補或增高以適合行駛汽車為宜

第四條 本公司營業年限定為五十年期滿後由股東會議決呈請延長之

第二章 股本

第五條 本公司股本定為通用銀幣拾萬元以十元為一股計壹萬股

第六條 本公司股本由昆陽玉溪兩縣担任官股三分之一其餘招募商股補足

第七條 股息自交股之次日起概以年息一分計算屆滿一年之次月付息

第八條 凡入股者無論官商均一律看待

第九條 凡入股者負出資兩倍之責任

第十條 凡在招股期三個月以內將股本交清者爲優先股其餘概爲普通股

第十一條 本公司股票分爲五股十股五十股一百股之四種

第十二條 本公司股票除蓋本公司圖記由總經理署名蓋章外並記載左列之各項

一 公司名稱

二 設立註冊之年月日

三 股票編號及發行年月

四 股東姓名

五 股本總額及每股銀數

六 優先股交股日期及所享權利

第十三條 本公司股票概用記名式如非中華民國之人民不得買賣與轉讓

第十四條 凡爲中華民國人民買賣轉讓本公司股票時須由雙方共同中証人到本公司證明並

由本公司另行換給股票息摺

第十五條 凡股票有遺失請求補給者須先登報三月期滿仍未發見始行補給補給新票舊票作爲無效

第十六條 凡請求補給新票者須交納手續費壹元

第十七條 股分爲二人以上共有者只能推定一人爲股東如爲團體或機關所有者其股東權利推定一人執行之

第三章 路工

第十八條 本公司路線自昆陽縣城西門外起點至玉溪縣城西門外關聖宮附近終止

第十九條 本公司自呈

准之日實行測量興工以一月爲限

第二十條 本公司修築之路預算半年完全通車但得先修昆陽至新街玉溪北城至縣城兩段先行開車以減少建築經費

第二十一條 修路技師由本公司聘請普通工分下列兩種辦法

(甲)徵工 由昆陽玉溪兩縣地方官徵派每人由公司按日發給工資壹角五仙以不妨農耕爲限徵工規則另定之

(乙)募工 由本公司斟酌情形隨時僱募工資則與徵工同一辦法

第二十二條 無論徵工募工概由本公司分配督率之

第四章 管理

第二十三條 在築路時期設技正監工督察督工等名目由公司職員僱員充任之

第二十四條 開車時設機師管賬事務稽查等名目由公司分別聘僱充任

第二十五條 本公司設總務營業工程三部各部執掌如左

(甲)總務部掌理文牘庶務會計及其他事務

(乙)營業部掌理運轉客貨及分配車輛事宜

(丙)工程部掌理道路橋梁之測繪修建修繕及汽車之修理貨倉房屋之建築事宜

第二十六條 本公司舉總經理一人綜理公司對內對外事務經理一人襄佐之

第二十七條 本公司舉董事六人執行公司事務

第二十八條 本公司董事由股東全體投票選舉之

第二十九條 具有左列資格者得選為本公司董事

一 年齡在三十歲以上者

一 有專門學識及經驗者

一 入股在百股以上者

一 品行端方信用素孚者

第三十條 本公司總經理經理由董事互選之

第三十一條 本公司總經理經理董事任期三年期滿得召集全體股東會改選如被舉得連任一

次

第五章 權利義務

論著 修築昆陽玉溪汽車大路計畫書

第三十二條 本公司開車後如有贏益提十分之一作公積金提十分之一獎勵創辦及辦事勤勞各人員餘則作紅利按股分配之

第三十二條 本公司各股東有建議出衆確能促進改良公司事務者得享受特別獎勵金

第三十三條 本公司各股東有毀損公司名譽者得開股東會議宣告除名

第六章 股東會

第三十四條 本公司股東會分通常會臨時會兩種

第三十五條 通常會於每年十二月內舉行由公司先期一個月通知並登報廣告召集之

第三十六條 通常會議決本年度經過一切事項並預備來年一切進行事宜

臨時會遇有必要時經董事會議決及股東過半數提議由總經理召集之

第三十七條 各股東之議決權每一股有一議決權逾十股以上者每逾五股有一議決權逾百股

以上者每逾十股有一議決權逾千股以上者每逾五十股有一議決權

第三十八條 每屆開會須占全股半數以上之股東到會始能開議以到會股東議決權之過半數

爲議決

第七章 附則

第三十九條 本章程另定細則施行之

第四十條 本章程如有未盡事宜由股東會議決得增刪修改之

第四十一條 本章程自呈奉核准之日實行

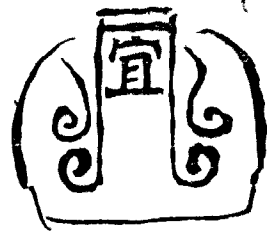

譯述

宜錢

歐戰時的緬甸貿易

譯日本台灣時報

(續)

童鎮海

第四 輸出

(一) 主要輸出品之價額 左表乃揭明主要輸出品之額並包括運往印度者(單位千米弗)

品目	一九一四年	一九一五年	一九一六年	一九一七年	一九一八年
米及穀	八三·七七	七〇·二九	六三·九七	七三·九三	六〇·一〇
石油	一七·六九	一八·五三	一八·六〇	二〇·八四	一九·九七
起苔及其他木材	七·三四	七·一三	六·三九	七·二八	六·〇四
豆類	一·三六	一·八〇	二·一四	四·一五	五·二九
烏路布若茂	八·八三	八·五九	一·七五	三·三三	三·五二
鉛(塊)	二·八五	五·五九	一·三六	二·八四	二·五〇
棉花	二·〇三	一·五八	一·〇二	一·七二	二·二四
生皮	二·七六	一·八九	二·二二	三·三九	二·九七
銀	一·六〇	一·一八	一·一〇	一·五九	一·六九
護謨	五·三七	六·五四	九·九六	一·四二	一·三九
煙草	八〇·三	五〇·三	六·一八	五·三三	六·八六
卡子起	四·五五	五·四〇	九·九三	五·七六	四·三四

譯述 歐戰時的緬甸貿易

計	再輸出	其他	錫	油	豌豆	魚類及同製品	飼料·糖及麩	香料·藥味	植物油	果實及其他植物	錫	翡翠	樹油
一三四·二九五	四·七五五	六·八〇七	一·一五三	七〇四	一·二五七	一〇〇一	二·二一四	二·二六	一四七	一四六	一八六	一三〇	一三三
一七·八四七	三·三七三	五·九三三	一·一	八五九	八七	一·三	一·八四七	四·三	一·三	一·二六	二·六	二·六	二·六
二一·三五〇	三·二六三	四·四〇八	七·八	七·八	一·九	二·〇五九	一·四	一·四	一·三	一·三	一·七	一·七	一·九
二七·七九八	三·八七一	三·二六八	五·九	九·六	六·四	一·三	一·四	一·四	三·三	八·〇	一·八	三·六	二·九
一一·九二七	三·一〇〇	一·〇五一	三·四	五·四	八·二	一·〇七	一·一	二·〇〇	二·四	三·〇	三·九	三·九	三·九

(備考) 凡輸出於印度者以×代表之

(二) 主要輸出品之商情。(1) 米。米為主要輸出品前已述之。一九一四年之全輸出額已占六二·五%。一九一八年下落至五三%。其輸出國別及其數量如左表。(單位千英噸)

(米)	小計	印度	外國	(穀)	出消地
二九七	二七七	二〇〇			一九一四年
三三七	三三六	二一			一九一五年
二九二	二七六	一五			一九一六年
二八	二五	元			一九一七年
五	四	一五			一九一八年

貢最多。西貢及盤谷次之。(2)石油。次於米之輸出者石油是也。愛拿音欲音及其他之衣烏諾利。代表把奈之諸鑛區皆產之。用鐵管運入汽船。繼以蘭貢附近之西利阿茂製造最精。由緬甸產出之鑛油。為石油。輕油。(自動車用。機械油。其他之鑛油。把若夫衣音及瓦苦斯。蠟燭等。其近五年之輸出額如左表。

(鑛油) (備考) 示外國與印度之別

品名及國別	一九一四年	一九一五年	一九一六年	一九一七年	一九一八年
石油	一〇九·六四	一七二·四一	一七三·三二	一一五·三六	一〇六·七三
內印度	一〇九·六四	一七二·四一	一七三·三二	一一五·三六	一〇六·七三
輕油(自動車用)	—	—	—	—	—
內印度	—	—	—	—	—
其他之鑛油	三〇·三五	九·七五	八·八九	七·八三	五·九五
內印度	七·九六	五·四九	五·九三	七·五三	五·八七

(把若夫衣及其他生產物)

品名及國別	一九一四年	一九一五年	一九一六年	一九一七年	一九一八年
把若夫衣音	二九六·一五	三六三·一八	三五八·三三	四五〇·一四	四六六·五三
內印度	一一·四八	七·八三	一三·四二	三〇·六三	一七·九八
蠟燭	一一六·〇八	一一六·〇四	一一一·七六	一〇〇·六二	一一八·四三
內印度	四三·五六	四六·〇六	四六·八三	四四·五六	四一·五六

產於緬甸之鑛油中。以石油為多。除供國內需要外。多輸往印度市場。其他之鑛油。運往印度者最少。故

輕油多輸往英國。若夫及瓦普斯等則運消於日本。英國。濠洲。埃及。南阿。美國。等。又蠟燭戰時之消途大有變動。即如一九一四年運往中國三五。一九一八年消於埃及者九五。錫蘭反次之。在戰爭終局中。運輪及蓄藏俱少。原油之供給困難。致緬甸鑛油生產不得發展。迨戰爭終局。遂促其業務勃興。(3)起苦及其他木材。起苦及其他木材。從緬甸輸出者。其數量如左表(單位容積噸)

起	起苦		其他之木材		合
	印度	外國	印度	外國	
一九一四年	八四·五三六	一三·〇九一	四一·三三六	一六·六六九	一五五·六三二
一九一五年	九三·六七九	一六·六六九	四一·三三六	一六·六六九	一六八·〇五三
一九一六年	一〇五·三三三	一六·九七七	四一·三三六	一六·六六九	一八〇·三三九
一九一七年	一四九·五五八	一六·九七七	四一·三三六	一六·六六九	二〇八·五三二
一九一八年	一四四·六五五	一六·九七七	四一·三三六	一六·六六九	二〇九·六三九

起苦。一九一七年之外。其輸出額。年年減退。其用途。大半輸往印度。為房屋鐵道造船之用。上質者。送往英國。造海軍船。一九一九年。又注入美國及南阿等處。由蘭貢運送者。為八〇%。由茂路買音輸出者。為二〇%。

其他之木材。中名鐵刀木者。專賣與印度。為砲車之用。開戰以來。運輸不便。而蘭貢之起苦木材市場。頗受影響。在斯脫子。苦各地。滯積甚多。據緬甸政廳年報。起苦木材之輸運。不及採伐數之半。其採伐數如左。

一九一三年二六〇〇三六
 一九一四年三〇一・二八〇
 一九一五年二九九・二七五
 一九一六年三一九・二五七
 一九一七年三〇二・四〇〇

內中十分之八為私人所經營。十分之二為政府直接伐採。除供本地方應用外。緬甸用之亦不少。在製材工場附近。常積至十萬容積噸。(註)礦產物。戰時中緬甸輸出貿易最為發展者。礦產物是也。其中額最多者為烏路夫若茂及鉛、銀、錫、翡翠、路比等是也。烏路夫若茂及錫產於太拿塞利茂之沿岸及暹羅之山間。又南方之下諾及斯太子之西續山脈亦產之。此等鑽石多由蘭貢、他白衣及買路古衣港輸出。戰前之烏路夫若茂強半售於德國。現今多運送英國。錫鑽石輸往新加坡及英國。採掘此二鑽石者。雖已有數多大小公司。然其採取方法仍因舊習。毫未革新。由緬甸輸出之鉛及銀來自北下音斯太子之白脫義音鑛山。其權係操於緬甸鑛山合資公司之經理。在鑛原附近之拿茂精鍊。由鐵道運送蘭貢。鉛係為茶箱之用。供錫蘭及印度之需要。輸送英國者亦不少。且當一九一七年運送浦鹽斯德亦很多。銀大半送至印度為鑄造之用。由白脫義音鑛山所產出。又銀、鉛、亞鉛等未得精鍊之法。在戰前運價低廉時。該鑛石則輸送德國。比利時及日本。現在已於喀路喀他設置精鍊所矣。一九一四年以來。五個年間。是等鑛石之輸出額如左。

烏路夫若茂(全向中國)	一九一四年	一九一五年	一九一六年	一九一七年	一九一八年
錫	一八五噸	一九六噸	二六三噸	四五四噸	四七四噸
	三三	三九	二六	三九	四六

鉛塊 (向內印度)	三四三	六四九	三七四	一三六	一六三九
亞鉛 (向內印度)	不明	不明	一八九	二八三	五八四
銀(全向中國)	不明	不明	三	三三	一六五

緬甸為翡翠及紅玉之大產地。其大部分經蘭貢而輸送香港。其小部分經巴木·若西屋·陸運於中國。一九一四年以來由緬甸海運出之翡翠為二·八六四噸。次年四·一九四噸。又次年四·三八一噸。又次年五·六二六噸。又次年三·七〇八噸(一九一八年)。紅玉·青玉等寶石類。伊洛瓦底河附近自馬普古來到本此苦約百五十哩許皆產之。該鑛山每年約出二十萬弗以上之產額。該品用小包貿易且便於攜帶而不現於外。故實際上生產額在二十萬以上。

(5) 豆·棉·煙草·及其他農產物、一九一四年以來其輸出額如左表。

種	一九一四年	一九一五年	一九一六年	一九一七年	一九一八年
豆類	九五六	一三三四	一·三三三	一·六四三	一·七九九
向內印度	三四四	五五五	五九九	二二五	二五六
生綿	三四六	三三六	一四三	一四五	二三五
向內印度	六	六	三	四	五
葉煙草	二二	二	八	七	七
向內印度	九	七	八	四	一
葉捲煙草(千封度)	八六	九七	八四	七三	八三
向內印度	六	七	七	三	三

譯述 歐戰時的緬甸貿易

紙捲煙草
其他煙草

向內印度

一〇〇
八六

四六四

三〇七

三〇二

三〇三

上表中最顯明者以豆類之增加。因此次戰爭多需白豆。其運消地為英國、日本、海峽殖民地及濠洲等處。惟緬甸之豆含有青酸。為英國農務局禁止其輸入。迨後除去此禁。而緬甸當局者為此頗費苦心。棉花因輸出加以限制。輸運船又少。價格下落。故戰時中輸出愈形減少。至一九一八年。乃漸漸恢復。因英國印度日本皆急需此應用故也。煙草乃經香港運往新加坡、及中國、法蘭西。其質上好者。多輸往法國。可注意者。緬甸製造煙草。雖有葉捲紙捲。但其原料非產於緬甸。乃由印度輸入。其製造出於緬甸之手。而販賣者多屬中國人。輸往英國、印度、新加坡、等處。

(6) 生皮 戰時因政府限制其輸出。價格亦下落。輸出額故少。又生皮在輸出額中。牛皮實占十之七八。戰前伊太利、加拿大、美國、德國、英國、皆爭購之。至一九一八年。大半賣與印度。往伊、英、美、者絕少。水牛皮向來多運往亞細亞、土耳其等地。至一九一八年。向美國、印度、加拿大等處。小有運輸。強半消於英國。山羊及羊等之小皮。完全運往印度。如一九一四年為一二六、四一一。弗之輸出。至一九一八年。則減至一一、八五五。弗矣。表之於左。

水牛皮	一九一四年	一九一五年	一九一六年	一九一七年	一九一八年
向內印度	三〇七	三〇九	三〇六	三〇五	三〇三
	三三	三三	七二	四七	三七

牛皮	向內印度	六·六五	一·五五	六·六四九	八·八九四	一·六六九
其他之生皮	向內印度	五·九五	六·八六	八·三五五	三·七四四	九·六八八
小皮	向內印度	五·八五	一·六二	九	元	
	向內印度	七·七五	六·七三	五·四七	五·五九六	一·八七三
	向內印度	六·七八	六·七三	五·三七七	五·五九六	一·八七三

(7) 護謨、克其及若苦 以上諸品之最近輸出數量如左表

護謨 (全向外國)	克其 (向內印度)	若苦 (向內印度)	一九一四年	一九一五年	一九一六年	一九一七年	一九一八年
七·五	二·四	一·五	九·八七	一·二六六	二·三〇二	二·六三四	六·六三四
六·四四	二·九七	一·四	二·八〇七	一·七二	九	六	六
	二·九七	一·四	二·四〇七	二·六	三·三	三·三	三·三
	二·九七	一·四	二·四〇七	二·六	三·三	三·三	三·三
	二·九七	一·四	二·四〇七	二·六	三·三	三·三	三·三

護謨多由買路古衣港向新加坡或由蘭貢運往英國。其後僅許運往英本國及其殖民地。雖美國亦不許多運。是以緬甸之護謨生產漸多。

克其 一九一四年之出消地以英國、印度、法國、和蘭、德國、等購作染料及單寧原料之用。戰時值賤。一九一六年消場旺盛。價格數量皆大增加。迨後運費暴漲。輸出入均被限制。市場亦沈滯。乃一九一八年遂大批運輸出售英、美、日本及英之各領土。

若苦 自一九一四年激變以來。緬甸所出者全部輸往印度。他如斯衣讀枯。則輸往北美。而英美又

因積貨太多價格亦下落輸出故減退。迨後市價恢復，反由印度取引，頗形活動。

(8) 其他之輸出品。戰前落花生及油糟，從緬甸輸出者頗多。落花生銷於新加坡及香港，油糟銷于英本國。戰時運費暴漲，此等輸品殆絕。

飼料·米糖·穀·藥味·及魚類。戰時輸出額皆減退。戰前糖多運往英，至一九一八年其大部分運往新加坡。至藥材中之干蕃椒·魚產品中之魚肚·鮫鱈等亦輸往新加坡。

第五 輸入

(一) 主要輸入品價額 一九一四年以來其輸入品價額如左表

品目	一九一四年	一九一五年	一九一六年	一九一七年	一九一八年
綿布	四·四七八	八·二三四	九·九一九	四·四七三	三·五七四
黃麻及其製品	五·六五三	四·五八九	四·五六三	四·四三三	四·一三三
鐵及鋼	四·七九五	四·五九九	四·五六三	四·四三三	四·一三三
綿絲(擦絲及縫絲)	三·七三九	三·四八九	三·二六三	三·一四三	三·四九五
煙草	三·三三六	三·一七四	三·二三八	三·一四三	三·六八九
食品料	五·六六八	三·六六八	三·七三四	三·六八三	二·六八七
砂糖	二·一八〇	一·六六七	一·四五三	一·四七五	二·〇九〇
石炭	六·三三九	一·〇五三	一·四四六	一·〇八六	二·〇六〇
鐵器類	二·一九七	一·四六五	一·三三七	一·〇八六	二·〇六〇
香料	二·六八九	一·四六一	一·三三七	一·〇八六	二·〇六〇
植物油	一·〇一五	一·一四三	一·〇七三	一·〇四九	一·九八二
植物油	二·九七三	一·三三七	一·七四四	一·四七九	一·三三七
絹物	二·六二八	一·四七三	一·二八三	一·三一九	一·三三七
器械器具					

魚類	小麥粉	綿製品	紙	石鹼	火柴	酒類	船舶及部分品	豆類	化學製品	塞門德	組絲及婦人用品	果實	毛織物	衣服	鑛油	網索類	陶磁器	藥品	塗料(漆類)	茶	硝子	革製品	自動車及部分品	鐵道材料及車輛	其他
----	-----	-----	---	----	----	----	--------	----	------	-----	---------	----	-----	----	----	-----	-----	----	--------	---	----	-----	---------	---------	----

一. 七二四
 二. 七〇〇
 三. 五七〇
 四. 五六三
 五. 五九六
 六. 六四〇
 七. 六七一
 八. 六四〇
 九. 五九〇
 十. 六四〇
 十一. 六五七
 十二. 六四〇
 十三. 六五七
 十四. 六四〇
 十五. 六五七
 十六. 六四〇
 十七. 六五七
 十八. 六四〇
 十九. 六五七
 二十. 六四〇
 二十一. 六五七
 二十二. 六四〇
 二十三. 六五七
 二十四. 六四〇
 二十五. 六五七
 二十六. 六四〇
 二十七. 六五七
 二十八. 六四〇
 二十九. 六五七
 三十. 六四〇

一. 三三八
 二. 三八〇
 三. 三六〇
 四. 三六〇
 五. 三六〇
 六. 三六〇
 七. 三六〇
 八. 三六〇
 九. 三六〇
 十. 三六〇
 十一. 三六〇
 十二. 三六〇
 十三. 三六〇
 十四. 三六〇
 十五. 三六〇
 十六. 三六〇
 十七. 三六〇
 十八. 三六〇
 十九. 三六〇
 二十. 三六〇
 二十一. 三六〇
 二十二. 三六〇
 二十三. 三六〇
 二十四. 三六〇
 二十五. 三六〇
 二十六. 三六〇
 二十七. 三六〇
 二十八. 三六〇
 二十九. 三六〇
 三十. 三六〇

一. 三三〇
 二. 三五四
 三. 三六〇
 四. 三六〇
 五. 三六〇
 六. 三六〇
 七. 三六〇
 八. 三六〇
 九. 三六〇
 十. 三六〇
 十一. 三六〇
 十二. 三六〇
 十三. 三六〇
 十四. 三六〇
 十五. 三六〇
 十六. 三六〇
 十七. 三六〇
 十八. 三六〇
 十九. 三六〇
 二十. 三六〇
 二十一. 三六〇
 二十二. 三六〇
 二十三. 三六〇
 二十四. 三六〇
 二十五. 三六〇
 二十六. 三六〇
 二十七. 三六〇
 二十八. 三六〇
 二十九. 三六〇
 三十. 三六〇

一. 三三二
 二. 三五四
 三. 三六〇
 四. 三六〇
 五. 三六〇
 六. 三六〇
 七. 三六〇
 八. 三六〇
 九. 三六〇
 十. 三六〇
 十一. 三六〇
 十二. 三六〇
 十三. 三六〇
 十四. 三六〇
 十五. 三六〇
 十六. 三六〇
 十七. 三六〇
 十八. 三六〇
 十九. 三六〇
 二十. 三六〇
 二十一. 三六〇
 二十二. 三六〇
 二十三. 三六〇
 二十四. 三六〇
 二十五. 三六〇
 二十六. 三六〇
 二十七. 三六〇
 二十八. 三六〇
 二十九. 三六〇
 三十. 三六〇

一. 〇五
 二. 〇五
 三. 〇五
 四. 〇五
 五. 〇五
 六. 〇五
 七. 〇五
 八. 〇五
 九. 〇五
 十. 〇五
 十一. 〇五
 十二. 〇五
 十三. 〇五
 十四. 〇五
 十五. 〇五
 十六. 〇五
 十七. 〇五
 十八. 〇五
 十九. 〇五
 二十. 〇五
 二十一. 〇五
 二十二. 〇五
 二十三. 〇五
 二十四. 〇五
 二十五. 〇五
 二十六. 〇五
 二十七. 〇五
 二十八. 〇五
 二十九. 〇五
 三十. 〇五

譯述 歐戰時的緬甸貿易

計

一 二六·四五 一 九五·七八 一 六二·三五 一 六四·七七 一 六三·二七

(二)主要輸入品之商情 (一)綿布、布、纖維類為輸入緬甸之大宗。內有百分之七十五為綿製品。其七五中之反物類以色付、更紗、染付等占五分三。晒物占三分五。生地物占一分二。輸入緬甸之綿布綿製品一分五為撚絲縫。皆上中等貨。細絲多從英國及錫蘭運來。此等絲品約四分經巴木由雲南省陸上運來。又一分由暹羅及保領、克其音、轉輸於克來音、及下音、斯太子、運來。而為上部緬甸之家庭功業上之使用。一九一四年以來之輸入量如左表。

仕出地	一九一四年	一九一五年	一九一六年	一九一七年	一九一八年
外國(直接)	三·九六	二·六四	一·六七	一·一七	五·四二
外國(經由印度)	七·四三	六·六六	六·三二	六·三三	四·三三
印度	一·六七	二·五五	二·五七	三·九三	二·三九
計	三·七七	三·八八	三·八七	五·六三	三·一九

反物以外之綿製品之輸入量如左表。

種類	一九一四年	一九一五年	一九一六年	一九一七年	一九一八年
撚絲	二七·四包	一九·六	二二·六	二五·四	二二·五
布若音開脫	五·二二	二·五六	一·二〇	九·六七	六·八
手巾及披肩	一·四七	七·三一	三·三〇	三·三六	六·六
帆布	四·〇	二·元	一·〇五	一·七三	一·七
連四絲	一·四	五	一·二七	一·四九	一·六
其他之綿製品	七·五	四·六	四·五	五·七五	一·九

以上諸品之輸入額如次表。

	一九一四年	一九一五年	一九一六年	一九一七年	一九一八年
撚絲	二六	二九	二九	二四	二六
布若音開脫	一六	一七	一四	一四	一三
靴下	一三	一三	一三	一三	一三
手巾及披肩	一三	一三	一三	一三	一三
連四絲及綱絲	一三	一三	一三	一三	一三
其他之綿製品	一三	一三	一三	一三	一三

撚絲多仰給於英國。雖在戰爭時亦繼續輸入。靴下、及布若音開脫、手巾、披肩等戰前由德國及埃地利等運來。戰時皆由日本運來。帆布、連四絲、皆由英國運來。

(2) 黃麻、絹物、毛織物及其他纖維製品。黃麻製品實占緬甸貿易之第二位。全部麻袋由克路克他輸入。與米之產額同其消長。且常因年歲豐歉而有變遷。

絹及絹製品。據上表有多額之輸入者。蓋生絲為緬甸國境貿易之大宗。在尋常年間。國內外之輸入貿易達三百七十萬佛。一九一八年即減至二百萬佛。又絹物中絹織物最多。大半取給于日本。小部分仰給于暹羅。生絲十分之八九由中國陸路運入。十分之一二由中國及暹羅海運輸入。又絹、與綿絲、撚絲、等混合之織物。由英國輸入。

戰時中之毛織物輸入。頗形退減。一九一四年以來。毛織物之輸入數量如左表。

	一九一四年	一九一五年	一九一六年	一九一七年	一九一八年
毛絲	六(千封度)	二六	二	二六	二
毛織物	二·九(二千碼)	一·五	五·六	四	三·四
絨氈及毛氈	七·六(千封度)	五·八	二·三	四	五
毛製靴下	一·三(千封度)	九	三	四	四
毛披肩	四·八(千个)	三	六	四	八
其他之毛織物	二·七(千封度)	五	一·五	一·九	三

戰前毛織物由德輸入。今則由北美及日本代其位矣。且毛織布之輸入。英國實占六分至七分。其餘之三四分。在戰前所占者。首德國。次和蘭。再次比利時。今則為日本獨占矣。絨氈及毛氈。多由英吉利、伊大利運來。毛製靴下。來自英國。毛披肩。戰前由英德法三國運來。今則此品將絕跡矣。其他之毛織物。來自英國。其他之纖維類。帆布等。亦由英國運來。大麻布。係由香港、新加坡、英國、等運入。在一九一四年。組絲及婦人服裝類。全部由外國運來。至一九一八年。四分仰給于印度。帽子。白夾脫等。始取給于英國及伊大利。今取給于日本及伊大利矣。繩索類。由印度輸入者多。香港次之。

(3) 鐵及鋼。本輸入品為鐵製品、刃物、器械、器具、鐵道材料。並含及船舶附屬品及緬甸輸入貿易之重要品。平時其額達一千萬佛。北美製品很占優勢。茲將數年間之輸入量表明于下。(單位

千英噸)

品名	一九一四年	一九一五年	一九一六年	一九一七年	一九一八年
銑鐵及銅	二,八八八	一,五五一	二,〇四七	二,七三四	一,七八五
角鐵及彈機	二,三五五	一,四七五	一,三三三	七,〇七六	四,五一
鋁及薄形鐵	一,〇四七	四,八七九	五,六九五	三,四七八	一,六一九
梁柱桁橋梁鐵材	一,六四四	一,三三五	六,九六	四,七	三,九
巴衣布取付品(鍛鐵製)	一,三三三	一,七七六	八,八八	九,九九	三,四
同上(鋼鐵製)	一,一四四	四,五三七	三,〇五一	一,〇六三	四,九一八
薄板(亞鉛引)	一,〇七九	三,一六五	六,五二六	二,二八八	二,六八一
同上(葉鐵)	六,九七七	六,五九六	五,六二六	四,〇四二	四,四三三
同上(其他鐵)	三,九六四	二,九三三	二,九八四	一,九三〇	七,三三
鑄鋼	一,三七五	一,〇六五	四,六五	五,八	一,五
其他之鐵及鋼	八,八八	六,九七四	五,一三五	四,〇四三	三,五六一
計	五,八八	五,一二五	五,一三三	五,二六九	三,三四七

一九一四年鋼及鐵大半來自英國小半仰給於比利時次為美國又次為德國再次為印度至一九一八年北美占其四分五英減三分五印度占其二分若薄板厚板葉鐵亞鉛等皆取材于美國

(一) 鐵器類 一九一四年以來其輸入額揚于下并記刃物及電鑛物之輸入(單位千弗)

直接由外國輸入	一九一四年	一九一五年	一九一六年	一九一七年	一九一八年
農具	三	九	三	三	三

詳述 歐戰時的通商貿易

其他之器具	二八三	二四〇	二五九	二八二	二四〇
建築用之鐵器	五五九	三三〇	三三〇	三三〇	三三〇
磁器	四四九	三三〇	三三〇	三三〇	三三〇
其他之家具	四四九	三三〇	三三〇	三三〇	三三〇
金屬製若音浦(圍爐)	五五九	三三〇	三三〇	三三〇	三三〇
金庫及鐵製箱	四四九	三三〇	三三〇	三三〇	三三〇
其他之鐵器	四四九	三三〇	三三〇	三三〇	三三〇
刃物	四四九	三三〇	三三〇	三三〇	三三〇
電鑛物	四四九	三三〇	三三〇	三三〇	三三〇
由印度輸入	四四九	三三〇	三三〇	三三〇	三三〇
印度販來之外國輸入品	四四九	三三〇	三三〇	三三〇	三三〇

戰前鐵器大部分仰給於美國磁器鐵器。刃物若音浦等德埃有競賣之勢一九一八年鐵器多取給於印度而日本之磁器鐵器及刃器美國金屬製之若音浦皆占優勢。至器械器具猶以美國為最表之于左。

品名	一九一四年	一九一五年	一九一六年	一九一七年	一九一八年
米西音及編物等機梳	三五六	三四六	三四六	三五七	三四四
汽鑛(除鐵道機關用)	三五六	三四六	三四六	三五七	三四四
鑛山用機械	三五六	三四六	三四六	三五七	三四四
白衣馬伊	三五六	三四六	三四六	三五七	三四四
電氣機伊	三五六	三四六	三四六	三五七	三四四
精米及製粉機械	三五六	三四六	三四六	三五七	三四四
製材用機械	三五六	三四六	三四六	三五七	三四四
製油機械	三五六	三四六	三四六	三五七	三四四

他伊布若伊他及附屬品
其他之機械

三二

三三

三五

三六

三八

在一九一四年之機械輸入六分五取于英一分六取于德一分五取於美其中精美機械米西音機械汽鑿及製油機類八分取于德國凡鑛山機械有八分小發動機及汽鑿有六分皆取于美國製材機械九分經美商販來取于英國然而一九一八年形勢一變英於上列諸器之輸入反占三分八之數美國進展至五分五蓋鑛山應用諸機械他伊布若伊他機械汽鑿發動機等實占五分電氣機械五分精來機械六分五榨油機械九分皆由美國輸入米西音機械三分直接由美運來。

船舶附屬品及若音起、合脫、並鐵道所用諸機械及車輛等一併記于本類中。小火船輸入日多緬甸阿川航業幾為美國獨占且組合伊若瓦底運輸公司於蘭貢往來英國是以木他、自脫、若起、等物自美運入者一九一四年僅一萬弗一九一八年乃至七萬弗。

(5) 食料品 依一九一八年之貿易統計食料品中之乳酪油輸入為六四七〇〇弗皆由印度運來牛酪一六五〇〇弗亦由印度運來特許食料品三〇〇〇弗由英、美、運來。砂糖實占輸入食料品之多數其賣買地為新加坡、及瓜哇。水菓多由英國運來一九一四年係一四〇〇〇弗一九一八年僅二三〇〇〇弗。麵粉、及茶多仰給於印度魚類及果實來自新加坡。植物油如落花生油、胡麻油、供烹飪用者亦自印度輸入。鹽之輸入四分由西班牙餘由亞丁及英國供給之。

(6) 煙草、嗜好品及酒類。煙草為緬甸之重大輸出品，亦為緬甸主要之輸入品。蓋輸入之烟草係葉烟由印度運來，為紙捲烟之原料品。葉捲烟，土人用之，亦由印度運來。紙捲烟由英及印度運來，但歐美人在緬甸所食之葉捲烟，係由馬尼刺輸入。經營馬尼刺之葉捲烟者為德人，故開戰時，此煙輸入極少。茲表煙草輸入量如左（單位千封度）

品	仕出地	一九一四年		一九一五年		一九一六年		一九一七年		一九一八年	
		印度	外國	印度	外國	印度	外國	印度	外國	印度	外國
葉捲烟	印度			5,600		5,600		5,600		5,600	
紙捲烟	印度			3,500		3,500		3,500		3,500	
其他之煙	印度			3,500		3,500		3,500		3,500	
葉捲烟	外國										
紙捲烟	外國										
其他之煙	外國										

輸入嗜好品之主要者為檳榔，予供土人之咀嚼，即以未熟之青果子分割為二或四，塗以貝灰，入以香料，用荖藤葉包而食之。此品多由喀路喀他及印度、新加坡、彼南、等輸入。藥料中之干蕃椒、胡椒、白荳蔻、等亦從印度輸入。麥酒、黑麥酒，戰前來自英國，現今日本亦有輸入。布若音代，全山法國來，葡萄酒，英法俱有輸入。

(7) 石炭、衣胃脫、火柴、紙、石鹼。石炭及靠枯斯之輸入，自一九一四年至一九一八年間，其

額減少五分。塞速脫少三分。而價額却增加。火柴以日本輸入爲最多。一九一四年占八分。一九一八年占九分五矣。

紙及紙製品之輸入額。不但在戰期中仍有增進。而價格亦比戰前增加數倍。蓋事實上紙少。供給頗覺困難。印刷紙量三分五。包裝用紙七分。板紙較戰前退八分。且戰前多由英運來。今則由印度輸入。而日本在市場上亦爲匹敵。至書翰用紙及封筒。多由英國運來。石鹼大半亦自英輸入。

(8) 化學製品。藥味及染料。一九一八年。硫黃由日本運來。炭酸曹達。及重炭酸曹達。酸類。皆自英運來。戰前硫酸爲化學品中之最要者。至入戰時。輸入困難。僅用內地之土產耳。藥味取之于英染料。來自德國。戰時輸入之途阻滯。乃取材他國。

(9) 其他之輸入品。陶磁器。在一九一四年。大半取之于英。小半爲日德之競賣品。至一九一八年。英日各占其半。硝子製品。在一九一八年。輸入有各種瓶。薄板。厚板硝。若浦。火屋等。爲塗飾及食桌器具之用。戰前板硝。自比利時運來。瓶類硝。自英國運來。其他硝子。多由德揆輸入。至一九一八年。日本品嶄然居上位矣。革及革製品。鞣及上等大皮。皆由印度運來。小皮由英及印度輸入。革囊及脫若枯。昔爲英國品。今多用日本品矣。馬具。由英及印度運來。其他革品。首美國。次日本。次英。再次印度。皆輸入之。靴。戰前全由英國供給。自一九一七年至一九一八年。英國貨僅二分五。至三分五之輸入而已。調革。精米機。製材機。石油精機。全由英供給。自動車之輸入。有逐年增加之勢。

以上係一九二〇年美通商公報所載日本商工課森生譯一九二二年白平重譯（因行篋書

雲南實業改進會季刊

少無可查對故所譯地名物名錯誤甚多閱者諒之



紀事



本會函實業司請核銷借用模範工藝廠木器文

敬啓者查敝會成立之時曾經由 前省長公署實業科所屬模範工藝廠借用藤心木餐椅貳拾把木餐椅陸把藤椅貳把茶棹捌張大方棹三張迄今數年經未有若何之損壞然爲時既久油漆剝脫顏色改變在所不免前模範工藝廠交代時准函催將借用木器價銀算給歸款敝會當以欸項支絀碍難遽付請其列入交代屢續借用等詞函覆去後今雖仍承屢續借用而敝會自思目前實無力支付上項木器價銀若日後將已用舊之器歸還似屬不情即歸還亦難出售再四思維惟有函達 貴司請一面轉飭模範工藝廠將上項借用木器註銷作爲捐送敝會以資補助一面呈請 省公署備案緣敝會係屬研究實業機關自成立以來如舉辦實業講演開辦閱書報社及商業補習夜學校編印季刊及臨時刊歡迎華僑提倡兵工築路等項於滇省實業不無裨益是以上年 前代省長劉將補助本會之經費停發以致虧欠官印局印刷費貳百餘元經敝會呈請 省公署核銷已蒙 批准在案今敝會欠模範工藝廠木器價銀爲數無多應請 貴司准予核銷分別令行遵照暨轉呈備案俾輕担負將來會務稍有進步未始非 貴司提挈之功矧 貴司爲一省實業行政最高機關向來提倡實業不遺餘力對於私

人組設之實業團體更富格外援助俾收共同改進之效用特函達 貴司請煩 查照辦理至爲感綴
冀并 賜覆爲禱此致

附實業司復函

逕覆者案准 貴會公函開成立之時曾向模範工藝廠借用藤心木餐椅二十把木餐椅六把藤椅
二把茶棹八張大方棹三張借用已久既不便歸還復無力付價復照官印局核銷成案請准予核銷
作爲捐送等由前來當飭該廠查復共合價銀壹百陸拾肆元捌角爲數既屬無多所請係屬以公濟
公除令飭該廠准予照數核銷外相應函復 貴會請煩查照此復

本會勸告昆明市工商兩界文

工人商人自身之好處

衣食與住三大要素自食其力無憂無慮

工人商人與社會之關係

游民衆多擾亂安甯強者爲盜匪弱者難生存惟工人商人敬業樂羣社會以安天下太平

工人商人與國家之關係

國家之強由於富國家之富由於民四民中能無中生有以有易無堪生財堪聚財莫如工人商人財生
則利源廣關財聚則富民衆多利源廣關富民衆多未有不雄飛世界而爲一等強國

工人商人與世界之關係

現世萬國各進文明文明要素教育實業實業之花即是工商工商發達圓滿功成

以上係言工人商人自身好處及與各方面之關係

精細翻新勤苦忍耐明白忠誠省儉樸實

右係工人應守之規律

公平信實謙和漂亮靈敏活動進取

右係商人應守之規律

求學問多研究有思想能發明

右係工人商人應備之條件

懶惰潦草詐偽骯髒奢貪頑要有嗜好不合羣不愛國傲倖心卑劣心欺騙心

右係工人商人應除之毒害

以工商救國救民

右係工人商人死守不變之宗旨

以上言工人商人當守當戒之要點

工人商人在世界之狀況

日異月新勇猛競進勞工神聖商人神聖

工人商人在雲南之狀況

紀事 本會勸告昆明市工商兩界文

勢力孤單牢守舊規大大醒悟急起直追

本會勸告昆明市市民自動種樹文

近日田園都市的聲浪不是越揚越高嗎我們想想覺得在山嶽多的地方可以提倡山林的都市何謂山林的都市大致山嶽多的地方都市內也會有高山邱陵如果都市內有高山邱陵那麼官署學校公園工廠等等就可以安置在山上了山麓山腰山頂街旁以及一切空地就可以到處種樹了在歐美兩洲山林的都市且不說如到過青島香港的就可以知道了近聞市政公所對於市內山陵及空地街道種樹一節將積極提倡自係要造成一個山林的都市市內的人民還是要守公所強迫種樹方纔種植還是趕快種植傳簡自動的名譽呢何去何從大家要想想去做了況且近年本市內疾病叢生就是市內外的樹木太少氣候過於乾燥的緣故所以一定要多多的栽些樹木調和空氣但是街道的樹木與種在山陵及空地上的不同恐近街的人家不甚了了茲將我們會內職員李君毓茂所擬的方法其題目叫做行道樹種之選定其方法頗為斟酌妥善詳錄於下要種樹的人看看就知道選擇應用了

行道樹種之選定

大凡樹木之枝幹花葉靡不有美的價值然能調和自然界及增加市街之美景可舉充行道樹之列者必備有左列各資格

- 一 適宜於市街之風土氣候者
- 二 栽植大苗容易成活及安全者

三對於煙蟲病塵等害及牛馬其他畜類蠶食之害抵抗力強者

四傷痕及切口容易癒合者

五適於吾人衛生者

甲清潔無惡臭及刺針者（如結粘液質多之果實往往污穢道路容易惹起病害）

乙無刺激人類感情之花實及花葉無過度之強烈香味者（歐美婦人聞木蘭類之香氣有昏倒者）

六樹之姿勢富於風致者（即樹冠爲珠形或短圓錐狀樹幹爲圓柱狀而通直且樹皮華麗夏季之葉爲深綠色或青綠色排植一列其枝葉均勻美觀者）

七樹葉大且厚而落葉期一致者

八樹之枝芽及橫根無妨害步行者（即樹幹之下方或根元鮮有新枝幼芽發生樹之橫根無隆起路面者）

九樹梢及樹枝堪以修剪者

十樹之壽命長遠者

茲根據以上之理想條件酌量演省之氣候土質參考歐美日本所採用者選定次之十餘種列爲三級以備採擇

第一級 最近於理想條件者

一公孫樹（銀杏） 二梧桐 三刺槐（洋槐） 四篠懸樹 五榆 六槐

第二級 近於理想條件者

一楓(紅葉) 二槭樹(赤槭) 三櫻 四柏 五有加利 六合歡樹

第三級 於理想條件稍有缺點者

一楊(赤楊) 二柳 三菩提樹 四檉 五樟 六七葉樹

本會歡迎名譽會長由夔舉先生等情形

三月十一日正午十二時本會假圖書館地點開會歡迎名譽會長現任實業司司長由夔舉自美回國現任模範工藝廠廠長蕭敬業香港大學畢業現任昆明市立機械工廠廠長吳卓如自法回國現任省立機械工廠廠長柳法唐諸君屆時由蕭吳柳諸君均蒞臨會長童仲華君致歡迎詞除柳法君因與外賓有約先行離席外由蕭吳三君均有演說茲將歡迎詞演說詞錄後

童會長致歡迎詞曰由司長前在代理省長任內發起本會足徵小素知實業爲一國根本要圖早具有發展實業之熱忱迨赴美攷察實業時以及攷察後旋滇本會開會歡迎均承蒞會講演實業爲根本要圖并因本會略著成績甚爲褒獎又恐始勤終怠殷殷勸勉同人當竭智盡忠襄助政府啟迪人民以改進一切足見由司長所持之政見又前後一致迨政變後復赴沿江沿海實業素稱發展之地方細意考查并擬有發展雲南重要實業之計畫日昨本會同人聞由司長奉命綜理滇省實業欣然有喜色而相告曰吾滇實業得一具有發展實業之熱忱并曾赴各省各國考察研究富於實業之學識經驗者以綜理此後定有一日千里之進步應再開會歡迎以表十分敬仰及欣幸之意由司長本日履新仍

抽暇蒞會足見由司長重視本會又前後一致本會同人更十分感佩由司長平素既具有發展實業之熱忱且赴各省各國考察研究富於實業之學識經驗對於本省實業籌維肇畫久已胸有成竹藉手一試自能萬象回春本會無庸再贅一辭惟由司長虛懷若谷凡事均周諮博訪以期集思廣益本會同人感發起本會之厚誼亦應竭一得之愚爲壤流之助本會同人竊思政府提倡實業不出兩途一重要實業由政府自辦一尋常實業勸人民自辦現在滇政府如籌款興辦重要之實業又一在救濟貧民一在培養富力何謂救濟貧民滇民自興師護國後水旱盜賊災患迭乘春則竈不舉火冬則衣不蔽體者實繁有徒如再不設法救濟將來強者淪爲匪盜弱者轉乎溝壑何謂培養富力滇省自興師護國後經護法等役公私儲蓄羅掘殆盡公家則帑藏就竭人民多杼柚告空培本還元惟有取償於實業如再不整頓實業以培養則政費愈形拮据金融更患枯窘現在滇省政府如督促人民各辦尋常實業又一在振興鄉村之農林一在轉捩都市之工商何謂振興鄉村之農林滇省鄉村荒地多於熟土故凶年偶遇乞糴隣國山嶺半屬童濯故鬧市木荒價隨年長如再不設法整理則米珠薪桂日用愈難應付何謂轉捩都市之工商滇省各城鎮器多苦窳以故閭閻之間競寶外貨各商店人欠靈敏以故交易之際動患岫嶂值此工商競爭劇烈又當滇越軌通外省外國工人商人紛紛來滇營業相形見絀之時如再不大加改革必受影響而難以支持本會同人目擊心哀亦曾秃筆瘡口冀其轉移奈祇能在紙上宣傳催促所以歷年雖久無功可奏今由司長斧柯得假必能坐言起行凡爲政府所應辦者固可堅請政府撥款進行凡爲人民所應辦者亦可嚴督人民自動處理况由司長不僅具發展實業之熱忱及富有實業學識

經驗居恆闡揚習齋顏氏之學苦以克己慈以濟世必能知行合一副政府之委託及人民之希望本會更無庸曉諭惟本會自經由司長前此嘉勉之後不時將研究所得實之政府播諸人民而一二忌嫉者流恐其熱心過度致有妨碍曾爲一次之摧折幸賴 唐省長旋演知本會於滇省實業前途不無裨益仍飭發經費以資恢復今由司長返滇綜理全省實業更知本會於滇省實業前途不無裨益發起之盛意益當維持補助以資擴充本會同人緣是歡欣鼓舞公祝由司長勛譽日隆而本會得由司長維持補助亦可望輝光之日顯云

由司長演說略謂兄弟民國八年赴美洲時承貴會諸君召飲見貴會職員諸君熱心實業處理會務或調查或研究或進行分頭努力辦理會務及由美洲歸來亦復如是民國九年兄弟由省光陰迅速至今已歷兩年多各位職員會員及留學回滇新會員仍然熱心會務這種辦事精神實在可佩屢次蒙貴會召飲召叙實在感愧得很今又蒙開會歡迎益增慚感剛纔董會長所囑望兄弟者都是兄弟今後職責內應做之事宜都是切實可行之事並無高遠難行之處只要督責各主管機關或獎勵辦事人員即可辦得到的至兄弟對雲南實業有兩種感想兩三年前即民國八年兄弟到美唐省長命兄弟所辦之事即開井購械兩事凡足跡所經處逐一留心考察處處覺美國實業發達半在教育之功教育進步足以助長實業發達實業發達又足助長教育進步互相爲因互相爲果有如車之兩輪缺一不可所以美國工商家因爲需用人材之故都拿出錢來自辦教育補助教育再則外國人有一種特性視國事如己事視國家猶性命故處理實業教育無往而不收效兄弟歸國後曾將美國實業教育情形筆記供諸教正

其次民國九年兄弟出省後爲病斃所纏爲塵世所惑無復有問世心舉凡可以陶養性情之名山勝水桃園樂土皆擇要遊覽至於實業發達地如江浙亦曾留心考察綜其成績因地因人而異有事半功倍者亦有事倍功半者有可爲吾滇實業借鏡者如江蘇常州之丹陽所謂三茅附近有荒地周圍數百里無人過問有某外人遊歷至此見山明水秀大可經營墾闢或作農場或作別墅皆甚適宜於是向該戴交涉員說明來意戴交涉員答以業經租出其實只是歧晤而已嗣經宋育仁戴交涉員邀約三數人合股經營其事始有端緒戴因係前清候補道員調用他處宋因晉京死於京師幾至廢弛後起者有居正非常熱心惜居乃外行對於墾殖事不大了然居始終熱心邀約數人合股繼續經營又將農業學校遷於附近共組農林公司分頭合力進行兄弟到彼處看時只有一年成績四望只見紅色新土少見青青草色頭年有三千餘元之收入副產物尙在外以後逐年產物增多收入亦愈多前途希望無窮始初經營時購地用去四萬元經營購器用去三萬元共七萬元用七萬元之資本以後每年至少當有一萬元之收入且其功效尙不止此附近人民亦紛紛效尤經營墾殖有川人楊耀谷爲家兄好友購地二百畝在此經營又有同鄉楊少圃亦在此處購置產業昔日荒流土今竟成爲繁華場很可爲吾滇實業模範又如浙江吳興地近太湖之濱爲江蘇浙江交界處早前有日本畢業生某糾合同志數人組織林業公司成效亦著兄弟雖無機會前往考察然據朋友爲余言規模甚好成效再十年則大著據他們說森林一道保護爲最要緊林業公司保護甚好吾滇提倡森林很可仿效此外工商業最發達處如無錫南通無錫一縣繅絲廠紡紗廠麵粉廠榨油廠織布廠等通統四十餘處工人三千餘人其所以如此發達者

因無錫產絲多故設繅絲工廠以應之產麥多故設麵粉工廠以應之完全由人民因一種需要自行提倡自然發達又如南通棉鹽最多因而紡紗廠鹽業公司最發達由此可知辦實業各地情形不同雲南現在之實業據兄弟看農林似乎切要工商比較次之又如井一項本爲雲南特產辦有成效者不過錫銅而錫則製煉不純裝璜不雅不能直銷歐美由香港錫店購買另爲裝製香港有四家著名錫店專賣買雲錫現各有資數百萬其實廣人煉錫之法甚簡並無特別困難處雲南大錫只要由錫務公司設法擴充改良辦法或另由錫商聯合改良則香港上海紐約橫濱新嘉坡巴黎倫敦無一處不能暢銷雲錫故井業一項在雲南方面亦爲實業重要事這是兄弟對於實業一點愚見以後盼望諸位研究匡助諸位有新自歐美回來者加入會員共同努力尤所欣盼

由司長演說畢復由董會長致歡迎詞請蕭敬業吳卓如兩君賜教是日爲由司長履新之日時間過於延長諸多未便蕭吳兩君皆有極短演說大致不外謙恭客氣之語茲不錄

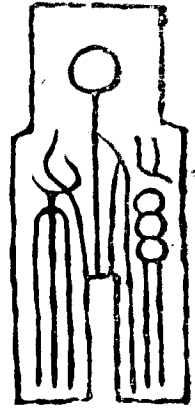

報告

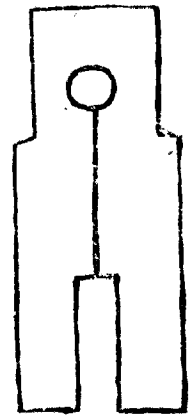

箇舊礦山實習報告

緒言

本年冬本校十班學生將屆畢業。照校章須先一年前往礦山實地練習。以資觀摩。因舊歲政變不果。十班學生來年畢業。本歲亦宜實習。故兩班學生均遵校長命令於十一月十四日由省出發。同往箇舊焉。實習地點原定箇舊及可保村。在箇共實習九日。可保村則因廠地不靖。未獲前往。此次赴箇。以余個人觀之。不足謂爲實習。蓋平日吾人在校對於礦業上之各學科尙未具體研究。到箇後期限短促。關於採礦製煉等事。不克親身工作。故余之報告亦不過參觀之一種記述而已。

總論

雲南爲礦產最富之區。若錫若銅。全國中無出其右者。惟交通不便。未經開採者多深藏地中。殊屬可惜。現時產額較富者首推箇舊之錫。每年平均產量約八千噸。于本省經濟有最大之關係。吾人不能不研究之以期其發展。

箇舊情形概略

交通 箇舊地居迤南。獲滇越及箇碧車路之便。錫可直運至香港及省垣。惟箇碧車軌過小。運輸力微。

報告 箇舊礦山實習報告

雲南甲種工業學校
第十一班學生 徐克家

全廠需要之燃料及各項物品。不足供運。實為憾事。

民情 尙有野蠻之風。且好賭。惟待人亦甚忠厚。

職業 住民十之七八皆以礦為生。其他則多營商業。

河流 箇舊四面皆山。河流極少。幾不足供灌溉。礦山洗礦用水。係雨季時積蓄。故以五月至九月為洗

礦期。

實業 對於森林不甚培植。以致大山茫茫。且缺水利。故柴炭米麥等。概仰給於外邑。

米 由江外宜良運來。每斗由十元至二十元。

黃豆 由呈貢宜良運來。每石由三十五元至四十元。

柴炭 由臨安布沼運來。每百斤約一元五角。

煤炭 由阿迷之烏格。宜良之可保村等地供給。烏格煤廠係錫務公司自辦。每噸價值約十五元。松炭

及栗炭均由臨安阿迷一帶運來。每百斤價值約三元。栗炭約五元。

礦山名稱及位置 箇舊隨處均有錫礦發現。著名者亦多。茲僅將余等所參觀者列記如下。

地名	距離	情形
馬拉格	縣東十五里	盛
黃毛山	縣南二十五里	盛
花扎口	縣南二十五里	盛
銀子	縣南二十五里	平
灣子	縣南二十五里	盛

此次至箇在馬拉格參觀較久。故該處情形較詳。

從事礦山人數及情形 就馬拉格言。錫務公司自辦之本硃及客硃。產礦情形均屬良好。砂丁千五百人。年產礦量亦在千噸以上。惟沿用土法。未加改良。坑道愈掘愈遠。且無規則。運搬不便。殊非長久之計。

礦山歷史及產額 據口碑所傳。該廠開辦始於元時。業主係李湯尹三姓。但昔時為製煉銀礦。現今龍樹脚等地。尚殘留多量之銀渣。其後始採取錫礦。馬拉格則自民國以來。方形發達。故有老廠新廠之名。錫務公司先為箇舊官商股份有限公司。至清宣統元年始行改稱。此地之產錫量。占全國百分之八十七以上。在全世界亦為有名之礦山。近年以來。錫價低落。產量大減。然每年亦在七八千噸。礦稅達六七十萬。

地質及礦床 地質及礦床。為辦礦者宜先研究之事項。蓋明其性質種類。然後對於工事計畫方有把握。今述之於后。

地質年代及岩石種類 多為古代之石灰岩。然以世界錫之產出。皆在火成岩之花崗岩中。今箇舊之錫。何獨產於火成岩中。蓋因石灰岩生成後。以物理及化學的變化而生罅隙。花崗岩迸發。遂得充填其中。錫礦床亦由茲以構成。距馬拉格數里之沖門口。尚有花崗岩存在。但大部分受分解作用。其中除石英外。有顯明之長石及雲母遺留。

礦床種類及狀況

礦床 既係由花崗岩充填於石灰岩中故可斷其已非本源礦床。實為後生礦床。細別之可分為接觸變性及充填兩種。坑道中常有石灰岩與花崗岩接觸後所生成之方解。

(一第)

馬拉格外脉圖

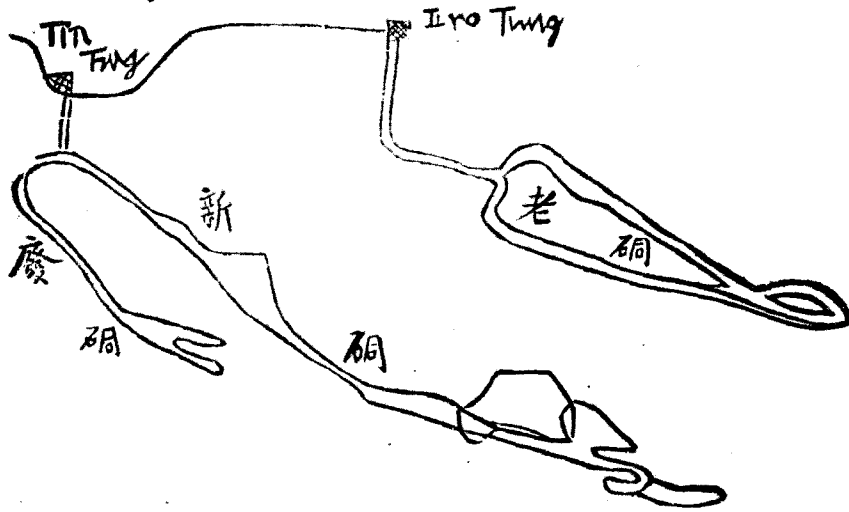

礦脉之走向 馬拉格方面約為北西六十餘度。而老新兩洞及外面明槽 (Open Pit) 咸成平行。故可知地上地下之走向均為一致。

礦床之形狀 既係接觸及填充礦床。故形狀甚不規則。忽大忽小。絕無一定。大概為礦囊狀及扁豆狀。礦石種類及含有金屬之百分率

礦石 純係酸化錫。呈紅赤色。其生於地上礦床者為土狀。成分較貧。生於地下礦床者多為石礫。成分較富。

隨伴礦物 伴產礦物甚多。最顯明者惟孔雀石及酸化鐵。土法開採之追尋礦苗。即以此為先導。

礦石中各金屬之百分率

如下表

礦石	成分(採生礦)	礦石	成分
鉛	3%—4%	鉛	10%—20%
鐵	15%—50%	錫	痕跡—2%
鉛	痕跡—10%	錫	
銻	5%—20%	砒	
鎳	3%—10%	砒	

礦山附近之礦山及其情況 馬拉格附近。東約二三里有野雞洞。多草皮尖。現辦者僅能維持現狀。因虧折而停業者甚夥。東進十餘里有破山槽。其狀況與野雞洞同。正東十數里之古山。亦有草皮尖。然以沖荒尖為多。其開辦之盛衰。則以硫之貧富而定。此外諸地。產量甚微。故從略。

礦山附近開採舊坑之情況 馬拉格方面為錫務公司礦區。禁止他人採掘。故開採舊坑者甚少。黃毛山方面礦區複雜。開採舊坑者最多。南蛇洞亦為錫務公司開採之舊坑。當日計畫。原欲掘至黃毛山底部。採取礦石。惜不能繼續維持。中道而廢。並影響於安設成功之鐵索。均歸失敗。

採礦

開採方法 開採方法之良否。關係於礦山經濟極大。箇舊礦山。大都墨守土法。不思改良。所謂見礦取礦。以致坑道多無規則。連搬不便。殊非經濟。其追尋硫路。以焦頭白沙及孔雀石等為先導。遇岩石粗

鬆。則以尖抓掘取。若堅硬則用火藥或黃色炸藥以爆破之。

明礮 (open pit) 即露天採掘。蓋岩石分解。受外界遷移殘留之貧礦。可直接由地面採取。但採取費雖微。而淘洗費大。

草皮尖 (sorted washing) 即地面採掘。係一種地上礦床。深不達數百尺。礦質亦貧。

沖礮尖 係含量較貧之礦。堆集於斜地。用天然選礦以水沖之。比重較輕者。即行流去。其殘者即為較富之礦。收集之再用人工淘洗。

白沙 (colly) 係花崗岩分解。長石雲母消失後。石英即成爲白沙。存於礦床中。

樓頭 即司採掘支柱之工人。每日出坑得帶私礮一桶。積蓄多時。由礦主代洗。每桶給銀伍元。名曰帶礮。

坑夫工作及待遇 每日工作時間。由上午六時起。至下午六時止。爲上班。又由下午六時起。至次早六時止。爲下班。入坑次數。連礦工每班約五回至六回。共負礮六桶。由樓頭督率工作。其於規定桶數外。能多運出者。每桶給銀四仙。名曰私礮。

礦工之待遇分爲四等。一等六元。二等五元。三等四元。下等三元。(採礦工運礦工洗礦工均同) 伙食由廠供給。但每日所食者。不過淡飯而已。每月有肉酒一次。

工人之待遇。則每日惟知命彼工作。其衛生健康。毫不過問。故生死由之。且坑道狹小。數百礦夫往來。其間空氣甚濁。礦主亦不謀補救。故礦夫十有八九帶有肺病。良可哀也。

鑿岩器具 既係用土法開採。故使用器具亦甚簡單。均為鐵製之鶴嘴。重約斤餘。

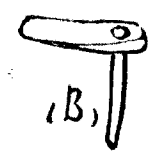

(B)種其嘴係扁平狀。用以採掘疏鬆之礦石。此外有德國採礦機一架。但從不使用。各部機械多已損失。遇堅岩則用爆發劑。

此種爆發劑係黑火藥及呆拉胃特二種。

(二) 第)

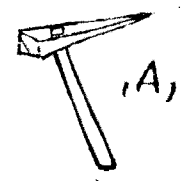

(A)種毀壞力大。適于堅硬之處。可代鏈喙之用。就馬拉格論。新洞與老洞。因鑽石成分及坑內情況不同。而費用亦異。本年(十一年)對於每桶之平均費尙未詳定。今就去年者述之。

新洞每桶19.4元

老洞每桶39.1元

新洞每年出礦量十老洞每年出礦量 } 而求每桶(120斤)之平均量。但老洞與新洞每桶差20元。而新洞每年用費十老洞每年用費 }

新洞出礦量較老洞約為五倍。故其平均量每桶約為23元。每年每百斤之開採費。可如下式求之。

新洞 $102 : 100 = 19.4 \text{元} : X$

$$X = \frac{5 \times 19.4}{6} = \frac{97}{6} = 16.1 \text{元}$$

老洞 $120 : 100 = 39.1 : X$

$$X = \frac{5439.1}{6} = \frac{195.5}{6} = 32.5$$

兩洞之平均量求得如下

$$120 : 100 : 23 = X$$

$$X = \frac{100423}{120} = \frac{115}{6} = 19.8 \text{元}$$

即每百斤之採掘費為19.8元

鑽石之賣價。以鑽石之成分為定。如含量係七成。則給價七十元。但需扣去十元之製煉費。故賣主實得六十元。餘則類推。

每日入坑人數及每月採礦量 馬拉格全廠坑夫約計二千餘。但實地入坑工作者只有四成。故每日入坑人數約為八百人（公司約六百人）每日每人入坑五次。每次約負礦五十斤。今計算每月出礦量如次。

$$50 \times 5 \times 30 = 7500 \text{斤每月每人採礦量}$$

$$50 \times 5 \times 30 \times 800 = 6000000 \text{斤每月總共出礦量}$$

坑道情形及支柱 簡舊既用上法開採。且無一定之方向。故坑道內高低寬狹。甚形崎嶇。又無一定之斜度。出入甚為不便。余等入坑。不過經四五時之久。到採掘處。凡四而腰足之酸痛。幾難支持。此中情形可想見矣。

支柱之法。亦視岩石之張力而定。有一木二木四木等三種。其組合形式如左圖。

(三 第)



支柱用材係雜樹由阿迷巡檢司運來。粗約三寸長四尺者即為大檁。每元可購四架（每架二條）長約三尺者。每元可購六架。樑頭（每三條為一架）地腳（四條為一架）



通風及排水 就馬拉格言。坑內岩石多生裂縫。空氣可自由流通。無通風裝置之必要。其他或遇有悶亮之處。有用布袋沿坑道置之。外面接以風箱。輸入空氣者。



有開鑿通風坑。利用自然通風法者。排水亦因岩石多罅隙。雖有微量之水。亦自然浸入地中。無特別之設備。

運搬概略 運搬方法。坑內概用人力。甚為困難。坑外用馬或牛駝運。但馬拉格方面。錫務公司有鐵索之設備。今略述之。

(甲)人力運搬 由採掘場運至坑外。純用人力。用具為布袋。約可裝礦五十至六十斤。此種運搬。雖屬費力。然現時坑道。他種運搬法亦難安置。

(乙)機械運搬 人力運搬。每日運量少。而運費大。故公司始有鐵索之設。而謀運搬便利。鐵索先係設於南蛇洞。需費十餘萬。厥後南蛇洞中途停辦。無礦可運。又不代商家運搬。虛設數年。至九年始移置馬拉格。今尚未修理完畢。僅由公司至老陰山一段。已告成功。其他尚在建築中。礦兜可載礦約馬一匹之十四倍。每四分間可往返一次。（由老陰山頂至公司）礦兜係固定於無極帶。無極帶復掛於不能移動。

(第四圖)

(鐵索界圖)

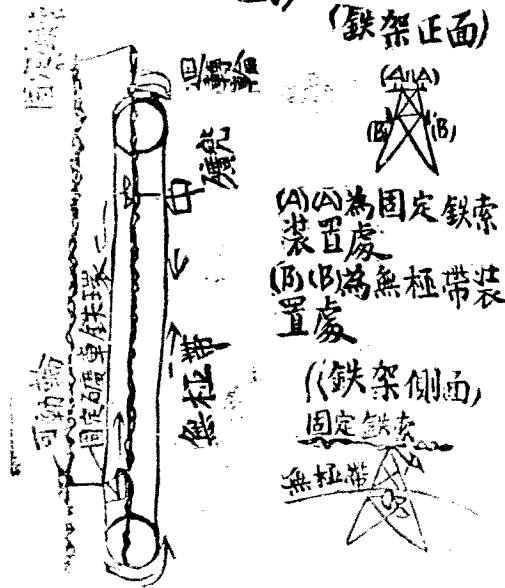

之鐵索上。無極帶之兩端圍於車輪。車輪迴轉。無極帶遂返覆運動。礦兜乃得上下輸運。

山馬拉格至公司。鐵索之水平距離為英 1,226 呎 4 吋 (373.7 公尺)。鐵架數十座。張力架 (Tension Station) 二座。一在落馬土基。一在老陰山頂。山馬拉格至老陰山之距離長。而傾斜度較小。由老陰山至公司之距離短。而傾斜較大。其傾斜距離長約 1,480 呎。傾斜度約 45°。

以余之意。馬拉格之鐵索運搬固宜設置。但不宜移用。且須延長之。俾山南蛇洞直達黃毛山。則前之費用不至虛糜。一方面可代他人運輸礦石。一方面可自行運輸黃毛山堆存之廢渣及貧礦等。實為一舉兩便之事。惜公司不此之圖也。

坑內用燈 坑內用燈。用電燈者最居少數。用炭化鈣 (CaC₂ - alumin - carbide) 瓦斯燈者最多。炭化鈣均由日本購來。炭化鈣加水。即發生阿省其林 (Acetylene) 瓦斯。能在空氣中燃燈。光亮頗大。約為煤氣之十五倍。惟稍有臭味。

(a) 2, 1120 = 112 2. (a) 0

(第六) (爐之平面)

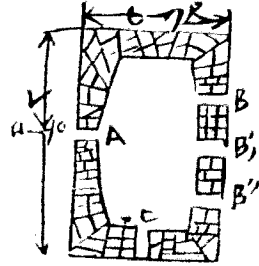

A = 流出口
B, B' = 裝入口
C = 工作口

(第七) (爐之正面)

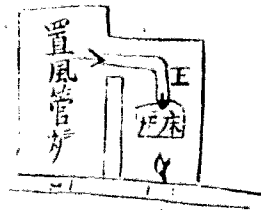

下 = 煙道
E = 風入

(爐之側面)

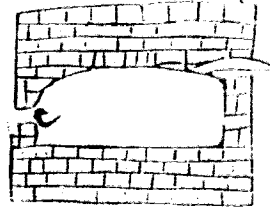

D = 瓦斯入口
F = 爐下之溝
H = 煙道

熔礦爐

(甲) 熔礦反射爐 爐壁用耐火磚砌成厚約 1.5 尺長約 3 尺(華尺)爐之高約 1.5 尺寬約 1.5 尺長約 3 尺爐床稍斜流出口(A)較低爐床以耐火粘土填之爐床下掘以深溝以取漏下之錫 瓦斯由

(第五) (燈之形式)

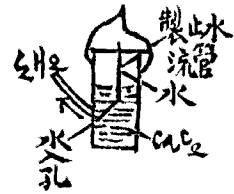

製煉水
水孔

製煉

燈之構造 燈之構造簡單以洋鐵之圓筒為之購價甚廉每坑夫一人給燈一盞

五六丈廣約三丈餘設有輕便鐵道。土法煉場則以各爐房之位置情形而定。公司之新法煉場內設有

製煉方法之良否。關乎煉出品之成分及其價值我國純用土法不能得均一之成分故其價值亦不能一致茲就錫務公司之製煉法略述如次。次土法煉礦詳述之。煉場位置 新法製煉場位於洗砂場發動機房之右側及鍋爐房之下面長約

英國式反射爐六個。瓦斯發生爐三個。精錫反射爐二個。澄錫爐一個。水甬式直立爐一個。

(b) 入于爐內。從(F)流出。通過風管外面。俾管內之空氣變成熱風。後再由(H)入於烟突。熱風爐分為三層。每層置風管八個。廢瓦斯經過時。空氣變熱後。始由(E)入於爐內。

(乙) 精錫反射爐 此爐亦用耐火磚製成。將所精之錫塊置於熔析板。(鐵製上塗粘土料置爐床上面)使其漸次熔解。漸次流入洗錫鍋中。由(B)(B')流出之錫。再入(C)(C')熔析。

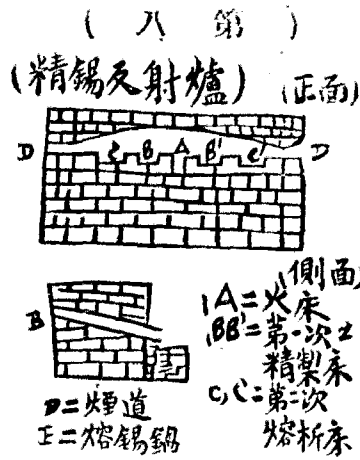

(丙) 澄錫鍋 熔析後之錫再入澄錫鍋精煉。公司現在之澄錫法與英國之精錫法略同。當錫熔後用新析柳條入鍋中攪拌。使錫起泡沫。作用他金屬則聚集于表面。

(丁) 水桶式直立爐 此爐全用鐵製。但自設置以來。從未使用。故略之。

(戊) 瓦斯發生爐 為鐵製之圓形爐。爐床為傘形。頂部有工作口六個。裝入口一個。爐之左右有瓦斯管連接於反射爐後面。故每一瓦斯爐可供二反射爐使用。當瓦斯發生後。常用鐵杆由工作口穿入。達於爐床。用力攪拌。使炭面不致固結。常有空氣流通之路。發生多量瓦斯。

製煉實況

(甲) 新法 先以煤炭燒渣填瓦斯爐之底部。次用薪炭在傘狀爐床之上。面燃燒。同時放水於爐底。達炭渣表面。送入適宜風量。爐內之火漸漸燃燒。乃由低級裝入口裝入煤炭。至高過裝入口時。遂改由最高裝入口裝入。此時將兩旁之開閉口開放。使不長瓦斯由此放出。此時在反射爐內。以薪炭

(九 第)

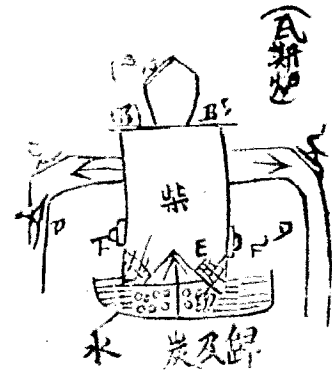

- A = 最高裝入口 · BB' = 工作口 ·
 CC' = 兩旁開閉口 · DD' = 瓦斯管 ·
 EE = 傘狀爐床 · FF' = 低級裝口

行預熱法。使爐內水氣等蒸發（此種工作約須 30 時）後關閉開閉口。導瓦斯入爐內密閉各爐門。送以適宜之風。則爐內之瓦斯。遇空氣燃燒。待爐內成爲赤熱時。將爐之工作口開放。裝入配合完全之礦石（配合法述後）密閉爐門。使礦石於爐內有還原及酸化之機會。此時由爐門上之小孔視礦之熔融狀態。至完全熔融。礦面成明鏡。待呈沸騰現象。將製門（工作口）開放。以人工用鐵抓平均攪拌。使

還原之錫得以集中。再開爐門復熔三時。用鐵杆由流出口穿入。達於爐床。錫即流出。入於熔錫鍋中。錫呈白亮色。歸呈紅色。故由此可分別錫歸。至大部之錫已流出後。即以粘土填塞流出口。同時以炭末蓋。熔融錫之表面。使金屬錫不致酸化。并防一部金渣之固結。次將表面之渣除去。（此金渣於裝第二次熔物時再製煉）所得之錫。即入鑄型（公司中雖設有精錫爐。但現時所得之錫。未行精煉。即行銷售）。在錫流出一二時後。爐內之殘渣。其熔融狀態。已達良好時期。再將放出口完全開放。使金渣全行流出。啓放各爐門。用抓子將殘餘者盡行推出。復閉流出口。一面裝入第二次礦石。再行工作。一面將鐵製之几鈎放入渣內。俟冷後則用（Motte）取重機將渣取出。（此時熔融之錫。殘留鍋底。用杓取出。挹入鑄型。即市場錫）第一次之工作即行終了。金渣則破碎。經選別後。加以熔劑。再行熔煉。

瓦斯爐所發生之瓦斯。此種瓦斯主爲 CO 。但多少雜有水素瓦斯及亞硫酸瓦斯。然不足爲害。此種瓦斯爐燃燒作用之理。普通冶金學上論之已詳。蓋因 CO 遇空氣後。即行燃燒。故用之以爲還元製煉。 $(2\text{CO} + \text{O}_2 = 2\text{CO}_2)$ 。箇舊之錫。多係 SnO_2 。故藉此理以還元也。



熔劑 分爲白礦及煉渣兩種。但種類均同。惟成分各殊耳。

白礦 SiO_2 (白沙) 4% (20%) (不定)

煉渣 SiO_2 4% (20%) (202%)

金渣性質 此種金渣。體重色黑。呈酸性状態。

據冶金學理論。凡酸性礦則加鹼基性熔劑。鹼基性礦則加酸性熔劑。以製造金渣。今箇舊之礦。其中所含之酸化鐵爲鹼基性物。加以 SiO_2 固合理。但加以 CaO 則全無根據。因 CaO 爲鹼基物故也。

熔礦量 每次三噸至四噸。(法1噸=中160斤)

錫之品位 錫之品位。則視煉礦時之良好與否而定。大約含量爲

錫 94—99.5% 銅痕跡—2% 鉛痕跡—0.5%

工作日數 未能一定。須視礦之性質及燃料之優劣。約爲24—36時。

工作人數 煉場中工人約三十餘名。每日分爲三班。每班工作八小時。

出錫量 以現在公司狀況而論。每年出錫500至600張。(1張=50斤)平均每日出錫約30—70片。售

價則每1000近約1000元。

燃料 瓦斯爐每小時約需烏格煤3噸。鍋爐房約用可保村煤3噸。
 製煉費 每晝夜約用200元之炭。50元之人工。雜費每錫一片約須3元。

(第十第)

(爐之側面圖)

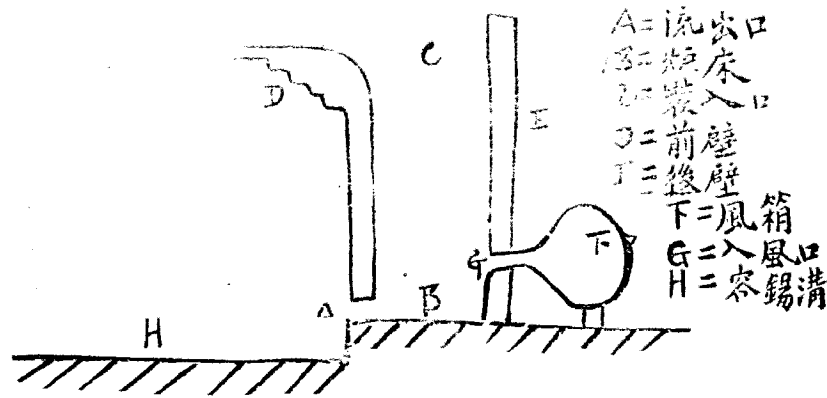

(乙)土法 土法製煉亦先將熔礦爐赤熱。然後再放入少許之礦石及木炭。隔數分鐘又復裝入。其每次裝入量約礦石數十斤炭30斤。此時即送以適當之風。使礦石還元。同時用木條由流出口穿入。以免閉塞。而防錫之流出。金屬錫流出後。即入於爐前溝中。每數小時取出一次。先將浮渣除去。注入鑄型即可銷售。

熔礦爐 有大爐標爐之分。近來兩爐之式樣略成一致。惟標爐仍較大。普通皆用磚砌成。爐頂有正方形之裝入口。前壁下有正方形之流出口。及長方形之溝。以容流出之錫。後壁有小孔連接風管。

製煉費 每24時需120元之炭。40元之人工。出錫約20-30片。故每片平均約2.5元。

工作人數 送風六人。條子司四人。裝炭一人。每日工作分爲

德工程之工作

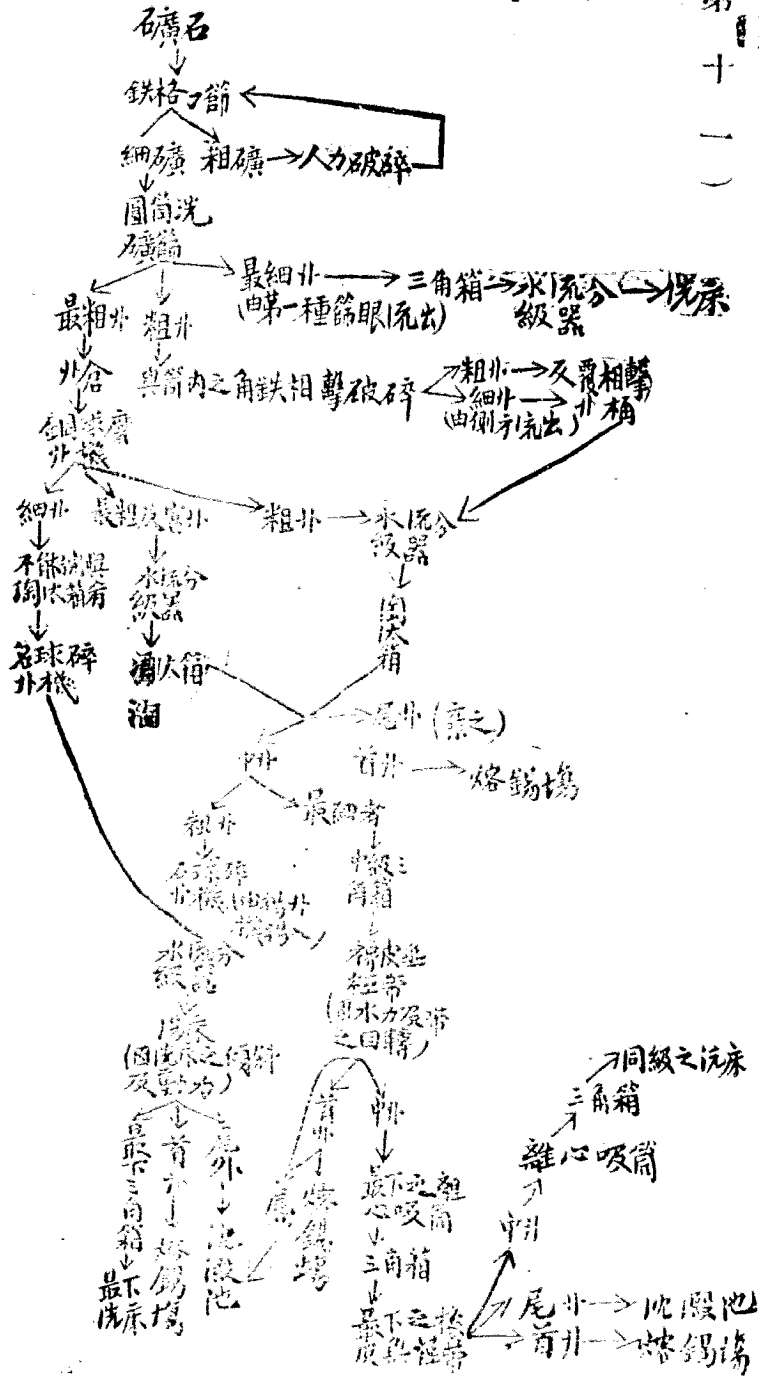

(第十一)

販賣方法 現在無論新舊法所得之錫成分均不能一致故售價亦異除少數直接運銷香港外多

送風器 即普通木製之風箱惟稍大耳

燃料 由臨安等處運來專用木炭每晝夜(名一個炭)約三千餘斤

四班合作六小時。每班送風者三人。條子司二人(一人負責裝礦責任)更換工作。

(二十第) 現在工作狀態

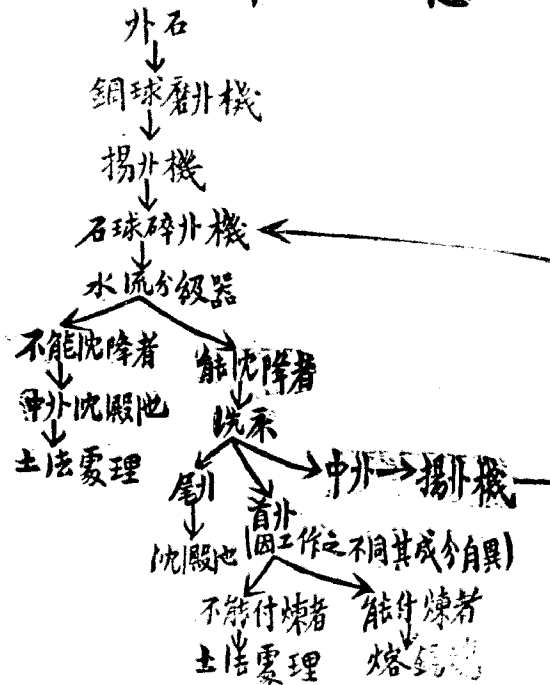

半先售於粵人運至香港再行精製始售於洋商。

選礦方法 若係礦砂則直付洗礦場處理。若係石礦則以人工用鐵錘擊碎再行洗之。

(甲)新法 前德工程師之布置。則礦石運來後。經過鐵格子篩。圓筒洗礦篩。復入鋼球磨礦機。再分配於水流分級器。而入於振動淘汰床。自德工程師去後。公司情形又復變更。今則礦石運來後。直付鋼球磨礦機。石球磨礦機。經水流分級器。而達振動淘汰床。較前之工作甚為簡單。然不及前者之精密。兩者詳細情形。以系圖表之如下。

工作人數 需工人二十餘名。每日工作三小時。

磨礦機 鋼球或石球者均為圓桶狀。內設有鐵篩。礦石入於篩內。因機之回轉。鋼球或有石球與礦石互相沖擊。以致破碎。而由篩眼流出。粗礦則留於篩內。反覆磨之。

水流分級器 為方形之槽。水由底部流入。礦石從上經過。因水之沖力。其重者淨者。即行沈澱於器底。土質等則被沖去。

洗床 俱為Wilcox氏洗床。床面為木製。有

(三十第) 床之形式

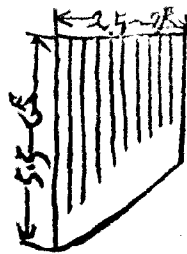

多數之小溝。礦石流入其上。因床之振動及斜度。與水流之作用。而礦石之比重不同。流過之速度互異。故分爲精礦尾礦中礦三部。泥土則沿水面流去。

(四十第)

錫務公司洗砂場布置圖

錫務公司

錫系

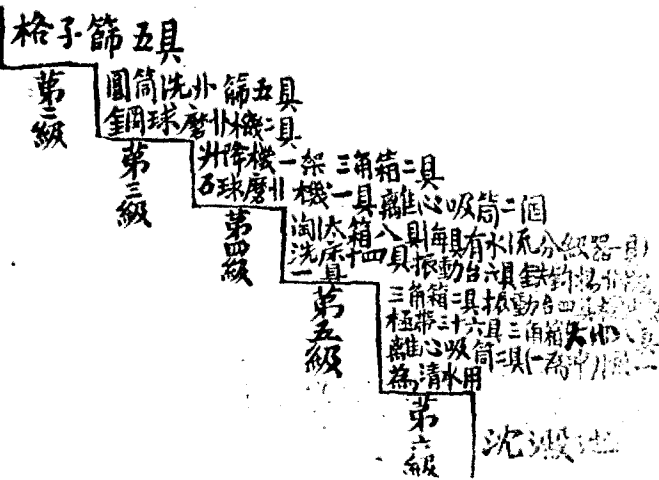

橡皮無極帶。帶爲循環之回轉床。上置有水管。水由管上小孔流出。以行沖洗。

洗沙廠用水之供給。簡舊礦山缺乏用水。故公司中洗砂及蒸氣用水。概用抽水機由落水瀝抽來。達於第一級。再分配各級。使用後俾流入水池。沉清後。又用離心吸筒吸至第一級。反覆使用。

洗砂場之發動力。洗砂廠之各級機械。概用蒸汽之力。其汽罐房則位於洗砂場之後。發動機房之右。內設橫臥式筒管大汽罐四個。每座約有200馬力。每日消費煤量約十三噸。

發動機。機房在汽罐房之左。內設雙勝發動機一具。此專爲運動洗砂場各機之用。計200/300馬力。每次注油約八斤。單勝發動機一具。爲修繕房磨煤。

房之用。約10馬力。每次注油四斤。電氣發生機一具。供給全廠電燈。約5馬力。每次注油三斤。又設有輕送風機一具。約五馬力。為煤氣發生爐之用。重送風機一具。為煉爐之用。淨礦之含量。淘洗後之砂。其中之雜質亦難除盡。今將其含量列表如下。

雜質	成分	雜質	成分
錫	55~75%	銅	痕跡~1%
硅	1~5%	鉛	痕跡~2%
鐵	5~15%	鋅	痕跡~1%
錳	5~15%		

(乙)土法 公司未設新法選礦時。則純係土法洗礦。至設備新法後。大為便利。然尚須土法以補其缺點。但一般爐房仍沿用土法。

選礦 箇舊錫廠手術最繁者。莫如土法之洗礦。蓋因普通礦中含量甚微。多含泥沙。非數次淘洗。不可。今將其各項之手術詳述如次。

(A)沖磁 此法即用以處理最貧之礦。此種礦石多係沖磁尖探得者。石礦採集後。因成分之關係。不能費人力及機械之運搬。乃利用天然之地勢。堆礦於山水匯流之處。待雨天時。利用雨水沖洗。山下掘有沉澱池。磁水流入其中。又復沿溝流出。且再以清水注擊。於是較重之礦。即行沉於池中。較輕之土質等。遂沿水流去。然後將所得之磁取出。視其含量。再付諸他法洗之。若磁之成分較高於上者。則又以曝

槽淘洗而不行天然選礦法。此法即掘一溝約十五度之傾斜。下有水池。一人由水池灑水於溝上。以二人攪拌之。礦即留於底部。而泥土則行流去。此法每溝約處理礦石三十餘担。每三人一日可沖礦九溝。至十餘溝。

(B) 洗礦 以石塊砌成長「若寬」(「若」之聲。名曰平礦。其下端有水池。以木板架於礦上。置礦於礦中。然後將水由上端放入。一人立於板上攪拌之。俾細泥礦浮於水面。入水池中沉澱。其餘則仍留礦中。後用長柄攪拌器(寬與礦等)在礦中推拉。一人再行攪拌數分鐘後。將留於礦底者取出之。約別為二種。粗者再行洗之。細者則視含量而定。或付煉場。或再淘洗。其沉於水池底者。則送入滴礦處理。此法約裝礦五桶。每日可洗兩礦。

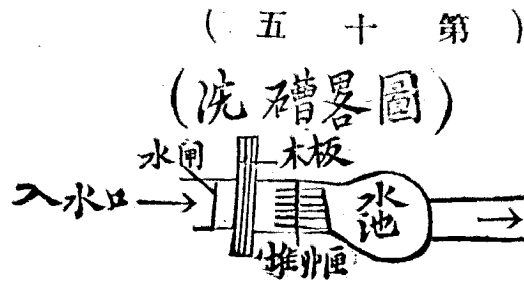

(C) 滴礦 此法雖屬土法。而理却與機械之橡皮平台相同。不過此為間斷的少量的而已。法用磚砌平滑之斜坡。長約「若至」(「若」之聲。有水池深約半寸。池上架以木板。為人站立之地。人於板上以竹管(一端削為尖形)輕灑水於坡上。(此即等於橡皮無極帶之多孔給水管)一手又以剔刮器刮除石類。此時輕質土礦等即為水滑下。入於廢水池中沉澱。視其成分。以別處理方法。其質重者。即積於坡下。其在上層者。含雜質較多。俟堆積多量後。即行刮去。另從處理。最下層者。則視其程度之如何以處理之。坡之斜度。有急緩之分。緩者係用以處理初洗之礦。即雜質多者。必須緩以分離。使其徐徐沉降。急者則用以處理已洗數次之砂。蓋使其急為沉

降。以免多費時間。如此得來之礦砂。或付煉爐。或行售去。

以上三法。實際上亦無一定。視礦之性質。宜付何法處理。然後付之。其沉於水溝中者。則視有無復洗之價值。然後洗之。土法洗礦。用水則無一定。其洗礦地多在溝岸。或水塘邊。

附錫務公司情形

雲南之工廠。因交通經濟之關係。多規模狹小。稍宏大者。惟錫務公司。今將其情形略述如次。

一、公司組織 公司之盛衰。全視其組織之完善與否。錫務公司之組織。似已完善。惟因主要人員屢次

變更。以致各種計畫。因人而異。雖有良法。亦不實行。呈此難以發展之現象。

經濟狀況 公司因營業不善。致使資金盡損。反

負重債。自前年掘獲馬拉格旺。始有振興之狀。然

亦只能維持而已。

現在情形 前二三年。公司改修鐵索。增購機械。

延請各工程師。計畫開鑿堅坑。及改良精錫。竭力整

頓。大有發展之希望。近今各工程師。概已辭去。各技

術人材。亦多更換。以全無礦業知識者充之。欲圖將

來之發展。殊非易易。

(六 十 第)

公 司 組 織

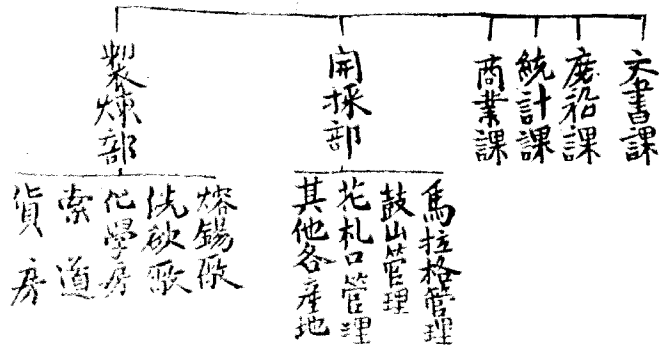

結論

從事礦業。非學識宏富。經驗充足者。不能勝任。今箇舊錫廠。開採及製煉方法。須改良之處。尚多。然余等學識淺短。雖知其宜事改革。而不能切實履行。殊爲憾事。然亦不能不略爲述及。以供參考。

關於礦山開採之改良。一處礦山坑道千百。此種開採一方面多需用費及運搬力。他方面則坑道深進時。通風及工人之出入不易。而每日之負出量自減。對於礦山經濟。大受影響。余以爲宜從速照美工程師之計畫。於適宜之處。開一豎坑。以達礦床。然後再從四面開鑿橫坑。從事採掘。此種辦法。其利甚多。

- 1 各坑採得之礦。集於豎坑底部。用機械取出。可省去人力運搬。且運出量多。
 - 2 四面均可開採。故採礦面積增大。能多出礦。
 - 3 若空氣不足時。送風較易。
- 有此數利。故開鑿豎坑。宜從速進行。

速修未竣之鐵索。機械運搬。較人力運搬爲便。且省運費。今公司之鐵索。雖只設至老陰山一段。其成效已可概見。若速將老陰山至馬拉格一段修竣。則所需之馬力及人力運搬。均可廢去。不致受種種之困難。且每年可省大多數之運費。

煉錫之改良。近來箇舊錫價低落。一方面係受歐戰後之影響。他方面實因成分不能一致。故欲謀銷售之廣。對於製煉上。不能不特別注意。此地煉錫。雖多用土法。然以將來之趨勢。燃料缺乏。土法必歸於天然之淘汰。即其不然。其所得之結果。亦不能與新法比。今公司以新法製煉。是已佔優勝之地位。宜

因利乘便。認真改善。勿圖省目前小費。致失信用。則成色劃一之錫。錫務公司想亦必能做到。

擴充經濟 現公司之所受困難。厥惟經濟。蓋經費豐則各種之設置易。然辦事業者。人材與信用實爲要素。金錢尙次之。即如德之克魯伯。美之鋼鐵大王。其創業時何嘗有鉅資百萬。其後竟能爲世界之名廠。此非人材及信用使然歟。故欲錫務公司發展。首宜恢復人材與信用。然後再論及經濟。

雲南無雄厚之資本家。籌集鉅資。實非易事。故籌款方法不能不賴諸政府。且政府方面之股本占大多數。亦不能不設法以善其後。

總之公司現時之最宜全力從事者。厥惟開採。前南蛇洞鐵索之失敗。即只注意製煉。而不注意開採。若開採發展。則洗煉不致受停頓之影響。如是則生產與消費足以相償。其事業有不蒸蒸日上者。吾不信也。



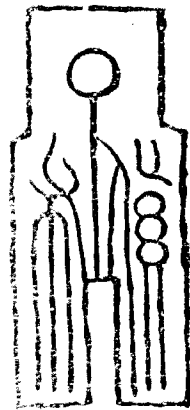

雜錄

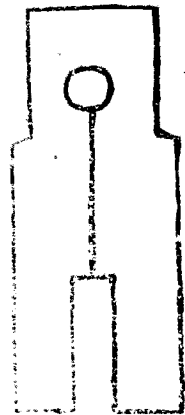

昆明市花木展覽會開會演說詞

董振藻

現在有人說甚麼田園都市。要使都市有田園景况。又有人說甚麼山林都市。要使都市有山林景况。如果都市中有一部分爲平地。此一部分應爲田園都市。有一部分夾有山陵。此一部分應爲山林都市。總之無論爲田園都市爲山林都市均要多多的種些花木。以點綴風景。添助情趣。方免索然寡味。況且都市每患塵俗。如花木多則內容幽雅。都市每患乾燥。如花木多則空氣潤濕。都市工廠林立。烟氣瀰漫。如花木多可資以遮掩。而仍見清爽。都市人口甚繁。炭氣氤氳。如花木多仍可吸換養氣。而暗中調和。具此數益。所以我們市政公所。因昆明市一部分係平地。一部分有山陵。理應造成一個園林都市。現在有兩個計畫。不久就要實行。一則改造金碧翠湖圓通三個公園。新建古壘大觀蓮池三個公園。并將市中稍寬之空地。一一改爲小公園。多種花草。一則將市內較寬之街巷及屋畔隄旁山坡城脚。備栽樹木。然於未實行之先。開一個花木展覽會。蒐集本市人家及花園之盆景。聚在一處。(一)可看看市民喜植那樣花木。將來即就市民所喜植者。廣爲栽培。以迎合社會心理。(二)可知道本市氣候土質。于何項花木最爲適宜。將來即就最適宜者。廣爲種植。俾易于發榮滋長。(三)可考察市民入會遊覽時。對於花木發生

何種興趣能否公同愛護將來廣種花木應否嚴密防衛即可就此以定辦法(四)用美術布置并逐一將種類及現在改良栽培法古人題詠之詩歌擇要抄出分別粘貼以供衆覽其平素不喜栽花木者可藉以引動其趣味感發興起平素喜栽花木者亦可從此改良以求進步(五)將花木分類分地陳列庶同是一種花木列在一處若者優勝若者劣敗若者獎列高等若者位在中下衆所共見尤易比較而生競爭(六)將關於改進栽培花木之新書新報及一切用器分室陳列以供留心園藝學者之參考研究并將滇省所缺乏之花木種苗應向他處購運者查明種類名稱價值暨購運之辦法擇要抄貼以便愛蒔花木及販賣者之蒐求有此六端故特先開此會爲提倡園林都市之先聲至於觀葉觀花觀實之花木可以養性情益神智潛思想破岑寂吾國人士所爲有無花則興味蕭然與不可一日居無竹之說并手自試栽到處博采寫實成書傳爲名著他國人士所爲或居遊花不叢集之地以期澡雪心靈發揮哲理或集巨資蒐集新奇之種苗投機出售以博厚利或結隊探險赴秘密之處採購名葩奇卉售之私人家園植之公共場所以期門密逞妍即以雲南而論楊升庵謂天氣常如二三月花枝不斷四時春香花穠農謂花繁值不昂儘許租來看足徵本省培植花木甚爲相宜昆明市各官署學校固無不多種花木其住民之院落門庭亦多植山茶粉團芍藥牡丹及梅李桃杏松竹等類即街間商店亦喜置盆景於櫃台之上鋪門之前爲裝飾品足徵本市提倡培植花木欲群衆響應亦自易易孰是以觀經此次開會展覽之後戶戶蒔花處處植樹儼然衆香妙國不數緣楊名城再歷多年安知不可媲美上海爲東亞花園韻頰巴黎爲世界花都

昆明市花木展覽會之我觀

馬廷璋

雲南前開花朝會之地。或在圓通寺。或在雲津市場。今年花木展覽會在公園內。開辦夫斯會而開于公園內。據吾人蠡測所及。覺有下列諸缺點。

一 陳列便利 斯會既以花木展覽名。顧名思義。有花即不能無木。花之徵集。固易。木則徵集殊難。雖盆植之木。若松柏桃梅之類。自不少。未始不可兼徵并集。然究不如出生地中者之豐茂自然。仍屬遺憾。公園中固有林木甚多。陳列時只須將花略爲點綴。即參差錯落。鮮麗盡致矣。其利一。

二 遊覽便利 開斯會之目的。原在供衆遊覽。必地址適中。乃不致使一部市民抱嘆向隅。又必地面宏敞。而後可免遊覽時擁擠。亂公園距城既近。地面又甚廣闊。二要件俱具矣。其利二。

三 易增美景 斯會雖名爲花木展覽。實含有美育意味。若但將花木堆疊其中。各花園已優爲之。何必多此一舉。故花木而外。尤宜有山水以增幽趣。乃能引人入勝。公園中山石水草兼而有之。益以花木之點綴。則艷雅適度。美景倍增。令人流連不忍去矣。其利三。

四 適合人心 凡開辦一會。既有公共性質。其選擇地址。即不可不以人心向背爲準。公園乃公共遊覽地。且歷來舉辦此類之會。不鮮。如巴拿馬出品協會。物產品評會。勸業會等。皆其陳跡。今斯會而開辦其中。自然衆心傾向。莫敢贊一詞矣。其利四。

以上所舉四端。皆吾人對於斯會地址選擇上之滿意。至斯會宗旨在提倡園藝。斯會開于此時。在順應時運。與夫徵集之廣。應有盡有。陳列之盛。繽紛燦爛。則已共聞共見。無待贅詞。所不能已言者。就個人觀

察。斯會確有三大特色。不容泯沒。特爲縷陳如下。

一、隱寓田園都市之提倡。近日田園都市之聲浪。高入雲際。凡經營新都市者。莫不以造成田園都市爲指歸。誠以田園都市。能紓田園之長。補都市之短。俾成白璧無瑕之都市。不致使住民再萌厭棄都市趨向鄉村之心故也。昆明市雖亦有此計畫。然知其利者。僅較少數。曾到外省或外國與研究新市政及農林學者。其在一般市民。猶是抱定二千年前之頑固頭腦。信口非議。以爲都市自都市。田園田園。各有其本來面目。庸可混爲一談。欲其自動的種一株樹。植一本花于庭前宅後。難如牽牛上樹。自故田園都市雖爲都市經營之新趨勢。在昆明市仍不免爲理想中一種幻景。終難觀成。斯會已將田園之美合盤托出。市民遊覽其間。殆莫不起生非其地之感。而各醉心田園風味。從此因勢利導。自屬易爲田園都市。或可早見於昆明市歟。

二、暗合德謨克拉西主義。現今德謨克拉西之空氣瀰漫寰宇。凡事莫不以機會均等相號召。我國雖云四民并重。無判貴賤爲最平等之民族。然就娛樂上言。仍不免爲有錢階級所獨占。蓋我國向無公共娛樂事業之設備。除最無謂之迎神賽會外。舉凡娛樂事件。皆屬個人私營。有錢者則自行設備。或讓受或賃借他人所設備。以供娛樂。無錢者則無此能力。即不得望門牆。其不平等也孰甚。即近年所辦之巴拿馬出品協會等。亦必有三五枚銅幣之購買參觀券能力者。始得入覽。仍不免帶有錢階級獨享之色彩。斯會則無論貧富貴賤。男女老幼。但無害公共秩序者。即有自由入覽之平等機會。實與德謨克拉西主義不謀而合也。

三示人以科學方法之研究。科學爲物質文明之策源地。中西文明程度之殊。判自科學觀念之重輕。中國諸事進步之遲滯。弊在缺科學方法之研究。故中國今日最缺要之問題。厥惟科學。就園藝一項。言中國爲古農業國。園藝固所首重。然於土壤肥料氣候種子等。皆無具體研究。一憑各園工經驗。爲之。非但不能改良。一旦天氣土質生變。即屬束手。故絕少進步。今斯會則將一切花木栽培法。本科學原理摘要。昭示。并特設園藝圖書閱覽室。陳置中外各項園藝圖書。供衆瀏覽。已示有心園藝者。以科學方法之研究。此後園藝事業發達。有未可限量者。

有此三大特色。吾人即不能緘默置之。聊爲表出。用供繼起者。比擬若更張大之。則斯會不虛辦矣。

委赴香港購辦官印局印紙報告書

劉家宮

爲報告赴港購辦本局印紙經過情形。請祈查核轉呈備案。竊富於民國十一年十月二十四日奉委赴香港會同富漢分銀行購辦本局印紙。遂於十一月十日由省啓程。道經越南。順便調查越南造紙廠所造之紙。是否適合本局所需。若果適用。以後直接購辦。較爲便利。詎越南紙廠不在河內。而在北圻塔球越池地方。且所造之紙。係法人所用各種洋紙。故到河內之第三日。即搭車赴海防。爲慎重起見。復託張南生君。逕函塔球造紙廠。請其將所造各種紙張式樣價值。寄送壹份。以便斟酌購辦。一面搭輪赴香港。十一月二十一日抵港。二十二日開始向富行磋商購紙辦法。決定先從調查入手。計分三面進行。一面由銀行經理麥孟尹君接洽。介紹各洋行公司。一面請大光報經理黎紀南君調查。一面由行員張子勤君及富沿街調查各家紙店。二十三、四各日。均照此辦理。二十五日將分頭調查所得紙樣。會同商議。

決定照 惠局長函先購有光新聞各三百令。膠布三疋。書殼紙無適當者暫從緩。但因磋商價值。往返頗費周折。香港各項新聞有光紙約分三種。即美國紙。歐洲紙。東洋紙。是以美國紙較大較重。每令重約四十磅以上。質較厚。色略帶黃。每令價較東洋紙高四角以至六角。且少現貨。若欲購辦。必須向洋行訂立合同。兩月或三月方可交貨。歐洲新聞紙。以德國紙為最佳。價廉物美。惜不多。到那威紙。磅頭輕。每令約三十六磅。質薄。若以之印刷日報。必透過他面。次則色白。質密。重量在三十七磅至三十九磅。間價值亦相宜者。為東洋紙。乃日本富士紙廠所造。廣州日報及香港店舖包單多用之。十一月三十日。磋商終結。向啓泰公司購白有光三百令。每令價一元六角三分。共四百八十九元。向富士造紙公司購百合新聞紙三百令。每令三元三角五分。共壹千零零五元。購黑紅綠三種水波膠布各壹疋。每疋十八碼。價十一元。共三十三元。加運至海防水脚艇費苦力保險印花等八十餘元。共用港紙壹千陸百壹拾元零玖角捌仙。匯水照市價每百二十八元計。合加肆百伍拾壹元零柒仙四釐。除海防東京稅及至滙運費關稅不計外。實合用去滙幣貳千零陸拾貳元零伍仙四釐。係由香港富滙分銀行遵令查照跟單抵押辦法代支。訖由銀行開單。經富出給印字第壹號借據壹紙。上項紙布已於十二月六日啓運回滙。十二月十三日。奉 惠局長真電開。新聞有光紙各再添購三百令。詎自上次購辦後。市面紙價漸起。接電時新聞紙每令漲二角五分。白有光紙漲三角六七。適本局選送上海商務印書館實習生譚理等。已照富由港寄去之函。將上海各種紙樣及價值寄到。四十三磅新聞紙每令三兩一錢。每兩照香港銀市一元三角三仙換算。則合港幣四元一角左右。滙幣則合四元三角左右。三十七磅新聞紙每令二兩六錢。

依上法換算。則合港幣三元四角五左右。滬幣則合三元六角左右。十七磅白有光紙每令一兩三錢五分。合港幣一元八角左右。合滬幣一元九角左右。與港地現在市價不相上下。決定在港購辦。一面切實磋商。請售主將價值核減。磋商調查結果。乃向富士公司照前次購辦百合牌新聞紙訂購三百令。每令照市價減讓一角五仙。實價三元四角五仙。合壹千零叁拾伍元。有光紙一項。該公司要價太高。每令至少二元。肯出售。只得另向啟泰公司接洽。而啟泰公司則非一元九角。壹令不肯出售。經麥孟尹君疎通。仍堅持一元九角之價。富覺前後價值相懸大遠。不便購辦。擬調查磋商。而至最終。倘仍不合算。則不購辦矣。後因致興有存貨。每令要價一元八角。再四磋商。減至一元七角三仙。則態度強硬。萬難再讓。直至十二月二十五日。乃決定以一元七角二仙之價。訂購三百令。合伍百壹拾陸元。先是十二月二十二日。接本局信二件。經局務會議議決。囑於新聞有光各添購三百令外。再添購四十磅道林及黃藍有光石印油墨。凡立斯等計八種。遂即分頭調查磋商結果。照前日調查之價。略有增減。亦於二十五日決定。所有第二次購辦新聞有光道林油墨等。共用去港紙貳千叁百貳拾壹元玖角捌仙。加運至海防水脚艇費。苦力保險印花等壹百餘元。共用港紙貳千肆百陸拾陸元叁角叁仙。匯水每百以二十八元計。合加陸百玖拾元零伍角柒仙。除海防東京稅至滬運費及入口稅不計外。實合用滬幣叁千壹百伍拾陸元玖角。亦係由富滇分銀行代支訖。由銀行開單。經富山給印字第二號借據壹紙。上項紙墨。已於十二月二十八日啓運回滇。此在港購辦印紙經過情形也。至於運輸係用富行名義。運交海防東南利轉運來滇。第一次轉運三十一件。海防東京通過稅法幣貳百零貳元陸角玖仙。滇越火車運費肆百捌拾捌元。

貳角柒仙入口稅及苦力費滇幣玖拾肆元叁角叁仙。共合滇幣玖百柒拾壹元捌角肆仙。第二次共四十件。海防東京通過稅暨滇越火車運費。據富滇銀行開單合滇幣壹千壹百壹拾玖元零肆仙。入口稅及運脚合滇幣壹百柒拾伍元叁角叁仙。共合滇幣壹千貳百玖拾肆元叁角柒仙。此海防至滇運輸情形也。本局近年所用紙墨多係在滇購買。此次由外試辦成績甚佳。總計用款七千三百餘元。利益比較在滇購辦節省三千餘元。又前在滇購買紙張不惟價值吃虧且紙樣不多。孰為適用孰為價廉無從比較。此次在港除購本局所需外。並將各種紙張徵集訂成樣本。携帶回滇。上海寄來紙樣亦分別另訂成本。越南塔球越池造紙廠所造各紙亦經將樣本及價目表徵來。茲一併送本局參考。其香港售紙墨處及越南紙廠所在地亦列表附送。現各種手續均已辦畢。理合繕具報告請祈 局長查核轉呈備案准予銷差。謹呈。

附紙墨數量價值清單

一三元三角五仙	百合新聞紙貳拾件	計叁百令	合港紙壹千零零伍元
一一元六角三仙	白有光貳拾件	計叁百令	合港紙肆百捌拾玖元
一十一元	黑綠紅水波布三疋	計伍拾肆碼	合港紙叁拾叁元

以上計共三十一件交海門船運海防其運費如左

艇苦力等

合貳拾伍元陸角

海防關稅及至滇運費共法元六百九十元零九角六仙換滇幣每百元補水二十八元五角合加一百九十六元九角二仙共合滇幣八百八十七元八角八仙

三至滇入口稅

據本局支入口關稅腳銀等共九十四元三角三仙

總計第一次海防至滇運雜各費共合滇幣九百七十一元八角四仙

第二次海防至滇運雜各費據富滇銀行開單折合滇幣共一千二百九十四元三角七仙

海防至滇兩次關稅運費二千二百六十二元六角一仙

香港售紙墨洋行公司商店一覽表

牌號	住址	門牌 電話號數	營業主人	營業科目
富士公司	車打道	×三九五二	日本人	新聞有光道林
平岡貞	德忌拉街	●九三樓 ×二四四二	全	油墨紙張等
啓泰公司	中環海傍	●六六 ×一五七〇	廣人	有光新聞道林等
囉士洋行	大道中	×二七	英人	代辦一切貨品
奇新生記	中環大馬路	●五九 ×二〇四三	廣人	紙墨雜項

又駁脚伕力六元一角

又俾紙士担四角八仙

又代稅惠備四元七角六仙

合計關稅雜支共二百零三元六角九仙

二運費雜支

白洋紙三十件重八千三百九十基羅

又一件重八基羅

共貨三十一件八千三百九十八基羅海防至老街每百基二十三元合一百九十三元一角五仙又
老街至雲南府每百基四十四元七折五計算合二百六十四元五角四仙

又雜支四元二角

又雜支一元四角

又雜支二元一角

又雜支一元四角

又雜支十四元

又車公司代費 六元七角二仙
二元零二仙

合計滇越火車運費及雜支共四百八十八元二角七仙

以上計共四十件交新勿爹路打船運海防其運費如左

艇苦力等

合叁拾伍元叁角

保險印花

合壹拾元零壹角伍仙

水腳印花

合伍拾捌元玖角

又借旅費

肆拾元

此次共由香港富滇銀行用港紙貳千肆百陸拾陸元叁角叁仙匯水以二八計合加銀陸百玖拾元

零伍角柒仙實合用滇幣叁千壹百伍拾陸元玖角

第一二兩次在港共用合滇幣伍千貳百壹拾捌元玖角伍仙肆釐肆毫（香港至海防運費在內海防至滇運費關稅在外）海防東南利轉運紙墨等運費關稅

一 關稅雜支

白洋紙三十件重八千三百九十基羅——每百基羅二十三佛郎——三倍合五千七百八十九佛郎

色膠布重七基羅——每百基羅二百一十佛郎——三倍合四十四佛郎

以上共合五千八百三十二佛郎每元合佛郎七·三五共合七百九十三元六角四仙二成稅合

一百五十八元七角三仙

又關使紀金六角二仙

又碼頭倉費二十八元九角五仙

又驗關苦力三元零五仙

水脚士担(印花)

合伍拾貳元叁角

保險費

合陸元零捌仙

此次共由香港富源分銀行用港紙壹千陸百壹拾元零玖角捌仙匯水以二十八元計合加銀肆百伍拾壹元零柒仙肆釐肆毫實合用滙幣貳千零陸拾貳元零伍仙肆釐肆毫

一三元四角五仙 百合新聞紙貳拾件
計叁百令

合壹千零叁拾伍元

一一元七角二仙 自有光紙拾件
計叁百令

合伍百壹拾陸元

一二元八角黃有光貳拾令

合伍拾陸元

一十六元五角活度紅卡片紙五囉

合捌拾貳元伍角

一五元八角八仙四十二磅道林紙七十一令

合肆百壹拾柒元肆角捌仙

一八毛五仙黑墨壹百磅

合捌拾伍元

一五毛五仙黃墨伍拾磅

合貳拾柒元伍角

一五毛白墨伍拾磅

合貳拾伍元

一一元七角五仙綠墨叁拾磅

合伍拾貳元伍角

一凡立水叁加倫

合玖元

一凡立水肆拾磅

合拾陸元

致興	擺花街	×二七四三	全	紙張兼印務
聯昌公司	德輔道	×三〇三六	全	紙張
三榮昌	德輔道	×一六七六	全	全

上表所列各洋行公司商店貨最多而價值亦適中者為富士啓泰兩公司次則平岡貞亦可囉士洋行規模雖大然無現貨訂購大宗貨品該公司可代辦其餘零躉不拘有類本局第一二分售處及開智崇文等處兼印務者只致興一家餘均專售紙料合井註明

越南造紙廠

牌	號	製	造	地
東法	製造	洋紙公司	廠在北圻	越池塔球

東法造紙公司所造之紙共計四十五種每種均標列號數另將號數價目列單按單檢閱一目了然茲已一併徵來以供參考

雲南民國八年至十年輸出入貿易統計

甲土貨出口數量及值關平銀總數

貨	別	年	分	由蒙自關出	由思茅關出	由騰越關出
				數量	數量	數量
				價值	價值	價值

鮮蛋·皮蛋·鹹蛋等			染料			黑棗·紅棗			古玩		
十年	九年	八年	十年	九年	八年	十年	九年	八年	十年	九年	八年
三	三七六 千個		九〇四〇	七五二〇	六六六担						
二四	二五五九		三五四三六	二四一三五	二八三四九				二六一九	五三六二	七〇四兩
			六六	一三〇八	六五三担						
			一一五二	一五六九六	三九一四兩						
三三一	三六四	一八九			一三四			一担			
三七八九	三七一六	一四三三			六二九				三三八二	一四八四	五六〇兩

雜錄 雲南民國八年至十年輸出入貿易統計

牛皮膠			爆竹·烟火			棕			雞鴨等毛		
十年	九年	八年	十年	九年	八年	十年	九年	八年	十年	九年	八年
		五							四七	七	壹
		一六二							五三三	六九	三四二
			八	三	四						
			二〇〇	六〇	八五						
	三	二	二〇〇	二三〇	六二	三五	五〇七	六五九			
	一四四	一三三	一八三〇	二四六〇	一〇七六	三六〇	三七二四	四四五			

未列名鮮菓			未列名乾菓 餞菓			各種雜糧粉			花生		
十年	九年	八年	十年	九年	八年	十年	九年	八年	十年	九年	八年
三〇	二六	六四			六一				四	二	
一四九	五五八	二七一			二五四				一四	七	
			五	二〇	三	六	一	一			
			五〇	三三〇	一六三	五〇	九	一〇			
四七一	六〇一	八七		二	五	三七	九	四四	四六	五九	二八
三三四二	二七〇一	一〇一		二〇	九〇	四四四	四八	二六九	二〇五	五六八	一七五

雜錄 雲南民國八年至十年輸出入貿易統計

石			蒜			傢具			木耳		
十年	九年	八年	十年	九年	八年	十年	九年	八年	十年	九年	八年
									二九二	一九四	七二
						七九二	七〇四九	一九六	一四一九二	八二五七	四八〇〇
三五	四九	元	壹	二元	九						
一九五	二四五	一三二	一九一	八七	二七						

蜂			草			火			頭		
蜜			帽			腿			髮		
十年	九年	八年	十年	九年	八年	十年	九年	八年	十年	九年	八年
三三	七	八担				四六三	二八八	九〇〇	六	二	
四八四	一一三	八五				二二二	三四六	一八三九一	一四七	八七三	
			四三八五	四九〇六	三五八四頂	一					
			一四四九	一六三三	二八三	二五					
二四六	二八	一四担	六〇八〇	三〇五八	二四三五頂	二九三	四三四	三五五			
二四九	一二三	二六八	二一九八	一三〇三	六五六	六〇五	一〇三四五	七六三二			

雜錄 雲南民國八年至十年輸出入貿易統計

神			腸			水			牛		
香						靛			角		
十年	九年	八年	十年	九年	八年	十年	九年	八年	十年	九年	八年
									三美	兜	三
			六〇	三〇四	三				一九四七	四九〇	六
三	四	二担									
六七	九	三									
						三	美	元			
						三美	四二	三七			

乾肉·鹹肉			蓆			熟皮器			熟皮		
十年	九年	八年	十年	九年	八年	十年	九年	八年	十年	九年	八年
	二	三							五	三六三	五
	四一	六七							六四二	三八七	四九五
							一	六			
							二〇	二五			
九一	二六七	一七九	三五				一四	一四		二	
一三四五	二二〇	二〇七〇	條								四
			六				二七六	二六三			

雜錄 雲南民國八年至十年輸出入貿易統計

各種植物油			麝香			香菌			藥材		
十年	九年	八年	十年	九年	八年	十年	九年	八年	十年	九年	八年
		二担	一六二一	四三二	四九八三兩	三三六	三四四	三三七			
		一三	三七五七二	五四四二	五七八六九	一五五二	一三九二六	九九三〇	五七五一九	五四八六七	五二二四
三	一三	五									
三	一五	五							九四	三	
	六		三九八					一			
	三三		九五〇					五六	五二三	二二三	八九三

貨別	乙洋貨入口數量及值關平銀總數								
	他類紙			紙箔			上等紙		
	十年	九年	八年	十年	九年	八年	十年	九年	八年
數量									
價值									
數量	一			九	九	四	七	五	三
價值	五			八七	八三	六	二四	四〇	九七
數量	二六	二七	二四	四	七	五	四	一五七	三〇〇
價值	四九五	八三五	七三	三	六	一〇五	八五七	一三七三	五〇二八

雜錄 雲南民國八年至十年輸出入貿易統計

鍍鋅鐵絲片			各種鐵			各種紫銅			黃銅絲片條		
十年	九年	八年	十年	九年	八年	十年	九年	八年	十年	九年	八年
三六六	八九	三六	一五〇三	一〇三三	四六〇〇	六		五九	八	二	二担
三五六七	一二八三	四三八〇	二六四九	九六三三	三八九四六	二六〇		三三四	三六九	四二二	二七兩
三	八		一八七	三九一	四三五	四四	五三	五〇	五	六	三担
四八	二八〇		四五四九	六五二五	六九四〇	二七七七	三七九五	四五五三	三三七	六四	一三三兩

錫			各種鋼			各種鉛			鋼鐵製料		
十年	九年	八年	十年	九年	八年	十年	九年	八年	十年	九年	八年
二七	二〇	四五	五九七	九八六	六七五	三	六		七	〇	一四
五七〇	二九三〇	一四八五	一〇八〇五	一五三六	一〇九二五	二〇五	一三三		一三四	二七二	二二七
			三担								
			七兩								
三三	三四	五二	七六	二九	九	五	一		二三	三八五	六
一九七四	一九三六	四六八五	一九七九	三三四二	四八〇	七〇	三三		二四五三	五六六	二三八

香檳榔八角茴			牛馬			他類五金及礦石			馬口鐵		
十年	九年	八年	十年	九年	八年	十年	九年	八年	十年	九年	八年
二九三	一三〇	一〇六担			六五匹	一九	六	三	三七七	四四六	八五
五五四三	三九七	三二五			九七五	五九七	一三〇三	三〇八三	三九二二	五〇八五	一四〇七
一三	三五	五三									
三六四	七〇	一四八九									
一七九	三六	一六四担	三七九	八七五	一六八匹						
三五六〇	六五四〇	二七二	四三七三	八二七四	一四四〇						

雜錄 雲南民國八年至十年輸出入貿易統計

鐵床架		大豆等		各種袋包		軍用軍火	
十年	八年	十年	八年	十年	八年	十年	八年
五	三	九	元	二四九三	七三四個		
三五	一八〇	共	三三	二八四	二四七	六四七	一八三三
					二個		
					六		
						八七六	三六七

書籍樂譜圖			餅			燕窩			海參		
十年	九年	八年	十年	九年	八年	十年	九年	八年	十年	九年	八年
						一〇八一	一三四	一四九斤	二五三	一六五	三六担
一四二七	一六二五	七四三	四六一	五二六	二六二六	九〇七	一〇六五	一九三九	二二〇九	一四〇七	一五七〇兩
						一六八	五七五	一六一斤	一〇	一三	四
九五	一九		一〇七	一六三四	五六〇	一九八四	一四五	三五三	一九五七	二七〇〇	四八四

根據 臺灣民國八年至十年輸出入貿易統計

未列名建築材料			磚瓦			錦盒銅鈕扣花鈕扣			空瓶假象牙假翡翠		
十年	九年	八年	十年	九年	八年	十年	九年	八年	十年	九年	八年
			六八七三	五七四三	一四九三四塊	六〇五八一	四六二九	二〇八六羅			
五八九〇	七〇六一	二四八六	二四三三	三〇七二	五八三九	七七七五	三三四七	二七六六	一四四八	七四三	八二一
		一六九八				六三四	八二七	一六一羅			
						一五四	一八四三	六三九			

地毯及材料			砂仁、荳蔻肉、桂			各種蠟燭			奶油、奶酥		
十年	九年	八年	十年	九年	八年	十年	九年	八年	十年	九年	八年
			二二	二六九	二六〇	八四七	八〇六	七〇三	四一	三三	九担
八〇一	三〇一	九〇七	九八四六	一四〇六二	一五八六二	二五〇九七	一九五二一	一七七〇三	三六四五	一三三四	五六二
			六	五	九	二担					
三〇			二二〇	一七五	二八〇	五〇					
			四四	六五	五八	一八二	三八	二〇二	三	三担	
	一七九		一六六八	三六三三	二八七四	五三七七	七六〇二	五〇二〇	三三八	二二三	

雜錄 雲南民國八年至十年輸出入貿易統計

水泥·羽毛帶			各種糧食			化學品·陶磁 器·紙烟原料			紙烟·雪茄烟		
八年	九年	十年	八年	九年	十年	八年	九年	十年	八年	九年	十年
一八八六三	二〇〇五二	二五二九〇	二八四三六	二二七三三	一三三四七						
三六一四二	三八七九二	六一四九〇	九三九九三	七二五九六	五五二〇七	二三四二八四	一六五二八七	二〇四八六一	一七九三二七	七四二三 <small>禾</small>	一六七六三七
											二八四七四一
								四〇			
								四四			
一三	四三三	二〇		二〇九八	四三				三六七 <small>禾</small>	二〇五二	八九
五五	五三九	三八		一三七六	五二	三七四八	二五二九	一三二七	六九六六	三三七六	四六四

書籍樂譜圖畫			丁香香料			毯衣帽床毯櫥			鐘表		
十年	九年	八年	十年	九年	八年	十年	九年	八年	十年	九年	八年
			二	一	三担				六二	七三九	一七七個
一四二七	一六二五	七四三	二七	二三	二七八	五六〇一	三五四三九	五六七四	一八二	一九六一	五〇四
						二二	二四	四〇			
			一	二	六担				四	六	一六個
九五	一九		三〇	五〇	二七〇	三二七七	三五六一	二四三	三五	四九	一四二

雜錄 雲南民國八年至十年輸出入貿易統計

棉			繩			糖·蜜·餞·咖啡			煤		
十年	九年	八年	十年	九年	八年	十年	九年	八年	十年	九年	八年
六七七三	九〇六九	四七九五	三三	九七	六三担				五六五七	五四三六	一八二八噸
一一八七〇二	一九五六四八	八九三四五	一五七〇	四三九九	二二六八	七七六二	五九五四	二九〇二	四七〇五九	四一〇一七	三三二四五
七六八七	八四〇一	三五五〇									
二二〇六一〇	一五二〇三〇	一五九九七七									
二〇八七〇	二二六一八	八三〇六			六担						
四五九八三五	七四八三八一	三二六七七三			三三四	一〇四	四九一	四二			

電氣材料·金 鋼砂·搪磁器			油漆·實業用 炸藥			各色顏料			軋花機·電色 器·鎔金泥碗· 瓶塞		
十年	九年	八年	十年	九年	八年	十年	九年	八年	十年	九年	八年
			一三三	三四	三三八	九三九	三四一	二七			
三三九〇二	三三三七	七四六四〇	四七四七	一四五三	四八四八〇	九八七四八	一四八五三	一四五九九	五〇〇	四一七七	五三三三
						二五九		三			
						三三四		二四			
二六	九	八					三三	三三			
			一	三三		二三	三二	三三			
三四〇五	四六八三	八二七	二〇	六四〇		一四四二	六四〇	一〇二八三	二八九	一〇五六	四七五

雜錄 雲南民國八年至十年輸出入貿易統計

鮮乾菓			雜糧粉及他種食料			魚介海味			扇		
十年	九年	八年	十年	九年	八年	十年	九年	八年	十年	九年	八年
二〇〇一	一六三二	二三八〇	二二七九	三三五〇	八七六	一三八六	九三七	一一〇担	一三四六	一三〇五	三七四柄
二八四三九	一六〇三四	二二六二二	一三二〇四	二二七七五	八〇四二	五三〇二	三八六六六	三六三五〇	二五二	四七五	一七七
一		六				二					
一五		一九〇	四〇	七五	四〇	四〇					
一〇二	一〇七	九七	一九七	八	三	一〇七	九五七	一四八担			二四〇柄
四〇一七	四四五二	三八五五	二五三五	四〇	三三	二二三〇	二六二九九	二九四二三			八四

皮·石·花 生·香·料·及·蠟		家·具·玻·璃·器 及·各·種·石·油		洋·參·犀·角·鹿 角		女·紅·用·品·橡 皮·及·樹·膠·製 品	
八 年	九 年	八 年	九 年	八 年	九 年	八 年	九 年
三	五	元	元				
三 七	一 七 二	二 七 五 六	二 四 八 〇	四 〇 五 九	二 七 四 八	六 〇 九	三 八 三
				一 二 一 二	九 四 五	八 五 四 三	
	二						
	三	一 四 一 五	四 四 九 二	一 九 三 七 四	一 三 六 六 〇	一 三 九 八 八	
							四 〇 八 〇

雜錄 雲南民國八年至十年輸出入貿易統計

毛髮·生牛皮·火麻			襪			樂器·科學儀			象牙·玉石·眞假首飾·鏤空花帶		
八年	九年	十年	八年	九年	十年	八年	九年	十年	八年	九年	十年
二	二	四	二六四三打	四七四七	一八〇三	七六三七	一〇〇六	八六五九	三二〇一	五〇五四	三〇六一
七五	一六	六四	二六三六四	四四三七	一六六三						
一三八	八九	四〇									
二〇五五	一三五五	六二八							二八七五	一七〇一	一三三四
六四	一五	九			一四五〇						
一三三三	二六四一	二二六			二〇三三		八八		二五八三〇	三二〇五三	三七八八一

雲南實業改進會季刊

三八

附錄

本會收取十二年春季捐清單

捐

本會前因經費支絀季刊印刷費時生帶欠特單請各職員會員担任季刊以資補助承 熱心諸公慨
予捐助無任感佩茲將所收十二年春季季捐 諸公姓字及數目登列以申謝悃

童仲華先生	貳元
孫一時先生	伍角
楊季岩先生	伍角
鐘淬亭先生	伍角
陶繼魯先生	壹元
吳盡侯先生	伍角
楊昌齡先生	伍角
楊鏡涵先生	壹元
陸虎臣先生	伍角
朱竹卿先生	伍角
胡墨菴先生	伍角

附錄 本會收取十二年春季捐清單

倪筱初先生	伍角
張文伯先生	伍角
鄒子彥先生	伍角
庾晉侯先生	伍角
張繼武先生	伍角
蕭敬業先生	陸角
李文焱先生	伍角
劉潤之先生	伍角
黃禪俠先生	伍角
葉辛恭先生	伍角
陳善初先生	伍角
繆瑞麟先生	伍角
柏西文先生	伍角
寶尙之先生	伍角
蔣筱秋先生	伍角
湯漢臣先生	伍角

米仁齋先生	伍角
呂重安先生	伍角
黃子衡先生	伍角
黃鬻初先生	伍角
張西林先生	伍角
雷德三先生	伍角
曹星北先生	伍角
張松巢先生	伍角
楊子深先生	伍角
段守愚先生	伍角
黃次山先生	伍角
李紹周先生	伍角
劉惠蒼先生	伍角
張子俊先生	伍角
馬紫瑜先生	伍角

本會收支各情形

附錄 本會收取十二年春季捐情單

本會收支情形歷來係由會計處按季造報一次或登載季刊或印成專冊分送各職員會員鑒察其十一年以前各情形已分別造報在案茲將自十二年一月一日起至三月底止所有收支情形逐一登列俾衆週知

計開

舊管項下

一 柒元柒角柒仙

新收項下

一 收財政司核發 九 月份津貼銀壹百元

一 收楊季岩劉潤之湯漢臣三位冬季季捐各伍角共壹元伍角

一 收陶繼魯楊鏡涵兩先生十二年春季季捐各壹元共貳元

一 收蕭敬業先生十二年春季季捐陸角

一 收孫一時鐘淬亭吳蓋侯陸虎臣朱竹卿倪筱初張文伯庾晉侯黃禪俠葉辛恭陳善初柏西文寶
尚之蔣筱秋呂重安黃靄初張西林雷德之曹星北張松巢黃次山張子俊二十二位十二年春季
之捐各伍角共拾壹元

一 收昆明縣實業所繳季刊費壹元壹角

一 收廣生行廣告費肆元

開除項下

- 一支官印局印第十一卷季刊印刷費貳拾玖元
- 一支楚書記一月份薪金拾元
- 一支雜役岳興元一月份辛工柒元
- 一支銘雅軒文具費肆元柒角
- 一支電燈費捌元捌角（係民國十年一、二、三、四月份截至此未點電燈）
- 一支寄馬紫瑜先生函一件郵費叁仙
- 一支煥文齋十一年六、八、十、十二月份時事新報費柒元
- 一支一月份會內雜項開支如下 買粟炭柒拾斤合貳元伍角伍仙 買茶葉壹斤叁角 買洋油叁斤合伍角壹仙 洗棹布五塊合貳角 買灰麵壹角
- 一支開歡迎會歡迎由龔舉先生暨蕭吳柳諸君 買西瓜子壹斤洋肆角 買橘子貳斤每斤肆角 共捌元 買梨叁斤每斤貳角共陸角 買葶薺三百個洋叁角 買百雀牌紙烟三盒洋陸角 買茶葉洋壹角 買火柴洋捌仙 租盤子茶碗等肆角伍仙 買餅乾三磅每磅陸角合壹元捌角
- 一支二月份會內雜項開支如下 買麻布四方（遮窗用）壹元貳角 買竹片洋釘壹角伍仙 洗大棹布壹張壹角伍仙 買柴炭共貳元叁角 買茶葉半斤叁角 買洋油叁斤伍角壹仙 買洋

雲南實業改進會季刊

燈罩及燭心壹角伍仙

一支楚書記二月分薪金拾元

一支雜役岳興元二月分辛工銀柒元

一支訂購航空半月刊壹份半年報郵費壹元貳角

一支續訂英商公會華文報壹份半年報郵費壹元

一支續訂交通公報壹份補寄報郵費叁元

一支寄訂購書報信四件付郵費壹角貳仙

一支寄十二卷季刊四十四冊每冊郵費分半共陸角陸仙

一支買紅洋緞一尺二寸連襪請工銀共貳角伍仙

實存項下

以上收入共壹百貳拾捌元零柒仙支出共壹百零叁元叁角壹仙兩抵實存貳拾肆元柒角壹仙轉
入下期會計

本會啟事

本會季刊已出至第十三卷
內容分圖畫論著譯述報告
紀事雜錄附錄各門共一百
餘頁資料豐富印刷精緻每
冊售銀叁角凡願購閱者請
向雲南省城勸業場本會季
刊總發行所訂購可也

本會特別啟事一

本會發行之季刊自出版以來均按季發行一冊猥蒙省內外 諸君及各報社 贊賞紛紛訂閱交換無任榮幸本會亦力加刷新務求內容豐美藉償 贊賞雅誼其間雖因發行臨時刊及印刷遲滯不免稍有愆期然仍可按季出版昨歲十月突奉 前省長劉令將補助本會之款停發本會因經費支絀季刊遂自第十卷出版後暫未編印現奉 唐省長令仍照舊案發給季刊仍賡續編印按季發行不誤愛閱 諸君及各報社如賡續訂閱交換本會極端歡迎

本會特別啟事二

本會事務所原設于福照街總商會參院本年一月總商會因籌辦商團需用此項房屋迭次追索遂即退還商借 實業廳所屬之南城外公園內空房暫住諸欠便利現復商承 市政公所借給省城內勸業場西首樓房數間作為本會事務所凡外間寄遞書報函件及與本會協商事件者請逕向該處投交接洽可也

▲湖南實業叢報社廣告

本社鑑於世界潮流非實業不足以救國爰發行實業叢報月出一期以發展實業啓牖技術爲組報之職志以農工商鑛路電航郵爲編報之範圍材料宏富宗旨純正議論切實消息靈通每期以最新之科學智識國內外實業交通之狀況貢獻於社會上以輔官廳所不及下以促人民之覺悟躋國本於富強政界學界農界商界工界資本家實業家不可不讀自出版迄今荷蒙 大總統題賜民生津梁匾額 浙江盧督軍題贈利導民生匾額并承 馮玉祥 孫寶琦 盧永祥 葉恭綽 王正廷 鄭孝胥 沈子培 余肇康諸先生題簽現已銷行全國無遠弗屆如承 訂閱請開列台銜住址并報費送交長沙小吳門外本報社收當即按期寄奉全年十二册報費三元每月三角外埠每期加郵費三分費均先惠凡在本報登有長期廣告及贊助經費并介紹及代派在六份以上者每期均贈報一册以酬 惠顧之雅諸希 恒照

▲實業叢報社徵求中國名人事實啓事

本社編輯中華實業名人錄按期登載行將勒爲專書使國人有所攷鏡凡近世在農工商鑛路電航郵各項事業之內或建立偉大工廠或發明新穎技術以及辦理各項事業歷有年所成績昭昭在人耳目足爲國人所矜式者一一列入向冀 海外各專門名家將名號籍貫世系及詳細歷史開明見示俾可蔚成大觀免致亥豕魯魚之謬或可垂爲野史不貽掛一漏萬之譏

湖 南 實 業 雜 誌

本雜誌之特色

定閱本雜誌者之利益

定閱手續

代售處

定閱價目

郵費		報費	項
外國	日本	本國	目
一角六分	二分	二分	每月一册
一角	一角二分	一角二分	半年六册
一元二角	二角四分	二角四分	全年十二册

材料宏富 調查確實
 議論精當 宗旨純正
 企業家讀之可以定事業之方針
 工程師讀之可以作參考之資料
 研究學問者讀之可以輸入最新科學之知識
 留心時事者讀之可以洞悉國內外實業之狀況
 一定閱者請匯下報費並開載姓名住址掛號函寄長沙松桂園本報社
 一匯兌不通之處可用郵票代銀元（以半分之一匯兌者為限）惟郵票概用九折計算
 長沙壽益圖書館 武昌利壽書局 四川華陽書報流通處 上海亞東圖書館 太原互助版書社
 廣州 天津 星州 四川 北京 中華書局

△湖南新聞社廣告

敬啓者敝社爲發皇民治傳播文化起見特派專員每日採訪本省重要新聞轉送中外各報消息靈通紀載詳確又復拓拾一週間大事刊發週報附以思潮文藝評論各欄內容豐富又極新穎均久承各界所稱許推行漸廣茲特更求精美以副閱者盛意如承各界訂閱祈每月惠費大洋二角如或以新聞見惠者酬資從優此啓

經理成森謹啓

社址長沙盤官渡四十二號

▲▲雲南旅京學會啓事

逕啓者敝會現出「雲南旬刊」以輸入本省新文化啟發本省民智改造本省社會三大項爲宗旨定期於十月十日出版凡我滇人不可不讀每期定價銅元一枚省內各書局各學校均有代派請前往購閱可也此啓

◁ 關 機 論 言 一 唯 界 利 水 ▷

報 週 海 河

本報由河海工程專門學校校友會同人捐資
 刊行以研究各地方水利為宗旨內容分論著
 調查校聞校友消息水利界近聞新書介紹文
 藝等每期一萬餘言文字通俗記載翔確而調
 查一門多出本校畢業校友供職各地水利機
 關及遊學外洋者之事尤為特色本報志在廣
 行傳布定價極廉凡公共團體及中等以上學
 校蓋章函索一律常期奉贈樣章函索即寄

定 價

每半年 三角

全 年 六角

郵費在內增刊不

另取資

發 行 處

南京中正街

河海工程專門學

校河海週報社

農 商 公 報

本報分政事報告著譯選載四門酌仿公報之體兼備雜誌之長為公布文告之機關發展實業之導綫編刊將及七載頗受各界歡迎材料益求豐富撰述更切實用以期國人樂於購閱咸手一編藉收提倡實業牖啓新知之效凡願定購者請即投函北京農商部編輯處接洽可也

閱報利益

- 一、本報材料或為學藝之著述或不實地之調查閱本報者可以知全國實業狀況
- 二、本報廣告最多效力亦最大華僑營業廣告或商業廣告概按半價核收
- 三、凡有投稿本報一經登載均酬贈本報以材料之豐齊定酬報之多寡

定 價	全年	十二册	報費大洋三元	郵費三角六分	廣告費	每月一期半年六期全年十二期
	半年	六册	報費大洋一元六角	郵費一角八分	告	兩面頁二十元六面頁一百十元
報 價	零售	一册	報費大洋三角	郵費三分	價	一面頁十元三十五元五十五元
	代售	均按七折核算	報費現洋	歐美各埠	目	四分之四元二十元三十元

卓宏謀著

總發行所北京東城十二條內王驛馬胡同卓宏謀宅分售處
上海商務印書館及其分館北京公廣書局及各大書莊

內務部註冊

最新蒙古鑑

每部洋裝二元四角和裝二元

內務部註冊

最新區域圖

彩色每套一元

教育部審定

增訂

中國歷史世系圖考

彩色每套洋八角

教育部審定

中西歷年表

每册洋三角

題辭

徐總統能希論孫寶琦錢能訓周樹模靳雲鵬謝爾昌劉冠雄那彥圖
朱啟鈞張元奇郭則澐王懷慶田文烈劉揆一吳笈孫周自齊貢榮諾爾布

序文

林紓張國焜林長民蔡元培易宗樂
陳麟吳廷燮王鴻統林大閔郭則澐

鑛業雜誌大刷新極豐富

我國鑛產蘊藏之富甲於全球。惟以採冶方法。泥古不變。故雖提倡者不乏其人。而前途發展。迄鮮效果。本雜誌之組織內容。分論說。著譯。調查。紀錄。雜項。鑛業界消息。鑛產時價。等門。一以改良固有之學術。調查國內之富源。以期提倡實業。啟發新知。故於論說。則務求正大。著譯。則務切實用。調查。則以精確為先。紀錄。則以新穎為要。其他雜項。鑛業界消息。鑛產時價。等項。亦皆是資考鏡。庶幾披覽之餘。可收他山之助。而一得之見。足備芻蕘之選云耳。茲從民國十一年第五卷起。改出月刊。全年發行十二冊。凡願購閱雜誌及刊登廣告者。請向貢院西街中華鑛學研究會接洽可也。

長沙貢院西街鑛業雜誌社啟

第五卷第三期要目

鑛業借款之先決問題及其用途之監督	睡 筠	定性分析化學	郭 崑
冶銅學	廖希飛	寶石述異	鍾 齡
鑛石鑑定術	皮名振	唐家山煤鑛之調查	黃伯達
定量分析學	方石岑	一九二一年美國產錫之調查	劉業昶
生鐵之概論	石 靈	一九二一年美國之雲母工業	劉業昶
化驗室中錳鐵分析之紀錄	熊凱南	宜章荷花洞地利煤鑛公司調查記	劉業昶
地質學淺說	劉業昶	四川省鑛業之調查	湯紹基

▲價目每冊二角五分 全年二元五角 郵費每冊二分 全年二角四分▼

中華民國十二年六月發行

(雲南實業改進會季刊第十三卷)

編輯者 雲南實業改進會

印刷者 雲南官印局

總發行所

雲南省城內勸業場西樓上
雲南實業改進會

價目 每册叁角(郵費在內)

廣告價目

每期一頁三元

半頁一元五角

長期特別另議

請用
冬令
必需

最良
化妝品

雙妹老牌
艷容霜



(却塵脂粉汚顏色)
(淡抹香膏佐艷容)

粉中含有鉛質最於衛生有害若常擦之不特不能助美且鉛質流露滿臉青色本行特製艷容霜以供閨秀妝飾之用誠衛生美容之佳品也

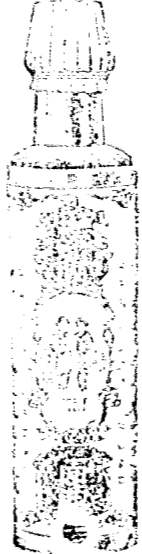

雙妹牌玫瑰爆拆香蜜水

秋冬時風雨寒凍頭面手足燥拆用此蜜膏擦之自然油潤生香婦女則粉塗而其色嬌艷可愛並與肉相食不至燥拆也如男人用普視洗面或剃鬚後其面皮細拆用此蜜膏擦之自然寬爽如常請為試之

雙妹老牌紅雪花膏



開設省城福照街
雲南全省總代理處義生祥
德律風第三十號

蒙簡代理分
大理永昌祥
騰越福華藥房
玉溪恒益和
臨安處

廣生行啓

1923

年

14

卷

雲南實業改進會

中華民國郵務局掛號

季刊

第十四卷

二十二年冬季印行

請 用 國 貨

雲南全省總代理處義生祥
 開 設 省 城 福 照 街
 德 律 風 第 三 十 號



雙妹老牌生髮蠟



蒙 簡 分 義 生 昌
 大 理 代 永 昌 祥
 騰 越 理 福 華 藥 房
 玉 溪 處 恒 益 和
 臨 安 號

廣 生 行 有 限 公 司 謹 啟

牙齒為食品必先經過之要道須時常保重若
 稍不如意雖珍饈羅列亦難適口本行有鑒乎
 此特製固齒牙粉一種入口馨香若常以擦牙
 則穢氣自除而牙患亦從此銷滅矣

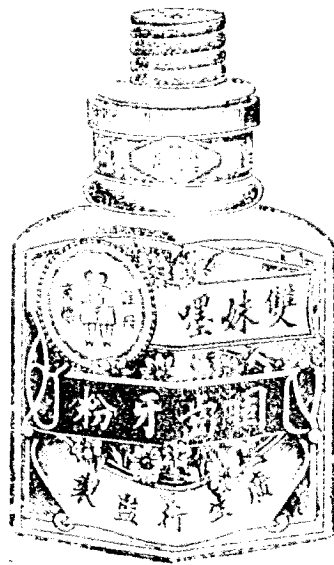

雙妹老牌固齒牙粉

雲南實業改進會季刊第十四卷目錄

論著

就農業上增進雲南國民經濟之方法

振興雲南實業之先決問題

吳錫忠
馬廷璋

譯述

台灣林業史 台灣總督府殖產局賀田直治著

宣鎮海譯

報告

宜良實業近况 宜良縣署查報

陸良實業近况 陸良縣署查報

姚安實業近况 姚安縣署查報

安寧實業近况 安寧縣署查報

雲南省城近三年溫度比較表 氣象觀測所查送

雲南省城近三年濕度比較表 氣象觀測所查送

雲南省城近三年雨雪量比較表 氣象觀測所查送

雲南省城近三年風向比較表 氣象觀測所查送

紀事

本會函復實業司照寄巴黎地理學會訂購季刊文

本會函巴黎地理學會贈送季刊文

目錄

雲南實業改進會季刊

本會函復北京農業大學雲南同鄉會按期寄贈季刊文

本會函復雲南昆明市政公所填送團體表式文

本會函復總商會繕送商報發刊祝詞文

本會函復第九屆全國教育聯合會事務所查送物產種類文

本會函復雲南省立第一中學校補送會中季刊文

本會函各會員查照加入職業教育社文

本會佈告開設閱書報社文

雜錄

第九屆全國教育聯合會開會祝詞

雲南商報開成立會演說詞

實行民治中之實業教育問題

雲南民國八年至十年輸出入貿易統計表自思茅騰越各海關報告(續)

附錄

本會閱書報社民國十二年九月至十二月逐日入覽人數統計表

本會收取十二年夏秋兩季季捐清單

本會收支各情形

二

童振藻
童振藻
馬廷璋



論著

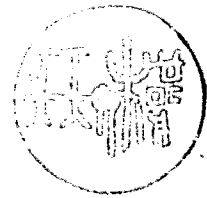

就農業上增進雲南國民經濟之方法

吳錫忠

一 獎勵植棉事業

滇省出口業不振。經濟常受壓迫。年來對外滙款每千元需滙水二百五十元。近竟漲至四百六七十元。實向所未有。長此不已。何堪設想。其重要原因。在輸入貨超過輸出者。甚鉅兩不相抵。輸入貨以棉紗爲大宗。年達千萬元以上。且爲日常必需品。因源源而來。滙水奇漲。半由於此。前聞省政府。允由來年禁烟入款項下撥發百萬元。設立紡紗廠。以資救濟。顧設立紗廠。自屬要圖。而棉花供給問題。乃紗廠命脉所繫。查輸入本省棉紗。平均每月約值百萬元。此百萬元之棉紗。以每捆平均價七元重八斤計。約一百一十餘萬斤。約需原料一百三十餘萬斤。而本省棉產額。據實業視查員報告。共有一百零九萬餘斤。此即全數以之紡紗。尙不敷萬錠紗廠一廠之用。矧全數中必除去萬千數用作寒衣被褥等物。又以豐歉不齊。每年收穫量亦難必定有百零九萬斤之數。是則設萬錠之紗廠一廠。所出紗不過抵制全年進口者約十一二分之一。而其所需之原料。年約百二三十萬斤。現且實無此數。則紗廠雖立。收效亦難。省政府

早亦本此宗旨。逐年購辦外省外國棉籽。編輯種棉方法。分發宜棉各屬。令其推廣改良。迺查各屬棉產額仍未增加。近又訂現金獎勵種棉章程。每畝年產籽棉一百斤者獎五角。一百二十斤者七角。一百五十斤者一元。通令宜棉各縣遵辦。然其實效如何。亦殊難預知。良由人民企業思想既極薄弱。宜棉各屬行政官吏。又向皆漠視棉業。無所勸導督促之故。往者已矣。來日大難。今後省政府誠能將獎勵種棉列爲重要行政之一。明訂政策。嚴令宜棉各縣遵辦。政策之綱要。首在地方官及實業員得人奉行。即以棉業成績之如何。定地方行政官吏之考成。自施行日起。滿一年後。棉花產額較前增加十分之四以上者。縣知事得連任。實業員得優獎。呈報不實及奉行不力者。分別從嚴懲處。以後遞年推行。認真考核。其次特發巨款。實行獎勵植棉之農人。獎勵方法。假定推廣植棉一畝。獎金五角。設一年之內推廣植棉者。共有五十萬畝。應給獎金二十五萬元。而五十萬畝棉田。每畝收籽花一百二十斤。共收六千萬斤。每斤值銀二角。共值銀一千二百萬元。在國庫方面支出二十五萬元之獎金。而在社會方面增加一千二百萬元之棉產。得失利害。不言可知。至於購買棉籽改良品種。試驗種法及籌設紗廠等事。應由實業司分別辦理。抑有進者。有治人無治法。今日政令頒布。地方官吏能實力奉行。實無幾人。政府雖有善政。常爲地方官吏玩忽所格。殊可慨嘆。現在棉業既關民生衣被。又繫社會金融。此時而不竭力進行。將來之危險。不知伊於胡底。亟應嚴訂辦法。責成承辦人員。考績課功。賞罰不忒。則棉業之發達。庶可翹足而待。救濟金融。此爲第一捷徑也。

二開墾巴部凉山

涼山居金沙江對岸，與巧家魯甸昭通永善綏江僅一水之隔。上段毗連川省之寧遠會理昭覺，下段與川南之雷波屏山馬邊荖邊接壤。地方數萬方里，每越山一重，即現一平原。又隨在皆大段荒地。除杉板藥材，年由永善輸出約值百萬元外，其氣候宜山地宜於牧畜。每年產羊毛約數十萬斤，值銀五六萬元。牛羊皮所值亦與此相等。俱由東川巧家人民以鹽布換出。濱江一帶宜於種棉，惜土人不知種植之法。出數尙少。銅鑛則鑛地極夥，鑛脈極富。四大塊所產尤著。土人向爲蠻夷聚居，考其種族，只黑夷白夷兩種。黑夷爲該族之血統，即土司土目白夷乃撈掠漢人之混血種。世爲黑夷之奴隸。人口較黑夷爲多。習俗剽悍，語言歧異，然威信所及，亦易感孚。清時恒視其地爲川滇兩省甌脫地，不過由川省擇其中巨族，授以符節，分治各部。每歲納貢而已。清季永善守備楊思泰與蠻酋祿阿角立約，租其一部之天地，填縱橫三百餘里，投資萬餘兩，招沿江無業貧民百餘家，部署開墾，租款納之蠻酋。甫兩年，即獲大利。六七年間，共治四千餘畝。涼山佃殖漢民，始始於此。民國四年，昭通大商擬聯合叙府各商家，籌集巨款，設立涼山商務公司。因本省起義，事遂中止。五年，本省政府亦擬開闢涼山，到源借用墾殖局存款爲開辦費。設立滇邊屯墾局，舉辦屯墾，招墾造林，伐運森林，採用藥材，以就地徵收之荒價，承墾保證金，承領荒山保證金。木材藥材發運稅，護照費，公司及工商人註冊費，鑛區稅，鑛產稅，鑛業註冊費，渡口稅，百貨稅及各種罰金等爲局內常年經費。尋亦因事中止。今者內地生齒日繁，物力艱窘，如能籌集巨款，擇人專任，先從墾殖入手，十年內外即在政府收入當亦不讓日本整理臺灣之效果也。

三 修理架衣填水利

論著 就農業上增進雲南國民經濟之方法

阿迷架衣全堤內已墾待墾田地計一萬四千五百餘畝。其左右高阜處又數千畝。堤外連文山界可墾田地尙多。此等田畝俱缺水灌溉。民國四年春設墾殖第一分局在阿迷屬距架衣八里許之石洞村。後山夾口築一石堤。底長十餘丈。厚九丈。頂長三十餘丈。厚二丈。高二丈七尺。共納阿迷屬歪頭山田心邱北屬扯牛皮蒲草田等處之水。注水面積曲折長十四里。寬由半里至四五里不等。其水足灌上述堤內堤外各田地。其經費合築堤開溝造橋及塘內被淹民地損失各費預算爲六萬四千三百元。他項費用尙未在此數內。開工後陸續由省會墾殖總局請領支用。其水租按田地上中下則分認。則每出穀一石納租二斗。次納斗八。次納斗六。再次納斗四。公有田地每石納二斗二升。嗣後大堤體築畢。并在距堤里餘左方低凹山梁接築一長堤。共用去工料費一萬六千九百五十餘元。測量費局費雜費等一萬零七百餘元。約共二萬八千元。而除上述工程外。凡銷水之閘門。堤外應鋪之毛石。堤上放水之涵洞。接鑲之石槽。應開之水溝。均尙未着手工作。五年墾殖總局裁撤。此項未完工程。改隸水利總局。歷數年均未籌得的款。遂不能繼續修築。後因洪水暴發。堤堤無閘門洩水。水因從左方長堤泛溢。遂將長堤沖潰數丈。九年冬擬繼續修築。因派員勘估。計尙需工料費九千五百餘元。局費臨時費三千元。二共需一萬二千五百八十餘元。方能使工程完竣。然是時已得堤內水所灌溉之田地。在溝下者約一萬四千餘畝。已開成田者約九千五百畝。已開成熟地者約三千畝。未墾者不過一千七百餘畝。如工竣後。熟地九千畝。第一年即可收租。每畝收穀九升。年可得租穀約八百餘石。值一萬二千元。第二年熟地漸次改田。能收租者可一萬畝。年能得租九百餘石。值一萬二千五百元。第三年溝內之地全數改田。可收租一千一

百餘石。值一萬六七千元。第五年後。田漸種肥。水租伴收成而增。每畝可收一斗三四升。年可收租一千九百餘石。值銀約三萬元。而溝外左右堤水灌溉之田約二千餘畝。尙不在此數。以預算六萬四千餘百元之經費。年有三萬之租息報酬。實屬不菲。惟爾時除前經用去之二萬八千元外。所需上述之約一萬三千元。又開溝工銀一萬四千元。湮沒地價六千元。共三萬三千元。均無從籌措。故堤工未竣。預算年凡三萬元之租息。亦未實有收入。今若開溝以工作股。湮沒地亦以地價作股。但籌現款一萬三千元。使工程完竣。除年收水租外。民間所收之農產物。其數其值。又未可預計也。

四開挖宜良東河

大赤江由曲靖陸良路南迤邐而來。經宜良北首三龍潭流入宜良西境。至西境中部爲蓬萊山所擋。遂折而南流。故宜良境東半全部及西半下部均無灌溉之水。間有築塘蓄水者。亦積水不多。以故無水之乾田乾地。實佔全境中四分之三。在明崇禎年間。即有開東河之議。東河係起於大赤江上游。擬在此築一擋水石堤。由堤上開六十里之引水河。引大赤江水沿東山脚而南流。沿河開支溝灌溉東半各村之田地。此其開河引水之情形。亦猶昆明之金汁河也。又再由石家渡用一大鐵管或用明槽將東河之水渡至大赤江之西。灌溉西半下部之田地。則宜良全境均變爲有水之上則田矣。計東河所經之地。即由三龍潭經北古城。城北村。城東村。小渡口。小木叉村。大木叉村。上人營。下人營。大梅子村。小梅子村。陳所渡。許家營。羅家營。化魚村。陳家營。沈家營。上五營。南大營。下五營。玉龍村。馬隆鄉。毛家營。馬軍村。端家營。陳家營。中營。小里營。灣子營。山脚營。竹瓦倉。西村。狗街等三十餘村。地面約長六十餘里。後入大赤江。

所灌溉約共七萬畝。即二十萬工。所需工費計修堤共三萬五千元。購地共一萬三千五百元。開河共二萬一千六百元。測量造橋挖洞等共二萬九千九百元。四共十萬元。開通後之水利。每田一工收租米一升。可收租米二千石。每石以八十元計。可收十六萬元。

五興修阿蒙水利

阿迷縣境東部有荒地乾田二萬餘畝。東南部低處有荒地六千餘畝。高處有乾荒地約一萬六千餘畝。蒙自縣草堤面積約二十萬畝。荒地居其強半。此等乾荒原因阿迷爲無水利。蒙自爲受水患。緣蒙自境內之大屯海長橋海。每年兩海水漲。均流入蒙自之草堤。由草堤又流入阿迷境內之三角海。遂無從空洩。擬由三角海南岸陳洪寨地方之小尖山鑿一隧道。使三角海水由隧道出口入於磨石冲。在冲之下游築一擋水堤。由堤循東山脚開明河一條。使水灌溉東部各荒地。後由縣境北首雨厦地方流入盤江。是則阿迷境內所有乾田乾地。均得水利而變爲水田。蒙自堤大屯堤草堤大庄堤均免被淹沒。興利除患。一舉兩得者也。所需工費計隧道二萬五千元。明槽二萬六千元。築堤七千元。暗礮四千八百元。開河五萬四千元。開溝一萬一千三百四十元。雜費一萬二千元。預備一萬九千八百六十元。共十六萬元。其所得利益則興三萬畝之水利。除二十萬畝之水害。凡得良田二十五萬畝。每畝水租三元。河工處年可收七十五萬元。每畝徵田賦四升。可增賦一萬石。每石八元。政府年可增收八萬元。每畝年可產三十元之棉花。糧食人民年可增收七百萬元。

六採伐老林木材

老林在永善縣境。與大關綏江兩縣鄰接。林地長約四五日程。寬約二三四五日程不等。一望葱鬱。漫無涯際。概屬失管數百年之無主公山。其林木雜類不一。要以高達十丈上下。橫徑三四尺。木質堅實。色澤華美者居多。建築製造。均極適宜。四川叙府等屬販木者極其歡迎。凡解厚四五寸。寬一尺三四寸。長一丈一二尺之枋一塊。由金河運至叙府。值銀七元上下。若寬長厚倍之者。價尚不止一倍。似此天然大利。地方人民向無以大規模經營採伐者。一由山勢雄偉。昆連三縣。創始之初。無人過問。迨見其利。則百計攘奪。以簡人或少數人之團體。勢不能與三縣人民爭。一由山林險遠幽邃。凡大永綏三屬以及川邊雷波川滇黔三省交界等處。剽悍犯法之徒。歷年皆以此老林地方爲逋逃藪。欲入山勘估其林木者。必須軍隊保護。且山內產一種旱螞蝗。長有尺餘。聞聲即自行墜下。吸人馬血。一次約碗餘。一由該地工人甚少。如取材異地。招募工人。勢必先給工資。俾其家有養贍。方肯應募。然以上列種種難題。既無法解決。誰肯預以巨資輕於嘗試。以此三因。人民乃徒艷羨而不敢輕舉。今如由政府舉辦。則上述三種難題。均易解決。需資至多數萬元。工作兩年。獲利當不可預計。林木伐盡。其地土質肥美。尚可舉辦屯墾。

七改良畜產

本省邱陵起伏。草場甚豐。除迤南各屬天候較熱外。東西兩迤。均適牧業。其氣候各殊。凡寒溫熱各地之牲畜。概能繁殖。麗江中甸會澤昭通各處高山繁殖。羶羊毛牛。其他如馬騾黃牛水牛山羊豕等。則隨處均產。省會牧場成立後。由本國外國購買種馬種牛種羊。在場飼養。訂種畜交配規則。令近省業牧者送牲畜到場交配。以謀畜種改良。民國七年。開辦獸醫實習所。教授各屬學生。俾有防疫知識。十一年復由

越南購到法國白種猪。印度種山羊。由北京購到美利奴種羊。俟西路較為清淨。擬將此項種羊運往麗江飼養。以資傳播羊種。而逐漸改良毛質。

八 整理蠶絲業

滇省天候土質溫肥沃。頗宜蠶桑。清末政府勸民植桑飼蠶。所出繭絲。不亞江浙。光復後政府尤竭力提倡。培植蠶業人才。擇購桑秧。選製蠶種。分發人民栽植飼養。設收買絲繭所。收納民間繭絲。設製絲廠。改良生絲品位。以圖國際貿易。民國三年間總計全省年產鮮繭六十二萬餘斤。每斤價以三角計。值銀十八萬九千餘元。於人民經濟不無小補。厥後以政局變遷。及地方種種關係。蠶業日趨退敗。僅迤西各屬尚能維持。又以蠶種不良。收成鮮少。本年因設迤西蠶種製造所。改良迤西各縣蠶種。年支經費二千餘元。然必先有桑樹。而後可言領取蠶種。且不過救濟迤西一隅。今欲使三迤蠶業恢復舊狀。暨謀普及。非每縣特設蠶桑專局。另籌專款。仍難計年收效。查各縣人戶。平均約萬五千戶。每戶令其歲植桑十餘株。則一縣歲需桑秧二十萬株。每株以栽培費一仙計。即需銀二千餘元。合之局費。每縣每年需經費三千元以上。現惟有就地籌款。如抽團費學費之例。每戶每年抽費一角至二角。此項蠶桑費由縣知事徵收。交蠶桑局應用。辦理蓄備桑秧。強迫植桑。保存舊有桑株。改良蠶種。指導改良養蠶法製絲法。若遇局內需款而費未收獲時。由縣知事撥墊。蠶桑局成立後。先將地方人戶調查明確。自成立之第三年起。每年發給每戶桑株數目。紳首富戶五十株。生活在中人以上者三十株。普通生活者十株。生活稍艱者五株。如是繼續植桑五年。此五年內每年所需桑種。由蠶桑局製發。各局所需桑籽及蠶種。由省政府購發。

俟蠶業普及一縣即將該縣蠶桑費停止徵收。是則取民不多。既有專款。又有專責。蠶業不推廣不恢復也。萬無是理。

振興雲南實業之先決問題

馬廷璋

滇本山國。夙號貧區。在昔閉關時代。民各以儉樸相尚。自耕而食。自織而衣。自製而用。衣食器用。無待外求。雖無物質文明之足紀。然食足用足。飽暖無憾。平民經濟。猶可獨立也。海通以降。情勢大變。外國經濟勢力。咄咄逼來。洋貨充斥。土貨斂跡。幾至一衣一器。胥仰諸舶來品供給。每年入超達數百萬之鉅。影響所及。貨幣價跌。百物騰貴。民生計日艱。社會現象日壞。且自改革以來。協款停止。復迭經護國靖國諸役。庫帑積藏。糶掘一空。公私經濟。幾瀕于岌岌不可終日之險象。一時謀根本救濟者。莫不謂培元固本。舍振興實業外。無道可由。矧自歐戰告終。各國創鉅痛切。莫不積極以圖恢復。其戰前之經濟現狀。經濟戰爭。愈形劇烈。雲南逼處英法屬地之間。面面受敵。欲自逃于經濟戰爭之敗亡。亦非亟圖振興實業。厚厥抵抗力不可。然則振興雲南實業之在今日。并非應與不應之問題。乃如何以圖振興之問題。彭彭明矣。

雖然雲南高唱振興實業之聲。不自今日始。自前清末季。設置勸業道以來。迄今垂二十餘載。無日不以振興實業相標榜。卒無若何成效。此其原因。論者頗不一其說。有謂緣于時機未至者。以爲無論何國實業。其發達皆有一定程序。大都由漁獵而牧畜。由牧畜而農業。由農業而手工業。由手工業而工商業。迨至工商業時期。已達于實業發達之終境。即如今之英美諸邦。是雲南實業現尙在第三四時期中。欲驟

躋于終境之發達。實屬勢所難能。有謂緣于受地理上之影響者。以爲雲南僻處萬山叢錯間。不但無海岸線。即較大河川亦未之見。交通梗塞極矣。實業上只宜于農林而不宜于工商。故實業無論如何提倡之力。發達之速。亦只能至第三四時期而止。欲使各項實業皆同時爲同樣之發達。乃絕對不可能之事。有謂緣于人才缺乏者。以爲振興實業屬創造性質。非得具有極充分專門學識之人才。從事規畫經營。鮮見成功。且必本革命精神。將一切舊規制舊信仰。根本推翻。別事建樹。方足以圖發達。相需于人才者。尤殷。雲南素未注重實業教育。實業人才異常缺乏。雖日言宜振興實業。于如何振興之道。究屬茫然莫辨。故終鮮成效。有謂緣于資本缺乏者。以爲實業乃生產事業。不能一時而離資本。且資本之裕絀。實業之興衰繫之。欲促進實業發達。尤不可不有雄厚資本。其在歐美實業發達之各邦。未有不經過資本階級者。無論經營何項實業。資本動以數百萬或數千萬計。雲南資本家既少。而人民之企業心又甚薄弱。縱有資本。亦不肯投向實業方面。資本之籌集至爲困難。經營實業者。恒抱無米之嘆。故難期發達。此四說者。皆各具相當理由。不無部分關係。然究不足以概全體。不得謂爲主要原因。竊謂振興雲南實業。有應先決之問題。此問題不解決。而希圖實業發達。未有不愈趨愈遠者。所謂先決問題。唯何。一曰交通。二曰金融。質言之。即雲南實業不發達之原因。實由于交通不便。與金融不靈。請先就上述諸說。一一解釋之。然後以次叙及交通金融與實業之關係。

第一說謂實業發達有一定程序。信然。但此乃就自然的發達上言之耳。且其每一時期中。亦非有一定年限。縱不能越級。未始不可以人爲的使每一時期之期限縮短。雲南實業現既發達至第三四時期。果

實業上之要具已備。自不難使此第三四時期之期限縮短。而一躋于終境之發達。是第一說之不足據。無待詞費。第二說謂限于地勢。亦不可謂非持之有故。言之成理。但其所謂地勢者。不過無天然交通之便。非地勢上果不宜于實業。而絕對無發達之希望也。如此者。只可謂爲人力未盡。人自限于地勢。非地勢之果足限人也。方今學術演進。工藝機巧。無論空中地下。山巔水涯。皆可設置種種交通利器。夫何崇山峻嶺之足患哉。是第二說之不足據。與第一說同。第三第四兩說較爲接近。然近年畢業于海內外實業專門學校者。頗不乏人。資本家以其資本之全部。或一部嘗試各項實業者。亦屢見不鮮。足徵人才資本之缺乏。亦非絕對的。不過因促進實業發達之要具未備。經營者多未大著成效。于是研究實業暨投資者。實業者。遂形裹足。果能將實業上之障礙排除。俾經營實業者。皆得如願以償。則聞風興起。爭相則效。人才資本自源源相濟。決無缺乏之慮矣。由上以觀。則此四說皆非主因也。明甚。雲南實業不發達之原因。固在彼而不在此也。

夫實業生產事業也。然一方生產。他力必有消費。若但有生產而無消費。則生產等諸虛化。即無從事生產之必要。在事實上。甲地之生產。恆賴乙地爲消費。若甲乙兩地間。因某種障礙。致供求不能調和時。則甲地生產物之價格。即漸漸低減。以至于零。勢必停止生產。且生產有只靠土地勞力資本三要素者。如農礦各業是。有尙需原料一要素者。如各種工業是。此項工業。原料出產地與製造地消費地。又恆不同。此間關係尤密。假令設某製造工廠于甲地。其原料則來自乙地。消費又賴諸丙地。若三地間而發生障礙。供求斷絕。則甲地工廠。一方無原料供給。以資製造。一方無消費場所。以消納生產品。勢必停輟。可無

歟。言而乙地縱有豐美原料。以無利用之途。亦必等于廢物。無人從事生產。是甲乙兩地之生產事業俱廢矣。欲破除此種障礙。使生產消費調和。各業得以相需發達。自非便利交通不可。次則交通便利與否。物價之高低。繫之物價之高低。銷路之通塞。又繫之而實業之能否發達。恆視其生產品銷路之通塞。以爲斷交通與實業之關係不綦大哉。

若夫金融與實業關係之密。視交通殆有過之無不及者。實業既爲生產事業。資金爲三要素之一。無論何人皆不能予以否認。而辦理實業之資金。雖係由集股及一人或數人所持出。必先籌有的款。然後從事經營。決無徒奮空拳以言興辦實業者。實業上之資金。似不成問題。然此項資金。爲數有限。每不足以應實業進行上之需要。當茲人民企業心薄弱之際。集資異常困難。欲得較雄厚之資金。以從事大規模實業之經營。殊非易易。而實業事項中。若工若鑛。若墾殖等。多非大資本不舉。若資本稍絀。當中途之際。一旦告乏。欲添股而不能。欲募債亦不及。勢必坐以待斃。廢半途而棄前功。不特此也。前者既仆。後者必相戒不敢繼起。實業將永無振興之日。而欲避免此阻碍。使有志經營實業者。悉能踴躍爭先。不致逡巡不敢前進。自非賴金融機關以接濟資金之窮。使實業金融常保靈通狀態。不可金融之關係于實業。又豈淺鮮哉。

交通金融與實業之關係。既如上述。雲南于此二者何如乎。以言交通。則萬山橫阻。道路崎嶇。自東徂西。需日動以數旬計。故迤西生產物。不能運供迤東消費。迤東原料品。不能運供迤西製造。三迤物產雖豐。能運至省垣或外省者。則絕少。偶焉見之。厥價輒貴數十倍。苟非獨占品。銷路必因價太昂貴而大滯。卽

如銅鐵棉花等。雲南非不產也。所產非不豐也。而大部分必仰賴外貨供給。此無他。外貨價廉而土貨價昂故也。而外貨之價反廉者。交通便利。生產費減輕故也。其他類似此種情形者。不勝枚舉。至若迤南一帶。雖有滇越鐵道。輸出入之便利。視迤東迤西。固判若霄壤。然大權操諸法人之手。不但不得自由運輸。且因與東京鐵路連接之故。出入必經越境。火車運費既昂。海關征稅又苛。利害實不足以相抵。此種交通便利與否。不待辨而自明矣。以言金融。現雖設有富滇殖邊兩銀行。爲調劑金融之機關。富行營業區域較廣。然以限于普通營業之故。各地之經營實業者。鮮獲借資融通。殖行就名義言。似屬特種銀行。專爲開發產業而設。實際仍多營普通業務。且營業區域甚狹。省外各縣。胥抱向隅。近年已辦或籌辦之各實業。無地無之。卒之或旋舉旋廢。或勉強維持無甚起色。或僅見諸言論。始終不敢嘗試。此其原因。卽由于無接濟資金之金融機關。厄于資金不足使然。非實業果不足經營。或不能經營也。夫以交通金融與實業之關係。如彼。而雲南交通金融之現象。竟如此。實業之不能發達。固其宜也。

（未完）

臺灣

譯述

童鎮海

台灣林業史 台灣總督府殖產局賀田直治著

童鎮海譯

目錄

緒論

一 台灣林史概要 二 台灣林野之變遷 三 關於台灣林野之習慣 四 滿清對於台灣林業之

方針

本論

一 台灣山河系統及森林之分布 二 經營林野之沿革及其要點 三 台灣林務機關之沿革

(1) 林務機關統系表(附林務各種規章) (2) 林野法規及其關係事項 (3) 林務機關之範圍

標準及拓殖事務 四 台灣林野事業之沿革 (1) 造林附官辦樟樹造林概要 (2) 林業試驗

譯述 台灣林業史

(3)有用植物栽培附現行森林砍伐事業之概說——可專業報 五林野調查 六官林特種處
分 七保安林調查附統計

台灣林業史

緒論

一 台灣林業史概要

欲知台灣林業之盛衰。不可不知台灣之歷史。蓋台灣林業。常因其人民進化時代變遷而有所消長。故欲研究其林業。不可不先知其歷史。台灣歷史。從統治上區別之。可分爲五期。茲略述于下。

第一期 自西歷一六〇〇年以前。爲蕃人占據時代。徵諸史籍。渺不可稽。惟當時森林原野。全島皆廣漠無垠。當時土蕃就水草而居。分部落。重漁獵。兼營農業。華人日人亦常往來于其間。但日人由足利之末葉至德川府幕之鎖國以來。台人常以倭寇胡蝶軍八幡船甲螺等之名稱加諸日本。惟華人于其間乃大占勢力。始則目的僅在物品之交易。繼則土著。再則爲土地拓殖者矣。

第二期 自西歷一六六一年至一六八三年。爲和蘭人占據時代。所謂啓台灣開拓之端者。即此時也。蓋和蘭人因代表東印度會社於瓜哇。欲競勝西班牙人于菲律賓。葡萄牙人于澳門。故必須占台灣。開商港。奪貿易之利。創設國家。對於土著人民。獎勵指道。并輸入耕牛。且獎勵植糖業。當一六五〇年間。砂糖之輸出額達七八萬担。又指定土地開拓。歡迎華人來往。(見台灣府誌)其制度有大結首小結首之名。安設監督。其法大有中國井田均配之勢。十畝爲一甲。分上中下三等。以徵租穀。名曰王田。人民私有。

之土地。得世襲而不許兼併。納小作料而耕作（即納租種田）實爲一種之官佃也。

第三期 自西歷一六六一年至一六八三年爲鄭氏建業時代。蓋鄭氏占領台灣。驅逐和人。僅以殖民事業爲目的。雖組成一獨立國家。然缺組織國家觀念。其統治則依於軍政。開拓則制主屯田。其開墾地方達於四十餘箇所。凡當初之官田（即舊時王田）漸次分封於功臣。作爲私田及榮盤田矣。私田者由鄭氏之宗黨及其文武功臣招佃耕種。納課于官。是爲私田之嚆矢。營盤田者。即中國之屯田制。使軍人開墾。初耕時免稅。三年以後。則按等則以課稅。與私田制度不同。可以自己耕種。而無小作人之性質。

第四期 自西歷一六八三年至一八九四年。爲清國統治時代。彼時清政府無意於台灣之統治。屢發令禁華民航渡。然偷航之弊。無由禁止。甚至與土著蕃人爭相開墾。故康熙末年。台灣南部之地。漸不敷農耕之用。乃擴達於沿海岸邊。嘉慶季宜蘭之開拓也。咸豐季埔里社之開墾也。台灣全島開拓之機運。頗形發展。至開墾法度。乃基於清國開墾成例辦理。必丈量地畝。發給墾照。賦課租穀。廢官田制。歸諸民有。其時征稅尙有大小租之弊。後經劉銘傳清丈。廢大租制。劉治台灣雖無多日。誠大有功。蓋巡撫劉銘傳治台有法。頭腦新穎。頗依文明的積極政策。善爲殖民開發產業。利用地力。注重交通。故台灣得以暫時發展。惜無多時。劉被革職。而台灣即不復振。終入于日本之手。

第五期 自一八九四年以降。均爲日本統治時代。日本之治台灣。不外準據其習慣。善用土著人民之資本。俾使殖民政策之發展。並重國家觀念以扶殖之。此第述概略。其詳于本論叙之。

二 台灣林野之變遷

譯述 台灣林業史

台灣林野之歷史。亦因上述之時代而有所變遷。在生蕃與華人接觸之期中。其森林破壞有二原因。(一)生蕃注重狩獵。常常焚燒。(二)華人濫伐。以便開墾。童山赤野。殆由是也。至和蘭友鄭氏時代。林政無可稽考。若夫前清時代。於林政雖無何種設施。然對於山林取官有主義。當拓殖開墾使用山林時。雖行放任。不必經官廳之許可。然對於人民紛爭者。往往爲抄封官沒等之判斷。毫不假借。惟對丈量賦課之事。極爲漠然。近則歸于日本之手。林業日見發展。多由丈量征稅之詳密。無怪乎其地之大治也。康熙二十二年。台灣始入清國版圖。華人多由廣東福建移居于此。驅逐生蕃。占有土地。或以甘言誘惑。或與生蕃結婚。操縱生蕃人之法。深得其實。生蕃人既相親近。而森林已罹燒燬伐採之厄矣。開墾之處。土砂流失。地崩顯著。加以強烈陽光。颶風暴雨等。因致林野頓入于荒廢慘澹之悲境。

三關於台灣林野之習慣

(甲)台灣人森林保護之習慣如下。(一)名木靈木及名勝地之樹木保護。(二)迷信龍派(即風水)保護山地墓地樹木。(三)因風患而保護樹木。(四)因匪賊防禦而保護之。(五)因水源之保存故保護樹林。

(乙)台灣人林野破壞之原因有五如下。(一)因土地開墾。(二)因燃料及用材濫伐。(三)因放牧。(四)因防蕃。(五)因禮拜燒化金銀紙常發生火災。

(丙)生蕃人保護林野之習慣有四。(一)因把利西(即迷信)。(二)因敵蕃之防禦。(三)因狩獵防猛獸。(四)因慣行於開墾地植赤楊竹及苦楝等。

(丁)蕃人破壞林野之原因有二。(一)因狩獵常用火圍攻。(二)因開墾縱火燎原致林木破壞。

四滿清對於台灣林業之方針

滿清初據台灣。嚴禁蕃人墾耕。然禁耕不熄。事益滋擾。康熙六十一年。議築土堤。定民蕃兩地之分界。內許漢民開墾。界外則歸蕃人。毋許侵越。然在實際上。則因耕種互相侵占者益盛。時常激成事端。政府亦莫可如何。反設鐵竹解禁之碑。光緒元年。建于林圯埔支廳下。羗仔寮庄。清國政府領台禁止漢人渡台與蕃地鐵竹之買賣。至光緒元年解禁。山林官有之主義。前清以山地官有為原則。對於台灣亦然。據「鐵穀」要中。一福建山場無稅。向俱里長甲長互占。獨菁田縣山場計畝征銀。一凡民蕃開為私約。政府則立即干涉。必就山林發給墾照。執照諭告。曉諭信照等憑。至田畑宅地之證明。業主權則無丈單之發給。自古以來。無丈量賦課之規定。若有紛爭不決時。則抄封官沒而已。

閩省山場並無墾稅。皆係官山。曹、劉、鄧、三姓毗居該處。就附近栽種。管理有年。遂各成爲己業。應各照原管山界。各管各業。仍照所繪之圖。逐一開明土名。四至給與印照。以杜爭混。所有彼此爭占之某某山場。一律歸官。

彰化八卦山之碑。關於八卦山之龍脈解決紛爭。一併示爲官山。

嘉義下果毅後庄石碑。關於野草人民之紛爭判決。示作官山。

後于開墾林野之認許。滿清開墾成例。發給墾照。成功後丈量賦課。故境界含糊。至其內之田、畑、宅地、之成墾。大抵任意而行。無地界以限制。至樹木及果實之採取。默認爲任意採收。若樟腦曾有自由

及專賣二法蓋劉銘傳定專賣法經外人反對而劉又革職遂解樟腦專賣權。要之清政府對林野之方針第一爲民蕃之關係第二爲開墾拓殖之目的其方針雖不十分出色然其制度及施設無可取不過於日本占領台灣時始極其荒廢耳。



報告



宜良實業近况

宜良縣署查報

產業

農業 宜良自來注重農業務農者約三萬人田畝約六萬畝水田居十之六旱地居十之四從前荒田荒地甚多自火車通後米糧價值騰貴荒田荒地概行開墾各種農具均甚普通并無特別者耕作之法秋種春收夏種秋收至於水利各村皆有偃塘不能普及近有擬開東河者但籌款維艱恐難遽成事實耳

農產表

種別	種植畝數	收穫石數	每石價目	出口石數	運銷何處	附記
稻	十萬零四千	十五萬三千	十八元	二萬四千二百	箇舊蒙自省	夏種秋收
穀	二百畝	五百石		百石		

報告 宜良實業近况

蠶	豆	麥	包	黃
畝	畝	畝	畝	畝
七萬三千	一萬五千	一萬三千	一萬三千	一萬一千
石	石	石	石	石
二萬一千	三千二百	三千二百	一千九百	一千一百
二十三元	三十元	三十元	二十元	三十元
石	石	石	石	石
一萬五千	九千六百	九千六百		一千二百
簡舊蒙自	蒙自省垣	蒙自省垣	就地銷售	固舊蒙自
秋種春收	秋種夏收	秋種夏收	春種秋收	夏種秋收
雀垣	雀垣	雀垣	雀垣	雀垣
				省外省

水利（附假塘及所在地）治城北西磴自賈龍下十九村恃石馬磴水又名大赤江又名十八盤水又有九龍池水白龍潭水灌溉北屯東磴十五村恃獐子壩水灌溉北古城下十二村恃安家橋龍溝水灌溉治西北自江頭村南至樂道村今僅至橋頭營墩十皆恃大城江水又名文公河灌溉自開口至黑羊村名六水分自回輝村上各有涵洞每夜俱有水分由黑羊村以下夏季無分僅冬春蓄放堰塘而已然滄海桑田馬蹄灣既由黑羊村下老毛溝之水復為橋頭營一帶之餘潤矣南西一鄉絕少龍泉南東則多有之自小渡口下有三台山水灌溉小渡口大小木槎邨田畝有龍冲龍之水灌溉梅子村任家營陳所渡田畝有老鴉箐水灌溉化魚村駱家營田畝又駱家營有雙靈泉塘潢水塘有塘中石底流下灌溉陳官營田畝有三角塘及大龍洞水灌溉上伍營山沈營大營有小龍洞水灌溉玉龍村及分灌溉下伍營田畝此外馬隆鄉毛家營馬軍村程端谷營小里營山脚營土官村沈伍營化所南古城白蓮村等處俱有龍泉箐水以資灌溉又有白龍潭水自竹山傍岩開溝鑿山腹由青龍溝流通合東面竹山箐水又合

大小破箐水名黑泥河灌溉吳家營以至張堡村狗街十餘村田畝西北流入大赤江又各村營俱築堰塘大小多寡不一秋冬積水以資次年春夏之用大概堰塘之大者能灌溉田三四百畝小者亦能灌溉田百餘畝其開鑿俱由前人洵可稱法良意美矣至若湯池一鄉近渠者均資明湖水灌溉迤北一帶
有砂河三條長流不竭源自嵩明楊林南流數十里至皂川村下河合流入湯池渠至大城江沿河田畝咸利賴之又各村俱有龍泉箐水以及堰塘故旱潦均屬無憂

棉業 昔年曾購籽試種因熱度不足屢辦無效

蠶業 現在提倡種桑蠶業甫經萌芽各私人間有習蠶業者每年約出絲百斤左右

林業 邑之林業自丙辰兵燹後數十年不講種植今則四面童山一望濯濯現實業所長馬雲翔及幫辦張世清十分熱心提倡種植數年後或有發達之望焉

茶業 寶洪茶產縣治西北寶洪山及江頭村河溪營栗者村蓬萊村左衛營等處共有茶樹伍萬餘株每年收茶一萬餘斤運銷省垣及各縣每斤價約三角宜邑素以米爲大宗輸出品茶利甚微故無人講求種植製造村人每以春季採葉蒸半熟將苦水揉去晒乾每家於山地內種數十株或百餘株並無茶業團體

牧業 宜邑土地宜農不宜牧所飼牧畜如耕牛駝馬類多購自異地惟山居人民間有飼養山羊者多則百餘頭少則三四十頭至一二十頭不等取乳作餅可稱食物佳品其價每斤約六七角運銷省垣及各縣皮革祇有牛羊生皮專銷省垣大概因地方氣候平和無甚病症故飼養亦無特別法至於牧場

雲南實業改進會季刊

無一定地點因無牧業團體故也

漁業 宜邑向無漁稅魚市以產魚無多故也僅有大池江產青魚馬魚鱒魚鯉魚鮭魚數種捕取之法尋常概用網罟至天寒水冷時則用篾船取之其法以篾爲船長約五六尺寬約二三尺中置樹枝投餌於船每於水深處沉之用以取魚沿江居民多有用此者斯漁業之大略也

工業 宜邑普通工業向無團體故無發明改良之人至木石銅鐵各匠本境業此者甚少半屬江川河西通海等縣人來去無常亦難考其定數今雖有染織工廠不過試辦未見成效惟火柴公司尙稱發達上銷省垣下銷路南及鐵路附近一帶各地木料購自本境藥料購自外洋工人工價多至三角少至二角今將工廠表列後

工廠表

廠名	別名	稱	立	職	員	數	技	師	數	學	徒	數	一	年	度	支	出	經	費			
		私	立							工	人											
火柴工廠	集義公司	私	立			員	三			人	二十										餘元	
染織工廠	興業公司	私	立			員	四			人	十											餘元

商業 本邑大宗商品如左表

商品表

類	別年	分	進		口過		境出		口附	記
			數量	價值	數量	價值	數量	價值		
紙	煙	民國十年	餘箱	一百八十元	餘箱	九百六十元	由火車經過未詳			
水	火	油	全	七百二十四元	全	四百二十元	全			
生	煤	全			全		三萬六千餘噸	十二萬六千餘元		
熟	煤	全			全		五千餘噸	三萬一千四百餘元		
米	全				全		六百四十餘兜	五十九萬八千餘元		
黃	豆	全			全		二百餘兜	二萬餘元		

表列各貨均係出入口大宗運輸概由火車稱便利焉

縣商會在城內會長許席珍

現在及將來最有希望之商業為米豆二種因運輸便利故也

報告 宜良實業近況

七斤不等惟湯池一區與縣城略同衡自銀幣暢行後城鎮鄉一律無甚軒輊此宜良度量衡現在之情形也

稅關釐局及分卡所在地 稅關總局設在東北門外真武觀東首分卡分設北古城北羊街南羊街狗街化所湯池街等處釐金總局仍設在東北門外各分卡駐在地亦與稅關同

鑛業 宜邑鑛產甚少清乾隆年間曾在梳桿山開辦銅鑛惜無成效惟煤鑛一項地面二十餘里工人之多少不一工價每日不過二角有生煤熟煤二種熟煤運銷省垣及本境至于生煤為火車斷必須亦大宗也今將產地產額及承辦者姓名開採年月表列于後

煤鑛調查表

產地	產額	承辦者姓名	開採年月	附記
野豬窩	一百餘萬斤	李壽馨	清光緒二十四年	
湯池	全上	興源公司	民國六年	
小馬山	三百餘萬斤	復成公司	全上	

稻	六萬零一百一十九畝	五萬三千二百六十七石	三十元				按縣屬農業統計種植二十一萬零四百三十六畝共收獲九萬二千二百二十六石除黃豆及花豆銷出七百石外其餘概係自用而蠶豆一項則又往往仰給於鄰屬是強敷用
麥	十一萬五千零三十九畝	一萬零三百五十三石	五十五元				
苞穀	四千三百八十八畝	一萬八千四百二十六石	四十五元				
黃豆	三千九百五十畝	四千七百三十九石	六十元	五百石左右	宜	南	
豌豆	六千零五百五十畝	七百二十六石	五十五元				
蠶豆	一萬九千九百五十一畝	四千一百八十九石	四十五元				
花豆	四百三十九畝	五百二十六石	五十元	一百石	宜	良	

農業團體向無專設不過僅附設於實業所中主任員羅光暄其辦法因限於經濟之故未見設施井渠堰塘灌溉甚少不過僅以之供飲料及澆洗菜蔬而已其開鑿之法多以鋤掘之

棉業 陸良地曠氣寒不宜棉業經屢次種植而所成之苞多不開花以故未能種植所用之棉多仰

報告 陸良實業近况

給於思茅賓川竹園婆兮等處每年約四萬餘斤每斤價值約七角一年度由外國輸入之棉紗約三千六百包棉布織戶約三千餘戶其產額約三十二萬疋每疋約一丈八尺每丈約值銀五角左右

蠶業 現存桑株爲荊桑與湖桑約四五千株栽植於乙種農校內外及四郭興倉中隙地外此雖有荒地數處然距城太遠不便栽植桑之害蟲多爲尺蠖養蠶之人約二百餘家飼育蠶子以諸夏諸玉等種爲最多其餘青桂青圓等種育者甚鮮蠶之病症多瀉病與縮小病一年度蠶繭之產額約十五六石多縲成絲約二百餘斤每斤約四元四五多銷於昆明縣蠶桑團體自乙種農業學校停辦後其辦法等亦屬闕如亦無適於放養山蠶之較大橡林

林業 著名人造林概在西區及南區多青松栗樹林地面積約五百餘方里近年斧斤不時有濫伐之虞其特種木材爲海松青松鐵幹修立多用於建築搬運之法大者用牛車小者用人力培植時先施糞土使土疏鬆然後播種其上其銷路未暢率售之本境普通木料薪炭之價值不一炭每百斤值一元左右薪每百斤值五角左右無專設之林業團體凡林業事項概由實業所兼辦其辦法因限于經濟未見推廣大段荒地如南區之太平哨附近面積約十六方里北區之興發村附近面積約十五方里雖適於造林然以多屬民有未便墾植

茶業 陸良茶業尙覺可觀西區有茶萬餘株葉黑色俗名老鴉翎產於西區上中下三垧盧大山等處業之者約千餘家栽培純任自然農人於春間採其新葉攪以普茶製成春尖運銷於長州白色南龍等處每年約出四萬餘斤適於種植之地多在上中下三垧四球盧大山左右惟多爲松林所占未能推

廣現尙無茶業團體之組設

牧業 陸良牧場東西北三部高原之山地以及南部之邱陵起伏地雖屬宜於牧畜然近年生齒日

繁村人逐漸開墾藉種雜糧是以牧場全無故牧業一端猶未見興盛焉

漁業 陸良地居盤江上游江流一帶產魚尙多均屬硬鱗類業之者約三四百戶其捕魚之具不一有罾有撒網有罾有漏斗有魚老鴉售賣無專市多於治城馬街三岔河街期則售之漁稅每歲約十六元二角特種魚類之名俗名風參子(秋風起則至)產東鄉邱雄山下大白岩修身細鱗形如白條產額約萬餘斤捕取并無限制一任漁業者之自由撈取而已

工業 陸良工業向來不甚發達故無特產及大宗之工藝品就中惟南區馬街楊兆吉等集股所設之大全工廠及川人周伯凱等在馬街所設之火柴工廠尙屬差強人意今就該廠組織表列於左

工廠表

廠別	名稱	公立	私立	職員數	技師數	學徒或工人數	一年度支出之經費
大全工廠	大全公司		私立	二員	十五人	學徒五小工三十六千餘元	
火柴工廠	榮森公司		私立	三員	三人	學徒二小工三十五千七百六十元	

全縣普通職業工作者約萬餘人傭耕者約占十分之四其在耕種收穫時始增加二倍紡織者約占十分之三其餘普通各工約占十分之三每人每日工資平均約在一角上下尙無工人團體所織土布日漸惡劣不能暢銷現在宜於興辦改良者惟紡織工業似屬切要因縣屬婦女素勤紡織若能組織團體設立工廠因勢利導逐漸改良則羣相仿倣可以運銷嵩明宜良省垣等地不但工廠中可獲厚利即普通織戶獲利亦不鮮矣

商業 陸良地居僻壤不當通衢故商業一端未見發達進口貨如洋紗食鹽沙糖棉花等則自外洋省垣婆兮竹園思茅賓川等地輸入過境貨如洋紗食鹽等則自外洋省垣輸入復輸出曲靖貴州等地黃豆清油等則自曲靖霑益輸入復銷售蒙自箇舊等地出口貨如黃豆花豆清油密香梨烏梨肥猪土布煙絲鐵器等則自縣屬運銷宜良蒙自箇舊等地其搬運之法概用馬駝茲將進出口過境各貨及其價額列表於左

商品表

類別	年份	進		過境		出		附記
		數量	價值	數量	價值	數量	價值	
洋紗	民國十年	三千六百包	二十五萬九千二百元	三千二百包	三十一萬六千八百元			按縣屬商品除過境貨價值九十九萬零八百

猪	民國十年	頭	三千六百九萬元
土布	全	二千駄	元三十八萬
煙絲	全	七萬餘斤	元二萬一千
鐵器	全	十四萬斤	元一萬七千四百九十
茶葉	全	四萬餘斤	元一萬六千

陸良商業既不發達故商業團體及金融機關匯兌行店等均無專設者現在可以推廣之商業亦惟土布一項若能將土布一項認真改良不獨現在可以運銷嵩明宜良省垣等地即將來亦可希望暢銷師宗羅平曲靖貴州等地貨幣種類昔有寶銀川錠公估小課子數種自本省裏有銀元紙幣銅元以後即以通用本省銀元紙幣銅元所謂生銀銀塊其用亦罕矣今就金銀銅元交換市價列表於左

金銀銅元交換市價表

金	銀	銀	元	銅	元
---	---	---	---	---	---

	最高	最低	平均	最高	最低	平均	最高	最低	平均
金葉 每兩四十元	三十八元	三十九元	每兩一元五角	一元四角	一元四角五分	每元一百二十枚	一百一十枚	一百二十枚	每枚十文十一文
金條 每兩三十五元	三十二元	三十二元五角							
沙金 每兩三十元	二十八元	二十九元							

縣屬當舖有四日義合在治城東門街日榮興在治城西門街日公益日義興均在治城南門街其當舖概以二分半為定額普通借債之利率最高三分最低一分城鎮鄉村所用度量衡度則以裁尺為準較省垣所用之公議尺每尺約大五分量則以公升為準較省垣所用之公升每升重一斤均以十進位衡則以司馬秤為準較省垣所用之商會秤每兩大五分每百斤大五斤稅關設於曲靖其分卡在陸良境者有三一在治城南關外牌樓一在南區阿油舖一在南區召跨釐金局設于南區馬街其分卡在陸良境者有四一在南關外捷報閣一在東區三岔河一在南區天生關一在南區召跨其在瀘西境者有三日瀘西城日大水塘日舊城其在師宗境者亦三日師宗城日龍箐里日五路河

鑛業 陸良雖有銀銅鐵鉛煤等鑛然已經開採者惟煤鐵二種其開採之人及年月歷年久遠均不

可考煤鑛在外南下賽及東區邱雄山後面積約三百餘方里係附近村民自由開採撿以泥土置之窰中用火煉之名曰煉煤以供縣屬燃料之資其價值每百斤約四角左右然此開彼停純任自由殊無一定資本鐵鑛係在外東劉家窩炮沙鍋村石槽河十字坡新村等地面積約百餘方里亦係村民自由開採售與爐戶再由爐戶用爐冶成生鐵或以釜熔成熟鐵然後出售爐戶之多寡視年歲之豐歉以為定豐年約五六戶歉歲則減至二三戶每戶資本多至三百元少至百餘元不等每年產額平均以四戶計約在三十二萬斤上下每百斤約二元左右熟鐵倍之多售與匠人製為普通田器及釘掌之屬運銷於邱北廣南等地

姚安實業近況

姚安縣署查報

產業

農業 姚人共九萬三千九百六人十除文弱老幼廢疾僧侶百分之十外均係務農之人姚邑共一萬九千八百方里除山嶽城鎮河湖畎澮百分之二十外均係肥沃之田田固良矣務農者既多矣而久廢之湖如豐樂地角香索嶺赤額坪摩苴邑當坡院武舍邑各荒原不下數千畝非真無水灌溉也果能如豐樂一湖設法開墾則今日之荒地未必非異日之良疇也至耕作農具如耕耘之犁耙灌溉之翻車除草之鋤收穫之鎌墾壤之耨雖襲用舊式要亦農家之利器也若夫水利疏淤浚河數年或數十年一為之其新開者則為改水河一役按此役係丁永祐等於民國四年包辦議定價銀一萬二千元限一年又八個月開通至今已逾限數年矣而工程只達四十分之四五用過銀四千二百餘十元如果此工告竣亦

姚之大利也若夫特種農產至今毫無而農業團體亦無人組織井渠堰塘惟四界山麓間有之開鑿既艱其收灌溉之利亦少非若各湖之蓄水多而利較普也

農產表

類別	種畝數	收穫石數	每石價目	出口石數	運銷何處
穀米	三萬二千畝	每畝六斗 一萬九千二八	元二角	二千餘百石	大姚鎮南
糯米	一千五百畝	每畝三斗 四百五十石	八元二角	無	本地
大麥	一萬二千畝	每畝三斗 三千六百石	七元二角	三百餘石	大姚鎮南
小麥	四萬五千畝	每畝四斗 一萬八千石	元二角	二千餘百石	大姚鎮南
腐豆	一萬三千畝	每畝二斗 四千六百石	元五角	二千餘百石	元謀牟定大姚鎮南祥雲
南豆	一萬三千畝	每畝三斗 五千四百石	八元三角	三千餘石	同前

附

記

漆	一千四百畝	每畝三斗	四百二十石	三元四角	無	本地
玉蜀黍	五千七百畝	每畝三斗	一千七百一十石	七元四角七八百石	元謀牟定大姚鎮南祥雲	
膏梁	八百畝	每畝三斗	二百四十石	三元五角	無	本地

棉業 姚邑氣候土宜不宜於棉無種植者近年由鄰縣輸入之棉花不下千餘斤每斤以一元計之需費千餘元若棉紗一項由英法輸入者一年之間亦千餘畝每畝以一百八十元計之需十餘萬元亦可謂最大之漏卮矣本地織戶近亦日增不已據織局之調查大約八九百家每家每日出布一件日可得八九百件每件長二丈五市價一元四五每丈約合洋六角之譜

蠶業 姚安現存桑株有湖桑荆桑魯桑川桑柘桑數種其株數不下數萬株而栽植較多者如南北城脚內東大西小西南鄉及花邑村赤額坪金家屯等較之零星桑園尤為茂盛其大段荒地如畢嚴寺官庄老西坪乾海子西教場等處皆可種桑而任其荒蕪良可惜也桑之蟲害莫甚於尺蠖及膩蟲若殺蟲得法害亦可免至養蠶人數春季不上千人夏秋兩季則二三千人以春蠶較難養也蠶子種類分本地種諸桂種諸夏種又曰一化二化三化種皆近年所飼育者也蠶之病症或為膿蠶或為痢蠶其飼養不及者則有虛弱之症一經生病不可救藥矣蠶繭產額多寡不一據民國九年蠶桑學堂之報告春夏

秋三季共出繭二萬餘千兩縲得絲八千餘百兩每絲一兩值銀二角八仙此銷於本地之價值也若運售於大理下關則價較昂矣所可惜者蠶桑無團體耳若組成一蠶桑團體則於家蠶外再於較大橡林放養山蠶則收穫蠶繭之數量當亦得家蠶之半云

林業 姚安森林皆屬天然而其最著名者如紅豆樹石者之松栗多所宜子員武之栗地素坪勝峯山之松杉栗皆數十年植物也計林地面積約八千方里而平原之人造林不計焉林木災害除野火焚燒外厥惟採伐特種林木僅羅漢松狗尾松二種理直質細製為棺槨或器皿皆能耐久故價值較他木為貴惜乎產額不多非若普通木料供作薪炭者隨地皆是也近年薪炭價值約漲倍蓰以生活程度較高故薪炭亦因之日貴勢固然也然使有林業團體認真提倡凡適於造林之地廣事種植不使諸山童童大地濯濯十年之後樹木之利必溥人羣矣

茶業 姚安無茶惟縣西四十里鳳山產一種天然茶名曰雀舌土人於春初有採而食之者味雖回甘性却太寒若其陳而飲之則無害矣特向無人講求種植耳

牧業 姚人牧畜除馬牛羊豕四種外好畜騾驢能任重致遠且易飼養也其飼養之法截谷草與南豆葉或南豆飼之朝夕有度水漿有時病自不生即有時發生癩症能傳染者則以攻劑攻其毒或發生寒症則以溫劑及表藥祛其寒如毒在血液成疾心癩鎖喉者則禁其水攻以麝香或可十治三四如皮膚游癩則以刀割之或以銹鐵燒紅刺之亦可十治七八此歐醫療治之法也良好種畜之產地惟姚西彌興張姓一村以畜化馬養雞驢為業游島產騾滋生蕃息每騾一頭價值較他產加倍故論姚邑牲

畜之多以彌興張姓爲最其他著名牧場如東鄉地摩湖左右北鄉赤額坪上下所畜牝馬牝牛不下數千頭餘則近山之人多畜山羊遠山如馬油坪稗子田靈華山百草嶺等地多畜綿羊故羊一出牧千有成羣不可屈指矣至買賣牲畜之市場姚城市期則在城東大市鄉鎮則凡街期聚而買賣之每價議定後則報由牲稅局買票以納稅焉皮革多牛皮羊皮兩種其產地多在四山一年產額不下數千畝其品質最良者價亦較高惜姚人不知製革但以毛皮運銷省城而已若夫牛羊乳酪既不知製故不知取苟有牧業團體因原料而製造之非特乳品爲出產必多而皮毛角肉亦爲出產之大宗也就現在論牛羊二者皆爲急宜擴張之牧業應先組織牧畜團體改良飼畜之法以期發達

漁業 姚安產魚之地僅七八瀘水之湖湖中之魚僅鯽鯉鱈白條五種魚既少矣故無有以漁爲業者即有之亦止三江口數姓共八九漁戶而已取魚之具名曰網曰繒以麻線爲之其以竹爲之者曰罩一網得魚恒市於賣魚巷無所謂稅也特種魚類如麵條魚產於烏魯湖及洋派湖形似鯽腹中有如切麵細修盤之無腸麵條即腸也若治此魚出其麵條入水少頃即迴解烹之味甘美又細鱗魚出連水鱗細似鱧味美於鱧形狹而長似鱈少肉厚似鱔刺頭魚出子具武河頭有刺如針出膚寸許土人云此魚泳游之處羣魚四散蓋避其刺也合屬產魚不多業漁者尙無人魚業團體更不待言矣

工業 姚安大宗工藝品現稱綿布綿布之產額年可出二十萬疋大半銷於本地其輸出之數不過數萬疋而已織布工廠興辦有年成效亦著故就廠工作者不下百數十人其由廠學成回家自織者爲數不下數千人而每日工資則僅一角左右故工界之生活現狀實爲困難夫工藝既屬普通故無新

發明之物品若能於織布工廠外設廠製革及製絲則原料既便於取材而工藝庶有發達之日茲將各工廠現狀列表如左

工廠表

廠別名	稱私公	立職員	數技師	數學徒或工人數	一年支出之經費
織布工廠	實業所男女 織布工廠	立 員	男女廠長各一 男女技師各一 員	男女學徒各二 十名工人各十 名	元 男女工廠各一千
染布工廠	實業所男女 織布工廠	上廠長	兼任染布技師二名	學徒 四名	肆 百 元
織布工廠	民工廠私	立 兼廠長一員 會計一員	男女技師各一 員	男女學徒各二 十名工人各二 十名	叁 千 元
染布工廠	民工廠全	上廠長	兼任染布技師一名	學徒 二名	六 百 元

商業 姚安大宗貨物其入口過境出口者種類紛繁另表于後其商業團體為縣商會主任孫紹緯劉紹泉成立於民國元年一月由各僑商及姚商籌資組設於維持商務雖不甚起色然亦頗有條理現在惟棉布絲料皮革可以推廣然布須改良絲與皮能設廠製生為熟將來出口之貨日多則商務或有

發達之希望金融機關未設立貨幣惟銀元銅錢兩種銀元分一元半元二角一角四種制錢尙充斥市面銅元鈔票間或行使銀則絕迹矣夫無金融機關故無匯兌行店幣價漲落無定職此之由當舖無牌號名目私家小抑其利率重則十之一輕則十之五借債利率若以元計重則每月三仙輕則仙半城鎮鄉所用之度量衡頗稱劃一無長短大小輕重之殊稅關分卡東界設於前場關南界設於太平舖西界設於彌興北界設於光祿街而釐金分卡亦如之惟稅與釐金總局則設于城東大市

商品表

類別	年份	進 口		過 境		出 口		附 記
		數量	價值	數量	價值	數量	價值	
洋 紗	九年	一千駄	每駄三百元					
牛 皮	九年					六千斤		
羊 皮	九年					五百斤		
麻 布	九年					七百駄		

報告 姚安實業近况

蘇	木	香	牛	騾	猪	雞	蜂	蘇
九	耳	菌	九	九	油	九	蜜	線
年	九	九	年	年	九	年	九	九
五十	五	五	一	二	二	一	一	二
馱	馱	馱	百	百	百	千	百	百
			條	匹	馱	挑	馱	馱

香 油 九 年	絲 烟 九 年 六 百 馱	茶 九 年 五 百 馱	紙 九 年 一 千 馱	鹽 九 年 一 萬 馱	綢 緞 九 年 二 十 挑	洋 雜 貨 九 年 七 十 馱	茯 苓 九 年 一 百 挑	棉 布 九 年 一 百 馱
一 千 挑								

金銀銅元交換市價表

金		銀		銀		元		銅		元	
最高	最低	均最	最高	最低	均最	最高	最低	均最	最高	最低	均最
每兩四十五元	每兩五元	每兩三十元	每兩二百元	每兩二百元	每兩二千五百元	每元二千八百元	每元一千二百元	每元一千五百元	每枚十文	每枚十文	每枚十文
十八元	十五元	八元	七百元	四百元	五百元	八百元	二百元	五百元	二文	一文	一文

鑛業 姚安鑛產遍地其已經開採者如迴龍廠之銀鑛祿光廠之銅鑛獨松樹之鐵鑛龔家墳之煤鑛或於前明開採或於前清開採詢之故老有歷歷可考者一迴龍廠在城南四十七里明季封閉後至光緒年間釐員何受祐集股開辦因銀鑛混合不能化分而止茲就其舊洞觀查之其開採純用錘鑽鍛鍊徒用土法益以資本薄弱技師不諳化學所以一蹶而不復振也一光祿廠在城北二十里即光祿山系山出紫銅活佛至德兩寺之香爐雙頭羊高聳映之睡像及他之器皿皆係此銅鑄成後無復開採者一獨松樹鐵廠該地居龔家墳之南晴蛉河流其間遍山皆赤鐵鑛惟中含氫素用土法熔冶性脆易裂光緒末年州牧梁正麟集資開辦欲以供白井鹽鍋之材料後不合用廠遂停一龔家墳煤鑛姚安數十里外惟此地有石煤光緒中葉姚人甘仲賢曾命工採取試驗惟煤層甚薄僅二三寸當時柴薪尚多以爲無用而棄之今森林少而燃料貴矣安得有積資以探其次層者其利豈止倍蓰哉

安甯實業近況

安甯縣署查報

產業

農業 全縣務農者四萬零三百二十一農田共十九萬八千四百零三畝二分四釐荒地共四十六萬二千一百五十六畝有水源可引以灌溉之荒地十九萬八千九百七十五畝東鄉之甸尾村及郎家庄後馬子山頂南鄉之八街周圍北鄉之大小李百戶村及縣城附近皆有之已墾墾者約四分之一其耕作之法及所用器具亦無特別可述者新墾所開之水利如東界之馬料河清水溝大普河小桃花村大菜園黃塘村等處均築有河堤一道郎家庄孔家邑安樂村馬村新邑村始甸村極樂村和尚村松林村武家庄放馬坪等處均築有積水堤塘一個南界之銅車堤有河堤一道山口村鳳儀村各有積水塘一個西界之草舖邑頭村平地哨豐收廠等處均有積水塘一個北界之迤龍甸李百戶村各有積水塘一個大宗農產為稻麥豆苞穀等茲將一年度產額及近年價值列表於左

農產表

類別	種植畝數	收穫石數	每石價目	出口石數	運銷何處	附記
稻	三萬畝	一萬八千石	二十五元	一千七百石	省城昆陽昆明之雞街	

麥	一萬九千八百三十九百六十畝	石	十八元五角	一千石	全
豆	一萬零二百畝	石	十八元	二百五十石	全
苞穀	二千八百畝	石	二十元	五十石	全

蠶業 現有湖桑七千餘株川桑一萬餘株栽植於縣城附近之太極山白華山金池路小菜園傅家琪等處東界之郎家庄後馬子山有大段荒地可以種桑桑之害蟲有毛蟲及黃壳蟲(俗名炒豆蟲)二種全境養蠶者僅實業所一處所飼之蠶係諸玉諸夏兩種蠶之病症有濃蠶爛蠶瀉症微粒子等病每年約得繭四百餘斤每斤值銀三角多銷省垣自繅者甚少計每年可得絲二百兩每兩值銀三角二仙亦多運銷省垣供製絲線之用蠶業團體僅有公設之蠶林實業團往西門內土地廟主任人李榮春年曾播種桑秧發往各鄉栽植以資推廣每年飼蠶兩次飼養時並召集一班農民前來參觀以示提倡適於放養山蠶之大橡林在南鄉之大元摩村及北鄉之羊脚村民國三年曾於羊脚村試養一次成績尙好惜當時銷路不暢遂未繼續進行

林業 全境均為天然林最著名者即北鄉之迤龍甸南鄉之耳目村附近及槐杉廟附近西鄉之白冲附近數處林木多油松青松杉松等類全屬林地面積約百四十二萬六千八百九十畝災害以人民

偷伐及野火焚燒二種為多普通木料之價值就境內論每百顆合洋四十元薪每百斤合洋四角炭每百斤合洋一元林業團體為森林實業所現附設於蠶林實業團內主任人亦由蠶林實業團長兼任其辦法每年由所播種松柏樹秧數萬株發往各鄉栽種適於造林之大段荒地以東鄉為最廣其餘南西北鄉亦間有之然為數無多

棉業一種屢經試驗均祇長莖結苞不能放花茶則試驗多次均被霜浸死牧業漁業人民多不以之為業至工業一項僅有鐵匠十餘家所製之品僅鋤斧鐮刀馬蹄鐵釘子等物且皆係兼營他業故所出之器尚不足供本境之用全屬普通工人以農作為多且概係彼此交換工作專事勞工生活者為數甚少每人每日工資多則三角少則一角不等

商業 茲將進出口及過境之大宗貨物之種類產地搬運法銷路等項列表於左

商品表

類別	年分	進		口過		境出		附記
		數量	價值	數量	價值	數量	價值	
沙糖	十年分	四十八萬九千六百四十五斤	九萬六千元	四十五萬九千九百斤	九萬元			此項沙糖產於易門以馬駝運銷安甯由安甯轉銷省城

酒全					五萬斤	五千元	此酒產於境內以馬駝運銷省城
煙全					三千九百五十斤	一千五百八十元	此煙產於境內以人挑及馬駝運銷於易門昆陽等處
薑全	擔	一百一十	九百元				此薑產於玉溪以人挑運銷境內
小乾魚全	擔	二百四十四	四千八百元				此魚產於徵江以人挑運銷境內
索粉全	擔	一百一十二	一千二百元				此粉產於呈貢以人及馬搬運銷境內

商業團體為安寧縣商會主任人張棣蔭住城內內部組織概照商會法辦理通用貨幣有銀元銅元制錢數種間有使用生銀者其換算標準如左表

金銀銅元交換市價表

金	銀	銀	元	銅	元
最高	最高	最高	最高	最高	最高
最低	最低	最低	最低	最低	最低
平均	平均	平均	平均	平均	平均

千三百二十斤八年爲一萬六千九百斤共值洋四千七百七十二元銷河西蠻窰昆陽等縣

雲南省城近三年溫度比較表

氣象觀測所查送

年 十 國 民			年 九 國 民			年 氣 別 月 別 溫 別
平 均	最 低	最 高	平 均	最 低	最 高	
11.15	8.4	16.2	10.38	9.2	13.76	一 月
10.0	7.3	13.9	12.9	9.7	16.4	二 月
13.5	10.5	18.0	15.28	12.33	18.86	三 月
19.7	16.2	23.3	17.35	14.4	20.8	四 月
19.2	18.8	22.5	20.7	17.5	24.3	五 月
21.0	18.3	23.3	21.2	19.04	25.57	六 月
20.2	18.5	22.5	20.5	18.9	22.4	七 月
20.5	18.2	23.0	19.97	18.3	22.0	八 月
17.9	16.1	20.7	18.87	17.22	21.8	九 月
14.7	13.0	16.6	16.53	14.27	18.43	十 月
12.4	10.5	15.5	13.8	10.5	18.1	十 一 月
11.5	8.5	16.1	11.9	9.0	16.8	十 二 月

報告 雲南省城近三年溫度比較表

國民十年一月		
平均	最低	最高
13.1	9.2	18.0
13.1	10.0	17.0
15.0	13.0	18.2
18.0	17.0	20.0
20.0	18.0	23.0
20.0	20.0	25.0
20.6	18.3	22.2
20.1	18.2	22.0
18.0	16.0	20.1
14.9	13.5	16.3
11.5	9.3	13.6
8.4	6.0	11.7

附記 本表溫度係以攝氏表為準其在零度以下者加以符號

雲南省城近二年濕度比較表

氣象觀測所查送

年別	月別	民國十年	民國九年
	一月	8.1	7.54
	二月	7.1	10.41
	三月	9.9	11.32
	四月	13.8	14.07
	五月	16.5	14.75
	六月	18.0	18.9
	七月	18.0	18.6
	八月	18.1	18.6
	九月	16.2	16.8
	十月	13.2	13.96
	十一月	10.8	10.7
	十二月	9.0	8.8
	全年平均	13.2	13.74

民國十一年	9.0
	9.5
	10.0
	13.0
	18.0
	20.0
	18.3
	18.2
	16.0
	13.8
	9.7
	6.8
	13.52

雲南省城近三年雨雪量比較表
氣象觀測所查送

十 國 民	降 雪 量	降 雨 量	其 他	九 國 民	降 雪 量	降 雨 量	年 別 雨 雪 量	
							月 別	均
		14.2				0.0	一月	
		5.8				1.5	二月	
		11.75				46.9	三月	
		0.7				8.95	四月	
		37.1				14.0	五月	
		35.7				81.15	六月	
		91.8				143.75	七月	
		46.1				85.35	八月	
		99.6				67.8	九月	
		33.9				48.26	十月	
		12.8				4.9	十一月	
		0.2				0.0	十二月	
		32.47				41.87	全 年	均

報告 雲南省城近三年雨雪量比較表

年	其	降	降	年
國民	他	雪	雨量	國民
一		量		十
十				一
年				年
			0.6	
			0.0	
			48.0	
			108.6	
			111.0	
			338.8	
			82.0	
			134.6	
			35.5	
			42.3	
			7.6	
			18.6	
			10.63	

附記 降雨量多少用米釐米達計之雪以外各物每年所降甚稀故一併括入降雨量中計算其有雨無量者作0.0表示

雲南省城近三年風向比較表

氣象觀測所查送

年	風	月	年	
			國民	國民
變	常	別	九	十
風	風	風	年	年
向	向	向	國民	國民
S	EN	一月		
W	EN	二月		
WS	EN	三月		
WS	W	四月		
W	WS	五月		
S	EN	六月		
WS	E	七月		
EN	S	八月		
S	WS	九月		
S	EN	十月		
S	EN	十一月		
WS	EN	十二月		

報告 雲南省城近三年風向比較表

附記	年一十國民		年十國民	
	變風向	常風向	變風向	常風向
風之方向係用十六方位表示例如 E = 東 W = 西 N = 北	EN	E	S	EN
	W	E	WS	E
	EN	E	S	E
	N	E	EN	E
	E	N	S	EN
	E	N	WS	E
	W	N	S	EN
	N	WS	EN	N
	EN	WS	WS	S
	N	WS	S	EN
	WS	EN	S	E
	S	EN	WS	E

雲南實業公報 紀事 本會函復實業司照寄巴黎地理學會訂購季刊文

本會函復實業司照寄巴黎地理學會訂購季刊文

敬復者頃准 貴司函准駐滇法領事函請巴黎地理學會擬購雲南實業公報暨雲南實業改進會季刊一案後開茲將該等入法文住址姓名照抄一單送請貴會查照辦理仍冀見復等由准此除本會季刊已由會將現存各期檢齊照寄外相應函復請煩 查照此致

本會函巴黎地理學會寄贈季刊文

敬啓者頃准 雲南實業司函開頃接駐滇法領事函開茲有法國巴黎地理學會擬訂購雲南實業公報暨雲南實業改進會季刊各一份并擬自第一期購起如不齊全亦請自齊全之期起昨經電向貴司雷德三先生商洽茲將收件人法文住址姓名送上請煩貴司直接寄交該會圖書主任李斯賴先生在收其報郵各費亦請開單直接收取并請轉函實業改進會照寄是荷等由除函復並實業公報已由司逕寄外茲將收件人法文住址姓名照抄一單送請貴會查照辦理仍冀見復等由除函復雲南實業司外自應照辦惟敝會季刊現雖出至第十三卷其第十以前各卷多已售罄無從檢寄特將現存之第二

四十一一二十三各卷各檢一冊寄上謹希 查收此項季刊並一律作為贈品勿庸繳價如貴會有何項出版物亦請 惠寄一份以便置之本會閱書報社供衆測覽是爲至盼此致

本會函復北京農業大學雲南同鄉會按期寄贈季刊文

敬復者頃誦 大函敬悉豈是 諸公關懷桑梓殷殷以振興實業爲己任熱忱宏志殊堪欽佩所 囑將敝會發行之季刊按期寄贈一份自應照辦惟敝會此項季刊雖力事刷新資料務求豐美終以同人 才力棉薄又復囿于一隅見聞閉塞對於外省外國之實業界思潮及學藝既不能博蒐廣採普徧介紹 而本省各地之實業狀況復不能調查論列催促改良拉雜湊成已不免遺笑 大雅過承 獎飾益增 愧慙 諸公研究實業素具熱心且寄居京邸交通便利消息靈捷見聞之廣迥非滇比各項實業如何 改進早已成竹在胸乞將研究或調查所得 抒爲偉論隨時 惠寄敝會彙登上項季刊用廣傳播而 光簡冊至敝會季刊現已出至第十三卷其第九以前各卷多已售罄無從檢送特將現存之第二四八 十一一十二二十三各卷及最近彙印之講演錄一覽各檢一冊付郵寄贈即祈 查收并請 賜教此致

附原函

敬啟者吾滇天產豐富世所豔稱惟實業不興地利未闢以致金融吃緊民生凋敝三迤河山爲之黯 然凡屬滇人寧不痛心同人等留學京華原擬將一得之愚貢諸故鄉父老惟離滇日久鄉務日漠雖 欲有所陳述而南轅北轍未必適合鄉情前讀貴會季刊議論宏正消息真確于吾滇實業前途裨益 匪淺同人等研究農業正宜逐期瀏覽以資參証惟此種刊物僅于旅京學會中偶一見之未幾全豹

殊爲遺憾用特函請貴會將此項刊物按期寄贈一份以供參攷則同人等課餘之暇或可與諸君子一商雲南實業也若蒙將以前各期檢齊惠賜尤深銘感此致

本會函復雲南昆明市政公所填送團體表式文

敬復者昨准 貴公所函開現編纂昆明市誌凡省會各團體之混狀均應編入相應將製就表式送請查填以便彙編等由准此除照填表式並檢送會章一份外相應函復請煩 查照彙辦此致

附原函

逕啓者本公所現編纂昆明市誌凡省會各機關各學校各團體之狀況均應編入期臻完善除分函外相應將製就各種表式備文送請查照分別填送以便彙編如有各項章程則並請各檢送一份以便摘要編入至爲感禱此致

本會函復總商會繕送商報發刊祝詞文

敬復者昨讀 大函藉悉 貴會現組織雲南商報專以研究改進工商業爲宗旨曷勝欽佩雲南工商業方在萌芽時代非賴有留心工商業並鑽研有心得者發抒議論日且申儆而指導之難期發達 貴會既應時而起置工商業之喉舌作工商業者之南針雲南工商業前途之發達可拭目而俟矣當茲發刊伊始用製俚詞以祝茲將此項祝詞繕送如屬可用即請彙登報端此復

附祝詞

蜀號天府 康衛寶藏 緬蕃珠翠 越叢粟倉 滄輿昆接 廣關市場 鸞販便捷 利吸坤方

紀事 本會函復總商會繕送商報發刊祝詞文

矧富煤鐵 銅錫兼良 醜醜狼戾 麥菽豐穰 嶺茶春馥 野菊秋香 轉輸散布 大業日昌
商界領袖 識廓謀臧 廣延俊傑 時識志昂 日日申儆 語重心長 起衰救弊 針砭膏肓
商學商德 砥礪提倡 聯業善賈 互助圖強 廣通軌道 整理梯航 遠躋高堂 鵬徙龍驤
瘡口鼓吹 作戰用商 富基內奠 勁力外張 光顯西土 金碧彩揚

附原函

敬啓者本會近因組織日報一種定名為雲南商報專以研究工商業上之學術改進工商業為宗旨現正籌備進行尅日出版用特函達貴會請煩撰錫鴻辭用光本報無任盼禱

本會函復第九屆全國教育會聯合會事務所查送物產種類文

敬復者昨讀 大函敬悉 貴事務所現擬編纂旅滇指南 囑敝會將最近調查所得之物產種類摘要抄送以便編入等由除將歷年調查所得擇尤將名稱產地抄送外相應函復請煩 查照彙編此致
附原函

逕啓者敝事務所刻擬編纂旅滇指南一種內容材料包羅甚多敬請貴會將最近調查所得之物產種類摘要抄送一份以便編入事關宣傳滇南文化當承樂予贊助也此致

本會函復雲南省立第一中學校補送會中季刊文

敬覆者昨准 貴校函開因徵集本省地誌統計以為編輯教授材料請將各種實業調查表分別檢送一份俾便編輯等由本應照辦惟查敝會各種實業調查表並未編印成冊未便檢送至歷次調查概況

均已陸續登載于敝會編印之各期季刊中此項季刊除第十一二三卷尙未分送 貴校外以前各卷均已先後贈送在案 貴校如必需此項資料編輯自由季刊內採擇辦理茲准前由除將最近出版之第十一二三卷季刊各檢送一冊外相應函復即請 查照此致

附原函

逕啟者敝校因徵集本省地誌統計以爲編輯教授材料擬請貴會將各種實業調查表冊分別檢給一份俾便從事編輯事關教育當承予以贊助也相應函達即希迅予見覆爲荷此致

本會函各會員查照加入職業教育社文

敬啟者頃准雲南省教育會函開准中華職業教育社主任黃任之先生送到徵集社員簡則及願書託敝會代爲徵集社員等由相應檢送簡則三十份願書十五份請貴會查照分送徵集以期普及職業教育如願爲該社社員者儘十一月十日以前詳細彙開擲交敝會以便轉送並請將應納社費或特別捐同時交下爲荷等由查職業教育之在今日海內外人士皆異常注重夙諗 先生對於職業教育熱心研究並竭力提倡特檢具簡則願書各一份送請 查照如願加入該社即請填具願書連同應納各費儘于本月九日以前一併送交本會以便彙辦是爲至盼此致

附志願書式

團體社員

個人社員

紀事 本會函各會員查照加入職業教育社文

(姓名)

(號)

(職業)

願為中華職業教育社

社員

納社費

圓

願納特別捐

圓

介紹者

中華民國

年

月

日

附徵集社員簡則

一 本社依據社章在雲南省城舉行徵求社員並籌集特別捐
二 依社章第四條之規定徵求左列兩項社員

(一) 簡人社員 以合於下列資格之一者為限 甲 辦理職業教育者 (乙) 有志研究職業教育者 (丙) 熱心提倡職業教育者

(二) 團體社員 凡農工商業及教育團體皆得為社員其資格同前項
以上兩項之入社手續均經社員二人以上之介紹

三 本社社員依社章第五條之規定分三種如左

甲 普通社員 歲納社費兩圓(得用滇幣下同)

乙 特別社員 歲納社費二十圓

丙永久特別社員 一次納特別捐二百圓以上者其納特別捐一千圓以上者贈與永久特別社員之金質徽章

各種社員應享之利益並詳社章第五條

四凡社費或特別捐均由雲南省教育會計課代收給臨時收據轉交本社再給正式收據

五前項徵求以十二年十一月十日爲截止期

六其餘未盡事宜查照社章辦理

本會佈告開設閱書報社文

本會前因勸業場爲省會適中地點曾在該場東首樓上開設閱書報社購置本省外省及外國有關實業之各項書報俾便羣衆瀏覽嗣因此項房屋出租本會閱書報社移于金碧公園之內現此項房屋復由政府收回辦理公益事項本會閱書報社仍在該場西首樓上開設所有一切設備均經佈置就緒自九月三日起開始閱覽至每日開社時間仍照舊自午後一時起至四時止所有書報目錄及閱覽規則概繕懸社內凡研究實業人士按照規定時間往閱可也除登報外特此佈告俾衆週知此布



雜錄



第九屆全國教育會聯合會開會祝詞

童振藻

教育實業均係人民切身之事務。本應各自爲謀。以圖改進。不當依賴政府之代爲謀。故中外開明各地。無不有教育團體實業團體之組織。以自謀改進。惟揆其趨勢。向多域於一方。嗣則謀及全國。近又推之世界。以漸進大同。教育界如各國教育會聯合會暨世界教育會議之組織。力爲圖謀。日有進步。實業如農工商各界。各國亦糾合全國優秀之分子。以組織團體。而國際農業協會勞働國際協會萬國商會次第成立。並有世界之組織。返睇吾國。全國教育界之聯合。賴貴會以開先路。且舉行八次。南北跋涉。犧牲會中同人之間精力。謀全國青年德慧術智之發展。年來教育界能迪新機。繼舊染。實賴貴會毅力之催促。而列席世界教育會議。著優異成績。迨建設世界教育聯合會。吾國學界中人。復選充副會長一職。均爲各國所傾服。適者貴會蒞滬開第九次大會。滇省僻在一隅。交通欠便。以故自開辦學校以來。各省教育界名流蒞滇者。甚屬寥寥。因之教育合宜與否。無從質證。茲幸各省教育界代表連翩戾止。均係名宿。指導一切。滇省教育界固受賜孔多。而近年議決案多趨重職業。者番整頓及擴張職業教育之議案。

又提出數則。各代表對於改良職業。必多精深之研究。敝會既開辦實業書報社。任人入覽。復創辦商業補習夜校。招生肄習。于職業教育方面略有貢獻。如能惠加指導。實業界亦辱承嘉貺。惟敝會同人竊思近時吾國政客游民。到處充斥。因之日無寧宇。大都未具有獨立謀生之技能。不得不藉搗亂以謀生活。若教育界再多造政客游民。必至無地可容。愈形紛亂。以後職業教育固應極積提倡。發展個人直接生殖及公共企業組織之能力。庶將來青年。大多數具自謀生活之技能。再加以純良德育之陶鑄。則歸農作工經商者居泰半。宇內可漸望承平。且物力豐裕。無不欲子弟讀書識字以振家聲。教育不加強迫而自可普及。而學欵易於籌集。教育上之設備齊全。中等以上之教育亦賴以改進。如閱時稍久。復可出其餘資。俾助學者。使成科學專家。發明鉅子。俾放文明新花。以益古國榮譽。況世界各國。具有先例。教育猛進之區。皆係實業發達之地。以故各國知幾之賢哲。無不注重職業教育。而早爲之所。諸位代表或熟悉各國歷史。或徧游各國巨埠。其進化之次序。諒皆深知。故將教育與實業之關係略爲說明。無須縷叙。猶有說者。數年前各省農會代表曾在京師組織聯合會。擬每年輪流各省開會。藉以考察而謀改革。迄未實行。惟商會聯合會尙按期開會。然多在商務極盛之地方舉行。邊遠處尙未履及。而聯太平洋商業會議萬國議員商業會議均已開過。吾國商界未聞在該會場中如教育界在世界教育會議中獲優異之成績。吾國實業界與教育界比較。未免相形見拙。然實業界見代表諸公艱險不避。勞怨不辭。矢精誠之意志。鼓舞厲之精神。將來安知不可感發興起有力。追步武之一日。矧先富後教。吾國孔子既垂教育上之明訓。自養愈于仰給他人。適宜之業。緩急可恃。危險匪多。希臘蘇亦子定教育上之方針。近代教育

大家謂現代許多重要問題，都應在產業的民治項下討論。又謂就學校附近各實業中搜集教材，訓練學生，即是達到一種教育目的最容易之方法。而敝會同人則以為實業從教育入手，以科學方法鍛鍊部署，乃可節省資本努力時間，多獲純益。是則實業與教育又有至密之關係。以故江蘇曾有教育實業聯合會之組織，全國教育界代表與全國商界代表在上海開聯席會議，以謀相互之利益。敝會同人亦早悉厥故，自成立以來，屢集各校之學生講演，力謀教育實業兩界之溝通。將來仍擬步中華教育改進社之後塵，由一隅推及全國，諒為代表諸公所贊許，而願為提挈。異日敝會隨同各團體開會歡迎，再請賜教。今日敝會長承貴會寵召，得參觀開會盛禮，不勝榮幸之至。僅將敝會同人欽仰貴會之意略為代達，並祝貴會萬歲，雲南萬歲，中國萬歲。

雲南商報開成立會演說詞

童振藻

世界中國稍開化，莫不催促商業之發展。蓋商業發展不但可使農工活動，補益國民經濟，並可擴張國家勢力，增進國家文化。

何謂膨脹國家勢力？例如英之囊括各洲屬地，何莫非始以通商，餌人繼乃洞悉情形，巧取豪奪，故領土之大，為世界第一。美本以農立國，頃因新機發明者多，人力有暇，大多數改營他業，近查人民居市鎮者已達百分之六十五。工作而外，恆事經商，而鐵道航路歲歲擴張，近來輸出貨值超過輸入之數，竟達八萬八千餘萬元。其富力在各強國中堪首屈一指者，亦甚賴商業發達之補助。

何謂增進國家文化。例如腓尼基。壤地褊小。然能造船航行地中海沿岸及大西洋波羅的海。開闢各處埠。聞見較廣。思想勃發。故能創造諸聲文字及市府自治方法。歐洲開明之導綫。實啟自腓尼基。而受其賜。後世著西洋史者。多首列之。希臘爲小半島及無數島嶼構成。土產所入不足供國民生活所需。不得不步腓尼基後塵。而以講教濟與腓尼基。駕西哥埃及等國。通往來。而各國文化。亦由此輸入。故哲學。民政。能開世界之先聲。而今世人猶崇拜之。

執右之數例。足徵商業之不能不圖發展。顧或謂右舉各國。皆河流暢通。海岸曲折。若滇省既無通航千里以外之河流。又無尺寸之海岸。與英美腓希之情勢比較。迥不相侔。欲圖商業之發展。殊非易事。蓋滇係山國。山國應提倡農工。提倡商業。似非所宜。不知海外與雲南地勢相若者。約有兩國。一爲瑞士。一爲玻利非亞。

瑞士位歐洲中部。阿爾卑斯山脈環繞國境。萬崕叢雜。水陸交通。均感不便。與滇省地勢無異。然就商務言之。其輸出入貨值。年值十萬萬元。出口貨幾占半數。

玻利非亞位南美西部。安達山脈繞其西東南面。僅有亞馬孫巴拉圭兩河之支流發源其間。並無出海之口。又與滇省之地勢無異。然就商務言之。其輸出入貨值。每年達四千餘萬元。

但瑞士面積不過十五萬方里。玻利非亞面積八十餘萬方里。雲南面積與玻利非亞相等。較瑞士約多五倍餘。如以人口論。瑞士約三百餘萬人。玻利非亞僅二百餘萬人。雲南人口約有九百餘萬。視瑞士多三倍。視玻利非亞多四倍餘。每年出入貨值約有二千餘萬元。何以僅合瑞士五分之一。視玻利非亞

亦祇得其半。究其原因，無非瑞波兩國鐵道通至他國。其人民並善於經商。故商業頗為興盛。滇省現亦有鐵道通至他國。就輸出入之貨值觀之。不能與瑞波兩國並駕齊驅者。謂為不善經營。恐無辭以解免。貴會有見及此。故特編印一種週報。催促商業之改進。而期其發展。如從此對內對外之貿易均能發展。即每年出入貨值視現。非亞達四千餘萬元。則商務已增加一倍。再能視瑞士達十萬萬元。於人民經濟。政府收入。裨益匪淺。

況滇省可期商業發達之原因。其重要者約有兩項。一商人散布外省外國。範圍易於擴張。二有特種商品。堪以運銷各地。

何謂商人散布外省外國。我國如廣東商人散布國內各埠及國外南亞北美海洋洲各地。在我國固堪首屈一指。福建浙江商人亦僅國內各大埠有之。其在國外惟南亞海洋洲等處有閩商足跡。日本歐洲等處有浙商足跡。視廣東次之。其餘則雜滇商。因滇商凡國內各大埠國外如安南暹羅檳榔嶼等處。或設有商號。或為商業之經營。旅居其間。而在緬甸新街瓦城一帶。尤最有勢力。特自瀛寰交通以後。西力東漸。他省商人因交通便而接觸較多。受刺激而早為之所。滇省僻在一隅。風氣遲開。猶多守高曾規矩。而不知變通。所以近年以來。非惟不能與外國商人爭勝。幾不能與外省商人爭勝。若再不從速覺悟。急直起追。恐江河日下。在商戰激烈之市場中。殊難覓立足之所。

何謂有特種商品。滇省普洱茶葉銷行各省西藏及越南香港一帶。故十年分由海關出口約四百餘萬斤。越人尤喜用之。特為越政府重稅所困。不能暢銷。元江流域所產荳蔻。九年分運銷越南計五百餘萬

斤用爲錫。色精。迤西所產石磺。鑄香。行銷緬甸及轉運法國。石磺夾石炭。以塗壁。可避毒蟲。鑄香爲製香水之佳品。故入九兩年。出口均四千餘兩。至於銅。則現銷川省。銅器如斑銅。錫鑪。曾銷沿江沿海一帶。錫則轉銷日本及英美等國。故九十年分。出口均有千餘萬斤。此第就最重要之特產言之。其餘尙不知凡幾。果能廣爲推銷。更可散國內外之市場。無如商情渙散。不能結團體。以濶巨資。大宗捆載。並自置運銷機關。直接售銷各地。其利潤爲媒介及搬運人所吸。殊爲可惜。

今實會編印商報。固應對於此弱點。日中徹。並籌改善方法。促其照辦。然此雖爲促實業發展之要端。其尤要者。即適纔由司長所說互通消息。徐司長所說破除積習之兩項。試再就其說一引伸之。

自來商人必須營投機事業。乃能牟獲巨利。以起家。欲投機而不至失敗。非消息靈通。不可。滇域一隅。交通素欠便利。往往三迤之間。彼此最近情形。尙難了解。若論外省外國。時時變遷之市情。更不易知。燕常實業改進會開辦伊始。自己曾請會中同人。修函十數封。郵寄北京上海漢口廣州及越南海防緬甸新街瓦城等處之滇商。請其將滇貨輸入各該處之價值銷路。以及各該處輸入滇省各貨之價值。隨時通信。由改進會轉達省內商人。乃遲之又久。僅收漢口天順祥回信一封。餘則魚沉雁杳。消息毫無。細加訪詢。始知滇商最喜單獨行動。所得消息。必秘而不宣。以防他人捷足先得。殊不知所得消息。秘而不宣。僅一二人能獲巨利。若傳之鄉里。則多數人能獲巨利。況彼此相約。互爲關照。則聲息相通。更能攸往咸宜。今後既辦商報。則省內及各省各國商情。須設法調查。隨時傳播。俾省內商人了然於各省各國近況。而省外國外滇商。了然於省內國內近況。乃可營投機事業。不至昧先機而落人後。此消息之所以宜傳達。

也。

又滇省逼處一方在前道路處處梗阻。鮮與外界通往來。以故自以爲是。釀成一種積習。牢不可破。積習何在。就自己所遭值者言。其一二。大凡商人對於顧主。謙和爲第一要義。滇商謙和者固多。暴慢者亦復不少。即如自己暫欠某商店貨價三數元。并有貨存在該商店代賣。若賣出相抵。有盈無絀。乃該店主因賤賣一物。自己勸其以後留心。不料反羞爲怒。竟以惡言相加。并當衆硬索欠帳。遂即照付。始得無事。此暴慢之一斑也。商人對於顧主。亦以信實爲最要。滇商信實者固多。欺詐者亦復不少。即自己旅滇十餘載。昨家中人向某藥舖買藥一斤。彼時市價僅合六元。該舖定索十元。對待久居旅客。尙且如此。新到者更可想見。若時時令人吃虧。輾轉相傳。無人過問。安得不遭損失。自己曾請改進會職員劉潤之君編一函。人必讀與貴會合印分送。內中關於此類積習。曾勸其痛加改革。無如閱者多似烟雲過眼。能實行改革者。頗爲寥寥。今後既辦商報。對於此項積習。始則婉言諷勸。繼則痛下針砭。并繁徵博引。他省他國商人之性情品類詞氣狀態等項。以作榜樣。久之亦可潛移默化。俗臻善良。爲國人所稱道。爲外人所欽。迎果能照此辦理。滇省商業自不難轉衰爲盛。此積習之所以宜破除也。

猶有說者。貴會會長當選後。就職之初。即聞有兩種計畫之宣布。一辦商報。一開商業學校。今商報不日實現。仍希望商業學校之計畫。於商報印行後不久。即能實現。蓋商報雖可啟迪開明之智識。究爲治標之圖。如欲治本。使商人受過相當之教育。則身心有訓練。學術能鑽研。道德曾培養。出與省外國外商人相周旋。自不患排擠而虞淘汰。如再能宏其造就。則進而益上。安知滇省頻年所蹙之故。土商人不能設

法恢復。與膨脹國力。滇省頻年謀迪之新機。商人不能設法補助。以增進文化。

實行民治中之實業教育問題

馬廷璋

近年民治主義之風行一世。殆盡人而知矣。夫此主義之特色。在本民族自動自決精神。俾全民有平等機會。得自由發展個性。不受任何方面之阻滯。是與曩昔之階級政治相對待者。故舉世皆認此主義爲極人道極公允之無上政治。而爭先恐後。以圖實現。且謂以後人民欲自動的謀造幸福。而無爲人桎梏。世界欲滌盡種種無謂紛爭。共蹈綏和之域。舍此殆無他途。雖人類思想。日有造進。將來是否更有較優美之主義代興。固難臆料。但今若舍將來以言現在。自以此主義爲較適于人類生存之道也。

嘗聞立國要素凡三。土地人民主權是也。更進而思之。蓋必有人民而後能擁護主權。保障土地。是三要素中。人民實居主位。爲要素之要素。在昔專制時代。苟非昏暴大無道之君。莫不重視人民。而不敢肆虐。但觀所謂民惟邦本。本固邦寧。民可敬不可下等語。可見一斑。孔孟之政治哲學。其依歸不外仁民。欽民。可知專制時代已然。則行政方針。自應以人民之休戚利害爲主。舉措必以民衆心理爲向背。不能任一人二人之專橫。此理有固然者。民治主義之所以薰奮一時者。其以此歟。本篇所以偏談實業教育者。即以實業教育爲造福民生。救國救民之二大利器。在他種政治下。猶不容蔑視。實行民治。更不踰言。若二者且不舉。民治已根本掃地矣。尙何以期發達。故宜以實業教育爲實行民治基礎。俾民治即隨實業教育發達而進步而鞏固。庶無背馳之虞。吾滇自唐省長外應潮流。內順輿情。厲行民治以來。凡所以發皇民

治精神之道。莫不積極圖維。不遺餘力。而于實業教育兩端。提倡尤力。洵民治主義發達之朕兆也。甚願雲南以外之二十一省。悉起而則效之。國事庶有多乎。亦區區之意也。

雖然民治空氣何爲而獨瀾漫于此二十世紀之世乎。蓋民治主義雖倡自二千年前。然其時不過供學者學理上之研究。至見諸實行。實近數年之事。此雖屬時代使然。亦以歐洲近百年來。國家主義異常發達。各列強常存席捲宇內之思想。一面發展政治上之帝國主義。極力增加海陸軍。爲有形之併吞。一面更發展經濟上之帝國主義。力求工商業市場之擴大。爲無形之侵略。如英如法如德如俄。旗鼓相對。莫能相讓。而尤以德皇威廉爲甚。首倡三角神聖同盟。以爲速達大帝國主義之手段。英法燭破其奸。且恐德俄之帝國主義。擴大于己之帝國主義。不利。乃倡協約以相抗制。終以巴爾幹半島之爭。遂觸發其導火線。轟然爆裂。釀成亘古未有之大戰。糜餉至三千億元。而私人之損失。屋宇鐵路之折毀。不計焉。壯丁死亡至八百餘萬。而負傷者不計焉。使如火如荼之歐洲。竟成一片焦土。有令人心驚胆落者。迨戰事既終。相與自顧失色。乃豁然覺悟爲帝國主義所階之厲。彼爲首長者。徒逞個人野心。不惜以大衆爲犧牲。故演出此最劇慘禍。于是幡然悔悟。共謀所以代此帝國主義者。此民治主義所由興也。觀夫大戰方酣時。俄國過激派竟不承認有政府。及大戰將終時。德國民主黨將致威廉于死命。亦足見當時之人心矣。由此言之。民治主義之勃興。謂爲受大戰教訓所激成。夫奚不可者。

民治主義之發端既明。斯可進言其與實業教育相需之關係矣。夫民治實施之手段。在政治。民治實現之背景。在社會。社會之良窳。恆視人民智識經濟之程度以爲斷。無論如何國家。苟其人民皆有高尚智

識能自謀以謀國。有充裕經濟能自助以助人。則人類慾望已足。政治可謂納入正軌矣。民治既以人民爲前提。第一當注重經濟問題。使一國之經濟力。無論公私方面。皆綽然充裕。對於一應興辦事業。得盡量經營。不致徒興無米之嘆。第二當注重智識問題。使全國公民大多數有高尙智識。足肩經國巨任。並知自身對於國家之責任。不容旁貸。而急起扶救。前者必講求生利之業。後者必注重溶導之方。則實業教育爲不容漠視矣。

實業教育爲國家之二大命脈。無論何人。不能否認。近年來歐美諸強邦。所以赫赫義義。雄飛宇內。令我望塵莫及者。亦不過由于實業發達。教育長進使然。實行民治。更不能舍斯二者。何待智知。茲試分論于下。

一 實業問題 實業爲致富之源。人所共知。但能實業發達。則一切國窮民困。皆不成問題矣。據經濟學原理。生產多而消費少者富。以最少之資本勞力。得最多之報酬者富。斯義惟實業足以當之。化無用爲有用。變賤價爲高價。皆其能事。實業發達。則無游民。無廢物。無棄地之貨。無外溢之利。即大學論生財大道。所謂生衆食寡爲急。用舒也。奚有富之不能致乎。嘗觀大戰前之英美德法。大戰後之美日。富莫與比。誰不豔羨。就中惟美國尙有幾分天富外。餘則地褊物缺。食用多所仰給于外。非恃實業之功。曷克臻此。是最顯而易見者。故欲改善一國之經濟。舍發展實業。其道末由。吾國今日。無論公私經濟。皆臨于破產地位。即緣于朝野上下。俱未注重實業。實業未之發達故也。政府收入。多消費于餉精槍械中。不能以供生產。人民則多數缺乏實業智識。又無人爲之先導。鮮能自務實業。以增益利。消費多而生產少。已大背

經濟之道矣。經濟窘迫不其宜乎。誠能上下一心。視實業爲當務之急。廣造實業人材。多撥實業專款。政府屈盡誘導獎勵之能。人民共作勇邁競進之氣。就積極言。則生產加增。利源廣闢。就消極言。則消納游民。挽回溢利。人人但能生利。而不能分利。經濟自必日裕。舉凡應興事宜。何難唾手而舉乎。

二教育問題 教育爲助長文明利器。凡一國政治之改善。學術之演進。無一不賴教育之力。歐美各國近年文明進步。一日千里。要不外教育之功。但觀其學制。常因時制宜。一惟普及是求。大學校專門學校。棋布星羅。惟擴張高等教育是務。亦足窺其一斑。民治既興。民意爲主。尤非人人有充分智識。不足以盡監督政治之斯事。教育之應注重。更不言可喻。我國教育。至不普及。女子無論矣。廢疾者更無論矣。即英年有爲之男子。平均受普通教育者。百無一二。焉至受高等教育者。更屬鳳毛麟角。蓋千不得一焉。所以民國肇造。歷十二載。終如治絲愈棼。毫無進步之足言。說者謂國民程度不及吾人。驟聆之。殊以爲過言。迨平心思之。能言確有至理。以若是之教育。求人民程度能及。豈不自欺之至。惟人民程度不及。故一任國事之嫻輒。而莫能挽救。政治之腐敗。而莫能改善。惟垂首喪氣。望眞明帝王出現。以清妖氛。而拯水火。蓋人民智識既淺。加以受數千年民可使由之。不可使知之之專制餘毒。安分守己。自許良民。雖有先覺之輩。亦以政治非所宜問。裝聾裝瞶。不贅一詞。所以雖易民主招牌。十二年仍是一籌莫展。甚或變本加厲。憤世者且盛言。願亡國。願復辟矣。是非政體不良之罪。亦非人民本身之罪。實教育不普及之罪。欲救斯弊。當亟謀教育之普及。務使窮鄉僻壤。男女貧富。皆有受教育之機會。而得受教育之陶冶。積極方面。

灌輸一切公民常識。使各瞭然自身與國家社會之關係。對於政治最低限亦宜略盡監督之責。消極方面力除不與聞政治之錮蔽思想。勿使再襲。可由不可知之故智更進而推廣。高等教育養成多數學識高尚之人才。以為政治改進之原動力。國事庶其有豸。況一國必各部分同時發達。物質文明與精神文明並進。而後克臻健強。無論物質文明精神文明。皆必賴教育為後盾。教育不發達。人民程度無由提高。人民程度不提高。政治無由改善。社會無由進步。縱實行民治。一切預期之福利。仍不免進于幻想耳。由上以觀。實業教育與民治關係之密。已可概見。然二者實互相為因果也。實業發達。則經濟力既充。自有餘力注重教育。人民亦不思無受教育之機會。教育普及。則人民智識增高。科學日漸闡明。製造經營必日新。實業尤易發達。故二者實相携相輔以並進。而無偏廢之理。苟二者而得充分發達。一切問題不難迎刃而解矣。夫在二者已著成績之國家。縱不特別注意于民治。尚無大碍。其在我國。則大不然。况現今倡實業教育為根本救國之要圖。已成輿論。更不容漠視。故民治主義之根本問題。雖不止一二端。茲特不惜聽其掛漏。但就二者而略述梗概焉。

雲南民國八年至十年輸出入貿易統計

蒙自思茅騰越各海關報告續

甲土貨出口數量及值關平銀總數

貨別	梨		碗豆		柿餅		小花樹卉	
	年八	年九	年八	年九	年八	年九	年八	年九
由蒙自關出	數量			五〇九九担	三八三六			
	價值			一二八七五兩	七二〇〇			九七九
由思茅關出	數量					一〇担		
	價值					一二〇兩		
由騰越關出	數量	七二八担	七二二		三六五			
	價值	一七九〇	一七九〇		二四五四			
								八

雜錄 雲南民國八年至十年輸出入貿易統計

大黃			雄黃			瓦器			山薯			
年十	年九	年八	年十	年九	年八	年十	年九	年八	年十	年九	年八	年十
二九八	一一五四	一二八六							七九一	二五五七	二五一〇	
五一八六	一八六二二	一七九四八							一七三二	六七九九	六二九四	六八二
						一四六	二六三	八五				
						一一六八	一一〇四	六七二				
			四二二二	七七五四	三七一三	一四二	三七五	三一八	八		一	
			五四二一五	九六〇四五	五三三六七	七一〇	一六四一	一七五六	一八		一	

雜錄 雲南民國八年至十年輸出入貿易統計

年八	黃絲		子他 仁種		瓜子		酒		
	年十	年九	年八	年十	年九	年八	年十	年九	年八
								二	
四七〇								一三	
								一七	二〇
						二	五	一	三
						四〇	一〇〇	二〇	三五〇
一四	三一六九	二五七八	三八四六	五七〇	五三八	一六三	一	五	三〇
二二八一五	一五八三六六〇	一二四四四四〇	一七二〇〇三一	二二〇九	二〇五〇	六六五	六	四〇	四〇三
								一〇	九〇
								五〇	一一二一
									二四七
									一六〇六

山已 羊硝		皮驢生 馬			山未 羊硝			皮生 牛		綢緞		
年九	年八	年十	年九	年八	年十	年九	年八	年十	年九	年十	年九	
二五三一 一一八一 一〇二〇 〇八八	一一三三 一一三一 一〇二〇 〇八八	三	七	五担	七一九九 二二九九 九六〇一	三一三九 三〇一八 七六六八	一〇八四 四〇〇張 五八八九 八〇	五一七一 一八七四 六七	一〇六〇 五三三八 二〇八	一三〇二 九三六八 四三二	二	一三五八
	六九九九 九六	一二五	一二五	一五二						三五		
								三七四	七三八	五九八	二七	一五
								五九七一	一一五三二	八五六三	一九六六八	一三九三〇

赤糖			石料			醬油			皮細他毛類			皮
年十	年九	年八	年十	年九	年八	年十	年九	年八	年十	年九	年八	年十
四〇	五〇	五八担							三四八九六	二九七六四	二四一二五	二〇七一四四
二六五	三九九	四〇六	一四六三〇	一二六〇五	九一五三				一八〇〇〇	一五四七七	一二七〇〇	八九八二〇
六二	八三	五九				六三	六五	四四担			二〇張	
五五八	七四七	四六七				六九三	七一五	四八三			一七	
七四	四六	九八				四	一	一二担	四四張			
一〇八二	四二二	四一九	七六九一		二八	三三	五	九八	五五二			

雜錄 雲南民國八年至十年輸出入貿易統計

年八	紅茶		牛油		冰糖		白糖					
	年十	年九	年八	年十	年九	年八	年十	年九	年八			
一	三〇三九	一七一一	三三二一八		九	四						
二五	六二八〇三	三四〇三九	六七八八七		八五	五〇						
	一七六四一	一五二二一	一四三七七				一六	六	一七	一一	三	二
	一一四六六	九八八六	九三四二一				一九二	七二	二〇四	一三三二	三六	一七
六七		三七					九	四	二〇	六	一一	二
一六三一	六四	五五五					一一六	七八	一一一	四七	一四四	一一

羅菜大 薯鹹頭	菸絲			菸 柳葉			錫箔			綠茶		
	年九	年八	年十	年九	年八	年十	年九	年八	年十	年九	年八	年十
一一四	一〇九					四						
八九一	八七三					一三〇						
二〇六	五三	三三三	四四	一八								
一二七九	四七六	六六〇	八八〇	三六一								
		三	二	五	一一	二四	一四	七	一〇	一一	六二	二〇
		七五	六〇	一四二	二〇二	三七七	二二〇	一八〇	二六六	二七〇	一五八一	七六〇

雜錄 雲南民國八年至十年輸出入貿易統計

核桃			粉絲			菜名未列 蔬各列			紙傘			乾
年十	年九	年八	年十	年九	年八	年十	年九	年八	年十	年九	年八	年十
三九	四三	一二二	一八	二五	一六六	三八	一二七	二七七				一四二
三五九	四二〇	二四五	一八五	二八五	七七二	三〇九	四六一	八六〇				一二三二
一五〇	一〇二	三五	一一〇	三八八	一〇〇							一二五
七四九	五〇九	一七五	九二〇	三〇八八	八二〇							九〇二
一六六〇	二二一九	一三三二	三八三	五一四	五三八	三〇一	四五八	二七六担	一一五五七	一三四一五	一一一七〇柄	
五六八〇	六四九九	四〇三三	二四〇四	四三五八	三九二〇	一一九九	一七六六	一一二九	一八〇九	二二二六	一六七九	

年八	毛絲羊		木器		黃蜡			白蜡			
	年十	年九	年八	年十	年九	年八	年十	年九	年八		
		二五一				二六一	八七	三〇九	四二〇	一一四四	一一七九
三三四三八四	六二八二	五〇八九		七八	三二三四	九四二三	二八六四	一〇三三七	三三五四一	五八三六七	五八〇四八
						六六	五五	四六			
三九八					一一	二三一〇	一九二五	一五九五			
	四	五	六			二	九	一〇			四
一三六〇九	八〇	一四二	二〇八	一〇	五〇一	六三	三〇二	二六八			二六八

雜錄 雲南民國八年至十年輸出入貿易統計

他雜貨類	
年九	年十
六七一九四	五二四一四
四五九	四八三
一六二八〇	六二八八

乙洋貨入口數量及值關平銀總數

貨別	由蒙自關入		由思茅關入		由騰越關入	
	數量	價值	數量	價值	數量	價值
機器	八〇五八兩	一〇八〇三六			一七七二兩	五三五四四
自來火及原料	六六四三七	四〇四七二			一六三八	一三二五七
白糖	七三六六八	五〇六五六	一一〇二兩	九〇三	一五三八六	七二〇一
各種糖	八七〇九條	一一三三〇				
其他	一三三三二九	一六九〇				

藥材		香菌		鹹乳		針			煤油			油植物			紙 (担按)	
年十	年八	年十	年九	年十	年八	年十	年九	年八	年十	年九	年八	年十	年九	年八	年十	年九
八〇七二四	五四五八	一四四六五九	一二四六五八	一三五八八四	一四四八四	四一五七	四一五七	二〇〇九〇	九五八九七五	九五七二二九	七三二八九五	四一二九	三八五六	五六四九		
									加倫	三三三三〇八	三三三二八五七	七九七三二	七五九四二	一一二二六八		
										一六一	五六					
									加倫	二四六一〇七七〇〇	八〇					
										六八二五七	三七五八八	二六九	九二	三三〇		
										加倫	二四二二七	一一八一三	二六二八	八六七九		
										二六七〇六	六〇四四一					
										六六八二	六六八二					
										八九五	八九五					
										千枝	千枝					
										四七九	四七九					
										一五四九一	一五四九一					
										六五〇四	六五〇四					
										四四九三	四四九三					
										六	六					
										一〇條	一〇條					

雜錄 雲南民國八年至十年輸出入貿易統計

		照相材料			香水及粉			黑胡椒			紙 (價按)		
年八	年十	年九	年八	年十	年九	年八	年十	年九	年八	年十	年九	年八	
							一三〇九	二五四〇	五八四				
	一五一一三	八〇九四	七九四〇	二八九七四	三七二二五	四八〇七〇	二〇七八〇	六一〇四八	一一五八四	一八三	一三三〇四	二五〇三	
六三七							一	三					
							二〇	五四		二五			
							五八	二二五	二二五				
	一一二二三	一一二八六	七〇一	一一二二五	一一二八一	一一三一	一一二九九	九七三〇	七六九		一五八一		

各種子仁			海帶			及秤平天			檀香			
年十	年九	年八	年十	年九	年八	年十	年九	年八	年十	年九	年八	年十
一六七	九三	九〇	七六六	一六五	三四三				八二二	二〇〇二	八七二	
二二二二三	二二二九五	一五七六	五六六〇	一三二二五	二四四七	二五九三	五六七五	六三一五	一〇八七四	二五六七六	一五一九四	二八九四
一八六	一一八	九七										
一一一四	七〇九	五八七										
一三七	九〇	一六七							二九	一八	三六	
一五一八	七二〇	二一四九							一四八九	二五二	一八八〇	

	皮貨(裘)		絲絲及貨		帶絲棉		皮皮鞋				
	年八	年十	年九	年八	年十	年九	年八	年十			
		一一九〇	三九〇	一〇〇九張			六四七	九〇九	二一四九雙		
	八八六六三	一一七四	七六五	一一八〇	五九	三七〇	三二七	六五	八〇八	一〇九三	二二二九
		五一一三	二七五九	二五四一張							
		三三八四	二五五九	三三二三							
		一三一二四	一二九五七	九九四一張				一〇六	八〇五	一〇八八雙	
	一二六〇六	四九三九	四八〇九	四〇四四		三〇七二		六九	四九六	六一六	

雜錄 雲南民國八年至十年輸出入貿易統計

漿粉	火酒		醬油		碱		肥料及材料											
	年九	年八	年九	年八	年九	年八	年九	年八										
		一四一六	八六八	七二一 加倫	三八六	三五四	二五〇	二四三	一一九七	四一担								
		一二〇八	九三一	六一五	三四七九	二九六九	二二五一	一一一三	三六一八	四七七	八五〇二八	六二九二九						
								一〇	三七	三担								
								一八九	七八六	三七	一九三二	二四六五三						

壁火爐			雜家用			等花雲石			文具			
年十	年九	年八	年十	年九	年八	年十	年九	年八	年十	年九	年八	年十
												三二
五九五	二八四	三九五	五四七〇三	四九八四〇	四二八六〇				一九三六〇	一三〇九〇	一四二五八	三七四
			七九七三	一一一八五	二六三六		六〇		五五四	五六二	二四四	

雜錄 雲南民國八年至十年輸出入貿易統計

		冰糖			車白糖			白糖		赤糖		
年八	年十	年九	年八	年十	年九	年八	年十	年九	年八	年十	年九	年八
一〇	一一九三	九六五	四八一五	四二一	一七二	三五二	七一九	六六六	四四八二			
三二五	一九〇二九	一六二八三	六五五五六	五四九〇	二五三六	三六七〇	一二二六一	一一〇七三	五九三七二			
三八	三	二	一一三				三	二	一	一		二
一一四〇	三六	二四	二二五九				五九	二〇	六	九		八

及錫 他箔		材輕 木			銀假 綫金		材電電 料話報			茶	
年九	年八	年十	年九	年八	年十	年九	年八	年十	年九	年八	年十
		八三五								一六	一五
		二二					三八五〇	一〇〇八〇	一三二一九七	五七六	四九九
一	二				一		一			八	一六
二四	九五				一八二		四〇〇			一四六	三八五

雜錄 雲南民國八年至十年輸出入貿易統計

梳粧 需品			菸 雜物舖			菸 (價按)			菸 (担按)			種 箔
年十	年九	年八	年十	年九	年八	年十	年九	年八	年十	年九	年八	年十
									一一三〇	八八四	一七九六	九
一七七四五	五五六七	八五七四	二七六六八	一四七六八	一六二〇〇	六三七	八五七	三六八	九〇〇八四	三五七九〇	五〇一〇三	四六六
									三	三	六	
									六〇	七五	一一二	
									五九	二七	二四一	九
	二六四	一七七							二五五	九二四	七五六	四二九
										四七八四		

年八	傘			提箱				及玩		器手		
	年十	年九	年八	年十	年九	年八	年十	年九	年八	年十	年九	年八
五	四九二〇二	二四五八二	五〇九一三 柄									
一三〇	三二六二三	一八三五六	三一五五八	八五三	一一九四	一〇七七	八五三八	五二二二	六八六四	一〇一五九	五八五七〇	一四二六七
	八〇	四八	三二 柄									
	八〇	四八	二九							六〇		
	一三三九〇	二九五〇	二九〇八 柄									
	三五六六	三六二三	二六六五					一四四				

雜錄 雲南民國八年至十年輸出入貿易統計

汽水		脚車及他類車輛			鐵路機車及水車			乾菜蔬鮮			漆	
年九	年八	年十	年九	年八	年十	年九	年八	年十	年九	年八	年十	年九
								二九	一二五	二〇	二	
四〇五九	三八七二	六〇	二二七五	一一四八二八		九〇	二七一	二六三五	三五六	七五		
											五四	
											一六三四	
								四	三	一	五	
								二四	一八	三〇	一七七	

雜錄 雲南民國八年至十年輸出入貿易統計

酒(汽紅淡白葡萄酒)			酒燒(酒火除)			啤酒			油蠟			
年十	年九	年八	年十	年九	年八	年十	年九	年八	年十	年九	年八	年十
									四三〇	二二〇	一	
二一四七三	三三四〇二	二七九一二	九二五二	六四二四	三四九一	三〇一九	二九〇六	九四八五	七一四六	三七五四	六	二五七七
									一			
四五	六	二九一	四〇七	五八九		三七三	一二九					

未列名郵包		木器		未列名木種		他種飲料						
年八	年十	年九	年八	年十	年九	年八	年十	年九	年八			
五 一 七 八 八	七 八 二 八 六	六 七 一 六 三	五 一 七 三 六	二 三 三 六	五 五 五	一 八 九 八	三 八 五 三 〇	四 六 四 五 四	二 八 八 八 七	四 〇 九 八	四 四 八 八	一 六 一 五
七 四							一 六 八 〇	三 六 八 五	一 二 四 〇			
一 九 二 六 三											九 七 九	

他類		雜貨	
九年	十年	九年	十年
五三二三九	六三二一九	一〇二	一四五
三三三三八	三八二〇〇		

(完)

雜錄 雲南民國八年至十年輸出入貿易統計

附錄

本會閱書報社民國十二年九月至十二月逐日入覽人數統計表

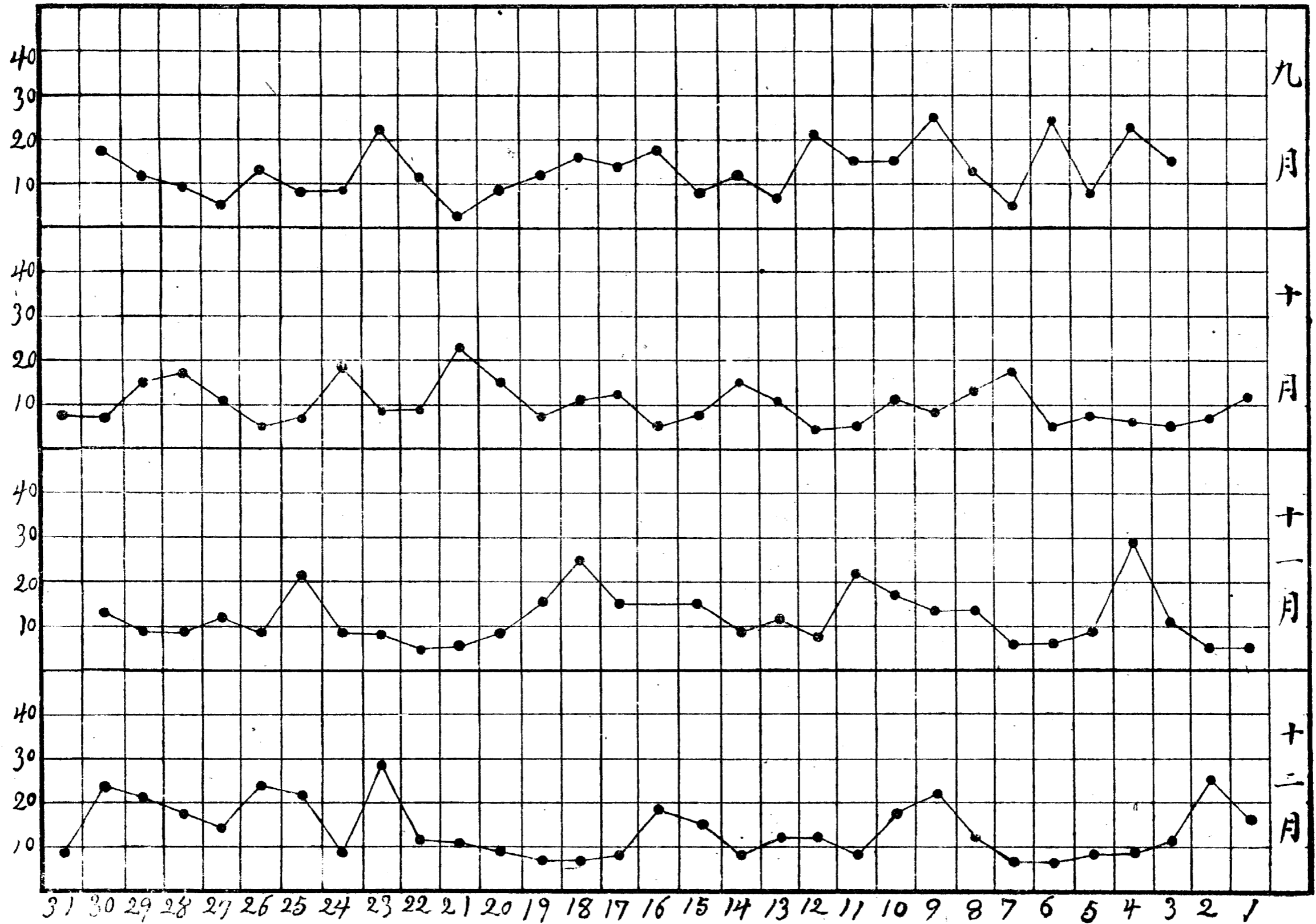

本會收取十二年夏秋兩季捐清單

本會前因經費支絀季刊印刷費時生帶欠特單請各職員會員担任季捐以資補助承 熱心諸公慨
予捐助無任感佩茲將所收十二年夏秋兩季捐諸公姓字及數目登列以申謝悃

童仲華先生 肆元

孫一時先生 壹元

陳松岩先生 伍角

張槐三先生 伍角

楊季岩先生 壹元

陶繼魯先生 貳元

楊昌齡先生 伍角

吳蓋侯先生 伍角

楊鏡涵先生 壹元伍角

陸虎臣先生 壹元

朱竹卿先生 壹元

倪筱初先生 壹元

張文伯先生 壹元

附錄 本會收取十二年夏秋兩季捐清單

鄒子彥先生 壹元

庾晉侯先生 壹元

張繩五先生 伍角

蕭敬業先生 壹元貳角

劉潤之先生 壹元

黃禪俠先生 壹元

葉辛恭先生 壹元

陳善初先生 壹元

繆瑞麟先生 伍角

柏西文先生 壹元

竇尙之先生 壹元

蔣筱秋先生 伍角

米仁齋先生 壹元

呂重安先生 壹元

黃子衡先生 壹元

黃霽初先生 壹元

張西林先生	壹元
劉惠蒼先生	伍角
張子俊先生	壹元
黃次山先生	壹元
楊子深先生	壹元
雷德三先生	壹元
曹星北先生	壹元
段守愚先生	壹元
李紹周先生	壹元
張松巢先生	壹元
馬紫瑜先生	壹元

本會收支各情形

本會收支情形歷來係由會計處按季造報一次或登載季刊或印成專冊分送各職員會員鑒察其十二年三月以前各情形已分別造報在案茲將自四月一日起至九月三十日止所有收支情形逐一登列俾衆週知

計開

附錄 本會收支各情形

舊管項下

一 貳拾肆元柒角壹仙

新收項下

一 收財政司十一年十一月份津貼伍拾元

一 收童仲華先生十二年春季捐銀貳元

一 收晉寧縣實業所解繳季刊費壹元壹角

一 收財政司十一年十二月份津貼伍拾元

一 收楊昌齡李文焱繆瑞麟黃子衡楊子深段守愚米仁齋劉潤之馬紫瑜九位十二年春季季捐各伍角共肆元伍角

一 收宣威縣實業所解繳季刊費壹元壹角

一 收箇舊縣實業所解繳季刊費壹元壹角

一 收楊季岩劉惠蒼李紹周鄒子彥四位十二年春季季捐各伍角共貳元

一 收孫一時楊昌齡陸虎臣朱竹卿黃禪俠葉辛恭陳善初竇尙之呂重安黃子衡雷德三曹星北張松巢楊子深段守愚馬紫瑜十六位十二年夏季季捐各伍角共捌元

一 收蕭敬業先生十二年春季季捐陸角

一 收財政司十二年一二兩月份津貼壹百元

- 一收財政司十二年三月份津貼伍拾元
- 一收楊季岩米仁齋黃次山張子俊柏西文五位十二年夏季季捐各伍角共貳元伍角
- 一收陶繼魯先生十二年夏季季捐壹元
- 一收蕭敬業先生十二年夏季季捐陸角
- 一收連笑山先生訂購季刊銀伍角
- 一收楊涵鏡先生夏季季捐壹元
- 一收倪筱初庾晉侯張繼五黃羈初張西林五位夏季季捐各伍角共貳元伍角
- 一收財政司四月份津貼銀伍拾元
- 一收董仲華先生夏季季捐銀貳元
- 一收鄒子彥李紹周二位夏季季捐銀各伍角共壹元
- 一收摩芻實業所解繳季刊費壹元壹角

開除項下

- 一 支楚書記三月份薪金拾元
- 一 支雜役岳興元三月份辛工銀柒元
- 一 支三月份會內雜項開支如下 買粟炭七十斤合洋貳元壹角 買茶葉半斤去銀叁角 買洋油三斤去銀伍角壹仙 換茶壺及洋燈底去洋壹角伍仙 買灰麵去銀伍仙

- 一支寄經濟討論處季刊一卷付郵費貳仙
- 一支官印局印刷第十二卷季刊印刷費貳拾元
- 一支訂購支那預繳全年費陸元
- 一支晨報三月份報費壹元貳角
- 一支楚書記四月份薪金拾元
- 一支雜役岳興元四月份辛工洋柒元
- 一支四月份會內雜項開支如下 買粟炭七十斤合洋貳元叁角伍仙 洋油三斤合洋伍角壹仙 修鐘去銀伍角 茶葉半斤合洋叁角 洋鐵水瓢一個合銀貳角伍仙 洋火合銀伍仙
- 一支買筆兩枝去銀叁角肆仙
- 一支買墨兩錠去銀貳角
- 一支補交通公報欠費伍角
- 一支寄交通部信一封郵費叁仙
- 一支官印局代印第十二卷季刊費尾數貳拾壹元肆角又代印植樹布告及敬告工商界布告共壹千壹百張合銀拾貳元伍角又會用名片壹百張合銀柒角共合付銀叁拾肆元
- 一支楚書記五月份薪金拾元
- 一支五月份會內開支如下 粟炭柒十斤合貳元四角伍仙 洋油叁斤合銀伍角四仙 火柴合

- 銀五仙 掃把二把合銀伍仙 茶葉半斤合銀三角
- 一支雜役岳興元五月份辛工柒元
- 一支續訂交通公報半年報費伍元伍角
- 一支華商紗廠聯合會季刊全年及上次懸欠之半年報郵費共壹元七角
- 一支寄第十三卷季刊計四十五捲每捲郵費一分五厘共合洋六角七仙五厘
- 一支寄交通部及紗廠聯合會雙掛號信各一件共去郵費三角五仙
- 一支六月份會內開支如下 粟炭六十五斤合二元二毛七仙半 洋油三斤合銀伍角四仙 茶葉半斤叁角 灰麵伍仙
- 一支楚書記六月份薪金拾元
- 一支雜役岳興元六月份辛工柒元
- 一支官印局代印第十三卷季刊印刷費叁拾元
- 支銘雅軒一月至六月文具費四元
- 一支官印局代印第十三卷季刊印刷費貳拾六元
- 一支本會一次補助勸業場租戶包姓自民國十一年十二月至十二年七月租金貳拾元
- 一支楚書記七月份薪金拾元
- 一支雇木工伍個每個工洋五角共貳元伍角

- 一支寄連笑山先生季刊二冊付郵費四仙
- 一支七月份會內雜費如下 買粟炭七十斤去銀貳元三角 茶葉半斤叁角 洋油叁斤五角一仙 買灰麵火柴掃把壹角五仙 買門鉗鐵釘及付木工烟茶銀叁角四仙
- 一支雜役岳興元七月份辛工柒元
- 一支買鐵線網七碼合銀捌元四角
- 一支修閱書報社窗子工洋捌角
- 一支裱糊工洋壹元
- 一支四五六七月份農報費四元五角
- 一支楚書記八月份薪金十元
- 一支八月份會內開支如下 粟炭六十五斤貳元零一仙 茶葉半斤三角 洋油三斤五角一仙 灰麵三斤四角五仙 洋釘五兩貳角伍仙 門扣四付八仙 洋燈火管一角 洋鐵壺貳角伍仙 洋油桶三角 寄法國巴黎地理學會季刊郵費四角
- 一支雜役岳興元八月份辛工洋柒元
- 一支楚書記九月份薪金拾元
- 一支九月三十日開改選會雜支如下 買點心三十件餅乾二磅共銀二元柒角 買紙烟四包合銀捌角 西瓜子一斤合銀四角 買杭菊及鮮花合銀一角五仙

一支九月份會內開支如下 八九月份自來水銀共二角 炭七十斤合銀貳元二角 洋油叁斤
合銀五角一仙 買洋蠟一包合銀二角 茶葉半斤合銀三角 洋火灰麵合銀一角 修鐘及
相框工銀六角

一支雜役岳興元九月份辛工洋柒元

以上收入共三百五十七元三角一仙支出共三百一十七元九角七仙兩抵實存二十九元三角

四仙轉入下期會計

雲南實業改進會季刊

一〇

本會啟事

本會季刊已出至第十四卷
內容分圖畫論著譯述報告
紀事雜錄附錄各門共一百
餘頁資料豐富印刷精緻每
冊售銀叁角凡願購閱者請
向雲南省城勸業場本會季
刊總發行所訂購可也

本會特別啟事一

本會季刊原係按季發行一冊本年秋季因彙印一覽及講演錄兩種臨時刊一時印刷不及遂暫停印一冊務希 閱者鑒原

本會特別啟事二

本會自成立以來曾設有閱書報社一所備置國內外有關實業之各項書報供衆瀏覽嗣因事務所頻遷一時無相當地點此項閱書報社遂未繼續開設自昨年移住勸業場西樓上後本年九月復將上項閱書報社恢復倘有以新出版之實業書報見惠者本會極端歡迎除酬贈本會季刊以資交換外并應登報鳴謝

△湖南新聞社廣告

敬啓者敝社爲發皇民治傳播文化起見特派專員每日採訪本省重要新聞轉送中外各報消息靈通紀載詳確又復拓拾一週間大事刊發週報附以思潮文藝評論各欄內容豐富又極新穎均久承各界所稱許推行漸廣茲特更求精美以副閱者盛意如承各界訂閱祈每月惠費大洋二角如或以新聞見惠者酬資從優此啓

經理成森謹啓

社址長沙靈官渡四十二號

△雲南旅京學會啓事

逕啓者敝會現出「雲南旬刊」以輸入本省新文化啟發本省民智改造本省社會三大項爲宗旨定期於十月十日出生凡我滇人不可不讀每期定價銅元一枚省內各書局各學校均有代派請前往購閱可也此啓

◁ 關 機 論 言 一 唯 界 利 水 ▷

報 週 海 河

本報由河海工程專門學校校友會同人捐資
 刊行以研究各地方水利為宗旨內容分論著
 調查校聞校友消息水利界近聞新書介紹文
 藝等每期一萬餘言文字通俗記載翔確而調
 查一門多出本校畢業校友供職各地水利機
 關及遊學外洋者之事尤為特色本報志在廣
 行傳布定價極廉凡公共團體及中等以上學
 校蓋章函索一律常期奉贈樣章函索即寄

定 價

每半年 三角

全 年 六角

郵費在內增所不

另取資

發 行 處

南京中正街

河海工程專門學

校河海週報社

▲湖南實業叢報社廣告

本社鑑於世界潮流非實業不足以救國爰發行實業叢報月出一期以發展實業啓牖技術爲組報之職志以農工商鑛路電航郵爲編報之範圍材料宏富宗旨純正議論切實消息靈通每期以最新之科學智識國內外實業交通之狀況貢獻於社會上以輔官廳所不及下以促人民之覺悟躋國本於富強政界學界農界商界工界資本家實業家不可不讀自出版迄今荷蒙 大總統題賜民生津梁匾額 浙江盧督軍題贈利導民生匾額并承 馮玉祥 孫寶琦 盧永祥 葉恭綽 王正廷 鄭孝胥 沈子培 余肇康諸先生題簽現已銷行全國無遠弗屆如承

訂閱請開列台銜住址并報費送交長沙小吳門外本報社收當即按期寄奉全年十二册報費三元每月三角外埠每期加郵費三分費均先惠凡在本報登有長期廣告及贊助經費并介紹及代派在六份以上者每期均贈報一册以酬 惠顧之雅諸希 烜照

▲實業叢報社徵求中國名人事實啓事

本社編輯中華實業名人錄按期啓載行將勒爲專書使國人有所攷鏡凡近世在農工商鑛路電航郵各項事業之內或建立偉大工廠或發明新穎技術以及辦理各項事業歷有年所成績昭昭在人耳目足爲國人所矜式者一一列入尙冀

海外各專門名家將名號籍貫世系及詳細歷史開明見示俾可蔚成大觀免致亥豕魯魚之謬或可垂爲野史不貽掛一漏萬之譏

湖 南 實 業 雜 誌

本雜誌之特色

定閱本雜誌者之利益

定閱手續

代售處

定閱價目

報 費			項 目
外國	日本	本國	每月一册
一角六分	二分	二分	半年六册
一元二角	一角二分	一角二分	全年十二册
	二角四分	二角四分	
		元	

材料宏富 調查確實
 議論精當 宗旨純正
 企業家讀之可以定事業之方針
 工程師讀之可以參考之資料
 研究學問者讀之可以輸入最新科學之知識
 留心時事者讀之可以洞悉國內外實業之狀況
 一、定閱者請匯下報費並開載姓名住址掛號函寄長沙松桂園本社
 一、匯兌不通之處可用郵票代銀元（以半分之一匯兌不通之處可用郵票代銀元）
 分者爲限）惟郵票概用九折計算
 長沙壽益圖書館 武昌利壽書局 四川華陽書報流通處 上海亞東圖書館 太原互助書社 廣州 天津 星州 四川 北京 中華書局

鑛業雜誌……大刷新……極豐富

我國鑛產蘊藏之富，甲於全球。惟以採冶方法，泥古不變。故雖提倡者不乏其人。而前途發展，迄鮮效果。本雜誌之組織內容，分論說、著譯、調查、紀錄、雜俎、鑛業界消息、鑛產時價等門。一以改良固有之學術，調查國內之富源，以期提倡實業，啟發新知。故於論說則務求正大，著譯則務切實用。調查則以精確為先，紀錄則以新穎為要。其他雜俎、鑛業界消息、鑛產時價等項，亦皆足資考鏡。庶幾披覽之餘，可收他山之助，而一得之見，足備芻蕘之選云耳。茲從民國十一年第五卷起，改出月刊。全年發行十二册。凡願購閱雜誌及刊登廣告者，請向貢院西街中華鑛學研究會接洽可也。

長沙貢院西街鑛業雜誌社啟

▲價目每册二角五分 全年二元五角 郵費每册二分 全年二角四分▼

湖南工業雜誌要目

湖 南 工 學 會

△第一卷第十二期▽

電工學原理 第一卷第十二期(續第九期)……劉 蒙

船舶常識……王 猷

水力原動機……獨 耐

棉紗紡績法(續)……成希文

中國鐵業前途之危機……胡庶華

電價計算法之一例……蔣沉燕

漢冶萍失敗史略(續)……蘇俗民

鐵業條例釋義(續)……余煥東

調查鄂湘贛三省路用木材報告書……易榮膺

美國電氣公司實習報告錄(續)……華蔭薇等

工業界消息……

價 目 每册二角二分半卷六册一元二角全

代售處 長沙羣益書局 文化書社 貴州振

物書社

總發行所 長沙新連街十二號湖滙工學會

農 商 公 報

本報分政事報告著譯選載四門酌仿公報之體兼備雜誌之長為公布文告之機關發展實業之導綫編刊將及七載頗受各界歡迎材料益求豐富撰述更切實用以期國人樂於購閱咸手一編藉收提倡實業廓啓新知之效凡願定購者請即投函北京農商部編輯處接洽可也

閱報利益

- 一、本報材料或為學藝之著述或本實地之調查閱本報者可以知全國實業狀況
- 二、本報廣告最多效力亦最大華僑營業廣告或商業廣告概按半價核收
- 三、凡有投稿本報一經登載均酬贈本報以材料之豐嗇定酬報之多寡

目 價 報 定	全年 十二册		半年 六册		零售 一册	
	費大洋三元	郵三角六分	費大洋一元六角	郵一角八分	費大洋三角	郵三分
代售 均按七折核算	概售現洋	歐美各國 每册一角二分	廣告 價目	頁數	每月一期	半年六期
			兩面頁二十元	六十元	一百元	
			一面頁十元	三十元	五十五元	
			四分之一	元二十元	三十元	

卓宏謀著

總發行所北京東城十二條內王駱馬胡同卓宅分售處
上海商務印書館及其分館北京公積書局及各書莊

內務部註冊 教育部審定

最新蒙古鑰匙 每部洋裝二元 內務部註冊 必携蒙古新區域圖 彩色每套

中國歷史世系圖 彩色每套 教育部審定 用書 中西歷年表 每册洋

題辭 徐總統熊希齡孫寶琦錢能訓周樹模靳雲鵬周自齊袁榮緒爾布 林紆張園旋林長民蔡元培易宗鑑 陳鴻吳廷燁王鴻統林大閱郭則澐

△正誤表

類別	譯述	報告	全	全	全	全	全	全	雜錄	紀事	全	全	全	全	全	全
頁	二	五	八	一六	全	二七	二	三	四	全	五	六	二	全	全	全
行	一〇	一四	一〇	六	一〇	六	二	一〇	七	一	一四	一	七	一〇	七	一〇
字	六至七	三	八	三一	一三至一四	三五	二四	三八	一〇	二六	一至二	三〇	六	全	全	全
誤	府幕	醫	出	人十	徵	測	知	直	炭	斯	能	龍				
正	幕府	所	醫	用	徵	測	如	起直	灰	能	新	斯				

中華民國十二年十二月發行

（雲南實業改進會季刊第十四卷）

編輯者 雲南實業改進會

印刷者 雲南官印局

總發行所

雲南實業改進會
雲南省城內勸業場西樓上

價目 每册叁角（郵費在內）

廣告價目

每期一百三元

半頁一元五角

長期特別另議

請用

冬令
必需

最良
化妝品

雙妹牌玫瑰爆拆香蜜水



雙妹老牌

艷容霜



(卸嫌脂粉汚顏色)
(淡抹香膏生艷容)

雙妹老牌紅白雪花膏



粉中含有鉛質最於衛生有礙若常擦之不特不能助美且鉛質流露滿臉青色本行特製艷容霜以供閨秀妝飾之用誠衛生美容之佳品也

秋冬時風雨寒凍頭而手足燥拆用此蜜膏擦之自然油潤生香婦女因粉塗面其色嬌艷可愛並與肉相食不至燥拆也如男人用番梔洗面或剃髮後其面皮細拆用此蜜膏擦之自然寬爽如常請為試之

雲南全省總代理處義生祥

德律風 第三十號

蒙簡 大騰 玉臨
代理 理越 安溪
處 處 處

義生祥 廣生行啓

1924

年

15

卷

雲南實業改進會季刊第十五卷

昆明市工商業號(上)

昆明市自清季開爲商埠及滇越鐵路築竣之後與外國外省之交通漸便於是外國外省之工人商人遂接踵而至工商業之繁興大有日千里之勢迄今則工廠公司星羅外國洋行亦紛紛設立經營各項工商業之店舖達五千餘所業工商之市民達三萬二千餘人雖不能與京津滬等量齊觀然在邊僻之雲南中得觀此工商業繁榮現象亦屬難能可貴且昆明市爲雲南省會證以都市宜工商之極言產業問題應以工商業爲中心自民國十一年八月恢復市政公所認眞興辦市政以來即本斯旨積極提倡工商業是昆明市之工商業現正蓬蓬勃勃方興未艾將來之發達尙不可限量茲特將現在關於工商業之重要團體機關銀行及工廠公司洋行牙行當舖各業店舖貨幣度量衡出入口貨之狀況運輸情形等一一調查而紀載之庶將來可資以比較焉

商會

雲南總商會在二區十段福照街爲工商業者結合之團體成立于清光緒三十二年以聯絡工商感情研究工商學術擴張工商事業以鞏固國權并調處工商爭議維持市面治安爲宗旨係依照商會法組織設會長副會長各一人特別會董十二人會董六十人幫董五十二人每月開例會二次研議一切重要問題及會內進行事務按夏曆于每月初三十八兩日行之會長等任期均爲二年由全體會員依法選任現已改選至第四屆會長爲張蔭後君副會長爲董治章君附設商事公斷處爲調處工商人爭

議機關。屬商事訴訟。未經起訴或雖起訴而當事人雙方願憑公斷解決者均可請求公斷。前曾由會編印一種週報。每日發行。以啟迪工商人智識。并傳達各項工商業消息。現因故暫停。至工人團體。目下尙未組織成立。前省議會有某議員提議。咨請省政府。飭令籌設雲南總工會。以爲發展工業之基。嗣經省政府訓令總商會查明工業真相。呈覆核辦。終以工業尙未十分發達。經營工業之人數。無多。不能設立。遂暫從緩。茲將總商會章程摘要附後。

一 本總商會依法組織。以振興商務。改進工商業爲宗旨。定名爲雲南總商會。

一 本總商會區域以省會及昆明縣所屬爲限。

一 本總商會設會長一人。副會長一人。會董六十人。特別會董十二人。均係名譽職。

一 本總商會于上項職員外。得設文牘庶務會計調查四課。每課設主任助理各一人。書記若干人。

一 會長副會長會董之選舉。特別會董之推選。以及各職員之任免事項。悉依商會法及施行細則所規定者辦理。

一 會長主持全會事務。副會長協助之。特別會董會董均有參議協助之權責。

一 本總商會會議分定期會議。特別會議。兩種。定期會議。又分年會及職員會。兩種。年會每年一次。職員會每月兩次。于初三十八兩

日舉行。特別會議于必要時舉行之。

一 每屆會議到會會董須有過半數以上。方可開議。所議各事。會董中須有三分之二以上之同意。方可議決。

一 本總商會經費。分事務所用費及事業費兩種。其事務所用費。由會員分担之。

一 本總商會之預算決算及其事業之成績。每年均須編輯報告。刊布。至每年事業之成績。並須呈報地方最高行政長官。轉咨農商

部查核。

一 本總商會依商會法施行細則第三條之規定。得附設全國商會聯合會雲南省事務所。悉依聯合會章程辦理之。

一本總商會依商會法施行細則第四條之規定得附設商事公斷處悉依商事公斷處章程及施行細則辦理

總商會內又依商會法施行細則第三條之規定附設中華全國商會聯合會雲南省事務所于其內設有幹事長評議長各一人幹事評議各十餘人凡有關於全國商會應聯合辦理之事即由該事務所分別辦理茲將中華全國商會聯合會章程摘要附後

一本會以聯合國內外商人所設之商務總分會所協謀全國商務之發達輔助中央商政之進行為宗旨

一本會設總事務所辦理會中一切事宜名曰中華全國商會聯合會總事務所分設事務所于各省各僑埠各省事務所由各該省總分會所組織之名曰中華全國商會聯合會某省事務所各僑埠事務所由各僑埠商會組織之名曰中華全國商會聯合會某僑埠事務所

一本會應行之事務範圍如左

一關於編查商務事項(甲)本會於各地產物商情有特需致查者遴派專員前往調查或委託各該地總分會所代行調查的期報告(乙)本會于各國商務應發放證事項遴派專員前往調查(丙)本會編輯中國商業報將國內外商務事件按月刊行(丁)各省事務所應將各該地各商會按月所報告各處商務情形並就各該地所產土貨及他處輸入之大宗物產調查其現在市價情形按月填表報告總事務所至各僑埠事務所亦應將各該地物價情形按月報告總事務所以便登刊月報分送各該地事務所

二關於發展商業事項(甲)凡開礦築路林漁航業等項重要公司應行組織而官商尚未規及者本會設法勸集之(乙)本會對於國外貿易隨時設法擴張

三關於振興商學事項(甲)資送游學外國商科應由本會咨請教育部咨送以富有商業經驗者為合格(乙)籌設高等專科商業學校(丙)推廣中等初等商業學校(丁)推廣商業補習學校

昆明市工商業號

雲南實業改進會季刊

四

四關於維持商務事項(甲)各地金融恐慌致商務陷于危險時本會設法維持之(乙)各地大宗產物因不能改良或墾于轉運致有滯銷失敗之虞者本會設法使其改良籌其銷路

五關於補助商政事項(甲)政府對於商務之行政本會協力贊助利其推行(乙)政府對於商務之行政如于商業上實有未宜者本會詳具理由條陳政府(丙)政府關於商政之詢諮事件本會詳悉具覆

六關於議定商律商稅及議決商約事項(甲)本會于國家議訂商律商稅及議結商約時編查商事習慣及商業狀況等項得依據各地事務所之多數同意報告政府以資參攷(乙)本會對於所議商律商稅之意見得依據各地事務所之多數同意將利害條陳政府

七關於裁判商事事項(甲)商人有業經各總分會所判定事件請求本會再判者本會得按照將來司法部所頒商事公斷處章程酌核情節爲之審理(乙)凡商會間或商會與他機關有事理上之爭執時未赴司法官廳起訴者本會向兩方評斷或和解之(丙)地方官廳地方自治團體或其他機關有苛捐害商或凌虐商民等事經商會或商人之被害者報告本會本會當調查詳情設法處理

八關於競賽商品單項徵集本國工商品物陳列于繁盛各商埠之陳列所並附設各國新式物品以備參攷

九其他商務範圍以內事項

一凡會中各事會長除照章執行外其他事件須經評議會議決至重大事件則必須得各地事務所多數之同意方可施行

一凡各地商會之職員會員經各該地事務所將姓名籍貫年齡住所職業等項列册報明本會者均爲本會會員

一常年大會期前各省事務所應召集各該省各商會開大會一次由總分會所各就會員中公舉代表一人至三人與會本會常年大會議員即可于各省開大會時公舉代表每省五人至十五人與會各僑埠商會亦得于常年大會期前開會公舉代表每處一人至三人與會

一 本會設會長一員主持會中一切事務副會長二員協助之均于大會于會員中選舉以二年為任期設評議部員若干員由各地事務所各子會員中推定代表一人或二人常川到會評議應辦各事亦以二年為任期

一 本會設幹事長一員文牘繙譯庶務會計各若干員均由會長選用不以會員為限

一 各省總分會所總協理即為各該省事務所評議員由評議員中公推二人為各該省事務所幹事

一 本會每年開常年大會一次先期二月應通告各地事務所會期以四十日為限但有重要事件尚未議決時得酌量展會遇有緊要事得由會長通告或各省事務所之請求或各僑埠事務所二處以上之請求召集臨時會議至評議會則每星期一、次但有臨時應議事件仍須隨時開會

一 本會經費自各地事務所徵集之如何分配各地事務所經費自各該地各商會徵集之其分配方法由各該地自行酌定

實業改進會

是會在勸業場東樓上民國七年九月成立以聯絡海內外具有實業學識經驗者改良促進實業為宗旨會長章振藻副會長孫時會員共三百餘人成立後曾編印季刊十四卷臨時刊四種創辦商業補習學校已畢業二班舉行實業講演八次開設閱書報社一所茲將該會會章摘要附後

一 本會以聯絡海內外具有實業學識經驗者共同研究提倡關於改良促進實業各項為宗旨定名為雲南實業改進會

一 本會研究及提倡之事項如下

- 甲 研究事項 (一) 農業 (二) 林業 (三) 蠶業 (四) 漁業 (五) 牧業 (六) 工業 (七) 商業 (八) 礦業
- 乙 提倡事項 (一) 閱書報室 (二) 物品陳列所 (三) 燥工農業試驗場 (四) 刊行季刊 (五) 進行講演 (六) 實地調查 (七) 勸導改良 (八) 傳達消息

一 本會會員分會員及名譽會員兩種如左

- 會員須具下列資格之一 (一) 中國專門實業學校以上畢業或肄業者 (二) 留學東西洋實業專科畢業或肄業者 (三) 中國中等實業學校畢業後辦理實業事項達三年以上者 (四) 辦理實業行政事項達五年以上者
- 昆明市工商業號

述者

名譽會員須具下列各項之一（一）品學兼優資稟素著平日留心實業能贊助本會之進行者（二）經營實業富有學識經驗能捐助本會經費達二十元以上者

一 本會組織分下列各部 甲總務部 乙評議部 丙研究部 丁調查部 戊編輯部 己講演部

一 本會設名譽會長若干人正會長一人副會長一人各部部長一人部員若干人

一 本會名譽會長由全體會員公推正副會長暨各職員由全體會員投票選舉任期一年期滿開全體大會另選如被選得連任之一本會設于雲南省城俟會務發達再于各縣設置分會以期互通消息其外省各埠所設各會有與本會宗旨相同者應隨時聯絡之

實業研究會

是會附設于實業司署內以調查各種實業研究進行方法為職務有專任兼任會員二十餘員會長係由實業司長山君雲龍兼任茲將該會章程摘要附後

一 本會以調查各種實業研究進行方法為職務

一 本會以下列人員組織之（一）本國或外國實業專門學校畢業人員（二）辦理實業行政或自營實業事務富有經驗人員
一 本會職員分兼任專任二種由實業司長遴委或約聘任之

一 本會職務分下列三種 甲調查部（一）調查本省各地各種實業之狀況（二）調查外省外國各種實業之狀況 乙研究部（一）現在各種實業之改良方法（二）將來各種實業之提倡方法（三）與辦各種大實業之計畫 丙編纂部（一）編訂實業上之各種法規（二）編譯實業上之各種書報

一 本會會議分下列二種 常會每星期集議一次全體會員出席 特別會由會長臨時召集

一 本會會長會員為名譽職惟專任會員得酌支津貼以資辦公

一本會因繕寫文件及辦理庶務得酌調實業司職員雇員助理之

牙行公會

牙行公會在商埠一區四段鹽店街庖園內爲各牙行業者共同組織之團體民國十三年二月始組織成立以維持公共利益矯正營業弊害爲宗旨設正副會長名譽會長各一人會董特別會董各四人評議長稽查長各一人評議員稽查員各四人除會長副會長會董係由全體會員票選外其餘名譽會長特別會董及評議長稽查各長員概係函聘凡應入行之各實商有不遵章入行或各牙行業者有不依照規則辦理以及買賣雙方與行商有爭議時均可由公會勸導調處或送交市政公所依法懲辦現任會長爲朱炳君副會長爲趙樾森君所有已領行帖之牙行商均爲該公會會員計約五十餘人現因辦理不善已由市政公所令飭併歸總商會茲將該公會章程摘要附後

一本會以維持各牙行公共利益矯正營業上之弊害爲宗旨定名昆明市牙行公會

一本會除各行通斷純任商業自由發展但各牙行須遵照市政公所取締牙行規則辦理如有違背情事經稽查員證明得由會
報請所管警署照章懲處

一凡領有行帖者均得爲本會會員但以年滿二十五歲而無下列情事者爲限（一）曾受刑事處分或褫奪公權尚未復權者（

二）受破產宣告確定後尚未撤銷者（三）有精神病者

一本會除設會長副會長董事評議長評議員稽查長稽查員外得置文牘會計庶務各員并得延請品行優異學識宏富者爲名譽
會長或特別會員以備顧問

一本會之職務如下（一）籌議牙行改良事項（二）關於牙行改良事項得建議于官廳或應官廳之諮詢及其委託事項（三

昆明市工商業號

雲南實業改進會季刊

八

(一) 籌議牙行整理方法 (四) 調處行商爭議

一本會除每季開大會一次每月開職員會一次外遇重要事件發生得隨時召集特別會

一本會經費暫由會員負擔之

又有西盛德生泰和天元利四藥材行爲改進該行業務起見特公訂一種自治規約互相遵守頗足與牙行公會章程相表裏茲摘要附載于後

一本規約由藥材行公同議訂以不背取締牙行規則不侵及買賣客商之權利爲限

一各藥材行應共出遵守下列規約 一對於購買藥材之舖戶取現金交易主義掃除向來賒欠積習 二舖戶購買藥材欲向何

行購買聽其自由不得再行用人前往招徠 三清理舖戶舊欠限于十個月內催收清楚 四調查客商自行銷售藥材共同維

持行用 五遵照取締牙行規則一律抽收行用三分 六對於代銷藥材之客商起息期限暫爲一月

一凡經四行認爲共同遵守各款倘有違反或由同行議處或申請牙行公會處理或呈請市政公所究辦視其情節輕重隨時酌定

此外尚有當行公會鹽行公會及工人之建築公會斜木公會等團體因限于篇幅均不備載

商品陳列所

商品陳列所爲提倡商業獎進工藝之機關係民國八年十月由前省長公署實業科就勸業場樓上創辦迨十年五月實業廳成立即交由實業廳接管并移設于金碧公園內陳列商品爲銀類銅類鐵類錫類竹類漆木類籐類絲織綢緞類棉織布類麻織物類毛織物類骨角類皮革類石類陶磁類紙類化學類及各學校手工成績日本越南各外國參考品等或就市內購買或咨請各省徵送或購照會送各國或通令本省各縣呈送并以開辦第二次物產品評會雲南省勸業會徵集之工商物品移供陳列除呈

期休假外每日自午前十時起至午後四時止均任人自由入覽以資觀摩亦不取費設所長一人及辦事員司事等職掌一切徵集陳列等事現所長係由實業司工商科科長孫時君兼充常年經費亦係由實業司署支給現實業司又將該陳列所中關於農林各產品提出另設一農林館關於礦產一部分亦提出另設一礦館此兩館仍設于金碧公園內所中僅存工藝各品已改名為工藝館茲將該陳列所原訂章程摘要附後

一本所以陳列本省商品樣本及原料暨國內外與改良工商有關係之參攷品以供觀摩俾促進工商業為宗旨定名為雲南商品陳列所

一本所設于雲南省城辦理下列事項 一關於本省及國內外商品樣本原料之搜集及陳列事項 二關於本省及國內外工商業狀況之調查及編輯報告等事項 三關於工商業各種書報之徵備陳列及翻譯等事項 四關於工商業改良之講演事項

五關於工商業之介紹或傳達消息事項

一本所徵集物品分為呈山 省長公署令由各縣徵集或齊向各省徵集及由本所派員自行徵集暨給價購買

一本所陳列之品分為下列二十類 一教育用品類 二美術工藝類 三農產類 四林產類 五水產類 六牧產類 七蠶

產類 八礦產類 九機械工業類 一〇化學工業類 一一手工工業類 一二棉織工業類 一三絲織工業類 一四毛

織工業類 一五陶磁類 一六藥品類 一七雜品類 一八輸出品類 一九各省參攷物品類 二〇各處參考物品類

一凡陳列各品均須附有名稱品質數量產地價值製造人或出品人之說明書以備參攷

一本所設置所長一人副所長一人技術員一人事務員書記生陳列生各二人

一本所陳列物品任人自由參觀概不收費

銀行附錢號匯號商號

銀行爲金融機關與工商業關係至鉅本市現設立之銀行有富滇銀行殖邊銀行營業雖甚發達然非純粹之工商銀行與工商業者縱有交易工商業者究未能大資活動前省長公署曾擬設農工銀行嗣因股本未能收足遂未開辦現實業司擬籌設實業銀行專以調劑各種實業資金爲宗旨已擬定章程呈核立案現方從事招股市政公所亦擬籌設市立工商銀行正在擬訂辦法籌集本金果能一併成立于工商業者之金融不無裨益借招股困難開業之期不知延至何日此外尙有法商開設之東方匯理銀行中法實業銀行既爲外人開設別有目的于工商業者亦無直接關係至于與銀行相類似者有錢號及匯號兩種錢號專理存放銀錢及兌換匯號專理匯兌斯二業在昔甚盛近年來則已大爲衰減蓋自創辦銀行郵政以來凡匯兌多由銀行及郵局辦理且自改用銀幣兌換銀錢已無甚利益斯二業遂日漸衰減現兌換銀錢多爲烟茶雜貨副業匯兌則多爲絲紗洋雜各商號副業專營者殆將絕跡茲將銀行錢號匯號及兼理匯兌之各商號分述于下

富滇銀行設于一區七段威遠街民國元年設立爲省政府官款營業機關資本總額五百萬元專營匯兌存款放款等事務並代辦省金庫及各種公債蒙自香港箇舊思茅開化下關騰衝昭通上海廣安通海石屏玉溪廣南河口東川曲靖楚雄永昌麗江姚安雲龍阿迷景東墨江等處皆設有分行或匯兌處現任行長爲李鴻綸君副行長爲劉志道君下分四課辦事茲將該行章程摘要附後

- 一 本銀行以調劑全省金融獎勵儲蓄維持實業爲主要業務
- 一 本銀行資本總額暫定爲五百萬元由雲南政府籌集之週年以六釐計息
- 一 本銀行自政府核准得繼續發行兌換券但至少須有五分之一以上準備金
- 一 本銀行營業種類規定如下（一）各種存款（二）各種放款（三）省內外匯兌及跟單押匯（四）國庫證券及商業委實期票之貼現（五）依雲南政府之委任命辦理國家及地方公債（六）兌換外國貨幣及買賣生金銀（七）經收各種票據及保管貴重物品（八）依各種儲蓄銀行及勸業銀行之辦法適宜于本地方情形之營業各項營業規程另定之
- 一 本銀行除營業應用地址房屋及清還欠款由債務者交出變賣或由審判斷定管理外不得收買不動產
- 一 本銀行於不妨礙營業之範圍內得依雲南政府之命令籌付款項以供財政上之需用但政府應即籌備的款隨時歸還總期財政金融互相維持俾達省立銀行之目的
- 一 本銀行設總行于雲南省城並于省內外適當之地設立分行或匯兌處或與他銀行訂立代理契約
- 一 本銀行營業事件除按日製定日記帳並報告政府外每屆半年決算一次詳報備核
- 一 本銀行每屆決算除銀行開支及提付本息及彌補意外損失外所得純益金化作十二成分配如下 提解省政府七成分積四成 獎勵一成
- 一 本銀行一切簿記資產雲南政府得隨時派員檢查之
- 一 本銀行放款純取對物信用惟對物信用以容易變賣價格少變動者爲準並應注意下列各事（一）動產（甲）生金銀及金銀製品不得超過市價十之七（乙）有價證券（有效之公債票及股票類）不得超過市價十之五（二）不動產（甲）住房不得超過市價十之六（乙）土地不得超過市價十之五（丙）工場不得超過市價十之四以上三款須依貸付期之長短酌行之（三）商品不得超過市價十之五至十之七在期間內遇市價跌落時須照借用金證書第二條之規定補繳

金圓或增加担保品

一本銀行總行營業時間定為午前八時至午後四時遇星期日一律休假但有臨時特別事故發生不在此例

存款種類及息率均與後之殖邊銀行同惟未辦理儲蓄存款而定期存款中近為便利存款人起見又新訂一種兩年期存款辦法其息率每百元按月以一元計算并得按月利息則與殖邊銀行異趣至于放款匯兌等辦法及各項證書規則均與殖邊銀行無大異故略之

殖邊銀行雲南分行設于一區七段三牌坊民國四年設立為商人集資辦資本總額一百二十萬元專營不動產之抵押放款貼現放款各種存款匯兌押匯及生金銀有價證券外國貨幣等買賣于舊設有支行安順上海設有匯兌處現任行長解秉仁副行長劉志道下分總務營業計算出納四股辦事其主要營業辦法分述如後

存款分為活期存款特別活期存款定期存款三種活期存款每百元日息一仙一特別活期存款每百元日息一仙三均于每年六月十二月結算後方始付息至定期存款則三個月期者年息五釐四個月息四釐五六個月期者年息六釐合月息五釐九個月期者年息六釐合月息五釐五週年期者年息七釐合月息五釐八三此四種定期存款期前不得取出過期取定期外之利息亦不得支付但存主遇有不得已事故必欲取用時則未滿一月者無息一月以後至滿期以前者其利息按照活期存款利息計算近又添辦各種儲蓄存款茲將此項章程摘要附後

一 整存整付儲蓄 此類儲蓄為存戶預定長期而設期限以三年起碼例如一次存入銀一百元者三年期滿付還本息銀一百二

十六元五角三仙五年期滿付還本息銀一百四十八元零二仙十年期滿付還本息銀二百一十九元一角一仙十五年期滿付還本息銀三百二十四元三角三仙二十年期滿付還本息銀四百八十元零一角數目多寡依此類推

二、零存零付儲蓄 此類儲蓄為存戶得每月取回本息之便利而設期限以一年起碼例如一次存入銀元一百一十五元四角一年內每月付還本息十元存入銀元二百二十二元五角二仙二年內每月付還本息十元存入銀元三百二十一元六角六仙三年內每月付還本息十元存入銀元四百一十三元一角四仙四年內每月付還本息十元存入銀元四百九十七元二角六仙五年內每月付還本息十元

三、零存整付儲蓄 此類儲蓄為存戶一定之期限後取回整數而設期限以三年起碼例如一次存入銀元七十九元零三仙三年期滿付還本息一百元存入銀元六十七元五角六仙五年期滿付還本息一百元存入銀元四十五元六角四仙十年期滿付還本息一百元存入銀元三十八元三角三仙十五年期滿付還本息一百元存入銀元二十九元零八角三仙二十年期滿付還本息一百元數目多寡依此類推

四、零存整付儲蓄 此類儲蓄為存戶零存整取而設期限以三年起碼例如每月依期存入銀一元者三年期滿付還本息四十二元零二角九仙五年期滿付還本息七十二元三角九仙十年期滿付還本息一百七十六元零五仙十五年期滿付還本息三百二十四元四角六仙二十年期滿付還本息五百三十六元九角六仙數目多寡依此類推

五、養老基金儲蓄 此類儲蓄為存戶之修學婚嫁及養老等項之預備而設期限以五年起碼例如每月存入銀六元九角一仙五年期滿付還本息五百元每月存入銀二元八角四仙十年期滿付還本息五百元每月存入銀一元五角四仙十五年期滿付還本息五百元每月存入銀九角三仙二十年期滿付還本息五百元每年存入銀七十八元九角一仙五年期滿付還本息五百元每年存入銀三十一元九角六仙十年期滿付還本息五百元每年存入銀一十七元零五仙十五年期滿付還本息五百元每年存入銀十元零一角二仙二十年期滿付還本息五百元數目多寡依此類推

無論爲何種儲蓄存戶均應注意下列事項 一凡儲蓄存款未到滿期照章不得支取如存戶確有不得已事故得行長之許可而欲支取者未滿一年無息一年以上照活期存款計息 一凡第二項儲蓄如未到訂定之期欲將所交存款全數取回者本行應將逐期所付之本息在存本內扣除其餘按照前項辦理 一凡第四第五兩類儲蓄存戶如不能每次依期存入本行得通融寬限但以一個月爲限其寬限日期內應補付本行每百元四仙之利息 一本行所給簿據各存戶務須妥慎收藏如有遺失該存戶應立將儲蓄數目簿據號數及遺失緣由詳細報知本行並自行登報二份以上聲明作廢俟一個月以後別無糾葛得具連環妥實舖保來行證明後另行補給証據照常有效 一各存戶所執各種存款簿據之年月日及收付數目等概由本行填註存戶不得自行填寫塗改挖補 一各種定期儲蓄未到滿期前得將存款証據向本行抵借現款其利率及一切辦法按照定期抵押放款辦理

放款爲銀行運用資金之法即貸出款項與顧客也故由顧客方面觀之則爲借款該行對於此項營業分爲定期借款及定期抵押借款兩種定期借款除填具借款証書將所借金額償還日期議定利率借款入姓名住址記明並央請妥實保人担保將應付息銀先行繳納外并須遵守定期借款契約茲將此項契約摘要附後

一表記借款由借主央請承還保人担保償還

二表記借款如滿期借主不能全數償還仍由銀行向承還保人尅期催收承還保人于接到催收通知後至遲三日內到銀行如數清償不誤

三前記第一二條如借主或承還保人有不照履行之處任由銀行稟報本地地方官廳辦理借主及承還保人決無異言

四本契約萬一有訴訟事件發生即以銀行所在地爲裁判籍貫

定期抵押借款除先邀請保人繳具抵押物品立定借約將借主及保人姓名住址所借金額借用期限

利率及付息方法抵押品之種類價值等一一記明外尚須遵守定期抵押借款契約茲將此項契約摘要附後

一表記借款當交某物件為抵押

二前項抵押品於抵押期限內有價格低落或發生變故時經銀行通知後即增交抵押品以足原定價格

三表記借款如滿期不能清償任由銀行將前項抵押品拍賣扣除如有不敷任由借主另籌補償至於拍賣抵押品時應需用費

概由借主擔負

四本契約及按月繳息規定如借主不照履行時銀行經于期前催收借款處分抵押品借主亦無異言

五前項抵押品由借主申請某作保如滿期不能清償或有重抵不實等項情弊時概由保人負責

六本契約萬一有訴訟事件發生即以銀行所在地為裁判籍貫

匯款除先填契約書將匯款種類賣匯款行號之姓名住址買匯款行號之姓名住址交款行號之姓名住址收款日期保證人之姓名住址正款匯費各金額詳細記明外並須雙方遵守匯款規則茲將此項規則摘要附後

一表記匯款經雙方蓋章簽押後即應照訂定事項知照聯號如約辦理彼此不得違誤亦不得中途請求變更

二訂定交款金額及期限應如約辦理倘到期交款行號因非人力之障礙致不能全部照交或抵交一部其餘須推測方能交清者除遲交日期應補付買匯款人本費合計之利息外倘當時匯水行情跌落在訂匯期交時行情以下或因情事變更以致買匯款人蒙受損失則此項不敷匯費或損失應由賣匯款人如數補償

三訂定匯款如交款行號久延不交或發生他種障故以致收款行號無法照收時其匯款本費及利息等損失如賣匯款人不能歸

還應由保證人如數賠償

四雙方如因轉讓不清發生訴訟時應以買匯款人所在地為裁判籍貫

五本契約由賣匯款人填交買匯款人存據俟雙方款項交割清楚暨他種手續辦理完畢後即取銷作廢退還賣匯款人

至賣匯款人交付匯款時尚須填具交匯款憑單將匯款種類匯往地點收款日期收款人之姓名住址保證人之姓名住址正款匯費各金額一一填明且約定下列事項（一）上項匯款經蓋章簽押後即照酌定事項辦理中途決不變更（二）上項匯款本費到期即全數交清決不推延（三）上項匯款本費如因不得已事故商得銀行同意遲交時其遲交款項之利息由銀行酌定（四）上項匯款保證人願負履行約定事項之全責（五）本憑單俟款項交齊結算清楚後即作廢退還該行近又擬定押匯規則辦理押匯茲將規則摘要附後

一各埠商人因買賣貨物便于週轉起見查照本規則向本銀行商辦押匯

一凡商人遇有下列情形之一者均得向本行商辦押匯（甲）受他埠本店或他埠商人委託在本埠購買貨物而貨價未由前途匯到或匯到而不足者（乙）託人在他埠購買貨物而貨價未曾匯去或匯去而不足者（丙）將貨物批賣與他埠客商而貨價未收或未全收者

一押匯人向本行辦理押匯時應先具押匯憑單及押匯匯票或匯信並將提單保險單批單等交存本行方得用款

一凡因第二條乙項情形商辦押匯者應先具外埠押匯請託書言明負介紹及償還之責

一凡因第二條甲丙兩項情形辦理押匯者如還款人到期不能歸還應由押匯人清償設有延誤其所押貨物應歸本行拍賣以賣價清償欠款不足追補有餘退還但因第二條乙項情形辦理押匯者如還款人到期不能還款貨物即由本行拍賣

一凡規則未詳各節應由押匯人就當地情形與本行商訂契約辦理

雲南實業銀行尙在籌備中籌備處設於實業司署內資本擬暫定爲五十萬元分五千股每股一百元先儘招股招募不足再撥官股補助章程早經呈准立案現正從事招股茲將該行章程摘要附後

一本銀行以補助促進本省實業爲宗旨定名爲雲南實業銀行

一本銀行爲股份有限公司採取商業性質無論官商股本均一律看待

一本銀行本行設于雲南省城分行或代理處于必要地方酌設之

一本銀行營業年限自開辦之日起以五十年爲限屆滿得由股東會議決呈由實業司轉請省公署核准延長之

一本銀行股本總額暫定爲雲南通用銀幣五十萬元但經股東會議決得增加之

一本銀行股分先儘商股招募不足再籌撥官股補足額數官股由雲南財政實業司担任商股由實業司省城總商會暨各縣公署省外各商會及實業機關團體分任招募

一本銀行經營下列各業務 一 下之各項關於農林墾牧水利鑛業工廠等事之放款 (甲) 五年以內分期歸還以不動產作抵押者 (乙) 三年以內定期歸還以不動產作抵押者 (丙) 一年以內定期或分期歸還以不易變壞之出產物爲抵押者 二

以工廠機械作抵押之放款 三 保證辦貨放款 四 代理發行本省公共團體暨公立私立各種實業公司之有價債票或股票

五 匯兌款項接收定期無定期各種存款並辦理儲蓄事項 六 買賣及代人保管生金銀或有價證券及經營呈經政府核准其他屬于銀行範圍內一切事項

一本銀行經營業務于必要時得請求政府補助並予以各項優待權利

一 股東會分常會臨時會兩種常會每年三月于銀行所在地舉行由行長召集之臨時會經本銀行行長請事監察等認爲必要時

昆明市工商業號

或股東占有股份全額十分之一以上者因重要事件提出理由書請求會議時均可臨時召集會議

一本銀行設董事局置董事五人或七人由各股東中有股份五十股以上者選任之聲明省公署備案凡本銀行一切重要事件由

董事局開會公決其行長即由董事中公推一人呈由實業司轉呈省公署核准

一本銀行得發行實業債票以資本實收之數二倍為限但不得超過放出款項之總數每次發行債票前另定詳章呈由實業司轉呈省公署核准始得發行

一本銀行每屆一年結賬後除營業開支及股息外所得純益金提出十分之一以上為公積金餘數作為十成分配如下 優先股

一成五但須視優先股之多寡酌定之 股東紅息七成五 行長董事監察及其他在行任職各員酬勞金一成但名譽職不在此

例

東方匯理銀行係法商開設本行在蒙自在省辦事處在南城外廣聚街民國九年成立

中法實業銀行係法商開設在南城外雲集街自民國十年停業後尚未復業

同慶豐在一區七段三牌坊邱家巷開設歷五十餘年業主王鴻圖經理陳德謙資本十五萬元專營存

放銀錢及匯兌業分號設於北京上海廣州重慶叙府等處

溥源錢莊在二區九段二蘇街瀟湘巷民國元年開設係合資經營總理陸虎丞資本總額六萬元專營

存放銀錢業并未設有分莊

福春板在一區十二段登仕街開設于清光緒初年經理張紹曾資本總額三十萬元申港叙渝嘉蓉富

雅會及英屬緬甸山東博山本省之建水昭通下關騰越永昌鶴慶順寧各屬皆設有分號除營匯兌業

外并兼理黃絲及各種土貨

茂延記在二區三段西華街開設已十餘年經理王重五資本總額五萬元分號設于緬甸下關等處除營匯兌業外并兼理黃絲及山貨

雲豐祥在二區四段衛家巷開設已數十年爲祁星駭楊子書合資設立經理楊子書資本總額五萬元分號設于下關緬甸重慶騰越香港等處除營匯兌業外并兼理黃絲及雜貨

德順利在一區一段天寧寺巷設立已四十餘年經營山貨藥材經營潘子鄔資本總額三萬元叙府下關均設有分號不時辦理匯兌

富春元在一區一段天寧寺巷民國四年設立經營絲雜煙土布疋等經理王叔衍資本總額一萬元總號設于祥雲城內本處係分號不時辦理匯兌

光裕正記在一區五段沙腊巷清宣統三年設立經營洋紗雜貨及各種土貨經理陳繼港資本總額一萬元現因生計多艱營業頗不易發展已力行收束分號亦先後收回遇有事時則臨時添設間亦辦理匯兌

彩興和在一區五段沙腊巷民國六年設立經營綢緞山貨經理董又新資本總額三萬元騰越下關均設有分號間亦辦理匯兌

洪興源在一區八段象眼街六合巷設立已二十年經營山貨藥材經理楊詠春資本總額二萬元昭通香港均設有分號不時辦理匯兌

雲興隆在一區九段財神巷民國三年設立經營川絲川菸春茶等經理高榮久資本總額六萬元昭通

井渡叙府成都均設有分號凡有分號之處隨時皆可匯兌

怡和興在一區九段財神巷民國元年設立經營黃絲經理舒傑臣資本總額八萬元下關嘉定建昌鶴慶緬甸均設有分號辦理匯兌亦以此五處爲限

順成號在一區九段財神巷設立于前清咸豐初年經營洋紗大錫經理周承齋資本總額五十萬元蒙自箇舊香港均設有分號此三地隨時皆可匯兌

同德森在一區九段財神巷民國三年設立經營洋紗雜貨皮革山貨等經理高榮久資本總額二萬元昭通井渡叙府均設有分號不時辦理匯兌

永興號在一區九段財神巷民國二年設立經營各種山貨經理李甲三資本總額一萬元下關設有分號不時辦理匯兌

宏昌號在一區十二段登仕街民國元年設立經營綢疋頭雜貨等經理李仲華資本總額五萬元分號設於上海不時辦理匯兌

同春盛在一區十二段登仕街民國元年設立經營藥材山貨經理李如春資本總額一萬元下關石鼓均設有分號不時辦理匯兌

春發祥在一區十二段端仕街民國元年設立經營各種雜貨經理劉華仙資本總額五萬元總號設于大理下關麗江及本處均係分號無論何處分號均可通行匯兌

通春記在一區九段二蠡街民國八年設立經營玉器雜貨經理楊耀東資本總額一萬元騰越下關緬甸

甸均設有分號間亦辦理匯兌

益記在二區九段二爨街民國八年設立經營玉石雜貨經理楊日興資本總額一萬元騰越下關緬甸均設有分號不時辦理匯兌

協義隆在商埠一區三段崇仁街民國十二年設立經營各種山貨經理王椿煊資本總額一萬五千元分號設于會理不時辦理匯兌

德厚公在商埠一區三段崇仁街民國九年設立經營各種山貨經理汪德成資本總額二萬元分號設于會理不時辦理匯兌

正興號在商埠一區五段敦義下街民國八年設立經營雜貨葯材經理陳廷芳資本總額一萬元大理下關均設有分號并兼辦由下關至省匯兌

德華隆在商埠一區十三段護國下街民國十二年四月設立經營各種雜貨經理傅國卿資本總額三萬元安順普安均設有分號并兼營匯兌業務

工廠

市內工業近年雖日漸發達然猶未脫離手工業時代各項工廠之設立固多間或使用機械而規模狹小出品無多每不足供市內之所需故一切用品之仰賴外貨供給者仍居十之七八且所設工廠不外印刷色染織造火柴皮革紙煙榨捲木器銅鐵器等數種他如棉紗綢緞紙張及各種化學電氣等工藝品概付闕如凡所需要悉數由外省或外國輸入現實業司已有設立紡紗工廠計畫擬籌資一百萬元

設五千錠紗廠一所雖經省政府核准撥款開辦因原擬能否供給尙待調查未克驟觀厥成此外造紙廠化學工藝廠均在積極籌備中何時始能成立尙不能預定故就目前規模較大之工廠甚形寥落前實業廳曾設有製絲工廠使用機械繅絲規模尙稱宏大嗣因繭不敷供給且製出之絲多不合市面需要銷路甚滯旋即停閉又設有染織工廠延聘川省技師紡織新式緞緞成績雖佳亦以銷路滯塞現已停歇多日市內現有工廠就組織較完備者言之約計六十餘所就以染織爲多火柴煙捲等次之皮革銅鐵器木器等又次之餘如機械洋規玻璃等則甚少政府近年鑒於對外貿易入超過鉅非振興工業從積極方面抵制不爲功凡重要工業皆由政府撥款設廠以資提倡如現已成立之省立模範工藝廠市立機械工廠及正籌備之紡紗廠造紙廠化學工藝廠等是茲將市內各工廠之現狀調查列表于左

廠名	住址	出品種類	開設年月	廠長或經理姓名	技師及工人數	使用機械數	公立或私立	資本額	附記
普光燭廠	一區二 段景星 上街一 三一號	各種蠟燭	民國九年十月	李鶴軒	技師三 男女工 十六	製燭機 六架	私立 合資開 設	二萬元	
華利洗染公司	一區三 段景星 下街一 五四號	洗染各色衣物	民國十年十月	趙榮芳	男工二		私立 無限制 公司	二百元	

雲南實業改進會季刊

協興公	染織工	雲錫工	雲南官	開智印	刷股分	有股分	法大西
一區十二	段財神	二區五	二區六	二區八	四牌	一四五	全長春
各種布	正	銅鉛片	鉛石印	鉛石印	各印品	各印品	洗染各
民國七年一月	民國七年九月	民國七年十月	清宣統元年	民國元年	民國元年	民國七年一月	洗染各
倪輔臣	吳子瑜	局長惠我春	局長惠我春	王襄臣	王襄臣	張德生	洗染各
男女工二十	技師一	技師二	技師二	技師十	技師十	技師十	洗染各
木織機二十架	碾片機	壓榨機	鉛印機	鉛印機	鉛印機	鉛印機	洗染各
私立股份有限公司	私立股份有限公司	私立股份有限公司	公立直隸省公署樞要處	私立	私立	私立	洗染各
三千元	五萬元	五萬元	五萬元	三萬二千元	三萬二千元	七百元	洗染各

裕豐洗染公司

二區九
段二
街二四號

洗染各
色衣物

民國十
年一月

董世昌

男工三

私立係
有限公司

五百元

華興工廠

二區十
段福照
街三三
號至三五

各種銅
鐵機類

民國十
年八月

孫寶珊

技師六
男工八

私立係
股份有限公司

五千八
百元

精益眼鏡公司

全城隍
廟街六
二號

水晶眼
鏡

民國十
年十一月

祁曼隆

男工三

私立係
有限公司

一萬元

崇文印書館

全主街
廟下街
二九至
三一號

鉛石印
銅版玻
璃版各
印品

民國元
年

祁詠春

技師八
男工四

私立係
合資開

二萬元

義成木器工廠

二區十
一段武
廟上街
浙江會
館

各種木
器

民國四
年

男工二

私立係
商開

三千元

昆明市工商業誌

二五

異縣木器工廠

二區十
六段中
和巷三
○號

家用木器

民國八年七月

袁亞畀

技師五
男工十五

私立係
有限公司

五千元

怡恆工廠

二區充
段土主
廟上街
四○號

木器皮箱及漆器

民國六年一月

曹幼宜

男工十六

私立

四百元

永豐織襪廠

全昇一
坡七十
一號

絲光襪線花毛巾

民國八年

宋紹衡

男工三

德國牌式織襪架

私立係
無限公司

五千元

雲南實業指南社

三區二
段積善
街三號

紙張油料牙粉化學藥品等

民國八年十月

李少升

技師二
男工五
女工四

私立係
合資開設

三萬元

昆明市幼孩工廠

全圓通
寺街四
四號

各界交履鞋及各種布疋木器線帶等

清宣統元年

耿榮昌

技師十
一工徒
二百五
十九

公立附
屬昆明
市政公
所

九千六
百三十
元

廣同昌銅鐵機器公司

全大興
街一四
號

鐵門欄杆機器等

宣統二年二月

周桐

男工二
十餘

鑽機一
架車床
二架台
鉗十架

私立係
股份有限公司

四千元

雲南省 立模範 工廠	昆明市 第一貧 兒工廠	省會女 子職業 工廠	實業所 附設女 民工廠	振興工 業製造 廠	協合公 司
二區四 段大東 城脚二 號	全小東 門街七 八號	全小東 門街七 八號	三區六 段正 街一號 永寧宮	三區十 一段北 海子邊 一五號	三區十 七段北 門街四 川會館
機械器 具及木 漆器具 等	土布線 毯藤器 等	土布熟 棉花等	各色布 疋	洋襪梳 打精化 學染色 等	各種線 襪
民國二 年	民國十 一月	民國三 年十月	民國二 年七月	民國九 年	民國十 一年九月
蕭揚勛	羅彝銘	寶榮勛	所長黃 承基兼 充	林書	田澍
技師四 男工五 十七	貧兒七 十名	技師二 女工六 十	女工一 百一十	技師三 女工四 十五	女工十 七
共計一 百二十 餘件	織布機 三十五 架織線 架六	彈機紡 機各五 架織機 架二十八	木織機 一百架	共三十 五架	日本川 日式機 七架
公立附 屬實業 公司	公立附 屬實業 公司	公立附 屬實業 公司	公立	私立係 陳少庚 君出資 開設	私立係 股份有 限公司
十一萬 九千四 百九十 六元	一千元	七千元	四千元	一萬元	一萬元

昆明市工商業誌

義盛隆 烟捲廠	永福米 廠	德昌祥 烟捲廠	德昌洋 製烟工廠	福盛源 烟捲廠	雲南造 紙廠	維達帽 廠
全九七 號	三市街	全五七 號	商埠一 區二街 三四號	商埠一 區一段 珠市下 街六五 號	螺螄灣 三七號	四區三 段潘家 灣五四 號
各種烟 捲	精碾各 種米類	各種烟 捲	各種香 烟	昆湖福 壽玉蘭 狀元各 牌烟捲	土紙	巴拿馬 草帽
民國十 年二月	民國四 年	民國十 一年	民國十 年五月	民國八 年一月	民國十 一年	民國七 年十月
王子剛	瞿鶴仙	歐子全	朱熾昌	莊發廷	姜新忱 張香廷 韓開泰	周錫三
技師二 女工五	男工四	技師二 女工十	男工十 餘	女工八 十餘	技師三 男工三 十	技師一 女工四 十六
	碾米機 三架		製烟機 二架		蒸汽機 沖料機 攪料機 各一架	
私立 二千元	私立 五千元	私立 三千元	私立 五千元	私立 一千元 五百元	私立 五千元	私立 五千元

德茂源 烟捲廠	同仁街十號	桂蘭牌 坊聚寶 各種烟	民國五年一月	戴鑫成	技師三 女工一百一十	大小機 件一百餘部	私立 三千元
延陵糖 菓有限公司	商埠一段 五段 敦義下 街七號	各種衛 生糖菓	民國十年一月	吳琴軒	男女常 工二十 臨時散 工三十	大小機 件一百餘部	私立 二萬元
藝興工廠	全三號	毛巾花 布	民國十年一月	盧國安	技師一 女工十六	木織機 四十架	私立 三千五百元
三和膠 革工廠	商埠一段 五段 大梵宮 河邊	紅黑靴 鞋及牛 皮膠等	民國十年三月	保樹勛	技師一 男工五	製革藥水 悉係自行 製造	私立 二萬元
新興染 織工廠	商埠一段 七段 魚課司 街一號	各色洋 襪	民國十年六月	黃少焜	技師一 女工十	翻紗機 一 縫架織 機十	私立 三萬元
益德豬 毛工廠	同前	豬毛	民國九年八月	王汝翹	技師三 女工三	翻紗機 一 縫架織 機十	私立 三千元

昆明市工商業統

克龍洗染公司 全五四號 洗染各色衣物 民國十年十月 楊克勤 男工二 私立 三百元

達鑾染廠 商埠一段 色染 民國十年一月 楊香濤 技師工二人共十 七個 七個 私立 三千元

聯昌織造毛巾廠 商埠一段 各牌毛巾 民國十年一月 吳聯芳 女工十 木機十架 私立 一千元

廣安利玻璃廠 商埠一段 各種玻璃 民國九年四月 洗笑民 技師二十 男工三十 部 化玻璃鍋機一 部 私立 六千元

同亨泰織襪工廠 同益號 各種線襪 民國五年八月 葉聘珍 男女工二十八 織縫機共三十架 私立 一萬元

廣成織造公司 全八一號 毛巾 民國十年一月 黃秉池 女工三十 木織機二十架 股分有限公司 私立 三千元

宏昌米廠 正義街 碾米及磨麵 民國十年二月 李義卿 男工三十 碾米機二架馬達一部 私立 八千元

民國十年二月

振亞工廠	天利鐵機布廠	南華電機染織工廠	慶泰製革工廠	華安機器廠	普益織毛巾廠
入行會館	商埠二區一段三元街九號	商埠一區十六後街三九號	商埠一區十五翠花街三三號	商埠一區四段本行街二一號	南較場天后宮
毛巾	鐵機愛國布	絲光襪及毛巾	底皮紅黑幫皮及熟羊皮	鋼鐵銅器等	毛巾
民國十四年一月	民國六年	民國十一年一月	民國十五年三月	民國十七年七月	民國九年六月
謝文華	張耀	陳展廷	孫家濤	施織文	周英元
技師十人 徒共五	技師八人 徒共八	技師三十一 女工二百五	技師二 徒二	技師七 徒共十五	女工八 九人
木織機十四架	鐵織機八架	織襪機二十四架 織毛機六架	鍋爐鐵機等件	車床四架 鑽床二架 鐵架十架	木織機七架
私立係有限公司	私立	私立係有限公司	私立係有限公司	私立係有限公司	私立
一千元	一千五百元	四萬元	一萬元	二萬八千元	二千元

昆明市工商業誌

永通火

全前

柴陰陽火

年民國七

陳仕徵

三十男女工

限股私

份有公

司限四千元

昆明市

南埠二區四段

石印機切麵機

月二年一

吳永立

十男工三

器大小機

所市屬公

政昆附

一萬元

麗日火

商埠二區三元街

火柴

年民國元

李采廷

人徒男女工

部三十六

限股私

份有公

八萬元

利華火

爐神宮

牌獅柴

年民國三

徐雲樓

六十徒男女工

四架鐵木機

限股私

份有公

二萬元

協利公

商埠二區五段

火柴

年民國五

馬煦廷

十女工六

架六機二

司有私

限公立

八千元

怡慶製

高埠二區七段

各種熟皮

年民國七

舒盡臣

十五男工二

械大小機

私立

二萬元

豬集下

號街五

號街三

號街五

號街三

號街五

號街三

號街五

號街三

公司

近年一般工商業者已漸覺悟獨資經營之難以爭勝多趨向合股之一途故公司之設立日見增加約計一百有餘除為經營工業而設者已列入工廠外專事經營各項商業之公司為數亦不下四五十惟股本均只數千元或萬餘元其集至數十萬或百餘萬者不過偶見一二而已蓋市民之企業心尙幼稚集資殊不易也茲將各商業公司之詳細狀況列表于左

名稱	種類	設立地址	設立年月	營業種類	股本總額	股東數	經理姓名	附記
文毅興	股分有限	一區二段文明街五號	民國十二年五月	機器藥品呢絨化妝品雜貨等	五萬元	五人	李光鼎	代理上海信誼貿易公司香亞公司雙輪牙刷公司
雲南新亞股分有限公司	股分有限	一區二段文明街	民國十二年二月	一切雜貨及中西書籍	一萬元	七人	陳予新 舒華生	新亞書社為其營業之一部分社設於土主廟街
金星人壽保險公司	股分有限	一區七段三牌坊	民國十六年五月	普通特別幼孩存銀各項保險	一百萬元		魏鑄城	總公司在上海民國三年即已成立
申大公	股分有限	全前	民國十九年九月	緞呢絨	二萬元	十人	陳雲僧 王晴初	

昆明市工商業號

愛國公司 無限 一區七段南正街 民國九年六月 糖果餅乾 三千元 二人 黃禱俠

中美遂安公司 股分有限 一區八段威遠街 民國十二年三月 鋼絲床及雜貨 十萬元 十人 衛萬青

永年人壽保險公司 股分有限 一區十段脚城 民國六年 承保各種壽險 七百萬元 韓光臨
總公司在上海係英商集資創辦

天美祥 股分有限 一區十段二雲街 民國七年 火腿白油 一萬元 七人 劉雨青

東川礦業股份有限公司 股分有限 全登仕街 民國二年三月 銅鉛鐵等 七十五萬元 四百餘人 顏縉賢
總部住東川股本內官股十萬元

百代公司 股分有限 二區八段四坊一號 民國十二年十二月 留音機 唱機 電影機 等 不詳 屈炳章

圖書公司 無限 全一區九號 民國十七年七月 書籍及教育用品 二千元 一人 熊秉厚
原有股東四後經退去只餘一人

商務印書館雲南分館	義生祥	廣雲股分有限公司	倉洱仁智烟草公司	中華書局	和通公司	耀龍電燈公司
股分有限	股分有限	股分有限	股分有限	股分有限	無限	股分有限
二區十段城隍廟街五至六號	全福照街二一號至二三號	全總商會內	二區十段城隍廟街三八號	二區十段勸業場前一號	全三六號	二區十段昇平坡
民國二年	民國二年三月	民國十一年十一月	民國五年六月	民國三年二月	民國二年三月	民國元年
中西書籍及各種教育用品	化粧品及藥品	土貨	紙煙	中西書籍及各種教育用品	網緞洋貨	電燈電氣
五百萬元	一萬元	一百二十萬元	三十萬元	八千元	五萬元	二十五萬七千元
		一百五十餘人			八人	二百五十一人
施敬康	葉辛公	戴光熙	王世西	張亮石	王文清	趙世銘
		股本內有官股五十萬元				股本內有官股七萬六千餘元

昆明市工商業誌

永安公司	猪棕公司	亞細亞烟草公司	南洋兄弟烟草公司	大有恆	昆玉船車公司	自來水公司
限股分有	限股分有	限股分有	限股分有	限股分有	限股分有	限股分有
脚金馬坊	二打區商 ○帶三埠 號巷段一	全一 九至一 二號	一至三 一〇六 〇號	商埠一 區一段 四五號	樓段四 大區三 觀	全前
月二年 七	月一年 三	月一年 十	年三月 六	月一年 十	年一月 十	年七月 五
人力車	猪棕	紙煙	紙煙	火腿鑽	輪船電	自來水
一萬元	一萬四千元	二十五萬元	一百一十五萬元	一萬五千元	一萬八千元	十四萬元
二人		五人		五人	八十一人	七十五人
曹行卿	楊漢清	張純五	黃禪俠	浦鍾傑	耿金錫	劉國澍
	係沙法里寶多二洋行合資開設	工業部在崇仁街庚園內		宣威昭通叙府均設有分公司	總公司在三市街麗日火柴公司後院	股本內有官股十萬餘元

時利和 無 限 商埠一區三街 民國十一年一月 藥材洋紗 十萬元 霍 恆

勝家公 司 股 分 有 限 商埠一區五段 民國十二年十二月 縫紉機 五千元 鄭起倫

聚興轉 運公 司 股 分 有 限 全知化巷九三號 轉運車道貨物 民國八年 一千元 三人 楊幼峯

錫務公 司 股 分 有 限 商埠一區八段 民國十一年一月 承銷筒 六萬四千元 五百人 馬觀政 股東內有官股四萬一千元

東寺下街一三四號

農肥 料公 司 股 分 有 限 商埠一區九段 民國十一年一月 肥料 四萬元 四十人 段達三

奏功橋八號

大 利 公 司 無 限 全六〇號 民國七年 羽毛什貨 二千元 三人 簡子惠

三達公司 股份有限 商埠一區十一號 民國元年一月 水火油 不詳

范德勤 有分售處在新城舖 一四號 民國八年 四月開設

街廣聚 街三至五號

華興公司 股份有限 全一五號 民國七年 廣洋雜貨 一千元 三人 劉華生

黔西鹽務股份有限公司 股份有限 全一五〇號 民國十一年七月 專運黔西邊鹽 十五萬 二十人 何靜卿

英美煙公司代理處 股份有限 全二五三號 民國二年九月 代售紙煙 伍仟元 三人 易鳳軒

隆興公司 股份有限 商埠一區十三號 民國十年七月 各種雜貨 不詳 二十四人 係鹽豐公司與貴州興安公司合併而成

街巡津 街一號

利華公司 股份有限 商埠一區十三號 民國十一年六月 磚瓦 四萬元 五人 黃子衡

街段護國

阿迷布 股份有限 商埠一區十五段頭道巷七七號 民國九年十一月 生熟煤 二萬元 十人 李少山

雲南煤 股份有限 商埠一區十六段營門口 民國六年六月 生熟煤 四萬元 二十人 庾臣堯

開化鹽 股份有限 商埠二區四段鹽行街 民國六年三月 運銷開化邊鹽 九萬元 六十人 陳价

洋行

市內洋行約十餘所以法商開設者為最多日商希臘商次之茲將各洋行之詳細狀況列表于左

行名	國別	組織	營業種類	開設地址	開設年月	經理姓名	資本總額	附記
寶多洋行	法商	合資公司	百貨足頭	一區八段威遠街	民國十年七月	狄蓬	二千萬	佛郎
普利洋行	法商	合資公司	洋紗	一區九段財神巷	民國三年	郭文昭	一千萬	佛郎 由順成號代理

安興洋行 法商 合資公司

各國雜貨

一區十
二段登
仕街

成立已
十餘年

唐建勛

二千五
百萬佛
郎

府上洋行 日商 單獨營業

日本雜貨

商埠一
區二段
三市街

民國二
年五月

府上金
三郎

三萬元

英仕的洋行 法商 股份有限公司

洋雜貨
及皮革
山貨

商埠一
區三段
崇仁街

民國十
年五月

馬雲龍

一萬元

總行設于海防

歌臚士洋行 希臘商 單獨營業

機械食
物正頭
等貨

商埠一
區六段
金碧街

清光緒
三十二年

馬瑞卿

五十萬
元

海防河內蒙自阿迷
均設有分行

瑪地亞多士洋行 希臘商 單獨營業

各色雜貨

全前

民國十
二年六月

瑪地亞
多士

五萬元

沙法里洋行 法商 有限公司

毛貨正頭

商埠一
區十一
段廣聚
街

民國十
一年九月

沙法里

十萬元

保田洋行 日商 單獨營業

日本雜貨

全前

清宣統
二年十月

溝延總
平

五萬元

徐璧雅	法商	單獨營業	華洋什貨	全前	民國八年八月	徐璧雅	七萬元
若利瑪洋行	希臘商	單獨營業	各種洋貨	全前	清宣統三年	李化南	十五萬元
幫沙為利公司	法商	有限公司	鐵維疋	全前	成立約二十年	葛色爾	一千萬元
信誠洋行	單獨營業	專辦山貨	商埠一區十三段新	全前	民國十二年二月	楊鳳斌	二千元
雲南法大藥房	法商	單獨營業	各種西藥	全前	民國九年三月	巴海利	三萬元
福利洋行	法商	單獨營業	各種什貨	商埠二區六段	民國十二年一月	姜筱泉	二百萬元
				咸和上	街	佛郎	

牙行

牙行爲一種仲立營業立于買主賣主之間爲之介紹使交易易成雙方均感便利裨益商業非鮮然昔因取締不善設行又漫無限制牙儉每居間操縱雙方勒索流弊滋多自劃歸市政公所辦理釐定領帖

納稅及取締各規則并限制設行流弊漸除茲將上項領帖納稅規則摘要附後

一凡在本市開設牙行者須開具下列事項呈由市政公所核准立案給與行帖後始得開業(一)行戶姓名年齡籍貫住址(二)牌號名稱(三)營業地點(四)資本至少須在三千元以上如係合資營業應一併註明(五)保證人須殷實舖戶二家以上担保

一牙行分下列六等 一等洋紗行黃白絲行清油行 二等藥材行海味行大猪牙行畜皮行土雜貨行川煙藥行茂茶行紅白糖行酒行 三等土黃煙絲藥行土黃煙行木行瓷業行川土煙行棉花行紅紙行白紙行中猪行小猪行 四等素菜行乾果行黑絲算盤行羊牙行 五等杉板行顏料行土紙行 六等靛青行鐵貨行

一各等牙行應依下列標準繳納帖費年稅 一等帖費三百元年稅一百六十元 二等帖費二百五十元年稅一百三十元 三等帖費二百元年稅一百元 四等帖費一百六十元年稅七十元 五等帖費一百二十元年稅四十元 六等帖費八十元年稅二十元

一各項行帖有效期間以五年為限屆滿即呈請更換仍照所定等第繳費

一凡牙行領換新帖每張須繳手續費一元五角以作印刷紙張等費之用

一凡行帖于立案後或更換時發給其帖費限一次納清年稅分六月十二月兩期每期各納半數違者處以相當稅額一倍之罰金

一凡客商投行貨物須由行覓戶代售三商議價俟交易成立行戶抽收行用不得過價額百分之三

自上項規則頒布後現凡銷售量較大之貨物均有呈請設行者市政公所亦體查市內需要情形以定准駁計已請帖成立之行約五十餘以紙藥材乾果等為多絲茶清油皮瓷靛青等次之棉花傘笠木鐵等又次之茲將各行狀況列表于左

牌號類別 開設地址 年 月 合夥 經理姓名 總額 徵收辦法 附記

銓盛祥	川烟	一區一街	清光緒三十年	單獨經營	周銓	六千元	全前	按價每元徵收三仙	墊款以半月為限
德生藥號	藥材	一區二街	清光緒十二年	單獨經營	傅玉清	四千元	全前	全前	墊款以十日為限
慶同公	瓷器	全文明街	民國二年	單獨經營	王桐之	五千元	全前	全前	全前
茂昌行	冰糖白 糖京果 素菜	全東捲洞巷	清同治三年	單獨經營	裴衡蓋	三千元	全前	全前	全前
同泰行	黃絲	一區四坊 三牌 小土 主廟巷	民國元年	合夥經營	楊瓊游	三千元	全前	全前	墊款以長期為限無定
德泰行	乾果冰 糖白糖 素菜	全龔家村巷	民國十年二月	單獨經營	洪紹周	二千元	全前	全前	全前
天元利	藥材	一區五街	民國七年	合夥經營	劉仙槎	二千元	全前	全前	墊款以十日為限
慶昌行	黃白絲	全沙腊巷	清光緒十五年	單獨經營	陳曦	五千元	全前	全前	全前

昆明市工商業號

雲南實業改進會季刊

四四

泰和藥行	藥材	一區八段威遠街	清宣統三年	單獨經營	倪瀛洲	五千元	按價每元徵收四仙	全前
華茂昌	畜皮	全前	民國二年	單獨經營	華茂昌	八千元	全前	全前
裕順行	紅紙	一區十段南昌街	民國十二年三月	合夥經營	黃香谷	二千元	按價每元徵收三仙	全前
同慶行	紙張	一區十段登什街	民國十一年	合夥經營	周梓卿	二千元	全前	全前
寶盛行	黃絲	全前	清光緒二年	合夥經營	李耀崑	三千元	全前	全前
怡豐行	黃白絲	一區十段端士街	清宣統元年	單獨經營	潘予良	四千元	全前	全前
普慶昌	杉板	二區三段西華下街	清光緒五年	單獨經營	王洪恩	一萬元	全前	全前
西盛藥號	藥材	二區四段五華坊	民國十二年	合夥經營	王森榮	七千元	按價每元徵收四仙	全前

德華紙	紅白紙	二區九	清光緒	單獨經	宋鎰齋	二千元	按價每	全前
行	張	卷三	二年	營	元徵收	三仙	元徵收	全前
德華紙	紅白紙	卷石家	清光緒	單獨經	李永茂	三千元	全前	墊款期
行	張	卷三	二年	營	元徵收	三仙	元徵收	全前
德華紙	紅白紙	二區九	清光緒	單獨經	蘇餘三	三千元	全前	墊款期
行	張	卷三	二年	營	元徵收	三仙	元徵收	全前
德華紙	紅白紙	卷石家	清光緒	單獨經	耶文華	二千元	全前	墊款期
行	張	卷三	二年	營	元徵收	三仙	元徵收	全前
德華紙	紅白紙	二區九	清光緒	單獨經	陳俊	三千元	全前	墊款期
行	張	卷三	二年	營	元徵收	三仙	元徵收	全前
德華紙	紅白紙	卷石家	清光緒	單獨經	趙蔭廷	三千元	全前	墊款期
行	張	卷三	二年	營	元徵收	三仙	元徵收	全前
德華紙	紅白紙	二區九	清光緒	單獨經	張榮茂	四千元	全前	墊款期
行	張	卷三	二年	營	元徵收	三仙	元徵收	全前
德華紙	紅白紙	卷石家	清光緒	單獨經	張榮茂	四千元	全前	墊款期
行	張	卷三	二年	營	元徵收	三仙	元徵收	全前
德華紙	紅白紙	二區九	清光緒	單獨經	張榮茂	四千元	全前	墊款期
行	張	卷三	二年	營	元徵收	三仙	元徵收	全前

昆明市工商業號

公益茶行 茶葉 全前 民國四年 單獨經營 陳營先 一千元 全前 全前 墊款以現改爲正

茂森行 茶葉 全前 民國十年 單獨經營 李雲鵠 一千元 全前 全前 墊款以現改爲正

溥盛隆 畜皮 全前 清光緒十三年 合夥經營 朱蔚然 三千元 全前 全前 墊款以現改爲正

同義行 棉花 全前 民國五年八月 合夥經營 楊秀峯 一千元 全前 全前 墊款以現改爲正

楸森行 乾果 全前 民國二年 單獨經營 劉雨生 二千元 全前 全前 墊款以現改爲正

宏裕正 鐵貨 全前 清宣統元年 單獨經營 李長裕 三千元 全前 全前 墊款以現改爲正

裕盛行 靛青 全前 民國十年二月 單獨經營 譚懷昌 一千元 全前 全前 墊款以現改爲正

公義行 靛青 全前 民國十年一月 單獨經營 徐克鈞 五百元 全前 全前 墊款以現改爲正

燒猪橋 區四段 民國十年一月 單獨經營 譚懷昌 一千元 全前 全前 墊款以現改爲正

打帶巷 區三段 清宣統元年 單獨經營 李長裕 三千元 全前 全前 墊款以現改爲正

商埠一 區四段 民國十年一月 單獨經營 譚懷昌 一千元 全前 全前 墊款以現改爲正

按價每全前 元徵收 二仙 按價每全前 元徵收 二仙

慶春行	清酒	海埠一區六段	民國八年	單獨經營	丁紹貴	二千元	全前	全前
裕豐行	清酒	商埠一區九段	清光緒二十九年	單獨經營	胡琛	四千元	全前	全前
公裕行	笨笠	商埠一區十五巷段頭道	民國五年一月	單獨經營	陳錫榮	四千元	按價每元徵收三元	整款期限長短無定
萬順行	植木	商埠一區十六段北後街	清光緒三十三年	合夥經營		二萬元	全前	並無整款
居易行	植木	全前	清光緒三十年	單獨經營	展翼	一萬元	全前	全前
中租上行	清油	商埠二區三段	清光緒三十四年七月	單獨經營	馬熙廷	三千元	全前	整款以十日為限
光明下	清油	全前	清宣統元年	單獨經營	趙蔭廷	二千元	全前	整款期限約十五日

復順祥

猪

全前

清光緒三十三年

單獨經營

栗雨生

三千元

全前

並無墊款辦法

吉星行

清油

全前

民國元年

單獨經營

趙鳳翔

三千元

全前

墊款以十日為限

聚和公

猪

商埠二區四段太和街

民國二年

單獨經營

一萬元

五千元

全前

並無墊款辦法

惠集昌行

牛猪

商埠二區五段德街

清光緒二十年

合夥經營

唐守介

四千元

全前

全前

裕泰豐

土紙

全成和街

清光緒十八年

單獨經營

楊少章

二千元

全前

墊款以十日為限

元盛行

素菜

商埠二區六段打草巷

清光緒二十五年

單獨經營

栗樹滋

二千元

全前

全前

永盛行

冰白糖

全前

清光緒二十八年

單獨經營

張樂漢

四千元

全前

全前

同泰利	皮革	商埠二區七段	清光緒十二年	合夥經營	張文卿	三千元	全前	全前	墊款期 限長短 不一	現改爲同 盛行
體用土 紙行	土紙	全前	清宣統元年	單獨經營	毛正營	一千元	全前	全前		
同泰豐	土紙	商埠二區七段	民國七年	合夥經營	趙裕昌	四千元	全前	全前		
元吉行 福盛行	紅糖	全前	清宣統二年	合夥經營	龔錫璜	五千元	全前	全前		
茂盛行	羊	商埠二區八段	清光緒三十三年	單獨經營	楊國材	五百元	全前	全前		
公裕行	乾果	全小東門外丁字街	民國十一年十月	單獨經營	陳繼宗	二千元	全前	全前		
恆裕行	火腿白油	全前	民國三年	單獨經營	傅悌	五千元	全前	全前		
天生行	乾果	全小東門外米廠心	民國十年六月	單獨經營	李和齋	三千元	全前	全前		

同順祥

猪

五顯宮

民國十年九月

合夥經營

栗在廷

五千元

代銷每元徵收三仙自

并無墊款

洪春行

羊

商埠二區九段靈光寺街

民國十年

單獨經營

王宴賓

二千元

按價每元徵收三仙

墊款期限不一

當舖附押號

本市當舖約十餘戶其取息有一分五釐二分及三分之一三種抵當期限以十六個月至十八個月為最普通間有縮短至十個月者於市民資金融通上不無裨益惟所抵當物品恆限於價值較高者一般平民食益甚少此外有小押號一種取利雖較重抵押期限亦不若上項當舖之長惟所抵押之物除違禁物及危險物外無論貴賤皆可抵押於平民資金尙可借資活動且近來政府已嚴加取締釐定營業規則最高利率不得過四分向之重利盤剝諸積弊已漸掃除茲將此項營業規則摘要附後

一凡開設小押號者須開具左列事項報由該管警察署查明轉報本公所核准給照始得開業停歇業後復開業及遷移時亦如之

(一) 姓名籍貫年齡住址 (二) 保人及其職業 (三) 須有資本金伍拾元以上

一押號請領執照應繳費貳元其照每半年一換

一停業歇業須將事由呈報該管警察署轉報本公所

一每日收押物品以日間上午八鐘至下午五鐘為限

一不准收押官有物及一切危險物并贓物

一押號行息每月每兩不得過四分

一押號物品以三個月為限限滿須報由巡警查驗後始得發售

一押號物品須逐件登載號簿每日下午六鐘後呈由該管警察署查驗一次如有特別事項須調查時應將號簿隨時呈閱

一來押物者如有可疑時或巡警飭查物品發現時須將人物一併扣留密報巡警拿究

一押物票據由本公所擬定式樣印刷交署由各該號備價領用

一凡經官署勒令歇業者以後即不得復請開業

自上項規則頒布後平民頗感便利押號營業亦日盛市內開設此項押號者計共三十餘戶幾超過當舖二倍茲將各當舖及押號之詳細狀況列表于左

牌號	住址	開設年月	業主姓名	資本總額	抵押方法	抵押利率	抵押期限	抵押物估價標準	附記
興順當舖	一區五光華街七二號	民國元年三月	孔益興	一萬元	對物信用	月息一分五釐	十六個月	照八成估	
興文當舖	一區七邱家巷六三號	清光緒十五年四月	係公當歸財政司主管	一萬八千兩	對物作抵	每兩月息一分五釐	票期十六個月暫留兩月共十八個月	約當物價七分	本銀係指舊有者連當存號架共十七萬零九千七百餘兩

當昌宏
 街全東院
 年民國五
 陳宏昌
 元千一萬二
 用對物信
 分月息一
 月十六個
 衣物五折

當順吉
 號街段一區八
 五象眼
 年民國四
 孔吉齋
 一萬元
 全前
 全前
 全前
 計照八成估

當慶順
 號坊段二區八
 七四牌
 年三十清光緒
 王鴻圖
 三萬元
 全前
 息每兩月
 五釐
 票期十
 六個月
 暫留兩
 月共十
 個月
 計四六衣以金
 五折餘以銀
 折估以五折器

當盛復
 號靈上段二區一
 巷街西華一
 年民國五
 姚意軒
 五千元
 抵視物作
 分月息一
 二分五釐
 分三等
 月十二個
 照實價七
 八成估計

當華祥
 四下段二區三
 號街西華一
 年民國六
 李鍾祥
 元一萬五
 當均動物物除
 可產及危違
 抵外不險禁
 一分五分釐
 二分或
 可較多者
 減為數
 息每兩月
 如銀三分
 十個月
 照實價七
 八成估計

當美長	當盛永	當源溥	當順長	當華德
五號	三號	巷	號	號
化橋六	廟街一	街瀟湘	坊七九	巷四七
二區十	二區十	二區九	二區八	二區七
清宣統	民國七年	民國十年	清同治	民國元年
三月二	一月	五月	十一月	二月
周直臣	武陵俊	陸虎臣	孔濤安	王子瓏
四千元	一萬元	三萬元	三萬元	五千元
對物信	抵視物作	抵憑物作	對物信	全前
每兩月	每兩一分	全前	每兩月	每兩月
息三分	至三分	全前	息一分	利三分
有面議	留二月	月十六個	暫留兩月	月十二個
減讓者	共十二個月	票期十個月寬	八月共十個月	票期十個月
至一分	按實價七	約六七成	六折餘以	照實價六
止五釐為	八成估計	計四五折估	衣物以五折	七成估計
	資本營業時			
	多寡無定			

雲南實業改進會季刊

五四

瑞豐當 二區十 清光緒 馬瑞庭 五千元 全前 月息一分五釐 十個月 約當實價 梁存約一萬 零五百元

寶盛押 一區二 李文清 八百元 看物作 每元月 三個月 約當實價 七分

義順祥押 全甬道 梁子義 五百元 全前 全前 全前 全前

保成押 一區十 李成之 四百元 除違禁 月息四 全前 按七成估 計

信義押 二區十 戴瑞生 五百元 除違禁 每元月 全前 以物價七 折為率

押均動物物除
可產及危遠
抵外不險禁

息四仙 全前 以物價七折為率

物外看 月息四 全前 按七成估 計

不抵看 每元月 三個月 約當實價 七分

全前 全前 全前 全前

號押祥興春	號押茂森	號押豐盛	號押順福	號押盛興	號押盛銓
號全二四	號平九二 坡段昇十	六忠八二 號寺段盡十	號巷全一 五中和	一雲六二 號巷段吉十	六華五二 四圍段承十
年民國六	年民國元	年民國五	年民國元	年民國九	月年民國九
楊金山	周樹森	王盛豐	趙樂齋	李輔成	袁玉章
五百元	八百元	一千元	一千元	五百元	三百元
全前全前全前全前	全前全前全前全前	全前全前全前全前	全前全前全前全前	抵違禁 看物作 不押	全前全前全前全前
	三個月			約當實價 八分	以物價七 八成估計

昆明市工商業號

號押盛興

三區二
段世恩
坊一號
月二年二

張鳳祥

三百元

抵看物酌

全

前

全

前

以實價七折為率

號押昌盛銓

全圓通
街二三
號

民國四年三月

楊鑑清

一千元

全

前

全

前

以實價六折為率

號押祥發興

三區四
段小東
門街一
九號

民國二年一月

傅文高

一千元

全

前

全

前

限百日為

• 值十當七五

號押茂和春

全四三
號

民國九年一月

李茂三

二千元

全

前

全

前

全

值十當八

號押祥泰雲

全六一
號

民國九年二月

陳琨

六百元

全

前

全

前

全

• 值十當七五

同義合押號	興發利押號	春信祥押號	益茂押號	金祥押號
三區六 段平政 街七號	全一六 號	全一〇 四號	三區八 段青雲 街八一號	全一〇 三九號
民國二 年一月	民國九 年三月	民國六 年二月	民國元 年五月	民國六 年九月
向光廷	劉庚鏞	張春山	鄭洪興	滿金祥
三百元	四百元	三百元	五百元	七百元
全前全前	全前全前	全前全前	全前全前	全前全前
三個月				
以實價六 折為率			以實價七 折為率	

昆明市工商業號

榮清號押

三區十六段六院街六號

民國四年三月

曹鄧氏

三百元

全前全前全前全前

以實價五折為率

萬鑑號押

商埠一段一區一街二〇號

民國十年七月

吳樹聲 李智忠 合夥

五百元

全前全前全前全前

以五折估計

和祥生號押

商埠一段一區一街二六號

民國十年六月

胡謝氏

六百元

全前全前全前全前

以五六成估計

裕通號押

商埠一段一區一街七號

民國九年九月

韋益齋 史榮軒 合夥

六百元

全前全前全前全前

以實價五六成估計

連春號押

全教義街三九號

民國十年八月

裴紹仙

五百元

全前全前全前全前

以五成估計

鴻盛號押

商埠一段一區一街五號

民國三年五月

段成之

五百元

全前全前全前全前

全前

原開設猪糞街民國九年十一月於此

號押泰萬陳	號押山金	號押盛義合	號押豐瑞	號押祥順興
九全一 號一	二全一 號一〇	號全一 六	舖段區商 十三三 號義三	三街段區 號一廣十 一聚一
年一 月	年三 月	年四 月	年一 月	年二 月
民國元	民國三	民國十	民國八	民國十
陳樹森	許金山	曾國榮	李運軒	李竹軒
五百元	一千五 百元	六百元	五百元	三百元
全前全前全前全前	全前全前全前全前	全前全前全前全前	全前全前全前全前	全前全前全前全前
計以五折估				以實價五 六成估計

昆明市工商業誌

鴻鈞號 全鋪一三號 民國二年二月 毛鴻鈞 四百元 全前全前全前全前

恒發祥號 全一五三號 民國五年一月 余發清 五百元 全前全前全前全前

日新號 商埠二區四段 雲津街二五號 民國十年四月 郝文慶 三百元 全前全前全前全前

興盛號 全三四號 民國元年三月 曾漢臣 三百元 全前全前全前全前

各業店舖

米糧業

市內所售之米大約分上中下三等尤以俗呼冬吊一種為最佳外有糯米一種糕餅業者製造各種糖食物多用之需要之數亦不少雜糧種類甚多其需要較廣者則不外黃豆蠶豆大小麥苞穀膏粱等數種近年市內人口日增米糧之需要額至鉅而昆明縣境所產米糧無多市內所需多仰給于昆陽富民

安甯晉甯宜良路南各屬偶值道途不靖或水旱偏災來源稍形減少米糧商即乘機操縱視為奇貨故米糧價值恆暴漲不已雖聞由政府派員購運越米接濟然為數無多價仍難平就目前論上米每石約一百八九十元中米約一百六七十元下米約一百三四十元糯米則每石約需二百元左右而雜糧中之黃豆每石約一百四十餘元蠶豆約七十餘元小麥約一百二十餘元大麥膏粱均約七八十元苞穀約九十餘元較之前數年均漲至三四倍故一般經營米糧業者十九坐獲厚利此項店舖遂時見增加現存者約計百餘戶列表於左

名 稱	住 址	開設年月	業主姓名	經理及司事數	單獨或夥	資本總額	附 記
明盛昌	二區五段 報國寺街七號	民國十一年十二月	楊明齋		單 獨	八百元	
瑞興號	二區六段 東月城二號	清光緒二十九年五月	余士昌		單 獨	三千元	
寶來號	全三號	清光緒二十九年七月	蘇運昌		合 夥	二千六百元	
同泰豐	全五號	清光緒三十年七月	李存仁		單 獨	三千元	
義新祥	全二一號	清光緒十八年三月	徐義新		單 獨	一千五百元	

裕泰號

全二二三至二四號
清光緒二十三年四月

陳裕泰

單獨二千元

聚泰祥

全二五號
民國三年七月

馬義堂

單獨六百元

適中米店

二區九段三蘇巷六五號
民國十年一月

張渭濱司事一

單獨四百元

劉姓米店

二區十四段小西門街一零五號
民國十一年三月

劉正茂

單獨一百五十元

復泰祥

全一一三號
清光緒十年一月

李石

單獨三百元

同盛米店

全三五六號
民國十年一月

項彥卿

單獨一千五百元

袁姓米店

三區二段大興街一號
民國十二年一月

袁子光

單獨二百五十元

鴻興昌

三區四段小東門街一七號
民國九年三月

段厚安司事一

單獨二千元

覃姓米舖 三區八段 祝國街二三號 民國九年十一月 覃少臣 單 獨三百五十元

天順號 三區十三段大西門正街五七號 清光緒二十三年五月 東以芬 單 獨二百元

榮泰米店 同五二號 民國三年一月 王本茂 單 獨八百元

人和米店 同八二號 民國十二年一月 張開基 司事二 單 獨一千二百元

符姓米店 三區十六段貢院街一二號 民國十年十一月 符級三 單 獨一百元 專售零米

義和號 四區三段永豐街七號 清宣統二年二月 曹銑司事一 單 獨五百元

義源祥 同九號 民國十年三月 楊清 單 獨八百元

春發號 同一六號 民國五年三月 趙春軒 單 獨五百元

何記	同 一九號	民國十一年三月	何德公	單	獨二百五十元
福裕米店	同 二〇號	民國元年八月	趙仲平	單	獨三百五十元
裕興祥	同 二五號	民國元年五月	杜裕興	單	獨六百元
天寶米店	同 三二號	民國元年一月	張福英	單	獨二百五十元
恆豐米店	同 五七號	民國七年四月	廖資始	單	獨五千元
同裕昌	同 五九至六〇號	清光緒三十年一月	向國柱	各一人合夥	獨五百元
寶慶號	同 六二號	民國元年八月	王行仁	單	獨五百元
寶雲號	同 六三號	民國八年十月	李壽吾	司事一單	獨一百元
寶盛祥	同 六六號	清宣統元年八月	趙桂臨	經理一單	獨一千元
同豐祥	同 六九號	民國九年九月	項珍	單	獨三百元

裕順米店	同七一號	民國元年一月	楊合先	單獨	二百五十元
李姓米店	同九二號	清光緒二十七年八月	李春芳司事一	單獨	一千元
同昌米店	同九五號	民國元年二月	向炳司事一	單獨	二百五十元
天德號	四區四段長其街一〇號	民國七年七月	夏致義	單獨	五百元
興寶號	同四九號	民國十一年二月	夏致中	單獨	五百元
雲盛米店	同六〇號	民國十一年二月	谷彩孚	單獨	八百元
義興號	同六二號	民國元年一月	程留林	單獨	八百元
裕豐谷記	同六五號	清光緒元年一月	谷應全	單獨	八百元
泰豐祥	商埠一段珠市下街八一號	民國元年三月	段紹書	單獨	四百元

寶成號 商埠一區 清光緒十三年六月 陳永興 經理 單 獨 一千二百元
 二段三市 街九號 潘靜湖

福源號 同一一號 清光緒十年六月 丁福源 單 獨 一百元

寶順號 同一三號 民國二年八月 房春榮 經理 單 獨 八百元
 景崑

雲集號 同一八號 清宣統元年二月 陳登雲 經理 單 獨 一千五百元
 司事三

萬寶隆 同二六號 民國元年二月 黃海橋 司事 單 獨 二千元

維新米店 同三八號 民國十一年一月 景亮 單 獨 八百元

吉昌祥 同四九號 民國九年八月 馬純臣 單 獨 三百元

廣雲祥 同五〇號 民國二年三月 太壽山 單 獨 八百元

富寶祥 同五二號 民國二年三月 高富 單 獨 四百元

寶茂米店 同六四號 民國十一年五月 李秋成 經理 合 夥 八百元
 達琢

榮慶豐	全六五號	民國二年二月	李榮森	司事一單	獨二百五十元
維興祥	全七四號	民國九年一月	劉秉銀	司事一合	夥六百元
寶興祥	全七五號	民國四年一月	郝時生	司事一單	獨五百元
寶泰米店	全七九號	民國七年三月	太嘉壽	各一人單	獨一千五百元
萬源店	全八四號	清宣統二年二月	嚴炳仁	單	獨二百五十元
萬茂號	全八六號	清同治三年一月	郭有貴	經理梅興單	獨四百元
萬茂米店	全八七號	清同治三年一月	郭嘉福	經理陶自單	獨四百元
寶森米店	全八九號	清同治九年一月	郝熾	經理金世芳單	獨五百元
吉慶昌	全九〇號	民國十年五月	吳其樑	司事一合	夥五百元
天德祥	全一一八號	民國元年一月	周崇文	司事二單	獨八百元

成興祥 全一三九 民國元年 彭成田洪 順房彩 合夥 一千五百元

瑞記 商埠一區 五段金碧街一四號 民國元年 周世昌 共三人 單獨 八百元

德義號 商埠二區 三段三元街三八號 民國四年 羅星仁 單獨 一千元

馬姓米店 全一〇二 民國十年 馬伯蘇 單獨 三千元

玉清號 全一六六 民國十二年四月 何玉清 單獨 一百元 專售零米

義和米店 商埠二區 四段鹽行街一二一號 民國元年 李義和 單獨 四百元

吉祥米店 全一三七 清光緒二十九年七月 張吉祥 單獨 四百元

福義米店 全一四一 清光緒三十三年十二月 胡守義 單獨 八百元

森茂源	商埠二區 四段雲津 街八號	民國十一年十月	陳隆恒	單	獨	三百元	
雲興祥	全一二〇號	民國七年八月	胡雲興	單	獨	八百元	
同興祥	商埠二區 五段交三 橋六一號	民國十年一月	余仲清	司事二	單	獨	六百元
福盛祥	全六五號	民國三年七月	楊培智	經理一	單	獨	一千五百元 兼釀酒
寶源號	全六七號	清光緒三十三年一月	陳延齡	單	獨	一千五百元 兼營紙煙雜貨	
同盛號	全七二號	民國七年二月	余榮先	單	獨	六百元	
正盛米店	商埠二區 五段福德 街一五號	民國九年八月	段成良	單	獨	八百元	
復盛號	全一七號	清光緒十五年九月	劉守益	單	獨	三百元	
春發米店	商埠二區 五段咸和 下街五六號	清光緒十五年一月	楊培正	司事一	單	獨	四百元

昆明市工商業號

雲南實業改進會季刊

七〇

同德號

全一〇七號

民國十二年二月

常彩臣 黃幼陶

合夥

四百元

兼售沙糖

正興隆

全一一九號

民國十一年三月

洪紹先 司事一

合夥

八百元

聚寶米店

全一三三三號

民國八年二月

樂奏廷

單獨

五百元

同順號

商埠二區六段成和上街一八號

清光緒元年十二月

朱美

單獨

八百元

恒益雜糧店

商埠二區七段東正街三號

清光緒二十五年二月

李李氏

單獨

二千五百元

孫姓米店

全七號

清光緒二十五年五月

孫治平

單獨

八百元

東泰號

全九號

清光緒二十年八月

胡春林 司事一

單獨

二千五百元

寶盛米店

商埠二區七段猪集下街一二七號

清光緒元年二月

馬得潤

單獨

八百元

聚慶昌

商埠二區
八段猪集
上街一二
四號

民國元年
二月

陳遠忠

單獨五百元

儀風米店

商埠二區
八段丁字
街七號

民國十二年
一月

湯自勤

經理曹子
郎

單獨二百元

義興祥

全八號

民國三年
五月

鄧錦堂

單獨四百元

天順米店

全一一號

民國九年
二月

王開武

單獨四百元

豐茂號

全二六號

清光緒十
六年二月

黃雲谷

單獨八百元

義合號

全二五號

清光緒元
年一月

溫林

單獨五百元

萬來號

全二六號

清光緒十
七年一月

張九成

單獨三百五十
元

德義號

全二八號

清光緒十
二年一月

李德義

單獨五百元

寶益祥

全二九號

清光緒十
年一月

余正福

單獨一千元

昆明市工商業號

炳興祥 全三二號 民國十一年四月 晏炳忠 單 獨 一千五百元

天泰米店 全三二號 民國八年二月 郭有慶 司事二 單 獨 五百元

永盛米店 全三三號 民國十二年五月 楊紹堂 單 獨 一千五百元

福春米店 全三四號 清光緒元年一月 李福春 單 獨 一千五百元

義順米店 全三五號 清光緒十八年一月 唐崑 司事一 單 獨 二千元

吉祥號 全三七號 民國六年四月 胡德安 合夥 一千元

榮泰祥 全四三號 民國元年八月 李樹軒 單 獨 五百元

雲聚祥 全四四號 民國十年三月 胡聚先 單 獨 四百元

德順米店 全四五號 清光緒六年三月 李順 單 獨 一千元

瑞興齋 商埠二區 八段敷潤 橋三號 民國十一年二月 李嘉才 單 獨 二千元

德順米店	全四號	清光緒元年二月	李吉齋	單	獨	四百元
元泰祥	全五號	民國元年一月	俞雲英	單	獨	一千元
東順祥	全七號 八號	民國八年五月	普正各一人	單	獨	一千五百元
寶雲米店	全三四號	清光緒元年一月	楊增華	單	獨	五百元
萬泰祥	全三五號	清光緒二十八年三月	李華浦	單	獨	二千元
恒雲號	全三六號	清光緒元年三月	孔光臣	單	獨	五百元
豐茂祥	全三八號	清光緒元年十二月	李文林	單	獨	一千四百元
福新號	商埠二區 八段米廠 心一號	清光緒元年二月	秦純之	單	獨	五百五十元
德興號	同七號	民國元年二月	楊羅明	單	獨	四百元
慶泰祥	同四〇號	民國元年三月	唐勤安	單	獨	三百元

鹽業

雲南產鹽之區甚廣而暢銷市內者則以黑琅阿陋元永各井所產為多市內對於鹽之需要額雖不如米糧之鉅然迤東迤南各屬及貴州之西南一帶用鹽泰半由本市取運轉銷而來源又復有限市內之鹽遂常呈供不給求之象其價值騰漲情形與米糧如出一轍黑鹽每担價值竟漲至二十二三元阿鹽永鹽琅鹽每担價值亦約在十七八元之譜較之數年前已漲一倍有餘猶有遞漲之象現省政府為救濟鹽荒低平鹽價起見由官設局督銷并借銷粵魯省鹽以供開廣及黔西邊岸之需以後鹽價或有輕減之望至數年來因鹽價暴漲鹽商易于操縱坐獲厚利者頗不少故此項店舖亦屢有增設現存者約八十餘戶列表于左

名稱	住址	開設年月	業主姓名	經理及司事數	單獨或合夥	資本總額	附記
一元吉	一區十段繡衣上街二八號	民國十年一月	傅敬修	張茂修	合夥	一千五百元	
澤豐厚	二區五段小綠水河一六號	民國十一年二月	黃時敷	司事一	單獨	八千元	
永興號	二區六段東門下街三號	清光緒五年一月	陳占春	司事二	單獨	二千五百元	

寶豐永	同一二號	民國十年一月	王玉成	合夥	三百元
福興盛	同三七號	民國元年八月	田文藻	單獨	三百元
復源號	二區七段東門 上街一六號	清光緒八年二月	朱華	單獨	三百元
恆豐鹽號	同一九至二〇號	民國十一年五月	王介武	經理一 單獨	八百元
雲慶號	同一三四號	民國十年三月	瞿總卿	單獨	八百元
永和號	同一三六號	民國六年三月	蕭靜清	司事一 單獨	一千二百元
湧春號	同一九三號	民國元年一月	羅維芝	司事二 單獨	五百元
衡豐號	二區十段城隍 廟街二三號	民國十年一月	劉漢張	單獨	八百元
泰豐號	商埠一區三段 順城街八九號	民國三年五月	杜瀛光	經理 杜培林	單獨 一萬五千元
全鴻源	商埠一區五段 敦義上街一三一號	民國三年三月	全鴻源	單獨	六百元
永旺鹽號	商埠一區七段 東寺上街二九號	民國十一年六月	李蓋卿	司事二 合夥	六千元

德泰號 同五三號

民國十二年二月 劉德齋 司事一 單獨 五百元

兼理沙糖

雲興祥

商埠一區九段 奏功橋四七號

民國十年九月 王笙陔 單獨 三百元

裕豐合

商埠一區十一段 廣聚街一七號

民國八年十一月 劉國裔 司事一 單獨 三千元

興隆號

商埠一區十三段 三義舖四五號

民國九年三月 廣開興 單獨 一千五百元

同人祥 同二二九號

民國八年三月 馮堯章 王茂軒 合夥 八千元

同泰昌

商埠一區十三段 新城舖一四五號

民國九年一月 鄧協若 經理一 單獨 一千五百元

和祥號 同一九一號

民國十一年六月 尹德士 單獨 五百元

隆興號

商埠一區十三段 護國街

民國十年十二月 王仰之 經理一 三人 八千元

恆豐號 同前

民國十一年一月 李日生 三人 單獨 五千元

同益利	同前	民國十一年八月	包漱泉	司事二	三人	八千元
永濟公	同前	民國十一年八月	鄧元青	經理一	三人	八千元
順利鹽號	高埠二區四段 鹽行街十號	清光緒二十三年四月	喬美		合夥	一千二百元
衡濟通	同一二號	民國十一年七月	郭月甫		合夥	八百元
復盛鹽號	同三四號	清光緒三十三年八月	金坤		單獨	九百元
榮昌鴻泰	同五六號	民國七年三月	陸丹俊	司事一	單獨	一千五百元
德生利	同二七號	民國六年四月	趙繼武		合夥	一千五百元
茂盛昌	同二九號	民國七年二月	孫幼翹		單獨	一千五百元
協義公	同二二號	民國八年九月	寇顏清		單獨	一千五百元
謙吉祥	同七〇號	民國十一年三月	陳海廷		合夥	三千元
祥順鹽號	同二〇八號	清光緒三十四年七月	栗佩		單獨	一千五百元

昆明市工商業號

雲南實業改進會季刊

裕寶隆 同一九號

清光緒二十五年六月 趙裕寶

單獨 一萬五千元

德利號 同一二五號

民國六年三月 張德先

單獨 一千五百元

同泰鹽號 同一三八號

清同治十五年十月 熊亮彩

單獨 八百元

福祿昌 同一四六號

民國九年十月 陳南卿

單獨 一萬五千元

睿記鹽號 同一四九號

民國九年十一月 楊源卿

合夥 五千元

恒裕豐 同一五九號

民國五年十一月 李錫周

單獨 三千元

祥記 同一六一號

民國九年九月 黎瑞卿

單獨 五百元

天福鹽號 商埠二區四段 雲津街四號

民國九年十一月 廖興藻

合夥 八百元

六和祥 同六號

民國十年七月 邱克明

單獨 三千五百元

榮豐號 同一三號

民國八年五月 李尙之

單獨 九百元

永盛號 同一五號

民國八年七月 蕭竹軒

單獨 八千元

月新號 同一七號

民國十一年三月 熊夢徵

司事 單獨 五千元

興義祥鹽
號 商埠二區五段
咸和下街一九

民國九年十一月
董直齋 經理一
合夥 八百元

同發祥鹽
號 同二一號

民國七年十二月
萬靜軒 司事一
單獨 一千五百元

萬寶豐號
同三二號

民國九年七月
史紀訓
單獨 五千元

義和祥鹽
號 同四五號

民國五年二月
郭雅堂
單獨 二千五百元

啟泰祥
同四七號

民國十年三月
徐瑞五 彭雲程
合夥 五千元

雲盛祥鹽
號 同五四號

民國六年三月
幼溪 經理一
單獨 一千五百元

成和祥鹽
號 同五八號

民國十一年三月
張自祥
單獨 五千元

同和昌鹽
號 同六五號

民國八年二月
劉金璞
合夥 三千元

裕盛隆
同六七號

民國十年一月
傅筱山 經理一
司事一
合夥 一千五百元

瑞記鹽號
同七三號

民國十一年三月
康元臣 司事一
單獨 五百元

昆明市工商業號

德記鹽號

同八〇號

民國九年四月

潘志松

司事一

單獨

二千五百元

同盛利鹽號

同一二八號

民國七年四月

李盛五

司事一

單獨

九千元

鴻順號

商埠二區五段
賣米巷三二號

清光緒二十年
一月

馬逢春

經理一
司事一

單獨

五千元

復義鹽號

商埠二區五段
交三橋五號

民國七年一月

魏茂生

司事一

單獨

一千五百元

同裕鹽號

同七號

民國七年二月

徐寶成

司事一

單獨

一千五百元

協恒豐

同三四號

民國十一年五月

倪惠仁

司事一

單獨

一千五百元

白記鹽號

同三一號

民國十二年一月

白雲集

司事一

單獨

三千元

春發祥

同五八號

民國六年七月

馮雨階

司事一

單獨

八百元

長興盛

同六〇號

民國九年九月

方玉書

司事一

單獨

八百元

榮發祥

同六六號

民國七年五月

趙新平

司事一

單獨

三千元

聚泰祥

商埠二區五段
福德街七一號

民國二年七月

武太平

司事一

單獨

八千元

永裕鹽號

商埠二區六段
咸和上街三號

民國九年七月

李海先

經理一

單獨

八百元

裕泰豐	同七號	民國七年四月	李靖臣	司事二	單獨	三千元
國寶昌	同八一〇號	民國十一年十月	趙其全	經理一	單獨	一千五百元
裕興號	商埠二區七段 東正街四號	清光緒三十二年九月	馬興齋	司事一	單獨	五千元
興茂祥	同六一六號	民國九年二月	趙魯卿		單獨	八千元
運豐號	同二〇號	民國九年一月	唐筱軒		單獨	五千元
慶餘號	同二八號	民國十二年六月	王藩九	司事一	單獨	八百元
同春利	商埠二區七段 金牛寺街一號	民國九年六月	馬敬臣		單獨	一千五百元
裕通祥	同三號	民國五年九月	王裕興	司事一	單獨	三千元
協盛號	同二五號	民國十年二月	楊寶銓	經理一 司事一	四人 合夥	八千元
運來昌	商埠二區八段 豬集上街一〇三號	民國十一年三月	羅受山		單獨	五百元
品順祥	商埠二區八段 丁字上街三八號	民國十二年五月	何爲臣		單獨	一千五百元

昆陽市工商業號

慶泰祥 商埠二區八段 民國七年三月 傅勉齋 單獨 九千元

敷潤橋一號

東順祥 商埠二區九段 民國八年一月 趙開 單獨 三百元

靈光街二八號

智香齋 同九四號 清宣統三年一月 張智增 單獨 三百元 兼理沙糖

清油業

清油雖為日用品之一然自煤油輸入及電燈安設後銷費量已銳減故經營此業者僅十餘戶概係自行設榨製造蓋批出售至零星販賣則多屬諸各油蠟舖及雜貨舖焉所用原料為菜子草麻子罌粟子等尤以菜子為多概來自昆明各鄉及附近之呈貢宜良尋甸易門祿豐各屬外有由東川曲靖尋甸雲益等處輸入之清油每年銷售數約值銀十餘萬元運到時概係投入清油牙行代為銷售每畝計重一百四十斤價約五十元左右較之數年前約漲一倍除分銷本市及昆明各鄉外間有轉銷箇舊者茲將現設各油房列表于左

名	稱	住	址	開設年月	業主姓名	經理及司事數	資本總額	附記
德春	油房	四區三段	慶豐街六一號	民國元年一月	王廷珍	單獨	一千三百元	
荀姓	油房	四區四段	龍翔街二四號	民國九年一月	荀茂安	單獨	一千五百元	

福盛油房	西區五段鳳賓街五十四號	清光緒十五年	袁光福	單獨	一千五百元
萬美油房	同九九號	清同治六年二月	栗華	單獨	一千五百元
永茂油房	同一〇八號	清光緒二十五年六月	程永茂	單獨	一千二百元
萬茂油房	商埠一區八段東寺下街七號	民國八年二月	胡萬卿	單獨	五百元
興盛油房	商埠二區一段岔街六六號	民國五年二月	胡興盛	單獨	八百元
鴻興昌	同二三號	民國十一年十二月	馬鴻興	單獨	一萬元
義興酒油房	商埠二區二段三元街三〇號	民國十二年二月	張義興	單獨	八百元
鴻盛油房	同四號	民國六年七月	王文源	單獨	八百元
福昌號	商埠二區五段交三橋一號	民國三年一月	莊福昌	單獨	一千五百元
榮盛祥	商埠二區八段豬集上街四號	民國八年七月	呂培基	單獨	六百五十元
榮茂號	商埠二區八段米廠心一三號	清光緒元年二月	陳玉清	司事一	單獨 五百元
					兼理雜貨

恒茂油房 同三九號

清光緒元年二月 陳 寶 經理一 單獨 一千五百元

永盛油房 同五〇號

民國元年八月 朱發先 經理一 單獨 八百元

鴻發油房

商埠二區十段 民國十一年三月 羅富文 經理一 單獨 五百元
羊坊里四四號 司事三

永裕油房 同四八號

民國二年三月 王永裕 經理一 單獨 七百元

火腿白油業

火腿為雲南特產宣威東川曲靖各屬皆能製造尤以宣威所產為最佳每年產量亦最鉅市內所銷行者大半為宣威所產其製法于每年冬季清涼時將鮮肘取下漬以食鹽及草蓂八角等香料先後凡三四次置諸缸中醃約二十日取出曝之迨稍乾壓之使堅以防空氣侵入再曝乾之即可陸續出售每百斤時價約六十餘元近年復有將已製成之火腿精製為罐頭運銷京滬及日本者外人均甚歡迎白油除由市內各屬商自製外其由宣威東川及四川之會理輸入者數亦不少每百斤時價約五十餘元多用罐裝馳運除銷本市外亦有轉銷箇舊者但斯二物因銷費量有限故經營者無多約計二十餘戶列表于左

名稱	住 址	開設年月	業主姓名	經理及司事數	資本總額	附 記
						單獨或合夥

福壽恒	一區二段景星 上街二四號	民國十一年七月	符聘卿	司事二	四人 合夥	八百元
富有盛	一區七段三牌 坊一號	清光緒十年六月	陳榮齋		單獨	二百元
榮茂祥	同五號	清光緒元年五月	劉榮茂		單獨	六百元
榮興號	同二〇號	民國元年一月	黃中堂		單獨	三百元
榮茂祥	一區七段菜市 街十號	民國元年六月	劉茂廷	一人	單獨	五百元
忠信祥	同六六號	民國七年五月	傅忠義	一人	單獨	六百元
忠義祥	同六八號	民國六年一月	傅德清	三人	單獨	五百元
吉祥盛	同七一號	民國二年一月	陳吉祥	一人	單獨	五百元
興隆盛	同七四號	民國二年一月	李先才	一人	單獨	五百元
茂盛祥	一區七段東院 街四二號	民國十年八月	段茂清		單獨	二百元
湧盛祥	一區八段威遠 街五八號	民國十一年二月	趙華齋	經理一 司事二	單獨	四百元
明盛祥	一區十段繡衣 上街三三號	民國十年十月	史發明		單獨	五百元

昆明市工商業號

松茂祥 同八六號 民國十年二月 徐耿氏 單獨 三百元

天美祥 一區十二段慶雲街三八號 民國七年一月 經理 劉雨青 合夥 一萬元

同興祥 二區十段武廟上街二八號 民國九年一月 李培春 單獨 三百元

利源通 商埠一區一段毡十街二二號 民國二年 陳李常 各一人 單獨 五千元

聚盛祥 葉記 同四四號 民國六年 葉槐卿 單獨 八千元

興盛祥 商埠一區六段羊市街一四四號 民國九年 譚 燮 單獨 一百元

復興祥 商埠一區五段敦義下街五〇號 民國十二年一月 李筱甫 三人 合夥 六百元

寶豐隆 商埠一區十三段新城舖一五〇號 民國十年九月 賀德明 二人 單獨 一千元

福盛號 商埠二區二段三元上街一三二號 民國元年十一月 李廷翰 單獨 三百元

四合春

新埠二區五段
威利下街一七號

民國五年三月 李樹勛

單獨 八百元

糖業

糖有紅糖白糖米糖數種皆產自昆陽易門竹園樂兮東川元謀等地而白糖米糖兩種則以竹園樂兮所產為最多就現在市價論每百斤紅糖為二十二元白糖為二十七元米糖為四十餘元較前數年均漲一倍此外尚有洋白糖一種係來自法國及日本較內地所產白糖色稍白味稍濃而價亦較昂每百斤約需三十餘元此種糖類多為糖餅及京果副業惟紅糖一種除少數由雜貨業者兼理外專營者不過數戶列表于左

名	稱	住	址	設	年	月	業	主	經	理	及	單	獨	資	本	總	額	附	記
榮華昌		二區六段東門下街四二號		民國十年七月			馬華清		單獨			一千二百元							
永盛祥		二區十四段小西門街四二號		民國八年一月			任榮貴		單獨			二百元							兼售紙烟
茂興號		商埠一區三段順城街三九號		民國六年一月			馬茂廷		單獨			一千五百元							兼理皮革
慶利昌		同一五八號		民國十二年三月			馬朝真		單獨			五百元							

恆茂祥

同一五九號

民國十一年五月 馬常五

單獨 四百元

天應昌

商埠一區三段崇仁街二號

民國十一年三月 馬應亭 一人

單獨 五百元

義合號

同三號

民國十二年四月 馬斐然 二人

合夥 三千六百元

戴姓糖房

商埠二區八段米廠心六號

清光緒十六年 戴雙發

單獨 一百八十元 專製糖

柴炭業

年來市內戶口既增工廠之設立亦日見加多柴炭之銷費量遂愈加鉅柴以松木居多其他雜木次之多來自安甯呈貢及沿鐵路一帶之徐家渡西甸豐村各地其由昆明各鄉運入者數亦不少每百斤時價約一元左右炭有木炭煤炭之別木炭有松炭栗炭二種除由昆明屬之散旦沙郎各堡運入外大部分仍來自安甯呈貢路南宜良各屬其時價每百斤松炭為一元七八角栗炭為二元七八角至三元四五角不等煤炭則有塊煤生煤煤磚石煤數種塊煤概來自瀘西路南每百斤時價約二元左右生煤則來自宜良之可保村呈貢之水塘及昆明之太華山菊花村各地每百斤時價約四角餘煤磚係取生煤和泥作成磚形者每百斤時價約六七角石煤為阿迷布沼特產每百斤時價約一元左右曩因柴炭消費數驟增價值遞漲不已營此業者獲利極豐人多趨之若鶩此項店舖頓增數倍然以經營者過多供給超過需要價值遂漸低落新設各舖往往無利可圖旋即停歇現存者約五十餘戶列表于左

名稱	往址	開設年月	業主姓名	經理及司事數	單獨或合夥	資本總額	附記
布洛炭局	一區三段龍王廟街一三號	民國十一年一月	王瑞清	二人	單獨	五百元	
福盛祥	二區四段龍井街二四號	民國二年二月	崔福		單獨	一百二十元	
源盛號	一區十段繡衣上街二六號	民國十二年三月	蕭清成		單獨	一百六十元	
鑫泉柴炭局	同四三號	民國十二年三月	金楚泉	一人	單獨	五百元	
楊姓柴炭局	同五二號	民國十二年四月	楊堯夫		單獨	五百元	
總合園	同九三號	民國十一年二月	李貴廷		單獨	三百元	
順成炭局	同九四號	民國十一年十月	傅順成		單獨	一百元	
德記柴炭局	一區十一段繡衣下街五號	民國十一年三月	趙聚五	經理張寶森	單獨	三百元	
同興柴炭局	同一九號	民國十一年十一月	李同興	二人	單獨	三百元	

興順祥

三區二段螺峰下街三六號

民國二年四月 鄒金臣

單獨 二百六十元

華茂生

三區五段牛角坡一六號

民國十一年三月 黃志齋

單獨 一千元

光明號

三區十四段文林街三號

民國十年六月 張光明

單獨 二百元

玉順柴炭局

同三六號

民國七年三月 陳雲著

單獨 一百五十元

楊姓柴炭局

同三九號

民國十二年三月 楊富

單獨 八十元

李姓柴炭局

同五九號

民國十一年九月 李保國

單獨 八十元

和義心炭局

四區二段篆塘邊八五號

民國七年五月 王先樓

單獨 七百元

鉦昌柴炭局

商埠一區一段毡子街四三號

民國十年五月 鍾玉山

單獨 五百元

興隆記

商埠一區六段羊市街一二六號

民國十一年一月 陳雲三

單獨 一百元

萬豐號

商埠一區十三段三義舖二七號

民國九年四月 劉榮成 三人

合夥 一千四百元

忠厚昌	同三一號	民國十一年二月	許尙忠	一人	單獨	三百元
寶雲昌	同六〇號	民國十二年二月	張興珍	一人	合夥	三百元
集瑞祥	同六二號	民國十二年三月	沐梓材	一人	合夥	一千元
恒豐利	同六八號	民國十一年三月	蔡超羣	經理	合夥	二千元
			周鳳岐			
益興公	同〇八號	民國九年八月	王子義	二人	單獨	一千元
六合公	同〇九號	民國十年十月	吳光南		單獨	一百五十元
瑞豐祥	商埠一區十三段 新城舖一八三號	民國八年三月	陶輯五		單獨	三百元
恒益昌	商埠一區十四段 木行街一八號	民國十二年二月	周鴻興		單獨	三百元
同利厚	同二〇號	民國十二年三月	劉品山	一人	單獨	四百元
德新利	同八二號	民國十年一月	劉繩卿	一人	單獨	三百元
光發祥	同〇五號	民國十一年五月	張榮光		單獨	三百元

鑫泉煤莊

商埠一區十四段
護國街

民國十一年六月

金楚泉 二人

單獨 五百元

利川公

商埠一區十五段
翠花街一號

民國十年三月

楊銳 一人
張渭川

合夥 一千元

茂興炭局

同一七號

民國十年七月

劉世榮
余松柏

合夥 三百元

茂華柴炭
分莊

同一八號

民國十二年五月

李祝三 二人

單獨 三百元

茂華柴炭
局

同一一至二三號

民國十二年一月

李祝三 二人

單獨 一千五百元

福盛祥

同一五號

民國十一年十一月

楊春霖

單獨 五百元

新文利

同四〇號

民國七年八月

劉錦章 一人

單獨 二千元

怡怡齋

同六〇號

民國十一年六月

趙鴻安

單獨 五百元

榮華泰

同六五號

民國十年二月

曾文元 一人

單獨 一百元

榮華祥柴
炭局

商埠一區十五段
頭道巷九號

民國十一年十一月

李雲莊
洪君恩

合夥 七百元

義和祥炭
局

同一八號

民國十年三月

金榮華 一人

單獨 三百元

鼎新泰	同二一號	民國八年一月	周傳仁	一人	單獨	六百元
天成公煤 炭局	同二二號	清宣統元年八月	魏國鈞	一人	單獨	八百元
銓盛炭局	同二九號	民國十一年二月	李銘齋		單獨	三百元
安豐泰	同三〇至三二號	民國十年二月	王明軒	司事一	單獨	二千元
福來慶	同八二號	民國十年七月	曾鏡清	經理一	單獨	一千元
			張錫齡			
協意公	同八一號	民國十年一月	周佐臣		合夥	五百元
			太錫泉			
泰來炭局	同八二號	民國十一年一月	陳受卿		單獨	四百元
同義源	同八二號	民國九年十月	曾靜卿	一人	合夥	一百五十元
日昇昌柴 炭局	滄埠一區十五段 寶善街一號	民國十二年三月	王重若	經理一	單獨	三百元
集合祥	同二號	民國十一年十月	孫家和		合夥	五百元
		二月	朱光喜			
			朱光前			
鴻益昌	滄埠一區十六段 營門口三九號	民國十一年十月	戴俊卿		單獨	三百元

天然利	同四〇號	民國十年四月	施文海	單獨	三百元
利生祥	商埠二區七段金 牛街六六號	民國十二年一月	張利生	單獨	四百元
大東炭局	商埠二區七段猪 集下街一〇七號	民國十二年一月	陸子安	合夥	二千元
華利柴炭行	同一〇八號	民國十二年一月	蔣樹堂	單獨	一千元

麵粉業

麵粉乃重要食品凡較繁盛之都市莫不見麵粉廠之林立足徵其需要之急矣本市現尙無大規模麵粉廠之設立其各糕餅業者所需多量麵粉概係自行製備餘之需用此項麵粉者多屬各小吃食物店即由各麵粉舖供給此項麵粉俗呼灰麵製成後用紙袋包裝出售每百斤時價十二三元外有洋麵一種係來自法國其色潔白一般人往往購以和入本地灰麵中使用其價則較本地灰麵略高至市內消費額最鉅者則為切麵與掛麵切麵在昔係用人工製作頗形困難近年則多使用機器製造矣此項機器初係購自港滬現市內各鐵工廠皆能仿造購取甚便以故凡營麵粉業者概皆自備機器兼製切麵而發售灰麵殆視如副業焉掛麵與切麵略同其製作純用人工法係用灰麵和以適度之水及食鹽攪揉停勻抽之成絲掛于架上迨乾則切為短條繫之成束裝以紙袋而售之每百斤時價約十五六元其製作時并和雞蛋者稱雞蛋麵味美而價亦較昂此項掛麵除少數山市內自製外多來自昭通曲靖各地鄉間及市內居民多喜購用以其携帶便而可擱置久遠也茲將經營麵粉業之各舖戶列表于左

名稱	地址	開設年月	業主姓名	經理及司事數	單獨或合夥	資本總額	附記
雙合祥	一區六段西院街六三號	民國十一年四月	李樹成		合夥	五百元	
永記麵廠	一區七段菜市街四號	民國三年六月	陳銘		單獨	八百元	
叢記	同五號	民國十年三月	李叢		單獨	八百元	
錦記	一區十段繡衣上街四九號	民國十年二月	洪錦堂		單獨	五百元	
錦記	二區十段勸業場前街三八號	民國二年三月	洪錦堂	司事一	單獨	五百元	
煥記	二區十段土主廟下街四號	民國七年一月	胡煥臣		單獨	一千元	
品記	三區八段青雲街一九號	民國十一年四月	金品三		單獨	五百五十元	
聚義昇	商埠一區二段珠市上街二三號	民國二年二月	王源壽	一人	單獨	一千五百元	兼售紙烟
楊姓麵房	商埠二區八段豬集上街一三二號	民國元年二月	楊俊卿		單獨	五百元	

昆明市工商業號

牛乳業

牛乳為滋養上品上等人家恆恃為生活必需品需用既多故營此業者亦不少約計五十餘戶均係畜牛供給新鮮牛乳每戶所畜多者十餘頭少者三五頭概係黃牛飼以穀草及苞穀黃豆蠶豆等物取乳之法係用手擠注入洋鐵缸中其時間恆在清晨擠取後用瓶或小洋鐵缸裝注而分送各需用之戶至飲用此項牛乳多係按月計價視每日需用多寡而議定價值如每日需用一小缸者（重約七八兩）一月之價約在三元左右現尚無製罐頭者凡市內所用之罐頭牛乳概自英美法日等國輸入由各洋行及廣洋雜貨店經售其業牛乳之舖戶列表于左

名稱	住 址	開 設 年 月	業 主 姓 名	經 理 及 司 事 數	單 獨 或 合 夥	資 本 額 總 附 記
蘇姓牛乳房	二區十一街一七號	民國十年一月	蘇 興		單獨	一百二十元
季姓牛乳房	二區十四段水塘子二號	民國十年一月	季良臣		單獨	一百五十元
冉姓牛乳房	同三號	民國五年八月	冉天順		單獨	五百元
家興樓	三區二段螺峰下街一〇四號	民國十二年八月	劉家興		單獨	一百元
秦姓牛乳房	三區二段積善街二七號	民國六年三月	秦洪順		單獨	四百元

陳姓牛 乳房	三區三段圓通街 四二號	民國七年二月	陳玉清	單獨	二百五十元
李姓牛 乳房	三區十三段荃蘇 巷二二號	民國八年一月	李盛發	單獨	一百五十元
陶姓牛 乳房	同二三號	民國九年一月	陶應平	單獨	一百五十元
羅姓牛 乳房	三區十七段北門 街二二號	民國二年一月	羅玉清	單獨	五百元
羅姓牛 乳店	同二三號	民國三年三月	羅陳氏	單獨	一百元
田姓牛 乳店	同三六號	民國五年二月	田興成	單獨	一百五十元
警姓牛 乳店	同五四號	民國五年七月	警文明	單獨	八十元
張姓牛 乳店	同五八號	民國二年二月	張黃氏	單獨	八十元
王姓牛 乳店	同六三號	民國七年九月	王雲祥	單獨	五十元
奎姓牛 乳房	三區十八段蓮花 池九號	民國五年一月	奎雲	單獨	一百二十元

勾姓牛 乳房	同二四號	民國十二年一月	勾文清	單獨	五十元
王姓牛 乳房	同二九號	民國八年一月	王培慶	單獨	一百元
郭姓牛 乳房	同三一號	民國十年五月	郭少清	單獨	一百元
蒲姓牛 乳房	四區六段三分寺 八七號	民國二年一月	蒲松林	單獨	三百五十元
納姓牛 乳房	商埠一區三段順 城街五五號	民國八年六月	納雲集	單獨	二百五十元
何姓牛 乳房	同二一八號	民國元年一月	何壽平	單獨	二百元
張姓牛 乳房	商埠一區三段崇 仁街一二號	民國元年一月	張明高	單獨	二百元
馬姓牛 乳房	商埠一區四段燒 豬橋五一號	民國十年三月	馬得明	單獨	一百元
馬姓牛 乳房	同八八號	民國六年一月	馬馬氏	單獨	二百元
白姓牛 乳房	同二二九號	民國元年一月	白汝章	單獨	二百元

艾姓牛 乳房	商埠一區五段大 梵宮二七號	民國九年五月	艾金氏	單獨	二百元
馬姓牛 乳房	同四八號	民國四年七月	馬金氏	單獨	一百六十元
馬姓牛 乳房	商埠一區五段北 岳廟一四號	民國十一年一 月	馬錫三	單獨	一百八十元
馬姓牛 乳房	同二七號	民國二年四月	馬燦章	單獨	二百五十元
馬姓牛 乳房	同二九號	民國五年一月	馬學明	單獨	一百元
馬姓牛 乳房	同八六號	民國三年八月	馬玉清	單獨	一百五十元
馬姓牛 乳房	同八八號	民國十二年一 月	馬汝清	單獨	一百元
馬姓牛 乳房	同九七號	民國十年八月	馬汝讓	單獨	一百五十元
蔡姓牛 乳房	商埠一區十三段 新城舖一四二號	民國八年一月	蔡玉清	單獨	一百八十元
桂姓牛 乳房	商埠二區二段三 元街一五九號	民國五年三月	桂福興	單獨	三百元

李姓牛 乳房	南埠二區四段太 和街一九號	民國七年四月	李開泰	單獨	三百元
王姓牛 乳房	南埠二區六段威 和上街五〇號	民國五年三月	王興科	單獨	一百五十元
陳姓牛 乳房	同六八號	民國八年五月	陳禮	單獨	一百五十元
劉姓牛 乳房	南埠二區六段賣 米巷一七號	民國六年一月	劉華	單獨	一百元
馬姓牛 乳房	南埠二區七段猪 集下街八七號	民國十二年一月	馬忠陽	單獨	一百元
馬姓牛 乳房	南埠二區八段猪 集上街三一號	民國四年一月	馬兆祥 二人	單獨	一百二十元
趙姓牛 乳房	同三二號	民國十年二月	趙長萱	單獨	一百元
王姓牛 乳房	同三五號	民國十一年一月	王金榮	單獨	二百元
馬姓牛 乳房	同七四號	民國五年八月	馬仲三	單獨	五百元
馬姓牛 乳房	同九九號	民國九年八月	馬義太	單獨	一百五十元

王姓牛 乳房	同一百號	民國七年一月	王錫恩	單獨	三百元
王姓牛 姓房	商埠二區九段桃 園街四九號	民國九年二月	王熾卿	單獨	二百元
劉姓牛 乳房	同五〇號	民國元年三月	劉萃華	單獨	三百元
聶姓牛 乳房	商埠二區九段南 河硬五號	民國十二年一月	龔發清	單獨	八十元
馬姓牛 乳房	同一一號	民國十一年五月	馬熾卿	單獨	二百元
傅姓牛 乳房	商埠二區十段羊 場里五號	民國十二年一月	傅品三	單獨	一百元
牛姓牛 乳房	同二七號	民國十年三月	牛義先	單獨	一百五十元

酒業

本市之民無論貧富貴賤嗜酒者恆居泰半凡宴會賓客朋友酬酢以及個人自遣莫不以酒爲上品其
 在一般平民尤視酒爲興奮精神消除愁苦之珍品每當工作之餘或早晚餐之際皆必略進杯酒習爲
 故常飲酒雖屬消耗品在市內之銷費額亦鉅種類亦至繁多就本地酒言可大別爲升酒市酒二種升
 酒味甘性烈其重升花露一種比天津白玫瑰之酒性尤猛每百斤時價約三十餘元市酒味淡性平每

百斤時價約十五六元一般嗜酒者恆喜攪和二者而飲之其製法係用大小麥膏梁苞穀等原料蒸熟後散之使冷和真酒藥復聚置于大篾筐中覆以稿席等暖物使之醱酵然後再移裝罈內約七八日至十四五日迨醱酵已達極點乃取出蒸生酒汁即成市酒再用市酒重升之則成升酒矣當重升之先若和以玫瑰荔枝梅薄荷茴香等物則升出之酒其味或甜或酸或香各具異味尤所珍重而價亦較昂此外如鶴慶之麴酒嵩明之肥酒廣南之那良酒皆甚馳名特消數無多耳又近年風俗競尚奢侈社交上使用西餐者日多外國酒之銷行亦廣通用者以白蘭地佛蘭地香檳啤酒數種為最多概來自法國及日本其價皆甚昂每一打計十二瓶白蘭地及佛蘭地約需三十七八元香檳則需二十四五元啤酒則需二十一二元較本地酒約貴十數倍至經營酒業者計四十餘戶自行釀造者與代售者之比例約為四與六代售者中之兼售外國酒者又居十之一二茲列表于左

名稱	住	址	開設年	月	業主姓名	經理及司事數	資本總額	備
永寶號	一區二段甬道街 一四號		民國十年八月		常懷清		單獨 五十元	
蕪味齋	一區五段興隆街 三一號		民國十一年五月		許蕪章		單獨 二百元	
杏花村	一區五段光華街 一二號		民國元年五月		鍾金和		單獨 三百元	
長安市	一區七段菜市街 三號		清同治二年二月		吳裕豐	經理一	單獨 二百元	

合春局	同六號	民國二年三月	楊亮清	經理一	單獨	三百元	
寶盛祥	同七二號	民國二年一月	翁餘慶	經理一 熊良臣	單獨	二百元	
永裕酒行	一區八段象眼街六號	清光緒元年一月	吳永裕	司事一	單獨	八百元	
杏花村	二區一段西華上街六四號	民國十二年二月	鍾玉和		單獨	一百五十元	
醉仙支店	同九〇號	民國四年十二月	郭少恒		單獨	八百元	
藏珍閣	二區七段東門上街一〇五號	清光緒二十年三月	高春泉	司事三	單獨	五百元	
天香酒房	二區十段勸業場前街四號	民國九年二月	郭价石	司事一	單獨	一千五百元	兼售各售洋酒
醉生花酒局	二區十段福照街一號	民國二年四月	蕭俊清	司事一	單獨	五百元	
同興號	同三號	民國元年六月	鍾義和		單獨	五十元	
富香齋	二區十段土主廟下街二七號	清光緒四年五月	魯成封		單獨	六十元	
醉仙酒局	二區十三段洪化橋八〇至八一號	民國四年二月	郭少恆	司事一	單獨	一千元	兼理紙烟

靈天春酒莊 四區一段裕豐街三〇號

民國十一年二月 廖資始

經理 王開文

單獨 二千元 兼理雜貨

大通公 四區三段長村四五至四七號

民國九年一月 郭少恒

經理 簡子俊

單獨 一千元

長春酒行 同四八號

民國十二年四月 寶臨軒 王瑞堂

司事一

合夥 二千元

贊茂酒局 同一四號

民國十二年三月 唐祖蔭

單獨

三百五十元 兼理雜貨

鎮江酒房 四區五段憲壽街二七號

民國八年九月 何九臣

單獨

一百五十元

同順酒房 同三〇號

民國二年二月 蕭文鼎

單獨

二百元

富成酒局 同一二四號

民國元年十月 劉富成

單獨

一百元

恒豐酒 同一二八號

民國八年二月 張子恒

單獨

五百元

榮榮祥 商埠一區一段珠市下街二一號

民國九年六月 蒲榮榮

司事一

單獨 一百五十元

茗香閣 同三三號

民國元年六月 祝炳林

單獨

五十元

源泰祥 商埠一區一段積子街二四號

民國九年十二月 左尙賢

經理 左淇

單獨 二百元

慶豐酒	商埠一區三段打帶巷一號	民國十一年九月	吳漢章	司事二	單獨	五百元	兼售火柴
醉仙處	商埠一區六段敦義上街	民國三年四月	胡友庭		單獨	八十元	
義盛酒	同八二號	民國十年一月	李興臣	司事二	合夥	五百元	
衡興號	同九三號	開設已二十年	趙子衡		單獨	一百元	
益興泰	商埠一區十三段新城舖一七號	開設約五年	吳松林	司事二	單獨	五百元	
湧華酒	同一九四號	民國九年十二月	司事二		單獨	一百九十元	
天香酒	商埠二區三段三元街一三〇號	民國十年五月	余寬堂		單獨	八十元	
炳興酒	同二三七號	民國五年一月	蕭炳興		單獨	六百元	
長春酒	商埠二區四段雲津街四六號	民國七年四月	周洪武		單獨	四百元	
義興酒	商埠二區五段咸和街一一四號	清光緒十五年五月	張興階		單獨	三千元	
寶盛酒	商埠二區七段金牛街一三〇號	清光緒八年三月	周建侯		單獨	五千元	

昆明市工商業誌

天寶酒房	商埠二區七段 集下街一一號	清宣統元年二月	胡級齋	單獨	六百元
天香酒房	商埠二區八段 葉上街一二號	清光緒元年二月	郭之棟	經理 錫九	單獨 三百元
源泰酒房	同一四號	民國元年九月	左衛英	經理 左海	單獨 六百元
寶泰酒房	商埠二區八段 字街二三號	清光緒十二年一月	畢昌南	司事	單獨 一千元 兼埋米業
永盛酒房	商埠二區八段 廠心一六號	民國十年二月	段超	單獨	六百元
義順酒房	同三七號	民國三年二月	唐崑	經理 張照	單獨 五百元
雲仙酒局	商埠二區九段 園街一七號	民國九年二月	王清廷	經理 楊雲軒	單獨 二百元
復興酒房	商埠二區九段 光街二三號	清光緒二十年二月	余成五	單獨	三百元

京菓海味素菜乾菜業

京菓海味等物雖非日常必需品需要不如其他食物之急然就中上人家觀察仍有不可或缺之勢故每年銷售之價值合計恆在三十萬元左右不為不鉅業此者多係混合經理惟乾果間有分別經營者

其京果海味素菜各物且多由糕餅業者附帶經營京果以大棗圓眼圓肉荔枝蓮米白棗仁玉米等爲大宗多來自陝西河南福建四川廣東及越南之東京等處或用作藥品或用作酬酢禮物或用作酒席開食品用途頗廣除銷本市外尚有分銷各縣者海味以燕窩魚翅魚肚鮑魚大蝦海參江搖柱玉蘭片海白竹參海帶等爲大宗概來自緬甸香港廣州等地爲烹調上等酒席之主要物品頗爲珍貴蓋市內近年風俗漸趨奢侈凡富貴之家宴會賓客莫不競尙魚翅海參等酒席即中等人家每遇婚喪等事亦多勉強仿效用博一時虛譽故海味之消費量亦鉅而價皆甚昂一筵酒席需費恆在十五六元豐盛者尙不止此數所費殊屬不貲自風俗改良會成立公訂社交規約對於宴會酒席嚴加限制每筵價值至多不得過十元有隱示不能使用海味之意以後海味之需要數當日減此項海味除供市內需用外間有轉銷各縣者但爲數無多不過居其十之二三而已素菜以香蕈香菌黃黑木耳竹筍針金菜石花菜及香料中之草果八角花椒胡椒等爲大宗多來自蒙化大理新平昭通及文山廣南各屬中等酒席及私家多使用之銷費額較海味爲尤鉅惟其價較廉每百斤至貴者不過四十餘元次則二三十元以至十餘元不等且概係土產利權可免外溢現風俗改良會對於宴會酒席即多提倡使用此等素菜乾果以西瓜子南瓜子落花生芝麻胡桃板栗松子等爲大宗多來自賓川元謀姚安武定彌勒呈貢路南陸各屬除用作製造糕餅及麵醬原料外多數用作零星食物如瓜子落花生松子等酒後茶餘恆喜食用若係宴會賓客或親朋往還尤不可少而各茶館中亦十九備置此物以供飲茶者食用故消費之數亦甚鉅茲將經營此數業之各舖戶列表于左

名稱	住 址	開 設 年 月	業 主 姓 名	經 理 及 司 事 數	單 獨 或 合 夥	資 本 總 額	附 記
瑞美齋	一區一段大南街 三〇號	民國九年五月	沈受知	經理 李榮祥	單獨	九百元	
桂品齋	同三四號	民國十年五月	董治臣		三人 合夥	八百元	
濟美齋	同四四號	民國九年三月	盧 璋	經理 龔映庚	單獨	九百元	
崇盛祥	一區六段西院街 一一八號	民國二年三月	崔崇仁	一人	單獨	八百元	專售乾菓
富美齋	一區七段三牌坊 九號	民國九年	湯茂春 李芝生		合夥	一千二百元	
萬盛齋	同三七號	清宣統元年一 月	陳竹堂	二人	單獨	八百元	
瑞興齋	同六四號	民國五年一月	沈候堂	二人	單獨	七百元	
慶興齋	同六六號	民國三年一月	李善卿	二人	單獨	一千五百元	
富珍齋	同一〇五號	民國八年四月	李應軒	一人	單獨	八百元	
翁美齋	同一一四號	民國四年一月	陳鳳山	二人	單獨	一千五百元	

銓美齋	同 一一九號	民國三年一月	李之生	二人	合夥	一千二百元	
裕和齋	一區七段南中街 一號	清道光三年	李仲香 俞煥章	二人	合夥	一千五百元	
濟興齋	同 二三號	民國十年八月	周玉德 王子文	各二人	合夥	九百元	
榮美齋	同 三七號	民國六年二月	楊濟舟	五人	單獨	三千元	
桂珍齋	同 四一號	民國元年二月	董治成	三人	合夥	八百元	
益興祥	同 四三號	清光緒三十年	張吉齋	三人	單獨	二千元	
泰來祥	一區八段威遠街 二〇號	民國十一年十月	孫緒初	二人	單獨	八百元	專售乾菓 及雜貨
清香樓	一區十一段繡文 下段三號	民國九年十月	劉和軒	一人	單獨	一千五百元	
松 盛	二區六段東門下 街二六號	民國十年八月	李和齋	司事三	單獨	八百元	專售乾菓
光福祥	二區八段長春坊 五號	民國十二年二月	邱楊氏		單獨	三百元	專售乾菓
裕馨齋	二區八段四牌坊 六八號	民國元年二月	余煥章	司事二	單獨	六百元	

萃馨齋

二區十三段武廟下街一三號

民國六年三月

楊有文

單獨 八百元

吉祥號

二區十四段小西門街五七號

清宣統三年一月

楊岐山

單獨 二百元

專售乾菓

王姓乾菓舖

二區十九段寶線街七四號

清光緒元年一月

王成

單獨 一百五十元

專售乾菓

吉順祥

三區二段世恩坊三九號

民國十一年

楊集高

單獨 二百元

專售乾菓

德順號

三區八段青雲街一〇號

清光緒元年一月

楊德明

單獨 一千五百元

兼營油蠟

李姓乾菓舖

三區十六段貢院街一號

民國六年十二月

李福臣

單獨 一百元

專售零星乾菓

崔姓乾菓舖

同四五號

民國九年十一月

崔玉龍

單獨 一百元

專售零星乾菓

德盛祥

三區十二段錢局上街一六號

清光緒二十五年

賀李氏

單獨 四百元

專售乾菓

李姓乾菓舖

三區十三段大西正街五一號

民國八年

李春林

單獨 八十元

專售零星乾菓

美香齋

商埠一區三段打帶巷三四號

民國七年三月

趙云林 趙汝清

合夥 九百元

一人

陳姓乾 商埠一區八段東 民國元年一月 陳志有 單獨 四百元 專售乾菓

裕利號 商埠一區十一段 民國十年十月 海防 一人 單獨 三千元 兼理廣洋雜貨

清餘祥 商埠一區十三段 民國九年八月 尹少清 單獨 一百二十元 專售零星乾菓及砂糖

醬菜糕餅業

醬菜糕餅皆屬大宗消費品經營者甚衆概係自行製造自行售賣兼營者居十八分營者居十二且有兼理京果海味者約居十二三焉其種類至繁列舉之均不下數十種而醬菜中如黑大頭醃菜及芝麻醬、蠔薑、叫頭、菜花、冬菜、豆豉、肉豆、腐黑、鹽豆、腐泡、辣子、泡薑、泡大蒜、泡黃瓜、泡茄子、泡胡蘿蔔及芝麻醬、白醬、醬豆、瓣醬、辣子、醬油等皆甚著名尤以黑大頭、玫瑰薑、蠔薑、紫菜數種為最佳除銷本市外運銷外縣及外省者亦不少其黑大頭一種原為滬中特產製法亦善中外皆甚馳名近年如允香齋、永香齋、數戶恒用洋鐵盒裝置運往香港上海一帶銷售頗受一般人士之歡迎糕餅如雞蛋糕、芙蓉糕、玉帶糕、棗豆糕、砂仁糕、茯苓糕、白酥餅、薺餅、麥餅、口酥、金錢酥、酥油餅、乾牛奶餅、乾玉露、桃片、大雪片、十錦炸食、十泥、錦南糖等皆甚著名其白酥餅一種俗號月餅每屆八月中秋無貧無富皆必購備祀月分火腿、棗、蘇鹽、洗沙、白糖等十數種薺餅亦然尤以合香樓、清香樓、吉慶祥、大吉祥數戶所製為最佳除銷本市外各縣亦多紛紛往購間有運銷外省者亦可謂市內一大特產矣又芝蘭軒之十錦南糖亦屬遠近馳

雲南實業改進會季刊

一一二

名當陰曆十二月二十二三三四日滇民有祀灶之習恆以此種南糖為上品無論遠近皆爭相購買銷售之廣殆不遜中秋之月餅云全市經營醬菜糕餅業者約計一百餘戶列表于左

名稱	住 址	開 設 年 月	業 主 姓 名	經 理 及 司 事 數	單 獨 或 合 夥	資 本 總 額	附 記
萃香樓	一區一段南大街 二五號	清光緒十年一月	郭有壽	二人	單獨	一千元	
天順裕	同六九號	民國三年一月	周漢卿		單獨	一千五百元	
正香樓	二區一段南月城 五號	民國二年一月	楊品清	經理一 司事二	二人 合夥	八百元	
劉姓醬 菜舖	一區三段萬鐘街 一一二號	清光緒二十九年一月	劉意成		單獨	二百二十元	
光華樓	一區五段光華街 三號	民國二年三月	藍健菴	二人	合夥	一千元	
含香樓	一區六段西院街 四七號	民國元年八月	施汝清		單獨	三百元	
榮祿齋	同五三號	清光緒三十年七月	張壽義	二人	單獨	五百元	
進美齋	同六〇號	民國九年三月	張靜湖		單獨	二百五十元	

合香樓	一區六段如安街 一六號	清同治元年四月	胡增貴	經理三人	單獨	一萬五千元	
調鼎齋	一區七段三牌坊 一五號	清光緒二十年一月	張榮生		單獨	五百元	
瑞雲軒	一區七段東院街 九一號	清光緒二十五年一月	荀文炳	二人	單獨	一千元	
協興公	一區七段菜市街 二四號	清宣統二年一月	施際虞	經理趙直卿	單獨	五百元	
福和盛	同三二號	民國七年一月	林秀峰		單獨	五十元	專售各種鹹菜
合香齋	同三三號	民國元年三月	金必成		合夥	五百元	
德香齋	同四六號	民國十年一月	邱瑞卿	共四人	單獨	八百元	
集盛祥	同四八號	民國九年一月	楊本榮		單獨	二百元	
稻香村	同六三號	民國十一年五月	胡松濤	二人	合夥	一萬元	
鴻美齋	同七五號	清同治八年一月	陳炳熙	七人	單獨	五千元	兼售京菓海味
桂馨齋	一區七段南正街 八七號 八八號	清光緒三十四年一月	李銀祥	三人	單獨	一千元	

昆明市工商業誌

永香齋

同九二號

清同治八年一月

徐汝達

三人

單獨

五千元

允香齋

同九三號

清同治八年一月

徐焜

各四人

單獨

五千元

蓮香樓

一區八段威遠街
三八號

民國十一年十月

周子和

經理一

單獨

三百元

長馨齋

一區九段白鶴橋
三六號

清光緒十五年二月

關質清

二人

單獨

五百元

同順號

一區十段繡衣上
街一六號

民國元年二月

楊維德

單獨

二百元

專製皮蛋

吉慶祥

二區一段西華上
街一號

清宣統元年一月

陳惠泉

司事二

單獨

一千五百元

松竹軒

二區一段馬市口
九至十號

民國十一年七月

陳聚五

各一人

合夥

一千元

長美齋

同六五號

民國十一年一月

張源

司事一

單獨

一千元

興隆齋

二區三段四吉堆
一四號

清光緒三十年一月

萬興隆

單獨

四百元

興茂號

二區五段報國寺
街一五號

民國八年四月

濮榮興

司事一

單獨

五百元

專製各種蜜食

桂美齋	二區六段東門下街一九號	清宣統元年三月	沈吉三	技師一	單獨	一千二百元
萬美齋	二區七段東門上街八六號	清光緒元年五月	施敬芝		單獨	八百元
品香齋	同一百號	民國十二年二月	陳玉	經理一	單獨	八百元
永馨齋	同一〇七號	清光緒三十二年五月	陳永傳	司事一	單獨	三百元
涵芬樓	同一六八號	民國十二年三月	丁潔芝	技師三	合夥	一千元
桂芳齋	同一八五號	清光緒元年一月	楊桂林	司事一	單獨	六百元
美香園	三區七段興華上街三號	清光緒元年三月	濮惠		單獨	六百元
雲香閣	二區八段四牌坊一七號	民國十年十二月	楊少先		單獨	六百元
大吉祥	同一二號	清光緒三十二年四月	鄒潤清	司事一	單獨	一千五百元
清香樓	二區八段長春坊三六號	清光緒三十二年一月	劉雁賓	各一人	單獨	一千五百元
	三七號					

專製各種蜜食

芝蘭軒	二區八段文廟東街三七號	清光緒元年三月	錢永莊	經理一 司事三	單獨	一萬三千元
榮興齋	二區十段土主廟下街三二號	清光緒二十九年一月	周榮昌		單獨	九百元
允香齋	二區十段勸業場分號前街二四號	民國四年三月	徐小成	司事六	單獨	三千五百元
義興公	二區十段勸業場三四號	民國五年八月	施玉清	司事一	單獨	八百元
寶香祥	二區十段城隍廟街四號	民國四年六月	徐桂清	司事一	合夥	八百元
養心齋	同三五號	民國十二年一月	李全		單獨	三百元
瑞興祥	二區十三段武廟下街二號	清宣統元年四月	高瑞興	司事二	單獨	四百元
元香齋	同八四號	民國十一年三月	張元臣	司事一	單獨	四百元
藉香樓	二區十四段小西門街三號	民國八年一月	趙福昌	司事三	單獨	一千元
頤順齋	同六〇號	民國九年一月	戴雨卿		單獨	四百元

兼營油蜡

萃香齋	二區十八段黃公東街一三號	民國五年二月	張竹三	司事一	單獨	五百元	
宏馨齋	同一四號	民國五年四月	張麗川	司事二	單獨	五百元	
采芝齋	二區十九段土主廟上街三〇號	民國十年一月	汪培根	技師一	單獨	五百元	
同興齋	二區十九段昇平坡三七號	民國十年一月	寸鏡三		單獨	二百元	專售雜貨
天香園	三區三段調通街二六號	民國元年二月	張澤		單獨	一千元	
福興祥	三區四段小東門街七號	民國二年八月	盧幹臣		單獨	一百二十元	
永香齋	同五五號	民國十一年五月	徐汝敬	經理一 司事二	單獨	八百元	
興美齋	同六二號	民國五年八月	王薰卿		單獨	四百元	兼售雜貨
富香齋	同九三號	民國十年六月	倪燦林	司事一	單獨	四百元	
元佑興	同一一七號	民國八年一月	黃佑之		單獨	二百五十元	兼售雜貨
益香樓	三區八段青雲街三九號	民國七年七月	葉茂廷		單獨	五百元	

昆明市工商業覽

益香齋

同四〇號

民國十年八月

葉家蘭

單獨 二百元

吉興祥

同四五號

民國十二年一月

楊和生

單獨 五十元

榮壽齋

三區八段草公館
二一號

民國五年一月

李孫氏

經理
丁成柱

單獨 五百元

美生齋

同二五號

民國四年二月

鍾源

單獨 二百元

常美齋

同二七號

民國元年一月

張興銓

單獨 一千元

和美齋

三區十一段北海
子邊四一號

民國元年六月

陳少庚

五人

單獨 五千元

福美齋

三區十二段錢局
上街九〇號

清光緒元年一月

繆致卿

三人

單獨 三千元

和義齋
處分售

三區十四段府前
道三一號

民國二年一月

陳少庚

司事一

單獨 五百元

兼理京果

寶盛號

三區十六段貢院
街一一號

民國四年十一月

余保盛

單獨 三百元

鴻興號

三區十六段龍門
橋七五號

民國元年十二月

楊興發

單獨 二百五十元

聚寶號

三區十六段左哨
街一一號

清光緒二十九年三月

巨從勳

單獨 八十元

天香樓	四區三段永豐街 八號	民國二年一月	趙壽山 二人	單獨	五百元	兼營京果
美馨祥	同一二號	民國十一年六月	宋 姓 經理 丁雁澤	合夥	八百元	
廣美祥	同九七號	清光緒二十五年一月	黃 翁	單獨	五百元	
五福齋	商埠一區一段珠 市下街 七號	民國八年十一月	趙雲山	單獨	三百元	
致寶號	同八六號	清光緒三十一年一月	董致寶 一人	單獨	五百元	
華興齋	商埠一區一段 子街二五號	民國十二年三月	張輯卿 一人	單獨	二百五十元	
慶美齋	商埠一區二段三 市街七號	民國元年二月	張慎齋 二人	單獨	八百元	
美珍齋	同一六號	民國二年三月	陳 愷 二人	單獨	一千二百元	兼營京果
萬美齋	商埠一區三段打 帶巷二三號	清光緒二十三年一月	李質彬 司事一	單獨	三百元	
玉清樓	商埠一區三段順 城街三四號	民國八年二月	合雲峯	單獨	二百元	

昆明市工商業號

馨美齋 商埠一區六段碧 民國七年一月 羅文光 八人 單獨 四千元

義美齋 商埠一區六段敦 民國十一年一月 李桂 二人 合夥 一千一百元

寶馨齋 商埠一區六段金 清光緒二十年 周筱雲 七人 單獨 一萬元

異香齋 商埠一區八段東 民國十年三月 李萬春 一人 單獨 二百元

永香齋 商埠一區十一段 民國四年五月 徐特菴 一人 單獨 一千二百元

兩義祥 商埠一區十一段 崇善巷一八號 民國九年一月 秦益之 四人 合夥 一千元

特香特 商埠一區十二段 得勝橋一一號 民國七年一月 鄭國樑 二人 單獨 五百元

潘姓醋房 同一二二號 民國四年五月 潘開元 一人 單獨 一百二十元 專製蒸醋

同義和 商埠一區十四段 民國元年一月 李希侯 一人 單獨 八百元

玉興號 同一八號 民國元年一月 周玉興 一人 單獨 五百元

鴻興祥	同九八號	民國九年一月	蘇鴻興	單獨	四百元	
義和祥	商埠一區五段翠 花街一九號	民國九年八月	張榮森	單獨	八百元	兼製餡糖
德香齋	商埠二區三段三 元街七九號	民國八年二月	王家吉	單獨	二百元	
家聲慶	同一〇五號	民國十年九月	汪家聲	單獨	八十元	專售鹹菜
福興祥	商埠二區四段雲 津街三〇號	民國二年十月	王羅氏	單獨	三百元	
永豐齋	同一二一號	民國二年十二月	王趙氏	單獨	二百元	
永慶齋	商埠二區五段成 和上街一一三號	清光緒十九年 一月	李永慶	單獨	三百元	
義興齋	同一一六號	清光緒二十五年 一月	胡玉興	單獨	八百元	
東盛號	同一二一號	清同治五年三 月	張東盛	單獨	二百元	
濟源號	商埠二區七段東 正街一三號	民國二年二月	宋觀臣	單獨	五百元	
馥香齋	同一九號	民國十一年六 月	倪燦林	單獨	八百元	

涵芬園

商埠二區七段豬
集下街二一號

民國十一年六月

包相臣

單獨

一千四百元

專製醬醋

天美軒

同九六號

民國十一年一月

何富學

單獨

八百元

元喜齋

商埠二區八段丁
字街四〇號

清光緒十八年一月

許用武

單獨

八百元

玉香齋

商埠二區九段桃
園街二三號

民國八年一月

黃少堂

各一人

單獨

一千二百元

寶順祥

商埠二區九段靈
光街二九號

民國二年八月

周保芝

單獨

二百元

煙茶雜貨業

煙茶雜貨為日用品故銷費量甚鉅其種類亦至繁就中最主要者如煙茶洋油火柴洋蜡等數種他如土紙洋鹼梳打等亦有經售者特為數較少耳煙有煙絲煙捲煙葉及綿烟廣烟紙烟等分詳于後茲不贅錄茶有產于普洱景谷及元江等處之數種尤以普洱產者銷行為廣其品名有上邦倚中邦倚上易武中易武寶紅及上攸洛中攸洛之殊每担現在市價約在五十五元至七十五元不等景谷產者分上中下三等每担市價約在五十五元至六十元不等至元江等處所產則品質較次價亦較廉每担市價不過三十餘元而已洋油概係由三達及亞細亞兩公司分售日英美兩國輸入有雞牌鷹牌寶蓋牌鐵錨牌十字牌紅魚牌數種每駄市價約在十六元左右就中以雞牌者為最佳銷售亦甚廣近因市內

火災迭見市政公所為預防火災計對於各種爆發物之營業均加取締上項洋油非特設地窖藏儲不得售賣故各雜貨店舖之發售洋油者較前已漸減少火柴以陰火响火為最多概係本省自行製造此外有安全火柴一種亦稱陽火則多來自法美日諸國及香港廣東等地每箱市價陰火為六元一二角响火為八元一二角陽火則為十一二元在昔概係使用陽火自市內能製造陰火及响火後以其價值較廉遂多數改用此種惟陰火响火最易發生危險近已禁止製造以後陽火銷路必日廣洋蜡在數年前概係由法國及香港等處輸入近則市內已能仿造品質雖不如舶來品之佳使用尚稱便利每箱市價約六元左右此項雜貨業者除經理上述各物外尚有兼理兌換銀錢者約占全數十之六惟所兌換者概屬零星小數若夫較多數之兌換則歸諸銀行焉茲將此項店舖列表于後

名稱	住	址	開設年月	業主姓名	經理及司事數	單獨或合夥	資本額	附	記
天成號	一區一段南大街四〇號		清光緒二十二年一月	王善卿	各一人	單獨	五百元		
鴻發祥	同七二號		民國五年一月	楊玉清		單獨	三百元		
寶茂祥	一區一段南月城一號		清光緒三十三年五月	栗鶴年		單獨	四百元		
銓盛煙	同九號		清光緒二十年一月	周銓	司事八	單獨	二千元		
茶莊									

昆明市工商業號

德興慶 同一一六號

清宣統三年一月 張心田

單獨 二百元

義和公

一區一段天寧寺巷
三二號

民國十一年一月 李碩成 司事二

四人 一千元
合夥

萬發祥

同三三號

民國十一年一月 何希蒲

單獨 二千元

同豫號

一區二段景星上街
二八號

清同治二年四月 閔芸生 司事三

單獨 五百元

瑞豐號

同五五號

民國九年十月 周瑞堂

單獨 一百五十元

復興號

同八五號

民國十二年二月 潘復興

單獨 一百元

麗源號

一區二段甬道街六號

民國十二年五月 王楚清

單獨 三百元

裕昌祥

同三五號

清光緒二十八年 黃陳氏

單獨 七十元

照記貨廠

一區三段景星下街
一入號

民國十二年五月 嚴熙廷 二人

單獨 五百元

福興隆

一區五段大沙腊巷
三三號

民國十年一月 王子諤 路鏡齋

經理 二人 三千元
李述堯 合夥

永昌祥	一區五段甘公祠街五號	民國七年二月	嚴協誠	經理	楊潤材	單獨	一萬元	兼辦各種山貨
春榮記	同一七號	民國五年二月	牛興漢			單獨	二千元	兼理各種山貨
雲茂祥	一區五段光華街一號	民國二年四月	夏蔚雲	三人		合夥	一千元	
福昌祥	同一號	民國五年四月	張子文	三人		合夥	五百元	
榮鑫號	同一號	清光緒十六年五月	阮慶餘	一人		單獨	五百元	兼理兌換銀錢
榮興祥	一區六段如安街一號	民國八年十月	李榮發			單獨	八十元	
德源號	一區七段東院街一六號	清光緒元年一月	李雲臣			單獨	二百元	
大吉盧	同一八號	民國九年一月	楊吉齋			單獨	五百元	
協茂號	同一六號	清光緒二年一月	李光庭	一人		單獨	五百元	
復業號	一區七段牌坊六號	清光緒三年一月	楊茂成	五人		單獨	一千五百元	
寶森號	同一二號	清光緒三年三月	李銀谷	司事四		單獨	二千元	

昆明市工商業號

裕源號 同一二二號

清光緒元年二月 朱紹廷 二人

單獨 一千二百元 兼理兌換銀錢

協祥 一區七段菜市街四七號

民國十二年一月 李寅谷 四人

單獨 八百元

恒豐源 一區七段南正街一〇號

民國八年五月 紀星南 一人

單獨 三千元

寶聚號 同四五號

民國十年一月 楊雲成 四人

單獨 一百元

同源號 同五七號

民國十二年六月 李正祥 一人

單獨 五百元

復興祥 一區八段威遠街一號

民國七年十一月 羅漢章 各一人

單獨 二百元

富順祥 同二號

民國三年二月 賈朝輔

單獨 一百元

味真齋 同六三號

民國七年四月 李義 經理

單獨 一百元

慶源祥 一區八段象眼街四二號

民國十二年一月 劉小秋

單獨 三百元

義和昌 一區九段白鶴橋二號

民國十二年一月 包致堂 二人

單獨 一千元

順成號 同二〇號

民國八年三月 傅勳臣 二人

單獨 五百元

紫順祥	同四五號	民國十年二月	張子亭	一人	單獨	一百五十元
順成號	一區十段繡衣街一〇號	民國二年二月	傅順成	一人	單獨	一百五十元
李姓雜貨舖	同一七號	民國十二年三月	李石泉		單獨	五十元
森茂號	同一八號	民國十一年五月	毛成章		單獨	五十元
何姓雜貨舖	同四〇號	民國十一年五月	何陳氏		單獨	五十元
聚盛祥	同四二號	民國十一年九月	趙聘卿		單獨	一百五十元
李姓雜貨舖	同四八號	民國七年二月	李徐氏		單獨	八十元
至寶號	同五七號	清光緒二十八年三月	陳尙明		單獨	二百元
源泰號	同六八號	民國八年一月	何子先		單獨	五十元
和香齋	同七九號	民國十一年八月	李士義		單獨	五十元
興盛祥	一區十一段圍城脚二三號	民國四年五月	蘇心田		單獨	三百元

雲南實業改進會季刊

長順號

一區十二段端仕街
六六號

清光緒三十年
六月 張濟洪

單獨 六十元

裕順號

一區十二段登仕街
一〇號

清光緒六年四
月 阮福源

單獨 一百元

福裕泰

同一九號

民國十二年三
月 李培生

單獨 五十元

維新利

二區一段西華上街
六六號

民國十一年六
月 魯維新

單獨 二百元

永利生

同七八號

清光緒二十四
年一月 錢松如

單獨 五百元

運興號

同八四號

民國元年一月 張和卿

單獨 二百元

義興號

同一〇二號

清宣統元年一
月 熊雨膏

單獨 一百五十元

雙發祥

同一〇三號

民國四年四月、李有權

單獨 五十元

鑫茂和

二區一段馬市口
二號

民國六年一月 夏位盈

單獨 二百元

義成公

同三六號

民國十一年八
月 姚靜澄

單獨 五百元

美生齋

二區三段四吉堆七
四號

民國元年一月 鍾雨田

單獨 五百元

義和祥	二區三段西華下街 六號	民國十一年九月	楊清平	單獨	六十元
茂川源	同二一號	民國十一年五月	賈孩川	單獨	二百元
永興號	二區六段東門下街 二號	清光緒五年一月	陳靜軒	司事一 單獨	一千元
德義公	同二四號	民國二年四月	馬培義	單獨	二百元
恒春祥	同二五號	民國三年二月	蒯左氏	司事一 單獨	一百元
德源記	二區七段東門上街 一〇號	民國十一年十月	張坤	合夥	五千元
恒興號	同一四號	民國二年八月	馬存禮	單獨	一百元
方姓雜 貨舖	同一三八號	民國十二年五月	方茂生	單獨	二百元
源盛號	二區八段文廟東街 三號	清光緒九年一月	寇子和	二人 單獨	二千五百元
醉月樓	同一四號	民國二年十二月	李進先	單獨	八十元
寶興隆	二區九段二盡街一 三四號	清光緒三十年二月	楊漢臣	單獨	三百元

兼理兌換銀錢

德泰號

二區十段城隍廟街
二五號

民國十年四月 何汝臣

單獨 五十元

福源號

同二七號

民國三年九月 劉福源

單獨 一百元

光美祥

同四六號

民國八年四月 朱 僖

單獨 八十元

復慶號

同五五號

民國八年一月 胡陳氏

司事一 單獨 三百元

雲吉祥

二區十段福照街二
號

民國十年一月 董壽貞

單獨 一百元

雲興祥

同二三號
四

民國二年五月 張日輝

單獨 五百元

銀利祥

同二〇號

民國五年八月 朱阮氏

單獨 一百元

天順祥

同五四號

清光緒十八年
二月 馮元青

單獨 一百元

日新社

二區十段土主廟下
街五〇號

民國九年三月 武 驥

單獨 一千元

特香春

二區十一段三轉灣
一號

民國五年三月 朱兆元

單獨 一百元

寶三號

同八一號

民國十二年二
月 段寶三

單獨 一百元

裕源號

二區十一段豐樂街
二號

民國十二年一
月 楊靜軒

單獨 二百元

源順號	二區十一段武廟上 街一〇號	清宣統二年三 月	錢德	單獨	一百五十 元
森茂號	同二一至二三號	清宣統元年一 月	華雲谷	單獨	一千元
美記茶莊	同三一號	民國十一年五 月	趙美卿	單獨	四百元
同義祥	同四一號	清宣統元年一 月	李渭	單獨	六十元
萬利號	同五五號	民國九年二月	曹金	單獨	五十元
寶興號	同六六號	民國九年一月	張明安	單獨	七十元
仁祥號	二區十二段富春下 街一〇號	民國十年三月	徐仁祺	單獨	五十元
衡記	二區十三段武廟下 街一四號	民國十二年一 月	吳鈞安	單獨	五十元
茂昌號	同八二號	清光緒二十年 四月	李茂昌	單獨	一百元
永豐隆 記	二區十三段富春街 四號	民國十一年十 月	謝起華	單獨	三百元
曹姓雜 貨舖	同二七號	民國十二年一 月	曹少臣	單獨	一百元

吉星祥

二區十三段洪化橋
三〇號

民國十二年四月
溫生存

單獨 八十元

義元祥

二區十四段小西門
街三二號

民國十年六月
楊平川

單獨 八十元

明盛號

同三五號

民國十一年十月
李兆元

單獨 一百元

協盛祥

同四三號

民國十年八月
龍進先

單獨 一百五十元

鴻順號

同六三號

民國二年一月
趙瑞芬

單獨 二百五十元

春香樓

同〇八號

民國六年一月
戴品端

單獨 三百元

雲豐記

二區十五段承華圃
街三〇號

民國八年一月
馬鎮邦

單獨 三百元

慶豐祥

二區十八段黃公祠
東街八號

民國十二年二月
田慶軒

單獨 二百五十元

永泰祥

同六一號

民國十一年三月
陳永泰

單獨 一百元

寶盛昌

同一九號

民國元年三月
唐立章

單獨 一百元

寶盛祥

二區十九段寶線街
一二號

清光緒三十二年七月
呂先之

單獨 一百元

義昌號	同七三號	民國八年二月	尹吉光	單獨	五百元	
瑞昌祥	同八四號	民國九年一月	何瑞昌	司事一	單獨	一百元
天寶利	三區二段積善街四號	民國十二年一月	燕國保	單獨	一百元	
寶順號	三區二段大興街一號	清光緒三十年一月	王喜	單獨	五十元	
吉盛號	同三二號	清宣統二年一月	劉吉耀	單獨	五百元	
福寶號	三區一段世恩坊二號	民國十二年五月	周金祥	單獨	五十元	
裕順昌	同三號	民國十一年二月	蘇子久	單獨	一百元	
世香齋	同四〇號	清光緒二十八年一月	徐幼堂	單獨	三百元	
萬寶號	三區三段圓通寺街二四號	民國元年二月	楊嘯五	單獨	三百元	
雲昌和	同五七號	民國元年一月	徐良	單獨	五十元	
金生利	同六一號	民國十一年一月	宋鰲新	單獨	一百五十元	

榮泰號

三區四段小東門街四號

民國八年十月 王炳榮

單獨 一百五十元

寅盛號

同二八號九號

清光緒二十四年一月 李寅谷

單獨 三百五十元

正興號

同五八號

民國十二年二月 潘士貴

經理 合夥 四百元

寶興祥

同八八號

民國十年九月 楊興

單獨 一百元

鴻興號

同一一七號

民國十一年二月 尹銑

單獨 八十元

寶裕隆

三區六段平政街一六號

民國元年四月 孫寶裕

單獨 六十元

合美號

同一〇七號

民國元年三月 李合美

單獨 三百元

張姓雜貨舖

三區六段皇城內一號

民國三年四月 張坤

單獨 五十元

懿美齋

同六八號

民國元年三月 張炳鈞

單獨 一百元

榮興號

同七六號

民國十年四月 蘭敬仙

單獨 一百元

盛寶祥

三區八段青雲街四二號

民國六年二月 李文明

單獨 八百元

寶森祥

三區八段祝國街一號

民國十年一月 白常清

單獨 七十元

嘉惠號	同 一九號	民國十一年九月	劉嘉惠	單獨	六十元
陳姓雜貨舖	同 二八號	民國十二年三月	陳金和	單獨	六十元
徐姓雜貨舖	同 三二號	民國六年一月	徐臣金	單獨	五十元
吉昌號	同 五一號	清光緒二十五年六月	張吉	單獨	一百元
榮茂昌	三區十二段錢局街一八號	民國十一年十月	范義成	單獨	一百元
有章號	同 二八號	民國十年一月	袁國華	單獨	一百二十元
慶雲號	同 三一號	清光緒二十九年一月	楊楊氏	單獨	五十元
啟泰號	同 七六號	民國九年一月	陳元利	單獨	一百五十元
榮盛號	同 八一號	清宣統二年二月	周郁文	單獨	二百元
永昌號	同 八三號	民國二年二月	王福盛	單獨	八十元
周姓雜貨舖	同 八六號	民國十年六月	周應泰	單獨	五十元

裕興號

三區十三段西正街一號

民國三年十月 蔡純臣

單獨 一百三十元

舒姓雜貨舖

同三號

民國三年一月 舒懷安

單獨 五十元

鴻源號

同八號

民國五年三月 裴連科

單獨 五十元

寶興號

同七八號

民國十二年一月 梁雲波

單獨 一百元

裕和祥

同八四號

清光緒十二年三月 趙錦堂

單獨 五十元

王姓雜貨舖

三區十三段大西門月城九〇號

民國九年四月 王連榮

單獨 五十元

德盛祥

三區十四段文林街三三號

民國八年四月 李德卿

單獨 一百元

楊姓雜貨舖

同三七號

民國十二年四月 楊松

單獨 一百元

黃姓雜貨舖

三區十六段貢院街四八號

民國九年十二月 黃增富

單獨 五十元

義興祥

三區十六段龍門橋六八號

民國十一年十月 雷仲初

單獨 一百元

同興號

同八〇號

民國十二年三月 熊耀林

單獨 五十元

福茂齋 同一百號

清光緒三十年 楊瑞清
一月

單獨 二百元

林姓雜 三區十七段丁字坡
貨舖 二三號

民國十一年九月 林義臣

單獨 一百五十元

黨姓雜 同四一號
貨舖

民國十一年三月 黨達卿

單獨 五十元

鄒姓雜 三區十七段北門街
貨舖 二二號

民國十年八月 鄒金銘

單獨 四十元

雲盛昌 三區十八段蓮花池
一六號

民國元年二月 萬雲軒

單獨 五十元

田姓雜 同一八號
貨舖

民國十一年二月 田華

單獨 五十元

榮興祥 同八二號

民國元年五月 張榮芳

單獨 五十元

仁和祥 同八八號

民國二年二月 張仁山

單獨 四十元

寶雲號 四區一段裕豐街一
至三號

民國八年五月 周儉齋 二人
王華浦

合夥 五百元

正茂號 同一〇號

民國九年八月 沈全

單獨 一百五十元

德厚祥 同一〇號

民國十三年三月 白靜安

單獨 一百元

昆明市工商業號

一三七

義興祥 同九一號

民國十二年三月 王秀欽

單獨 一百元

源盛號 四區三段永豐街一四號

民國三年五月 張嘉樹 各一人

單獨 三百元

元順號 同九一號

民國元年一月 劉宣三

單獨 八十元

同興公 四區三段慶豐街一號

民國元年一月 楊進臣

單獨 五百元

福順祥 同三號

民國十二年三月 蘇紹先

單獨 六十元

鴻昇號 四區三段長村四〇號

民國十年四月 桂清臣

單獨 八十元

祥盛號 同五〇號

民國十年九月 孟應祥

單獨 五十元

順昌隆 四區四段長耳街一號

民國二年二月 劉永清

單獨 一千元

治盛祥 同五三號

民國十一年二月 李家祥

單獨 八十元

劉姓雜貨舖 同八六號

民國八年一月 劉品端

單獨 一百元

湧盛號 同九八號

民國十二年一月 劉湧盛

單獨 二百元

炳森號	同一二五號	民國十二年三月	董德盛	一人	單獨	一百元
餘慶祥	同二三〇號	民國元年十月	蘇餘三	一人	單獨	一百元
吉祥號	四區四段龍翔街一號	民國八年十一月	慶少卿	一人	單獨	五百元
春茂祥	同二七號	民國十一年九月	董占科	一人	單獨	五十元
吳姓雜貨舖	同二四號	民國十一年十月	吳李氏	一人	單獨	五十元
萬茂號	同三九號	民國九年六月	劉萬清	一人	單獨	八十元
福盛號	同四三號	民國九年八月	林孫氏	一人	單獨	五十元
銘盛祥	同二〇三號	民國十一年九月	李榮慶	一人	單獨	一百元
萬興隆	四區五段鳳翥街四八號	民國十一年五月	劉高三	一人	單獨	六十元
馨蓮閣	商埠一區一段珠市下街三號	民國九年六月	祖輯佑	一人	單獨	六十元
同福祥	同二二號	民國十一年一月	魏銀洲 徐長盛	二人	合夥	三百元

昆明市工商業號

錦森榮 同一三號

民國十一年七月 李炳林

單獨 一百五十元

森發榮 同一四號

民國十二年三月 王顯廷 李炳林 司事一

合夥 一百五十元

紅杏齋 同一八號

清宣統元年五月 何雲鶴 二人

單獨 一百五十元

吳姓雜貨舖 同四八號

民國十一年八月 吳耀先

合夥 一百二十元

恒順裕 同四四號

民國十二年二月 陳樹堂

單獨 六百元 兼售顏料

品興隆 商埠一區一段毡子街一六號

民國七年八月 唐品興

單獨 一百二十元

寶陞號 同二三號

民國元年十二月 彭玉陞

單獨 五百元 兼營米業

天成號 商埠一區二段珠市上街一五號

清道光年間 李維臣 四人

單獨 一千三百元

源興公 同二一號

清宣統二年五月 范品

單獨 四百元

德茂源 同三九號

民國二年一月 戴鑫成 司事七

合夥 二萬元

洪順祥 同四九號

民國十一年二月 陳洪順

單獨 一百元

蘇元昌

商埠一區二段鳳凰橋七號

清宣統元年一月 蘇鼎丞 蘇德丞

六人

合夥 八百元

逢春分號

商埠一區二段玉溪商業場三〇號

民國十二年一月 王子壽

合夥 三百元

萬泰號

同四五號

民國十一年七月 張仲康

單獨 二百元

炳興昌

同四七號

民國十一年二月 張炳興

單獨 一百元

三泰號

商埠一區二段三市街六號

民國元年三月 朱麗生

一人

單獨 一百元

榮春祥

同八號

清宣統二年二月 趙裕泰

經理 孫華卿

單獨 四百元

福寶號

同一二號

民國二年六月 吳周氏

單獨 一百元

德昌祥

同五七號 同五八號

民國十一年七月

廖庶成 歐繼修 陳春廷 周少章 周嘉鑫

合夥 一千五百元

鴻慶祥 同七六號

民國八年一月 馬鴻猷 司事一 單獨 一千元

洪順號 同八三號

民國元年四月 王洪順 單獨 三百元

義盛隆 同九七號

民國八年六月 馬錫三 五人 合夥 三千元

鈞泰祥 商埠一區一段打帶巷一五號

民國十一年一月 陳明興 二人 單獨 一百元

堵姓雜貨舖 同三〇號

民國十一年十一月 堵子昭 合夥 二百元

榮福祥 同三一號

民國十二年三月 王朝洲 合夥 二百元

裕泰 同三三號

民國十二年三月 劉雲致 單獨 三百元

仁記 同三五號

民國十二年三月 曹仰周 單獨 一百元

寶聚隆 同四一號

民國八年五月 王聚五 單獨 五百元

春發祥 商埠一區二段順城街七號

民國元年一月 劉華先 一人 單獨 一千元

同慶利 同二二號

民國十年一月 湯樹聲 各一人 合夥 一千元

乾利生 同三〇號

清光緒三十二年五月 劉子初 單獨 二百元

德順昌	同三五號	民國十一年二月	楊存厚	經理一人	單獨	五十元
茂森茶行	同六八號	民國十一年一月	李雲谷	經理一人 司事二人	單獨	五百元
朱姓雜貨舖	同二二五號	民國八年三月	朱士彬		單獨	八十元
寅泰新	同二二八號	民國十二年三月	李吉高		單獨	五百元
公益茶行	同二二九號	民國三年二月	李長順	一人	單獨	五百元
馬姓雜貨舖	商埠一區四段燒豬橋三〇號	民國十二年二月	馬榮高		單獨	一百元
永豐祥	商埠一區五段敦義下街二四號	民國十二年一月	賀俊卿	一人	單獨	五十元
正興號	同四二號	民國十年六月	陳蘭卿	經理一人 孔義質	單獨	一千元
吉星昌	商埠一區六段羊市街五號	民國九年九月	白吉昌		單獨	四百元
茂盛祥	商埠一區六段敦義上街一一號	民國九年一月	張維善	一人	單獨	五百元

雲祥記 同一二號

民國元年二月 趙澤漳

單獨 五十元

裕順祥 同九五號

民國二年二月 楊王氏

單獨 五十元

瑞和昌

商埠一區一段東寺上街二四號

民國十年九月 李瑞奇

各一人 單獨 一千元

源盛祥

同六〇號

民國十二年二月 馬鴻圖 三人

合夥 五百元

永興號

同六八號

民國六年五月 熊渭川

單獨 二百元

榮泰祥

商埠一區八段東寺下街四〇號

民國七年四月 丁紹廷

單獨 一百元

益大和

同一〇七號

民國十二年二月 張益卿

單獨 五十元

義興祥

同一七六號

民國元年十二月 錢建安

單獨 一百元

華興祥

同一八〇號

民國十二年三月 張華軒

單獨 一百元

王姓雜貨舖

商埠一區八段石橋舖二八號

民國十二年二月 王德貴

單獨 五十元

義豐祥

商埠一區十一段廣聚街八七號

民國十年十月 駱曉普

單獨 一百元

福興恒	同 一四二號	民國四年三月	蔡德恒	單獨	三百元
天茂祥	商埠一區十二段得勝橋一五七號	民國十年二月	周德	單獨	一百元
義興祥	同 一八一號	民國元年一月	李正榮	單獨	一百元
義利盛	商埠一區十五段頭道巷九二號	民國十二年四月	盛蘭垓	單獨	二百元
和記煙酒莊	商埠二區七段東正街三四號	民國九年四月	沙子明	單獨	五百元
馬姓雜貨舖	商埠二區七段猪集下街一二一號	民國十二年一月	馬子良	單獨	一百元
施姓雜貨舖	同 一二六號	民國十一年一月	施耀宗	單獨	五十元
長祿號	商埠二區八段猪集上街三二號	民國八年九月	劉清林	單獨	五十元
聚雲祥	同 三九號	民國十二年一月	馬貴良	單獨	二百元
寶盛號	商埠二區八段丁字街九號	清光緒三十年五月	師崇先	單獨	一百元
東盛號	同 一〇號	清光緒三十四年二月	趙棟	單獨	一百元

昆明市工商業覽

復順號

同一七號
八號

清光緒元年一月
熊少週

單獨 一千元

德源號

同一九號

清光緒十八年一月
余思祥

單獨 二百元

榮順號

高埠二區八段米廠
心五二號

清光緒元年一月
孫奉書

單獨 三百元

萬泰祥

高埠二區九段桃園
街二號

民國三年四月
陳朝漢

單獨 二百元

東成號

同三號

民國四年一月
嚴東成

經理 趙柄

單獨 三百元

宏順號

高埠二區九段靈光
寺街九九號

清光緒三十年二月
黃潤廷

單獨 一百元

煙業

煙雖係一種消耗品然因民性嗜煙無論上中下社會皆莫不以煙為消遣之物故每年消費之數亦不少且其種類繁多不勝枚舉就銷行最廣者言之除紙煙另詳于後外尚有黃煙川煙烟捲及條絲烟柱蘭烟等之分黃煙產自通海玉溪江川等地有推製成絲然後運入市內銷售者有運入原料在市內設榨推製者每百斤價約二十元至四五十元不等較他種烟為廉中下社會者多用之川烟亦稱金堂烟概係來自四川之金堂成都新都重慶叙府等處每捆計重二十八九斤價約三十元左右平均銷行二萬餘捆除製烟捲及零星銷售外尚有轉銷迤西迤南各縣者烟捲係以川烟裹製而成如德茂源銓盛

祥福盛隆德昌祥各工廠即專製此種烟捲每盒有五十支裝與一百支裝兩種一百支裝者每盒售價四角以其味香而用便故銷售最廣且有分銷省外各縣者條絲烟爲福建所產桂蘭烟爲廣東所產品質雖較黃烟爲佳而價值皆甚昂上等人家多用之轉銷外縣者其數尤鉅凡此等煙多由烟茶雜貨業者兼理事專事經營者不過十餘戶列表于後

名稱	住	址	開設年月	業主姓名	經理及司事數	單獨或合夥	資本總額	附	記
清香閣	二區六段東門月城一三號		清光緒三十三年九月	謝興林	技師二	單獨	三百元		
志盛祥	二區七段東門上街一五六號		民國八年一月	楊樹賢	技師二	單獨	二百五十元		
德興祥	二區十段城隍廟街一號		清光緒三十二年	喻長榮	技師三	單獨	三百元		
源茂和	同七〇號		民國六年一月	李文勳	司事一	單獨	一千元		
永茂祥	二區十一段武廟上街一五號		民國八年十一月	煥金臣		單獨	二百元		
興發祥	三區二段大興街二二號		民國十年二月	高佩仁		單獨	二百元		
義盛祥	三區八段青雲街四三號		民國九年九月	李嘉有	一人	單獨	三百元		

和盛祥 三區十三段西正街六三號 民國五年 高家齊 單獨 二百元

聚盛祥 四區一段裕豐街二四號 民國九年八月 魏其仁 李質三 合夥 二百元

興盛祥 四區三段永豐街七〇號 清光緒三十二年 任維周 單獨 三百元

福盛源 商埠一區一段珠市下街五七號 民國十一年四月 莊發廷 二人 單獨 一千元

鴻泰正 同六三號 民國六年十月 申吳氏 單獨 五十元

福盛源 商埠一區二段珠市上街三六號 清宣統元年八月 莊發廷 三人 單獨 一千五百元

福和祥 商埠一區二段玉溪商業場五號 民國十二年八月 房家祥 一人 單獨 四百元

盛和祥 商埠一區十三段三義舖四五號 民國六年 陳德泰 單獨 一百元

雲瑞祥 同七一號 民國元年二月 胡瑞卿 單獨 一百元

榮發祥 商埠二區七段東正街二四號 民國八年七月 任子謙 單獨 一百三十元

協和祥

商埠二區二段猪
集下街一二五號

民國十一年 景少明

單獨 二百元

紙煙業

近數年來紙煙銷行甚廣每年銷售之數約達六七千萬支值銀十八九萬元其種類名目皆至繁多約略言之可大別為英美烟公司製造惠斯民公司製造南洋兄弟煙草公司製造及亞細亞煙草公司製造之四種英美烟公司製造者有加大炮台大炮台多福哈德門弓手孔雀合邊中國招財金花黃雀各牌就中以加大炮台及大炮台兩種為最佳價亦最昂每千支約為二十八元或二十二三元其餘則每千支約為二三元至十一二元不等惠斯民公司製造者有花露司令藍飛手紅飛手各牌每千支價均在二十三元其花露一種則在五元左右南洋兄弟煙草公司製造者有美人白熊百雀大小愛國飛艇地球各牌其品質最佳者為美人一種價值約與大炮台相等其次為白熊百雀兩種每千支價約十二三元他之各種每千支之價不過三四元而已亞細亞煙草公司製造者有合羣重九公園射日如意各牌價值皆甚廉每千支約由一元五六角至四元四五角不等以上各公司所出紙烟除由本公司自行銷售外多由各店舖分售或代售每年分銷各縣者數亦不少就以英美煙公司所製者銷路最廣南洋公司次之惠斯民亞細亞兩公司又次之此外尚有雪加煙一種係來自呂宋寄留本市之各外人最喜吸食年約銷售三萬餘支值銀一千餘元茲將市內分售或代售各種紙煙之店舖列表于後

名稱	住	址	開設年	月	業主姓名	經理及司事數	資本額	附記

同春號 一區一段南月城四一號 民國七年九月 鍾禹田 司事 單獨 五百元

德茂源 同二二一號 民國十年一月 王耀廷 經理 戴文龍 單獨 一千元

雙發祥 一區一段高山舖五一號 民國十二年三月 朱榮卿 單獨 二百元

聚雲 一區二段景星上街三六號 民國十年三月 陸培仁 單獨 五十元

王姓紙烟舖 同四〇號 民國十年三月 王長壽 單獨 一百元

富潤祥 同五六號 民國十二年五月 周富潤 單獨 一百元

鴻盛祥 同六一號 民國十二年一月 陳鴻壽 兼理雜貨 單獨 一百元

同盛祥 同二一〇號 民國十一年七月 胡壽山 單獨 二百元

楊姓紙烟舖 同二二三號 民國十一年五月 楊吉先 單獨 一百元

瑞祥號 一區二段甬道街二號 民國十年五月 祝吉安 單獨 五十元

同福昌	一區二段文明街三〇號	民國十二年五月	姚志華 周錕一	合夥	三百元
王姓紙 煙舖	一區三段萬鐘街一六號	民國十一年一月	王弋氏	單獨	四十元
華茂源	同六八號	民國十二年一月	楊華清	單獨	二百元
方姓紙 烟舖	同九一號	清宣統二年五月	方月清	單獨	四十元
黃葉村 莊	同九七號	民國十年四月	倪子良	單獨	五十元
德盛祥	一區三段景星下街一號	民國六年三月	嚴德盛	單獨	一百元
雲茂祥	一區四段龍井街一二號	民國八年一月	夏尉云 司事一	單獨	二百元
玉順號	一區四段南城埭脚五〇號	民國十年七月	史柱臣	單獨	五十元
應鑫祥	一區五段興隆街二五號	民國十年一月	沈熙明	單獨	七十元
傅神阿 塔軒	同二九號	民國元年一月	曾新階	單獨	五十元

文星祥 同五七號

民國十一年五月 楊興齋

單獨五十元

茂盛齋 同八〇號

民國九年二月 劉思澤

單獨四十元

雲森隆 一區五段光華街二號

民國十一年十月 呂貴軒

單獨三十元

雲豐盛 同二三號

民國十一年二月 魏雲山

單獨四十元

楊姓紙煙舖 一區六段如安街三〇號

民國十二年六月 楊興權

單獨五十元

寶源號 一區六段西院街九一號

清光緒元年九月 蔡敬齋

單獨四十元

瑞興隆 同二六號

民國十一年一月 王俊卿

單獨四十元

祥隆號 同三九號

民國三年一月 楊吉齋

單獨一百二十元

鳳川號 同四八號

民國十二年四月 楊鳳川

單獨三百元 兼售雜貨

雲盛祥 一區七段菜市街六二號

民國十一年一月 蔣習成

單獨一百五十元

裕豐泰 一區七段南正街六五號

清宣統三年一月 王沛真

經理一 單獨五百元

興盛祥	一區八段威遠街三一號	民國九年二月	劉興盛	經理	單獨	二百元	兼售雜貨
寶盛昌	同三五號	民國十一年十月	孫寶山	經理	單獨	二百元	兼售雜貨
茂森祥	一區九段白鶴橋四號	民國十二年一月	李惠生		單獨	五十元	
福茂祥	同五九號	民國十一年一月	段幼安		單獨	一百五十元	
同春祥	一區十一段繡衣下街四號	民國九年九月	鄧和軒		單獨	二百元	
吉慶長	同八號	民國九年十月	黃龔氏		單獨	一百元	
春茂祥	同六一號	民國十二年四月	韓茂林		單獨	一百元	
雲泰祥	同二七號	民國十一年五月	張乾仕		單獨	一百五十元	
裕源長	同三三號	民國十二年六月	袁段氏		單獨	五十元	
張寶茂	一區十二段端仕街二五號	民國十二年四月	張楷		單獨	一百五十元	兼售雜貨
慶記煙莊	同二九號	民國十一年一月	許子藩		單獨	二百元	

昆明市工商業誌

華豐祥 同四八號

民國十二年三月 王樹清

單獨 三百元

源盛祥 一區十二段慶雲街
二五號

民國十一年二月 趙貴清

單獨 五十元

雲集祥 同三九號

民國元年三月 李青

單獨 一百元

德福祥 同四五號

民國十二年一月 關玉臣

單獨 五十元

陳姓紙煙舖 同六一號

民國八年七月 陳玉清

單獨 五十元

利生號 同七三號

民國元年三月 方運鴻

單獨 五十元

寅發祥 二區一段馬市口四
五號

民國九年二月 李旭初

單獨 一百五十元

復盛祥 二區三段西華下街
一四號

民國十年三月 金楚芝

單獨 五十元

慶昌隆 二區七段東門上街
一一號

民國十二年二月 楊明秋 經理

單獨 五百元

宏順祥 同三一號

民國十一年九月 廖宏順

單獨 一百元

德寶號 同四〇號

民國八年一月 泰本德

單獨 一百元

永華祥	同五五號	民國十一年七月	吳壽山	單獨	五十元
宋姓紙 煙舖	同六九號	民國十二年一月	宋成之	單獨	四十元
寶來號	同一〇三號	民國五年三月	秦厚安	單獨	四百元
富裕煙莊	同二〇一號	民國十二年二月	趙恩富	單獨	二百元
中恒昌	二區八段四牌坊四 九號	民國十一年十月	任少珍	單獨	三百元
大利號	同六九號	民國七年七月	吳彩丞 司事一	單獨	五百元
同美昌	二區八段長春坊三 九號	民國八年一月	梁曹 司事一	單獨	二百元
衡裕正 記	同七二號	民國九年一月	嚴坤侯	單獨	五十元
寶光號	二區九段二蠶街二 三號	民國二年一月	王海亭	單獨	一百二十元
天佑祥	同一〇四號	民國十二年一月	龔玉堂	單獨	三百元
同泰號	同一六三號	清宣統元年一月	傅興齋	單獨	三百元

兼售洋蠟

名古齋

二區九段三叢巷四六號

民國十二年三月 楊應辰

單獨一百元

復興號

二區十段城隍廟街一〇號

民國十一年十一月 黃氏

單獨一百五十元

茂華祥

同一五號

民國九年五月 劉李氏

單獨五十元

寶興號

二區十段福照街一六號七號

民國七年四月 張聚廷

單獨一千元

福順祥

同一〇九號

民國二年五月 張子文 司事一

單獨一千元

復茂祥

二區十段土主廟下街二八號

民國十二年四月 遲晦菴

單獨三百元

雲集祥

同三七號

民國十年二月 謝吉甫

單獨五百元

壽茂號

二區十一段武廟上街三號

民國十二年三月 楊榮華

單獨三百元

源順號

同一〇號

清宣統元年二月 全德仙

單獨六十元

天利升

同三〇號

民國十一年七月 楊升之

單獨三百元

復泰興

同三五號

民國十一年五月 張子應

單獨五十元

王姓紙 煙舖	二區十三段富春上 街三七號	民國十二年二月	王贊三	單獨	三十元
永寶昌	同四八號	民國九年四月	田雨農	單獨	四十元
玉香齋	二區十三段洪化橋 五號	民國八年一月	謝利昌	單獨	二百元
興盛祥	同一七號	民國九年一月	田益成	單獨	五十元
李姓紙 煙舖	同四八號	民國十二年二月	李陳氏	單獨	五十元
復興祥	二區十四段小西門 街五號	民國九年八月	熊子莊	單獨	五十元
雲記茶 莊	同六號	民國九年十月	張品三	單獨	四百元
雲盛祥	同九號	民國七年一月	張雲盛	單獨	三百元
寶豐號	同五九號	民國元年一月	朱光明	單獨	三百元
棋盛號	同八三號 四	民國九年二月	傅瓊林	單獨	五十元
同合祥	同一一〇號 一	民國九年九月	張子文 徐蓋臣	合夥	八百元
豐盛祥	二區十五段承華園 二〇號	民國九年二月	沈秀山	單獨	一百元

兼售煙茶雜
貨

義順祥 同二一號

民國十一年二月 胡炳臣

單獨 一百五十元

恆盛昌 二區十七段南海子邊四三號

民國十一年八月 戴應祖

單獨 八十元

聚興利 二區十九段土主廟上街一號

民國八年一月 吳聚五

司事一 單獨 一百元

義興祥 同六號

民國五年三月 傅義興

司事一 單獨 一百元

義順祥 同九號

民國八年七月 吳華峰

單獨 一百元

湧聚號 同五八號

民國十二年一月 趙湧聚

單獨 一百元

祥興公 二區十九段寶線街七六號

民國十二年一月 楊惠祥

司事一 單獨 四百元

物華號 二區十九段昇平坡八號

民國九年一月 應如樹

單獨 五十元

夏姓紙煙舖 同一四號

民國七年一月 夏清和

單獨 四十元

彩雲齋 同二三號

民國六年二月 孫鳳鳴

單獨 五十元

二吉昌 三區二段螺峰街三號

民國十二年一月 彭竹齋

單獨 一百元

福寶號	同二四號	民國十二年一月	曹幼卿	合夥	二百元
天福祥	同五五號	民國七年一月	蘇國璋	單獨	五十元
義昌號	同八四號	民國元年一月	劉少益	單獨	三十元
福源號	三區二段大興街三一號	清光緒三十年五月	楊光舟	單獨	一百元
榮慶昌	三區二段積善街八號	民國七年四月	黃聘九	單獨	一百元
楊姓紙 煙舖	同一二號	民國十二年三月	楊樹義	單獨	五十元
正記	同三八號	民國十一年八月	張子勤	單獨	五十元
德泰號	三區四段小東門街九〇號	民國十一年十一月	徐德森	單獨	一百元
仁和公	同二七號	民國八年六月	趙月秋	單獨	一百元
寶順號	三區六段平政街六〇號	民國四年五月	潘子厚	單獨	六十元
鎔盛祥	同六一號	民國三年三月	楊敬安	單獨	三十元

澤盛祥 三區八段青雲街七二號 民國十一年四月 阮澤盛 單獨 三百元 兼售雜貨

吉安祥 三區八段草公館七號 民國十一年五月 林吉安 單獨 一百二十元

宋姓紙 同三八號 民國十二年一月 宋嘉壽 單獨 三十元

榮發慶 三區十二段錢局上街二六號 民國十二年一月 陳性 經理 單獨 二百元 兼售雜貨

裕珍齋 同五一號 民國十二年八月 張雲洲 單獨 一百元

炳森祥 三區十四段文林街三號 民國十一年二月 鄧長林 單獨 一百元

鈺興昌 同九號 民國十一年一月 劉培鈺 單獨 五十元

寶慶號 同五〇號 民國十二年二月 戚銳 單獨 一百元

榮慶祥 同一一七號 民國十年十二月 楊榮 單獨 八十元

榮興號 三區十六段貢院街七號 民國十年四月 芮岐山 單獨 一百元 兼售酒及雜貨

韓姓紙 煙舖	同六三號	民國十一年十 一月	韓蓋臣	單獨	三十元
福順號	三區十六段左哨街 一號	民國二年十二 月	蔣樹清	單獨	四十元
祥盛號	同八號	民國八年九月	保家祥	單獨	三十元
復盛號	同五一號	民國十一年十 二月	楊李氏	單獨	五十元
復盛祥	同六一號	民國九年十一 月	宋光玉	單獨	三十元
良弼號	同七〇號	民國元年三月	方中興	單獨	八十元
榮慶號	三區十六段龍門橋 一〇號	民國十年二月	趙光宗	單獨	三十元
華興煙 莊	同一二號	民國十二年二 月	謝洪	單獨	七十元
永盛號	同二六號	清光緒三十二 年六月	郭煥章	單獨	五十元
永儀合 記	同四〇號	民國十一年十 一月	賈鳳山	單獨	四十元
鄭姓紙 煙舖	同二〇二號	民國十一年十 月	鄭南山	單獨	三十元

萬昌號

三區十七段丁字坡
五號

民國八年八月 李明卿

單獨 八十元

裕記

三區十八段蓮花池
八六號

民國元年六月 邢裕

單獨 四十元

李姓紙
煙舖

同一〇五號

民國五年八月 李李氏

單獨 三十元

福順祥

四區一段裕豐街一
號

民國十年一月 毛吉五

單獨 一百元

意誠號

同一七號

民國八年七月 陳紹虞

單獨 三十元

榮鑫盛

同一二號

民國八年三月 向榮

單獨 一百元

信義正
記

同一七號

民國五年八月 李信之

單獨 二百元

雲盛祥

同一八號

民國十一年五月 江成武

單獨 一百元

王姓紙
煙舖

同一七號

民國十一年二月 王心甫

單獨 三十元

德源泰

四區三段慶豐街一
六號

民國十年四月 段貞

單獨 五十元

乾裕利

同一九號

民國十二年四月 羅銳菴

單獨 三十元

廷瑞號 同五〇號

民國十二年三月 王廷瑞

單獨 五十元

寶順號 四區三段永豐街四號

民國元年一月 張香

單獨 二百元

慶華公 同五號

民國十一年十月 林雨齋 二人

單獨 二百元

代理亞細亞
煙草公司

華順祥 同七二號

民國四年十一月 李華齋

單獨 三十元

德興祥 四區三段長村三九號

民國十一年九月 葉紹軒

單獨 一百五十元

李姓紙烟舖 同五一號

民國十一年十月 李子斌

單獨 三十元

永興祥 四區五段鳳翥街九五號

民國十二年一月 宋雨廷

單獨 五十元

茂盛號 同九六號

民國十一年十月 張啓

單獨 五十元

兼售雜貨

崇盛號 商埠一區一段珠市下街七四號

民國九年九月 張說齋 經理

單獨 一百五十元

天生祥 商埠一區一段毡子街二三號

民國九年十月 蘇子祥

單獨 九十元

福祥號

同三三號

民國十二年二月 錢福財

單獨 四十元

德慶昌

同三二號

民國十一年二月 劉紹卿

單獨 五十元

寶裕昌

商埠一區二段玉溪
商業場一二號

民國十一年十一月 趙光斗

單獨 五十元

鴻慶號

商埠一區二段三市
街四八九號

清光緒二十八年五月

馬少臣 司事一

單獨 二十元

興泰祥

商埠一區三段打帶
巷三二號

民國七年二月 溥禎祥

單獨 一千元 兼售雜貨

榮利生

商埠一區三段順城
街三七號

民國十年一月 沐澤生

單獨 三百元 兼售雜貨

協興號

同四八號

民國十一年十一月 李良材

單獨 三十元

寶潤祥

同六六號

民國十年一月 李潤之

單獨 一百元 兼售雜貨

懋昌衡

同七五號

民國六年六月 沙子榮

單獨 六十元

興盛祥號

同八五號

民國十二年三月 夏嘉興

單獨 五十元

馬姓紙烟舖

同九二號

民國十二年一月 馬鳳凱

單獨 三十元

明盛祥	同九三號	民國十年五月	賽得明	單獨	四十元		
雙盛號	同一百號	民國四年四月	馬開順	單獨	三十元		
永順祥	同〇一號	民國十年五月	楊永光	單獨	三十元		
楊姓紙 烟舖	同二三四號	民國十年六月	楊永清	單獨	一百元	兼售雜貨	
鶴興祥	同二六〇號	民國九年四月	張瓊	單獨	一百元	兼售雜貨	
李姓紙 烟舖	商埠一區四段燒豬 橋一號	民國十二年一月	李發清	單獨	三十元		
澤生祥	同九號	民國十一年一月	馬澤生	單獨	一百元	兼理油蜡	
鴻順祥	同〇一號	民國十一年十月	馬秉寬	單獨	一百元		
聚寶隆 記	商埠一區五段敦義 下街	民國十二年二月	彭盛源	司事	單獨	三百元	兼理雜貨
寶聚號	商埠一區六段敦義 上街四五號	民國十年七月	詹松圃	單獨	三百元		
天寶興	同四七號	民國元年十月	儲渭溪	單獨	四百元		
全姓紙 煙舖	同五〇號	民國二年八月	全鴻盛	單獨	五百元		
鴻發號	商埠一區六段金馬 坊二三四號	清光緒八年五月	阮觀宸	經理	單獨	二千元	兼理雜貨

昆明市工商業號

日新盛

商埠一區八段東寺下街四四號

民國十一年十月

石又新 楊汝明

合夥 四百元

兼理雜貨

意成號

同四六號

民國十年六月

董家貴

單獨 一百五十元

益盛祥

同八九號

民國十年三月

魏興齋

單獨 五十元

兼理雜貨

隆福祥

同一〇四號

民國十一年九月

雷隆球

單獨 五十元

三發號

同一五一號

民國十一年六月

蕭崑山

經理一

單獨 一百二十元

趙姓紙煙舖

同一七一號

民國十一年一月

趙李氏

單獨 五十元

豐記

商埠一區九段表功橋

民國八年十月

王紹成 楊懷仁

合夥 六百元

兼理雜貨

雲淵號

商埠一區十一段廣聚街四八號

民國十年十一月

陶薰東

經理 易芳榮

單獨 一百元

兼理雜貨

德昌號

商埠一區十一段崇善巷

民國十一年一月

韓培金

單獨 一百元

利記煙莊

同一四號

民國十一年二月

李復齋

經理 孫竹軒

單獨 二百元

兼理雜貨

煜安祥

商埠一區十三段三義舖二號

民國十一年五月

陳燦文

單獨 一百元

兼理雜貨

維新祥	同四九號	民國十一年二月	倪維新	單獨	四十元		
同義公	商埠一區十三段新城舖一〇號	民國元年一月	段秀峰	司事一	獨單	二百元	兼理油臘
寶來慶	同五〇號	民國五年一月	周純之	單獨	五十元		
湧聚和	同一五六號	民國四年八月	張獻祺	單獨	五十元		兼理雜貨
瑞興祥	同一六三號	民國七年一月	劉興明	單獨	一百元		
吉興隆	同一九五號	民國九年十一月	趙允文	單獨	一百元		兼售雜貨
盈泰	商埠一區十三段得勝橋一九六號	民國十二年三月	范弼臣	單獨	二百元		
德潤生	商埠二區一段岔街一號	清光緒十五年五月	包厚安	單獨	二百元		兼理茶館
國寶號	同三五號	民國元年一月	張國寶	單獨	五十元		
建慶昌	同一四〇號	民國十二年一月	沐建慶	單獨	一百五十元		
朝記	同一四八號	民國十年一月	張朝	單獨	五十元		
富順號	同一九九號	民國十一年五月	王國富	單獨	一百元		

榮興祥	商埠二區一段三元街三五號	民國十二年五月	李榮興	單獨	五十元
慶雲號	同五九號	民國八年二月	段王氏	單獨	五十元
寶豐茂	同七七號	民國四年五月	何文亮	單獨	六十元
吉盛號	同一〇六號	民國十一年一月	陳吉盛	單獨	五十元
榮泰	同一一號	民國十年四月	王榮泰	單獨	三十元
興盛	同一一四號	民國十年一月	李榮	單獨	五十元
明順昌	同一二五號	民國十一年五月	陸文亮	單獨	二百元
平忠	同一三八號	民國十年四月	楊平忠	單獨	一百元
正興號	同一六四號	民國十二年二月	黃正東	單獨	三十元
寶慶	同一六八號	民國十年九月	張品端	單獨	四十元
三合祥	商埠二區三段鹽行街七六號	清宣統元年六月	楊三合	單獨	三百元
炳興祥	同一三〇號	民國十一年五月	謝文炳	單獨	二百元
衡泰號	商埠二區三段雲津街一二號	民國八年九月	黃衡齋	經理	三百五十元
				兼理鹽業	

義盛祥	同四二號	民國十二年二月	施靜安	單獨	三百元
衡茂公	同二二三號	民國元年二月	楊衡茂	單獨	二百元
祥美號	同二二四號	民國二年七月	楊祥美	單獨	一百元
復利號	商埠二區五段成利 下街一號	民國七年五月	張復初	單獨	三百元
正興號	同三號	民國九年二月	王金堂	單獨	六十元
祥興號	同二三號	民國元年三月	儲克仁	單獨	五十元
茂盛祥	同五五號	民國十二年二月	張斌	單獨	五十元
雙裕昌	同六一號	民國十一年三月	袁仁齋	單獨	一千元
富新號	同九六號	民國十一年四月	孫進武	單獨	四十元
文盛祥	同二一八號	民國十一年九月	廖瑞卿	單獨	三百元
元吉祥	商埠二區七段東正 街一一號	民國三年二月	楊元吉	單獨	三百元
永泰號	同二二號	清同治十二年六月	吳永泰	單獨	五百元

昆明市工商業統

美興號 同三一號

清宣統元年九月 馬玉興 司事二 單獨 一萬五千元

義興號 商埠二區七段猪集下街三七號

民國十一年六月 毛雲祥 單獨 一百元

馬姓紙 同八七號

民國十一年二月 馬勤 單獨 五百元

丁姓紙 同二零六號

民國十一年二月 丁家寶 單獨 五十元

鴻順祥 同二一三號

民國十一年二月 馬洪順 單獨 二百元

德盛昌 同二一四號

民國十一年一月 郭榮德 單獨 五百元

光華軒 同二一八號

民國十一年一月 李家才 單獨 二百元

禎祥號 同二一九號

民國八年一月 毛禎祥 單獨 二百元

辛姓紙 同二二二號

民國八年一月 辛玉方 單獨 一百元

義順祥 商埠二區八段敷潤橋三二號

民國十二年二月 陳家貴 單獨 一百五十元

永茂字 商埠二區九段桃園 民國三年二月 施隆清 單獨 一百元
號 街五號

寶鑫號 同六號 民國元年一月 孫華 單獨 三百元

榮茂號 同一號 民國八年一月 和繼起 單獨 一百元

雲興祥 同二六號 民國十二年一月 張少波 單獨 一百五十元

寶鑫齋 商埠二區九段靈光 民國十年三月 黃嘉善 單獨 四百元
寺街二〇號

順禎祥 同二五號 民國五年二月 郭家珍 單獨 一百元

義和祥 同三二號 民國九年二月 和金玉 單獨 五十元

鴻遇順 同四一號 民國七年十一月 馮玉昭 單獨 五十元

永順號 同四五號 民國八年二月 郭永年 單獨 四十元

寶盛祥 同四九號 民國十年九月 湯品三 單獨 四十元

恒豐祥 同五四號 民國十一年二月 李祥 單獨 五十元

福興齋 同六三號 民國十年十一月 羊中華 單獨 四十元

同慶號 同九〇號 民國元年一月 任其三 單獨 五十元

昆明市工商業號

德萃祥	同九七號	民國十年七月	黃萃德	單獨	二百元
光彩記	商埠二區十段羊場里二一號	民國十二年一月	陳光彩	單獨	四十元
占先記	同二二號	民國十二年一月	陳鶴梅	單獨	五十元
雲泰祥	同二八號	民國十年一月	孫榮華	單獨	四十元
富榮號	同五九號	民國十一年二月	田富榮	單獨	四十元
存德堂	同九五號	民國九年九月	陸岐山	單獨	四十元

藥材業

藥材品類至繁有產自本省者有來自外省者合計不下數百種近數年來西藥盛行年由英法美日諸國輸入者數亦不少皆以本市為集散中心其產自本省者類多先運入市然後轉銷港滬一帶外省藥材及各種西藥亦多由港滬各埠運入市內更由市內分銷各縣每年銷售價值約合銀三四十萬元本省藥材以鹿茸麝香犀角熊胆虎骨虎膠鹿膠茯苓厚朴柴胡桔梗雲連黃芩大黃前胡防風故紙羌活獨活等為大宗多產于雲龍維西漾濞鳳儀普思靖邊各屬而楚雄之薄荷廣南之三七龍陵之芸香草順甯之鹿啣草膏雞血藤膏尤為本省特產外省藥材以黨參口薺秦歸川芎貝母杭芍杭菊生地元參蘇條參麥冬甘草肉桂黃朮波蔻陳皮檳榔砂仁蒼朮大棗棗皮狗杞等為大宗多產自江蘇浙江山西

陝西河南四川廣東等省又有洋參高麗參自日美及朝鮮等國至西藥之銷行最廣者大概不外入
 造自來血紅色補丸紅色清導丸補血丸魚肝油補腦丸補腎丸保腎丸金雞納霜丸清快丸仁丹補胃
 丸老婢調經丸保肺漿補肺水普濟水止痛藥水霍亂藥水光明眼藥大學眼藥及兜安氏各種藥膏多
 由五洲大藥房及萬來祥兩處經售此外尚有專製各種丸散膏丹者以保齡藥室瀛仙藥室大安堂出
 品為最佳其名目不下百餘種如參桂鹿茸丸參茸衛生丸參茸助腎壯陽丹參茸安神定志丸參茸延
 壽丹龜鹿二仙丸虎潛丸真人還少丹十全大補丸桂附八味丸人參養榮丸六味地黃丸天王補心丹
 歸脾養心丸萬應女金丹烏雞白鳳丸人參健脾丸附子理中丸香砂平胃散參苓白朮散地榆槐角丸
 紅白痢疾丸風火眼痛散珍珠磨翳散久咳保肺丸清肺化痰丸立止咳嗽丸沉香化滯丸止痛五香散
 桑菊雲翹散藿香正氣散冰梅土清丸消風敗毒散蘇風保童丸萬應保赤散珍珠白玉膏等其最著者
 也就中如冰梅土清丸虎潛丸皆本省特產而著名全國者以上各種丸散膏丹除銷售本市外並多分
 銷外縣者至經理各項藥品之店舖約百餘戶列表于左

名稱	住	址	開設年月	業主姓名	經理及司事數	單獨或合夥	資本總額	附	記
恒元堂	一區一段南大街五	清光緒三十	四年一月	段漢章	經理一	單獨	九百元		
廣壽堂	同四五號	清光緒二年	一月	何金言	經理一 司事四	單獨	一千五百元		

昆明市工商業統

太和堂 同五〇號

清同治元年 耶蔚卿

經理 楊輝南 單獨 一千五百元

宏壽堂 同五六號

清光緒三十一年一月 劉仙槎

司事二 單獨 一千五百元

培齡藥室 同清真寺巷二號

民國四年一月 陳漢章

司事一 單獨 六百元

大安堂 一區一段南大街六六號

清宣統二年一月 楊疇五

經理一 司事七 單獨 五千元

德順利 一區一段天寧寺巷六號

民國元年一月 潘子貞

單獨 一千五百元

慶餘堂 同一零四號

清光緒二十六年六月 張星階

經理三 單獨 二千元

惠春恒 一區二段景星街一三九號

民國九年十月 張義松

經理二 司事三 單獨 二萬元 專售各種西藥

大安藥局 一區二段文明街一六號

民國十一年六月 楊福

十人 單獨 五千元

月盛號 一區五段大沙臘巷三五號

民國二年三月 李漢章

經理 余成應 單獨 七千元 兼辦各種山貨

春霖堂 一區五段甘公祠街九號

民國二年三月 馬茂堂

單獨 五百元 專製各種丸散

順豐號	同一五號	民國十一年五月	趙如九 趙西	二人	合夥	一萬元	兼辦各種山貨
恒通延	同二九號	民國十一年一月	陳道延	一人	單獨	四百元	
德濟堂	一區五段興隆街九一號	民國元年二月	張鴻春	一人	單獨	四百元	
德福堂	一區五段光華街二五號	開設已四十餘年	屈兆霖	一人	單獨	六百元	
王運通藥室	同五四號	清順治元年七月	王運通	一人	單獨	三百元	專製各種膏藥
榮厚祥	同八五號	清宣統二年八月	蕭榮厚	四人	單獨	二千元	
恒安堂	同九四號	民國二年七月	蕭楊氏	一人	單獨	五百元	
廣德堂	一區六段西院街五八號	清光緒三十四年一月	馬勛臣	二人	單獨	三百元	
致中利	一區七段三牌坊一六號	清宣統元年一月	王家霖	三人	單獨	一千元	
華西大藥房	同二〇號	民國九年十月	宋耀初	一人	單獨	一千二百元	專售各種西藥

種德堂 同四六號

民國八年一月 傅幼卿 五人 單獨 三千元

致和堂 同六一號

清光緒十二年一月 董懷清 四人 單獨 八百元

保和堂 同九八號

民國元年一月 張新塔 三人 單獨 一千元

瀛仙藥室 同慶餘巷三號

民國十年二月 楊瀛仙 二人 單獨 一萬元 專製各種丸藥

德春堂 一區七段東院街一號

清光緒二十二年一月 馬致和 三人 單獨 二千元

王運通 同五四號

清光緒三十年四月 王運通 一人 單獨 一百元 專製各種膏藥

福林堂 同七一號

清咸豐三年一月 李瑞生 各二人 合夥 三千元

翟玉六醫館 一區七段菜市街六九號

清光緒二十年十月 翟玉六 二人 單獨 一千元

崇仁藥室 一區七段南正街大銀櫃巷八號

清宣統二年三月 洪燦章 三人 單獨 一千二百元 專製各種丸藥

敬畏藥局 一區七段南正街一號

民國十二年一月 傅和卿 經理一人 司事四人 單獨 二千元

體安堂	同二六號	清光緒二年五月	郭智安	單獨	七百元	
六和堂	同三二號	清嘉慶五年七月	張子英	單獨	四百元	
五洲大藥房	同三五號	民國三年五月	李仲鏡	二人合夥	五千元	專售西藥及洋雜貨
保延堂	同六一號	民國六年一月	張置齋	五人單獨	一千五百元	專製各種丸藥
同興貞	一區九段財神巷一號	民國十二年二月	張心田	一人單獨	八千元	兼辦各種山貨
永興號	同二號	民國十年三月	李甲三	二人單獨	二萬元	兼辦各種山貨
均和號	同七七號	民國十一年三月	張子實	二人單獨	一千元	兼辦山貨
毓麟堂	二區一段西華上街華國寺巷一號	民國七年二月	蘇毓麟	單獨	八百元	專製各種丸藥
建安堂	二區一段西華上街一四號	民國十二年二月	涂堅周	經理一人 司事二人	單獨 二千元	前係長生益藥肆因店主倪成伯物故央中議價頂與本舖
同仁西醫院	同三三號	民國七年十一月	吳鴻格	一人單獨	一千元	專售各種西藥

昆明市工商業號

廣濟堂 同五一號 民國二年五月 蕭存銘 經理一 單獨 五百元

利濟堂 二區一段馬市口一七至二九號 清光緒十二年一月 陳曜南 經理一 單獨 二百五十元

森葆堂 同三五號 民國十二年二月 李應辰 經理一 單獨 六百五十元

萬來祥 同五一〇號 民國三年二月 湯亦陶 各一人 合夥 一萬元 專售西藥及洋雜貨

振實藥房 同五二號 清宣統三年五月 周芸生 各一人 單獨 七千元 專售西藥兼石印局名啟文

光周醫院 二區三段西華下街三三號 民國十二年一月 何光周 三人 單獨 一千元 專售西藥

明德號 二區七段東門上街二一號 清光緒二十七年三月 朱興福 經理二 單獨 二萬元

恆德堂 同二五號 民國十一年二月 李仲軒 經理一 單獨 二百元

永順堂 同七四號 民國二年五月 王吉先 經理一 單獨 二百元

正德堂 同九五號 民國六年七月 何仰之 經理一 單獨 一千五百元

文安堂	同一〇四號	民國七年六月	周吉安	司事三	單獨	一千元	
濟春堂	同一二一號	民國十年一月	歐筱齋	司事四	單獨	五百元	
恆德堂	同一八〇號	清道光年間	李華廷		單獨	二百元	專製丸散膏丹
寄草堂	同一八七號	清光緒元年一月	韓少廷		單獨	六十元	專售各種藥酒
寅生堂	二區八段四牌坊二三至二五號	清光緒元年五月	徐夢則	經理一	單獨	一萬元	
壽山堂	同四〇號	民國七年二月	王鑄生		單獨	九百元	
百壽堂	同五九號 同六〇號	民國四年一月	趙恆三 解幼山	各一人	合夥	一萬元	
同順堂	同六七號	清光緒十九年一月	王炳之	司事一	單獨	八百元	
保生堂	二區八段文廟東街三〇號	民國七年二月	鄭文齋		單獨	八百元	
濟生堂	二區九段二彝街一七〇號	清光緒二十一年二月	鄭靖廷		單獨	五百元	

體德堂 二區九段三蠡巷二號 清同治年間 鄭効臣 單獨 一千元 專製丸藥

誠意堂 同五八號 清道光年間 何亦仁 單獨 一百元 專製丸藥

宏仁堂 二區十段勸業場前街五號 民國五年二月 楊幼山 司事一 單獨 五百元

科學大藥房 二區十段城隍廟街三九號 四〇號 民國十年五月 李彩章 三人 合夥 五千元 專售各種西藥

太安堂 二區十段福照街六號 民國五年二月 王子臣 單獨 二百元

中西藥房 同一九號 民國元年二月 蘇成章 單獨 五百元

延壽堂 二區十段土主廟街四號 民國七年五月 廖月軒 司事二 單獨 一千元

太和春 同九號 清光緒五年三月 王紹華 單獨 二百元

大成堂 同二三號 民國二年三月 毛瑞林 司事三 單獨 六百元

壽林堂 二區十段土主廟下街三四號 五號 清光緒十年一月 吳春生 單獨 三百元

康濟西藥房	同五五六號	民國十年四月	張殿傳 二人	單獨	五千元	專售各種西藥
吉元堂	二區十一段武廟上街二七號	清同治三年一月	蘇芸生 各一人	單獨	五百元	
萬草堂	同五七號	清宣統元年一月	栗王氏	單獨	五十元	專售各種草藥
長春堂	二區十三段武廟下街四號	民國二年二月	孫仁山	單獨	五百元	
福元堂	同七號	清光緒三十年三月	姚芭堂 司事九	單獨	二千元	
拾草堂	同二三號	清光緒二十九年三月	范岐山	單獨	五十元	專售各種草藥
天元堂	二區十四段小西門街四八九號	清光緒二十五年二月	陳少疇	單獨	一百元	
恆春堂	同二三號	清光緒十年二月	吳應昌	單獨	五百元	
探芝堂	同八一號	清光緒十年三月	李清	單獨	一百元	
正安堂	二區十九段土主廟上街二七號	民國七年二月	黃漢卿 司事三	單獨	一千元	

昆明市工商業號

普安堂 同四六號

民國十二年三月 彭普安 司事二 單獨 五百元

廣安堂 同五〇號

民國三年二月 何靜卿 司事三 單獨 一千元

仁安堂 二區十九段賣線街
五號 六號

清光緒八年七月 顧維三 經理二 單獨 一千元

存仁堂 二區二段大興街六號

民國元年一月 陳子明 單獨 一百元

厚安堂 三區四段小東門街
七〇號

民國十年九月 馬厚安 司事一 單獨 二百元

東安堂 三區六段平政街一
七號

民國十一年三月 晏信初 單獨 二百元

恆濟堂 同一九號

民國二年三月 張少泉 單獨 一百元

乾元堂 同五九號

清光緒五年一月 熊渭川 司事二 單獨 六百元

安和堂 同一一一號

清光緒二十二年一月 李少甫 各一人 單獨 二百元

久齡堂 三區八段青雲街二
二號

民國二年二月 葉榮久 單獨 四百元

益安堂 同四六號

民國四年二月 莊敬卿 單獨 二百元

遂生堂	同六八號	清光緒二十五年六月	楊士臣	單獨	一百元
海清堂	同七一號	民國六年八月	馬海清	單獨	二百元
安華堂	三區八段祝國街一二號	清光緒十九年一月	高名奎	單獨	一百五十元
延安藥局	三區十二段錢局街二〇號	民國八年二月	周澤溥	單獨	二百元
上全堂	同五三號	清光緒十二年二月	朱瑞生	單獨	一百五十元
春元堂	同七七號	民國十年三月	王子鈺	單獨	四百元
貴德堂	同八四號	清光緒二十八年二月	任傑	司事	一百五十元
太極堂	三區十三段西正街四八號	清光緒二十一年一月	陳長齡	單獨	一百元
華西醫藥室	三區十六段左哨街六二號	民國九年十二月	何少安	單獨	四百元
春和堂	三區十六段龍門橋一一號	民國二年十一月	王茂生	各一人 單獨	五百元

宏杏藥室 三區十六段龍門橋

民國五年十二月 廖汝洲

經理二 合夥 一千元

同安堂

商埠一區一段苞子街二八號

民國六年六月 胡松山 胡克用

一人 合夥 一千元

洪盛昌

同七九號

民國十一年八月 徐泗海

單獨 一千元

圓中堂

商埠一區二段玉溪商業場二三號

清光緒二十四年一月 路瀛洲

單獨 三百元

長春堂

二埠一區二段三市街

民國五年五月 王吉雲

合夥 二千元

永源堂

商埠一區三段打帶巷七號

民國二年二月 鄧鑫珊

單獨 二千元

麗生藥局

同一九號

民國三年一月 張壽安

單獨 一千元

鑑源堂

同五三號

民國十年一月 張萬鐘

單獨 五千元

萬利藥酒局

同五五號

民國十一年十一月 蔣萬利

單獨 一百五十元

專售藥酒兼製熟皮物

聚豐恆

商埠一區三段順城街一二八號

民國九年一月 潘子淵

單獨 五百元

兼辦各種山貨

福安堂	商埠一區六段金馬坊	民國五年四月	傅筱園	六人	單獨	五百元	
寶昌號	商埠一區三段崇仁街五五號	民國二年八月	楊開勳	經理一 司事二	單獨	二千元	兼辦各種山貨
廣興祥	商埠一區三段崇仁街	民國十一年十月	黎國珍	經理 黎卓廷	合夥	一千元	兼辦各種海味
建記號	商埠一區六段羊市街九八號	民國十年十月	黎漢洽	司事一	四人合夥	六百元	兼辦各種山貨
明德西藥房	商埠一區六段敦義上街四二號	民國九年二月	李培智		單獨	一百四十元	專售西藥
慶齡中醫藥房	同四六號	民國五年一月	陳洛書		單獨	三百元	
民生堂	同八九號	民國九年三月	魏中明		與東 法華 僑合 夥	五百元	
壽安堂	商埠一區九段奏功橋六號	清光緒三十年一月	傅小峯		單獨	四百元	
同安堂	商埠一區八段新城舖七一號	民國七年一月	胡松山	四人	三人合夥	一千元	

廣濟堂	商埠二區三段鹽行街七四號	清光緒十五年二月	蕭欽臣	單獨	一百元
和安堂	同一二九號	民國元年十月	但和安	單獨	二百元
榮生堂	商埠二區四段雲津街四一號	清光緒三十年五月	姚榮生	單獨	五百元
林春堂	商埠二區七段東正街一四號	民國七年二月	葉佩帆	單獨	六百元
同利堂	商埠二區八段丁字坡五二號	清光緒十八年三月	鄧長根	單獨	三百元
有以堂	商埠二區九段靈光寺街一〇號	民國六年二月	尙忠	單獨	三百元
萬福堂	同五九號	清光緒三十三年一月	張子齋 司事二	單獨	二百元

棉紗業

棉紗為人民衣被所繫其需用之急與夫銷行之廣遠非他物所能逮雲南在昔雖有手工紡紗然品質粗劣不甚適用自海禁開後洋紗輸入日多凡織布者概皆購用洋紗舊之手工紡紗遂無形消滅迄今尚無紡紗工廠之組設凡所需用棉紗概仰諸舶來品供給每年入口約值一千餘萬元在本市銷售約合四五百萬元以英國日本出品為最多悉由上海香港輸入本市復由本市轉銷各縣分粗細兩種織

土布者多用粗紗至細紗則用以織愛國布及紡製棉縷其牌號有刁子英武大發植花黃佛機房釣魚五福三星合仙雙喜古樂三羊花盆等十餘種尤以黃佛五福三星數種為最佳價值亦較昂每捆約售十元有奇其餘各牌則每捆僅需八九元而已近因匯出之匯水過高每捆棉紗價值較之數年前已漲二三元之譜矣茲將市內經營棉紗業之店舖列表于後

名稱	住	址	開設年月	業主姓名	經理及司事數	資本	附記
天祥	一區一段高山舖五三號		民國四年九月	樹人堂	經理一人	四千元	兼理廣洋雜貨 總行設河內
昌記	一區三段耳巷一九號		民國九年二月	郭文明		二千元	
光裕正	一區五段大沙腊巷三〇號		清光緒初年	陳繼安	經理一人 尹懋修	三萬元	
德生厚	一區十一段繡衣下街四四號		民國二年五月	曹觀斗	經理二人	六萬元	
順記	一區十二段登仕街九號		民國十一年一月	李文富		一千元	
源茂昌	商埠一區二段珠市上街四號		民國九年一月	李吉三 王映書	經理一人 梁瑞卿	二千五百元	兼理布疋
貴和祥	同三市街三五號		民國十一年四月	魯貞然		二千元	兼理廣洋雜貨

昆明市工商業統

悅來祥 同四三號

民國八年五月 楊佩芬 經理一 單獨 五千元
司事二

永順祥 同四四號

民國七年三月 馬潤芝 共三人 單獨 二千五百元

天寶利分莊 同四五號

民國十年四月 朱績熙 張子清 合夥 三千元

永和昌 同四七號

民國七年三月 馬勛臣 任樹勳 合夥 三千元

雲盛號 同五一號

民國十年四月 陳雲章 陳開文 單獨 八百元

公和成 同五三號

民國三年五月 周鏡湖 經理 謝國興 合夥 二萬元 兼理廣洋雜貨

惠裕號 同六一號

民國五年七月 恭裕榮 經理 張子英 合夥 一萬五千元

元利祥 同六六號

民國八年二月 賀成之 經理 孫觀光 單獨 八千元

忠益長 同七〇號

約二十餘年 衛楚珍 二人 合夥 一萬元 兼理布疋雜貨

福慶通 同七十二號

民國十一年十二月 李星樓 經理一 單獨 一萬元

榮興號	同七七號	民國十一年九月	金同興	經理 葉欣圃	單獨	一千五百元	
德盛昌	同九一號	民國七年二月	梁兆瑞	經理 二	單獨	二千元	
聚興號	同九三號	民國七年四月	梁吟軒		合夥	三千元	兼理 廣洋雜貨
通濟	同九五號	民國十年一月	劉紹虞	經理 張永清	單獨	一千五百元	
榮發祥	同〇三號	民國七年一月	李發榮	經理 二	單獨	一千元	
榮興泰	商埠一區三段打帶巷二一號	開設已二十餘年	萬榮興		單獨	一千五百元	
同昌祥	同崇仁街二三號	民國六年一月	吳寶臣	經理 張合昭	合夥	八千元	兼理 牛羊皮及白蜡
萬發隆	同	民國十一年二月	何顯光	經理 何儉卿	合夥	一千五百元	兼理 藥材
德厚公	同	民國五年六月	王汝翹	經理 汪德成	合夥	八千元	兼理 牛羊皮及猪毛等
致中和	同	民國九年一月	黃學齋		合夥	八千元	兼理 茶葉

裕義祥 同 前 民國十二年 劉興泰 經理二 單獨 五千元

榮盛福 同 前 民國八年一 褚榮青 單獨 五千元 兼理廣洋雜貨

富泰祥 商埠一區六段金馬坊六號 民國元年一 李翠堂 單獨 一千二百元

建安號 同羊市街九四號 民國十二年 童福盛 經理 廖潤安 單獨 四千元 兼理山貨藥材

永盛昌 商埠一區七段東寺上街六號 民國十一年 施靜菴 胡佩珊 合夥 三千元 兼理布疋

純記 商埠一區八段東寺下街一五〇號 民國五年二 朱純武 單獨 四千元

德茂祥 同一八二號 民國九年一 楊茂齋 司事二 單獨 六百元 兼理布疋

元興 商埠一區十一段廣聚街一二號 民國十一年 麥法修 經理一 合夥 五千元

祥益 同一五號 民國八年七 關述之 經理 劉伯濤 合夥 四千元 兼理山貨藥材

文興祥 商埠一區十五段頭道巷九三號 民國九年二 郭尙質 司事二 單獨 一萬元 兼理布疋

逢興號 商埠一區十六段營 民國十一年 廣東佛 經理 合夥 五千元 兼理山貨藥材
 門口五號 九月 山逢源 辛世昌 行

布正業

布正種類至繁可大別爲土布洋布兩類土布有本省織造者有來自外省者如加重改良大改良二改良和尙粗二八粗二六窄布以及滇印花布滇噠噠滇愛國滇花布等或爲市內所織造或由附近之河西玉溪各屬運入皆出自本省者也此等布正除銷本市及昆明各鄉外尙多運銷呈貢宜良嵩明富明尋甸祿豐各縣者如上海噠噠上海雅布京噠噠京雅布廣布各色鐵機布等或爲上海所織造或爲北京所織造在市內銷行皆甚廣而由市內轉銷外縣者數亦不少洋布又可分爲棉布呢布兩種棉布有追鹿美人紅龍七子三信五福寶車飛鷹打籬吉祥各牌及青斜紋金谷園斜紋枇杷果斜紋雙童球斜紋雙鴨生白斜紋各種花標等呢布有各色直貢呢各色人字呢各色華特呢雙面直貢呢楠呢羽綾呢以及洋緞泰西緞洋綢泰西綢等類多來自英日美法諸國近因人民競尙洋華一衣一被多舍土布而惟洋布是求以故此項洋布銷行頗廣且多轉銷外縣者其直貢呢人字呢等近復添印各種新式花紋尤受一般人士之歡迎銷路愈廣市內經營布正業者約百五六十戶列表于後

名稱	住	址	開設年月	業主姓名	經理及司事數	單獨或合夥	資本額	附	記
萬昌恆	一區一段南大街二	號	民國十年五月	趙萬銓	經理一 司事三	單獨	二千元		

昆明市工商業號

三元號 同六號

清光緒二十七年五月 張保成 董成章 司事二 合夥 二千元

恆昌號 同八號

民國四年二月 楊俊之 司事一 單獨 一千元

正興號 同九號

民國三年一月 洪彩臣 司事二 單獨 一千元

茂興祥 同〇號

民國十二年一月 蔣茂興 朱文若 各一人 合夥 一千元

天泰號 同二三號

清光緒三十二年七月 楊清臣 經理 倅光前 單獨 六百元

雙發號 同四號

清宣統元年三月 朱洪文 經理二 單獨 六百元

恆順豐 同六號

民國八年一月 李廷源 司事三 單獨 八百元

三陽號 同八號

清光緒三十年 朱崇文 各一人 單獨 五百元

叁順昌 同九號

民國十二年 王希臣 經理一 合夥 一千元
李根堂 司事二

陳華廷

同順號 同二〇號

清光緒二十一年一月 湯顯卿 各一人 單獨 一千元

萬福源	同二三號	民國十年三月	郭純武	經理二 司事一	單獨	一千元
福昌隆	同二九號	清宣統二年三月	李少廷	司事二	單獨	一千五百元
慶寶號	同三一號	清光緒元年五月	雷澤周	各一人	一人	一千元
雲順昌	同三三號	民國十二年一月	許雲峯		二人 合夥	一千二百元
天德源	同四七號	民國三年一月	高文卿	各一人	二人 合夥	三千元
日昇昌	同五二號	民國六年一月	范文卿	經理一 司事三	三人 合夥	一千五百元
源茂祥	同五三號	民國九年一月	王玉書	司事一	二人 合夥	八百元
永順祥	同五四號	民國九年一月	姚庚卿	司事二	單獨	一千元
德豐裕	同五五號	清光緒三十年一月	羅紹文	經理一 司事二	二人 合夥	一千元
慎記	同五八號	民國十一年三月	施吉齋	司事四	三人 合夥	一千元

恆益號 同六一號

民國二年一月 楊體智 司事三 單獨 一千元

天寶隆 同六四號

民國十年一月 李資卿 各一人 二人 合夥 八百元

鴻盛號 同六五號

清光緒二十三年一月 張鴻盛 單獨 五百元

長裕和 同六七號

民國八年三月 李長裕 經理 劉濟川 合夥 一千元

天寶祥 同七三號

民國八年三月 楊幹臣 經理 吳子益 單獨 五百元

元盛號 同七八號

清宣統元年一月 李茂軒 司事三 單獨 三千元

德興昌 同七九號

民國五年一月 李茂廷 司事二 單獨 一千元

裕興號 同八一號

民國五年一月 李茂廷 司事二 單獨 五百元

德潤號 同八二號

清光緒二年二月 田丹生 經理一 司事二 單獨 一千元

正盛昌 同八三號

民國十一年一月 楊行端 司事二 單獨 八百元

和義興	同八四號	民國十一年三月	何世卿	司事一	單獨	五千元
鴻泰祥	同南月城一一三號	清光緒三十年一月	王品三	經理一 專尚權	單獨	五百元 兼理色染
富春元	同天雷寺巷四號	民國四年一月	王叔衍	經理一 專尚權	單獨	一萬元
雲記	一區二段甬道街六〇號	民國十年七月	張雲川	經理一 司事三	單獨	一千元
鴻慶成	一區五段興隆街一四號	民國五年二月	汪崑山		單獨	一千元
錦章號	一區六段西院街八七號	清光緒二十九年二月	金漢卿		單獨	五百元
鴻泰號	一區七段三牌坊四四號	民國七年一月	宋漢章		單獨	五百元
義源昌	同五二號	民國十二年五月	張映泉 楊幼賓	一人	合夥	三千元
寶泰祥	同五六號	民國八年一月	趙興祥 羅長林	三人	合夥	六百元
德興祥	同五七號	民國十年一月	張月秋		單獨	八百元

昆明市工商業錄

鴻茂祥 同六三號

民國二年一 陳靜安 二人 單獨 一千元

福盛隆 同六九號

民國十一年 陳厚甫 二人 合夥 八百元

志和永 同南正街九號

民國十一年 楊琴齋 三人 合夥 五千元

元昌利 同一二號

民國八年三 段鍾靈 二人 合夥 一千元

裕源豐 同二八號

民國六年二 李丹廷 一人 單獨 五百元

源豐利 同二九號

民國六年一 林小琴 各一人 單獨 五百元

恒豐利 同四〇號

民國七年七 楊成之 二人 單獨 五百元

鼎泰祥 同四六號

民國九年一 方和齋 一人 三人 合夥 一千五百元

德盛號 同五三號

民國七年一 陳少端 一人 單獨 五百元

德慶號 同五五號

民國三年一 黃慎之 一人 單獨 五百元

德和祥	同五八號	民國元年一月	任月秋	二人	單獨	五百元
俞記	同六二號	民國九年一月	施以臣	二人	單獨	五百元
萬福祥	同六四號	民國十年一月	郭松年	一人	單獨	一千元
祥順號	同六九號	民國十年一月	張祥	二人	單獨	一千元
義森號	同七〇號	清宣統元年一月	何文清	二人	單獨	五千元
慶源隆	同七三號	清光緒三十三年一月	雷沛三	二人	單獨	一千元
福記	同八三號	民國十二年一月	唐少臣	一人	合夥	五百元
元和祥	一區十二段登仕街九號	民國十一年一月	段顯廷		單獨	一千元
天泰祥	二區六段東門下街一三號	民國八年一月	陳建章	經理	單獨	三百元
聚寶祥	同二四號	民國三年三月	曾佑齋	經理	單獨	三百元

昆明市工商業錄

裕泰號 同一六號

清光緒二十年八月 劉應元

單獨 三百元

裕記 同一七號

民國八年五月 許笙階

單獨 四百元

元慶祥 同一八號

民國九年一月 張元

單獨 三百元

復茂祥 同三二號

民國三年四月 楊春

經理一 單獨 六百元

永順祥 同三三號

民國二年九月 錢春圃

單獨 四百元

天茂號 同三四號

民國元年七月 陳天祥

單獨 二百元

恒裕號 同三五號

清光緒二十六年六月 許培之

單獨 五百元

榮茂號 同三八號

清光緒十五年六月 周勳禎

經理一 單獨 七百元

永源利 同三九號

民國十二年二月 錢文波

單獨 四百元

裕昌祥 同四一號

民國十一年八月 金品盛

合夥 五百元

永茂號	同四二號	清光緒十六年七月	任義廷	單獨	七百元
德順號	同四三號	清光緒二十七年三月	梁輯五	司事一	單獨 一千五百元
悅盛號	同四四號	清光緒十三年二月	胡文藻	單獨	一千元
興盛祥	同四五號	民國十一年七月	王崇階	經理一	單獨 四百元
裕和昌	二區八段四牌坊一號	民國四年六月	方少蓬	合夥	一千五百元
			李少軒		
德茂祥	同五號	民國十一年二月	陳靜菴	合夥	二千元
			陳梅菴		
寶茂祥	同六號	民國十一年三月	陳付卿	合夥	一千六百元
			陳純卿		
榮記	同五六號	民國十年三月	李吉三	司事一	合夥 一千三百元
			趙質齋		
天佑祥	同六五號	民國十一年一月	楊蔭堂	司事一	合夥 二千三百元
			張幼德		
			周芸閣		
興盛祥	同六六號	民國十一年五月	張弼丞	司事一	單獨 二千元

昆明市工商業號

福裕恒 同文廟東街四號

民國十一年 許建廷 司事一 單獨 六百元

順興昌 同文廟東街三九號

民國六年三月 楊晉極 經理一 合夥 一千元

興泰號 二區九段二蠶街一八〇號

清宣統二年 郭繼廷 司事一 單獨 一千元

乾泰昌 二區十段土主廟下街六五號

民國八年五月 童彥卿 一人 合夥 一千元

福源利 二區十段城隍廟街三號

民國十年五月 李讓階 司事一 單獨 三百元

天寶號 同五號

民國五年五月 李同慶 司事二 單獨 一千元

榮春號 同八號

清宣統元年七月 戴慎 司事一 單獨 五百元

源盛號 同二三號

清光緒八年九月 龔子玉 司事一 單獨 三百元

雲興祥 同八號

民國六年十月 趙荃 司事一 合夥 五百元

長源號 同八九號

清宣統元年九月 文漢清 司事一 單獨 五百元

鴻發號	同二九號	民國元年八月	戴耀之	司事一	單獨	五百元
福源號	同二六號	民國六年十月	王天順	司事二	單獨	三百元
福盛號	同四二號	民國元年二月	楊雨田		單獨	一百五十元
滄記	同五三號	民國十一年三月	金小停		合夥	三百元
榮盛祥	同六四號	民國八年九月	董益齋		單獨	二百元
明盛祥	同六六號	民國九年十月	王進清		合夥	三百元
榮順祥	同六七號	民國七年一月	董培福		單獨	五百元
寶成隆	同六八號	民國八年一月	郭騰霄		單獨	一千元
永寶號	二區十三段武廟下街六一號	民國六年三月	何在先		合夥	四百元
正新號	同六八號	清光緒十年二月	吳國樑	司事三	單獨	八百元

昆明市工商業統

德森號 同七五號

清光緒二十八年二月 吉存仁 司事三 單獨 四百元

寶義號 同七七號

民國二年三月 張玉清 單獨 二百元

榮興祥 同七八號

民國七年二月 羅樹軒 一人 單獨 八百元

致盛號 同八五號

清宣統二年四月 方立齋 單獨 二百元

義盛號 二區十四段小西門街八號

民國二年一月 施汝舟 單獨 五百元

鳳岐祥 同三六號

民國十二年二月 胡世安 單獨 二百元 兼理紙煙

協盛號 同一一二號

民國八年二月 方時中 單獨 二百元

天慶祥 三區八段大西門街一七號

民國九年十一月 熊杏林 三人 單獨 一千元 兼理鹽業牌號 鼎益祥

榮盛號 同二八號

清光緒三十一年四月 林錫九 二人 單獨 三百元

煥有號 三區十段龍門橋七號

清宣統二年十二月 鍾煥明 單獨 二百元

雲昌隆	商埠一區一段珠市 上街二號	民國六年三月	謝文華 二人	單獨	二千元
祥盛號	同三號	民國六年二月	朱瑤 二人	合夥	五百元
同茂祥	同一二號	民國八年四月	章耀卿 三人	單獨	二千元
天成利	同二八號	民國十一年五月	方永源 二人	單獨	一千二百元
同盛昌	同六六號	民國三年四月	周聘三 四人 楊福芝	合夥	一千元
鴻發號	同六八號	民國七年二月	陳維詰 二人	單獨	一千元
德和昌	同七二號	民國十一年一月	朱源盛 三人 周惟三	合夥	一千五百元
元利生	同七四號	民國十年三月	胡銳 各一人	單獨	五百元
文興祥	商埠一區一段鳳凰 橋二號	民國三年六月	郭寶華 二人	單獨	五千元
茂盛號	同三號	民國六年一月	李文 經理一 司事二	單獨	四千元

昆明市工商業號

永春茂	同四號	民國十一年	二月	郎寶華	經理	四人	四百元
幼興祥	同二六號	民國十一年	九月	趙幼興	二人	單獨	五百元
恆茂號	同二六號	民國五年一月	月	番顯明	經理	單獨	三百元
				丁明軒	二人		
中義和	同四六號	民國九年三月	月	郭立中	一人	單獨	五百元
珍義祥	同玉溪商業場二號	民國十二年	一月	郭家祥	二人	單獨	二百元
玉和祥	同三號	民國十二年	一月	任秉成	一人	單獨	一百元
炳森祥	同三五號	民國十一年	二月	楊炳森	一人	單獨	一百元
興發祥	同四九號	民國十一年	五月	任柄銓	二人	單獨	一百元
久利祥	同五〇號	民國十二年	三月	郭文治	一人	單獨	一百元
榮茂號	同五一號	民國十二年	一月	束樹榮	一人	單獨	一百五十元

三益豐	同三市街四二號	民國七年二月	董壽昌 二人 董仁山	單獨	二千元
豫順祥	同五七號	民國七年一月	劉正鴻 一人	單獨	二千元
源順祥	同六九號	民國七年二月	陳惟賢 二人	單獨	一千元
德記	同七四號	民國八年二月	繆福美 二人	三人合夥	八百元
永泰祥	同九二號	民國十一年二月	錢尙卿 經理 余懷卿	合夥	五百元
慶順昌	同九五號	民國二年二月	劉紹卿 二人	單獨	五百元
天福祥	同九六號	民國元年一月	金巨川 二人	單獨	五百元
榮泰祥	同九七號	開設已十二年	周敬軒	單獨	五百元
義和祥	同九八號	民國五年三月	李培庭 李植庭	合夥	一千元
寶和祥	商埠一區三段順城街四一號	民國八年一月	楊培義	單獨	二百元

泰記	同八六號	民國元年五月	沙用和	經理	三人	一千元
炳興祥	同一〇四號	清宣統元年六月	丁煜堂	經理	張獻祺	單獨 一千元
源利昌	同打帶巷一號	民國十二年一月	唐振虞	唐臣之	一人	合夥 三百元
宏昌茂	同二號	清光緒五年三月	趙受之	三人	單獨	一千五百元
大道生	同一號	民國十二年四月	周景西	二人	單獨	二千元
祥泰號	同二六號	民國十二年一月	朱瑤	一人	合夥	四百元
雲昌祥	同六〇號	民國九年二月	謝彩臣	二人	單獨	一仟元
吉盛號	同六三號	清光緒十一年一月	李熙臣	四人	單獨	一仟元
德厚生	同六五號	歷六十年	朱成文	趙祖銘	三人	合夥 五百元
永興祥	商埠一區七段東寺上街一二號	民國六年一月	張鏡湖	五人	單獨	二仟元

1925

年

17

卷

雲南實業改進會

中華民國郵務局掛號

季刊

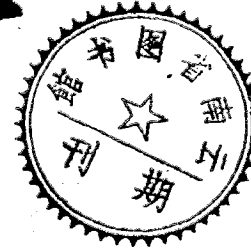

第十七卷

十四年冬季印行

31
1080

請 用 國 貨



雙妹老牌生髮蠟



雲南全省總代理處義生祥

德律風 第三十號

開 股 省 城 福 照 街

分代理處
 廣 義 生 昌
 大 理 永 昌 祥
 騰 越 福 華 藥 房
 玉 溪 寶 臣 號
 臨 安 恒 益 和

廣 生 行 有 限 公 司 謹 啟

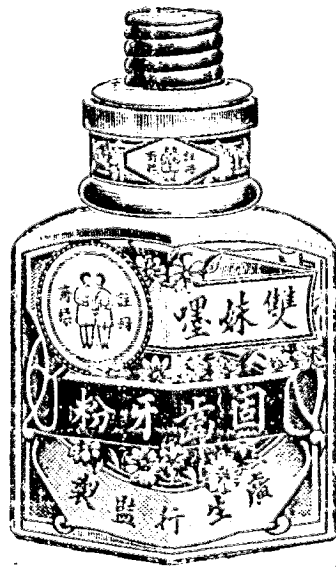

雙妹老牌固齒牙粉

牙齒為食品必先經過之要道
 須時常保重若稍不如意雖珍
 饒羅列亦難適口本行有鑒乎
 此特製固齒牙粉一種入口馨
 香若常以擦牙則穢氣自除而
 牙患亦從此銷滅矣

雲南實業改進會季刊第十七卷目錄

圖畫

雲南民國九年至民國十三年輸出入貨值比較圖

論著

實業講話

童振藻

平匯水與設廠紡紗議

劉家富

與施蔭堂先生討論匯水問題書附施蔭堂先生原函

劉家富

參觀造幣廠記

潤之

譯述

台灣林業史（續第十四卷）

童鎮海譯

報告

昆明市立職業學校中等商科實習商店調查記

褚懋經
馬廷璋 同編

蒙自縣實業近况蒙自縣公署查報

紀事

本會呈覆 省公署遵令檢送甲子社人及類輯部徵集各種書籍文

雲南實業改進會季刊

本會函全國地方自治協進會聯合會訂購山西自治行政實察記文

本會函覆財政司請仍在照舊案發給本會補助費全數文

本會通電全國陳述辦理實業意見文

本會通電全國主張聯省自治文

本會函覆實業司如函檢送季刊等書請轉送中華共化社文

本會函山西省農會請照舊交換刊報文

本會函山西晉民快覽社請交換書報及廣告文

本會函山西晉民快覽社如函寄贈現存季刊文

本會函覆實業協進會照送本會季刊文

本會函農林新報社請續寄農林新報以資交換文

本會函市政公所請將雜役岳興元發交養濟院收養文

雜錄

雲南實業協進會宣言

雲南實業協進會會章

本省商人對於低平匯水應有之覺悟

提倡節儉以平匯水芻議

馬業瑋

馬業瑋

參觀安亞公司及南華公司記

職業學校中 蕭守先

參觀三立織襪社記

職業學校中 石天渠

參觀安亞公司及南華電機織染工廠記

職業學校中 楊恆發

參觀三立織襪社記

職業學校中 王 貴

雲南民國九年至十三年大宗出入口貨淨數統計表自思茅騰越各海關查報

附錄

本會民國十四年一月至九月支出經費分類比較圖

本會閱書報社民國十三年一月至十四年九月每月入覽人數比較圖

本會鳴謝捐款

本會會計報告錄

雲南實業改進會季刊

雲南國民九年至國民三十三年輸出入貨物價值比較圖

單位單
 每兩約合庫
 平一兩又千
 分之十三折
 合銀元一元
 四角一分弱

圖例
 入出口
 入出口
 入出口
 入出口

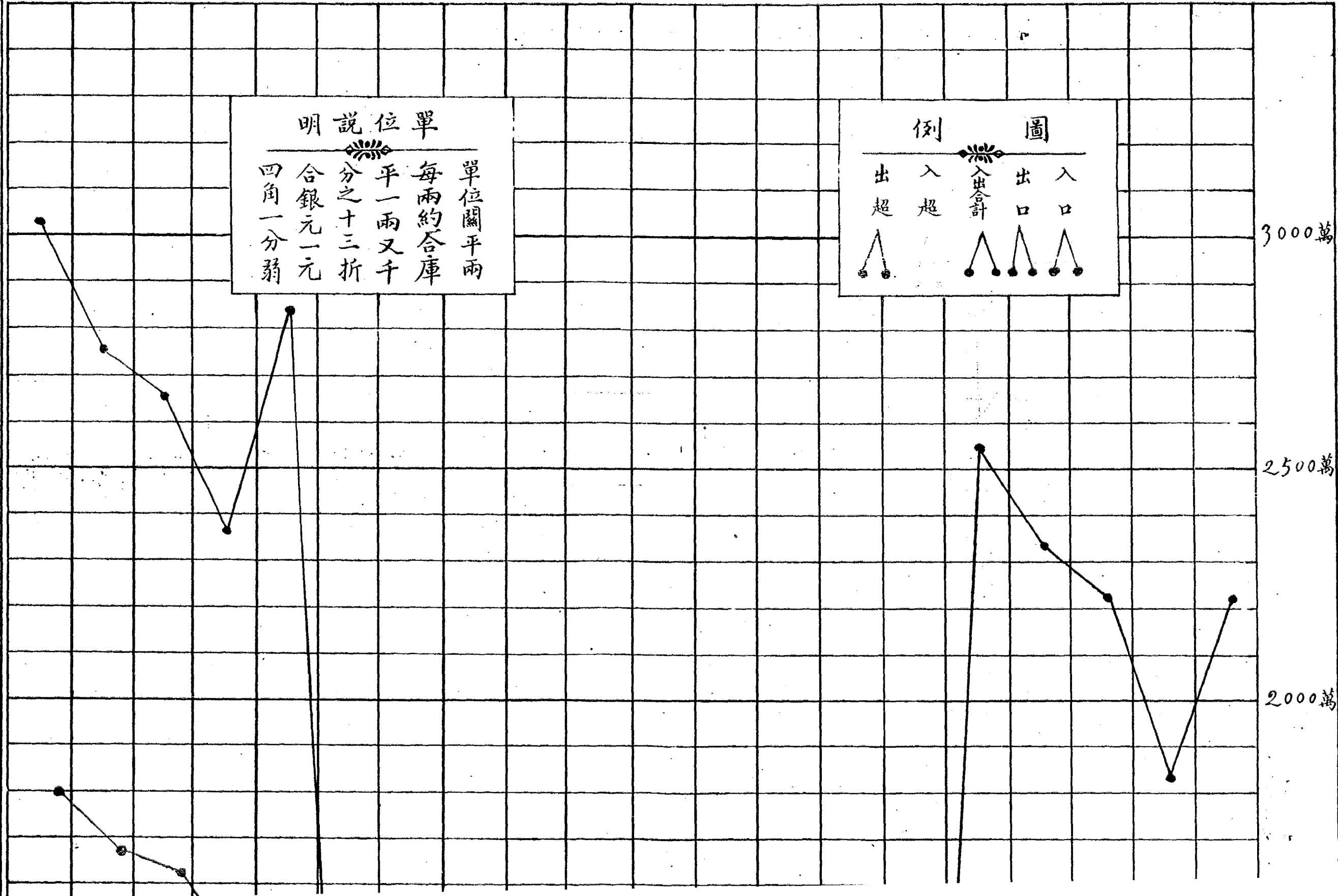

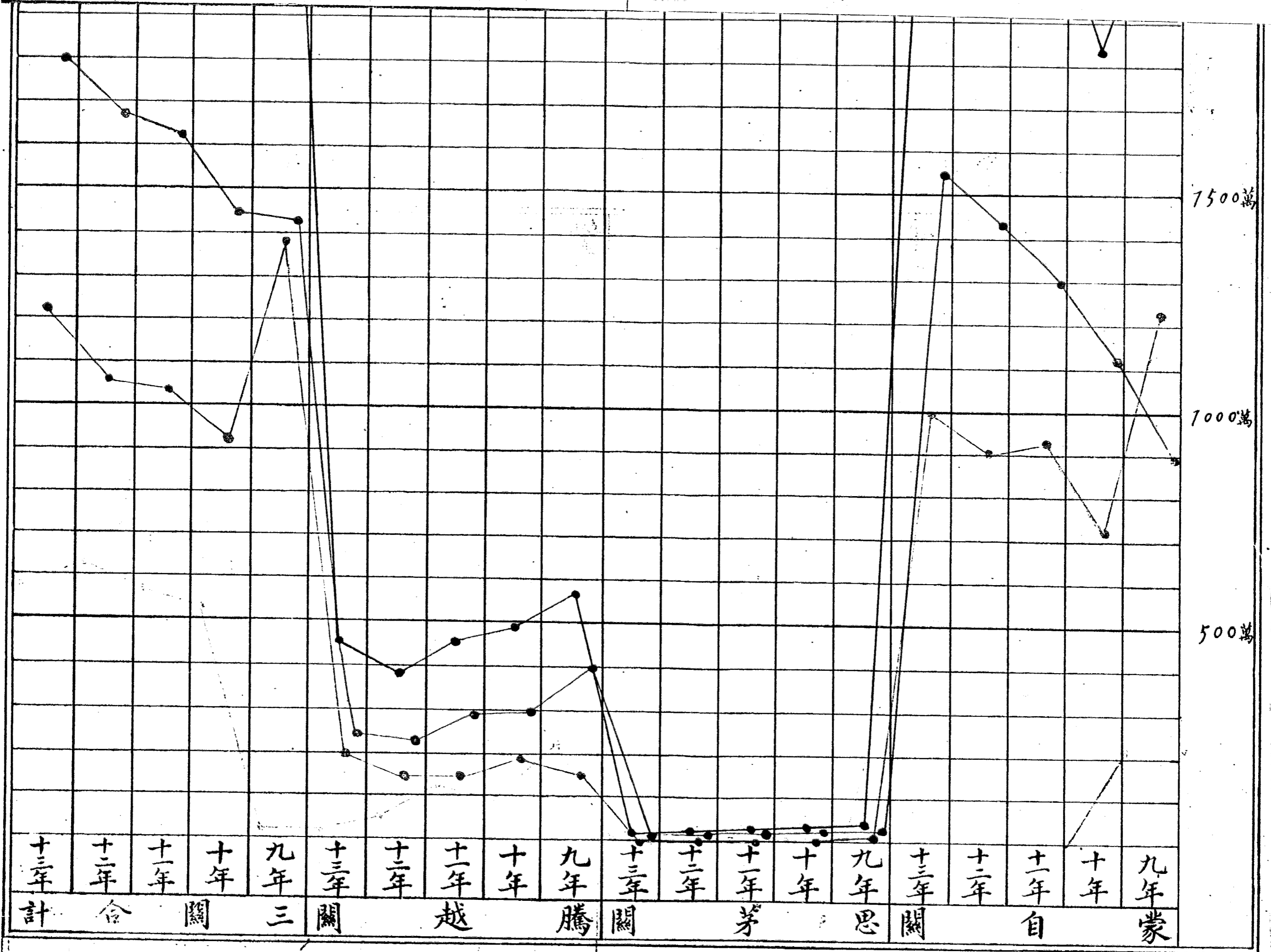

飛龍堂

論客

實業講話

童振藻

余回憶廿四年前。經過迤南迤東迤西本道中。目觀道旁城鎮及大村落人民。衣豐食足。開闢大墾者。曠居多數。未嘗不表現富庶景象。迨劫火查案。經歷荒山窮谷。自之所遭。又別有一翻景象。大都低荒山窮谷。散離之貧民。隆冬衣不蔽體。入春摘木葉掘草根以果腹者。十居其三。而室用土覆。高不及肩。樓已塌崩。破其廢寺者。更十居三四。再就該處附近一帶。以考察沃原外荒。住舖內蘊貨棄於地。而人歎於途。我疏歎資乏歎。民情歎。探訪歎。僉曰。山間人鮮智識。地方官又向少倡導。故現此象。未幾過城鎮。見有農林試驗場焉。有織布及木鐵工廠焉。恍悟前說係富有推諉及欺騙之作用。輸入門遊覽。場中雖雜蔬蕪。菜并未如法分植。間係供主辦者看饌耳。有栽蔬菜亦未栽種。唯蔓草荒煙而已。工廠或備備器械數事。餘無他物。或學習者祇寥寥數人而已。遇主辦實業者。問曾不時下鄉考察指導歎。曰。有志未逮。過監督主辦實業者。問曾先期告戒。按期視成歎。曰。百務備備未遑及此。又悟悟非告者之過實官地力者之咎。

難辭也。雖全省不盡如是。如是者亦復不少。焉能則日起有功之歧望。人民國後此風聞稍稍改變。然向來自各屬訪詢。尙謂染舊習者間有其人。是則渾屬各屬主辦實業者精神固屬要務。而嚴定考成。俾地方官各負完全責任。尤屬不可緩之圖。所以余前任民政長公署實業科長時。代建擬設實業員養成所。之議痛爲陳述。後承省長公署實業科長之乏時。復提考覈各屬實業成績辦法案於政務會議。前者該所報告書載之。後者雲南實業改進會季刊載之。可檢閱焉。而此風聞稍稍改變。其間亦有與猶有說者。余任民政長署及省長公署科長時。檢查舊卷。恆發見各屬所報實業成績。皆爲美滿証。以觀之。目觀近之耳聞。不盡符合。知作僞之風尙未盡革。仍難則日起有功之歧望。前省長洞燭朕隱。所訂實業視察章程。遵員視察。以杜此弊。如視察員大公無私。遇作僞者。一舉發。此風不至再長。否則地方官更無忌憚。相率爲僞。難免不爲實業之虛業。之言所中。想視察員皆選用學識經驗道德兼備之人員。斷不能陷此弊。特地方官多知虛僞。以不可久恃。又巧變一法。以應付之。所變之法爲何。省下一令。地方官申覆。不曰轉行實業機關照辦。即曰飾據實業機關覆稱。有種種原因。一時尙難遵辦。一若地方官爲承轉機關。不負完全責任。嚴斥復辯。懲不勝懲。余早夜以思。同一地方官。何今不古若。蓋古地方官因利而利。以利人爲利己。今地方官不因利而利。利己而不利人。故相懸若。是幾起周汨清。就循吏中。因利利民。其幾竟仍復利己者。彙纂因利治能一書。擬印贈牧民者。以作範。照平以古藥。今厥來可鑑。茲將此書自序中。抉發貽誤實業之地方官。隱微各語。節臚于後。

現代國政未平，爭潮迭激，利民幾務。在上者未遑圖維，而司牧斯民者亦鮮能推解蓄念，業徠成績，藉以補缺塞罅。探率厥因，大端有二：一窮于術，學優從政，製錦燦然，利用厚生，法欠研鍊，迂疏寡效，亦固其所。一蔽于利，古人入官，假柯行義，沛霖惠勒，尸祝千秋，今不爲祖宗光，即作子孫計，民瘼漠視，焉著奇勳。

右係數年前觀察所得，故抒此論。想近數年來，規定各屬地方官辦理實業行政考核章程，并嚴加督察，而膺民社者，又係一時妙選，其學誼之高，迥非以前地方官所可望其項背。昔之欺飾玩愒，諛卸等弊，自能逐漸剔除。加以諸君或係專科畢業，或係考績優獎，或係在省垣各機關供職有年，異日出膺民社，必不至覆轍之履，可無容總總慮焉。

特以前失敗主因，固多由地方官不負完全責任，循延搪塞，一誤再誤。其實以前各地方督辦實業之方，法亦多泛而寡要，施而未博，寬而不嚴，故勞而鮮功。舊方不適，自應重配新方，以圖救濟。新方爲何，就見所及，其最要者，爲左列三項。

一釐訂簡要辦法。實業之範圍甚廣，以目下各屬之財力而論，如無一不辦，其結果必一無所成。以後仰應以衣食住爲主，其餘爲輔，而衣食住中，尤應先其所急。就平民之衣食住謀之，平民之衣，以棉爲主。余前任省長公署第三科科長時，承前省長命編印雲南棉業近況一書，以備棉業行政之參考。近省政府頒發獎勵植棉辦法，對於植者從優給獎，無非望棉業興盛，產額大增，製衣原料，乃不虞匱乏，而價

可低廉。况民國十二年雲南人口有一千二百餘萬。其中平民即占三分之二。亦有八百餘萬。每人每年即費棉一斤。需棉八百餘萬斤。本省在民國三五七年調查年產棉二百餘萬斤。十二年調查僅產一百零九萬斤。約合前數年一半之數。如需棉八百餘萬斤。尚少棉七百萬斤。雖每年由海關輸入近三百萬斤。不敷之數。仍有四百萬斤。兼之棉價漲至每斤八角餘。平民中稍貧者。即不能衣棉。故終年衣藤。及冬日衣單者。十居六七。查各屬宜棉未植之地。有六十萬畝。如植埃及棉。每畝可獲淨棉七十餘斤。種美棉及通州棉。可獲三十餘斤。即以三十斤論。上項六十萬畝之地。概行播種。可獲一千八百餘萬斤。中除抵塞漏卮之三百萬斤。抵補不敷之四百萬斤外。尚可餘九百萬斤。棉多則價自平。人人有衣棉之機會。惟埃及棉種。殊難購獲。美棉種較通州棉種爲佳。但滇省前曾試種。莢不易裂。宜用山西培壅之法。催其早熟。通州棉種。屢經試驗。甚爲合宜。此亦倡導植棉時所應當注意。又平民之食。以稻麥豆爲主要品。稻麥豆類。十二年分共產二千四百餘萬石。其中稻合一千五百六十萬石。製米僅得七百餘萬石。合之麥豆七百餘萬石。共計一千四百餘萬石。以一千二百餘萬人分配之。每人年合一石有零。如照百斤一石之通例計之。不敷之數。約在一倍以上。以故各屬近多因糧食缺欠。不許出境。或動輒開倉平糶。或有時赴省會購買。所以省會中上米價。每斗竟漲至十八九元。即由越南購運補助。每次少則千噸。上下多則二三千噸。以平其價。而仍難低落。查雲南荒地。可闢爲農田者。約有二萬二千餘萬畝。故前墾殖總局擬定雲南墾殖規程。呈准頒布。催促開墾。惟規程頒布後。各屬多未遵辦。以後各屬應厲行墾殖。凡屬官荒呈

准後散給各機關團體人民開墾私荒勒令地主開墾并嚴定期限逾限究罰平均計算即每人年墾二畝一千二百餘萬人可墾二千四百餘萬畝不滿十年即可墾竣墾竣後每畝夏季即收麥七斗年可增一萬四千萬餘石非惟米糧之價可日見低落並可廣運出口以牟大利所慮者滇省堪種穀物之原隰多係乾坳開墾易而灌溉難如無水源可引應查照美國講求西部高原乾地中水利之法以施行之又平民所往之屋均須木料構建近年人口日增而木料反日形其少即如雲南森林富民國三四年調查有二千萬畝十二年調查僅有四百六十餘畝約得八九年前五分之一足徵砍伐多而栽培少以故省垣一帶五年前每樓一間木料較好者僅值百元左右近則加至二倍有餘而房價房租均因之提高頗有長安居大不易之勢往往湫隘宅中團居數戶污穢不堪釀生時疫而薪材之價每百斤漲至十元左右木炭之價每百斤漲至三元左右較數年前亦約加一倍各鹽井附近童山濯濯森林尤形稀少每購薪于數百里之外鹽價亦由是飛漲平民食料受其影響而更感困苦近省政府修改雲南種樹章程甚為精密已通行照辦各屬自應認真奉行而實業改進會曾編印造林要旨亦可擇其中堪以採用之方法編成白話印給人民俾便于植樹時參照栽培況十二年調查全省壯丁有一百五十六萬每人即年植三株每年可添植四百六十餘萬株是非實行強迫壯丁每年植樹若干株並植速成之樹若干株其有需砍伐者砍伐若干株即種植若干株以資補救不可但滇省森林強迫種植尙非難事難在種植後保護不周即多焚燬摧折如森林警察一時尙難開辦可責成鄉民結合團體互相保衛若不履行重

辦示醫亦可就我範圍。以上三項定爲地方官必須提倡推廣之要政。各地方官可自定課程。每年提倡推廣。應各增加若干畝。必使有過無不及。至佐食之油。蛋。肉。魚等類。耕作。駝。運。用。之。牛。馬。騾。驢。炊。爨。用。之。煤炭。可作衣料。用之。藤。毛。火。草。皮。革。等。類。供。建。築。用。之。鐵。及。磚。瓦。草。茅。等。類。日。用。所。需。之。磁。瓦。銅。錫。各。器。皿。亦。當。供。求。相。應。如。將。上。列。植。植。墾。荒。造。林。三。項。提。倡。推。廣。行。有。餘。力。再。提。倡。推。廣。牧。工。商。鑛。各。業。庶。不。至。務。廣。而。荒。一。無。成。就。若。棉。不。宜。植。林。可。緩。造。就。牧。工。商。鑛。中。選。擇。本。屬。所。需。要。或。爲。人。民。所。能。經。營。者。提。倡。推。廣。亦。無。不。可。

二採用博濟政策 實業爲切身要務。人人應量其才力所能及者。以自爲圖謀。財力不及。或集股。或借貸。亦事所恆有。本不應仰賴地方官籌款扶助。然此可期望于民富增進之區。不能概之于民生困窮之地。若果民生困窮。即在下者未嘗呼籲。在上者當盡扶助之職責。滇省政府。頻年購備種秧。分給貧民。概不取植。即本扶助主義而行之。惟相需甚多。尙未能如量而予。宜乎大效之難遽收。聞嘗博考他國民業日進。多係由扶助而來。例如德國在昔曾貸籽種。牲畜資本於人民。近則全國分六十區。各就地研究。其中如蒲倫堡區發明吸取空氣中之微生物。慕尼靈區專改良肥料。慕克倫區專研究動物食料。每區補助費多者。年達四萬餘馬克。由國庫支出。由是農業進而益上。美國各州由政府于各鄉設實驗專家。一人司一鄉實驗事宜。農家願實驗者。劃田一區。告以方法。每月巡視一次。糾正其錯誤。補助其缺乏。由是農民感而奮興。俄國既貸購種基金。五年以來。又給籽種至一億一千餘萬布度。（一布度合二十七

斤七兩一錢零）而耕地用之牲畜收穫用之農具亦均發給。由是農民蹙而復蘇。昔人謂博施濟衆。舜猶病難行。近代則反其說而力行之。吾國山東由省府年助各屬實業經費。多寡不等。未嘗非受他國博濟政策之感動。滇係邊瘠省分。人民更爲困窮。各屬此後欲興民業。在在須有補助。各地方官應就地多籌款項。或貸資本。或給種秧器具。如需款過巨。實難籌獲。不妨請求省政府酌給一部分補助費。或種秧等項。但貸給後須明訂辦法。嚴加考核。設浪費拋棄。則分等科罰追賠。方可使人民勵勉進行。而公家亦不至徒糜款項。

三、廣用干涉手段。滇多五千尺以上之高原。空氣固已稀薄。而崇山四塞。地勢復欠開朗。故生長于此之鄉民。恆多悶倦而憚于力作。甚至男子流蕩忘返。担任農工諸務者。多屬女子。雖警告迭頒。而故態依然。迄未稍變。各屬似宜于厲行某政時。定限勸辦。並特設專員。輪至各村市稽察指導。依限如法處理者。獎。否則罰。吾國周代。察稼事以定賞罰。元代播種怠惰者懲治之。其例雖舊。尙可適用於今。茲蓋不如。此。萬難望革面洗心而奮興焉。況德國畜雞植樹育苗。均加強迫。美國使專家實地指導。收穫即令比賽。優者有獎。德奧各國。設有糧食警察。對於米糧及衣服飲食房屋器具化粧顏料煤油等之交易。嚴加督察。俾免人民受健康損害。及有欺騙危險等項。亦有出予干涉。在前雲南各屬。多就縣城內外倡辦實業。鄉間則任自爲之。因主辦人員。終年未下鄉考察教導者。十居五六。即領獲省政府之種秧。轉給鄉民試種。但僅以一發了之。種否固不過問。種後培養是否合法。保護是否認真。亦不過問。所以頒發之種苗。歷

年積在坵陵。而各屬仍地多不毛。山多童禿。輿言及此。可爲浩歎。其咎雖半由各屬實業機關尸之。而地方官放棄職權。熟視無睹。或見好十紳。不加督責。亦爲一大要因。以後各地方官對於主辦實業者。須日申儆。時時督察。年年考校。俾上行下效。對於人民。一事不輕放過。且市村自治實行。除派專員輪察外。并可責成市村長就近敦促。而各地方官亦不可僅以申儆督察考校。承辦實業員紳畢。乃事。仍須輕車減從。隨時下鄉。親自抽查。并指導講演。如經指導講演後。仍復如故。可重懲一二。以儆其餘。若幡然改觀。亦應獎一二。以資鼓勵。設經費寬裕。人才衆多。每鄉置一專員指導。用溫而厲之手段。挨家勸諭。糾纏周而復始。如教師之待生徒。尤爲誠懇親切。而易于感動。其始使之麻煩。雖不無怨恨。遲之又久。家給人足。必繪相頂禮以酬報之。

右臚三則。雖不敢謂係良方。能于短期中收明效大驗。然于生機漸塞。痿痺將成時服之。或者漸漸有回春之望。但施行此方面欲回春。尙須備左列之三條件。

一 磨厲技術 無論經營農工商礦。技術不精。易遭失敗。而難牟利益。況滇多燥土。業農者對於燥土。必另用改良及耕種灌溉方法。乃能增收農利。礦礦向用土法採鍊。以後採運製鍊。選用新法。乃能增收礦利。其餘如工多古矩是守。商多故步自封。舍舊從新。乃能增收工商之利。然欲利益增收。又富一律儲良好技術。以資運用。各屬高小學校。雖現授農商等科。又間有乙種農校。職業講習所之存在。然所收生徒。爲數無多。萬難普及。似不如擬設農人工人商人講習會之爲愈。此等講習會。由官廳擇地。廣爲組織。

俾農工商人閒暇時入會講習。注重技術而略理論。惟列目不妨稍多。任人自擇。定期不妨稍短。俾易速成。其講師必遴有經驗之科學家。及老農老工老商以任之。并可參照美國辦法。廣設幼年俱樂部。招收農工商人之子女。引習應用技術。又可參照德國辦法。廣設巡迴講師。到處講演。示以圖畫標本模型。使之目領神會。如有新法或心得。編印散給。以資摹仿。而供鑽研。開發實業之智能種子。如採用上項各辦法。徧為播布。得時滋長。自多收穫。否則人民之技術缺乏。即博濟干涉。終不能運用合宜。徒糜金錢。徒勞心力。收效亦難望宏大耳。

二、整理金融 金融為實業生命所寄託。凡世界中金融活動之處。實業界人士。無不呈活潑進取之氣象。否則借貸周轉。種種困難。無異空拳徒奮。無米為炊。於事必無所濟。澈省省會有銀行錢庄。尙可借貸周轉。經營實業。不至十分困難。各屬無金融可言。無資及資本薄弱者。僅向私家商借。非惟取息過高。且難多假款項。經營實業。十分困難。與省會之情形不侔。更不得不注意金融。設法整理。而使之活動。整理之法。第一宜設農工銀行。或商業銀行。但此等銀行。資本非十萬元不可。欸能就地籌足。一屬可獨立一行。否則聯合各屬資本家。就適中地點。共設一行。即如迤東迤西迤南三部分。可各設一行。一迤中約十數屬。或數十屬。竭十數屬。或數十屬財力。共設一行。未必不能觀成。設再不能觀成。各迤籌集資本一半。其餘一半。請求省政府補助。或飭省立銀行通融。以低利借貸。或略助資本。使代辦省行匯兌事務。即可開業。開業兼辦儲蓄。俾平民存有微資。便於儲積。既免浪費。復可生息。設并此亦難辦到。或勸導稍有

資本者。設立平民銀行。即合作銀行。或集紳籌款。多設惠利局。以替代之。平民銀行參照德意兩國休氏雷氏盧氏辦法。增進各組會員利益。集資不多。組會員均可貸款存款。免得向銀行貸款。納一分二釐高利。向銀行存款。僅博五六釐低利。農工商各界。均可聯絡組織。如集資較多。亦可劃一部分為名譽放款。惠濟貧民。惠利局專貸款于小本營生之貧民。取利極輕。或貸千文。日還十文。一百一日還清。或取月息一分至二分。視向私人借錢。出加一或七八分之利。當押物品。出三四分之利。不可以道里計。至本息如皆分期償還。固屬方便。資本則每局籌撥一二千元。即敷應用。亦屬輕而易舉。本省及四川行之。頗為著效。各屬均應仿照辦理。

三勸導合作 合作之種類甚多。于實業方面有關係者。為租地合作。生產合作。消費合作。動植物改良合作。製造合作。購置合作。水利合作。販賣合作。批發合作。貯金合作。保險合作。近人謂合作運動是產業革命的產兒。自羅勃滿首倡此主義後。德比瑞美等國。均仿行之。而俄日兩國。尤非常發達。蓋資微力薄。凡事任大資本家之操縱壟斷。能聯絡而為種種之合作。既可抵制他人之盤剝。并可增進團體之福利。俄羅斯一九一八年全國合作團有一萬餘組。而消費合作員約有六千萬人。日本山形縣一屬合作團達二百一十六組。而該屬合村一處。貯金合作。每人月貯五錢。五戶或十戶一組。五年共積二千四百餘元。又設產業合作。十年後產業共值二萬五千餘元。滇省各屬對於此類合作。應當竭力倡導。如人民一時不能了解。可開各種合作講習會。召集人民講習其合作方法。亦可藉以傳播。

右之三項似爲興辦各屬實業所應備之條件。故復論列之。但滇係貧瘠之區。公私經濟固甚艱窘。山間之民。見聞不廣。亦多固執而難于感化。任地方官者。須百般羅掘。百般引誘。勤勤懇懇。堅忍從事。而不憚煩勞。方可次第見諸施行。

總之吾人身任地方官。在二三十年前。奉高居民上。近日要置身民間。何謂置身民間。簾遠堂高。下情不爲上達。上情亦不能下宣。中間隔閡。諸事爲人所愚弄。在上者誤恨人民。程度太低。難副吾人希望。不屑教誨。而人民亦誤認在上者尸位素餐。不問民事。不恤民隱。詛咒者多。歌誦者少。若隨時策馬荒郊。徒步衢巷。閭閻苦樂。閱閱情愴。細訪周探。了貯胸臆。然後設法轉移。自能批卻導窾。是則地方官與人民不啻家人父子之群居萃處。休戚相關。無在而不融洽。則無事不可處理。勿論鞭撻。皆能感爲恩施。能如是地方官令出惟行。又何憂數月一年不能報最。庶政如此。實業亦何獨不然。矧實業爲養身贈家所倚賴。地力官如殷河導引之。而人民猶反對拒絕之。必無是理。亦斷無是事。即以滇省論。費氏士瀛知昭通府事。勸民種桑養蠶。致以取絲之法。而昭通蠶業遂盛。莊氏粵。權麗江府事。織工設機房。而麗江之織業亦興。李氏登瀛。權富民縣事。遇耕稼時。至田家勸農如家人。而民皆愛戴。吳氏均知宜良縣事。因地多荒蕪。既買耕牛。資民開墾。復疏濬潯河。修築隄堤。以利灌溉。而民盡謳歌。足爲地方官興辦實業。得民同情。并受民歡迎之一証。迄今遊經昭麗富宜等屬。問諸父老。父老猶言之感激。謂應荐馨香。言之歉歉。謂難再遭遇。執此以觀。任地方官者。當爭大利。勿殉小利。大利利人。小利利己。利己者湮沒無聞。利

人者流芳無既。何去而從。諸君請自擇焉可耳。

豈惟是哉。當茲金融日窘。物價翔貴之會。人心恐慌。勢頗岌岌。欲轉危為安。惟有培元治本。改進實業之一策。不知省政府對於實業。雖力求改進。而各地方官如仍視以前對上掩飾欺瞞。對下視秦越人之痛癢無關。不換慈惠心腸。以代籌生計。恐治本之說。亦徒託諸空談。民生多艱。于斯為極。地方官再不因利而利之。恐鑿而走險。必有不可收拾之一日。余昔譔因利治範序。曾論及之。茲再將序文節錄于後。

牧民作官。蒼生繫命。遭時多故。流亡載。鑿走險投。大波軒發。激潮設陷。咎實誰尸。欲植本預防。而先幾彌患。政府固應以民生主義為施政主旨。而承流布化。能實施是政以達民者。尤必望之于親民之官。

想諸君老成練達。早見及此。固能因利而利。防患未然。加以慈祥愷悌。無不勤恤民隱。一旦為民父母。必能本儒家饑溺切身之心。參佛家救渡闡化之義。一夫凍餒。認為己辜。萬事勞形。罔敢告瘁。自能一洗從前官場浮滑不盡責任之積習。無待余之嘵嘵。惟自十四年前。目觀上列之狀況。後感不絕于余心。不時調查研究。思得一當以挽救之。并將調查研究所得。稍稍刊布。引起群衆注意。即如前在省長公署實業科長差內。曾將所上擴張雲南實業教育意見書。雲南實業公司計畫書。籌濟滇利書。先後印送。又選任雲南實業改進會會長。先後著實業論說。草實業講稿。登該會季刊。分送各處。然此不過紙上宣傳。迨數年前。前省長公署召集各屬實業員紳開實業評議會時。以為得良好之機會。與各地方承辦實業者。

面談一切。庶紙上宣傳者十之二三可望實行。茲更待最好之機會。與將來監督承辦實業員紳之候補地方官晤于一堂。面談一切。并叮嚀絮語。庶紙上所宣傳者十之五六可望實行。惟前所刊布多屬陳言。現所論列。間參陳例。不過演幅員寥闊。土質氣候。或此屬與彼屬不同。或一屬中此處與彼處不同。又當因地制宜。不可脫柱鼓瑟。諸君畢業後。身任地方官。欲因地制宜。以辦實業。莫如先行調查。調查明確。再為研究。籌畫。務須斟酌變通。期無扞格。并可第其緩急。以次施行。庶量鑿而正柄。乃攸往而咸宜。如能寬以歲月。優游漸漬。不圖急功近名。有奏殊效異績。若再矯同立異。存誠去偽。勉而行之。於民財之阜。國利之增。諒非小補。而惠隆勳懋。自可藉以立德立功而不朽云。

平匯水與設廠紡紗議

一緒論

劉家富

匯水問題。在金融界極關重要。尤其在近年雲南經濟社會中更為重要。蓋其影響所及。足以加重人民生活上之鉅負。而物騰貴。生計艱難之弊。除少數上流階級外。幾異口同音。一般營利的商家。只知搬運外貨。以圖利益。然因匯水逐漸升高。向之有利可圖者。今因成本加重。銷路大受影響。又或利益為匯水所占。無厚利可圖。咨嗟太息者有之。虧折倒閉者亦有之。卒因利之所在。雖成逆勢。亦莫或遏止。形見輸人品。愈多。國際或省際間之債權債務相差。愈甚。匯水日愈增高。物價日愈騰貴。民生計日愈艱。難。循。環。不。已。徒苦一般貧民。間接影響國家治安。夫國家者。建築於民衆安寧之上者也。

人民之安寧幸福不保。國家之基礎即生動搖。又安可忽乎哉。今日民衆方面認爲急待解決之問題。莫過於生計艱難。生計艱難不外兩種原因。積極方面缺乏生財之道。消極方面則生活費加重。缺乏生財之道。猶限於無能力無機會者。生活費加重。則不拘貧富貴賤皆不能倖免。此匯水問題所以特別重要。應特別注意也。今日注意匯水問題之人不爲不多矣。上自政府。下至一般人民。莫不有切膚之痛。誰不思有以解決之。顧此事錯綜紛紜。不易得其具體之辦法。除無聊咨嗟太息者。暨悠悠絲毫不關心者外。富強銀行實行壓平匯水政策。風俗改良會提倡儉樸生活。消極的遠禦外貨。豈長久之辦法乎。實際所收之效果如何。已不言而喻。然則斯問題不解決。眞雲南金融界之最大癥結。經濟破產與亡省亦意中事。幸勿目爲腦筋過敏之論也。究應如何解決。宜通盤籌計。明其眞象。再對症用藥。雖不能起死回生。亦可聊資補救。爰本斯意。進論如次。

二 匯兌之原理

匯兌英文名爲 *Exchange*。即交換之意。即債權與債務關係經割撥而消滅之意也。何謂債權。在匯兌原理上所包括者。指輸出物品換得之代價。借入金向他人應收回之到期款項及利息。他人應支付之報酬及其他移轉所有權之事項而言。何謂債務。即輸入物品之代價。貸出金應付還他人之到期款項及利息。應付他人之報酬及其他移轉所有權之事項。匯兌者。即上列債權人與債務人彼此間結清帳務之辦法也。換言之。即隔地者間彼此爲免除輸送現款之煩勞。憑票或電信割撥。使持票者與支付者。

直接交涉而消滅互相間之債權債務之關係之意也。例如雲南甲某輸送大錫至香港。賣與乙。應受取港幣壹萬元。乙某又輸送呢貨至雲南省城。賣與甲。應受取滇幣壹萬元。是時甲與乙為免除輸送港幣或滇幣之煩勞。憑電或信互相劃撥。彼此之債權債務關係因之消滅。此匯兌之第一義也。倘乙某輸送呢貨至滇。非賣與甲。係賣與丙。則其發出之匯票交甲。由甲持票向丙兌取。丙見票後。知係債權人乙某發出。如數兌交甲某。是甲乙丙三人之債權債務關係因匯兌而消滅。此又一義也。若滇甲售錫與港乙。港丙又售呢貨於滇丁。則甲與丁同地。乙與丙同地。滇方甲為債權者。丁為債務者。港方乙為債務者。丙為債權者。為免除彼此輸送現款之煩勞。則滇銀行買丁之匯票。寄港償丙呢貨款。港銀行買乙之匯票。寄滇償甲之錫款。如是一轉移間。則甲乙丙丁四人之債權債務關係因之消滅。此又一義也。若甲乙丙丁四人同在箇舊販運大錫至香港銷售。假定雲南無入口貨。僅有出口貨。則將如何辦理。以常人眼光觀察。勢必搬運港幣回滇。無如各國法律禁止鄰國貨幣越境。且亦不必如是笨拙。招意外危險及運送煩勞。是時滇政府償還英政府借款。利率適到期。經港政府委託銀行收買商家錫款。發出匯票。直寄滇省。是時甲乙丙丁接到上項匯票。向滇政府委託之銀行兌取款項。經此番劃撥手續。雙方之債權債務關係因之消滅。此又一義也。他如滇政府向英國借債。其結果等於輸出大錫。或英人在滇海關郵政鹽務政治方面服務。應付給之報酬。等於輸入貨品。皆適用匯兌辦法。又皆足以影響匯水之漲跌。由是觀之。匯兌之情形極其錯綜複雜。而匯兌之原理不外經劃撥手續。結清彼此債權債務。消滅互相間之

關係而已。

三滇對外匯兌之起因及事實

欲明滇對外匯兌之起因及事實。當先明輸出入之關係。據海關貿易冊列近年蒙自騰越思茅三關之
出入口貨值如下。

洋貨及土貨進口(蒙自騰越思茅三關合計)

百萬元
九,七六六,三二六

民國元年

土貨
合計 九,七六六,三二六

洋貨 一一,一九八,三三四

民國二年

土貨
合計 一一,一九八,三三四

洋貨 一〇,〇〇九,三四六

民國三年

土貨
合計 一〇,〇〇九,三四六

土貨出口(蒙自騰越思茅三關合計)

民國元年 百萬元

民國元年	一二,五七三,〇六九
二年	一一,八三五,九〇七
三年	八,九七八,五六四
四年	一八,三四八,八五九
五年	一七,五〇八,〇二八
六年	一三,六八九,八〇一
七年	一二,八五五,七八四
八年	一一,九四〇,〇一〇
九年	一三,九一八,八〇六
十年	九,一二六,八九三
十一年	一〇,八〇七,三六三
十二年	一〇,六二二,〇二二
十三年	待查

據右表觀察。民國元二四五六七各年爲出超。民國三八九十一十二各年爲入超。就中華民國四至六年正值歐戰方酣。趁此千載一時之機。僥倖得出超。餘均入超。滇對外匯兌關係固因上項貿易事實發

平匯水與設廠紡紗

生。然匯水是否完全依據上表入超出超以決定高下乎。是又不然。蓋匯水漲落。須視全部債權債務之關係而定。貨物貿易不過屬於國際或省際間債權債務之一部分。此外與入口貨值有同等效力。足以影響匯水最顯著而數目最大者。尚有下列各項。

雲南方面（屬於滇負債）

- 一、郵政收入信件包裹等年約二十萬元。開匯收入約六十萬元。共八十餘萬元。
- 一、海關收入年共七十餘萬兩。約折合滇幣一百萬元。
- 一、鹽務收入年約二百餘萬元。
- 一、各私立儲蓄會及金星永年等公司收入約五十萬元。
- 一、官滇人士所得之報酬。估計約十萬元。
- 一、國內外留學生費用約五萬元。
- 一、遊歷經商人等應匯出之款項。據外交司每月所發護照平均約三百餘張。全年約四千張。可知每年有四千人出境。假定每人須匯出滇幣一千元。統計每年須匯出銀四百萬元。

港澳方面（屬於雲南債權）

無

根據上述兩種情形。作成國際或省際間債權債務表如左。

港滬方面 (屬雲南債權)		雲南方面 (屬雲南債務)	
1. 出口貨值 壹千零柒拾萬兩 折合滇幣 15,000,000元	1. 入口貨值 壹千陸百捌拾餘萬兩 折合滇幣 24,000,000元	4. 鹽務收入	2,000,000
	2. 郵政收入	5. 私立儲蓄會及 金星米年等公司	500,000
	3. 海關收入	6. 所得報關 人員	100,000
		7. 國內外留 學生費用	50,000
		8. 遊歷經商 人等應匯出之款項	4,000,000
		9. 其他因賑 災等事應匯出之款項	800,000
合 計 15,000,000元	合 計 33,250,000元		

前述入口貨值。民國十一年達一千七百萬兩。十二年一千六百八十餘萬兩。平均約合滇幣二千四百餘萬元。乃根據海關抽稅時所估之價。姑無論所估之價是否精確。貨經運入內地消費。有一種利

平匯水與設廠紡紗議

益。應照加一計算。故入口貨實際值滇幣二千六百餘萬元。反之雲南出口貨。據民國十一十二兩年海關貿易統計表。蒙自騰越思茅三關合計。每年平均不過一千零七十萬兩。合滇幣一千五百餘萬元。外面應匯回滇省款項。除此以外則未有此一千五百餘萬元。尚須除却代造幣廠購鑄料及港滬間特種用款外。餘剩之數。方能與滇欲匯外之款相抵。又大錫爲出口貨中唯一重要商品。在生產地先已用去許多費用。此項費用。聞多由生產者向蒙自箇舊本國或外國銀行借貸。用跟單押匯辦法。迨貨抵香港後。所得之款。歸港地本國或外國銀行作爲償還借款。若歸本國銀行。尚有與滇欲匯出之款相抵之希望。若歸外國銀行。則滇方之外國銀行不開匯則將奈何。歷年受此種影響極大。滇人不知也。由上以觀。箇舊爲出錫用款最多地。雲南省城爲供給港滬款項最多地。港滬又爲供給雲南貨品最多地。各方面之供求不投合。經濟組織已陷於孤單。不能諧合調濟。宜乎匯外款項須貼補最高額之匯水。若不早圖。將必繼長增高。可以斷言。或謂雲南某項貨物輸出不少。出口貨值中加入此宗款項計算。國際或省際間之債權債務可以相抵。何以匯水尙如是繼漲不已。不知此乃似是而非之論。上項貿易年來極爲疲滯。有之多在內地。不在港滬。滇對外經濟上最密切之地爲省城蒙自箇舊及香港上海而已。而此數處需要供給之情形。既如上述。則其他有款可轉港滬之處。亦不過重慶瓦城數處。然重慶滇商所得之款多購買黃白絲。無款撥往上海。瓦城滇商所得貨款亦多匯回騰永一帶。抵英貨入滬。西後欲匯緬甸之款。聞有轉往上海香港者。亦不過福春恆等少數商家少數款項。

而已。又滇商在兩粵貿易所得之款項，本可由香港匯回雲南。然夷放其實，凡在香港上海兩處有款之人，多購辦貨品運滇銷售，其結果愈足以增加入口貨值。此又各方面之實在情形也。茲準以上情形，再作一比較精確的雲南對外債權債務表如次：

港滬方面 (屬雲南債權)	雲南方面 (屬雲南債務)
1. 出口貨值 15,000,000元 減等於增加入口貨之雜料及港滬特別用款 假定為 3,000,000元 = 12,000,000元	1. 入口貨值 26,000,000元
	2. 郵政收入 800,000
	3. 海關收入 1,000,000
	4. 鹽務收入 2,000,000
	5. 私立儲蓄會及金星永年會公司 500,000
	6. 官渡人士收入 100,000
	7. 國內外留學費用 50,000
	8. 遊歷經商人之款項 4,000,000
	9. 其他因賑災等事臨時匯出之款項 800,000

合計 12,000,000 元

合計 35,250,000 元

觀上表可知滇省每年應匯出之款項。爲數在三千五百餘萬元。由外應匯回滇之款項。只有一千二百萬元。相差在二千三百萬元左右。上項應匯出之款。各方面俱有。而匯入則僅香港上海有之。又不足以敵應匯出之數。所以港滬及各方面匯水均漲無一步放鬆也。

四匯水漲後之影響

匯水既漲。商家本水漲船高之理。提高物價。此自然之趨勢。又因歲荒米歉。百物隨之騰貴。向之一元能購獲之物。今則非一元八九不可。此人人所親身感受所熟知者也。以經濟學眼光觀察。物價騰貴。本無足異。但使產業發達。人人有生財之道。個人經濟力紓裕。物價雖騰貴如歐美。而人民亦不覺感受何種苦痛。無如事與勢殊。此社會方面之最大問題也。至於政府方面。因私經濟而影響於公經濟。財政支絀。已屬一最大問題。若坐視人民顛連困苦不救。殊非保民之政。然則將如何而後可。當於次節論之。

五評富滇銀行平匯水政策之謬誤

富滇銀行平匯水辦法。余係局外人。本不十分深知。但據已實施及得諸友人告余者。不外下列兩種。

一、聯絡東方匯理銀行。一面開匯。一面故意低減匯水。壓平市價。但因港款有限。采限制辦法。凡欲匯香港之款。先交銀後由香港分期兌取。

二、預計以若干萬元爲壓平匯價之損失。務使滇匯港滬之匯水不至升高。

上列兩種辦法。其根本謬誤之點。即屬於消極的遏禦。而非積極的辦法。且港款有限。滇欲匯出之款太多。安能盡入範圍。萬一港行不能按期兌付。則信用一失。滇商立即另想辦法。市面匯水依然回復原狀。此可斷言者。再則爲日甚長。富滇銀行安能以有限之款。供無限之貼補。藉曰能之。因國際間之負數太多。充其量僅能維持不漲。決不能使日漸低下。回復民國四五年之狀態。此又事理之彰明較著者也。今爲一勞永逸起見。此種消極的辦法之外。當進一步另謀根本解決之辦法。不自揣量。敢爲借箸一籌。

六根本解決匯水之辦法

吾人研究匯水高漲之原因。既如第三章所論述。欲根本解決之。不能不就此諸種原因而再加分晰。進一步謀適當之辦法。第一出入口貨值不能相抵。當然力謀增加出口貨。以期平衡。此種不負責之言論。人人皆可信口而談。惟攷之實際。如何增加出口。有希望增出者。又爲何物。依歷年海關貿易冊列。出口貨惟錫爲大宗。其次牛羊皮。再次則絲藥材豆類。然亦僅矣。夫各國獎勵出口貨物。不外減輕稅課。或由政府支出補助費。（德意志有一種新式販賣術。名爲彈簧格。遇生產過剩時。則將國內貨物輸出外國市場。賤價出售。其損失則由政府補助。此制惟德國有之。）雲南出口貨。只有錫爲大宗。政府縱減輕稅。其他亦難望增出。且國際貿易利器。或恃貨品精良。所向無敵。或恃保護政策。暨運輸便利。不至橫生阻礙。雲南大錫。雖爲外國五金工業所必需。其餘則不能大望出口。加以貨物通過越南時。苛徵留難。在在均足妨碍出口。是今後欲望出口貨增加。亦不過一種理想。其他吾人雖知其能影響匯水。亦無法制

止由是觀之。欲解決雲南匯水問題。第一自當獎勵輸出。以謀國際或省際間之債權債務平衡。今事實上既不可能。只有另闢途徑。由自衛政策入手。所謂自衛政策者何。亟宜創設紡紗工廠是也。夫創設紡紗工廠。吾人耳之熟矣。實業當局亦曾有一二度熱烈而且具體的規畫。卒未見諸實行。一則因事體太大。主其事者多徘徊審慮。不敢輕以舉動。再則資本原料人材均爲先決問題。若此數事無把握。自不敢遽然着手。關於此事。不接心知其然。顧時機未熟。人微言輕。以致未有絲毫結果。去年由實業司長建議。擬設紡紗工廠。已得省政府批准。經省務會議議決。定撥一百萬元爲資本。是時余在商報總編輯任內。聆此項消息後。不禁自喜。以爲人向認爲先決之三大問題。今日解決其一。同時不接亦有應如何辦。紡紗廠論文一篇。由日報發表。後經實業司轉載實業公報第十期。原文甚長。茲不贅錄。大致關於資本人材原料。均有討論。若果採擇行之。至少可壯籌設紡紗工廠者之胆。足見籌設紡紗廠之事。是不爲也。非不能也。頃因研究匯水問題。聯想及之。鄙見認爲根本解決之法。非急起直追。毅然決然籌設紡紗工廠不可。適友人任稷生先生新由滬歸來。談及此事。任君謂機器資本人材。渠可負完全責任。直不成問題。惟應竭全力以赴者。棉花是也。蓋設立一萬釘子之紗廠。日需一萬磅棉花。今雲南之棉花。一望而知不足。應如何提倡之責。在吾輩熱心設立紡紗廠者。斯言是也。關於此事。不接再引伸論之。

七 紡紗廠與匯水之關係

雲南入口貨值二千六七百萬兩中。棉紗占去九百餘萬兩。幾占三分之一。誠莫大之損失也。假定設一

萬枚釘子之紗廠。日夜工作。每天出十號至十六號粗細紗各半。平均得紗二十五包。每包四十捆。每捆平均照現在市價值銀十一元。共值銀一萬一千元。以三百六十五日計算。共值銀三百九十六萬元。廠中所出之布約值一百萬元。合計四百九十餘萬元。若再繼續擴充。出紗布愈多。抵抗力愈大。且入口棉紗九百萬兩中。除由騰越關入口與港滬匯水無密切關係外。蒙自關入口者。僅值六百萬兩左右。即以一萬枚釘子全年所出之紗布。共值銀四百九十餘萬元計。已可抵制一半。其餘工廠再相機提倡。每年有五百萬元以上之出產品。國際或省際間負數即可減少五百萬元。一方面再設法獎勵。增加出口貨。則債權債務自趨平衡。匯水自然日漸低落。豈不一舉兩善乎。

八設紡紗廠應注意之事項

籌設紡紗廠。大體應注意之事項。即資本人材原料機器工廠數項。數項之中。最難解決者。為資本與原料。關於資本問題。不佞主張由滬募集一部。當時不過一種理想。今得任稷生先生證實。此事極易收效。再補以本省商股及政府實業機關官股。區區百萬元。可以不成問題。萬一仍不易奏效。富滇銀行為營業計。為民生計。為維持匯水計。似可獨任艱巨。特別支出此款辦理。以期一勞永逸。較之貼補大宗款項。以壓平匯水。而匯水仍不能平。似覺此善於彼。再退一步言。萬一富滇銀行仍不肯担負此款。可向外發出紗廠債券。由富滇銀行担保。若此層辦到。利用現在匯價。反可減少資本。至於原料問題。實業司責任所在。應注以全力。另設督種棉花局。每年責成督種若干田畝。收解若干斤棉花。均明白規定。嚴加考核。

此外宜預爲收買存儲。先預備數半年或一年用之棉花。再爲開機紡織。若憂慮棉花價跌。斟酌減少亦可。但以多存爲是。况現世界紡織工業均感棉花缺乏。上年南通張季老論之詳矣。凡嫻熟紡紗內情者。莫不謂然。若謂棉價遽然下落。恐無此理。蓋需要多而生產量有限。斷難逸出範圍也。又有慮紡出之紗。恐不能與外來競爭。以至失敗者。此亦最宜注意之事。然此層容易解決。購機時勿惜資本。售出高價以購歐美著名製造廠所造之紡紗機。萬不宜遷就誤事。又有慮恐蹈繅絲工廠覆轍。有機器而無原料。有原料而出品不適用不合算者。不知紗廠與絲廠不同。絲廠固貴有繭。紗廠亦貴有棉。然繭不能由外輸入。棉可由外輸入。此不同之點一也。絲繅出後須賣與外人。紗紡出後行銷本地。銷路有廣狹之分。此不同之點二也。有此根本不同之二點。吾人所以堅決主張設廠紡紗。而反對執絲廠以例紗廠也。

九結論

余研究匯水問題既終。忽生出設廠紡紗一大問題。得勿疑吾持論高遠。不衷於事實乎。請爲諸公再道之。天下事成於果斷。敗於因循。雲南設廠紡紗一事。最激烈而最有希望。爲任可澄巡按使時代。上下一致堅決主張。並呈准中央政府。經農商部特許發行紗廠獎勵券。若非因袁氏稱帝。政局變動。至今已大發達。直接間接挽回之利權。奚啻數千萬元。過此以往。時殊勢異。事敗垂成。間有提倡者。非於無心實業之學者。即出於無實力之團體。不啻電光石火。再則一般人以爲茲事體大。多有發爲阻撓之議論者。孰知今日領人之痛苦已深矣。百物騰貴。匯水高漲。已損失之利權。即以每百元數匯水七十元計。雲南

每年至少匯出三千萬元。即損失貼補匯水二千一百萬元。滇民負擔加重。二千一百萬元。已往者姑不論。試問諸公有何法使匯水減縮。自今以往。每年不再損失二千餘萬元。若有辦法。鄙人願敬謹馨香。祝雖執鞭而亦爲之。否則縱竭全滇財力。犧牲二千萬元。大興工業。以快刀斬棘手段。爲根本上解決之辦法。亦不爲過。遑論區區百萬元之紗廠。而猶徘徊顧慮。外人目中國無企業家。又謂中國人辦正事。胆小如鼠。願我滇人士急起圖之。毋貽外人譏笑。則全滇幸甚。

與旃蔭堂先生討論匯水問題書

劉家富

蔭堂先生道鑒。頃奉大函。拜悉。豈是先生願與鄙人討論本省匯水問題。實屬空谷足音。具見熱忱古道。殊堪佩仰。惟是鄙人足未出國門一步。孤陋寡聞。前此發狂之論。不過就地取材。就事論事。本無當於高深。更何足乎望齒。既承上徵。鄙見敢不罄所知以告。夫國際匯水之升降。固不全係乎債務差之一點。又不盡如先生所謂通貨貶值。凡兩地商人信用之厚薄。利率之高低。交通之關係。全融市場之安定與恐慌。皆能影響匯票價格之變動。大抵金融情形。極其錯綜複雜。準諸學理。更須參酌事實。乃能明其真相。斷定其來因。推求其去果。若專就片面立論。未見其爲定論也。鄙人前次平匯水與設廠紡紗一文。倉卒脫稿。掛漏舛錯之處。在所不免。承台端指正。實深感謝。然鄙人所以敢斷定本省對外匯水升騰之最大原因在債務差者。其故有四。本省對外貿易。民國元年入口貨九百七十餘萬兩。出口貨一千二百七十

餘萬兩。在國際匯兌爲順勢。二年入口貨一千一百一十餘萬兩。出口貨一千一百八十餘萬兩。出入幾平衡。故在此一二年中。對外匯兌未聞有貼補匯水之事。三年入口貨一千萬兩。出口貨只有八百萬兩。雖生貼水之事。亦未顯著。幸而民國四年出超壹千壹百餘萬兩。五年出超壹千餘萬兩。六年出超伍百萬兩。故在此三年期間。每百元反得數十元之匯水。因之物價之跌。較港滬爲低。此滇人所共知所親身經歷者也。自七年以後。每年平均入超由六十餘萬兩增至壹百餘萬兩。復由壹百餘萬兩增至四五百萬兩。復由四五百萬兩增至六百餘萬兩。民國十一十二兩年。每年入超均達七百萬兩左右。十三年亦有增無減。國際債務相差如是之多。匯水焉得不逐年增漲。事實具在。何能掩諱。即以此而論。對外匯水每百元須加六七十元矣。況有特別原因。如因匯水高。交通塞。生產少。幣值劣。種種關係。以致百物騰貴。一方面因物價漲。商家希圖厚利。於是輸入外貨愈多。入口貨愈多。賣出之款愈難找匯路。債務差額愈甚。循環不已。匯水因之愈漲。此鄙人所以主張匯水漲債務差爲最大之原因者一也。國際匯兌雖有輸金關係。爲決定匯兌率之標準。然不過學者研究匯水漲跌之一種理論。實際上輸金之事。惟歐洲交通便利。貨幣本位制又取同一步調之國家。如英之與法。或德之與俄。又或美之對於英。置接輸送現金。容或有之。若滇至港滬。經過法屬安南。貨幣自成一系。由海防至港。貨幣又成一系。若至滬。又成一系。縱雲南幣值提高。因中法中英間貨幣本位及換算價格之差異。運輸之困難。關稅種種留難。手續非常麻煩。輸金之事甚渺。其結果雖將幣值改良。貿易上所發生之債務差額。仍須適用匯兌辦法。方能結清債務。

縱如尊論所云。政府立將幣值整頓。其效力亦僅能使物價稍稍下落。與匯水只有間接關係。而無直接關係。則整頓幣值。其問題之重大。較之設廠紡紗。又有難易之分。鄙人所以認定匯水漲之最大原因在債務差。根本救濟之法。惟有大興工業。抱定工業政策救濟之主義。前論主張設廠紡紗。取義尙嫌過狹。不過瀕省人民需要最迫切。而在入口貨中占最大多數者。惟紗布兩項。所謂先其所急之言耳。至謂「設廠紡紗事。政府當局自應從速進行。提倡獎勵。然只能期望補救於將來。不能收效於目前。」誠然。然不學如鄙人。亦何至奢望目前。即將紗布放置閹閹中。爲瀕人揚眉吐氣乎。不過此種工業救濟之主義。現尙未印入一般人腦海。若長此無計畫。無政策。因循下去。只有愈趨愈下。故不惜大聲急呼。造造空氣而已。此鄙人所主張者二也。大函謂「一八六三年美國對英匯兌匯水暴騰之原因。一般學者公認爲超出現款輸送點及濫發紙幣之影響。」然鄙人謂與國際貿易仍有絕大關係。蓋一八六一年美國南北戰爭將起。舉國惶恐。穀物及麵粉之輸出激增。輸入品較常年減少。一方面對歐有債權商家。紛紛賣出匯票。向歐債務者索償。不惟匯兌順利。現款由歐輸入者亦甚多。當時學者預料此種金額。不久必由美返歐。在此數年中。因政治上之紛擾。以至南北戰爭輸出減少。輸入增多。勢所必至。而清償國際間之債務。既無債權足以相抵。勢必出於輸金。當時國會又通過停止現款支付法。以故匯水增高。亦勢所必至。余謂瀕對外貿易年年爲入超。固與美國戰時狀態相彷彿。然中法中英間交通經濟上之關係。因貨幣本位不同。關稅運輸又受限制。且瀕省鑄造貨幣之生銀。全係由外輸入。種種情形。與美國當年。

情形不同。即以整頓幣值而論。非先由外購買大批生銀。鑄大批新幣。收回紙幣。以後限制發行。不可此等問題。吾人固不能不期望政府當局有一種根本計畫。按照步驟進行。然其見效之迂緩。亦猶慮設廠紡紗見效遲同一理由。況設廠紡紗。鄙意假定資本一百萬元。若云整頓幣值。非有三千萬兩生銀。專鑄三年以上新幣。一旦發行。如百花齊放。如萬流歸海。將舊紙幣於短期內如數收回。恐不易見效。關於此着。先生想亦有精密之研究。暇時再為走訪領教。此鄙人所主張者三也。又就先生第二輪點言之。『某商欲由雲南匯現款一萬元至香港。履行所負之債務。以現在匯兌率百分之八九十言。此一萬元之匯水。必須八九千元。若輸送現款。充其量不過需五六百元而已。』推斯義也。殆謂上項匯水八九千元中。除去運費五六百元。其餘所貼之水。即為通貨貶值。信如斯言。則雲南貨幣已貶值至二三成矣。不學如鄙人。雖不知造幣廠中化驗所內對於新幣成分如何化分。如何配合。然硬幣在市面流通時。因限制兌現。及人民用銀習慣太深之故。於政府威令下。雖不敢彰明較著折扣。然暗中鬼鬼祟祟換算。及以金紙購物差之比例而言。每百元相差不過十元至三十元之間。所謂通貨貶值。不過爾爾。若對外省外國之關係。縱將幣值提高。而因種種關係。亦不能輸金以償債務。則幣值之高下。完全視乎法律保障若何。（例如以滙幣換法紙。每百元仍須貼水一百餘元。是滙之硬貨反不如法之紙幣。又如德國最近發行之租稅馬克。完全係紙馬克。通行國內。其效力完全與金馬克無異。可知信用經濟時代。通行全恃法律為保障。不盡關乎幣值之良否。）與國際匯兌之關係。其影響匯水。萬不至如貿易差額之甚。此又事理之當。

然者也。以上四點即鄙人與先生所見稍有出入之處。既承垂詢。藉布區區。專復并頌文安。

附旃蔭堂先生原函

潤之先生鑒。近讀先生所著之平匯水與設廠紡紗一文。對於今日雲南匯水騰漲之原因與救濟方策。分章詳論。規畫極精。具見熱忱。無任欽佩。不學如鄙人。對於大著安有置喙之餘地乎。但今日雲南之匯水問題。誠如大著所云。斯問題不解決。真雲南金融界之最大癥癥。經濟破產與亡省。亦意中事。用陳管見。與先生一商榷之。大著論旨。以今日雲南匯水騰漲之原因。全係於巨額債務差之一點。根本救濟之策。惟有設廠紡紗。鄙人則以為今日雲南匯水之無限騰漲。債務差只其一部分之關係。通貨貶值。乃其大原因。故根本救濟之策。惟有整頓幣值。夫匯兌率之變動。固恆受債務差之影響。然其變通之程度。苟無其他之原因存在。則無論如何騰漲。最高限度必不能遠過現款輸送點。此匯兌率之原則也。若匯兌市價之變動。騰漲之程度已超出現款輸送點之限界時。其原因必不在債務差而在通貨貶值耳。請就一八六三年美國匯兌市價之變動。騰漲至現款輸送點以上之史事言之。當時美國南部諸港皆被封鎖。一方面停止棉花輸出。一方面又繼續需要由歐運入之商品。故資金突由美國運往歐洲。是時一般人之推論。皆謂美國匯兌現象超出現款輸送點之原因。即在於此。不知當時美國之匯兌市價所以超於現款輸送點者。因美國國會通過停止現款支付之法案。並賦與政府以發行不兌換紙幣之權。以致紙幣之數大增。通貨因之貶值。於是匯兌市價遂超出現款輸送點之

限界。其匯兌率之騰漲有至百分之二百者。南部諸洲對於倫敦之匯兌。且漲至百分之四百。由是觀之。通貨貶值影響於匯兌市價。豈不大耶。今日雲南對外匯水之騰漲。實際上之匯兌率已至一倍有零。其原因究竟爲債務差。抑爲通貨貶值。請設一例以明之。今有某商欲由雲南匯現款一萬元至香港。履行所負之債務。以現在匯兌率百分之八九十言之。則此一萬元之匯水。必需八九千元。試問現款運送費需如是之多乎。充其量不過需五六百元而已。然則討論雲南匯水騰漲之問題。謂爲係受債務差之影響。不已違反匯兌率騰漲之原則乎。又設廠紡紗。誠爲雲南經濟根本解決中一重要之事項。政府當局。自應從速進行。提倡獎勵。然只能希望補救於將來。不能收效於目前也。且不先整頓幣值。則物價必不能跌落。經濟上自然之趨勢。豈惟欲阻遏省外之棉紗輸入爲不可能。或將成爲輸入漸增亦未可知也。至幣值應如何整頓。歐美各國均有先例。可以仿行。區區愚見。自知不免於謬。然學愈研而愈精。理愈闡而愈明。尚希先生有以教之。是幸。專此佈臆。敬頌台綏。

參觀造幣廠記

潤之

雲南位中國西南極邊地處萬山叢錯間。交通梗阻。昔稱蠻烟瘴雨之鄉。以故貿易不興。授受間之媒介。雖行使銀兩制錢。降及清末。英法僑處。駸駸焉有取而代之之勢。外情既變。內政日新。士大夫爲便民利國計。乃於光緒三十二年。奏准開設造幣廠。由藩司撥銀鼓鑄通用銀元。宣統二年。收歸部辦。民國元年。隸屬省政府。二年。收歸部辦。四年以後。仍隸屬省政府。地居城內北海子邊。勢高而址闊。居民環繞。不甚

稠密。天然工業地也。民國甲子西曆紀元一九二四年九月。法校商班學生實習參觀省內各公司工廠。因率往參觀焉。至則由職員趙君學燕導引參觀。首由機廠入。見十數機飛舞旋轉。聲振耳鼓。工人環機操作。或輾片。或壓版。或打字跡花紋。三三五五。極其忙碌。是處共設機十餘架。輾片須經三次。然後成條形銀片。另一機專壓版。司機者手執銀片一端。入機內。經過壓力半分鐘。即壓成圓形扁平銀塊。再將銀塊淨亮。察看有無凸凹破裂痕跡。有則提出另化。否則置放印花機圓筒內。經過壓力。印上花紋字跡。鑄銀幣亦如之。是科現所鑄造者。為半圓銀幣。一角五仙二種銀幣。每日視鑄料多寡為斷。多則能鑄半元銀幣六萬枚。小銀幣三萬枚。若鑄料少。則以次遞減。復次參觀錫爐。係雙管式。一燒煤。一燒柴。每日用馬力一百五十四。云復次參觀鎔銀處。有鎔爐六七座。正值化銀時。火焰熊熊。熱不可耐。鎔後取出坩鍋。將鎔化之銀。注之模型。即成條形銀塊。再入壓力機壓成銀片。依上手續而鑄造之。又鼓鑄銅幣。其鎔化輾片諸法。與鑄銀元無異。每日能出二萬枚。現專鑄當五十者。又次參觀炕洗房。蓋淨亮銀塊。即取而放置硝酸液中漂洗。經過此一番手續。則燦然白物。可以印花矣。其餘鑲銅幣亦如之。又所用造幣模型。不時有磨損。常有四五技師工人鑄鑄鋼版模型以備用。再次參觀化驗處。有化驗技師一人。取玻璃管一。置少量銀屑。加硝酸液。起化學變化。成硝酸銀。色帶綠。銅遂逸去而為烟。色帶紅。俟化合後。加蒸溜水少許。再加鹽酸。銀遂沉澱成乳狀。名曰鹽化銀。若使之還原。則仍銀。此容量分析法也。若定量分析。則用灰吹法。手續較繁。非倉卒間所能了。總而言之。此處係鑑別銀質成分。以便鑄造後使成色一律也。統計該廠

共分十部。一鑄銀處。二鑄銅處。三安置鍋爐處。四新舊二處。三輾片壓版印花處。四新舊及造銅幣共三處。五四抗洗房。五鑄鑄模型處。六化驗處。七儲料處。八銀庫。九辦事處。十會客室。除儲料銀庫辦事三處未參觀外。餘均游目殆遍。廠內共有技師二十餘人。工人二百餘人。總技師月薪二百六十元。副技師二百二十元。其次百餘元不等。工人最少月亦十餘元。學徒則月給伙食銀四元五角。以前廠內開支月達三萬元左右。現任李廠長大加整頓。每月開支不及一萬元。合減少三分之二。又工廠中最難辦理者即管理一項。該廠現用計工給薪之法。辦事非常認真。勤勞者日算三工。二工不等。疲怠者立即斥退。以故無敢偷閒弊混者。觀上述情形。令人發生無窮感想。雲南民智低下。省外各縣人民慣用銀。富滇銀行發行之紙幣。雖有全滇財政收入及政府信用担保。一般人尚饒饒過慮。堅守用銀習慣。以故紙幣僅能流通於昆明市及省城附近。交通便利各縣間。有奸商操縱。希圖吃水。愚夫愚婦。又從而擊效之。以故金融機關時感銀根吃緊。造幣廠雖日夜加工鼓鑄。猶有供難給求之勢。蓋金錢通貨也。愈流通而其效用愈顯。自金紙發生補水問題以後。格列森惡貨逐良貨之事實。現銀行發行之紙幣。一方面為無智者拒絕。僅能在省城附近格外流通。一方面有現銀者。多存儲希圖吃水。或窖藏地下。間有搬往邊地。再由邊地轉輸鄰國者。有此種種原因。故市面銀根吃緊。政府為維持信用及商業計。乃添購新式造幣機全部。趙君云。共費去三萬餘元。現機件尚未到齊。尚未裝置妥。將來新機開鑄後。日可增出三萬餘元。屆時市面現金或可增加。但鑄料須購自港滬。此項漏卮。為數甚鉅。若因路途阻碍。接濟不上。則現金之來源斷絕。

市面必繼續恐慌且立國之道。貴將幣制統一而後國與民俱利。若此疆彼界成色式樣千差萬別。則隔地間之匯水。必因是而增高。物價亦必騰貴。直接受害者。仍爲當地人民。然造幣廠在今日。無論政府人民。皆認爲重要機關者何故。一則維持現狀。不能不賴之。造多數銀元以資兌換。而維富行紙幣信用。及政府威信。人民利益。若一旦停鑄。則富滇銀行不能維持。已發出紙幣之信用。金融恐慌。立陷危險地位。若富行一倒。則全滇之財政商業前途及人民利益不堪問矣。再則造幣餘利。亦爲國家收入之一。本省財政支絀。賴此收入。亦不無小補。況中國去幣制統一之期尙遠。各省已設立之造幣廠。在最近的將來。萬難取銷。坐是三因。此造幣廠所以尙巍然存在。正方興未艾也。今後能否停鑄。或收歸國政府管轄。期全國幣制統一。則俟諸將來。但有宜注意者一事。鑄料須設法自給成色。須漸漸提高。不然雲南金融前途。終覺危機四伏。今日匯水之高。物價之貴。爲從來所未有。更爲各省所無。此人人知之。究其原因。爲何人不能言。殊不知匯水高。由於出口貨少。港滙匯滇之欸少。入口貨多。滇滙港滙之欸多。兩地間之欸數不能相消。此匯水所以高也。又出口貨少。與鑄料由外購有何關係。因大錫在出口貨少。中尙爲大宗。箇舊開採化煉時。井商多向當地富滇銀行借款。錫販香港銷售後。欸歸港行所得。港行得此大宗欸項。後不匯回滇。而匯往上海購鑄料。若此數不敷。更可吸收其他匯滇之欸。爲是滇滙港滙之欸愈多。港滙因代造幣廠購鑄料。將應匯滇之欸項如數截留。變爲入口貨（鑄料）。致使滇港滙間之匯水日愈增高。物價日愈騰貴。循是以往。滇省人民生活程度增高。經濟力日愈枯竭。不啻飲鳩止渴。應及早圖之。庶

造幣廠有利。富滇銀行有利。全滇人民不至受害也。余因觀後有感。遂泐筆記之。

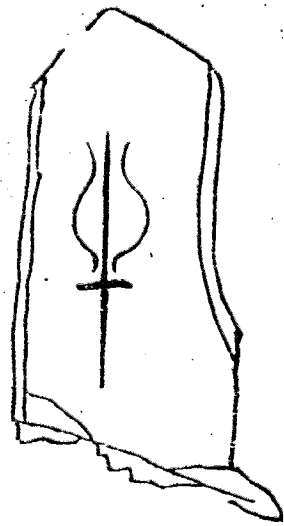

譯述

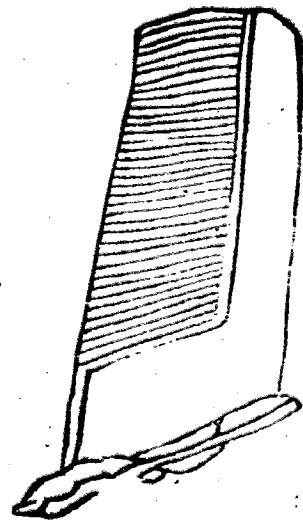

台灣林業史

(續第十四卷)

童鎮海譯

本論

第一章 台灣之山河系統及其森林分布

台灣地位介於東海與中國海之間。偏北旋窩線上。周圍三百五十餘里。中有山地二千三百二十四方里餘。有脊梁山系及其支脈縱貫於東偏。高出海面一萬餘尺。高峯四十有八。均達二十里以上。河川不過十餘條耳。

其中央山脈起於基隆之東部。鼻頭角之北端有三貂嶺(一·八六五尺)棲蘭山(六·五九九尺)經蚌蚌山派拿諸鞍部達於湖南大山(一一·五三二尺)其由中央尖山(一一·二二六〇尺)過碧水山(二·二五一尺)北合歡山(一一·二〇〇尺)東合歡山(一一·二〇〇尺)壽萊主山(二·六九五尺)壽萊主山南峯(二·〇〇二尺)能高山(一〇·七三一尺)安東群山(一〇·一九三三尺)秀姑巒山(一一·六五〇尺)大水窟山(一一·〇二八尺)關山(一一·二〇〇尺)卑南主山(一〇·九〇五尺)知本主山(七·八一七尺)露頭山(九·三二三尺)大武山(一〇·六

台灣林業史

六五尺)達恒春之南端鷓鴣鼻而終。延長百二十五里焉。

中央山脈之東。至於海岸邊者。有五六里或七八里不等之平坦地。其狹如帶。台東平原。僅此而已。其因山脈而接於海者。有花蓮港之海岸懸崖壁立。世界著名。

中央山脈之西部與平地相接者。有若干之高山分脈及中山性低山性之山巒。平地廣漠。縱橫奔流。河川狹窄。誠天然之農耕地焉。

中央山脈分線。經棲蘭山與蚌蚌山至桃山(二、一八八尺)向西分兩谷。一向西北曰大覆尖山(二、七九二尺)鹿場大山(八、八五六尺)假裡山等。一向西南爲本島第二等高山。曰路西路比亞山(一二、九七二尺)大雪山(二、八八〇尺)蔓延於東隅。

再南由東合歡山接連合歡山(二、二〇〇尺)延向埔里社之方面。達於守城大山(七、九八二尺)及集集大山焉。由合歡山而北。向西爲白姑大山(二、〇五二尺)更由秀姑巒山而北。有郡大山(一〇、八六五尺)巒大山(一〇、一五〇尺)者焉。從此向西。至台灣第一之新高山(一三、〇七五尺)分二岔。一向西延曰阿里山。達於嘉義之山巒。一向南延通連旗尾山焉。

要而言之。中央山脈。北由南湖大山。南達大武山。中間連系山脈。約達一萬餘尺。雖最低之馬鞍式部。亦達八九千尺。其南部之知本主山附近。最低者亦有五千七百尺。西邊爲低山性之地形。高千餘尺。北則起於大屯山。火山嶺之西。爲台地桃園。過大山巒。之北。新竹之東。爲台中地。向南部凹地帶之外側。形成丘陵。名爲嘉義台南阿縱之台地。狀若中央山地帶之邊陲。更於台灣本島之西北端。有一群之山嶺。亦呼爲大屯山火山嶺焉。本島之山嶺。皆水成岩之巖。岷峨突出。尤爲秀麗。狀如圓錐之美者。惟此火山

蓋因大屯山(三·五七尺)竹仔山(三·六四〇尺)磺指山(三·六尺)七星山(三·六五九尺)沙帽山(三·三三三尺)等隔淡水河又有觀音山(二·〇二二尺)突起焉。且有澎湖島者。其地勢及地質與本島全異。一望平坦。爲低台地。然而最高地實出險面(三百五十尺)以上。山以高稱者首新高山。次西路比耶山。秀姑巒山。馬白若思山。南湖大山等。比日本之富士山猶高焉。今將高一萬尺以上之山岳列舉如左。
(蕃地測量部實查)

凡高一萬三千尺以上之山計一座。一萬二千尺以上者計七座。一萬一千尺以上者計十九座。一萬尺以上者計二十一座。九千尺以上者計十七座。八千尺以上者計二十四座。七千尺以上者計二十六座。本島之溪流有橫谷與縱谷。因山勢以環島或連亘南北者。以橫谷爲多。縱谷則不多見。不過於河川上流及中流間。因兩岸懸崖削立。河低深而且曲。所謂「U」字形之溪谷。激流急湍。勢若飛瀑耳。若平均分配。則由七八分之一至十二分之一。且其雨量多少。則分流之緩急。依山地觀測之結果。如蚌蚌山處。其水深達五一七九米。突大南澳深處五·一六九米。突櫻開峯深處三·三六八米。突宜蘭天送埤深處(山脚下)三·一七〇米。突然在三千米突以上之高山。常雨量多時之第一日。水深僅達一千米。突而在第二日。則深達二千米。突矣。此乃素常經驗之實例。其水勢之湍急。不言可知。加以土砂之流勢。往往巨岩衝去。山岳崩頽。浸浸乎有洪水橫流之概。故水勢之激。如達平原時。每一秒時間。可達八十萬立方尺以上之水量焉。他如埤圳之流勢。亦大略如是。其水勢之破壞力。均稱極端。無有與其比儔者。然而在水量少時。溪水淺澗。砂礫畢現。惟於發生供水之際。始演怒濤洶湧之劇耳。雖然此皆就山地間之深刻且窄

狹者而言。若其一達平原。則分岐奔流。恰如網之經緯。縱橫直達海灣。上砂淤。散漫成灘。茲一該島河川之主要者於左。以備參考。

東海岸（由北至南）

宜蘭濁水溪

長二十里

係由南湖大山及桃山間之一段

大濁水溪

長十三里

係由南澳蕃地與大魯閣蕃地間之一段

托克利溪

長十五里

係屬太魯閣蕃地之一段

花蓮港溪 即木瓜溪

長十五里

係由關門山與丹大山間之一段

秀姑巒溪

長二十里

係由秀姑巒山與大水堀山間之一段

卑南大溪

長二十里

係由關山及卑南主山間之一段

西海岸（由北至南）

淡水河

長三十里

係大霸尖山之一段

大安溪

長二十里

係大霸尖山及西路比亞山之一段

大甲溪

長一十里

係自西路比亞山至南湖大山之一段

六肚溪 上流北港溪

長二十五里

係合歡山之一段

濁水溪

長二十九里

係合歡山與菩萊主山之一段

曾文溪

長三十里

係新高山之一段

下淡水溪

長三十六里 係新高山之一段

更就森林分布之狀況觀之該島主要雖屬於熱帶然受暖流之影響一般氣溫上騰附近平原總不得目之爲熱帶圈觀夫高山峻嶺似與天連深溪潭谷刻山如畫地形頗呈複雜從熱地至寒地其所生各種植物種類極多據現在調查所得之植物不下三千百十二種內林木約有五百種焉且依林木分布之狀態區別森林帶時該島因南北所產者亦稍有不同茲就大體之標準及推測面積表示如左

森林帶別帶	域推測面積	全林野面積之總數
熱帶林(榕樹帶) 離海面千尺以上	一·四〇五·〇二町	〇·四八
暖帶林(徑楠帶) 離海面千尺以上五千尺以下	一·三一八·一九九	〇·四五
溫帶林(扁柏帶 梅徑) 離海面五千尺以上八千尺以下	一七四·六二七	〇·〇六
寒帶林(檜帶) 離海面一萬尺以上	二九·二七一	〇·〇一
計	二·九二七·一〇九	

此等森林時有變遷。或以強烈之風雨摧殘。或以溫暖潮流地質之異動。且古來山地被蕃人占居。後爲中國民族移住侵略。皆爲森林變遷之大原因。換言之。即放火開墾之影響所致也。茲略就天然及人爲之原因說明如左。

(一) 因蕃人之燒燬 此因暴厲掠奪的山地輪作法。遂將森林伐採燒棄。

(二) 因狩獵放火 狩獵爲蕃人之常業。目的注包圍野獸。遂將周圍之森林燒燬。

(三) 中國人之侵略 中國人因驅逐蕃人於山奧。及開拓山畑。與防範蕃人起見。遂濫伐森林。

(四) 因暴烈風雨及洪水泛溢地震山崩等。隨地盤之變動。河川遂形荒廢。

(五) 因收穫山產物。遂致偏廢造林。

有以上各原因。原始之森林。遂被破壞。一切氣多與生長力及樹種等。皆大受影響。且陰性之林木。多被陽性之雜木所替代。森林雖極有維持。而屢演破壞之惡劇。遂致草木荒蕪。在行政區域者爲尤甚。

縱觀島內之森林狀況。沿海岸一帶。林木叢生。在平原地方。則多屬農田。其部落之周圍。多排植荆棘與竹林。圍繞而已。其他森林。則在丘陵之間。但本島人之種植。僅以相思樹之純林爲大宗。而山脚低處。因古來中國民族之濫發燒燬。一望無非荒草。生於野火之跡地。與散漫之楓樹。桂竹之叢林而已耳。山腰以上。始見有常綠闊葉之樹林。此乃中央山脈之西面。即台灣西部低地之林狀也。若夫中央山脈之東面。即台灣東部。在日本未領有台灣以前。如中國民族拓殖西部時。所謂經營蕃人之平地。擇地而耕者。亦不過接近山脚之一部耳。尙未擴大而天然之平地森林。尙有存在者焉。近者接近山脚之平

原地上森林。因發展播種之故。遂漸伐盡。變作農田。而居住山奧間之蕃人。亦次第遷移矣。初開墾此處時。不過僅存赤斑狀。尙不認爲森林地。後乃日有擴張。而今自山腰以上。東西兩面。皆成鬱蒼之大森林矣。既經一番山地蕃人之占據。致遭蕃族燒畑耕作之結果。燃滅天然之森林。變化焦枯之草地。誠無足怪也。至於圍中部之中央山脈。多爲高山蕃人之居住地。其直斜處地面沙土流失。瘠惡不堪。種植也。若夫赤楊之種植。尙待恢復地方。吾人若登濁水溪上。洙丹大社之峰頭。以四顧之。北則卓社大山之崩塌。直至南方郡大溪而東西。巒郡之兩山系。皆一遍荒草。其中亦有所謂森林者。乃離海面八千尺以上之高地。僅呈斑點之狀耳。且針葉樹甚少。僅溪傍有闊葉樹林而已。現在蕃人之造林。係赫諦祿克之人工林。與天然之阿步米克楓樹等。僅表見開墾之痕跡已耳。自南部之山地。至恆春半島之間。山岳不多。而蕃人遂居住於接近之平原。故自山脚以至山腰。皆爲彼等之開墾地。且自山腰以上之一遍森林地。多因蕃人而森林破壞。蓋彼等固不以開墾農耕爲必要。尤不能如文明人之取出林木以利用。而以狩獵爲主要之生業。故保護森林之念極薄。且燒畑及狩獵之火。與其他之野火。或地壳崩壞等原因。天然林被破壞者頗多。若夫疏林及散生地。表見於各處者亦不少。其最著者在南部。山大武山與恆春半島之山頂中央山脈一帶。均有大森林。在中部之西面。山阿里山至新高山西北方。有針葉樹及闊葉樹之森林。與巒大山之森林相對。而台中所下八仙山之森林。又與大雪山森林相對。至於北部。有鹿場大山之樹林。東面則有他比諾溪。烏鞍大溪。烏利把西溪。却肯之諸流域。以環繞之。直至木瓜溪一帶。尙爲古來斧斤未入之深林地。其大部分至今尙屬調查未到之地域。屬於北蕃地者。如棲蘭山之扁柏。世間最爲

著名其他如南湖大山之東面一帶所存在之大森林實為北部檜林之府庫大有取用不盡之勢在南諸山之高地带尚有針葉樹林然其山頂則多為青草地吾人對此青草地稱曰高地帶之草地茲將其林況面積之大概如下以供參攷

高地性草地

三六〇〇〇町步

檜新高椴林

一五六〇〇〇

(中會扁柏者多)

高地帶松林

九〇〇〇

扁柏及紅檜林

一九〇〇〇

散生林

一七九〇〇〇

(梅檜松楓校力等)

針闊混濬林

一八二〇〇〇

蕃人開墾及其新墾地

三九八〇〇〇

闊葉樹林

一〇七三〇〇〇

(疏林約占七分)

校力林

一八〇〇〇

竹林

一八〇〇〇

其中以桂竹為主藤竹孟宗竹甚少

計

二〇八八〇〇〇

本島林野尙未調查周到雖其總計約得二百九十餘萬町步亦不過舉其大概耳茲分行政區域內及蕃地區域內之林野如左表

行政區域內 一一一六四三八町
 蕃地區域內 一八一〇六七一町

計 二九二七一〇九町

更與舊日本樺太朝鮮之林野比較列表如左。

種別	林野面積	全面積	林野占全面積之百分比
台灣	二九二七一〇九町	三六二六二六〇町	八〇
樺太	三三九二七一二	三四三四九九五	九八
朝鮮	一五八〇〇〇〇	二〇八三七〇〇	七五
舊日本	二四七一二六三九	二八五六〇一八九	六四
計	四六八〇九八八	六六四四四六〇	七〇
田三四九二五二甲	養魚地	二七一六甲	
畑三六四三二三甲	建築物地面	三八一六七甲	

要之右表之本島林野面積。包括不毛地及阿面地等而言。但此等包括數之大略與其百分比除樺太島外。僅知勝於朝鮮及舊日本而已。至放本島之農耕地及其他主要之土地狀況大略如下。

(未完)

雲南農業改進會季刊

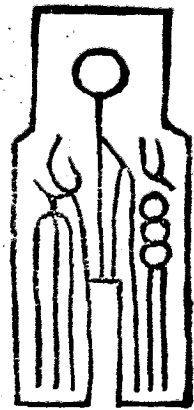

報告

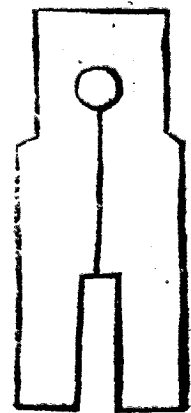

昆明市立職業學校中等商科實習商店調查記

褚傑經 馬廷璋 編

設立起緣 吾國商業人才缺乏各省皆然抑知滇有尤甚者就商業實體上觀察國際貿易固說不上即省際貿易亦恆處于劣敗地位年來匯水日漲金融恐慌雖曰幣值低落使然而入超日增實為促成主因夫滇處邊陲文化晚開製造品之不足抵抗外貨固屬無可諱言而天然品蘊藏極富果盡開發未始不足資以抵敵所以聽其貨棄于地弗能抵敵者人但知為人民之企業心薄弱鮮能從事開發產業之咎庸詎知人民非真不能從事開發產業也祇以新商業人才缺乏對外貿易不振販運之權盡旁落于外商之手事事受其牽制各企業家遂多裹足不前使有新商業人才直接經營國際及省際貿易販運不必假外商之手自可免其操縱則一般從事開發產業之企業家既無庸仰人鼻息以推銷其生產品復可獲豐原利益以誘起其競進心凡坐擁鉅資之富豪未有不觀感興起樂于投資者夫何患產業之不大興乎由此言之雲南欲增加天產品抵敵外貨以求輸出入平衡而低平匯水調濟金融治本之法要不外培植新商業人才理已甚明此昆明市立職業學校所以有創辦中等商科之舉也查該科辦法第一條載本科以養成新商業人才改造商業社會為主旨當今商業社會中有感受新商業人才

之必要可概見矣惟是雲南之有商業教育不自今始民國三年省政府曾就法政學校開辦高等商科兩班嗣後法政學校又添辦特別商業班一班目的皆在造就新商業人才藉以改進本省商業與此項中等商科如出一轍所造出之人才亦屬不少祇以當時并未設有實習場所空談學理不事實習畢業各生學識雖優經驗究缺仍不免與商業社會捍格不克盡改革能事該科遂引為殷鑒開辦之初即決然採學科實習并重主義曾于辦法內第十二條規定云本科學生學科實習并重實習不及格者亦不得畢業是不能不有實習場所所以資實習而增經驗故又于辦法第五條規定云本科設實習商店以備實習因由職業學校呈准市政公所撥款開設商店以作該科學生實習場所此實習商店所由設立也茲將該商店辦法錄後

第一條 本店為供商科學生之實習並示商民以模範而設定名為昆明市立職業學校中等商科實習商店

第二條 本店照正當完善之營業方法辦理革除商家不良陋習

第三條 本店呈請市政公所撥給適宜地點之房屋開設其廣狹以敷設備為度

第四條 本店設備以學理為根據務使合於經濟而不失其美觀堪為商家之模範其設備費呈請市政公所核發

第五條 本店為節省資本代售為主要營業其代理費務最低廉取售價百分之五至百分之十其代售辦法另定之

第六條 本店代售貨品負保管之責保管方法另定之

第七條 本店所售貨價均劃一不二

第八條 本店代商家售貨以職業學校動產不動產全部為擔保

第九條 本店以商科主任教員兼充經理受校長之監督處理一切事務

第十條 學生在本店實習規則另訂之

第十一條 本店得雇用必要之看守人役

第十二條 本店經常費由營業收入開支如不敷由本校酌量撥給

第十三條 本辦法如有未盡事宜由經理商同校長處理

第十四條 本辦法如須修改時經理得商同校長修正之呈請市政公所備案

第十五條 本辦法自呈奉市政公所核定後實行

地址及設備 是店開設于勸業場東面北樓下地當南北交通要衝占地約八方丈有奇門首懸市立職業學校中等商科實習商店匾額一方門之右側臨街牆壁上安一大貨櫥陳列各種貨樣上端則分懸代理各廠店名稱及貨品小牌數十方門內左右各就牆之原有形式分置大貨櫥二個均分四台以便陳列各種雜貨中央置一方形欄櫃練習交易各生皆環櫃分坐櫃內置一高台則出納系在焉櫃後東北隅亦置有欄櫃與中央之方欄櫃隔路相望櫃內為記帳系後面為主任室左為接待室室前懸黃任之先生題已立立人匾額及陳校長撰張麗生先生書學費三餘事須十反商市六耦工化入材楹

聯記帳系欄櫃前懸有本店創辦人張謇鵬督辦肖像及所題貨殖龍門一傳語而今經濟更需才歷觀多少匡時手都自魚鹽販築來教育由來期致用一塵試敗市中央為謀學子能商戰發軔先從實習場之實習商店開幕紀念詩辭暨馬少波會辦題以勗勉學生之无怠无欺爾額左側則分懸職業學校全體職教員公題并賀之坐言起行及革故鼎新兩匾額接待室左為研究室四壁張掛各項商情調查表及近三年蒙自思茅騰越各海關出入口貨調查表皆係中等商科學生自行編製頗為精詳室外則懸懸學生十誡（一）須志向遠大不可自卑（二）須貴自立不可存安富之念（三）不可戀鄉須有遠遊之志（四）須盡力於實業不可羨高官厚祿（五）須注意實踐不可視理論過重（六）雖在學校畢業不可視文憑過重仍須求實際本能（七）戒早婚與煙賭（八）節情慾教品行以謀身體之健全（九）重信用除虛僞守時間尚廉潔（十）須勉為商界指導者改革實行家以資激勵學生品學接待室前面有隙地約一方丈則所以陳列機械木器等笨重商品者也

職員及組織 店內設經理一員總理全店事務由職業學校校長陳君葆仁兼任月由校內支給津貼四十元設主任一員會商經理督飭實習各生處理各部事務并登稽查帳目保管銀錢商品之責由中等商科主任教員褚君燦經兼任不另支薪設助理一員就熟習商情精通簿記者遴充協助主任督導實習各生并保管商品月支薪十八元外分營業介紹兩部介紹部又分通信信託兩系均尚在籌備中至營業部則分交易出納記帳交際四系交易系專司商品之收售保管事宜出納系專司銀錢之收支保管事宜記帳系專司商品銀錢各帳之記錄及帳簿單據之保管事宜交際系專司買賣及代售一

切接洽并收送貨品銀錢等事宜外有零售一系原定輪派學生箱挑一切學校用品往各市立小學校售賣藉以練習零售方法嗣因人數不敷分配卒未實行各系人員均係輪派實習學生担任由主任視各系事務之繁簡酌量分配大抵交易交際兩系最多記帳系次之出納系最少皆不給薪工伙食亦不收取實習費月終如有盈餘則酌給獎金以資鼓勵茲將學生實習規則錄後

第一章 總綱

第一條 本規則依據本校實習商店規則第十條規定之

第二條 本規則適用於本校中等商科學生到實習商店實習之時

第二章 責任

第三條 本校商科學生對於實習商店陳列商品各皆負有保管之責實習時間不論何項損失有指出負責者歸其負責無則全體負之請假者不在其例但必執有主任准假條條內蓋有章者爲限

第四條 值日實習生遵各系細則之規定實習業務并負責

第三章 獎罰

第五條 商店因營業所獲之純益除酌提正用外視各生之勤惰優劣分獎之

第六條 商科各生及值日實習生若有移挪商品虧空銀錢事實除斥退外並送請市政公所處理向該保人及家屬加倍追償

第七條 商科學生對於同學各人及本校各部人員等須常常互相糾察若或有第六條事實被某察

覺時可用無記名之報告經調查確實報告者從優獎勵被報告者照第六條處罰知情隱匿者同科
故意捏報者重罰

第八條 學生實習如有錯誤生于營業時間故意錯誤者除記過外并責令賠償損失

第四章 輪派實習

第九條 營業部各系輪派實習人數如次(一)交易系二人司招待顧客交易買賣(二)出納系
一人司貨幣出納(三)記帳系一人司記錄各種帳簿(四)交際系一人司出外交際

第十條 介紹部各系輪派實習人數如次(一)通信系二人司受人詢問事件之調查及答覆(二)
(三)信託系三人司信託商品之買賣及貨幣之出納帳目之登記

第十一條 實習時日以一星期為率名單由主任輪派宣傳學生在實習期間除婚喪疾病不得請假
如因婚喪疾病請假經核准者其職務并須與同學之未輪實習者相換以免貽誤

第五章 實習生服務時間

第十二條 值派實習生午前八時早膳各着制服服務須整齊九時到店啓店實習至午後五時閉店晚
膳午後七時到店結賬九時歸宿

第十三條 實習生到店時須處理之事務如下(一)商店各部(主任室在內)洒掃潔淨(二)
舖板及櫃板一律打開并整理凌亂之貨品使合美觀(三)棹椅坐凳櫃台玻璃用布拭揩乾淨窗
格貨架灰塵用毛帚乾淨掃除(四)各布列各部用具預備營業

第十四條 營業終了各人收拾各部用具舖板貨櫃板須合作關閉留心封鎖鑰親交主任

第十五條 營業時間內須遵守下之規則有觸犯者輕則記過重則斥退（一）不得攜帶煙具食物亂行吐痰（二）不得交頭接耳喧嘩吵鬧足跳手舞一切嬉戲（三）不得無故離位告便時不得同時有二人出入（四）不得牽引同學人等擅入各部擾亂秩序妨礙他人（五）舉動須時時以商業道德爲約束規律（六）招待顧客言辭須極謙恭顏容當要活潑說價須貴切實交接須耐繁瑣（七）不得觸犯顧客口角嘶鬧（八）啓閉商店以鈴爲準不許自行啟閉（九）不得遲到早退

第六章 營業法

第十六條 交易營業法如下（一）問顧客欲購之貨品（二）取貨供顧客閱覽若顧客不悅或故意借看或換他種均須和顏受授不得以不豫之色相向顧客（三）顧客決定購買某種貨物須留心點清數目（四）照揀定貨物之種類數量價值等項用鉛筆填入三聯式之傳單內第三聯掣給顧客請顧客到出納系交價出納系將價收清蓋收訖圖記仍交請顧客攜交交易系取貨第一聯送至出納系照數收價第一聯存查（五）顧客交價後來取貨品須查該單內蓋有出納系之收訖圖記否有則立將貨物交與顧客若錯交須負責（六）三聯式之傳單如左

第十九條 賬簿記錄法如下（一）委託貨品須照委託貨單記入進貨簿（二）售出貨品須照三聯傳單記入銷貨簿（三）銀錢出納須據各單據記入銀錢簿（四）記錄各賬時須再清算詳閱若有錯處立即更正方可記錄

第二十條 結賬如下（一）各系須各結與本日總結互相對照若有錯處立行更正（二）出納系須以入出兩總比對殘額若干扎現符否（三）各系錯處查考不出須報告主任清查（四）各系須合作過賬（五）各種主要補助帳簿式樣另定之

第七章 附則

第二十一條 第四星期之星期日須由星期六值派實習生合作合記差額合計差額試算各表

第二十二條 至學期終了之一星期內商科各生須各作次之各表即作學期實習試卷（一）損益表（二）一二貸借對照表（三）財產目錄（四）總決算表

第二十三條 實習所用各帳簿式各表樣概適用商科講授者為定

第二十四條 值派實習生隨時由校長及主任查考實習成績分別記分至每學期終了視平均分多少以定獎罰

第二十五條 如事務繁多照第九第十兩條規定各系人數不敷經理時得臨時酌加

第二十六條 本科學生如非輪值而願加入實習者須經主任之許可指定部系并須遵守本細則規定實習生之一切任務及同負責

第二十七條 本規則有未盡事宜由校長主任商酌處理之

第二十八條 本規則有修改之必要時由校長主任商酌修改呈報市政公所備案

資本 開辦之初由市政公所籌撥一千元作開辦費除支修理工店設備貨物等費外已無餘存店內流動資金係由職業學校隨時籌墊故無定額惟該店貨品代售者占十之七八故流動資金雖少業務上并無影響現聞陳兼經理為擴張營業起見擬將職業學校已停辦之印刷處機件變賣約可獲銀一千餘元全數撥作該店流動資金添購各種日用商品以便顧客之需求焉

商品 店內商品可大別為自辦代售兩種其比例約為一與九蓋該店流動資本無多自辦商品亦居少數僅日用之香皂牙刷普濟水紮襪帶梳子等寥寥十數種而已該店設立主旨雖在便利學生實習并示商人模範一方面猶有提倡工業之意曾擬定代售貨品辦法代理市內各工廠銷售一切出品以廣銷路而資提倡故代售商品占多數就主要者言計有市立機械工廠之各種機器及鐵灶菜刀等市立幼孩工廠之各種制服制帽鞋靴等女子感化院及昆明縣實業局之各色土布女子職業工廠之棉花南華公司之男子各式電機襪各色毛巾領巾華強公司之各款毛巾三立織襪社之各色夾底襪普光燭廠之洋臘光周醫院之各種藥品日新社之各種粉筆商務印書館之各種學校用具及小學教科書新亞公司之各種學校用具慶雲鄉之各種筆墨安亞公司之各種化粧品洋磁什物玻璃彩花屏等裕盛祥之各色玉溪布以及職業學校女子縫紉科之各種衣帽刺繡品編織物印刷處之各式公文用紙課本表單及各項印刷品各學校女子之各種零星手工品合計不下二百種價值約在二千

元以上所抽手續費各因契約而異市立機械工廠市立幼孩工廠女子感化院昆明縣實業局商務印書館新亞公司安亞公司等爲百分之五三立織襪社裕盛祥爲百分之四南華華強兩公司爲百分之二光周醫院爲十分之一慶雲鄉筆爲十分之一墨爲百分之十五普光燭廠之洋臘每箱二角女子職業工廠之棉花每斤五仙日新社之粉筆每盒四仙職業學校縫紉科印刷處及各校女生亦照百分之五抽取一切取貨繳款手續概照代售規則辦理茲將代售規則錄後

第一條 本商店爲謀本校學生實習並各製造業者推銷貨品之便利起見特定此代售貨品規則

第二條 本商店代售各種貨品概依本規則之定辦理

第三條 本商店代售之貨品以本市製造工藝品爲限但外縣外省貨品有請求代售者亦可依特別

契約辦理如工商家以特別貨品委託本店代售本店有允拒之權

第四條 凡欲委託本商店代售貨品者須先開具貨名及定價單連同貨樣送交本商店查明後取填代售貨品契約書並蓋章訖始能交貨其契約書式適用本商店信託規則之規定 前項貨樣應保存於本商店備查必俟代售契約解除時始予退還 所交貨品遇有質或量與貨樣不符時本商店

並拒絕收

第五條 凡委託本商店代售之貨品定價務須公平如超過市價又不能商減者本店得拒絕代售

第六條 凡委託本商店代售之貨品無論數目多寡概採信用擔保主義不納擔保品但本校除以所有動產不動產爲擔保外對外並由校長經理主任連帶負責

第七條 凡委託本商店代售之貨品每次交入之數價值至多以五百元為限但遇銷路較廣經本商店聲請者不在此例

第八條 本商店代售貨品每年分爲第一（一月至六月）第二（七月至十二月）兩期辦理每屆一期終了時即行結算本期帳目並將餘存貨品及未繳貨價分別交繳寄售人但在下期尚須繼續代售者其餘存貨品得依寄售人之聲請移入下期不再退還如寄售人欲將結算期縮短本商店亦當容納但至短不能下一月

第九條 本商店代售貨品無論零躉概照原定價值發售決不自行增價有時得酌減以廣銷路惟以不損及寄售人定價爲度前項貨品之定價中途如有變更時非經寄售人通知後本商店不能照所變更之價發售但由本商店聲請寄售人承認變更者不在此限

第十條 本商店基於提倡工業之原則不取營利主義對於委託代售各貨品僅視貨品之貴賤及銷路之廣狹抽取百分之一至百分之五之手續費如遇貨品有所改良或銷路較廣者並應格外低減以示優待 前項抽取手續費之標準得依各商家代售同樣貨品所抽取之數酌減之

第十一條 本商店代售貨品之價值除照抽手續費外於每月終僅本月內所售出者繳納一次但遇銷售之數較多時得依特別契約於每星期繳一次

第十二條 本商店發售貨品無論零躉概用三聯售貨傳單除以一聯存店一聯發交顧客外餘之一聯即于繳款時彙交寄售人以備貨物已否售出之稽考 寄售人對於前項傳單如有疑惑時得隨

時遲到本商店索閱簿記 寄售人索閱簿記後如發現貨品業已售出故不繳款情弊時除由本商店以法定利息加倍賠償外寄售人並得單獨解除代售契約

第十三條 凡寄存本商店代售之貨品除因保管不力所生損失外其因天災地變虫蝕鼠嚙及一切不可抗力所生損失本商店不認賠償

第十四條 凡代售貨品之運費保險費及其他應納稅捐概歸寄售人負擔之

第十五條 代售貨品各手續除本規則規定外概適用本商店信託規則之規定辦理

第十六條 寄售手續如須定特別契約者得由寄售人與本商店雙方合意訂定之

第十七條 本商店與寄售人一切往來均以函件簿據為憑口頭約定無拘束力

第十八條 本規則自商店開幕之日實行如有未盡事宜得隨時增改之

簿記及表單 簿記概係新式其主要簿之組織如左

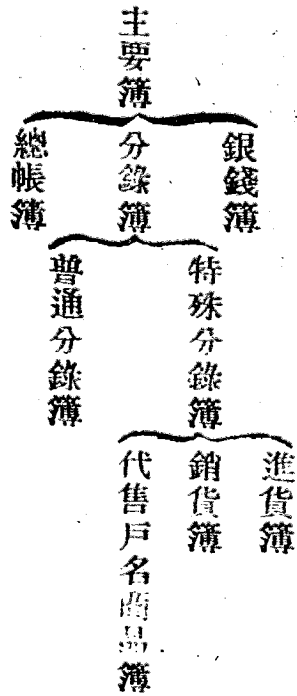

茲將各簿式樣揭後以備參攷

銀 錢 簿

借方

民國十 年

貨方

月日	摘 要	總頁	金 額	月日	摘 要	總頁	金 額

進 貨 簿

民國十 年

月日	摘 要	總頁	現 金	諸 項

銷 貨 簿

民國十 年

月日	摘 要	總頁	現 金	諸 項

昆明市立職業學校中等商科實習商店調查記

代售戶名商品簿

民國十 年

月日	貨目	數量				價格	價		值		摘要
		取來	批售	零售	退還		殘存	借方	總頁	貨方	

雲南實業改進會季刊

普通分錄簿

民國十 年

月日	摘要	總頁	借方	貨方

總 帳

借方

貨方

月日	摘要	頁數	金額	月日	摘要	頁數	金額

損益表

民國 年 月三十一日

摘	要	損	失	利	益

貸借對照表

民國 年 月三十一日

負債之部		資產之部	

財產目錄表

民國 年 月三十一日

摘	要	金	額

至所用表單則有月終結帳用之損益表貸借對照表財產目錄表存貨表清查門市部品錯遺失表代售貨品月終結帳單每日結帳用之銀錢出納表交易價值及銀錢收入表及交易上用之三聯傳單(式見實習規則)發貨單取貨單收欸單等十餘種式樣皆至新穎而切實用茲略揭數式于後以示一斑

代售貨品月終結帳單

雲南實業改進會季刊

終月 總代售 價		碼價 品 名 數 取 進 代 售 代 存		市 字 第		終月 總代售 價		碼價 品 名 數 取 去 代 售 寄 存		市 立 職 業 學 校 中 等 商 科 實 習 商 店 存 查		終月 總代售 價		碼價 品 名 數 取 去 代 售 寄 存		碼價 品 名 數 取 去 代 售 寄 存										
查 收	扣 費					號	扣 費			市 立 職 業 學 校 中 等 商 科 實 習 商 店 存 查	扣 費					實 收	貨 銀									
交 單	實 交 銀					號	實 收			市 立 職 業 學 校 中 等 商 科 實 習 商 店 存 查	實 收					貨 銀	實 交 銀									

營業時間及交易手續 每日自午前八時開店至午後八時閉店星期休假日亦然當顧客購買貨物時由交易系實習生按所買數量查照定價填具三聯傳單收款後以一聯交顧客一聯連同所收貨價交由出納系核收後加蓋收訖戳記轉送記帳系分別記帳其存根一聯則歸經手人保存以備查對記帳有無遺漏或錯誤遇買入商品及支出各項營業費時亦必經同樣手續不過出納系憑單支付現金後應就傳單上加蓋付訖戳記而轉送于記帳系記帳收入支出有所不同耳至記帳系接到傳單後無論收入支出必查明蓋有收訖或付訖戳記者始行記帳手續至爲嚴密也

結帳及贏虧 每日營業時間終了即將本日入出各帳結清并查點實存銀數與銀錢簿上餘存之數是否相符以明記帳有無遺漏或錯誤每屆月終則總結一次清點現存商品結算貸借帳項及損益分別編列存貨表貸借對照表財產目錄及損益表等俾明全月之營業實況及贏虧而代售各戶帳項亦同時結清其已售出之貨款除應抽手續費外并一律清繳毫無帶欠結算結果如有盈餘則酌提數成獎給實習各生以資鼓勵設有虧損下月有盈餘時再爲彌補至因商品遺失所生損失則責成經手人賠償藉資儆戒

營業概況 店內商品雖不如百貨商店之齊全然皆係日用品及學校用品已如前述且定價不二所定之價又較其他普通商店爲廉各市民及各校學生多爭先購買營業尙稱發達每日交易總額由五十元以至百數十元不等若能增加流動資本添辦日用貨品以擴充之營業更不可限量矣

餘聞 實習各生頗能應用學理各系皆秩然有序又能以商業道德自繩凡以前一切驕慢欺詐惡

習一毫不染聞有一成德中學校學生到店購貨遺失紙幣五十餘元該生並未登覺迨已出店被實習生楊桂芳瞥見拾起招而還之曾由陳兼經理重獎楊桂芳制服一套并呈經市政公所獎給拾金不昧匾額一方懸示店中以資表揚云

附開幕情形 該店於民國十四年四月十二日舉行開幕禮適值女子縫紉科學生畢業因同時舉行畢業禮是日市政公所張督辦馬會辦暨各課長職業學校各教職員暨委託實習商店代售貨品之各公司工廠經理男女來賓等均蒞臨觀禮下午一時先行畢業式陳校長引導督會辦男女來賓入禮堂首由中等商科學生唱國歌及奏雅樂次女子縫紉科學生唱校歌歌曰生活大問題職業人尊重士農工商獨立自爲用世界大戰場經濟並吞滅人云吾國號天府地大物博富源豐同學齊努力男學工商女學縫願吾校億萬斯年屹立彩雲中人材如雲湧改造環境儕大同次陳校長報告學校概況督會辦發給畢業証書紀念獎品並致訓詞次由陳校長請督會辦檢閱實習商店商店亦于是時開幕由張督辦略致祝辭并放爆竹以誌喜慶一時觀者如堵買貨者亦絡繹不絕足爲商店營業發達之朕兆檢閱既畢進茶點後即行散會茲將講詞錄後

校長陳善初先生報告詞 本校開辦到現在剛好兩年去年已經畢業印刷園藝文事各一班現在女子縫紉科又畢業一班女子縫紉科的成績去年印刷園藝兩科舉行畢業式會請督會辦檢閱過現在實習商店的物品縫紉科的作品亦占重要現今畢業生共十三名第一期學生人數原不止此因其中年齡較小技術未十分精熟的尙留校再學俾出校能自行工作兩年來本校所辦畢業的爲印刷園

藝文事縫紉共四科以後縫紉科仍繼續辦理其餘三科畢業生均尙能本所學謀生本還可以續辦因鑒於目前商業十分凋敝而界上需要精習新式簿記及了解對外貿易頭腦稍新的商人甚爲迫切移緩就急只好將園藝文事兩科暫行停辦酌留印刷科畢業生將印刷科照營業辦法改組印刷處騰出經費開辦中等商科并奉督辦鈞諭商科學生亦應注重實習撥款一千元命辦中等商科實習商店遵即一面招生開課一面領款籌備實習商店現實習商店已籌備就緒計有貨品一千六百餘件共約值價一千數百元本校出品與代售貨品各占二分之一實習商店遂訂於本日開幕此即女子縫紉科與實習商店之大概情形也

市政公所督辦張蕪閣先生訓詞 今天是職業學校舉行女子縫紉科畢業及中等商科實習商店開幕儀式之期此二事皆爲本市職業教育進步之表徵頗有足資紀念之價值縫紉一事在女子爲必修工藝因女子原以主持家政爲天職家政之主要者厥惟裁縫烹飪兩項是以中國自古皆以裁縫烹飪爲女子分內應有之事并非入學校者始應學習凡爲女子者皆不可不學習因爲不學則不能不能即不克盡厥天職由此言之凡女學校皆應教授此二科惟在普通學校因他項科學過多此二科遂不遑列入重要科學之內以致女子得學習此二科之機會少現在一般人每多詬病女學生不能縫衣做鞋即是此故夫人之入學校原以增進智能爲目的而女子入學校後反不能盡其天職內之裁縫事務遭人詬病不亦宜乎職業學校之開辦女子縫紉科即以縫紉在家庭中最爲重要而在昆明市爲尤要歷來各市民縫製衣服類多仰賴裁縫此項裁縫之縫製衣服概係憑諸經驗全無學識美術上頗多缺限

而業裁縫者又多來自川湘各省之男子裁縫本屬女子之事而竟讓諸一部分男子經理如無此等裁縫衣服即不能縫製豈不危險之至所以縫紉在昆明市尤爲要緊況學習此事不但能縫製衣服而已衣服式樣隨時翻新實含有藝術意味若能深加研究於科學方面裨益非淺今既畢業一方面可以自己經營裁縫之事一方面可以應市內各學校需用縫紉教師者之延聘前途至堪樂觀但畢業後始由學習時期而入於實驗時期仍應慮心研究精益求精以圖縫紉之進步決不可以畢業自滿而終止研究望各勉施至於中等商科學生今日實習商店開幕即爲該科學生開始實習之期昆明市有商業學校不自今日始商業學校有商店以供學生實習並示商民以模範實爲前此所未有在從前女子職業學校暨徒學校雖也設有售貨處但校中并無商業一科其目的僅在銷售學校製出之商品非爲學生實習而設且規模狹小組織簡陋亦不足以爲商民模範現在昆明市職業學校中等商科專以供學生實習示商民以模範爲目的而設一比較完備之商店實是日前切要之舉自己對於昆明市商業教育前途實有無窮的希望我國職業教育非常幼稚尤以商業一科爲甚不但學校數量未見推廣就是學生成績也異常惡劣即以昆明市而論除了法政學校所辦曾經畢業的高等商科及現在所辦的商業特別透市立職業學校所辦的中等商科而外簡直無商業教育之可言至畢業的學生除少數有真正學識能自立經營商業或實心從事商業教育之外大都投身異途甚至有失業而爲高等遊民者對於商業可以說毫無影響何以會有這種現象呢據我看來就是由於商業教育不有着正確的標準偏重理論而忽於經驗學生畢業雖然學識不差而經驗毫無即使抱有極大的計劃與理想一旦投身

社會手足無措書本上所獲得的知識絲毫不能應用加以一切生活習慣均與社會衝突不能融合卒至信用喪失受社會的非難受學校教育的商業人材既落伍而為社會所排擠那麼把持商業的自然依舊屬於一般舊式商人此輩商人多由學徒出身習染惡劣知識淺薄惟利是圖毫無遠大志向照這樣由學校出身的既不能立足於商界由學徒出身的又陳腐不知改進商業怎麼會有進步呢所以要想商業進步非經驗與理論並重不可自然理論是求達到我們理想的目的但偏重理論不顧經驗必至流於空想發生以上的弊病結果反兩無所得現在中國的商業人材不能說完全沒有但只能為學理的商權而不能謀實際的發展研究學理的商業人材只消有少數有高等專門學識的學者去努力即可大多數的商業家還是應由實際上謀商業的發展但欲謀實際上的發展便不能不兼重經驗與理論必實際與理論融合為一然後方可收商業教育的真實效果纔不至與實際隔膜而受社會的非難職業學校中等商科所以附設實習商店供學生實習並示商民以模範就是在使成為學校化的商店商店化的學校融合經驗與理論以救從前偏重理論之弊希望在商店實習的學生要拿出堅忍耐勞的精神認真學習須知自己負有將來改革商界惡習發展商業前途的重大責任既在商店實習自己便是一個商人千萬不要以為自己是個學生與商人不同而有驕傲及不屑實習的態度至於商店內部的組織要日漸改良與顧客交易要謹守商業道德方足以為一般商人的模範這是大家曉得的我不多說了照這樣做去將來的結果一定很好希望職業學校切實辦理使昆明市的商業教育日漸發展那麼今天實習商店開幕便很有紀念的價值了

教育課長龔仲鈞先生訓詞 今日爲職業學校舉行女子縫紉科畢業式及中等商科實習商店開幕式二盛并行實爲職業教育前途之極好現象自己追隨督會辦之後躬逢此盛幸何如之頃聞聆督辦訓詞句句至言深堪韋佩吾人正當拳拳服膺弗敢或失何能再贅一詞但既逢此盛典不能不狗尾續貂略致數言若夫訓詞實不敢當職業教育原有廣狹二義從廣義方面言凡培養智能使學生能任教師公務員及其他各項職務之一切學校皆謂之職業教育從狹義方面言必養成特別技能使學生能任農工商等生產事業之農工商學校始能謂爲職業教育現本市所辦之職業學校即爲狹義之職業教育故一切設施皆實事求是務期學生變爲實際生產者以免職業教育兩相捍格歷來所持之職業教育主義一本教職打通學用一貫之兩原則并使學校含有生產性質創辦至今皆矢此志前因市內需用園藝人才而辦園藝一科一面教授一面即帶往翠湖古幢各公園實習畢業後無論派往各公園服務或應私人延請均能勝任又因各機關學校需用印刷人才而辦印刷一科亦一面教授一面在印刷工場實習畢業後學生即變爲工人在印刷場服務現工場已日漸發達女子縫紉科亦然現實習商店中之貨物泰半爲該科出品足徵一斑至於中等商科之設因鑒於本市舊式商業之凋敝其病源在商業人才缺乏故特設此科以廣培育而資挽救故一面授以各項新商業知識一面則注重實習俾畢業後能實際經營商業以期學用一貫不似前法政學校所辦之高等商科等不能實用反流爲高等游民有如督辦訓詞中所言者本市職業教育設施之旨趣有如上所述現既一一由理想而見諸事實殊堪欣喜但事在人爲本市職業教育所以得取此美滿效果者上賴各長官之主持提倡下賴校長及各教

職員之熱心規畫是不但各學生應深感謝即吾輩身居行政界之人亦應深感謝焉。

總務課長童仲華先生演說詞 今天督辦教育課長所致訓詞皆甚凱切自己對於職業教育素乏經驗且言語隔閡本不敢發言但因迫於校長之請特就管見所及而略言之現觀人生最重要者惟謀生活無論士農工商以及官吏兵役等皆有同然蓋人之生活要具爲衣食住三項若不謀則此三項無所從出即不能生活矣謀生活之道本有直接間接之分如我們當公務員者必寄附長官之下始能謀生一旦長官不用其術遂窮且以身任公務必較好用必較多所入常不敷出時有不了之勢此種間接謀生之不妥勿庸煩言然以不能做事之故亦惟長此當一公務員而已督會辦及教育課長有鑒於此乃極力注重職業教育爲人民謀直接謀生之道即如女子縫紉科及中等商科學生畢業後皆能獨立謀生無須寄附他人而此二科在本市皆甚重要自己到雲南已十餘年常聞本市女子多不能自己做衣服凡家用衣服概係請人到家內縫做或交裁縫業者縫做富裕之家固不生如何問題若家道稍貧則頗感困難每製一衣工資幾占衣料價值之半其不經濟孰甚且現在之衣服與前多不相同式樣常常翻新必如何縫製始能省材料而增美觀頗有研究價值學成後不但家用衣服可以自己做並可代人縫做或自己做售賣且可充任縫紉教師效益甚大然自己對於縫紉科尙有一種希望即注意刺繡是刺繡本爲中國特種美術如北京江蘇浙江廣東等處皆甚發達近來繡屏之銷路頗暢價值亦貴小中堂一付輒值數十元所獲等於縫做若干衣服而雲南向未注意此項工藝市面所設繡舖概係川繡工藝欠佳至各綢緞舖所賣繡品多屬湘繡現在掛繡屏者日多此項工藝大可提倡前到安南見其繡品亦頗

精緻但係絲繡非絨繡視中國猶有遜色故甚希望縫紉科學生更進一步深加研究以發揮中國之工藝此外有應附帶言明者近來女子所着衣服多好新奇衣服式樣固貴翻新出奇但須不失雅觀如一味好奇在大雅觀之不免心下懷慚以後縫製衣服無論何種材料式樣總費大方不必過於奇形怪樣致碍雅觀即在北京上海等處所有正人君子之家其女子所着衣服仍尙古樸以後務須隨時注意并勸戒他人以維風化至於雲南商業在今日實屬不了前因交通不便無外商相競爭一般商人雖抱定數百年前之舊思想經營尙能維持現狀今則情勢一變着着失敗常見街上各小商店倒閉相尋皆因競爭失敗所致蓋昔係本地商人自相競爭智能不相上下無甚勝敗之可言今則與外商相競爭智能既遠遜於外商失敗遂不旋踵矣試觀南城外一帶洋行姑不具論各項商店十九爲廣東商人所設夫商業本無國界與省界但商權被奪於外商影響甚大而所以不能與外商爭衡者殆有數因一爲作僞貨物多以醜充好使人不敢向邇以後應講信實力求貨真價實又秤尺等亦不能短少二爲習氣關於此點督辦訓詞中言之綦詳本省商人習氣甚壞遇顧客索閱貨品而不喜購買或還價較少時輒惡言相罵於鄉人爲尤甚發言稍有不遜甚有加以打者顧客原爲買貨而來乃竟罵之打之豈不笑話以後對於顧客應心平氣和決不可再蹈舊商人之覆轍以上所述皆爲本省商人之最大缺點亦卽不能與外商競爭之根本原因然其所以致此之由端在缺乏商業學識故督會辦特辦此中等商科藉資挽救而又設立實習商店以供學生實地練習俾得學識經驗同時增進意至善也在外省凡屬中等學校皆設實習場如農場工場商場之類是以求學校與社會之溝通雲南之學校未尙做到此步現本科設

立此項實習商店實爲難得前實業改進會曾辦一商業補習學校業已畢業兩班初亦有意設一實習場所終以經費無着不克觀成今之實習商店實爲空前所未有望諸君注意將來學成可以獨立謀生不求他人且可望生活日進不似我們當公務員者退維維難生活時起恐慌在商店中諸事應細心練習尤不可見異思遷現在無論男女貴能獨立謀生不求他人而欲獨立謀生自非有嫻熟技能不可世人每謂中國人無一好者弊在不能獨立謀生去年因公到越南得晤越南職業學校校長曾言職業教育之目的在養成獨立謀生之技能頗具卓見現在中國之壞如官僚政客之多即爲不能獨立謀生故悉出而搗亂養成人民獨立謀生之技能實爲當今最切要之圖一孔之見尙望在座有以教之

蒙自縣實業近况

蒙自縣公署查報

天產

植物 植物種類繁多茲就特種者揭之如左

過山龍 爲羊齒類之一種其地下莖有巨如手臂者長至數丈葉附莖而生徧身如鱗爲理氣草藥之

五葉萍 爲藻類之一種產縣西綠翠塘土人用以治疾甚不易得也

還魂草 爲龍胆草屬之一種性大寒能治百病土人甚珍之

金不换 爲顯花植物薔薇科之一種花冠五瓣黃色雌蕊一雄蕊多本環之子房甚小葉尖圓莖有刺

爲治風顯之草藥

合歡草 石松類叢生如拳一石上必生雌雄二株雌者中裂雄者挺出遙遙相對土人取以佩之主夫

婦合偕

鷄堆 爲菌類生紅土中爲食品之最佳者特產雲南而蒙堆又爲全滇冠

一柯釘 獨根直下地中有長數尺者花葉未見爲風濕土葯

痧葯 略似葛根土人以之治痧症極神效近則通行城市花葉與上一種土人均秘不示人

米辣 形如米顆樹本有高至數丈者

木棉花 花珠紅色五瓣雌蕊一雄蕊多本環之實如織梭含棉甚富棗橢圓幹高數丈

合歡花 俗名夜合花白色四瓣分裂雌蕊一如刀形雄蕊六葉肺形高丈許花葉均晝開夜合

榕 一名冬青極易生長高可數丈大至數圍南方各處有之

緬梔子 花喇叭狀四瓣分裂根黃色雌蕊一雄蕊四葉披針形枝如鹿角爲下乳葯

鷄足桑 葉掌狀五出實長大味甘美

冬梨 形小如圓椎皮赭色春花而冬實味極甘美惟東部山中有之

地藤菓 圓葉蔓生實絕甘芳

銀雀花 葉似槐灌木花似豆入食品味極清

動物 縣境所產特種動物約十餘種紀之如左

蛤蚧 爬虫類形如壁虎而大長可五六寸身有斑點圓凸如磁爲滋補之品產縣南梨花一帶

多格 亦蛤蚧屬色灰黃以其鳴聲得名亦爲補品

鼈虫 穿山甲類四山皆有

刺猪 俗稱豪猪

鱘 俗稱圓魚產梨花江爲食中珍品

鱸 俗名四鰓魚細鱗極甘美產芷村河

石扁魚 頭扁骨堅鱗細味鮮產芷村河極不易得

白魚 形似條魚味最鮮產倫甸河

棍子魚 全體細長圓如桿略似鱗味甘鮮產芷村河

烏魚 即鱧也各湖澤皆產之爲食品大宗

帶魚 腹中有寄生扁蠨虫入食品人甚珍之產西湖及鯉海

蝦 俗名江蝦扁首胸鱗甚堅利能刺人味甚鮮

香貓 似豹而小野處有猛力皮革土人甚重之

黑狗狸 色蒼黑穴於原田附近爲害青玉蜀黍甚大故農人每獵而食之

麕 形似鹿而小有黃青二色四山皆有之爲山珍佳品

竹雞 似鷓鴣而差大情最鷲雄者性好鬥獵者每設籠誘之雄者聞聲將往雌者必啣其羽不聽其去

雉者被獲雌者亦隨之不去

黑鵲 略似白鵲色灰紫尾藍尖白

紅頸蛇 爲有毒蛇之一種周身色綠長約三五尺不等頸紅可三寸

青竹蛇 多生深山管中遇行旅每出射人中毒者多不救

碎蛇 遇人則全身碎裂數段人去則續全而去

多足虫 形如蜈蚣而身圓節密色黑能螫人東南山中有之

礦物 蒙自向爲產礦名區天然之利中外豈稱自備舊設縣西部礦區悉非蒙有而東南山中時有所見惜乎土人故步自封不知提倡又燧煙瘴雨交通不便坐失厚利豈不大可惜哉茲將近年發見者列表于左

礦產表民國十二年調查

類別	所在地	礦苗	旺衰	礦界面積	距大河或通路之里數	距相近之城鎮村里數	附記
金礦	老摸多	中		未詳	距梨花江	距蠻耗	現爲稿書司屬地
銀礦	蠻耗附近	旺		周圍數里	距梨花江二十餘里	距蠻耗二十里	無人開採
銅礦	黑拉古	新發現礦苗 尙穰		周圍五六里	距五里冲水甚近	距城五十餘里	無人開採

煤 紅石岩	石煤 於他底	煤 白期河	礬 礦迷拉甸	錳 礦芷村附近	鉛 礦棉袍山	錫 礦芷村附近	又 芷村匪租	鐵 礦南湖附近
衰	中	中	中	未詳	中		少	少
二十畝	十畝							周圍半里
距芷村河六里	距河三里	全上	距滇越鐵路甚近	全上	距滇越鐵路及芷村均甚近	距滇越鐵路甚近	距滇越鐵路甚近	在南湖濱
距迷拉甸六里	距城二十里	距城十餘里	距城四十里	全上	距城十里	距芷村甚近		距城半里
已衰	現由李二姓開採	礦質多不易燃	土人取之	無人開採	無人開採	迷拉甸有寶華公司收買		形狀參差外傳黃泥中黑褐色體質甚重

雲 母 巒 耗	旺	周圍二十餘里	距梨花江數里	距巒耗甚近	土人開採
------------------	---	--------	--------	-------	------

產業

農業 全縣務農人數約三萬一千四百餘農田合水田原田計之共約六十八萬三千四百畝荒地一萬三千畝縣東布衣透有龍潭灌溉之田可四千餘畝縣西大屯一帶有鯉海灌溉之田可十萬畝西北籍街偷甸有龍潭及河灌溉之田可四千萬畝新墾之田約二千畝耕作之法與各種農具如鋤犁耙耒耜等全滇大致相同惟農業公司有法國新式農具數種則以地土不適宜久已廢置不用

農產表 民國十一年調查

類 別	種 植 畝 數	收 獲 石 數	每 石 價 目	出 口 石 數	運 銷 何 處	附 記
大白稻	三十一萬畝	二十二萬石	十七元		本屬	有紅壳大小麻蚱皮條等品
早紅稻	二十七萬畝	十九萬石	十五元		本屬	有大老墾細老墾等品
大白糯	七萬二千餘畝	五萬二千石	十六元		本屬	有高脚短脚長毛紅壳等品

細黃香	二萬二千餘畝	二萬九千石	十六元	本屬	有黃壳細壳等品
大麥	三萬畝	一萬五千石	四十五元	本屬及箇舊	間有瞿麥燕麥等品
小麥	六萬五千畝	三萬三千石	六十元	本屬及箇舊	麥麵用
蠶豆	三萬二千畝	一萬六千石	六十元	本屬	
大豆	二萬三千畝	一萬一千石	五十元	本屬	發豆芽做豆腐干用
黑豆	六萬畝	三萬石	五十元	本屬	
黎豆	六萬畝	三萬石	五十元	箇舊	
豌豆	六萬畝	一萬石	六十元	本屬	
梁	一千六百畝	六百四十石	二十元	本屬及箇舊	煮酒用

收	赤小豆	大麻	胡麻	落花生	蕙苡	玉蜀黍	黍米	稷米
五千畝	種者甚少	地多植園邊廢	一百畝	一千餘畝		十七萬一千畝	一萬五千畝	十五萬六千畝
三千石		產量不多	五十石	一萬五千石每担八角		八萬六千石十五元	七千石	七萬五千石
十八元			三十元				四十元	四十元
本屬			本屬	本屬		本屬及箇舊	本屬	本屬
字或作蕎用以製餅餌				製油	小窩子一帶			

總計	一百三十六萬八千二百四十一
畝	二千七百六十四
石	六百四十

水利 蒙自舊引自謙渠水入境農田久賴其利其源久淤無人再濬之者東南董古堂有水源其巨地方士紳會議開鑿疏引後測其水平低于蒙城地平約六十邁當以故中止縣北草塢地勢平衍常苦水患民國六年水利局會派員測勘議以鯉海為第一蓄水池瀉其餘引歸草塢之第二蓄水池復瀉其餘引歸第三蓄水池為大庄之三角海復引之由磨石冲此處鑿一隧道循阿迷東山入盤江亦未果行

按水利之要在能因勢利導則費工少而收效弘此古今不易之理蒙自草塢水害盡人而知之矣其地利亦盡人而知之矣不寧惟是境內西南諸區皆一片焦土若自東南山中引水自西南以資灌溉則瘠土皆成沃田農產之富駕今日豈止什倍哉嘗攷縣東諸山自犁耙山迤南耳鑼錦袍東山雲龍石門諸山腹皆空虛有伏流暗行其間其水管于朋勳犁耙山下耳鑼舊有落水洞今淤塞黑龍潭大東山間出水較多大石頭小東山蘭芷村傍暑格寨前直至落水洞皆源源浸出一涓一滴使爾飲農灌溉不少若使緣縣東諸山之腹因其勢而利導中多淤滯之士少巨石開濬較易疏引修濬設閘開放則無用之源皆成灌溉之利更于東西引南山屯後循西入鯉海則西南皆沾其澤鯉海及草塢之水若患其溢則沿舊渠自雷公哨燕子窩出沙甸前鑿通沙甸西堰入偷甸河歸盤江似此各區無水患之虞亦無亢旱之憂膏腴之地可以人力成之則熙熙樂樂者豈第農家者流哉是則吾民之所以禱禱切望于有司者也

井 城內各街及鄉間多有之爲飲水之源城中水井皆川人把持平均每元約七十担

塘 乾渠及附郭菜圃皆有之有深至二三十丈者

堰 迷迫朋迷拉甸間有之灌溉僅限一隅至多不過二百畝

渠 迷拉渠引老蒲泉灌溉田地橫經遠越鐵道下嵌水門汴泥管以渡之

農會 在火神廟後殿主任王景雍聯絡四鄉農民講求種植方法互約保獲農產宣統二年成立未幾即停併歸青苗會辦理

捷興農業公司 在城外西北隅光緒三十四年邑紳李振棫王景雍等辦法人得第贊助初年規模甚大繼以購到各種機器不適用於股東竟爾延不交股遂致中落近則幸已還清外賬內部尙可維持

棉業 南區蠻耗沿江一帶棉地約四千餘畝籽種無論草棉木棉均係土產無改良者產量不過三四百担銷於蒙箇一帶每百斤約得價六七元棉戶自行種售無聯合之團體南鄉阿三寨荒地四百餘畝蠻耗江邊尙有荒地一千餘畝均宜種棉惜無人提倡之耳年來越南輸入棉花及紗約三萬七八千担凡紡織者均仰給焉城內外及新安所婦人尙有以土法織布者約五百戶年可出布六十萬疋寬布平均每丈價約八角窄布平均每丈價約七角

蠶業 蒙自蠶業尙不發達現下價東村農桑試驗場有桑九千株楊家庄六千株河溝六千株西鄉永豐甸六千株中以胡桑爲多而南鄉水溝及永豐甸東山等處荒地均可種桑其害虫有桑牛一種全縣養蠶人數僅十數家蠶子有一化二化兩種其病症有焦尾軟化膿澀二種一年度產繭至多百餘斤

每斤價約三元一角山蠶無人飼育

林業 蒙邑四面盡皆童山無天然林若人造林則有冷水溝鬪哥塘兩處冷水溝為董姓所辦有飛松青剛栗本共三百畝每年售木料約千元柴薪約五百元鬪哥塘為楊姓產業有飛松一百畝每年售木料約三百元柴薪二百元此外適于造林之地甚多如大小東山小紅寨已由實業所開辦尚未見效其他松林哨南山屯麥冲等處均可造林

牧業 畜牧事業無人提倡耕牛食豚均來自他屬間有農家豢養牛馬羊豕雞鴨其數甚少邑人湯宿一西人陸涉基安南高某均養牛售乳然銷路未廣無成效可言

漁業 鯉海長橋海波黑海南湖皆產魚以鯉鰱及烏魚為多水濱居人遇農閒則捕取以售于市無專業漁者

工業 無特殊之工藝品其木石土泥等工亦不知改良每日工資約四角五分織工亦多數只知舊法其能認真改良者不過數家惟芷村寶華鍊錫公司規模較為宏大現已停辦

工廠表 民國十二年調查

廠名	稱公(私)立	職員數	技師數	工人或學徒數	一年度支出之經費
化鍊廠 芷村寶華鍊錫工	公立	已停			

鐵工	同	同	綿織	同	織衣	毛巾
簡碧鐵路工廠	上廠	上廠	織私立職工廠	上織布工廠	光華織工廠	光華織工廠
商股	法國	法國	李菽廷 私立	建水會館 私立	王氏私立	王氏私立
二	一	一	一	一	一	一
十二	四	二	六	四	二	二
工人三十八	二十	十八	八	十	八	八
一萬餘元	未詳	未詳	二千五百元	八百元	一千元	一千元

商業 蒙自自開商埠商業號稱發達迄滇越鐵道通省貨物直達昆明驟形冷落邇來惟經過碧色寨貨物於此驗關尚覺繁盛入內地者寥寥無幾出口貨尚有少數銷于開化廣南箇舊臨安一帶者

商品表 民國十二年調查

類別	年進		口過		境出		口附記
	分數	量價	值數	量價	值數	量價	

蒙自縣實業近況

冰糖	棉花	洋布	和布	黃佛紗	金魚紗	刁仔紗	孔雀紗	臺武紗
六千包	四千包	三千五百包	二千包	八千包	一萬二千包	一萬三千包	一萬五千包	一萬二千包
七萬二千元	一十二萬元	一百七十五萬元	一百六十五萬元	六十八萬元	八十一萬六千元	九十三萬六千元	九十七萬五千元	八十四萬元
八千包	六千包	五千包	四千包	二萬包	二萬包	三萬包	二萬包	五萬包
九萬六千元	一十八萬元	二百五十萬元	二百二十萬元	一千零七十萬元	一百三十六萬元	二百一十六萬元	一百三十萬元	三百五十萬元
三千包	二千包	二千五百包	二千包	五千包	七千包	一萬包	一萬二千包	八千包
三萬六千元	六萬元	一百二十五萬元	一百三十萬元	四十二萬五千元	四十七萬六千元	七十一萬元	七十八萬元	五十六萬元

糖洋禮	海味	火油	棉毡	洋線	雅布	藥材	紙料	白糖
年八	年八	年八	年八	年八	年八	年八	年八	年八
五百箱	一千箱	一萬二千箱	一千包	六百箱	五百箱	一千五百包	二千包	七千包
十萬元	十萬元	六萬六千元	八萬元	二十五萬二千元	八萬元	七萬五千元	一十萬五千元	八萬四千元
七百箱	一千五百箱	二萬箱	一千五百包	八百箱	八百箱	三千包	六千包	一萬包
二十四萬元	十五萬元	一十一萬元	十二萬元	三十三萬六千元	一十二萬八千元	一十五萬元	二十一萬元	一十二萬元
二百箱	四百箱	七千箱	五百包	四百箱	三百箱	一千包	一千五百包	三千五百包
四萬元	四萬元	二萬一千五百元	四萬元	一十六萬八千元	四萬八千元	五萬元	五萬二千五百元	四萬二千元

總計	香	洋	廣	衛
	水	酒	土	生
年	年	年	年	年
九萬五千三百	五百箱	三百箱	五百箱	三百箱
九百二十一萬三千	二萬元	三萬元	三十五萬元	四萬二千元
二千一百一十一萬六千	一千五百箱	六百箱	七百箱	六百箱
六千二百六十一萬七千	六萬元	六萬元	四十九萬元	八萬四千元
一百五十五萬三千	三百五十箱	二百箱	二百箱	一百箱
四百二十五萬三千	一萬四千元	三萬元	一十四萬元	一萬四千元

商會 在西關外舊西林寺內自建屋宇魄力頗雄經費係抽商家入口貨捐為數甚鉅會長包養源
 畫寶書現正力圖振作以維商業
 蒙自商業以箇舊大錫為轉移錫價增則廠情旺鄰封之米炭皆雲屯蒙自錫暢銷則香港之洋紗疋頭
 雜貨亦源源而來惜乎在港外人以托辣斯主義操縱我錫業而吾錫商反轉相猜忌無團結之力以對
 付之宜其失敗矣

金融機關調查表 民國十二年

名	稱住	址主任姓名辦	法附	記
---	----	--------	----	---

富滇銀行	城	內	杜宗烈	發行紙幣兌換現金匯兌	國家資本
簡碧鐵路銀行	西門外	黎丕	謨兌	發行紙幣兌換現金匯兌	商股
殖邊銀行	西門外	陳安	拙全	上	商股
東方匯理銀行	東門外	番里	文士兌	對物信用放款限單匯	法國資本
中法實業銀行	東門外	李珍	全上		中法股本現已停業

貨幣種類 公仔法國幣 占仔南洋幣 飛鷹票幣 人頭英幣 日幣 大龍雲南 四川 湖北 廣東
紀念袁世凱像 以上銀元 富滇新舊各式 殖邊中紙 東方法紙 以上紙幣 龍幣中國 百分之一
中有孔法幣 人頭香港 以上銅幣 匯兌除銀行郵局外各商號亦有匯兌但匯路甚窄價限兩三處以
前均憑人信匯撥款項近亦有用匯單者

金銀銅元交換市價表

金		銀		銀元		銅元	
最高	最低	最高	最低	最高	最低	最高	最低
均最	均最	均最	均最	均最	均最	均最	均最

廣東實業銀行

六十
四十
五十
一元五
一元三
一元四
〇.五
一〇
一〇.二五
一百二十
一百三
一百十九

當舖表

黃記玉黃閣街	慶和回春街	順濟寶水巷	利濟東林寺內	廣益文昌宮內公款	牌號住址
全上	私股	私款	私人團體	全上	本每元一月利率限
全上	五分	全上	全上	二分半	期估
全上	四月	全上	全上	十四月	值附
全上	十分之八	十分之六七	全上	十分之五	記
全上	押當		已停		

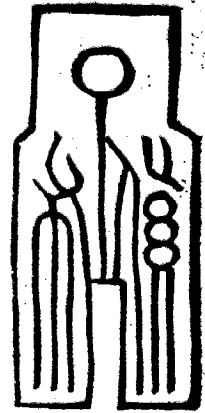

紀事



本會呈覆 省公署遵令檢送甲子社人文類輯部徵集各種書籍文

爲呈覆事案奉 鈞署第七二二號訓令開案准甲子社人文類輯部函開同人創辦人文類輯一案除原文在卷邀免冗錄外後開該會如有簡則所列各種材料尅日抄檢呈署以憑彙送是爲至要切切此令計抄發通啓及簡則共一份等因奉此自應遵辦惟本會自成立以來所經辦事項與該社徵集材料有關者僅有先後編印之各種書籍茲擇要檢出六種理合備文呈送請祈 鈞署查核彙辦實沾公便謹呈 計呈本會一覽一冊講演錄一冊造林要旨一冊商人必讀一冊道路專號一冊昆明市工商業專號上下二冊

附訓令

案准 甲子社人文類輯部函開敬啟者同人創辦人文類輯其旨趣及進行方法具詳通啓茲事體大全賴各地機關給以資料貴署歷年刊布之官書實爲重要史材敢請賜予一份俾資考証佩仰導揚文化卓著熱忱用特專函奉懇至祈復允易勝感綴附上通啓及徵集材料簡則等由准此查該社彙編人文類輯徵集材料係爲導揚文化起見所有本省歷年刊布之各種官書自應徵集彙送合將通啓及徵集材料簡則抄發仰該會即便遵照如有簡則所列各種材料尅日抄檢呈署以憑彙送是

本會呈覆 省公署遵令檢送甲子社人文類輯部徵集各種書籍文

爲至要切切此令 計抄發通啓及簡則共一份

人文類輯部通啓

我國古代特設史官凡一切典章制度有關人事之簿籍均歸保存其職不僮在紀述舊聞而已兼爲王侯公卿之顧問故史官在當時已成文化之中樞殆社會之最高學府也近時歐美各國各大學各圖書館多有裒輯人文以備徵詢視爲社會服務之一端者他若年鑑之刊行百科全書之印布皆其類也日本有一新聞切拔一亦係分門別目綴錄成編或關於政治外交經濟教育或涉及社會宗教實業學術或係于一事之始末或詳于個人之歷史皆有綱有目可合可分一旦欲調查何項事物檢視即得閱者可以省時間得要領而詳悉本末原始此則不限于貴族顧問凡以供平民之徵詢焉今日我國學術銷沉而以史學爲尤微學者當知史學爲一切人文之根本治一學而不深觀歷史演進之迹治一事而不詳厥因果得失之故則學術之系統事業之原委終末由明是故考制度審憲章博聞而彊識之誠屬通儒之事也維古在昔先民有作如唐杜佑之通典宋鄭樵之通志元馬端臨之通考及清章學誠之論訂通史方志義例大抵旁搜遠紹類別門分不僮爲考據之資而其家法謹嚴裁斷完密又能卓然成一家之言惟生居今世環海交通社會日益繁雜而欲恃一手一足之烈盡識前代之典章當時之禮要其亦難矣是惟聯合國內專門學者分工以赴合力以成庶乎其可昔孔子言夏殷之禮而深慨文獻之不足徵方今國家多故朝野上下多不注意史料之保存要知後之視今亦猶今之視昔及今不圖後將奚賴同人不自量度約集同志從事收集關於人羣文化之紀述分類度

藏使修學善書施政行事者所得所依據名曰「人文類輯」其範圍以本國為中心外國姑從簡略但遇必要時得涉及之其時期以現代為中心上推至該事項發生之時期為止且自今以後繼續收集焉其目的在供社會一般人之徵詢而非供某種階級某種機關之作用殆「禮失而求諸野」之意云爾現在試辦期內一切材料方事徵求搜集分類列目因事及人待至相當時期另訂細則以供外界之諮詢並根據材料撰為概要陸續刊行尙望海內志存文獻君子加以贊助幸甚類目列後

(一) 內政類 政變 內務行政 輿圖 政區 經界 戶籍 官制 官規 議會 選舉

剿匪 禁煙 衛生 禦災 土木 水利 屯墾 荒政 風俗 禮典 保存古物 統計

政黨 自治 市政 警察 其他 人物 著述

(二) 外交類 外交行政 國界 條約 使領 僑民 僑工 商埠 租界 國際公約 國

際公會 國際禮儀 外交事件 統計 其他 人物 著述

(三) 財政類 財政 賦稅 關稅 鹽務 公債 外債 幣制 庫藏 會計 審計 統計

其他 人物 著述

(四) 軍事類 軍政 陸軍 海軍 要塞 軍港 軍械 軍需 戰役 統計 其他 人物

著述

(五) 法律類 司法行政 憲法 民法 刑法 訴訟法 商法 法院 平政院 監獄 律

師 統計 其他 人物 著述

本館呈報 省公署撥送令遵甲子社人文類輯部徵集各種書籍文

- (六) 教育類 教育行政 義務教育 小學校 幼稚園 師範學校 中學校 職業學校
高等專門學校 大學 特殊學校 平民教育 院塾 教會教育 外人設學 檢定教育
外國留學 曆象 語言文字 教育會 學術會 學位 通俗教育 公園 博物館 圖書
館 新聞事業 體育遊戲 統計 其他 人物 著述
- (七) 實業類 實業行政 農業 林業 蠶業 畜牧 漁業 礦務 商業 工業 度量衡
金融 保險 運輸 農會 工會 商會 勞工事件 統計 其他 人物 著述
- (八) 交通類 交通行政 道路 鐵路 郵務 電報 電話 航業 航空 統計 其他
人物 著述
- (九) 學術類 經學 史學 諸子學 佛學 文學 小學 哲學 科學原理 數學 名學
物理學 天文學 地質學 生物學 植物學 動物學 礦物學 化學 醫藥學 社會
學 心理學 倫理學 政治經濟學 教育學 新聞學 音樂 藝術 古物學 金石學
其他 人物 著述

徵集材料簡則

一 徵集之材料約分左列各種

- 一 公報
- 二 會刊
- 三 法令規程單行本或彙編
- 四 文牒案件
- 五 事務概況或年鑑
- 六 報告
- 七 調查統計(附圖表)
- 八 地方志
- 九 輿圖
- 十 意見書
- 十一 論著
- 十二 政治上學術

上要人之事跡（附像片） 十三其他

二 有特續性之印刷物無論定期非定期除請見賜已出版部分外以後陸續出版並盼源源賜寄
三 對於所徵集之材料如知其重要而已亡失或殘缺時希將該項材料之名稱及其概況酌開見
復以便設法搜羅

四 徵集之材料不以機關或私人自有者為限如能代為徵集或指示徵集方法尤所心感

五 舊藏之圖書雜誌等印刷物如認為于文獻上有重要價值而能割愛贈予極所感佩或僅開示
名稱價值發行機關以便購取亦感厚意

六 機關或私人以材料贈予者俟同人整理就緒後或寄贈目錄以備交換參考或寄贈其他出版
物藉求教正兼答雅意

七 惠寄材料所用郵費如需歸還者請示明以便寄交

八 函到後請早日示復復示寄上海靜安寺路一七一七號甲子社人文類輯部

本會函全國地方自治協進會聯合會訂購山西自治行政實察

記文

敬啓者案奉 雲南省公署訓令開案准 全國地方自治協進會聯合會函囑令飭採購山西自治行政實察記一案後開查晉省自治洵為各省楷模所編實察記一冊自應如函一體採購以資借鏡除分別函令并函復外合行照抄目次令發仰該會長即便查照逕行採購等因奉此細閱目次凡晉省自治之設施及現狀備載無遺堪作辦理地方自治之寶筏自應遵照採購諸般會所設之閱書報社以供衆

本會函全國地方自治協進會聯合會定購山西自治行政實察記文

覽而資借鏡茲匯上大洋陸角訂購一部請煩 查收即將上項實察記逕寄敝會收閱至級公誼此致

附省公署訓令

案准 全國地方自治協進會聯合會函開逕啓者本會總務部長兼江蘇省地方自治協進會副會長吳孝侯先生前奉江蘇韓省長特派赴山西考察自治行政事宜旅晉兩月周歷三道十一縣歸以考察所得編爲山西自治行政實察記一大厚冊其于自治經費事業及山西村本政治並包收釐稅等各項章則考察不厭求詳細鉅靡遺足資借鏡現吳先生應本會同人之請已將實察記刊印行世按晉省自治良好堪爲各省楷模者甚多夙仰貴省長提倡民治素著熱誠爲特函請貴署即予函知省議會省教育會省農會總商會另文令行自治籌備處暨警察教育實業各廳並請另文通令各道道尹轉飭所屬各縣知事行知各該縣議事會參事會市鄉議會道縣地方自治協進會暨教育局教育會商會農會並各學校各工廠各地方自治機關一體採購俾晉省先進良規可以通行域內則我中國自治前途幸福無有涯涘又豈獨本會一法團獲福而已哉肅函專達並希見復附陳山西自治行政實察記目次等由准此查晉省自治洵爲各省楷模所編實察記一冊自應如函一體採購以資借鏡除分別函令並函復外合行照抄目次令發仰該會長即便查照逕行採購此令 計抄發目次

一紙

山西自治行政實察記目次

(一) 山西自治籌備處組織暨各項章則并經費表

(二) 山西冀齊雁門河東三道十一縣戶口總數表自治事業表自治經費表之調查(甲)冀齊道屬太原沁次晉城汾陽祁縣五縣(乙)雁門道屬大同五台懷仁三縣(丙)河東道屬臨汾洪洞解縣三縣

(三) 山西省公署村政處之組織及解決村政村範之各項困難問題

附列四項(甲)太原古唐懷範村組織概略(乙)省垣陽曲縣整理村範節略(丙)村本政治原理及設施方法(丁)維持村長副職務辦法

(四) 山西包收釐稅各項詳細章程

(五) 山西省路之規畫暨全省交通事業之設施

(六) 山西改訂地方保衛團施行細則

(七) 山西省太原縣社會風俗之調查

(八) 附山西閻百川督軍兼省長對縣自治法之意見

本會函覆財政司請仍查照舊案發給本會補助費全數文

敬啓者昨准 貴司函開案奉 省公署指令本司簽呈核擬發給行政機關經費辦法一案奉令簽呈
悉當經提交省務會議議決照第三條辦理辦公費仍照案實支薪俸仿軍亭機關例按月發給半數作
爲伙食一案後開相應函請貴會查照備具本年二月份半數經費單據一分送司以憑核發等由准此
事關通案本應照辦惟敝會情形與各機關多不相同請爲 貴司鑒晰陳之敝會職員從未支給薪津

本會函覆財政司請仍查照舊案發給本會補助費全數文

並無薪俸之可言每月所領之補助費五十元除支書役工資十七元書報費約十二三元紙張雜費約七八元共計三十七元外其餘十二三元則積存作為季刊印刷費在昔紙料低廉印刷費不甚高昂時已屬不敷每期尚須向各會員徵收季捐以資彌補近兩年來紙料日昂印刷費數倍於昔雖經刪冗錄要縮短篇幅並減少本數藉資撙節每期仍在百元以上不敷尤鉅茲若發給半數不但季刊印刷費完全無着即上述之書報各費亦屬難敷分配勢必不能支持而此等費皆係十分節省不能再減者前因經費支絀每期季刊印刷費又不敷甚鉅曾將原設書記裁撤稍資挹注現實減無可減矣尤有進者敝會向無他項收入一切開支除臨時費係由各職員捐助外所有經常各費概恃 政府補助費動用近因省庫支絀補助費不能按月發領計自上年九月以後即未領獲此數月內各項開支除印刷紙張各費概行積欠外多由他處挪借應用俟補助費領獲時始行攤還茲若將以前欠數停發則敝會積欠官印局等處之印刷各費及各處挪借之款皆屬無法償還支持尤難上陳各節皆敝會之實在情形用特函請 貴司變通辦理仍發全數以資維持並將上年九月以後未發之款以次補發俾便清償積欠明知庫帑奇絀且事關通案敝會不能獨異但為數無多每月節省二十餘元之數在 貴司無濟於事在敝會則利賴實多且敝會此項補助費純屬一種辦公費並無職員薪俸在內與本案辦公費仍照案實支之旨亦無甚抵觸務希 查照辦理至級公誼仍異見覆此致

附原函

逕啓者案奉 省公署指令本司簽呈核擬發給行政機關經費辦法一案奉令簽呈悉當經省務會

議決照第三條辦理辦公費仍照案支薪俸仿軍事機關例案月發給半數作為伙食詳細辦法由各機關酌情形自行酌定等因仰即由司分別咨令遵辦等因奉此查本司前以庫款奇絀收不敷支所有行政各機關經費辦法迭經會商迄未決定是以由司將迭次會商辦法分列三條呈請核示除第一二兩條未經議決不錄外其第三條云行政各機關經費應否照軍事機關預支伙食例暫將以前積欠停發自本年二月分起酌定每月發給經費若干成數由各長官自行分別所屬人員薪俸階級核定預支伙食數目按月發給其經費稍裕再為增發成數等語簽請核示在案茲奉前函議決照第三條辦理自應遵辦惟查機關辦公經費薪俸若照案將辦公經費薪俸分劃核算數目時零手續繁多且積欠各機關經費半年有餘而各處均需用甚急勢難再行久持公文往返稽延時日茲由司定自本年二月分起各行政機關經費按照每月額支數目先發半數由各機關自行斟酌詳細辦法以期敏捷而免遲延除分別函咨外相應函請 貴會查照具備本年二月分數半經費單據一分送司以憑核發此致

本會通電全國陳述辦理實業意見文

北京段執政各部總次長各軍總副司令馮檢閱使王聘卿先生張秉三先生在精衛先生胡適之先生國民會議促成會天津黎宋卿先生張敬輿先生梁卓如先生各報館各法團南京盧宣撫使開封教育聯合會上海唐少川先生章太炎先生岑雲階先生褚慧僧先生黃任之先生全國拒毒總會學生聯合會各報館蒙藏青海各長官均鑒運籌禍國殃民之巨害有二一兵一匪兵則一省多達十數師超過歐

美一小國額數過爭地盤時復任意招募更無限制以致兵費占全省歲入十之八九者居多如有不足或提數年後錢糧應用或再三勒派富戶或新加種種苛捐竭澤而漁公私幾盡破產尤可惜者青年欲羨兵將之富易致相率入伍饕舍幾視曹部一空壯丁強迫出應兵役轉戰數省十無一還農田復多鞠爲茂草誤人子弟殘人骨肉非惟現在毒痛四海禍種留遺必伏無窮後患此爲巨害者一匪則海陸充斥白晝公行擄紳擄官施用奇刑勒贖巨款視爲故常甚至復讐影劫連殺數村老幼命逾數百縛姦良民婦女人逾數百并燬其室家掘其墳墓又或恃槍快捷攔堵官兵奪其輜重器械官兵反畏之如虎聞風潰逃尤可慮者悍匪盤踞荒僻處所人民畏而遠徙付鎮悉爲所有竟成割據區域或因逼迫太甚富戶鄉紳亦變匪入夥藉圖苟安久之聚成大股動輒破城劫鎮所過爲墟甚或時擄外人挾以求撫釀生交涉引起共管外論或成爲流寇此擊彼竄禍被數省大局因之動搖此爲巨害者二但昔尤兵匪不兩立兵思則匪以邀功匪則畏兵而遠避近來兵匪合作兵則售械以助匪匪則厚幣以緩兵目前如不裁兵而標本兼顧治匪而剿撫兼施將來兵數再增匪數即與之俱增甚至兵盡變匪弗戢自焚必有同歸於盡之一日惟當此欲裁兵治匪去兩巨害必先代兵匪寬籌生計然後裁兵乃無隱患治匪方爲上策欲寬籌生計彌隱患而爲上策舍大辦實業外無道可由蓋既裕謀生之智能復廣開謀生之途徑在有活動機會易於瞻身起家自愛惜名譽生命而納之軌物況此種生活十分安全人人視爲樂所而入享幸福誰肯終日與無情之鋒刃相周旋而乘危履險世界實業最發達之國謀生極易軍人退伍即就一業而爲良民而萬家樂業安堵無驚從無匪氛之騷擾是亦實例可徵并非憑空結構故謂欲寬籌

生計彌隱思而爲上策舍大辦實業外無道可由特實業之範圍甚廣敎會同人以爲欲免務廣而荒應就當前所急需者提前辦理諒本此議據擬三大綱如下 一推廣實業教育實業教育分爲三部 一職業教育此項教育應分兩項 一就各營駐紮地點設立職業學校或隨營職業講習社附有實習場所及實習器械與資料凡士兵於訓練之暇均入此肄習授以職業上智術技能一旦被裁加發餉銀數月作爲資本可恃以謀生不致淪爲匪盜 二各省酌定地點設職業學校或職業講習所數處均附工作場所以資實習專招收無業游民及貧民子弟授以職業上智術技能酌給津貼伙食卒業後并略給資本以營生如聲明果係不得已而爲匪今後洗心革面願爲良民斷不再蹈前轍無論入校入所卒業後發給憑証概不追究庶盜匪中之改過遷善者亦相率偕來至卒業以習成一藝者爲限不必規定年月惟應隨時以道德訓育俾將來勉爲好人其現業農工商各人民亦應廣設農隙講習社工藝傳習所工藝補習學校等機關強迫入此練習俾殖產興業之能力賴以增進既可供社會之需求減用外費并藉平翔貴之物價救濟窮民 二廣設實業專門學校將來添設實業教育及實業行政各機關其領袖宜教導人員非具有專門學術不能措措裕如各省應各設一實業專門學校宜農工者設農工兩科兼宜商鑛者并設商鑛兩科養成各機關領袖及教導之人材惟實習場所設備完善講授師資技藝優良乃可收美滿效果此等學校開辦時用費甚鉅如由退還庚子賠款中提用非惟與指定撥充教育經費之原議相符且視辦其他學校爲切實用應由中央政府毅力主持其經常費則由國家地方撥入中各出一半以規久遠三實業研究所及試驗場所近來凡百事業皆恃精詳之學術以演進實業抑何獨不然

中國倡辦實業歷年久而效未大者皆緣無精深之學術以促進之故其所以無精深學術之原因大致承辦實業人員自學校畢業後無研究之機關供其繼續試驗練習故步遂封新機難以日進是則學術既未與日俱進事業焉能日見發展此實業究研所及試驗場所各省均應撥省款設立并可將研究所得彼此交換於實業前途裨益非淺此推廣實業教育之辦法也二廣儲實業經費及資本近年中央各省歲入多數撥充軍費撥辦實業者為數最少以故所辦實業不得不因陋就簡敷衍從事以後中央及各省歲入至少撥十之三四為實業經費列入預算方敷應用而望發展又近年兵燹迭罹物力銷鑠金融遂十分枯窘私人經營實業貸款不易中央應特設實業銀行於京都各省會各設一分行總行資本定為一千萬元分行至少一二百萬元至匯款如係辦實業無論何省匯水均屬一律若發行紙幣全國通行則不收匯水惟額有限制以免價格低落又分行應附設儲蓄機關及貧民借本機關儲蓄則重息資以獎勵借貸則輕息冀其普及果照此辦理各省實業尤可資以助長此廣儲實業經費及實業資本之辦法也三添置實業行政機關及與實業有關係之處所現各省因實業廳可包辦一切實業謂一聽已足不再設其他機關不知各國對於實業中之林墾漁鑛等重要事項莫不特設機關厚畀經費選用專門人員以董理之俾專責成而收大效吾聞各省雖開設林務專員因經費不充有名無實雖開設墾殖專局為軍事牽動旋即廢止雖曾設鑛務專署未幾即併歸財政或實業機關辦理漁業行政機關則向未議及以故各省省會消費之機關多於生殖之機關入不敷出理財者無一不疾首蹙額而莫可如何以後各省均應就林墾漁鑛四項中酌量應辦何項即專設一署厚畀經費選用專門人員并嚴定考

成期收實效此項機關直隸中央使於酌盈劑虛由各省長官就近監督俾免因循廢弛此外尤有一要政似爲催促實業進步之唯一方法方法爲何特設實業警察是吾國人民習於因循怠惰凡事嚴加干涉強迫乃可沿軌進行各縣特設實業警察一隊分巡市鄉歸地方實業機關指揮由各縣行政長官監督特此項警察須富有實業之學識乃能勝任愉快應由省會實業總機關設校教練畢業後方能充當警察及隊長如實業警察一經設立凡市鄉營農工商鑛各業有不合法者一再勸導改正如不聽從則勒令照辦再不聽從則呈報地方官處罰其有不務正業之遊民及青年子弟或結隊成羣潛蹤賭博或投閒置散任意嬉遊則分別解散禁止如其再犯即拘送地方官罰辦若有易墾之荒地不墾應種植桑棉等項而不種植應養蠶織布興修水利而不照辦則亦限日勒令分別辦理違則報由地方官處罰果能照此督促并由政府設立場所以示範儲備種秧以給予印散方法以指導代爲解決各種困難問題一應實業自不患無起色以上各項爲積極進行之計畫若夫消極補救亦爲近世所不可缺者亦尙有數端（一）廉價商店（二）廉價旅店（三）廉價飯店（四）減租市場（五）減租住屋其物價貨銀均較時價低二三成俾貧民失業者賴以維持其生活不致激出軌道而走險特此項廉價減租處所各省均應由政府籌款酌設爲消極之救濟此添置實業行政機關及與實業有關係之處所之辦法也以上三大綱不過聊陳概略至千詳審精密可召集全國實業界學識經驗宏富之人員開一實業會議規定各種辦法及規程頒行各省各省因地制宜而推行之近世界中富強各國無不奠基於實業之上而環擬磐石亦無不重實業而大啓宏規俾經濟豐裕後軍事教育交通諸難題迎刃而解吾國政

策向未注意及此不實先撥枝葉焉能有發榮之象加以近數年軍書旁午祇顧目前關於數年之大計既未遠置議實業則更不暇論各省實業機關仍肅然存在亦不過裝飾門面問誰審察其內容而考究其成績第恐一誤再誤馴致就業者十居二三失業十居七八政客流氓日益充斥政客朝秦暮楚愆戾軍閥增兵搗亂冀沾餘潤流氓呼朋引類義假激潮引匪助勢藉劫贖產滔滔皆是滋蔓難圖一旦玉石俱焚必至不可收拾况究兵匪所以衆多之原因即由多數失業者以爲之倡正本清源自不能不使失業者各就一業以潛移默化而賴以挽回果爾則以實業救國之說視空談政治法律者爲對症下藥之良策然必政府先將摧殘實業之冗稅歸併妨碍實業之鴉片禁絕然後決心犧牲無數金錢百廢具舉乃可挽回而有絕大之收穫若假意採納名在此而實在彼恐即依樣而行亦不能收明效大驗俾兵匪潛移默化共享承平之福障兵冗匪毒至斯已極如不籌資配一峻補之急救方認真治療逐漸清恐將來神州古國不亡於兵即亡於匪不妨存此預言俟驗異日狂瞽說如謂有中冀即實行若仍游移祈共催促邊隅佇望敬候好音

前電發出後多數機關團體及名宿均覆有函到會深表贊同并多獎飾而時事新報復將推廣實業教育一項摘登該報副刊教育界欄內以廣宣傳茲將中華國民拒毒會覆函錄後以著一斑

雲南實業改進會鑒敬覆者奉誦寒日代電藉悉種切宏籌碩畫欽佩莫名尊電謂政府必先將摧殘實業之冗稅歸併妨碍實業之鴉片禁絕然後決心犧牲無數金錢百廢具舉乃可挽回而有絕大之收穫云云具見洞明癥結實係切要之圖除交由本會出席善後會議專門委員會代表相機提議外

特此奉覆並請與雲南本會分會合作以除毒害而興實業敬頌公綏

本會通電全國主張聯省自治文

北京段執政各部總次長馮總司令胡總司令孫總司令天津孫中山先生張總司令各軍司令各報館
各法團上海岑西林先生唐少川先生褚慧僧先生章太炎先生各報館各省軍民長官省議會教育會
各報館商會農會工會均鑒一國政制應依時勢需要及人民思想以制定而政制之制定重創造不貴
因襲今就吾國之時勢人民之思想而察時需要聯省自治實爲過渡之一寶筏有本係民主聯治而臻
上理者爲端美等國堪作前師有本係君主統一改爲聯治而亦臻上理者有俄奧等國可作近範如移
植而欲根盤實碩要在量度國情民性以融會其精神不必拘泥其程式博蒐慎取滌故孕新俾成爲我
國之聯省制度庶不貽譏抄襲而能別開生面特成茲偉舉既不能責之營私害公頻年貼誤之國會又
不能責之寡才鮮智一般普通之國民應由各省區就人民組織之立法法定機關或關於學術職業政
法三團體互相聯合公舉名流碩學及政界軍界之耆宿共十數人萃於京都舉行國民會議限一月內
先議定解決現局大綱以戢各方面野心異志五月內復制定聯省憲法公布實行乃可壓人心消口實
而撥亂反正民國初元執政均公忠體國故循軌日進黨象滋榮近數年風澆法斁欲熾理亡遂多越軌
橫行禍被宇內貽笑滿人騰譏萬國所幸歷年既久天人厭亂當道明達諸公亦多覺悟以爲循此不改
瘠人同利糜命張權激潮引生禍不及身即及其子孫慨然犧牲個人高位重權以博萬象康樂和親藉
資補救而享謬譽乘茲良機以植國本事半功倍在此一舉尤望實力派追躡華盛頓德川慶喜之芳躅

一致促成受良心之裁制勿再假義怙過致延變亂而陷淪胥上陳各義係罄穴知如荷贊同乞通電商訂大綱並定期擇地舉行若別有良法亦希迅示翹首企殷立候明教

本會函覆實業司如函檢送季刊等書請轉送中華共化社文

敬覆者頃准 函開接南京中華共化社預辦處函託代考查事件五條內有實業改良會一項請將本會最近出版之季刊檢送一冊以便轉寄前途等由當即檢取最近出版之第十四卷季刊暨本會一覽各一冊備函送請 查收轉寄是爲至盼此致

附原函

敬啟者頃接南京中華共化社預辦處處長祁錫祺君來函託代考查事件五條內有實業改良會一項查貴會改進實業歷有年所發行季刊取材宏富洵爲吾滇實業楷模久深欽佩茲請將最近出版之季刊惠賜一冊以便轉寄前途俾知吾滇實業之改進益見貴會提倡之熱心也此致

本會函山西省農會請照舊交換刊報文

敬啟者昨承 惠寄新農週刊四冊並准函開自一百五十四期起每份收費一分或交換或訂閱請函示等由查敝會自成立以來即編印季刊一種分送省內外各實業機關團體等處交換各種實業書報藉資研究並陳列于敝會閱書報社供衆瀏覽前曾按期寄贈貴會並承不時將新農週刊寄下以資交換近年來因未准將上項週刊寄下敝會季刊又因經費支絀減少印數凡未交換之處概行停寄故最近出版之各卷季刊即未寄贈貴會茲准前由相應將最近出版之第十三十四兩卷季刊及本會一覽

各檢一冊隨函寄請 查收以後遇季刊出版時仍即寄贈 貴會之新農週刊以後一經出版仍請繼續寄下是為至盼此致

本會函山西晉民快覽社請交換書報及廣告文

敬啓者承 惠第三期晉民快覽一冊資 豐美紀載翔實不勝欽佩之至當即送存敝會閱書報社以供衆覽惟是書現既出至第三期同人頗欲窺厥全豹若第一二兩期尙有餘存仍請各 檢寄一冊以資研究而免殘缺至所附寄之廣告當收到時敝會第十五卷季刊業已出版未便列入一俟彙印第十六卷時自當照式刊登以廣傳播並將敝會最近出版之第十五卷季刊及敝會一覽各封寄一冊並抄送廣告一紙統乞 查收教正並將廣告刊入 貴報藉資交換是為至盼仍冀見覆專此佈達順頌 謹祺

附覆函

敬覆者大函誦悉遵奉第一二兩期快覽即請管收承贈大著二冊亦均收到委登廣告亦准予嗣期刊入所有一至十四期貴刊如有餘存亦請酌量惠寄一份以成完璧不勝感盼之至此致

本會函山西晉民快覽社如函寄贈現在季刊文

敬覆者 大函及第一二兩期快覽均收訖所囑將敝會一至十四各期季刊酌量檢寄一份本應照辦惟查此項季刊因當時印數較少多已分發罄盡未便全數檢寄茲將現存之第四八十三三十四各卷季刊各檢一冊隨函寄上即請 查收教正為荷此致

本會函覆實業協進會照送本會季刊文

敬覆者接展 大函藉悉 貴會現積極研究本省實業改良方法以資策進具見 關心桑梓熱心實業至深欽佩承 案敝會季刊一份以備參考自應如 命檢寄惟同人等學識淺陋且又囿于一隅耳目閉塞對於改進本省實業之方少所建白上項季刊不過略備形式于實際毫無裨益過承 獎飾愈增愧慙 諸公旅居京兆交通便利消息靈捷所有國內外各種實業發達之原因及現狀不難瞭如指掌益以學識宏富研究精深本省實業應如何改良如何促進自必成竹在胸甚望 時抒偉論賜登敝會季刊用光簡冊而廣傳播若發行專刊并希 惠寄一份以快先睹而資交換除將現存之第十二十三十四十五十六卷季刊各檢一册寄請 教正外相應函覆請煩 查照此致

附原函

逕啓者敝會爲研究本省實業改良方法起見對於本省實業狀況亟欲得知以作研究根據貴刊爲實業界言論機關對本省實業諸多貢獻故特懇乞將貴刊寄贈一份以便參考爲盼此致

本會函農林新報社請續寄農林新報以資交換文

敬啓者承 贈第三十八期大報一份展閱一過覺材料豐美議論精富允稱促進中國實業之先河凡研究實業者自應人手一篇以資啓迪當即陳列敝會開設之閱書報社以供衆覽惟查 貴報既經出至三十八期同人深以不獲窺厥全豹爲憾其自第 至第三十七各期若有餘存尙希檢寄一份俾免殘缺第三十九以後各期並請于出版時陸續惠寄以快先睹茲將敝會最近出版之第十五十六卷季

季刊各檢寄一份以資交換如必須繳價亦請 賜示當即如數匯繳決不食言統希查照辦理至爲感
級並冀見覆此致

本會函市政公所請將雜役岳興元發交養濟院收養文

敬啓者敝會雜役岳興元年老神衰不堪任事自應更換以重公務惟據該役聲稱籍隸四川程途遙遠
還歸既屬不能留此又無生路務懇代尋收養之所俾免成爲餓殍等語查該役所稱尙屬實情獨之
狀殊堪惻惻相應函請 貴所體卹衰老將該雜役岳興元發交養濟院收養以免餓斃而全人道至爲
感級仍冀見覆此致

附覆函

敬啓者頃准貴會函開雜役岳興元年老神衰不堪任事除原文有案不錄外後開相應函請體恤衰
老將該雜役發交養濟院收養以免餓斃而全人道至爲感級仍冀見覆等由准此役查該雜役岳興
元既係年老神衰孤獨無依與收養規定尙屬相符除令養濟院遵照外相應函覆卽煩查照逕送該
院可也此致

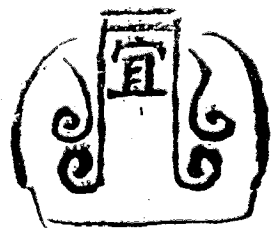

雜錄

宜錢

雲南實業協進會宣言

今日的雲南。可以說是窮困達于極點了。政府財政困難。人民生計凋敝。這都是無可諱言的事實。我們以為凡是雲南人。都應該大家起來謀個補救的方法。否則雲南前途真不堪設想呢。可是要補救雲南的窮困。須先找出窮困的原因。雲南窮困的原因。雖不止一端。但我們却敢說最重要的是在實業不發達。雲南土地肥腴。氣候溫和。森林繁茂。鑛產富饒。天然之利。不為不厚。然因無種植之方。開採之法。故蘊蓄雖富。仍無補于窮困。再則交通梗阻。運輸維難。工商事業。莫不幼稚。日用所需。大都仰給舶來。每年金錢流出。幾達數千萬元。長此以往。不貧何待。所以我們說救濟雲南貧困的唯一方法。首在發展實業。但是發展實業。改進實業的呼聲。十幾年前雲南早已高唱入雲的了。可是實際的效果如何呢。我們雖不敢說進步毫無。但據已往的成績看來。實在是使人無從樂觀。這種事實。大概是因為雖有人願意和熱心去改進實業。而對於改進的方法。缺少了精密的研究及具體的計畫。所以做起來無一定的方法和步驟。實際上不容易得着若何的成效。而且即使有了適當的方法。各不相謀的單獨進行。也難得着

圓滿的結果。我們鑒于上述的情形，覺得有團結起來互相輔助着去研究及改進雲南實業的必要。因此才組織這個雲南實業協進會。做我們進行的機關。

要改進雲南實業，須先探索實業腐敗的因由，然後依據學理，研究出適當的方法，對症下藥，才能得着良善的效果。所以我們的主張是學理與事實兼顧，尋本推源，按步做去，務必達到我們所企求的目的。最後我們誠懇的向大家申明，我們組織這個會，完全是迫于桑梓義務的熱忱，並無黨同伐異，謀利營私的作用。至于我們進行的前途若何，此時尚難意料，但我們始終抱定堅決的意志，努力做去，不過發展雲南實業是多麼險鉅的工作啊！我們很希望關心雲南實業的各界人士，不吝指教，隨時給我們些助力，則本會幸甚，雲南實業前途幸甚。

雲南實業協進會會章

第一條 本會定名為雲南實業協進會

第二條 本會以交換學識互相輔助協力發展雲南實業為宗旨

第三條 本會總會現設於北京俟省內會員增多時即移設雲南省城 凡一地方有普通會員六人以上得組織分會

第四條 本會會員分下列三種（甲）普通會員 凡贊成本會宗旨經會員二人以上之介紹均得為普通會員（乙）團體會員 凡本省實業團體願加入本會而經本會認可者得為團體會員（丙）名譽會員 凡贊成本會而給以助力者得為名譽會員

第五條 普通會員有選舉及被選舉權其他會員則僅有選舉權

第六條 本會系採委員制組織如次(1)文書部 辦理及保管本會一切文件(2)會計部

經營本會各項收支經費(3)庶務部 辦理一切庶務事宜(4)研究部 辦理關於研究實

業學術事項(5)出版部 辦理出版事宜(6)調查部 調查國內外實業狀況 以上各部

設主任一人幹事一人至四人

第七條 各部主任由大會選舉以票多者當選各部幹事則由各部主任自行提出經委員會認可函聘之

第八條 本會委員會由各部主任組織之

第九條 委員會設委員長一人由各委員互選之總理本會一切事務並為對外代表

第十條 職員任期定為一年期滿當選亦得連任若在任期內辭職以得票次多者遞補之

第十一條 分會會章由各分會自定之但不得與本章程抵觸

第十二條 本會經費以左列各款充之

甲常年費 一普通會員每年納會費一元 二團體會員及名譽會員則自由認定之

乙臨時費 遇必要時經大會通過得向會內外募捐或請求津貼

第十三條 本會得出定期或不定期刊但每年至少須一次

第十四條 會員中有下列各項情形者經會員五分之一之提議由大會出席會員三分之二之可決

得取消其會員資格 一有意破壞本會者 二喪失本會名譽與信用者 三違反本會宗旨及不遵守會章者 四道德墮落經本會善意勸告而不悔悟者

第十五條 本會每年于五月內開大會一次改選職員清在賬目報告會務並歡迎新會員

第十六條 本會每月開委員會一次討論進行事項由委員長召集之

第十七條 本會遇較重要事項得召集全體職員會議討論之

第十八條 本會遇特別事故得召集臨時大會

第十九條 各部部務會議由各部主任召集之

第二十條 各部辦事細則由各部自定之但須經委員會通過

第二十一條 本章程有未盡事宜經會員三分之一之提議得修改之

第二十二條 本章程自大會通過後即為有效

本省商人對於低平匯水應有之覺悟

馬紫瑜

雲南當閉關時代內地商業雖已萌芽對於國際與省際間則全無關係。斯時也本省與他省及他國並未發生債權或債務。故匯兌之事絕少。通商以還外國外省貨物漸漸輸入本省土貨之輸出外地者亦日見增多。國際與省際貿易既日臻頻繁。兩地間之債權債務即緣之而生。於是為消除兩地間之債權債務。始有匯兌之事。而其事且甚繁重矣。由此言之。雲南與外埠之匯兌事業。所以發生必要者。皆對外貿易之進步使然。苟無對外貿易。縱有必需匯兌之事。不過關於留學生之學費。旅行家之旅費。以及各

種稅款協款等數亦僅矣。匯兌事業固未見十分重要也。惟因對外貿易逐年增進。計自民國元年以後。每年之輸出入貿易總額。至少當在二千三四百萬兩（關平下同）。輸出與輸入平均各占一千二百萬兩。此項貿易額無論爲輸入或輸出。除少數運轉土貨或洋貨外。皆不能不賴匯兌以了結。其債權債務之關係。匯兌事業在省際間。遂占極重要之地位矣。然而匯兌爲了結兩地間因輸出入貿易所生之債權債務。固矣。當匯兌之際。必有相當匯費。以作匯兌業者之利得。無論何國。皆有同然。而此項匯費。在雙方之匯兌額平衡之際。其數甚微。不過當匯兌銀數百分之二三。以爲辦理匯兌之手續費而已。設遇兩地間無論任何方面。應匯出之數超過一定限度。使匯兌額失其平衡。成爲偏畸狀態。實際上即爲本地對於他地之負債超過。於是匯兌業者爲亟求匯兌額平衡起見。對於匯出之數。遂取限制主義。而將匯水提高。超過之數愈鉅。則匯水愈高。反之則不取匯水。且有倒貼匯水者。亦無論何國。皆有同然。雲南自民國八年以後。匯於港滬一帶之匯水。竟由百分之三三十。遞漲至百分之五六十。以迄於今。更漲至百分之一百以上。實爲亘古所未觀。夫雲南對於各外埠之匯兌事業。既緣於對外貿易之進步。而日增繁重。有如前述。而匯水之高低。又視兩地之匯兌額是否平衡以爲準。則雲南今日匯水之高漲。與對外貿易自有密切關係。蓋出口貨值若超過入口貨值。在匯兌上即爲匯入之數超過一定限度。匯兌額偏畸之點在外埠。雲南方面屬於債權超過債務。匯出之匯水因之降低。反之入口貨值若超過出口貨值。則匯兌額偏畸之點已移在雲南方面。而爲雲南對於外埠之債務超過債權。匯出之匯水必增高。一定之理也。雲南之出入口貨值爲何如乎。查海關貿易冊。民國十一年入口貨值爲一千四百四十八萬

四千三百四十四兩。十一年爲一千六百一十萬零六千七百一十六兩。十二年爲一千六百八十五萬三千六百六十五兩。十三年爲一千八百零二萬九千五百零一兩。而出口貨值則十年爲九百一十二萬六千八百九十三兩。十一年爲一千零八十八萬零七千三百六十三兩。十二年爲一千零六十二萬二千零二十二兩。十三年爲一千二百零九萬零一百一十六兩。相差恆在五、六百萬兩之鉅。出入口貨值相差既若是懸遠。匯水高漲實屬事所必至。理有固然者。夫何足怪。然輸入貨值所以超過輸出貨值。如是之鉅。致使省際匯兌失其平衡而激成匯水高漲者。一方固緣於內地產業日衰。土貨輸出之數日見減少。一方則緣於一般商人見於一切外貨之暢銷。胥視經營外貨爲發財捷徑。致令外貨輸入日有所增。且以近年風俗習於奢靡。各商人遂爭辦各種奢侈品以迎合社會心理。合計奢侈品幾占輸入總額十之四。故輸出入之相差愈趨愈遠。匯水愈無法調劑。由此言之。雲南匯水所以高漲至於此極。作俑者仍爲商人。現在因匯水關係致令全省經濟皆呈阨隘不安之象。各界人士亦直接間接蒙其影響。大有不能維持之勢。不能不極力設法補救。補救之道雖多端。而最切要且收效最速者。莫若各商人對於所經營之外資。稍加揀擇。果非必要。即一律停止輸入。一面更將經營外貨之資本與精力。移運于土貨方面。力求輸出增加。則減少一分外資。或減少一分土貨。皆能使輸出入漸趨平衡。匯水日愈低降。望各商人三致意焉。

提倡節儉以平匯水芻議

馬紫瑜

邇來滇漢至各外埠匯水之高。實爲空前所未有。一般經濟學家常推究其高漲之原因。雖屬言人人殊。

要其歸究不外輸出入貨值之不平衡。即輸入貨值常超過輸出貨值。而其數且甚鉅之故也。吾人本請學理。証以事實。亦深信其說。而認定減少輸入貨值爲唯一要道也。然欲減少貨值。當先求輸入貨值所之增高之原因。對症下藥。事乃有濟。雲南因工藝未興。凡百貨物類多仰賴外國。或外省輸入供給。故外貨常源源不絕。但以棉紗一項論。其值每年已達八九百萬兩之鉅。他之疋條綢緞以及京蘇廣洋等雜貨。數亦不少。吾人閉目一思。方今社會中無論貧富。其服用所需。能完全不用外貨者。曾有幾人。以千七百萬之衆。服用竟多仰賴外貨供給。宜乎外貨輸入年有所增。其貨值遂日高一。日也。輸入貨值增高之原因。既明。如何使之減少。以求輸出入平衡。斯可得而言焉。夫衣服器用。本爲人類生活上不可或缺者。本地既不能自造供用。外貨自然乘虛流入。既不能使人民不用衣服與器物。即不能限制外貨輸入。自然之理也。然則今欲減少輸入貨值。以求輸出入平衡。自非振興工業。使服用所需之一切生活必需品。足以自給。無待外求。以絕外貨銷路。不爲功。此言雖爲一般人之口頭禪。吾人遠徵各國經濟發達之歷史。近查本省產業之實況。亦未嘗不以振興工業。抵制外貨。爲減少輸入貨值之治本辦法。惟此事非期於三數十年以後。不克奏效。其在今日。未免緩難。濟急目前。治標之法。惟有由消費方面。極力節制。以求消費量之減少。欲達此目的。首在提倡儉樸。蓋自海通以來。風俗日趨奢靡。中上人家。凡衣服器用。與夫食品玩具等。靡不競賣外貨。自鳴豪華。侈以故綢緞呢絨花邊毡毯及各種京蘇廣洋等雜貨。海味鑽頭洋酒洋餐等食品。充斥市面。凡此種種。皆屬奢侈性質。與他之尋常日用品。迥不相侔。而每年銷額之鉅。且不在棉紗布疋等之下。近年入超。所以日鉅一日者。雖曰由於風俗奢侈。奢侈品之消費量

過鉅所激成。殆無不可。果能力戒奢侈。無論貧富。一反昔日之儉樸風尚。此項奢侈品即無由輸入。每年至少當可減少五六百萬兩之入口貨值。他之日常必需品如棉紗布疋火油等。縱一時無法抵制。本省輸出之土貨。自足與相抵銷。夫何患輸出入之不平衡。查海關貿易冊。在民國十三年間。入口貨值爲一千八百零二萬九千五百零一兩。出口貨值爲一千二百零九萬零一百二十六兩。計合輸入超過五百九十餘萬兩。則每年減少五六百萬兩之奢侈品。較之入超之數。自有過之無不及者。由此言之。提倡儉樸。以求輸入減少。實際上并非不可能。信能毅力爲之。於調劑匯水。豈曰小補之哉。雖然。移風易俗。自古所難。奢侈既成一種風俗。革變殊非易易。况語有之。由儉入奢易。由奢入儉難。民俗既習於奢侈。而欲使之變儉樸。是何殊強居喬木之鳥而下入於幽谷也。其難何待言。自匯水陡漲以來。一般憂時之士。即時時大聲急呼。以斯意與滇各同胞相商榷。卒無若何效力。足徵一斑。然而今日者。匯水既由百分之六十。繼漲至百分之百以上。而猶逐日上漲不已。社會中以匯水高漲之故。百物騰貴。民不聊生。長此不思補救。後患何堪設想。爲今之計。惟有希望當局躬行節儉。爲全民倡。或出示曉諭。或召集多數人民宣講。俾明奢侈與人生之利害。及現在不能不節儉之緣由。若能更進一步。將一切奢侈品悉行禁革不用。或當衆焚燒。以資激發。民俗未有不丕變者。禮云國奢則示之以儉。雲南近日風俗之奢。已屬無可諱言。自非示之以儉。不足以挽澆風而振頹俗。夫君子之德風。小人之德草。古訓已甚昭然。當局果能倡之於上。人民未有不遵行於下者。而況上有所好。下必甚焉。用敢敬冀。望當局一採擇之一。且奢侈品禁絕。則輸出入可立趨平衡。匯水亦不待調劑而自平矣。雖水平則民生之困苦斯解。是不但滇

民之幸亦政治前途之庶也。

參觀安亞公司及南華公司記

職業學校中
等商科學生 聶守先

簿記乃商業上之要務。商業既不能脫離交易。舉凡有形物無形物之交相授受。外部手續已至麻煩。不能無簿記以記載之。而內部財產之增減變化。營業贏虧等。苟無簿記以資整理。何殊千縷亂絲。滿盤散沙。亦將莫由查知矣。故凡從事商業者。研究簿記。實不容緩。本科原以研究商業上一切新理新法為職志。簿記一項。尤為注重。現所學者。為複式簿記。其組織之完善。固非舊式簿記所可比擬。惟帳簿之形式及組織。恆隨商業之性質而異。無論新舊式簿記皆然。本市有安亞公司者。資本雄厚。營業發達。堪稱大規模之商業。營業範圍既廣。簿記之組織必善。雖所用概係舊式簿記。要亦無足供參考之處。况新式簿記與舊式簿記。形式雖殊。原理則一。欲改革簿記。尤不可不明舊式簿記之內容。故本科主任特率領全體學生。前往參觀焉。該公司設於南關外廣聚街左側。經理為張召爰君。記帳員為源湘君。吾等至時。經理以事外出。承源湘君熱心指導。得悉其帳簿之種類如下：(一)出倉簿：凡由倉內取出之貨物。概以此簿記之。(二)入倉簿：每辦到貨一宗。必先收貯倉內。并分類記入此簿。(三)發貨簿：即每日發貨草簿。(四)撮沽簿：每日沽出各貨。分類撮記此簿。(五)雜費簿：所以暫記每日雜費之收支者。(六)進支日記簿：每日進支貨款。以次記入此簿。(七)雜案簿：凡伙食薪工郵報費等。皆分類記入之。(八)現沽日記簿：即每日現沽流水簿。(九)客帳簿：此簿乃由發貨簿分類騰

入爲帳簿之最要者。(十)銀單簿。(十一)報發簿。帳簿分類既詳細如此。其組織之完善。自不言而喻矣。至該公司內部情形。茲亦略紀如後。

甲組織概況 開設於民國十三年十月。定名安亞有限公司。乃廣東中華公司之一部。資本二萬元。係抱定以小資本營大商業之主義辦理。凡營業上之贏虧。由各股東共同負擔。遇資本有不流動時。得向外付息借款接濟。商品概自香港寬裕公司與廣東中華公司購辦。立有特別契約。頗占便利。設營業不盛。虧本至半數時。可開股東會徵求意見。若經股東會議決續辦。則增加資本。否則停業。至年終結帳而有盈利時。以十分之三作公積金。其餘則分別作股東紅利及獎給店夥。

乙夥友 除經理及記帳員外。有店員六人。學徒打雜管倉店工各一人。皆稱夥友。

丙保存商品辦法 凡入貨時。先收正倉。然後發出批售。蓋所以防遺失也。迨年終結算時。所有殘貨。仍存倉內。次年則視作新貨購入。管倉者須負商品上之完全責任。

丁處置滯貨辦法 購辦之貨。若因底價太昂。不能行銷。即照原價虧折一二成出售。價廉則購者必多。不難尅期售完。又以此項代價另購易於推銷之貨。以求贏利。而資彌補。

戊匯兌辦法 所辦匯兌。概係信匯。但票上必書明某日出票。見票後幾日付款。並須寄一聯於認付人。付款時查對相合。始能認付。所以妨遺失及詐欺也。

以上即該公司內部之大略也。其組織之完善。滇中殆罕有其比。亦云難得矣。參觀後因時尙早。主任又率往南華公司參觀。南華公司係一電機織襪工廠。吾滇織襪事業。近年已大發達。惟多數工廠。皆用人

工紡織生產少而成本重。南華公司則利用電機紡織。在織襪工廠中。可謂別開生面者。經理爲陳甫田君。廣東人也。余等既至。陳君即導往各部參觀。並熱心指示。獲益實多。工作部設在樓上。由樓板中央鑿一孔。寬可尺餘。橫放鐵桿一棵。蓋發電機之電動軸也。孔之兩旁分置織機數排。發電機則置於樓下。電力一至。軸即旋轉不已。以織機上之輪帶套於軸上。輪隨軸轉。機之各部即自行轉動。織造極其迅速。若電燈公司之電力不至。則用蒸氣以代之。功用則與電力無殊。工作分織襪及織毛巾二部。織襪部之詳情如左。

(甲) 織襪計有以下數種。(一) 輪機：此機每輪有十二轉。每轉可織襪四分長。欲改動襪統之長短。可以機輪伸縮。伸則長。縮則短。至爲便利。織完一輪。并能續織襪根及襪底襪尖等。(二) 連襪尖機：此機只須以襪尖及襪底之小孔穿於機旁針上。機轉針動。即自縫綴。(三) 襪頭機：此機先將紗繫好。套輪帶於軸上。電力發動。即能自織。不必用人看管。惟紗完或斷時。機立自停。須人爲之添結耳。每架價約港幣五百元。(四) 女襪機：每架價約港幣三百元。(五) 襪尖機：每架價約港幣四百元。(六) 襪身機：每架價約港幣四百餘元。以上織機。多係購自美國者。平均每時可織襪一打左右。

(乙) 棉紗 所用棉紗計有五種。(一) 愛國利紗：爲織頂上等絲光襪之原料。每捆價三十餘元。(二) 絲光紗：爲織蘇紗襪之原料。每捆價四十元左右。(三) 鶴鹿紗：爲織絲光襪之原料。每捆價二十三元。(四) 粗紗：爲織充毛襪之原料。(五) 黃蝠紗：爲織棉紗襪之原料。此等棉紗。多係自港滬各埠購辦供用。織毛巾部。因未上工。不得探厥底緒。但見陳置各項解紗機。尾子機。經綫機及機

花等而已。染房則在樓下左側。設有巨木盆二個。盆上各置自來水管。需水時。一撥龍頭。水即流出。較之向外汲水。便利多矣。噫。本市之工廠雖多。利用電機者則甚寥寥。該公司既倡用電機。組織又甚完備。足稱本市工廠之模範。余願業工同胞。共興而利用電機。既可節省人工。出產又極迅速。未始非發達工藝。挽回利權之一策也。

參觀三立織襪社記

職業學校中石天渠
等商科學生

國家之富強。係乎工商業之發達。吾國自古重農。對於工商業素未講求。以致工商業萎靡不振。而國亦因以貧弱。自海禁大開。外人在國內設工廠公司者日愈多。本國各工商業者。以資本薄弱。規模狹小之故。鮮能與之爭衡。雖有一二傑出之士。開設工廠。以圖抵制。然所用原料及機械。類多購自外人。厥效至微。洵可嘆也。雲南圍圍環山。交通不便。真所謂荒邑僻壤也。工商業始見萌芽。較之沿海各省。實瞠乎其後。近因感受外界經濟勢力之壓迫。開設工廠者日漸增多。其規模較大。組織完備者亦不一其數。即如三立織襪社其一也。該社居於本市西北隅。九月十二日。主任率諸學友前往參觀。既至。由其經理導往各部。察觀並說明一切。社內計分左之二部。

一、工料部 甲、機械（一）織襪機凡四種。雙色夾底機約值壹百餘元。單色夾底機約值八十餘元。單底機約值四十元。織襪頭機約值三十元。（二）針筒約值二十餘元。（三）針分長短二種。長針價壹角伍仙。短針價柒仙。乙、紗線（一）美國所造之愛國利紗。用織上等絲光襪。（二）鶴鹿絲光紗。用織普通絲光襪。（三）黃蝠細紗。用織棉紗襪。（四）粗紗。用織充毛襪。

(二) 工作部 甲紡線—紡粗紗一捆(計二十一札每札五支)工價三角。紡細紗一捆(計四十二札每札五支)工價六角。乙織襪—(一)織男襪長統每打工價六角。半長統每打五角。短統每打四角五仙。(二)織坤童襪最長統每打工價四角。長統每打三角五仙。短統每打三角。(三)織襪頭工價四仙五釐。織雙色者每打照加三仙。丙縫襪—每打工價一角。丁染襪—每打工價四仙。其夔國利紗一種。已染備各色。無須再染。戊包裝—每打工價三仙。

上列五項。皆係雇工辦法。至所收學徒。在初學之三月內。所廢之針紗等物。均歸工廠担負。不令賠償。逾三月外。即須照原價賠償。以資儆戒。出師期限為三年。如中途有變遷時。須賠償膳雜費一百二十元。該社為張景三君單獨經營。資本五千元。有織機二十四架。張君自任經理。工人約二十餘人。計紡線七人。織襪十人。縫襪八人。染襪五人。包裝四人。惟縫襪係外工。多寡恆無一定。此三五織襪社內部之大概情形也。參觀既畢。因摘要記之。以供熱心工業者參攷。

參觀安亞公司及南華電機織染工廠記

職業學校中楊恆發
等商科學生

十四年九月十六日。因研究簿記。業師率全體學友。往安亞公司及南華電機織染工廠參觀。安亞公司為廣東人所創設。係股份有限公司。在南城外數十武。既與公司職員禮畢。遂往各處觀覽。一切陳列均甚整齊。商品繁多。光華燦爛。其規模亦云大矣。後由教師詢以設立顛末。乃知於十三年五月即已成立。經理為張君召發。無論事之鉅細。概由經理主持。廣州香港皆設有分行。此殆總公司也。其職員除經理外。尚有夥友五人。司帳二人。學徒一人。薪工經理七十元。司帳三十元。夥友十餘元。學徒三元。皆不扣

伙食。年終結帳有利益時。以十分之三爲公積金。十分之六作股東紅利。十分之一獎給職員。待遇職員亦可謂優厚矣。記帳係將每日收支。以序登入流水簿。夜則謄入銀錢坐簿。歲終結算。出入兩抵。利益損失昭然在目。並無絲毫混亂。此僅就銀錢帳言之。他之帳簿甚多。眉目清爽。組織完密。實滇省商界中所僅見者。南華電機織染工廠。亦係廣東人設立。距安亞公司不過數十武。前埠一區十六段北後街三九五至四三號。即其住址也。成立於民國十一年一月。係股份有限公司。經理陳君展廷。技師潘君鼎盛。基本金約四萬元。工人計一百二十餘人。規模頗爲宏大。余等往參觀時。先至會客室。謁見經理。述明來意。經理及技師遂導往各部參觀。並說明各機作用。先到緞線部。見到緞線機爲長方形。長六尺。寬三尺餘。有皮帶繫于發電機軸上。軸一旋轉。引動皮帶。機即隨之升降不息。機上置筒。隨機轉動。女工將紗頭繫筒上。即能自繞成團。以供織襪之需。此緞線部之情況也。其旁爲織襪部。織襪機之運轉。與前述之緞線機全電力一至。機即自織。惟線盡或線斷。則機立即停止。須人工爲之添結。乃能斷續織造耳。其織機上形式與原理。與用人力轉動者略全。惟織造之迅速。則判若霄壤矣。此織襪部之情況也。繼又往觀織毛巾部。織機均係舊式木機。織時須先經線。與織布無異。其經線具乃用木條造成。如欄杆然。成斜方匣式。長五尺餘。闊三尺餘。欄杆上有木齒。將紗筒一一套於木齒。更引紗頭繫於機花上。環繞機花。至紗盡而止。則經線之工竣矣。既而將機花架於織機上。以緯線左右織之。而毛巾以成。此織毛巾部之情況也。毛巾與襪均需染備各色。以迎合購者心理。色染一項。該廠頗爲注意。設備亦至齊全。因又至樓下參觀色染部。惟是日色染停工。未得親見工作。但見貯有各色染水之數染缸而已。染房近旁廊下有一蒸水機。技

部搖動機柄有水自鐵管噴出。遠可五尺。蓋鐵管下端植於井中。蒸汽觸動機械。即能將井水壓而向上。若自來水然。聞此機係該廠技師自造。約值銀三千元。外有發電機一部。設於蒸水機側。電機一動。各織機即隨之而動。殆各機之樞紐也。合計全廠機械。爲織襪機二十四架。織毛巾機六十六架。綉線機二架。發電機一架。蒸水機一架。共九十四架。可謂吾滇規模宏大之工廠也。苟非廣人經營。何克臻此。夫廣東工商業均佔優勝。吾滇實墜乎其後。是吾滇之工商業。與外省競爭。且不能欲與外國爭勝。其可得乎。參觀之餘。特記之以自警。

參觀三立織襪社記

職業學校中
等商科學生 王 貴

三立織襪社在翠湖西北隅。經理張君景三。係單獨營業。資本約五千餘元。社內組織完備。設有售貨處。銷售一切出品。并代售織襪機。其織造線襪也。分縲線織襪。縫襪。煮襪。染襪。晒襪等部。每織一襪。必經此數項工程。方可告成。先將紗縲於線筒。而置於機上。織之。先織襪頭。次織襪統及底。但織夾底者。織至底時。須加爲雙線。織後再以人工縫其尖。而襪以成。煮而染之。曝而乾之。即可包裝出售矣。襪分好絲。光絲。光棉紗粗紗。又名毛襪。四種。其夾底襪。又有雙色。二色之分。所用原料。如愛國利紗。鶴鹿雙線紗。黃蝠紗。粗紗等。均購自滬港各地。織絲光襪。須用雙線紗。織棉紗襪。則用單線紗。社內共有織機二十四架。有雙色。一色。夾底。單底。男襪。女襪之分。機價自二百六十元至三十元不等。男女織工共三十餘名。女工佔總數三分之一。五。規律嚴肅。工人皆能遵行。故工作甚爲敏速。平均每人每月能出襪十打左右。多爲夾底者。質堅耐久。頗受社會歡迎。惜染術欠精。色不鮮艷。且易脫變。苟能採用西法洗染。力謀改良。精益求精。

則銷場暢旺可為預卜。近聞該社擬改組合夥經營。廣集資本。擴充營業。果能實現。其前途實不可限量矣。

雲南民國九年至十三年大宗出入口貨淨數統計

蒙自思茅騰越各海關查報

甲入口之部

貨別	年別	貨			合計
		由蒙自關入	由思茅關入	由騰越關入	
英國	九年	一五.六四三元	—	一六.六四六元	三三.二八九元
	十年	二〇.三三九元	—	二二.三四七元	三三.六八六元
	十一年	二六.三六二元	—	一四.二三九元	四〇.六〇一元
本國	十二年	二三.三一四元	—	五.九九九元	二九.三三三元
	十三年	一七.四〇五元	—	四.六四七元	三二.〇五二元
英	九年	二.〇〇三元	三.三三元	八.七四元	二.八八〇元
	十年	一.七一八元	一.六元	六.七〇元	二.四〇四元
	十一年	一.八八八元	八元	五.二八元	二.四二四元
漂	十二年	三.七六三元	—	五.八四元	四.三四七元
	十三年	一.一三六元	一.七元	七.二四元	一.八七七元

英國洋布

九年	一五.二九三	↓	一五.三九三
十年	一二.六〇三	↓	一二.六〇三
十一年	七.〇七〇	↓	七.〇七〇
十二年	九.九一五	↓	九.九一五
十三年	七.四五三	↓	七.四五三

各種染色布

九年	三三.八八八	二.四九八	六.三三七	四一.七二三
十年	三一.二三一	二.六八二	三.六五〇	三七.五六三
十一年	二七.三二〇	一.三七七	四.四三〇	三三.一二七
十二年	四三.一八一	一.三六九	三.六二一	四八.一七一
十三年	九九.一九五	二.三八一	六.九六四	一〇八.五四〇

各種絨布

九年	二三.七三〇碼	↓	二三.二三〇碼	四六.九六〇碼
十年	一四.二三七〇	↓	二二.五九〇	一六.三九六〇
十一年	二八.一四七六	↓	二〇.〇六〇	三〇.二五三六
十二年	四七.六五三八	↓	一一.三九〇	四八.七九二八
十三年	二二.四一三八	↓	八.一三〇	二二.三二.二六八

雲南民國九年至十三年大宗出入口貨淨數統計

毯

九年 五.二九七條

三.〇〇三條

六.三〇〇條

十年 一〇.〇三八

七.五四二

一七.五八〇

十一年 三九.三六三

七.三五九

四六.七二二

十二年 五四.七二一

四.八六七

一九.五八八

十三年 六〇.四五二

三.三六四

六三.八一六

九年 二八.六六二打

二八.六六二打

十年 八.〇五〇

八.〇五〇

十一年 九.九三〇

九.九三〇

十二年 一.六七七

一.六七七

十三年 八.一五〇

八.一五〇

九年 一二〇.四八五碼

一二〇.四八五碼

十年 四三.九一八

四三.九一八

十一年 一三三.〇四六

一三三.〇四六

十二年 一七.四七一

一七.四七一

十三年 三九八

三九八

面 巾 等

他類棉貨

魚介海味等

棉花紙及烟絲

銅鈕扣錦盒及火柴

年份	魚介海味等	棉花紙及烟絲	銅鈕扣錦盒及火柴
九年	七八八		
十年	一七五		
十一年	一〇〇五		
十二年	一八九八		
十三年	一三二九		
九年	四七四〇	八四〇一	二二五五四
十年	八〇七九	七六八七	三〇八七〇
十一年	一一五八三	六四九六	九五八〇
十二年	一二九四五	五三四〇	七三五五
十三年	一三〇八四	三七八八	五七二八
九年	一四九五七〇羅		一七〇三八羅
十年	一三六二二七		五〇六二
十一年	一二九三一六		九一八八
十二年	一四三一四一		八〇二六
十三年	一三五八四六		一〇五七四
九年			一六六六〇八羅
十年			一四一八二九
十一年			一三八五〇四
十二年			一五二一六七
十三年			一四六四三〇

雲南民國九年至十三年大宗出入口貨淨數統計

水

九年 二〇〇五二担

十年 二五二八九

十一年 一五三八三

十二年 一八〇七八

十三年 一九二六八

九年 一二二七三

十年 一二二四七

十一年 四〇

十二年 二

十三年 二五八〇九九

九年 九七七九一值關平

十年 一一四七七

十一年 一五三四一五

十二年 一七七五八六

十三年 一八四五〇五

泥

二〇〇五二担

二五二八九

一五三八三

一八〇七八

一九二六八

一二二七三

一二二四七

四〇

二

二五八〇九九

一八六〇〇值關平 一一六三九一值關平

八六〇〇 一二三三七

七二〇〇 一六〇六一五

一九六〇〇 一九七一八六

二七六〇〇 二二二一〇五

米

磁

器

針

九年 五.四六一

十年 二〇.〇九〇

十一年 五〇.三〇四

十二年 四九.七九一

十三年 八九.八七九

九年 五.四三八

十年 五.六五七

十一年 一二.三五六

十二年 一六.二一一

十三年 二二.五二四

九年 五.二二六打

十年 三.七〇一

十一年 七.五〇一

十二年 七.七六九

十三年 六.〇三九

五.四六一

二〇.〇九〇

五〇.三〇四

四九.七九一

八九.八七九

五.四三八

五.六五七

一二.三五六

一六.二一一

二二.五二四

九.六六六打

四.一二一

九.三九一

九.八二四

八.一八四

煤

罐頭煉乳

蠟燭及檀香	胡椒	砂仁	紫梗	檳榔	等	虎骨	象牙	茸鹿	皮甲	皮牛	等
九年	九年	十年	十一年	十二年	十三年	九年	十年	十一年	十二年	十三年	十三年
二〇〇三担	二二五四〇	一一〇三九	一一〇六	九四四	五七七	一	一	一	一	一	一
一担	五担	六	一九二	六〇	三三三	一九五	一七四	一六八	一二三	二二一	二二一
三一八擔	三三六	一七九	二七八	一〇九	二〇三	七	七	八	三三	七	七
二二二〇擔	二二八七	二二二四	四七六	一一二二	八三三	二〇三	一八一	二七六	二二六	二二八	二二八
一〇〇三	一三五一	一〇一九五	一〇一九五	一〇一九五	一〇一九五	一〇一九五	一〇一九五	一〇一九五	一〇一九五	一〇一九五	一〇一九五
一八二	四五〇	一七九	二七八	一〇九	二〇三	七	七	八	三三	七	七
三八二	四五六	一七九	二七八	一〇九	二〇三	七	七	八	三三	七	七
一八二	五二六	一七九	二七八	一〇九	二〇三	七	七	八	三三	七	七
一八二	五二六	一七九	二七八	一〇九	二〇三	七	七	八	三三	七	七
一八二	五二六	一七九	二七八	一〇九	二〇三	七	七	八	三三	七	七

木 楷 參 洋 裘 皮 種 各

年份	木	楷	參	洋	裘	皮	種	各
九 年								二五五九張
十 年								二二九五七張
十 一 年								一三三二四
十 二 年								五九〇四
十 三 年								九七四三
九 年								一八八四四
十 年								三五六八斤
十 一 年								二四九〇
十 二 年								二四九〇
十 三 年								二四九〇
九 年								九八三
十 年								九八三
十 一 年								九八三
十 二 年								九八三
十 三 年								九八三
九 年								三一三九四塊
十 年								一五二二一
十 一 年								一〇七九五
十 二 年								一二三七〇
十 三 年								七二五二

臺灣民國九年至十三年大宗出入口貨淨數統計

桃核及薯莖

等藥摺及皮羊牛

材

九年	七四.〇〇二	一〇二	三三.一九	七六.三三三
十年	二七.四三七	一五〇	一.六六〇	二九.二四七
十一年	一七.八六四	一〇七	二.二八二	二〇.二五三
十二年	一一.六一四	一七六	二.一七四	一三.九六四
十三年	五.二七一	一二五	一.五〇七	六.九〇三
九年	二九.九六五	—	七三八	三〇.七〇三
十年	三四.七二二	—	三七四	三五.〇九六
十一年	一〇.八五〇	—	五〇五	一一.三五五
十二年	一五.九七九	—	七二七	一六.七〇六
十三年	一八.七九三	—	三三三	一九.一〇六
九年	四二.九七三	值關平	五二.三二〇	九五.二九二
十年	四二.四七七	—	—	四八.四一七
十一年	四二.四七七	—	—	四八.四一七
十二年	四五.七八一	—	—	八九.三四九
十三年	五〇.二九〇	—	—	九〇.三四九
九年	二八.五二五	—	—	四四.二二五

臺灣民國九年至十三年大宗出入口貨淨數統計

炭 焦 及 煤

九年	五五二噸			五五二噸
十年	二〇七			二〇七
十一年	一七四			一七四
十二年	二三九			二三九
十三年	三四四			三四四

火 腿 鹹 菜 等

九年	一.二八八担	二〇六担	四三四担	一.九二八担
十年	四六三	一二五	二九三	八八一
十一年	一七三	七八	二〇〇	四五一
十二年	六四〇	四九	一四五	八三四
十三年	二八六	四三	一九五	五二四

絲

九年	一.七一一	一.五二一	二.五七八	五.八一〇
十年	三.〇三九	一.七六四	三.一六九	七.九七二
十一年	二.七四四	一.八八四	二.九五〇	七.五七八
十二年	三.三六一	二.〇三八	二.七二八	八.一二七
十三年	二.七七〇	一.一六三	三.六七七	七.六一〇

茶

九年	一.七一一	一.五二一	二.五七八	五.八一〇
十年	三.〇三九	一.七六四	三.一六九	七.九七二
十一年	二.七四四	一.八八四	二.九五〇	七.五七八
十二年	三.三六一	二.〇三八	二.七二八	八.一二七
十三年	二.七七〇	一.一六三	三.六七七	七.六一〇

器陶織粗 絲粉及糖赤 絲煙及蠟白黃

年份	器陶織粗	絲粉及糖赤	絲煙及蠟白黃
九年			一、二三三
十年			六八一
十一年			三四八
十二年			四七三
十三年			二八七
九年		四五七	七八
十年		二四五	四五六
十一年		一四〇	四五六
十二年		九一	四五六
十三年		八五	四四三
九年		二六五	二六五
十年		一四七	一四七
十一年		六七	六七
十二年		九〇	九〇
十三年		六九	六九

臺灣民國九年至十三年大宗出入口貨淨數統計

絨		毛		草帽				藤及布土						
十三年	十二年	十一年	十年	九年	十三年	十二年	十一年	十年	九年	十三年	十二年	十一年	十年	九年
四.五二四	一.六三三	二.〇三三	一.七五〇	二.四九〇條	一.四二七三	五.一九五	六.三三五	四.三八五	四.〇九六頂	五九	七〇	一〇一	九九	九四
一六.四二六	一三.三七二	六.七七〇	一一.三七六	一一.八七五條	三三.九三三	四六.九四〇	三九.八二九	二八.七八一	二九.八九九頂	六六七	一〇六一	六五一	九六一	一二.二六九
二〇.九五〇	一六.〇〇五	八.八〇三	一三.一二六	一五.三六五條	四七.二〇六	五二.一三五	四六.一六四	三三.一六六	三四.八〇五頂	七二六	一一.三三一	七五二	一〇六〇	一三.六三三

雲南實業改善會季刊

三四

草

九年	二四.二二四雙	二四.二二四雙
十年	一二.四四一	一二.四四一
十一年	一七.九四五	一七.九四五
十二年	一六.六〇〇	一六.六〇〇
十三年	一四.一六〇	一四.一六〇

鞋

九年	一	一
十年	一	一
十一年	一	一
十二年	一	一
十三年	一	一

貨別

丙復出口之貨

由蒙自關出 由思茅關出 由騰越關出 合

計數

值關平

值關平

鐵路及電氣材料

機器及獵用軍械

九年	五.九二七	一	一	五.九二七
十年	一四.三三〇	一	一	一四.三三〇
十一年	三.〇三四	一	一	三.〇三四
十二年	二.八六二	一	一	二.八六二
十三年	二.五〇八	一	一	二.五〇八
九年	二.二二七	一	一	二.二二七
十年	五.七九〇	一	一	五.七九〇
十一年	一.〇三〇	一	一	一.〇三〇
十二年	四.一〇〇	一	一	四.一〇〇
十三年	六.四三	一	一	六.四三

器樂及其文器儀

藥炸及料染

等具玩具家

年份	器樂及其文器儀	藥炸及料染	等具玩具家
九年	二二六		二六二二
十年	二三四		一〇七一一
十一年			一三九〇二
十二年	一〇九		一〇一五〇
十三年	一三一		八五九四
九年	二六五		
十年	二三五		
十一年	一〇八九		
十二年			
十三年			

雲南民國九年至十三年大宗出入口貨淨數統計

紙 烟 紙 貨雜類他

年份	紙	烟	紙	貨雜類他
九年	一九五千枝			
十年	九五			
十一年	五一四			
十二年	二八四			
十三年	一〇二			
九年	二〇担			
十年	二			
十一年				
十二年				
十三年				
九年	二七四八			值關平
十年	一一一一			
十一年	二二七五			
十二年	七.一三三			
十三年	三〇九			

雲南民國九年至十三年大宗出入口貨淨數統計

附錄一

本會民國十四年一月至九月支出經費分類比較圖

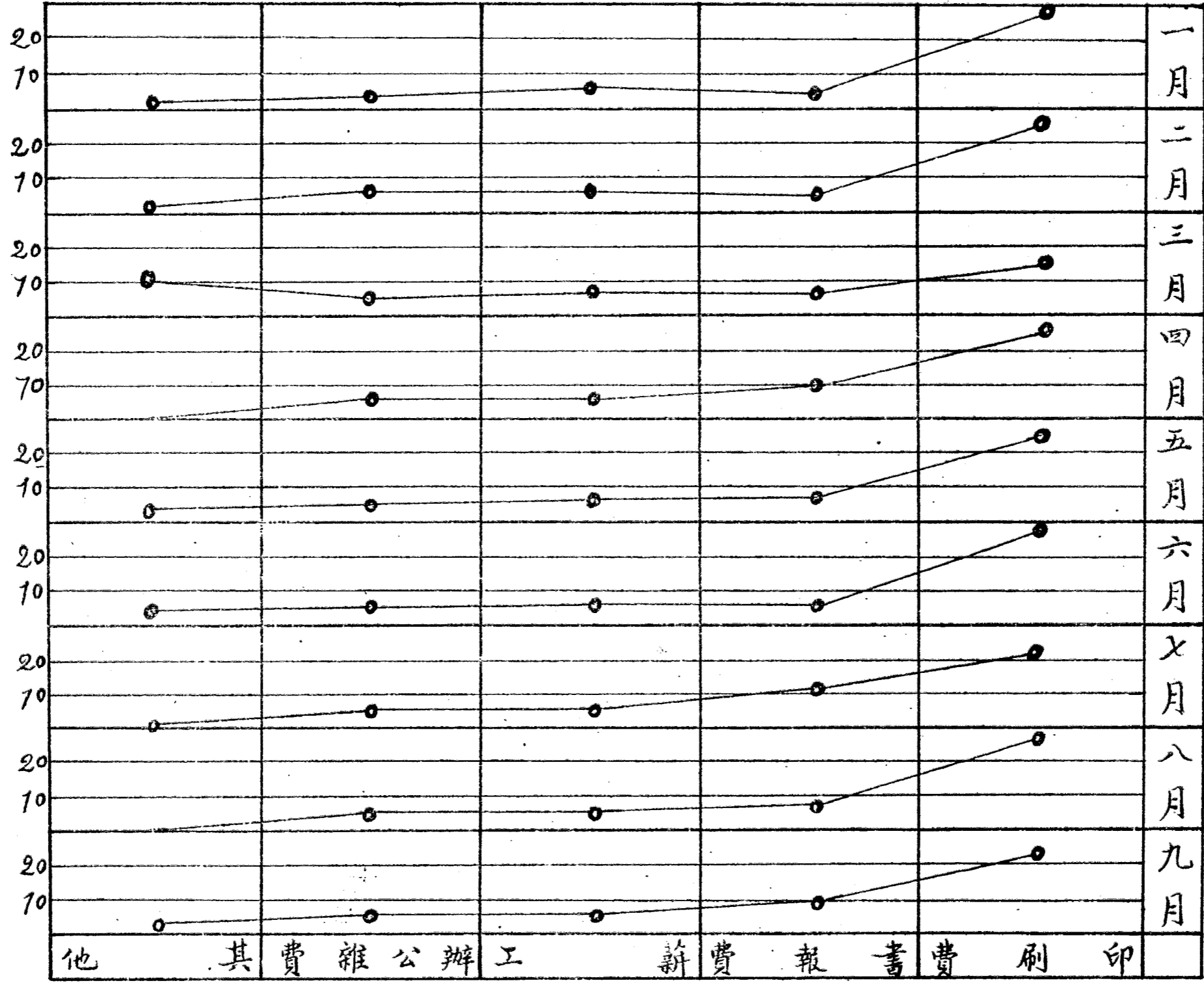

目錄二

本會閱書報社民國十三年一月至十四年九月每月入覽人數比較圖

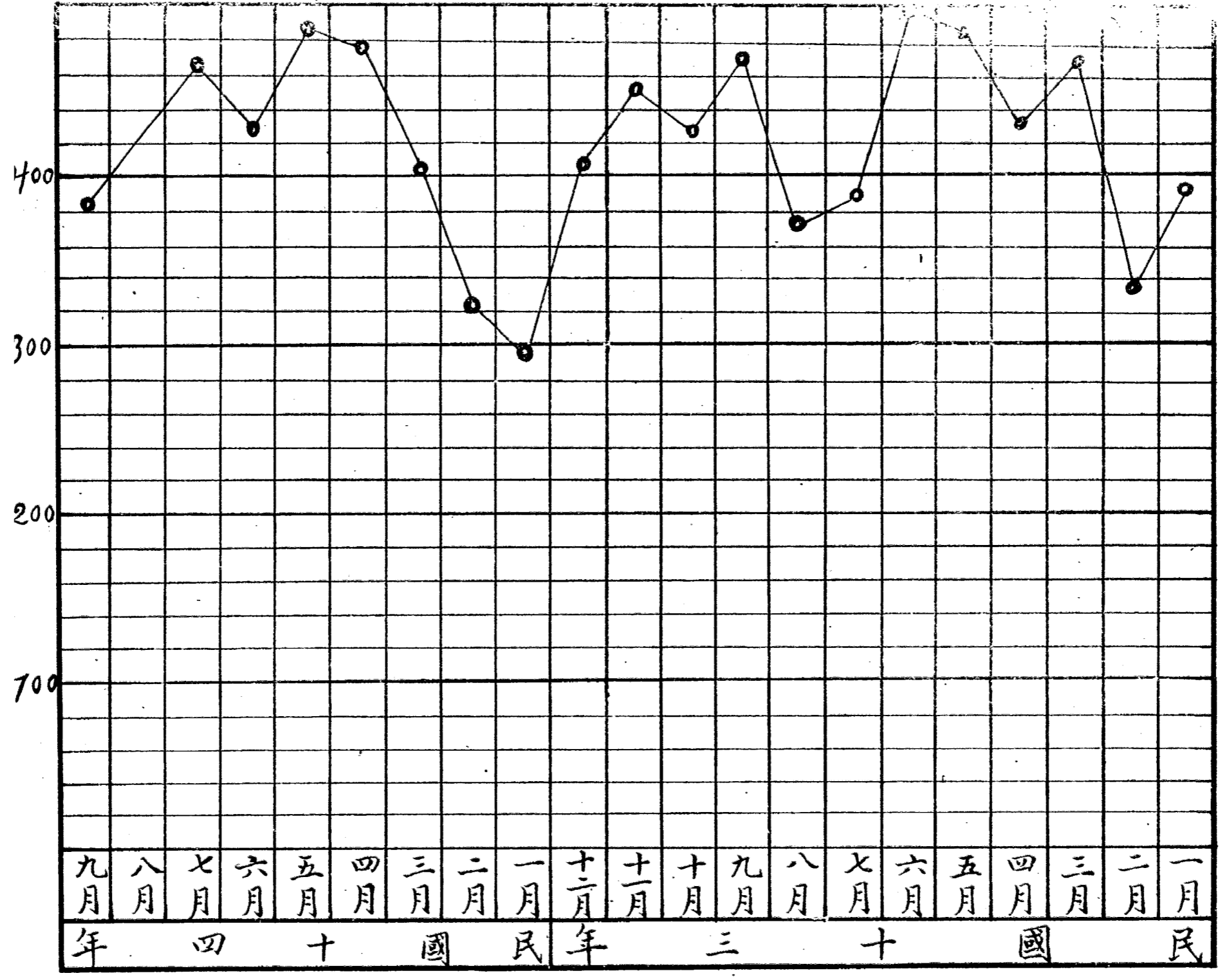

本會鳴謝捐款

本會前因經費支絀季刊印刷費時生滯欠特單請各職員會員担任季捐以資補助承
予捐助無任感佩茲將所收十四年春季季捐芳名及數目登列以鳴謝忱
熱心諸公慨

董仲華先生 二元

孫正時先生 五角

楊季岩先生 五角

鍾澤亭先生 五角

吳蓋侯先生 五角

朱竹卿先生 五角

倪筱初先生 五角

張文伯先生 五角

鄒子彥先生 五角

庾晉侯先生 五角

蕭敬業先生 五角

劉潤之先生 五角

曹星北先生 五角

雲南實業改進會季刊

- | | |
|-------|----|
| 葉辛恭先生 | 五角 |
| 陳善初先生 | 五角 |
| 繆瑞麟先生 | 五角 |
| 柏西文先生 | 五角 |
| 寶尙之先生 | 五角 |
| 蔣筱秋先生 | 五角 |
| 米仁齋先生 | 五角 |
| 呂重安先生 | 五角 |
| 黃籟初先生 | 五角 |
| 張西林先生 | 五角 |
| 張子俊先生 | 五角 |
| 黃次山先生 | 五角 |
| 楊子深先生 | 五角 |
| 李紹周先生 | 五角 |
| 張松巢先生 | 五角 |
| 黃譚俠先生 | 五角 |

褚漢生先生 五角
馬紫濬先生 五角

本會會計報告錄

本會收支歷來係由會計處按季造報二次或登載季刊或印成專冊分送各職員會員暨察民國十三年以前一切收支均經分別造報在案茲將自十四年一月起至九月底止所有收支逐一登刊俾衆週知

計開

舊管項下

一不敷三十六元五角六仙

新收項下

- 一收財政司發本會十三年六七八三個月補助費銀共一百五十元
- 一收廣生行第十三四五期廣告費六元
- 一收鄭劍佩先生購第十四五六卷季刊銀九角
- 一收晉甯縣實業所繳第十三四五卷季刊費一元
- 一收瀾渡縣實業所繳第十至十五卷季刊費二元四角
- 一收圖書館第十一至十五卷季刊費一元五角

本會會計報告錄

雲南實業改進會季刊

- 一收玉溪縣實業所繳第十至十五卷季刊費二元三角
- 一收宜威縣實業所繳第十三至十五卷季刊費一元二角
- 一收財政司發本會十三年九十十一十二四個月補助費二百元
- 一收孫一時吳蓋侯張文伯庾晉侯蕭敬業葉辛恭陳善初竇尙之蔣筱秋呂重安張子俊黃次山楊子深張松巢黃禪俠褚漢生馬紫瑜繆瑞麟曹星北楊季岩朱竹卿劉潤之鍾惺亭倪筱初米仁齋李紹周二十六位十四年春季季捐各五角共十三元
- 一收昆明縣財政局購第十六卷季刊銀三角
- 一收財政司發本會十四年一二三三個月補助費銀共一百五十元

開除項下

- 一寄玉溪縣公署公函一件付郵費三仙
- 一補寄香港各報館快郵代電不足郵費八仙
- 一支官印局代印第五十五卷季刊印刷費八十五元五角
- 一支銘雅軒自十二年十二月至十三年十二月紙張文具費七元九角一仙
- 一支舊曆年節獎給雜役岳興元銀三元
- 一支^晨報^{時事新}十三年十一月報費共五元
- 一支本會十四年一月份雜項開支如下 買松柴一百斤一元三角 買松卷一百斤九角 買篾

- 一 火扇一把五仙 買自來水二角五仙共二元五角
- 一 寄山西晉民快覽社季刊一卷信一封合郵費六仙
- 一 轉寄聯治研究會通啓十八份每份郵費半分共九仙
- 一 寄彌渡縣實業所信一封合郵費三仙
- 一 購輓鍾議員輓聯一付合銀六角
- 一 寄快郵代電省內六十份每份郵費半分省外一百五十四份每份郵費一分新疆等處十二份每份郵費九分共合銀二元九角二仙
- 一 支本會二月份雜項開支如下 買松柴一百斤一元二角 買粟炭四十斤一元七角六仙 買茶葉半斤四角 買洋油三斤六角 買自來水二角五仙 嵌水鍋茶壺工銀二角五仙共四元四角六仙
- 一 支晨報十四年二月報費六元二角
- 一 支時事新報十四年二月報費六元二角
- 一 支與總商會教育會農會聯合歡餞善後會議代表周惺甫等分金十三元
- 一 支打茶爐僱泥工二個買磚二十塊水灰三十五斤爐條五顆共銀三元零七仙
- 一 寄玉溪縣公署信一封合郵費三仙
- 一 支買銅茶壺一把計重二斤十四兩每斤一元一角五仙合銀三元三角
- 一 支寄晉民快覽社季刊四份每份郵費四分合銀一角六仙

一支寄交通部信二封合郵費六仙

一支雜役岳興元十四年二月辛工銀十四元

一支買桌布六尺每尺二角六仙合銀一元五角六仙

一支買筆一枝二角八仙墨一錠一角二仙洋燈一罩五角共九角

一支給雜役岳興元醫藥衣服等費十三元九角四仙

一支本會三月份雜項開支如下 買煉煤一百斤二元四角 買洋油四斤九角六仙 買自來水四角五仙共三元八角一仙

一支雜役孫開文自三月七日起至月底止辛工銀五元六角二仙

一支官印局代印快郵代電三百張收據一百張印刷費十二元五角

一支本會四月份雜項開支如下 買煉煤一百斤二元四角 茶葉一斤八角 洋油三斤七角二仙 自來水四角五仙 修門工銀四角 洗桌布工銀五仙共四元八角二仙

一支晨報三月報費六元二角
時事新報四

一支本會五月份雜項開支如下 買煉煤一百斤二元四角 買洋油三斤八角一仙 買自來水四角五仙共三元六角六仙

一支雜役孫開文四月辛工銀十四元

一支買洋鎖一把合銀四角

- 一支銘雅軒十四年一月至六月紙張文具費四元二角
- 一支本會六月份雜項開支如下 買煉煤一百斤二元五角 買洋油三斤八角一仙 買印色油二角 買自來水四角五仙共三元九角六仙
- 一支^晨時事新報五月報費六元二角
- 一支本會七月份雜項開支如下 買煉煤一百斤二元五角 買洋油三斤八角一仙 買自來水四角五仙共三元七角六仙
- 一支雜役孫開文六月份及七月一日至二十日辛工銀十一元六角
- 一支臨時雜役張文蔚七月二十一日至三十一日工資二元四角
- 一支寄國內第十六卷季刊四十六份每份郵費五分又寄香港海防各一份每份郵費一角六分共合二元六角二仙
- 一支寄北京雲南實業協進會南京農林新報社及浙江章無荒先生季刊八卷信三封每份郵費三分合銀三角三仙
- 一支本會八月份雜項開支如下 買粟炭四十二斤一元八角九仙 買松毬七十一斤九角二仙 買洋油三斤八角一仙 買自來水四角五仙共四元零七仙
- 一支購山西自治行政實察記一部價六角外加匯水一元一角六仙共二元七角六仙
- 一支寄自治協進聯合會單號信一封郵費八仙

一支官印局代印第十六卷季刊印刷費一百四十元

一支補繳十三年交通公報費十元外加匯水十一元六角五仙共二十一元六角五仙

一支訂購農商公報一年報郵費三元三角六仙外加匯水四元六角九仙共八元零五仙

一支寄交通部單號信各一封共合郵費一角六仙

一支寄江蘇安徽實業廳湖南礦業雜誌社南京農學會信各一封共合郵費一角二仙

一支時事新報七月報費六元二角

一支本會九月份雜項開支如下 買粟炭五十斤二元五角 買洋油三斤七角八仙 買自來水

三角 洗大桌布工銀五角六仙共四元一角四仙

一支雜役李祥八月辛工銀十四元

實存項下

一實存銀四十八元一角三仙

以上共收入五百二十九元四角共支出四百五十四元七角一仙入出兩抵餘存七十四元六角九仙除填補上期不敷二十六元五角六仙外實存銀四十八元一角三仙移入下期會計

本會啟事

本會季刊已出至第十七卷內容
分圖畫論著譯述報告紀事雜錄
附錄各門共一百餘頁資料豐富
印刷精緻每冊售銀叁角又不時
發行專號已出版者計有道路號
及昆明市工商業號兩種定價亦
極廉凡願購閱者請向雲南省城
勸業場本會季刊總發行所訂購
可也

本會特別啟事

本會自成立以來曾設有閱書報社一所備置國內外有關實業之各項書報供衆瀏覽嗣因事務所頻遷一時無相當地點此項閱書報社遂未繼續開設自移住勸業場東樓後復于十二年九月將該社恢復倘有以新出版之實業書報見惠者本會極端歡迎除酬贈本會季刊以資交換外并應登報鳴謝

請看，各界日用必備之

晉民快覽

十五年的已出版了

每册四角各書店均售如荷 省外函購詳開姓氏地址連同書價及掛寄費七分半逕寄本社當即照奉不悞

山西晉民快覽社謹啟

注意

如將此廣告剪下向敝社購書一册能抵價一角多購類推購前三期的亦同但每函以一紙爲限

●商旅友報推廣抵價券

本社自本年七月一號起實行一種推廣抵價券目的在達到全國訂主戶三十萬之譜故不惜鉅資作二三年之犧牲在該期間專注重訂戶個人推廣本報全年五份而酬以優美之酬金爲本券可實行之大綱茲特將其詳細辦法說明于左

(一) 凡欲訂報者請先向本社或友人處購得本券一紙計洋六角再附銀元一元二角合大洋一元八角寄至本社訂定本報全年一份計十二期本社給以收據及會證外并贈以本券五紙俾其在三個月內向親友中五人推廣可得大洋三元之利益故該訂戶除收回一元八角本報全年之報費外且可藉推廣本券之力而獲大洋一元二角之盈餘此即本社同人所極感激其代爲推廣者也至于本社日後訂戶漸多二三年間可達到三十萬之訂戶則中國之工商界上豈不多一研究及連絡之機關乎

(一) 本報在推廣期間全年十二册連郵資特價定大洋一元八角

(二) 本券上均印有發券日期本券在指定之發券日期後三個月內爲訂報生効期間逾期作廢

(三) 本券于未曾正式通告停止推廣日前均不得單獨訂報必須寄附銀洋一元二角加合本券共計洋一元八角方生効力本社收到本券及報資後當將全年訂報收據(即商旅友會會證)一紙并贈以本券五紙藉得推廣本報而訂戶并能同時收回本利洋計合三元

(四) 本券于通告停止推廣日起六個月內凡購有本券者可持有効之本券向本社訂報辦法外加郵費三角等于訂本報半年六册如祇將有効之本券一紙寄來可換訂本報三期多期類推如逾最後之六個月限期後不來訂報則本券一例作廢

上海四川路一百三十四號聯洋發刊社推廣股啟

鑛業雜誌……大刷新……極豐富

我國鑛產蘊藏之富甲於全球。惟以採冶方法。泥古不變。故雖提倡者不乏其人。而前途發展。迄鮮效果。本雜誌之組織內容。分論說著譯調查紀錄。雜俎鑛業界消息。鑛產時價等門。一以改良固有之學術。調查國內之富源。以期提倡實業。啟發新知。故於論說則務求正大。著譯則務切實用。調查則以精確為先。紀錄則以新穎為要。其他雜俎。鑛業界消息。鑛產時價等項。亦皆足資考鏡。庶幾披覽之餘。可收他山之助。而一得之見。足備芻蕘之選云耳。茲從民國十一年第五卷起。改出月刊。全年發行十二冊。凡願購閱雜誌及刊登廣告者。請向貢院西街中華鑛學研究會接洽可也。

長沙貢院西街鑛業雜誌社啟

▲價目每冊二角五分 全年二元五角 郵費每冊二分 全年二角四分▼

湖南工業雜誌要目

△第十七期▽

- 無線電之理論及應用……………蔣元
- 化學式及命名法……………沈霖
- 電燈照明法……………蔣元
- 鋼鐵加熱及受拉對於其硬度之影響……………李待琛

逸洪(三)之現象及作用……………騰聲

工業界消息 價目 每冊大洋二角六分一元十二冊一元八角郵費每冊二分

本誌第十八期預告 金屬材料專號現已付印不日出售

總發行所 長沙子 湖南工學會 橋三十號

中華民國拒毒會徵求拒毒電影劇本條例

- (一) 本項懸賞徵求之目的為合於中華國民拒毒會提倡社會拒毒教育之電影劇本
- (二) 本項電影劇本之宗旨乃在描寫鴉片流毒之狀況以及對於個人家庭社會國家墮落之關係使國人觀之能激發決心共起作肅清毒物之運動使外人觀之能起正義人道之念反對輸運毒物來華
- (三) 本項劇本之事實最好含有鴉片史中之以下材料如林則徐焚燬鴉片前清嚴禁鴉片情形歐戰後我國烟禍復活各地軍隊強迫農民種烟國民拒毒運動之發動等項事實惟不宜描寫國人所醜態以貽外之誚
- (四) 本項劇本之事實可以愛情尚武義俠等項故事為背景一切渲染穿插一如尋常戲劇以引起觀者興趣惟立意務求高尚雅潔足以剷除社會不潔及誨淫誨盜者為合格
- (五) 本項劇本文言白話均可惟能用白話者最佳
- (六) 本項劇本內容以前製成影片八千尺至一萬尺為度映演時間約自二小時至二小時一刻為限
- (七) 本項劇本應徵者苟能編成適用之電影劇本最佳惟應徵者苟無編劇經驗而能編成結構新穎內容豐富之小說資本亦所歡迎
- (八) 本項劇本之編者當為製片佈景之賢著想規模不可過於宏大致為經費所不克舉行
- (九) 本項徵求之獎金經本會電影委員會議定如下
 - (甲) 應徵者編成電影劇本可供實際排演映攝者其獎額如下
 - 第一名 獎現洋三百元
 - 第二名 獎現洋一百元
 - (乙) 應徵者僅編成小說本者其獎額如下
 - 第一名 獎現洋一百五十元
 - 第二名 獎現洋五十元
- (十) 本項徵求應徵之稿苟係電影劇本其長短無限制苟為小說本者其長度不得過二千五百字
- (十一) 本項徵求一經錄取得獎其著作權即歸本會電影教育委員會所有任憑委員會處置不得顧問惟未得獎之卷原稿隨時寄還
- (十二) 本項徵求應徵之稿應掛號寄下并符信封黏足郵票寫明姓名住址苟不錄取以便寄還
- (十三) 本項徵求之評判由本會電影委員會特約專家評判之本會電影教育委員會發表之評判結果為最後之決定不論何方不得變更或否認
- (十四) 本項徵求評判要則共分三種(甲)歷史及事實之準確(乙)戲劇上之興趣(丙)實際映攝之

◁ 關機論言一唯界利水 ▷

河海週報

本報由河海工程專門學校校友會同人捐資
 刊行以研究各地方水利為宗旨內容分論著
 調查校聞友消息水利界近聞新書介紹文
 藝等每期一頁餘言文字通俗記載翔確而調
 查一門多日本交專農學校友供職各地水利
 關及遊學外洋者之事尤為特色本報志在廣
 行軍布定價極廉凡公共團體及中等以上學
 校蓋章函索一律常期奉贈樣章函索即寄

定價

每半年 三角

全年 六角

郵費在內增刊不

另取資

發行處

南京中正街

河海工程專門學

校河海週報社

(十五) 可罷(甲)項佔百分之四十(乙)項佔百分之四十(丙)項佔百分之二十合共一百分
 本項徵求之評判由本會特約專家按項用記分法根據原則評判評判員分頭評定經本會
 影教育委員會發表之

(十六) 本項徵求得獎之稿本會將來攝製影片仍有增改之全權
 本項徵求以十五年四月一日為交卷截止期間外埠交卷以郵或日截為準得獎人名準於十
 五年六月一日以前自上海申新二報發表之

(十八) 本會出版關於拒毒問題之印刷品多種印有書目如承函索以供參攷請附信封寫明住址並
 黏郵票一分當即寄贈

中華民國拒毒會電影教育委員會謹佈

十四年十二月十日

農 商 公 報

本報分政事報告著譯選載四門酌仿公報之體兼備雜誌之長爲公布文告之機關發展實業之導綫編刊將及七載願受各界歡迎材料益求豐富撰述更切實用以期國人樂於購閱咸手一編藉收提倡實業膺啓新知之效凡願定購者請即投函北京農商部編輯處接洽可也

閱報利益

- 一、本報材料或爲學藝之著述或本實地之調查閱本報者可以知全國實業狀況
- 二、本報廣告最多效力亦最大華僑營業廣告或商業廣告概按半價核收
- 三、凡有投稿本報一經登載均酬贈本報以材料之豐富定酬報之多寡

定 價	全年 十二册		半年 六册		零售 一册	
	報費大洋三元	郵費三角六分	報費大洋一元	郵費一角八分	報費大洋三角	郵費三分
日 時	全年 十二册		半年 六册		零售 一册	
	報費大洋三元	郵費三角六分	報費大洋一元	郵費一角八分	報費大洋三角	郵費三分
價 目	全年 十二册		半年 六册		零售 一册	
	報費大洋三元	郵費三角六分	報費大洋一元	郵費一角八分	報費大洋三角	郵費三分

卓宏謀著

最新蒙古史 每部洋裝二元 內務部註冊
蒙古新區域圖 彩色每套一元
蒙古新區域圖 彩色每套一元

中國歷史系圖考 彩色每套一元
蒙古新區域圖 彩色每套一元

總發行所北京東城十二條內王廟馬胡同卓宅分售處
上海商務印書館及其分館北京公慎書局及各大書莊
教育部審定 用書

序文 林紓張國淦林長民蔡元培吳其榮王鴻猷林大圖鄒淵

◀ 湖 南 實 業 雜 誌 ▶

本雜誌之特色

材。料。宏。富。調。查。確。實。
議。論。精。當。宗。旨。純。正。

定閱本雜誌者之利益

企。業。家。讀。之。可。以。定。事。業。之。方。針。
工。程。家。讀。之。可。以。作。參。考。之。資。料。
研。究。學。問。者。讀。之。可。以。輸。入。最。新。科。學。之。知。識。
留。心。時。事。者。讀。之。可。以。洞。悉。國。內。外。實。業。之。狀。況。

定閱手續

一。定。閱。者。請。匯。下。報。費。郵。費。並。開。載。姓。名。住。址。掛
號。函。寄。長。沙。松。桂。園。本。社。
一。匯。兌。不。通。之。處。可。用。郵。票。代。銀。元。以。半。分。一
分。者。為。限。惟。郵。票。概。用。九。折。計。算。

代售處

長沙壽益圖書館 武昌壽益書局 四川華陽書
報流通處 上海亞東圖書館 太原互助版書社
廣州 天津 星州 四川 北京 中華書局

定閱價目

費	郵		報	項
	日本	本國		
外國	二分	二分	二角	每月一册
	一角二分	一角二分	一元二角	半年六册
	一角四分	二角四分	二元	全年十二册

中華民國十四年十二月發行 (雲南實業改進會季刊第十七卷)

編輯者 雲南實業改進會

印刷者 雲南官印局

總發行所 雲南實業改進會
雲南省城內勸業場西樓上

價目 每册叁角 (郵費在內)

廣告價目 每期一百三元 半頁一元五角 長期特別另議

請用
冬令
必需

最良
化妝品

雙妹牌玫瑰爆拆香蜜水

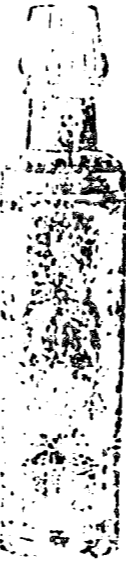

秋冬時氣雨寒神頭面手足燥拆用此蜜膏擦之自然油潤生香婦女則粉黛而其色嬌艷可愛並與肉相食不至燥痒也如男人用香視洗面或剃髮後其面皮納拆用此蜜膏擦之自然寬爽如常請為試之

雙妹老牌紅雪花膏

雙妹牌
艷容霜



(色顏汚粉脂嫌却)
(容艷佐香抹淡)



此中全有物... 雙妹牌... 衛生... 若... 不... 且... 效... 用... 衛生... 容... 之... 佳... 品... 也

雲南全省總代理處 廣生行

總代理處 廣生行
分代理處 廣生行
廣安 廣生行
廣安 廣生行

廣生行啓

◁ 關 機 論 言 一 唯 界 利 水 ▷

報 週 海 河

本報由河海工程專門學校校友會同人捐資
 刊行以研究各地方水利為宗旨內容分論著
 調查校聞交反消息水利近聞新書介紹文
 藝等每期一頁餘言文字通俗記載翔確而調
 查一門多日本交畢業校友供職各地水利機
 關及遊學外洋者之事尤為特色本報志在廣
 行軍布定價極廉凡公共團體及中等以上學
 校蓋章函索一律常期奉贈樣章函索即寄

定 價

每半年 三角

全 年 六角

郵費在內增刊不

另取資

發 行 處

南京中正街

河海工程專門學

校河海週報社

- 十五 可謂(甲)項佔百分之四十(乙)項佔百分之四十(丙)項佔百分之二十合共一百分
- 本項徵求之評判日本會特約專家按項用記分法根據原則評判評判員分頭評定經本會
- 影教育委員會發表之
- (十六) 本項徵求得獎之稿本會將來擬製影片仍有增改之全權
- 本項徵求以十五年四月一日為交卷截止期開外埠交卷以郵政日戳為準得獎人名準於十
- 五年六月一日以前由上海申新二報發表之
- (十八) 本會出版關於拒毒問題之印刷品多種印有書目如承函索以供參攷請附信封寫明住址並
- 黏郵票一分當即寄贈

中華民國拒毒會電影教育委員會謹佈

十四年十二月十日

農 商 公 報

本報分政事報告著譯選載四門酌仿公報之體兼備雜誌之長為公布文告之機關發展實業之導綫編刊將及七載願受各界歡迎材料益求豐富撰述更切實用以期國人樂於購閱咸手一編藉收提倡實業牖啓新知之效凡願定購者請即投函北京農商部編輯處接洽可也

閱報利益

- 一、本報材料或為學藝之著述或本實地之調查閱本報者可以知全國實業狀況
- 二、本報廣告最多效力亦最大華僑營業廣告或商業廣告概按半價核收
- 三、凡有投稿本報一經登載均酬贈本報以材料之豐嗇定酬報之多寡

定 價	報 費		廣 告	
	全年	半年	第一面	第二面
十二册	六册	一元六角	二十元	十元
郵費三角六分	郵費一角八分	郵費三角	每行每日	每行每日
零售每册大洋三角	零售每册大洋三角	零售每册大洋三角	零售每册大洋三角	零售每册大洋三角

卓宏謀著
最新蒙古古鑑 每部洋裝二元
內務部註冊 必携蒙古新區域圖 彩色每套

教育部註冊
教育部審定
中國歷史系圖考 彩色每套
中西歷年表 彩色每套

徐總統總批
元奇郭期周王懷慶田才劉劉松
史家孫相自齊齊泰諾爾布
林舒張國強林長民蔡元培馬寅初

中華民國十四年十二月發行（雲南實業改進會季刊第十七卷）

編輯者 雲南實業改進會

印刷者 雲南官印局

總發行所

雲南省城內勸業場西樓上
雲南實業改進會

價目 每册叁角（郵費在內）

廣告價目 每期一百三元 半頁一元五角 長期特別另議

請用

冬令
必需

最良
化妝品

雙妹老牌

艷容霜



(却嫌脂粉污顏色)
(淡抹香膏佐艷容)

粉中含有鉛質最於衛生有害若常擦之不特不使面黃且鉛質流淚滿臉青色本行特製無害霜以供四季妝飾之用誠衛生美容之佳品也

雙妹牌玫瑰爆拆香蜜水

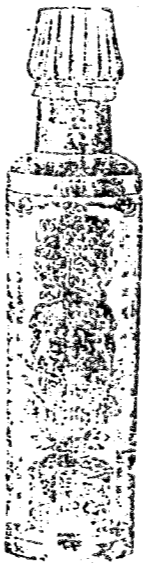

秋冬時風雨寒凍頭面手足皴拆用此蜜膏擦之自然油潤生香婦女開粉塗面其色嬌艷可愛並與肉相食不至燥拆也如男人用番湯洗面或剃髮後其面皮絨拆用此蜜膏擦之自然寬爽如常請為試之

雙妹老牌紅雪花膏



雲南全省總代理處義生祥

開 設 省 城 福 照 街
德 律 風 第 三 十 號

廣 簡 分
大 理 代
騰 越 理
玉 溪 處
臨 安 處
義 生 祥
永 昌 祥
福 華 藥 房
恒 益 和

廣生行啓

1926

年

第

18

期

中華民國十五年冬季

雲南實業改進會季刊第十八卷

金融研究號

雲南實業改進會編印

本會啟事一

本會季刊已出至第十八卷內容分圖畫論著譯述報告紀事雜錄附錄各門共一百餘頁資料豐富印刷精緻每冊售銀叁角又不時發行專號已出版者計有道路號昆明市工商業號及金融研究號三種定價亦極廉凡願購閱者請向雲南省城勸業場本會季刊總發行所訂購可也

本會啟事二

本會自成立以來曾設有閱書報社一所備置國內外有關實業之各項書報供衆瀏覽嗣因事務所頻遷一時無相當地點此項閱書報社遂未繼續開設自移住勸業場東樓後復于十二年九月將該社恢復倘有以新出版之實業書報見惠者本會極端歡迎除酬贈本會季刊以資交換外并應登報鳴謝

雲南實業改進會季刊金融研究號目錄

整理雲南財政金融建議書呈 雲南省公署

本會

籌增鉅款收燬紙幣爲金融之根本救濟議案提送金融會議

龍兼督辦雲等

整理本省財政金融建議書呈 雲南省公署

雲南總商會

維持滇省金融管見上 雲南省公署

童振藻

整理雲南金融意見上 雲南省公署

劉家富

救濟雲南財政金融管見上 雲南省公署

李耀商

整理雲南金融管見

馬廷璋

本會呈請 省署將整理財政金融建議書及意見書發交財政委員會研議採擇施行文附指令

本會與各團體聯銜呈請 省長從速設法維持金融以蘇民困文

本會與省教育會總商會聯銜函請龍兼財政委員長組織經濟委員會研究救濟金融方法文

市政公所遵令籌擬調平物價建議案

附本會會計報告錄

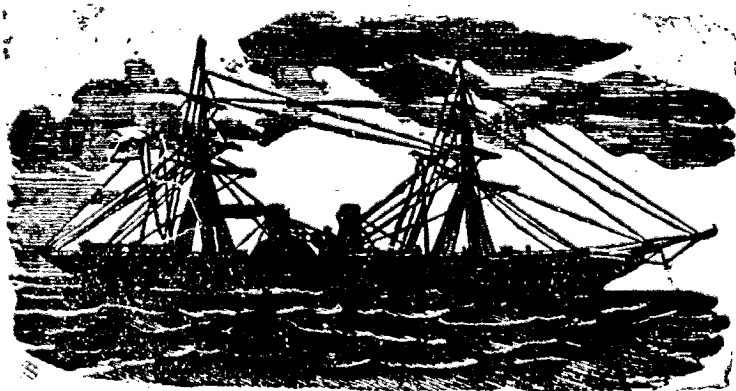

雲南實業改進會季刊金融研究號

整理雲南財政金融建議書

呈 雲南省公署

本會

竊查年來本省財政金融每况愈下有目共睹若不急起直追共籌補救之策勢必陷于一蹶不能復振之境則公私交受其害同人等一再集會磋商謂致病之源財政方面在收支不能適合金融方面在紙幣過于充斥欲謀補救不可不由此二點下對症之藥蓋滇本受協省分改元以來協款停止財政上已受一大打擊加以護國靖國迭興義師耗費既屬不貲財政愈形艱窘入不敷出久成不可避免之事不得已惟有向銀行挪借而銀行資本有限不能不增發紙幣以應之積之既久虧欠銀行之款愈多紙幣愈形充斥厥價愈跌幣值既跌政府之收入愈不敷用尤不能不挪借補助循環不已遂演成今日岌岌不可終日之象故財政與金融性質上雖各不相侔實際上則息息相關以言整理非雙管齊下不克奏效整理之後尤非財政與金融劃定鴻溝勿再稍涉牽混不足維持久遠爰本斯旨就管見所及建議數事用當冀獻伏祈 鑒核採擇施行

一宜求收支適合也 理財之道按之公經濟原理固貴量出爲入然值茲民智未開民財未阜增加新稅動感困難之時亦不能不量入爲出曩在軍事期間動支浩大原非得已而今日財政困難金融枯竭之惡因卽種于斯時茲幸軍事收束愆前愆後凡屬不急之需務須設法節省以期收支適合設有盈餘并應移償舊欠或推廣生產事業至以後新增支出果屬有裨于國計民生者乃能加入預算勉力籌辦

一宜縮減軍費挹辦實業也 軍隊屬消費性質實業屬生產性質消費超過生產則生寡食衆大悖生財之道財政必絀夫國家置軍備以固國防治安原屬要政然當視需要與財力之如何而定多寡本省頻年以來不得已而用兵致將歲入之大部分撥充軍費實業費僅占數十分之一以致百業凋敝外貨充斥入超年甚一年匯水繼長增高稅源既減財庫以虛利權外溢經濟尤蹙今後似宜汰弱留強精加訓練一足當十百足當千其經費藉以稍節挹注于實業並選擇亟須提倡之要件盡量提倡俾濬財源而資補救

一宜明示政府不再向銀行借款也 邇來紙幣跌落其主因不外紙幣充斥更究所以充斥之原因則在政府向銀行挪借之款過多今省金庫既與銀行脫離宜更進一步令飭財政機關無論如何不能再向銀行借款以免增發紙幣一方面將歷向銀行挪借款項之原因及以後不再挪借之誠意明示大眾以安人心而維紙幣信用

一宜規定紙幣額實行兌現也 自紙幣多現金少銀行停止兌現政府禁止各徵收機關收取現金紙幣之信用愈薄跌落愈甚以迄于今竟至不可收拾茲宜一方面收縮紙幣一方面補充現金實行兌現俾紙幣與現金之價格不生差別固不待言然使不規定額數收縮仍無標準不先籌妥善辦法兌現究屬難能關于收縮方法本會各職員意見書中已有具體辦法茲不再贅至于額數應由政府及財政金融兩機關分別委派專員會同各公團代表開會研議決定既經議決或定爲一千萬元或定爲五百萬元即就銀行庫存新票由各委員代表等監督畫押蓋章作爲有效紙幣以後如有更換或

增發亦非經此項手續不生效力一方面由政府籌措同額現金連同上項有效新幣分頭收換舊幣並先行佈告在一定期間內舊幣仍聽其自由行使逾期不兌換者方作廢票市面即無虞擾亂收回之數無論多少概行銷燬不再流出似此辦理假定規定新幣五百萬元再加五百萬元現金即可收回舊幣一千萬元若額數增加或照現在市價收換其數猶且倍之益以募公債公捐或增加租稅及由銀行用高利存款或其他方法收回之一部紙幣縱多至三四千萬元要不難短期收回是準備一元現金即有二元效用自屬輕而易舉前德國以租稅紙馬克收換舊馬克之法大都類此成績至佳可爲前師而收換後市面上復有新幣及現金補充亦不致發生恐慌

一宜依照國幣條例鼓鑄新幣也 整理金融之第一步固在收銷逾額紙幣增加現金實行兌現然默查現在金融情勢除紙幣低落外尚有匯水問題將來紙幣信用提高匯水自可隨之跌落但本省銀幣成色較低與港滬各埠通用貨幣較每百元恆相差四五十元益以輸出入之不平衡縱紙幣信用提高與現金不生差額對港滬各埠之匯水最大限亦只能低平一半究非澈底解決金融之法第二步宜依照國幣條例鼓鑄新幣俾成色與外埠通用貨幣相埒以前之劣質舊幣則漸漸收銷以免混亂而平匯水若以本省鑄料缺乏向外購辦諸欠便利且鑄出此項上色銀幣又恐奸商運出或銷燬漁利尚可酌採虛銀本位制多鑄銅鑲輔幣並酌發銅元票以資市面流通上項銀幣專儲供匯兌之用則本省產銅最富鑄料不待外求較之向外購辦鑄料自有難易之殊

一宜改良造幣廠不應視作營利機關也 近數年造幣廠餘利規定解額列入預算在財政方面固沾

其利金融方面則貽害甚鉅所有劣質貨幣皆由此生且既規定解額在主辦者為維持解額計鑄幣標準但視利益之有無多寡不顧市面之需要緩急供求不能相濟亦殊悖設廠鑄幣之本旨此後宜澈底改良令飭一方面依照一定成色鼓鑄一方面視需要之緩急鼓鑄以資改革幣制而使需供適合

以上數端或關乎財政或繫乎金融或與二者皆有連帶關係皆同人等認為較切要者其餘或屬瑣細或已見于本會職員意見書內者概不備錄

籌增鉅款收燬紙幣為金融之根本救濟議案

提送金融會議

龍象督辦雲等

竊查現在滇省金融狀況恐慌達於極點港源匯水每百漲至三百元以上法幣價格則高至三百三十元即本省現金亦高過紙幣一倍有奇鑲幣每百須加水六七十元銅幣則每元僅換五六十枚外商非先覓獲港源匯款不敢輕於售貨而人民存有富行紙幣者咸急於置產購貨免受意外之損失人心洶洶不可終日紙幣信用可謂一落千丈若非政府征收機關對於一切收入概收紙幣以維繫之則一般人民幾有不肯接收紙幣之勢矣其恐慌有如此者

試究其恐慌之原因一則由於人民不知富行發行紙幣之總額若干二則不知政府對於紙幣究竟有無方法可以維持更恐富行紙幣將如德之馬克俄之盧布以及民十學桂紙幣之覆轍竟至一錢不名造謠者既過甚其詞牟利者復暗為操縱恐慌之心理愈甚紙幣之低落亦愈甚此自然之理也

就富行之內容言之截至本年底止其發行紙幣之總額為叁千柒百伍拾萬元此中政府積欠之

數截至本年五月底止共計二千八百九十萬元內除官本一百五十萬元未分紅息七十萬元公積金約四十萬元南較場地價約七十萬元共合三百三十萬元外實欠二千五百六十萬元其餘之數則係商欠借款與銀行產業及流動資本金也若政府方面能將欠款如數還清而該行又將商欠各款完全收回則凡在市面流通之富行紙幣可以一掃而空金融狀況立即回復商場買賣將純以現金交易矣尙何恐慌之有哉

政府積欠銀行之數歷年加多推原其故實因吾滇在前清時代本係受協省分自入民國以來協餉全停收支早不適合加以援川援黔護國靖國建國諸役以及民十政變義軍凱旋扞軸久空各機關所有存款無不搜括罄盡既未借用外債亦未增加賦稅每值出師一次或班師一次於應需正餉外又有旅馬雜費預備費獎金卹金恩餉清發欠餉種種費用多則百餘萬元少亦數十萬元軍財兩司及富滇銀行均分別記有細賬可資覆查因一時別無鉅款收入勢不能不由銀行挪借以濟急需日積月累爲數過多遂致無法償還但以政府迭次用兵均因環境之相迫實具有不得已之苦衷爲國爲滇責無旁貸事實昭然人所共見固不待贅詞而後明也

夫金融之狀況與地方人民生活及市面物價無一不息息相通而發行紙幣原屬一種兌換券必須基金充足隨時兌現乃能得人民之信仰今則發行額超過基金甚鉅以致無法兌現信用日愈墮落匯水日愈增高物價及生活程度亦較前驟漲數倍凡人民之生利者如農工商等及置有不動產者其收入均隨物價以俱昂尙可勉強支撐惟分利之軍警政學各界人員及恃固定薪資以爲生活者則皆入不

數出幾有朝不保夕之慮痛苦之狀不堪言喻政府收款額雖屬無異於前而一切支出如軍餉之增加軍米之貼價以及購辦軍需物品及車旅費建築購置各費較前均驟增數倍蓋收款純係紙幣無形之損失已多而支出須照市價隨時之增加不少長此以往若不設法維持就人民方面而言必致富者漸貧貧者將無以爲生就政府方面而言收入於無形中日益短少支出於無形中日更加多亦將陷於絕境而無法救濟且人心惶恐汲汲焉若不可終日其切盼政府即時挽救之心不啻大旱雲霓之望惟茲事體大非僅政府一方面所能單獨維持實爲吾滇一千七百餘萬人所同受之利害亟應共同維持者也

政府以積欠富行鉅款之故致使金融恐慌人民感受無窮痛苦殊覺愧對人民每一念及寢饋難安挽救之責詎容旁貸然挽救之法有主張治標者有主張治本者近兩年來政府對於富滇紙幣實已竭盡心力設法維持如嚴令征收機關概收紙幣以期提高價格施行之初雖能收暫時之效行之既久反引起人民之疑慮此外治標之策既非一端行之尤非一次而空拳徒奮仍於金融無甚裨益者蓋由於未謀根本之救濟耳根本之救濟維何簡言之曰籌增鉅款收燬紙幣而已

考世界各國每值政府收支不能適合幣價低落之時大都以舉辦內外債或增加各項賦稅以爲補助然無論外債內債不過暫時得一種款項爲救濟目前之計將來須由政府收入陸續攤還仍屬間接取之於民至於各國人民担負納稅義務皆較我國爲重每人年納數十元或數百元不等即以官吏所得稅營業所得稅言之有多至百分之二十五者近如法國爲謀收支適合以及維持佛郎價格之故財政

當局提出對於全國人民動產不動產一次抽捐十分之一之議案例如一人有動產不動產價值十萬元即須一次抽捐一萬元其中雖經若干次之波折率能見諸實行足見人民值國家財政金融交困之時應負協力維持之責無容諉卸者也

又以中國各省言之內思類仍戰爭不已每因戰事影響有勒派商會攤認軍餉者有預征糧賦至數年以後者有挨戶勒索餉捐者有預填收證勒令人民繳款者有甲軍甫去乙軍又來重捐鉅款者有按照財產或租稅之多寡而任意攤派者亦有將團體公產悉數拍賣者種種情形不勝枚舉反觀吾滇對於上述各事則皆未之前聞而各縣人民歷年積欠糧賦乃竟至數十萬元之多較諸他省人民負擔之輕重其相去誠不可以道里計也

又以吾滇賦稅之征率言之糧額定自前清中葉厘金商稅亦定自數十年前至征糧辦法在前清末季尚有折征之規定民國以來一律折定征額其征率每石糧至多不過十元左右亦有少至五六元者今則米價飛漲征率仍舊價值糧價四五分之一至於厘金商稅在當日規定稅率時原照值百抽五為標準今則物價日高所定稅率只合百分之二或輕至千分之四五征收之輕為世界各國所無亦為各省所僅見此又吾滇人民負擔甚輕之一明証也

夫以各國各省人民之負擔如彼其重吾滇人民之負擔如此其輕現值金融枯竭上下交困之時在政府既不忍多方刻削以重累吾民在人民亦何忍袖手旁觀而視同秦越利害相權輕重立判事固無兩全者故為救濟金融計即使人民稍受短期間之痛苦亦屬無可如何之事但欲救濟金融除籌集鉅款

收燬紙幣外別無良法議者於籌集鉅款收燬紙幣其主張理由約有左列數端

(甲) 借外債說謂現在港滙匯水增高至兩倍以上故政府欲清還銀行積欠只須借獲港滙款三分之一(如欠銀行三百元只借百元可還)即可還清欠款收燬溢額紙幣且以最短期間即可完全收效則借用外債實為根本解決之一法此說尙持之有故言之成理在政府亦早見及之但以借回外款於短期間收回紙幣則凡持有紙幣者亦將受三分之二之損失為政府計固屬得策究非所以體恤人民之道而況借用外債須有相當之抵押品其債權人或担保人對於借款用途及抵押品應有稽核管理之權對於銀行及幣制或且加以一重之限制此皆不可避免之事實別吾國政局紊亂戰事頻仍股實外商能否再願投資亦屬疑問即使多方設法借獲外款此後分年償還仍不外增加人民之負擔况借否之權操之於人決非立時所能辦到此甲說雖具有理由而不能遽見諸實行者也

(乙) 征收現金說謂政府收入因物價奇漲紙幣低落之故實際上價值原額四五成夫政府一切賦稅專收紙幣原為提高紙幣信用無如政府對於各征收機關之拒絕紙幣者懲處辦法已極嚴厲而人民對於紙幣毫不增加信用甚且任意低折至五成以下若能將全數收入改征現金而支出各費仍用紙幣以紙現價格之相懸計之則無形中可以增加一倍以上之收入即以所餘之款償還積欠銷燬紙幣實為一舉兩得殊不知人民對於紙幣已極懷疑若再改征現金則紙幣之信用愈將掃地無遺凡持有紙幣者更蒙重大之損失政府更何忍出此况現在紙幣最多之地即為政府收入最多

之地亦現即金最少之地若因其地無現金之故更將紙幣折價征收是政府自身已明定一低折紙幣之價格則市面紙幣之低折恐更無所底止將維持金融之謂何此乙說之窒礙難行者也

(丙)從價征收說謂凡賦稅征率之輕者一律比較現在市價改定征率當此物價騰漲較前超過倍蓰一經改定則收入立可增加一倍或數倍且覺担負平均即人民亦無所藉口例如現在米價每京石約重一百四十斤可售洋三十餘元原定折征銀數不過十元左右若照現在市價每石即折征三十餘元又如牛羊皮每百斤值洋一百五十餘元原定稅率每百斤僅收六角以值百抽五之標準較之相差在十倍以上若照值百抽五之原則改征則每百斤即應征收七元五角矣以此類推則增加之鉅顯然可見殊不知現時物價之陡漲非物價之陡漲也實因紙幣低落之所致若遽以此定爲征率則將來金融回復物價平減時此種征率又將失其平允若隨時因物價之漲落以定征收之標準不惟辦法紛擾亦易滋生流弊且各處物價不同非有一年或數月之細密調查不能制定實行當此金融危險稍縱即逝何能久待此丙說稍失之迂緩而不能立見施行者也

茲經多方討論之結果并徵求多數人之意見於無可如何中求一簡易可行立收效果之策擬將現時吾滇各項收入照現定稅率暫加一倍征收仍一律專收紙幣不准勒索現金僅以兩年爲限即將增加所得之款專爲償還銀行積欠收繳紙幣之用其中有特別情形不能增加者得酌減若干或竟不加或因目前担負已重不能再加者則附帶募認公債若干以昭平允約計每年全省收入約可增加至一千一百餘萬元即令收入偶有短少平均當得九成亦不下二千萬元惟此項增加之款無論如何均不能

絲毫移作他用爲貫徹此項主張特設一全省金融整理處由政府及各法定團體代表共同組織以昭大信所加之款即由原日各征收機關附帶征收不再開支公費辦理既不紛擾執行又極簡單僅須劃分數目從前額收之款仍舊解歸財政司作軍政經常費用此次新加之款則逕解金融整理處按月將解到紙幣悉數銷燬一次每次銷燬紙幣數目即作政府償還富行欠款若干之數預計兩年以內可還三千萬元以上其餘不敷之尾數由政府另行設法儘兩年內完全償清則溢額紙幣可以收完則此次新加之款立即停止決不延長惟人民於兩年內加倍負擔政府亦應予以相當之酬償擬自兩年後之第一年起所有全省收入糧稅款項每年按照未加以前舊額減收一成推至第三十年止則此項新加之款均已分期攤還實際上仍與未加重人民之負擔無異雖人民於此短期內不免感受一種痛苦然此種辦法實行以後金融即可逐漸回復物價自平生活漸低人民無形中所受之利益足與所受之痛苦兩相低銷而有餘矣

上述辦法實爲挽救金融唯一無二之良策亦即爲人民顧全自身利益之良策況當此羣情惶惑之際正如同處漏舟傾覆立見驟聞有此辦法當必欣然相告踴躍輸將不惟不忍稍持異議且急願樂觀厥成以圖解此倒懸者也

然欲實行此種辦法必先使人民堅其信仰之心而後行之乃無窒礙現對於銀行欠款既能分期償還則銀行紙幣發行之總額與政府所欠之確數現已逐一切實清理明白宣布并由金融整理處隨時認真監察至以後銀行營業狀況每屆一月終了宣布一次俾衆週知羣疑自釋又政府頻年以來因收不

敷支更加歷次用兵以致積欠如是之鉅迭經認真縮減軍政費力謀收支適合決不再向銀行借墊即政府軍政各項費用以後悉取絕對公開使財政導入正軌人民無復猜疑凡百政務之進行更易合羣力而收實效矣

此外如內政會議議決整理幣制方法及清理官產整頓官營業催收銀行商欠暨投資生產事業並同財政會議議決整理金融各案仍應由各主管機關分別着手積極進行以資補助俾金融及早回復則雲南前途幸甚茲將應行增加各項收入及金融整理處組織條例並征收報解方法逐一分別擬定列冊提請大會公決施行（冊略）

整理本省財政金融建議書

呈 雲南省公署

雲南總商會

竊查吾滇僻居本國西南素號山國交通不便文化晚進一切生產除井產外實遜他省溯自清末法人據約敷設滇越鐵道告厥成功對於申滇交通均須假道法越交通似較前便捷輸入輸出貨品爲之日增文化亦爲之日進利害相循外貨亦爲充斥所有日用品或原料品無不仰給舶來本省固有之小工藝幾至消滅即以本省貿易統計而言除民四民七兩年輸出比較盈餘外其自光復以後自民元以至現在無論何年輸入均超過輸出多則千餘萬元少亦數百萬元不等即使吾滇全係金山銀穴恐不百年後爲彼外人經濟吸收殆盡兼之本省爲國難舉義用兵數次爲國家犧牲較全國各省担負尤鉅至今均無取償繼之內地實業不興製造不思改良人尙奢侈大多數缺乏愛國愛鄉公德具有各種原因日復一日不思補救以至現在匯水日漲增至兩倍有餘幣價跌落每元幾等申滬洋二角零社會經濟

基礎搖動全省金融滯塞時機已危不可終日人民生計困苦萬狀如再不思補救不知達到何等地位凡屬滯人晝夜洞思無不恐懼職會忝爲滇省工商業總匯公團各職員曾于數次大會公同討論各抒意見具書到會建議者固有而只能以口頭討論者亦不少謹由多數意見彙集條陳懇請 鈞鑒

(一) 財政方面

(甲) 收入 本省財政收入以現在論據多數者皆每年約有千萬元零較諸前十年不可謂不增進而以軍政各費支出比較有謂強敷支出者有謂尙不敷少數者惟國家財政收入除田賦地丁等稅外其餘自係以厘稅爲大宗收入查吾滇各道近年以來萑苻遍野四路阻塞來往商旅均須呈請軍團護運始保無虞否則寸步維艱而請軍團護運又必數月始能周轉一次商旅運輸不能速於周轉貨數必然減少國家厘稅收入亦隨之短少現爲整理財政收入計第一步先行請政府劃分區域限期肅清各路土匪使遠途暢達輸運必能速於周轉各地厘稅必能增加收入餘再清理田賦地丁何慮財政收入之不增進也

(乙) 支出 財政支出而恃收入以爲準則凡屬立憲國家必有一種預算如收入不敷應如何先事減縮果係萬不能減亦于事前計畫或減縮某款移作某款支出總使入出符合不致過於相懸惟吾滇數年來護國靖國各役萬不得已爲國盡力人財兩項犧牲尤巨現本省整理內政之期而經濟狀況又已危殆萬分此後之支出應請 政府力事撙節縮減軍費量入爲出以收入數十分之八作支出以十分之二作補助整理金融之用行之十年俟經濟充裕時再舉量入

擴充政務其他如係消費事項概請減縮止辦外如將來擴充政務請多舉辦實業生產事項如此辦理十年以後滇省經濟未有不充裕也

(二) 金融方面

(甲) 對於硬貨及兌換券之整理

查本省銀幣向分壹元半元貳角壹角四種在初行使一般人為攜帶便利多喜用兌換券嫌硬貨量重不願攜帶硬貨銀行信用日高如民四民七本省輸出超過時每元價格幾超出至四角左右奈吾滇銀幣無多且常向外方流出內地鄉愚又多窖藏迄至今日致使吾滇現金日見稀少兼且銀行之兌換券為趨勢使然之需致發行額超過準備金在若干倍以上年來輸入增加對外債務亦隨之日高以至幣價日跌現擬整理方法如次

(子) 由出口貨(大錫及大宗土貨)款內永久提取十分之五專辦條銀運滇先行鑄造壹元半元兩種繼續再鑄貳角壹角輔幣兩種鑄幣盈餘除公家外應提取十分之幾以補商家匯水損失

(丑) 請 政府以本省邊界為限用重典嚴禁現金流出

(寅) 請 政府設法分期收縮發行兌換券此後至多發行以二千萬元為限銀行準備金最少須常存六百萬元以上並將銀行營業狀況逐月報告一次逐月由 政府并立法工商法團派員查驗一次以堅信用

(卯) 請政府各界人士設法互相勸導提高人民對於銀行信用

(辰) 對於郵政海關鹽稅收入除開支外設法向北京各部處交涉以五年為限所有收入均留作整理雲南金融之用其關稅對於賠款在此期間內以其他各關餘撥抵聲明此項撥款實為救濟雲南人民生命之需無論如何在此期間內不能匯出而本省政府亦不能提作政費應由人民代表及客卿監督專為整理金融之用如能達到目的則硬貨少去一份流出多增加一份收入匯率上亦可短少去一份債務負擔

(巳) 滇越鐵道公司在滇所收運費請政府向該國領事嚴重交涉凡在滇省境內交付運費所收滇幣以此項滇幣專作支給滇省境內員工之薪及購買滇省境內燃料之用不許向銀行或設法向商號兌換現金至該公司車田河口時須經本省政府委員檢察後始准開行如有商民挾帶本省現金事項除沒收外并應治以重罪此亦減少流出硬貨之一法

(午) 法國東方匯理銀行初入滇時係以蒙自為根據地彼時本省銀行事業尙未發達該行對於商人押放款項並未用硬貨支給概以越南之兌換券支給之近數年來滇越交通已達順暢法人匯防之款不少而在粵在外商旅亦多喜携帶法紙該行流入滇省之法紙愈多滇省現金不免隨之流出應請政府與之交涉規定法紙在滇行使額數并限制任意升水以固邦交一方面勸告旅外滇人除少數旅行必需者外其餘不許携帶法紙如返滇時不便携帶改由富行轉匯如無富行地點改辦貨物運滇再於河口西寧廣南劉隘靖邊等地設置專

員從嚴盤查以免擾亂滇省金融而杜硬貨流出

(乙) 對於輔幣各項之整理

(子) 暫時維持辦法 第一富行從速設法向申漢京等地趕購銅元數十萬元運滇兌換

第二由造幣廠每隔一日專鑄銅元一日 第三 政府嚴禁收藏銷燬者 第四暫時如銅元不敷時由富行趕印一角二角票共十萬元或銅元票十萬元以濟急需而資周轉

(丑) 永久維持辦法 第一請 政府速向外購辦鑄幣機數架於東川麗江等地產銅區域添設鑄幣分廠委員專辦 第二俟銅元恢復原狀時并請將最少數一角二角輔幣券及銅

元票銷燬

(寅) 對於兌換銅元辦法 暫時由富行于相當地點設處兌換俟外購銅元抵滇時擬分各商幫按照牌號分期兌換再於各街重要市口委託商家兌換以濟零售商販如銅元達到恢復一角兌換十枚時即行將上列辦法撤銷仍由銀行兌換至外縣區域另行按照地方情形規定兌換及限制辦法凡本省邊界仍請嚴禁流出

(丙) 對於平減調節匯水辦法

查本省匯水增高以現在之每千元省外匯兌幾加至滇幣貳千元零之水實為全國各省素所未有之現象其原因不外輸入逐年增高內地災禍十戈擾攘匯外率過多對外所負債務過鉅本地幣價跌落等項所致今欲平減調節辦理如以原則論第一具有設法增加輸出限制輸入

整理本省財政金融建議書

第二提高本地利率吸收外資以作暫時調劑辦法無如第一節或可辦理以第二節言滇省交通不便工商業尙未發達多數辦運外貨外商在滇經營商業者又寥寥無幾本國對外信用年來薄弱即使果能招來外資以現在時局論必遭物議紛騰再追加言之本省金融財政現已趨至此等地位最短期間非數年不能恢復原狀設使將來償還亦必感受萬分困難是此後之經濟狀況愈趨愈惡無異飲鴆止渴此第二節終屬難行惟以現在能于補救者列後

(子) 擬將箇錫仍歸商家買賣獲之款永久以十分之五轉款匯滇作商家辦貨之用均由富行辦跟單除商家運往者另行公平酌給匯水若干外如係公家銀行公司營運者商人買入匯款時只能酌加利息不能再圖盈餘在公家銀行爲維持根本計犧牲有限收獲實大其餘商家販運大宗土貨由川桂轉由滬款匯內時以十分五撥作辦貨匯款以資挹注

(丑) 請政府一面限制輸入奢侈品類貨物一面設法增加輸出貨品一面獎勵倡辦製造品及生產事業一面設法勸令軍警政學商各界除醫藥化學品外一律倡用會貨提高愛鄉公德

以上各條均係以現在情形管見所及者錄呈懇請 俯賜採擇施行

維持滇省金融管見

雲南省公署

童振藻

滇省現在第一最難解決之問題爲財政問題財政司早見及此焦心勞思迭擬具體之維持辦法先後經內政會議會務會議議決照辦無如障礙尙多一時尙難盡見實行竊謂目前財政十分支絀係直接

間接受金融之影響，論紙幣低落一元紙幣不能當一元現金之用於是加薪增餉之案次第發生而公家建築購置及一切雜支所用之款，確難按照預算支付不能不逐漸增益所有田賦釐稅各種收入之款悉各仍舊貫因收獲紙幣一元不能當一元現金之用暗中已折去數成出納之數愈難相抵若能設法恢復紙幣之價格使與現金一樣則收入之數不至折耗支出之數不至再增況現在紙幣價格逐漸降落如再不設法補救則每况愈下司庫之收入支出相去更遠而更難應付必有破產之虞加以紙幣價格如不設法恢復任其逐漸降落必發生下列之各種變故：(一)現在中上人家因紙幣日跌或死或藏現金而不令流通或收囤百貨而先事預防或謀增倍入而藉以抵補或不敢存留而故為濫費社會恐慌已不能保持平素之常態若再愈趨愈下則人心動搖愈形混亂更難保不發生意外之變化(二)因幣價前後參差典贖不動產者每生訟累雖令照舊科算然典出者損失太多家產中落即有房地較多之戶無形中折損數成富戶已憂形於色而營質押業者因幣價日落贖時虧損不敢質押物品將謀閉歇向之貸款於人者亦因幣價日落還時虧損不敢多放款項貧民更發生恐慌(三)商家雖仍照常貿易然因稍為貴重之貨其價陡漲成本太貴售出時不能不分別照加無購買能力者不敢過問生意遂日形冷落其為日用所必需者亦因價值日有所增即平民亦節省購買每日售貨幾多幾有不敷開支之勢多謀改他業以致各種物品其形缺乏將有供不給求之虞(四)軍政學警各界人員照原數支薪實際上已折去數成銀之物價騰貴前之月支百元者近非二百餘元不可以故家累稍多者不敷應用釜生塵而履絕踵者不乏其人將來必群起要求加薪而軍隊月餉更少以前即患不敷近則愈

情形竭蹶如不酌加或暗中逃跑或致生他變在在堪虞執上四端以觀紙幣價格低落致生種種影響宜乎有人謂各方面之根本為之搖動是則欲免根本搖動仍保全舊日之安寧秩序非從速提高紙幣之價格不可蓋此時價格雖落尚可挽回失此不圖其價格愈患縮減以後更難補救況就各方面觀察非非人民不願用紙幣特紙幣（一）因各屬任意折價一元紙幣由七八折降至四五折（二）因銅元過於缺乏兌換一角紙幣由八九枚降至五六枚故人民不敢多收到手即欲使用此皆心理上之作用并不能盡歸咎紙幣過於充斥何則滇省人口約一千萬如人民信用紙幣每人收藏三元即可收藏三千萬元之紙幣再加市面流通至少須有一千萬元方敷周轉銀行即發行四千萬之紙幣亦不為多因實際上不足四千萬元若人民不信用紙幣即發數百萬元亦不敢收藏仍患充斥於市面由此觀之恐如安定方法使信用薄弱之紙幣而仍有最堅實之信用未嘗不可恢復原狀轉危而為安況中交銀行紙幣在昔一元者曾折至五角後設法維持非特仍復原額至今人尙爭用雖一省之紙幣僅能以一省之力維持與中交為國家之紙幣以國家之力維持其難易微有不同然果能由省政府及全省人民共同出而維持亦非全無希望因省政府乏現金支付漸陷於困難之地位勢難全由省政府維持惟有由人民與省政府共同担負庶衆擎易舉可望度此難關矧滇自護國以還頻年為國興師所費不貲然省政府向未借一外債即曾募地方公債亦不至如江蘇負債達三千三百餘萬元奉天募債達五千萬之多早為滇民所感戴近年紙幣發行較多致令價格低落實因頻年為國興師均屬不得已之舉亦為滇民所共諒故平時與各界相晤時僉謂如政府決意設法提高紙幣價格人民情願竭力補助但必就

現在劃一段落凡已發行者仍舊行使以後發行新幣若十收回舊幣若十當衆焚燬不得於舊額外再行添發致令舊幣尚未全收回新幣又層出不窮非惟令人民灰心斷難再出力補助政府亦不應重蹈覆轍一再苦累人民致生反感茲本此意擬具維持紙幣之治本治標辦法於後

(甲) 治本辦法 治本辦法約分五項如下

(一) 由政府按年撥款由人民按年加稅以收回紙幣 紙幣發行約數爲三千五百萬元以五百萬元爲流通市面之用其餘三千萬元如欲維持原有價格分十年收回紙幣爲數稍多而滇又係貧瘠省分勢難於三數年內辦結况希臘舉債償中央銀行紙幣之債款曾預計定爲五年羅馬亦以公債償中央銀行紙幣之債款定爲十五年茲參照該兩國先例而酌中規定故分爲十年每年收回三百萬元此三百萬元之款一半由政府指撥鹽捐造幣廠盈餘禁煙罰金之款一半由人民增加釐稅鹽捐及禁煙罰金果能照此辦理按年收回當衆焚燬并將此項辦法由政府布告人民以昭大信則人民信用紙幣價格即可提高如人民仍然懷疑并可由政府遴派大員飭各重要團體選派代表共同組一整理金融委員會辦理收回焚燬紙幣等事務人民更可信而不疑

(二) 或由重要各團體聯合勸導人民特捐巨款收回紙幣 如前項辦法一時尙難全行做到似可勸導人民納維持紙幣之特捐一次蓋普法戰爭之役法巴斯德及人民捐款以償兵費世界大戰之役法人捐資助敵旗美人捐資補助軍用滇省多係爲國用兵多發紙幣紳民果有愛國愛鄉心未必無效法法美慷慨捐款項之人况滇省人口不下一千萬除窮乏者約有五百萬外中上戶之人口約有五

百萬每一人由五元至二十元爲止任其自捐即平均每人捐六元合計亦可捐一千八百萬元此一千八百萬元係純用紙幣捐出繳由各地方官收解政府并造附清冊由政府一面照冊列榜發還張貼一面當衆焚燬其餘一千二百萬元之紙幣再由政府人民照第一條之辦法辦理

(三)或募集整理金融之公債收回紙幣 如特捐仍難辦到惟有募集公債之一法希臘因政府支用中央銀行之紙幣過多曾由民間強募一千二百五十兆之公債以五分之三償還此項紙幣之債務我國山東亦因軍用票過多一般商人非高抬物價即任意折扣雖派員密查嚴禁仍未收效遂發行善後公債指定煙酒特稅貨捐爲償還本息之款此項公債分派各縣及各商埠募繳每縣多者三十萬元各商埠各攤六十萬元軍政機關共攤一百四十萬元滇省似可參照辦理至公債之數約定爲一千五百萬元爲收燬紙幣之用如何分攤由政府酌量規定可也其餘一千五百萬元仍由政府人民照第一條之辦法辦理

(四)組織貿易大公司吸收現金以資補救 滇省物產如斑銅烏銅紫泥器具及火腿木耳皮貨蠶絲普茶豆麥藥材等類未嘗不可以暢銷緬甸暹羅安南及吾國各省特因商情渙散商力微薄不能設法疏通盡量輸出應由政府特派精研或熟悉商務人員并邀集巨商組織一貿易大公司一面向緬甸安南政府交涉俾通商便利并調查需要物品一面在省城設總公司在三迤適中地點及緬甸瓦城暹羅曼谷安南東京吾國上海北京漢口叙府鄭州等處設分公司以廣銷路藉以吸收現金運回應用其有品質或製造不良裝潢欠佳者由公司研究改進方法呈由政府通飭照辦

(五)籌獲款項收回紙幣可鑄金幣若干發行金幣券若干以收買俄羅斯阿根廷均用金幣或金幣券以收買舊發之紙幣現查報載滬上金價每兩不過合銀幣四十五六元加匯水計算合滇幣一百二三十元零較滇省金價爲平如籌獲現金可以購運回滇仿照以前辦法鑄造金幣兌換舊有紙幣或鑄金幣若干發行金幣券若干以兌換之亦無不可

(乙)治標辦法 治標辦法約分五項如下

(一)趕造銅幣 造幣廠因造銀幣銀幣不能全造銅幣產出無多加以東川爲全省產銅最盛之地前清時曾就該處鑄錢運濟陝西近則產額漸少而價漸昂凡運省之銅連脚價計算每斤合二元六七角用鑄當十之銅幣百枚合重一斤四兩如兌票一元尙虧折六七角即內撥他質亦不合算而目前由上海天津等處購運又因護照難請不能運滇似可暫在他省或在日本購銅請其代造并派專員監察每月鑄運五十萬元銀幣之銅元十月即鑄運五百萬元有五百萬元之銅元即可作爲五百萬紙幣之準備金凡紙幣一元仍兌換百枚若不省新購銅元之機器安好并多開銅鑛疏通運道仍在本省盡量鑄造不再向他省及日本鑄運

(二)另鑄當百文銅幣爲兌換紙幣之用 明天啟時嘗鑄當十當百當千三等大錢清咸豐時亦鑄當五十當百等大錢均係鐵模製造并非製以機器現擬選用技藝較優之銅匠在造幣廠另起爐灶製模鼓鑄當百文之銅幣如原料不足不妨參照金明清收買銅器廢銅等鑄錢之例將無關重要之公有大銅佛像大銅香爐及一切爛銅器廢銅等鎔化改鑄化無用爲有用似無不可惟其重量以適合現

市之銅價則銷燬者無利可圖不至暗中改造他物

(三) 將制錢增加價額以補助銅元之不足 聞省外各屬仍多行使前清制錢其量較重者一文可當五分之銅幣奸商往往出資收買或燒鑄銅器或私運出境現在銅幣缺乏可仿照四川辦法將一文制錢作爲五文凡藏有此項制錢者可以悉數取出行使流通市面一般奸商無利可牟不再收買政府並可通飭各屬或將制錢收回運省流通省會市面或徵收賦稅時責令人民換雜上納解省兌換紙幣

(四) 暫爲發行銅元票爲替代銅幣之用 山東因銅元缺乏紙幣之價因之日落曾發行五枚十枚十五枚之銅元券以資兌換而便維持滇省如銅幣一時尙難由本省多鑄或由他處代鑄一時尙難運滇不妨飭由各縣署暫發行一百文至五百文之銅元票其式樣由富行酌定并印發各縣大縣以合銀幣五千元爲額中小縣以三千元爲額由各縣蓋用縣印并出示曉諭以縣庫收入担保一俟銅元鑄成或運到之數甚多仍分發各縣收回送省驗明燒燬

(五) 設物價品評會評定物價遏抑奸商之高抬 紙幣價格日跌則物價必繼長增高此亦一定之趨勢但物價過漲紙幣無形中即受折扣亦與金融有切要之關係俄羅斯當紙幣低落之時政府曾嚴行取締物價不使任意增長吾國貴州亦因物價過漲妨礙貧民生活亦設委員會以評定之雲南果由政府籌獲大宗現款或由政府人民共同担任收回紙幣或多鑄銅幣輔助應即遴選公正紳耆及各實業團體職員組織一物價品評會公平評定揭示通衢一律照售并派警探查違者從重罰辦則價自

可平亦屬維持紙幣價格之一法

右臆治本治標之各種辦法不過爲暫時補救之策藉以安定人心免得紙幣日跌致各界及人民發生恐慌社會漸露不安穩之象發生前種種變故至於使金融永久穩固莫若使富行獨立不受何方面之干涉其準備金定爲五百萬元發行紙幣亦爲五百萬元自不難恢復民國初年之信用（初年以現金兌換紙幣尙須貼水）政府如收獲大宗款項可暫存行生息如須借款以應急需仍限日歸還並照僑息金聞日本捷克及其他各國中央銀行地方銀行多係照此辦理故金融平素絲毫不生變動而人民信用特存鉅款更可藉以營利擴充活動之勢力況信用一著加入吾國銀行公會與中交或他省銀行聯絡便於匯兌之接洽及生銀之購買惟現有一種異論任聽紙幣降到極低之價格每一元紙幣折爲二角則三千萬元紙幣即可以六百萬元收回至彼時整理金融甚爲易易不知美法奧等國在前雖以最低價格收回紙幣然人民經濟優裕於社會無甚妨礙而人民經濟已限於枯窘之地位再招巨大之損失必歷年甚久始能恢復元氣湖南廣西紙幣價格日低亦聽其自行消滅不爲挽回然或因外兵入境或因內變突生經過最大之變化人民莫可如何其悲謫不能盡歸諸富道苟爲現政府所發而並未遇外患內變之發生坐視不理使人民經濟受大打擊政府何以與人民相見滇省人民困窮者多既與他國他省之富厚者不侔又未遇有意外之非常變故無可推諉設竟任其傾家蕩產而不早爲之所人民之怨謫必歸之夫政府幸惹人民怨謫恐基礎有動搖之患以後凡百措施難望僥倖於人民如有急難難望人民之擁護況英國當歐洲大戰時至一九一八年十二月紙幣發行達三千四百三十六萬二

千九百六十五鎊之多，非不為濫然。賴大戰將發生時，一方面增加租稅及募集公債，一方面由銀行增高息率，吸收多數現金，故準備金不至缺乏。雖當戰爭激烈，暫不兌現，其後仍恢復原狀。洵非他國所可企及。此為先事預備，雖增發紙幣，不受影響之一証也。日本當一八七八年，因薩摩亂起，政府濫發紙幣，數達一萬一千九百八千萬日元，價值大落，物價大增，銀價大漲，財政狀況愈趨愈下。財政家松村伯爵，知危機之將至，爰定三種辦法以圖挽救：（一）立即收縮紙幣；（二）增加準備；（三）廢去昔日美國式之國民銀行制，而代以德、國式之中央銀行制。且其辦法立見實行。一八八二年，中央銀行成立，準備金亦日增。自一八八六年以後，不兌換紙幣亦漸代以銀幣。現金之價即漸下落，財政狀況復趨穩定。此為紙幣跌價設法挽回終收效果之一証也。阿根廷當獨立內爭之發生，增發紙幣以應用，價日低落。先後設兌換所折扣兌換，又製新紙幣，換舊紙幣，均未收效果。至一八九〇年，紙幣達二萬九千六百萬比。所以上政府遂決意再設法整理，規定新兌換法，按照紙比所市價，以提高價格之金比所兌換化。所有紙幣為金幣，蓋待進口稅、銀行利息及他項財源，以挹注之。其後政治納軌，經濟進步，終能維持金準備，并兌換紙幣。此為紙幣跌價設法整理轉危為安之一証也。俄羅斯當歐戰革命時，紙幣發行日見其多，信用漸失。幾同廢紙，迨大局粗定，即從事金融之改革。其改革辦法，係定為金本位，創製一種金幣名曰「蘇奉志納」，并新製國庫券。其紙面價額，即用金盧布計算。每十金盧布等於一「蘇奉志納」。國家銀行收款，可用以繳納。如兌換「蘇奉志納」價亦相同。惟發行數目定有限制，蓋預防當局或因政費不敷濫發，以資彌補。此外尚有銀銅兩類輔幣，備付少數計項之用。至一九二四年五月，鈔凡舊有紙幣一律收贖全

用新紙幣國內金融自是漸定然亦竭力核減支出使收支適合無須借助紙幣而再行濬發此爲紙幣跌價設法改革仍歸平靜之一証也觀上四証紙幣不患增發但患事先無預備事後不速設法補救滇省增發紙幣發生惡果雖誤於事先未曾充分準備仿照英吉利之辦法辦理然果事後參照日本阿根廷俄羅斯之成例規定種種方法以補救之亦未爲晚故特就一得之愚擬具上項治本治標之急救辦法用富蕘獻以備 採用至節流削減不急之政費軍費開源從籌集巨資墾荒鍊鑛整理各屬經界增進食鹽產額并使游民歸業土貨改良人多言之不再贅論

整理雲南金融意見

雲南省公署

劉家富

(甲)

滇自護國以來歷年用兵担負國家重任在歷史上固有光榮可以紀念內政方面不免稍受影響尤其以財政金融受病深而害亦顯著夫財政爲行政命脈金融爲人民命脈今雲南財政上最大癥結在收支不能適合金融上最大癥結在幣制紊亂對外匯兌上債權債務相懸太遠三者有連帶之關係互相因果以致愈呈險象近且愈趨愈下大有不了之勢本提案之動機無非本愛國愛鄉之意純任良心上之主張行其心之所安而已提案主旨在縮減紙幣準備兌現其理由現在紙幣充斥現金全無因之紙價低落物價騰貴富者將變爲貧貧者不能生活嗚呼太息之聲充滿社會此等情形影響甚大在閉關時代不與海外通往來貨幣之良否無關重要古代有以龜貝獸皮等類爲幣可爲明証近今情形與古代相反交通便利通商往來之國家幣制無法劃一各自爲風氣彼以金銀爲本位我若以劣幣與之互市萬萬不能通行不通行則我貨彼價如何應付只有匯兌匯無可匯只有增加匯費增加不已物價愈騰貴物價愈騰貴則應匯出之款愈多應匯之款愈多匯水愈高循環反復以致演成今日之現象欲禁

止通商事實上萬萬不可能釜底抽薪之法惟有整理幣制屬整理幣制之法雖多要不外實行兌現此
 公論也茲本案主張縮減紙幣準備兌現者良以紙幣流行市面太多為格里森原則支配實然實行兌
 現則現金不能驅逐紙幣紙幣能使現金絕跡市塵非有與紙幣同數量之現金同時兌換不克收效此
 等問題決非雲南今日之財力所能及緣鑄料缺乏造幣尚須時日欲求有多數現金實行兌現目前萬
 萬辦不到也反之若陸續鑄料陸續造幣陸續兌現則市面流行之紙幣能使現金完全絕跡於市塵
 此自十六世紀英國學者格里森發明惡貨逐良貨之原則以後歷驗弗爽決無差誤茲列貨幣流通圖
 於后

紙幣流通圖



■ 現金
 □ 紙幣
 紙幣增加
 現金減少
 紙幣減少
 現金增加

觀上圖紙幣逐現金之理甚明惟雲南現在之現金非被完全逐出外國乃被逐出外縣及被人民收藏好商銷出外國者不過一部分茲一面將紙幣縮減一面準備現金俟市面紙幣逐漸減少一面兌出現金一面將內地現金出境之禁令取消則各縣現金互相流通挹注亦可以資周轉只須金紙間不顯生差別則窖藏之風亦可息止是時物價必落匯水必平此可斷言者惟縮減紙幣之法議論紛紜鄙意擬由政府高利募集公債銀行高利吸收存款時吸時聲明專收紙票還本時還以現金如此市面餘紙大多數流入銀行不再流通市面凡物多則賤少則貴此不易之理若將紙票數量減少則價格必然提高此又可以斷言者惟單純減少紙幣數量恐影響國民經濟故鄙意主張減少之後一面兌出現金補充一面使各縣現金流通挹注則國民經濟不致吃窘整理金融之目的可達此項辦法曾經印送當道諸公採擇迄今已有數星期矣默察各方面情勢似尙未能十分明瞭茲再加修正補充具體聲明如次時至今日吾人生活於政治社會机障不安之際尤其以金融恐慌爲群眾精神上金錢上最大之損失不能不希望政府從根本上整理救民於水火政府方面亦早具苦衷萬萬不能辭責惟政府與人民係屬一體漏舟同處誰亦不能坐視不負責任應本通力合作之精神分別負責茲將政府及人民應負之責任分別述之

(甲)政府 雲南金融最大癥結在紙幣過多整理之法惟有縮減紙幣實行兌現爲不二法門已如上所述但縮減係就已發行者而言未發行者無所謂縮減今宜分積極消極兩方面言積極方面須保證不再增發消極方面須極力設法消却現有額數本此意義擬公請政府於最近五年內絕

對不許銀行再增發紙幣五年以後查看市面情形倘須增發須由銀行擬具說明書提供商會及各團體徵求同意俟法定機關及各團體通過再呈請政府批准所發行之紙幣並須由商會各團體推舉代表加押加章若不照此手續辦理或五年內任意增發無論何項紙幣均一致否認概不行使以示限制又實行兌現須有多數現金茲擬先消却紙幣再兌現金以資補充則實際無需多數現金約計分三數期每期只須有數十萬現金即可成事而預備此項現金之責無論如何請政府負之鄙意吾人今日希望政府切實負責辦理者只此兩事涉身處地辦理此兩事並不困難政府定當容納吾人之所請

(乙) 銀行 富滇銀行與殖邊銀行同為發行紙幣之機關雲南金融紊亂市面恐慌工商業彫敝人民陷於水深火熱之地位該二行應直接負責吾人遲至今日尙不明瞭該行狀況實屬放棄責任應由各團體監督該行監督之法一面由該行將歷年營業狀況暨維持紙幣整理金融意見具體答復聽憑研究並請政府責令實行高利存款(二分以上)專吸收市面餘剩紙幣此種辦法在該行不過損失利息在人民藉此可消納過剩紙幣免致流毒社會實一舉而數善想銀行亦當有覺悟容納此種主張若並此而不顧且惟利是圖各界應有一種辦法不能坐視其次富滇銀行當注意生產事業投資生產事業又宜提倡海外貿易以保育政策振興雲南實業為根本救濟辦法攷各國銀行發達史在實業幼稚時代均實行保育政策助展工商實業發達然後國家社會人民均沾利益銀行業務亦賴以發達雲南今日實業彫敝外貨滔滔輸入因之對外匯兌上債權債務

相懸太遠益以幣制紊亂以故匯水增高百物騰貴愈演愈劇致成今日之現象孰果問因富滇銀行不能辭責雖然往事已矣來日方長富滇銀行懲前毖後當根本覺悟改變營業方針鄙意擬請政府飭令富滇銀行籌設物產運輸公司香港上海兩分行兼營進出口貿易本地商家不能直接販運出口貨物概可委託富行代運代銷並予以融通貸借之機會進口如洋紗等類該行亦可酌量輸入俾商家有便宜購辦之機會又宜投資設立紡紗織布及其他生利事業之工廠藉資振興實業抵禦外貨此外凡有經營出口貿易之商家概須予以通融便宜之機會使之盡量發揮其特長又銀行放款固貴乎採對物信用然各種實業不發達此種制度不能絕對行使以其限制太嚴不能發達產業應仿英蘭銀行一八九一年前後辦法採保證貸付制度使一般具有經驗之企業家亦得享通融款項之便利間接助長地方實業之繁榮此富滇銀行應負之責任也

(丙) 人民 中國人民有一種特性事事依賴政府不肯由本身上着想孰知政府乃建築於人民之上政府不能離人民人民尤不能離政府息息相關休戚與共例如雲南金融問題關係甚大維持之責固在政府然凡屬滇人誰無切膚之痛時至今日若再因循觀望難免不同遭破產鄙意維持整理之責應由政府與銀行人民共肩之凡屬政府力所能及之事由政府辦理銀行人民力所能及之事人民亦不能辭責上述保證銀行不再增發紙幣暨預備現金之責擬由政府負責辦理縮減現有紙幣之責擬由銀行與人民共負之即銀行方面亟宜規定高利定期存款(超越放款利率以上)公布實行以吸收市面餘剩紙幣蓋此法與募債不同募債含有強迫性此種辦法純任

人民自由存入不過優予利息以廣招徠耳似此辦理可將市面有餘之紙幣吸收一部分收後不再發出一面竭力準備兌現將來期滿取出即可以現金交付實屬增高銀行信用縮減紙幣最良方法其次擬由各團體發起一種整理雲南金融公捐仿公債辦法勸告各界人士及人民踴躍担任約計每人担任壹元雲南一千七百萬人民可得一千七百萬元此項公捐專收紙幣收時當衆切去一角凡切角者不再行使市面收捐分兩種辦法一種竭力勸告人民由人民自動的將紙票切角交由收捐處彙轉一種勸告後略帶有強迫性使之多爲担負前者限於純粹愛國者及平民後者限於中上資產階級之人尤以商家應多負責任值此金融危險萬狀之時人人有破產之憂對於此項維持金融公捐平均計算負担極輕上焉者不過如九牛去一毛中產階級每人担任壹元捐款所捐亦極微人人當樂從其次聽人民自動的輸捐實屬縱橫活動于公于私均覺無礙分之人人担負甚微合計至少可消却壹千萬元紙幣一方政府既保證銀行不再增發一方銀行又定高利吸收又有此項公捐消却則市面流通之紙幣萬不至再有過剩之虞凡物多則賤少則貴此不易之理況有政府預備現金陸續兌換補充又有其他方法使各縣現金互相流通挹注則市面現金不至缺乏屆時紙幣不多現金不少適合一般人民之需要謂爲整理金融之目的尙不能達者不亦值乎雖然辦法誠佳矣但實行之際如整理金融公捐一項頗費手續予謂較之募公債須有價票之麻煩又不能自動辦理者其間難易不可以道里計不過施行時全恃宣傳之力如何耳

以上係個人測心絞腦所得之結果自信于無可如何之中此辦法尙有幾分理由是否有當仍希高明指教不勝感盼之至

十五年五月稿

(乙)

雲南金融問題盡人皆知有整理之必要尤有神速整理之必要此何以故蓋金融情勢愈趨愈下羣衆惶恐輾轉疑慮百物騰貴公私交困此最彰明較著者也溯厥所以致此之由則不外幣制紊亂對外匯兌上債權債務相懸太遠今就此二點申述如次

(甲) 雲南幣制之過去與現在 雲南自清末設廠鑄幣以來其中經過詳情無待贅述就其前後所鑄之幣以觀民國元二三四數年所鑄之幣與幣制條例規定之公差已覺不符較之他省所鑄之幣亦有遜色然尙勉強可以敷衍迨歐戰期間世界銀根吃緊銀價高漲議者謂低質貨幣可以防止出口當局亦採用此策於是幣值較前大差集前後所鑄之幣而比較之自可毋庸贅辭矣且自民國八九年後某種貨物不能易生銀回滇鑄幣專恃由滬購生銀回滇因之鑄料缺乏幣值更低近今因鑄料缺乏之故雖欲鼓鑄輕貨貨幣而亦不可得甚至銅線幣亦感缺乏一方面因歷年財政困難紙幣額數發行過多格列森惡貨驅逐良貨之事實現愈演愈劇遂成今日之現象

(乙) 滇對外匯兌上債權債務之關係 曩予撰平匯水與設廠紡紗一文已將滇對外匯兌上債權債務列表統計最近省公署編印之雲南對外貿易近況對於出入口貿易亦有統計據雲南對外貿易在民國七年以前大抵爲出超民國八年以後均爲入超民國十二年貿易額入超數爲五百

五十萬二千餘兩然僅屬貿易一項依據蒙自騰越思茅三關估價統計其他未經三關估價或不能以三關估價概括應行匯出匯入款項統應歸入債權債務項下計算據予粗淺觀察滇對外匯兌上之債權（指可以匯滇之款而言）每年不過一千二百萬元債務（指由滇匯出款而言）則達三千餘萬元

觀上債權債務之不能相抵已覺駭人聽聞況有幣制問題夾入其中所以匯水日愈高漲物價日愈騰貴紙幣日愈充斥（顯）現金日愈減少（隱）目前生活程度之高已為全國冠地港滬而駕乎日本咸嘆為空前異例然若不設法救濟將愈趨愈下社會恐慌人心動搖物價飛騰謀生不易甚至如歐戰後德俄二國社會狀態以四五十萬馬克或盧布尚不能購獲一片黑麵包至是滇省人民之慘痛不忍言矣雖然窮則變變則通通則達此不易之理也今日雲南金融界已陷於窮之地位已陷於無可如何之地位於無可如何之中比較有希望之辦法據社會各方面之主張有左列諸說

（子）縮減紙幣說 主是說者以為現今金融界最大癥結在紙幣過多而市面通行之紙幣除殖邊銀行發行少數外概係富滇銀行發行者姑勿論富滇銀行發行多額紙幣之動機與事實該行為維持信用計為一般人民計均宜由其自動的縮減額數縮減之法不外由銀行自動的收回若干紙票以免供給太多影響市面釀成恐慌現象致使政府及人民交受其害否則一旦信用不能維持該行基礎將因之動搖故富滇銀行為自衛與衛人計均覺有自行收回紙幣之必要此一說也

（丑）放任說 主是說者謂紙幣本係代替硬貨便利授受其本身無甚價值而其效力與硬幣無異

者全憑信用信用之發生完全基於群眾心理而群眾心理又須有硬貨爲之保證今無硬幣是保證效用已失群眾心理由疑慮而恐慌亦自然之現象既入恐慌之時期矣群眾心理頗難轉移只有聽其自然蓋物極必反完全放任之後自有妥善辦法出現例如歐戰後德之馬克俄之盧布當時若云維持無論何人均無此偉大能力放任之後俄則發行新盧布德則發行新馬克名曰租稅馬克其效力與平時無異又如廣東四川等省亦有先例可尋況此時不維持固不了維持亦不了惟有以不了了之屆時現金自然出現社會自然安靜金融問題自不成問題此又一說也

(寅)借債整理說 主是說者謂雲南金融問題不自今日始其由來久矣譬諸病者最初若得良醫診治斷無有不治之病及其久也四體不支臥床纏綿元氣大傷險象四伏之際雖起華扁再世亦將爲之束手然若坐視不療殊屬不情療治之法初不必限中藥也西藥也凡能活命者皆可延爲醫師然則雲南今日之金融病究應請中醫乎抑西醫乎實一疑問據理而論中醫雖精斷難療治本身之病此借債整理說之所由興也

(卯)專賣物產以資整理說 此說主旨在專賣物產以餘剩利益充購鑄料造幣及收回紙幣之用預計每年可得利益數百萬以之整理金融不無小補此又一說也

以上四說均足代表雲南現時整理金融之輿論茲先批評諸說然後再申鄙意第一說主旨在富滇銀行自動的收回紙幣解鈴還責繫鈴人按緒情理並無不合惟實際姑無論富滇銀行有無自動的收回之決心藉口有究以何物收回實屬最大疑問若以紙幣收紙幣是以牛易羊則牛羊何擇焉若日行

收入款項爲收回紙幣方法則今日收入明日是否伊需付出一出一入等語未敢繼遂漸減縮爲數亦不多無濟于事若收入而不付則銀行將何以應付顧客之需要此第一說不能行也第二說主旨在放任聽其自然變化俟必要時另發行新幣以代之除舊布新固覺爽快然如是辦理則貽害國民經濟不堪言狀富者立變爲貧貧者不能生存社會秩序立見紛擾且信託既經破產日後發行新幣亦難取信于人民實覺流毒無窮至引德俄二國之馬克盧布爲例亦殊不倫蓋德國戰前發行紙幣之銀行共有五家一九一四年發行總額爲十八萬九千一百萬馬克各項準備金爲百分之五十九至一九一九年十月發行總額爲三百零九萬二千九百萬馬克各項準備金降爲百分之二五五年之間紙幣發行額合增加一十八倍準備金合減少三十倍俄國一九一四年發行總額爲十七萬一千二百萬盧布準備金爲百分之六十迨一九一七年十月發行總額爲一百八十三萬六千二百萬盧布準備金爲百分之十七四年之間紙幣發行額合增加十倍有奇準備金反減少三倍半以發行如是鉅額紙幣之德俄一係融敗國一係實行社會主義四分五裂國內而國民經濟外而賠款問題百孔千瘡欲求整理試問何人有此偉大魄力無已只有放任之一法俟濬後另發新票實屬萬不得已之辦法並非德俄當局有意放任吾滇今日金融界之情勢遠非德俄情形可比紙幣跌價亦非絕對不可救藥之舉故放任說之不能實行彰彰明矣第三借債整理說比較扼要然外債實不易借終不免受縛于債主第四辦完全視辦理之人如何若辦理不善不免蹈廣雲公司覆轍總而言之均非妥善之策然則如之何而後可予謂整理雲南金融須分治本治標二策何謂治本準備兌現是也何謂治標設法提高紙幣信用是也準

備兌現非且暮間事至速須三年在此準備期間無論借債也可專賣也可陸續以大錫款購儲料存蓄也可自行開發銀廠也亦無不可先下決心按照步驟進行不難達其目的至設法提高紙幣信用前數說均不濟事鄙意應由政府與銀行共負責任由政府發行一種公債定名爲整理雲南金融公債額數定爲五百萬元指定錢糧爲担保三年後開始抽籤還本發時聲明專收紙幣還本之時或選現金或選與現金價值相等之貨幣此項公債利息應特別優越定爲年利三三分似此辦理有紙幣者不難紛紛爭買公債票計期三個月可以推銷罄盡售得之紙票截角當衆焚燬以昭大信其次銀行方面規定長期存款辦法或兩年三年四年五年期利率特別定高以年利二分以上爲適當聲明存時專收紙幣期滿後取出或以現金或以與現金價值相等之貨幣約計富滇殖邊兩行總分行可吸收之紙幣以五百萬元計似此辦理市面紙幣可縮減一千萬元同時又以他種方法鼓勵之使紙幣信用增高必然有效在此二三年內從容預備定期定能實行兌現無疑若富滇銀行能兌現則金紙間不生差則匯水必降物價必平雖屬公債及存款還本之期亦可從容應付况公債乃抽籤還本尤有緩衝餘地不過照此辦理因利息高之故銀行不免稍受損失此種損失係維持金融救濟恐慌於銀行前途關係甚大當能不計此小利予謂整理雲南金融用此治標方法尙屬對症所當注意者值此生計艱難之時兩種辦法同時施行則社會經濟難免不因之吃窘補救之法一面吸收紙幣一面兌換現金此項現金應先行預備多多益善否則分數期每期有數十萬陸續兌換補充亦可以資周轉且是時舊金者見紙幣逐漸減少現金逐漸增加金紙間不顯生差別當然不再收藏則一部分現金自然流通於市面再將內地現金出

境之禁令取銷專由邊境嚴密查禁則各縣之現金互相流通挹注亦可以濟窮困以上所陳辦法自信尙不大差若舍此而另尋途徑殊不易收效是以略抒管見就正 高深倘能采而行之則全滇之幸也

十五年四月稿

救濟雲南財政金融管見

上 雲南省公署

李耀商

竊以國家銀行發行紙幣不得其法遂使幣價跌落市面恐慌人民怨恨其影響於財政者國家一切徵收皆以其低落之額爲損失之額至於國家歲出本分對物經費及對人經費兩種大率爲二與一之比對物經費因受物價上騰之影響自然膨脹對人經費亦因生活增高之故勢不得不增加似此幣價跌落對於國民經濟國家財政之害毒實不可測今欲提高幣價急宜擴充富滇銀行添招鉅額股本任隨官商人民自由認購因爲富滇銀行立於本省中央銀行之優越地位信用素稱穩固目前雖稍困難亦來營業必大發達無疑（日本銀行股票額面價格日幣二百元者市價漲至八百元可見中央銀行利益極大）此項新招股份認購之人必多（滇省現在游資比前大有增加）俟股款陸續繳入時該行即將收入紙幣酌量封存不再發行於是流通紙幣之數漸減幣價即隨之而漸高及至幣價平復後該行即可用最安全之發行法察看需要情形伸縮供給之額就本省生活程度而言現有流通紙幣之數絕不爲多（越南全境流通紙幣一萬萬元以上日本當明治十三四年幣價跌落紙幣與現銀之比價爲紙幣一元五六十錢折合現銀一元是時全國流通紙幣之數爲一億五千九百三十餘萬元（明治十三年末調查）現金準備僅有七百十六萬元見日本明治財政史）只因經濟界不安定人民心理

作用頗有風聲鶴唳之概。富斯時也開始自由兌現亦有所不可何則無限制的兌現之途一開人人必持券而來應付匪易又募集公債亦有所不可何則富金融混亂之時人人只圖自衛誰肯放債坐候遙遙無期償還期限不得已惟有利用資產家投資營利之天性添招富行股本乘此機會極力宣傳富行實力之雄厚營業前途之有望此種消息一經散播經濟界之人心必如黑暗中得光明不待添招股本全數招完而幣價已可平復以後務得安全發行比較現在流通紙幣額數有過之無不及之紙幣一轉移間國民經濟與國家財政同受莫大之利益矣。再約略說明辦法如左

擴張富源銀行辦法

一富源銀行爲對外維持金融全權對內擴張營業發揮國家銀行之功用計添招股本若干萬元（約合現在發行紙幣總數之三分之一之數）

一本省政府對於新招商股永遠保證若干分釐以上之正息（利率須比定期存款稍高）商股股利不促之數得提充股股利彌補或由政府另備款項補充

一新招商股東一切權利義務悉照通行辦法

一銀行章程酌加修改

以上救濟金融管見詳細可就實地確切計畫

財政爲國家盛衰存亡之大源本省財政入不敷出之數甚巨且此不敷之數全係經常費用對於經常費用之不敷急宜籌增大宗確實收入以挽年年國計支絀查田賦爲國家正供在所得稅未實行以前

此項稅入殊不可不重視我國田賦從古什一之征號爲寬政滇省土地面積約計九十萬方里內中田地至少有二千七百萬畝生產物總價格至少有十萬萬元若能整頓田賦以有系統的方法改良徵收並矯正官吏不正手段則雖以課取人民收益之百分之一計算全省田賦每年收入可得一千萬元以上若做照外國辦法對於一切土地均課地租其收入當更多田賦爲最普及之稅整頓田賦可以養成國民勤儉勉勵之精神田賦爲地主所負擔地主爲社會經濟上最占優勝之階級即使採用累進稅率增加負擔亦無難堪之事何況田地之收益日增田地之價格日高現行徵收田賦方法擾民已甚一旦改良刷新人民不惟不覺負擔加重反將稱道其利益且也國家爲人民之國家政治爲人民之政治與其坐視國計枯窘萬事廢因而土匪徧地國家破產卒至生命財產不能自保曷若捐少量之收益忍輕徵之犧牲共圖協助政府救濟財政整頓政治其結果政治進步得享幸福者亦無非人民此自人民方面言亦不得不整頓田賦之理由也

整頓田賦一事在前久已有人提倡祇誤於以加賦爲詬病遂相戒而不敢爲或怵於清丈之事體重大能坐言而不能起行孰知整頓田賦並不病民清丈雖難豈無代用方法所謂代用方法者關於田賦一切簿據文書之編製以人民自由呈報爲原則以官吏調查爲例外以官吏與人民雙方委員共同裁決爭議爲救濟手段是也此法簡便易行詳細可參考外國地租條例總稅務司赫德籌餉節略財政部均賦辦法以及本省關於土地及田賦之各種公文書確切計畫

整理雲南金融管見

馬廷璋

慨自紙幣低落金融恐慌以來人民因物價騰貴生活日高中下之家大都囊殫難飽固不堪其苦矣政府亦因收入無形減少入不敷出挹注無方理財者時與仰屋之嘆不免同感困難洵所謂公私交困之時也整理金融爲刻不容緩之要圖類人而知但應如何整理始克收切實功效不致徒勞無益甚或治絲愈紛則辦法尙矣數月來各處提供政府採擇之意見宏篇巨帙不一而足自不患無良好辦法余不敏謹就管見所及略貢一得之愚以當芻蕘之獻

嘗思金融上之大患弊在紙幣充斥已屬無可諱言凡物供給超過需要則賤反之則貴本理之常紙幣自不能獨異發行額既超過需要額欲不低落夫何可能況紙幣原屬替代硬幣之一種法貨厥價全恃信用以維持而所以堅信用之道厥惟兌現故無論何國制度凡發行紙幣皆應有一定準備金縱紙幣確有信用使用者不肯兌現在發行銀行究不能自恃信用之厚而全不置準備金惟恐一旦持紙幣者請求兌現無法應付有損紙幣信用披覽各國貨幣史雖常有不換紙幣之發行然無論額數多寡期限長短價值皆不免低落可知兌現實維持紙幣信用之二法門紙幣既多準備金不足不能照常兌現信用自薄而價跌尤有進者紙幣之價既跌與現金發生差額遂不免爲格林森惡貨驅逐良貨之原則所支配現金概被的民運出或收藏市面紙幣愈形充斥紙幣愈充斥則價值愈跌持紙幣者愈感不安而不敢收藏市面紙幣愈充斥輾轉循環金融恐慌遂至不堪言狀然則本省金融恐慌之原因一言以蔽之曰紙幣充斥而已原因既如斯單純整理本至易易但將逾額紙幣收縮即可矣

雖然收縮紙幣爲整理金融之要圖矣若謂收縮紙幣即能盡整理之能事則又不然切以爲收

縮紙幣不過整理金融之一端且屬於治標的消極的若不澈底澄清標本兼治消極積極並進能否達所預期之目的尙不可必藉日能之亦不過一時的決難持久況目前金融上尙有一最大問題即對外匯水是此問題雖大部分繫乎輸出入貨不平衡然于幣制上亦至有影響苟不能根本解決紙幣信用縱提高亦只能謂爲達到一部整理金融之目的而匯水問題究非此治標的消極的方法所能解決也由此言之整理金融之辦法決不止收縮紙幣一端已至明瞭茲分爲治標的治本的兩項論之

治標的整理 此乃消極的整理即前述之收縮紙幣是蓋金融恐慌之最大癥結既在紙幣發行額過多整理之道自不外收縮逾額紙幣俾發行額與需要額適合價值自能隨之提高恐慌之程度以減此理至明勿待詞費所應研究者惟在用何種方法收縮耳關於此點金融會議已議決良好辦法呈准施行不再贅述

治本的整理 此乃積極的整理夫既將逾額紙幣收燬則如何防止以後不再增發如何補充應需貨幣使市面不致感受缺乏痛苦如何能使紙幣價值立見提高收一針見血之速效與夫如何能使匯水問題根本解決回復民國二三年之原狀皆屬極重要之問題不可不切實研究具體辦法積極的由根本上整理此項治本的整理其重要實萬倍于前之治標的整理也但治本之道維何分論如次

一宜規定紙幣發行額 現在金融恐慌之原因莫不知爲紙幣發行額過多質言之即銀行濫發紙幣漫無限制所階之厲懲前愆後應規定紙幣發行額以資限制至規定此項發行額一方面固應以需要之多寡爲標準一方面尤應以準備金之有無爲標準假定有五百萬準備金發行額至多

不得過一千二百萬（各國紙幣制度大都必有五分之一以上之準備金）既經規定無論如何不能超過即使供給不足必須增發時非先籌有上項比例之相當準備金經省議會及各法團代表會議議決不能追加庶可杜濫發之弊金融可保永無異狀矣然有應先決之二問題焉（甲）政府應決計不再向銀行借款查以前銀行濫發紙幣之原因多為政府借款蓋本省歷年為國與師軍精浩繁既未舉借內外債亦未加征或預征賦稅一切軍費自不能不向銀行提借以應急需而銀行資本有限安能準備多數之款以供提借不得已惟有出之以增發紙幣之一法數年之間在政府只有提借而無償還在銀行只有增加而無收縮紙幣發行額常與政府虧欠額成正比例之增加紙幣因之充斥故以後欲使銀行不再濫發紙幣必政府不再向銀行借款而後可現在軍事平息收縮軍費亟求收支適合借款之事本屬必無但以前金融恐慌之主因既在政府借款政府亦不能不下一種決心無論如何不能再向銀行借款規定紙幣額一節乃克收實效也（乙）銀行應根本改組富滇銀行雖係政府銀行但為全省金融命脈於人民關係至鉅實乎超然於政府之外為一獨立營業機關即其性質屬政府銀行與普通之商業銀行等不侔不能不由政府主辦受政府之直接監督既與人民有密切關係亦應使人民有一種監督權以免政府無限的提借款項銀行無限的發行紙幣影響金融夫政府歷年向銀行借款雖云迫於大勢無法避免然使銀行組織完備亦決不致漫無限制演成今日不可收拾之現象而以銀行直隸政府遂委託代辦省金庫政府挪借銀行款項之大錯即由此鑄成今日之金融恐慌即謂之為銀行組織不完善所階

之厲奚不可者現在省金庫既經脫離政府積欠之款亦有償還辦法應乘此時將銀行根本改組募集一部商股官商合辦由官股商股分別派舉董事組織董事會以資監督重要職員并應提經董事會通過呈請政府委任此時添招商股一方面可使資本增加擴張營業範圍一方面可藉以收縮逾額紙幣提高紙幣信用是一舉而數善具矣若因他種關係一時不能添招商股實行改組在此過渡期間應由省議會及各法團推派代表組織一臨時監查委員會常川駐行認真監查以資救濟

二宜籌備現金實行兌現 紙幣之價全恃信用以維持保全信用之道厥惟兌現前既詳言之矣現在紙幣價跌人皆知為額數過多所致余亦不敢否認但紙幣與他之貨物迥異其所受經濟學原則供過於求則價賤求過於供則價貴之支配為相對的非絕對的果準備金充足無論何時皆無限制的兌現微論本省紙幣額不過三千餘百萬即再增加一二倍價值亦決不致低落反之準備金不足或全無準備金不能依法兌現縱收縮至十分之一或百分之二價值仍難望提高何以言之蓋紙幣原為替代硬幣之不便而發生實質本非貨幣不過因能替代硬幣之故法律上遂許以貨幣資格苟不能兌現不啻失所替代之寶體幾與廢紙無異果人人皆以廢紙目之無論額數減至若何限度欲其價值增高夫何可能至若實行兌現則紙幣直等硬幣便利猶且倍之使用者恆舍硬幣而取紙幣其流通力亦較硬幣為大額數縱多又何致影響價值低落吾故謂紙幣價值之高低所受額數多寡之支配為相對的非絕對的也夫富滇銀行發行紙幣不自今始當民國六七

年前厥價恆較現金爲高，雖因彼時之發行額無多，時有供不給求之概，使然要亦準備金充足，隨時皆可請求兌現，有以致之。近數年來發行額日增，信用固已漸薄，然在銀行未限制兌現以前，價值並未低落至額面以下。迨後一經限制兌現，價遂大跌，再經停止零星兌現，價更一落千丈。可知紙幣價值之高下，實視兌現與否爲轉移。現在欲提高紙幣價值，一方面固應收縮逾額紙幣，一方面尤應籌備現金實行兌現，縱不能遽行放任兌現，第一步仍可加以限制。一俟紙幣日少，現金加多，再逐漸放手，庶乎持紙幣者之心理上不致發生恐慌廢紙之疑慮，價值斯可立見提高矣。尤有說者，貨幣爲一切交易之媒介，社會上不能一日無交易，即不能一日無貨幣。既將逾額紙幣收燬，不能不有相當額數之現金補充交易，上不致感受貨幣缺乏之痛苦，且一方面收縮紙幣，一方面補充現金，市面紙幣日少，現金日多，金融現象亦易臻穩固。或者謂本省歷年鼓鑄之現金數本不少，祇紙幣價值日跌，貨賤遂被惡貨驅逐，或埋藏或度存，不肯使用，此後逐漸收縮紙幣，提高價值，現金自然流出，是說固亦言之成理。但收藏現金，僅窮鄉僻壤有之，若夫城市及交通便利之區，非至愚者，決不肯將現金死藏，聞之本省現金每年流出外地，及被銷燬者，爲數至鉅。以後自然流出之現金，恐未必多，不加補充，決難數用。亟應加工鼓鑄，源源補充，此項補充之數，即以供給兌現，則兌現範圍亦可借資擴張。由此言之，籌備現金亦爲整理金融之要圖，不可徒知收縮紙幣，而置補充現金於不顧也。

三宜改良幣制，提高成色。本省近來鼓鑄之半元銀幣，成色不足，無容諱言。此項銀幣原係雲南之

本位貨幣對內爲各種物價之標準對外爲匯兌之單位因其成色不足價值恆較京滬貨幣爲低匪但不能流通外埠以與外埠通用貨幣相匯兌亦須增高匯水匯水之不能低平斯亦一大原因現既視整理金融爲急務提高紙幣價值俾與現金無生差別固爲第一步應注意之要點然此只能謂爲解決省內的金融問題以言省外則因貨幣價值之差匯水仍不能低平整理之功猶未竟也雲南對外匯水之高其原因雖在輸出入貨值不平衡幣值上之影響亦至大欲求低平一方面固應開發產業獎勵輸出貨抵制輸入貨以期輸出入平衡一方面亦應提高貨幣成色俾與外埠通用貨幣一致故整理金融之第二步亟應改良幣制務須依照國幣條例鼓鑄以前流通之劣質銀幣并應設法收銷以免與良貨並行良貨反爲所壓逐蓋鼓鑄成色不足之貨幣財政上雖稍有裨益金融上則損害至鉅不言整理金融則已既言整理金融改革幣制實屬根本要圖不可以其關係財政而忽略之也不過惡貨驅逐良貨既成不易原則而奸商牟利之心又復叵測此項加足成色之貨幣鑄出難免不被若輩偷運或銷燬以圖漁利則嚴訂取締規則及稽查辦法亦爲不可少之附帶要務也

四宜籌撥鉅款興辦重要實業 本省因產業未興民力不裕政府收入因之短絀每遇特別支出輒向銀行挪借彌縫以致影響金融且因生齒日蕃奢侈慾望日高省內生產之物品多不敷用或不能滿其慾望生活所需強半仰賴外貨供給以致輸出入不能平衡每年入超恆達千餘百萬元之鉅對外貿易常立于負債地位匯水繼長增高無法低平欲圖補救厥惟開發產業開發之道除已

見效之錫銅各升應積極擴充改良并獎勵輸出外一方面應籌撥鉅款擇尤興辦重要實業即如紡紗染織造紙以及化學工業機械工業等皆最切要而尙付闕如者此等實業不興則漏卮無由塞民力不能加裕外貨無由減輸出入終難平衡籌款興辦實屬刻不容緩夫實業原貴人民自動辦理但際茲外國經濟勢力着着逼來之時非大規模之組織不易奏效人民之力實有未逮況事屬草創尤賴政府提倡藉資觀感亟應籌撥鉅款酌量舉辦產業既興國民經濟必日裕國民經濟既裕國家財政亦可本公經濟量出爲入之原理增加稅收以資應付不致時時竭蹶若夫抵塞漏卮低平匯水尙其次焉者興辦實業形似與金融無關實則爲金融之根本問題不可不特別注意也

總之金融問題本至複雜絕非單調的辦法所能整理誠能於上述消極積極兩項雙管齊下切實進行亦非絕對不能整理而收奇效也一孔之見尙望閱者無吝賜教爲幸

本會呈請 省署將整理財政金融建議書及意見書發交財政 委員會研議採擇施行文

爲呈請核示事竊維財政金融爲全省命脈攸關數月以來情勢愈窘羣衆恐慌如再不設法挽救影響何可勝言昨由本會全體職員一再開會討論擬具整理建議書會長等復各就管見所及擬具意見書備文呈請 鈞長俯賜衡核發交財政委員會研議採擇施行實沾公便并祈 指令祇遵謹呈 計呈建議書一份意見書二份

附指令

呈及建議意見各書均悉查整理財政維持金融洵屬目前當務之急書列各條立論多中肯綮深堪嘉許應准一併令發財政委員會研議採擇施行除令發外仰即知照此令

本會與各團體聯銜呈請 省長從速設法維持金融以蘇民困
文

按本會初因鑒于本省金融情勢險惡羣情惶惑殊堪隱憂不可不亟謀補救之法以資維持爰與省教育會總商會聯銜發起聯絡省內各團體共同組織一臨時金融研究會討論具體辦法呈請 政府採擇施行因擬就通函分致省農會三迤總會報界公會律師公會市教育會職教員聯合會市六區聯合會雲南學會風俗改良會民治實進會衛生促進會雲南拒毒分會智德學會孔學會醫藥公會回教俱進會廣幫商業研究社昆明縣教育會昆明縣農會等團體請各推定代表按時前來開籌備會其文云敬啟者敝會等鑒于本省金融情勢愈趨愈下于人民財產關係極鉅頗有研究價值擬聯絡各界共組一臨時金融研究會集思廣益共籌補救之方藉供 政府採擇素論 貴會熱心公益關懷民利對於此舉諒表同情茲擬定于五月二十六日即星期三午後七時假敝總商會開籌備會請推定代表二人屆時蒞會共商一切是為至盼嗣經發起之省教育會總商會及本會代表開會討論僉以組織斯會動需時日且關於補救辦法各處所上意見書已不少要在敦促 政府從速維持復議決先由各團體聯銜請願研究會俟

第二步再行組織一面由省教育會總商會及本會聯銜函請龍兼財政委員長邀請各界代表
三進紳耆及財政經濟專家組織經濟委員會研議補救之法此項請願呈文並應由各團體會
員或社員蓋章以示公共之意斯文擬就後正分送各團體轉送各會員或社員蓋章彙呈間適
值政府開金融會議討論整理金融辦法已無再行請願之必要遂未上呈

呈爲金融漸趨險惡應請從速挽救而蘇民困事竊維牧民之道利民爲上安民次之我 省長勳精圖
治飢溺爲心凡關於利民安民諸務無不督辦有司認真辦理公民等食息鄉邦謳歌盛德凡有血氣莫
不感佩惟近因金融一端關係全會命脈稍一不慎貽誤甚大若梗在喉不敢緘默謹將應行挽救之原
因爲我 鈞長縷晰陳之查紙幣原屬一種法貨其效用在能代替硬幣然所以能代替硬幣者貴能兌
現此東西各國發行紙幣之通義也吾滇實行代理省庫發行兌換券初則信用尚好繼則步步下趨降
至今日已成不可收拾之局揆厥原因本省歷年因國事用兵軍糈浩繁財政支絀富滇銀行爲彌縫一
時困難起見多發紙幣不問準備金之有無因之不能兌現現金絕跡紙幣充斥匯水日高物價日貴循
環不已苦我人民近月以來尤甚由滇匯往港滬之款每百元須補水二百三四十元易法紙每百元亦
須補水二百三四十元現金兌換紙幣每百元可得二百五十餘元紙幣兌換銅元僅得五六十枚甚至
斗米之價需紙幣三十餘元若以現金購買則十一二元以法紙購買僅需八元其餘日用所需之品無
一不價值飛騰而現金與法紙珍同拱璧富行紙幣則充滿市面以故群情惶惑胥有破產之患工疲商

困時露咨嗟之聲其他行政官吏公務人員軍隊警察等無一不受票價跌落之影響深憂生活之難以維持此其大者至因紙幣跌價或產業虧耗或謀生不易富變爲貧貧變爲丐者不可勝數我 省長洞燭幾微對於人民生計早有妥善之規畫惟金融事體重大治本治標似宜兼施治本之法請準備現金節令富滇銀行實行兌現治標之法一面請限制銀行絕對不許再增發紙幣一面設法收縮流行市面之紙幣使供給需要得其平衡庶幾匯水可平物價可跌人民亦得安居樂業同享民治幸福公民等平日或側身商界或服務教育或職司輿論或盡力社會對於民間疾苦觀察較爲親切本知無不言言無不盡之意聯名呈請 鈞長俯賜查核飭下有司迅速設法補救則人民幸甚雲南幸甚謹呈

本會與省教育會總商會聯銜函請龍兼財政委員長組織經濟

委員會研究救濟金融方法文

五月二十四日

敬啟者近日紙幣低落金融紊亂工商交困民不聊生同人等目擊心傷挽救無策緬維 軍長功高望重社會欽仰意欲借重 德威設一救濟之策懇祈邀約省內重要法團社會耆老以及經濟專門學者共同組織一全省經濟委員會定期召集開會研究由政府人民共同救濟之方法以期集思廣益建議政府以盡一得之愚我 軍長痼疾在抱諒必樂爲贊成同人等不勝翹企以待此致

市政公所遵議籌擬調平物價議案

竊照本省物價暴漲已非一二兩三朝一夕之事欲求調平必各究其暴漲原因與夫暴漲時日如甲係直接而乙係間接或甲係一部而乙係全體又或甲係暫時而乙係長期各就其情形而分別其辦法始克有濟不專空言但分別計量緩不濟急爰就物價暴漲通常原因時日如幣制不確而代用貨幣之紙票點票支票分量及流通速度逐漸增加使貨幣價值減少與信用制度發達流行透支跟單記帳等交易便於操機濫費及農工智能缺乏無術生產供不濟求社會怨望進展肆意消費求過於供以及高利借貸措價勒索各節分別如確定幣制已經內政會議議決整頓紙票亦經金融會議議決停止透支并經富滇銀行實行均不具論餘則斟酌事實根據學理擬具辦法條陳於後

(甲) 治本及調平全體物價辦法

(一) 限制銀行商店發定期票支票 查期票支票原為有價之代用貨幣自銀行商店發行以來凡買賣貨物多不直接受授貨幣而受授有價之期票支票使貨幣分量及流通速度不能保其固定而自然之趨勢與正確而實在之價值致貨物分量並無變動而物價亦漲蓋期票支票既由銀行商店發行控入流通界則流通界固有貨幣分量及流通速度於無形之中至少增加一倍例如流通界固有貨幣十萬元每年流通十次僅有貨幣一百萬元若再加以期票支票十萬元每年流通十次又有貨幣一百萬元則貨幣分量即無異於由十萬元增加至二十萬元貨幣流通速度亦無異於由一百萬元增加至二百萬元貨幣分量及流通速度既增貨物分量及流通速度如常則物價自漲譬之去年用以購買貨物之貨幣為一百萬元而所購買之貨物為一百萬分今年貨幣增加用以購買貨物之貨幣

爲二百萬元而所購買之貨物仍爲一百萬分則貨幣過剩物價必漲反之如去年用以購買貨物之貨幣爲一百萬元而所購買之貨物爲一百萬分今年貨幣減少用以購買貨物之貨幣爲五十萬元而所購買之貨物仍爲一百萬分則貨物過剩物價自平由此而言故期票支票之限制誠爲今日調平全體物價之根本要圖至限制辦法擬自本案通過之日起分別已發行者收回未發行者停止由省令公布施行

(二) 限制銀行商店習用跟單記帳交易 查跟單記帳交易原爲信用買遷自銀行商店習用以來凡買賣貨物多不現付貨幣譬由上海購買貨物至昆明市則由上海市銀行或商店填給跟單使貨物運到始付貨幣又如就地購買貨物預定期限或不定期限而至節關或年關始付貨幣致對外匯款及貨幣流通速度與社會之投機或濫費逐一增加不能保其常度則貨幣貨物分量及流通速度勢必無形變動物價自漲蓋跟單記帳交易任由銀行商店習用既使不能現付貨幣之人亦可購買貨物則購買貨物之人必將此項應當付出而未及付出之貨幣移轉於市面流通既移轉於市面流通則市面貨幣價值及流通速度將愈膨脹而社會之投機或濫費亦必盛行例如購買貨物不須現付貨幣則各人均可不必收存貨幣遇有貨幣即行支出不稍停留則貨幣流通速度自然增加且使社會之投機或濫費者將於物價低落時任便收買物價暴漲時肆意積屯致貨物分量減少物價上漲反之購買貨物必須現付貨幣不跟單不記帳則匯款必少匯水必平而貨幣價值亦必抬高且各人均應隨時收存若干貨幣使貨幣不能時常流通則貨幣流通速度自然減少而社會之投機或濫費者亦必消釋物價自平

就此而論故跟單記帳等交易之限制洵爲今日調平全體物價之根本要圖至限制辦法擬自本案通過之日起分別跟單則取範圍限制選擇停止由省令公布施行至記帳則取社會制裁酌取辦法各地方官廳會同商會設法實行

(三) 公定運脚價值 查運脚一項自道路不靖以來必須結幫開行因之往返次數較前減少一般馬戶常將減少次數之消費倍於運脚次數之價值甚至貨多則居奇勒索貨少則藉故挾持而一般商家亦因貨多則抬價爭購貨少則倍賞起運一方因往返不易決心妄爭一方因交易費速任情濫給結果則轉嫁於貨物之生產費致貨物成本增加物價上漲蓋運脚任聽馬戶商家自由競爭既使販賣者增加負擔減少購買貨物基金以致貨物來源缺乏復使消費減少供給增加購買貨物需要以致貨物價值暴漲例如從前運脚由大理至省每次每駄不過六七元則貨物之生產費輕貨物之來源自多物價自平現在運脚由大理至省每次每駄必須六七十元則貨物之生產費重貨物之來源自少物價自漲由此而言故運脚價值公定實爲今日調平全體物價之根本要圖至公定辦法擬自本案通過之日起每次公定價值先將每馬或數馬及飼馬脚夫往返空間時間之消費核算明確再將其往或返之應有開支及一切雜費利潤合併統計決定公布由各地方官廳會同商會辦理但商會中之放貨雇脚者不得參與其事並不得因放貨雇脚者係商會中人而變動其公定價值或因其貨物不齊而故令馬戶停留耽延合併聲明

(四) 改造商業組織 查商業組織現極複雜對於物價關係至爲深切務必積極縮減使中間商業

或全體解除或一部取銷使生產者與消費者之間距離極小則中間商人之利潤減少物價自平蓋中間商業在貨物離開生產者之後未入消費者之前必輾轉經過其間每經過一次價值必定增高一次緣各商人販銷貨物於收回成本之外必謀相當利潤所以貨物由生產者經過大躉賣商小躉賣商大零賣商小零賣商而入於消費者必取幾次利潤前一商人之利潤即構成後一商人之生產費生產費既高貨物價值自漲例如大躉賣商於每一貨物交易必須賺獲利潤百分之十而小躉賣商大零賣商小零賣商亦於每一貨物必須賺獲利潤百分之十是每一貨物達到消費者其價值已漲高百分之四十反之如減少一大躉賣商則每一貨物即減少利潤百分之十再減少其餘之小躉賣商大零賣商小零賣商亦於每一貨物減少利潤百分之十是每一貨物達到消費者其價值已減少百分之四十由此而言則改造商業組織誠爲今日調平全體物價之根本要圖至改造辦法擬自本案通過之日起實行獎勵生產者組織販賣合作直接賣其貨物與消費者消費者組織消費合作直接向生產者購買貨物由各地方官廳會同地方團體設法提倡誘導實行

(五)組織公營商店 查公營商店即改造商業組織直接購買多數原料品粗製品及生活日用必需品供給生產者與消費者之需要使中間商業減少則生產費輕物價自平蓋公營商店既無異於生產者之購買合作與販賣合作亦無異於消費者之消費合作其效力足以避免移轉貨財投機操縱之商人而杜絕一切不正當之商事行爲並調協勞資階級之種種成見使生產者與消費者無異直接交易各趨自然物價必減例如從前糧價暴漲每由官廳頒布文告限制結果多由貴賤問題進爲有無問

題反之去年糧價暴漲經市政公所組織民食共濟社減少生產者與消費者之間隔行不數月即由貴與無之問題進為賤與有之問題就此而言改組織公營商店洵為今日調平全體物價之根本要圖至組織辦法另紙附呈由省令公布責成各地方官廳遵照辦理所需基金經費分別預算呈請省庫核發具領

(乙) 治標及調平一部物價辦法

(一) 公告生活日用必需物品價值 查生活日用必需物品如穀米豆麥肉蔬油鹽柴炭布帛等項交易極繁當此商業組織非常複雜而社會經濟極不安定之時價值常多變動易於漲高蓋生活日用必需物品種類甚多價值不一使生產者與消費者多不預知價值隨時發生妄爭與濫給之弊致物價時漲演成市謬所謂早晚市價不同之事實例如午前每米一斗價值三十元已成行市而午後有一不悉行市之消費者或生產者每米一斗願給或必索三十二元則午前已成之三十元行市至午後即易為三十二元之行市循環不已物價激增反之如午前每米一斗價值三十元已成行市而一般生產者與消費者均各洞悉不致妄爭濫給循序漸進物價自平由此而言故公告生活日用必需物品價值誠為今日調平一部物價之治標要圖至公告辦法擬自本案通過之日起由各地方官廳會同商會責成各該營業一般生活日用必需物品之商人將每日買入賣出及結存物品價值數量漲落原因來路情形詳細報告按日統計折中指價公告

(二) 取締暴利交易借貸 查暴利交易借貸均屬增加貨物生產費直接足以抬高貨物價值間接

足以影響貨物分量蓋暴利交易借貸盛行致使社會常有貪買或吝賣之事發生既可引起經濟之動搖亦可造成物價之暴漲例如市面銀根緊急物價增漲而貪圖暴利者不惟不肯放盤反更收盤使供不濟求攫取高價反之如市面銀根流動物價平減而貪圖暴利者不復收盤或更放盤使供過於求自然落價故取締暴利交易借貸實爲今日調平一部物價之治標要圖至取締辦法擬自本案通過之日起由各地方官廳酌定標準範圍公布禁令使一般消費或貸款者因中間商人或生產者及資本家貪圖暴利或欲貪圖暴利如雇用運脚而不照公定價值或購買生活日用物品而不照公告價值索賈交易或公定公告價值未列之事項貨物而不照行市索值以及貸款而不照通常利率取息而受損害或將受損害時出首告發調查實在予以返還相當利潤以外之利潤於受損害者並科以相當利潤以外之利潤數目罰金其不由告發而調查實在者亦同此辦理

(三) 限制生活日用必需品用途 查生活日用必需品種類極多用途至廣當此物價暴漲之時常覺供給缺乏需要增加以致價值傾向日趨上騰蓋生活日用必需品因用途至廣常有由必需而用於不甚必需之處使需供失調物價激增例如米麥既可用作日常飯食亦可作熬糖煮酒原料使三種用途同時並用則需要自多供給自少物價自漲反之如米麥既可用作日常飯食而日常飯食原爲生活日用所必需至熬糖煮酒而非生活日用所必需應於糖酒兩方面減少需要而於飯食一方面增加供給則供給自多需要自少物價自平就此而論故限制生活日用必需品用途洵爲今日調平一部物價之治標要圖至限制辦法擬自本案通過之日起由各地方官廳酌定標準範圍公布實行

(四) 限制生活日用必需物品交易 查生活日用必需物品如穀木豆麥肉蔬油鹽柴炭布帛等類其生產固多消費尤衆當此商業自由競爭之時常致需供同應價值失調蓋生活日用必需物品每於經濟動搖之際發生變化雖屬貨幣關係亦由商業影響貨物既爲兩種原因變動則貨物分量及流通速度亦必紊亂貨物價值自失調協例如貨物分量增加物價低落則一般投機家或資本家必爲操縱壟斷引起暴漲反之則貨物分量減少物價漲高則一般投機家或資本家必輾轉誘惑致其失平由此而言故限制生活日用必需物品交易誠爲今日調平一部物價之治標要圖至限制辦法擬自本案通過之日起由各地方官廳責成各該營業穀米豆麥肉蔬油鹽柴炭布帛等項商人或牙販限於每一貨物賣出之時加以考查如非同業只能就其需要範圍購買否則概行拒絕即係同業而所購買數量先後不同超過平常購買數量亦應拒絕

(五) 限制奢侈物品用途 查奢侈物品就社會之病態心理而言時價愈高購者愈衆因果相生一般物價基於連鎖之關係亦必隨之而漲蓋奢侈物品原爲滿足社會慾望之具使社會慾望滿足則社會交易增加物價自然低落例如甲所生產之物不能滿其慾望必與乙爲交易則交易多而流通速物價自平反之如甲所生產之物已足滿其慾望不必與乙交易則交易少而流通遲物價自漲就此而言則奢侈物品固不能如理學或經濟學者所言絕對限制而限制其用途洵爲今日調平一部物價之治標要圖至限制辦法擬自本案通過之日起由各地方官廳會同地方團體藉重輿論認真勸告引取社會制裁凡奢侈物品用途如在特別需要上則准其使用不屬於特別需要而在平常應用上法律禁止

綜上條陳二端十項未能遵照 大會議決原案擬具調平物價處組織蓋由茲事實行端賴地方官廳之盡力與地方團體及地方人士之同情而定其成績似不在一專有組織始能收效故從缺略如必須設置另擬續議或因統籌及監督指導起見不能不有組織亦無防就固有機關指定兼辦以節經費至物價暴漲原因甚多有非一時思慮所能詳盡俟富隨時考查分別擬辦又本案計畫間有偏重物價政策而忽略銀行及商業政策之處實非得已餘如關於調平物價中之剿匪修路增進農工技能各節仍應由各主管機關分別進行以收實效茲特檢取公營商店組織規則提請 大會公決施行

附雲南公營商店組織規則

第一條公營商店為調平物價減少中間商業使一般人民以廉價購入生活日用必需物品就各市縣組織之 第二條公營商店名稱各就市縣名稱冠列 第三條公營商店地點各就市縣適當地點擇用 第四條公營商店基金市為三十萬元至五十萬元縣三萬元至五萬元視各市縣情形由省庫撥發 第五條公營商店設經理一員由市長官荐請任命主任及事務員各若干員由市長官委任 第六條公營商店設司事雜役等各若干名由經理雇用 第七條公營商店經理受各市縣長官之監督負全店辦事上及營業上之完全責任 第八條公營商店經理應按月造具營業狀況書收支預算計算書及全年營業狀況書收支預算書報告市縣長官轉呈查核 第九條公營商店採買貨物限於因地因時以不妨礙當地人民需要為主 第十條公營商店每年所得純益金以百分之九十五為公積金百分之五獎勵辦事員役其獎勵數目依各該員役俸薪數目支配 第十一條公營商店經理

以下各職員有不勝任或瀕職時由市長官隨時呈請撤換并查辦之 第十一條公營商店經常及臨時經費由市長官分別預算呈准開支 第十三條公營商店辦事細則由市長官擬定呈核施行

上項議案市政公所曾呈請提交省務會議議決施行并經省務會議議決應由實業司市政公所邀集有關係之機關法團再行共同研議妥擬呈候核定令飭實業司暨市政公所遵照辦理實業司暨市政公所奉令後遂即邀集省議會趙議長世銘財政司徐司長之琛總商會高副會長雲中富源銀行劉會辦志道殖邊銀行金協理萬鎔并由市政公所加派社會課張課長世德勸業課丁課長輝遠由實業司加派李參事卓元工商科孫科長時在實業司開會共同研議反復討論以為省會與省外各屬情形不同有只宜于省會辦理者有各屬俱可推行者分別逐項研議議決繕具清摺呈請 省署鑒核令飭遵辦復經提交省務會議議決照准辦理令由實業司擬令行知分別照辦茲將議決各項臚列于後

(一) 限制銀行商店發期票支票

議決 期票應改為欠單不得由中間移轉與別人

支票不得超過存款之數且須限制若干元以上始得填用支票此項辦法應再由銀行總

商會討論決定

(二) 限制銀行商店習用跟單記帳交易

議決 記帳交易改為月結

一 市政公所遵議籌辦平物價議案

跟單一項凡入口之奢侈品跟單由銀行拒絕其原料品跟單則相當限制之至出口跟單應酌予提倡

(三) 公定運腳價值

議決 運鹽運腳價值由鹽運使審酌定遵行貨物運腳價值由總商會酌定布告又運腳行期定後不得因一商家商號貨物不齊改期

(四) 改造商業組織

議決 由市政公所總商會設法提倡消費合作限制中間商販操縱

(五) 組織公營商店

議決 先由昆明市政公所組織先儘日用必需之燃料主要食品着手辦理其資本由富滇銀行籌墊不計息金商店營業利益極力從減以保持原本為限度

(六) 公告生活日用必需物品價值

(七) 取締暴利交易借貸

議決 由市政公所實業司富滇銀行各委任二人總商會委任三人組織委員會辦理

(八) 限制生活日用必需物品用途

議決 由財政司實業司代擬省令重申前此禁令通飭遵照

(九) 限制生活日用必需物品交易

議決 凡以營利爲目的囤集居奇妨害市價者嚴行取締處罰

(十) 限制奢侈物品用途

議決 積極辦法由財政司設法增加奢侈物品稅捐消極辦法由風俗改良會極力提倡節儉事項期在必行

臺灣實業改進會季刊

六〇

本會會計報告錄

本會收支歷來係由會計處按季造報一次或登載季刊或印成專冊分送各職員會員鑒察業經分別造報至十四年九月底在案茲將自十四年十月起至十五年九月底止一年內之收支情形逐一登刊俾眾週知

計開

舊管項下

一前期結存銀四十八元二角三分

新收項下

一收財政司核發本會十四年四月至十二月共九月補助費銀四百五十元

二收福建集美學校訂購季刊銀四元五角

一收孫三時陳善初呂重安黃禪俠庾晉侯吳蓋侯葉辛恭朱竹卿繆瑞麟鄒子彥楊子深黃次山蔣

筱秋倪筱初柏西文曹星白米仁齋寶尙之劉潤之褚漢生馬紫瑜二十一位十四年冬季季捐各

五角共十元零五角

一收陶繼魯先生十四年冬季季捐三元

一收蕭敬業先生十四年冬季季捐六角

一收呈貢縣實業所解繳第十至十七卷季刊費二元九角

一收財政司核發本會十五年一二三三月補助費銀一百五十元

開除項下

- 一支買粟炭七十三斤每百斤八元五角合銀六元二角
- 一支寄檳榔嶼南洋名人集傳編輯處單號信一封郵費二角
- 一支寄南京自治協進會聯合會單號信一封郵費八分
- 一支購寄南洋名人集傳編輯處郵票銀二角
- 一支十月分會內雜費如下 買茶水及自來水一元 買洋油三斤七角八仙 買燈罩一個一角五仙共一元九角三仙
- 一支銘雅軒七月至十月紙張文具費三元七角
- 一支寄促進民衆圖書館信一封本會講演錄及一覽各一册合郵費八分
- 一支購輓聯一付（五卅追悼會）銀八角
- 一支十一月分會內雜費如下 買茶水八角 買洋油三斤七角八仙 買灰麪二角共一元七角八仙
- 一支買毛筆二枝銀六角二仙
- 一支^{時事新}報九十九兩月報費六元二角
- 一支購輓聯一付（輓劉媛如女士）銀八角

一支十二月份會內雜費如下 買茶水六角 買洋油三斤七角八仙 買洋鐵撮箕一把四角
買小火爐一個三角共二元零八仙

一支雜役李祥十一十二三月工資二十二元

一支寄中國公學金陵大學農商部江蘇實業廳四處書四捲內二捲郵費各六分二捲郵費各四分
信四封郵費各四分共三角六仙

一支續訂教育與職業雜誌全年報費一元外加匯費一元二角五仙共二元二角五仙

一支寄職業教育社單號信一封郵費八分

一支買日曆一付銀三角

一支十五年一月份會內雜費如下 買茶水六角 買洋油三斤八角四仙 買灰麵二角共一元
六角四仙

一支購銅鎖一把銀五角

一支銘雅軒十四年十一月至十五年一月紙張文具費十元

一支舊曆年節簽奉會長批示給予雜役李祥獎金五元

一支二月份會內雜費如下 買粟炭五十斤二元五角 買茶水六角 買洋油二斤五角六仙

洗大桌布工銀五角共四元一角六仙

一支 時事新 報十月報費六元二角

本會會計報告錄

雲南實業改進會季刊

四

- 一支官印局代印第十六卷季刊印刷費尾數三十二元
- 一支三月份會內雜費如下 買茶水六角 買茶葉半斤五角 買洋油三斤九角共二元
- 一支雜役李祥十五年一二三三月工資二十一元
- 一支寄第十七卷季刊五十七份每份郵費三分又寄香港海防各一份每份郵費八分共一元八角七仙
- 一支^{時事新}報十五年一二三三月報費十一元六角九仙
- 一支四月份會內雜費如下 買洋油三斤九角九仙 買茶水一元二角（內六角係補前月份被雜役拐去者） 買面盆一個七角（賠償雜役遺失）共三元八角九仙
- 一支雜役李祥四月份工資七元（該役於十九日潛逃工資已全數支完）
- 一支官印局代印第十七卷季刊印刷費一百元
- 一支修門工銀一元五角
- 一支五月分會內雜費如下 買茶水八角 買洋油三斤一元二角 買圖釘十顆二角 買掃帚二把二角共二元四角
- 一支寄集美學校及太平導報社季刊九捲每捲郵費五分共四角五仙
- 一支寄信三封每封郵費四分共一角二仙
- 一支購白洋布五丈二尺（縫桌布用）每丈三元共銀十五元六角

一支縫桌布工銀八角

一支六月分會內雜費如下 買茶水八角 買洋油三斤一元二角 買茶葉半斤八角共二元八角

角

一支^{時事新}報四五兩月報費十元一角八仙

一支雜役栗智卿自五月十一日至六月底工資十三元四角

一支七月份會內雜費如下 買茶水一元 買洋油三斤一元二角共二元二角

一支匯繳太平導報報費三元外加匯水六元零八仙共九元零八仙

一支寄太平導報社雙號信一封郵費一角四仙

一支八月份會內雜費如下 買茶水一元 買洋油三斤一元二角共二元二角

一支寄實業協進會信一封郵費四分

一支買毛筆二枝銀一元二角

一支買墨一錠銀二角五仙

一支^{時事新}報六七兩月報費十一元一角五仙

一支九月份會內雜費如下 買茶水一元 買洋油三斤一元二角 買灰麪二角 買火柴一包

二角 買掃帚二把一角 洗小桌布工銀一角共二元八角

一支雜役栗智卿七八九三月工資二十四元

本會會計報告錄

實存項下

一 實存銀三百一十二元七角

以上共收入六百一十九元五角連前期結存之四十八元一角三仙共收入六百六十七元六角
三仙共支出三百五十四元九角三仙收支兩抵尙餘銀三百一十二元七角移入下期會計

鑛業雜誌……大刷新……極豐富

我國鑛產蘊藏之富。甲於全球。惟以採冶方法。泥古不變。故雖提倡者不乏其人。而前途發展。迄鮮效果。本雜誌之組織內容。分論說者。譯調查紀錄。雜項鑛業消息。鑛產時價等門。一以改良固有之學術。調查國內之富源。以期提倡實業。啟發新知。故於論說則務求正大。著譯則務切實用。調查則以精確為先。紀錄則以新穎為要。其他雜項鑛業消息。鑛產時價等項。亦皆足資考鏡。庶幾披覽之餘。可收他山之助。而一得之見。足備芻蕘之選云耳。茲從民國十一年第五卷起。改出月刊。全年發行十二冊。凡願購閱雜誌及刊登廣告者。請向貢院西街中華鑛學研究會接洽可也。

長沙貢院西街鑛業雜誌社啟

▲價目每冊二角五分 全年二元五角 郵費每冊二分 全年二角四分▼

湖南工業雜誌要目

△第十七期▽

- 無線電之理論及應用……………蔣元
- 化學式及命名法……………沈蕪
- 電燈照明法……………蔣元
- 鋼鐵加熱及受拉對於其硬度之影響……………李侍琛

逸洪(三)之現象及作用……………鵬聲

價目 每册大洋二角六册一元十二册二元八角郵費每册二分

本誌第十八期預告 金屬材料專號現已付印不日出版

總發行所 長沙 子 湖南工學會
橋三十號

▲湖南實業叢報社廣告

本社鑒於世界潮流非實業不足以救國爰發行實業叢報月出一期以發展實業啟牖技術爲組報之職志以農工商鑛路電航郵爲編報之範圍材料宏富宗旨純正議論切實消息靈通每期以最新之科學知識國內外實業交通之狀況貢獻於社會上以輔官廳所不及下以促人民之覺悟躋國本於富強政界學界農界商界工界資本家實業家不可不讀自出版迄今荷蒙 大總統題賜民生津梁匾額 浙江盧督軍題贈利導民生匾額并承 馮玉祥 孫寶琦 盧永祥 葉恭綽 王正廷 鄭孝胥 沈子培 余肇康諸先生題簽現已銷行全國無遠弗屆如承

訂閱請開列台銜住址并報費送交長沙小吳門外本報社收當即按期寄奉全年十二册報費三元每月三角外埠每期加郵費三分費均先惠凡在本報登有長期廣告及贊助經費并介紹及代派在六份以上者每期均贈報一册以酬顧惠 之雅諸希 烜照

▲實業叢報社徵求中國名人事實啓事

本社編輯中華實業名人錄按期登載行將勒爲專書使國人有所攷鏡凡近世在農工商鑛路電航郵各項事業之內或建立偉大工廠或發明新穎技術以及辦理各項事業歷有年所成績昭昭在人耳目足爲國人所矜式者一一列入尙冀 海外各專門名家將名號籍貫世系及詳細歷史開明見示俾可蔚成大觀免致亥豕魯魚之謬或可垂爲野史不貽掛一漏萬之譏

山西晉民快覽

是書搜羅宏富編訂精審年出一巨册已出版五年凡願詳瞭山西政治社會各近况者不可不讀每册定價四角掛寄費八分

山西詳圖

是圖內容豐穎正唯舉凡地學上之資料應有盡有兼羅列山西行政系統教育實業各狀況並插世界中國省各圖長約五尺每幅一元掛寄八分茲為堂幅外加四角掛寄一角如荷函購請開明姓氏地址逕寄本社照寄不悞

山西晉民快覽社發行

山西晉民快覽社發行

中華國民拒毒會雲南分會啟事

本會為救濟貧民起見特請 戒煙籌備處代製五分癮及一錢癮之戒煙丸兩種照定

價七折售賣欲購買一盒而不能一次繳價者可請具妥保分期繳納又可按日零買極

其便利并製有試癮藥一種即素係吞煙不知癮之大小者亦可先買試癮藥試驗遇癮

十分大者并可由本會介紹至明德戒煙醫院代為特製藥品取價亦極廉自十六年一

月起開始售賣地點在昆明文明街怡怡美術館凡有煙癮之貧民幸勿錯過此絕好機

會

湖 南 實 業 雜 誌

本雜誌之特色

材。料。宏。富。調。查。確。實。
議。論。精。當。宗。旨。純。正。

定閱本雜誌者之利益

企。業。家。讀。之。可。以。定。事。業。之。方。針。
工。程。家。讀。之。可。以。作。參。考。之。資。料。
研。究。學。問。者。讀。之。可。以。輸。入。最。新。科。學。之。知。識。
留。心。時。事。者。讀。之。可。以。洞。悉。國。內。外。實。業。之。狀。况。

定閱手續

一。定。閱。者。請。匯。下。報。費。郵。費。並。開。載。姓。名。住。址。掛
號。函。寄。長。沙。松。桂。園。本。社。
一。匯。兌。不。通。之。處。可。用。郵。票。代。銀。元。以。半。分。一
分。者。為。限。惟。郵。票。概。用。九。折。計。算。

代售處

長。沙。壽。益。圖。書。館。武。昌。利。壽。書。局。四。川。華。陽。書
報。流。通。處。上。海。亞。東。圖。書。館。太。原。互。助。販。書。社
廣。州。天。津。星。州。四。川。北。京。中。華。書。局

定閱價目

費 郵	報 費		
	本 國	日 本	外 國
	二 分	二 分	一 角 六 分
	二 角 二 分	二 角 二 分	一 角
	二 角 四 分	二 角 四 分	一 元 二 角
	一 元 二 角	一 元 二 角	一 元 二 角
	一 元 二 角	一 元 二 角	一 元 二 角

目 每月一册 半年六册 全年十二册

中華民國十五年十二月發行（雲南實業改進會季刊第十八卷）

編輯者 雲南實業改進會

印刷者 雲南官印局

總發行所

昆明市勸業場東樓上
雲南實業改進會

價目 每册叁角（郵費在內）

廣告價目 每期一頁三元 半頁一元五角 長期特別面議

農商公報

本報分政事報告著譯選載四門酌仿公報之體兼備雜誌之長為公布文告之機關發展實業之導綫編刊將及七載頗受各界歡迎材料益求豐富撰述更切實用以期國人樂於購閱咸手一編藉收提倡實業牖啓新知之效凡願定購者請即投函北京農商部編輯處接洽可也

閱報利益

- 一、本報材料或為學藝之著述或本實地之調查閱本報者可以知全國實業狀況
- 二、本報廣告最多效力亦最大華僑營業廣告或商業廣告概按半價核收
- 三、凡有投稿本報一經登載均贈本報以材料之豐定酬報多寡

價	全年	十二册	報費大洋三元	郵費三角六分	廣告	每行一月	二元
	半年	六册	報費大洋一元六角	郵費一角八分	每行一月	一元六角	一元
	零售	一册	報費大洋三角	郵費三分	每行一月	一元	五角
代售	每册	大洋七角	郵費一分	每行一月	一元	五角	一元

卓宏謀著
最新蒙古鑑 每部洋裝二元
中國歷史世系圖考 彩色每套洋八角
蒙古新區域圖 彩色每套一元
中西歷年表 每册洋三角

教育部審定 內務部註冊

顯辭
 徐樹錚著
序文
 林紓、張國、張長、蔡元培、易宗、張、陳、錦、吳、孫、王、馮、麟、林、大、閻、郭、則、潘

雲南實業改進會季刊

1

本片卷自 1919 年 1 卷
至 1926 年 18 卷