

莆田朱氏通谱



莆田朱氏通谱编写委员会编
一九九九年十月



莆田朱氏通谱

莆田朱氏通谱编写委员会编
一九九九年十月

目 录

题词	(1)
画页	(3)
莆田朱氏通谱序	(15)
一、历代族谱摘记	
1. 旧谱序言	(17)
2. 郡望故址	(33)
3. 宗派分支	(34)
4. 碑记、祀记、祭文、楹联	(35)
二、源流概述	
1. 入闽入莆仙朱氏源流考	(43)
2. 颛頊至敬则	(47)
3. 敬则至入闽	(49)
4. 石阜世系	(52)
(附:外迁图)	(87)
5. 琳井世系	(90)
(附:外迁图)	(206)
6. 莆田朱姓分布	(216)
三、士宦、名人、事迹	
1. 历代将相	(231)
2. 嘉佑圣侯	(232)
3. 历史名人	(236)
朱绂 朱慧虚 朱鑑 朱瀚 朱鸣阳 朱继祚 郑一龙复姓归宗 朱天贵 朱铎 朱榜首 朱维干	
4. 历代进士名录	(246)
5. 历世官考	(249)
6. 助筑木兰陂	(257)

四、文物古迹

- 泮公墓碑、丑公墓砖、太平社、篁岭堂(259)
- 古田祠、肖妈墓碑(260)
- 显济庙、继祚手迹(261)
- 沙堤宗祠(262)
- 朱瀚手书、石刻、墓志(263)
- 北辰宫(264)
- 太湖祠、慧虚墓、赤屿塔(265)

五、文史摘

1. 琳井流芳(266)
2. 朱熹群仙书社记(266)
3. 朱熹归乐堂记(268)
4. 北辰宫记(268)
5. 天马山赋(269)
6. 寿乡记(270)
7. 重建古田祠记(270)

编后语(272)

附录

1. 编委会名单(274)
2. 莆田朱氏宗亲联谊会领导成员名单(274)
3. 各村联络员名单(275)
4. 宗亲活动大事记(277)

赞助芳名录

封面:壶山兰水

封底:木兰陂

弘扬祖先生优良传统
 刻苦钻研日之更进
 辉煌灿烂

五九年春书

莆田朱启坚书

朱旭



朱旭（原名启坚）。黄石镇金山村人，研究员，原福建中医学院党委书记，省人大常委。

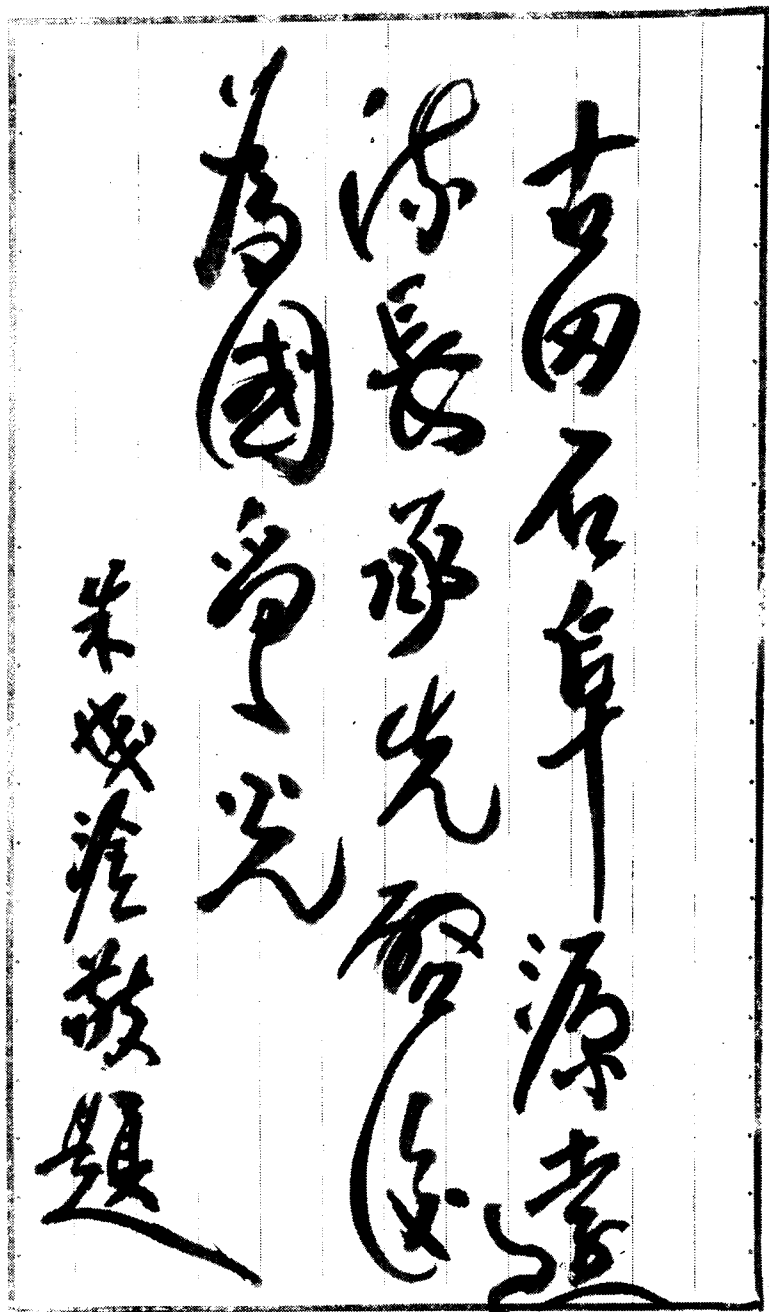

朱成淦，黄石鎮井埔村人，福建教育畫院畫師，中學美術教師，著名國畫家，其作品多次參加國家、省、市級畫展，並遠銷美、日、東南亞各國及台灣等地。

上書奏天議
 精忠報國
 宰相名
 愛我中華
 淮敬繪并題
 圖



▲作者朱成淦：著名国画家，
 尤精于以汉字形象，用狂草、诗、
 书、画有机结合构思，描绘历史名
 人。图“爱我中华”，特为“通
 谱”所画。

▼作者朱铎，莆田城郊朱弄村
 人，现代著名国画家，擅画花鸟，
 意近任伯年，尤精芦雁。有“闽
 中翎毛，朱铎一人”之誉，下图“秋
 雁”，1988年选刊于《莆田历代书
 画选集》。

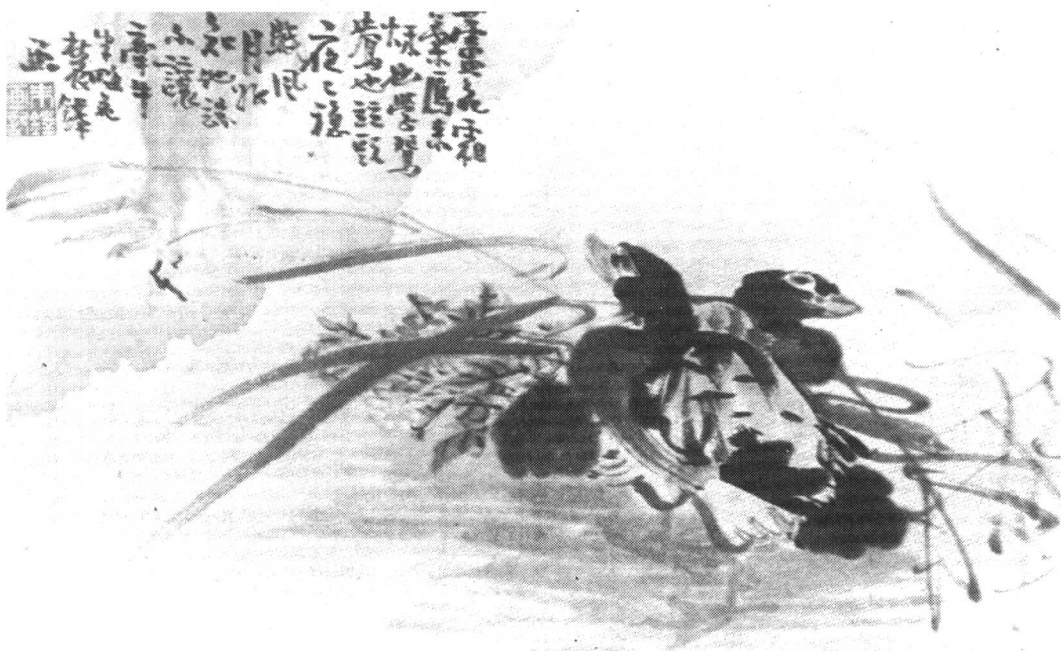

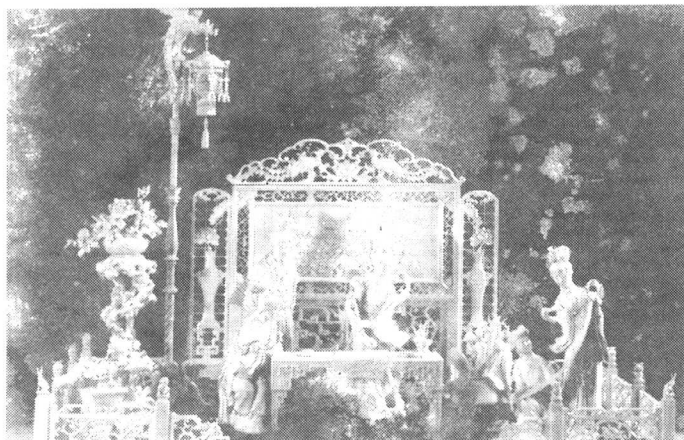

◀作者朱榜首,黄石镇金山村人,著名雕刻家,其作品曾多次参加全国、省展览,牙雕《车技》(与他人合作)获全国优秀作品奖,并被省授予“工艺师”称号,图为《仕女》牙雕。

▶作者朱宇南,莆田人,1966年毕业于福建师大美术系,现为中国美术家协会会员,师大国画教研室副主任,副教授。作品《鲁班世家图》获第八届全国美展优秀奖,并被中国美术馆收藏。左图为《讲故事的老爷爷》。



◀作者朱绍瑛,女,1951年生于莆田县黄石镇井埔村,五岁随父母南迁马来西亚,自幼醉心于艺术,曾多次赴英、美、日、法深造时装设计,并创立服装学院共达27年之久。工余尤爱书画,作品曾在马来西亚、中国东北展览过。



顓頊帝像

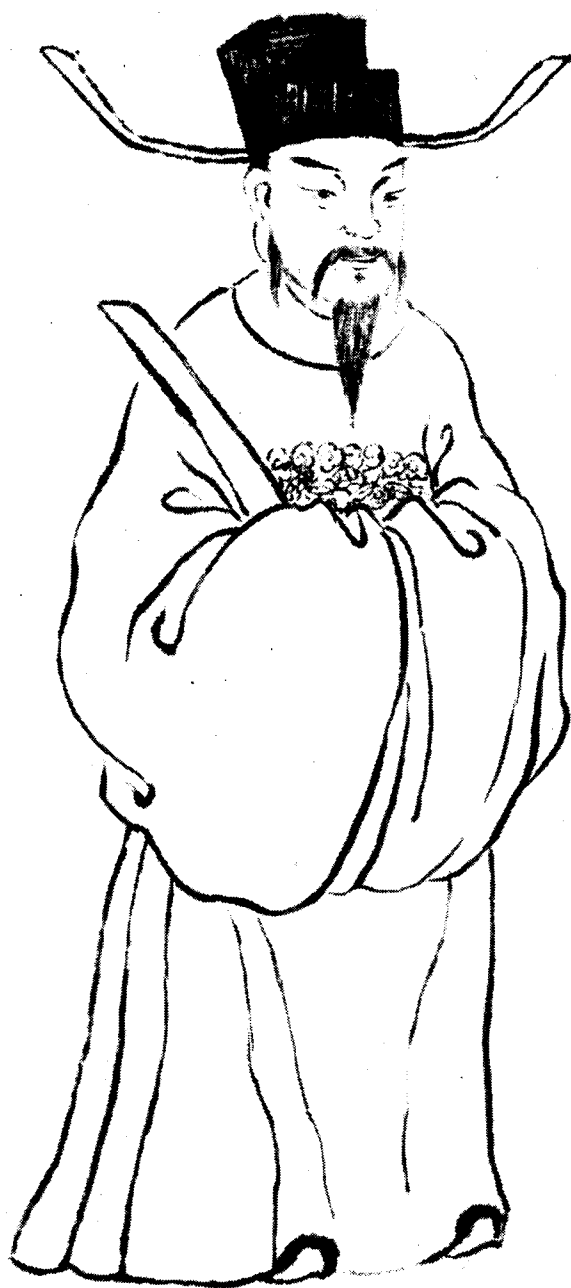

唐宰相朱敬则公像

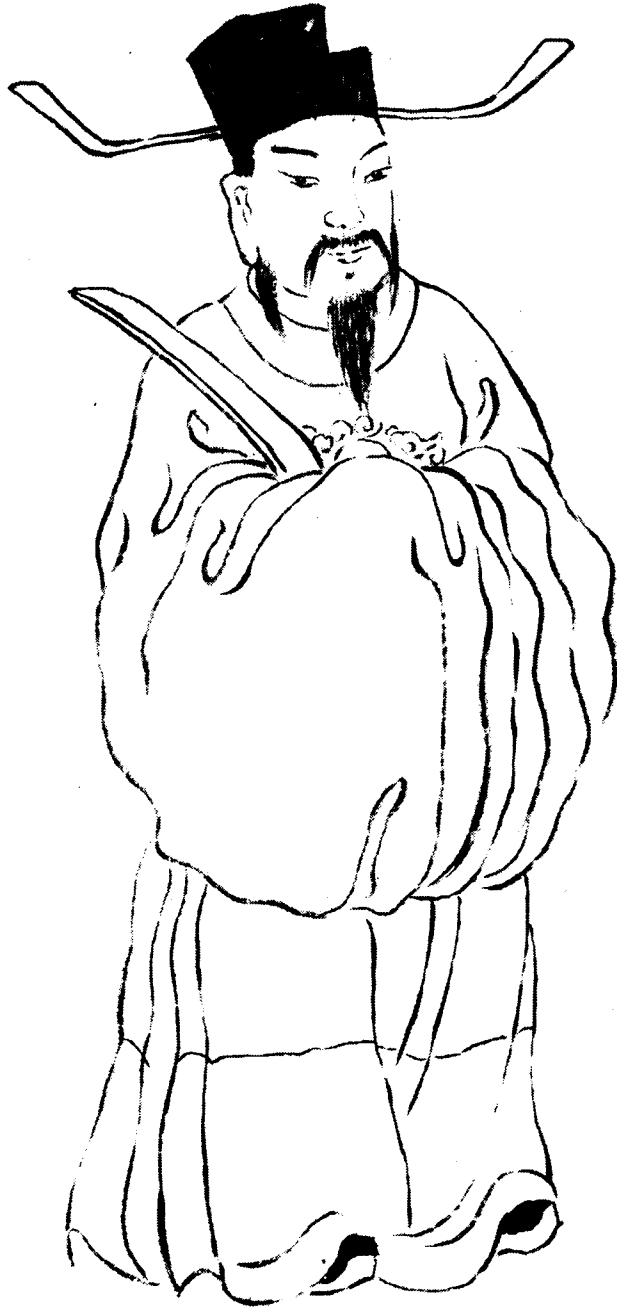

入闽始祖唐户部尚书特进光禄大夫光启公像

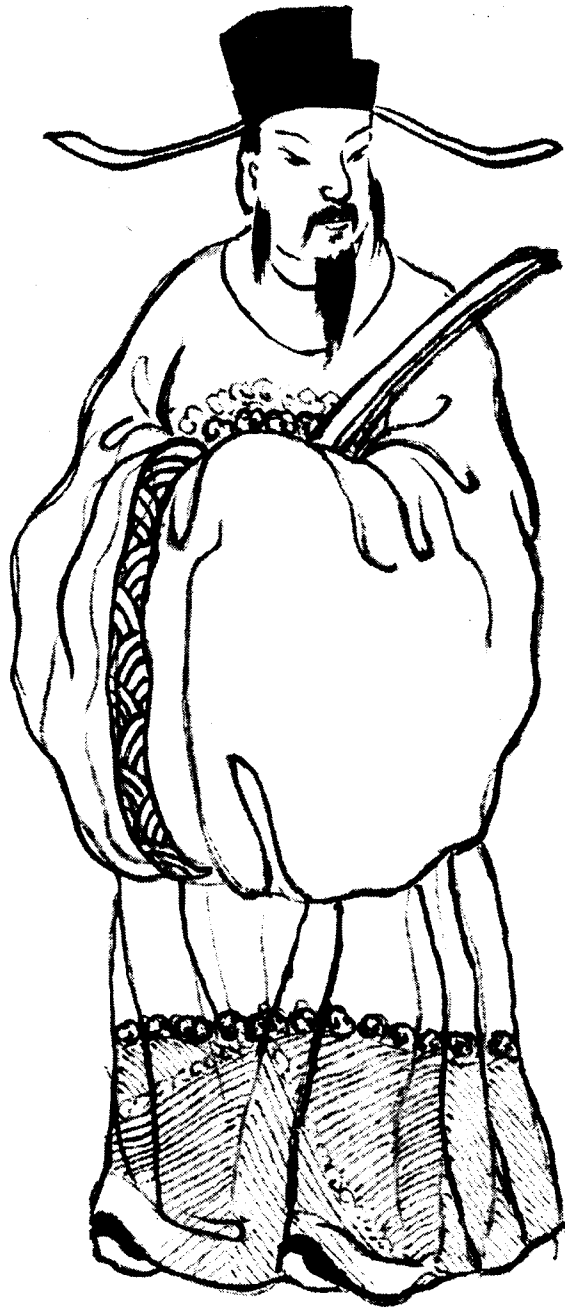

石阜世系入闽始祖唐袁州司马灏公像



入莆琳井始祖唐古田令玘公像



入莆石阜始祖浙右監司丑公像



明都察院右副都御史鉴公像



明監察御史澥公像



明布政使鸣阳公像



明东阁大学士继祚公像

莆田朱氏通谱序

族之有谱，犹省、州、市、县之有志，国之有史也。木本固而末必茂，水源深其流必长。吾朱源远流长，祖有懿德，积德深固，子孙繁衍，亦犹是也。

此次续修《莆田朱氏通谱》经过五年慎重调查、收集、鉴别，本着重在史实，以正世系源流，以清昭穆次序。今石阜、琳井二世系已取得三点共识：

(一)吾朱源为颛顼之后，历经唐、虞、夏、商、周、春秋、战国、秦、汉、隋、唐，传至唐宰相朱敬则共一百零七世也。敬则为吾朱入闽各世系之共祖。敬则生二子，其后嗣分为三世系入闽。

长子光顺生守温，传嗣浑、申锡、灏、贻范、丑。灏为石阜世系入闽入仙邑之始祖；丑为石阜世系入莆之始祖也；

次子光迪生子守滔传嗣十五代孙松，松子熹为闽北朱氏始祖也；

光迪次子守同传嗣涣、重熙、咏、光启、玘。光启为琳井世系之入闽始祖，玘为琳井世系入莆之始祖也。

三世系代传至今，瓜瓞连绵，科甲联芳。

(二)朱氏入闽入莆按时间次序为：第一支七世孙户部尚书朱光启率子玘于乾符六年初(公元879年)，从河南光州固始入闽。时值黄巢军逼近福州，闽帅郑镒知玘忠勇，辟为防御团练使。同年三月，黄巢军围福州，玘出家赀招集智勇，分屯要害，巢军莫敢近，郡赖以安。后迁古田令。广明元年(公元880年)十一月黄巢军攻占唐都长安，群方鼎沸，士大夫皆以乱世不乐仕进。玘沿檄至莆，悦莆之山明水秀，遂卜筑小龟屿揖壶峤之左家焉。配萧氏，敕封恭人，生三子：长曰无逸、次曰山则、三曰无苟。天佑四年(公元907年)玘携子无苟回故里省亲，逗留固始数月间，迂疾而卒，终年六十七岁。苟遵遗命葬父于先茔之侧。原莆之水南琳井(今莆田县黄石镇井埔村)有“唐古田令朱公祠”与“唐古田令朱公妣敕

封恭人萧氏墓”碑一座。此即为琳井世系入闽始祖朱光启及入莆始祖玠之世系也。

第二支为朱敬则长房六世孙工部侍郎灏(仕于昭宗光化天复年间曾任袁州司马)于天复年间(公元901—903年)率其族从河南南阳入闽,避地侯官,后迁仙邑香山里党田乡,葬于香山上源,碑曰“始祖唐袁州司马朱公坟”,为县级文物保护单位。灏生三子:长曰贻范、次曰贻逊、三曰贻业。贻范子丑,天祐乙丑科(公元905年)明经进士,授浙右监司、都官郎中。因白马驿变(公元905年6月)与南阳从兄葆光及唐旧臣颜荛、李涛辈同日挂冠,迁莆之水南,提举石阜仓守,种梅以居。配仙邑方氏,敕封遂昌县君。原水南有石阜丑公祠与墓,文革期间被毁。此即为石阜世系入闽始祖朱灏及入莆始祖丑之世系也。

第三支为宋宣和五年(公元1123年)朱敬则次房光迪子守滔之后嗣十五世孙朱松从江西婺源入闽,任政和县尉,后迁任尤溪县尉。南宋高宗建炎四年(公元1130年)九月十五日松子熹生于尤溪,世称紫阳朱氏,列代尊称朱子,被后世推为自孔孟之后最伟大之思想家,一代圣人。

此外石阜琳井两世系中个别名人族系归属问题亦随之澄清。

朱氏入闽入莆入闽北三世系子孙已广泛分布我国各省份及港澳台以至海外各地,人数已达数百万之众。在国内,以华东、华南、华中最为集中。在国外,又以东南亚国家为多。其中仅韩国就有十四万、北朝鲜有六万多人。改革开放以来,各地宗亲回乡寻亲拜祖者日益增多,并迫切希望续修族谱。普遍认为吾朱氏谱谍之作纵可为后世子孙追根溯源,继承祖德为国为民尽忠尽孝之优良传统;横可联络国内外宗亲同胞情谊,共同为世界和平与繁荣贡献力量。且自清末以来,入闽入莆朱族已有二百余年未系统续修谱谍,若不及时抢救,势必中断本宗历史。此即为吾辈此次续修《莆田朱氏通谱》之缘由与深远意义也。是为序。

福建省教育科学研究所离休干部、中国艺术研究院研究员、美术家,玠公三十二世孙朱玉书敬书。

一、历代族谱摘记

1. 旧谱序言

(1) 唐昭宗御制朱氏世德序

朕惟欲表其枝者当审其本欲知其流者当究其源盖本之固者枝必茂源之深者流必长此朱氏之派所以盛大圭璋所以蝉联也盖由德所积者厚而其所以流者深且远矣按朱氏之先出于高阳氏之后高阳生六子曰称称生卷章卷章生吴回吴回生继继生重黎为火正庙食南海生陆终终生晏安佐舜食邑于曹生均连连生彩白白生季札札生武辛辛生主廷更二十一世生侠为关中大豪商末脱季布之厄至武王克商封侠于邾以国为氏始姓邾焉侠生太辛太辛生曲夭突曲夭突生外仲外仲生文公亶亶生成父德成父德生仪父克事齐桓尊周有功进爵称子平王四十九年列于春秋登庸为君仪父克生宪公琐琐生文公迟除除生定公获旦旦生宣公轲轲生悼公华华生庄公穿穿生隐公益益生桓公革凡九世为楚所并春秋终焉革生茅夷鸿逃难于沛去邑为朱鸿生稔仕齐为大夫后改为朱世居沛国相县生灋从汉高祖定天下封隐陵侯灋生轸为都昌侯越四世生买臣为会稽太守二世生邑为北海太守云为槐里令博为御史大夫岑为二千石生祐佐光武中兴封鬲侯绘像云台辅为益州刺史威怀远夷晖为临淮太守又三世至司马长史翊翊生新安侯浮浮生下丕太守永更九世生吏部尚书尚尚生司徒质质生青州刺史卓卓生扶风太守翻翻生越为上洛郡守越八世生询仕魏为丞相参军事询生济济生冲为后魏长社卿冲生威为齐散骑常侍给事中威生陈郡太守腾腾生绰为西阳太守移居亳州绰生龄石东晋益州刺史龄石生建后周太子洗马建生睢阳太守山宁宁生开府仪同三司操操生丞相敬则敬

则生别驾光迪光迪生三子长守滔为济阳令守同冀州当阳令守和奉礼郎滔生潞为殿中丞潞生革为马步军总管宣歙观察使。

昭宗御制曰山岳降灵良弼诞生非股肱之叶契而大勋岂能遽集故高宗得传说中兴商室宣王任吉甫重光周道向者东夏构乱吴浙震骚荷赖翼戴勘定祸乱天祚我唐眷兹柱石忠翊招讨军容使兼授宣饶池睦衢歙等州处置观察使朱青佩服虎符术茂龙韬蕴倜傥之宏才负纵横之远略仁推于忠厚连营怀敢死之心法尚乎宽和比屋佩来苏之化加以戴君义切许国诚殷集列岳之梯阶赞天朝之经济奠安社稷巩固疆场缅想戮力竭尽忠诚良由前人积德生硕辅皇家赐级之荣既覃于爵土推恩之典宜及乎祖宗命史臣录本源而进览叙世德赐制诰以流传贻厥子孙秘藏金玉使万世知君臣之义俾四方沐风动之休厥惟丕承勿忝休命主者施行。

天复元年(901)甲子三月念日书付朱青准此

(2)朱氏家世源流序

按唐书宰相世系表白朱氏之先始于颛顼帝之后初国高阳故号高阳氏都帝邱有次子曰称称生卷章章生吴回回生继继生重黎为火正号祝融庙食南海生陆终终生晏安食邑于曹安生均连连生彩白白生季札札生武辛辛生主廷更二十一世生侠为关中大豪至周武王克商封侠于邾附庸于鲁因得邾姓焉侠生太辛辛生曲夭突突生外仲外仲生文公文公生亶亶生成父德德生仪父克尊周事齐桓公有功进爵称子平王四十九年列于春秋登庸为君生宪公琐琐生文公迟除除生定公获旦旦生宣公轻轻生悼公华华生庄公穿穿生隐公益益生桓公革国近于楚敬王三十九年庚申为楚所并春秋终矣改为邹县革生茅夷鸿逃难于沛于是子孙去邑为朱散仕诸侯始姓朱焉鸿生稭仕齐为大夫遂居沛国相县生朱濞从汉高祖定天下封为隐陵侯朱軫为都昌侯至武帝时买臣拜会稽太守邑拜北海太守入为大司农云任槐里令以直谏称博拜御史大夫位终丞相岑为二千石得民心于江左生祐佐光武绘像云台辅为益州刺史威怀远夷暉为临淮太守入拜尚书

翊为大司马长史浮字士元为大司空封新安侯生永为下邳太守四世孙尚为顺帝吏部尚书生质仕桓帝为司徒生二子禹卓禹为司隸校尉卓为青州刺史坐党锢子孙逃难丹阳卓生扶风太守翻翻生洛阳太守越越生元胜胜六世孙询仕魏为丞相府参军询生济济生冲冲生威为西魏散骑常侍给事中威生腾字龙骧为谯郡太守腾生西阳太守绰绰生二子龄石超石龄石生君建为后周太子洗马君建生随随生睢阳太守僧宁宁生开府仪操操生四子仁轨敬则玘珉世居亳州仁轨号孝友先生为太子洗马玘为著作郎珉为太子典膳敬则字少连举贤良屡官至谏议大夫唐光宅甲申武后登极特进银青光禄大夫寻居相位生子光迪为灵州别驾光迪生三子守滔为济阳令守同为冀州当阳令守和为奉礼郎守滔生洙为殿中丞洙生革为马步军总管宣歙观察使生五子春满园林青青为唐昭宗朝忠翊招讨军容使兼授宣歙饶池睦衢等州处置观察使世居浮梁守同生三子泳澈涣涣生重熙为光州录事参军因留家于光州固始生幽州良乡令咏咏生唐户部尚书光启入闽之祖由此始也光启生古田令玘遭黄巢作乱群方鼎沸于是归省先莹逗留固始遇疾而终故子孙避难至莆之黄石遂家焉县令公乃入莆之一代祖也呜呼朱氏之先由颛顼帝之后至于周武王封其裔孙曹侠于邾附庸于鲁为楚所迫去邑为朱历而有百十余代之多由曹而沛由沛而亳由亳而固始由固始而闽莆衍而有三千余年之久其间穷达有不同迁徙虽不一而千枝万叶皆本于一根千派万流皆出于同源千子万孙皆生于一祖故曰万物本乎天人本乎祖此之谓也自固始等而上之至于厥初生民之祖志其大略自固始顺而下之至于闽莆事迹具举源流世派未易阐述郡望出处亦难通考姑摭其所可知而阙其所不知以俟吾族之贤子孙于异日与。

赐进士谏议大夫宝文阁待制真定路安抚使七世 孙绂谨书

编者注：绂公进宝文阁待制，真定府路安抚使时为崇宁元年(1102)

(3)石阜朱氏家谱序

晋魏以降，取士尚门第，故谱牒重于中州，而旧望为最贵。吾朱起自

邾，至春秋去“邑”为朱，因氏焉，而居于南阳。汉仆射公暉生冀州刺史穆，谥忠文，蔡邕称其有羔羊之节。七传为唐相国元公。有七传而工部侍郎灊公，因洛乱，携子太卿贻范公、司勋贻逊公、司门贻业公避地于侯官，由侯官而复入党田。太卿公生丑公，以明经科授浙右监司。因诸贤黄河之变，侍母老，不拜朝命，改官仓守，因开屋石阜。盖入闽咸□云，家世衣冠，昌声曷奕。若太常协律珣公，开府仪同三司荣公，宝谟阁待制绂公，哀于诸君虽支分地别，然自侍郎视之，则皆孙也。恐世久则疏而难亲，地远则离而难合，早夜图维重辑先乘。只以迁莆监司公为始祖，旁及诸继祖之宗，竖为五世，横为五房。概书以标系而世次昭，细书以纪述而事迹具。帙成，题之曰：《石阜朱氏知本图》昭示百世。俾知石阜为吾所迁之祖也，党田为吾所自出之祖也。嗣是而重修之，则又后昆之责也。若夫先朝之故，实彼党田之嗣服，家谱尤详具述，今不及悉。哀每见夫世拥千金裘马，而族人则衣悬鹑，昆仲不遗锱铢；及聚宾朋，则酣宴歌舞，见尊官达者足帖帖如缘至；见叔伯兄弟或不下车。其悖可胜道哉！皆非旧望世家所愿也。重以此为宗训，子孙世世守之，毋忽。

政和六年丙申(1116)季春十有二日 嗣世孙 右朝奉郎京学教谕权知柳州军事借资致仕哀稽首百拜谨叙

(4)紫阳文公通谱序

熹闻之先君子太史吏部府君曰吾家先居沛国传望出吴郡秋祭率用鱼鳖唐天祐中陶雅为歙州刺史初克婺源乃命吾祖领兵三千人戍之而督其征贼因家焉是为祭置茶院府君生三子补常寺丞旨者后散居他郡今考莆阳珣君家谱则系源由于固始皆出唐尚书光启之后一脉相承奚啻秦越因告归赋此以赠别云

大雅久不作淳风竟浇漓嗟我浮世人此道谁复之莆阳有佳士慕风亦熙熙悠然太古初追迹皇与羲青灯夜读易华筵朝赋诗我本生愚拙无竞亦无隸幸得相聚首文采共襟期忆昔分枝后奕叶恒盛时忽忽几百载获睹前

修词溯渊源之所自兮实颛顼之苗裔肇分封于姬姓兮爰以国而为氏羌宗裔之绵邈兮代赫奕而嗣亶历熙朝以载振兮衍德庆于螽斯念孝友以开先兮聚国族始于斯钟壶兰以征祥兮乃居然而生子挺天姿之忠孝兮探濂洛之奥旨吐胸中之虹霓兮扫云霞于满纸掇巍科而步玉兮著勋猷于青史宏先哲之旧烈兮动斯文之仰止顾予学之浅陋兮藉朝夕以相资承司徒之一脉兮敢通谱以谢私顾关山之迢递兮每惆怅而孜孜持寸心以千里兮怀两地以思思

绍兴二十三年(1153)孟秋朔旦

赐进士第焕章阁待制侍简宗人晦奄熹再拜

(5)朱氏族谱序

朱氏之先出于曹颛顼之后有陆终之子安周武王封其裔孙侠于邾附庸于鲁至仪父十二世隐公元年始见于春秋仪父进爵称子传至桓公更八世为楚所并故子孙去邑为朱世居沛国相县至前汉大司马长史翊生浮后汉初为大司空生下邳太守永永四世孙尚尚生司徒质质二子禹卓卓生扶风太守翻翻生上洛太守越越八世孙询为晋丞相参军询生济济生冲冲生威为西魏散骑常侍威生谯郡太守腾唐改谯郡为亳州腾三子宪斌绰绰移居郡之永城县为西阳太守裔孙君建为后周太子洗马建生淮阳太守僧宁宁生开府仪操操生唐正议大夫鸾台凤阁平章事敬则以孝义闻世被旌显一门六阙居亳州与三后昆弟同居四十余年资产无异敬则生光迪迪生守同为冀州当阳令同生三子泳澈涣涣生重熙为光州录事参军因留家于光州固始生幽州良乡令咏咏生户部尚书光启启生古田令玘乃黄石始祖一公也公生于唐会昌元年志尚恢博不愿以荫补官耽学读书擢咸通进士第调临安尉历会稽户椽闽帅郑谟辟为防拒团练使僖宗六年黄巢寇福州加以饥荒盗贼蜂起剽掠居民吏不能制帅知公忠勇命公督捕公怆然曰啸聚之民为饥所驱诘以力胜乃悉倾家资招集智勇分屯要地声言致讨阴以逆顺祸福晓谕群盗莫不畏服屏熄阖郡清晏帅多公之功将闻于朝公力辞而

止未几辟公为古田宰黽勉就职期月之间邑政具举惠洽于民至僖宗广明元年冬巢寇京畿群方鼎沸士大夫皆以乱世不乐仕进公沿檄至莆遂家焉出邑之东二十里余地名水南悦其坦垵卜筑于小龟屿揖壶峤之左今名为第一桥请为所居之地官叙其功特为举奏昭宗乾宁元年得请赐以印帖公既相宅自尔挂冠杜门以书自娱宣帝天祐四年追思先世松阡榆陌邈在一方浩然有归志与其少子无苟申展省之诚逗留固始年岁间遇疾而卒其子遵遗命葬于先茔之侧长子无逸迁于仙水次子山则徙居临漳三乃评事公无苟也以荫补永嘉主簿公不事非君遁迹梁朝唐同光中嘉其守节特与优选擢大理寺评事避难弃官还家长子淮淮子琰淳化擢进士第官至郎中直秘阁守霁州子镕通直郎卒凤城次子汉乃承事十公遭五季衰乱公闲居养志游心经术不求宦达生三子曰珙曰高曰裔珙子荣荣子端端子绂治平中以国学进士擢第官至给事中宝文阁待制子宗历鸿胪司农大理卿直秘阁次子高乃察到十三公生于乾德三年事亲以孝闻读书至前世忠孝之事未尝不悚然起敬丧亲毁脊攀慕晨夕奉死如生方经营窀穸适逢异人指一穴以献且曰葬此地子孙蕃衍名位显荣公如其言葬先君于地之坤角今萧宅十八墓是也庐其右祥符中兄琰直秘阁公为福唐尉帅府夙闻公名辟观察判忠清自律居官可纪以老致仕享年七十有四长子德次子增长子乃宣义十五公生淳化间每念吾祖世积忠孝业儒耽学吾当嗣守家训遂专精习诵博通古今以命奇累试不第乃召子孙而戒之曰汝当读书著文立身扬名成吾夙志于舍南恢办家塾余三十间名群仙书社今敕赐显济庙博延师友朝夕切磋迄今赖先训登贡籍者十有九升舍选者九人由科第跻仕版者六人迨嘉定庚辰桧同弟侄试春官者八才愧居殿端滥叨末第造物者固将相子袭祖宗余润之及至绍定以来或连名鶚荐或高步蟾官掀翥腾翔簪纓百世未易量也窃谓积善之家必有余庆读书三世竟无白衣吾祖宗积德不为不厚家世业儒不为不久以才学著者不为不多天之显相于理可必惟吾曹敬修可愿袭庆流芳符异人之言成祖宗之志非吾族贤子孙之责与比吾当以旧谱令余叙述自惟荒拙固辞不获然自始祖距此十有余世族属浸广倘无所考则崔家十世未免失序薛氏五房必至易位今推原固始而上志其大

略固始而下事迹具举图谱未易殫述当得大手续于异日
宋绍定五年(1232)十一世孙儒林郎高邮教授桧序

(6)续修朱氏世谱序

浙之武义县判簿朱公庆,字弘祯者,公暇手其家谱一帙示余曰:吾先世居亳州,后居固始,自玘为古田令遂家于莆,乃始祖也。玘公以下皆积德,业儒由科仕进者相望。十世孙高邮教授所为序概可见矣,厥后功名尚义之士赫赫奕奕于一时者甚多,前谱有一传,而声迹俱泯,不知其者有矣。家尊讳弼,字梦良,读书明理孝弟之道,拳拳然未尝忘乎其中,一旦视宗谱有缺,喟然叹曰:吾既为朱氏宗长,苟不能全之可乎?遂求重修俾昧者明断者续斯谱之传,可以全矣。愿为吾序之,将以永其传也。予自归田守拙心里凋耗一切谢绝,但独处闲旷自远以乐天年,其何以事文墨哉!固辞不获,于是为之文。凡重乎谱者非所誇门第也,所以慎同异别亲疏。故无所据而强加之,是谓诬其祖;可据而返遗之,是谓忽其先;诬先忽祖亦不孝也。今梦良公将之所为不妄援于已远不轻弃于已疏真知孝之道也。仲尼不云乎夫孝者善继人之志,善述人之事者也。朱氏以德业显著者,予不暇论姑言其所自出者,焉有事君之极,忠事亲之重,孝者事君不过乎忠,事亲不过乎孝。臣子之事,君亲而于忠孝无憾可谓盛德之士矣。盛德者必百世祀,此其子孙之所以衍而无穷也。自兹梦良公率宗人相与劝勉,处家则以先世所以事亲者,事亲仕宦则以先世所以事君者,事君者则信乎能继述无其于孝也,又何加焉。予见朱氏之福泽,方来而未艾。谱之所书岂若是而已哉。

景泰二年(1451)二月十三日赐进士出身奉训大夫浑源州知州致仕
武州洪熊书

(7)重修朱氏族谱序

宗谱之作其来尚矣若仪礼之宗图欧苏之谱系是也作之者何盖欲明人伦厚风俗别亲疏序昭穆以承祭祀于悠远与夫纪载祖先之像赞累朝之封赠爵邑以为吾子孙之瞻仰视效俾知水木本源之有自非欲誇诩于外人而称美于后世者也谨按旧谱朱氏之先出自颡帝之后凡若干世而生曹侠周武王克商封侠于邾附庸于鲁以国为氏因得邾姓又六世生仪父克尊周有功进爵称子登庸为君更八世为楚所并子孙茅夷鸿逃难于沛生稭仕齐为大夫始居沛国相县故郡名沛国姓改为朱今朱姓由此始也自周历汉有孙濞者佐汉高祖定天下封隐陵侯軫封都昌侯又四世生卖臣为会稽太守邑为北海太守博为御史大夫封阳乡侯祐佐光武中兴封鬲侯画像云台生浮为大司空封新安侯生永为下邳太守越四世生尚书尚尚生司徒质其传名世者有先代圣主名公序之详矣再传至开府仪操操生四子长仁轨为太子洗马号孝友先生弟敬则为卢州刺史位终左丞相平章事次玘璠皆仕进世居亳州以孝义旌表其门敬则生光迪为灵州别驾光迪生三子长守滔次守同守和守同生三子泳澈涣涣生重熙为光州录事参军因家固始重熙生咏为幽州良乡令咏生户部尚书光启光启生玘任古田邑宰乃入闽之一代祖也子孙因迁于莆之黄石遂家焉由是肯构基业瓜瓞子孙历十四世其间名世者若少保公绂之孤忠大节运使公宗之直谏忠厚灵威侯公默之神异济人审斋公玠之德学文章他如第甲科紆青紫者代不乏人逮夫元至正间曾大父器高再迁于泉及鉴之身又四世矣先君赠嘉议大夫副都御史则文幼失怙恃鞠于祖伯德善公遭元季衰乱陈友定据泉麾下暴横欲害祖伯以取财先君抱以泣曰吾赖伯父以生若亡则吾不能独存请以身代暴横者感其义遂两释之尽掠资财以去由是家道日窘先君克自树立蹈仁遵义事祖伯极孝谨处昆友恭尤笃洪武间母太淑人陈氏梦神告曰汝夫妇孝感天将赐金助汝不给既而戮地果获白金为锭者数十先君惊且祝曰天既济我安可独利乃易谷数千斛周济贫匮及弗克丧葬者或谓曰何不广置田宅以遗

子孙先君曰愚而多财则益其过吾欲子孙宁贫而知学不欲愚而多过也故不置田宅惟教鉴读书学问期以成立永乐戊戌幸遂先志滥居乙榜授教官擢御史升参政拜方伯遂迁今官以老致仕顾不肖孤敢尔覬觐赖圣朝教养造就之恩实荷祖宗父母积功德于冥冥而有以默相保佑之岂无自而然哉自周历汉自汉历唐自唐历宋至于我历数千百载虽族属疏远原其始则一人之身也由沛而亳而固始由固始而莆田至于吾泉更数十余世虽迁徙不一究其初则一身之传也得不得犹水之有源木之有本者乎呜呼吾祖宗积德不为不厚家世相承不为不久以文武进身者不为不多天之报施于理可必惟吾族之贤子孙宜思所以谨其承于后也若曰世远情疏服穷亲尽生不庆死不吊贫孤不相恤甚至骨肉之恩残闺门之政乱礼义之节亏廉耻之道丧以至相视如途人是非吾族之贤子孙也诗曰无忝尔祖聿修厥德礼曰教民复古复始不忘其所由生也为人后者可不慎哉自丞相敬则公等而上之至于厥初世次名爵恐有拜汾之谬姑志大略自敬则公顺而下之至于祖称形相续而气相传名讳出处事迹具举盖谱为朱氏作也而于吾父母为独详何与尊吾之所自出也非若流俗之人舍本宗之亲而汲汲尊奉于异姓之祖甚至父母之讳字罔知正愆之忌辰弗莫是诚可怪吁观是谱者则孝弟之心可以油然而生矣其于尊祖敬宗之心敦本厚俗之道未必无小补云

景泰壬申(1452)一阳来复之日正奉大夫正治卿山西布政使钦升都察院右副都御史仍支从二品俸巡抚山西地方敕进右都御史兼提督雁门关军务便宜行事十八代孙鉴书

(8) 朱氏族谱序

朱自春秋邾仪父受姓遂以门户甲中原其后避地五徙而得固始乃益昌阜唐室肇兴有开府仪讳操者生三子一门被旌六阙至会昌元年尚书光启公操法凛凛庶几乎骨鲠之臣生二子长曰玘登咸通进士命令古田乃入莆之祖次曰瑰为千夫长乃文公之祖则皆固始产也无论世有显者即二三君子倜傥大节视昔珥貂七叶又何让焉古田令娶恭人萧氏生评事无苟公

遁迹梁朝居莆之水南川谷多蕴藉地名小龟屿乃今琳井最著望于诸宗者卜之功于是为烈自昔经始协于地宜谱载取义有十作著居第一其先南徙由沛国而固始由固始而入莆而仙游惠安晋江漳浦潮阳作溯迁第二历汉迄今千有余岁不按籍而为之世系传信之谓何故逆迁始于古田著代始于迁祖盖迁祖为别子自别子而下悉谱之他若黜非族贬失节名教存焉作序族第三宗法不立天下无家尊祖敬宗然后收族作明宗第四高第名卿邦家之休凡厥后人无忝尔祖作徵贤第五士不家食一命皆足以显扬果能无失官常亦贤者事作录仕第六闺帷之德姻外不闻厥有从一靡他与国士争烈作见节第七君子之言信而有徵若太史所识郡邑所载方策所存是已作存述第八哀翰文献足矣其必循理守正无忝先人藉令俗不雅驯恶用聚族为也作陈俗第九夫人全而生之贵乎全而归之若贵贱同于一坵趋向不可失序作安绩第十其事核其律严其言往往称先生一以反本修古为务盖谱之良也余既卒業为之长太息者三嗟乎俗之渐人也久矣兰蕊渐于修中君子不服其所渐然哉世之人或据高位或拥素封则其家赫赫矣举宗数十千指露积相望冠盖如云则其宗赫赫矣若此者彼听谓克家亢宗者也有则以有人无则矜人之有语之以随夷曾史彼焉用之鄙人有言何知仁义响其利者为有德此俗之大较也彼将以赫赫为司命以仁义为赘疣甚则箕帚耒锄见于辞色何有于期功强近又何有于途之人假令沿俗不知其非则后之视谱者亦犹越人之视章甫耳侍御君故为清白吏其躬行足为诸子弟光乃今陈俗善恶聚族而训之使其淳质行而薄纷华务孝弟而黜奸利士不必名世要之贤良农不必千钟要之力本工不必智巧要之业精商不必巨万要之廉贾及其久也靡然顾化其克家亢宗也不亦赫赫乎哉蓬生麻中不扶自直顾所树何如耳侍御君洒然曰语有之一岁树谷十岁树木百岁树德幸得闻长者之言百世之德也籍之

嘉靖四十三年(1564)岁次甲子孟秋朔日赐进士出身嘉议大夫南京应天府府尹眷生西淙洪珠拜序

赐进士第嘉议大夫都察院右副都御史约斋刘勋顿首谨书於金桥精舍

(9)朱氏谱序

谱体史作也史之作所以载帝王相继之次第与夫定礼乐刑政之属谱之作所以序世代相传之一脉与夫明附远厚别之礼故史牒不修则继序忘而典章文物废谱系不明则昭穆紊而奕伦纪纲失谱史之在家国固所当重贤人君子亦所当修此国不可无史家不可无谱也按朱氏始颛顼帝之后历三代至春秋邾仪父附庸于鲁为楚所并子孙去邑为朱则朱姓之所由起也世居沛国迨至唐朝讳光启官至户部尚书曾孙讳玠登咸通进士第命令古田黄巢作乱入莆之水南而居焉嗣后纓紫拖青代不乏人当宋室隆盛之时子孙登庸继美如绂之贞蹇赠少保默公之灵威侯封彰烈子由公侍讲经延子宗公名垂文献锦衣乌帽相望后先诚未易笏计猷算也至元朝时虽有十帝登极而吾祖皆隐德不仕惟我皇明洪武御极之初纲贤额绂若胜公柱史卫驾亲征鉴公都宪巡抚写门关旺公金部大夫而勋业备子宣公国子博士而英才育宽公居青锁而文汉公复操其柄俨公掌乌台而文科公复振其威方伯鸣阳公銜赐一品参议安期公恩推存问此皆制行彰彰于人可仰者也其他以科目相继显于当时难以枚举由唐迄今传世二十有五历年八百有餘所谓植本固而发源深以故福泽得延于后间有文人墨士晦迹光耆英秀绂潜德弗耀实先世积累之由故代代与之贤子孙非崛起于一时者拟也然谱积岁既长而书籍不能无磨灭散乱之失字不能无成讹袭舛之非予欲类编而正之每憾未克就绪叨陪内翰时复命取旧谱参考散乱者正之磨灭者补之则知晋江仙游自器高公起珂山钱横塘从少贤公元珍公始其馀涣散居处皆有所据自是谱牒明如指掌嗟夫谱重于世久矣作者善于始续者善于终则谱牒不至于废坠祖宗不至于湮没虽前世之既往后代之将来皆一览可知水木本源之义灿然复明且岁时伏腊聚于庙宇之中虽蔬食菜羹亦足以敦天伦之乐事不然秦越相视岂不重可哀哉故自受姓之初至于今日缮成一谱阴有以默护之抑天监浚源俾吾宗文献之有徵与迹窃有泉谱者优孟之叔敖也有穿三谱者邯郸之学步也质诸德牒玉石自分又有

幸者昆望侄孙留神家乘极力穷搜上自一世至二十一世按四乘符节不殊自二十二世暨今二十七世博探远罗良亦若哉顾瓜瓞绵绵帙编浩翰脉络难寻观者病焉斗山侄慨然谓余曰六一居士序五代史有云其事例增于前其父则省于旧盖亦因以我一家之书余惟少猎经史老傍渔樵一旦投首丘而穴狐兔嗟无及矣于是不揣憨愚或沿其旧或鼎其新别派分支芟烦就简人有稽者地虽回而弗遗世无传者时虽近而弗录圭田粮米之备载盖输国赋供岁时示法守也仕官寿考之提挈盖贤其贤老其老示阴鹭也无美而称恐其诬也有善不传恐不仁也胡敢私好恶以灭公是非至若前朝皇明之诰敕先进之叙文前人之传记与夫碑铭疏状诗辞歌赋冰霜志操则全谱二十四卷具为嗟嗟我祖宗以孝友开基以忠贞仕国厥惟难哉阅是编者其亦奋然思惕然恐乎夫肇迁之始一身耳迄今十百千万矣十百千万之身皆一身一脉之所遗耳则何以十百千万之脉俾休光于前而无为先世羞其必耨心田滋和气宅三物业四民惩十恶惧三尺余盥以奉祭祀耳又必以差养笃棠棣以友于戒角亏以敦睦修惟簿以清闺感霜露且无丧尔仪无讹尔口无以卑而渎尊无以小而加大无以贱而妨贵无以强而凌弱处富好礼而不淫守贫悬鹑而自适斯则筮仕列于忠良穷檐称为善士即齐民亦古良民也先其身以为十百千万倡其于前烈不大有休光哉设今斯心田戾和气去三物不闲四业不识十恶于壩三尺无恐大焰不燭于庙堂菽水不虔于昕夕尺布不见其可縗九族长看其不火中闰自任其蒺藜愤木自耳于斤斧丧乃威仪礼乃唇吻尊卑不分大小不识以贱而敢于妨贵以弱而逞于敌强恃富而奢骄淫溢颠迷无度值贫而僻放邪横逆理乱常斯则国为乱臣家为逆子一身之玷玷及其宗其为祖宗门户羞岂不甚哉凡我子姓以吾前所言者奋而思思而作作善降良祥由于一身又引而至于十百千万未可知也所以观法且亦知尊祖敬宗之意异日贤行立以显扬前烈而兹谱之传庶几有此此光焰岂徒夸耀润饰以炫人哉不揣僭窃而序

万历岁次癸未(1583)菊月望日赐进士第肇庆府
知府前刑部郎中二十三代孙天应顿首百拜书

(10)朱氏族谱序

夫从挺生于天地之间以有仁义而已树木之生于岩壑之间以有本根而已本固则末不摇根深则叶愈盛故称乔木者必首厚其本根人之有本根之念者必睦族以仁联好以义使支分本合混混太和之中一元之气不以久而或漓脉络之敷不以远而不贯称故家者亦犹乔木然吾家自唐之古田建业越宋逮元及我朝子姓蕃衍簪缨蝉联达则以仁义行于天下穷则以仁义善于一身故世愈久而族不衰端有赖于是焉今吾祖居琳井云仍颇繁诗书泽润簪缨可观虽所遭或异皆能黽勉相箴以承祖训故国之人序宗姓者必称琳井朱氏既而蕃衍益隆支分莫止有徙而城者有处于珂山者有远居仙游晋江者有翕聚于是井之左右者此皆蔡岭瑞明抚干紫筠四房兄弟焉而子孙济济振起互相告戒为善弘大其未尽之光蹈履于官讲柱史之训甄陶于中丞薇垣之教瑞兰生于荆庭鸞鸞联于一堂燕喜多祥积时发秀相继迭兴佳不揣谬着祖鞭本源之念重睦族之义周亦期吾宗贤子侄辈出张而大之以衍世世之不衰此佳之深意也所以夙夜惓惓亦欲为祖宗光前裕后永垂久远几庶几不坠云尔

万历岁次丁亥(1587)春正月晦赐进士出身文林郎江西武宁县知县二十五代孙士佳顿首拜书

(11)琳井朱氏续修族谱序

琳井肇基由唐古田令玘公入莆以来迄今七百有馀祀矣家谱创垂则宋五世祖师德公稽古据今编次昭穆以开示来代遂为吾家之鼻祖史云迨七世少保绂公高邮教授桧公取前编而缉厘之序述更悉嗣是林林补订代不乏人未易数也詎嘉靖壬戌倭夷构难井里为灰昔家藏悉皆罹于回禄所大幸者奕叶昌蕃止居不一高明特达虽颠沛亦知所珍简齐公之谱修于正统以在泉郡而独留简拙公之谱修于弘治十七年以曾孙廷宝禪羊而独抱

竹墅公寒谷之谱修于嘉靖以孙秉功宝藏而尚兼嗟四公丙望台阶宿儒元老精神之所注将鬼以吾后所言者惕而思思而去去恶从善天意可回来者可追以十百千万之祥起于一身亦未可知也余毫矣笔则聳瞽言则著龟后贤续谱其于余言为弃龟不

时

万历戊戌(1598)孟冬初吉二十一代孙庠生光腾撰

(12)钱江续修族谱序

古有大宗小宗之法设官以掌之所以同风俗而一教化也后世宗法既湮人人家自为谱盖以原其所自出也能知其所自出敬祖睦族之道在是矣朱氏以古田令玘公为一代祖其先世诩公至敬则公乃玘公之七代祖也居亳州自玘公入莆八世后分三十六房十世后分一百二十房族属蔓衍譬之木有本本固其末必茂水有源源尔其流自长然不原其本焉知其初一人之身散而为千万人之身不详其后又焉知千万人之身本于一人之身哉钱江派系出自琳井前祖公有所创垂后子孙亦能承继诚足昭先世于不朽示来者于无穷虽枝叶之繁而尊卑有不失其伦宗支之别而昭穆有不紊其序家乘详明故也朔宣义公恢办家塾三十余间匾曰群仙书社博延师友朝夕切磨屡督子侄以立身扬名贤苗裔咸惻然动念诗书相传世有令德或以事功著或以文章称或以节义旌显未易殫述而钱江风土明德维馨宣义公之余泽长流亦庶几古人之宗法犹在也是犹水木本源尔固其支流余裔汪洋繁茂发达不可掩有如是为子孙者宜其重而宝之宜其鉴而守之。

明崇祯(1640)赐进士第南京礼部尚书二十三世孙继祚谨序

(编者注:钱江即今仙游东沙朱寨)

(13)家谱小序

尝思国有史家有谱国之有史所以载历代帝王之递嬗与夫政治之得

夫为后世之鉴戒也家之有谱所以溯氏族之本源与夫历代祖宗功德之相继子孙昭穆之不紊也然则家不可无谱犹国不可无史矣吾宗世系始自颛顼帝递传至于唐丞相敬则公为亳州之始祖又七世而为尚书光启公为入闽之始祖光启生子二长为玠公次为瑰公瑰公为文公先生之始祖玠公登咸通进士辟古田令遂居于莆之黄石是为莆田之始祖又十四世而器高公以明经博士为泉山书院山长遂居于泉之城东是为入泉之始祖又四世而为都御史鉴公勋猷炳于史策德业及乎云仍是为温陵城西之始祖又十有二传而至于怀矣夫等而上之至于受姓之初顺而下之至于今兹历代相承世次明如指掌是非谱有以识之乎吾宗之谱自都宪公重修以后玉桥公元调公起而续之至于今又百馀年矣吾父万选公每念乎此珍藏旧谱以为重修之计惜未举行兹幸愧文叔慨然有修谱之意又适在怀馆中训诲诸侄辈怀于是命男肇睿与叔祖共相查考俾无缺漏今已竣事族中叔侄兄弟莫不欢忭谓祖宗功德可以不没者在于斯子孙昭穆可以不紊者亦在于斯是族中之切务莫过于此矣怀虽不文安得不为述其概乎

乾隆四十八年(1783)癸卯二十九世孙维怀谨识

(14)琳井朱氏族谱序

古者天子建德因生以赐姓统其祖之所自出继百世不易之定法后子孙为氏或以国或以居或以官或以字支分派别千涂万辙虽参差淆错其本末未尝不一也譬犹水焉大川三百小川三千流漫潴汇委蛇曲折微而大伏而显奔溢四出其同自昆仓焉秦汉而下族氏不分子孙坚守一姓至相值于途不知谁何谱牒不存故也我朱氏本于高阳裔孙侠周武王封于邾附庸于鲁至邾仪父十二世隐公元年始见于春秋仪父进爵称子是谓庄公传至桓公更八世为楚所逼故子孙去邾邑为朱世居沛国相县至前汉大司马长史诩生后汉大司空新息侯浮生下邳太守永至九世孙吏部尚书尚生大司徒质生二子曰禹曰卓生扶风太守翻生上洛太守越至八世孙晋丞相参军事询惟禹为晋司隸校尉青州刺史遭党锢诛子孙避难丹阳即丹阳朱氏之祖

也询生济济生魏长社卿冲生宋散骑常侍威生谯郡太守腾生三子宪斌绰
绰生二子龄石超石移居谯之永城县曾孙建为后周太子洗马建生睢阳太
守宁生唐开封太守操生唐正议大夫鸾台凤阁平章事讳敬则字少连以孝
义旌表一门六阙与三从兄弟同居四十余载资产无异即吾之始祖元公也
世居亳州生光顺光迪迪为唐正字别驾生冀州当阳令守同生三子泳澈涣
涣生重熙为唐光州录事参军因家于光州固始生幽州良乡令咏生银青光
紫光禄大夫上柱国户部尚书光启生二子曰玃曰瑰瑰即文公八世祖也玃
公生于唐武宗会昌元年辛酉志尚恢博不愿荫补笃攻举业擢咸通十年进
士第调临安尉历会稽户椽未几为古田令期年之间邑政具举惠洽于民至
广明元年黄巢寇陷京几群方鼎沸士大夫皆不乐仕进公沿檄至莆遂家焉
出邑之东二十余里地名水南悦其壤墾卜筑于小龟屿揖壶峤之左请为所
居之地官叙其功举奏得请赐以印帖公既相宅自尔挂冠杜门以书自娱天
祐四年追思先世松楸邈在一方浩然有归志与子无苟申定省之诚逗留固
始数月间遇疾而卒无苟公遵遗命葬公于先茔之侧长子无逸早世季子无
苟官评章事以荫补永泰主簿不事非君后唐庄宗同光二年嘉其守节特与
优游擢大理评事寻避石晋乱弃官还莆长子淮次子汉遭五季衰乱居养
志游心经术不求宦达生三子曰珩曰高曰裔珩迁仙游生子荣生端端生纒
及纒纒字君兴赠正议大夫纒字君颺宋治平四年以国学擢进士第给事中
宝文阁待制少保生子宗历司农鸿胪大理卿生子元飞字彦实初为同安丞
与晦翁同僚相好纒纒作生平欢时彦实筑室先之侧匾曰归乐堂翁曾为之
记即此皆乌墩之祖也次高公辟观察府判忠清自律以老致仕生二子长德
次增德乃宣义十五公创家塾三十余间博延师友朝夕切磨匾曰郡仙书社
承先启后世籍传芳生六子长甲次圆三用四余五各六京

光绪拾年(1884)月 日裔孙 丝琴谨集并书全本

(15)重辑家谱叙

家族之有谱,犹国之有史,郡邑之有志也。史以书国政之得失,志以

纪郡邑之风俗，谱以叙家族之兴衰，联昭穆之亲睦。皆所以昭示来兹，垂训后世者也。古人言，作史必具才、学、识三长；盖才不足无以表当时之事实，学不足无以搜先世之故典，识不足无以别往事之去取。三者缺一，不可修谱，亦犹是也。予先世由洛入闽，由闽之侯官迁仙邑党田乡，由党田迁莆。传至于今历三十余世矣。宋七世祖子渐公修辑先乘，标系世次，纂述纂详。自是之后，代有重修。高祖奋斋公采集世谱，作象峰忠房谱，装潢成帙，序次昭然。但年代久远，考证无征，讹误莫辩。予披阅之余，不胜沧桑之感。乃依旧帙，谨为楷录。间有鲁鱼亥豕之处，皆删之，亦史阙疑之意耳，非敢妄为去取也。若夫重修世谱，则支系繁庶，搜集房牒，续纂实难。予三长无一，洵有志未逮也。后之嗣服，或有能者，成予志焉。固吾祖之灵，亦吾族之幸也夫。

民国二十三(1934)年甲戌仲冬长至日三十二世孙 斌

盥手顿首百拜谨序

2. 郡望故址

有因封地为郡有因居址为望又有立国者有职邦者皆为郡望故址也
周武王封颛頊裔孙曹侠於邾以邾国为郡以侠所居为望

邾仪父克尊周进爵称子以邾国为郡以克所居为望传至桓公革为楚所并子孙逃难于沛去邑为朱始居沛国相县生稭为大夫以沛国为郡以稭所居为望

汉朱买臣拜会稽太守以会稽为郡望

朱邑拜北海太守以北海为郡望

朱博封阳乡侯以阳乡为郡望

东汉朱浮为司空封新安侯以新安为郡望

唐丞相朱敬则世居亳州以亳州为郡望

尚书朱光启因居河南光州固始以固始为郡望

宣歙观察使朱革因家浮梁以浮梁为郡望
古田令朱玘因家莆田以兴化莆田为郡望
明赠都御史朱德骥由莆田迁于泉之晋江今以晋江为郡望
馀皆倣此大抵世臣大家所居之处皆郡望也

3. 宗派分支

按旧志稽考

关东山东宗派皆颛顼邾仪父之后
河北河南沛县宗派皆朱稔朱灋之后
应天常镇宗派皆朱浮朱永之后
淮东无为宗派皆朱軫朱贯之后
长安陕西宗派皆朱云朱博之后
姑苏会稽宗派皆朱买臣朱邑之后
汴梁太康宗派皆朱希贞朱岑之后
义阳永成宗派皆朱序朱绰之后
凤阳亳州宗派皆朱仁轨朱敬则之后
两浙仁和钱塘宗派皆朱寓朱胜非之后
高邮扬徐宗派皆朱祐朱寿昌之后
江西建昌宗派皆朱京朱暉之后
湖广江陵宗派皆朱淳朱昂之后
汀延邵闽宗派皆朱永朱卓之后
桐庐建德严州宗派皆朱鏖朱稠之后
婺源建安宗派皆朱潞朱环之后
歙睦休宇宗派皆朱洵朱守滔之后
饶州翻阳浮梁乐平宗派皆朱胜朱俨之后
光州固始宗派皆朱守同朱重熙之后

福兴泉漳宗派皆朱光启朱玘之后
总而言之皆颛顼朱仪父茅夷鸿之后也

4. 碑记、祠记、祭文、楹联

(1) 朱氏谱系碑

谱系之作，其来尚矣。所以系本支，传远代，使来者有考焉，非特为观美而已。朱氏派出高阳，名书舜典。在汉则创勋业之隆，在唐则播孝友之誉，在三国、六朝、五季，而卓然有以自见者，代不乏人。比及天朝，吾朱益显。名公巨卿，磊落相望。处三山者，位端揆之尊；寓建安者，为道学之倡；居莆田、仙邑者，书香连绵，科第相望。吁！本固而末茂，源深而流长，亦其势然也。今观吾紫阳之朱，实与诸族同一自出焉。谨按大唐相国元公，讳敬则，字少连，世居于亳，以孝友闻，累朝族显，一门六阙。公之在朝，多所裨益，忠正义烈，天下所推载，在唐史炳若丹青。公生正公、顺公。传世十有五而至工部侍郎濬公，仕于昭宗光化、天复年间，曾任袁州司马。其诰命云，早更治理，成为干材，亦可见其设施之梗概矣。唐末，中原纷扰，公率其族属避地于闽之侯官。闽之朱，实昉于此。而建安之于莆阳、仙邑，皆侯官之分派也。公生三子：长曰监察公贻范，次曰司勋员外公贻逊，季曰司门员外公贻业。待制少保绂公，司勋公之八世孙也。吾祖殿直瑗，司门公之第三子也。公同二子：锐、录迁居于紫阳。锐生承事曷公，曷公生通直赏公，即东园府君十公也。支分派别虽若尔，沿流溯源，其本则一故也。李公俊甫撰《莆阳比事》，以吾朱自紫阳、党田移居，可为实录。郡庠建簪缨图，以吾朱为紫阳文公熹之族，亦不为无所本也。迁居于此二三百载，生聚日蕃，文物日富。王春书翔，会拜祠堂，少长咸集，济济有序，足以起乡闾之钦慕。祖塋拜扫，冠者数百人，奔走豆笾，翼翼有

仪，足以动祖考之来格。加之比屋弦诵，月书季考者有人，乡升里选者有人，登阶冠弁者有人。祖宗积德之报，盖方来之未艾也。然谱虽存，而碑碣未立，诚为阙典。泳等敢揭旧图、立直木，自元公以至于今，靡所不载。以昭先烈耸后观，得岂不伟欤！若夫体祖宗之意，绍诗书之泽，更相勉励，克复旧物，大书特书，有光斯碑，此则后昆之责也。今日植碑之意，亦祖宗之望也。谨涉笔以记。

绍熙元年(1190)正月丙辰朔十有五日庚午二十六代孙承议郎特差充福建路转运使司主管文字赐绯鱼袋泳记

注：据宋李俊甫撰《莆阳比事》卷一第六页载：“朱仓朱，宗簿明叔之后知县慎之族；水南林井朱后朱，推官夔之后；仙游党田朱，唐袁州司马澥之后，给事绂族今寓县之西门；道观洋朱，运使泳之后，自觉田移居。”

(2)朱氏古田令祠堂记

嘉靖丁酉古田令朱公祠成，公故有祠病于蚊。丙申冬，二十一世孙乡进士应文君与其弟应仪君谋于余师寒谷先生曰：惟我家不迁之祖厥惟古田令公始祠，祠实称不新且圯，先生悚然曰：余心也是不可缓其谋诸乃与公聚宗中诸子姓祠下议合，众喜争出金银助祠费，称其家乃卜今新祠。祠有堂有庑有门有垣，罔不饰整期而功告成，乃奉公位以其世世子孙附又列尝有功德于祠者如公焉。五月庚寅祀于祠，小大咸从秩秩雍雍，欢忻格于神明。乃又合子姓修朔望谒举时祭如仪复祠侵地置守祠者谷祠永无塗，于是榜其堂曰：“追远”而其前曰：“聚德”云。余按公讳玠仕唐为古田令，僖宗乾符五年十二月，黄巢寇福州，郑帅镒辟公为团练防拒使，督捕群盗，巢旋趋广。公以广平元年至莆，爱山水胜，卜筑于小龟山，朱于莆始有祠，祠于望江岭。五传而宣义德公徙井埔，又祠井埔。又四传大夫默公与其妹没著灵异。建炎四年，高宗南渡，中流风作，显神通护舟，高宗即封默威烈，妹封嘉烈，皆侯也。呜乎亦异矣。已而加福顺彰烈，祠曰显济。于是分望江井埔曰上下庙云。然朱之子孙蕃衍，散处诸

方，遭元季兵燹，望江废颓而井埔仅存者像耳。明泉兴正统初，十八世孙都御史鉴公以先徙温陵，还至莆瞻扫公祠，愀然不乐，谋改祠于琳井，盖今故祠也。朱入莆田唐宋以至于今，祠四易，独今祠于昔为盛，余尝从寒谷先生拜公祠，坐于“聚德”堂，先生嘱余曰：子其为我记之，以贻后代。余不敢辞退摭其事迹大者记之，乃喟然叹曰：呜乎，我闻在昔世以德载德以世延羨。自生人以来，焜耀往牒，未有不由基累而成者，其不然始非不盛且耀而卒中仆也。世以德延是故德不爽者，其泽流其思弥长，德以世载，是故世不斩者，其祥发其后弥昌，是故后昌，则食食，则祭祭，则思思，则象象，则尸尸。今古田公祠成，可以观德矣，可以观世矣。是役也。忍轩公讳以耆德称，方伯南罔公讳鸣阳，勋名在史牒，以忤权幸罢，应文君讳端与其弟应仪君讳端表有文名同日登荐书人荣之，非斋先生讳瑗与余师寒谷先生讳士伟文学行谊可师法祠皆其程作指画功尤多，宜书于是乎记。

赐进士第嘉仪大夫都察院右副都御史奉敕巡抚河南等处兼提督军务眷生一山邹守愚顿首拜撰

(3) 石阜朱氏大宗祠祭谱序

尝闻木之千枝万叶从乎一本，水之万派千流同于一源。水木尚有本源，而况人乎！人未尝无本与源，祖考宗亲即人之本源也。源本弗伤则支流自茂且长矣。先祖唐进士工部侍郎灏公入闽居侯官，复入党田，至丑公迁水南，卜地于松林，种梅自乐，遂构筑于此。置产业，买田园，为子孙祭祀计。是春露秋霜，谁不生爱闻恻见之诚；乃左昭右穆，孰不凜尊祖敬宗之切，绵延勿替而至于今矣。迨传世既久，子孙之贤愚不一，甚至觊觎产业，乐以肥其家；变卖田园，几弗顾其宗祖。所以朱氏之祖宗数十年间，萍藻之馨香弗受，牺牲之荐无闻。即此以观，诚几等于若敖之鬼矣。及先长大，虽未识诗书之谊，亦颇知宗祖之原，自接办以来，不过五六年间矣。道光二年，兄弟进士坊地被占，不得已折钱若干为官事之费。三年

至六年，又折钱若干，兴土木，修栋宇，石阜宗祠巍然一新矣。先念既有宗綏祖考之灵，敢无祭祀以荐馨香之盛？故将两折所剩之钱，留为今年开祭之需。立即通知子姓：定于正月初五日到祠祭祖，分胙肉，领饼柑，以光大典。则尔时，涵江、笏石、城里、界外，诸子姓纷纷到祠，喜信先言之不谬矣。噫！祖宗无不惜其子孙，欲永申追报之隆；子孙若弗念其祖宗，觉无殊禽兽之类，先岂肯类于此哉！重兴祖祠，协建祀典，亦不过略尽其分而已。更有分不容已者，要在乎考其田业，明其规条，誉成一集，俾千秋万世，公姓公族，不了然心目，而亦以征其不朽云。

道光七年(1827)正月望日裔孙 振先谨叙

(4)石阜祠祭祖祝文式

维

光绪 年岁次 春正月(秋七月)朔越 日，世孙 等，谨以柔毛(秋祭不书)、牲醴、果品、粢盛、冥财，敢昭告于：

唐太祖工部侍郎袁州司马王谷公

始祖浙右监司郎中仓使伯益公

二世祖宣义郎王官长史深道公

三世祖 东箭公 东足公

四世祖校书郎大理评事十三幼公

五世祖承事郎惠州佾判文献策公 文载公

六世祖山东节度使推官善继公 善传公

七世祖明从祀乡贤少保君贶绂公 提刑司干二十玠公 朝奉郎守虞部郎中虞常公 翰林史馆王润公

八世祖承奉郎秘书省石宾丕则公 朝请大夫致远公 勉斋公

九世祖正议大夫明赐祭积斋枚公 校理明赐祭攀枝桂公 集贤公

十四世祖贡元教授志迈群公 奉直大夫道齐公

十六世祖明东官侍读存耕公 礼部司务清隐公

十七世祖经魁旌表孝廉德昭公 苏州教授德周公

十八世祖郡饮宾素庵理公 奉直大夫师渊公 纯庵公 教官弘远公 博士慎动公 兆人公

十九世祖参议朝列大夫拙斋公 伯韶公 谨轩公 谦斋让公

二十世祖马湖知府中宪大夫恺公 恩授教谕懋斋公 国宾公 浙江佥事奉政大夫悌公 中顺大夫韞斋公 子基公 邑廩士未常璧公 教授秋崖公 实轩公 钦州别驾希斋公 耀卿公 辉卿公 奇卿公 光华公 光珍公 梅东公

二十一世祖奉政大夫从祀乡贤东崖公 少府拙吾公 率吾公 守靖公 警斋公 吾端公 哲伦公 朝宝公 朝佩公 朝贲公 寒泉公 延科公 学尧公 未斋公

二十二世祖廩士用甫公 柏东公 亦东公 三东公 养愚公 道济公 容川公 思遵公 达甫公 石山公 西桥公 春庭公 禹山公 实吾公 榕山公

二十三世祖奉直大夫二何公 璞山公 尚志公 少府允警公 汝星公 锦波公 沧波公 瑞岐公 存素公 士悦公 世秀公 汝爰公 高岗公

二十四世祖廩士左逸万叶公 正宇公 叔海公 星如公 毓荆公 毓玫公 东白公 叔昭公 叔谅公 元馆公 毓澧公 毓润公 毓端公

二十五世祖逊涯公 默桐公 鸣卿公

二十六世祖文林郎让成公 天山公 茂山公 九于一公

二十七世祖永宁知县木斋文选公 一烜公 怀亭公 愧辙公 橘岩毓公 德胜公 时霆公 辅松公 子建绥公

二十八世祖钦赐副魁璞斋玉公 朗亭煌公 水郎公 天伯溥公 辅贤公 丹田公 正贤公 特亭公

二十九世祖万安公 万宁公 天浪公 锦园公 国珍公 绣园公 宗华公 焕珍公

三十世祖登仕郎颺言公 圣发公 圣乾公 世美公 禄轩公 世
顺公

三十一世祖贡元儒学画堂公

之灵曰：惟祖派传石阜，功伟木兰。卓尔高曾，贻谋不替。昇予后嗣，追远难忘。兹当微阳始布，悽怆曷胜。肃瞻拜于衣冠，左昭右穆；荐馨香之俎豆，悒见恂闻。感春露兮惟深。科甲联登，喜仍云之丕振。爰申奠献。尚享！

石阜祠报功厅祝文式

维

光绪 年岁次 春正月(秋七月)朔越 日，世孙 等，谨以果品，牲醴、粢盛、冥财，敢昭告于：

二十五世祖奉政大夫二何卷公

二十六世祖国学生则吾公 郡介宾素如公 国学生如渊公 推举郡宾梅石海公 美玉公 里山公 彬岩公 国学生天柱公 郡庠士云源公 天杜公

二十七世祖郡赞礼生世宠公 郡庠士亦裕公 国学生世祚公 铨选儒学成章公 国学生世允公 俊士子期公 铨选儒学孔阳公 国学生成策公 奇侯公

二十八世祖登士郎列三公 国学生光丽公 国学生振先公

二十九世祖赠登仕郎宗盛公

之灵曰：冠冕之荣，以彰有德；馨香之报，以重有功。重建宗祠，千秋不替；协兴祀典，百代推崇。感君蒿于春露，溯石阜之遗风。瞻拜肃衣冠，隆文丕焕；穆昭严左右，序事皆同。庸申奠献 尚享！

古龙祖墓祭扫祝文式

维
道光 年岁次 九月 朔越 日,世孙 等,敢昭告于
始祖郎中仓使伯益公,妣方氏妈

之灵日:时维九月,序属三秋,感怀追慕,悽怆曷胜。谨以柔毛、牲
醴、粢盛、冥财奠献。 尚享!

(5)祠堂联文

唐高宗开耀辛巳年旌表为

一门六阙

追远

积德堂

特进光禄大夫左丞相平章兼修国史 朱敬则立

古田祠对联

沛国庆肇基地由颖亳光州迁兴莆泉晋川岳钟灵特表千秋
向阳传谱牒派历汉唐炎宋至元世明清簪纓踵起相承百代
问气

儒宗

地纪莆阳忠孝节廉羨我祖光前裕后

堂名琳井师儒将相望吾宗继往开来

正厅口:位跻十哲千秋炳

仕历五朝百世馨

大门口:莆阳开甲第

闽学衍云笈

琳井家声大

古田世泽长

孝友传家宝

诗书处世长

琳井流芳

古田衍庆

口落：支传南宋名贤裔

派衍盛唐宰相家

石阜朱氏大宗祠贴柱联句

寝堂

俎豆犹古法 文章达上台

中厅

功迥兰水奠长流燕翼相传奕世簪袍原画省

命锡松滋知义训恩褒荐至九重纶綍晋司空

一世祖画省受厘兰水旗常垂七叶

五百年阙官重焕天朝芾舄拥三台

大门

冠裳承雨露 萍藻肃春秋

沙堤朱厝祠堂

匾额 两朝赐祭

柱联

(一)两朝忠谏文章府

五里沙堤礼乐乡

(二)伊洛传薪六籍阐明开后学

沙堤著谱两朝忠谏耀宗枋

(三)固始来莆祖百益

沙堤发甲孙重馨

二、源流概述

1. 入闽入莆仙朱氏源流考

(一)

据《兴化府志》，莆田、仙游县志以及各房族谱记载，莆仙朱姓都是唐朝宰相朱敬则之后。敬则相武后，唐代名臣。他的子孙后裔于唐末至北宋年间先后有三支入闽，在福州、莆田、仙游、建阳等地定居开族。

一支是朱敬则的六世孙朱灏(唐太和戊申进士，一说大中甲戌进士，仕于昭宗光化天复年间，累官工部侍郎曾任袁州司马)。因唐末中原纷扰，率族众从河南南阳入闽，先居侯官(今福州)，后迁仙邑香山里党田乡(今仙游县赖店镇玉墩村附近)。现玉墩村大池后有“始祖唐袁州司马朱公绩”(原墓碑存仙游县博物馆)，为县级文物保护单位。灏生三子：贻范、贻逊、贻业。贻范生子丑，字从要，号孟斋，行百一(伯益)，登天祐乙丑科明经进士，授浙右监司，都官郎中。因朱温妄杀朝官的“白马驿变”(公元905年)，愤而弃官。以后经人推荐来莆，任石阜仓守。他喜欢石阜山水，就在仓库附近盖房，自仙游党田迁居石阜。朱丑这支朱姓就称为“石阜朱”。朱丑夫人为仙邑方氏，合葬朱仓里社东(黄石古龙山)。朱丑祠堂原在石阜村，后迁坑柄。祠、墓于今俱毁，仅存“伯益朱公墓”墓砖及祠堂石刻若干片。灏公子孙分石阜、乌墩、紫阳、晋安、上渚、道观洋等六个派系，其中石阜在莆田，乌墩、道观洋在仙游，其他三系在福州等地。

一支是朱敬则的七世孙、户部尚书朱光启。他于唐乾符六年初(公元879年)，率子玘从河南光州固始入闽。乾符六年三月，黄巢逼近福州，闽帅郑镒知玘忠勇，辟为防御团练使。玘招集智勇，分屯要害，巢军莫敢近，郡赖以安。未几，升任古田县令。广明元年，黄巢攻入长安，群方

鼎沸，士大夫皆以乱世不乐仕进。玠沿檄至莆，看到莆田水南山明水秀，遂卜筑于小龟屿揖壶峤之左（今黄石镇井埔村）家焉。配萧氏，敕封恭人，生三子：无逸、山则、无苟。天佑四年，玠追思先世，携子无苟回故里省亲，逗留固始年岁间，迂疾而卒，享年 67 岁。无苟遵遗命葬父于先茔之侧。今黄石镇井埔村有“唐古田令朱公祠”一座及其夫人萧氏墓碑一块，文曰：“唐古田令朱公妣敕封恭人萧氏墓”。据谱载，玠在所居亲凿水井一口，水质清冽，其淋如珠，故称“琳井”。所以后世称这支朱姓为“琳井朱”或“古田朱”。其子孙又分大明、主簿、公载、上舍、监镇、蔡岭、瑞明、抚干、紫筠、均仪等二十五房，分布在莆仙、闽南和南京、两广等地。

第三支是朱敬则的十五世孙朱松于宋政和八年（1118）由婺源到福建政和任职。建炎四年生子熹。朱熹号紫阳，又在建阳考亭开族，故世人称“紫阳朱”或“考亭朱”。今闽北朱姓多为朱松、朱熹之后。

（二）

入莆朱姓石阜、琳井两个派系都在水南（今黄石镇）定居开族，是最早参加水南地区开发的四大姓（朱、吴、陈、余）之一。其人文、经济到宋代已有相当规模，这从参与木兰陂水利工程建设一事可见一斑。据《木兰陂志》载：继钱四娘、林从世两次筑陂失败之后，第三次由李宏应诏来莆建筑木兰陂。因工程浩大，耗资极巨，到后期资金拮据，面临功亏一篑之虞。这时，水南有十四家响应劝募，共捐资七十万余缗助李宏筑成木兰之陂。后来，又捐财在陂南建水闸导水东下。循水道所趋，十四家又献出私田四千九百九十多亩，以浚为大沟七条，小沟一百有九条，备蓄水以灌南洋数十里之田。这十四家中朱姓就占一半，即人们常说的“三余七朱陈林吴顾”。为表彰兴修水利有功之臣，明朝皇帝对十四功臣钦赐庙祭，列位于李、钱、林庙堂之侧。今木兰陂纪念馆大厅两旁还摆列十四功臣名姓、官秩牌位。这是对为社会做贡献，有功于人民的人的彰颂和纪念。对此，朱姓子孙尤其感到光荣，同时又是一种激励和鞭策。

（三）

朱氏入莆后，人口增长很快。到宋代，石阜分 14 房，琳井分 25 房，

乌墩、道观洋也有很大发展。如今分布在莆田境内的朱姓人口约三万人,向外迁居繁衍的将不下此数。向南迁徙,靠海定居是莆仙朱姓人口流动的两大特点。现在莆田境内朱姓聚族而居的大村多在沿海。如东峽赤岐有四千多人口,黄石的金山有三千多人,东角,北高澄江,湄洲高朱等沿海村落,朱姓人口均在千人以上。向南迁徙指的是从莆田、仙游迁往闽南、两广、海南以至港、台及海外。族谱记载,莆仙朱氏迁居泉、漳、潮、汕及琼崖的各个房系都有。1995年10月,广西省陆川县朱姓宗亲派代表来莆认祖,他们用自带的族谱和黄石井埔朱姓族谱对照确认他们是琳井朱氏后裔。他们的始祖珩公为朱玘的第二十代裔孙,明朝时由莆田迁居广东省化县珠塘,在此开族,称“珠塘朱氏”。仅这一支分布在两广一带的现在就有二万人口。向南迁徙作为一个特点指的是多数的、主要的流向,也还有一部分由于任官或经商等原因,迁居福州等地向北迁徙的。1994年,闽东的福安市溪柄镇几位宗亲来黄石塘下认祖,经以双方各自的族谱对照,溪柄朱氏确是石阜世系塘下朱氏始祖希宪公之后。去年,浙江苍南朱氏宗亲来仙游县赖店镇玉墩村认祖,确认他们的祖先是自仙游迁去的。自世界朱氏联合会于1993年成立以来,外地的港台的以至海外的朱姓宗亲来莆寻根认祖的陆续不断。这种更大范围的族亲交往,亲族联谊,对我们党的开放改革政策的施行,对促进民族团结,国家的统一和振兴,都将起到积极的作用。

(四)

入莆朱氏石阜、琳井两个世系始祖朱丑,朱玘同为朱敬则的八世孙,祖籍都在河南,入莆时间相近,定居地点相邻,丑号孟斋,玘号仲斋,说明血缘相近,辈份相同,但两人到底是什么关系?地方志和各房族谱记载不一,给新编族谱增加许多困难。如:明、清县志载,玘为丑弟。民国时期,张治如先生编写的莆田县志稿记载丑、玘为再从兄弟。一些民间传说以及个别族谱记载其矛盾出入更大。近年在莆田县档案馆发现明朝年间的《莆阳朱氏族谱》和仙游《文雅堂》的朱氏族谱,内容较为全面系统。两谱世系标明:朱敬则生二子:长光顺、次光迪;丑为光顺之后,玘

为光迪之后。这和其他多数族谱记载相同。但是同有关史料对照,又出现许多矛盾和问题。《新唐书》“宰相世系”载,朱敬则只有一子光迪,没有光顺,更没有朱灏朱丑;光迪之后只有光启,没有朱玘。明洪武年间,普查朱氏在各地的世系分布,全国共分十八派,其中“福、兴、泉、漳,为朱光启、朱玘之后”也没有朱灏、朱丑。近年海南出版社出版的《中华姓氏通书·朱姓》一书,所载世系,朱敬则之子也只有光迪一人,没有光顺;而在有关章节中又载“光顺即光迪”;另一章又载光迪为敬则次子。有其次必有其长,那么,朱敬则的长子是谁呢?“通书”没有交待,这明显的把光顺一支漏掉了。因此,我们在讨论编写新谱时认为《莆阳谱》和《文雅堂》存谱以及多数族谱记载的朱敬则有二子:光顺、光迪;灏、丑为光顺之后,光启、玘为光迪之后,丑、玘为再从兄弟,较为确切可信。因此,今次编写《莆田朱氏通谱》自当据此为世系之主线。

另外,我们还发现,莆仙朱氏各个支系中,由于迁居、继嗣等原因,出现交叉,融合等情况时有发生。各谱对此记载不一,因而在世系接续上产生许多矛盾的问题。如宋少保朱绂和进士朱纒是同胞俩弟兄,因其曾祖璠,从莆田琳井搬到仙游乌墩,琳井族谱注明“从璠公开始迁到乌墩落籍”,《莆阳谱》把他兄弟俩归入乌墩、石阜两支派下,后来纒的子孙搬来黄石沙堤居住,成了石阜世系,但沙堤祖祠对联“固始来莆祖百益,沙堤发甲孙重馨”,又把石阜和琳井两支合在一起了。这次我们在征集朱氏历史资料时,发现朱绂自己写的族谱序言和传记,以及兴化府志对绂、纒兄弟的记载,才认定这一来龙去脉。又如明叔、正叔的归属问题。琳井谱载:玘公第八代明叔,卅五公子,为宗学房祖,登崇宁进士,授宗学博士;正叔,卅五公子,绍兴二年特奏名,官至御史。说明他们是同胞兄弟。但卅五公上辈是谁,琳井谱里找不到,只记是德公义子,就甲(甲是德大儿子)。《莆阳谱》载:丑公第八代明叔、正叔,是堂兄弟,官职与琳井谱记载相同,但后裔两谱差异很大。因此,我们只好按两支世系旧谱都抄录,以供后世选定。这是我们调查的初步结果。是否有更客观,更准确的结论,则有待于今后的查考了。

2. 颛顼至敬则

颛顼(轩辕之孙,昌意之子)——称(颛顼第三子)——卷章(称五子)——
——吴回——继——重黎——陆终——晏安——均连——彩白——季札
——武辛——主延——罕——不齐——通——合字——能之——行之
(能之九子)——产——宓子——星——单父——昭——成立——眉——
——守正——章童——阶——娄——犇——椽——降——全推——侠
(相周武王克商,封于邾,为鲁附庸)——太辛——曲沃突——外仲——
文公亶——成公德——仪父克(尊周有功,进爵称子,登庸为君,移封东
海之卿城)——宪公琐——文公迟除——定公获旦——宣公伋——悼
公华——庄公穿——隐公益——桓公革(为鲁所并)——茅夷鸿(为楚
所迫,逃难于沛,去邑为朱,因姓朱焉)——稔(仕齐为大夫,世居沛国相
县,故郡名沛国云)——维(痛秦归隐)——凵(从汉高祖定天下,封隐陵
侯)——軫(袭封都昌侯)——正——昭瑶——应石——买臣(字翁子,
汉武帝朝仕会稽太守)——聪——锡——邑(字仲卿,汉宣帝朝仕北平
太守,后补大司农)——云(汉成帝朝为槐里令)——通——博(字子元,
成帝朝为御史大夫,后代孔光为相,封阳乡侯)——岑(仕二千石)——
祐(佐汉光武中兴,封鬲侯,图像云台)——辅——学——志——晖(字
文季,仕尚书,官仆射,居南阳)——骈——种——翊(大司马,长史)——
——浮(后汉封成安侯)——永(下邳太守)——衍——繇——勉——铭恩
——宏——邕——廉——及——尚(仕尚书)——质(司徒)——卓(青州
刺史)——翻(扶风太守)——越(上洛太守)——元胜(吏部尚书,赠靖
国公)——实——舟——江——京——光祖(上卿)——熙——询(魏丞
相参军)——济——申——威(一作咸,西魏散骑常侍,给事中)——腾
(字龙骧,陈郡太守,改为谯郡,后唐改为亳州,命仍为太守,因家焉)——
——绰(南阳太守,移居永城)——龄石(从宋武帝平贼有功,封丰城侯)——
——君建(后周太子洗马)——随(雍州刺史)——僧宁(隋睢阳太守)——

操(开府仪同三司)——敬则(唐银青光禄大夫鸾台凤阁同平章事,谥元,赐阙)

转载自《石阜象峰忠房谱》“朱氏知本图”。

朱氏源出自颛顼。颛顼之后有六终,产六子,其第五子曰安。周武王克商,封安苗裔侠于邾,附庸于鲁,其地鲁国邹县是也。自安至仪父十二世,始见春秋。齐桓行霸,仪父附从,进爵称子。春秋后八世而为楚所灭,故子孙去“邑”为朱氏,世居沛国相县。前汉大司马长史诩生浮,字公叔,大司马、大司空、新息侯。生下邳太守永。永九世孙吏部尚书尚。尚生质,司徒。质二子:禹、卓。禹,司隶校尉,青州刺史,坐党锢诛。子孙避难丹阳,丹阳朱氏之祖也。卓生扶风太守翻,翻生上洛太守越。越字元胜。越八世孙丞相行参军询。二子济,济生冲,冲生威则,散骑常侍,给事中。生腾,字龙怀,陈郡太守。三子:宪、斌、绰。绰字祖明,西阳太守。二子:龄石、超石。腾裔孙建,后周太子洗马。生僧宁,隋睢阳太守,生操。操,开府仪同三司,生丞相敬则。

摘自《新唐书》卷七十四

3、敬则至入闽

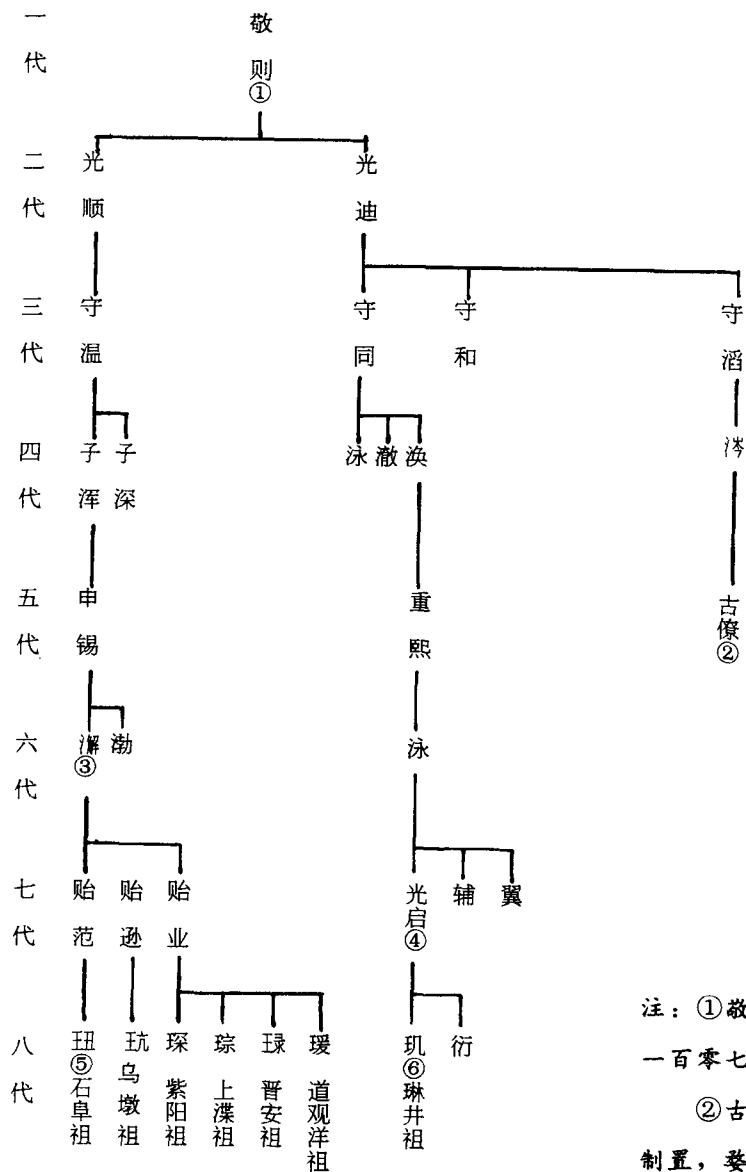

注：①敬则在知本图中为一百零七世。

②古僚又名瑰，茶院制置，婺源始祖。至裔孙松入闽。松子熹，即朱子、文公，居闽北。

③、④为入闽始祖；

⑤、⑥为入莆始祖。

一代

敬则，字少连，别号仲庵。唐朝大臣，史学家。亳州永城（今河南永城）人。咸亨中，授洹水尉，后除右补阙。长安三年，迁正议大夫，兼修国史。进凤阁鸾台平章事。为相期间，引进能士，对武则天弊政直言无讳。又精通史学，除参与修唐史外，尝采魏晋以来君臣成败事，著《十代兴亡论》及《五等论》等。谥元，赐阙。诰封夫人吴氏。

二代

光顺，麟阁正字。

光迪，灵州别驾。

三代

守温，洛阳尉，正国子博士。

五代

申锡，号吉甫，仕尚书。

重熙，光州录事参军。

六代

灏，入闽始祖。字能科，号王谷，由太和戊申进士累官工部侍郎，任袁州司马。世居南阳。唐末，中原纷扰，公率族入闽，避地侯官，后迁仙邑香山里党田乡。葬于香山上源（今仙游县赖店镇玉墩村大池后）。碑曰：“始祖唐袁州司马朱公塿”，为县级文物保护单位。配永城张氏，诰封宜人。

咏，幽州良乡令。

七代

贻范，字淑人，大中八年进士，官御史，历太府卿。配林氏夫人。分太卿房祖。

贻逊，司勋员外郎。

贻业，司门员外郎。

光启，入闽始祖。唐户部尚书，上柱国，银青光禄大夫。

八代

丑，入莆，石阜始祖。

玠，入莆，琳井始祖。

朱氏分房说

朱氏溯自唐开府仪同三司操公，依古谱也。至八传分为七派：石阜、乌墩、紫阳、上渚、晋安、道观洋、琳井。七朱之称于唐则已然矣。迨再九传，石阜分十四房，道观洋分四房，琳井分二十五房。是协办木兰陂正其时也。宋室又以七朱著在本派为九世，在大谱则十七世矣。十七世一行凡一百三十人。自此而下，迁者、止者、传者，几不可胜书。乃谋所为简且易者略而辑之，纳而综之，以便各房抄藏。（据“莆阳朱氏族谱”转载）

说明：本次编写“莆田朱氏通谱”，凭古谱例，以入莆始祖丑公为石阜第一世，玠公为琳井第一世。

一世

丑，石阜系入莆始祖。字从要，号孟斋，行百一（又称伯益），生于仙邑香山里党田乡。少有义气，慕陶靖节之为人。登天祐乙丑科明经进士，授浙右监司，都官郎中。因白马驿变，与南阳从兄葆光，及唐归臣颜莒、李涛辈同日挂冠。遂提举石阜仓官，盖托以吏隐云。乐石阜山水，因家焉。辟朱家园，种梅千本。后因址仓地以居，亦以朱仓著姓。配仙邑方氏，敕封遂昌县君。合葬朱仓里社东（黄石五龙山，俗称伯益墓。今存墓砖，有凹字印记“伯益朱公墓”）。

编者注：

(1)石阜，古时莆田黄石水南地方的一处地名，明、清时为莆田县连江里属的一个村。其地在今黄石镇东北四脚亭至道美一带。“莆阳谱”载：石阜即朱仓，石阜以山名，朱仓以地名也。

(2)据沙堤谱载：丑公初名纽。携珣公子钜公、镇公从官。及改官石阜仓守，遂迁水南石阜。

珣公，乾宁甲寅辟知起居事，太常协律郎。同长子钜公居党田，次子镇公同丑公居石阜新宅。

二世

通，字深道，行圣十。天成戊子辟荐仕宣义郎，诸王官侍读，守右清道率府长史。复就园中重辟十景。配萧氏安人，合葬朱开屋边。

三世

东足，字裕臣，行哲十二。配林氏，合葬白石埔。

四世

幼，字良知，行十三。初以白衣见天子，进春秋解，拜秘书省校书郎。广顺改元，辟潭州军推官。丁内艰，离职服阕。充无为军观察推官。又一年，驿召至京，议春秋，称旨，复以为大理评事。以老辞养。赐衣绶银鱼，遣官存问。配陈氏，封清源县君，合葬白石埔。

五世

策，字文献（献仁），行十五。显德丁卯，辟荐仕承奉郎，惠州佾判。配石氏安人，合葬游店。

六世

焘，山东节度推官。

绪，字善传，行十六，自号阿斋。宋徵辟孝子，致仕归养。葬仙溪龙凤山。配曾氏，葬龙华庙边。继配罗氏，葬塘京罗汉院后。

翊，深州判官。

七世

璜，史馆检阅。

哀，一名伯升，字子渐，别号擎山，行廿四。宋乡贡士。官承务郎，国子监学谕。归无厚资。以先业贍族。作朱仓世谱。先是致政公作阿斋桥，圯于水。崇宁间，公捐资重修，人利于涉，今呼黄狮桥。配林氏安人。合附父葬。

缜，名子男，特奏，国令赠中大夫。

八世

丕则，字牧德，行卅二，号石宾。早啖香誉里中。余宗薄公雅器重之，前后妻以二女。复因莲塘故址疏而辟之，遍种莲花，塘之西北植榕作坝。复与外父协开横埭，今谓之莲巷埭，以通朱家园舟揖往来。配文安余氏十八、十九二安人。以子桂贵，赠承奉郎秘书省正字。余氏赠万年县君。葬西卓祈雨山。

骥，行一，号勉斋，宋进士，鄂州佾判，赠金紫光禄大夫，司农卿。妣诰封夫人吴氏。

真，进士，尚书郎中。

九世

枚、粲、明叔、正叔、规、桂、楹、松、播、楷、希闵、希颜、希宪、杞，共分十四房。详各房祖。

石 阜 象 峰 房

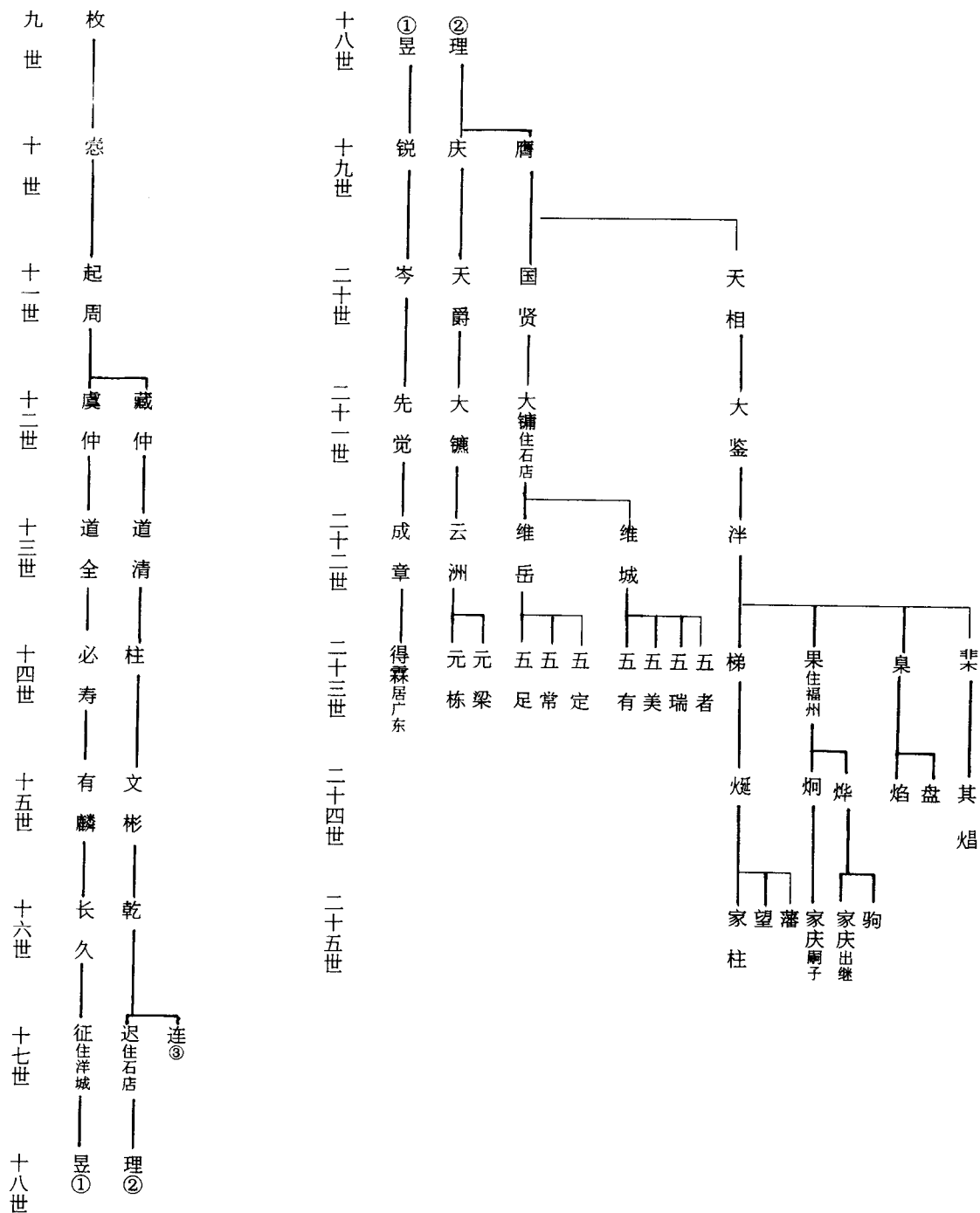

石阜 象峰房 (续)

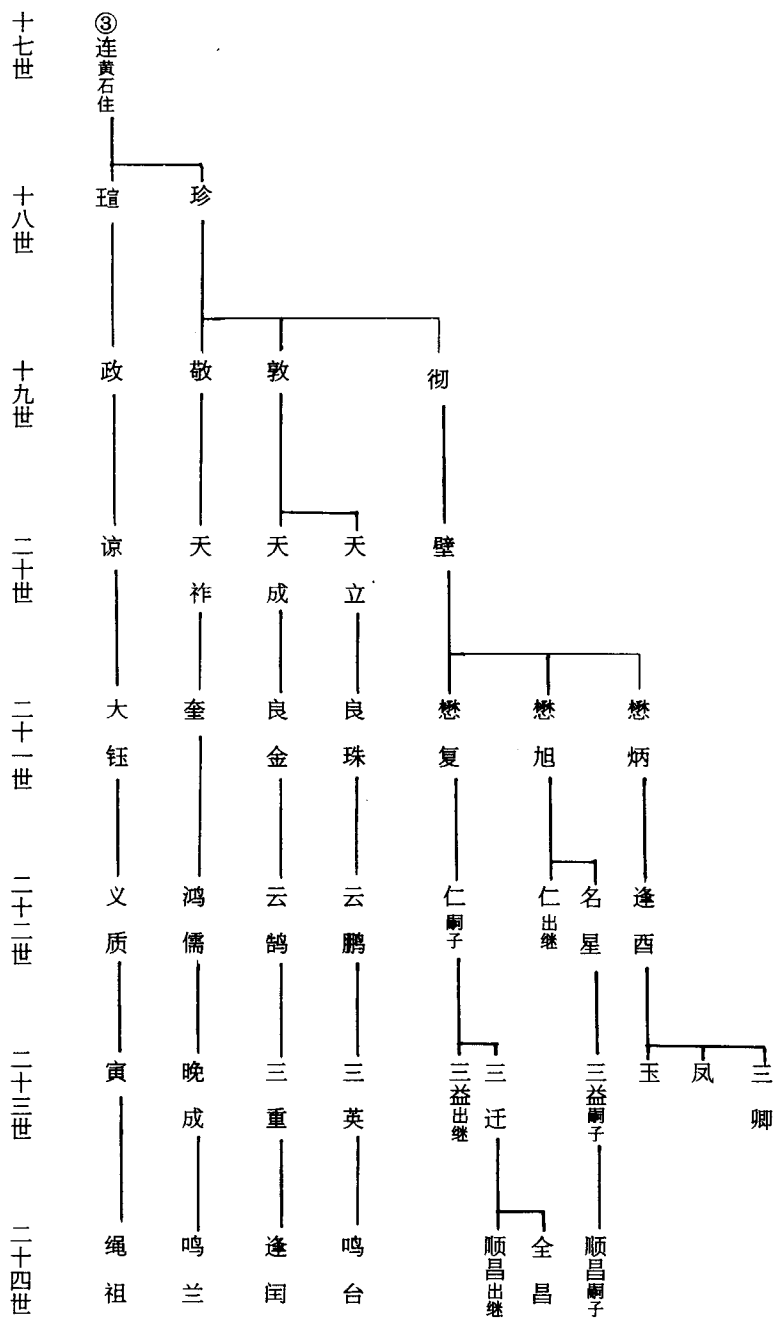

石阜 象峰忠房谱(摘)

编者注：据石阜廿八世祖奋斋公所辑“象峰忠房谱”(民国甲戌年卅二世祖斌公重抄)所载，象峰房世系与“莆阳谱”出入甚大。兹抄录如下，以供查考。

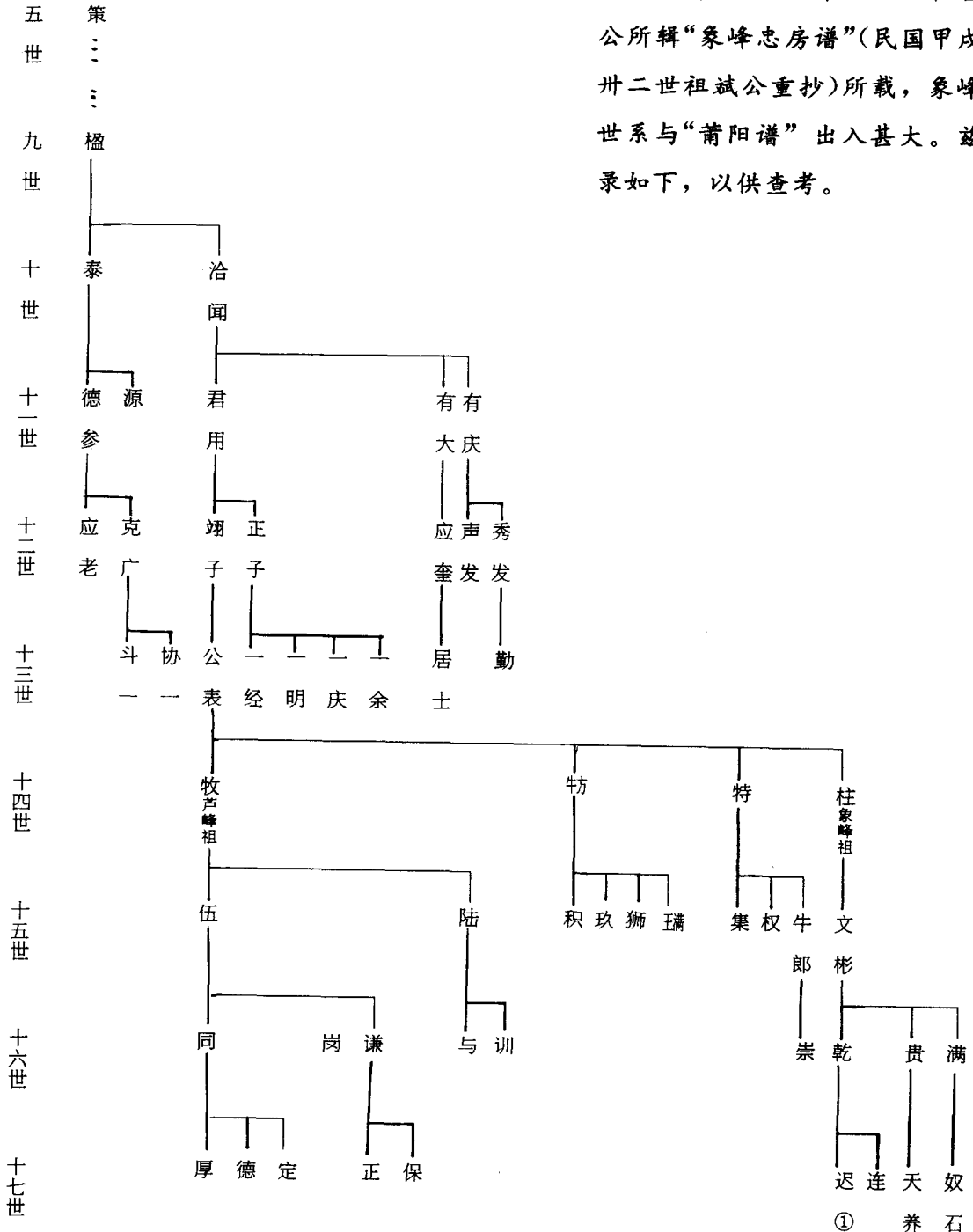

① 天养石

石阜 象峰忠房谱(摘·续二)

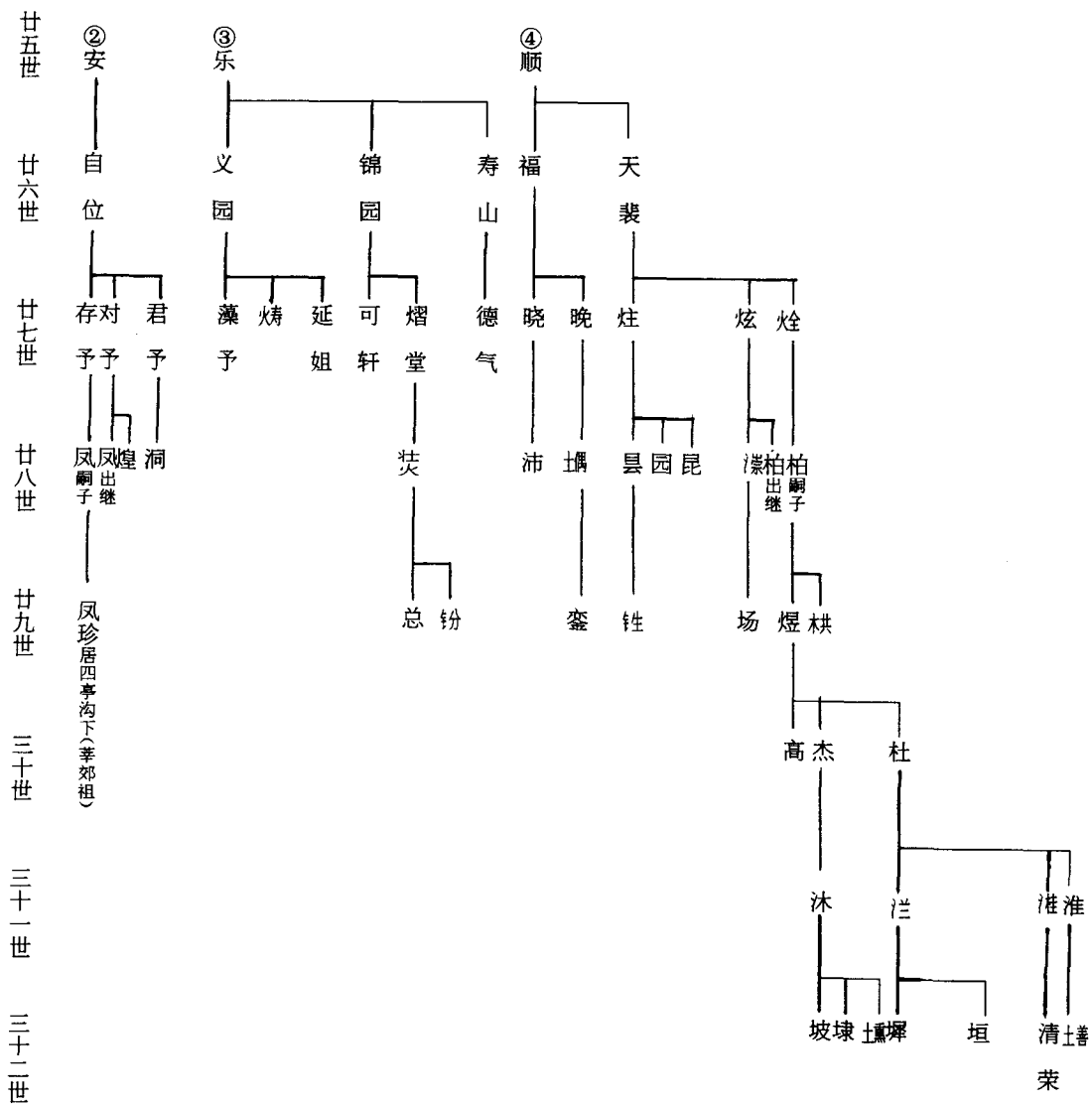

注：象峰忠房卅二世坡公及子铎迁城郊溪船头，埭公及弟塙子铭迁笏石前林，塙公、垣公、塙公迁黄石江东，清荣公及子庆星迁水南坑厝。

九世

枚，名大庆，字宜积，行五，号积斋。温厚尔雅，娴于道德。熙宁庚戌，由三礼科出身，登叶祖洽榜进士，历国子正，除诰敕所删定官，兼江浙荆湖南提点，银铜坑冶铸钱度支郎中。岁溢钱额八百万缗。天子廉其能。徙河北河西道都转运使，显谟阁直学士，阶正议大夫，度支尚书，进服色。诏改枚，抗疏，左迁河西道主管文字，转运司副使。配李氏夫人，封陇西郡君；继配许氏夫人，累封高山郡君。公同弟校理攀枝公协办木兰陂，皇明钦赐庙祭。

楹，字朝柱，行四十，号砥山。绍兴辛亥宏词科，试宣义郎，亲五府功曹记室，阶朝奉郎。

十世

恂，太常大祝。

洽闻，字淑周，行十三。庆元己未，请举仕国子教谕。

十一世

德参，尚长明公主。

君用，字少举，行百十。仕散骑侍尉，阶光禄大夫，赐官仗彩蟒。尚九仪公主赵氏，封赵国夫人。

十二世

虞仲，洪州司理参军。

翊子，字卫夫，行百八。荫内舍生。寿九十六。配王氏。葬兴教里吴充石鼓山。

十三世

道全，苏州请举。

公表，字敬之，行万七。仕朝奉郎秘书监。

十四世

柱，字舜立，行福四。析居石店。忠房谱载柱为象峰房祖。

十六世

长久，洛州教谕。

乾，字伯健，行福四十一，号自强。筑室于象峰。补郡庠生，恩授儒官。配陈氏，合葬松柏林。

十七世

徵，庠生，预备永乐会兴。

连，正统武雋。

十八世

理，郡饮宾。

十九世

敬，庠生。

膺，字邦彦，行仁十，号雪轩。补卫庠生。

廿世

谅，庠生。

璧，庠生。

天与，字国贤，行义九，号希斋。颖达孝友，仪轨自居。由礼部儒士通判钦州。钦州故城郭残破，民乏生意。公至任，廉守已，勤视事，锄强植弱，困者生之，流者复之。未期年，翕然成化。视县篆草寇蜂屯，驱之不敢入境。复捐俸修陂堰。民歌曰：我田我畴，我获我收，时无歉兮岁有秋。投簪之日，士民流涕，立祠祀之。配戴氏。合葬紫霄山。国贤离任钦州，临行时，林文修赠别诗十首，今存其二，抄录于下：

(一)对君强饮不成欢，连日眉尖别思攒。两鬓十年非故貌，一身万里更微官。风尘为客吾将老，世路无媒古亦难。相约抽簪归隐去，木兰烟水有渔竿。

(二)怜君垂老涉鲸波，落日风烟奈别何。睡石江头秋月冷，分茅岭上瘴烟多。蛮乡酒熟何人共，海国书来有雁过。岂意天涯是远别，出门回首限山河。

廿一世

先觉，邵武教授。

大鉴，寿官。

大钰，庠生。

奎，广昌尉。

良珠，庠生。

廿二世

成章，典收副使。

义质，庠生。

鸿儒，庠生。

云鹤，庠生。

云鹏，庠生。

名星，教授。

渭，字缙甫，行智十六，号南洲。恬朴醇谨，和同涉世，言动不苟。晚岁司宗事，多建置。配郭氏。

廿三世

臬，寿官。

廿四世

焰，庠生。

廿八世

柏，国子监太学生。

廿九世

煜，字宗盛，行五九，号厚庵，例赠登仕郎。

三十世

杰字祖明，行四八，讳懋川，号鹤洲。例授登仕郎，按察使司照厅。

杜字祖述，行五二，讳器高，号仲瑚。进国子监太学生。倡建谷城山武圣庙，曰“篁岭堂”，集知交于堂，结社练武。与兄鹤洲董修宗祠，又重修兄弟进士坊，均于光绪戊寅年告竣。

卅一世

沐字德薰，行四一，讳春华，号粲如，援例铨选儒学。由地方自治制讲习科毕业。迁建石阜宗祠，捐金鸠工卜地于坑柄村，任董事。

澜字德安，行五十，讳春晖，号晓初。补邑庠生，旋补增生。

淮字德泽，行五九，讳仙镇，号晤友。兴郡中学堂肄业。

卅二世

埭字福田，行三十，印斌，号兰谷，一号删习。兴郡中学堂最优等第十名毕业。又进兴化法律学校，以最优等第一名毕业。

垣字福星，行四五。筹印《木兰陂志》(木版)今莆田县图书馆存有一套。

石 阜 花 园 房

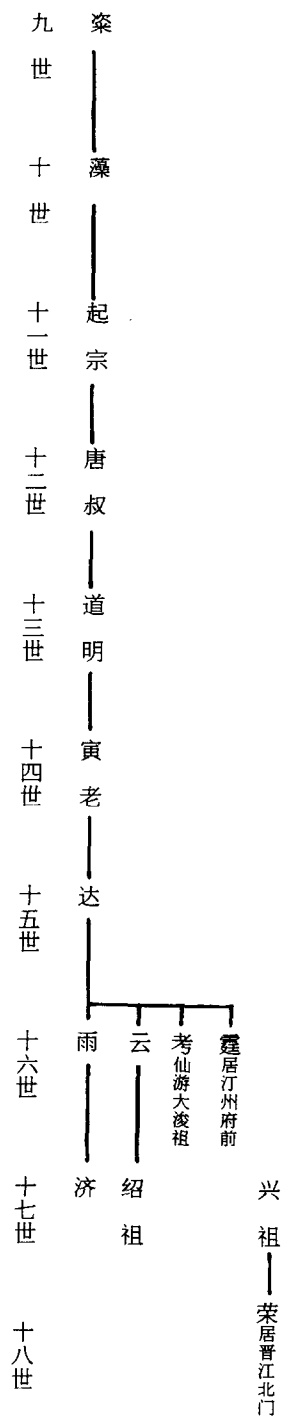

“莆阳谱”按：此房在宋极盛，元中骚乱，析居不一。或迁仙游大浚岳，或迁汀州府前，或迁晋江北门外。数传宗太生、盛华等，曾归入祠，今不可考。谨志之，以为异日之券。

- 九世 燊，秘阁校正。
- 十一世 起宗，迪功郎，府理。
- 十二世 唐叔 朝议大夫。
- 十三世 道明 衡州通判。
- 十四世 寅老，将士郎。
- 十六世 云，鸿胪寺序班。
- 十七世 济，庠生。

石 阜 龙 坡 房

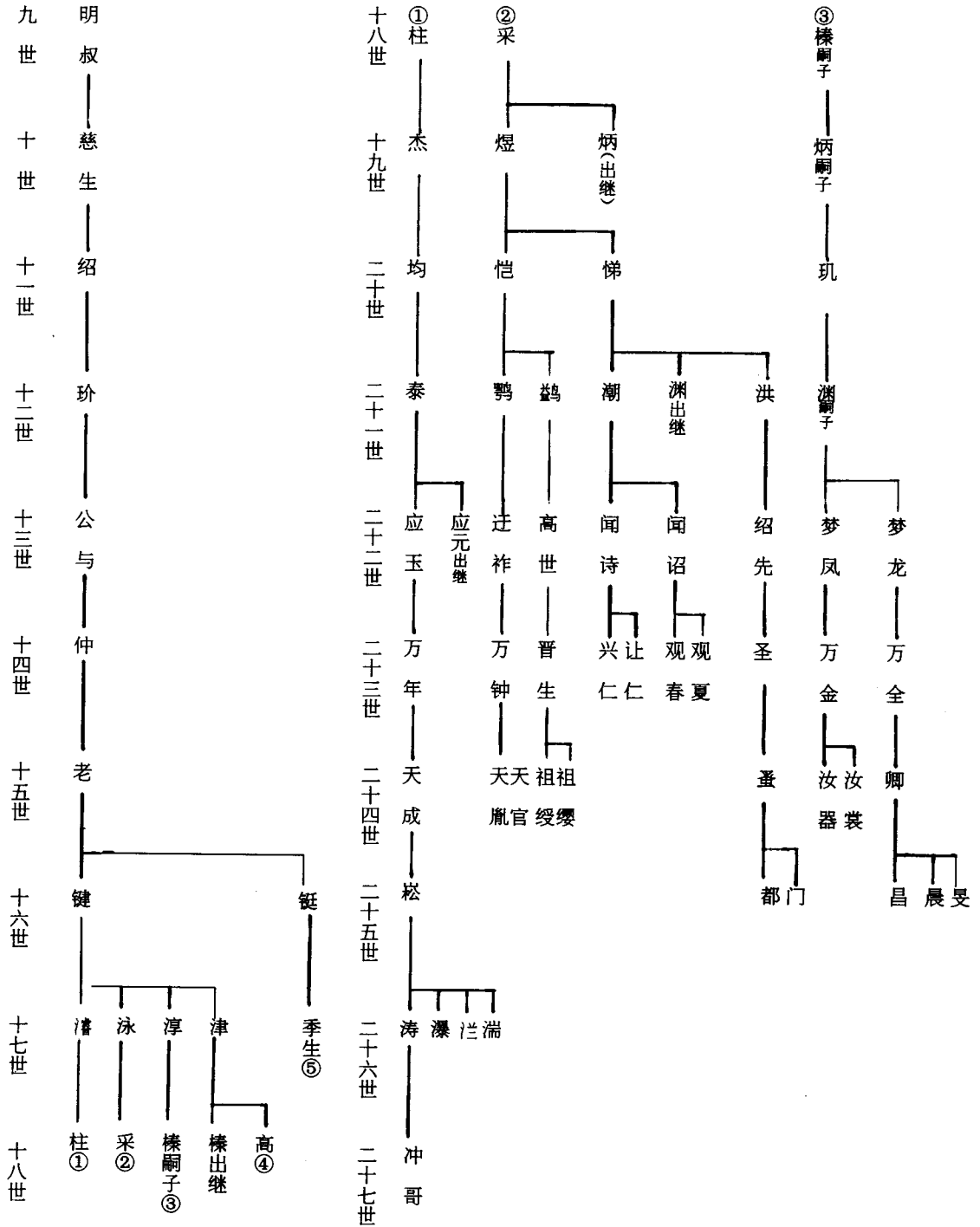

石阜 龙坡房(续)

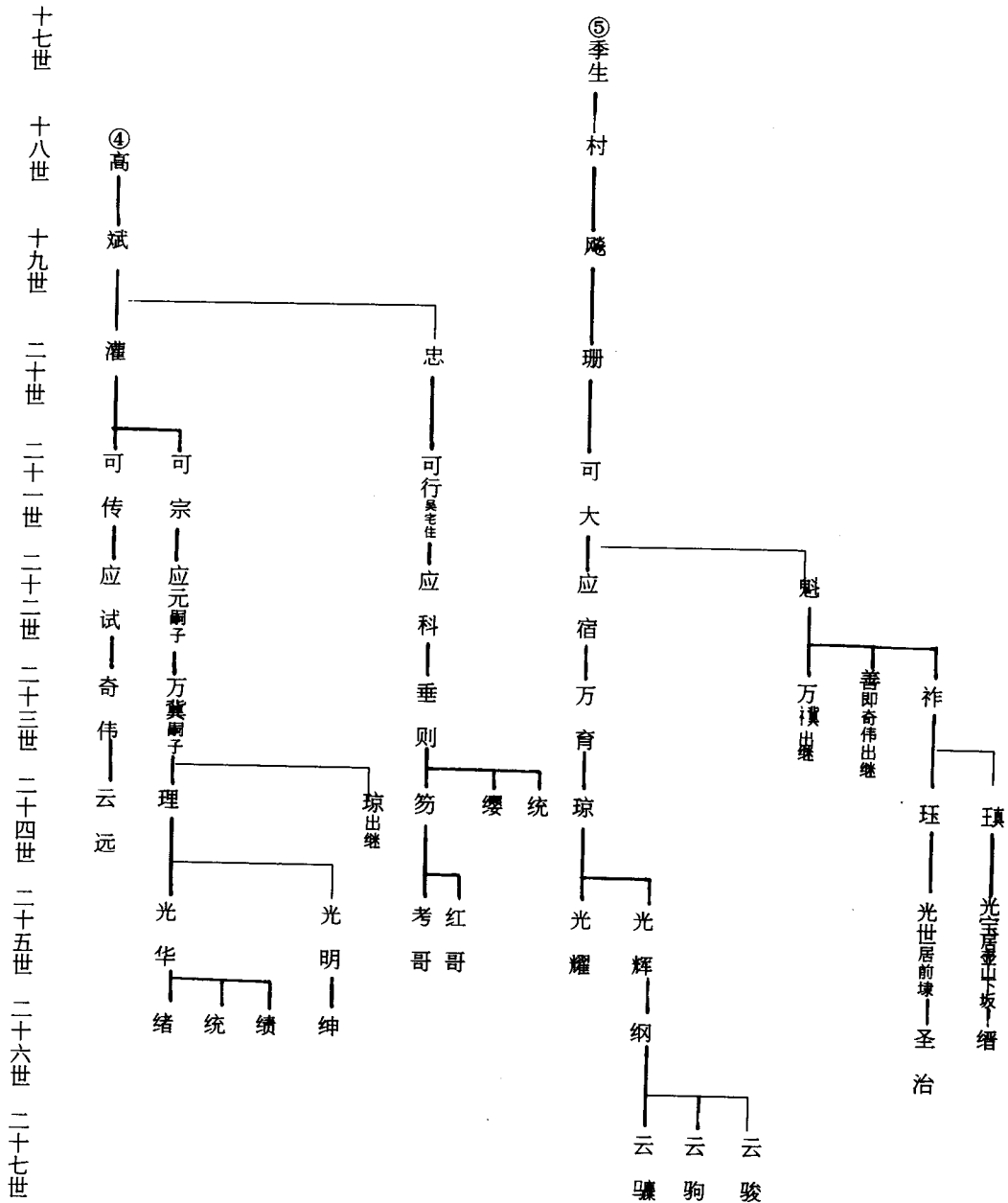

九世

明叔，宗学博士。

十一世

绍，保宁推官。

十二世

玠，南雄知军。

十六世

键，龙岩知县。

铤，上元教谕。

十七世

泳，桐山所河泊官。

津，洪武乙卯进士，电白教谕。

季生，洪武辟归善县丞。

十八世

采，教授。

村，太学生。

十九世

煜，字体先。年壮，辄为乡人师。少保翁世资，学士吴希贤，布政周瑛，参议朱文环，副使邱山，佾事杨琅皆出其门。后二子：恺、悌俱进士。煜累赠南京户部郎中。

斌，赠奉政大夫。

飏，寿官。

廿世

均，诰赠奉政大夫。

恺，成化乙未进士，四川马湖知府。

悌，成化戊戌进士，浙江按察司佾事。

璫，成化丁卯科，唐府左长史。

忠，庠生，

珊，青田教谕。

廿一世

泰，成化癸卯科举人。崇府长史。

鸮，庠生。

鹪，庠生。

洪，正德庚子科举人，东阳知县。

渊，庠生。

可传，嘉靖乙丑武进士，广东都司。

可宗，正德丁丑进士，南京户部郎中。谏南巡，廷杖。

廿二世

应玉，贡，宜春教谕。

梦龙，庠生。

梦凤，庠生。

廿三世

奇伟，庠生。

石阜 岸下(头)房

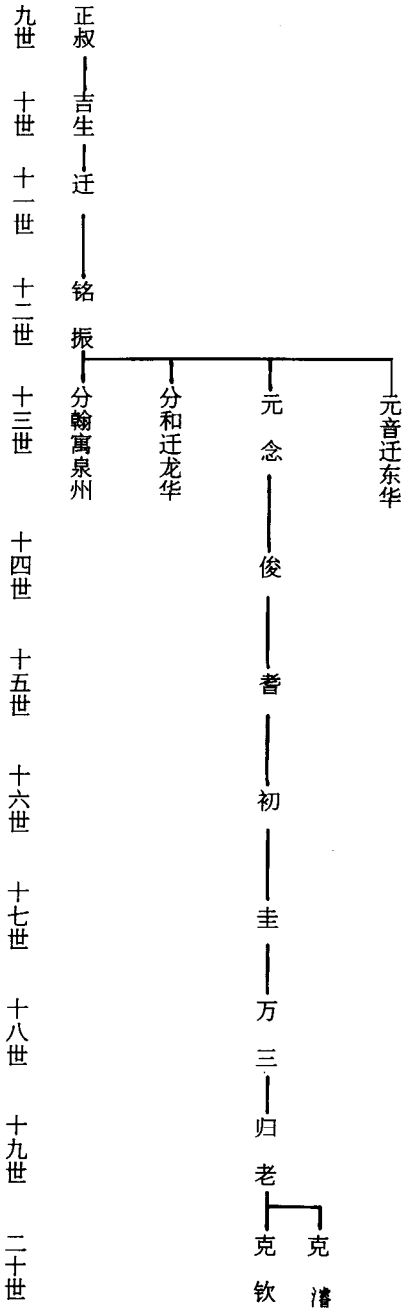

“莆阳谱”按：此房今传在后埕口下朱，而白夸渡乃其析族也。进哥字正希，乃其派。

九世 正叔，御史。
 十六世 初，乐昌尉。
 十七世 圭，礼部奏差。
 十九世 归老，庠生。
 廿世 克钦，正统恩贡，临江经历。

石阜 塘京(长庚)房

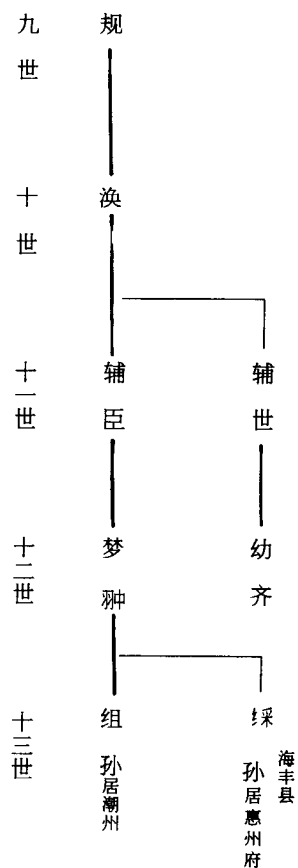

十一世，辅臣，封知县。

十二世，梦翀，朝请大夫。

幼齐，童子科。

石阜 莲塘房(续)

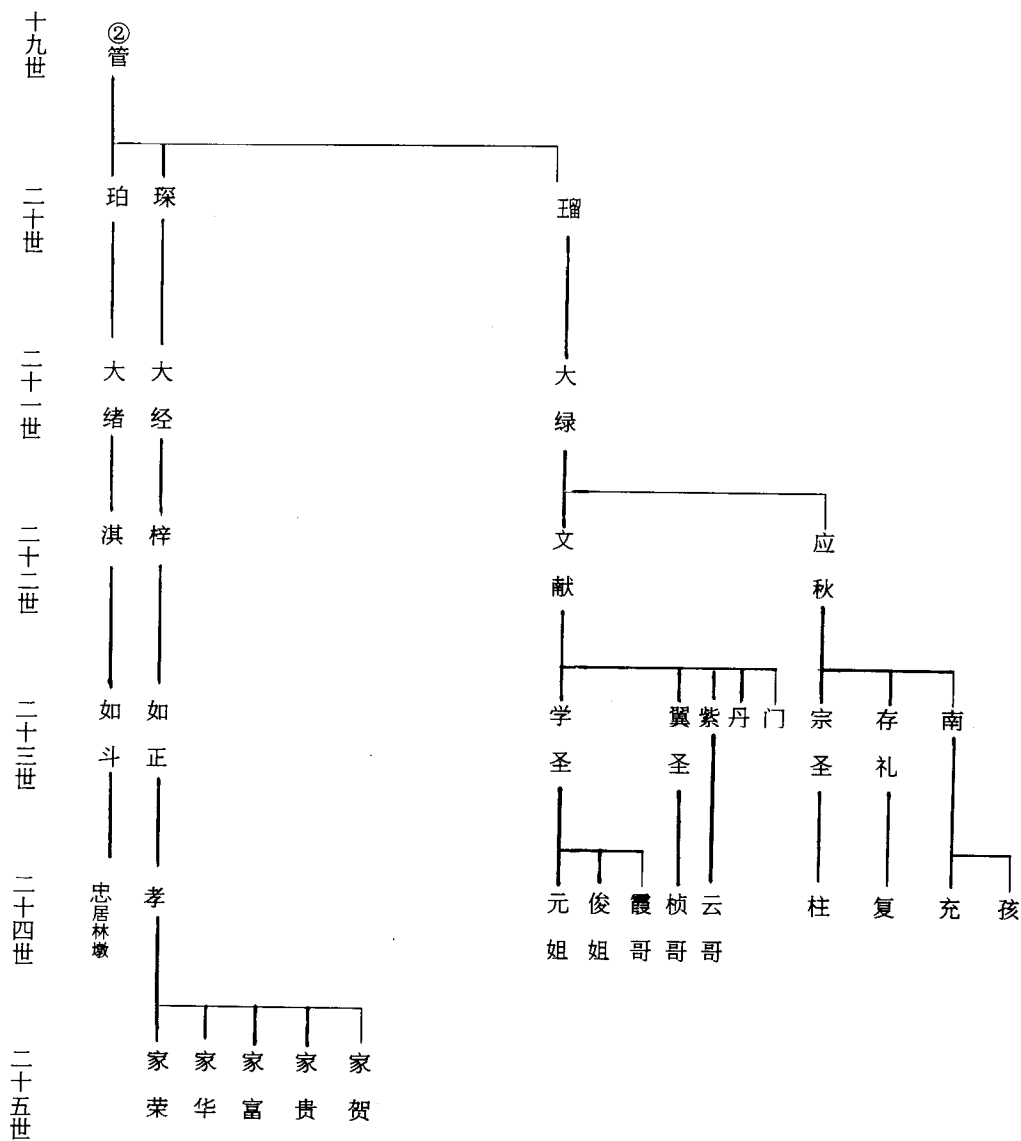

九世

桂,集贤殿校理。助建木兰陂,十四公之一。皇明钦赐庙祭。

十世

芾,中舍。

十二世

济时,黄石尉。

十三世

嗣昌,主府翊善。

嗣文,宝祐进士,院判。

十四世

群,香山知县。

十七世

高,正统三年贡,永州府经。

十八世

有智,庠生。

十九世

元,太学生。

廿世

璨,寿官。

瑞,庠生。

珀,上犹丞。

璫,寿官。

廿一世

大绅,儒官。

大绿,寿官。

廿二世

汉,澄迈丞。

文献,郡饮宾。

廿三世

如丹,庠生。

石阜 宫后房

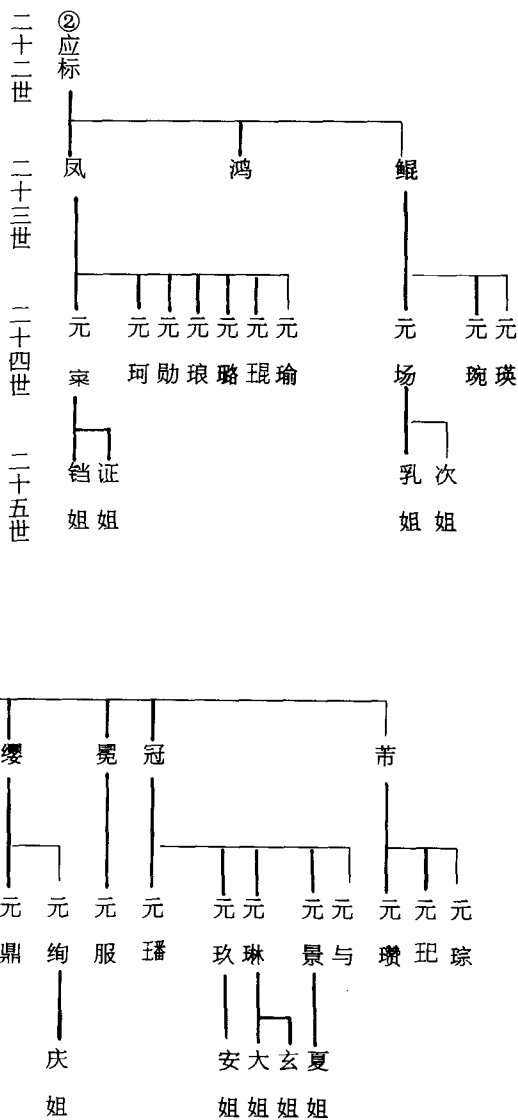
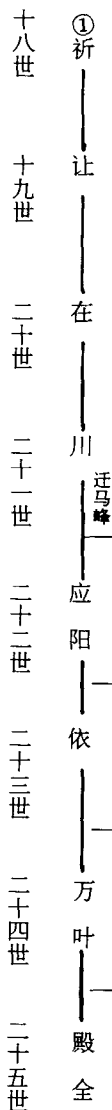
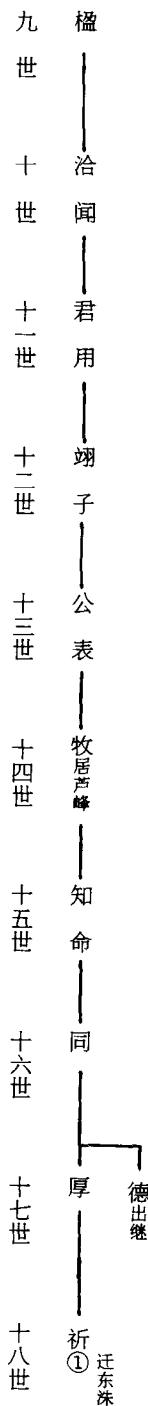

如苍,县丞。

学圣,庠生。

宗圣,庠生。

廿四世

炆,庠生。

注:以上一段续莲塘房,以下为宫后房。

编者注:“象峰忠房谱”载:九世祖楹至十三世祖公表为莲塘宣义公房,牧为芦峰祖。此处全编入宫后房,出入甚大。谨此志疑。楹至公表各祖身世见象峰房。

十五世

知命,赠文林郎。

十九世

让,苑马寺录事。

廿二世

应阳,寿官。

应标,寿官。

廿四世

万叶,庠生

石阜 外厅房

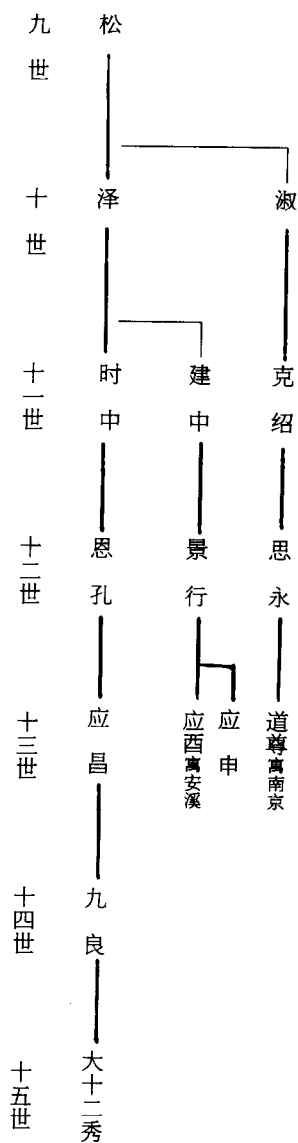

十一世，克绍，石井书院山长。

十五世，大十二秀，充洪武九年军，与朱明初同藉。

石阜 金紫房

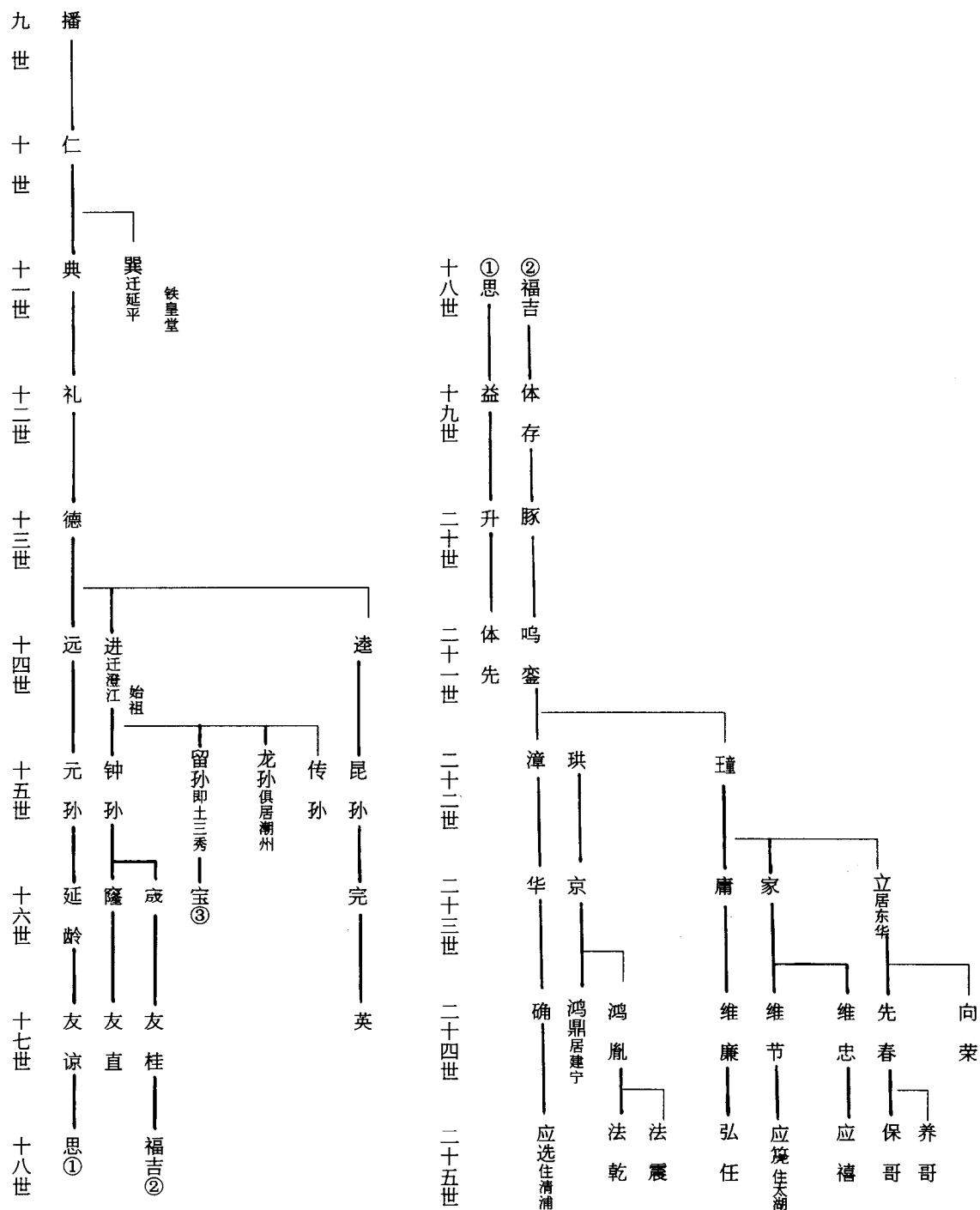

石阜 金紫房(续一)

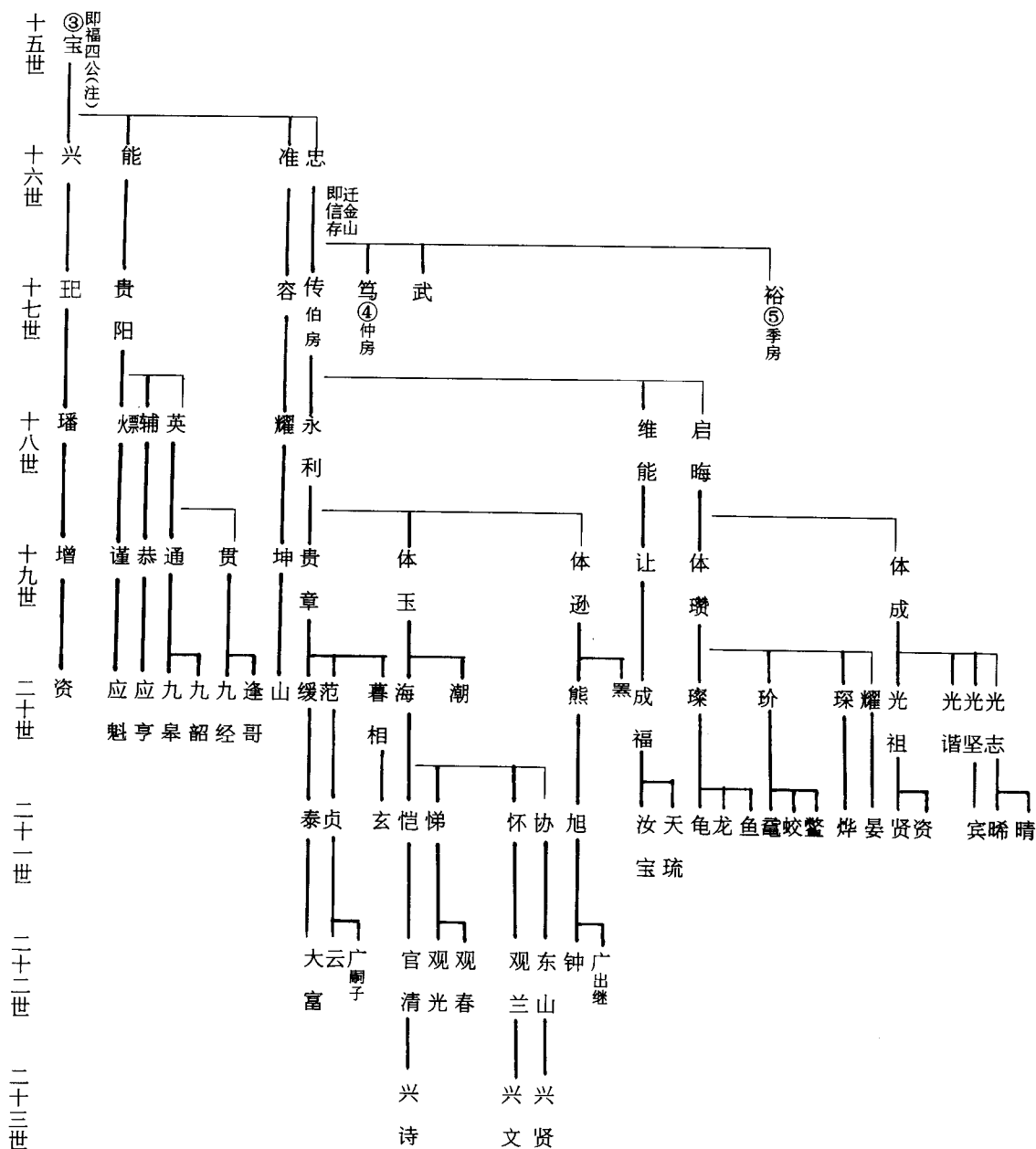

注：金紫房世系序次自宝公起按“金山谱”序列，宝为十五世。

石阜 金紫房(续二)

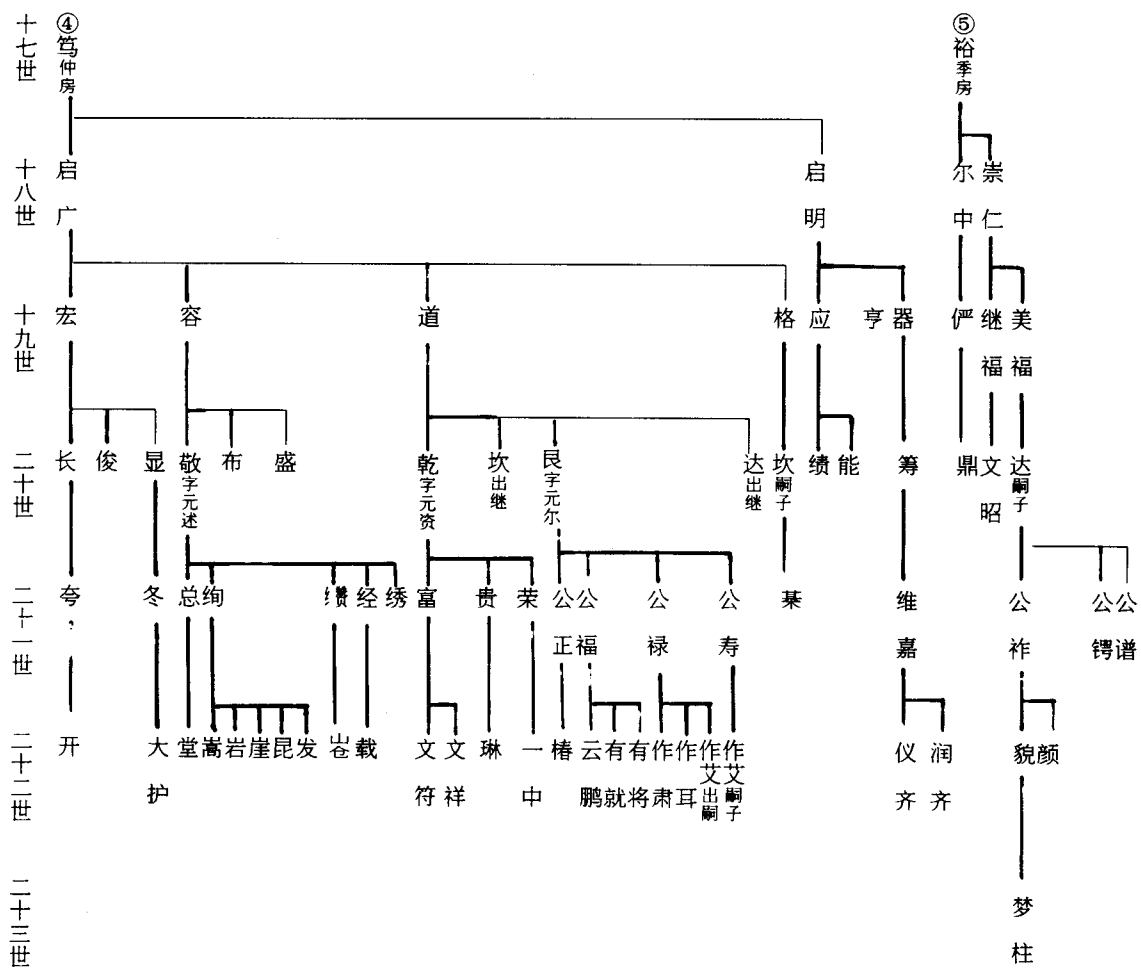

九世

播,金紫光禄大夫。

十世

仁,原名乾荫,太常奉礼郎。

十一世

典,守虞部郎中。

巽,泉州监判。

十二世

礼,主管学正。

十三世

德,奉议大夫。

十四世

进,都会澳州副使。

十五世

宝,工部员外郎。

完,洪武立功,世袭镇抚。

十六世

兴,郡廩生。

能,郡廩生。

准,即禄三公,字季平,号清隐,正统三年征孝行。明征文学承德郎,礼部司祭,清吏司主事,署仪制司员。

忠,字信存,行禄四,号山隐,郡廩生,例太学生。肇迁大龟屿为始祖。配本乡林氏。子四:传、笃、武、裕。

英,由北平调兴化卫,再调镇海袭职。

十七世

玘,庠生。

贵阳,天顺丁丑乙榜举人,定州学正。墓在北高后程口。

容,贡元,国子监博士。

传,恩赐冠带。

笃,郡大宾,恩赐苏州府学训导。

十八世

璠，成化甲子科，雷州教授。

耀，邑廩庠生。

启广，明经进士，国子监助教。

十九世

坤，郡廩庠生。

道，绍兴府嵊县县学教谕。

俨，庠生，文学硕儒增补。

廿世

鸣銮，崇德尉。

资，嘉靖庚子科，嵊县知县。

山，号近斋，邑廩庠生。

光祖，诏赐郡宾。

廿二世

璋，庠生。

珙，将仁郎。

石阜 马枋房

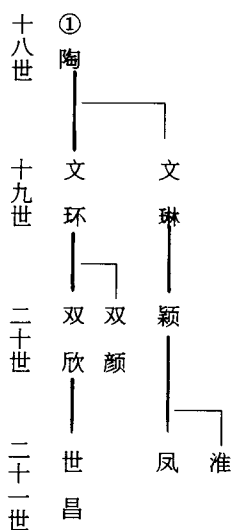
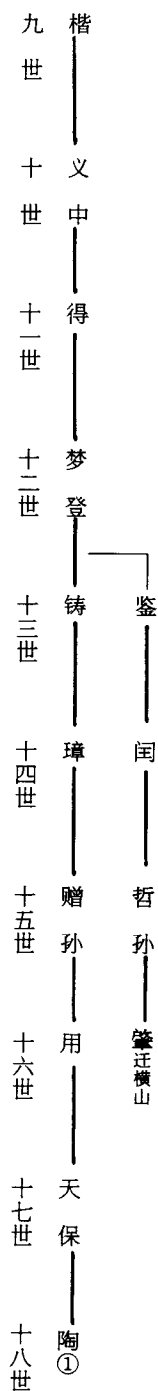

“莆阳谱”按：此房今析鳌头、杭头、横山三处。

九世，楷，京兆丞。

十世，义中，黄岩司训。

十一世，得，中舍。

十二世，梦登，四门助教。

十八世，陶，诰赠奉直大夫。

十九世，文环，成化丙戌进士，西江参议。

文琳，武英殿画史。

石阜 梅庄房(甲) 石亭房(乙)

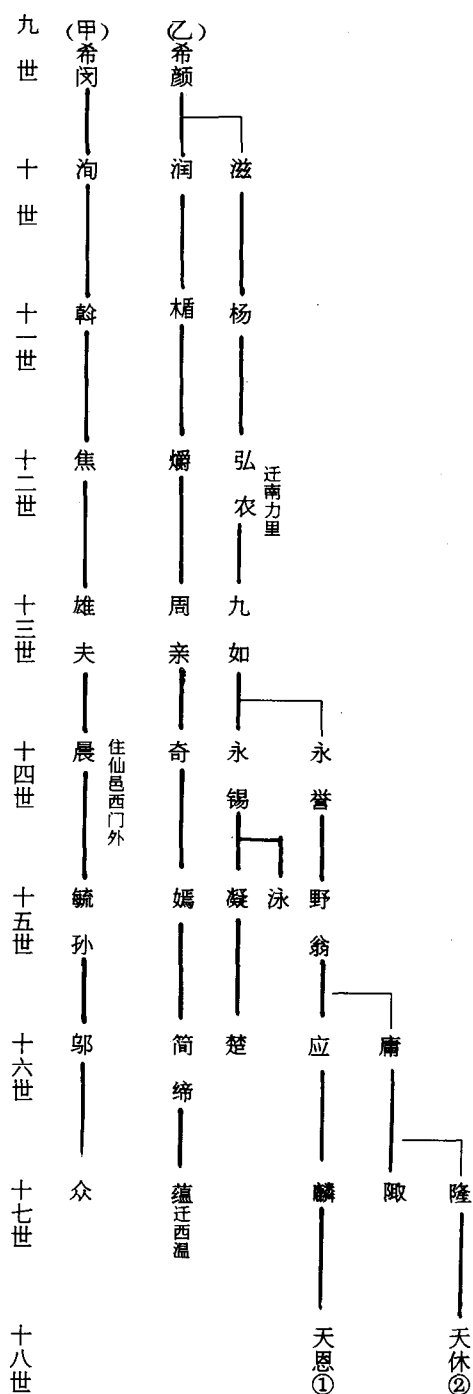

九世，希闵，上舍。

十三世，九如，宗正寺薄。

十五世，泳，充洪武九年军，名朱六。

野翁，赠登仕郎。

十六世，楚，充洪武九年军，名再二。

应，永乐辟翰林院检讨。

庸，封文林郎。

十七世，麟，太学生。

隆，永乐己酉科，奕州同知。

十八世，天休，庠生。

石阜 沙棠房

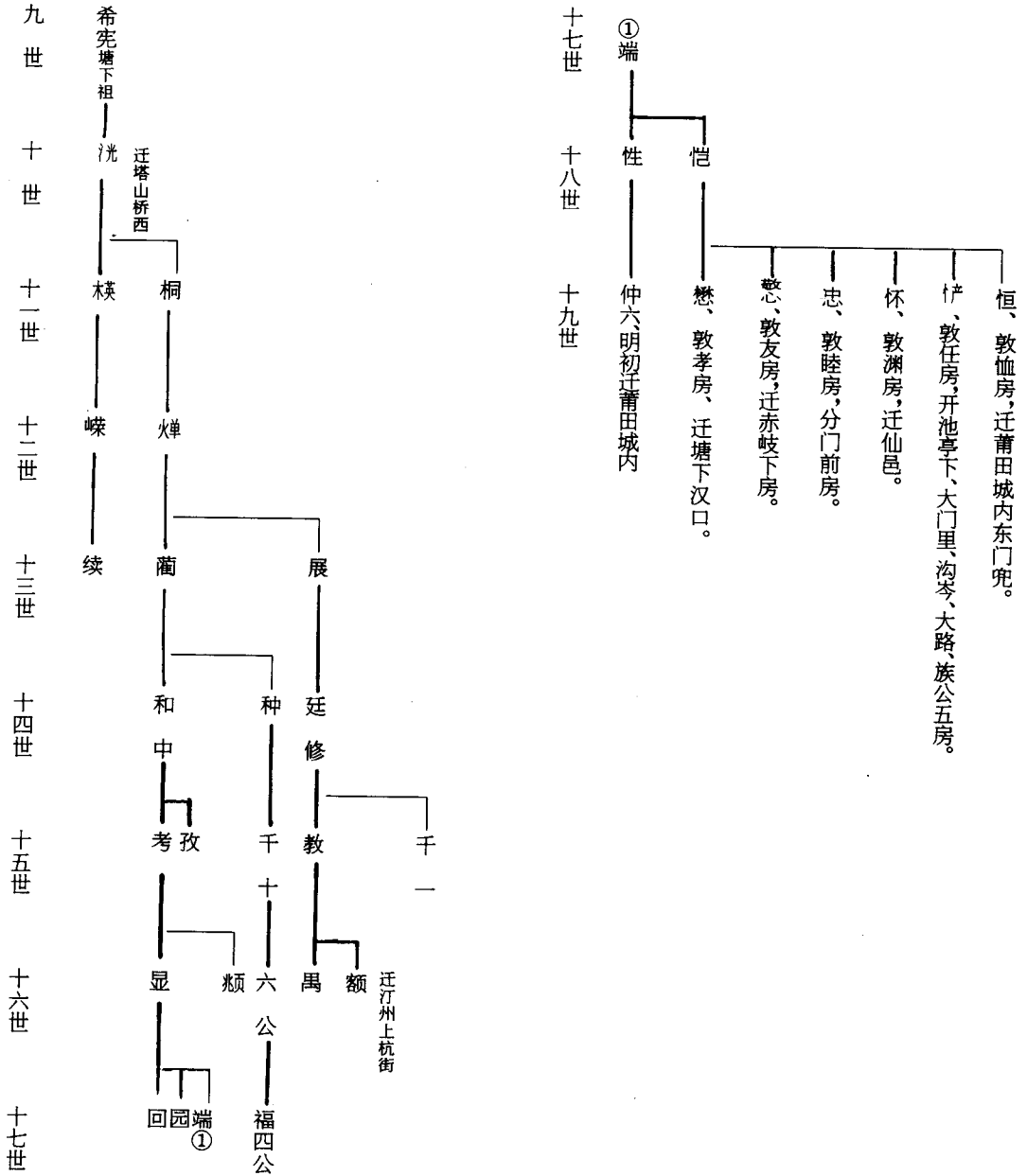

十六世，显，元义士，不应洪武征诏。户部主事。

十七世，福四公，讳宝，字孟庸，工部员外郎。

十八世，愷，郡介宾。

石阜 吉巷房

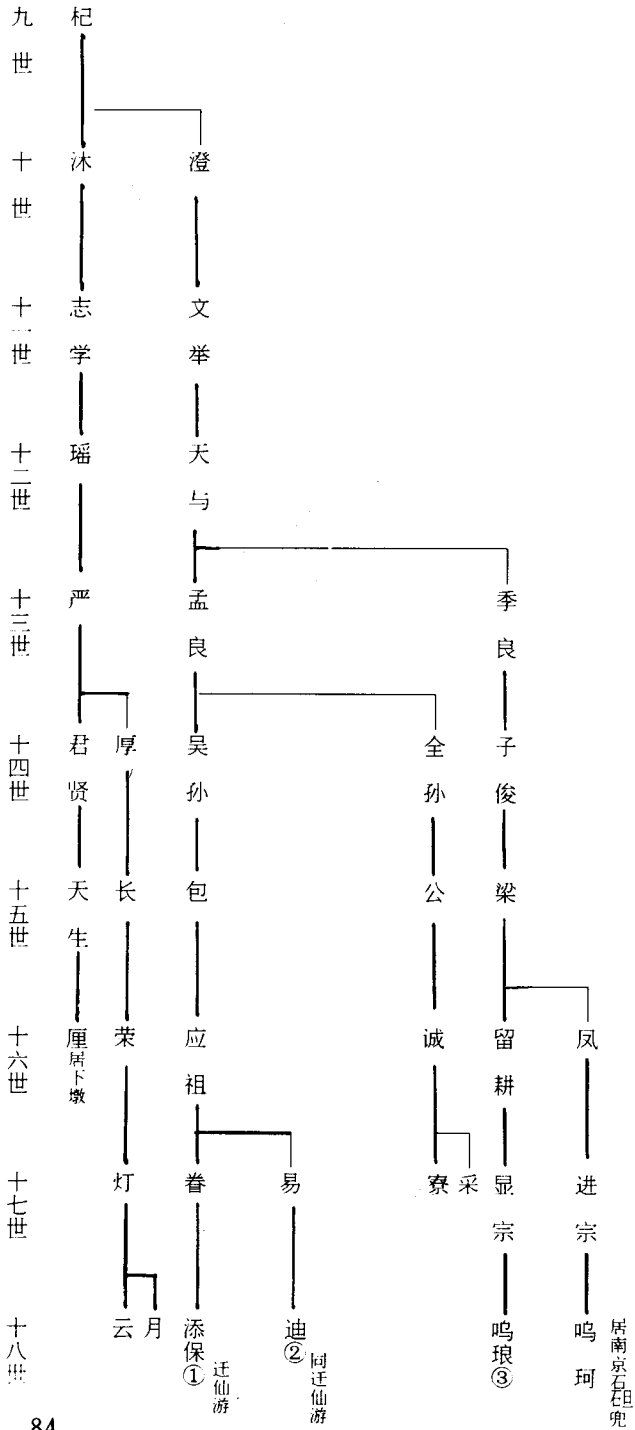

石阜 吉巷房(续)

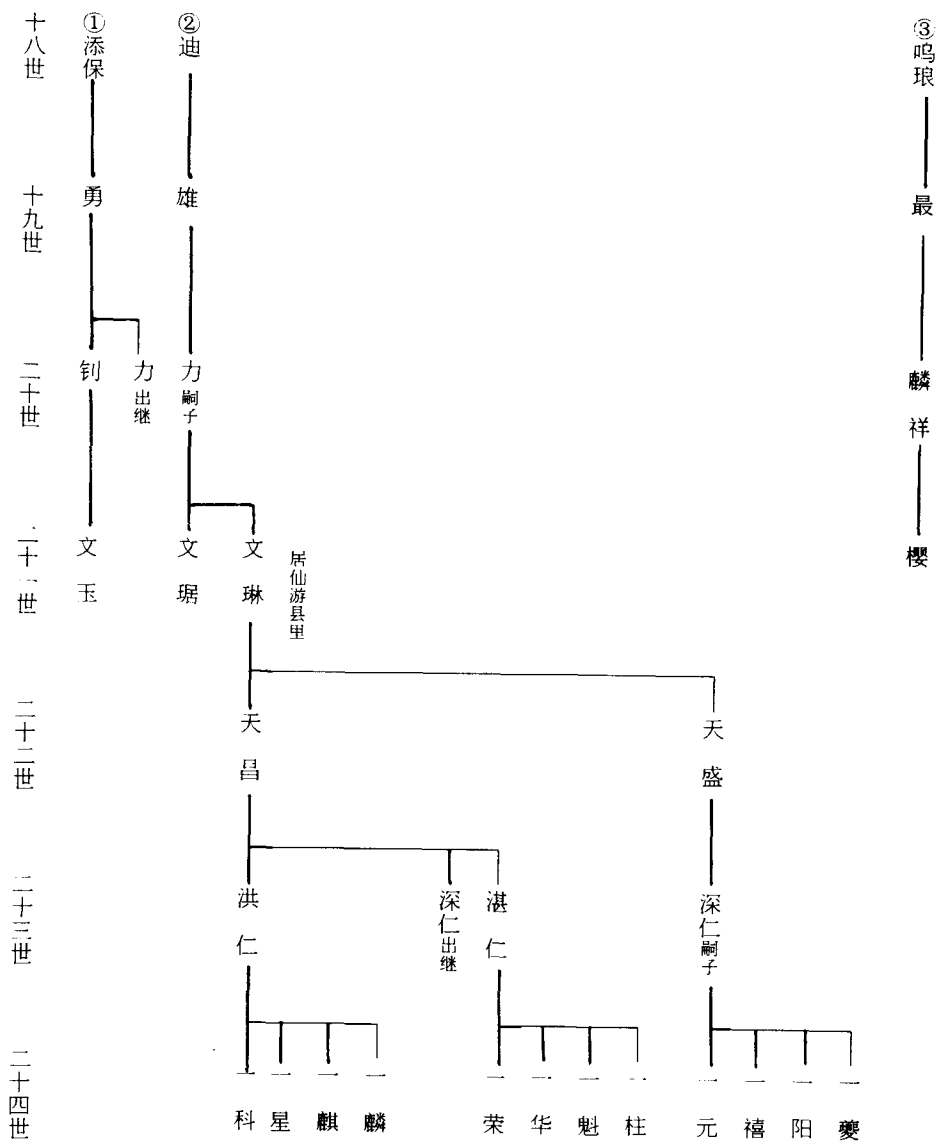

十一世

文举,南省魁。

十二世

天与,中舍。

十三世

严,广州刑曹。

季良,教谕。

十四世

全孙,武威教谕。

十六世

诚,元辟福建行省都事。

十七世

眷,指挥僉事。

易,正统恩贡,潮州教谕。

显宗,永乐经魁。

十八世

云,戍铜山所。今子孙居铜山。

鸣琅,庠生。

鸣珂,礼部司务。

钊,巡宰。

廿一世

文琚,庠生。

文琳,庠生。

石阜系迁居概况

世代	姓名	房系	迁居何处
四	邨	朱仓	文赋里
五	缙	朱仓	沟头
五	绛	朱仓	后度
五	经	朱仓	吉巷
六	善教	上朱	乌墩
八	骏	上朱	吉巷
八	丕则	上朱	莲塘
八	骥	上朱	金厅
八	聘	上朱	马枋
十	仁	金紫	澄江
十一	巽	金紫	延平铁皇堂
十二	弘农	石亭	南力里
十三	分翰	岸头	泉州
十三	分和	岸头	龙华
十三	元稔	岸头	澄江
十三	元韵	岸头	东华
十三	组孙	塘京	潮州
十三	綵孙	塘京	惠州府海丰县
十三	应酉	外厅	安溪
十三	道尊	外厅	南京
十四	牧	莲塘	芦峰
十四	柱	莲塘	象峰
十四	进	金紫	澄江
十四	璋	马枋	澄江
十四	晨	梅庄	仙邑西门外

世代	姓名	房系	迁居何处
十五	回	莲塘	东埔
十五	龙孙	金紫	潮州
十五	传孙	金紫	潮州
十六	考	花园	仙游大浚
十六	霆	花园	汀州府前
十六	厘	吉巷	下墩
十六	宗子	莲塘	兴化县东门
十六	肇	马枋	横山
十六	额	沙棠	汀州上杭街
十七	英	金紫	镇海
十七	忠	金紫	金山
十七	孟元	沙棠	西朱
十八	云	吉巷	铜山
十八	添保	吉巷	仙游
十八	迪	吉巷	仙游
十九	懋	沙棠	汉口
十九	懋	沙棠	赤岐下房
十九	怀	沙棠	仙邑
十九	恒	沙棠	城内东门兜
十九	体存	金紫	东华
廿	应	金紫	清浦
廿一	祖	象峰	官墩
廿一	得霖	象峰	广东
廿一	果	象峰	福州
廿一	可行	龙坡	吴宅
廿一	文琳	吉巷	仙游县里

世代	姓名	房系	迁居何处
廿一	大经	莲塘	吴宅
廿一	大绿	莲塘	龙沅
廿一	川	官后	马峰
廿一	山	金紫	沙堤
廿三	立	金紫	东华
廿四	天胤	龙坡	广东
廿四	天官	龙坡	广东
廿四	忠	莲塘	下墩
廿四	鸿鼎	金紫	建宁
廿五	荣	花园	晋江北门
廿五	光世	龙坡	前埭
廿五	光宝	龙坡	壶山下坡
廿五	应选	金紫	清浦
廿五	弘任	金紫	葵山巷
廿五	应池	金紫	太湖
廿九	凤珍	象峰	试亭沟下
卅一	世伯	象峰	仙游大济溪田(仙游宗亲供稿、先世有光珍公璞山公)
卅三	铤	象峰	琼州

5. 琳井(古田令公)世系

琳井古田令玠公入莆定居后,其后裔传至第八代,已发展到五十二房,经过外迁、外徙,在外为官未归、出外经商或外出下落不明等外,留在莆田的只有二十五房,又经长期变迁,至今留在莆田能查到的只有大明、宗学、主簿、公载、上舍、监镇、蔡岭、瑞明、抚干、紫筠等十房。因此,除莆田十房和泉州均仪房分别按房详述外,余者只在第八代简记之。

琳 井 世 系

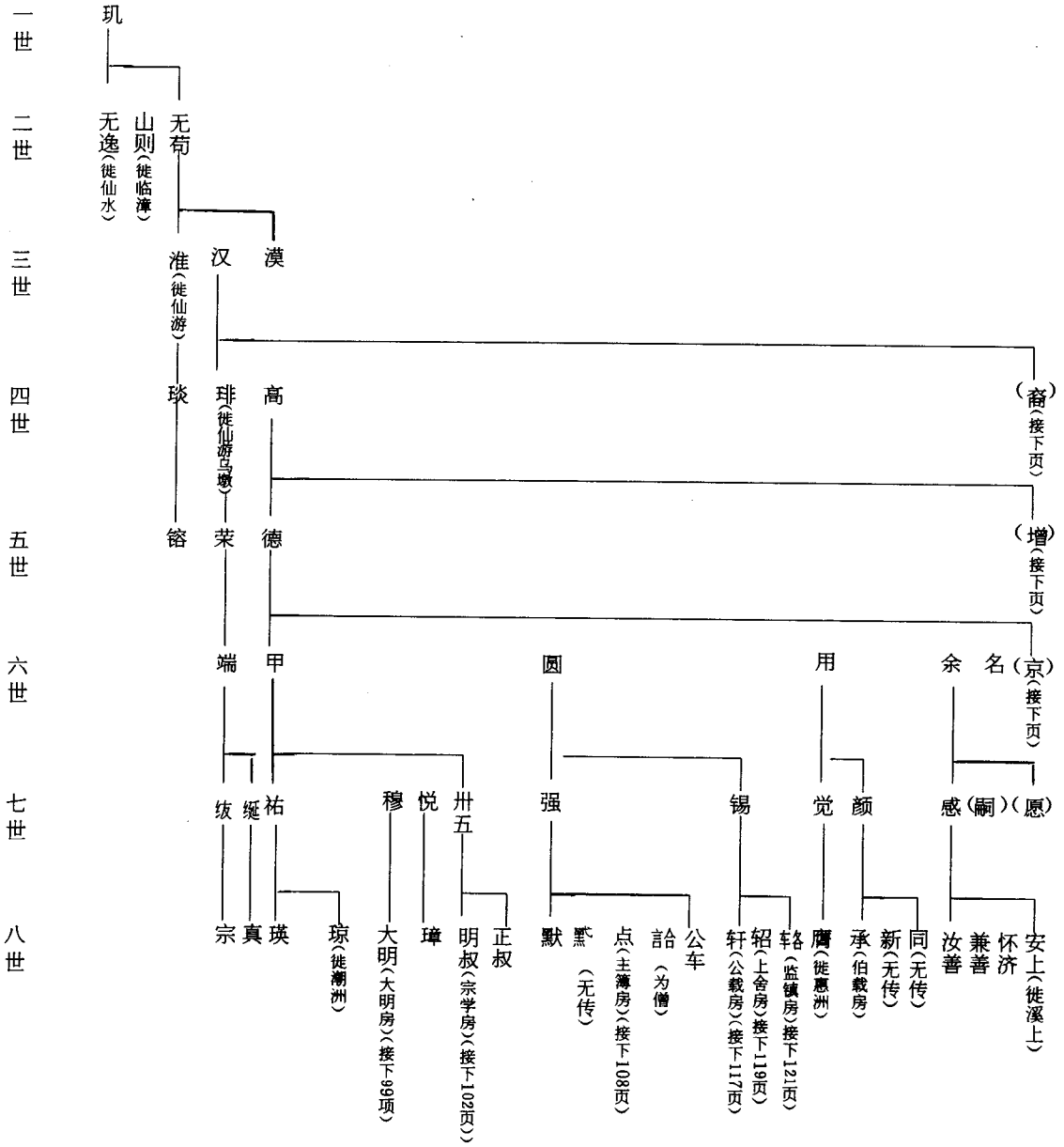

琳井世系

一世

玘:(841—907)字仲斋,行一,唐户部尚书光启长子。会昌元年辛酉(公元841年)生于河南光州固始县朱皋镇。志尚恢博,不愿以荫补官,笃攻举业,擢咸通十年进士第,调临安尉,历会稽户椽。乾符六年(公元879年)初随父入闽。同年三月,黄巢率军入闽,闽帅郑镒知玘忠勇,辟为防御团练使。玘怆然曰:“聚之民为饥所驱,讵可力胜。”乃悉倾家资,招集智勇,分屯要害,声言致讨,阴以顺逆祸福谕。巢军畏服,郡赖以安。后迁古田令。广明元年(公元880年)冬,黄巢长安称帝,公不乐仕进,沿檄至莆,悦莆之山明水秀,遂卜筑小崑屿(今莆田县黄石镇井埔村)揖壶峽之左家焉,为琳井世系入莆第一代始祖。配肖氏,敕封恭人,生三子曰:无逸、山则、无苟。天佑四年(公元907年),玘携无苟回故里省亲,逗留固始数月间,迂疾而卒,终年六十七岁。其子遵遗命,葬父于先莹之侧。今黄石井埔村存有“唐古田令朱公祠”一座和“唐古田令朱公妣敕封恭人肖氏墓”碑一块。

(注:“妣”与“配”旧谱通用。下同。)

二世

无逸:玘公长子,迁居仙水,早逝。

山则:玘公次子,徙居临漳。

无苟:玘公三子,同光元年以父荫补永嘉县主簿,以朱温篡位,不仕梁朝。后庄宗嘉其节,特与优选,擢大理寺评事,官至大中大夫。妣陈氏,生三子曰:淮、汉、漠。

三世

淮:无苟长子,生子琰。以子琰贵赠礼部郎中,迁仙游。

汉:字朝宗,无苟次子。宋特奏承事郎,任慈溪令。妣陈氏、周氏,生三子曰:珩、高、裔。

漠：无嗣。

四世

琰：字汝玉，准公子。宋淳化进士，礼部郎中，潮州郡守。生子镕。

琲：汉公长子，徙居仙游乌墩，妣陈氏，生一子荣。

高：字汝昂，汉公次子。任福唐尉，宋元符间以孝闻，辟为观察府判，忠清自律，以老致仕。妣林氏，生二子曰：德、增。

裔：行十四，汉公三子，徙汀州。妣陈氏，生一子昭。

五世

镕：字廷器，琰公子，宋大中张思德榜进士，官至通直郎，卒凤城。

荣：琲公子，妣戴氏，生子端。

德：字师德，行十五，即宣义十五公，高公长子。宋淳化特奏宣义郎，精学业，博古通今，累试不合，创家塾三十余间，名曰“群仙书社”，博延师友，命子侄朝夕相为切靡，自是衣冠繁衍，科弟蝉联，几四十二人，皆其泽也。妣陈氏，享年八十六岁，生六子曰：甲、圆、用、馥、名、京。

增：字子益，行十六，高公次子，宋景定进士，任宿松县令，生二子曰：进、添。

昭：裔公子，行十七，生三子曰：十八、十九、二十。

六世

端：字正夫，荣公子，以子贵赠朝议大夫，妣傅氏，赠素兴太郡。陈氏，赠德兴太郡，生二子曰：绶、纆。

甲：德公长子，配郭氏，生三子曰：祐、穆、悦。义子：卅五。

圆：德公次子，配吴氏，生二子曰：强、锡。

用：德公三子，配方氏、欧氏，生二子曰：觉、颜。

馥：德公四子，授承奉郎，配姚氏、江氏，生四子曰：感、嗣、重兴、愿。建石盘堂石桥，修砌官路至塘下。

京：德公六子，配吴氏、陈氏，生三子曰：师尹、纆、光俊。

进：字升甫，增公长子，宋天禧己未进士，任漳州司理，生三子曰：

华、原、文。

添：增公次子，生三子曰：廿五、廿七、卅一。

十八：昭公长子，徙汀州。

十九：昭公次子，徙下洋。

二十：昭公三子，外徙下落不明。

七 世

绂：据《兴化府志》《莆田通志》名臣记载：绂字君贶，端公子，其先唐古田令玘由光之固始居莆之水南，三传至曾祖璠，又迁仙游乌墩。绂治平四年登进士甲科，官给事中宝文阁待制，真定路安抚使，赠少保，配刘氏，赠庆国夫人，继刘氏，封福国夫人，生一子宗（详见名人篇）。

纆：字君与，端公次子，宋元祐进士，漳州司户，累官正议大夫。生一子真。

穆：字君庆，甲公长子，生一子大明。

悦：甲公次子，行三十，生一子璋。

卅五：甲公义子，生二子：明叔、正叔。明叔在徽宗崇宁登蔡疑榜进士，授宗学博士。正叔在高宗绍兴二年特奏名，官至御史。

强：字君勉，行廿九，圆公长子，兴修南北洋水利，乡人德之，祀国清等庙食。配张氏、陈氏，生五子曰：默、默、点、诒、公车。

锡：圆公次子，配戴氏，生三子曰：轩、辚、辂。

觉：字公之，行廿八，用公长子，生一子膺。

颜：字希叔，行卅九，用公次子，生三子曰：承、新、同。

感：字伯通，行卅三，徐公长子，克承先志，构堂墙头大厦一百二十间，砌石路暗巷直至上店鼓楼山下。生四子曰：兼善、汝善、怀济、安上。

嗣：字绍祖，行卅四，徐公次子，配陈氏，生四子曰：汝霖、汝舟、汝为、汝贤。

愿：字子恭，行卅八，徐公四子，生四子曰：汝弼、汝平、汝能、汝翊，

均外徙。

师尹：行卅七，京公长子，生二子曰：权、辅。

绶：字君锡，又名绶，京公次子，生四子曰：大善、大中、颢、刚中。

光俊：字显祖，行卅九，京公三子，生二子曰：谷、壳。

华：字伯显，行卅三，进公长子，宋大观进士，庆元路郡守，生五子曰：三十、显夫、立、绂、绎。

原：行廿六，进公次子，生一子宗贤。

文：行廿七，进公三子，生一子奇。

廿五：添公长子，生一子中，徙潮州。

廿七：添公次子，生一子炫。

卅一：添公三子，生二子：申、从，均徙潮州。

卅二：十八公子，迁南渚林。

八 世

宗：字成德，绂公子，以父荫补长社县尉，吏部员外郎，迁司农鸿胪太府卿，建炎三年除大理寺少卿朝散大夫，居乌墩。子元飞，字希实，任官三十年，不营一金产，所得俸即卖书籍，每部三本，分遗三子。官至福州通判，初丞同安时，朱文公为主簿，因通族系，子滚、涓、溉俱游其门，所居有“归乐堂”，文公为之记。

真：字慎德，绀公子，宋元丰二年进士，官秘书丞。崇德元年入元祐党籍，徽宗皇帝诏复旧职，起广东南雄知府，不赴。

瑛：子廷佐。

琼：子绰，徙潮州。

璋：字公玉，子廷杰，一名豪仲。

大明：大明房祖（详见 99 页）。

明叔：宗学房祖（详见 102 页）。

默：嘉佑圣侯（详见名人篇）。

默：神称副总管。无嗣。

点：主簿房祖（详见 108 页）。

洽:为僧,神号千牛太师。

公车:早卒。

轩:公载房祖。(详见 117 页)。

轺:上舍房祖。(详见 119 页)。

轲:监镇房祖。(详见 121 页)。

膺:徙惠州。

承:伯载房祖,徙居漳州云霄,长子伟卿,宋孝宗隆兴进士。次子继卿。

汝善:生三子:维(为僧)、灿、琇。

兼善:生二子:渊、淙。

安上:子麟,徙居溪上。

汝霖:蔡岭房祖(详见 123 页)。

汝舟:瑞明房祖,(详见 141 页)。

汝为:抚干房祖,(详见 161 页)。

汝贤:紫筠房祖,(详见 163 页)。

汝弼:外徙下落不明。

汝平:外徙下落不明。

辅:徙广州,生二子:希瑾、焕。

大中:子炜。

颀:子炳。

谷:子侗。

壳:字南美,为南美房祖,子二:达、通。徙广南。

琏:释可房祖,行三十,子整,早卒。

显夫:行卅一,子三:时亨、时康、时修。徙莲塘。

立:字从义,为从义房祖,行卅二,子二:时显、子吉。子吉又名时美,生子伯亮。

绂:均仪房祖。第十五代器高,徙泉州为入泉始祖。

绎:徙潮州。

大可：子公美。

中：字公执，子四郎，徙潮州。

由：字安仁，为安仁房祖，子二：璋、璨。徙潮州。

从：字择可，子二：熊师、伴师。徙潮州。

大 明 房

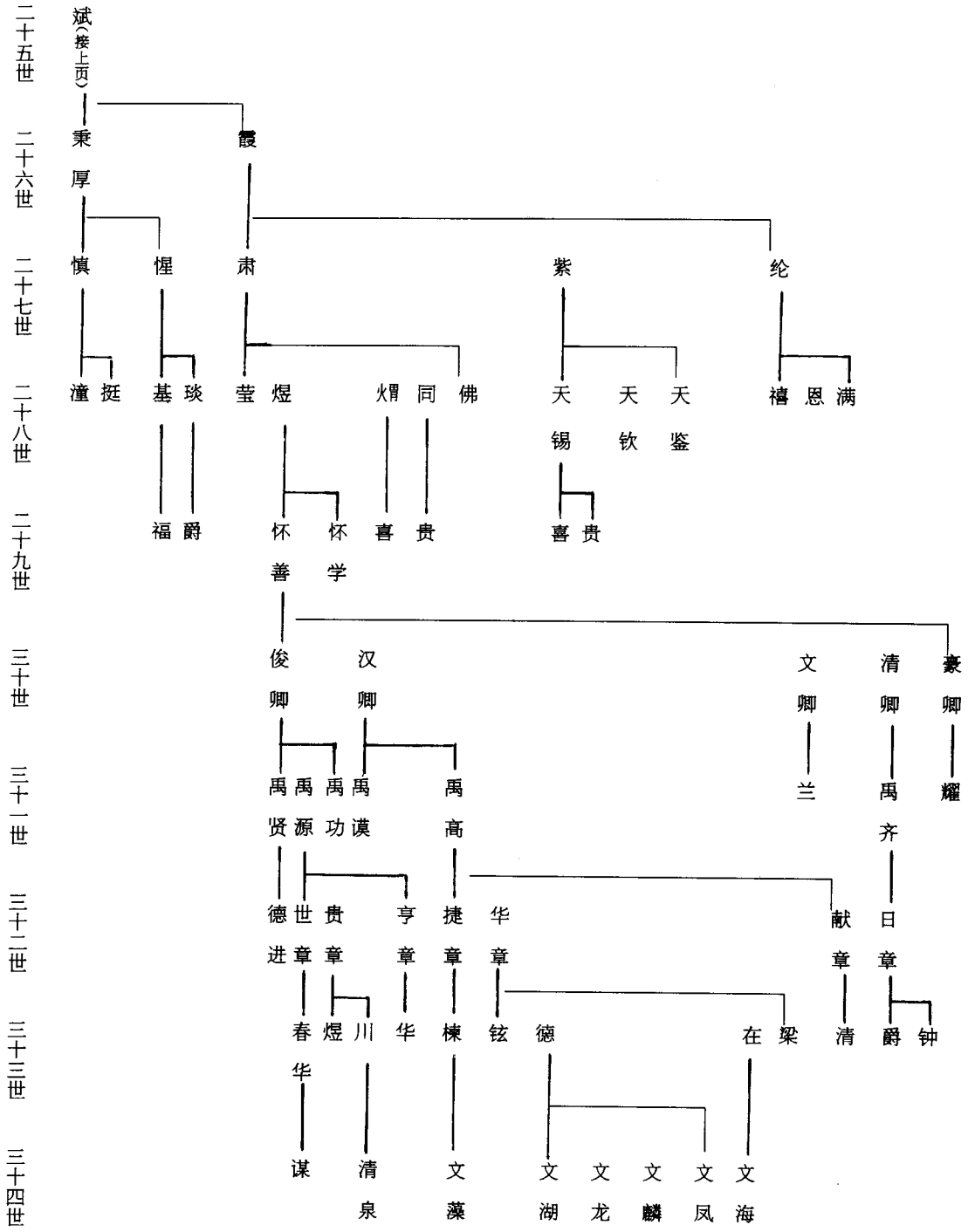

大 明 房

八 世

大明：字公昭，行四四，穆公子，生二子：廷瑞、廷异。

十八世

觉：庆公子，将仕郎，无锡县二尹，生三子：恒佩、琚、齐。

廿一世

统：号介轩，虞公长子，入城祖，配黄氏、王氏，生三子：道溥、道洪、道济。

廿四世

家相：字子衡，授将仕郎，邑少尹兴延两郡，敕赠承德郎刑部江南清吏司主事。

廿五世

世笏：浙江温州府参戎。

斌：字绍袞，别号澹如，家相子，生二子：秉厚、霞。

翰春：清康熙丁未进士，官历至中宪大夫，云南临江府知府。

宗 学 房

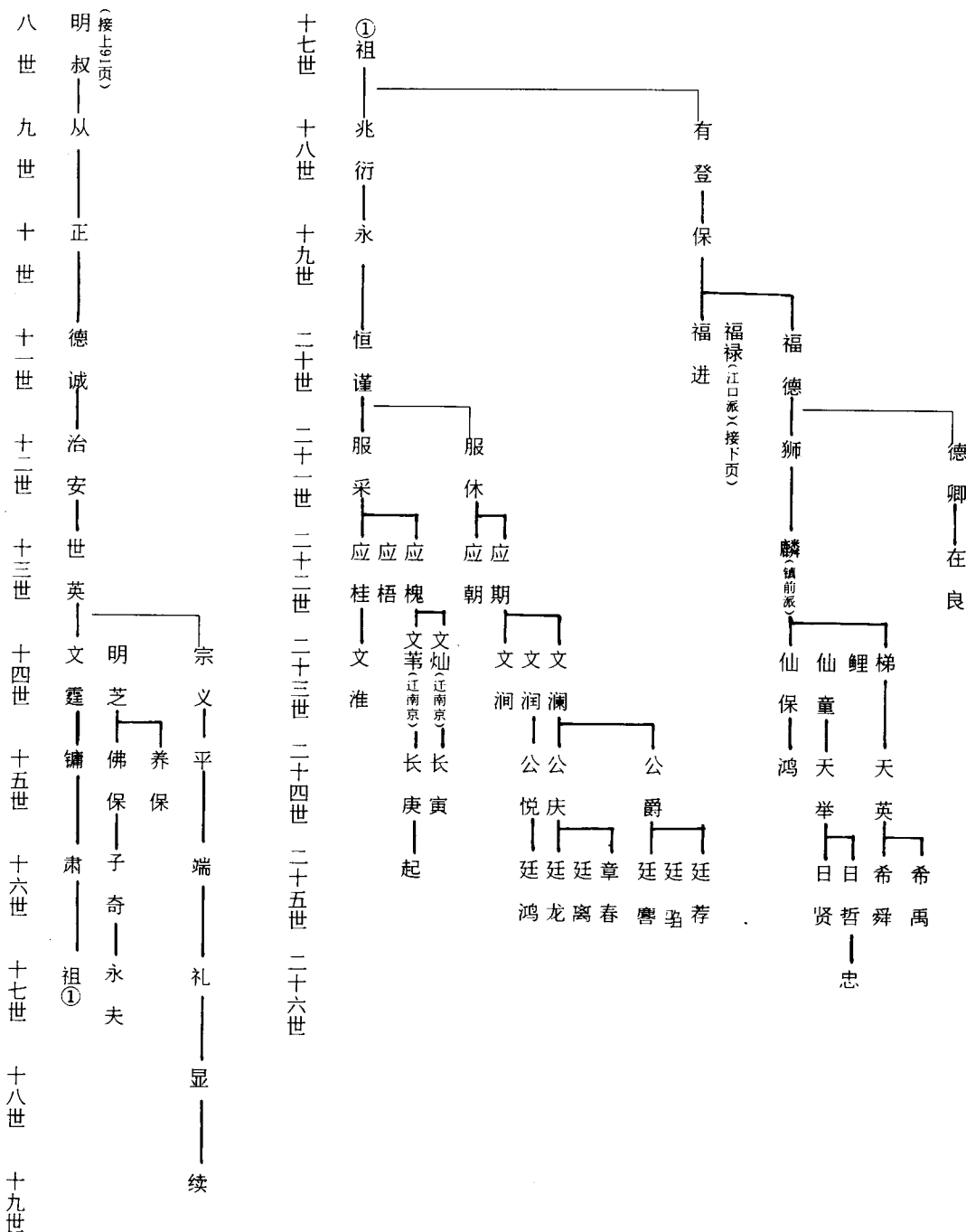

宗 学 房

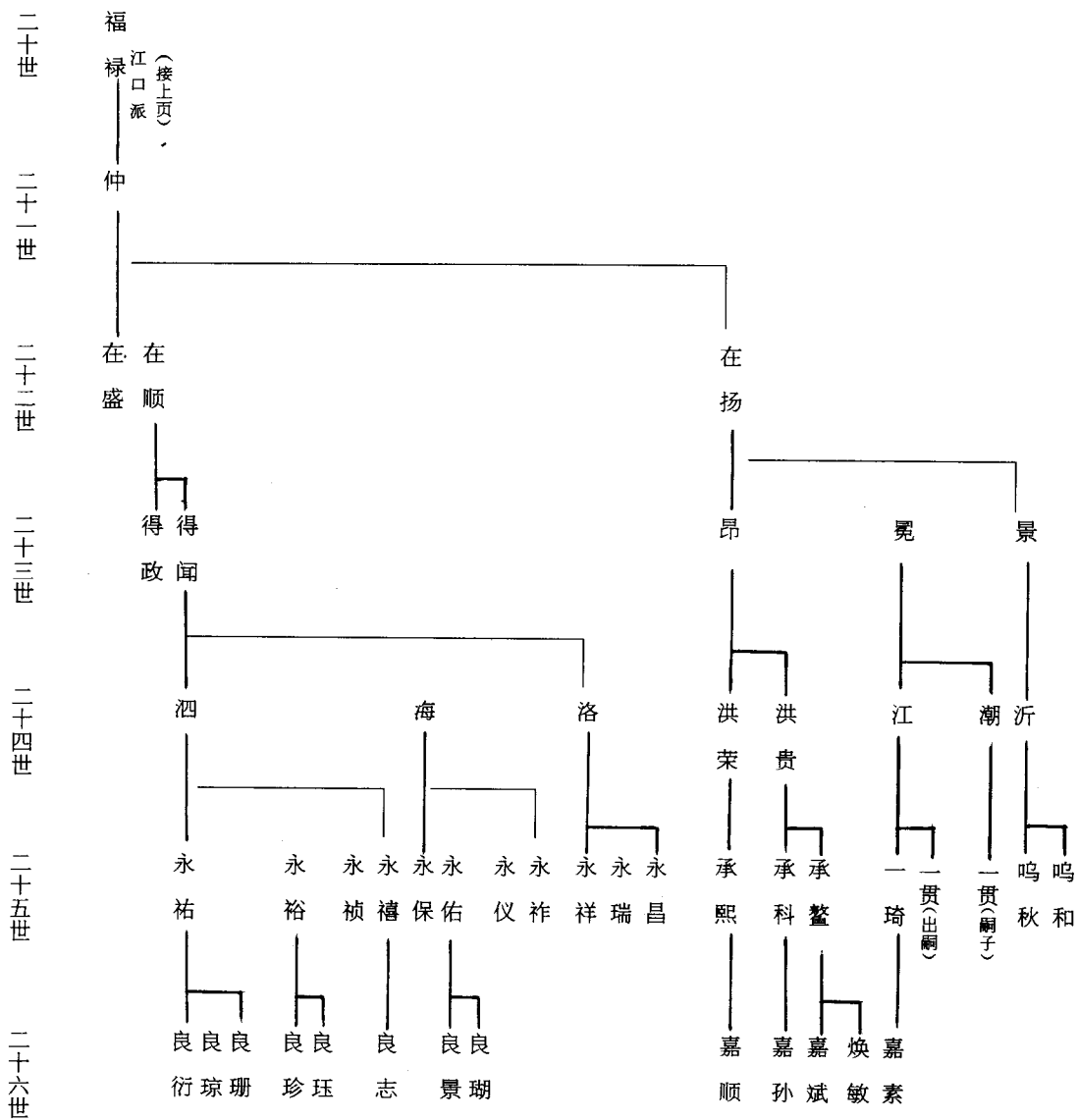

宗 学 房

八 世

明叔：卅五公子，徽宗崇宁登蔡疑榜进士，授宗学博士，因号宗学房。（参阅“朱氏入闽考”）。

正叔：卅五公次子，高宗绍兴二年特奏名，官至御史。

九 世

从：明叔公子，号少峰，葬木兰陂，子正。

十 世

正：迁建安。子德诚。

十一世

德诚：宋漳州驿，迁绍安，子治安。

十二世

治安：德诚子，元河南医学提举，子世英。

十三世

世英：赠骁骑尉，复居莆田，赠奉议大夫同知，配林氏，生三子：文震、明芝、宗义（居仙游）。

十四世

文震：字元道，号葵山，元至治进士，擢同知瑞安州至阶承事郎改汀州路总管转承务郎，授奉议大夫、嘉议大夫、泉州总管致仕。

配池氏，赠仙游县君，葬常太里双牌山，子镛。

明芝：世英子，元授上吴路亳州万户，创建太平社，功德主。子佛保、养保。

十八世

兆衍：号凤山，郡庠士，赠冠带，配林氏，子永。

显：礼子，子续，迁陇徐。

十九世

永：郡庠士。配陈氏，葬陂头陇口山，子恒谨。

保：字尚达，配林氏，生三子：福进、福禄、福德。

二十世

恒谨：号直轩，配陈氏，葬坡头山，生二子：服采、服休。

二十一世

服采：涯洲河泊官，配徐氏，葬洋西，生三子，应桂、应梧、应槐。

服休：字安卿，号见梅，配陈氏，葬濂溪桥右社前，生二子，应期、应朝。

仲：配徐氏，葬后俞塔山，生三子：在盛、在顺、在赐。迁江口。

狮：字邦镇，配许氏，与父合葬会魁山，子小虎，迁镇前。

二十二世

应桂：字士元，子文淮。

应槐：字士举，子文炜、文灿。

应期：字士升，庠生，配郭氏、陈氏，子文润、文润、文澜。

二十三世

文淮：应桂子，往临泉寻父，遂家焉。

文炜：应槐子，子长庚，徙南京。

文灿：子长寅，徙南京。

文润：字国玉，号二峰，应期子，诏赐冠带，配林氏，子公悦。

文澜：字国柱，号太冲，应期子，万历乙未进士，官工部营缮司主事，配陈氏，以孝闻。生子二：公庆、公爵。

二十四世

长庚：字星伯，号仁宇，配郑氏，子起。

公悦：字和经，配刘氏、欧氏，子延鸿。

公庆：号象冲，配林氏，子廷龙、廷螭、章春。

公爵：字达经，邑庠生，配黄氏，子廷麇、廷驹、廷荐。

二十五世

章春：公庆子，字为俊，崇祯壬午年举人，官至龙县知县。

江口派

二十二世

在顺：仲次子，配林氏，葬江口桥尾，生二子：得政、得闻。

在赐：仲三子，配蔡氏，葬桥尾山，子昂、冕、景。

麟：狮子，字在祥，号希山，配许氏，侧陈氏，葬令魁山，生四子：仙保、仙童、鲤、梯。

二十三世

得闻：顺子，号春城，配郑氏，葬龙淑大林山，生三子：泗、洛、海。

昂：赐子，字志腾，号翠州，配蔡氏，葬后俞，生二子：洪荣、洪贵。

景：字志先，配王氏，子沂。

冕：字志文，配郑氏，生二子：江、潮。

二十四世

泗：字宗圣，配王氏，葬待宾里安岗山，生四子：永祐、永裕、永祯、永禧。

海：字宗福，生四子：永仪、永保、永佑、永祚。

洛：字宗衍，生三子：永祥、永瑞、永昌。

洪贵：字宗器，配蔡氏，葬后俞，生二子：承科、承鳌。

洪荣：字宗显，配黄氏，葬后俞，子承熙。

江：字宗般，配林氏，子二：一琦、一瓚（出嗣）

潮：字宗隆，嗣子一瓚。

沂：字宗典，配陈氏，子二：鸣秋、鸣和。

二十五世

永祐：字伯受，配关氏，生三子：良珩、良琮、良珊。

永裕：字伯容，配郑氏，生二子：良珍、良珏。

永禧：字伯纯，子良志。

永佑：字伯相。生二子：良瓌、良瑚。

承科：字伯进，配吴氏，子嘉荪。

承螯：字伯麟，配顧氏，子嘉斌、煥敏。

承熙：字伯雍，子嘉順。

一琦：字伯昆，子嘉琦。

鎮 前 派

二十三世

仙保：麟長子，號愛湘，配蘇氏，子鴻。

仙童：麟次子，字夢魁，配鄭氏，子天舉。

梯：麟四子，子天英。

二十四世

天舉：字養周，生二子：日賢、日哲。

天英：子希舜，希禹。

二十五世

日哲：字德耀，子忠。

房 簿 主

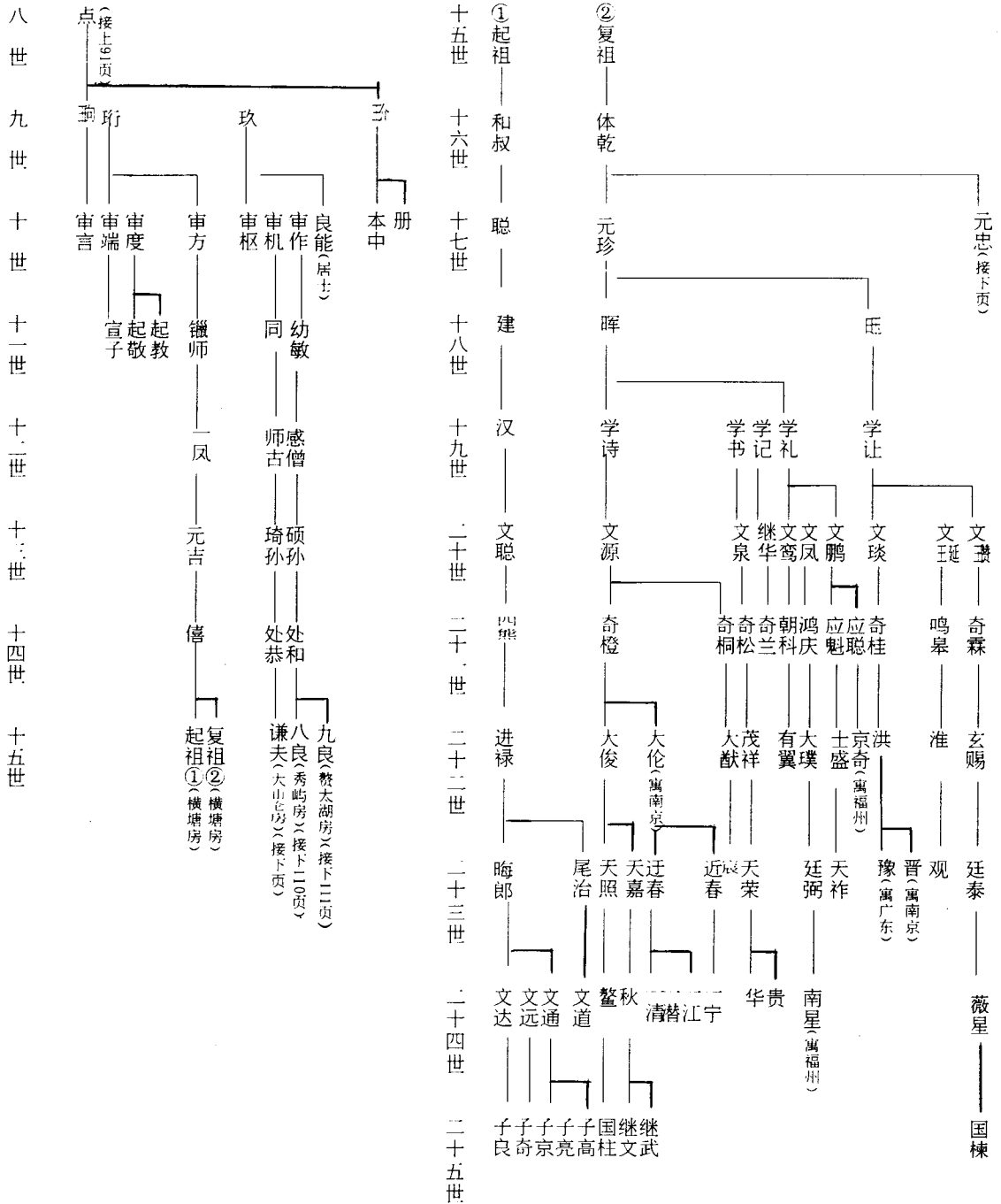

主簿房

八世

点：字次曾，行三七，强公三子。宋大观二年特奏名补迪功郎，邵武军建宁县主簿，配方氏，葬常太里莒溪隔岭山。子四：珣、珩、玖、玠。为主簿房之祖。

九世

珣：字元佩，补国学，子审言。

珩：字亨佩，行三，配杨氏，子三：审端、审度、审方。

玖：字安佩，行五，隆兴元年特奏名补迪功郎，监沔州岳庙。配徐氏，葬新兴里白沙大柱山，子四：审枢、审机、审作、良能（居士）。

玠：行六，号审翁，补太学，绍兴乡举，官至运干，子二：本中、册。

十世

本中：字伯义，丙午请举。

十二世

一凤：行百五，朝奉郎，配林氏，子元吉。

十四世

僖：字敬翁，行四元，福唐书院山长，迁横塘，配黄氏，子二：起祖、复祖。

十五世

九良：字善瑛，处和公子，赘太湖，为太湖房祖，配林氏，子庸。

十六世

濬：字深仲，恩列寿官，配林氏，子权。

泰：字秀祖，迁秀屿，配吴氏，子旦。

十七世

元珍：字子间，号洞叟，赠户部主事，配林氏、吴氏，俱赠安人，子二：晖、旺。

权：字衡中，配陈氏，子焯，迁合浦里大岵。

实：字存初，行小五，后居后洙，仍属太湖房，配陈氏、侧方氏、子三：忠、惠、敬。

十八世

建：字廷中，行大二，聪公子，武林驿丞。配林氏，子汉。

晖：字廷光，行大六，元珍公长子，博古通今，精经史，为世名儒，宣德初荐修仁庙，赠国子博士。配陈氏，生四子：学诗、学书、学记、学礼。

旺：字廷美，号产奄，元珍公次子，宣德乙卯首进户部主事晋员外郎致仕。配许氏，封安人，子学坏。

忠：字孟弼，永乐庚子乡贡，安东训导，升宁县教谕，配郑氏、侧谢氏，子观、规、砚。

愨：实公三子，字尚勤，博学善诗，修桥砌路，配郭氏，子觐、谏。

十九世

学诗：字崇训，行寿五，天顺戊寅贡国子博士，迁弋阳主簿致仕。配郑氏，子文源。

学书：字崇洛，行寿七，省祭官。配蔡氏，子文泉。

椿：字崇琼，号榕坡，恩列寿官，好客乐施，配唐氏，媿德偕寿，子文兴。

谏：宿迁县丞，配陈氏，子世筵。

廿世

文鸾：字尧冶，号守素，镇江税课司大使。配郑氏、林氏，子朝科。

文凤：字鸣岐，号懒云，恩列寿官，配周氏，子鸿庆。

文琰：字士著，号懒奄，监五经博士，配王氏，子奇桂。

文瓚：字士振，号澹庵，容集典史，配杨氏，子奇霖。

文兴：字世盛，号豫庵，义方垂训，慷慨全夷，封户科给事中，配叶氏，孝奉旧姑，封大孺人，子鸣阳。

世增：字益夫，号松五，成化甲午乡贡，象山教谕，配顾氏，子文琳。

廿一世

- 黑：字德威，子进禄，迁福清瞧上坂。
- 奇桐：字景才，行巽二，化州仓付使，配吴氏，子大猷。
- 奇崧：行巽七，迁醴泉里，配莫氏、吴氏，子懋祥。
- 奇兰：字景秀，迁香田白湖坂。
- 鸣皋：字应鹤，号九松，黄山巡宰，配林氏，子淮。
- 奇霖：字景悦，配陈氏、吴氏（贞节抚孤，见郡志贞烈传），子玄赐。
- 鸣阳：字应周，号南冈，明正德辛未进士，授户科给事中，历兵科右吏科右礼科都给事中，侍经筵，累进谏言凡七十一跋奉命册封赐一品服以议礼忤出为浙江参政，左迁云南参政，升浙江右布政使（详见兴化府志及明伦大典诸书）。配徐氏，继林氏，葬合浦里竹圃山，子士贵、士英、士隆。
- 沦：字于清，行五，配林氏，子如河，徙南京。
- 文琳：字汝重，号极懒，恩例寿官，配吴氏，子大玄、大黼。
- 文魁：字汝贵，行显大，成化癸卯乡贡，虹县教谕，升加兴推官，道州知州，配黄氏，子大琦。
- 文梧：字汝金，号雪溪，永淳典史，配余氏、刘氏，子大激、大洽。
- 大俊：字懋升，号守中，郡旌宣义，配郑氏，子天照、天嘉。
- 大伦：字懋察，号愧素，配黄氏，生二子：遇春、近春。寓南京
- 大猷：字懋升，号横桥，省祭官，配吴氏，子宸。
- 京奇：寓福州。
- 洪：字懋宽，号居翁，万寿仓付使，配陈氏，生二子：豫、晋。寓广东省城。
- 玄赐：大瓦巡检，配林氏，子廷泰。
- 士贵：字懋学，号此峰，鸣阳子，郡庠生，配魏氏，子廷豸。
- 士英：字懋经，号少南，鸣阳次子，郡庠生，配翁氏、陈氏，子廷嵩、廷玉、廷晃、廷望。
- 士隆：字懋际，号少冈，鸣阳三子，邑庠生，配林氏，子继胤、继祚。
- 朝英：居矾头，随母嫁后蔡。
- 大钟：字道文，号东崧，配林氏，子梦麟、梦麒、梦鸾、梦凤，寓南京。

大铎：字邑武，号西松，配张氏，子梦荐，寓南京。

廿三世

天嘉：字绍善，号近壶，大俊公子，配唐氏，子秋，寓南京。

迂春：字绍元，大伦长子，配杨氏，子一清、一潜、一江，寓南京。

近春：字绍和，大伦次子，子一宁，寓南京。

廷弼：字绍直，号梅春，大璞子，配杨氏，子南星，寓福州。

豫：字养望，号少居，洪公长子，寓广城。

晋：字德堂，洪次子，寓南京。

继胤：字赞望，大学生，士隆长子。

继祚：字立望，号胤冈，士隆次子，明万历乙未进士，入翰林院，授庶吉士，东阁大学士等职，因抗清被俘，壮烈就义（详见名人篇）。

大经：字维心，号北溟，印江典史，配陈氏，子梦鳌。

廿四世

鸿：号怀亭，桂林府司狱，配阮氏。

鵬：字卫汉，号宾公，王廖引礼生，配黄氏。

梦熊：字占符，号台山，万历戊寅贡，入国学，配黄氏，子国臣、国相。

留盘：寓福清县。

二十七世

朗：字期荀，号坦而，康熙乙未进士，文林郎掌教建宁府掌恭逢大庆予赠二代加一级致仕，任前知河南密县摄理涉县事晋京食俸观翰林院政

二十八世

永达：（赘入）生四子：文兰（继朱），文泰、文滔、文芳（均继张）。

吓九：庆富子，台湾经商，下落不明。

卅四世

国宝：福州大学机械系毕业，助理工程师。

卅五世

兆鸿：瑞次子，居台湾，子治平，治强。

卅六世

治强：兆鸿子，大学生，在台湾当新闻记者。

房 载 公

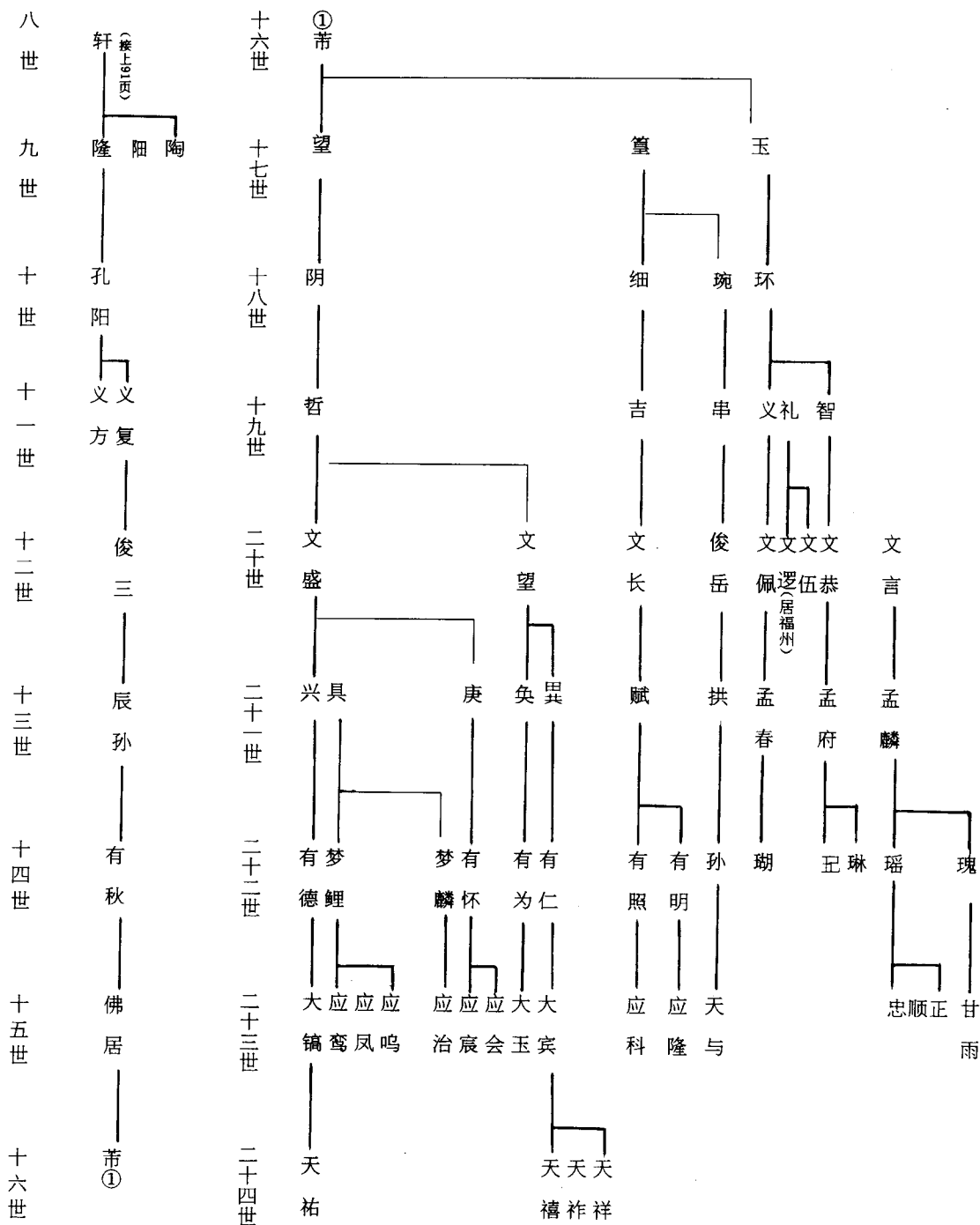

公 載 房

九 世

隆：字文卿，特奏名贺州推官，海阳丞，子孔阳。

十一世

义方：字正科，特奏名上州文学，附祀显济庙。

十三世

辰孙：字俊三，行念二，迁西卓，子有秋。

十九世

礼：寓福州。

二十世

文暹：寓福州。

廿一世

具：字若周，行穰三，配洪氏，广东官庄。

驹丞：子梦鲤、梦麟。

上 舍 房

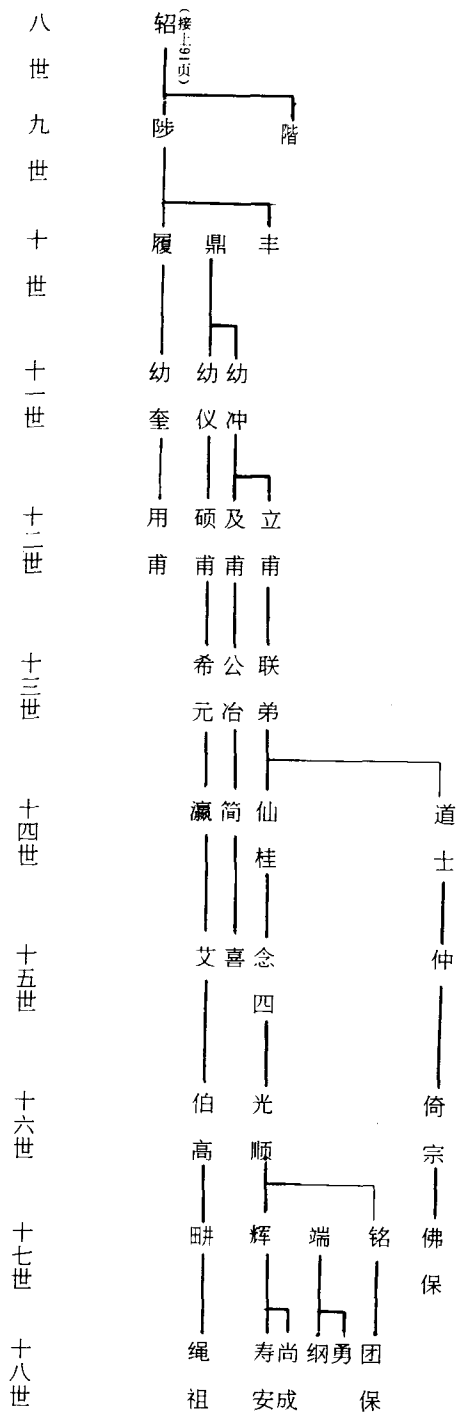

上舍房

八世

轺：任乡举，升国学，子陟。

九世

陟：赠保义郎，配林氏，子履、鼎。

十世

履：漕试进士、巡检。子幼奎。

十二世

及甫：宝祐四年进士，漳州司理参军，配张氏，子公冶。

监 镇 房

八 世

轍：字公与，宋特奏名保义郎，福州海口监镇。为监镇房祖，子陇元、防。

九 世

陇元：字伯安，补广东帐干，子博之。

防：字闲之，两浙转运司干官，配徐氏，封孺人，子洸。

十 世

洸：加定元年特奏名，端溪县主簿，配吴氏，封安人，子伯仁。

十三世

九功：字烈仲，作祠堂记，配陈氏，子准。

十四世

日知：字达智，配黄氏，寓仙游。

卿：字达夫，子曾，寓仙游。

相：子福，寓仙游。

十五世

虎：洪武年间，出赘惠安沙格陈解元家，子禄。

十六世

禄：字永存，子德、惠、周。

颐：字养正，丙辰明经，官六舍监正，附祀显济庙。

十七世

周：赘惠安九都林坑，子槐梓。

廿四世

朝翰：字天华，庠士，娶卫氏，子运熙、运嘉、运升，居仙游。

蔡 岭 房

汝霖，生四子，长子庾主要聚居在仙游东沙；次子廉主要在上亭、惠安、枫亭、塔山；三子岸、四子府主要在柯山。

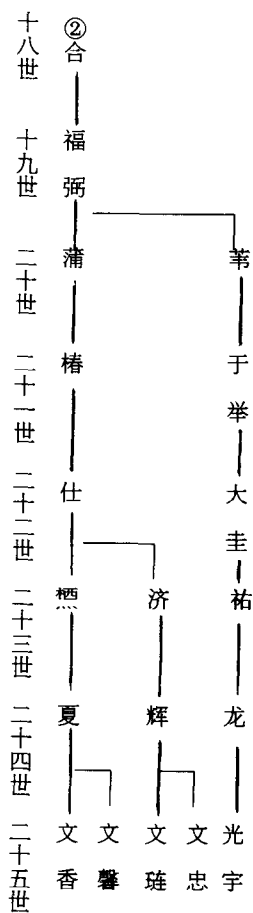
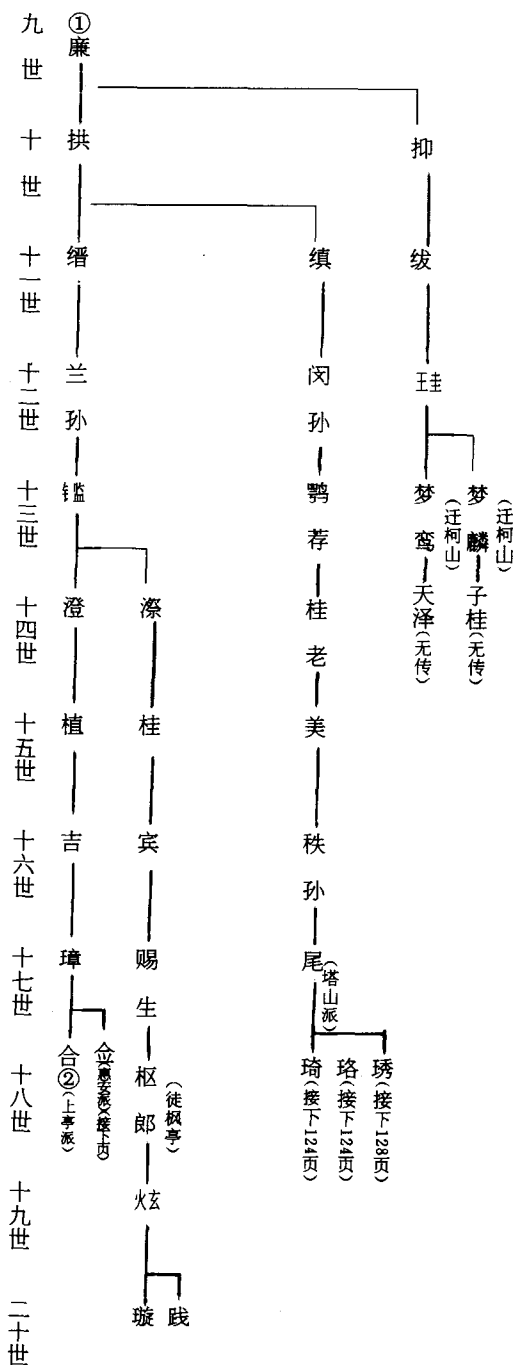
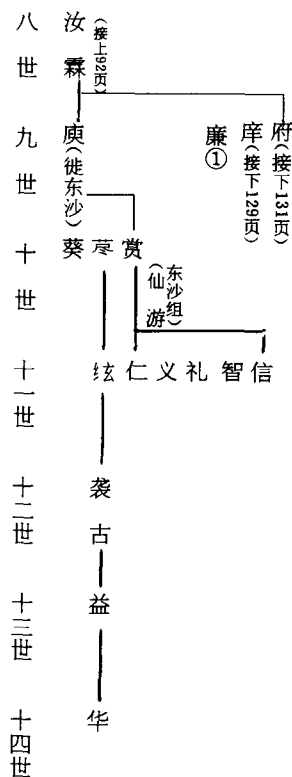

蔡 岭 房

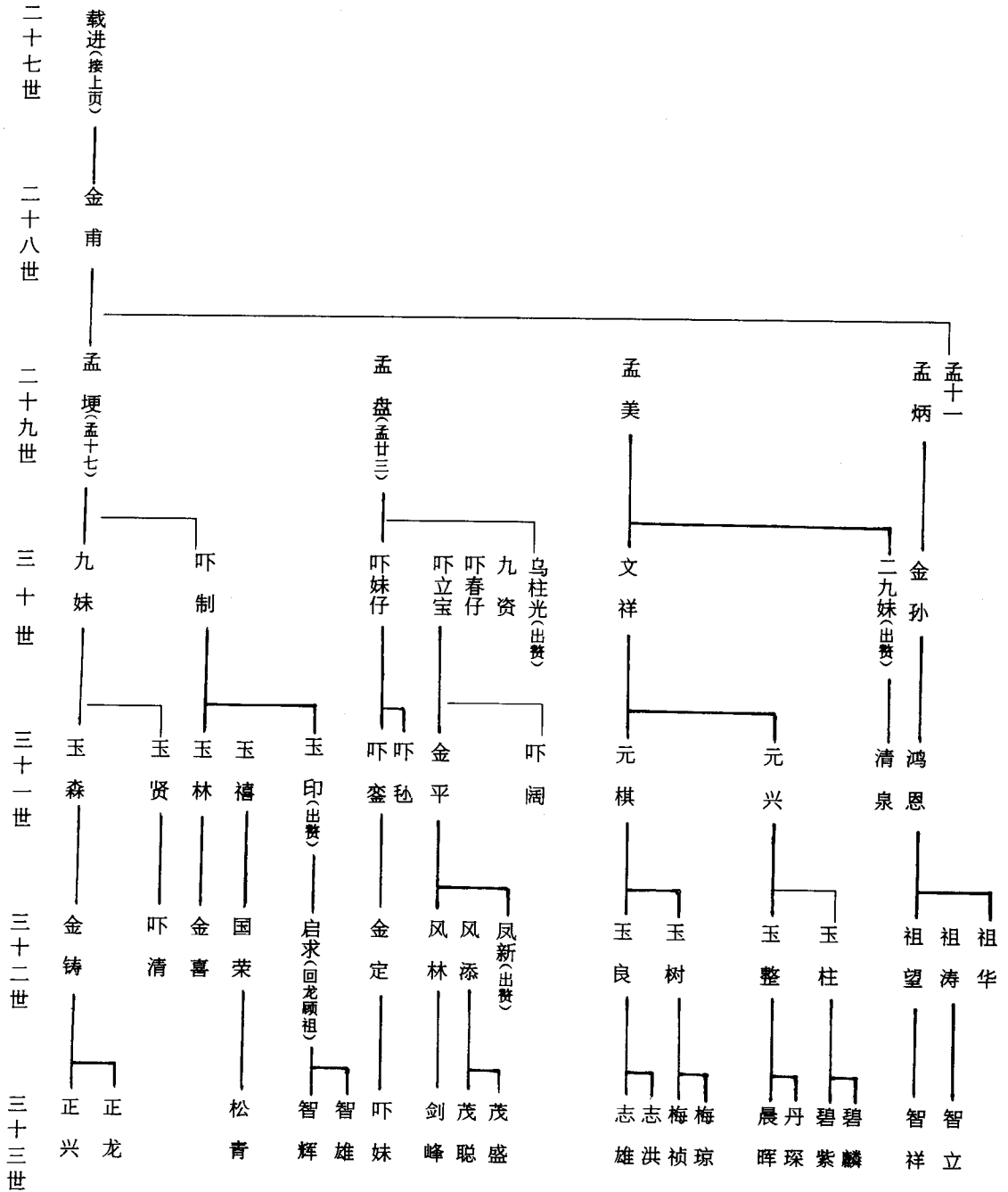

蔡 岭 房

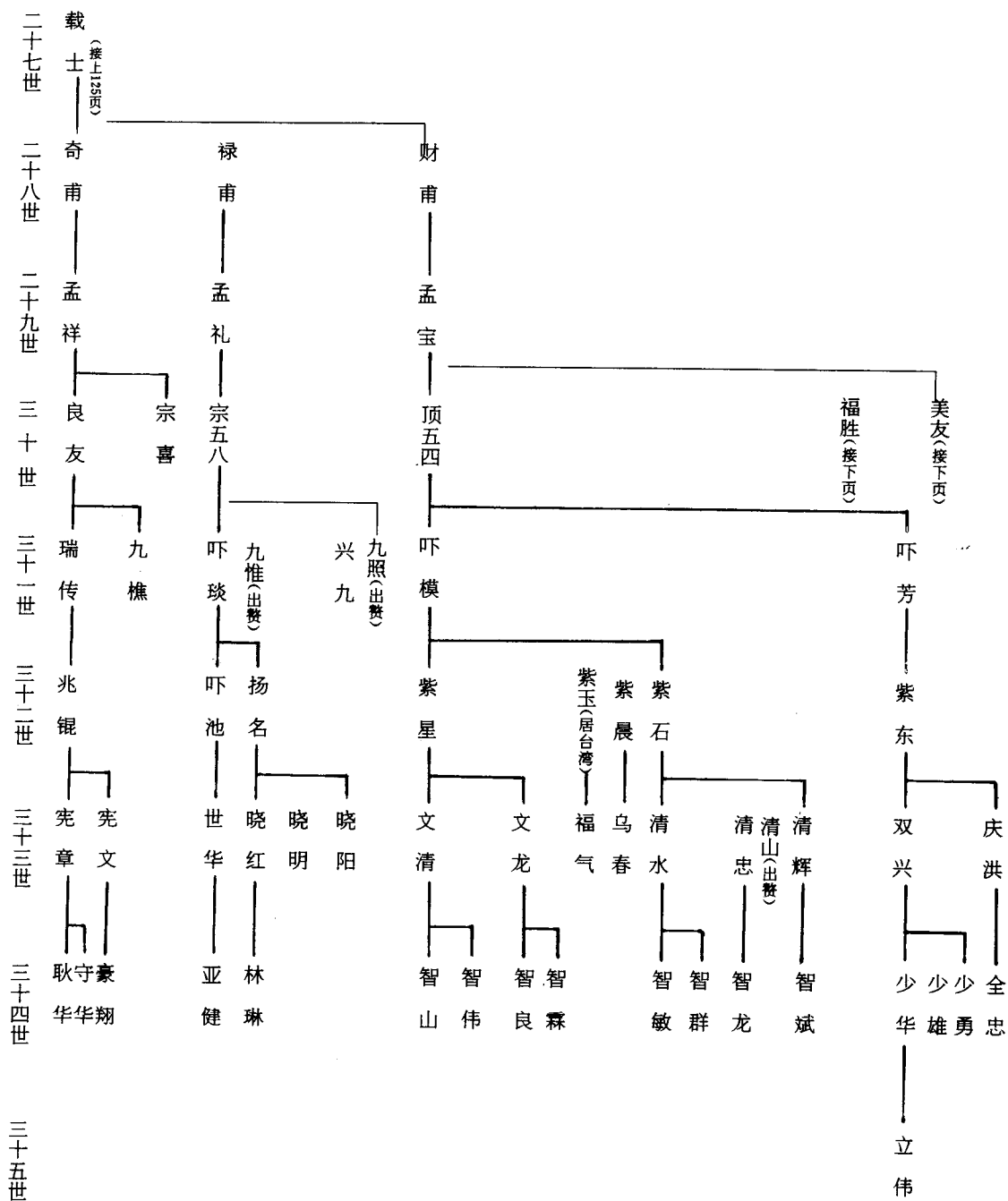

蔡 岭 房

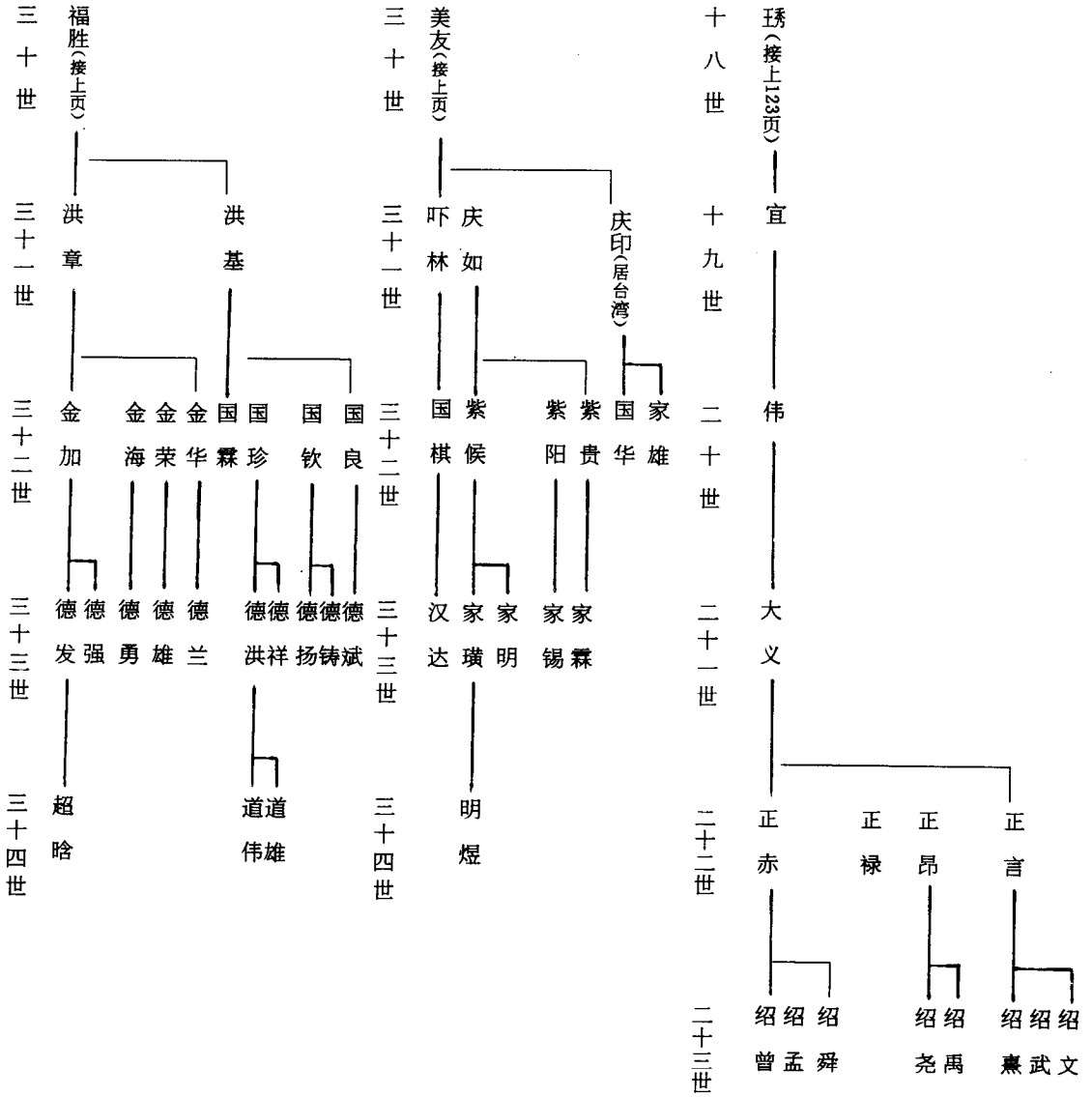

蔡 岭 房

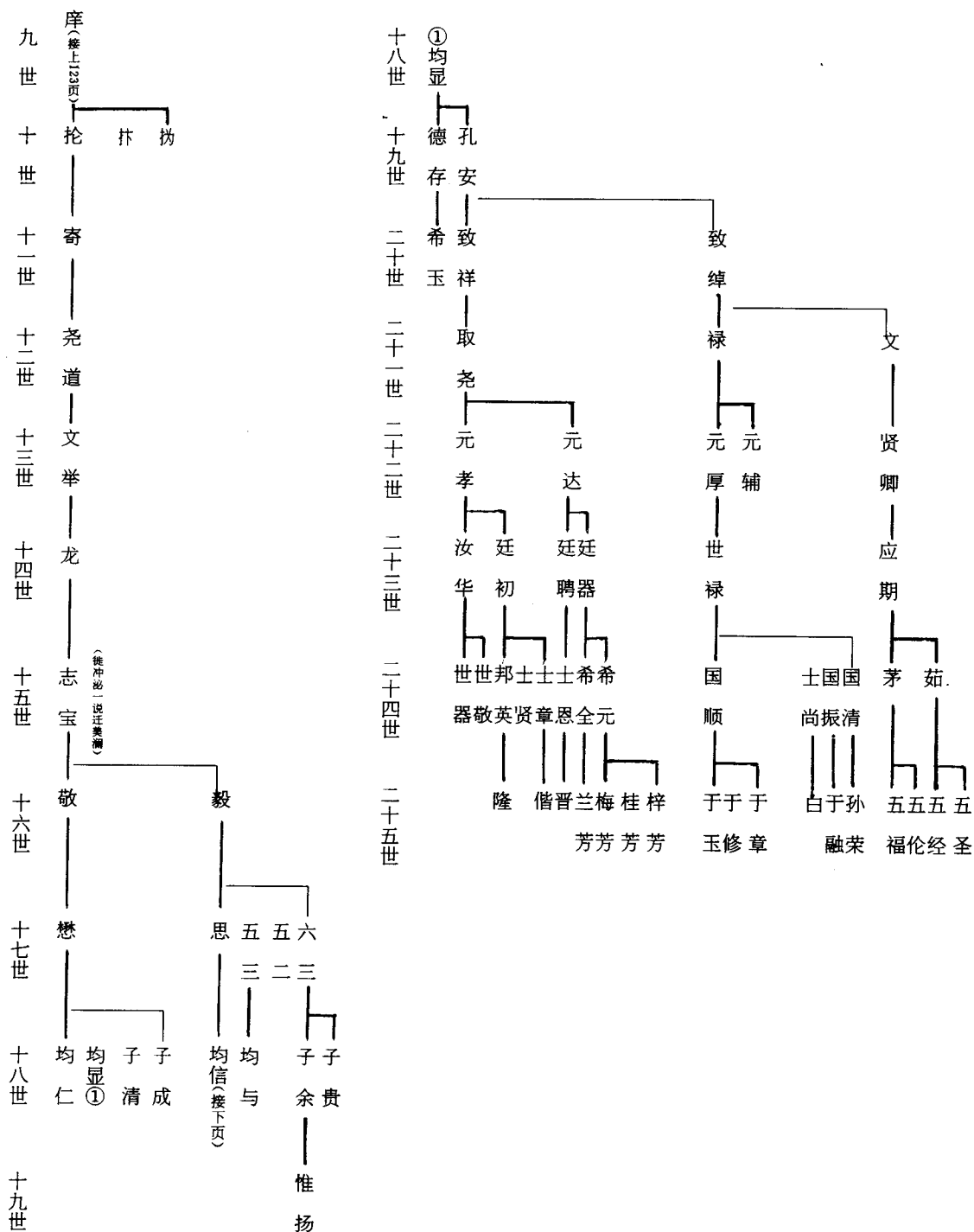

蔡 岭 房

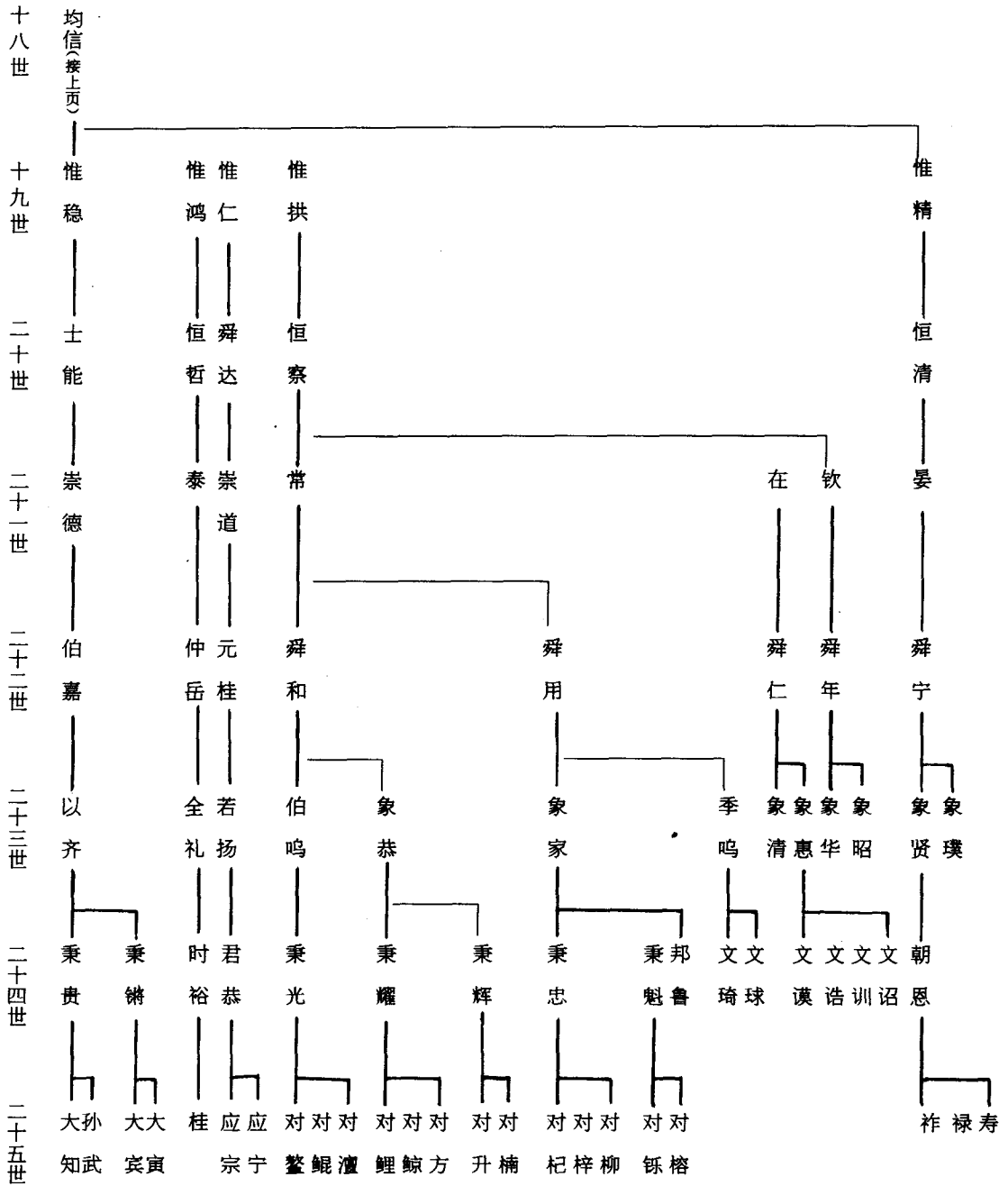

蔡 岭 房

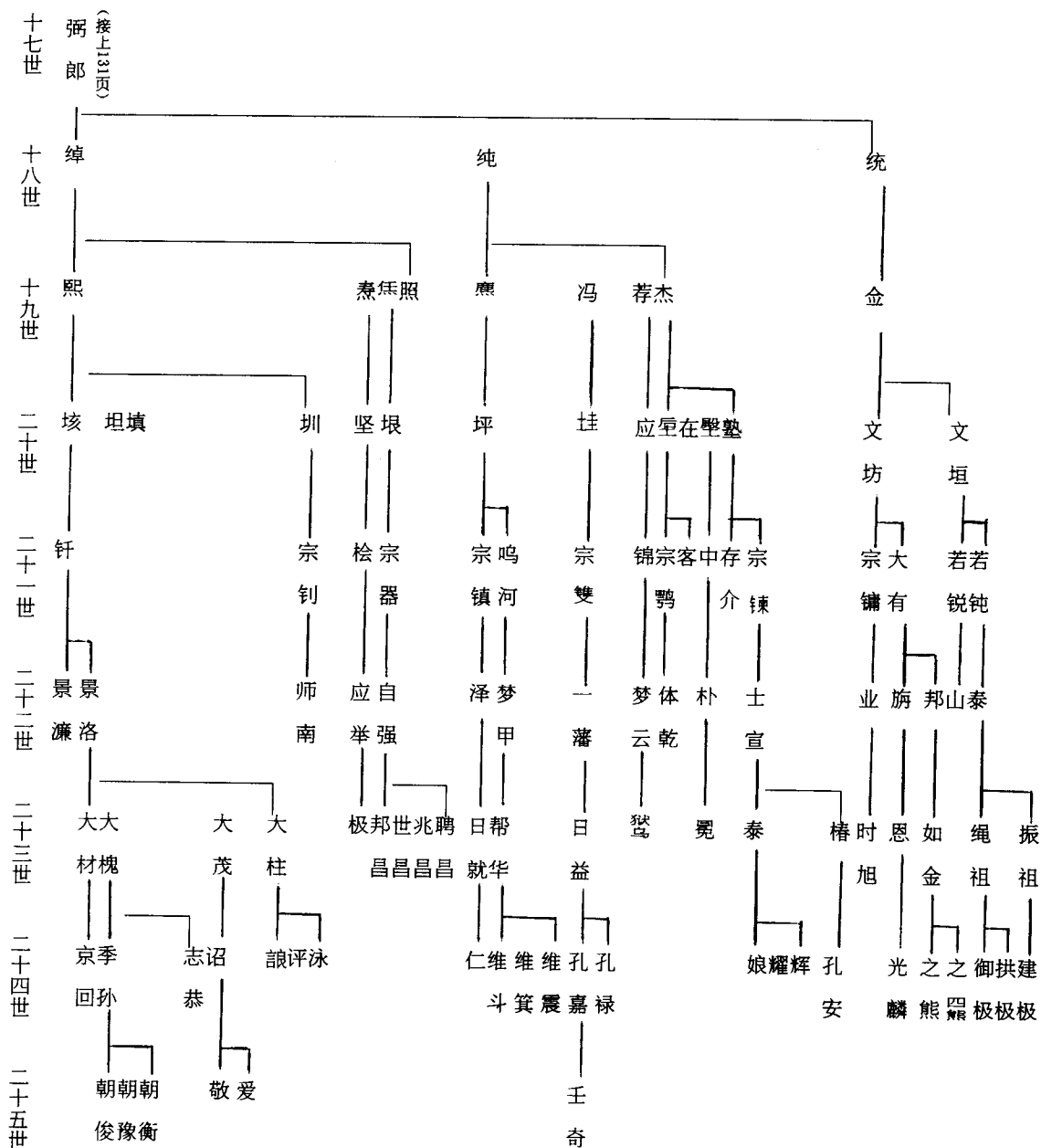

蔡 岭 房

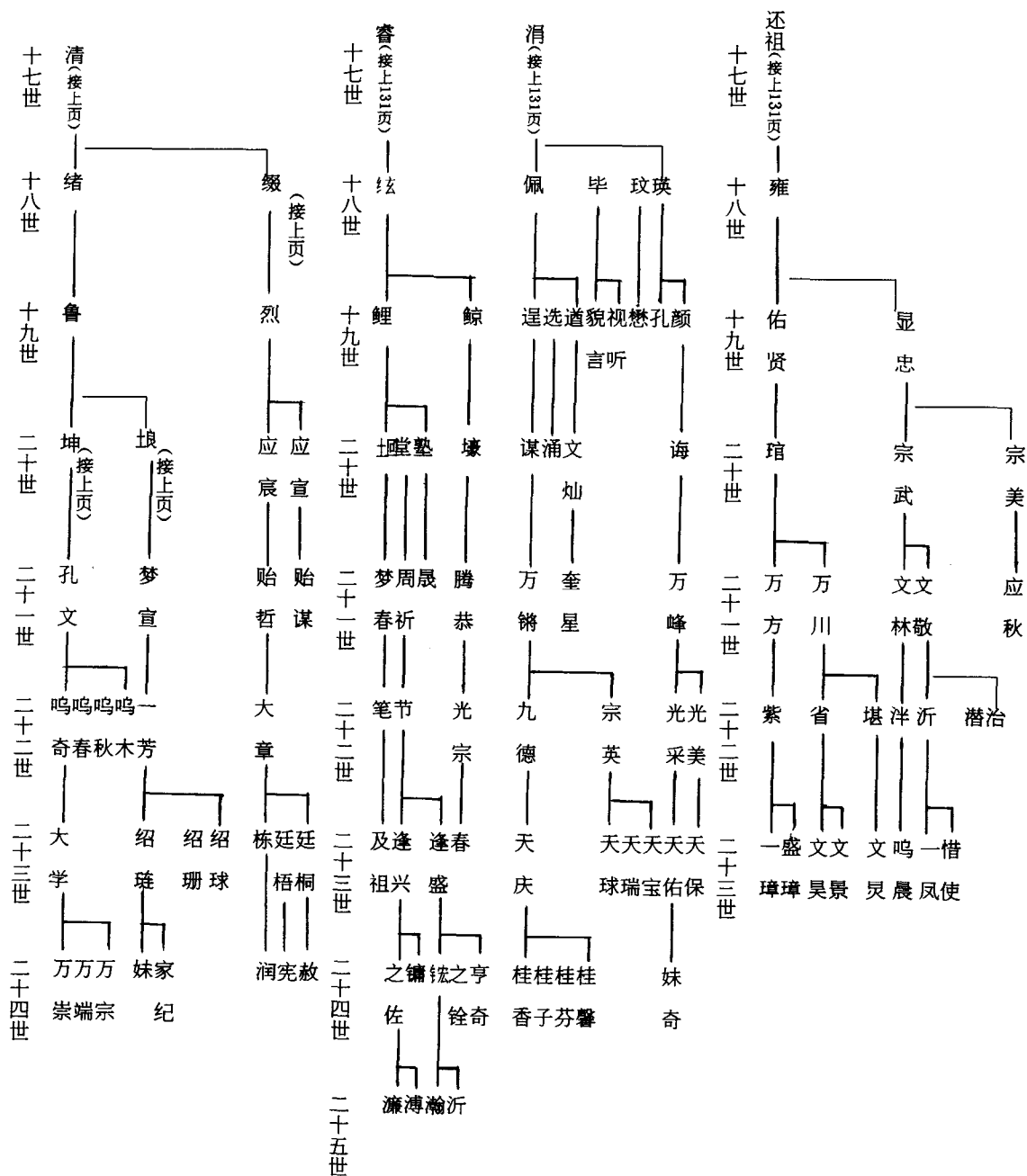

蔡 岭 房

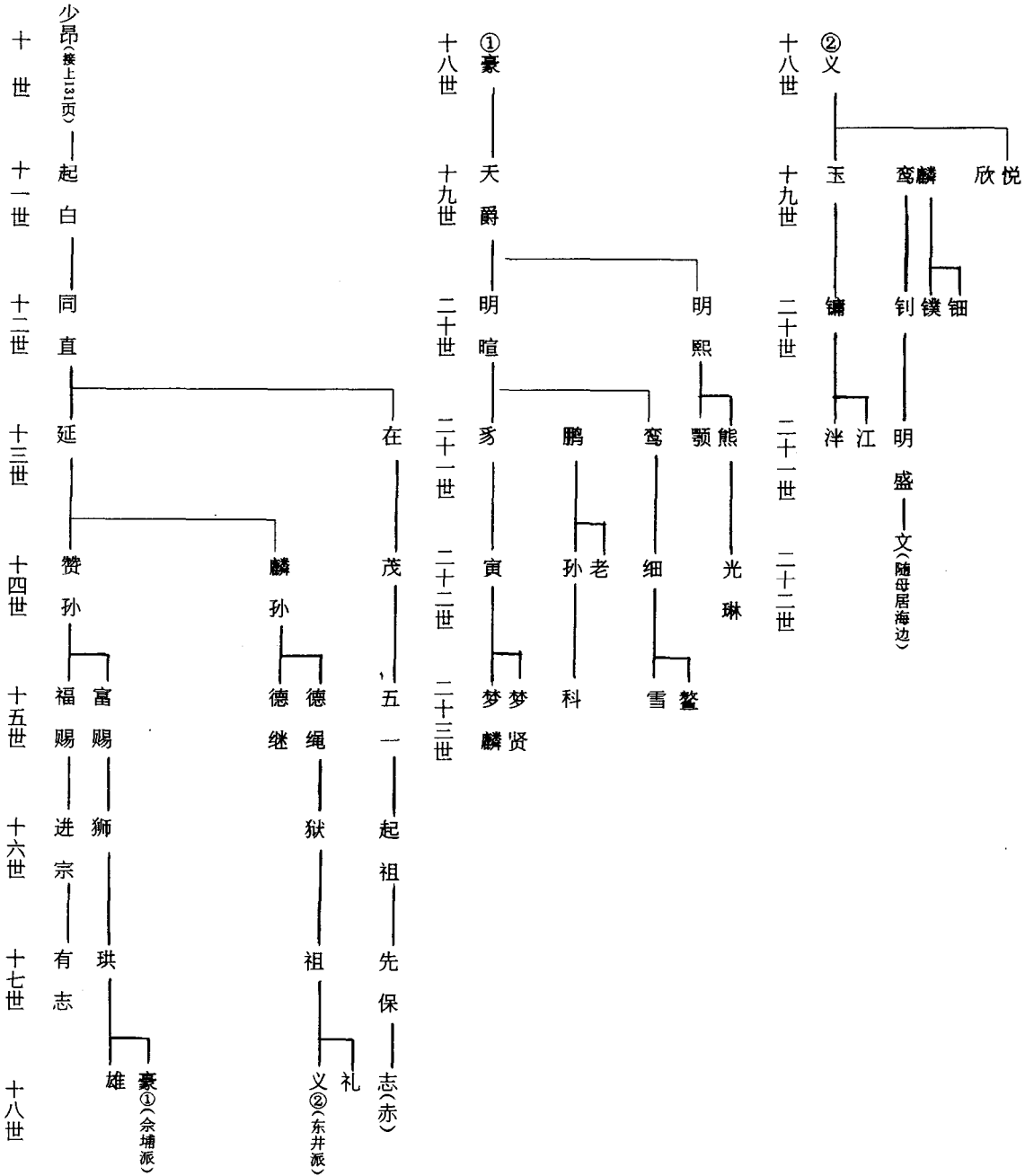

蔡 岭 房

八 世

汝霖：蔡岭房祖，嗣公长子，字公泽，行四三，承先世厚泽，以孝弟儒业称世，群从兄弟，直秘阁者，官外州者皆服，习其训，克有树立，至今各房子孙，皆以孝弟儒业世，其家公兄弟遗风也。妣张氏，合葬蔡岭，因以名号房。生四子：庾、廉、庠、府。

九 世

庾：汝霖长子，字端甫，行廿三，生三子：葵、尽、赏。

廉：汝霖次子，生二子：拱、抑。

府：汝霖四子，字耕叔，配林氏，生二子：几先、少昂。

十 世

赏：庾公三子，号逸斋，特赐同进士出身，初任龙溪县尉，次任南剑州别驾，官至通直郎致仕。生五子：仁、义、礼、智、信。迁仙游东沙。

拱：字次辰，捐财筑坡，舍田开沟，祀木兰祖庙。配陈氏，生二子：缙、缜。

几先：府长子，配余氏，子二：起东、起锄。传柯山东门管塘头一派。

少昂：府次子，传余埔东井一派。

十一世

缙：字可知，加定己卯经魁，子兰孙。

缜：字行可，配杨氏，子闵孙。

十二世

珪：字君锡，绍定壬辰进士，德化县尉，捐财筑坡，舍田开沟，祀木兰祖庙。子二：梦鸾、梦舜。

震子：字仲享，起锄子，咸淳戊辰进士，授迪功郎，福清县尉，理宗宝祐癸卯补入太学。配黄氏，子少贤。

十三世

鑑：兰孙子，迁上亭，子二：澄、濂。

鸚荐：闵孙子，乡贡，居塔山。子桂老。

少贤：震子公次子，居黄石井埔，因娶柯山柯氏，遂迁而居柯山。

1998年,其后裔在柯朱村祖墓中发掘一块红砖祈牌,上写明,震子公子少贤(肖贤)之墓。

十四世

澄:字景润,咸淳庚午乡举。子植。

塔祖:少登子,徙东山,子岩。

十五世

美:行贵六,孝养双亲,建朝真堂,为正亲祈福。配陈氏,子秩孙。

十七世

奴孙:子诚,诚生起宗,后失传。

镐:字宗周,配赵氏,子二:绎、纒。绎生鸾。失修。

洪祖:配吴氏,生三子:宣、宽、容。失修。

峨:荣公子,生二子:澄、泾,失修。

赐:宗公子,生一子:枢郎,枢郎生炫。失修。(此处 在蔡岭二房廉公后裔中也出现赐生枢郎,徙枫亭,枢郎生炫,炫生璇、盖。后失修)。

玄:英公子,生二子:辙、美,辙生甫、毗、芾,美生先、平(后失修)。

十八世

琦:字韩仲,尾公长子,封给事中,寿九十二,配陈氏,封太孺人,子宽、宸。

珞:字举仲,号拙庵,尾公次子,恩例寿官,配余氏,子三:寓、宠、穹。

琇:字莹仲,号木轩,尾公三子,配刘氏,子宜。

统:弼郎公子,号梅轩,配柳氏,兄弟共同舍地建大宗祠。

璪:雄公三子,字廷资,邑庠生,子三:谦、谠、谯。

豪:字汝杰,号逸夫,配洪氏,子天爵,迁余埔。

义:配林氏,生五子:玉、鸾、麟、欣、悦。迁东井。

十九世

宽:字宏祐,琦长子,天顺丁丑进士,南京礼科给事中,兴教劝农,举利剔弊,载通志名臣传。配林氏,封孺人。子:伦、信。

宠:字邦光,号素庵,卫庠生,寿满百岁,郡主匾其堂曰:“五世同春”,见郡志。配翁氏,子杰。

谦:璪公子,字汝益,号存毫,邑庠生,任六安州训导。配林氏,子文焕。

二十世

侨：字君惠，号小山，郡庠生。配陈氏，子造。

杰：字时豪，号直翁，寿八十，恩例寿官，配黄氏、杨氏，子镇、镒。

俨：字居正，号思翁，弘治壬戌进士，萧山县知县，擢广东潮史巡按，配张氏，封太孺人，侧高氏、黄氏，子四：端明、端表、端履、端穆。

伟：字士望，号寒谷，秉典礼，精经史，修祠宇，乡族咸推为古君子。配邹氏，子大义。

文琅：字季美，号宾卫，官巡桥，配林氏、王氏，子钟清、钟翰。

廿一世

铭爵：其先出莆田连江里琳井朱族，后迁仙游，因父俑仪早歿，随母嫁于后度郑福家，稍长徙居惠安县六都之前黄。黄聚族，屡为所侮，仍偕四子徙后林乡，从郑氏四世。至郑一龙，始复姓归宗。

暹：字东升，号晓古，子有斐，寓惠州。

镇：字藩卿，号一黑，恩例寿官，配丘氏，子登云、际云。

端明：字应文，号秋林，嘉靖甲午举人，三水知县，配林氏，封孺人，侧林氏、陈氏，子四：昺、易、昌、是。

端表：字应仪，号执翁，与端明兄弟同榜举人，配李氏，嗣子是。

端履：字应复，号半坡，太学生。配方氏，子晖。

端穆：字应勤，号行二，省祭官，配彭氏，侧彭氏，子四：昺、冕、昆、昂。

廿二世

登云：生二子：观春、元春。

际云：字雨激，号向麓，邑庠生，配吴氏，子见春。

润：字雨培，号泽峰，邑庠生。配吴氏，子文毅。

昺：字宗晦，号宾升，卫庠士，配顾氏。

易：字贵行，号构山，邑庠生，配吴氏，生三子：士麦、士蛟、士燮。

昌：字贵谟，号望林，邑庠生，配张氏，生五子：士万、士奇、士克、士庚、士桀。

是：字贵管，号壶望，监生，滕县主簿，配徐氏，子：士谷、士安。

廿三世

昭：字养晦，号归师、抱拙，博学能文，有气概，尝言人有三不惑，我今四之，谓酒色财术也，时皆信之事。仕亲至孝，以子一龙，封承德郎，南京刑部主事郎中，赠中宪大夫，广西按察司副使。著有《小园抱瓮录》、《梓于家》、《蠹木赋》，载于清源文献。配王氏，封恭人，生三子：一龙、一麟、一凤。

同春：恩例寿官，配洪氏、宋氏、吴氏，子三：组、朝柱、缉。

元春：字茂仁，号体三，配林氏、肖氏，侧李氏。子七：经、纲、缜、缙、绶、褰、纪。

廿四世

一龙：昭长子，字于由，号昆东，少颖，异学诗于邑，年十四游邑泮试第一，嘉靖庚戌科进士，授应天府溧阳县知县，擢南京刑部主事，历员外郎中、广西按察司佥事、广东布政司参议、按察司副使、江西布政使司左参政。仕宦三十年，操守如一日，溧阳人勒石识去思，广抑人则祀名宦祠。回藉后，上疏复姓归宗。所著有《大一统兴图》、《广略剔历馀稿》、《游海梦谈》、《诗馀类编》、《梓行于世》等。配刘氏，封恭人，子秩。（详见名人篇）

卅一世

元兴：东庄学区校长。

卅二世

玉整：大专毕业，莆田十九中教导主任。

玉树：大专毕业，在笏石种子站工作。

国良：福建师范学院毕业，中学教师。

紫侯：福建医学院毕业，在仙游医院工作。

紫阳：福建电机工业学院毕业，在龙岩市工作。

卅三世

正兴：福州大学毕业，在福州诺基亚公司工作。

瑞 明 房

瑞明房汝舟公共生五子：廣、广、庸、庭、冀。廣的子孙主要分布在城左；广在黄巷、寿乡；庸、庭在杜塘、霞霄；冀在后院、亭下、龙山一带。

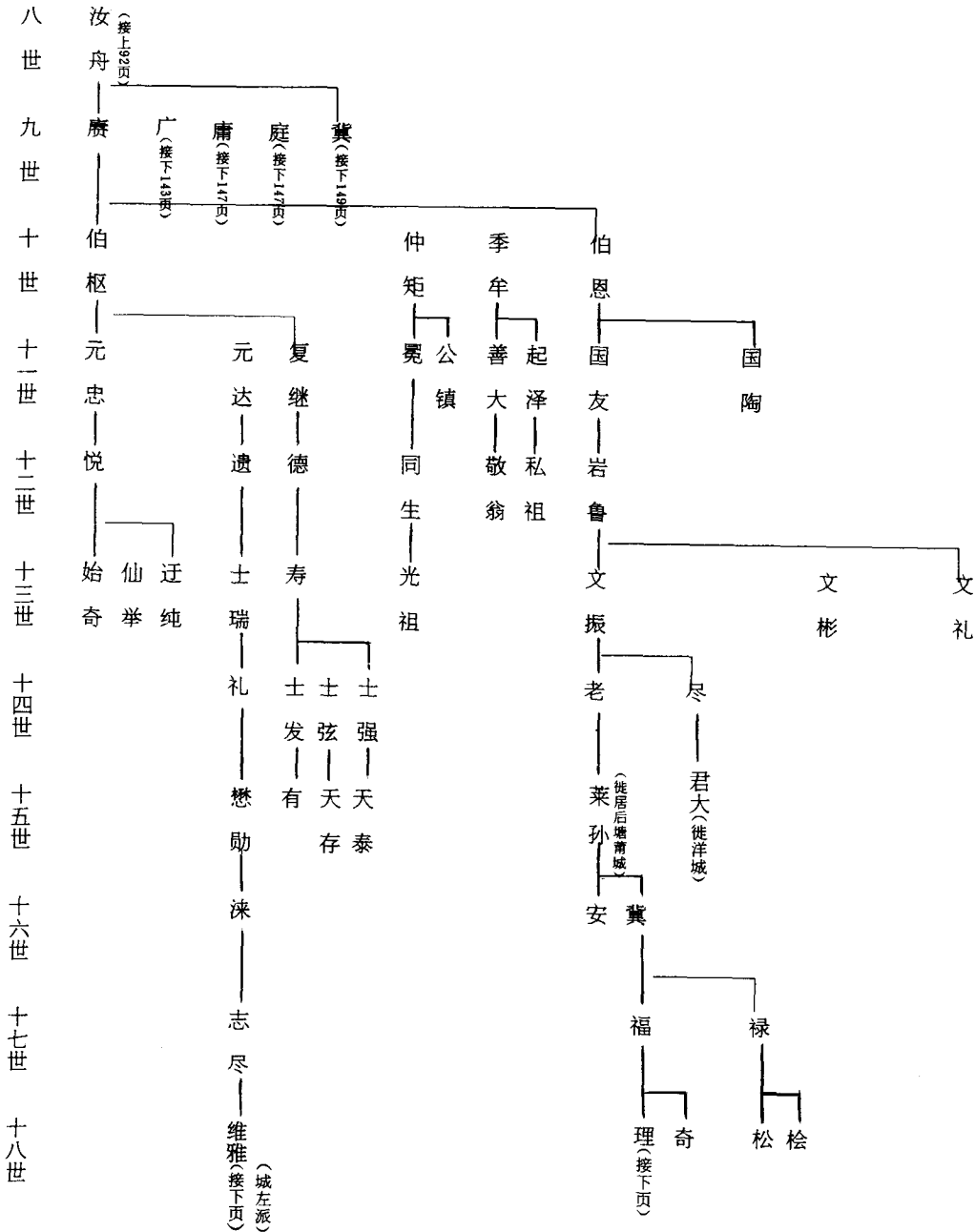

瑞 明 房

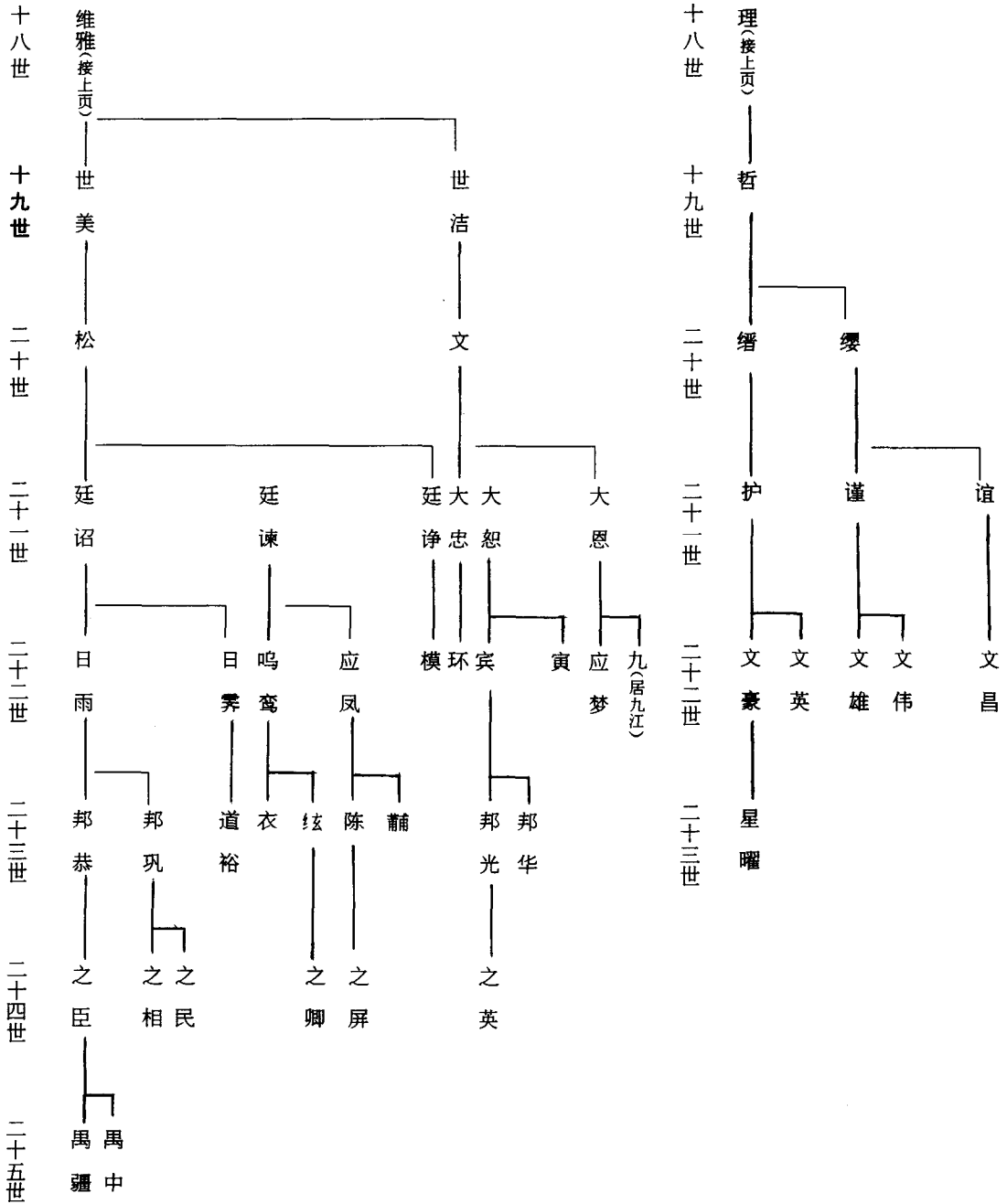

瑞 明 房

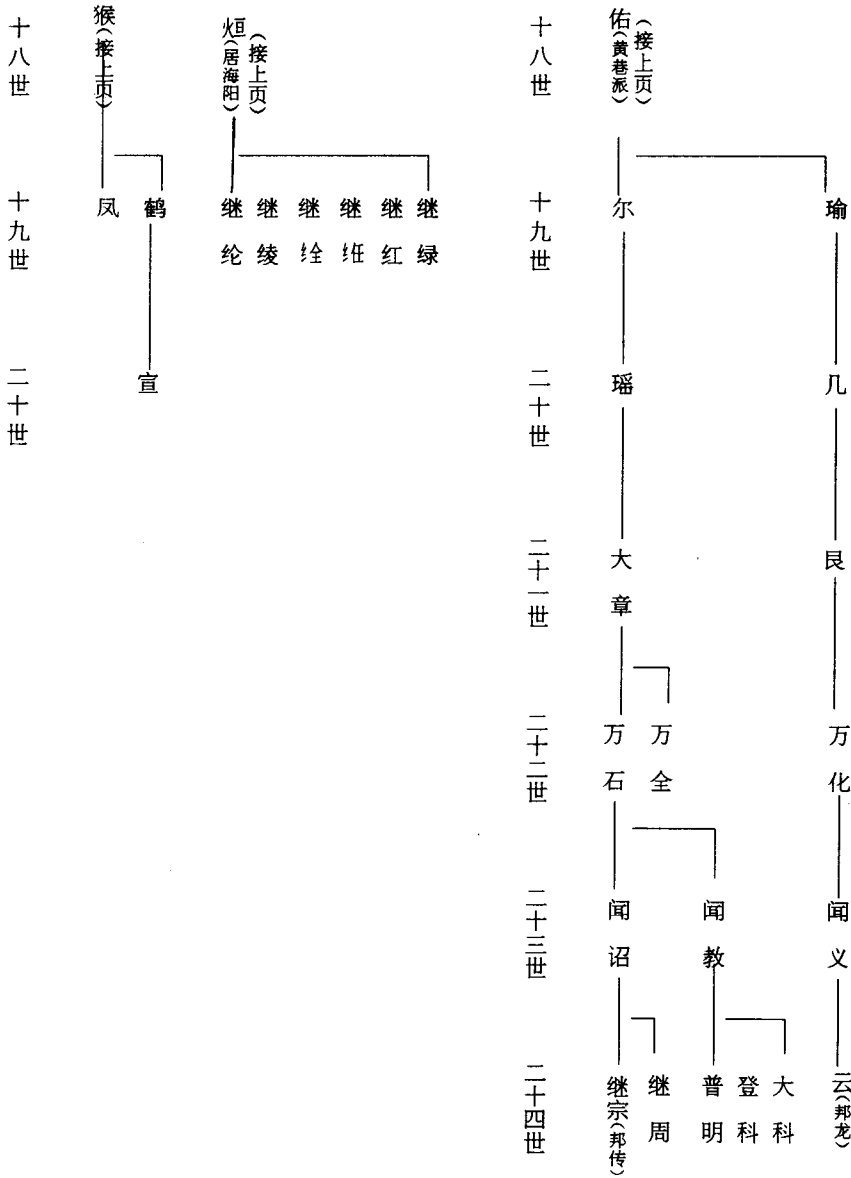

瑞 明 房

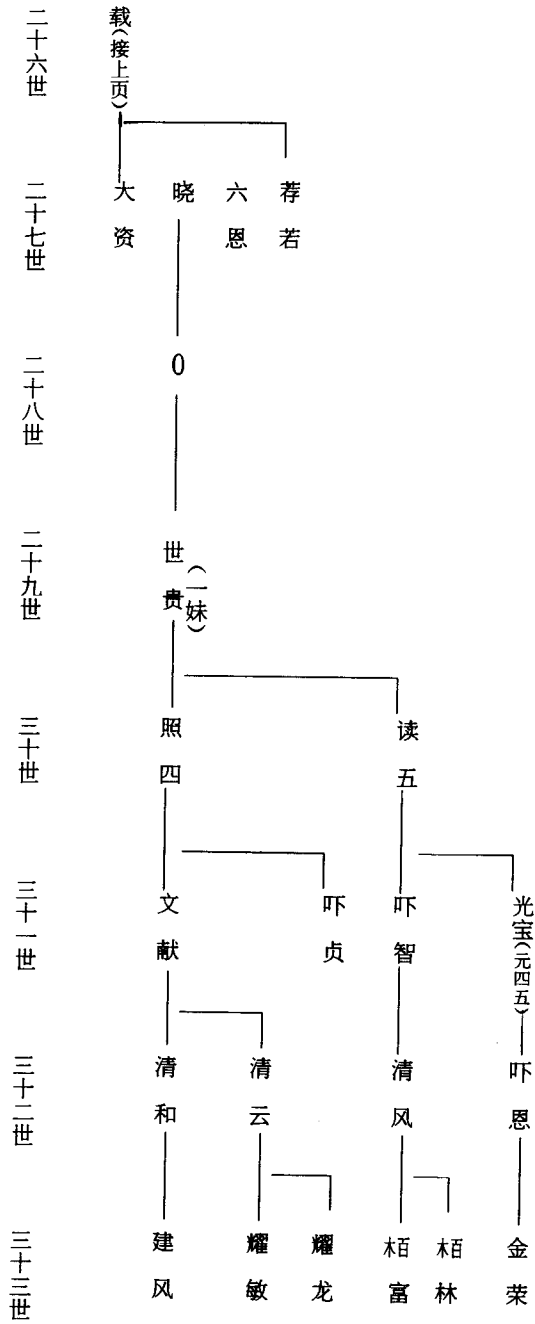

瑞 明 房

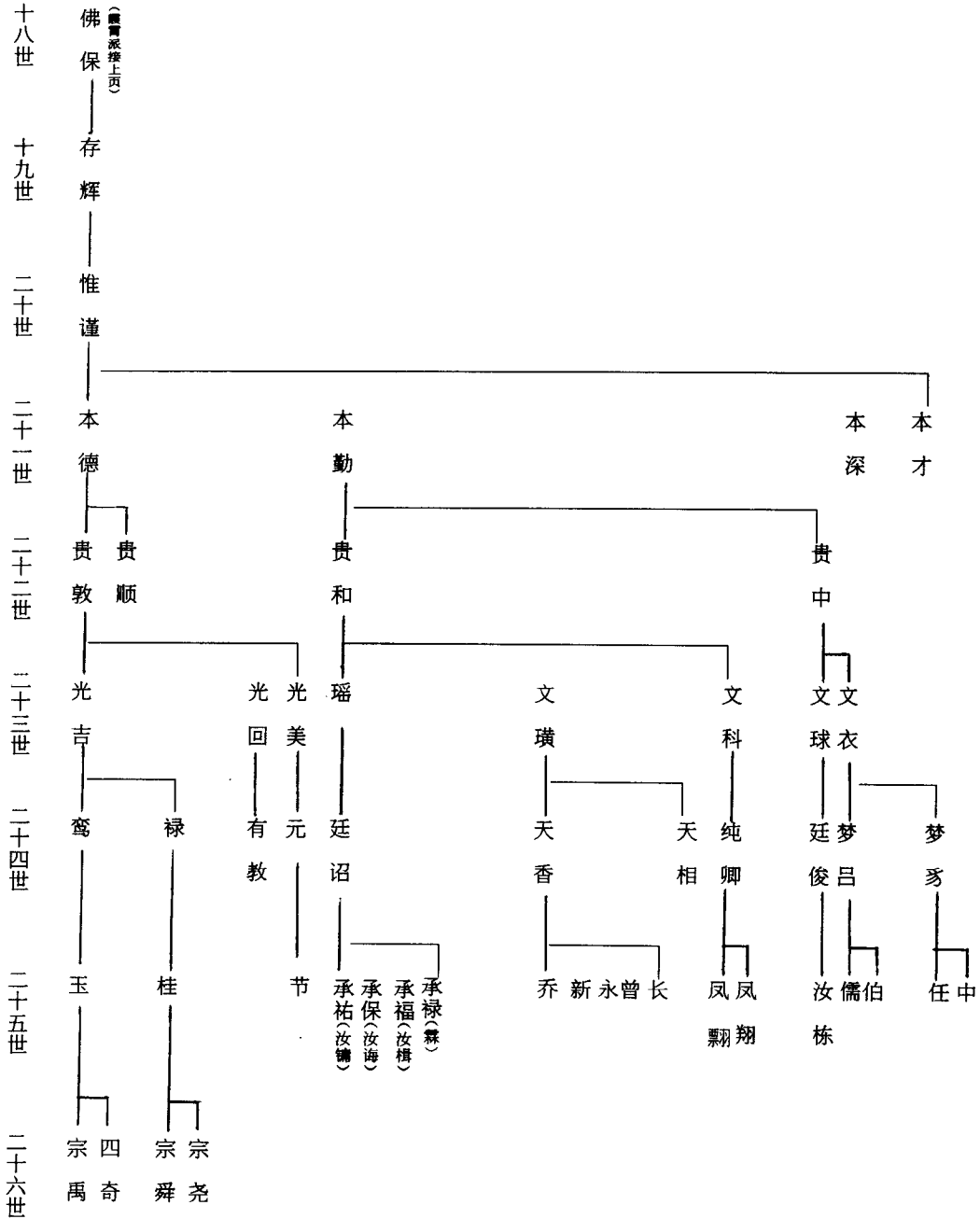

瑞 明 房

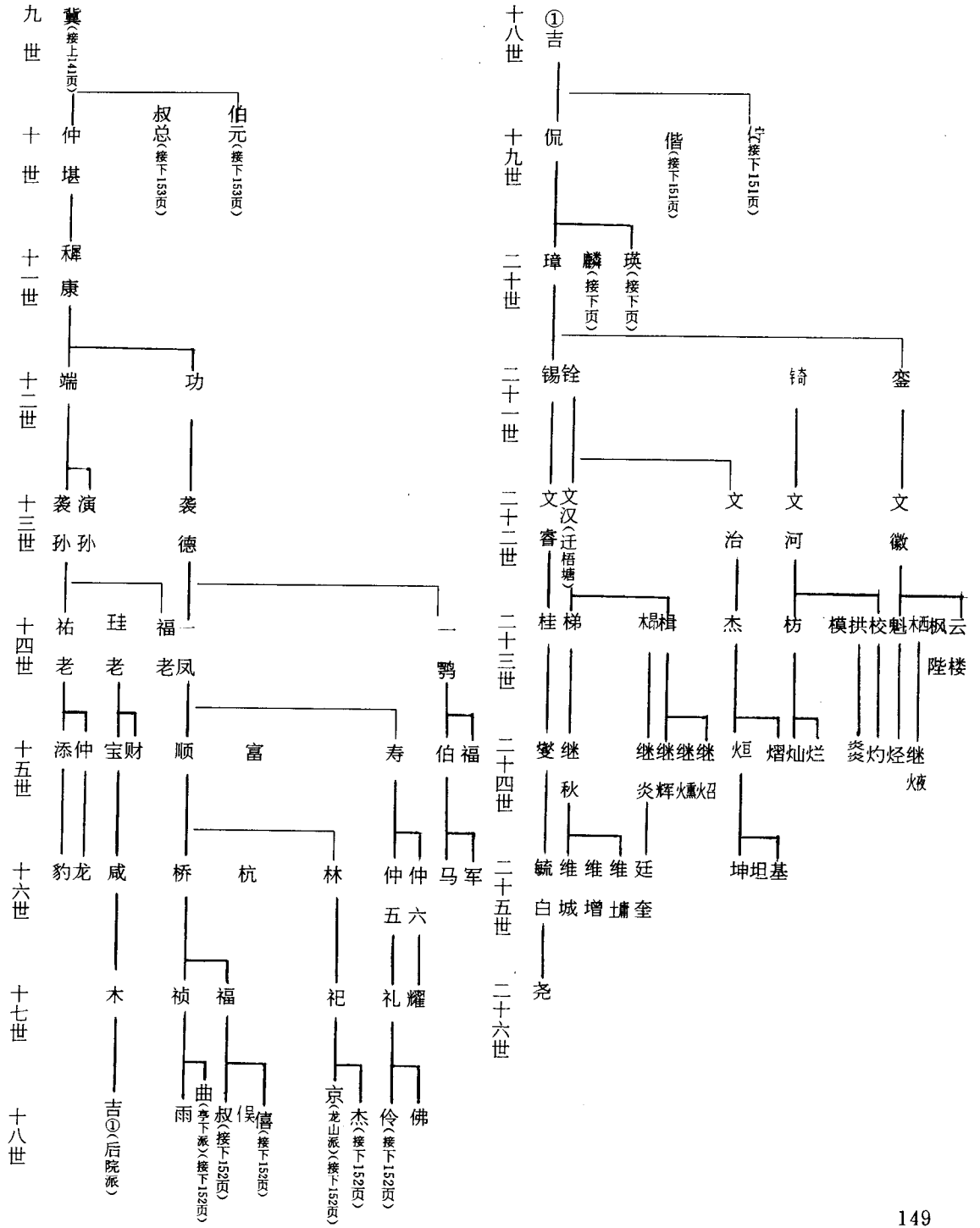

瑞 明 房

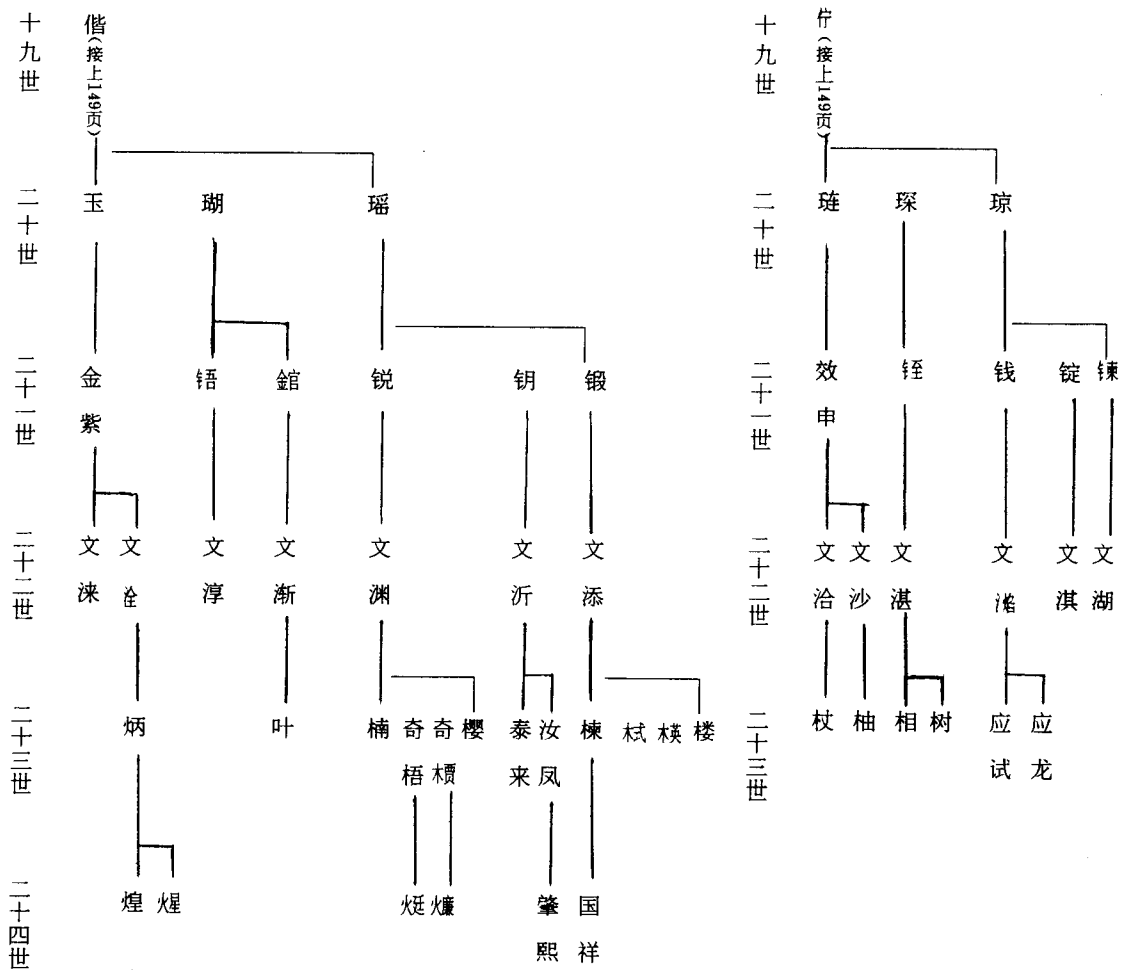

瑞 明 房

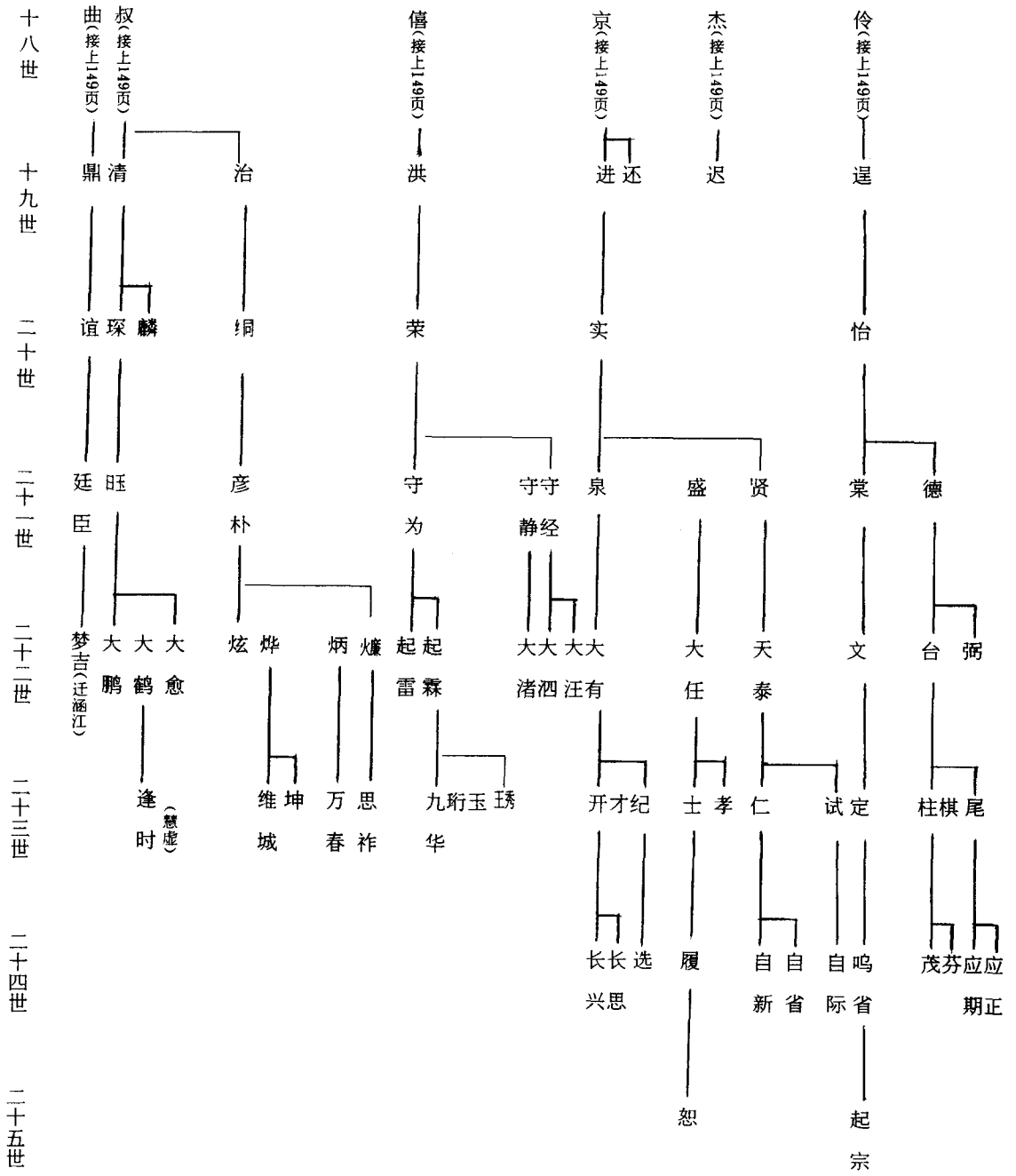

瑞 明 房

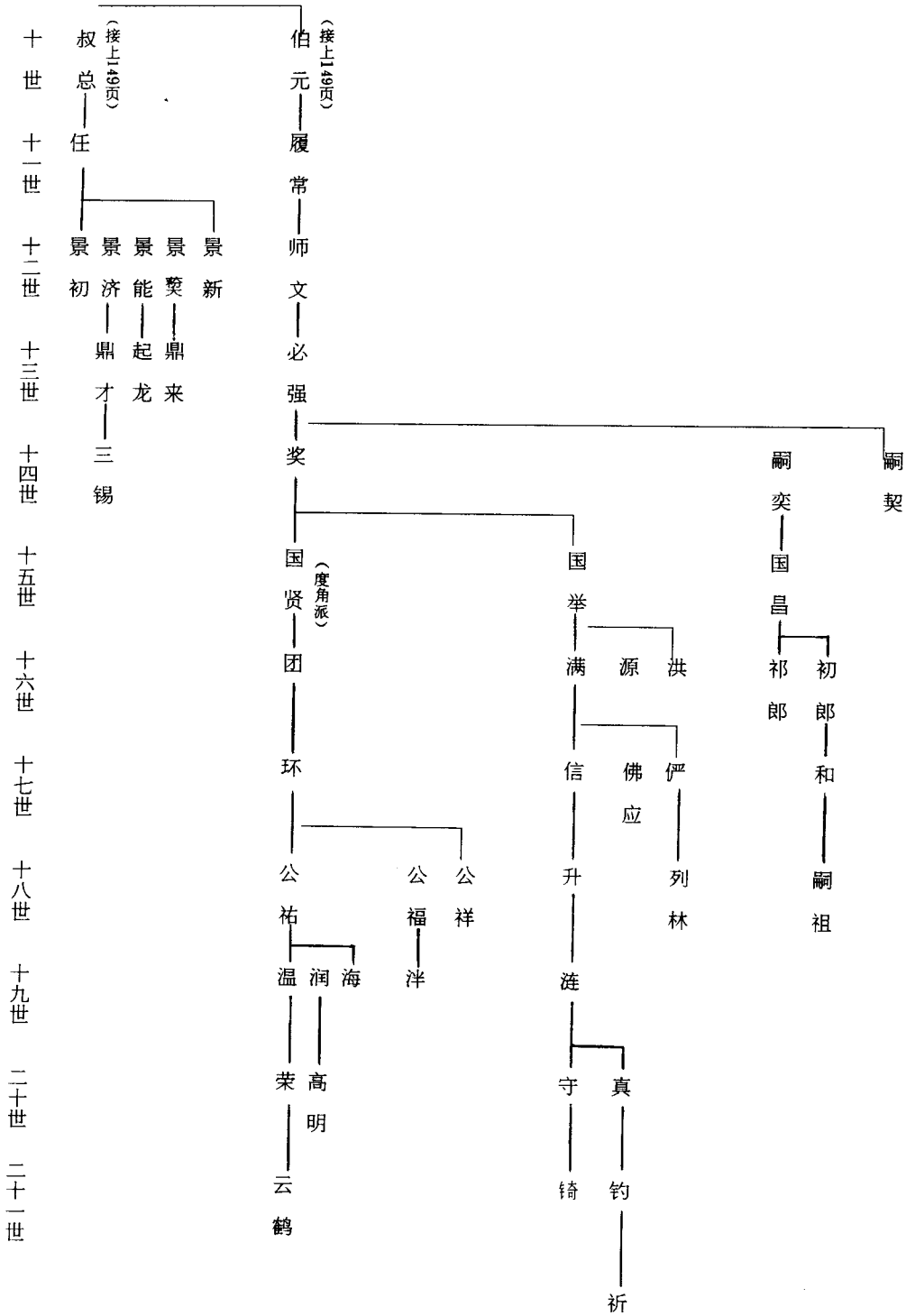

瑞 明 房

八 世

汝舟：嗣公次子，字巨济，行四五，配陈氏，葬瑞明院，因称瑞明房，为瑞明房祖，生五子：赓、广、庸、庭、冀。

九 世

赓：汝舟长子，字少斐，隆兴元年特奏名，衡州推官，因协创木兰陂，皇明钦赐庙祭。子四：伯枢、仲矩、季牟、伯恩。

广：汝舟次子，字少季，行廿二，配余氏，子六：兢、兢、王王、干干、贝贝、羽。

庸：汝舟子，生二子：伯奋、叔献。传至十四世失传。

庭：汝舟子，生一子吉吉。

冀：汝舟子，字处和，宋绍兴庚午乡举特奏名，生三子：仲堪、叔总、伯元。传至十九代遥，字崇明，宣德间游仙游善化里大济村，悦其山明水秀，堪为子孙绵远之计，遂筑室以居，为大济始祖。

十 世

伯枢：字伯时，施财筑坡，舍田开沟，祀木兰祖庙。子元达、元中、复继。

仲矩：字仲时，生二子：冕、公镇。

季牟：字季时，生二子：善友、起泽。

伯恩：生二子：国友、国陶。

叔总：施财筑坡，舍田开沟，祀木兰祖庙。

伯元：字季忱，绍兴廿四年特奏名，配吴氏，子履常。

十一世

履常：字典卿，绍定五年特奏名，剑消县丞，配阮氏、张氏，子师文。

十二世

绛：绍定乡举。子显龙。

十三世

显龙：绛子，淳熙癸卯省元，子仰高。

千里：咸淳七年特奏名，补迪功郎致仕。子镇孙。

必强：师文子，字景仲，任莆田县学教谕，配吴氏，子嗣奖。

十四世

礼：字思立，鄂都县尉。配吴氏，子懋熏。

仰高：字崇方，咸淳庚午乡举，子铜。

禄祖：寿乡之祖。

十五世

仁存：迁晋江茂山。

十六世

让：迁泉州晋江六都橘里，朱氏始祖也。地名五林过去五里山坑。

林：字仲茂，赘定庄林氏。

廷谏：庠生。

十七世

祺：孝友闻，创置大厦田园均分子侄，配陈氏、郑氏，子延祚、延祯。

隆：族长，修祠宇，寿满百岁，配吴氏，同寿。子延寿、延禧、延福、延祐。

礼：省祭官，配余氏、史氏，子领。

环：宣德丙午乡举。配李氏，子公祐、公福。

十八世

维雅：字国丽、弘忠，号祯斋。恩例寿官，配林氏，子世美、世洁。

理：恩例寿官，配陈氏，子哲。

烜：永乐庚子乡荐，任潮阳教谕，子继纶、继绶、继经、继纬、继红、继绿，俱籍潮阳。

延寿：恩例寿官，配吴氏，子进。

延福：恩例寿官，配吴氏，子朝阳。

诚：恩例寿官，配余氏，子灿、寿。

吉：恩例寿官，配郭氏，子侃、偕、佇。

公祐：成化丁卯贡，贵溪训导，配方氏，子荣。

十九世

朝阳：恩例寿官，配黄氏，子千钟、千乘。

侃：恩例寿官，配许氏。子锡、铨、铸、銮。

清：官主簿，配黄氏，子琛。

洪：恩例寿官，配李氏，子荣。

二十世

大澄：居山东乐昌县，赘张氏，子桃、李，均籍山东。

朋：字子锡，号乐甫，与寒谷山鼎新祠宇，修葺谱牒，配林氏，子光腾、光远。

满：字子器，号许翁，广东乐昌主簿，配顾氏，子维春。

斌：弘治乙卯举人，山东胶州学正，配张氏，子明。

瑗：郡庠生，奉例冠带，配张氏，子向。

瑛：字汝明，号戒庵，三水巡宰，配张氏，子：钊、镛、铁、钺、铤。

玉：字汝节，分宜县尉，子金紫。

瑶：邑庠生。

璉：邑庠士。

廿一世

廷谏：庠生。

大恕：恩例寿官。

光腾：郡庠士。

光远：庠生。

维春：郡庠士。

嘉定：寓永定县。

嘉会：配李氏，子烈。寓广东碣石街。

嘉宾：配刘氏，子表，从戎镇海。

本德：恩列寿官，配林氏，子贵敦。

铨：省祭官，配刘氏，赠孺人，子文汉、文治。

铸：借弟应举，随父从戎，失修。

銮：字廷和，灵山县尉，配李氏，子文澄。

钊：广东司狱，配黄氏，子文潞、文澜。

铁：恩例寿官，重德行义，配陈氏，子大仪、文涵。

钺：字自严，号番轩，颖上县尉，配黄氏，子文注、文潼。

铤：字宗贯，省祭官，配郑氏，子文汪、文湄、文溢，寓南京。

劾：判狱官，配吴氏，子文沂。

锻：字以纯，号止轩，沙河县尉，配胡氏，子文泰，寓南京。

劾申：字良翰，配郑氏，子文洽、文沙，寓南京。

守为：正德庚午举人，历苏陈二州学正，典试浙江，升太平知县，配李氏，侧周氏，子起雷、起霖。

钧：寿例冠带，配林氏，子祈。

廿二世

日雨：思例寿官。

鸣銮：省祭官。

环：迁仙游。

应梦：迁仙游石马。

九：随母居江九（九江）。

绍馨：庠士。

文举：庠生。

文弼：郡庠士。

中：邑庠士。

烈：寓碧衙。

表：寓镇海。

其济：号少山，子家亚、家宾、家卿、家皋，寓南京。

贵敦：郡庠生，奉例寿官。

贵和：封东平知县、监察御史、苏州府知府。配任氏，赠恭人，子文理、文科、文璜。

贵中：恩例寿官。配赵氏、吴氏、陈氏，子文球、文衣。

文汉：字章卿，号谷山，嘉靖癸卯乡荐，丁未进士，南京户科给事中，
为严氏所伤。配杨氏，子梯、楫、楫。

文治：省祭官。

文路：仙游巡宰。配林氏、郑氏，子楛。

大仪：邑庠士，奉例冠带，配陈氏，子彬。

文渊：台州仓官，配林氏，子楠、梧、楨、櫻。

文沂：号稚山，邑庠士，子泰来、汝凤，寓建宁。

文泰：邑庠生。

文滔：字巨会，寓南都。

文淇：字于南，寓南都。

文湖：寓江口。

梦吉：字士福，号鹏岩，配陈氏，迁涵江。

起霖：任巡检、主簿、升罗定州判，子四：九华、珩、玉、琇。

大汪：省祭官。

廿三世

邦泰：字开甫，号琳墅，配应氏，子之臣，以子贵，赠户部郎中。

邦巩：字廷甫，号亨望，万历丙子举人，任清江知县、广昌知县，配李
氏，子之民。

一麟：寓广西。

瑶：省祭官。

文璜：鲁府典仪。

文科：字以达，嘉靖乙卯举人，任知县两次，巡按应天山东御史升苏
州府知府转参政云南廉使致仕。配蒋氏，赠恭人，继余氏，封
恭人，侧吴氏，子纯卿。

梯：邑庠生。

楫：邑庠士。

枋：字得夫，文河子，配张氏，子灿、烂。寓南京。

校：文河五子，字学夫，配陈氏，子灼。寓南京。

棣：字希珠，文路子，配黄氏，子熿、颜，寓油潭。

极：字希太，文沾子，配刘氏，子光胤，寓仙游罗峰村。

渠：字希张，文沾子，配吴氏，子光朝。

标：字希升，文濡子，配林氏，子焕、炫、龙，寓枫亭。

彬：字希从，号壶松，嘉靖丙午乡荐，肇庆府通判。

泰来：文沂子，字万隆，建宁府学廩生，天启乙丑岁进士。

汝凤：沂次子，字万江，建宁府学廩生，万历庚申岁进士，子肇熙。

天保：文涵子，叙州学正，幼遭倭乱，被郭总兵带至四川蔡家抚养，子达。

怪：文注子，寓四川。

奇楠：文渊子，子邦耀。寓南京。

奇梧：文渊子，邑庠生，配吴氏，子廷、燧。

逢时：字腾践，号极峰，法号慧虚，从亭下复居寿乡，在今井埔村，配林氏，慧虚入三教后，成为林龙江四大弟子之一（详见名人篇）。

廿四世

之臣：字良献，号贞度，万历甲午举人，癸丑进士，历任赣州知州，配林氏、姚氏，子禹疆、禹中。

之相：衙庠生。

绳祖：号修思，积善好施，孝友天性，乡称长者，配吴氏，子载、撰。

符：号瑞同，郡庠生，被倭寇虏走，配俞氏，守节寿祠，子栽。

鸾：省仪，配游氏、黄氏，子玉。

天香：邑庠生。

纯卿：万历庚子应天举人，江西余江知县，配唐氏，子凤飘、凤翔。

灿：字士昭，配张氏，子催麟。居南京。

达：宜宾县廩生，居叙州。

肇熙：邑庠生。

潮：字毓昌，名国才，应天府庠生，子尚云、赛宝。

天授:寓福州。

廿五世

禺疆:郡庠生。

禺中:邑庠生。

承祐:改名汝鏞,郡庠生。

尚云:庠生。

廿六世

载:贡生,训导。配吴氏,子四:大资、晓、六恩、荐若。

宗舜:郡庠士。

廿七世

大资:号用九,清康熙戊戌会魁,(联捷进士)湖广宜城县知县。

三十二世

清风:解放初期任乡长。

清云:南平市农业局农经师,全国财会系统先进工作者。

三十三世

建风:福州大学毕业,在厦门市工作。

耀龙:1994年厦门大学毕业,在深圳当律师。

耀敏:1994年福建中华职业大学毕业,在樟胡板金银管理站工作。

抚 干 房

汝为公生二子，其子孙传至十四世，即外徙漳州市及本县东埭，故旧谱失修

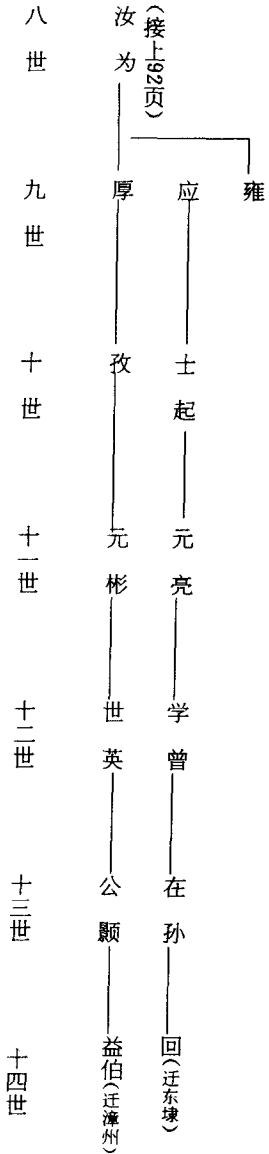

抚干房

八世

汝为：嗣公三子，字子宣，行四七，绍兴元年特奏名安抚司干官，故名抚干房。子厚、雍、应。

九世

厚：字敦叔，行卅二，生一子：孜（一说生五子）。

雍：字奎叔，生二子。失修。

应：字和叔，子士起。

十世

孜：子元彬。

士起：子元亮。

十一世

元彬：行六三，子世美。

元亮：字均士，嘉定癸卯举，孝廉，授诏州司法，子学曾。

十二世

世美：行八四，子公颢。

学曾：行九三，子在孙。

十三世

公颢：行八六，子益伯，迁漳州。

在孙：行九六，子回，迁东埭。

紫 筠 房

汝贤公生二子：庶、廛，分文林郎、垂裕祠、学禄派、上亭派、埔顶派

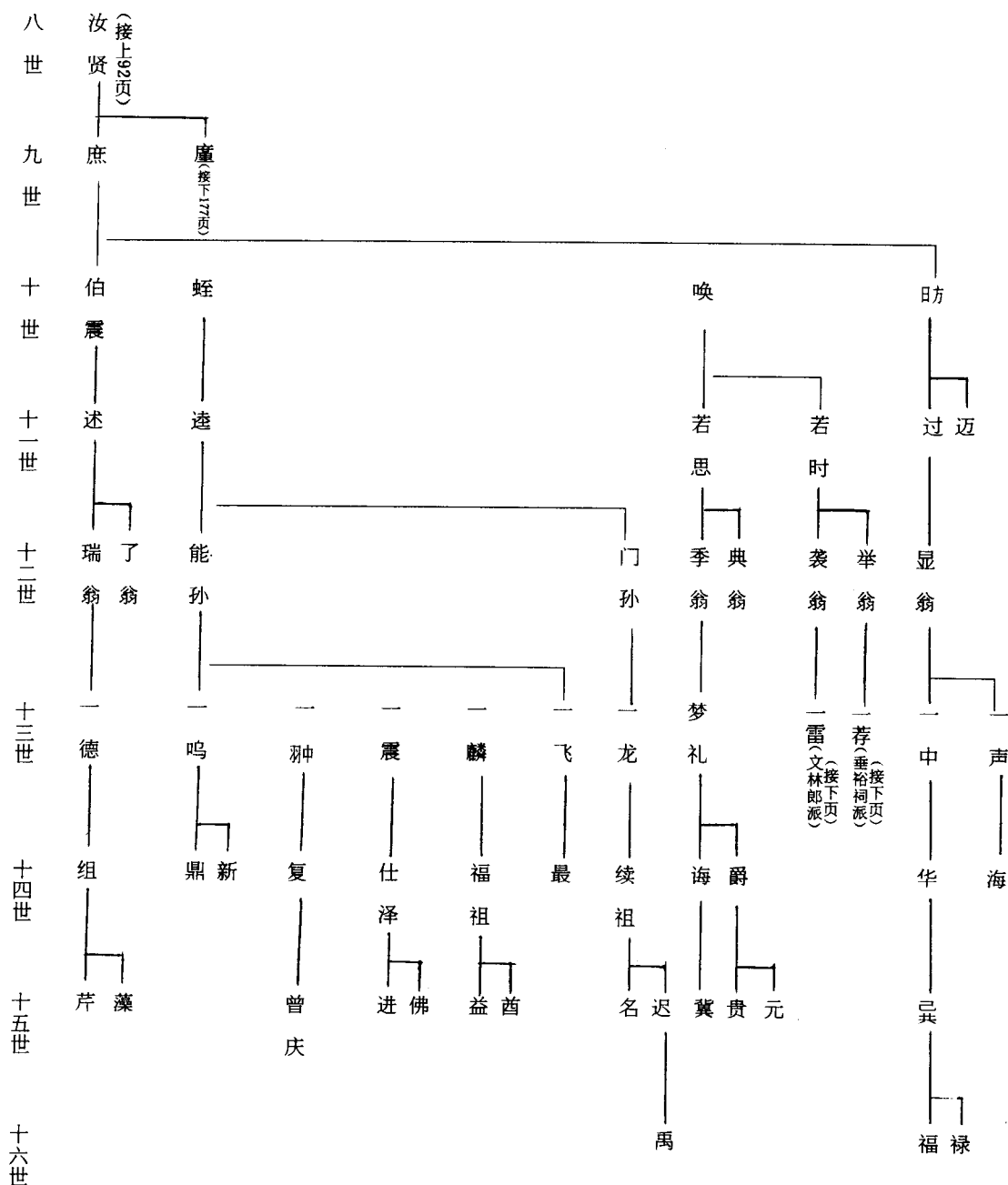

紫 筠 房

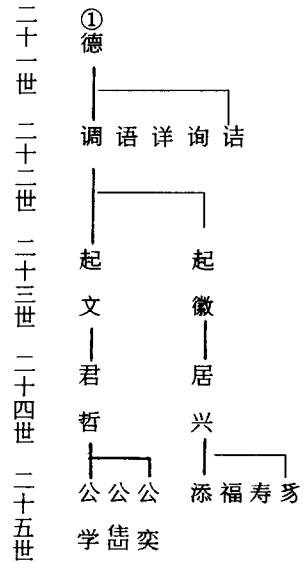
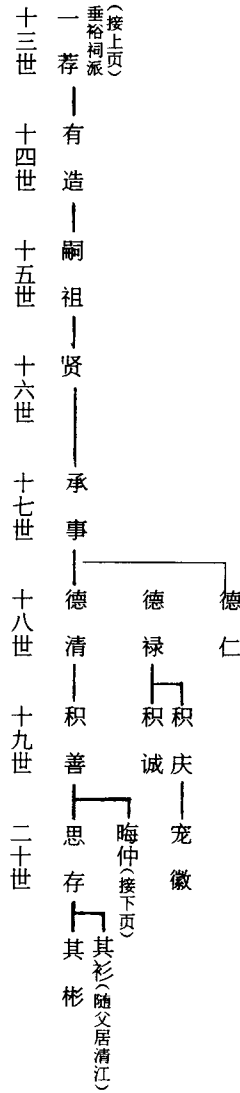
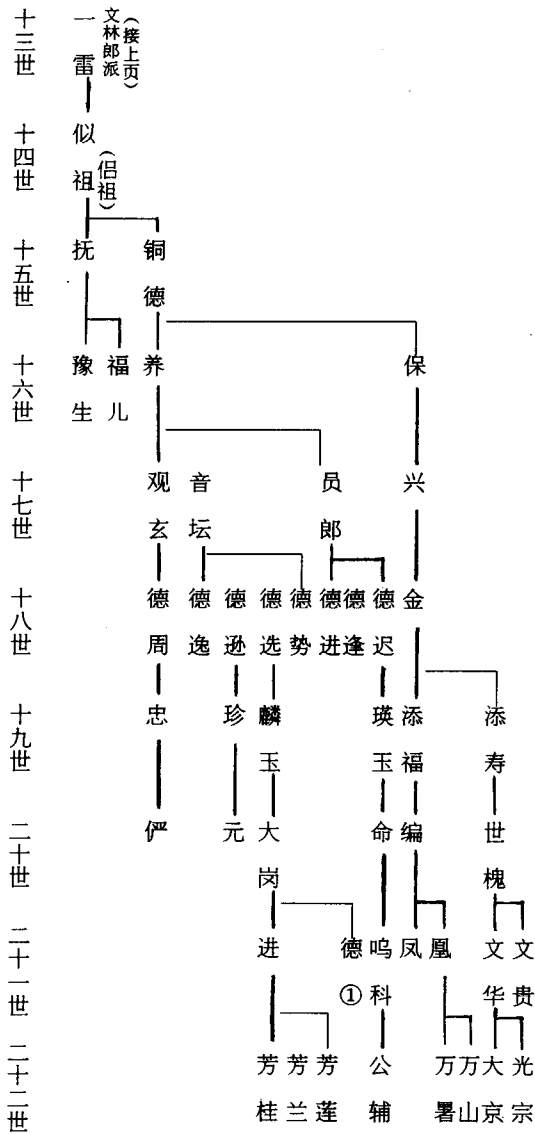

紫 筠 房

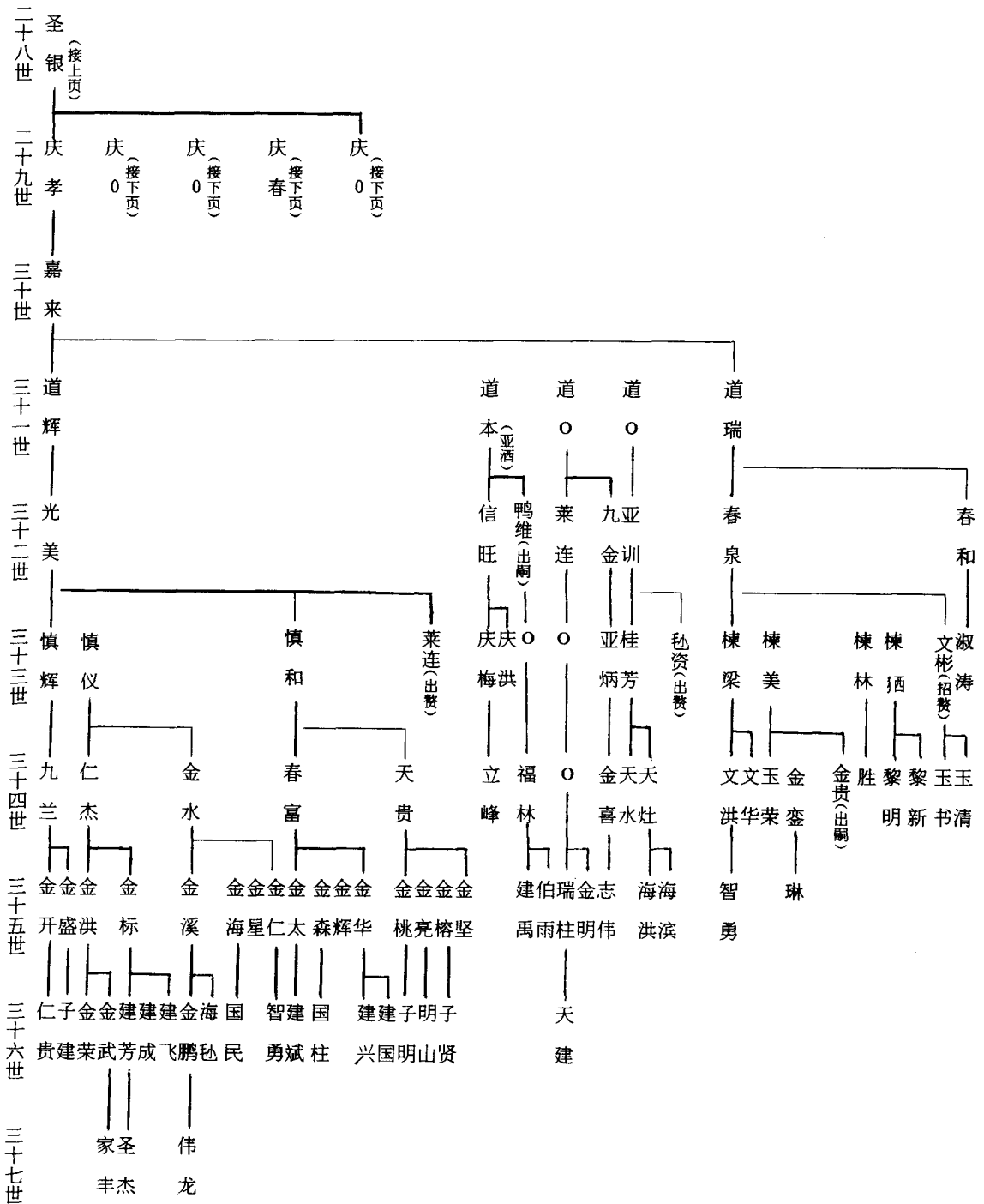

紫 筠 房

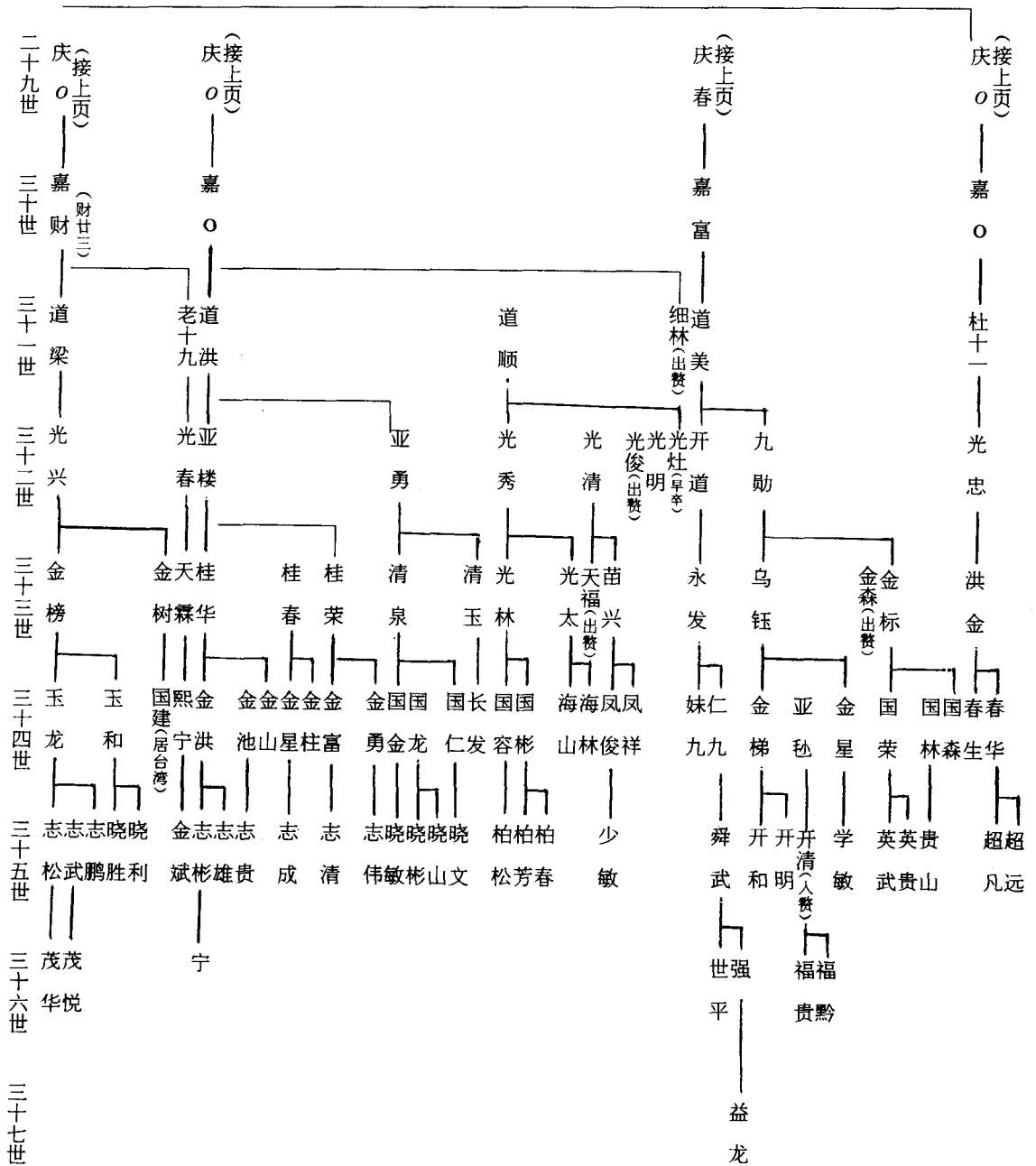

紫 筠 房

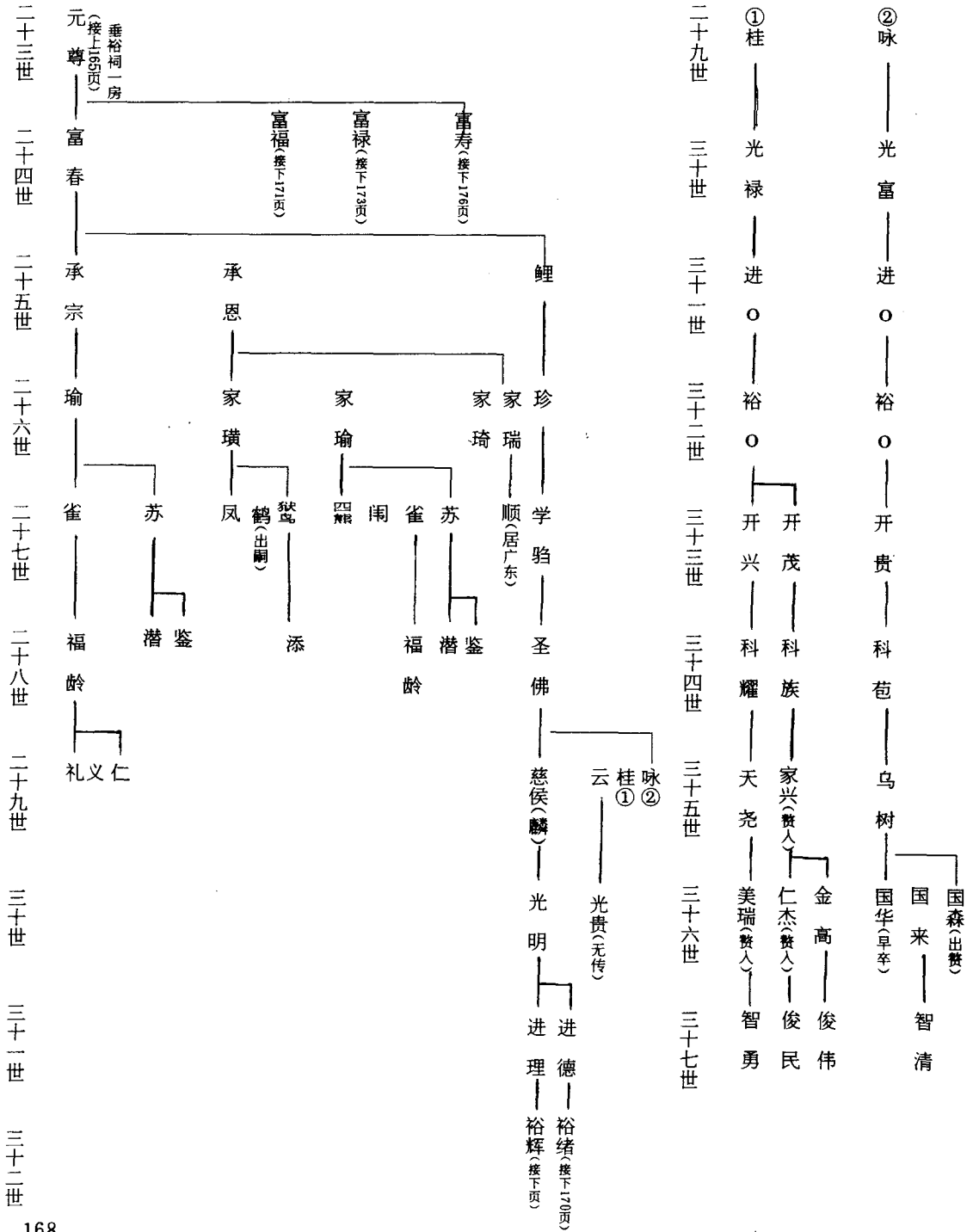

紫 筠 房

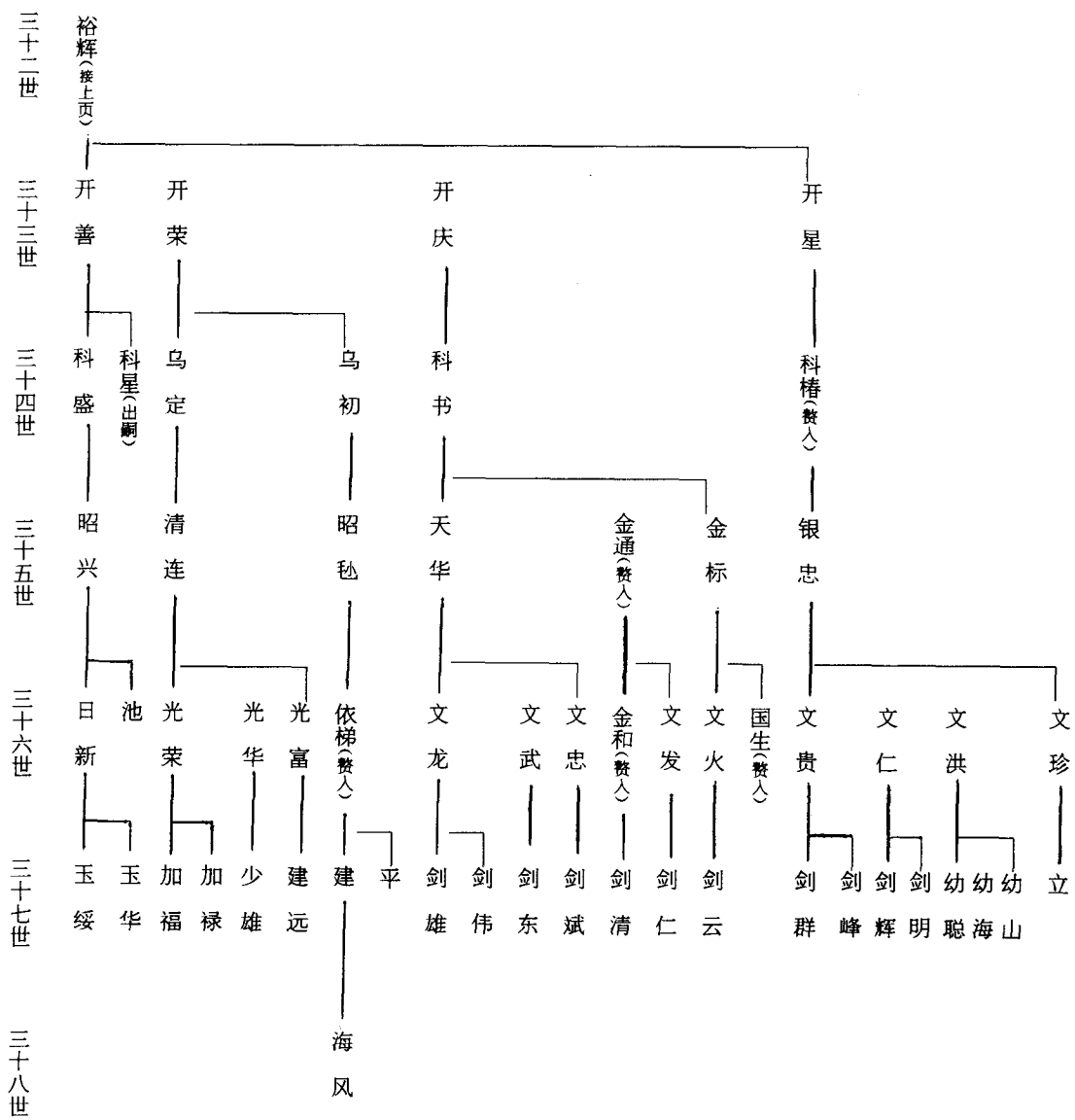

紫 筠 房

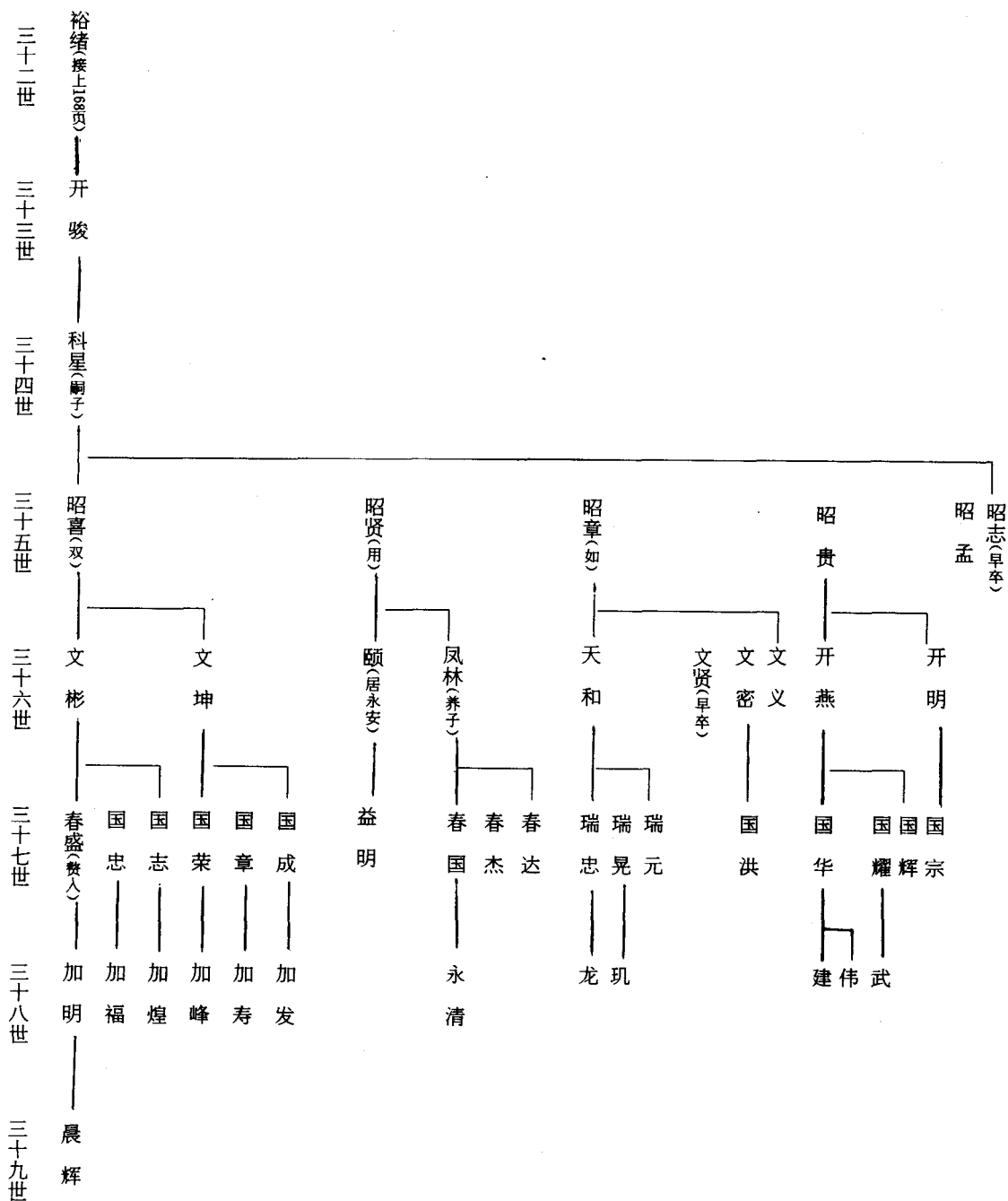

紫 筠 房

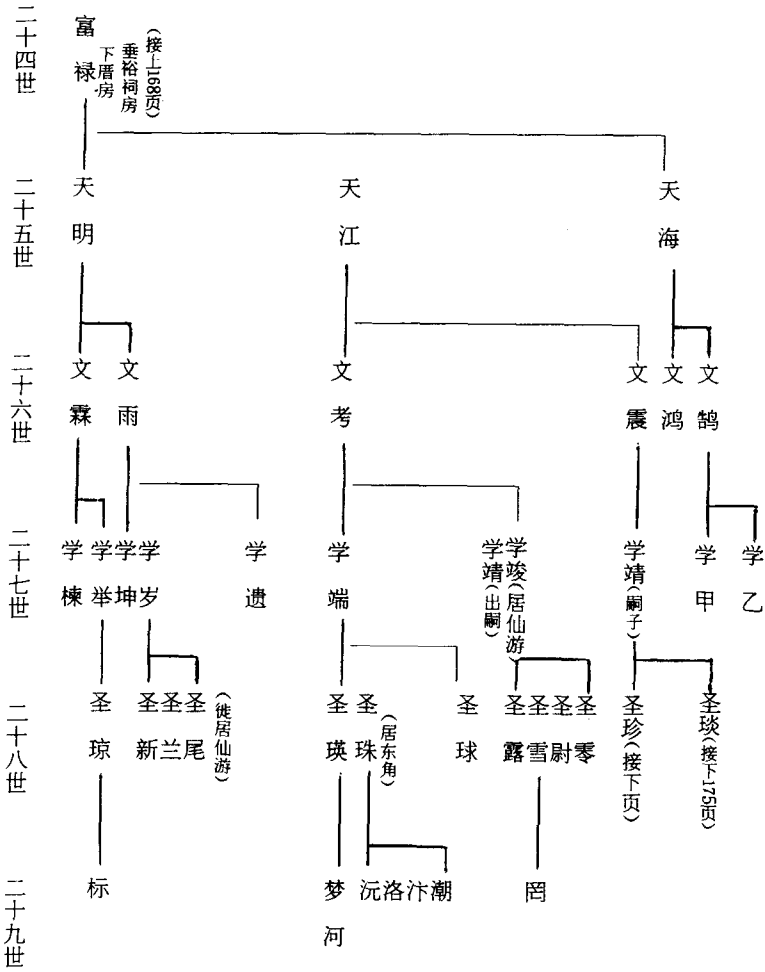

紫 筠 房



紫 筠 房

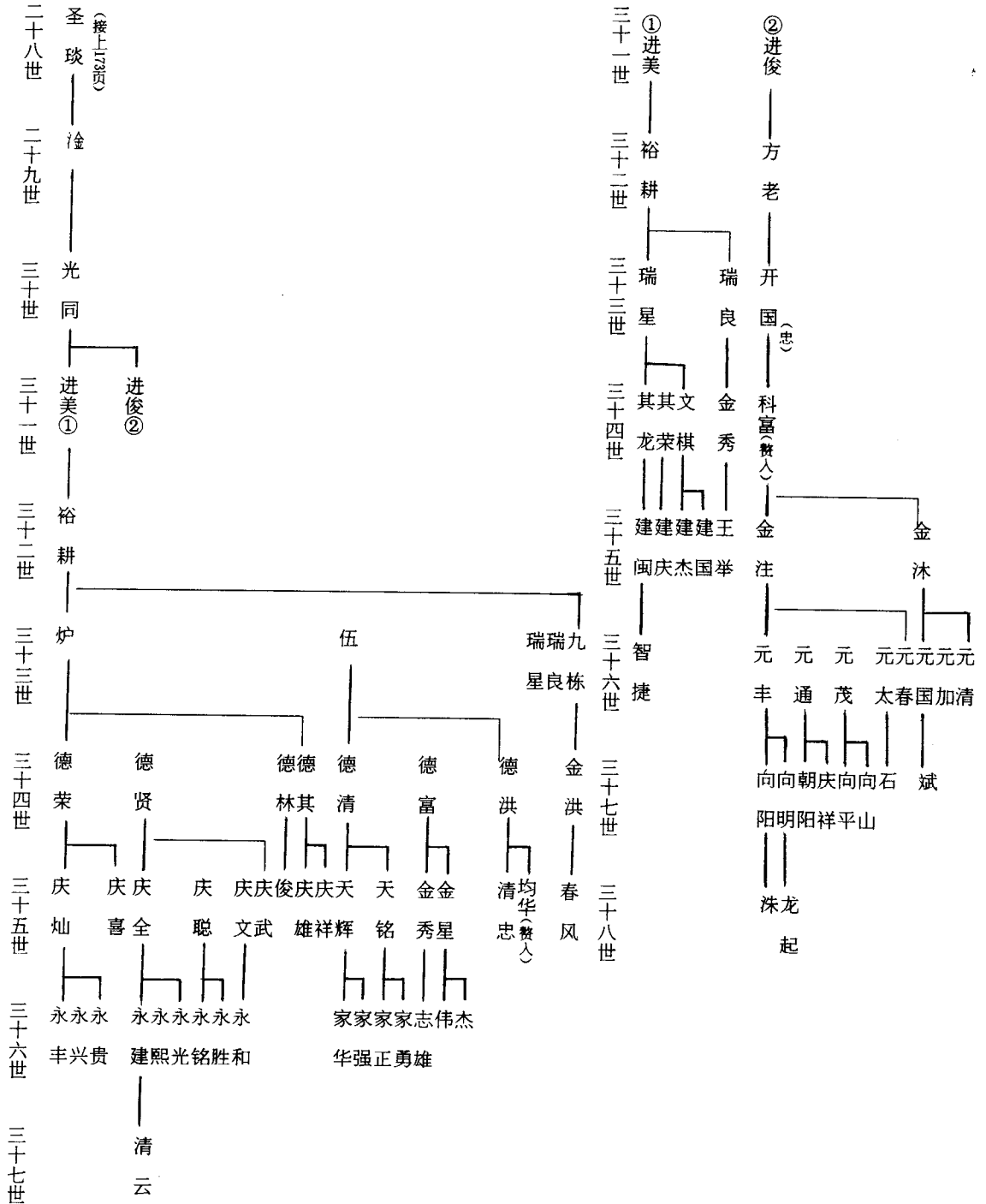

紫 筠 房

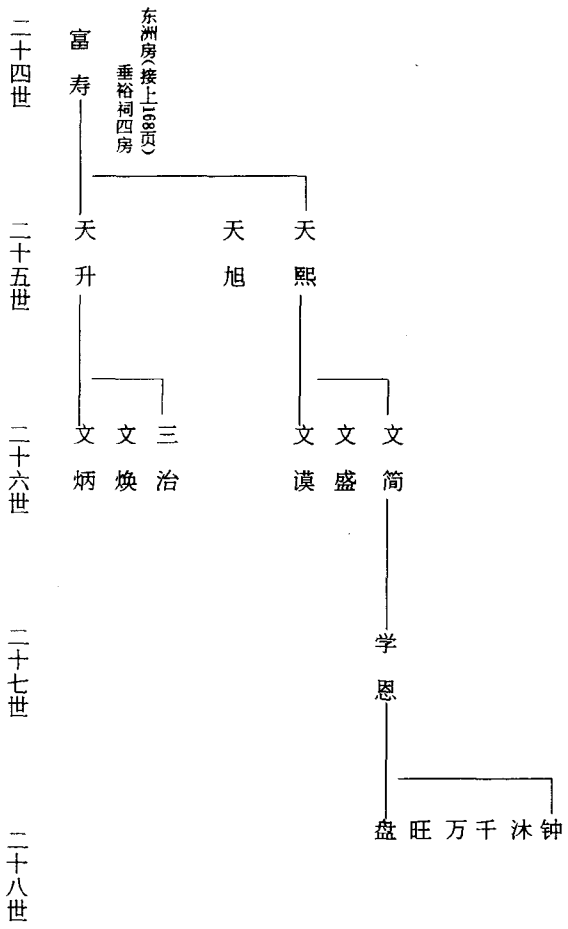

紫 筠 房

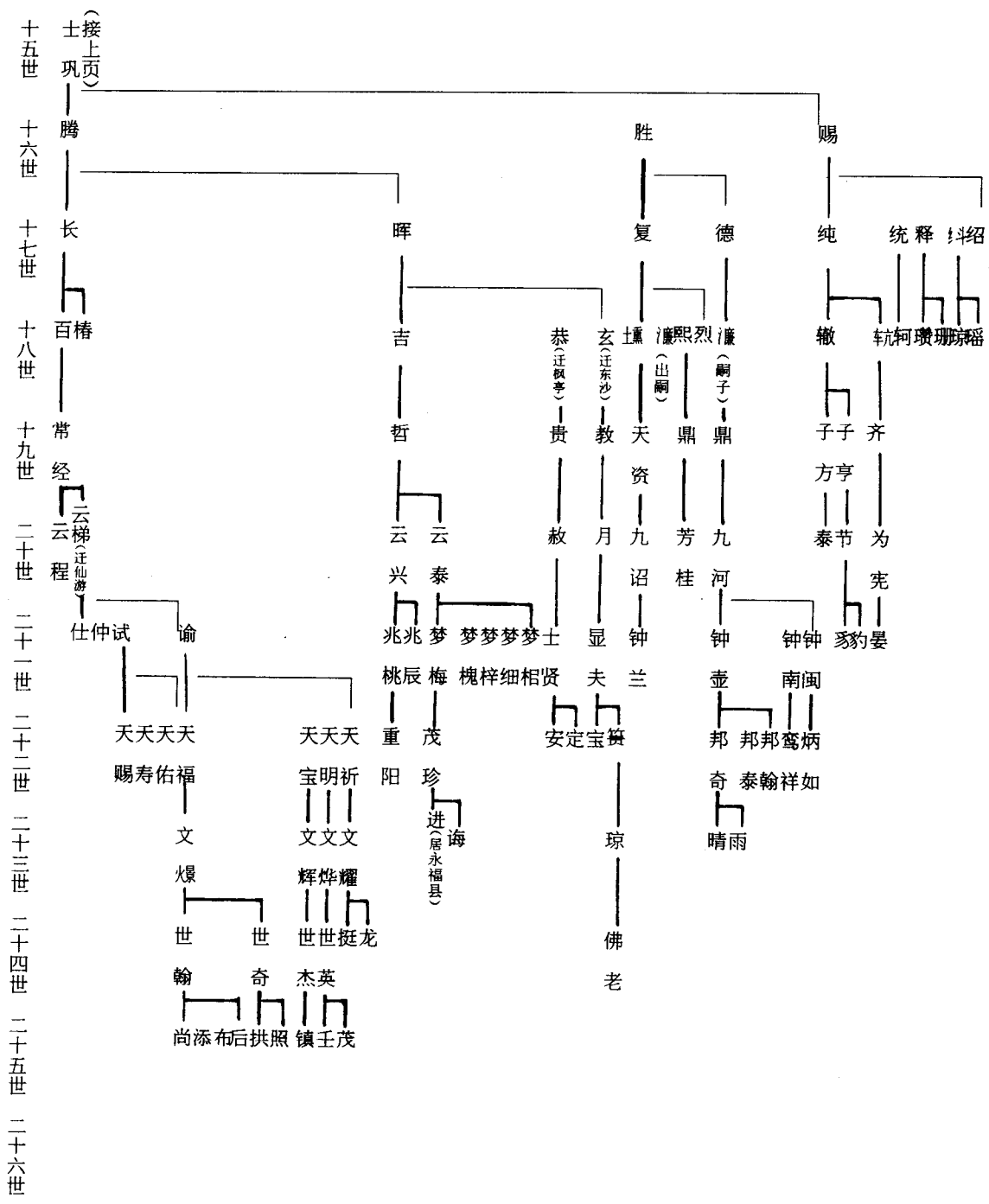

紫 筠 房

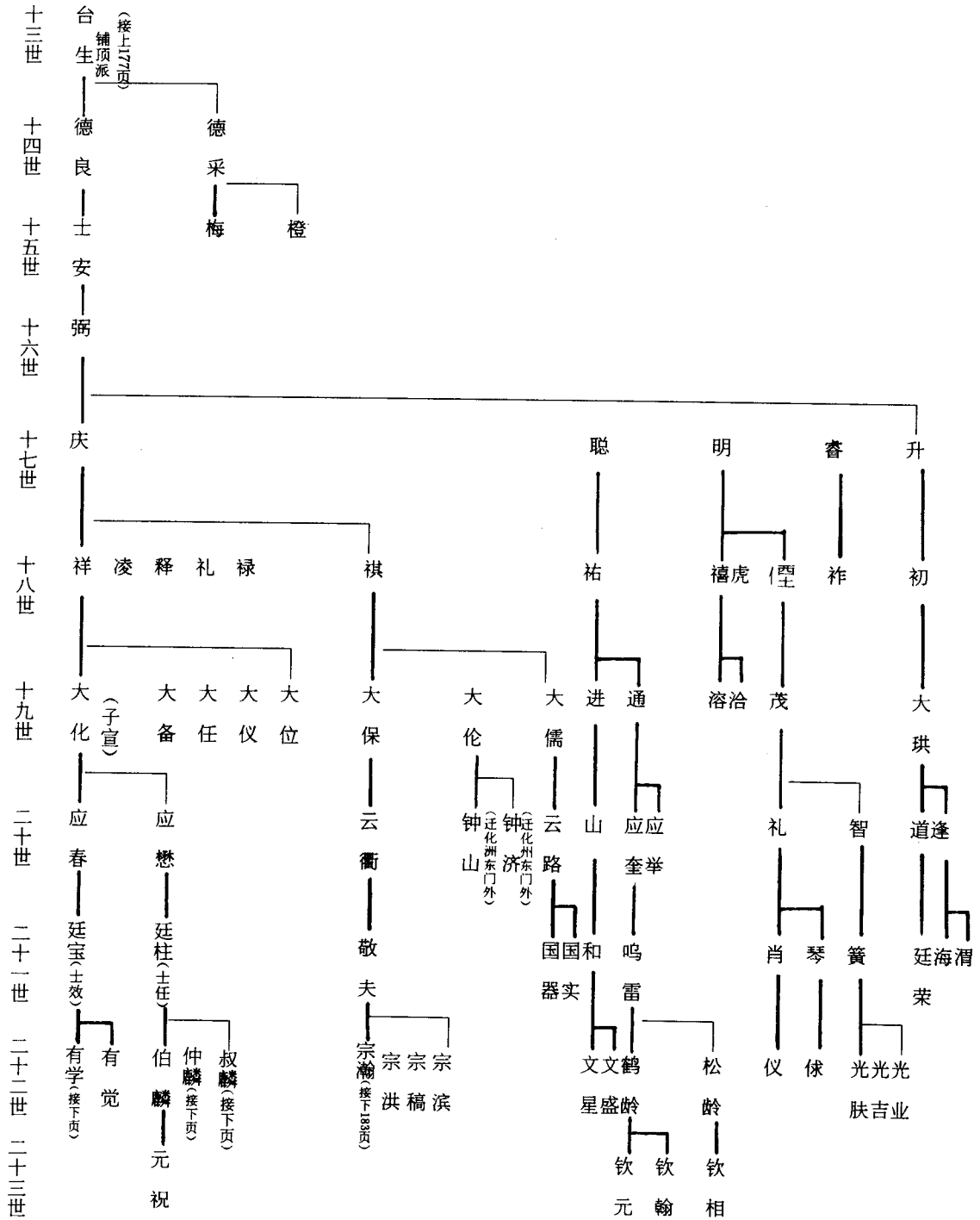

紫 筠 房

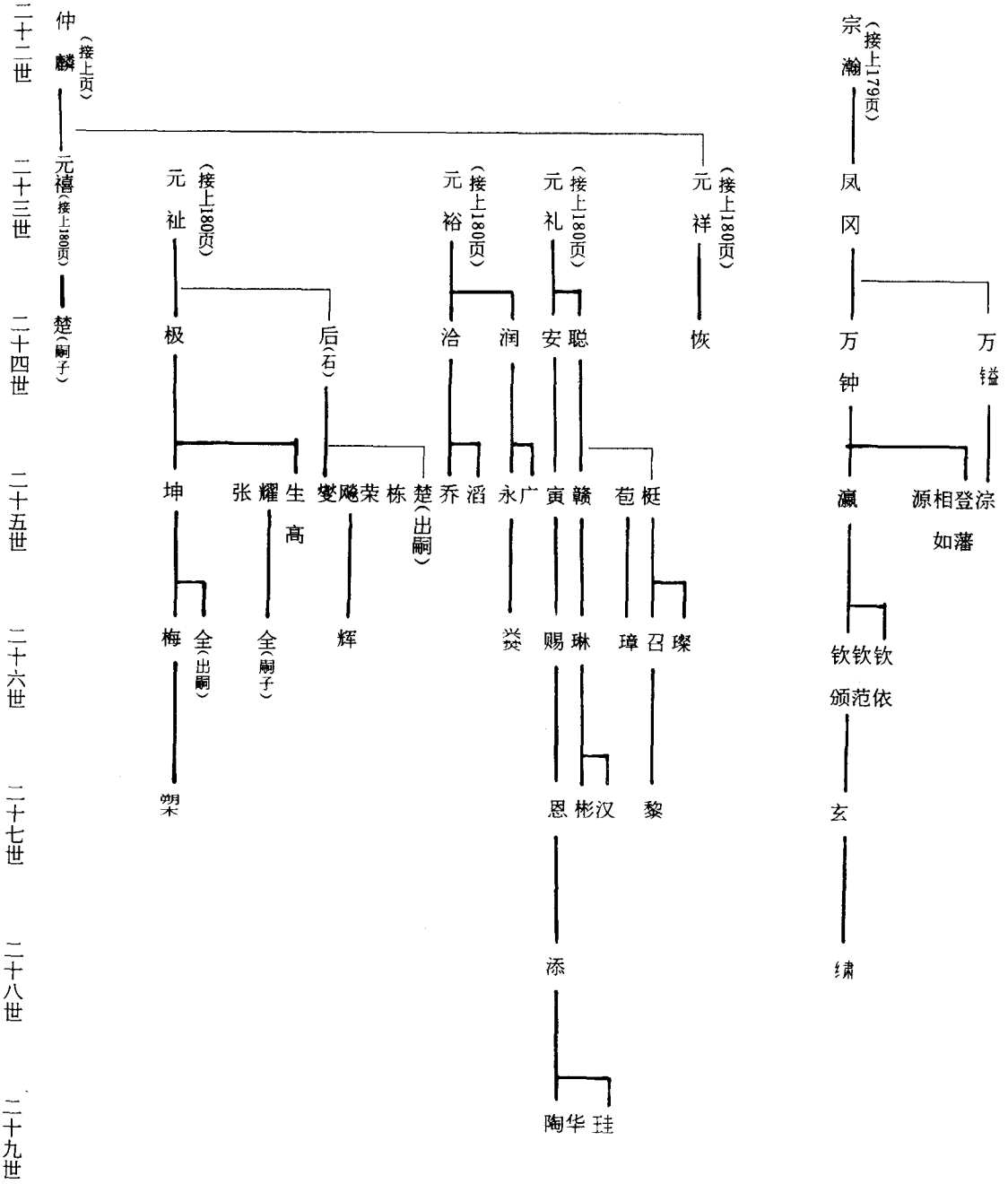

紫筠房

八世

汝贤：字师禹，行五一，号紫筠居士，妣徐氏，继黄氏，生二子曰：庶、廛。为紫筠房之祖，今东洲、上亭、涵江、珠浪、井头、阳山、东粉、涂岭、郑洋、后洙、井埔、枫亭皆紫筠派也。

九世

庶：字几仲，行卅四，汝贤长子，隆兴元年特奏名文林郎，新会县尉，生四子曰：伯震、晔、暎、昉。

廛：字嘉仲，行卅八，授国子监录，妣余氏、黄氏，生三子曰：子羔、子乌、子由。

十世

伯震：字景素，行卅九，庶公长子，捐资创建木兰陂，捨田开沟，有功利，同十三公众祀木兰钱妃庙，春秋特祭，钦赐圭田。生一子述。

晔：字景清，行四十，子述。

暎：字景白，行四一，子若思、若时。

昉：字景明，行四二，子：过、迈。

子羔：字士贲，行四三，授国学录谕，生子衡、荣、成。

子乌：字士正，行四五，官校正，子南金。

子由：字季英，行四六，宋嘉定七年进士，翰林院侍讲，选居东官讲书，后朱旧居曰官讲堂，有华表侍讲堂坊，生于淳祐己亥，卒于淳祐辛亥，享年七十三岁，妣陈氏，继郑氏，子：无熊、用虎。今黄石井埔东洲尾存有“侍讲祠”一座。

十一世

南金：行千七，生二子：益老、壮老。

衡：行千一，官迪功郎致仕，子：大珍、大璋。

用虎：字文仲，行六七，官承奉郎，直宝谟阁。配赵氏，子：泰孙。

十二世

益老：行七十，南金长子。

壮老：字方叔，南金次子，生二子：和生、妃生。

季翁：行万四，嘉定庚辰请漕试，子：梦礼。

举翁：行万五，绍定壬辰请漕试，有功升武进校尉，子：一荐。

大璋：绍定壬辰补武进校尉，子：备孙。

泰孙：字亨叔，行六八，承奉郎，配赵氏、林氏，子：台生。

十三世

一震：行万十二，官登仕郎，子：仕泽。

一麟：行万十三，咸淳五年请福建漕试，子：福。

一飞：行万十七，咸淳五年请福建漕试，子：最。

梦礼：行万十九，咸熙八年请漕试，子：海、爵。

一雷：行万廿二，配陈氏，子：侶祖。

一中：行万十二，配郑氏，子：华。

一声：行万十三，官登仕郎，子：海。

和生：字景声，行七二，壮老长子，生一子德训。

妃生：字景明，行七三，壮公次子，生二子：外祖、骥郎。

台生：字景星，行七四，官承奉郎，配林氏，子二：德良、德采。

十四世

爵：行万廿三，妣宋氏，子二：贵、元。

侶祖：行万卅七，妣龚氏，生二子：抚、铜德。

华：行万三一，妣卓氏，子：冀。

德训：字永年，行第六，妣郭氏，子：天龙。

外祖：字君芳，行第八，妃公长子，生二子：士肇、士巩。

德良：字汝善，号善庵，遭元季乱，不求闻达。生一子：士安。

十五世

嗣祖：有造公子，行四，配陈氏，生子贤。垂裕祠祖。

士肇：行文三，外祖子，生一子济。

宁：字士安，行万二，洪武二年举贤良方正，任山东茌平县丞，靖难，公弃官远避，著《逊国名臣传》，生二子：伟、侃。

士巩：字仲坚，行文五，初为稂长，被诬，北平种田。子胜奉命北巡，父子相迂，抱泣，同奏回藉。妣龚氏，生三子：腾、胜、赐。

士安：字彦生，号仁斋，妣魏氏，生一子：弼。

十六世

养：字士海，赘居井头，配刘氏、洪氏，生三子：观玄、音坛、员郎。

保：配许氏，生一子兴，迁居涵江。

侃：字本直，行亿四，永乐三年举人，附祀嘉佑庙。

琴：字舜徵，徙潮州，生一子壁，改为金。

济：行载四，配陈氏，生二子：和、细。

胜：字允义，行福九，永乐甲午举人，联捷乙未进士，选浙江道监察御史，弹劾权奸。配郑氏，生二子：复、德。

赐：字允复，行再四，妣卓氏，生五子：纯、统、绎、纠、绍。

弼：字梦良，号静庵，行再三，宗祠主，妣肖氏、侧欧氏，生五子：庆、聪、明、卢、升。

福九：徙居南京。

十七世

音坛：字弘谐，配陈氏、宋氏，葬南门泥山顶，生一子：德选。

晏：字善敬，迁惠安涂岭后璞朱世重祖，生一子曰秩。

壁：徙居广州改姓金，称金总科，家住归德门外大新闾。

和：字弘敏，配施氏，生一子：福。

细：字弘谨，号守愚，主持宗祠二十余年，兴祠庙。迁涵江。夫妇父子姑媳妯娌皆眉寿近百，郡守旌其门曰：百岁同归，葬延寿里下林上金山，配林氏，生二子：灌、浴。

复：字弘礼，号梅月，正统甲子举人，官澄迈教谕。配陈氏、崔氏，侧林氏，葬壶山蕉坑。生五子：照、熏、廉、熙、烈。

德：字弘修，号迟奄，邑名儒，宗祠主。配陈氏、梁氏。嗣子廉。

统：字弘纪，成化己酉亚魁，授唐山教谕，典山东。配吴氏，立一子轲。

庆：别名简拙，字弘祯，号慎奄。由部掾考第一，授九品冠带，任武义主簿，擒巨盗有功，钦赐褒崇升八品南京典牧所领兵正。配郑氏，继吴氏，生六子：祥、祺、棱、泽、礼、禄。

十八世

德周：字惟诚，行寿二，正统戊辰贡，任四会训导，配张氏，生一子：忠。附祀嘉佑庙。

德选：字惟贤，行寿八，迁灵川里郑洋，配吴氏，子玲玉。

灌：字宜猷，号忍轩，恩例寿官，宗祠主二十余年，重建祠宇。配陈氏，侧黄氏，生二子：雍、子立。葬芹坑，墓表题曰“百岁同归”。

浴：字宜清，号石崖，恩例寿官，修建嘉佑庙，配王氏，夫妇皆眉近百旬，侧陈氏，生二子：子亶、子言。

恭：字致敬，迁居枫亭，配江氏，生一子：贵。

玄：字禹圭，迁居仙游东沙，配陈氏，生一子：教。

熏：字彦谐，号慧奄，涉经史，善诗词，配郑氏，葬蕉坑，立一子曰天资。

辙：字从范，号兰室，行济一，精举业，宗祠主，修族谱，郡旌善士，恩例寿官，配周氏，生二子：子方、子亨。

祥：字景文，号简拙，补郡廩生，九试不合，立志教养子孙，遂成科名。并修辑宗谱，修建显济庙。配许氏，生五子：大化（子宣）、大任、大备、大仪、大位。

十九世

洪：字在宽，号垣斋，迁居城左。生一子：乘龙。

雍：字在敬，号兰窗，宗祠主，配陈氏，合葬焦坑，生二子：珩、尹。

添寿：字体坚，迁安乐里新塘，配李氏，生一子世槐。

子立：字在豫，号菊庄，配彭氏，生二子：维、藩，寓南京。

子言：字在慎，号梅墅，太学生，官彰义郎，善吟结社。配黄氏、侧卓氏，生一子起鸣。

哲：字在祥，号瑞庵，官归善巡宰，配陈氏，生二子：云兴、泰。

鼎：恩例寿官，配黄氏、陈氏，生一子：九河。

子方：字若矩，号介夫，弘治乙卯举人，授嘉兴府训导，配宋氏，立一子：泰。

一寒：邑庠生。妣徐氏。

大伦：字子序，官信仑宰，配余氏，生二子：钟山、钟济，俱寓化州东门外。

通：恩例寿官。宗祠主，配郑氏、李氏，生二子：应举、应奎。

茂：字子秀，配吴氏，生二子：礼、智。迁居小屿。

大化：宦名子宣，号申甫，别号东洲，十一岁入小学，十二岁知四书，十三通诗经，十七中府选，廿一以儒士应乡试，覆试居首，廿六岁弘治乙卯科乡贡廿五名。丙辰中会试乙榜，授浙江宁波府学训导，初任北京国子监博士，转任江西建昌府判，戊午典广东文衡，辛酉典南京文衡。历任卅三年，清白自持，到处俱有去思碑。运粮到京，载路剪宸濠逆党，升雷州府同知。寿八十，墓葬壶山之西，女婿马明衡为之撰碑文。配欧氏，侧吴氏，生二子：应春、应懋。

二十世

编：字德一，配李氏，生二子：凤、凰，迁居仙游。

珩：字应玉，子雍长子，外徙。1995年11月，广西省陆川县珩公裔孙久勋、和义、介天三人到莆田寻宗访祖，始知珩公于明中业带奉观音、禅师两像香火，以业染为名，泪止于高凉化邑（今广东省化州市平定镇珠圻村），为珠圻朱氏始祖，子孙分布粤桂两省十五个县市，人口已达二万人。

尹：字应相，号次兰，礼部札寿官，宗祠主，配陈氏、郑氏，生一子：太平。

起鸣：字应瑞，号九峰，邑庠士。配黄氏，生一子：嘉佐。

云梯：字登卿，配刘氏，生二子：试、谕，徙居仙游汜边。

云兴：字应霖，号观我，义官，配黄氏，生二子：兆桃、兆辰，寓南京。

九河：字一东，号万川，配欧氏，生三子：钟壶、钟南、钟闽，寓南京。

应春：字德夫，号澹斋，卫庠生。持躬端重，事母至孝，心潜理学，道倡水南，享年八十五岁，配洪氏，府尹西淙公之女，侧吴氏，生一子：廷宝。

应懋：字勉夫，号惕斋，诚实谨厚，事嫡母至孝，七十乡请为约正，七十四族请为族长，恩例寿官，享年八十一。配余氏，侧吴氏，生一子：廷柱。

云衢：字登卿，号澹轩，配陈氏（贞节见府志）。生一子：敬夫。

云路：乡大儒。生二子：国器、国实。从伯父官游不归。

山：官郁林仓宰，配黄氏，生一子：和。

宾梅：恩例寿官。妣赵氏、吴氏、林氏。

宾竹：恩例寿官。

二十一世

凤：字泰一，配吴氏，葬功建里龙屈，生二子：万暑、万山。

太平：字显章，配林氏，宗祠主，葬上金山。生五子，三个流浪在外，二个与外人。

嘉猷：宗祠主，配林氏，生一子：光荣。

显大：字君显，生二子：宝、责，迁涵江。

钟兰：字道立，配余氏，生一子：廷震，寓南京。

钟壶：字显瞻，号龙霖，义官，配郭氏，侧林氏，生三子：邦奇、邦泰、邦翰。

士傲：字廷宝，补卫庠生，又字公美，号对洲、澹斋，主持宗祠三十年，配吴氏（知府华溪公孙女，尚书襄靖公之侄孙女），侧兰新魏氏、张氏，生二子：有学、有觉。

士任：字廷柱，号竖宇。少有足疾，后以儒士应试，出入烦劳，疾大

发，自是杜门不出，工于精草篆隶及历数图书。配邹氏，生三子：伯麟、仲麟、叔麟。士效、士任兄弟同葬壶山之西屏。

和：字显贵，寓南京。生二子：文星、文盛。

鸣雷：字显经，号震宇，配余氏，葬麒麟岭，生二子：鹤龄、松龄。

二十二世

光荣：字尔泉，配陈氏、杨氏，葬隔岭山，子：继祥。

茂珍：生二子：进、海，徙居永福县。

麟：字茂瑞，配林氏，生一子：继禄。

仲麟：字尔瑞，号西野，世守清白，父母久疾，朝夕伺候。以孝敬称之。配方氏，事翁至孝。妯娌和睦，不计有无。生七子：元福、元初、元禧、元祉、元裕、元礼、元祥。

二十三世

继禧：字雍卿，号同山，配刘氏，生一子：誉。迁城里居住。

文燦：字伯焕，行八，天福公嗣子，配郑氏，葬文贤两岩山，生二子，世翰、世奇。

文辉：字伯亮，行六，天宝公子。

文烨：字伯章，行七，天明公子，配吴氏，立一子：世英。

进：移居永福县。

继禄：字爵卿，生一子：焰，住东华。

元福：字景卿，号灿然，配方氏。与弟沛然合葬于壶山西屏。生三子：科、经、尊。

元初：字国卿，号沛然，配方氏，生三子：杨、端、灏。

元礼：字膺卿，号愧野，十二岁失怙，依慈母以成立。配吴氏，顺治丁酉年七月十四日遭寇乱投井即死。继张氏，生二子：安、聪。

元禧：又名斐，字绥卿。郡庠生，后字裁士，嗣子石。

元祉：字吉卿，配戴氏、陈氏。戴氏于康熙丁酉年七月十三日被寇杀死。生二子：石（出嗣）、极。

元裕：字宏卿，号绰然，配吴氏、陈氏，生二子：洽、润。

风冈：字圣华，号念昆，配陈氏，生二子：万镒、万钟。

钦相：字御擢，松龄公子。流落在外，下落不明。

二十四世

君哲：配连氏，生三子：公学、公隼、公奕。

君兴：配叶氏，生四子：添、福、寿、豸。

世翰：字宗侯，配黄氏，生四子：尚、添、布、后。

世奇：字伟侯，配林氏，生二子：拱、照。

世杰：字梁侯，配林氏，生一子：镇。

世英：字隼侯，配方氏，生二子：壬、茂。

焰：字日侯，早卒，立公宗三子环为嗣。

明星：迁长乐县卜地于马江亭西门外过船五里洋头杨家山。

科：字进侯，号翼如，配吴氏，生二子：城、垣。

经：字传侯，配林氏，生二子：佰、仟。

尊：字达侯，号天如，行四，孝友兄弟，配陈氏、吴氏，合葬壶山西屏，
生二子：复、华。

杨：字兆侯，号阜如，配陈氏，生三子：瓚、瑀、珣。

端：字襄侯，号日如，配余氏，生三子：相、槐、栖（出嗣）。

灏：字素侯，配吴氏，嗣子栖。

安：字山侯，配邹氏，生一子：寅。

骢：字绪侯，配陈氏，生三子：赣、苞、挺。

石：字璞侯，配陈氏，生五子：燮、飏、滌、栋、楚（出嗣）。

极：字建侯，配林氏，生三子：坤、张、生高。

俊：字良侯，配杨氏，生二子：墀、澎。

万鉴：字须琢，号玉台，配陈氏，生四子：瀛、源、相如、登藩。

万钟：字须辨，配郭氏，生一子：淙。

二十五世

城：字公宗，号六溪，配吴氏、方氏，生三子：镛、馆、钗（出嗣）。

垣：字公薇，号紫溪，配黄氏、郑氏，生二子：锵、镇。

佰：字公申，配黄氏、吴氏，子锐（嗣子）。
仟：字公俊，号星溪，配陈氏，生三子：锐（出嗣）、焯、槃。
复：又名夔，字公典，号秩有，配林氏、方氏，生五子：牧、斗、颀、轸、驹。
华：字公茂，号如松，配余氏，生二子：教、铸。
瓚：字公圭，配董氏，嗣子湛。
瑀：字公璜，配陈氏，生五子：湛（出嗣）、淑、沾、涛、祈。
相：字公辅，配林氏，生二子：淞、澜。
槐：字公旦，配陈氏，生三子：健、敬、圻（出嗣建阳）。
栖：字公左，配季氏、陈氏，生一子：煜。
苞：字公竹，配芦氏，生一子：璋。
赣：字公藻，配叶氏，生一子：煜。
寅：字公亮，配周氏，生一子：赐。
墀：字公皆，号台庭，配吴氏、黄氏，生四子：沛、荐（出嗣）潜、阔。
澎：字公药，配温氏，嗣子荐。

二十六世

鏞：字震上，配陈氏，生三子：藩、楷、椿。
馆：字震大，号有光，行十八，配黄氏，生二子：旺、意。
钗：字震恩，行廿四，出继东华焰公，生二子：芳、录。
锵：字震文，号彬轩，行第四，配林氏，生二子：泉、岳（出嗣）。
镇：行廿二，嗣子岳。
锐：字震学，号缉公，行第七，配曾氏、吴氏、陈氏，生一子：海（吴出）。
焯：字震舜，行第九，配陈氏，生二子：衣、江。
槃：字震铭，号志峰，行十七，配余氏，继陈氏，生一子：河。
牧：字震杜，号审之，行第六，配余氏，生一子，堪。
斗：字震发，号诸已，郡庠生，配余氏，继林氏，生二子：壮、讷。
颀：字震绵，太学生，配林氏，生二子：繁、溥。

軫：字震瑶，号廷祥，行廿八，配龚氏，生一子：伟。
驹：字震密，号辰轩，行卅一，配刘氏，生四子：缕、谈、楨、钟。
教：字震善，号爱轩，行十九，配许氏，生一子：拔。
铸：字震山，号庄轩，行卅，配周氏，生一子：柞。
湛：字震彦，号癯仙，行第二，稚年颖敏，博学经史，工词赋，与秩有公协理祠事，修整祠墓，宗人甚器之。配张氏、魏氏，生三子：灼、香、则。
赐：字震器，行廿九，配陈氏，生一子：恩。
珺：字震昭，行廿五，配陈氏，生一子：藜。
梅：字震贡，行卅三，配肖氏，生一子：槩。
沛：字震丰，行卅四，配黄氏，生一子：棧。
淑：字震云，号集林，行第三，配陈氏，生二子：佶、俦。
涛：字震巨，号擘轩，行十六，配陈氏，生三子：冕、昂、湜。
沾：字震武，行十二，配吴氏，生一子：整。
淇：字震猗，号澳轩，行廿三，出嗣珣公，配温氏，生三子：冕、景、晟。
健：嗣子缵。
焯：字震来，号慕郭，行第十，配林氏，生一子：应。
圻：槐公四子，寓建阳。
崧：字震衡，号玉衡，行十三，配林氏，侧黄氏，庶黄氏，生二子：榜、缵（出嗣）。
澜：字震庆，行廿，配陈氏，生一子：杉。
琳：字震美，行十四，配李氏，生二子：杉、汉。
荐：字震国，行卅六，配方氏。外徙下落不明。
潜：行卅八，配赵氏，生一子：恭。

二十七世

椿：字世芬，配翁氏，生一子：杰，外徙不明。
藩：字世道，行十三，配周氏，生一子：堞，外徙下落不明。
芳：字世馨，行卅，配陈氏，生一子：桐。

泉：字世元，行第五，配翁氏，生二子：森、树。
海：字世东，行十，配徐氏，生二子：鏊、炆。
恩：字世浩，行卅四，生一子：添。
河：字世银，号蟾庭，配林氏，生二子：蒂、濊。
堪：字世重，行第三，配张氏，生一子：维材。
壮：字世与，行廿六，配郭氏，由侄鏊双继。
讷：字世毅，行卅八，配姚氏、黄氏，生三子：鏊（继壮）、焯、煖（均姚出）。
启：字世信，号实龄，行卅二，配梁氏，生三子：铨、恭、雍。
溥：字世通，号雨园，行卅七，讳添培，道光乙酉科明经，配余氏，生四子：熯、煜、霖、智。
伟：字世造，行卅五，配郑氏，生一子：豫。
鏊：字世宝，行卅六，配黄氏、范氏，生三子：漳、珍、珮。
谈：字世雅，行四十，配林氏、翁氏、生一子：庚。
振：字世忠，行四三，配吴氏、项氏，生一子：维。
拔：字世尤，行卅三，配黄氏，生二子：万、郎。
灼：字世昭，号亦孔，行第一，生一子曰：焯。
侏：字世闲，行十五，生二子：岩、钤。
俦：字世侣、行十九，嗣子钤。
晃：字世乐，迁江西。
晟：字世李，行廿八，生一子：栋（字绍见），外徙下落不明。
榜：字世龙，行卅一，配余氏，生一子：基。
缙：字世绪，行四一（出嗣），配宋氏，生二子：梁、泥。
学贵：毓俭公子，生三子：奕香、奕杰、奕彩，迁湄湄岛。
桐：外徙下落不明。
森：外徙下落不明。
整：外徙下落不明。
香：外徙下落不明。

应：外徙下落不明。

槩：外徙下落不明。

录：外徙下落不明。

则：外徙下落不明。

泉：外徙下落不明。

岳：外徙下落不明。

二十八世

添：恩公子，生三子：陶、华、珪（均外徙下落不明）。

桂：字绍本，行廿九，配黄氏，生一子：卢，卢生二子：桂、板，迁江西。

蒂：字绍佑，配郑氏，生一子：赐，迁江西。

湊：字绍嘉，行卅二，配陈氏，生二子：丁、燧。

圣珠：字芳美，学端公子，配谢氏，生四子：沅、洛、汴、潮，迁东角。

维材：字绍孟，行第四，郡庠生，生三子：从用、从吾、精。

釜：字绍泽，号润泉，行卅九，配姚氏，生一子：滨。

铨：字绍选，号文泉，行廿三，配陈氏、宋氏、吴氏，生二子：标、增。

嫌：字绍静，行卅六，配俞氏，生三子：养、益、直。

煜：字绍辅，行四五，配戴氏，螟蛉一子曰翔。

豫：字绍志，行四二，号筠持，配方氏，生三子：桂、应城、应翰。

庚：字绍运，行五十，配陈氏，生二子：莹、坤。

维：字绍兹，行五九，配胡氏，生二子：潮、泓。

焯：行九，生一子：兴祖，居瑶台。

岩：讳一超，行五，太学生，配宋氏，子锡（天），立耸为子。

衍：字绍有，行十七，配周氏，生一子：双春，迁浙江。

柄：字绍政，行十九，配吴氏，生二子：梓、柴

夜：字绍香，行四九，配蔡氏，生一子：柏，迁浙江。

泮：字绍藻，行卅七，配宋氏、陈氏，生一子：概，迁兴化城。

贯：行十四，配宋氏，生一子：露。

基：字绍德，行十五，号本斋，配俞氏，生二子：泌、荣。

梁：字绍升，行五二，配方氏，生一子：鸾。

二十九世

大禄：副魁，生子三；湿、修、念祖。

燧：迁江西。

岁：字从用，行第三，配陈氏，生二子：涧、琼。

泰：字从吾，立从用公次子琼为后。

滨：字从淮，行廿七，配余氏，生二子：天佑、天佐(夭)。修建侍讲词，宗人敬之。

标：字从捷，行十五，配林氏，生一子：逢寅。

益：字从富，行卅八，嫌公次子，配黄氏，迁郑黄。

翔：行四十，配钱氏。迁海边宅尾。

应翰：字从大，行四四，配曾氏，生一子：黑，迁忠门下坑。

莹：字从镜，行廿二，配张氏，生一子：森锦。

坤：字从荡，行卅二，配陈氏，生一子：思聪。

兴祖：居瑶台。

双春：迁浙江。

梓：字从茂，行廿六，子芹，迁沟边庐。

柴：迁忠门下。

荣：字从贵，行十七，配宋氏，继翁氏，生二子：凤池(宋出)、凤麟(翁出)。

概：字从祥，行十八，配曾氏，生三子：倩、俊、池，迁城内。

三十世

涧：字先金，行第一，配张氏，立二子：灏、芳。

琼：字先玉，行第四，嗣从吾公，配郑氏、陈氏，生一子：华。

天佑：字先启，行卅五，配魏氏，生一子：地(夭)。

黑：字先祥，行四十，配林氏，生一子：椿。

思聪：字先明，行卅六，配傅氏，生子：盛，徙台湾下落不明，立太湖房汝十公第七子赤为嗣。

逢寅：字先建，行第六，配郑氏。

凤池：嗣泌公。道公廿六年九月十二日外出下落不明。

凤麟：字先徽，名应昌，号伯懿，行卅一，幼失怙，克承自立，与从淮叔同重建侍讲祠，并稽查族谱，潜心事祖。配陈氏，生四子（存一）曰：钟四。

倩：字初阳，行一，子钟。

俊：字初英，行二，配张氏。

池：字初养，别号云，行三，配林氏，生三子：斌、坤、燊。迁城内花园康大和旧弟。

三十一世

灏：子松。

芳：子政。

华：字政春，行五，生二子：泰、聪。

椿：私塾先生，配陈氏，生一子：福全。

赤：字政成（嗣子），1935年赴马来西亚谋生，后带大儿、二儿赴马来西亚定居，自归故里。配林氏、继柯氏，生四子：锦林、松林、玉书、玉华（均林出）。

钟四：族长，配陈氏，生一子：成淦。

斌：字志仁，即监生万芳。行十一，配郑氏，生一子：国宝。

坤：字志贤，行十二，配林氏，生一子：国藩。

三十二世

松：字维乔：行十五，生一子：毡。

政：字维新，行十一，生一女，养子恩。

泰：字维山，华公子，生一子：荣。

福全：字维璧，博学经史，善诗赋，工书法，尤以正楷著称。配林氏，生二子：文熙、文扬，赘入一子：文宝。

锦林：居马来西亚沙巴洲，配吴氏、邓氏，生三男四女：子绍雄、文雄、炳雄（均邓出）。大女儿绍英（吴出），出嫁谢家，工国画，

作品参加国内外画展，出画册专辑。养子梅川(居国内)。

松林：居马来西亚吉隆坡，配陈氏，生二男五女。子志强、志诚。二女儿彩萍，出嫁肖家，1995年9月代表马来西亚出席北京“联合国第四次世界妇女代表大会”。

玉书：居福州，解放前即参加地下共产党，解放后任闽侯县教育局长、闽侯二中党支部书记、校长等职，离休干部(正处级)，工书画，为中国艺术研究院研究员、美术家。作品参加省老年画展，并被收入1993年省《老年书画集》专辑。配郑氏，生一子三女，子东亮。大女儿曦，全国保险系统模范工作者。三女儿红，侨居英国伦敦。续娶上官瑞珍，工书法，尤精小楷，曾多次参加省书画展，并被收入1993年省《老年书画集》专辑。

玉华：解放后在省立莆田中学(莆一中)读书时，即被选为莆田县第一届人大代表，1950年4月在一届三次代表大会上补选为常务委员(执行委员)，后考入华东军政大学福建分校学习。回莆后历任莆田县委党校副校长、《莆田报》总编辑、莆田县委宣传部部长、莆田市委党校副校长、书记(主持党政全面工作，正处级)，及福建省社联哲学学会理事、省领导学研究会理事、省统战理论研究会理事、莆田市社科联副主席、莆田县书画联合会会长等职。配李氏，生一男一女：子红纓。女儿红梅，福建师范大学政教系大专班毕业，回莆后任莆田市电视台编辑、文体部副主任。1995年，她的论文“浅谈中国东南沿海农村妇女的电视收看习惯及影响因素”被中国广播电视学会评为一等奖，此文99年被收入国家级大型丛书“中国当代社科研究文库”。

成淦：中学美术教师，著名书画家，现为莆田市政协委员、中国美术教育研究会福建分会顾问、福建教育画院画师、莆田市美术家协会顾问、莆田二中校友总会副理事长。自幼喜爱书画，1934年入厦门集美高中艺术科就读，毕业后又到南京中央大

学艺术科深造,得到徐悲鸿、高剑父、吴作人、吕斯百、张书旗、陈之佛等名家的悉心指导,画艺长进。1936年国画《莆阳远望》入选全国第二次美展,并收入商务印书馆美术年鉴;《九鲤飞瀑》于1946年入选全国美术年鉴。1937年返回集美母校任教,创作抗战画集及木刻,刊行全国。1943年回莆任教,执教50多年,并为纪念戚继光创办南塘中小学。他师习扬州八怪黄慎的画风,发掘中国汉字形象,大胆探索,大胆创新,用狂草、国画和主题思想有机结合构思,描绘人物花卉形象,把他所敬仰的历史名人,如屈原、岳飞、文天祥、林则徐、陈文龙、朱继祚、李大钊以及林兆恩、妈祖、钱四娘等,用诗、书、画把人物爱国爱民思想品德表现出来。晚年,更辛勤笔耕,向港台同胞、海外侨胞和国际友人,传送中华优秀的文化艺术和亲密乡情。1985年与族兄朱文凤在马来西亚出版《朱氏兄弟画集》二册;1986年被中国台湾编入《民国书画家汇传》;1993年简介传略入选《国际现代书画篆刻家大辞典》并获“世界铜奖艺术家”称号。《20世纪国际美术精作博览》大画册、《当代书法美术诗词界名人录》以及由台湾商务印书馆出版、恽菇辛编著的《民国书画家汇编》,高雄书局出版的《中华著名画家名录》等均入选。1995年作品参加“纪念全国总工会成立70周年”书画展,荣获一等奖;国画“醒狮”参加1998年由新加坡神州艺术院第五次组办的《醒狮杯》中国全国精品书画创作大赛,荣获“特等奖”,并被授予“新神州艺术院二级画师”称号。他的作品,广泛流传美国、日本、东南亚各国以及台湾、港澳等地区。中国画《友谊长青》被华盛顿全美大学妇女协会珍藏,国画《妙手回春》被日本医学会收藏。

他还乐于善施,积极修庙、建祠,诸如黄石北辰宫、重兴寺、太湖祠、戚公祠、古田令朱公祠、显济庙等的修复重建,都有他的大笔捐助,深受社会各界敬仰。配苏氏,生五女,养一

子：凤阳。

三十三世

元芳：黄石井后小学高级教师，国家教委授于全国优秀教师称号。

秘：字有茂，配郑氏，迁横塘，生一子：煌。

恩：赘入，字有孟，行卅四，配朱氏（寿九十），生六子：标、钻、辉、棋、榜、耀。

荣：赘忠门石码红山陈姓。

文宝：（赘入）配朱氏，生一子：玉忠。

文熙：配林氏，生一子：玉峰。

文扬：配胡氏，生一子：建。

绍雄：配严氏，生三子：建安、建铭、建鞞。

文雄：配罗氏，生二子：建元、建业。

炳雄：配邱氏，生二子：建宾、建阳。

梅春：（养子）配李氏，生二子：欣、然。

志强：留学美国，大学本科毕业，配肖氏，生一子：伟贤。

志诚：马来西亚大学毕业，配黄氏，生一子：润泉。

东亮：留学日本，归国后任日语翻译，中福公司二处经理。配周氏，生一子：元君。

红缨：大专，任莆田市湄州湾北岸广播电视局局长，98年被评为省广电系统先进工作者。配肖氏，生一子：翔。

凤阳：（养子）配朱氏，生二子：元国、元宗。

三十四世

科星：别名绥四，乡老，为人正直，主持公道，一生热心于公益事业，建祠庙，修桥铺路，深受乡人敬仰。配方氏，生六子：昭喜、昭贤、昭章、昭贵、昭孟、昭志。

天贵：福建师范学院毕业，中学教师。

培源：东北工学院毕业，新疆矿业局计划处处长，高级工程师。

玉龙：黄石学区党支部书记。89年被福建省教委评为《福建教育》

《小学生周报》优秀通讯员；91年被莆田市教育局、人事局评为市优秀教师；97年因工作成绩优异，被福建省人事厅授于中学高级教师职称。

国泰：黄石中心小学高级教师。

德林：安徽合肥工业大学毕业，中学教师。

春水：北京政法法院毕业，莆田县公安局治安股股长。

积板：莆田县湄洲乡共青团书记。

立峰：四川联合大学读书。

国建：金树子，台湾五专电机科毕业，在台湾电视台工作。

煌：配张氏，生一子：火。

标：中学总务处主任。配陈氏，生一子：忠。

钻：文革期间任莆田县革命委员会组织组副组长（副科级），配郑氏，生一子，寒冰。

辉：配李氏，生二子：一凡、乘舟。

棋：配张氏，生二子：寒雨、新。

榜：子瑞。

耀：黄石中心小学高级教师。

元国：配张氏，生一子：建国。

元宗：配张氏，生二子：国辉、柱。

三十五世

海洪：莆田师专读书。

金海：黄石学区小学教师，省优秀教师。

王举：石家庄铁道学院毕业，在南平市工作。

火：福安市粮食局局长，配张氏，生二子：松景、松涛。松景生子印官。

忠：厦门大学政法系毕业，在福建省检察院工作，科级干部，配陈氏。

寒冰：配朱氏，生一子：冠雄。

一凡：福建省委党校政教系本科毕业，中学教师，在湄洲湾北岸教育局工作。配张氏。

乘舟：福建师范大学毕业，在福建省司法厅工作，科级干部。配程氏。

寒雨：配李氏，生一子伟。

新：配黄氏，生一子强。

瑞：配朱氏，生一子睿。

三十六世

松景：文火长子，副镇长。

颐：永安市铁路机务段设备车间主任。

新雷：福建省经济管理干部学院毕业，在黄石二中任教。

元伟：中国人民大学毕业，在福建省财政厅工作。

三十七世

玉华：日新子，福清师专毕业，中学教师。

益明：颐子，福州大学毕业，在永安市铁路机务段工作。

国辉：莆田师专艺术系毕业，中学美术教师。

剑峰：文贵子，南京电力工业大学毕业，在厦门市工作。

剑雄：福州大学毕业，在福州工作。

黎洪：莆田师专毕业。

筠 仪 房 (泉 州)

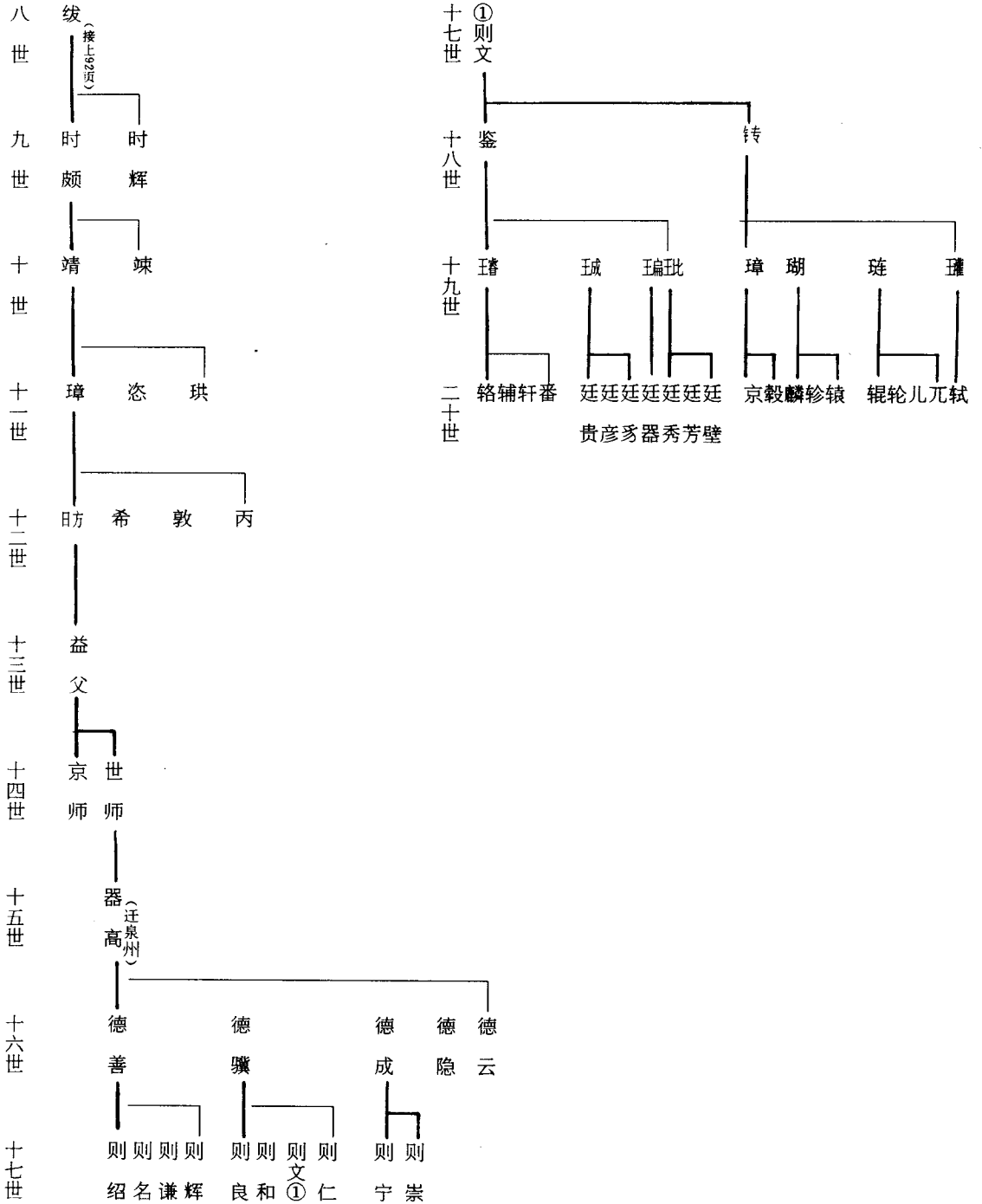

均 仪 房

八 世

绂：字均仪，仁和令。

九 世

时颇：字公允，承务郎。

十 世

靖：字士安，宋绍定壬辰进士，朝奉大夫。

竦：承务郎。

十一世

璋：字仲珪，宋宝祐癸丑进士，官吏部郎中。

十二世

昉：临安录事。

十三世

益父：字仲谦，任税课司大使。

十四世

世师：字道亨，任莆山书院教谕，官至福清路提举。

十五世

器高：字大用，元举明经博士，任泉山书院山长，为泉州、晋江之祖。

教授王敬先赞：天资纯厚，学问老成，博通诸传，历览群经，浮云富贵，涵泳性情，乐于山水，复迁泉城。

十六世

德骥：以孙鉴赠嘉议大夫，妣王氏，赠淑人。

十七世

则名：由府学廩生应贡，授直隶安庆府通判。

则文：号壮翁，以子鉴赠嘉议大夫，配陈氏，赠淑人，夫妇旌表孝义。

则仁：任京口驿丞。

十八世

鉴：字用明，号简斋，永乐丁酉举人，戊戌会试中乙榜，授湖广教谕，考满升浙江道监察御史，旋升山西布政使司，后升都察院右副都御史，巡抚山西地方兼提督雁门关军务便宜行事，以老致仕，天顺八年进阶一级为正二品资善大夫，钦赐祭葬崇祀乡贤祠。晚年曾回到莆田县黄石拜祭 玠公祖祠，看到宗祠破旧，遂率族众重修“唐古田令朱公祠”。（事载“兴化府志”），并亲撰朱氏族谱序。

转：字用和，号怡庵，授徵仕郎。

十九世

璿：鉴公子，字景政，号恬庵，授七品散官承事郎。

诚：鑑公次子，字景钟，号雪亭，由南安学廩生应贡，任广东肇庆府高安县学训导。

璠：转公子，字景温，郡庠生。

琳井系迁居概况(县外)

世代	姓名	房系	迁居何处
2	无逸	琳井房	迁居仙水
2	山则	琳井房	徙居临漳
3	淮	琳井房	迁居仙游
4	珙	琳井房	徙居仙游乌墩
5	昭	琳井房	徙汀州
8	膺	琳井房	徙惠州
8	琼	琳井房	徙潮州
8	辅	琳井房	徙广州
8	壳	琳井房	徙广南
8	绎	琳井房	徙潮州
8	中	琳井房	徙潮州
8	由	琳井房	字安仁,为安仁房祖,徙潮州,子:举、灿
8	从	琳井房	徙潮州
9	绰	琳井房	徙潮州
9	章	琳井房	徙潮州
9	璉	释可房	行三十,徙潮州,生二子:熊师、佃师
9	伟卿	伯载房	徙居漳州云霄
9	达	南美房	徙居广西
10	叙一	南美房	徙居广南
10	正	宗学房	迁建安
10	赏	蔡岭房	迁仙游东沙
11	德诚	宗学房	迁诏安
11	汉	监镇房	迁广州
11	应瑞	伯载房	迁漳州
11	显祖	监镇房	迁十一都东亭

世代	姓名	房系	迁居何处
11	礼	主簿房	寓福州
12	文伍	主簿房	寓福州
13	雍昌		任常州府教授,因家焉
13	世英	宗学房	迁仙游
14	益祖	抚干房	(益伯)徙漳州
14	君福	公与房	迁潮州
14	晨孙	瑞明房	(升孙)迁泉州
14	外孙	瑞明房	迁泉州
14	一凤	瑞明房	徙居定庄马巷
15	器高	均仪房	迁泉州、任泉山书院山长,为泉州始祖
15	祭	瑞明房	迁潮州
15	宝	瑞明房	迁潮州(稼坂)
15	仁存	瑞明房	迁晋江茂山
15	虎	监镇房	洪武间出赘惠安沙格陈解元家
16	宏祖	志道房	迁广州
16	发祖	志道房	迁广州
16	让	瑞明房	迁晋江橘里五林内坑
16	德时	瑞明房	迁潮州
16	迈间	瑞明房	迁晋江内坑
16	福九	紫筠房	徙居南京
16	琴	紫筠房	徙潮州,子璧、徙广州改姓金(详见186页)
17	晏	紫筠房	迁惠安涂岭后璞朱世重祖
17	普满	瑞明房	迁泉州
17	应宗	瑞明房	迁泉州
17	十八		徙汀州
18	俞	公与房	出赘惠安十都邵五官家

世代	姓名	房系	迁居何处
18	桓	瑞明房	(桓)任广东潮阳教谕后落籍
18	诚	蔡岭房	由柯山迁仙游
18	枢郎	蔡岭房	迁仙游枫亭
18	金	蔡岭房	徙惠安
18	佛应	瑞明房	徙仙游
18	满	监镇房	由沙格迁仙游罗坑
18	恭	紫筠房	迁枫亭
18	玄	紫筠房	迁仙游东沙
19	云梯	紫筠房	迁仙游
19	遥	瑞明房	宣德间迁仙游善化里大济村,为大济始祖
19	继纶	瑞明房	继伦、继绂、继纶、继纆四兄弟随父海阳做官落籍
19	炫	蔡岭房	徙居仙游枫亭
19	子立	紫筠房	字在豫、号菊庄、寓南京
19	礼	公载房	寓福州
20	黑	主簿房	迁福清
20	九河	紫筠房	寓南京、子三:钟壶、钟南、钟闽
20	编	紫筠房	迁仙游
20	晏	紫筠房	迁惠安
20	云兴	紫筠房	寓南京
20	均	监镇房	徙潮州
20	大澄	瑞明房	落籍山东
20	文遯	公载房	迁福州
20	文伍	公载房	迁福州
21	嘉定	瑞明房	寓永定县
21	嘉会	瑞明房	寓广东碣石街
21	铭爵	蔡岭房	居惠安,详见 139 243 页

世代	姓名	房系	迁居何处
21	肖	紫筠房	徙仙游东沙
21	钟兰	紫筠房	寓南京
21	和	紫筠房	寓南京
21	大伦	主簿房	寓广东省城
21	嘉宾	瑞明房	从戎镇海落藉
21	铤	瑞明房	寓南京
21		瑞明房	寓南京
21	效申	瑞明房	寓南京
21	沦	主簿房	徙南京
22	洪	主簿房	寓广东省城
22	廷弼	主簿房	迁福州
22	楠	主簿房	寓南京
22	秀	监镇房	迁仙游
22	环	瑞明房	迁仙游
22	应梦	瑞明房	迁仙游石码
22	九	瑞明房	随母居九江
22	烈	瑞明房	寓碧衙
22	表	瑞明房	寓镇海
22	其济	瑞明房	寓南京
22	文沂	瑞明房	寓建宁
22	文滔	瑞明房	寓南都
22	文淇	瑞明房	寓南都
22	京奇	主簿房	寓福州
22	如何	主簿房	寓南京
22	朝英	主簿房	居矾头,随母嫁后蔡
22	大钟	主簿房	寓南京

世代	姓名	房系	迁居何处
22	大铎	主簿房	寓南京
22	茂珍	紫筠房	徙居永福县
23	晋	主簿房	寓南京
23	天嘉	主簿房	寓南京
23	豫	主簿房	寓广东
23	近春	主簿房	寓南京
23	一麟	瑞明房	寓广西
23	枋	瑞明房	寓南京
23	校	瑞明房	寓南京
23	棣	瑞明房	迁油潭
23	极	瑞明房	迁仙游罗峰村
23	渠	瑞明房	迁仙游罗峰村
23	标	瑞明房	迁枫亭
23	天保	瑞明房	父文涵,叙州学正。幼遭倭乱被郭总兵带至四川蔡家抚养。子达。
23	怪	瑞明房	寓四川
23	奇楠	瑞明房	寓南京
23	文淮	宗学房	迁临皋
23	文灿	宗学房	寓南京
23	进	紫筠房	迁居永福县
24	朝翰	监镇房	迁仙游
24	明星	紫筠房	迁长乐马江亭西门外五里洋头
24	留盘	主簿房	迁福清
24	麟	蔡岭房	寓浔州
24	达	瑞明房	居叙州(宜宾县廩生)
24	灿	瑞明房	居南京
24	天授	瑞明房	寓福州

世代	姓名	房系	迁居何处
24	南星	主簿房	迁福州
26	塘	紫筠房	出嗣建阳
27	学俊	紫筠房	徙仙游,生四子:圣露、圣雪、圣蔚、圣零。孙。
27	学岁	紫筠房	迁仙游,子:圣新、圣兰、圣尾
27	忠	紫筠房	徙长乐
27	孝	紫筠房	徙长乐
27	顺	紫筠房	徙广东
27	晃	紫筠房	徙江西
28	圭	紫筠房	徙江西
28	蒂	紫筠房	徙江西
28	衍	紫筠房	子双春,徙浙江
28	夜	紫筠房	子柏,徙浙江
29	燧	紫筠房	迁江西
31	庆印	蔡岭房	居台湾
32	锦林	紫筠房	居马来西亚
32	松林	紫筠房	居马来西亚
32	金树	紫筠房	居台湾
34	春富	紫筠房	居福州
34	梅林	紫筠房	居仙游
34	梅源	紫筠房	居新疆
34	火	紫筠房	居福安市
35	兆鸿	主簿房	居台湾
36	颐	紫筠房	居永安

迁居概况(县内)

世代	姓名	房系	迁居何处
10	宏		徙居城南教场前
11	回孙	抚干房	(在孙)徙居东埭
12	定老	大明房	徙居平江
12	戚	显夫房	徙居礼泉里
13	元孙	大明房	徙居新度
13	益	蔡岭房	徙居白石浦
13	少贤	蔡岭房	徙居柯山
13	梦鸾	蔡岭房	徙居柯山
13	梦麟	蔡岭房	徙居柯山
13	文举	蔡岭房	徙居柯山
13	少登	蔡岭房	徙居柯山
14	承祖	监镇房	寓城左
14	僖	主簿房	出赘横塘
14	处和	主簿房	出赘下余
14	益老	从支房	迁武盛里北渚林
14	三厌	公载房	由西卓分居谷清里东津
14	塔祖	蔡岭房	徙东山
14	华	蔡岭房	迁白石埔
14	续祖	紫筠房	迁横塘
15	志宝	蔡岭房	迁冲沁(一说迁美澜)
15	喜	上舍房	迁郑塘
15	莱孙	瑞明房	迁城内后塘
15	君大	瑞明房	迁洋城
15	宝	瑞明房	迁下坂稼坂
15	起祖	瑞明房	迁横塘

世代	姓名	房系	迁居何处
15	国贤	瑞明房	迁度角
15	谦夫	瑞明房	迁大仓
15	八良	瑞明房	迁秀屿
15	铜德	紫筠房	赘城内井头林氏
16	赐	紫筠房	迁珠浪
16	保	紫筠房	迁涵江
16	均太	瑞明房	迁城中
16	泰	主簿房	迁秀屿
16	光顺	上舍房	迁洋城
16	华	蔡岭房	由柯山迁黄石龙塘
16	八学士	从支房	赘奉谷里黄王载、金紫家
16	君泰	瑞明房	迁城里
16	名	紫筠房	迁横塘
16	养	紫筠房	赘居井头
17	晏	紫筠房	迁安乐里祁厝
17	细	紫筠房	迁涵头
17	端	上舍房	由洋城迁维新里塘东
17	铭	上舍房	由洋城迁溪船头冲溪
17	佛保	瑞明房	迁霞霄桃巷,一说迁洋城
17	福	瑞明房	由定庄迁黄石,子:叔居龙塘、僖居山兜
17	祖	蔡岭房	迁东井
18	恺	公任房	迁洋城
18	合	蔡岭房	迁上亭
18	维雅	瑞明房	迁城左
18	祐	瑞明房	迁涵江黄巷
18	豪	蔡岭房	迁余埔

世代	姓名	房系	迁居何处
18	璪	蔡岭房	由柯山迁城东门营陈宅巷
18	汝邻	主簿房	迁秀屿
18	汝实	主簿房	迁秀屿
18	显	宗学房	迁陇徐
18	诚	瑞明房	迁杜塘
18	惊	瑞明房	迁龙山
18	德选	紫筠房	迁灵川郑洋
19	鸾	蔡岭房	成化二年由柯山迁黄石书院
19	洪	紫筠房	迁城左
19	添寿	紫筠房	迁安乐里新塘
20	苇	蔡岭房	赘鄞渡头
21	冲	宗学房	迁江口
21	奇崧	主簿房	迁醴泉里
21	奇兰	主簿房	迁香田白湖坂
21	显大	紫筠房	迁涵头
21	士佩	紫筠房	迁涵头保尾
22	梦吉	瑞明房	迁涵头
22	文湖	瑞明房	迁江口
22	麟	宗学房	迁镇前
22	狮	宗学房	迁镇前
23	大猷	主簿房	迁鳌山
23	继禧	紫筠房	迁城里
23	继禄	紫筠房	居东华
26	钺	紫筠房	出继东华
28	焯	紫筠房	迁瑶台
28	泮	紫筠房	迁城内,子:概,孙:池、倩、俊,居康大和旧第

世代	姓名	房系	迁居何处
29	圣珠	紫筠房	迁东角、子四：沅、洛、汴、潮，分四房。
29	翔	紫筠房	迁海边
29	应翰	紫筠房	迁忠门下坑，子黑。
29	益	紫筠房	迁郑黄

6. 莆田朱姓分布

黄石镇

黄石古称水南,明、清时属莆田县连江里,今为黄石镇。水南是入莆朱氏始迁肇基之地,石阜、琳井两系都在这里定居开族。现存旧址有古田祠、太平社、显济庙、北辰宫、太湖祠等与朱族人文历史发展密切相关的古建筑,近年都修葺一新,毗邻配套,形成群体小区。它同莆田人民抗倭史迹结合,是一处游览观光怀古的胜地,更是朱姓族亲谒祖怀宗,联系亲谊的祖基圣地。境内有朱姓族亲居住的村庄比其他乡镇为多。

井埔村,在黄石街东北一里许,琳井朱氏始祖唐古田令玠公入莆居此。现住本村的有琳井系瑞明、紫筠、太湖三房的部份族亲共 174 户, 875 人。村南“唐古田令朱公祠”为琳井朱氏大宗祠。文化大革命中被毁,1991 年经晋江溜石宗亲创议,由井埔村朱氏后裔金榜、金木、舜武、金标、德荣、银忠、春洪、开燕、桂华、金柱等人负责筹募资金在原地进行重建,历时三年,于 1993 年冬落成。恢复了琳井世系子孙寻根拜祖的肇基之地。几年来,已有广西、泉州、晋江、惠安、仙游、长乐及马来西亚国家等朱氏子孙多批来此寻根拜祖,泉州朱亚仁孙子 96 年考上大学,特地带孙子来到“古田祠”朝拜。村右显济庙,祀宋敕封显济嘉佑圣侯朱默。默为玠公第八代裔孙,俗称“朱大夫”。文革中被毁,94 年由筹建“古田祠”负责人员重建。庙内有明大学士朱继祚手书的“威灵护庇”匾一面,和朱熹撰的“群仙书社”石刻。村西有明万历壬辰年(1592)建的太湖祠一座,祀三一教主林龙江。族人朱逢时,号慧虚,为教主的四大弟子之一。祠为逢时亲建。祠殿前木质雨遮,传说慧虚晚年眼瞎用手摸新雨遮时说“千年不朽”。在旁木匠提意见:“这样,我们做木匠的就没工做了”。

慧虚说：那就留一角给你们修吧。至今 400 多年只东边一角有修理外，其余地方完好无损。现代画家朱成淦，原闽侯县教育局局长朱玉书，原莆田市委党校副校长朱玉华，福安市粮食局局长朱文火出此。紫筠房第卅一世孙朱赤长子锦林、次子松林居马来西亚。锦林女绍瑛为著名画家。松林女彩萍于 1995 年代表马来西亚出席北京“联合国第四次世界妇女代表大会”。朱金树及子国建居台湾。

石阜村，在今黄石四脚亭至道美一带。石阜朱氏始祖都官郎中丑公入莆居此。明、清时为连江里的一个村，后无存。丑公祠堂原在石阜，后迁坑柄村，已毁。现存“太平社”一座，址近井埔村，为石阜朱姓祖社。系丑公十四世孙明芝创建。社前筑一祭台，俗例：逢北辰宫帝爷出游，宗人需备办祭礼在此接驾，祭拜迎祥。

登瀛埕尾朱，琳井系蔡岭房。36 户，165 人。明进士朱俨出此。今人朱毡，业银匠。子庆如、庆应（在台湾）。朱瑞子兆铭、兆洪、兆坤；洪在台湾。

坑柄、双星井朱：属石阜的为下朱厅第九世枚公派下。至十九世分为四房。长房为政公之后，住双星井。传至廿八世钦伯公生仲国，仲国生君松，君松生子原镇、子原德。三房仁明（文辉）公继子原德为嗣子。仁明生启族、启太、启森。启族为省教育厅工程师、全国科协会员，继长房子原镇为孙；族嗣子毅，毅生辰东。启太生建、国，国生辰中。启森任省商业厅副处长，高级工程师，生磊。二房为敬公之后，住坑柄。至三十世锡恩公生子元（才三一）及喜。子元生仁灿（良十九）。仁灿嗣子锁，又生洪、桂、芬、金銮四子。锁婿赖宗太，曾任县手工业局局长、副县级离休干部。金銮生国荣、国华。卅二世际十一生福泉，泉生元涛、元森。三房为敦公之后，住坑柄。敦生天成、天立。天成生良金，天立生良珠。良金之后至三十一世子耀公嗣子继昌生文辉（仁明）、涨治、玉治，文辉出继。玉治招蒋元松继嗣继昌公（迁三星井），元松生启开、启榜。启开生武、龙、伟。启榜生勇。启开原任黄石卫生院主治医师；热心宗亲公益事业，深得族人赞誉。良珠之后至三十一世开先公迁灵川桂山岩厝。开先生树生，嗣子金

豆。树生生秋桂，秋太。桂四子金建在北京西单经商。金豆生瑞洪、瑞兴、瑞闪。四房为彻公之后，住坑柄。至三十世君嘉公生二子，长媳养女阿绍招陈通为婿。陈通生文连、于治。文连出赘，于治招李金双为嗣子。金双生五子，冠以李朱为姓，名明、荣、仁、石、森，分住重兴路、双星井和陈里。君嘉次子子友又名兴三九，养子朱锁过继给仁灿公为子。子友生同，同生金闪、金紫、金应、金德。金闪为了解放军团级干部、高级工程师。君嘉公侄子试（试三二）生捷、丹。捷生启贵、启明、秘生。启贵生溪东，县公安局调研员，居双星井，已故。本系表字廿八世起：伯仲君子，仁财茂盛，春风化雨。源远流长。

吾埕朱，石阜第五世后度厅绛公之后。据传明代倭寇侵扰黄石时，先祖从太平社前后度一带迁居吾埕。至三十一世有朱太、朱禄、朱祖至三家。朱太养女木治招阿榜为婿，生女福金，福金招夫陈金水，生文荣、文添、文福、文禹。朱禄生朱发（发二五），发生金顺，顺生金樵、金国。祖至生梨九，梨九生女招仙美为婿。仙美生文堂，文堂生朱灿。

登瀛坑厝朱，石阜系象峰房卅二世清荣公迁此，今人朱庆锺子鸿宝，经商。

塘下朱，石阜系沙棠房开族之地，第十世洸公之后。洸字梅峰、四府君，行一，希宪公长子，宋孝宗乾道年间自黄石迁此，建朱厝村，为塘下始祖。妣宋氏。子：模、桐。朱姓族人今住天马、沙堤两村，共 237 户，1185 人。塘下表字：梅肖三六元，千晦福太简，希必茂师亨，尔祯思叟，公侯兆伯，卿仕允藏，人立国维，子宗家训。朱氏宗祠在天马村朱厝，近年修葺一新。明御史朱澜，清御史朱元春，皆出塘下。祠内有“两朝赐祭”匾，誉为“两朝忠谏”。朱澜墓在天马山，已毁。澜自题手书墓志石刻一方，嵌存在祠堂埕戏台前。塘下朱氏历来外迁者不少。十八世恺公次子愨，明初迁赤岐下房，堂号“敦友”。1994 年福安市溪柄镇朱姓宗亲来莆认祖，确认其始祖为洸公之后。仙游坑内、城厢衙后，城郊溪船头村，及邻近的定庄村都有塘下朱氏支系。近年，随着改革开放，劳务出口，天马朱厝族亲出国在新加坡、马来西亚一带定居者不少。

金山(大龟屿)朱,石阜金紫房第十六世忠公之后,自澄江迁此。开伯、仲、季三房,居海头、中境。共 645 户,3208 人。古有祖祠一座,已毁。金山表字第二十一世起:伯德君卿,叔伯侯圣,土世忠常,仁义礼智,国庆文明,家传孝友,鸿训宏昭,燕诒永守。近代著名历史学家、教授朱维干出此。今人朱启宇,维干子,日本士官学校毕业,又进重庆陆军大学毕业,曾任国民军军部参谋长,少将军衔。维干次子朱旭(原名启坚),曾任福建中医学院党委书记,省人大常委,福建省对外文化交流协会副会长等职,厅级离休干部。朱醒吾子启泽、中央军校十七期毕业,迁居台湾,后迁美国。泽子祖蔚,为美国航空公司高级工程师;孙女朱洁如,美籍电脑博士,高级工程师。启砾子祖銮,迁居台湾。朱秉宏,国家化工部第四设计院高级工程师(副厅级)。朱清棋,中国科学院高级物理研究所研究员。朱玉辉,曾任永定矿务局局长,正处级。朱文肥,现任涵江区检察院科长。金山村雕刻人材辈出。著名木雕工艺师朱榜首,工艺精湛,多件作品获全省、全国优秀作品奖,被选送参加国际展览。近年来,金山石雕,名闻遐迩,生产已具规模,产品出口外销,享有信誉。石雕厂厂长、工艺师朱瑞亮兄弟参与雕刻大型妈祖石像,一尊在湄洲,一尊送台湾贤良港,工艺上乘,深受各方好评。

东角朱,琳井系,紫筠房第廿八世芳美公之后,清初自井埔迁此。芳美名圣珠,娶谢氏,生四子:沆、洛、汴、潮,分东船、西船、南七、青山四房,共 189 户,867 人。清武举朱泽高出此。光绪 28 年,莆田大旱,泽高捐粮二千石赈济灾民,捐一千石修镇海堤。近代,有经济学士、国府监察委员、外交部理事朱献琦,字慕韩,曾追随孙中山先生革命,为派往福建的“六君子”之一。参与创办砺青小学,莆东小学,莆青小学。倡议重修镇海堤并为董事人。今人朱桂顺,主任医师,莆田市政协常委,九三学社莆田支部书记。旅居国外族人朱庆余,医学博士,任联合国卫生司亚洲负责人,定居马来西亚。林业专家朱庆延,留学加拿大,现任马来西亚林业部第一副部长。教育家朱庆平居马来西亚。朱玉容,女,留学澳大利亚。

江东新行朱,石阜系,象峰忠房卅二世墀、垣、璿公之后。民国初年

自黄石书街迁此。15户，78人。墀次子录，学名寿星，中央军校十八期毕业，1949年初随军赴台湾，任过旅长。三子陶，迁城厢。四子隍迁浦城县。垣长孙鸿恩迁三明。江东蒲口官今为著名旅游景点之一。官内有太平社弟子墀、垣、墀三兄弟题捐的匾额一面，上书“正气浩然”四字，传为前国民政府秘书长张群所书。

西洪朱，石阜系，32户，155人。起始有两支迁此：一支来自城郊溪船头村，居西至，古时曾是当地大财主。以前每年都去溪船头拜祖。最早分三房，朱阿四及今人朱德胜、朱殊为各房之后。另一支来自金山村的朱和之子朱福正。初住西洪村中段的朱弄，周边李姓居多，后迁东至。福正生三子，今分七户，30余人。西洪朱姓，祖上多以养鸬鹚捕鱼为业，近代以加工制作兴化粉为多。

清后东周朱：琳井系，52户 252人。始祖世笃公（宏开公子）于清初迁来清浦，住母家。祖祠一座，古称古田祠。清乾隆间，有举人朱志达，任贵阳府别驾。因此，姓联为：别驾家声大，古田世泽长。宏开公墓在苦溪后角，世笃公墓在壶山宝胜里。今人朱金柱子国斌，任中国人民大学化学系教授，世界联合会商品学会秘书长。朱金凤子文章，任厦门集美航海学院教授。

清中东前朱，石阜系，24户，118人。自云由黄石埕尾迁此。另据《莆阳谱》载，石阜金紫房廿世应公，廿五世应选公住清浦。又据城郊乡朱弄宗亲反映，本村畴六一之子朱和迁居清浦，以前，和有水田3.5亩在朱弄隔沟。朱弄演戏，朱和要出戏金。

定庄朱，石阜系沙棠房，自塘下迁此。19户，102人。今人朱明达，曾任人民公社社长。

七境后院朱，琳井系，14户，64人。明进士南京户部给事中朱文汉，广州府通判朱彬出此。朱彬石坊在黄石塘头，朱文汉木坊一座在钱塘，均已毁。

斗南朱，琳井系，28户，150人，清初自黄石迁此。有龙苍祖社一座，祖墓二处，在狮球山旁。先祖应麟。卅世有门四，辛五四，柏古，阿栋。卅

一世有福十五，钦、镇、安全。卅二世有森、天云、玉树等。森子金林，安全之孙成烈移民邵武。柏古生聚，聚生玉树，树子炳麟，中学高级教师。

城 厢

城厢(指莆田城内)，自古为府治、县治所在，今莆田市、县政府机关都在城内，是全莆田政治、文化中心，人口集中，朱姓族亲从各地迁此，琳井、石阜各系都有。

英龙街龙坡朱，石阜系龙坡房开族地，在城东北拱辰门内，因地名龙坡而得名。姓联为“石阜家声大，木兰世泽长。”分支有朱逸仙，生大庆、大光。大庆生炳麟、祥麟。炳麟生玉树，玉镡。祥麟生玉田、玉鹤、玉轸。大光生瑞麟、梦麟、石麟。瑞麟生玉龙、玉成、玉山。玉山任国家体委田径处处长。梦麟生玉墀、玉楷、玉堂。玉墀任莆田市教师进修学院党支部副书记。石麟生玉模、玉清、玉熹。玉模任莆田县基建局副局长。玉清任莆田市城厢区报道组组长，市新闻协会理事。大光侄朱卅五，中医师，生玉树、玉标。麟字辈还有桂祚、阿锁。锁迁江口。

文献街大度朱，琳井系，先祖自黄石迁此，至朱侯城已五代。侯城业银匠，生五子：国宣、国增、国荣、国奎、国福。宣二子：文彬、文雄。国荣二子：文辉、文霖；文霖为中国人民解放军海军师级干部。福生三子：合浦、如生、春发；合浦任莆田市政协秘书科科长。

凤山街东门朱，相传自黄石大龟屿迁此，属石阜系卅世禄轩公、卅一世画堂公之后，分福、禄、寿三房。近代朱巽属福房，足爻，阿桂属禄房，玉书属寿房。玉书二子：懋德，美德。懋子天任、天祥。天任为中学副校长。足爻居井头，其后有阿灶，生金水，迁居湖岸。

凤山街观桥头朱，石阜系金紫房世能公之后，自北高澄江迁此。今人子安生文兰，文兰生玉林。

太平街田尾朱，琳井系公昭房第廿一世统公之后。统号介轩，自黄石迁居城内。廿五世翰春公，号雪崖，字鹰上，进士，知府，住桃巷。卅一

世禹高公生捷章、华章、猷章。捷章生栋，字启新，人称十四先。华章子铨，字启泰，人称十五先。启新生文藻，文藻生庆梅、庆松、毡仔、庆祥（居台湾）。庆梅生六子，长子金荣，迁忠门街。启泰生文湖、阿文、文林、文凤。文湖迁往忠门镇双髻山。文凤生重兴，号文石斋主，笔名朱纓，国画家。

长寿街衙后朱，石阜系沙棠房第十九世仲六公自黄石塘下迁此。仲六公墓在太平山。其后有玉瑞，生子焕基、焕章。焕章任城厢区供销社监事会副主任，离休干部。章子永飞、永涵。

城 郊

环莆田城厢四周今设城郊乡、城南乡，有朱姓族亲居住的村落比一般乡镇为多。

莘郊朱，70户，377人。石阜系象峰忠房廿九世凤珍公之后，清道光年间自黄石迁此。初居沟下龙爪，后迁中社路仔（即今莘郊朱厝）。祖祠一座已毁。祖墓一座，在溪白菱角池顶，一座在濂溪顶宅，九圻，传为“玉笏朝天”的风水宝地。莘郊古分五房。朱天桂曾任人民公社党委书记，离休干部。朱瑞龙子金嘉，福师大数学系教授。朱福廉子天霖任省税校政工科科长。福廉胞弟朱毡，侨居新加坡。

七步朱弄朱，石阜系，传自西天尾后卓迁此。144户，720人。古有朱氏宗祠一座，祠内悬“钦赐圭田”匾，1958年毁于水。祖墓两座在西天尾后卓。姓联为“石阜家声大，木兰世泽长。”朱弄表字：公侯伯相，文武英俊，忠直清正，礼义廉明，积德厚道，贞洁良善，孝友传家。近代著名画家朱铎出此。今人朱天霖次子金墀，工程师；三子金贤，任中国人民解放军空八军后勤部长；五子金淡，解放军中校，现任莆田市边防检查站站长。朱金杜长子国民，为中学高级教师。朱德森现年92岁，子元海，工程师；海子朱健福，大学毕业，工程师。朱钰妹，六级木工，曾任城郊建筑队工长，为修建湄洲妈祖庙正殿、中军殿绘图施工。朱元然三子玉书在国家核工业部华南295大队，高级工程师。朱玉泉，曾任人民公社党委书记。

龙桥土地后朱,22户,86人。今人朱剑山为高级工程师。朱成武中学一级教师。

泗华朱,分居孔里,老叶树两村,中隔泗华溪,共54户,271人。先祖自龙桥西山迁孔里。至国安公生三子,长子章通迁老叶树,已历七代。近代有朱焕新,号妙哉,辛亥革命志士,早年参加旅沪福安同学会,回莆策动清军起义,曾任国民政府龙岩县长,马尾海军军校校长,解放后任莆田县人民代表,政协委员。妙哉子文风,马来西亚归侨,书法家,尤精冠顶联,迁居城厢后塘下井巷。今人朱金钟任福建省金属总公司科长,经济师。朱金星,中国水产学院副教授。朱金涛在新加坡任大学教授。朱瑞贤任漳平市林业局局长。朱文琳,在广州日报社任总编辑。

溪船头朱,29户,132人,石阜系。分两支居此:一支来自黄石塘下,人口较多。黄石镇西洪村有其分支。原有祖祠一座,1956年汜于水。一支为象峰忠房卅二世坡公及子铎于民国初年自黄石书街迁此。铎女鸿姐招阿明为婿,生文镇,镇生沐林。

棠坡蔡垵朱,石阜系,11户,40人。今人朱金城任中学教师,政教处主任。

南门沟东朱,石阜系,自北高山尾迁此,4户,20人。今人有朱文贵,74岁。

延寿西头朱,今人朱元芳曾任仙游县公安局局长,莆田市公安局科长,副处级。西头朱灯号“钱江”。

拱辰头亭新村朱,2户,21人。朱国景、朱清金,自辰门兜迁居新村。

龙桥西山村朱,190户,1080人。一九九七年,因国家建设需要,农田耕地被征用380亩,现建设为“福建省医学院莆田分院”校址。全村村民大部分转为城镇居民。据仙游朱寨《钱江朱氏族谱》记载及老辈传述,西山朱氏出自仙游朱寨分支迁此。钱江朱氏第廿七世学贯公第四子我士于清朝康熙年间迁龙桥西山,属钱江义房。我士墓在朱寨霞亭山阮西半山,坐东向西,淑配蔡氏墓在龙桥西山(今毁)。西山表字:尚世子康乐,和聪明睿智。清平阳镇总兵朱天贵,谥忠壮,祠堂在莆田城内东门,

墓在三山，今为莆田市级文物保护单位。祠、墓原由西山朱姓祭祀、管理。西山自古人才辈出，清末有文举人朱训彝，号诗轩（属和字辈）；武举人朱应标。今存有应标手书半弧形楹联一对，文曰：“极居天北星辰拱，威镇山西吴魏寒”，落款“同治纪元年阳春谷旦，朱应标盥手敬题。”今存龙桥境“古上官”庙内。民国时期有朱潜，曾任福建省国民政府议员、民政厅副厅长。今人朱玉佩，研究员，原任台湾某市市长。朱育维，前中央军校第十七期毕业，台湾籍退休高级军官。当今名士还有厅级干部天津大学副校长，教授朱燕堂；县、处级干部有：福建省财政厅处长朱国霖，原福建省第五监狱党委书记朱光华，原莆田市粮食局局长朱友谦，莆田市计划委员会副主任朱锦珍，三明市经委副主任朱文彬，原莆田市水利电力局副局长朱仗义。科局级干部有：莆田县人民检察院副检察长朱伟平，莆田第二中学校长朱金生，市纪委科长朱宗风，原莆田县水利局副局长朱正茂，原莆田县农业局副局长朱春雨，原宁化县农业局副局长朱育春，原光泽县水电局局长朱文松等。

注：西山源流有两种说法，一说来自仙游钱江，一说来自建阳考亭，待考。

镇海朱，今人有莆田县文化馆馆长朱洪国。

涵江区

集奎岱埕朱，6户，31人。今人朱文太为莆田市邮电局干部。

江口镇

坂梁朱，朱朝廷之后。廷子振润，字万福，育二女：玉杯、玉妹。玉杯任莆田市财政局局长。梁厝官北极殿有一根屋梁，上刻：“朱焯官、朱芬官喜题白金貳两”，（该官于清嘉庆癸亥孟冬重修）。

西天尾镇

后埔朱,63户,348人,石阜系槎亭公之后。槎亭字子梁,自澄渚东黄迁洼浦(今后埔)。今人朱文英,新加坡归侨,曾任莆田县侨联会委员,涵江分会副主席,莆田市侨联会常委等职。热心归侨公益事业,多次被评为县、市侨务先进工作者。曾当选市人大代表,镇党代会代表。文英弟文华,侨居新加坡。今人还有:朱德良,居马来西亚。朱庆澄,莆田市公安局巡警支队长。朱鼎铭,北京体院副教授。朱玉霖,中学校长。霖子庆华,莆田市委党校科长、副教授。朱培松,上海土产进出口公司对外中文审稿,定居上海。后埔表字:槎朝维文,盛传诒训,国恩家庆,人寿年丰。

澄渚水流利朱,石阜系,73户,361人。相传先祖为界外人,清朝时定居水流利,渐成本村大姓。世代多以制木犁为业,是古时著名的造犁专业村。近代经济发展,渐进小康。民俗淳厚,有路不拾遗之风。大中专毕业生20多人。60年代政府组织移民,时有朱金水移建瓯,朱文章移居邵武。

澄渚东黄朱,39户,138人。古有相邻大厝两座,都为朱姓,而姓联不同,一为琳井家声,一为岐山世泽,前者为琳井系,后者应是石阜系。琳井系祖墓在后埔许山,祭田在澄渚。相传岐山系古有朱德魁者,家贫,上山采樵为生。一日,路过土地庙歇脚,忽心血来潮,向神灵祷告,求添财赐福。在进香点烛之时,不慎将一只土香炉碰撞落地,发现土包的竟是一只金香炉,从此发迹,终成大富。今人有岐山系朱成富,重庆市《法制报》社长助理,发行部主任,副处级。琳井系朱福华,南平市地税局会计师,副处级。

后卓大厝角朱,石阜系,9户,40人。

梧塘镇

西庄后庄朱,137户,686人。石阜系起宗公之后。公同子仕元、仕禧于清康熙年间自黄石迁此。据传,起宗之舅在涵江经营杉木,派起宗驻梧塘转运。宗善经营,得舅父信任与资助,遂移居梧塘,建房舍,置产业,从此发迹。至第五代贤仁公已有田地九百亩,富甲一方,人称“红财主”。近代有朱觉民,曾在梧塘创办鼎成票局。古有祖祠一座,曾为博文中学校址,已毁。今人朱云高,任厦门市教工会电视大学分会会长、副处级离休干部。后庄表字:仕于圣贤,公侯伯子,传家唯孝友。

下楼朱,石阜系,10户,36人。今人朱国麟,任涵江区纪委副书记。朱文庭,原任《福建日报》记者,驻莆田记者站站长。

华亭镇

兴沙宝雀朱,琳井系,自黄石迁此。分居宝雀、洋中、新厝底、顶泽四处,共237户,1188人。今人朱金海,福建造船局局长,工程师。朱文杰,博士,留学美国。朱玉书,工程师,曾赴非洲工作,现居广州。

新度镇

东埔余东埔朱,4户,18人。琳井系,朱学富之后。

东埔余后董朱,琳井系,14户,84人。先祖福七公生二子:举十八、帅十七。今武汉海军工程学院副教授朱晓军为举十八之后;莆田县种子朱庆嘉为帅十七之后。同辈映辉、进添、进航、进腾均为中学教师。

顶大坂朱,52户,185人。据传自仙游朱寨迁来。今人朱文章,清华大学毕业,在中央安全部工作,住北京。

笏石镇

丙店朱,石阜系,廿三世灵山公、存素公、班伯公之后,共83户,450

人。古三座厝一座，传为总兵府，现存房基、天井及旧屋十余间。今人朱金海，人民解放军部队团级干部。

西田坑园朱，琳井系，71户，485人。现存古墓碑一面，文曰：“清乾隆四年，锦山处士兰州朱公淑配陈孺人暨次男文元媳妇叶孺人墓”。今人朱阿老长子金兴，中国人民解放军副师级教官；次子金明，律师，中国法学会会员，莆田市政府法律顾问。

过坑朱，52户，330人。自坑园析出。今人朱国椿，涵江区公安派出所干部。

岭美前林朱，石阜系，象峰忠房卅二世埭公于民国初年自黄石书街迁此。5户，24人。埭名斌、号珊石。子君杰，黄埔军校第五期毕业，抗日时期任国民军师部参谋。君杰生三子：鸿祚、鸿宾、鸿烈。鸿祚曾任福建省供销社副处长，离休干部。鸿宾长子志峰，副镇长；鸿烈长女志红，副教授。宾、烈迁城关下磨村。前林三教祠石柱刻联一对，文曰：“道绍尼山参二氏，教宏湖岭衍千秋”，为朱珊石所撰并书。

秀山朱厝朱，6户，27人。

灵川镇

柯朱朱厝尾朱，琳井系珂山房，50户216人。古有祠堂一座挂“钦赐圭田”匾，左右壁大书“忠孝廉节”四字，“文革”期间被毁，1996年重建。传说有族人富翁朱三賒，小时家贫，所需火油、草纸、火柴都得賒欠，因此父母起其名为“三賒”。至賒立，大发，占有土地分布三十六乡一带，年收租粮万三石。1998年，柯朱宗亲在祖墓中发现十三世少贤公砖志一块。证实他是宋朝进士震子公次子迁入的。震子公官福清县尉，理宗宝祐癸卯补入太学。砖存朱国良、朱发林家。

坪洋井头朱，138户，820人，琳井系，伯高公之后。诏赐寿官盛斋公，修职郎双轩公，例赠武信郎敬轩公、余轩公，登仕郎美士公，乡进士凌川公，子德公，国学生正培公均从此出。解放前有朱新豪迁渠桥，朱亚桂、朱文桃迁华亭宝雀洋，朱光棣徙新加坡。1964年朱春音、朱金瑞、朱

进荣、朱元双、朱章明移民邵武。朱金林迁径里。

田厝朱，27户141人。系朱厝尾分支，琳井系。建兴隆朱社。

东洙朱，琳井系，怀祥公之后，90户430人。今人朱文喜，清华大学毕业，原任莆田市环境保护局局长，高级工程师，工作成绩突出，国家环保局等单位授予先进工作者称号。地质工程师朱金洪迁南平。

桂山岩厝朱，石阜系，11户47人。门前山有祖墓一座，葬朱君松、朱继昌和朱开先。君松、继昌黄石人，与开先子树生同在黄石街经商。

北高镇

澄江(后程口)朱：175户1031人。石阜系金紫房。始祖进公。明进士朱文环，定州学正朱贵阳，举人朱璠，清举人朱贻、朱卷俱从此出。澄江为石阜系早期定居之地，有多支宗亲外迁开族。据老一辈回忆，十五世肇长公长子迁福清龙田；十六世忠公迁金山；廿一世有人迁大石(岱峰)；十九世回侯公迁留山。今存有明正德十五年进士定州学正朱公墓碑一面，万历四十五年柏东朱公(廿二世)圹志一面，文字甚详，属宝公世系，准公、容公之后。澄江表字：辅于肇初士，维侯振宗祖，大本忠廉孝，亦荣公余卿。古有祖祠一座，已毁。现任龙岩矿务局水泥厂党委书记朱棠珍出此。朱金玉，朱光辉1964年迁建阳麻沙吕顿。会计师朱玉仁，副处级，于1969年迁江西南昌弯里。

埕山码头朱，石阜系，40户。自黄石金山迁此。

岱峰(大石)朱，186户，444人。石阜系，自澄江迁此。历代表字为：仁义礼智信，尧舜伯汉卿，开明长进，科甲联芳。今人朱文新整理各房世系，上溯至舜高公生二子：伯锦、伯舞，岱峰朱俱为其后。文新子朱瑞章，任县委副书记，伯锦之后。朱元万，国防科委教授，朱炳钗，军医院校教授，伯舞之后。明字辈全六三迁高峰山前仔，开位子明玉迁福井东田。近代移民有：朱富、朱天连移居建阳麻沙，朱建武、朱建华、朱炳廉移居建阳徐市。

高峰山前仔朱，石阜系，18户，106人。始祖全六三自大石迁此。

福岭东田朱，石阜系，15户，87人。始祖开位自大石迁此。

埭头镇

潘宅亭朱，32户，191人。传说为朱“阁部”之后，琳井系，明末迁此。原住大蚶山西麓，后迁潘宅亭。有祖祠一座已毁。今存朱秀夫木雕像一尊，高30公分，着明代官服，腰系玉带，背刻“明万历八年×刻，朱秀夫公×庚辰年三月×申时生”等字迹。存本村刘国诚家。今人朱金魁，水利工程师。部分宗亲曾迁居闽北。

武盛北渚朱，34户，196人，琳井系，绍禄公于明中叶自黄石迁此。至第六代文峰公生六子，属奕字辈（长子奕周，余忘其名），称“六奕”。今中学高级教师朱元钟出此。《北渚林朱氏族谱》由第十二代裔孙应澄编写，已成帙。

东峽镇

赤岐朱，石阜系，自黄石塘下迁此。今分居顶房、下房、仙厝三村，共714户，4635人。下房村东南山丘上有古墓一处，以此地岩石为碑，文曰：“正统八年，岐山彦胜朱公之墓”，相传彦胜公之后分顶房、下房。仙厝村现存古木质围屏一付，雕有乡进士朱国宝为其叔朱志亭偕淑配林儒人七十双寿的序言，记述：“志亭翁自唐进士浙右监司都官郎中讳丑公入莆九世祖迁湖公由澄江卜居湖厝，至始祖美祥公遂聚族于岐山”等字迹。所记志亭公上下四代排行表字为：“尔、祯、思、叟”与塘下表字完全相同。志亭字立思，为思字辈，仙厝之祖。传说志亭有土地1200多亩，被称为“立思王”。今人有莆田县公安局局长、全国先进公安局局长朱金杯出此。

前江下命朱，石阜系，200户1305人，社炉名“太平社”。今人朱文

渔,三明市汽车运输公司驾驶员,全国劳动模范,中共福建省党代会代表。朱金玉,北京市木材烘干厂厂长,企业家。朱云子世宗,莆田县人寿保险公司经理。朱凤连,莆田市邮政储汇局局长。

东庄镇

西温朱,自坑园迁此,9户,56人。

忠门镇

蛎山朱,12户54人,琳井系。今人朱国民,在北京经营木材。朱天恩在涵江办药厂。朱国清,城厢区农业银行干部。

忠门街朱,琳井系,朱金荣先祖自城厢田尾迁此,已历四代。金荣任笏石医院医师。荣弟金华、金富、金贵。金华任浙江省立医院副院长。

平海镇

石塘朱,106户,750人。

湄洲岛

高朱朱,今分居两村:上朱:176户,844人。下朱:241户,1047人。均为琳井系。始祖鹏基公于清康熙年间由黄石迁居湄洲岛。基子伯昭、伯亮分居上朱、下朱。现今存纹侯、恭侯、嘉侯、猷润、猷臣、猷奠、猷佐、学顺等朱氏古墓数座。1978年在白石山发现嘉庆庚午年(1810)墓碑一块,为朱学贵及其子奕香,奕杰,奕彩之墓。学贵为紫筠房二十七世。高朱表字:伯振侯猷,学奕为信仁,仕子志公卿,万年传富贵、历代继重兴。

三、仕宦、名人、事迹

1. 历代将相名人

在中华民族的历史长河里，我朱族世代荣昌，人才辈出。依古谱所辑，自汉唐至宋明，自中原至闽莆，历代名人有如下概述，兹抄录附后。

一门三将相

唐	开国男游击将军	朱 青
	唐丞相平章事	朱敬则
	户部尚书上柱国	朱光启

三世七封侯

汉	都昌侯	朱 轸
	隐陵侯	朱 漉
	鬲 侯	朱 祐
	阳乡侯	朱 博
	新安侯	朱 浮
唐	亭英侯	朱 革
宋	嘉祐侯	朱 默

三科十进士

宋绍定壬辰科进士

淳熙丙午科进士

宝祐丙辰科进士

朱珪、朱靖、朱衡、朱雷发、朱义方；

朱本中、朱义由、朱及甫；

朱子由、朱大甲。

七代八乌台

宋 黄门给事中

朱 甲

明	右副都御史	朱 鉴
	浙江道监察御史	朱 胜
	山西道监察御史	朱元春
	礼科给事中	朱 宽
	礼科给事中	朱鸣阳
	户部给事中	朱文焕
	广东道监察御史	朱 俨

2. 嘉祐圣侯

勅封嘉祐侯记

公讳默十二月初八日亥时诞辰，四月十三日伟辰。生之日红光绕室，举家惊异。及长，丰姿颖俊魁梧，奇伟赋质。由于天纵倜傥自非常人。偶一日之间出没变化人莫测其机，众皆称公为神。二十有二不疾而卒。

精灵在天，任庇国庇民之责，随处显应，操作威作福之权。时宋高宗南渡，波浪兼天，舟楫倾危，吁天救免。公挺起神兵护驾，遂反风息浪，保驾无虞。高宗即制诰勅封公彰烈嘉祐侯，建庙塑像坐于水南小龟屿之山。至今旧宇尚存，莆田四方多祀之。公之妹朱圣女，生亦神异，勅封临水夫人。庙在太湖，咫尺之间两庙巍然，镇于一方。皆由先世积累功德有此伟人。所谓维狄降神，生甫及甲，岂为偶哉。盖公英灵昭著，上则朝廷赖以护国，下则士民资以作福，功烈垂于宇宙，声名昭于日月，虽千载而下不能磨也。故周翠渠先生修郡志称公为异人端有验矣。

宋高宗差杨名主事督庙并赐联：

天相朱门荷栋梁之重任

地雄黄石恢世代之弘规

丞相陈俊卿赠联：

功著熙宁桥古往今来人共仰

名垂显济庙春祈秋报岁常丰
裔孙布政使鸣阳题联：
赫尔侯封百阵神兵曾护国
焕兹庙貌千年金甲尚腾空

宋理宗勅封佐神灵威侯诰

勅顺济庙佐神朱大夫名默，神之有功于民要必有为之奔走者尔佐神相佑于其间显迹灵异为士民之所敬信则秋侯之封朕所不当勒靳也爰赐休命以示宠光可特封灵威侯奉勅如右牒到奉行

宝祐四年丙辰四月 日诰

宋理宗加封灵威嘉祐侯诰

勅顺济庙佐神灵威侯浙江之潮奔雷拥雪其势雄猛非他比而昼夜荡激所以害堤岸者亦岂人力之所可防自昔钱氏因筑塘未就至命强弩数百射之不退而禱伍子胥嗣后水宿故道医神之力也年来沙涨于海门水冲于西岸帅臣命工收拾合沿江之神而醮祭之果灵威侯朱命灵于盼螽于转掌之际潮不侵啮岸以坚固谓非冥冥之赐而何加焉兹

朕不当勒靳也宜加徽号以示

朕崇信之意共顾宠光之命咸尉砥柱之功可特封灵威嘉佑侯奉勅

如右牒到奉行 宝祐四年捌月 日诰

勅封灵威嘉祐显济彰烈侯朱公传

公讳默，字感通。其先世光州固始县朱皋镇人也。远祖玃咸通间举进士第。值黄巢寇江淮，携三子避乱奔闽，始居于莆黄石，公之八代祖也。世居黄石之小龟山，今后洙琳井一派皆其族也。公曾大父德，大父圆，父强，字君勉，以兴修南北二洋水利有功于民，没后乡人感德配祀谷清庙著作徐公师仁铭先人墓记其事。公其长子也，娶郡城郑虞部孙女。公之

未诞也，尝于母张氏胞胎中啼三声。及将诞，月张复梦有金甲神人，长丈馀进，至堂阶，大声三喏惊觉继而诞公。眉宇耸秀，体躯雄伟，赋性果烈，自为儿不见其啼。髫龄从师，每嘱群儿行步规矩勿喧哗，违则撻之。群儿有长于公者，皆禀受约束，莫敢与较。及年十七，慨然有投笔之志。一日谓其友曰：吾徒日诵空言以求功名，岂进身之道，今两陞用兵，开幕府使吾得千人将之以行，吾志可为尽忠报国之事。闻者皆讪笑之。父独奇其语。夙志未酬，常游侠于山林之外屡造谷城古庙，祈立功名。其庙门下有泥塑神马，公忽骑神马登山远望江外舟车，行至中途，地号翁岭，有佃客许伸等见其头踏仪从甚，都呵喝出庙。许伸意谓何官，谒庙皆避于左。及渐近孰视见紫衫坐马乃大夫朱四君也。而所骑之马乃庙门之神马也。许伸等恐怖不敢仰视，负伏而行，将报朱公家，则见公酣寝于榻。移时公觉，则颊带酒容。许伸进说道遇意，公笑而不答。是后，人多见公或早或晚，亦骑神马拥勒部兵，往来于村落之间，神怪之迹不一。而见杂众之声前后四五里，园囿种粟麦之妄相侵害，喧哗褻慢者，即夜梦神人临谴，即公面貌遂成重病。或有园豆为牛羊蹂害妄意神马为怪，用村巫计断木塞马之口，而毁其前足，里人见之不为戒。约首谋者先遭重病，继而一里瘟疫，里人方惧，乃相率取出员木而完其足，一境遂安。里人始敬畏公，咸以为神，不敢正视。以治平二年乙巳十二月初八日亥时降诞。元祐元年丙寅四月十三日无疾而卒，享年二十有二。既没之后，威灵益著。室郑氏黄日供酒食与神人同闻一阵香来，则知公归，遂进榖饌酒果。又有黄益者久充庙祝，忽于某年月晦日二更后见有灯烛成列，自壶山左右而来，须臾渐进。益邀妻翁氏自门隙窥之，见火烛天，人神马杂众之声，鏖戟光耀射目，约过二三百人，后有一女子乘马，身著锦衣红袍，手持长剑，前有旗上书云：神女娘子部辖军马。又过二三百人，后有一僧，头带金束夹镜，身着黑衣，手持双铁尺，乘马前有旗上书云：千牛大师部辖兵马。又过二三百人，有一少年头带方巾，身着青花锦战袍，手持束箭，乘马前有旗上书云：副总管部辖兵马。又过二三百人，有一大将金鍪银甲，手持戚斧。乘马前有一旗盖大书云前军都总管部下，追风兵马雄猛。孰视其人

乃大夫朱四君也。一神马无足，奔驰甚急，皆呵喝入庙而去。黄益前问随马人从大夫何处来，随人答曰：大夫生前务欲救世不遂其志，今顺济庙夫人招为前军元帅号为都总管，常救江海风船山道危车，驱除寇盗，诛扫妖魔，或人家失火则出部佐夫人急救，或水潦为灾，则乘马拥兵救决，使水道流通，或夫人上朝天阙偶赴齐筵不在庙庭，民间呼救客途请祷。都总管即骑马出，遂除灾患，有功济民，汝何未知。黄益惊悸而退，说与乡人，初言固疑其迂，及后人见之，莆田诸里敬信。遂彩绘都总管神颜及部将五君家家同祀香火。建炎初，乡人竞渡伤死七人。宗族同观亦为连累坐狱，狱吏见其富厚，恣意索取。吏人夜见官员撞狱，如县令体仪，从者甚多，状貌若神怒问言出甚为惊。后复撞狱，吏人望其回舫，见其直出东门，烛火照旗，有朱总管之字，尽入城山而去。凡受贿者绵即病歿，惟一吏乃黄石衣匠亲戚不敢取索，遂获平安。狱中惊惧，即立香火，城内士庶相相闻塑像于庙，晨昏敬事。海内寇郑广明蹂躏江山，将入黄石，见水南山下烛火耀天，有大将乘马率部属巡察江船卒伍数万，兵锋若神，遂不敢进。黄石人虽惊避，俱免寇患。建炎四年，高宗皇帝渡江，幸吾乡人田经船，遭风浪，船摇几覆，天颜忧悸。田经云：入潮便正。稍开龙颜。即令梢上伏事香火恳祷，须臾见顺济拥旗著红衣引兵护卫，继有朱大夫总管之旗现，众皆瞻礼，随即风定矣。

帝至临安，首封顺济为护国夫人，封都总管为灵威嘉祐侯，其庙曰：显济宫。绍兴初，吴山火灾不能救，官僚旅客惊惶。忽见尘焰中有妇人旗现，云兴化军顺济娘娘，朱总管旗在后，火渐息。后夫人助国诛番及收大奚山寇得封圣号。至理宗宝庆丙戌加封夫人为圣妃，封侯为嘉祐彰烈侯。乡人塑公像奉祀于诸庙。凡有祈祷雨阳咄叶应。家家香火遍于福泉，威灵复显著于临漳。民为建殿宇于白湖圣妃之庙，其施福祸于人不可枚举。公有弟四人：曰默，字幽通，未娶而卒；曰点，字次曾，补迪功郎，邵武军建宁县主簿；曰谿，为僧，曰公车，甫弱冠而卒；女兄弟四人，长适仙游陈金紫之孙名临，次适东陇徐刑部之弟名硕，三适城东宋少尹之长子名勋，县丞。四未笄而卒。公室郑氏，感公之德守义至老，立公从之子玫为

嗣，后同葬与兴公及郑氏于萧宅生莹之侧。公排行卅四，无官爵，人见其富豪貌伟性烈称为卅四君。及黄益传说所见之旗，故后来又以都总管大夫四君称之。公之弟默，弟僧诒，女弟六十娘亦皆生而灵，神灵祀附血食之于庙，即黄益所见之旗副总管千牛大师，神女娘子之号云。

儒林郎潮州海阳县丞徐初平手撰

注：上文顺济护国夫人即为妈祖林默；都总管、灵威嘉祐侯即朱默。

3. 名人

朱绂，字君贶。其先唐古田令玘由光州固始居莆田水南，三传至曾祖珙，又迁仙游。兄纆，字君与。元祐六年特科终漳州司户。绂，治平四年登进士甲科。元祐二年，以季常孙觉陆佃曾肇列荐除王官大小学教授，寻外除。绍圣初，章惇当国，欲置元祐诸君子於死地。绂被旨召对，首陈正心诚意知人安民之说。除诸王官侍讲，再迁翊善。元符初，除都官员外郎，时邹浩以论元符后不当立窜，新州贫甚，绂率亲旧出金赈行。上闻之，悉下台鞠治。以绂赈金特厚追一官勒停。徽宗登极，以藩邸旧臣，召赴阙，累迁右谏议大夫、给事中。时范纯礼、刘安世等屏出於外，悉为论列。有旨后苑作所奏审山园陵支过钱帛，更不供报户部，绂谓户部主财赋出入，岂宜有不预闻。陈师锡自颖移庐，自庐移苏，吴伯举自苏移滑。绂谓监司郡守宜谨择久任，不宜数易。马涓送吏部与合入差遣。绂谓涓任台官兼进士第，一人无他过犯送部非朝廷崇重台官之体。蔡王府狱兴，有司捕逮株连甚众。江公望论列颇切，黜出守外郡。绂封还制书，言：公望杜塞间隙以全陛下之恩。今若以言罪之，虽笃信不惑之士亦不敢以直道自任。况非其人邪？论驳再三，以是忤大臣意，出知寿州。崇宁元年，上思其忠，进宝文阁待制真定府路安抚使。二年，中丞石豫力肆诋诬落职，提举杭州洞宵官，入元祐党籍。五年，上以星变凡隶党籍者悉蒙湔洗，起知福州。蔡京复相，绂遂罢。大观元年，依旧落职，提举洞宵官。卒於家。官至左朝请大夫。初，绂在后省凡四月谕驳无虚日。政府遣人谕意

曰上眷待如此不日当在此地绂不为动。时绍述兴，绂以书责京曰：彼为绍述之议者岂毫发为朝廷计特借是固宠位复恩仇尔。自公秉政，中外属望，今乃持之益坚，行之益竣，是知有私恩不知有国恩；知肆情得意取快於一时，不知基祸於异日，为可畏也。京得书大怒，始力谋所以去绂者。台官谕意始抉其细故并以合党王回締父邹浩罪之。建炎间，始复旧职，赠少保。侄真，元丰二年进士，元符三年为秘书丞，以绂入党籍并罢免。政和元年起知南雄州，辞不起，寻卒，绂之子也。子宗，字成德，以父任授长社尉，改秩有荐於朝者累迁吏部员外郎。时铨曹法废，事皆留滞。宗视职之始，有士人在任，被赏转官俾任满赴部自陈。吏扼以须会问元任，宗索案视之，一时该赏五六人，立叱吏行赏，人服其果决，累除太府卿。徽宗尊宠潜藩之旧，并录其子多超进大官。父绂亦旧学之臣，宗不自言亦无为宗言者。太师蔡京同州里，持国柄，逾二纪。宗未尝造其门。靖康初，近臣荐宗才堪治剧渊。圣召见，欲用宗为开封尹。而宗奏事触宰相遂止。绍兴元年召为大理少卿。建安盗起，高宗勅制置使发兵捕诛，师屡无功，除宗直秘阁福建路转运使，且趣入对宗曰：愚民穷困无聊矣，陛下兵将吏养寇弗除，诛敛益急，将尽驱齐民以为盗，陛下第追还制置使付臣绥集之，可毋战而平也，陈便宜十事，上嘉纳之。制置司方奏募兵檄取钱米数十万，宗遗书责之曰：拥兵弥年，州县转饷费百万，而诛责不已，民在壑矣。吾不能复为下石，公自为之。会朝廷更遣它将而盗平，卒如宗策。官至右朝散大夫，累赠中散大夫。宗子元飞，字希实，任官三十年不营一金产，所得俸即买书籍，每部三本分遗其三子。官至福州通判。初丞同安时，朱文公簿，为因通族系，子澆、涓、溉俱游其门。所居有归乐堂，文公为之记，家藏手帖犹存。澆官终广东帐干。论曰余象在仁宗朝首论王安石若得进用必至纷更为国巨蠹其先见之明，岂独吕献可哉，象盖先发之矣。朱绂召对首陈诚意，正心知人，安民之说其於圣贤天德王道之学。殆亦有以窥其门径矣。夫以二君子之学识如此，故其立朝也，皆正色，谗言无所顾忌。诗所谓邦之司直其庶几乎。

摘自《重刊兴化府志卷之三十九》终

朱慧虚，玠公二十三世孙，名逢时，字极峰，号慧虚。为莆田三一教主林龙江的四大高徒之一，秀才出身。初在埭头镇南坂村教私塾。他一边教书，一边传道。至今南坂村有一座“隆兴祠”，祀三一教主林龙江，内供奉朱慧虚先生立体塑像。现存林龙江古印一枚，传为林龙江临终前亲自交给朱慧虚的。林龙江死后，几个弟子见师父的印章不在了，猜想可能被慧虚拿走，要他把印章拿出来，一直磨到阔口桥。慧虚既不愿给，又摆脱不了几个师兄弟的纠缠，只好趁大家不注意的时候，把师父的印章丢到阔口桥下，然后说：师父印章确实不在我身上，不信你们可以搜搜看。诸弟子经过仔细搜检，确实没有，只好作罢。也是师传有缘人，过后不久，有一天，南坂村渔民从海上捕到一条鱼，肚子鼓鼓的，渔民们剖开一看，见是一枚印章，也不认得是谁的，即交给朱慧虚先生了。慧虚见师父的印章又回到自己手里，微微一笑，即收藏起来。据南坂村村民反映：此印章一次能印五张，非常灵验，乡里人把它视为珍宝。文化大革命期间，红卫兵到处寻找它，也没找到。

嘉靖四十一年，倭寇大举侵犯莆田，烧杀抢掠，无恶不作，黄石一带，倭祸尤为残烈。倭寇走后，尸横遍野。慧虚受林龙江教主之命，带领弟子、群众在黄石临海村庄收尸共掩埋了九十九墩，其中一条蛇墩，长约百丈余。

晚年，慧虚回到黄石井埔老家。万历十二年，慧虚在井埔与后洙两村交界处，亲建“三教祠”一座，祠曰：“太湖祠”。殿前有木质雨遮一块，长三四十米，传说慧虚当时眼已瞎，他用手摸摸新雨遮说：“千年不朽，千年不朽！”在旁一木匠提意见：这样，我们木匠就没工做了。慧虚笑着说：那就留一角给你们修吧！故至今 500 多年，雨遮只有东边一角有修理外，余者完好无损。

慧虚死后，葬北高澄江村青屿岛上。传说：慧虚灵柩路过东山村时，村民要收过路费。慧虚亲属上前解释说：慧虚一生教书传道，清贫如洗，那有钱给你们。村民们不依，即说：听说慧虚有神通，那就叫他显灵给我们看看。话刚说完，只听“咣”地一声，灵柩自动竖起。村民们见状，忙跪

下求大师宽恕，速召集渔民把灵柩抬上船，运到青屿岛安葬，并备牲醴祀祭，祈保一方平安。此后，每逢慧虚九月七日诞辰，周围渔民都纷纷自愿为慧虚弟子渡船上岛扫墓，不收分文。慧虚为什么要把自己墓选在莆田东面海岛上呢？联想到民间传说三一教主林龙江生前对众弟子说过莆田南有壶公山，北有九华山，西有三紫山，唯独东边面临大海，倭寇兴风作浪，应有个镇邪之物才好。是不是慧虚听了师父的话，自愿到东边海岛上守门户呢！这还是个迷。

朱鉴，字用明，父则文。见闾巷鉴成童封股愈父，父竟不愈，哀毁喻，常力贫奉母。永乐中，以举人授蒲圻教谕。宣德初，擢监察御史，巡按湖广。时副使僉事不行分巡，属吏殃民无惮。鉴如故事，周巡所属以安民察吏具得施行。梅花峒贼萧启宇等久剿无功，鉴谕皆解散。湖湘风俗务外货殖男女过三十当无室家，申明洪武礼法，旬月之间结亲者动万计。考满当代。右都御史顾佐等奏留久之。正统初，复命巡按广东，多所建明。钦州叛民黄金广等啸聚为毒，鉴指示淳切亦遂向化代还朝命成国公朱勇简都指挥等官三百餘员习孙吴兵略历代臣鉴等书择御史有文武材者董其事，右都御史陈智推鉴，鉴乞开设武学以典武科奏可遂为定制。七年升山西布政司左参议，请卹军民几数十条多见嘉纳，北寇也先犯顺。英宗车驾亲征，遂有土木之变。其时景皇帝以郕王监国升鉴右布政使，寻进右副都御史，巡抚山西以备边。上言臣闻 圣驾被留贼廷倾血刺心吁天天高叩地地厚。夫千金之子坐不垂堂，况皇上生长深宫，远行不过天寿山，近行不过海子裹，何至蹈怀，憇徽钦之覆辙，轻为孤注亲屈万乘，是何奸邪窃美坐使蹈此危机。臣节据也。先剽掠杀掠数十万，却以请和结亲为名。夫结亲不已必索币帛，索币不已，必请分疆土。窃恐其奸诡出没去而复来，取而复索，若不整兵报复，殆见生灵不安。夫兵法有云：千里趋利者蹶上将，百里军半，至今彼寇数千里，趋利兵将不蹶。我军以逸待劳，反蹶上将军，岂无故哉。彼以赏罚得专其权，号令得行其志，父子相救，兄弟相援，所得之物皆归私室，我以赏罚心闻朝廷，号令皆制，监军将佐不知士卒无思有所得物，心解公家其挚异也。今以结亲为由遣

使来京，一则覘我尽实，以报彼酋，一则通我边军，以图内应，既假送驾为名姑得开关迎接。我欲出兵拒抗，彼则指驾为辞，彼谋既深，我虑宜远，急择将练兵暂停中贵，监军假以生杀赏罚重整散漫之兵，复募壮勇之士，罄奸邪之积，发太仓之陈，重悬格赏厚酬爵禄，惟图成功，勿惜国费，给赏我军胜馈外寇。再徵勤王之兵，名为复仇之举，指日刻期夹攻并进也。先如果送驾结好实未可喜，虚愈当防。宜使收归贼党，招回游骑，省去人马，敛止甲兵，单人单骑以来，仍令骁将拥兵居庸，谨慎防守，暂且苟安於今日再行整计。於来年，臣又切见太监王振毒乱天下，震惊神器，自江南草寇生发，皆以诛震为名，自侍讲刘球之死，中外以杀官为讳。常古云事归朝廷则治，归宦官则亡。史册所载，理必不诬。为厉之阶，莫甚於此。经曰：开国承家，小人勿用。传曰：小人之使，为国家灾害。并至诚哉，是言可不慎与？高皇帝与群臣议事，必屏去左右，恐泄事机，有妨国政。书曰：监于先王成宪，其永无愆。诗曰：仪型文王之典，日靖四方。伏望 圣母陛下 郕王殿下 念祖宗开创之艰，将相披卧之苦，急立储君，选智勇，托忠义，开直言，杜权势，早革内侍之权，再造中兴之业，庶雪前耻以图后功。疏入，太后读之至於泣下。景帝即位，遥尊英宗为太上皇。此时奉勅专一镇守雁门。太上皇选景帝勅边，将出精兵，掩击北寇。鉴谓未可。上疏曰：臣闻帝王不计小忿以安民，不尚轻敌以全军。汉高不报平城非力不能，休息天下也。李牧收保非兵不足，欲养锐也。也先慕义请和送还 太上，彼以诚来，我以诚报。边境稍静，道路初通。为今之计，莫若慰震边民，委将守备，犒兵招逋劝农资税，募入粟，广屯田，孳马政，休养军民，固安邦。本寇果桀骜不悛，我万屯田要地，小入则一卫掩击，大入则诸卫夹攻。若彼盟未叛我，兵先出，彼类覘知，不谓搜剔，别类必疑进逐他党。我既失信，彼益不靖。掩击之计，臣深谓未便诏亦嘉纳焉。因命兼程来巡抚山西地方。景帝既废，太上皇子自立，其子为东官。鉴贻内阁陈循书责之。言：前者 至尊蒙尘，宗社安危。非得长君人心未定，姬周故不得已。今銮輿既归，历数有在，委裘而治，亦无不可。太子仁孝天下共知，在廷文武群臣共立，不能夹辅，乌可易置。抑仆复有言。陛下於

太上皇论骨肉则当避位，以全手足；论尊卑则当固让，以尽君臣。乃藉口防微，反为幽闭，珍羞节其日膳，雉堞增於官墙，是可忍也熟不可忍。循省书怒甚。鉴亡何乞致仕，鉴按广东，激扬风裁，平反冤狱，粤人春秋祀之。所为出巡，录条教禁约，排偶撮切里，师长老挈训童蒙，比法家言。历官中外，几三十年，谏疏至数十上。年八十八卒，赐祭葬。

摘自《福建通志》纲鉴忠臣传

朱瀚，字必东，号损岩，黄石沙堤人。明正德丙子乡试第一。嘉靖癸未进士，授监察御史。因抗疏拜杖，后返梓，以奉亲自娱。常与马明衡、王凤灵、张秉壶为山泽之游。改塔山为天马山，筑室其下。自题诗云：“北极烟霞迥，西轩水不寒；何年归粟里，前梦说邯郸；涉世偏朱兰；犹余明主恋，炯炯寸心丹。”乡里咸称为长者。家居三十年卒。墓在连江里塔山。作《天马山房》，有“天马山开赋。”

朱鸣阳，字应周，号南岗，明正德辛未进士，礼科给事中。累进谏言五十馀疏，厘剔时弊。旋侍经筵，御赐一品服，迁浙江参政、云南参政，升浙江布政使。鸣阳一生居官清正，品德高尚，守正不阿，秉持节义，因而得罪权奸，后以议礼忤出。归家二十余年，杜门不出，著书建大宗祠，弄孙课子，谈笑自若。后以孙继祚贵，晋封东阁大学士，人称“阁部”。

《续莆阳比事》载：“朱方伯鸣阳，长身，玉立在礼垣时，奏对殿前，仪观甚伟，武宗顾谓侍曰：真吾家子侄也。”又载：“鸣阳度量宏廓，饮食罕称醉饱。在谏垣时，外国使臣至，极号善饮。鸣阳奉旨赴宴，光禄特设巨樽。酒过数斗，使臣已醉，鸣阳声色不动。武宗因以樽赐之。”故现今莆田人称赞胃口好，食量大的人叫“朱阁部的肚子”。

朱继祚，字立望，号胤岗，生于明万历中（约1590—1594年间），黄石横塘村人，父士隆，母林氏，祖父鸣阳。

明万历四十七年（1619年），继祚到北京会试，登进士第，授庶吉士，改编修。天启朝，参与修纂《三朝要典》。当时，正值阉党横行之时，继祚为人正直，秉笔直书，触犯权奸，遂遭诬陷，被罢官回乡。崇祯元年（1628年），被重新起用，恢复原职。以后，历任中允、庶子、少詹事。崇祯

九年，任礼部右侍郎。翌年，任《熹宗实录》总裁官。他不顾个人得失，又秉笔直书，遭到围攻。他愤然弃官还乡。崇祯十二年，继祚又被重新起用，任南京礼部尚书。第二年，南京地震，他上书建言：“敕百官省察政治过失”，触怒了崇祯，又被罢官。真是三起三落。崇祯十七年，李自成攻入北京，崇祯帝自缢，汉奸吴三桂勾引清兵入关，明福王在南京称帝，改元弘光，起用原在籍臣僚，继祚仍以礼部尚书协理詹事府事，还未到任，清兵已攻入南京。唐王在闽称帝，建都福州，改元隆武，命继祚为东阁大学士。清兵入闽，继祚随隆武帝退至汀州。清兵追至，隆武帝败亡。继祚间道走脱，奔回莆田。明鲁王入闽，复召继祚为东阁大学士兼礼部尚书，加太子太保。

永历二年（1648年）正月，继祚在莆田召集民兵，联合海上明兵旧部起义，光复沦陷于清兵的兴化城，南明朝廷加朱继祚督师，镇兴化。三月，清廷派兵大举反攻，城破，继祚率部分义军退往沿海东峽一带，建立以狮子岩为中心的抗清基地，坚持斗争。七月十二日，清兵进攻狮子岩，继祚由于孤军奋战，敌众我寡，不幸被俘，解省下狱。清顺治六年（1649年）正月初十日，慷慨就义于福州。留下《绝命词》一首，词云：

“嗟予生兮不辰，逢惨祸兮纓身。乾坤崩溃兮，陆海为尘；日星掩耀兮，万象沉沦。人谁无死兮，鸿毛泰岳；惟其所处兮，殒延彭促。旦夕毕命兮，去将安之？夫妻子母兮，不得相依！上告苍天兮，鉴此微词；虽为齑粉兮，甘之如饴。千秋万古兮，谁其予知？兴化俱俎兮，呜乎噫嘻！”

继祚殉难以后，莆田人民把他的尸体运回家乡，埋葬于壶公山宝胜里。清廷嘉其忠，诏谥“忠节”。

继祚一身正气，视死如归的精神，充满民族气节，给后代留下千古光辉形象，他的名字，彪炳史册，万世流芳。

另传说：继祚祖父鸣阳身材魁梧，膀大腰粗。一日，鸣阳午睡时，将官服、玉带放在厅堂，继祚母亲与众位妯娌见到说：人们都说公公肚子特大，我们不防将玉带合围起来看看。她们乘公公午睡未醒，四人将玉带拦腰扣住。这时，忽听鸣阳咳嗽一声，起身走动。大媳妇魏氏、二媳妇

翁氏、陈氏听见，忙将玉带托过头顶攥出，林氏因怀孕即将临盆，动作迟缓，见玉带已落地，便双足跨过。正好被鸣阳在门口看见。封建社会，迷信很重，见此情景，视为大不吉利的事，这还了得。便动用家规，令林氏自缢。林氏情急计生，跪下说道：“公公，不孝媳跨玉带，理当家法处置，但媳临死前有一言，不知当说不当说？”鸣阳命讲，林氏回道：“媳身怀六甲，我儿官过公公，我是抱儿过玉带的，按理先国法后家法，不知当罪不当罪！”鸣阳平时对三媳聪明贤慧就有偏爱，此时见她一说，明知不可信，但又一时找不出理由否认它，只好待后定夺。后来，果然生下是男孩，聪慧异常，官比公公大，此是后话。

继祚自幼智慧超凡，好学上进，再加母亲谆谆善诱，严加教养，年轻时即博览经史，能文善诗，还练就一手好字。在他十二、三岁时，一天，鸣阳邀请几位善书法的名士聚会，想请他们为本乡新建里社写一匾额。名士们见这一场面，自然互相谦让，继祚在旁见状，即趁大人们吃点心不在厅堂时，自信而大胆地在匾额上下笔，刚写“横塘”两个字，众客人已陆续回到厅堂。继祚见到人来，悄悄跑开。鸣阳出来一看，初时大怒，后听客人众口称赞书法优美，笔力遒劲。鸣阳细细一看，也觉得孙儿笔力超群，暗暗惊喜。最后，在客人的劝说下，只好叫人把继祚找回，责令他把另外两字补上。于是“里社”两字便是在大人们围观下写成的，自然写的拘谨了。但“横塘里社”四字一直成了他上乘之作。可惜此匾在“文化大革命”期间被破四旧毁了。

郑一龙复姓疏 原任江西布政使司左参政今致仕臣郑一龙为乞恩复姓事。臣闻物本乎天，人本乎祖，是以因生赐姓，民之本源。反本复古，礼之善物。臣籍福建泉州府惠安县六都人也。由嘉靖廿九年庚戌科进士，历官至江西布政使司左参政。万历七年二月内致仕回籍。从仕三十年，叨受国恩至渥也。臣之曾祖铭爵，原系兴化府莆田县连江里七图民朱勇仪之子，勇仪于永乐三年夭歿，妻林氏，改适本里郑度家。时铭爵年幼，随母适郑，冒从郑姓。至永乐廿二年，始迁居惠安县六都，买置田宅，仍以郑姓立户当差。传祖宏德，父昭，皆因而未改；口相传授，咸知世系

出自朱而非郑也。臣自入仕以来，即志欲复姓，但因历官边方，从事军旅，效劳尽瘁，积有岁月，未遑暇及。今臣退居田里，年逾七十，钟鸣漏尽，已无报国之日，而反本复姓深切首丘之念。顾复经诸祖父之口传，参以朱氏之族谱，皆有可据；又非军匠户籍，无所规避，窃顾及臣之身而请复焉。恭惟圣朝以孝治天下，顺孝子慈孙之心，励资父事君之教。故仿往年南京兵部尚书张经，原系蔡经，近内阁太学士吕本先为李本先，俱蒙圣恩准复其姓。臣今事例颇与相同，故敢陈情上请，伏乞圣明特赐俞允。敕下户部行臣原籍，候来年攒造黄册，将惠安县六都十甲郑一龙准改朱姓。不惟臣之老朽，馀命终受君亲之恩。即臣之族姓子孙，咸被天地之德，感激图报，曷有容已。缘系乞恩复姓事理，未敢擅便，为此具本。谨差家人郑惇赴京递奏候旨。

朱天贵，字达立，平海卫人，清平阳镇总兵。原为郑成功部属，官至左都督，统领水师二十八镇。康熙十九年帅所部兵船三百余只，众三万余归清，清廷特授予平阳（浙江温州）总兵官。康熙二十一年（1682），施琅奉命规复台湾，保举同安总兵吴英，平阳总兵朱天贵，以二人所部船队分任左右翼。翌年六月进攻澎湖。朱天贵率所部战船300只参战，为全军主力。在海战中中砲阵亡，时年三十七岁。施琅军最后获胜，占领了澎湖三十六岛屿。自此继续进兵，遂以奠定全台。清康熙收复台湾后，命赠朱天贵为太子少保，谥忠壮。敕兴化府建祠，地方官春秋致祭。祖考三代及子、义子皆封赠。朱天贵祠在莆城镇海门（东门）内路侧靠东，为市级文物保护单位。

朱铎，（1876—1948），城郊七步村人，名国恩，字警予，号半亩花农。著名国画家，擅长花鸟，意近伯年。尤精画芦雁，飞鸣宿啄，各肖其状。间作山水，兼长篆刻，有《警予印存》一册。在江浙一带以艺为生多年，与海派诸画家交往甚切，故画风深受上海画家影响。著名画家张书旗曾以“闽中翎毛，朱铎一人”以赞之。民国初曾任兴化中学（今莆二中）美术教师，八闽著名画家郭梁、黄卓然都是他的得意门生。他的《秋雁图》、《双雉》、《飞燕》、《山水》等作品，1988年被选刊于《莆田历代书画选集》，由

福建美术出版社出版。

朱榜首，黄石镇金山村人，1917年生。雕刻工艺师。自幼学艺，技术渐臻。解放初，他的作品“砚照花鸟”被选送出国展出。1957年，任莆田县木雕社副主任。所创作的“小女献花”及古典山水，人物插屏被选刊《福建木雕木画集》。他的许多件象牙作品行销海外，为国家创造大量外汇。“文革”时，创作“阿庆嫂”“白毛女”和“夜诊”等园雕，被行家誉为精品。“文革”后，协同设计人员制作重13.5公斤的大型象牙组雕，题为《史湘云醉酒》。上刻27位姑娘，行、立、坐、卧，无不栩栩如生。参加省艺代会展览，获优秀作品奖。同年与他人合作，制成牙雕《车技》，刻一骑自行车的女邮递员，轮、链、圆活可转。获全国优秀作品奖。1979年，省授“工艺师”称号。1982年病逝。

朱维干（1894—1991），字柏青，号铁苍，黄石镇金山村人，全国著名史学家和教育家。他早年就读于北京师范大学和香港大学。1923年大学毕业后，先后在中学、大学执教，足迹遍及闽、苏、浙、桂、沪等地，七十年如一日，著述授课，默默耕耘，成果丰硕。他心胸坦荡，仗义执言，忠直耿介，疾恶如仇。在第一次国共合作时期，就极力拥护共产党北伐的政治主张。抗日战争时期，他任一家报社主笔，撰文连续抨击国民党“攘外必先安内”的卖国投降政策。40年代，他利用讲坛、宣传爱国、反帝、民主、进步的思想；与中共地下党保持密切联系，多方翼护革命同志。1957年反右期间，因直言敢谏，受到了不公正的待遇，他无怨无悔，坚信党，继续埋头工作。在省教育部门的支持下，他倡建了全省第一个专门研究福建史的学术机构——福建地方史研究室，培养一大批教学与研究人才。他积数十年的心血，将钻研所得写成近百万言的《福建史稿》于80年代初问世。此书房证博引，考证严密，观点新颖，不囿成说，持论公允，独树一帜之言。成为我国第一部体系完备，且超越前人的有代表性的福建地方史的学术专著。他与北京大学朱光潜教授同窗共砚、义笃情深。光潜称他是“董弧擎铁笔，孤葛隼苍天”。

4. 历代进士名录

(据县府志及古谱整理)

姓名	中榜年间(公元)
唐	
朱 灏	太和二年(828),一说大中八年(854)
朱贻范	大中八年(854)
朱 玘	咸通十年(869)
朱 丑	天祐二年(明经 905)

宋

朱 琰	淳化三年(992)
朱 增	景德甲辰(1004)
朱 镕	大中祥符
朱 进	天禧己未(1019)
朱 绂	治平丁未(1067)
朱 枚	熙宁庚戌(1070)
朱 真	元丰己未(1079)
朱 纒	元祐六年(1091)
朱明叔	崇宁五年(1106)
朱 华	大观
朱 异	绍兴辛亥(1131)
朱元飞	绍兴戊午(1139)
朱 冀	绍兴庚午(1151)
朱 赓	绍兴(赐进士)
朱伟卿	隆兴元年(1163)
朱本中	淳熙丙午(1187)
朱应瑞	庆元庚辰(1196)

朱 缙	开禧戊辰(1208)
朱 赏	(赐进士)
朱幼特	嘉定辛未(1211)
朱一震	嘉定丙子(1216)
朱 纘	嘉定庚辰(1220)
朱 桧	嘉定十六年(1223)
朱元亮	嘉定十六年(1223)
朱 衡	绍定壬辰(1232)
朱履祥	绍定壬辰(1232)
朱 震	绍定壬辰(1232)
朱 珪	绍定壬辰(1232)
朱雷发	绍定壬辰(1232)
朱举翁	绍定
朱 明	嘉熙戊戌(1238)
朱 初	
朱显龙	淳祐甲辰(1244)
朱鼎材	淳祐甲辰(1244)
朱鼎来	开庆
朱一飞	咸熙
朱国器	咸熙辛未(1272)
朱千里	咸熙辛未(1272)
朱一庆	
朱 璋	宝祐癸丑(1253)
朱及甫	宝祐四年(1256)
朱大甲	宝祐四年(1256)
朱 甲	咸淳丁卯(1267)
元	
朱文寔	泰定元年(1324)

明

- | | |
|-----|-----------------|
| 朱 胜 | 永乐乙未(1415) |
| 朱 宽 | 天顺元年(1457) |
| 朱文环 | 成化二年(1466) |
| 朱 恺 | 成化十一年(1475) |
| 朱 悌 | 成化十四年(1478) |
| 朱 俨 | 弘治十五年(1502) |
| 朱鸣阳 | 正德六年(1511) |
| 朱可宗 | 正德十二年(1517) |
| 朱 颜 | 正德十二年(武进士,1517) |
| 朱 澜 | 嘉靖二年(1523) |
| 朱道澜 | 嘉靖二年(1523) |
| 朱文汉 | 嘉靖二十六年(1547) |
| 朱安期 | 嘉靖庚戌(1550) |
| 朱一龙 | 嘉靖庚戌(1550) |
| 朱天应 | 万历庚辰(1580) |
| 朱士佳 | 万历丙戌(1586) |
| 朱文澜 | 万历二十三年(1595) |
| 朱显文 | 万历三十五年(1607) |
| 朱之臣 | 万历四十一年(1613) |
| 朱继祚 | 万历四十七年(1619) |
| 朱汝凤 | 万历庚申(1620) |
| 朱又焕 | 万历壬戌(1622) |
| 朱泰来 | 天启乙丑(1626) |
| 朱希莱 | 崇祯辛未(1632) |
| 朱璘如 | 崇祯十五年(1642) |

清

- | | |
|-----|------------|
| 朱翰春 | 康熙六年(1667) |
|-----|------------|

朱 朗	康熙四十五年(1706)
朱 璋	康熙乙未(会魁,1715)
朱大资	康熙五十七年(1718)
朱闰章	雍正元年(1723)
朱 溥	道光乙酉(明经 1826)
朱鸿灏	咸丰庚申(会魁 1860)

5. 历世官考(琳井世系)

唐第一代

玠:河南光州固始人,入莆始祖,唐咸通十年进士,授临安尉,黄巢军逼近福州,闽帅郑镒知玠忠勇,辟为防御团练使。后迁古田令。

第二代

无苟:玠公子,同光元年以父荫补永嘉县主簿,以朱温篡位,不仕梁朝,后庄宗嘉其节,特与优选擢大理寺评事。

宋第三代

淮:无苟长子,真宗朝以郎中直秘阁兼守潮州。

第四代

琰:淮子,太宗淳化三年进士第,官至郎中直秘阁出守霁州。

高:汉子,真宗大中祥符二年以兄琰荫补福唐尉寻辟观察判官。

第五代

镕:琰子,庆历元年特奏授通直郎,卒凤城。

第六代

端:绍圣三年以子绂赠朝议大夫

第七代

纆:端公长子,元祐六年特科任漳州司户赠正议大夫

绂:端公次子,治平四年进士,官至侍制赠少保入祀乡贤载郡志。

第八代

真：纒子，元丰二年登时彦榜进干，元符二年充秘书丞，崇德元年入元祐党籍，徽宗皇帝诏复旧职，起广东南雄知府不赴。

宗：纒公子，以父荫补长社县尉除吏部员外郎迁司农鸿胪太府卿，建炎三年除大理寺少卿，朝散大夫。

明叔：卅五公子，徽宗崇宁登蔡巖榜进士，授宗学博士。

正叔：卅五公子，高宗绍兴二年持奏名，官至御史。

点：强公次子，特奏名补邵武军建宁县主簿。

轺：锡次子，请乡举，升国子上舍。

轺：锡三子，特奏名补保郎，监福州海口镇

汝为：绍兴元年特奏名承信郎授安抚司干官。

第九代

廷异：大明次子，绍兴元年乡试天者群物之祖赋中第二十七名特奏补迪功郎惠州博罗县主簿。

珣：点长子，国学上舍。

致：点次子，绍兴四年试中与日月可冀赋志书载与玠同年进士，七年特奏补迪功郎，监漳州岳庙。

玠：点四子，请乡举登第，官转运司干官

陟：轺次子，以长子履赠保义郎。

隆：轩长子，特奏补迪功郎推官改潮州海阳丞。

阳：轩次子，任承信郎，授漳州龙岩县尉。

隲：轺长子，绍兴十八年太学生廉州传干。

防：轺次子，陈丞相俊卿辟之任三省司干官改两浙转运干官。

伟卿：丞之孙，隆兴元年廷对第十五人。

赉：绍兴庚午请举试任贤享天下之福赋中第，隆兴元年登待问榜进士，补迪功郎邵武尉，升衡州推官。

冀：绍兴庚午特奏进士。

庶：隆兴元年特奏名补文林郎，广东新会县尉。

廑：国子学录。

元飞：宗子，字希实，同安县丞转福州通判。

泳：隆兴壬戌登黄定榜进士，志有传承议郎福建路转运司主管文字
赐绯鱼袋。

第十代

楷：绂公孙，嘉定十年进士。

本中：玠长子，绍兴丙午请举宝庆二年登进士。

履：陟长子，漕试进士，授成中郎漳州龙岩巡宰师事，晦翁先生为书
“梅谷”大字送之。

伯允：绍兴甲戌进士。

子羔：官教谕。

子刍：官学正。

子由：嘉定甲戌进士，翰林院兼东官说书，华表在琳井。

洸：防子，请乡举戊辰三甲进士补迪功郎，德庆府端溪主簿。

首谅：开禧十三年进士，龙岩尉。

起发：首谅弟，绍定壬戌进士。

颖：绍定二年进士，官至香山令，以通直郎赐绯致仕。

第十一代：

桧：芹公子，嘉定庚辰登蒋珍榜进士，补修职郎归安县尉改儒林郎，
高邮军学教谕辟佾判。

义方：孔阳子，请举升国学与本中同年辟上州文学。

义由：淳兴十二年与兄同中升国学。

廷震：嘉定乙卯请举升国学。

焯：椿子，嘉定十四年特奏补迪功郎致仕。

幼舒：嘉定辛卯请乡举。

絃：嘉定辛卯请乡举。

幼特：理宗乙卯补漕试升国学，丁卯请乡举，庚午特奏名。

缙：嘉定乙卯进士，

伯惠：教授隐居。

谨严：入国学七试三冠军。

应瑞：随祖伟卿宦游潮州寓云霄，以麟经附潮请举。

履常：伯元子，壬戌进士第五人，安溪主簿承事郎，剑浦县丞致仕。

衡：迪功郎致仕。

元亮：嘉定癸卯举孝廉，授诏州司法。

第十二代

崧：理宗绍定甲午请举甲子特奏名进士，赣州主学。

俊一：漕试补入国学。

及甫：赓曾孙，嘉定癸卯乙卯两举乡举登丙辰进士授台州教谕，漳州司理。

珪：理宗绍定壬辰进士，德化县尉。

雍：焯子，绍定二年乡贡特奏迪功郎授福州永福县尉。

绛：癸卯贡元。

震子：理宗宝祐癸卯补入太学登戊辰进士，授迪功郎，福清县尉，终潮州主簿。

季翁：嘉定庚辰请漕试。

举翁：衡长子，绍定壬辰请漕试有功升武进校尉。

萝应：瑾子，乡贡士，特奏补德化县主簿升福清县丞。

大璋：若时子，绍定壬辰补武进校尉。

璵：靖子，绍定壬辰特奏授承务郎致仕。

璋：由进士官至吏部郎中，泉州晋江之始祖。

第十三代

元龙：雍公三子，理宗宝祐补入国学改名梦斗，两请解试。

显龙：绛子，淳祐三年请乡举。

国器：咸熙辛未进士，授迪功郎。

公与：幼章子，咸熙五年请试。

千里：季彰子，辛未同国器登进士第，授迪功郎。

鼎材：景齐子，景定年请漕试。

鼎来：景夷子，开庆元年国学进士，授迪公郎。

必强：师文子，莆田县学教谕。

昉：特奏任临安路录事（晋江派）。

一麟：能孙四子，咸淳五年请福建漕试。

一震：能孙子，登仕郎。

一飞：能孙五子，咸淳五年请福建漕试。

一庆：世长子，登仕郎。

一龙：咸淳八年请漕试。

梦礼：季翁子，咸淳八年请漕试。

迂龙：甲子乡进士。

一声：显翁子，登仕郎。

明：嘉熙二年请举进士攸县尉湘县尹改容州金判。

德翁：卢举四子，癸卯科请举。

世英：赠奉议大夫同知，兴化路事骁骑尉仙游县子。

一甫：元朝任抚州大使。（晋江派）。

第十四代

澄：咸熙十年请乡举。

革：一中子，特奏名承信郎。

仰高：显龙子，咸淳庚午请乡举。

甲：伟子，咸淳丁卯请乡举。

元十五代

世师：以明经任福清教谕。

文霆：世英子，至治三年癸亥以尚书举进士，至顺壬申再举南官廷对第十，赐进士擢同知瑞安事阶承事郎改汀州总管推官转承务郎，调瓯宁县尹，进奉训大夫，又除福建宣慰司都元帅府都事知瑞安，授奉训大夫福建儒学提举迁同知，泉州路总管，又升嘉议大夫泉州路总管致仕。

宁：应吉子，洪武间举明经，授花县丞，调增城主簿。

明第十六代

器高：顺帝至元元年以明经授泉州书院山长，遂占藉晋江为始祖。

渊：文震孙，洪武壬子举人兵马司都指挥大使。

侃：永乐三年以诗经中式。

颐：洪武丙辰明经，湖广赤壁司巡检升六合监正。

胜：永乐甲午举人，乙未进士，浙江道监察御史。

第十七代

马儿：以孙鑑赠嘉议大夫，都察院右副都御史(晋江派)。

复：举人授广东澄迈教谕。

弘纪：成化乙酉第六名举人，授唐山教谕，辛卯科典山东文衡。

环：宣德丙午举人，万州万宁县教谕迁宜黄训导。

允珍：以子旺赠户部主事。

第十八代

灵祖：由泉州府贡士授直隶安庆府通判。

虎儿：字则文，以子鑑赠御史加赠嘉议大夫都察院右副都御史。

琦：以子宽封礼科给事中。

忠：永乐庚子举人，江西宁县教谕。

晖：宣德初以硕儒预修仁庙硕实录赠国子监五经博士。

旺：宣德十年贡钦除北京户部主事，升员外郎致仕。

公佑：成化丁亥贡江西贵溪县学教谕。

德周：正统戊辰贡，广西四会县学训导。

第十九代

鑑：永乐丁酉以礼经中第八名举人，授薄圻县教谕，钦取浙江监察御史，升山西参政转本司布政，又升都察院右副都御史，天顺元年奉勅致仕进阶资善大夫钦赐祭葬。

宽：景泰庚午举人，天顺丁丑进士，授礼科给事中，言李贤专权降州判。

焘：壬午贡补太学生。

世增：成化甲午举人，授揭阳教谕。

学诗：天顺戊寅贡任国子博士迁江西弋阳县主簿。

谦：壬午科中式以在臬避嫌刊落后应正德庚午贡士授直隶六安州训导。

子方：弘治乙卯举人，授嘉兴府训导。

子宣：弘治乙卯举人，任雷州府同知。

第二十代

璿：鑑长子，奉例授承事郎。

晟：鑑次子，正德丙戌南惠县学贡授广东南要县训导。

俨：弘治辛酉举人壬戌进士，授莆田知县升监察御史。

珙：乙卯举人山东胶州学正，辛卯典广东名士。

文魁：成化癸卯举人，任通州知州。

文兴：以子鸣阳赠户科给事中。

文琰：旺孙，由天文生署钦天监博士。

廷贵：泉州府贡生教谕。

第二十一代

鸣阳：正德庚午举人，辛未进士，授户科给事中，侍经筵，赐一品服。

直言忤张孚敬，升浙江参议迁云南参政广西布政，调浙江布政致仕。

守为：正德庚午举人，历绵陈二州学正，升太平知县改丽水知县。

轸：弘治庚戌贡，授县丞(晋江派)。

轸：以祖鑑补太学生，授汤溪知县，历沼山、泛化知县。

端明：嘉靖甲午举人，三水知县升道州知州。

端表：与兄端明同登甲午举人。

辅：成化乙巳岁进士。

铨：以子文汉赠中书舍人。

第二十二代

文汉：嘉靖丁未进士，任南京户科给事中。

潜：赠工部郎中。

荣：弘治乙酉举人，任教谕升知县通判，又升贵州理问。（晋江派）。

贵和：以子文科初封知县，次封山东道御史加赠中宪大夫。

士隆：以子继祚初封翰林院编修。

登云：嘉靖壬子贡，象州学正。

起霖：广东顺德主簿。

是：广东梧州藤县主簿。

第二十三代

文科：嘉靖乙卯举人，任知县两次，巡按应天山东御史升苏州府知府转参政云南廉使致仕。

安期：嘉靖庚子举人，庚戌进士，任广东佥事升贵州参政。

楷：以子天应赠刑部郎中。

彬：嘉靖戊午举人，广东肇庆府通判。

梧：嘉靖丁酉举人，授太平县教谕，湖广孝感知县。

昭：以子一龙封南刑部主事，赠按察司副使。（惠安派）。

邦巩：万历丙子举人，授广昌知县。

文澜：万历辛卯举人，乙酉会魁，任北京工部荣总司主事。

继祚：己未进士，初授翰林院编修；迁恭善中允谕德老春坊兼侍讲学士。南京礼部尚书。福王时授大阁仕。

凤期：万历三十年封柳州府同知

汝凤：建宁府学稟生，万历庚申进士。

邦泰：以子之臣赠户部郎中。

泰来：建宁府学稟生天启乙丑进士。

第二十四代

一龙：嘉靖庚戌进士，江西布政，发司参政。（惠安派）。

天应：万历庚辰进士，北京刑部郎，升肇庆府知府广东副使。

国有：嘉靖甲子举人，三水知县。

昌竹：隆庆丁卯举人，安化县知县。

孔昭：隆庆庚午举人，任永安县知。

萝熊：万历戊寅岁进士。

于训：万历丙子举人，柳州同知。

于赞：万历戊子举人，抚州府同知。

纯卿：文科子，壬子举人，江西徐江县知县。

之臣：万历甲午举人，癸丑进士，授四川加定知州，历升北京户部郎中，赣州知府。

第二十五代

士佳：万历丙戌进士，武宁县知县。

萝贤：万历丙子举人，江西弋阳县知县。

泰桢：万历辛酉举人。

和：以子文焕封浙江金华府推官。

第二十六代

文焕：天启辛酉举人壬戌进士，任浙江金华府推官，升户科给事中。

希莱：天启丁卯举人，崇祯辛未进士，湖广襄阳县知县。

鼎昌：天启丁卯举人。

第二十七代

大资：康熙时进士，湖广宜城县令。

朗：康熙时联捷进士，河南密县县令。

第二十九代

大录：副魁。

6. 七朱捐财舍田助筑木兰陂

莆水利以木兰为称首，盖堰石障海南北通流，灌田数百万顷，为国输供，为人造命，溯其功当不在河洛下。钱圣妃、林进士咸倾无量之资，绩用弗成。宋熙宁中，侯官李长者宏应诏来莆知注厝天遣神僧为之指画。大功浩荡独力难成。惟时十四大家（三余七朱陈林吴顾）协力输财，陂乃就绪。顾溪海难分，河流未濬复相地捐田，开大沟七条横阔二十余

丈；小沟无算，横阔八丈，纵横四十里。于是斥卤荒陬，遂成膏沃。十四家鸿烈与李长者相伯仲也。迄今庙食百世，历代钦崇，田土酬劳，永垂万叶，顾不伟欤！

捐财助筑木兰陂

文林郎男伯震公	字景素	助财七千缗
推官侄拱公	字次辰	助财七千缗
冀公男叔总公	字叔时	助财七千缗
推官男伯枢公	字伯时	助财七千缗
县尉珪公	字君锡	助财四千缗
运使枚公	字宜积	助财三千缗
校尉桂公	字攀枝	助财七千缗

舍田开南洋河沟

伯震公	紫筠房	捐田五百八十五亩
拱冀公	蔡岭房塔山	捐田二百四十八亩
叔总公	瑞明房后院	捐田三百六十九亩
伯枢公	瑞明房霞霄	捐田九十八亩
珪公	蔡岭房珂山	捐田二百五十二亩
枚公	象峰房	捐田七十八亩
桂公	莲塘房	捐田二百五十三亩

右十四祖助财筑陂舍田开沟吾宗乃居其半焉亦可以为盛矣

四、文物古迹

◀石阜系入闽始祖唐袁州司马
解公墓，在仙游县赖店镇玉墩村
大池后，图为墓碑。原物陈列于
县文庙。



▼入莆石阜始祖伯益王且公墓
砖，存黄石天马塘下朱氏宗祠。
原墓在黄石五龙山，已毁。



▼太平社(石阜朱氏祖社)，在黄石四
脚亭北，井埔、沟边两村村道交会处。社
前一方祭台。

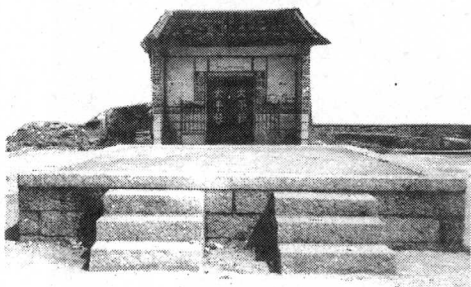

▲皇岭堂，在黄石谷城宫右侧。
石阜象峰房三十世祖仲瑚公倡建。

在黄石镇井埔村南的琳井朱氏大宗祠(古田祠)

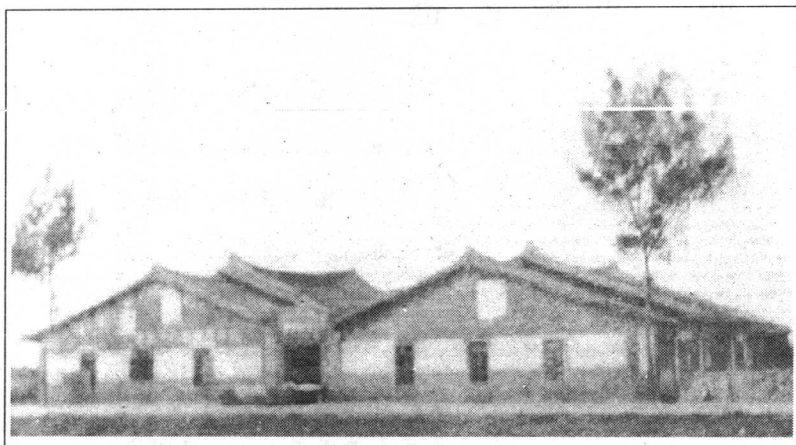

◀ 文革前原古田祠外景

▼ 一九九三年重建的古田祠外景



▲ 琳井系肖氏妈墓碑，今移立古田祠侧



▼ 古田祠大厅

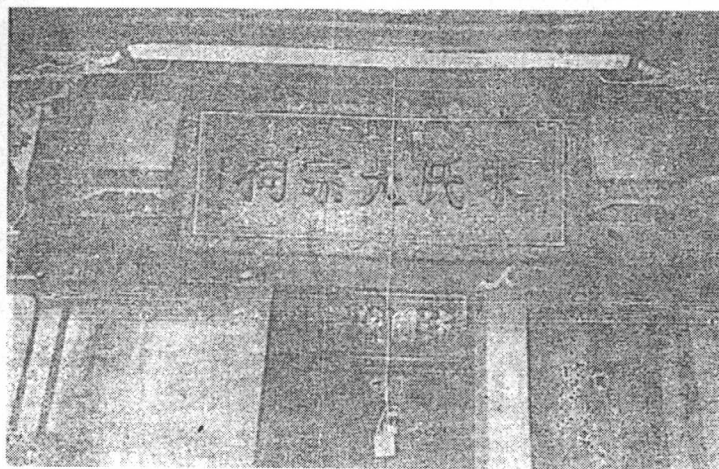



“显济庙”为宋代所建。宋高宗敕封朱默为嘉祐圣侯，赐“显济庙”，差杨名主事督造并赐联。

◀图为“文革”前的“显济庙”全景。

▶明大学士朱继祚为“显济庙”亲题的匾额和石刻。

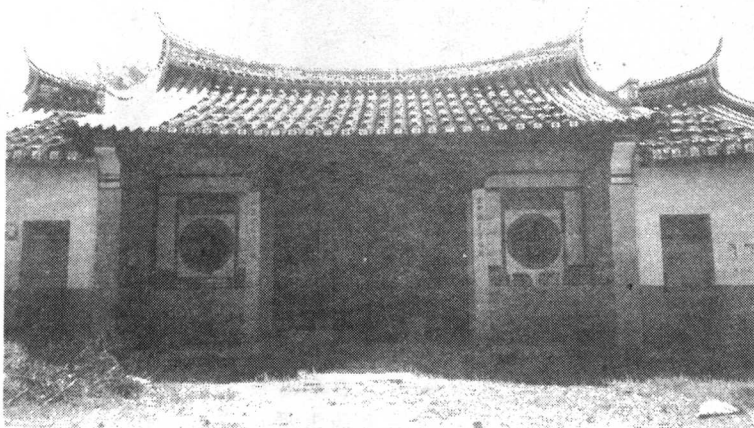
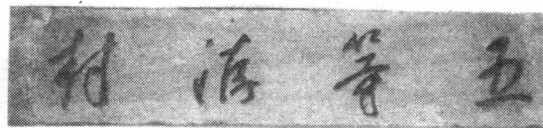

◀一九九三年重建的“显济庙”。



▲朱继祚书写的石刻，嵌在北辰宫辕道门上。

梅谷

松林

▲“梅谷”、“松林”石刻为石阜朱氏大宗祠遗物，存坑柄宗亲屋墙上。

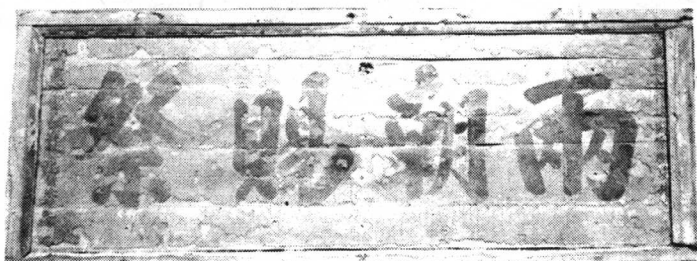

▲石阜系沙棠房塘下朱氏大宗祠，在黄石镇天马村朱厝。1994年重修告竣。“两朝赐祭”匾在宗祠内。

▼“朱家园”石匾存黄石重兴街宗亲屋墙上。石阜谱载：始祖丑公辟“朱家园”，种梅千本。“待御里”石匾存黄石天马朱厝。“朱家巷”石匾存城郊七步朱弄观音亭墙上。

朱家园

朱家巷

待御里

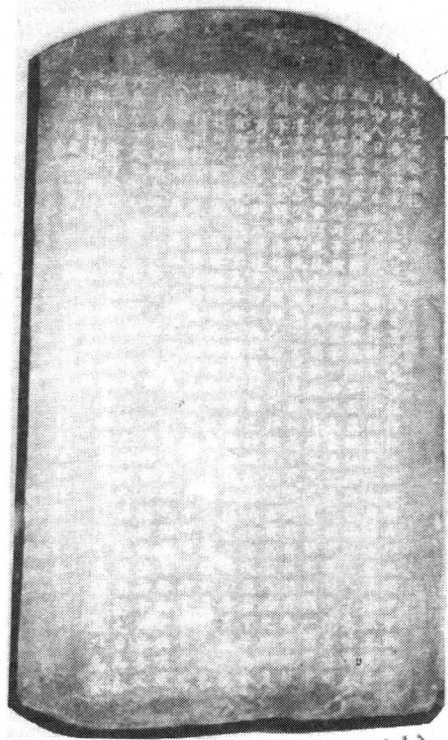

明御史朱泚手书石刻墓志三幅，存黄石塘下朱氏大宗祠。

(1) 朱泚“先考琴室公土广志”，末款为“大明嘉靖岁在丁未十二月朔日孤哀子泚泣血稽颡百拜谨题”

(2) 云山千古

(3) 朱泚墓志 (446×75CM)

(1)

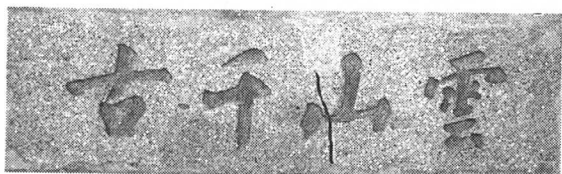

(2)

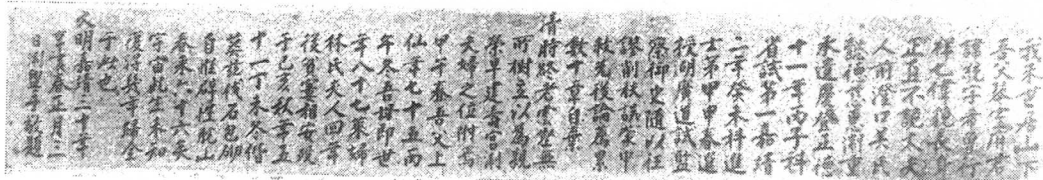

(3) 墓志原文：我朱世居山下。吾父琴室府君，讳统，字希曾，行祥七，伟貌长身，正直不诡。太夫人前澄江吴氏，懿德慈惠。泚重承遗庆，登正德十一年丙子科省试第一；嘉靖二年癸未科进士第；甲申春，选授湖广道试监察御史。随以狂谬削秩，误蒙申救。先后论荐累数十章。自弃清时，终老云壑，无所树立。以为亲荣，早建寿宫，泚夫妇之位附焉。甲午春，吾父上仙，年七十五。丙午冬，吾母即世，年八十七，莱妇林氏夫人，回年后，贫窶相安，歿于己亥秋，年五十一，丁未冬偕葬，兹伐石包砌。自惟僻性耽山，春来六十六矣。宇宙此生，未知复得几年归全于此也。（注：标点为编者所加）

大明嘉靖三十年辛亥春正月三日泚盥手敬题

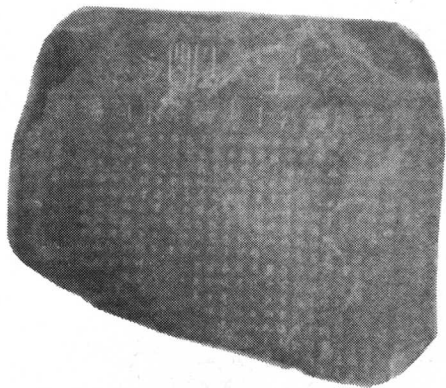

▲“澄江隐德八十寿柏东朱公土广志”（残部）存北高镇澄江村三教祠。

原文：“府君讳利见字以贞号柏东……”“万历四十五年岁丁己”。文中有：“清隐先生准公”，“贡元容公”、“近斋公山”分别为石阜金紫房十六世，十七世、二十世祖。柏东应为二十二世。

北辰宫在黄石镇登瀛、井埔两村之间。明嘉靖四十五年（1566）由当时林下在老家乘马总里的浙江道御史朱伊会同全村朱、吴、卓三族共同倡建。面积25000平方米。今为县级文物保护单位。

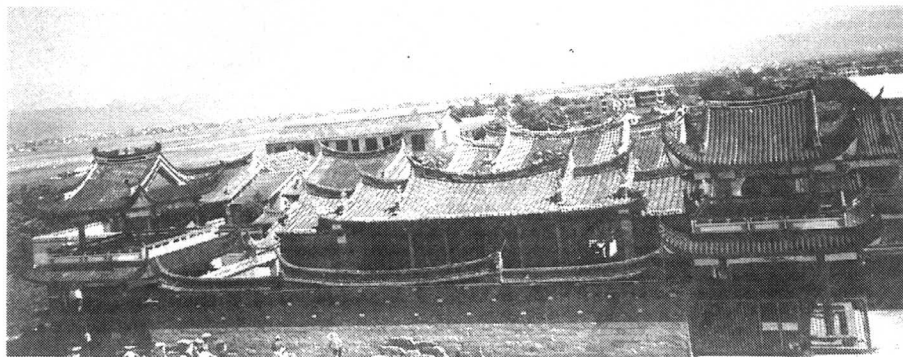

▲北辰宫建筑群俯瞰

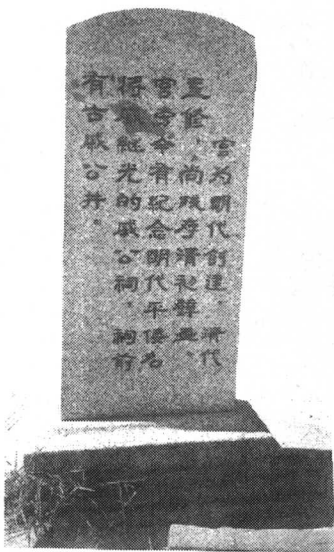

▲文物保护单位(背面)



▲纪念戚继光的三门井，在宫门前。



▲北辰宫辕门



▲赤屿塔 在北高澄江村赤屿上，曾为兴化湾航标。《林子门贤实录》载：明万历十三年（1585），林龙江命门人朱有开、朱有麟兄弟（黄石沙堤人）捐资助建并督造。今为县级文物保护单位。

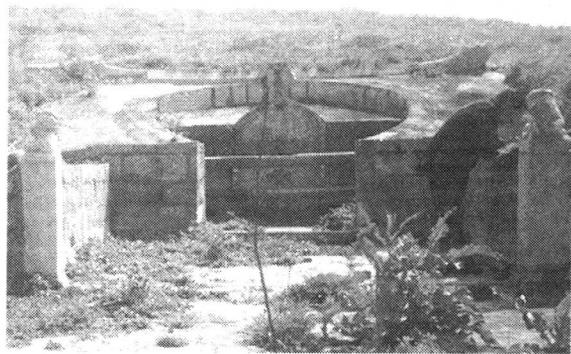

▲朱慧虚墓 在北高澄江村青屿上。慧虚为三一教主林龙江先生四大弟子之一。

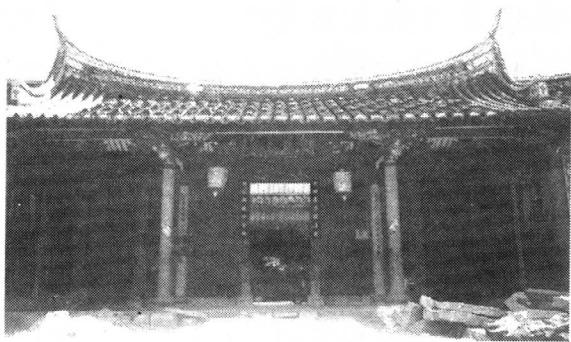

▲太湖祠 在黄石镇井埔村，为朱慧虚所建。祀三一教主林龙江。

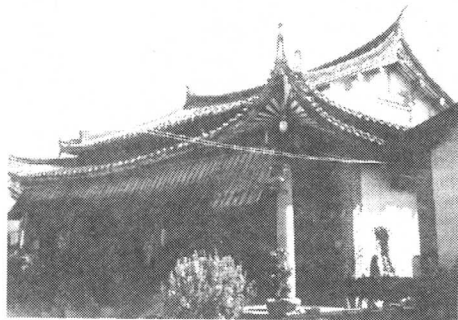

◀太湖祠殿前雨披，传为慧虚所示是“千年不朽”之物。

五、文史摘

1. 琳井流芳

盖闻神农既生九井自穿后立乡田同井皆合于人情宜于土俗自国都至于闾里莫不穿地取水以为民间日用而不可缺者此先王润泽之意吾莆水南朱氏开义泉涌如珠众称曰琳今名琳井载于郡志义刻于石盖井旁有亭便四方休息之人墨士多息此亭亭前梅花一株标格潇洒亭后翠竹数竿玲珑挺节昔有赋诗于石上者亭构幽深迥绝尘栽培琼树作比邻雪香浮几清无迹月影横窗淡有神未拟西湖携酒客定招东阁赋诗人久夸酝籍调羹手准占梅花放早春又诗云世事十万扬州鹤种竹聊同太守逸苍雪半屏匀醉梦清风两腋脱尘几亭亭高节吾侪老个个虚心太极涵啼遍鸚鵡春思晚满林烟雨湿彩衣又考郡志云琳井唐古田令朱玘所凿玘祠在井左裔孙宋大夫默庙侍讲季英坊在井右明御史胜给事中宽同知子宣御史俨环居之员外旺布政鸣阳先自宋徙居横塘然渊源所自亦皆琳井流芳云尔

2. 朱熹群仙书社记

莆阳山水冠四方，气毓水南龟屿庄。
储才挺秀不易得，今昔往往皆流芳。
射策金门明主惜，谈经玉寨觅侯封。
通籍曾为金马客，裁诗多伴玉堂郎。
纷纷冠盖续前代，翩翩彩笔鸣于唐。
风流儒雅建书社，紫芝奕叶分诸房。
玉轴牙签悬满架，图书金壁贮盈囊。
圣宋御极罗俊入，朱门造士更贤良。
题名虎榜韩柳并，载笔鸾掖班马当。
孔孟读书号此博，董卓诸史犹精详。

诸翁歎气冲牛斗，伯氏文彩摩穹苍。
桥梓词源倒万斛，坝麓笔阵扫三场。
诗成解使鬼神泣，赋就感发侪辈惶。
朝趋青琐收封事，日草黄麻宿未央。
枫陛奏名依日月，柏台持节凜秋霜。
国史四修声价重，文衡三典姓名扬。
世掌丝纶垂宇宙，家传诗礼著莆阳。
由来积善多余庆，谁谓天道空渺茫。
莆人说此小瀛州，群仙跨鹤来倘佯。
壶山巍峨兰水沧，先生之风同其长。

绍兴三十年十一月熹书于壶山藏修精舍

朱氏群仙书社祠堂记

群仙书社者，吾五世祖宣义十五公所创始也。公自幼好学，博通今古，奈命畸累试不第。乃于舍南辟地一区，命工断木架成祠宇二座，余三十间。外为华表，前座为家庙，祀先世神主，以寓时思之敬，揭其扁曰“朱氏祠堂”。后座为家塾，训子侄读书入仕以效报国之忠，揭其扁曰“群仙书社”。遂延聘道德之士及族中之有学者以为之师，令族之子侄鼓篋从游，俾日授其业，朝夕讲论月日切磨，复励子孙而戒之曰：吾今衰且老弃才也，尔等当立身扬名，成吾夙志，吾瞑目无憾矣。嗣是衣冠蕃衍，诗礼相传，或由科第跻仕版，或登贡籍升舍选者几四十有二人。自嘉定绍兴以来或联名荐，或高步蟾官，摩肩接踵，光辉先后，虽吾祖德余庆之所及，亦宣义公创造书社之所由起也。其东西廊及旁小轩为族人待宾息游之所，另于东厅以祀总管大夫使君。至建炎四年高宗渡江，幸迂吾莆适风波拍天，天颜忧悸，乃见顺济娘娘及朱总管旗现，既而风波果静。高宗至临安，首封顺济娘娘为护国夫人，次封大夫使君为威灵嘉佑侯，勅其庙曰显济。自是威灵益著，常于江湖及民间御灾捍患至理宗朝，封顺济圣妃，又封大夫使君为彰烈嘉祐侯，其年宝祐丙辰岁也。于是族人见其恩宠，褒光一时盛事，乃去群仙书社之号扁金额曰勒赐“显济庙”，其祖

庙亦如之。其后子孙环居众多，分为上下庙，仍祀五谷之神，以禱雨賜，又为春祈秋报祠堂，则仍旧族长等喜其族聚人稠，恐后经历年久，子孙散漫不知祖宗创始之心，召予为记。予忘其踈拙，遂盥手而为之书云。

时咸淳甲戌孟春望日十三世孙九功拜手记

3. 归乐堂记

余尝为吏于泉之同安而与仙游朱彦实同僚相好也其后余罢归且五六年病卧田间浸与当世不预闻知独朱侯时时书访问纒纒道语故旧如平生欢一日书抵余曰吾方筑室先庐之侧命之曰归乐堂盖四方之志倦矣将托于是而自休焉子为我记之余少而学强而仕老而归归而乐此常物之大情而士君子之所同也而或者不逼势利眷眷轩冕印黼之间老而不能归或归矣而酣豢之余厌若淡泊顾慕畴昔不能忘情方且咨嗟戚促自以为不得其所而岂知归之为乐哉或知矣而顾其前日从官之所为有不能无愧悔于心者则于其所乐虽欲暂而安之其心固不能也然则仕而能归归而能乐斯亦岂不难哉朱侯名卿子少有美材学问慷慨入官三十年以强直自遂独行所志不为势屈以故浮沈选调行年五十乃登王官然余视其簿书期会之余盖无日不命宾友从子侄登山临水絃歌赋诗放荡于尘埃之外而无几微流落不偶之意见于言面则于其势利如何哉其仕而归归而能乐不待斯堂之作而可信无疑矣故余未获一登斯堂而览其胜慨然其林壑之美泉石之饶足以供徙倚馆宇之还启处之适足以宁燕休图史之富足以娱心目而幽人逸士往来于东阡南陌足以析名理而商古今又不接于耳目而知侯之乐有在乎是也是以承命不辞而记其意也如此如天之福异日获从游于堂上尚能为侯赋之

族人晦奄题识

4. 北辰宫记

在黄石四脚亭北，黄涵公路西侧。建于明嘉靖四十五年（1566）。当时地界称文峰，属乘聪里。村中有朱、吴、卓三姓族居此地。世代联姻，和睦共处。嘉靖四十一年，倭寇陷莆田，百姓死者不计其数。“一坊数十家，而丧者五六；一家数十人，而死者十之七八。哭声连门、死尸塞野。”黄石

一带,受害尤烈。竟然“崇现白昼”,人心惶恐。适逢浙江道御史朱俨告老在家,见此惨状,乃邀卓、吴两姓之乡绅耆老商议。以为地方不宁,必是鬼魅作怪,需供奉个能压伏这些鬼魅的神明,坐镇乡里,以保平安。经反复商议,共认玄天上帝最为显灵。于是在朱俨的倡导下,朱、吴、卓三族,各捨地兴建庙宇。官成之日,乡人公推三族热心人士前往武当山进香迎神。但三次进香,三次香火在途熄灭,大家以为神明不准,扫兴而归。队伍刚回到村中,便发现一群黄蜂群集于朱家一棵梧桐树上,现出“武当行在”四大字。乡人信服,认为是至诚所致。于是朱俨即时献出梧桐树,择日雕成玄天上帝宝像,移奉宫中。自此香火日盛。但其初建规模简朴。至清乾隆年间进行扩建,民国时维修补阙,保持旧观。解放后,宫殿一度被用作粮仓。1980年归还,由地方民众及部份华侨集资进行大规模修缮。重建灵官庙、紫阳祠(祀朱熹)、戚公祠(祀戚继光),1984年批准为县级文物保护单位。在公路一侧建大门牌坊及甬道等建筑物,历时八年至1987年全面竣工。规模比以往更为宏大壮观,名列莆田五大官庙前茅。递年三四月间,举行迎神出游,莆田南北洋及邻县的仙游、惠安群众来此进香观礼者成千上万。近年来,北辰宫通过玉皇文化这种形式,对团结联系港澳台同胞和海外侨胞为统一祖国,建设祖国起到积极作用。

5. 天马山赋

壶山东分一支,屏翰海上,列为五侯;复折而西行,隐见起伏,且数十里,结为文峰;端伟秀拔,飞动不居,有天马行空之势,不可攀维。余为之定名,因为之赋:是何物之神,隼羌岌岌而腾凌;离埃埏埏之混浊,凭丰隆而上征;溯金天之浩荡,参玉宇之峥嵘;按图经而亭居,故吾不知其所以为名。而其为物也,气吐青烟,目悬皎日;尾扫攒林,足蹋礧石;以钩陈为缰,维雷霆为鞭,策云霞为鞍,鞞江海为槽;枘动随气,机行无辙迹。乃者,越岭缴破闽荒;望莆口,过游洋,擘入壶之右,派筵五侯。于上苍靡然东驰,忽焉西顾。行行且止,迟迟不去。挹谷城之仙风,受沙堤之烟树,撷锦园之芳蕤,濯银塘之横素。岛屿明没,沧桑朝暮。尔来八万六千岁于兹矣。吸寥天之爽气,饜九土之华滋。矫矫云龙之势,濯濯君子之仪。宜

其钟为物，洩为文章。藻绘殷呷，黼黻舜裳。若夫云闲之骏，天驷之驹；孕于天极，产于太初；服太乙之葆辂，驾上帝之采舆；乘风馭气，吾又安知其所如。

朱瀚

6. 寿乡坊

据兴化府莆田县志卷三载：“寿乡坊为百岁翁朱永崇一门十三人耄耋立在黄石墙头。”

传说，明代年间，玘公后裔朱永崇 150 岁生日时，派曾孙到街上采购，不留神冲撞巡街知府马头，知府见军士抓来的是一个老汉，即住轿问话。其曾孙只好如实禀报。知府称奇，令军士跟随到朱家查看。当时，朱永崇孙儿正坐在大门口焦急等待儿子回来，忽见儿子把一队官兵带回家，即忙吩咐家人迎接，知府进了厅堂，只见一耄耋老人，须发全白，神采奕奕，估计至少一百多岁，便要上前行拜寿大礼，只听老者说：今日是我父亲生日，还在后堂休息。须臾，子孙多人挽扶朱永崇进大厅，只见老人眉毛、须发全身雪白满面红光，精神焕发，果不虚传。知府大喜，当即在厅堂行拜寿大礼。谁知朱永崇起身还礼时，一不小心，往后落坐在地上，当即归天。随后，知府亲笔写一对联曰：“二甲添半甲，官星拜寿星”赠送，并上报朝廷立牌坊纪念。

后来，朝廷多次派人考察长寿原因，发现朱永崇家一口井水清甜无比，微带药味，经堪察发现井旁一棵老松树，根部长出几百斤“茯苓”，泉水穿过茯苓细细流入井中，朱永崇一家长期饮用这一井水，因此长寿。

7. 重建唐古田令朱公祠记

“唐古田令朱公祠”简称“古田祠”，系为纪念入莆始祖朱玘而建。玘会昌元年（公元 841 年）生于河南光州固始，咸通十年进士，唐宰相朱敬则八世孙也。唐末，中原纷扰，士宦纷纷南迁，玘随父户部尚书光启入闽。乾符六年（公元 879 年）三月，黄巢逼近福州，闽帅郑镒知玘忠勇，辟为团练使。玘招募智勇，分屯要害，巢莫敢近，郡赖以安，后迁古田令。广明元年十一月，黄巢攻入唐都长安，群方鼎沸，士大夫皆以乱世不乐仕进。玘沿檄至莆，悦莆之山明水秀，遂卜筑小龟屿揖壶峤之左，家焉。配

肖氏，生三子，曰：无逸、山则、无苟。天祐四年（公元 907 年），玠追思先世，携子无苟回固始省亲，遇疾而卒，葬先莹之侧。肖氏妈葬后洙，碑曰：“唐古田令朱公妣敕封恭人肖氏墓”。嗣后，子孙即在望江岭造祠纪念。五传至德公，又在井埔建祠。八传至默，宋高宗封默为侯，敕赐显济庙，又易祠为显济庙。世称望江、井埔两祠为上下庙。元初，望江祠废。正统十四年，泉州十八世孙右副都御史鉴公，来莆瞻扫祖祠，见祠破旧，乃谋族众于琳井重建。文革期间，毁为平地。一九九一年，经晋江溜石宗亲创议，由井埔古田令公后裔组成基建委员会，在旧址予以重建，九三年底竣工。肖氏妈仅存墓碑一块，移立祠右并祀。

（三十二世孙玉华拜撰）

一九九三年十二月

编后语

《莆田朱氏通谱》编撰历时五年，终于完稿付印了。此次续修族谱，遇到最大的困难是搜集历史资料问题。由于年久失修，加上文化大革命浩劫，几乎把民间所存的谱牒历史文物和资料清除殆尽，给搜集工作带来极大的困难。后来，从新加坡、菲律宾等国和我国台湾地区的宗亲，陆续复印回《兴泉朱氏族谱》、《莆仙朱氏族谱》等宝贵资料，给我们以很大的鼓舞。在莆仙祖系分支问题上遇到许多矛盾难以解决时，又在莆田县档案馆清查历史档案中找到仅存的四姓族谱中有四本朱氏族谱，其中有明举人云南按察使朱文科编写的《莆阳朱氏族谱》和琳井紫筠房族谱，石阜金山朱氏族谱等极为珍贵的资料。以后又在仙游朱可大家，发现四本《文雅堂》族谱，尤其使人感动。朱可大，在文革中被红卫兵批斗抄家，运走十六板车古籍、名画、篆刻，其中有林则徐给他祖上的亲笔信、唐伯虎的《洗马图》、怀素的狂草、李耕李霞的书画真迹一百多件。这些精品，价值连城，可是，朱可大夫妇在被抄家最关键的一刻，想到的是四本“族谱”，他们冒着生命危险，趁红卫兵搬运混乱之机，偷偷地把族谱隐藏起来，为我们保留下极为宝贵的历史资料。上述旧谱，解决并澄清了入闽朱姓几支派系之间的重大疑点和矛盾。遗下二个问题：一是《文雅堂》族谱记载，朱敬则七世孙、节度使朱玖，唐末从河南光州固始入闽，卜居永福毗坑，即永阳玉尺（今永太县内）。玖子三：招、授、坑，后来，授迁闽清，坑徙莆田。因未经永太、闽清两县调查核实，在莆田又查不到其后裔，无法确定。二是据广东宗亲传说，朱熹世系也有个别后裔入莆，也因查无实据，只好留待后人查证。以上是我们这次的调查结果，是否有更客观、更准确的结论，则有待于今后查考了。

本谱石阜部分由朱鸿祚执笔，琳井部分由朱玉华执笔。

此次续修族谱，得到了国内外朱氏宗亲的大力支持和帮助，包括新

加坡、菲律宾等国和我国台湾地区宗亲传回的复印件,以及福建省图书馆、师大图书馆、厦大图书馆;莆田县档案馆、图书馆、县志办等单位为我们无私提供资料,使我们的编辑工作得以顺利完成。在此一并表示衷心的感谢。

由于水平有限,资料不全,错漏在所难免,希望各地宗亲给予补充、修正。

莆田朱氏通谱编委会

1999年10月 日

附录：

1. 编委会名单

编委主任：朱鸿祚

总编辑：朱玉华

委员：朱光华 朱玉书(井埔) 朱玉清(城厢) 朱金明
 朱大成 朱玉泉 朱舜武 朱添煌

2. 莆田朱氏宗亲联谊会领导成员名单

名誉会长：朱成淦

顾问：朱文凤 朱启宇 朱玉书 朱启族

 朱天桂 朱云高 朱金榜 朱育维

 朱瑞亮 朱金炉

会长：朱玉华

副会长：朱鸿祚 朱松年 朱大成 朱永昌

秘书长：朱金木

副秘书长：朱启芳 朱启开 朱玉泉 朱舜武

理事：

 朱大成 朱文英 朱文宗 朱文新

 朱仁美 朱天顺 朱玉华 朱玉泉

 朱永昌 朱启开 朱启芳 朱启浦

 朱阿注 朱应澄 朱金木 朱金池

 朱金墀 朱松年 朱德英 朱德昌

 朱鸿祚 朱焕章 朱舜武 朱献涛

会计：朱金木(兼)

出纳：朱舜武(兼)

3. 朱姓各村联络员名单

城厢	朱玉清	
城郊七步朱弄	朱玉升	朱元交
莘郊	朱育霖	
溪船头	朱春添	
龙桥西山	朱正茂	
泗华老叶树	朱金水	
龙桥土地后	朱剑水	
辰门兜头亭	朱清金	
涵江岱埕	朱文太	
黄石井埔	朱金榜	
金山	朱启浦	
塘下	朱文富	
东角	朱献涛	
江东	朱德昌	
登瀛埕尾	朱兆铭	朱金奎
清后	朱 献	朱金柱
清中东前	朱玉春	
七境后院	朱和祥	朱玉盛
定庄	朱明达	
西洪	朱德胜	
斗南	朱炳麟	
梧塘西庄	朱永麟	
西天尾后埔	朱文英	
后卓	朱授旗	
澄渚水流利	朱天福	
东黄	朱成章	

新度大坂

东埔余

华亭兴沙宝雀

笏石丙店

坑园

岭美前林

灵川坪洋井头

榜头东洙

柯朱田厝

朱厝社

桂山岩厝

北高澄江

岱峰

高峰山前仔

福岭东田

呈山榜头

东峽下房

顶房

仙厝

前江

埭头武盛

潘宅亭

平海石塘

张坑

忠门砺山

忠门街

湄洲上朱

下朱

朱国銮

朱金春

朱玉辉

朱金魁 朱文敬

朱金盛 朱发阵

朱建

朱国荣

朱仁镁

朱国民

朱国良 朱秋洪

朱秋桂

朱金炉 朱阿注

朱文新 朱文明

朱庆堂 朱阿灶

朱开 朱麟

朱文宇 朱国荣

朱春生 朱文德

朱金铸 朱文琰

朱永昌 朱德元

朱云

朱应澄

朱金魁 朱金炉

朱在先

朱银奢

朱仙木

朱金荣

朱金池

朱元和 朱春树

4. 宗亲活动大事记

一九九三年

5月5日至8日,世界朱氏联合会成立大会在韩国首都 SEOUL 市举行。韩国新安朱氏中央宗亲会受各国朱氏后裔的委托,承担了组织、筹办本届会议任务。出席本届会议的有来自中国大陆、韩国、新加坡、马来西亚、美国、日本等六个国家的朱子后裔与朱氏宗亲代表、爱国华侨与华裔、著名学者专家、企业家以及社会知名人士等共54人。

12月5日,黄石井埔“唐古田令朱公祠”竣工,举行落成典礼。该祠于文化大革命期间毁为平地,一九九一年重建。落成之日,晋江、仙游、惠安、福清、莆田等地宗亲二百多人参加庆典。

一九九四年

农历3月12日,莆田朱氏宗亲代表113人在黄石井埔太湖祠聚会,通过成立莆田朱氏宗亲联谊会。推选理事人员,组成理事会,并进行了分工。

7月9日,理事会在太湖祠召开第一次会议,主要议题:①朱子学研究问题,由朱金明负责组织;②成立续修族谱编辑委员会,由朱鸿祚、朱玉华等十人组成;③扩充理事会成员名单;④研究经费筹集等问题。

11月10日,黄石塘下朱氏大宗祠重修落成庆典。莆田、仙游、福安等地二百多人宗亲参加。福安市溪柄宗亲代表持谱到沙堤认祖成功,确认溪柄朱氏为沙堤始祖洸公之后。

一九九五年

农历3月20日,联谊会在太湖祠举行第二次会议,分发“莆田朱姓居民分布情况调查表”,发动各地宗亲收集族谱资料;决定“莆田朱氏宗亲联谊会”参加世界朱氏联合会为团体会员;推选朱鸿祚、朱玉华、朱大成、朱金明为代表,准备出席世界朱氏联合会第二届代表大会。

8月18日,联谊会第三次会议在太湖祠举行;①通报福建省姓氏源流研究会朱氏委员会莆仙分会(筹)正式成立;②在莆田县档案馆发

现《莆阳朱氏族谱》、琳井朱氏、金山朱氏等四本族谱；③大会对汇集族谱资料进一步作了部署。

9月8日，鸿祚、玉华二人到省统战部向省姓氏源流研究会汇报工作，秘书长林伟功，以及朱剑修同志参加并听取了汇报。

10月9至15日，世界朱氏联合会第二届代表大会在江西婺源召开，莆田由鸿祚、玉华、大成三位代表出席。（金明因事缺席）。鸿祚当选本届理事会理事。

11月22日，在太湖祠召开理事会扩大会议，各村联络员参加，会议通报了婺源会议情况，讨论了族谱编写工作进展情况，研究进一步收集资料问题。省姓氏源流研究会朱剑修同志到会并讲话。

11月29日，广西省陆川县朱久勋、朱和义、朱介天三位宗亲，持《珠塘朱氏族谱》来到黄石井埔村寻宗认祖。该谱第一篇序言与琳井谱完全相同，并记明珠塘朱氏为唐古田令玠公之后。但至珠塘始祖珩公世系脱节漏记难续。经查对，井埔现存清咸丰本《莆田朱氏族谱》（琳井世系）紫筠房中找到玠公第二十代嫡裔珩公名字，为珠塘宗亲解开五百多年不知老祖宗的疑团。

珠塘朱氏族谱载：始祖珩公，原籍福建莆田，明中叶带奉观音大士、鲁班先师两像香火以业染为名戾止于高凉化邑（今广东省化州市平安镇珠塘村），迄今五百余年，递传二十三代，子孙分布粤桂两省十五个县市，人口达二万人。历代人文蔚起，贤裔辈出，可称当地望族。

一九九六年

农历正月初三、3月12日、9月8日三次召开编委会及有关人员会议，研究续修族谱遇到的困难及解决办法，确定鸿祚、玉华为主分别担任石阜、琳井两支世系族谱续修工作。通过目录提纲，进一步进行具体分工。

4月11日，仙游县赖店镇玉墩朱氏宗祠重建落成，举行庆典及入闽始祖灏公墓列为县级文物保护单位立碑仪式。莆田石阜系宗亲鸿祚、大成、添煌、光华等数十人前往祝贺。塘下、金山为祠堂题献匾额，西山

村妇女车鼓队前往表演庆贺。

一九九七年

正月十四日,在笏石镇岭美村后苏山发现明代象峰朱氏古墓一座,鸿祚、玉华等到现场考察,收集墓志方砖一块,寄存岭美村白玉洞。志文用毛笔楷书,字迹清晰,文曰“朱氏 明故象峰处士讳天经字伯祥生于景泰七年丙子四月廿一日辰时卒于正德己巳正月二十四日未时嘉靖十八年己亥十二月十九日未时葬于后苏山祖坟之侧 孝子祈华祈茂志”当地群众介绍,该墓七圻,座北向南,自东至西为祈茂、祈华、祈芳、伯祥、林氏,(祈华妻),(祈茂妻)。墓在地表下,取土时发现,遗骨均移葬他处。

农历4月1日,理事会成员和联络员一百多人在太湖祠开会,会上展示族谱初稿,印发“莆仙朱氏源流考”(讨论稿),供大家讨论,征求意见。会议推选鸿祚、玉华二人为代表,参加世界朱氏联合会第三届代表会议。

8月11日,梧塘朱和祥到井埔寻找祖籍,在朱福全所存族谱中瑞明房后院派十八世朱文汉朱彬公找到祖籍。

10月14至16日,世界朱氏联合会第三届代表大会在福建省武夷山市举行。莆田朱鸿祚、朱玉华二位代表出席,朱玉书、朱大成二人自费参加会议。

11月1日,在太湖祠召开宗亲会议,传达世界朱氏联合会第三届代表大会情况。第二次审核“族谱”初稿。

一九九八年

农历正月十二日,长乐县马江朱氏宗亲三人,到井埔寻找祖籍,玉华、金木、舜武三人接待,在琳井谱紫筠房第二十四代中找到马江始祖明星公祖籍。

2月1日,鸿祚、玉华、光华、舜武等人到北高澄江村,在金炉、阿注等宗亲陪同下,乘船登青屿岛,拜谒朱慧虚墓。

农历3月15日,宗亲会议在太湖祠举行,审核族谱初稿,请各村补

充修正。

12月5至7日，广东省惠来、陆河、潮阳三县市派宗亲代表朱春、朱庆祥、朱玉民等八人持谱来莆认祖，鸿祚、玉华陪同往黄石、涵江等地查对族谱和住居地。

一九九九年

农历四月初二日，在黄石井埔太湖祠召开宗亲代表会议，出席30个村，63人。会议审议通过了《莆田朱氏通谱》的谱名及纲目。会议分发“告宗亲书”，介绍“通谱”主要内容，预订办法；欢迎各地宗亲以集体或个人名义为“通谱”的印行踊跃捐献赞助。

5月30日，福州马尾琅岐岛琅山朱氏宗祠举行竣工典礼。联谊会派玉书、鸿祚、金榜、大成、金木、启浦、献涛、舜武、添煌等代表莆田宗亲前往祝贺，并送去木质匾额及贺仪等。匾额乌漆金字，由玉华楷书“源远流长”，末款为“莆田朱氏宗亲联谊会贺。”

10月9日，“通谱”编委开第四次会议，审核通过朱氏入闽入莆世系，石阜、琳井世系图标及文字部分；审阅图片部分的设计草稿。会后，印《会讯》发各村及有关宗亲人士，重申“通谱”征订办法及捐献赞助时限，使赞助人芳名能及时登载上谱。会议推选玉华、鸿祚为出席今年12月初在桂林召开的第四次世界朱氏联合会代表。



▲1994年农历3月12日莆田朱氏宗亲联谊会成立大会合影

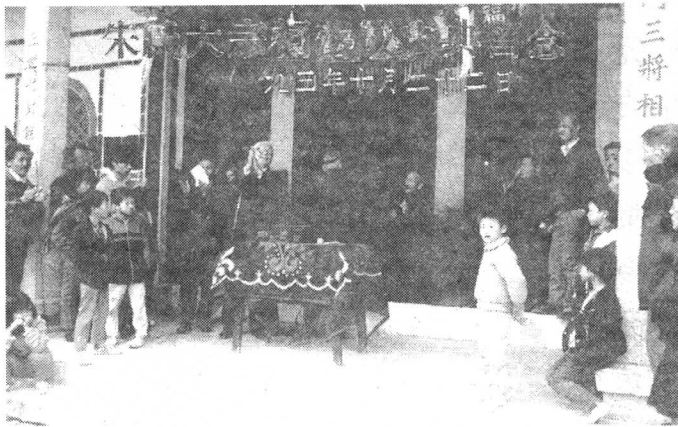

◀1993

年12月5日
井埔唐古田
令朱公祠重
建落成典礼
留影

▶1994
年1月10日
塘下朱氏大
宗祠重修落
成典礼合影



赞助芳名录

为印制本通谱,海内外诸多宗亲踊跃捐献赞助,兹将芳名和捐助金额公布于后,以志谢忱。

马来西亚 朱绍雄、朱文雄、朱炳雄三兄弟赞助**叁万元正**(人民币,下同)。

黄石井埔埔顶 朱玉华**壹仟元正**

以下每人 500 元

黄石井埔 朱成淦 朱玉书

金山 朱启浦 朱文肥

城郊西山 朱光华

笏石前林 朱鸿祚

坑园 朱金明

以下每人 300 元

城郊西山 朱友谦

黄石金山 朱添煌

斗南 朱炳麟

井埔 朱金海

以下每人 200 元

黄石金山 朱煌骏

天马 朱维新 朱大成

城厢龙坡 朱玉清

城郊朱弄 朱玉泉 朱玉书 朱文森

莘郊 朱育霖

东岙前江 朱金玉 朱凤连 朱世宗

灵川东洙 朱文喜 朱玉兴

以下每人 100 元

黄石井埔	朱金木	朱舜武	朱梅春	朱志松	朱金标		
	朱金辉	朱金耀	朱寒冰	朱金榜	朱元芳		
天马	朱天顺	朱正发	朱德杰	朱金友	朱金椿		
东角	朱献涛	朱玉树					
金山	朱明玉	朱松年	朱金墀				
城郊西山	朱正茂						
莘郊	朱国民						
西天尾后埔	朱文英	朱光地					
笏石前林	朱鸿宾	朱鸿烈	朱 建	朱志峰	朱志强	朱志红	
北高澄江	朱金炉	朱亚注	朱双龙	朱棠兴	朱棠棣		
灵川东洙	朱仁镁	朱秋元					
坪洋	朱秋玉						
东峽前江	朱文渔						
埭头潘宅亭	朱金魁	朱文泉					
武 盛	朱应澄						

集体单位

灵川坪洋 600 元

朱绍雄、朱文雄、朱炳雄三兄弟简介



朱绍雄

朱文雄

朱炳雄

三兄弟祖籍莆田县黄石镇井埔村，玠公第三十三世孙，现在马来西亚沙巴洲经商。父亲朱锦林，早年在马经营加工业，1949年初回乡探亲，适逢莆田解放，锦林被乡里群众选为农会主任，1951年重返马来西亚。

朱氏三兄弟虽诞生在马来西亚，但在祖辈的薰陶下，从小就热爱中国，热爱家乡，为表达他们对中国的怀念，兄弟三人在沙巴洲开发了一块占地三十余亩的“裕华花园”，以示对中国的思念之情，祝愿中华人民共和国富裕强盛。当他们获知莆田宗亲正在编写“通谱”时，非常高兴，感到这是为海外游子办了一件大好事，为他们了却了一桩盼望已久的心事，表示要做为家藏珍宝，教育子孙世代饮水思源，永远不要忘记祖上的恩德，并慷慨解囊，赞助人民币叁万元，为我们印谱解决了经费上的一大难题，使“通谱”得已顺利出版。为此，我们对三兄弟的支持表示衷心的感谢，并祝愿他们子孙昌盛，生意兴隆，久久平安，万事如意。



图为三兄弟叔叔玉书(右)玉华(左)在“裕华花园”留影。