

戰史叢刊第五種

利比亞戰役

其一

上海圖書館藏書

國防部史政局編譯

上海图书馆藏书



A541 212 0011 8792B



前言——代序

本編根據英美官方視察報告，及曾經參加戰役之英將領正式或非正式報告，對一九四一年十一月至一九四二年一月之利比亞戰役作扼要敘述。

其中所述，乃整個作戰經過，并注重與全戰役有關之教訓及可借將來出版之各個戰鬥詳報之根據者，例如十一號情報錄中所述奧馬斯之戰，即構成該戰役之許多戰鬥之一。

該戰役後期缺乏詳細情報，故僅作簡略敘述。對英軍及軸心軍每日精確部署，並未敘明。

因英國裝甲部隊任務特別重要，而其他兵種作戰均唯裝甲部隊是賴，故對第七裝甲師之運動及戰鬥，敘述較其他各種爲詳。

利比亞戰役目錄

一、地形

- (一) 概說
- (二) 高原
- (三) 港埠
- (四) 水源
- (五) 綠山 Jebel Achdar
- (六) 道路

二、戰術背景

- (一) 英軍動態
- (二) 軸心軍部署

三、戰鬥序列

- (一) 英軍之戰鬥序列
- (二) 軸心軍之戰鬥序列
- (三) 英軍軸心軍兵力武器比較表

四、作戰計劃與英軍初期行動

- (一) 英軍第一攻擊目標
- (二) 英軍第二攻擊目標

- (三) 第一作戰計劃
- (四) 最終之作戰計劃
- (五) 初期行動

五、戰經過

六、教訓

- (一) 一般
- (二) 計劃及其實施
- (三) 聯合兵種
- (四) 裝甲部隊
- (五) 步兵戰術
- (六) 砲兵兵器與戰術
- (七) 搜索與警戒
- (八) 統帥
- (九) 軍務
- (十) 各種勤務
- (十一) 兵員
- (十二) 空軍支援

七、圖解

- (一) 英國第八軍之編成
- (二) 德國第三式戰車
- (三) 德國五〇公厘戰車車防禦砲

- (四) 德國八八戰車防禦圖二幅
- (五) 新西蘭第四軍第六團之瓦解

八、附圖

- (一) 塞里尼卡戰場之形勢
- (二) 利比亞戰役十一月十九日戰鬥態勢
- (三) 利比亞戰役十一月二十日戰鬥態勢
- (四) 利比亞戰役十一月二十一日戰鬥態勢
- (五) 利比亞戰役十一月二十二日戰鬥態勢
- (六) 利比亞戰役十一月二十四日戰鬥態勢
- (七) 利比亞戰役十一月二十五日至三十日戰鬥態勢
- (八) 利比亞戰役十二月一日至四日戰鬥態勢
- (九) 利比亞戰役十二月五日至十九日戰鬥態勢
- (十) 利比亞戰役十二月二日至十七日戰鬥態勢

九、錄附 A

- (一) 英國第八軍之編制(圖四幅)

利比亞戰役目錄

利比亞戰役

一九四一年十一月至一九四二年一月

一、地形（附地形圖一）

（一）概說

自一九四一年十一月至一九四二年一月在昔蘭尼加（Cyrenaean）作戰之戰場，為荒涼不毛之地，幾全無一般普通地貌。該地區可概略分為三部：沿海區，高原區，以及大沙漠區（Great Sand Sea）。而於作戰有關者僅係沿海區與高原區為最重要。沿海區有良好之道路一條，為沙漠地大部水源之供應處，並有各重要海港。但對於海岸綫之爭奪並未在沿海區而在高原區作戰。圖中所示之地形為水井（通常無水），石墓（紀念石堆）與小路。部隊之行動，因沙漠地帶之地物不易辨明，通常均使用指北針及路程計為準。

在薩倫（Sallu）地區以東，有峻峭懸崖一條，為高原區與沿海區之分界綫，人馬車輛僅能在已乾之河床（有幾處已修成適當之路徑）或遼闊之山谷通過懸崖，其他地點均無法通過。薩倫以西有曾為驛運要道之加普索路（Trig Capuzzo）為沿海區與高原區之分界綫。

（二）高原

高原係由埃及經昔蘭尼加延伸至的黎波里（Tripolitania），北面以懸崖為界，南面以沙漠為界。在昔蘭尼加之高原大部斜坡，均傾向南方，且伸入沙漠地帶。全部高原除綠山（Jebel Aohdar）或（Green Mountains）較為崎嶇，其他各處均甚適於戰車之使用，觀測除由於車輛行駛所生之飛塵或塵樓形影外，堪稱良好。平曠或稍有起伏之地面對於裝甲部隊之行動，其方便猶如船艇在大水中航行一般。於綠山之東，介於懸崖與沙漠二者間之高原平均闊度約為一五〇英里。

位於薩倫與多布魯克（Tobruk）間之高原不如在埃及方面顯著，自海濱起形成一片無數高度不同之崖壁。在加普索路以南，高原大部為已侵蝕地及石灰石組成，常使車輛之行動困難。更向內部近約三十英里有阿勃路（Tris el Abd）與加普索路平行，其南高原均屬平坦堅硬之地，為戰車與汽車行動最好之地帶。泥與沙土結成平硬之地面，間有蓄水池及叢草小林之低地。

錫亞巴河谷 (Wadi Saja) 爲一已風蝕破碎之谷地，由古畢井 (Bir el Gubi) 附近向西南蜿蜒，形成一良好之軍事障礙物。

(三) 港 埠

在昔蘭尼加之主要港埠爲巴地亞 (Bardia)，多布魯克 (Tobrük)，德爾那 (Derna)，班加席 (Bengasi) 等。班加席除有重要海港設置外，並有最好水源供應設置，爲全區內最重要之港埠。多布魯克雖亦有相當廣大而隱蔽良好之海港，但終不如班加席之重要也。

(四) 水 源

水之供應爲沙漠作戰上最大問題之一。在昔蘭尼加區內除沿海小平原一帶鑿有水井外，其他部份大部缺乏水源。在巴地亞、德爾那、班加席諸地有水，在高原內地僅稍有水井，以昔華 (Siwa) 與吉阿拉布勃 (Gharabub) 爲較多。

(五) 綠 山 (Jebel Achdar)

多布魯克以西，沿海有起伏的小平原，但漸次狹小，至鐵美米 (Timimi) (在多布魯克西北七〇哩) 已無平原之存在，高原才直接與海面銜接。

由鐵美米向西伸展，全屬綠山之崎嶇地帶，叢山峻嶺佔昔蘭尼加高地北部之大部，東西長一六〇哩，西端止於大懸崖處。至巴爾斯 (Bare) 北，此懸崖折向西南直入安得拉德 (Antelat) 附近之沙漠中 (班加席東南約七〇哩)，此處懸崖距海岸約二十二英里。

山之南有由米吉里 (Melili) 經安阿比亞 (El Abiar) 至班加席 (Bengasi) 之道路，可用以標誌綠山之南麓，並可標示適於大兵團，適於作戰地域之北極綫。綠山之東南有廣大之沙地。米吉里位於山麓與沙地連接之點，控制山南橫貫東西之要道。

除此沙地外，由綠山向南伸展，至大沙漠約一五〇哩。均爲平坦堅硬之沙漠，與懸崖以東平坦之高原類同。

(六) 道 路

綠山以北，有義大利修築由巴地亞經多布魯克至德爾那以土瀝青鋪成之雙程公路，良好如故。由德爾那至多布魯克之一段中，分有二條至三條之支路，使山麓之北有較好之交通網。此地區雖屬崎嶇，但水源良好為當初墨索里尼計劃非洲帝國中義大利殖民運動之地點。

山之南，橫貫東西之道路，有由米吉里至阿比亞與至班加席道路二條。在米吉里以南有通過各種困難地形之阿勃路，及由吉阿拉布勃（Giarabub）往吉阿羅（Gialo）至阿其達比亞（Agadabia）之沙漠路等道路，其中僅以米吉里——阿比亞——班加席之一路為部隊常用之路。

班加席為昔蘭尼加之鎖鑰，乃兵家必爭之地，以供應水源之用。在綠山以南，用汽車超越沙漠以事供給雖屬可能，但耗費亦大。

由班加席起，沿海公路繼續向南延伸至阿其達比亞，西南至安阿吉拉（El Agheila），長約四〇〇英里而抵的黎波里城。此公路通過介於錫德灣（Gulf of Sirt）南部與蘇達山（Jebel Soda）以北無水沙漠地間之戰略隘路。

在錫德灣東南及南面之海岸附近，尤以安得拉德南與西南位於大懸崖之南端之平曠沙漠，使河谷與鹽質沼澤地混成一起。此種地形環遍錫德灣之海岸直抵的黎波里城為止，故使軍事交通限於在小道上行動。位於班加席以南九五哩之阿其達比亞介於南北交通各路之交又點，遂成為重要交通之咽喉。

安阿吉拉以西二十哩海濱處有東流之佛列黑河谷（Wadi el Feregh）。此河谷形成為在昔蘭尼加西部大機械化部隊作戰之南端作戰地境。故自安其達比亞至安哈齊脫（El Haseiat），長約二〇哩之地域（位在佛列黑阿河上），除小斥候部隊能徒涉河谷及沼澤外，其他部隊幾無法行動。但若能佔領此狹長地帶，則能使部隊展開後作戰容易。因其對東可以防守，向西可以發動攻勢。

佛列黑河谷與海岸相交處之西，相當距離中，并無道路與海濱公路平行。故此道路（係指谷地）為西至荷姆斯（Homs）間（約二二五英里）部隊運動之唯一道路。若要使在此道路以南之防禦障地內之部隊轉移攻勢，雖非不可能，但亦甚為困難矣。因部隊之調動，必須使步兵行軍通過極端困難且酷熱之地帶故也。

二、戰術背景（附圖二）

（一）英軍動態

十一月十八日戰役開始以前，英軍前方以印軍第四師擔任警戒。裝甲車部隊配備於喜非爾生井（Bir Shefara）西南與哈爾法芽山隘（Halfaya Pass）以東之海岸起，經馬達利娜要塞（Fort Madalena）至吉阿拉布勃之一線上。

為準備由大沙漠北緣向阿其達比亞實施大包圍攻擊，派印軍第五師步兵第二〇九團駐防於昔華及吉阿拉布勃二處，以掩護補給品集積。

雙方斥候部隊，藉戰車之掩護在前綫時有衝突，戰爭爆發以前，雙方均力圖探悉對方部隊配備之實情。英方斥候部隊獲悉防守哈爾法芽隘路——昔地奧馬（Sidi Omar）——巴地亞三角地形之軸心軍普遍完成防禦工事。對此三角形內之防禦設施，實施破壞，頗為不易。

英國遠程沙漠偵察航空大隊，不時深入利比亞內地實施偵察（該大隊尚配有皇家空軍裝甲車部隊）。偵察機之主要任務為地形偵察，次要任務為對軸心軍之擾亂與遮斷，并激勵在綠山土人之反叛行為。在昔華負勤務之航空隊，曾將遍及安阿吉拉以內之昔蘭尼加全區攝成可靠之地圖。以古弗拉奧昔斯（Oufra Oasis）為基地之航空隊，突入的黎波里海濱區西至荷姆斯（在的黎波里城東一七五哩）偵悉。在蘇打山（Jebel Sufa）以北除海岸道路外，無其他道路可通。

英軍裝甲車部隊有由礮兵摩托化步兵、機關槍、戰防礮及高射礮編成之戰鬥梯隊掩護作戰。有三梯隊担任布克布克（Bug Bug）以南沿海地帶之防禦，另有二梯隊以縱深之配備防守於懸崖之頂上，其先頭部隊位在路威畢特（Qaret Ruveibit）業已構成據點式防禦陣地。於九月間此英方防綫以寬五〇碼之佈雷地帶（由布克布克向南延伸構築長四五哩），加強其防禦力。沿海區內三個營防禦陣地與懸崖上二個營防禦陣地，均築設鐵絲網與地雷，圍繞全防禦陣地。

九月將盡，英軍第七裝甲師，進入印軍第四師以南之安阿吉立（El Asili）地區，將警戒部隊向南延伸至阿柴（Asra）防禦部隊，由該師之支援支隊担任之。戰車部隊以機動部隊掩護兩翼，其任務為包圍企圖驅逐我警戒部隊，并擬在拉比亞（Rabia）附近破壞我倉庫之德軍。在九月十四日，德軍曾實施此項企圖，且幾收成效，當時德軍先頭部隊曾到達拉比亞倉庫以西約五〇〇碼之處。

（二）軸心軍部署

1. 義軍第五薩伏那 (Savona) 師與德軍二營防守哈爾法芽山隘——昔地奧馬——巴地亞三角形陣地，此陣地四週佈置廣闊之地雷，以增強防禦力。軸心司令官能在三角形中自由調動機動預備隊，以對付任何方面英軍之攻擊。因此英軍在喜非爾牛井地區以外，亦不易安全調動機動部隊越過前線而到達海岸也。(喜非爾牛井在薩倫西南約二〇哩)。

2. 義軍阿來得 (Aristo) 裝甲師位於古畢井，的里斯得 (Triesio) 師位於更姆勃特 (Gambut) 附近。

3. 另有義軍四師 (勃勒西亞 (Brescia)。特倫多 (Trento) E) 維亞 (Pavia) 及波朗那 (Bologna) 與德軍一師 (缺二營) 圍攻多布魯克。

4. 德軍第十五及第二一裝甲師位於巴地亞——多布魯克道路以北沿海地區。其南有崎嶇之山地，為該二師防止戰車攻擊之良好障礙物。山中有數隘路可通來往，均配備有力戰防礮及步兵部隊以防守之。故隆美爾將軍裝甲部隊有極良好之地形作為依托，且能自由出入攻擊英軍。

5. 隆美爾所控制之空軍與英國第八軍空軍之實力比較，居絕對之劣勢。

三 戰鬥序列

(一) 英軍之戰鬥序列 (如圖一所示, 英德戰車性能如附表)

英國戰車性能表

| 型 式 | 重 量 | 人 員 | 裝 備 | 裝厚 甲 度 |
|----------------|-----|-----|---------------------------------|-----------|
| A-9及A-10 | 12噸 | 6 | 4公分礮一門..... 機槍三挺..... | 0.55吋 |
| A-13 | 18噸 | 4 | 4公分礮一門..... 機槍二挺..... | 1.5 吋 |
| A-15 | 20噸 | 5 | 4公分礮一門..... 7.92公哩貝沙機槍三挺.... | 1.5 吋 |
| MK II (步兵戰車) | 28噸 | 4 | 4公分礮一門..... 機槍一挺..... | 2.75吋 |

德國戰車性能表

| 型 式 | 重 量 | 人 員 | 裝 備 | 裝厚 甲 度 |
|---------------------------|------|-----|----------------------------|-----------|
| MK I (輕)(過時) | 5.7噸 | 2 | 機槍一挺..... | 0.71吋 |
| MK II (輕)(過時) (僅用為指揮車) | 9 噸 | 3 | 機槍一挺..... 二公分重機槍一挺..... | 1.31吋 |
| MK III (中型) | 20噸 | 4 | 3.7公分或5公分機槍一挺 | 2.76吋 |
| MK IV (中型) | 22噸 | 5 | 雙管機槍一挺 | 2.36吋 |
| | | | 75公厘礮一門..... 機槍二挺..... | |

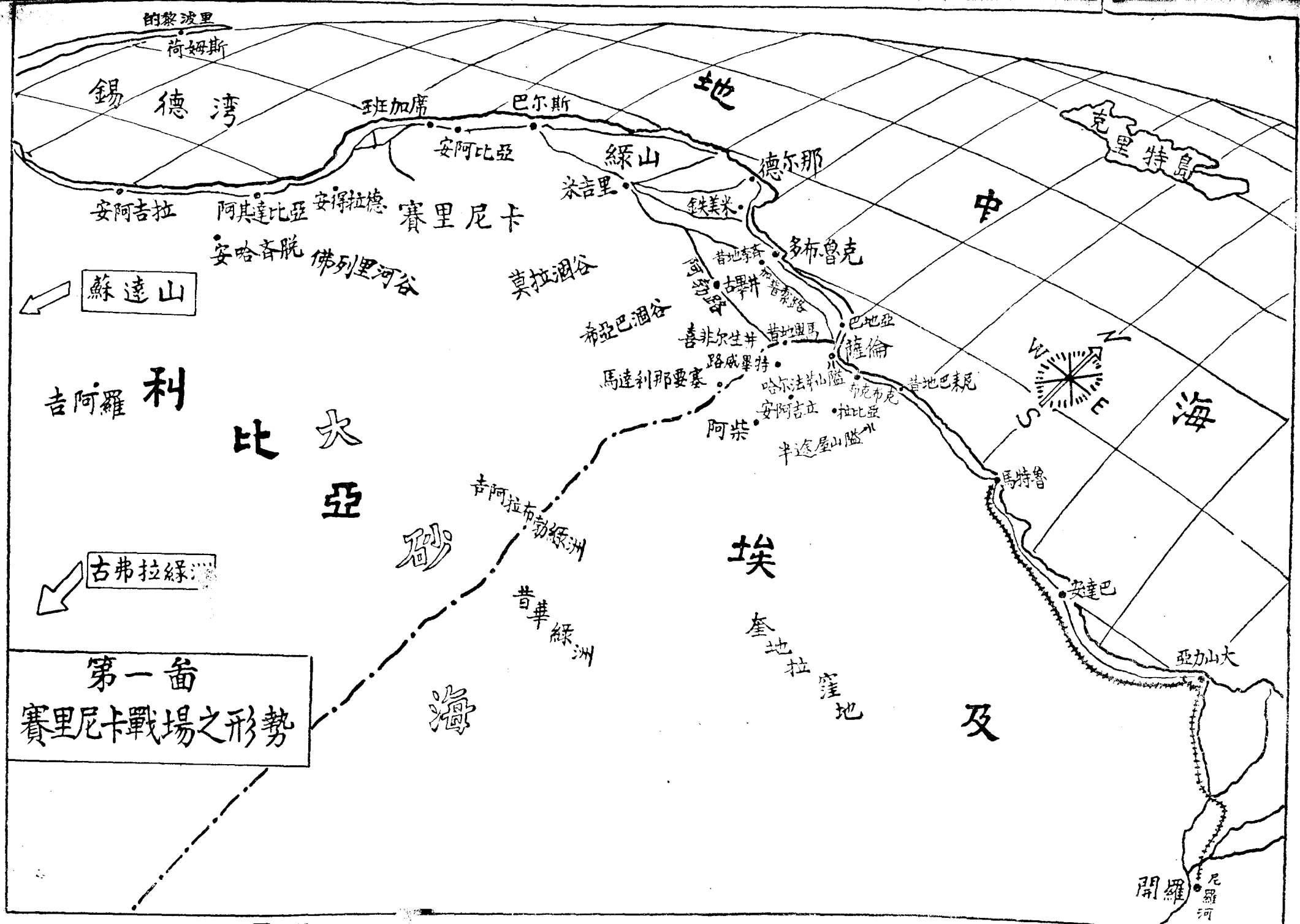

利比亞戰

(二) 軸心軍之戰鬥序列 (英軍情報判斷)，如左所示：

(1) 德軍

(A) 第十五裝甲師

| | |
|-------|-------|
| 輕戰車 | 四八輛 |
| 中型戰車 | 九三輛 |
| 裝甲車 | 五〇輛 |
| 野礮 | 四〇門 |
| 戰車防禦礮 | 五七門 |
| 高射礮 | 一〇門 |
| 兵力 | 一萬二千人 |

(B) 第二十一裝甲師

| | |
|-------|-------|
| 輕戰車 | 四八輛 |
| 中型戰車 | 八九輛 |
| 裝甲車 | 五〇輛 |
| 野礮 | 五〇門 |
| 戰車防禦礮 | 六九門 |
| 高射礮 | 四六門 |
| 兵力 | 一萬二千人 |

(C) 暫編步兵師

| | |
|----|-------|
| 兵力 | 二萬五千人 |
|----|-------|

(2) 意軍

(A) 阿來得裝甲師

| | |
|------|------|
| 中型戰車 | 一三八輛 |
|------|------|

野礮

二四門

戰車防禦礮

一六門

高射礮

一六門

兵力

五千人

(B) 勃勒西亞步兵師

野礮

二四門

戰車防禦礮

一三門

兵力

六千三百人

(C) 特倫多步兵師

野礮

二四門

戰車防禦礮

二四門

兵力

七千三百人

(D) 巴維亞步兵師

野礮

三〇門

戰車防禦礮

一四門

兵力

七千二百人

(E) 薩伏那步兵師

野礮

二四門

戰車防禦礮

二四門

兵力

七千八百人

(F) 的里斯得步兵師

野礮

二四門

戰車防禦礮

八門

利比亞戰役

利比亞戰役

(G) 波朗那步兵師

野礮 四八門

戰車防禦礮 二二門

兵力 八千人

(3) 軍團直屬部隊

野礮 一二五門

戰車防禦礮 二七門

高射礮 二四六門

德軍兵力 六千四百人

意軍兵力 三千七百人

(三) 英軍軸心軍兵力武器比較表 (其中軸心兵力之數字。係根據英軍情報判斷所得。或者估計稍低。)

| 區 分 項 目 | 英 軍 | 軸 心 | | 小 計 |
|-----------------------|---------|--------|--------|--------|
| | | 德 | 意 | |
| 部 隊 | 130,000 | 32,900 | 50,000 | 83,000 |
| 戰 車 | 755 | 278 | 138 | 416 |
| 裝 甲 車 | 183 | 100 | ? | 100 |
| 野 礮 | 488 | 215 | 198 | 413 |
| 戰 車 防 禦 礮 | 536 | 153 | 121 | 274 |
| 高 射 礮 | 416 | 分配情形未詳 | | 318 |

圖一——英國第八軍之編成

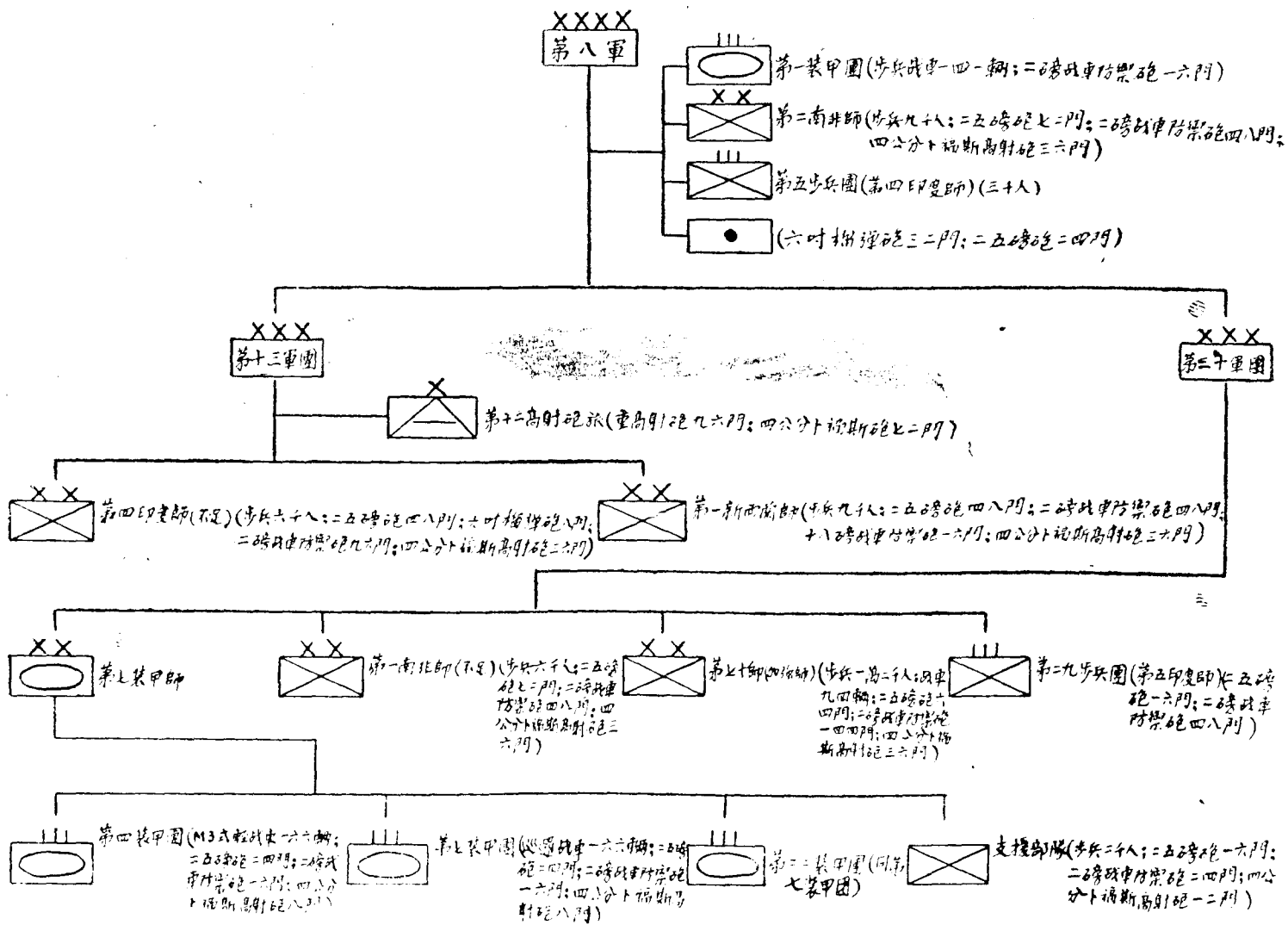



圖二——德國第三式戰車

四、作戰計劃與英軍初期行動（參照附圖二）

（一）英軍第一攻擊目標爲：

1. 在昔蘭尼加擊潰軸心軍。
2. 攻佔的黎波里城及陸空軍根據地，以爲將來攻擊義大利之用。

（二）英軍第二攻擊目標爲：

1. 解多布魯克之圍。
2. 佔領班加席。

（三）第一作戰計劃

英方初擬之作戰計劃，爲擬派遣強大機動部於軸心軍之南方，由吉阿拉布勃前往吉阿羅（見附圖一），若能超過昔蘭尼加之高地到達軸心軍之後方，則此部隊可以切斷的黎波里與昔蘭尼加間軸心交通線。但終因大部隊通過幾百里荒地之困難與英軍綿長之連絡線，易暴露於北面之軸心軍隊之關係，才完全放棄此項作戰計劃。

（四）最終之作戰計劃

（1）要點：

1. 爲消滅隆美爾之裝甲部隊計，必先以種種行動引誘沿海一帶之德國裝甲部隊，使其離開陣地而痛擊之。
2. 向多布魯克進攻，與突圍之英軍會師。
3. 攻擊前進方向，以對軸心部隊爲準。彼或將向西逃避，或將南進，以切割英軍交通線。但預料隆美爾將使用裝甲部隊狙擊向多布魯克前進英軍之側翼。

（2）決心

最後決心以對多布魯克主攻，同時採取二個助攻，一爲在軸心正面牽制敵人，一爲迅速襲取吉阿羅（見附圖一）深入軸

心之後方。茲分述如下：

1. 第三十軍團——第三十軍團主要任務，在殲滅敵裝甲部隊，次要者，為掩護第十三軍團之南翼。

甲、第七裝甲師（第四、七、二十二團）將由安阿吉拉（附圖）集結地出發，沿阿勃路向西前進，以抵西里慕（Gallu）附近。其任務為在先頭担任搜索，并殲滅軸心裝甲部隊。

乙、南非軍第一師（缺第二團），將由第七裝甲師之掩護推進至米里哈慕（Gahr Mohra）。担任掩護第三十軍團之左（南）翼。

丙、南非軍第一師第二團，控制為第三十軍團之預備隊。

2. 第十三軍團：

甲、印軍第四師（缺第五團）將在先頭與軸心軍隊保持接觸。

乙、新西蘭軍第一師配屬第一軍戰車團，將由安阿吉拉區右翼沿勃阿路向西推進，越過國境，進入利比亞約十五英里之深，經過奧馬斯（Omas）要塞區，然後折入東南，切斷軸心防禦陣地至西部機動部隊之交通綫。

丙、印軍第四師第五團，控制為軍團預備隊。

(3) 第八軍直屬部隊：

甲、多布魯克被圍守軍將行突圍。於接得第三十軍團長之信號後，即設法突圍，與第三十軍團會師。

乙、南非軍第二師編為軍預備隊。該師為訓練不良，且僅局部摩托化之部隊，於作戰初期時將仍在安阿吉拉區繼續訓練。

丙、狙擊兵一營與隨伴之海軍支援部隊，將於十一月十八日在加柴拉（Gadala）附近登陸，擾亂軸心補給綫，并佔領鐵美米之飛行場。

丁、當軸心軍沿懸崖一帶被第八軍主力牽制時，第二九加強摩托化步兵團，將由吉阿拉布勃（附圖一）集結地出發，迅速超越沙漠，佔領吉阿羅奧昔斯（約在西南二〇〇哩）。然後佔領阿其達比亞以南及西南地區，以割斷軸心軍退却路綫。

戊、如軸心軍向西退却時，所有部隊均須準備追擊。

己、皇家空軍——皇家空軍，消滅在利比亞之軸心空軍，阻止敵人使用班加席與的黎波里城之海港，破壞敵飛行場與飛機，在第八軍之上空保持局部制空權。

辛、皇家海軍——皇家海軍 將阻止由地中海向班加席與的黎波里城軸心護航隊之通行，必要時，以火力支援陸上部隊，其中包括與陸上部隊協同攻擊時轟擊加柴拉及哈爾法芽山隘——薩倫區之敵軍陣地。

(五)初期行動

戰事爭發動前數日，英國海軍由亞歷山大港至直布羅陀之間，開始巡邏，以襲擊軸心護航隊。

十一月十四日，英國空軍開始在昔蘭尼加境內掃射各道路上之車輛，并猛襲軸心機場。十一月十六日，有五十名傘兵，在鐵美米與加柴拉降落，其任務為破壞軸心倉庫及飛機場之飛機，有局部之成功。十一月十八日約有六十名士兵之狙擊隊，夜襲隆美爾司令部，企圖捕獲德軍首領隆美爾，曾擊斃并捕獲之幕僚數人，但因彼有時常不在司令部之故，未遭擒獲。

南非軍第一師，於十一月十七日夜到達集結地點。於十八日正午，第十三軍團與第三十軍團之各部隊，均已到達利比亞埃及邊境之集結地點。於十一月十七日夜在馬克鐵拉要塞附近，已割開鐵絲網缺口數處，裝甲車三團已迅速開入沙漠地帶，該處業已設置前進集積所及防空諸項設備。

第七裝甲師，於十一月十八日行進約一〇〇哩，車輛略有故障。傍晚第七裝甲團將抵西里慕附近時，第二二裝甲團已在第七團之西，負掩護第十三軍團側翼之任務。(第二任務)第七裝甲師將裝甲部隊分割使用，因第四裝甲團必須控制在後，於米里哈慕附近宿營過夜之故。位於較南部之南非軍第一師，推進至哈姆舍村莊東南二〇哩處宿營過夜。

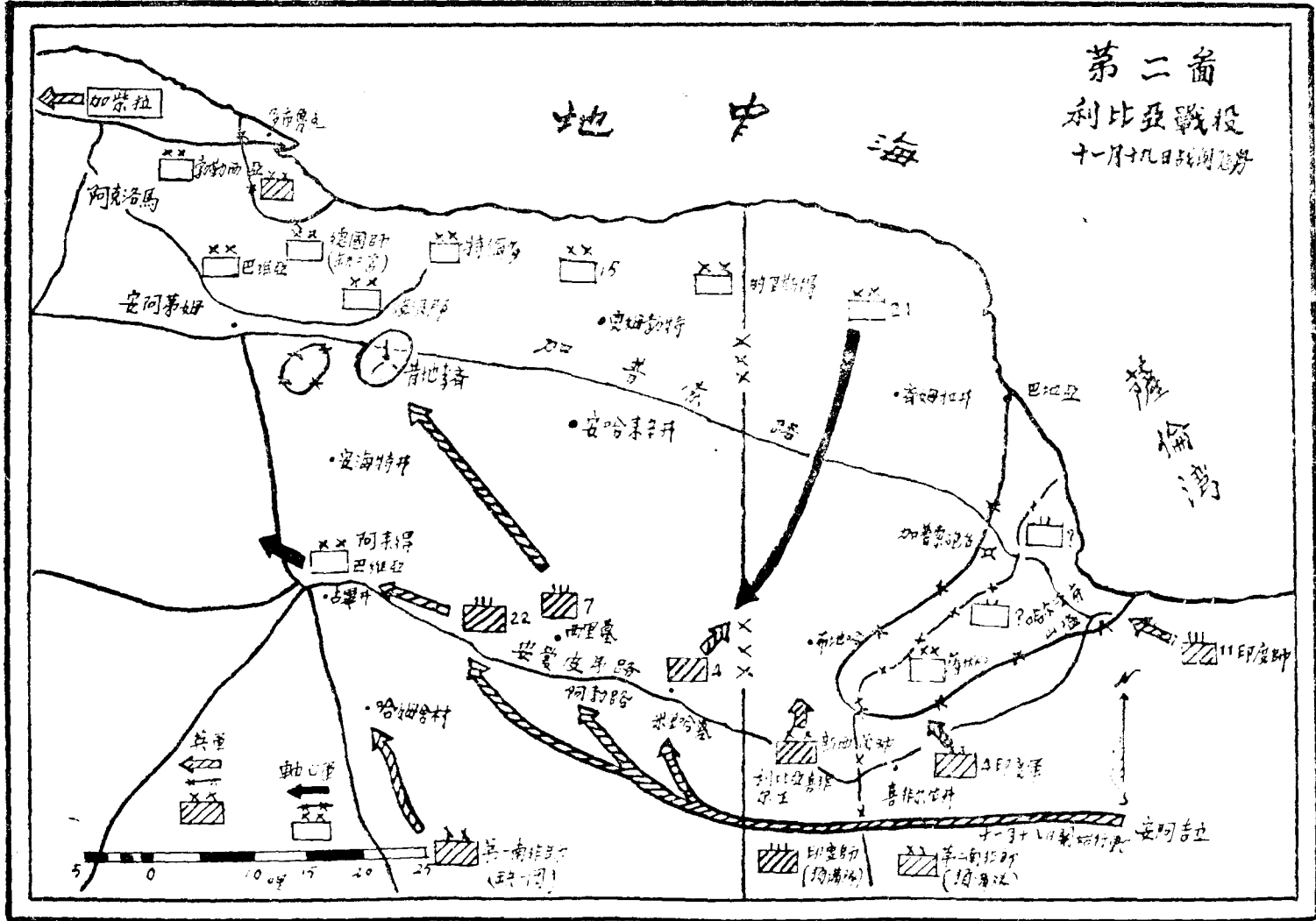

五、戰鬥經過

(一)十一月十九日(附圖三)

第三〇軍團十一月十八日除發現敵斥候數名外，未遭遇其他敵部隊。十九日第三十軍團奉命再向西北推進。十九日晨第二二裝甲團指向古畢井前進，攻擊義軍阿來得裝甲師，俘虜義軍二〇〇名，毀戰車多輛，予敵以重創。此役第二二裝甲團損失戰車五四輛，但旋即大部修復。

第七裝甲團由西里慕附近出發，向昔地李齊推進，獲義俘一二〇名，佔領飛機場，并毀飛機十九架。

第四裝甲團(裝備美國M3式之戰車)，由米里哈慕附近集結地出發，晨間在米里哈慕西北幾哩處，即遭遇企圖誘導我戰車。進至戰車陷阱之敵汽車部隊。經過數次小戰鬥後，於中午第七裝甲團團部，即有約一〇〇輛戰車之敵縱隊，正向東北方面前來之情報。遂通報第四裝甲團。

敵戰車縱隊於攻擊前，先使用飛機對英團部襲擊。於整個戰鬥中，敵砲兵火力指向該軍團指揮所射擊，迫使團長及幕僚常常變換其指揮所之位置。在此攻擊中，第四裝甲團使用砲兵實施近接支援，協同成果雖稱優良，但終感缺乏戰防禦砲之直接支援也。德軍使用機動戰防砲。(最普遍在為將普通四、七公分戰防砲裝置於戰車車床上)。配置於前進部隊之兩翼，其威力相當可觀，英方使用戰車上之機關槍以殺傷敵戰防砲人員。

戰鬥至天黑時中止，傍晚時，雙方均使用救濟隊救濟被損之戰車及器材。第四裝甲團損失戰車二三輛，但其中一二輛即被修復。於四十八小時內仍編隊作戰。另有戰車七輛，因缺乏燃料在前方拋錨於晚間前往加油開回宿營地。敵方戰車被第四裝甲團擊毀者約十九輛，另有七輛，亦有被毀之可能。

英軍裝甲兵團各團，脫離互相支援之範圍，於傍晚時，第四裝甲團位於西里慕之東，第七裝甲團位於昔地李齊附近。第二二裝甲團位於古畢井之西南。在日間，南非軍第一師推進至哈姆舍村莊附近。

2. 第十三軍團十一月十九日第十三軍團所屬各部隊均已進入集結地點。印軍第四師在喜非爾生井，新西蘭軍第一師在利比亞喜非爾生井附近，印軍第四師第十一團位於哈爾法芽山隘至薩倫東南沿海平原上。印軍第四師在奧馬斯陣地遭遇頑強抵抗，故僅向北推進數哩而已。新西蘭軍第一師為避免右翼暴露，故亦僅稍向北方推進，在利比亞喜非爾生井西北，佔領新陣地。

(二)十一月二十日(附圖三)

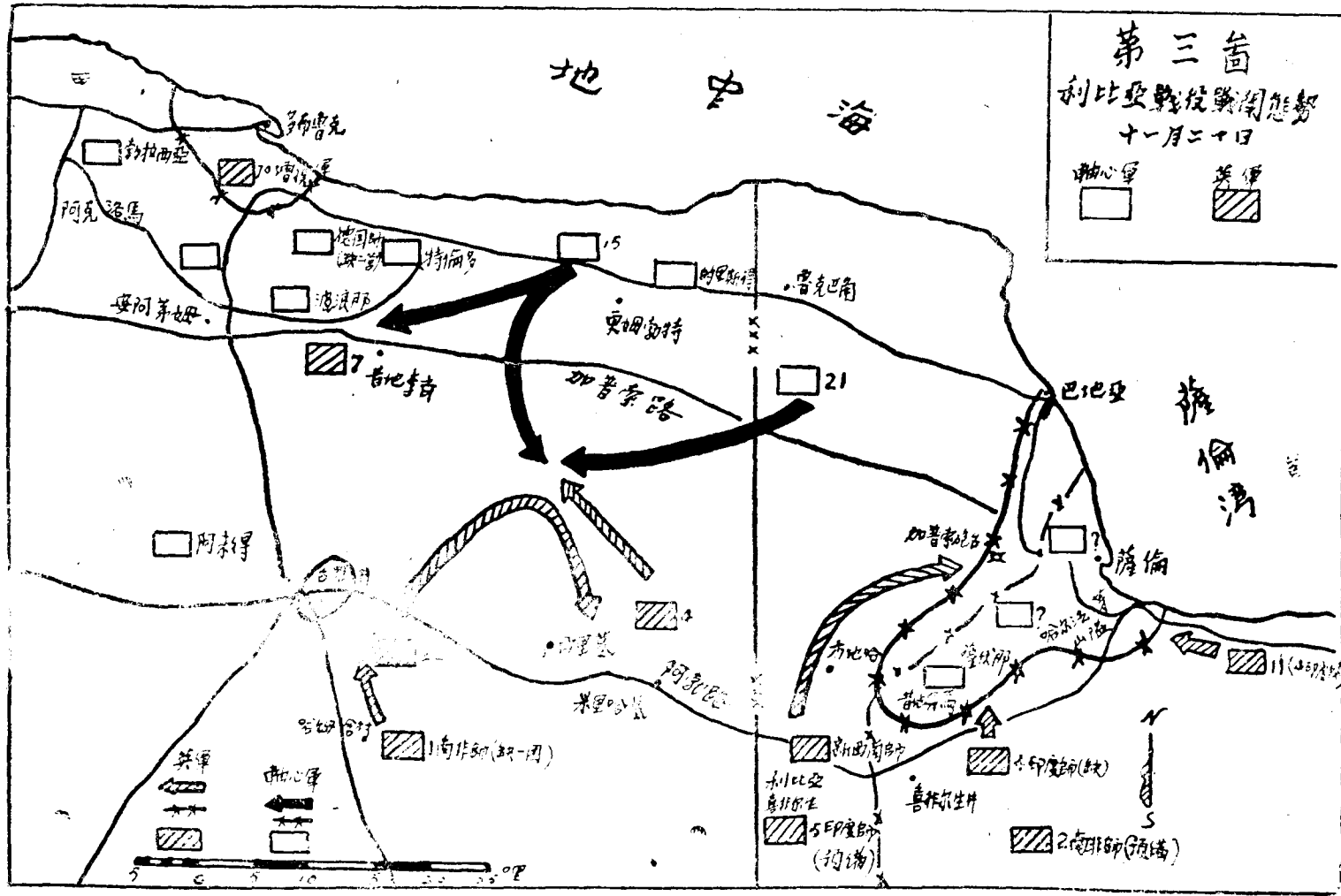

1. 第三十軍團——十一月二十日南非軍第一團，奉命牽制義大利步兵於古畢井工事內。第五團不知何時受命開赴多布魯克，但至夜該團仍在古畢井附近。當日與第二日兩日，南非軍第一師均停止實施上項任務，二團均開始單獨行動。

上午，第四裝甲團由西里慕開始向西北前進搜索敵部隊，但未幾即遭敵猛烈砲火之射擊。其砲火大部指向團部及團預備隊。第四裝甲團之砲兵，亦即開始砲戰，迫使敵之戰車及砲兵向北撤退。第八軍軍部，估計德軍第十五及第二一裝甲師有攻擊第四裝甲團之可能，故即警告第七裝甲師，謂該師之右翼有被襲之危險，並適時下令第二二裝甲團與第四裝甲團切取連繫，該團卒於十六時到達。但於十六時戰車大戰即已開始，但第四裝甲團取守勢，當時第二二裝甲團並未參加戰鬥。聞該團在西里慕附近與另一德軍戰車四十輛酣戰云。天黑後，沙漠上反映出雙方被損壞戰車焚燬之火燄。於傍晚時，德軍在彼之正面及側方發出甚多信號彈，以搜索壞損之戰車並指示戰車，集結之地點。

全日第四裝甲團損壞戰車二十七輛，但大部於第二日修復。估計德方損失戰車三十輛。

當時第七裝甲團在昔地李齊附近被敵戰車部隊襲擊，但卒將敵擊退。第七裝甲師支援支隊，亦已與第七團取得連絡。傍晚，第三十軍團長命令多布魯克駐軍，於明（廿一）日上午突圍。

廿日薄暮時，第七裝甲團與第七師支援支隊位置於昔地李齊，第四裝甲團位於米里哈墓以北，第二二裝甲團位於西里慕，南非軍第一師位於古畢井附近。

2. 第十三軍團——印軍第四師之一部佔領布地哈（Bu Duhara）之高地，予印軍第四師及新西蘭軍第一師兩師接續部，良好安全保障。新西蘭軍第一師即奉命迅向北推進，以切斷由巴地亞至魯克巴角（Faujet unna Ruba）西南數哩間軸心軍之交通綫。新西蘭軍第一師採用全能防禦編組，迅速突入敵軍防地佔領加普索要塞（Port Capuzzo）（敵並未佔領）。但在奧馬斯被阻後，印軍第四師亦無法再向北推進。（註）

（註：負責牽制哈爾法芽山隘軸心守軍之印軍第十一團無戰鬥報告。好在該團之戰鬥亦僅屬於局部之伴攻而已）。

（三）十一月廿一日（附圖四）

1. 第三十軍團——十一月廿一日晨，第二二裝甲團向北推進，旋即在懸崖上之昔地李齊發生劇烈戰車戰。在此戰鬥中，因受隱蔽在河谷內之戰防砲火之射擊，而遭受嚴重之損失。

於十一月廿一日拂曉時，即報有敵裝甲部隊向西南之西里慕方向前進，旋即折向西北準對昔地李齊方向前進。第七裝甲團與支援支隊，正在懸崖上從事爭奪觀測所之位置。該團團長控制戰車一營以應付由西里慕前來之軸心部隊，一面仍繼續在

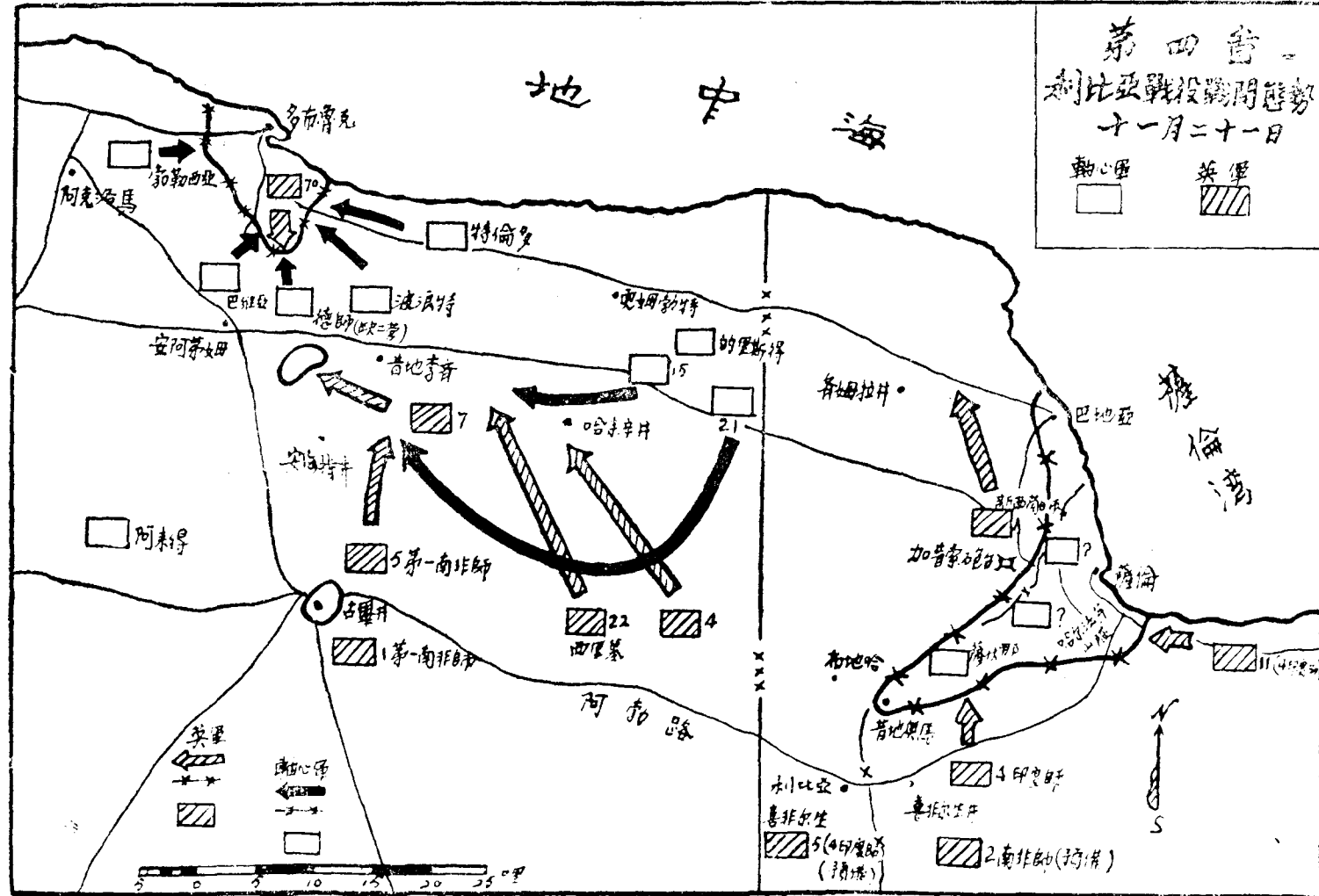

懸崖上攻擊。戰車之損失雖鉅，但步兵部隊卒能到達目的地。捕獲俘虜七百名，毀敵戰車六輛。於此第七裝甲團團長僅有一營之兵力，旋即擁有較大之兵力，以迎擊由西里莫方向前來之敵，全地區內之戰鬥頗為劇烈，後經支援支隊之增援，支隊長在三輛車中指揮十二輛戰車對敵猛攻，即將德軍擊退。

當日傍晚，正向西北前進中之第四裝甲團，奉命開赴昔地李齊增援第二裝甲團。該團於薄暮時冒雨前進，先頭部隊為排除似乎用作障礙之敵輸運車，致受敵戰防礮側射之火火力損失戰車五輛。但終因在道路行進困難，該團停止前進，即在哈支姆井附近宿營。

晚間第四裝甲團報稱，尚餘有八十五輛戰車可以使用，第七團經在昔地李齊劇戰後，僅存戰車約三十輛。南非軍第五團已奉命向昔地李齊北調，途中遭遇敵戰車部隊，被阻於懸崖以南十里之地點。

位於古畢井以南之南非軍第一團，整日在義軍猛烈礮擊之下。原計劃擬與第二裝甲團之一營協同攻擊古畢井，但汽油未能按時發下，旋即變更計劃，但汽油亦隨即送到，全團準備出發攻擊，但該營奉命向東北開近歸回團（第二二團）之建制，蓋因該團在昔地李齊以南損失慘重之故。南非軍第一團隨即陷於極不利之情況，雖有裝甲搜索車數輛，但油量不足仍無法實施偵察。此時全團僅存戰防礮八門，但M1型手榴彈，又已用罄，無法防禦敵戰車。（註M1型手榴彈為一種能附着於物體上而爆炸之粘性手榴彈，為士兵個別防禦戰車之主要利器。）

多布魯克守軍，整日掙扎企圖突出德軍之包圍線。

2. 第十三軍團——十一月二十一日，新西蘭軍第一團到達多布魯克至巴地亞之公路，切斷在齊姆拉非附近軸心水源之水管。

(四)十一月二十一日(附圖五)

(一)第三〇軍團——十一月二十二日上午，集中在昔地李齊附近之英裝甲部隊之戰車及支援支隊，亦因損失過重實力大減，南非軍第五團位在附近之南方。下午敵攻擊在昔地李齊之英軍，雙方損失頗重。但均無戰果。英軍企圖包圍敵人，但被敵軍增援之戰車所挫。戰鬥甚劇，煙幕，塵土，及沙灰使展望困難，礮手射擊瞄準更屬不易。第七裝甲團位在原陣地戰鬥，第四及第二二兩團則調往掩護南非軍第五團之兩側。

二十二日黃昏時，位於昔地李齊第七裝甲師支援支隊，遭德軍之猛攻，被迫南撤。該支隊奮勇作戰者已有三日，卒受優勢敵軍壓迫而後退，其實力已損失百分之五十，礮兵所剩餘者亦無幾矣。

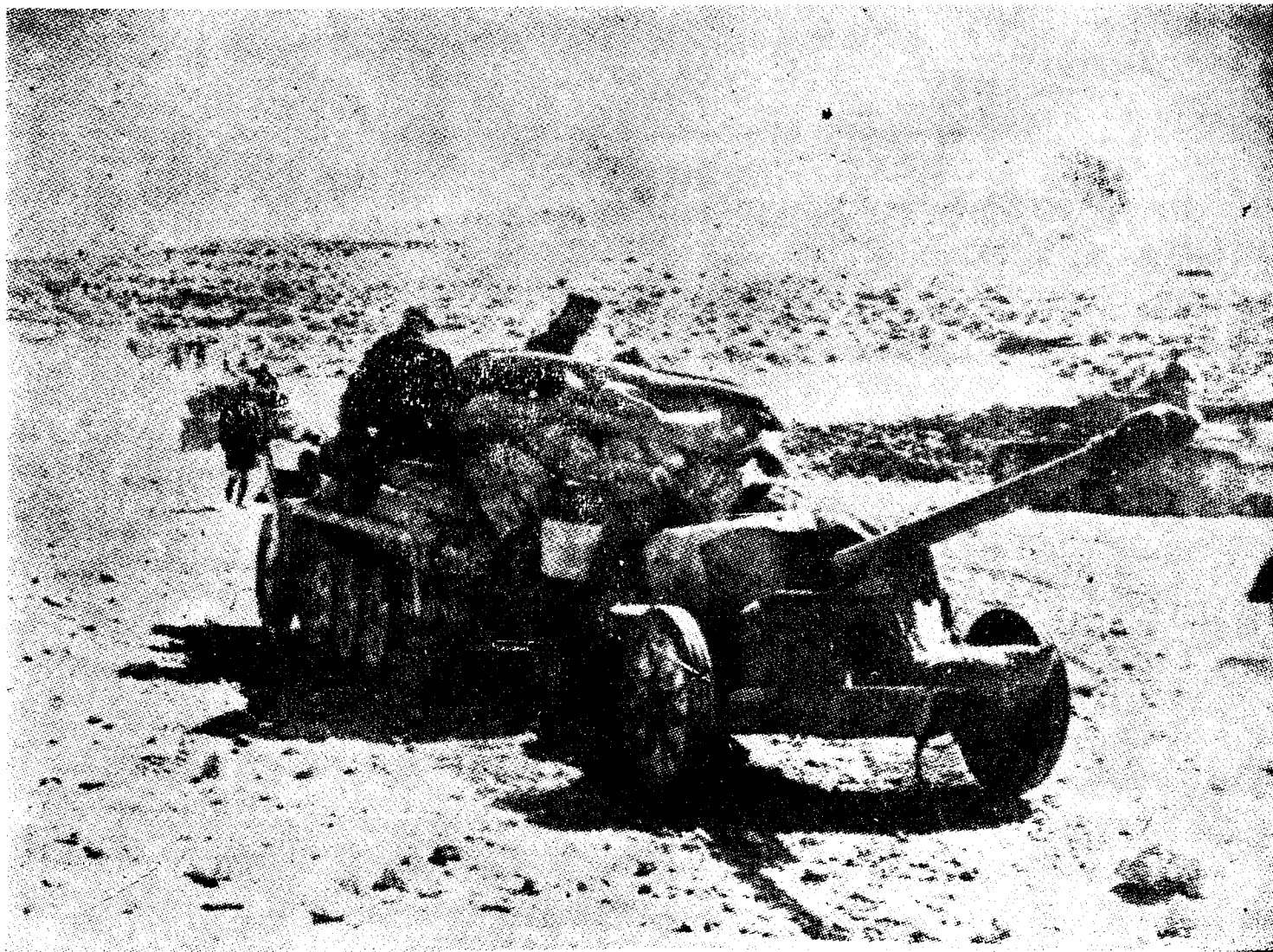

圖三一 德國50公厘戰車防禦破

戰鬥竟日之戰車戰告終後，英軍進入宿營地帶宿營，當夜遭德軍兩次之襲擊。

位在昔地李齊東南之第四裝甲團團部，於黃昏時發現五〇輛戰車漸次臨近，彼等先以為係由昔地李齊作戰回防之第四團之一部，待過後證實為德軍戰車時，該團因現有戰車甚少未能即與接戰，直至敵已近至團部七〇〇碼以內時，方開始迎擊。結果團部車輛陷入混亂狀態，大部被毀。步兵礮兵及輜重部隊在混亂中向東北移動，但在該方面又遭受德步兵機關槍之猛烈射擊，隨折而南近一〇哩，但仍受間斷之攻擊。

經整日之戰鬥後，第四裝甲團所屬各部隊，又奉命前往營救被圍之團部。該團於前近中發現德軍車輛一批，亦即予以攻擊。但該批車輛被擊後，立即疏散，大羣德戰車隨即出現，擊毀英軍戰車八輛。該團所屬各部與團部接觸後，即準備宿營，同時發出一發信號彈使迷途之戰車得悉宿營地之位置，故不久即有英戰車一輛近入宿營地，但不幸此戰車即成為引狼入室之鈎餌，大批德戰車包圍英軍宿營地，襲擊英軍，並漸次緊縮包圍，終乃俘虜第四裝甲團戰車一營及整個團部。

(二)第十三軍團——十一月二十二日，印軍第四師以戰車與步兵攻擊奧姆斯陣地。於二十二及二十三兩日佔領此陣地，並獲俘虜約三六〇〇名，武器甚夥。

於二十二日，新西蘭軍第一師受命協助營救多布魯克守軍之突圍，此守軍前曾奉命於新西蘭軍能到達該處時，方開始突圍。新西蘭軍第一師即留第五團牽制在巴地亞與薩倫之軸心軍，師之其他部隊，開始向多布魯克方向推進，以第四團在加普索路上前進，第六團在巴地亞至多布魯克之公路上前進。

(五)十一月二十三(無圖)

(一)第三十軍團——德軍機動縱隊整日對英軍孤立部隊前進，目的在擾亂英軍裝甲部隊與切斷英軍之交通線。每一縱隊，由戰車三〇輛，摩托化步兵，十公分五榴彈礮數連，及戰防礮多門組合而成。此種擾亂攻擊頗有局部之成功，當時第七裝甲師師長曾有幾次不明該師所屬部隊之情況，亦未探悉敵部隊確實之位置及其兵力之大小。

十一月二十三日晨，南非軍第五團尚在昔地李齊西北之宿營地內，在七時後，有德軍戰車由西南向該團攻擊，但為配備於該翼之戰防礮部隊所擊退，英軍被毀補給車數輛。有一營之一部被阻斷迫向南退却。

約一小時半以後，有另一戰車部隊由南方指向該團攻擊，被第二二裝甲團之戰車擊退，其中有五輛德軍戰車，仍續向北直衝通過該團之防地，卒被英軍擊毀二輛，其餘三輛，亦即竄回原地。

於正午德軍由東南方向攻擊英軍，但其性質為一種威力搜索，以探悉英陣地之弱點，後為英軍戰防礮所擊退。但同時在

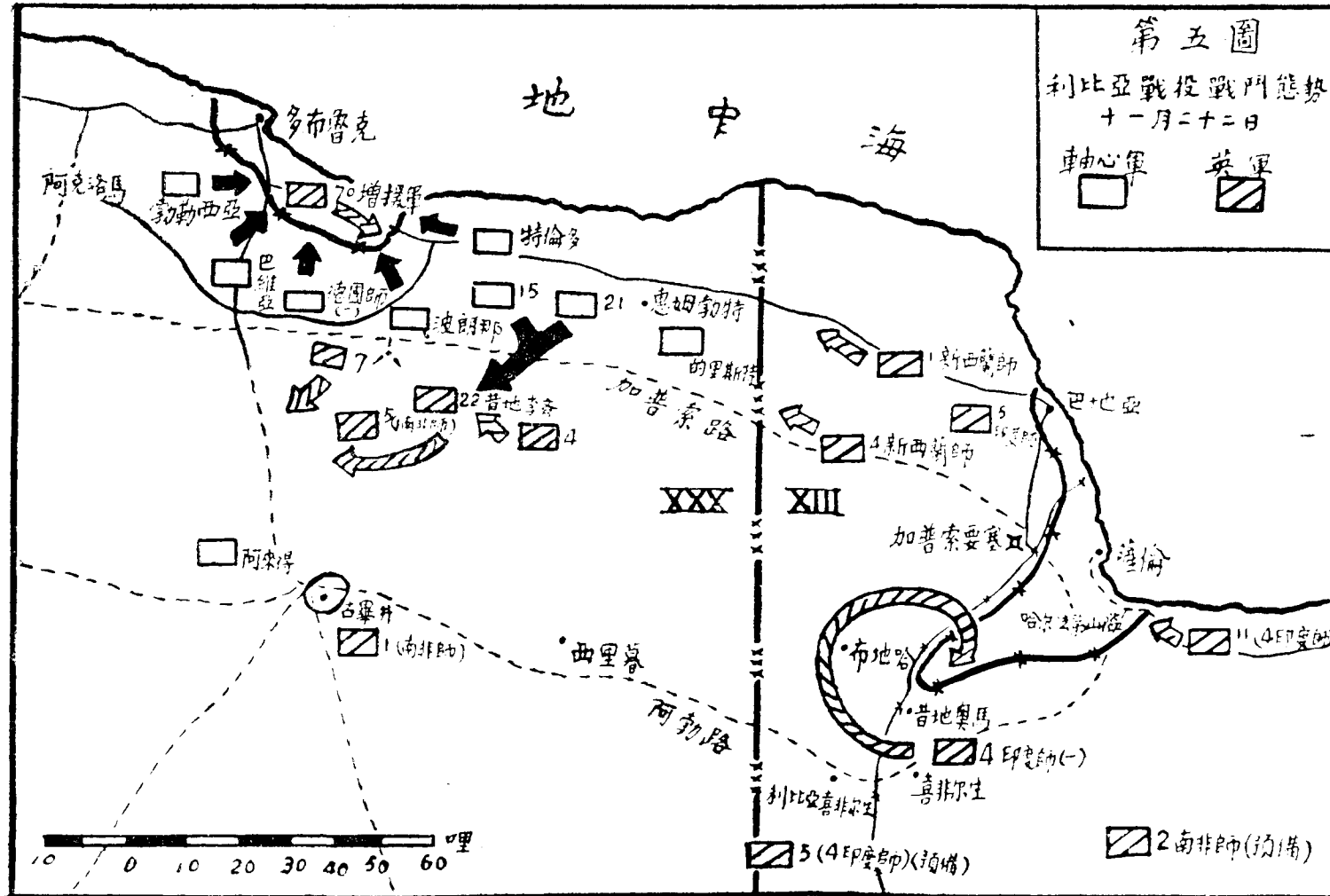

南方發現有三個混合縱隊，（戰車，礮兵及摩托化步兵）。正向該團前進中。

於十三時，猛烈礮火指向該團北方之一營，卒使該營與團部斷絕聯絡，約於一小時半以後，又遭受敵步兵之猛烈攻擊。於十五時，團部又接得在西北有大批德軍戰車部隊之情報。曾數次企圖與該營再取連絡而均遭失敗，即使用由各營抽調二連之兵力前往佔領該營後方之陣地。惜因此時南非軍第五團之礮兵彈藥已告殆罄矣。

德軍在北方之攻擊，顯為一種佯攻性質。意在吸引英軍預備隊使用於該方面，然後在他方面予以猛擊。因於十六時大隊摩托化步兵及機踏車兵緊隨德軍戰車由西南包圍猛攻。德方頗稱成功，英軍部隊及車輛均使用於第一線，未能調回編成機動預備隊。德軍戰車制壓英軍之大礮，戰防礮及團部後分成二支隊，向英軍步兵挺進攻擊之。另一步兵部隊，配合此戰車之攻擊，由東方攻擊亦頗有成效。德軍於突破該團之防禦陣地後，漸次對英軍加以壓力。終將該團所有之車輛與其後方所有設施完全予以破壞。

關於人員之傷亡估計均頗有出入，但英方之傷亡至少在三〇〇〇以上，礮兵及戰防礮完全損失。從此南非軍第五團再不能參加有力之戰鬥。

當日第七裝甲師之殘餘部隊，撤退至西里慕。其第七及第二二兩裝甲團之戰車已大部損失，第四團尙可稱為裝甲部隊因餘餘有約三〇輛之戰車。

（二）第十三軍團——第十三軍團，於二十三日整頓部隊重新整編。將北方部隊全歸該軍團指揮（其中包括多布魯克守軍及新西蘭軍第一師）。

（六）十一月二十四日（附圖六）

（一）第三十軍團——軸心機動襲擊部隊，（機動縱隊）繼續襲擊，對礮兵彈藥之破壞卓著成效。南非軍第一團奉命在米里哈慕附近佔領防禦陣地。

在西里慕東北之德軍，被第四裝甲團擊退毀戰車及其他車輛多輛。該團向昔地阿齊斯（Sidi Bas）方向前近時，發現另一敵汽車縱隊而與之戰鬥。有一次用零距離射擊殲滅該縱隊第一部車輛。

隆美爾並未企圖殲滅力竭且零亂之英軍，而使用其現有之裝甲部隊沿阿勃路，經西里慕向喜非爾生井挺進，似乎正向埃及進攻中。在該地有第三〇軍團之後方司令部待修之戰車，正向前方前進之補給單位，以及駛回後方之汽車等。此時後方司令部及各部隊向沙漠中疏散，汽車部隊及失去戰鬥力之戰車均迅速向東撤退。當時雖極紛亂，但人員之傷亡及武器之損失均



圖四——德國八八戰車防禦礮二幅

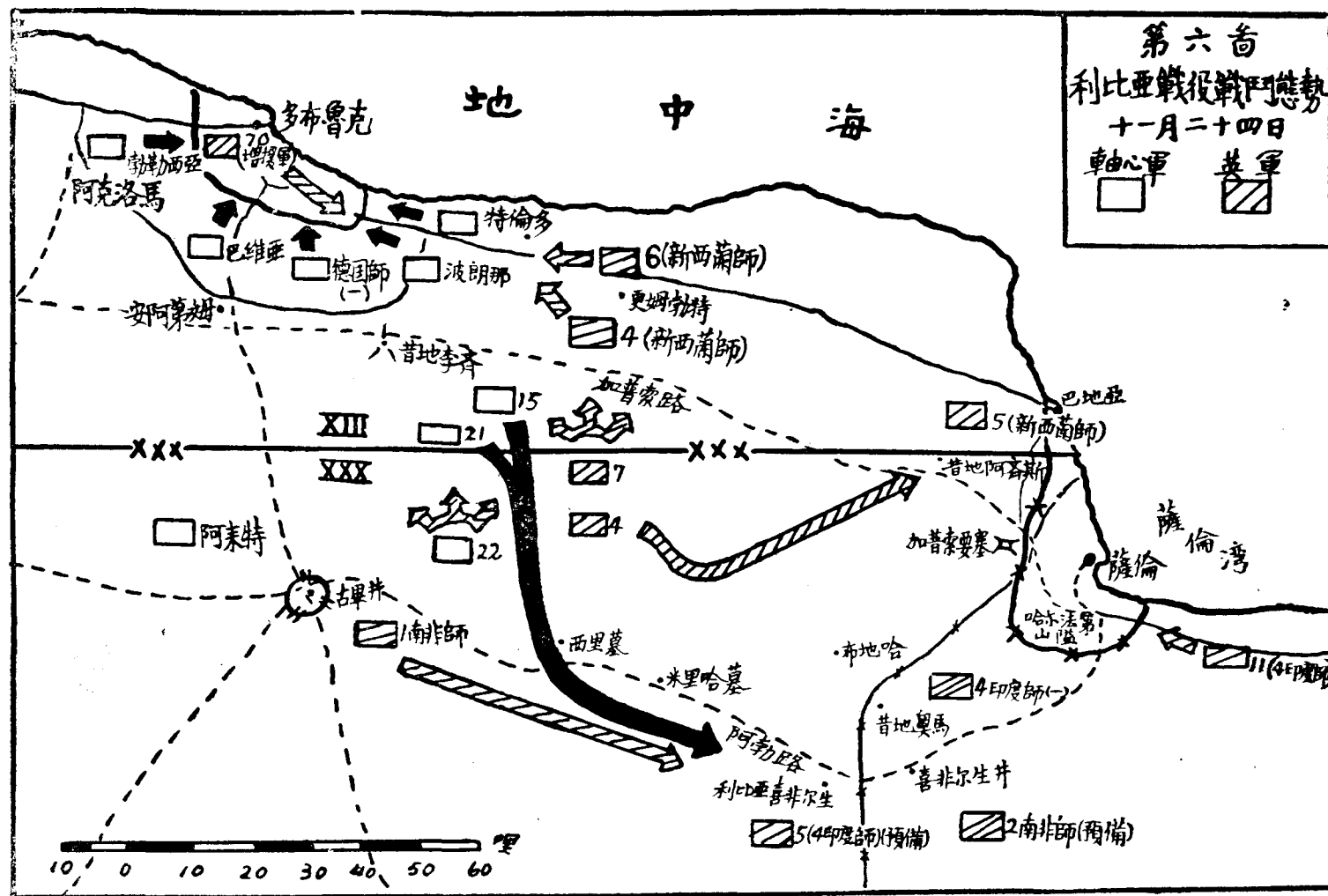

甚微小。

南非第一團被攻轉向邊境撤退。

(二)第十三軍團——十一月二十四日新西蘭軍兩團佔領更姆勃特 (Gambut) 後，(似係義軍阿來得師所守備者。)前進至昔地李齊附近。即開始向多布魯克進攻。

(七)十一月二十五日(附圖七)

(一)第三〇軍團——於十一月二十五日敵裝甲部隊集中於昔地奧姆及喜非爾生井一帶，有一小部份在西里墓。印軍第四師司令部及補給部隊被德軍攻擊後，撤入奧姆斯佈雷區域內。

南非軍第一團於二十五日上午，發現被德軍第二一裝甲師圍困時，尚在西里墓與米里哈墓間之陣地內。上午七時，德軍使用重礮兩連。開始攻擊準備射擊。裝甲車於拂曉時開始搜索，於六時十五分時，已有大批裝甲部隊位於南非軍第一團警戒線之東南及南方。於礮兵攻擊準備射擊開始後半小時內，又有其他三連礮兵由東北及東南方面加強火力。不久即有戰車約六〇輛。由摩托化步兵及重迫擊礮支援自東方而來。在此攻擊中，曾使用多輛IV式戰車。全部編成二個波，作一〇〇〇碼正面之攻擊。第一波由輕戰車編成，第二波由中型戰車及重戰車混合編成。南非軍第一團之礮兵在此戰鬥中始終保持猛烈且準確之對礮兵戰火力。

但一部份之火力，用以應付緊隨戰車前進之敵摩托化步兵。雖然德軍攻擊約有一小時之久，但始終未能突破南非軍第一團之防綫。終乃自動撤退。於十時，敵使用飛機協助戰車實施更猛烈之攻擊。在此戰鬥中，德軍戰車施放煙幕以隱匿其行動。而南非軍第一團之機動礮兵觀測所仍能辨別其位置，對德戰車發射猛烈而有效之礮火。

戰鬥約有四十五分之久，德軍成功甚少，旋即退回。裝備III式戰車之第四裝甲團之一部，亦前來救援被攻擊之部隊，預期再有一次更劇烈之敵襲，但自此戰車到達後，敵再無攻擊之企圖。全日礮戰未休，英軍礮兵對在射程以內之軸心摩托化步兵，曾予以重創。

此日第二九步兵加強團佔領吉阿羅。第二二及第四裝甲兵團撤至南方整頓部隊(見附圖七)。

(二)第十三軍團——德軍對加普索要塞與巴地亞附近之新西蘭軍第一師步兵第五團數度攻擊，均被擊退，英軍僅損失團部一個礮兵(二十五磅礮)一營而已。但於前數日中曾被軸心奇襲部隊擊毀，補給縱隊數個。在此縱隊中損失大量礮兵彈藥，致使新西蘭軍第一師通過後，在托勃魯克遭慘敗之創。

(八)十一月二十六日

第十三軍團——於十一月二十六日，多布魯克守軍之第七〇師已到達附圖七所示之位置。新西蘭軍第一師已佔領昔地李齊。此二部隊於翌日會合。此日有三十七輛巡邏戰車到達，以補充英軍裝甲部隊。

(九)十一月二十七日與二十八日

約在十一月二十七日十二時，英國空軍報稱：隆美爾裝甲部隊在加普索路上轉向西面前進。此時第七裝甲團已撤至開羅重新裝備，隨將第七及第二二兩裝甲兵團之剩餘戰車，編成一營配屬第四裝甲團。當得悉隆美爾部隊之行動後，第四裝甲加強團即向西北前進攻擊該部隊之側背，劇戰開始，軸心戰車部隊終於被迫退却，大部由山中小路向北方之基地退却。二十八日，英軍補充四十四輛巡邏戰車後，又作小範圍之攻擊。

多布魯克守軍與新西蘭軍第一師之會合，使義軍波朗那師割成兩部，但當時礮兵彈藥之消耗與兵員之損傷為數不小，遂即擴張多布魯克地區，俾使部隊能向東南撤退。

(一〇)十一月二十九日

於十一月二十九日，南非軍第一團擬開始往昔地李齊增援新西蘭軍第一師，但因部隊由某一軍團調遣至別一軍團發生必然之困難，該團終未能到達目的地。

截獲隆美爾之命令略謂，第一五及第二一兩裝甲師，將向南攻擊以切斷新西蘭軍及多布魯克守軍之會合，同時義軍阿來得裝甲師之殘餘部隊，將向北推進以防英軍向東竄逃。英軍第四團與第二二裝甲團剩餘戰車共五十輛，受命向西北由側方攻擊軸心裝甲部隊，如可能時則由敵後攻擊之。

於昔地李齊與西里墓之中途，遭遇義軍阿來得裝甲師當即將其擊潰。第三十軍團亦派去機動戰車縱隊以擾亂敵之後方，採用「襲與礮」之戰術專事襲擊敵之戰車，第七裝甲師支援梯隊不斷使用多數小機動戰車縱隊襲擊即見著績，此等縱隊由摩托化步兵，礮兵，機關槍，戰防礮及高射礮編組而成。南非軍第一團之礮兵整日對敵陣地作有效之射擊。

印軍第四師在昔比奧馬西北與敵部隊激戰中。第七裝甲師獲得戰車之補充共三〇輛。

(十一)十一月三十日

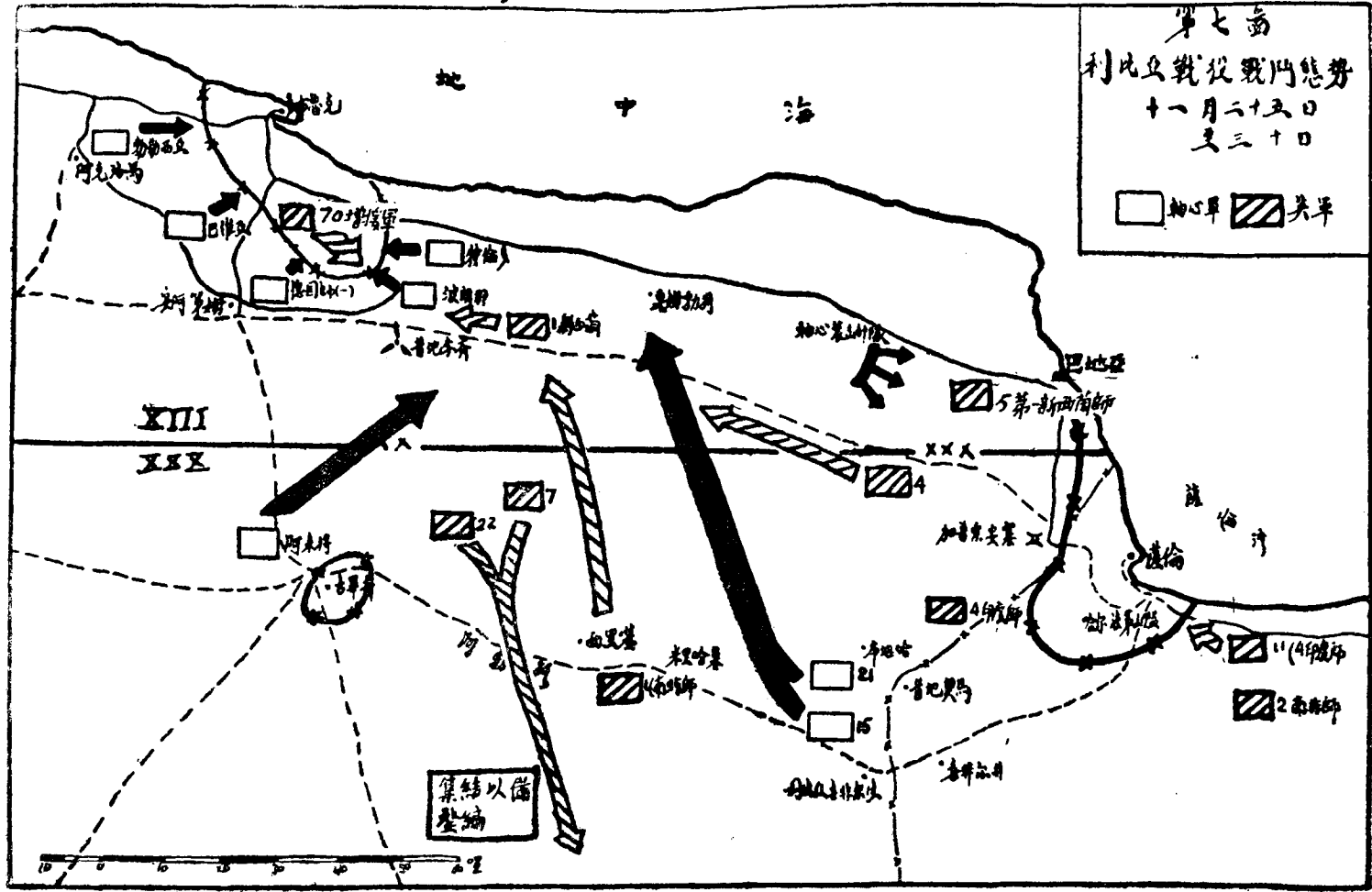

於十一月三十日因部隊由某一命令系統改至另一命令系統，致生相當之紛亂。第十三軍團對於分散部隊之掌握亦感困難。第三十軍團長會親自視察所屬部隊以排除部隊之紛亂，特別注意與非軍第一團能前往昔地李齊與新西蘭軍第一師取連絡。但因該團當面之敵實力甚強，軍團長親自指揮部隊前進，先指揮向東前進，然後再在懸崖指揮部隊向北前進，並下令夜間攻擊，以排除敵對新西蘭軍所加之壓力。

該夜月色明朗，視界頗好，南非軍第一團團長，預料有遭受附近大批軸心戰車逆襲之危險，每營配屬戰防礮一排二磅礮四門以防敵之逆襲。

雖外關於該次夜間攻擊實施之詳情無記述，但得悉德軍確不出預料實施逆襲，僅有少數戰車突入步兵營之警戒綫內，且即遭受配屬營內戰防礮之射擊。此等戰防礮待戰車到達有效射程以內才立即開始猛烈奇襲射擊，結果有三輛着火，另一輛在一碼以內命中，敵戰車隨即撤退，跟隨戰車前進之步兵此時亦在英軍火力下潰退，在敵逆襲中，英軍之傷亡為陣亡六人受傷二十二。關於全團攻擊之經過無確報。僅知此次攻擊之結果，雖南非軍第一團與新西蘭軍間之問隙未接合，而戰鬥已呈停頓狀態。

(十二) 十一月一日 (附圖八)

十二月一日，新西蘭軍第一師(缺第五團)配屬於第三十軍團。該師各團之位置如附圖五所示。軸心使用戰車與步兵於十二月一日開始猛烈攻擊。攻擊之目的在企圖恢復軸心軍隊至多布魯克東西之交通綫。

新西蘭軍於此時，因補給部隊無法前來接濟，極度感覺缺乏礮兵彈藥，遂即設法用飛機輸送彈藥，但成果並不良好。

(十三) 十一月二日

十二月二日，第三十軍團長在西墨墓司令部奉令再向安阿第姆 (El Adem) 開始攻擊。第七裝甲師之剩餘部隊在沿海擾亂敵後。印軍第一步兵團。(原負有擾亂阿爾法芽山隘陣地之任務)已跟隨印軍第四師向古畢井前進中。此師將歸第三十軍團軍團長之指揮。

上午軸心部隊突破新西蘭軍第六團與多布魯克守軍，立即使新西蘭軍之兩團隔絕。於二日下午敵在第四團與第五團間又突入另一部隊，使該二團立即有索數被殲之危險。(見第五圖)。所有彈藥均已用罄且無補充之可能。

黑時，僅存新西蘭軍殘餘部隊若干。官兵之傷亡中有高級步礮兵指揮官，武器之損失，除大礮數門外其餘武器幾全部損失(包括大部戰防礮)。天黑後，該二團之剩餘部隊人員，由前綫撤退向東南脫逃。

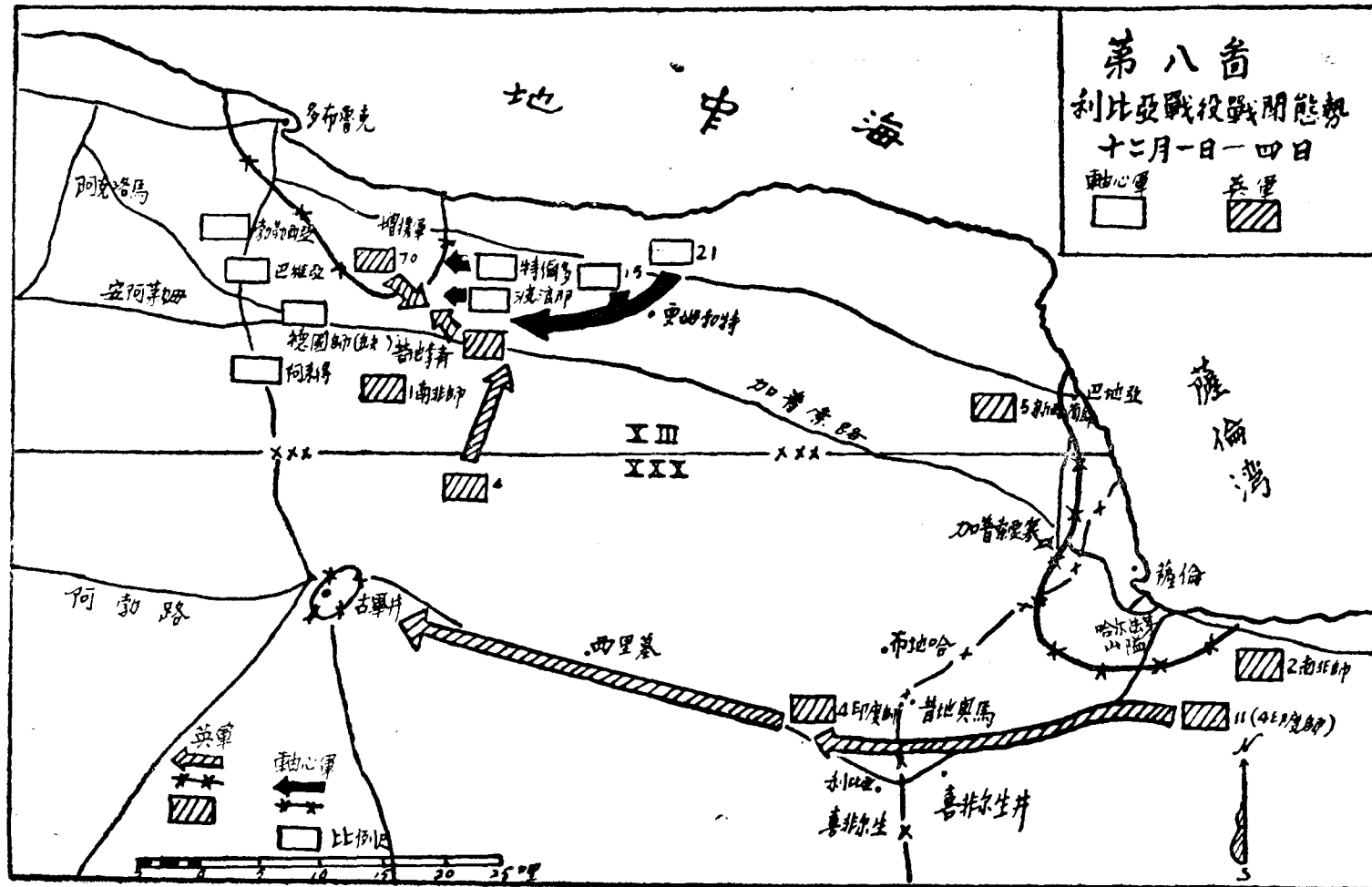

第八卷
利比亞戰役戰間態勢
十二月一日-四日
軸心軍 英軍

2

• 多布魯克

XX
70
增援軍

6
新西蘭師

4
第一新西蘭師

十二月一日

• 多布魯克

XX
70
增援軍

6
第一新西蘭師

4
第一新西蘭師

十二月二日

圖形五：新西蘭第四第六團之互角拳

假使在巴地亞之新西蘭軍第五團能應時適切調遣，雖然礮兵彈藥不足，亦許可以使部隊安全撤退。

多布魯克守軍之礮兵，於十一月二十五日至十二月二日使用彈藥有五萬發之多，幾消耗所有彈藥。經十二月二日之戰鬥後，該守軍立即撤退，重新守備防禦陣地。

(十四) 十二月三日

十二月三日，敵屢次企圖使在前綫之部隊保持接觸。但輒為英軍機動縱隊所阻，且常受相當之損失。

(十五) 十二月四日

十二月四日，印軍第十一步兵團。得第七裝甲師之協助掃蕩全區敵人時，僅在古畢井附近常有少數敵人之抵抗而已。

第四裝甲團在昔地李齊以北數哩處，遭遇敵戰車部隊戰車約三〇輛，當即毀敵戰車（義國一三式戰車）八輛。此時英軍戰車已獲得大量補充，全團共有戰車一二六輛。

(十六) 十二月五日（附圖九）

十二月五日，隆美爾顯已決定將部隊撤退至多布魯克以西之陣地。雖然不明隆美爾撤退之原因，但德軍之補給已成嚴重問題。其部隊對於車輛之保管及修理雖屬極好，但軸心方面所補充之戰車不若英方之多。（此類情報係由英方報告及美方觀戰人員所報告者）。在加魯索路上全日均有西行之車輛，隆美爾派遣掩護部隊至古畢井，以掩護部隊之退却。印軍第十一團攻擊此掩護部隊，但遭受頑強之抵抗，且被迫後退由第二二警衛團掩護退却。

(十七) 十二月六日

敵殘餘部隊整日仍在古畢井四週戰鬥。第七裝甲師部隊常事擾亂。第二二警衛團配屬印軍第四師，佔領古畢井東南之防禦陣地。

(十八) 十二月七日

十二月七日，第十三軍團向安亞當推進。敵似在安阿第姆與古畢井之間構組抵抗中心，英軍指揮官立即下令在該處掃清

一切抵抗，轉向安阿第姆方向推進。第四裝甲團攻擊古畢井之敵戰車，戰鬥竟日無明顯之敵果。第七裝甲師搜索部隊在昔地李齊附近與多布魯克守軍獲得接觸，南非軍第一團亦在巴地亞，多布魯克公路上與彼等獲得聯繫。

(十九) 十二月八日

十二月八日，敵人開始向西北撤退，第四裝甲團企圖追截敵軍但無成效。印軍第四師亦企圖佔領可以攻擊敵之北翼之陣地。

(二〇) 十二月九日

在第四裝甲團追擊下，敵軍繼續撤退。印軍第十一團亦參加追擊戰鬥。於十二月九日下午印軍第四師步兵第七團到達安阿第姆。

(二一) 十二月十日

印軍第四師向加柴拉方向追擊敵軍。該師南翼由第四裝甲團掩護。於十二月十日由阿克洛馬 (Acorra) 至安阿第姆之小路，指定為第十三軍團與第三十軍團之作戰地境。

(二二) 十二月十一日

十二月十一日，軸心裝甲部隊及步兵部隊，在加柴拉對由古畢井及多布魯克前進之英軍作有效後衛戰鬥。英軍裝甲部隊並未參加此戰鬥。此時第四裝甲團及第二二警衛團均已配屬於第十三軍團。

(二三) 十二月十二日

多布魯克守軍。印軍第四師，新西蘭軍第一師第五團，南非軍第一師第二團以及第四裝甲團等部隊均參加追擊德軍。雖將軸心後衛之南翼逐次向後壓迫，但在加柴拉之敵，新西蘭軍第五團始終無法排除敵之抵抗。軸心軍使用第十五及第二一兩裝甲師為掩護步兵部隊退却之主力。

(二四)十一月十三日

十二月十三日，軸心裝甲部隊逆襲在哈支姆井 (Bir Hacheim) 之印軍第四師。英國空軍轟炸並掃射德爾那與西利恩 (Sirra) 間公路上之敵 (參照附圖一〇)

(二五)十二月十四日

於十四日，英軍卒將佔領柴拉陣地之敵擊退，並使其當夜撤退。新西蘭軍與波蘭軍在攻陷柴拉時捕獲俘虜一三〇〇名。印軍第四師繼續追擊敵軍至格達愛兩阿哈馬 (Gadd of Ahima) 附近。同時英軍在正面掃蕩敵軍時，巴地亞，薩倫，哈爾法芽山隘仍在軸心手中。

(二六)十一月十五日與十六日

在此二日中，第四裝甲團連續包圍攻擊佔領格達愛爾阿哈馬陣地之軸心軍，由正面及側背進攻頗稱成功。當軸心軍退却時，英軍因缺乏燃料，未能使用裝甲部隊追擊正在退却之敵人。軸心後衛部隊實施逐次退却之後衛戰鬥時，大批軸心裝甲部隊與摩托化部隊沿小路及海濱公路向西迅速退却。英國空軍則向西轟炸阿其達比亞與安阿吉拉地區。

(二七)十一月十七日

十二月十七日，軸心軍已退至德爾那，且繼續沿海濱公路向班加席方向退却。義軍沿米吉里路向班加席退却。英國空軍繼續轟炸正在退却之軸心部隊，猶以阿其達比亞與安阿吉拉區域為最猛烈。

(二八)十一月十八日

十二月十八日，印軍第四師之一部佔領德爾那飛行場，該師之裝甲部隊則追擊米吉里區域內之敵軍。

(二九)十二月十九日

米吉里與德爾那均於十九日上午攻克。英軍繼續追擊敵軍。

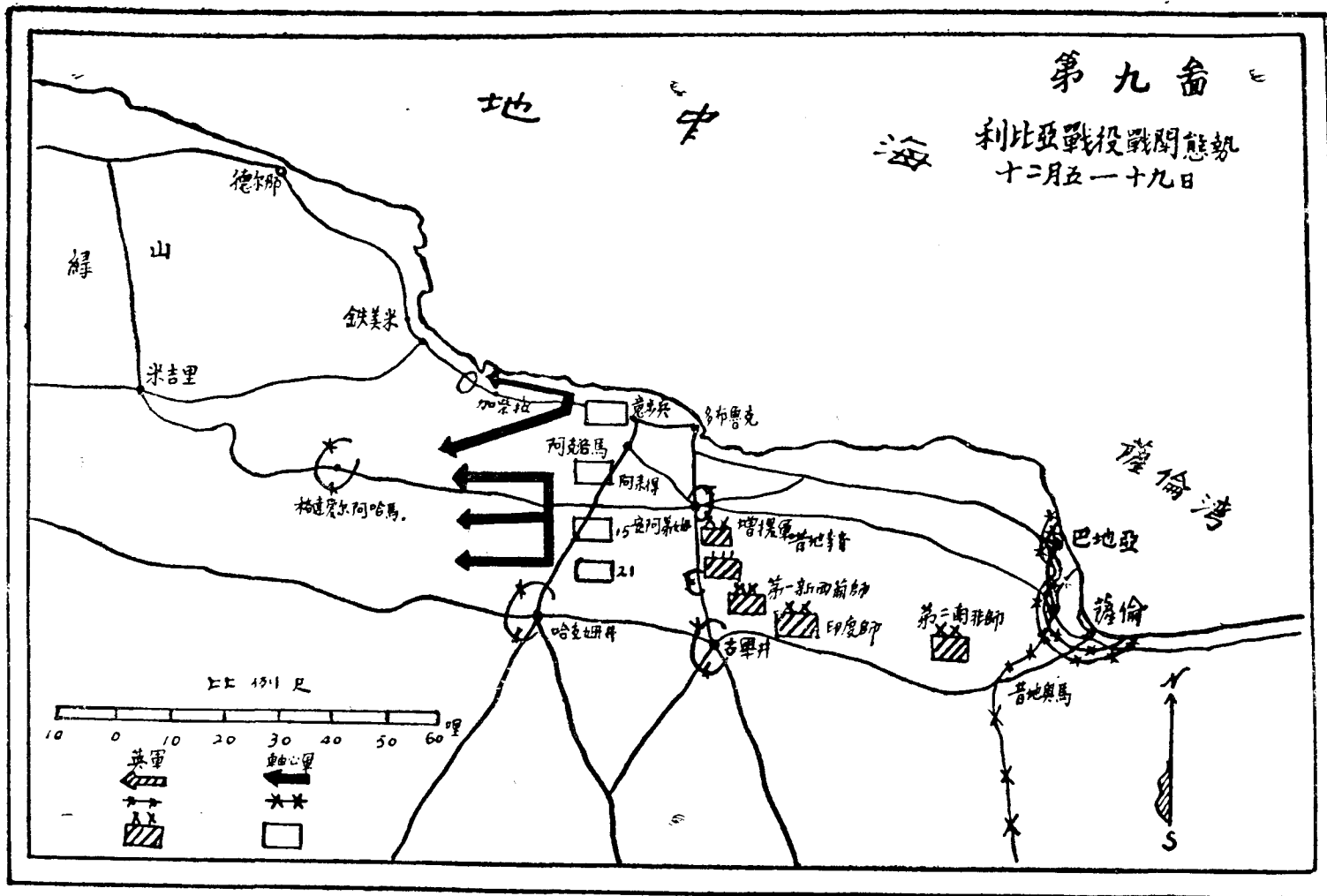

(三〇)十二月二十日(附圖一〇)

於十二月二十日，第三十軍團司令部接收交通綫與前方基地。時報稱沿米吉里班加席公路退却之義軍極為混亂。由美國M3式快速戰車組成之機動裝甲縱隊向西南之安得拉德方向猛進，以切斷軸心部隊。特別在攻擊將到達班加席之德裝甲師。第二二裝甲團接替第四團(該團當即回到前方基地)之任務。

(三一)十二月二十一日

此時大部德軍裝甲部隊已到達阿其達比亞。軸心部隊忙於在阿其達比亞四週構築防禦陣地。當時軸心軍擬放棄班加席之態勢已甚顯明。

(三二)十二月二十二日

於二十二日，英軍斥候部隊佔領安得拉德。印軍第四師之一部沿巴爾斯公路推進，步兵部隊則沿米吉里班加席公路追擊敵軍，現已到達安阿比亞。切斷軸心部隊之機動裝甲縱隊正在迂迴阿其達比亞，已超過沙漠之印軍第五師步兵第二九團刻在切斷安阿吉拉與阿其達比亞間之交通綫。班加席之撤退，敵已在積極實施中。據報班加席——凡明斯路上有擁擠之敵輸送隊，此日英軍狙擊隊襲擊阿其達比亞飛行場，毀軸心飛機三十七架。據報在安阿吉拉有軸心飛機一〇〇架因缺乏油料均停在機場，此時英軍情報科估計第十五及第二一兩裝甲師之實力約為戰車五〇輛。義軍阿來得裝甲師之實力，確未經估計，但知其已精疲力竭矣。

(三三)十二月二十四日

班加席於二十四日攻陷，有一批義軍被割斷於城北之公路上。班加席之佔領，於理論上英軍已得海運要道以從事補給，但英國海軍仍遲遲不敢從事海運，因軸心飛機集中在克里特島上之故。班加席海港內之設備，如燈塔及起重機等又已取去或被破壞。海面又為軸心飛機佈有水雷，故該港已成不堪使用之港灣。

(三四)十二月二十五日

在班加席與巴爾斯間被英軍割斷之義軍，阻止英國空軍使用巴爾斯飛行場，僅能使用班加席飛行場。在該機場發現被毀之軸心飛機一〇〇架，其中大部似為軸心軍因缺乏油料無法撤退而破壞者。英軍因補給上之困難，使裝甲部隊不能適時從的黎波里方面切割隆美爾之部隊。

(三二五) 十一月二十六日與二十七日

於二十六日與二十七日，在阿其達比亞東北及南方之英軍，繼續在該區域內設法截斷或殲滅軸心部隊。在北方全數肅清，在巴爾斯與班加席間之義軍。

(三二六) 十一月二十八日二十九日與三十日

於二十八及二十九兩日間，英軍繼續在阿其達比亞及安阿吉拉間設法切斷軸心部隊。報有二十二輛軸心戰車被毀，二十輛受創，但英軍第二二裝甲團亦損失二二輛戰車。(該團於戰鬥前之實力不明)。

於二十九及三十兩日間，軸心軍在安墨格爾斯(HI Mussles)臨時碼頭處收到大量補給品。在安哈齊脫(HI Hageiat)附近當即發生戰車大戰，雙方參加之戰車，軸心軍為四〇輛，英軍為五〇輛。在此戰鬥中，軸心軍盡力掙扎在阿其達比亞至安哈齊脫間構築防禦陣地以堅守之。軸心部隊之補給係由海濱公路輸送接濟，並不顧慮英軍對該交通綫不斷之攻擊而毅然實施者。

(三二七) 一月一日

至一月一日為止。軸心軍不僅在阿其達比亞至安哈齊脫間構成防禦陣地，而且一直通至安阿吉拉。但在此日及翌日，英軍攻擊德軍迫使德軍陣地縮短，并攻克巴地亞獲俘虜八五〇〇人，釋放被俘英軍一一五〇人。

(三二八) 一月二日至一月七日

軸心裝甲部隊與步兵部隊由阿其達比亞向安阿吉拉與英軍且戰且退。在該處構成堅強之防禦陣地。英軍於七日佔領阿其達比亞。

空軍與礮兵對哈爾法芽山隘與薩倫陣地之攻擊已漸次加劇。該地軸心守備軍短少糧食已久，聞由空軍中投下給養，擬由該二陣地作最後之掙扎，以圖竄逃。

第十圖

利比亞戰役戰局圖
十二月二日——十七日

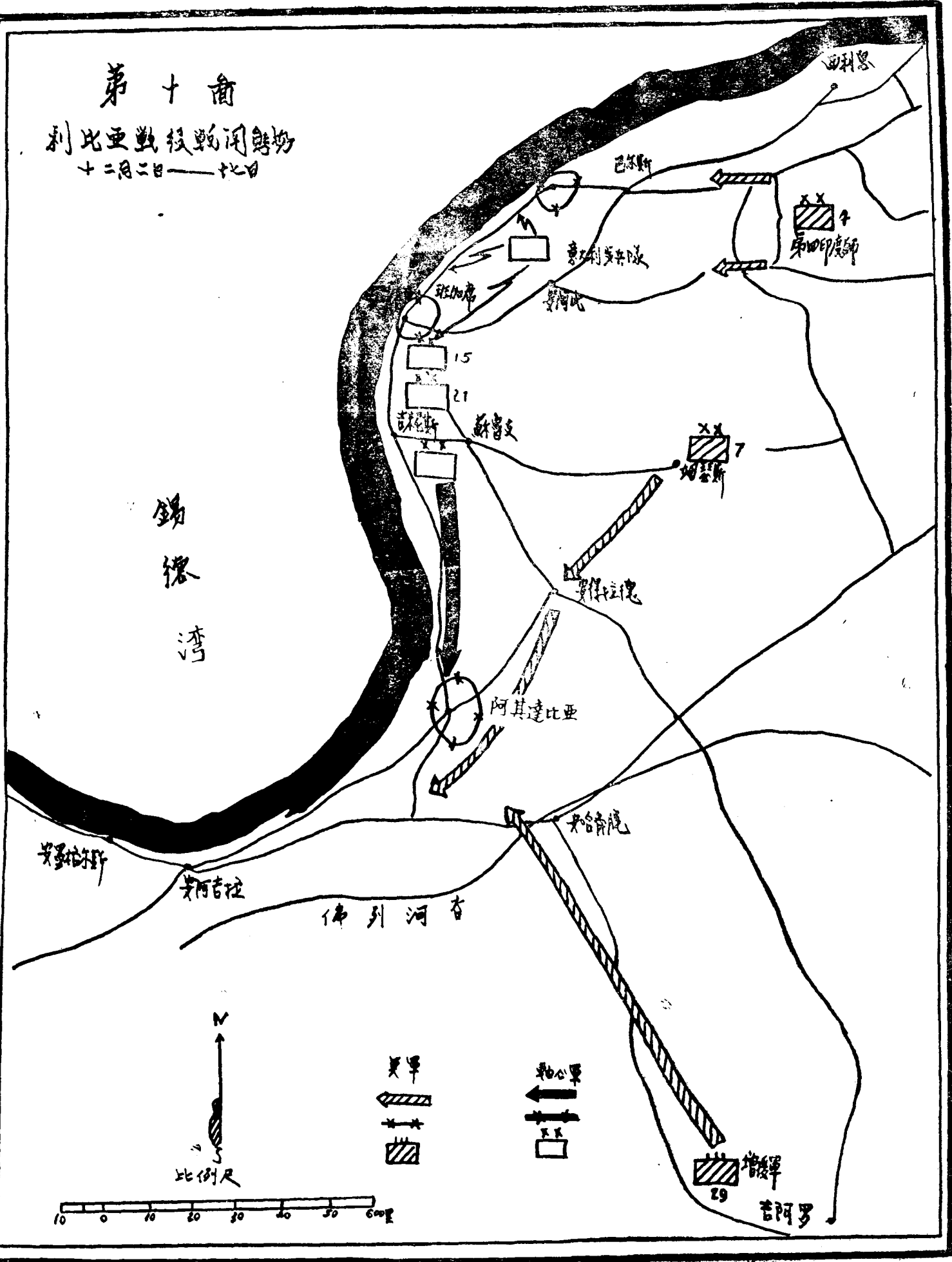

六、教訓

(一)一般

英軍最後決定採用優勢兵力與裝備之作戰計劃，頗合乎理想。又其主要之目標為在昔蘭尼加殲滅軸心軍亦有局部之成功，隆美爾將軍之軍隊被迫退出昔蘭尼加。為實施此項任務，英軍必須與佔領良好防禦之軸心軍作戰，軸心軍有佔領良好陣地能適當配置部隊，尤以裝甲部隊能利用良好地形等之利。

英國士兵證實為一勇猛，而不掘不撓之戰士。每一觀戰美人均頌揚英人於防禦時及攻擊時，對戰車對步兵作戰時均能充分表現其勇敢之程度。惟因給養與彈藥補充之困難，及軸心軍在地中海佔有優勢之故，遂致英軍停止於的黎波里入境處，能深入敵境也。

(二)計劃及其實施

(一)英方——英方計劃係在第七裝甲師殲滅敵裝甲部隊後，才下令多布魯克守軍突圍，如此可使裝甲部隊將來能與多布魯克守軍密切協同作戰。但多布魯克守軍突圍之命令，係三十軍團團長於十一月二十日夜下達，第七裝甲師未將敵裝甲部隊完全殲滅即被調前往協助突圍，致使英裝甲部隊分散，並將其殲滅敵裝甲部隊之主要任務改為協助多布魯克守軍突圍之次要任務。當然此突圍命令為遲早必須下達者，因端末車站裝卸量不足應付英國第八軍補給品之要求，故須開放多布魯克港以海運補充鐵道運輸。但其錯誤則為分散裝甲部隊之兵力，使其實施解多布魯克之圍。

於十一月十九日，第四裝甲團因與第七及第二二兩團隔絕，處於極不利之地位。該團之M3式美國輕戰車對德國裝甲與火器較重之戰車對衝，勢必作遲緩前進，而通常此類戰車均作機動預備隊之用，以支援或加強英國巡邏戰車，則頗能發揮其快速之特性實施包抄或迂迴之戰鬥。

十一月二十日之戰鬥與十九日相同，第四裝甲團團長奉命使用此類輕快戰車實施另一不重要之任務。假使第二二裝甲團（正由古畢非前進中）能參加戰鬥，則第四團可以實施迂迴。但當時第四團被迫取守勢與強大軸心部隊周旋。第二二團又與四〇輛軸心戰車戰鬥中，不能按照計劃前往協助第四團之戰鬥。

第七裝甲師不僅因部隊之分散而遭受嚴重之打擊，且因如此該師亦無法對軸心戰車實施協同之攻擊。當日英軍戰車在數

量上佔有優勢，確有實施協同攻擊之利。

十一月二十一日，第二裝甲團又與第四裝甲團分割使用，德軍戰車於第四團前往增援以前，即猛攻第二團。

英軍裝甲部隊雖於十一月二十一日夜將部隊集中一處，但因損失過重，其戰鬥實力業已大減。

於十一月二十一日，敵軍曾用其慣用之戰術攻擊第四裝甲團，即使用掩護薄弱汽車運輸隊作為釣餌，引誘英軍戰車至隱蔽陣地，立刻使用戰防礮猛烈射擊之。

全戰役中，英軍如在戰鬥開始八日後無戰車補充，則英軍戰車部隊將全數崩潰。彼等承認為預備隊之戰車其重要性有甚於正在戰鬥中之戰車。

(二)軸心方面——德軍企圖壓迫英軍離開三角形要塞地帶，而進入利比亞境內作戰，可說是完全成功。因此隆美爾將軍能在巴地亞，昔地奧馬及多布魯克地區以內靈活使用其部隊作戰。若非英軍在十一月二十三日將奧姆斯要塞攻毀後則英軍到達戰場之近捷交通線甚少。

(三)聯合兵種

在沙漠上之戰車戰中，裝甲部隊之重要任務為消滅敵人之裝甲車輛，但須有各兵種協同戰鬥才能達成此任務。在利比亞戰役中已有明顯事蹟證實，因英美戰車之裝備遜於軸心戰車之裝備。軸心攻擊英軍時使用戰防礮(四、七公分礮裝置於戰車之車身上者)密切支援戰車，而英軍只能使機用動性較差之戰防礮協同戰車作戰。

(一)德國戰術

(1)攻擊——全戰役中德戰車在昔地李齊曾演出幾個標準攻擊的例子。彼等領悟高地於軍事上之價值，即可憑以抵抗猛烈之攻擊及減少傷亡。

德軍通常在上午使用裝甲車、戰車，及小摩托化步兵實施綿密之偵察。並於偵察中常誘英軍射擊，致將陣地確實位置暴露於德軍搜索部隊。此時，德軍觀測所對各區域保持嚴密之觀測，以搜索英軍礮兵陣地，(由其射擊而發覺)因敵人開始攻擊以前，其礮兵之主要目標為英軍礮兵陣地。

在將近正午時，德軍即將戰車、戰防礮，摩托化步兵部隊展開於英軍防禦陣地前約二〇〇碼之綫上。正午時戰車在強大戰防礮掩護下加油，其戰防礮陣地位置，能使在加油及補充中之部隊不遭敵攻擊。在此時期內不斷觀測英軍之行動。

正式攻擊通常在下午三時左右，先由礮兵對英軍野礮陣地及戰防礮陣地實施準確且猛烈之射擊，(故各種支援武器之預

備或變換陣地爲必須之要求)。並由七·五公分礮加強火力(該礮裝載V式戰車上)。攻擊方向恆避免太陽光直射之方向。礮兵攻擊準備射擊所生煙與塵使英軍大大減少其視線。在敵攻擊之方向，如英軍汽車，戰車及礮兵有任何行動時，立即遭受德礮兵之射擊。

主攻通常在數處同時實施，但均採用密集隊形。德軍攻擊之主要目標，爲同時消滅所有防禦陣地。於攻擊時德軍戰車與礮兵均集中攻擊英軍戰車與礮兵，然後再將戰防礮向前推進至戰車線上，俾與戰車作密切支援。此等戰防礮通常位置列於遺棄之車輛後，因其受破車之遮蔽且其位置又屬可疑，故不易受英軍之攻擊。

俟突破英軍陣地後，立刻儘量擴張戰果，並即使用額外之戰車與擁有大批戰防礮及自動武器之摩托化步兵配合前進，通過缺口以實施戰果擴張。

通常德軍於天將黑時組織防禦陣地而確守之，因天黑之故，使英軍逆襲困難。

對昔地李齊攻擊實施之德軍，具有果幹與攻擊特性。於戰役中，當德軍認爲於某一時期勝利爲極重要時，彼等即不顧一切犧牲，猛烈進攻爭取勝利。但當勝利並不重要時，彼等於攻擊時絕不實施猛烈之攻擊。

(2) 防禦——德軍於退却時，會發揮極好之後衛戰鬥，頗合乎戰術原則。即於防禦一陣地時，各兵種作有效之協同，其防守之時間與兵力只求能抵抗而不致被英軍擊潰之程度爲止。在此時期內，軸心之交通線確有受威脅之影響。

構築防禦陣地時，德軍特別選擇易於抵抗戰車及摩托化步兵攻擊之陣地，使用戰車於最感威脅之一翼，作梯次配備形成一羣之防禦陣地，或配置戰車於陣地配備之間隙中。防禦時之偵察，通常僅在陣地前方之短距離內實施之。戰防礮之陣地儘量向前方推進，步兵及野礮配置於戰防礮之後。因於防禦時，礮兵須發射準確之礮火，故觀測所之選擇特別選於觀測良好之地點。防禦陣地之兩翼，配置稠密戰防礮火力掩護之。在防禦陣地內控制兩個預備隊，一個備有額外之戰防礮，一個有額外之戰車。有時使用戰車於戰防礮陣地前方，誘導英軍戰車使其進入德軍戰防礮之有效射程以內。但通常將戰車編成兩個支隊對英軍攻擊部隊實施兩翼包圍之攻擊。

從一陣地撤至另一陣地時，通常分成二期實施之。第一期撤退，所有非直接戰鬥之車輛及一部份非裝甲之車輛并實施補給。第二期則使用戰車仍向前推進實施佯攻或正左攻擊，其他部隊及礮兵則採用密集隊形於戰車以攻爲守戰鬥之掩護下快速向後方撤退。此第二期之撤退，通常均在天將黑時實施之。

德軍此項戰法，常使英軍非至第二日無法探知德戰車之攻擊，係佯攻作用，抑係誘騙英軍戰車至德戰防礮陣地之前，抑係掩護退却。於退却時，軸心戰車常實施猛烈之攻擊使英軍不注意正在退却之部隊。

(一) 英國機動縱隊——英國機動縱隊。(襲擊任務之部隊)由下列諸單位編成之：

礮兵一營(礮八門——二十五磅礮)

摩托化步兵一連

戰防礮三(四)排(每排礮四門)

高射礮一連(礮三(四)門)

裝甲車一連

工兵一部

特殊編制之補給部隊

此支隊戰鬥之成功與否其條件為：

機警與經驗豐富之指揮官

車輛儘量減少

有協同戰鬥之良好訓練

有充分之無線電機可供掌握及指揮之用。

(四) 裝甲部隊

一、武器——經歷年來戰場上試驗之結果，德國戰車較英國戰車為可靠，惟英國戰車上之礮塔較德國戰車為好。在此戰役中充分顯示戰車須有五·七公分礮(六磅礮)之裝備，因為英軍戰車受火礮射程之限制不能發揮其威力。在追擊時之戰車戰鬥中，英軍戰車不能射擊德軍戰車。反之英軍戰車則為德軍戰車所阻不能前進。德國五公分礮之最大初速為每秒二六〇〇呎，裝置於Ⅲ式戰車上。為全戰役最特殊威力最大之戰車礮。德國Ⅲ式戰車裝有七·五公分礮主要用作密切支援之任務。英國使用裝有三·七公分礮之美國戰車，火礮之初速每秒二七五〇呎及裝有四公分礮之英國戰車，火礮之初速每秒二六〇〇呎。德軍有口徑較大初速較高之礮，故德軍戰車常能發揮英軍戰車所不能發射之礮火。

英國軍官一致輿論，所有裝甲車輛應儘量分別裝置如下列口徑之火礮：

裝甲車——三·七公分礮

輕戰車——五公分礮

中型戰車——九公分礮

二、戰術——在沙漠之開闊地上作戰，因為德國戰車五公分礮射程較大之故，英戰車對敵之側背作迂迴時收效甚小，因英戰車在未接近敵陣地以前，即受德戰車礮有效火力之阻。故有時使用煙幕以解除此項缺點，即將煙幕順向敵軍之風向施放煙幕，戰車緊隨煙幕漸次接近敵人，待發現敵部隊時，已在英戰車有效射程以內立即猛射而毀滅之。

(五)步兵戰術

在十一月二十五日及三十日，南非軍第一團之戰鬥，可以證實在陣地內之部隊若有戰防礮之裝備時，能抵抗普通一般之戰車攻擊。

德軍常以冷靜態度對付戰車之攻擊。彼等有時前進至英戰車死角處（尤以對步兵戰車之攻擊為最多），然後用手榴彈或炸彈攻擊之。

(六)砲兵兵器與戰術

一、兵器——兵器之於戰術有莫大之影響。德軍不僅戰車礮之射程大於英軍戰車礮。其戰防礮之射程亦大英軍之戰防礮。德軍八·八公分野礮曾擊毀英軍戰車多輛。五公分野防礮亦頗為有效。每一次戰車戰中，德軍輒使用戰防礮密切支援戰車戰鬥。

英國野礮（25—pdr礮）發射榴彈，對德戰車之射擊亦頗為有效，命中德戰車後即使其不能行動或毀壞。雖然此野礮並非為戰防礮，但因為25—pdr戰防礮太輕，效力甚小，故常使用此野礮作戰防礮之用。

二、戰術——德國IV式戰車之七·五公分火礮，幾同於普通直協礮兵之火礮，故德軍於每次攻擊以前，輒用以實施攻擊準備射擊。英軍之25—pdr野礮除其運動性較差外，亦曾協助英戰車部隊發揮有效支援火力。

在南非軍第一團中，特別使用戰車充作指揮射擊之礮兵觀測所且發生極大之效果。英戰車軍官稱，礮兵觀測所應設置於普通戰車一樣之戰車內，俾使此戰車不致特別遭受敵礮火之集中射擊。

南非軍第一團使用戰車，為一游動觀測所，頗有卓效，能使敵戰車尚未開始正式之攻擊以前，即受該團礮火之損害。於十一月二十五日，德軍攻擊時，英使用游動觀測所以減少德軍所施放煙幕之效力。

(七) 搜索與警戒

指揮官於作戰時首要考慮者為警戒。故裝甲部隊除使用戰車外，通常使用裝甲汽車構成警戒線。摩托化步兵，戰防砲，空中觀測以及其他搜索及反搜索之方法實施警戒。在此戰役中，曾使用裝甲汽車為警戒線及巡邏車。摩托化步兵，及戰車實施警戒。其中以裝甲汽車為特別有效。據某英軍部隊長稱：「裝甲汽車為指揮官之耳目。」於十一月二十二日下午缺少裝甲汽車之警戒時，遭受極大之損失，一德軍部隊滲入第四裝甲團之左側，旋即佔領該團團部及大部戰車。另一次在十一月二十五日，一德戰防砲部隊於黑夜推進至南非軍第一團宿營陣地前一〇〇碼處，於拂曉時開始射擊。

此戰役之第一期中，英軍每次至少使用兩個裝甲汽車營，有時使用全團。三營之裝甲汽車，由此可見每次戰鬥中搜索之重要性，其於戰爭開始後六七日所得之情報，對於機動裝甲縱隊實施擾亂任務上，首有特別之價值。

搜索對於交通線及後方設置之警戒亦為必需之事，如在拉比亞倉庫曾派有多數之警戒兵，於戰爭開始前即九月十四日，英軍曾摧毀軸心襲擊倉庫之企圖。於十一月二十四日，隆美爾將軍進擊喜非爾生非時，英軍之交通線被軸心軍阻斷，部隊被衝散幾無法再能繼續維持整個戰事。英軍之能否整編及邇後之攻擊，則惟有待部隊之補充及軸心戰車之漸漸消滅。

在十一月二十三日與二十四日，德部隊曾實施擾亂攻擊，致英軍指揮官與其所轄之部隊失去聯絡。概此種攻擊全屬一種反搜索之攻擊，以阻止英軍指揮官能得明晰而正確之情報。

(八) 統帥

十一月三十日之戰鬥，充分證明一高級指揮官向前接近火綫觀察全般戰況直接掌握部隊之價值。當情況極混亂之際，第十三軍團軍團長親往前綫搜索情況與部隊保持聯絡，並親自率領南非軍第一團作戰。

(九) 軍務

於十一月二十四日，英軍雖因隆美爾部隊向東推進而發生混亂情形，但關於作戰部隊勤務事項，仍有局部之掌握，彈藥糧秣繼續分發至各部隊。皆為通信良好指揮裕如之結果。當時有充分之無線電機並作合法使用之。英軍於極混亂之際仍能處之泰然，皆為部隊及幕僚受過良好訓練之成果。

當初隆美爾亦許企圖切斷英軍交通綫，使英軍之補給及管理均限於不利，然後攻擊英軍各基地。若當時軸心在英軍尚未

獲得補充之前（英軍在二十六日，二十八日及二十九日獲戰車之補充）繼續猛攻，亦許可以殲滅英軍。

（十）各種勤務

一、補給勤務——關於補給事項不擬討論，有另篇詳述之，但此處須闡明補給為決定戰爭勝敗之最重要事項，隆美爾之所以決心撤退，補給問題實為其中之一大條件。

勤務部隊之人員，必不可認為非戰鬥部隊，由於現代戰爭機動性之增加，在後方之部隊頗有遭受敵戰車或摩托化部隊攻擊之可能，故須有自衛能力。在十月二十五日，與戰車配合作戰之一敵機動縱隊，攻擊正在修理戰車之英軍修理部隊。適巧附近有戰車人員，隨即使用可以作戰之戰車與德軍周旋一小時半之久，並毀德國Ⅲ式戰車二輛。

二、保養與修理——德軍武器之保管，救濟及修理機構極好。在前方有富有經驗之機械士，故有時在戰場上正在戰鬥時即從事修理，其主因為如於退却時可不使戰車遺棄在戰場中。有時在戰鬥時一輛戰車牽引另一輛不能行動戰車，且戰且退脫離戰場，在行進時二輛戰車均仍繼續射擊。

英軍曾作違背軍紀之舉動，即在其他車輛上偷竊機件。送回後方「小修」之車輛常發現缺少機件。結果耽誤正在等待車輛返隊之部隊之行動。

三、通信——戰術上需用之通信連絡雖已夠用，但於軍務上需用通信連絡非常缺乏。無線電報（W.）機之電力不能抵抗夜間之干擾，故有時於急需之時而無綫電不能通信，（即當第二日之軍務計劃擬定後須通知各部隊時無法通知）。

礮兵彈藥車常隱匿於礮兵陣地後方數哩之處，彼等備有無線收報機，能立即應命輸送彈藥，在第七裝甲師之各礮兵部隊。未曾有缺乏彈藥之報告。

在每次戰車戰之初期時，直協礮兵之無線電通信成績頗好。但落後因觀測車故障時或被毀時，礮兵改用直接瞄準射擊。一位美國觀戰軍官報稱：此種情形於全戰役中有百分之九十之戰車戰均屬如此。

四、工兵——英國工兵為空軍構築前進着陸場，在佈雷區內開闢前進路徑及破壞不能行動之敵戰車等工作均屬可貴。破壞敵戰車之政策，於十二月二日開始實施，因每次捕獲之戰車在英軍修復而可以使用以前，常被德軍奪回而後採用破壞政策。在十二月二日至四日，工兵報稱破壞德國戰車六十三輛義國戰車九輛，此等戰車如被軸心軍奪回則仍可使用。於十二月五日英國工兵破壞軸心戰車三〇輛。

(十一) 兵員

英軍官兵不屈不撓之作戰精神，為各觀戰軍官所一致贊許。一位美國觀戰軍官報稱：「彼等使用較輕之戰車與射程較短之火礮與德國戰車周旋，其作戰精神實屬偉大」。

(十二) 空軍支援

英軍雖操有制空權，但英軍第七裝甲師及第一裝甲團，均未獲得戰場上之空軍支援及空中觀測之協助。設在十一月十九日，第四裝甲兵團有直接之空中觀測，則德軍戰車來襲擊之情報可較早得悉，指揮官對所屬三營之部隊必有較好之配置。此於全戰役中有數次相類事實。

全戰役中，關於空戰方面之情報不全，僅述及大部英機實施遠距離轟炸任務，其主要目標為飛機場，前進着陸場，倉庫及輜重。英國空軍報告至一月十二日為止，（常英軍已抵安阿吉拉時）在昔蘭尼加區內英空軍，對飛機場之轟炸已毀德機二一架及義機一四六架。大部轟炸均在一萬八千呎至二萬呎之高度實施之。英國飛機為避免高射礮火之損傷計，於開始投彈前，故意使引擎失調及降低高度約二千呎。

因在前方短少戰車及其他車輛之汽油，軸心軍企圖使用大批容克八六式飛機輸送汽車。當其在前進着陸場着陸後，即為英國空軍之最好目標。英國空軍常獲良好戰果之原因，實為軸心飛機在大飛機場未將飛機疏散之故。德國空軍失敗之另一原因，則為德國空軍在前方之保管及機場勤務不良所致。

英國空軍已權衡飛機不按規定疏散之代價，故在全戰役中，英機於可能範圍儘量疏散，有時機與機間隔有半哩之距離。飛機場使用汽車運輸，從事各種機場勤務。

在全戰役中，空中支援任務之實施均經過軍及軍團司令部指揮之。若裝甲兵團能直接由空軍取得敵軍部隊行動之情報，則作戰更為容易。直接轟炸之支援對裝甲部隊之作戰最有幫助。德軍雖無制空權，但空軍與裝甲師曾實施密切協同。曾有一次報稱：德軍戰車對英堅強防禦陣地攻擊後，立即撤退，準於二十分鐘後德國空軍即前來轟炸並掃射英軍陣地。

附錄A 英國第八軍之編制

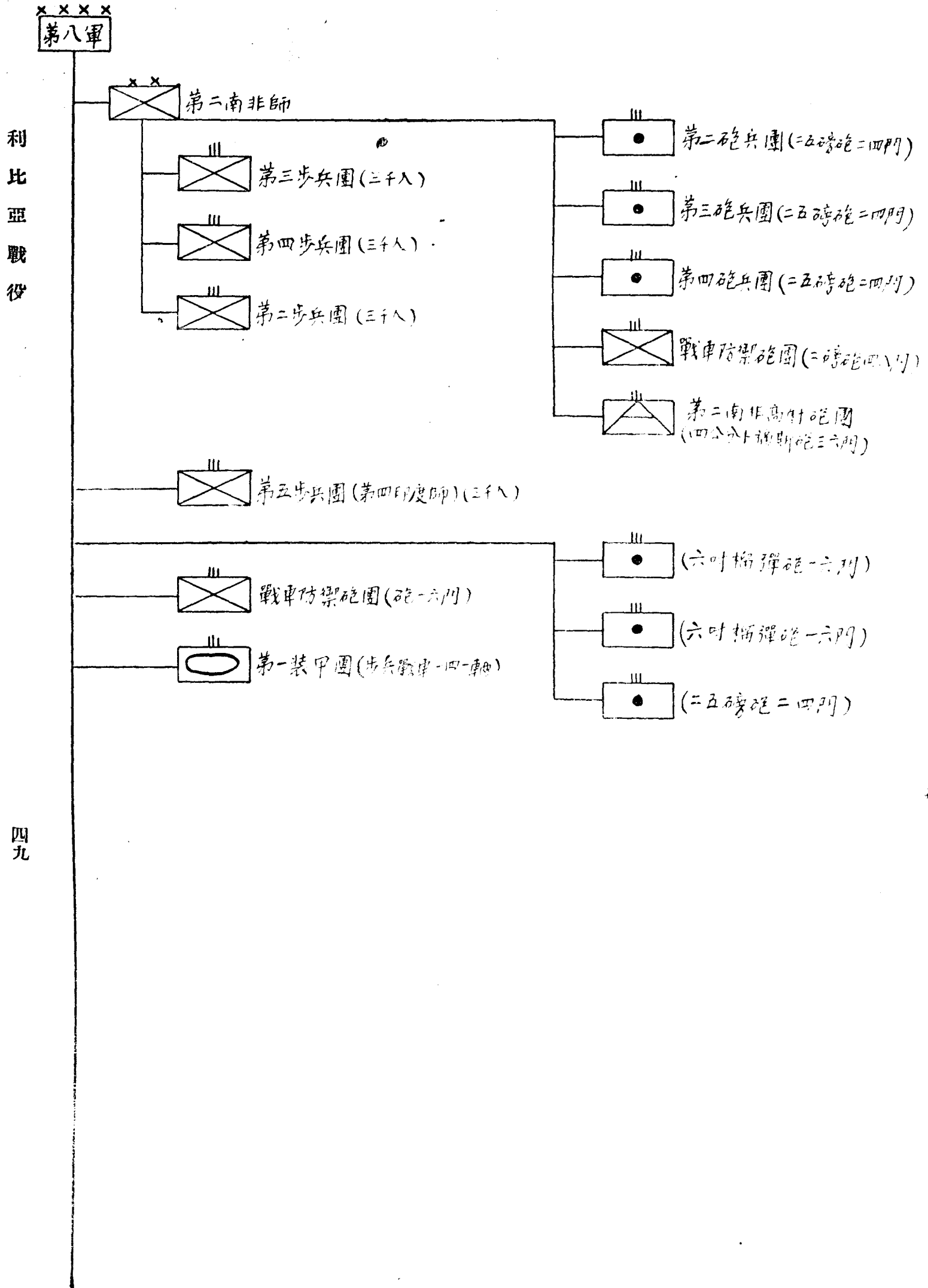

XXX
第十三軍團

XX 第四印度師
X 第十二高射砲旅 (3, 3.7, 及 4.5 吋高射砲九六門, 四公分卜福斯砲七二門)

第七步兵團 (三千人)
第十一步兵團 (三千人)

第四二裝甲營 (步兵戰車四八輛, 第八軍團配屬)

● 第一砲兵團 (二五磅砲一六門)
● 第二砲兵團 (二五磅砲一六門)
● 第三砲兵團 (二五磅砲一六門)
● 第六八中砲兵營 (六吋榴彈砲八門)
X 第二戰車防禦砲團 (二磅砲四八門)
X 第六五戰車防禦砲團 (二磅砲四八門)
X 第五七高射砲團 (四公分卜福斯砲三六門)

利比亞戰役

XX 第一新西蘭師

第四步兵團 (三千人)
第五步兵團 (三千人)
第六步兵團 (三千人)

第四四裝甲營 (步兵戰車五〇輛, 第八軍團配屬)

● 第四砲兵團 (二五磅砲一六門)
● 第五砲兵團 (二五磅砲一六門)
● 第六砲兵團 (二五磅砲一六門)
X 戰車防禦砲團 (二磅砲四八門)
X 戰車防禦砲團 (一八磅砲一六門)
X 第一四新西蘭高射砲團 (四公分卜福斯砲三六門)

五〇

利比亞戰役

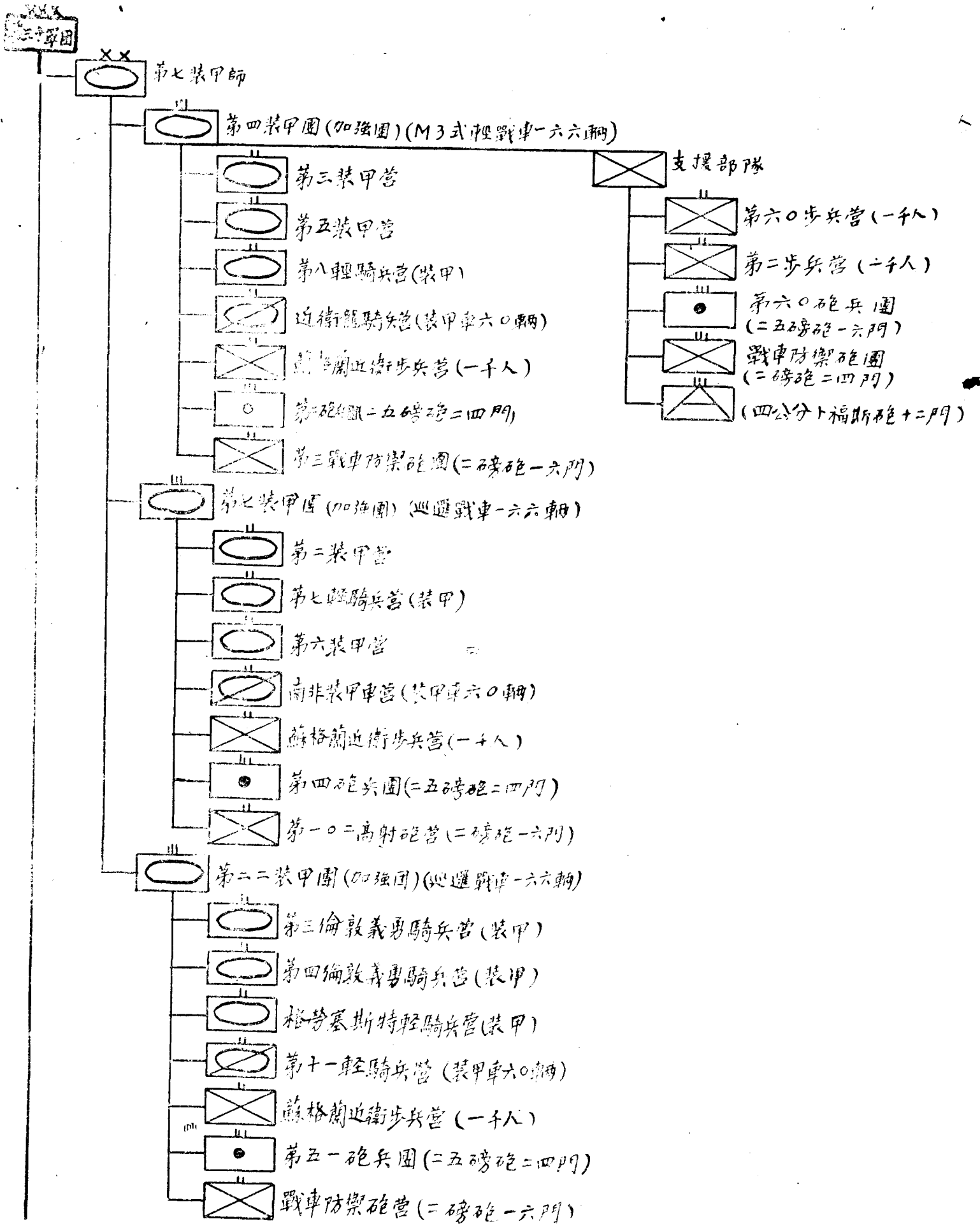

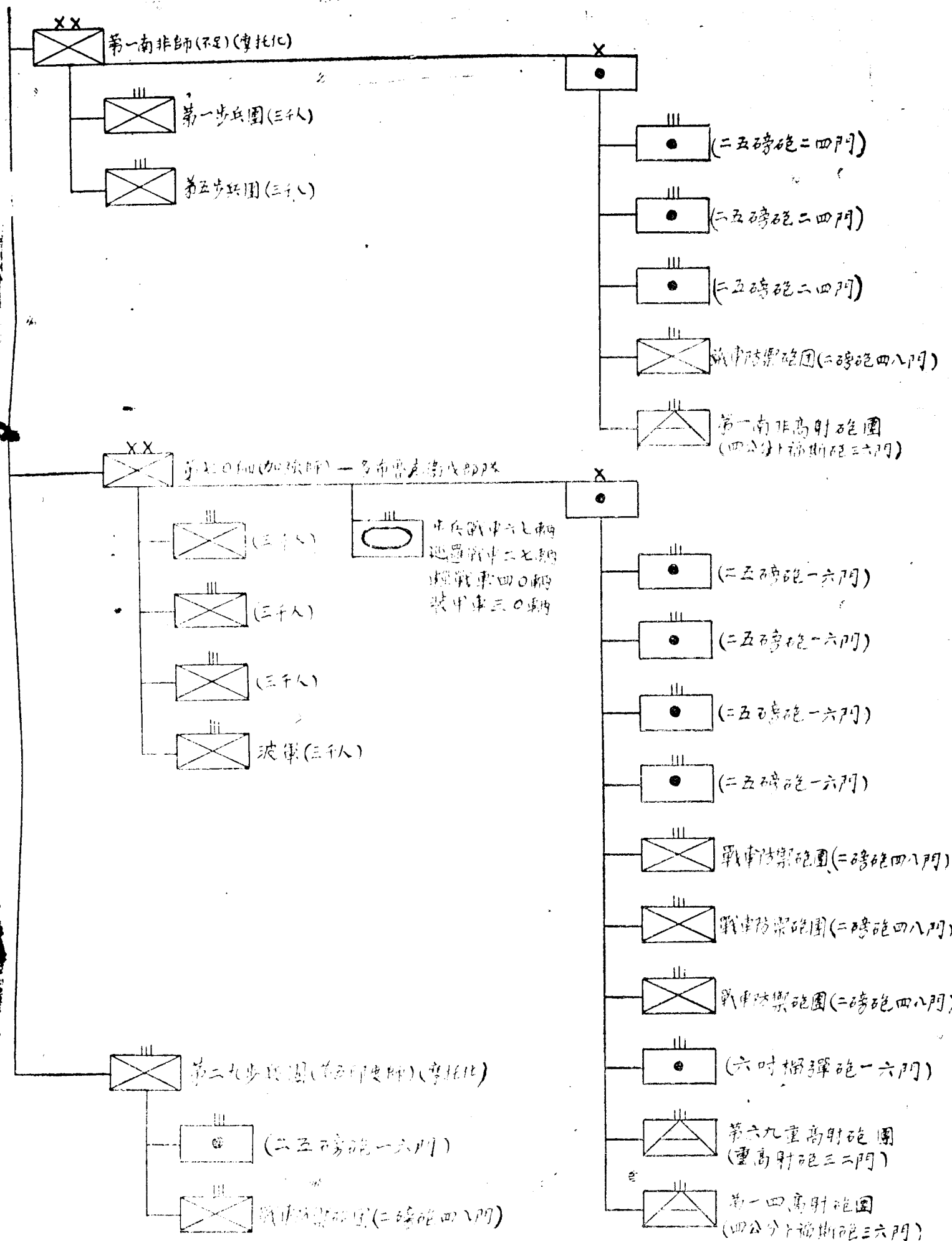



A541 212 0011 8792B

中華民國三十六年二月

日初版 五〇〇〇

利比亞戰役

(一九四一、二——一九四二、一)

編譯者 國防研究院編譯組

審核者 田席珍 楊淙
陳樹華 申有楷

審校者 吳石 戴高翔

出版者 國防部史政局

印刷者 南京印刷廠代印

版權
所有

三月三十一日

一九四五年三月三十一日

一九四五年三月三十一日

美國海軍部
太平洋司令部
珍珠港
三月三十一日

美國作戰部陸軍情報
國防部史
編印