

T. ASAI & CO.

IMPORT & EXPORT
TRADE.

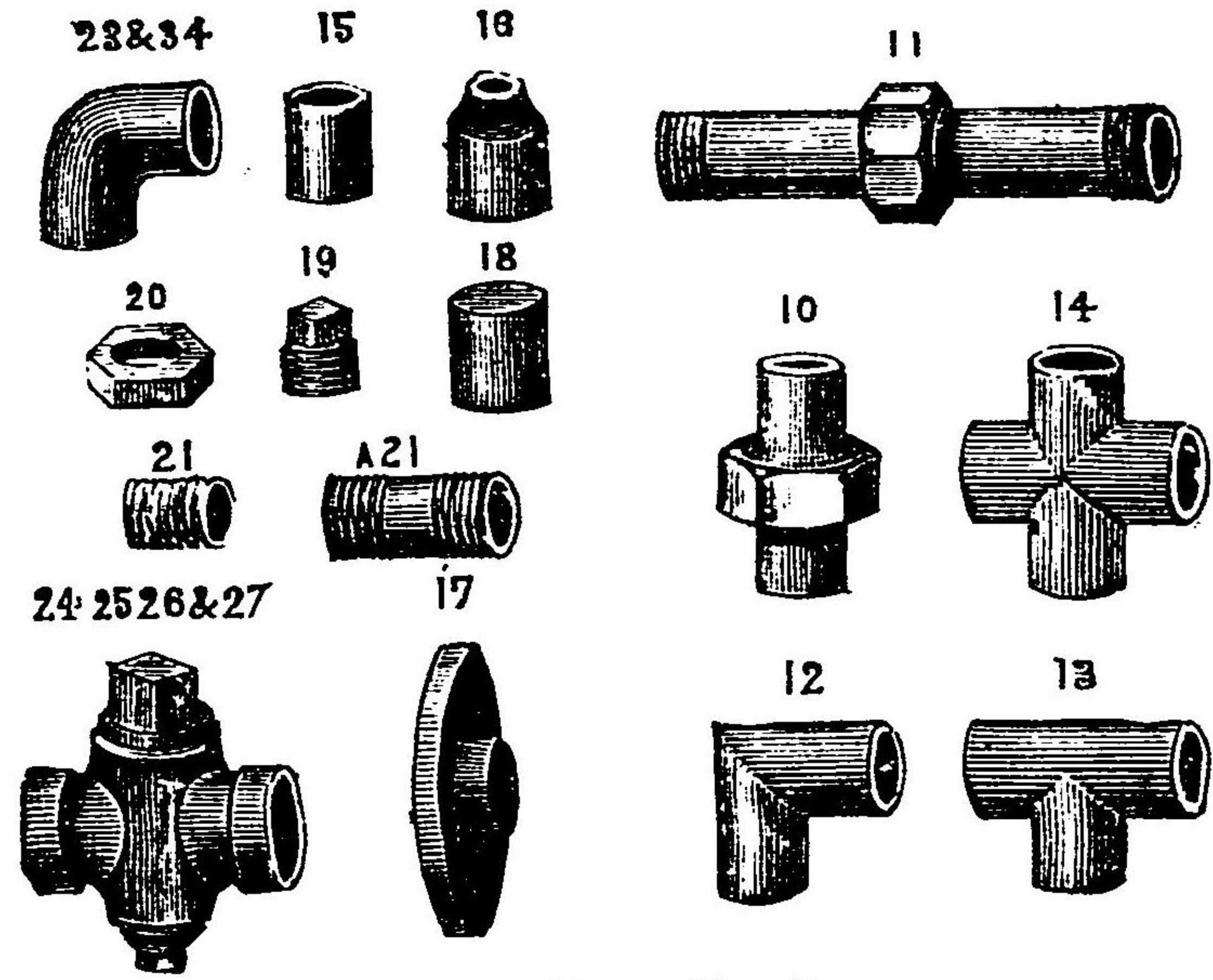

商入輸直

浅井友太郎商店

大阪市北區中之島五丁目百四十九番屋敷

電話番號 西五八二番
全 西四七番
發電記號 (アサイ)

ボテ、ペイント類、ワニシ、
ゴム板類、ナット、リベット、
コーベル板、チエンプロック、

瓦斯管、ボイラ管、眞鍮管、銅管、
タクス、パッキン、アスベスト類
ホース類、リベットバー、鋼板。

及績紡絲毛ドツテスーウ
業織製物織毛他其ンリスモ



東京モスリン紡織株式會社

府下南葛飾郡吾嬬村大字請地

電話下谷(長)五三二 電信略號
一九九八「モス」

東京 碌々商店 一手販賣貯藏品 (營業目錄進呈)

- 米國フラター會社 優等精密旋盤 六呎、八呎、十呎、十二呎等
- 米國シヨシ、ステプター會社 セーピング マシン 十四吋、十六吋、十八吋
- 米國ビー、エフ、バーンス會社 鑽孔機十二吋、十四吋、廿吋、廿三吋、廿六吋、廿八吋、卅一吋 小形旋盤 九吋×四呎、十一吋×五呎
- 米國エーチ、ジー、バー會社 センシチーフドリル及ビユニバーサル、グラインダー
- 米國ジャレキ製造會社 鐵管用螺子切用具各寸法
- 米國ダブリュー、エス、カード社 ボールト用捻子型類各寸法
- 英國トーマス、ワード會社 鐵板專賣切斷器各寸法
- 英國ハインツ、スチーム、トラツプ 各寸法
- 米國ソーヤー製造會社 精密工具各種
- 英國エフ、ブラツト會社製 英式切落付旋盤 六呎ヨリ廿呎迄
- スロツチングマシン 八吋、十吋、十六吋、ラジアルドリリングマシン四十二吋、五十四吋
- フェーシンググレース、スチームハンマー等

特種の業務!

廣濶ナル陳列場ニハ、嶄新有利ノ機械
 ナ并ベ倉庫ハ、豊富ノ商品ヲ充實シ
 價格ハ一定シテ掛引ヲササズ
 賣リタル商品ニハ、絶對ノ責任ヲ負フ

東京市京橋區新肴町三番地

英米國製機械
及工具専門商

碌々商店

電話長新橋三三三二
電信零符(六六)

鑛業 顧問 技師 業問 工學士 石田 收

福岡市西小姓町

工場 筑前黒崎

工場 大阪川口

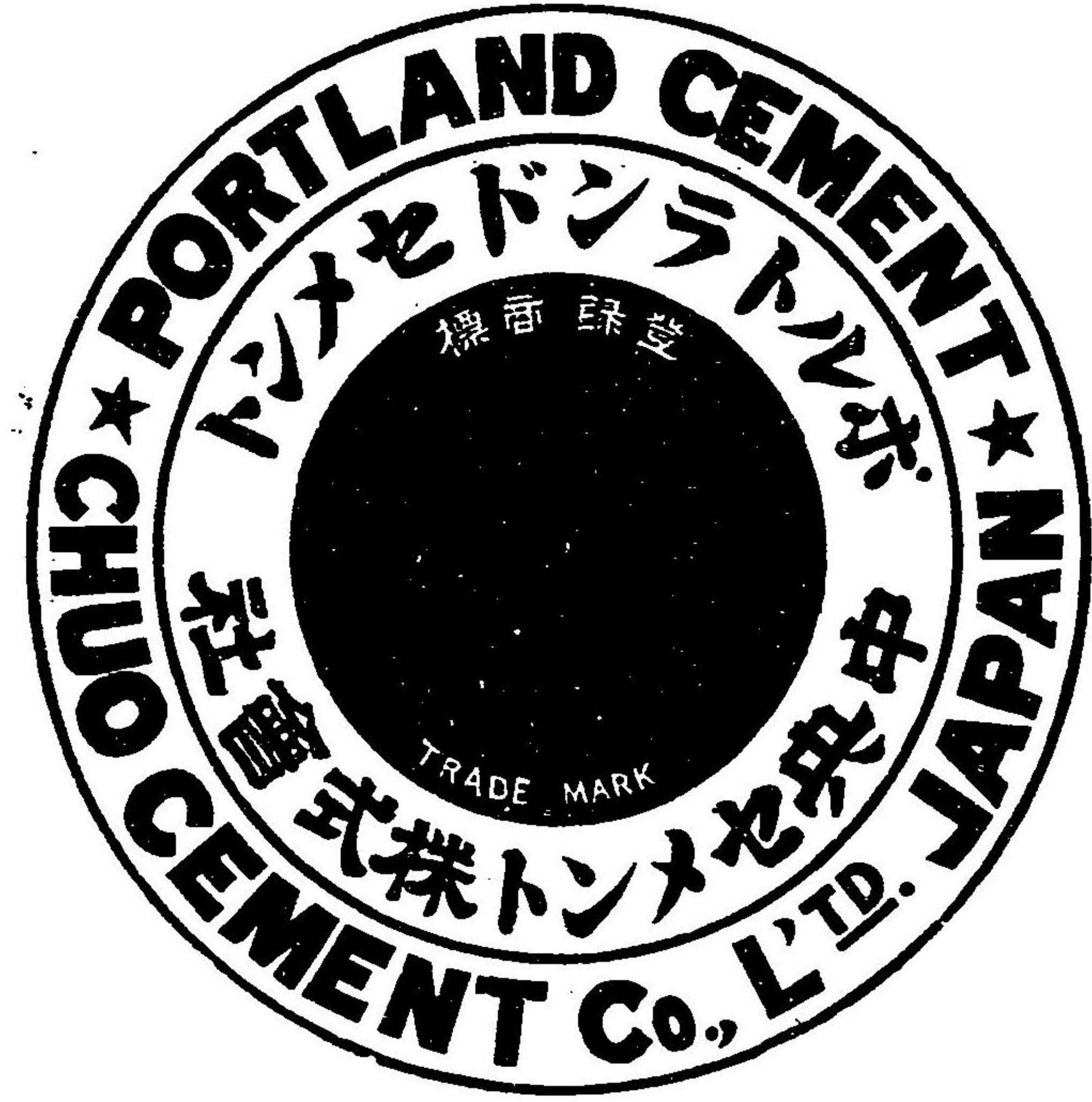

中央セメント株式会社

(大阪西區八幡屋町拾番邸) 電話西一六四

出張所

(大阪東區釣鐘町二丁目) 電話東三九〇〇

専務取締役	大倉 象馬	取締役	野田吉兵衛	取締役	龜岡徳太郎	監査役	今西林三郎	監査役	有澤 基次	技師長	内海 三貞	事務主任	築瀬 清太	黒崎工場主任技士	小川 八助	川口工場主任技士	眞野 太郎	販賣主任	瀧山晴太郎
-------	-------	-----	-------	-----	-------	-----	-------	-----	-------	-----	-------	------	-------	----------	-------	----------	-------	------	-------

鐵工用諸機械及材料
 工業用具類
 舶來物品及模造品
 各種販賣店

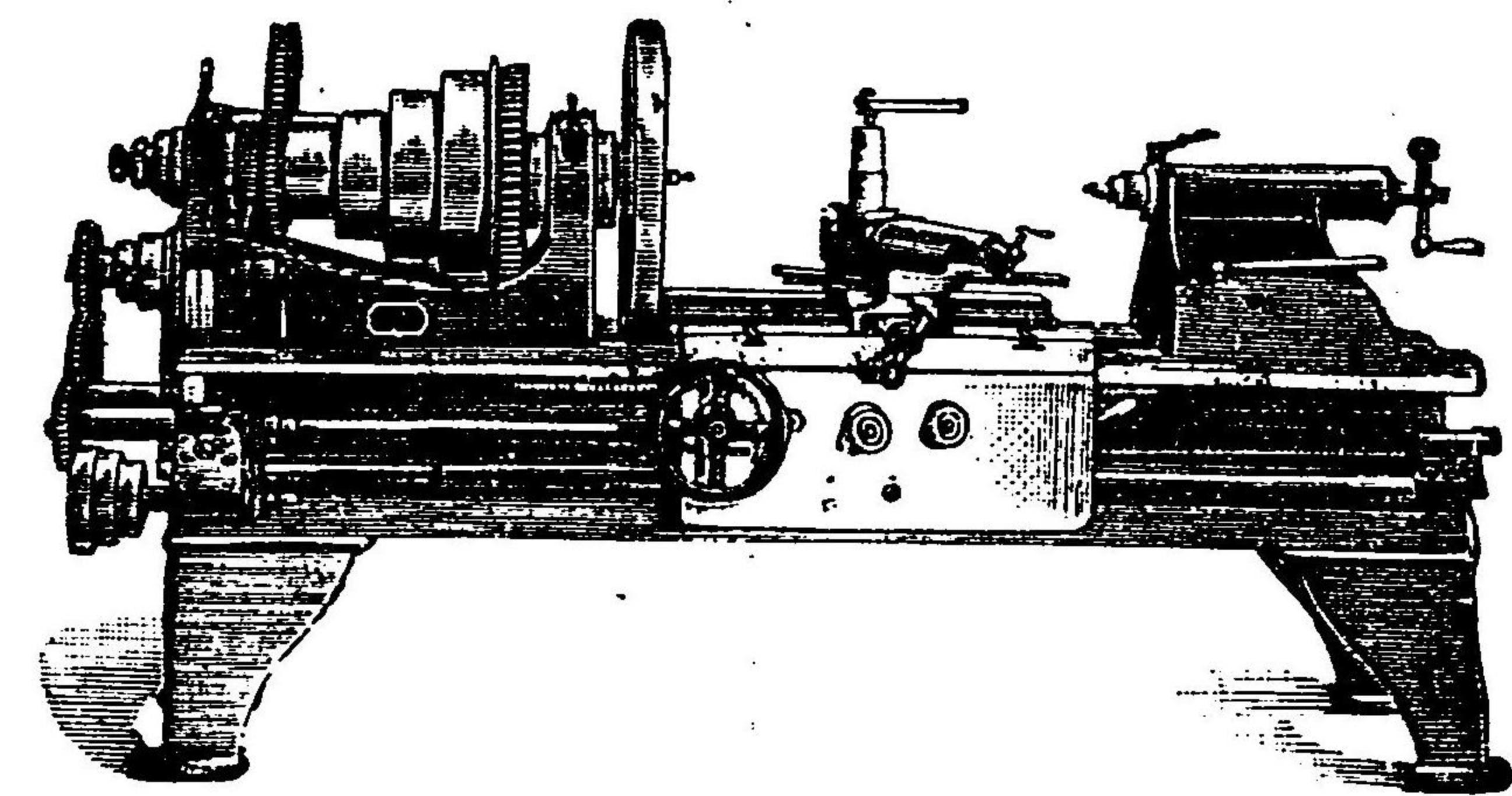
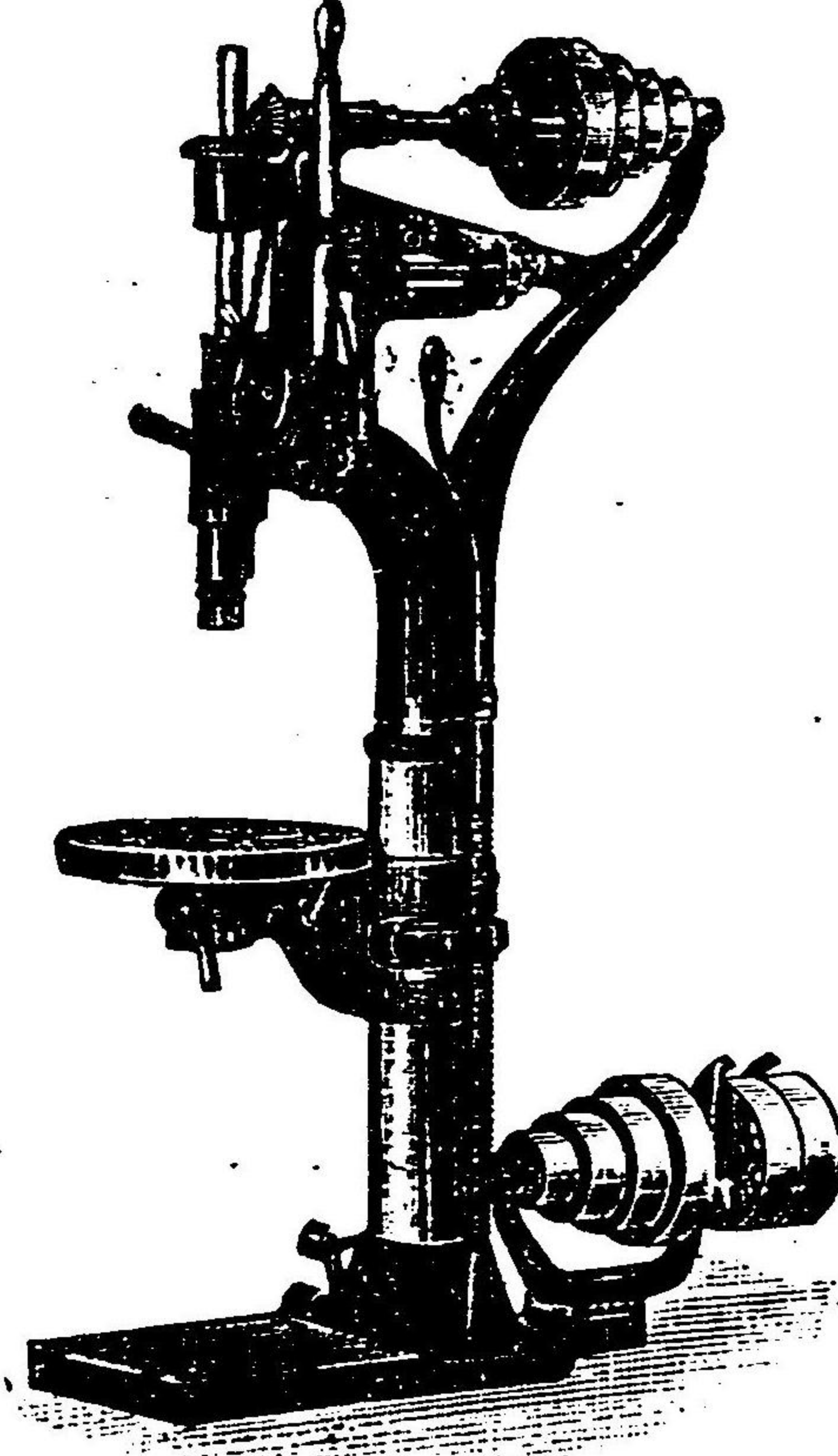

目丁五町谷區東市阪大

會商田岩

(ワイ)語畧電發 九五四一東長話電

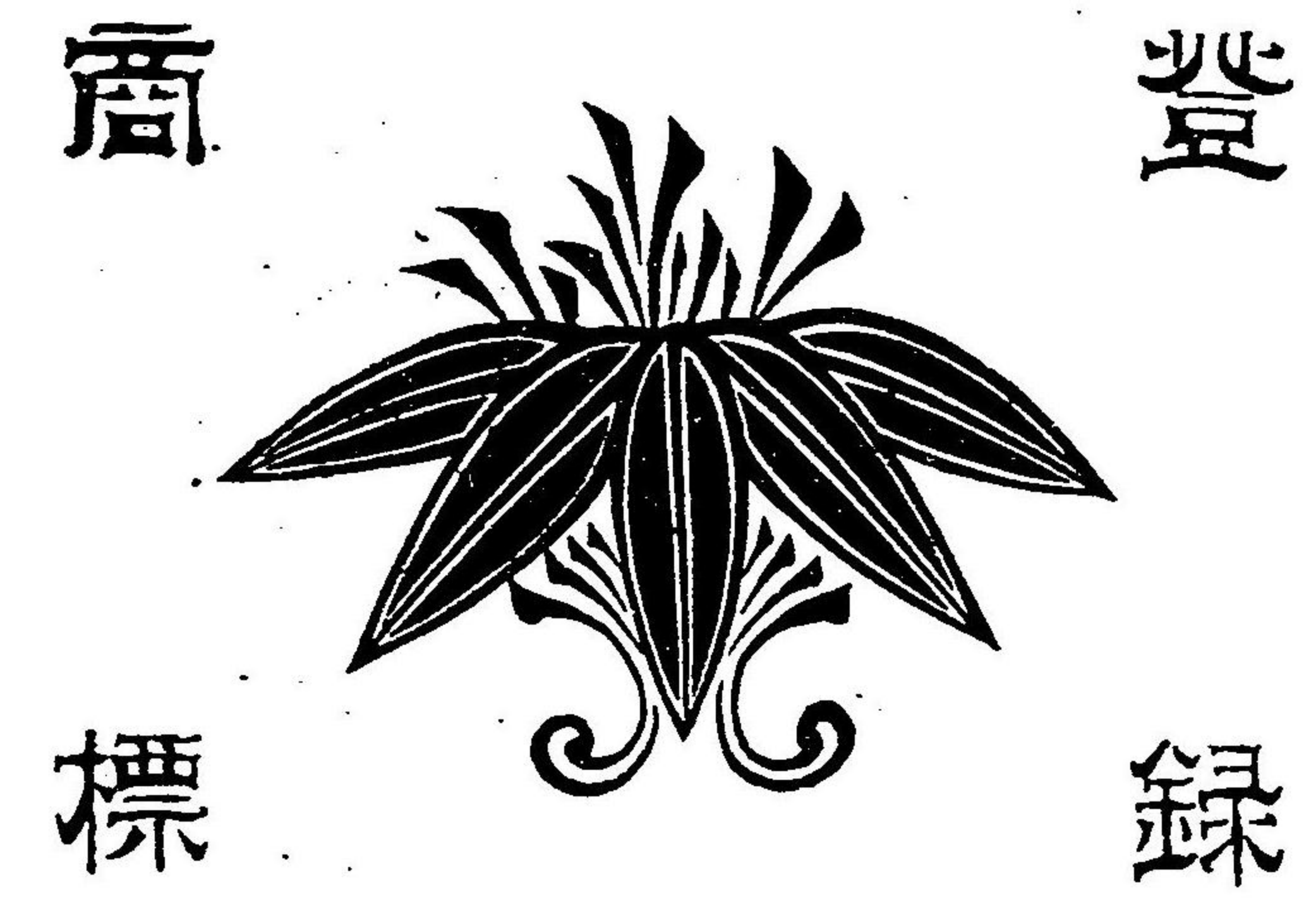

名古屋市鐵砲町

岡谷惣助

打叉物諸機械
 建築金具
 銅真鍮地金及
 器物消火器
 洋鐵鋼釘針金
 金庫度量衡
 諸器械製造

塗佛具
 水主町

日本橋區小傳馬町

西長堀北通一丁目

製東鐵南北
 作所店店店

支店 肥前支店 東京支店 大阪支店
 電話長浪花七三九番
 電話長西一七三番

(番二一三長話電)
 (番四九二)

古今雙專賣特許防水布

鐵道用 郵便用

普通用 雨具一式

製造販賣

防水布

荷車覆合羽五倍得用方
見本定價表御申越次第送呈不

大阪今宮
日本防水布合資會社
(電話東二五八七)

NIPPON SEIMI SEIZO KAISHA.

ACIDS & ALKALI WORKS

Head Office & Works;- Onoda, Asagun, Nagato.

會覽博業勸

標商錄登

國內回五第

牌 銀

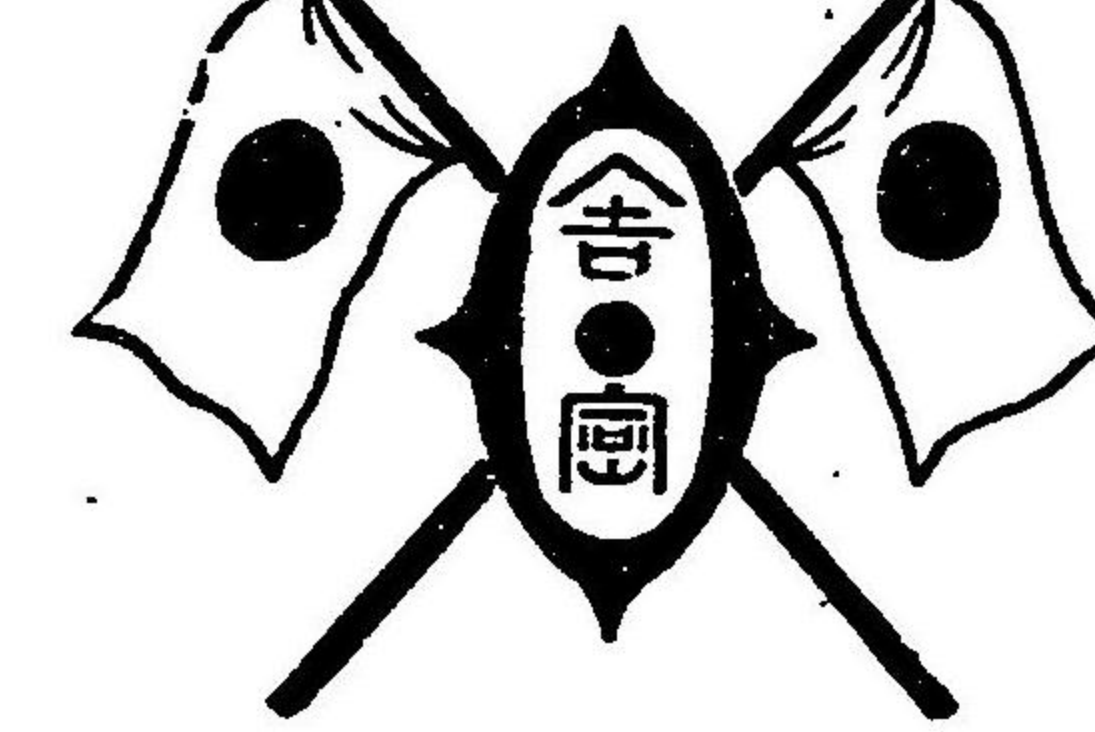

譽 名

領

受

品賣販造製

- 硫酸各種
- 苛性曹達
- 曹達灰
- 鹽化滿俺
- 鹽
- 晒
- 硫酸
- 型
- 鐵粉
- 銅

日本舍密製造株式會社

本社及工場 山口縣原狹郡小野田

支 店 大阪市東區京橋三丁目

電話長東三十三番

出張所 下關市外濱町

電話二番

○ 鑛山用藥品販賣

工業用藥品販賣
純青化加里 一〇〇%以上
金鑛採收用

純青化曹達 一三二%相當

苛性曹達 60/62%
76/77%
77/78%

各種

○ 次亞硫酸曹達

○ 水銀

○ 硼砂 硼酸

○ 硫酸 硝酸 鹽酸

○ 丹礬 大阪製煉所製其他

其外曹達灰、重炭酸曹達、松脂、テレメン
油、舶來ベイント類、製紙用、石鹼用、
媒染用諸藥品販賣

英國ユナイテッドアルカリ會社
英國ブライタナー、モンド會社

製品特約販賣

橫濱市太田町壹丁目六番地
海外直輸入業
藥種貿易商

松村清吉本店

電話四三〇五 電信(ヤマセ)

關東酸曹株式會社
日本合衆製造株式會社
東京硫酸株式會社
大阪製煉所

製品特約販賣

東京市日本橋區小舟町貳丁目一番地
工業藥品販賣業
繪具染料問屋
松村清吉出張店

電話浪花 四三〇五 電信(ヤマセ)

清水マリン・グリユー・ピッチ



大阪府東成郡鯉江村字蒲生
製造所 丹羽工業所

大阪市東區釣鐘町二丁目
三十番地
販賣所 丹羽商店
長電話東一五二

○ 清水式「マリン、グリユー、ピッチ」は他の同品に
比し遙に優等なる弾力と粘着力を有し、能く寒暑

に耐へ風土の變動によつて變質する事なく最も耐
久の性に富めり、故に一度使用せられたる向は以
後外國品の必要な事を認知せらる。

○ 清水式「マリン、グリユー、ピッチ」は明治三十一年より海軍各造船廠へ百五十万ポンド餘の供給をなせり。

○ 清水式「マリン、グリユー、ピッチ」は船舶の甲板船橋等の境隙用防水材料に充つるを主とするものなれども漁船の船底舷側等の防水、荷箱等の防水に於けるが如く諸種の物に向つて應用自在なり、且つ電氣の不導體なるが故に電氣工場に於ても多く使用せらる。

OKAMOTO CYCLE BROS. CO.

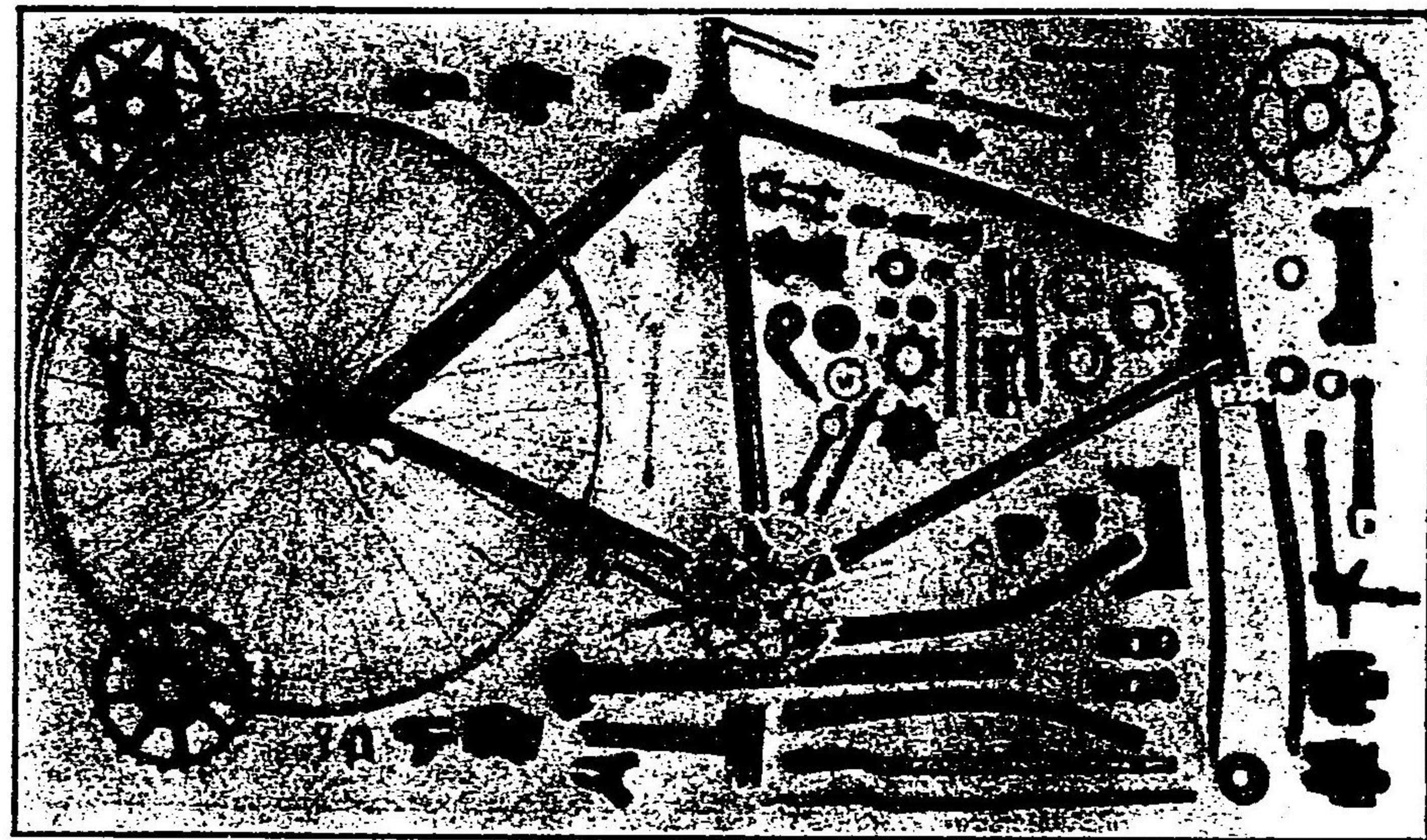

英國製 米國製 自動車 自轉車 製作專門

就中各種車体及ハブ小物ハ當所ノ

特長ニ御座候

其他御注文ニ應ジ何種ノ物ニテモ

製作可仕候且一個宛ツノ御注文ニ

テモ叮嚀迅速ニ調進仕候

名古屋市古渡町三丁目

岡本兄弟鐵工所

自轉車

品屬附罐瀆用陸海 業作製

目課業營

英國製メイトル印スチームゲージ類
同ホルドンスチムゲージ類
モックリーフゲージ類
エルクニス會社レンチ類
米國製瓦斯管繼手類
エルトボチルスツクク口ス類
東京製バルブコックク口ス類

今 豐福商店

(電話西一四〇二番)
電器號トヨ

米國アツウエクル會社 製作品
日本代理店 エフ、ダブリユ、ホーン

大阪代理店

大阪市西區松島橋東詰北入

C/J
T/C

C/J
T/C

- 鐵鋼板 ○同 棒 ○山形鋼 ○亞鉛掛浪板並平板 ○レール
- 錨及鎖 ○ワイヤロープ ○銑 鐵 ○鐵 管 ○鋼管 ○銅 眞鍮管 ○ニッケル ○鉞力板 ○其他各種金物類
- 諸機械類 ○其他鑛山、鐵道 ○船舶、築港、鐵工、土工、造船用品一切
- 醫藥及工業用藥品 ○各種肥料及人造肥料製造原料 ○皮革類 ○羊毛類 ○カンク ○此外歐米產物輸入營業

日本總代理店

日支、テレジング商會

電話西六三九番

大阪市北區中ノ島七丁目

日支、テレジング商會

電話三七〇番 電一〇二六番

C/J
T/C

C/J
T/C

C/J
T/C

C/J
T/C

人面印



爆發藥類

- ◎ダイナマイト ◎ゼリグナイト
- ◎雷管

其外歐米各國製造

- ◎ピストル ◎銃 砲
- ◎各種火藥 ◎彈 藥

大阪市北區中ノ島七丁目

日支、テレジング商會

電話長西六三九番

C/J
T/C

C/J
T/C

CJ
TC

77

China & Japan Trading Co. Ltd.

CJ
TC



地球鷲印

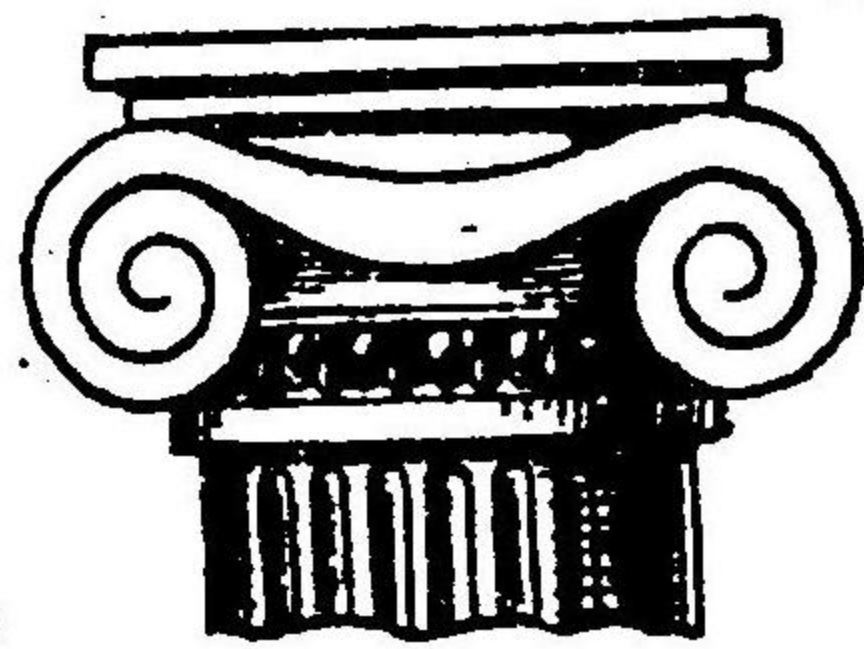

CAPITAL

英國セフ井ールド市

シーボム、エンド

デキスタール會社製造

ニユウキヤピタル印

高速度鋼

道具用各種鋼

大阪市中之島七丁目

日本總代理店 日支

テレジング商會

電話長西六三九番

神戸市仲町八十八番

日支

テレジング商會

電話長三七〇番 一三二八番

CJ
TC

CJ
TC

CJ
TC

China & Japan Trading Co. Ltd.

76

CJ
TC

鉛

米國

セルビト印

トレール印

スメルター印

鉛

歐米各國製造

鉛板

硫酸製造鉛室用純良 Chemical 鉛板其他普通用

大阪市北區中之島七丁目

日本總代理店 日支テレジング商會

電話長西六三九番

CJ
TC

CJ
TC

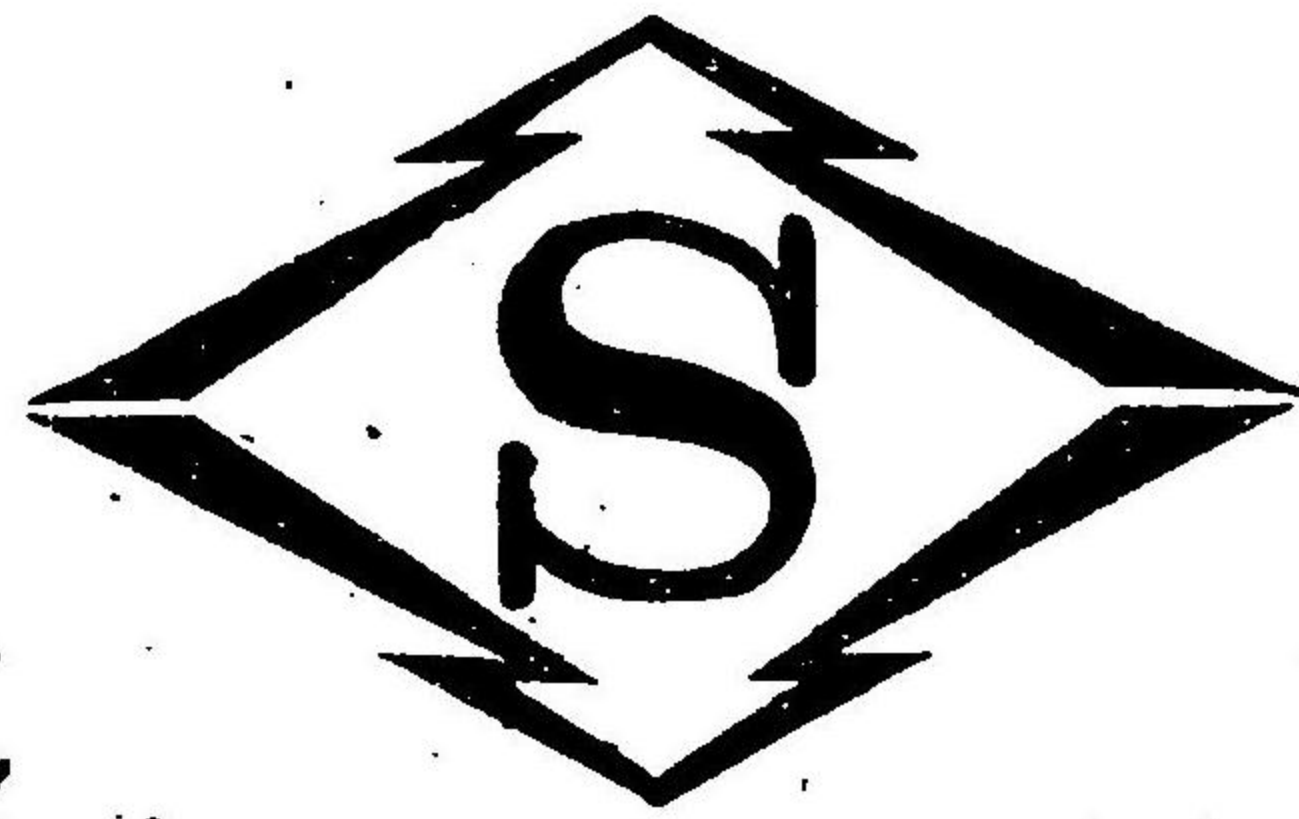

大賀電機商會

○電氣諸機械輸入及製造販賣
 ○電氣土木機械事業
 ○設計監督工事請負

本店 大阪市東區伏見町三丁目

(電話東一五九番)

支店 京都市東洞院通り七條南

(電話長八六八番)

出張所

○松山市唐人町二丁目
 ○和歌山市元寺町一丁目
 ○伊勢松坂町

○豊後大分町
 ○日向宮崎町
 ○北海道岩内港



○アマゾンパッキン

○キングパッキン

○フレキシブル
 ブロンス
 スチューム
 チューブ

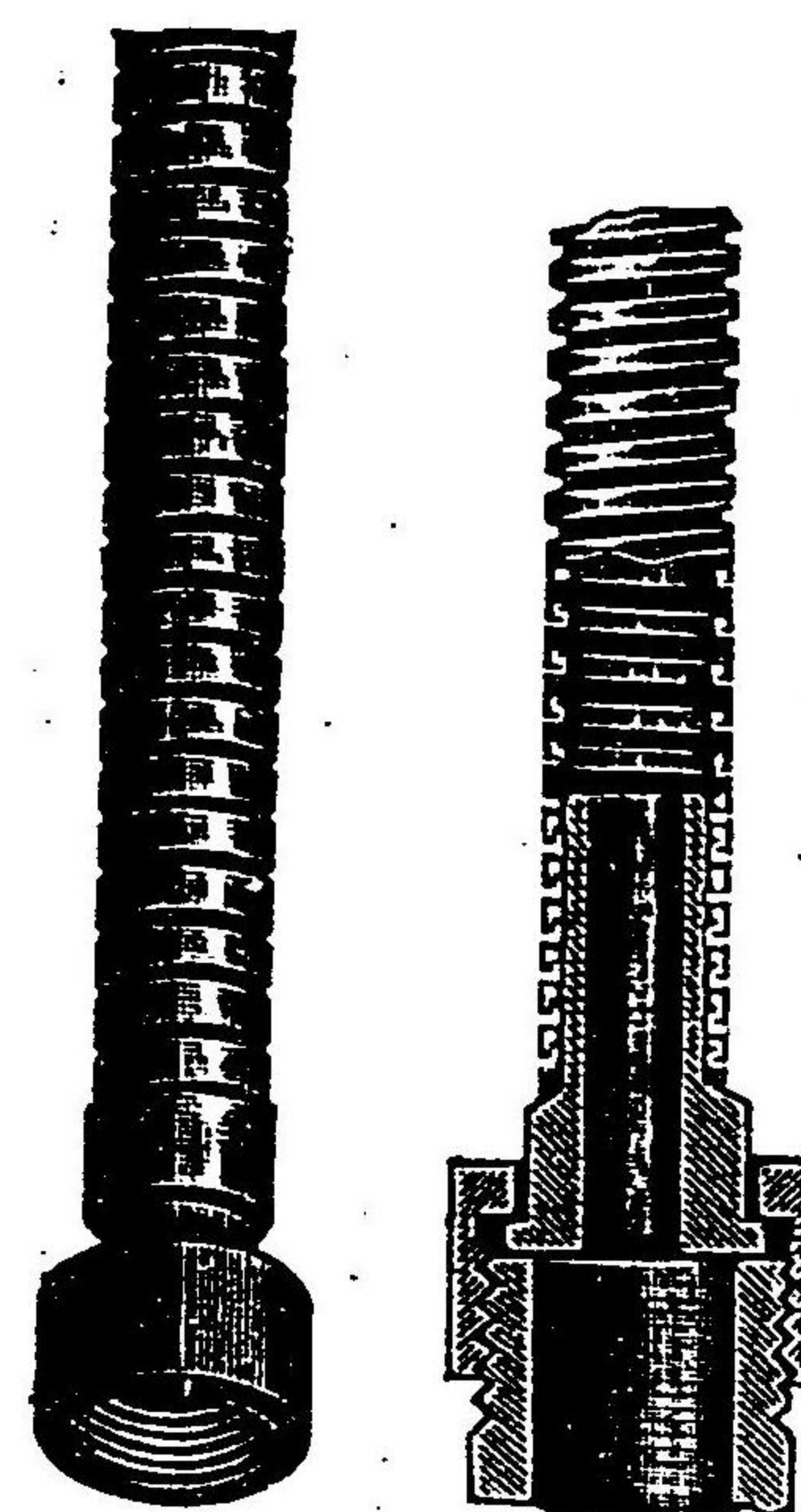

營業科目

鐵道、鐵工、鑛山、船舶、
 水道、築港、建築、消防、
 紡績、電氣、製糸、製紙、
 製材用器具、機械其他
 附屬品類直輸入商
 並 銅鐵鋼地金類販賣

大阪市西區梅本町五十二番邸
商號 バンデン

店主 杉本杉松

電話西四百七番
發電略號(バン)

創業明治十三年三月
資本金總額百五十萬八千圓

製品種目

純精強硫酸 外 各種硫酸

型 銅 人造肥料

但過磷酸肥料、配合肥料、完全肥料

大阪市西區湊屋町百廿七番屋敷

大阪アルカリ株式會社

電話西區三四三番、一七六二番
電信號碼(アルカリ)

登錄



商標

登錄商標

旗布地
女學生袴地

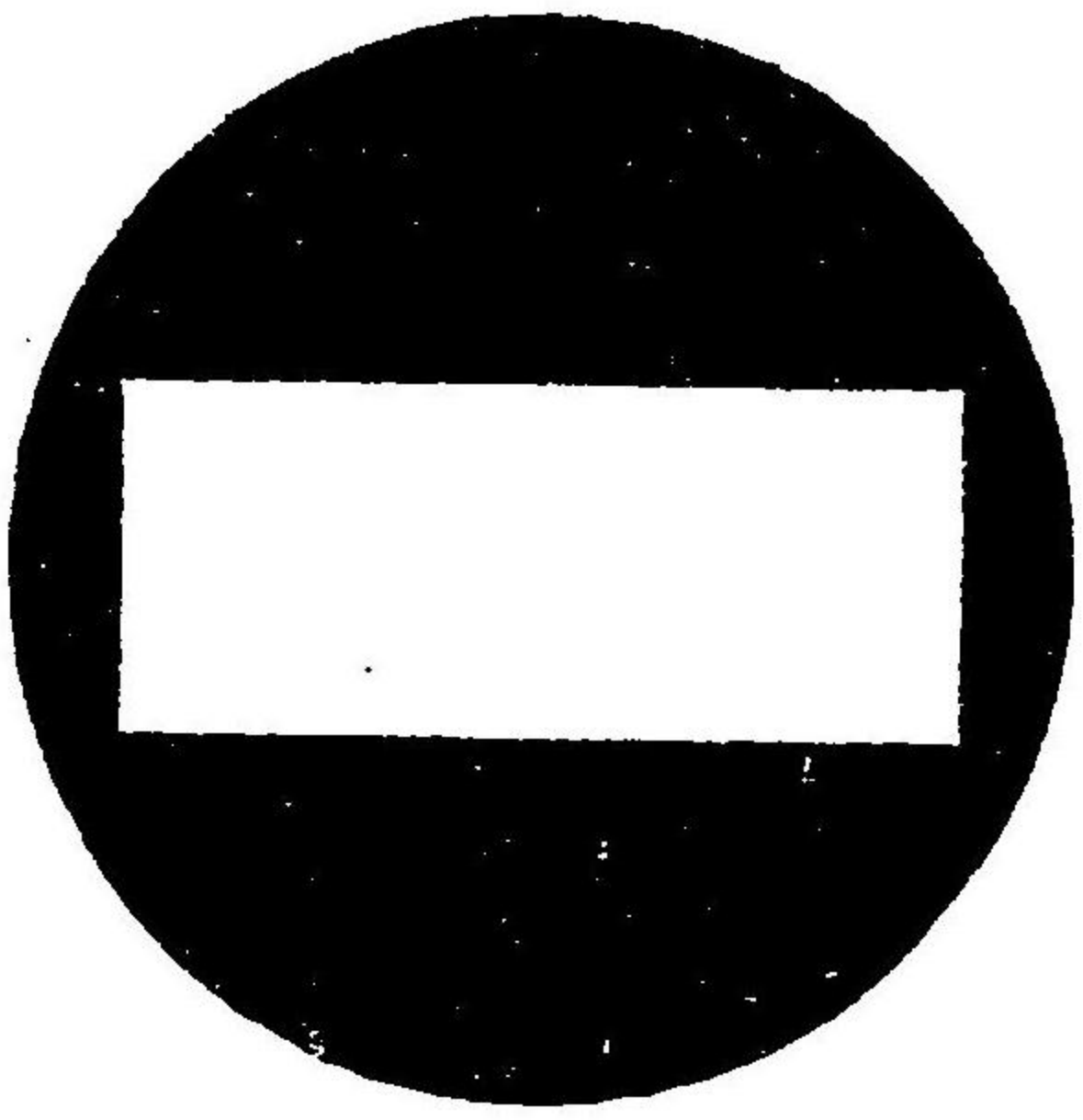

各種モス
リン製織

大阪府西成郡津村光立寺
毛斯綸紡織株式會社

電話東一〇九〇番・東二五二四番

本會晒モスリン商標

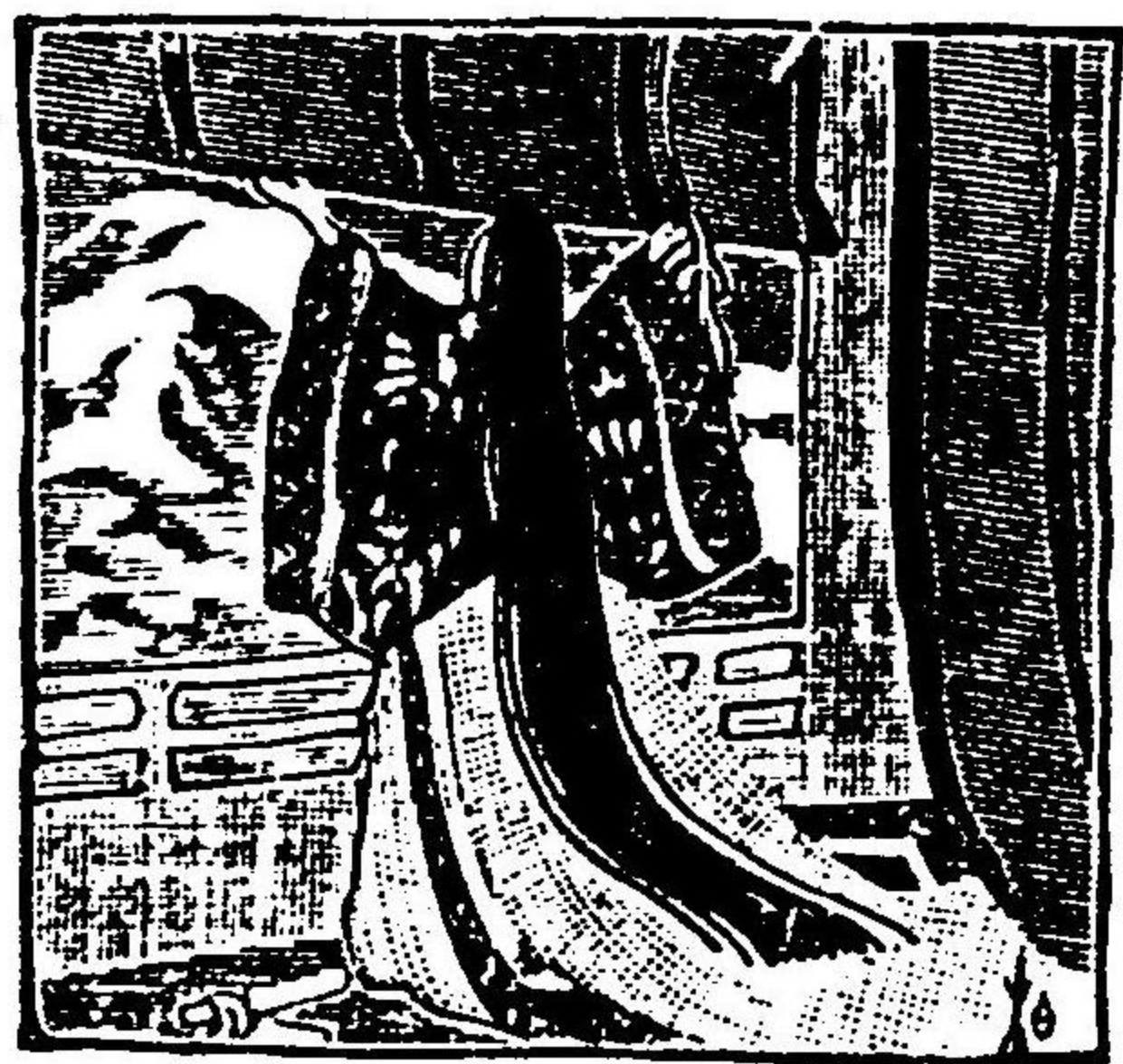

賜全國內回五第
會覽博業勸國內回五第
牌賞等三會覽博業勸國內回五第

製場弊
品製場弊
印極品製場弊

安質母尼精々坩堝
瓦斯用レトルト
汽罐用耐火煉瓦石



MADE IN HIROSE

耐火煉瓦製造所
溶解用坩堝
所主 廣瀨倉平

大阪市西區湊屋町

鋼鐵溶解用耐火煉瓦石
鑲銅及製銅溶解用煉瓦石
硝子溶解用瓦斯竈煉瓦石
耐酸用煉瓦石
硝子溶解用坩堝

第五回國內勸業博覽會
賜三等賞牌

東京勸業協會銀牌受領

YAMATO ANTI-FRICTION METAL



（ヤマトメタル）ハ硬度表ノ外御望ニ應シ一層軟及ビ硬度ノモノヲ製造仕候

●「ヤマトメタル」ハ弊商會ガ多年苦心攻究ノ末製造販賣スル顯著ナル減摩合金ナリ

●「ヤマトメタル」ハ其良好ナルコトハ東京大阪兩高等工業學校ニ於テ船舶來各種「メタル」トノ比較試驗成績書並ニ各鐵道、諸工場ヨリ得タル證明書ニヨリ明ナリ

●「ヤマトメタル」ハ斯ノ如キ優等ナル成績ヲ保有スルニ拘ハラズ其價格ハ低廉ニシテ壹貫目金貳圓九拾壹錢六厘ナリ（硬軟七種何レモ同價）（番外號ハ壹貫目金貳圓拾錢）

●「ヤマトメタル」ハ帝國工科大学、陸海軍工廠、鐵道作業局、日本郵船、大阪商船會社ヲ始メ全國ノ鐵道、各造船所並ニ諸工場ニ於テ賞用セラレ「ヤマトメタル」ノ「カタログ」御入用ノ方ハ御一報次第送呈可仕候

減摩合金製造發賣元

ヤマトメタル會商

東京市橋區卅間堀ノ九
（電話新橋六一）（發信號メタル）

（フホスホルブロンズ）弊商會ニ於テ良品製造仕候間、ヤマトメタル同様に御受顧奉希候

松島式ホースカッターポンプ

（呈進書明説第次越申御）

松島式ポンプの主要部は各種のポンプに應用する事を得

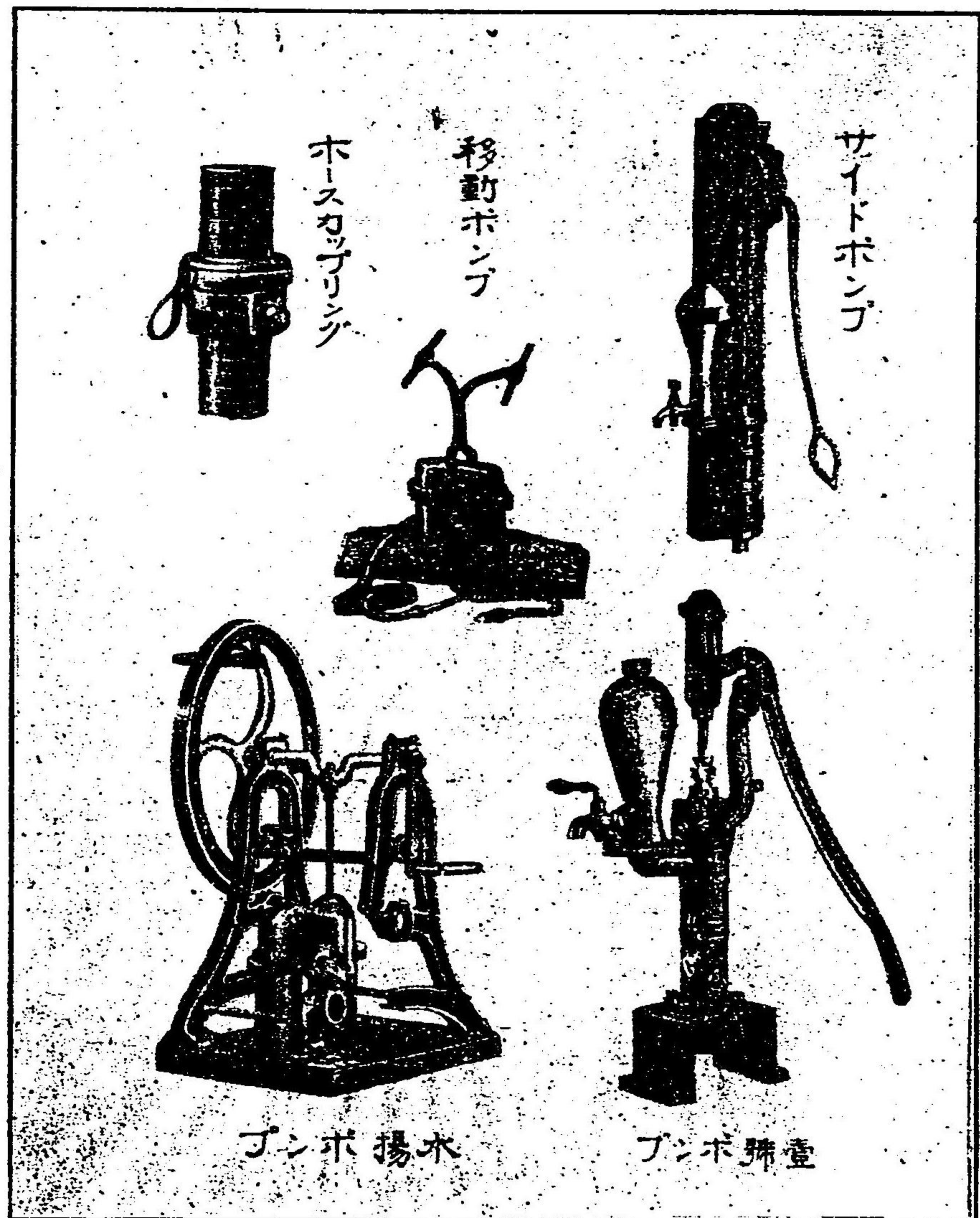

松島式ホースカッターポンプは接合取外しに手数を要せず

東院病川治安目丁五道新條九區西市阪大
所造製筒唧式島松

松島式ポンプの特長

從來世に使用されつゝある各種ポンプは何れも其主要たる「バケツト」外周の包皮並に下部吸水瓣共常に乾燥の爲め間隙を生じ居り使用の都合迎ひ水を施さざれば殆ど揚水せざるの不便あり。且つ「バケツト」外周包皮と唧筒内周は殊に磨滅し易きが故に、度々皮の取換、内周の削り直しを要するの不便あり。

松島式ポンプは「バケツト」の外周に輪溝を有し、これに水を貯え且つ弾機を具備せるが故に、常に外周包皮の乾燥する事、及び磨滅を生ずる憂なし。又下部の吸水瓣は常に滋潤を保たしあるの装置を備えられたば上記の缺點を絶對的に除去し得る便益無比の良器にして、海軍工廠、三菱造船所、日本郵船、大阪商船其他より多大の注文を受けつゝあり、

松島式ホースカッターポンプ

は構造極めて巧妙にして、從來の螺旋式の如く接合、取外しに手数を要せず、しかも完全に水密たるべく接合し得る良器なり。

東院病川治安目丁五道新條九區西市阪大
所造製筒唧式島松

Y. OHIRA.

COMMISSION AGENT,
 SUPPLIER TO NAVY & DOCKYARDS,
 WATERWORKS,
 RAILWAYS, MINES,
 IRONWORKS,
 DEALER IN STEEL, IRON,
 AND ALL OTHER
 METALS. ALSO SHIP CHANDLER.

目科業營

造船、鑛山、鐵道
 船舶、水道、鐵工
 建築、用材
 其他機械及附
 屬品

ADDRESS.
 SATUMABORI.
 TELEPHONE.
 NISHI 1618.
 OSAKA.

出張所
 吳。佐世保。
 舞鶴。八幡。

大阪市西區薩摩堀北之町百參拾六番屋敷

電話西一六八發信器語(オヒラ)



球燈電熱白

確 正 質 品
 廉 低 格 價

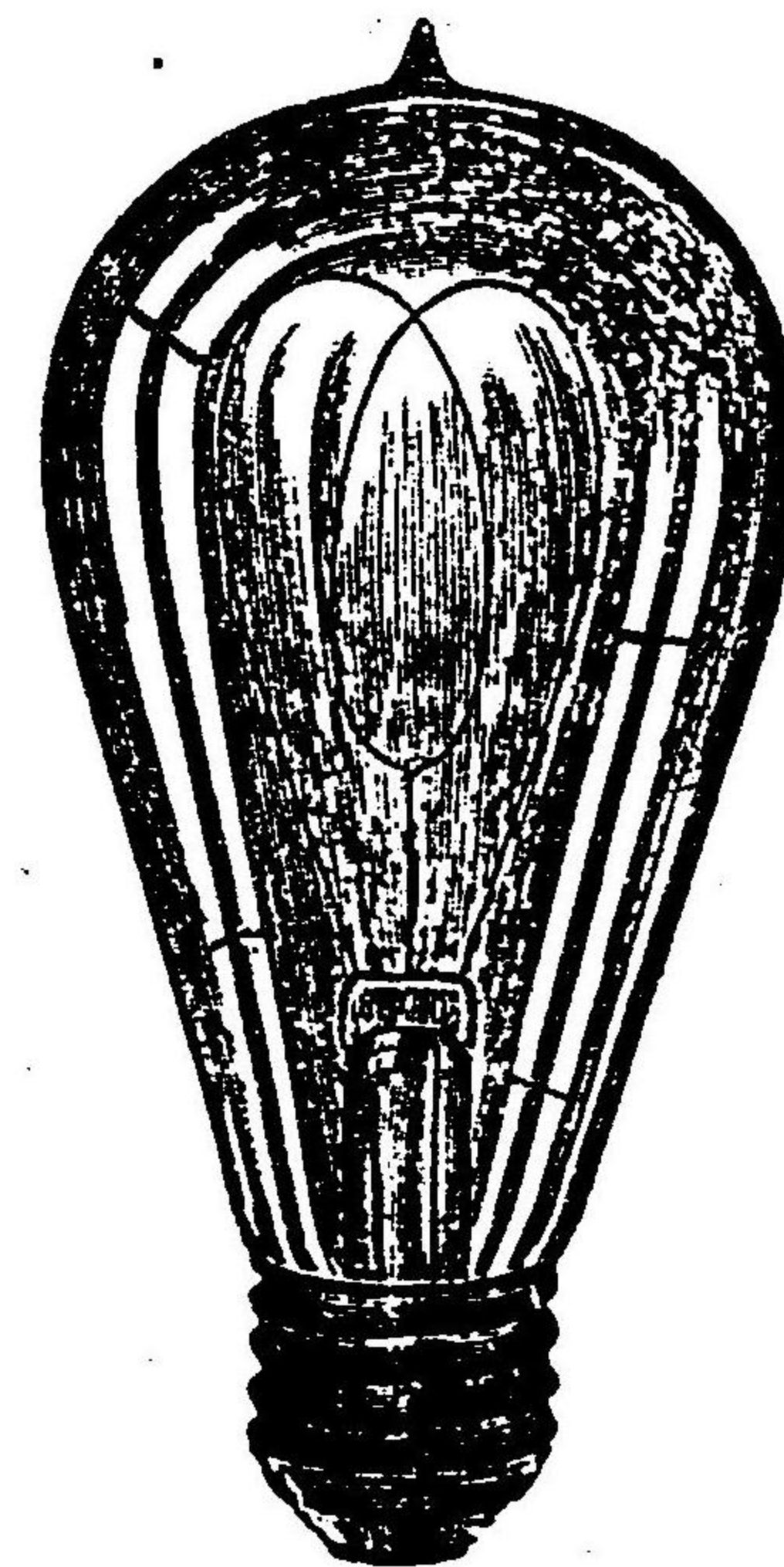

力 光
 凡ノ位位、用平光
 テ本、其、ユ平力
 注ニ他、フ、其均測
 文テ何、子、標能定
 ニモレ本、本、準力ハ
 ニモ本本ハナ

●米國ゼネラル電氣會社ト契約ノ結果該社ガ電球製
 作上ニ有スル特許權ト秘密方法トノ總テテ使用ス

●電壓 精巧ナル光力機械ニテ町等ニ試驗ナリ數度反復ス故ニ光力
 電壓ニ應シ適宜ニ選擇シ以テ大ニ經濟ヲ計ラントセラ
 性質ニ應シ適宜ニ選擇シ以テ大ニ經濟ヲ計ラントセラ
 諸君ノ應ニ應ス

●心線 G E 會社獨特ノ方法ニ依リタルモノニシテ品質堅牢光澤
 充分ニシテ壽命長久ニシテ電力消費寡少ナリ
 耐水式ニシテ毫モ濕氣ノ作用ヲ受クルノ虞ナシ

●硝子 鉛硝子ヲ使用ス故ニ球ノ熱スルコト少ナク排氣不長トナ
 ルノ虞ナシ
 各部ノ鉤合ク整ヒ高尙優美ナルコト比類ナシ

●品質 製造ノ際選擇ナリ町等ニ故ニ品質均一ニシテ光力壽命電
 均一ニシテ壽命長久ニシテ電力消費寡少ナリ

●米國ゼネラル電氣會社ト契約ノ結果東洋一圓ニ於
 ケル G E 電球ノ需用ニ應ズ

電話新橋五千五百九十四番 地番二町國四田三區芝市京東

社會式株氣電京東

特色

蓄電池 ハ東京鐵道ニテ舶來ニ優ル好成績ヲ得タリ
感應コイル ハ海軍無線電信試驗所ニテ精密ナル試驗ノ結果萬國最優良ノ好成績ニシテ日露開戦前ヨリ三十センチ以上五十センチ火花ノモノ百五十臺ノ註文ヲ受ケタリ

教育用工場 ノ電機諸器械ハ弊店ノ専門ニシテ各方面ニテ非常ニ好評ヲ博シ居リ候
 ハ東京神田宮本町七番地ニシテ當工場ハ完全ナル電機試驗所ナ有シ居リ候

安中電機製作所

電話 園下谷一七四五番

東京市本郷區湯島壹丁目五番地

營業科目

教育用電機諸器械 X光線、船舶用陸上用無線電信、醫療電機、蓄電池、諸電池、各種インダクションコイル、電燈、發電機、電動機、變壓器、扇風機、電話、電信、電鈴、電線、避電針、教育用電氣諸器械、其他電氣諸機械製造修繕並ニ販賣

OSAKA WIRE CLOTH CO.

Itachibori 4 Chome Nishiku, Osaka.

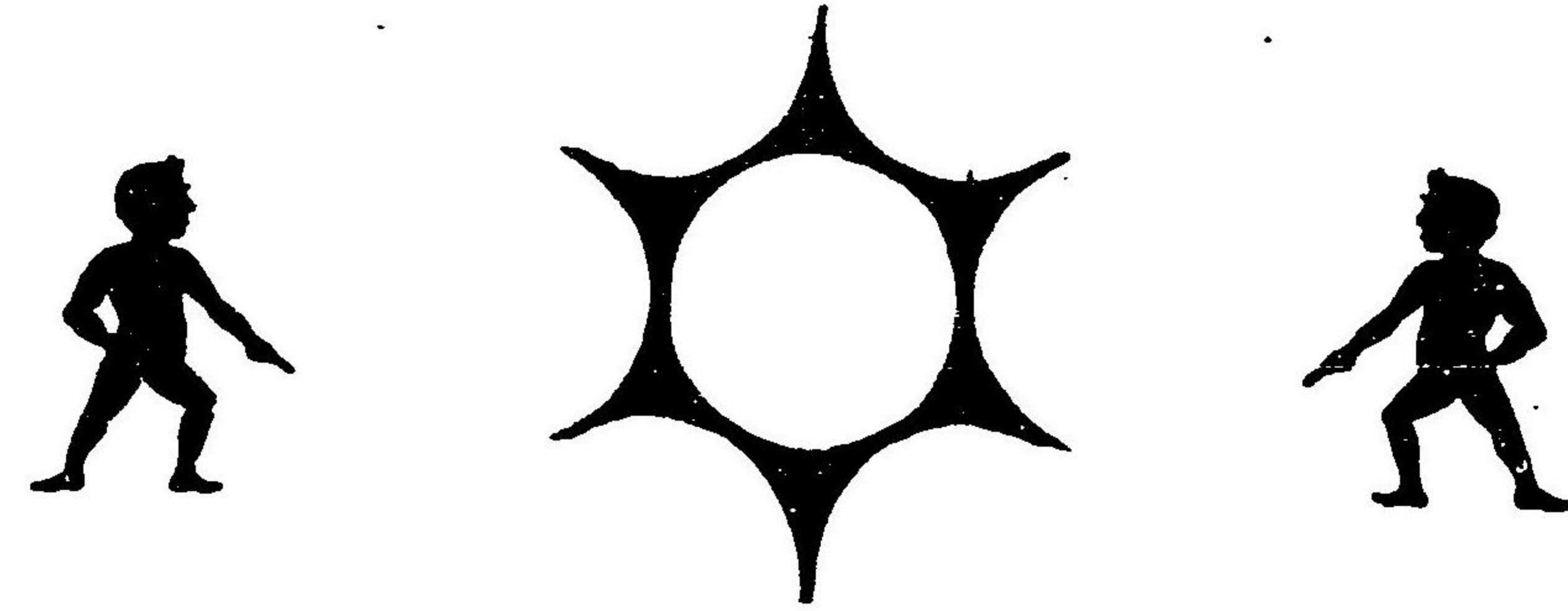

營業品科日

煉炭製造所用ワイヤベルト
 製紙用 鑛山用
 炭坑用 セメント用
 精粉用 精米磨擦用
 鐵道用 火藥用
 紡績用 製綿ロール
 煉炭用 器械取附用
 各製造用金網其他農工業用一式
 ワイヤロープ 各種
 ターロープ 網類
 マニラロープ 一式
 鐵線、鋼鐵線
 亞鉛鍍金鐵線
 並ニ 漁場用縫針地 仕立針金 各種一式

創業明治貳拾年

大阪金網合名社會

南區助勤 第一工場 東區東玉 第二工場 北區江玉 第三工場
 本店 大阪西區立賣堀北通四丁目五番地 本店
 電話 西區一三八六番 電話 番號カア

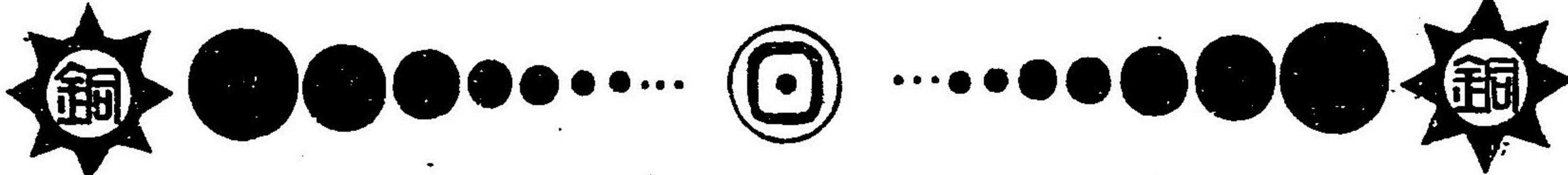

營業主要課目

- 一 眞 鍮 板
細工用、船敷用、各種
- 一 銅 板
細工用、建築用、船敷用各種
- 一 鍍 銅 板
クロミット調ミ襖之引
手算筒等金銀等ニ用
フル一種優雅之色澤
ヲ生スル金屬ナリ
- 一 アルミニウム板
圓、角、不正形各種
- 一 眞鍮及銅棒
- 一 眞鍮及銅管
- 一 銅及アルミニウム線
- 一 亞 鉛 板
船敷用、細工用、
保藏用各種
- 一 丁 銅 板
- 一 長 棹 銅 荒引銅線

製 品 NO&CO 刻 印

大 阪 市 難 波 櫻 川 町 四 丁 目 日 本 黃 銅 株 式 會 社

電 話 長 西 三 三 二 番 (番 三 一 五 一 番 三 一 五 一 番 三 一 五 一 番)
電 信 番 號 (トオ)



井上鐵工場

營業項目

鍊鐵鍛工品。農業用揚水唧筒。汽
罐。汽機。耐震煙突。鑛山及石油
鑿井機械。製紙。製粉。印刷機械
船舶用諸機械。鐵道用金具。

其他諸機械類一切

弊工場鍛工部ニハ「スチームハンマー」參基ヲ備ヘ大小形狀ヲ論セズ迅速廉價ニ製作
仕リ候
農業用揚水唧筒成績最良無缺ノ高評ヲ博シタル愛知縣海西郡ノ大排水機ヲ初メ新潟
縣中蒲原郡大郷村其他埼玉縣並ニ千葉、神奈川縣等ニ据付ラレタルモノ皆弊工場ノ
製作ニ係ルモノニ御座候

主 井上儀兵衛

東京市深川猿江裏町

營 業 部

東京市日本橋區本材木町一丁目
電話 架 設 中

電話浪花一九四九

近來到ル處ニ好評ヲ得タルスターリング水管式蒸氣罐

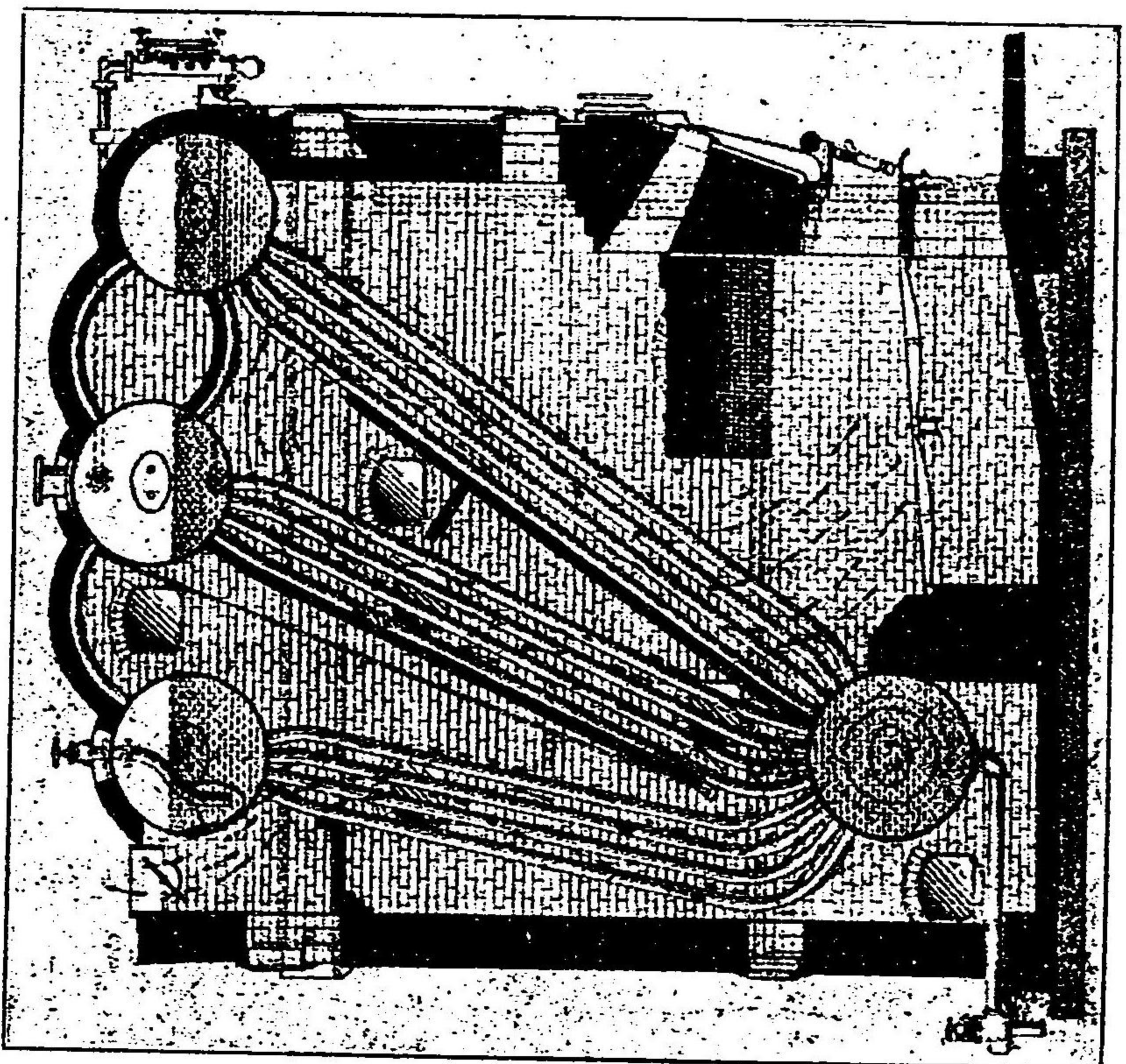

各種蒸氣罐ノ設計、監督、鑑定及ヒ各蒸氣罐ノ顧問ニ應ズ

英米國スターリング會社

日本支店代表者

橫濱市山下町七十四番萬國館十九號

諸機械技師 **エ、エス、エイ**
電話二一五七番

英國倫敦
アズダインズ、ストリーカー會社
日本支店 橫濱市山下町七十四番萬國館十九號
諸機械技師 **エ、エス、エイ**
電話二一五七番

自 動 燃 炭 機

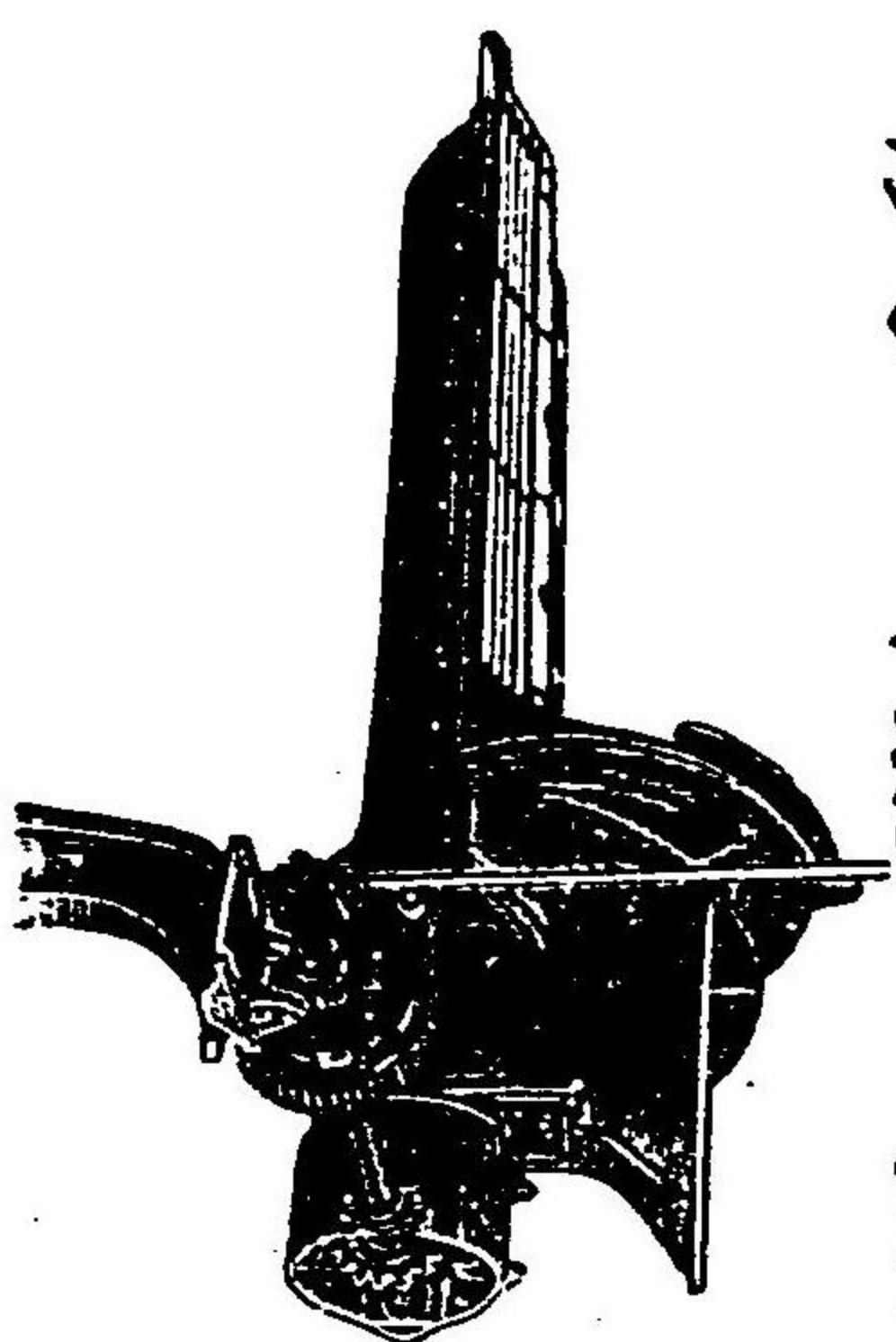

第十五號燃炭機

(用罐汽各他其用上海及形シニルコ形ヤシツカセラ)



第一形燃炭機

(用罐汽各他其及式管火式管水)

此機ヲ使用セバ左ノ利益ヲ得ベシ
一、石炭ハ自動的ニ火爐ニ送入セラル、チ以テ火夫ノ數ヲ減シ
一、一割乃至三割ノ節減ヲ石炭ニ來シ劣等ノ石炭ヲ使用セラル、等其他種々ノ利益アリ

TRADE MARK



精原
撰料
和洋製革類各種
(電話本局)

堅品
牢質
機械運轉用調革各種
(一五五番)

店商辻
目丁二町石本橋本日



東燒

新製明茶器
輸人阿止站
召名器和武平切三目
松村製器



●ペンキ類
●エナメル

●ボイル油
●アルゴール
●樹脂
●ワニス
●テレメン油
●船底塗料

●ポテ
●ピッチ
●コールタ
●木枝防腐油
●アスファルト
●セメント
●其他種々

大阪市内御池橋西詰南
早瀬榮之助商店
長電話西二六六九番

西洋塗料品
工業用品商

電氣機械
器具材料販賣
電氣事業
設計工事請負

日本電氣
株式會社
九州代理店

大阪市西區立賣堀北通五丁目

會主 津田彌一郎

電話西一四一(一)番
(發電零號ツヤ)

門司市東本町二丁目

津田門司商會

電話長三〇二番

- 一 パラフィン蠟
- マツチ、蠟燭其他製造用粗製、半製、並ニ精製各種
- 一 礦物性潤滑油各種
- 黄色スヒンドル油、赤色並ニ黒色マシン油、シリンドル油及エンジン油、瀧關車用エンジン油並ニ車軸油、混合用其他髪附練油用中性油及テアールムド油
- 一 三百度ミチラルコルザ安全油
- 鐵道、鑛山、船舶用ランプ及暖爐並ニ普通燈火用
- 一 潤滑用グリース各種
- 一 ウール油 羊毛洗滌用
- 一 ペトロラタム(ヴァスリント同様) 紙其他ノ製造、病院藥舖用

元 入 輸 造 製

社 會 ル イ オ ド ー ダ ン タ ス 育 紐

部 ド ル オ フ ド ツ ベ . ド ン エ . ソ ム ト

左記當社各支店代理店ニハ前記各種ノ在荷ヲ備ヘ居リ候詳細ハ御照會次第御回答可申上候

- 横濱市山下町八番 紐育スタンダードオイル會社礦油部
- 神戸市浪花町五十六番地 紐育スタンダードオイル會社礦油部
- 長崎市大浦九番地 紐育スタンダードオイル會社礦油部
- 函館區仲濱町 紐育スタンダードオイル會社礦油部
- 仙臺市大町二丁目六十七番地 エル 商 會
- 直江津町 木 礦 油 店
- 新潟市船場町一丁目 明 商 店 出 張 所
- 越前國敦賀町 紐育スタンダードオイル會社
- 名古屋市大船町三丁目 增 田 屋 商 店
- 大阪市西區尼ヶ崎橋西詰 野 礦 油 部
- 廣島市本町 廣 島 石 油 合 資 會 社
- 門司市西本町一丁目 松 本 礦 油 部
- 臺灣臺北 三 井 物 産 合 名 會 社
- 韓國仁川 仁 川 産 會 社
- 韓國釜山 釜 山 産 會 社

- 銅管、眞鍮管、銅板、眞鍮板、アスベスト製品類、アスファルト製品類、船舶、鐵道、鑛山、紡績用諸器機、諸器具、洋鐵金物類一切、瓦斯用ゴム管、マントル、螺旋管其他工業用品各種

標 商

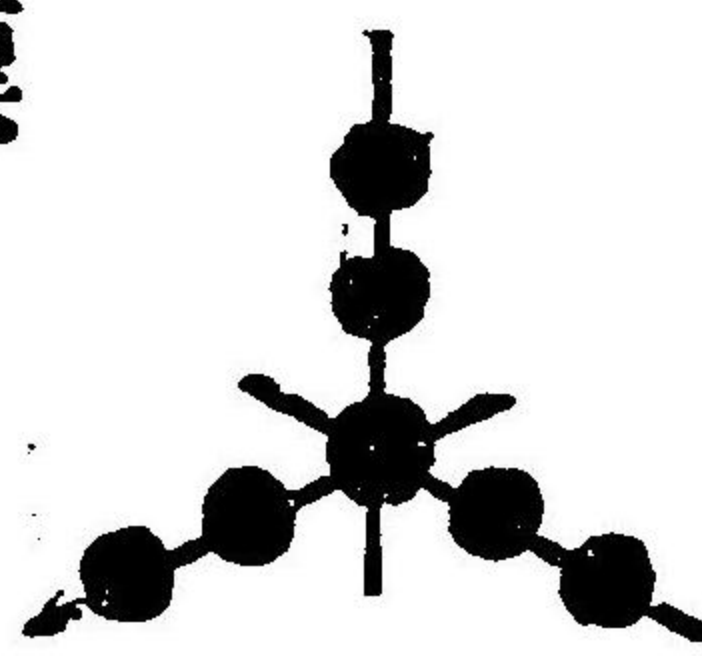

三 串 商 會

大 阪 市 西 區 土 佐 堀 二 丁 目
筑 前 橋 南 詰

會 主 天 滿 隆 次 郎

電 話 西 一 九 三 七 番
電 信 署 號 (ミテ)

神戸明石町四七番

◎横濱山下町七六番

A. Oestmann & Co.

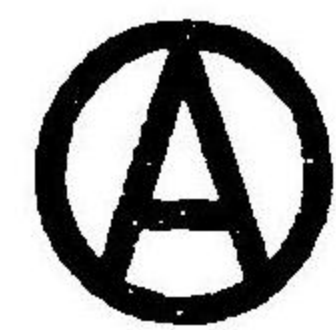

Importers & Suppliers of
 Machinery & Tools of every description
 Weaving & Spinning utensils
 Electrical Implements
 Dockyard & Arsenal requirements
 Metals & Hardwares
 Chemicals
 Flax, Cotton Threads
 Textiles
 Leather & Shoe materials.
 Factory necessities
 All Kinds of goods

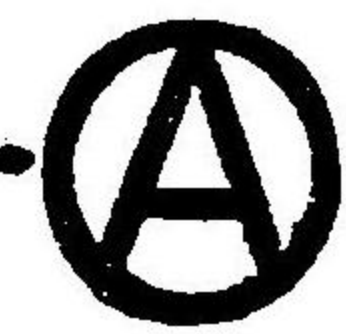

各種の機械器具
 織物及紡績諸機
 電機用器
 造船所及砲兵工
 諸用品
 金屬及金屬製
 諸藥品
 亞麻糸、カタン
 織物類
 革及製靴諸原
 製造所諸要品
 其他各種の物
 品

47, Akashi-machi, Kobe.
 76, Yumashitacho, Yokohama.

ア、エ、ス、ト、マ、ン、商、會

凱旋紀念五二共進會有功金牌受領

● 專賣 アイデール 精米機

特許 動力一馬力以内 (電氣モートル十時間 八至極輕便) 精米量

二十俵より廿五俵

英領加奈陀カナデアンドロースチール會社製

● 冷鋼引拔シヤフト及ピストン着荷

● ヘボン式バラタ調帯

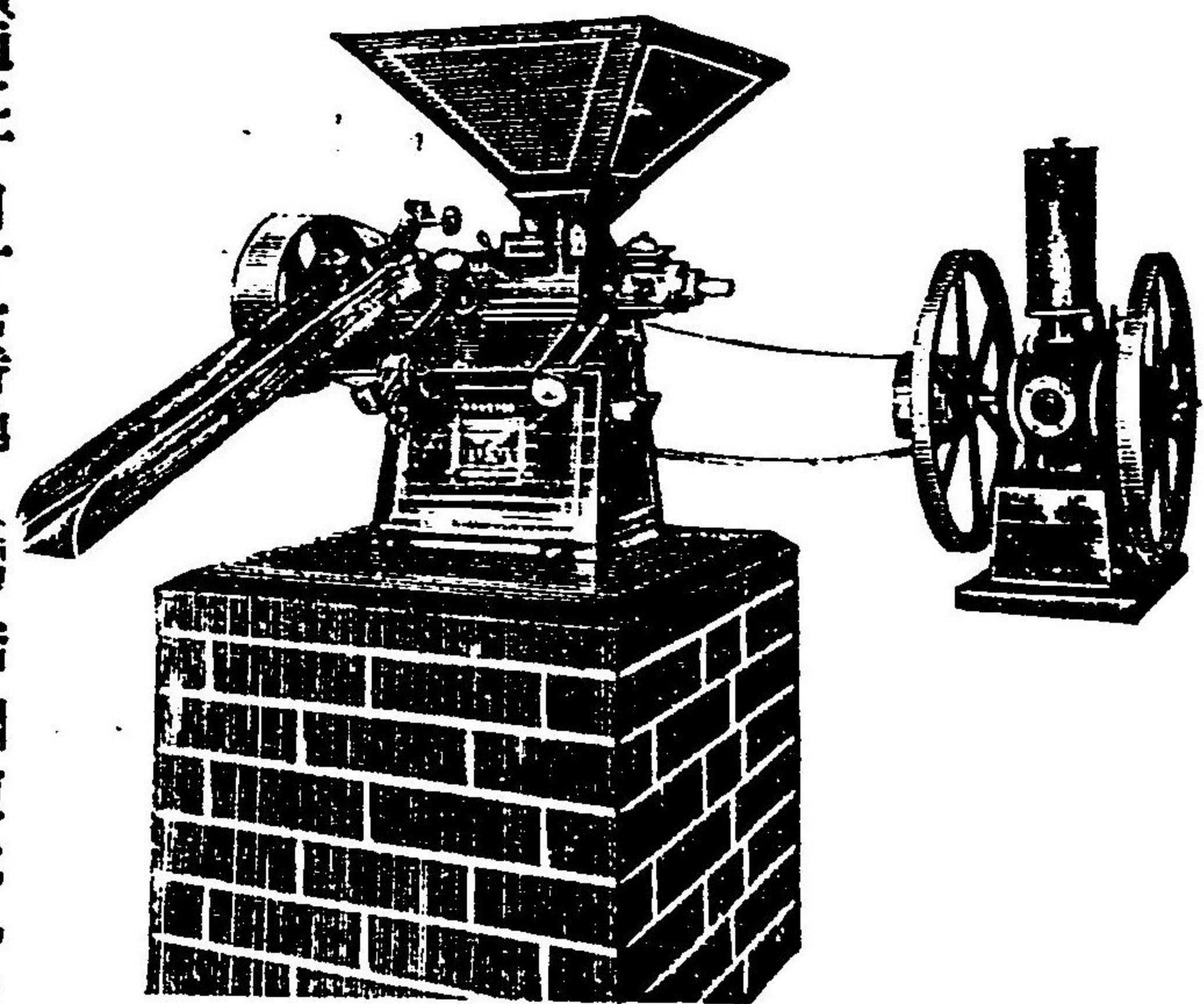

ス呈送第次報一御表價定

大坂市北區堂嶋濱通二丁目十七番地 (電話園東二二一)
 カナデアンドロースチール會社
 東京市京橋區三十間堀一丁目七番地 (電話園新橋三元)
 日 本 商 店
 東京市深川區熊井町二番地
 總代理店 秋 月 製 作 所

紡織用木管

多田式織機用木管

製造販賣

弊所は明治二十二年の創業にして紡織用各種木管の製造に就ては多大の経験と熟練を有し製品の精巧良好なる事は他の摸すべからざる特色なり

岡部木管製造所

所主 岡部安之助
大阪市北區天満橋二丁目
電話 東四二〇七番

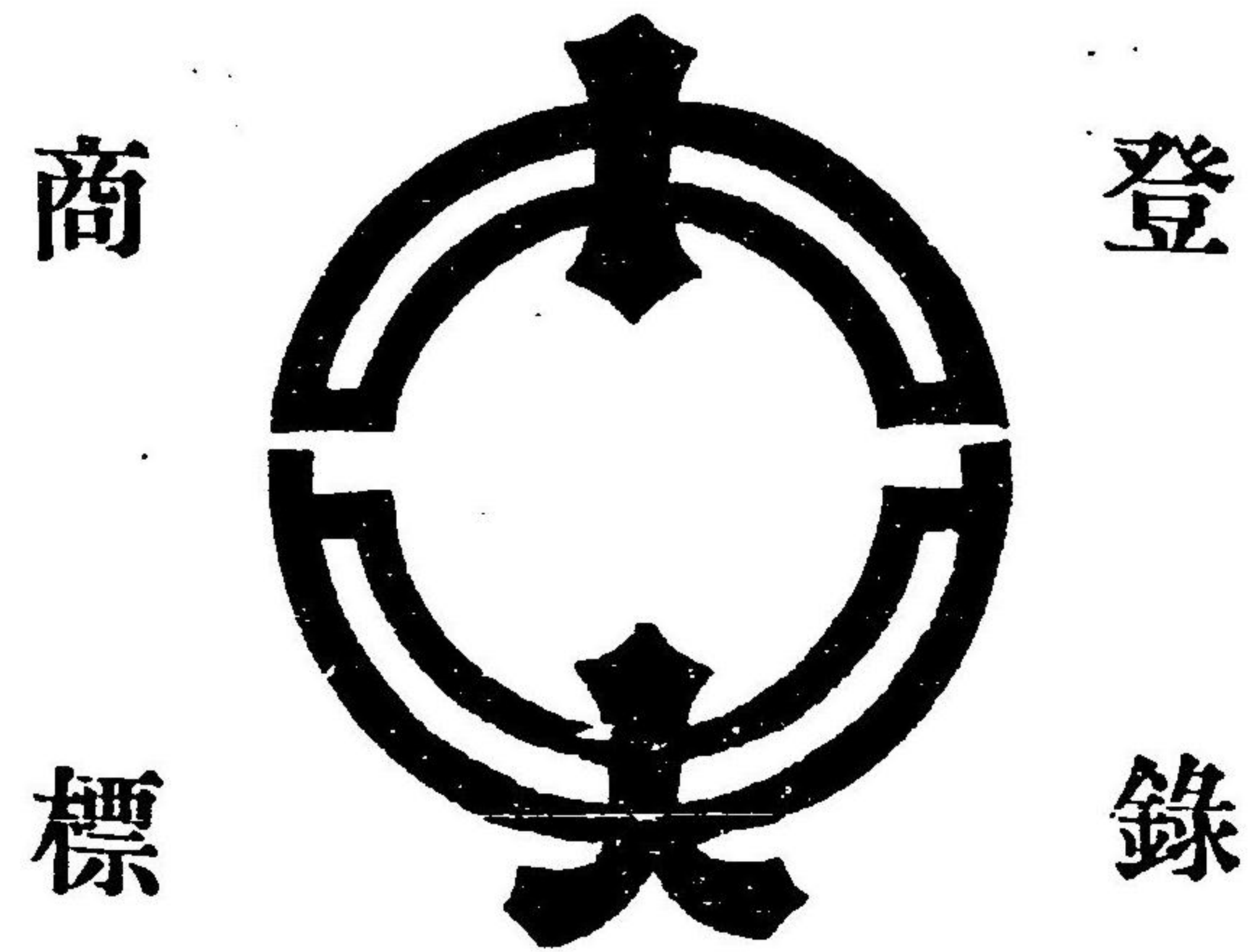

製繰紡糸再

綿綿各種
綿類各種
績落綿
屑製

製造販賣

中央製綿株式會社

大阪西區西九條上之町

電話長西千〇五十六番
電信署號チウオ

電話西二千〇五十一番
電信署號チウマ

出張所 中央製綿株式會社

大阪市西區松島町貳丁目

豊田式織機

日英米佛特許

會主 豐田 佐吉
 技師 關盛 治
 同 工學士 土屋富五郎

豊田商會

三十九年式織機
 鐵製自動織機

名古屋市島崎町
 長電一三二番

化學的諸油脂 工業藥品製造

登錄



商標

吉川製油所

最新の機械獨得の技術を以て最良の製品を供給す

(吉川製油所報無代送呈)

大阪市西區境川町運河岸
 電話四九二九番
 振替貯金口座第二二五九番
 電報發信略號(ヨ)

第一等賞牌
 銀賞牌
 名譽金牌
 金牌

第五回
 勸業博覽會
 米萬國
 聖博覽會
 戰捷紀念
 博覽會
 特許新案
 許意展
 實展會

戰捷紀念五二共進會
 有功金牌

受領

ル
 タ
 ク
 母
 安
 ニ
 ス
 亞

コ
 コ
 硫
 酸

大阪舍密工業株式會社

社長 浮田桂造

大阪市西區川岸町

電話長西四七二

營業課目

- 洋鐵鋼 各種
- 黃紙付鷲印バイトル 各種
- スプリング用丸角 各種
- 巴印楕圓形タガ子用 各種
- 赤紙鑛山用八角鋼 各種
- 前挽鋸用平鋼 各種
- 道具用平鋼 各種
- 黃紙引矢ベスマ鋼 各種

● 新田製帶革 關西代理店

(右定價表御入用の方は御一報次第送呈可仕候)

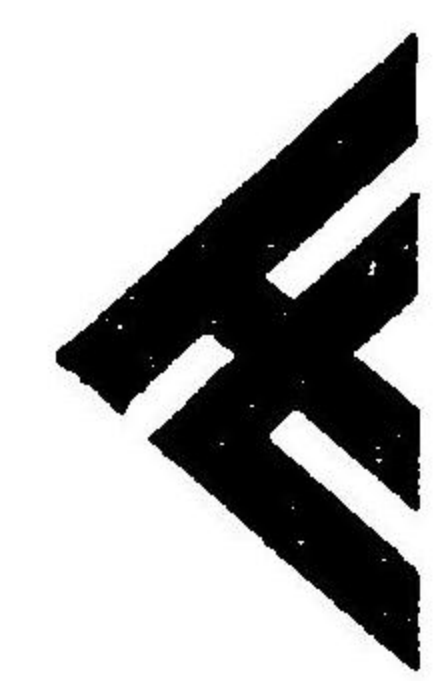

大阪市西區立賣堀北通五丁目

伊東房吉商店

電話西三七九番
 電報發信零號(伊上)

明治二十二年五月創立

商標 登録

魚印 過磷酸肥料 全月肥料

資本金及積立金壹百貳拾萬圓

人造肥料工場 大阪市北區西野田新家西町

大阪市北區安井町 攝津製油株式會社

RUNGE & THOMAS.

Kobe & Yokohama.

- 織機、捺染、浸染
- 起毛機械類一式
- 銑鐵、鋼鐵機械
- 並ニ 附屬品一式
- ンダイヤモ 式 調 帶
- 船具類 塗料、錨、帆布、管、護謨板
- 羅紗、洋反物、諸雜貨

會商スマトーゲル

神戸市明石町三番 電話 一長二〇六

横濱市山下町九番 電話 一四一七

HARADA SHIPBUILDING & ENGINEERING WORKS.

大阪市南區木津川町三丁目

原田造船鐵工所

長電話西拾七番



三麟石油發動機發賣廣告 登錄實用新案

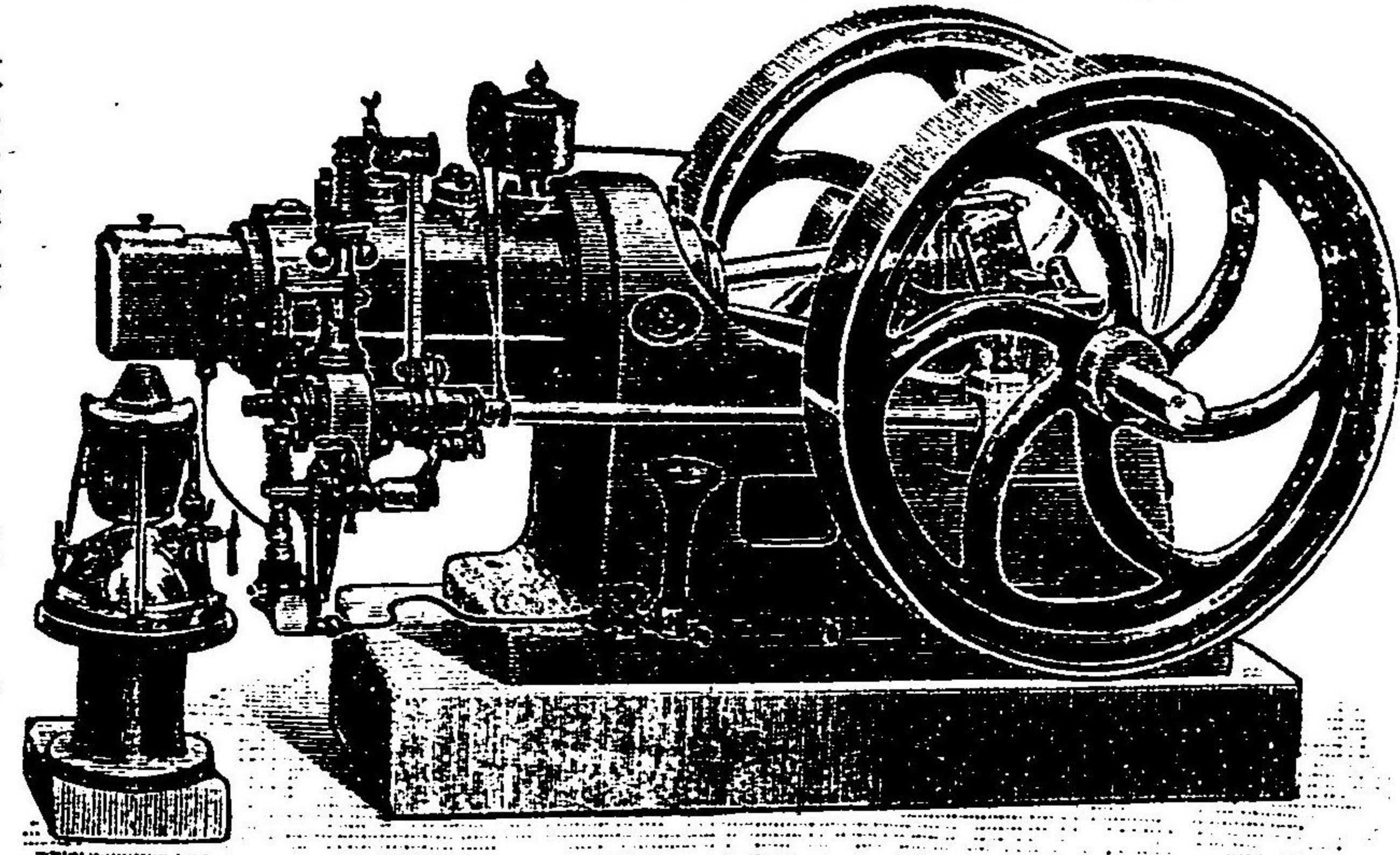

京都府
製品博覽會
紀念
金賞

大阪戰捷
紀念博覽會
名譽
金牌

說明書御入用ノ方ハ郵券貳錢投テラレバ進呈ス

第五回內國勸業博覽會

壹等賞牌受領

第四回全國製產博覽會
內國製產品評會ニ於テ

壹等賞金牌受領

第五回內國勸業博覽會

審査報告

大阪府伏田清三郎ノ出品ニ係ル「ナシヨナル」形石油發動機ハ各部ノ構造注意周密ニ製作頗ル良ク整速器ノ作用亦鋭敏ナリ之レヲ歐洲ノ市場製品ニ比シテ讓ル所ナキガ如シ外ニ

第五回內國勸業博覽會

褒狀受領最新式精米機

右製造發賣仕候間御注文ナクフ

大阪市北區上福嶋北三丁目

伏田鐵工所

(電話西九三三)

Nakamura Shipbuilders & Dockyard.

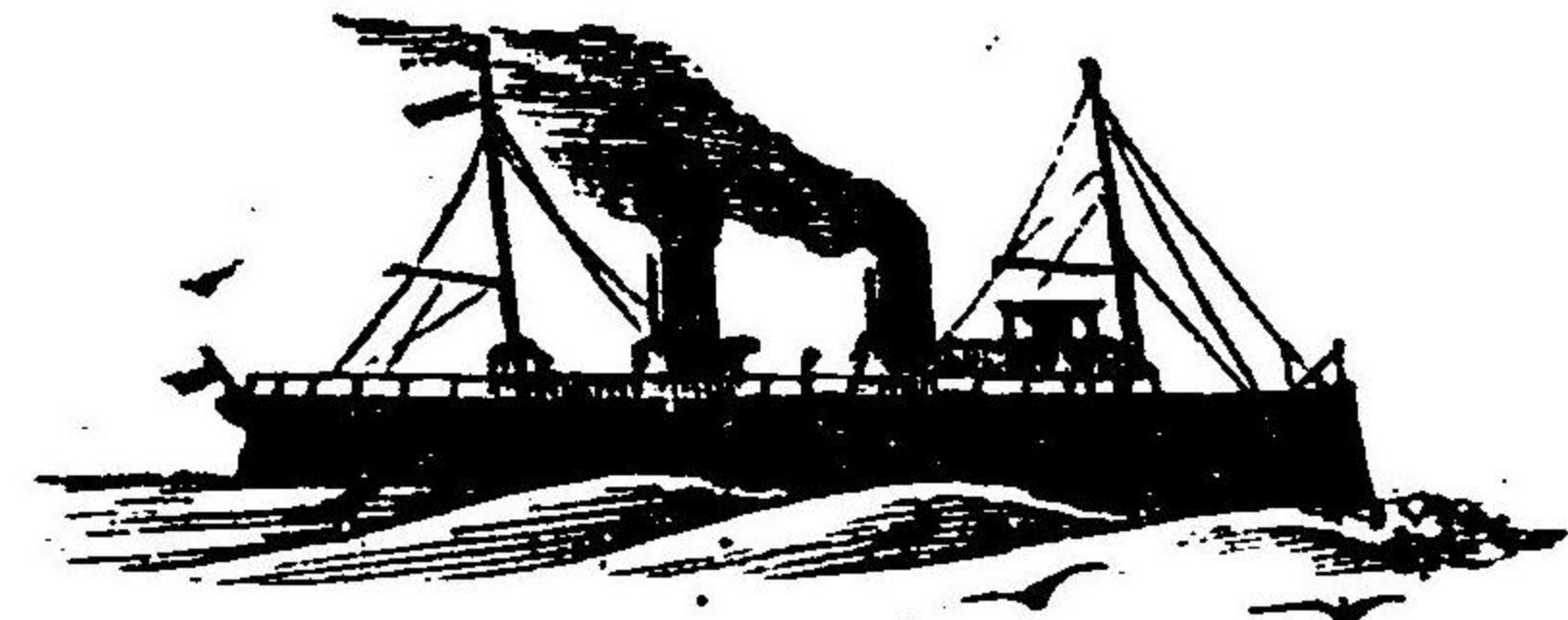

中村造船鐵工所

大坂市西區難波島中口町

工場主任 工學士 青井 鉞 男

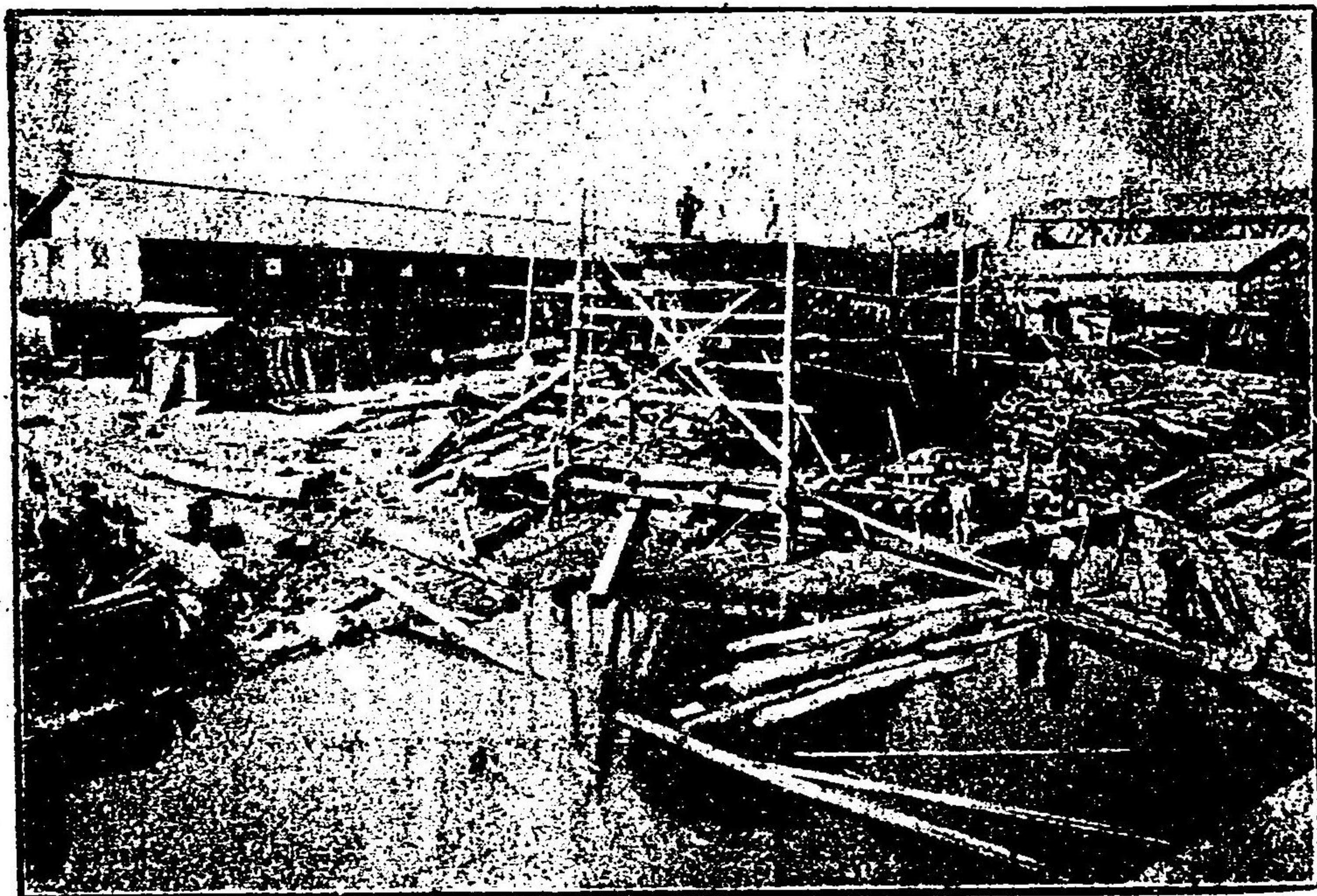

造船鐵工 (中) 運搬業

中村丑太郎

大坂市西區北堀下通六丁目

(電話一七一六)

電氣 水力 蒸氣

諸機械 附屬品 電氣工業用 諸材料

直輸入商

東京市京橋區南鍋町壹丁目壹番地

山口商店

長電話新橋千七百九十番

式轉回
ンオピンヤチ

器火消

生命財産の保護器
消火器中の最優品

中央商會

會主 古川福太郎

大阪四ッ橋東南詰



●但シヤフトハ四分ノ三以
上三吋迄多數持合居リ候
シヤフト
革車、メタル

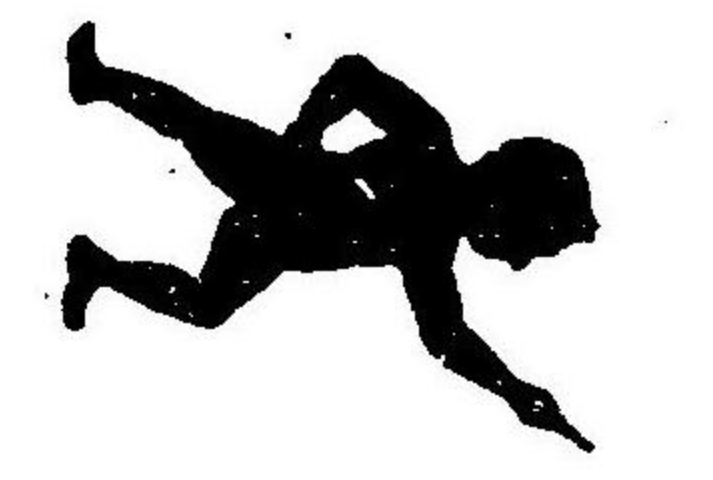

店商 留中 留



並 機 附 諸 機 屬 品
罐 機 品

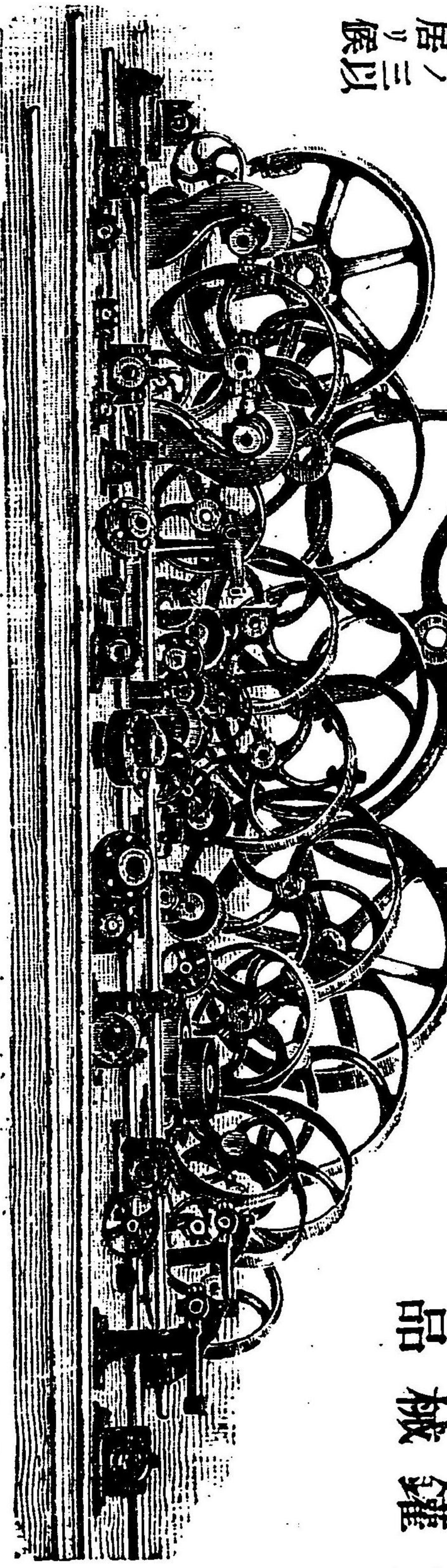

目丁六通北堀賣立區西阪大
(番二六三一西詰長)

本場ハ左ノ依頼ニ應ズ

分鑑檢試

拆定定驗

定性分拆ハ一成分ヲ金壹圓トシ一成分ヲ増ス毎ニ
 金五拾錢ヲ加フ
 定量分拆ハ一成分金壹圓以上ニシテ一成分ヲ増ス
 毎ニ金壹圓ヲ加フ
 一件金五拾錢以上金拾圓以下トス
 一件金五拾錢以上金貳拾圓以下トス
 一件金五拾錢以上金貳拾圓以下トス
 但急速ヲ要スル場合ハ料金倍額同時ニ同一物件五種以上御依頼
 ノ節ハ料金二割ヲ減ス

器具貸與
 工業上ノ諮問
 技師出張
 試驗品ノ數量
 規則書

執務ニ差支ナキ限リ期限ヲ定メ貸與ス料金ハ一週
 間金貳拾五錢以上金拾圓以下トス
 事務所ニ出頭又ハ書面ヲ以テ諮問セラルベシ
 技師ノ出張ヲ要スルトキハ成規ニヨリ出張願ヲ差
 出サルベシ事務ノ繰合セ附ク限リ依頼ニ應ズベシ
 現品持參スルカ或ハ郵送セラレタシ數量ハ照會次
 第通知スベシ
 入用ノ御方ハ郵券貳錢送ラレタシ

場驗試業工阪大立府

(番三八〇二西話電)目丁二通濱島堂區北市阪大

獨逸製

ダイヤモンド

專賣調帶

一名バラタベ ルト

關西一手販賣

- (特徴) 本調帶ノ特徴左ノ如シ
- 一風土ノ何如ニ關セズ毫モ延伸スルコトナシ
 - 一調車ノ大小且速度ノ緩急ニ係ラズ滑脱ノ憂ナシ
 - 一固執力ニ富ムヲ以テ原力ヲ減損スルコトナシ
 - 一品質優等ニシテ價格ノ低廉ナルコト
 - 一酸氣水場ニ使用シ最モ特功アリ



重要販賣品

硝子管。ゴム管。ゴム板
 其製作品。鉛管。磨研布
 紙。メートル類。パツキ
 ング類。鉛板。鉛線。銅
 眞鍮及棒板。バルブ及
 コツク類。レール及附
 屬品。舶來布ホース。金
 床。チエンブロック。鐵
 鋼管及板棒。甲板ポン
 プ及附屬品

(定價表御一報次第送呈ス)

諸器械用品商
 合資 野村屋商店

大阪市西區立賣堀北通六丁目
 (電話西三二六番) (尋線ノハ)

諸機製作

製作品一班



內徑四呎
(伏見疏水用)

水力鐵管用制水瓣

大坂市西區九條町二丁目

中島三工所



電話西區二九三番 西區四七九番

YOSHIDA KATSUAI
FURUKAWABASHI
OSAKA

日本ペノ製造株式會社
東京月嶋製綱株式會社
製品特約販賣

吉田勝愛商店

大阪市北區川口古川橋南詰

鐵道 紡績 建築 鐵工
水道 製紙 鑛山 用品

電話長西五七五番

諸機械附屬品 塗料諸工業用品商

ゴム、ゴムホース、パツキング

其他ゴム製品一切

E. H. HUNTER & CO.

HONDEN, OSAKA.

BOWERS

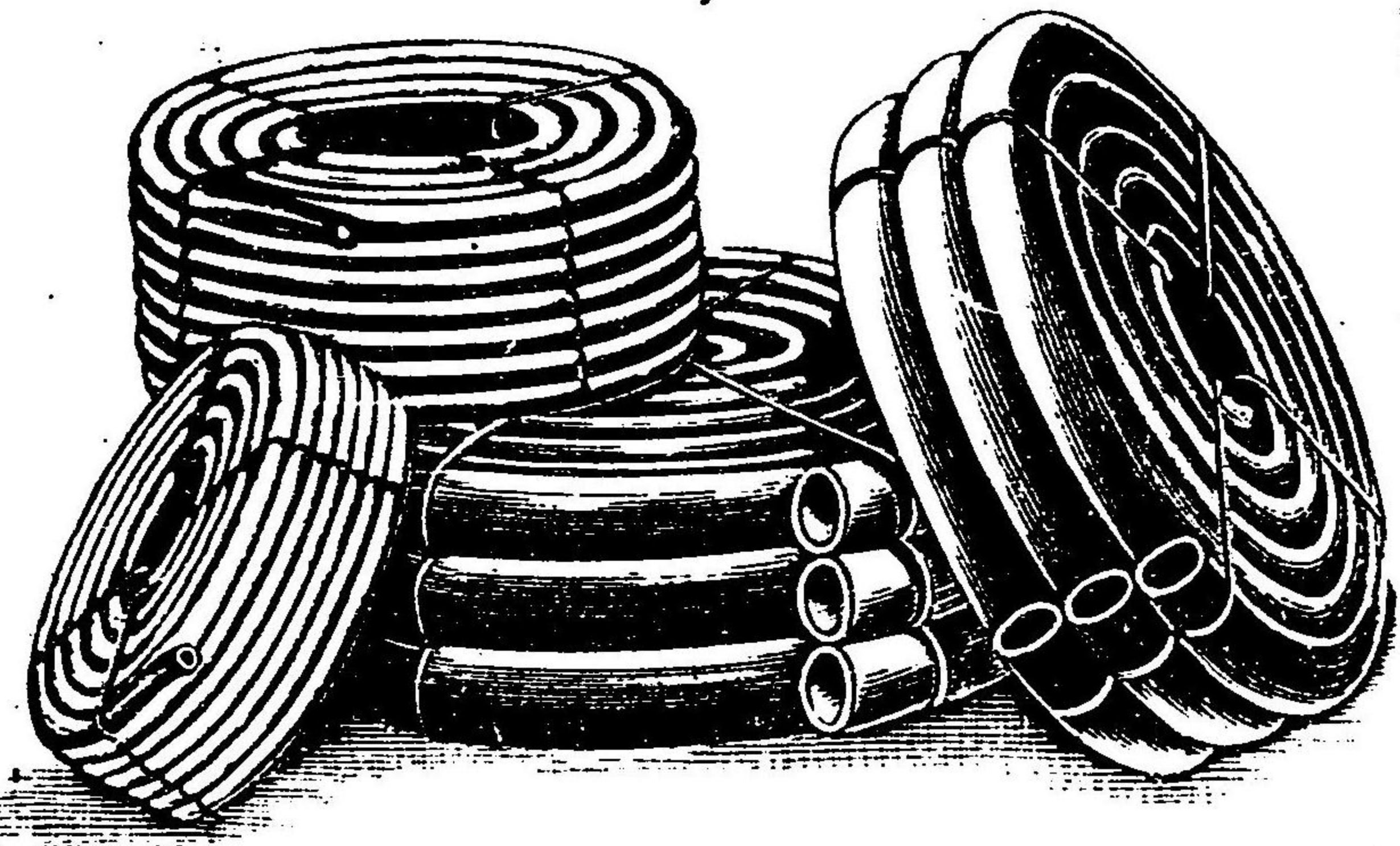

Rubber Hose.

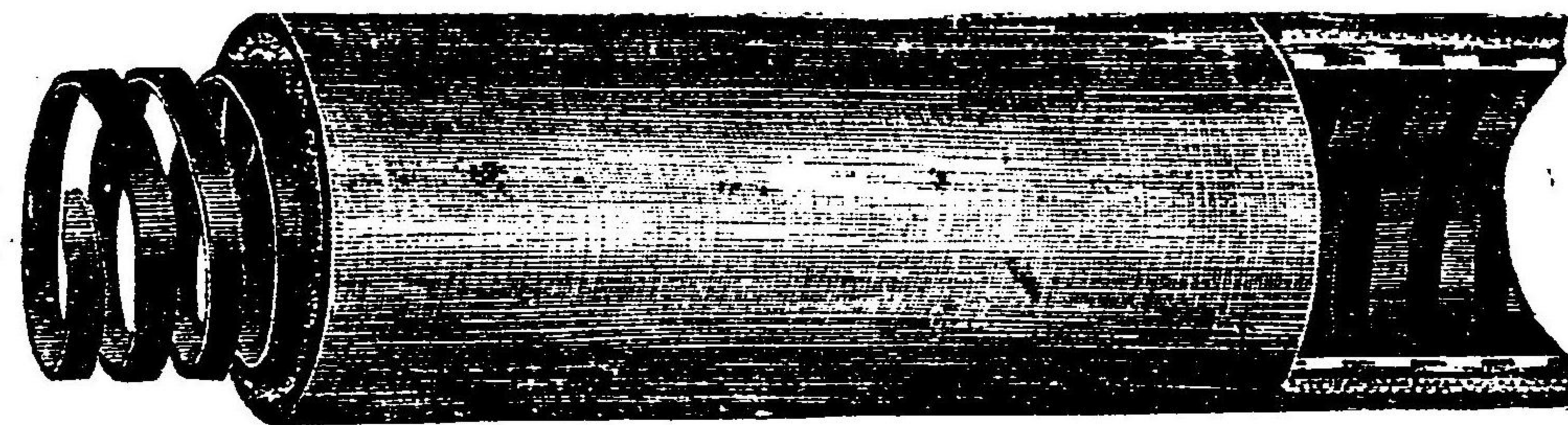

Lined with round wire exposed.

式一類謨護用業工諸

スクーオウ バラ スアーボ

店理代本日

社會名合ータンハチエイ

五三三 西話電 町番二田本區西阪大
九〇六一

町の東堀摩薩區西阪大
九〇六一 西話電

會商邊渡 販特
賣約

む

社會名合ータンハチエイ

番 五三三 西話電 町番二田本阪大
九〇六一

RUBBER WKS.

ご

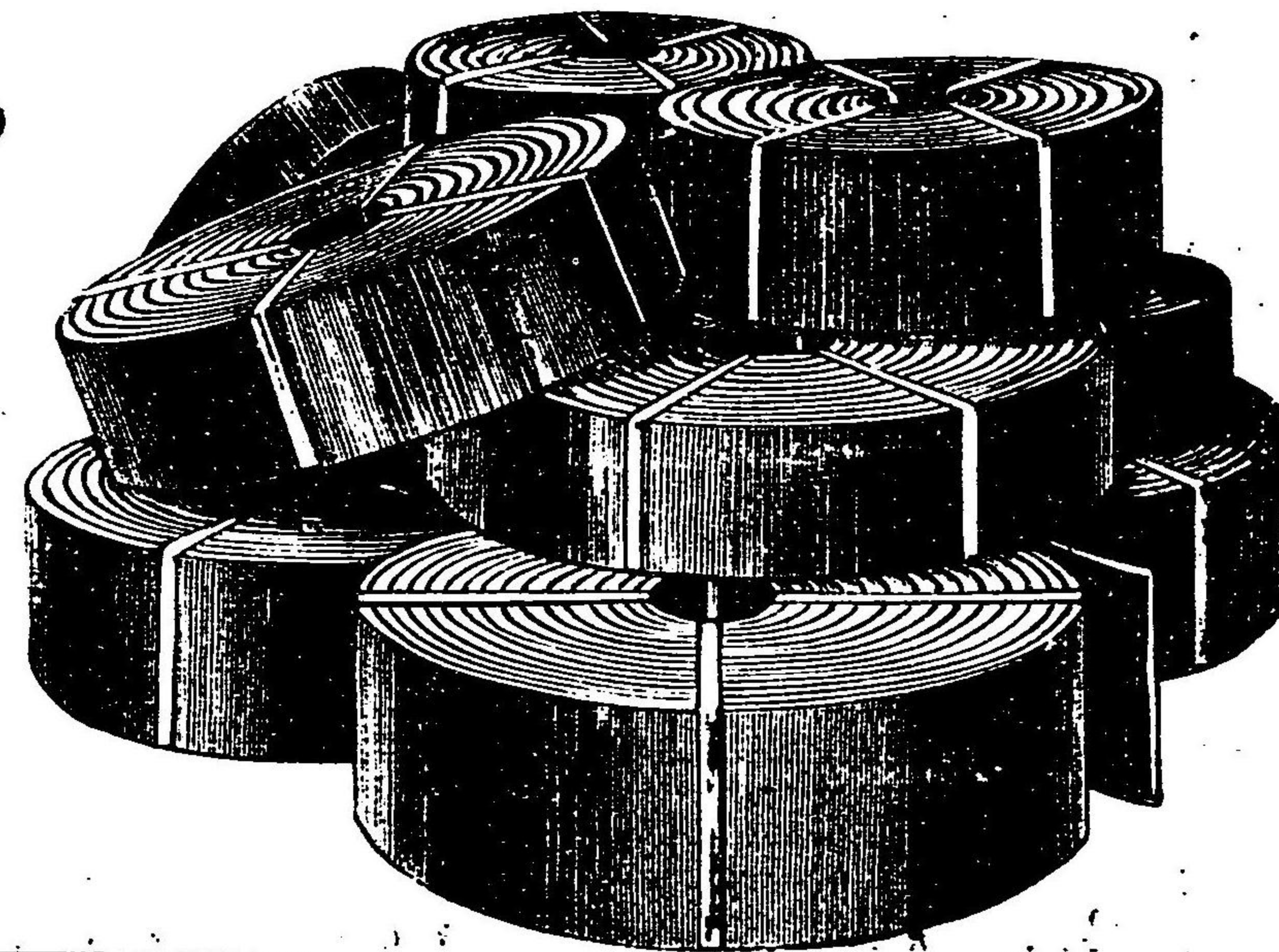

Rubber belt

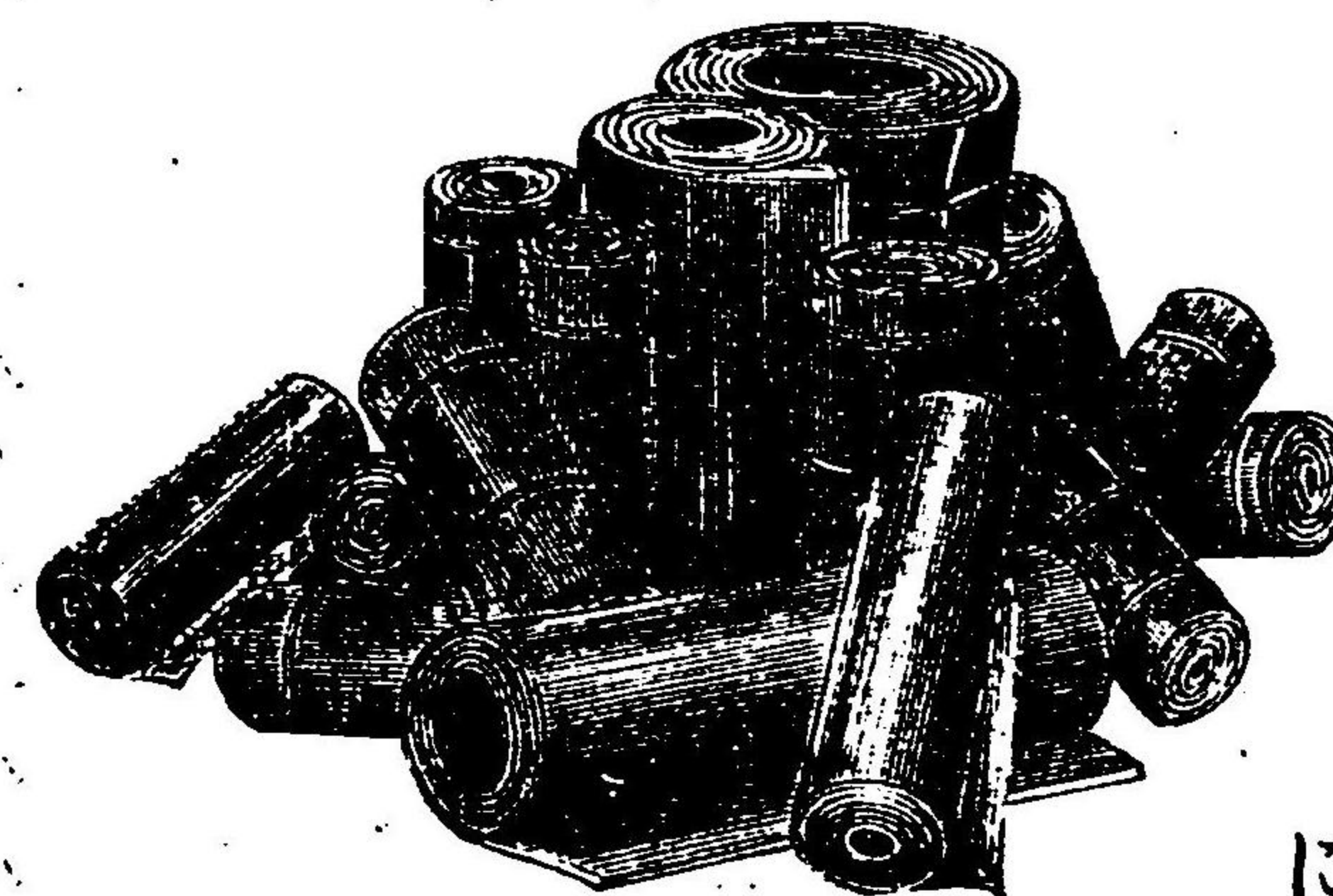
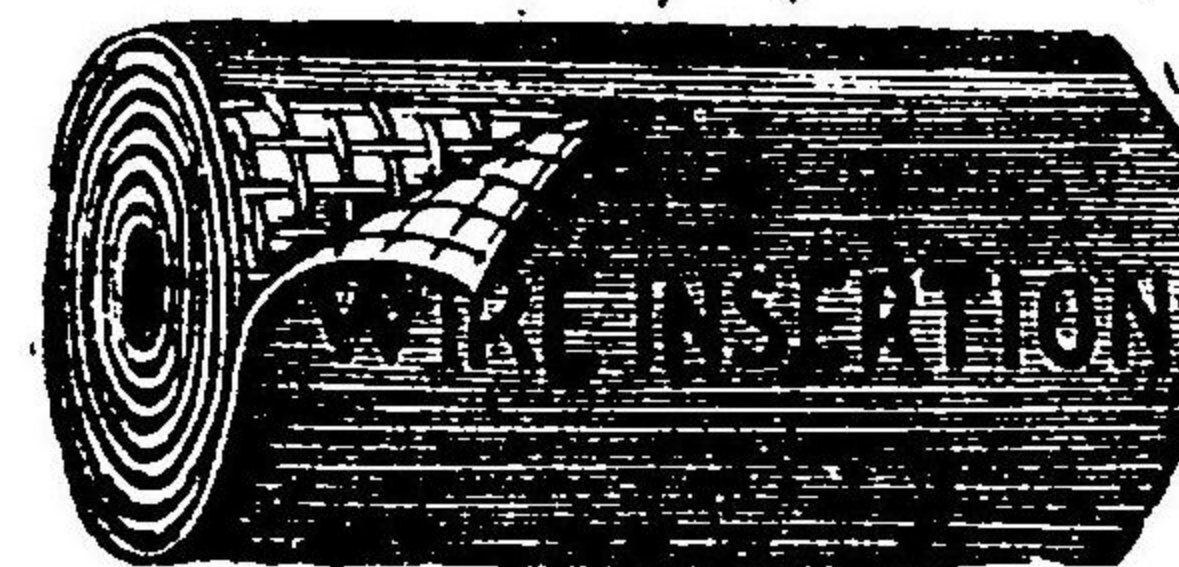

Rubber Sheet



Victor Spiral Piston Packing.

「ウキクトル スパイラル」
ピストン パッキング
に 御 にも 庫 數 常
應 註 何 品 の 在 多
ず 文 も 時 あ の 在

HONDEN **E. H. HUNTER & CO.** OSAKA

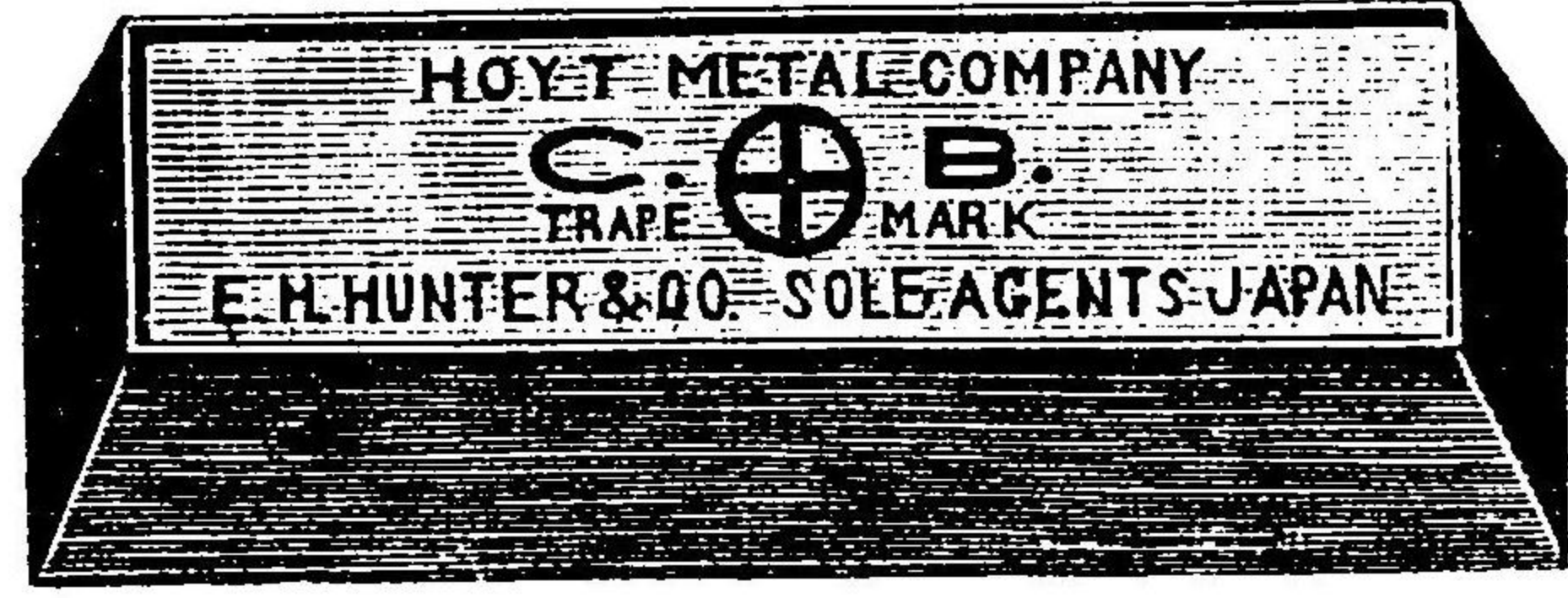

標商錄登



米國ホイットメタル會社製造
 CB印 イーグル印 レライアンス印
 アンチフリクション メタルとしては
 最善の品にして他の同種品に比し其効
 能卓越せりとは常に本品を用ひらるゝ
 人の批評なり

品質善良價格低廉



軍艦印シヨベル (角形)

一手販賣

チツエ.イ
社會名合ータンハ

大阪市西區
 本田二番町
 電話西三〇九五

小面積の場所にて最も手軽、**瓦斯爐**に如くも
 く強熱を得んとするには、**瓦斯爐**のなし

AMERICAN GAS FURNACE CO.

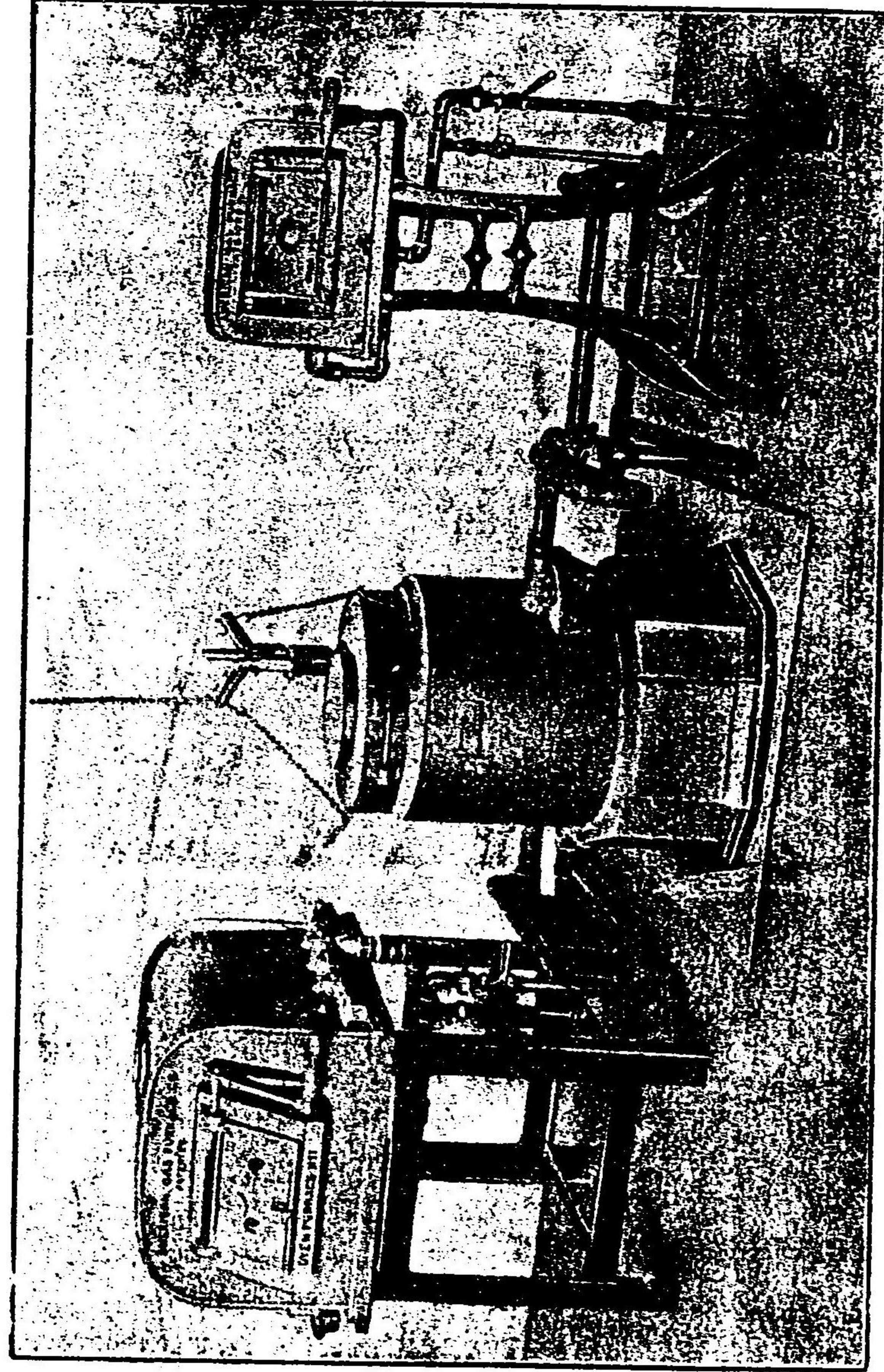

石炭及コークスを**瓦斯爐**を使用すれば多
 使用する箇所に**瓦斯爐**大の利益あり

京都帝國大學及大阪高等工業學校の御用を蒙りたり

代理店
社會名合ータンハ.チツエ.イ

大阪西區本町二番
 電話西三〇九五

HONDEN **E. H. HUNTER & CO.** OSAKA.

AGENTS FOR JAPAN

JONES & LAUGHLIN STEEL CO.,

PITTSBURG, U.S.A.

COLD-ROLLED SHAFTING,

PUMP AND PISTON RODS.

SQUARES, HEXAGONS. FLATS, ETC.

Made to Whitworth Standard Gauge
and Accurately Straightened.

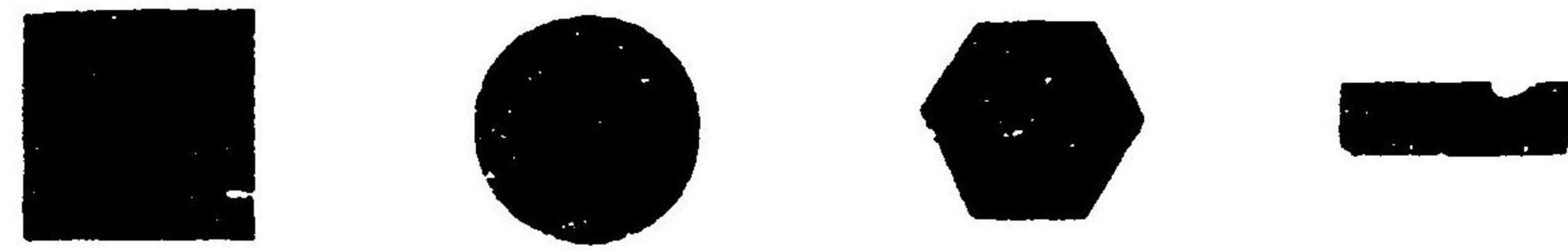

米國ピッツバーグ市

シヨンス、エンド、ラフリン

製鋼會社製

一磨鋼シャフト

ポンプ及ピストンロッド用

丸角、六角、平等各種

品質強硬にして寸法正確真直些の
曲なし價格低廉にして大阪砲兵工
廠其他各工場にて使用せられ好評
を博す

一丸形シャフト

經 貳分の一以上三吋半迄

長 十五呎以上廿四呎迄

各種在庫品あり

五二三 電話會合
九〇六一 西社名

一たんハチエイ

町田大阪
二番本

小面積の場所によれば
直結發動用として
最良の蒸氣機關なり

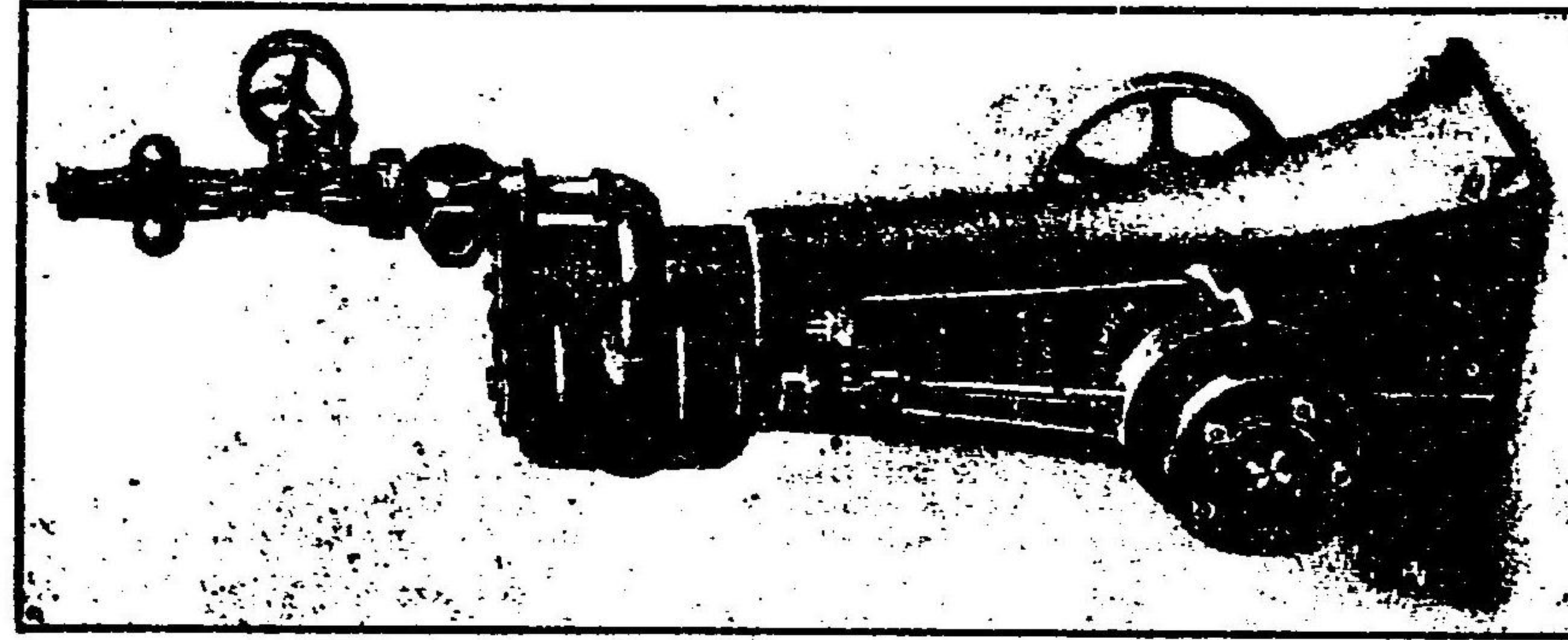

A. B. C. Vertical Engine

大阪電燈其他諸會社

工場等に於て用ひらる

AMERICAN BLOWER CO.,
Detroit, Mich., U. S. A.

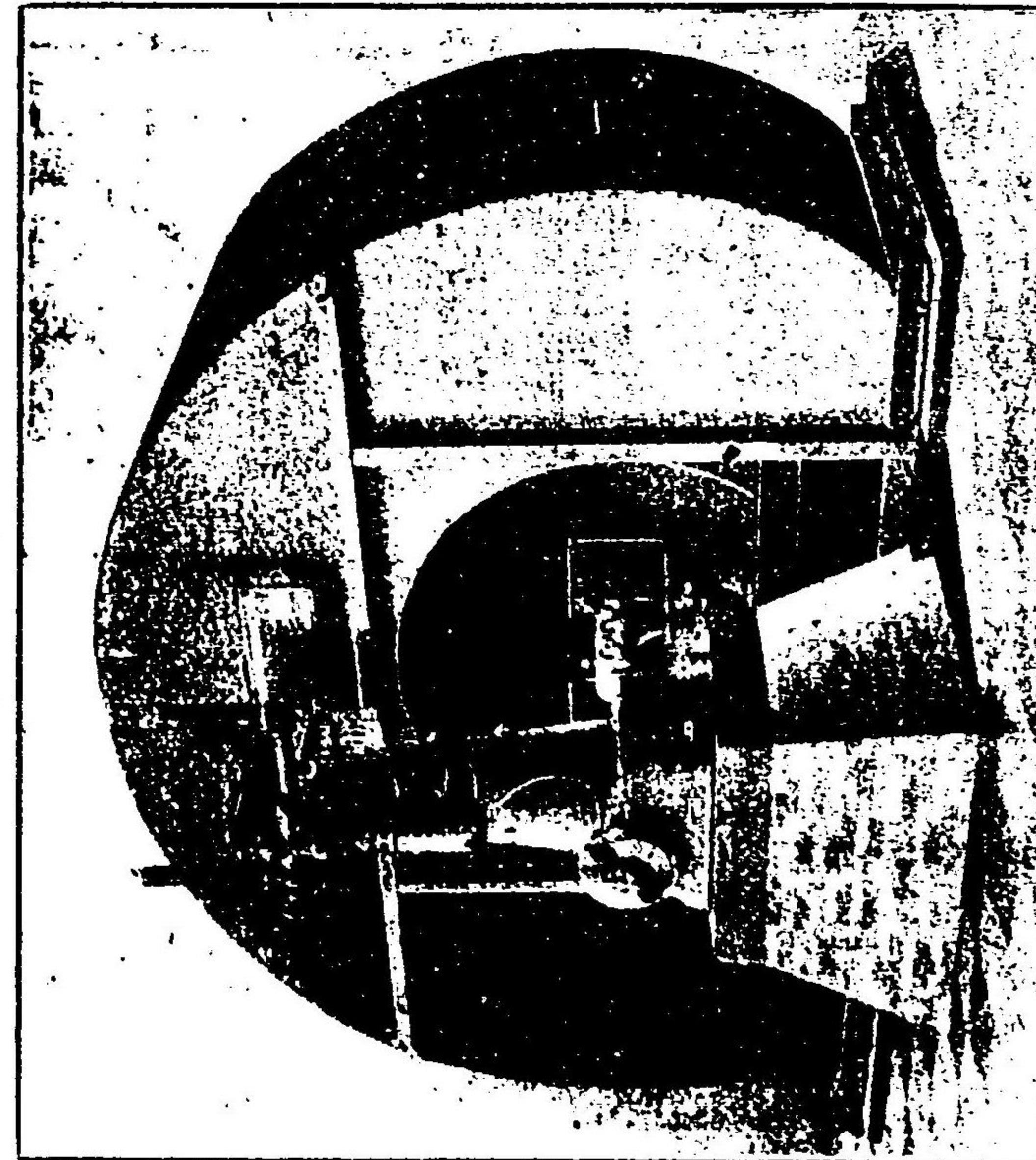

送熱送風乾燥等に
最も良風送の機械なり
さらさら

大田本
二番町
HONDEN, OSAKA.
E. H. HUNTER & CO. 社會名合
五二三 西電話
九〇六一

HONDEN E. H. HUNTER & CO. OSAKA

"MONARCH" PNEUMATIC TOOLS.

不
熟
練
の
職
工
が
ニ
ユ
ー
マ
チ
ツ
ク
、
ツ
ー
ル
を
使
用
す
る
も
尙
ほ
三
人
の
働
に
相
當
す
る
功
果
あ
り



モ
ナ
ー
ク
空
氣
壓
搾
器
各
種
ニ
ユ
ー
マ
チ
ツ
ク
槌
ニ
ユ
ー
マ
チ
ツ
ク
錘
ニ
ユ
ー
マ
チ
ツ
ク
鉋
打
器
ニ
ユ
ー
マ
チ
ツ
ク
穿
岩
機
其
他
木
工
鐵
工
用

モ
ナ
ー
ク
空
氣
壓
搾
器
各
種
ニ
ユ
ー
マ
チ
ツ
ク
槌
ニ
ユ
ー
マ
チ
ツ
ク
錘
ニ
ユ
ー
マ
チ
ツ
ク
鉋
打
器
ニ
ユ
ー
マ
チ
ツ
ク
穿
岩
機
其
他
木
工
鐵
工
用

い
用
を
槌
ク
ツ
チ
マ
ー
ユ
ニ
ク
ー
ナ
モ
て
以
を
力
速
の
時
一
十
間
分
一
る
取
鑿
を
縁
の
板
鋼

STANDARD RAILWAY EQUIPMENT CO.,
St. Louis, Mo., U.S.A.

エ
イ
チ
ハ
ン
一
社

大
阪
本
町
二
番
大
阪
西
區
本
田
二
番
電
話
三
三
二
五
一
九
〇
六

HONDEN E. H. HUNTER & CO. OSAKA
CINCINNATI PLANER CO.

此
平
削
機
は
に
塵
除
け
の
装
置
の
（
Dirt
Proof
）
あ
り
斯
り
注
意
の
行
届
け
る
機
械
使
用
に
は
不
便
な
事
は
な
し
如
何
も
の
利
益
を
生
ず
る
や
る
一
考
を
ふ

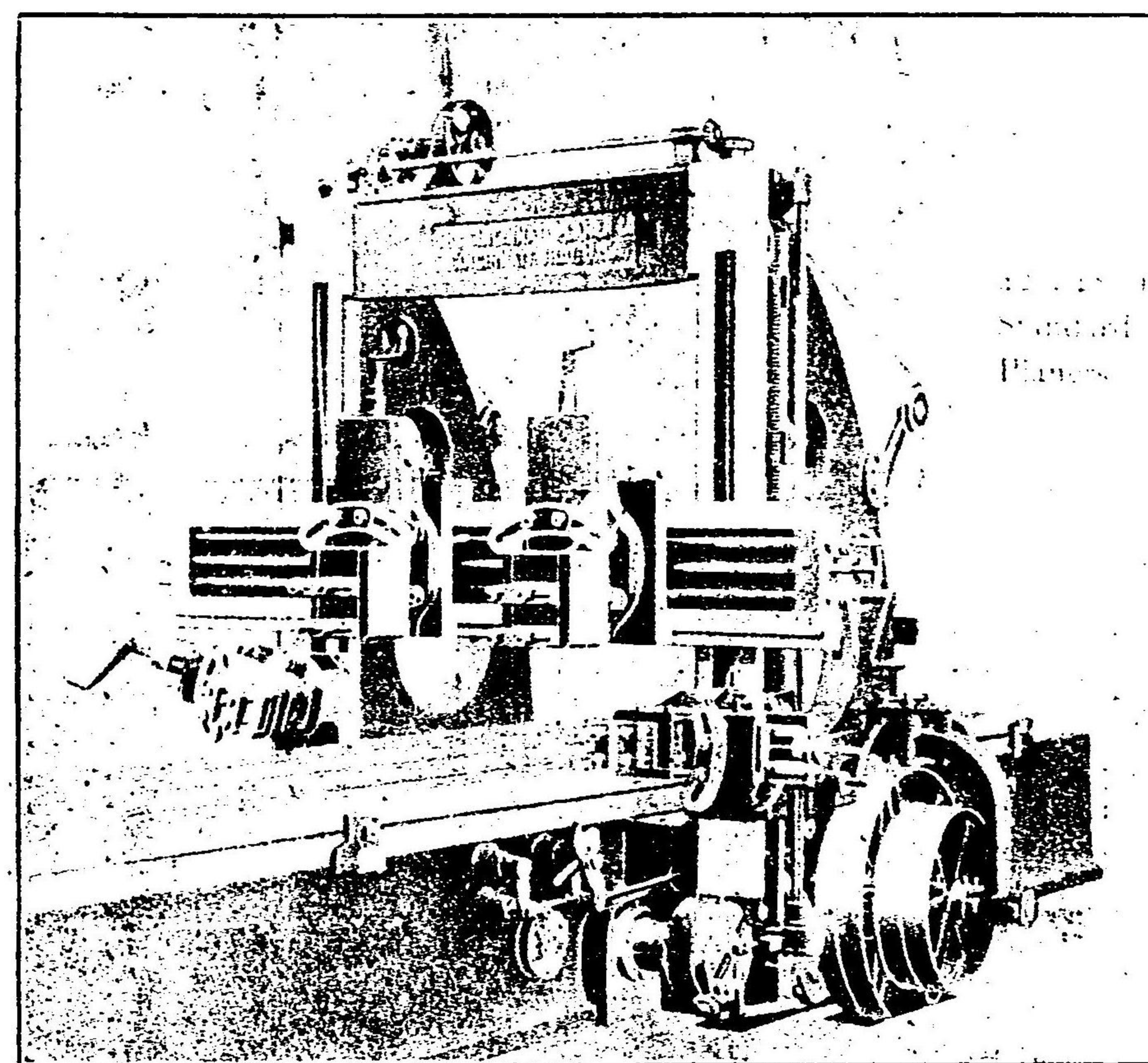

三
十
七
年
戰
役
に
際
し
本
機
は
兵
器
製
作
其
他
軍
事
上
の
大
多
の
力
を
貢
獻
し
度
の
褒
詞
を
受
け
た
り

エ
イ
チ
ハ
ン
一
社
代
理
店

大
阪
西
區
本
田
二
番
電
話
三
三
二
五
一
九
〇
六

HONDEN **E. H. HUNTER & CO.** OSAKA
AMERICAN
SAW MILL MACHINERY CO.

製材木工用

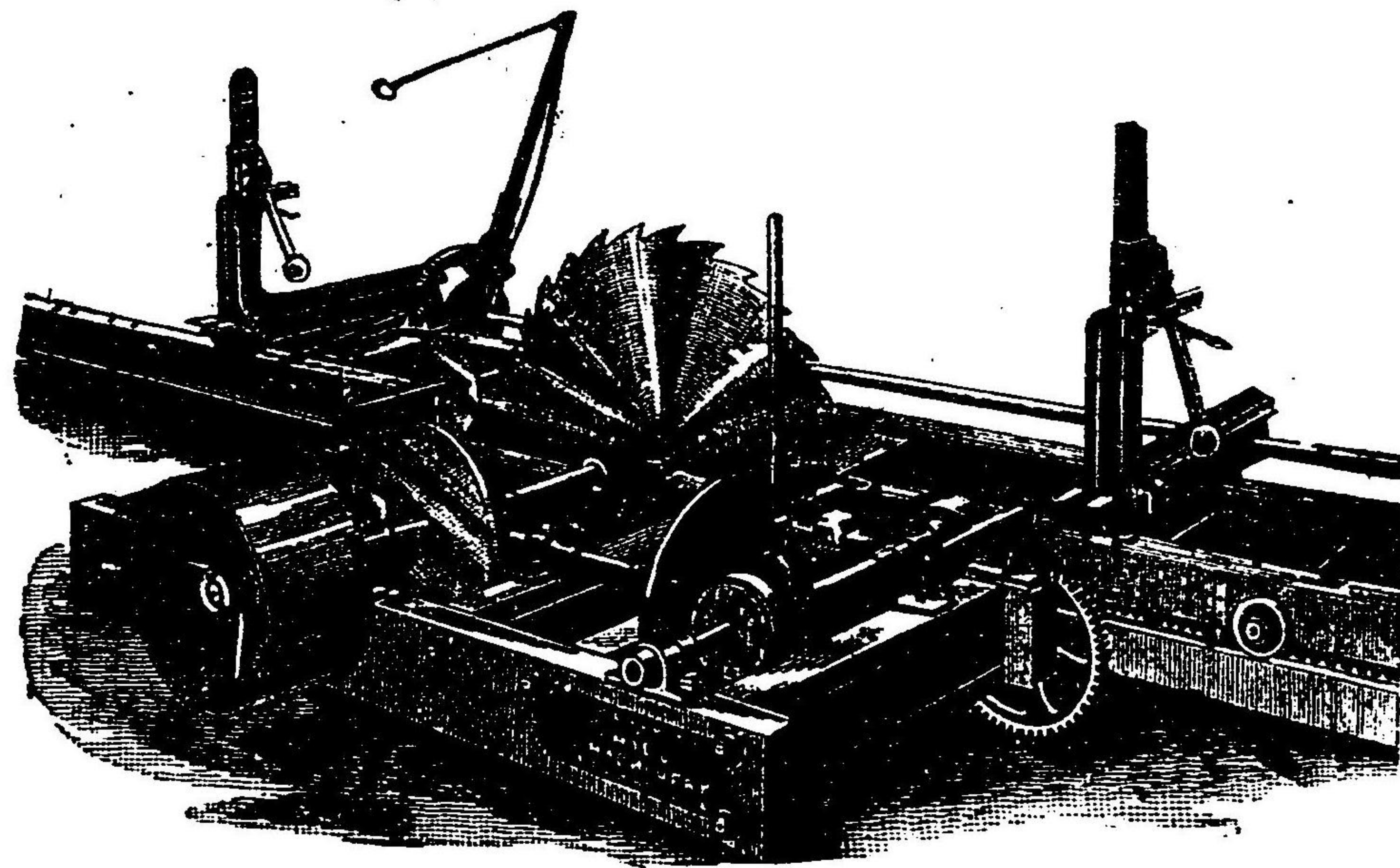

各 種 木 工 用 機 械
丸 鋸 帶 鋸 單 軸 平 削 機

社會名合—タンハチエ.イ

五二三 西話電 町番二田本阪大
九〇六一

HONDEN **E. H. HUNTER & CO.** OSAKA,
The UNDERFEED STOKER CO. of AMERICA.
"JONES" STOKER.

一カーストス ドーイフダンアスノヨジ

石炭及通風の供給を自動的に加減す
ストーンカーは石炭節約上の最新發明也

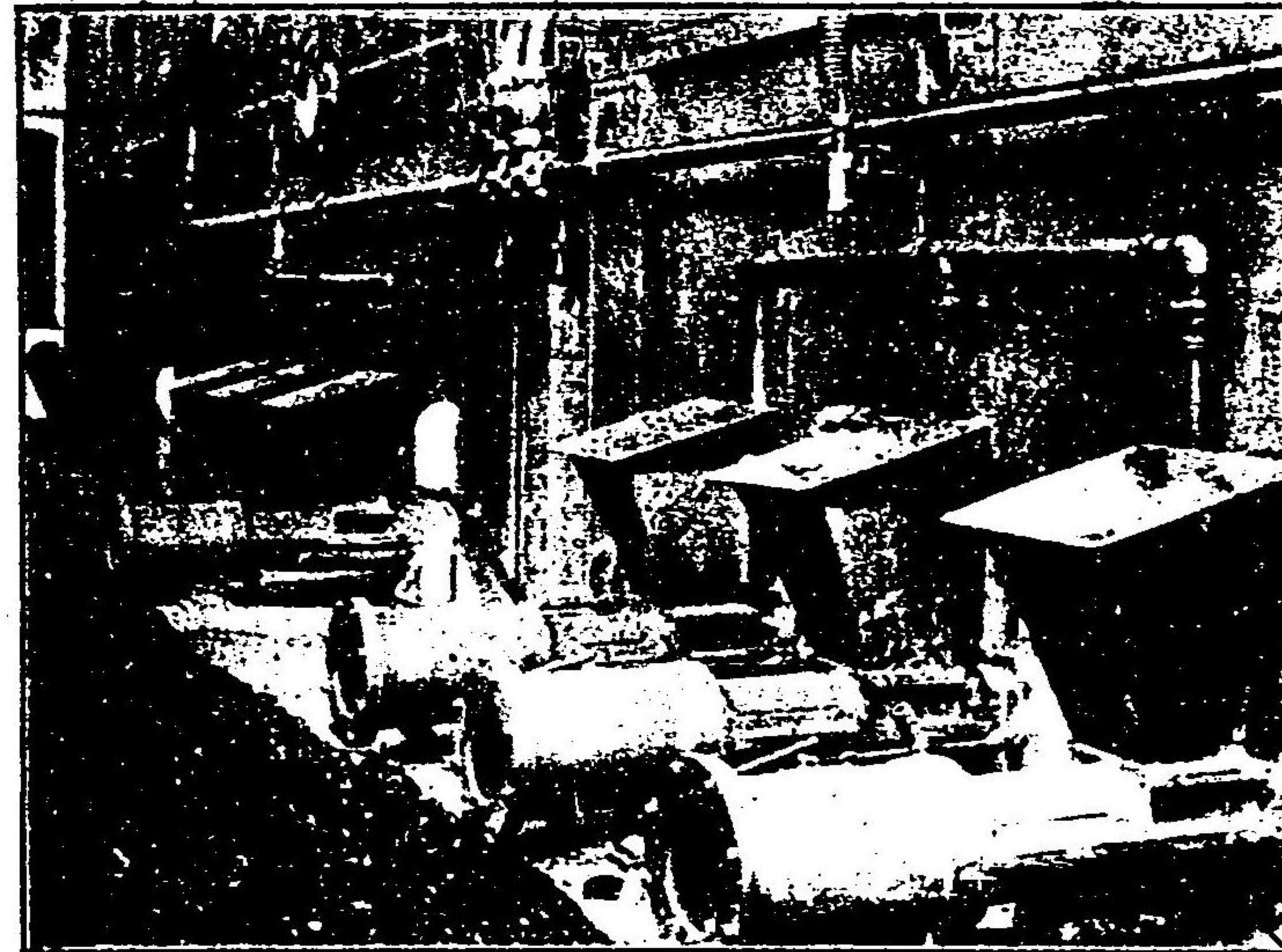

石炭の節約は工業家の第一要旨也
取扱簡易にして構造堅牢なり

るたれら付据に社會燈電阪大
一カーストス スノヨジ

東 大 名 其 諸 會 御 社 諸 其 名 大 東
京 阪 屋 他 燈 の 命 蒙 り たり

町 番 二 田 本 阪 大

社會名合—タンハチエ.イ

五二三 西話電
九〇六一

HONDEN **E. H. HUNTER & CO.** OSAKA

Dobbie M'INNES & CO. Ltd.

マツキネス社製專賣

此装置ハ或間ノ回
 轉中機關氣筒中ノ
眞ノ「アバレー
 チ、プレシユアー」
 ナ記録シ亦合セテ
 「スピード」及「タ
 イム」ガ圖上ニ記
 録セララル、ノデア
 ル

(工業之大日本第
三卷第六號所載)

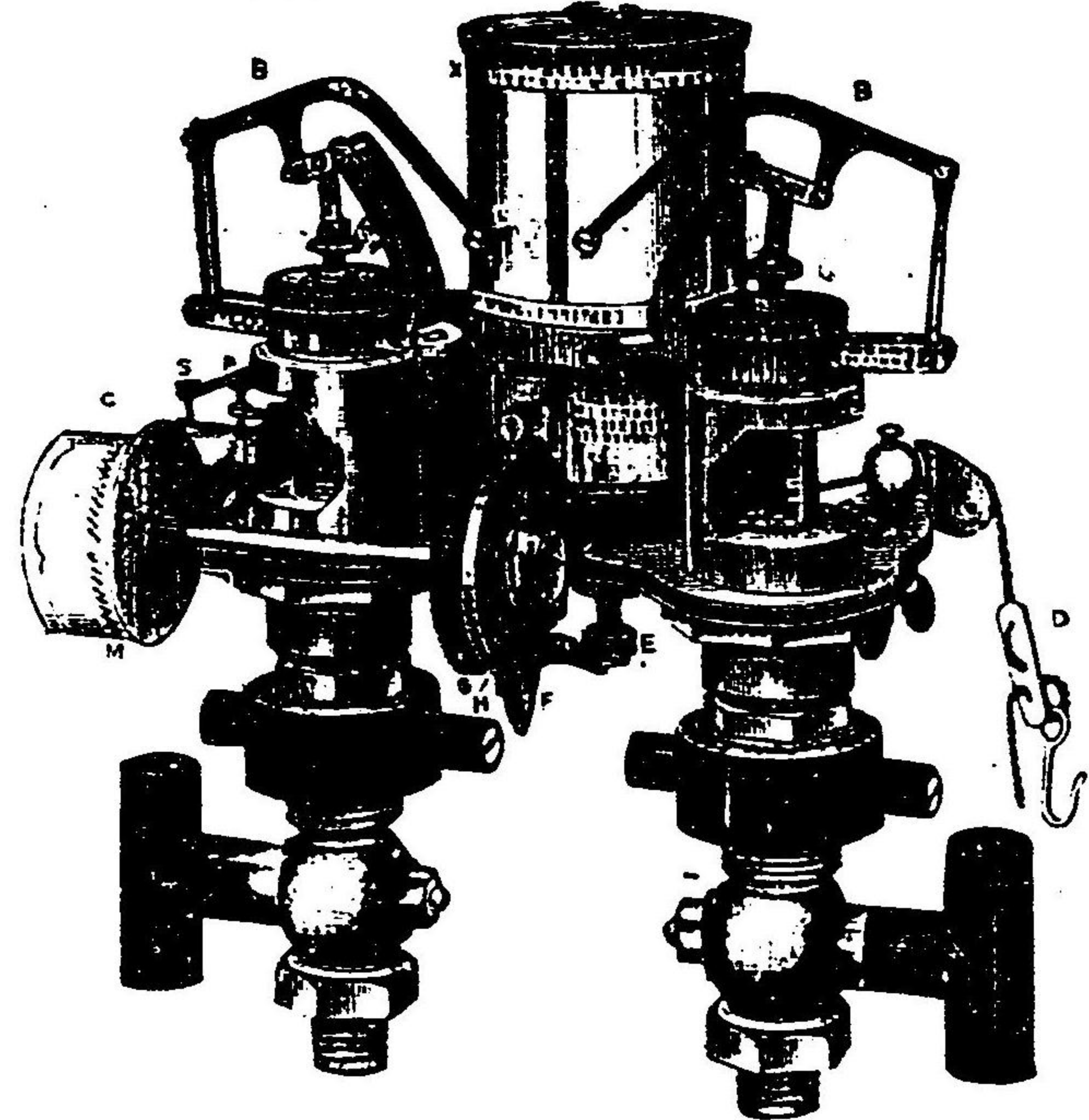

ムラグアイダルブダ
ーターケデンイ

大田町
 阪二番
エイチハン
社会名合

電話
三三二
西
一〇六
五

四十年間の経験と最新
 の學理を併せたる

大田町
 本番二
 西
 市

エイチハン社会名合

電話
三三二
西
一〇六
五

HONDEN **E. H. HUNTER & CO.** OSAKA
E. KEELER COMPANY.
 Williamsport, Pa., U. S. A.

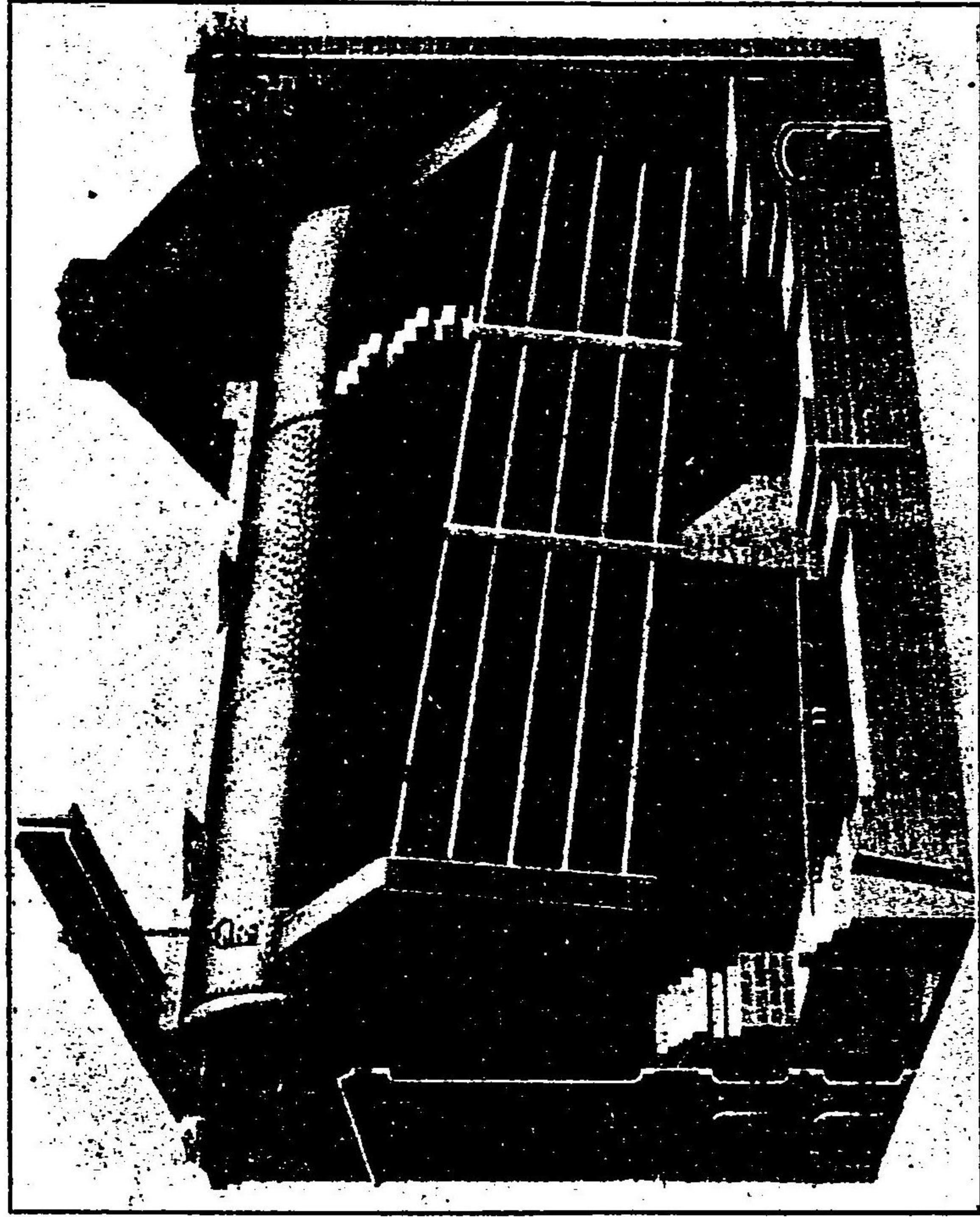

完全無缺の水管式汽罐は
 キーラーなり

HONDEN E. H. HUNTER & CO. OSAKA



High Tension Three Phase Electric Transaction

也展發の新最は車關機氣電式相三

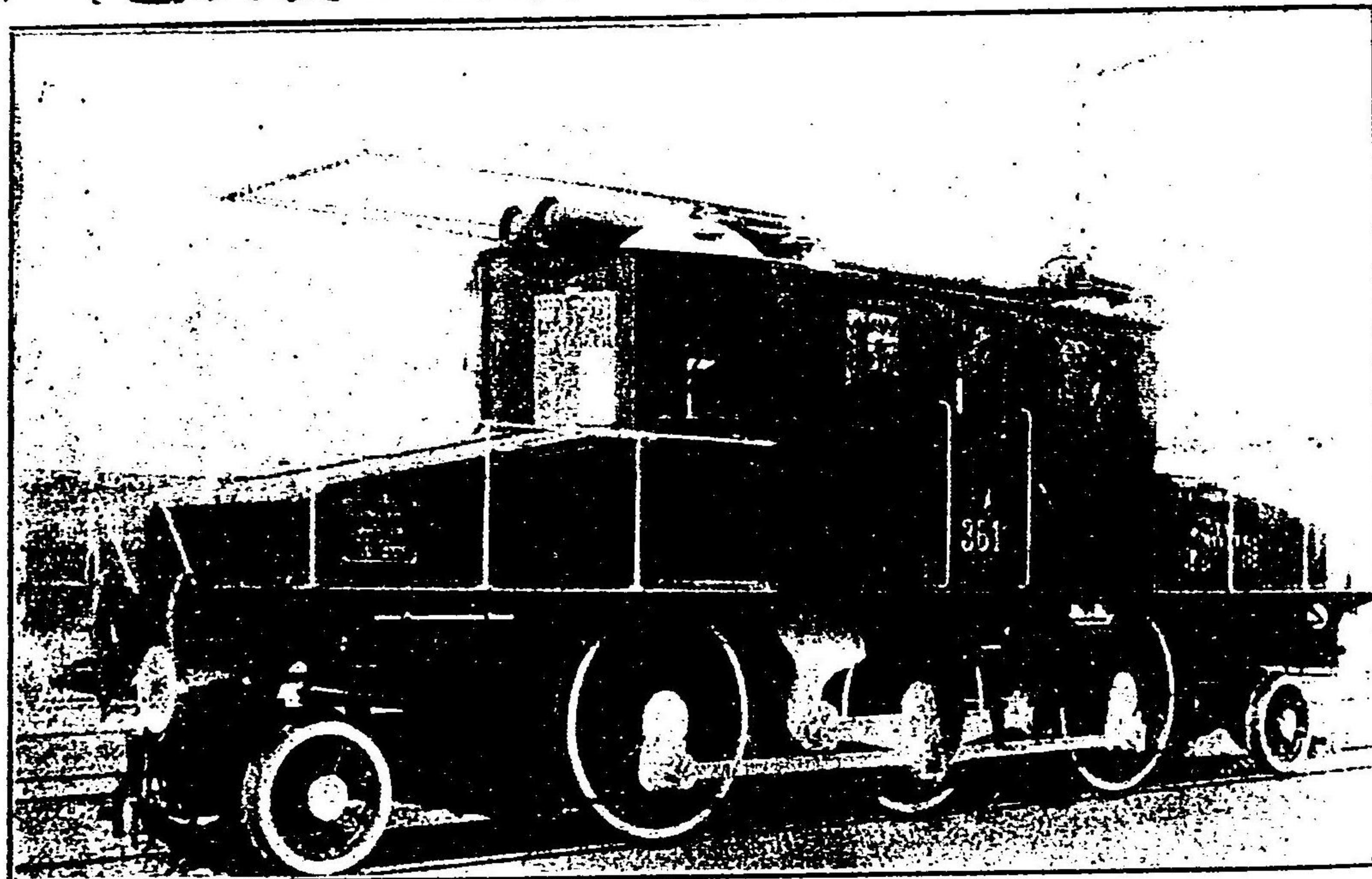

1,000 H.P. Three Phase Electric Loco. of the Valtellina Railway.

社會ツンガ市トスベタブ國句埃
者理代賣販本日

社會名合ータンハ,チエ,イ

五二三 西話電 町番二田本阪大
九〇六一

HONDEN E. H. HUNTER & CO. OSAKA

は(市トスベタブ) 社會ツンガ (國句埃)るな名有



也名有亦もて於に造製のンピータ

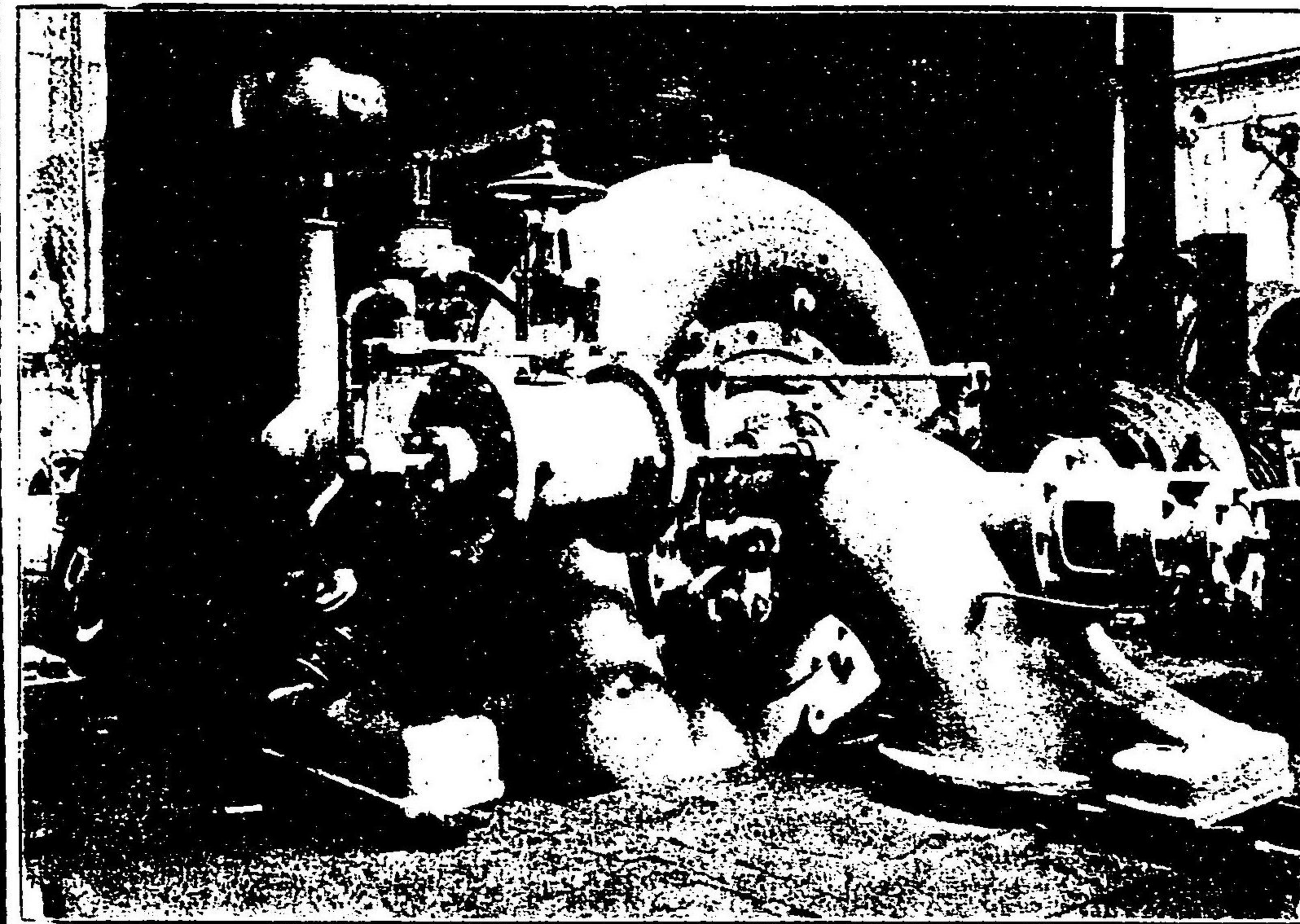

町番二田本阪大

社會名合ータンハ,チエ,イ

五二三 西話電
九〇六一

HONDEN **E. H. HUNTER & CO.** OSAKA

最有力なる
揚水機は
タービン
ポンプ
にして最新の
發明に拘り
有効無比就中
鑛山、水道用
には最便最
利なり

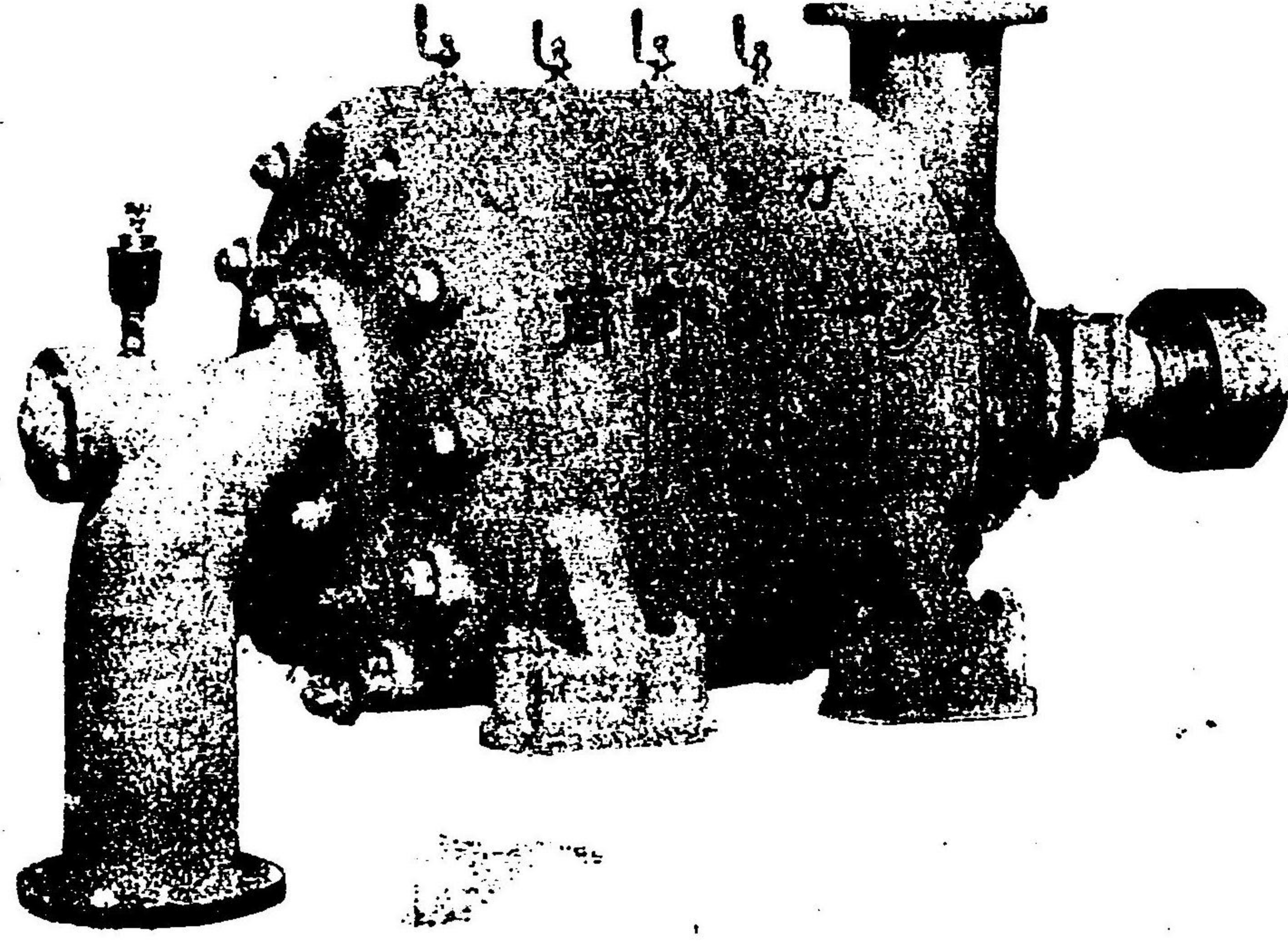

GANZ WATER TURBINE PUMP

一タンハチエイ

五二三 西 電話 九〇六一
社 會 名 合 町 二 本 大
番 田 阪

HONDEN **E. H. HUNTER & CO.** OSAKA.

GANZ & CO. Budapest.

'GANZ MOTOR CAR

車客働自汽蒸式新最許特式ツツンガ

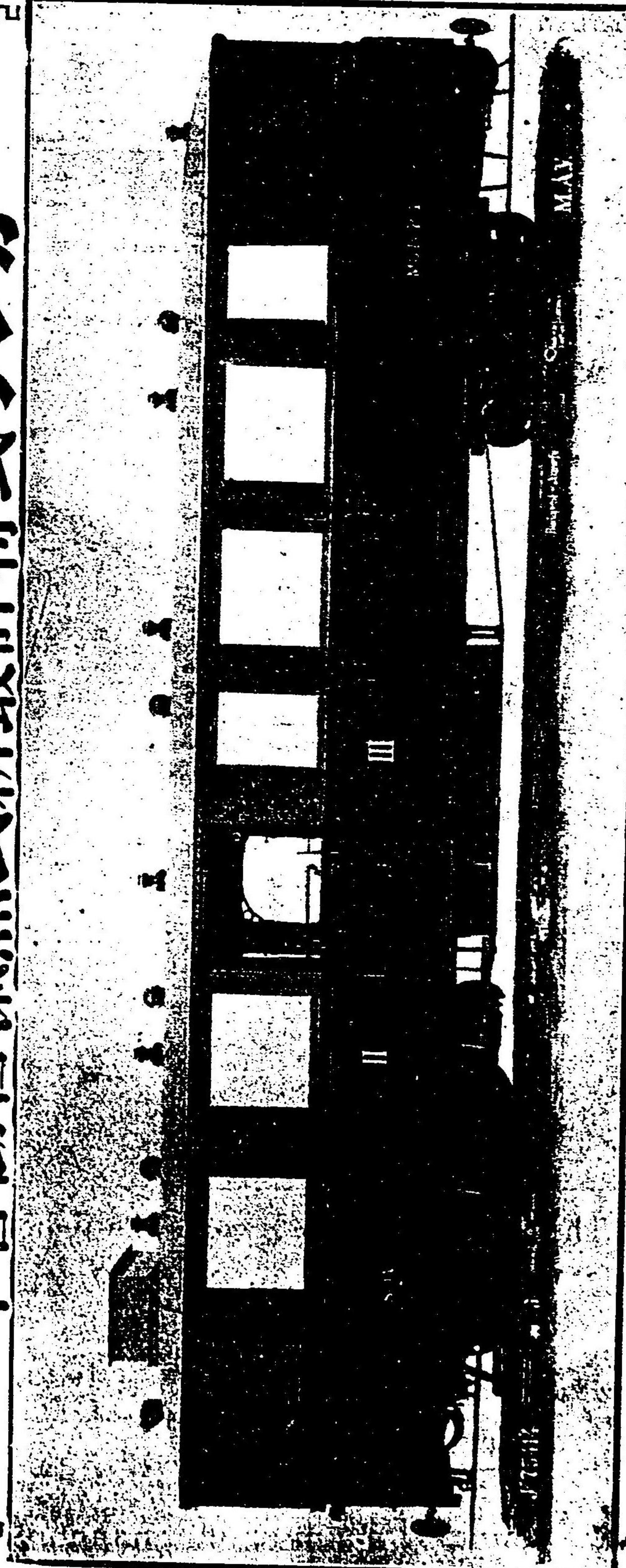

最 新 式 經 濟 輕 便 鐵 道 社 會 名 合 一 塔 ン ハ チ エ イ
大 本 田 二 番 町
電 話 西 三 三 五
九 〇 六 一

(弊店廣告は一三八頁にあり)

米國製 最新式 **エンゲルバルグ精米器械**

我國精米業ニ一新紀元ヲ
開キタル當機ハ夙ニ大方
ノ賞讚ヲ博シ内地臺灣滿
韓ニ亘リテ自ラ販路ヲ開
拓セリ
其普通及酒造精米上ニ於
ケル偉功ハ七百餘臺ノ器
械自ラ語リツ、アリ
器械ニ大小數種アリ希望
ノ各位ニ説明書ヲ郵呈ス

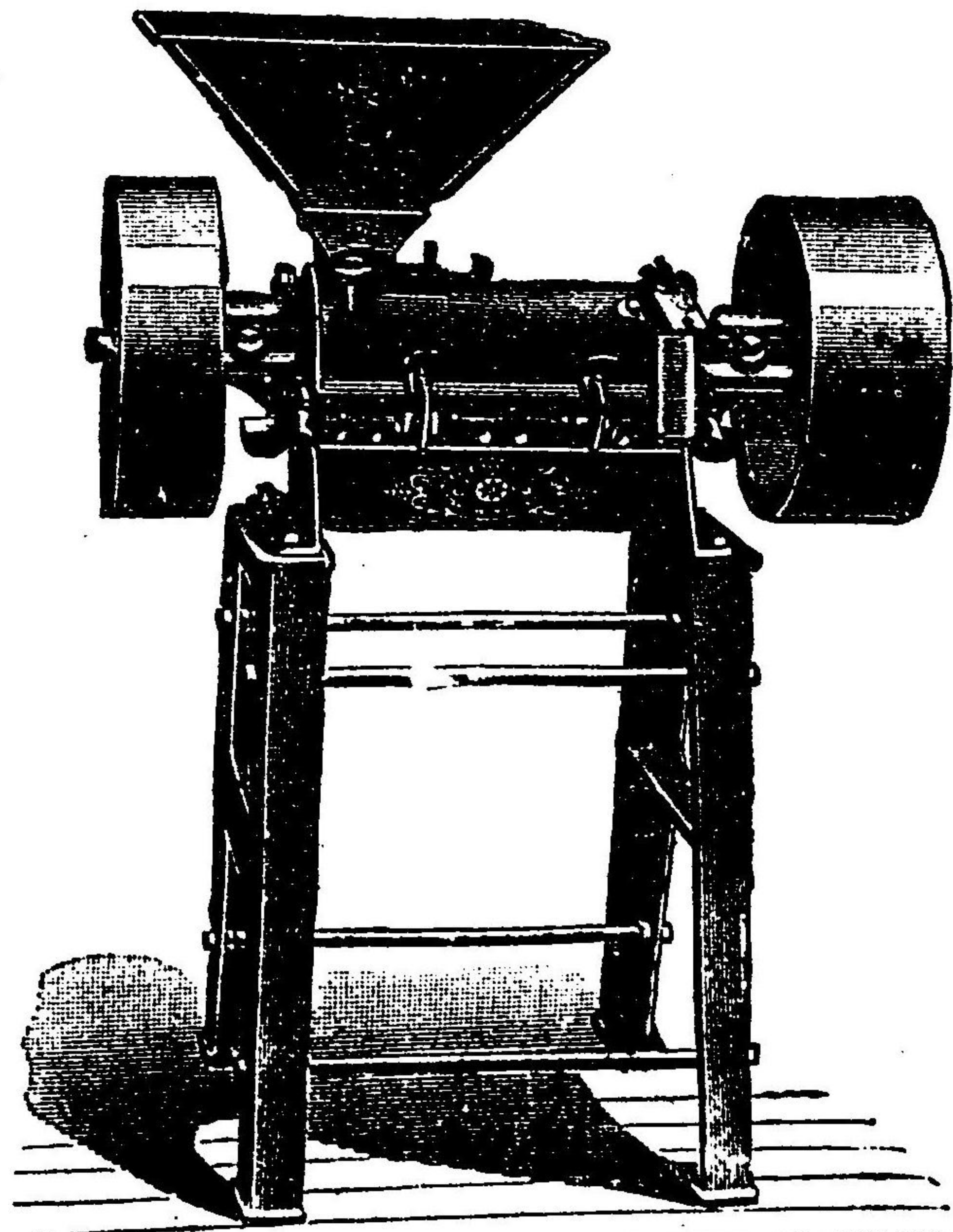

型號二第

帝國及滿韓發賣元 橫濱市太田町 六丁目九十七番地 **曾我淳二郎**

(弊店廣告は一三九頁にあり)

ハルステツド 粉末製造機械

本機ハ米麥大小豆其他一切ノ穀類ヨリ豆糟
油粕藥種其他軟石土塊等苟モ粉末性ヲ有ス
ルモノハ何品ニテモ粉末ス
製作材料ノ優逸ナルト外形ノ美麗整備シタ
ルハ言フヲ俟タズ新意匠ヲ以テ各要部ヲ造
リタルハ最モ誇リトスル所ナリ
本機ニ大小二型アリ
所要効力寸法代金等ハ説明書ニ詳カナリ希
望ノ各位ニ郵呈ス

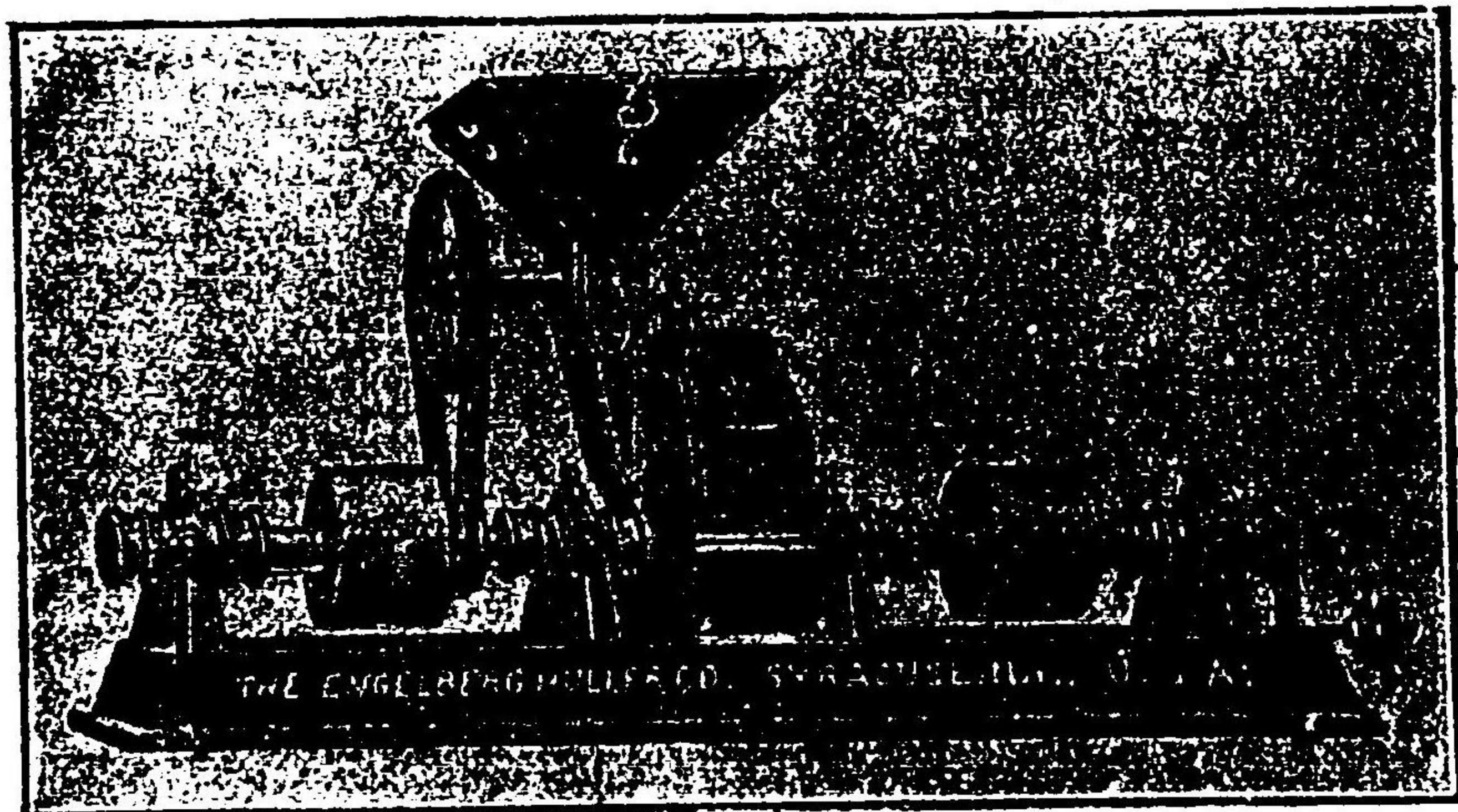

帝國及滿韓發賣元 橫濱市太田町 六丁目九十七番地 **曾我淳二郎**

(弊店廣告は一四〇頁にあり)

エンゲルバルグ粉磨機械

本機ハ最近ノ發明ニシテ一度市場ニ出テ、以來前世記ノ遺物ハ全ク暗中ニ葬ラレタリ其大型ハ一時間ニ廿石以上ヲ磨摺シテ而モ動力ハ僅ニ約四馬力而モ米粒ハ破碎スルヲナク摺歩ハ凡ソ五六歩以上大小數種アリ希望ノ各位ニハ詳細ナル説明書ヲ郵呈ス

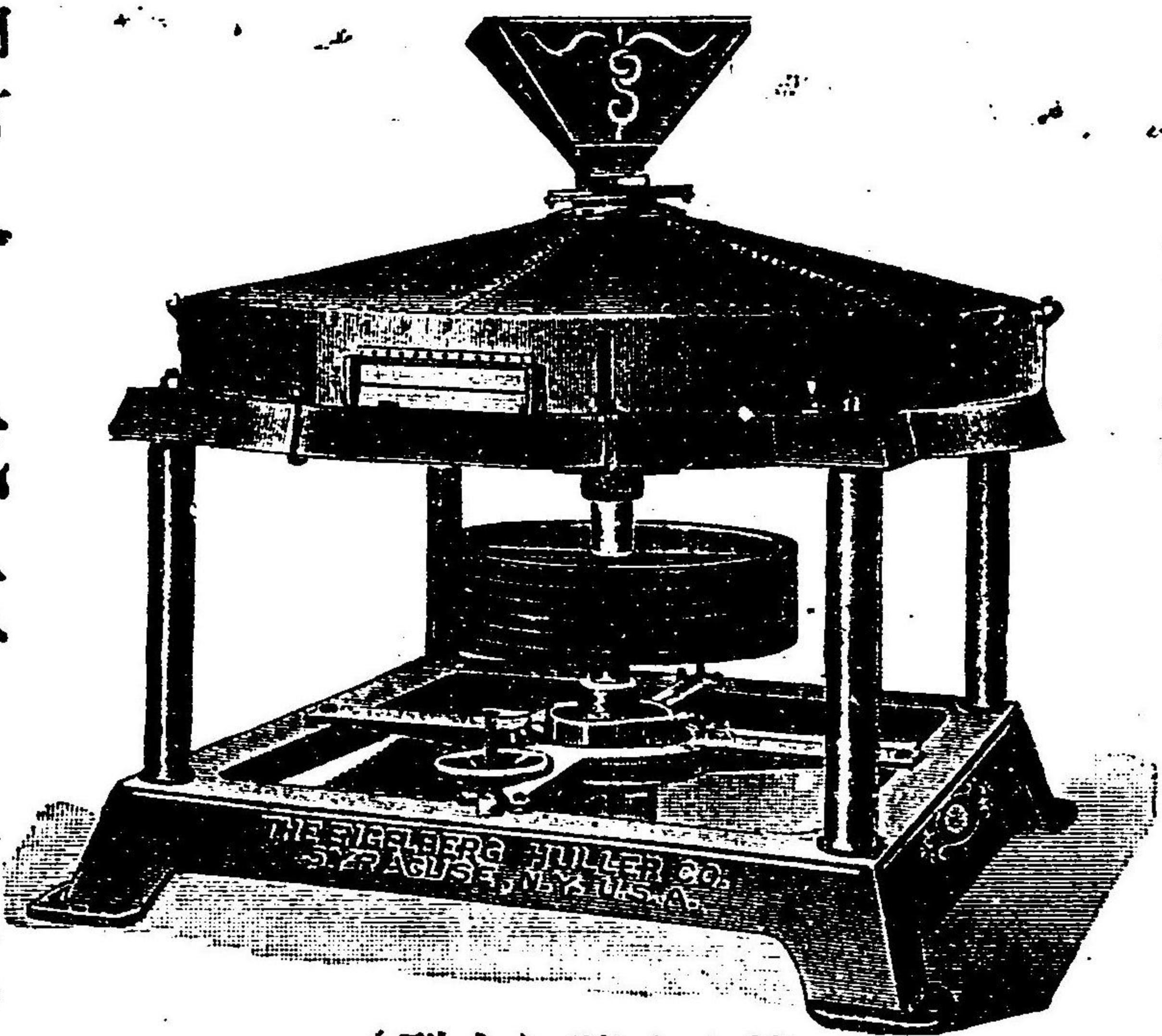

(型大) 號十六第

帝國及滿韓發賣元

橫濱市太田町六丁目九十七番地

曾我淳二郎

家内用粉挽器并唐黍採實器

粉挽器ハ米麥大小豆粟稗黍其他ノ穀類ヨリ梅杏桃李ノ仁類ヲ粉狀ニスル器械ナリ
 其應用範圍ハ家内用ノ外菓子煎餅豆腐製造職及小鳥商等ニハ欠クベカラザル器械也
 唐黍採實器ハ又家内用トシテ最モ重寶ナル新式ノ器械也 説明書ハ郵呈ス

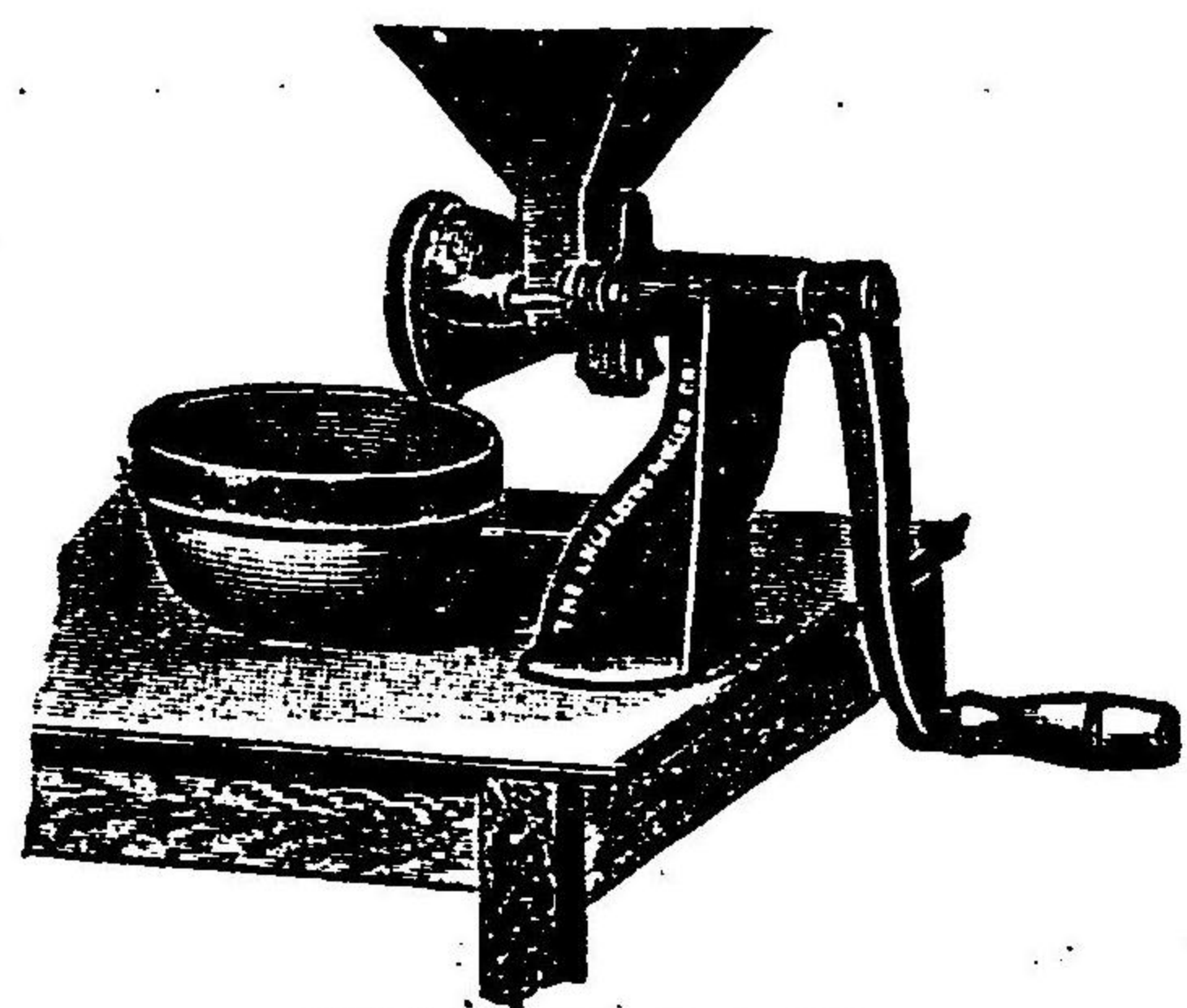

器挽粉用内家

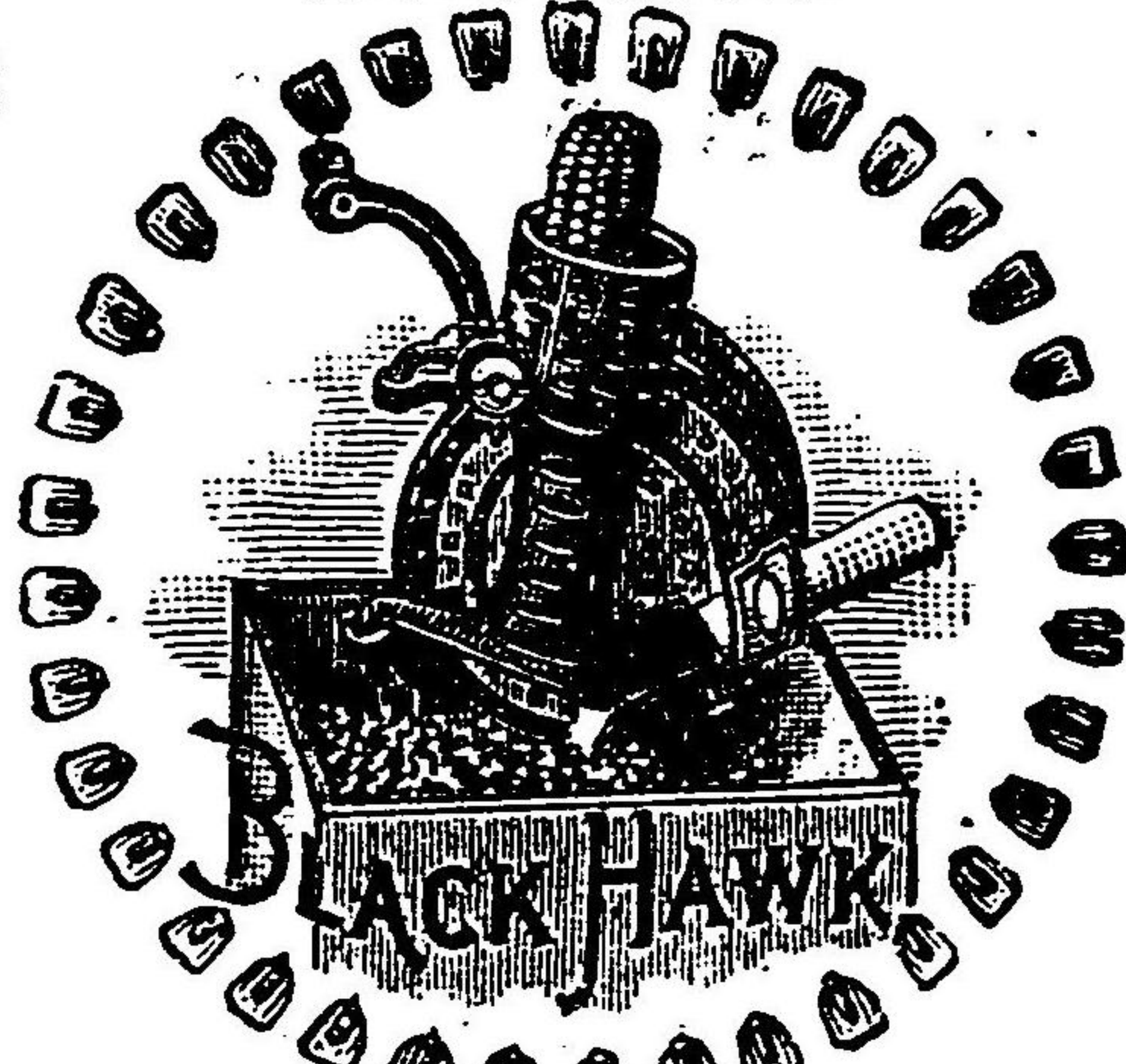

器實採黍唐

帝國及滿韓發賣元

橫濱市太田町六丁目九十七番地

曾我淳二郎

(弊店廣告は一四一頁にあり)



種目

水車及水力機 船底塗料 鐵工用具 鐵鋼材料 銑鐵鋼材料

船具及各塗料 鐵工機 銅鉛錫材料 織布機

木工機 製紙原料 鑛山用機

右英米獨に於ける各著名製造所と特約一手販賣致居候に
付御一報次第代價御報可致候

株式會社 **テイラー・パーカー** 商會

横濱支店 山下町卅六番 電話長一三二

神戸本店 明石町卅九番 電話長二八六

營業

汽機 染色仕上機 各種起重機 其他諸機械工具等一切

紡績機 電氣機 印刷機 唧筒機

汽關 製紙機 瓦斯及石油機械 自轉車、瓦斯用品

TAYLOR, COOPER & CO. LTD.

KOBE & YOKOHAMA

SOLE AGENTS FOR JAPAN of all sorts of Tool, Lifting, Mining,
Blowing, Gear Cutting, Milling, Wood Working,
Measuring & Weighing Machinery.

Also Agents of the best Known & Approved Brands of Antifriction
Metals, Phosphorbronze & Cast Bearings.

- Engines
- Boilers
- Turbines
- Rolling Mills
- Presses
- Shears
- Cranes
- Flour Mills
- Pumps

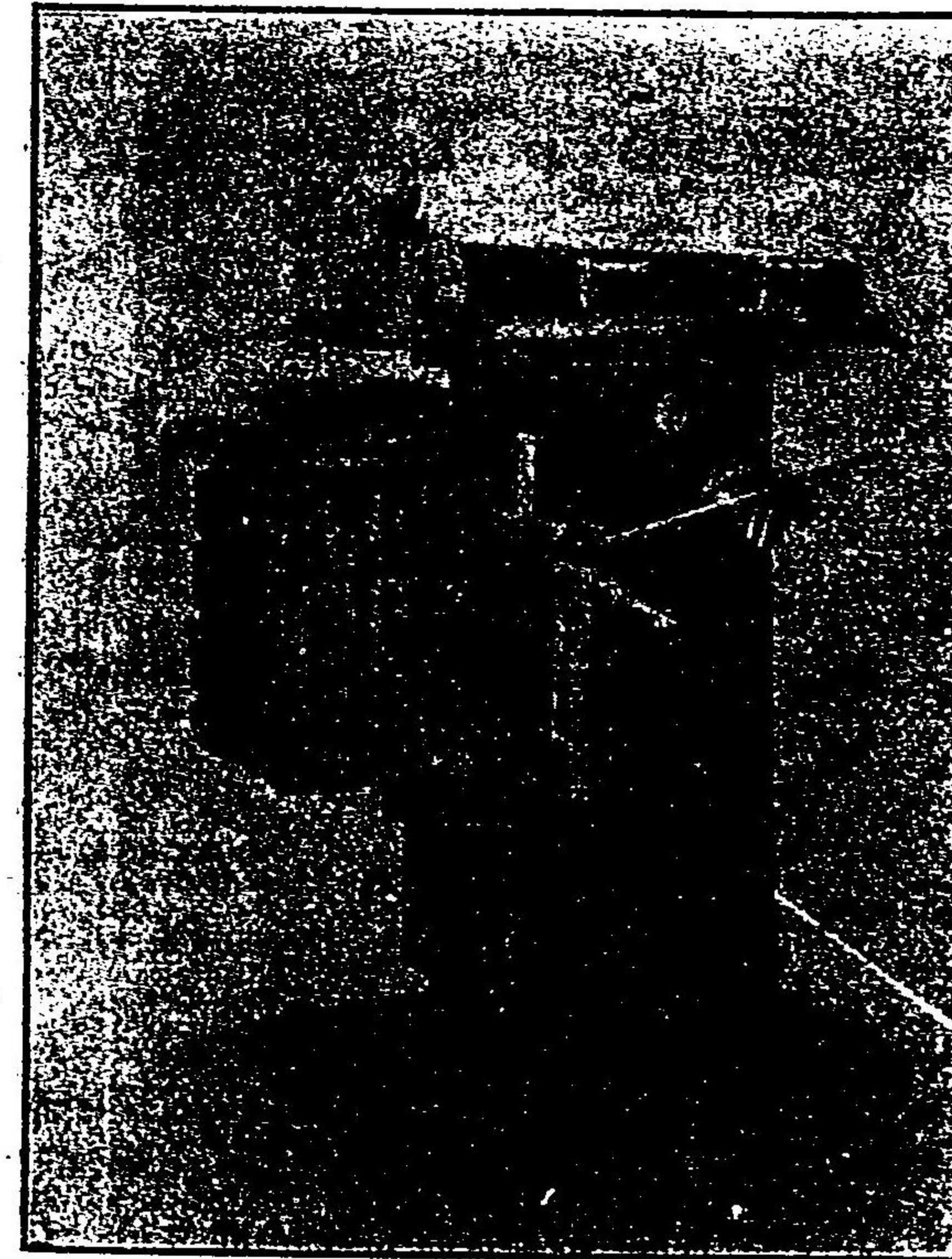

Spinning, Weaving,
Dyeing, Finishing, &
Printing Machinery.
Prices & Estimates
on application.
Quick & careful
attention to orders &
enquiries.

Also all kind of Metals in raw state & manufactured.



諸機械製作

製作品一班



總壓力 百三十噸
每平方吋壓力 四千四百八十磅

金屬壓搾用水壓機
及交換瓣

中島三工所



電話 四三四二九
電話 四四七六

大阪西區九條二丁目



電氣

諸器機材

直輸入及製造業

神奈川電燈株式會社

本店 橫濱市青木町

電話 園五〇三番

東京出張所

京橋區銀座

電話 新橋〇九七番

佐世保出張所

佐世保濱田町

舞鶴出張所

舞鶴東本通

吳出張所

吳松本町

◎造船、鐵工用	◎船舶、水道用	◎鐵道、土木用	◎製材	◎諸器械及附屬
金切丸鋸鋼ワイヤロープ 定ハンマ類盤 ハンマ類盤 銅類 油砥石 油砥石 金剛砂砥石 金剛砂砥石 硝子ハイバ 吹子ハイバ 丸砥石 黒鉛坭場	布ホース 布ホース 布ホース 布入ゴムホース スチームホース スチームホース 力カ 力カ	軌條穿孔機械 輕便レール 軌條穿孔機械 シムム シムム シムム シムム シムム	丸鋸 立鋸 帶鋸 鋸	石鋸 石鋸 石鋸 石鋸 石鋸 石鋸
ダライバ シカバ ボールバ ポンピングマシン ミーリングマシン シャッピングマシン ペンキドリル ハンドドリル ホールト切機 スチームハンマー 瓦新捻切機 螺絲 タツ ドリル 各種 金 尊賣火作	パイプ類 瓦新管 ワ フ ラ ン 管	テレグラフ ナレポリシュ ナイフ アラスレド アラスレド アラスレド アラスレド アラスレド アラスレド	製材 製材 製材 製材 製材 製材	各種 各種 各種 各種 各種 各種

IWATA BROS. & CO.

IMPORTERS & EXPORTERS,
MACHINERY, TOOLS &
GENERAL HARDWARES.

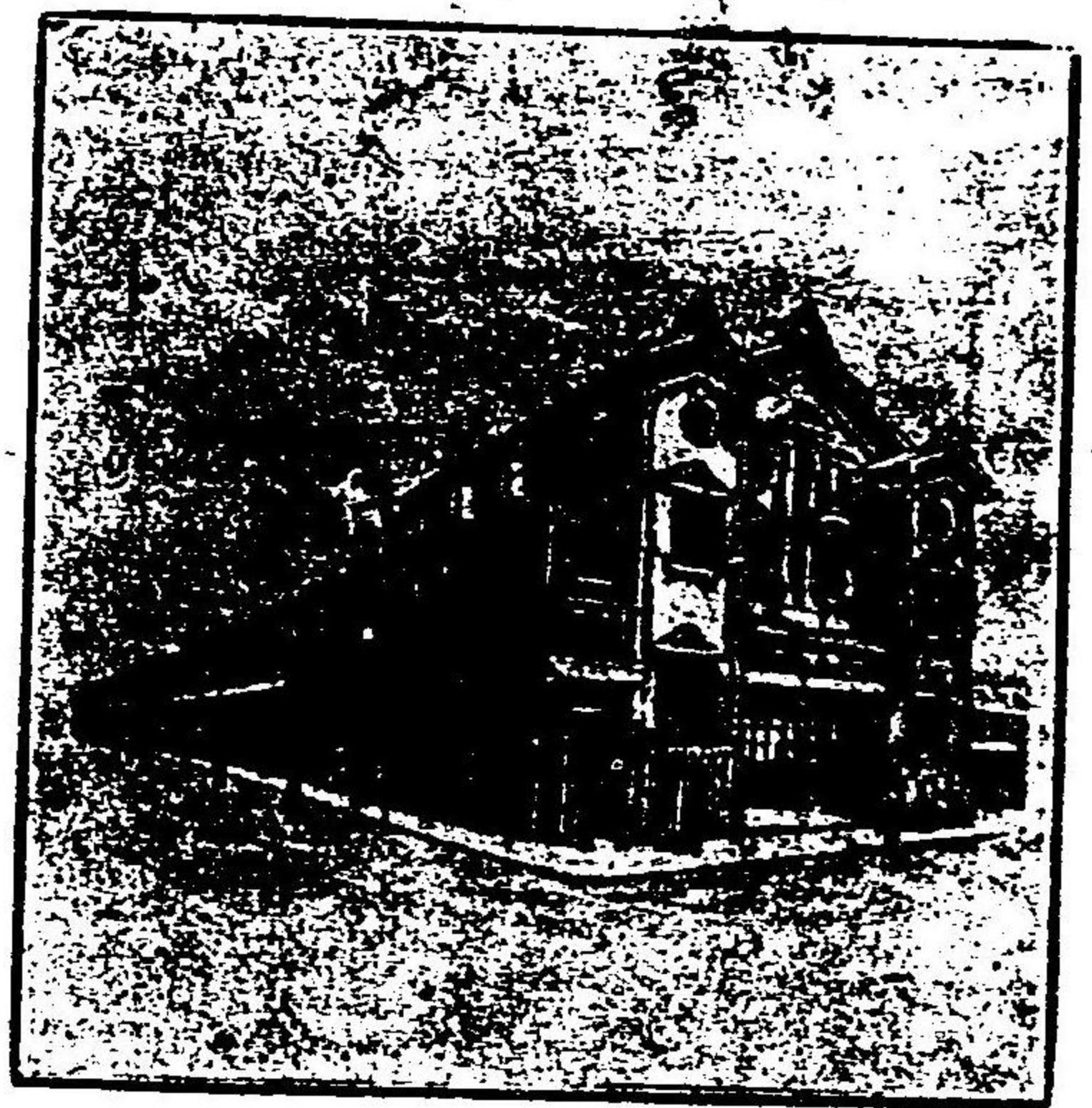

6 Chome, Itachibori,
OSAKA.

大坂市西區立賣堀北通六丁目
合名 岩田兄弟商會

鑛山、紡織、鐵道、船舶、造船、鐵工、
水道、製紙、製絲、製材、暖房、土木、
諸工業用機械類、工匠用具、材料、
用品直輸出入業

電話 (西區三六二番)
(西區一三六二番)

在庫品目錄ハ本書一四六、一四七、一四八、一四
九頁ニ在リ
挿圖入代價書ハ無代送呈ス價格ノ低廉品質ノ精良
ナルヲハ既ニ定評アリ
歐米著名ノ製造所ト特約アルヲ以テ確實迅速廉價
ニ輸入約定可致候

諸機製作

製作品一班

空氣壓縮機

氣筒直徑二十吋 行程二十吋 壓力百磅
空氣壓縮機 一分二吋方尺 安全壓力百磅

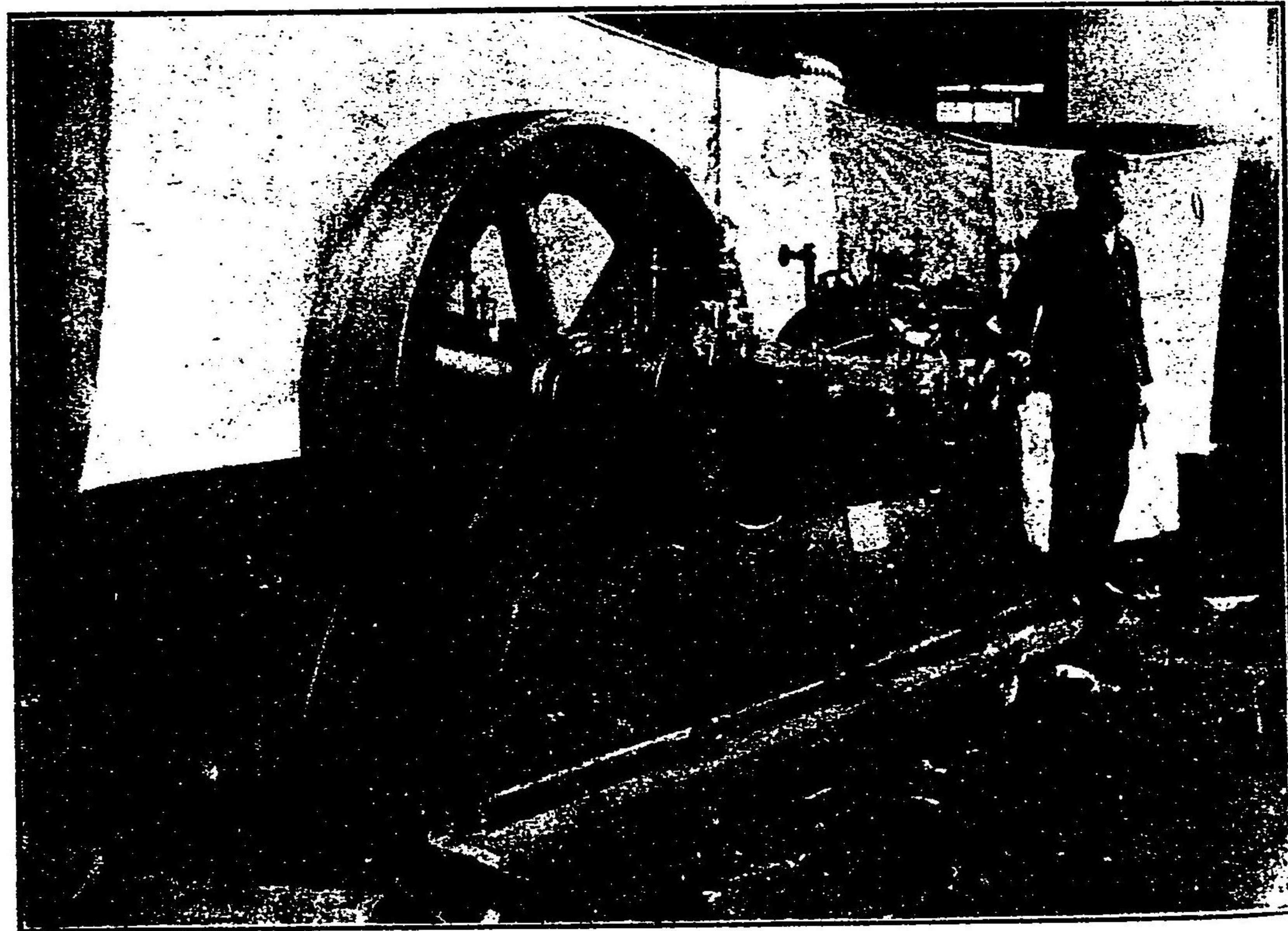

大坂市西區九條二丁目

中島三工所



電話西區二九三番 西區四七八番

登錄商標

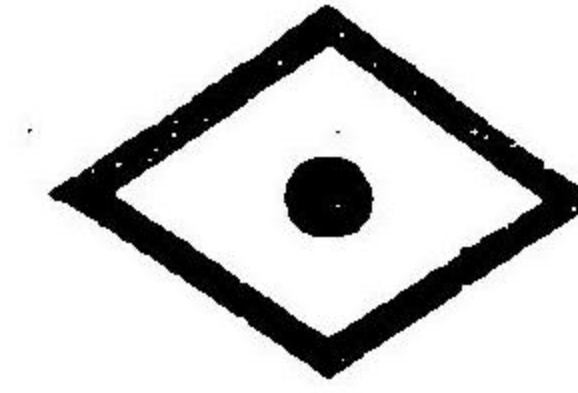

鉛管 鉛板 錫管 製造 販賣

大小厚薄應需

大坂市西區阿波座三番丁
製造元 泉鉛管製造所

電話(長)西區參四貳番

大坂市西區立賣堀北通六丁目

特約販賣店 合名 岩田兄弟商會

電話 西區參八五番 西區貳六貳番

大坂市西區立賣堀北通六丁目

特約販賣店 合資 野村屋商店

電話 西區參壹六番

電氣蒸氣諸機械輸入販商

神戸市江戸町八十六番館

ヒーリング商会

(電話長七一九)

本店横濱市山下町二十二番館

出張所東京橋區采女町二十一番地

用方土



形賜込差ルブヤシ

用方土

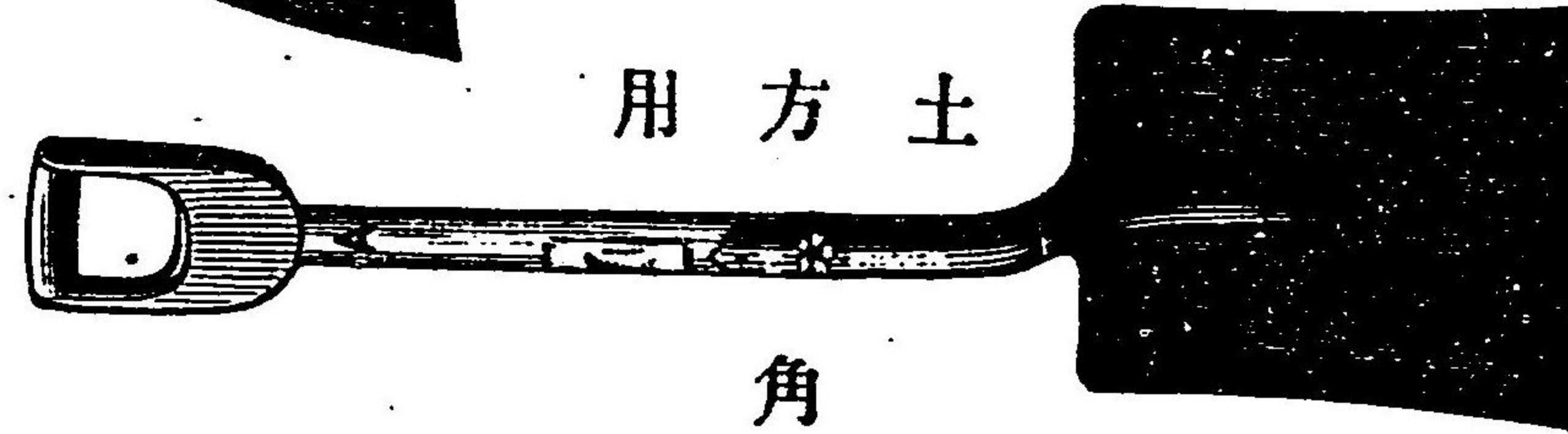

角

用炭石



メシカ惣ブツコス

メシカ惣ルブヤシ

角



石炭用
スコップ差込



KAWAGUCHI & CO.
Manufactures of
Scoops, Shovels.

川口スツコ製造所

所主川口元之助

大阪市西區境川
町八〇五番地

鋼板製十能

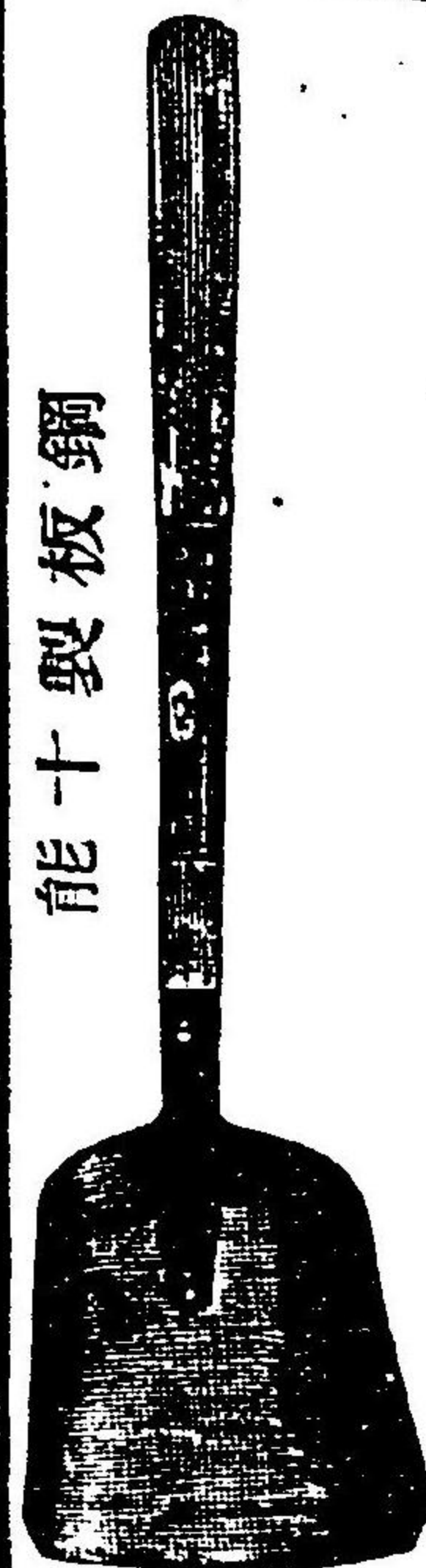

最新式無點火石油發動機

創業明治二十七年

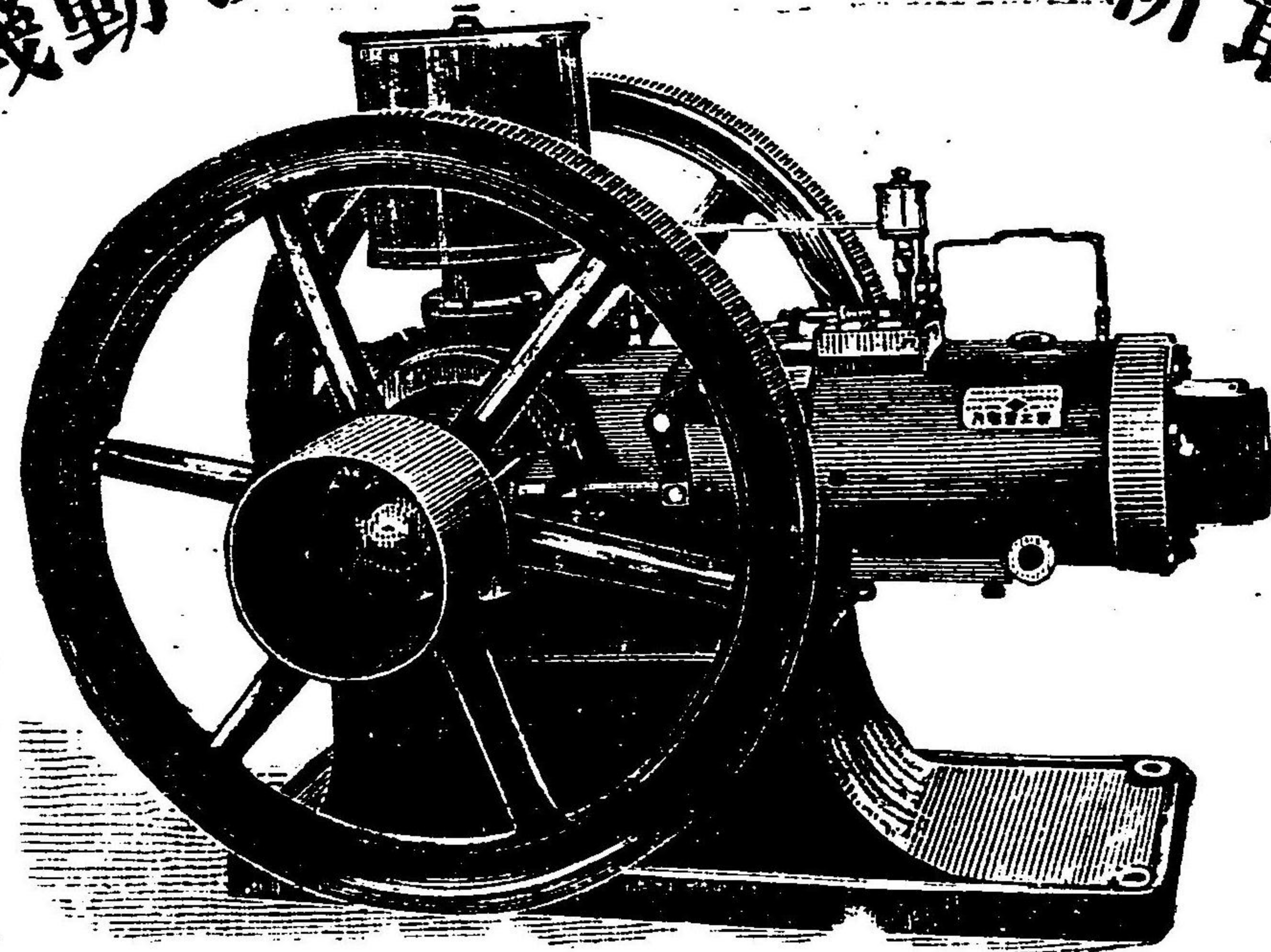

發動機製造ノ始祖

石油發動機之王

本機の特長は
 運轉圓滑にし
 て
 クランクより
 油飛ばず
 ビストンより
 瓦斯洩れず悪
 臭なく、靜肅に
 して取扱極め
 て便利且完全
 なるにあり

大坂市北區北野西ノ町

川崎鐵工所

(梅田東一丁目北)

CHROM LEATHERS & CHROM
 LEATHER BELTING.
SETTSU SEIKAKU SHO.

ITACHIBORI, NISHIKU, OSAKA.

戰捷紀念博覽會

二等賞牌

領

凱旋紀念國內生產品博覽會

受

銀牌

製造科目

- 一級革各種
- 一革ホース類各種
- 一靴製用細工用
- 一クローム製革一式
- 此他革類及製品各種



攝津製革所

(長電話西九四八番)

諸機械運轉用
 クローム製帶革各種
 タンニン製帶革各種

製造 顧問 工學士 坂上 晃
 兵庫縣武庫郡
 攝津製革所工場

大坂市南區難波櫻川
 二丁目五一八六番屋敷

代理店

- 京都市下京區大宮通八條 堤商店
- 名古屋市中區本町五丁目 (電話三三三)
- 早川國太郎 (電話九四三)
- 東京市淺草區高原町十一番地 (電話一〇四六)
- 田中龜太郎 (電話下谷一〇四六)

CAST IRON PIPES

鑄鐵管、鐵柱專門製造

- 水道用
- 瓦斯用
- 鑛山用
- 灌溉用
- 地下線用
- 水力電氣用
- 建築用
- 橋梁用
- 電氣鐵道用

大阪市西區松嶋町貳丁目
 紀野吉三郎本店
 電話 西六九九番
 支配人 栗本勇之助
 大阪高等工業學校教授工學士
 顧問技師 鳥山嶺男
 紀野吉鑄作所

位 置 備 置
 設 備 品 格
 製 品 價 格

當工場ハ木津川口水運便利ノ地ニアリ從テ製品ノ運搬上多額ノ費用ヲ節約スル
 工場ハ農商務省ノ特許ヲ得タル最新式直立引拔鑄造法ヲ應用シ加フルニ多年
 熱練ノ技師職工ニヨリテ作業ス
 當工場ノ製品ハ從來内外鑄鐵管ノ一大欠點タル偏肉(厚サ不平均)ノ絶無ナルヲ
 及ビ鑄質ノ精練ニシテ強力ノ水壓ニ耐ユルヲハ特色ニシテ内外ノ定評アル所ナ
 當工場營業主ハ數代以前ヨリ統鐵販賣ヲ營業トシ來リタルが故ニ比較的低廉ナ
 ル材料ヲ輸入シ得ルト一方水運便利ノ爲メ運搬費ヲ輕減スルヲ得ルガ故ニ隨テ
 價格低廉ナリ

廣瀨商報愛讀之士無代進呈

創業明治廿四年
 最古最大なる礦油家
HIROSE & CO.,
 Lubricating Oil Store,
 Sakaiyawacho, Osaka.



褒狀受領

於第五回内國勸業博覽會

機械油其諸油卸小賣

本會 廣瀨商會
 名社 廣瀨商會

大阪西區境川町(電話西六六七番)

新瀨市內山浦町
 工場

粗製品ヲ使用セバ致命症トナル注意アレヨ

定價表ハ商報ニ記載有リ

ONO IRON WORKS & DOCKYARDS.

SHIPBUILDERS, ENGINEERS & BOILERMAKERS.

No. 1 Nakaguchicho Nishiku, Osaka.

J A P A N.

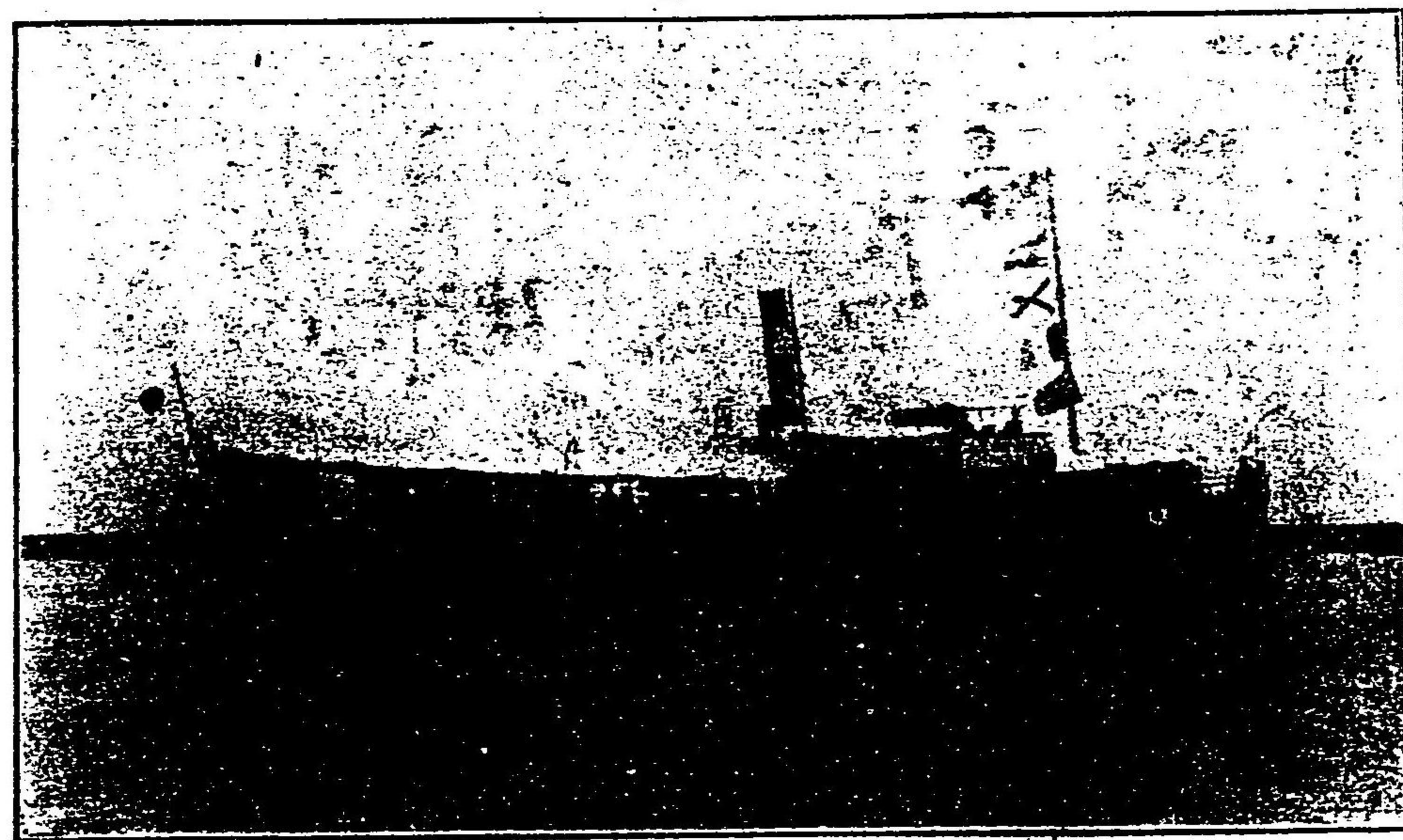

業渠船 罐漁機漁 船造木鐵
所工鐵船造野小

地番壹町口中區西市阪大

番六四二西長話電

吉清野小 主所

科 營
目 業

- 諸機械類及其材料
- 鐵鋼工業用材料一式
- 鐵鋼銅真鍮パイプ一式
- 雜貨各種直輸入販賣
- 其他鑛山用、船舶用
- 鐵道用品一式



會 合
社 資

谷澤商會

大阪市西區薩摩堀南ノ町四十四番地

電話 長西一五九八〇番

所 代
在 理
地 店

獨 米 英
逸 國 國
漢 紐 倫
堡 育 敦
桑 港

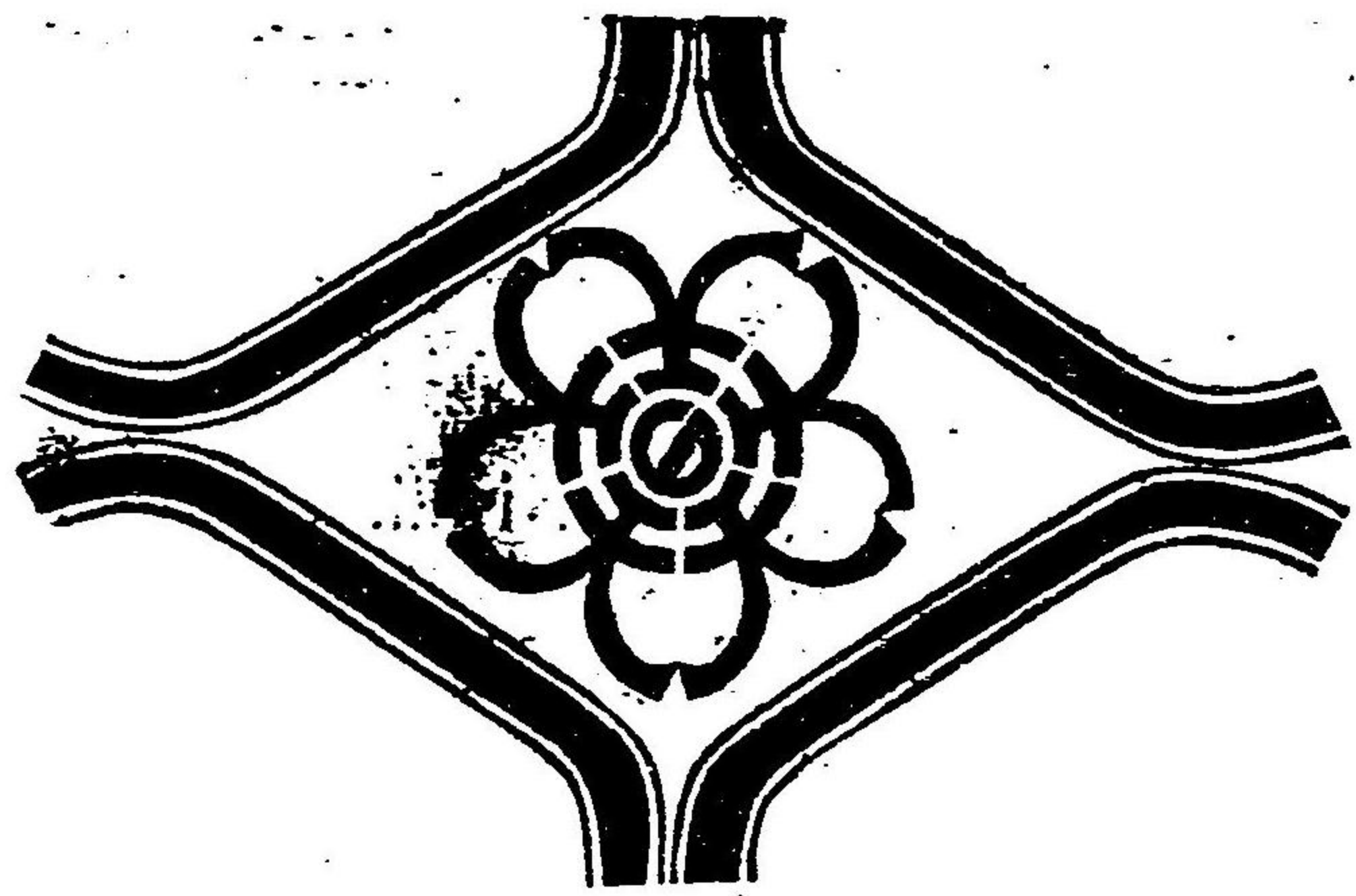

鐵道車輛及諸機械製造

明治三十年設立

東京向島隅田村

天野工場

工學士

場主 天野七三郎

電話下谷 九三七一番

陸海軍廠 諸官衙、諸會社、鐵道、礦山、建築 御採用大好評ヲ博シ、



嶄新改良

毛製屋根板 界ノ大王

アスファルト

本品は舊來品の如きタール油を含製せず永久堅牢也
○若しも世界に本品に優る者あれば提供せよ

輸出入商會 鎌倉村商會

本店 大阪市南區安堂寺橋通三丁目(電器カ) 支店 大阪市前國博多市上西町(電器カ)

- 其他
- フエルト 瓦下 葺用
 - アベナリヤス 木防腐劑
 - 金エナメル 漆代用
 - リソサイト 防火ペンキ
 - 金屬磨液
 - アルミエナメル
 - リノリウム敷物
 - 建築諸材料
 - 塗料 雜貨

營業科目

◎瀛機瀛罐其他諸機械類一式

但シ設計鑑定据付修繕等一切

◎紡織及製綿用諸機械販賣

◎紡織用各種木管類製造販賣

紡織製綿用諸機械及要品直輸入並賣買商

英國バーチキルビ會社

日本特約販賣店

小西商店

大阪市西區西道頓堀通二丁目
電話長西二二二二一番

尙弊商店ハ各位ノ御便宜ヲ量リ古機械及附屬品一切ノ賣買並ニ紹介ヲナシ賣買兩者之間ニ立ケテ專ラ懇切ニ周旋ス外ニ不用品ハ何品ニヨラズ購入ス

英米諸機及附屬品直輸入

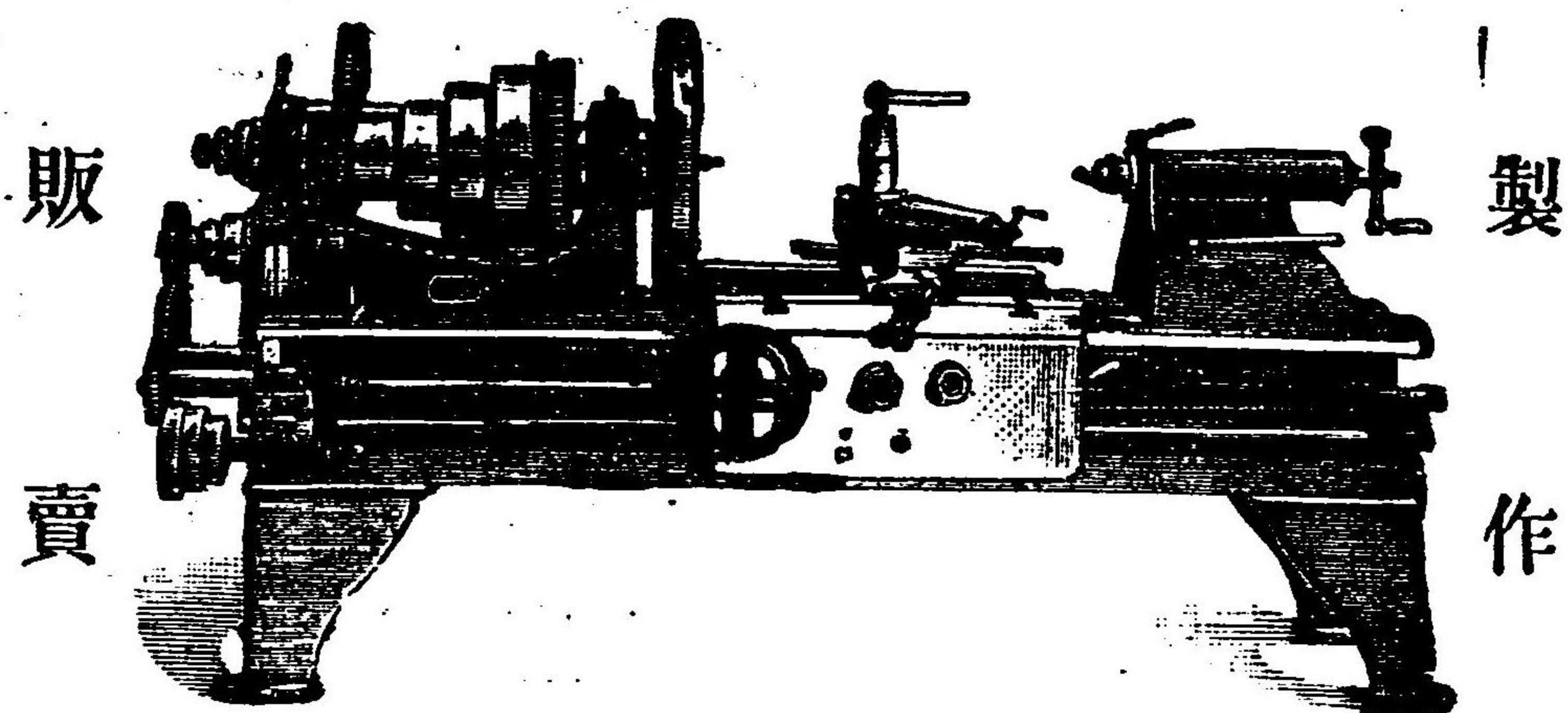

製作

販賣

◎營業科目

蒸氣機罐、鋸盤、平削盤、穿孔機、
捻切、シナイズル、丸鋸、金剛砂砥
石、バイス、鉋金製バルブコック類
シヤフト、メタル、スパナ、其他工
具類一式

大阪市西區立買堀北通リ六丁目

諸機械商 一柳商會

會主 一柳音次郎

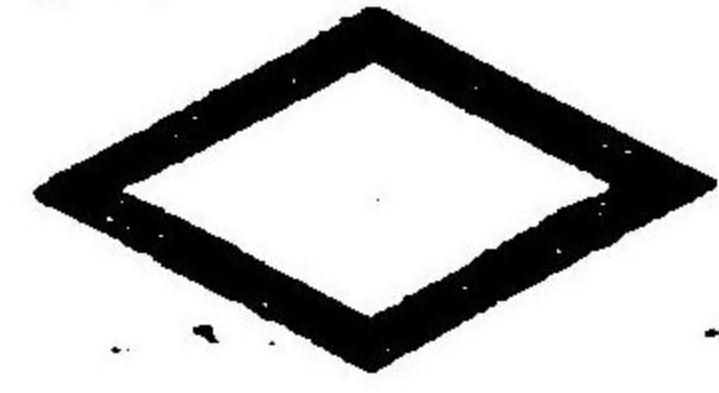

廣谷製鋼所

大阪府西成郡中津村

電話東二八一八番

鋼	鐵	堅	性硬忍
鑄	鑄	鐵	銑
鑄	鑄	鑄	鐵
物	物	物	鑄
物	物	物	物

就中各種車輪及粉末機
械ハ弊所ノ特長トスル
所ニ御座候也

銅鐵板金工專請負部
擔任 篠崎源太郎

大阪西區西長堀南通三丁目三

同 出 張 所
陸前桃生郡十五濱雄勝

同 出 張 店
東京日本橋區濱町三丁目一番地

日本玉石株式會社
大阪市南區大寶寺町西ノ丁
電話 東三六七番

學校用石盤 屋根材石盤
其他諸石盤販賣
スレト專請負

TADA SHOTEN.

ITACHIBORI, NISHIKU, OSAKA.

洋鐵鋼材一式

諸機械附屬品
 銅真鍮鐵鋼
 パイプ一式
 リベット製
 作販賣

右定價表御入用の方は御一報次第送呈可仕候

大阪西區立賣堀北通四丁目

今多田藤吉商店

(電話西長三二番)

●東京凱旋紀念
 五二共進會
 有功金牌受領
 ●內國特許意匠
 實用新案展覽會
 金牌受領

實用新案特許福岡式
工業用無點火
石油發動機



(保險附)

專賣特許福岡式
石油發動機

內務省軌道條例に依りて許可せられたるもの

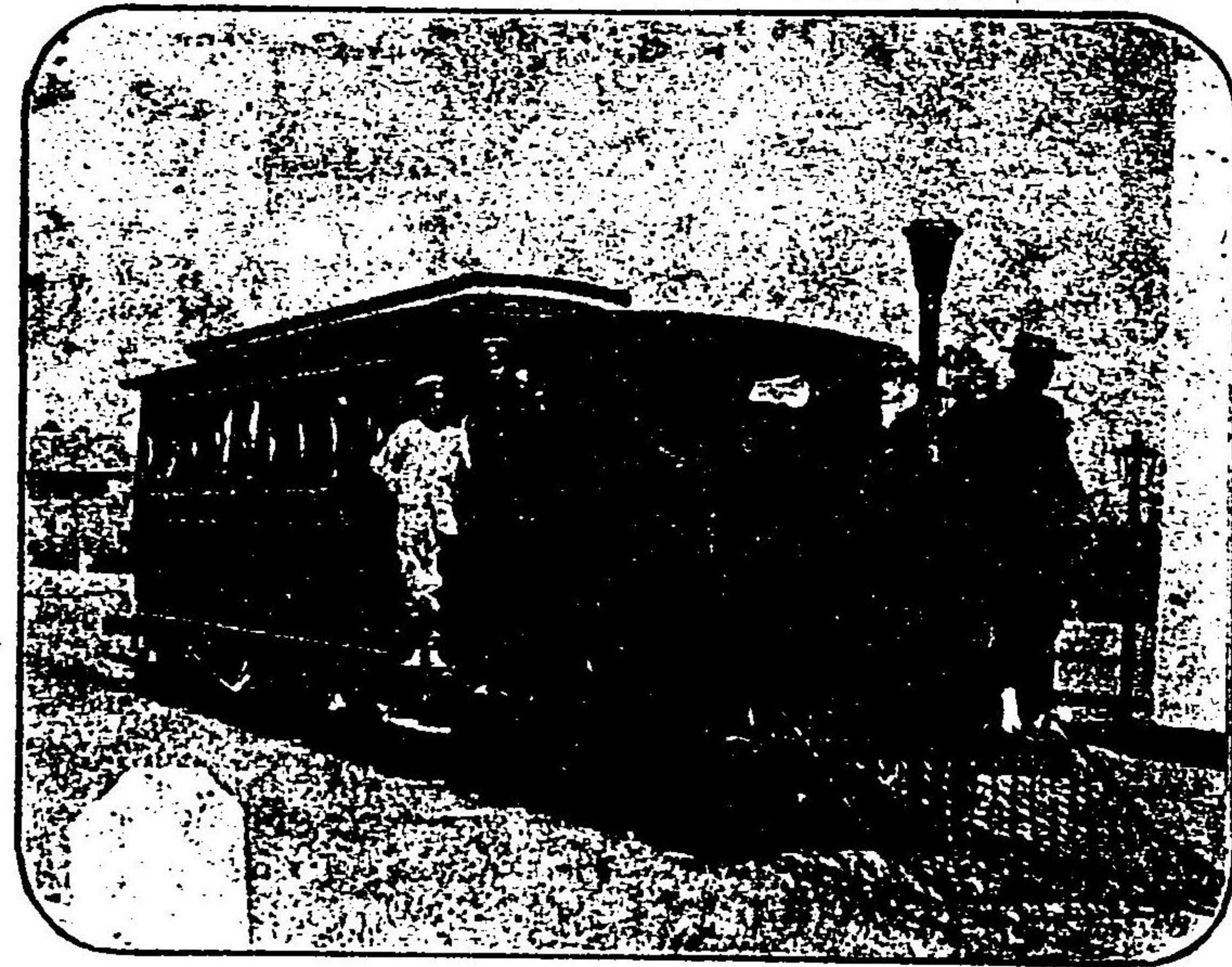

(石油發動機車祐德線進の圖)

專賣特許石油瓦斯發動車
 全用ボ—ギ—式各種車輛
 最新無點火石油發動機
 鐵道用諸車輛諸器具
 其他諸機械製作販賣

大阪市南區難波遊連橋西詰(電話東二千十一番)

福岡鐵工所

所主 福岡駒吉

Slate for Roofing
KWANSAI SLATE CO., OSAKA

- 屋根材スレート
(石盤瓦)の効要
- 第一 スレートは壹坪の重量僅かに參拾貫以内なれば普通の瓦の費用を節し得べくまた土居葺漆喰等を要せず
 - 第二 スレートは壹枚毎に貳本の釘止めなり故に地震または暴風等の災害に際し墜落の憂なければ當時電氣及瓦斯機械等の回轉により震動烈しき工場向きの屋根には欠くべからざる必要材なり
 - 第三 スレートは耐火耐凍にして其質緊密年を経るに従ひ却て光澤を生ずる麗はしきものなり
 - 第四 スレートは切拵は自在にして屋根の如何なる部分に雖も葺上げらるべくまた下圖の如き日本家屋の屋根として堅牢且優美なり
 - 第五 スレートの價格は前記の利益あるに拘はらず最も低廉なり



濱寺片岡別荘

スレート葺日本家屋

關西トレス合資會社
大阪西區江戶堀南通三丁目九十五番屋敷
電話長西二五五
岸和田煉瓦株式會社代理店

Slate for Roofing
KWANSAI SLATE CO., OSAKA

- 屋根材スレート
石盤瓦の効要
- 第一 スレートは壹坪の重量僅かに參拾貫以内なれば普通の瓦の費用を節し得べくまた土居葺漆喰等を要せず
 - 第二 スレートは壹枚毎に貳本の釘止めなり故に地震または暴風等の災害に際し墜落の憂なければ當時電氣及瓦斯機械等の回轉により震動烈しき工場向きの屋根には欠くべからざる必要材なり
 - 第三 スレートは耐火耐凍にして其質緊密年を経るに従ひ却て光澤を生ずる麗はしきものなり
 - 第四 スレートは切拵は自在にして屋根の如何なる部分に雖も葺上げらるべくまた日本家屋の屋根として堅牢且優美なり
 - 第五 スレートの價格は前記の利益あるに拘はらず最も低廉なり

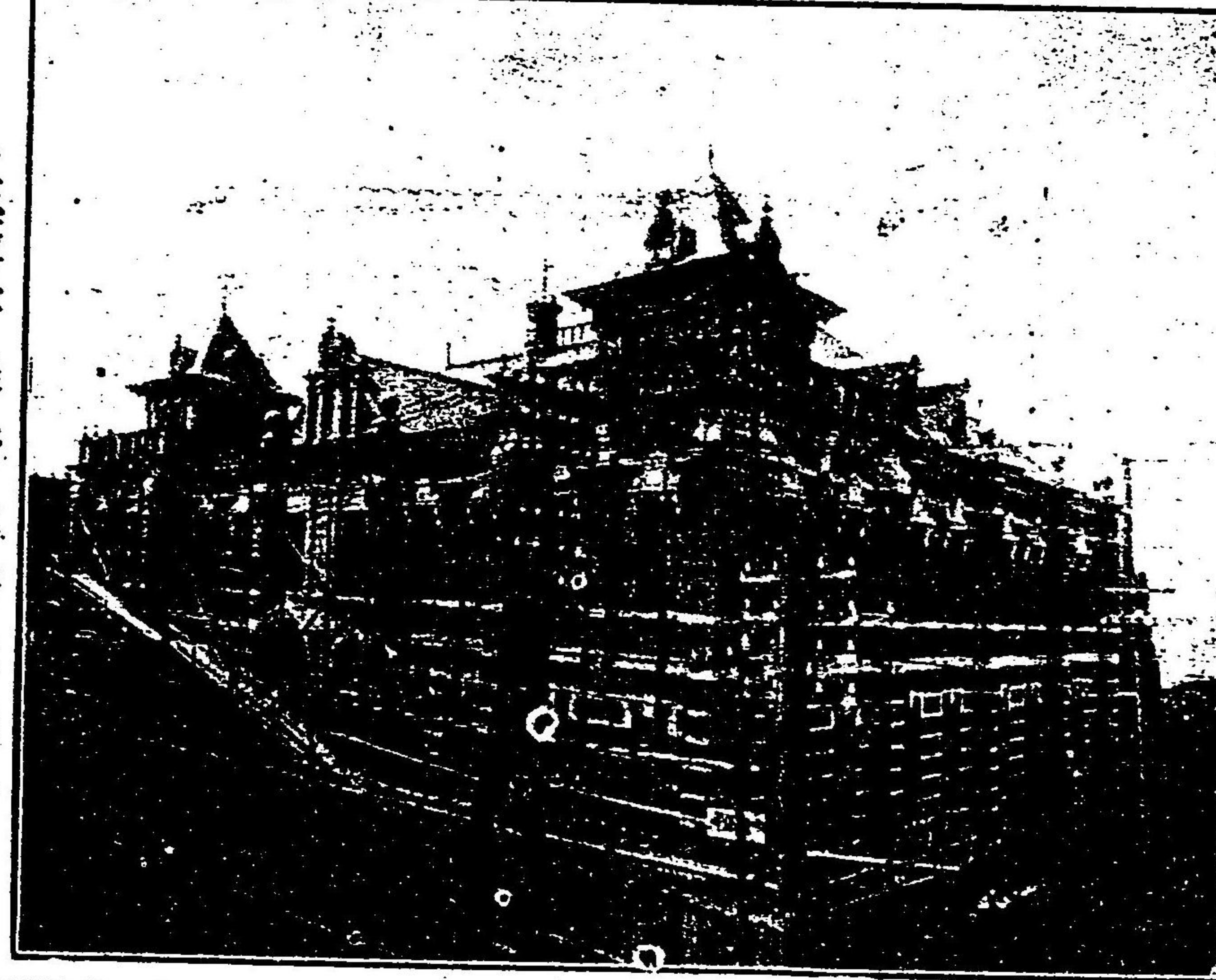

スレート葺家屋日本銀行京都出張所

工學博士 辰野金吾氏設計

關西トレス合資會社
大阪西區江戶堀南通三丁目九十五番屋敷
電話長西二五五
岸和田煉瓦株式會社代理店

日本製麻株式會社

本店
(電話二一四二番) 町川品區橋本市京東

支店
(電話一五二六番) 目丁一通北區西市阪大

原料亞麻工場

全	全	全	全	北海道石狩國
		膽振國	旭川製線場	清真布製線場
		虻田製線場		
		俱知安製線場		

營業品目

各種麻織物	各種麻織物	各種麻織物	各種麻織物	各種麻織物	各種麻織物	各種麻織物	各種麻織物	各種麻織物	各種麻織物
ホ	漁	綿	リ	夏	ダ	ツ	ツ	ツ	ツ
ス	ツ	ツ	ネ	服	ク	ク	ク	ク	ク
ス	網	ク	ル	地	類	類	類	類	類
各種麻織物	各種麻織物	各種麻織物	各種麻織物	各種麻織物	各種麻織物	各種麻織物	各種麻織物	各種麻織物	各種麻織物
各種麻織物	各種麻織物	各種麻織物	各種麻織物	各種麻織物	各種麻織物	各種麻織物	各種麻織物	各種麻織物	各種麻織物

製品工場

大阪府傳法町	大阪府傳法町	大阪府傳法町	大阪府傳法町	大阪府傳法町	大阪府傳法町	大阪府傳法町	大阪府傳法町	大阪府傳法町	大阪府傳法町
大阪府傳法町	大阪府傳法町	大阪府傳法町	大阪府傳法町	大阪府傳法町	大阪府傳法町	大阪府傳法町	大阪府傳法町	大阪府傳法町	大阪府傳法町
大阪府傳法町	大阪府傳法町	大阪府傳法町	大阪府傳法町	大阪府傳法町	大阪府傳法町	大阪府傳法町	大阪府傳法町	大阪府傳法町	大阪府傳法町
大阪府傳法町	大阪府傳法町	大阪府傳法町	大阪府傳法町	大阪府傳法町	大阪府傳法町	大阪府傳法町	大阪府傳法町	大阪府傳法町	大阪府傳法町
大阪府傳法町	大阪府傳法町	大阪府傳法町	大阪府傳法町	大阪府傳法町	大阪府傳法町	大阪府傳法町	大阪府傳法町	大阪府傳法町	大阪府傳法町

賞

有功一等賞牌
有功一等賞牌
名譽銀牌
特別金賞牌
特別金賞牌
特別金賞牌
特別金賞牌
特別金賞牌
特別金賞牌
特別金賞牌

受

第四回國內勸業博覽會
第五回國內勸業博覽會
米國聖路易易萬國博覽會
米國波蘭大博覽會
戰時捷紀念博覽會
戰時捷紀念博覽會
凱旋紀念國內製產品博覽會
東京勸業協會第一回製產品評會

日本唯一 所造製—ラベラト

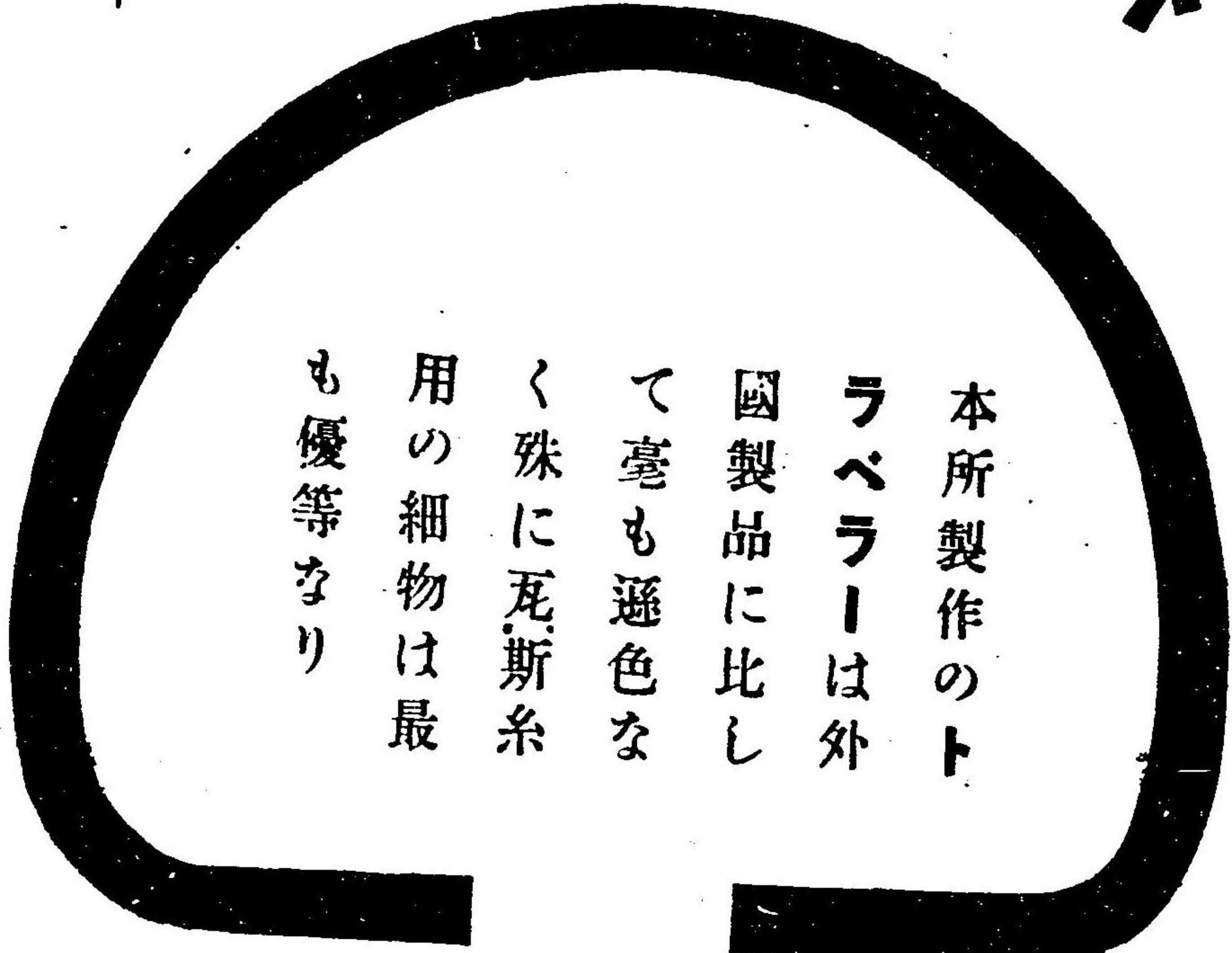

本所製作のト
ラベラーは外
國製品に比し
て毫も遜色な
く殊に瓦斯糸
用の細物は最
も優等なり

創業者明治二十七年

所造製—ラベラト井金

攝津國尼ヶ崎町

陸 海

瀛 鐘 專 門

製 作 所

船舶用機械器具

大阪市北區安治川通北一丁目一一九

山根鐵工所

電話西長百八十九番

工業用機械器具

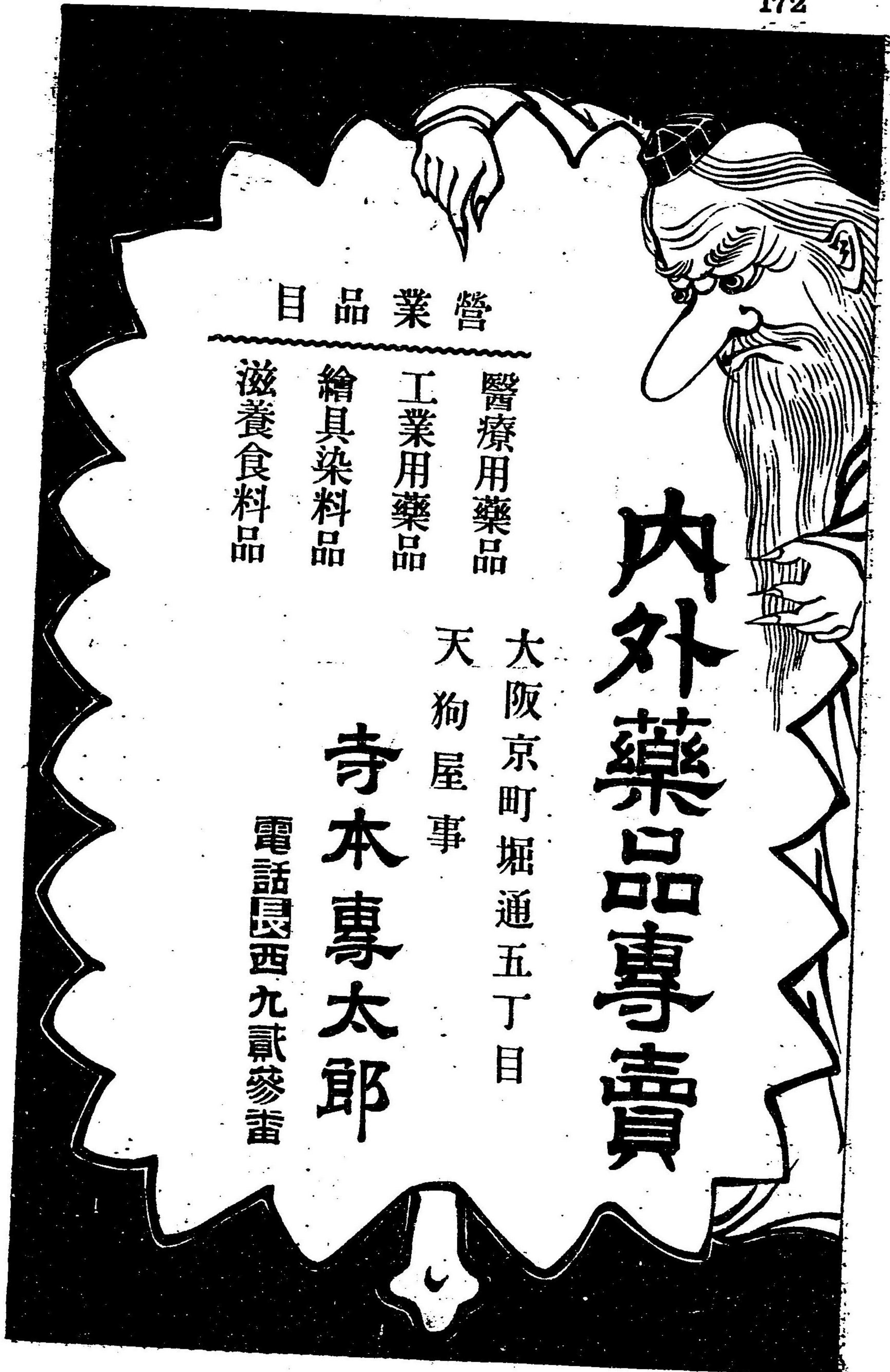

營 業 目 品

- 醫療用藥品
- 工業用藥品
- 繪具染料品
- 滋養食料品

內 外 藥 品 專 賣

大阪京町堀通五丁目
天狗屋事

寺本專太郎

電話長西九貳參番

◎洋鐵鋼及アングル 鋼鐵板其他鐵材一式

大阪市西區西長堀南通二丁目六番地

今吉村商店

店主 吉村玉吉

英獨國各製造會社製鋼鐵

特約販賣店

電話西六五九番
電信零號タマ或ハタ

◎新營業科目

汽 機	汽 罐	製 材	精 米	製 紙	鐵 道	鐵 工	紡 績	鑛 山	輕 便	農 工
機	機	機	機	機	機	具	具	品	レール	用
其	他	諸	器	附	屬	具	具	一	式	筒
船	來	原	料	帶	革	並	帶	二	革	式
リ	ン	グ	ン	ト	ル	ト	ル	ニ	ニ	式

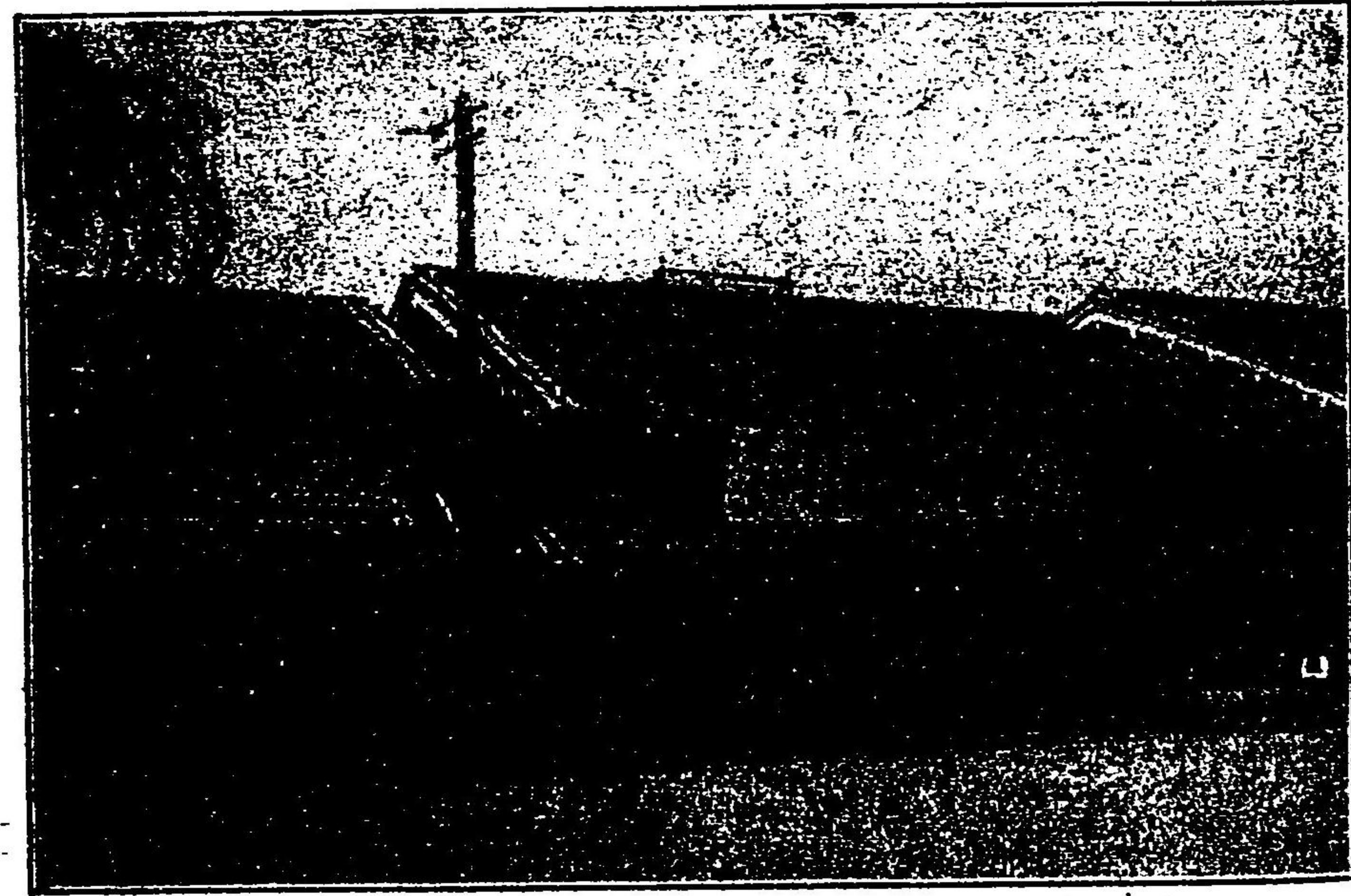

商標 神藤又商店

大 阪 市 西 區 立 賣 堀 北 通 江 島 橋 西 詰
(電話西一千八百二十二番)

右ハ弊店取扱科目ニシテ概子貯藏致居候得共品切等ノ節ハ他店ヨリ町尋懇切ニ且薄利ヲ以テ御周旋可仕候

諸機械製作

製作品一班

八百馬力機關用

ターニシグエンジン

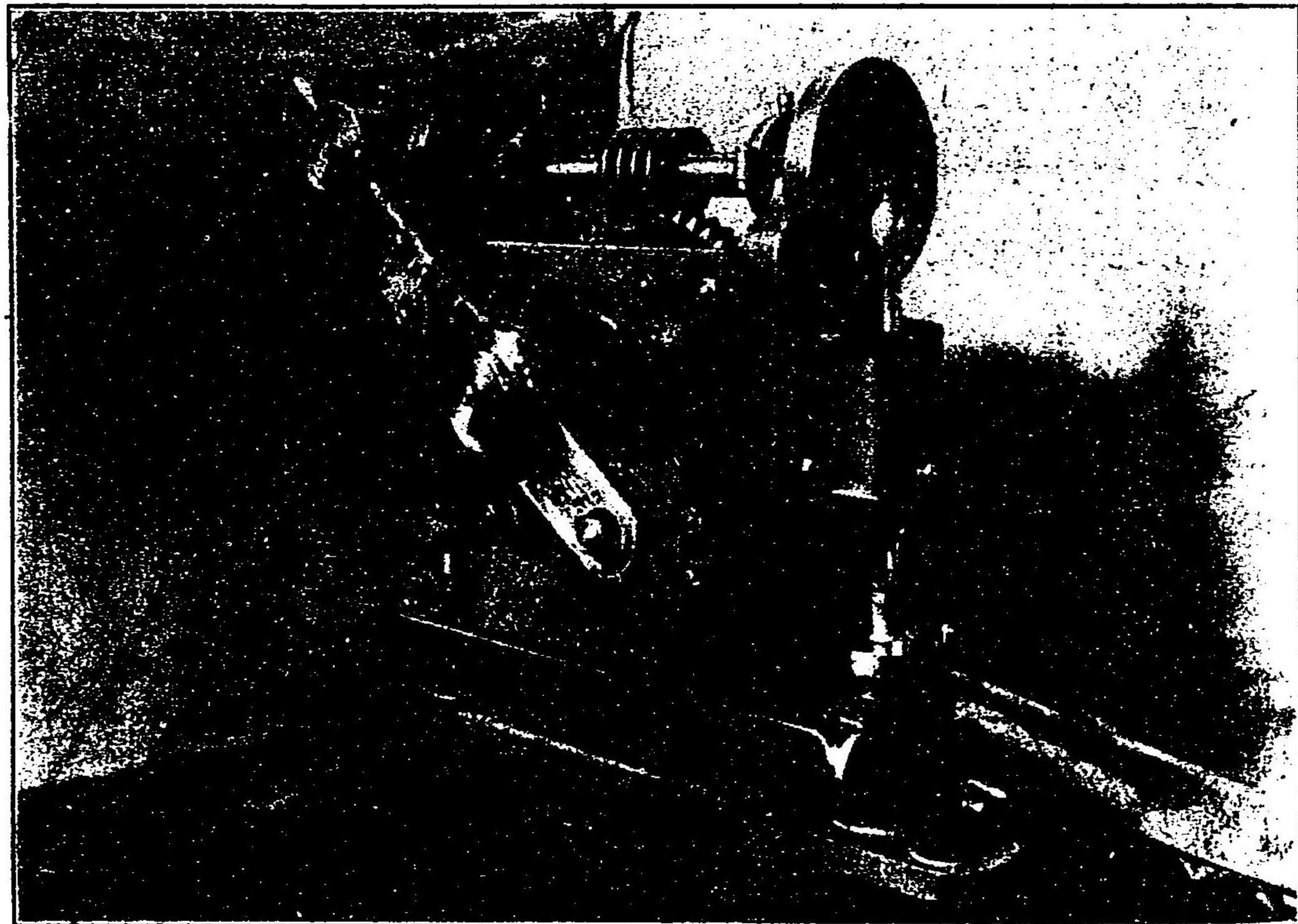

大阪西區九條二丁目

中島三工所



電話長西二九三番 西四七八番

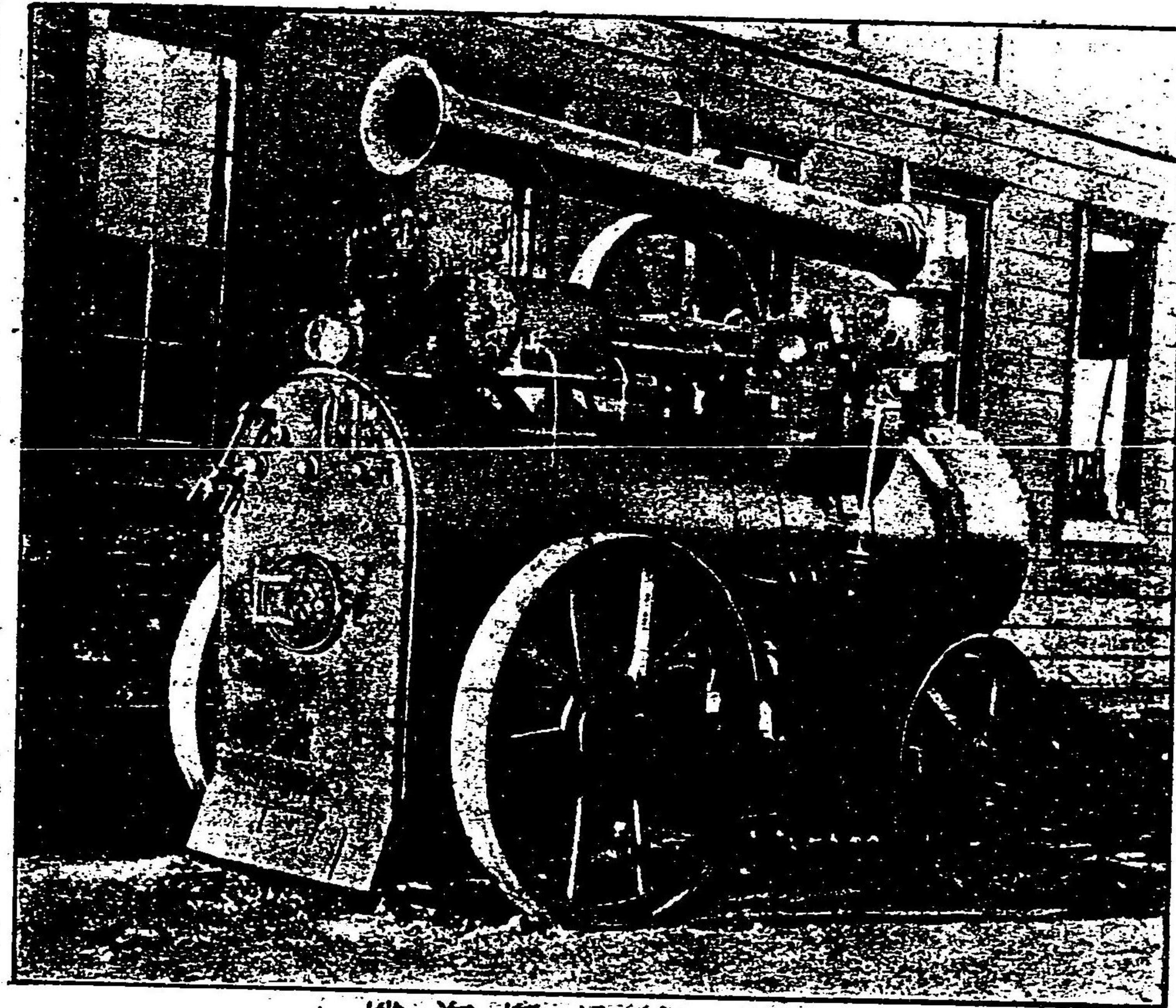

(十馬力易搬蒸汽機)

製造販賣品目

陸用並船用汽機汽罐

灌溉並排水唧筒機

易搬汽機及小形機關車

工場用機械器具

鐵製耐震煙突及橋梁

鐵骨建築等

東京市京橋區月島東仲通
八丁目二番地

平野鐵工所

電話浪花一七二

英國シヨナス、ゴルバー社精製眼鏡印

NoVo Steel 高速度ノヴォー鋼其他各種

ノヴォー鋼製ドリール(錐)各種

關西一手販賣

大阪市西區立賣堀北通六丁目二十八番屋敷

洋鐵商 今津田勝五郎商店

電話 二二九二番 二二九〇番 二二九一番 二二九三番 二二九五番 二二九六番 二二九七番 二二九八番 二二九九番 二三〇〇番 二三〇一番 二三〇二番 二三〇三番 二三〇四番 二三〇五番 二三〇六番 二三〇七番 二三〇八番 二三〇九番 二三一〇番 二三一一番 二三一二番 二三一三番 二三一四番 二三一五番 二三一六番 二三一七番 二三一八番 二三一九番 二三二〇番 二三二一番 二三二二番 二三二三番 二三二四番 二三二五番 二三二六番 二三二七番 二三二八番 二三二九番 二三三〇番 二三三一番 二三三二番 二三三三番 二三三四番 二三三五番 二三三六番 二三三七番 二三三八番 二三三九番 二三四〇番 二三四一番 二三四二番 二三四三番 二三四四番 二三四五番 二三四六番 二三四七番 二三四八番 二三四九番 二三五〇番 二三五一番 二三五二番 二三五三番 二三五四番 二三五五番 二三五六番 二三五七番 二三五八番 二三五九番 二三六〇番 二三六一番 二三六二番 二三六三番 二三六四番 二三六五番 二三六六番 二三六七番 二三六八番 二三六九番 二三七〇番 二三七一番 二三七二番 二三七三番 二三七四番 二三七五番 二三七六番 二三七七番 二三七八番 二三七九番 二三八〇番 二三八一番 二三八二番 二三八三番 二三八四番 二三八五番 二三八六番 二三八七番 二三八八番 二三八九番 二三九〇番 二三九一番 二三九二番 二三九三番 二三九四番 二三九五番 二三九六番 二三九七番 二三九八番 二三九九番 三四〇〇番 三四〇一番 三四〇二番 三四〇三番 三四〇四番 三四〇五番 三四〇六番 三四〇七番 三四〇八番 三四〇九番 三四一〇番 三四一一番 三四一二番 三四一三番 三四一四番 三四一五番 三四一六番 三四一七番 三四一八番 三四一九番 三四二〇番 三四二一番 三四二二番 三四二三番 三四二四番 三四二五番 三四二六番 三四二七番 三四二八番 三四二九番 三四三〇番 三四三一番 三四三二番 三四三三番 三四三四番 三四三五番 三四三六番 三四三七番 三四三八番 三四三九番 三四四〇番 三四四一番 三四四二番 三四四三番 三四四四番 三四四五番 三四四六番 三四四七番 三四四八番 三四四九番 三四五〇番 三四五一番 三四五二番 三四五三番 三四五四番 三四五五番 三四五六番 三四五七番 三四五八番 三四五九番 三四六〇番 三四六一番 三四六二番 三四六三番 三四六四番 三四六五番 三四六六番 三四六七番 三四六八番 三四六九番 三四七〇番 三四七一番 三四七二番 三四七三番 三四七四番 三四七五番 三四七六番 三四七七番 三四七八番 三四七九番 三四八〇番 三四八一番 三四八二番 三四八三番 三四八四番 三四八五番 三四八六番 三四八七番 三四八八番 三四八九番 三四九〇番 三四九一番 三四九二番 三四九三番 三四九四番 三四九五番 三四九六番 三四九七番 三四九八番 三四九九番 三〇〇〇番

郵便振替貯金口座 一八六五番

銑鐵 洋銑 漢陽銑 各種販賣仕居候

三田土ゴム會社特約販賣 自轉車用タイヤ御注文願上候

廣谷製鋼所特約販賣

マダノリヤメタル特約販賣

精縫社製麻調帶特約販賣

賣

- ◎延地銅類
- ◎精製丁銅
- ◎精製型銅
- ◎絞銅地銅
- ◎配合地銅

金銀銅分析業

銅

大阪本平助商店

大阪市西區南堀江下通二丁目 電話 長距離 東七五〇番

買

- ◎鑛山諸銅
- ◎含銀銅
- ◎銅鑛石
- ◎亞鉛鑛石
- ◎銅鑛

諸礦山諸君工廣告

○諸礦山荒銅○含
 金銀銅○素銅○含
 銀鉛○絞銅○延地
 丁銅○長棹銅○安
 質母尼硫化○精製
 安質母尼○黑鉛鑛
 石○工業用黑鉛粉
 末○其他銅鑛石類

●以上列舉ノ鑛山產物ハ弊店四十有餘年來ノ專業ニシテ幕末土州
 侯ノ本川鑛山製銅一手販賣ノ御用命ヲ蒙リシヨリ爾來取扱ヒタ
 ル鑛山ノ數已ニ三百有餘ヶ所ニ上リ候ニ付テハ多年ノ經驗上其
 販賣ノ方法ニ於テモ聊カ得ル所有之在來諸賢ノ御信認ヲ忝シ來
 リ候處今回更ニ業務ヲ擴張シ委託販賣ト共ニ買受ヲモ開始仕リ
 最モ確實ニ最モ簡便ニ諸賢ノ御便利相計ラヒ可申候ニ付舊ニ倍
 シ多少共陸續御送荷御取引ノ程伏テ奉希上候
 ●弊店ハ特ニ貨主ノ爲メ昨年以來含銀分拆工場ヲ新設セシテ以テ
 迅速ニ含銀銅分拆ヲ行ノ便宜アリ
 ●荷爲換ハ從前ノ通りニ付最近ノ銀行ニテ時價以內ニ御取組ノ上
 御送荷被下度着ノ上ハ如何程多數ニテモ御受ケ可申上候
 ●相場ノ儀ハ何時ニテモ御尋合被下候ハ、早速御報可申上候
 ●御取引先諸君ニ限リ鑛山用器具其他消耗品類當地ニ於テ調フベ
 キ物品ハ無手數ニテ何時ニテモ御調達ノ便利取計可申候也

大阪市西道頓堀通四丁目

諸鑛山荒銅商

里 薦田理兵衛商店

(電話長西八百一番)

英國セフ井ルド市

サンダーソン會社製造

自轉車印道具用鋼

東洋一

手販賣



勝本忠兵衛

大阪市西區立賣堀北通二丁目

電話西一五二四番 發信畧號(カツ)

バイトル用、
 タガネ用、
 又、物用、
 スプリング用、

其他洋鋼類種々持合セ居候直段精々勉強可致候間何卒多少ニ
 拘ラズ陸續御注文被仰付度伏而希望仕候

Cincinnati Milling Machine Co.,
Cincinnati, Ohio, U. S. A.

大阪支店

大阪西區江戸堀南通二丁目百十九番地 電話西(三九七番)

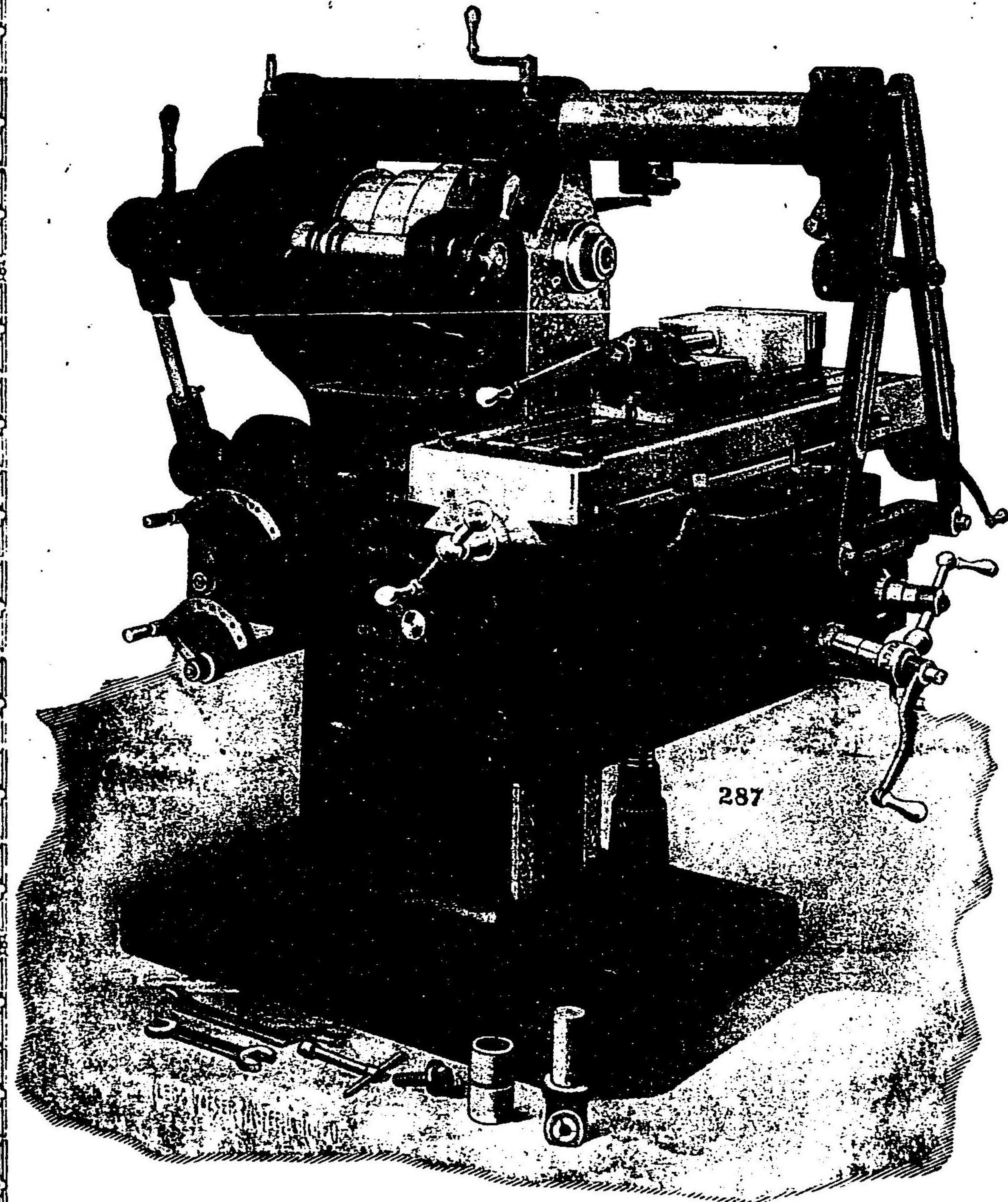

No. 3 Plain Cincinnati Miller
今當テ於ニ上ノ作製ンシマ グンリミ
シナノモル出ニ右ノ社會此

社會名合チーヨチ ドンエ スルドンア 店理代本日
(番三四九話電) 番二十四百二町下山市濱橫

The Bickford Drill & Tool Co.,
Cincinnati, Ohio, U. S. A.

東京支店

東京々橋區竹川町十六番地(電話新橋四一六二番)

米國ビツクフオード
ドリル、エンドツール會社

米國ビツクフオード
ドリル、エンドツール會社

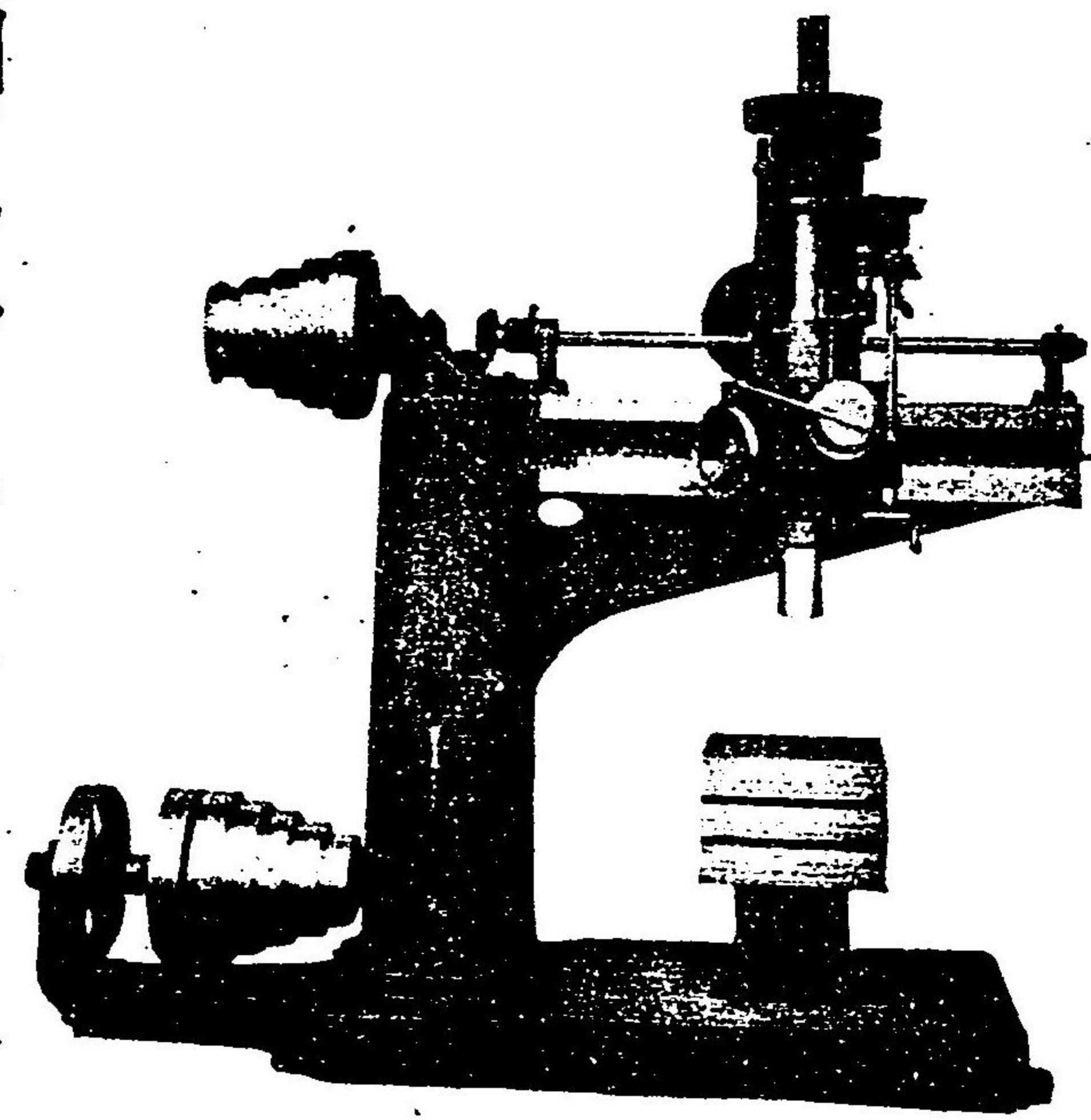

Semi-Radial Drill

第	目	モ	工	便	加	ナ	テ	其
贈	録	適	場	ナ	フ	リ	價	構
呈	ハ	當	用	ル	ル	ニ	格	造
ス	御	ナ	ト	チ	取	取	頗	堅
ベ	一	リ	シ	以	扱	扱	ル	牢
シ	報	テ	テ	テ	至	至	低	ニ
	次	最	各	各			廉	シ

社會名合チーヨチ ドンエ スルドンア 店理代本日
(番三四九話電) 番二十四百二町下山市濱橫

193 Andrews & George, 242 Yamashitacho, Yokohama. Agents

Cincinnati Milling Machine Co.,
Cincinnati, Ohio, U. S. A.

大阪支店

大阪西區江戸堀南通二丁目百十九番地 電話西(三九七番)

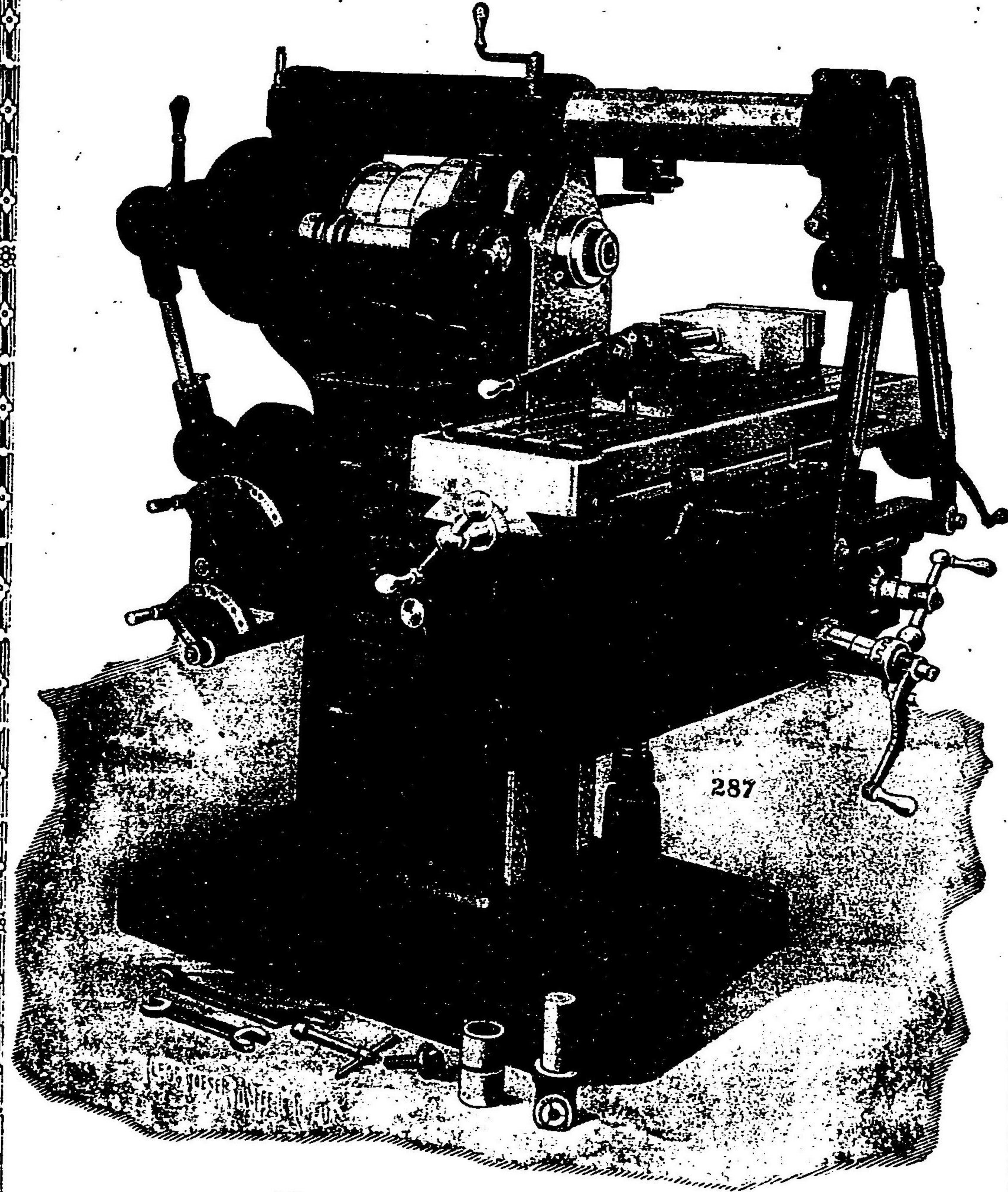

東京支店

東京々橋區竹川町十六番地(電話新橋四一六二番)

No. 3 Plain Cincinnati Miller
今當テ於ニ上ノ作製ン一シマ グンリミ
シナノモル出ニ右ノ社會此

社會名合チーヨチ ドンエ スルドンア 店理代本日
(番三四九話電) 番二十四百二町下山市濱橫

182

Andrews & George, 242 Yamashitacho, Yokohama. Agents

The Bickford Drill & Tool Co.,
Cincinnati, Ohio, U. S. A.

東京支店

東京々橋區竹川町十六番地(電話新橋四一六二番)

米國ビツクフオード
ドリル、エンドツール會社

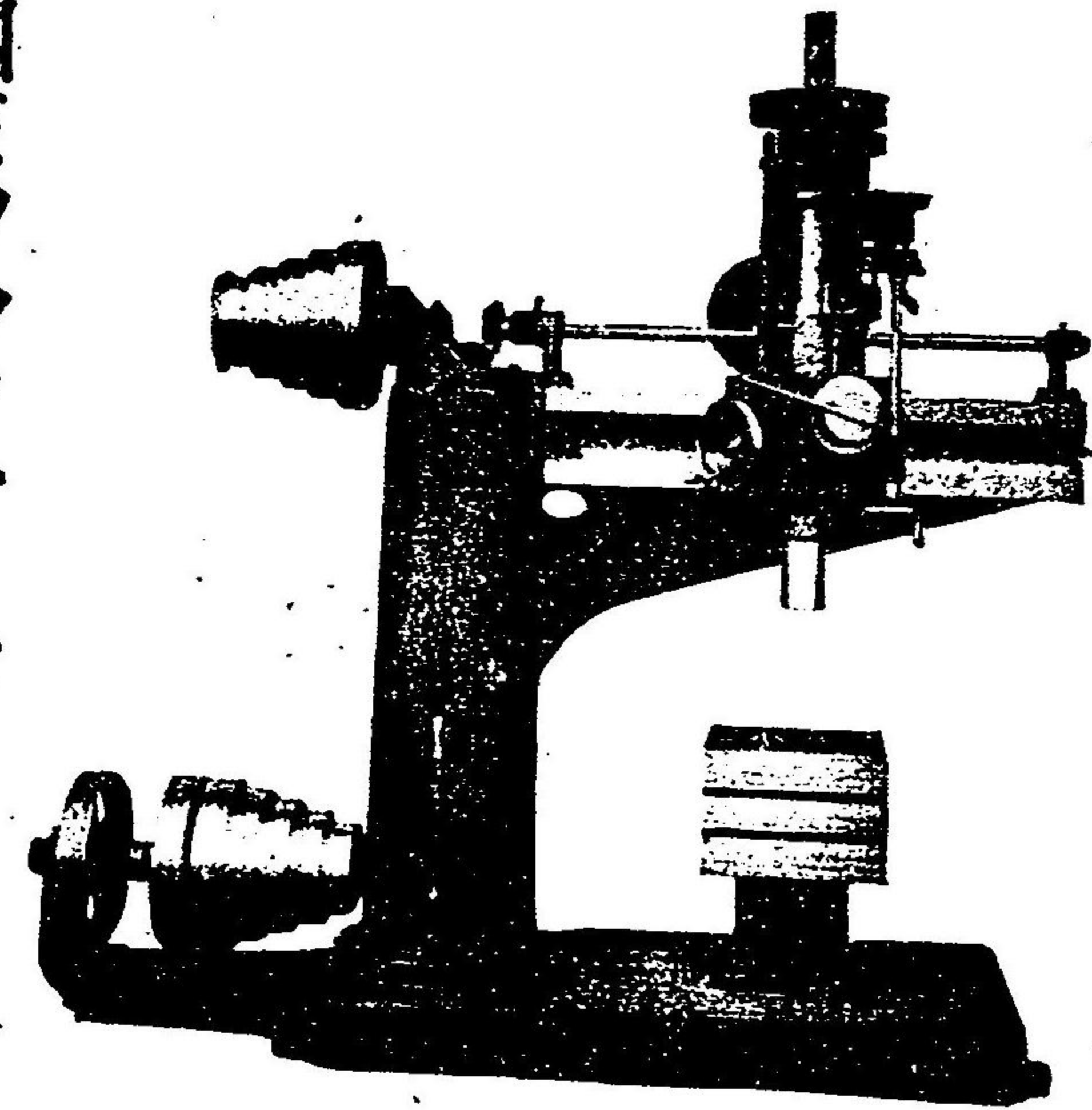

Semi-Radial Drill

第	目	モ	工	便	加	ナ	テ	其
贈	録	適	場	ナ	フル	リ	價	構
呈	ハ	當	用	ル	ニ	テ	格	造
ス	御	ナ	ト	チ	取	價	頗	堅
ベ	一	リ	シ	以	扱	ル	低	牢
シ	報	テ	テ	テ	至	廉	ニ	シ
	次		最	各				

大阪支店

大阪西區江戸堀南通二丁目百十九番地(電話西(三九七番))

社會名合チーヨチ ドンエ スルドンア 店理代本日
(番三四九話電) 番二十四百二町下山市濱橫

135
Andrews & George. 242 Yamashitcho, Yokohama. Agents

大阪支店

The Lodge and Shipley Machine Tool Co.,
Cincinnati, O., U. S. A.

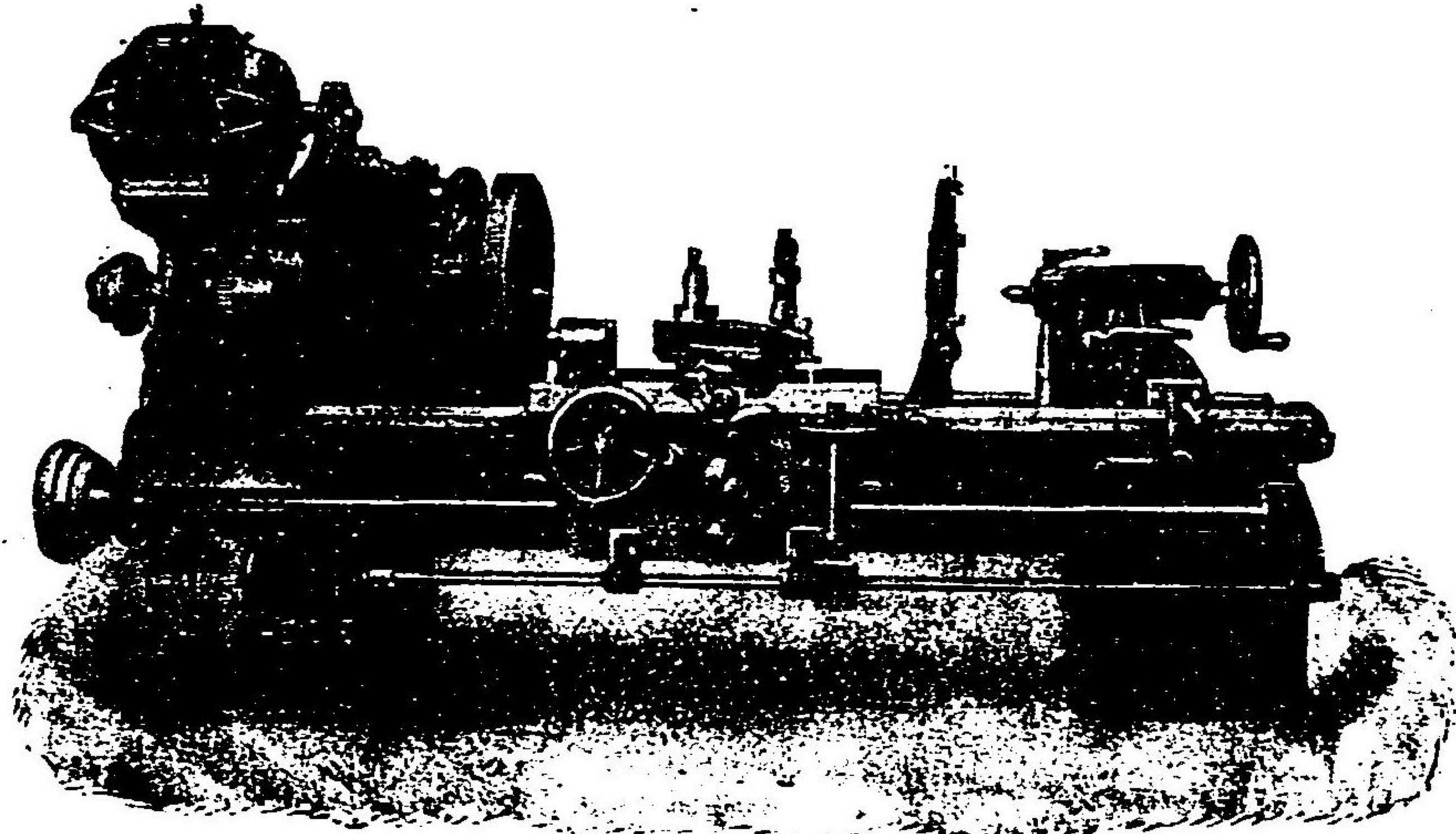

最新式モーター駆動旋盤
Patent Head Motor Driven Lathe

米國ロツチ、エンド、シツプレー會
社製造ノ旋盤ハ歐米ヲ通シテ其名
高ク使用家ノ最モ愛用スル所ナリ
日本ニ於テハ陸海軍工廠鎮守府造
船場其他大工場ニ供給シテ多大ノ
賞讃ヲ蒙レリ
代價其他詳細ノ件ハ御一報次第申
上ケベシ
目錄御入用ノ諸君ハ御高需ニヨリ
早速贈呈スベシ

大阪西區江堀戸南連二丁目百十九番地(電話西(三九七番))

日本代理店 アスドンエチヨチ合名會社
(電話九四三番) 番二十四百二町下山市濱横

東京支店

東京々橋區竹川町十六番地(電話新橋四(六二番))

Andrews & George. 242 Yamashitcho, Yokohama. Agents 184

大阪支店

Cincinnati Machine Tool Co.,
Cincinnati, Ohio, U. S. A.

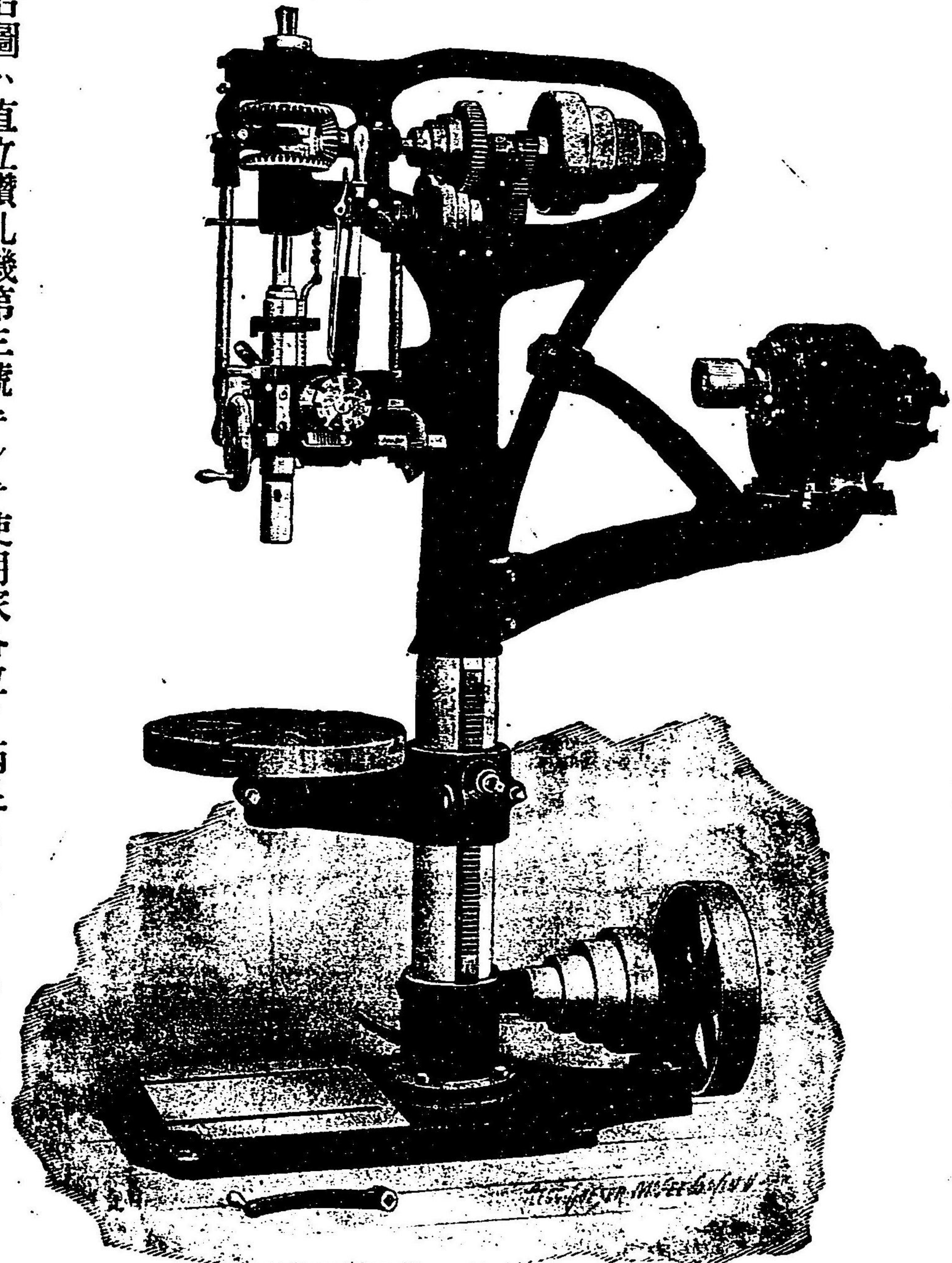

右圖ハ直立鑽孔機第三號ニシテ使用家各位ノ満足セラル、モノナリ

大阪西區江堀戸南連二丁目百十九番地(電話西(三九七番))

東京支店

東京々橋區竹川町十六番地(電話新橋四(六二番))

米國ノ最良ノ器械製作所ニシテ其製出品ハ
本陸軍及海軍工廠ノ多ク供給セリ

日本代理店 アスドンエチヨチ合名會社
(電話九四三番) 番二十四百二町下山市濱横

大阪支店

大阪西區江戸堀南通二丁目百十九番地(電話西(三九七番))

The Reeves Pulley Co.,
Columbus Ind., U.S.A.

木製プーリー

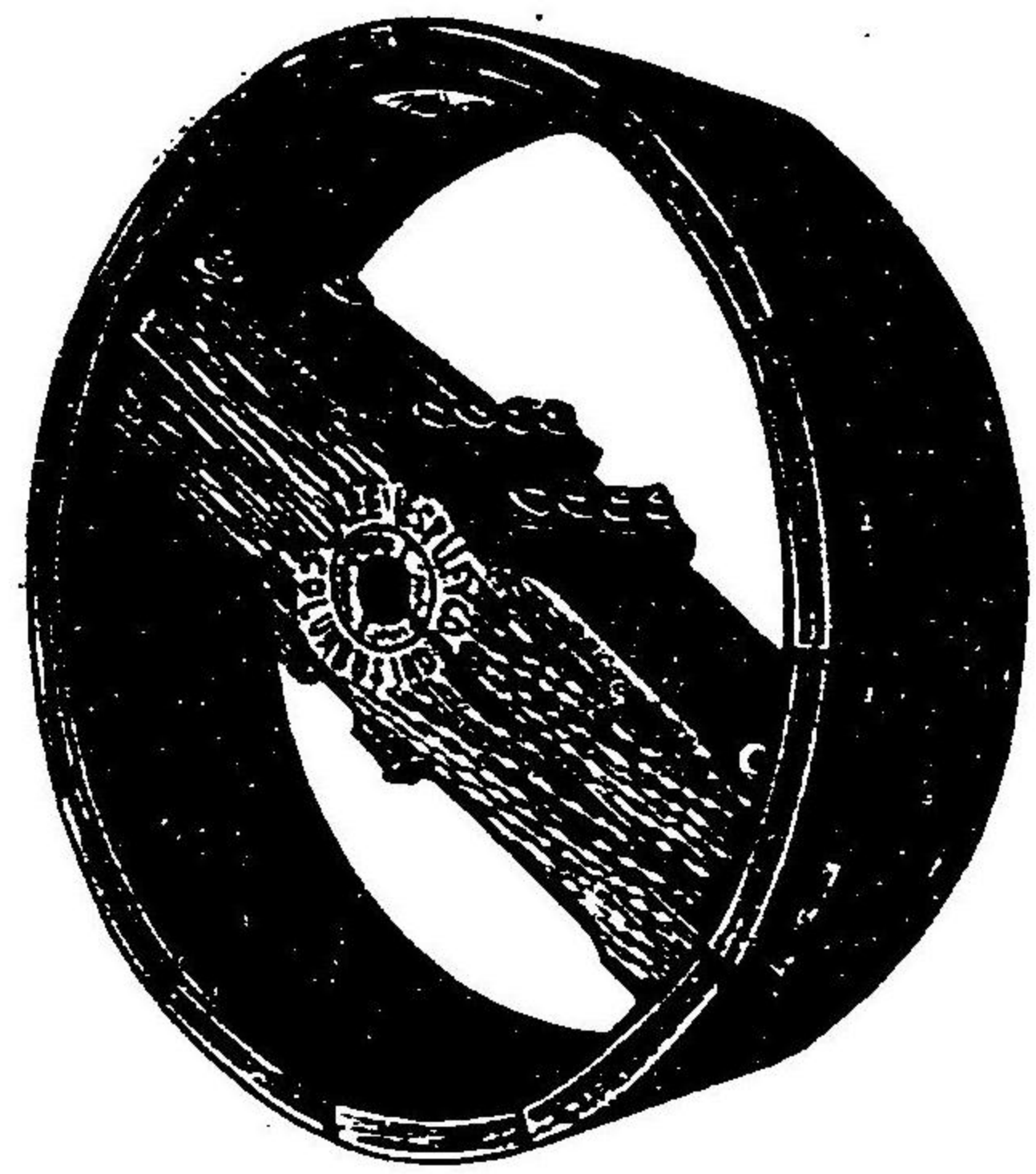

リーブス専賣

米國リーブスプーリー會社ガ木製「プーリー」製造ニ着手シテヨリ之ガ完全無缺ニ至ルマデ實ニ前後十七年ノ長日月ヲ費セリ

此リーブス専賣プーリーハ單純ナル木製ニシテ之ヲ包ムニ何物ヲモ以テセズ實ニ全世界ニ於日々廻轉シツ、アル此リーブス専賣プーリーハ其數二百萬個ニ及ベリ

現品各種持合セアリ御一報次第目錄送呈スベシ

東京支店

東京々橋區竹川町十六番地(電話新橋四(一六二番))

社會名合チーヨチ ドンエ スルドンア店理代本日
(電話三四九番) 番二十四百二町下山市濱橫

大阪支店

大阪西區江戸堀南通二丁目百十九番地(電話西(三九七番))

The Oster Manufacturing Co.,
Cleveland, O., U. S. A.

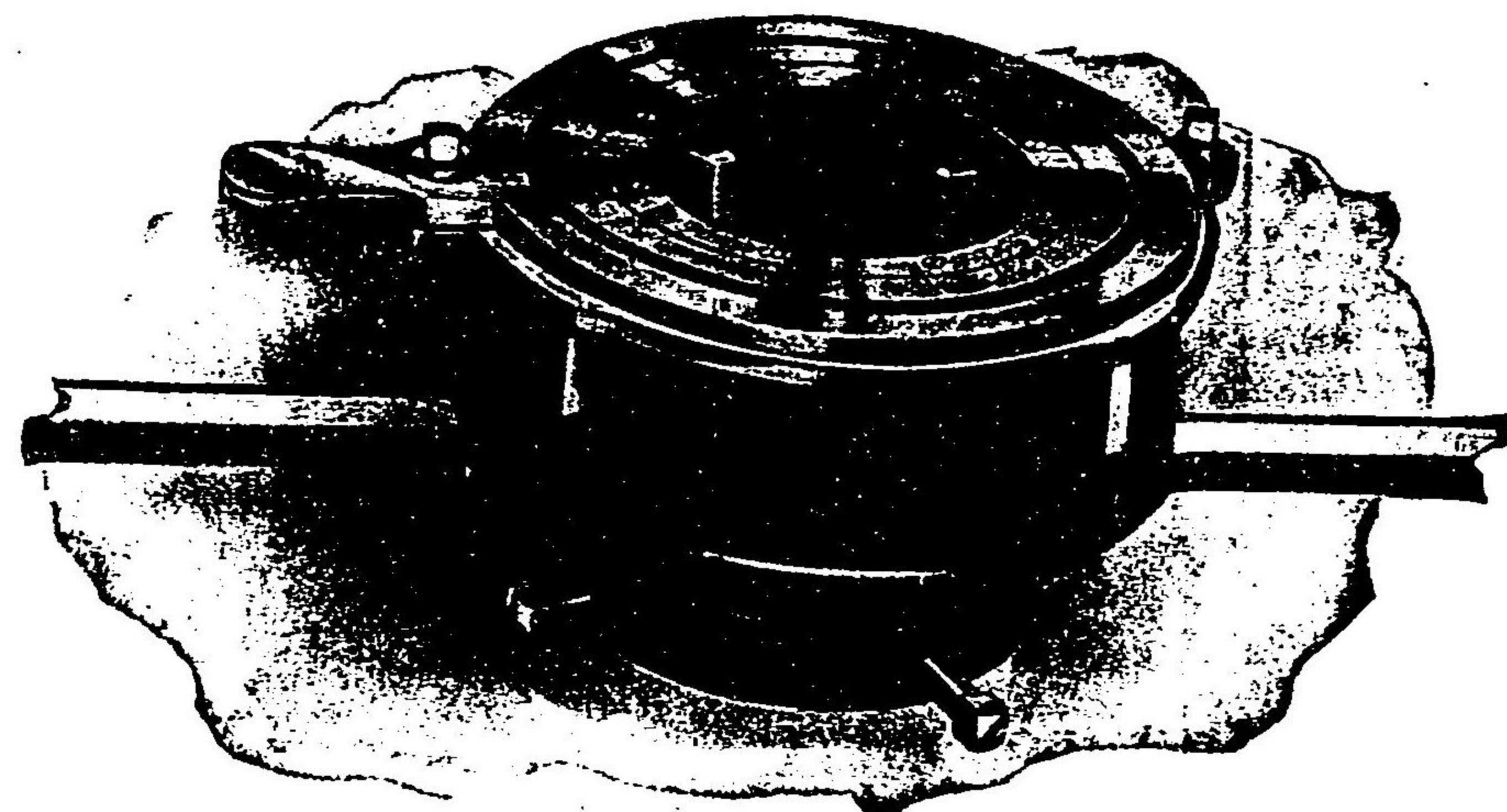

器型捻賣專一タスオ

米國オスター會社製造ノ捻型器ニ關シテハ世既ニ定評アリ

其價格低廉ニシテ然モ品質佳良ナルヲ以テヨク長年月ノ使用ニ耐ヘ得ベシ

目錄ハ御一報次第贈呈スベシ

東京支店

東京々橋區竹川町十六番地(電話新橋四(一六二番))

社會名合チーヨチ ドンエ スルドンア店理代本日
(電話三四九番) 番二十四百二町下山市濱橫

Andrews & George 242 Yamashitacho, Yokohama. Agents

大阪支店

大阪西區江戸堀南通二丁目百十九番地(電話西一三九七番)

Standard Railway Equipment Co.,
St. Louis, Mo., U. S. A.



モナーク、ニューマテイツクツール

モナーク、ニューマテイツクツール

東京支店

東京々橋區竹川町十六番地(電話新橋四一六二番)

一モナークリベッター

一モナークハンマース

一モナークドリルス

一モナーク水力聚力機

其他種々

社會名合チーヨチドンエスルドンア 店理代本日
(番三四九話電) 番二十四百二町下山市濱横

Andrews & George. 242 Yamashitacho, Yokohama. Agents

大阪支店

大阪西區江戸堀南通二丁目百十九番地(電話西一三九七番)

The Jackson Belt Fastener Co.,
Glossop, England.

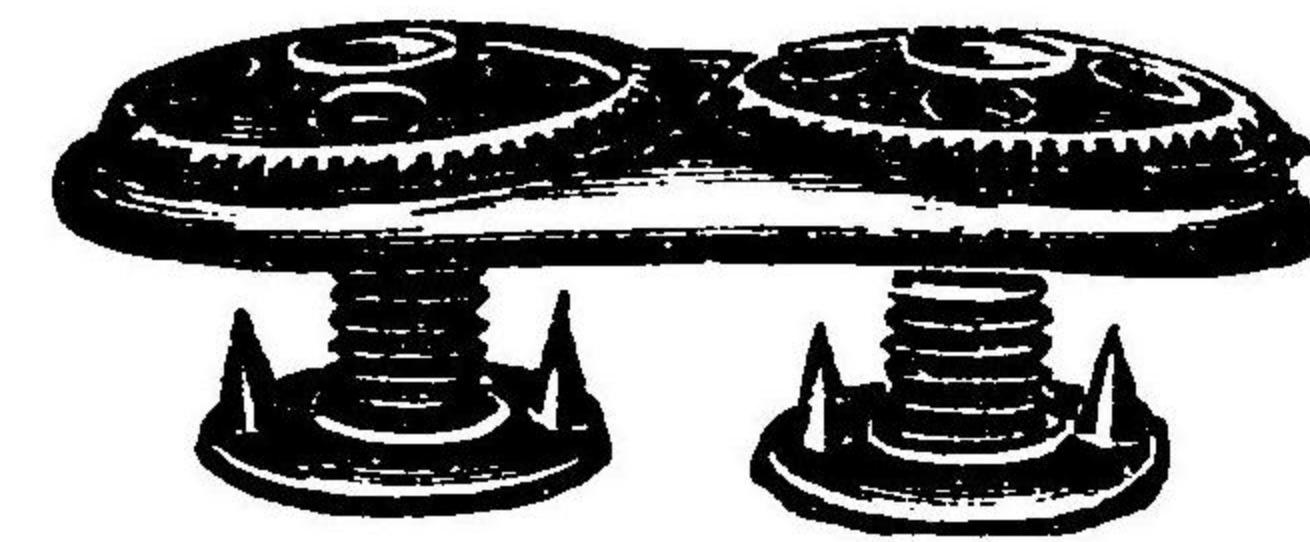

Patent Plate Fasteners

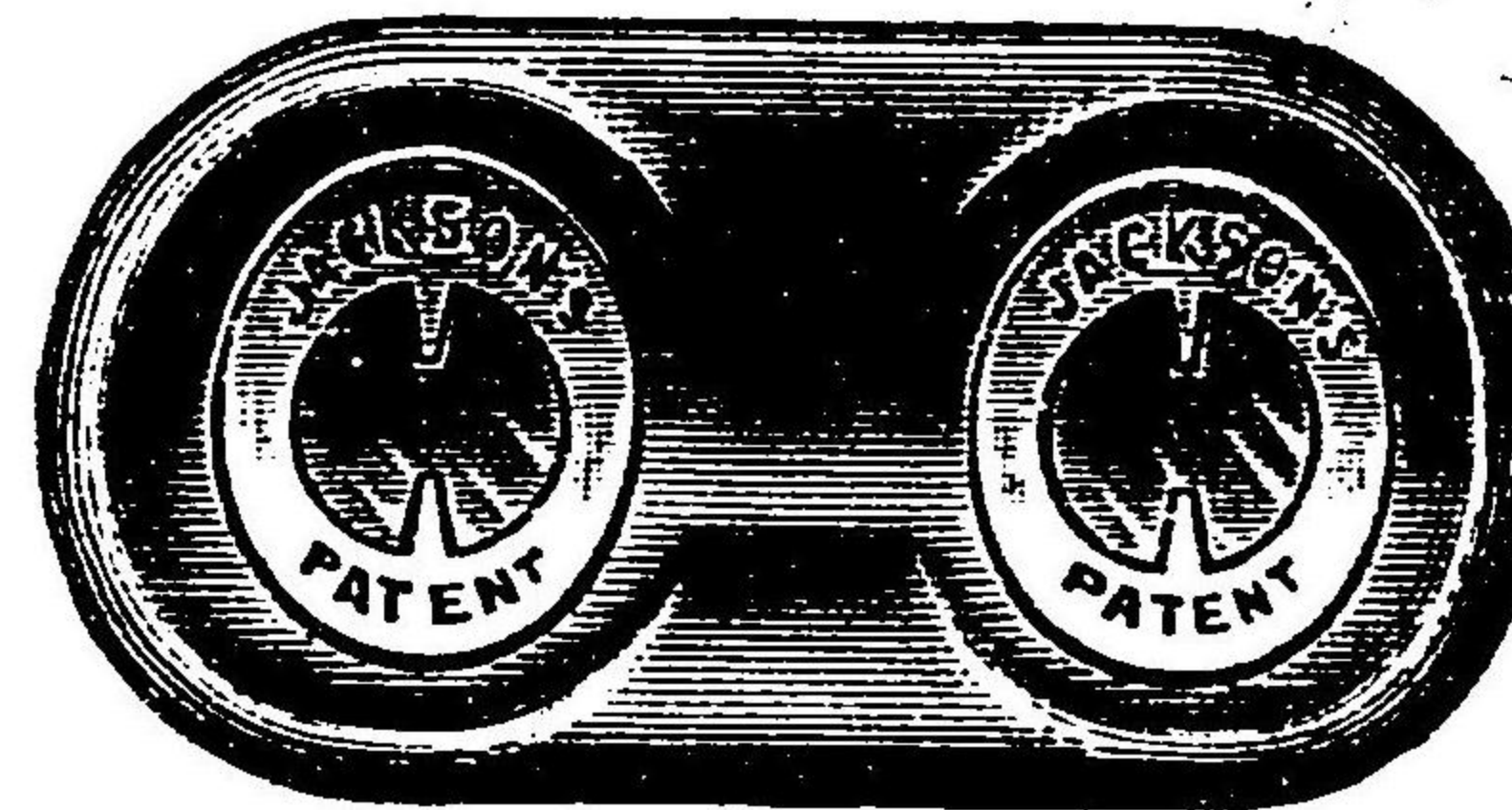
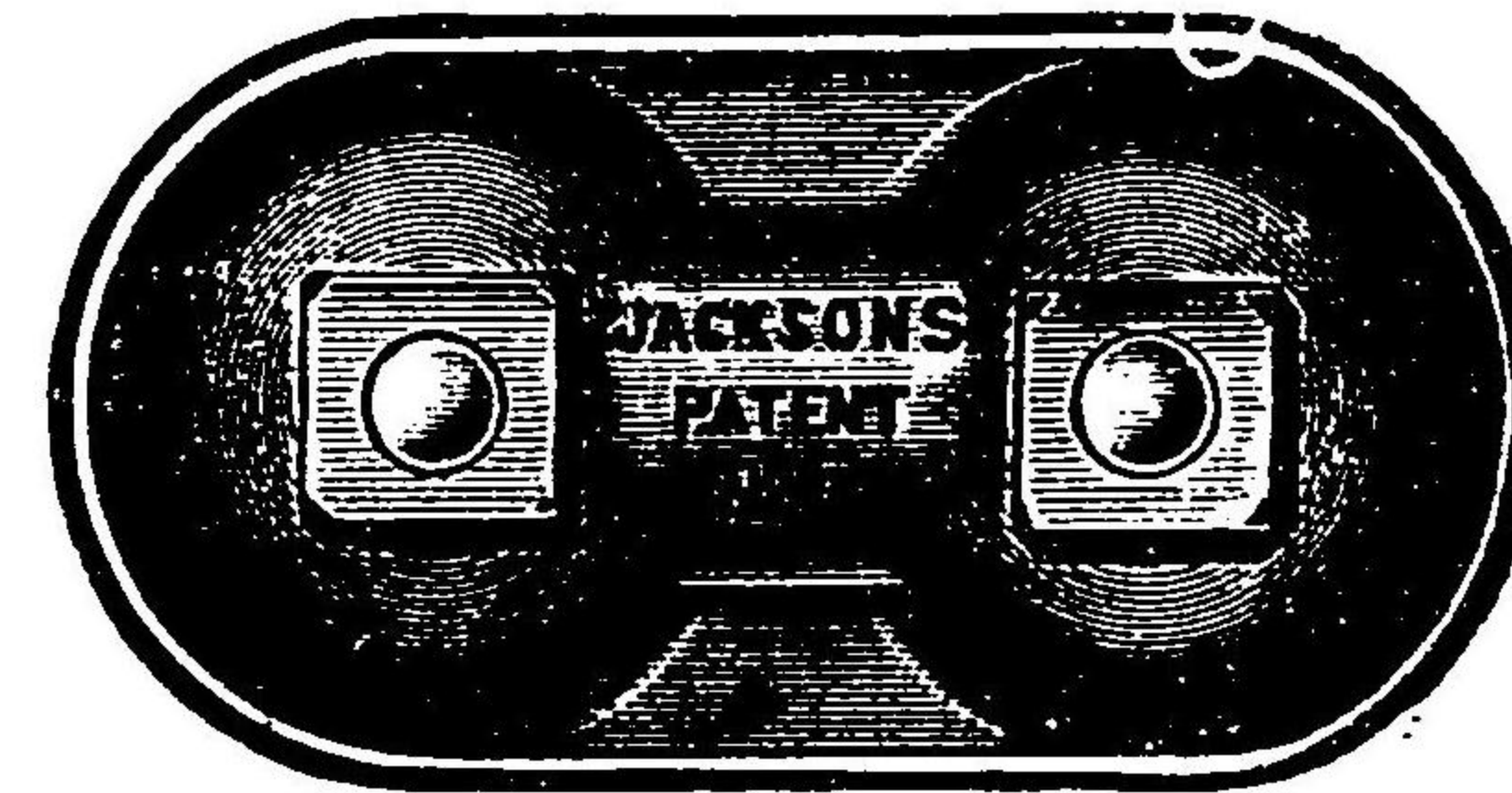

Patent Plate Fasteners

全世界ノ王ナリ

「ジャクソンプレートファッスナー」ハ調帶用金具トシテ

スナー」ニ及ブモノナシ

調帶用金具ニシテ全世界ニ「ジャクソンプレートファッ

東京支店

東京々橋區竹川町十六番地(電話新橋四一六二番)

御リアセ合持數多共種各品現
シベス呈送表價代第次越申

社會名合チーヨチドンエスルドンア 店理代本日
(番三四九話電) 番二十四百二町下山市濱横

大阪支店

大阪西區江戸堀南通二丁目百十九番地(電話西一三九七番)

Hardie Tynes Manufacturing Co.,
Birmingham, Ala., U. S. A.

東京支店

東京々橋區竹川町十六番地(電話新橋四一六二番)

製品目録

- 一 汽 機
- 一 壓 搾 氣 機
- 一 起 重 機
- 一 浚 漑 機
- 其他各種

以上ノ諸機械
製造ニハ獨特
ノ技術ヲ有シ
其製品ハ天下
ノ賞讚ヲ博セ
リ
目錄代價付ハ
御一報次第贈
呈スベシ

社會名合チーヨチドンエスルドンア 店理代本日
(電話三四九話電) 番二十四百二町下山市濱橫

東京支店

東京々橋區竹川町十六番地(電話新橋四一六二番)

Whitman & Barnes Mfg. Co.,

「トキストドリ
ル」ハ品質優

米國ホイットマ
ン製造會社ノ

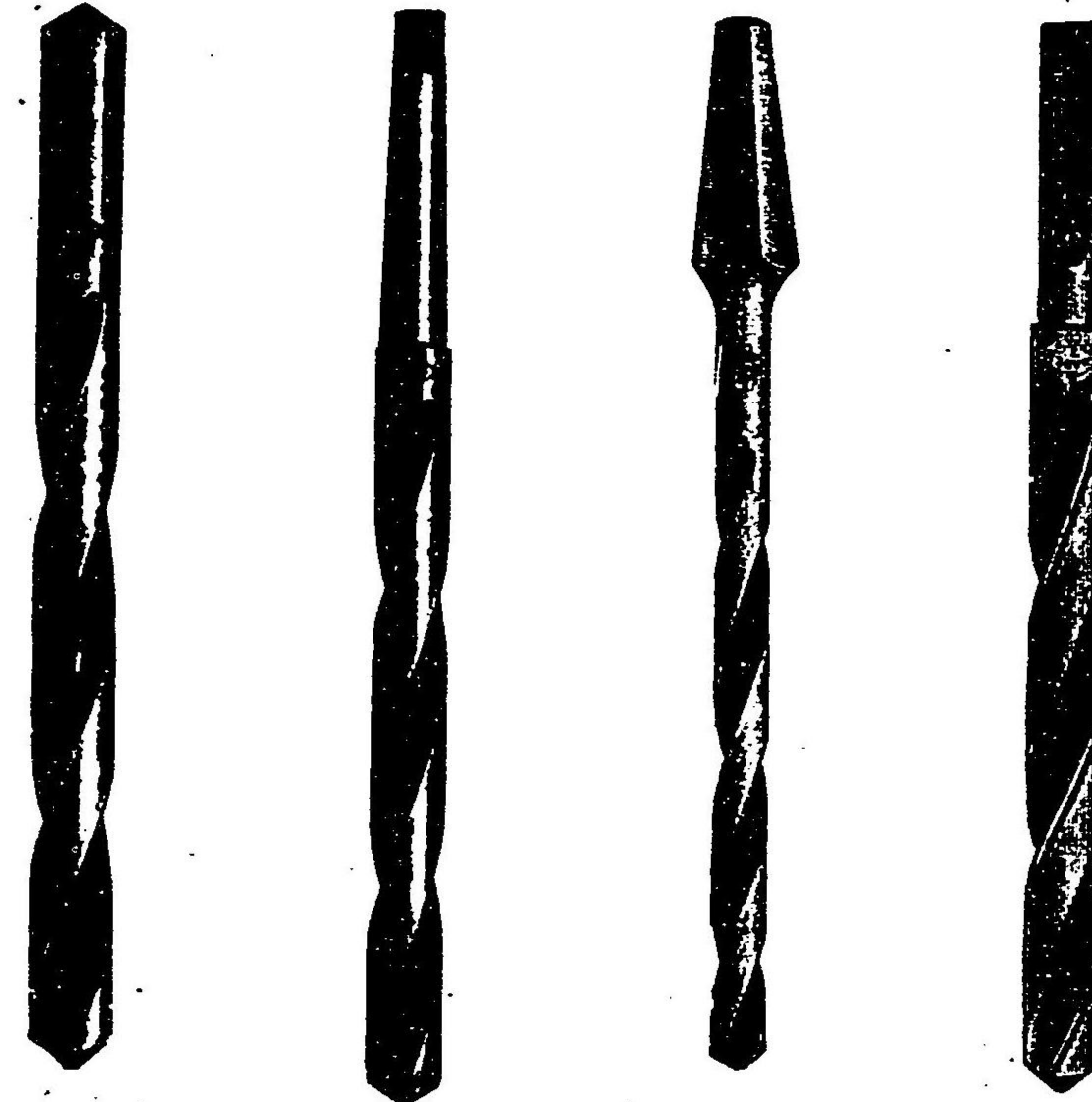
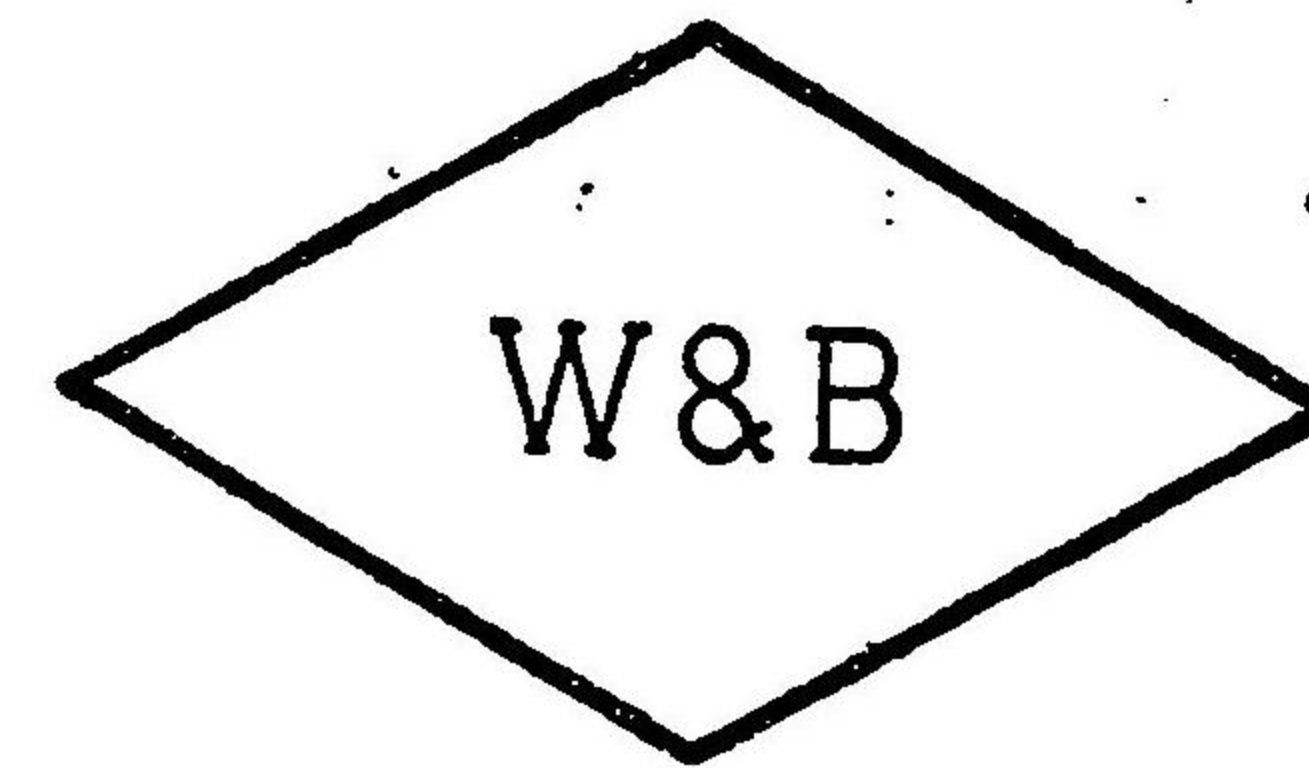

目錄ハ御申込
次第送呈ス

等ニシテ價格
頗ル低廉ナリ

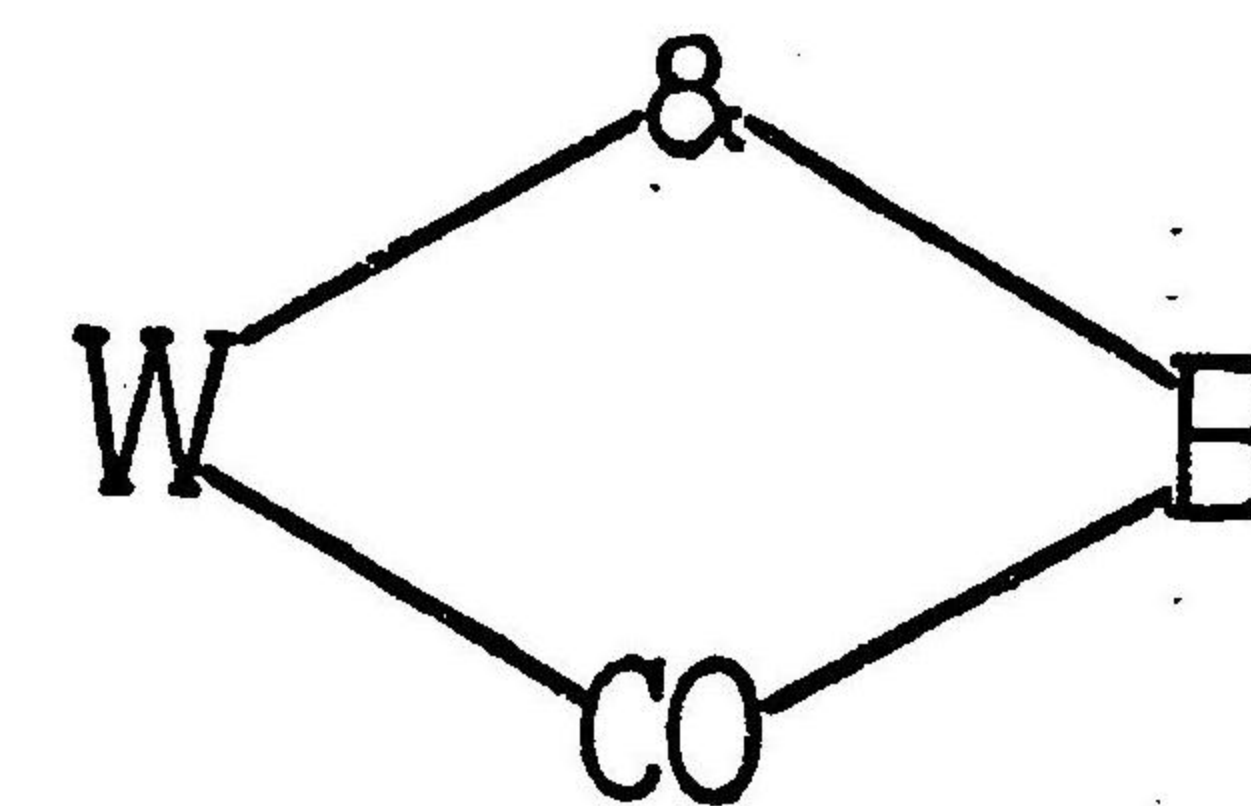

社會名合チーヨチドンエスルドンア 店理代本日
(電話三四九話電) 番二十四百二町下山市濱橫

Andrews & George, 242 Yamashitacho, Yokohama. Agents

The Pike Manufacturing Co.,
Pike, N. H., U. S. A.

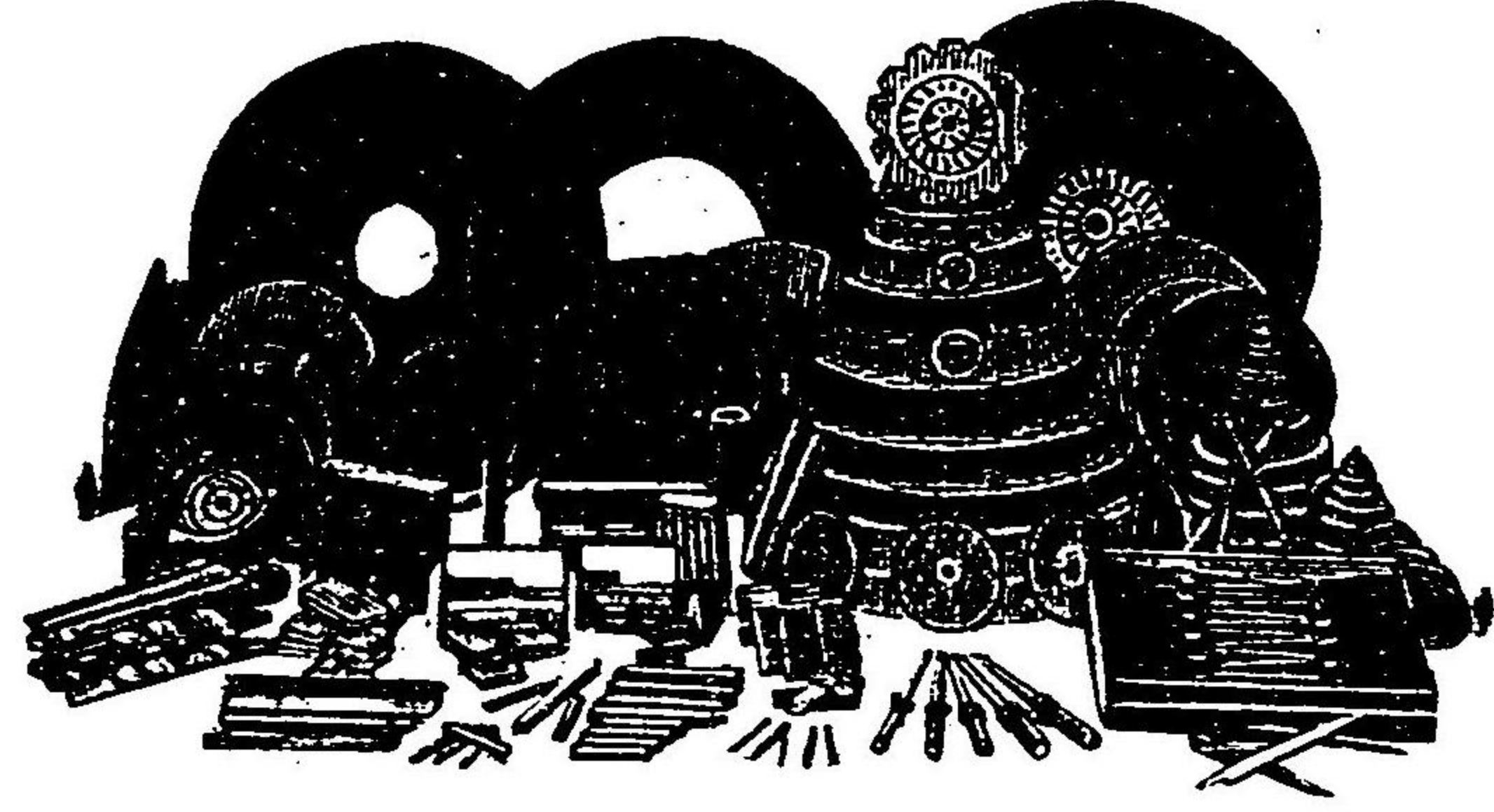

佛蘭西、市俄古、
聖路易ノ各萬國博
覽會及ビバツフオーロ
全米博覽會ヨリ金賞牌受
領セルノ一事ニテ如何ニバイ
ク磨石ノ品質佳良ナルカチ知ル
ベシ

Pike's Whet Stones.

バイク磨石ハ工業家ニ必須ノ物ナリバ
イタク磨石ハ他ニ比類ナキ良品ナリ
バイク磨石ハ大小厚薄如何ナ
ル要求ニモ應ズルヲ得
バイク磨石ハ價格頗ル
低廉ナリ
目錄ハ御一報次
第贈呈スベシ

大阪支店

大阪西區江戸堀南通二丁目百十九番地(電話西一三九七番)

日本代理店 スルドンエ ヨチヂー合名社
(電話三四九番) 番二十四百二町下山市濱橋

東京支店

東京々橋區竹川町十六番地(電話新橋四一六二番)

東京々橋區竹川町十六番地(電話新橋四一六二番)

米國エスタブリメントカード製作所製
造ノ金物道具ハ他ニ比類ナキ佳良ノモ
也

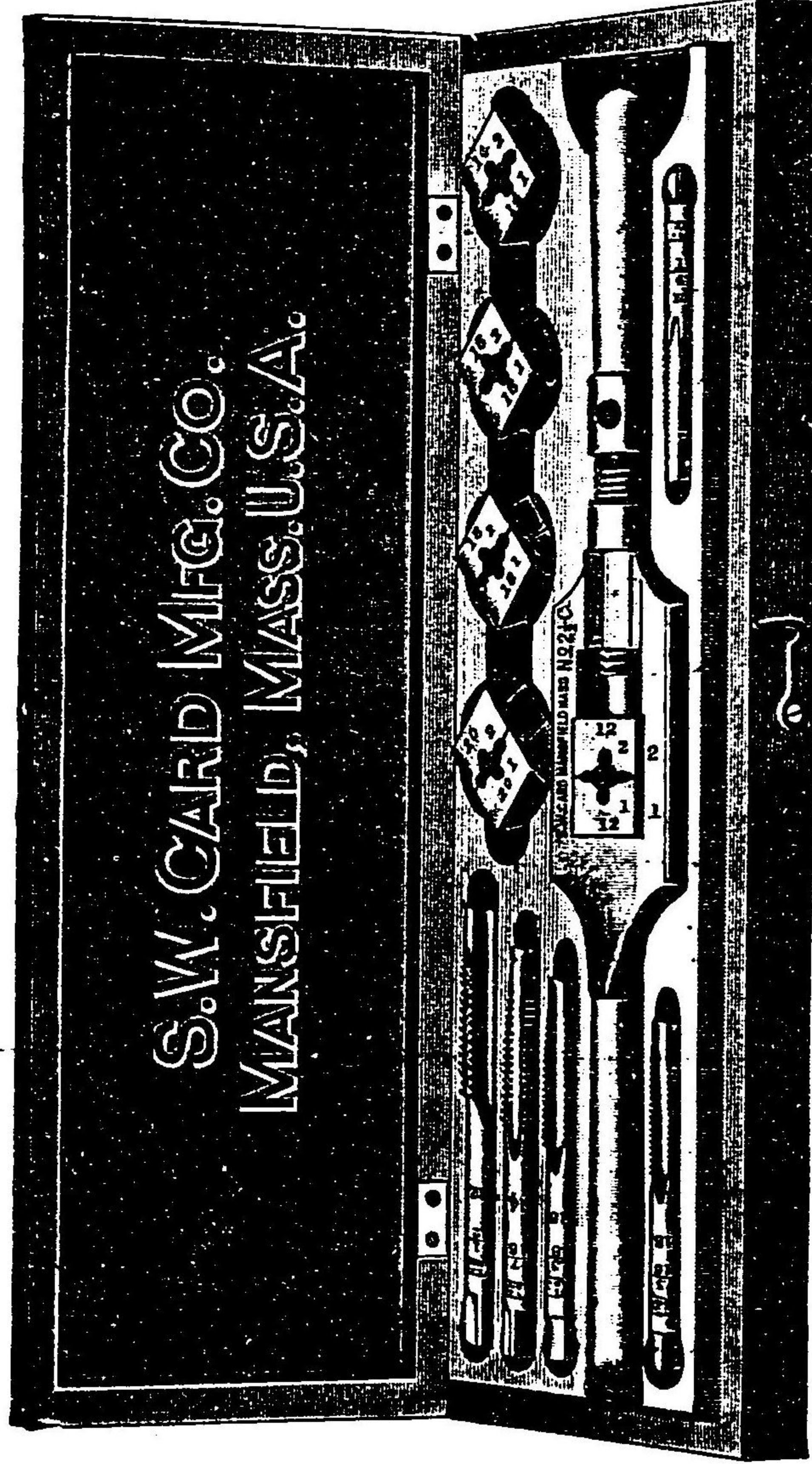

タツクス及ヒタイス、スクリローブ
ーツ、タイス、トックス、タツブリンチ等

Andrews & George, 242 Yamashitacho, Yokohama. Agents

S. W. Card Manufacturing Co.,

大阪支店 大阪西區江戸堀南通二丁目百十九番地(電話西一三九七番)

御一報次目錄送呈スベシ

日本代理店 スルドンエ ヨチヂー合名社
(電話三四九番) 番四十二百二町下山市濱橋

大阪支店

大阪西區江戸堀南通二丁目百十九番地(電話西一三九七番)

Vandyck Churchill Co.,
New York, U. S. A.

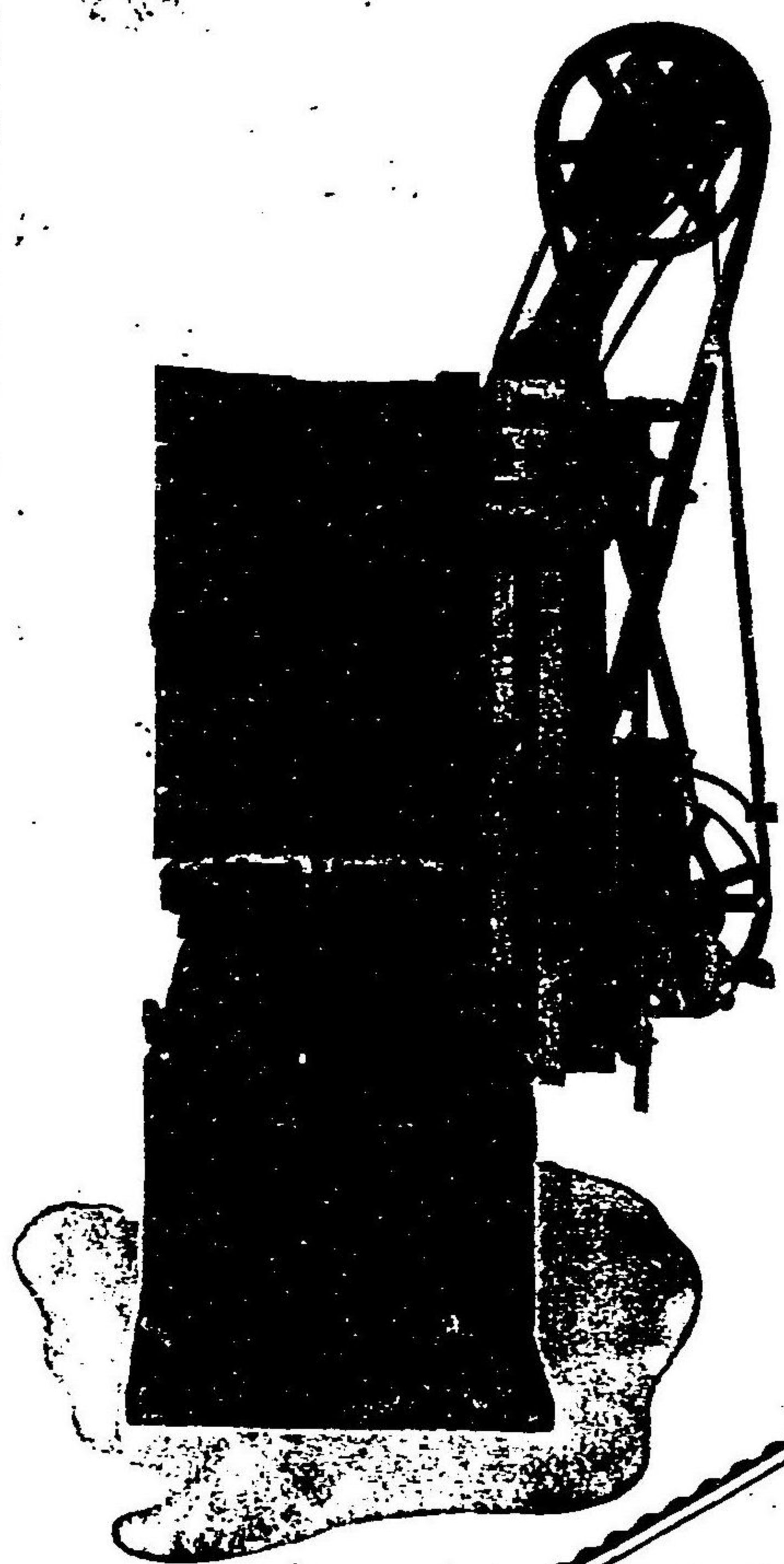

Open Side Planers

バンダイク、チャイ
ナル會社製造ニカ、ル「オー
プンサイドプレーナー」ハ新式ニ
シテ普通ノ「プレーニングマシー
ン」ニ有セザル數箇ノ特長ヲ有セリ

「オープンサイドプレーナー」ハ如
何ナル幅員ヲ有スル材料ヲモ削
ル「チ得ベク加フルニ水平ニ
置ケルモノト同ジク垂直ノ
物ヲ削リ得ルノ便アリ而
シテ輕便ニシテ價格亦
至廉ナルヲ以テ大小
ノ工場ニ備ヘテ最
モ缺クベカラザ
ルノ機械ナリ
目錄ハ御一
報次第贈
呈スベ
シ

東京支店

東京々橋區竹川町十六番地(電話新橋四一六二番)

社會名合チーヨチ ドンエ スルドニア 店理代本日
(電話三四九番) 番二十四百二町下山市濱橫

東京支店

東京々橋區竹川町十六番地(電話新橋四一六二番)

Westcott Chuck Co.,
Oneida, N. Y., U. S. A.,

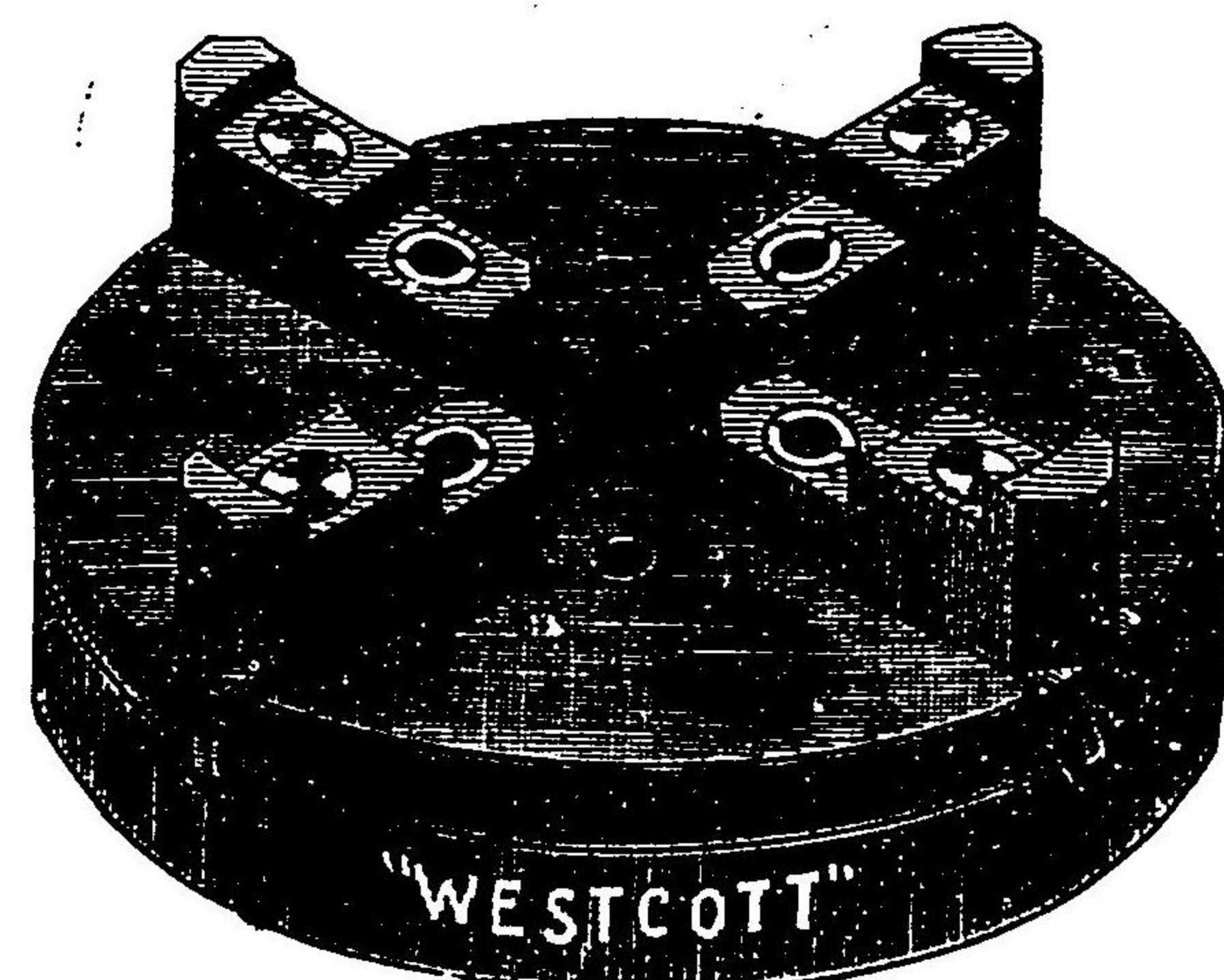

ウエストコット專賣
コンビネーション旋
盤用チャックハ「イ
ンデペンデント」及
ビ「ユニバーサル」チ
ヤックニ有スル諸種
ノ特點ト便宜トヲ有
シ而シテ價格ハ以上
ノ二箇ヲ購求スルヨ
リ遙ニ低廉ニテ購フ
チ得マシ

A New Chuck

The Best That Can be Made

ス呈送録目第次越申御

大阪支店

大阪西區江戸堀南通二丁目百十九番地(電話西一三九七番)

社會名合チーヨチ ドンエ スルドニア 店理代本日
(電話三四九番) 番二十四百二町下山市濱橫

Andrews & George. 242 Yamashitacho, Yokohama. Agents

東京支店

東京々橋區竹川町十六番地(電話新橋四一六二番)

キャンバ
ス製チツ
ク調帯ハ
皮革製調
帯ニ優ル
事數等ナ
リ實ニチ
ツク調帯
ハ調帯界
ノ王ナリ

Dick's Patent Driving Belts



Dick's Patent Driving Belts

チツク調帯ヲ使用セラル、
ハ東京大阪ノ各砲兵工廠横
須賀造船廠鐵道作業局等日
本有名ノ大工場百餘ニ達ス
ルヲ以テ其如何ニ良好ナル
ヲ御推斷被下度候
現品多數持合セアリ御一報
次第代價表差上可ク候

社會名合チーヨチドネスルドニア店理代本日
(番三四九話電) 番二十四百二町下山市濱横

大阪支店

大阪西區江戸堀南通二丁目百十九番地(電話西一三九七番)

Andrews & George. 242 Yamashitacho, Yokohama. Agents

大阪支店

本機ハ全世
界到ル處ニ
於テ使用セ
ラレ多ク大
好評ヲ以テ
迎ヘラル

Harrison Safety Boiler Works,
Philadelphia, Pa., U. S. A.

專賣温水機
ハ燃料五分
シ得ベシ
ノ一チ節減

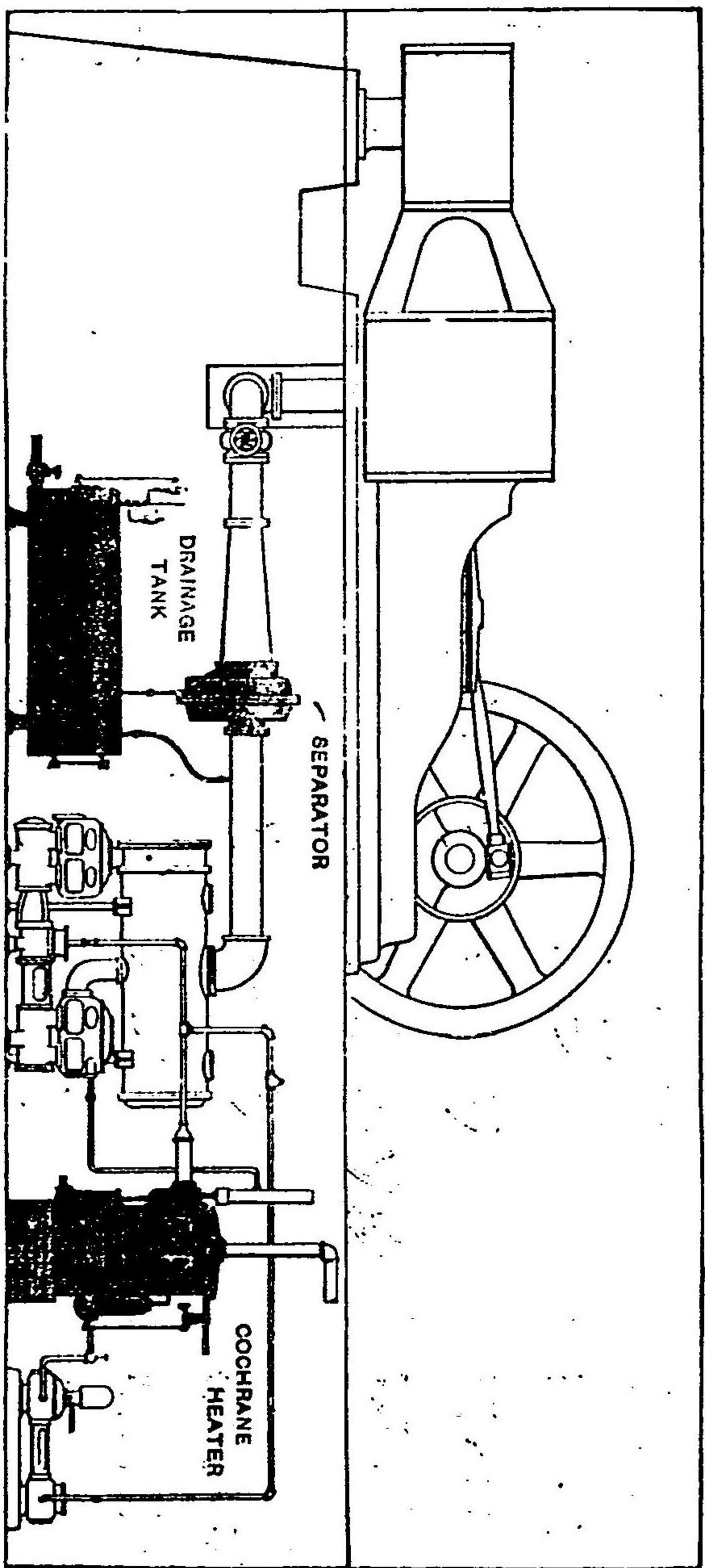

Cochrane Heaters for Condensing

呈贈ニ直第次込申御ハ方ノ用入御録目

社會名合チーヨチドネスルドニア店理代本日
(番三四九話電) 番二十四百二町下山市濱横

東京支店

東京々橋區竹川町十六番地(電話新橋四一六二番)

Andrews & George. 242 Yamashitacho, Yokohama. Agents

The Heine Safety Boiler Works
St. Louis, Mo., U. S. A.

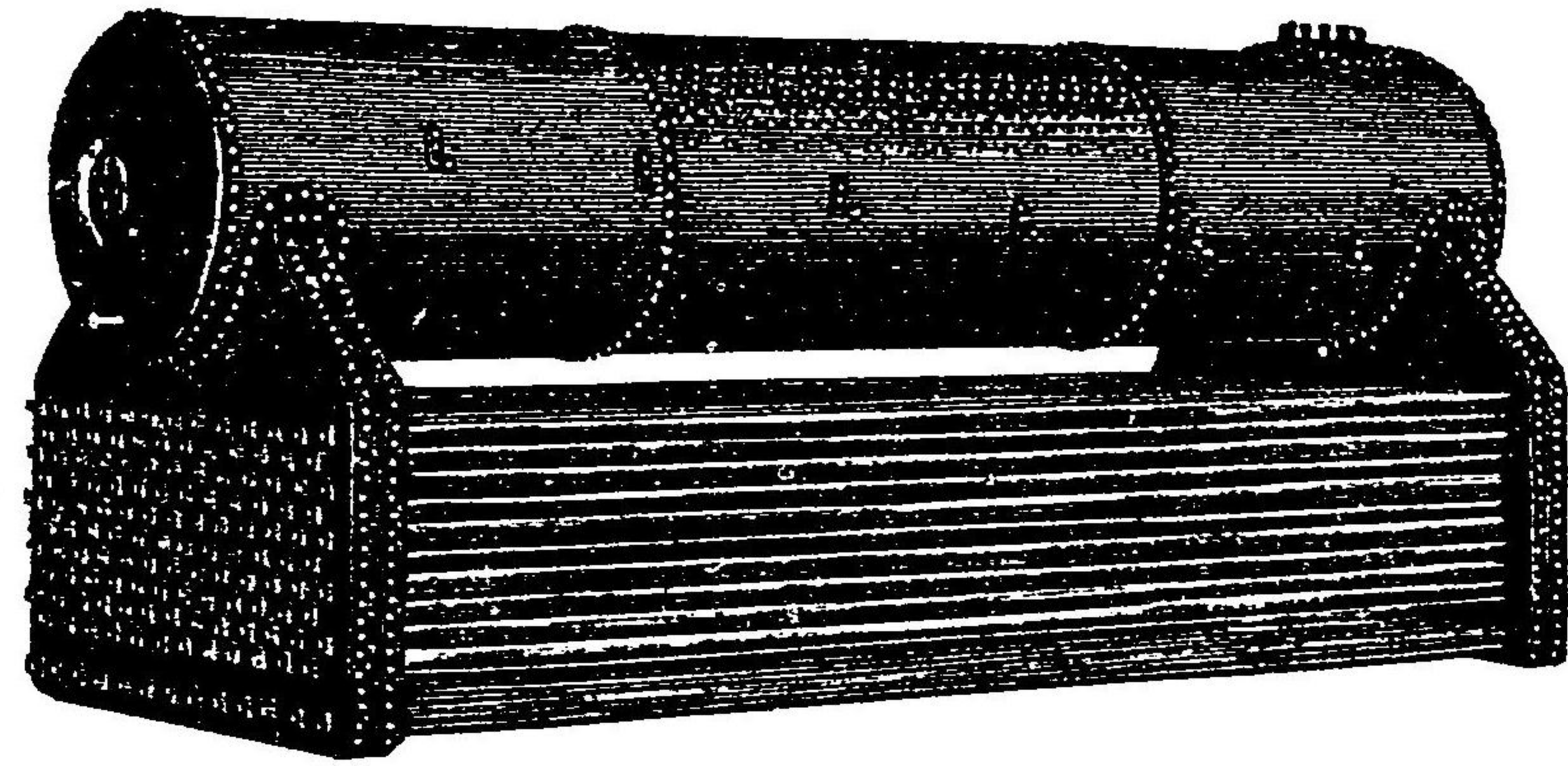

東京支店
大阪支店

米國ハインセーフチーボイラー
 一會社ハ千八百七十九年獨乙ニ
 溢觴シ爾後千八百八十二年今ノ
 所在地米國聖路易ニテ製造シ同
 地第一聯隊武器製造處ニ使用セ
 ル汽罐ハ本年ヲ以テ實ニ廿七年
 ノ長日月ニ渡ルモ尙未ダ容易ニ
 破損セザルノ一事ハ實ニ同會社
 製造汽罐ノ全世界ニ渡ツテ好評
 噴々タル所以ト知ラルベシ

東京支店
大阪支店

東京西區江戶堀南通二丁目百十九番地(電話西一三九七番)

價格低廉ニ
 テ品質頗ル佳
 頁ナリ
 目錄書代價附
 ハ御申込次第
 贈呈ス
 ボイラー製造
 ニ於テ最モ著
 名ニシテ最モ
 信ヲ置カル、
 ハ此ハインセ
 ーフチーボイ
 ラー會社ナリ

日本代理店 アドソンエドチヨチヨチ合名會社
(電話四三二番) 番二十四百二町下山市濱橫

Andrews & George. 242 Yamashitacho, Yokohama. Agents

Boynton & Plummer
Worcester, Massachusetts, U. S. A.

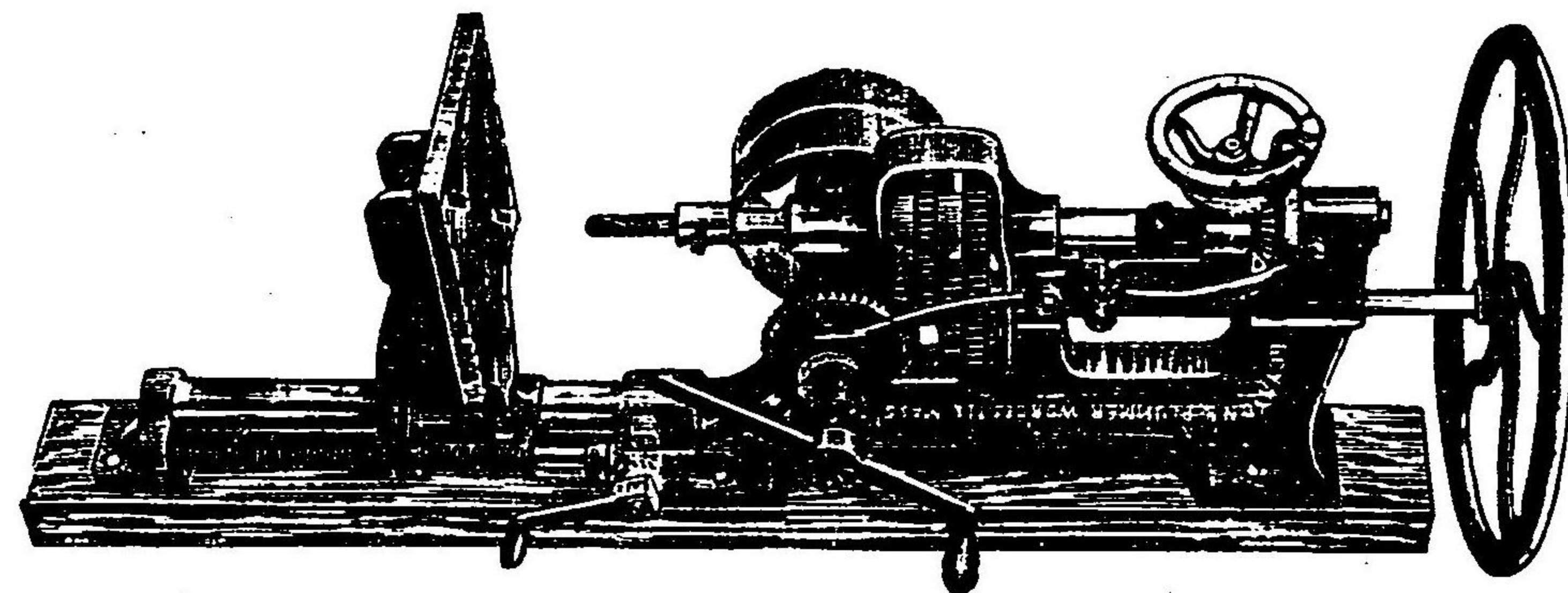

東京支店
大阪支店

◎シエーピング
 マシーン
 ◎ドリ、ング
 マシーン
 ◎ボルトカツテイング
 マシーン
 ◎ポーターブル
 フォージス

其他各種

東京支店
大阪支店

米國ボイント
 ン、エンド、
 プラムマー會
 社製造ノ各種
 機械ハ最新式
 ニシテ然モ價
 格低廉ナルヲ
 以テ日本各工
 場ヨリ注文非
 常ニ多數ナリ
 目錄御入用ノ
 方ハ御申込第
 送呈ス

日本代理店 アドソンエドチヨチヨチ合名會社
(電話四三二番) 番二十四百二町下山市濱橫

Oswego Machine Works
Oswego, New-York.

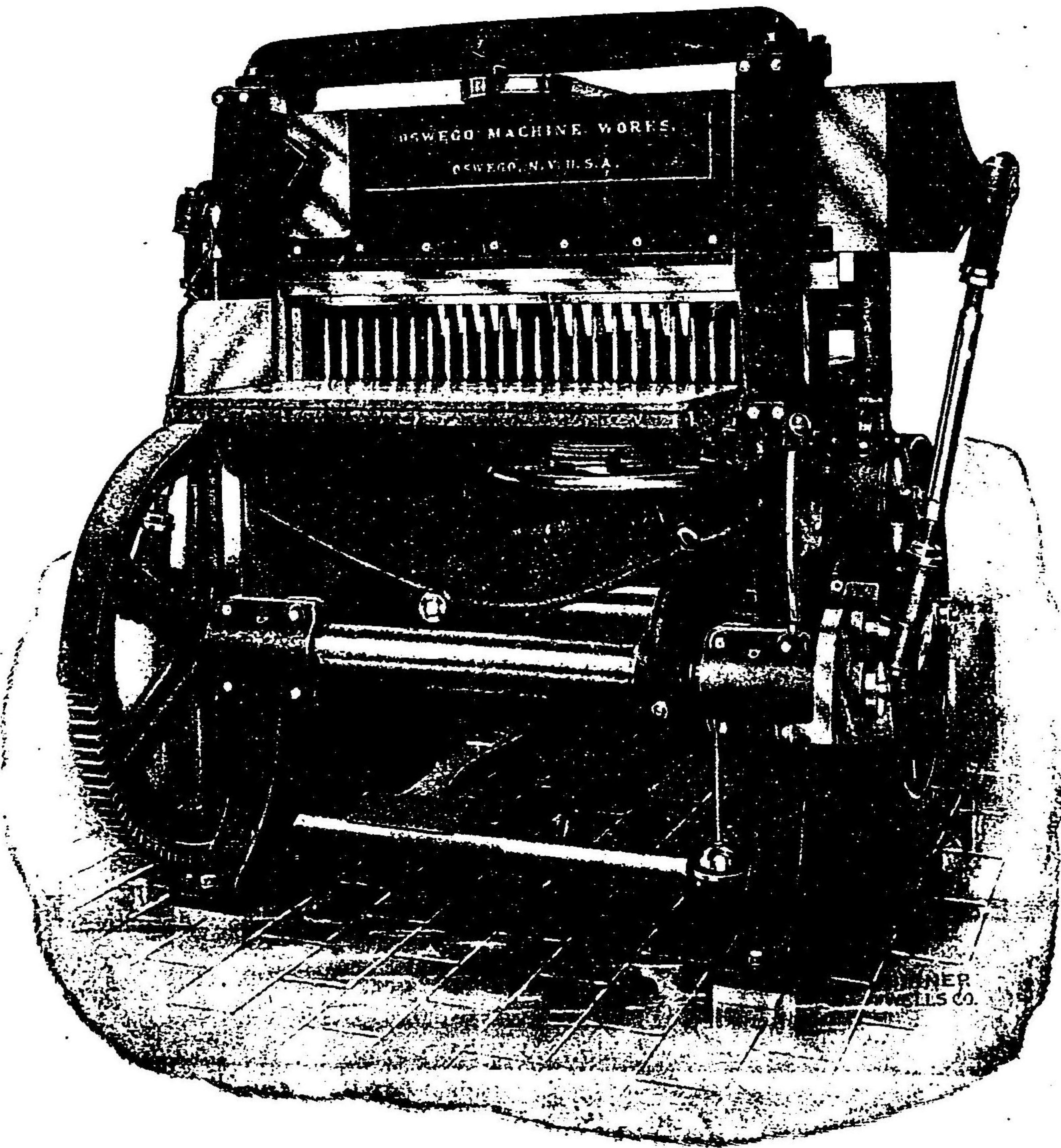

Automatic Cutting Machine.

此自働カッ
チングマシ
ーンニハ卅
四、卅八、四
四、五〇、五
七、六三、六
八、七四及
ビ八四吋ノ
大小九種ア
リ詳細ハ目
録ニテ御一
覽アルベシ

本日代理店 アドソン エドモンド チョーヤ 台名会社
（電話九三三番） 横濱市山下町二百四十二番

大阪支店

大阪西區江戸堀南通二丁目百十九番地（電話西一三九七番）

東京支店

東京々橋區竹川町十六番地（電話新橋四一六二番）

Fairbanks, Morse & Co.,

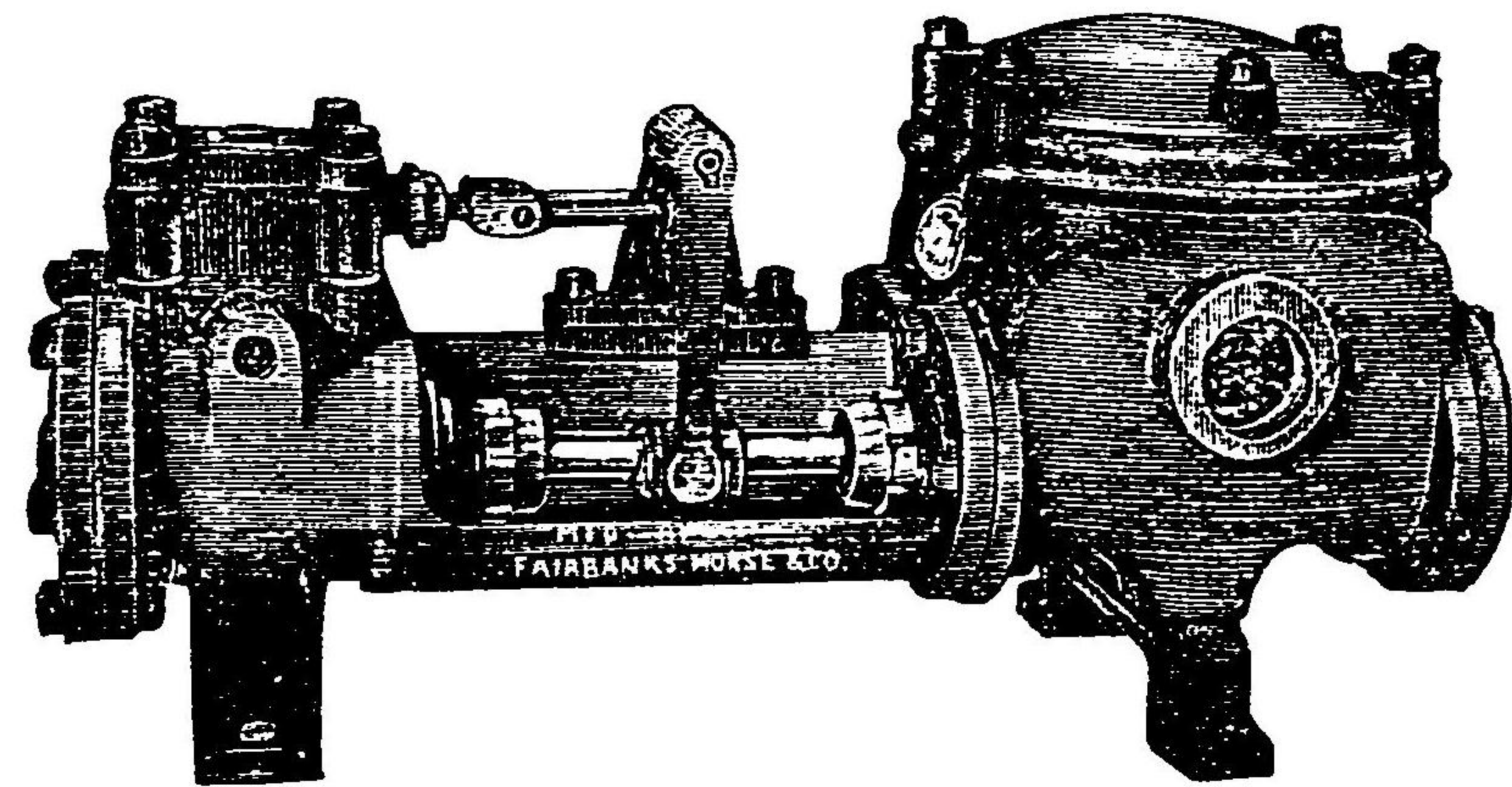

ノ社會同ニ單ハルタシ領受ナ牌賞金リヨ會覽博大國萬易路聖
リナ處ルスト誇ニ大ハ社會本ルタ店理代ガ之ズラナミノ譽名

**DUPLIX
BOILER FEED
PUMPS**

フエーアバンクス
モース製造會社製
造ノ瀛鏽給水用並
ニ鑛山用等ノポン
プ類ニ就テハ世既
ニ定評アリ
品質優等價格低廉
有効保証御一報次
第目錄及代價表附
呈スベシ現品各種
持合アリ

本日代理店 アドソン エドモンド チョーヤ 台名会社
（電話九三三番） 横濱市山下町二百四十二番

東京支店

東京々橋區竹川町十六番地（電話新橋四一六二番）

大阪支店

大阪西區江戸堀南通二丁目百十九番地（電話西一三九七番）

大阪支店

社合式株ンウラブービーユリブダ

W. B. BROWN & CO. (Bankhall) LTD.

東京支店

東京々橋區竹川町十六番地(電話新橋四一六二番)

製品目録

鋼鐵ワイヤロープス

- ▲鑛山用 ▲鐵道用 ▲高架電氣鐵道用
- ▲技術用 其他各種

鋼鐵ケーブルス

- ▲架空線用 ▲釣橋用 ▲海底及陸上電線用
- ▲避雷針用 ▲特別製連鎖用 其他種々

大阪西區江戸堀南通二丁目百十九番地(電話西一三九七番)

社合名合チーヨチドンエスルドニア 店理代本日 (諸三四九話電) 番二十四百二町下山合濱横

東京支店

東京々橋區竹川町十六番地(電話新橋四一六二番)

The American Well Works
Aurora, Illinois, U. S. A.

「アメリカン、ウエル、ウォークス」ノ製造ニ
カ、ル空氣壓搾機、掘抜井戸用蒸氣器械、蒸
氣及ヒガス唧筒、掘抜井戸用シリンドーハ實
ニ此種ノ機械トシテ世界ニ冠タルモノニシテ
其製造品各種ハワシントン、リオシ、伯林等
何レモ市ノ買上グル處トナリ多大ノ効驗ヲ發
揮シツ、アリ
目錄御入用ノ方ハ御申込次第直ニ贈呈スベシ

社合スクーオウ ルエウ ンカリメア

社合名合チーヨチドンエスルドニア 店理代本日 (諸三四九話電) 番二十四百二町下山市濱横

大阪支店

The Smish, Myers & Schnier Co.,
Cincinnati, O. U. S. A.

東京支店

製品目録

バンド鋸器械 サークユラー鋸器械
 改良自動薄板切斷用 サークユウー鋸器械
 蒸氣器械、 氣 罐 蒸氣唧筒シリンドー
 其他種々
 スミス、マイヤー、エンド、シユニア製造
 會社ハ價格ノ低廉ト物質ノ優等トナ以テ全世
 界ニ歡迎セララル
 目錄ハ御一報次第贈呈スベシ

大阪西區江戸堀南通二丁目百十九番地(電話西一三九七番)

日本代理店 アンドルン エドモンド チョーヨチ 合名會社
(電話九四三番) 番二十四百二町下山市濱橫

東京支店

Dempster Moore & Co., Glasgow
社會式株造製械機アームータスブンデ

大阪支店

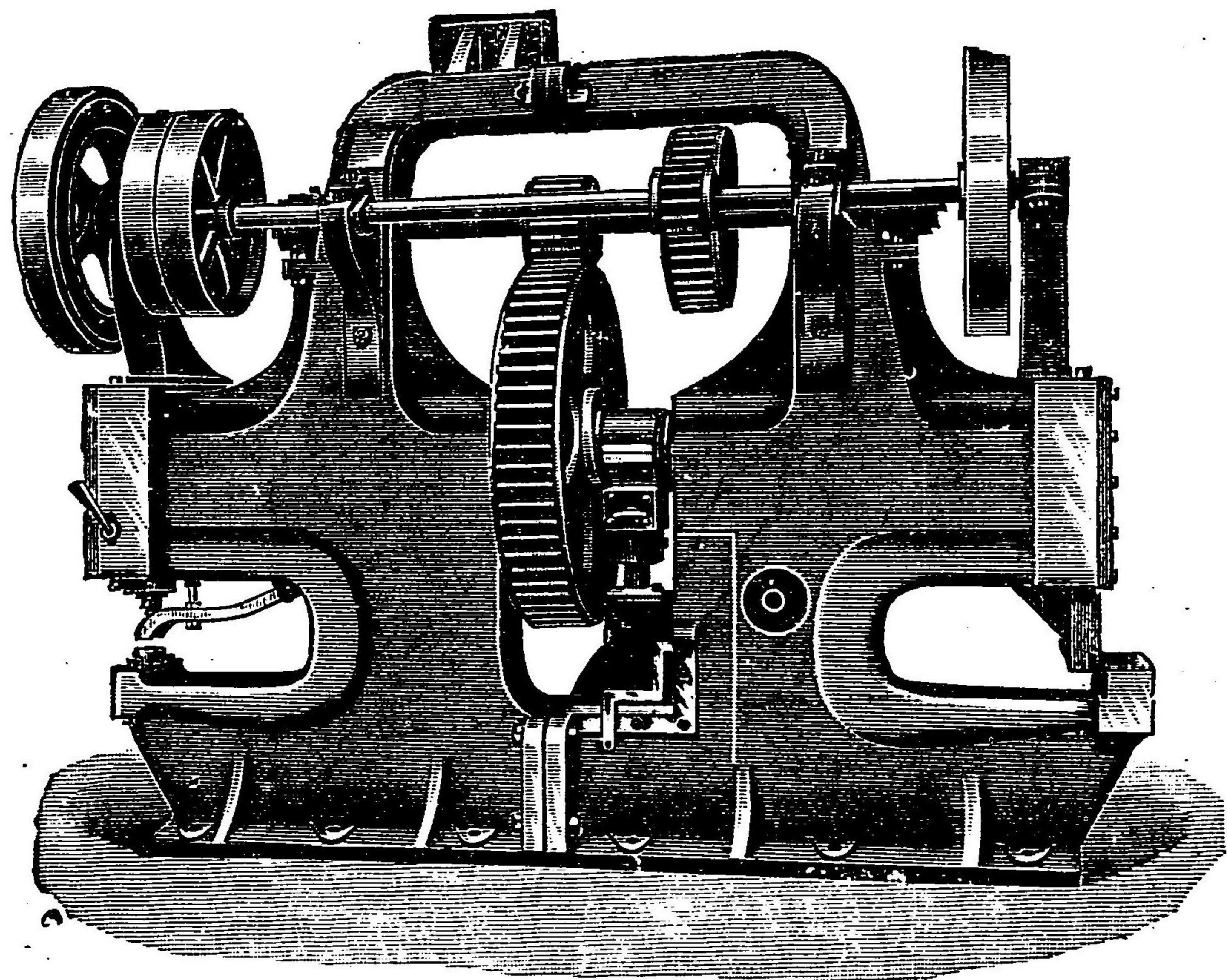

Punching Shearing & Angle-iron Cutting Machine.

デンプスター
 ーア機械製造株
 式會社ノ機械ハ
 歐米ヲ通ジテ其
 評判頗ル宜シ
 日本ニテ弊代理
 店ヨリ供給セシ
 ハ大阪砲兵工廠
 舞鶴海軍工廠等
 大小工場其數頗
 ル多シ
 目錄ハ御一報次
 第贈呈ス

大阪西區江戸堀南通二丁目百十九番地(電話西一三九七番)

東京々橋區竹川町十六番地(電話新橋四一六二番)

日本代理店 アンドルン エドモンド チョーヨチ 合名會社
(電話九四三番) 番二十四百二町下山市濱橫



東京製綱會社製品
 唯一の特約販賣店

商品用

横山商店

神戸市榮町壹丁目
 電話五百二十番

OSAKA ABE SEIHINSHO

Paint & Varnish Manufacturer

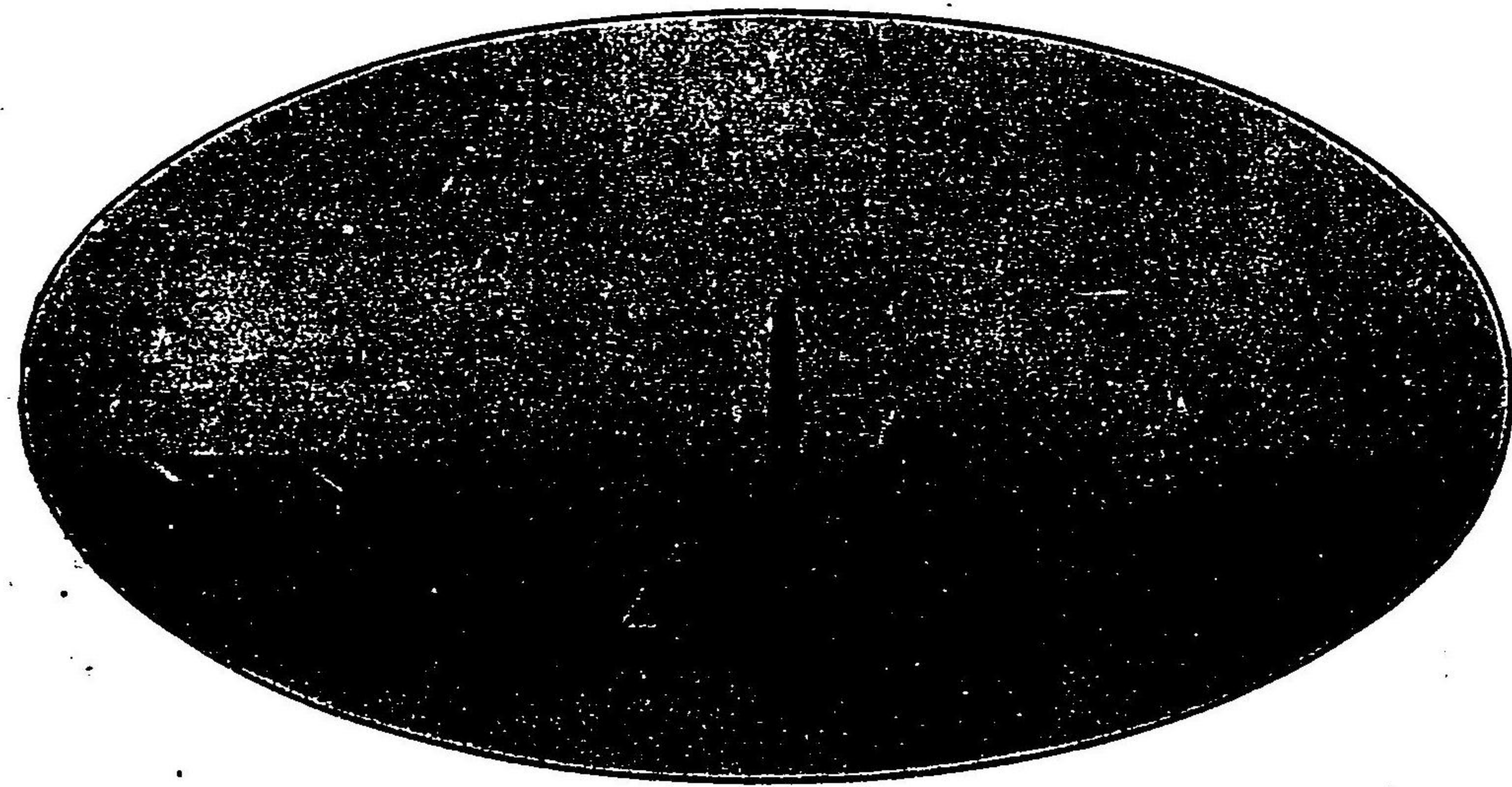

町之下野西區西市阪大
所品製部阿阪大

(番五十三百八西話電)

標商錄登



●コーパルワニス
●亞鉛華
●各色メツメ
●其他各種塗料

●硬煉製各色ペイント
●調合製各色ペイント
●光明丹
●ボイルド油

M. F U K U I,

Maker of File for

All Machine Works.

Kanzakicho &

2 chome Uchiandojimachi,

OSAKA.

達用御衙官諸

各博覽會に於て
賞牌數個受領

鑪製造販賣

詳細ナル定價表ハ御一報

次第御送附申上候

邸番一十百二町崎神區東市阪大

助之松井福 部造製

邸番九百目丁二町寺堂安内區南市阪大

店商井福 部賣販

(糊用屬金) 用鹽 用消 劑 毒 (用毒消)

水 器 毒 蟲

マンガンサイト

デジンプエクトル

石 蒸 瀉 噴 霧 器 鹼 器

○臺灣總督府專賣局製劑
○藥學博士下山順一郎先生發明

東洋一手販賣

神戸市海岸通り三丁目

後藤勝造商店

電話長一三三番

△特 質

◎殺菌力強大と雖も毒性なき故使用の際衣類皮膚等を損傷せしめず且簡便容易に使用せらる

◎防臭力に富み石鹼質を有する故に防臭用に且目を刺撃する事なく且洗滌用に供せらる

◎右の如く消毒防臭洗滌の多方面に用ゐらる事も其價格の低廉なる事也

△特 質

◎俗に黒「ボデー」にて進歩主義の工業家諸氏は略ほ御案内の蒸溜水、瓦斯其他の各種「ジョイント」パッキン用及鐵板瓦屋根葺用等ごし又耐熱耐久の獨特銹止め塗料として最も安全便利經濟にして且つ最も強靱なる工業必需品也

石 原 木 管 製 造 所

大 阪 南 區 宮 水 町 崎

電話一七二七



各 種 木 管 製 造 用 織 紗

紡績 水道 船舶 諸機 械附 屬品 製造

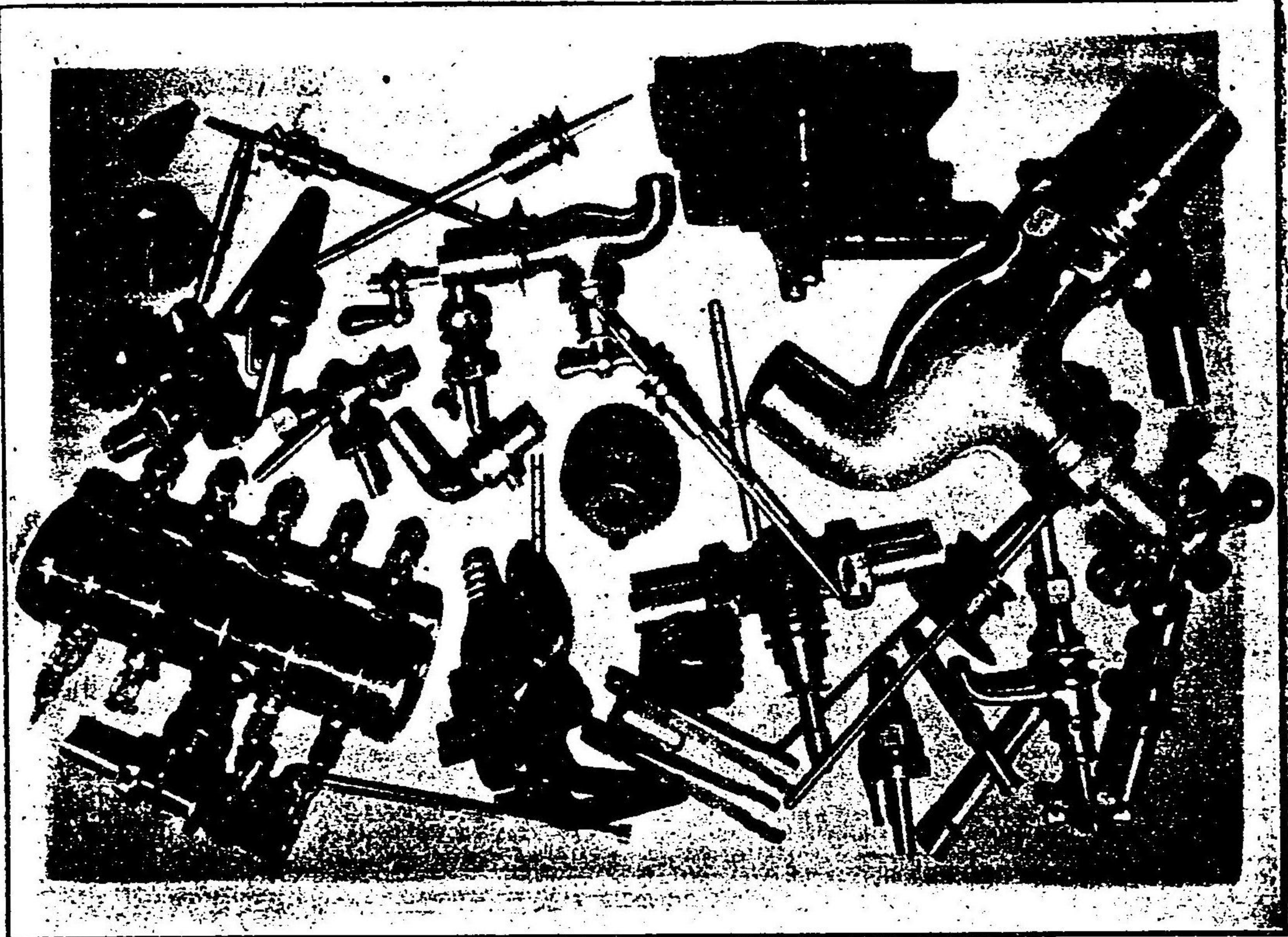

大坂市南區鹽町四通丁目

岩橋鐵工所

電話長一五九六番

黑鉛坭

營業 種目 黑鉛製坭同附屬土器煉瓦 一切、黑鉛、粘土、類各種

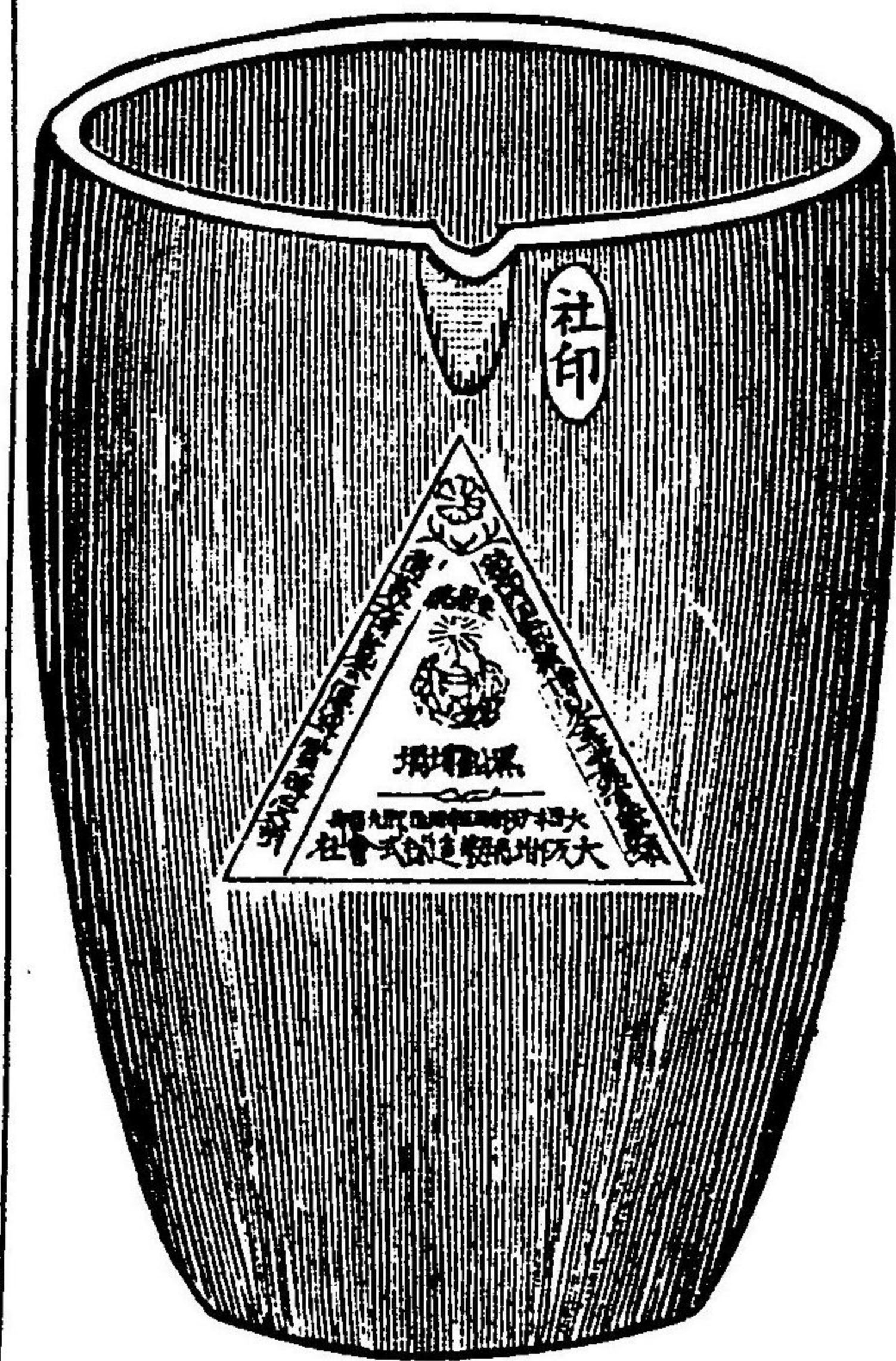

明治十九年創業 電話西四貳貳番

大日本大阪市西區幸町通志丁目九番屋敷 大阪坭製造株式會社

YOKOYAMA FIRE BRICKS CO.

MANUFACTURERS OF
Fire-Bricks, Silica-Bricks, Crucibles
and all kinds of Refractory Materials.



耐火煉瓦、耐酸煉瓦、鑛業用マツプル、
スコリアイヤ、クルシーブ全般ノ製造

横山耐火煉瓦製造所

大阪市南區難波稻荷町壹丁目

(電話 西東九〇三七番)

所主 横山善三

販賣業ニ從事致居候ニ付多少ニ不拘御用
命ノ程偏ニ希望不堪候

紡績織布用
機械附屬の
小金物齒輪
類は何種の
物にても御
注文に應じ
直ちに供給
仕可く候



大阪市東區南農人町一丁目

根來商店

電話 東九一〇番

大府立大阪商陳品所列

電話長西五〇九番

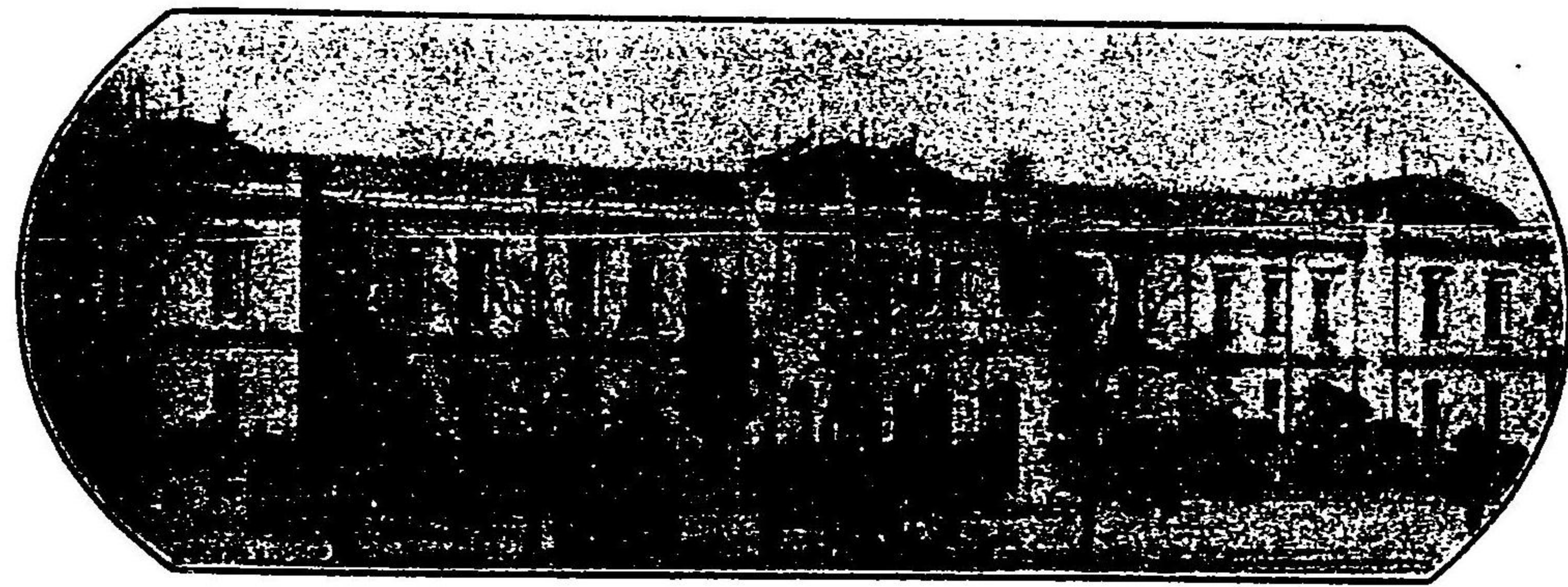

明治三十三年創立

調査部

當業者ノ便宜ナ計ランガ爲メ依頼又ハ必要ニ應ジテ内外商工業ニ關スル諸般ノ調査ナナシ兼テ商工業一般ニ關スル説明、内外商工業者ノ紹介、歐文書簡ノ翻譯、發送手續及起稿ノ依頼ニ應ズ

見本部

内外國製産品ヲ蒐集陳列シ年中無休無料ニテ縦覽セシム又當業者ノ希望ニヨリテハ見本品ノ分典、貸與ナ許ス事アルベシ

圖書部

商工業上緊要ナル内外書籍報告新聞雜誌特許商標新案公報等ヲ備ヘ置キ一般商工業者ノ閱覽ニ供ス

通商月報

海外貿易ニ關スル必要ナル事項ヲ掲載シ毎月一回發行ス
一部拾錢郵稅壹錢發賣元大阪東區淡路町四丁目盛文館

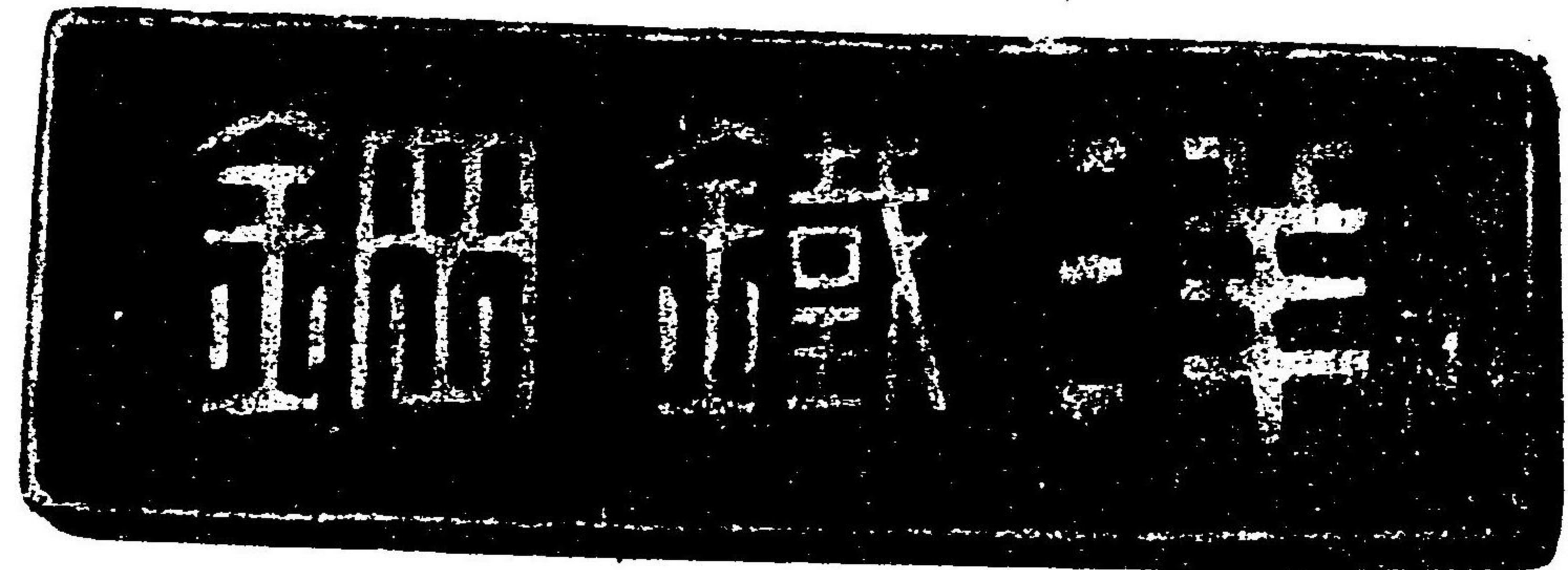

鐵道用 造船用 鑛山用 建築用 材料一切 其他諸工業用器具

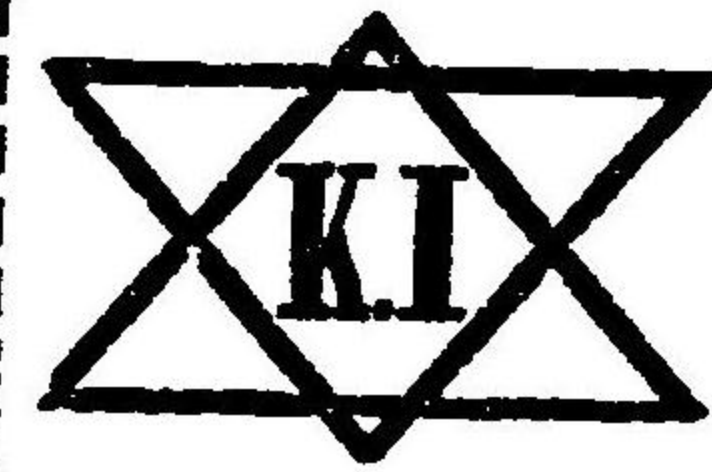

大阪市西區江戸堀南通四丁目

市川克三商店

電話西長二二三〇

營業品目

- 鋼板 ●鐵板 ●銅板 ●眞鍮板 ●鉛板 ●亞鉛板
- 亞鉛引鐵板 ●丸鐵 ●角鐵 ●平鐵 ●同鋼 ●八角鋼 ●橢圓鋼 ●L形鋼 ●E形鋼 ●U形鋼 ●T形鋼 ●軌條 ●銑鐵 ●バビットメタル ●鐵、鋼、銅、眞鍮、線
- 瓦斯管 ●フラン管 ●ステーチューブ ●銅、眞鍮管 ●コンデンサーチューブ ●水鉛管 ●ガス鉛管 ●ゴム管 ●布ホース ●シヤクソンホース ●繼手類 ●リング ●チエン ●スタット ●チエン ●クレーン ●チエン ●アンカー ●チエン ●ブロック ●鑛山用 ●ワイヤーロープ ●船舶及用 ●フレックス ●ワイヤー ●ロープ ●ボイル油 ●ペイント ●テレメン油

SHONJIO.



OSAKA.



鉄工 船舶 鐵道 紡績 鑛山 附屬品

高品質 耐用 鐵機 品

大阪府西區土佐堀通一丁目十二番屋敷

電話二〇百二四號

MANUFACTURERS OF
EVERY MACHINERY.

村井商店

營業課目

暖房通風及衛生工事
建築用諸金具
鐵屋根、鐵骨
電氣、蒸氣、瓦斯、
水力、其他諸機械
右諸項ノ設計、監督、
工事請負并製造販賣

店主 村井季四郎

電話四二四六番

大阪府西區土佐堀通
一丁目十二番屋敷

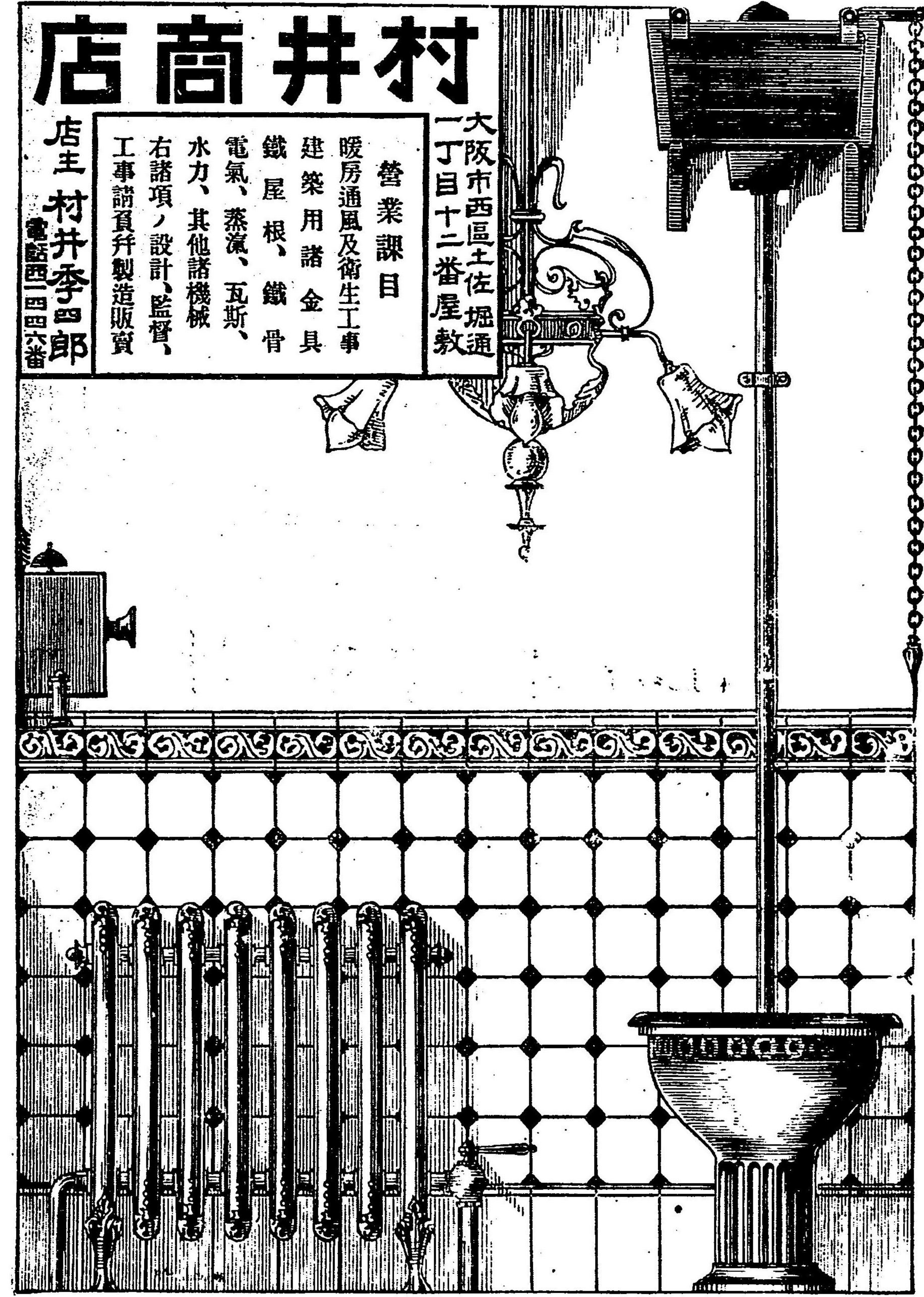

ベツカ商會特約店

ハリス會社ボルト盤

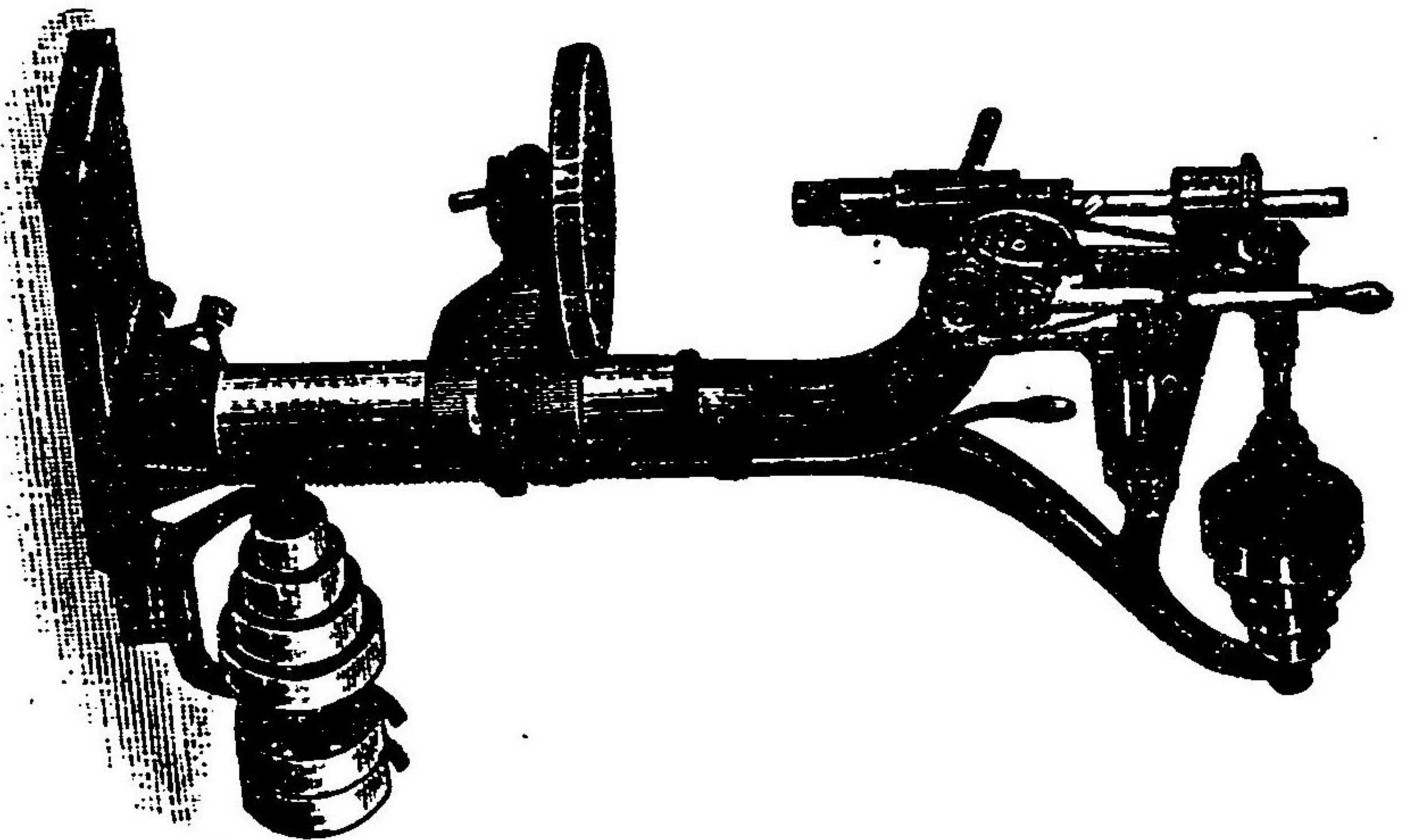

ハリス會社
スクリーンプレート

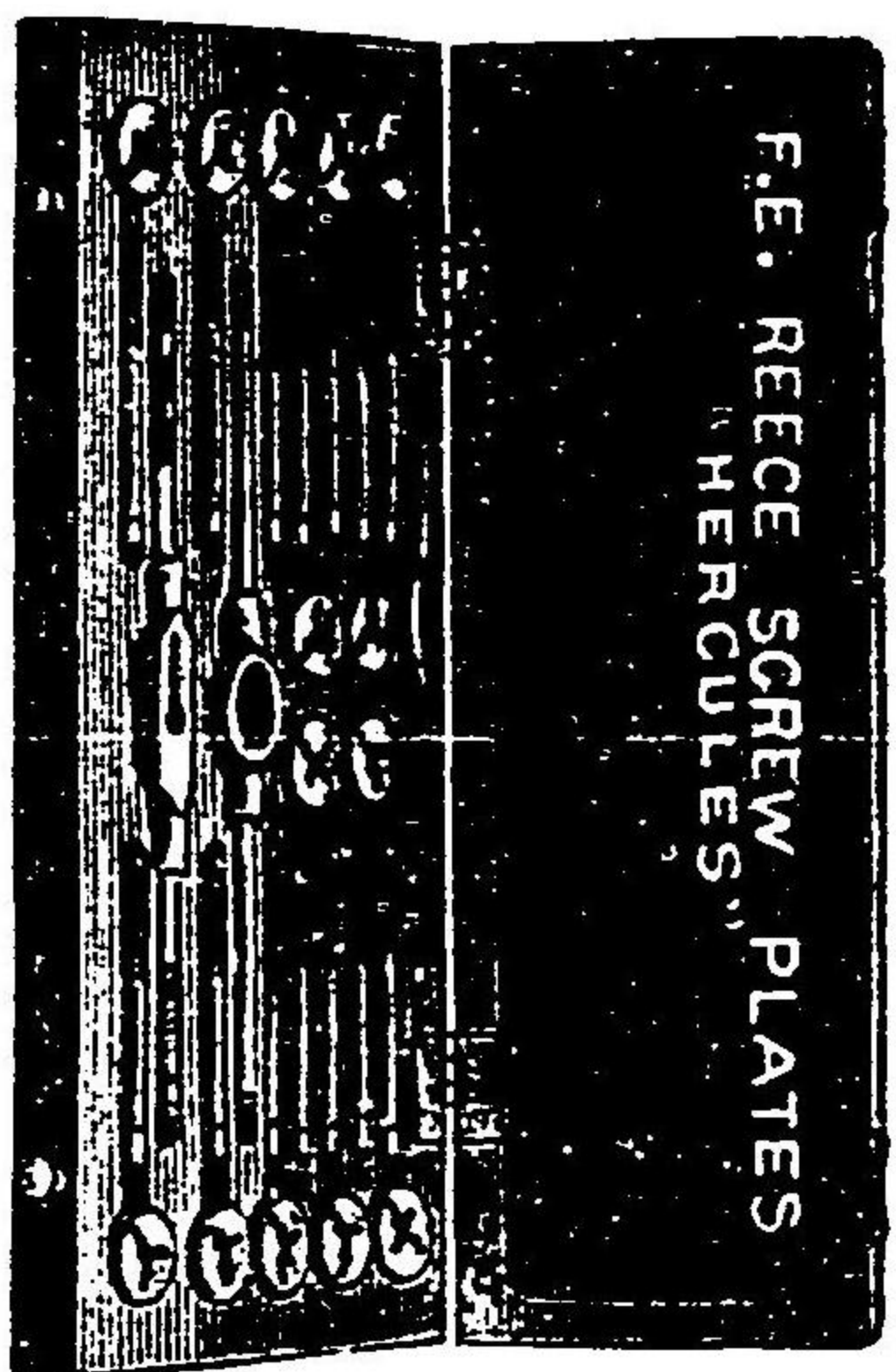

サマシ會社ポンク

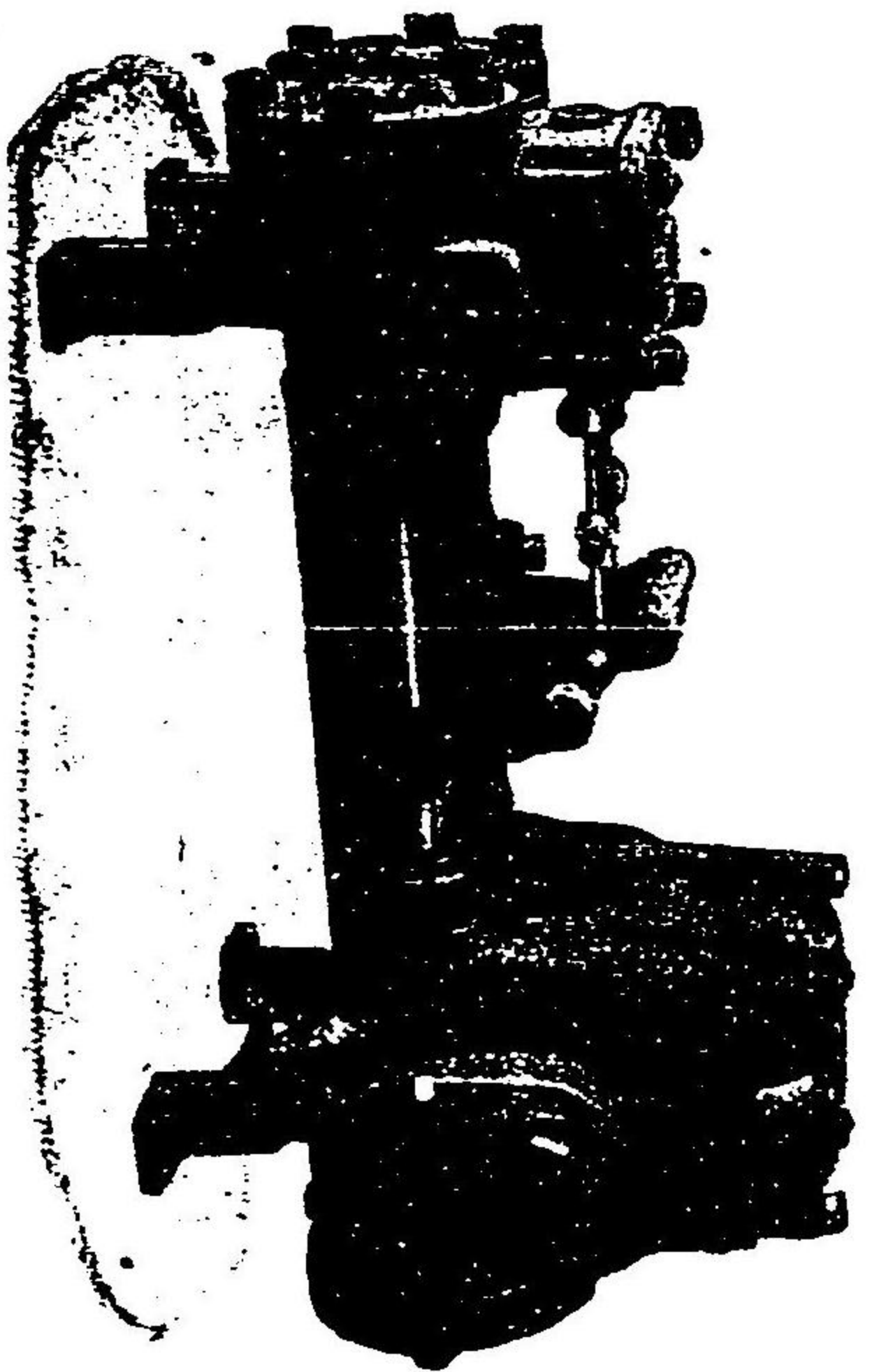

ルリフトスライツ 社會ポンクグラフィク

社會メーレク ターケリテユリ

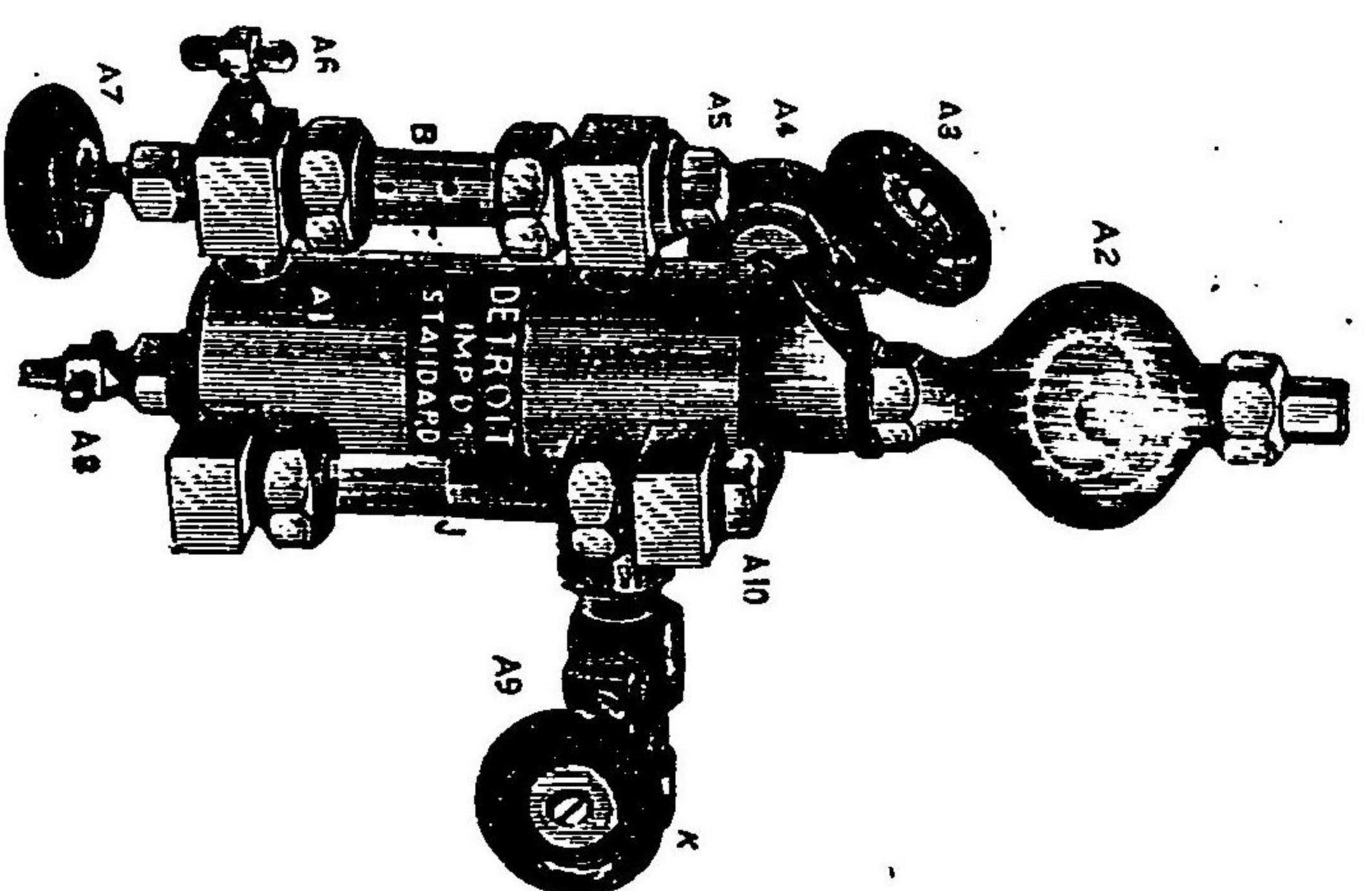

アラシニング會社
金剛砂砥石



諸 機 具 類
工 具 類
一 切 販 賣
其 他

大阪市西區立賣堀北通五丁目

高木光次郎商店

電話 西 貳 拾 四 番

○鉞(金箴)製造專業

鉞ハ絹綿毛麻等各種織物ノ種類及手織機又ハ動力織機用ニ應ジテ其製造ヲ異ニスルヲ以テ初メテ御誂文ノ方用途ノ大略鉞幅及羽數等御申下サレ候節ハ適當ナル製品御送附可申上候

○針金綜統

羽二重、タフター、生織子、洋傘地等輸出織物又ハ甲斐絹、入ッ橋、縮絹、等内地向織物ニ用ヒ利便少トセズ

○特許 紹の綜統

元來紹紗等摺織(ガース)製織ニ於テ輪綜(フルヘ)ノ不完全ナルト持久ニ耐ヘザル爲ニ困難ヲ來ス事少トセズ本品ハ針金綜統ヲ以テ輪綜(フルヘ)ニ製造シタル者ナレバ堅牢利便從來慣用ノ者ト同一視スベキモノニ非ズ營業者諸君ノ一考ヲ煩スニ足ル者ト信ズ

○金耳羽

從來慣用ノ竹箴ノ耳羽ニ適スル様特製シタルモノニテ福井金澤小松富山等輸出羽二重專織地ニテ利用シツ、アリ

○萬産式其他紋織器械各種

元來紋織器械ニ於テ各部ノ穴物及ビ針類ガ正確ナラザレバ全部機械ノ工合宜シキ事ハ得ベカラザルナリ弊店ニテハ佛國ヨリ穴穿器製針器等ヲ輸入シ來ル四十年ヨリ該業ニ熱心シ其改良ヲ企圖ス果シテ其効ヲ奏ルヤ否

○金小間(目金)

眞鍮白銅亞鉛製ニシテ大形小形各種アリ目下流行ノ足踏織機其他綿毛織ニ用ヒ堅牢ニテ大利アリ

○無双綜統

絹織物用ニ供スル佛國式小無双ニシテ動力織機ニモ手織機ニモ適當ス殊ニタフター傘地織ニハ特効アルモノトス

伊澤機料店

本店 京都西陣北猪熊町今出川上ル 電話 千八百八十四番
支店 群馬縣山田郡桐生町二丁目 特約店各機業地ニアリ

弊社は夙に世界的經濟發展の機運に鑒み、煉瓦産業上に一大飛躍を試みんと欲し、工場諸般の設備は泰西最新の方式に改築し、最近の學理を應用し、精選したる原土を用ひ、形狀整正、色澤齊美、品質堅緻なる各種の煉瓦を、一時に多數製造し得るが上に、努めて顧客の利便を計り、多大の注文は勿論、僅少の需要と雖も、敏活速達を以て營業の特色とす。
諸多の製品中、特製に係る燒過釉黒は高度の火力を用ひて煉成せしものなるを以て、毫も吸水、凍損の虞なく、且つ顧客の冀望に隨ひ、外面の一部或は各部を自由に釉彩し得るは弊社獨得の技術に屬す、而も此品類は硬緻にして耐寒力を有し、燒過の部分は黯黒色の美的光澤を帯ぶるが故に、一面粧飾用に適し、一面水中又は烈寒地方の建築用に適する也。

大阪府泉南郡沼野村

和泉煉瓦株式會社

取締役社長 中辰之助
取締役 吉辰
取締役 井與三
取締役 石井鐵治
監査役 信貴政太郎
監査役 片木政太郎

各種煉瓦製造

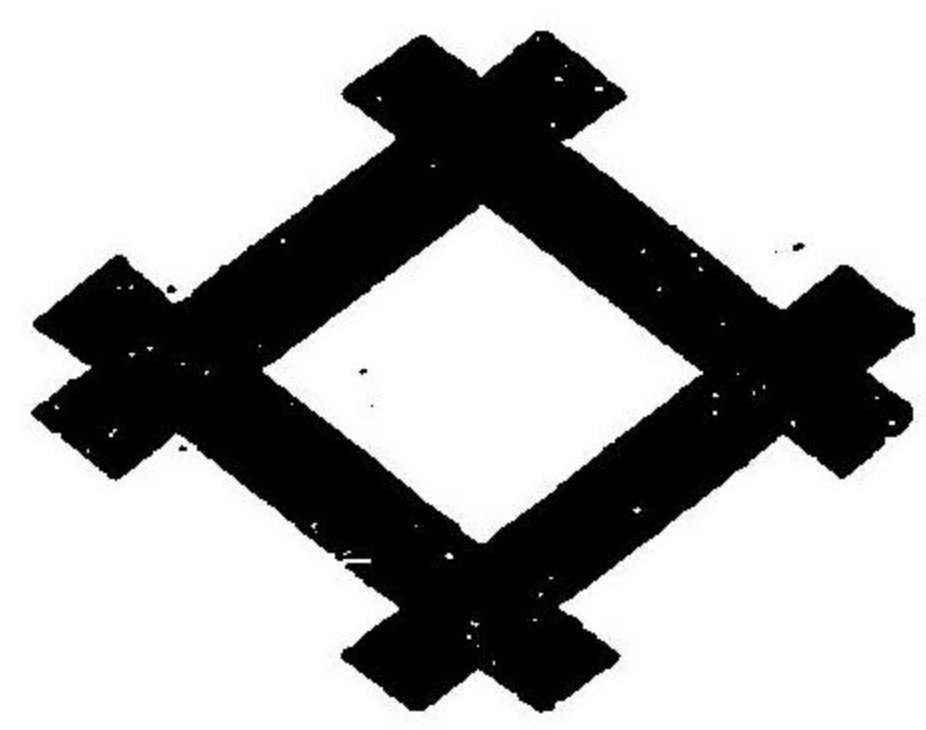

貝塚煉瓦株式會社

大阪府泉南郡貝塚町

特色

當社の煉瓦は、吸水量の少きを以て遙かに他に超越せり、即ち赤煉瓦の上等は吸水量十四分の一、焼過は實に十八分の一を示し居れり

●本邦煉瓦業の嚆矢てふ光譽を荷へる丹治煉瓦製造所は、最も古き經驗に加ふるに最も新らしき技術を以てし、製品の實、其名に負かさらんことを期しつゝあり

大阪府泉北郡舳ノ松村

丹治煉瓦製造所

電話百七十七番

●原土は名にし負ふ履仲天皇御陵の附近より、専用輕便軌道を以て、直接工場に搬入するの便を有するを以て、品質の純良、産額の饒多は、聊か弊所の誇りとする所也

製品特色

○當所は良好なる原土を精選せるを以て、焼過ぎ煉瓦と雖も形状方正平滑なるが上或ひは黒色、或は赤色、或ひは小豆色等それづくに雅致あり、最も建築用に恰適す
○當所には熟練なる技術者あるを以て、如何なる至難の異形煉瓦、三尺四方の大形煉瓦と雖も、需に應ぜずと云ふ事無し

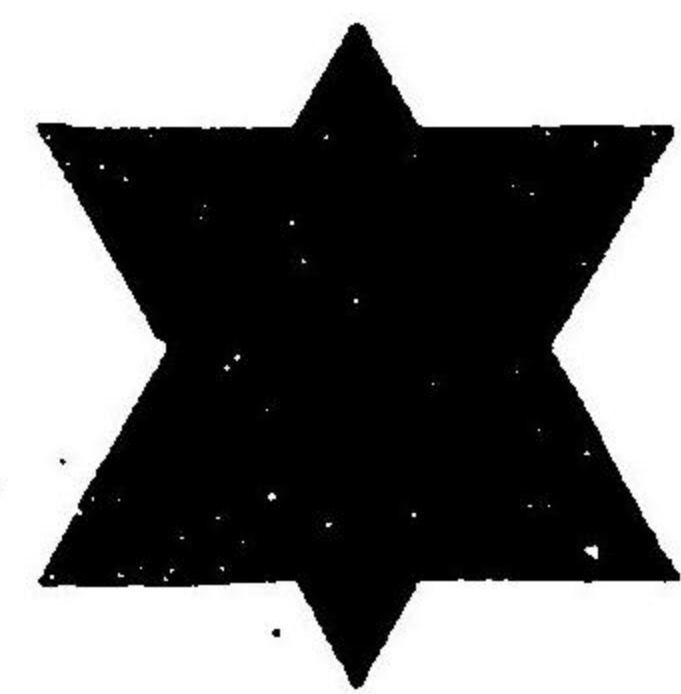

津守煉瓦製造所

大阪府西成郡津守村番外九十八番邸

電話西三百九十二番

營業特色

○當所は最も大阪市街に近接せる木津川の沿岸なれば、他の製造所に比し速達便宜の自由を有す
○貳千個以上何程にても小賣をなし、極めて迅速に配達をなす、尤も御注文に御手数を要せず電話にて御申開け次第晝夜を論ぜず見本品持参出頭すべし

○當社の煉瓦は原土を精選し焼成法に改良を○

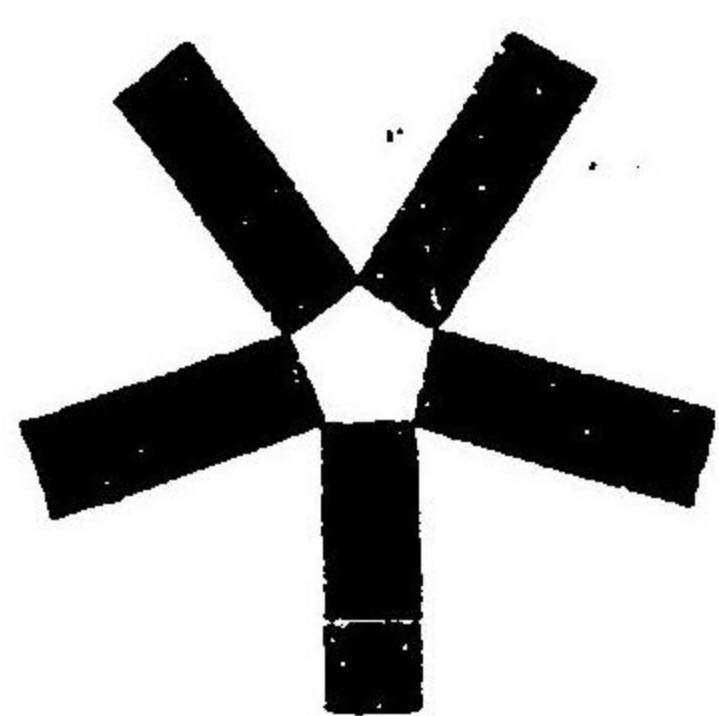

堺煉瓦株式會社

大阪府堺市吾妻橋通二丁目

電話百五十六番

○加へ産額を増し候間不相變御愛顧奉願上候○

- 第五回内國勸業博覽會に於て 二等賞牌受領
- 内國生産品評會に於て 一等賞牌受領
- 第四回全國製産品博覽會に於て 一等有功金牌受領
- 凱施紀念内國生産品博覽會に於て 金賞受領
- 戦捷紀念博覽會に於て 名譽金牌受領

大阪府泉南郡岸和田町

× 岸和田煉瓦株式會社

- 當會社の煉瓦は堅牢にして色好く鐵道及造家用に適す
- 最近一ヶ年製造高二千四百五十萬個餘
- 創業明治二十年七月

種 各 煉瓦石問屋

生濱口駒次郎

大阪市西區西長堀北通三丁目
問屋橋北詰東へ入

長距離電話西壹壹〇五番



堀田商會

諸機械材料輸入販賣

本店 大阪市西區土佐堀通二丁目五番地
電話西一八七番
出張所 東京市京橋區八重洲町一丁目一番地
電話本局八六

紐育モナーク、ファイヤ、アプライアンス會社
消火器キルフアイヤ日本、朝鮮一手販賣
九州セメント株式會社關西代理店
日本護謨株式會社關西代理店

營業概目

鐵道、船舶、鑛山、建築

其他各種製造用諸機械並材料一
式。鐵鋼銅各種材料。消火器キルフ
アイヤ。ポートランドセメント。各種
護謨製品一切

軌條並附屬品。橋材鐵鋼銅管。板金各種スプリ
ング類ハ常ニ貯藏致居候

金剛砂砥石(各種密粗自在)

此金剛砂砥石
、磨物肌厚、
鋼鐵銑鐵又、
良磨磨用其他
バイト、パコ
カン、ナイフ、
打刃物刃付針
銑鐵鉋盤研用
丸磨用硝子磨
寶石類磨用ト
シテ專ラ使用
セラ、モ凡
テノ研物用ニ
ハ最モ適當ス
ルモノニシテ
在來ノ砥石ニ
比ブレ三分
ノ二以上ノ時
間ヲ省キ且經
濟上非常ニ利
益ガアリマス
一度御使用ア
ツテ大至當効
用知リタマエ

郵券三錢
御送付ノ
方ニ定價
表呈ス

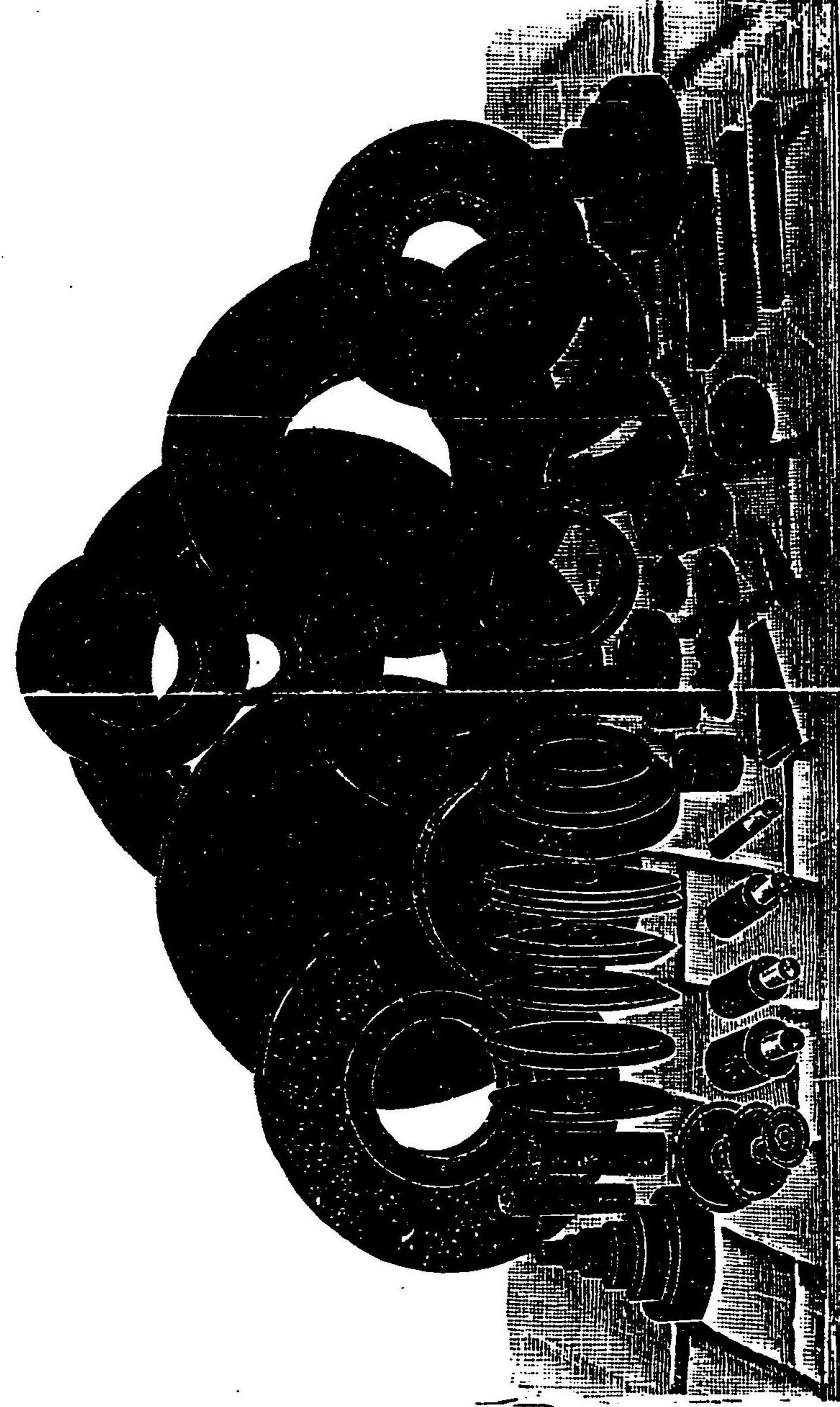

東京市本所區綠町三丁目十一番地

電話 二七五〇四番

竹下兄弟商會

大阪市南區炭屋町五十四番屋敷

竹下兄弟商會代理店

瓦利便料材築建るな新斬

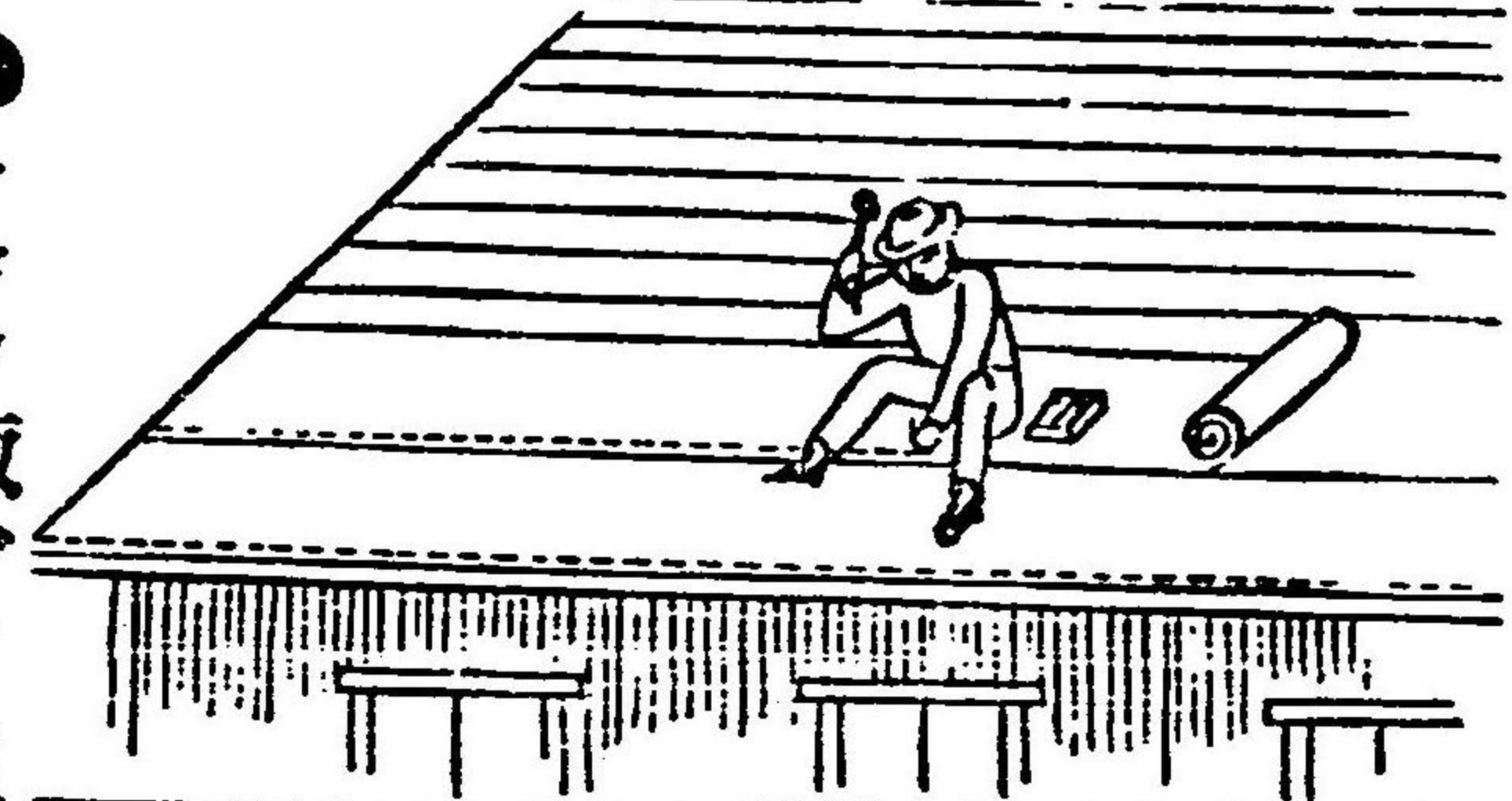

原 ス ロ イ ド



コン ゴ ー 便利瓦

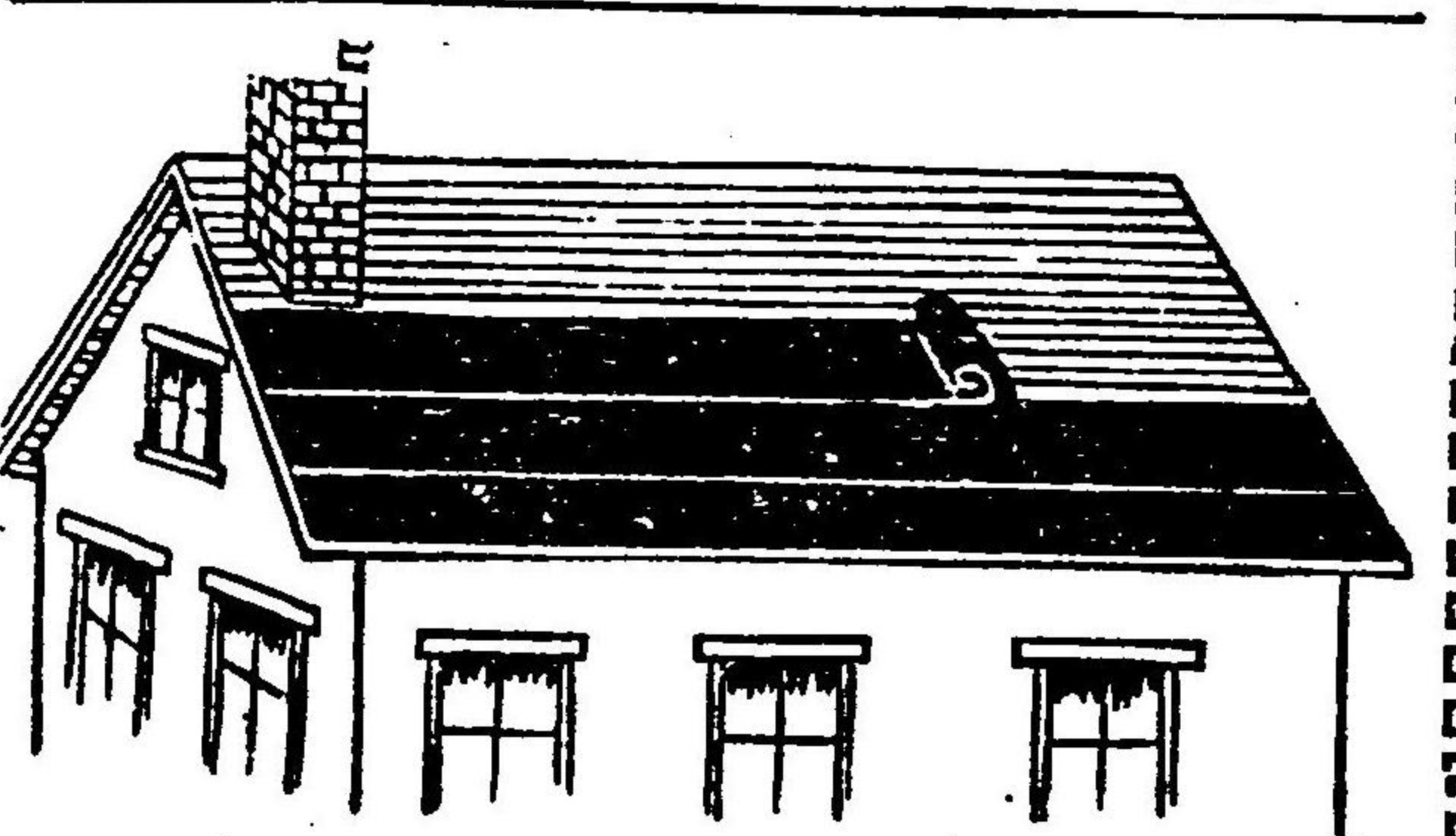

●トタン板ブリキ屋根に優る事數等萬代不朽にして腐蝕龜裂の憂なく又敷物には頗る適し堅牢美麗にして葺方極めて簡便なり

●耐水耐火にして極寒炎暑に最も適し又大震に遇ふも暴風に遇ふも安全にして而かも數十年の永久に耐へ價格頗る廉なり

業務擴張の爲製造所技師米國人パークス氏を聘し廣く販賣す

見本入用の方
には見本進呈

米國紐育スターダート
メイント會社一手輸入元

東京々橋區五郎兵衛町(長電話本局九四三)
大阪西區北堀江通一丁目(長電話西八九四)

穴原商會

機重扛用場工 類五 班一品作製

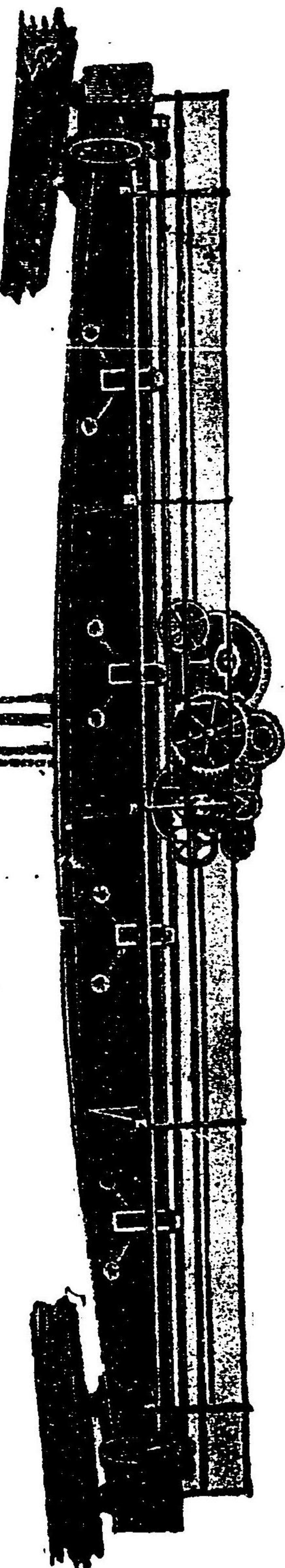

一般諸機械類
の製作をなし
殊に鐵工所用
の諸機械類に
は特殊の經驗
を有し

陸海軍工廠製
鐵所各工業學
校へ多大の供
給をなせり



社 會 名 合 工 鐵 事 商 田 安
所 工 鐵 滿 天

(番六〇一西長詰電)

目丁一島福上區北市阪大

製作品一班

火爐送風機

(某工廠納入)

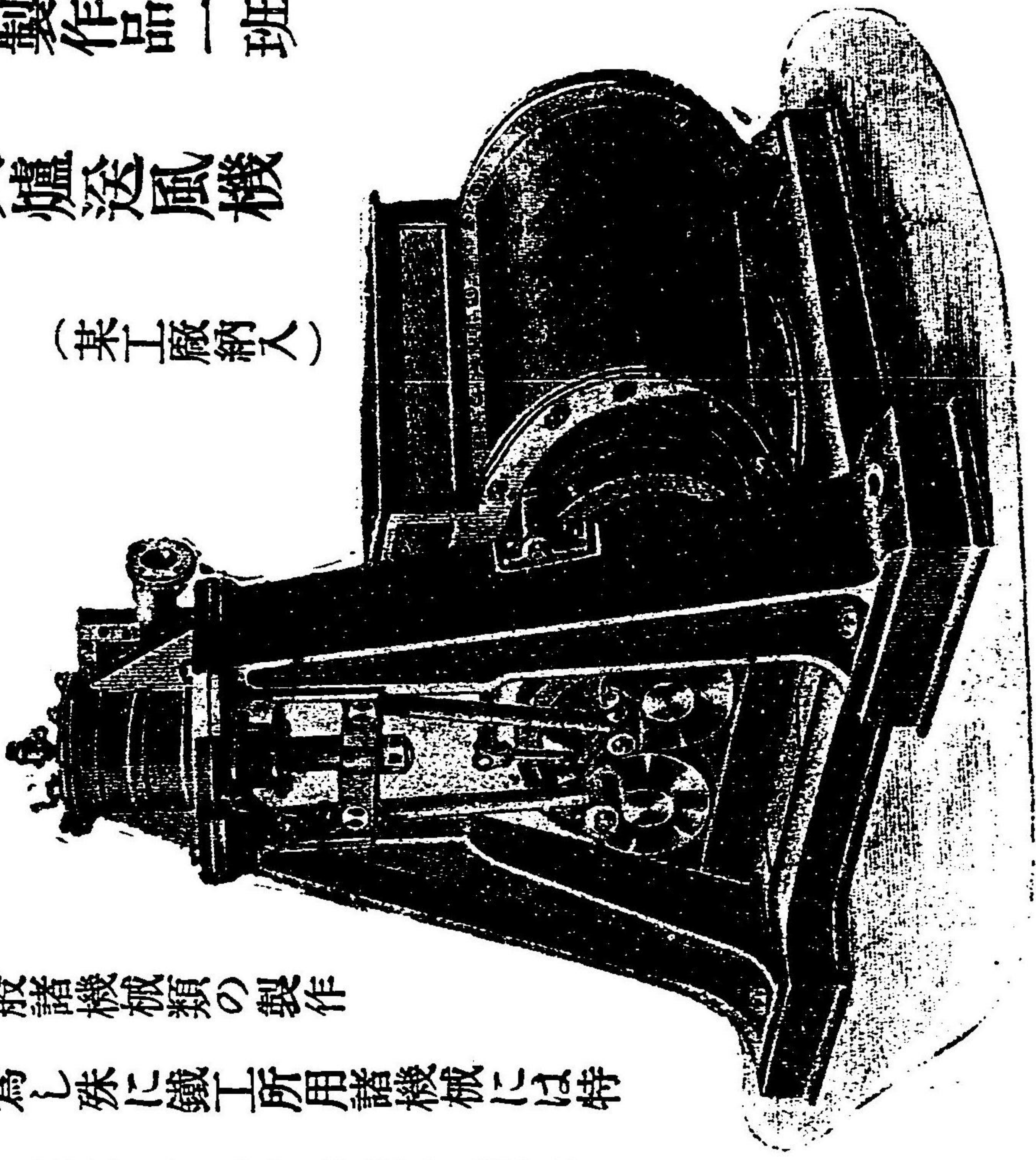

一般諸機械類の製作

を爲し殊に鐵工所用諸機械には特

殊の經驗を有し、陸海軍工廠製鐵

所各工業學校等へ多大の供給をなせり

安田商事合名會社



天滿鐵工所

大阪市北區上福島一丁目

電話區西二一〇六番

し有を驗經の種特はに類械機諸の用所工鐵に殊し爲を作製の類械機諸般一
りせせなを給供の大多へ等校學業工各所鐵製廠工軍海陸

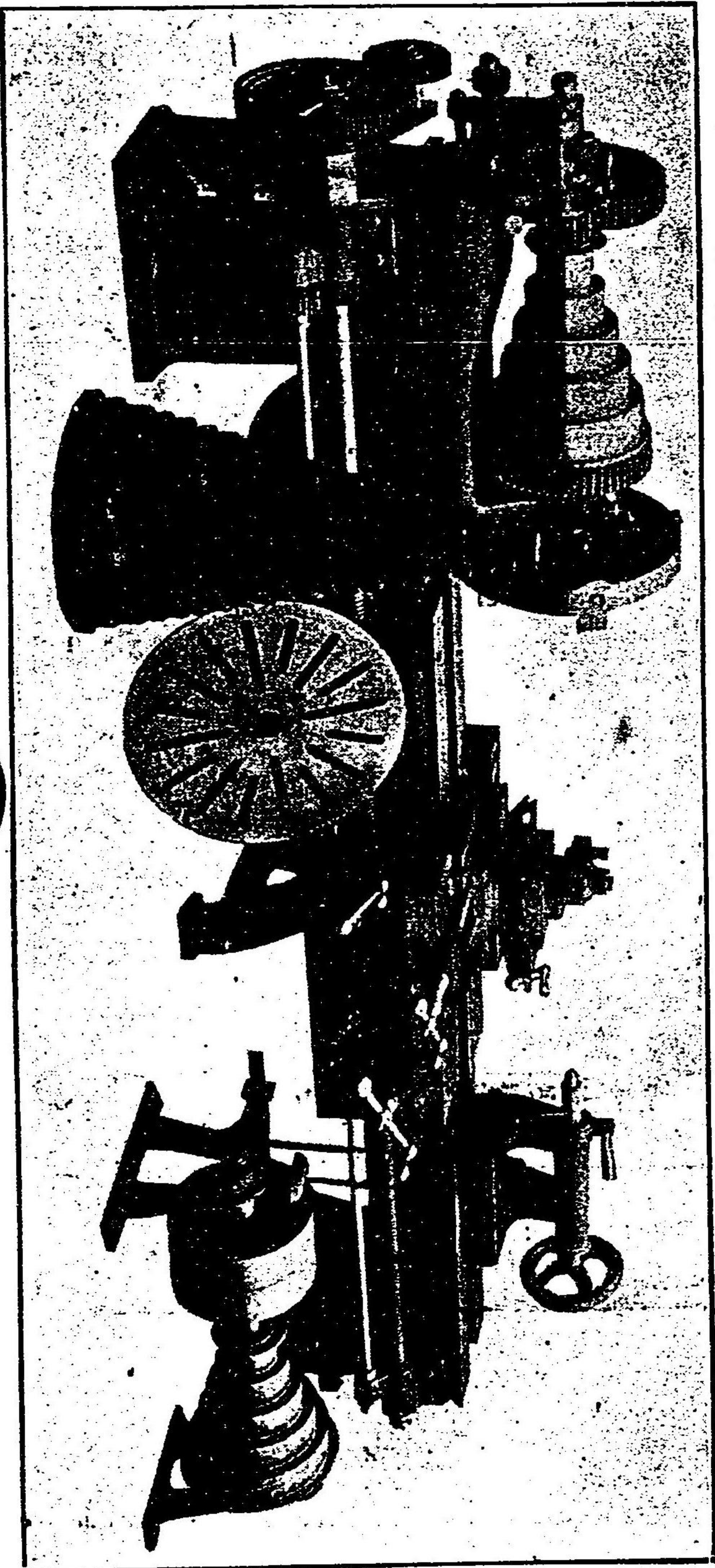

社會名合



事商田安

(番六〇一西區話電)

所工鐵滿天

丁自北福區上北阪

戰捷紀念博覽會銀牌受領

商 品 科 目

製紙用、鑛山用、セメント用、炭坑用、精粉用、精糖用、軸木乾燥用、紡績用、鐵道用、火藥用、器械取用及農工業用、金網一切及捻金網、精米磨擦用金網、種々其他銅真鍮針、丹引鋼鐵線類種々

農務、商御買上品、無堅比針、金製

靴 拭 自 大 小 在

在來のシユロ製靴拭より輕便にして永久使用に耐へる印度及歐洲其他海外への輸出益盛なり、尙輸出向及多數取引は特別割引可致候

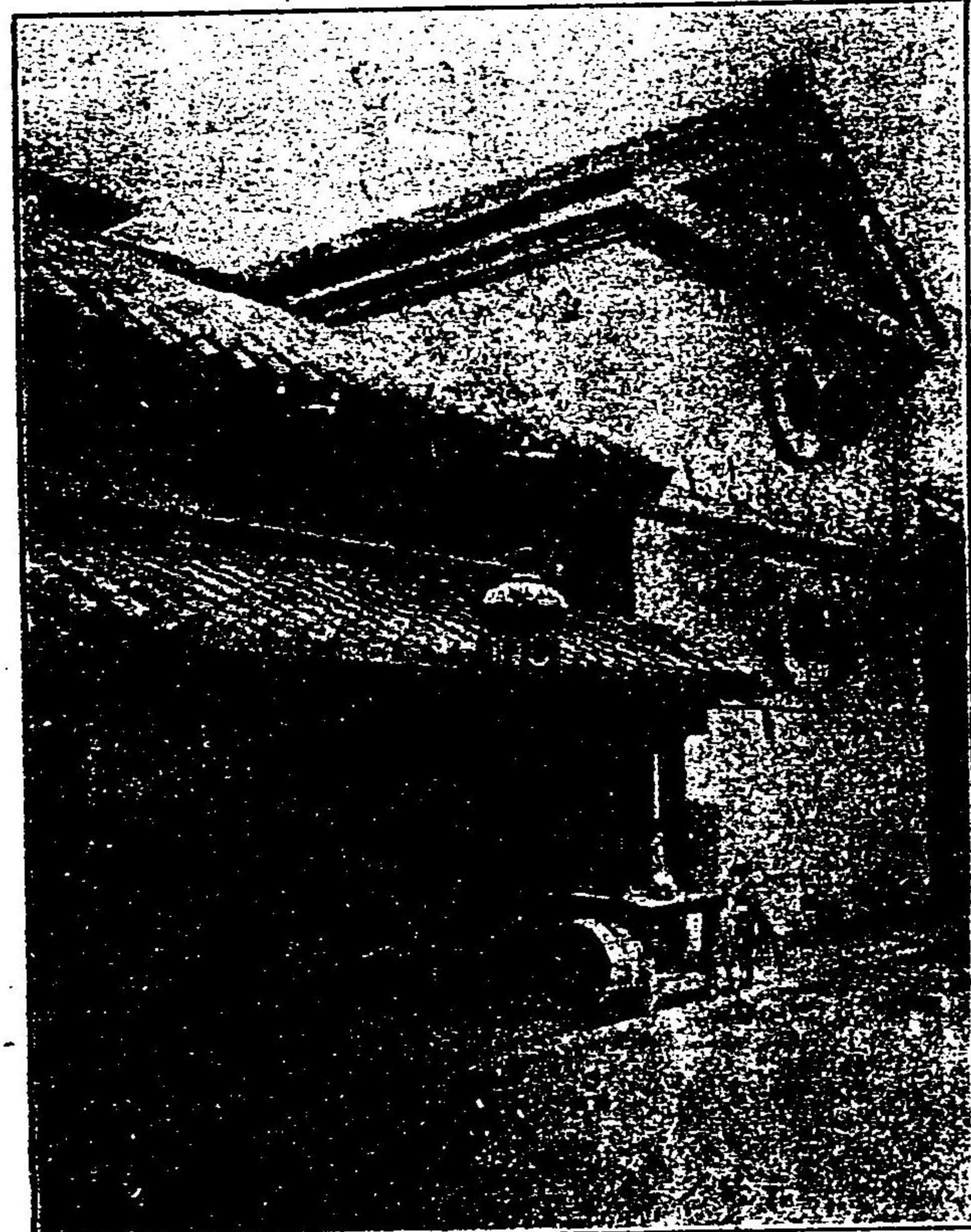

第三工場

南河内郡富田林町
中河内郡阿保

第一工場

北區本庄中之町
北區黑崎町

大 高 金 網 商 會

大 高 利 右 衛 門

大 阪 市 東 區 後 備 町 四 丁 目 電 話 一 五 四 三

RONCEMENT トニメセ鐵

弊店の輸入發賣するアイロンセメントは最も鑄鐵製品に適し是れ迄の廢品をして適當の良品たらしめ國家を益する多大也請ふ當業者諸君御試用の上其効能を知り玉はんことを見本御入用の御方は進呈すべし

追 告

- 軍艦印シヨベル
 - ボイラフェルト
 - 舶來鐵條網
 - 船底塗料
 - 諸機械及附屬品
 - 船舶用品一式
- 右廉價販賣致候

大 阪 市 西 區 立 賣 堀 北 通 六 丁 目
販 賣 所 廣 井 商 店
電 話 西 二 八 九 番

創立 明治二十一年 資本金 貳百四拾萬圓
 積立金 百七拾五萬圓 製油力 一日 參千石
 褒賞 第五回內國勸業博覽會ニテ名譽銀牌
 聖路易萬國大博覽會ニテ金牌ヲ受領ス



越後 日本石油株式會社

電信畧號 〇二

東京販賣店 東京市京橋區本材木町三丁目十番地
 大阪販賣店 大阪市北區中島六丁目六十九番屋敷
 新潟販賣店 新潟市本町通七番町十六番戶
 下ノ關販賣店 下ノ關市岬ノ町九十七番地

營業

蝙蝠印燈油 (青一羽蝙蝠 ● 黒一羽蝙蝠
 三羽蝙蝠 ● 花 蝙蝠)

重油 輕油



越後 日本石油株式會社

電信畧號 〇二

品 蝙蝠印鑛油 (ヴァルフ ● ダイナモ ● シリンドル
 (黒マシン ● 赤マシン ● エンジン
 目 スピンドル ● 車輛)

第五回内國勸博覽會
一等賞
聖路易萬國博覽會
名譽銀牌

新潟市向川岸 (電話七〇番)(電信零號二テ)

新潟鐵工所

營業科目

- 石油鑿井及製油機械器具
- 陸船用瀛罐、瀛機
- 船舶新造、修繕
- 鐵道用客車、貨車及油槽車
- 其他各種機械製作、修繕、設計
- 運輸業

新潟鐵工所分工場及支部

新潟市入船町	造	船	部
全	運	輸	部
新津町	新津分	工場	(電話三三七番)(電信零號二)
長岡市	長岡分	工場	(電信零號ナ)
柏崎町	柏崎分	工場	(電信零號カ)
直江津町	直江津分	工場	(電信零號エ)

OSAKA LEATHER BELTING FACTORY.

OSAKA, JAPAN.
ESTABLISHED 1879

◎科目

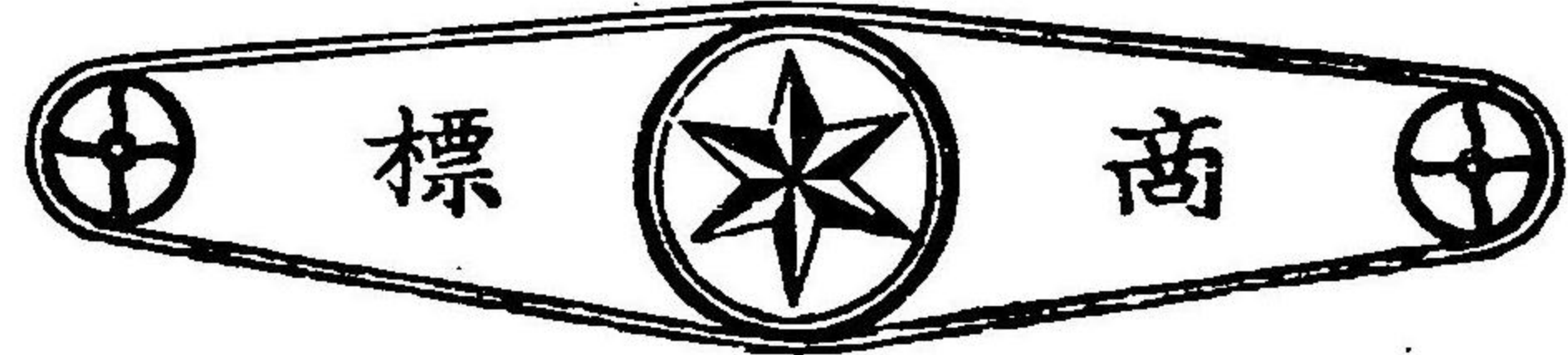

◎製造

原	鞣	革	延	彈	ピツ	綴	リ
料	類	ホ	伸	革	カ	革	ン
類	類	ース	革	織	ー	赤	ク
材	鐵	給	毛	機	バ	白	ベ
帶	鑛	非	絹	用	ル	色	ル
料	工	水	紡	用	ワ	色	ド
革	山	常	紡	用	ザ		
	用	用	用		ロ		
					ロ		

年二十治明立創
革帶
 用動傳 械機 諸
 進呈 價表

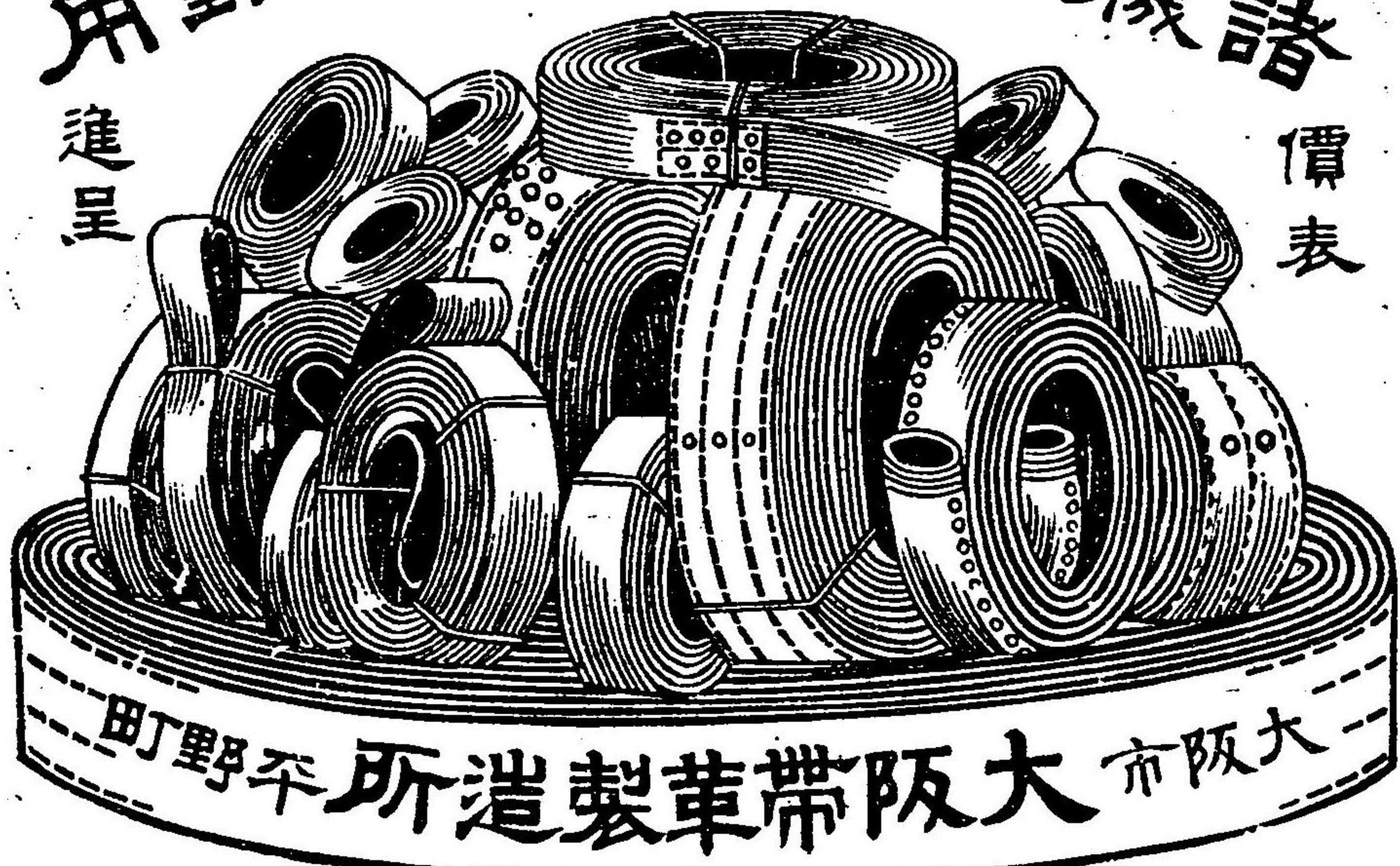

大阪大 所造製革帶阪大 市阪大

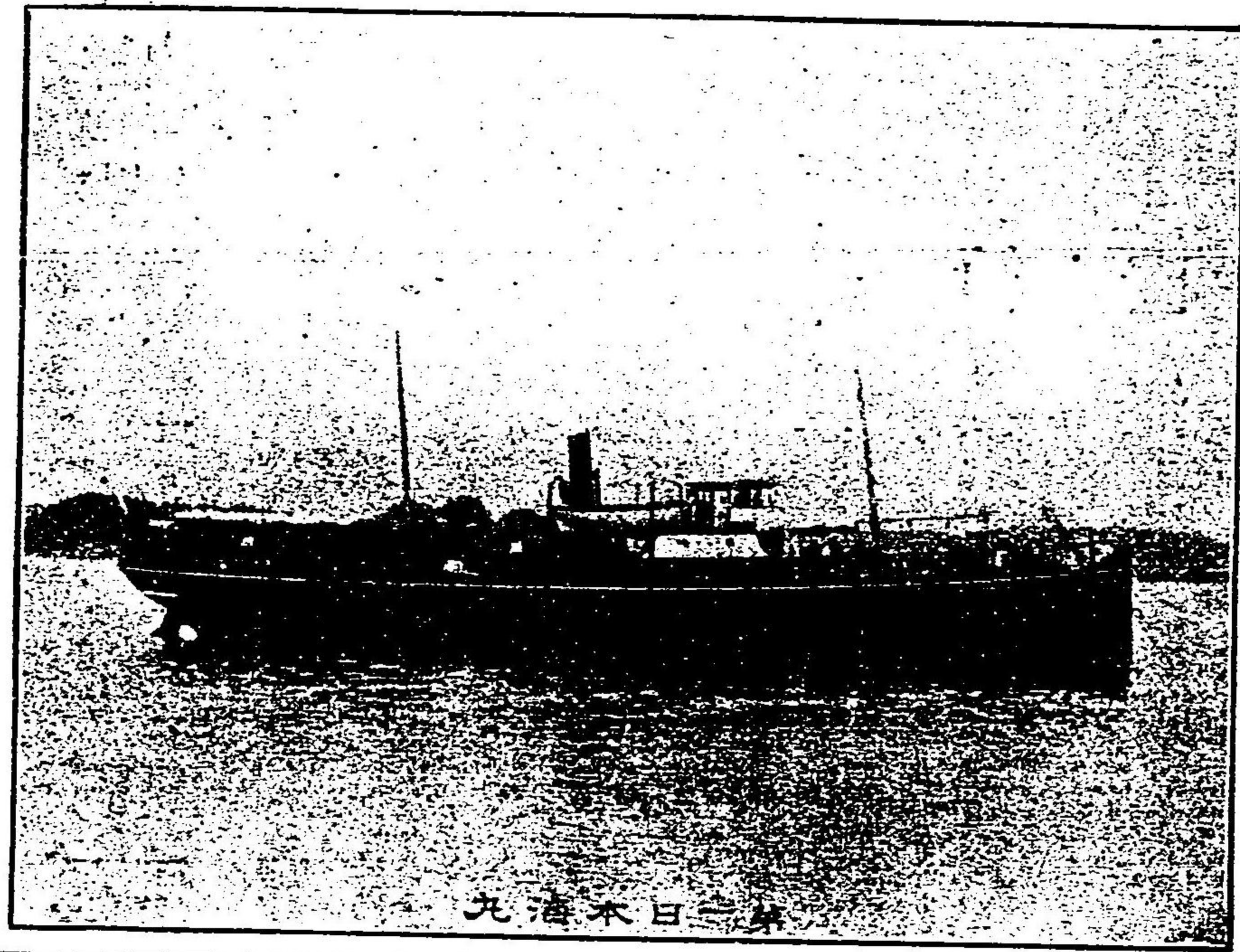
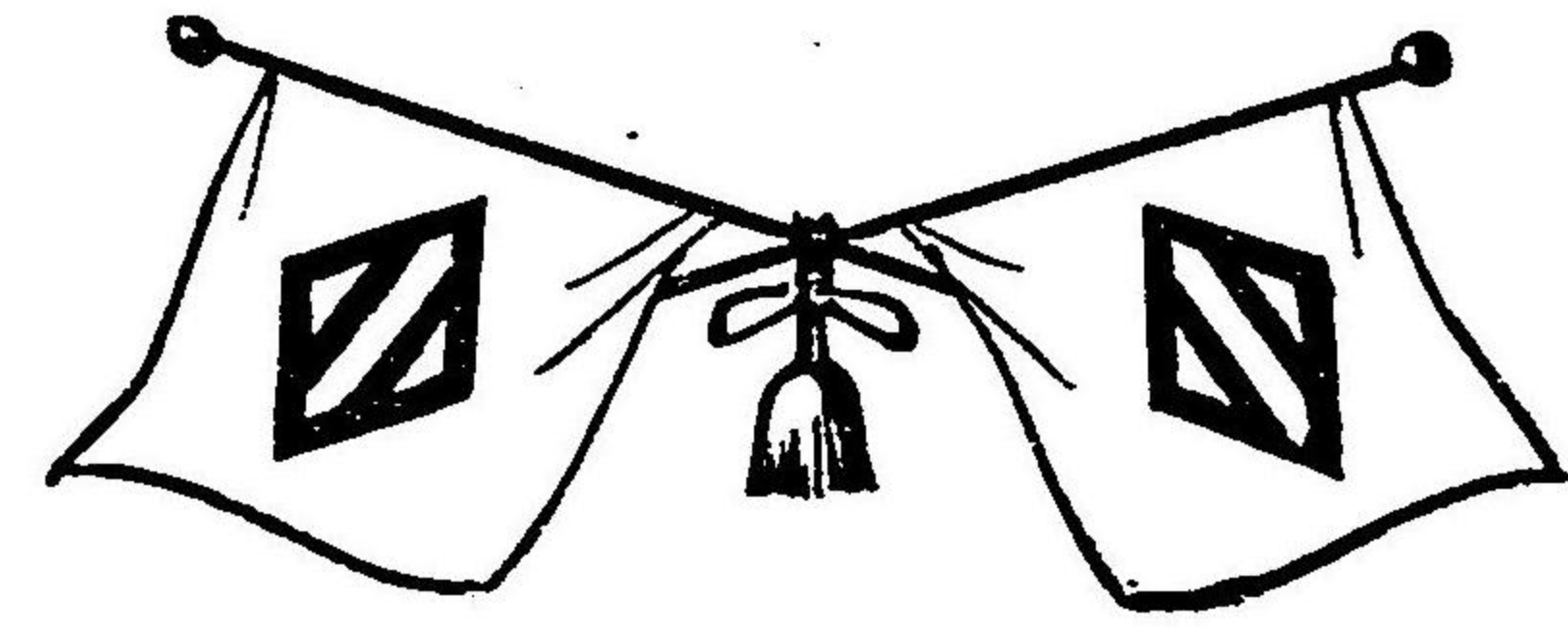

新潟市入船町
新潟鐵工所
 造 船 部
 (電信零號ニツ 電話三二七番)

各種船舶
 新造及修繕業

全所
新潟鐵工所
 運 輸 部
 (電信零號ニツ 電話三二七番)

運輸業

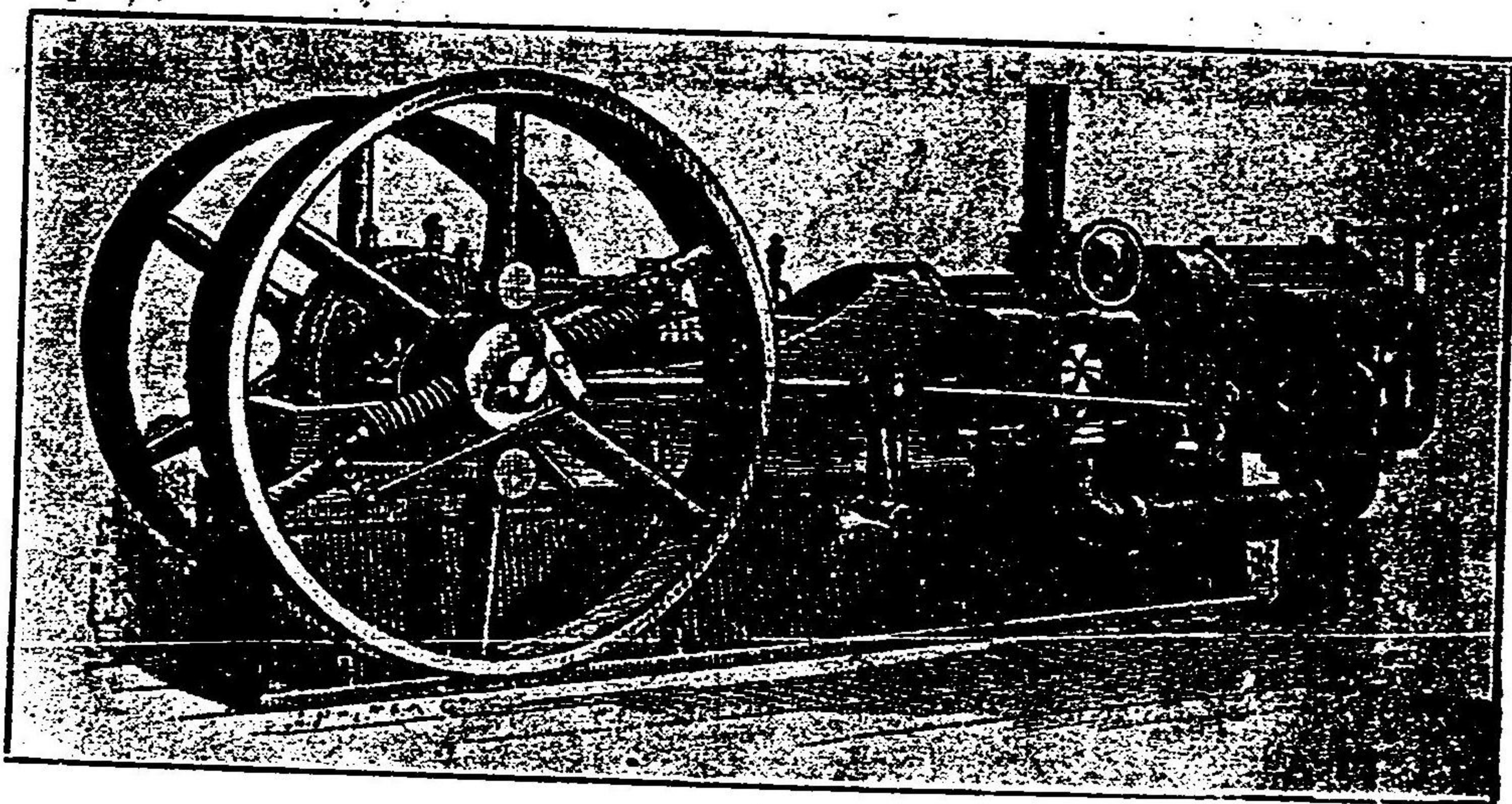

- 汽機
- 汽罐
- 諸機械

大阪市北區安治川通北一丁目

内山鐵工所

電話西長一九六三番

- 船舶用鐵具
- 工業用各種機械器具

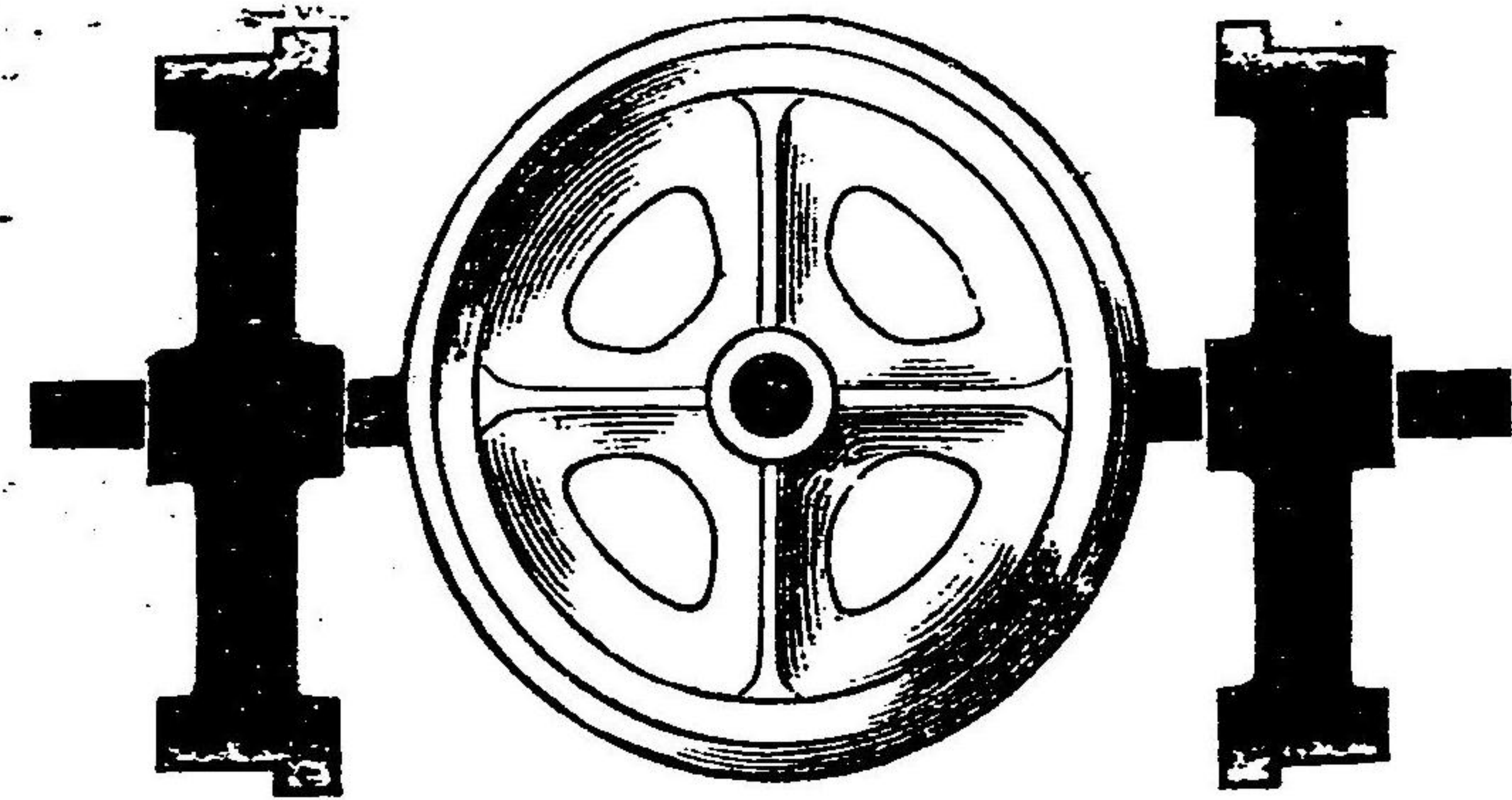

内山鐵工所製作のチルド車輪は、堅焔の程度適長なるによりて

破損の虞稀なり、本圖示す所の斷面に注意せられたし

チルド車輪

鐵道用

ポイント

クロッシング

諸信號機

(作製門專)

大阪市北區安治川通北壹丁目

内山鐵工所

電話西長一九六三番

鐵道 鑛山 鐵工 鑛山
 紡績 船隻 鐵工 鑛山
 水道 炭礦 船隻 鐵工
 瓦斯 建築 炭礦 船隻
 製紙 建築 炭礦 船隻
 用具 建築 炭礦 船隻

諸機及附屬品鋼鐵商
 大阪西區立賣堀北通
 五丁目一番屋敷
下井商店
 電話西(二一七七)
 發信號(シモイ)

米國ゴルハム護謨會社製品販賣
 麻角打パツキング各寸法取揃居候

阪神電氣鐵道武庫川鐵橋ガーター圖 (製作所)

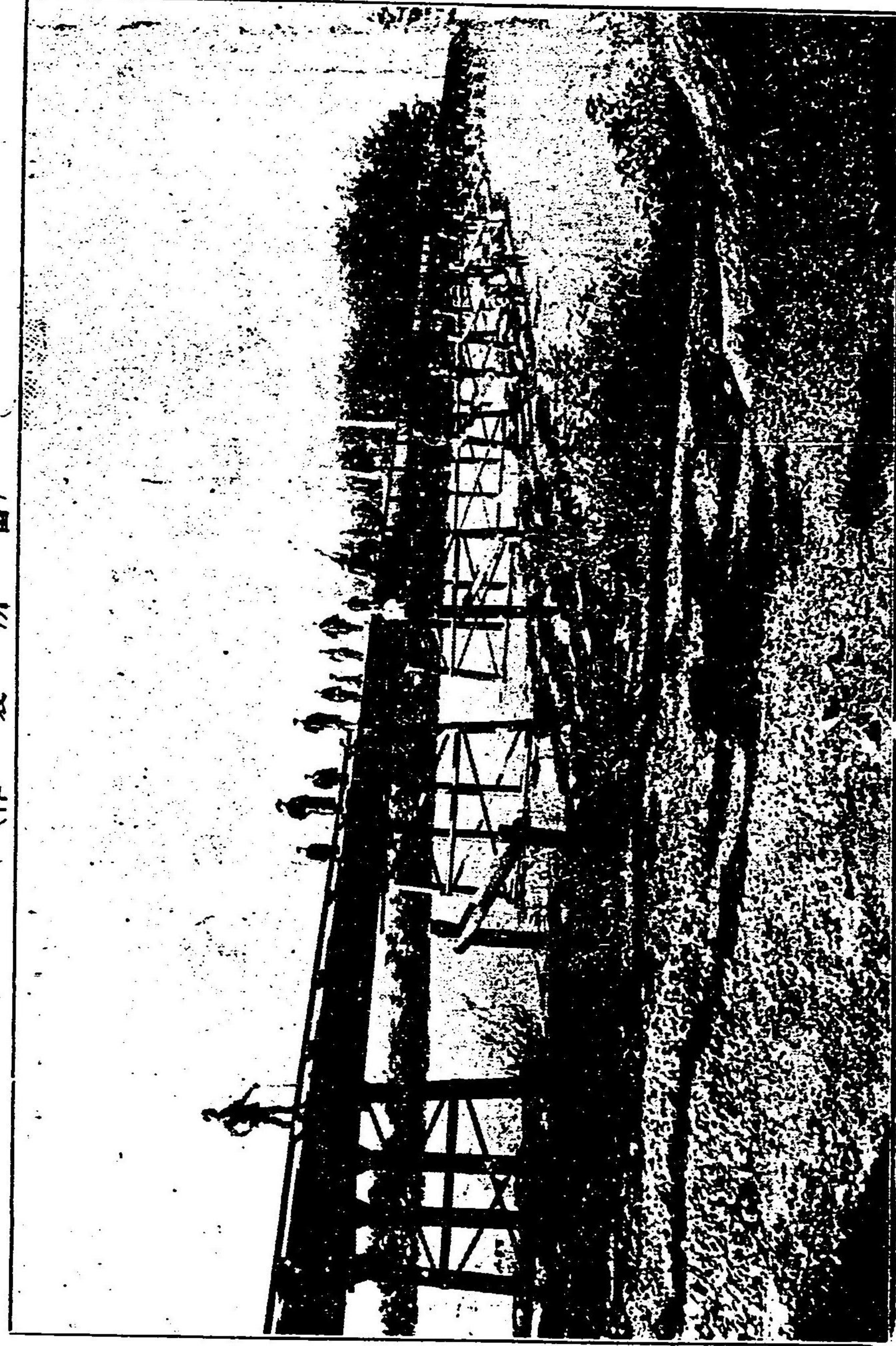

大阪北區安治川通北二丁目

内山鐵工所

電話西長一九六三番

BECKER & CO.

KOBE, 31. YOKOHAMA, 195.

TELEPHONE No. 369. TELEPHONE No. 822

造製社會諸獨米英

品屬附具工及械機諸

商入輸直

會商カツベ

番五十九百濱橫

番二二八話電

番一十三戸神

番九六三話電

▲定●價●表●並●に●目●録●御●入●用●の●節●は●御●一●報●次●第●早●速●呈●進●申●上●へ●く●候●▼

▲貯●藏●品●は●常●に●多●數●持●合●せ●居●候●儘●隨●時●御●注●文●被●仰●付●度●希●望●致●候●▼

瀛機瀛罐 鋸盤ボール盤

鐵工用諸機械 船舶用諸機械

木工用諸機械 紡織用諸機械

其他諸機械工具附屬品一切

製本ミシン機 斷裁機

製本綴機 紙函角留機

印刷金附機 石版印刷機械

三色版印刷機械 其他印刷製本機械一切

BECKER & CO.

"HERCULES"

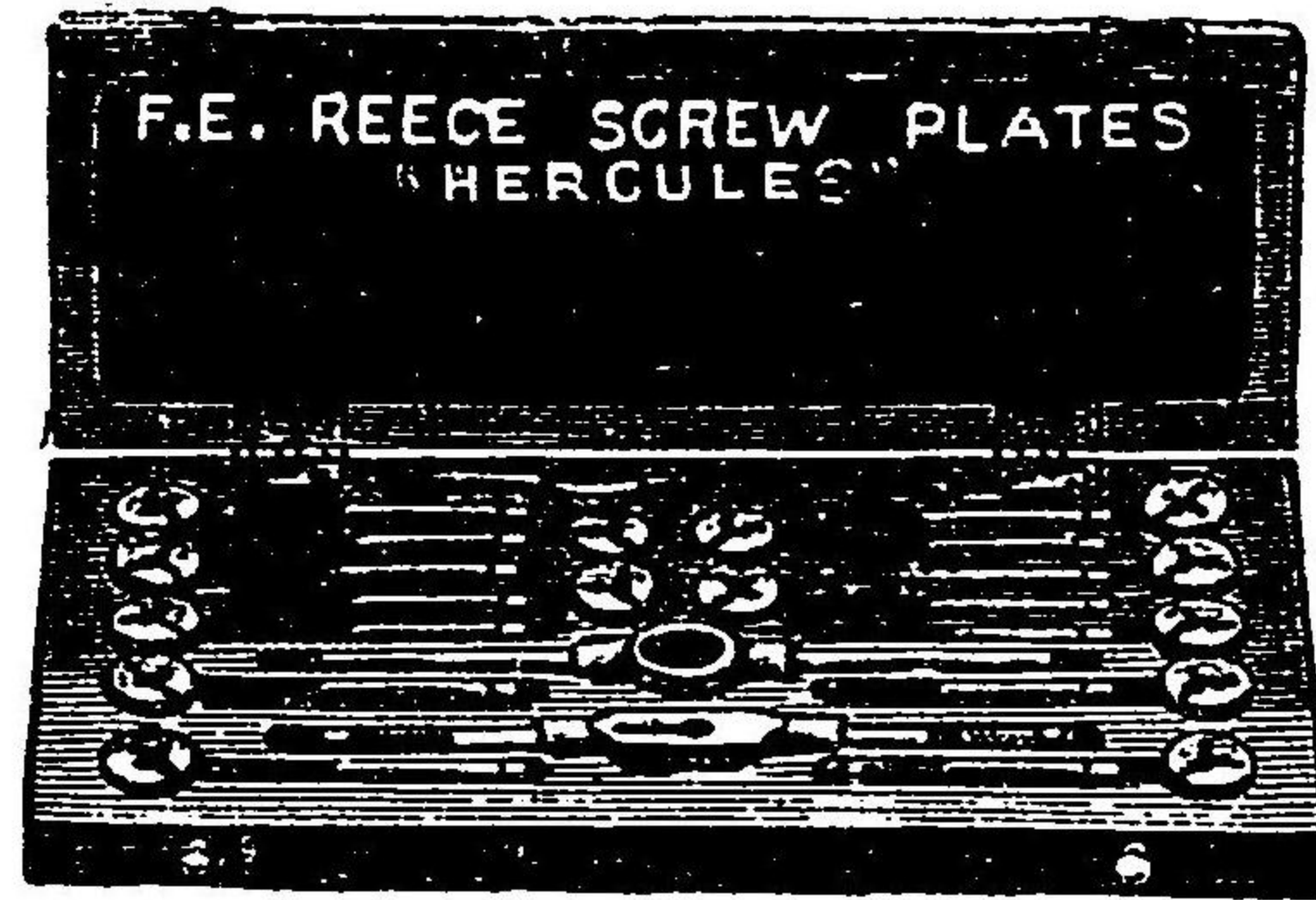

日本總代理店

英米獨諸會社製造機械
及工具類直輸入販賣

ホールト鋸型

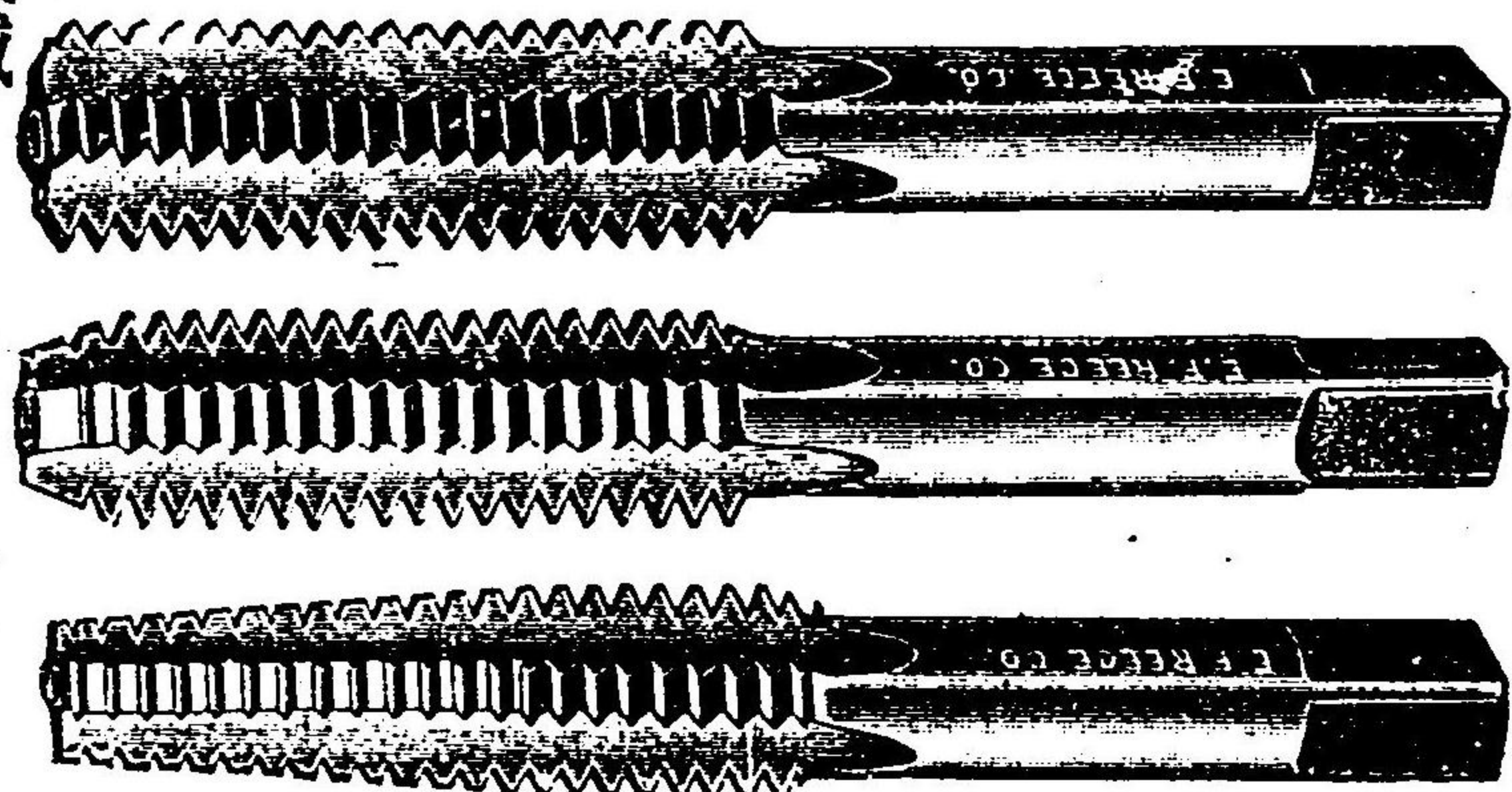

ハンドタツブ

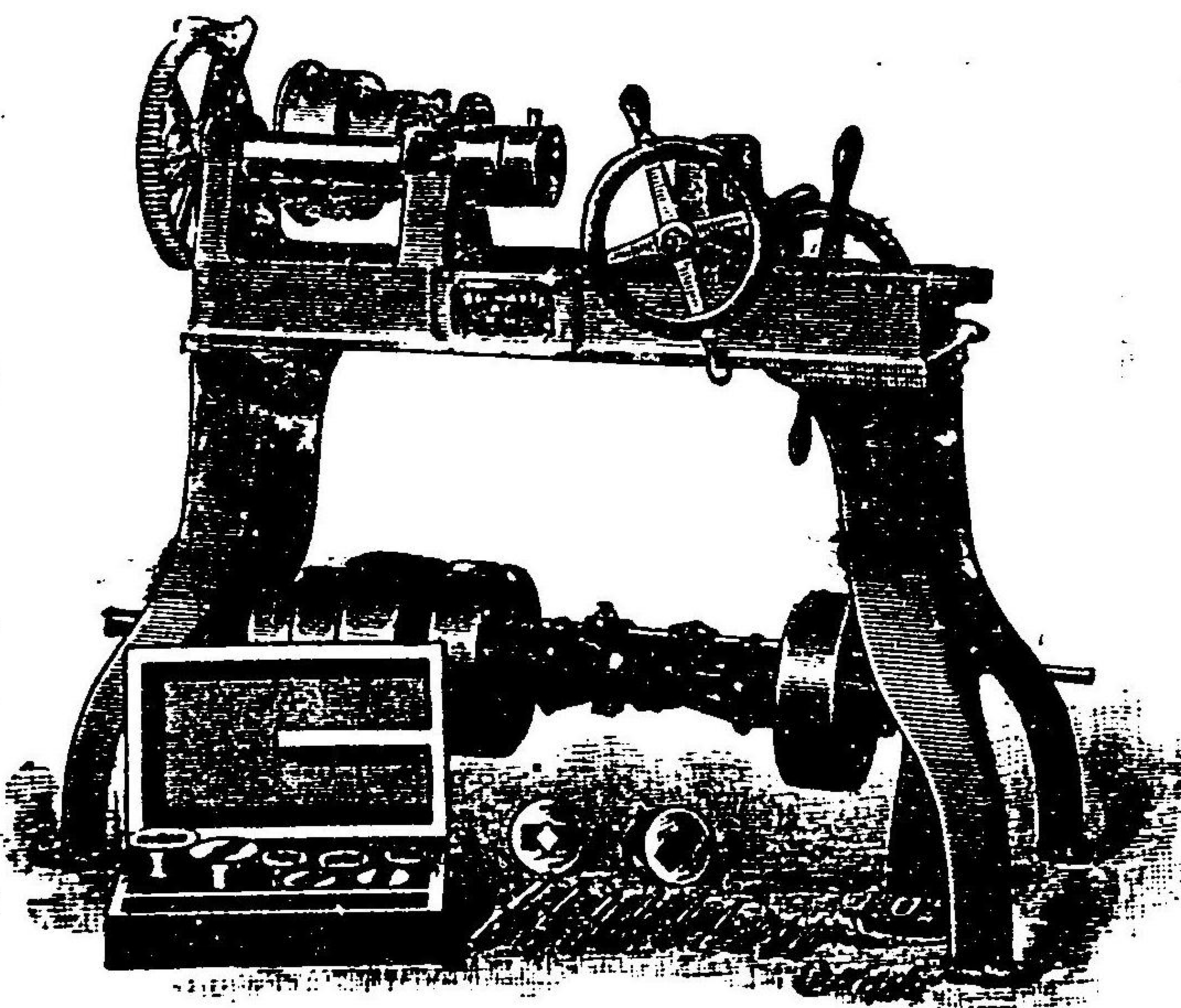

ホールトカツター

北米合衆國イー、エフ、リリース會社製

ベツカ商會

神戸三十一番
横濱百九十五番

CLEVELAND TWIST DRILL CO.

Cleveland, Ohio.
U. S. A.

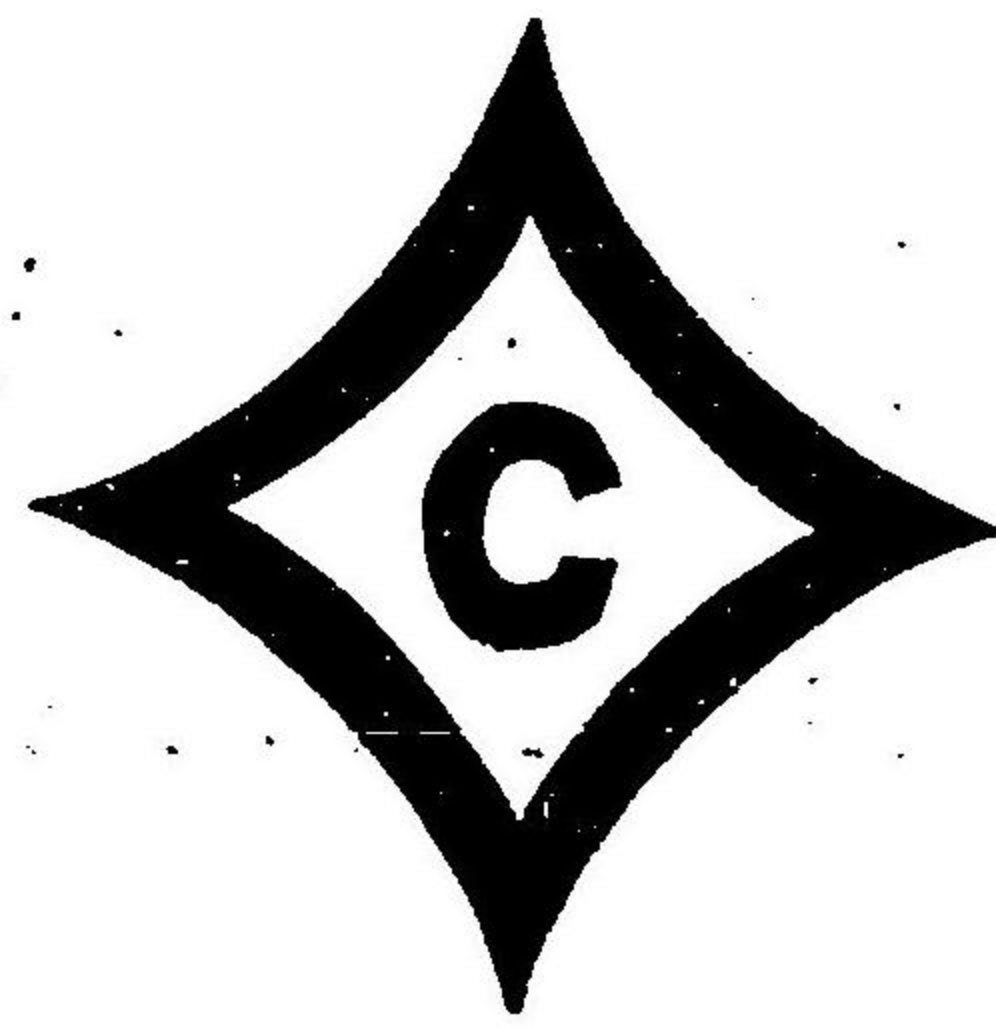

米國オハヨー州クリブランド市クリブランド螺狀錐會社の製品は既に
世界各國に於て他製造會社の製品より好良優等のものたる賞賛を得た
り弊店に於て同會社製品取扱品目左之如し

トイストドリル 各種

リーマ 各種

タツブ 各種

ミルリングカツター 各種

神戸、横濱、倉庫に常に貯藏するを以て不拘多少御注文
相成度候也

神戸三十一番
横濱百九十五番

ベツカ商會

SOLE AGENTS FOR JAPAN.

BECKER & Co.

KOBE, 31B. YOKOHAMA, 195.

TELEPHONE No. 369. TELEPHONE No. 822.

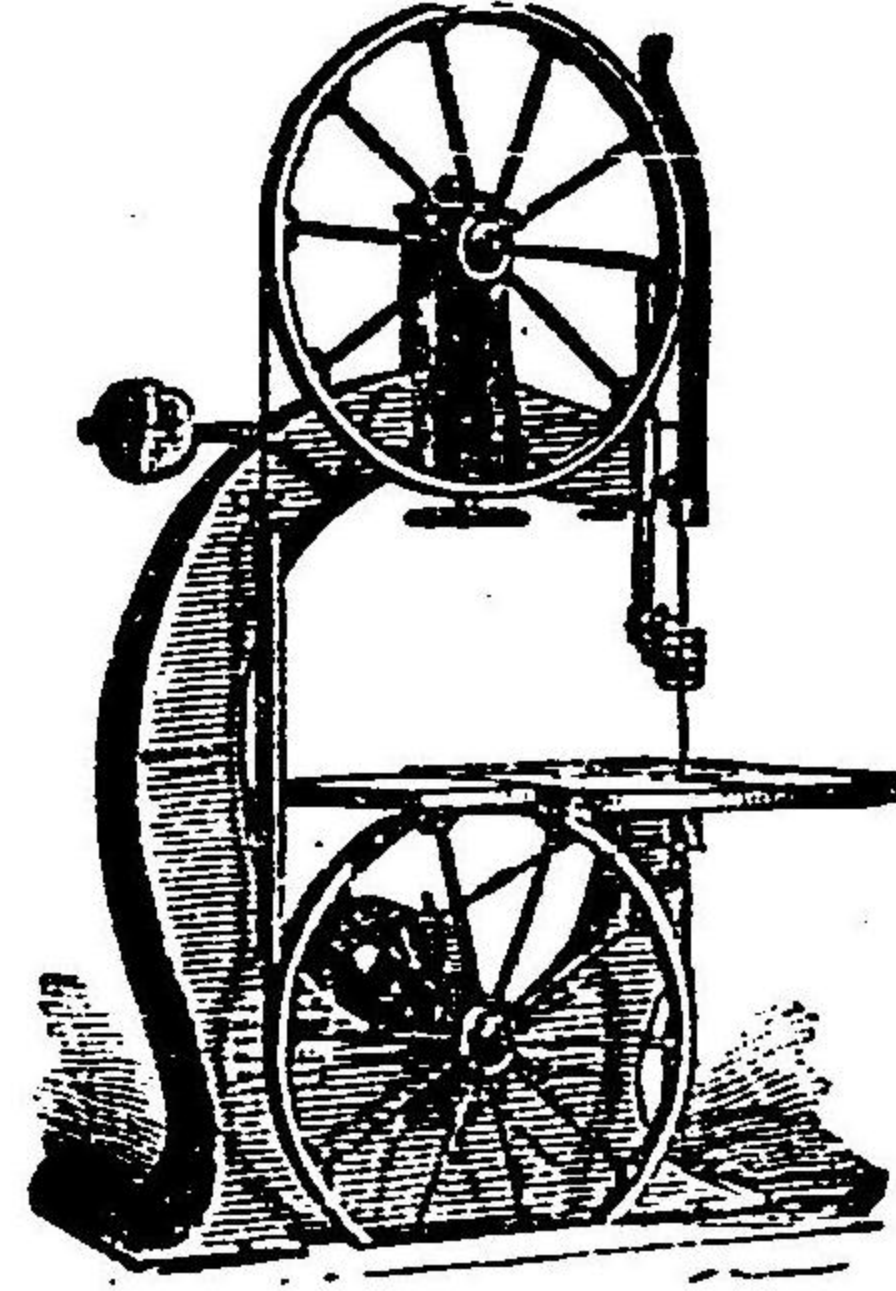

日本總代理店

ベツカ商會

神戸三十一番 (電話三六九番)
横濱百九十五番 (電話八二二番)

獨逸國カークナー會社製作
製材用鋸機械
同 鉋機械
其他木工用諸機械
工具類一式専門

各種寸法品在庫

製造 會社 米 國 水 筒 用 唧 給
WORTHINGTON PATTERN

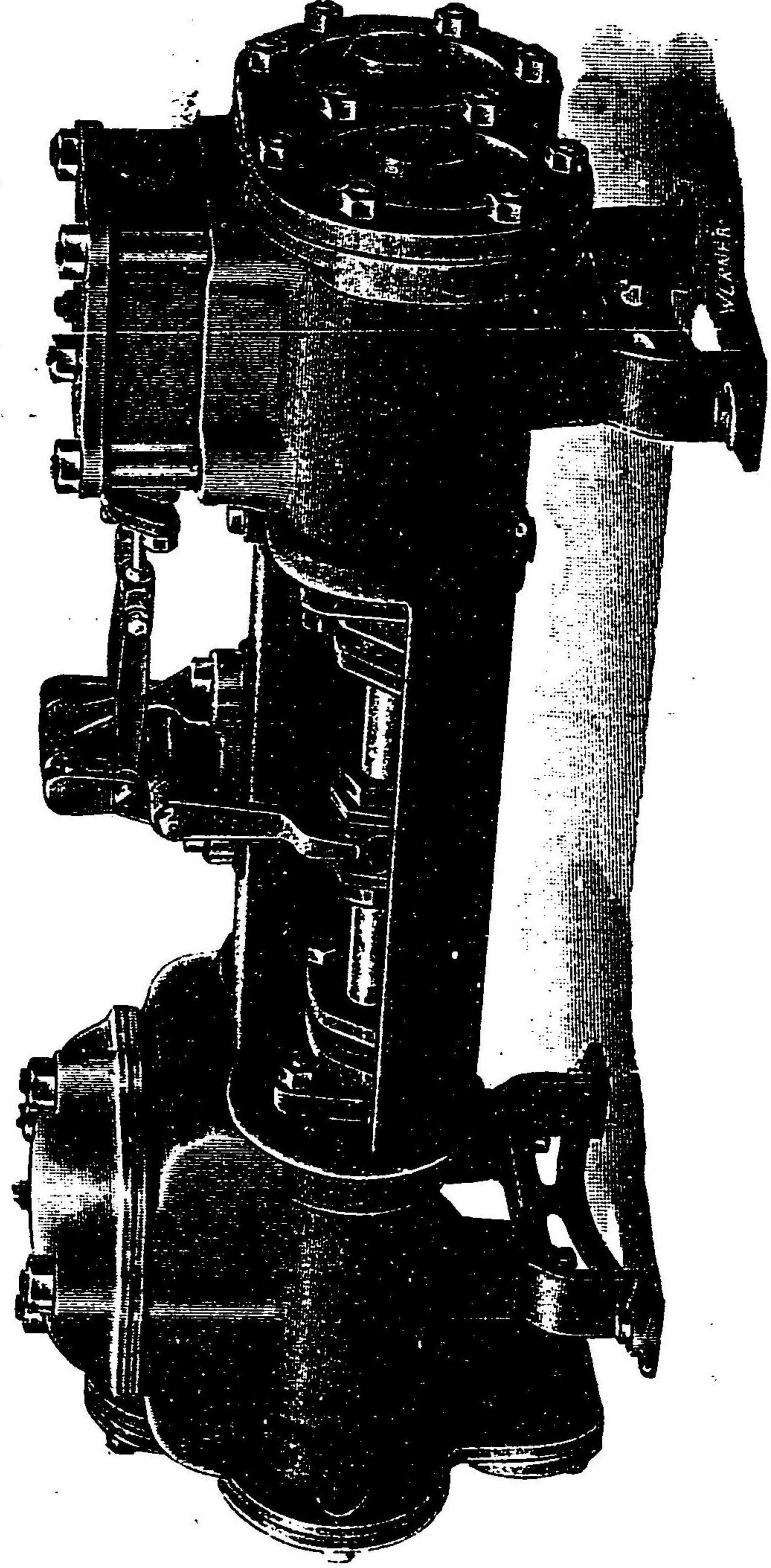

會 商 賣 販 手 一 本 日 番 番 一 五 十 九 三 十 九 百 九 十 五 番 神 戶 橫 濱

御注文相成度候