

浙江省立民衆教育實驗學校概況

二十二年二月

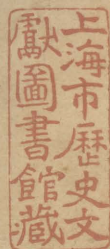

目次

1. 校歌
2. 目標
3. 史略
4. 暫行章程
5. 組織系統圖
6. 學程一覽
7. 各種規程及章則
8. 附設民衆學校師資短期訓練班簡章
9. 二十一年度各部進行計劃
10. 行事曆

上海图书馆藏书



A541 212 0014 7419B



11 統計圖表

12 同人錄

13 同學錄

甲 在校同學

乙 畢業同學

附

甲 實驗民衆學校概況

乙 實驗民衆教育館概況

Moderato 浙江省立民衆教育實驗學校校歌

鍾敬文詞
程懋筠曲

雄壯莊嚴

Piano *mf* 這是在 十字街頭的學堂，我們 來來受新的教養。

mp 勞動的操習，科學的研求，還有那藝術的鑒賞。

mf 這一切活動，才要造成身心的健康。

行 去去去，再深入羣衆中間 使他們生機 進展生活改善。

Poco rit.

Coda *mf* 民族前途，永慶安全！

指導部製
二十年五月

目 標

1. 我們要健康活潑
2. 我們要愛羣愛國
3. 我們要誠實不欺守法盡職
4. 我們要能互助能合作能領導能服從
5. 我們要有進取的精神
6. 我們要有勞動的習慣生產的技能
7. 我們要有藝術的興趣科學的頭腦
8. 我們要深入民間力謀民衆的福利

史略

民衆教育，是完成訓政的一項重要工作。可是在實施之初，不但服務的人才不易羅致，就是這種教育的理論和方法，也還沒有成軌可循。因此，要推進全省的民衆教育，先有設立一個培養人才，和研究試驗的特殊機關之必要。

十八年八月浙江省教育廳前廳長陳布雷先生就職的時候，就有社會教育與學校教育並進的主張；在十八年度省教育行政計劃裏，也曾有籌設「民衆教育院」的計劃。只因經費支絀，一時未能着手進行。到十九年夏間，纔將辦法決定；將學校定名爲民衆教育實驗學校。六月三日浙江省政府委員會第三一六次會議議決：在校舍未建築以前，先就新民路舊法政學校的校址開辦；並委任孟憲承先生爲校長。至於學校的暫行章程，課程大綱，以及開辦費經常費預算書，也在六月二十七日省政府委員會第三二二次會議通過了。七月就開始籌備，八月招考社會教育行政專修科及師範科新生各一班，九月二十五日第一學期始業，十月十日附設的實驗民衆學校，實驗民衆教育館也同時成立。

二十年七月，第一屆社會教育行政專修科畢業。孟校長因欲專任浙大教授，從事著述堅請辭



職。教育廳改委向仲衣先生繼任，八月十二日續招師範科新生一班，九月一日實驗民衆學校擴充學級，實驗民衆教育館擴充館外民衆茶園，二十一年一月開始籌備鄉村校舍，八月一日復招收師範科新生一班。自二十年十月至二十一年十二月連續開辦民衆學校師資訓練班三級，造就民衆學校師資共一百人。這就是本校過去簡短的歷史。

暫行章程

第一章 總綱

第一條 民衆教育實驗學校之目的：在根據民衆生活之需要，以實驗民衆教育之組織，工具，及方法；指導學生研究及實習，以養成本省民衆教育服務之人才。

第二條 民衆教育實驗學校設師範科，社會教育行政，體育，藝術，圖書館學，新聞學等專修科；並得爲民衆教育在職人員設短期講習會。

前項之專修科，得酌量情形，分別先後設置之。

第三條 民衆教育實驗學校設實驗民衆學校，實驗民衆教育館，及其他實驗民衆教育機關。

第二章 課程

第四條 民衆教育實驗學校課程：包括學生在學生活之全部活動。對於1學術（文化及專業之研究及實習），2勞動（農藝，工藝，或家事），3休閒（體育，遊戲，音樂，圖畫，戲劇）之各種活動，均施行相當之訓練，各科及講習會之學程及學分表，另定之。

第三章 設備

第五條 民衆教育實驗學校校舍，應有圖書室，試驗室，農田，工場，家事室，體育場，音樂室，圖書室等之特殊構造及設備。

第六條 實驗民衆教育館，應有集會，閱覽室，娛樂室，農藝工藝品陳列室等之特殊構造及設備；並應有便於民衆游憩之園林。

第四章 入學修業卒業及納費

第七條 師範科入學資格，爲初級中學畢業，修業期三年。專修科入學資格，爲高級中學畢業，及同等學力者，修業期一年或二年。

第八條 學生應入學考試，除由各縣市教育局保送外，得直接報名；均依考試成績錄取之。

第九條 民衆教育實驗學校，除制服費，膳費外，學費，宿費，雜費，概行免收。由各縣市保送錄取之學生由各該縣市政府津貼其制服費及膳費。

第十條 學生卒業後，由教育廳分派至各縣市服務，其規程另定之。

第五章 組織及行政

第十一條 民衆教育實驗學校，設校長一人，負行政及指導研究之全責。由教育廳遴請省政府任

命之。

第十二條 設指導員若干人，負教學，研究，實驗，及指導學生實習之責。由校長聘任之。

第十三條 行政組織分指導，實驗，總務三部，各設主任一人，負各部事務之責，師範科及各專修科，各設主任一人，負各科教務訓育之責。校長辦公室設秘書一人，辦理校長委託之行政事務，保管學校之重要記錄，均由校長於指導員中聘定兼任之。

第十四條 各部設幹事若干人，襄助研究，實施，或辦理各種事務，設助理若干人，辦理各部主任指定之事務。均由校長聘任之。

第十五條 指導員，幹事，及助理之聘任服務規則另定之。

第十六條 民衆教育實驗學校設校務會議，指導，實驗，事務各會議及各種委員會。其規則另定之。

第十七條 民衆教育實驗學校，應於每年度開始三個月前，擬訂進行計劃，呈報教育廳核定。

第十八條 民衆教育實驗學校，應於每月終造具工作報告表，呈報教育廳查核。

第十九條 民衆教育實驗學校，應於每年度終了時，造具全年工作報告書，呈報教育廳查核。

第六章 附則

第二十條 本章程自省政府公布日施行。

組 織 系 統 圖

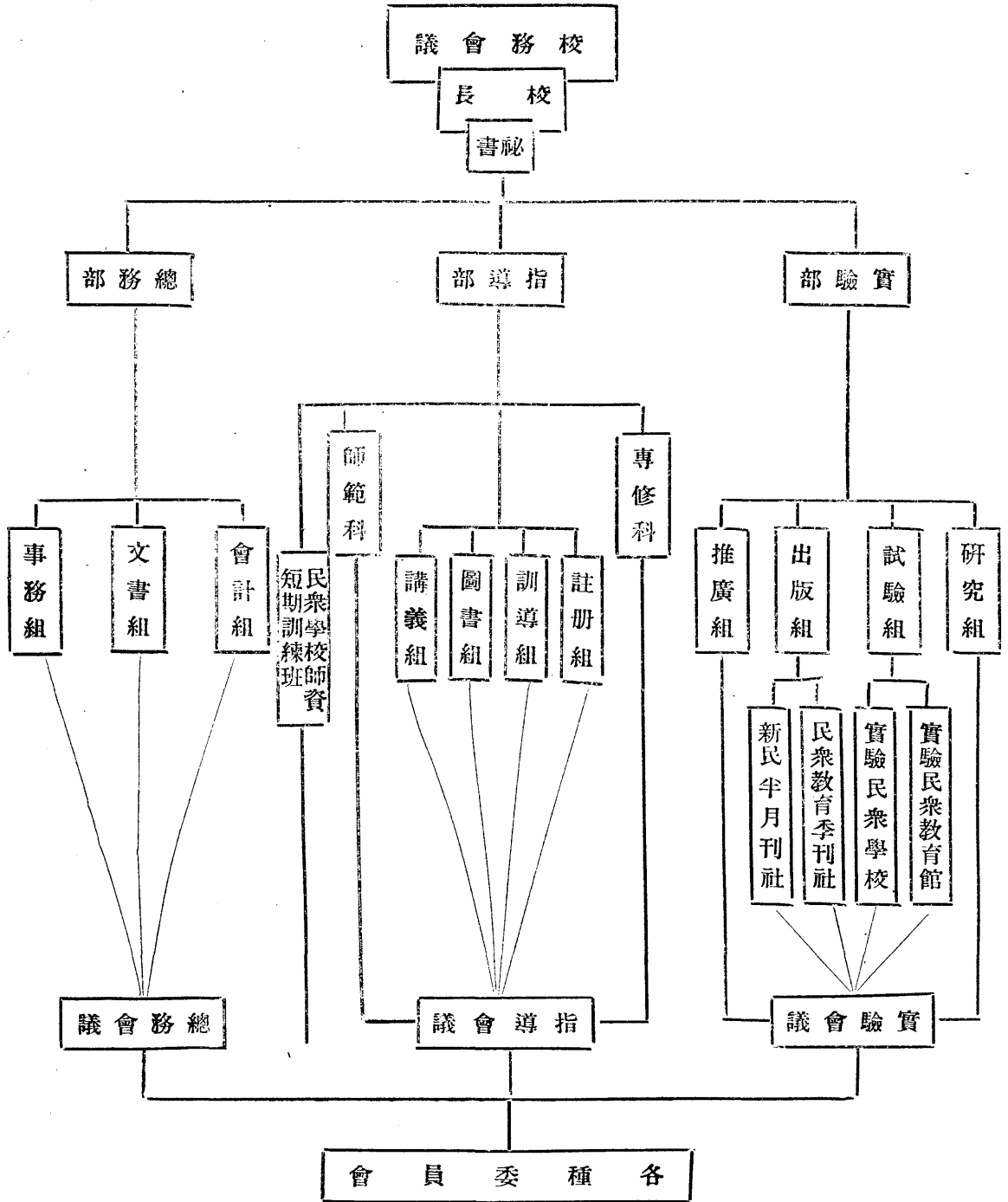

各 種 委 員 會

學程一覽

(一) 社會教育行政專修科

普通學程		專業學程	
	學分數		學分數
黨義	二	教育原理	二
國語 (口語練習及 注音符號)	二	教育心理學 (包括成人學 習心理學)	三
現代文化	二	教育社會學 (包括鄉村 社會學)	三
時事研究	二	民衆教育	三
農藝工藝或家事	四	民衆教育實習	一〇
圖畫	四	社會教育行政	二
戲劇	四	地方自治	二
音樂	四	鄉村經濟	二
體育	二	民衆文學	三

軍事訓練

二

圖書館學

二

體育場管理法

二

圖畫，戲劇，農藝，工藝，或家事，任選四學分，總計一學年修滿五十四學分爲畢業。

(二)師範科

普通學程

學分數

專業學程

學分數

黨義

六

教育概論

二

國文 (包括國語注音符號及民衆文學)

一六

教育心理學 (包括成人學習心理學)

三

外國文 (英文或日文)

一六

教育社會學 (包括鄉村社會學)

二

歷史

四

教育統計及測驗

四

地理

四

普通教育法

三

數學

六

社會教育行政

二

生物學

六

教育原理

二

物理學	六	民衆教育	三
化學	六	民衆教育實習	一〇
時事研究	六	地方自治	二
農藝工藝或家事	一二	鄉村經濟	二
音樂	九	圖書館學	二
圖畫	六	體育場管理法	二
體育（包括遊戲 舞蹈等）	一二	醫藥與衛生 新聞學	三四
軍事訓練	六	戲劇	三

地方自治，鄉村經濟，圖書館學，體育場管理法，醫藥與衛生，新聞學，戲劇，七學程中任選十學分，總計三學年修滿一百六十二學分爲畢業。

二十一年度改訂學程一覽(已呈請教育廳查核)

浙江省立民衆教育實驗學校師範科學程學分表二十一年 月訂

學 程	黨 義	國 文	國語(包括注音符號)	外國文(英文或日文)	算 學	歷 史	學 程	
							時數	學分
	1	4	1	3	3	2	第一學期	時數
	1	4	1	3	3	2	第二學期	學分
	1	4	1	3	3	2	第三學期	時數
	1	4	1	3	3	2	第四學期	學分
	1	4	1	3	3	2	第五學期	時數
	1	4	1	3	3	2	第六學期	學分
	1	4	1	2	2	2	總	時數
	1	4	1	2	2	2	計	學分
	6	16	2	16	6	4		
	6	16	2	16	6	4		

論 理 學	心 理 學	教 育 學	時 事 研 究	民 衆 文 學	科 學 概 論	經 濟 學 (注 重 農 村 經 濟)	社 會 學	物 理 學	化 學	生 物 學	地 理
2			1							4	
2			1							3	
	2		1							4	
	2		1							3	
		3					2		4		2
		3					2		3		2
						2			4		2
						2			3		2
				2				4			
				2				3			
				2	2			4			
				2	2			3			
2	2	3	2	4	2	2	2	8	8	8	4
2	2	3	2	4	2	2	2	6	6	6	4

圖 畫	音 樂	農 藝 工 藝 或 家 事	民 衆 教 育 實 習	社 會 教 育 行 政	比 較 成 人 教 育	成 人 學 習 心 理	教 育 研 究 法	教 育 測 驗 及 統 計	民 衆 教 育 館 實 際 問 題	民 衆 學 校 實 際 問 題	民 衆 教 育 概 論
3	3	3									
1.5	1.5	2									
3	3	3									
1.5	1.5	2									
3	3	3									
1.5	1.5	2									
3	3	3									3
1.5	1.5	2									3
			10			2	1	3		2	
			5			2	1	3		2	
			10	1	2				2		
			5	1	2				2		
12	12	12	20	1	2	2	1	3	2	2	3
6	6	8	10	1	2	2	1	3	2	2	3

選修學程學分表

現代文化

地方自治

圖書館學

體育場管理法

新聞學

醫藥與衛生

總計	(選修科)	軍事訓練	體育
36		3	3
28		1.5	1.5
36		3	3
28		1.5	1.5
36—37	2—3	3	3
28—29	2—3	1.5	1.5
36—37	2—3	3	3
28—29	2—3	1.5	1.5
33—36	3—6		3
25.5—28.5	3—6		1.5
32—35	3—6		3
24.5—27.5	3—6		1.5
209—217	10—18	12	18
162—170	10—18	6	9

3 3 2 3 2 2

「說明」

1. 共計必修科一百五十二學分選修科至少須選習十學分至多得選習十八學分總計三年修滿一百六十二學分爲畢業
2. 選修科自第二學年開始其學分數以前學期成績定之但不得超過規定的限度
3. 外國文暫設英文日文二種由學生選習一種但選習日文者必須入學前稍有根底經測驗及格始得允許無論英文或日文既選定後不得中途變更
4. 各學程開設之先後悉依本表之規定但學校有特殊情形時得酌量變更之
5. 本表自二十一年度新生起實行

省立民衆教育實驗學校各種會議規程及章則

一、校務會議規程

第一條 本會議以本校全體指導員幹事助理組織之

第二條 本會議以校長爲主席校長因事缺席時由指導部主任代理之

第三條 本會議之職權如左

1. 確定校務進行方針

2. 通過各項規程及細則

3. 推定各種委員會之人選

4. 決定部科之增併

5. 審議各部交議事項

6. 解決不專屬一部一科之共同事件

第四條 本會議設常務委員會得代理本會議處理一切事項委員十一人除校長祕書及各部主任爲當

然委員外餘由全體會員互選之任期一學期連選得連任

第五條 本會議常會每學期兩次於開學後及學期終了前三星期內舉行之常務委員會每兩星期開常會一次均由主席召集之

第六條 本會議開會時以全體指導員幹事助理二分之一以上之出席爲足法定人數出席人數二分之一以上之同意爲通過

第七條 本規程如有未盡事宜於會議時提出修改之

二、指導會議規程

一、本規程根據本校暫行章程第十六條訂定之

二、本會議以校長及指導部全體指導員幹事組織之

三、本會議以指導部主任爲主席如開會時指導部主任因事不能出席得委託一人代理之

四、本會議之職權如左

1. 確定訓育方針及實施方案

2. 擬訂課程標準

3. 規定學業成績考查方法

4. 擬訂指導部之各項章則

5. 推定屬於指導部各種委員會之人選

9. 解決訓導上教學上各種特殊問題

7. 其他

五、本會議每月開常會一次遇必要時得開臨時會均由主席召集之

六、本規程經本會議訂定後提交校務會議通過施行

三、實驗會議規程

一、本規程根據本校暫行章程第十六條訂定之

二、本會議以校長及實驗部全體職員組織之

三、本會議以實驗部主任爲主席如開會時實驗部主任因事不能出席得委託一人代理之

四、本會議之職權如左

1. 決定實驗方針

2. 訂定實驗步驟

3. 審核實驗結果

4. 擬訂實驗部各項規則

5. 推定屬於實驗部各種委員會之人選

6. 其他

五、本會議每月開常會一次遇必要時得開臨時會均由主席召集之

六、本規程經本會議訂定後提交校務會議通過施行

四、總務會議規程

一、本規程根據本校暫行章程第十六條訂定之

二、本會議以校長校長室秘書及總務部全體職員組織之

三、本會議以總務部主任爲主席如開會時總務部主任因事不能出席得委託一人代理之

四、本會議之職權如左

1. 編造學校預算決算

2. 擬訂總務部各項規則

3. 推定屬於總務部各種委員會之人選

4. 解決事務上之各種重要問題

5. 其他

五、本會議每月開常會一次遇必要時得開臨時會均由主席召集之

六、本規程經本會議訂定後提交校務會議通過施行

五、實習指導委員會規程

第一條 本委員會根據本校暫行章程第十六條組織之

第二條 本委員會設委員五人至七人由校務會議推選之

第三條 本委員會設主席一人由各委員互選之

第四條 本委員會之職權如左

一、擬訂關於參觀實習之各項章則及辦法

二、計劃參觀實習事宜

三、審核參觀實習之成績及報告

四、審核參觀實習之預算及決算

五、處理其他一切關於參觀實習事宜

第五條 本委員會開會無定期遇需要時由主席召集之

第六條 本委員會須有全體委員過半數之出席方得開會議事可否以出席委員三分之二以上之同意

決之

第七條 委員任期爲一學期連選得連任

第八條 本委員會開會時得請有關係之教職員列席

第九條 本委員會議決事項交由指導部公佈執行之但遇窒礙難行時得提交本委員會覆議

第十條 本規程如有未盡事宜由校務會議修改之

六、指導員幹事助理服務規程

1. 本校指導員幹事助理之職務依照本校章程第五章三十四兩條之規定

2. 本校指導員幹事助理除規定職務外對於民衆教育之研究及學校團體生活之參加均有担負之責任

3. 本校專任人員不得在校外兼任職務但爲專門學術之研究得在其他學校或學術機關受課或實習每

週以四小時爲限

4. 本校指導員幹事助理請假時應先填請假單送由主任轉陳校長核准
5. 本校指導員幹事助理請假過二星期者應商准校長請定代理人
6. 本校指導員幹事助理除因疾病或婚喪事故外每學期請假逾十日者按照日數扣支薪給
7. 本校一切章則規定師生共同遵守者指導員幹事助理悉應遵守
8. 本校指導員幹事助理在聘約未滿以前非因疾病不能任事時不得中途辭職

七、圖書館簡則（一九三一，九，一）

一 閱覽室每日開放時間規定如左：

- (1) 上午八時至十二時，
- (2) 下午一時至六時，
- (3) 晚間七時至九時。

星期六下午及晚間停止閱覽，星期日及下午停止閱覽，例假全日停止閱覽。

二 閱覽人如犯左列事項之一者，圖書館管理員得與以警告或令其離室：

(1) 吸烟， (2) 隨地吐痰， (3) 談笑， (4) 朗誦， (5) 服裝不整。

三 閱覽室內置有參考書籍，雜誌，及報章，閱覽人可自由取閱，但閱後須歸還原處，不得携出室外。

四 凡閱覽室開放時間，均可借還書籍。

五 同一時期內本校同學所借圖書數目暫限每人四部或四冊：遇有特別情形，經圖書館管理員之許可，得增加限數。

六 書籍出借期暫定二星期：逾期不還，圖書館得暫時或永久停止其借書權利。

七 書籍出借期滿，倘無他人預定，得繼續借出，但須重行登記。

八 出借尙未滿期之書籍，遇有特別需要時，圖書館得隨時索還。

九 閱覽人非經管理員之許可，不得入書庫。

十 指導員得指定書籍專為留作學生參攷之用：此項書籍，僅得在閱覽室內臨時借閱，不得携出室外，每逢閱覽室開放時間終了時，即須歸還。

十一 閱覽人對於各項圖書，須加愛護，如有損壞，須照價賠償。

八、師範科實習規程

- 一、本科爲使學生充分獲得民衆教育實地經驗，並熟練業務上的技能起見，特設實習學程。
- 二、本科實習分社會教育行政，民衆學校，民衆教育館，及其他社教機關。
- 三、本科實習時期定爲三年，其支配如左：
 - 第一年 民教館管理及社會調查民教機關參觀等。
 - 第二年 民衆茶園識字教學，實驗區流動教學，民校助教，及編輯通俗講稿民衆常識民衆劇本民衆讀物等，並參加民教館各項活動。
 - 第三年 第一學期實習民衆學校教學行政及各項問題。
第二學期實習民衆教育館，社會教育行政，及其他社教機關。
- 四、各項實習，辦法由實習指導委員會規定之。
- 五、各項實習，均須有報告，交實習指導員審閱，並提出問題，共同研究。
- 六、在規定實習時間內，不得中途擅自離開。
- 七、實習地點，除本校附設實驗機關外，並須赴校外指定機關實習。

八、在本校或校外實習時，須遵守各該機關一切規則及慣例。

九、實習時由實習指導員指導委員會委員指導；各實習機關主持人員，亦負指導之責。

十、實習成績由實習指導委員會評定之。

十一、實習成績不及格者，不得畢業。

十二、本規程如有未盡事宜，由校務會議修改之。

九、師範科實習民衆學校辦法

一、師範科實習民衆學校，分參觀、見習、試教三個階段；試教又分全體的和分組的二種。

二、師範科實習民衆學校，暫定下列各項：

甲、關於行政的：

1. 校務組織

2. 招生留生

3. 學級編制

4. 教室設備

5. 經費收支

6. 統計圖表

7. 其他行政事項

乙、關於教學的：

1. 教材選擇編輯

2. 課程製表

3. 各科教學

4. 各種教學——單式，複式

5. 成績考查

6. 自習指導

7. 其他研究事項

丙、關於訓育及其他事項

三、師範科實習時期的分配，暫定如左：

第四週 校外參觀

第五六週 校內參觀

第七八週 見習

第九十週 全體試教

第十一週 分組試教

四、全體試教，由全體學生各編教案，然後由實習指導員，指定實習學生，全體參觀批評，並舉行教學討論會。

五、分組試教的組別和試教學級，科目，時期由實習指導員排定；並有一部分得派往校外試教。

六、學生分組試教，每人至少教學讀書二單元，算術一節，娛樂一節；遇有不得已的，實習指導員得斟酌情形，變通辦理。

七、參觀見習均須作書面報告，試教以前，須將教案交實習指導員和實習學級導師審閱。

八、同組學生於不直接教學時，須協助教者，或互相參觀，以收合作分工之效。

九、實習時非有不得已事故，不得請假，如因病或因事必須請假的，須前一日向實習指導員聲明

事由，核准後方得請假，並須事後補足；否則作無故曠課論。
十、本辦法如有未盡事宜，由實習指導委員會修改。

十、民衆學校師資訓練班學生實習辦法

一、學生實習分參觀、見習、試教、三個階級試教又分全體的和分組的二種程序如左：

第三週 參觀

第五六週 見習及全體試教

第七八週 分組試教

二、實習事項暫定如左：

甲、關於行政的：

1. 校務組織

2. 招生留生

3. 學級編制

4. 教室設備

5. 經費收支

6. 統計圖表

7. 其他行政事項

乙、關於教學的：

1. 教材選擇

2. 課程編製

3. 各科教學——國語、算術、常識、寫字……

4. 各種教學——單式複式

5. 成績考查

6. 自習指導

7. 其他教學事項

丙、關於訓育及其他事項

三、參觀見習或試教以後，均須作書面報告交實習指導員審閱並提出問題共同研究

四、參觀見習或試教在規定時間內不得中途擅自離開

五、學生在本校附設實驗民衆學校或其他民衆學校實習時須遵守各該校之一切規則及慣例並須聽從各該校教職員之一切指導

六、學生實習由實習指導委員會委員指導之

七、實習成績由實習指導委員會評定之不及格者不給證書

八、本辦法如有未盡事宜由實習指導委員會修改之

十一、學生缺課規程

(一)一學期中缺課三十小時，扣總平均一分；不滿三十小時而在十五小時以上，扣半分；十五小時以下，免扣，曠課一小時，作缺課五小時計算。

(二)學生對於某一學程缺課時數達全學期授課時數三分之一時暫不給予學分。

(三)凡因前條之規定而不給學分之學程，應由担任指導員指定假期作業，於下學期開學時考查及格後，再行補給學分。

(四)如學生因第一條之規定，而不給學分之總數，達全學期所習學分總數三分之一或二分之一時

，準照學業成績考查規程第六條之規定，應令留級或退學。

十三、學業成績考查規程

1. 考查學業成績，分學期放試與臨時考試二種；所得分數，各佔二分之一。
2. 學業成績用百分法計算，以六十分爲及格。
3. 凡學生不及格學程之學分數，如未滿全學期所修學分總數三分之一者，應於下學期開學後兩週內補考，如達三分之一以上，但未滿二分之一者，留級；如達二分之一或超過二分之一時，退學。

4. 根據前條應予留級之學生，如無相當年級可留時，准其參加補考，隨班試讀。如第二學期不及格學程之學分數，仍達所習學分總數三分之一以上時，留級。

5. 補考後仍不及格之學程，如係選修，不給學分；如係必修，令其自行補習。至學期終了前兩星期，再補考一次，如仍不及格，暫不給學分。

6. 學生屆畢業期，如必修學程尙有不及格者，再行總補考一次。如仍不及格者，不得畢業。

十四、學生出校及請假規約

1. 星期例假，及每日上課後，自修前，學生均得自由出校；但須至傳達室反掛名牌，回校時即行復正。

2. 在上課及自修時間內，如有重大事故，須請假者，應向指導部陳述事由，經核准後，掣給請假單方能出校。回校時須持請假單至指導部繳銷。掛名牌手續同前條。

3. 請假期滿，不能回校者，須由家長或保證人來函續假。

十五、學生選課須知

1. 學生選課，須在學校規定時間內舉行之。

2. 選課時須審察個人志趣，社會需要及學科性質。

3. 凡繼續前學期之學程，已選者必須繼續修畢，未選者不得中途加入。

4. 每學程選定後，須請該學程指導員簽字；各學程選定後，須請指導部主任簽字。簽字畢，即將選課表交指導部註冊，不得任意更改。

5. 學生選課，須恪守學分數之限度，不得過多過少。

6. 一學程既經選修而不上課者，作曠課論；一學程既經選修而不與考者，作零分算。

7. 各學程選修人數過少者，得不開班；由指導部通知該生等另選之。

十六、學生診病及調養應行注意事項

- 一、學生患病，得於規定時間內，逕赴診察室，請校醫診治。
- 二、學生患病，不能在規定時間內診治者，應向指導部填寫請診書，赴校醫診所求診。
- 三、校醫診察後，認為有遷住調養室之必要者，應即遷住調養室。
- 四、病已減輕或痊愈，校醫認為不必再住調養室者，仍應遷回原定宿舍。
- 五、病勢較重，校醫認為不便在校內診治者，得移送病院。
- 六、學生在診察及調養期內，所有飲食起居均須聽從校醫之指導。

十七、學生宿舍應行注意事項

- 1 學生須就本校指定號舍住宿。
- 2 宿舍內不得留宿外賓。
- 3 就寢後不得燃點燈火。
- 4 上課自修及就寢時間內，不得作樂。

十八、學生會客規約

1 在上課及自修時間內，概不會客。

附來賓須知

1 來賓蒞校，須先通知傳達室。

2 來賓如欲參觀，須先得本校許可。

十九、課外作業績點制實施辦法

一、本辦法爲供給青年實際的生活技能並補救學校正式課程的缺陷而設。

二、本辦法按照內容性質分若干組各組作業項目及績點標準另定之，（附說明書）

三、各組作業項目得隨時增減及分期開設。

四、每項作業在一學期內，約計練習三十小時而有相當成績者爲一績點。其不須練習而成績已達

標準者不給績點。

五、每人每學期至少須得二績點，畢業前至少須得十二績點。（每組至少須佔若干績點，由指導部規定）但舊生得依已往學期數遞減之。

六、各組作業項目於每學期開學後三星期內公佈，由學生自由選定。

七、各項作業的練習指導及成績考查，由本校教職員分別兼任之。遇必要時，得另請專家擔任。

八、各項作業的練習時間，除少數由學校排定外，餘均由各指導員與本組學生自行商定之，但不

得妨礙正課。

九、各項作業所需經費，以自行負擔為原則。

十、各項作業成績優異者，由學校贈給相當獎品。給獎辦法另定之。

附各組作業項目及績點標準說明書

第一組——生產技能

(甲)關於手工藝的：

一、毛巾 從漂白，搖紗，至織成毛巾五塊為一學點。

二、藤工 從藤皮藤心，製成手提式藤籃二隻為一學點。紮好竹架，製成藤椅一把，又為一

學點。

三、竹工 將整根毛竹，鋸斷，剖片，抽絲，編成竹籃二隻為一學點。

四、留聲機

五、鐘表

六、汽車

第二組——體育技能

(一) 籃球 達到下列各項標準為一學點：

(1) 每週練習三次，每次約半小時，繼續二個月。

(2) 立籃之正下方，於一分鐘內能投十五次，而有八次以上入籃。

(3) 繼續舉行「兩次投籃比賽」十次，得十五分以上。

(4) 擲球，傳球，接球，拍球，轉身停住等各種基本動作，均有相當純熟。

(二) 排球 達到下列各項標準為一學點：

(1) 每週練習三次，每次約半小時，繼續二個月。

(2) 發球五次，須有一次中目的點。

(3) 繼續發球二次，須有一次合法安全過網。

(4) 發球，接球，壓球，托球，帶球等各種基本動作，均有相當純熟。

(三) 自行車 能上車下車，自行駕駛，由本校出發繞行城站往返一週，而不發生傾仆衝撞及

其他意外事件，且略能過車，爲一學點。

(四)騎馬 從湖濱出發，經白提，蘇提，淨寺，長橋等處，能於半小時內繞行一週，而不發生意外事件，爲一學點。

(五)搖船 駕西湖遊艇一隻，內坐四人，從第一碼頭開船，繞三潭印月一週，仍回原處停船，能於一時半搖到，爲一學點。

(六)爬山 一學期內遊遍西湖著名山峯五處以上(南高峯，北高峯，玉皇山，五華山，城隍山，棲霞嶺……)爲一學點。

(七)國術 熟練整套拳術一種，爲一學點。

(八)五項運動 下列五項運動都能達到標準爲一學點。

跳高 四呎

跳遠 十五呎

鐵球(八磅) 二十呎

鐵餅 七十呎

短跑(二十五米)

五秒

三八

第三組——藝術技能

- (一)國畫 作國畫十五幅而有相當成績爲一學點。
- (二)西畫 作風景畫或石膏模型畫十張而有相當成績爲一學點。
- (三)國樂 使用一種樂器，能彈奏長曲三首或短曲五首爲一學點。
- (四)西樂 每星期練習合唱一次，繼續一學期能正確獨唱自己加入的部門的歌曲爲一學點。
- (五)口琴 能吹複音短曲爲一學點。
- (六)幻術 能做五套以上，而技巧純熟爲一學點。
- (七)書法 一學期內至少寫字八十張而有相當成績爲一學點。
- (八)攝影 用快鏡慢鏡各拍五張而有相當成績爲一學點。能自行印洗，又爲一學點。

第四組——語文技能

- (一)閱讀外國文書籍 一學期內閱讀一種外國文書籍三百面至五百面，而能了解大意爲一學點。

(1) 英文

(2) 日文

(二) 閱讀本國文書籍 一學期內閱讀下列各種中之本國文書籍三種至五種，而對某一問題有相當了解為一學點。

(1) 社會科學

(2) 自然科學

(3) 藝術科學(包括文學及其他藝術類讀物)

(三) 演說 參加三次以上而有相當成績為一學點。

(四) 編輯 符合下列各項標準之一為一學點。

(1) 投稿十篇，均經登載。

(2) 編輯定期刊物一種，滿一學期。

(3) 編輯圖書一種至三種，經審查合格。

二十、校工服務須知

- 1 凡本校校工必須遵守本須知之規定
- 2 校工進校除有相當介紹外并須由殷實舖保填具保證書經總務部認可方准服務
- 3 校工須耐勞耐苦勤奮謹慎忠實服從並無不良嗜好
- 4 校工須遵守作息時間每日在搖起身鈴前起身至熄燈後就寢
- 5 校工領用服務用具須妥爲保管如有遺失或無故損壞者由該領用人負責賠償
- 6 校工不得留閑雜人等住宿校內
- 7 校工不得私自販賣食物
- 8 校工非奉差遣不得擅離職守
- 9 校工外出須將名牌帶出交付門房於返校時仍掛原處
- 10 校工因私事外出其職務須委託同事代庖并須向總務部請假允准後方得出校
- 11 校工請假如在一日以上者須招相當代替並將所招替工引見經總務部認可方能離校所有替工一切擔保由請假者負責

12 校工自願辭退須於三日前通知總務部俟覓到接替後方得離校其工資算至離校日止

- 13 校工如違犯以上各項規定由總務部分別輕重予以（一）訓戒（二）罰薪（三）開除之處分
- 14 校工平時如能忠心服務努力工作由總務部酌量情形予以（一）記功（二）加薪之獎勵
- 15 本須知經總務部會議通過後提交校務會議核准施行

省立民衆教育實驗學校附設民衆學校師資訓練班簡章

（二十一年度）

第一條 本校爲培養民衆學校師資起見特設民衆學校師資訓練班

第二條 凡年在二十歲以上五十歲以下之現任民衆學校教師小學教師社會教育機關服務人員由各縣市保送經本校考驗合格者均得入學

第三條 訓練期間定爲兩個月

第四條 課程分必修及選修兩種其科目及分量訂定如下

一 必修課程

黨義及黨義教育

二學分

教育原理

二學分

民衆教育概論

三學分

成人學習心理

一學分

民衆學校教材教法研究

五學分

民衆學校實際問題

三學分

比較成人教育

二學分

二 選修課程 就下列各科中任選二種

注音符號

二學分

應用文

二學分

唱歌

二學分

圖畫

二學分

第五條

除學習上列各項課程外每人至少須在本校附設實驗民衆學校或其他民衆學校實習十小時

第六條

每生繳納膳費十四元講義費及雜費二元學費宿費概行免繳其費用由本人自理或各由縣市

負擔各縣市自定之其現任人員來校受訓練者以仍支原俸爲原則但各縣市得酌量地方經濟

情形變通之

第七條 學生訓練期滿經考試及格者給予修業證書

第八條 學生訓練期滿後得充任民學校校長教員及其他各社會教育機關服務人員

第九條 學生由各縣市隨需要保送訓練期滿後由各縣市負責錄用

第十條 本簡章經浙江省教育廳核准後施行

省立民衆教育實驗學校二十一年度各部進行計劃

本校歷史短促，各部工作，大都就前年度之成規而繼續推進之，充實之。惟爲應社會之需求與學校之進展起見。間亦略有更張之處，茲將本校二十一年度各部進行計劃，略陳如左：

一、關於教學者

- 1 添招師範科一年級新生 本校於十九年度開辦時，招收社會教育行政科及師範科學生各一班。修業期限行政科一年，師範科三年。二十年度行政科畢業，暫緩續辦；添招師範科學生二班。本年度再添招師範科一年級新生一班。從此本校師範科學級齊全矣。

- 2 續辦民衆學校範資訓練班 本校爲適應各縣市民衆學校師資之需求及進修起見，已於二十年

度舉辦民衆學校師資訓練班二期，畢業學生七十餘人，分發各地服務，成績尙佳。本年度決定修訂章則繼續辦理。

3 試行新訂課程 本校師範科學程學分，係開辦時擬定，呈准施行，當因學校性質較爲特殊，一切均無成規可循，故所定課程，亦略具嘗試意味，經二年試驗之結果，深覺有修訂之必要，乃由校務會議，組織委員會從事研究，經多次討論，重行擬定師範科學程學分表一份，已於上學期呈請 教育廳核示，自本年度新生起試行。

4 編訂課程綱要 本校師範科以培養民衆教育服務人員爲目的與普通以培養小學師資爲目的之高中師範科，性質不同，故部頒課程標準亦多不能適用，本年度擬編訂各學程課程綱要，一俟學程學分表批准後，即可着手進行。

5 改進教學方法 本校各科教員對於教學方法，尙稱注意，惟素無組織，缺乏互相研討之機會，本年度擬組織各科教學研究會，分語文，社會，自然，藝術，體育等組，按期開會，切實進行，辦法分研究，討論，參觀，批評等數項。

6 注重成績攷查 本校考查學生成績，向主嚴格，考試舞弊者重則開除，輕則不給學分，本年

度起除學期考試仍主嚴格外，特別注重平時成績，每月舉行小考，課室內隨時練習問答，使學生對於所習學科，時時都有準備，至於考試方式，力求科學化，俾得正確之結果。

7 採取雪恥救國教材 自去年九一八事變發生後，本校各科內容。已酌量增加國難教材，「時事研究」一科完全以東北問題為研究中心，本年度繼續搜集材料，加以組織，對於黨義，國語，歷史，地理，音樂，圖畫，體育，軍事訓練，等學科，亦均於上課時隨時採用是項教材，以增強學生對於雪恥救國的觀念及動機。

8 實施生產教育 上年度本校已有試辦生產教育之計劃，當以限於人才與經濟，未能一一實行，本年度雖經濟仍感困難，但以此舉重要，故特延聘技師，先辦籐工，竹工，縫機，裁縫，織襪，機械應用及裝修等數項，由學生自由選習若干種，訂定考查成績辦法，列入課外作業之中，此後擬在可能範圍內，逐漸擴充，添辦各種簡單化學工藝。

9 師範生實習指導 師範科學生實習，分社會教育行政，民衆學校，民衆教育館及其他社會教育機關等項。各項實習，分參觀見習分組實習三個階段。實習時期：民衆學校，民衆教育館各一學期，餘則不定，學生實習時，由實習指導員及實習機關主持人員負責指導。實習學生

須隨時繳閱實習報告，並開討論會，共同研究，實習場所，除本校附設實驗機關外，並商定杭市各社教機關，分派前往實習，大約每人每週實習十小時。

二、關於訓育者

1 修訂訓育目標 本校原定訓育目標九條。大體尙可適用，惟因時勢推移，須加修訂。本年度擬遵照教育部頒發「今後中小學訓育上應特別注重之事項」各條之規定，組織生活指導委員會負責研究修訂之。

2 實行訓教合一 本校訓育與教學原不劃分，行政組織方面，訓導與教務同隸指導部，教員均稱指導員，除授課外，共負訓導責任，本年度擬更進一步，確定具體辦法，以實現訓教合一之真精神。

3 施行課外作業績點制 本校爲供給青年實際的生活技能並補救學校正式課程的缺陷起見，擬定課外作業績點制實施辦法，徵集青年實際生活所需要的技能數十種，分成生產，體育，藝術，語文四組，每組作業均定績點標準，於學期開始時，由學生自由選習，每人至少二種，至多五種，選定後，除少數特殊作業另聘專門技師指導外，餘均由各指導員分別担任練習指

導及成績考查之責任。此種制度寓訓導於作業之中，有內容，有組織，有準則，有辦法，成效當有可觀。前學期呈准教廳，本年度開始實行，惟事屬創舉，缺點當亦不免，實行後擬隨時修正改進之。

4 指導學生自治 本校學生自治會自成立以來，各項活動，尙能恪守範圍，按步進行。本年度擬更予以積極之援助，與指導，使各部工作平均發展。辦法爲：1. 每逢集會——無論全體會，代表會，幹事會，均請指導員一二人列席，2. 每部每股均請指導員一人爲顧問。

5 鼓勵假期作業 暑假寒假，歷時頗久，空費光陰，殊覺可惜，且教育之範圍，決不限於在校上課，假期進修，尤屬切要，本校有鑒及此，前學期已組織暑期作業設計委員會，擬定辦法大綱。分調查，閱讀，習作，服務四類，每類又分若干細目，規定學生每人至少須做二種，繕具報告書，於本年度開學時交指導部，收集後請指導員分別審閱，評定優劣，予以獎懲，並舉行暑期作業成績展覽會，以增興趣而資觀摩。

三、關於事務者

1 籌備建築鄉村新校舍 本校原有將學校遷移鄉村之計劃，嗣以省庫支絀，開辦費未能照數發

放，致購地建築諸端，無從進行。上年度曾有將新民路廚房及大門拆卸，改建樓房，權為擴充之議；亦以經費關係，未能實現。本年度擬呈請廳方籌撥款項，努力促成是項計劃，使實驗事業，易於發展，惟茲事體大，非集思廣益，不能為功，業已聘定委員組織「本校遷移鄉村籌備處」嗣後關於新校舍地點之選擇，圖案之設計，投標之決定，建築之監督，均由籌備處主持之。

2 校工之管理及訓練 本校擬於本年度起，先着手調查校工生活狀況，改善工人生活；強迫工人識字，以增進辦事效率。並擬定期檢查工人體格，注意工人衛生；擬訂訓練及獎懲校工辦法。

3 整理校舍美化環境 本校校舍係借用前法專校舍，房屋狹窄破舊，本年度起擬整理體育場及學校隙地，他如校景點綴，校舍修理，花木栽培均將加以注意。

4 注意校內安全 本校地處市區中心，居戶稠密，一有火警，殊屬危險，本年度擬添置藥沫滅火機並舉行消防演習，以防不測。

四、關於黨義教育者

本校黨義教育設施，完全根據中央頒佈三民主義教育實施原則爲標準，同時並參以教育部頒發今後中小學訓育方面應行特別注意之事項，與訓育的實施相關聯。

甲、理論方面 按期講演 總理全部遺教，使知三民主義教育爲挽救中國之良藥，並確定青年對於三民主義之信仰，切實陶冶其忠孝仁愛信義和平之國民道德。

乙、實施方面

1 環境設備

a. 搜集各種國恥圖表，懸掛在各室，以資警惕。

b. 採用中山先生之遺訓，並擇錄其嘉言懿行，製作標語，遍貼校內各處。

c. 充分購置有關黨義之書報雜誌，以資研究和參攷。

2 實施方法

a. 根據團體化，紀律化，科學化，平民化，社會化的原則，使無處不含有三民主義的精神。

b. 由工藝，課外作業及其他生產勞動的實習，以訓練青年勤苦耐勞之習慣及愛好職業的

心情。

c 注重學生自動的各種學術研究，以養成青年潛心學問的興趣。

d 指導學生組織自治團體，養成團體生活，注重嚴密組織，竭力限制個人自由，養成服從互助等習慣。

e 利用各種紀念節，講演各種雪恥救國的事實，提倡民族意識，以養成青年愛護國家發揚民族的精神。

五、關於軍事訓練者

高中以上學校軍事訓練計劃，曾經中央訓練總監部及教育部明文頒布。茲特將本校本年度各級軍訓學術科應實施之要目，分別說明於后：

甲、師範科一年級

1 徒手各個教練及部隊教練 徒手各個教練，係包括各種基本教練，部隊教練，係包括班排及連教練。

2 技術 基本體操及應用體操等

- 3 陣中勤務 搜索，及警戒勤務。
- 4 距離測量 步測及目測。
- 5 測圖 地形地物之現示，及地圖之讀法等。
- 6 軍事講話 軍隊生活，各種識別法，各兵種性能，軍隊教育，軍制大要，國防概要，及各國軍備概要等。

乙、師範科二年級

- 1 持槍各個教練及部隊教練 持槍各個教練，係包括各種持槍基本教練，持槍部隊教練，係包括持槍班排及連教練。
- 2 技術 應用體操及劈刺等。
- 3 射擊 預行演習，減藥射擊，及實彈射擊。
- 4 陣中勤務 警戒勤務，及宿營法。
- 5 測圖 寫景面，要圖，斷面圖，路上測圖，及略測圖等。
- 6 軍事講話 築城及軍事交通之概要；步槍之性能及兵器之趨勢；戰史及戰術初步。

六、關於體育衛生者

五二

1 擬定體育教學程序 本校體育以年級與性別分班，第一學年注重基本練習與遊戲（球類包括在內）第二學年注重田徑賽初步，機巧運動與球類，第三學年注重各種運動練習法及規則，女生與男生略同，惟採適合於女子者，另外加授舞蹈等韻律之動作。

2 普及體育興趣及技能 本校體育設施目標，擬注重平均發展，使每人均有濃厚之興趣與相當之技能。本年度對於課外運動方面，除練習各項球類及田徑賽外，加入搖船，爬山，騎馬，自行車，……等郊外運動，並擬定具體辦法，由各教師分任指導。

3 舉行體格檢查 每學期至少舉行全校體格檢查一次，由校醫與體育主任共同負責，每月另由體育教師測驗體重及肺量一次，以觀學生之健康狀況。

4 參加健康比賽 本年全省運動會，分區舉行，各種田徑賽項目，本校因無練習場所，暫不加入；而對於健康比賽一項，則決定先舉行本校各級比賽，擇其優勝者，參加分區運動會，以資倡導。

5 灌輸衛生知識 本年度除特設衛生課程外，並由學校特請醫藥專科學校及廣濟醫院專門醫士

四五人，來校講演。使學生於養成衛生習慣之外，並能獲得衛生知識。

6 注意防疫設施 除廚房廁所寢室及其他各處隨時督飭校工，注意清潔消毒外，並按期由校醫舉行各種醫藥上之防疫，如備種牛痘，打防疫針等，全校人員，強迫施行

7 舉行大掃除 每學期至少舉行全校大掃除一次，由總務部劃分區域，支配人員，置備器具，定期實行，教職員學生與校工，全體動員。

七、關於設備者

1 裝置自來水 本校飲用水料，向係取給於校內之井水，惟近來校內人數加多，原有水量不敷應用，且本校之水井，貼近馬路，水源不潔，殊於衛生有礙。本年度擬裝置自來水管，預算裝置工料費貳百餘元，俟呈廳核准後，即開始動工。

2 改裝浴室 本校浴室裝置，係用磁盆式；取水洗澡，殊不方便，本年度俟自來水裝置工程完竣，擬改爲淋雨式。刻正從事計劃，設備新浴室圖案。

3 充實體育設備 本校體育場，位於市區中心；面積狹窄，設備極簡，本年度擬充實體育設備，除修理原有體育器械，新置雙槓，磅秤等設備外。並已向滬購到大批體育用品及參考書籍

，以備應用。

4 添置物理儀器 本校儀器設備，以限於經費，採取逐年分科設備計劃。前年度及上年度曾將生物及化學兩部，擇要購辦。本年度擬集中於物理方面。

八、關於實驗研究者

1 試驗機關與事業 本校原有民衆學校民衆教育館兩試驗機關，本年度仍繼續進行。民衆學校計辦夜班六學級，日間婦女職業班一學級。本年度初級班畢業四班，高級班畢業四班，婦女職業班畢業四班，補習班兩班。復附設託兒所一所，專收民衆學校學生之子女弟妹，年在四歲至六歲之幼兒。民衆教育館，除本館分期進行雪恥救國，地方自治，改良習俗，職業指導，提倡科學，提倡合作，改善家庭經濟等中心活動外，并另設特約茶園四所。他如繪畫研究會，音樂研究會等，仍照常進行。

2 研究問題與步驟 實驗研究問題，由實驗部幹事分別担任，同人等以忠實工作，期得精確結果。是以進行稍覺遲緩。惟研究問題，將有結果者，亦復不鮮。茲將本年度實驗研究工作略分三部列後：

甲、限期完成者

- (1) 民衆學校應用基本漢字的研究。
- (2) 民衆辭彙的研究
- (3) 舊式民衆讀物的整理與研究。
- (4) 民衆文學的研究
- (5) 民間棋類的調查與研究
- (6) 民衆學校國語教學法的研究
- (7) 民衆學校算術教材教法研究
- (8) 民衆欣賞畫的研究
- (9) 兒童與成人閱讀興趣比較的研究
- (10) 民衆學校高級國語教材的研究
- (11) 文字改造研究
- (12) 大衆音樂研究

乙、繼續研究者

- (1) 民衆學校識字測驗材料的研究
- (2) 民衆學校課程標準的研究
- (1) 民衆學校國語測驗材料的研究
- (4) 民衆學校訓育實施的研究
- (5) 民衆教育館行政組織的實驗與研究
- (6) 民衆教育館活動方法的實驗與研究
- (7) 民衆茶園的實驗與研究
- (8) 民衆宣傳畫的實驗與研究
- (9) 託兒所的實驗與研究
- (10) 新式民衆讀物的調查與研究
- (11) 民衆生計教育的實驗與研究

丙、開始研究者

(1) 民衆學校書法教學的研究

(2) 民衆學校設備的研究

(3) 民衆學校補充材料的研究

(4) 民衆學校應用圖表的研究

(5) 成人學習心理的研究

(6) 民衆圖書館開架式的實驗與研究

3 編輯刊物 本年度除民衆教育季刊，新民半月刊，繼續出版外，擬再編印「二年來的民衆學校」二年來的民衆教育館」各一冊。更就研究問題中之限期完成者分編民衆教育叢刊十冊。

又另編民衆教育辭彙一本，民衆畫報半月刊全年。

九、關於畢業生服務指導者

畢業生服務指導 本校畢業學生數逾百人，分散各地，爲增進服務之興趣與效能起見，實有互通聲氣，時加指導之必要，本年度特設畢業生服務指導員，擬定辦法如左：

1 調查 由學校製定表格，舉凡關於畢業生担任工作，所得薪俸，研究問題，閱讀書籍，處事

困難，最近志趣……等等調查清楚。

2 凡畢業生辦事上發生困難，自修上發生疑義，以及職務上發生障礙等本校一有所知，即予以書面指導。

3 實地視察 在可能範圍內擬派員分赴各地，實地視察，凡應行改善之處，即面加指導。

4 供給材料，介紹方法，凡本校畢業生需用關於民衆學校民衆教育館等應備各項材料，本校就能力所及酌予供給，關於活動及教學上發見之新方法亦隨時分別通函介紹。

5 招集談話 凡畢業生發生事故，本校不能派員前往時，即召集來校，予以相當協助或指示。

浙江省立民衆教育實驗學校二十一年度行事曆

月	日	星期	名	稱	舉	辦	事	件
八	一	一	二十一年度第一學期開始		佈置新生試場購置儀器			
	四	四			招考師範科一年級新生			
	二〇	六	先烈廖仲愷先生紀念日		刷新校舍改裝膳堂			
	二三	二			佈置校景支配本學期校工工作			
	二四	三	暑假終了					
	二五	四	第一學期開學		新舊學生到校繳費			
					開始辦理學生入學及註冊			
					實驗民衆教育館開館務會議			

一一	三	四		實驗民衆教育館館務會議
五	六	六	地方紀念日	休假舉行紀念式
六	日			實驗民衆教育館籌備總理誕辰紀念事宜 師範科三年級學生在實驗民衆學校分組試教開始
七	一			實驗民衆學校第三次教導會議
八	二			第三次校務常務委員會
一二	六		總理誕辰紀念日	休假舉行紀念式
一三	日			實驗民衆教育館舉行紀念活動
一四	一			實驗民衆學校第三次家庭訪問
一五	二			第一學期第二次月考開始
				第三次經濟稽核委員會
				實驗民衆教育館籌備恢復固有道德運動事宜

一六	一五	一四	一三	一二	一〇	九	五
一	日	六	五	四	二	一	四
寒假開始		學期試驗完畢			學期試驗開始		
收拾校具刷新校舍整理校地	實驗民衆教育館館務會議並開始職業指導活動	實驗民衆學校收拾整理全校校舍校具	實驗民衆學校第十期初級班第七期高級班第二期補習班學生畢業式第三次同樂會招待歷屆畢業生	實驗民衆教育館館務會議並開始休閒教育活動工作		第五次校工談話會	實驗民衆教育館館務會議並籌備休閒教育運動事宜 實驗民衆學校第五次教導會議

		一八	三	國民革命軍底定浙江紀念日	實驗民衆教育館舉行紀念並演講
		三一		寒假終了	
				第一學期終了	
	二	一	三	第二學期開始	布置校舍支配本學期校工工作
					實驗民衆學校籌備第二學期招生(初級班第十二期補習班第三期及各級插班生)及開學事宜
					學生到校繳費 辦理學生入學及註冊
	二	四		第二學期開學	實驗民衆教育館務會議
					實驗民衆教育館開始調查工作
	三	五			實驗民衆學校通告舊生開學開始招收新生
	四	六			實驗民衆學校舊生註冊
	五	日			第二學期開始上課
	六	一			

八	三		實驗民衆教育館籌備總理逝世紀念事宜
一〇	五		第六次校務常務委員會
一一	六		檢驗校工體格
一二	日	總理逝世紀念日	休假舉行儀式
一三	一		實驗民衆教育館舉行紀念活動
			第二學期第一次月考開始
			實驗民衆學校第七次教導會議
一五	三		第六次經濟稽核委員會
			實驗民衆教育館館務會議並開始籌備合作運動事宜
一八	六	北平民衆革命紀念	派代表參加省黨部集會不放假
一九	日		實驗民衆學校第六次家庭訪問
二二	三		第六次指導會議

				一八	四	先烈陳英士先生殉國紀念日	派代表參加省黨部集會不放假
				二一	日		實驗民衆教育館舉行紀念並演講
				二二	一		實驗民衆學校第八次家庭訪問
				二四	四		第八次校務常務委員會
				二九	二		實驗民衆教育館館務會議
六	一	四					實驗民衆教育館開始編輯報告
							實驗民衆學校第一次注射霍亂預防針
	三	六				禁烟紀念日	派代表參加當地禁烟紀念式不放假
	五	一					第六次總務會議
							第八次指導會議
							實驗民衆學校第十次校務會議

二十一年度第一學期每週作業時間表

曜日	節次 時間	I	II	III	IV	V	VI	VII	VIII	IX	X	XI	說明
		8-9	9-10	10-11	11-12	1-2	2-3	3-4	4-5	5-6	7-8	8-9	
月	1	算學特	英文	國畫	紀念週	歷史	音樂	軍事訓練	軍事訓練	(自行車)			3.課外作業體育技能組之爬山搖船兩項一隔一週舉行一次。 2.課外作業語文技能組中之閱讀本國外國文編譯時間不能固定。本表概未列入。 1.表中()記號者為課外作業。
	2	教育學說	英文	社會學		地理	地理	(戲劇)	(戲劇)	(西樂)			
	3	教育統計	日文	物理		音樂	音樂	體育	體育	民眾教育實習	民眾教育實習		
火	1	論理學說	體育	國文	歷史	音樂	國畫	(國語)	(籃球)				
	2	國文	國畫	物理	衛生	物理	物理	軍事訓練	軍事訓練	(排球)			
	3	民眾教育	新聞學	戲劇	民眾教育	體育	體育	(縫紉)	(縫紉)	(演說)	民眾教育實習	民眾教育實習	
水	1	算學特	英文	化學	黨義	化學	體育	體育	女生體育	(演說)			
	2	教育學說	日文	國文	國文	音樂	體育	現代化		(自行車)			
	3	教育心理		民眾文學	民眾文學	音樂	音樂	現代化		(五項運動)	民眾教育實習	民眾教育實習	
木	1	論理學說	時事研究	國文	國文	軍事訓練	體育		女生體育	(演說)			
	2	社會學	國畫	物理	軍事訓練	體育	音樂	音樂		(籃球)			
	3	教育統計	新聞學	民眾教育	物理	戲劇	農藝	農藝		(五項運動)	民眾教育實習	民眾教育實習	
金	1	國畫	國畫	英文	國音	音樂	工藝	國畫	女生體育				
	2	教育學說	體育	日文	衛生	工藝	音樂			(排球)			
	3	農藝	民眾教育		物理	物理	體育	體育		(美術)	民眾教育實習	民眾教育實習	
土	1	國文	化學	算學特		工藝	工藝	(國樂)					
	2	黨義	國文	工藝	工藝	體育	體育	(西樂)	(國樂)	(自行車)			
	3	教育統計	新聞學	民眾教育	黨義	(四畫)	西畫						
日	1												
	2	(爬山)											
	3	(搖船)	(機械)	(機械)									

指導部調製

二十一年九月

二十一年度第二學期每週作業時間表

日	次 間 數	I	II	III	IV	V	VI	VII	VIII	IX
		8-9	9-10	10-11	11-12	1-2	2-3	3-4	4-5	5-6
月	1	英文(心) 蔣	歷史廖	軍訓(魏)部	紀念週	音樂華	體育蕭			
	2	日文李	物理蔣	鄉村教育(通)部		經濟學劉	軍事訓練(刑)部	音樂華	女生體育蕭	
	3	物理蔣	普通教學法郝			民衆教育問題蕭		體育蕭		
火	1	國文劉	化學蔣	數學蔣	英文(甲)夏	音樂華	心理學郝	軍事訓練劉	軍事訓練郝	
	2	國文鍾	民教概論馬	經濟學劉		地理劉	黨義徐	醫藥(心)朱	醫藥(魏)朱	
	3	教育測驗郝	鄉村經濟鍾			音樂華	民衆文學鍾	體育蕭		圖書館學(魏)
水	1		英文(心)夏	國畫(甲)韓	國文劉	理化(心)魏	國化(心)魏	體育蕭	體育蕭	
	2	英文(甲)夏	日文李	國畫(乙)鍾	國文鍾	音樂華	體育蕭	物理實驗蔣	物理實驗蔣	
	3	物理蔣	普通教學法郝	鄉村經濟鍾			民衆教育問題蕭			
木	1	歷史廖	數學蔣	工藝金	工藝金	國畫(甲)韓	國畫(甲)韓	時事研究徐		
	2	物理蔣	民教概論馬	軍事訓練郝	軍事訓練郝	體育場(魏)蕭	地理劉	體育蕭	女生體育蕭	
	3	教育測驗郝	戲劇(魏)鍾	音樂華	民衆文學鍾	管理法蕭	農藝陳	農藝陳	國畫(心)韓	
金	1	化學蔣	英文(心)夏	數學蔣	國音汪	國文劉	國文劉	音樂華	女生體育蕭	
	2	國文鍾	日文李	國畫(心)蕭	國畫(心)蕭	音樂華	聖藝(心)金	聖藝(心)金		
	3	農藝蕭		普通教學法郝		物理實驗蔣	物理實驗蔣	體育蕭		圖書館學(魏)
土	1	黨義徐	心理學郝	國畫(心)蕭	英文(甲)夏	理化(心)魏	化學(心)魏			
	2	國畫(甲)韓	民教概論馬	社會學廖		體育場(魏)蕭	管理法蕭	鄉村教育(通)部	體育蕭	
	3	社教行政張	社教行政張			黨義徐				

指導部調製

二十二年二月

二十一年度第一學期課外作業一覽表

項 目	生產技能					體育技能					藝術技能					語文技能															
	藤	縫	裁	織	機	籃	排	自	搖	爬	五	國	西	國	西	幻	書	閱	本	國	文	籍	閱	外	國	文	籍	演	編	國	
	工	機	縫	襪	械	球	球	行	船	山	項	畫	畫	樂	樂	術	法	社	會	科	學	藝	術	科	學	英	文	日	文	說	輯
人	一年級	4	4	1	1	10	16	11	2	17	5	8	1	11	19	3	24	7	2	4		3	4	2							
	二年級	9	6		5	2	9	11	8	11	2	7	4	10	18	20	22	15	2	9		7	5	1							
	三年級	7			1	33	2	6	5	9	6	6	2	30	21	5	5		4	2		11	6	11							
數	教職員		3			7	3	8	12	10	9			2	2	14	3	6		2		1									
	總數	20	13	1	7	40	17	39	39	25	46	13	21	11	25	69	54	33	4	19	2	22	15	14							
	指導員	祝其樂 徐芳田	賴雲英	賴雲英	魏慶鳴 鄭榮春	蔣銘新 金學煊	鄧蘭海	蕭安楓 郝履題	馬祖武 鄧蘭海	高仲衣 劉宇	黃競白 蕭樹楓	蕭樹楓	韓元春	韓天春	儲師竹	程懋筠	俞雅衡	韓天春	徐芳田 廖凱聲	劉宇 鍾敬文	周耀	鍾敬文 漆士昌	周耀 馬祖武	廖凱聲 周耀	蕭樹楓						
	備攷																														

指導部製

二十一年九月

二十一年度第二學期課外作業一覽表

項 目	生產技能			體育技能				藝術技能					語文技能								
	縫 機	裁 縫	織 襪	籃 球	排 球	搖 船	爬 山	國 畫	西 畫	應 用 畫	國 樂	西 樂	演 劇	書 法	國文書籍		外國書籍		演 說	剪 報	
															社會科學	藝術科學	英 文				
人	一年級	4		8	1	4	9	6	4		1	2	4	24	15	3	10	1			
	二年級	3	1	4	7	4	10	10	12	9		7		10	21	10	2	4	12	14	
數	三年級	5	3	3		10	6	3	4	5	26	3		2	12	5	1	2	4		
	總數	12	4	7	15	15	20	22	22	18	26	11	2	16	57	30	6	16	17	14	
指 導 員		賴雲英	賴雲英	魏長鳴	鄧開海	蕭樹楓	尚仲衣	夏之驊	韓天春	韓天春	韓天春	儲師竹	華文憲	徐芳田 韓天春 劉存良	韓天春	徐芳田	鍾啟文	夏之驊	馬祖武 孫曉村	廖凱聲 邢昉	廖凱聲 尚仲衣 徐芳田
				鄭榮春																	

指導部調製

二十二年二月

浙江省立民衆實驗學校

二十一年九月

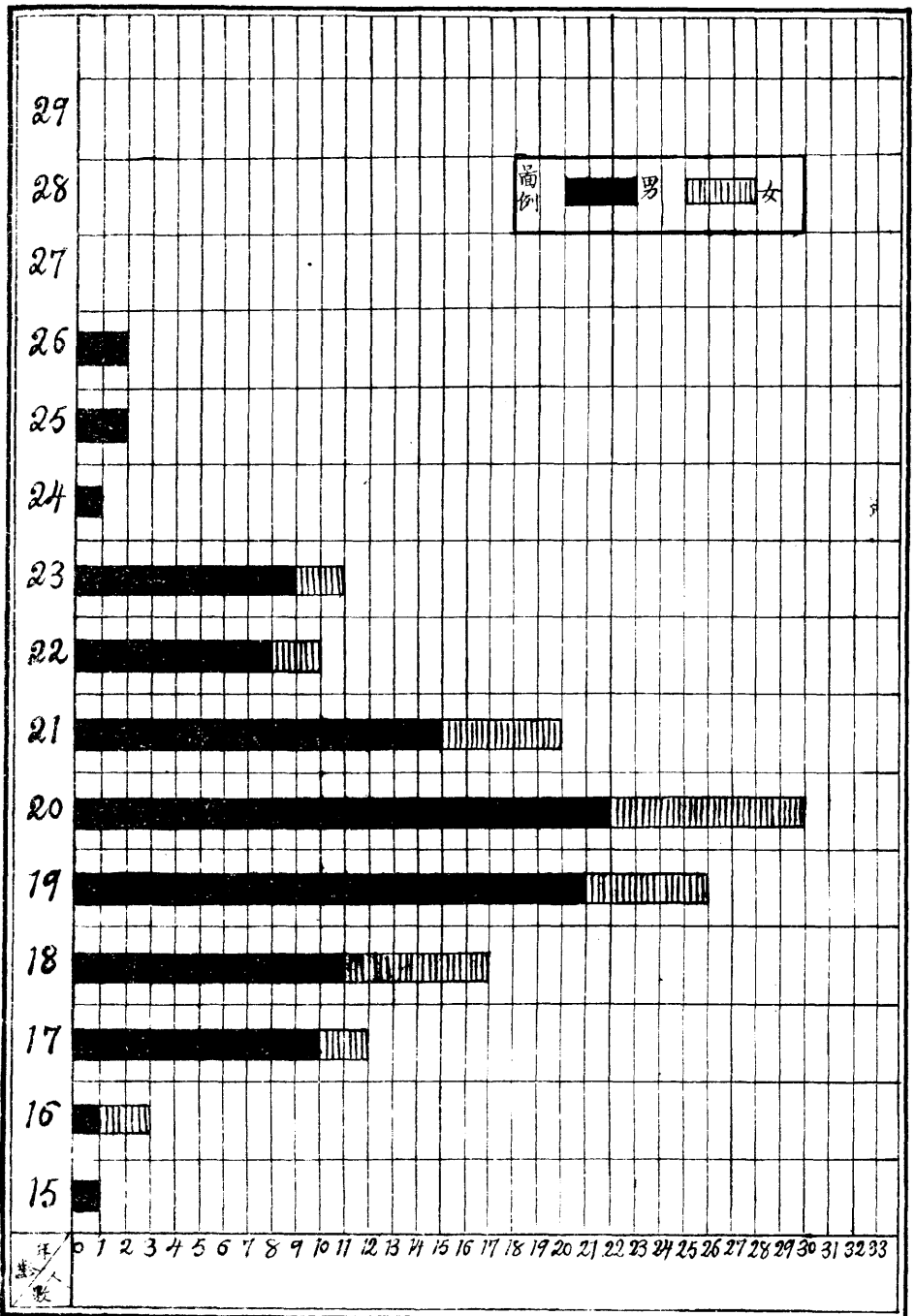

指導部調製

二十一年度男女學生年齡比較圖

浙江省立民衆教育實驗學校

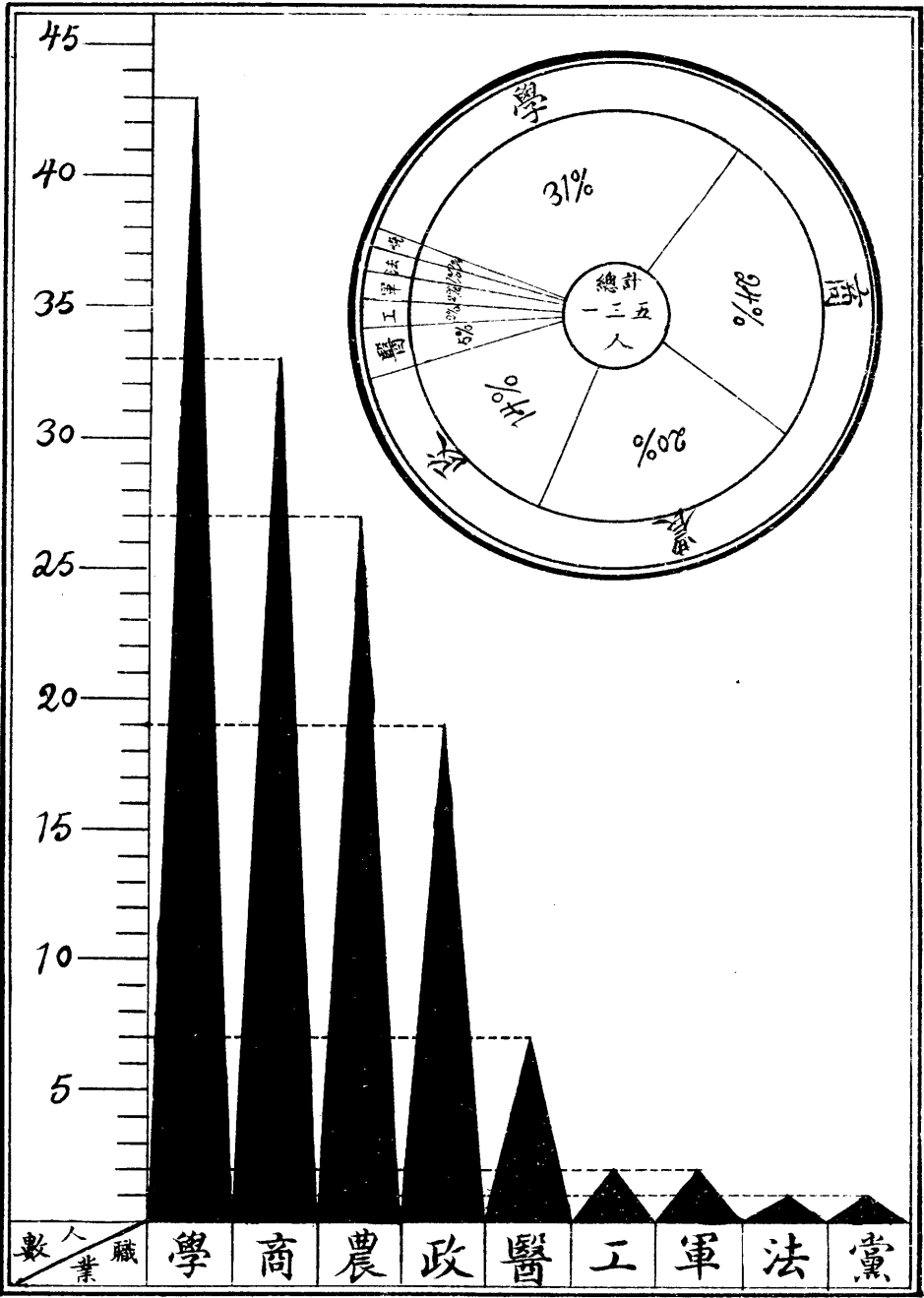

二十一年九月

二十一年度學生家長職業分配及百分比圖

浙江省立民衆教育實驗學校

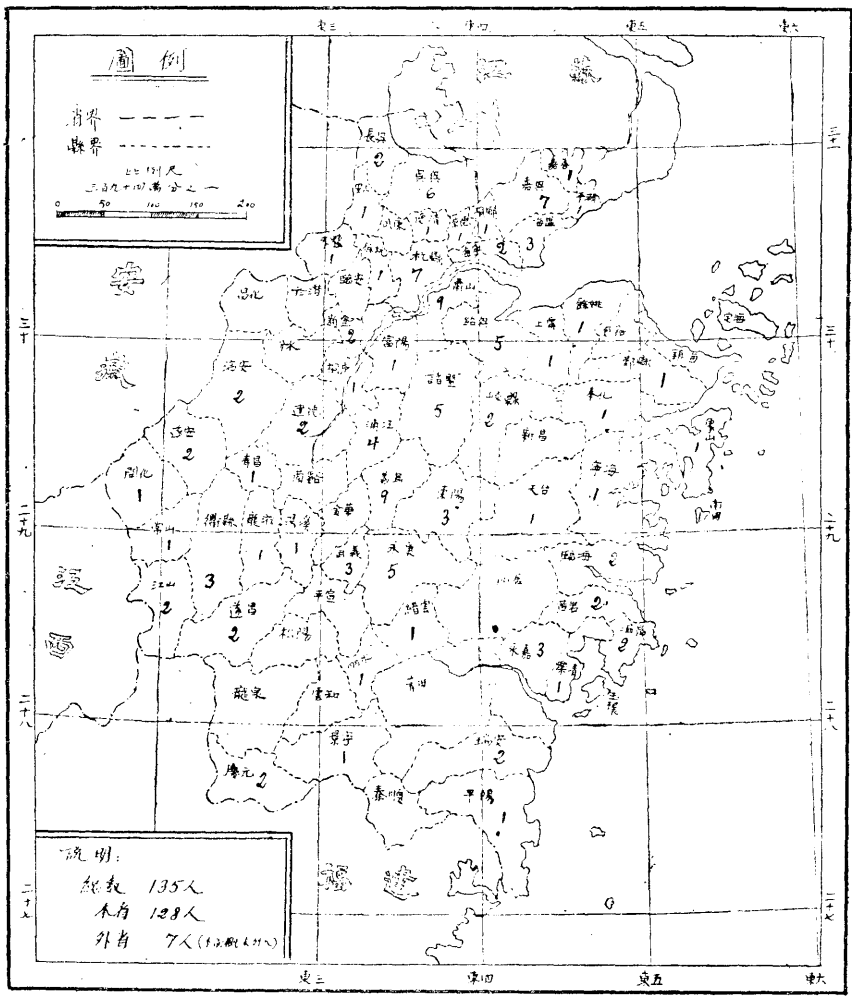

二十一年度學生籍貫分佈圖

浙江省立民衆教育實驗學校

二十一年九月

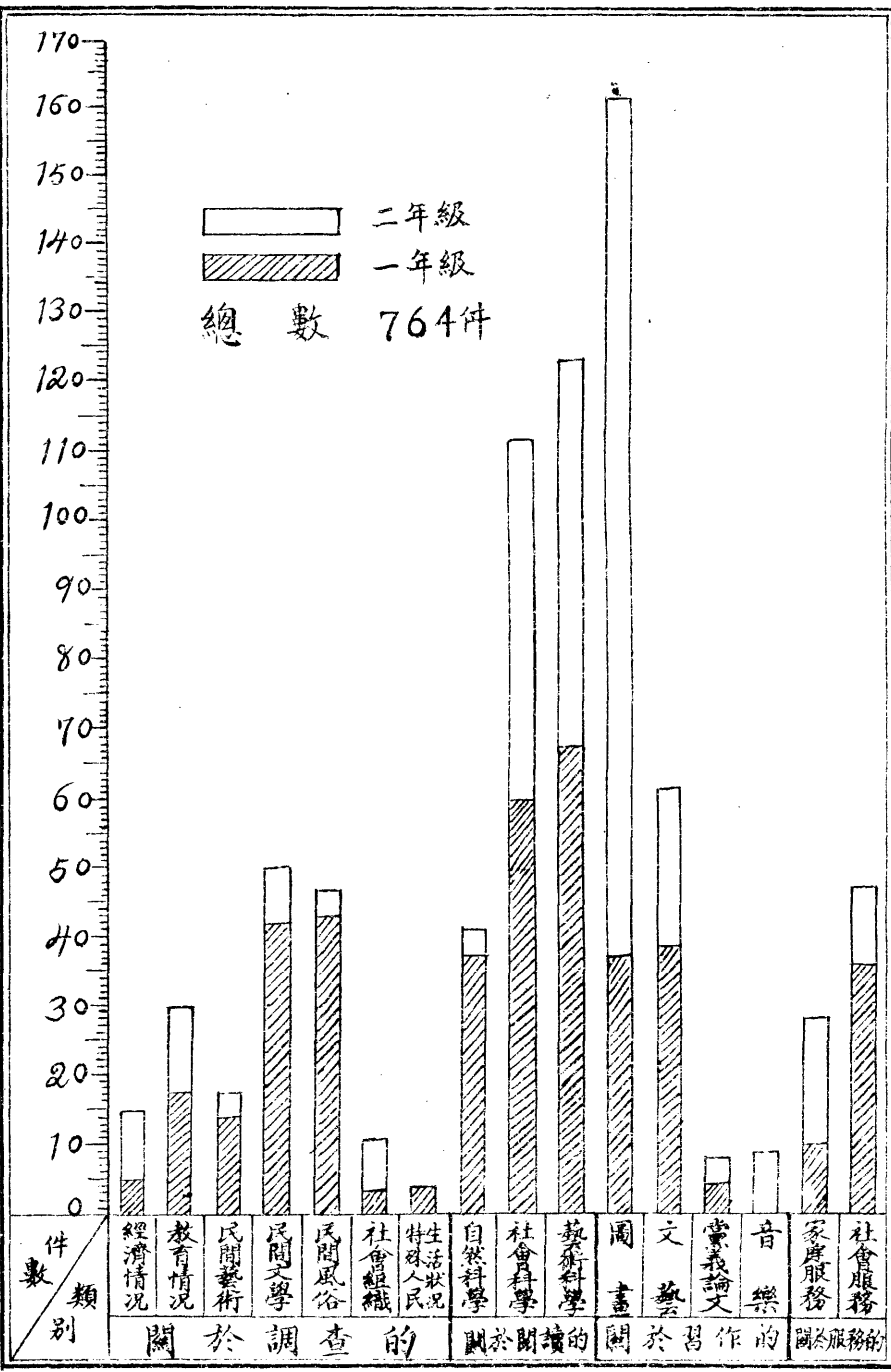

二十年度一二年級暑期作業比較圖

浙江省立民衆教育實驗學校

二十二年二月

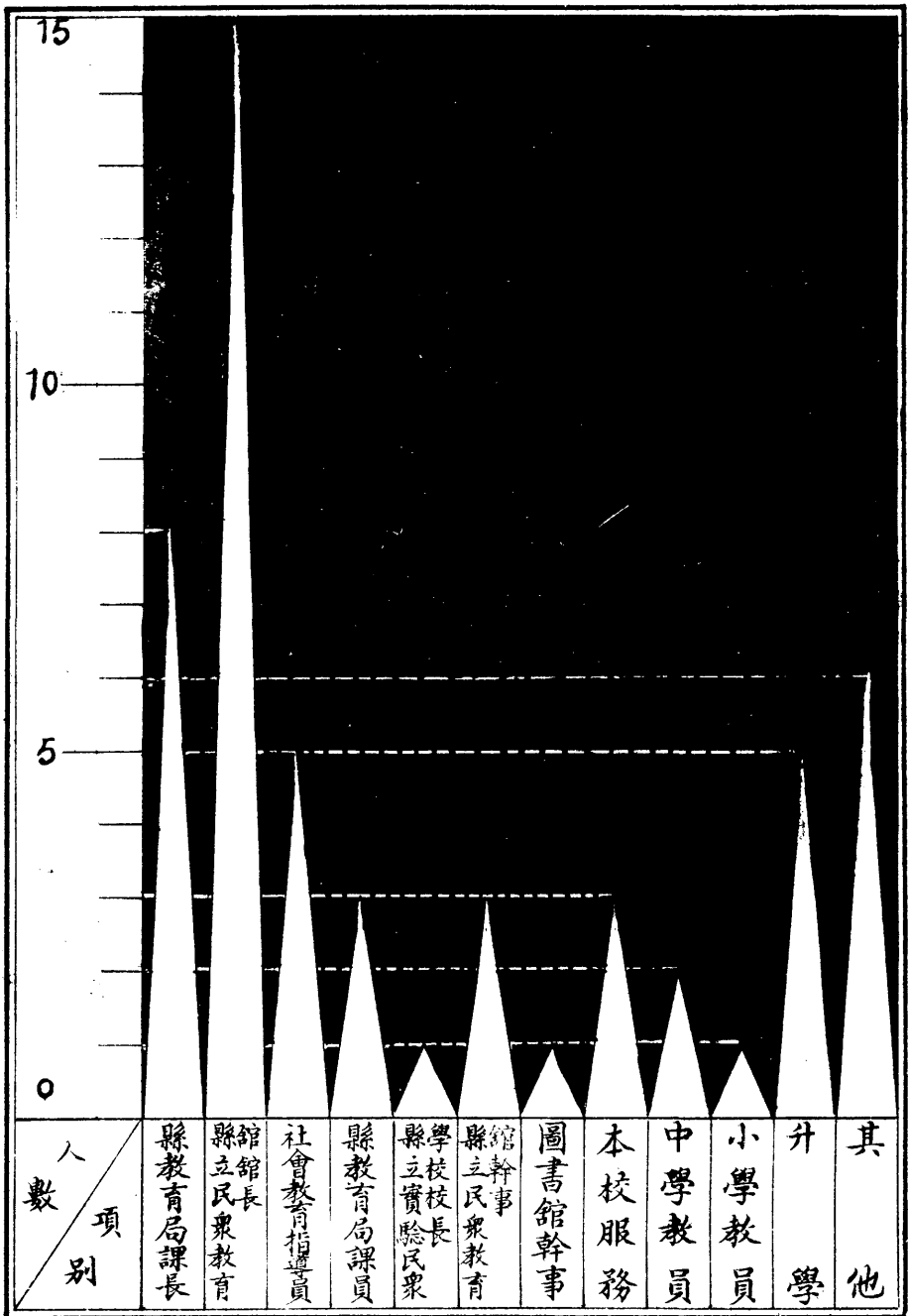

社教行政專修科畢業生出路統計圖

浙江省立民衆教育實驗學校

同人錄

姓名	字	職務	學歷	經歷	通訊處
尚仲衣	仲衣	校長	美國披巴德師範大學學士哥倫比亞大學教育博士	國立中央大學教授	杭州柳營路 洽豐里六十 二號
蔣銘新		教學理化指導員	國立浙江大學理學士		杭州羊壩頭 天源綢莊轉
廖凱聲	豈凡	指導部主任 兼指導員	國立北京大學畢業	國立中央研究院研究員 商務印書館編輯	本校
李平航	慕冶	總務部幹事	中國公學商學士	開封地方檢察廳會計科主任 樂清縣政府總務科科長會計主任	杭州下華光 巷六十七號
吳邦華	邦華	指導部助理	郵縣幼稚師範畢業	浙江雷波幼稚園主任 女子一小級任	浙江省教育廳 趙季瑜先生轉

陳溥延	徐芳田	馬祖武	劉存良	孟鐵華	夏之驊
健平	念軒	繩之	適天	毓城	
指導部助理	訓練組主任 實驗民衆教 育館主任	實驗部主任 兼指導員實 驗民衆學校 主任	秘書兼指導 員	指導部實驗 部助理	指導員圖書 館主任實驗 部幹事
倉聖明智中學畢 業本校師資訓練 班畢業	國立中央大學文 學士	國立中央大學教 育學士	上海法政大學政 治經濟系畢業	江蘇省立一中畢 業	國立北京大學農 學士
杭州市復新小學上虞第一義務 小學教師	中央黨部祕書處幹事江蘇省立 南京民教館主任	江蘇省立民衆教育研究院部副 主任編輯主任	國立中央研究院編譯員福建泉 州黎明高中教員	江蘇省立民衆教育院教務部書 記江陰第二小學教員	國立中央研究院研究員國立中 央大學農學院農產製造試驗所 主任
杭州市直壇 仙巷十三號	江山縣徐家 亨糖坊	南通中軍廳	本校	常州北門外 殷家橋下九 十號	本校

徐基康	黃競白	湯魯	郝雁題	管啓蘊	陳景春
心衢	競白	省三			子震
代理總務部主任	指導員兼實驗部幹事	總務部幹事	指導員兼指導部幹事	指導部助理	總務部幹事
本校社教行政專修科畢業	江蘇省立第一師範畢業	浙江兩級師範畢業	國立浙江大學教育學士	臨海女師畢業	綏遠中學畢業
海甯縣立中山中學附小主任第一小學第一部主任	杭州市政府教育指導員省立一中二部市立中學教員五中師範科主任	浙江海甯縣視學勸學所長教育局長		南京三民中學訓育員兼初中部教員	北平市政府第三科科員
硤石轉鄞鎮虞振豐號轉	本校	海甯袁花鎮培元恆藥號	江蘇寶應轉曹甸鎮	黃岩西門	北平北新橋王大人胡同三十號

鄧關海	漆士昌	邢 昉	蕭樹楓	張任天	程懋筠
學優	士昌	彥昇			與松
軍事教官	日文指導員	指導員兼實驗部幹事	指導員兼體育主任	社教行政指導員	音樂指導員兼實驗部幹事
業 立北平燕京大學肄業 中央軍校砲科畢業	日本慶應大學經 濟部畢業	國立東南大學教 育學士	河北三中北平師 大畢業	業 日本明治大學卒	日本東京東洋音 樂學校本科畢業
陸軍十九師砲兵營連長 立杭州師範學校醫藥專科學校 軍事教官	浙江省立地方自治學校教員	江蘇大學區淮陰中學師範部主 任浙省四中七中教務主任兼教 育教員	北平西北公學四存中學體育指 導員	中央宣傳部徵審科主任任浙江教 育廳第三科科長督學	國立中央大學藝術科主任任上海 大夏大學中國公學教授
杭州南班巷 梓敬村十號	杭州馬坡巷 廿八號	杭州皮市巷 敬業里十二 號	本校	杭州學士路 二十八號電 話二五〇二	南昌謝家巷 四號程寓

陳石民	韓天眷	儲師竹	鍾敬文	朱內光	錢仲青
	天眷	師竹	靜聞		仲青
農藝指導員	指導員 部幹事 實驗	國樂指導員	指導員 部幹事 實驗	醫藥指導員	校醫
日本東京帝大農 業部農實科畢業 研究二年		北京大學音樂科 高師部畢業		德國日本醫科大 學畢業	金陵大學醫科畢 業
浙江省立高級蠶桑科中學校長	江蘇省立教育學院講師 國立中央大學藝術科教員 南京民衆教育館圖書導師	浙江省立一中教員 國立浙江大學音樂導師	國立中山大學浙江大學講師	北平醫科大學教務長 教員 浙江省立醫藥專科學校校長	杭州廣濟醫院外科主任醫師
杭州金錢巷 二十號	鎮江荷花塘 七五號	江蘇宜興縣 立宜興中學 轉	杭州新民路 本校	龍翔里二弄 一號	

陳秋帆	徐蔭南	季禹九	汪麗芳	于大經	孫曉村
秋帆		禹九	麗芳	公達	
實驗民衆教育館助理	同上	實驗部幹事	實驗部幹事 (兼任)	實驗部幹事	鄉村經濟指導員
國立中山大學修業	浙省高中畢業	江蘇省立第一師 範畢業	美國紐約音樂藝術院畢業	本校社教行政專 修科畢業	國立北京大學畢業
中山大學圖書管理員	清華大學圖書館管理員	江蘇常熟縣教育局長國立東南大學附屬小學中央大學實驗學校教員	東吳大學國立中央大學音樂講師	平湖縣教育局注音符號指導員 貽穀中學教員	國立勞動大學講師浙江財務人員養成所教員
本校		崑山支塘李市	杭州柳營路 洽豐里六十 二號	嘉興東柵口 東文和醬園 轉	杭州大塔兒 巷十二號

楊白青	汪志青	金咨甫	魏憂鳴	馮京	楊秉儀
			憂鳴	默存	秉儀
實驗部幹事	國音指導員	工藝指導員	實驗部幹事 女生指導員	實驗部幹事	工藝指導員 兼實驗部幹事
省立第五師範畢業		前浙江兩級師範 高師工藝科畢業	浙江省立一中二 部師範科畢業	本校社教行政專 修科畢業	上海美術專科學 校畢業
臨安民衆教育館長	浙江地方自治專修學校教員	浙省五師一師女師教員	浙江省立高中附小教師	上海新文化學會編輯	
蕭山東門外 宇昌肉店轉 莫家港塘上 交	杭州瑞曇巷 口馬牙街六 號	杭州大學路 花園弄四號	杭州東街路 三二一號	杭州拱宸橋 轉洛舍東街	嘉興南門外 升泰米行轉

賴雲英	陳輔相
女生工作指導員	總務部助理
女子職業學校畢業	民強中學畢業
女職校工藝指導員	
杭州奎垣巷女職校	本校

同學錄

甲 在校同學

(一) 師範科三年級

姓名	年齡	性別	籍貫	通訊處
王理	二三	女	杭州市	杭州皮市巷新開弄十八號
張佩萱	一八	女	杭州市	杭州釘鞋巷四四號
辛大鵬	一九	男	杭縣	杭州同春坊九五號
汪縉	二〇	女	杭縣	杭州靈壽寺巷肖王弄三十九號
吳銳	二三	男	新登	新登致和園轉交
朱國英	二三	女	富陽	杭州團子巷三六號
謝震明	二二	男	嘉興	嘉興北門外七星橋

瞿世祺	瞿炳奇	范文涵	周仲江	盧德源	史致圻	王元明	汪士驥	翁祖善	陸正勛	王德昭	金碧輝
二二	二三	二二	二四	二四	二二	二四	二〇	二二	二四	二〇	二二
男	男	女	男	男	男	男	男	男	女	男	男
蕭山	蕭山	紹興	餘姚	南田	象山	安吉	海鹽	嘉善	嘉興	嘉興	嘉興
杭州下珠寶巷一五號	蕭山臨浦大橋	杭州宿舟河下七七號	餘姚周行沙灘頭	南田樊畚	象山石浦新橋三和號	安吉縣遞舖	海鹽西門大街	嘉興中街七〇號	嘉興鄭家棧一號	嘉興石佛寺七號	嘉興東柵口西市

溫大斌	徐志彬	任武	任葆生	朱金標	胡岩青	李尙發	王思善	陳佐	許則鑫	袁永昌	陳琬
一八	二二	二七	二四	一九	一八	二六	二一	二四	二〇	二〇	一九
男	男	男	男	男	男	男	男	男	男	男	女
衢縣	湯溪	浦江	浦江	永康	永康	義烏	義烏	溫嶺	臨海	嵎縣	蕭山
衢縣城內中央後街巷	金華城內鄭恆和鐵行轉瑯下徐	浦江縣城內周培元寶號轉大樓	浦江黃宅市任店	永康古山鎮轉橋下	永康金川坑口鎮郵轉湖塘下	義烏城內樓元行轉	義烏城內振懋恆號轉青塘下	溫嶺縣溫嶺街轉嶺下陳	臨海西鄉張家渡	嵎縣市心街萬春號轉碧溪	杭州城站路惠利皮鞋店

董玉林	俞亦民	葉潤梅	李淇	魏人箕	李熙	徐愛蓮	詹仁澤	申屠璠	王興佺	徐日紅	何清高
二〇	二一	二二	二一	一九	二一	二〇	二七	二四	二一	二四	二五
男	女	女	女	男	男	女	男	男	男	男	男
河間	江蘇	江西	安徽	麗水	樂清	永嘉	遂安	桐廬	建德	常山	江山
杭州下羊市街三二號	杭州北浣紗路懷德里五號	杭州青年路七號	杭州竹竿巷八八號	麗水碧湖闕一美正記轉	樂清城內前雙箭巷	鄞縣縣前中心醫院徐林欽轉	遂安北街詹恆益號	桐廬窄溪第四區轉荻浦	建德三都鎮轉烏祥	常山南門塘沿水閣廟東側直接	江山城內汪永興號轉

杜寶慶	二二	女	江蘇	杭州皮市巷一六二號
-----	----	---	----	-----------

(二) 師範科二年級

姓名	性別	年齡	籍貫	通	信	處
王婉貞	女	二一	杭州市	杭州湖墅大關河墘七八五號		
周劍英	女	二〇	杭州市	杭州市學仕路三二號		
董成章	男	一九	杭縣	杭州楊凌芝巷二二號		
周孝蔭	男	二〇	海甯	海甯廟宮弄二號		
馬仲民	男	二二	海甯	硤石轉袁花馬大成染坊		
莫耀俊	男	二二	餘杭	餘杭觀音弄十二號		
陳錦枚	男	二二	嘉興	嘉興城內項家漾一〇號		
蔣昌聲	男	一八	海鹽	海鹽王店王義興石灰行		

張紹南	瞿導新	韓韻梅	俞子豪	俞同齡	胡同虎	婁萱寶	婁子倫	趙琳	劉孟壬	傅鶴年	朱秉鈞
男	女	女	男	男	男	女	男	女	男	女	男
一九	一九	一七	二三	一九	二〇	二一	二〇	二一	二一	一九	二三
諸暨	蕭山	蕭山	蕭山	蕭山	紹興	紹興	紹興	鄞縣	孝豐	吳興	海鹽
諸暨牌頭鎮大昌頭轉楓塘村交	蕭山臨浦鎮轉大橋	蕭山義橋裕源錢莊轉交	臨浦河上店水閣裏 杭市板兒巷捲烟業公會	蕭山菊花河五號	紹興東街大道地章宅	同 前	紹興安昌大夫第	杭州北浣紗路六桂坊三號	湖州泗安孫三房轉景和	杭州嘉禾里一八號	海鹽嶼城同源堂號

楊興詩	張才爽	趙紹蘭	駱章奎	陳懋琦	詹 饒	許士元	柯元愷	王式智	宋海文	鄺福球	應占先
男	男	男	男	男	男	男	男	男	男	女	男
二三	二一	二一	二三	二一	二二	二一	二〇	一八	一九	一九	二一
義烏	義烏	義烏	東陽	東陽	溫嶺	黃岩	黃岩	臨海	諸暨	諸暨	諸暨
義烏柳村交	義烏蘇溪鎮潭菁芝堂轉樓雅張	義烏江灣陳大生堂號轉徐村	東陽南馬郵轉雅村	東陽縣巍山轉玉山尙湖里	溫嶺北鄉古城蔣香洋村	黃岩直下街七三號	黃岩直下街	臨海縣城隍街二七號	杭州市岳王路甲五九號	諸暨城內茂荆堂	臨浦和尙店徐同泰號轉應店街

張銓	童瑞山	陳孝感	葉青	吳榮慶	徐士銘	蔣光銀	徐明斐	徐崇增	呂岩寅	吳禮忠	李其盛
男	男	男	男	男	男	男	男	男	男	男	男
二四	二〇	二一	二二	二二	二二	一八	一九	二二	二〇	一九	二二
壽昌	淳安	建德	龍游	衢縣	衢縣	浦江	浦江	浦江	永康	義烏	義烏
壽昌大同	淳安吳永隆號	桐廬芝廈轉謝田鎮	龍游靈山傅萬成號轉	衢縣東鄉盈川鎮厚生紙號轉	衢縣硤口徐培德交	潘市宅江萬春號轉蔣村	浦江敦頭市同泰生號	浦江南鄉射頭郵櫃轉白沙陳義泰寶號轉上徐	永康縣四路口鎮方永隆號轉下塘頭	義烏義亭郵局轉交石塔永順腿棧	義烏城西振豐號轉篁園

區顯祖	姚均	涂惠	毛幹	盧秋陽	林鏡昭	周瑩
男	男	男	男	男	女	男
一九	一八	二一	二四	二〇	二二	一九
廣東 新會	慶元	遂昌	遂昌	縉雲	瑞安	永嘉
上海河南四一號老悅生號	慶元城內東街	遂昌湖山梁景春轉古樓	遂昌王村口童永茂行轉關川	永康轉壺鎮呂順泰交白竹	杭州皮市巷一四五號	永嘉永強沙村

(三) 師範科一年級

俞景璋	崔厚和	姓名
女	男	性別
二〇	二〇	年齡
嘉興	新登	籍貫
嘉興塔弄嘉興醫院	新登老大生號轉東埠鄉崔家	通訊處

馮華壁	男	一八	嘉善	西塘塘東街天蟾茶社內
王麗金	男	一九	崇德	斜橋騎塘橋
徐國良	男	一九	平湖	平湖衙前鎮
徐守恆	男	二〇	桐鄉	硤石轉屠甸鎮仁茂號內
紀雅琴	女	一九	吳興	南潯南柵花園街一號
韋君智	女	二〇	吳興	西州海島里七號
張友德	女	二一	吳興	吳興東街二〇九號
周恭德	女	二一	吳興	吳興南門前機坊巷九號
程經遠	男	二〇	長興	吳興南街馬公橋堍二十號
錢紹起	男	二一	長興	長興仁嘉巷
賈守本	男	一八	德清	德清縣東街
沈鼎	男	二〇	紹興	臨浦大德堂藥店轉

莫建華	女	一九	蕭山	蕭山東門外宇昌肉店轉莫港
屠懋	男	二〇	諸暨	諸暨楓橋錦豐順米號轉
葉維善	男	一九	上虞	上虞百官前江轉
裘大鴻	男	二〇	嵊縣	嵊縣崇仁鎮老協昌號交
潘立本	男	二三	甯海	甯海冠莊
金欽南	男	二二	東陽	東陽巍山轉尙侃
樓紹大	男	二一	義烏	義烏蘇溪同志堂藥號轉西山下
方樟彩	男	二三	義烏	義烏東河郵櫃轉西方
徐榮連	男	二〇	永康	永康縣前元泰布莊轉雙錦
胡德昌	男	二一	永康	永康永達寶號轉
趙彩仙	女	一七	武義	永康上大街緯元號轉
朱兆桂	男	二〇	武義	武義縣葉長埠程鼎元號

吳迺強	林國斑	林勳	陳繼凱	余振槭	徐莊	姜鴻興	鄭福連
男	男	男	男	男	男	男	男
二一	二〇	二〇	二二	一八	一八	二一	二〇
景甯	平陽	瑞安	永嘉	遂安	淳安	江山	武義
龍泉程益泰號轉英川	平陽北港鰲步	瑞安馬嶼郵局轉籐畧湖頭黃全泰號交村前	温州東門外大順行轉西溪大若川	遂安東街同春堂轉十里舖	淳安西門內	江山縣新塘邊	武義裕大棧轉古竹

乙 畢業同學

社會教育行政專修科畢業同學一覽

姓名	性別	籍貫	現任職務或最近狀況	永久通訊處	最近通訊處
徐基康	男	海甯	本校總務部主任	斜橋鄧鎮虞振豐號轉	本校
吳復臻	女	海甯	待查	硤石倉基六號	
程秉	男	於潛	嘉興縣教育局第三課長	於潛太陽鎮轉大地庄	嘉興縣教育局
張承祖	男	新登	嘉興縣立民衆教育館輔導部主任	新登同春和寶號轉	嘉興縣立民衆教育館
張錦棠	男	嘉興	杭州市立第四民衆教育館知能部主任	嘉興盛澤花園街駿豐永號	杭州湖墅夾城巷市立第四民教館
施競奎	男	嘉興	衢縣縣立民衆教育館館長	嘉興楊柳灣十號	衢縣縣立民衆教育館

馮樹銘	沈仿麟	沈岑	李天騷	黃梁覺	郁滋圭	于大經	鮑維湘
男	男	男	男	男	男	男	男
平湖	崇德	嘉善	嘉善	嘉善	嘉善	嘉興	嘉興
平湖縣立民衆教育館 館長	紹興縣教育局社會教 育課員	奉化縣立民衆教育館 館長	嘉善縣教育局第二課 課長	金華縣立民衆教育館 輔導員	嘉善民衆教育館館長 嘉善縣立初級中學教 員	本校實驗部幹事	中華書局編輯
平湖西門外花家街五 號	崇德崇德醫院	嘉善天凝莊邵源茂轉	嘉善城內李源順米號	嘉善天凝莊邵源茂轉	嘉善西塘	嘉興東柵口東文和醬 園轉	嘉興金明寺埭一六號
平湖縣立民衆教育館	紹興縣教育局	奉化縣立民衆教育館	嘉善縣教育局	金華縣立民衆教育館	嘉善民衆教育館	本校	上海靜安寺中華書局 編輯所

王滄進	楊一助	黃濟望	華英	馮京	徐宗楷	凌以安	汪洋
男	男	男	女	男	男	男	男
上虞	餘姚	定海	鎮海	德清	德清	吳興	諸暨
館長 上虞縣立中山民教館	長 餘姚縣民衆教育館	館長 永嘉縣立民衆教育館	待查	本校實驗部幹事	德清縣立民教館長兼 教育局第三課課長	課長 吳興縣教育局第三課	館長 杭縣縣黨部民衆教育
百官前江四而織布廠	號轉 餘姚南城東街楊德盛	温州東門外張仁記轉	松房 甯波鎮北邱洋邱永義	街 杭州拱宸橋轉洛舍東	德清丁家弄	吳興城內竹安巷一號	諸暨楓橋鎮
館 上虞城內學宮內民教	餘姚縣民衆教育館	永嘉縣立民衆教育館		本校	德清縣立民衆教育館	吳興縣教育局	杭縣縣黨部

王蘭	金建啓	金飛	馮克西	李仁柳	錢曾寶	樓岳	陳得傑
男	男	男	男	男	男	男	男
溫嶺	溫嶺	臨海	臨海	臨海	嵎縣	蕭山	紹興
省立第五中學教員	待查	紹興縣立實驗民衆學校校長	南田縣立民衆教育館館長	升學	海甯縣教育局第三課長兼督學	省立錦堂學校附小教員	衢縣縣立民衆教育館推廣部主任
浙江海門新河	溫嶺橫峯橋	下臨海大石河頭鎮轉嶺	海門湧泉(馮貴常轉)	臨海白水洋轉店前朱六文先生轉	嵎縣長樂	臨浦轉樓家塔同泰京貨號轉交	臨浦山陰街楊隆茂水果號轉
紹興倉橋省立第五中學		紹興鬪雞場縣立民衆教育館轉交	南田縣立民衆教育館		海甯縣教育局	慈谿東山頭錦堂學校小學部	衢縣縣立民衆教館

方鴻美	張熙焜	吳光漢	徐建封	周宗鎬	金舜功	程福善	施世珍
男	男	男	男	男	男	男	男
浦江	浦江	浦江	義烏	東陽	蘭谿	金華	金華
龍游縣教育局社教指導員	建德縣立民衆教育館輔導部主任	杭州市立第四民衆教育館館長	義烏縣教育局第三課課長	東陽縣立民衆教育館館長	蘭谿縣立民衆教育館館長	開口滬杭甬鐵路學校教員	升學
浦江通化鄉橫溪錢廣茂號轉交西塘下方景苞收	浦江黃宅市郵轉張里	浦江南鄉塔山脚郵轉	義烏佛堂丁旭新轉	東陽防軍轉清塘	蘭溪西鄉諸葛鎮同和烟店轉長樂	金華孝順鎮	何金華傅村郵轉石塔上
龍游縣教育局	建德縣立民教館	杭州市立第四民教館	義烏縣教育局	東陽縣立民教館	蘭溪縣立民教館	杭州開口滬杭甬鐵路學校	南京中央大學

洪國駒	趙熙	任明達	方淦生	應國治	徐錫璋	柴會川	吳仁濟
男	男	男	男	男	男	男	男
樂清	瑞安	永嘉	遂安	淳安	常山	江山	衢縣
永嘉縣立民教館輔導部主任	瑞安縣教育局第三課課長兼指導員縣立中學黨義教師	待查	遂安教育局第三課長兼師範講習所教員	淳安縣教育局第三課課員兼縣立第一中心小學教員	常山縣教育局社教指導員兼民教館長	江山縣立民衆教育館館長	待查
樂清城內太平巷	瑞安西區龍川	永嘉蛟翔巷第二號	遂安程德成轉殿邊	淳安城內官賢巷二三號	常山招賢鎮轉	江山石門天源堂轉交車行	衢州坊門街王嘉盛轉
永嘉縣立民教館	瑞安縣立中學		遂安縣教育局	淳安縣教育局	常山教育局	江山縣立民教館	

張新民	徐 妣	童暄樵	曹祖銘	丁 瓚	鄭 鈞	葉慶雲
男	女	男	男	男	男	女
杭 縣	杭 縣	杭 州 市	江 蘇 寶 山	江 蘇 南 通	宣 平	松 陽
升 學	升 學	浙 江 省 立 圖 書 館 館 員	平 湖 縣 教 育 局 第 三 課 課 員	升 學	麗 水 縣 立 民 衆 教 育 館 館 長	松 陽 縣 教 育 局 社 教 指 導 員 婦 女 救 濟 會 附 設 民 衆 學 校 校 長
○ 杭 州 清 波 門 陸 官 巷 三 號 陸 夢 薈	杭 州 三 橋 址 三 二 號	本 市 東 街 路 三 六 五 號		南 通 小 巷 十 七 號	宣 平 陶 村 鄭 洪 彬 先 生 轉	松 陽 仁 壽 坊
上 海 中 國 公 學	上 海 眞 茹 國 立 暨 南 大 學	省 立 圖 書 館	平 湖 縣 教 育 局	南 京 中 央 大 學	麗 水 縣 立 民 教 館	松 陽 婦 女 救 濟 會 附 設 民 衆 學 校

第一期民衆學校師資訓練班畢業同學一覽

姓名	性別	籍貫	現任職務或最近狀況	永久通訊處	最近通訊處
曹詠裳	女	平陽	平陽縣婦女救濟會常務委員	平陽白石河街高永昌號轉萬全	平陽縣黨部
曹立嶷	男	安徽	海甯周南小學教員	安徽徽州績谿縣七都	杭州官巷口胡元文筆墨店轉
湯滌心	男	平湖	平湖縣立第二區中心小學教員	平湖香弄三十一號	平湖縣立第二區中心小學
馮樹滋	男	平湖	浙江地政講習所肄業	平湖西門外花家弄五號	杭州四條巷一號浙江地政講習所
金伯南	男	瑞安	瑞安縣黨部幹事	瑞安縣大厝街	瑞安縣黨部
王沛	男	諸暨	升學	嘉興天壬莊福壽涇	上海持志大學法律系

何寶珊	徐建芝	胡章標	張少英	姜河清	孫用餘	蔣蔚如	陳溥延
男	女	男	女	男	男	男	男
東陽	江山	永康	杭縣	遂安	杭縣	杭縣	杭州
杭縣七賢橋小學教員	杭州市立第十九民衆學校教員	永康縣立芝英民衆學校校長	升學	遂安鑑水小學教員	杭州市立下菩薩小學教員	吳興東山小學教員	本校指導部助理
東陽橫店梅園	杭州市豐禾巷廿五號	永康縣城區胡店巷第六號胡壽昌交	運司河下新開弄五號	遂安泰源轉橫沿胡宏生	湖墅倉基上六十號	杭州上倉橋弄四十二號	杭州市直壇仙巷十三號
湖墅老益茂煙店轉七賢橋小學	杭州高士坊巷小學	永康縣立芝英民衆學校	全上	遂安泰源轉橫沿胡宏生	艮山門外下菩薩聞王廟	湖州李家巷東山小學	本校

章達三	沈啓明	邱康	楊絨三	魏士立	楊尙袞	陳增鴻	盛序立
男	男	男	男	男	男	男	男
吳興	蕭山	樂清	嘉善	雲和	諸暨	諸暨	蘭溪
師 吳興縣立竹墩小學教	諸暨三江公學校長	不詳	嘉善縣立第四民衆學校校長	雲和縣立民衆教育館事務員	諸暨縣立第四小學教員	諸暨私立城區第四初級小學校長	蘭溪第二區區立嵩屏中心小學教員兼鄉政監察員
吳興荻港怡悅堂	臨浦河上店	樂清縣崇政巷	嘉善學宮西首	雲和縣新東里	諸暨江東楊鼎順木行	諸暨城內私立城區第四初級小學	蘭溪縣裕茂布莊轉北鄉新宅
菱湖上林齋南貨號轉竹墩小學	口 江于永安公司轉三江		嘉善南門顧家浜	全上	臨浦河上店轉次峯第四小學	全上	蘭溪縣裕茂布莊轉北鄉嵩屏小學

何鏡我	女	江山	家居	江山城內慈亭橋慈巷十三號	杭州中太平巷十九號
陳雲娥	女	甯波	杭州市立九堡小學教員	杭州中太平巷十九號	杭州中太平巷十九號
陳巍成	男	新登	新登縣立三溪小學校長	新登三溪里永裕轉交	新登三溪口
倪文倩	女	杭州	杭州市立第十三民衆學校教員	杭州社壇巷三十號	杭州白衙巷小學
池仲玉	女	玉環	不詳	台州海門坎門	
姜朝龍	男	江山	常山縣黨部幹事	江山鳳林	常山縣黨部
馬伯民	男	海甯	海甯縣立第七民衆學校校長	海甯袁花馬大成染坊	全上
方東華	男	遂安	遂安縣立中心民衆學校教員	遂安縣東街方家弄	遂安縣東街方家弄

劉秀英	王叔時	何耀珊	方志清	陳光華	周振常	王遠明	余垂箴
女	男	男	男	男	男	男	男
黃岩	永康	永康	蕭山	吳興	諸暨	臨安	遂安
臨平縣立中心小學教員	永康縣立唐先民衆學校校長	永康縣立城區中心民衆學校校長	杭州市立第二十四民衆學校教員	杭州市立中心民衆學校教員	民政廳測丈隊職員	嘉興濮院端本小學教師	遂安興文小學教員
黃岩城內西街	永康城區上大街成昌對門	永康縣大司巷口景華銀樓交	江干小渚橋慎記轉運公司	湖州金婆弄	諸暨十四都橫頭店	餘杭黃湖紙業公所交	遂安縣東街四十三號
臨平縣立中心小學	永康縣立唐先民衆學校	永康縣立城區中心民衆學校	杭州茅家埠小學	杭州阿彌陀佛弄湖州會館	馬所巷九號	嘉興濮院端本小學	遂安縣東門

郭範卿	男	諸暨	諸暨永安小學教員	諸暨江東老馮信義轉 金雞後	諸暨大橋頭朱家塢
林慕蘭	女	平陽	平陽縣立第一高級小學教員	平陽北門王檳臣先生 收轉	平陽縣立第一高級小學 第二分部
胡游	男	瑞安	瑞安縣立中心民衆學校教師	瑞安西南鎮申明里	瑞安縣黨部
麻栽生	男	縉雲	杭州市立第十九民衆學校教員	永康壺鎮呂泰興寶號 轉前路	杭州高士坊巷小學
夏廷桂	男	富陽	富陽里山小學校長	富陽里山鎮	富陽里山鎮

第二期民衆學校師資訓練班同學一覽

郭範卿	男	諸暨	諸暨永安小學教員	諸暨江東老馮信義轉 金雞後	諸暨大橋頭朱家塢
林慕蘭	女	平陽	平陽縣立第一高級小學教員	平陽北門王檳臣先生 收轉	平陽縣立第一高級小學 第二分部
胡游	男	瑞安	瑞安縣立中心民衆學校教師	瑞安西南鎮申明里	瑞安縣黨部
麻栽生	男	縉雲	杭州市立第十九民衆學校教員	永康壺鎮呂泰興寶號 轉前路	杭州高士坊巷小學
夏廷桂	男	富陽	富陽里山小學校長	富陽里山鎮	富陽里山鎮
姓名	性別	籍貫	現任職務或 最近狀況	永久通訊處	最近通訊處
仲快生	男	桐鄉	浙江省立合作指導人 員養成所肄業	桐鄉縣青鎮	全上

陸士豪	林肇蔭	吳保定	朱臨川	駱卯臣	鄒世良	韓葆民	吳松齡
男	男	男	男	男	男	男	男
新登	瑞安	象山	嘉興	餘杭	嘉興	蕭山	嘉興
新登縣立民衆教育館 宣傳股主任	升學	象山縣立中心民衆學校 校教員	上虞縣立中山民衆教育館 館員	上海申新第二廠職員	不詳	浙江省立治蟲人員養成所 肄業	嘉興縣立中心民衆學校 主任
新登同春和轉三岔埠 陸家	瑞安大魯橋	象山城內周勇房轉岳頭	嘉興南大街	杭縣瓶窰鎮日新昌柴行	嘉興新塍鎮仁和衣莊	蕭山義橋	嘉興王江涇西市
新登縣立民衆教育館	全上	象山第一區岳頭	上虞城內學宮內民教館	上海申新第二廠	全上	杭州岳墳浙江省立治蟲人員養成所	嘉興張家弄民衆教育館

李 輪	男	縉 雲	縉雲區立復初小學教 員兼民衆學校校長	縉雲縣城內	縉雲縣東門仙岩巷口
吳佐民	男	桐 廬	桐廬縣立民衆教育館 民衆學校主任	桐廬縣黨部	桐廬縣立民衆教育館
王 俊 軒	男	諸 暨	諸暨鷺山小學教務主 任兼民校主任	諸暨楓橋中和號轉祥 頭	諸暨楓橋花明泉鷺山 完全小學
俞 關 柏	男	諸 暨	臨浦王嶺小學教員	臨浦河上店元泰南貨 店轉太塘村	臨浦樓家塔轉王嶺脚 王嶺小學
王 煥 燦	男	仙 居	仙居縣立圖書館管理 員	仙居縣前	全上
阮瑞鳳	女	新 昌	上虞義務小學教員	杭州蔡官巷三十號	學 上虞城中縣前義務小
朱孟卿	女	蕭 山	浙江省立高級蠶桑科 中學肄業	杭州蔡官巷三十號	杭州蔡官巷三十號
方錦佩	女	永 康	升學	永康四路口	全上

查海寰	何志秀	胡耀臣	范志	何秀英	陳麗君	計維娟	孫影痕
男	男	男	男	女	女	女	女
嘉興	諸暨	孝豐	天台	嘉善	餘姚	平湖	餘姚
紹興縣立第二民衆學校教員	紹蕭共立臨浦小學教員兼民校校長	杭州市立第十四民衆學校教員 杭州市立橫河小學事務員	天台縣立第一鄉村小學教員	嘉興第三區立王江涇小學教員	餘姚縣立第三小學教員	杭州六和塔小學附設民衆學校教員	餘姚縣立民衆學校教員
海鹽香白場	諸暨姚公埠轉長山	孝豐縣東街	天台小北門街慕義巷口	嘉善讓敦里	杭市方谷園餘姚會館	平湖過家浜底王宅交	餘姚南城東街當弄內四號
紹興縣立第二小學	臨浦臨浦小學	橫河橋 杭州市立橫河小學	天台縣立第一鄉村小學	全上	全上	全上	全上

胡煥文	錢萬楣	金步雲	周超凡	錢壽頤	任沐清	章慶配	金國榮
女	女	男	男	男	男	男	男
紹興	杭縣	衢縣	杭縣	杭縣	遂安	餘姚	杭縣
升學	升學	衢縣縣立中心民衆學校校長	德清縣城南小學教員	浙江民政廳測丈隊職員	遂安醒獅小學教員	餘姚縣立民衆教育館館員	家居
紹興南街仰盆橋	杭州太廟巷十號	衢縣新橋街	杭州惠興路二十六號	蘇州西白塔子巷九號	遂安西坑江義順	餘姚縣立民教館	杭州助聖廟巷四號
全上	全上	全上	全上	杭州華藏寺巷五號	全上	全上	全上

密善鈞	男	慈谿	杭州市商會書記	杭州打銅巷五十號	全上
孫曉園	女	遂安	遂安私立毓美小學教員	遂安南街悅來行	全上

第三期民衆學校師資訓練班同學一覽

姓名	性別	籍貫	通	信	處
徐訓朝	男	江山	江山清湖邵義興轉湖川		
陳學明	男	安吉	湖州轉梅溪荆灣濟壽堂轉		
高韻仙	女	富陽	富陽周家弄三十九號		
童素娥	女	遂昌	遂昌東街尙書坊下		
黃嵩	男	蕭山	蕭山義橋官鹽棧		
王蠲英	女	餘姚	餘姚南城花園橋二號		

劉乃甲	郁承誥	徐愛蓮	張 森	陳希富	徐元貞	任金蓮	蔡振英	盧建元	湯彰信	黃傳經	范雲煦
男	男	女	男	男	男	女	女	男	男	男	男
杭 州	蕭 山	諸 暨	平 湖	東 陽	臨 安	紹 興	德 清	泰 順	龍 泉	永 康	衢 縣
杭州延定巷	蕭山城內朱家弄大夫第	諸暨城內太和堂轉碑亭硬下	平湖城內西大街大生益記藥號轉交	東陽安文鎮本街翔弄里	臨安城內東街十六號	杭州城站華英旅館轉	德清南四舖	泰順城內洋心街	龍泉城內	永康問松堂藥號轉藻塘村	衢縣小西門范巨源油行

楊嗣業	男	杭 州	杭州吉祥巷五十三號
萬德椿	男	江 西	杭州太平門楚方巷四號
洪祖炎	男	杭 州	杭州板兒巷一百十九號
許瓊儒	女	杭 州	杭州橫河橋小河下泰昌里一二號

實 驗 民 衆 學 校 概 況

實驗民衆學校概況目次

- 一、述略
- 二、組織系統圖
- 三、教學概況
 1. 學級編制
 2. 各級課程一覽表及上課時間表
- 四、訓育概況
 1. 目標
 2. 實施方法
- 五、婦女職業班
- 六、託兒所
- 七、研究和實驗

實驗民衆學校概況

(一) 述略

實驗民衆學校在開始的時候，就認定了兩種任務：一種是進行民衆學校教材教法的試驗，一種是供給民教實校學生的實習。光陰荏苒，這個學校，從十九年十月開辦到現在，忽忽已近兩週歲了，雖然我們的學級已由五級增至八級，學生已由一百五十人增至三百多人，畢業生截至二十一年六月，合計初級，高級，補習班，婦女職業班等共達五百名，參加實習的，有行政科同學一級，師範科同學一級，民校師訓班同學兩屆，全體不下二百人，試驗研究方面，已有一部分或全部分結果的，有招生問題，留生問題，讀書教材，讀書教法，算術教材，唱歌教材，訓育實施，學級編制，夜校擴充^七，成績考查等端，可是因爲這類學校不僅在國內沒有可以遵循的成軌，即在國外可以供給我們參考的資料也很缺乏，所以我們雖然竭盡棉薄而過去所留給我們的一些微成績，實在離開我們的理想還是很遠，關於本校試驗研究的詳細報告，同人正在編著實驗民校的經營一書至遲明年的春季，可以就正於海內民教諸同志了。

(二) 組織系統圖

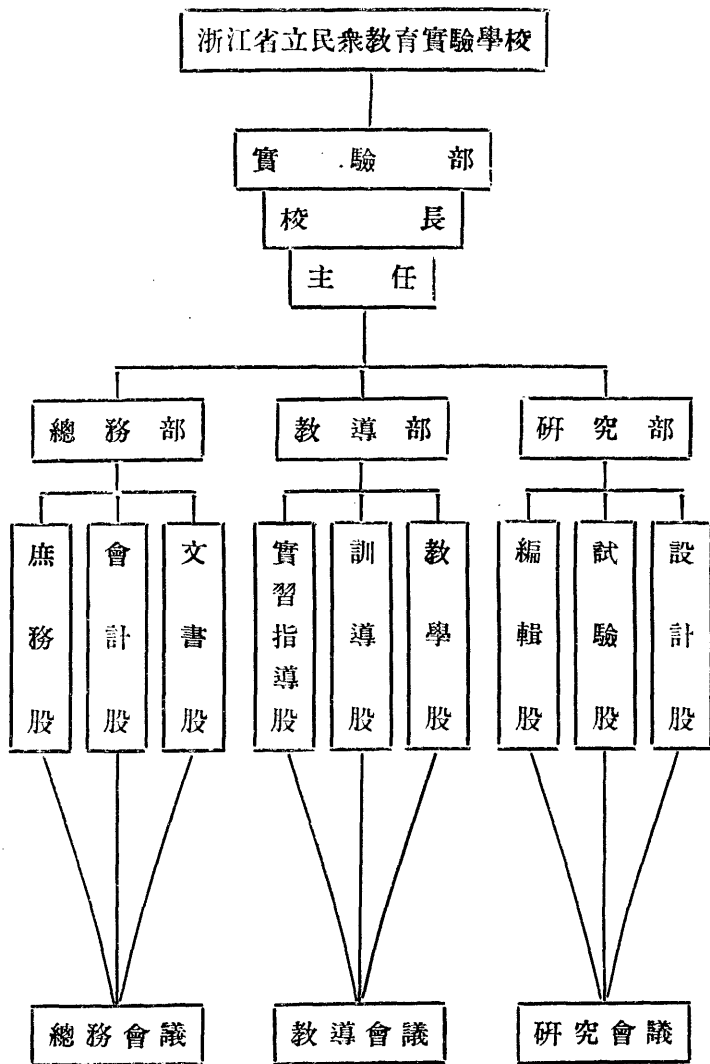

(三) 教學概況

1. 學級編制

甲過去——本校在開辦的時候，依據學生程度，性別，年齡分爲下列五班，各班均係單式編制。

ㄅ、初級普通班——不識字或略識字的成年男子編入本班。

ㄆ、初級婦女班——不識字或略識字的成年婦女，編入本班。

ㄇ、初級青年班——年在十二歲以上十六歲以下的青年編入本班。

ㄏ、高級普通班——畢業於本市公民識字學校及其他民衆學校，或有同等程度的編入本班。

ㄏ、補習班——有前期小學畢業以上程度的編入本班。

乙現在——開學不久，發現各班程度差異甚大，教學上極感困難。初級普通，首先改爲複式編制，嗣後其他各班也發生同樣困難，採用分團教學。第一學期結束時，曾舉行識字測驗，第二學期開始，即根據測驗結果將各班重行編制，不限年齡性別，完全以學力爲標準，編爲初級三級

，高級二級。

學級重行編制後，各班程度較爲整齊，教學方面，也較爲便利，施行以來除男女同級，訓育方面須隨時多加注意，此外尙無重大困難。

我們的計劃，預備普通班設八個學級，成爲初高兩階段的完全民衆學校，並視民衆需要和學校經濟能力酌量設立特殊學級。此項計劃，下年度可望完成，目前已設有下列八學級：

ㄅ、第一學級 相當於初級班第一學月

ㄆ、第二學級 相當於初級班第二學月

ㄇ、第三學級 相當於初級班第三學月

ㄏ、第四學級 相當於初級班第四學月

ㄏ、第五學級 相當於初級班第五學月

ㄏ、第六學級 相當於初級班第六學月

ㄏ、補習班 本校高級班畢業有志深造及同等程度者編入本班

ㄏ、婦女職業班 各學級女生志願學習工作者編入本班

2. 各級課程一覽表及上課時間表

本校關於各學級課程分量的損益，科目的增減，以及學習時間時距的變更，已不下十餘次。其趨勢乃由複雜而簡單，其原因則為適合民衆需要和設教學訓育及教師業務支配的便利。下面是最近修正的各級課程及上課時間表。

實驗民衆學校各學級課程一覽表

科 目	級 別 時 間	初 級 部												高 級 部						補 習 班		
		第 一 學 級			第 二 學 級			第 三 學 級			第 四 學 級			第 五 學 級			第 六 學 級			時 間	節 數	百 分 比
		時 間	節 數	百 分 比	時 間	節 數	百 分 比	時 間	節 數	百 分 比	時 間	節 數	百 分 比	時 間	節 數	百 分 比	時 間	節 數	百 分 比			
公民訓練	35	1	4.9%	35	1	4.9%	35	1	4.9%	35	1	4.9%	35	1	4.9%	35	1	4.9%	35	1	4.9%	
讀 書	420	12	58.3%	420	12	58.3%	420	12	58.3%	420	12	58.3%										
算 術	140	4	19.5%	140	4	19.5%	140	4	19.5%	140	4	19.5%	140	4	19.5%	140	4	19.5%	140	4	19.5%	
娛 樂	35	1	4.9%	35	1	4.9%	35	1	4.9%	35	1	4.9%	35	1	4.9%	35	1	4.9%				
國 語													350	10	48.6%	280	8	38.9%	280	8	38.9%	
常 識													70	2	9.7%	70	2	9.7%				
應 用 文																			70	2	9.7%	
自由閱讀																70	2	9.7%	105	3	14.6%	
自 修	70	6	12.4%	90	6		70	6	12.4%	90	6	12.4%	90	6	12.4%	90	6	12.4%	90	6	12.4%	
共 計	720	24	100%	720	24	100%	720	24	100%	720	24	100%	720	24	100%	720	24	100%	720	24	100%	

- 說明：
1. 公民訓練包括紀念週級會等
 2. 讀書包括黨義常識，日用文等的閱讀書寫發表
 3. 算術包括珠算筆算
 4. 娛樂包括唱歌，音樂欣賞藝術欣賞等
 5. 國語包括讀書寫字作文等
 6. 常體包括社會自然衛生等常識
 7. 應用文包括書信契約票據等；日常應用文件
 8. 自由閱讀以培養成自動閱讀的興趣和習慣為目的閱讀材料有日報雜誌科學常識文藝等
 9. 自修每日課前規定十五分鐘由級主任教師負責指導個別作業
 10. 工作班課程另訂之

第一級學上級課時間表

5	4	3	2	1	◎	星期		節次
						日	期	
自修	自修	自修	自修	自修	自修	七點十五分	七點到七點十五分	I
讀書	讀書	讀書	讀書	讀書	讀書	七點十五分到七點五十分	七點十五分到七點五十分	II
讀書	讀書	娛樂	讀書	讀書	讀書	七點十五分到八點三十分	七點十五分到八點三十分	III
讀書	算術	算術	算術	紀念週級會	算術	八點三十五分到九點十分	八點三十五分到九點十分	IV

第二學級上課時間表

							星期		節次
5	4	3	2	1	◎	期	日	時	
自修	自修	自修	自修	自修	自修	點十五分	七點到七點十五分	I	
讀書	讀書	讀書	讀書	讀書	讀書	七點五十分	七點十五分到七點五十分	II	
讀書	讀書	讀書	讀書	讀書	讀書	到八點三十分	七點五十五分到八點三十分	III	
娛樂	算術	算術	算術	紀念週級會	算術	到九點十分	八點三十五分到九點十分	IV	

第三學級上課時間表

5	4	3	2	1	◎	星期		節次
						期	日	
自修	自修	自修	自修	自修	自修	七點十五分	七點到七點十五分	I
讀書	讀書	讀書	讀書	讀書	讀書	七點五十分	七點十五分到七點五十分	II
娛樂	讀書	讀書	讀書	讀書	讀書	到八點三十分	七點五十五分到八點三十分	III
讀書	算術	算術	算術	紀念週級會	算術	到九點十分	八點三十五分到九點十分	IV

表間時課上級學四第

5	4	3	2	1	◎	星期		節次
						期	日	
自修	自修	自修	自修	自修	自修	七點十五分	七點到七點十五分	I
讀書	讀書	讀書	讀書	讀書	讀書	七點五十分	七點十五分到七點五十分	II
讀書	娛樂	讀書	讀書	讀書	讀書	到八點三十分	七點五十五分到八點三十分	III
讀書	算術	算術	算術	紀念週級會	算術	到九點十分	八點三十五分到九點十分	IV

第五級上課時間表

5	4	3	2	1	◎	星期		節次
						日	期	
自修	自修	自修	自修	自修	自修	七點十五分	七點到七點十五分	I
國語	國語	國語	國語	國語	國語	七點五十分	七點十五分到七點五十分	II
國語	國語	國語	常識	國語	娛樂	到八點三十分	七點五十五分到八點三十分	III
常識	算術	算術	算術	紀念週級會	算術	到九點十分	八點三十五分到九點十分	IV

第六學級上課時間表

5	4	3	2	1	◎	星期		節次
						期	日	
自修	自修	自修	自修	自修	自修	七點十五分	七點到七點十五分	I
國語	國語	國語	國語	國語	國語	七點五十分	七點十五分到七點五十分	II
常識	國語	國語	常識	自由閱讀	國語	到八點三十分	七點五十五分到八點三十分	III
算術	自由閱讀	算術	算術	紀念週級會	算術	到九點十分	八點三十五分到九點十分	IV

補習班上課時間表

5	4	3	2	1	◎	星期		節次
						日	期	
自修	自修	自修	自修	自修	自修	點十五分	七點到七點十五分	I
自由閱讀	國語	自由閱讀	國語	自由閱讀	國語	七點五十分	七點十五分到七點五十分	II
國語	國語	國語	國語	國語	應用文	到八點三十分	七點五十五分到八點三十分	III
算術	應用文	算術	算術	紀念週級會	算術	到九點十分	八點三十五分到九點十分	IV

(四) 訓育概況

1. 目標：是我們預定教育目的之一部，今擇其重要的列後：

- 一、我們要有健康的身體。
- 二、我們要有正當的職業。
- 三、我們要了解並深信三民主義。
- 四、我們要勤勞，要節省，要儲蓄。
- 五、我們要有禮貌，要和氣待人。
- 六、我們要戒絕不良的嗜好。
- 七、我們要熱心公事，要遵守秩序。
- 八、我們要相助，合作。
- 九、我們要有整潔的習慣。
- 十、我們要有愉快的心境。

2. 實施方法：民衆學校的使命，決不限於文字，知識，……的傳授。關於民衆思想，行爲，習

慣，態度……的改善，至少要和傳授文字知識同等重視；本校訓育的實施，目前僅有下列的幾端：

(甲)級任——各學級都有一個級任教師，一級內訓育上的事情，由級任教師完全負責。

(乙)課外活動指導——每晚有教師一人輪流當值，輪值教師須於上課前二十分鐘到校。全體散學後離校。協同級任教師在上課前後，指導學生活動。活動項目：1. 閱讀書報 2. 各種奕棋。3. 各種室內遊戲。4. 各種樂器演奏等。地點暫借實驗民衆教育館內。

(丙)實施中心訓練——按照實際需要，每週定一訓練目標，一切活動及標語等均以此目標為中心，全校集中注意。我們為適應環境與時令的需要，已輪流實施過的中心訓練，有下列二十種：
1 秩序 2 禮節 3 整潔 4 守時 5 守法 6 愛國 7 衛生 8 勤奮 9 節儉 10 雪恥 11 誠實 12 運動 13 自治 14 獨立 15 快樂 16 破除迷信 17 服務 18 互助 19 合作 20 勇敢。

(丁)級會——以訓練民衆自治能力為主旨，由各級學生分別組織本級級任負責指導。級會的任務如次：

1 民權初步的練習，

2 討論本級進修，秩序，健康，娛樂及其他一切改進事宜。

3 討論個人或家庭特種困難問題。

4 討論對於學校建議事項。

5 時事研究

6 演講練習

(戊)組織通學隊 就通學路程的便利分爲若干路，每路公推隊長一人其任務如下：

一、每晚散學途中維持秩序，

二、調查本路同學缺席原因並督促其來校，

三、招生時勸導本路不識字的民衆來校讀書。

(己)教室公約 爲各級同學和級任教師公共訂立，所以各級略有不同，大致爲問話須先舉手，出入教室須有秩序，吐痰吐在痰盂裏……等。

(庚)總理紀念週——除紀念——總理，報告時事，全體訓話外，凡開會儀式的練習，公共秩序的遵守，紀念週也是一個很好的訓練機會。

(辛)家庭訪問——亦由級任教師負責擔任，對於學生生活狀況不十分明瞭，或無故缺席三日以上的，即舉行家庭訪問。

(五)婦女職業班概況

1. 本校開辦時，課程中原有婦女工作一科，嗣因女生學習工作後，不免影響其他功課且每週工作時間僅有三節，以致成效未著。自二十年度開始，便特設婦女職業班，改爲日間教學。

2. 徵求學生實際需要先設下列六組：

1. 織襪 2. 縫機 3. 裁縫 4. 編織 5. 做花 6. 挑花。

3. 規定每屆兩月爲一期，每期收容學生三十人。

4. 學習時間定每日下午一小時，各組同時開放。

5. 指導者共三人：織襪指導一人，編織做花包花指導一人，裁縫機縫一人。

6. 志願學習者，每人須於報名時繳納保證金小洋兩角，在規定期內學習完成，保證金如數退還。

7. 已學成者學校設法介紹各工廠試用，或來校工作酌給相當工資，也有自租機器在家工作的。

8. 各項材料，均由學校購備，所有出品由學校登簿編號標價出售，售款除酌還料價等外，餘爲出

品人工資。

9. 各組學習要項，進程及人數時期等詳列如下表：

種類	織	機	縫	機	編	織	裁	縫	做	挑
時期	兩	月	一	月	兩	月	兩	月	兩	月
人數	八	人	四	人	四	人	六	人	四	人
學及粗修縫細夾修 習進 漏口 補搖 底機 要程 機破紗機機件	直曲打滾修 袖圍手機帽衣	平釘單單 鑲鞋修棉裁	粗粗粗 粗粗粗	粗粗粗 粗粗粗	粗粗粗 粗粗粗	粗粗粗 粗粗粗	粗粗粗 粗粗粗	粗粗粗 粗粗粗	粗粗粗 粗粗粗	粗粗粗 粗粗粗
備	於規定期內各組學生最少須達到本組要項中四分之三的要目方得畢業									
注										

歷屆各組畢業人數 自二十年九月至二十一年六月止

挑花	縫機	編織	包花	裁縫	織襪	種類	時期
						人	時
8	8	4	6	6	6		第一屆
8	8	6	4	6	6		第二屆
11	11	4	6	5	8		第三屆
11	11	2	6	6	8		第四屆
38	38	16	22	23	28		各組人數
185							四屆畢業總數

自籌辦婦女職業班以來，學生頗感需要，興趣亦頗好，十九均能於規定期內學習完成。學者，十分之六七得有機會工作，惟學習人數常超過預定額數，器械不敷分配，指導者不及應付。又初學時，浪費材料較多，均成爲經濟困難而發生的嚴重問題。

(六) 託兒所

1. 設立主旨 民衆學校女生因爲看護子女弟妹的牽累，不能安心讀書的很多。現爲解除他們的困難，并且要使一班幼兒也得略受些相當的教育，便和實驗民衆教育館合設了一個簡單的托兒所。

2. 入所資格 暫以民衆學校學生的子女弟妹爲限。
3. 入所年齡 三歲至八歲。
4. 學額 暫定二十名。
5. 活動時間 列表如下

托兒所活動時間表

節次	星期	日期	時間				
			五	四	三	二	一
第一節	七點五分到	七點四十分	遊談話(清潔訓練)唱 2015	遊談話(清潔訓練)唱 2015	遊談話(清潔訓練)唱 2015	遊談話(清潔訓練)唱 2015	遊談話(清潔訓練)唱 2015
第二節	七點四十五分到	八點二十分	自由故事(常識) 1520	自由故事(常識) 1520	自由故事(常識) 1520	自由故事(常識) 1520	自由故事(常識) 1520
第三節	八點二十五分到	九點	工作(讀算圖畫) 35	工作(讀算圖畫) 35	工作(讀算圖畫) 35	工作(讀算圖畫) 35	工作(讀算圖畫) 35

(七) 附注

本校實驗研究事業，已有相當結果的略載概述項下。關於限期完成及繼續研究和開始研究的

，已略載本部實驗研究計劃，至於研究的方法，步驟結果等詳細情形當另載實驗民衆學校的經營一書中。

實 驗 民 衆 教 育 館 概 況

實驗民衆教育館概況目次

一、行政組織

1. 創辦的經過

2. 組織的變更

二、活動

1. 日常活動

2. 中心活動

三、特約民衆茶園

1. 過去的略況

2. 現在的情形

四、研究

五、出版

實驗民衆教育館概況

一、行政組織

1. 創辦的經過

民衆教育實驗學校爲實驗民衆教育之組織，爲使便於學生實習起見，先後成立了兩個重要的機關，實驗民衆教育館，卽此兩個重要附設機關的一個。該館創始於民國十九年十月十日，成立以來，已閱二載，詳細情形，可以在不久將要出版的工作報告中，與讀者相見。

2. 組織的變更

本館成立之初，其行政組織，係分展覽活動二部。展覽部之用意，原擬陳列關於科學，健康，公民，藝術，工藝等各種儀器模型，圖表實物，書籍報章之類，後因種種事實上的困難，僅有書籍報章之陳列，儀器模型，未能辦到，活動部方面，有談話，表演，演講，和娛樂無線電之設施；但就全體言，均與普通民衆教育館無甚差異，因於民國二十年秋，重新變更組織，以求名實相稱，茲列新組織系統如下：

實驗民衆教育館組織系統表

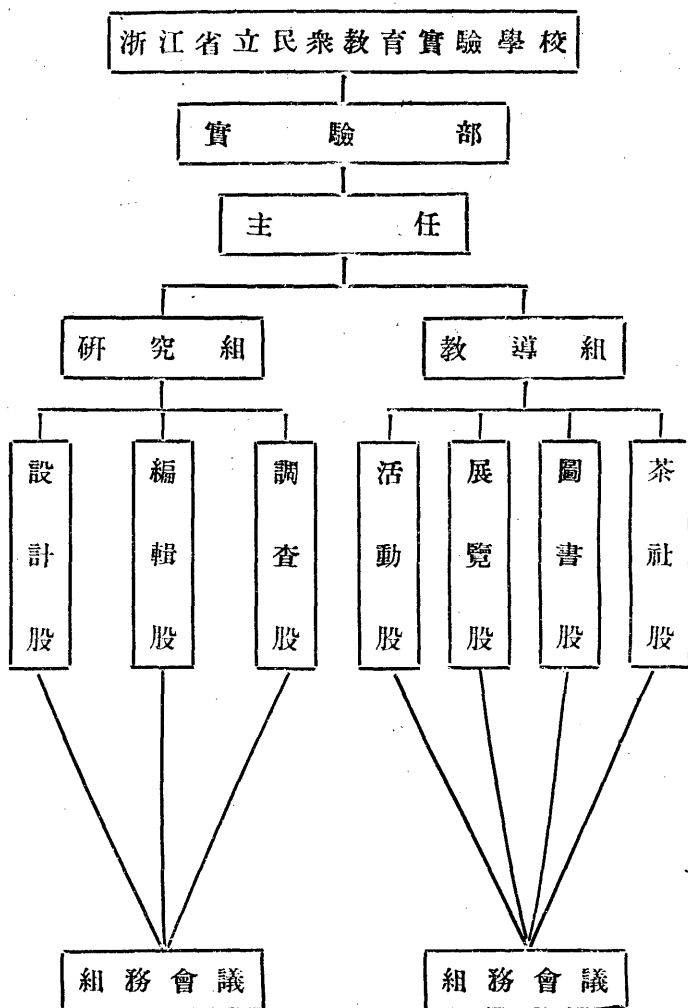

改組以來，深覺進行便利，應用靈活，教導組略近普通民衆教育館性質；研究組除以本館爲實驗場所並以本館實施事業爲研究材料外，最重要者是隨時調查各地民教館實施狀況，加以整理研究，俾得有所貢獻，以供參考。

二、活動

本館活動，依地點說，分館內及茶社二部；依事業說，可分做以下兩方面：

1. 關於日常的活動

(1) 書報閱覽 分成人兒童兩部。成人部有專設的閱覽室。圖書分總類社會自然文學應用文健康職業史地八大類，共計三百十九種。雜誌有東方雜誌，時事月刊，畫刊……以及各機關交換或贈送的期刊季刊公報等。報紙除杭滬各日報外，又有各種小報，館中辦法，採開架式，閱覽者入室，只須簽一閱書閱報字樣，以便統計外，不需任何手續，各種書報，都可自由閱覽。計自實施開架式來，閱覽人數，較之往日，增加至三倍以上。兒童書報附設於兒童娛樂室內，每週更換陳列圖書一次，亦採開架式，惟因入室娛樂的兒童較多，圖書常有失少。

(2) 奕棋 一般民衆，大多愛好奕棋。除備多副象棋，圍棋，海陸軍棋，三民棋，動物棋，

加法九九棋等外，尚有自製民衆棋類，如牛角棋，盪盪棋，成王棋，屎甌棋，移直棋，三六九直棋，五行棋，……十數種。每日下午四時以後以及晚間，奕者觀者，常滿座都是。

(3) 音樂 初備管樂器弦樂器板鼓等十數種，由愛好音樂，加入研究會者，按期練習，另有導師指導。近因愛好平劇者日多，另分平劇組，聘請導師指導，練習者更爲踴躍，而聽衆亦愈衆，館內幾無駐足餘地，可見民衆愛好音樂的一班。

(4) 乒乓 規定每日下午爲練習時間。因常爲少數人操縱把持，致起糾紛，特令登記，並爲分組，排定時間練習；另留出若干時間，予未登記者自由練習。近乃擇有練習者組織新民球隊，以便隨時與外界作比賽練習。

(5) 兒童婦女娛樂 有專設的兒童婦女娛樂室。備有留聲機及兒童玩具如積木，六面畫等十數種；另陳列圖書多種，以供閱覽。

(6) 民衆常識揭示 關於紀念日史料，各中心活動要項，以及科學衛生公民史地等常識，每週摘要揭示一次。

(7) 時事揭示 每日上下午揭示一次。

(8) 講演 每逢紀念日及各中心活動開始，或開民衆同樂會時舉行講演。

(9) 幻燈 隨時製片開映，該燈燈光極強，放射肖似電影，極能吸引民衆。

(10) 無線電播音 按照浙江省廣播無線電台規定時間播音。

(11) 各種集會組織及競賽 爲謀聯絡民衆，組織民衆，實施民衆教育起見，儘量組織各種民衆集會和團體，計已成立的有時事研究會，成人讀書會，兒童讀書會，奕棋會，乒乓球隊，音樂研究會，平劇研究會，遠足會等。並定期舉行各項競賽，如乒乓球比賽，棋類比賽，講演比賽，文藝競賽等。

(12) 民衆同樂會及聯歡會 規定每月或每個中心活動開始後，舉行同樂會一次。此外各種集會和團體，隨時舉行聯歡會。

2. 關於中心的活動

上年度下學期起，至本年度上學期止，爲實驗實施公民教育時期，規定十大中心活動，其名稱和施行日期如下：

(1) 雪恥救國——二月

- (2) 提倡國貨——三月
- (3) 破除迷信——四月
- (4) 識字運動——五月
- (5) 衛生運動——六月
- (6) 運用民權——九月
- (7) 地方自治——十月
- (8) 恢復固有道德——十一月
- (9) 改良習俗——十二月
- (10) 職業指導——一月

附雪恥救國中心活動實例

1. 目標

- (1) 使知日本帝國主義者，最近侵略東北與上海的陰謀及暴行。
- (2) 使知我國國勢的危急及亡國的痛苦；因此，在國難時期大家應團結一致，共赴國難。

(3) 使大家努力從事救國工作，維持社會秩序，增加生產能力。

(4) 使大家鍛鍊強健體魄，研究科學，以抗暴日武力的壓迫。

2. 實施方法

甲、環境布置

工、地圖

(1) 世界全圖

(2) 中國全圖

(3) 國恥地圖

(4) 日本強佔東三省圖(自繪)

(5) 滬淞戰區地圖(自繪)

II、救國掛圖(自繪)

(1) 暴日用飛機戰艦大砲攻我東北及上海圖。

(2) 暴日禍滬及東北慘狀圖。

- (3) 政府遷洛上下一心抗日圖。
- (4) 十九路軍奮勇殺敵爲國犧牲圖。
- (5) 民衆加入義軍及救護在前方服務圖。
- (6) 民衆募捐軍餉輸送食品及軍用器圖。
- (7) 民衆組織自衛團。維持社會秩序，鞏固後方防務圖。
- (8) 民衆各安其業加緊工作，增加生產圖。

III、書籍

- (1) 關於日本侵略我國，及中日關係，東北上海等史地參考書籍。
- (2) 關於軍事常識，及救護的書籍。

IV、標語

- (1) 上海的存亡；就是中華民國的存亡。
- (2) 我們要救國，先要救上海。
- (3) 救國要團結一致，共赴國難。

- (4) 救國要消除私見，努力從公。
- (5) 救國要有錢的出錢，有力的出力。
- (6) 救國要人人加緊工作，增加生產力。
- (7) 救國要共同維持社會安甯的秩序。
- (8) 救國要振興實業，開發富源。
- (9) 救國要鍛練強健體魄，打倒日本帝國主義。
- (10) 救國要人人抱絕大犧牲決心，爲國捐軀。

乙、教育活動

II、講演

- (1) 講演日本歷來侵略我國的暴行。
- (2) 講演日本最近侵略東北與上海的陰謀及野心。
- (3) 講演東北與上海對於我國的關係。
- (4) 講演亡國的痛苦。

(5) 講演愛國及救國的故事。

(6) 講演救亡及自衛的方法。

(7) 講演避免擲彈與綠氣砲，及救護消防的常識。

(8) 講演強健身體的方法。

II、報告

定時在館內及各茶社，向民衆公開報告戰事消息。

III、壁報

摘錄國難急報，每日揭示館外壁報處及各茶社內。

IV、無線電播音

按時報告戰事消息。

V、幻燈

開映戰地寫真，及救國畫片

VI、徵募錢衣服棉被食品，慰勞前方將士救濟被難同胞。

VII、組織救國團、

就原有之音樂會，奕棋會，時事研究會，乒乓球隊，……組織救國團，加緊救國工作。

VIII、組織救國劇社

IX、舉行救國化裝宣傳。

X、舉行民衆對於國家民族觀念的測驗。

三、特約民衆茶社

1. 過去的略況：

本館辦理特約民衆茶社的動機

一、爲實驗民衆茶社，究應怎樣辦？

一、爲本館場所狹隘，利用茶社爲推行民衆教育之用。

當創辦之始，即在本館附近約定四個茶園，進行一切。一在金雞嶺；一在石牌樓；一在皮市巷；一在新民路永甯橋；均係與原有茶園特約改辦，其場所尙覺寬敞；茶客亦衆多；均設有說書

場。

我們進行的工作：

第一步佈置：將茶社四壁，掛貼國恥掛圖或生活常識掛圖和公民生計有關標語，如遇紀念日，則換貼與紀念日有關等掛圖和標語，務使整齊華美，警心怵目，藉以吸引民衆前來喝茶。

第二步設備：關於改善民衆娛樂方面的，則置有絲竹棋類等娛樂器具，關於促進民衆知識方面的，則備有滬杭報章和公民生計有關等淺近書籍各若干本，以供民衆閱覽。

第三步演講：旨在喚醒民衆，使增進公民生產等知識，定每週往各茶社演講一次，有時隨帶留聲機器去開唱，並常往來茶社與民衆叙談，探訪民衆們的生活狀況和需要的東西。

此外還設有民衆問字代筆處和民衆識字牌等。

我們這樣的辦理民衆茶社，有無成績可言，困難斷定；不過茶社喝茶的民衆增加了：而民衆又常這樣的對我們說：『祇有你們這筆用去的錢，是可以對民衆開銷的。』或者這就算是我們辦理民衆茶社的成績罷，可是人少事繁，顧不及的地方很多，這些成績，當然不滿足我們的期望。

2. 現在的情形：

到二十一年度來，因為民衆已認識我們了；我們也知道民衆所需要的大概了；於是重訂計劃，繼續進行，我們所做的事情是：

(1) 選設中心茶社，開辦民衆識字班：查各茶社喝茶的民衆，大多是固定的老客，他們因沒有讀過書除看說書人做獨腳神經戲外，不會看書報，於是我們選設兩個中心茶社，利用現成的民衆校舍和現成的先生學生，試辦民衆識字班，其教材由我們供給；其科目爲時事報告和識字；其施教時間，爲每日晚上七時至八時。祇因說書人學識有限；營業又受損失；兩個民衆識字班，均告失敗。但我們相信，在這樣狀況下的茶社內，開辦民衆識字教育，必不是沒有可爲的。於是重新派定人員，赴淳佑橋中心民衆茶社試辦。始則肯交抄字本的，祇十餘人；繼則二十餘人；近則已達三十餘人，其圍觀旁聽者，又屋爲之滿。現在且應民衆的要求，除時事報告和教識字外，又加受寫信、記賬、學算等功課了；且在石碑樓第二特約民衆茶社，又添設了一個民衆識字班，一星期之內，報名讀書的，竟達四十三人之多。據云：學生多係挑磚瓦，做木匠泥水等小工，對我很親暱，現在學生的驟然增加，都係由學生互相介紹而來的。每日前來識字，而不繳抄字本的，各尙有三四十人之多。祇辦得兩月，有這樣的成績，真是我們所意想不到的！

(2) 其他設備、佈置、講演等，仍照常進行，但已改良不少，現在並擬推廣民衆識字班，使教育機會，逐漸普遍。

四、研究

關於研究方面，本館以職員不多，自然不能輕易談到，但就能力與時間允許範圍內說，對於下列各問題，亦曾作過調查和研究，得到一些結果。例如：

- a 民衆教育館行政組織的實驗與研究
- d 民衆教育館活動方法的實驗與研究
- c 民衆茶園實施的研究
- d 民衆公民教育的實驗與研究
- e 民衆教育館中心活動的實驗與研究
- f 民衆棋類的調查與研究
- g 民間文學的研究

五、出版

本館因經濟人才關係，現方出版定期刊物二種，一為新民半月刊一為民衆畫報，此二種刊物，極得一般民衆歡迎，每期均出千餘份，除定閱外；並分別贈送。不久擬即進行印發不定期刊物，專門討論民教實施問題，及民衆讀物小冊。

上海图书馆藏书



A541 212 0014 74198

221