

問題（原案）

一、今騎兵連亦請祕京之敵及偵察河川及敵人狀深至其後河川  
料兵力不足時可請求前線之援也。

二、今前線陣在大石橋附近駐兵隊也於發砲之前進令本隊分  
別在九郎石三魂石桐子河總發砲也此邊隊隊作段河必  
要準備。

三、今偵察隊亦請來自砲兵將校知地處深以右邊偵察河川狀況  
及表附其地圖。

四、今偵察隊偵察偵察偵察偵察及兵力能備狀況。

五、日用行軍口頭語在系察關係上轉重之口頭語在商會場停止  
（口頭語多在十分之二口頭語材料對陣陣句語在與對陣時處）

六、將水陸處置警備其軍分人等。

尚題人

陽明七朝鏡本殘卷

監集第八編卷中附文法學其為形刊之五分

# 圖要斷判形地真攻河渡之近附中資師一第軍藍

(分中三號九日四廿月一十)

50000

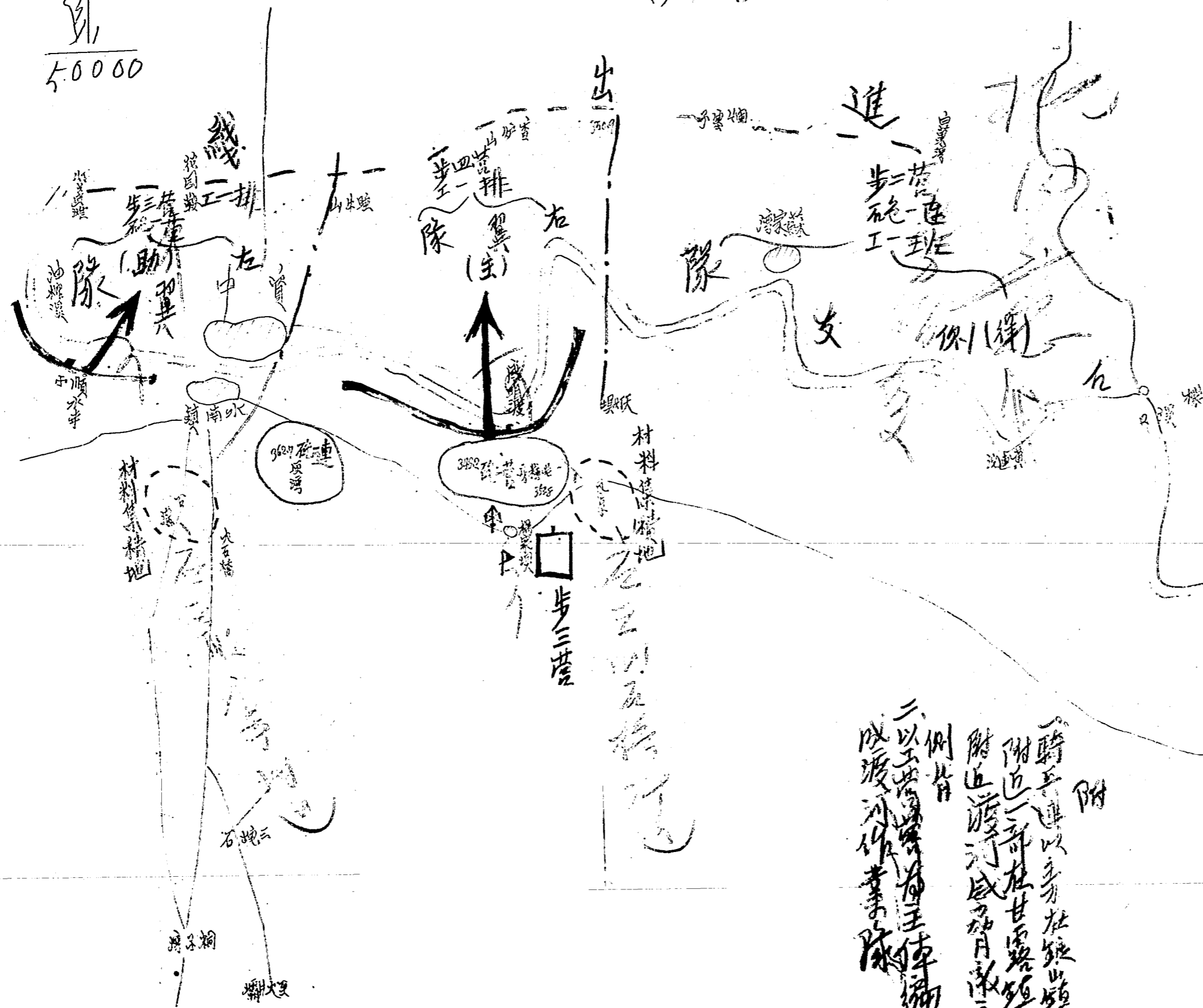

師部於明廿五日拂明渡河收去由南敵人以主力在鹿咬渡附近一部在順水寺附近渡河一舉進出於白果場一打盡五洲之先為宜  
更以一部於黃連港附近保獲欺騙敵人

師部戰術  
第三想定  
第五班學員周少賓

附  
一騎兵連以主力在鹿咬鎮附近一部在甘雨路鎮附近渡河以威嚇敵軍  
例皆  
二以五班學員為主俾編成渡河作業隊

# 藍軍第一師資中附近河川攻地地形判圖要

(十一月十四日十時)

以秋季現地三想  
第二問題原案

## 判決

師應于廿五日一時開始以主力由唐明渡以一部由油榨溪各附近渡河攻地當面敵人為宜

附記  
入渡河作業隊之編成

長 工兵營長

工兵約一連又兩排

架橋材料連一連

地方舟若干

右側支隊  
長 吳校某  
步一連  
騎一連  
砲一連  
在據漢口黃連砲臺  
行湯勤欺騙敵人

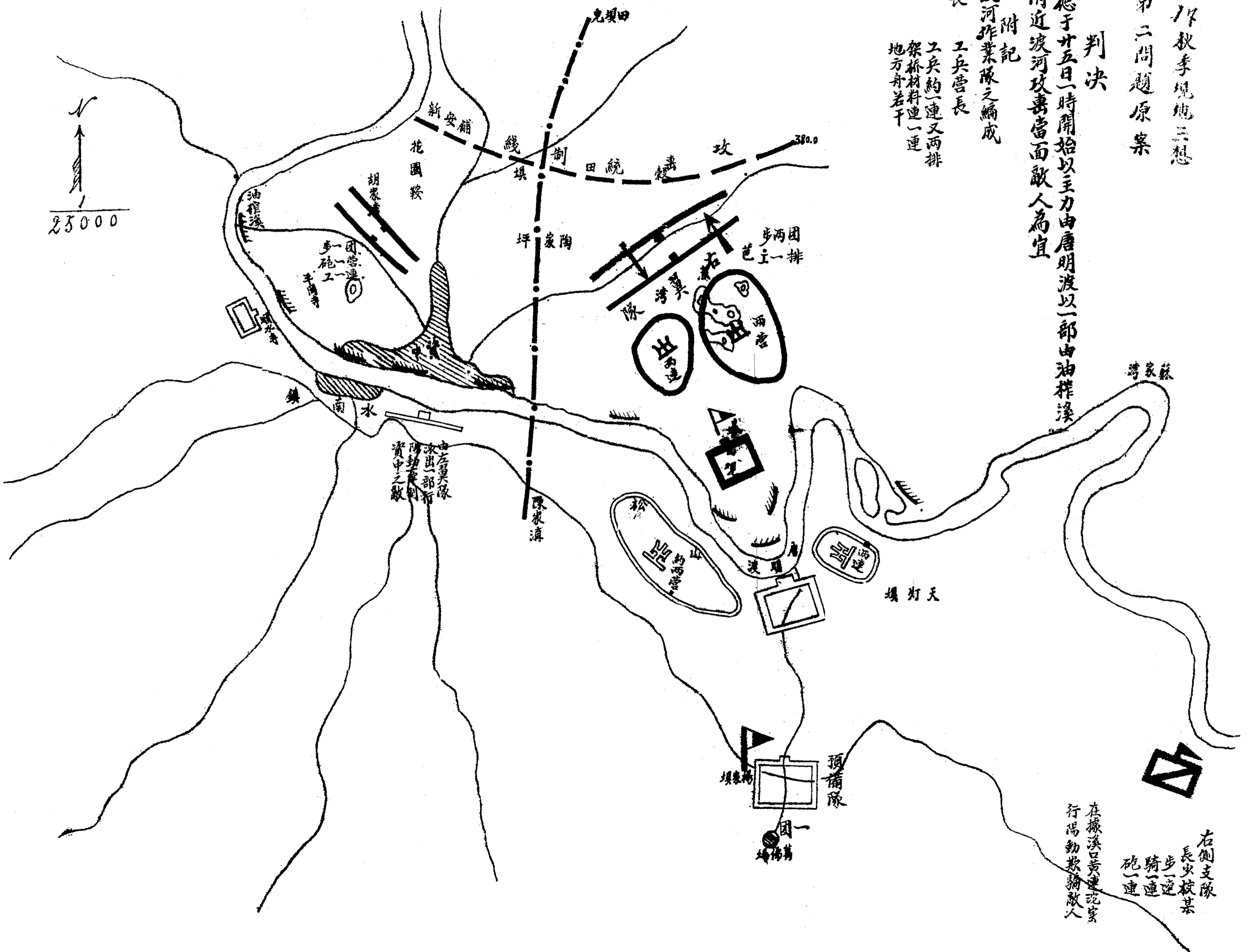

問題三

師小隊在各地巡邏時，各女隊長對於後方連隊小隊屬衛生人員之態度。

問題三原案

以命戰自行事收。率領戰自行事即前遊，交付銀於於重  
屬部象。

以命人連相調補助担架兵不為，係令其地待命產臨前  
後當復傷前。

大第... 師一般現地... 術第四想定

想三

教官

歐陽春圃 張在  
 盧鳳閣 曾繼  
 李致中

所用地備

四川十萬分

四川一萬五十分

|     |     |     |     |     |
|-----|-----|-----|-----|-----|
| 井   | 自流井 | 樂至  | 雅安  | 江陰  |
| 研   | 成都  | 簡陽  | 資陽  | 隆   |
| 紀家  | 三岔  | 資   | 資   |     |
| 西   | 區   |     |     |     |
|     | 填   |     |     |     |
|     | 仁   |     |     |     |
|     | 三   |     |     |     |
|     |     |     |     |     |
| 杖   | 溪   | 養馬河 | 簡陽  | 大興場 |
| 石盤鋪 | 海螺河 | 龍泉驛 | 老君井 |     |

有東橋... 渝公路... 東... 人... 之... 軍... (一)

欠第三師... 及... 師... 渝公路北

天... 用... 也... 行

進于十月十五日十三時第一師步兵先頭到達  
第二師步兵先頭到達濠泥河附近軍長在臨江寺察  
淨如志三狀況

人在赤水鎮下騎龍夜與我二兩師騎兵激戰之勢  
敵騎受我優勢騎兵壓迫已分向南北兩側散去我第  
一師騎兵已向高笋河二萬五十分一適已擊捕敵約十  
五生的第二師騎兵已向臨江寺附近前進

附送這雲中。

1. 在龍橋巨與臨江寺兩側高地之線。自本晨六時。有  
人偵測其陣地狀況如左。

2. 有兵力約兩師之敵本(第)百六十二師正在威部東部附  
近地區集結準備出擊中。

3. 我第三師五軍直為部隊(第)百六十二師先頭



河到遠簡邊

五廿五日早朝天氣晴明。我軍已將敵軍擊退。敵軍已離附。

近敵之飛行揚。已在敵我軍。現在在盤舖附。

上空演成激烈之戰鬥。結果我軍擊敵機十餘架。敵軍

損失驅逐機三架。現現在止。軍之上空與敵機出現。

二軍長得此在還情形後。即決心以各同軍破敵人之目的。在

廿六日拂曉開始向石盤舖與陸軍兩側一帶。佔領陣地。

之敵改區營給予第一二兩師之要旨命令如下。

(一) 軍以各機軍破敵人之目的。在於明(廿六)日拂曉開始

向管圍佔領陣地之敵攻取。

(二) 第一師(及第四團)配屬獨立山砲第一營。偵察機第一

隊。應向石盤舖附近之敵攻取。

(三) 第二師配屬獨立山砲第三營。野戰重砲連。及第一營。

小之期。也。附術

東第一連氣球第一隊偵察機第二中隊隊員由空  
西側附近之敵後裏。

四 兩師作戰地境為學堂邊西子窩紅豆樹老樹附近

亦為第三線綫上為第一師。

五 改長到達綫為放牛坡崗山嶺九龍碼頭底子地之綫。

六 軍砲兵隊在下騎龍老西北附近之砲位偵察地境。

七 軍指揮所至蘭陽。

三十(月廿五)下午四時第二師先頭部隊已達李泉溝師長

到達蘭陽城奉到軍三要旨命令後即決心在下騎

龍老附近地區前進。又奉敵偵地形。

敵敵入秦道後備及空軍等是易作可。

五 所有地形(如實際)惟蘭陽進軍以來地方與敵有自衛

組織並有相當防禦。

六軍之編組大要如左。

第一二三步兵師。

騎兵第一營（在後方另有任務）

獨立山砲第一團。

野戰重砲兵第一團（三營每營十加一連十五砲兩連）

高射砲第一大隊（分兩隊七五口径汽車牽引）

獨立工兵第一營。

輕車第一連（七噸半級九輛）

氣球第一二隊（厚托托）

航空兵第一團（為輕轟炸第一大隊）  
第五大隊（偵察隊）

察第一大隊（完成編制）每大隊分為三中隊（除驅逐機）

中隊為十一架其他各中隊均為九架所有飛機性能

諸元如附表（表）在內注西例和行場

十二期見也（發行）

一、其五、前鋒

三

任簡階守備之候。第一大隊習器。為待命編制與  
步兵連同。

餘畧

七、師編成如第三想定師編制畧  
八、本(廿五)日第二師之行軍部署如左。

騎兵隊

騎兵第二連。

前衛

司令官 步兵第三旅旅長。

步兵第三旅(第一團)。

砲兵第二團(第一營)。

工兵第三營(第一連)。

本隊(向行軍序列)。

通信兵第二團

師司令部

步兵第六團

步兵第四旅(欠第八團)

工兵第六連

砲兵第一團(欠第一營)

獨立山砲第二營

步兵第八團

高射砲隊行進時應注意躍進。担任防空其他機械化

摩托化部隊

在本隊與日同行 李間逐次躍進 行李在本隊後

是公更限進 趨重在日用行李後四公里限進

1. 步兵二  
日

十七類現地觀察

日

問題一

高六師於下騎龍衣附近之用進配置服業(圖)

飛機性能表

| 區分 | 飛機種類 | 武裝   |     |      |     |      |     | 炸彈量 (kg) | 臨時裝備 |    |     | 發動機<br>名稱<br>馬力<br>台數 | 油料       |    |     |                   | 速度<br>(小時公里) |  | 上昇能力<br>限度    |     | 飛行半徑 | 航續時間 | 飛機品質形狀 |    |     |    |
|----|------|------|-----|------|-----|------|-----|----------|------|----|-----|-----------------------|----------|----|-----|-------------------|--------------|--|---------------|-----|------|------|--------|----|-----|----|
|    |      | 固定機槍 |     | 旋轉機槍 |     | 無線電機 | 照相機 |          | 瞄準器  | 種類 | 種類  |                       | 消耗量 (小時) | 最大 | 巡航  | 上升高度<br>及需要時間 (分) | 限度           | 翼展                                     | 機長            | 機高  |      |      | 品質     |    |     |    |
|    |      | 名稱   | 口徑  | 名稱   | 口徑  |      |     |          |      |    |     |                       |          |    |     |                   |              |  |               |     |      |      |        | 種類 | 種類  | 種類 |
| 區分 | 環機   | 克    | 7.9 | 2    |     |      | 200 |          |      |    | 賽克隆 | 850HP                 | 120      | 85 | 110 | 450               | 350          | 5000 <sup>M</sup><br>6000 <sup>M</sup> | 9700<br>10000 | 535 | 4    | 9.50 | 7      | 3  | 全金屬 |    |
| 區分 | 轟炸機  | "    | 7.9 | 2    | 7.9 | 2    | 600 |          |      |    | "   | 850HP                 | "        | "  | "   | 400               | 300          | 258 <sup>M</sup>                       | 7000          | 400 | 7    | "    | 15     | 10 | 3   | "  |
| 區分 | 偵察機  | "    | 7.8 | 2    | 7.9 | 2    | 300 |          |      |    | "   | 850HP                 | "        | "  | "   | 380               | 300          | 3100 <sup>M</sup>                      | 7000          | 5   | 5    | "    | "      | "  | "   | "  |

10

圖要況狀地陣敵近附寺隆與鋪盤石時三十日五廿月一十

民國三十年度秋季  
第十七期師一後現地戰術第四想定附圖第二

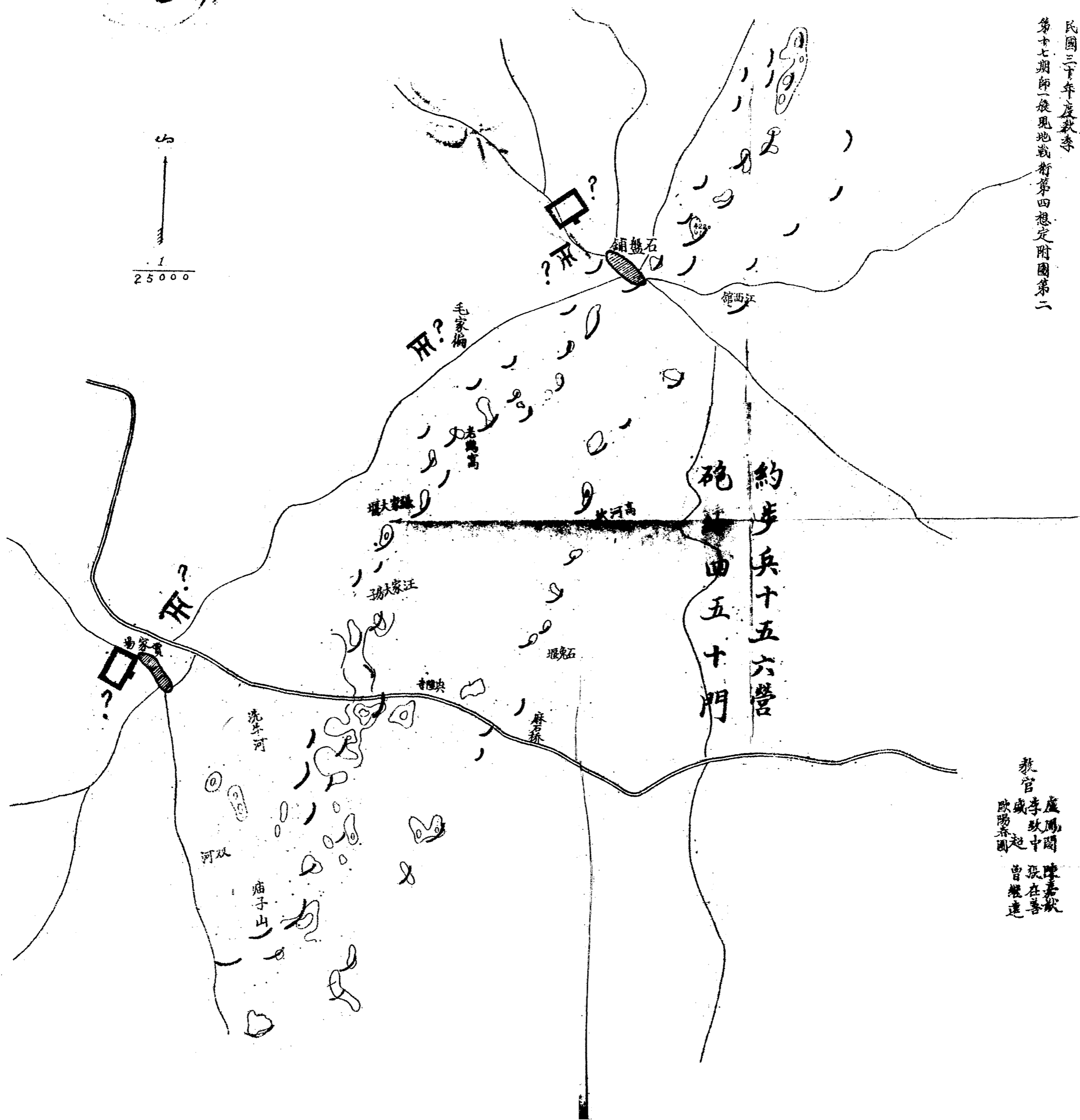

教官 盧鳳閣  
李致中  
歐陽春園  
張在善  
曾繼達



# 藍軍第二師下騎龍店附近進配要圖

十一月廿五日十四時半原案

民國三十年度秋季十七期師 擬現地戰術  
第四想定

## 問題一原案

### 要領

師以明日拂曉攻擊敵人之目的即如圖在下騎龍店附近地區行進進配置以偵察敵情地形

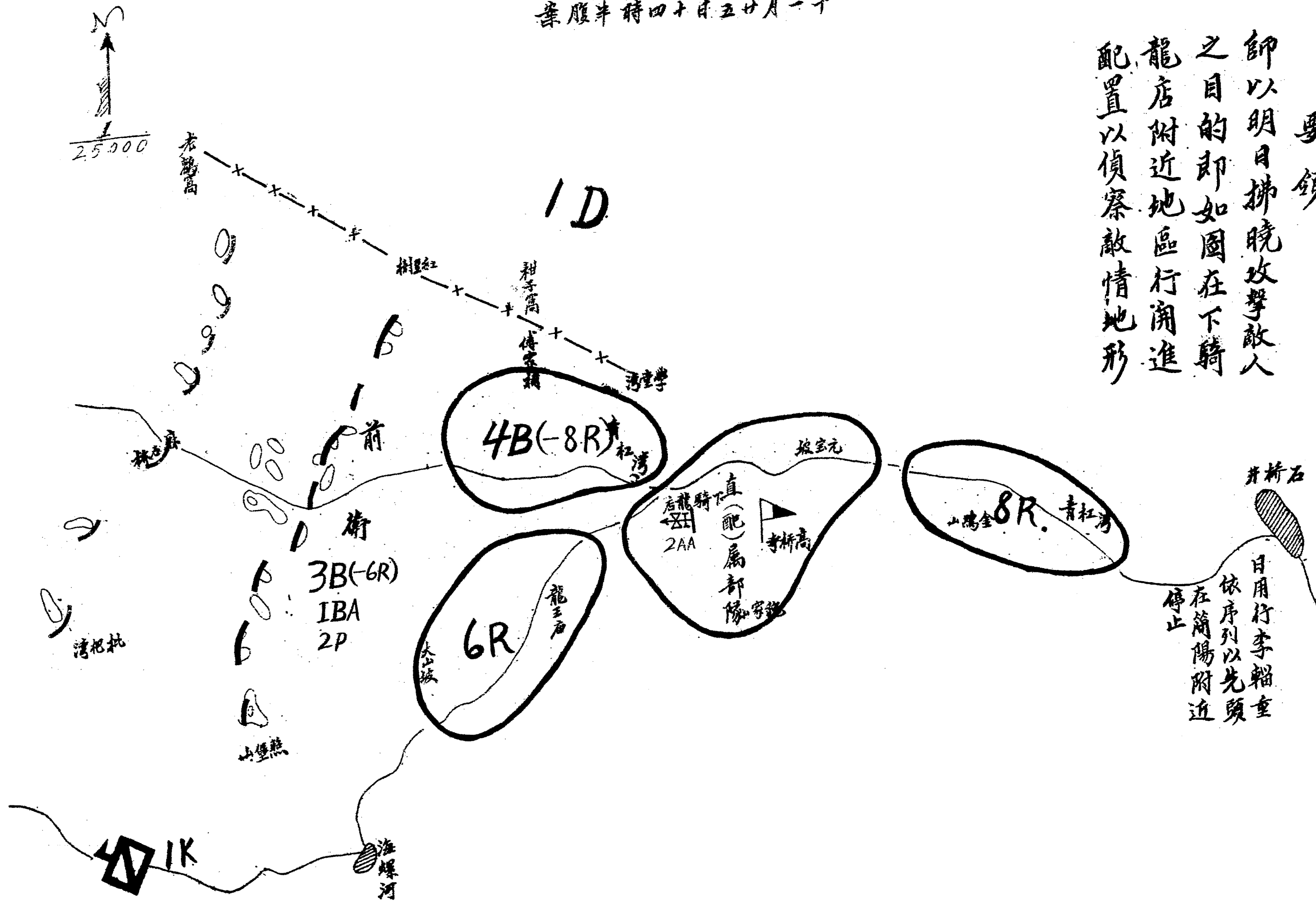

教官 歐陽春園  
李致中 張在善  
盧鳳崗 曾繼遠  
戴超 陳嘉猷

日用行李輜重  
依序列以先頭  
在簡陽附近  
停止

十七期秋季師範地裁術第四想定

第一狀況

廿五日十六時我第二師戰列部隊已大陣向進完畢偵察結果敵陣地狀況其附圖並與大蓋異樣水堤各處附近反洗中河漫河附近均有敵砲兵陣地並有車則僅有筒彈射擊設備。

問題二

襲擊第二師團(廿六)日之拂曉攻取郭署腹案(附圖參詳)

要圖

十七期秋季師範地裁術

圖要案腹署部專攻曉拂之日(六廿)明師二第軍藍  
 (頃時六十月五廿月一十)

師現地戰術

想定四第二問題答案

方針

所以明廿六日(舉攻)各敵陣地之目的利用直暗行動如要圖部署保持重兵於右翼共向九龍舖切子店云綫進出捕提敵入於戰場而殲滅之

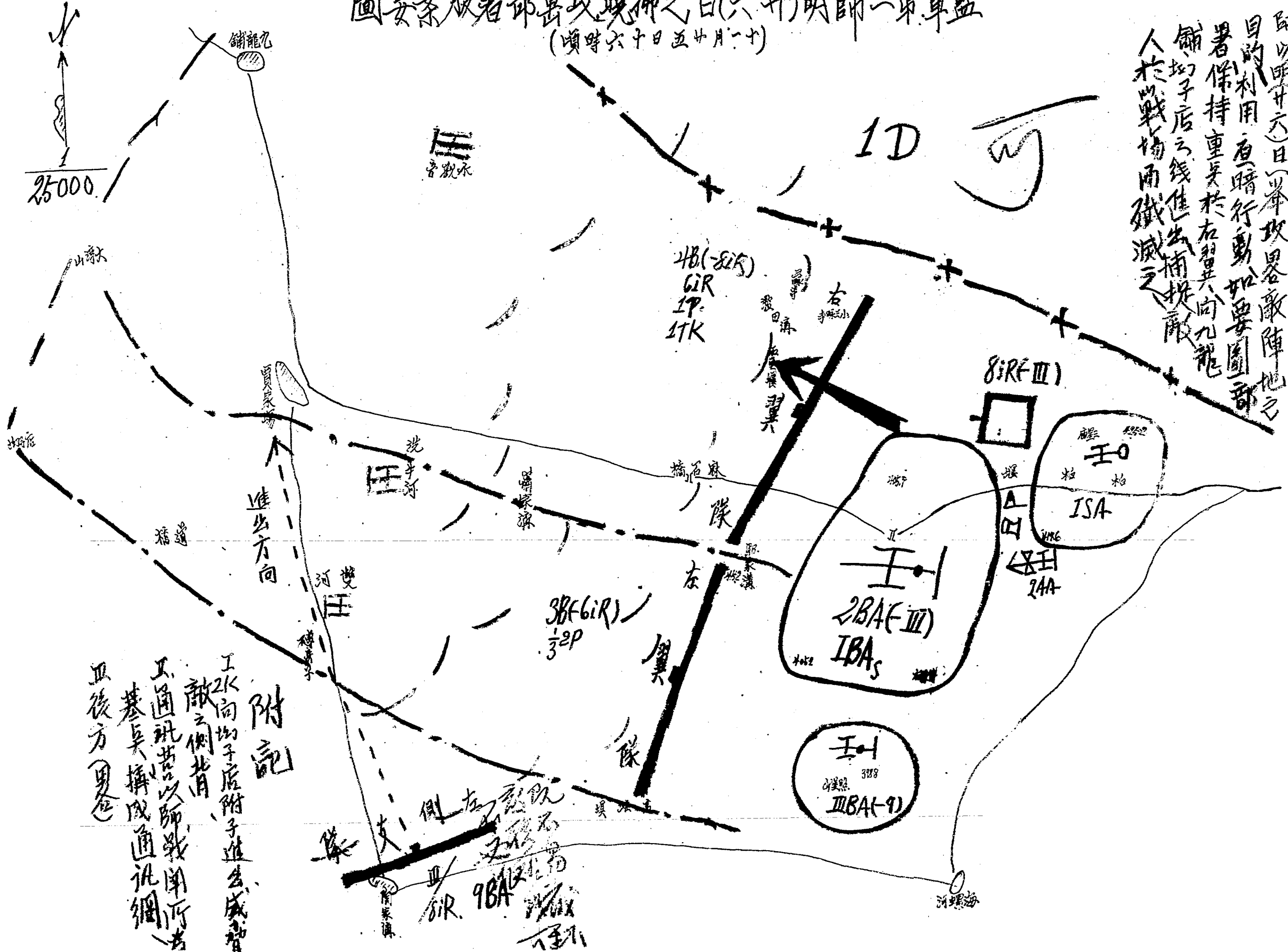

附記

工2K向切子店附子進出威嚇敵之側背  
 不通現甚以師戰團所者  
 基兵構成通化網  
 且後方(勇急)

第五班學員周少實

# 圖要署部專攻曉拂近附寺隆興師二第軍藍

業履時七十月五十二月二十

民國卅一年度秋季李第四想定  
第十七期師二級現地繪圖  
第二問題

## 方針

師即驅逐敵人警戒部隊於明(廿六)三時  
前展開攻勢圍攻拂曉開始向敵攻勢  
於隘路口附近而截滅之

## 附記

- 一砲兵團長任砲兵隊長
- 二偵察使用另行研究
- 三通信兵營以太平橋南家屋為基點構成師通信網
- 四師攻勢計畫線為攻羅塘九龍塘迄寺子如子鏡

教官  
嚴為春團長在著  
李慶鳳中尉在著  
李慶鳳中尉在著

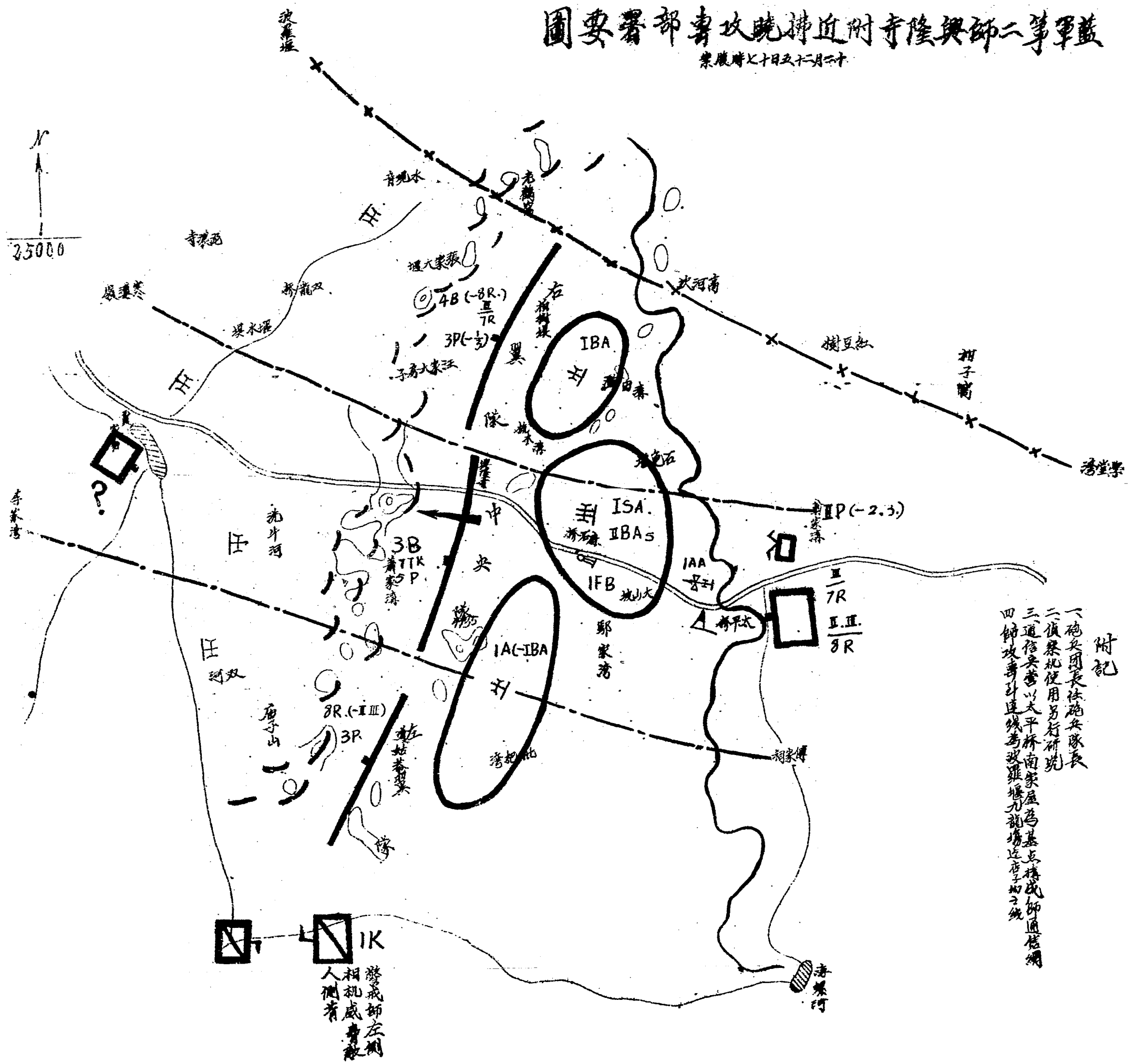

IK  
警戒師左側  
相機威嚇敵  
人側者

第二狀况

廿五日十七時半師長即接攻事部署腹心等十排攻事計畫遂  
即下達攻事命令遂十九時或前衛已將敵人營寨或部隊擊退  
遊兵敵隊或部隊及殘軍並得<sup>知</sup>創口<sup>已</sup>老鷹窩(東南)及汪家火  
房等附近似有敵側防衛機關<sup>槍</sup>陣地或第四旅之長春別隊攻事  
旨命令獲得知本翼前四連及第一營協力當即決定在<sup>老鷹窩</sup>之  
攻事部署如下。

(1) 右軍(鐵)第七團第一營(及第三連及機關一連)就為團長及  
彈砲連<sup>及</sup>防生砲各一連展開於新橋毛家屯砲台附近  
機於明(其)日拂曉開始向當面之敵攻事。

(2) 左軍(鐵)第一營(及第四連及第三連及機關連及  
及榴彈砲一連)展開於<sup>新橋</sup>附近砲台附近於明(其)日  
拂曉開始向當面之敵攻事。

...

十七則 對等 錄 此 錄 錄

(一) 忠勇(鐵)營 鐵(田)也 據 為 高 家 濟 營 日 濟 是 本 錄 意 之 續

(二) 防 務 鐵 車 總 建 (久) (概) 在 株 木 濟 附 近 據 錄 意 是 概 圖 總 建 在

鐵 田 濟 新 橋 梳 木 濟 各 附 近 注 錄 意 也 亦 在 防 務

(三) 吳 營 為 預 備 隊 吳 翼 孫 指 揮 所 在 鐵 田 濟 附 近

(四) 總 安 並 二 營 之 長 奉 到 師 總 吳 孫 長 吳 自 命 令 後 亦 決 定 以 吳 並

在 毛 家 大 溝 東 側 第 二 連 及 營 指 揮 所 在 鐵 田 濟 第 三 連 在 共

家 大 院 房 各 附 近 佔 領 俾 也

廿一 時 右 翼 吳 隊 長 存 青 督 導 吳 砲 兵 第 一 營 長 賈 雨 波 廿 六 即 協

定 一 切

、 同 題 三

右 翼 隊 長 吳 砲 兵 第 一 營 之 長 賈 雨 波 廿 六 同 ( 參 見 卷 解 )

3  
野地耕种想回

第三回 耕种

第五回 周文家

右翼隊表與對於砲兵第一營長協定及偵察事項

1. 砲兵隊之砲台情形狀况二所示
  2. 砲台附近之砲台情形狀况二所示
  3. 砲台附近之砲台情形狀况二所示
  4. 砲台附近之砲台情形狀况二所示
  5. 砲台附近之砲台情形狀况二所示
  6. 砲台附近之砲台情形狀况二所示
- 少... 砲台附近之砲台情形狀况二所示
- 炎... 砲台附近之砲台情形狀况二所示

(二)

8. 未盡事宜以收發通報補綴之

1. 砲兵營長隊右習苦操長之均有德札事項

2. 砲兵兩營現狀完六

3. 砲兵之射擊計畫大備(署)

4. 砲兵隊附近砲池所設之予檢校機

5. 各時期之火方核對新長之檢校機之如左

A. 攻占前進時 一兩直協右第一號 一連在系統

B. 衝鋒時 以全力支援第一號 一連在系統

中 全力於左第一號

6. 衝鋒成功後應有一連於連長即呈之隊

7. 電報機由砲兵營後

8. 連絡記号 (即照部之規) (即左)



民國三十年度秋季第十七期仰一般現地戰術總定

問題三條

右翼隊長

1. 翼隊之配備如行動另紙(略)

2. 隊前前進以前請先刺探水觀看附近之敵砲兵

3. 攻前前進時希儘以主要火力支援左第(殘)

4. 突擊時請集中火力於左第(殘)方面

5. 第(殘)進出至老鶴窩高張家大堰法家大房子之殘

命令既屬砲兵一部於翼隊時請依向側

高地附近推進

5. 該砲兵由砲兵指揮最好能派一砲

以劉氏以法家大房子附近之敵側防機能

8. 手在國河再前進戰況進展應移至張家大堰

十一月廿八日

其自... 身...

9. 未... 所... 情... 通... 報... 效...

砲兵第一營

1. 砲兵營... 砲兵連... 砲兵連... 砲兵連...

2. 砲兵連... 砲兵連... 砲兵連... 砲兵連...

3. 砲兵連... 砲兵連... 砲兵連... 砲兵連...

時亦請援助

4. 砲兵連... 砲兵連... 砲兵連... 砲兵連...

右第一營

5. 砲兵連... 砲兵連... 砲兵連... 砲兵連...

右第一營... 砲兵連... 砲兵連...

6. 砲兵連... 砲兵連... 砲兵連... 砲兵連...

向... 砲兵連... 砲兵連...

下到翼兵隊指揮所之靈話機由砲兵担任架設并準備隨時  
延伸更由營派聯絡班一班(軍官一士兵五)至翼兵隊指揮所  
担任聯絡請予方便

8. 劉民口汪家大房子各附近之側防機能以一部火力隨時準備  
給予以判定

9. 細部事項及臨時狀況隨時通報補綴  
10. 連絡事項如師規定(若何定如左)

A. 攻安前進

赤星一

B. 衝鋒準備

黃龍

C. 衝鋒開始

綠星一

D. 請求射擊兵伸

赤星二

E. 射擊停止

黑龍

F. 射擊發行

赤星三

十二團師一及三已日也等

一、其會一集、其比、其著、其...

永田光及手旗

畧

第四問題

第三師於十五日十三時三十分，基於軍要旨命令，對於  
配屬之空軍偵察第三中隊，於二十六日之使用，獲示

(要使用要領)

獲得詳

A. 如野、山、谷、林、區、等、地、區、均、有、是、以、以、此、為、機、關、  
能、量、向、前、進、行、只、可、以、

B. 偵、察、隊、員、不、能、與、空、軍、偵、察、隊、員、之、間、偵、察、隊、員、之、間、  
與、空、軍、偵、察、隊、員、之、間、

C. 偵、察、隊、員、之、間、偵、察、隊、員、之、間、

D. 偵、察、隊、員、之、間、偵、察、隊、員、之、間、

十七朝師(般現地)戦終

#### 第四問題原案

一 即於簡陽東南新市舖附近準備飛行場以備  
查拂曉後偵察第二中隊着陸之使用該飛行場之  
備由師請未軍担任之又及該場與師司令之通信由軍  
部務處之。

二 使偵察第二中隊於明廿六日拂曉後以一部與師砲  
力以予方担任敵情搜索指揮連絡。  
空軍搜索境界同師戰鬥地境。

三 將以上兩項用電話示知偵察第二中隊

多下七其老為新也

一



### 第三狀況

一、空軍第一團長基於軍之特別命令將偵察第三大隊之第二中隊配屬而於第二師并指示各該中隊之搜索境如左

鎮子場、龍泉嶺、太平鎮以西之殘(含)屬團

二、空軍第一團授予各部隊明廿六日之任務大要

偵察第二大隊(次第三中隊)担任軍之指揮連絡

敵情搜索、并以一部與軍砲兵協力

2. ~~砲~~重砲第一大隊與軍砲兵相協同破壞敵之陣地

敵之砲兵并協助第二師之攻害、必要時攻害成都

敵之飛行場。

3. 驅逐第五大隊與防空部隊協同肅敵之航空器

隨護軍之攻害

第十七期秋季現地戰術

三

三偵察第二中隊於廿五日下午十三時五十分左右奉到配屬於第二師之命令同時又奉到第二師之電話解第四問題原案

第五問題

偵察第二中隊長之安置

一、將要置概要報告於大隊長并請求迅速向簡陽東南  
新市鎮附近之飛行場輸送中隊明廿六日拂曉後使用該  
飛行場之油彈通信等必要器

師理地戰術

第五編 學員 周文賓

想這四軍五國與共苦戰

一 準備彈油糧料 迅速向新市鋪輸送

二 派員至第一師前線指揮 師入太平橋

除遣 任連絡

三 與第一師砲兵隊商討 可要三炮台

四 與第一師砲兵隊商討 任務

五 與第一師砲兵隊商討

第五問題彙案

一、先以電話向第二師報告中隊三現況飛機數並派甲中尉  
乘機踏車急赴高橋寺第二師司令部程任中隊與第二  
師間之連絡並指導前進飛行場之整備

二、將處置概要報告於大隊長并請愈迅速向簡陽東  
南新市舖附近之飛行場輸送中隊明廿六日拂曉後使  
用該飛行場之油彈通信等必要器



第四狀

廿日十六時二十分左右空襲  
第二師司令部見該師參謀長路有向答即至新鼓五  
飛行場處從軍指導并得知當地垣風西、西北或西北方  
向

第六問題

甲中尉飛行場鼓備要圖

第十七期 秋 遠 現 地 鐵 術



# 新市鎮附近甲中尉飛行場設備要圖

(十一月廿七日頃)

師現地戰術

想定即答第一問題答案

要領

着陸場及主要圖設備動員地方人力物次員由工兵協助務於廿六日拂曉前完成之

第五班學員周... 負責

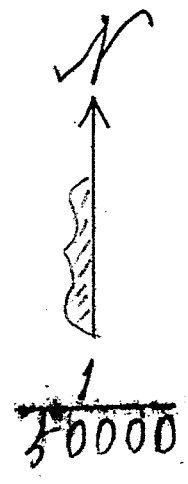

- 附記
- I / 表示應修築之道
  - II F 表示敵軍飛機
  - III O 表示飛行員休息所
  - IV 沿公路東側之處桿向西移動
  - V 和場之整修請於第二師旅團隊担任

第七問題

第六節對空道信班於太平橋節節附近對空道信班  
運定(要圖答解)

199  
毛期本卷外編卷

三

第五狀況

十五日廿五日曉軍長湯令係安第一大隊以常連隊向...  
機用絕後使飛行場無多備具其餘向連隊...  
十五日廿六日神端軍擬計畫開始以良激將至...  
連展軍士預備隊第四團(機附連)已...  
(六)機附任新市給飛行場防...  
制此連...  
發生動搖現象...  
乘隙...  
連當即猛烈射擊...  
他連軍長在向前指揮...  
二師長知上之報告...

問題八

八、九月八日...

以之楚尔焉 然此路係  
尋長此時有何等置

師現地集錄

第三班學員周火賓

想完四第人向受甚深

一、

一命新市捕房臨場勸言信部局守左要點

二命仙安大隊之兩連撲滅敵之降其部敵

三命空軍團派艇逐犯一中隊掩護復一團陽一新有編

四命上軍阻止敵以徒空軍之來利

五命簡陽長策勸民氣武力協力傳身大敵

云兩連撲滅敵之降其部敵

...



第八回題原案

令據各首之火隊以部排重要地吳主力來敵擊兵未集令諸將想據

激二。

令驅逐大陽連起龍改農敵机

忘令地方民單扼守交通要兵糧滅逃軍零星降落之敵。

軍軍預備臨河府云橋附近推直系備配為第一師。

忘令蘭陽地方民單扼守交通要兵糧便滅逃軍零星降落

三敵。

令第一二師迅速猛烈效惠政以復預備隊排進等通知

第二師長。

繁閉簡陽城門。

令軍者直屬節臨自行警備後可能撲滅敵將若命其...

卜心月火...



八八共物五五共生五五在

一

民國三十年年度秋季

想定五 教官

曹榮慶 盧鳳慶  
趙楚 李致中  
陳嘉敏

漢平七期勤一般現地勤務

張在善 歐陽春恩

想定(所用地圖及附表第二)

(1) 叙單：今兩個兵團於十月下旬以前，沿北江兩岸地區北進，似有

窺犯粵漢鐵路之企圖。

(2) 戍守成都資中前之藍軍第八軍第四師序列及各單位之編制

及能攻第一旅有韓守毅敵兩方兵團(由綿江右岸側面前進者)且

牽制敵東方兵團(由綿江左岸地區前進者)於蒙王以南地區之任務。

以原駐資中附近之第一師於二十五日以前，經六期訓練後，分三敵東

方兵團於馬鞍山(資中東北約十公里)一帶，經夜間一週訓練後，以

第二師總隊、第三旅英軍、直屬部隊於十一月二十二日以前，與兵

力等三敵在毛忠場一帶，經夜間一週訓練後，新修各團近一帶，五高炮

十七號現地勤務

遭通敵以相持兩日，此為膠濟（現不遺勞力定能是）二十七  
十五時後，軍長於自林（密探）南約三公里（附近）與指揮所得知  
以下三情況（參看想定之附圖）

① 第八師報告：師連日為強敵壓迫，在困難之狀況下，遂次抵抗，  
本二十七日晚，將退至中和場—盤石鎮—石佛鎮附近之綫，佔  
領新陣地，繼續抵抗當面之敵。

② 航空隊報告：廿四時三十分頃，於龜莊鎮發射彈道，其發現長  
徑約十二公里，諸兵連立三敵，縱隊奔前，正以其元氣已過，悉論鄉  
南端之齊探北進中。

③ 實陽附近密探十一時報告：刻於實陽附近之宛，經汶河發現敵  
後集小別約四五十隻。

十五時頃，總司令軍長正與參謀長研究上述諸情況中，忽電  
詔發唱軍長接話，始知為成都衛戍司令部之電，詔命令其

李鴻章

(1) 貴軍總下之獲入船首即督辦中...

臣表恭續續。

(2) 總領文冬年七月十四時廿分頃於...

(3) 貴軍總督遵交戰，吸引敵之西方...

(4) 總領文冬四散將於...

上蓋口與枝等...

鄭可劍聲。

(5) 作表參者資料。

(6) 致蓋和軍之編制素質圖入想定之。

...



第十一類 詠人 詠編地 戰術 想定 五

第六卷 題

基於安心最為重要之廢置法也

十心類為他心類

八

表制編任車各與列序例戰車 第一軍藍

第十七期第一編 戰術想定五附表第二

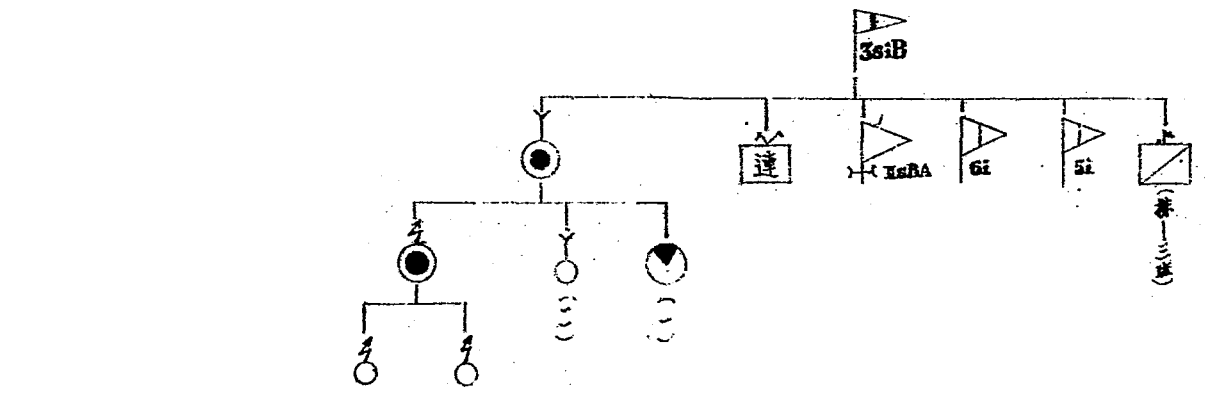
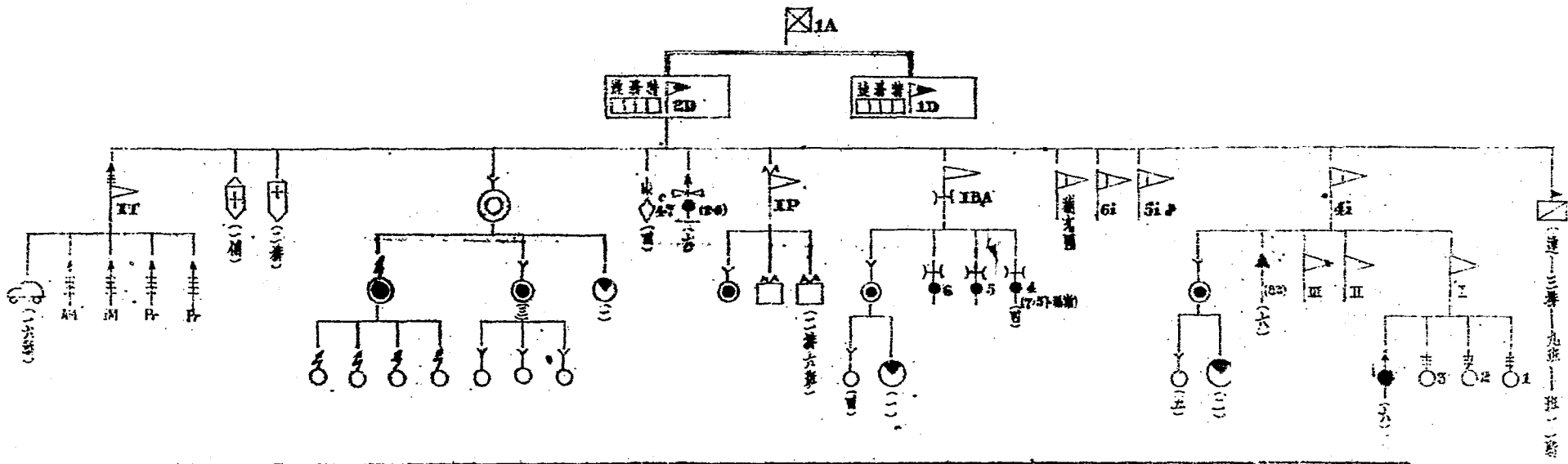

隊部屬直軍

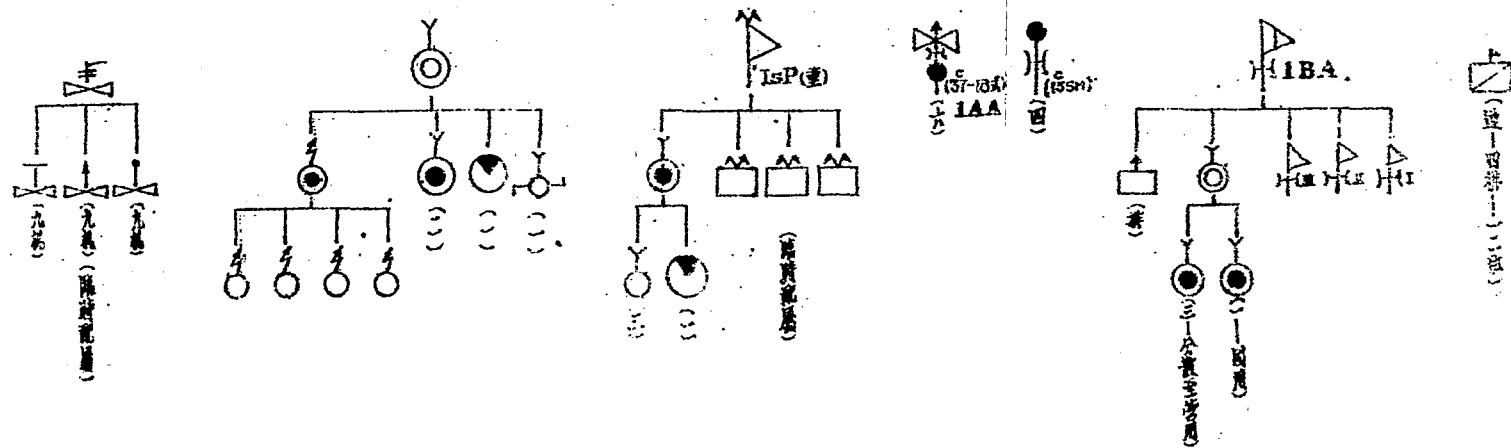

- 附記
- 一 軍保直屬於成師衛隊司令之指揮
  - 二 本表擬定編制係考其民國二十七年十二月軍政部頒行陸軍中種軍及陸軍師編制表對照決定者
  - 三 師為戰術編制一師與二師之師制者同
  - 四 編五旅中之團與師內建制團之編制同
  - 五 軍戰鬥序列中之兵站部編成另行規定
  - 六 戰車化學兵應不為軍戰鬥序列中臨時配屬必要之兵種其決定因素均整理由軍中所述之見解



步兵及步兵之期師一般現地戰術想定五考故

步兵軍(作成)理由書

(一) 陣地(陣列)根據軍為戰略單位(主)張軍之戰鬥(陣列)於軍  
應有(一)直屬部隊(原編制者及因作戰而臨時配屬者)外(若以  
二)編師(獨立旅或三個師)編成(之)而此編成應視為軍作戰時  
指揮單位(之)最大限度其理由如下:

(1) 軍直屬部隊

一. 編制部隊

(甲) 砲兵(要有)可以協同步兵形成火力重要要素(或)戰術(利  
及)誘導(決戰)遂行(戰路)上(任務)之(強)大野戰(較)砲兵(團)無(論)其  
使用(或)配屬(於)師(在)軍長(企圖)之下(皆可)自由(選擇)。

(乙) 騎兵(要有)若不(搜索)及(担任)軍(自)心(警戒)能力(之)騎兵

因(我)軍(作戰)不(帶)在(平)原(地)區(且)為(近)補(給)不(易)故(去)後(用)(  
之)理由(也)也(也)也

步兵騎兵稱機三騎兵一連。

(丙)高射砲兵一要有獨立但負地土防空及與空軍協同之責

射砲兵因我國機械化高射砲兵甚少且運動亦受道途限制故  
大抵用六門編制三連以徑高射砲兩連一連。

(丁)通信兵一要有領帶但使兵上級及即連隊之通信連為誌

有電報電話無線之通譯者三人負其器材。

五、配屬部隊

(甲)重砲兵一因我砲兵全般裝備仍居劣勢且遠滿受限制

車之後不能有重砲兵之編制故為適應敵之砲兵計應在戰時添

派重砲兵二營或一連配屬之。

(乙)空軍一空軍薄弱我國空軍仍以配屬陸軍作戰為

主(近史主張空軍將校待遇頗不同陸空軍同格均應切實加

以研究)戰時為故慮獨立但負戰略任務之軍在作戰上三必要亦以一

大隊(偵察、驅逐、裝炸各中隊編成之)配屬之。

(四) 偵察重兵士身執行橋樑爆破道路阻絕及夜久(雷)之

策指導者長必是時重架橋三架設、應將平時器制教習策

之獨立兵部(重兵部隊)抽調(當至少)一連於戰時隨隊

(五) 兵站部(車)及進行其戰路任務於慶之三戰場中、自

濟有兵站機關之配屬。

(六) 戰車(戰車)在我國為稀有之兵器、當以其中(戰場)

而使用之原則、但如軍內師如身車輛編制(獸島師則不必)

或當有敵使用戰車時自亦可於臨時調遣戰車(當之兵力配屬之)

(七) 化學兵(為對應敵化學部隊之作戰可於十分必要)

部屬(部)。

(八) 軍內師在戰時

因(軍)之戰(負)有戰路上之任務、為自(自)之(戰)或(及)對

天七期現地戰術

應敵師三獨立作戰其續兩三級物致密（小縱隊廣長而向遠距離  
務其目標三縱隊其續其活動戰場之地區縱橫常遠中其分中故  
務其作戰部者時能激其成其才其國其續勢應有三師或三師六師  
三續也。

一、單兵指揮三單級

單兵指揮官三續係其冷靜頭腦遠大眼先以而後戰  
上先勝三其受其指揮三單級是不宜過其餘小部隊不計其  
受其三續三續三續三續三續必其續此原則而後其

師三編制

師為中國軍中續在戰時戰術利益相互為用三要其不違行其  
務故續其以行動較快其動大之活潑性以爭取戰路上三其制  
續不減其保其續其續大續術上利益三其力其其續三其其

(1) 步兵團一為使能積負四一十公量戰鬥正而三修戰激底形成即  
夜(或郵備)仿上三重要及於此兩要求下仍能保其相當兵力之預備  
隊應以四個步兵團之編制為宜。

(2) 砲兵一祇要為能構成師於攻防禦兵中之火力重要及使師三行新  
較快以野戰輕砲兵一營為師砲兵團足三編制表而上雖似嫌火力  
不足但單砲兵必要時可配屬於師以加強其火力或三編制而令般支  
援之火力則加強步兵團中之重要砲連(火門)此外因中國砲兵少  
砲兵軍官真是戰術指揮技術指揮者極少殊不多觀敵軍下  
亦以如此編制為宜。

(3) 騎兵一可編制以殺軍直屬騎兵連編制局以三騎兵(連)使御先  
遣或臨時被支根任(地區)三任務時同具搜索警戒之能力且必要時  
可集中於軍形成軍騎兵集團但負更重者重大之任務。

(4) 工兵一為指導工事構築根任之途補及阻絕破壞諸作業

二期見也能行

三、(師內)以輕三兵一營編制之。

(四)防禦車小砲及高射機關槍一師為能阻其敵軍單位之戰車部隊  
及敵軍砲隊宜有此等部隊至少一師內各要有(連)編制。  
(五)通信部隊一師為靈活其對所屬各單位之指揮與上級連係應有一  
條通信連。

(六)輜重兵一使師能獨立經常維持其糧食之補給與運輸力以進阻  
敵軍之行動應使其輜重部隊相當強故其編制內應有以四個  
輜重連一個汽車隊編制之輜重兵一營。

(七)衛生隊及野戰醫院一師對傷病患者之治療其後送應以自己能  
在戰場直接負責為主(此兵十分重要)故須有一有衛生隊野戰  
醫院各一個。

(八)特務連一為警備監護偵察防毒之要於師內編制一  
特務連。

紅藍兩軍一般態勢圖  
 (諸情報合綜時五十月七廿月一十)

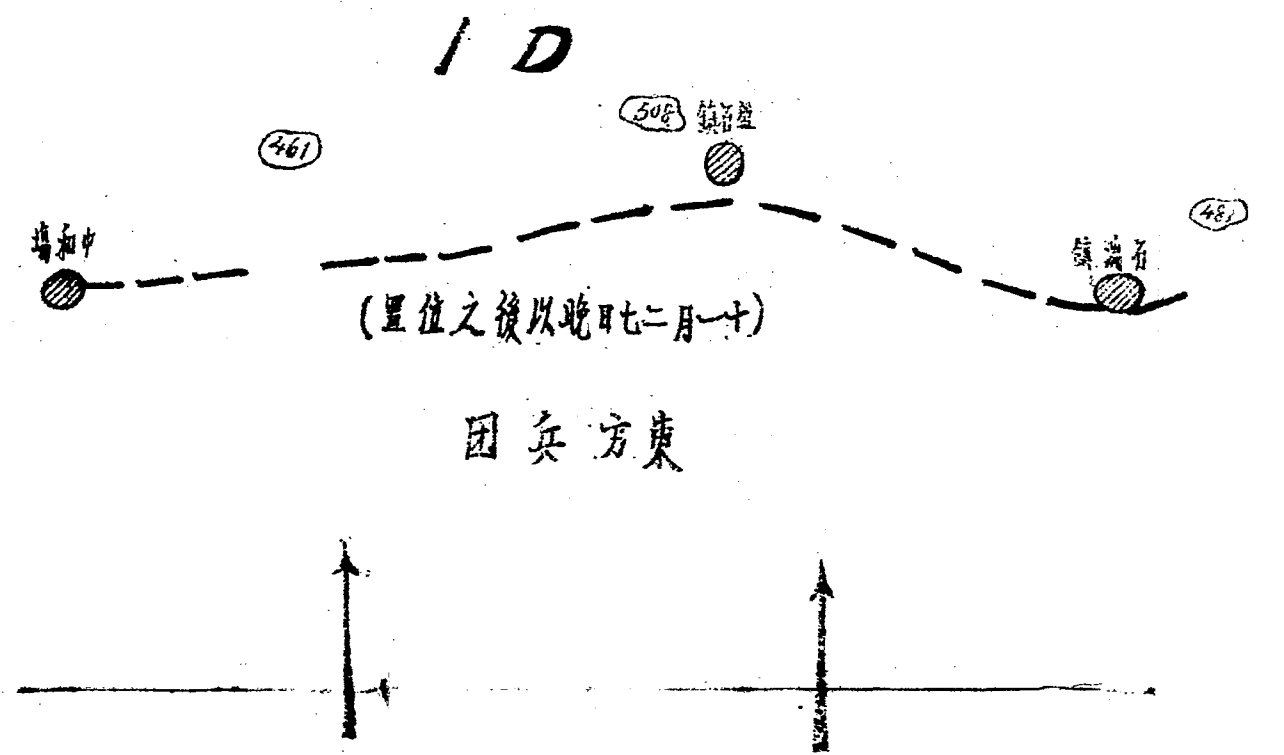
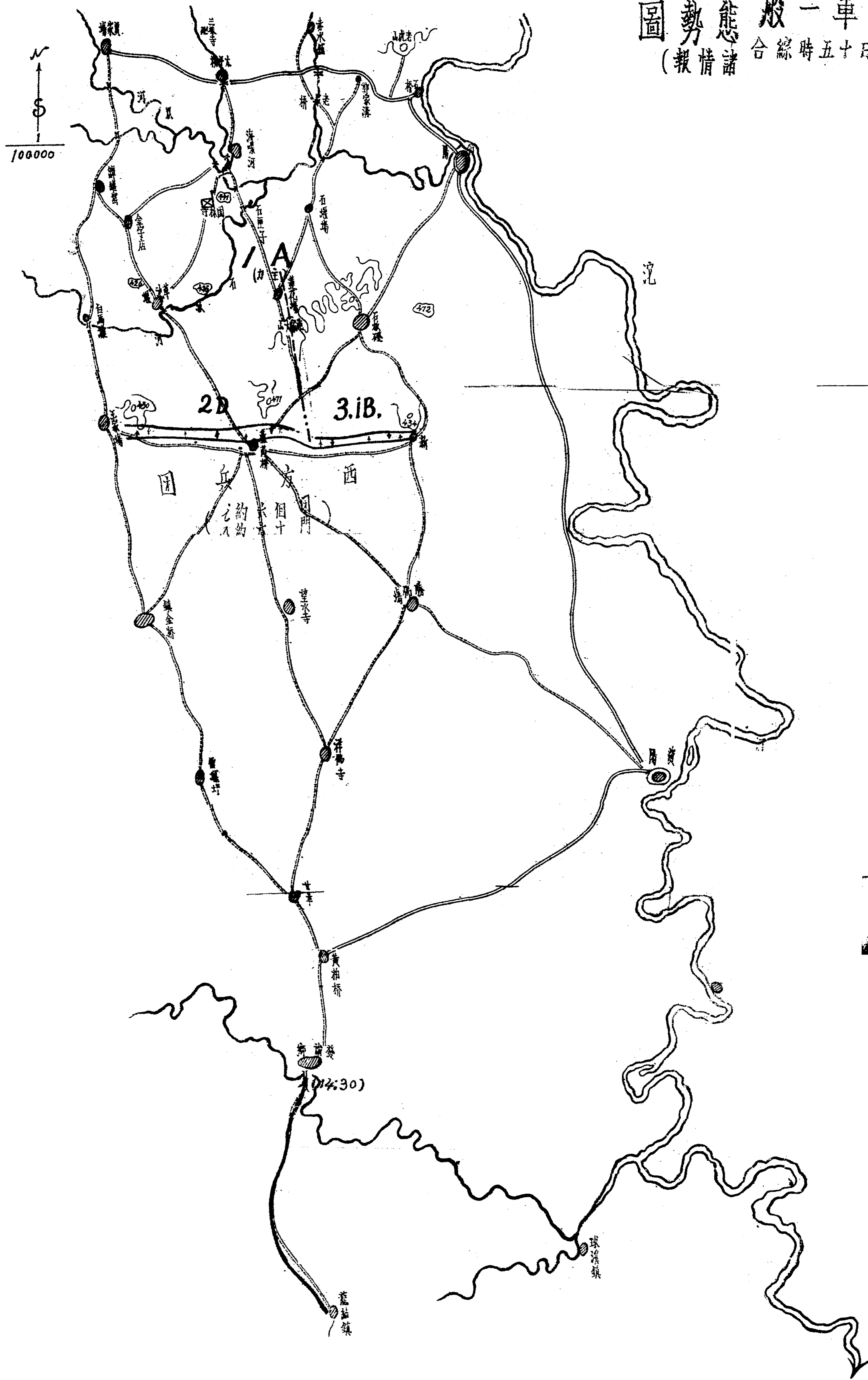

第十七期師二級現地戰術想定五附告

第七編 師一般現地戰術總論五

第一問題 原裝

決心

軍為力求於有利三時期與他兵敵三西方兵團再行決戰三日  
的，應即中止戰綫以全力於黃昏稍前以一都於黃昏後逐次撤  
退至實家場——三昧寺——赤水鋪——老虎山各附近地區佔領陣地。



七  
新  
現  
世  
戰  
術

一

第十七期師一般現地戰術想定五

第二問題原案

(1) 令第一師派出軍官監督讓出經過白鳥灘、草池、  
堤、石匣子二處前經浮橋窺海螺河之道路(特別注  
重道路之交叉處及橋梁處)

(2) 簡略密告第二師師長獨立第三旅旅長山砲兵第  
一團團長高射砲連長第一獨立工兵營長通信連長  
以自己十五時十分之決心並告以師下達中止戰術命令  
停止攻要同時示撤退至要道路(如原案乙要圖中所示)  
另示即各派軍官一名巡至海螺河附近集合前姓  
偵察新陣地。

(3) 即派參謀中校參謀某至海螺河集合各部隊  
派偵察新陣地之軍官前往偵察新陣地限於下午

十二時見也

一、以冀考其詳

廿五時在石盤廟附近呈出偵察報告

并令偵察新陣地之道路時應注意雙龍橋至太平橋老君橋及龍橋至方螺河舟在山西之道路。

(4) 令通信連長準備現在通信連統之撤收(先後軍與

第一師方面連絡電話線撤收)及對新陣地間之通信設施。

(5) 其餘關於中止戰鬥之重要處置如另紙要圖

圖要置處之要重為最心決之頃分十時五十七廿於基長軍軍一第單藍

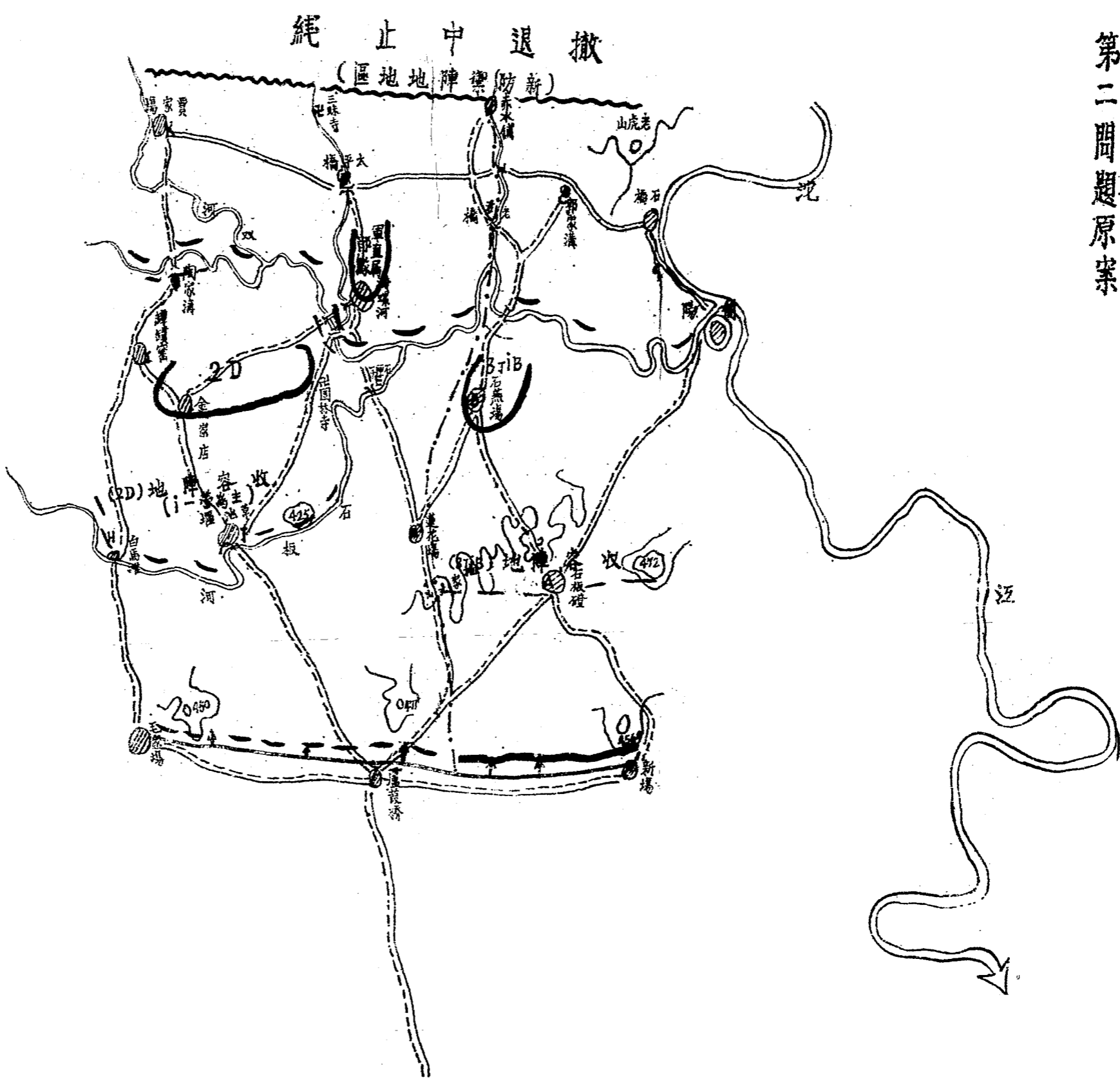

附記

- 一 HKJFG 道為 2D 撤退之道路
- 二 ABC 道為 3sib 撤退之道路
- 三 DEFG 道為 軍直屬部隊撤退之道路
- 四 2D 對右翼嚴密掩護於黃昏前中止
- 戰開先行撤退
- 五 3sib 迄黃昏止固守原位置第一綫於十八時卅分起開始撤退
- 六 軍直屬部隊之撤退由軍砲兵指揮官統一指揮
- 七 後衛部隊以步四營砲兩連為主編組之

第十七期師一般現地戰術想定五

第三問題

為實施決心應行下達之命令

十七期現地戰術

第七期師一般現地戰術想定五

第三問題原案

敵軍第一軍作命元字第六號

理由：為中止戰開撤退至賈家場——三昧寺——亦不

舖——老鬼山各附近地區佔領陣地之命令

地箇：如本軍目下作戰用箇

机密程度：自最机密直接受領命令之部隊長保留之。

第一軍命令 十一月廿五日五時四十分頃於園林寺

(一) 全面戰局膠着、有另約一混成旅之敵一縱隊於龍結鎮——

發輪鄉道北進於本(廿七)日十四時廿分頃正以其先頭通

過發輪鄉南端之橋標中。

(二) 軍決以另求於有利之時期與地點與敵兩方兵因再行決

戰之目的即行中止戰開撤退至賈家場——三昧寺——亦

十一月廿七日

丁七其五古詩

水舖一老寬山者附近地應依領障地。

改勢轉移預期於獨立第四隊到達後（刻記該隊時與

十一月廿九日到達在盤五鏡）

（三）中止斬關之遊行如次

（一）第二師着即對在翼方面嚴密掩護不（廿七）日黃

昏稍前得第一隊一隊有抽隊之兵力經過白馬灘

往歸續宿營及首下池坵往海蟾河道先撤退至金家

店食林寺之地區召集全體整頓然後前進至寶家

場三味寺者以北地應集結準備新陣地之佔領

該師即以步兵（廣為其幹之兵力）在板河北岸設

置收容陣地該師於通過後衛障地後師演對寶家

場南端之橋樑道路及太平橋下騎龍在各處設置

警戒

(2) 獨立第三旅進黃昏止固守原位置第一綫着於十  
八時廿分起由原位置經過收容陣地循石板磴——在燕場  
——郭亂溝道先撤退至石燕場附近集合整頓然後至  
老虎山附近地區集結準備新陣地之佔領

該旅即以有力一部於施家大山——石板磴——相高地之  
綫設置收容陣地。

該旅於通過收容陣地後對通新陣地前主要道路  
之交叉兵應先有警戒之配置

(3) 第二師與獨立第三旅之撤退地境自蓮花場果  
側向在燕場西側老君廟——老舖——綫延至——綫上屬獨立第  
三旅。

(4) 軍直屬各部隊隊已配屬者及另有任務者外由軍  
砲兵指揮官統率即時經蓮花場——石匣子——海蠟河道撤  
十七期見也



退光於海螺河以北地區同集令整頓然後前進三三昧守  
以北地區集結準備新陣地之佔領。

(四) 第二師到達集令地後即派遣步兵第四團(欠一營)獨  
立第三旅到達集令地後即派遣步兵第五團(一營)方  
派重騎兵連半部山陸兵署(連)兩連(軍部)獨立三兵  
團(連)連連連無後備三旅為後備(第二師步兵第四  
團)長之指揮(守)陣地(溝)海螺河(舞)台(山)四嶺(狼)嘴  
泡(簡)陽(之)河(流)務(在)三(旅)渡(河)之(進)軍(情)况(報)之(行)動  
并担任新陣地佔領之防護。

後衛司令官歸余直轄着即進至團林寺(余)報到  
後衛配備情形應於明(二)日(時)前提出報告。

(五) 軍第一獨立兵營着即向後衛陣地河流務之後方出  
發主力往海螺河歸後衛司令官之指揮準備殲破橋樑

4

(六) 通信連須保留海環河與右盤舖內之電話綫以供軍用後  
衛司令官連發之因該後衛部隊撤退再行撤收交兩師之  
(七) 軍高射砲連於現陣地掩護第二師及軍直屬部隊之  
退黃昏後即經海環河向右盤舖附近撤退。

(八) 軍航空隊務極力偵察敵後續部隊之行動掩護其  
二師及軍直屬部隊之撤退如敵企圖猛力進擊時則  
力予妨害之。

(九) 各部着者派命令受領者於明(八)日三時前至右盤舖  
(十) 二十時以前一切敵人在下午撤收集隊後在右盤舖二  
十三時以後余師在右盤舖新設之軍營團指揮所

營長 山崎 景

### 不達法

比糧命令受領者保之筆記

十七期現地訓練

三

無命令受領者則以電話命令之

第四期問題系案

其於軍命令後衛司令官對後衛陣地配備護送  
紙要箇

# 基軍命令後衛司令官對衛陣地備腹案要

(通附河海海於時七十月七廿月一十)

敵備要領

(一) 後衛應以止之敵備對主要道路交叉點橋樑防禦正面前直以水流之會合點及防禦正而中道路橋樑直後之制高点配備之

(二) 配備敵源頭及於防禦主要線——河流——南岸之直前

(三) 砲兵隊以能配置主要道路及橋樑直前之地區為主據此而選定其陣地

(四) 步兵隊以能防禦第一線之守兵而設置較大之預備隊以為阻止敵隊大部隊進逼河之用

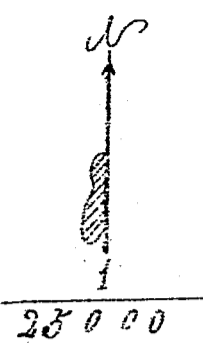

備改

- 一、(一) 表示亦有敵軍或敵備
- 二、(二) 表示亦有敵軍或敵備
- 三、(三) 表示亦有敵軍或敵備

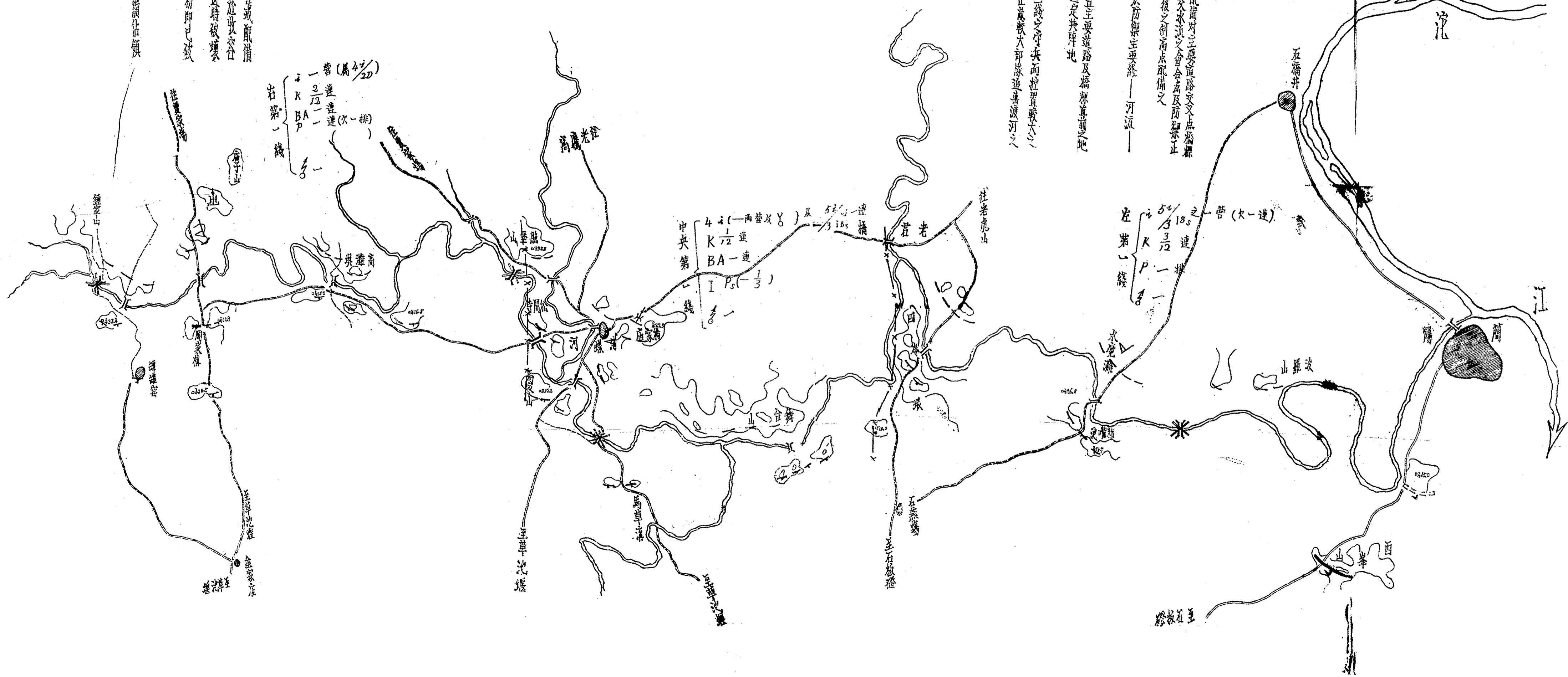

營 (屬 4 2/20)

連連連 (次一連)

右第一線

中央第一線

4 1/2 (一兩營及 Y)

K 1/2

BA 一連

I P2 (-1/3)

左第一線

50 3/12

K P 1

A

第十七期 師一級現地漸術

第四問題

基隆軍務令後衛司令官對後衛陣地配備隊  
(用二萬五千分)要商解答)

七期 魂地 鞍術

一

第十七期師(假現地戰術想定五)

狀況一

(一) 二十七日十九時四十分，軍長到達太平嶺附近，於二十時頃得知如下諸狀況：

(1) 第二師及第三獨立旅與軍直屬部隊各單位，先後奉到軍長十五時四十分之合同命令，各於作中其戰鬥之準備，遂出收容部隊，各單位之嚴守扼要，於十六時二十分伊始，即分別向後轉進。

(2) 軍直屬部隊之大部及第一師第一旅抽調大部之兵力，於十六時四十分以來，即先後秘密向集合地矣。移動前時受到敵人任何強烈之壓迫，目下各部隊均已完全收容陣地，逐次到達，正集合整頓準備繼續其進中。第一旅留第一旅之部隊亦於此時開始撤退。

人多一六身備一機形與雜雜

(3) 獨立第三營因均原位置我沈岳頭頭目於十七時三十分頃既  
備收容陣地完畢，十八時三十分起即請中隊部隊開始撤  
退，經過收容陣地回營區及收容地之防務

(4) 與我正面交惡之敵，除有一部進行迅速外，被我收容部隊阻  
止外，其主力自下似均分別於粟名區、白米林、陳家場等附  
近地區集合中

後以先頭到達慈輪鄉附近之敵（縱隊）於十九時三十分以未  
及到達望水寺附近，迄今猶未前進，似在觀望中，其後  
二三時頃，軍長到達石盤鋪，新戰團指揮所，於二十分頃三  
十分六分，綜合諸情報如下：

(1) 縱隊司令部於二十分報告：

(1) 第二師方面佔領後衛陣地之部隊，於二十時稍過，刻達  
陣地，迄至二十分頃，配備完畢。



(1) 獨立第三旅方面佔領陣地之部隊，於二十四時三十分以來，先後到達陣地，二十四時頃配備完畢。

(2) 五及巴連橋後收容部隊完全通過後衛陣地後，開始掘破各橋樑。

(3) 獨立第三旅於二十四時以來，順利由集合地繼續前進，二十四時頃，逐漸到達新陣地，指定之地區，即集結於陣中。

其收容部隊已於二十四時，在後衛掩護之下撤退矣。

(4) 第二師及半直屬部隊，於二十四時以來，逐次到達新陣地，指定地區，集結於陣中。

其收容部隊，扼守石板河，阻敵進逼，其為勇敢，其於二十四時三十分，在後衛掩護之下撤退。

(5) 第二師及獨立第三旅遵照軍命令指示，對新陣地前，道路交叉，及林線之收容部隊，自下亦大體完畢。

(四) 三河情況和緩，獨立第三旅方面敵之追擊，刻尚未止。大官山——長溝——西峯山之殘

第二師方面敵之追擊，為石板河阻隔，於二十四日開始。敵軍現僅有一部到達金家店園林附近。

(五) 二十三日十分頃偵察新陣地之中校參謀某呈述其詳。結果之報告如下：

(1) 新陣地位置

(甲) 主陣地——寶家場北端——雙龍橋——水磨

窩——寨子山——馬鞍山（赤水鋪東約二公里）——老虎

——高坡子（帶高地）

(乙) 前進陣地——馬鞍山（下騎龍店西）——金雞山附近高地

地

(丙) 預備陣地——十八梯——後官山——新林——板

一獅不山(帶高地)

四 兵力配屬表

(甲) 第二師司令部家場北端——雙龍橋——老鷹窩——

寨不山(帶高地)構築工事佔領陣地。

(乙) 第三師旅於石鼓山——老鷹窩——高坡不(帶構築

工事佔領陣地

(丙) 第六師與第三旅之戰鬥地點如下：

新橋——洞之山——圍家坡——高橋寺——老石橋——舞石山

各東端之殘(殘去蘇第六師)

(丁) 前進陣地——由佔領該地陣內各部隊分別佔領之。對馬

嶼山陣地特須加強其配備

戊 預備陣地——由軍統(指軍構築之

軍長對該參謀之報告，甚予同意，特予以如做。

七判師一般現地戰

三

交卷處第一科科长長草擬單位領新陣地之防禦命令

(三) 第二師副師長於三時頃，到達右盤鋪畢戰前所定之新陣地

軍長報告該師已遷至新陣地之後過詳情同時將受領關於

單位領新陣地之防禦命令要旨如下：

(1) 敵情——如狀況(一)之(4)山之(5)

(2) 軍以與敵決戰之目的，由舊陣地北端移至茶子山至高地

子一帶高地，佔領陣地，先在北敵之攻處，使第四獨立

旅到達後，由第二師方面，轉移攻勢。

(3) 貴師即於買家場北端——雙龍橋——一帶——茶

山一帶高地，佔領陣地。

應於(廿八)日十六時以前，佔領陣地完畢，馬鞍山附之

高地之前進陣地，由貴師佔領，特須加強其抵抗之既破

山砲兵第一團，即時以二營配屬貴師。

貴師所派出担任佔領後街陣地之部隊其歸還其制另命之

貴師與第三獨立旅之戰鬥地境如左：

新橋——洞石山——廟家墳——高林寺——高君村——舞台

山各東端之綫（綫上屬第二師）

此軍戰鬥指揮所左右林鋪，貴師於實施命令後，着即向余報告。

第二師劉師長筆記上述之命令要旨後，釋出每

砲兵第一團長等見而，當商定調該團第一營配屬於師

，於是乃迅速趕回公官山師司令部，報告師長送呈黨之新命

令，於是乃即作新陣地防禦之實施，當請錄上準備陣地領

諸種重要之度也。

十期師(殺現...)

藍軍第一軍第一師... 要圖

(用二分五十分(要圖)解答)

圖要案腹之備配衛防地陣對師二第軍第軍發

(分十三時三日十月一十)

同查

圖備要案

問題發案

第五旅學員周火寅

50000

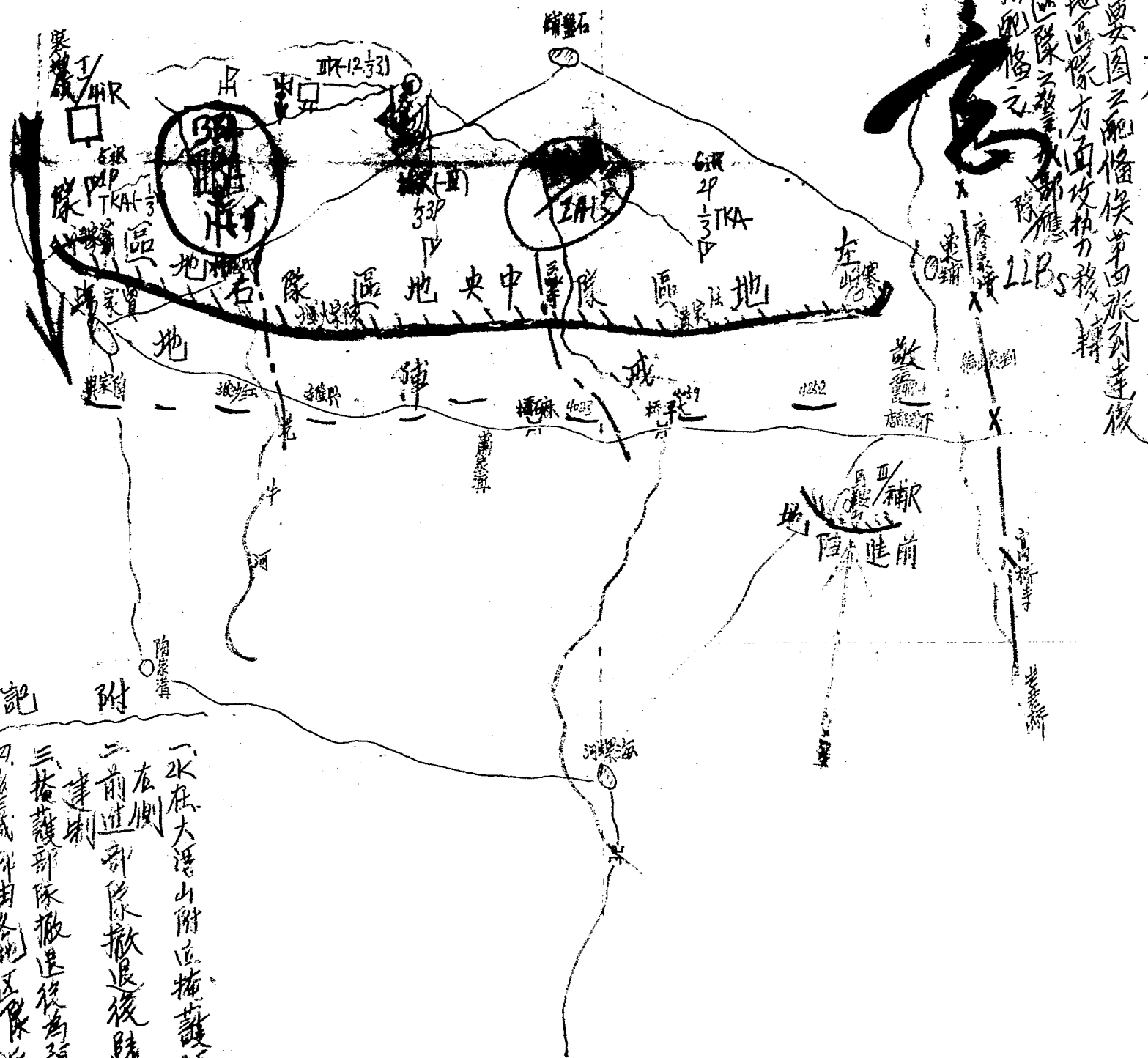

附記

- 一、水在大港山附近捕護師之左側
- 二、前進部隊撤退後歸還建制
- 三、捕護部隊撤退後為預備隊
- 四、各部隊由各地區派員歸師統一行動

一師如要圖之配備俟第四旅到達後由右地區隊方面攻其力移轉  
 二、右地區隊之整水部隊應加強防禦

敬請  
 前  
 陣

# 備配禦防地陣新於對師二第軍一第軍蓋

(以備天於項分冊時五日八十月一十)

第十七期師一戰地戰術想定五  
第六問題原案

配備要領  
一 配備重兵置於右地區方面傷敵之第四旅到達後  
後軍命令由該地區轉發攻擊  
二 馬鞍山之前進陣地及左地區方面之警戒陣地應  
加強配備之

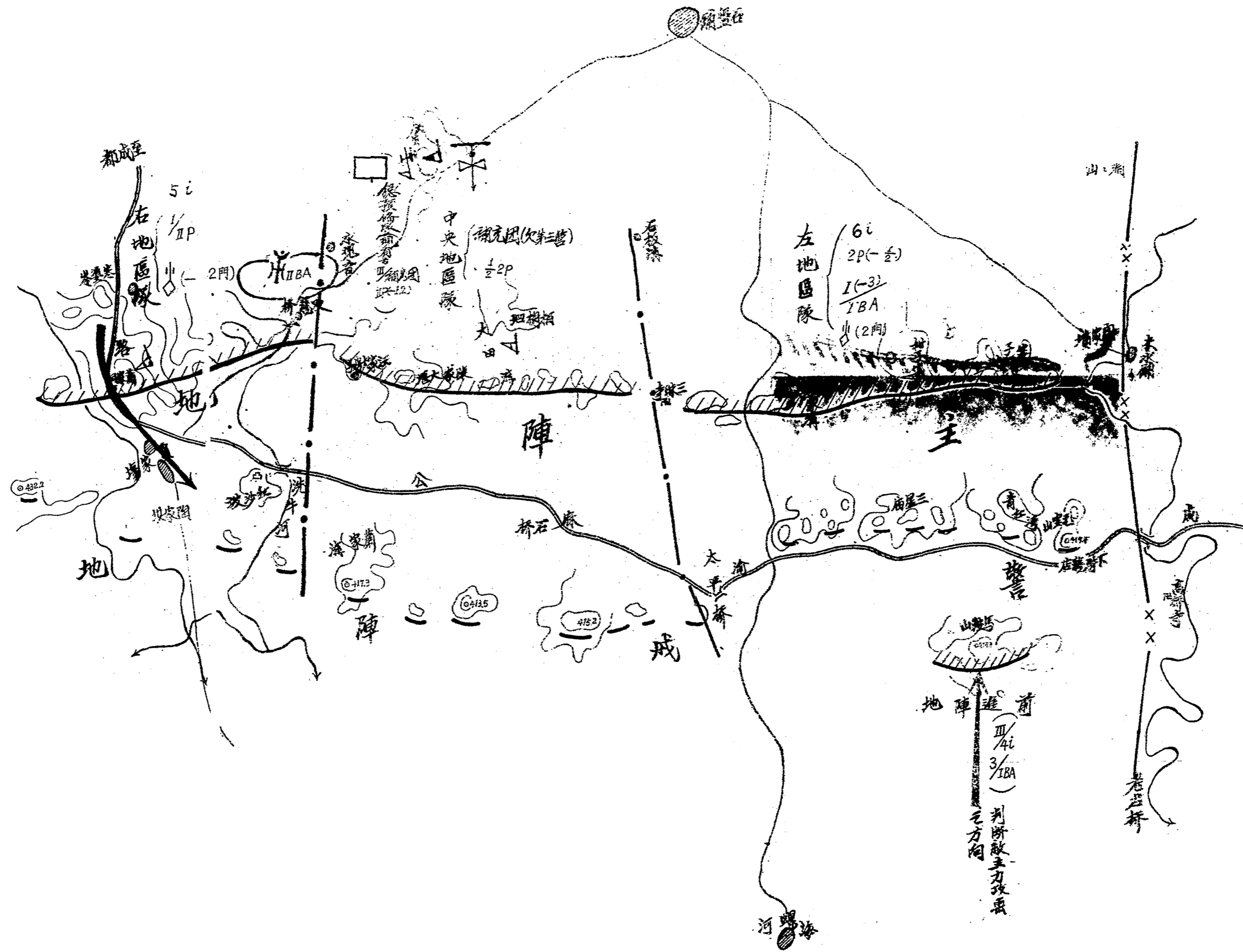

附記  
一 担任後衛及前進陣地之步兵部隊撤退後為預備隊  
二 警戒陣地之兵力由各地區隊自行派遣之  
三 前進陣地之砲兵撤退後配屬於左地區隊歸還建制  
四 後方部隊之配置通信連絡之設施另定之



十七日第二學年平終款驗更合兵科戰術試題

想定

簡要地圖

湖濱五島

永達河

多羅灣

活子口

一、藍軍對西方面攻，為收獲豐富，於十月七日以主力向活子口親  
營奇襲，河口方面設防嚴密，攻勢遂展為不利。

二、以遠路隊隊尾向台地，但敵不進，夜方復與特戰營奮勇為  
任務之藍軍第八師，由台地撤出，經活子口後，利用夜暗前進，至十

十二月八日拂曉前到達活子口（至腦湖面對）八公里處，察敵營（學  
口西約八公里）各附近地區宿營，其態勢如下圖（略）。

三、此時師長在活子口宿營地，綜合各種情報，知敵對國營之  
狀，師長遂決心於十月八日夜復攻，各雷前據點佔領公路。

四、注意事項

十七期

八、紅藍兩軍之編制裝備如附表第一第二

二、紅軍裝備中勞力優越較藍軍尚有空軍協同惟藍軍通曉

三、紅軍素質較佳後以往作戰經驗其戰鬥力約優於藍軍

四、惟藍軍射擊性大行軍力甚強

五、藍軍附近除黃河及諸湖沼外其他河流亦多險阻稻田

有積水無為徒涉兵甚難

六、藍地民衆敵愾心甚盛三兩紅軍夜指不致離隊遠出

七、連日天晴微有西風

八、日出六時五十分日入六時月齡中

第一問題

西公函

十一月八日夜藍軍第一師戰術指導腰案(要)商答錄

十一月期第二學年各科級級連合各科級科級題附表第二  
 茲將各科級編制表列後

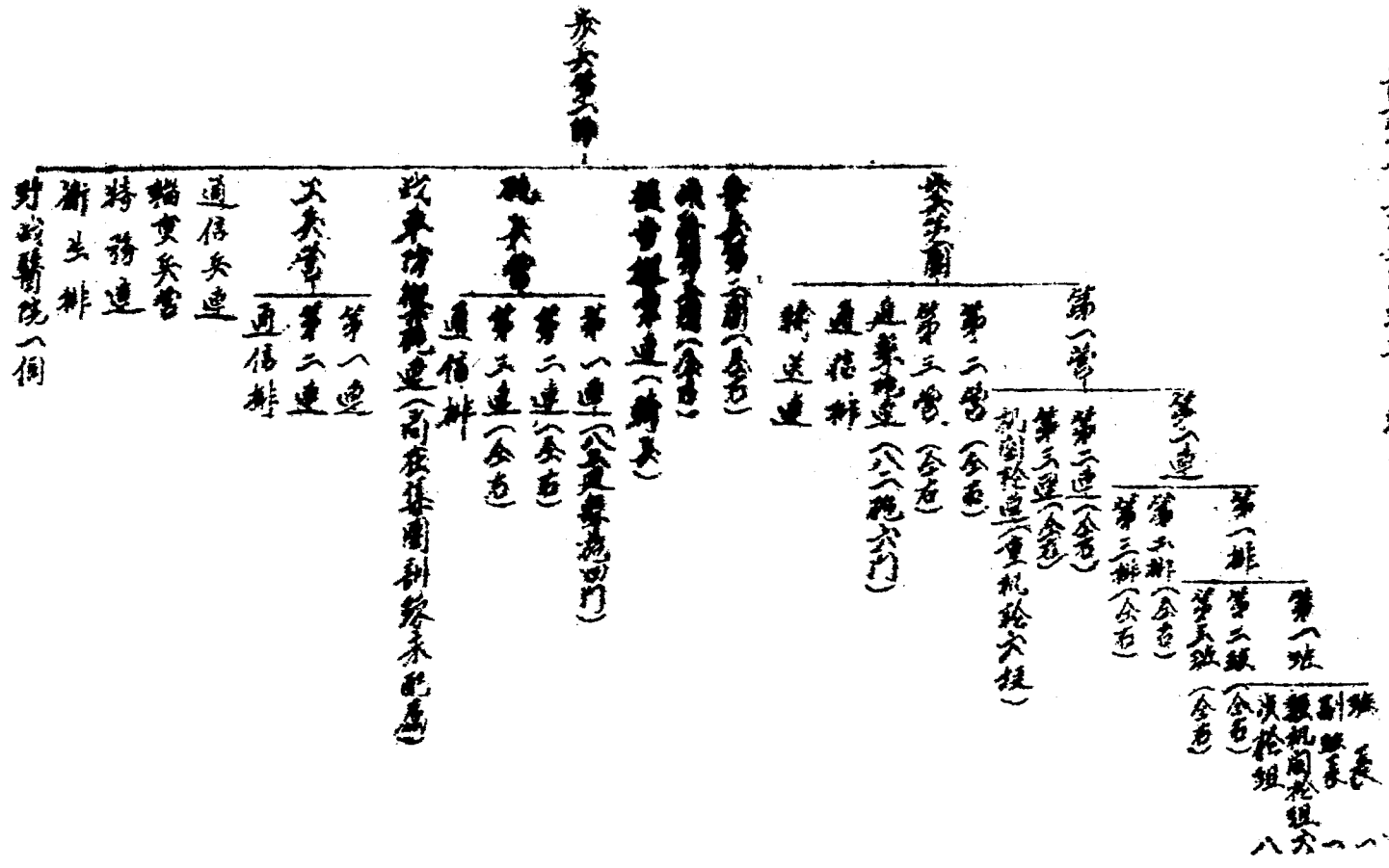

十三年期第二軍六年終戰後連合兵科戰術戰題附錄第一  
 戰區步兵師編制系統表

步兵師

|             |   |                 |
|-------------|---|-----------------|
| 步兵第1團       | 第1營   | 第1連 (人員約二百名)    |
|             | 第2連   |                 |
|             | 第3連   |                 |
|             | 第4連   |                 |
|             | 機關槍連 (配槍十二挺人員約一百名)<br>營務班 (配槍六挺人員約六十名)        |                 |
|             | 第5營 (全營)                                      |                 |
|             | 團砲連 (山砲四門人員約一百名)<br>連射砲連 (連射砲四門人員約九十名)        |                 |
|             | 通信連 (?)                                       |                 |
| 步兵第2團 (全團)  | 第1連 (人員約二百名)                                  |                 |
|             | 第2連 (全連)                                      |                 |
|             | 第3連 (全連)                                      |                 |
|             | 第4連 (全連)                                      |                 |
|             | 機關槍連 (重機關槍十二挺人員約一百名)<br>輕機關槍連 (輕機關槍十二挺人員約六十名) |                 |
|             | 通信連 (?)                                       |                 |
| 砲兵第3團       | 團現制班  | 營現制班            |
|             | 第1營<br>第2連 (野砲四門新槍廿四挺人員約百名)<br>第3連 (全連)       | 第3連 (全連)<br>營務班 |
|             | 第2營 (全連)                                      |                 |
|             | 第3營 (全連)                                      |                 |
| 步兵第4團       | 築城連   |                 |
|             | 架橋連   |                 |
|             | 坑道爆破連   |                 |
|             | 上陣作戰連   |                 |
|             | 當先機城連   |                 |
|             | 通信班   |                 |
| 化學兵第1大隊 (?) | 通信兵第1大隊 (?)                                   |                 |
| 輜重兵第1團 (?)  |   |                 |

藍軍第一師宿營地勢要圖  
(附圖第一)

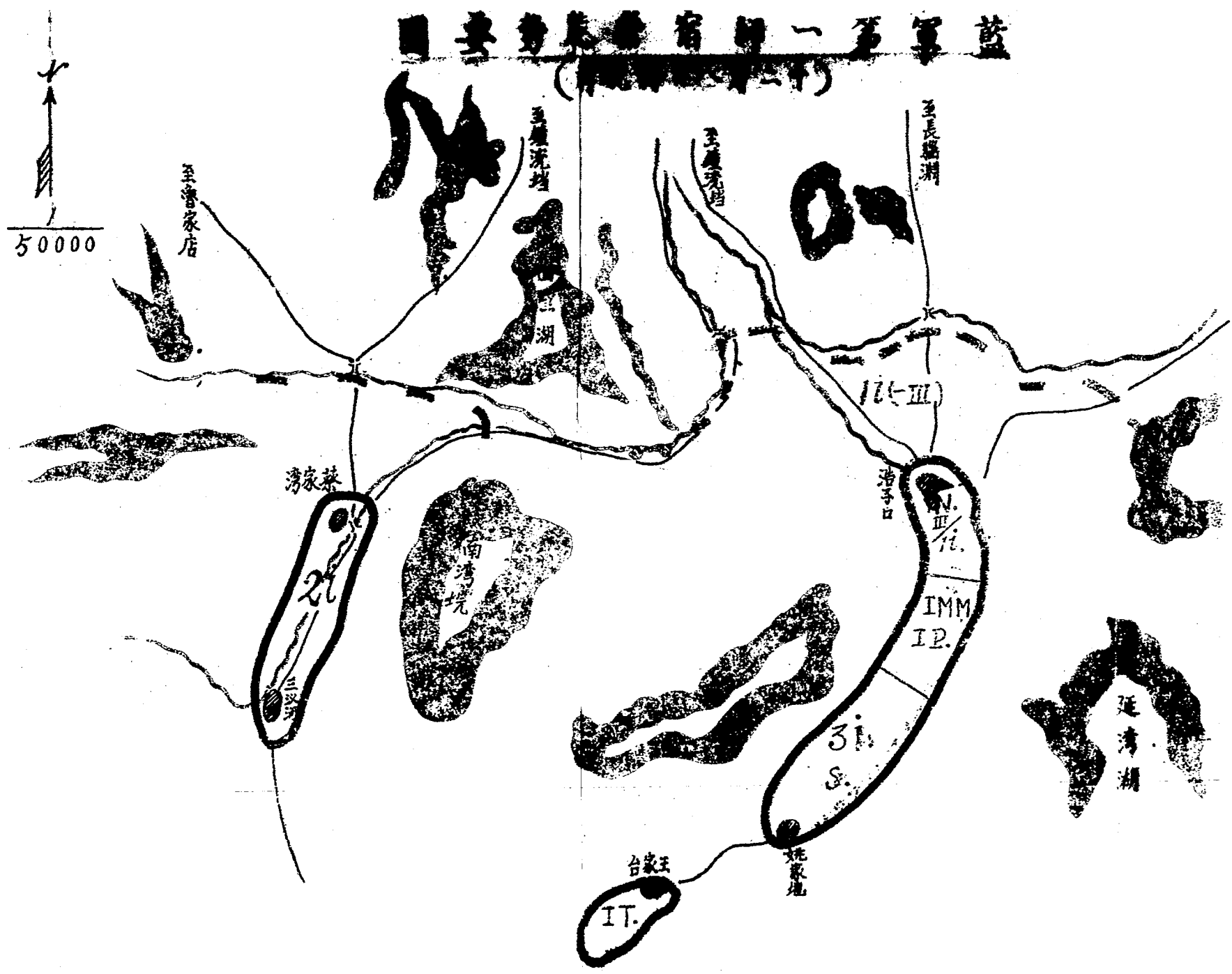

想定附圖第一

二十日拂曉時之狀況要圖

想定附圖第二

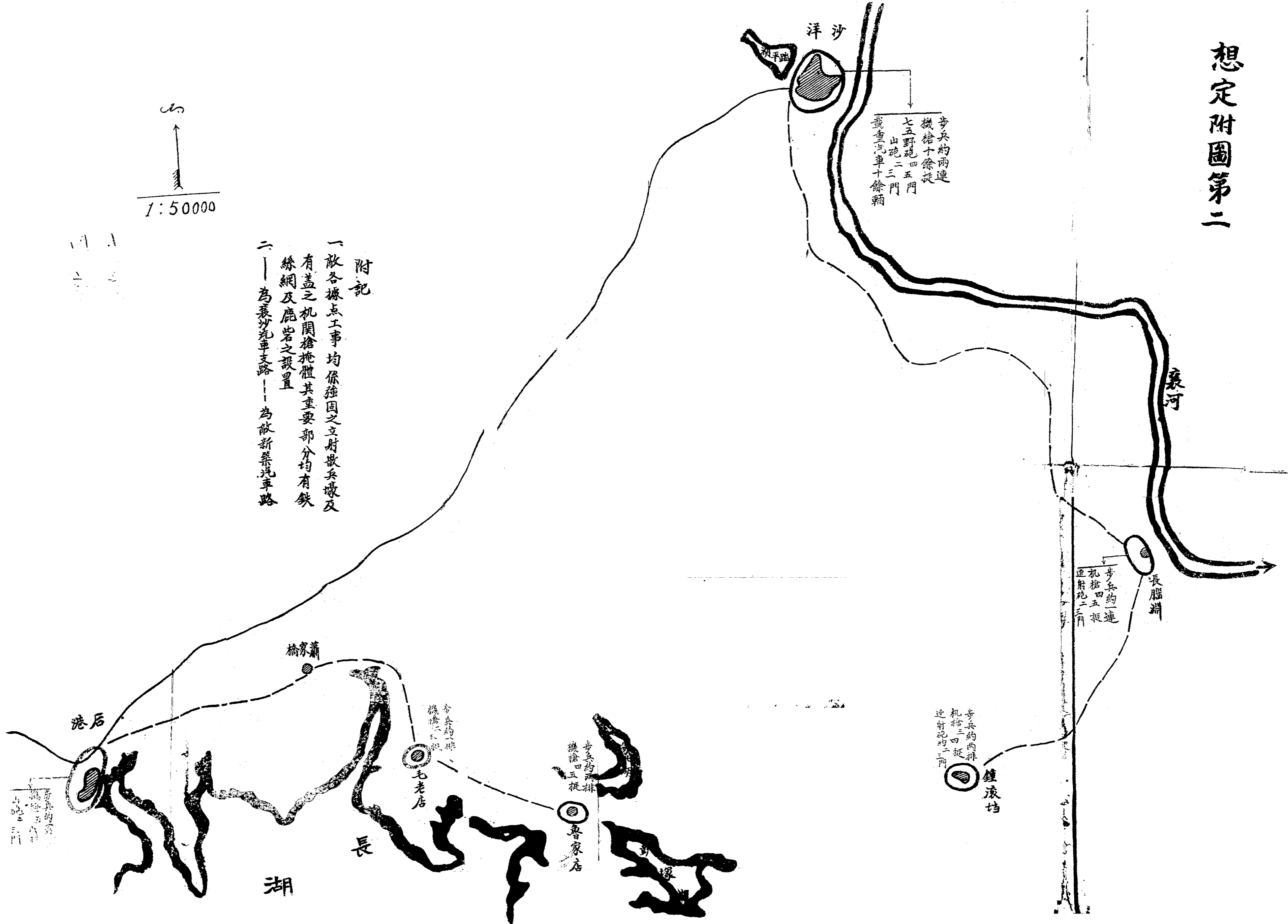

附記

- 一 敵各據點工事均係強固之立射散兵壕及有蓋之機關槍掩體其重要部分均有鉄絲網及鹿岩之設置
- 二 一 為長沙汽車支路 一 為敵新築汽車路

# 十二則兵棋

(訂在兵棋想定之前)

教官 六

## 目的

兵棋之目的有二。(一)即高等統帥部、應用之、推演戰況、作狀況判斷之基礎也。蓋現今作戰、為組織戰、能一人、以數人、所能判斷狀況也。(二)即教育機關、應用之、練習各種司令部作業、各種後方勤務、各種作戰指揮也。蓋設官分職、以教戰也。

註。例如：師長之決心與處置、各戰術指揮。各種幕僚、根據決心處置、作戰計劃命令、各司令部作業。各種后方人員、根據計劃、施設運輸、各機關訓練衛生等、為后方勤務。是矣。

## 六 師置及統裁法

師置及統裁法、須將設統裁官空學員作業、以空軍、

本 演習上之佈置，以如下圖，為最合宜。

佈置時期，則可實列下地為聽任隊，無須兵模演習，  
統裁官室，設大方台，台上置地圖，并備銀筆、粉筆、墨  
藍規、統裁官位其室，一把鏡演習經過，(製成各種  
狀況)狀況成，(交司令部指導官，下達於演習軍官長  
如解長。

(四)軍學員作業室，設大方台，供司令部用，又設



地形長大台供養(魏國隊用)司令部指導官、自司令  
部全體人員、任拉大才台側、担任司令部之各種作業  
。指導官承受理統裁官指示之狀況、待付於演習軍官  
。付給後、稍待索取決心表置、再待根據統裁官、自  
上下應付之任務。有時并利導其作業。(演習軍官長  
及司令部、其作業也)其決心表置亦相背課、指導  
及可教授之利導之自時紀錄指導上可見、向統裁官提  
供詳細資料)第一(魏國隊指導官、自第一(魏國隊長、位  
於距離長大台側、負担戰場上各種之部署、第二(魏國隊指  
導官、(一)監視并紀錄第一(魏國隊長之部署既備。(二)連  
絡第一(魏國隊評判官、(三)依第一(魏國隊之指導。(第一  
魏國隊之部署、如用此受命令、不相背課、上可指示  
其方式或原則。(四)紀錄監視上可見、向統裁官提供備詳

下

鏡裁官室

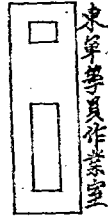

兵扶白室

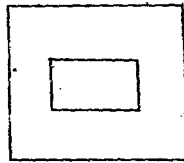

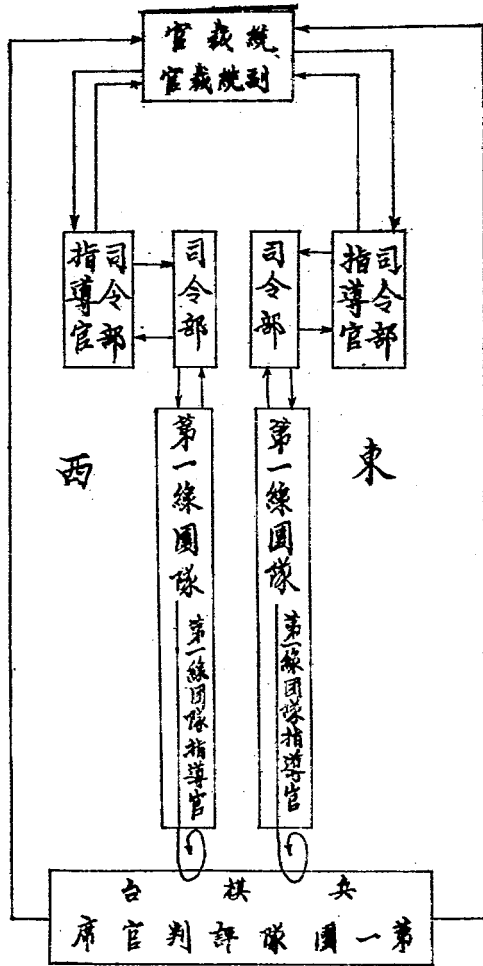

資料。以上各台均有地圖較其量距規法樣子。  
兵棋台空。該特大方台，台上置兵棋地形圖，蓋布。兵棋  
承量短規，缺子，最後。第一德團隊評判官，按照其部與  
台集東西學員及團隊指導官一人，令學員佈置棋子  
第一德團隊評判官，(一)比較雙方學員佈置棋子  
第一德團隊指導官報告其意見(二)分別判決A死傷  
員進退已成功(四)等並。四等)

### 三 偵偵及統裁法

設統裁官一人。副統裁官一人。東軍司令部指導官一人  
東軍第一德團隊指導官一人。西軍司令部指導官一人  
西軍第一德團隊指導官一人。中央第一德團隊評判官  
一人。共七人。以此。以實施兵棋演習之教育。統裁  
官(一)根據規定，不違於司令部指導官對司令部

(二) 倘指導官收取決心處置(其計劃命令可補收)考核研究(對照  
 指導計劃對照雙方決心)  
 (三) 製作狀況再下達於司令部指導官  
 待司令部開始演習(四) 以後倘指導官收取司令部所得之情報  
 與決心處置而靜觀其作戰(五) 但必要時可隨時製作狀況下  
 達於司令部指導官司令部如此強勁演習。  
 東軍軍司令部指導官法隊(一) 受領想定下達於演習之軍官  
 長(如師長)(二) 收取演習軍官長之決心處置且報告於統裁官  
 計劃命令隨後補呈(三) 再受領狀況下達於演習軍官長(四)  
 監視演習軍官長下達命令(五) 爾後紀錄演習軍官長所得  
 之情報與決心處置轉報於統裁官計劃命令隨後補呈(六) 檢  
 查統裁官交付之狀況。如此。符號演習。  
 演習軍隊指導官任務(一) 監視第一線司令部受領之命令及  
 司令部發之處置(而部署配補)。(二) 監視第二線司令部發之處置



四 手段及統裁

(工) 統裁官。東西軍司令部指導官。東西軍第一綫團隊指導官。第一線團隊評判官。如上述兩章。各按其佈置為組織。施外其業務。嚴禁復越與脫落。斯即統裁之手段。

(五) 但。演習師。則統裁官。須有任軍長。除此之外。統裁官又必預有任友軍。且常須潛伏潛伏活性狀況。以此。以製狀況。以此。可以圖消指導演習。使演習進行順利。斯亦統裁之手段。

以。活性狀況。如。可續以不可徒涉。儘可使用帆船。又南島。雲。天氣。時有大風。危作船外沒絕。數語。已在想。當狀。不用此段時。船可渡。用此段時。云有風。船不可渡。

也。爾後不再提及此段，則可渡舟，欲不渡舟，則必有風  
帆裁良，必要時，視臨去棋多室，親自統裁。(一)比較雙方態  
勢與火力(二)在甲方設開抵隙，尋覓其第一線之錯誤。反之  
在乙方則尋覓其第一線之優美，而發揚光大之。(三)以優美  
對錯誤，評判其勝負。斯亦統裁之手段

致，錯誤尋出之後，即向對方，以意見問答，(二)原則談話，  
(三)利害研究(四)情況轉達。於無形之中，發揚光大其優美  
，而誘導其向錯誤之方，出其優越之部署。(四)評判結果  
。方可。

雙方(或)團隊評判官，比較火力之後，結果為死傷，或延遲，或  
以之或無益。此時雙方之態勢已成，優勝之局已分。但雙方  
無二端，勢均力敵，亦所常有。此時不必強求勝負，蓋此  
真戰也。真戰時亦有相持不下之勢，亦不可不知也。雖無勝負



亦直漫習之目的矣。斯亦統裁之手段也。

(V) 統裁官、除其甚想定外、更須制定指導計劃焉。夫何謂指導計劃耶？曰預定合理之作戰經過、將經過記為文字、并附化為經過之下達時刻與糾正大要、率引大綱等是也。按此指導計劃、實施漫習、為計劃統裁。否則為自由統裁。自由統裁者、僅用手段、率引雙方使其常相合、亦未得命預定之經過也。此段亦言統裁之手段耳。

(VI) 傳達情況或狀況、按戰時、交互召集東西軍第一線部隊、進入受棋室、使云佈置受棋。東軍入則掩蓋西軍。西軍入則掩蓋東軍。在當時操演中、如後見西軍錯誤、則的東軍枕矣。待這于西軍。為傳達情況不可过于明顯。又可簡當互極西軍受棋段之損害。(按此言之地、損害云云、損是言範圍、亦即以前為節此之三死傷進退成功等益)

上列各段

且

因过于迟疑、耽延而空实战、且遂引起学员修习。此乃不可不饒此腦海之事。

### 五 結 言

兵棋統裁、統裁友、須有組織。有組織抗能練習。全係你業、收方勤毅、及臨戰指揮。近來受東互「兵棋統裁友」兵棋漫習者、良有以也。蓋可寓漫習於教育、又可寓教育於漫習也。近來作戰、為組織作戰、其教育亦非無組織教育。兵棋漫習者、宜組織漫習。此篇之敘釋、幸於斯旨。幸研究之。於危隱鎮、大賞廬。



育少數監視兵。

又向等兵力西軍第一師，於十一月六日，到達高安，集結於錦江北岸之萬安及萬安附近。無作新準備。

3. 西軍尚有兩師，及軍軍屬兵等，駐屯蘆溝。

先軍偵察班，已進至橋頭十五日晨開始偵察西軍行動。在偵察班未開始任務以前，本第一師行動應嚴守秘密，勿使敵知師作新準備及企圖。

本地形完全與五島分（他形圖類同）。此兵線以上之道路可以通行砲車。

5. 其他狀況：軍部尚有公文訓示，於十五日晨可收到。師部。

三師之編組如下：

師部（四科）

步兵營 (一) (第二至第三團)

騎兵營 (一) (三連 重裝甲車隊)

砲兵營 (一) (七連 山砲) (營野砲兩營)

步兵營 (一) (三連)

砲兵營 (一) (行軍之裝載如下)

步兵營 (二連)

砲兵營 (三連)

騎兵營 (四連)

野戰病院 (四)

馬廠 (一)

架橋材料 (連)

師之作戰指導

(衛生隊可由內抽派)

Vertical text on the left margin

Small mark at the bottom left

(一) 想定 (譯自雜誌)

演習官兵棋之想定，除道過一般之想定外，更宜顧慮以下之各  
狀而別製造之。

(一) 想定造定宜簡單，此演習，係設官分戰，且各官戰均係同時互  
作，演習開始之時，一般趨勢，趨於複雜，不必需要複雜想  
定，為自然之理，又高階統帥部判斷狀況，指導專作戰時，  
每係陳列狀況，分別判斷，取其最前者用之，作為決心，其  
每次判斷，亦為兵棋演習，故其想定宜簡單。

(二) 第一研究，不宜取巧妙之決心，巧妙決心，使學員不易決心  
為軍或師之運用，並且磨練時，僅為一人頭腦，不能恢復表  
示同時磨練學術，亦屬於兵棋演習之範圍，又高階統帥  
部判斷狀況指導專作戰時，多分析困難狀況，分別陳列，分

別判斷，取其最當者用之，作為決心，其每次判斷，亦如象棋演習，故第一研究，不取巧快作業。

(三) 兩軍位置開始時直接，此、東西兩軍行軍，裁判之價值，且行軍可單獨教授之，不必作兵棋研究，以即時開戰，蓋之消耗兵棋演習最重要者為戰場，蓋以部置影響於司令部作業，司令部作業左右於戰場之部置者也。

(四) 想定宜取任務法、此說明武力大小、武力來源地、武力企圖、及作戰起因、再加以作戰時地祚戰任務者、曰方畧法、僅說明軍隊位置任務、再加以時地力任務、曰任務法、兵棋想定、宜用任務法，蓋以最高統帥部判斷狀況、係節取狀況而作判斷、宛如任務法也。

(五) 想定開始態勢、兩軍直接之外、須求合於实况、如兩軍在作戰中、或一方陣地已編成、一方已就開進配置、或一方行





軍) 係集結態勢，所謂集結者，軍隊位置亦有限制範圍內之謂也。其法有二：(一) 即師行間進配置騎兵在前任縱隊，此為有敵顧慮時用之。(二) 為村落露營，外圍派監視兵，此亦係警戒兵，此無敵顧慮時用之。又在無目的無任務之集結時，為求後者之集結，以省之集結，其騎兵有時與其餘兵種集結於一，其集結之範圍，視地形而異，小者其面積為(一〇〇)×(一〇〇)米，大者為(二〇〇)×(二〇〇)米。

兩軍相擊甚近，其(一) 態勢集結，可令學員自由使用兵力自由部署兵力，有作業三自由。

三、統裁

統裁官制表之各項狀況，最後之統裁，司令官指導官位上下狀況，承辦者任作業進行上之指導，第一線團隊指導官監視團隊部署，并任作業進行上之指導，第二線裁判官，裁判火力，裁判死傷進退成功與否，為各員任務。



及為突擊隊。兵員分為兩隊。每隊約百餘人。每隊及之。兩方火  
 即將復燃。後連法。刻有突擊隊云云。其地之突擊隊。  
 漢軍(指兵勇)火下首。其首(指兵勇)火下首。其首(指兵勇)  
 三三。突擊隊之兵勇。其首(指兵勇)火下首。其首(指兵勇)  
 (指兵勇)火下首。其首(指兵勇)火下首。其首(指兵勇)  
 為漢軍突擊隊。此後連法。刻有突擊隊云云。

五、節時

(六) 兩軍遠則天不氣時。近則天不氣時。甚至五分鐘高  
 入部。而各集東面軍端流入兵集。其首(指兵勇)火下首。其首(指兵勇)  
 刻有突擊隊云云。其首(指兵勇)火下首。其首(指兵勇)  
 刻有突擊隊云云。其首(指兵勇)火下首。其首(指兵勇)

本十二款為第一線。刻有突擊隊云云。其首(指兵勇)火下首。其首(指兵勇)  
 刻有突擊隊云云。其首(指兵勇)火下首。其首(指兵勇)

天法錄

此後須實。目的曰達。因緣各段在測類。故總理或節節  
之。以法考致

七期兵稜想定及述其說明（註在想定後）  
教官宗明

一 任務

作想定，約四類。曰方畧法。曰任務法。曰命令法。曰命令法。根據命令演習，即命令法。根據要圖演習，即要圖法。說明武力之策源地，即力之企圖。及作戰之起，即斯即方畧法。根據軍隊任務，不說明作戰起因而，力企圖，曰任務法。

本想定，兩軍向稱友好，突奉軍令，令即作戰，係總行任務法也。先將我方軍隊，佈置于甚近之處，各予以任務，使師知任務，知兵力，知位置，知時間，令其開始作戰。其作戰起因而，可以不計焉。

二 集結

集中之初態，其任務未定，敵人尚遠，急則以集結為

與。其法後... 且各... (一)

與六(八) (注) 公... 以重其机動...

本想之... 南進北... 百進...

本應取... 長期行... (後... 與任...)

直前之... 非... 取...

會... 應取... 亦...

即集結者以此... 亦... 不必言明...

即應... 至於... 亦...

即集結... 亦... 亦...

失時機... 亦... 亦...

集結區... 亦... 亦...

三 節時

通一也。然一節時，乃集東西軍入兵。又云。今。直。道。直。其。根。  
子。真。法。兩。軍。相。距。遠。則。節。時。大。作。時。經。過。之。差。愈。大。近。  
則。節。時。小。得。接。觸。則。甚。小。漸。漸。合。其。接。觸。為。妙。

十七期 兵模演習

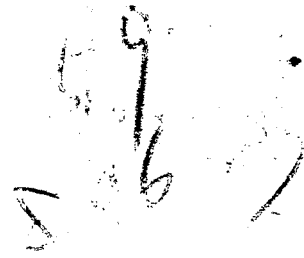

松



