

12
18

秘 粹
木匠雛形集
一之卷

066565001-6
12-18

木匠雛形集 1, 2, 5之卷
立川 小平 / 著

M16-17

CDC-270



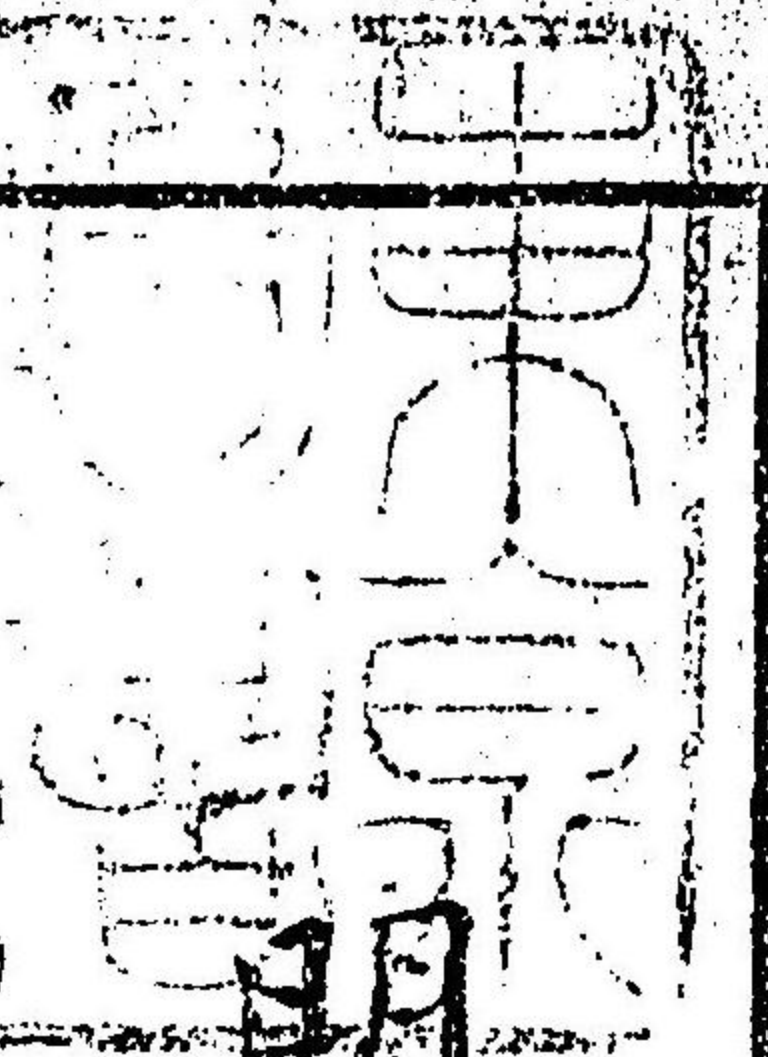

明治十六年三月十三日免許全年五月出版

30.10. 5

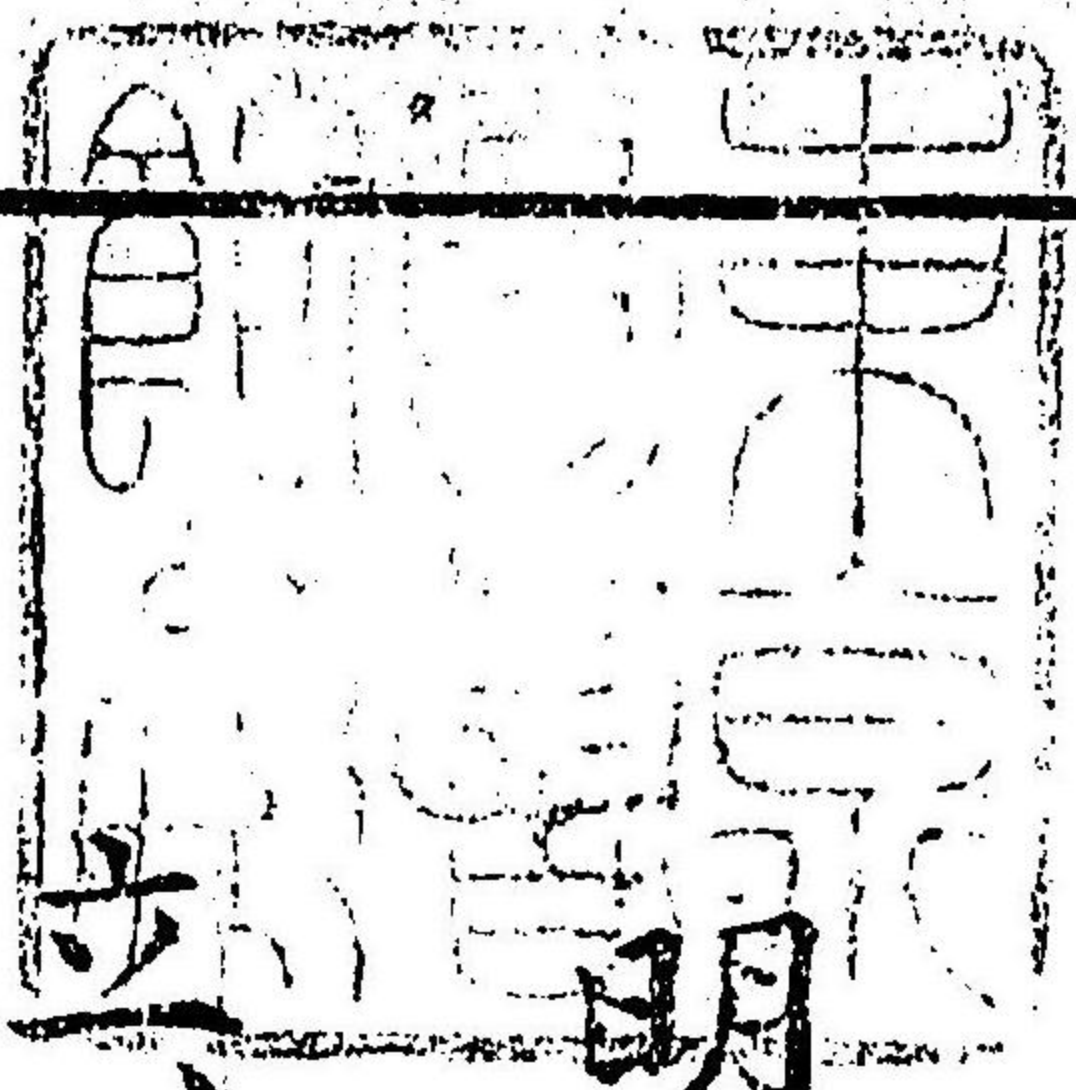

明治十六年三月十三日免許全年五月出版

立川小平著

極 奥山富五郎増補

秘 木匠雛形集

大折本 五帖

山形縣下羽前國西田川郡湯濱村元四番地

自序

出版人

平民工

奥山富五郎

穴居變シテ木居トナリ木居又變シテ屋居トナル既ニ
 屋居アリテ木匠ノ道起ルハ自然ノ勢ナリ曩ニ諸
 君ノ著セシ軒廻垂木雛形ノ類ハ許多有リト雖モ
 其言簡約ニ過キ拙工ノ容易ク悟リ得ル所ニ非ス
 余深ク之ヲ慨シ數年ノ經驗ニヨリ規矩準繩ノ法
 ヲ詳記シ并テ圖解ヲ附シ專ラ初學者ノ木匠ニ示
 サントス名ケテ木匠雛形集ト曰フ這回官ノ許可ヲ
 得テ之ヲ世ニ公ニセントス彫刻己ニ成ル因テ聊カ其ノ
 事由ヲ卷端ニ記シテ以テ序トス

明治十六年五月

奥山富五郎 願

目錄

目録

- 第一 直角地ノ間定メ見様
 - 二 角本ヨリ垂木ハセントシノ仕様
 - 三 桁ハ角木切込見様
 - 四 風返ス留ハセントシ見様
 - 五 角木垂木長サ定メ見様
 - 六 桁中墨鞍越ノ見様
 - 七 鼻桁ノ口角木タツノ見様
 - 八 振レ角ノ地ノ間定メ見様
 - 九 桁上ハ振レ角木切込見様
 - 十 桁上ハ角木振レノ見様
 - 十一 振レ鼻桁留メ切様
 - 十二 角木垂木長サ定メ見様
 - 十三 角木ハ桁中墨仕様
 - 十四 振レ裏板留メ切様
 - 十五 四方フンバリ柱ラカヨミ取様
 - 十六 句配ヲ以テ程ヲ量ル墨
- 右何レモ合紋アリ合紋ニテ尋ヌベシ

右何レモ合紋アリ合紋ニテ尋ヌズミ

第一 直角地間定見様

此墨引ハ西洋造及日本造
多ク用フル事アルナリ

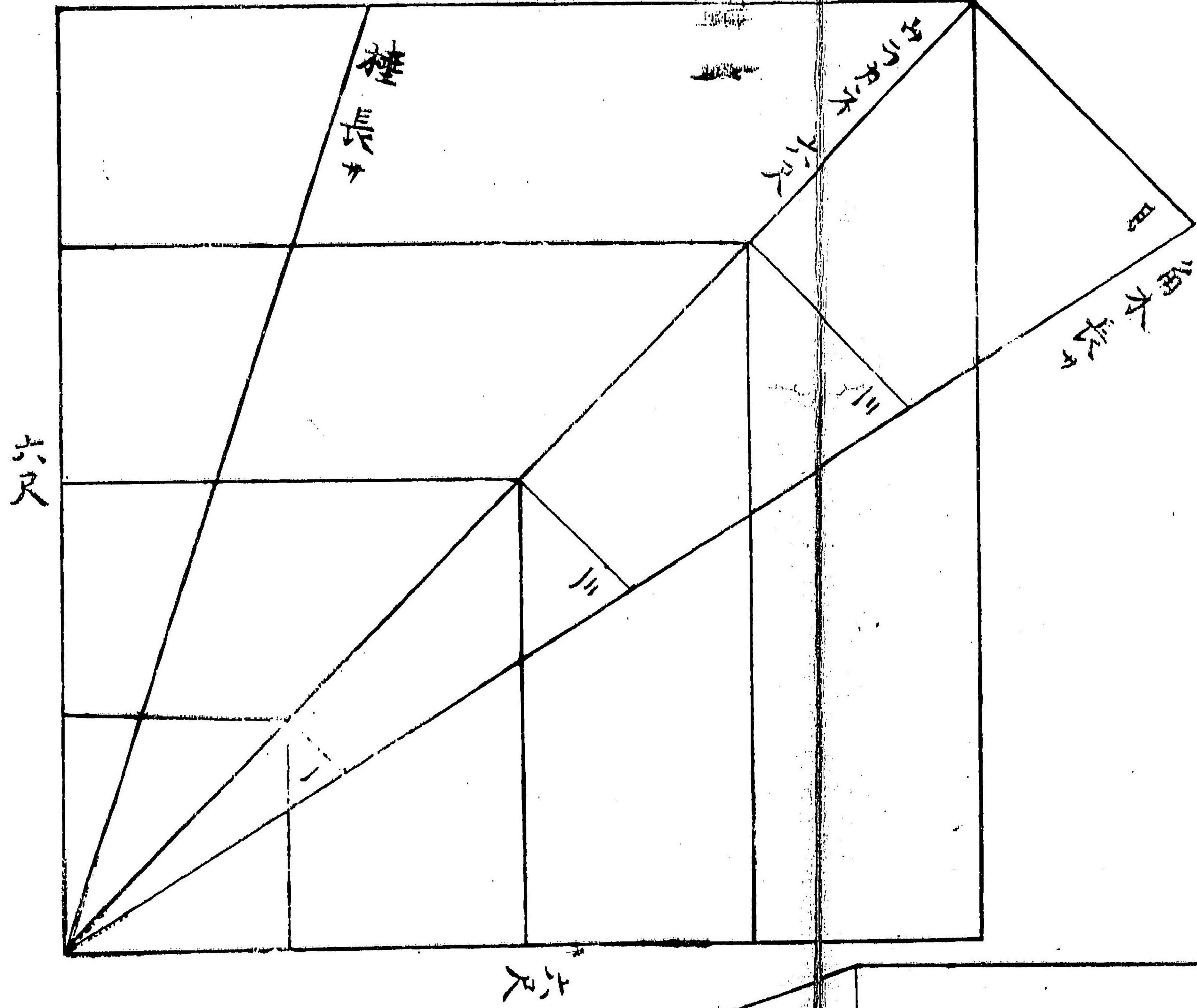

ガニガカクハ次ニ角木柱長カドシ

内窓ハ何レモ此ノ

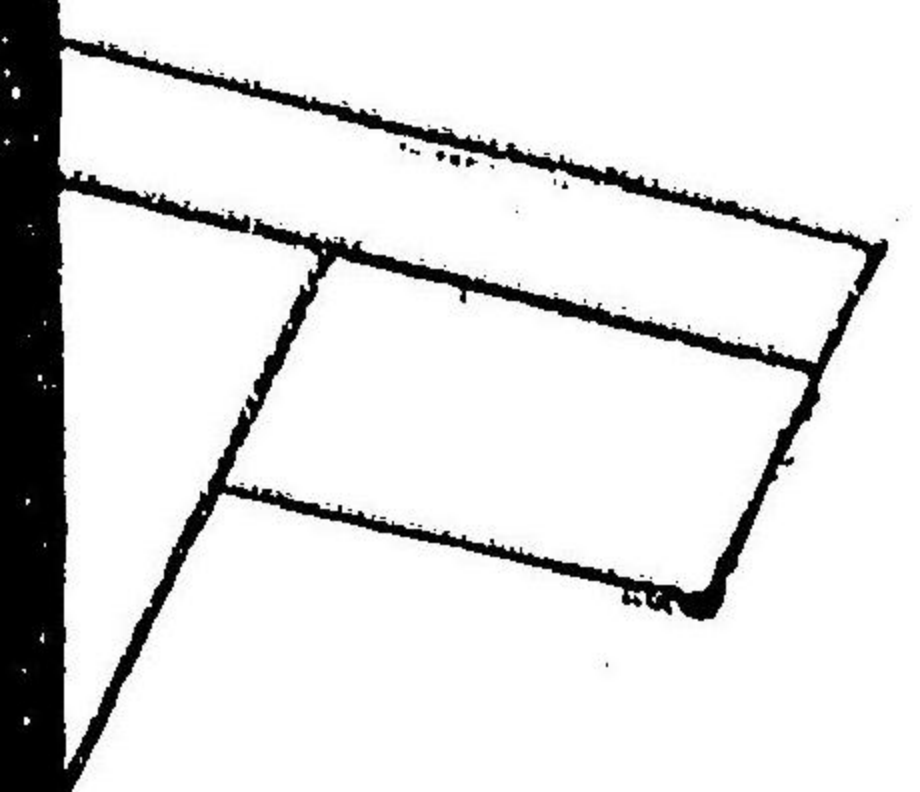
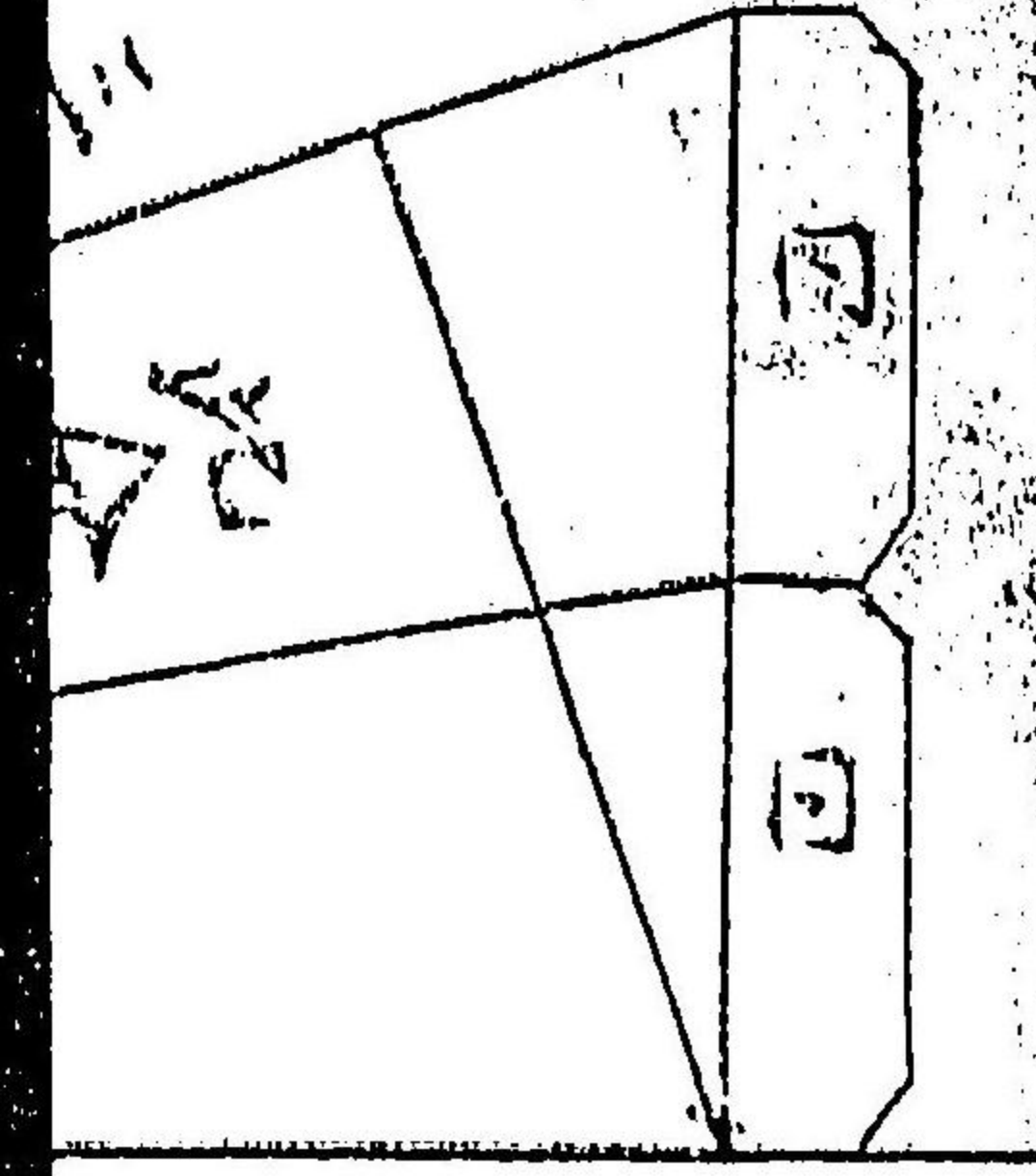

第三 桁一角木切込ノ見様

第二 角木ヨリ榫一セニ通シノ見様

桁木口

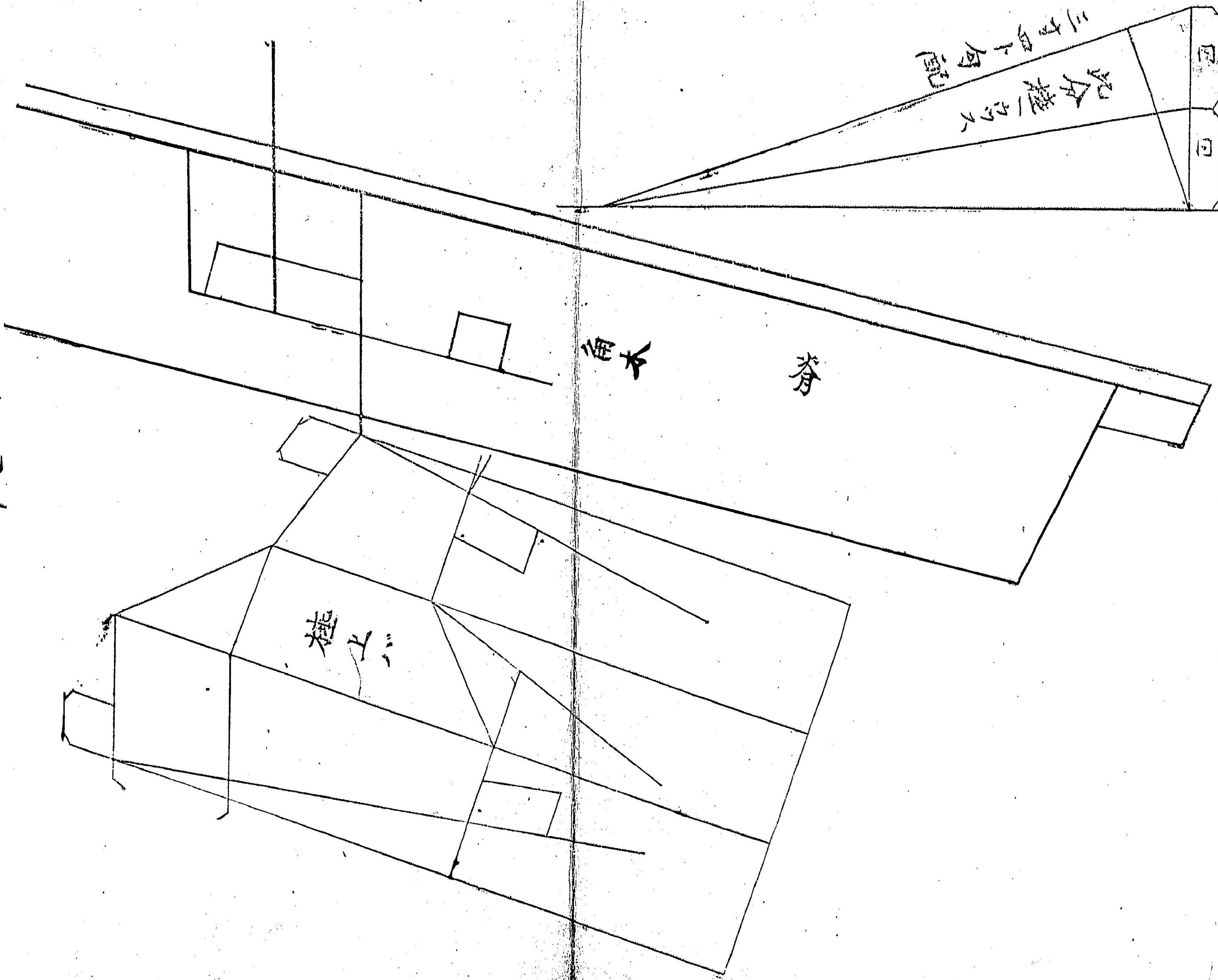

六尺

第二 角木ヨリ柱ニセニ通シノ見様

第三 桁ノ角木切込ノ見様

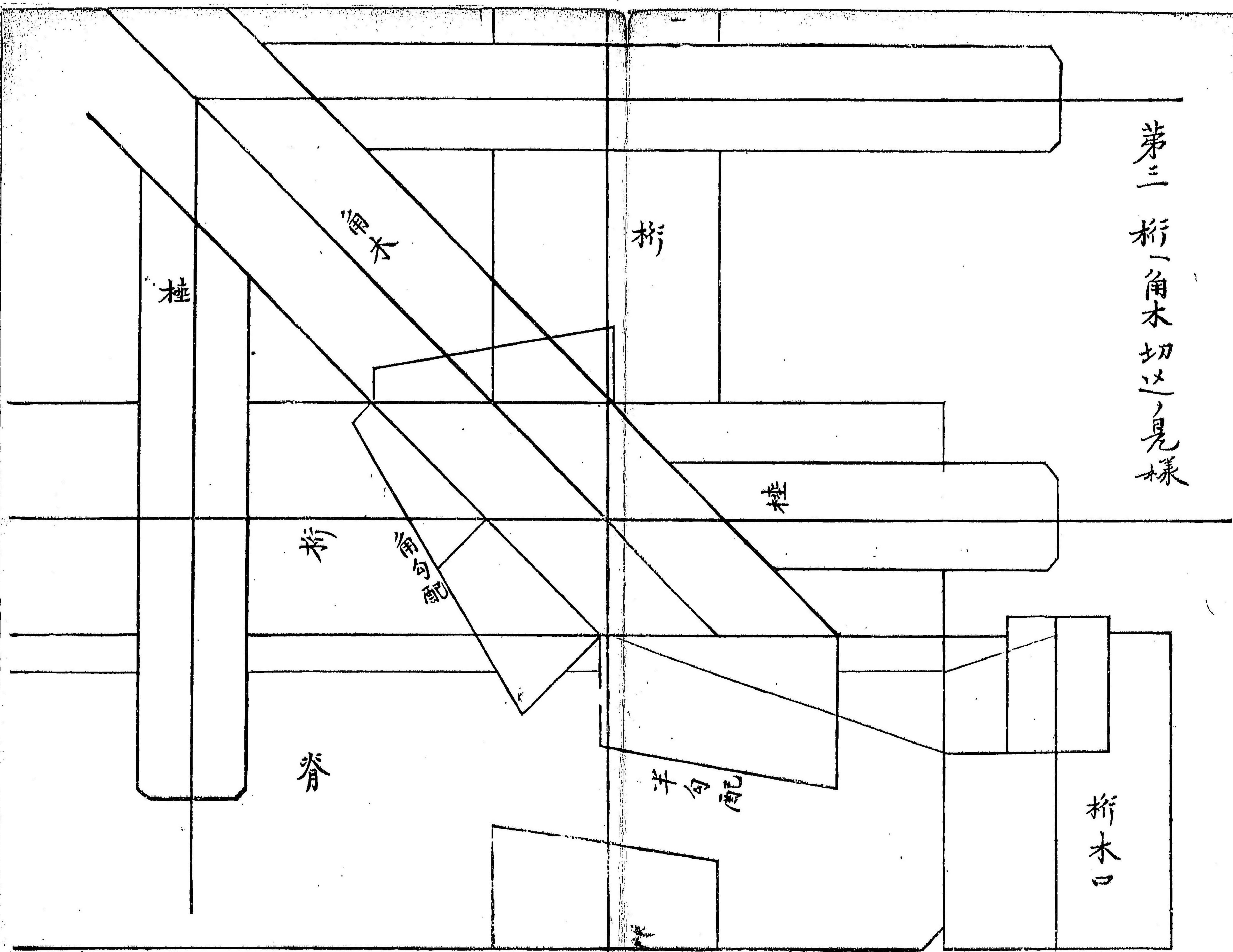

第四 風込留セニ通シノ見様

外

第四 風透留一也之通之見様

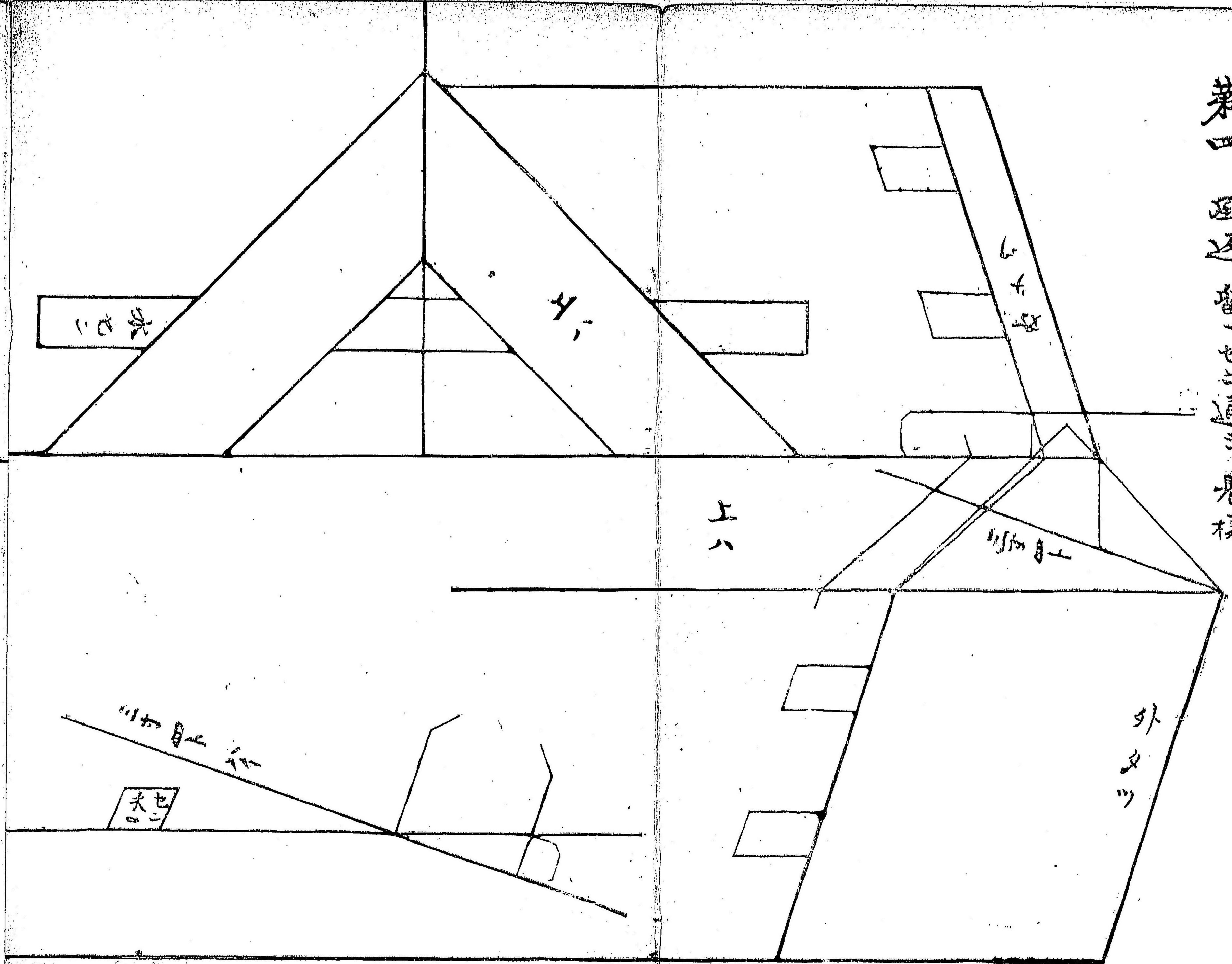

角木二桁中各三三見棟

欄間

二桁

桁六米二

メント

入中

出中

柱上

脊

桁中

桁四米二

二桁

大七

角木柱長身見様

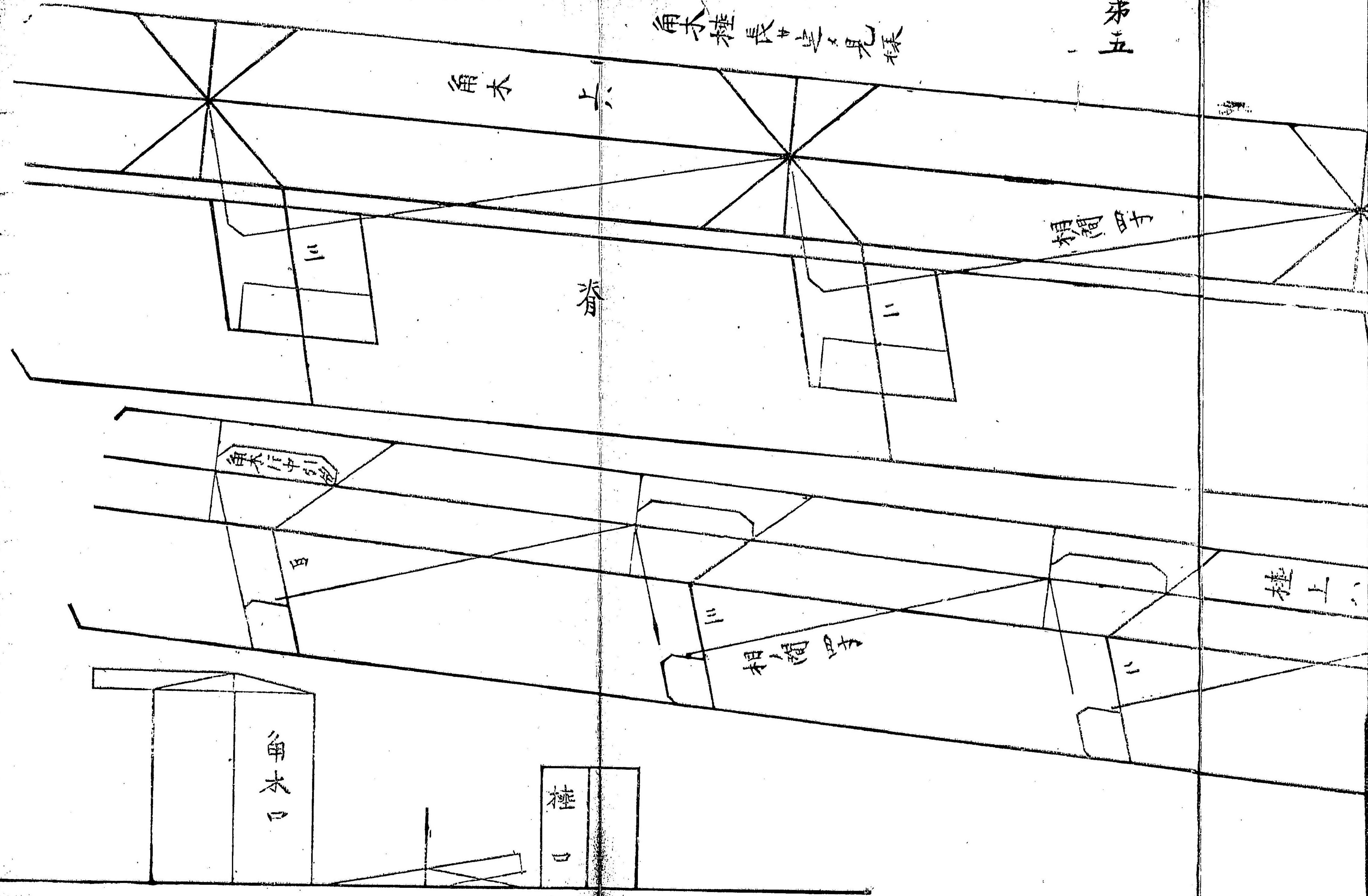

角木 一

柱 一

三

脊

二

角木口

四

三

相間

柱 上

二

角木口

柱 口

第七

鼻折ノ名見様

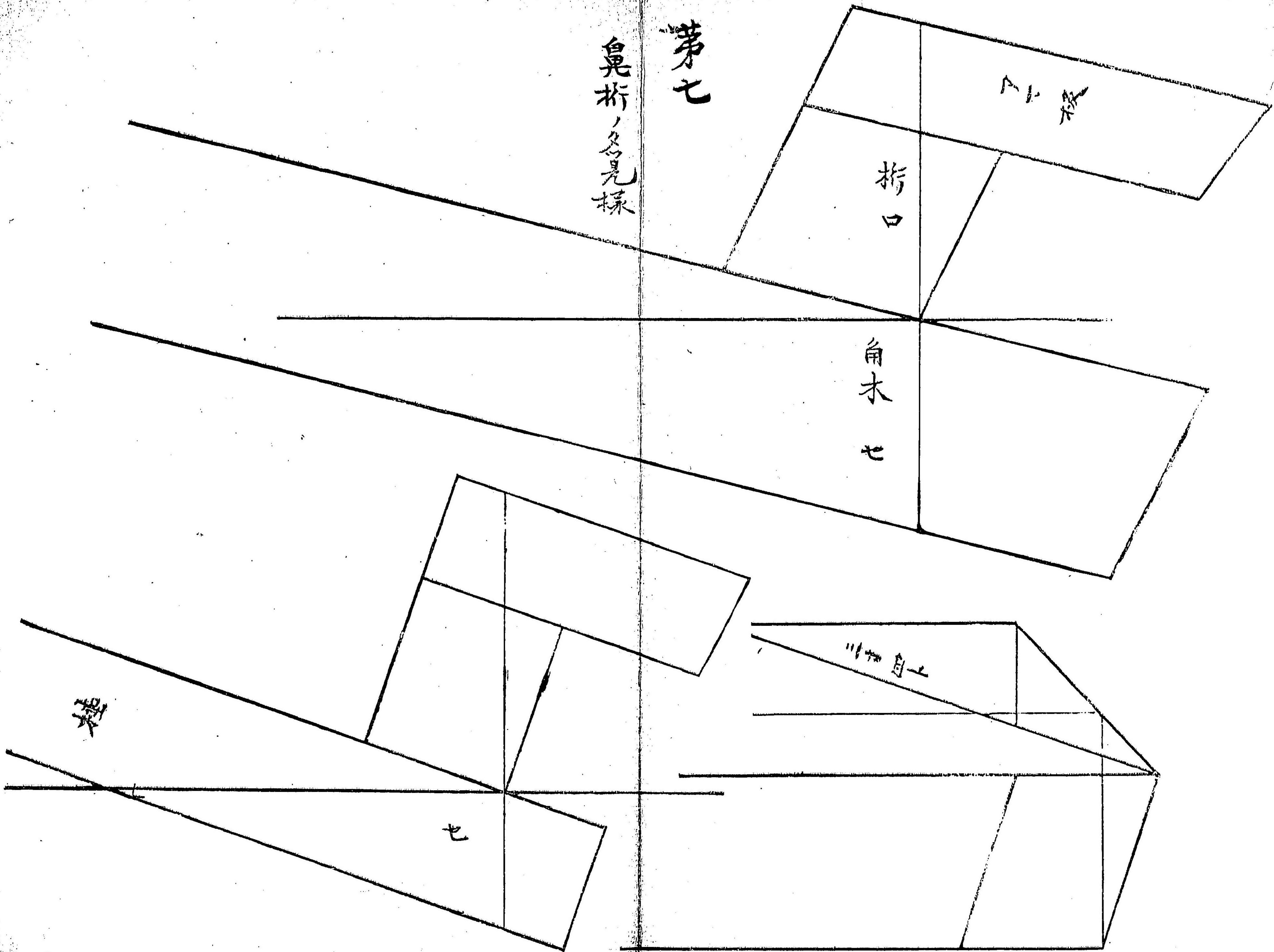

第八

ヨリテ角地間ヲ定メ見様ハ民家ノ枕ニハリニ地ノヒツニ所ニ依テ
 出ル事アリ此スミカネハ扇柱割ニモ用ル墨アリ又ハ六角墨引
 ニモ用ル事アリ

成ノ墨数諸合ノ所見此ニ見易キヨウニ引分チノ墨先是アリ口等

第八

ヨリテ角地間ヲ定メ見様ハ民家ノ庇アリニ地ノヒツニ所ニ依ツテ
 出ル事アリ此スミカネハ扇極割ニモ用フル墨アリ又ハ六角墨引
 ニモ用フル事アルナリ
 或ハ墨数落合ノ所見ルニ見易キヨウニ引分チノ墨モ是アリ口傳

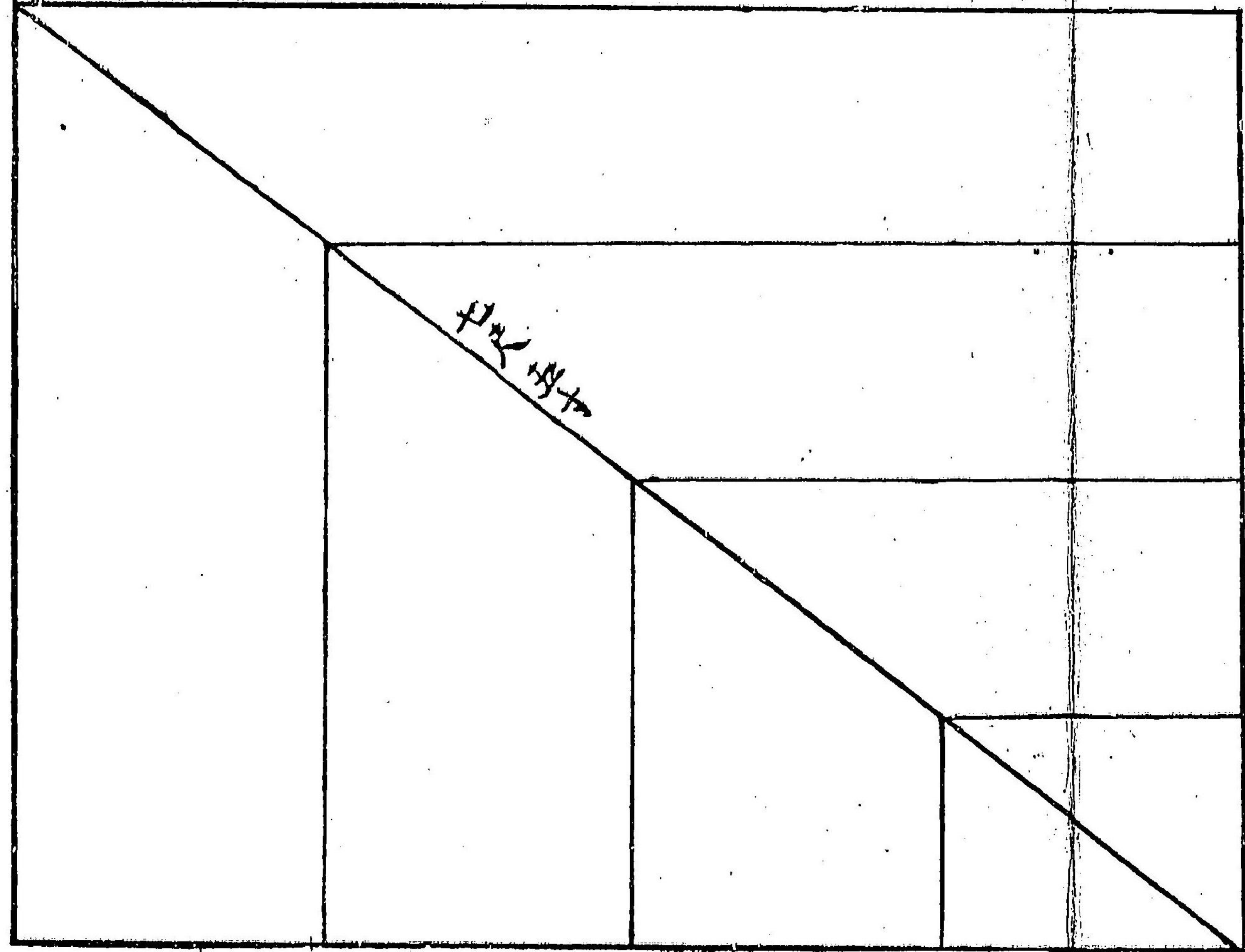
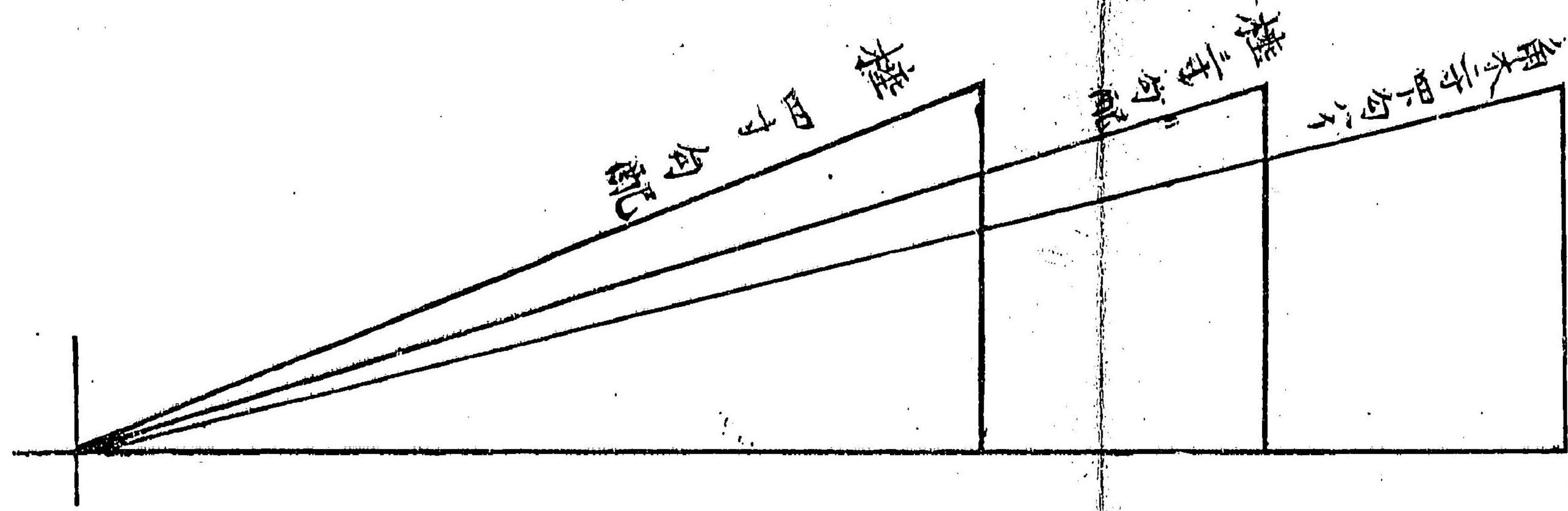

尺五寸

六尺

四寸八分

割

桁上ハ

継木

継木手配

継木手配

四寸ハ

川木

桁上ハ

第九桁六ハレ角木切込見ヨリ

継木

桁上ハ

第十桁六ハレ角木切込見様

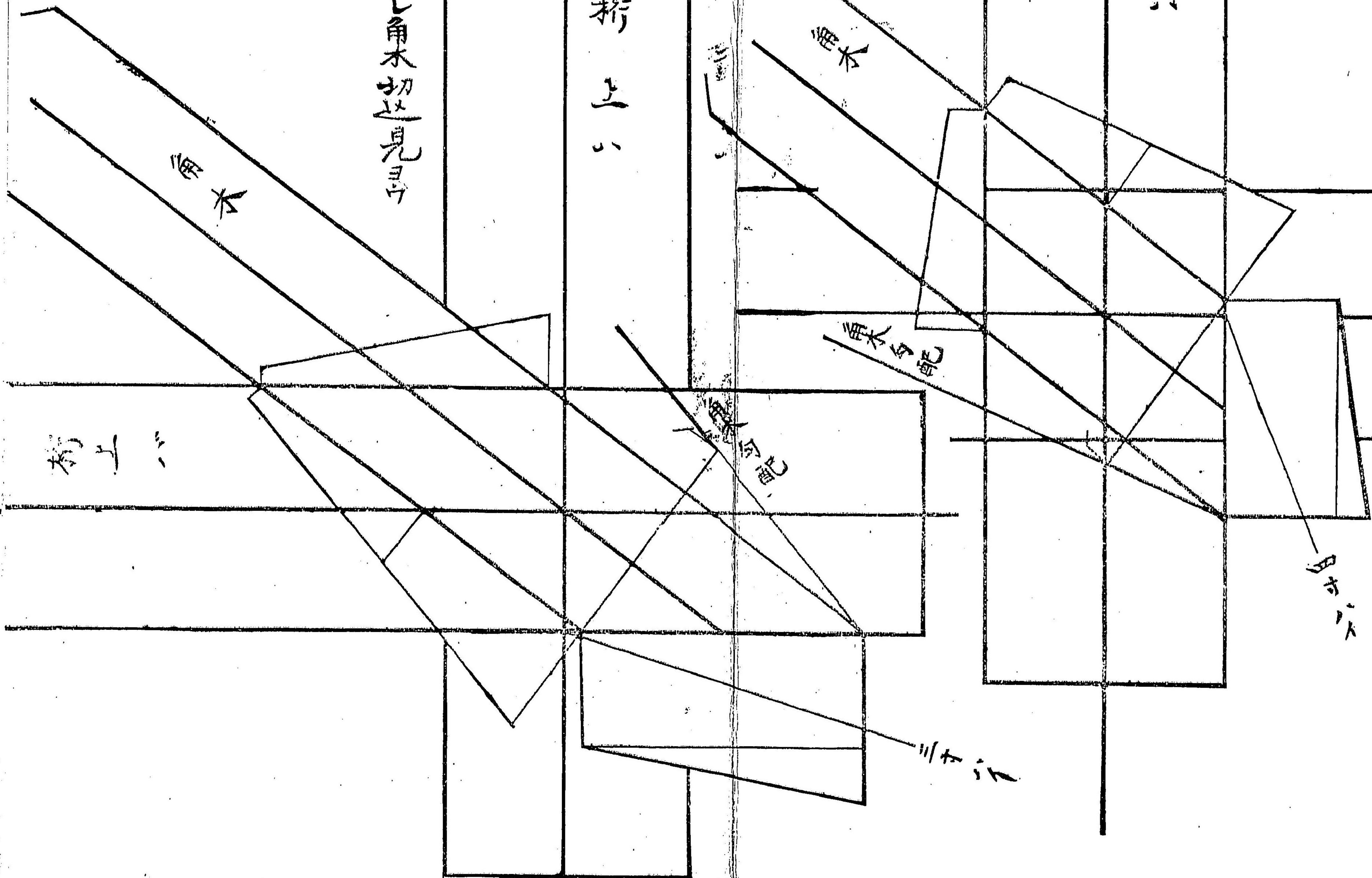

第十 桁上六角木ノ見様

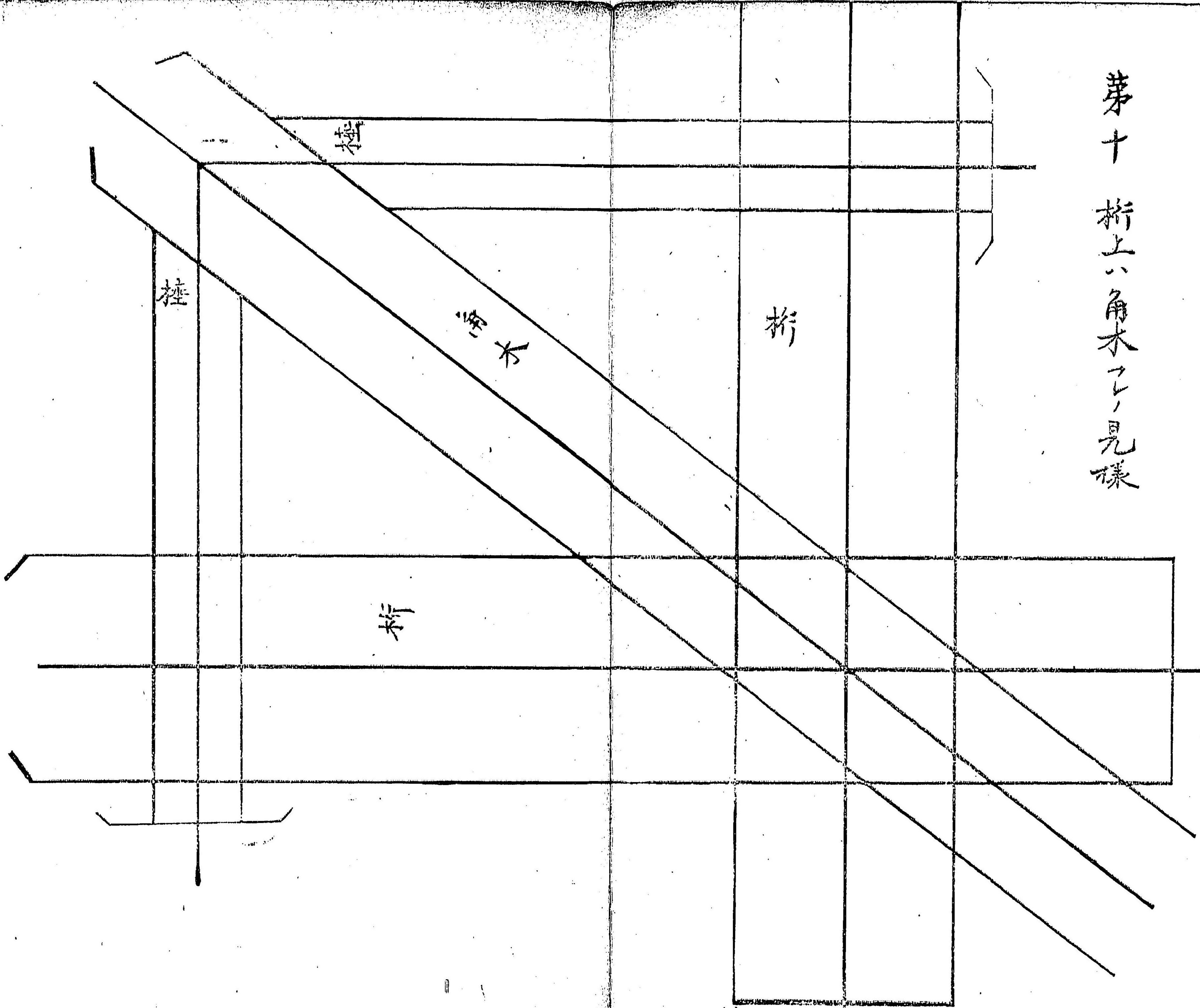

第十一 フノ鼻桁留切目ウ



桁上

木

第十一 ノノ鼻折留切ヨウ

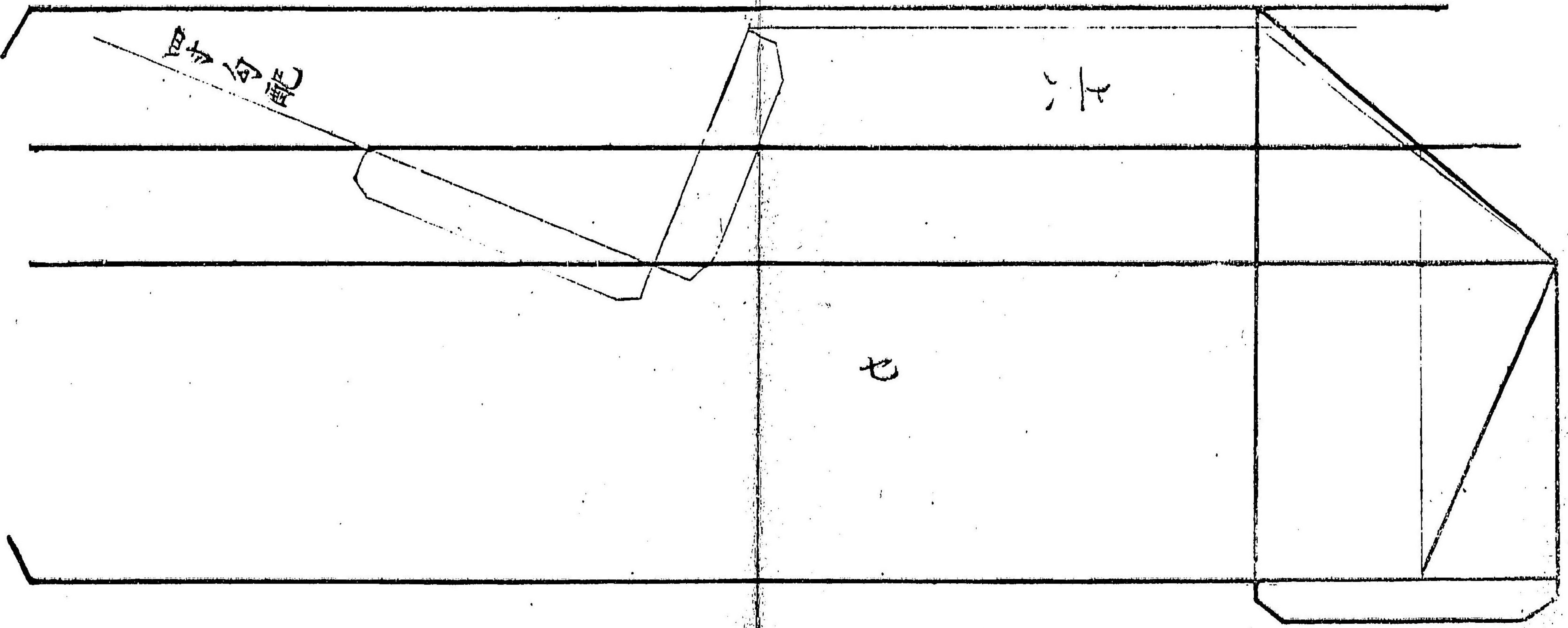
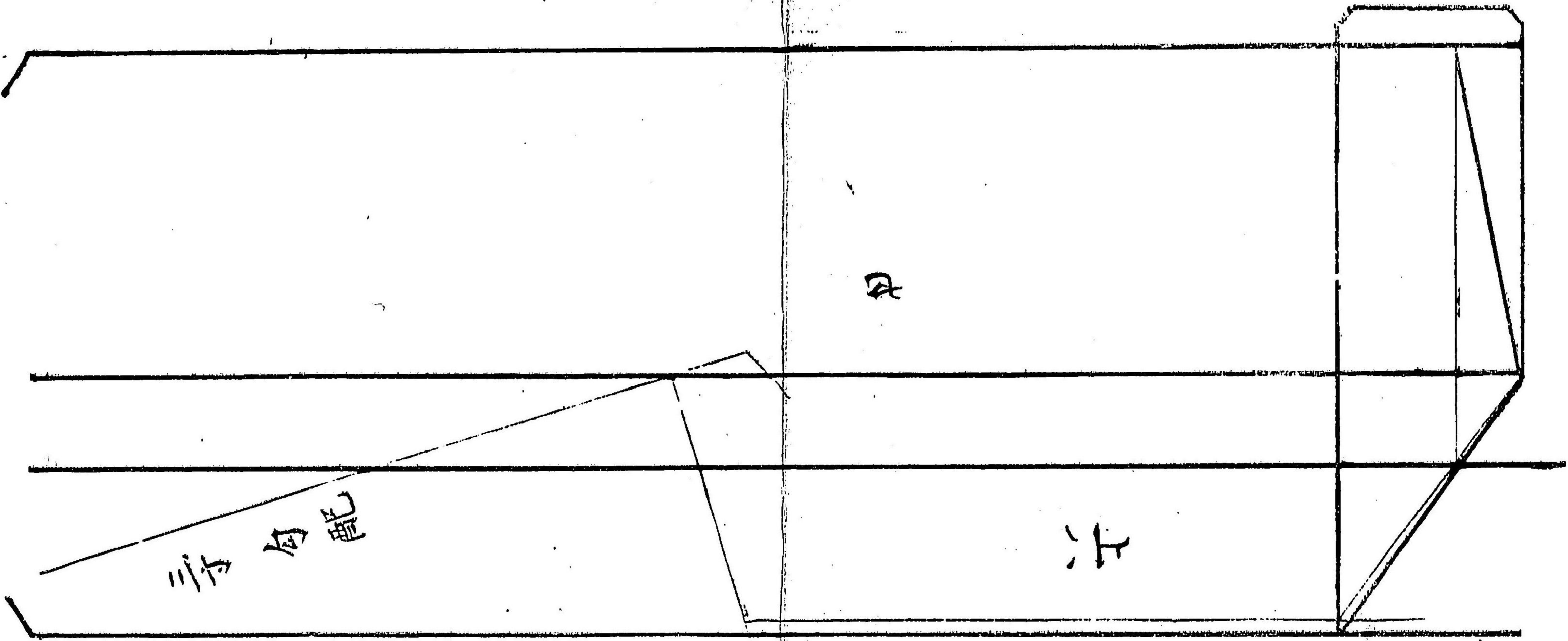

角木極長定見疎

上

五寸

也

五寸

六寸

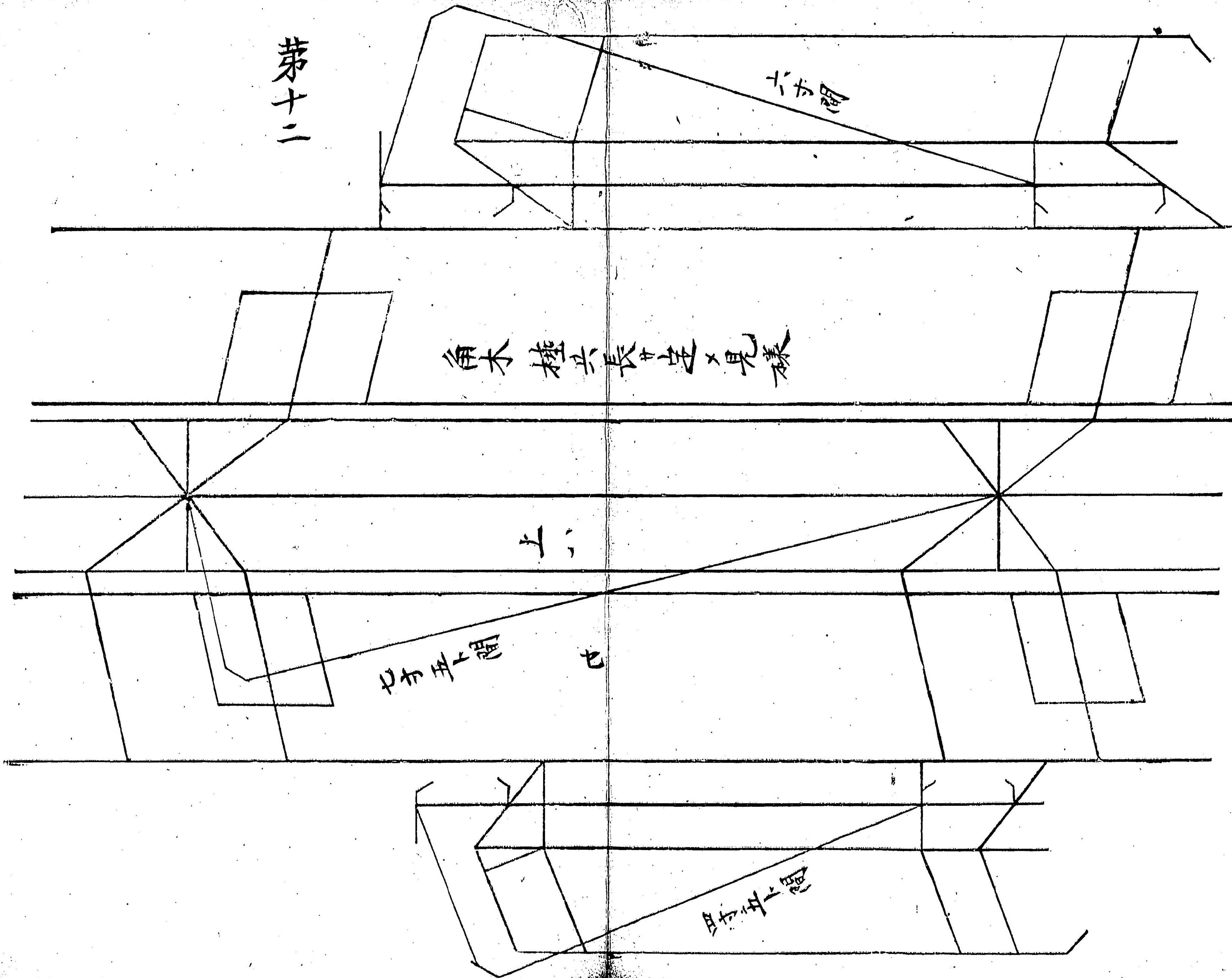

角木 六

角木 六

角木 六

出中

入中

メンド

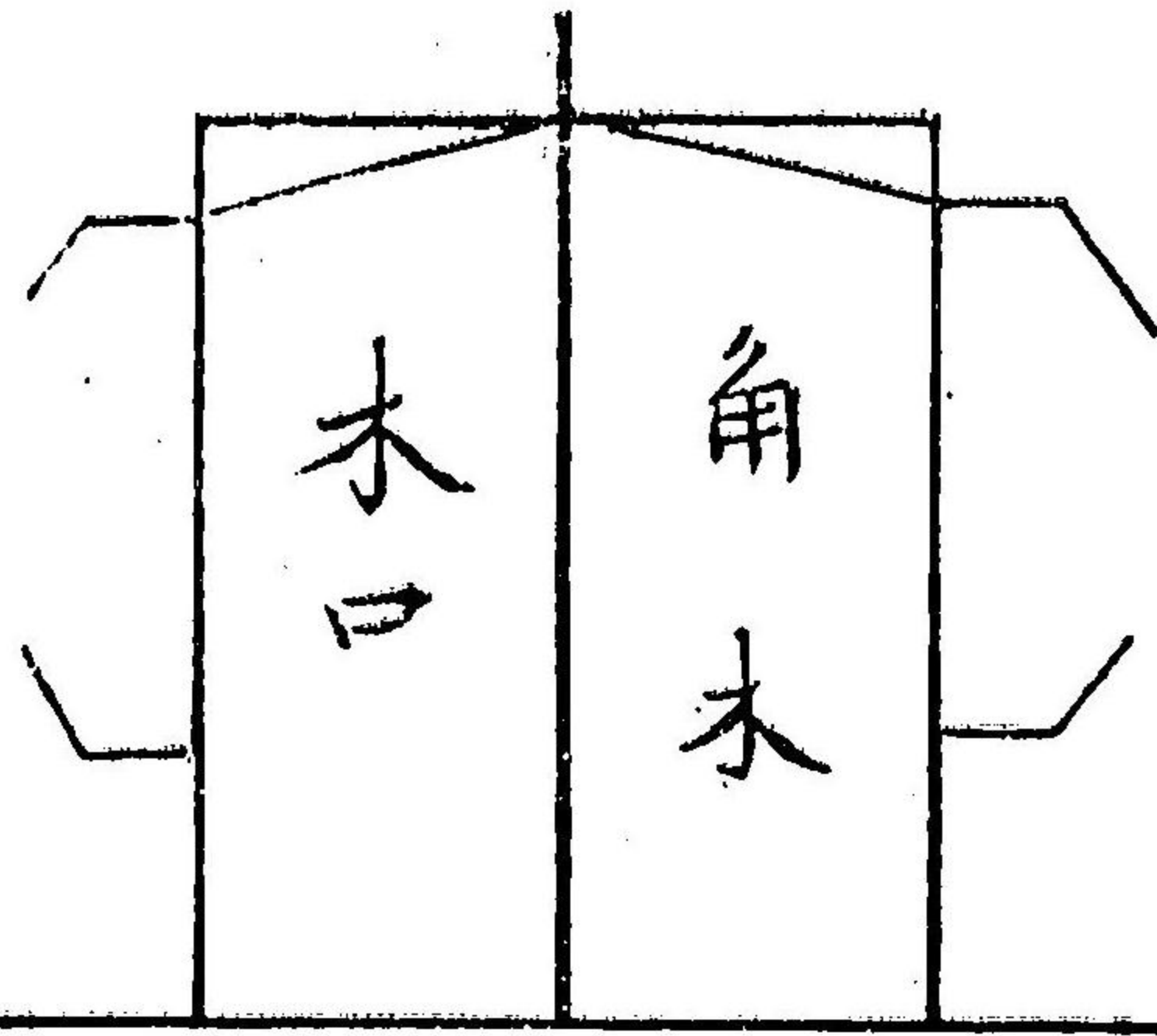

角木 六

乙 裏板留切ヨウ

第十四

乙裏板留切ヲウ

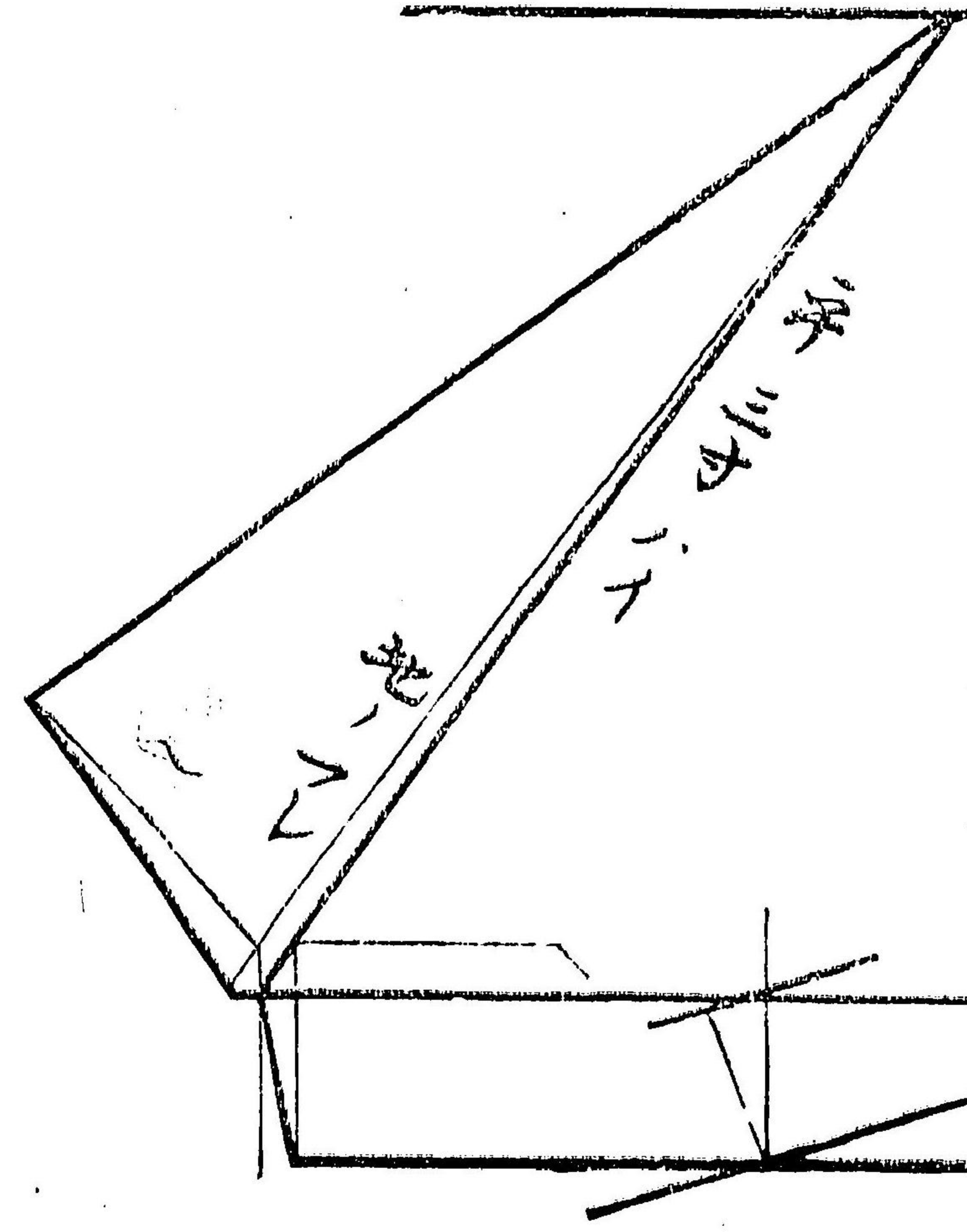
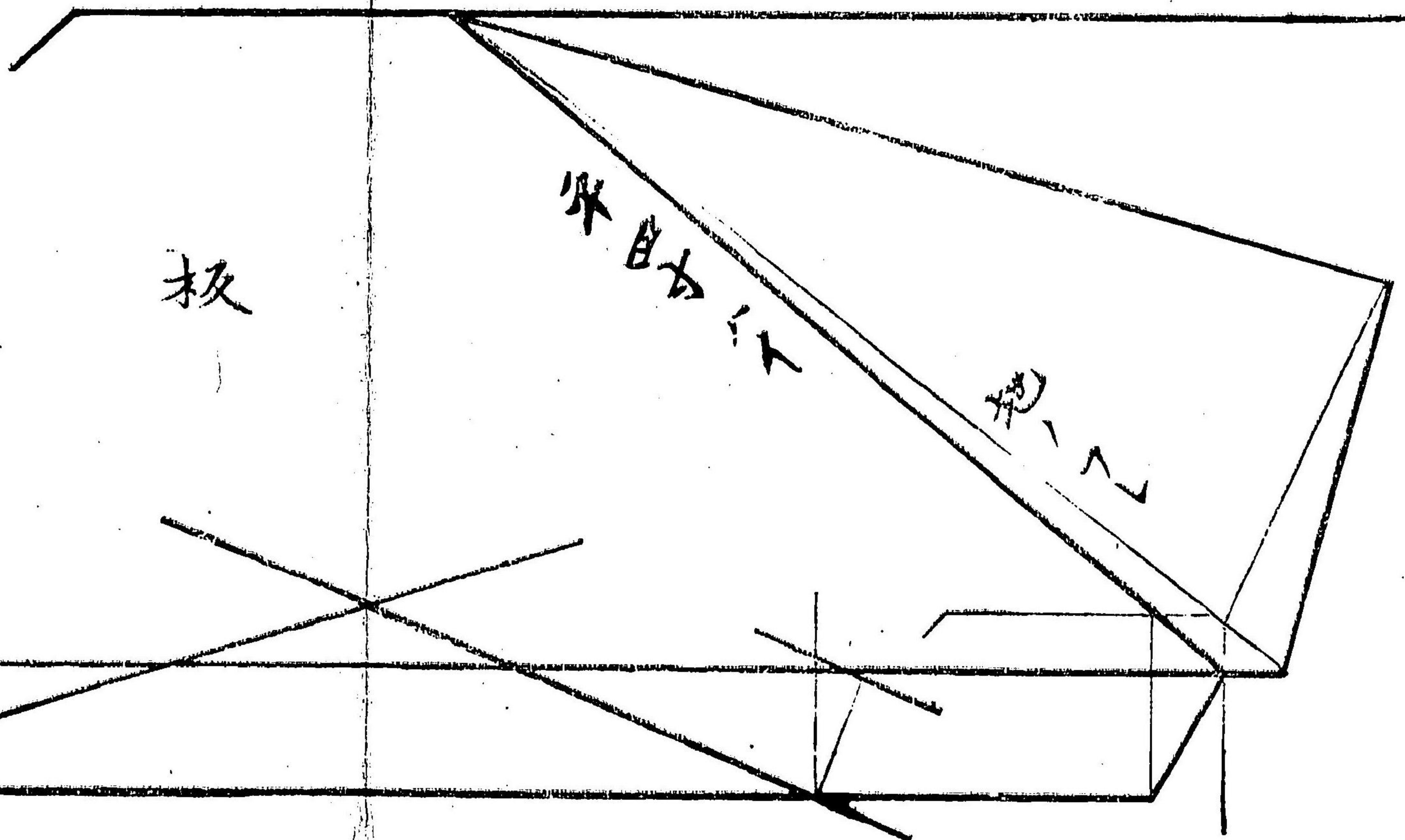
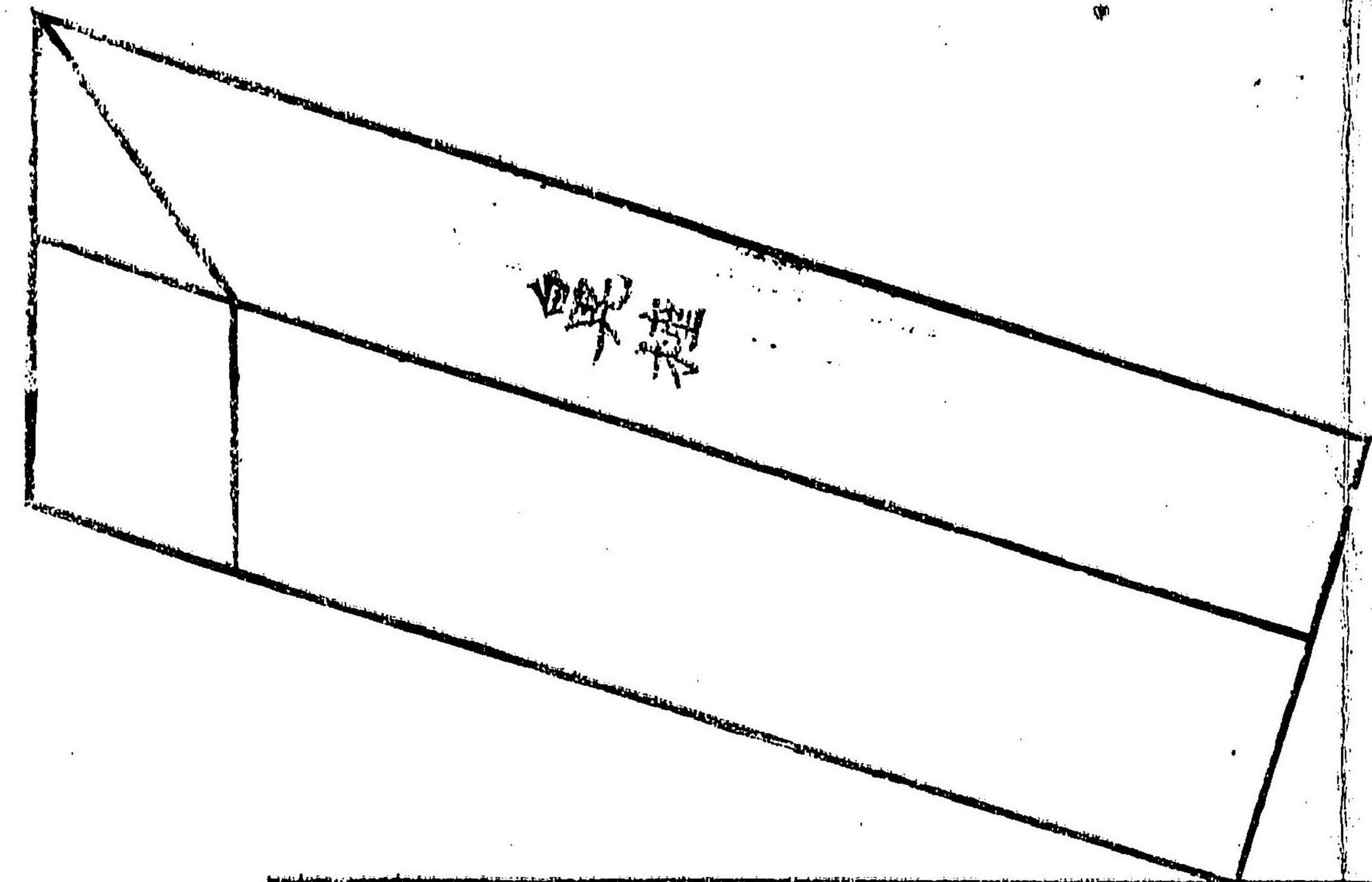
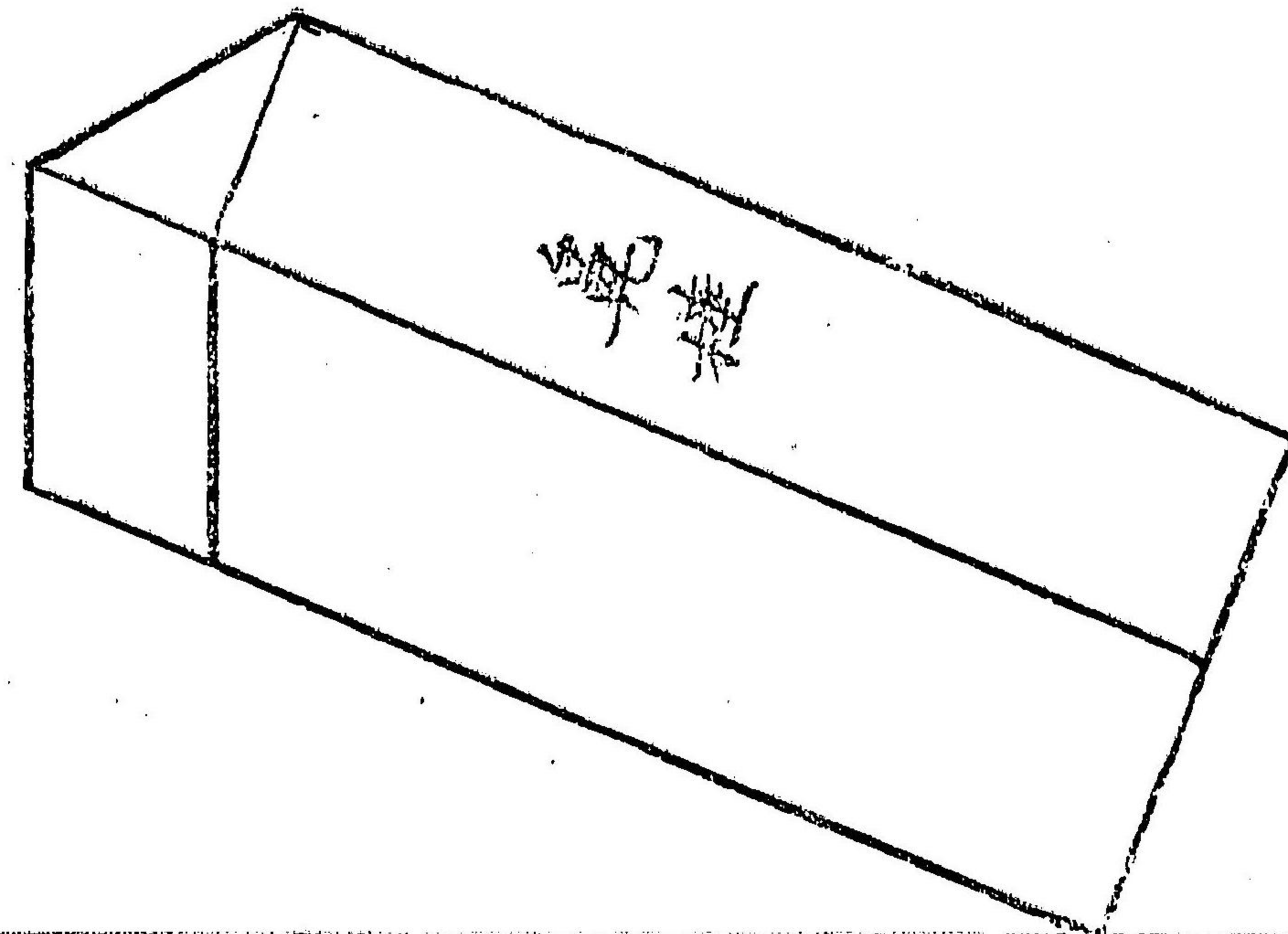

第十五

四方ツバリ柱カミ取ヨウ

平柱

角柱

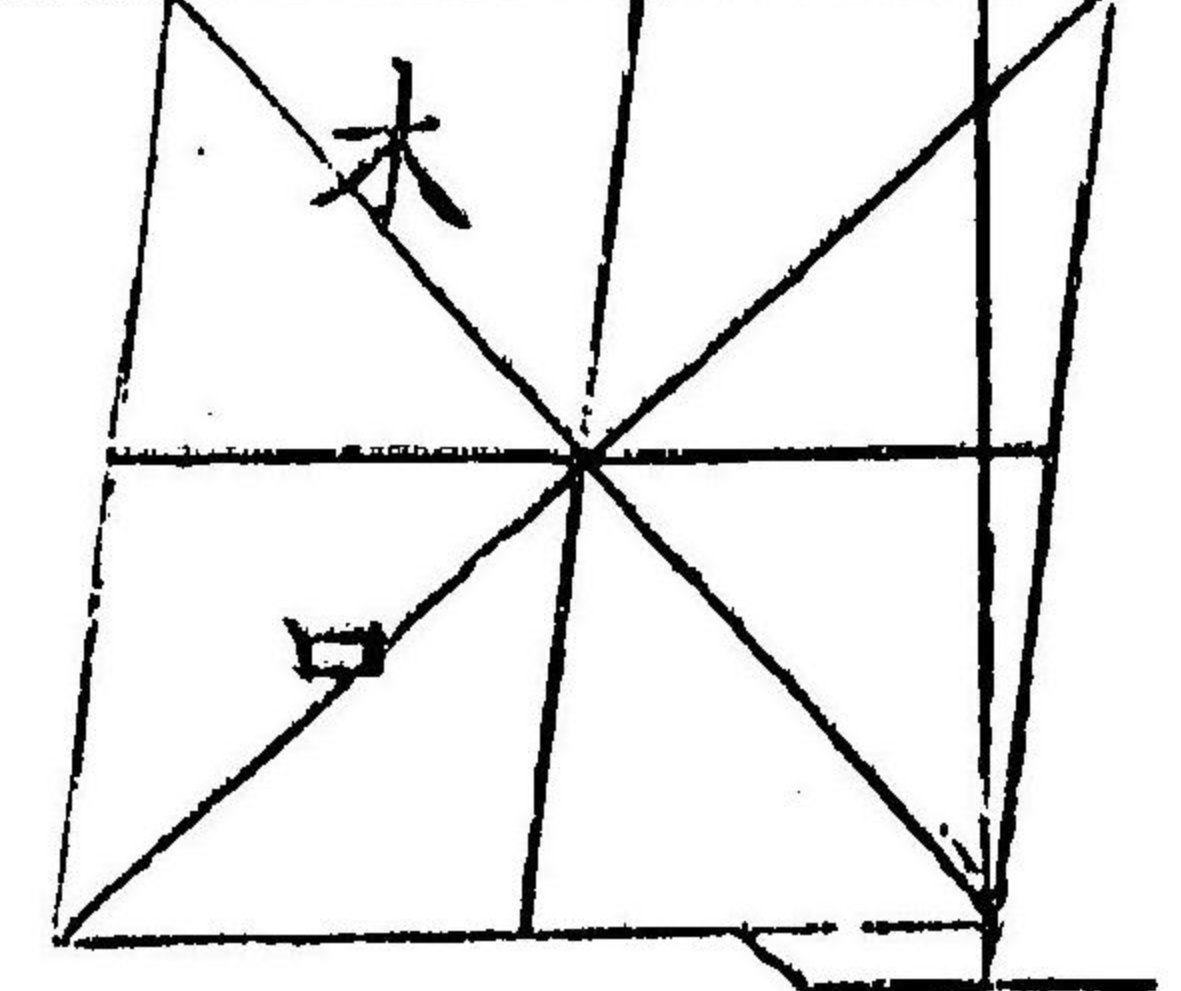
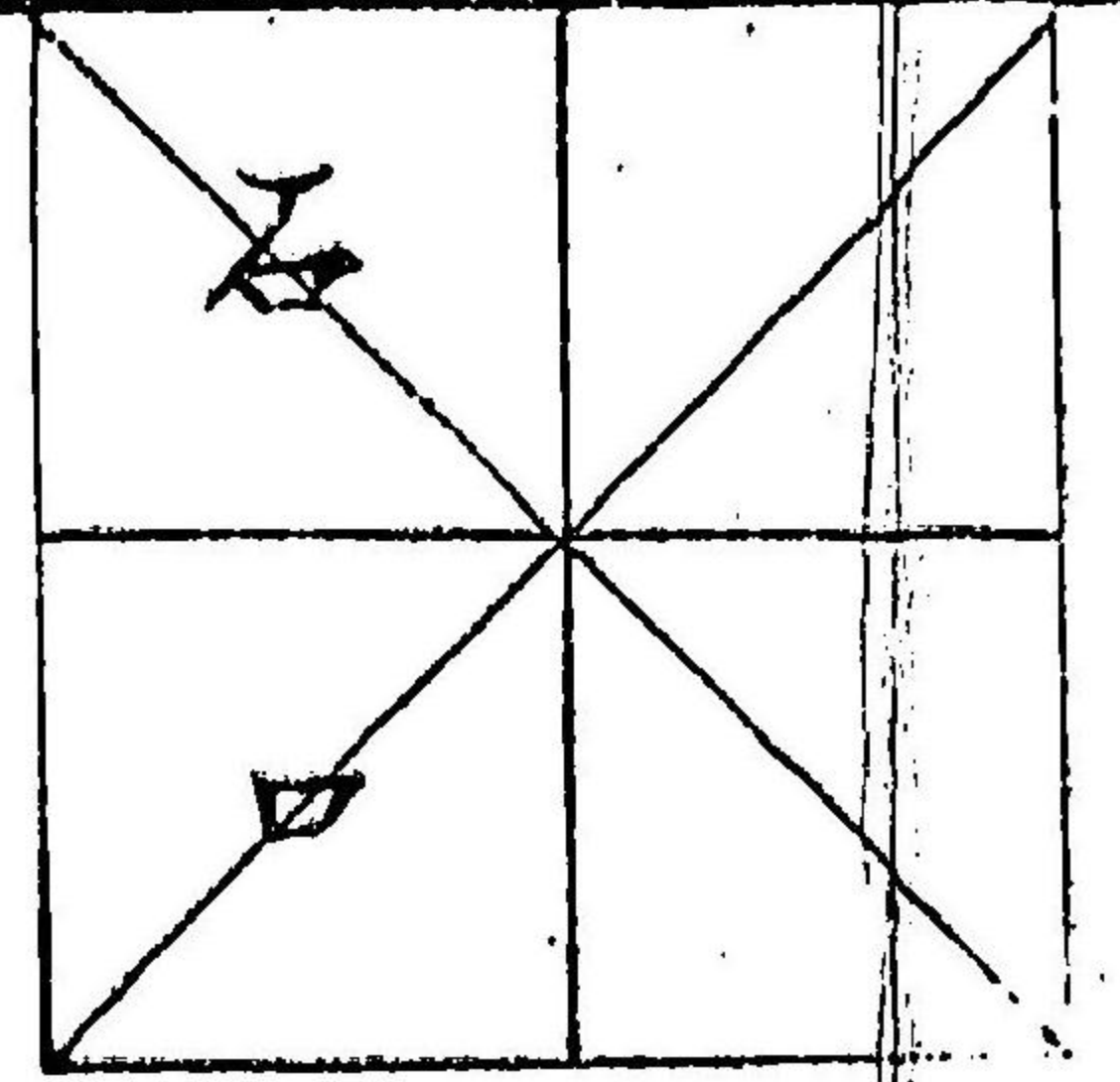

三川目

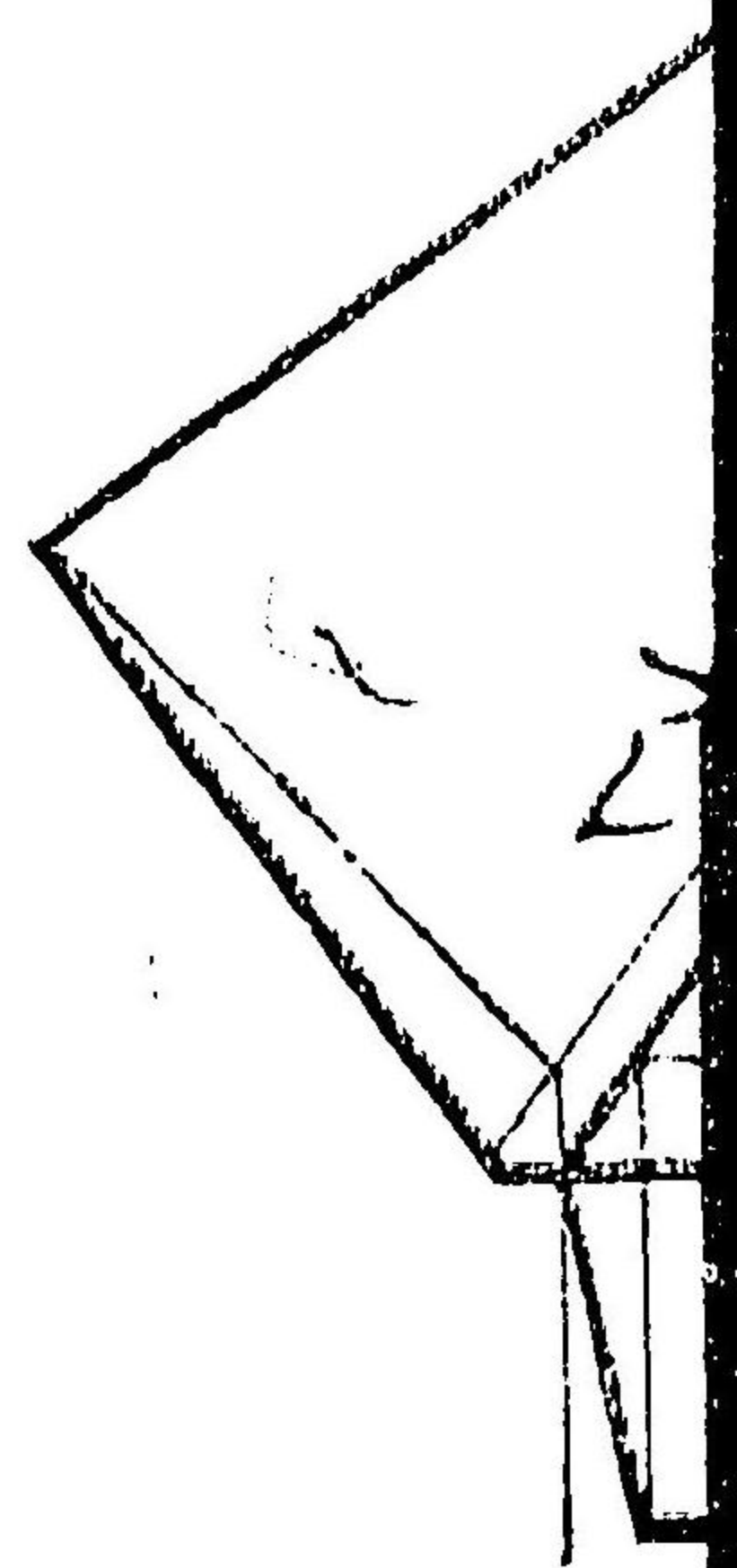
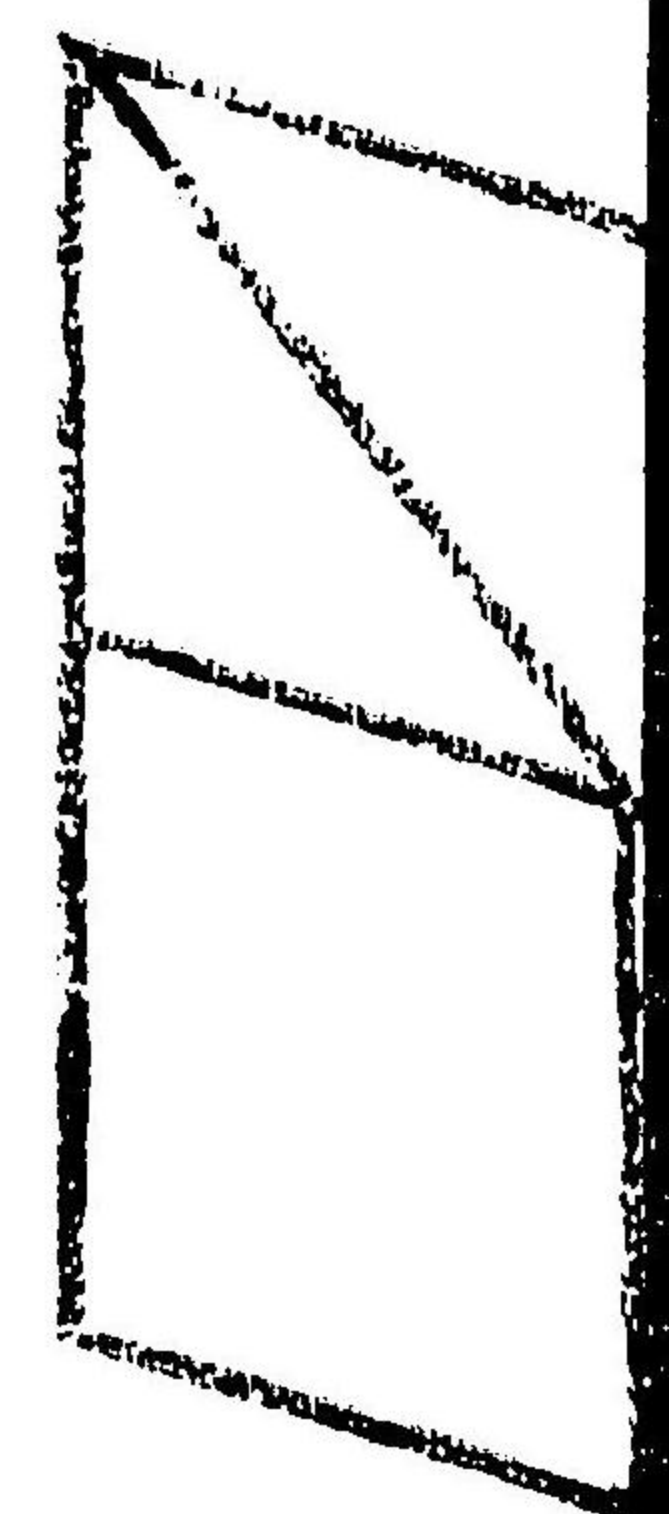

秘極

水匠雛形集

兼十六

此墨引ハ大川ノ幅是沼ノ中又ハ数百間向
アルニ木匠ノ程ヲ定ム墨引ノ見ヨウ

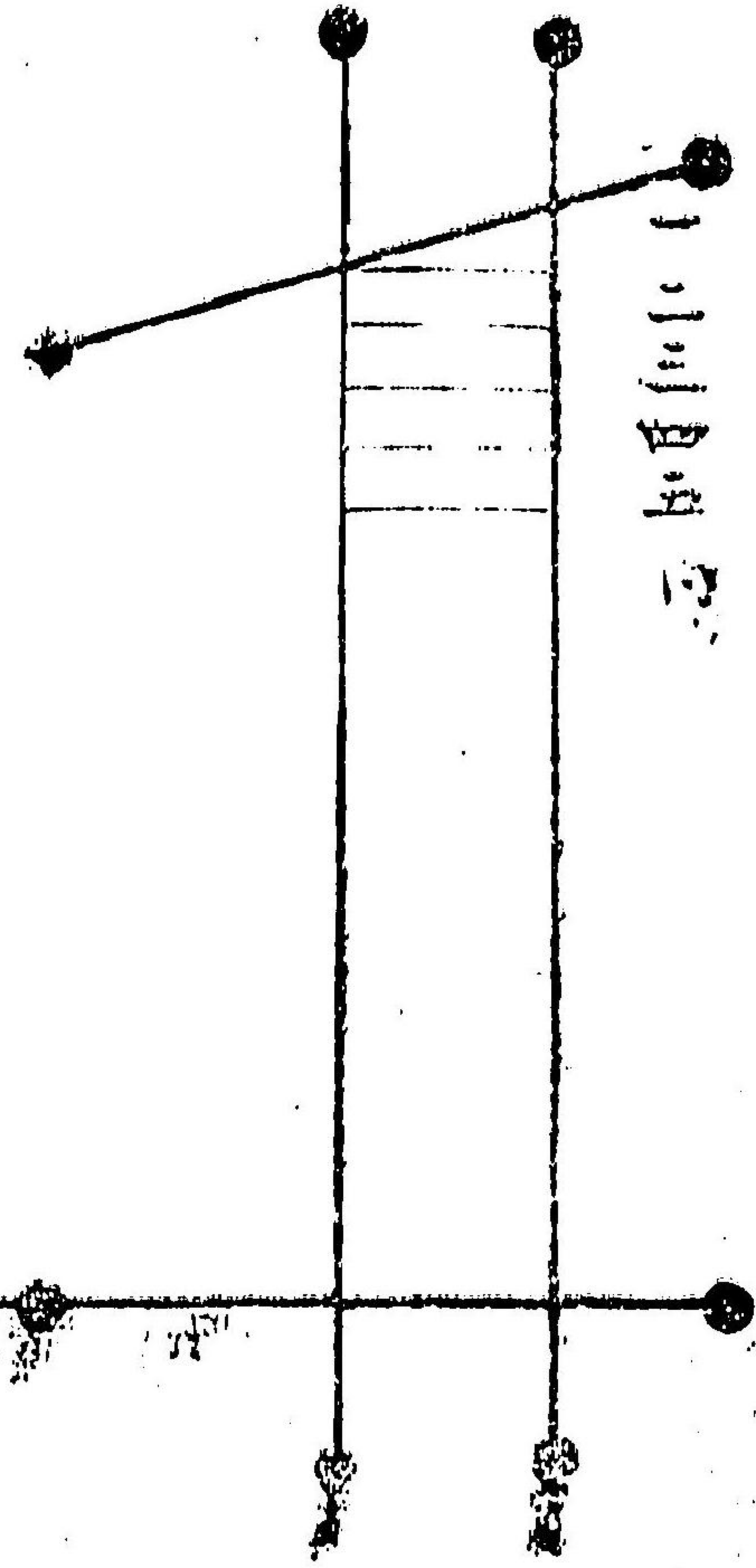

此何百間上定ム

秘極

木匠雛形集

目次

一之卷

角切込雛形直角

二之卷

全 一軒指楯

三之卷

全 二軒指楯

四之卷

全 一重扇楯

五之卷

全 二重扇楯

明治十六年五月十五日

山形縣下

鶴岡南町

彫刻師

文屋 壽朋

定價金三拾五錢

12
18

28

