

中華民國十八年

初級戰術學講授錄

北平武學書館印行

上海图书馆藏书



A541 212 0015 6607B

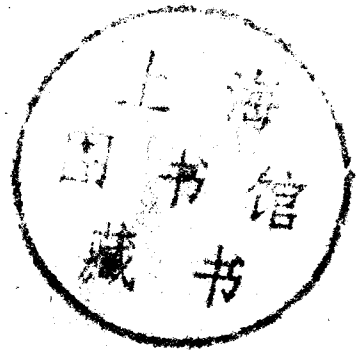

中華民國十八年

初級戰術學講授錄

北平武學書館印行

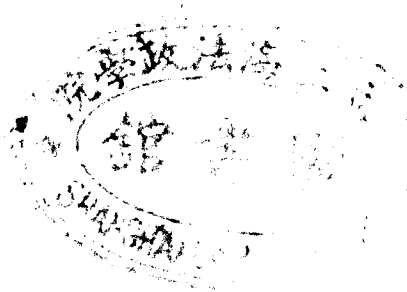

# 初級戰術學講授錄目錄

## 第一篇 退却之應用

想定

### 問題第一

正午項支隊長基於決心至第一線部隊退却實施時止所爲之主要處置

答案

### 問題第二

全般之收容陣地應選定何處

答案

### 問題第三

全般收容隊之兵力編組如何

答案

問題第四

行進目標應選何處

答案

問題第五

第一線部隊退却開始之時機如何

答案

問題第六

第一線部隊退却開始之順序如何

答案

情況第一

問題第七

收容隊長應如何占領收容陣地

答案

情況第二

問題第八

各部隊收容陣地占領要圖

答案

情況第三

問題第九

支隊長於如何時機命砲兵營退却

答案

問題第十

步兵第一團之各收容隊應在如何之時機以拒止敵人

答案

情況第四

第二編 追擊之應用

想定

情況第一

問題第一

兩翼隊長之處置如何

答案

情況第二

問題第二

旅長之決心及處置

答案

情況第三

問題第三

砲營兵長有無處置

答案

情況第四

問題第四

答案

情況第五



問題第五

左翼隊第一營營長有何處置

答案

情況第六

問題第六

右翼隊長第<sub>三</sub>連長之處置

答案

情況第七

問題第七

砲兵第一連應選定陣地於何處

答案

情況第八

問題第八

左翼隊長有何處置

答案

情況第九

問題第九

砲兵第一連連長之射擊目標

答案

情況第十

問題第十

午後二時三十分旅長之決心

答案

情況第十一

問題第十一

午後四時二十分以後旅長之決心及處置之大要

答案

第三編 夜襲之應用

想定

問題第一

△支隊夜襲計畫要圖(但須表示左之二時機)

原案

情況第一

問題第二

步兵第一團團長受領右之支隊命令後之處置

答案

問題第三

第一團長夜襲之部署如何

答案

問題第四

第一團主力第一線及預備隊之區分如何

問題第五

第一線主力行進之標準如何

答案

情況第二

問題第六

第一團主力之隊形如何

答案

情況第三

問題第七

第一線變換隊形之時機

答案

情況第四

問題第八

第一團主力之第一線部隊長之處置

答案

情況第五

問題第九

第一團團長之處置

答案

情況第六

問題第十

第一線部隊長之處置

答案

情況第七

問題第十一

第一團團長之處置

答案

情況第七

問題第十二

第一團團長之處置

答案

情況第八

第四編 夜間防禦

想定

情況第一

問題第一

B 支隊之陣地占領命令

原案

情況第二

問題第二

支隊長之決心

答案

情況第三

附戰術活用摘要

第一章 通論

第二章 應敵

(甲)陣式



(乙)要訣

附活用意匠地形圖二

初級戰術學講授錄目錄終

# 圖 般 一

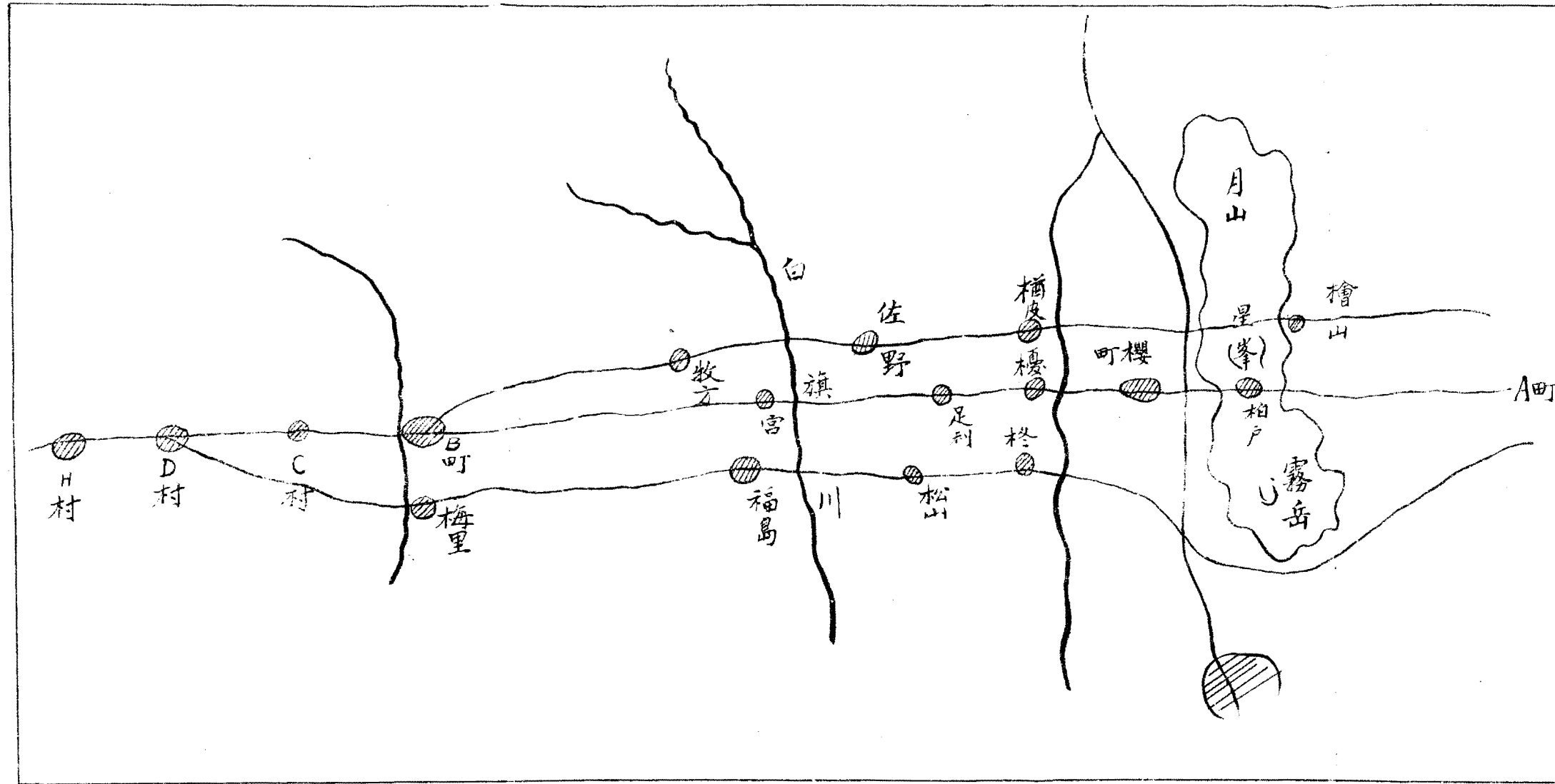

圖要門戰禦防隊支A軍西近附峯星  
頃午正日八月八於

## 戰況

第一線尚未開始射擊我砲兵之主力對於  
前進中之敵步兵射擊其一部則射擊敵砲兵  
而敵之砲兵則正向我砲兵及左翼方面射  
擊中

I II PY  
 $\frac{1}{2}$  iM  
 $\frac{1}{2}$  AM  
以足利在

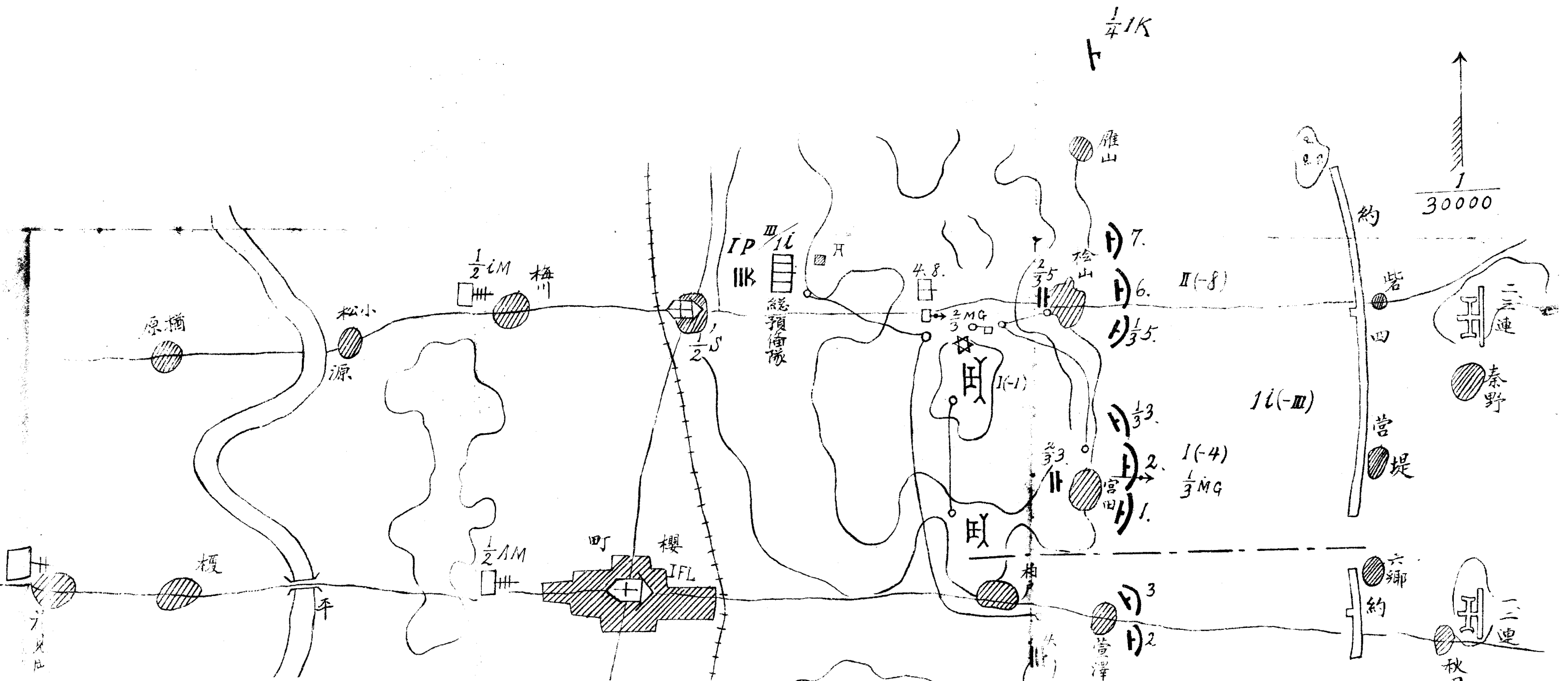

之主力對於  
則射擊敵砲兵  
左翼方面射

I II PY  
 $\frac{1}{2}$  im  
 $\frac{1}{2}$  AM  
□ III  
以足利為先頭而停止

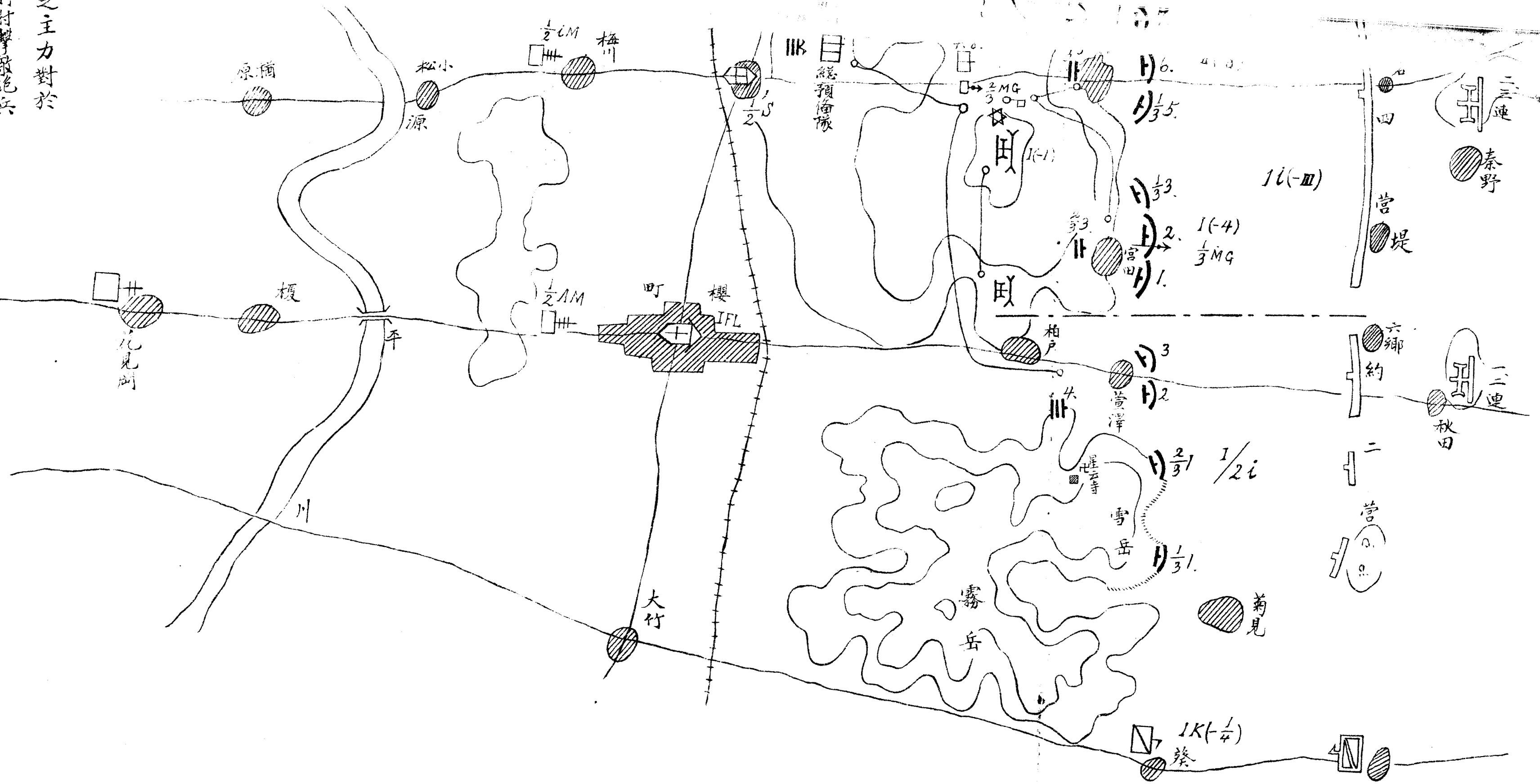

六郷  
約  
二  
營  
秋田  
三連  
二連

1K(1/4)  
葵

# 初級戰術學講授錄

## 第一篇退却之應用

想定

所要地圖附圖及東町  
榎

一，八月八日朝來以決戰之目的占領櫻町東方高地線之A支隊（長少將某步兵第一團步兵第二團第一營騎兵第一連野砲兵第一營工兵第一連衛生隊第二半部步兵砲兵彈藥如一縱列野戰病院一個）於午前十一時頃受由A町方面前進之優勢敵人攻擊正戰鬥中于正午頃其情況如附圖所示

二，稍正午前支隊長依軍之訓令決心迅速向B町退却  
地形上之假想

1. 源平川及其他諸小流徒涉容易

2. 宮田南方森林高約一米

3. 檜山附近之菓樹林及桑地均已改耕爲普通田地，

主要研究課目

一，至第一線部隊退却實施時止高級指揮官所爲之主要處置

二，全般收容部隊之兵力及編組

三，全般收容陣地之選定

四，行進目標之選定

五，關於退却之支隊命令

六，各部隊收容陣地之選定

七，退却時砲兵之用法

問題第一

正午頃支隊長基於決心至第一綫部隊退却實施時止所爲之主要處置

### 答案

1. 大行李及輜重(除衛生隊野戰病院)命其如左退却

甲大行李由中央街道向C村退却

乙輜重(除衛生隊野戰病院)由中央街道向D村以西退却

2. 衛生隊及野戰病院直命其撤收如左退却

甲衛生隊由敷島街道向C村

乙野戰病院由中央街道向C村

3. 下關於全般收容部隊及收容陣地之命令

4. 下關於第一綫各部隊退却之命令

### 說明

I. 關於行李輜重之退却（戰二95頁）

第一綫各部隊退却之先欲得軍隊通路之自由，則宜速爲後方之處置，此爲退却戰鬥指導上最要之事，爲此事者，須要多數之手續與時間，故高級指揮官若決心於退却，則第一步先宜講究此種處置，若一旦稍誤其手續，則使退却部隊陷於混亂，在歷來戰史所證明者也，

於本情況，若令大行李輜重之退却目標，選定於白旗川之線，則先使退却於該線，次更須命其退却於適當之地點，然於退却戰鬥之大混雜中，欲下適時之命令，使之向第二次之退却目標，在實際則須顧慮發生混亂，與錯誤之時極多，故寧使一舉而排萬難，迅速使之退却於支隊退却目標之B町以西爲適當，

支隊本夜之給養，以敵之追擊狀態，恐須使用携帶糧秣，故大行李使之遠退於後方爲妙，然若使大行李亦退至B町以西，則於戰鬥部隊之動作少生妨碍，但依情況，軍隊之一部，或須使用亦未可知，故使大行李退至C村，其他之縱列，則使之退至C村以西爲適當，至於衛生隊野戰病院等，則以顧慮於義經橋右岸之戰鬥使之退却於比較的近戰場之C村爲可，

## 2. 關於晝間退却

因軍事工藝之進步，將來之晝間退却乃至難之事，固不待言，故在情況之所許，總宜利用夜間退却，然在晝間，須爲退却之時機，不得謂爲無用，故在如左之情況，則軍隊有不得已，而須用晝間退却者，



甲，若再遷延至夜暗而行退却，則有陷於殲滅之時，

乙，被擊退之時，

丙，於全般作戰指導上，宜速使兵力移動之時，

日俄戰爭之際，在鴨綠江南山得利寺之俄軍，雖屬行晝間退却，且未受大打擊，此非晝間退却比較之容易之例証，乃日軍之追擊動作，有所缺陷之故也，

### 問題第二

全般之收容陣地應選定何處（戰二97頁）

### 答案

電岳，雷山之線，

### 說明

星峯頂上之線，雖便於直接收容第一線各部隊之退却，然第一線部隊之戰場脫離，通常由各部隊自行之，是即各部隊以存在之預備隊於後方適宜之地點，占領收容陣地，以實施退却，爲原則，於本情況以雲峯星岳及檜山西北方高地爲第一線，各部隊之收容陣地之線，固瞭然矣，又若以星峯附近令全般收容部隊占領時，則以接近於戰線之結果，收容部隊則自投於敵追擊之旋渦中，而不能與退却部隊以集合出發之餘裕也。『戰況危急之際，以一部或以全力取攻勢，以挫敵攻擊之銳鋒，或於近接第一綫而占領全般之收容陣地，此等情事，是於戰況並地形上不得已而採用之特種方法也，如本情況，尙未至與敵決戰，地形亦如是之平易，且第一線各部隊及高級指揮官，亦各皆有預備隊存在，故宜先爲各部隊之收容戰，以緩和敵之猛烈追擊，然後以全般之

收容，使第二段之緩和而行普通一般之收容戰爲可，由櫻町東端，徑柳川東北方獨立丘阜，而至鐵島之線，是受由星峯近接瞰制之不利，且其兩翼極爲薄弱，若敵之砲兵由柏戶及星峯北端附近現出，則忽失其抵抗力，故以與集合出發之餘裕之全般收容主要任務而選此陣地，則殊薄弱也，電岳雷山之線，以由收容雪岳至檜山附近，約四吉米之戰綫之全般收容，雖有過於後方之感，然其陣地有廣大之射界，得以爲韌強之抵抗，其與星峯一帶高地線之中間，恰形如谷地，容易識別，彼我而行射擊，且敵於雲岳星峰之線，現出之際，直得以砲火向之，且其後方較爲蔭蔽，於退却部隊之集結，殊有利也，

## 問題第三

全般收容隊之兵力編組如何，

### 答案

爲預備隊之步兵一營，工兵一連，且附以機關於一排砲兵一連，（戰三九八頁）

### 說明

本支隊以步兵一營及工兵一連爲預備隊，故以此預備隊爲基幹，而附以若干之機關槍及砲兵便足，機關槍雖足以強大收容隊之抵抗力，然將第一團機關槍之全部，（目下在預備隊者僅兩排）悉附於收容隊，則第一團之退却，自生支障，故以其一排，附於收容隊便可，砲兵有能自遠距離拒止敵人之能力，故於收容隊，總以如多附砲兵爲可，然將全砲兵附於收容隊，則支隊長無直接使用之砲兵，於以後退

却戰鬥指導上，生多大之不便，且當第一線各部隊撤去陣地，擬離戰場之緊要時候，砲兵全部隊，既離戰場，而向收容陣地，故不能壓制向我步兵猛射之敵砲兵，又不能由遠距離，支阻向我步兵急追之敵步兵，因此而我之戰鬥脫離，頗爲困難，且難保不至於潰走也，如此之際，砲兵之主力，宜暫留於陣地，以使收容友軍之退却之時機也，故不可以全部砲兵附於收容隊，即附以兩連亦不可也，砲兵主力，宜依然留於現陣地，而以一連附於收容隊爲適當，

騎兵以使用於警戒退却部隊例翼爲主，故無附於收容隊之必要，

#### 問題第四

行進目標應選何處

答案

## 擾及檣原

### 說明

退却目標者，即高級指揮官決心退却所向之唯一目標也，行進目標者，乃退却各部隊之行進目標，其至退却目標之間，或有選定一次，或數次者，依戰況及地形，有此二者一致，有不一致者，選定行進目標，於遠大之距離，則各部隊，能應敵之追擊狀態，適時集結，且能自進而與高級指揮官取連路，或與友軍圖連繫，不得謂爲全然脫離高級指揮官之掌握也，然爲退却戰鬥指揮所不能避之粉亂混雜上着想之故，有比較的，過久脫離指揮官之掌握之不利，亦所不免也，爲高級指揮官者，務宜使在混亂狀態中退却之軍隊，速爲正整隊伍，以實施退却而指導之，是爲至要，由星峰至B町約有四十里，爲

此遠大之距離，若使一舉向B町退却，則不適當，

選定行進目標於白旂川之綫，非必不可，然以我支隊之兵力及由從來所占領陣地之距離與現在戰況相對照，則有稍遠之感，其於全般收容陣地，選定於電岳雷山之線，更能集結兵力與較近之距離，若選定椿田小松，（源平川右岸地區）於收容陣地之後方有相當之距離，故與行進目標選定要旨，爲合一致，若更觀察此地形，則源平川橫於其後，雖該河徒涉容易，然總有若干之障礙性質，故越此而選定行進目標，以講集結之手段，則便於爾後之退却，且椿田小松與電岳雷山之收容陣地，有較近之嫌，

故如以上之研究，則行進目標，自以擾及檜原爲適當，

關於退却之原則。稍加以說明如左，

I 行進目標，與全般收容陣地之關係

甲，行進目標者，乃由戰場脫離時，由指揮官手裡所脫去之軍隊，更重新收之手中，而與之區處之地也，故其地點須於戰場外，對敵之槍砲火有所掩護爲要，是即全般收容陣地與行進目標，有密接之關係，至選定行進目標，及收容陣地，應以何者爲主，則以關於情況，然非特別之情況，則以收容陣地爲主，而於收容陣地掩護之下，而選定行進目標焉，其所以謂特別情況者，例如於溢路前戰鬥之軍隊，欲行退却之際，如於以收容陣地爲主，則無兵力集結之餘地時，則以軍隊之退却容易爲主，關係上，以收容陣地爲從，

乙，使退却軍隊，爲集合出發，乃全般收容陣地之主要任務，而行



進目標之選定該陣地過近，則益使退却軍隊之集結易生混亂，且足以陷於由所謂收心的退却所生之不利，然行進目標距離收容陣地爲遠大，則一方軍隊脫離指揮官之手，亦至甚，故於戰況及地形對照之，然最好爲超越至某程度而遠大之也，故到底不能以數目字表示其距離，總以當時之情況及地形而適宜規定之爲要，

## 2 并行退却，

退却戰鬥，可依退却部隊之主要運動方向，而分爲收心的退却，遠心的退却，並行的退却之三種，

甲，收心的退却者，乃使退却軍隊蝟集於中心之謂，易惹起大混亂，若軍隊大，則此害益甚，且有受敵包圍的追擊而遭殲滅之虞，其中心點愈近戰線爲尤甚，

乙，遠心的退却者，乃以利用廣大之地域，與多數之道路，故退却容易，且得以使敵陷於分離追擊，然我之兵力，亦從而分散，各部隊脫離指揮官之手裡，故使爾後之作戰指導困難，又敵人對於我一部隊，加以殲滅的打擊，欲從而直接援助之，亦困難也，丙，並行的退却者，乃折中上述二者之利害，總宜於欲不受敵之包圍的追擊，使軍隊速與敵脫離，而兵力不至有分離之弊之範圍內，宜利用數廣道路，而各部隊則有不致脫離指揮官手裡之利，故退却之要旨，以行並行的也，

#### 問題第五

第一線部隊退却開始之時機如何，

答案

即時

說明

敵人正在開始攻擊運動，故不久即可移爲彼我步兵開始戰鬥之時間，因是我之戰鬥脫離愈爲困難，故務宜速行退却爲妙，現雖命其即時退却，然於最前線部隊之命令到達，總需若干之時間，故以命令傳達爲限，速使退却爲要，而已開設之衛生隊野戰病院等，於撤退，雖費若干之時間，但在本情況以尙未收容傷者之故，可得比較的迅速撤退，而退却之軍隊於到達衛生隊野戰病院之位置，由現時起，至少亦須四五十分鐘，在此時間，僅可撤退，且在此際，須顧慮衛生隊野戰病院退却之困難，至第一線退却遲緩，而使軍隊陷於危地，於戰術上，亦非善策，縱有委棄此等材料之一部於敵手，亦真不得已之事也。

## 問題第六

第一線部隊退却開始之順序如何，

### 答案

全線同時，不用順序，

### 說明

敵之主力，雖在我左翼方面，然其攻擊進步之程度，殆全線一樣，故不能謂何方面危急，何方面稍緩也，若使我右翼部隊先行退却時，則爲我主力之左翼部隊之退却，益陷於困難，若使左翼部隊先退，則右翼部隊之退却，亦至難也，故此際宜全線同時行之，而命令傳達之間有遲速，則其退却開始，亦有多少遲速之虞，是亦不得已者，若夫規定時刻，示以退却時機，是不過使第一線部隊，繼續無益之戰鬥，

益招退却之困難而已，

情況第一

支隊長派傳騎，命衛生隊野戰病院大行李及輜重等退却後對於各部隊下如左之命令給總預備隊長

A 支隊命令

月日午後○時十分  
於星峯

- 一、前面之敵，約一混成旅，其主力在我左翼方面，
- 二、支隊擬向B町退却，

步兵第二團第一營即時由無緣寺—柳川—縱川所連之綫，（綫上不含）以南之地區，向榎退却，

步兵第一團，即時由同綫以北地區，向檜原退却，

三、貴官指揮總預備隊之全部，及機關槍一排，砲兵一連，爲收容隊，須速占領電岳—雷山之線，以收容支隊之退却，但機關槍排，使之到梅川，砲兵連使之到柳川，以入於貴官指揮之下，

四，予暫在現地，後刻由敷島街道到檜原，

### 傳達法

使高級副官以電話傳達於總預備隊長，或告知其副官，給步兵第二團第一營營長

A 支隊命令 月日午後〇時十五分  
於星峯

一、支隊擬向B町退却，

總預備隊及砲兵一連爲收容隊佔領電岳雷山之線，以收容支隊之退

却，

步兵第一團即時向檜原退却，

騎兵連之主力一面警戒支隊之右側隨向柊退却，

二、貴官須即時由無緣寺柳川樞川所連之線（線上不含）以南之地區向  
櫻退却，

三、予暫在現地，後刻由敷島街道到檜原，

### 傳達法

使次級副官以電話傳達於營長或其副官，

給步兵第一團長野砲兵營長

A 支隊命令 月日午後〇時十五分  
於星峰

一、支隊擬向B町退却，

總預備隊爲收容隊占電岳雷山之線，以收容支隊退却，步兵第二團第一營即時向擾退却，騎兵連之主力，面警戒支隊之右翼，向移退却，其一部則一面警戒支隊之左翼向杉山退却，

二、步兵第一團，須即時由無緣寺柳川縱川所連之線，（含線上）以北之地區向檜原退却，

但機關槍之一排，速使之到梅川，以入收容隊長指揮之下，

三、野砲兵營，速使其一連到柳川，入收容隊長指揮之下，其主力則暫留現在地，收容第一線部隊之退却，以後由敷島街道向檜原退却。

但主力退却開始之時機後命。



四，予暫在現地，後刻由敷島街道到檜原。

傳達法

對步兵第一團團長及野砲兵營營長口達。

給騎兵連連長

A 支隊命令

月日午後〇時二十分  
於星峰

一，支隊擬向B町退却。

總預備隊及砲兵一連，爲收容隊，佔領電岳雷山之淺，以收容支隊之退却。

第一線部隊即時向擾及檜原退却。

二，貴官須一面警戒支隊之右翼向柊退却。

三，予暫在現地，後刻由敷島街道到檜原。

## 傳達法

### 筆記以傳騎送付

給在左翼之騎兵排長

A 支隊命令

月日午後〇時二十五分  
於星峯

一，（與給騎兵連長同）

二，貴官須一面警戒支隊之左翼，後向杉山退却。

三，予暫在現地……（同前）

## 傳達法

### 筆記以傳騎送付

## 說明

I. 此時之命令下達，最要迅速，故下各別命令爲可，然步兵第一團長

及野砲兵營長共在支隊長之傍，故此兩隊，宜下合同命令，而下達之順序，以須迅速開始運動之部隊，或傳達命令，須比較的多費時間之部隊爲先，且此命令，乃極重要者，故以電話傳達時，須以責任者，互相對話爲必要。

2. 砲兵主力之退却，開始時機，依以後之戰況，支隊長更下命令爲可，蓋支隊長於第一線部隊確認其退却，實行爲止，仍位置於砲兵陣地之近傍故也，然預使砲兵爲退却之準備，先示以退却路及行進目標爲可。

3. 支隊長離去戰場之時機，須確認第一線部隊之退却實行後方可，在本情況其時機以第一線部隊大概通過星峰雪岳之線爲適當，此乃至該線爲止，是第一線部隊退却最困難之地形，若越過該線，則以高

電岳雷山附近收容隊陣地要領圖

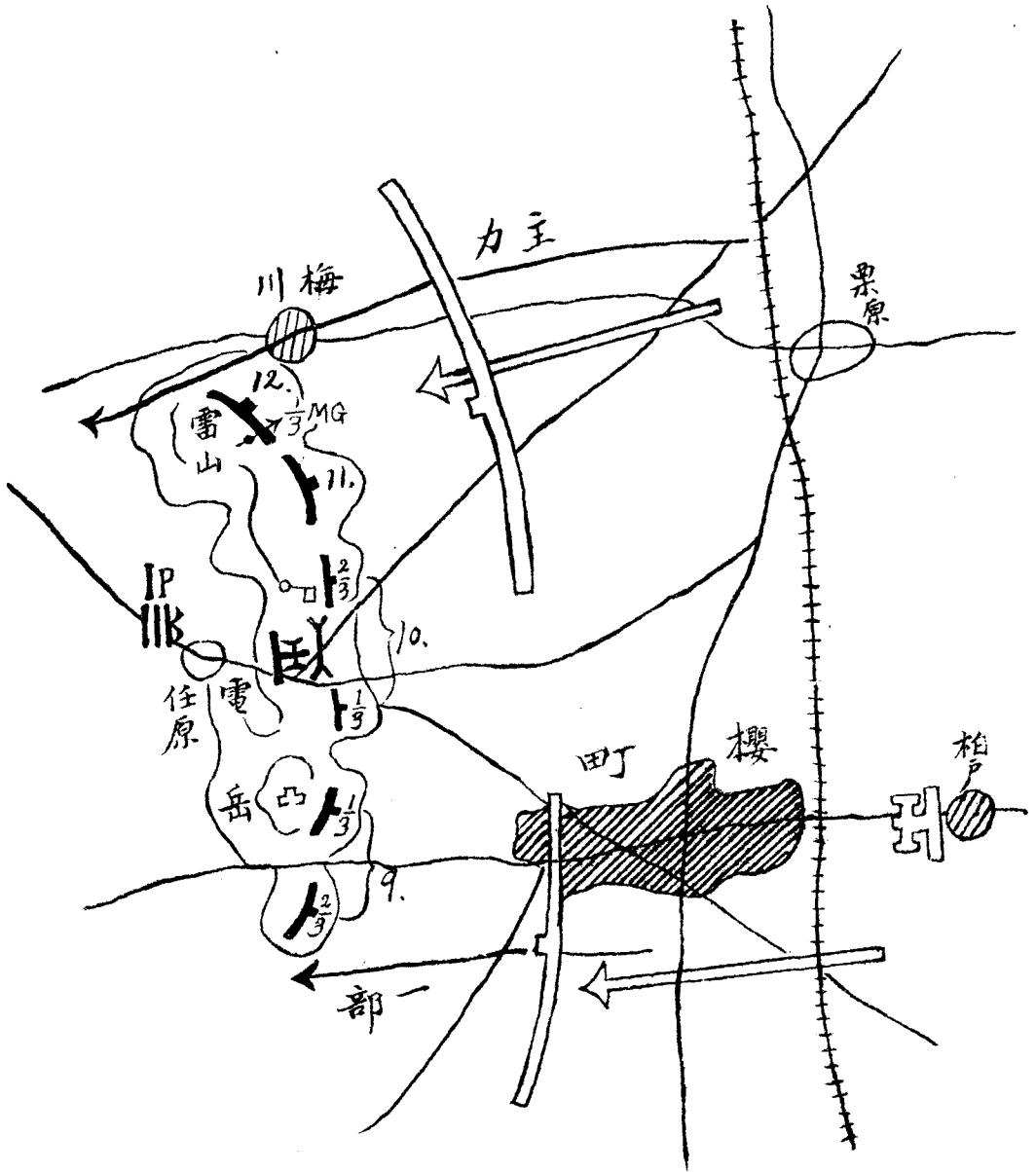

地稜線之故，不致被敵火，且各部隊之收容陣地，概選於該高地線上，故可以一時依其收容隊，得拒止敵人，是即支隊長於各部隊通過此難局之前，依然位置於戰場爲可。

### 問題第七

收容隊長應如何占領收容陣地

### 答案

如左圖

### 說明

此問題以第一線部隊以如何狀態退却，敵人以如何狀態追擊，而判斷之爲主要條件。

### 1. 陣地之大要

甲我主力之退却及敵主力之追擊，在敷島街道方面，故收容隊之主力，亦以配置於雷山方面爲要。

乙，中央街道方面及我右翼之步兵一營退却，及敵之一部追擊，雖不要爲甚大之顧慮，非一兵不配，全非放棄之者，固不可也。

全般之收容戰，乃一時的持久戰，收容退却軍隊，且同時須與以集合出發之餘裕，故其陣地縱屬過廣，而對於猛烈追擊而來之敵，得一時拒止之，且得以防遏敵之所謂常用追擊手段之包翼的追擊，此際敵之一部，固非欲避櫻町之障礙，而溢出於該町南方地區，努力欲妨碍我於電岳雷山之後方之集結，故若開放中央街道之高地，非特不能如上述之防支，且將直迫我背後矣。

## 2. 第一線之兵力

收容戰爲如前述之短時間持久戰，故無用有力預備隊之必要，甯以其全力展開於第一線爲適當，其所以取預備隊者，將欲以應不時之事變，及未及預想之戰況變化，或於地形上不用多數之配兵，得以達成任務，所剩餘之兵力，及依戰況地形爲自己退却之故，所控置，但現時支隊正實施困難之退却，在我以步兵一營工兵一連砲兵一連爲基幹之收容隊，預防支約較我數倍之敵人攻擊，況陣地正面比兵力較廣，故此時宜以步兵營之全部及機關槍爲第一線，以工兵連爲預備隊爲可。

### 3. 收容砲兵陣地

該砲兵陣地選定上，應顧慮如左之諸件。

甲，以一連之砲兵，須能射擊由柏戶附近，至栗原東北方高地之廣

大地區，而於敵主力之追擊方面，（敷島街道方面）更須能射擊。  
乙，陣地進入迅速。

丙，退却容易。

考慮右列諸件時，若遠離道路，布置放列於山上者，不利，又偏於電岳或雷山之一方者亦不可，故以柳川西方之鞍部附近爲適當。

#### 4. 預備隊之位置。

工兵原乃一種之技術兵，故以該連之全部，編入於收容部隊，以從事戰鬥，實非所願，非於本情況乃不得已而使用之，而其位置，則如前述，以能應戰況之變化，對於電岳及雷山之兩方面無論何時，得以隨便加入爲適當，故以比較接近於戰線，且於兩方面之運動亦自由之在原爲可。



# 各部隊收容陣地佔領要圖

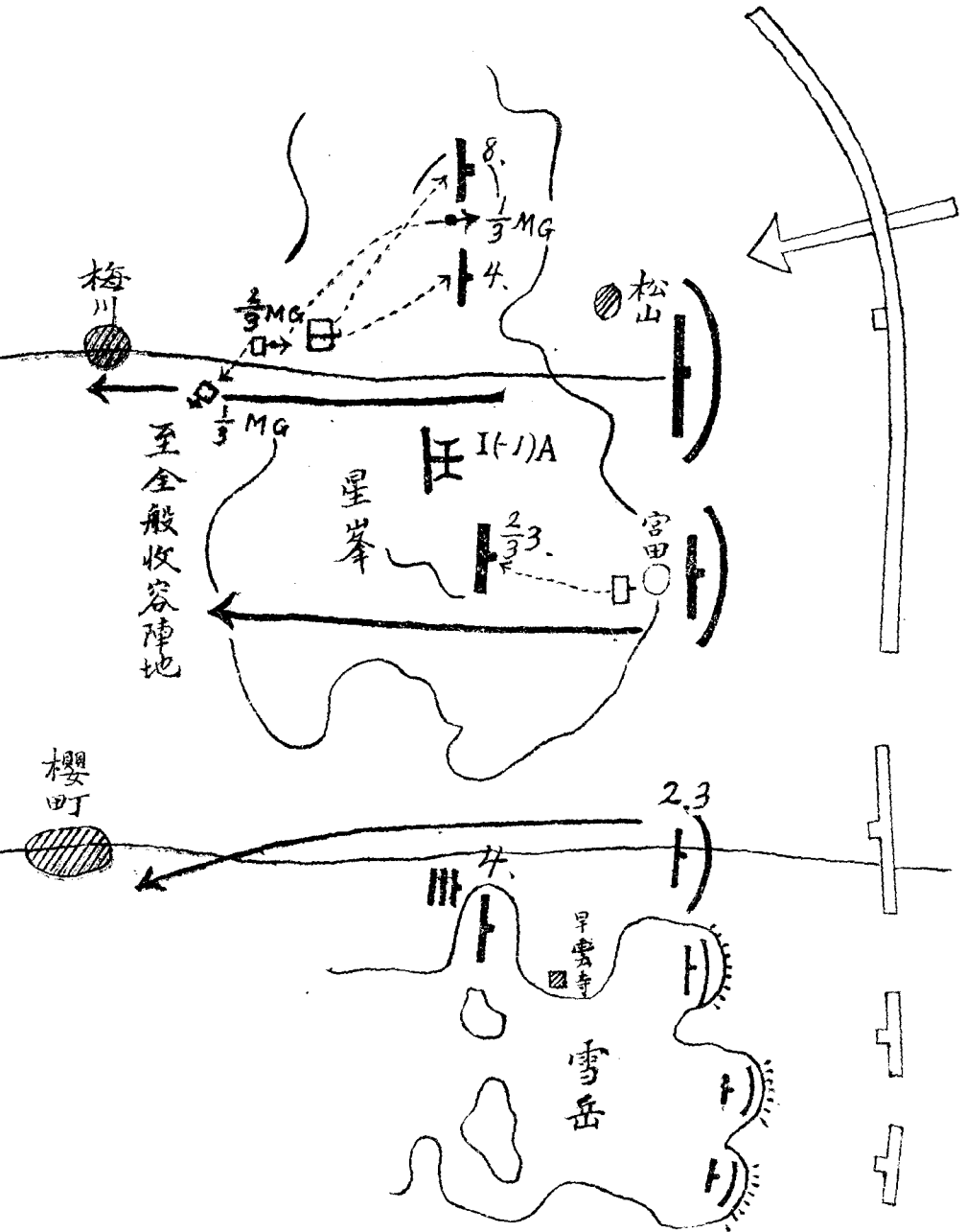

## 情況第二

步兵第一團團長及步兵第二團第一營營長，於午後零時十五分乃至二十分，受領支隊之退却命令，至此時敵人漸近第一線，全線正在開始緩徐之射擊。

### 問題第八

各部隊收容陣地占領要圖。

### 答案

如左圖

### 說明

各部隊收容之陣地，務宜選於退路之側方，依其火力以妨碍敵之急追，使我前線不至陷於潰亂爲要，且其陣地，須能迅速而適應時機，以

占領之爲要。

### I. 步兵第二團第一營方面

此方面之右翼，乃雪岳前端之斷崖，於地形上，退却容易，追擊困難，故第一連可不用收容隊而得退却，若此方面之敵，避其正面之障礙，迂回於雪岳南方地區，以行追擊，非特多費時間，且曾以該連之一部占領雪岳西方高地，則敵不能容易進出於我側背，至若派營之預備隊之一部於該方面，以任收容，則距離遠時機失，不過使諸隊之退却，加以困難而已，本營退却之最困難者，爲萱澤方面，故以預備隊爲收容直使之占領早雲寺西北方高地爲要，該地最能迅速占領，且在退路之側方以之收容退却之部隊，殊爲適當，

### 2. 步兵第一團方面

敵人有以其主力包圍我左翼，擴張戰線，以遮斷我退路之勢，故此方面之收容隊，以能由此窮境脫出，並足以防支由我最左翼之戰線崩壞爲主眼而配備之，因此以團預備隊之全力使之占領檜山西北方高地，其宮田方面之收容，則使守備該地之部隊，自爲退却之部署，

### 情況第三

午後零時三十分之第一線，既進出於菊見，早蕨鴨宮堇之線，其全正面已開始步槍戰鬥，特於左翼方面之戰鬥，最爲激烈，敵砲兵殆以其全力向該方面射擊，我砲兵亦正射擊左翼方面之敵步兵，不移時我第一線步兵一齊開始退却，敵步砲兵之射擊，俄然增激，我步兵因此受

不少之損害，但以我砲兵及各收容隊之收容，至午後零時四十五分，概已越過星峯雪岳之線，然此時敵步兵之急追，頗爲猛烈，其第一線概已達我舊陣地線，殊於左翼方面，敵人漸次擴張其翼於檜山北方地區，因此我收容隊，正陷於苦戰，此時爲收容砲兵之砲兵第一連，正以跑步達於柳川西方鞍部，

### 問題第九

支隊長於何時機，命砲兵營退却，

### 答案

即時命其退却，

### 說明

我第一線步兵之大部既得退却於敵之射界外，此際若欲救助一部收容

隊而使之依然停止於現陣地，是令砲兵失其退却之時機矣，故以即時爲退却之好機，

### 問題第十

步兵第一團之各收容隊應在如何之時機以拒止敵人，

### 答案

至我步砲兵概達於鐵路線附近而拒止敵人，

### 說明

收容隊若退却，則敵直進出於星峯之高地線，而對於我步砲兵，施以追擊射擊，欲免此追擊射擊之故，則收容隊以候我步砲兵，至鐵路線附近，爲頑強抵抗而此收容隊之退却，則可以屬於全般收容隊之砲兵而收容之，

情況第四

支隊長於午後零時四十五分命砲兵營退却，自己亦由星峯出發，遵敷島街道向檜原先行，

步兵第二團第一營於午後一時十分頃在稻川附近，將本營約略集結以後，經電岳南側，向擾退却，步兵第一團第一營於小勝西南方地區約將本營集結以後，經柳川西方鞍部西側，及小松南側向檜原退却，其第二營於鐵島附近約將本營集結以後經雷山北側及小松北側向檜原退却，

先是敵之步兵，尾隨我收容隊極力急進，概現出於雲岳星峯栗原北方高地之線，向我退却步兵射擊時在柳川西方之收容砲兵，直向各方面猛射，故敵一時躊躇其前進，然不移時，又變開始前進於午後一時三

十分頃敵之第一線概越過鐵路線，而向電岳雷山之收容隊開始攻擊，其砲兵約一二連，已出現於柏戶附近，又砲兵約二連出現於栗原東方高地，齊向收容陣地猛射，

午後二時支隊之主力，概已得退却於源平川右岸地區，然收容隊正陷於苦戰之狀態，於是支隊長命步兵第一團團長令其派出第二營，附以機關槍一排，騎兵一連，砲兵一連，爲左縱隊後衛，先於檜原附近，以收容收容隊之退却，其後則令由敷島街道，向B町退却，又命步兵第二團第一營爲右縱隊，由中央街道，其餘諸隊爲左縱隊之本隊，由敷島街道，同向B町退却，收容隊於午後二時二十分撤去陣地，開始退却，以左縱隊後衛之收容與左縱隊本隊相合，由敷島街道向B町退却，（終了）



## 第二編 追擊之應用

想定 用圖 東櫻町及一般圖

一、東軍第一混成旅，（長少將某，步兵第一旅，騎兵第一連，野砲兵第一營，工兵第一連，衛生隊第一半部，輜重若干）有擊攘敵人之任務，八月二十日由中央街道西進，對於由櫻町方向前進，本早占領靈山乙部楠陣地之敵，午前十一時以來攻擊中，至正午之戰況，如附圖第一所示，  
備攷

I. 東町西南方，約四千餘之森林，乃係矮樹，且不妨運動及射擊，  
2. 據平時之調查，由石澤起下流之源平川，夏季水深，平均二五

# 一 般 圖

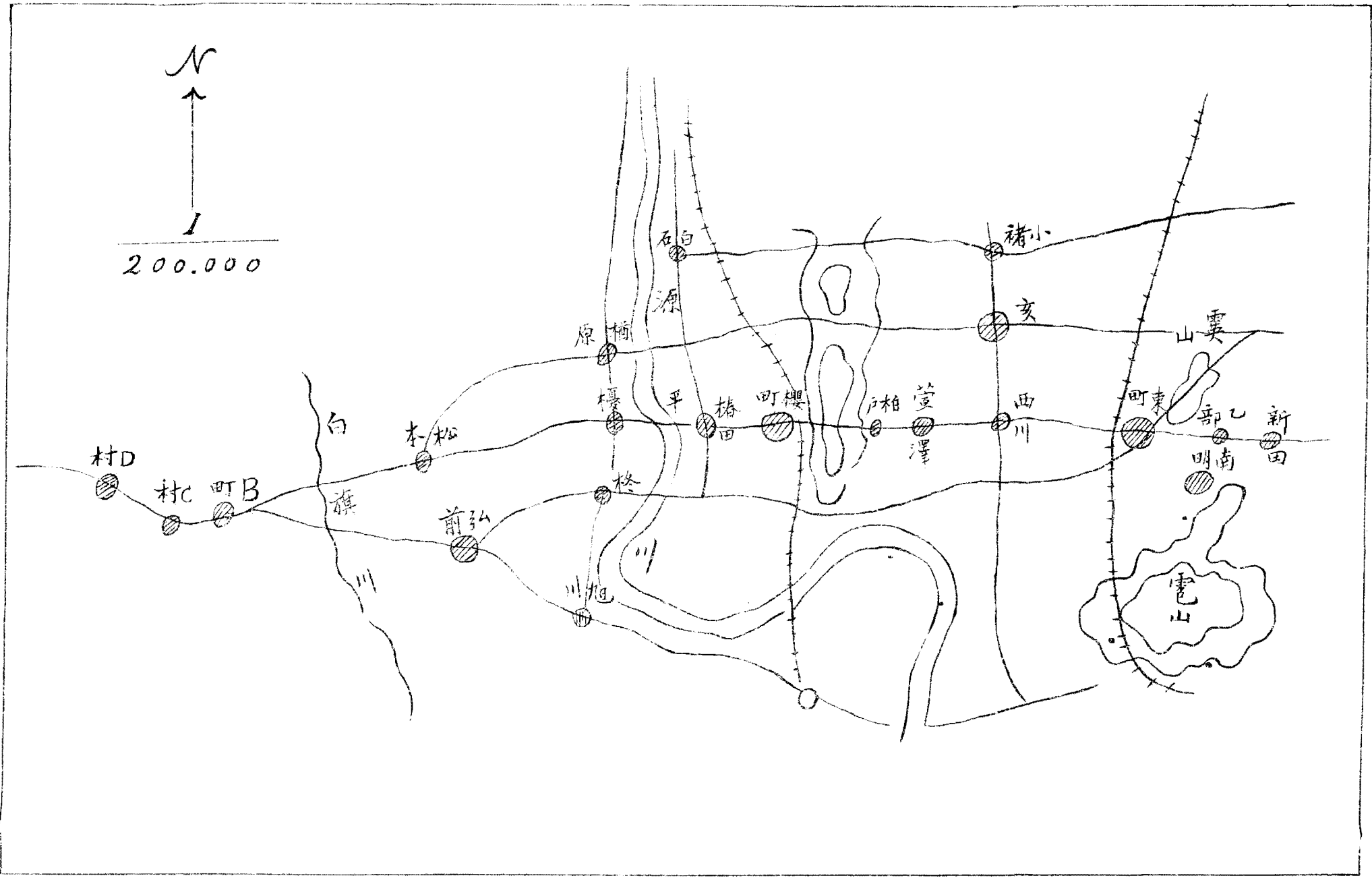

東町附近東軍混成第一旅團戰況要圖  
 八月二十一日正午

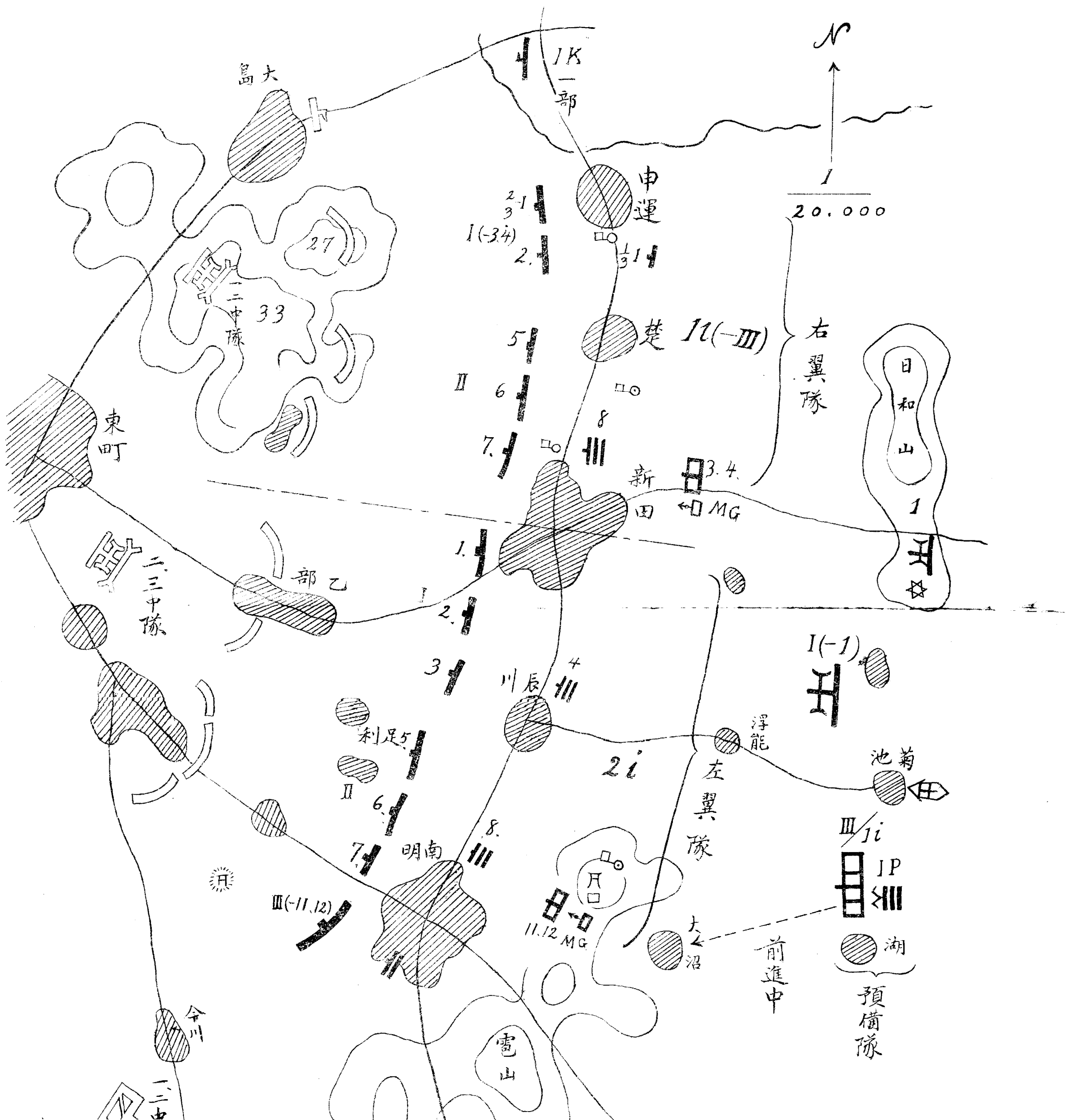

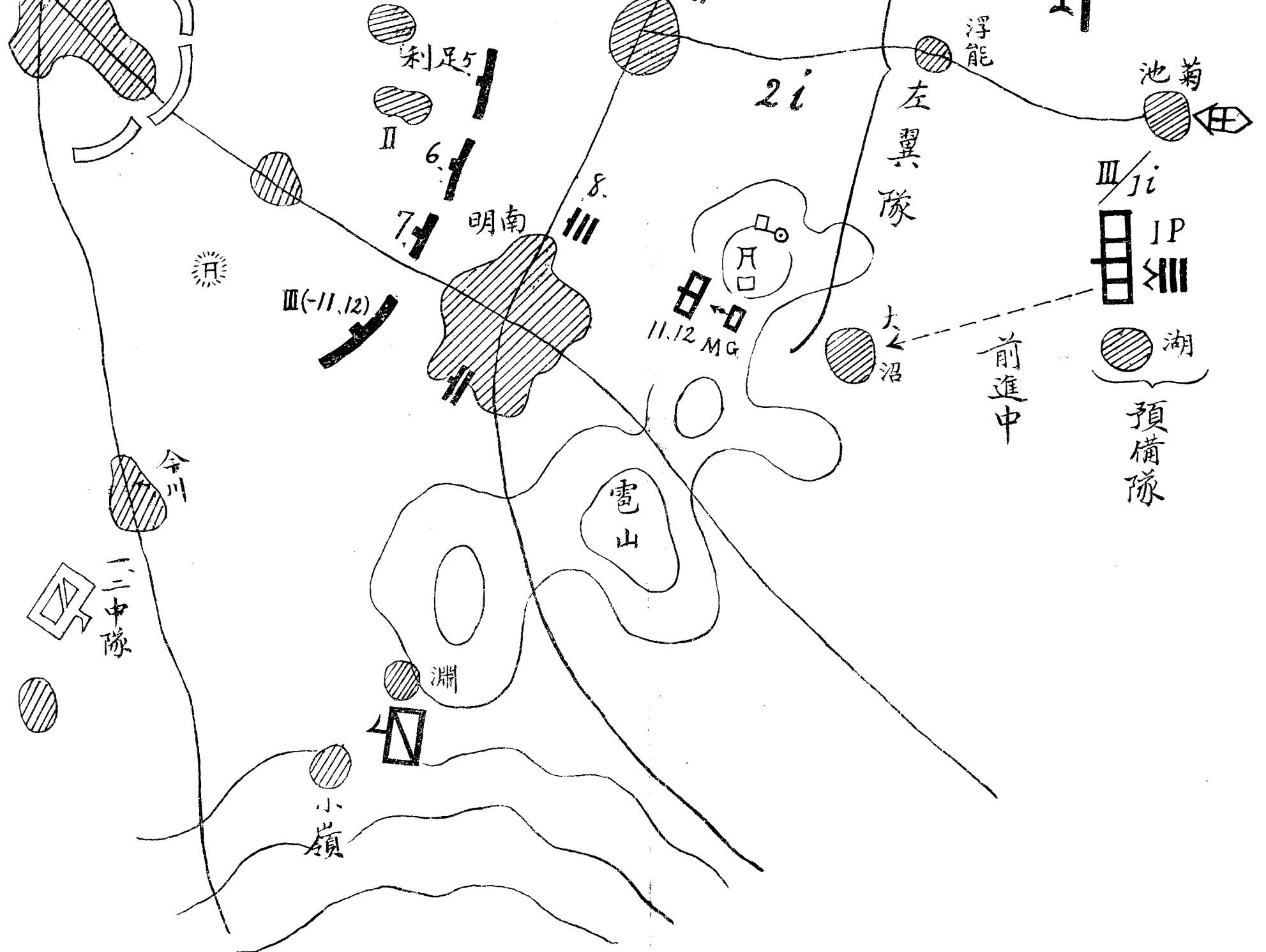

米其在東町附近，僅有義經橋及宗盛橋二橋梁各兵種可以通過無阻，

### 主要研究項目

1. 旅之追擊目標
2. 旅之部署
3. 追擊時步兵之動作
4. 追擊時砲兵之動作
5. 對於收容陣地及後衛陣地之攻擊
6. 戰場外之追擊，

### 情況第一

正午時，兩翼隊在我砲火援助之下，攻擊前進，然因敵砲火頗盛，戰

門進步，未能如意，

午後零時二十分，左翼隊長在南明東方高地上，知左之情況，

I. 靄山展望哨之報告

目下敵砲兵約一連由燕，又步兵約二連由趙及本多向西急進中，

2. 在淵邊騎兵連長之通報

據偵探報告，午前十一時三十分以來，敵之車輛大縱隊，由檜山及萱澤，向西行進中，

左翼隊長乃決心追擊敵人，即將敵情通報於部下各隊，以機關槍一排，配屬於步兵第二營，以機關槍連（欠一排）記屬於步兵第三營，並使預備隊之第十一二連續行於第三營之後方以督勵第一綫之攻擊，一面將敵情決心及處置報告于旅長，且通報於右翼隊砲兵營並騎兵連，午

後零時二十五分，戰況沉滯，兩翼隊之第一線聲勢復振，冒敵砲火，猛烈攻擊前進，右翼隊達於浪川附近，因敵之抵抗頑強，且般若寺北方高地之機關槍，更爲猛烈，我之前進不能如意，左翼隊方面戰況，大有進步，達於足利南明西方高地之線，但因雲山及名和敵砲兵之側射，前進亦漸至遲滯，

午後零時三十分雲山乙部楠之敵兵，一齊開始退却，

### 問題第一

兩翼隊長之處置如何

### 答案

一，右翼隊長除使第一線爲射擊追擊外，並令三四兩連速即進出大島西方高地，向椅子山追擊敵人，

二，左翼隊長除使第一綫爲追擊射擊外，速以十一十二兩連進出兒島向叢山追擊敵人，

情況二

午後零時三十分，旅長在日利山目擊以上之戰況，且受領前述之報告，

問題第二

旅長之決心及處置，

答案

決心旅即向源平川之線追擊敵人

說明

追擊目標所，以選在源平川之線者，委因本日敵人之退却，爲另有作

用，非爲損害甚大，不得已而行退却，因此可料知敵之退却目標，尙在不遠，故追擊目標選在源平川右岸，再義經橋宗盛橋形成天然之隘路，敵人如敗退該處時，必生大混雜，我若採急進行動，則可一舉而殲滅之，

### 處置

- 一，右翼隊由東町北端湯澤宮田小藤之線，(含)以北之地區向源平川之線，追擊前進，
- 二，左翼隊由前示之線，(不含)以南及兵衛寂滅寺宋襄雪嶽四八高地片桐之綫，(含)以北之地區，向源平川之線追擊敵人，
- 三，預備隊之步兵第一團第三營騎兵連主力野砲一連工兵一排爲追擊隊由兵衛寂滅寺宋襄雪嶽四八高地片桐之線，以南地區向源平川之



線追擊敵人，

但野砲兵一二連後刻追及之，

- 四，野砲第一營（欠一連）沿中央街道向源平川之綫追擊敵人，
- 五，左翼隊留步兵兩連集合於東町兒島間之地區以供旅長之使用，
- 六，工兵第一連（欠一排）續行於左翼隊經楠向東町南側前進，
- 七，衛生隊及野戰病院速即完結傷者之處置由中央街道向櫻町前進，
- 八，先進輜重由中央街道向櫻町前進，
- 九，旅長與集結束町南側附近之步兵兩連及工兵連（欠一排）由中央街道前進，

### 情況三

午後零時三十五分，左翼隊前面之敵，掩蔽於乙部楠之諸村落，退却

於東町及兒島方向中，我第一線步兵，約在敵陣地前四百米附近，以射擊追擊敵人，擬向兒島進出之第十二兩連，已達於南明西方獨立高地附近，向西續行急進中，此時名和之敵砲兵向我第一線猛烈射擊

### 問題第三

砲兵營長有無處置，

### 答案

射擊退却中之敵步兵，

### 情況四

少頃左翼隊前面之敵步兵，在東町兒島之線附近，爭先退却，我第一線正在進入敵陣地中，此時名和之敵砲兵，俄然中止射擊，

### 問題第四

砲兵營長有無處置，

注意 第二連業已命屬追擊隊長，正在撤退陣地中，

### 答案

使第一連由中央街道，向東町西端交換陣地，餘之第三連，依然在現陣地續行追擊，並為追擊準備，

### 情況五

午後零時四十分，右翼隊達於囊山之山腹，其三四兩連於大島東端，左翼隊達於乙部楠之線，其十一二兩連，達於麓之西北端，續向兒島進出中，

乙部西端左翼隊右翼之第一營展開線位置如左，

I. 乙部——東町本連北側第一二連

2. 同……………南側第<sup>三</sup>連<sup>四</sup>

右之第一營，對於退却東町南北兩側地區之敵步兵，加以追擊射擊，但因占領東町南端之敵步兵，（約有一連）對我猛烈射擊，前進稍形遲滯，嗣因第一線各連之奮勵勇敢前進，該敵亦即開始退却，此時右翼隊以般若寺西方高地西南方爲最左翼，超越婁山高地前進中，

注意 乙部西方小森林已被伐採，

問題第五

左翼隊第一營營長有何處置，

答案

左翼之第<sup>三</sup>連<sup>四</sup>，依然進擊前進，第<sup>一</sup>連<sup>二</sup>在東町東南端附近集結，

情況六

將至午後一時，左翼隊之第一營第<sup>三</sup>兩連進出東町西端，第二<sup>三</sup>營進出於兒島北方丘阜，亘于十五獨立丘阜之線，俄然受椅子山方面敵砲兵之疾風的掃射，此時敵之步兵在趙大韓本多之線，隊伍混亂退却中，

問題第六

右翼隊第<sup>三</sup>連長之處置，

答案

對前面退却之敵以射擊追擊之，

情況七

午後一時十分，兩翼隊達於沖山鐵道綫路西端，經燕至兒島西方無名村落之綫，右翼隊之<sup>三</sup>兩連已達板倉東方森林東端，左翼隊之<sup>十一</sup>二

兩連，由本多南方無名村落，進逼本多西方退却敵人之側背，砲兵第一連連長由中央街道急進，達于東町東端，

### 問題第七

砲兵第一連，應選定陣地于何處，

### 答案

東町西北端附近

### 情況八

午後一時十五分，右翼隊之第<sup>三</sup>兩連，進出板倉森林西端，左翼隊第<sup>二</sup>兩連，由本多西北端，各向占領椅子山及霰山之敵步兵攻擊中，而因占領該兩山之敵步兵（各約一連）尤以椅子山之敵砲兵及霰山之敵機關槍，對我猛射，前進頗不容易，兩翼隊之第一線，步兵

進出於板倉東方森林經大韓齊及本多南方無名村落之線，

注意I. 左翼隊之第一二連已令歸旅長之使用

2. 左翼隊第一綫之位置如左

A 齊西端 第一營(欠第一二連)

B 本多南方無名村落 第三營(欠第十二連)

C 兒島西方無名村落 第二營

### 問題第八

左翼隊長有何處置

### 答案

I. 令第一營長率第一營(欠第一二連)及指揮第十一二兩連，協同右翼隊，攻擊霞山之敵，

2. 自率主力，經明月—大窪，向敵之右側背追擊前進，

### 情況九

午後一時二十分我砲兵第一連，當進入陣地之時受椅子山敵砲兵之射擊，雖有若干之損失，然能鼓勇進入陣地。此時退却中之敵步兵約二營在秦野秋田附近混亂退却中

### 問題第九

砲兵第一連連長之射擊目標，

### 答案

退却中之敵步兵

### 情況十

午後一時二十五分，我右翼隊及左翼隊之一部協同右翼隊之第三兩連



，及左翼隊之第十二兩連，攻擊椅子山霰山之敵，午後一時三十分，我砲兵第三連，亦已佔領陣地于東町火車站附近，對霰山附近之敵，開始射擊，同時我左翼隊之主力，向明月大窪西進，午後一時，四十分，在孔明街道急進中，之追擊隊，途中擊退優勢之敵騎，以其步兵先到，達於兵街，此時追擊隊長，目擊霰山方面，起猛烈之戰鬥，依然續行前進，同時我左翼隊由明月西端向大窪西進中，至午後一時五十分，霰山之敵一齊退却，我步兵及砲兵行猛烈之追擊射擊，少頃我兩翼隊即起前進運動，

午後二時十分，乃至二十分間，左翼隊之第一線進出田乾酒井大窪之線，俄然受萱澤南方高地及星峯之敵砲火，其射擊較爲正確，損害

# 旅各之状况

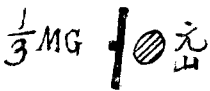
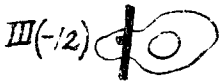
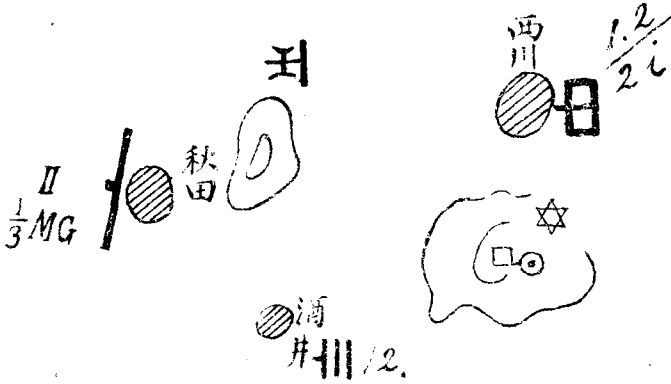
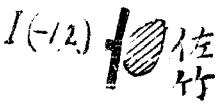
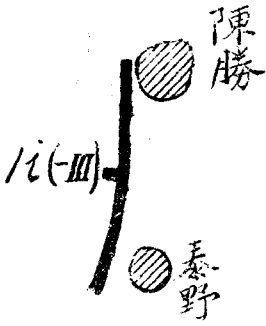

較多，且其陣地所在又復不明，第一線步兵前進，頓成遲滯之狀，左翼隊長在靄山視察所見如左，

敵之步兵自星峰標高四五附近起，亘於柏戶北方高地，又雪岳東端斷崖上，有敵步兵點點散在，且菊見西南方亦有若干之敵步兵，約有一營之敵步兵在砦堤六鄉村附近，又約一連在元山附近散亂退却中，

少頃我砲兵營主力，冒敵砲火占領陣地於秋田東方高地北側猛烈射擊退却中之敵步兵我第一線雖奮起前進而因敵砲兵之射擊猛烈且諸隊已頗疲勞至午後三時三十分旅各隊之狀況如左圖

### 問題第十

午後二時三十分旅長之決心

### 答案

## 迅速攻擊前面之敵

### 情況十一

少頃第一線，在砲兵援助之下，攻擊前進，右翼隊以主力，自敷島街道方面，左翼隊自中央街道及元山方面，勵行攻擊，追擊隊由孔明街道急進中，

第一線部隊長，雖極力勵行攻擊，然因敵步砲火甚熾，損害亦多，各方面皆覺前進困難，至午後三時僅達堇鴨居早蕨菊見之線」

先是追擊隊，對於占領地莊寺東方，及南方高地，約一二連之敵自漢山方面，舉全力攻擊之，因敵巧用高地，致戰鬥不能如意進步」

午後四時第一線漸達於高地脚之線，此時孔明街道方面，於砲聲最爲激烈，遂起喊聲，少頃兩翼隊前面之敵，亦一齊開始退却，我第一線

攀登山上，以急追之，

午後四時二十分，第一線進出於星峯稜線天神祠西方高地前端之線，對在南北街道附近退却之敵，以射擊追擊之。追擊隊則對於大竹西方高地之敵，以一部由蘭山附近，對於退却櫻町南方地區之敵，以主力在大竹附近，自側方射擊與敵以大損害，

此時旅長來到柏戶知右之情況，並得騎兵偵探之報告，知敵之主力，約一時間以前，由小松西方新架設之軍橋，義經橋宗盛橋移於源平川右岸，殆已混亂，由中央街道及孔明街道向B町方向退却中，

### 問題第十一

午後四時二十分以後旅長之決心及處置之大要，

### 答案

1. 旅向B町續行追擊

2. 處置大要

a. 步兵第二團第一營機關槍連(欠一排)騎兵第一班野砲兵一連，工兵一排，爲右追擊隊，由中央街道，向B町追擊，

b. 原追擊隊爲左追擊隊，由孔明街道向B町追擊，

c. 右翼隊在櫻町北側地區，左翼隊(欠右追擊隊)在櫻町西南側集合，

砲兵營(欠一連)在櫻町西端停止，右之諸隊爾後爲本隊在右追擊隊後續行，

說明戰場內追擊與戰場外追擊之義意

I. 如以追擊射擊爲戰場內之追擊，并以之定戰場內外之追擊，則如最

初行追擊射擊時，一遇敵之收容及後衛陣地，則即不能行追擊射擊，此時得謂之爲戰場內追擊乎，抑或通過大森林障礙時，一時不能行追擊射擊，似已一變而爲戰場外之追擊乎，然一通過此等地物後，則又不能不行追擊射擊，依射擊而定戰場內外之追擊，殊嫌含混。

2. 如以第一線與追擊隊交換後，即爲內外追擊之界限，則此後追擊隊與敵跟進，有因距敵較近，即行散開，施行追擊射擊者，依此亦不足爲定論，

3. 以追擊目標爲戰場內外追擊之分界，似覺爲確，蓋追擊隊追過第一次追擊目標後，再行追擊，方可謂爲戰場外之追擊也，（完結）

### 第三編夜襲之應用

想定 所用地圖東町櫻町

一、東軍第一師，以先占領霧岳任務，所派遣之A支隊，（長少將某，步兵第一團，第二團第一營，騎兵第一連，野砲兵第一連工兵第一連），由孔明街道前進，於九月十七日午後展開於大窪唐大厓下之綫，對占領雪岳亘於鶴田西南方高地之敵攻擊前進中，爲優勢敵人砲兵所壓迫，攻擊不易進步，至午後五時，支隊長知左之情況決行夜襲，命第一綫暫停止元山南方森林，亘於香岩北方森林之綫，I. 步兵五六營爲基幹之敵人一縱隊，由孔明街道，東進，其步兵先頭，本日午後一時許，已通過小桃西方約六十里之大桃町

2. 我師大概明早能到達現在地附近，

二、日沒時，彼我之情況，如附圖第一，

主要研究事項



霧岳附近東軍A支隊攻擊展開要圖  
 於九月十七日沒時

附圖第一

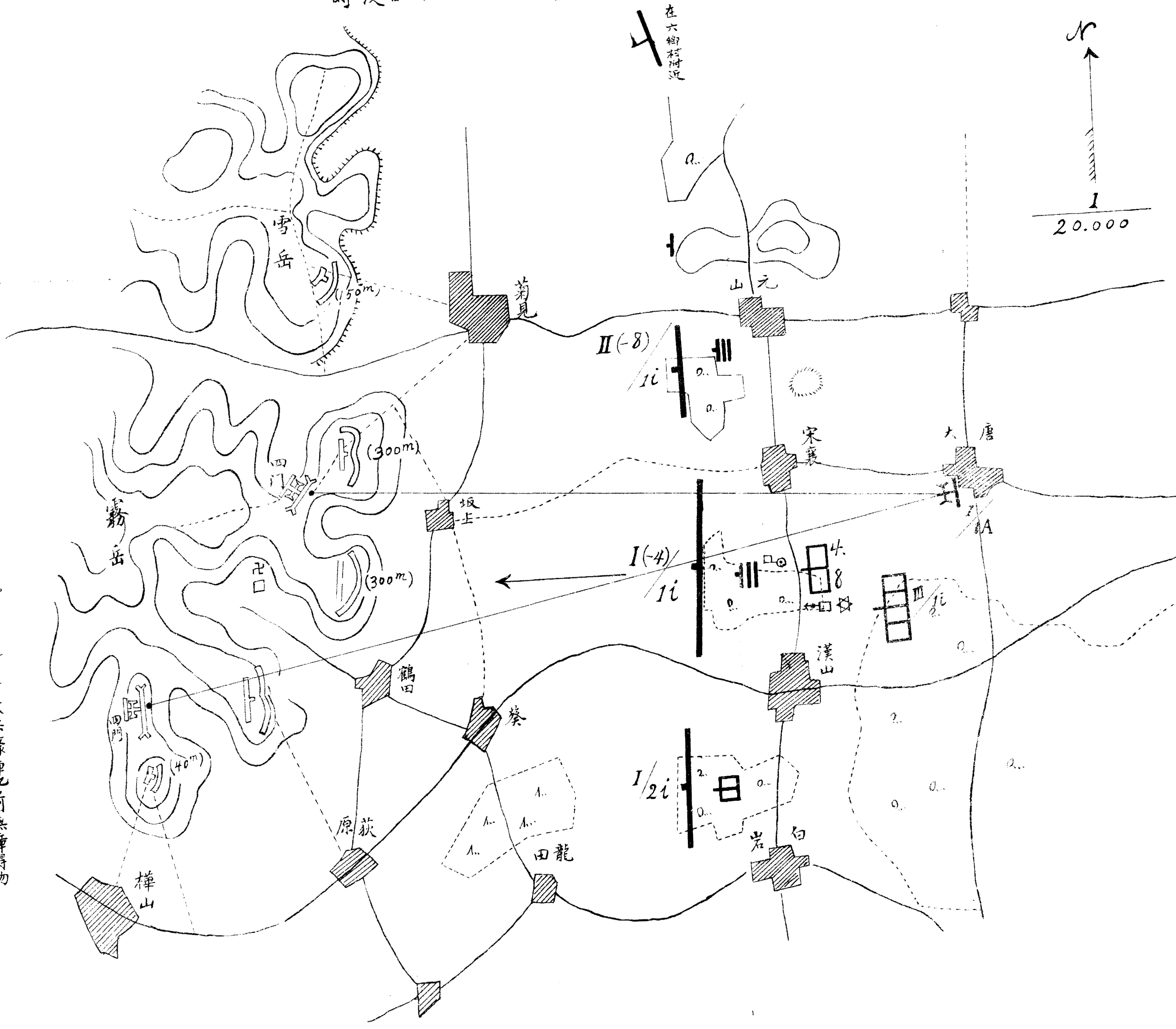

- 一 敵之工事概為普通立射散兵壕陣地前無障礙物
- 二 森林之高四米未部隊之通過無碍
- 三 霧岳上樹木為高約四五十米未之雜樹
- 四 菊見南方桑畑及蕨南方森林已被伐採

一、夜襲計畫（時機，攻擊點，準備攻擊部署及隊形）  
二、實施（前進法，聯絡法，隊形變換，衝鋒，）

### 問題第一

A 支隊夜襲計畫要圖（但須表示左之二時機，）

準備位置之狀態（須記載隊形距離間隔運動開始及  
到高地脚之狀態（衝鋒預定時刻等，

### 原案

參照附圖第二，

### 說明

#### 1. 時機之選定

此時主要之著眼點，不僅在於敵人後續部隊到著前，奪取敵陣地，

並須確實領有霧岳高地帶，以備敵人後續部隊，正午達到大桃町之敵人，若繼續強行軍，則本夜一時許，當可達到源平川線附近，故支隊至少須於本夜十二時前後，奪取現在之敵陣地，故以日沒時開始爲宜，然爲確實成功起見，敵情地形之偵察，隊伍之集結，前進準備晚食等，應有相當之準備，故務必迅速完成諸準備，即著手攻擊實施，但此等事項，至少須二時或二時間半之時間，至敵陣地之距離，約千五百米，即使順適進行，至少亦須二三時間左右，現在已屬日沒，約在午後七時，故午後九時大約準備能以完畢，即著手實施，大約十二時以前，能奪取敵人陣地，

## 2. 攻擊點

夜間攻擊運動之主要事項，爲靜肅維持連繫，確保行進方向等，故

霧岳附近東軍A支隊夜襲計畫要圖  
於九月十七日夜

附圖第二

- 備攷
- 一 運動開始時刻午後九時
  - 二 突入預定時刻午後十一時三十分

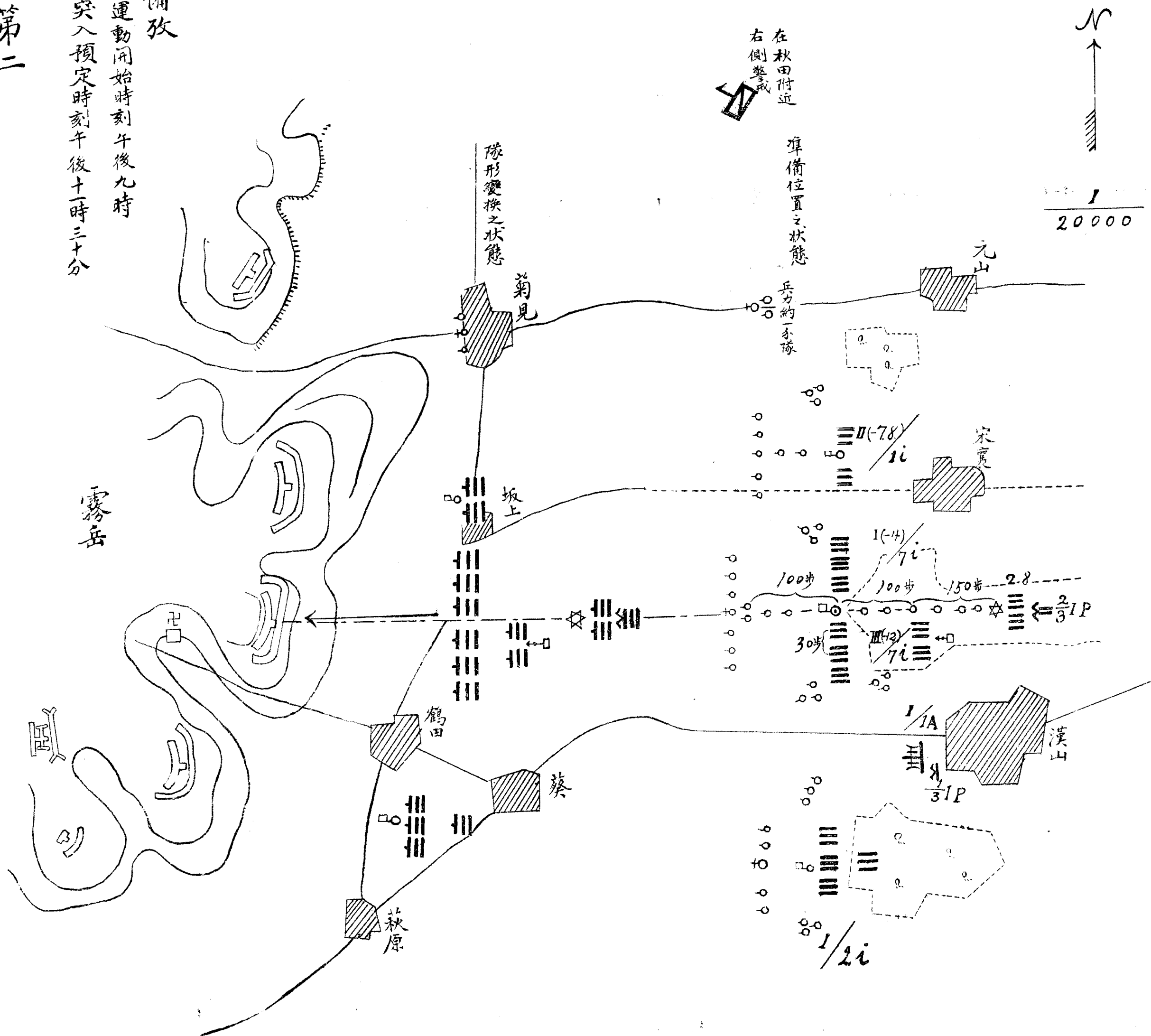

主攻擊方面地形，務宜平易，

夜襲奏功之要訣，在不意肉薄敵人。揮白刃一舉，以求決戰，故夜襲之主力，使用方面，即衝鋒點，不可不準此意旨而選定之，若此點爲敵陣地之要點，則成功更當確實，

然此際有迅速實施之必要，故雖屬良好攻擊點，然若移動部隊於此方面，費多數時間，

鶴田北方高地，實合乎此旨，爲支隊，夜襲最適當之衝鋒點也

### 3. 部署

最初使用必要之兵力於第一線，各部隊務宜集結，預備隊接近第一線，不意肉薄以求決戰，爲部署之要旨，且夜間防者，預防敵人之

夜襲，對於預想之攻者，攻擊方面，準備夜間射擊，對行進路縱射，或於陣地前，互相側防之，故除以主力向攻擊點之鶴田北方高地之敵陣地外，同時須以一部向坂上西北方高地，鶴田西方高地，實行夜襲，以牽制敵人之側防火，使我之主力易于成功，又各該部隊之行動，皆宜在道路外，使敵人對行進路之縱射，歸于無效力，故以步兵第一團之主力，向鶴田北方高地，以其一部同時向坂上西方高地，且以第二團之第一營向鶴田西方高地，支隊長自率步兵二連，工兵連，爲預備隊，由主力後方前進，此即合于最初使用必要之兵力于第一線預備隊接近第一線之原則，又砲兵夜間射擊効力雖微，然使之對主力攻擊點準備射擊，以應萬一，亦屬必要，

## 情況第一

午後五時三十分，支隊長下左之要旨之命令

A 支隊命令 九月十七日午後五時三十分  
於漢山東側，

一、前面之敵情，仍無變化，

步兵五六營爲基幹，之一縱隊，由孔明街道東進，本夜一時許，當可達到源平川之線

我師明早當可達到現在地附近，

二、支隊本夜，擬以主力，由孔明街道北側地區，對鶴田北方敵陣地，施行夜襲，

三、步兵第一團（欠第七第八連）應按左之區分，於午後八時五十分止，完畢前進準備，主力對鶴田北方高地之敵陣地夜襲，在漢山北方森林西端集合，

一部由宋襄坂上道北側地區，對坂上西方高地夜襲，在宋襄西側集合，

四、步兵第二團第一營，應由葵一鶴田道南側地區，對鶴田西方高地之敵陣地夜襲，至午後八時五十分止，集合於漢山南方森林西端，完畢前進準備，

五、野砲兵連，應於日沒後，向漢山西端附近變換陣地，對鶴田北方高地之敵陣地，完畢夜間射擊之準備，附屬工兵一排，充夜間之直接警戒，

六、步兵第一團第七八連及工兵連（欠一排）爲預備隊，至午後八時五十分止，集合於漢山北方森林，

七、部隊之移動，待日沒後開始，



後略

注意(規定)

- I. 奪取敵陣地後步兵第二團第一營，應即刻努力占領霧岳，步兵第一團立刻整頓隊伍，確實與第二團第一營聯絡，以待後命，
  2. 兩團之聯絡法如左圖，
  3. 左臂纏白布，作識別暗號爲「漢山」
  4. 馬匹均留置於集合場，作出發之準備，
  5. 本夜之給養，用攜帶糧秣，
- 至午後八時三十分止，準備一切，第一線開始前進，電話線繼續延長。(使用第一團之人員材料)

遞傳哨每哨所三人以上，距離二百米以內，（各自其部隊，選出必要之人員）

問題第二

步兵第一團團長受領右之支隊命令後之處置

答案

集合各部隊長，示以今夜施行夜襲之意圖，命之施行，前面敵情及地形之偵察，進路之標示，及其他諸準備，並告以細部之規定（注意）使之迅速着手，

派遣軍官偵探於坂上及鶴田方向，使之偵察敵情地形，另使軍官偵探一班專任行進路之偵察及標示，

問題第三

# A 支隊兩團之聯絡法圖

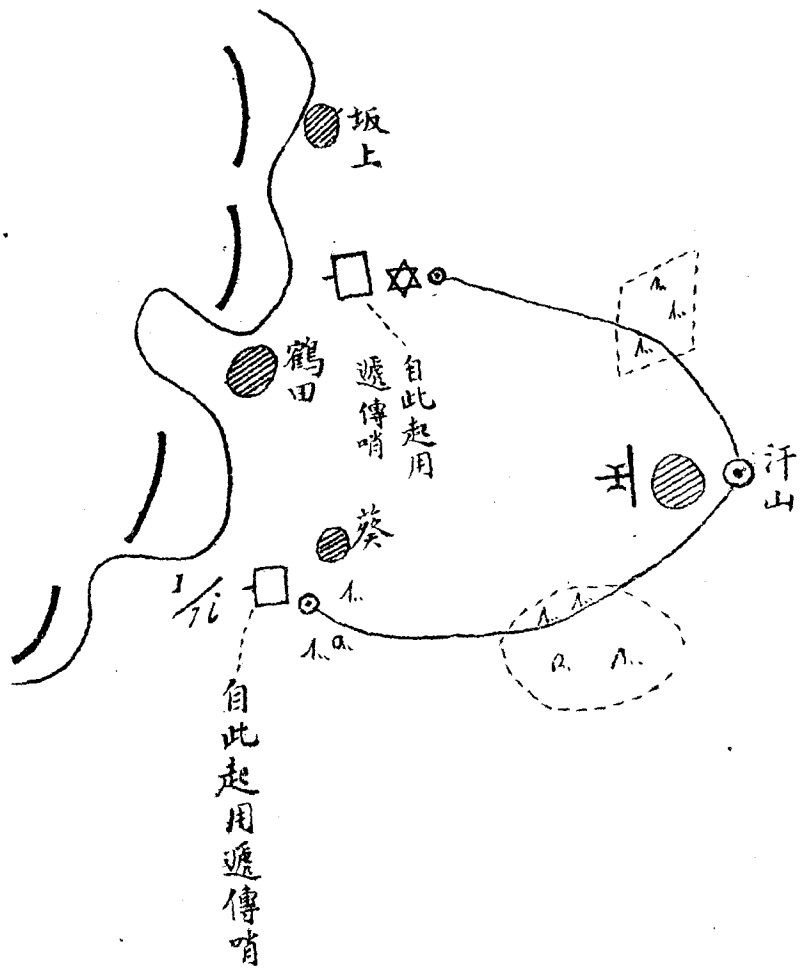

第一團團長夜襲之部署如何，

### 答案

使第二營(欠第七八連)，沿宋襄坂上道路之北側，向坂上西北方高地夜襲，

團之主力，由宋襄坂上道之南側地區，向鶴田北方高地夜襲，

### 問題第四

第一團主力第一線及預備隊之區分如何，

### 答案

第一第三兩營，(各欠一連)爲第一線，第四第十二連及機關槍連迫擊砲連爲預備隊，

### 說明

夜間攻擊，最初即須用決戰，所要之兵力，於第一線，以期一舉奏功，故以兩營爲第一線，兩連爲預備隊，機關槍連迫擊砲連，因顧慮奪取敵陣地後之使用，故使隨預備隊前進，

### 問題第五

第一線主力行進之標準如何

### 答案

漢山北方森林西方凸角與鶴田北方三五高地頂所成連成之線，爲行進標準，使軍官偵探配置標兵，及附有白布之小樁，以作標示，

### 說明

以宋襄坂上道上爲標準，雖屬一案，然該道路，稍形灣曲，在以步兵

二營爲第一線之團行進，稍屬不便，是不但易生混雜，與右側行進之第二營，有同時被敵發見之虞，故莫如在平易之田地逕直標示，反爲有利，

### 標示之方法

於日沒前，由該森林凸角，與敵陣地頂瞄準，向前方標示，作基準之一部，

日沒後派遣偵探於前方，驅逐敵之偵探及監視兵掩護基線延長之動作，擔任此責務之軍官，以軍士兵卒若干爲補助，於此掩護之下，以標兵及附有白布之小樁及竹竿等，漸次將基線向前方延長，務達敵陣地前，且隊形變換之線，依情況所許，務標示之爲要，

情況第二

午後八時五十分，諸隊準備完竣，事各集合於所命之地點，報告支隊長，以待前進之命令

問題第六

第一團主力之隊形如何

答案

如左之要圖

說明

I. 準備隊形

用能立刻前進之隊形爲要

2. 行進隊形

# 第一團主力之隊形圖

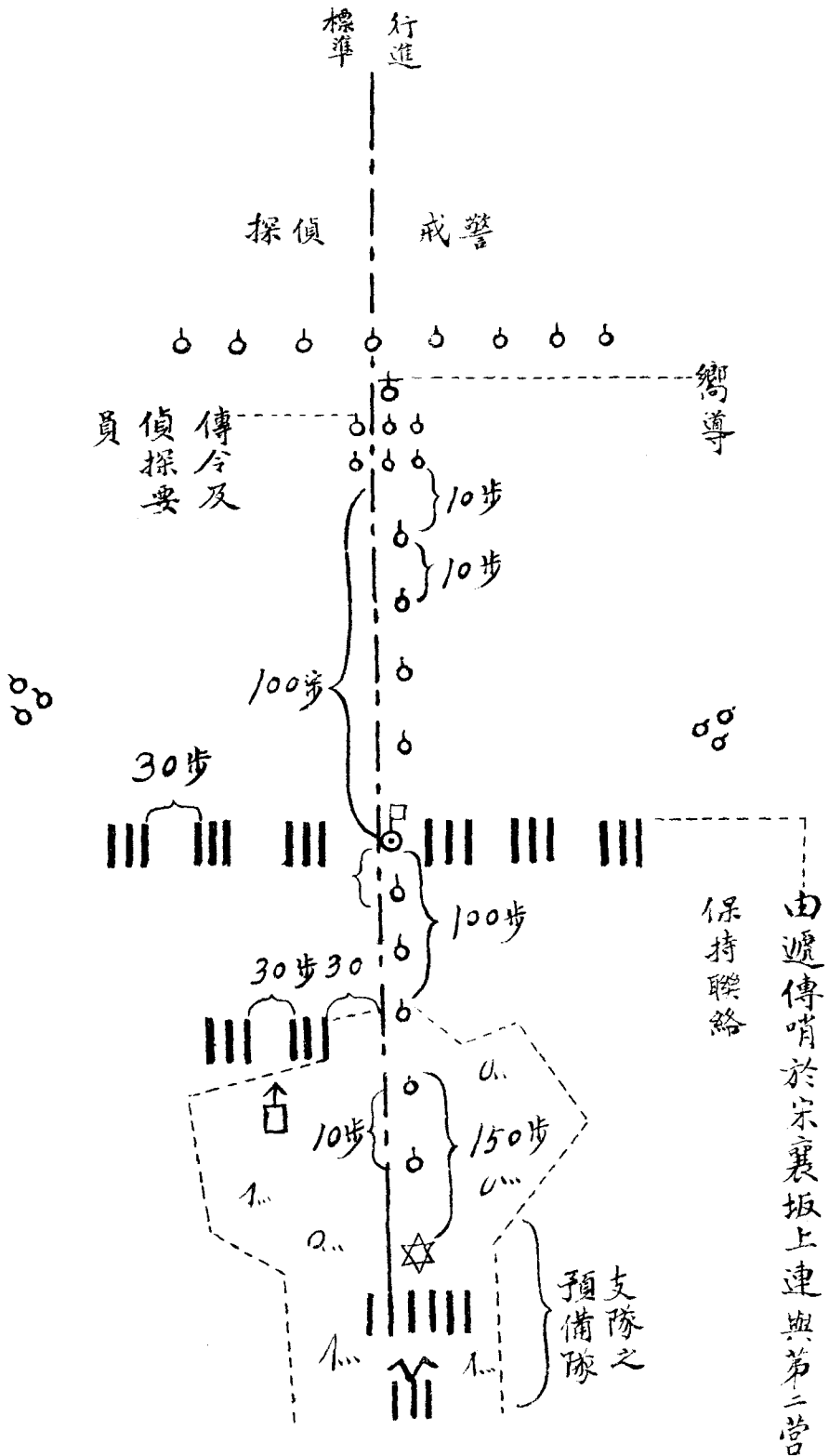



以行進容易之單一隊形爲主，故各連以側面向之隊形爲宜，營或團則此隊形之連，併列，或重疊之，但在今日情況，不但地形平易，且地幅寬廣，并能利用多少月光，故用併到隊形行進，無甚不便，且易移於衝鋒隊形，故不用重疊諸隊形，

### 3. 距離間隔

距離間隔依地形明暗之度，大有變化，固不待言，在黑暗之夜，間隔十步，至十五步，尙聯絡困難，但本夜地形平易，且能利用多少之日光，爲防將來變換隊形時之混雜起見，間隔規定三十步爲宜，預備隊務接近於第一綫，但須顧慮其任務，與爾後之使用，保持相當之距離，並不可過早投入戰鬥漩渦，故在本情況以百步爲適當，

然此時對於鶴田方向，特宜警戒，故預備隊以位置於左翼後爲宜，

### 情況第三

支隊之預備隊，位置於第一團機關槍連後方，百五十步左右，兩隊確實聯絡，一切準備，均已完畢，於午後九時，下前進之命令，乃一齊開始運動，

### 問題第七

第一線變換隊形之時機

### 答案

警戒偵探，大約達到坂上鶴田道上時，暫時停止，各營變成營橫隊，

### 說明

衝鋒隊形，實施衝鋒，須用正面向之隊形，然在敵之直前變換隊形，

易被敵發覺，且有混亂之虞，故須相當隔離警戒，偵探達到坂上鶴田道後，第一線距敵陣地，約在五百米，故此時變換隊形爲宜，隊形變換，在此時機，極形危險，故宜十分靜肅，且先確實標示其正面，否則各連，正面錯誤，爾後前進忽生混雜，常影響於夜襲之成功，不可不注意者也，

#### 情況第四

各隊更迭進止，互守靜肅，與連繫，沿標準線，漸次前進，坂上鶴田方向，雖時聞槍擊，仍嚴守靜肅前進，十時許，連預定之位置，變換隊形，互取聯絡，

十時三十分，第一團之主力，既達高地脚，此時第二營方面，槍聲盛熾，時見照明前地之火光既而主力方面亦稍受激烈之射擊，

### 問題第八

第一團主力之第一線部隊長之處置，

### 答案

愈守靜肅努力接近敵人，

### 說明

夜間射擊，效力微小，不必夜射，且攻者若開始射擊，必致暴露我之企圖，使敵知我之兵力位置，遂至拋棄夜襲成功之要訣，故力戒夜射，仍守靜肅，努力接近敵人爲要，

### 情況第五

午後十時三十分許第二團第一營方面槍聲頗猛，坂上北方亦漸盛，不久主力方面之第一線，達到敵陣地前方百米，乃至自五十米之線時，

忽受敵之照明被猛烈之射擊，我第一綫死傷頗多，

### 問題第九

第一團團長之處置

### 答案

命之一時停止，避開敵之注意，速撲滅照明火，並使偵察陣地前之障礙物，

### 情況第六

敵陣地前之稚樹間，張有網繩等之簡單障礙物，

### 問題第十

第一線部隊長之處置，

### 答案

速派偵探切斷之

情況第七

第一綫更開始前進，復受猛烈之射擊，

問題第十一

第一團團長之處置

答案

停止於現地，仍不發射，更集結部伍，續行前進，至最近距離，決然命令衝鋒，

說明

第一綫諸隊長，確實掌握部下，奮勇先登，實行衝鋒，舉行格鬥，但禁止發「殺」聲，

## 情況第七

主力方面，依將士之勇敢，幸而奪取敵之陣地，因死傷及各隊混淆黑暗等關係，頗呈混亂狀態，左翼方面，槍聲尙盛，右翼方面，頗形沉靜，

### 問題第十二

第一團團長之處置

### 答案

由第一綫部隊，派遣有力偵探，追擊敵人，且迅速恢復秩序，速招致預備隊及機關槍連迫擊砲，防備敵之恢復攻擊，使第一線部隊·速行整頓

報告支隊長，且速與兩翼部隊聯絡，

## 說明

衝鋒奏功後之動作，晝夜有左之差別，即晝間突入敵陣地之各部隊，行追擊射擊，敵人將脫離我有効射界，即開始猛烈之追擊運動，在夜間則衝鋒，成功後，各部隊迅速恢復秩序，嚴密警備防敵之反攻，再追擊敵人，換言之，即晝間，以肉薄急追爲主眼，夜間則以恢復秩序，防敵反攻，爲第一手段，

團之主力格鬥後，雖幸奪取敵陣地，然各連生多數之死傷者，加以各連營均已混淆，頗呈亂狀，於是團長先派遣偵探，追擊敵人，速招致支隊預備隊，配備於陣地，以防逆襲，並令第一線部隊，速恢復秩序，即使各連速行集合，從新區分班排，再各至營長處集合速作應敵之準備爲要，



## 情況第八

鶴田北方高地之敵，退却於地藏寺北方，坂上北方高地之敵，雖頑強抵抗，終歸敗退，鶴田西方高地之敵，兵力單弱，比較的容易擊退，第二團第一營之主力，午後十一時許，已占領霧嶽最高點，午後十二時以前，始與主力聯絡，旅長乃着手區分各隊，占領霧嶽，（完結）

### 第四編 夜間防禦

想定 所用地圖 東町 櫻町

有占領霧岳附近，以待後續部隊到來任務，由孔明街道東進之B支隊，（步兵第一團）（欠第三營本部）及第十一連第十二連）騎兵第一連野砲兵第一營（欠第三連）（工兵第一連）於九月二十五日正午，在霧岳天神祠附近，開進完畢，此時支隊長知次之情況，

I. 步兵四五營爲基幹之敵人，由孔明街道西進中，本日午後二時三十分，其先頭，當達到南明附近，

2. 我騎兵連已占領南明東方，約三千米某川之徒涉場，

3. 我後續部隊。本日黃昏時，可達到小桃西方約二十里之小梨村，  
注意

### 主要研究項目

- 一、陣地占領命令，
- 二、夜間防禦設備，
- 三、夜間防禦命令，

### 情況第一

支隊長判斷敵之主攻方向，爲由漢山向鶴田，偵察陣地之結果，決

心如左之要領，占領陣地，

1. 占領白樺山北方高地，經地藏寺東方高地互於雪岳之間，拒止敵人，
2. 地藏寺南方高地，及樺山北方高地，配置步兵第二營（欠第八連）及機關槍一排迫擊砲二門，
3. 地藏寺東方高地及其北方高地，配置步兵第一營及機關槍一排迫擊砲二門，
4. 雪岳配置步兵第九連，
5. 砲兵營在樺山北方高地，及坂上西北方高地，占領陣地，附工兵連，援助其工事，
6. 騎兵連將來警戒支隊之左翼，

7. 預備隊位置於霧岳北側鞍部附近，

問題第一

B 支隊之陣地占領命令

原案

B 支隊命令

九月二十五日午後零時三十分  
於霧岳

一，步兵四五營爲基幹之敵人一縱隊，由孔明街道西進中，本日午後二時三十分許，其先頭當達到南明附近

我後續部隊之步兵第一旅（欠第一團）本日黃昏時，可達到小梨村，二，支隊擬占領自樺山北方高地，經地藏寺東方高地，亘於雪岳之陣地，拒止敵人，

三，步兵第二營（欠第八連）應對於葵北端以西地區，以一部占領樺山

北方高地，以主力占領地藏寺南方高地，附機關槍一排，迫擊砲二門，

但對於鶴田北側地區特須設備側防，

四，步兵第一營應對於葵菊見間之地區占領地藏寺東方高地亘於北方高地之間，

附機關槍一排迫擊砲二門，

五，步兵第九連對於菊見以北地區占領雪岳特須對菊見南側射擊，以行設備，

六，野砲兵第一營（欠第二連）應射擊崖下大窪間，於樺山北方高地附近，及坂上西北方高地附近，占領陣地，

占領陣地時，工兵連受該營長指揮，工事完了後，使歸還預備隊之

位置，

七，騎兵連受敵人壓迫時，可退至萱澤附近，警戒支隊左翼，  
八，步兵第八連第一連機關槍一排，及工兵連爲預備隊，位置於霧岳  
北側鞍部，  
九，予在地藏寺北方高地，

支隊長

下達法 集合步兵各營長第九第十連長機關槍連長迫擊砲連長砲兵  
營長工兵連長於霧岳口達之騎兵連長筆記送達

說明

本問題之陣地配備，既已決定，故不過練習命令之記述法而已，但此時陣地占領，掩護隊果屬必要否，頗可研究，前稍述及之，

占領陣地時，通常於其前方派出一部隊以掩護我陣地占領，即與敵接近時，以少數之步兵部隊，作一時之抵抗，然用騎兵搜索敵情，並得以遲滯敵之前進時，亦可達此任務，在本情況敵人現出於我陣地前，當在午後三時以後，我陣地占領有時間之餘裕，且我騎兵已占領南明東方某川之徒涉塲，又可以於相當時間內，遲滯敵之前進，故無派遣步兵部隊以掩護陣地占領之必要，

### 情況第二

各部隊於午後一時之稍前，各到所命之地點着手工事，在前方之我騎兵連受敵步騎兵之壓迫，漸次退却，午後二時二十分許，雖在南明附近，一度與敵人對峙，然不久即向霰山方向退却，此時我第一線，大概約已完成立射散兵壕，

午後二時三十分許，敵之縱隊，現出於南明附近，其主力於漢山東方森林附近，蔭蔽前進，午後五時三十分許，達到自白岩經漢山亘於元山之線，

敵之第一線兵力，步兵約三營，砲約四門，在唐大附近占領陣地，我騎兵連之主力，在北條附近與秋田附近，大約同等之敵騎對峙，彼我砲兵雖已開始交互砲戰，然敵之第一線爾後並無前進模樣，漸次達於日沒，

## 問題第二

支隊長之決心，

## 答案

支隊擬固守現在陣地，以待後續部隊之到來。



## 說明

支隊爲達成任務計，自不得不依然佔領現陣地，以待後續部隊之到來，然本夜受敵夜襲之公算極多，故不得不十分準備。

### 夜間防禦之設備

1. 使第一綫各部隊，固守現陣地，預作夜間射擊設備，尤以對於各地，及陣地前之縱射斜射等新設散兵壕，及機關槍座，配置必要之守兵，且使預備隊接近前線，爲迅速增援之準備。

2. 夜間防禦，不但減少防禦固有之利益，且增加多少不利之點，動輒爲敵所乘，故宜派遣偵探，或小部隊極力偵察敵情，嚴密保持接觸，且於陣地前，配置警戒兵，不使敵人接近，免致意外爲要。

3. 對於判定敵人主攻擊點之陣地前方，須發揚十分射擊效力，以準備

夜間射擊，并從新準備機關槍陣地，又陣地前方，務設障碍物，雖單簡者亦可，且應設置照明設備。

4. 障碍物在夜間，雖極簡單者，務設置於陣地之直前，於敵之主攻擊方面尤然，蓋使敵人於我敵陣地直前之有效射擊下，陷於非常之混亂，大可以妨害其衝鋒之實施，故此時可於陣地直前之稚樹間，植以小椿，以鐵絲及繩，縱橫纏繞，即能成爲極有效力之障碍物。

陣地前之照明設備，妨害敵人企圖，發揚我射擊效力，極屬必要，但照明之火光，不可照明我之陣地，須自我能明瞭認識敵人，以行設備爲要，本夜可以稻草煤油等燃料，堆積於陣地前，俟敵人通過此綫時，令監視兵，急行燃燒之。

5. 夜間對於敵人兵力及企圖之察知，頗爲困難，且敵之運動，多依主

要道路，故對於通我側背之主要道路，須以一部佔領之。

6. 夜間通信，更屬困難，故其設備，更於注意之必要，在本夜可利用步兵騎兵砲兵所有之電話機，以圖互相通信，及聯絡之迅速確實。

### 情況第三

支隊長基於前記之決心，於午後五時三十分，將關於今夜事項，下左之命令

支隊命令 九月二十日午後五時三十分  
於霧岳

一、前面之敵人，步兵約四五營，砲約四門。

二、支隊擬仍固守現陣地，以待後續部隊之到來。

三、步兵第二營（欠第八連）附機關槍一排，守備現陣地，特宜警戒  
一 鶴田道（包含此道）以南地區。

四、步兵第一營，附機關槍一排，守備現陣地，嚴密警戒葵—鶴田道（不包含此道）與元山—菊見道（不包含此道）間之地區。

五、步兵第九連，應守備現陣地，警戒元山—菊見道（包含此道）以北地區，特宜以一部，確實占領雪岳南側谷地。

六、砲兵營，（欠第三連）於日沒後，以其主力，占領樺山北方之陣地，應能射擊元山漢山間，以完了夜間射擊準備。

七、工兵連於第二營主力及第一營之陣地前，設置障碍物，并作照明設備，關於實施之細部事項，可與該兩營長協議。

八、騎兵連應以主力占領柏戶，掩護支隊左翼，派步兵第十連之一排附屬之。

九、預備隊於日沒時，移於地藏寺北側鞍部，但由步兵第十連應派兵

一排於柏戶，受騎兵連長之指揮。

機關槍排，須能對於坂上西方谷地，及其西側高地斜面，施行側射，於地藏寺東側鞍部，構築預備陣地。

十、給養使用携帶糧秣。

十一、大行李在柵附近村落露營。

十二、予在預備隊位置。

下達法 招集步兵第一二營第九連第十連機關槍連砲兵營工兵連之命令受領者口達，使之筆記，騎兵連及大行李，則記其要旨送達之。

### 說明

I. 基于前述夜間防禦之要旨，除命第一線部隊守備現陣地外，同時

須嚴備敵之接近，故不得不分割前地，指定警戒區域，于各部隊，又地藏寺東南方各地，及雪岳南側各地，在夜間由其兩側高地上，火力不能達到，故特命一部，對該各地等占領新陣地。

2. 敵之主攻擊方向，由地形上判斷，當爲鶴田北方高地，同時其一部，當向鶴田西南方高地及坂上西北方高地攻擊，果若是，則我砲兵位置於坂上西北方高地，不僅危險，且我步兵之動作，尙有被其掣肘之虞，故集砲兵全部于樺山北方高地，使在該地準備一切，對於敵之夜襲企圖，被我發覺時，能施行夜間射擊爲要。

3. 陣地前障碍物之設置，及照明設備，固可使工兵連任之，然設置之地點，及方法，與夜間射擊之設備及配備等，有密切之關係，故實施時，須使之與第一線各部隊長，協議爲要。

4. 中央街道爲通我陣地背後之主要道路，僅以騎兵之主力，任警戒，實屬危險，故附以步兵一部，使之確實占領柏戶附近爲要。

5. 預備隊須能迅速應援受敵主攻擊地點，接近於第一線而位置之，故以地藏寺北側鞍部爲宜，尤以機關槍排，應能於必要時，即時對坂上西方谷地及其兩側高地斜面，施行側射，以構築預備陣地爲要。

6. 今夜之給養，除使用携帶糧秣外，無別法，且現之陣地，全屬山地，取水困難，更不便於炊爨，既無須炊爨，故大行李，可使在後方安全地點宿營。(完結)





# 附戰術活用摘要

## 第一章 通論

兵不厭詐，自古已然，近世之用兵者，尤喜施行小智，以收勝利，故拘泥一般戰術原則者，每易爲敵所乘，茲將近年參與各戰役人員之經驗，撮要略述如下，

(一)包圍攻擊法 起初使其部隊向前方展開，形成廣大之正面，佯爲猛烈之攻擊，務使敵人兵力牽著于此方面，洎攻至距敵人約四五百米達，前進困難時，停止前進，待至夜間，就地施行工事，(作工事時，勿使敵人知覺，)使正面堅固，暗中將正面兵力抽減，只留少數散兵及機關槍若干，分布各處，夜間時時作佯攻之射擊，隔三十分鐘，或一點鐘，施放一次，使敵人驚擾，不得休息，併誘其發射，虛靡多

數子彈，

由前線抽下之部隊以一部控置後方使之休息若前線萬一被敵突破即以之填補缺口以一部編爲包圍敵人之迂迴部隊利用夜間迅速迂迴於敵人之側背

翌日拂曉仍然先由正面佯爲猛烈之射擊使敵人注意於正面歷若干時我之迂迴部隊忽向敵人例背猛烈進攻敵人陷於應接不暇震撼失措之際更猛力進攻未有不克者也

其關於迂迴部隊及正面部隊之件如下

(1) 迂迴部隊之編組 步兵一營或兩連機關槍兩架有時附屬山砲一二尊

(2) 迂迴部隊攻擊開始時機 此時機千萬不可過早必候我軍正面佯爲

猛烈攻擊敵人方注意正面時乃出其不意斷行猛攻

(3) 迂迴部隊須有獨性質 其指揮官按當時所遭狀況對於行進方向及攻擊目標需能應機立斷質言之即以各個獨立作戰關於全局不違協同之旨不待上級指揮官之督飭自行努力作戰也

(4) 迂迴部隊之動作需格外勇敢 無論敵人用預備隊如何抵抗斷然向其側背攻擊前進

(5) 正面部隊之注意 此時危險最怕正面敵人突破故正面部隊無論敵人如何突擊萬不許退最好利用機關槍向來突敵隊堅持抵抗俟我迂迴部隊出現敵之側背時則戰氣緊急不難立紓

(6) 迂迴部隊之進攻部署有時需成梯隊配置蓋欲包圍敵人預防受敵之包圍也

如左圖(甲)

敵之埋伏或  
後續部隊

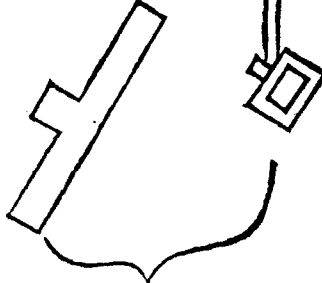
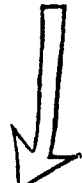
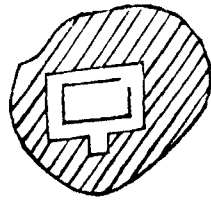

色圍部隊之  
梯形配置

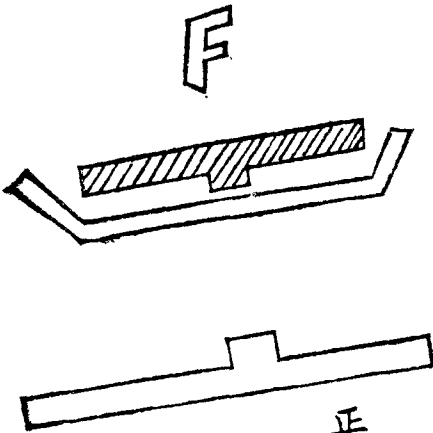

正面部隊

(7) 由兩翼包圍敵人運用于兩翼之部隊其動作以不同時爲有利先令他一翼者開始包圍攻擊使敵人將其預備隊調于初受包圍之方面其後在此一翼者再開始包圍攻擊以搗其虛此時敵人縱能明悉我之企圖而調轉部隊已不及矣

總之迂迴動作務求秘密不使敵人知覺爲第一要義

(二) 包圍之包圍攻擊法 前線翼側若受敵包圍時以後方部隊之一部形成內線防堵之以其主力由側後方遠遠速向敵之包圍部隊施行包圍攻擊如左圖

圖 乙 F

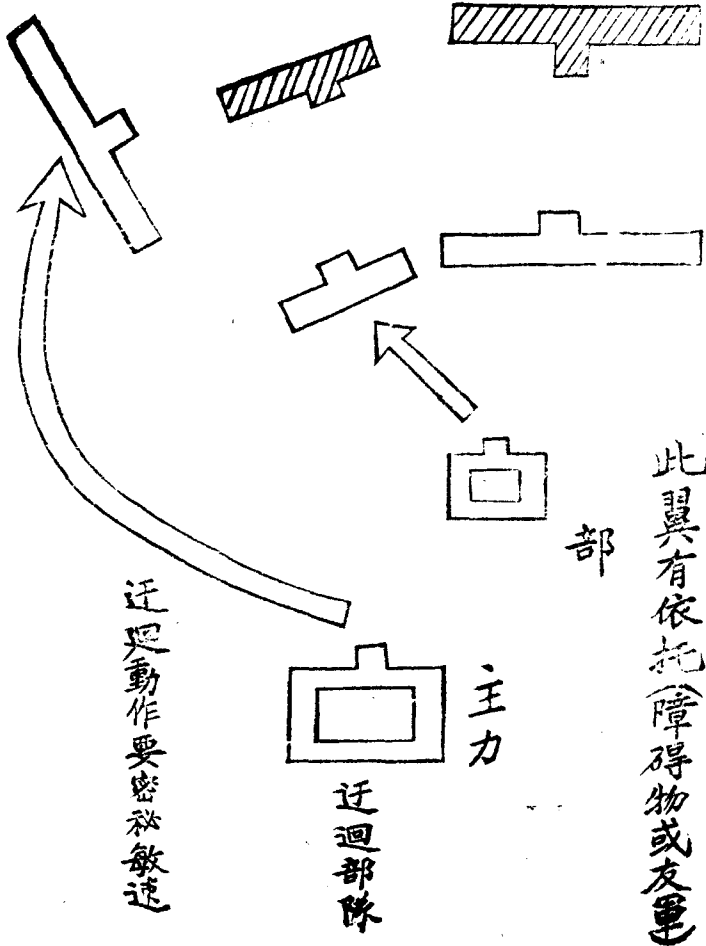

(三) 猛撲攻擊法 此法先展開廣大正面初遇敵時即向敵正面側面施行  
猛烈攻擊務使戰鬥迅速結局

(四)乘虛攻擊法 乘防者守備不完之處或空虛地方進攻突入以威脅其全綫使之退却

(五)突破攻擊法 用有力之大部隊向敵人陣線之某點突破侵入再轉向敵之兩翼或一翼施行捲擊

(六)督戰隊 於戰線後方設置督戰隊有退却者即殺務使官兵懷退則死進則不死之心理於是將士效命未有不成功者此亦近令戰爭慣用之良法也

綜以上所述近來作戰慣用之手段凡六

一、迂迴包圍 二、包圍之包圍 三、猛撲 四、乘虛 五、突破 六、督戰隊是也

## 第二章 應敵

(甲)陣式

(一其式備配線三)

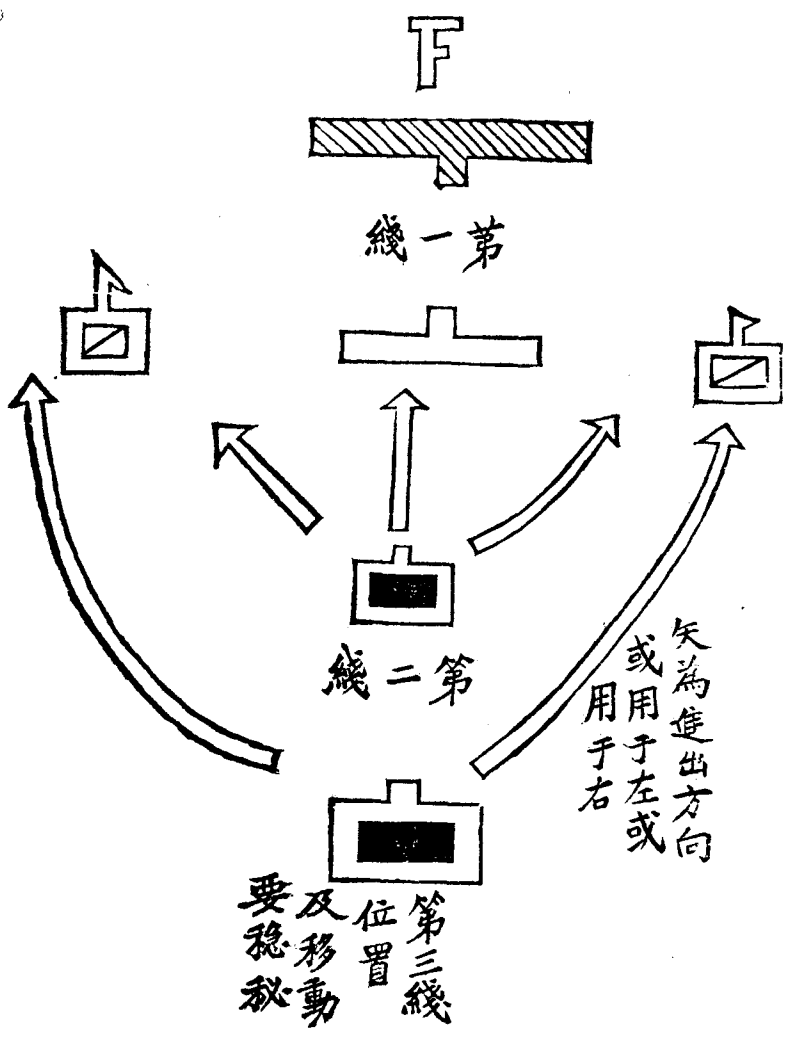



(三線配備式其二)

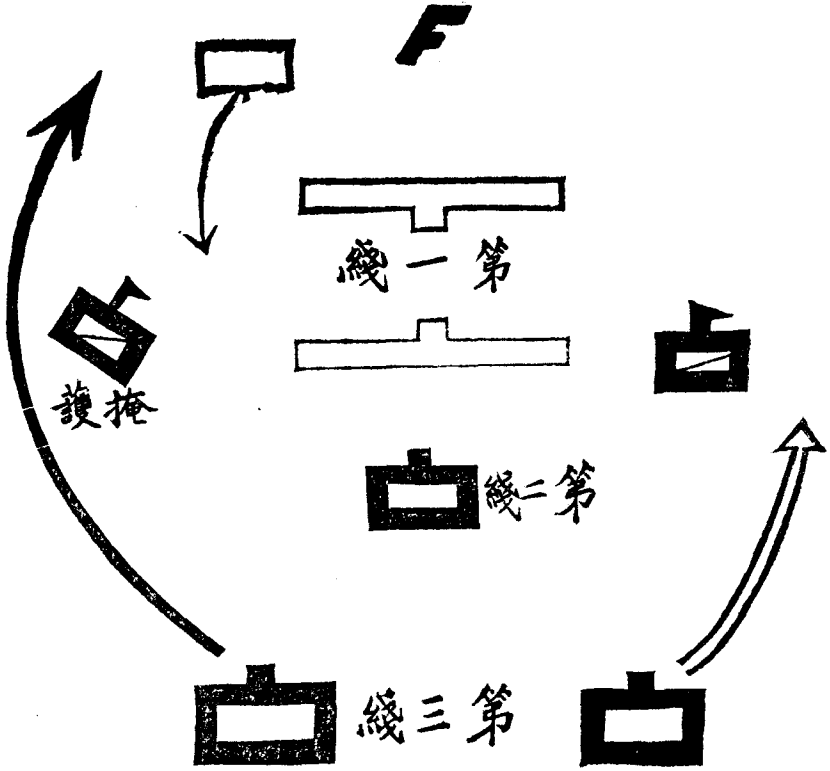

此位置依賴前方騎兵掩護務求隱蔽始至敵人包圍我第一線時出其不意猛向敵之包圍部施行政擊

(三其式備配線三)

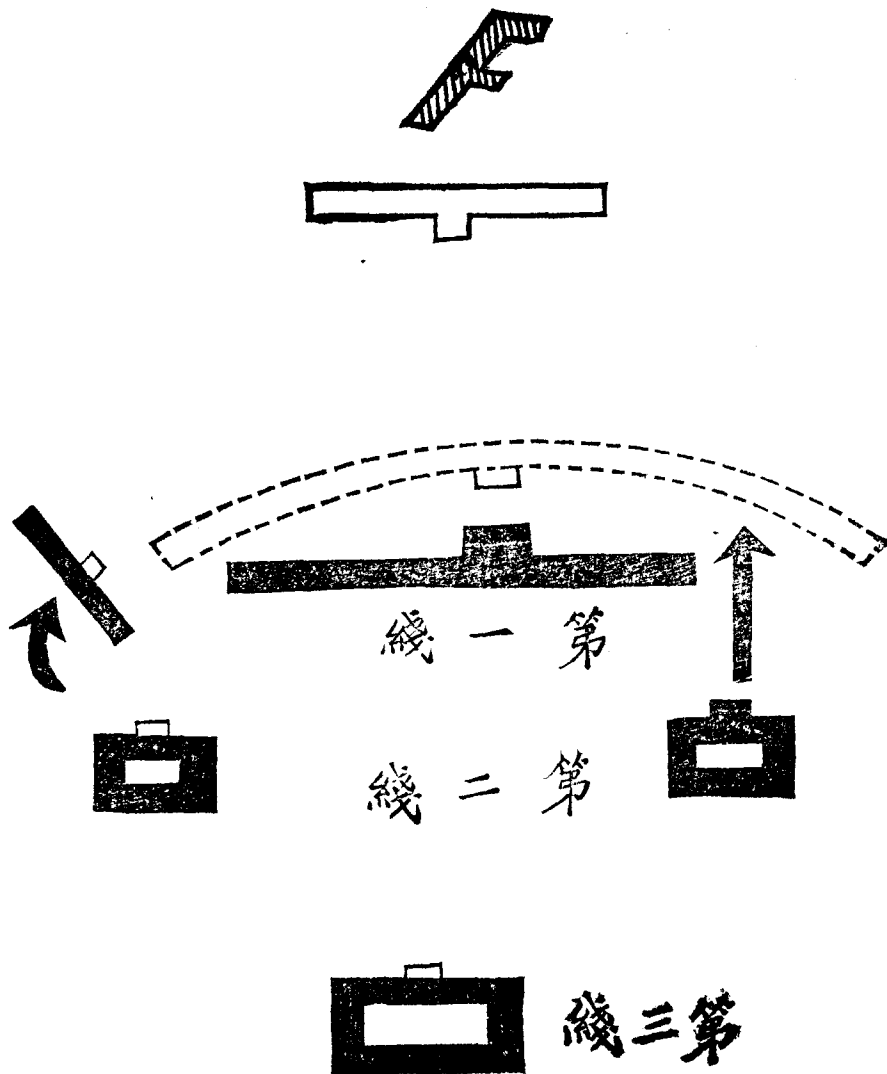

注意被敵攻擊

有陷於危

狀時則用

第二線兵

力增加之

第三線留

作最後使

用以求決

戰或預防

敵之突破

(三線配備式其四)

**F**

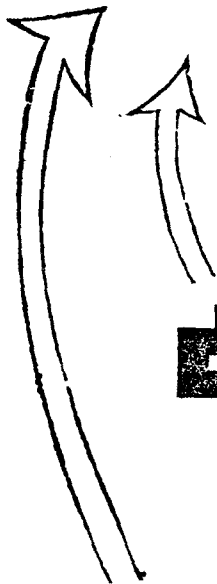

此翼依托部隊或障碍物

以上各式須按當時情況以選定之

(乙)要訣

初級戰術學講授錄

一戰場部隊宜採縱深配備不特預防敵之包圍包及突破至可以包圍敵人  
二預備隊之兵力宜大

三預備隊宜附屬少數砲兵及機關槍

四預備隊使用時機不可過早

五預備隊與第一線距離不可過近

六第一線砲兵及機關槍宜秘密移轉時變換其位置爲有利

七第一線正面兵力雖少務作工事以求堅固（在敵火下作工甚難最好候  
至夜間行之）及配置機關槍以增加防禦勢

八各部隊連絡務求確實

九宜利用夜間以小部隊擾亂敵之後方

十覩有機會宜努力施行夜襲極爲有利

## 十一 對於預防敵人之夜襲須知事項

1. 搜索警戒務求嚴密對於我兩翼側方地區尤爲緊要

2. 遇有敵人夜襲時各部隊萬不可自行驚擾須先各就原地不動靜聽長官指揮

3. 對於夜間敵人來襲之方向務早探知以便佈置

4. 各指揮官在日沒以前須將自己所在附近地形詳爲默悉並對敵來襲之方向須預爲判斷設敵由某方來我應在某地取如何處置一一計畫須行防備爲要

5. 遇有大風雨或濃霧時尤宜特別注意

十二 指揮官之決心及處置千萬不可大意及燥進對於敵情務求詳細後再應機處斷此臨事而懼好謀而成知己知彼百戰百勝之道也

初級戰術學講授錄

初級戰術學講授錄終



# 東 町

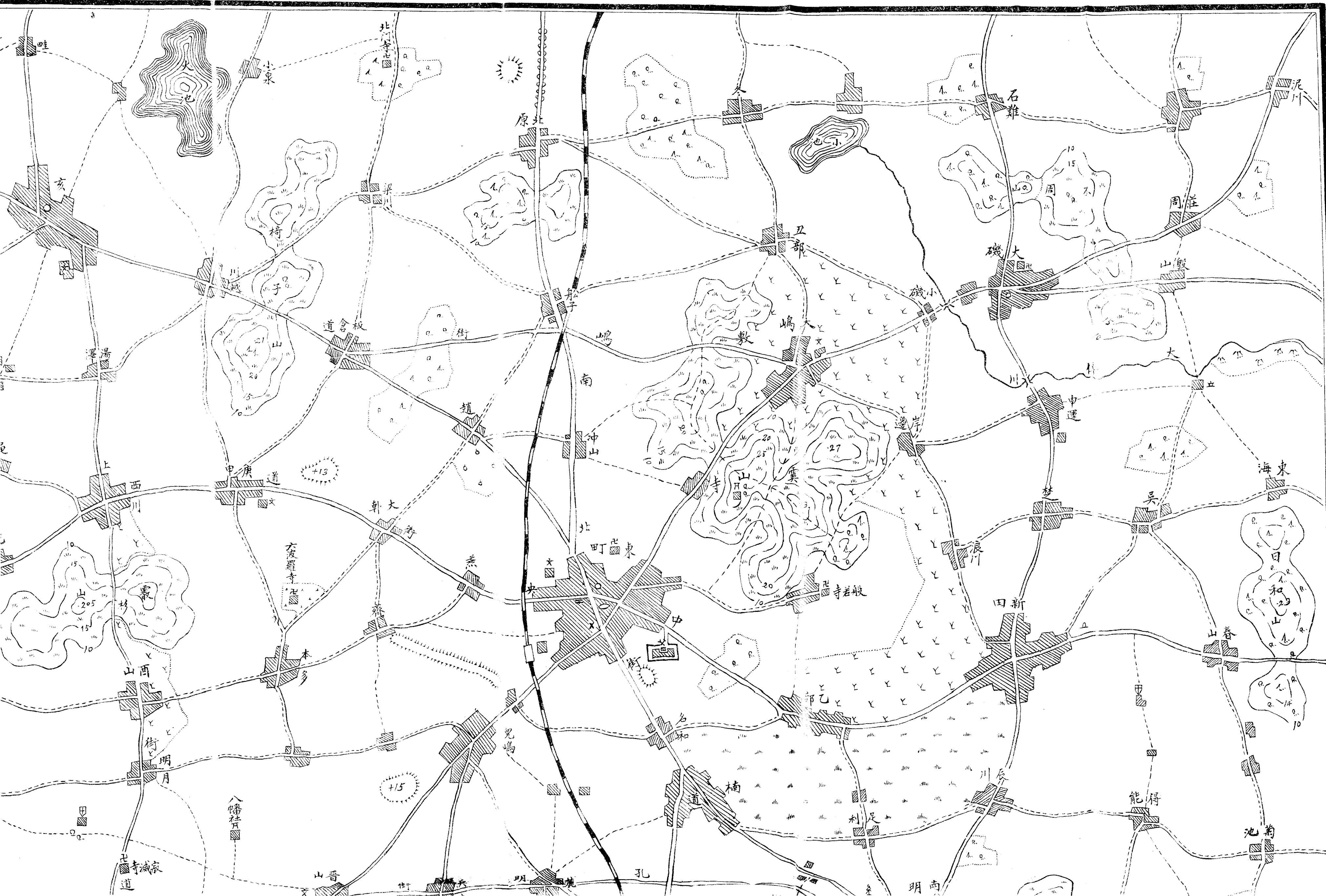

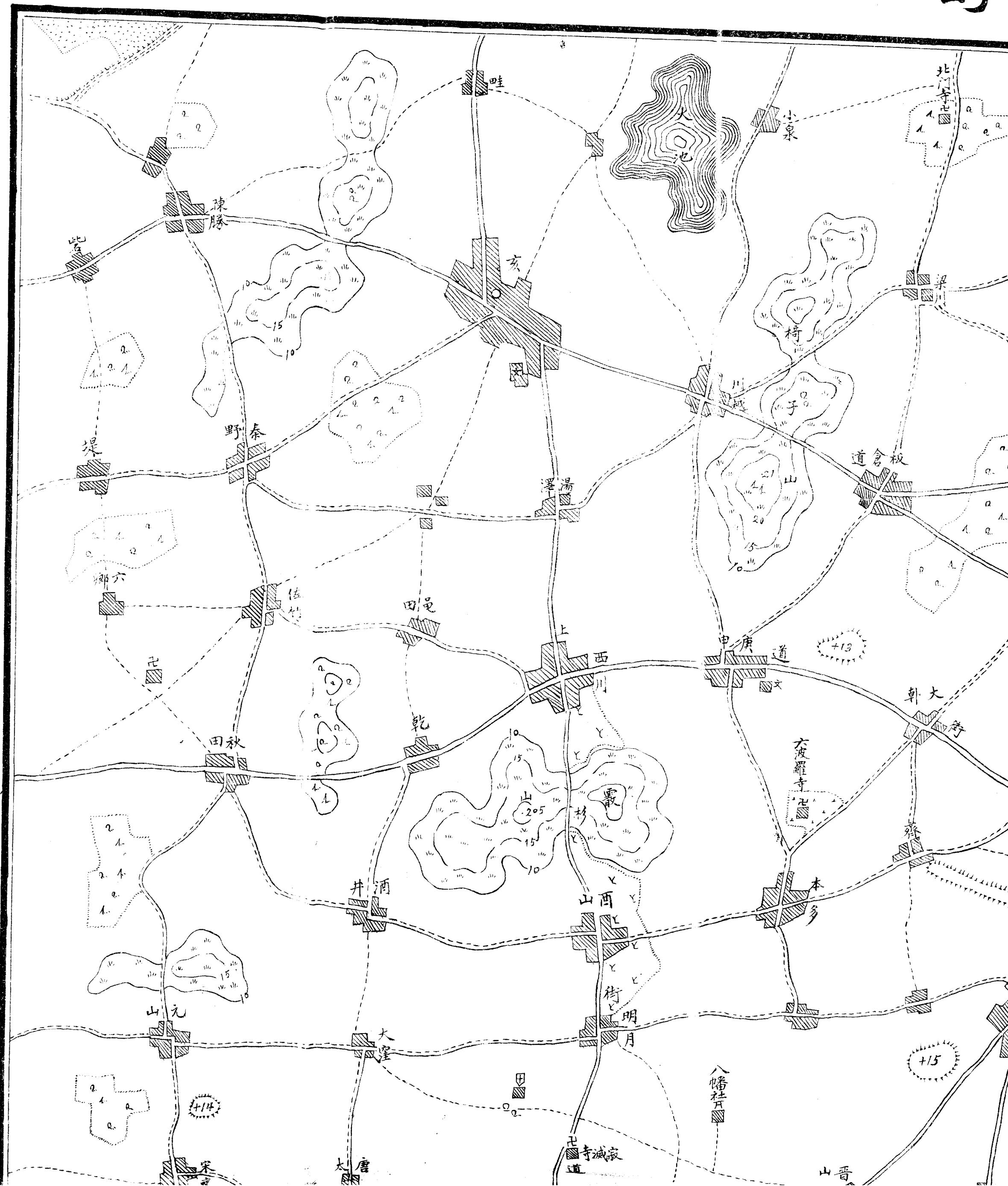



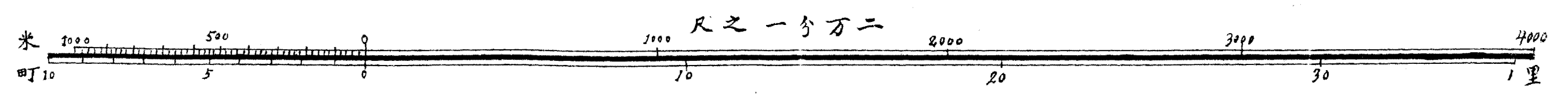
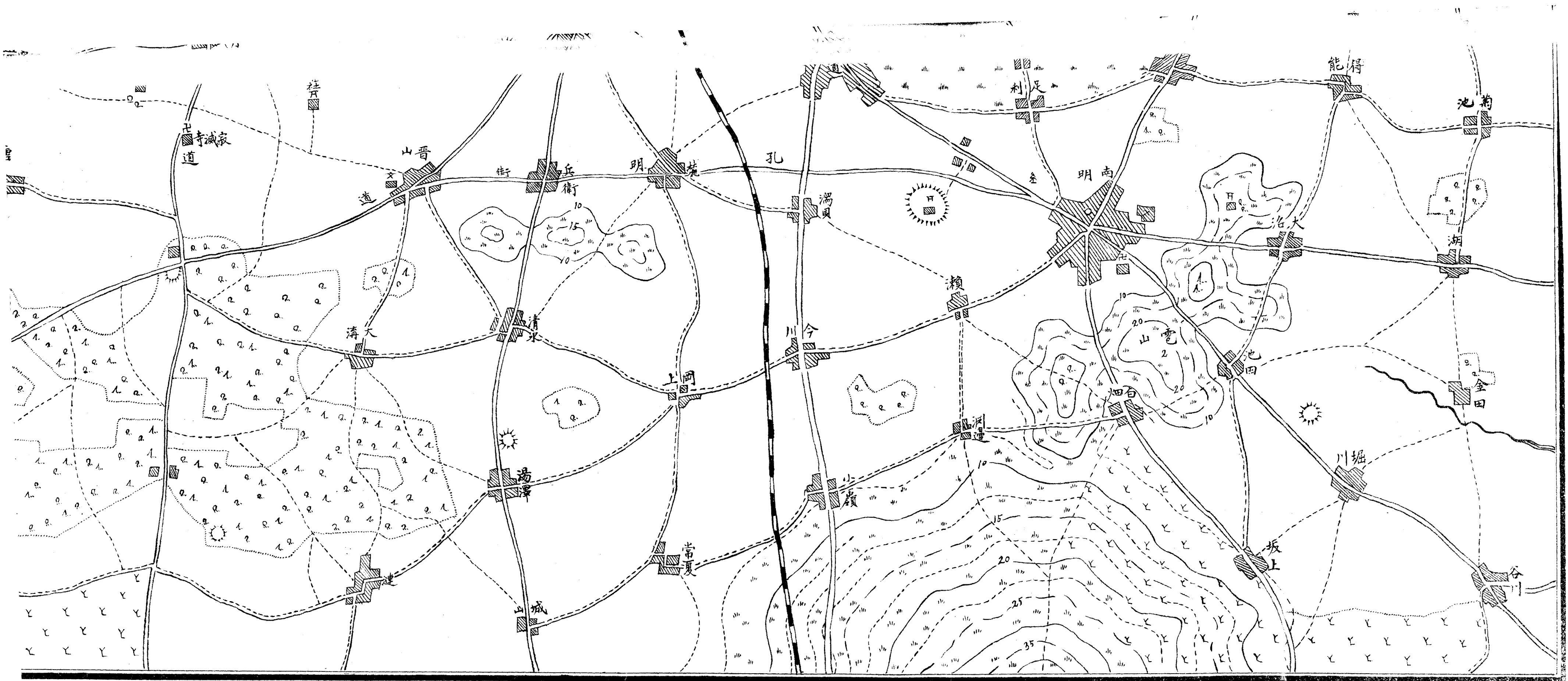

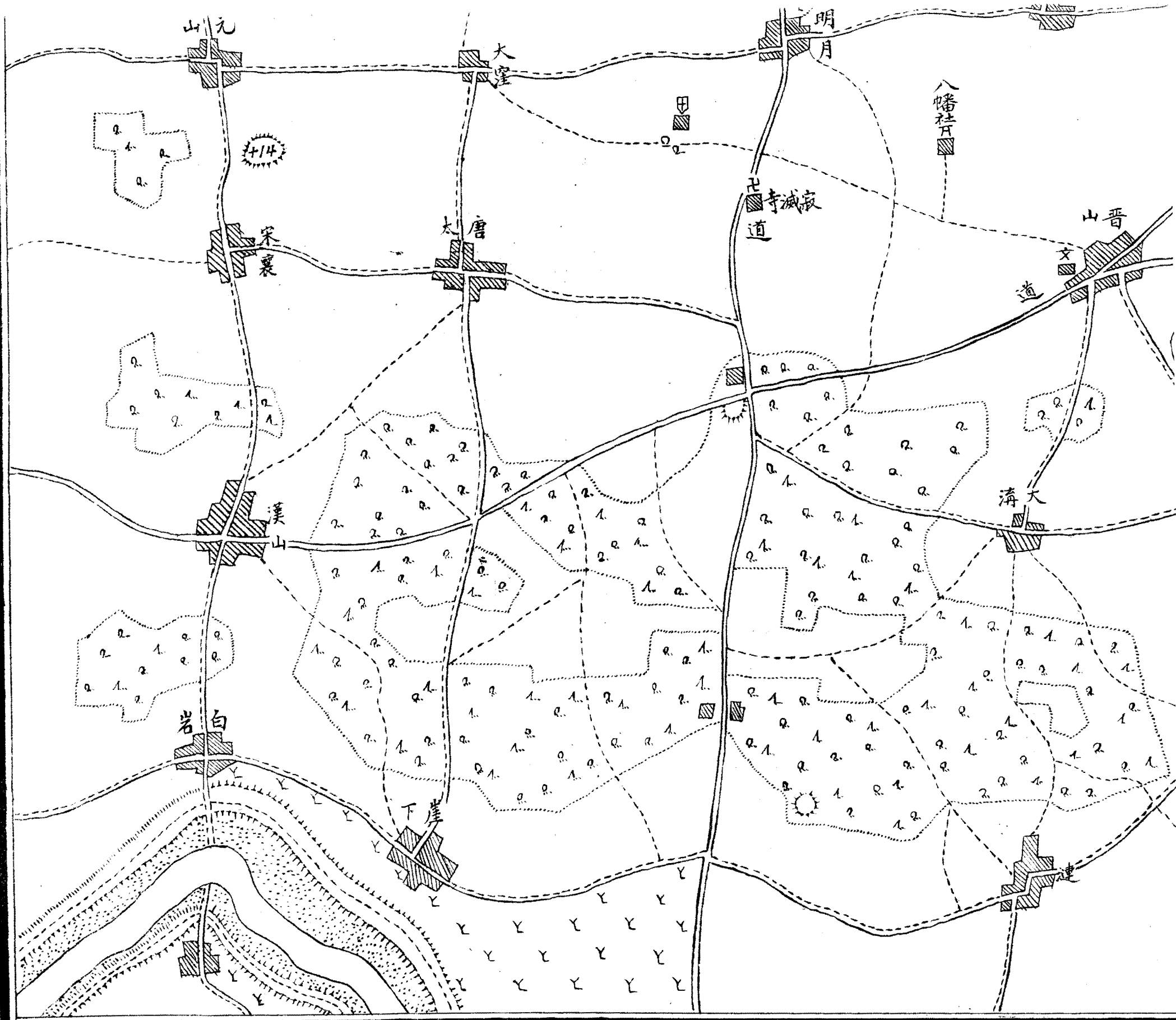







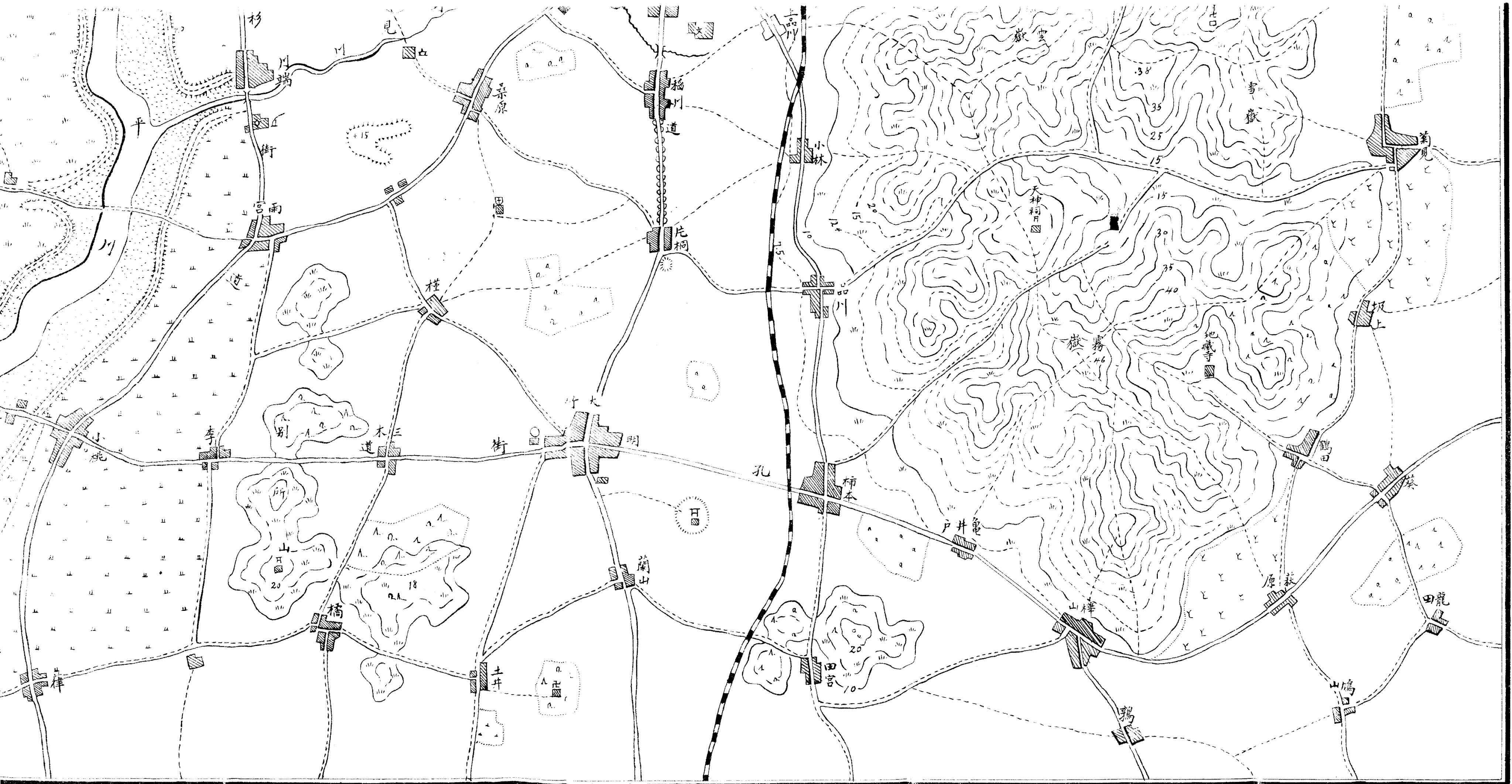

米 1000 500 0 1000 2000 3000 4000  
 町 10 5 0 10 20 30 40 1里

二万分之一尺

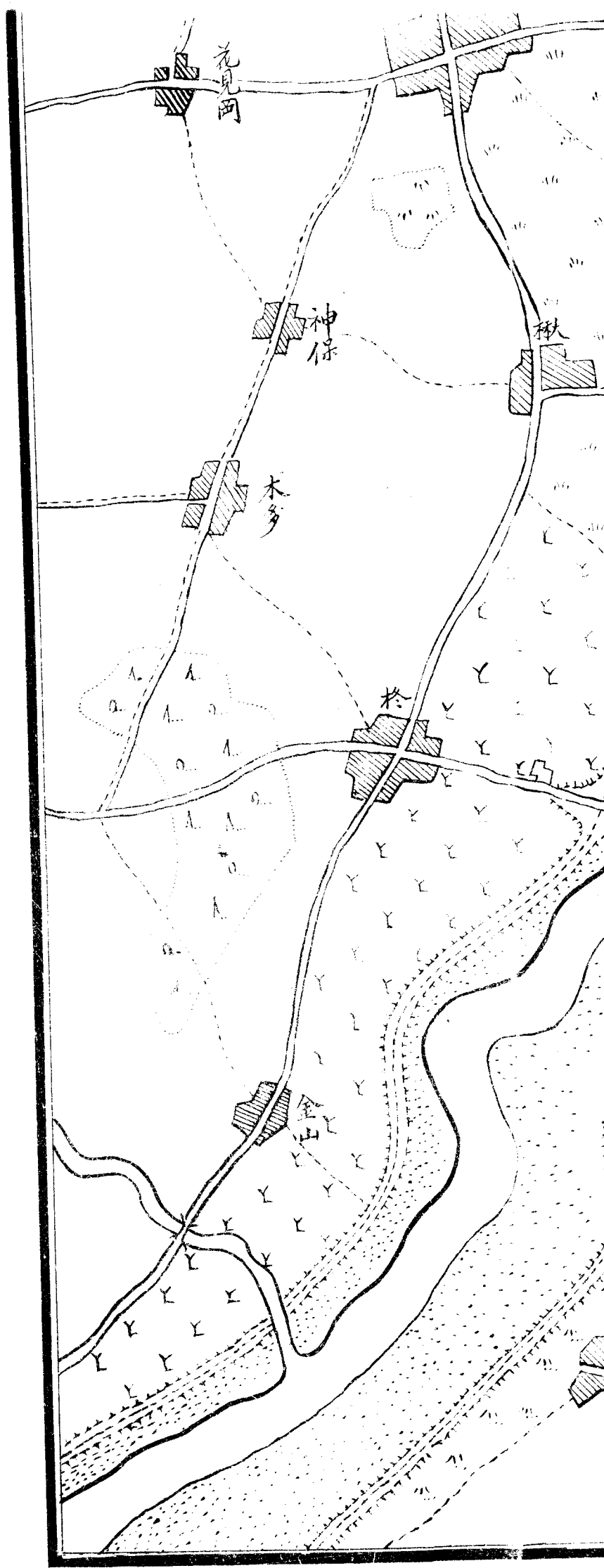

上海图书馆藏书



A541 212 0015 6607B

號六七九二號掛報電館總本

中華民國十八年出版

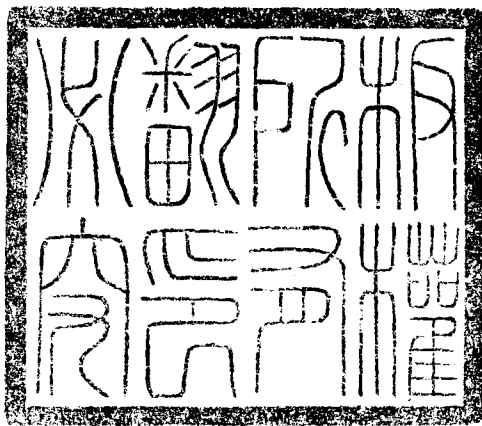

各省分館

開封新華南街  
武昌司門口  
武昌路

代售處

廣西嶺南書局  
長沙五鳳林  
天津文華書局

編譯者  
校正者  
印刷者  
總發行所

四川石渠吳士仁  
河南許縣卜富澤  
武學書館  
北平琉璃廠路南  
武學書館  
南京國府西街

高級戰術學講授錄  
一冊定價大洋一元

號八一七一局南話電



● 籍 書 版 出 新 最 ●

步兵射擊教範草案解釋	繫架俄式機關槍槍學	戰車(唐克)之使用法	唐克戰術之研究	疏開戰鬥指揮法	輜重勤務應用作業	最新步兵偵探學教程	最新陣中勤務圖表解	大兵團作戰綱要	法國團作戰綱要	操場野外實施筆記	戰術作業指南	陸軍常年教育計畫表	新戰術原則圖表解(洋裝)	圖解步兵指南(洋裝)	最新步兵指南(洋裝)	戰術學講授錄(洋裝)
一册	一册	一册	一册	一册	一册	一册	一册	一册	一册	一册	一册	一册	一册	一册	一册	三册
一元二角	二角五分	五角	八角	三角	二角五分	八角	一元二角	八角	八角	一元	一元二角	一元二角	二册二元	一元五角	一元五角	六元

演習計畫書講授錄	改訂軍制學教程	新編戰略學	戰鬥綱要草案	步兵術科教法新編	衛生法及救急法	新式官話旗語學	新編戰術學講授錄	步兵科用軍士教程	命令及諸計畫範例集	作戰	海陸航空軍用電話學	一至九期軍官同學錄	保定	歐戰	工兵土工基本作業參考書
一册	一册	一册	一册	二册	一册	一册	一册	一册	一册	一册	一册	一册	一册	一册	一册
六角	八角	四角	六角	一元六角	一角五分	四角	一元二角	六角	六角	六角	一元二角	一元二角	六角	六角	四角

15694



~~15694~~