

尊卑分脈十二

僧圖因	安倍	賀茂	丹波	和氣	小槻	中原	吉河	清原	諸氏	平氏 <small>(尊)</small> 桓武	村上 花山	宇多 六條、綾小路、大原、佐々木、五辻、六角、高島、黒田、吉田	嵯峨、光孝、仁明、文德、 清和 賴光、爲養、發重、義康、 義家、義氏、泰氏	源氏 <small>(略)</small>	光嚴院 伏見殿	龜山院 常樂寺宮	高階氏 豐原、清原、泉、雷田、刑部、高	大江氏 在原、田村、大友、上田、長井、郡波、 毛利、小山	中臣 大守臣、三條、四條、土御門
-----	----	----	----	----	----	----	----	----	----	--------------------------	-------	------------------------------------	--	-----------------------	---------	----------	---------------------	---------------------------------	------------------

288.2
To 388
W

中
臣

○宮本圖今以一木補收之

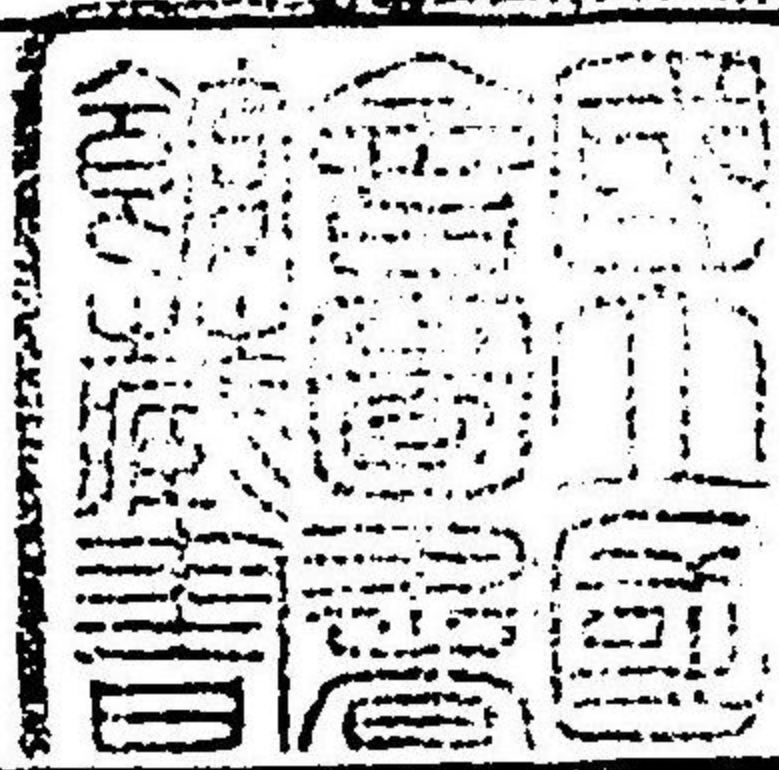

中 臣

以重直木書之

中 臣
大江氏
高階氏

天御中主尊——天八下尊——天三下尊——天合尊

天八百日尊——天八十萬日尊——津速魂尊——市千魂命

居、登魂尊——天兒屋根命——天押雲命——天禰伎禰命

宇佐津臣命——大御食津臣命——伊香津臣命——梨迹臣命

神開勝命——久志宇賀主命——國摩大鹿島命——巨陝山命



第十九卷目次

中 臣

大 中 臣	二
三 條	三
四 條	三
殿 村	三
粥 見	三
山 幡	三
岩 出	四
土 御 門	五
大 江 氏	七
在 原	四
大 友 村	四
水 谷	五
小 田 谷	五
古 河	六
西 日 橋	六
柴 橋	六
左 澤	六
岩 田	六
萩 袋	六
白 著	六
長 井	七
上 山	七
田 總	七



源氏(略)

嵯 峨	二
光 孝	三
仁 明	三
文 德	四
清 和	四
賴 光	七
爲 義	八
義 重	九
義 康	一
義 兼	二
義 氏	三
泰 氏	三
宇 多	四
六 條	四
桂 小 路	四
綾 小 路	五
大 原	五
佐 々 木	五
能 登	五
灰 幕	五
春 日	五
五 辻	六
慈 光 寺	六
馬 淵	六
六 角	六
高 島	六
西 條	六

第二十卷目次

長 和	一八
那 波	一九
毛 利	二〇
有 富	二一
麻 原	二一
中 馬	二二
福 原	二二
小 山	二二
海 東	二二
水 谷	二二
高 階 氏	二二
豐 原	二三
清 原	二三
大 高	二七
泉 平	二八
太 平	二九
窪 田	二九
彦 部	二九
刑 部	三〇
高 松	三〇
岡 高	三一
龜 山 院	三一
常 磐 井 宮	三一
光 嚴 院	三一
伏 見 殿	三一



黑 田	一六
野 木	一七
出 雲	一七
吉 田	一七
高 谷	一七
岩 山	一七
鞍 智	一七
佐 々 木 野	一七
日 向	一八
庭 田	一八
杉 殿	一八
村 上	一九
花 山	一九
平 氏	三
桓 武 氏	三
諸 氏	三
清 氏	五
吉 氏	五
齋 藤	七
圖 書	七
判 門 田	七
中 原	一
小 槻	一
和 氣	一
丹 波	三
賀 茂	三
賀 茂	三
安 倍	四
僧 圓 因	五

跨甘命——大小橋命——河麻毗舍鄉——音穗臣——阿毗古連

真人大連——賀麻大夫——黑田大連公——常盤大連

可多能祐連公

祭官御食子——大織冠——不比等——房前

真楯——內麿——廣見——東人——清麿

國子大連公——國足——意美麿——清麿

諸兼——子老——今麿——常麿——雄良——岡良——輔道——賴基

能宣——輔親——能宣——宣理——為信——宣衡——宣房——仲房——為仲——為季

為茂——為繼——為有——為連——為冬——為香——為子——為忠——為材

伊勢大輔

輔隆 從五下 先父亡

輔經 在任十四年 神大 從四上

親定 美乃權守 神大 從三

親仲 神權大 正四下

親隆 神大 正三 號山幡 從三 母從五上權宗季女

能隆 在任廿九年 神大 從二 富流始而二位 母下郡派季女

親廣 正五下

親俊 從三

國親

隆宣 權大

隆有 權少

宣世

隆宗 祭主

隆兼

輔清 神大

清親 祭主 正三

清宣 權大

隆賴

隆通 神權大 在任十八年 祭主 從二 號岩出

隆氏 祭主

隆世 寶治二十五廿一補祭主 在任十一年 神大 從三

定世 又在任四年 又在任九年 弘安三三廿五補祭主 祭主 從三

定忠 永仁七廿二補祭主 神大 利部卿伊勢權守 祭主 正三 院昇殿

親忠 元德三三十一補祭主 在任三年 神大 上野介 祭主 從二 號三條

親世 觀平三年七月廿八日 補祭主 在任四年 神大 祭主 從三

清世 明應五年二月三日祭主 祭主 從三 神權大 外宮造宮使

基隆

尹世

隆氏 權大 從四下

親通 伊勢守 從五下

清誠

誠世 二代祭主職中絶 吉田二位兼俱備本二 清世 清誠 誠世 清忠 秀忠

清基

清國 神權大 外造宮使

清郷

清忠 永享元補祭主 在任卅八年

秀忠 祭主

伊忠 祭主

朝忠 神大 從二

隆陰 神大 祭主 正三 在任十年 選補在任四年 文永十一十七補祭主 在任五年 伊ニナシ

隆直 正广二正十九補祭主 在任五年 修理權大夫 院昇殿 尾張權守 祭主

隆直 正和五正廿一補祭主 在任四年 神大 御門 祭主 從二

隆宣 候補朝 權大 正四下

隆陰 神大 祭主 正三 在任十年 選補在任四年 文永十一十七補祭主 在任五年 伊ニナシ

隆直 長門守 從四下

隆時 祭主

隆光 從五下

○宮本圖今以一木補收之

大江朝臣

本姓土師次改土師爲大枝
次改大枝爲大江

第五十一代
平城天皇
母皇太后藤原乙牟麻呂太政大臣良繼公女
諱安殿 治天四年

高岳親王
皇太子
母伊勢繼子正四位下老人女
元慶五十三自唐申遷化之由
弘仁元出家法名眞如
爲弘法大師弟子
眞觀二入唐

巨勢親王
無品
母同

阿保親王
三品正尹第一品
母善長藤原

上毛野內親王
母同藤原

本主
備中守同介從五位下
始賜土師姓後改賜大枝朝臣姓

善淵
大和伯耆紀伊近江等守
神祇伯大舍人頭 從四位上
母大藏大輔內匠頭 眞觀七二二卒六十歲

安身
肥後守
從五位上 賜在原朝臣姓

乙峯

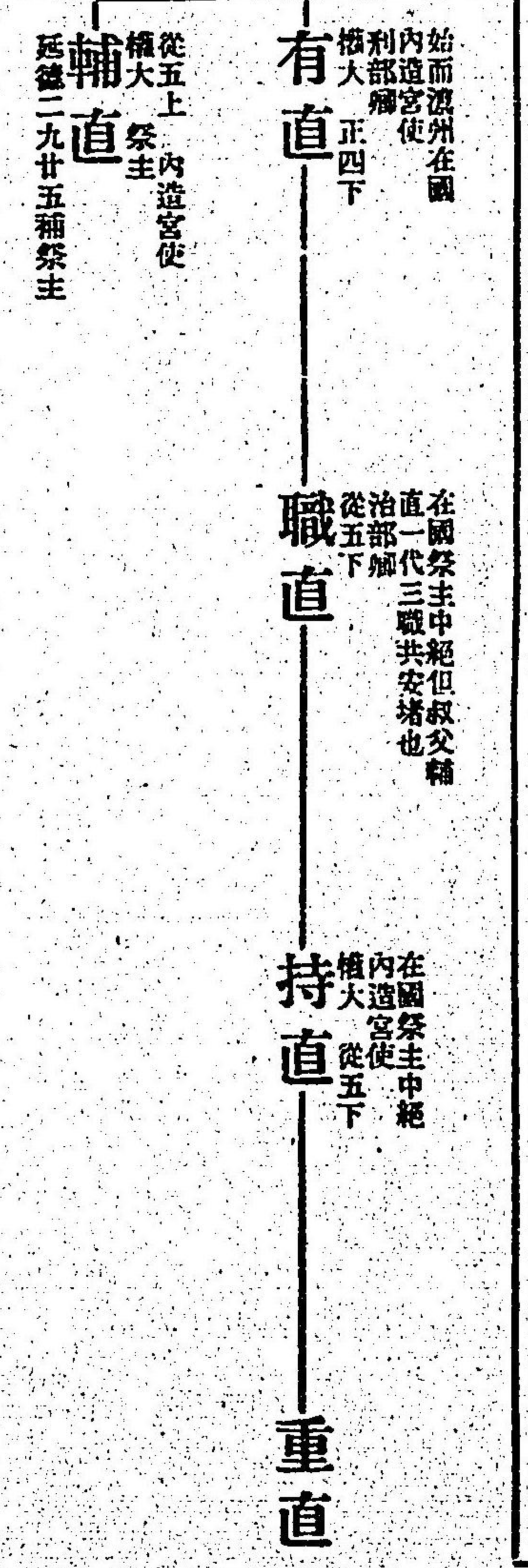
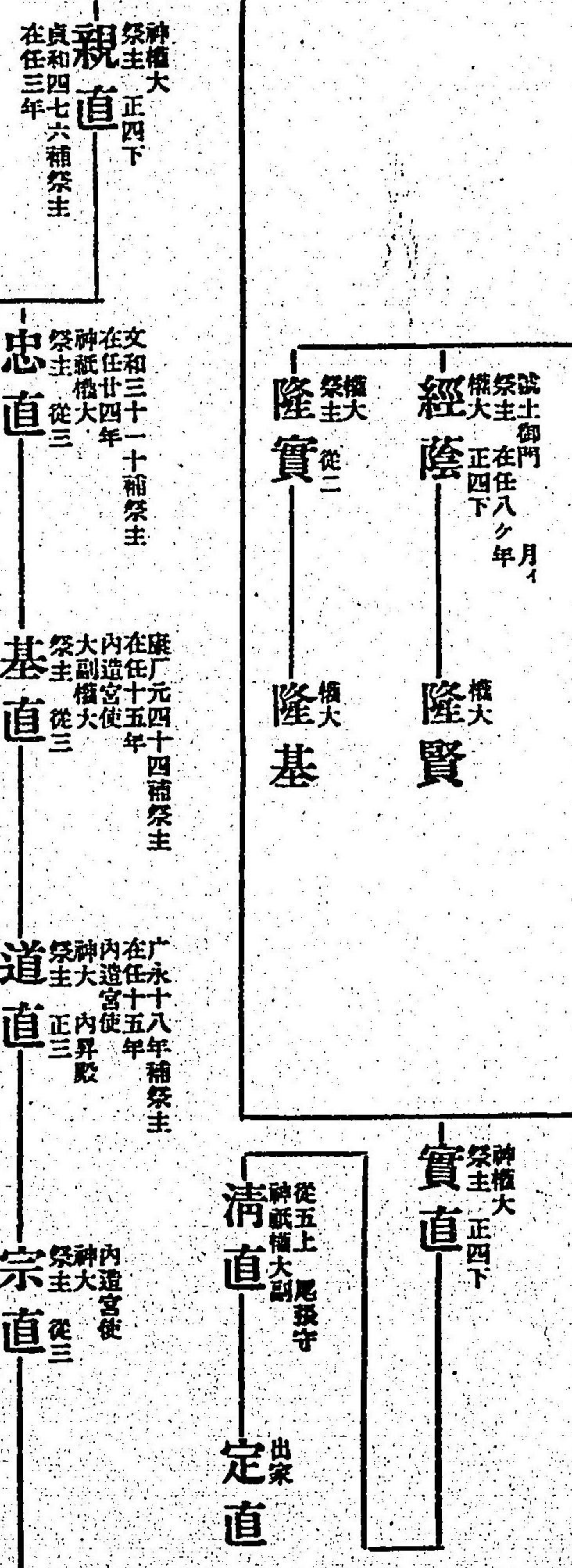

女子 二人

輔直
從五位上 內造宮使
權大 祭主
延德二九廿五補祭主

○本月日開

石上内親王
 大原内親王
 叡奴内親王

行平
 守平
 業平
 仲平

遠瞻
 友千
 棟梁
 師尚
 滋春

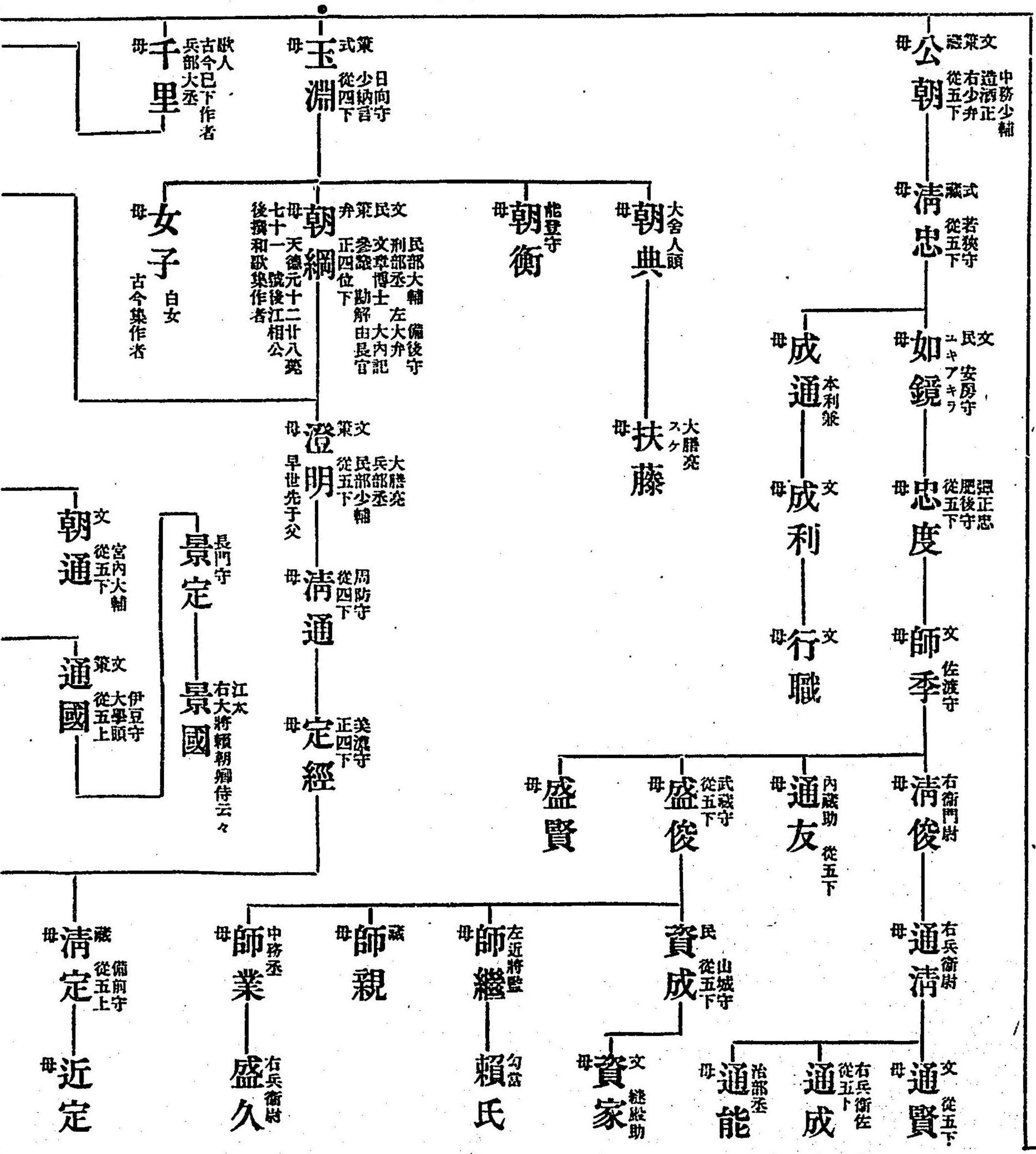
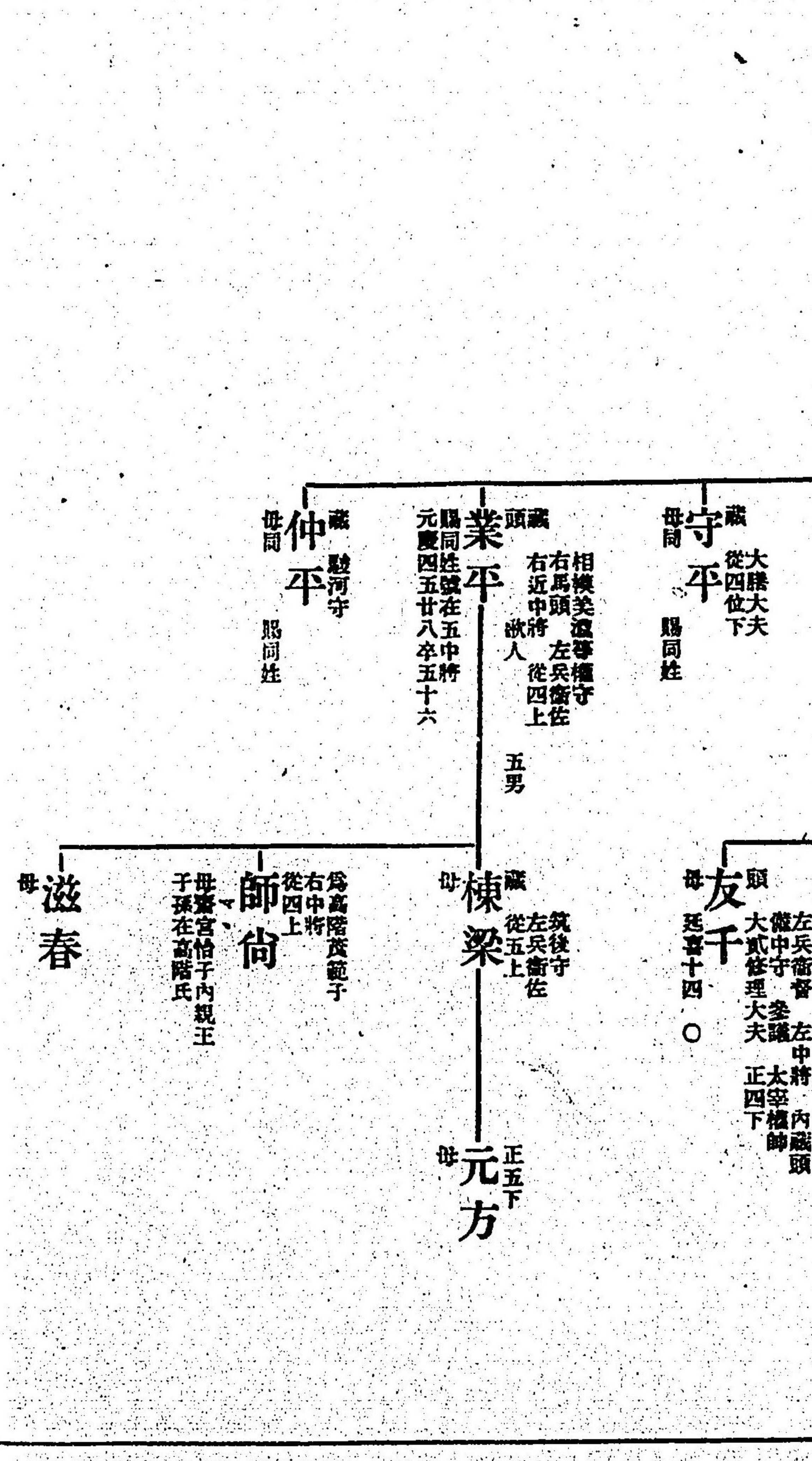

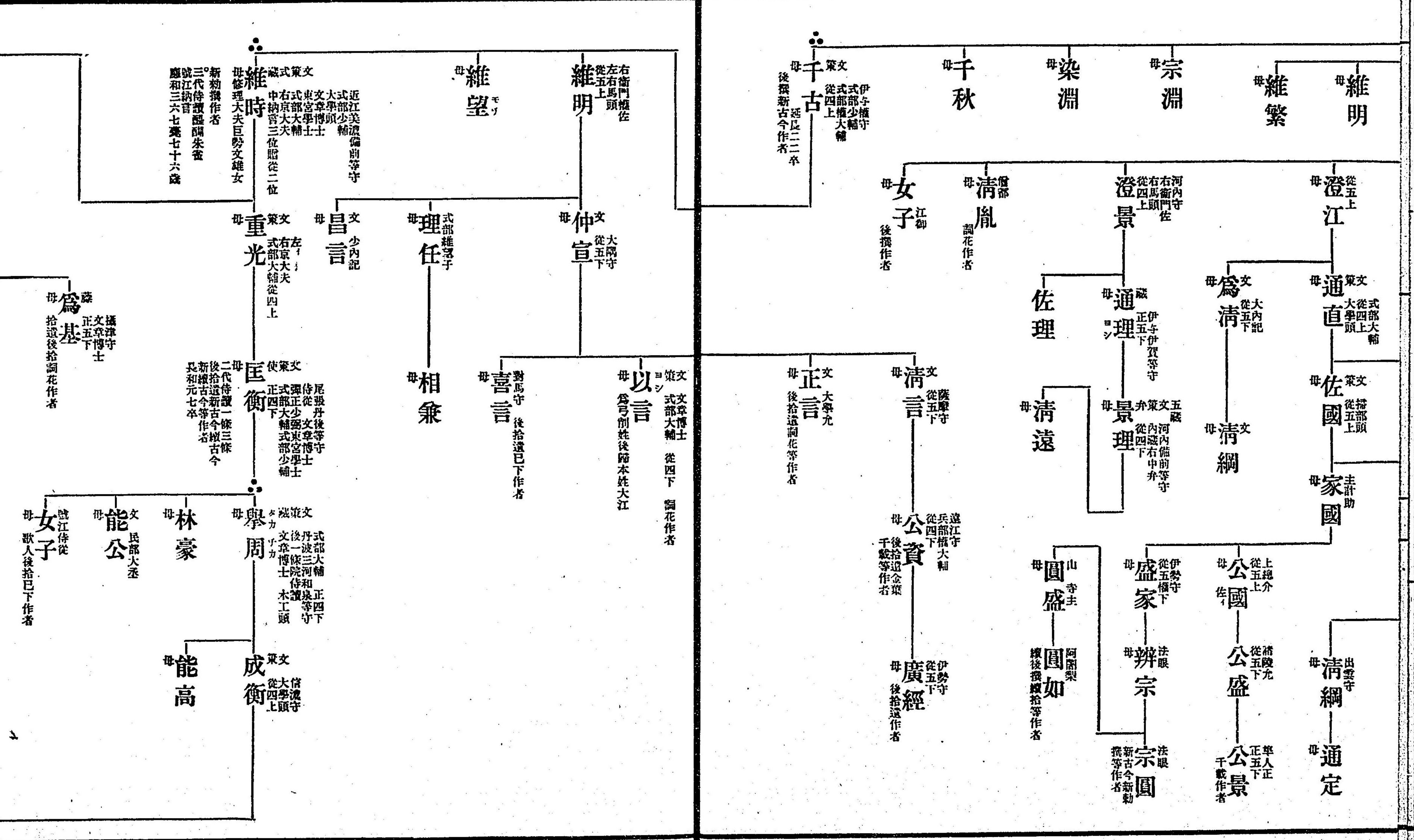

○博慈補

關東執權 隆興守 因權守
大膳大夫 法博士 少外記
兵庫頭 正四下

廣元

法名覺阿

正四位下行隆興守中原朝臣廣元
彼時猶加署判子時大膳大夫也

中原家系圖云廣元者明法博士中原廣季第四男也今按廣元者故位從四位上大江朝臣維光之子也而廣季養為子故號中原也順德院建保四年七月依其禮而勅改中原姓而復本大江姓故後子孫皆為大江氏

仁安三年十二月十三日任建殿頭 嘉應二年十二月五日任權少外記
承安元年正月十八日博少外記同三年正月五日敘爵同月廿一日安壽權介
壽永二年四月九日敘從五位上止外記述年敘之

元曆元年九月十一日任因幡守其居住相模國文治元年四月三日敘正五位下同年六月廿九日辭因幡守建久四年四月一日任明法博士并左衛門大尉蒙使官同十一月五日辭退博士廷尉等同年七月廿八日任補兵庫頭正治元年十二月廿二日辭退大膳大夫直昭師申任掃部守同二年十一月十九日敘從四位上建保二年正月五日正四位下同四年正月廿七日任隆興守同日為大江元中原於關東而昭朝兄弟之儀號源但廣元一代也嘉祿元年六月十日卒八十三歲

阿國梨 信部
秀嚴 若宮別當

女子 伊賀守仲教妻

仲能 刑部大輔
能登守 左馬助
木工權頭 親能子
誠田村

重教 中務權少輔
右近將監

仲雅 右近大夫將監

宗賴 參河守
右近藏人

仲實 能登守

景實 左近大夫
改教宗

女子 豐前守
左衛門尉 親能子
誠大友 鎮西守

能直 大炊助
鎮西守

親直 兵庫頭
出羽守 式部大夫
鎮西守 六波羅評定衆

賴素 因幡守
鎮西守

親時 左近大夫
鎮西守

貞親 鎮西守

女子 伊賀守
兵衛大夫 正五位下
伊賀守 親元子
誠水谷

重清 筑前守
鎮西守 從五位下

重輔 大藏大夫
從五位下

清有 大藏大夫
從五位下 六波羅評定衆

宗有 左衛門藏人
從五位下

秀有 兵衛藏人
關七

親廣 武藏遠江守
左近將監 正五位下
兵部權少輔 法名延阿

佐房 左近將監
正五位下

佐泰 筑前守
鎮西守 從五位下

泰廣 大藏大夫
從五位下 弘安八十一十七奧州藤原
合戰之時時死二十二歲

盛廣 孫大郎

泰元 孫大郎

廣時 木工助
法名廣阿

廣時 尾張守
從五位下

廣次 次郎大郎

廣宗 佐次郎

宗房 四郎

隆元 修理亮
木工助

隆時 修理亮

長廣 親次郎

佐長 親次郎

光佐 信州井上住

○出上忍脱領或給
○口年月日開

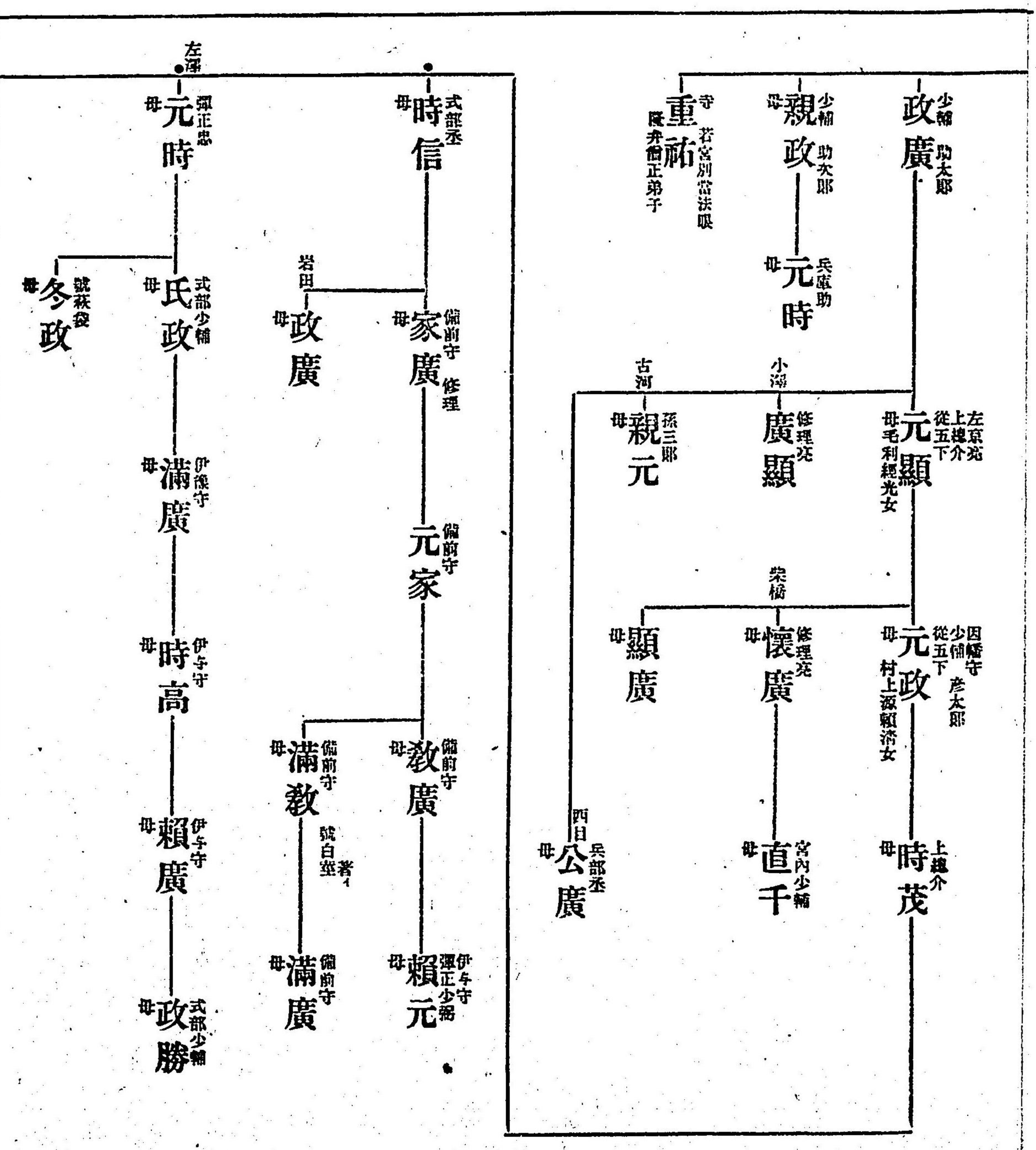
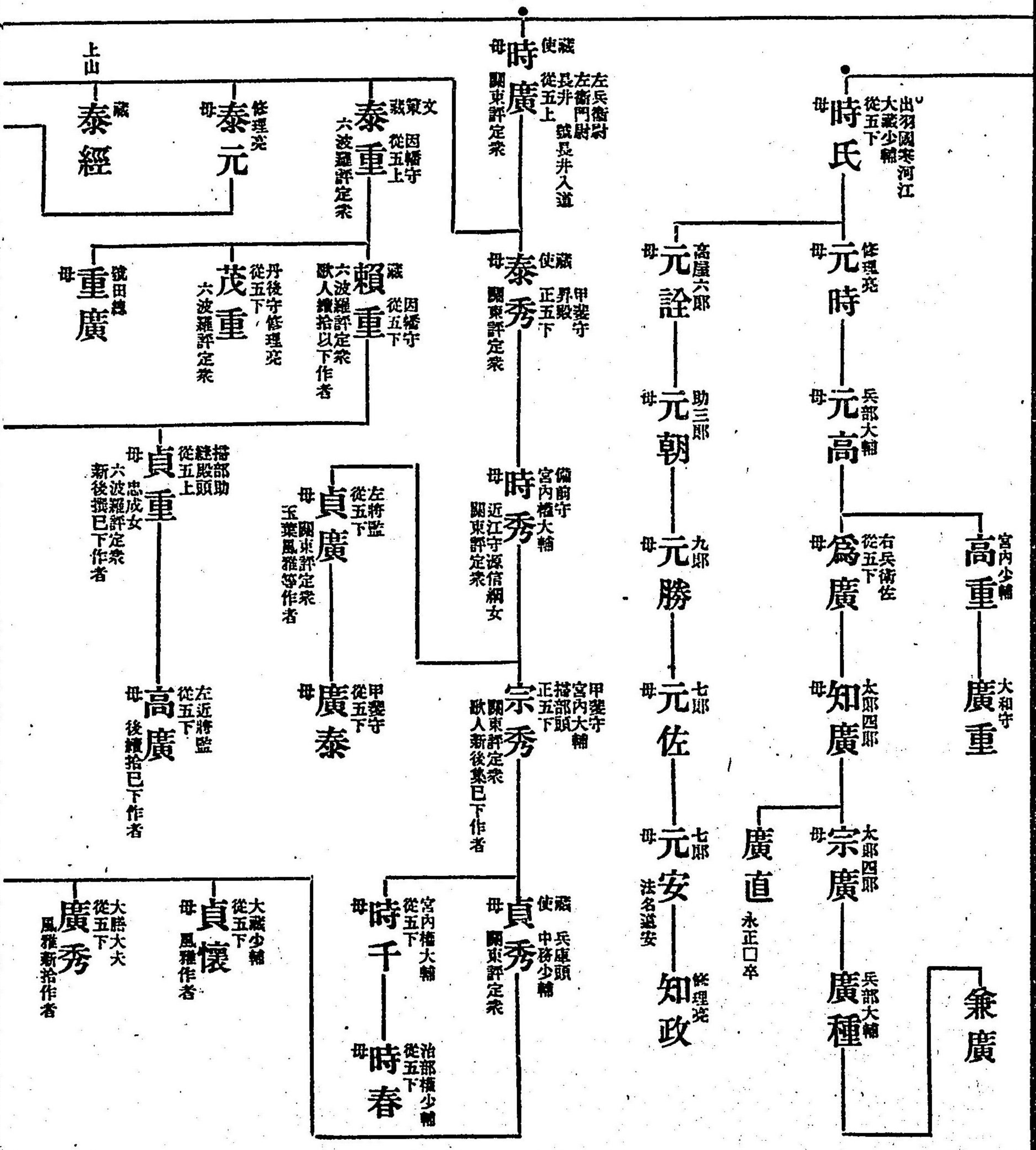

○尊下流院氏

毛利

四郎 安養介
左近將監 法名四阿
從五位下
號毛利入道
母 國東評定衆

經光
左近將監
從五位下

時親

建武二年從厚氏領安養吉田郡地頭京屋地二箇處矣
建武三年六月晦日山門
合殿被之間了禪爲老體
在京爲無益之間或學越
州中入其子細蒙御免下
一處北小路堀川一處北
小路町先行給學○了禪
所領越後國佐橋庄兩條
地頭職安養吉田庄地頭
職此等三箇處也佐橋南
條者二千貫吉田庄者千
貫加賀田鄉者二百貫之
地也了禪之時吉田下向
也

貞親
左近將監
從五位下
法名朋衆

親茂
陸奥守
從五位下
號信守
法名實衆

妙雲

家親

親顯

冬光

師雄
大外記
從五位下

元親
藏
左近將監

時光

女子
內大臣師
繼公妾
師信公母

元貞
修理亮

元舉
四郎

親忠
伯耆守
從五位下

親元
四郎

親宗
六郎

了嚴
僧正

廣顯
五郎

○尊下流院氏

師親

備中守
從五位下
右馬頭
改元春
法名元阿

廣房
小字龜若丸
中務大輔
治部大輔

光房
備中守
任右馬頭

源元
備光院殿時也
備中守治部少輔
永享年內也
於九州死去
法名淨濟

豐元
少輔
治部少輔
號照房
小字松壽丸
備光院殿時也

弘元
備中守
治部少輔
太郎

貞治五年夏區院殿藏監之時元春抽軍忠親父
實乘并弟匡時直衛等爲宮方元春獨爲將軍方
此時毛利家安危未決以元春之軍功安堵事

匡時
宮內少輔
大膳大夫
從五位下

元房
源正少胤

直衡
越後守
號有宮
始入直廣

實廣
兵部少輔
號廣原
改廣內

弘親
兵部少輔

廣顯
少輔
三郎

興元
小字幸千代丸
少輔
六郎

幸松丸

女子
委藤原雅經室

女子
大外記中原師業室

忠廣
左馬助
號中馬

廣世
右近將監
號福原

元淵
利部少輔
號小山

廣國
常陸介

顯衡
少輔
四郎
號常山桂岳

親心
宮內少輔
號木

廣能
少輔
五郎

秀元
少輔
五郎

廣賴

○宮本圖今以一本補收之

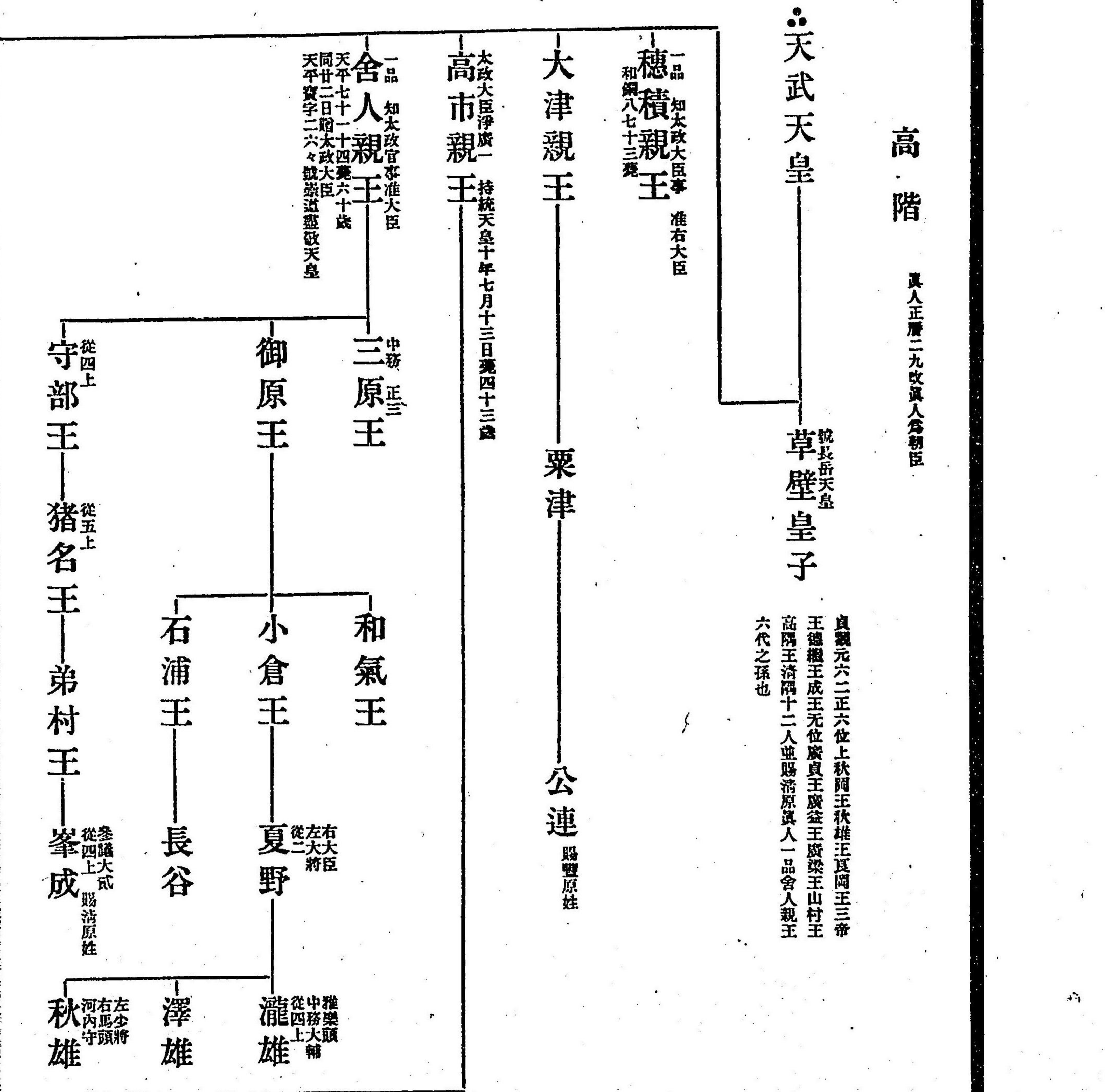
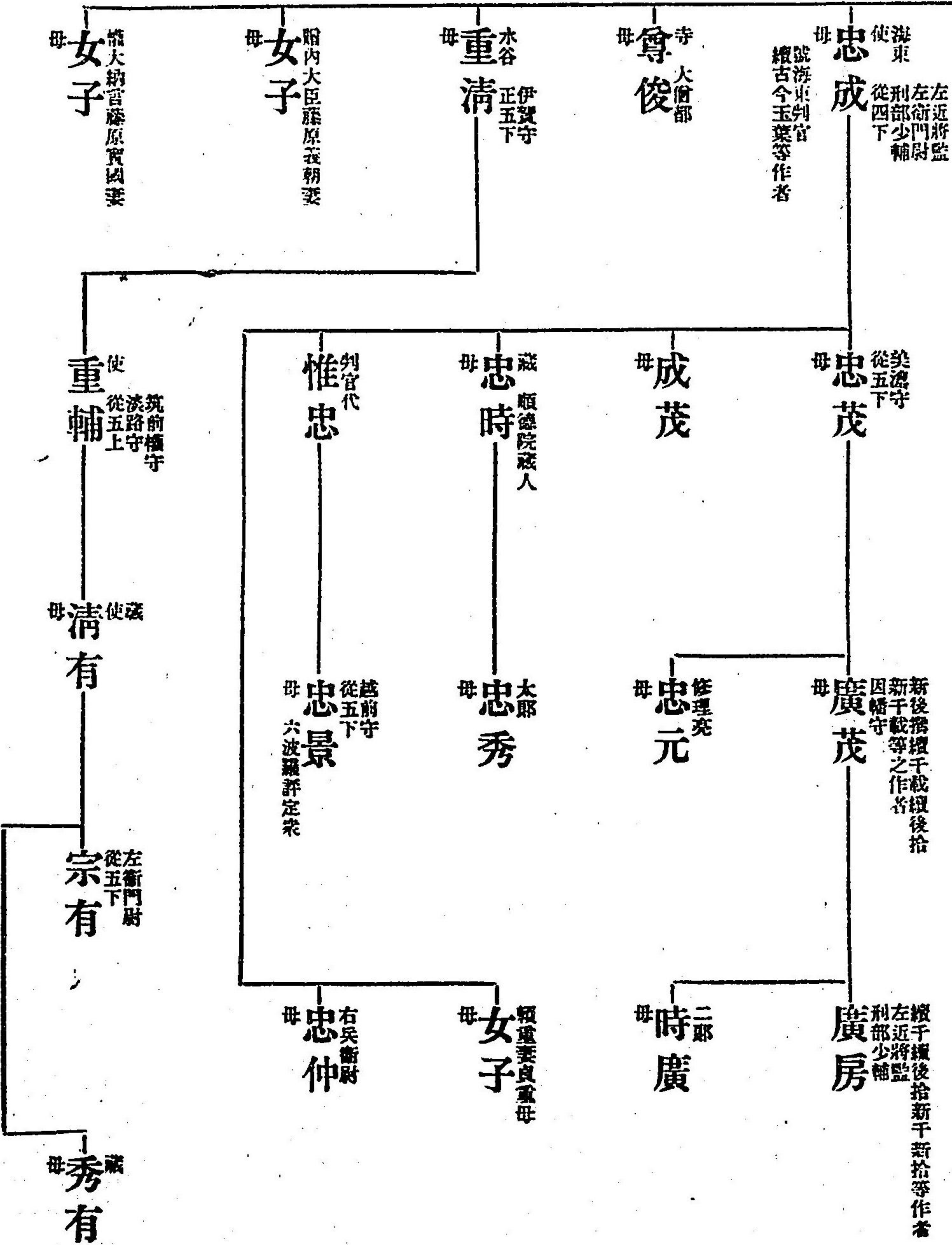

長親王 一品

大納言 改淨川 御史大夫 神祇伯

延曆十一三諸朝臣姓 勳三等 大原 或本云爲廣川 大同元十一卒

按察使大藏卿左門尉兵部卿大同四正改三諸 左兵衛督大膳大夫中納言從三位陸三山姓 右大將 同六年改三山姓還文室真人 弘七十四廿四薨

刑部親王 第九三品 知太政官事

治部卿 參議 正三 賜藤原姓 弟貞 母不比等公女 天平寶字七十薨

頭左中將木工頭 伊予介 左衛門尉左少將 使別當

卷雄 能雄

式部卿 從三位 栗栖王 天平勝寶九六薨

從四上 長田王

右馬頭春宮大夫 右衛門督 左大弁 正四位下 承和九七配流 同十三廿七卒五十七歲

廣川王

外衛大將 大納言 治部卿 彈正尹 正二 大市 賜文室真人姓 寶龜八十一廿八薨七十七 贈右大臣

從五上 淨原王

參議 左大弁 左京大夫 中務卿 彈正尹 中納言 頭 從三 眞世王 承和元正四薨 五十九歲

從五上 雄河王

典侍 從三位 廣井女王 貞觀元廿三薨八十餘歲云々

號佐保左大臣 神龜六三十爲聖武 天皇被誅四十六才 式部卿 左大臣 正二位

長屋王 母御名部親王女

從五上 桑田王

大藏卿 從五上 磯部王 世甲邊若丸女

從五上 石見王 母大炊女

丹波守 神祇伯 大藏大輔山城守 右中弁 從四上 峯緒 承和十一年賜高階真人姓

知太政官事 准大臣 從二位 參議式部卿 大藏卿 號佐保左大臣 鈴鹿王 天平十七九三薨

從五上 茂範

元慶四五廿八卒五十八歲 備前但馬權守 從四上 右中將 師尙 實在原樂平子也密通齊宮恰子內親 王出生依之此氏族子孫永宮者也

文室内卿 冊正四下 良臣 天元三七五卒

元亨釋書云臥坐合掌唱佛而覺香氣滿室空中 有天樂之響殘星燿燿數日身不壞儼然如坐

侍讀一條 東宮學士 大和守 式部大輔 從二 成忠 正丁二九改真人爲朝臣 同年十一出家道觀 長德四七薨七十三才 二

內藏頭 正四下 助順

丹後守 從四下 信平 後拾遺金兼作者

五藏 東宮學士 右權佐 左中弁 從四上 信順

敏忠 左右衛門權佐 從五上

業遠 丹波守 正四下

業敏 美濃守 正四下

經成 落陸介 正四下

經敏 長門守 正四下

通憲 少納言 正五下

法名信四 實藤原實兼一男也

基清 從後守 正五上

基實 從後守 正五上

女子 賴川院內侍庶後

成行 春宮大進 正三

女子 後一條院中宮女房 上總大輔 後拾作者 菅原孝種爲上總介時爲妾仍襲上總

明順 五藏 左中弁 正四下

成順 式部 正五

成棟 從五下

道順 右兵衛頭 木工權頭

經重 大和守 從四下

永業 遠江守 從五下

積善 源正少弼 正四下

女子 大皇太后宮女房 廉資王母 歌人後拾已下作者

女子 爲藤原永信子 子孫在彼流

靜昭女子 法橋 圓花金葉等作者

女子 後于內親王家女房 後拾作者

女子 後拾作者

女子 高內侍 後拾新古作者

女子 源家後母 後拾作者

女子 後拾作者

成章 藏 正三 大宰大貳 後拾作者

章行 中宮亮 從四下

章尋 山上座 從阿波

澄雲 山法印

女子 從二 榮子 宣陽門院并教成繼母

成佐 筑前守

章親 中宮大進 正五下

敦遠 下野守 從五下

敦行 下野守 從五下

業行 三川守 從五下

忠業 從五下

業國 花山家司 從五下

惟章 河內守 母賴教妹 內裏冷泉房 後拾作者

基行 藏 正五下

忠兼 藏 正五上

基兼 攝津守

業基 攝津守

章清 藏 正五下

惟賴 號大高大夫 實藤原實兼之 三歲時養之

爲家 備前守 正四下

爲章 丹波守 正四下

宗章 加賀守 正四下

清章 皇后宮大進 正四下

清定 藏 正五下

爲宗 刑部少輔 正五下

惟眞 爲夜討足利被討 堀內五藏宮是也 高斯五郎

爲家 備前守 正四下

爲章 丹波守 正四下

宗章 加賀守 正四下

清章 皇后宮大進 正四下

清定 藏 正五下

爲宗 刑部少輔 正五下

爲遠 尾張守 正四下

家行 大舍人頭 正四下

爲清 佐渡守 正五下

行清 正五下

有清 正五下

盛章 遠江守 千作者 法名盛遠

行隆 千作者 法名盛遠

爲宗 刑部少輔 正五下

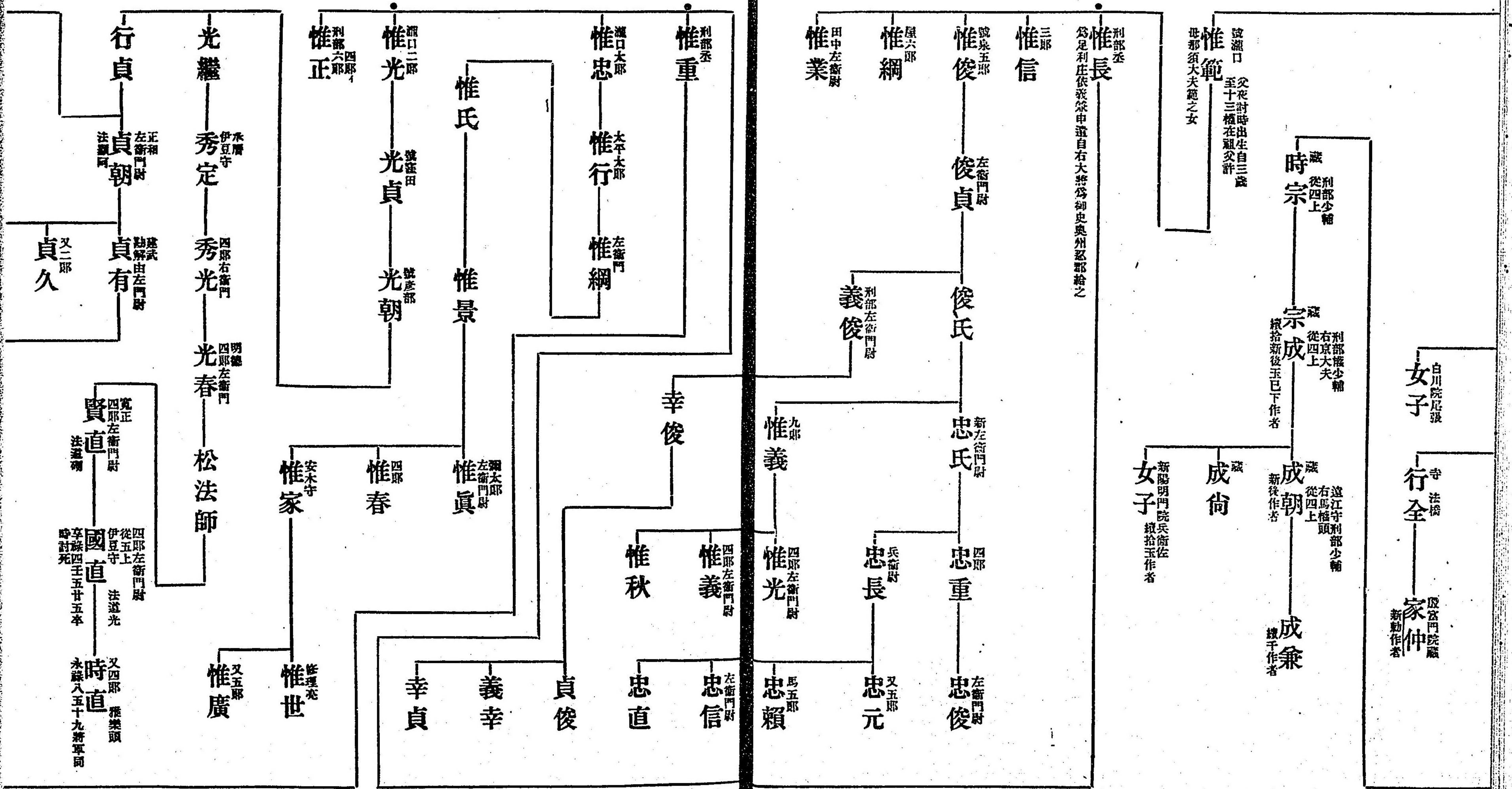

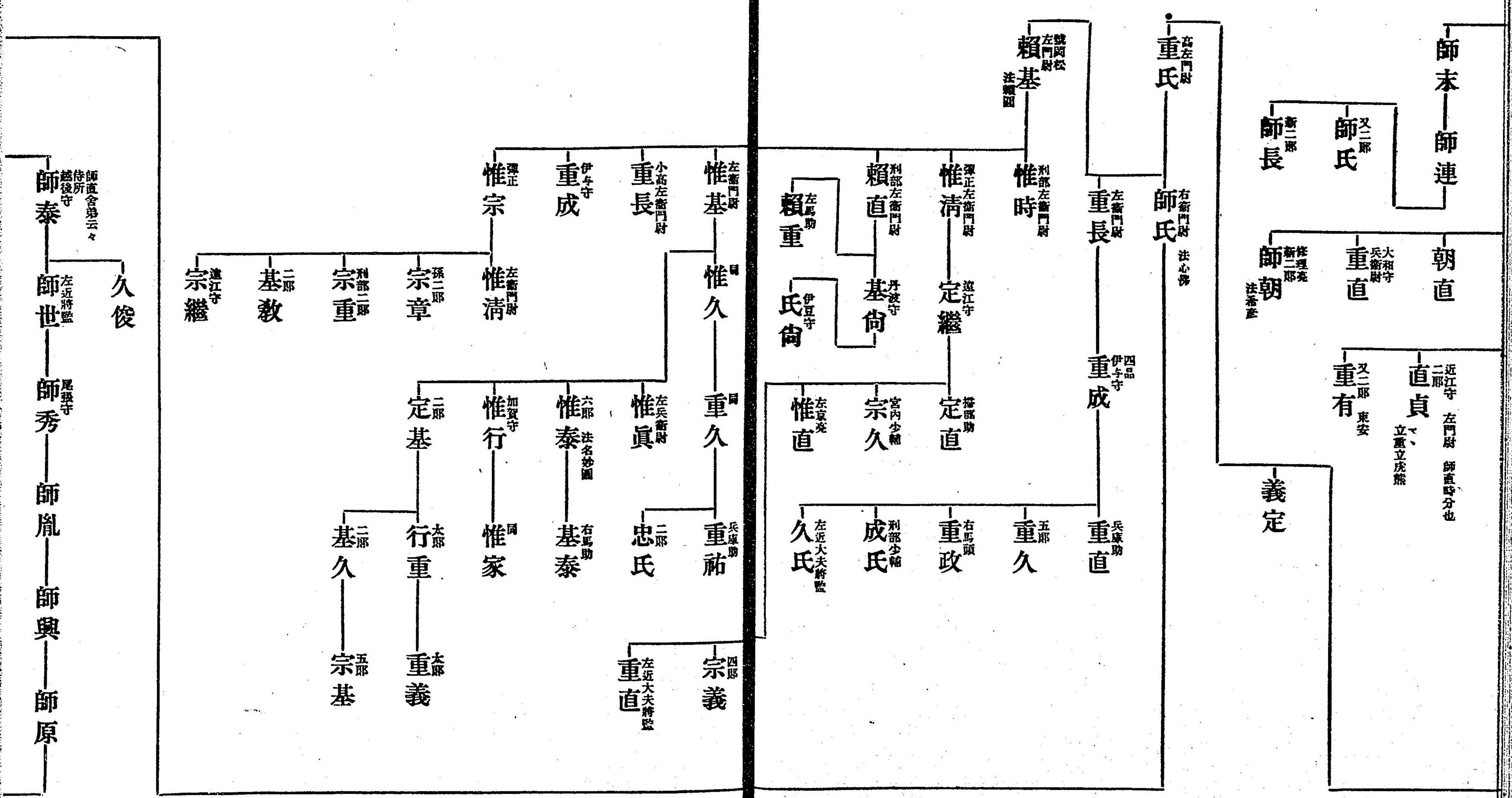

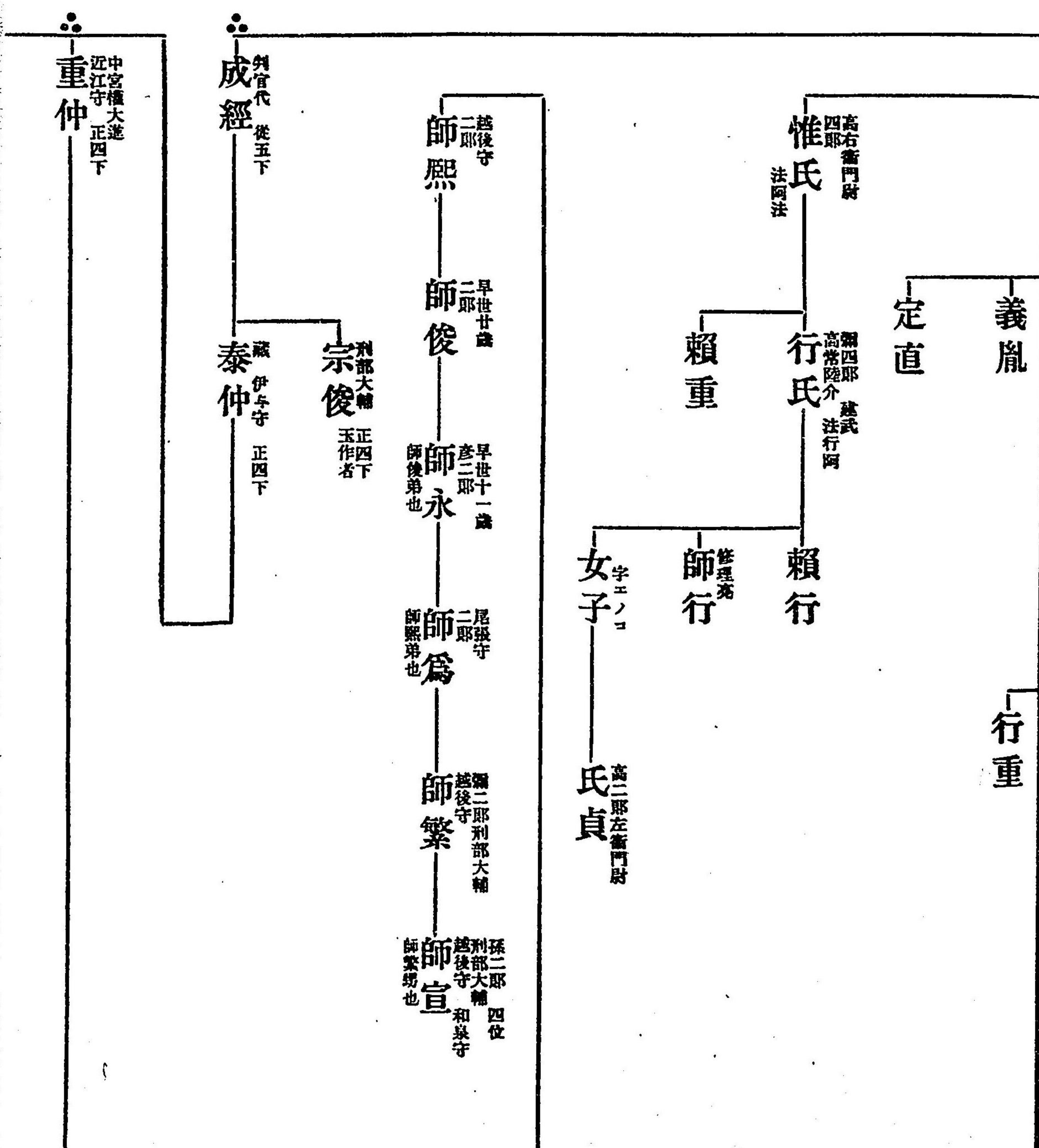
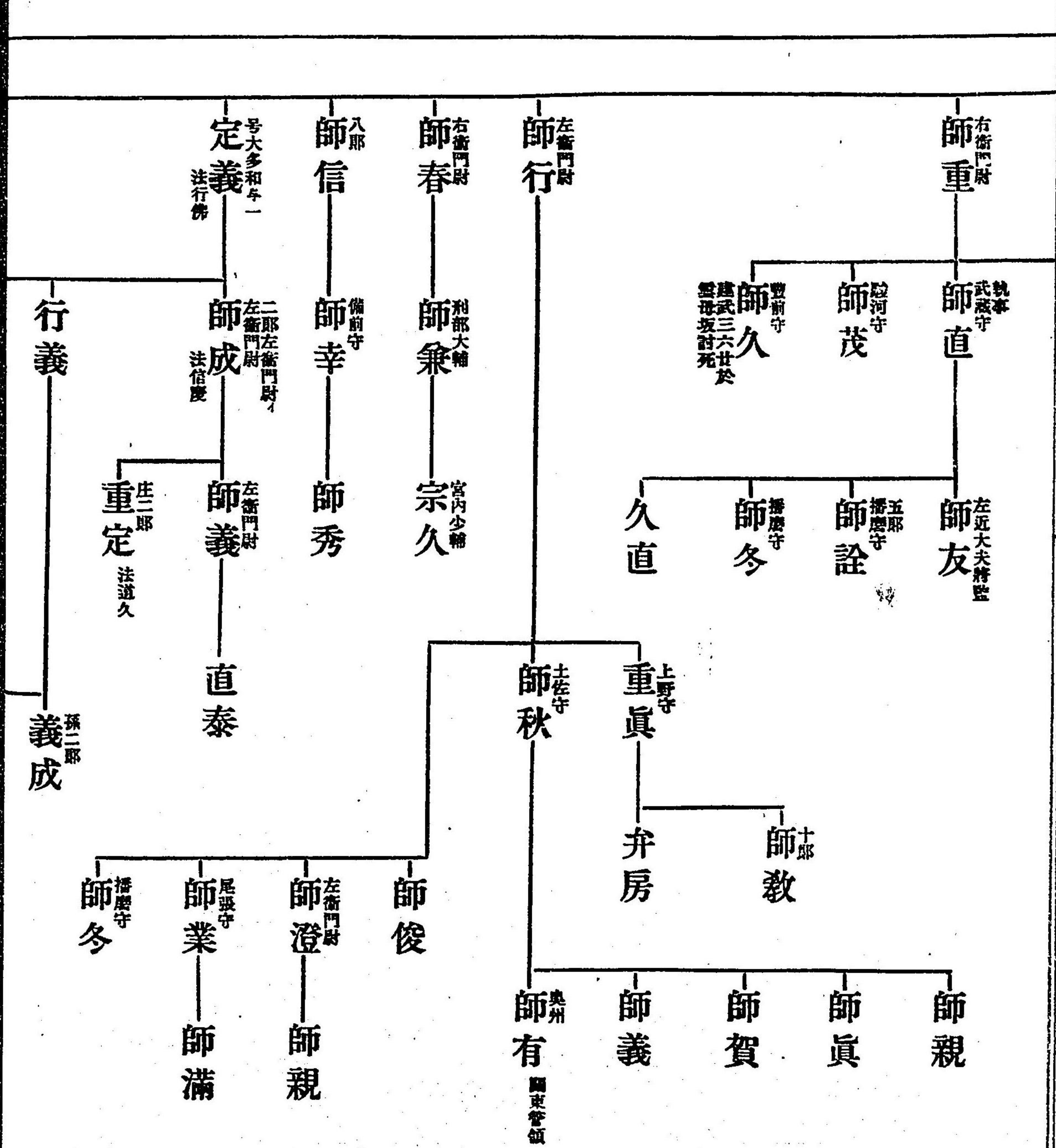

泰兼正四下 玄蕃助
 資泰正四下 彈正大弼
 仲資正四下 大舍人頭
 資通正四下 大膳大夫
 資憲正四下 大膳大夫
 泰遠

光兼藏 木工頭
 信仲藏 木工頭
 爲仲藏
 有仲藏

清泰藏 豐後守 從四下
 泰綱藏
 泰敏藏
 宗泰藏 宮內大輔 正四下

仲範正四下 大膳大夫
 仲行藏
 仲基藏 和泉守 從四下
 基邦正四下 右京權大夫
 仲能藏

女子權中納言藤原季仲嫡妻 國教雅國顯國等母
 仲業藏 筑後守
 基重從五下
 仲清藏

女子權中納言藤原季仲嫡妻 國教雅國顯國等母
 仲通藏
 仲良藏

泰尋
 泰覺
 康清
 範泰

泰重藏 若狹守 從五下
 泰經藏 河內權津守 皇居宮亮 左馬權助 大藏卿 正三
 泰經藏 建保四三、出家 石見權守 常陸介 右馬頭 正三
 經仲藏 建仁元九六出家六十八歲 母修理權大夫藤原宗兼女
 隆仲藏 少納言 從五下
 眞成

宗圓藏 鎌子作者
 宗嚴
 經基

泰定正四下 左衛門尉
 邦經正四下 大藏卿 治部卿 修理大夫 從二
 重經藏 遠江守 左兵衛權佐 左京大夫 木工頭 大藏卿 從二
 敏順正四下
 寬經正三 文和四十二廿八歲
 茂經藏 少納言
 經秀

邦仲藏 備後守 左衛門佐 從三 正四下 五廿一卒
 邦泰藏 備後守
 雅仲藏 美作守 木工頭 大藏卿 從三 正四下 三廿出願空七十七歲
 邦雅藏 備後守 正四下 本奉成
 成房正三 左兵衛佐 大藏卿 元弘元十一出家本憲
 泰繼藏 春宮亮 右衛門佐 右兵衛佐 丹波守 治部卿 從二
 邦範藏 母美作守藤原實女
 忠明

邦仲藏 備後守 左衛門佐 從三 正四下 五廿一卒
 邦泰藏 備後守
 雅仲藏 美作守 木工頭 大藏卿 從三 正四下 三廿出願空七十七歲
 邦雅藏 備後守 正四下 本奉成

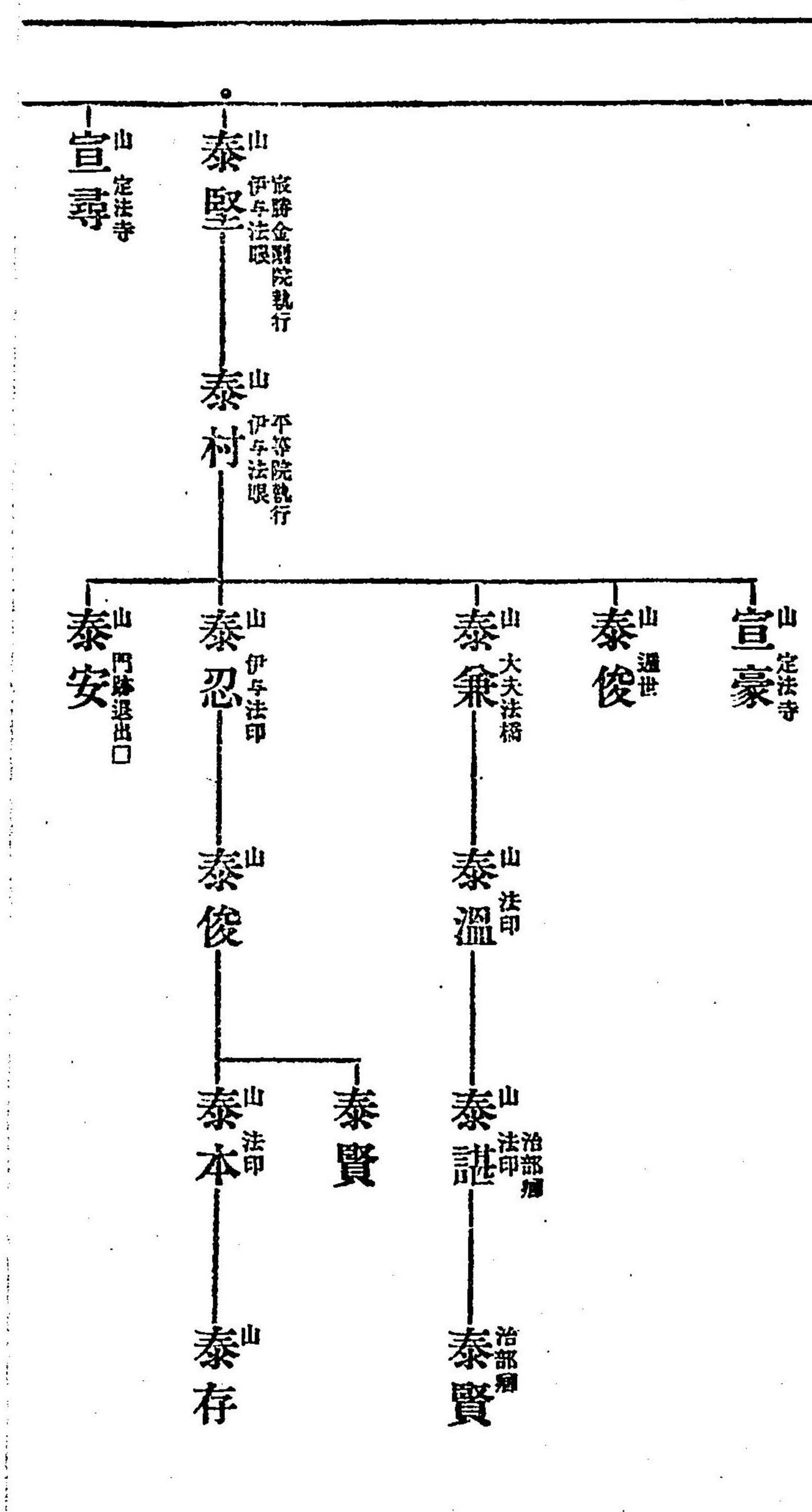
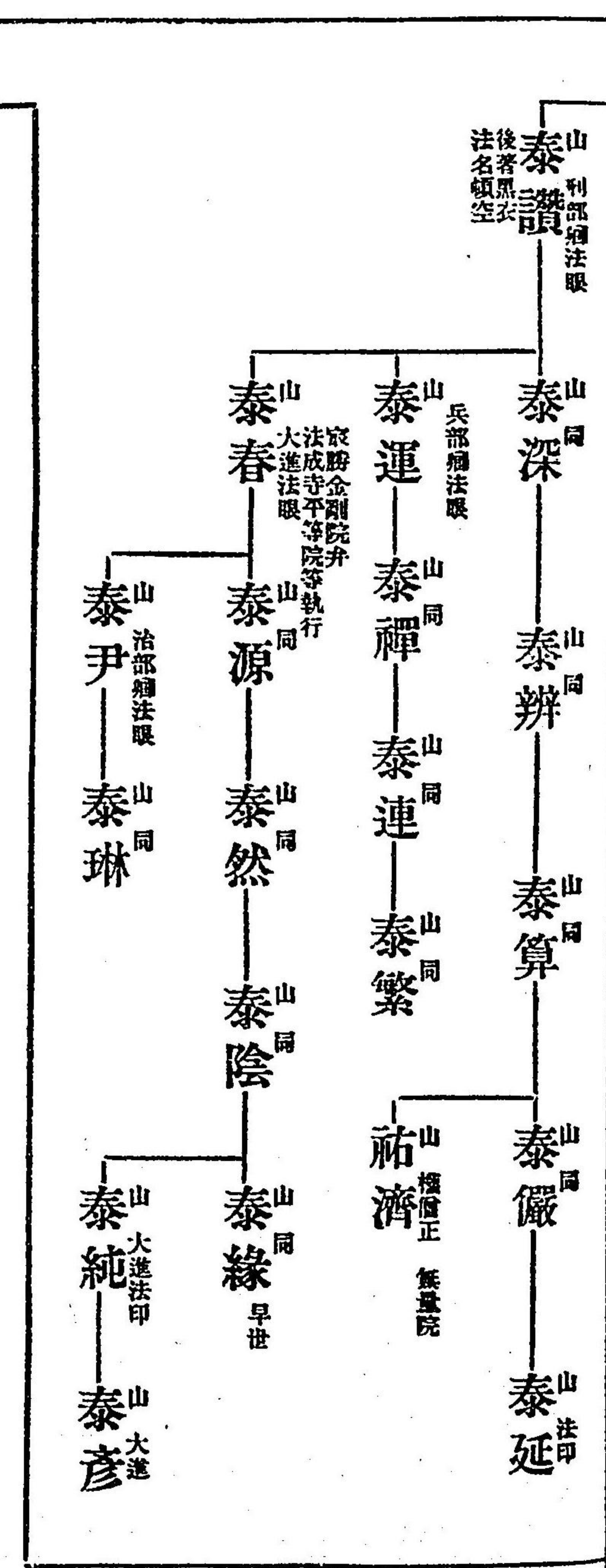
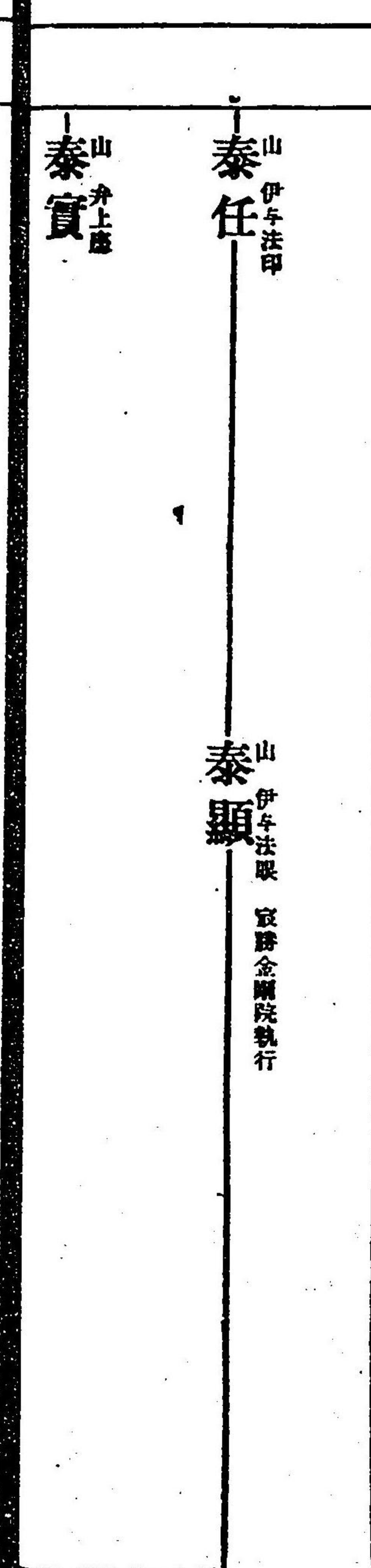
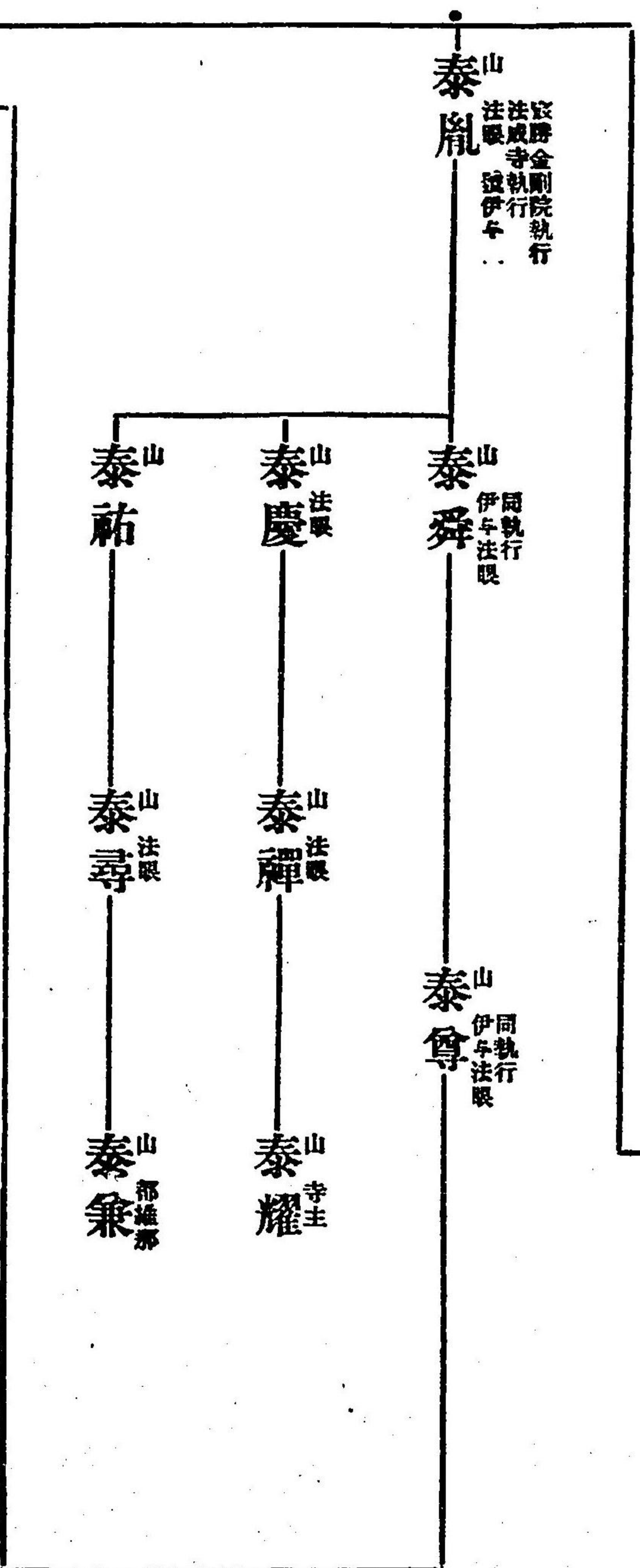
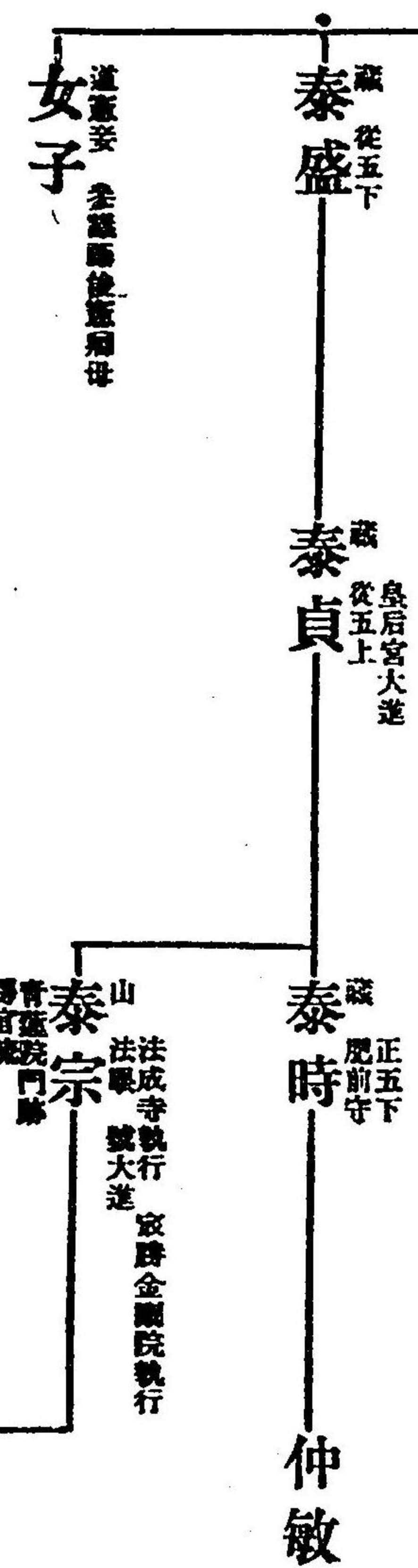

○宮本才本並圖今以一本補教之

龜山 光嚴院

源氏略 嵯峨 光孝 仁明 文德

清和賴光爲義 義兼義爲義重 義氏義重義康

宇多 村上 花山

平氏略 極武

諸氏 清原 吉柯 中原 小槻 和氣

丹波 賀茂 安倍 僧圓因

龜山院 後宇多院。

常盤井宮中務親王 恒明親王正尹 全仁尹 滿仁尹 直仁尹 全明無品 恒直補

光嚴院 後光嚴院

伏見殿 崇光院 榮仁親王 貞成大上天皇尊號 貞常式部卿 邦高式部卿

貞敦中務卿 邦輔式部卿
母左大臣實香女

源氏系圖略

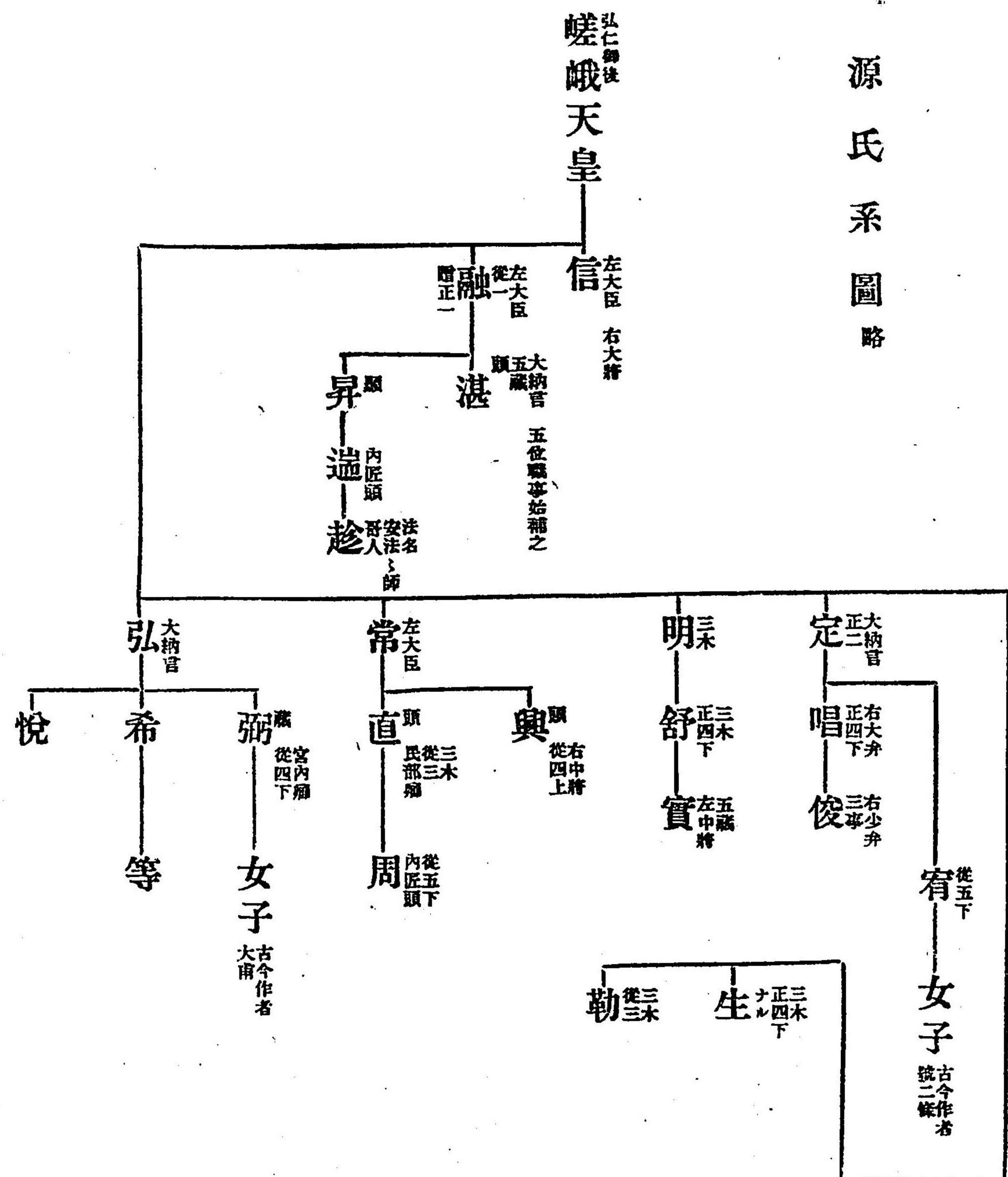

光孝天皇

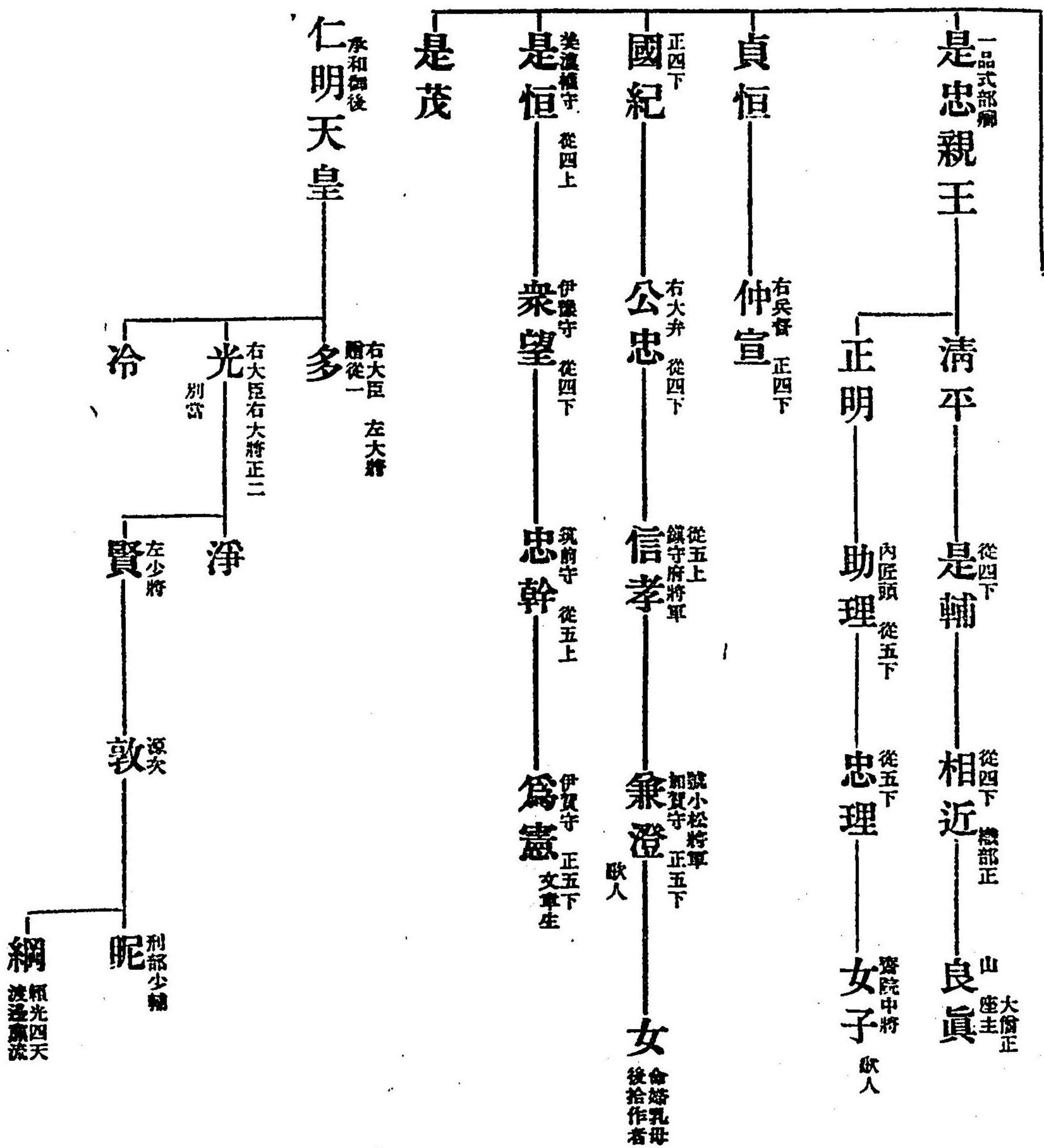

文德天皇
 正一 右大臣檢別當
 能有
 中納言
 當時
 五藏 右大臣
 相職
 惟正
 頭弁 兼三
 兼宣
 式部丞
 出雲守
 章經
 坂戶源氏流

當年
 右權佐 從五上
 中正
 使 筑前守 從五上
 國光
 左少弁 從四上
 致書
 左少弁 正五下

當季
 右少將 正五下
 仲舒
 但馬守 從四下
 致明
 文 從五上

當純
 從五上
 古今作者

時明
 左馬權頭
 東三條女房
 馬內侍
 女子 歌人

貞觀御後
 清和天皇
 貞純親王
 號桃圓親王 四品
 母延木十六七五舞六十四才

經基王
 弓馬武略長
 天德五年六月十五日賜深朝臣同十一月四日卒 四十五才
 號六孫王 鎮守府將軍
 正四上 太宰大貳
 母右大臣能有公女

滿仲
 正四下
 法名滿慶
 昇殿 號多田
 建立多田院
 長壽三十一才
 八十五才

賴信
 左馬權頭 從四上
 伊予守 從四下
 賴義
 正四下 伊予守
 號八幡太郎
 嘉承元七四依病
 出家 卒六十八才

義家
 正四下 伊予守
 號帶刀長
 從五下
 義國
 使 伊予守 從五下
 義康
 左馬頭 從四下
 號足利陸奥判官
 正治元三八卒

賴親
 正四下 左衛門尉
 賴平
 從五上 檜杉柏原等流

賴光
 大內守 正四下
 攝津守 正四下
 內藏頭 正四下
 治安元七廿四卒

賴清
 陸奥守
 賴季
 掃部頭 號乙葉三郎

義政
 國井流 常盤五郎

義光
 號新羅三郎 甲斐守
 佐竹 深原坂 粟生田
 大內 村上 佐原 深原坂
 平賀 武田 出入 浦山
 三井 井上 千頭 見
 等流

義親
 對馬守 從五下

義重
 從五下 左衛門尉
 新田 山名

義隆
 號社冠者 若槻 森等流

義時
 石川等流

義忠
 實義親子 號六條判官

義清
 足利太郎 號足利矢田判官 八條院判官代 仁木 綱川

賴房
 正四下 左衛門尉
 字野流

賴遠
 石川 河尻等流

賴基
 麻生流

賴範
 從五下 戶島流

忠重
 號村岡大夫 小田 小島 佐渡 足助 木田 相模 等流

致公
 從五下 高屋 平井 岸下 小椋 河曲 等流

滿國
 伊那馬 泉 埴田 夏目 片切 等流

滿政
 從四下 武藏守 從四上

滿季
 從四上 武藏守 從四上

滿快
 使 下野守 從五下

○武保殿

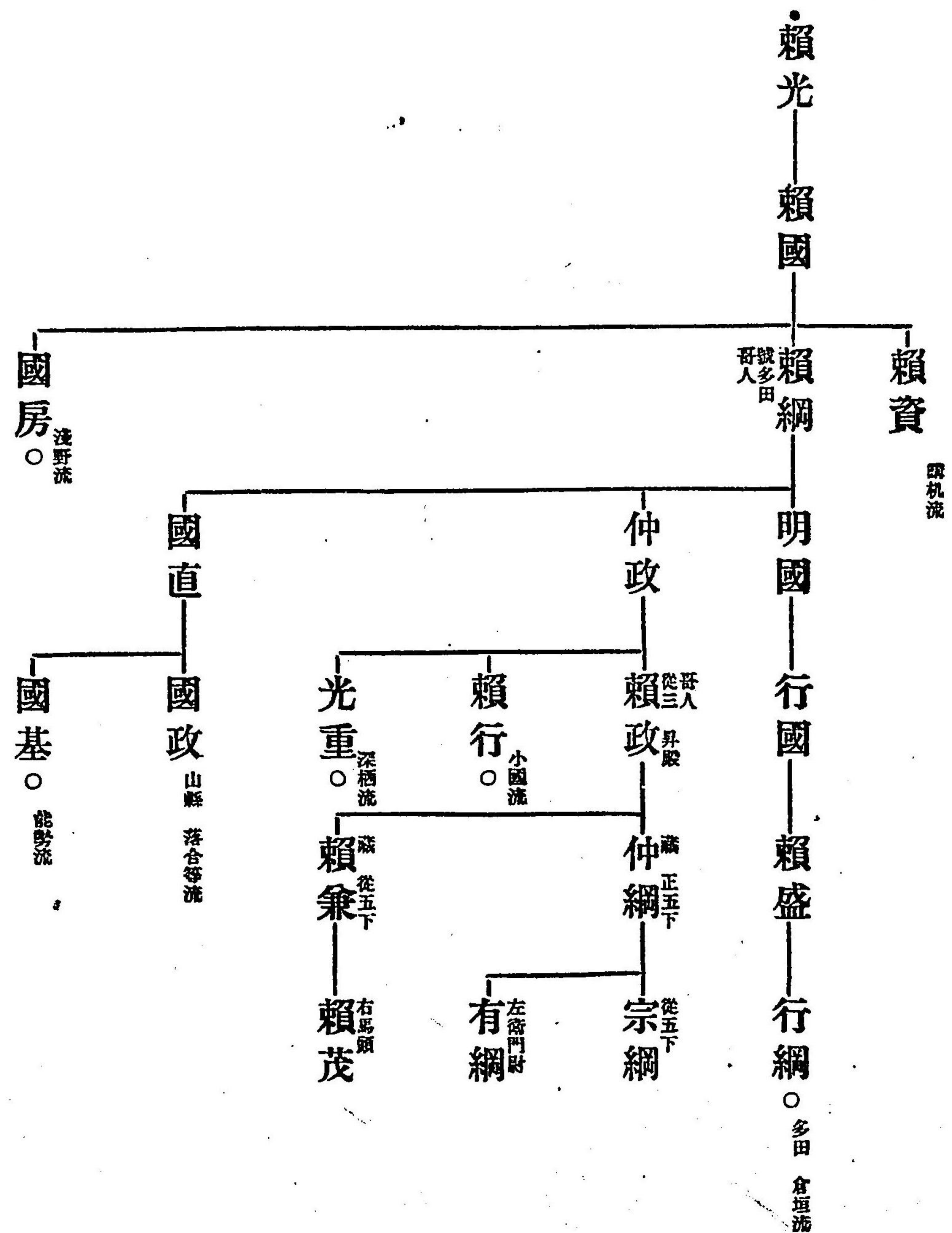
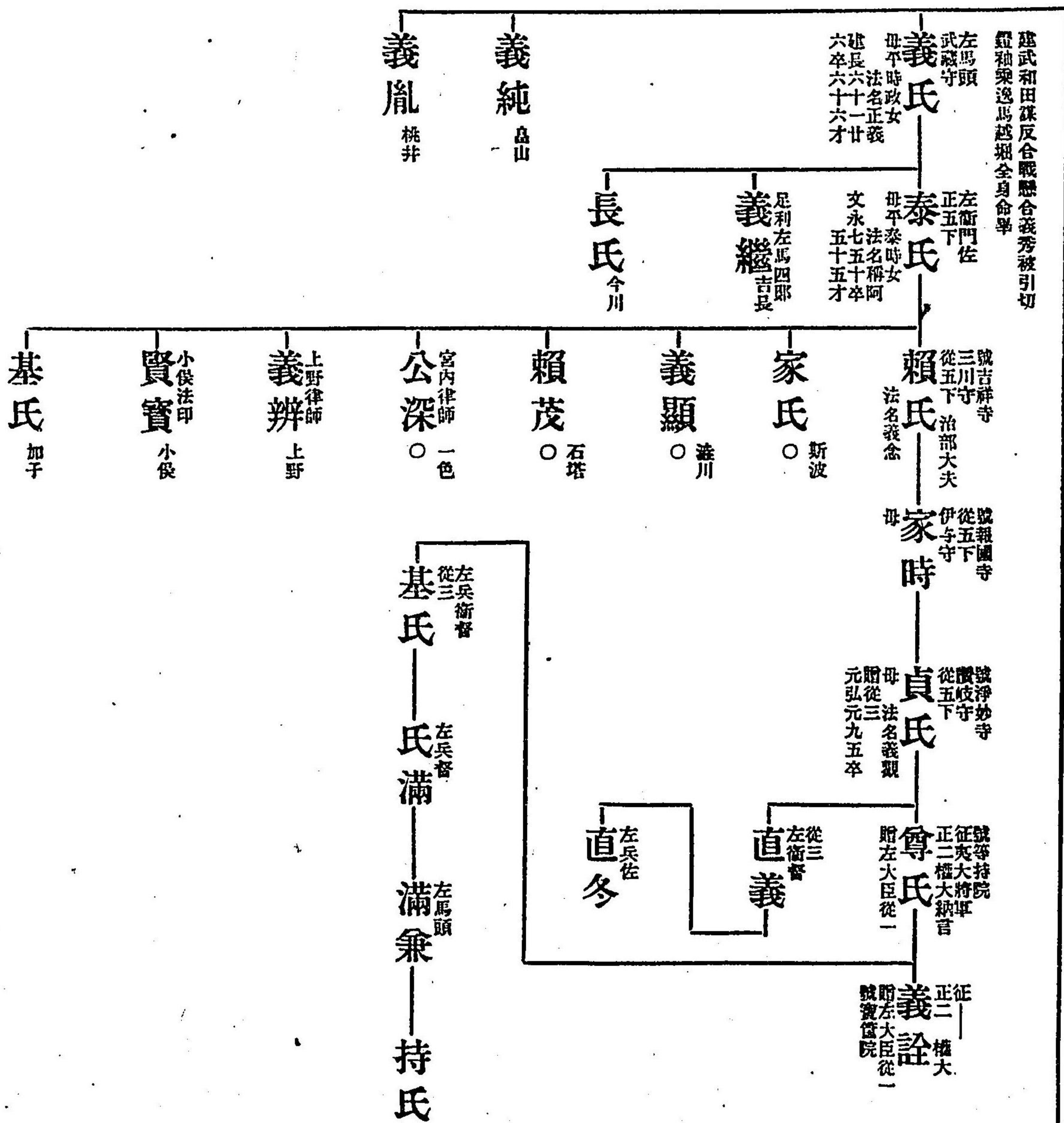

○帶下忍刀脫

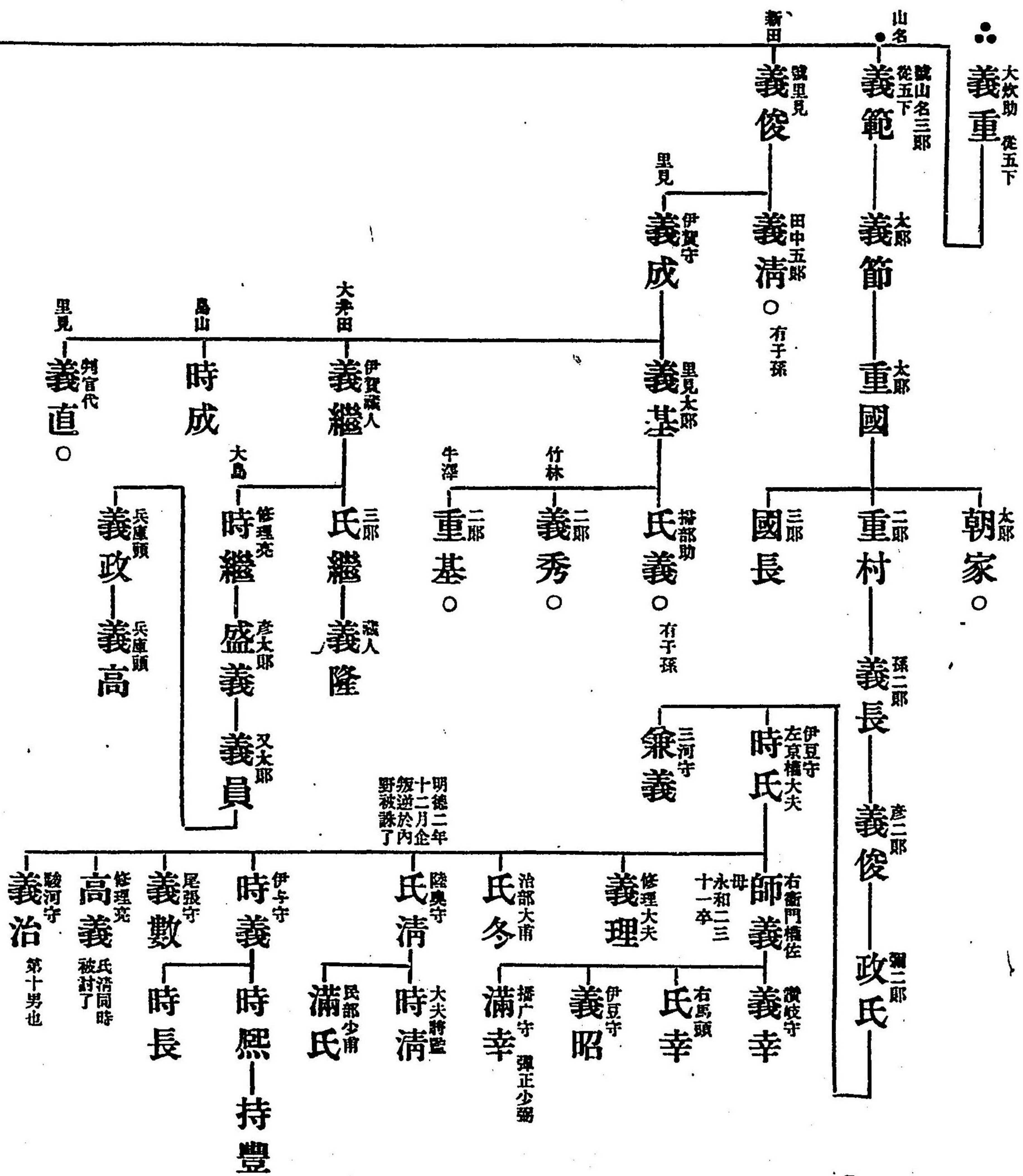
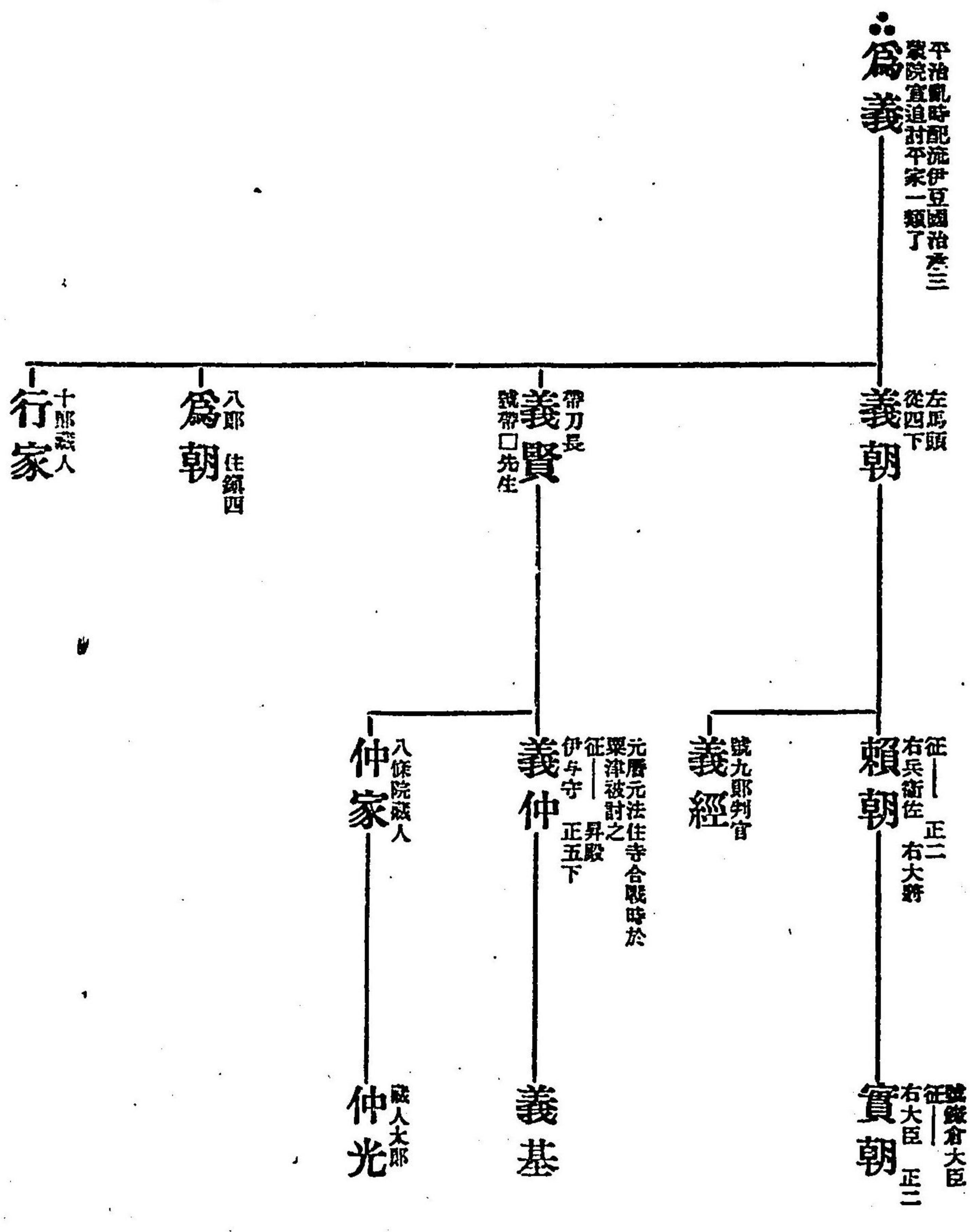

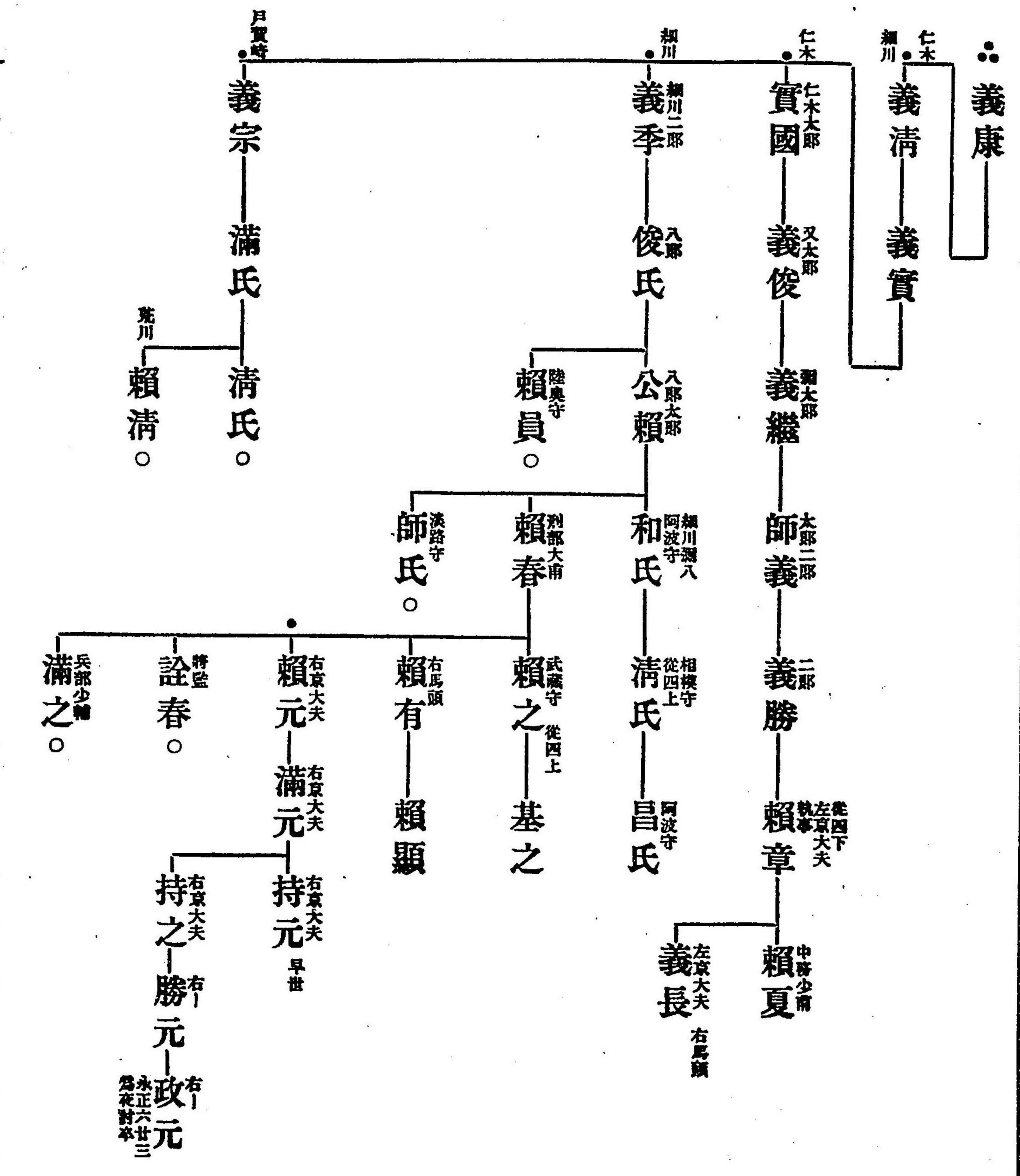
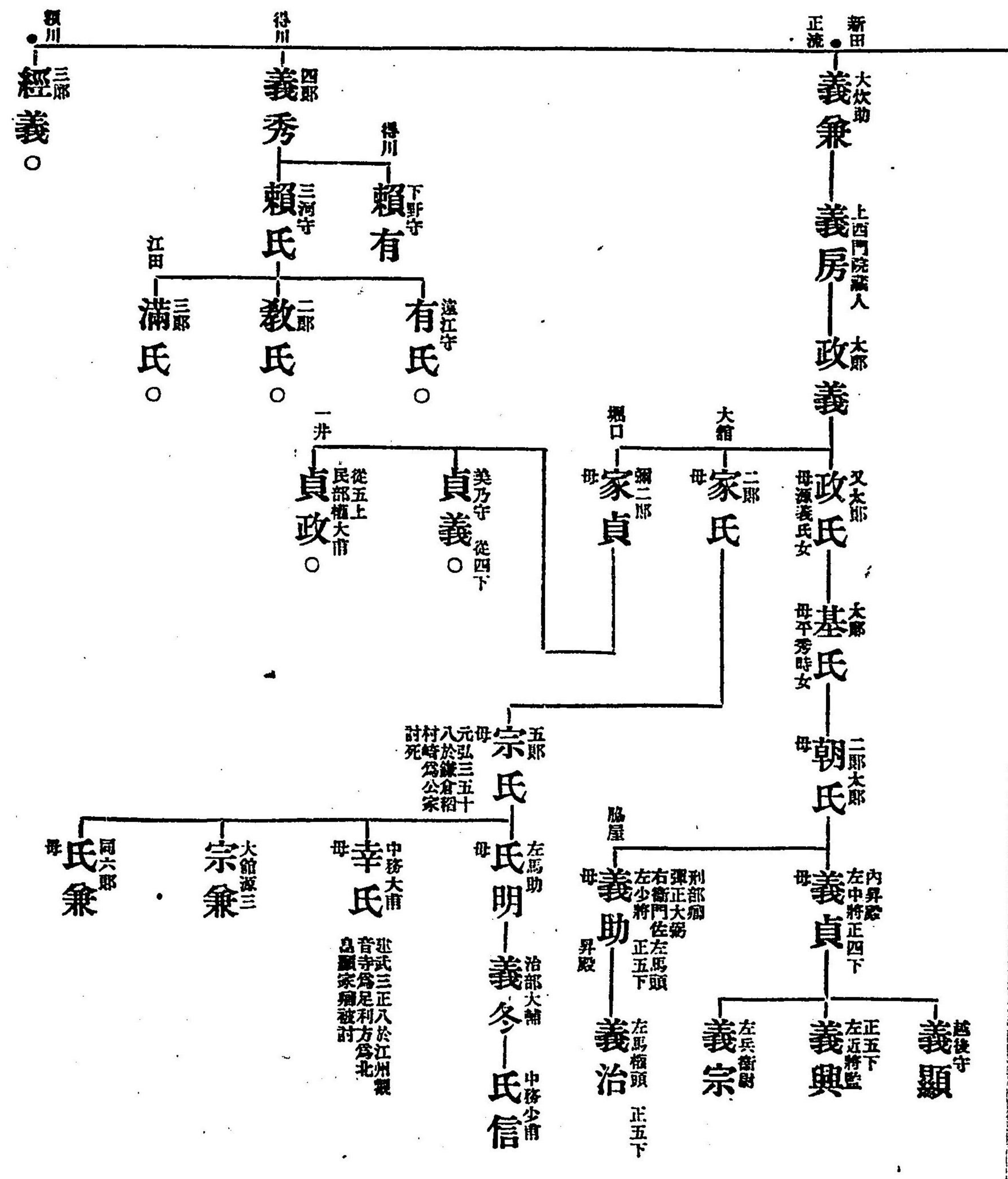

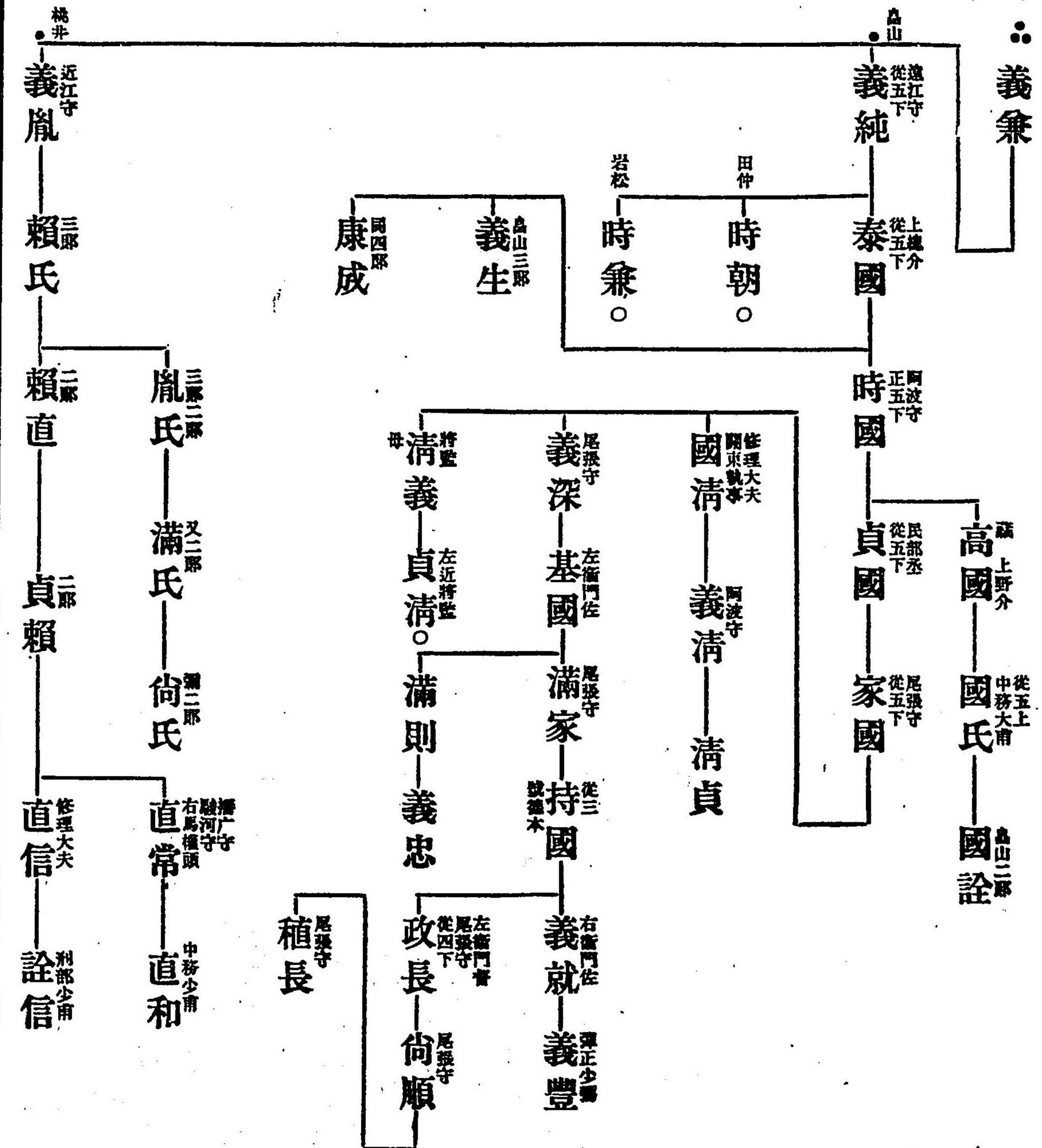
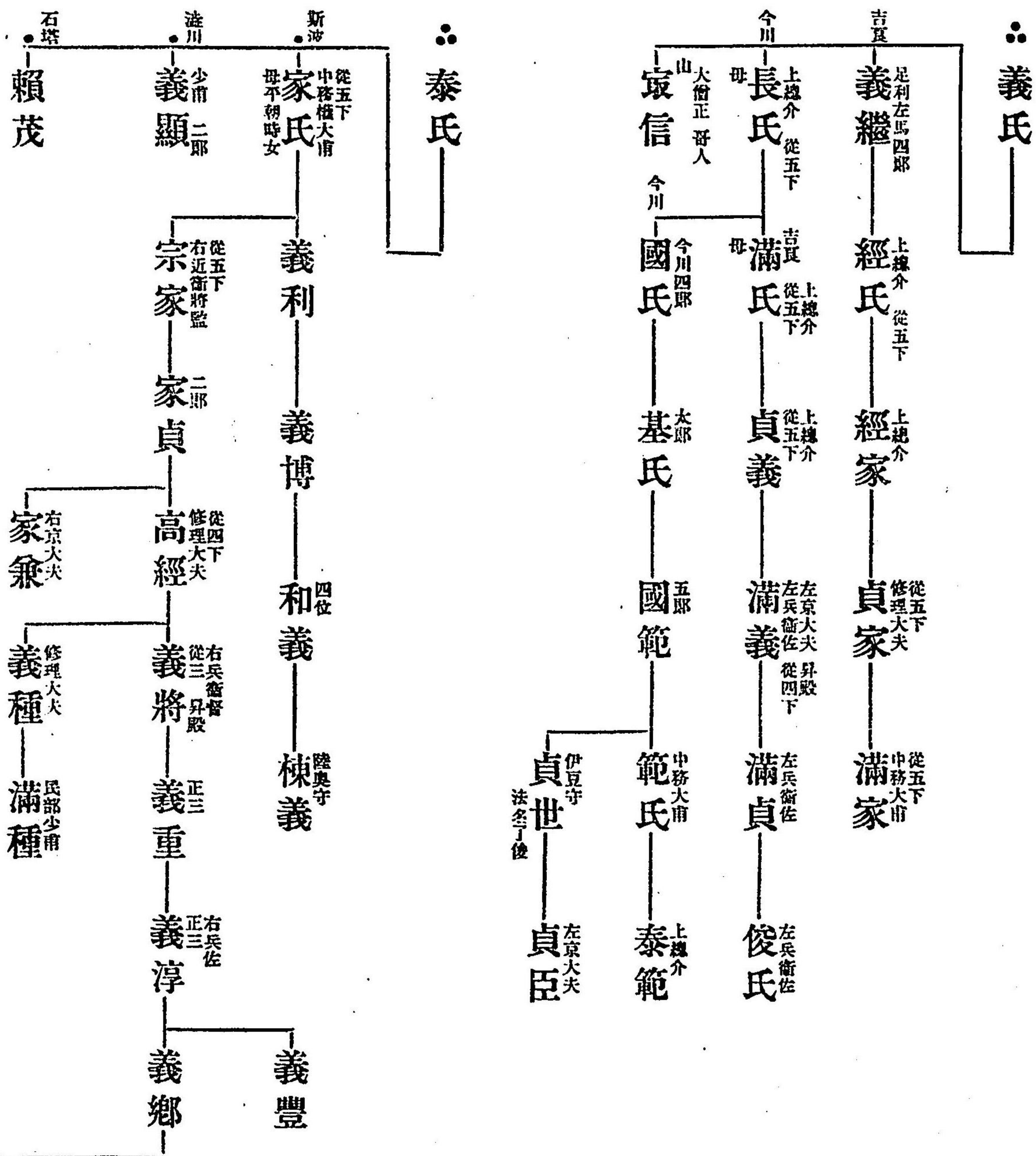

義健 — 義敏 — 義寬 元一頁

宇多天皇

敦實親王
一品式部卿 鄴曲笛比巴和琴等後撰一作者歌鶴馬聲音樂長也和琴自此親王傳于世
母內大臣高藤公女

雅信

鄴曲笙笛和琴歌新古今一新勅撰一作者
號一條左大臣 又號豐司
正二位 贈正一位 元

重信 — 道方 — 經長
贈正一位 左大臣 正二位 五藏 權中納言 鄴曲比巴
號六條

寬朝

經信 — 基綱
號桂 號桂大納言 五藏 權中納言

俊賴 — 俊重 — 俊惠
歌仙 從四上 左京大夫 式部大納言 律師 歌仙

源氏略

時中
五藏 號致仕大納言 按察使 鄴曲笛 和琴 舞鞠
參木 正三位

扶義 — 成賴 — 章經 — 經方 — 季定 — 秀義
五藏 佐々木祖 中宮權大夫 右中弁 左大弁 兵部 從五下
頭 正四位 從五下 住近江國佐々木
五藏 權左少弁 兵部 勳長官 從五下 號源大夫
五藏 兵部 勳長官 從五下 六條列官爲義賴子
佐々木源三

時通 — 經賴
五藏 權左少弁 兵部 勳長官 從五下 號源大夫
頭 正三位 母源是輔女

仲時方 — 仲信 — 仲賴 — 仲棟 — 仲親
仲時方 少納言 號源大夫 仲信 從五下 號能登三郎 文章生 號茂次郎
仲賴 仲棟 仲親

光遠 — 仲兼
後白河院列官代 從四下 從四上

仲國

仲康 — 仲衡 — 仲朝 — 仲基
九條院藏人 從五下 對馬守 號春日 左衛門大夫 久我家藏

五世 遠兼左衛門尉 正五下 仲貞從五下 上北面 時仲昇殿 正四下 基仲昇殿 正四下 資仲實從三宗氏卿子 上北面 朝仲實贈左大臣經有子 從四下 教仲從五下

仲遠從四上 仲清從四上 慈光寺 重仲阿波守 從五下 政仲左衛門佐 從四上 富仲從四上 左兵衛權佐 諸仲從四上 左兵衛佐 中務 阿波守

大原 重德

高島 高信

今佐々木 泰綱

西條 長綱

賴綱

定綱 信綱 氏信 滿信 宗氏

馬淵 廣定

墨田 宗滿

盛綱 高氏

野末 高綱

高谷 貞滿

出雲 義清

岩山 秀信

吉田 嚴秀

鞍智 時滿

五藏 正四下 鄧曲留等和琴種 資政 五藏 鄧曲以上同上 兵部卿左大弁右京大夫 資通 後拾一詞花二作者 廣平三三三三三五六才 政長 堀川院鄧曲留師 正四下 刑部卿 內藏頭 有賢 鄧曲以上同上 從三 宮內卿

先陪從 經相 從四下 和琴

師資 右中弁 正四下

千載二新稿二續後一作者 佐々木野 佐少將領死 通家 正四下 和琴 樹馬 雅賢 頭 從三 參木 有雅 頭 樞中納言 承久三七、 資雅 頭 從三 右少將 爲雅 右少將 爲守 從三 少將 守賢 從三 少將

資賢 樞中納言 正二 按察使 時賢 鄧曲 和琴 種馬 從二 右中將

實藤公直卿男 樞中納言 正二 經資 平亞記 和琴 茂賢 右馬頭 從三 左中將 重資 弁 正二 樞中納言 藏人頭

平氏略

桓武天皇五十六代 葛原親王

良峯安世 宗貞

高見王 高望王

業資王伯從三 資光王侍從 正四下 資郡王左少將 從三 業顯王左少將 從二 資清王左中將 從三 資英王左中將 從三 顯郡王左中將 從三

業清王左中將 從三 業定王左中將 從二 業繼左中將

定清少將 定兼侍從 兵部卿 從二

顯英從三 資高

資忠左中將 雅兼從伯 資益正伯 資氏從伯

忠富正伯 兵部卿 雅業王正伯 實資氏子 兼親本孝顯

資宗王正伯 右少將 資基王左少將 從三 資緒王左少將 從二 資通王左中將 從二 資繼王左中將 從二 顯方左中將 資方王正伯 資繁

康仲母 實朝臣女

國香 貞盛 維衡 正度 正盛 忠盛 清盛

維將

忠正 長盛

忠綱

忠度

經盛 教經

教盛 通盛

良文 將平

良將 將門

良兼

良持 維盛 貞度 盛房 業房 業兼 業光

○イニナシ後人補寫

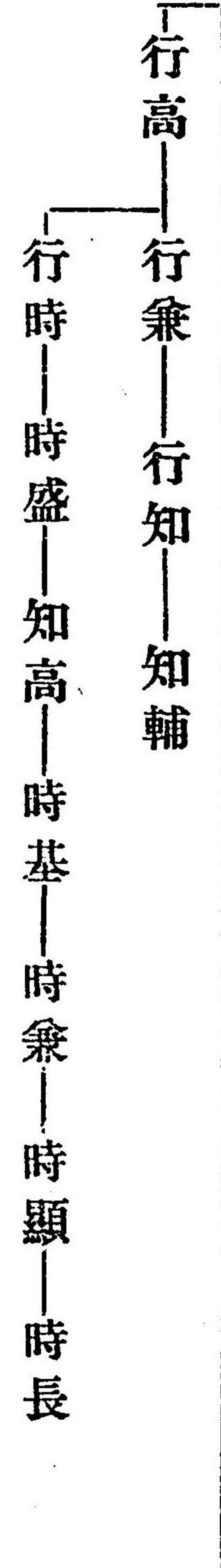
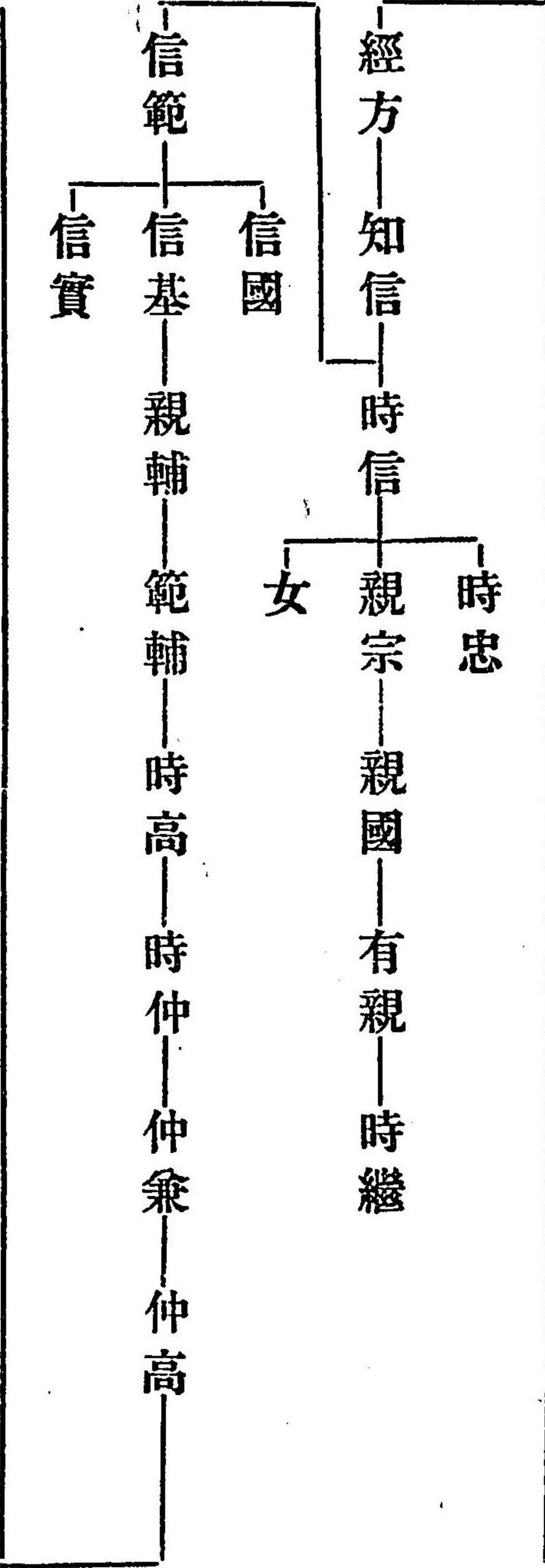
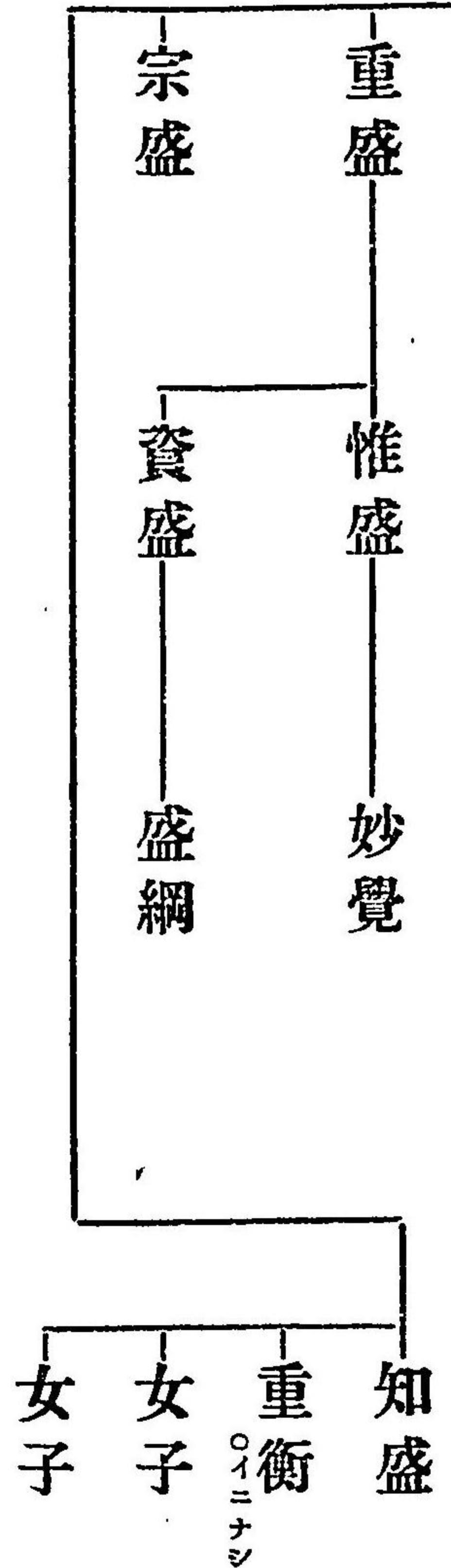

清原略・眞人

當流事於本家者依不載元祖今不知相承者也
 抑賴以恩管限加僻推者 天武天皇二子舍人親王子兩人之分流各賜清原姓然者彼親王第二子貞代王六代孫爲業恒歟
 但難決實否乎

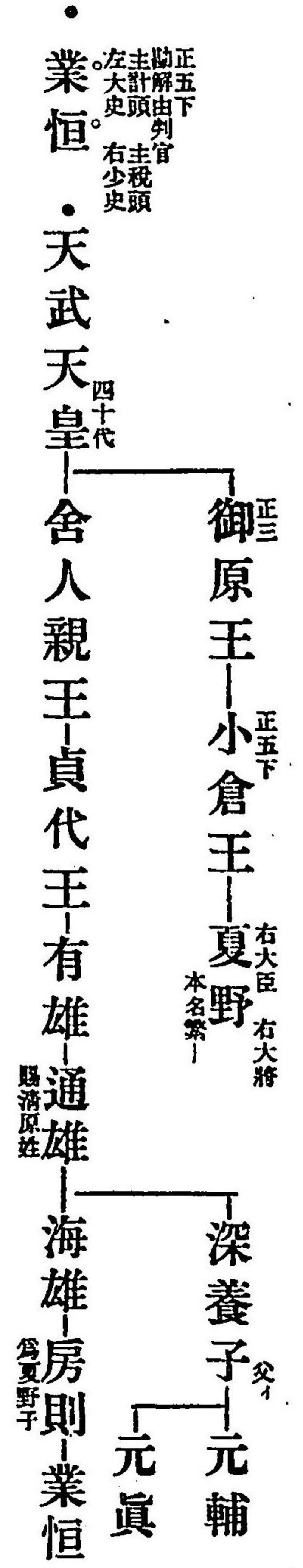

廣澄者業恒實子也於備業以承者爲吉柯之後或仍於本系所載兩人也或記云敏達天皇五代孫征夷大將軍
 陸奥守小野永見子出羽龍雄二男也云々
 右少弁恒柯舍弟也云々

○業恒後人補寫

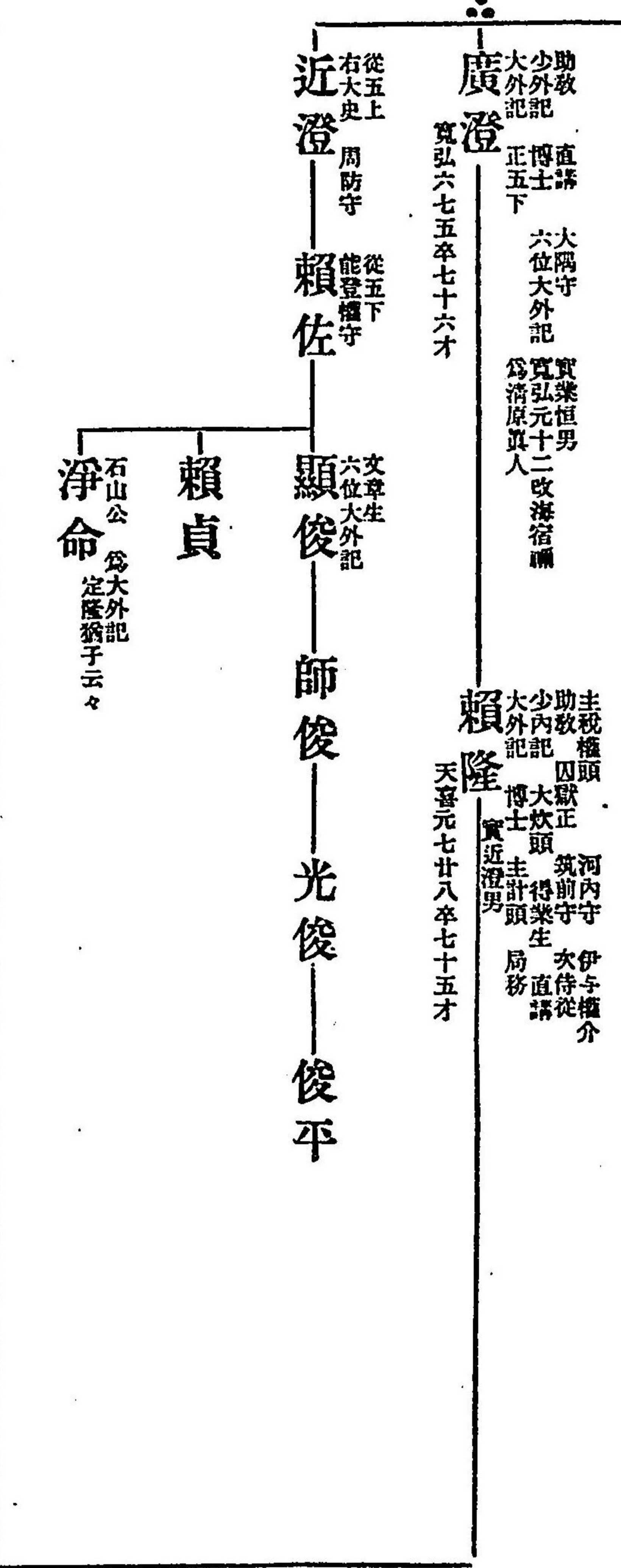

長門守 上總權守
 少外記 六位 從五下
 大外記 六位 從五下
 天喜二十八年五十二
 助教 上總介 直隸
 少外記 河內守 得業生
 六位大外記 源正忠 從四下
 大藏少甫 音博士
 助教 直隸
 六位大外記 正五下
 祐隆
 廣治二十九年六十四

正五下
 宮內權大甫
 朝通

六位大外記 少外記
 石見守 助教
 得業生 從五上
 定隆
 延久四十七一本

博士
 大外記
 從四下
 定俊

大外記
 肥後守
 正五下
 廣實

直隸
 從五下
 信俊

博士
 直隸
 從五下
 信憲

博士
 直隸
 從五下
 信弘
 穀倉院別當

號石山公
 淨明

外記 定俊嫡子
 貞資

外記 壹岐守
 定友

使 進士判官
 左衛門督
 信定

外記
 河內守
 俊資

外記
 能資

右衛門督
 康定

滿定

木工大夫
 政資

外記
 定兼

兵部大夫
 足能

副善允
 左衛門督
 清定
 實藤原以邦子

號齋藤
 左兵衛尉
 長定

左衛門尉
 清時

三郎左衛門尉
 定泰

關西左衛門尉
 貞邦

三郎左衛門尉
 貞基

邦定

左衛門尉
 滿定

式部大夫 早世
 重定

五郎 早世
 伊定

定親

兵衛尉
 成定

左衛門尉
 成滿

左衛門三郎
 賴成

左衛門尉
 賴定

左衛門五郎
 房滿

式部大夫
 秀昌

式部大夫
 重定
 實滿定子

號列門田
 景長

憲定

周防守
 康重

大膳亮
 周防守
 正康

右京亮
 利部權少甫
 康秀

少外記
 康基

○境下恐用脫

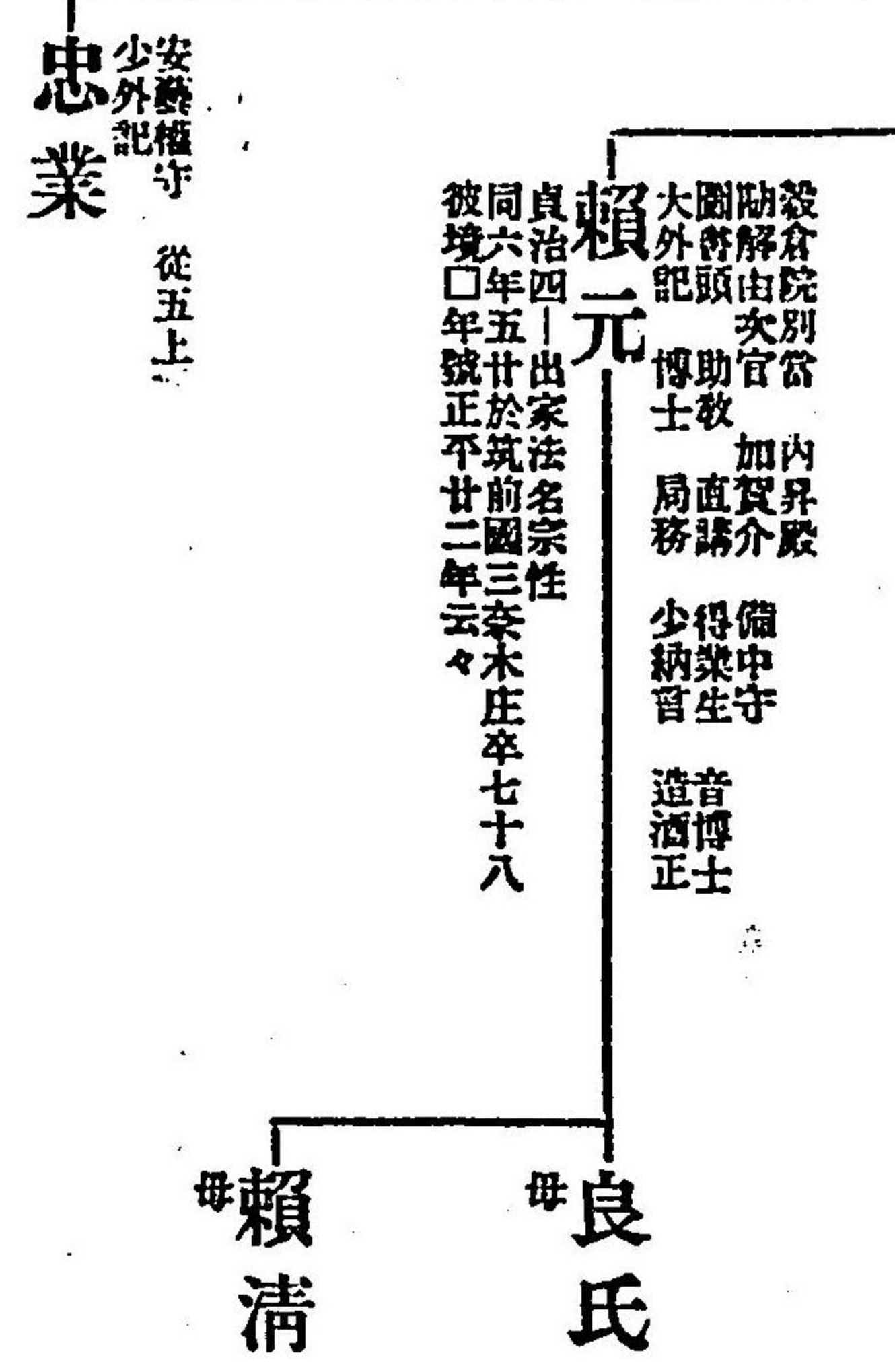

中原略朝臣

外記局本姓十市宿禰 天延二年十一月日改宿禰賜朝臣安寧天皇第三皇子攝津彦命之後也云々但猶有疑處須上通知中關矣

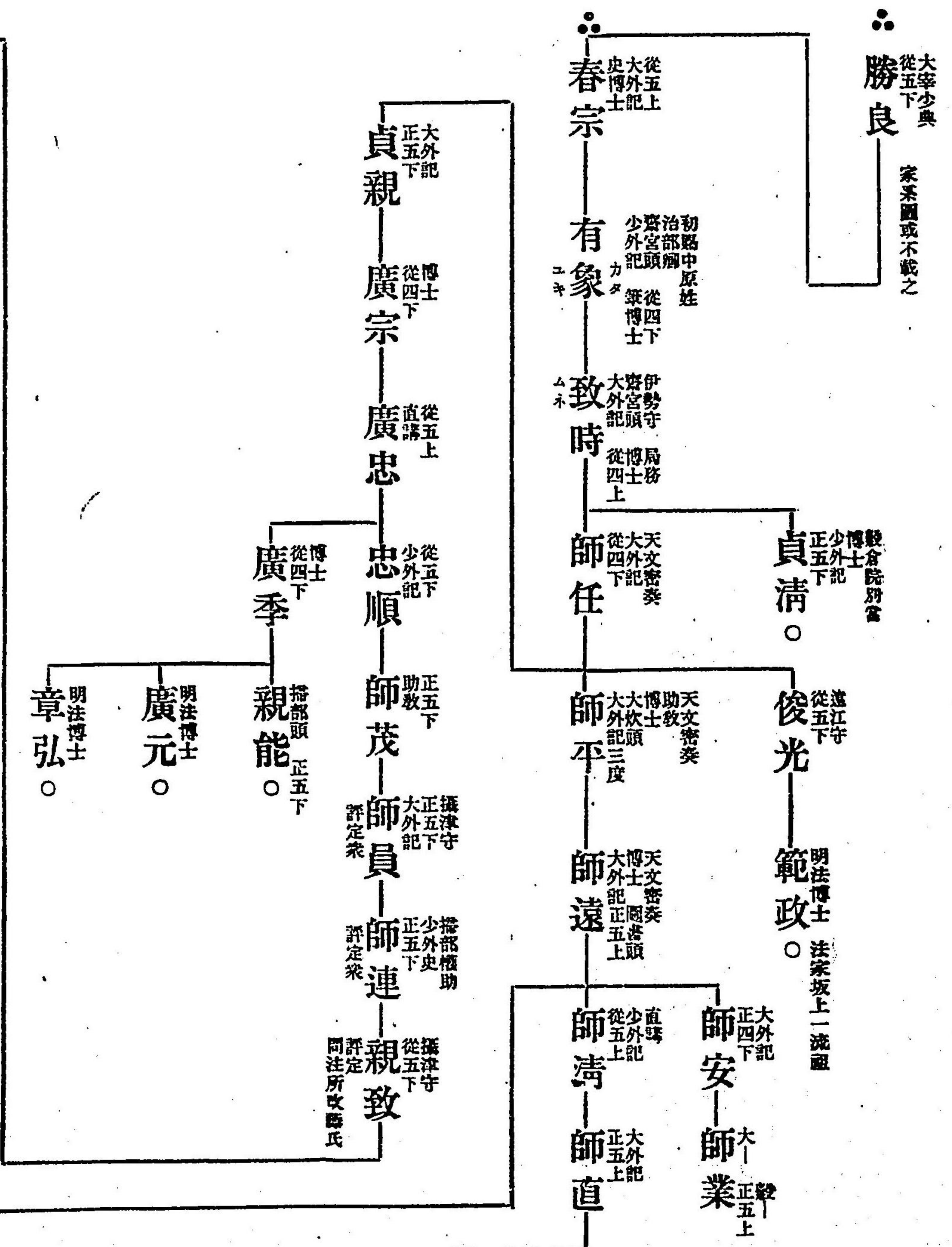

小槻略・宿禰

今雄—當平—茂助—忠臣—奉親—貞行—孝信—祐俊—盛仲

政重—師經—隆職—國宗—通時—淳方—有家—顯衡—統良

千宣—匡遠—量實
長寬兩縣事被下 檢旨於陸職以來官務職相續之
筆博士者被付廣房流相續之

兼治—周枝—晨照—晴富—雅久—干恒—登辰
正四上 出家

永業—廣房—公尙—季繼—秀氏—益材—伊綱—冬直
長官以來筆 博士相續之

清澄—光夏—爲緒—長興—時元—伊治—康景—通右—賴胤
冬直道跡清澄預之康景成人之時
可附屬之內乍出請文竟押領之
天文廿九年九月 於防州討死

○千尋千

和氣略 朝臣

垂仁天皇、子鐸石別命三世孫弟彥王神功皇后御宇忍熊別皇子道謀弟彥王於針間吉備境謀之以從軍功封藤原縣因家爲今分爲美作備前兩國天平神護元年二月甲辰賜藤原氏同二年十一月十日賜和氣朝臣姓

*清廣爲人高直有匪躬之節子姉廣益共事 高野天皇並蒙愛信任右兵衛少尉神護初授從五位下遷兵衛將監轉封五千戶 稱德天皇御宇帝位擬讓道鏡以和氣清丸爲勅使令發遣宇佐受之于時從五下近衛將監也吉事由有大功天平神護三年配流大隅國寶龜元年有勳入京賜本姓和氣朝臣復本名清丸同二年三月和氣清丸復本位從五位下天應元年十一月壬申授從四位下越二階依往昔奉使之忠直者延广十七年上表同十八年上表同十八年二月七日乙未時賜正三位有六男三女

*眞綱 延广二年生延广廿三年五月十七日任内舍人年廿二元文章生也大同四年二月十三日治部丞同六月廿九日中務丞弘仁二年六月一日兼攝广權丞同三年正月十二日轉大丞同四年正月補藏人中務丞如元同五年正月十三日春宮少進同六年正月七日從從五位下同十二年大進同壬三月攝津守同八月八日刑部少甫同十二年壬正月廿五日有少弁同八月十日左近將監同十三年正月十日權右少弁六月七日從五上弁少將如元十二月一日左中弁同十四年四月內藏頭少將如元同月民部大甫少將頭如元五月中務大甫頭少將如元六月越中守頭少將如元同九月廿八日敘正五位下任修理大夫頭少將如元天長元年河內守八年十二月刑部大甫十年二月七日伊与權守同八月木工頭權守如元承和元年內藏頭二年十二月有大弁權守如元四年三月兼左中將弁如元五年正月從四上七年八月八日口參木十一年正月美作守十三年正月五日辭大弁同九月十五日元病卒神願寺 天長六年己酉正五位下河內守和氣朝臣眞綱從五位下彈正弼和氣仲世等神領寺奉付空海僧都此寺元從三民部卿和氣清丸依八幡大神之教所建立也

垂仁天皇五代之孫 *

美作備前二國造
中宮大夫 造宮大夫
大納言 民部卿
從三 中納言
清麿
本姓築梨別公
右京人也
贈正三位
和氣姓自此始

廣世
小判守 式部少輔
但馬頭 美作守
正五下 左中弁 文章生 博士

伊与河內攝津守 左中將
木工內藏頭 右近將監兼弁
從四上 右大弁冬木
文章得業生 *

眞綱
從五下
大內記
眞臣
第五男也

○頭守

○頭領

○頭下

清丸彌也
廣 從五下 水宿關戸主 正四上 贈正三
法名法均 道鏡今尼法均遺俗爲別部狹流子備
後國寶元年有勳歸京復本姓又掌吐納從四位下
任典議至正四下天慶二年贈正三位

美作守 宇佐使 藤原
貞興
藤原守 宇佐使 寬平
時盛

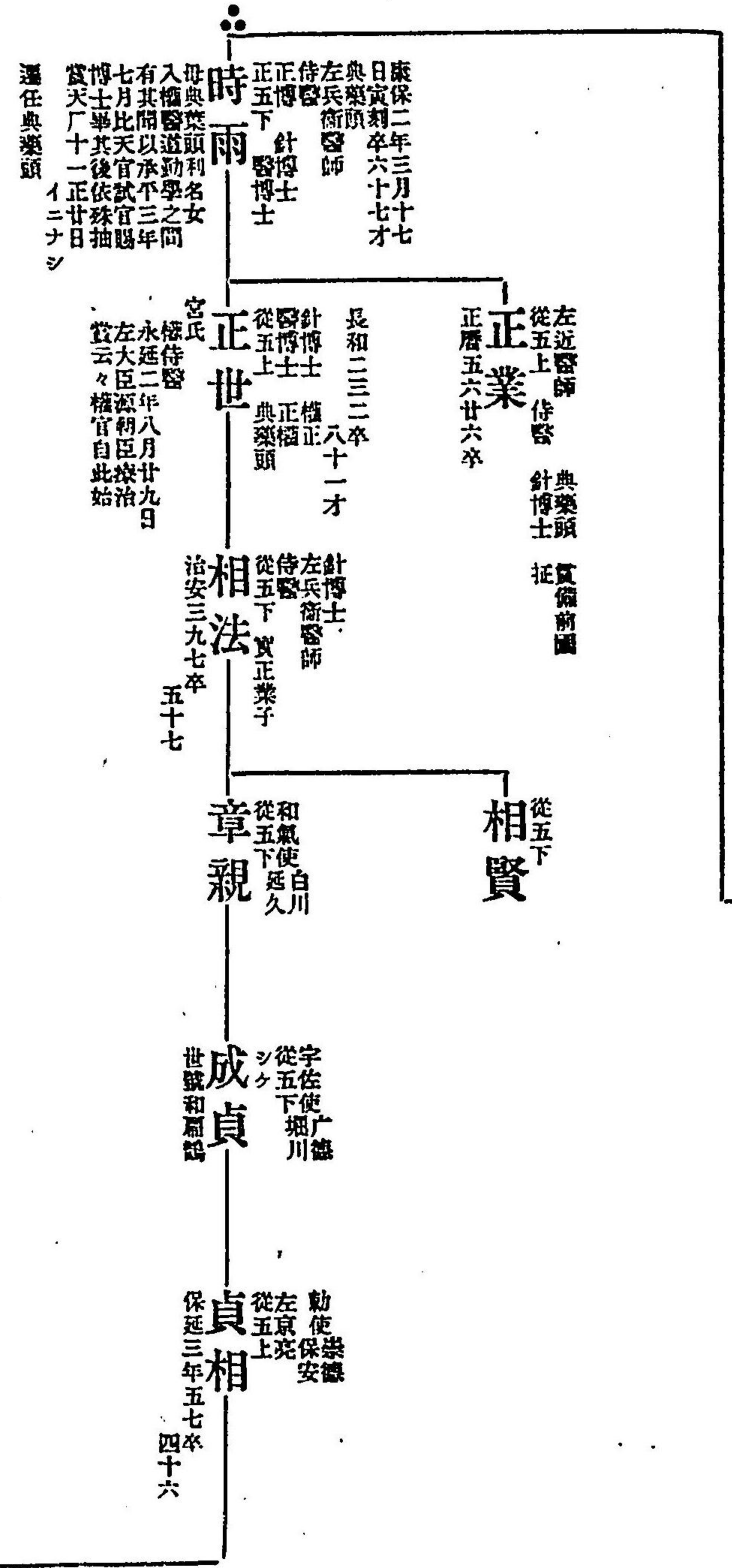

僧榮 權女醫博士此官始于此時
元二六十三死卅六

○イニナシ恐後人補背

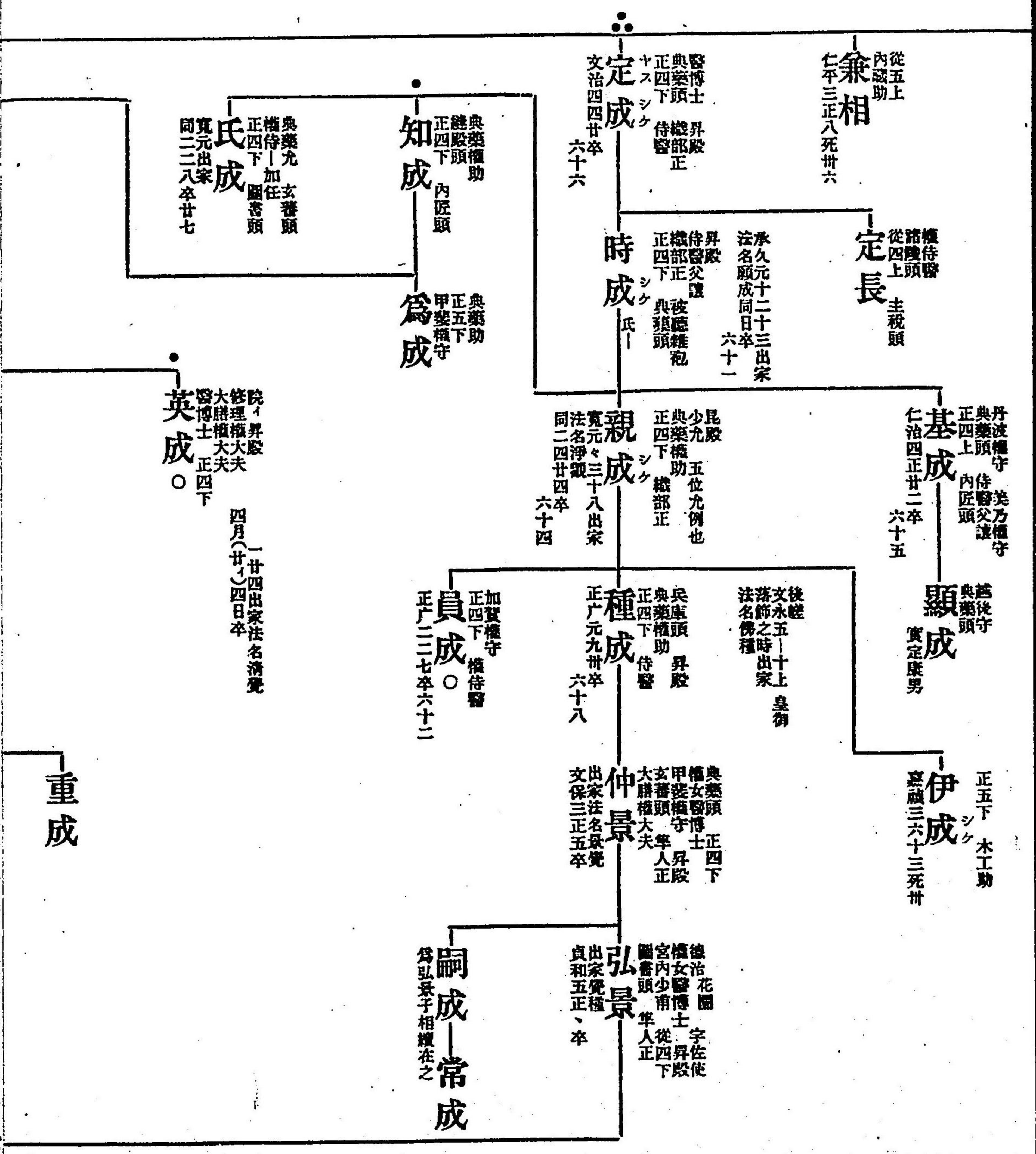

廣 濟丸稱也
從五下 葛水宿禰戶主 正四上 贈正三
法名法均 道鏡令尼法均道俗為別部換流子備
後國寶龜元年 有勳節京後本姓又掌吐納教從四位下
任典藥頭至正四位下天應二年贈正三位

貞興 美作守 字佐使 醍醐
攝津守 寬平
時盛 歷岐守

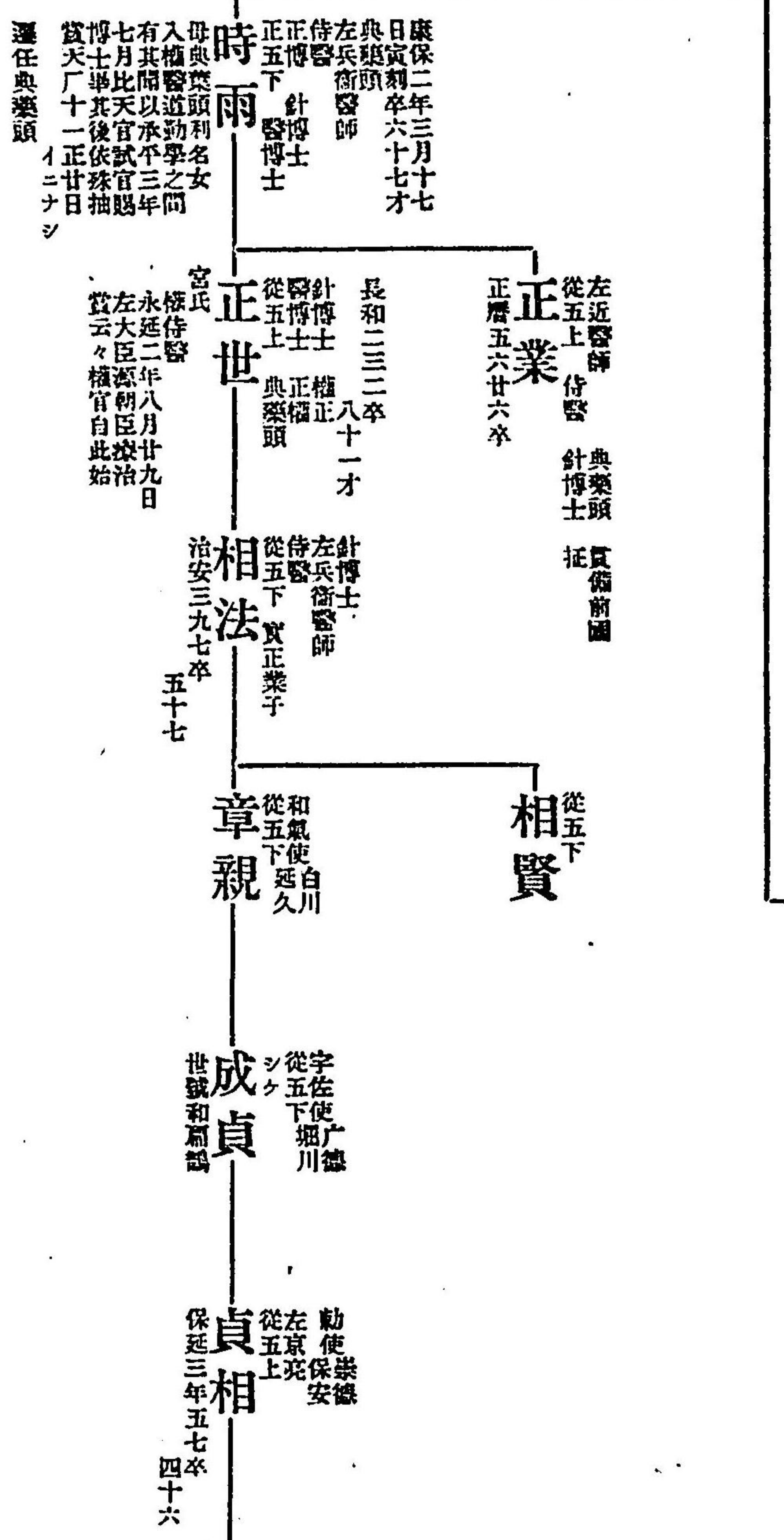

僧榮 權女醫博士此官始于此時
元正六十三死廿六

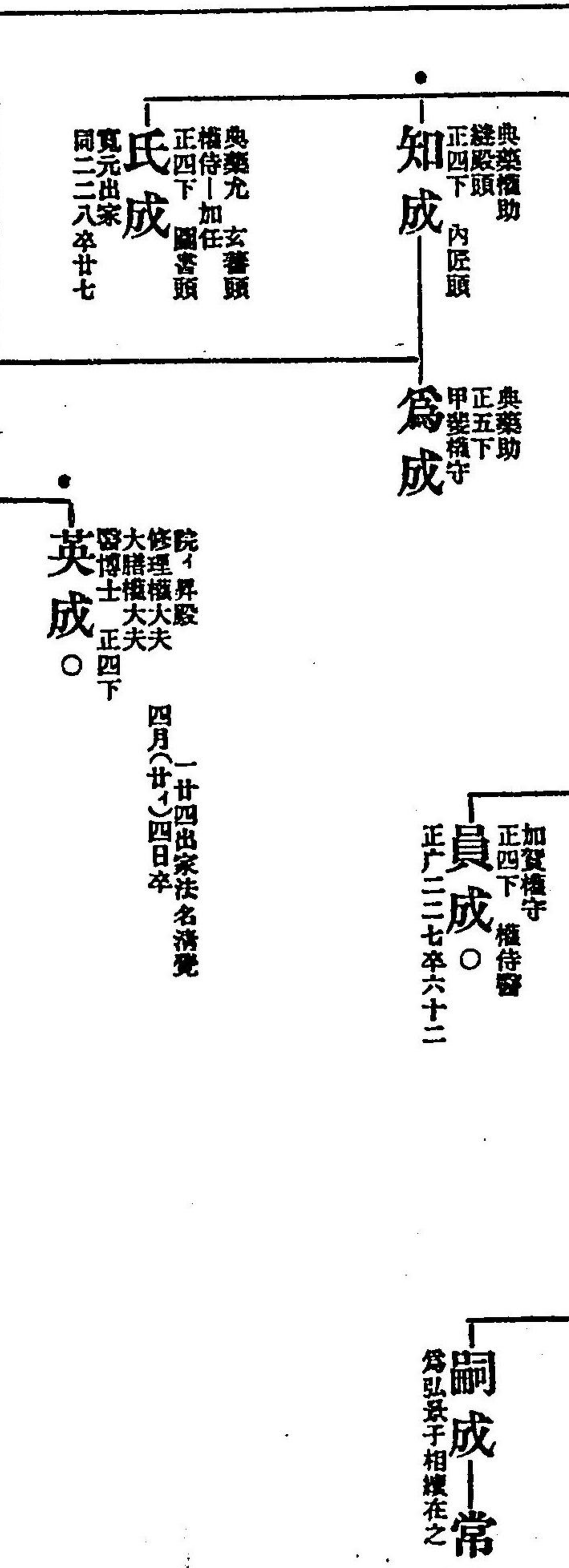
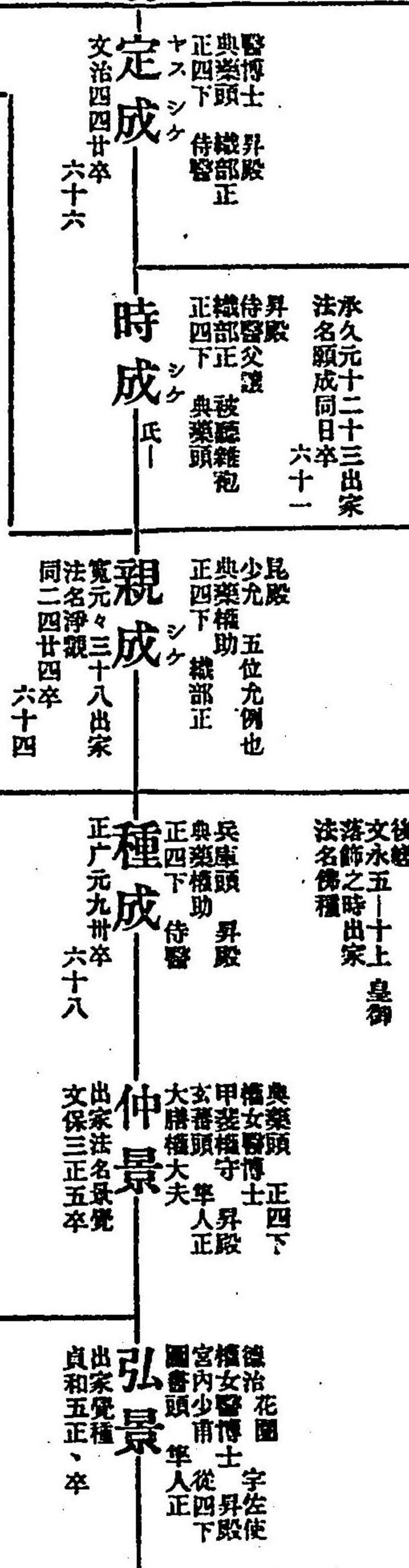
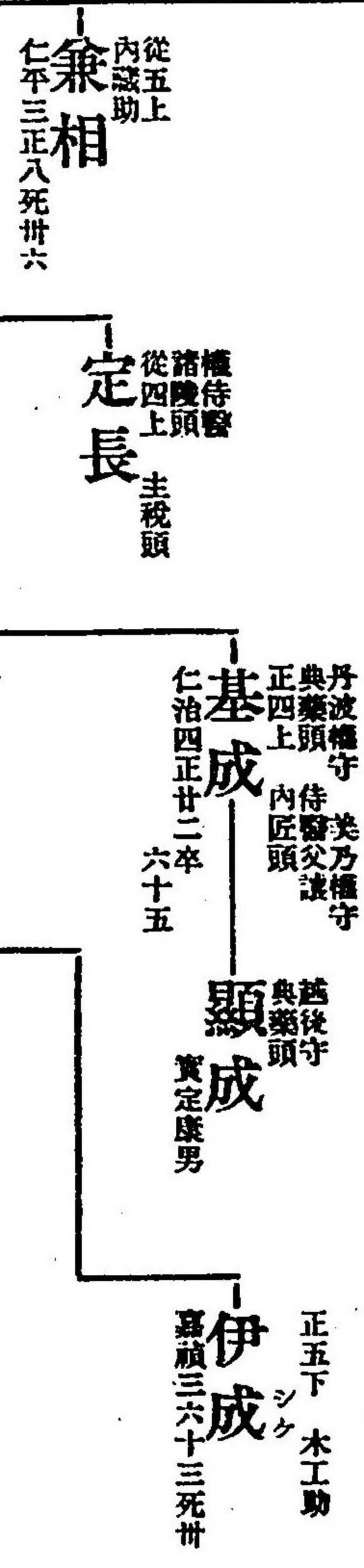

嗣成 常成
爲弘景子相續在之

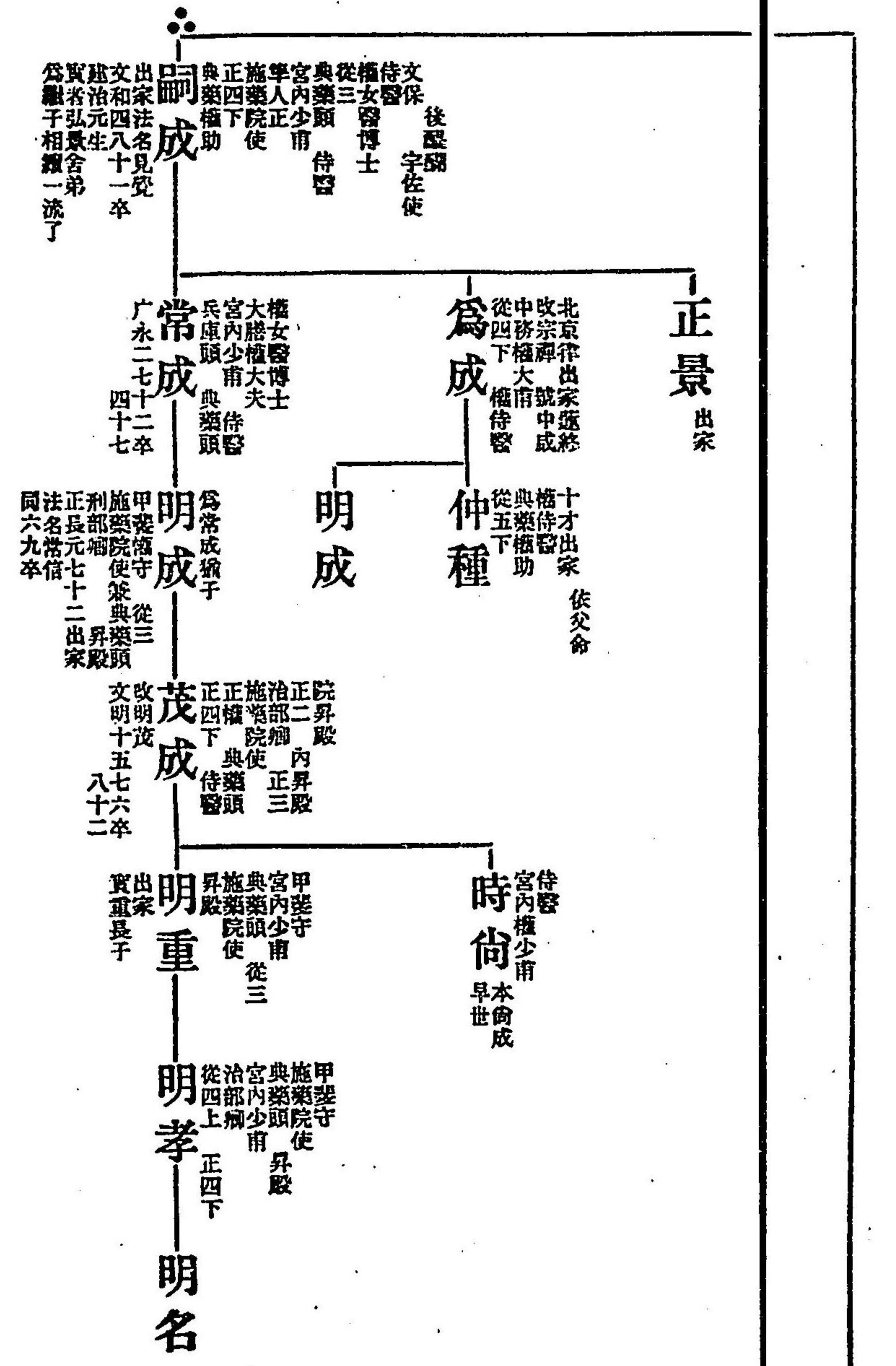
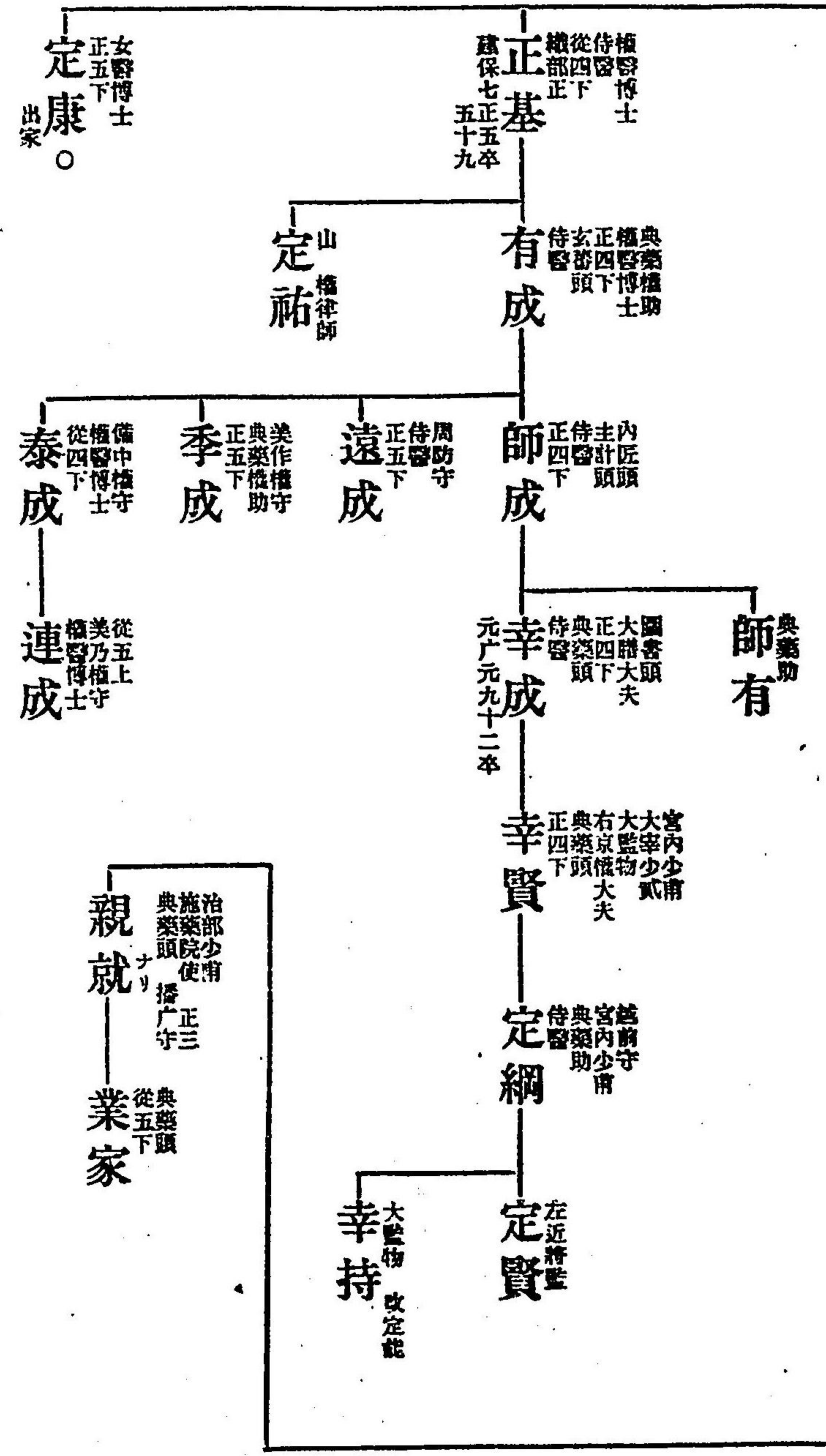
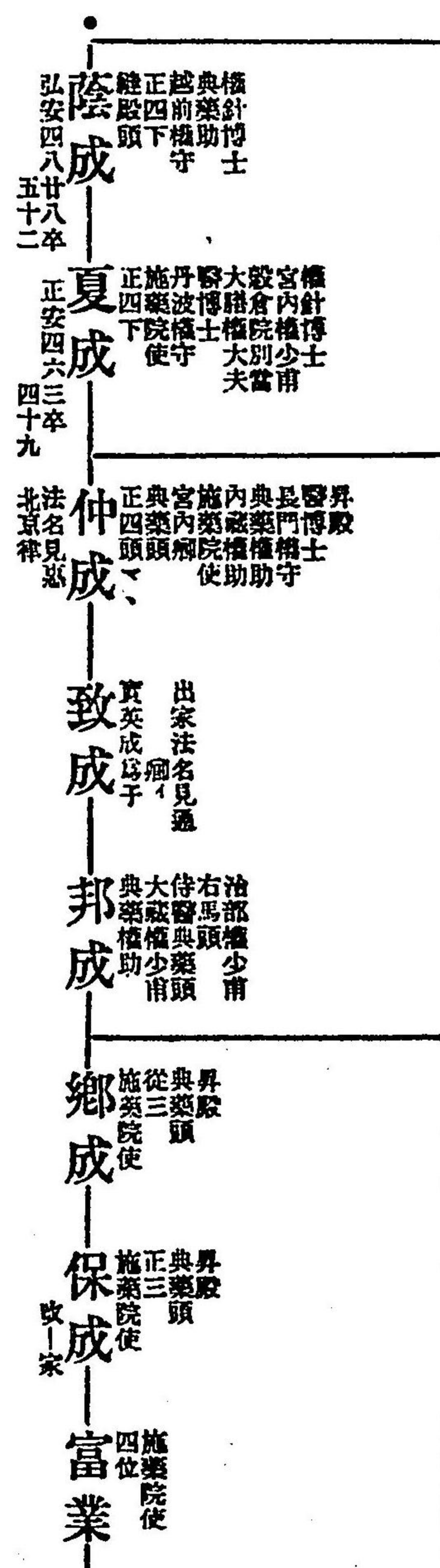

丹波氏略

後漢靈帝 延王 石秋王 阿智王

高貴王 始而爲本朝來客住當朝阿多信 號都賀使王

於本朝出生住丹波國
賜坂上姓
忘拏直 — 駒子 — 弓束 — 首名 — 孝子 — 大國

始而賜丹波宿禰姓 丹波矢田郡人
針博士 醫博士 左衛門佐 從五上
醫術通神靈藥遍天下
永觀二年十一月廿八日以醫心方世譽獲進公家
康賴

侍從 丹波權守
典藥頭 正五下
重明
從宿禰賜朝臣
侍醫 丹波介
典藥頭 從四下
忠明
昇殿 藤原色雜袍
典藥頭 施藥使 正四下
主稅頭 丹波守 侍從 二位
重忠
日本屬焉

外從五下
權侍醫 丹波介
清雅
針博士 正五下
侍醫 國香頭
為茂
正五下
采女正 侍醫
為清
從五下
忠茂
入和氣定成朝臣門流
為賴

從五上
右衛門佐
秀賴
大炊助
胤秀
大膳亮
秀正
清秀

攝部助
存秀
○住關東子孫
皆在彼方

主稅正
兼倉院別當 備前守
典藥頭 施藥使 正四下
忠康
針博士 大舍人頭
典藥頭 正四上
雅康
兼倉院別當 女官別當
侍醫 內匠頭 從四下
實康
大舍人頭
侍醫 從四上
經康

侍醫 國香頭
施藥使 從四下
重康

從五下
醫博士 早世
重賴
主水正
典藥頭 從四上
基康
女官別當

正四下 女官別當
典藥頭 施藥使
重基
正四下 主稅頭 丹波介
知康
從五下 權侍醫
信康
從五下 土左權守
雅繼
左近醫師 大舍人助 從五下
家幸

從五下 典藥頭 輔助
親基
從五下 但馬守 從五下
以忠

主稅頭 從四上
針博士 從四上
重忠
內匠頭 典藥頭 侍醫 正四下
重長

從五下 筑前守
康長
從四下 典藥頭 大九
康隆
正四下 雅樂助
重氏
正四下 雅樂助 典藥頭
典長
正四下 攝部頭 典藥頭
長氏
右馬頭 彈正大弼 典藥頭 從三
內院昇殿
長世
從三 典藥頭 施藥使
重世

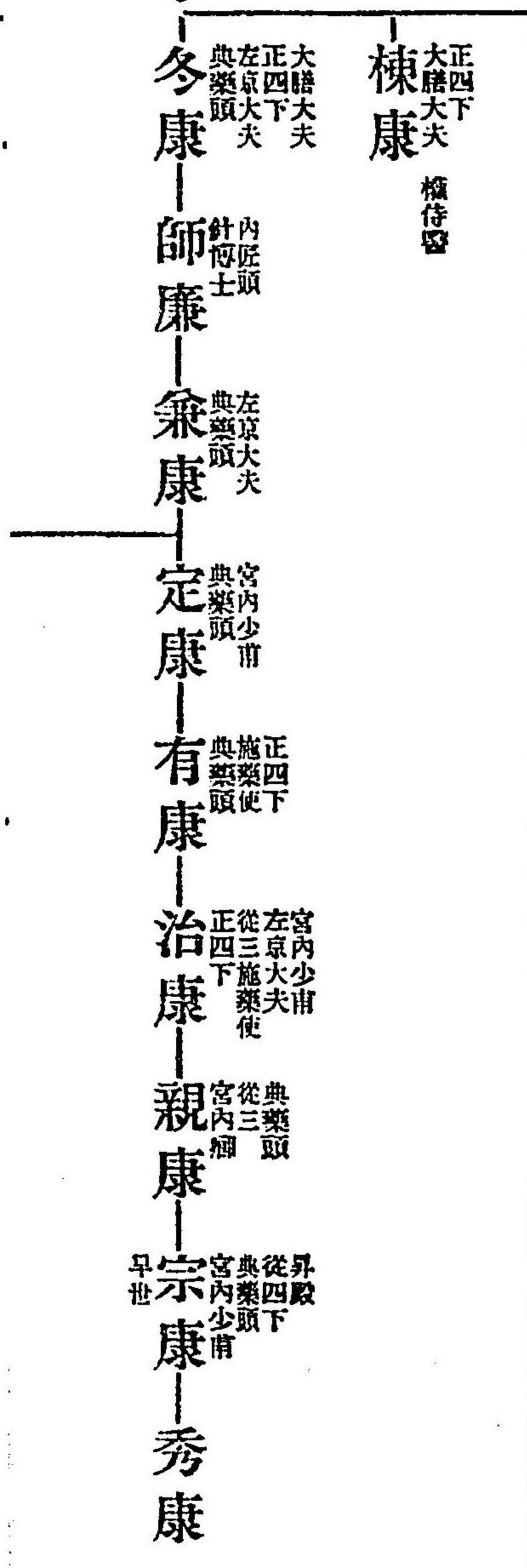
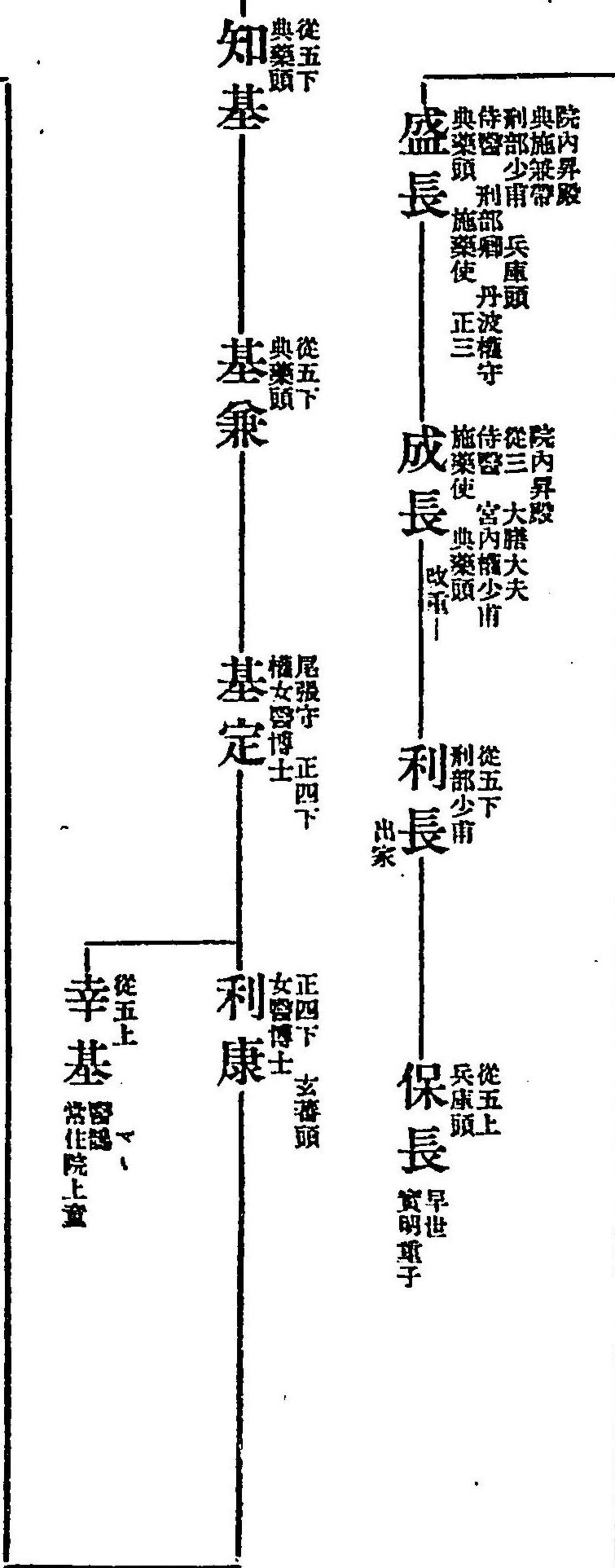
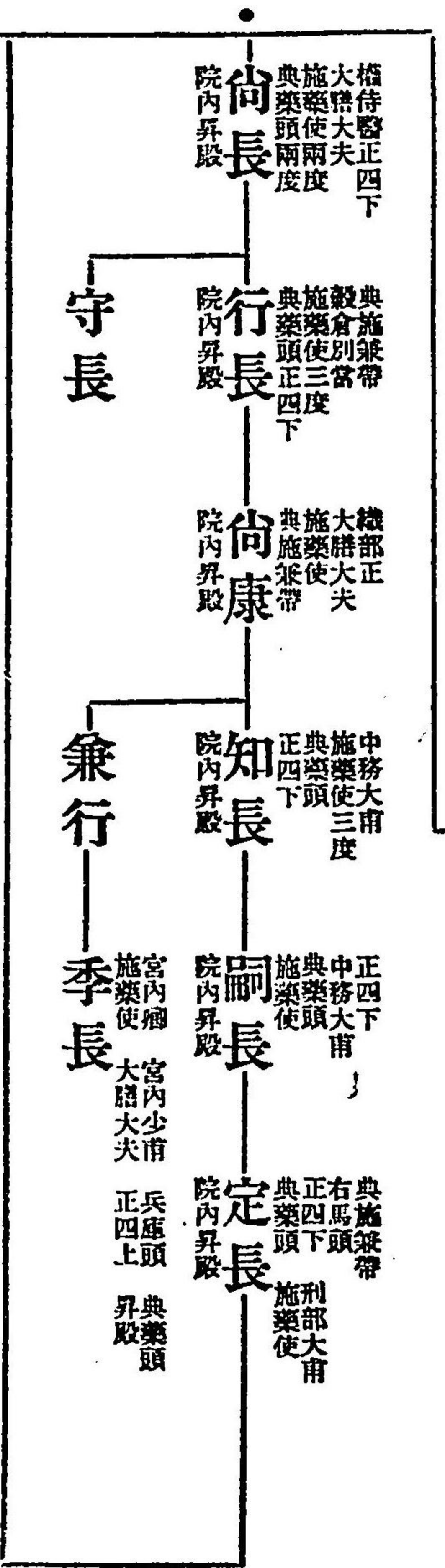
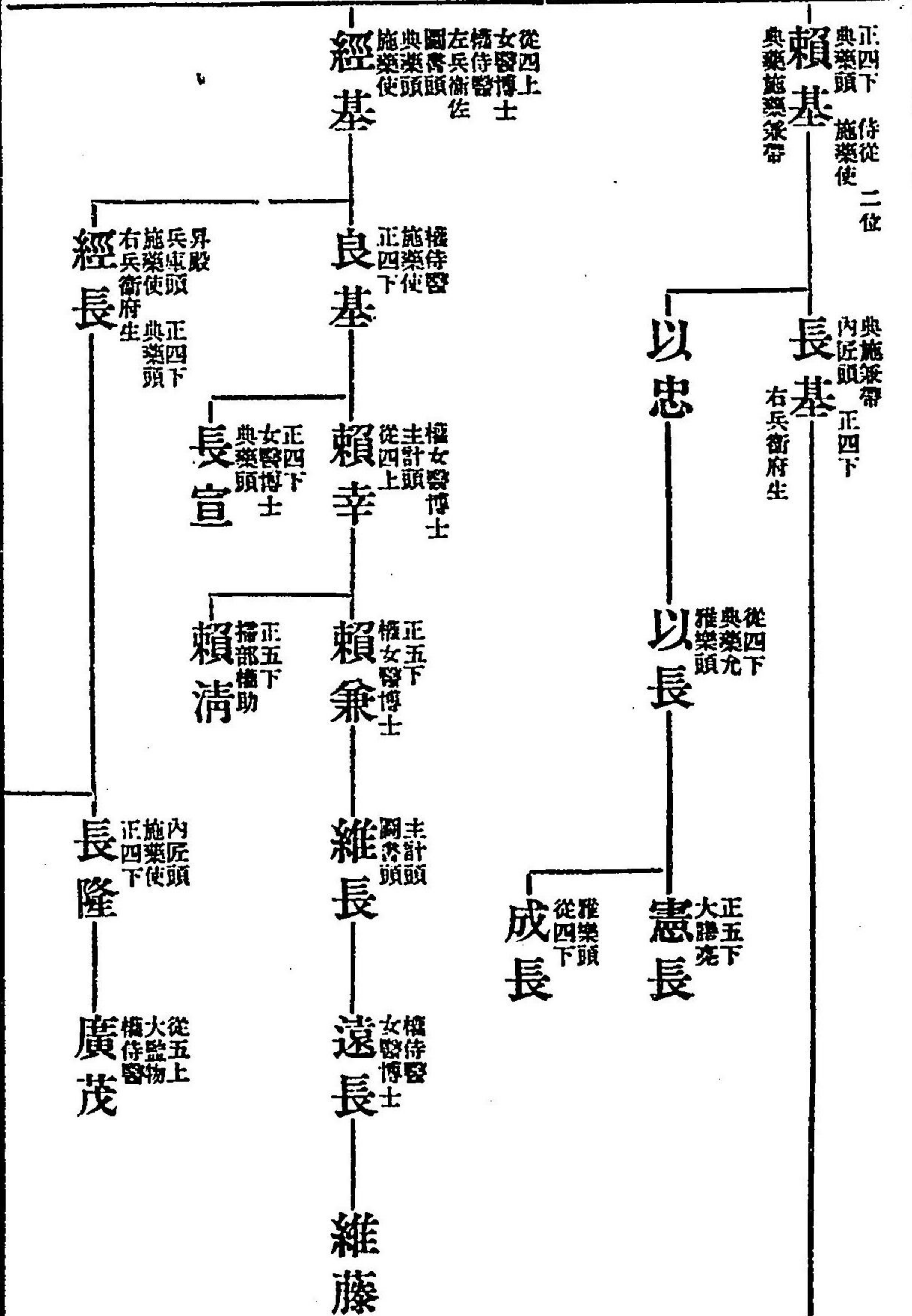
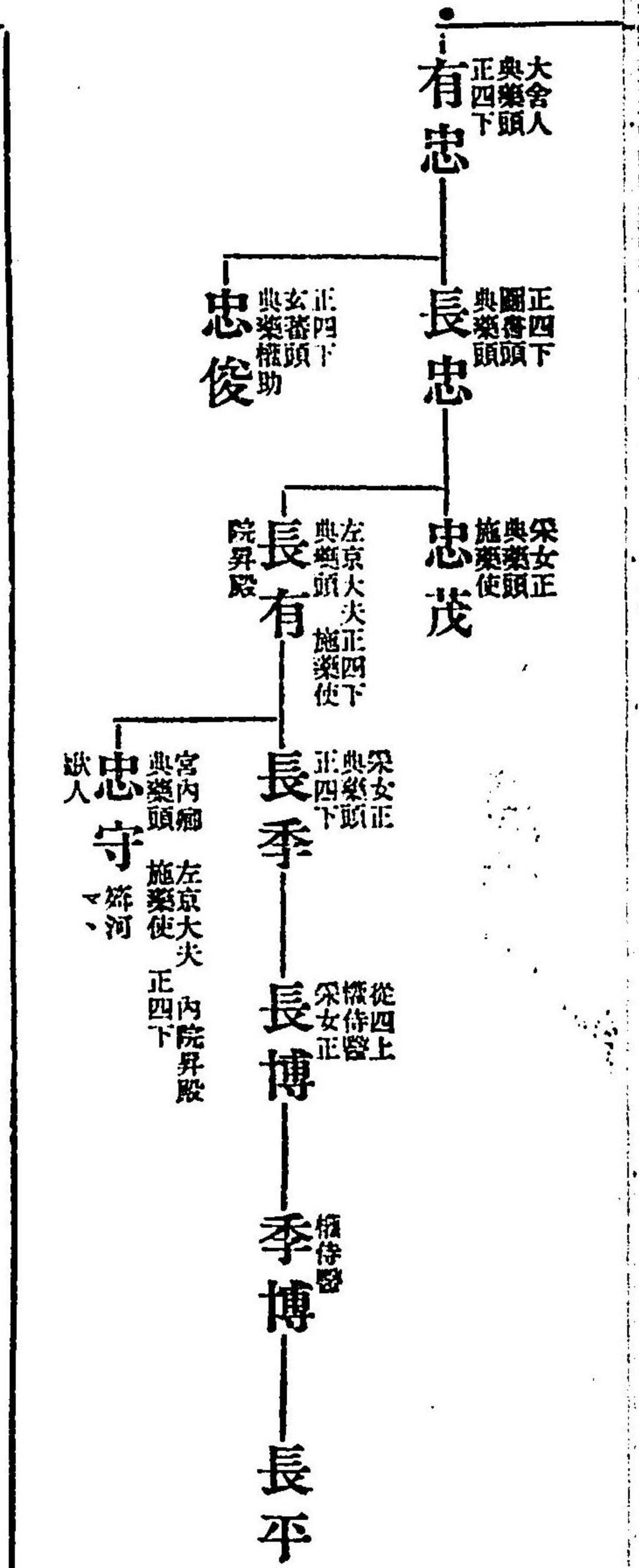

針博士 正五下
康氏
從五下
權女醫博士
基明

賴豐 施藥使 從三
賴秀 內昇殿 從三
賴量 左昇殿 從三
賴直 左京大夫 正五下
賴景 中務少輔 從四下

典施兼帶 正四下
賴季 施藥使

典施兼帶 從四上
光基 典藥頭 施藥使

兵庫頭 侍從 典施兼帶 正四下
篤基 昇殿 典藥頭

從四上
季基

施藥使 典藥頭 從四下
基直

權侍醫 從五下
篤忠 不孝

施藥使 內膳頭 典藥頭 從三
長直

典藥頭 從三
直房

篤房

篤直 ○ 子孫有左後日字者直房

昇殿 左兵衛佐 典藥頭 從二
篤直

昇殿 治部卿 施藥使 典藥頭 口二位 正三
重直

昇殿 治部卿 典藥頭 正三
賴直

昇殿 左京大夫 典藥頭 治部卿 從三
篤忠

昇殿 左馬頭 施藥使 典藥頭 正三
定基

昇殿 大膳大夫 典藥頭 左馬頭 正四下
季直

昇殿 從四上 左馬頭 刑部卿 典藥頭
盛直

正四下 典藥頭 總部正
時長

玄蕃頭 權侍醫 從四上
長世

內膳頭 正四下 典藥頭 權侍醫 從四上
時世

正五下 主殿助
貞世

秀世

玄蕃頭 從四上
時典

正廣二 兵庫頭 女醫博士 正四下
長典

大藏權少輔 典藥頭 從四上
親典

左將監 典藥頭 從四上
親時

忠親

權侍醫 正五下
康世

從四上 典藥頭 權侍醫 從四上
光世

從四上 典藥頭 土佐守 從四下
師世

從四下 大炊助 從四下
幸世

正四下 侍醫 總部正 典藥頭
忠長

穀倉別當 正四下 施藥使 單人正
長光

內膳頭 正四下 施藥使
長周

單人正 權侍醫 從五上
長春

長秋

雅樂頭 正四下 典藥頭
季康

正五下 典藥頭 權助
忠賴

正四下 主計頭 典藥頭
忠景

正四下 兵庫頭 大膳大夫
忠行

左京權大夫 典藥頭
賴景

從四下 典藥頭 權助
季景

治部大輔 典藥頭
季賢

治部大輔 典藥頭
季益

賀 茂略

眞吉備朝臣元下道臣也云々其先大和根子彦火瓊瓊杵尊之子吉備彥之孫也靈龜二年從使入唐留學受業我朝學生播名唐國土准大臣及朝衛二人也而已天平勝寶二左降筑前守六年六月正四位下大宰大貳七年遣京大守長官實龜八從三位參議中衛大將天平神護〇二中納言同年三月大納言神護景雲元右大臣兼中衛大將 天平 同年十月右大臣從二位實龜元九七右大臣吉備朝臣眞吉備乞骸骨 同年十月二日號八十三一說孝謙天皇天平勝寶四年五月賜賀茂朝臣姓云々

吉備磨

大納言 左兵衛督 小黑磨 一名龜磨

學天文工廠一家兼兩道而保憲以曆道傳其子光榮以天文道傳弟子安倍晴明自此已後兩道相分云々

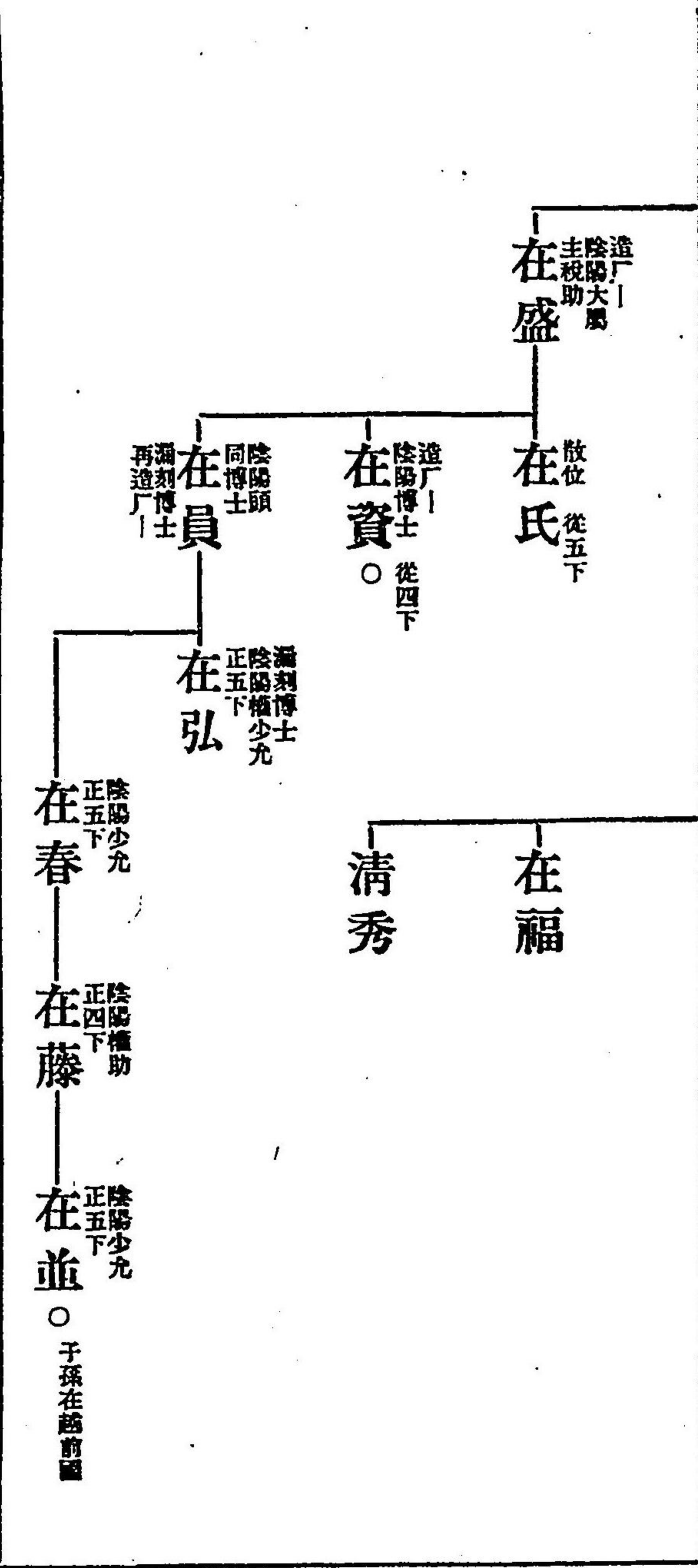

安倍氏

氏祖左大臣安倍朝臣倉橋慶大馬臣子 孝德天皇大化元年乙巳六月始任左大臣同五三十七號
 右大臣御主人大寶元年三月廿一日任右大臣 六十七三年閏四月一日薨六十九才

右大臣 中納言 參木 正四下
 廣庭 島丸 梗蟲 道守 兄雄 春材 益材
 左中將 淡路守 大膳大夫

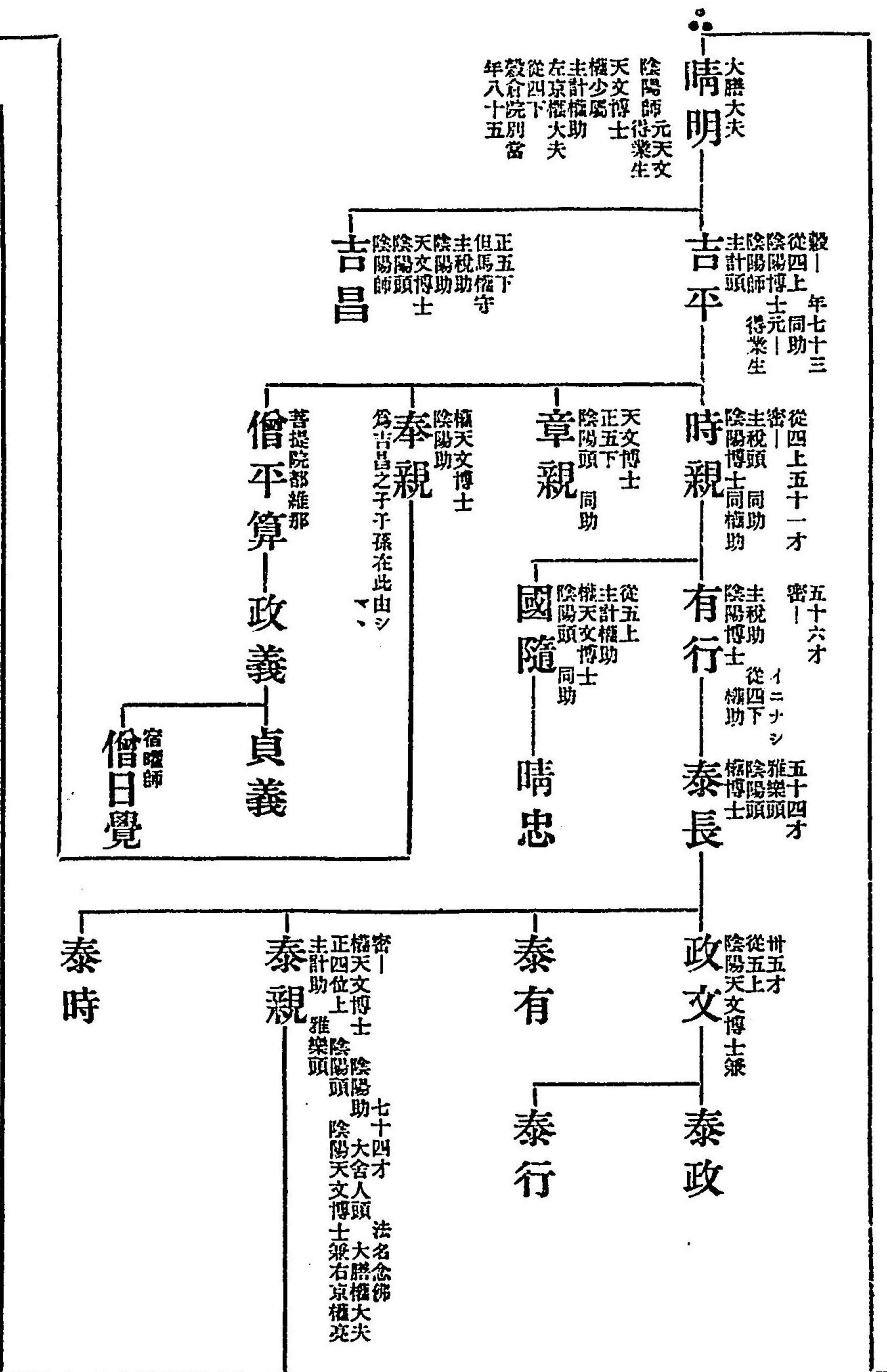

六十四才卒
般倉院別當
丹波權大夫
大膳權大夫
掃部頭
正四下
季弘
六十一才卒
密部頭
陰陽博士
右京亮
同助
孝重
五十才
正四下
陰陽博士
權天文博士
季尙
五登
業氏
八十四才
法名契佛
密部頭
左京亮
大藏少輔
正四上
淳房
主稅權助
但馬守
賴氏

大舍人頭
機部正
從四上
業俊

密部頭
大藏大允
陰陽博士
從四下
泰茂
正四上
權天文博士
陰陽博士
同博士
大藏少輔
從四上
泰忠
密部頭
左京亮
從四上
貞光
從五上
泰重

漏刻博士
從四上
內藏助
大藏少輔
忠光

密部頭
大膳權大夫
從五上
泰俊
密部頭
修理亮
從四下
大藏少輔
泰統
密部頭
陰陽少輔
從四下
維俊
機部正
陰陽少輔
泰緒
出家

正四下
主稅頭
權天文博士
大炊權助
長親
密部頭
陰陽博士
從四上
泰世
密部頭
陰陽少輔
權天文博士
大炊權助
泰吉
昇殿
大炊權助
從二
有世

正五下
權天文博士
親忠
五位
主稅助
泰澄
正四下
密部頭
大膳權大夫
泰光
修理權大夫
兵庫頭
陰陽頭
造酒正
泰輔
但馬守
權天文博士
泰尙
大炊權助
有隆

天文博士
從三
陰陽頭
泰宣
宮內卿
從三
陰陽頭
泰家
宮內卿
從二
有鄉
從二
治部卿
泰清

正三
宮內卿
有家
正四下
宮內卿
有忠
從五下
治部大卿
有益

正二
陰陽頭
有盛
從二
有季
正三
有宣
兵部大卿
從二
有尙
正三
有春
治部大卿
有脩

正三
陰陽頭
有重
改一仲
有種
有憲
正三
有尙
正三
有春
治部大卿
有脩

有宗
有隨
有重
有種
有憲
有宣
有尙
有春
有脩

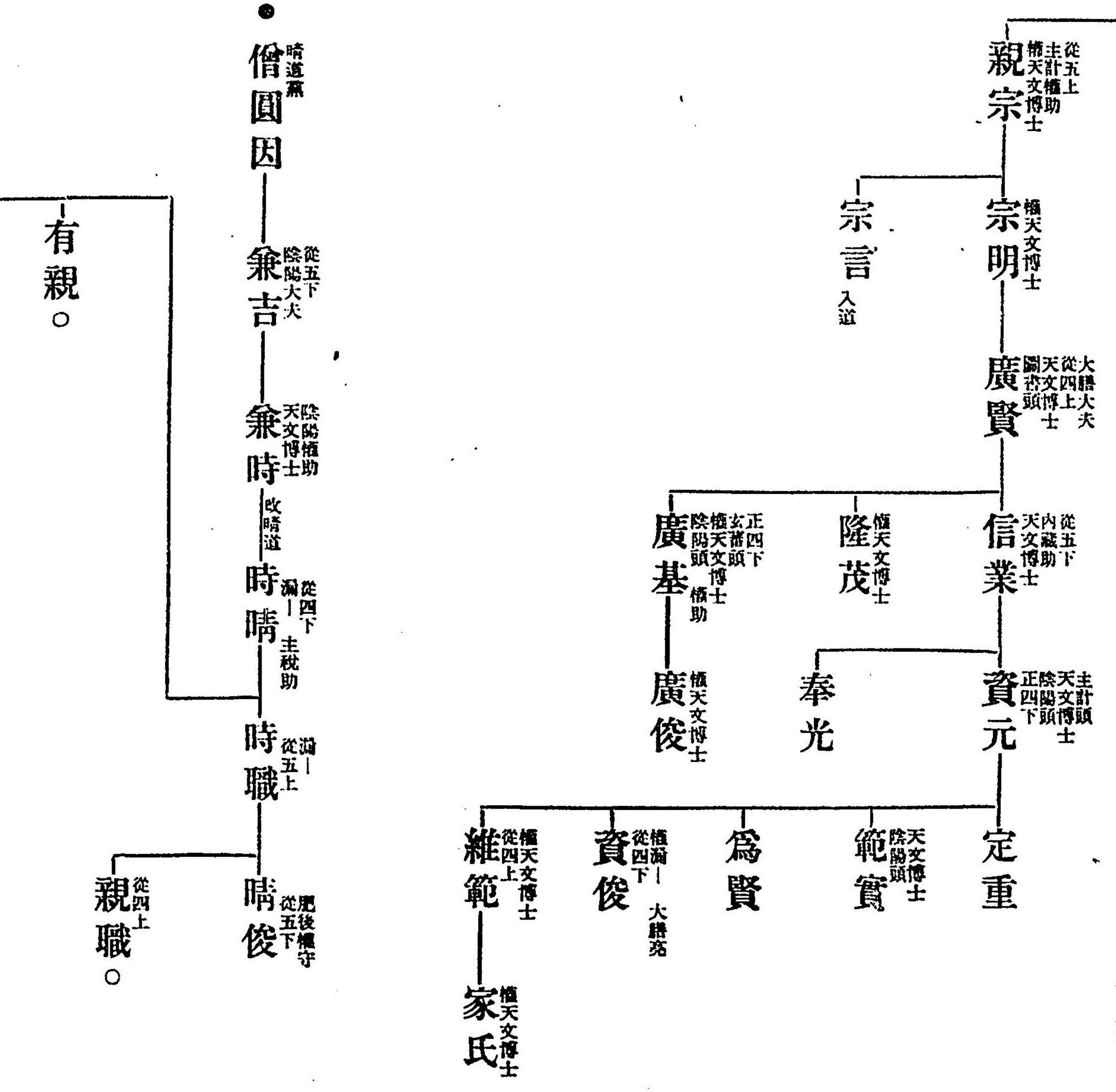
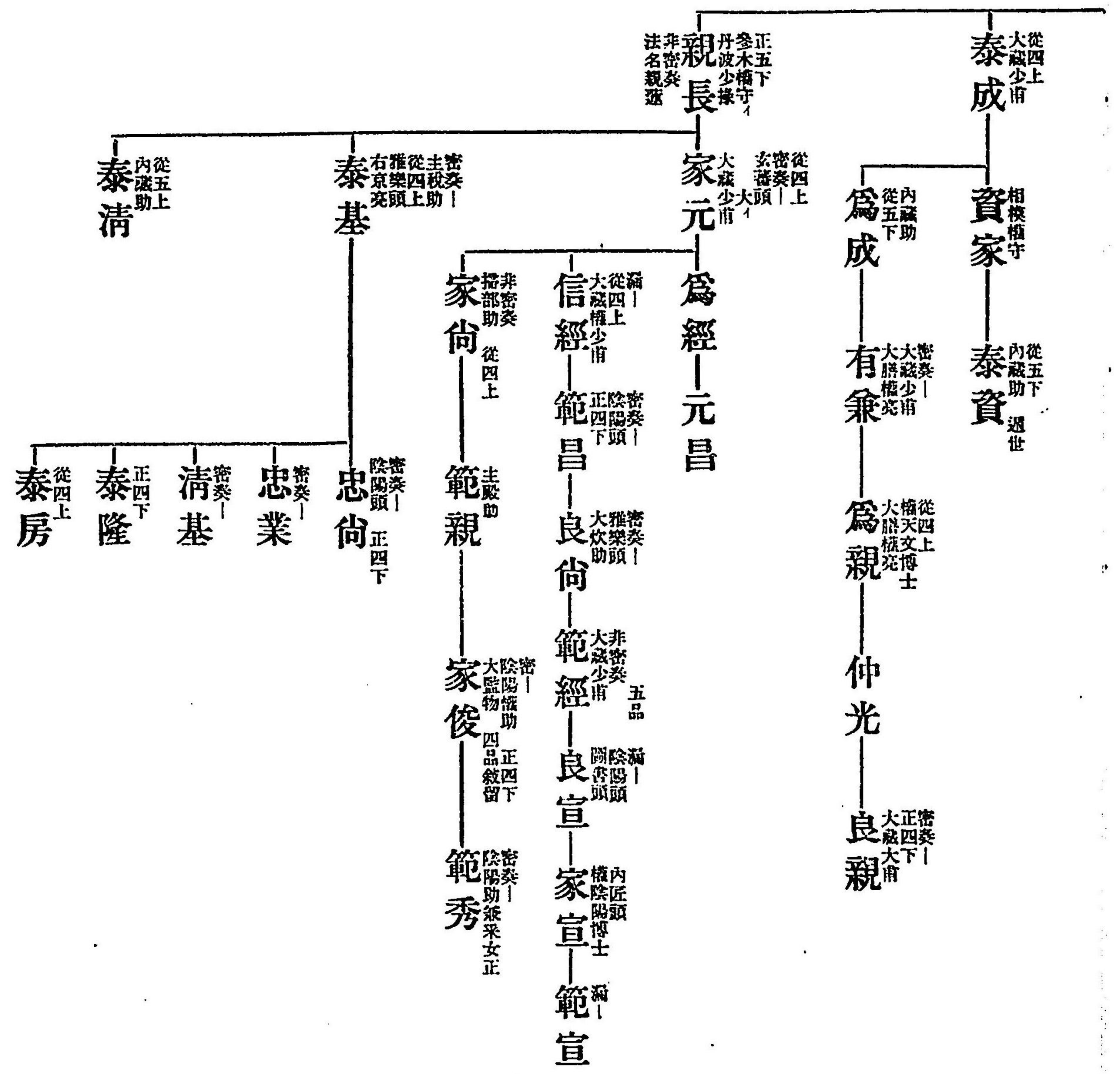

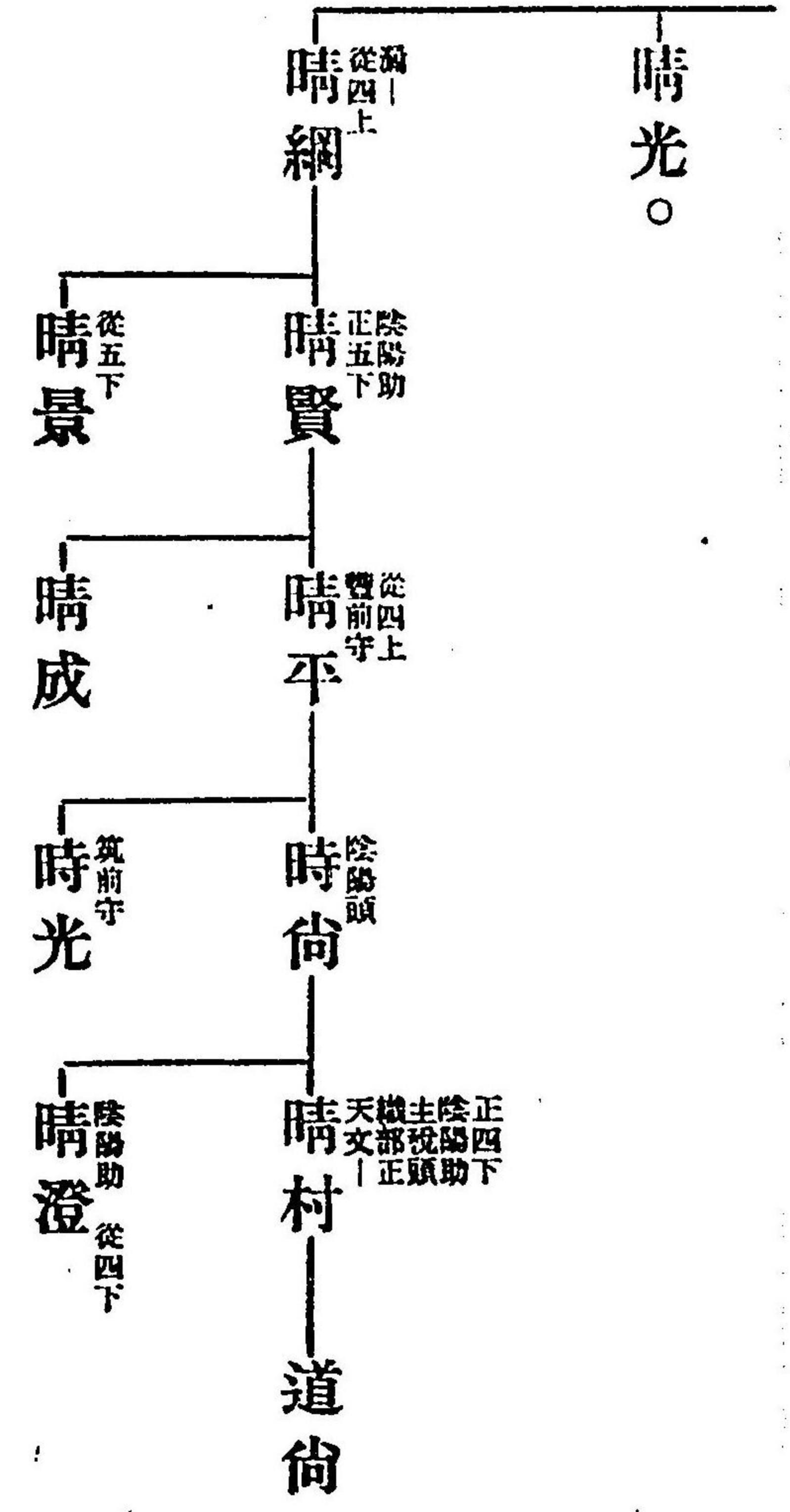

明治甲午九月 450

明治三十七年十二月十日印刷
明治三十七年十二月十五日發行
(後實叢書第三輯第十六回)

著作
所有

發行所 吉川弘文館
 印刷所 東京活版株式會社
 代表者 吉川半七
 發行所 吉川弘文館
 發行所 東京市京橋區南傳馬町一丁目十二番地
 發行所 東京市京橋區新榮町五丁目三番地
 發行所 東京市京橋區南傳馬町一丁目十二番地

