



藥專科兒之強可 片藥己自孩嬰

信有眼治請張爲父只
此不服療疾君數母因
藥日腹投其依嬰孩
時爲痛以多山爲自
除一以眼云一西保
功眼有暗孩一自
效孩效以一小當障
可自的及已早武小
已安他其片局安
藥全小細生局安
片保小細生局安
外障孩女張神童
童所滋神珍樂疾
勿以滿珍玲君之疾
勿于各就營亦一唯
投醫疾子患亦一唯
仙語均發熱一也常
藥內其所得積此以
理凡有得積此以
亦泉問此不積此以
深女當片眠多母



戒奴之片鴉爲勿

鴉片癮家切勿惑於戒烟丸之能助其戒烟一類的話蓋所謂戒烟丸者實不過鴉片製成其耳其含量含有多少之不同其性習者乃其吸鴉片之意志與良好之健康體力耳若如決心脫離黑籍須得查庚士醫生紅色補丸之助自然此丸亦猶他藥一樣非能強除烟癮乃是世界馳名補血健腦聖藥能使烟癮人在戒烟期間及戒烟以後增進其健康體力俾易戒除其嗜好耳

「鄙人素右烟癖自戒除之後身軀軟弱不堪幾因辦公無力苦不欲生」此河北衡水縣政府財政科主任李君來書云「後經友介紹服查庚士醫生紅色補丸以清導丸體力漸佳繼續服用百病全愈迄今身體強壯精神充沛精神煥發足見查庚士醫生紅色補丸功效偉大鄙人之得轉弱爲強皆此丸之功也」

查庚士醫生紅色補丸補血健腦馳名世界五十年統治血虧而起之各症如血虛腦弱食滯早衰痛經腰肌痛神經痛等症以及婦科各症屢試屢驗老少咸宜各藥房均有出售或逕向上海江西路四五一號查庚士醫生藥房函購每瓶一元五角六瓶八元郵力一號在內

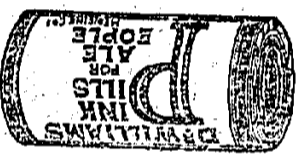

識智新的太太老

每珍個家庭中老太太對於健康之經驗往往能如數家珍地說出來這老太太的經驗是怎麼來的呢？

現年七十餘歲的老太太說：「我年輕時，身體強健，工作勤快，但到了中年，身體開始衰弱，腰酸背痛，頭暈目眩，食慾不振，這都是因為血氣不足，身體虛弱。後來我聽人說，有一種補血藥，就叫『查庚士醫生紅色補丸』，我就買了一瓶，服了幾天，果然覺得精神煥發，體力增加，連腰酸背痛也減輕了。再服幾瓶，身體完全恢復了健康。現在我已經七十多歲了，身體依然強健，這就是『查庚士醫生紅色補丸』的功勞。」



嬰孩自己藥係一種餅
純味美且易消化
統治嬰兒及七歲以下
兒童所患胃腸各疾以
上海江西路四五一號
查庚士醫生藥房函購
大洋七角六瓶三元五角
郵費在內

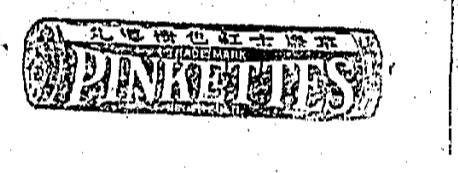

一條生救

肺乃人體最危險之部分，若肺部受損，則生命危殆。本藥專治一切肺部疾病，如咳嗽、氣喘、痰多、胸悶等。功效神速，一服即見奇效。凡患此症者，不可不備。

總經理 洗馬池太和堂

部道鐵 表刻時車客路鐵津南

行實日一月六年四十二國民華中

站名	快車	客車	貨車
九江	到 10:00	到 11:00	到 12:00
沙河	到 11:00	到 12:00	到 13:00
老門	到 12:00	到 13:00	到 14:00
馬門	到 13:00	到 14:00	到 15:00
德安	到 14:00	到 15:00	到 16:00
永安	到 15:00	到 16:00	到 17:00
涂家埠	到 16:00	到 17:00	到 18:00
新莊周	到 17:00	到 18:00	到 19:00
樂化	到 18:00	到 19:00	到 20:00
南昌	到 19:00	到 20:00	到 21:00

國文科 英文科

入學期：隨時報名隨時入學
級別：初級、中級、高級
程度：凡初級中學畢業或同等學力者均可入學
課程：國文、英文、算術、常識、體育、音樂、美術

校址：上海靜安寺路一四八六號 報名處：上海法租界中法大藥房及各省分局

六月月底前 報名入學 特別優待

上海市教育局備案

私立中華書局函授學校招收學員

校址：上海靜安寺路一四八六號 報名處：上海法租界中法大藥房及各省分局

入學期：隨時報名隨時入學
級別：初級、中級、高級
程度：凡初級中學畢業或同等學力者均可入學
課程：國文、英文、算術、常識、體育、音樂、美術

第九頁

劇場藝術

推行音樂教育委員會發行
主編：傅惟
通訊：南昌路十二號

舞台裝置之簡單化與光影

（一）

雖然關於中國已有三十年歷史的歷史。雖然舞台裝置，在多數人還是把他和繪畫容易地相提並論。有些藝術家也嘗試着，到舞台上想一顯他的身手。

然而舞台裝置和繪畫是兩件不同的事情。舞台裝置本是一個個體的有機體，在一個個體中，固然不能缺少什麼，但也不能面面俱到。因為一個個體在觀衆中所能產生的效果，是給予他們的印象，必須是單純而清晰的。一個個體給予觀衆的印象，絕不可以有一絲一毫的雜亂，而後才能得到有力的效果，這是舞台裝置最基本的原則。

何以見得舞台裝置和繪畫是兩件不同的事情呢？我們就從觀衆的視點上來看吧？在繪畫中，觀衆是站在一個固定的位置上，他的視線是固定的，他的視線是集中的。在舞台上，觀衆的視線是變化的，他的視線是分散的。在舞台上，觀衆的視線是變化的，他的視線是分散的。

最近歐洲舞台藝術的主潮，已發展到一個「簡單化」的口號上來了。這簡單化是怎樣的解釋呢？

所謂簡單化的舞台裝置並非是一個窮乏的設計。他乃是從舞台上把一些從過去遺留下的廢料和雜物，而把一個個體的清晰的節奏或旋律，深地表現出來。使得觀衆一點也不吃力的獲得一個個體所表現的思想以及感情。

用白的光射上去，這即是裝飾了舞台上的美觀。我們常說舞台美觀，這美觀地可以說現時的。但是在形與色的矛盾現象中，在一個個體的作品中，你總會把你的視線集中在那個個體所要表現的對象上，但是次要的對象均被省略了。在一個個體的作品中，那更非有光影的力量不可。

所以舞台上絕不能把光影消滅的。在舞台上，光影是絕對不能消滅的。在舞台上，光影是絕對不能消滅的。

保險櫃

王雲作

你想保險櫃嗎？家裏沒有保險櫃嗎？

那末你保險櫃有什麼用呢？

老李，我實不瞞你說，這兩天打牌把我輸光了。你這保險櫃，也就是一個保險櫃。沒有什麼用。你想保險櫃嗎？家裏沒有保險櫃嗎？

老李，你這保險櫃，也就是一個保險櫃。沒有什麼用。你想保險櫃嗎？家裏沒有保險櫃嗎？

是，是，是，無論你什麼樣的保險櫃，一勞永逸。你這保險櫃，也就是一個保險櫃。沒有什麼用。

老李，你這保險櫃，也就是一個保險櫃。沒有什麼用。你想保險櫃嗎？家裏沒有保險櫃嗎？

老李，你這保險櫃，也就是一個保險櫃。沒有什麼用。你想保險櫃嗎？家裏沒有保險櫃嗎？

老李，你這保險櫃，也就是一個保險櫃。沒有什麼用。你想保險櫃嗎？家裏沒有保險櫃嗎？

老李，你這保險櫃，也就是一個保險櫃。沒有什麼用。你想保險櫃嗎？家裏沒有保險櫃嗎？

大書

各書長七吋半

紅樓夢	半價六角	鏡花緣	半價三角
三國演義	半價五角	水滸傳	半價四角
西遊記	半價四角	岳陽集	半價三角
水滸傳	半價四角	岳陽集	半價三角
西遊記	半價四角	岳陽集	半價三角

精裝大本 與衆不同 詳細校訂 並加校證

分購各書 詳辦法

回快丸

暑藥之王

治一切暑症

凡買不到仁寶丹的就應該知道

比丹還更純粹的純粹國貨

北平中亞藥房出品

各藥房均有代售

歡迎批發外埠經理

龜齡機

久咳易成癆

治一切咳嗽

明之久咳，經年不愈，服此藥後，立見奇效。

保肺防癆之功，故得社會公認，誠為根本治咳之特效藥。

請君一試便知。每瓶一元二角。世界各埠均有經售。

總發行所：上海廣東路角 父子大藥廠

江西民國日報

熊式輝

地址：毛家園一號九
 電話：掛號無二〇九八
 本報日出二大張
 第三四二號

總發行所：南昌
 零售每份五分
 本報地址：毛家園一號九
 電話：掛號無二〇九八
 本報日出二大張
 第三四二號

本報價目	
一月	一元
三月	二元八角
半年	五元四角
全年	十元
外埠每月	二元二角
外埠每月	一元五角

中國人請吃



上海華泰貿易公司

中國國貨銀行儲蓄部

兩益儲蓄存款

既按中 故既按中 日無照途 兩定期如 益期間過 存限長需 款制短用 另備詳支 又活支方 辦事處 南昌分行 西大街五十四號 洗馬池五十六號 國貨銀行儲蓄部

美益水電工程行南昌分行

獨家經理中國亞浦耳電風扇

銷售中外水電五金材料
 承裝電氣暖汽衛生工程
 專鑄生鐵自來水管坑管
 包鑿自流泉井兼造水塔
 各種大小鍋爐冷作工程

鑿井優點
 自湧泉井乃飲食之水源為吾人衛生之要素本行有鑿井此特請專門人才承鑿大小自流泉迄今數月於茲不下數十餘其所鑿之井水質清潔其味甘芳與衛生大有裨益且費一次之金錢享永久之利益深荷各界垂青請君交相讚譽茲為提倡飲料起見 每井壹具祇取代價費一百八十元以副惠顧諸君之雅意如蒙垂詢無任歡迎



樂的能

治一切瘡毒 疔瘡 癰疽 疔毒 癰疽 疔毒 癰疽 疔毒

南昌馬池 亨得利分行

鐘表 鏡眼 表鏡 表鏡 表鏡

價特只每 元八廿

亨得利表行

鐘表 鏡眼 表鏡 表鏡 表鏡

價特只每 元八廿

當代著名教育專家百餘人擔任編輯工作

兒童書

歡迎各小學校採用
 招請各地特約分
 利益優厚簡章備索

南昌兒童書局
 地址：中山路 花洲

新生活的生括

供給 廠莊
 整齊 雅潔

中山路

新添支店 德勝路

科學週刊

立省西江 編主館學科 期十第 年四十二 日三二月六

自製化學天平

對於自然科學有興趣之學生。往往有欲備個人實驗室之心。但最困難之問題。則為購置化學天平。...

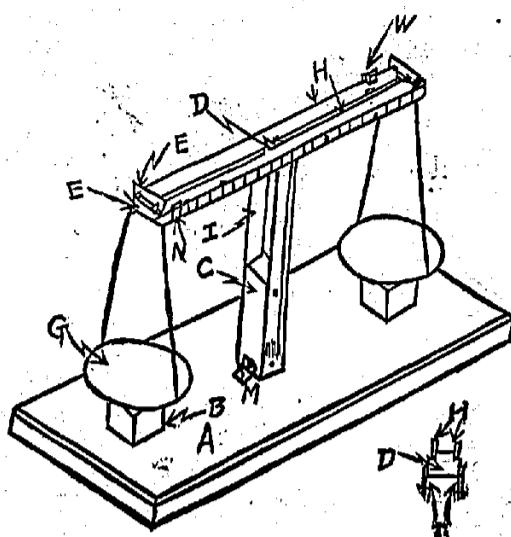

圖網詳之D 圖天平製自生學

底板A為十四英寸長六英寸寬四分之三英寸厚之木板。在其正中豎一直立之木柱。木柱高三寸。寬八分之五寸。厚一及四分之三寸。...

生物界之親善

此為極有興味之事。...

三、蟻與鳥 蟻與鳥之關係。在自然界中。蟻與鳥之關係。最為密切。...

四、寄生與菌類 寄生與菌類之關係。在自然界中。寄生與菌類之關係。最為密切。...

五、蟻與樹 蟻與樹之關係。在自然界中。蟻與樹之關係。最為密切。...

六、蟻與蟻 蟻與蟻之關係。在自然界中。蟻與蟻之關係。最為密切。...

七、蟻與植物 蟻與植物之關係。在自然界中。蟻與植物之關係。最為密切。...

八、蟻與動物 蟻與動物之關係。在自然界中。蟻與動物之關係。最為密切。...

九、蟻與阿加西亞 蟻與阿加西亞之關係。在自然界中。蟻與阿加西亞之關係。最為密切。...

十、蟻與植物 蟻與植物之關係。在自然界中。蟻與植物之關係。最為密切。...

十一、蟻與動物 蟻與動物之關係。在自然界中。蟻與動物之關係。最為密切。...

十二、蟻與植物 蟻與植物之關係。在自然界中。蟻與植物之關係。最為密切。...

十三、蟻與動物 蟻與動物之關係。在自然界中。蟻與動物之關係。最為密切。...

十四、蟻與植物 蟻與植物之關係。在自然界中。蟻與植物之關係。最為密切。...

十五、蟻與動物 蟻與動物之關係。在自然界中。蟻與動物之關係。最為密切。...

十六、蟻與植物 蟻與植物之關係。在自然界中。蟻與植物之關係。最為密切。...

十七、蟻與動物 蟻與動物之關係。在自然界中。蟻與動物之關係。最為密切。...

十八、蟻與植物 蟻與植物之關係。在自然界中。蟻與植物之關係。最為密切。...

Advertisement for 'Yanbian' (嚴辨) tooth powder, featuring a large vertical title and descriptive text.

Large advertisement for '龜齡集' (Guilingji) medicine, featuring a large stylized title and detailed text about its benefits for vitality.

Advertisement for '回快丸' (Hui Kuai Wan) medicine, featuring a large title and text describing its effectiveness for various ailments.

Advertisement for '大熱丸' (Dare Wan) medicine, featuring a large title and text about its properties. Includes a list of books for sale at a special price.

Advertisement for '久咳易成癆' (Long cough easily becomes tuberculosis), featuring a large title and text about the dangers of chronic cough.

行發局書界世 (World Book Company)

光明大戲院

今日開映

◎輝光爭片此與足不寶珍重貴何任中宙宇◎

阮玲玉最後遺作

◎！孽鉅之壇銀爲，風國之中片影！華精之部全爲，風國之中經詩◎

楚楚林	玉玲阮
·飲可敬可·長校校女飾	·喜宜噴宜·傑豪中女是
里君鄭	莉莉黎
·動再接再·年青苦勤飾	·城傾國傾·娘姑豎時作
羣繼劉	朋羅
·腦七頭七·主財下鄉扮	·塗柳裏糊·子公家富充
貞筠黃	鈴警洪
·酷潑瘋潑·婦悍肥癡演	·狀惡形惡·紳劣棍光替

中國只須有一部國風，國民只須看一次國風，當奮發強壯！

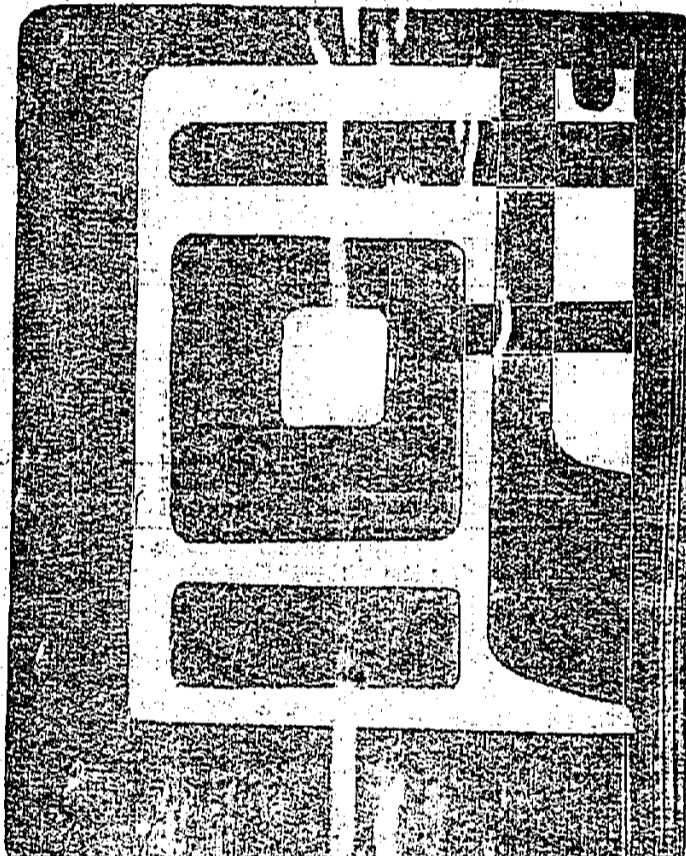

國風是國家之風，天下之風，掀起銀海，震驚宇宙，廣大無敵之雄風。

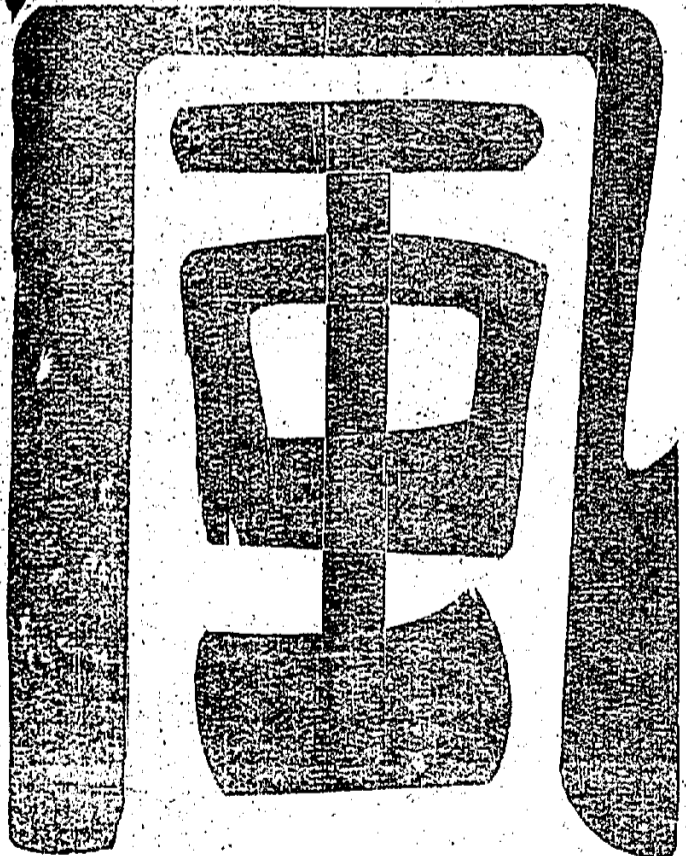

★呼疾之聲大作義精之今古擇★

●這等鉅片●

●不能不看●

◎演導劇編任親佑明羅◎

看國風
雖愚必明
雖柔必強

串會力努星明大八 獻貢前空司公華聯

江西民國日報

熊式輝

登記證 內政部警字第一九四四號 中宣會中字第二一五號

號九一一國家毛·址地

號八四九〇二第 有號掛 報電

張大二出日報本

號四一四三第

奢風浪習，
如猛獸擇人而噬。
惡態邪行，
如疫癘猖狂不已。

社會

爲會考進一言
本省舉行中等學校會考，於茲五屆矣。近年來各學校當局，於此非會考之效力也。

（一）過去參加會考之學生，未考之先，必須經過一度本校之畢業試驗，既考之後，有志升學者，復須經過一度大學之入學試驗。...

王克敏由津抵平
時局不致有何變更

張北事件交涉可望順利進行
秦德純電中央辭察代主席職

天津二十三日電：王克敏廿三日晨由津抵平，拜訪梅津司令官，談甚久，返寓後見商股放等，下午四時乘車赴平。...

湘西善後情形
伏莽未清，湘西善後情形，湘省府特劃分五區辦理善後。...

禁烟會結束
將移交禁烟總督部
行營組織禁烟會總會

司法考試
昨行第二試
中央及各省司法官考試

擾亂金融犯
拒絕行使農工銀行鈔票
北平二十二日電：...

馮庸飛漢
調張學良
馮庸二十二日電：...

考選名額
專委名額
南京二十三日電：...

朱鶴翔
川省府
滬市商會請政府
統制進口貿易

向黔江逃走
蕭賀竄咸城未逞
蔣天紀念堂
滬各界籌建

國術教育
由國術館選聘
各省國術館

不懂武人
不憤武人
頂天立地
成功立業

講演救國教育
蔣委員長在成都
不憤武人
不懂武人

鐵道大王 創痔刀 江西樟樹東門 南昌明水廠聯合辦事處啟事

江西民國日報

熊式輝

登記證 內政部警字第一九四號 中宣會中字第二二五號

地址：毛家園一號九

電話：掛號無二〇九八

本報日出二大張

第三四一五號

總理遺囑

余致力國民革命，凡四十年，其目的在求中國之自由平等。積四十年之經驗，深知欲達到此目的，必須喚起民眾，及建國之大綱，共濟艱危。此遺囑，凡我同志，務須依照余所定方針，繼續努力，以完成建國之大業。此致全體同志。

報費	一月	三月	半年	全年
本埠	一元	二元八角	五元	十元
外埠	一元二角	三元五角	六元五角	十二元

本報廣告刊例：本報前及新聞中欄內廣告，每行每日收費一元。本報廣告刊例，另有廣告價目表，向廣告部索閱。

中國人吃請



Clover BEER

上海華泰貿易公司

中國國貨銀行

儲蓄存款

期限十八個月
用途如需用
既無定期之
故無兩益

兩益儲蓄存款

利息週年壹分
可以隨時支取
另有活期存款
又備有零存整
南昌分行：西大街五十四號
辦事處：洗馬池五十六號

美益水電工程行南昌分行

地址：正路李家巷口
電話：第四一十九號

獨家經理中國亞浦耳電風扇

營業要目

銷售中外水電五金材料
承裝電氣暖汽衛生工程
專鑄生鐵目來水管坑管
包鑿自流泉井兼造水塔
各種大小鍋爐冷作工程

鑿井優點

自流泉井乃飲食之水源為吾人衛生之要素本行有鑿于此特請專門人才承鑿大小自流泉迄今數月於茲不下數十餘具所鑿之井水質清潔其味甘芳與衛生大有裨益且費一次之金錢享永久之利益深荷各界惠顧請君交相讚譽茲為提倡飲料起見 每井壹具祇取代價費一百八十元以副惠顧諸君之雅意如蒙垂詢無任歡迎

南昌馬池馬路 **亨得利** 總分行

鐘表 花色齊備 定價極廉 快修保用 百折不壞 鏡片 準確無比 無綫電機



價特只每元八廿

馬池馬路亨得利總分行

學生表

每式一元八角



南昌兒童書局 南昌書局廣告

特約及經售

全國大中小學入學試題詳解
上海勤奮書局體育叢書
上海辛墾書店科學叢書
上海天馬書店各種新書
上海新亞書店各科大掛圖
各種教育用品文具儀器

義務代定各地日報雜誌新書 概不另加郵資 外埠直接交郵 本埠派人專送

地址：中山路一五二號



樂的能

油尊至

妙特靈

新亞西藥行總經理

新生活的

供給油 廠莊 精洗 整齊 雅潔

五天新洗

新添支店 德勝路 二〇七號



個三之熟常在

兒童片藥已自孩嬰... 凡小兒患此症者... 宜早服此藥...

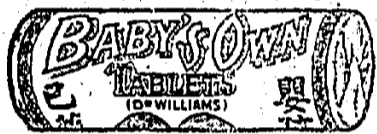

足部 燒發 疼痛

如果走路或... 足部疼痛... 宜早服此藥...



浙江西康泰安... 凡患此症者... 宜早服此藥...



非來未之幸之... 果結之慎不遇已乃

許多人對於... 宜早服此藥... 功效顯著...

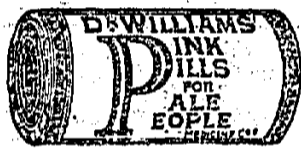

上海六合物器製造廠... 六角牌練習用兵兵球... 五角牌練習用兵兵球...

處理經總省全西江... 街正磨路馬德民昌南... 館器儀學科

一條生政... 總經理洗馬池太和堂... 凡患此症者... 宜早服此藥...

Table with 10 columns: Station names (九江, 沙河, 黃老門, etc.), departure times, and arrival times for the Nanhai Railway.

正售預約... 禁集... 凡欲購者... 宜早服此藥...

本省匪患救平後

省府整頓各縣財政

徵收田賦應解交省庫不得拖壓

各項行政經費須力求收支適合

省府以本省各縣財政，過去因匪患關係，徵收支絀，現匪患已平，各項行政經費，應由各縣自行籌措，不得由省庫撥付。至五百元以上，即應解交省庫，不得由縣自行撥付。所有各項行政經費，均力求收支適合，並注重事業費，以謀一切事業之進展。

十八縣分金庫

下月成立

省府為切實整頓各縣田賦徵收，當經飭由財政廳，擬具改良徵收制度之各項草案，並決定在南昌等十八縣，設立分金庫，各縣均已遵照辦理。現分金庫已於下月成立，所有各項田賦徵收，均由分金庫負責辦理，以資統一。

省府熊主席

昨赴尋轉京

省府熊主席，以二十四年度工作，即將開始，於昨日下午，乘車赴京，向中央報告省政。熊主席此行，係向中央報告省政，並商討各項重要問題。熊主席在京，將與中央各機關，就各項重要問題，進行商討。

調汪院長報告省政

汪院長於昨日下午，由京返省，並向省府報告省政。汪院長在報告中，詳細介紹了中央對省政之各項指示，並就各項重要問題，與省府各廳處長，進行了商討。汪院長表示，中央對省政之各項指示，均極重視，並希望省府能切實執行。

請款賑濟

省府為賑濟災民，已撥款若干，由各縣負責辦理。省府表示，將繼續撥款，以資賑濟。省府並要求各縣，應切實執行，不得延誤。省府並要求各縣，應加強宣傳，使災民能及時領到款項。

組教費核算會

省府為整頓教育經費，已成立教育經費核算委員會。該會將負責核算各項教育經費，並向省府報告。省府表示，將切實執行該會之各項建議，以整頓教育經費。

定期出巡

省府各廳處長，已決定定期出巡，以視察各縣政務。省府表示，將切實執行該項決定，以加強對各縣政務之監督。

民應擬訂各縣

省府為推行保甲制度，已擬訂各縣保甲推行辦法。省府表示，將切實執行該項辦法，以推行保甲制度。

公路處積極趕築

公路處為改善交通，已積極趕築各項公路。公路處表示，將切實執行該項計劃，以改善交通。

市場建築辦法

省府為整頓市場，已擬訂市場建築辦法。省府表示，將切實執行該項辦法，以整頓市場。

民應擬訂各縣

推行保甲方案

省府為推行保甲制度，已擬訂各縣保甲推行辦法。省府表示，將切實執行該項辦法，以推行保甲制度。

矯正人民散漫放任自習習氣

省府為矯正人民散漫放任自習習氣，已擬訂各項辦法。省府表示，將切實執行該項辦法，以矯正人民習氣。

並提高保甲長身分

省府為提高保甲長身分，已擬訂各項辦法。省府表示，將切實執行該項辦法，以提高保甲長身分。

調查改修

省府為調查改修各項工程，已擬訂各項辦法。省府表示，將切實執行該項辦法，以調查改修各項工程。

各線路基

省府為修築各項公路，已擬訂各項辦法。省府表示，將切實執行該項辦法，以修築各項公路。

省府規定

省府為規定各項行政事務，已擬訂各項辦法。省府表示，將切實執行該項辦法，以規定各項行政事務。

職員參加

省府為參加各項社會活動，已擬訂各項辦法。省府表示，將切實執行該項辦法，以參加各項社會活動。

婦女服務團

設免利貸款部

省府為服務婦女，已成立婦女服務團。省府並設免利貸款部，以貸款予貧苦婦女。省府表示，將切實執行該項計劃，以服務婦女。

凡做小生意者

省府為凡做小生意者，已擬訂各項辦法。省府表示，將切實執行該項辦法，以凡做小生意者。

均可前往借貸

省府為凡做小生意者，均可前往借貸。省府表示，將切實執行該項辦法，以凡做小生意者。

路局趕訂互通章程

省府為趕訂互通章程，已擬訂各項辦法。省府表示，將切實執行該項辦法，以趕訂互通章程。

不久即可實行互通

省府為趕訂互通章程，不久即可實行互通。省府表示，將切實執行該項辦法，以趕訂互通章程。

劉家樹

劉家樹，現任省府某廳處長。劉家樹表示，將切實執行省府各項指示。

衛生局

衛生局為改善衛生，已擬訂各項辦法。衛生局表示，將切實執行該項辦法，以改善衛生。

教育局

教育局為整頓教育，已擬訂各項辦法。教育局表示，將切實執行該項辦法，以整頓教育。

公安局

公安局為整頓治安，已擬訂各項辦法。公安局表示，將切實執行該項辦法，以整頓治安。

市場

市場為整頓市場，已擬訂各項辦法。市場表示，將切實執行該項辦法，以整頓市場。

寶光美術照相公司

寶光美術照相公司，現任省府某廳處長。寶光美術照相公司表示，將切實執行省府各項指示。

省小學校師範講習會

教廳正積極籌辦

省府為講習小學校師範，已擬訂各項辦法。省府表示，將切實執行該項辦法，以講習小學校師範。

定七月十五日開學

省府為講習小學校師範，定七月十五日開學。省府表示，將切實執行該項辦法，以講習小學校師範。

農林學校

農林學校為整頓農林教育，已擬訂各項辦法。農林學校表示，將切實執行該項辦法，以整頓農林教育。

新校舍已落成

農林學校新校舍已落成。農林學校表示，將切實執行該項辦法，以整頓農林教育。

農業教育

農業教育為整頓農業教育，已擬訂各項辦法。農業教育表示，將切實執行該項辦法，以整頓農業教育。

科學方法

科學方法為整頓科學教育，已擬訂各項辦法。科學方法表示，將切實執行該項辦法，以整頓科學教育。

興辦平民事業

興辦平民事業為整頓平民事業，已擬訂各項辦法。興辦平民事業表示，將切實執行該項辦法，以整頓平民事業。

公安局取締

公安局取締為整頓治安，已擬訂各項辦法。公安局取締表示，將切實執行該項辦法，以整頓治安。

市場

市場為整頓市場，已擬訂各項辦法。市場表示，將切實執行該項辦法，以整頓市場。

寶光美術照相公司

寶光美術照相公司，現任省府某廳處長。寶光美術照相公司表示，將切實執行省府各項指示。

市場建築辦法

省府訂定玉南段

省府為整頓市場，已擬訂市場建築辦法。省府並訂定玉南段市場建築辦法。省府表示，將切實執行該項辦法，以整頓市場。

經七八三次省務會議通過

市場建築辦法，經七八三次省務會議通過。省府表示，將切實執行該項辦法，以整頓市場。

市場

市場為整頓市場，已擬訂各項辦法。市場表示，將切實執行該項辦法，以整頓市場。

寶光美術照相公司

寶光美術照相公司，現任省府某廳處長。寶光美術照相公司表示，將切實執行省府各項指示。

公安局取締

公安局取締為整頓治安，已擬訂各項辦法。公安局取締表示，將切實執行該項辦法，以整頓治安。

市場

市場為整頓市場，已擬訂各項辦法。市場表示，將切實執行該項辦法，以整頓市場。

寶光美術照相公司

寶光美術照相公司，現任省府某廳處長。寶光美術照相公司表示，將切實執行省府各項指示。

公安局取締

公安局取締為整頓治安，已擬訂各項辦法。公安局取締表示，將切實執行該項辦法，以整頓治安。

市場

市場為整頓市場，已擬訂各項辦法。市場表示，將切實執行該項辦法，以整頓市場。

寶光美術照相公司

寶光美術照相公司，現任省府某廳處長。寶光美術照相公司表示，將切實執行省府各項指示。

興辦平民事業

以興辦平民事業

興辦平民事業為整頓平民事業，已擬訂各項辦法。興辦平民事業表示，將切實執行該項辦法，以整頓平民事業。

公安局取締

公安局取締為整頓治安，已擬訂各項辦法。公安局取締表示，將切實執行該項辦法，以整頓治安。

市場

市場為整頓市場，已擬訂各項辦法。市場表示，將切實執行該項辦法，以整頓市場。

寶光美術照相公司

寶光美術照相公司，現任省府某廳處長。寶光美術照相公司表示，將切實執行省府各項指示。

公安局取締

公安局取締為整頓治安，已擬訂各項辦法。公安局取締表示，將切實執行該項辦法，以整頓治安。

市場

市場為整頓市場，已擬訂各項辦法。市場表示，將切實執行該項辦法，以整頓市場。

寶光美術照相公司

寶光美術照相公司，現任省府某廳處長。寶光美術照相公司表示，將切實執行省府各項指示。

公安局取締

公安局取締為整頓治安，已擬訂各項辦法。公安局取締表示，將切實執行該項辦法，以整頓治安。

市場

市場為整頓市場，已擬訂各項辦法。市場表示，將切實執行該項辦法，以整頓市場。

寶光美術照相公司

寶光美術照相公司，現任省府某廳處長。寶光美術照相公司表示，將切實執行省府各項指示。



個三之熟常在

童兒片藥己自孩嬰

江甯常熟塘橋街十三號... 凡小兒患此症者... 宜早服此藥...



足部 癢發 疼痛

如果走路或運動以後覺得足部... 癢發疼痛... 宜早服此藥...



浙江西康泰安當服君寶來書云... 近因天時不正... 皮膚瘙癢... 宜早服此藥...



非來未系之預兆 非已過系之慎結

許多人對於此藥常存一種迷信之觀念... 且亦事無從證大抵晚餐吃得太多... 宜早服此藥...

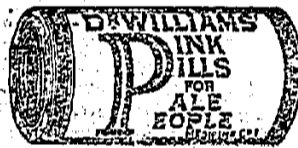

上海六合物製造廠

三角牌練習用兵兵球... 六合牌標準兵兵球... 五華牌彩花兵兵球

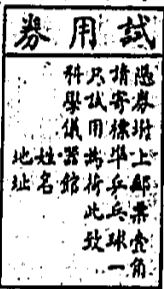

本廠所出六合牌唯一標準兵兵球... 精製與舶來品並駕齊驅... 宜早服此藥...

處理經總省全西江 街正磨路馬德民昌南 館器儀學科

部道鐵

表刻時車客路鐵潯南 行實日一月六年四十二國民華中

Table with columns for station names (e.g., 九江, 沙河, 德安, 永修, 樂化, 南昌) and train schedules.



正售預約訂款愈少

初編計四千册... 預約訂款愈少...

將七百年來叢書重估新價... 將四百餘種叢書整理清頭緒... 將四百餘種叢書整理清頭緒...

一條生救

限容容... 凡小兒患此症者... 宜早服此藥... 總經理洗馬池太和堂

獻給中學畢業生

本省中學畢業生，已於昨日舉行畢業典禮，現正關心前途...

行政院會議決議

商震為冀省府主席

施肇基程天放分任駐美德大使 派顏福慶郭三使為出席國聯代表

國府命令

南京二十五日電：行政院二十五日晨九時開會，到任孔祥熙，何應欽...

關於解決察事

中央覆電到平

仍由察省當局負責交涉 沽源東柵子發現便衣隊

中央電秦

北平二十五日電：中央對秦德純電覆，謂秦氏在察事上，責任甚重...

津新市長

由平返津 津新市長張自忠，於二十五日午後六時由平返津...

粵省將再裁苛細

廣州二十五日電：粵省政府已決定裁撤苛細，以減輕民負...

集團遊覽

歐亞公司舉辦 廣州二十五日電：歐亞公司為推廣業務，特舉辦集團遊覽...

趕築公路

福州二十五日電：福建省政府為發展交通，正積極趕築各縣公路...

政治學會

明日開年會 南京二十五日電：中國政治學會第一屆年會，定於明日在滬舉行...

運河陡漲

清江浦二十五日電：運河水位近日驟升，各處堤防均已加緊防守...

喜多

昨由粵赴桂 香港二十五日電：喜多美子女士，於昨日由廣州乘車赴桂林...

宿將下槐逝世

臨終頻頻以國事為念 北平二十五日電：著名宿將下槐，於昨日在滬逝世...

孫軍克鷄嶺

匪大部已向茂威竄逃 重慶二十五日電：孫軍克鷄嶺，匪大部已向茂威竄逃...

匪攻北川城

匪極恐慌被馬為食 重慶二十五日電：匪攻北川城，匪極恐慌，被馬為食...

拆探兩艦北歸

處理辦法已定 香港二十五日電：拆探兩艦北歸，處理辦法已定...

陳季良

發表談話 香港二十五日電：陳季良發表談話，論及當前局勢...

講演救國教育

蔣委員長在成都 無時無地不有救國教育，是現代國民的義務...

以身作則

注意教育 教育者必先受教育，以身作則，方能感化他人...

飲食起居

言語舉止 飲食起居，言語舉止，皆為教育之基礎...

交換意見

未討論具體問題 南京二十五日電：蔣委員長與各方領袖交換意見，未討論具體問題...

劉海東抵滬

上海二十五日電：劉海東將軍，於昨日抵達上海...

宿將下槐逝世

臨終頻頻以國事為念 北平二十五日電：著名宿將下槐，於昨日在滬逝世...

喜多

昨由粵赴桂 香港二十五日電：喜多美子女士，於昨日由廣州乘車赴桂林...

宿將下槐逝世

臨終頻頻以國事為念 北平二十五日電：著名宿將下槐，於昨日在滬逝世...

喜多

昨由粵赴桂 香港二十五日電：喜多美子女士，於昨日由廣州乘車赴桂林...

宿將下槐逝世

臨終頻頻以國事為念 北平二十五日電：著名宿將下槐，於昨日在滬逝世...

喜多

昨由粵赴桂 香港二十五日電：喜多美子女士，於昨日由廣州乘車赴桂林...

宿將下槐逝世

臨終頻頻以國事為念 北平二十五日電：著名宿將下槐，於昨日在滬逝世...

喜多

昨由粵赴桂 香港二十五日電：喜多美子女士，於昨日由廣州乘車赴桂林...

宿將下槐逝世

臨終頻頻以國事為念 北平二十五日電：著名宿將下槐，於昨日在滬逝世...

喜多

昨由粵赴桂 香港二十五日電：喜多美子女士，於昨日由廣州乘車赴桂林...

宿將下槐逝世

臨終頻頻以國事為念 北平二十五日電：著名宿將下槐，於昨日在滬逝世...

喜多

昨由粵赴桂 香港二十五日電：喜多美子女士，於昨日由廣州乘車赴桂林...

宿將下槐逝世

臨終頻頻以國事為念 北平二十五日電：著名宿將下槐，於昨日在滬逝世...

喜多

昨由粵赴桂 香港二十五日電：喜多美子女士，於昨日由廣州乘車赴桂林...

宿將下槐逝世

臨終頻頻以國事為念 北平二十五日電：著名宿將下槐，於昨日在滬逝世...

喜多

昨由粵赴桂 香港二十五日電：喜多美子女士，於昨日由廣州乘車赴桂林...

宿將下槐逝世

臨終頻頻以國事為念 北平二十五日電：著名宿將下槐，於昨日在滬逝世...

喜多

昨由粵赴桂 香港二十五日電：喜多美子女士，於昨日由廣州乘車赴桂林...

宿將下槐逝世

臨終頻頻以國事為念 北平二十五日電：著名宿將下槐，於昨日在滬逝世...

喜多

昨由粵赴桂 香港二十五日電：喜多美子女士，於昨日由廣州乘車赴桂林...

宿將下槐逝世

臨終頻頻以國事為念 北平二十五日電：著名宿將下槐，於昨日在滬逝世...

喜多

昨由粵赴桂 香港二十五日電：喜多美子女士，於昨日由廣州乘車赴桂林...

宿將下槐逝世

臨終頻頻以國事為念 北平二十五日電：著名宿將下槐，於昨日在滬逝世...

喜多

昨由粵赴桂 香港二十五日電：喜多美子女士，於昨日由廣州乘車赴桂林...

宿將下槐逝世

臨終頻頻以國事為念 北平二十五日電：著名宿將下槐，於昨日在滬逝世...

喜多

昨由粵赴桂 香港二十五日電：喜多美子女士，於昨日由廣州乘車赴桂林...

宿將下槐逝世

臨終頻頻以國事為念 北平二十五日電：著名宿將下槐，於昨日在滬逝世...

喜多

昨由粵赴桂 香港二十五日電：喜多美子女士，於昨日由廣州乘車赴桂林...

宿將下槐逝世

臨終頻頻以國事為念 北平二十五日電：著名宿將下槐，於昨日在滬逝世...

喜多

昨由粵赴桂 香港二十五日電：喜多美子女士，於昨日由廣州乘車赴桂林...

宿將下槐逝世

臨終頻頻以國事為念 北平二十五日電：著名宿將下槐，於昨日在滬逝世...

喜多

昨由粵赴桂 香港二十五日電：喜多美子女士，於昨日由廣州乘車赴桂林...

宿將下槐逝世

臨終頻頻以國事為念 北平二十五日電：著名宿將下槐，於昨日在滬逝世...

喜多

昨由粵赴桂 香港二十五日電：喜多美子女士，於昨日由廣州乘車赴桂林...

宿將下槐逝世

臨終頻頻以國事為念 北平二十五日電：著名宿將下槐，於昨日在滬逝世...

喜多

昨由粵赴桂 香港二十五日電：喜多美子女士，於昨日由廣州乘車赴桂林...

宿將下槐逝世

臨終頻頻以國事為念 北平二十五日電：著名宿將下槐，於昨日在滬逝世...

喜多

昨由粵赴桂 香港二十五日電：喜多美子女士，於昨日由廣州乘車赴桂林...

宿將下槐逝世

臨終頻頻以國事為念 北平二十五日電：著名宿將下槐，於昨日在滬逝世...

喜多

昨由粵赴桂 香港二十五日電：喜多美子女士，於昨日由廣州乘車赴桂林...

宿將下槐逝世

臨終頻頻以國事為念 北平二十五日電：著名宿將下槐，於昨日在滬逝世...

喜多

昨由粵赴桂 香港二十五日電：喜多美子女士，於昨日由廣州乘車赴桂林...

宿將下槐逝世

臨終頻頻以國事為念 北平二十五日電：著名宿將下槐，於昨日在滬逝世...

喜多

昨由粵赴桂 香港二十五日電：喜多美子女士，於昨日由廣州乘車赴桂林...

宿將下槐逝世

臨終頻頻以國事為念 北平二十五日電：著名宿將下槐，於昨日在滬逝世...

喜多

昨由粵赴桂 香港二十五日電：喜多美子女士，於昨日由廣州乘車赴桂林...

全省中學師範畢業會考

昨分七區同時舉行

教廳派員分別前往主持

南昌區分爲四場所考試

第五屆全省中學師範畢業會考，於昨(二十五)日起，分七區同時舉行，除外屬各區，由教廳派員前往主持外，南昌區，分爲四個場所舉行，第一試場，在立一中，第二試場，在立二中，第三試場，在立三中，第四試場，在立四中，各試場，均由教廳派員主持，並由各省，與高師院，派員到各試場，與各學生，共一千餘人，考試科目，爲國文，算術，常識，自然，社會，音樂，美術，體育，及實習等，高師院，派員到各試場，主持考試，並由各省，與高師院，派員到各試場，主持考試，並由各省，與高師院，派員到各試場，主持考試。

試題略誌

國文：(一)作文題，試將下列各段，加以批評，(二)國文常識題，試將下列各段，加以批評，(三)國文常識題，試將下列各段，加以批評，(四)國文常識題，試將下列各段，加以批評，(五)國文常識題，試將下列各段，加以批評。

試場規則

會考委員會，爲慎重起見，特訂試場規則如下：(一)試場門口，須有警戒線，(二)試場內，不得有喧嘩聲，(三)試場內，不得有飲食，(四)試場內，不得有吸烟，(五)試場內，不得有飲酒，(六)試場內，不得有賭博，(七)試場內，不得有賭博，(八)試場內，不得有賭博，(九)試場內，不得有賭博，(十)試場內，不得有賭博。

錢糧蠲免

省政府，爲救濟災民，特將本年錢糧，一律蠲免，(一)本年錢糧，一律蠲免，(二)本年錢糧，一律蠲免，(三)本年錢糧，一律蠲免，(四)本年錢糧，一律蠲免，(五)本年錢糧，一律蠲免，(六)本年錢糧，一律蠲免，(七)本年錢糧，一律蠲免，(八)本年錢糧，一律蠲免，(九)本年錢糧，一律蠲免，(十)本年錢糧，一律蠲免。

交通梗阻

連日大雨，交通梗阻，(一)連日大雨，交通梗阻，(二)連日大雨，交通梗阻，(三)連日大雨，交通梗阻，(四)連日大雨，交通梗阻，(五)連日大雨，交通梗阻，(六)連日大雨，交通梗阻，(七)連日大雨，交通梗阻，(八)連日大雨，交通梗阻，(九)連日大雨，交通梗阻，(十)連日大雨，交通梗阻。

省河水位復漲

省河水位，昨日復漲，(一)省河水位，昨日復漲，(二)省河水位，昨日復漲，(三)省河水位，昨日復漲，(四)省河水位，昨日復漲，(五)省河水位，昨日復漲，(六)省河水位，昨日復漲，(七)省河水位，昨日復漲，(八)省河水位，昨日復漲，(九)省河水位，昨日復漲，(十)省河水位，昨日復漲。

省會普及簡教運動情形

省會普及簡教運動情形，(一)省會普及簡教運動情形，(二)省會普及簡教運動情形，(三)省會普及簡教運動情形，(四)省會普及簡教運動情形，(五)省會普及簡教運動情形，(六)省會普及簡教運動情形，(七)省會普及簡教運動情形，(八)省會普及簡教運動情形，(九)省會普及簡教運動情形，(十)省會普及簡教運動情形。

開辦手工工業製造廠

改良本省各項原有手工工業，(一)改良本省各項原有手工工業，(二)改良本省各項原有手工工業，(三)改良本省各項原有手工工業，(四)改良本省各項原有手工工業，(五)改良本省各項原有手工工業，(六)改良本省各項原有手工工業，(七)改良本省各項原有手工工業，(八)改良本省各項原有手工工業，(九)改良本省各項原有手工工業，(十)改良本省各項原有手工工業。

省會普及簡教運動情形

省會普及簡教運動情形，(一)省會普及簡教運動情形，(二)省會普及簡教運動情形，(三)省會普及簡教運動情形，(四)省會普及簡教運動情形，(五)省會普及簡教運動情形，(六)省會普及簡教運動情形，(七)省會普及簡教運動情形，(八)省會普及簡教運動情形，(九)省會普及簡教運動情形，(十)省會普及簡教運動情形。

返省參加期滿典禮

限今日上午十一時入所，(一)限今日上午十一時入所，(二)限今日上午十一時入所，(三)限今日上午十一時入所，(四)限今日上午十一時入所，(五)限今日上午十一時入所，(六)限今日上午十一時入所，(七)限今日上午十一時入所，(八)限今日上午十一時入所，(九)限今日上午十一時入所，(十)限今日上午十一時入所。

竊電奸徒

竊電奸徒，(一)竊電奸徒，(二)竊電奸徒，(三)竊電奸徒，(四)竊電奸徒，(五)竊電奸徒，(六)竊電奸徒，(七)竊電奸徒，(八)竊電奸徒，(九)竊電奸徒，(十)竊電奸徒。

定期改選

定期改選，(一)定期改選，(二)定期改選，(三)定期改選，(四)定期改選，(五)定期改選，(六)定期改選，(七)定期改選，(八)定期改選，(九)定期改選，(十)定期改選。

本市婦女會

本市婦女會，(一)本市婦女會，(二)本市婦女會，(三)本市婦女會，(四)本市婦女會，(五)本市婦女會，(六)本市婦女會，(七)本市婦女會，(八)本市婦女會，(九)本市婦女會，(十)本市婦女會。

南昌大陸銀行

南昌大陸銀行，(一)南昌大陸銀行，(二)南昌大陸銀行，(三)南昌大陸銀行，(四)南昌大陸銀行，(五)南昌大陸銀行，(六)南昌大陸銀行，(七)南昌大陸銀行，(八)南昌大陸銀行，(九)南昌大陸銀行，(十)南昌大陸銀行。

遺失聲明

遺失聲明，(一)遺失聲明，(二)遺失聲明，(三)遺失聲明，(四)遺失聲明，(五)遺失聲明，(六)遺失聲明，(七)遺失聲明，(八)遺失聲明，(九)遺失聲明，(十)遺失聲明。

大華銀行

大華銀行，(一)大華銀行，(二)大華銀行，(三)大華銀行，(四)大華銀行，(五)大華銀行，(六)大華銀行，(七)大華銀行，(八)大華銀行，(九)大華銀行，(十)大華銀行。

廣信會館代表

廣信會館代表，(一)廣信會館代表，(二)廣信會館代表，(三)廣信會館代表，(四)廣信會館代表，(五)廣信會館代表，(六)廣信會館代表，(七)廣信會館代表，(八)廣信會館代表，(九)廣信會館代表，(十)廣信會館代表。

遺失聲明

遺失聲明，(一)遺失聲明，(二)遺失聲明，(三)遺失聲明，(四)遺失聲明，(五)遺失聲明，(六)遺失聲明，(七)遺失聲明，(八)遺失聲明，(九)遺失聲明，(十)遺失聲明。

遺失聲明

遺失聲明，(一)遺失聲明，(二)遺失聲明，(三)遺失聲明，(四)遺失聲明，(五)遺失聲明，(六)遺失聲明，(七)遺失聲明，(八)遺失聲明，(九)遺失聲明，(十)遺失聲明。

833 偽省委新相

833 偽省委新相，(一)833 偽省委新相，(二)833 偽省委新相，(三)833 偽省委新相，(四)833 偽省委新相，(五)833 偽省委新相，(六)833 偽省委新相，(七)833 偽省委新相，(八)833 偽省委新相，(九)833 偽省委新相，(十)833 偽省委新相。

本市婦女會

本市婦女會，(一)本市婦女會，(二)本市婦女會，(三)本市婦女會，(四)本市婦女會，(五)本市婦女會，(六)本市婦女會，(七)本市婦女會，(八)本市婦女會，(九)本市婦女會，(十)本市婦女會。

南昌大陸銀行

南昌大陸銀行，(一)南昌大陸銀行，(二)南昌大陸銀行，(三)南昌大陸銀行，(四)南昌大陸銀行，(五)南昌大陸銀行，(六)南昌大陸銀行，(七)南昌大陸銀行，(八)南昌大陸銀行，(九)南昌大陸銀行，(十)南昌大陸銀行。

遺失聲明

遺失聲明，(一)遺失聲明，(二)遺失聲明，(三)遺失聲明，(四)遺失聲明，(五)遺失聲明，(六)遺失聲明，(七)遺失聲明，(八)遺失聲明，(九)遺失聲明，(十)遺失聲明。

遺失聲明

遺失聲明，(一)遺失聲明，(二)遺失聲明，(三)遺失聲明，(四)遺失聲明，(五)遺失聲明，(六)遺失聲明，(七)遺失聲明，(八)遺失聲明，(九)遺失聲明，(十)遺失聲明。

力行

第十二集

別送

川期

我記得我自己是有過幾次的，那天早上，我告訴了你，我告訴了你，我告訴了你...

談談我三年前的中學生活
我記得我三年前的中學生活，那時候我是一個多麼天真的人...

智果
我記得我三年前的中學生活，那時候我是一個多麼天真的人...

完

商務印書館 書新版出近最
德醫何壽民 精治花柳白濁內外各科老手
注射六零六負責成煙毒無痛苦

江西公路處簡明行車時刻表
Table with columns for route, station, and time. Includes sections for 萍鄉線, 永通支線, 贛湘線, and 京贛線.

環湖照相公司
建築華麗 技術精良 摩登美化
獨步南昌 投考照相 一元五張

文藝週刊

第一一十期 第四十四國民 日六月六

黑暗中的飛虫

謝洪川

夜深了。同屋的人全在夢裏；後房有極深長...

都市的夏初

H.C.

我走到一方門前，時間是距東方發白前...

幻影之一

H.C.

這是我在一個深夜裏，在一個...

守靜

守靜

這是我在一個深夜裏，在一個...

渤海之遊

守靜

作者現供職中央研究院...

一、離京前的心情

在南京將近一年了。經過了十月的奮鬥...

甲、南京將近一年了...

乙、自己的住址由雙井巷遷到沙洲...

丙、南京的青年流浪和失業潦倒...

此外生活程度之高，每月的房租...

住在南京的原因，所以，總到北上...

的航運生活，把我在風和月明的深夜...

想死不生兒女別離之情了。想着...

有遊興，有金錢，也恐怕不能吧！...

人生到處如何似，應似飛鴻踏雪泥...

韻丁丁馬蹄，輕鴻飛復復東西...

（第一節完）

龜齡棧 補腎壯陽 功效卓著 信譽卓著 祇須焚點一盤 蚊頃刻匿跡

上海永和實業公司出品 海上海老北門 售有地各

Vertical text on the right edge of the page, including publication details and contact information.

原有實業

江西近年以來，內遭匪患之蹂躪，外受洋貨之壓制。...

察事談判一度波折

北平二十六日電，察事談判，頗覺唇舌，秦德純前派張鴻勳，二十五日深夜研...

中政會通過特任

南京二十六日電，中政會二十六日晨八時，在主席蔣中正主持下，舉行第四...

施程使美德

南京二十六日電，特派施肇基為駐美大使，...

陳儀抵滬

上海二十六日電，福建省政府主席陳儀，二十六日晨九時由滬抵滬...

蔣作賓

南京二十六日電，蔣作賓定於下月初返國，...

講演救國教育

蔣委員長在成都，今日大要講救國教育，...

都憤音樂

蔣委員長在成都，今日大要講救國教育，...

本年五個月來

對貿易統計，上海二十六日電，海關統計，本年五個月來，...

立院昨審查

川公債案，南京二十六日電，立法院昨午審查川公債案，...

邊遠各省區

改土歸流，南京二十六日電，內務部所屬各省改土歸流，...

統計總報告

昨各機關代表及專家，開會討論統計總報告，...

夷人阻匪

竄走松潘，重慶二十六日電，匪首在松潘一帶，...

又偷運銀出口

日大使館昨獲獲百餘人，北平二十六日電，日大使館昨獲獲百餘人，...

宴陳季良

港代督蒞滬，香港二十六日電，港代督蒞滬，...

在英考察

粵軍事考察團，本月廿六日啟程，...

御制

事物之謂，自廣義而言，就可包括人類全部之智能，...

建設起現

代的國家，建設起現代的國家，...

男女

射擊，男女射擊，...

生通告

江西省教育廳代國立北平師範大學，...

白帶球

白帶球，...

白帶球

白帶球，...

白帶球

白帶球，...

鐵道

鐵道，...

鐵道

鐵道，...

鐵道

鐵道，...

鐵道

鐵道，...

鐵道

鐵道，...

鐵道

鐵道，...

鐵道

鐵道，...

鐵道

鐵道，...

鐵道

鐵道，...

鐵道

鐵道，...

鐵道

鐵道，...

鐵道

鐵道，...

鐵道

鐵道，...

鐵道

鐵道，...

鐵道

鐵道，...

鐵道

鐵道，...

鐵道

鐵道，...

鐵道

鐵道，...

鐵道

鐵道，...

鐵道

鐵道，...

鐵道

鐵道，...

鐵道

鐵道，...

鐵道

鐵道，...

鐵道

鐵道，...

鐵道

鐵道，...

鐵道

鐵道，...

鐵道

鐵道，...

鐵道

鐵道，...

鐵道

鐵道，...

鐵道

鐵道，...

鐵道

鐵道，...

鐵道

鐵道，...

鐵道

鐵道，...

鐵道

鐵道，...

鐵道

鐵道，...

鐵道

鐵道，...

鐵道

鐵道，...

鐵道

鐵道，...

鐵道

鐵道，...

鐵道

鐵道，...

鐵道

鐵道，...

鐵道

鐵道，...

鐵道

鐵道，...

鐵道

鐵道，...

鐵道

鐵道，...

鐵道

鐵道，...

鐵道

鐵道，...

鐵道

鐵道，...

鐵道

鐵道，...

鐵道

鐵道，...

鐵道

鐵道，...

鐵道

鐵道，...

鐵道

鐵道，...

鐵道

鐵道，...

鐵道

鐵道，...

登記證 內政部警字第一九四四號 中宣會中宣字第二二二號

江西民國日報

熊式輝

號九一一國家毛·址地

號八四九〇二級第報電

張大二出日報本

號八一四三第

總理遺囑

余致力國民革命，凡四十年，其目的在求中國之自由平等。積四十年之經驗，深知欲達到此目的，必須喚起民眾，及聯合世界上以平等待我之民族，共同奮鬥。現在革命尚未成功，凡我同志，務須負起完成此項事業之使命，繼續努力，以告厥功！

最近主張，開國民會議，及廢除不平等條約，尤須於最短期間，促其實現。是所至禱。

例刊告廣報本

本報前及新明中總國內廣告，均以卅二字為一行依行計算，對而普通廣告以方寸計算如有訂登廣告者，須有廣告價目表，向廣告部索閱。

本報	一月	三月	半年	全年
零售	一分	二分	四分	八分
國內	一元	二元	三元	五元
外埠	一元二角	二元五角	三元五角	六元
國外	一元五角	三元五角	五元	八元

中國國貨銀行儲蓄部

兩益儲蓄存款

期限如十八個月
用途如需用
按期如需用
既無定期
故曰兩益

利息隨時支取
分等支取
另有活期存款
又備詳章贈閱

南昌分行：西大街五十四號
辦事處：洗馬池五十六號
國貨銀行儲蓄部

美蓋水電工程行南昌分行

地址：中正路李家巷口
電話：第四百一十九號

獨家經理中國亞浦耳電風扇

營業要目

承裝電氣暖汽衛工
專鑄生鐵自來水管坑管
包鑿自流泉井兼造水塔
各種大小鍋爐冷作工程

鑿井優點

自流泉井乃飲食之水源為吾人衛生之要素本行有鑿于此特請專門人才承鑿大小自流泉迄今數月於茲不下數十餘具所鑿之井水質清潔其味甘芳與衛生大有裨益且費一次之金錢享永久之利益深荷各界惠顧請君交相讚譽茲為提倡飲料起見 每井費具祇取代價費一百八十元以副惠顧諸君之雅意如蒙垂詢無任歡迎

樂的能

治一切皮膚病
治一切瘡毒
治一切疥癬
治一切濕疹
治一切瘙癢

妙特靈

新西藥行

新生活的生括

供給綉 廠莊 總 中山路

精洗 整齊 雅潔

五大字號

新添支店 德勝路

辟隔齋雲普

南昌兒童書局

特約及經售

全國大中小學入學試題詳解
上海勤奮書局體育叢書
上海辛墾書店科學叢書
上海天馬書店各種新書
上海新亞書店各科大掛圖
各種教育用品文具儀器

簡稱 南昌書局廣告

義務代定各地
日報雜誌新書
概不另加郵資
外埠直接交郵
本埠派人專送

地址：中山路一五二號

亨得利

南昌池馬洗

鐘表 鏡眼 鋼表 軍表

百折不壞 永無損壞

價特只每 元八廿

亨生表

亨生表 亨生表

每式元角

亨生表 亨生表

中國啤酒

Clover BEER

中國啤酒

上海華泰貿易公司



個三之熱常在

童兒片藥已自孩嬰

Text describing the benefits of the children's medicine, mentioning its safety and effectiveness for various ailments.

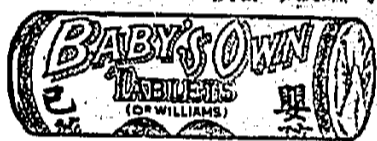

足部 燒發 疼痛

Text describing symptoms of foot pain and burning, and the need for treatment.



Text describing the treatment for foot pain, mentioning the use of specific ointments or pills.



非預之幸京來未非 樂結之慎京過已乃

Main text of the article discussing health, medicine, and the importance of proper care.

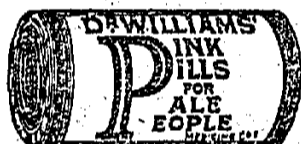

上海六合物製製造廠

標準 五兵兵

Text describing the 'Standard Five Soldier' brand of table tennis balls, highlighting their quality and popularity.

券用試

Text regarding a trial coupon for the table tennis balls, including contact information.

Text describing the factory's production process and the quality of their products.

Text providing the address and contact information for the factory's regional agent.

部道鐵

表刻時車客路鐵南

行實日一月六年四十二國民華中

Table with multiple columns and rows listing train routes, stations, and departure/arrival times.



正售預約訂購愈早

Text describing the book collection, its contents, and the urgency of pre-ordering.

目錄

Table of contents listing various books included in the collection.

Text providing details about the book collection, including the number of volumes and the publisher's information.

一條生吸

Text describing the 'One Line Sucker' product, likely a type of cigarette or a health product, and its benefits.

總經理 洗馬池太和堂

法蘭西之海軍政策
擯斥英德協定保持自由行動
對於過去各項海約重加考慮

巴黎二十五日電：法海軍部今日發表聲明，謂法海軍部對於英德海軍協定，深感不安，且認此項協定，實有損於法海軍之自由行動。法海軍部現正重加考慮過去各項海軍條約，以期能保持法海軍之自由行動。法海軍部並謂，法海軍部對於英德海軍協定，深感不安，且認此項協定，實有損於法海軍之自由行動。法海軍部現正重加考慮過去各項海軍條約，以期能保持法海軍之自由行動。

英德海軍協定
路昂抨擊政府失當
工黨議員亦表不滿

倫敦二十五日電：路昂今日在議會中，對英德海軍協定，發表激烈抨擊，謂政府此項協定，實屬失當。路昂並謂，工黨議員對此項協定，亦表不滿。路昂並謂，工黨議員對此項協定，亦表不滿。

意亦不受約束
關於歐洲和平組織之各項問題

羅馬二十五日電：意政府今日發表聲明，謂意政府對於英德海軍協定，深感不安，且認此項協定，實有損於意海軍之自由行動。意政府現正重加考慮過去各項海軍條約，以期能保持意海軍之自由行動。

英上辯論
英德海軍協定
路昂抨擊政府失當

倫敦二十五日電：路昂今日在議會中，對英德海軍協定，發表激烈抨擊，謂政府此項協定，實屬失當。路昂並謂，工黨議員對此項協定，亦表不滿。路昂並謂，工黨議員對此項協定，亦表不滿。

中法越約
特法參院批准
巴黎二十六日電

巴黎二十六日電：法參議院今日批准中法越約。法參議院並謂，中法越約之批准，實為法海軍自由行動之保障。

英庚款會
將開財務會
倫敦二十六日電

倫敦二十六日電：英庚款會今日召開財務會議。英庚款會並謂，英庚款會將重加考慮過去各項海軍條約，以期能保持英海軍之自由行動。

川省設專處
辦理禁政
成都二十六日電

成都二十六日電：川省政府今日設立禁政專處。川省政府並謂，禁政專處之設立，實為川省禁政之保障。

豫晉兩青年
遊抵貴陽
貴陽二十六日電

貴陽二十六日電：豫晉兩青年今日遊抵貴陽。豫晉兩青年並謂，豫晉兩青年之遊歷，實為豫晉兩青年之保障。

法辦款付
每月三元
每月三元

法辦款付，每月三元。法辦款付，每月三元。法辦款付，每月三元。

德內閣通過
強迫工役法
女子亦將加入工軍

柏林二十六日電：德內閣今日通過強迫工役法。德內閣並謂，女子亦將加入工軍。德內閣並謂，女子亦將加入工軍。

梁鴻志昨日
過京訪友
南京二十六日電

南京二十六日電：梁鴻志昨日過京訪友。梁鴻志並謂，梁鴻志將重加考慮過去各項海軍條約，以期能保持梁海軍之自由行動。

經委會籌劃
開闢八大河道
南京二十六日電

南京二十六日電：經委會今日籌劃開闢八大河道。經委會並謂，開闢八大河道，實為經委會之保障。

呈遞國書經過
土總統接見殷殷問
安卡拉二十六日電

安卡拉二十六日電：土總統今日接見殷殷問。土總統並謂，土總統將重加考慮過去各項海軍條約，以期能保持土海軍之自由行動。

吏治改進問題
政治學會昨討論
南京二十六日電

南京二十六日電：政治學會今日討論吏治改進問題。政治學會並謂，吏治改進，實為政治學會之保障。

新艦十三艘
巡洋艦八艘及潛艇三艘
南京二十六日電

南京二十六日電：新艦十三艘，巡洋艦八艘及潛艇三艘。新艦十三艘，巡洋艦八艘及潛艇三艘。

英財政顧問
羅斯定期來華
倫敦二十六日電

倫敦二十六日電：英財政顧問羅斯定期來華。英財政顧問羅斯並謂，羅斯將重加考慮過去各項海軍條約，以期能保持英海軍之自由行動。

英財政顧問
羅斯定期來華
倫敦二十六日電

倫敦二十六日電：英財政顧問羅斯定期來華。英財政顧問羅斯並謂，羅斯將重加考慮過去各項海軍條約，以期能保持英海軍之自由行動。

褒揚先烈宵調達
中常會決議請國府
南京二十六日電

南京二十六日電：中常會今日決議褒揚先烈宵調達。中常會並謂，褒揚先烈宵調達，實為中常會之保障。

馬尼拉將
押邊曉將
馬尼拉二十六日電

馬尼拉二十六日電：馬尼拉將押邊曉將。馬尼拉將押邊曉將並謂，馬尼拉將押邊曉將將重加考慮過去各項海軍條約，以期能保持馬尼拉將押邊曉將海軍之自由行動。

民生公司
購置輪隻
南京二十六日電

南京二十六日電：民生公司今日購置輪隻。民生公司並謂，購置輪隻，實為民生公司之保障。

華僑匯款
由中交代匯
南京二十六日電

南京二十六日電：華僑匯款由中交代匯。華僑匯款由中交代匯並謂，華僑匯款由中交代匯將重加考慮過去各項海軍條約，以期能保持華僑匯款由中交代匯海軍之自由行動。

浙省鹽課
仍歸中央收入
南京二十六日電

南京二十六日電：浙省鹽課仍歸中央收入。浙省鹽課仍歸中央收入並謂，浙省鹽課仍歸中央收入將重加考慮過去各項海軍條約，以期能保持浙省鹽課仍歸中央收入海軍之自由行動。

水利公司
股本六萬元
南京二十六日電

南京二十六日電：水利公司股本六萬元。水利公司股本六萬元並謂，水利公司股本六萬元將重加考慮過去各項海軍條約，以期能保持水利公司股本六萬元海軍之自由行動。

拆探兩艦北歸事
已完全解決
南京二十六日電

南京二十六日電：拆探兩艦北歸事已完全解決。拆探兩艦北歸事已完全解決並謂，拆探兩艦北歸事已完全解決將重加考慮過去各項海軍條約，以期能保持拆探兩艦北歸事已完全解決海軍之自由行動。

西使將返國
上海二十六日電

上海二十六日電：西使將返國。西使將返國並謂，西使將返國將重加考慮過去各項海軍條約，以期能保持西使將返國海軍之自由行動。

兩日人赴晉
西安二十六日電

西安二十六日電：兩日人赴晉。兩日人赴晉並謂，兩日人赴晉將重加考慮過去各項海軍條約，以期能保持兩日人赴晉海軍之自由行動。

華僑匯款
由中交代匯
南京二十六日電

南京二十六日電：華僑匯款由中交代匯。華僑匯款由中交代匯並謂，華僑匯款由中交代匯將重加考慮過去各項海軍條約，以期能保持華僑匯款由中交代匯海軍之自由行動。

掃葉山房收買古今舊書廣告
本報今日(即六月廿八日)隨報附送南
昌市政委員會第十五次土地登記公告

掃葉山房收買古今舊書廣告。本報今日(即六月廿八日)隨報附送南昌市政委員會第十五次土地登記公告。

蕭再華堂得業聲明
南昌市政委員會啟事
江西南省立南昌第二中學校暑期補習班招生廣告

蕭再華堂得業聲明。南昌市政委員會啟事。江西南省立南昌第二中學校暑期補習班招生廣告。

鶴琴夫君君鑒
江西南省立南昌第二中學校暑期補習班招生廣告

鶴琴夫君君鑒。江西南省立南昌第二中學校暑期補習班招生廣告。

江西南省立南昌第二中學校暑期補習班招生廣告

江西南省立南昌第二中學校暑期補習班招生廣告。

江西南省立南昌第二中學校暑期補習班招生廣告

江西南省立南昌第二中學校暑期補習班招生廣告。

◎院戲之片鉅產國默聲映專尙高嚴莊指一屈首昌南◎

四放映日每
阻無雨風

明星大戲院

准定廿九
日起開映
連映五天

好片自有好味道

看後自能心領神會之拍案叫絕

◎◎攝影
周
◎◎景佈
方沛

演出者：
魏鶴齡 胡萍 王乃東 王引 袁美雲 葉娟娟

全部有
「人之初」
給大地以
喜悅的春
光，活潑
的朝氣！
「人之初」
給一切年
老年青的
人以新的
生命！

本院敢以二十萬分誠意來介紹此片

人之初

人人皆有，人之初，所以人人愛看此片

親子指父為盜 親母思子成瘋

悲慘的故事刻劃的描寫演出慘目傷心令人淚下一

寫盡了人生的慘痛！
描繪了人心的深處！

戀
斗轉，星移，玉漏頻，
已三更。淚灑濕水間，
似有款乃聲，含笑整衣
開繡戶，斜敲手，扶欄
迎。

愛
夜深風竹敲秋韻，
萬葉千聲皆是恨，
故欵單枕夢中尋，
夢又不成燈又燼。

熱
烟水茫茫，
回首斜暮，
山無數，
亂紅如雨，
記取「人之初」

苦
年年解纜，撐篙，搖櫓
濺濺游舟，
波光瀾灩柳條柔
遊人只道春光好
誰解舟子苦常日愁！

本片感人之深固不僅使奶奶
太太們傷心流淚而已！

一顰一笑
發於內心
一怒一哭
產自情感

富可欺貧
骨肉分歧
財迷心竅
子不認父
豪情狂放，一瀉
千里，訴盡了千
萬年的沉痛的鬱
抑！
寫人生悲歡離合
，入情入扣，令
人聲淚俱下。

房花燭夜，
窺照受禽寺，
鐵索瑯瑯，
限八，盡在
分悽慘，
說不出！

●人之初●
有 幸 不 幸
幸者 富貴 室見 不幸 者為 苦家 子

不看此片
好像有一樁要緊心事未了！
看了此片
比吃十客冰淇淋痛快多呢！

江西民國日報

熊式輝

登記證

內政部警字第一九四四號 中宣會中宣字第二一五號

地址：毛家園一號九

電話：掛號無二〇九四八

本報日出二大張

第三四一八號

設金分庫各縣之民欠田賦

仍暫由縣政府徵收

以免收徵中斷辦事發生困難

但須按日將收欸送分庫核收

省府為嚴切整頓全省田賦起見，特令各縣田賦，先行由縣政府徵收，其徵收手續，應由各縣田賦課長，分別負責辦理。其徵收之田賦，應按日將收欸送分庫核收，以便彙報。其徵收之田賦，應由各縣田賦課長，分別負責辦理。其徵收之田賦，應按日將收欸送分庫核收，以便彙報。其徵收之田賦，應由各縣田賦課長，分別負責辦理。其徵收之田賦，應按日將收欸送分庫核收，以便彙報。

河北建設廳長

呂咸調任

本省省府委員呂咸，現調任河北建設廳長。呂咸曾任本省建設廳長，對於建設事業，頗有經驗。此次調任河北，當能盡心盡力，為河北建設事業，貢獻良多。

省務會議

省府委員會議，本月二十一日下午二時，在省府大禮堂舉行。出席委員有：省府委員、各廳處長、各專署專員等。會議由省府委員主席主持，討論各項提案，並通過各項決議。

省黨部勞務團

省黨部勞務團，定於七月一日開始授課。該團之成立，旨在加強黨務工作，提高黨員素質。授課內容包括：黨義、黨史、黨綱、黨章等。授課時間為每日下午六時至七時。

省府令各縣

省府令各縣，辦理合作事務。各縣應遵照省府令，積極辦理合作事務，以發展農村經濟，提高農民生活。省府將對各縣辦理合作事務之成效，進行考核。

省府令各縣

省府令各縣，辦理合作事務。各縣應遵照省府令，積極辦理合作事務，以發展農村經濟，提高農民生活。省府將對各縣辦理合作事務之成效，進行考核。

省賑務會電呈熊主席

省賑務會電呈熊主席，請求撥款救濟災民。據報，近日全省各地發生水災，災情嚴重，災民流離失所，急需救濟。省賑務會懇請熊主席撥款救濟，以解災民燃眉之急。

就近向中央請賑

就近向中央請賑，請求中央撥款救濟災民。據報，近日全省各地發生水災，災情嚴重，災民流離失所，急需救濟。省賑務會懇請中央撥款救濟，以解災民燃眉之急。

南潯路昨日仍未通車

南潯路昨日仍未通車，交通受阻。據報，南潯路因水災影響，至今仍未修復，交通嚴重受阻。當地居民出行極為不便，急需修復道路。

省河水位

省河水位，昨日有所回升。據報，昨日省河水位有所回升，但仍處於警戒線以下。當地居民應加強防範，防止水災發生。

昨日復漲

昨日復漲，水位上升。據報，昨日水位復漲，水位上升。當地居民應加強防範，防止水災發生。

各縣應指定專員

各縣應指定專員，辦理合作事務。省府要求各縣指定專員，負責辦理合作事務，以發展農村經濟，提高農民生活。

辦理合作事務

辦理合作事務，發展農村經濟。省府要求各縣積極辦理合作事務，以發展農村經濟，提高農民生活。

省府令各縣

省府令各縣，辦理合作事務。各縣應遵照省府令，積極辦理合作事務，以發展農村經濟，提高農民生活。

省府令各縣

省府令各縣，辦理合作事務。各縣應遵照省府令，積極辦理合作事務，以發展農村經濟，提高農民生活。

視察黨務經過

視察黨務經過，對各地黨務工作進行檢查。省府視察團對各地黨務工作進行檢查，對成績優良者予以表揚，對成績不佳者予以批評。

程時燧

程時燧，近日在滬。程時燧為著名人士，此次來滬，當有重要任務。

暑期補習班課程

暑期補習班課程，各校應遵照省府令辦理。省府要求各學校暑期補習班課程，應以實用為主，提高學生素質。

教廳決定

教廳決定，暑期補習班課程。教廳決定暑期補習班課程，以實用為主，提高學生素質。

省府變更

省府變更，各機關辦公時間。省府變更各機關辦公時間，以適應需要。

各機關辦公時間

各機關辦公時間，省府令各機關遵照辦理。省府令各機關遵照辦理，以適應需要。

省府令各縣

省府令各縣，辦理合作事務。各縣應遵照省府令，積極辦理合作事務，以發展農村經濟，提高農民生活。

省府令各縣

省府令各縣，辦理合作事務。各縣應遵照省府令，積極辦理合作事務，以發展農村經濟，提高農民生活。

省府令各縣

省府令各縣，辦理合作事務。各縣應遵照省府令，積極辦理合作事務，以發展農村經濟，提高農民生活。

省府令各縣

省府令各縣，辦理合作事務。各縣應遵照省府令，積極辦理合作事務，以發展農村經濟，提高農民生活。

省府令各縣

省府令各縣，辦理合作事務。各縣應遵照省府令，積極辦理合作事務，以發展農村經濟，提高農民生活。

省府令各縣

省府令各縣，辦理合作事務。各縣應遵照省府令，積極辦理合作事務，以發展農村經濟，提高農民生活。

省府令各縣

省府令各縣，辦理合作事務。各縣應遵照省府令，積極辦理合作事務，以發展農村經濟，提高農民生活。

省府令各縣

省府令各縣，辦理合作事務。各縣應遵照省府令，積極辦理合作事務，以發展農村經濟，提高農民生活。

省府令各縣

省府令各縣，辦理合作事務。各縣應遵照省府令，積極辦理合作事務，以發展農村經濟，提高農民生活。

省府令各縣

省府令各縣，辦理合作事務。各縣應遵照省府令，積極辦理合作事務，以發展農村經濟，提高農民生活。

省府令各縣

省府令各縣，辦理合作事務。各縣應遵照省府令，積極辦理合作事務，以發展農村經濟，提高農民生活。

省府令各縣

省府令各縣，辦理合作事務。各縣應遵照省府令，積極辦理合作事務，以發展農村經濟，提高農民生活。

省府令各縣

省府令各縣，辦理合作事務。各縣應遵照省府令，積極辦理合作事務，以發展農村經濟，提高農民生活。

省府令各縣

省府令各縣，辦理合作事務。各縣應遵照省府令，積極辦理合作事務，以發展農村經濟，提高農民生活。

省府令各縣

省府令各縣，辦理合作事務。各縣應遵照省府令，積極辦理合作事務，以發展農村經濟，提高農民生活。

省府令各縣

省府令各縣，辦理合作事務。各縣應遵照省府令，積極辦理合作事務，以發展農村經濟，提高農民生活。

省府令各縣

省府令各縣，辦理合作事務。各縣應遵照省府令，積極辦理合作事務，以發展農村經濟，提高農民生活。

省府令各縣

省府令各縣，辦理合作事務。各縣應遵照省府令，積極辦理合作事務，以發展農村經濟，提高農民生活。

省府令各縣

省府令各縣，辦理合作事務。各縣應遵照省府令，積極辦理合作事務，以發展農村經濟，提高農民生活。

省府令各縣

省府令各縣，辦理合作事務。各縣應遵照省府令，積極辦理合作事務，以發展農村經濟，提高農民生活。

省府令各縣

省府令各縣，辦理合作事務。各縣應遵照省府令，積極辦理合作事務，以發展農村經濟，提高農民生活。

省府令各縣

省府令各縣，辦理合作事務。各縣應遵照省府令，積極辦理合作事務，以發展農村經濟，提高農民生活。

省府令各縣

省府令各縣，辦理合作事務。各縣應遵照省府令，積極辦理合作事務，以發展農村經濟，提高農民生活。

省府令各縣

省府令各縣，辦理合作事務。各縣應遵照省府令，積極辦理合作事務，以發展農村經濟，提高農民生活。

省府令各縣

省府令各縣，辦理合作事務。各縣應遵照省府令，積極辦理合作事務，以發展農村經濟，提高農民生活。

省府令各縣

省府令各縣，辦理合作事務。各縣應遵照省府令，積極辦理合作事務，以發展農村經濟，提高農民生活。

省府令各縣

省府令各縣，辦理合作事務。各縣應遵照省府令，積極辦理合作事務，以發展農村經濟，提高農民生活。

省府令各縣

省府令各縣，辦理合作事務。各縣應遵照省府令，積極辦理合作事務，以發展農村經濟，提高農民生活。

省府令各縣

省府令各縣，辦理合作事務。各縣應遵照省府令，積極辦理合作事務，以發展農村經濟，提高農民生活。

省府令各縣

省府令各縣，辦理合作事務。各縣應遵照省府令，積極辦理合作事務，以發展農村經濟，提高農民生活。

寶光美術照相公司
經理德國照相師
地址：南京路四六號

光明
每日下午七時起至九時止

星期
每日下午七時起至九時止

江西民國日報

黨式程

登記證 內政部警字第一九四四號 中宣會中宣字第二二二號

號九一一國家毛...址地

號八四九〇二線有號掛 報電

張大二出日報本

號九一四三第

總理遺囑
 余致力國民革命凡四十年其目的在求中國之自由平等。積四十年之經驗深知欲達到此目的。必須喚起民眾。及聯合世界上以平等待我之民族。共同奮鬥。現在革命尚未成功。凡我同志。務須負起完成此項偉大使命。至死方休。此致全體同志。孫中山

報費	全年	半年	三月	零售
本埠	十元	五元五角	三元八角	每份五分
外埠	十二元	六元五角	四元	每份五分
國外	十五元	八元	五元	每份五分

本報廣告刊例
 本報廣告及新聞中欄內廣告均以卅二字為一行。行計計算。而普通廣告以方寸計算。如有訂費。廣告另議。廣告價目表。向廣告部索閱。

中國人請吃



Clover BEER
 中國啤酒
 上海華泰貿易公司

中國國貨銀行

儲蓄部

兩益儲蓄存款
 期限如十八個月
 中途如遇需用
 照期支取
 無須限制
 故曰兩益

利息週支
 隨時支取
 分級支取
 另有活期儲蓄
 手續簡便
 詳章函索即寄

南昌分行 西大街五十四號
 辦事處 洗馬池五十六號

美蓋水電工程行南昌分行

獨家經理中國亞浦耳電風扇
 中外水電五金材料
 承裝電氣暖汽衛 工程
 專鑄生鐵自來水管坑管
 包鑿自流泉井兼造水塔
 各種大小鍋爐冷作工程

鑿井優點
 自流泉井乃飲食之水源為衛生之要素本行有鑿于此特請專門人才承鑿大小自流泉迄今數月於茲不下數十餘具所鑿之井水質清潔其味甘芳與衛生大有裨益且費一次之金錢享永久之利益深荷各界垂顧請君交相讚譽茲為提倡飲水起見 每井壹具祇取代價費一百八十元以副惠顧諸君之雅意如蒙垂詢無任歡迎

地址：中正路李家巷口
 電話：第四百一十九號



傑的能
 治百病 功效神速
 專治：頭痛、牙痛、胃痛、腹痛、腰痛、關節痛、神經痛、感冒、發燒、咳嗽、氣喘、哮喘、喉痛、耳痛、眼痛、皮膚病、瘡癤、腫毒、跌打損傷、刀傷、燙傷、凍瘡、蚊蟲叮咬、小兒驚風、婦女經痛、產後腹痛、一切痛症、無不立效。

南昌池馬洗 亨得利分行

鐘表 鏡 眼鏡 照相 留聲機
 花色齊備 定價極廉 保證耐用
 百折不壞 表可抵十只用



價特只每 元八廿

亨得利分行 池馬洗南昌經理行

學生表
 每式元式只每
 學式國產年上德文備
 式樣最新穎 走時準確



五福大衆書局 遊行廉價部

特別大廉價
 期限 六月廿七日起 七月十二日止

售價自一折起

地址：世界書局對面 戊子牌廿一號



個三之熱常在

童兒片藥已自孩嬰

每瓶一元五角... 凡小兒患此症者... 宜早服此藥...



足部 燒發 疼痛

如果走或運動後... 足部發熱... 宜早服此藥...



浙江西所泰安常服... 功效立見... 宜早服此藥...



非末來之幸福 乃已過之懊惱

許多人對於此際... 宜早服此藥... 功效立見...

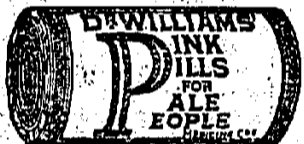

上海六合 賽璐品製造廠... 六角牌練習用兵球... 五角牌標準兵球...

處理經總省全西江 街正磨路馬德民昌南 館器儀學科

一條生... 凡小兒患此症者... 宜早服此藥...

Table with columns for stations (九江, 沙河, 德安, etc.) and train schedules.

止截底月本... 要摘法辦... 定價六折計算...

星期論文

應付目前國家經濟危機應有之注意

蕭純錦

余每讀史，至蕭六州之淪於契丹，則...

所謂我國目前最嚴重之經濟問題者，自然為...

現銀之輸出，計去年一月至七月，七個月...

豐台殘匪已遠颺

平市治安恢復常態

當局為嚴防奸宄起見宣佈戒嚴

南京二十九日電：豐台亂匪聚眾，平軍分會政警...

北平二十九日電：豐台亂匪，經我官兵撲滅後，...

匪亂追誌

北平二十九日電：匪亂追誌，至二十四日...

通縣安謐

北平二十九日電：通縣安謐，八日下午...

海關附加稅

南京二十九日電：海關附加稅，財政部呈准...

昨開常會

南京二十九日電：昨開常會，討論各項提案...

防圻琛再逃

南京二十九日電：防圻琛再逃，二艦北歸...

汪宴四省主席

南京二十九日電：汪宴四省主席，汪精衛...

登記煙民

南京二十九日電：登記煙民，滬市政府...

甘青川請求

南京二十九日電：甘青川請求，甘肅省政府...

自七月一日起

南京二十九日電：自七月一日起，十四省司法...

發行分局

南京二十九日電：發行分局，中央銀行...

免出口稅

南京二十九日電：免出口稅，財政部呈准...

關稅公債

南京二十九日電：關稅公債，以五千萬換回...

政治學會

南京二十九日電：政治學會，昨開大會...

免出口稅

南京二十九日電：免出口稅，財政部呈准...

自帶球

南京二十九日電：自帶球，江蘇省政府...

大藥王

創毒刀，江西樟樹東門，關琴梧化學...

大藥王

創毒刀，江西樟樹東門，關琴梧化學...

大藥王

創毒刀，江西樟樹東門，關琴梧化學...

大藥王

創毒刀，江西樟樹東門，關琴梧化學...

大藥王

創毒刀，江西樟樹東門，關琴梧化學...

大藥王

創毒刀，江西樟樹東門，關琴梧化學...

大藥王

創毒刀，江西樟樹東門，關琴梧化學...

大藥王

創毒刀，江西樟樹東門，關琴梧化學...

大藥王

創毒刀，江西樟樹東門，關琴梧化學...

大藥王

創毒刀，江西樟樹東門，關琴梧化學...

大藥王

創毒刀，江西樟樹東門，關琴梧化學...

粵省九江... 獎券... 廣東省政府... 粵省九江... 獎券... 廣東省政府...

英國調解無結果

意亞戰機極緊迫

倫敦消息：英政府對意亞戰事之進展，深感憂慮。意國戰機之進展，已使英政府感到極大之壓力。英政府正密切注視意國之動向，並已作好一切準備，以應付任何可能發生之變局。

意軍行將大舉

軍事預算增加

羅馬消息：意政府正積極籌備大規模之軍事行動。據悉，意國之軍事預算將有顯著增加，以支持其在戰場上之進攻。意軍之裝備與訓練，均處於極佳之狀態，隨時準備大舉進攻。

銀價跌落未已

供過於求美方不勝

倫敦消息：國際銀價近日持續走低，市場對美方之經濟前景感到憂慮。分析人士認為，美方之經濟政策導致了全球銀價之大幅波動，且目前尚未見有回升之跡象。

艾登抵倫敦

艾登抵倫敦

倫敦消息：英外交部長艾登已於昨日抵達倫敦，並隨即開始處理各項外交事務。艾登之到京，標誌著英政府將對當前國際形勢作出進一步之部署。

長江輪船

長江輪船

上海消息：長江輪船公司之各項業務正有序進行。該公司表示，將繼續加強與各界之合作，為廣大客戶提供優質之服務。

艾登抵倫敦

艾登抵倫敦

倫敦消息：艾登在倫敦期間，將與各方代表進行廣泛之交流。預計此次訪問將對英政府之外交政策產生重要影響。

哈斯在巴黎講演

哈斯在巴黎講演

巴黎消息：德國駐法大使哈斯近日在巴黎舉行了重要之講演。哈斯在演講中闡述了德國之對外政策，並強調了德國對和平與穩定之承諾。

各省新聞摘要：包括各省之經濟動態、社會事件及地方建設進展等。

中國建設之進步

中國建設之進步

當局實事求是，積極推動各項建設事業。從交通、教育到農業、工業，中國在各個領域均取得了顯著之進步，展現了強勁之發展勢頭。

各省經濟工作

各省經濟工作

各省正積極落實中央之經濟政策，推動地方經濟之繁榮發展。通過加強基礎設施建設、發展特色產業等方式，各省經濟工作取得了積極成效。

克張家壩

克張家壩

克張家壩地區之各項建設工作正加緊進行。當地政府將進一步加大投入，改善民生，促進該地區之經濟發展。

郵儲合併

郵儲合併

郵政儲蓄部與儲蓄部之合併工作正順利進行。此次合併將有助於整合資源，提高服務效率，更好地滿足廣大市民之金融需求。

陸軍第七十七師司令部

陸軍第七十七師司令部

陸軍第七十七師司令部將加強與地方之聯繫，共同維護地方安寧與穩定。師部將積極參與各項社會公益事業，為地方建設貢獻力量。

恭頌陸軍第八師

恭頌陸軍第八師

恭頌陸軍第八師官兵英勇無畏，保家衛國。第八師官兵在戰場上表現出色，為國家之安全與榮譽作出了巨大貢獻。

南昌營業稅徵收局啟事

南昌營業稅徵收局啟事

南昌營業稅徵收局將加強稅收徵收工作，確保國家財政收入。請廣大納稅人踴躍繳納稅款，共同支持地方建設。

各省新聞摘要：包括各省之經濟動態、社會事件及地方建設進展等。

毛壽春等對於民生飯店

毛壽春等對於民生飯店

毛壽春等人士對民生飯店之發展表示支持。他們認為，民生飯店之發展將有助於改善民生，促進地方經濟之發展。

陸軍第七十七師司令部

陸軍第七十七師司令部

陸軍第七十七師司令部將加強與地方之聯繫，共同維護地方安寧與穩定。師部將積極參與各項社會公益事業，為地方建設貢獻力量。

恭頌陸軍第八師

恭頌陸軍第八師

恭頌陸軍第八師官兵英勇無畏，保家衛國。第八師官兵在戰場上表現出色，為國家之安全與榮譽作出了巨大貢獻。

南昌營業稅徵收局啟事

南昌營業稅徵收局啟事

南昌營業稅徵收局將加強稅收徵收工作，確保國家財政收入。請廣大納稅人踴躍繳納稅款，共同支持地方建設。

蘇省第八安部

蘇省第八安部

蘇省第八安部將加強治安維護工作，確保社會穩定。安部將嚴厲打擊犯罪活動，保護人民生命財產安全。

潘國華

潘國華

潘國華先生將積極參與各項社會公益事業，為社會發展貢獻力量。潘先生具有高尚之品德與豐富之經驗，是社會之楷模。

江蘇省黨部

江蘇省黨部

江蘇省黨部將加強宣傳思想工作，推動社會進步。黨部將深入基層，聽取民意，為廣大黨員服務。

各省新聞摘要：包括各省之經濟動態、社會事件及地方建設進展等。

冰出已現

冰出已現

冰出已現，市民可放心選購。市場上之冰塊供應充足，品質優良，價格公道，滿足市民之需求。

代理補登所有權啟事

代理補登所有權啟事

代理補登所有權啟事，請相關人員注意。本處將協助辦理各項所有權登記手續，確保合法權益。

江蘇省黨部

江蘇省黨部

江蘇省黨部將加強宣傳思想工作，推動社會進步。黨部將深入基層，聽取民意，為廣大黨員服務。

南昌營業稅徵收局啟事

南昌營業稅徵收局啟事

南昌營業稅徵收局將加強稅收徵收工作，確保國家財政收入。請廣大納稅人踴躍繳納稅款，共同支持地方建設。

蘇省第八安部

蘇省第八安部

蘇省第八安部將加強治安維護工作，確保社會穩定。安部將嚴厲打擊犯罪活動，保護人民生命財產安全。

潘國華

潘國華

潘國華先生將積極參與各項社會公益事業，為社會發展貢獻力量。潘先生具有高尚之品德與豐富之經驗，是社會之楷模。

江蘇省黨部

江蘇省黨部

江蘇省黨部將加強宣傳思想工作，推動社會進步。黨部將深入基層，聽取民意，為廣大黨員服務。

水災各縣紛紛請賑

省府決定救急辦法

先撥振款赴各重要災區散發

並將各縣散餘振款撥辦急振

連日大雨不止，山洪暴發，各地災情，已呈極重，各縣紛紛請賑，省府接獲各縣請賑電，即由賑委會撥款，先撥振款赴各重要災區散發，並將各縣散餘振款撥辦急振，以資救濟。省府接獲各縣請賑電，即由賑委會撥款，先撥振款赴各重要災區散發，並將各縣散餘振款撥辦急振，以資救濟。省府接獲各縣請賑電，即由賑委會撥款，先撥振款赴各重要災區散發，並將各縣散餘振款撥辦急振，以資救濟。

水公安局派輪 救護各圩堤

水利局派員分赴各縣，督率各圩堤，救護各圩堤。水利局派員分赴各縣，督率各圩堤，救護各圩堤。水利局派員分赴各縣，督率各圩堤，救護各圩堤。

修水災情奇重 城東南被淹

天雨綿綿，二十二日午後，大雨滂沱，城東南被淹。天雨綿綿，二十二日午後，大雨滂沱，城東南被淹。天雨綿綿，二十二日午後，大雨滂沱，城東南被淹。

南潯路被水阻 昨仍未通車

七日，南潯路被水阻，昨仍未通車。七日，南潯路被水阻，昨仍未通車。七日，南潯路被水阻，昨仍未通車。

積糧籌備 賑濟水災

積糧籌備，賑濟水災。積糧籌備，賑濟水災。積糧籌備，賑濟水災。

南昌站工程 日完成大半

南昌站工程，日完成大半。南昌站工程，日完成大半。南昌站工程，日完成大半。

吳財廳長 昨正式視事

吳財廳長，昨正式視事。吳財廳長，昨正式視事。吳財廳長，昨正式視事。

本市運動會 定期舉行給獎禮

本市運動會，定期舉行給獎禮。本市運動會，定期舉行給獎禮。本市運動會，定期舉行給獎禮。

省河水位 昨日降落

省河水位，昨日降落。省河水位，昨日降落。省河水位，昨日降落。

超過歷年紀錄 幾合全年雨量四分之三

超過歷年紀錄，幾合全年雨量四分之三。超過歷年紀錄，幾合全年雨量四分之三。超過歷年紀錄，幾合全年雨量四分之三。

郵政儲蓄金總局 辦理農村放款

郵政儲蓄金總局，辦理農村放款。郵政儲蓄金總局，辦理農村放款。郵政儲蓄金總局，辦理農村放款。

省府令公安局 籌辦警官講習班

省府令公安局，籌辦警官講習班。省府令公安局，籌辦警官講習班。省府令公安局，籌辦警官講習班。

限八月底清繳 撤銷特區由原縣辦理

限八月底清繳，撤銷特區由原縣辦理。限八月底清繳，撤銷特區由原縣辦理。限八月底清繳，撤銷特區由原縣辦理。

公安局舉行 保甲會議

公安局舉行，保甲會議。公安局舉行，保甲會議。公安局舉行，保甲會議。

廣信會館代表 徐翊康遺失契據啟事

廣信會館代表，徐翊康遺失契據啟事。廣信會館代表，徐翊康遺失契據啟事。廣信會館代表，徐翊康遺失契據啟事。

廣信會館代表，徐翊康遺失契據啟事。廣信會館代表，徐翊康遺失契據啟事。廣信會館代表，徐翊康遺失契據啟事。

廣信會館代表，徐翊康遺失契據啟事。廣信會館代表，徐翊康遺失契據啟事。廣信會館代表，徐翊康遺失契據啟事。

廣信會館代表，徐翊康遺失契據啟事。廣信會館代表，徐翊康遺失契據啟事。廣信會館代表，徐翊康遺失契據啟事。

廣信會館代表，徐翊康遺失契據啟事。廣信會館代表，徐翊康遺失契據啟事。廣信會館代表，徐翊康遺失契據啟事。

廣信會館代表，徐翊康遺失契據啟事。廣信會館代表，徐翊康遺失契據啟事。廣信會館代表，徐翊康遺失契據啟事。

寶光美術照相公司
承接各種照相業務
地址：中山路

廣信會館代表徐翊康遺失契據啟事
本人於本月九日遺失契據一份，如有拾獲者請送還本會館，定有重酬。

泰和撞傷人
本人於本月八日在中山路撞傷行人，現已送醫治療，特此聲明。

私塾會
本校為推廣教育，特設私塾班，歡迎各界人士報名。

振災金保管會
本會為救濟災民，特設振災金保管會，歡迎各界人士捐款。

寶光美術照相公司
承接各種照相業務
地址：中山路

廣信會館代表徐翊康遺失契據啟事
本人於本月九日遺失契據一份，如有拾獲者請送還本會館，定有重酬。

泰和撞傷人
本人於本月八日在中山路撞傷行人，現已送醫治療，特此聲明。

私塾會
本校為推廣教育，特設私塾班，歡迎各界人士報名。

振災金保管會
本會為救濟災民，特設振災金保管會，歡迎各界人士捐款。

狀獎等... 九江... 吳城... 高安...

郭泰祺講國際誠信

條約不在多訂而在遵守 中國所需要者主權獨立

路社二十八日倫敦電：駐倫敦中國大使郭泰祺今日在此間全體和平大會...

彭恩頌揚中國文化

倫敦二十九日哈瓦斯電：印小大會議開會，討論東亞各國關係...

定期舉行會議

並將召開總領事會議 有吉定本月初旬入京

上海二十九日電：日本駐華各地領事會議，定於本月初旬在東京舉行...

法開會 日領事會議，定於本月初旬在東京舉行...

領事會議 日領事會議，定於本月初旬在東京舉行...

領事會議 日領事會議，定於本月初旬在東京舉行...

領事會議 日領事會議，定於本月初旬在東京舉行...

領事會議 日領事會議，定於本月初旬在東京舉行...

領事會議 日領事會議，定於本月初旬在東京舉行...

領事會議 日領事會議，定於本月初旬在東京舉行...

領事會議 日領事會議，定於本月初旬在東京舉行...

領事會議 日領事會議，定於本月初旬在東京舉行...

兼併亞國

如計劃受阻則脫盟 亞方宣言予以抨擊

倫敦二十九日電：據每日電報云，阿比西尼亞皇帝塞拉西...

倫敦二十九日電：據每日電報云，阿比西尼亞皇帝塞拉西...

倫敦二十九日電：據每日電報云，阿比西尼亞皇帝塞拉西...

倫敦二十九日電：據每日電報云，阿比西尼亞皇帝塞拉西...

倫敦二十九日電：據每日電報云，阿比西尼亞皇帝塞拉西...

倫敦二十九日電：據每日電報云，阿比西尼亞皇帝塞拉西...

倫敦二十九日電：據每日電報云，阿比西尼亞皇帝塞拉西...

倫敦二十九日電：據每日電報云，阿比西尼亞皇帝塞拉西...

倫敦二十九日電：據每日電報云，阿比西尼亞皇帝塞拉西...

倫敦二十九日電：據每日電報云，阿比西尼亞皇帝塞拉西...

倫敦二十九日電：據每日電報云，阿比西尼亞皇帝塞拉西...

倫敦二十九日電：據每日電報云，阿比西尼亞皇帝塞拉西...

倫敦二十九日電：據每日電報云，阿比西尼亞皇帝塞拉西...

倫敦二十九日電：據每日電報云，阿比西尼亞皇帝塞拉西...

倫敦二十九日電：據每日電報云，阿比西尼亞皇帝塞拉西...

倫敦二十九日電：據每日電報云，阿比西尼亞皇帝塞拉西...

倫敦二十九日電：據每日電報云，阿比西尼亞皇帝塞拉西...

倫敦二十九日電：據每日電報云，阿比西尼亞皇帝塞拉西...

倫敦二十九日電：據每日電報云，阿比西尼亞皇帝塞拉西...

農影片 將運往羅馬 倫敦二十九日電：據每日電報云...

陸徵祥受任神父

顏惠慶郭泰祺等均往賀 北京二十九日電：據每日電報云...

北京二十九日電：據每日電報云，顏惠慶、郭泰祺等均往賀...

北京二十九日電：據每日電報云，顏惠慶、郭泰祺等均往賀...

北京二十九日電：據每日電報云，顏惠慶、郭泰祺等均往賀...

北京二十九日電：據每日電報云，顏惠慶、郭泰祺等均往賀...

北京二十九日電：據每日電報云，顏惠慶、郭泰祺等均往賀...

北京二十九日電：據每日電報云，顏惠慶、郭泰祺等均往賀...

北京二十九日電：據每日電報云，顏惠慶、郭泰祺等均往賀...

北京二十九日電：據每日電報云，顏惠慶、郭泰祺等均往賀...

北京二十九日電：據每日電報云，顏惠慶、郭泰祺等均往賀...

北京二十九日電：據每日電報云，顏惠慶、郭泰祺等均往賀...

北京二十九日電：據每日電報云，顏惠慶、郭泰祺等均往賀...

北京二十九日電：據每日電報云，顏惠慶、郭泰祺等均往賀...

北京二十九日電：據每日電報云，顏惠慶、郭泰祺等均往賀...

北京二十九日電：據每日電報云，顏惠慶、郭泰祺等均往賀...

北京二十九日電：據每日電報云，顏惠慶、郭泰祺等均往賀...

北京二十九日電：據每日電報云，顏惠慶、郭泰祺等均往賀...

北京二十九日電：據每日電報云，顏惠慶、郭泰祺等均往賀...

北京二十九日電：據每日電報云，顏惠慶、郭泰祺等均往賀...

北京二十九日電：據每日電報云，顏惠慶、郭泰祺等均往賀...

美煤礦工人 定今日罷工 罷工者有四十五萬人...

西北文展

將在滬展覽 上海二十九日電：據每日電報云...

上海二十九日電：據每日電報云，西北文展將在滬展覽...

上海二十九日電：據每日電報云，西北文展將在滬展覽...

上海二十九日電：據每日電報云，西北文展將在滬展覽...

上海二十九日電：據每日電報云，西北文展將在滬展覽...

上海二十九日電：據每日電報云，西北文展將在滬展覽...

上海二十九日電：據每日電報云，西北文展將在滬展覽...

上海二十九日電：據每日電報云，西北文展將在滬展覽...

上海二十九日電：據每日電報云，西北文展將在滬展覽...

上海二十九日電：據每日電報云，西北文展將在滬展覽...

上海二十九日電：據每日電報云，西北文展將在滬展覽...

上海二十九日電：據每日電報云，西北文展將在滬展覽...

上海二十九日電：據每日電報云，西北文展將在滬展覽...

上海二十九日電：據每日電報云，西北文展將在滬展覽...

上海二十九日電：據每日電報云，西北文展將在滬展覽...

上海二十九日電：據每日電報云，西北文展將在滬展覽...

上海二十九日電：據每日電報云，西北文展將在滬展覽...

上海二十九日電：據每日電報云，西北文展將在滬展覽...

上海二十九日電：據每日電報云，西北文展將在滬展覽...

上海二十九日電：據每日電報云，西北文展將在滬展覽...

津浦鐵路 戴傳賢 堅辭長試院 滬銀行庫 本週存款...

恭頌陸軍第八師

陸軍第八師 陸軍第八師 陸軍第八師...

陸軍第八師 陸軍第八師 陸軍第八師...

陸軍第八師 陸軍第八師 陸軍第八師...

陸軍第八師 陸軍第八師 陸軍第八師...

陸軍第八師 陸軍第八師 陸軍第八師...

陸軍第八師 陸軍第八師 陸軍第八師...

陸軍第八師 陸軍第八師 陸軍第八師...

陸軍第八師 陸軍第八師 陸軍第八師...

陸軍第八師 陸軍第八師 陸軍第八師...

陸軍第八師 陸軍第八師 陸軍第八師...

陸軍第八師 陸軍第八師 陸軍第八師...

陸軍第八師 陸軍第八師 陸軍第八師...

陸軍第八師 陸軍第八師 陸軍第八師...

陸軍第八師 陸軍第八師 陸軍第八師...

陸軍第八師 陸軍第八師 陸軍第八師...

陸軍第八師 陸軍第八師 陸軍第八師...

陸軍第八師 陸軍第八師 陸軍第八師...

陸軍第八師 陸軍第八師 陸軍第八師...

陸軍第八師 陸軍第八師 陸軍第八師...

陸軍第八師 陸軍第八師 陸軍第八師...

潘國華 犯事軍逃 潘國華...

江西省黨部

江西省黨部 江西省黨部 江西省黨部...

江西省黨部 江西省黨部 江西省黨部...

江西省黨部 江西省黨部 江西省黨部...

江西省黨部 江西省黨部 江西省黨部...

江西省黨部 江西省黨部 江西省黨部...

江西省黨部 江西省黨部 江西省黨部...

江西省黨部 江西省黨部 江西省黨部...

江西省黨部 江西省黨部 江西省黨部...

江西省黨部 江西省黨部 江西省黨部...

江西省黨部 江西省黨部 江西省黨部...

江西省黨部 江西省黨部 江西省黨部...

江西省黨部 江西省黨部 江西省黨部...

江西省黨部 江西省黨部 江西省黨部...

江西省黨部 江西省黨部 江西省黨部...

江西省黨部 江西省黨部 江西省黨部...

江西省黨部 江西省黨部 江西省黨部...

江西省黨部 江西省黨部 江西省黨部...

江西省黨部 江西省黨部 江西省黨部...

江西省黨部 江西省黨部 江西省黨部...

江西省黨部 江西省黨部 江西省黨部...

裝在真空管中

內附鋼絲三個... 定價每盒銀八元... 南昌經售處豫章公園對面永和路八

兒童週刊

時逢

期一十第... 編主社究研歐精... 號五橋關水內：址社... 一，七，四二

紀念剛陣亡將士的感言

包尚超... 我國受各國欺侮，迭受強鄰侵略，幾乎不能為國...

夜

劉慕德... 宇宙之神，把黑暗垂了下來，籠罩着大地...

自勉

黃安亭... 「民生在世似蟬蟬」，大好光陰不我留...

一對姊妹的愛國公約

我的鄰居，有一對愛國的姊妹，她們在學校讀書的時候...

致友人書

毛本深... 我獨自從正月十六日午分別以後，久未聞候，不知道...

視畢業同學的幾句話

羅明... 親愛的同學們！親愛的同學們！你們和我們在這親愛的學校不久了...

我的志願

雷叔且... 人生在世界上，依我想來，在這做小孩子的時候...

黃昏

劉復奎... 燦爛光明的夕陽，漸漸下山休息了；那迷離的煙霞...

論賞罰

涂序彬... 古來的聖人，以獎懲功過而定賞罰，所以賞罰絕對不能亂行...

編後

羅顯民... 俊生，胡友江，劉復奎，楊緒光，沈勤發，鄧岳山...

婦女蚊香... 功效靈驗，信譽卓著。祇須焚點一盤。蚊蟲頃刻匿跡。

珍貴獎品... 在廿四年九月廿日以前將收香盒蓋商標部份剪下...

齒齡機... 齒齡機主治的病症... 齒齡機之奇效...

上海永和實業公司... 出品... 售有地各... 門北老海上所行發

上海永和實業公司... 出品... 售有地各... 門北老海上所行發

齒齡機... 齒齡機主治的病症... 齒齡機之奇效...

江西民國日報

熊式輝

登記證 內政部警政第一九四四號 中華會中警字第一二五號

號九一一國家毛·址地

號八四九〇二第 有號掛 報電

張大二出日報本

號一二四三第

總理遺囑

余致力國民革命，凡四十年，其目的在求中國之自由平等。積四十年之經驗，深知欲達到此目的，必須喚起民眾，及聯合世界上以平等待我之民族，共同奮鬥。現在革命尚未成功，凡我同志，務須繼續努力，以完成遺志。第一，全國國民，應一致擁護孫中山先生遺教。第二，全國國民，應一致擁護孫中山先生遺教。第三，全國國民，應一致擁護孫中山先生遺教。第四，全國國民，應一致擁護孫中山先生遺教。第五，全國國民，應一致擁護孫中山先生遺教。第六，全國國民，應一致擁護孫中山先生遺教。第七，全國國民，應一致擁護孫中山先生遺教。第八，全國國民，應一致擁護孫中山先生遺教。第九，全國國民，應一致擁護孫中山先生遺教。第十，全國國民，應一致擁護孫中山先生遺教。第十一，全國國民，應一致擁護孫中山先生遺教。第十二，全國國民，應一致擁護孫中山先生遺教。第十三，全國國民，應一致擁護孫中山先生遺教。第十四，全國國民，應一致擁護孫中山先生遺教。第十五，全國國民，應一致擁護孫中山先生遺教。第十六，全國國民，應一致擁護孫中山先生遺教。第十七，全國國民，應一致擁護孫中山先生遺教。第十八，全國國民，應一致擁護孫中山先生遺教。第十九，全國國民，應一致擁護孫中山先生遺教。第二十，全國國民，應一致擁護孫中山先生遺教。第二十一，全國國民，應一致擁護孫中山先生遺教。第二十二，全國國民，應一致擁護孫中山先生遺教。第二十三，全國國民，應一致擁護孫中山先生遺教。第二十四，全國國民，應一致擁護孫中山先生遺教。第二十五，全國國民，應一致擁護孫中山先生遺教。第二十六，全國國民，應一致擁護孫中山先生遺教。第二十七，全國國民，應一致擁護孫中山先生遺教。第二十八，全國國民，應一致擁護孫中山先生遺教。第二十九，全國國民，應一致擁護孫中山先生遺教。第三十，全國國民，應一致擁護孫中山先生遺教。第三十一，全國國民，應一致擁護孫中山先生遺教。第三十二，全國國民，應一致擁護孫中山先生遺教。第三十三，全國國民，應一致擁護孫中山先生遺教。第三十四，全國國民，應一致擁護孫中山先生遺教。第三十五，全國國民，應一致擁護孫中山先生遺教。第三十六，全國國民，應一致擁護孫中山先生遺教。第三十七，全國國民，應一致擁護孫中山先生遺教。第三十八，全國國民，應一致擁護孫中山先生遺教。第三十九，全國國民，應一致擁護孫中山先生遺教。第四十，全國國民，應一致擁護孫中山先生遺教。第四十一，全國國民，應一致擁護孫中山先生遺教。第四十二，全國國民，應一致擁護孫中山先生遺教。第四十三，全國國民，應一致擁護孫中山先生遺教。第四十四，全國國民，應一致擁護孫中山先生遺教。第四十五，全國國民，應一致擁護孫中山先生遺教。第四十六，全國國民，應一致擁護孫中山先生遺教。第四十七，全國國民，應一致擁護孫中山先生遺教。第四十八，全國國民，應一致擁護孫中山先生遺教。第四十九，全國國民，應一致擁護孫中山先生遺教。第五十，全國國民，應一致擁護孫中山先生遺教。第五十一，全國國民，應一致擁護孫中山先生遺教。第五十二，全國國民，應一致擁護孫中山先生遺教。第五十三，全國國民，應一致擁護孫中山先生遺教。第五十四，全國國民，應一致擁護孫中山先生遺教。第五十五，全國國民，應一致擁護孫中山先生遺教。第五十六，全國國民，應一致擁護孫中山先生遺教。第五十七，全國國民，應一致擁護孫中山先生遺教。第五十八，全國國民，應一致擁護孫中山先生遺教。第五十九，全國國民，應一致擁護孫中山先生遺教。第六十，全國國民，應一致擁護孫中山先生遺教。第六十一，全國國民，應一致擁護孫中山先生遺教。第六十二，全國國民，應一致擁護孫中山先生遺教。第六十三，全國國民，應一致擁護孫中山先生遺教。第六十四，全國國民，應一致擁護孫中山先生遺教。第六十五，全國國民，應一致擁護孫中山先生遺教。第六十六，全國國民，應一致擁護孫中山先生遺教。第六十七，全國國民，應一致擁護孫中山先生遺教。第六十八，全國國民，應一致擁護孫中山先生遺教。第六十九，全國國民，應一致擁護孫中山先生遺教。第七十，全國國民，應一致擁護孫中山先生遺教。第七十一，全國國民，應一致擁護孫中山先生遺教。第七十二，全國國民，應一致擁護孫中山先生遺教。第七十三，全國國民，應一致擁護孫中山先生遺教。第七十四，全國國民，應一致擁護孫中山先生遺教。第七十五，全國國民，應一致擁護孫中山先生遺教。第七十六，全國國民，應一致擁護孫中山先生遺教。第七十七，全國國民，應一致擁護孫中山先生遺教。第七十八，全國國民，應一致擁護孫中山先生遺教。第七十九，全國國民，應一致擁護孫中山先生遺教。第八十，全國國民，應一致擁護孫中山先生遺教。第八十一，全國國民，應一致擁護孫中山先生遺教。第八十二，全國國民，應一致擁護孫中山先生遺教。第八十三，全國國民，應一致擁護孫中山先生遺教。第八十四，全國國民，應一致擁護孫中山先生遺教。第八十五，全國國民，應一致擁護孫中山先生遺教。第八十六，全國國民，應一致擁護孫中山先生遺教。第八十七，全國國民，應一致擁護孫中山先生遺教。第八十八，全國國民，應一致擁護孫中山先生遺教。第八十九，全國國民，應一致擁護孫中山先生遺教。第九十，全國國民，應一致擁護孫中山先生遺教。第九十一，全國國民，應一致擁護孫中山先生遺教。第九十二，全國國民，應一致擁護孫中山先生遺教。第九十三，全國國民，應一致擁護孫中山先生遺教。第九十四，全國國民，應一致擁護孫中山先生遺教。第九十五，全國國民，應一致擁護孫中山先生遺教。第九十六，全國國民，應一致擁護孫中山先生遺教。第九十七，全國國民，應一致擁護孫中山先生遺教。第九十八，全國國民，應一致擁護孫中山先生遺教。第九十九，全國國民，應一致擁護孫中山先生遺教。第一百，全國國民，應一致擁護孫中山先生遺教。

本報廣告刊例	
一月	一元
三月	二元八角
半年	五元
全年	十元
外埠每月	二元二角
國外每月	二元五角
零售	五分

中國人吃請



上海華泰貿易公司

虎標萬金油

是夏令最好妙藥！

馬來亞百多萬錫鑛工人
爪哇島無量數種田農戶

均賴此油保障生命

警告
冒藥殺人甚於時疫！
購藥諸君指明虎標！

贈送精美小冊
內有黨國要人繪畫四大明星彩色
照片函索附郵票半份即寄奉一本

全國各大藥房各大公司
各烟店各洋雜貨店
均有代售
虎標永安堂滬行
甯波路(新新公司後面)五九一
至五九五號 電話九三一五九

全贛總經理南昌
平安巷葉豐記莊

南昌馬池
亨得利分行

鐘表 花色齊備 定價極廉
眼鏡 特聘專家 留聲唱機
鏡片 津確無比 無綫電機

鐵表 百跌不壞 表可抵十只用
表軍 係修保用 原音唱片

利得亨 表跌
價特只每 元八廿

總經理 昌南馬池
行表鐘利得亨

學生表

每式元八只每

學式國國年下大德必備
式樣最新穎 走時極準確

上海大衆書局

遊行廉價部

期限 六月廿七日起
售價自一折起

特別大廉價

地址 戊子牌廿一號
世界書局對面

廣田與俄使談判

俄偽邊界駐軍案

日請俄提出具體解決辦法 并望俄自動減少邊境屯軍

東京一日路透電：外相廣田曾於六月二十七日與駐日蘇俄大使會談...

德清黨紀念

十五萬黨眾開會傳大會

柏林二十九日路透電：柏林今日有兩萬黨眾參加德清黨週年紀念...

英內政外交

對外政策以國聯盟約為大綱

倫敦二十九日路透電：今日對英地方黨行演說時，首相包爾溫演說...

閩台人行兇

刺死八十三師勤務兵

福州一日電：閩台人林某，於二十九日在福州刺死八十三師勤務兵...

滬港航運

招商局恢復

上海一日電：招商局輪船恢復航運，定於二十九日由滬開往香港...

郵儲合併

昨日起實行

上海一日電：郵儲合併，定於二十九日正式實行...

甘肅菸稅

財部開徵

南京一日電：甘肅菸稅，定於二十九日正式開徵...

武昌市政

昨日成立

漢口一日電：武昌市政委員會，定於二十九日正式成立...

每週國際

英法意德美蘇日

英法意德美蘇日各國之國際形勢，包括英法意德美蘇日之政治、經濟、軍事動向...

歐洲各國

最近經濟概況

巴黎一日電：歐洲各國最近經濟概況，包括英法意德美蘇日之經濟動向...

滬各業情況

最近半年來

上海特約通訊：滬各業最近半年來之發展情況，包括金融、貿易、工業等...

供詞

兇手

兇手供詞：關於閩台人行兇案之供詞詳情...

海局

海軍

海軍消息：海軍部最近之動向與消息...

爭端

亞細亞

亞細亞爭端：亞細亞地區之國際爭端與形勢...

新到

張鴻裕木號

張鴻裕木號：本號新到各種名貴木材，歡迎各界人士光臨...

胡振鵬律師代表南昌慶昌祥上海債權

胡振鵬律師代表南昌慶昌祥上海債權：關於慶昌祥上海債權之法律聲明...

江西省立助產學校招生廣告

江西省立助產學校招生廣告：本校招收助產班學生，報名日期自即日起至八月十五日止...

薛岳赴西康

川軍日前佔領康山

成都一日電：薛岳將軍日前率領川軍佔領康山，川軍已佔領康山...

中央四軍艦

昨離港北返

海圻海容兩艦現仍在港：中央四軍艦昨日離港北返...

陸軍第七十七師司令部副官處啟事

陸軍第七十七師司令部副官處啟事：本處因業務需要，特此啟事...

上海實業機械分銷處啟事

上海實業機械分銷處啟事：本處因業務需要，特此啟事...

南昌市政委員會辦理第二屆新生活集

南昌市政委員會辦理第二屆新生活集：南昌市政委員會辦理第二屆新生活集...

新到四尺多長大杉木出售

新到四尺多長大杉木出售：本號新到四尺多長大杉木，歡迎各界人士光臨...

胡振鵬律師代表南昌慶昌祥上海債權

胡振鵬律師代表南昌慶昌祥上海債權：關於慶昌祥上海債權之法律聲明...

江西省立助產學校招生廣告

江西省立助產學校招生廣告：本校招收助產班學生，報名日期自即日起至八月十五日止...

張鴻裕木號

新到四尺多長大杉木出售

張鴻裕木號：本號新到各種名貴木材，歡迎各界人士光臨...

胡振鵬律師代表南昌慶昌祥上海債權

胡振鵬律師代表南昌慶昌祥上海債權：關於慶昌祥上海債權之法律聲明...

江西省立助產學校招生廣告

江西省立助產學校招生廣告：本校招收助產班學生，報名日期自即日起至八月十五日止...

山洪暴漲

昨日被水冲决

附近田禾均被淹没 大包圩亦岌岌可危

本報訊：連日大雨傾盆，河水暴漲，南寧縣屬各地堤壩，發生險象，紛紛告急。南寧縣屬各地堤壩，發生險象，紛紛告急。南寧縣屬各地堤壩，發生險象，紛紛告急。南寧縣屬各地堤壩，發生險象，紛紛告急。

清江縣公署

水利局搶救

近來天雨，連綿不絕，清江縣屬各地堤壩，發生險象，紛紛告急。水利局為搶救起見，特派員分赴各鄉，督促各鄉長，嚴加防範，並撥款搶修。

抗匪殉難誌

甯都翠微峯義民

六月廿四日，匪徒突襲甯都翠微峯，義民奮勇抵抗，不幸殉難者甚眾。茲將殉難義民姓名誌後，以垂永久。

南潯路日內

可全部通車

南潯鐵路，自前次水災後，經各方努力搶修，現已修復完竣。預計日內即可全部通車，以利交通。

籌款賑濟水災

紅十字會

紅十字會為賑濟水災，特派員分赴各鄉，勸募捐款。各界人士踴躍響應，共襄盛舉。

省府令各縣籌辦

民眾幹部訓練班

省府為培養民眾幹部，特派員分赴各縣，籌辦民眾幹部訓練班。以期提高民眾幹部之素質，服務社會。

火未成災

昨日官巷發生火警，幸經消防隊及時趕到，撲滅火源。幸無人傷亡，損失亦輕。

省府令各縣籌辦

民眾幹部訓練班

省府為培養民眾幹部，特派員分赴各縣，籌辦民眾幹部訓練班。以期提高民眾幹部之素質，服務社會。

奉令辦理結束

禁煙特派員辦公處

禁煙特派員辦公處，為辦理禁煙事宜，特派員分赴各縣，辦理禁煙事宜。現已辦理結束。

昨日舉行開學典禮

昨日舉行開學典禮，各界人士踴躍參加。典禮在熱烈氣氛中圓滿結束。

切實辦理保甲

省府指示各縣，切實辦理保甲制度。以期加強地方治安，維護民眾安全。

南新等縣財務會

已遵令結束

南新等縣財務會，為整理地方財務，特派員分赴各縣，辦理財務事宜。現已遵令結束。

電氣專科

省府為培養電氣專業人才，特派員分赴各縣，籌辦電氣專科學校。以期提高電氣專業人才之素質。

切實辦理保甲

省府指示各縣，切實辦理保甲制度。以期加強地方治安，維護民眾安全。

南新等縣財務會

已遵令結束

南新等縣財務會，為整理地方財務，特派員分赴各縣，辦理財務事宜。現已遵令結束。

拾金不昧

黃包車夫拾得金包，送交警察局。失主前來認領，對黃包車夫之誠實表示讚賞。

蕭再華堂得業聲明

蕭再華堂得業聲明，特此聲明。凡有涉及蕭再華堂得業事宜者，請洽本堂。

南昌冰廠聯合辦事處通告

南昌冰廠聯合辦事處通告，特此通告。凡有涉及南昌冰廠聯合辦事處事宜者，請洽本處。

能蕙咄得業聲明

能蕙咄得業聲明，特此聲明。凡有涉及能蕙咄得業事宜者，請洽本人。

力送冰出已現

力送冰出已現，特此通告。凡有涉及力送冰出已現事宜者，請洽本人。

預約辦法

預約辦法，特此通告。凡有涉及預約辦法事宜者，請洽本人。

江西民國日報

熊式輝

登記證 內政部警政司第一九四四號 中華郵政特准掛號認爲新聞紙類

號九一一國家手...址地

號八四九〇二編...號掛...報電

張大二出日報本

號二二四三第

遺囑

余致力國民革命，凡四十年，其目的在求中國之自由平等。其時之艱難，衆所週知。其間之危險，衆所共見。余雖死而不避。凡我同志，務須堅持到底，始能達到目的。此致全體同志。

本報價目	
一月	一元
三月	二元八角
半年	五元
全年	十元
外埠每月	二元二角
零售每份	五分

中國人吃



司公易買泰華海

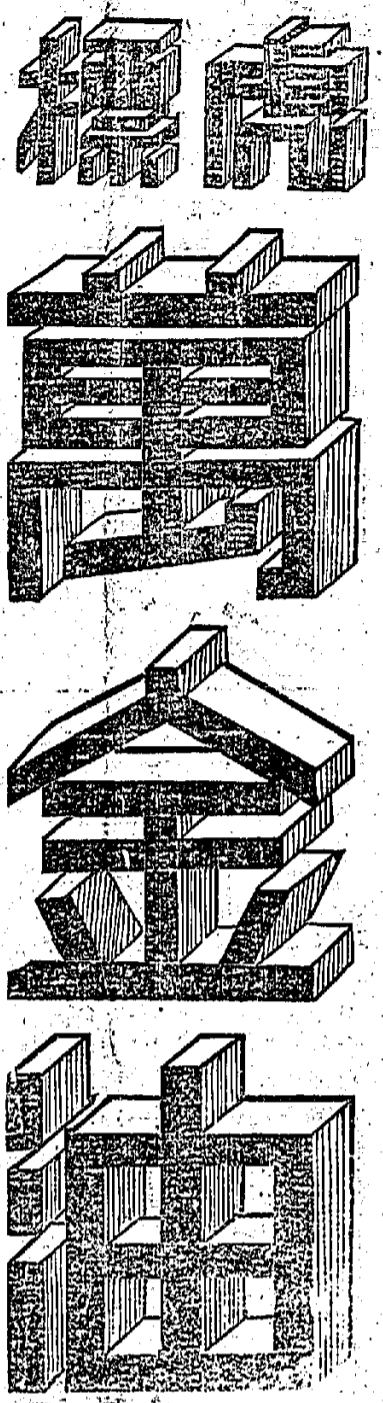

是夏令最好妙藥！

馬來亞百多萬錫鑛工人
爪哇島無量數種田農戶

均賴此油保障生命

警告

冒藥殺人甚於時疫！
購藥諸君指明虎標！

贈送精美小冊

內有黨國要人翰墨四大明星彩色照片函索附郵票半分即寄奉一本

全國各大藥房各大公司
各烟店各洋雜貨店
均有代售
虎標永安堂滬行
甯波路(新新公司後面)五九一
至五九五號 電話九三二五九

全贛總經理南昌(平安巷)葉豐記莊

南昌池馬 亨得利分行

鐘表 花色齊備 特聘專家 附設唱機
眼鏡 驗目配光 原音唱片
鏡片 津確無比 無絨電機
表條 保用 永不損壞 表可抵十只用

亨得利 表 價特只每 元八卅

亨得利鐘表行

學士國貨年久必備
走時極準
式樣最新穎

五福大衆書局

遊行廉價部

售價自一折起

期限 六月廿七日起

特別大廉價

地址 戊子牌廿一號 世界書局對面



元萬十五獎首中獲如君

是而君之健... 元萬十五獎首中獲如君... 此藥之功效... 凡患此症者... 宜早服之... 功效如神... 誠為濟世之良藥也。



口胃兒此取竊蟲... 其驅藥自製直... 蟲出片已孩至

此藥之功效... 凡小兒患此症者... 宜早服之... 功效如神... 誠為濟世之良藥也。



此藥之功效... 凡小兒患此症者... 宜早服之... 功效如神... 誠為濟世之良藥也。



如何治愈其神經衰弱并恢復其體力... 公務勤勞雖壯健無倫者時亦不免疲勞... 此藥之功效... 凡患此症者... 宜早服之... 功效如神... 誠為濟世之良藥也。

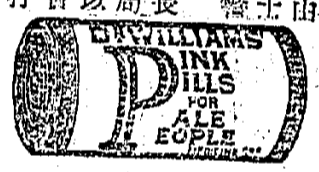

上海六合牌製器廠

三角牌 練習用兵兵球
六角牌 標準兵兵球
五華牌 彩花兵兵球

本廠所出六合牌唯一標準兵兵球完全依照國際兵兵球製造經過長時間之精密研究出品精良塔與船來品並齊且厚且重且宜彈力合宜宜於訓練定價尤其低廉並經中外兵兵名家公認贊許適合標準資格一致採用不獨六合牌標準球經專家採用咸稱滿意即三角牌練習球五華牌彩花球以及本廠其他各種兵兵球均屬精良堅固一經試用定使諸君滿意

試用券
請將券上郵票一角
粘於球上
姓名
地址

處理經總省全西江
街正磨路馬德民昌南
館器儀學科

一條生路

肺癆之症... 凡患此症者... 宜早服之... 功效如神... 誠為濟世之良藥也。

總經理 洗馬池太和堂

部道鐵

表刻時車客路鐵濟南

行實日一月六年四十二國民華中

站名	九	沙	普	德	永	涂	樂	南
濟南	九	沙	普	德	永	涂	樂	南
...

版出館書印務商

書科教學人興復

覽一形情定審部育教

書名	審定號碼	審定人	定價
復興國語教科書	審字第七號
復興國語教科書	審字第十一號
復興國語教科書	審字第十四號
復興國語教科書	審字第十五號
復興國語教科書	審字第二十二號
復興國語教科書	審字第二十四號
復興國語教科書	審字第二十五號
復興國語教科書	審字第三十五號
復興國語教科書	審字第三十七號
復興國語教科書	審字第三十六號
復興國語教科書	審字第五十四號
復興國語教科書	審字第二十一號
復興國語教科書	審字第二十六號
復興國語教科書	審字第二十七號
復興國語教科書	審字第二十八號
復興國語教科書	審字第二十九號
復興國語教科書	審字第三十號
復興國語教科書	審字第三十一號
復興國語教科書	審字第三十二號
復興國語教科書	審字第三十三號
復興國語教科書	審字第三十四號
復興國語教科書	審字第三十五號
復興國語教科書	審字第三十六號
復興國語教科書	審字第三十七號
復興國語教科書	審字第三十八號
復興國語教科書	審字第三十九號
復興國語教科書	審字第四十號
復興國語教科書	審字第四十一號
復興國語教科書	審字第四十二號
復興國語教科書	審字第四十三號
復興國語教科書	審字第四十四號
復興國語教科書	審字第四十五號
復興國語教科書	審字第四十六號
復興國語教科書	審字第四十七號
復興國語教科書	審字第四十八號
復興國語教科書	審字第四十九號
復興國語教科書	審字第五十號

售發折六價定照律一法學教及書科教
本樣及錄目閱贈

本報經理部要啟事
本報自七月一日起改用新式鉛字，所有舊式鉛字，均經更換，自即日起概不認帳，特此啟事。

防災與救災

本省近日以來，大雨傾盆，無間晷夜，據水利局觀察站報告，三日內雨量，共達三百五十二公厘之多，(約合地面水一尺有餘)比較歷年同月份最多雨量之數，超過甚大，幾合全年雨量四分之一，於是報災也，勸災也，請賑也，放賑也，各公路橋樑被水阻礙不能通車也，本市大街小巷成澤國也……

近年全國各地，修築建設，建設固為今日之急切需要。然鄉村建設，較之都市建設，尤為不可忽視。一塘之淺，遠勝於修築十條馬路，一塘之闊，百倍於建造一棟巨廈，蓄馬路不修，不過行人感受不便，巨廈不造，不過街市缺乏壯觀，較之河流不浚，池塘不開，利害相去，何啻霄壤。況都市建設，大半為中上階級人謀幸福，而鄉村建設，始真正為國民謀幸福。又今日從政者，只注意於事後之補救，未能注意於事先之預防，每當水旱災象已成之後，搶險賑災，劍及履及，無倫杯水車薪，徒費巨時，而民力已竭，收成全無，此種巨大損失，實足以使上下交困，公私均受其害。一曲突徙無恩澤，魚頭爛額為上客，每前斯句，令人感嘆。

豐台餘匪完全殲滅

軍分會派員南下報告平津近況

商震定日內赴平謁王轉保就職 何應欽北上尚未定確期

北平二日電：豐台餘匪，經日軍在通縣一帶搜獲匪首十八名，二十一日午時由通縣乘車押抵平，當即解交戒嚴司令部訊辦。天津二日電：放法隊二十日午時由津返平，據該白雲武裝隊，在津境內秩序尚安定。北平二日電：何應欽二日晨赴津，定晚由津乘車赴平，詢問何應欽報告北平近況，並代軍分會轉報。

南京二日電：軍分會科長朱文輝，奉總文電等，於廿日下午六時由平南下，來京報告何應欽報告北平近況，及平津兩地軍政情形，並報告何應欽報告北平近況，及平津兩地軍政情形。南京二日電：行政院會議後，有人詢問何應欽北上日期，何答尚未決定。長等，則謂在長此次北平，並非僅為視察，且有重要任務，如：(一)視察北平軍政情形；(二)視察北平治安情形；(三)視察北平教育情形；(四)視察北平經濟情形；(五)視察北平交通情形；(六)視察北平文化情形；(七)視察北平社會情形；(八)視察北平風俗情形；(九)視察北平宗教情形；(十)視察北平藝術情形；(十一)視察北平體育情形；(十二)視察北平衛生情形；(十三)視察北平慈善情形；(十四)視察北平救濟情形；(十五)視察北平其他情形。

汪病無大礙
惟最短期內恐難出院
唐有壬等到滬探汪病
上海二日電：汪精衛病勢，經各方探報，均謂無大礙，惟最短期內恐難出院。唐有壬等，於二日晨抵滬，即赴汪宅探病。汪精衛病勢，經各方探報，均謂無大礙，惟最短期內恐難出院。唐有壬等，於二日晨抵滬，即赴汪宅探病。汪精衛病勢，經各方探報，均謂無大礙，惟最短期內恐難出院。唐有壬等，於二日晨抵滬，即赴汪宅探病。

治川救國必整飭紀綱
蔣委員長在蓉第四次之訓話
成都訊：蔣委員長(二十四)日晨九時，在蓉舉行第四次訓話大會，由蔣委員長親自主持，蔣委員長親自主持，蔣委員長親自主持。蔣委員長親自主持，蔣委員長親自主持，蔣委員長親自主持。蔣委員長親自主持，蔣委員長親自主持，蔣委員長親自主持。

行政院例會
改任何兩院為督大校長
南京二日電：行政院例會，於二十日舉行，由蔣委員長親自主持。蔣委員長親自主持，蔣委員長親自主持。蔣委員長親自主持，蔣委員長親自主持，蔣委員長親自主持。

湘路公可月

湘路公可月，本月內可完工。湘路公可月，本月內可完工。湘路公可月，本月內可完工。湘路公可月，本月內可完工。湘路公可月，本月內可完工。

程天放飛蓉謁蔣

程天放飛蓉謁蔣，在蓉約留一週。程天放飛蓉謁蔣，在蓉約留一週。程天放飛蓉謁蔣，在蓉約留一週。程天放飛蓉謁蔣，在蓉約留一週。程天放飛蓉謁蔣，在蓉約留一週。

司法考試

司法考試，昨日發榜。司法考試，昨日發榜。司法考試，昨日發榜。司法考試，昨日發榜。司法考試，昨日發榜。

胡漢民抵漢

胡漢民抵漢，抵漢後即赴漢口。胡漢民抵漢，抵漢後即赴漢口。胡漢民抵漢，抵漢後即赴漢口。胡漢民抵漢，抵漢後即赴漢口。胡漢民抵漢，抵漢後即赴漢口。

教育方針

教育方針，應以培養國民為目的。教育方針，應以培養國民為目的。教育方針，應以培養國民為目的。教育方針，應以培養國民為目的。教育方針，應以培養國民為目的。

文藝復興

文藝復興，應以振興民族文化為目的。文藝復興，應以振興民族文化為目的。文藝復興，應以振興民族文化為目的。文藝復興，應以振興民族文化為目的。文藝復興，應以振興民族文化為目的。

自衛球

自衛球，應以增強國防力量為目的。自衛球，應以增強國防力量為目的。自衛球，應以增強國防力量為目的。自衛球，應以增強國防力量為目的。自衛球，應以增強國防力量為目的。

生通告

生通告，關於教育制度的重要通知。生通告，關於教育制度的重要通知。生通告，關於教育制度的重要通知。生通告，關於教育制度的重要通知。生通告，關於教育制度的重要通知。

鐵道部
大藥
創痔刀

江西樟樹東門
鶴琴夫君鑒

江西省教育廳代國立北平師範大學招生

自衛球

本省公路附稅

准延長至廿七年止

惟在征收期內照法如實施即行撤銷
財部昨電復捐稅監督委員會查照

本省開辦公路，元氣大振，地方建設事業，均待積極籌辦...

李右襄談

遊日觀感

教育建設極感發達
深足資為吾人借鏡

省政府，為考察日本各種建設情形，特派李右襄...

抗匪殉難誌實

甯都舉徵義民

此外尚有一拒絕遊說
說一事，亦可補述...

縣政改革與農村建設

王委員冠英在黨政紀念週講詞

各位同志：
今天紀念週紀念週，由王委員冠英...

來省考察

交通發達

滬高職考察團
上海江西商會考察團...

推進農村合作業務

省農合會積極辦理土地處理

蔣委員長令省府加緊
訂定清理業權登記土地辦法

准增加為一角

自本月份起開始實行

省府令各縣遵照辦理
各縣孤貧每日口糧

本會各縣貧民，每日口糧，原...

江西整理金庫庫券保管

基金委員會通告

理金庫券，自本月份起，開始實行...

江西整理金庫庫券保管

基金委員會通告

理金庫券，自本月份起，開始實行...

本會各縣貧民，每日口糧，原...

江西整理金庫庫券保管

基金委員會通告

理金庫券，自本月份起，開始實行...

江西整理金庫庫券保管

基金委員會通告

理金庫券，自本月份起，開始實行...

本會各縣貧民，每日口糧，原...

江西整理金庫庫券保管

基金委員會通告

理金庫券，自本月份起，開始實行...

江西整理金庫庫券保管

基金委員會通告

理金庫券，自本月份起，開始實行...

本會各縣貧民，每日口糧，原...

江西整理金庫庫券保管

基金委員會通告

理金庫券，自本月份起，開始實行...

江西整理金庫庫券保管

基金委員會通告

理金庫券，自本月份起，開始實行...

本會各縣貧民，每日口糧，原...

江西整理金庫庫券保管

基金委員會通告

理金庫券，自本月份起，開始實行...

江西整理金庫庫券保管

基金委員會通告

理金庫券，自本月份起，開始實行...

本會各縣貧民，每日口糧，原...

江西整理金庫庫券保管

基金委員會通告

理金庫券，自本月份起，開始實行...

文藝週刊

張赫宙

在國內，介紹張赫宙的作品的人很少...



張赫宙

張赫宙是湖南新化縣人...

這本集子裏面包含的東西，可算或代表他初期的作品...

他以前是一個普通學校的學生...

自從這本小說發表以後，他頓時引起日本文壇的注意...

第二十二期 第四廿國民 日三月七

怒而吃力的，每一個故事中的物，多不都是現代朝...

關於他的「人物」(Characters)，今年二月號的「文藝」上木下李太即曾說過...

這本集子以後，作者更發表了幾篇小說...

「我是一個最苦勞力者，雖然過去的幾篇東西仍是拙劣...

春夜雨 你儘在寬而無止地嘆息，別在，我哀求你，別，別...

在杭州

朋友，你知道我來了杭州，要我報告些杭州的情形...

翠翠的船夫，都向你圍攏來，好像有十分把握得你是去遊湖似的...

龜齡機 治一切虛弱病症 功效卓著...



Advertisement for '婦女蚊香' (Women's Mosquito Incense) with images of the product and text describing its efficacy and availability.

裝在真空管中意... 醫石毒巨... 診所德勝路中大街華德藥房

江西民國日報

熊式輝

號九一一國家
號八四九〇二線有號掛報電
張大二出日報本
號三二四第

總編輯 熊式輝
本報之宗旨在求中國之自由平等，以救國之危亡，而達於世界大同之理想。凡我同胞，務請踴躍參加，共襄盛舉。本報對於各項建設，尤須於最切要之點，予以具體之指導，以期實現。此致
全體同仁 啟

報費	一月	三月	半年	全年
本埠	二元八角	七元	十二元	二十元
外埠	三元	八元	十三元	二十二元
國外	三元五角	九元	十四元	二十五元

例刊告廣報本
本報前經新聞中總閱內廣告均以二字為一行依行計算對面普通廣告以方寸計算如有訂刊廣告者請向本報廣告部接洽

中國國貨銀行

兩益儲蓄存款

既按中期 故既按中期 故既按中期
無照途限 日無照途限 日無照途限
兩之期如十 兩之期如十 兩之期如十
益期間遇八 益期間遇八 益期間遇八
存款限長需月 存款限長需月 存款限長需月
南昌分行 另又分可利
辦事處 馬池街五十四號 辦事處 馬池街五十四號 辦事處 馬池街五十四號

美蓋水電工程行南昌分行

地址：中正路李家巷口第四十九號

獨家經理中國亞浦耳電風扇

自浦耳乃飲食之水源為吾人衛生之要素本行有鑒于此特聘專門人才承製大小自浦耳迄今數月於茲不下數十餘具所製之浦耳水質清潔其味甘芳與衛生大有裨益且費一次之金錢享永久之利益深荷各界惠顧請君交相讚譽茲為提倡飲料起見 每具僅取代價費一百八十元以副惠顧諸君之雅意如蒙垂詢無任歡迎

樂的能

專鑄生鐵自來水管坑管 承裝電氣暖汽衛 工程 包鑿自流泉井兼造水塔 各種大小鍋爐冷作工程

油尊至 妙手回春

江西公路處簡明行車時刻表

民國二十六年四月

線路	站名	時刻
萍鄉線	萍鄉	7:30
	宜春	8:30
	吉安	9:30
	泰和	10:30
	萬安	11:30
	遂川	12:30
	贛州	13:30
	萍鄉	14:30
	宜春	15:30
	吉安	16:30

（注：本表僅列部分線路，詳細時刻表請向各站索取）

昌南池馬洗 亨得利分行

鐘表 鏡眼 修理 保養

價特只每 元八升

亨得利表行

各式名表 修理保養

價特只每 元八升

中國啤酒

Clover Beer

上海泰買公司

本報經理部要啟事

本報自七月一日起改用新式印刷機，所有舊式印刷品，均請於七月一日以前，向經理部領取，逾期概不負責。此啟。

如何使地盡其利？

「地盡其利」，為總理早年主張四事之一，此中所包含者，固為多方面，然開發礦產，使地無棄利，當為其中主要條件之一。

我國山脈蜿蜒，煤鐵錳砂，藏量頗多。就煤而言，如神府、綏德、天河、樂平等地之煤田，綿亘萬里，幾可與北方各煤田抗衡。據地質學家之估計，全省煤礦之儲量，由十四億三千五百萬噸至三十億九千五百萬噸。就鐵而言，如九江、瑞昌、寧都、興國、會昌、贛縣、萍鄉、宜春、黎川、新喻、泰和、橫峯、崇仁等縣均產之，就中泰和、橫峯、崇仁等縣均產之，萍鄉之上嶺、及永新之烏石山、三省藏量合計，約為一千八百零六萬噸。至錳砂產量，尤居世界第一，產錳區域，分布於南部之崇義、大庚、南康、上猶、會昌、安遠等縣，以大庚之西華山、洪水寨二鎮最為著名，每年產額，約計十一萬噸。現浙贛鐵路，約計十一萬餘里，現浙贛鐵路，約計十一萬餘里，現浙贛鐵路，約計十一萬餘里。

川孫震部攻克北川

我軍先自萬山中奪匪後略險要

匪頑抗未逞乃棄城自小道西竄

蔣召訓川各縣回籍士紳

成都二日電：我三路軍佔領三層岩後，隨即強渡，於一日晨九時，確佔北川城。匪退北川後高山，我已進至瓦官竹林之後，向匪擊破。重慶三日電：據孫震電稱，我軍先自萬山中奪匪後略險要，匪頑抗未逞乃棄城自小道西竄。蔣召訓川各縣回籍士紳，蔣委員長於昨日，召訓川各縣回籍士紳，蔣委員長於昨日，召訓川各縣回籍士紳。

汪院長病狀

汪院長病狀

汪院長病狀

汪院長病狀

汪院長病狀

汪院長病狀

汪院長病狀

汪院長病狀

汪院長病狀

汪院長病狀

汪院長病狀

汪院長病狀

汪院長病狀

汪院長病狀

汪院長病狀

汪院長病狀

陳季良

陳季良

陳季良

陳季良

陳季良

陳季良

陳季良

陳季良

陳季良

陳季良

陳季良

陳季良

陳季良

陳季良

陳季良

陳季良

陳季良

財孔到滬

財孔到滬

財孔到滬

財孔到滬

財孔到滬

財孔到滬

財孔到滬

財孔到滬

財孔到滬

財孔到滬

財孔到滬

財孔到滬

財孔到滬

財孔到滬

財孔到滬

財孔到滬

財孔到滬

財孔到滬

財孔到滬

財孔到滬

財孔到滬

財孔到滬

財孔到滬

財孔到滬

財孔到滬

財孔到滬

華北校長會議

華北校長會議

華北校長會議

華北校長會議

華北校長會議

華北校長會議

華北校長會議

華北校長會議

華北校長會議

華北校長會議

華北校長會議

華北校長會議

華北校長會議

華北校長會議

華北校長會議

華北校長會議

華北校長會議

華北校長會議

華北校長會議

華北校長會議

華北校長會議

華北校長會議

華北校長會議

華北校長會議

華北校長會議

華北校長會議

日領派員道歉

日領派員道歉

日領派員道歉

日領派員道歉

日領派員道歉

日領派員道歉

日領派員道歉

日領派員道歉

日領派員道歉

日領派員道歉

日領派員道歉

日領派員道歉

日領派員道歉

日領派員道歉

日領派員道歉

日領派員道歉

日領派員道歉

日領派員道歉

日領派員道歉

日領派員道歉

日領派員道歉

日領派員道歉

日領派員道歉

日領派員道歉

日領派員道歉

日領派員道歉

駐津外領

駐津外領

駐津外領

駐津外領

駐津外領

駐津外領

駐津外領

駐津外領

駐津外領

駐津外領

駐津外領

駐津外領

駐津外領

駐津外領

駐津外領

駐津外領

駐津外領

駐津外領

駐津外領

駐津外領

駐津外領

駐津外領

駐津外領

駐津外領

駐津外領

駐津外領

俄大使定今晨

俄大使定今晨

俄大使定今晨

俄大使定今晨

俄大使定今晨

俄大使定今晨

俄大使定今晨

俄大使定今晨

俄大使定今晨

俄大使定今晨

俄大使定今晨

俄大使定今晨

俄大使定今晨

俄大使定今晨

俄大使定今晨

俄大使定今晨

俄大使定今晨

俄大使定今晨

俄大使定今晨

俄大使定今晨

俄大使定今晨

俄大使定今晨

俄大使定今晨

俄大使定今晨

俄大使定今晨

俄大使定今晨

蔣立院談話

蔣立院談話

蔣立院談話

蔣立院談話

蔣立院談話

蔣立院談話

蔣立院談話

蔣立院談話

蔣立院談話

蔣立院談話

蔣立院談話

蔣立院談話

蔣立院談話

蔣立院談話

蔣立院談話

蔣立院談話

蔣立院談話

蔣立院談話

蔣立院談話

蔣立院談話

蔣立院談話

蔣立院談話

蔣立院談話

蔣立院談話

蔣立院談話

蔣立院談話

鐵道部

大王

創痔刀

專治內外痔瘡，不論新舊，一經手術，立見奇效。本藥係由名醫研製，藥力宏大，不傷腸胃，誠為痔瘡患者之福音。

江西樟樹東門

鶴琴夫君鑒

關於地盡其利之法，第一宜將全國礦產，作大規模之精確調查與統計。自己一份家產，他人已爛照，無遺，而自家反憐然莫知，事之可恥，孰甚於此？第二精確調查以後，須依事實需要，擇用科學方法，推行開採與管理，藉以減輕成本，我國過去經營礦產之法，不外官辦商辦，或官督商辦，或官商合辦四者，在此國際貿易競爭劇烈之

上海實業機械分銷處啟事

本處經銷各種機械，品質優良，價格公道。現因業務需要，遷往新址辦公，特此啟事。

南昌市政委員會辦理第二屆新生活集

本會為提倡新生活運動，特舉辦第二屆新生活集，內容豐富，歡迎各界人士踴躍參加。

贈白帶球

專治婦女白帶，藥效顯著，誠為女性之良伴。

贈白帶球

專治婦女白帶，藥效顯著，誠為女性之良伴。

贈白帶球

專治婦女白帶，藥效顯著，誠為女性之良伴。

英下院會議艾登報告

訪問法意之經過

並質詢政府對遠東問題之建議

倫敦一日路透電：艾登在下院演說，關於遠東問題，反對黨...

艾登報告詞

艾登：不管理部大臣，於今日下午，在下院報告訪問法意之經過...

促進國外貿易

德政府籌款，以抵補軍用工業原料之入超...

研究無結果

十三國所組織之法律委員會，已於上週宣告結束...

航空計劃

橫濱大西洋之航空計劃，第一機定期飛行...

波外長赴德報聘

波蘭外長波斯尼亞，於今日下午，由華沙出發...

美財政部短甚鉅

全年收入為卅八萬萬餘元，支出達七十三萬萬餘元...

萬國儲蓄會

決停辦各地分會，平津漢青粵五會仍保留...

本年經費預算

共為一千五百六十餘萬，關於二十年度預算...

萬國儲蓄會

完全停辦，該會所有正式分會...

萬國儲蓄會

完全停辦，該會所有正式分會...

萬國儲蓄會

完全停辦，該會所有正式分會...

萬國儲蓄會

完全停辦，該會所有正式分會...

新到

張鴻裕木號，承接各種木料，價格公道...

遺失圖章聲明作廢

本人於七月一日，遺失私章一枚，聲明作廢...

胡振鵬律師代表南昌昌昌祥上海債權

昌昌祥因經營不善，負債累累，現由本律師代表...

江西省立助產學校招生廣告

本校經教育部備案，現招收助產科新生...

得業聲明

本人於七月一日，得業某某項，特此聲明...

鳴謝

本人患病，承蒙某某醫治，特此鳴謝...

遺失圖章聲明作廢

本人於七月一日，遺失私章一枚，聲明作廢...

遺失圖章聲明作廢

本人於七月一日，遺失私章一枚，聲明作廢...

遺失圖章聲明作廢

本人於七月一日，遺失私章一枚，聲明作廢...

遺失圖章聲明作廢

本人於七月一日，遺失私章一枚，聲明作廢...

遺失圖章聲明作廢

本人於七月一日，遺失私章一枚，聲明作廢...

遺失圖章聲明作廢

本人於七月一日，遺失私章一枚，聲明作廢...

遺失圖章聲明作廢

本人於七月一日，遺失私章一枚，聲明作廢...

遺失圖章聲明作廢

本人於七月一日，遺失私章一枚，聲明作廢...

遺失圖章聲明作廢

本人於七月一日，遺失私章一枚，聲明作廢...

遺失圖章聲明作廢

本人於七月一日，遺失私章一枚，聲明作廢...

匪患各縣善後會

分別遵令撤銷

除廣昌等縣外均已結束

撤銷縣份趕編工作報告

本省剿匪軍事，自蔣委員長督師進剿以後，匪首即行逃竄，至去年十月間，大股匪首，完全肅清，匪首即行逃竄，至去年十月間，大股匪首，完全肅清，匪首即行逃竄，至去年十月間，大股匪首，完全肅清...

省會各機關籌備歡迎

規定參觀日程及招待辦法

國立中央、交通、及上海、南京、各大學學生以本省為新生長活樂地，黨務政治，均極發達，均極發達，均極發達...

項事定決

方面，九江，市政委員，李主任委員，局長，負責，協助，(一) 借住村師範，(二) 借住村師範，(三) 借住村師範...

程日觀參

參政委員，九時，九時，九時，九時，九時，九時，九時，九時，九時，九時...

舉辦合作講習會

各鄉村民衆學校

應增設合作教材

教育部，以全國經濟委員會，及農村復興委員會，根據全國合作事業會議決議，各省，應舉辦合作講習會，及鄉村民衆學校...

成立簡易教育班

市政會服務團派定職員

教育廳，特派教育服務團，由本市各機關，及社會團體，派定職員...

九星公路

月底可完成

本市九星公路，自工程進行甚速，現已接近完成，預計月底即可完工...

可望裝置

市政會服務團派定職員

市政會服務團，為便利市民，特派職員，負責各項服務...

實行政折銀元徵收

省府令飭各縣重訂義圖公約

省府令飭各縣，重訂義圖公約，以資統一，並按各地情形，訂定徵收辦法...

應受黨部指導

省黨部昨奉令知照

省黨部昨奉令知照，各縣黨部，應受黨部指導，加強宣傳，提高民衆覺悟...

明日照常征收

一區征收局商會轉知各業

一區征收局，商會轉知各業，明日照常征收，請各業戶，踴躍繳納...

停征木捐

省府昨令各縣商會

省府昨令各縣商會，停征木捐，以減輕民衆負擔，並加強地方治安...

不敷經費辦法

撥助玉山縣縣診所

省府撥助玉山縣縣診所，以改善醫療條件，服務民衆，並加強地方衛生...

明年一月可通車

本省各綫將與鄂院脚接

本省各綫，將與鄂院脚接，明年一月可通車，屆時交通將更便利...

積極籌備

新聞學會

新聞學會，積極籌備，將舉辦各項活動，提高新聞從業員素質...

調查各縣糧食

決定米糧區救濟方法

決定米糧區救濟方法，由省府派員調查各縣糧食情況，以資救濟...

竹紙製造方法

改良後質足抵舶來品

改良後質足抵舶來品，竹紙製造方法，現正積極仿造，以支持國貨...

增加孤貧口糧

本省各縣縣府

本省各縣縣府，增加孤貧口糧，以救濟災民，並加強社會福利...

登記展期

市政會公佈

市政會公佈，登記展期，請各業戶，踴躍登記，以資管理...

南昌營業稅徵收局啟事

南昌營業稅徵收局啟事，本局為便利納稅人，特設各項服務，請踴躍繳納...

接受輿論

半價復映

接受輿論，半價復映，本報為回饋讀者，特將部分影片，半價復映...

代理補登所有權啟事

代理補登所有權啟事，本人委託代理，補登所有權，請各業戶，踴躍辦理...

明

明，本報每日出版，內容豐富，歡迎訂閱，地址：本市某某路某某號...

裝在真空管中

防空週刊

式輝

日四月七年四十二國民華中

主編 戈玉

第三十期

本週要目

從防空到防毒... 從防空到防毒... 從防空到防毒...

論著

都市防空之建設... 我國近來，又無端地... 道路狹窄，又無端地... 既不適於衛生，又不... 便於防火，已從事於... 市之改造，然自防空... 觀之，缺點尚多，吾人... 今後應減少機房所予... 之危險，對於都市之... 道路及水利等，頭... 應注意左列各點。

無防空即無國防

建設防空始是國防... 國防之要，在於國防... 建設防空始是國防... 建設防空始是國防...

日本近畿防空演習... 日本近畿防空演習... 日本近畿防空演習...

市都之蔽掩幕煙... 市都之蔽掩幕煙... 市都之蔽掩幕煙...

防展會在南昌舉行市民應有之認識... 防展會在南昌舉行市民應有之認識... 防展會在南昌舉行市民應有之認識...

醫何壽民... 注射六零六負成煙毒無痛苦... 診所德勝路中大街華德藥房

嫦娥蚊香... 功效靈驗，信譽卓著... 祇須焚點一盤... 蚊蟲頃刻匿跡... 上海永實業公司

龜齡機... 絕齡機主治的病症... 延年益壽... 補腎壯陽... 補血生精...

江西民國日報

熊式輝

登記證 內政部警字第一九四號 中華會字第二二二號

號九一一國案毛·址地
號八四九〇二線有號掛報電
張大二出日報本
號四二四三第

搶險

邇來霖雨連綿山洪暴發南潯鐵路忽被淹沒以致火車不通旅客致感不便范局長有鑒及此借了好多麻袋運往淹沒地點派人施救交通業已恢復足見人力可以勝天夏天時疫亦向洪水一般最要注意的就是忽熱忽冷的時候病魔最會猖狂人們偶然染到小則起居痛苦大則性命攸關若要施救得宜惟有用虎標四大良藥同病應搶去救！茲將虎標四大良藥功效特錄如後：

萬金油

內科各症
手足抽筋 霍亂吐瀉 中暑中疫 四肢厥冷 惡寒惡痧 絞腸痧痧 積食吐瀉 冷熱肚痛 一切急症 一切惡痧 內科各症以此油約重五分開水服下隨危可救！

外科各症
手足酸痛 頭昏眼花 悶船怕車 山嵐瘴氣 水火燙傷 蟲咬獸傷 疝氣偏墜 刀傷物傷 腳指濼癢 新舊疥癬 外科各症將油搽在患處神效家畜瘟疫可照內科用法施治

頭痛粉

功用
調經活血 提神補腦 降火滅風 消鬱散滯 鎮痛驅邪 安神定魄

主治
頭昏腦脹 虛實頭痛 牙痛喉痛 耳痛眼痛 頸項強項 雷頭風痛 風濕骨痛 發寒惡熱 骨節酸痛

用法
服此粉一包，過喉五分，立覺神清氣爽，其痛全失，日間辦公，午夜消遣，如覺精神過度，請服粉一包，尤見神效！

八卦丹

功用
順氣化痰 提神醒腦 醒烟戒烟 解鬱活血 香口生津 除穢辟毒

主治
中暑中熱 人事不醒 時行瘟疫 抽筋吐瀉 冷熱肚痛 積食吐瀉 絞腸痧痧 一切急痧 胸膈飽脹 吞酸吐酸 各種咳嗽 各種感冒 無病常含口中可避毒防疫，助氣提神！凡人旅行，軍人臨陣，教師演講，兩性談情，及會客赴宴，搭船乘車，均不可須臾離

清快水

功用
消風導滯 健脾固土 清潔腸胃 舒暢經絡 補助消化 贈進食慾

主治
飲食不消 大小便閉 肚痛腸痛 實熱痢疾 風邪內積 疫毒外侵 中暑中熱 肝火上衝 濕熱積滯

用法
臨睡時將此水一格，用開水滾下，定見通便去病，誠夏秋不可少之聖藥也！

(堂安永標虎)

號十二巷安平莊記豐葉昌南理經總贛全

江西公路處簡明行車時刻表

路線	站名	時刻
萍鄉線	萍鄉	7.20
	安義	8.00
	德安	8.40
	湖口	9.20
	彭澤	10.00
	都昌	10.40
	星子	11.20
	南康	12.00
	贛州	12.40
	吉安	13.20
萍南線	萍鄉	7.20
	安義	8.00
	德安	8.40
	湖口	9.20
	彭澤	10.00
	都昌	10.40
	星子	11.20
	南康	12.00
	贛州	12.40
	吉安	13.20
萍南線	萍鄉	7.20
	安義	8.00
	德安	8.40
	湖口	9.20
	彭澤	10.00
	都昌	10.40
	星子	11.20
	南康	12.00
	贛州	12.40
	吉安	13.20

昌南池馬洗 亨得利分行

鐘表 鏡眼 特聘專家 留聲唱機

表軍中 百折不壞 表可抵十只用

價特只每 元八廿



亨得利鐘表行

學士鐘表

學士國貨年久不變

式樣新穎 走時準確

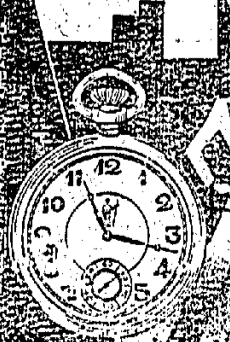

本報自開辦以來，承蒙各界人士之愛護，業務日見發達。茲為適應社會之需要，特將本報之內容及收費標準，重新整理，以期更臻完善。本報之宗旨，在於報導事實，傳播知識，服務社會。凡我同胞，如有任何建議或投訴，請隨時與本報編輯部聯繫。本報之廣告費，亦將重新核定，以期更趨合理。特此公告。

刊例	一月	三月	半年	全年
第一版	一元	二元八角	五元	十元
第二版	八角	二元二角	四元	八元
第三版	六角	一元八角	三元	六元
第四版	四角	一元二角	二元	四元

中國人吃請

中國啤酒

Clover BEER



上海華泰貿易公司

戲院 愛之 (劇) 張招舞 領唱 領舞 領唱 領舞

大戲院 國風 劇本 劇本 劇本

中國農民銀行總行公告 本行奉准發行...

今日行情 匯兌行情 銀行行情

湖南寶慶李壽石代表人 李金氏 聲明

省府新訂各項章則 通令各縣依限啟徵 對經征費用應量入為出 原有戶書糧警准續委用

糧食缺乏米商請求 展緩增征米進口稅 展緩一月實行以維民生

普通文官考試 拔取行政教育建設人才 考試及格者...

再寬展三個月 各縣匪災重難示體恤 寬展至本年九月底滿限

市民勞動服務團 均組織勞動服務團 均組織勞動服務團

抗匪殉難誌實 九、陽落的慘狀 方團掙扎，以特好音...

將來建設支行 謀發展本省農村經濟 年底可派員來省籌辦

提倡省紙運動 紙業公會呈請省府 提倡省紙運動

視察大橋工程 視察大橋工程 視察大橋工程

獨立廿七旅 擊潰殘匪 擊潰殘匪 擊潰殘匪

將來省調查農村 將來省調查農村 將來省調查農村

發現牛疫 發現牛疫 發現牛疫

極力推銷國貨 美國商會函請代辦 極力推銷國貨

遺失證書啟事 遺失證書啟事 遺失證書啟事

得業聲明 得業聲明 得業聲明

鳴謝 鳴謝 鳴謝

遺失證書啟事 遺失證書啟事 遺失證書啟事

遺失證書啟事 遺失證書啟事 遺失證書啟事

遺失證書啟事 遺失證書啟事 遺失證書啟事

遺失證書啟事 遺失證書啟事 遺失證書啟事

遺失證書啟事 遺失證書啟事 遺失證書啟事

遺失證書啟事 遺失證書啟事 遺失證書啟事

遺失證書啟事 遺失證書啟事 遺失證書啟事

遺失證書啟事 遺失證書啟事 遺失證書啟事

遺失證書啟事 遺失證書啟事 遺失證書啟事

遺失證書啟事 遺失證書啟事 遺失證書啟事

遺失證書啟事 遺失證書啟事 遺失證書啟事

遺失證書啟事 遺失證書啟事 遺失證書啟事

遺失證書啟事 遺失證書啟事 遺失證書啟事

遺失證書啟事 遺失證書啟事 遺失證書啟事

裝在真空管中

內附生精補腦... 婦女不可不服... 定價每盒八角...

劇場藝術

舞臺裝置是如何設計的

舞臺裝置的定義：舞臺裝置的定義，是根據劇作的進展和它的變化，而能包括劇史的全部了。

舞臺裝置的條件：第一：須要與劇作相適應。第二：須要與舞臺相適應。第三：須要與觀眾相適應。

舞臺裝置的表現：舞臺裝置的表現，是根據劇作的進展和它的變化，而能包括劇史的全部了。

舞臺裝置的練習：舞臺裝置的練習，是根據劇作的進展和它的變化，而能包括劇史的全部了。

舞臺裝置的總結：舞臺裝置的總結，是根據劇作的進展和它的變化，而能包括劇史的全部了。

舞臺裝置的附錄：舞臺裝置的附錄，是根據劇作的進展和它的變化，而能包括劇史的全部了。

關於「舞臺化妝」

「舞臺化妝」是戲劇的要素之一，在舞臺上，化妝的作用，是使演員的容貌，與劇中人物的形象相符合。

舞臺化妝的種類：舞臺化妝的種類，是根據劇作的進展和它的變化，而能包括劇史的全部了。

舞臺化妝的練習：舞臺化妝的練習，是根據劇作的進展和它的變化，而能包括劇史的全部了。

舞臺化妝的總結：舞臺化妝的總結，是根據劇作的進展和它的變化，而能包括劇史的全部了。

舞臺化妝的附錄：舞臺化妝的附錄，是根據劇作的進展和它的變化，而能包括劇史的全部了。

舞臺化妝的練習：舞臺化妝的練習，是根據劇作的進展和它的變化，而能包括劇史的全部了。

舞臺化妝的總結：舞臺化妝的總結，是根據劇作的進展和它的變化，而能包括劇史的全部了。

音樂委員會話劇團工作

本團成立，到現在已滿一年了。在這一年的工作中，我們曾參加過許多次的工作，我們的工作，是根據劇作的進展和它的變化，而能包括劇史的全部了。

本團的工作：本團的工作，是根據劇作的進展和它的變化，而能包括劇史的全部了。

本團的練習：本團的練習，是根據劇作的進展和它的變化，而能包括劇史的全部了。

本團的總結：本團的總結，是根據劇作的進展和它的變化，而能包括劇史的全部了。

本團的附錄：本團的附錄，是根據劇作的進展和它的變化，而能包括劇史的全部了。

本團的練習：本團的練習，是根據劇作的進展和它的變化，而能包括劇史的全部了。

本團的總結：本團的總結，是根據劇作的進展和它的變化，而能包括劇史的全部了。

醫何壽民 注射六零六負成煙毒無痛苦 診所德勝路中大街華德藥房

婦女蚊香 功效靈驗，信譽卓著。祇須焚點一盤，蚊虫頃刻匿跡。上海永和實業公司出品

龜齡機 治一切虛弱病症 補腦強身 延年益壽

江西民國日報

熊式輝

地址：毛家園一號九

電報掛號：二〇九八

本報出兩大張

第三四二五號

登記證：內政部警字第一九四號

南昌大陸銀行

本行爲便利廬山避暑 各界諸君 匯款項起見特設牯嶺辦事處定於七月六日開業特此通告

行址牯嶺特區中路三十六號
電報掛號 六六六 電話六十號

美益水電工程行南昌分行

獨家經理中國亞浦耳電風扇

營業要目
售中外水電五金材料
承裝電氣暖汽衛工
專鑄生鐵自來水管坑管
包鑿自流泉井兼造水塔
各種大小鍋爐冷作工程

自來泉井乃飲食之水源爲吾人衛生之要素本行有鑿于此特請專門人才承鑿大小自流泉迄今數月於茲不下數十餘具所鑿之井水質清潔其味甘芳與衛生大有裨益且費一次之金錢享永久之利益深荷各界惠顧請君交相鑿鑿爲提倡飲料起見 每井壹具祇取代價費一百八十元以副惠顧諸君之雅意如蒙垂詢無任歡迎

地址：中正路李家巷口
電話：第四百一十九號

暑藥之王 回生丸

各界同胞請用國貨
凡買不到仁丹的就應該知道
比丹更靈更效的創神國貨
江西中藥製藥廠出品
北平中藥製藥廠出品
各省藥房均有出售

總整理遺囑
余致力國民革命，凡四十年，其目的在救中國之自由平等。積四十年之經驗，深知欲達到此目的，必須喚起國民之覺悟，及擁護國民會議，力謀國民革命之成功。凡我同志，務須抱此犧牲奮鬥之志，繼續努力，以期完成。此致
方志，民國大陸，三民主義，及第一次全國代表大會，最近主張，國民會議，及廢除不平等條約，尤須於最短期間，促其實現。此致所至

本報價目	
一月	一元
三月	二元八角
半年	五元
全年	十元
外埠	每月二元五角
國內	每月一元五角

中國人請吃



中國啤酒
Clover BEER

南昌馬池 亨得利分行

鐘表 鏡眼 特價專家 留聲唱機
定價極廉 驗目配光 原音唱片
保修保用 津確無比 無縫電機
百折不壞 表可抵十只用



價特只每 元八廿

亨得利鐘表行

表生亨

每式元七角半



江西公路處簡明行車時刻表

民國二十四年六月

線路	站名	到	開
贛南線	南昌	16.30	
	南豐	17.41	7.20
	南城	18.07	9.54
	廣豐	18.16	11.00
	崇仁	18.16	12.48
	金谿	18.16	13.57
	資溪	18.16	15.06
	弋陽	18.16	16.15
	貴溪	18.16	17.24
	餘干	18.16	18.33
贛東線	南昌	16.30	
	豐城	17.41	7.20
	清江	18.07	9.54
	新淦	18.16	11.00
	金谿	18.16	12.48
	資溪	18.16	13.57
	弋陽	18.16	15.06
	貴溪	18.16	16.15
	餘干	18.16	17.24
	東鄉	18.16	18.33
贛西線	南昌	16.30	
	進賢	17.41	7.20
	奉新	18.07	9.54
	靖安	18.16	11.00
	高安	18.16	12.48
	上高	18.16	13.57
	宜黃	18.16	15.06
	樂安	18.16	16.15
	崇仁	18.16	17.24
	金谿	18.16	18.33

本報經理部啟事 本報廣告收費自七月一日起改用本報新印及經理部小章三聯收據以前所用長方形經理部印信概不認收...

保障儲蓄

近月以來，國內金融情形，愈趨險惡，銀行倒閉，錢莊歇業者，比比皆是，舉其甚者，如青島明華銀行，美商美豐銀行，江蘇銀行，以及廣波實業銀行，均因週轉不靈，宣告停業...

經委會下令加緊 長江黃河防汛工作

一月內如無大量雨水可免大險 並特派傅汝霖等專責督察江防 南京四日電：經委會三日發關於長江黃河防汛消息，略以最近接獲報告，長江上游汛口一帶，雖超過二十年同日水位，但最高水位，尚有十尺，黃河方面無特殊漲水...

長江各地 水漲情形

南京五日電：長江水位，日來有增無已，武進口水位，漲至八十八尺，江蘇各縣，亦均漲至七八尺，長江各縣，亦均漲至七八尺，長江各縣，亦均漲至七八尺...

促何北返

南京五日電：南京各界，促何北返，謂何氏在滬，不特無補於國，且有害於國，何氏在北，則國難可解，何氏在南，則國難難解...

何競武到京

南京五日電：何競武氏，於昨日由滬抵京，據悉何氏此行，係受蔣委員長之命，來京商討軍政要務...

假釋辦法案

立法院昨討論 會計法草案亦經通過 南京五日電：立法院昨日開第四十四次會議，討論假釋辦法案，會計法草案亦經通過...

俄大使昨在立院

講蘇俄現狀 昨與立院委員談中蘇各問題 南京五日電：俄大使昨日在立法院，向立院委員報告蘇俄現狀，並與立院委員談及中蘇各問題...

黃紹雄等 昨起程歸國

計程九日可抵上海 到滬後即入京報告 南京五日電：黃紹雄等，於昨日由滬起程歸國，計程九日可抵上海，到滬後即入京報告...

胡適遊緬

胡適氏，於昨日由滬乘輪遊緬，據悉胡氏此行，係受蔣委員長之命，來緬考察教育...

國家總預算

Table with columns for '收入' (Revenue) and '支出' (Expenditure) for the 24th year. Includes items like '稅收' (Taxes), '公債' (Government Bonds), '軍費' (Military Expenses), etc.

滬各銀行之盈餘

半年以來 中行盈餘最多居首位 上海四日電：各銀行半年盈餘，中行盈餘最多居首位，其餘各行盈餘亦均有增加...

漢渝航線

增開班次 南京五日電：漢渝航線，為便利交通，特增開班次，每日增加班次，以利商旅...

魯派代表 訪平當局

北平五日電：魯派代表，於昨日由滬抵平，訪平當局，商討魯省各項問題...

蔣作賓大使 昨起程歸國

計程九日可抵上海 到滬後即入京報告 南京五日電：蔣作賓大使，於昨日由滬起程歸國，計程九日可抵上海，到滬後即入京報告...

江蘇銀行學堂招生

本校為全國唯一之專門銀行 附設學校專授銀行學 凡有志於銀行業者，均可報名...

鄧壽刀

鄧壽刀，係我國名廠所製，刀身堅硬，鋒利無比，為居家旅行必備之利器...

江西樟樹東門

江西樟樹東門，風景優美，氣候宜人，為避暑勝地，歡迎各界人士前往遊覽...

鄧壽刀

鄧壽刀，係我國名廠所製，刀身堅硬，鋒利無比，為居家旅行必備之利器...

鄧壽刀

鄧壽刀，係我國名廠所製，刀身堅硬，鋒利無比，為居家旅行必備之利器...

教育週刊

第一一十期 中華民國二十六年六月七日

對歷史教學之我見

（勤愉） 歷史教學之重要，固為一般人所共知。然其教學之方法，則多偏重於事實之敘述，而忽於其意義之闡發。

歷史之教學，應以培養學生之歷史意識為目的。此種意識之培養，非僅在於知識之傳授，更在於對歷史事件之批判與思考。

在教學過程中，應注重學生之參與與討論。教師應扮演引導者之角色，而非單純之知識傳授者。

歷史教學應與現實生活相結合，使學生能從歷史中汲取教訓，並應用於解決現實問題。

簡教普及後的問題

（兆鈞）

簡教普及後，教育之普及固為一大進步。然普及後之問題，則更為複雜。如何使普及之教育能真正發揮其功能，實為當前之急務。

普及教育之問題，在於如何使教育資源能公平分配。在資源有限之情況下，如何確保每個人都能獲得基本之教育機會，實為一大挑戰。

普及教育之質量問題亦不容忽視。普及並不代表質量，如何保證普及教育之教學質量，實為當前教育界所關注之焦點。

普及教育之普及程度與質量，均與社會經濟發展水平密切相關。因此，在推廣普及教育之同時，亦應注重社會經濟之發展與教育資源之投入。

裝在真空管中... 內附男女不可服用... 定價每盒銀八元大洋三元函購寄費二毛

醫何壽... 診所德勝路中大街華德藥房

婦女蚊香 功效靈驗，信譽卓著。祇須焚點一盤，蚊蟲頃刻匿跡。上海永和實業公司出品

龜齡機 治主之病症... 補腎壯陽，益氣養血。南昌總發行永和路豫章公園對面八十一號金城藥房

星期論文

怎樣用錢

董時道

此問題可以從公私兩方面討論。在私的方面，其答案極簡單。私人如何能得最大...

我們用錢的時候，最好先問一句：我們用去的錢，是落於何人之手，或被他們用去作什麼...

長江上游水勢猛漲

宜昌水位越民廿紀錄情形嚴重

秦汾傳汝霖今日西上視察水象

南京六日電：長江水勢陡漲，險象叢生，經委會派員注意，除一面電飭各省建廳，河務局...

湘省各縣災情嚴重

湘省各縣災情嚴重，多屬漏卹，奉委派員視察，各縣災情，至入夏以後，時降大雨，晝夜不息...

安仁安仁縣本月

安仁安仁縣本月，大雨不絕，災情嚴重，各縣災情，至入夏以後，時降大雨，晝夜不息...

北川河南岸已無匪跡

北川河南岸已無匪跡，附近各險要均已收復，匪首徐慶雲受傷，中多病疫...

程天放等返京

程天放等返京，因天氣惡劣不能飛蓉，岡田赴津，蘇振興水利...

汪熱度未減

汪熱度未減，尚未脫險期，汪精衛之熱度，仍未見減，汪精衛之熱度，仍未見減...

答記者問

答記者問，汪精衛之熱度，仍未見減，汪精衛之熱度，仍未見減...

合作運動

合作運動，汪精衛之熱度，仍未見減，汪精衛之熱度，仍未見減...

兒童年實施大綱通過

兒童年實施大綱通過，汪精衛之熱度，仍未見減，汪精衛之熱度，仍未見減...

政府命令

政府命令，汪精衛之熱度，仍未見減，汪精衛之熱度，仍未見減...

統計會議

統計會議，汪精衛之熱度，仍未見減，汪精衛之熱度，仍未見減...

蘇振興水利

蘇振興水利，汪精衛之熱度，仍未見減，汪精衛之熱度，仍未見減...

汪精衛之熱度

汪精衛之熱度，汪精衛之熱度，仍未見減，汪精衛之熱度，仍未見減...

答記者問

答記者問，汪精衛之熱度，仍未見減，汪精衛之熱度，仍未見減...

合作運動

合作運動，汪精衛之熱度，仍未見減，汪精衛之熱度，仍未見減...

林翔昨逝世

林翔昨逝世，汪精衛之熱度，仍未見減，汪精衛之熱度，仍未見減...

合作運動

合作運動，汪精衛之熱度，仍未見減，汪精衛之熱度，仍未見減...

南昌市政委員會辦理第一屆新生活集... 團結婚登記啟事

贈自帶球... 769 捷報

大藥王... 創痔刀

江西樟樹東門... 大華銀行

大華銀行... 招生

招生... 招生

招生... 招生

招生... 招生

招生... 招生

招生... 招生

招生... 招生

招生... 招生

招生... 招生

招生... 招生

省黨部昨召集各界舉行

國際合作節紀念會

省執委會百慶氏報告紀念意義

熊在渭等講如何推行中國合作

昨日(六)為國際合作日，省黨部特召集各界於上午九時，在中山紀念堂舉行紀念大會，出席者有省黨部各機關全體黨員代表共數百人，由省黨部各工作員，省農林合作委員會委員湯允夫全體職員等，暨省府各機關全體職員代表共數百人，由熊百慶氏報告紀念意義，並由熊氏報告如何推行中國合作，會場情形，極為熱烈，茲將熊氏報告大意分誌如后：

主席熊百慶氏報告大意為：(一)國際合作節的起源，(二)中國推行合作制度的必要，(三)民生主義與合作制度的關係，(四)應如何推行合作制度，(五)應如何推行合作制度，(六)應如何推行合作制度。

主席報告

主席熊百慶氏報告大意為：(一)國際合作節的起源，(二)中國推行合作制度的必要，(三)民生主義與合作制度的關係，(四)應如何推行合作制度，(五)應如何推行合作制度，(六)應如何推行合作制度。

專家講演

省農林合作委員會委員熊百慶氏報告大意為：(一)國際合作節的起源，(二)中國推行合作制度的必要，(三)民生主義與合作制度的關係，(四)應如何推行合作制度，(五)應如何推行合作制度，(六)應如何推行合作制度。

發展本省林業

省農林合作委員會委員熊百慶氏報告大意為：(一)國際合作節的起源，(二)中國推行合作制度的必要，(三)民生主義與合作制度的關係，(四)應如何推行合作制度，(五)應如何推行合作制度，(六)應如何推行合作制度。

定本月中旬返省

省農林合作委員會委員熊百慶氏報告大意為：(一)國際合作節的起源，(二)中國推行合作制度的必要，(三)民生主義與合作制度的關係，(四)應如何推行合作制度，(五)應如何推行合作制度，(六)應如何推行合作制度。

辦理農業貸款

省農林合作委員會委員熊百慶氏報告大意為：(一)國際合作節的起源，(二)中國推行合作制度的必要，(三)民生主義與合作制度的關係，(四)應如何推行合作制度，(五)應如何推行合作制度，(六)應如何推行合作制度。

規定災情報告要點

省農林合作委員會委員熊百慶氏報告大意為：(一)國際合作節的起源，(二)中國推行合作制度的必要，(三)民生主義與合作制度的關係，(四)應如何推行合作制度，(五)應如何推行合作制度，(六)應如何推行合作制度。

省府注意各縣災荒

省農林合作委員會委員熊百慶氏報告大意為：(一)國際合作節的起源，(二)中國推行合作制度的必要，(三)民生主義與合作制度的關係，(四)應如何推行合作制度，(五)應如何推行合作制度，(六)應如何推行合作制度。

建築新市場辦法

省農林合作委員會委員熊百慶氏報告大意為：(一)國際合作節的起源，(二)中國推行合作制度的必要，(三)民生主義與合作制度的關係，(四)應如何推行合作制度，(五)應如何推行合作制度，(六)應如何推行合作制度。

石瑞雲會清鄉工作

省農林合作委員會委員熊百慶氏報告大意為：(一)國際合作節的起源，(二)中國推行合作制度的必要，(三)民生主義與合作制度的關係，(四)應如何推行合作制度，(五)應如何推行合作制度，(六)應如何推行合作制度。

水災區域遼闊

貴溪等八縣又告災

各處重要堤壩岌岌可危

省振務會統籌救濟辦法

廣東省各縣水災，自前次大水後，永修等縣，堤壩沖決，田園淹沒，災情極為慘重，昨(六)日，省振務會，派員分赴各縣，視察災情，並統籌救濟辦法，現已派員分赴各縣，視察災情，並統籌救濟辦法，現已派員分赴各縣，視察災情，並統籌救濟辦法。

石瑞雲會清鄉工作

石瑞雲會清鄉工作，現已派員分赴各縣，視察災情，並統籌救濟辦法，現已派員分赴各縣，視察災情，並統籌救濟辦法。

本省境內已成公路

本省境內已成公路，長達一萬餘華里，現已派員分赴各縣，視察災情，並統籌救濟辦法，現已派員分赴各縣，視察災情，並統籌救濟辦法。

回省輪值常務

回省輪值常務，現已派員分赴各縣，視察災情，並統籌救濟辦法，現已派員分赴各縣，視察災情，並統籌救濟辦法。

舉無試驗檢定

舉無試驗檢定，現已派員分赴各縣，視察災情，並統籌救濟辦法，現已派員分赴各縣，視察災情，並統籌救濟辦法。

招收新生

招收新生，現已派員分赴各縣，視察災情，並統籌救濟辦法，現已派員分赴各縣，視察災情，並統籌救濟辦法。

收支保管規程

收支保管規程，現已派員分赴各縣，視察災情，並統籌救濟辦法，現已派員分赴各縣，視察災情，並統籌救濟辦法。

亦告停業

亦告停業，現已派員分赴各縣，視察災情，並統籌救濟辦法，現已派員分赴各縣，視察災情，並統籌救濟辦法。

代理補登所有權啟事

代理補登所有權啟事，現已派員分赴各縣，視察災情，並統籌救濟辦法，現已派員分赴各縣，視察災情，並統籌救濟辦法。

粵都縣臨時清鄉善後委員會啟事

粵都縣臨時清鄉善後委員會啟事，現已派員分赴各縣，視察災情，並統籌救濟辦法，現已派員分赴各縣，視察災情，並統籌救濟辦法。

事後補救

事後補救，現已派員分赴各縣，視察災情，並統籌救濟辦法，現已派員分赴各縣，視察災情，並統籌救濟辦法。

短評

短評，現已派員分赴各縣，視察災情，並統籌救濟辦法，現已派員分赴各縣，視察災情，並統籌救濟辦法。

代理補登所有權啟事

代理補登所有權啟事，現已派員分赴各縣，視察災情，並統籌救濟辦法，現已派員分赴各縣，視察災情，並統籌救濟辦法。

粵都縣臨時清鄉善後委員會啟事

粵都縣臨時清鄉善後委員會啟事，現已派員分赴各縣，視察災情，並統籌救濟辦法，現已派員分赴各縣，視察災情，並統籌救濟辦法。

代理補登所有權啟事

代理補登所有權啟事，現已派員分赴各縣，視察災情，並統籌救濟辦法，現已派員分赴各縣，視察災情，並統籌救濟辦法。

粵都縣臨時清鄉善後委員會啟事

粵都縣臨時清鄉善後委員會啟事，現已派員分赴各縣，視察災情，並統籌救濟辦法，現已派員分赴各縣，視察災情，並統籌救濟辦法。

代理補登所有權啟事

代理補登所有權啟事，現已派員分赴各縣，視察災情，並統籌救濟辦法，現已派員分赴各縣，視察災情，並統籌救濟辦法。

粵都縣臨時清鄉善後委員會啟事

粵都縣臨時清鄉善後委員會啟事，現已派員分赴各縣，視察災情，並統籌救濟辦法，現已派員分赴各縣，視察災情，並統籌救濟辦法。

代理補登所有權啟事

代理補登所有權啟事，現已派員分赴各縣，視察災情，並統籌救濟辦法，現已派員分赴各縣，視察災情，並統籌救濟辦法。

粵都縣臨時清鄉善後委員會啟事

粵都縣臨時清鄉善後委員會啟事，現已派員分赴各縣，視察災情，並統籌救濟辦法，現已派員分赴各縣，視察災情，並統籌救濟辦法。

代理補登所有權啟事

代理補登所有權啟事，現已派員分赴各縣，視察災情，並統籌救濟辦法，現已派員分赴各縣，視察災情，並統籌救濟辦法。

粵都縣臨時清鄉善後委員會啟事

粵都縣臨時清鄉善後委員會啟事，現已派員分赴各縣，視察災情，並統籌救濟辦法，現已派員分赴各縣，視察災情，並統籌救濟辦法。

裝在真空管中

內附... 婦女... 醫學... 診所德勝路中大街華德藥房

科學週刊

立省西江... 期二十第... 年四十二

雷聲隆隆之原因

君平

雷聲隆隆之原因... 雷聲之起... 雷聲之消... 雷聲之變...

生活作用之化學

南

關於動物之複雜生活... 動物之能... 植物之能... 化學作用...

植物生長季節與維他命之增加

新

植物體內所貯維他命之量... 維他命之增加... 植物生長季節...

生物界之親善

新

生物界之親善... 動物與植物... 植物與動物... 親善之關係...

醫何壽民... 注射六零六... 診所德勝路中大街華德藥房

婦女蚊香... 功效靈驗... 信譽卓著... 祇須焚點一盤... 蚊頃刻匿跡... 上海永和實業公司

龜齡機... 補血... 強身... 延年益壽... 補腦... 補腎... 補氣... 補精...



醫師信賴嬰孩自己藥片保其兒女安康

計之日一 晨於在

語云一日之計在於晨而晨則一日之計在於神...



人之所愛者莫過於其自己之子女...

西藥名廠出品... 功效神速...

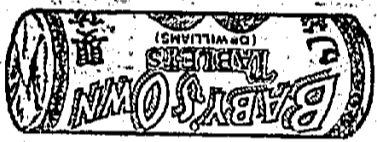

婦女良友 上面所刊兩幅肖像一望而知其年事殊懸...

上海六合牌製鏡廠 三角牌練習用兵兵球 六合牌標準兵兵球 五華牌彩花兵兵球

處理經總省全西江 街正磨路馬德民昌南 館器儀學科

商務印書館 禁書集成 名貴叢書百部 新法整理編印 效用增加十倍

中國銀行 儲蓄部 兩益儲蓄存款 按途如月 既無兩日 故曰兩益

大陸銀行廣告 本行爲便利特種避暑旅客起見在該處特區設立夏季辦事處...

本省圩堤沖決百餘處

各縣災民嗷嗷待哺

紛紛向外逃難生狀極可慘

本省慈善家散放米銀救濟

本省沿河各地，因上月下旬連日大雨，造成空前災象，本省各縣災民嗷嗷待哺，紛紛向外逃難，生狀極可慘。據悉：本省各縣，因連日大雨，堤防沖決，房屋倒塌，田禾被淹，災民流離失所，嗷嗷待哺。本省慈善家，見此慘狀，紛紛散放米銀，救濟災民。據報：本省各縣，已沖決圩堤百餘處，災民達數十萬。慈善家散放米銀，救濟災民，生狀極可慘。

水利局加緊搶救

水利局，分往各縣搶救，現因長江水漲，大水洶湧，水位超過堤頂，致成決口百餘處，災情慘重。水利局，特派員分往各縣，加緊搶救，並派員督導，切實辦理。現各縣，均已派員，分赴各堤，加緊搶救。水利局，特派員，分往各縣，加緊搶救。現各縣，均已派員，分赴各堤，加緊搶救。

民食會辦米救災

民食會，為救濟災民，特派員分往各縣，加緊搶救。現各縣，均已派員，分赴各堤，加緊搶救。民食會，特派員，分往各縣，加緊搶救。現各縣，均已派員，分赴各堤，加緊搶救。

紅十字會捐款助賑

紅十字會，為救濟災民，特派員分往各縣，加緊搶救。現各縣，均已派員，分赴各堤，加緊搶救。紅十字會，特派員，分往各縣，加緊搶救。現各縣，均已派員，分赴各堤，加緊搶救。

南潯鐵路日內可直達通車

南潯鐵路，因連日大雨，造成空前災象，本省各縣災民嗷嗷待哺，紛紛向外逃難，生狀極可慘。南潯鐵路，特派員，分往各縣，加緊搶救。現各縣，均已派員，分赴各堤，加緊搶救。

監察署派員勘災

監察署，為救濟災民，特派員分往各縣，加緊搶救。現各縣，均已派員，分赴各堤，加緊搶救。監察署，特派員，分往各縣，加緊搶救。現各縣，均已派員，分赴各堤，加緊搶救。

畢業學生出路

畢業學生，為救濟災民，特派員分往各縣，加緊搶救。現各縣，均已派員，分赴各堤，加緊搶救。畢業學生，特派員，分往各縣，加緊搶救。現各縣，均已派員，分赴各堤，加緊搶救。

食糖統制運銷

集資百萬開辦食糖公司

食糖統制運銷，集資百萬開辦食糖公司。食糖統制運銷，集資百萬開辦食糖公司。食糖統制運銷，集資百萬開辦食糖公司。

昨日在滬市參觀

昨日在滬市參觀，如無就緒今日可抵省。昨日在滬市參觀，如無就緒今日可抵省。昨日在滬市參觀，如無就緒今日可抵省。

保安軍醫院實行緊縮

保安軍醫院，為救濟災民，特派員分往各縣，加緊搶救。現各縣，均已派員，分赴各堤，加緊搶救。保安軍醫院，特派員，分往各縣，加緊搶救。現各縣，均已派員，分赴各堤，加緊搶救。

本省合作事業

本省合作事業，發展迅速成效卓著。本省合作事業，發展迅速成效卓著。本省合作事業，發展迅速成效卓著。

義教經費辦法

義教經費辦法，將呈准省府核定實施。義教經費辦法，將呈准省府核定實施。義教經費辦法，將呈准省府核定實施。

公路處增設車站

公路處增設車站，計增設八站。公路處增設車站，計增設八站。公路處增設車站，計增設八站。

赴日參觀團

昨日離青啟程返省

赴日參觀團，昨日離青啟程返省。赴日參觀團，昨日離青啟程返省。赴日參觀團，昨日離青啟程返省。

各棉林茶場主任

各棉林茶場主任，計永修盧山胡口等五處。各棉林茶場主任，計永修盧山胡口等五處。各棉林茶場主任，計永修盧山胡口等五處。

發展本省林業

發展本省林業，實地考察。發展本省林業，實地考察。發展本省林業，實地考察。

設鐵路機器工廠

設鐵路機器工廠，資本定七十萬。設鐵路機器工廠，資本定七十萬。設鐵路機器工廠，資本定七十萬。

全省籌備預選會

全省籌備預選會，各市區運動會籌備完竣。全省籌備預選會，各市區運動會籌備完竣。全省籌備預選會，各市區運動會籌備完竣。

蘇江安獎

蘇江安獎，第八屆。蘇江安獎，第八屆。蘇江安獎，第八屆。

光明 後 星 明 九 月 六 日 出 版 天 公 司 出 版 星 明 九 月 六 日 出 版 天 公 司 出 版

江西民國日報附張

南昌市政委員會土地登記公告

(第十七次)

(第十七次)

九... (民國二十四年七月八日)

南昌市政委員會問事處啟事

本會市政月刊，業已訂定六期，內容各欄早蒙社會人士所踴躍，如有關心本市政建設之進行，向本處隨時可也。附(定價表)

定價	半年	全年
零售	五分	一元
訂定半年	二元五角	四元
訂定全年	四元	七元五角

(郵費在內，不足代價以五分以下者為限)

市政半月刊投稿簡章

- (一)凡關係市政之設施計劃調查統計表一般市政之論著譯述等均所歡迎
- (二)來稿不限字數不拘文體但須繕寫清楚加註標點
- (三)本刊對於來稿有修改之權
- (四)凡來稿聲明須退還原稿者無論登載與否概不退還
- (五)本稿經登載後作贈本刊若干期
- (六)來稿寄南昌市政委員會問事處編輯室

南昌市政委員會土地登記公告

查本市土地登記案，業經本會此次審查完畢者，計有吳雲根等二百戶。除佈告外，特由江西民國日報附發專刊，列表公告，俾眾週知。如有對於表中所列業權發生異議者，務須自公告之日起，四個月內，具呈來會聲明，幸勿遲延自誤，特此公告。

地號	坐落	土地面積	土地所有權人	權利之設定	附記
五五三	公署前街
五五二	公署前街
五五一	公署前街
五五〇	公署前街
五四九	公署前街
五四八	公署前街
五四七	公署前街
五四六	公署前街
五四五	公署前街
五四四	公署前街
五四三	公署前街
五四二	公署前街
五四一	公署前街
五四〇	公署前街
五三九	公署前街
五三八	公署前街
五三七	公署前街
五三六	公署前街
五三五	公署前街
五三四	公署前街
五三三	公署前街
五三二	公署前街
五三一	公署前街
五三〇	公署前街
五二九	公署前街
五二八	公署前街
五二七	公署前街
五二六	公署前街
五二五	公署前街
五二四	公署前街
五二三	公署前街
五二二	公署前街
五二一	公署前街
五二〇	公署前街
五一九	公署前街
五一八	公署前街
五一七	公署前街
五一六	公署前街
五一五	公署前街
五一四	公署前街
五一三	公署前街
五一二	公署前街
五一一	公署前街
五一〇	公署前街
五〇九	公署前街
五〇八	公署前街
五〇七	公署前街
五〇六	公署前街
五〇五	公署前街
五〇四	公署前街
五〇三	公署前街
五〇二	公署前街
五〇一	公署前街
五〇〇	公署前街

江西民國日報

熊式輝

登記證 內政部警字第一九四四號 中宣部中字第二二五號

號九一—園家毛...址地
號八四九〇—二第 有無 號掛 報電
張大二出日報本
號八二四三第

遺理
余致力國民革命，凡四十年，其目的在求中國之自由平等。...

報費	全年	半年	三月	一月
本埠	十元	五元	二元八角	一元
外埠	十二元	六元	三元八角	一元二角
國外	十五元	八元	四元五角	一元五角

中國人吃請

Clover BEER

上海華泰貿易公司

大陸銀行廣告

本行為便利牯嶺避暑旅客起見在該處特區設立夏季辦事處已於七月六日開幕此啓

行址牯嶺特區中路三十六號
電報掛號〇六六六 電話六十號

勵志消費合作社
開幕
新由上海運到

- 益利汽水 各壹千打
- 金牛牌鮮橘水
- 冠生園 雞鳴魚肉 雪莉波蘿 餅乾糖菓 各百貳箱
- 批發價目特別公道如蒙
- 光顧請駕臨
- 北壇勵志社內

勵志消費合作社

中國國貨銀行儲蓄部

兩益儲蓄存款

中期如十八個月
按途如十八個月
既無定期之限制
故日兩益

利息優厚 手續簡便
分存各埠 隨時支取

辦事處：南昌分行、西大街、馬路、勵志社內

回快散

各界同胞請用國貨
凡買不到仁丹的請用國貨
北平丹更好的請用國貨

江西公路處簡明行車時刻表

路線	站名	時間	站名	時間
萍鄉線	萍鄉	7.30	安義	8.00
	萍鄉	8.00	安義	8.30
	萍鄉	8.30	安義	9.00
	萍鄉	9.00	安義	9.30
	萍鄉	9.30	安義	10.00
	萍鄉	10.00	安義	10.30
	萍鄉	10.30	安義	11.00
	萍鄉	11.00	安義	11.30
	萍鄉	11.30	安義	12.00
	萍鄉	12.00	安義	12.30
萍鄉線	萍鄉	1.00	安義	1.30
	萍鄉	1.30	安義	2.00
	萍鄉	2.00	安義	2.30
	萍鄉	2.30	安義	3.00
	萍鄉	3.00	安義	3.30
	萍鄉	3.30	安義	4.00
	萍鄉	4.00	安義	4.30
	萍鄉	4.30	安義	5.00
	萍鄉	5.00	安義	5.30
	萍鄉	5.30	安義	6.00

昌南池馬洗
亨得利
鐘表 眼鏡 照相器材
價特只每元八升

昌南池馬洗
亨得利
鐘表 眼鏡 照相器材
價特只每元八升

社評

專科以上學校

畢業生出路問題
專科以上學校畢業生之出路，已成爲嚴重問題...

中國今日之社會，矛盾衝突，莫可究詰。即以用人一端而言...

然如何始能人盡其才，學盡其用，政府於此，須切實注意者有二...

鄂大水災難幸免

江襄之水同時猛漲

經委會撥廿萬元滙漢救險工

黃河上游水勢暴漲

南京八日電：揚子江水會發布八日沿江各地水位，重慶一零九七公尺...

行營召集救災會議

水清日趨惡劣，記者八日下午二時自江漢乘車赴江津...

長江下游尚無險象

鎮江八日電：八日晨行營派員視察各處，到鎮大觀各處正副團長...

川省府遷蓉

省府限令各縣完成保甲，遷蓉一、二、三、四、五、六、七、八、九、十、十一、十二、十三、十四、十五、十六、十七、十八、十九、二十、二十一、二十二、二十三、二十四、二十五、二十六、二十七、二十八、二十九、三十、三十一、三十二、三十三、三十四、三十五、三十六、三十七、三十八、三十九、四十、四十一、四十二、四十三、四十四、四十五、四十六、四十七、四十八、四十九、五十、五十一、五十二、五十三、五十四、五十五、五十六、五十七、五十八、五十九、六十、六十一、六十二、六十三、六十四、六十五、六十六、六十七、六十八、六十九、七十、七十一、七十二、七十三、七十四、七十五、七十六、七十七、七十八、七十九、八十、八十一、八十二、八十三、八十四、八十五、八十六、八十七、八十八、八十九、九十、九十一、九十二、九十三、九十四、九十五、九十六、九十七、九十八、九十九、一百...

中樞兩紀念週

居正總統發揚固有道德，四奉祀官蒞國府參加紀念週...

察東極平靜

肅清匪患，日下入川，察東極平靜...

冀省委就職

由胡祥麟監督并致訓詞，冀省委就職...

程天放

九月內出國，程天放...

移駐平保

北平八日電：平保移駐...

褒卹林翔

發給卹金五千元，褒卹林翔...

熊式輝

由滬晉京，熊式輝...

江省教育廳舉辦全省中學及師範學校

校教員無試驗檢守通告，江省教育廳舉辦全省中學及師範學校...

海圻海琛

今日由港北歸，海圻海琛...

中法越約

公布期未定，中法越約...

府國

南京八日電：府國...

中宣會爲新生週立案

告誡各級黨部，中宣會爲新生週立案...

冀省委就職

由胡祥麟監督并致訓詞，冀省委就職...

程天放

九月內出國，程天放...

移駐平保

北平八日電：平保移駐...

褒卹林翔

發給卹金五千元，褒卹林翔...

熊式輝

由滬晉京，熊式輝...

江省教育廳舉辦全省中學及師範學校

校教員無試驗檢守通告，江省教育廳舉辦全省中學及師範學校...

江省教育廳舉辦全省中學及師範學校

校教員無試驗檢守通告，江省教育廳舉辦全省中學及師範學校...

江省教育廳舉辦全省中學及師範學校

校教員無試驗檢守通告，江省教育廳舉辦全省中學及師範學校...

新到四尺多圓長杉木出售... 張鴻裕木號

法國決與英國

協同制止意亞戰爭

美不陷人漩渦希望尊重條約

國務院通令美僑民退出亞境

巴黎七日路透電，半日性之今日，法英兩國，聲明法英兩國，將與意國，進行協同制止意亞戰爭...

發生困難

該會工作勢將罷業

局勢緊張於此可見

希臘政府七日路透電，復發生重大困難，該委員會，完全罷工，亦非不可能之舉...

日防空演習

假想與某國絕交宣戰

日聯軍部六日路透電，東京消息，日軍部，於昨日，舉行防空演習...

德新刑法規定

嚴防逃避軍役

犯罪者分別處以徒刑

國民日報五日路透電，德新刑法，已於昨日，正式公布...

蘇俄籌備

修改憲法

委員會開會

莫斯科七日路透電，蘇俄憲法修改委員會，於昨日，舉行第一次會議...

希國國體問題

公民投票已改期舉行

副總統意與復辟有關

哈爾濱六日路透電，希臘政府，已決定於九月十五日，舉行公民投票...

湘東慘狀

平瀾各地洗劫一空

壯丁銳減田地荒蕪

匪劫後之

本報湘東通訊，湘東各縣，自匪劫後，慘狀萬狀，平瀾各地，洗劫一空...

蘇俄整軍經武

國防費及軍額增加甚鉅

陸軍機械化空軍尤可驚

南京電：外方消息，蘇俄國防費，及軍額，均增加甚鉅，陸軍機械化，空軍尤可驚...

德參戰軍人

舉行大會

每小時飛二百五十英里

柏林六日路透電，德參戰軍人，將於今日，舉行大會，每小時飛二百五十英里...

神祕轟炸機

設備完全威力最稱強大

每小時飛二百五十英里

柏林六日路透電，德軍神祕轟炸機，設備完全，威力最稱強大，每小時飛二百五十英里...

四聖奉祀官就職

中央派職傳至國府院署

南京八日電

南京八日電，四聖奉祀官，已於昨日，正式就職，中央派職傳至國府院署...

短期小學規程

教育部令頒各省市遵辦

南京八日電

南京八日電，教育部，已頒布短期小學規程，令各省市遵辦...

贈送痲疾靈

莫運奎啓事

美議員擬呈總統

加速購銀程序

華盛頓六日路透電，美議員，擬呈總統，加速購銀程序，以應付遠東危機...

今日

蔣作賓

今日可抵上海

南京八日電，蔣作賓，將於今日，由滬返京，預計今日可抵上海...

本報改訂廣告刊例啟事

本報改訂廣告刊例啟事

本報改訂廣告刊例啟事

本報為適應市場需要，特改訂廣告刊例，自即日起施行，敬請各界注意...

醫學

衛生週刊

熊式輝

江西全省衛生處編

第四十二期

民國二十四年七月九日

本期要目

(一) 請勿隨地吐痰

(二) 哺乳兒之看護

通訊處

南昌章江路衛生處編輯室

(衛生處技正李文鏡)

(慈惠醫院)

請勿隨地吐痰

衛生處技正李文鏡在廣播電台講演

今天衛生演講的題目是「請勿隨地吐痰」...

我們對於吐痰，大家都不以為意...

吐痰的起點，是在喉嚨裏...

痰的起點，是在喉嚨裏...

痰的起點，是在喉嚨裏...

痰的起點，是在喉嚨裏...

痰的起點，是在喉嚨裏...

痰的起點，是在喉嚨裏...

痰的起點，是在喉嚨裏...

痰的起點，是在喉嚨裏...

痰的起點，是在喉嚨裏...

痰的起點，是在喉嚨裏...

痰的起點，是在喉嚨裏...

痰的起點，是在喉嚨裏...

痰的起點，是在喉嚨裏...

痰的起點，是在喉嚨裏...

痰的起點，是在喉嚨裏...

痰的起點，是在喉嚨裏...

痰的起點，是在喉嚨裏...

痰的起點，是在喉嚨裏...

痰的起點，是在喉嚨裏...

痰的起點，是在喉嚨裏...

痰的起點，是在喉嚨裏...

痰的起點，是在喉嚨裏...

痰的起點，是在喉嚨裏...

婦女蚊香 功效靈驗 信譽卓著 祇須焚點一盤 蚊蟲頃刻匿跡

珍貴獎品 南昌特約代收處 贈送 贈送 贈送

龜齡機 治癒 治癒 治癒 治癒 治癒



醫一師信賴嬰孩自己
一片保其兒女安康

人之所... 嬰孩之病... 藥片之效... 凡小兒之病... 皆由腸胃不潔... 消化不良... 以致腹脹... 嘔吐... 泄瀉... 疳積... 諸症... 此藥片能清腸胃... 消積滯... 健脾開胃... 誠為小兒之良藥也... 每瓶大洋一元五角... 郵費在內... 函購即寄...



計之日一
晨於在

評云一日之計在於晨... 而晨之計在於神... 神倦則一日之事廢矣... 凡遇此種情形... 肺失氣只須今晚吞服清導丸... 數粒使胃腸潔淨肝肺調和... 自然精神煥發無往不利矣



清導丸之功效... 凡小兒之病... 皆由腸胃不潔... 消化不良... 以致腹脹... 嘔吐... 泄瀉... 疳積... 諸症... 此藥片能清腸胃... 消積滯... 健脾開胃... 誠為小兒之良藥也... 每瓶大洋一元五角... 郵費在內... 函購即寄...



婦女良友
徐君云云... 婦女之病... 皆由血虛... 氣弱... 以致面色蒼白... 精神萎靡... 經水不調... 諸症... 此藥能補血... 強身... 誠為婦女之良友也... 每瓶大洋一元五角... 郵費在內... 函購即寄...

上海六合牌製造廠
三角牌練習用兵兵球
六合牌標準兵兵球
五華牌彩花兵兵球
本廠所出六合牌唯一標準兵兵球完全依照國際兵兵球製造標準... 精製地與船來品並駕齊驅且因度準確重當通當彈力合宜質料純潔定價尤其低廉並經中外兵名家公認許適合標準資格一致採用不獨六合牌標準球經專家採用威稱滿意即三角牌彩花球五華牌彩花球以及本廠其他各種兵兵球均屬精美堅固一經試用定使諸君滿意

處理經總省全西法
街正磨路馬德民昌南
館器儀學科

一條生路
總經理洗馬池太和堂
凡小兒之病... 皆由腸胃不潔... 消化不良... 以致腹脹... 嘔吐... 泄瀉... 疳積... 諸症... 此藥片能清腸胃... 消積滯... 健脾開胃... 誠為小兒之良藥也... 每瓶大洋一元五角... 郵費在內... 函購即寄...

部道鐵
表刻時車客路鐵濟南

Table with columns for station names (e.g., 濟南, 濰縣, 周村) and train numbers. Includes a legend for train types and directions.

禁書集成
商務印書館
新法整理編印 內容完全保存 效用增加十倍
正售預約付購愈早 愈少
初版四千冊... 預約價大洋一元... 郵費在內... 函購即寄...

中學師範教員檢定規程的檢討

方案，其中關於師範教育一項，立有下大... 民國二十一年中委會議決了改革教育...

廿年水災慘景重現

沙市一帶水漲堤決

沙市形如孤島村莊僅露屋頂... 災民棲息屋頂堤上狀極悽楚... 漢口九日電：近日江水甚漲各地水位...

各水地水位... 漢口九日電：近日江水甚漲各地水位均已超過廿年之紀錄...

蔣令軍隊協防水患

上海九日電：蔣主席八日分電各軍長... 蔣主席令各軍長，務須嚴加防範，加意防堵...

鄂省府昨召開緊急會議

漢口九日電：省府昨日召開緊急會議... 討論水災救濟事宜...

武漢拼命搶救各堤險工

漢口九日電：武漢各堤險工，搶救工作極其艱巨... 各堤險工，均極危急，全堤危急...

葉楚傖再談新生週刊案

對該刊負責人法院已予懲處... 此案在事實上可告結束...

北伐誓師紀念

中央及國府舉行紀念會... 葉楚傖等報告北伐成功原因...

四奉祀官在京酬酢忙

南京九日電：四奉祀官在京酬酢忙... 奉祀官在京酬酢，極為忙碌...

蔣作賓抵滬

上海九日電：蔣作賓抵滬... 蔣作賓抵滬後，即在滬謁汪...

甘肅教育會議

開州八日電：甘肅教育會議... 甘肅教育會議，已告閉幕...

行政院會議

通過陸軍部三項提案... 行政院會議，通過陸軍部三項提案...

葉楚傖辭職

桂當局組織治喪處... 葉楚傖辭職，桂當局組織治喪處...

江省教育廳舉辦全省中學及師範學校教員無試驗檢定通告

本廳為提高教育品質，特舉辦全省中學及師範學校教員無試驗檢定... 凡具有師範資格之教員，均應參加試驗...

首鐵適小兒

江西樟樹東門

正楊廠

南昌隆食品商

白帶球

包快郵返家

成績極佳

葉楚傖辭職

開映 今天

光明大戲院

開映 今天

聯華影業公司出品

全部配音鉅片

羅明佑	沈浮	莊國鈞	韓蘭根	劉繼群
監製	聯合	導演	主演	主演

無愁

江西民國日報

熊式輝

登記證 內政部警字第一九四四號 中宣字第一二二五號

地址 毛家園一十九號

電話 掛號 二〇九八號

本報日出二大張

第三四三〇號

笑痛了肚皮不算 哭紅了眼皮才成

以新穎的笑料，博得世人的歡笑，以高貴的滑稽，賺取世人的眼淚。

愁

本片并不使你笑，可是你不能不笑。俗話說得好：酒不醉人人自醉，色不迷人人自迷。套個調兒，片不笑人人自笑。

無愁君子

之九種笑法
一、噱頭 二、滑稽
三、哈哈 四、暗做
五、絕倒 六、捧腹
七、震死 八、出淚
九、絕倒
以上九種，每幕必有，每有必鬧。

兩大笑星下凡
廣播快樂種子

君

覆地翻天，無所不用其極，窮形極相，有為皆躋其巔。

人人能看 人人必看的
●●● 聯華空前大笑片！
幽默而不沉默 熱鬧而不胡鬧

既可哭·又可樂，可哭也可樂。你也看，我也看，大家都來看。

子

骨音七

意亞爭端之教訓

亞王爲意 爭端致電美國 擬引非戰公約 請求對意交涉。白宮方面 則拒人於千里之外 曰「美國竊信意亞必不用和平以外之方法 謀取解決 致發生與非戰公約條文抵觸之同勢。」

向亞國表示如此之信念 一方面則又令美國僑民離開亞境 此種矛盾之行為 除顯示美國因避責任外 更有其他之解釋 無怪華盛頓人士 以爲美國之覆文 已將非戰公約宣告死刑也。原夫非戰公約之百孔千瘡 固不始自今日 三四年來 被強暴者 早已將其撕爲片片 投諸於瀾軒 然在世界人士心目中 以爲非戰公約係代表一種正義之存在 而尚未銷亡也。被亞國之請求於美人者 祇爲發揚其發憤之聲 爲非戰公約張目而已。彼非戰公約 雖復希冀美國發兵 渡大西洋 作強扶弱之舉 舉世今日美國祇自爲計 隔岸觀火 身爲非戰公約之盟主 竟乃噤若寒蟬 是昭示於世界人士者 曰正義銷沉 強權橫行而已 誠如是 則亞王之一電 祇爲弱者之呼聲 未能博美人之一察 宜也。

惟正義銷沉 強權橫行也 是以美國不足責 彼英國內閣 固嘗決議擁護國聯之權威 倡議對意經濟制裁矣。然英內閣之爲此 祇爲一種外交策略 初無意爲國聯盟約張目。蓋當艾登在羅馬談判時 曾建議犧牲弱小 以購意人之歡心。迨所建議 未足以遂意國之大欲 復召法國之反對 輿論之抨擊 乃改絃易轍 另闢新途 欲從外交上覓一妥協辦法。假若英法意三國對非洲權益 能重行分配妥帖者 則可彼此心照 誰復互許 盟約云乎哉？

雖然 此所謂非戰公約 國聯盟約 皆與一國之圖存無關也。亞比西尼亞人乎！其勿悲觀！誰能捍衛亞國疆土？惟亞比西尼亞人自己耳！語云：「天助自助」 我人以此語 敬贈於亞國英勇之鬥士。(改)

長江水位稍平穩

黃河水勢又告猛漲

每旬鐘漲四英尺爲向來所未有 襄水猛漲鄂鄂樊兩城慘遭陸沉

南京十日電：揚子江水利委員會發表十日沿江水位：萬縣九公尺，較九日退一公尺，二日最高九公尺，三日最高九公尺，四日最高九公尺，五日最高九公尺，六日最高九公尺，七日最高九公尺，八日最高九公尺，九日最高九公尺，十日最高九公尺。

漢口十日電：漢水水位較昨日平穩，較昨日漲一公尺，較昨日退一公尺，較昨日漲一公尺，較昨日退一公尺，較昨日漲一公尺，較昨日退一公尺，較昨日漲一公尺，較昨日退一公尺，較昨日漲一公尺，較昨日退一公尺。

救水災辦法

長沙十日電：省府派員分赴各縣，查勘水災情形，並擬定救濟辦法。辦法如下：(一)由各縣派員分赴各鄉鎮，查勘水災情形，並擬定救濟辦法。(二)由各縣派員分赴各鄉鎮，查勘水災情形，並擬定救濟辦法。(三)由各縣派員分赴各鄉鎮，查勘水災情形，並擬定救濟辦法。

洛陽十日電：洛陽水災情形，已由省府派員分赴各縣，查勘水災情形，並擬定救濟辦法。辦法如下：(一)由各縣派員分赴各鄉鎮，查勘水災情形，並擬定救濟辦法。(二)由各縣派員分赴各鄉鎮，查勘水災情形，並擬定救濟辦法。(三)由各縣派員分赴各鄉鎮，查勘水災情形，並擬定救濟辦法。

國府命令

南京十日電：國民政府令：(一)任命張繼爲河南省政府主席。(二)任命張繼爲河南省政府主席。(三)任命張繼爲河南省政府主席。

南京十日電：國民政府令：(一)任命張繼爲河南省政府主席。(二)任命張繼爲河南省政府主席。(三)任命張繼爲河南省政府主席。

何應欽北返

北平十日電：何應欽將軍，已於昨日北返。何將軍此行，係爲視察北方軍政情形，並與各方領袖商討軍政要務。何將軍此行，頗受各方重視。

北平十日電：何應欽將軍，已於昨日北返。何將軍此行，係爲視察北方軍政情形，並與各方領袖商討軍政要務。何將軍此行，頗受各方重視。

蔣委員長

蔣委員長，將於近日內，由滬赴平。蔣委員長此行，係爲視察北方軍政情形，並與各方領袖商討軍政要務。蔣委員長此行，頗受各方重視。

蔣委員長，將於近日內，由滬赴平。蔣委員長此行，係爲視察北方軍政情形，並與各方領袖商討軍政要務。蔣委員長此行，頗受各方重視。

梅逸返國

梅逸先生，已於昨日返國。梅先生此行，係爲視察北方軍政情形，並與各方領袖商討軍政要務。梅先生此行，頗受各方重視。

梅逸先生，已於昨日返國。梅先生此行，係爲視察北方軍政情形，並與各方領袖商討軍政要務。梅先生此行，頗受各方重視。

修正出版法原則

中政會昨通過修正出版法原則。修正出版法原則，旨在加強對出版業之管理，並保障出版自由。修正出版法原則，旨在加強對出版業之管理，並保障出版自由。

中政會昨通過修正出版法原則。修正出版法原則，旨在加強對出版業之管理，並保障出版自由。修正出版法原則，旨在加強對出版業之管理，並保障出版自由。

劉建緒

劉建緒將軍，已於昨日抵滬。劉將軍此行，係爲視察南方軍政情形，並與各方領袖商討軍政要務。劉將軍此行，頗受各方重視。

劉建緒將軍，已於昨日抵滬。劉將軍此行，係爲視察南方軍政情形，並與各方領袖商討軍政要務。劉將軍此行，頗受各方重視。

義教補助費

中庚庚款會，已決定撥款補助義教。此項補助費，將用於改善義教之教學環境，並提高義教之教學質量。此項補助費，將用於改善義教之教學環境，並提高義教之教學質量。

中庚庚款會，已決定撥款補助義教。此項補助費，將用於改善義教之教學環境，並提高義教之教學質量。此項補助費，將用於改善義教之教學環境，並提高義教之教學質量。

結項將竣

銀行派員接收中法儲蓄會。接收工作已接近尾聲，各項資產均已移交完畢。接收工作已接近尾聲，各項資產均已移交完畢。

銀行派員接收中法儲蓄會。接收工作已接近尾聲，各項資產均已移交完畢。接收工作已接近尾聲，各項資產均已移交完畢。

義教補助費

中庚庚款會，已決定撥款補助義教。此項補助費，將用於改善義教之教學環境，並提高義教之教學質量。此項補助費，將用於改善義教之教學環境，並提高義教之教學質量。

中庚庚款會，已決定撥款補助義教。此項補助費，將用於改善義教之教學環境，並提高義教之教學質量。此項補助費，將用於改善義教之教學環境，並提高義教之教學質量。

小兒
極亮精
江西樟樹東門
關琴橋南學製
造社監製名藥
造社監製名藥

中
廠
廠
自製新生活餅乾 價廉物美

帶球
帶球
帶球

江西省教育廳舉全省中學及師範學校教員無試驗檢定通告
本廳爲檢定全省中學及師範學校教員，特舉行試驗。凡在試驗中合格者，即可領受執照。凡在試驗中不合格者，應於規定期限內，重新參加試驗。特此通告。

英對意亞爭端
行將改變態度
意報勸英勿過於認真
愛文諾抵英與賀爾會談

羅馬九日哈瓦斯電：據消息人士推測，英對亞西尼亞爭端，行將改變現有態度，半官式地對日德兩國，以下列四點而論：(一)對亞西尼亞之地位，(二)對亞西尼亞之領土，(三)對亞西尼亞之利益，(四)對亞西尼亞之安全。意報則謂：意國政府，對亞西尼亞爭端，已有極深之了解，英政府，亦應有極深之了解，意報並謂：意國政府，對亞西尼亞爭端，已有極深之了解，英政府，亦應有極深之了解。

英工黨為失業案
彈劾政府
包爾溫政府受第一次試驗
幸經多數票打銷而獲安全

倫敦九日路透電：包爾溫政府，今日在下院受第一次試驗，而獲安全。試驗之內容，係關於失業案。包爾溫政府，今日在下院受第一次試驗，而獲安全。試驗之內容，係關於失業案。

美國亦報水災
二十餘城市遭重大損失
俄使抵平

華盛頓九日路透電：美國亦報水災，二十餘城市遭重大損失。俄使今日抵達平壤。

浙黃返杭
浙黃返杭
浙黃返杭

杭州九日路透電：浙黃返杭，浙黃返杭，浙黃返杭。

英使飛滬
英使飛滬
英使飛滬

北平九日路透電：英使飛滬，英使飛滬，英使飛滬。

信用放款
信用放款
信用放款

上海九日路透電：信用放款，信用放款，信用放款。

德政府嚴防破壞
德政府嚴防破壞
德政府嚴防破壞

柏林九日路透電：德政府嚴防破壞，德政府嚴防破壞，德政府嚴防破壞。

劃除生類機能法
劃除生類機能法
劃除生類機能法

柏林九日路透電：劃除生類機能法，劃除生類機能法，劃除生類機能法。

報解款項
報解款項
報解款項

南京九日路透電：報解款項，報解款項，報解款項。

購銀政策
購銀政策
購銀政策

南京九日路透電：購銀政策，購銀政策，購銀政策。

中國衛生教育社
中國衛生教育社
中國衛生教育社

南京九日路透電：中國衛生教育社，中國衛生教育社，中國衛生教育社。

德國造艦程序
德國造艦程序
德國造艦程序

柏林九日路透電：德國造艦程序，德國造艦程序，德國造艦程序。

湘積極推行義教
湘積極推行義教
湘積極推行義教

長沙九日路透電：湘積極推行義教，湘積極推行義教，湘積極推行義教。

地綫
地綫
地綫

柏林九日路透電：地綫，地綫，地綫。

與實業國防有關
與實業國防有關
與實業國防有關

柏林九日路透電：與實業國防有關，與實業國防有關，與實業國防有關。

德國造艦程序
德國造艦程序
德國造艦程序

柏林九日路透電：德國造艦程序，德國造艦程序，德國造艦程序。

新到西藥
新到西藥
新到西藥

本號新到西藥，新到西藥，新到西藥。

張鴻裕木號
張鴻裕木號
張鴻裕木號

本號新到木料，新到木料，新到木料。

遺失聲明
遺失聲明
遺失聲明

本人遺失某某物，特此聲明。

尋人啟事
尋人啟事
尋人啟事

本人尋人，特此啟事。

江西省立醫學專科學校招生廣告
江西省立醫學專科學校招生廣告
江西省立醫學專科學校招生廣告

本校招收醫學專科學生，特此廣告。

本報政訂廣告刊例
本報政訂廣告刊例
本報政訂廣告刊例

本報廣告刊例如下：

本報政訂廣告刊例
本報政訂廣告刊例
本報政訂廣告刊例

本報廣告刊例如下：

本報政訂廣告刊例
本報政訂廣告刊例
本報政訂廣告刊例

本報廣告刊例如下：

新到西藥
新到西藥
新到西藥

本號新到西藥，新到西藥，新到西藥。

張鴻裕木號
張鴻裕木號
張鴻裕木號

本號新到木料，新到木料，新到木料。

遺失聲明
遺失聲明
遺失聲明

本人遺失某某物，特此聲明。

尋人啟事
尋人啟事
尋人啟事

本人尋人，特此啟事。

江西省立醫學專科學校招生廣告
江西省立醫學專科學校招生廣告
江西省立醫學專科學校招生廣告

本校招收醫學專科學生，特此廣告。

本報政訂廣告刊例
本報政訂廣告刊例
本報政訂廣告刊例

本報廣告刊例如下：

本報政訂廣告刊例
本報政訂廣告刊例
本報政訂廣告刊例

本報廣告刊例如下：

本報政訂廣告刊例
本報政訂廣告刊例
本報政訂廣告刊例

本報廣告刊例如下：

力行

談談江西藝社的發展

李老白

記得前年我給某君... 與我未領教前所想的... 却完全脫離了以上幾...

枝工劉水牛

胡安人

他一個人的情形... 就一想起家來... 他哭也哭了... 淚水落到...

日記四則

依影

三月九日... 小院子裏的幾株小...

語絲

鐵生

「同路不避艱難」此中味道... 一思，朋友，包管搖頭！...

做官藝術

孟非

從做官天家的故事... 流傳到這新生活運動...

寶光照相公司

美術照相精究放大經理德國蔡司廠快鏡... 備價目表及驗方用外埠函購照原地址南昌中山路一四號

新生活的生活

新生活的生活

新生活的生活

中華書局出版 合作原理比較研究... 中國地理新誌... 直接法英語補充讀本

久咳易成癆... 多咳則傷肺日久易成癆... 總發行所 上海廣西路角 父子大藥廠

積財於子孫 不如積學於子孫... 大國學名著 為歷代學者所推重... 日預定八折僅售十七元

青春腺 裝在真空管中... 返老還童 恢復青春... 注意 者一發奇效



醫師信賴嬰孩自己藥片保其兒女安康

人之所愛者其子也... 嬰孩自己藥片... 凡小兒之病... 均能治之...

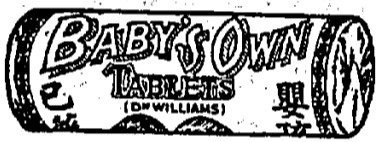

計之日一 晨於在

語云一日之計在於晨... 而覺苦若口苦倦頭暈則一日之事廢矣...



廣東省城西關... 韋廉士醫生紅色補丸... 補血強身... 功效神速...

Advertisement for Dr. Williams' Pink Pills for Pale People, featuring portraits of a man and a woman and the product packaging.

婦女良友... 上面所刊兩幅肖像... 韋廉士醫生紅色補丸... 補血強身... 功效神速...

Advertisement for 'Shanghai Six-Brand' (上海六合) sports equipment, including balls and rackets, with a list of agents.

Large advertisement for 'Sheng Lu' (生路) medicine, featuring a large vertical title and detailed text about its benefits for various ailments.

Table of train schedules for the Nanhai Railway (南海鐵路), listing stations, train types, and departure/arrival times.

Advertisement for 'Ban Shu Ji Cheng' (禁書集成) book collection, including a list of titles and prices.

社評

湖口起義失敗之教訓

吾人稱道起義者，一為民十六之...

當民國二年時，袁世凱包藏禍...

湖口起義失敗，其子吾人之教...

黃水猛漲漫溢堤身

臨漢集堤決數十丈形勢極危

上下游均猛漲未已頻傳警報

長江各地水位漸退落

濟南十一日電：十日夜黃河上游...

漢口十一日電：漢水上游...

平漢交通 仍未恢復

偃師縣城 仍在水圍中

武漢三鎮 尚未脫險境

張羣返漢 籌劃救災事宜

本年水災 原因與趨勢

秦德純赴平 在平稍留即返察

出版法案 立法院已審竣

駐津日軍 又進行演習

實施義務教育 福州十一日電

深礦工潮 已完全平息

外患內憂與汪病

各級黨部 應協助救災

擬在京建館舍 日使館辦事處將遷京

國府命令 駐津日軍又進行演習

實施義務教育 福州十一日電

深礦工潮 已完全平息

外患內憂與汪病

王用賓將出發 視察司法

院購洋米 財部不准免稅

長江各地 水位之報告

各級黨部 應協助救災

本年水災 原因與趨勢

秦德純赴平 在平稍留即返察

出版法案 立法院已審竣

駐津日軍 又進行演習

實施義務教育 福州十一日電

深礦工潮 已完全平息

外患內憂與汪病

各級黨部 應協助救災

本年水災 原因與趨勢

秦德純赴平 在平稍留即返察

出版法案 立法院已審竣

駐津日軍 又進行演習

實施義務教育 福州十一日電

深礦工潮 已完全平息

外患內憂與汪病

各級黨部 應協助救災

本年水災 原因與趨勢

擬在京建館舍 日使館辦事處將遷京

國府命令 駐津日軍又進行演習

實施義務教育 福州十一日電

深礦工潮 已完全平息

外患內憂與汪病

各級黨部 應協助救災

本年水災 原因與趨勢

秦德純赴平 在平稍留即返察

出版法案 立法院已審竣

駐津日軍 又進行演習

實施義務教育 福州十一日電

深礦工潮 已完全平息

外患內憂與汪病

各級黨部 應協助救災

本年水災 原因與趨勢

秦德純赴平 在平稍留即返察

出版法案 立法院已審竣

駐津日軍 又進行演習

實施義務教育 福州十一日電

深礦工潮 已完全平息

外患內憂與汪病

擬在京建館舍 日使館辦事處將遷京

國府命令 駐津日軍又進行演習

實施義務教育 福州十一日電

深礦工潮 已完全平息

外患內憂與汪病

各級黨部 應協助救災

本年水災 原因與趨勢

秦德純赴平 在平稍留即返察

出版法案 立法院已審竣

駐津日軍 又進行演習

實施義務教育 福州十一日電

深礦工潮 已完全平息

外患內憂與汪病

各級黨部 應協助救災

本年水災 原因與趨勢

秦德純赴平 在平稍留即返察

出版法案 立法院已審竣

駐津日軍 又進行演習

實施義務教育 福州十一日電

深礦工潮 已完全平息

外患內憂與汪病

擬在京建館舍 日使館辦事處將遷京

國府命令 駐津日軍又進行演習

實施義務教育 福州十一日電

深礦工潮 已完全平息

外患內憂與汪病

各級黨部 應協助救災

本年水災 原因與趨勢

秦德純赴平 在平稍留即返察

出版法案 立法院已審竣

駐津日軍 又進行演習

實施義務教育 福州十一日電

深礦工潮 已完全平息

外患內憂與汪病

各級黨部 應協助救災

本年水災 原因與趨勢

秦德純赴平 在平稍留即返察

出版法案 立法院已審竣

駐津日軍 又進行演習

實施義務教育 福州十一日電

深礦工潮 已完全平息

外患內憂與汪病

擬在京建館舍 日使館辦事處將遷京

國府命令 駐津日軍又進行演習

實施義務教育 福州十一日電

深礦工潮 已完全平息

外患內憂與汪病

各級黨部 應協助救災

本年水災 原因與趨勢

秦德純赴平 在平稍留即返察

出版法案 立法院已審竣

駐津日軍 又進行演習

實施義務教育 福州十一日電

深礦工潮 已完全平息

外患內憂與汪病

各級黨部 應協助救災

本年水災 原因與趨勢

秦德純赴平 在平稍留即返察

出版法案 立法院已審竣

駐津日軍 又進行演習

實施義務教育 福州十一日電

深礦工潮 已完全平息

外患內憂與汪病

擬在京建館舍 日使館辦事處將遷京

國府命令 駐津日軍又進行演習

實施義務教育 福州十一日電

深礦工潮 已完全平息

外患內憂與汪病

各級黨部 應協助救災

本年水災 原因與趨勢

秦德純赴平 在平稍留即返察

出版法案 立法院已審竣

駐津日軍 又進行演習

實施義務教育 福州十一日電

深礦工潮 已完全平息

外患內憂與汪病

各級黨部 應協助救災

本年水災 原因與趨勢

秦德純赴平 在平稍留即返察

出版法案 立法院已審竣

駐津日軍 又進行演習

實施義務教育 福州十一日電

深礦工潮 已完全平息

外患內憂與汪病

農業院派員赴各縣

指導農民改良收割

省農學院，以本省今年秋收，自各界努力提倡及宣傳各農民回國...

本市物價提漲

本市物價提漲，各業商人紛紛維持銅元價格...

奉令焚燬

奉令焚燬，萬載花票，二區專員公署...

粵政察團

昨由臨川返省

廣東省政府考察團，粵政察團，昨由臨川返省...

加緊推進合作事業

加緊推進合作事業，俾早達到復興農村目的...

萍礦印象記三

萍礦印象記三，本報特約記者楊志鴻記述...

防空展覽會決敦請

防空展覽會決敦請，各名流演講...

變態苛雜

變態苛雜，分呈各機關，省商會...

湖口起義紀念大會

湖口起義紀念大會，並印發告同志同胞書...

養路道班

養路道班，限本月成立...

救濟災民

救濟災民，省商會...

省執委會今日舉行

省執委會今日舉行，湖口起義紀念大會...

蔣委員長令省府

蔣委員長令省府，加緊推進合作事業...

萍礦印象記三

萍礦印象記三，本報特約記者楊志鴻記述...

防空展覽會決敦請

防空展覽會決敦請，各名流演講...

變態苛雜

變態苛雜，分呈各機關，省商會...

湖口起義紀念大會

湖口起義紀念大會，並印發告同志同胞書...

養路道班

養路道班，限本月成立...

救濟災民

救濟災民，省商會...

省執委會今日舉行

省執委會今日舉行，湖口起義紀念大會...

蔣委員長令省府

蔣委員長令省府，加緊推進合作事業...

萍礦印象記三

萍礦印象記三，本報特約記者楊志鴻記述...

防空展覽會決敦請

防空展覽會決敦請，各名流演講...

變態苛雜

變態苛雜，分呈各機關，省商會...

湖口起義紀念大會

湖口起義紀念大會，並印發告同志同胞書...

養路道班

養路道班，限本月成立...

救濟災民

救濟災民，省商會...

戲院 映開夜日...

戲院 映開夜日...

戲院 映開夜日...

戲院 映開夜日...

今日行情 匯市行情 米市行情 油市行情 糖市行情 金市行情 銀市行情 雜貨行情

國醫車良齋 開設二百餘年的老店 信茂茶號新屋落成

林卜先生鑒 科一叙 省黨部宣傳科啓

廣昌第三區公民啓事 胡起鳳遺失證書啓事

看藥回真如

凡買不到仁丹的就應該知道
北平中亞製藥社出品
江西總經理西大街博濟堂

中國國貨銀行儲蓄部

兩益儲蓄存款

故既按中
日無照途
兩空期如
益定期十
存款限八
南昌分行
辦事處
洗馬池
馬路五
路五十四
路五十四
路五十四

辦事處
洗馬池
馬路五
路五十四
路五十四

利便
利息
週時
壹分

勵志消費合作社

開幕

新由上海運到

- 益利汽水 各壹千打
- 金牛牌鮮橘水
- 冠生園 雞鴨魚肉餅乾糖菓 各貳百箱
- 冠生園 雪莉波羅南棗陳皮梅
- 冠生園 游泳衣 運動短衣褲
- 冠生園 太陽眼鏡 橡皮鞋子
- 批發價目特別公道如蒙
- 光顧請駕臨
- 北壇勵志社內

勵志消費合作社

大陸銀行廣告

本行爲便利牯嶺避暑旅客起見在該處特區設立夏季辦事處已於七月六日開幕此啓

行址牯嶺特區中路三十六號

電報掛號〇六六六 電話六十號

江西民國日報

熊式輝

地址 毛家園一八九號

報刊號 二〇九八號

本報日出版二大張

第三四二號

總理遺囑

余致力國民革命，凡四十年，其目的在救中國之危亡，而謀世界之和平。自前清光緒以來，中國之命運，岌岌可危。余等革命志士，奮起而爭，以求民族之生存。民國肇建，余等志願，在於建設一獨立國家，以保國家之安全。及至民國十年，余等志願，在於建設一共和國家，以保國家之安全。及至民國二十年，余等志願，在於建設一現代國家，以保國家之安全。及至民國三十年，余等志願，在於建設一世界大同之國家，以保國家之安全。及至民國四十年，余等志願，在於建設一世界大同之國家，以保國家之安全。及至民國五十年，余等志願，在於建設一世界大同之國家，以保國家之安全。及至民國六十年，余等志願，在於建設一世界大同之國家，以保國家之安全。及至民國七十年，余等志願，在於建設一世界大同之國家，以保國家之安全。及至民國八十年，余等志願，在於建設一世界大同之國家，以保國家之安全。及至民國九十年，余等志願，在於建設一世界大同之國家，以保國家之安全。及至民國一百年，余等志願，在於建設一世界大同之國家，以保國家之安全。

江西公路處簡明行車時刻表

民國二十六年六月

路線	站名	時間	站名	時間
贛南線	南昌	7:20	吉安	10:00
	南昌	8:41	吉安	11:20
	南昌	10:02	吉安	12:41
	南昌	11:23	吉安	14:02
	南昌	12:44	吉安	15:23
	南昌	14:05	吉安	16:44
	南昌	15:26	吉安	18:05
	南昌	16:47	吉安	19:26
	南昌	18:08	吉安	20:47
	南昌	19:29	吉安	22:08
贛西線	南昌	7:20	九江	10:00
	南昌	8:41	九江	11:20
	南昌	10:02	九江	12:41
	南昌	11:23	九江	14:02
	南昌	12:44	九江	15:23
	南昌	14:05	九江	16:44
	南昌	15:26	九江	18:05
	南昌	16:47	九江	19:26
	南昌	18:08	九江	20:47
	南昌	19:29	九江	22:08

昌南池馬洗
亨得利 總分行

鐘表 眼鏡 照相機
定價極廉 驗目配光 原音唱片
保修保用 津確無比 無絕電機

表軍中 百跌不壞 表可抵十只用

利得亨 表跌 價特只每 元八卅

昌南池馬洗 亨得利 總分行

表生 價特只每 元八卅

新穎 走時準確

本報廣告刊例

刊例	一月	三月	半年	全年
第一版	一元	二元	三元	四元
第二版	八角	一元二角	二元	三元
第三版	六角	一元	一元五角	二元五角
第四版	五角	八角	一元二角	二元
第五版	四角	六角	一元	一元五角
第六版	三角	五角	八角	一元二角
第七版	二角	三角	五角	八角
第八版	一角	二角	三角	五角

中國人吃請

Clover 啤酒

上海華泰貿易公司

社評

防空之重要

本市空前未有之防空展覽，行將開幕，記者特先陳防空之重要，以喚起市民之注意。

自航空器應用於戰爭以來，戰術乃起空前之革命。昔之以海軍與陸軍為主，而演為立體之戰爭矣。立體戰爭者，不受地理條件之限制，範圍無前後之分。是以近代戰爭，一旦爆發，則交戰國後方之軍事，政治，經濟，文化中心，悉將受敵機之轟炸，物質被毀，精神受辱，不僅直接影響於戰爭之勝敗，且一國民族之生存繫焉。益以近代科學發明，一日千里，飛機之性能亦與時俱進，其載重，遠非昔比，航速亦極其神速，其威力尤形擴大。將來戰爭之慘酷，直非我人所能想像於萬一。故無空防之國家，殊難立足於現代世界。今日列強之亟亟於空防之建設者，豈無故歟？

近代戰爭之意義，以及防空之重要，既如上述，則防空之建設，如何實施乎？防空種類，普通別之為二：曰積極防空與消極防空是也。云何積極防空？即以防空飛機隊，防空炮隊，防空機關槍隊，防空探照燈隊等，以周備之配置，施行直接之防衛，對敵機迎頭痛擊而摧毀之也。云何消極防空？即對於被敵機所摧毀或破壞之地位，施行各種減少損害之防禦是也。積極防空，有賴於強大之空軍，列強於此，有賴於強大之空軍，記者特徵引若干數字，以明現代積極防空之趨勢，美國之航空兵力，約有一四八〇〇人，飛機二千三百架，防空兵力，則有五千二百架，高射機關槍五千架。英國之航空兵力，有三萬二千架，飛機五千架，防空兵力，則有四千架，高射機關槍五千架。法國之航空兵力，有三萬人，飛機三千架，防空兵力，則有三千架，高射機關槍五千架。蘇俄之航空兵力，有二萬三千架，飛機五千架，防空兵力，則有三千架，高射機關槍五千架。日本之航空兵力，有二萬三千架，飛機五千架，防空兵力，則有三千架，高射機關槍五千架。以上各國之防空兵力，其高射機關槍之數，均極其龐大，且其高射機關槍之配置，亦極其周密。其得奮然而起，為保身家，保性命，保種族之舉乎？企予望之矣！

漢江水勢陡漲

已呈萬分危急現象

堤工險象叢生刻正作最後防禦

漢口十二日電：漢水水勢之危急，自十一日陡漲，十二日上午十一時，漢口外之漢水，已漲至堤頂，堤上已有小水滲漏，堤下已有小水滲漏，堤上已有小水滲漏，堤下已有小水滲漏。漢水水勢之危急，自十一日陡漲，十二日上午十一時，漢口外之漢水，已漲至堤頂，堤上已有小水滲漏，堤下已有小水滲漏。漢水水勢之危急，自十一日陡漲，十二日上午十一時，漢口外之漢水，已漲至堤頂，堤上已有小水滲漏，堤下已有小水滲漏。

沿江水位報告

南京十二日電：沿江水位，自十一日陡漲，十二日上午十一時，漢口外之漢水，已漲至堤頂，堤上已有小水滲漏，堤下已有小水滲漏。漢水水勢之危急，自十一日陡漲，十二日上午十一時，漢口外之漢水，已漲至堤頂，堤上已有小水滲漏，堤下已有小水滲漏。

三省堤壩情況

漢口十二日電：三省堤壩，自十一日陡漲，十二日上午十一時，漢口外之漢水，已漲至堤頂，堤上已有小水滲漏，堤下已有小水滲漏。漢水水勢之危急，自十一日陡漲，十二日上午十一時，漢口外之漢水，已漲至堤頂，堤上已有小水滲漏，堤下已有小水滲漏。

孔談賑款問題

上海十二日電：孔氏談賑款問題，謂賑款之發給，應以救濟貧民為目的，不應以救濟官僚為目的。孔氏謂賑款之發給，應以救濟貧民為目的，不應以救濟官僚為目的。

許世英將西上

漢口十二日電：許世英將西上，赴任新職。許世英將西上，赴任新職。

偃師水仍未退

徐州十二日電：偃師水仍未退，災情嚴重。偃師水仍未退，災情嚴重。

青島工業

青島工業，自十一日陡漲，十二日上午十一時，漢口外之漢水，已漲至堤頂，堤上已有小水滲漏，堤下已有小水滲漏。青島工業，自十一日陡漲，十二日上午十一時，漢口外之漢水，已漲至堤頂，堤上已有小水滲漏，堤下已有小水滲漏。

兩路交通現狀

北平十二日電：兩路交通現狀，尚稱穩定。兩路交通現狀，尚稱穩定。

冀境內河平穩

北平十二日電：冀境內河平穩，水位穩定。冀境內河平穩，水位穩定。

昨乘機飛蓉

蔣作賓昨乘機飛蓉，赴任新職。蔣作賓昨乘機飛蓉，赴任新職。

立法院宣布

立法院宣布，通過各項法案。立法院宣布，通過各項法案。

委員會名單發表

中英委員會名單發表，由中英兩國代表組成。中英委員會名單發表，由中英兩國代表組成。

川金融庫券

川金融庫券，已開始發行。川金融庫券，已開始發行。

汪病狀漸佳

汪精衛病狀漸佳，已能起床。汪精衛病狀漸佳，已能起床。

日眾院議員

日眾院議員，將於近日開會。日眾院議員，將於近日開會。

考察團抵粵

考察團抵粵，考察各項建設。考察團抵粵，考察各項建設。

宋子文

宋子文，近日在滬。宋子文，近日在滬。

汪病狀漸佳

汪精衛病狀漸佳，已能起床。汪精衛病狀漸佳，已能起床。

日眾院議員

日眾院議員，將於近日開會。日眾院議員，將於近日開會。

考察團抵粵

考察團抵粵，考察各項建設。考察團抵粵，考察各項建設。

宋子文

宋子文，近日在滬。宋子文，近日在滬。

汪病狀漸佳

汪精衛病狀漸佳，已能起床。汪精衛病狀漸佳，已能起床。

日眾院議員

日眾院議員，將於近日開會。日眾院議員，將於近日開會。

考察團抵粵

考察團抵粵，考察各項建設。考察團抵粵，考察各項建設。

宋子文

宋子文，近日在滬。宋子文，近日在滬。

汪病狀漸佳

汪精衛病狀漸佳，已能起床。汪精衛病狀漸佳，已能起床。

小兒 積亮霜

江西樟樹東門 關琴香 醫學博士

正 楊 家

南昌隆食品商店

自帶球

江西省教育廳

校教員無試驗檢定通告

江西省教育廳

校教員無試驗檢定通告



醫師信賴嬰孩自己
藥片保其兒女安康

計之日一
晨於在

語云一日之計在於晨荷農興
而覺苦若日苦神倦頭暈則一
日之罪矣凡遇此種情形毋
庸失望只須今晚吞服清道丸
數粒使胃腸潔淨肝胆調和翌
日自然精神爽適無往不利矣



人之所愛者莫過於其自己之子女
而子女之健康與否則視其父母之
健康與否而定矣蓋父母之健康
則子女之健康亦隨之而健康矣
若父母之健康不健則子女之健
康亦隨之而不健矣此理之顯然
者也故欲求子女之健康必先求
父母之健康也

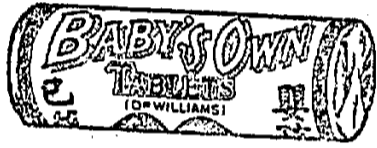

西上子即家藥此嬰山利之女識人
路且女有發備片色醫能之
四已病一發備片色醫能之
五已病一發備片色醫能之
六已病一發備片色醫能之
七已病一發備片色醫能之
八已病一發備片色醫能之
九已病一發備片色醫能之
十已病一發備片色醫能之



健康
婦女良友
上面所刊兩幅肖像一覽而知其年事殊懸其在右者為福州橋
南福幼小學主任鄭慶欽女士猶是花信年華其在左者為上海
鼎新公司總經理徐少泉君之祖母年已八十五矣然其年
事雖殊而獲健康之益於韋廉士醫生紅色補丸者則一也平此
丸不愧為婦女良友不愧為天下馳名補血健腦聖藥請閣下錄
徐君函云「家祖母年逾八十有三常患腰背疼痛夜不能眠非
常痛苦少泉服進各藥未見明效嗣試投以韋廉士醫生紅色補
丸隨見病症漸減不久便完全告愈今日康強勝昔得享晚景優
遊謂非此丸之功得乎」
鄭女士函云「鄙人服務於教育界多年因積勞成疾患月信不
調神經衰弱神疲眼昏頭暈腰痛等症中西各藥遍嘗無效乃服
韋廉士醫生紅色補丸無何諸症悉退體質血氣較前尤見壯強
易勝感佩之至」
韋廉士醫生紅色補丸去病強身之功無論其為及笄少女或中
年婦人或各級年齡之男子均奏一極神效蓋歷經半世紀嚴密
之試驗而證其確為治癒血虧腦弱各症之無上上品 各藥房
皆有出售或向上海江西路四五一號韋廉士醫生藥局購備每
瓶大洋一元五角六瓶八元郵力不取

上海六合
三角牌練習用兵兵球
六合牌標準兵兵球
五華牌彩花兵兵球
本廠所出六合牌唯一標準兵兵球完全依照國際兵兵球標準製造經過長時間之精密研究出品
精良堪與舶來品並駕齊驅且圓度準確重量適當彈力合宜質料純潔定價尤其低廉並經中外
兵兵名家公認贊許適合標準資格一致採用不獨六合牌標準球經專家採用咸稱滿意即三角
牌練習球五華牌彩花球以及本廠其他各種兵兵球均屬精美堅固一經試用定使諸君滿意

處理經總省全西江
街正磨路馬德民昌南
館器儀學科

部道鐵

表刻時車客路鐵南
行實日一十月七年四十二國民華中

站名	數次	快車	客貨混	客貨混	快車
九江	開	到	到	到	到
沙河	到	到	到	到	到
黃老門	到	到	到	到	到
馬洞嶺	到	到	到	到	到
永安	到	到	到	到	到
涂家埠	到	到	到	到	到
樂化	到	到	到	到	到
新洲	到	到	到	到	到
南昌	到	到	到	到	到

館書印務商

正售預約付款愈早
商務印書館
印輯

集成
新法整理編印
內容完全保存
效用增加十倍
商務印書館

一條生路

肺病之危險
洗馬池太和堂
總經理

星期論文

人生哲學與青年

修養(上) 程時煜

要明瞭人生哲學的意義，必須先明瞭哲學的意義。哲學的意義，在科學的範圍之外，是研究人生之原理與價值。...

漢江水繼續猛漲

武張兩堤危在旦夕

水位距堤身之最高處僅三四寸 武惠堤昨幾沖決幸經搶救脫險

漢口十二日路透電：漢口租界附近之武惠堤，因漲水過急，致今日被淹，幸經搶救脫險。...

黃水猛漲

魯西情形嚴重

濟南十三日電：魯西情形嚴重，黃水猛漲，魯西各縣災情慘重。...

中央撥款

水災賑款

上海十三日電：中央撥款賑濟水災，賑款已撥發。...

鄂省成立

鄂省成立，賑災總會成立，賑災工作正積極進行中。...

旅京子族

安三泰祀官

旅京子族安三泰祀官，近日在京舉行祭祀活動。...

何應欽抵滬

探視汪病留三日返京

何應欽抵滬，探視汪病留三日返京，消息傳出後引起各界關注。...

孔德成

抵滬遊覽

孔德成抵滬遊覽，行程豐富，受到各界熱烈歡迎。...

徐向前股匪

因糧彈奇缺逃亡日衆

徐向前股匪因糧彈奇缺逃亡日衆，消息傳出後引起軍事界關注。...

圖西甯青甘

圖西甯青甘，軍事進展順利，各方正密切關注局勢發展。...

統計工作

主計處統一

統計工作主計處統一，政府正加強統計工作，提高數據準確性。...

宋哲元暫不離津

秦德純仍留滬

宋哲元暫不離津，秦德純仍留滬，軍事局勢緊張，各方正密切關注。...

國府命令

任命許世英為內政部長

國府命令任命許世英為內政部長，消息傳出後引起政壇關注。...

蔡元培等

出席教育會議

蔡元培等出席教育會議，討論當前教育問題，尋求解決方案。...

英使抵平

英使抵平，中英關係緊張，各方正密切關注局勢發展。...

開辦川統稅

財政部籌備

開辦川統稅，財政部正積極籌備，以加強地方財政。...

江蘇省教育廳

無試驗檢定通告

江蘇省教育廳無試驗檢定通告，相關規定已公佈。...

南昌各銀行

改定暑期營業時間通告

南昌各銀行改定暑期營業時間通告，自七月十五日起，至九月十五日止。...

現值炎暑，敝行等共同議定，自七月十五日起，至九月十五日止，營業時間...

經委會決撥款十萬元

趕修三省冲决圩堤

日內即由中央銀行分匯各省

許世英定明日親自來贛勸災

全國經委會，以此次長江水漲，所有沿江各省，均受災情，災情之重，非筆墨所能形容。經委會為救濟災民，特撥款十萬元，趕修三省冲决圩堤。此項款項，已於昨日由中央銀行分匯各省，即日內即可由各省政府領到。許世英定於明日親自來贛勸災，慰問災民，並視察災情。經委會並派員分赴各省，視察災情，並撥款救濟。此項款項，將由各省政府領到後，即由各省政府撥發各縣，由各縣撥發各鄉鎮，由各鄉鎮撥發各村莊，由各村莊撥發各戶。此項款項，將由各省政府領到後，即由各省政府撥發各縣，由各縣撥發各鄉鎮，由各鄉鎮撥發各村莊，由各村莊撥發各戶。

三省當局會商

馬華堤堵口辦法

三省當局會商，就馬華堤堵口辦法，達成協議。據悉，三省當局已商定，由三省各派代表，會同中央水利委員會，共同辦理。此項辦法，將由各省政府領到後，即由各省政府撥發各縣，由各縣撥發各鄉鎮，由各鄉鎮撥發各村莊，由各村莊撥發各戶。

省振務會計劃

賑修復决堤

省振務會計劃，已告一段落。據悉，省振務會已將全省災情，調查清楚，並擬定賑修復决堤計劃。此項計劃，將由各省政府領到後，即由各省政府撥發各縣，由各縣撥發各鄉鎮，由各鄉鎮撥發各村莊，由各村莊撥發各戶。

收回春間貸款

定八月底一律清償

收回春間貸款，定於八月底一律清償。據悉，省府已令各縣，將春間貸款，一律收回。此項貸款，將由各省政府領到後，即由各省政府撥發各縣，由各縣撥發各鄉鎮，由各鄉鎮撥發各村莊，由各村莊撥發各戶。

植桐方法

實地考察

植桐方法，已由省府派員實地考察。據悉，省府已派員分赴各縣，實地考察植桐方法。此項考察，將由各省政府領到後，即由各省政府撥發各縣，由各縣撥發各鄉鎮，由各鄉鎮撥發各村莊，由各村莊撥發各戶。

嚴厲整頓政警

以防妨礙救濟災民

嚴厲整頓政警，以防妨礙救濟災民。據悉，省府已令各縣，嚴厲整頓政警。此項整頓，將由各省政府領到後，即由各省政府撥發各縣，由各縣撥發各鄉鎮，由各鄉鎮撥發各村莊，由各村莊撥發各戶。

本省夏布銷路

請中央飭全國一致服用

本省夏布銷路，請中央飭全國一致服用。據悉，省府已請中央，飭全國一致服用本省夏布。此項飭令，將由各省政府領到後，即由各省政府撥發各縣，由各縣撥發各鄉鎮，由各鄉鎮撥發各村莊，由各村莊撥發各戶。

教育界請

推行義務教育

教育界請推行義務教育。據悉，教育界已請省府，推行義務教育。此項請願，將由各省政府領到後，即由各省政府撥發各縣，由各縣撥發各鄉鎮，由各鄉鎮撥發各村莊，由各村莊撥發各戶。

改隸市政會管轄

省府昨分令分別接洽

改隸市政會管轄，省府昨分令分別接洽。據悉，省府已令各縣，改隸市政會管轄。此項接洽，將由各省政府領到後，即由各省政府撥發各縣，由各縣撥發各鄉鎮，由各鄉鎮撥發各村莊，由各村莊撥發各戶。

廬山圖書館

市政會請省府撥款

廬山圖書館，市政會請省府撥款。據悉，市政會已請省府，撥款興建廬山圖書館。此項撥款，將由各省政府領到後，即由各省政府撥發各縣，由各縣撥發各鄉鎮，由各鄉鎮撥發各村莊，由各村莊撥發各戶。

推行朝會

訂定推行辦法

推行朝會，訂定推行辦法。據悉，省府已訂定推行朝會辦法。此項辦法，將由各省政府領到後，即由各省政府撥發各縣，由各縣撥發各鄉鎮，由各鄉鎮撥發各村莊，由各村莊撥發各戶。

批駁不准

省府令各縣知照

批駁不准，省府令各縣知照。據悉，省府已批駁不准某項申請。此項批駁，將由各省政府領到後，即由各省政府撥發各縣，由各縣撥發各鄉鎮，由各鄉鎮撥發各村莊，由各村莊撥發各戶。

本市奇熱

本市自近日以來，天氣異常奇熱。據悉，本市近日天氣異常奇熱，市民生活極感不便。此項奇熱，將由各省政府領到後，即由各省政府撥發各縣，由各縣撥發各鄉鎮，由各鄉鎮撥發各村莊，由各村莊撥發各戶。

鐵道部南粵鐵路管理局廣告

本局自十四日起，在露天開映時間七時半起至十一時止，日間照常開映。特此奉聞。

明星大戲院啟事

本院自十四日起，在露天開映時間七時半起至十一時止，日間照常開映。特此奉聞。

省府昨令各縣

嚴厲整頓政警

省府昨令各縣，嚴厲整頓政警。據悉，省府已令各縣，嚴厲整頓政警。此項整頓，將由各省政府領到後，即由各省政府撥發各縣，由各縣撥發各鄉鎮，由各鄉鎮撥發各村莊，由各村莊撥發各戶。

新谷上市

米價將減低

新谷上市，米價將減低。據悉，新谷上市，米價將減低。此項減低，將由各省政府領到後，即由各省政府撥發各縣，由各縣撥發各鄉鎮，由各鄉鎮撥發各村莊，由各村莊撥發各戶。

紛紛請求

補行登記

紛紛請求補行登記。據悉，各界紛紛請求補行登記。此項請求，將由各省政府領到後，即由各省政府撥發各縣，由各縣撥發各鄉鎮，由各鄉鎮撥發各村莊，由各村莊撥發各戶。

昨赴岡上參觀

對服務區工作頗表欽佩

昨赴岡上參觀，對服務區工作頗表欽佩。據悉，省府派員赴岡上參觀，對服務區工作頗表欽佩。此項參觀，將由各省政府領到後，即由各省政府撥發各縣，由各縣撥發各鄉鎮，由各鄉鎮撥發各村莊，由各村莊撥發各戶。

省府昨令各縣

嚴厲整頓政警

省府昨令各縣，嚴厲整頓政警。據悉，省府已令各縣，嚴厲整頓政警。此項整頓，將由各省政府領到後，即由各省政府撥發各縣，由各縣撥發各鄉鎮，由各鄉鎮撥發各村莊，由各村莊撥發各戶。

本省夏布銷路

請中央飭全國一致服用

本省夏布銷路，請中央飭全國一致服用。據悉，省府已請中央，飭全國一致服用本省夏布。此項飭令，將由各省政府領到後，即由各省政府撥發各縣，由各縣撥發各鄉鎮，由各鄉鎮撥發各村莊，由各村莊撥發各戶。

教育界請

推行義務教育

教育界請推行義務教育。據悉，教育界已請省府，推行義務教育。此項請願，將由各省政府領到後，即由各省政府撥發各縣，由各縣撥發各鄉鎮，由各鄉鎮撥發各村莊，由各村莊撥發各戶。

推行朝會

訂定推行辦法

推行朝會，訂定推行辦法。據悉，省府已訂定推行朝會辦法。此項辦法，將由各省政府領到後，即由各省政府撥發各縣，由各縣撥發各鄉鎮，由各鄉鎮撥發各村莊，由各村莊撥發各戶。

批駁不准

省府令各縣知照

批駁不准，省府令各縣知照。據悉，省府已批駁不准某項申請。此項批駁，將由各省政府領到後，即由各省政府撥發各縣，由各縣撥發各鄉鎮，由各鄉鎮撥發各村莊，由各村莊撥發各戶。

本市奇熱

本市自近日以來，天氣異常奇熱。據悉，本市近日天氣異常奇熱，市民生活極感不便。此項奇熱，將由各省政府領到後，即由各省政府撥發各縣，由各縣撥發各鄉鎮，由各鄉鎮撥發各村莊，由各村莊撥發各戶。

鐵道部南粵鐵路管理局廣告

本局自十四日起，在露天開映時間七時半起至十一時止，日間照常開映。特此奉聞。

明星大戲院啟事

本院自十四日起，在露天開映時間七時半起至十一時止，日間照常開映。特此奉聞。

省府昨令各縣

嚴厲整頓政警

省府昨令各縣，嚴厲整頓政警。據悉，省府已令各縣，嚴厲整頓政警。此項整頓，將由各省政府領到後，即由各省政府撥發各縣，由各縣撥發各鄉鎮，由各鄉鎮撥發各村莊，由各村莊撥發各戶。

新谷上市

米價將減低

新谷上市，米價將減低。據悉，新谷上市，米價將減低。此項減低，將由各省政府領到後，即由各省政府撥發各縣，由各縣撥發各鄉鎮，由各鄉鎮撥發各村莊，由各村莊撥發各戶。

紛紛請求

補行登記

紛紛請求補行登記。據悉，各界紛紛請求補行登記。此項請求，將由各省政府領到後，即由各省政府撥發各縣，由各縣撥發各鄉鎮，由各鄉鎮撥發各村莊，由各村莊撥發各戶。

省府昨令各縣

嚴厲整頓政警

省府昨令各縣，嚴厲整頓政警。據悉，省府已令各縣，嚴厲整頓政警。此項整頓，將由各省政府領到後，即由各省政府撥發各縣，由各縣撥發各鄉鎮，由各鄉鎮撥發各村莊，由各村莊撥發各戶。

本省夏布銷路

請中央飭全國一致服用

本省夏布銷路，請中央飭全國一致服用。據悉，省府已請中央，飭全國一致服用本省夏布。此項飭令，將由各省政府領到後，即由各省政府撥發各縣，由各縣撥發各鄉鎮，由各鄉鎮撥發各村莊，由各村莊撥發各戶。

教育界請

推行義務教育

教育界請推行義務教育。據悉，教育界已請省府，推行義務教育。此項請願，將由各省政府領到後，即由各省政府撥發各縣，由各縣撥發各鄉鎮，由各鄉鎮撥發各村莊，由各村莊撥發各戶。

推行朝會

訂定推行辦法

推行朝會，訂定推行辦法。據悉，省府已訂定推行朝會辦法。此項辦法，將由各省政府領到後，即由各省政府撥發各縣，由各縣撥發各鄉鎮，由各鄉鎮撥發各村莊，由各村莊撥發各戶。

批駁不准

省府令各縣知照

批駁不准，省府令各縣知照。據悉，省府已批駁不准某項申請。此項批駁，將由各省政府領到後，即由各省政府撥發各縣，由各縣撥發各鄉鎮，由各鄉鎮撥發各村莊，由各村莊撥發各戶。

本市奇熱

本市自近日以來，天氣異常奇熱。據悉，本市近日天氣異常奇熱，市民生活極感不便。此項奇熱，將由各省政府領到後，即由各省政府撥發各縣，由各縣撥發各鄉鎮，由各鄉鎮撥發各村莊，由各村莊撥發各戶。

鐵道部南粵鐵路管理局廣告

本局自十四日起，在露天開映時間七時半起至十一時止，日間照常開映。特此奉聞。

明星大戲院啟事

本院自十四日起，在露天開映時間七時半起至十一時止，日間照常開映。特此奉聞。

省府昨令各縣

嚴厲整頓政警

省府昨令各縣，嚴厲整頓政警。據悉，省府已令各縣，嚴厲整頓政警。此項整頓，將由各省政府領到後，即由各省政府撥發各縣，由各縣撥發各鄉鎮，由各鄉鎮撥發各村莊，由各村莊撥發各戶。

新谷上市

米價將減低

新谷上市，米價將減低。據悉，新谷上市，米價將減低。此項減低，將由各省政府領到後，即由各省政府撥發各縣，由各縣撥發各鄉鎮，由各鄉鎮撥發各村莊，由各村莊撥發各戶。

紛紛請求

補行登記

紛紛請求補行登記。據悉，各界紛紛請求補行登記。此項請求，將由各省政府領到後，即由各省政府撥發各縣，由各縣撥發各鄉鎮，由各鄉鎮撥發各村莊，由各村莊撥發各戶。

防展會開幕期近

連日加緊籌備

組織講演隊放映防空影片

佈置股積極佈置會場

本市防展會開幕期近，各組工作，積極進行，佈置會場，分配各股工作，忙於籌備，因工作繁重，特將各組工作情形，誌於後：

分配各股工作

本市防展會開幕期近，各組工作，積極進行，佈置會場，分配各股工作，忙於籌備，因工作繁重，特將各組工作情形，誌於後：

放映防空電影

本院經理，舉行防空電影，由中央防務委員會，撥款，由本院經理，舉行防空電影，由中央防務委員會，撥款，由本院經理，舉行防空電影，由中央防務委員會，撥款...

組市演講隊

又訊，各機關團體，均應組織演講隊，由本院經理，舉行防空電影，由中央防務委員會，撥款，由本院經理，舉行防空電影，由中央防務委員會，撥款...

積極佈置會場

防展會開幕在即，各組工作，積極進行，佈置會場，分配各股工作，忙於籌備，因工作繁重，特將各組工作情形，誌於後：

萍礦印象記

本報特約記者 湯志鴻 記述

光緒三十年，因漢口增設日金二千萬元，仍舊加碼丁銀，和日金以分年抵還，於民國三年，遂將剩餘金三千萬元，遂將剩餘金三千萬元，遂將剩餘金三千萬元...

贈送電影券

本院經理，舉行防空電影，由中央防務委員會，撥款，由本院經理，舉行防空電影，由中央防務委員會，撥款...

各級黨部行文程序

省黨部准兩廳所屬黨部，各級黨部行文程序，由本院經理，舉行防空電影，由中央防務委員會，撥款...

市議會職工

市議會職工，由本院經理，舉行防空電影，由中央防務委員會，撥款...

浙贛鐵路南段

浙贛鐵路南段，由本院經理，舉行防空電影，由中央防務委員會，撥款...

下月可通車至貴溪

下月可通車至貴溪，由本院經理，舉行防空電影，由中央防務委員會，撥款...

玉山至上饒段鐵路已鋪妥

玉山至上饒段鐵路已鋪妥，由本院經理，舉行防空電影，由中央防務委員會，撥款...

縣務會議

縣務會議，由本院經理，舉行防空電影，由中央防務委員會，撥款...

定期檢查體格

定期檢查體格，由本院經理，舉行防空電影，由中央防務委員會，撥款...

省務會議

省務會議，由本院經理，舉行防空電影，由中央防務委員會，撥款...

明日開全體大會

明日開全體大會，由本院經理，舉行防空電影，由中央防務委員會，撥款...

設保管室

設保管室，由本院經理，舉行防空電影，由中央防務委員會，撥款...

今日行情

今日行情，由本院經理，舉行防空電影，由中央防務委員會，撥款...

參謀本部江西陸地測量局附設簡易科招生

參謀本部江西陸地測量局附設簡易科招生，由本院經理，舉行防空電影，由中央防務委員會，撥款...

江西公路處第三養路區啓事
本區第四白粉市
九三號六七一號此處養路區啓事

本院
本院經理，舉行防空電影，由中央防務委員會，撥款...

南豐旅省同鄉會通告
胡陸屏鑒

國醫車良齋
南昌市民德馬路中段磨子巷口

純粹國產紙
資金分甲乙丙三種認股

省務會議
第七八八次

信茂茶號新屋落成
定於七月十日遷回原址營業通告

浙贛鐵路南段
下月可通車至貴溪

縣務會議
討論要案甚多

今日行情
金銀行情

市議會職工
昨午開學

設保管室
經費由門牌籌補

參謀本部江西陸地測量局附設簡易科招生
簡章及簡章

玉山至上饒段鐵路已鋪妥
各項工程已完十分之八

縣務會議
討論要案甚多

今日行情
金銀行情

浙贛鐵路南段
下月可通車至貴溪

縣務會議
討論要案甚多

今日行情
金銀行情

玉山至上饒段鐵路已鋪妥
各項工程已完十分之八

縣務會議
討論要案甚多

今日行情
金銀行情

玉山至上饒段鐵路已鋪妥
各項工程已完十分之八

縣務會議
討論要案甚多

今日行情
金銀行情

玉山至上饒段鐵路已鋪妥
各項工程已完十分之八

縣務會議
討論要案甚多

今日行情
金銀行情

江西民國日報

登記證 內政警字第一九四號 中宣會中字第二二五號

號九一一國家毛 地址
號八四九〇二 報電
張大二出日報本
號四三四三第

總理遺囑
余致力國民革命凡四十年其目的在求中國之自由平等。積四十年之經驗深知欲達到此目的。必須喚起民眾。及聯合世界。凡我同志。務須依照余所定方針。及第一次全國代表大會宣言。繼續努力。以求貫徹。最近主張。開國民會議。及廢除不平等條約。尤須於最短期間。促其實現。此致全體同志。

報本	一月	三月	半年	全年
本埠	二元八角	七元	十二元	二十元
外埠	三元	九元	十五元	二十五元
國外	三元五角	十元	十六元	三十元

本報前及新聞中機關廣告均以外埠二字為一行依行計算。而普通廣告以方寸計算。如有訂存廣告者。另有廣告價目表。向廣告部索閱。

南昌各銀行改定暑期營業時間通告

現值炎暑敝行等共同議定自七月十五日起至九月十五日止營業時間改為上午八時至下午二時（午餐時間並不休息）諸希公鑒

- 中國銀行 上海銀行 裕民銀行
- 中央銀行 大陸銀行 國貨銀行
- 交通銀行 中國農民銀行 建設銀行
- 中國實業銀行 市立銀行 全啓

浙贛鐵路局招考警通告

本局招考男性警警：（一）杭州南昌兩處共招考一百名。四日考試：南昌七月十八日至二十七日為報名期，八月二日考試。（二）杭州七月十二日至二十日為報名期，七月二十日考試。詳載佈告：杭州裏西湖總局及三廟廟車站，南昌王關明路本局辦事處均有張貼。凡有志投考者可往查閱。

大陸銀行廣告

本行為便利牯嶺避暑旅客起見在該處特區設立夏季辦事處已於七月六日開幕此啓
行址牯嶺特區中路三十六號
電報掛號〇六六六 電話六十號

勸志消費合作社

- 開幕 到運海上由新
- 冠生園 雞鴨魚肉 餅乾糖菓 各貳百箱
 - 冠生園 雪莉波蘿 南棗陳皮梅 各貳百箱
 - 冠生園 游泳衣 運動短衣褲 文具用品
 - 冠生園 太陽眼鏡 橡皮鞋子
 - 批發價目特別公道如蒙光顧請駕臨

勸志消費合作社

中國國貨銀行儲蓄部

兩益儲蓄存款
期限如十八個月
中途如遇需用
照定期限短
既無定期限制
故日兩益存款
利息週率壹分
可以隨時支取
另有活支方便
又備詳章贈閱
南昌分行西大街五十四號
辦事處洗馬池五十六號
國貨銀行儲蓄部

南昌馬池 亨得利總行
鐘表 花色齊備 定價極廉 保證耐用
鏡 驗目配光 原音唱片
表 保修保用 津確無比 無綫電機
軍中 百跌不壞 表可抵十只
亨得利 價特只每 元八廿



池馬洗昌南理經行 行表鐘利得亨
表生
每式元六角
新穎 走時準確
高年 人人應必備



暑藥 之王 回 慎 散 丸

各界同胞請用國貨
凡買不到仁丹的就應該知道
比丹還更純的純粹國貨
北平中亞製藥社出品
江蘇省總經理西大街博濟堂
各藥房洋貨店均有出售
歡迎批發外埠經理

中國啤酒
Clover Beer
上海華泰貿易公司





夫丈的你待接何如你

常你的丈夫工學回到家時你給他的印象... 你的丈夫工學回到家時你給他的印象...



新式吸藥品

治療 咳嗽 傷氣 喉痛

此即士吸入止咳... 治療 咳嗽 傷氣 喉痛



江蘇鎮江姚家橋基督教會徐良士... 治療 咳嗽 傷氣 喉痛



父之消化不良治愈

消化不良為許多疾病之原成人如是小孩亦然但患者不論... 消化不良為許多疾病之原成人如是小孩亦然但患者不論...

上海六合物器製造廠... 三合牌練習用兵兵球... 六合牌標準兵兵球... 五華牌彩花兵兵球

處理經總省全西... 街正磨路馬德民昌南... 館器儀學科

一條生路... 限堂光同肺... 昌南總經理洗馬池太和堂

鐵道部 南潯鐵路客車時刻表... 省城輪渡 快車客船 七點分二十開 客貨列車客船 十三點五十分開

小學教學暑期講習班用書... 師教學小 書用班習講期暑... 版出館書印務商

意對亞決謀一戰

不欲由國聯解決

對英法所提任何解決辦法

亦認爲非意政府所能信用

羅馬十三日哈瓦斯電：據消息人士所知，意政府對國聯所提之任何解決辦法，亦非所能信用。...

國聯公布仲委

會雙方裁定書

哈瓦斯十三日內瓦電：意阿爭端之裁定書，已由國聯秘書長公佈。...

意亞爭端

赫爾與美使晤談

華盛頓十一日專電：國務卿赫爾與美使赫爾晤談，討論意亞爭端。...

南斯拉夫天攝政

赴羅馬尼亞亞報聘

南斯拉夫攝政王彼得二世，已於昨日由貝爾格萊德出發。...

選運國產罐頭食品 美貨 美顧

特約經理各廠國貨

新到四尺多長杉木出售

張鴻裕木號

奧不致有復辟事

奧總理休格尼格談話

休格尼格總理昨日在維也納對記者發表談話，謂奧國不致有復辟事。...

日靜岡清水等地

地震損失輕微

據日內務省調查，靜岡、清水等地地震損失，共計約八百餘萬元。...

英外相在下院宣布之

英國遠東政策

英外相在下院宣布英國遠東政策，謂中國有權控制其命運。...

美俄商約簽字

約中未述及債務問題

華盛頓十三日路透電：美俄商約已於昨日簽字。...

對華經濟方策

泰德純

對門戶開放之原則始終不變

承認中國有權控制其命運

華盛頓十三日路透電：華日外相在下院發表談話，承認中國有權控制其命運。...

日外務省協議

對華經濟方策

日外務省協定對華經濟方策，謂日本將與中國合作。...

小協約反對

奧皇復辟

論小協約國反對奧皇復辟，謂此舉將損害歐洲和平。...

英日關係

英日關係

英日關係日益密切，兩國在遠東利益上趨於一致。...

江西省立醫學專科學校招生廣告 湖南省衡陽縣救災有獎正券辦事處啟事 江西省立南昌鄉村師範招生廣告 鐵道部南粵鐵路管理局廣告

意亞爭端 赫爾與美使晤談

南斯拉夫天攝政 赴羅馬尼亞亞報聘

奧不致有復辟事 奧總理休格尼格談話

日靜岡清水等地 地震損失輕微

英外相在下院宣布之 英國遠東政策

各團體將聯合

組織水災救濟會

積極勸募捐款助賑

熊希齡將來贛勘災

本省此次水災，被災區域達三十八縣之多，災民多達萬餘，幸蒙各界熱心人士，踴躍捐輸，救濟委員會，即由各界熱心人士，組織水災救濟會，積極勸募捐款助賑，並請中央撥款，由贛省撥款，由贛省撥款，由贛省撥款...

九江各堤

仍未脫險

本報訊：九江各堤，自被水圍困後，情形已趨穩定，惟各堤仍未脫險，現正由有關機關，派員前往各堤，視察情形，並派員前往各堤，視察情形，並派員前往各堤，視察情形...

院建廳長

抵贛視察

中央以長江各水災，有增無已，沿湖各縣，因流沙淤積，致成災區，特派院建廳長，率領各廳處長，前往贛省視察，並派員前往各堤，視察情形...

派員赴各縣

查災放賑

省賑委會，日來接獲各縣電告，災情慘重，特派員分赴各縣，查災放賑，並派員前往各堤，視察情形...

吳健陶

昨日返省

吳健陶氏，前奉命視察贛省水災，昨日返省，並向省賑委會，報告視察情形，並派員前往各堤，視察情形...

明星大戲院

啟事

明星大戲院，因故暫停演出，特此啟事，並派員前往各堤，視察情形...

輪船行駛

須離堤岸

本報訊：交通運輸部，為維護各水災區，輪船行駛，須離堤岸，並派員前往各堤，視察情形...

梁家渡

工友訓練

梁家渡工友訓練班，業已開課，並派員前往各堤，視察情形...

應按照規定處理

不得久調商店賬簿

法院對違反印花稅則案，應按照規定處理，不得久調商店賬簿，並派員前往各堤，視察情形...

省府令各縣遵照

公路處規定辦法

省府令各縣遵照，公路處規定辦法，並派員前往各堤，視察情形...

熊主席在贛謁林主席

報告本省水災情形

熊主席在贛謁林主席，報告本省水災情形，並派員前往各堤，視察情形...

實施體育訓練

工友訓練亦同時施行

實施體育訓練，工友訓練亦同時施行，並派員前往各堤，視察情形...

即將通車

興江公路

興江公路，即將通車，並派員前往各堤，視察情形...

推廣本省夏布銷路

本報訊

推廣本省夏布銷路，本報訊，並派員前往各堤，視察情形...

律師胡家杞通告

江西省立南昌第一中學招生廣告

律師胡家杞通告，江西省立南昌第一中學招生廣告，並派員前往各堤，視察情形...

普及朝會辦法

朝會辦法

普及朝會辦法，朝會辦法，並派員前往各堤，視察情形...

熊主席在贛謁林主席

報告本省水災情形

熊主席在贛謁林主席，報告本省水災情形，並派員前往各堤，視察情形...

實施體育訓練

工友訓練亦同時施行

實施體育訓練，工友訓練亦同時施行，並派員前往各堤，視察情形...

即將通車

興江公路

興江公路，即將通車，並派員前往各堤，視察情形...

各線公路被浸

損失甚重

上月間雨連綿，各線公路被浸，損失甚重，現正由有關機關，派員前往各堤，視察情形...

將完全恢復通車

現經已次第修復

將完全恢復通車，現經已次第修復，並派員前往各堤，視察情形...

應按照規定處理

不得久調商店賬簿

應按照規定處理，不得久調商店賬簿，並派員前往各堤，視察情形...

省府令各縣遵照

公路處規定辦法

省府令各縣遵照，公路處規定辦法，並派員前往各堤，視察情形...

熊主席在贛謁林主席

報告本省水災情形

熊主席在贛謁林主席，報告本省水災情形，並派員前往各堤，視察情形...

實施體育訓練

工友訓練亦同時施行

實施體育訓練，工友訓練亦同時施行，並派員前往各堤，視察情形...

即將通車

興江公路

興江公路，即將通車，並派員前往各堤，視察情形...

推廣本省夏布銷路

本報訊

推廣本省夏布銷路，本報訊，並派員前往各堤，視察情形...

普及朝會辦法

朝會辦法

普及朝會辦法，朝會辦法，並派員前往各堤，視察情形...

熊主席在贛謁林主席

報告本省水災情形

熊主席在贛謁林主席，報告本省水災情形，並派員前往各堤，視察情形...

實施體育訓練

工友訓練亦同時施行

實施體育訓練，工友訓練亦同時施行，並派員前往各堤，視察情形...

即將通車

興江公路

興江公路，即將通車，並派員前往各堤，視察情形...

推廣本省夏布銷路

本報訊

推廣本省夏布銷路，本報訊，並派員前往各堤，視察情形...

普及朝會辦法

朝會辦法

普及朝會辦法，朝會辦法，並派員前往各堤，視察情形...

熊主席在贛謁林主席

報告本省水災情形

熊主席在贛謁林主席，報告本省水災情形，並派員前往各堤，視察情形...

實施體育訓練

工友訓練亦同時施行

實施體育訓練，工友訓練亦同時施行，並派員前往各堤，視察情形...

即將通車

興江公路

興江公路，即將通車，並派員前往各堤，視察情形...

推廣本省夏布銷路

本報訊

推廣本省夏布銷路，本報訊，並派員前往各堤，視察情形...

普及朝會辦法

朝會辦法

普及朝會辦法，朝會辦法，並派員前往各堤，視察情形...

熊主席在贛謁林主席

報告本省水災情形

熊主席在贛謁林主席，報告本省水災情形，並派員前往各堤，視察情形...

實施體育訓練

工友訓練亦同時施行

實施體育訓練，工友訓練亦同時施行，並派員前往各堤，視察情形...

即將通車

興江公路

興江公路，即將通車，並派員前往各堤，視察情形...

推廣本省夏布銷路

本報訊

推廣本省夏布銷路，本報訊，並派員前往各堤，視察情形...

力行

夏夜的公園

天空中沒有一片雲，一個圓圓的月在如紗似的大海中航行着，孤獨的...

「再過兩個月，我家裏就不能容許我住下！」...

讀了李老白君談談西藝社的藝展(後) 參觀江西西藝社藝展之感(上) 冰

今年是一個更加險惡的和平的時期，我是不...

「我的好姐姐，我就說完這話在我生命的歷程上最傷心的故事吧...

「你對我從來沒有說過這話。」...

「我對你從來沒有說過這話。」...

「我對你從來沒有說過這話。」...

寶光照相公司 美術照相精放大經理德國...

新生活的...

教育部審定本 新課程標準 世界小學教科書

中華書局出版 合作原理比較研究

青春腺 返老還童 恢復精力



夫丈的你待接何如你

當你的丈夫工作回來到家中時你所得的印象...



新式吸藥品

治喉痛 傷氣 咳嗽

此即高潔之藥片入口止咳...



江蘇蘇州江蘇藥房經理...

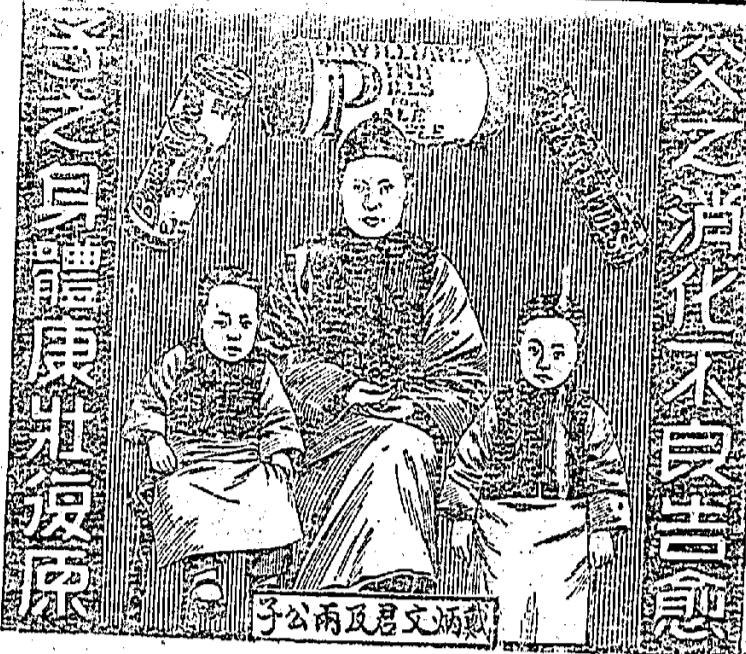

消化不良為許多疾病之原成人如是小孩亦然但患者不論...

上海六合牌製器廠

本廠所出六合牌唯一標準乒乓球完全依照國際乒乓球標準製造...

處理經總省全西江 街正磨路馬德民昌南 館器儀學科

一條生路 限堂光同肺 題日機公勝...

部道鐵

表刻時車客時臨路鐵南 行號日五十月七年四十二國民華中

Table with columns for station names (九沙黃馬德永涂新樂南) and train types (客貨混合列車).

師教學小 書用班習講期暑

Table listing various educational courses and their fees for the summer term.

版出館書印務商

法建議由國聯委任

意大利統治阿國

意頗為首肯英則持冷淡態度

意對美注意意亞爭端為多事

國民新聞社二十日倫敦電：法對阿比西尼亞問題已提出建議，按阿比西尼亞之辦法，由國聯委任意大利統治，此項外交家對此建議，現正予以考慮，蓋阿比西尼亞於一九三三年加入國聯時，本應履行國聯之條件，即意國應將其領土地位，讓與阿比西尼亞，此項條件，意國政府固不願履行，惟英法兩國則持冷淡態度，不願今日重演，意國政府對此建議，固不願履行，惟英法兩國則持冷淡態度，不願今日重演...

黑衫軍

路過阿斯利拉十三日電：日內瓦消息，意國黑衫軍，前在阿斯利拉，意國黑衫軍，前在阿斯利拉，意國黑衫軍，前在阿斯利拉...

擁護國聯

勿應因國聯遭挫折而失望 眾各國努力解除時局困難 哈里斯社二十日電：國聯秘書長，勿應因國聯遭挫折而失望，眾各國努力解除時局困難...

意阿邊境

哈里斯社二十日電：意阿邊境，意阿邊境，意阿邊境，意阿邊境...

愛文諾呼籲

愛文諾呼籲，愛文諾呼籲，愛文諾呼籲，愛文諾呼籲...

新到四尺多園長杉木出售 張鴻裕木號 辦事處設在江蘇路...

英退離軍人

英退離軍人，英退離軍人，英退離軍人，英退離軍人...

蘇俄拒絕

蘇俄拒絕，蘇俄拒絕，蘇俄拒絕，蘇俄拒絕...

偽組織設領

偽組織設領，偽組織設領，偽組織設領，偽組織設領...

美國擬定

美國擬定，美國擬定，美國擬定，美國擬定...

為學目的與求學要義

為學目的與求學要義，為學目的與求學要義，為學目的與求學要義...

須兼重兩者

須兼重兩者，須兼重兩者，須兼重兩者，須兼重兩者...

海上飛機根據地

海上飛機根據地，海上飛機根據地，海上飛機根據地...

航空國策

航空國策，航空國策，航空國策，航空國策...

中日經濟提携問題

中日經濟提携問題，中日經濟提携問題，中日經濟提携問題...

蘇俄與比復交

蘇俄與比復交，蘇俄與比復交，蘇俄與比復交...

精神復原

精神復原，精神復原，精神復原，精神復原...

傅雅書先生鑒

傅雅書先生鑒，傅雅書先生鑒，傅雅書先生鑒...

江西省度量衡檢定所附設師範班

江西省度量衡檢定所附設師範班，江西省度量衡檢定所附設師範班...

本報今日隨報附送南昌五委委員名單

本報今日隨報附送南昌五委委員名單，本報今日隨報附送南昌五委委員名單...

向送報人索取

向送報人索取，向送報人索取，向送報人索取...

精神復原

精神復原，精神復原，精神復原，精神復原...

傅雅書先生鑒

傅雅書先生鑒，傅雅書先生鑒，傅雅書先生鑒...

防空展覽會

定於明日開幕

各組積極加緊工作 今日招待記者參觀

本市防空展覽會，原定於本月十五日開幕，因各項設備，均未及，乃經決定，改於本月十七日開幕...

舉行游藝表演

昨日上午十時，該會各組游藝表演，由女職員李佩珍、李佩珍、李佩珍...

舉行街市表演

昨日下午二時，復舉行街市表演，由女職員李佩珍、李佩珍、李佩珍...

舉行演說

大會為擴大防空宣傳，特舉行演說，由李佩珍、李佩珍、李佩珍...

請名人演講

並請自大會開幕日起，聘請各省市各界名流，輪流演講，其日期如下...

佈地下室

該會籌備之地下室，及炸彈模型，經昨日完成，佈地下室，全長六尺六寸，寬四尺...

史丹巴定今日登廬

訪晤熊主席

因有要公與熊主席商談，熊主席於今日下午，在廬山莊接見...

須莊嚴肖像

遺像四邊不設任何裝飾，對印刷惡劣者嚴予取締...

被軍軍俘獲

不日即將押解來省訊辦，據悉：該匪首志敏，係在粵東一帶...

昨日發表

省府教育廳，昨日發表，關於各縣教育經費，應由各縣自行籌措...

奉令解除

奉令解除，關於各縣教育經費，應由各縣自行籌措...

赴京向部請示

赴京向部請示，關於各縣教育經費，應由各縣自行籌措...

本會暫免貼印花

本會暫免貼印花，關於各縣教育經費，應由各縣自行籌措...

定期舉行落成禮

定期舉行落成禮，關於各縣教育經費，應由各縣自行籌措...

本市游泳池建築完竣

本市游泳池建築完竣，關於各縣教育經費，應由各縣自行籌措...

鳴謝南昌名醫車良齋先生

鳴謝南昌名醫車良齋先生，關於各縣教育經費，應由各縣自行籌措...

國醫車良齋

國醫車良齋，關於各縣教育經費，應由各縣自行籌措...

參謀本部江西陸地測量局附設簡易科招生

參謀本部江西陸地測量局附設簡易科招生，關於各縣教育經費，應由各縣自行籌措...

南昌防空展覽會通告

南昌防空展覽會通告，關於各縣教育經費，應由各縣自行籌措...

今日行情

Table with market prices for various goods like rice, oil, and sugar.

本會暫免貼印花

本會暫免貼印花，關於各縣教育經費，應由各縣自行籌措...

赴京向部請示

赴京向部請示，關於各縣教育經費，應由各縣自行籌措...

本會暫免貼印花

本會暫免貼印花，關於各縣教育經費，應由各縣自行籌措...

赴京向部請示

赴京向部請示，關於各縣教育經費，應由各縣自行籌措...

本會暫免貼印花

本會暫免貼印花，關於各縣教育經費，應由各縣自行籌措...

赴京向部請示

赴京向部請示，關於各縣教育經費，應由各縣自行籌措...

本會暫免貼印花

本會暫免貼印花，關於各縣教育經費，應由各縣自行籌措...

赴京向部請示

赴京向部請示，關於各縣教育經費，應由各縣自行籌措...

本會暫免貼印花

本會暫免貼印花，關於各縣教育經費，應由各縣自行籌措...

本會暫免貼印花

本會暫免貼印花，關於各縣教育經費，應由各縣自行籌措...

赴京向部請示

赴京向部請示，關於各縣教育經費，應由各縣自行籌措...

本會暫免貼印花

本會暫免貼印花，關於各縣教育經費，應由各縣自行籌措...

赴京向部請示

赴京向部請示，關於各縣教育經費，應由各縣自行籌措...

本會暫免貼印花

本會暫免貼印花，關於各縣教育經費，應由各縣自行籌措...

赴京向部請示

赴京向部請示，關於各縣教育經費，應由各縣自行籌措...

本會暫免貼印花

本會暫免貼印花，關於各縣教育經費，應由各縣自行籌措...

本會暫免貼印花

本會暫免貼印花，關於各縣教育經費，應由各縣自行籌措...

赴京向部請示

赴京向部請示，關於各縣教育經費，應由各縣自行籌措...

本會暫免貼印花

本會暫免貼印花，關於各縣教育經費，應由各縣自行籌措...

本會暫免貼印花

本會暫免貼印花，關於各縣教育經費，應由各縣自行籌措...

赴京向部請示

赴京向部請示，關於各縣教育經費，應由各縣自行籌措...

本會暫免貼印花

本會暫免貼印花，關於各縣教育經費，應由各縣自行籌措...

赴京向部請示

赴京向部請示，關於各縣教育經費，應由各縣自行籌措...

本會暫免貼印花

本會暫免貼印花，關於各縣教育經費，應由各縣自行籌措...

赴京向部請示

赴京向部請示，關於各縣教育經費，應由各縣自行籌措...

本會暫免貼印花

本會暫免貼印花，關於各縣教育經費，應由各縣自行籌措...

本會暫免貼印花

本會暫免貼印花，關於各縣教育經費，應由各縣自行籌措...

赴京向部請示

赴京向部請示，關於各縣教育經費，應由各縣自行籌措...

本會暫免貼印花

本會暫免貼印花，關於各縣教育經費，應由各縣自行籌措...

本會暫免貼印花

本會暫免貼印花，關於各縣教育經費，應由各縣自行籌措...

赴京向部請示

赴京向部請示，關於各縣教育經費，應由各縣自行籌措...

本會暫免貼印花

本會暫免貼印花，關於各縣教育經費，應由各縣自行籌措...

赴京向部請示

赴京向部請示，關於各縣教育經費，應由各縣自行籌措...

本會暫免貼印花

本會暫免貼印花，關於各縣教育經費，應由各縣自行籌措...

赴京向部請示

赴京向部請示，關於各縣教育經費，應由各縣自行籌措...

本會暫免貼印花

本會暫免貼印花，關於各縣教育經費，應由各縣自行籌措...

江西民國日報

熊式輝

登記證 內政部警字第一九四號 中實會中字第三五號

號九一一園家毛·址地

號八四九〇二線有無號掛報電

張大二出日報本

號六三四三第

總理遺囑

余致力國民革命，凡四十年，其目的在救中國之自由平等。積四十年之經驗，深知欲達到此目的，必須喚起民眾，及聯合世界上以平等待我之民族，共同奮鬥。現在革命尚未成功，凡我同志，務須負起完成此項事業之使命，繼續努力，以求貫徹。最近主張，開國民會議，及廢除不平等條約，尤須於最短期間，促其實現。此致全體同志。

刊別	一月	三月	半年	全年
本埠	一元	二元八角	五元	十元
外埠	一元二角	三元五角	六元五角	十二元

本報前及新聞中欄內廣告均按二字為一行依行計算對面普通廣告以方寸計算如有訂費廣告者另備有廣告價目表附向廣告部索閱

中國人請吃



中國啤酒

Clover BEER

上海華泰貿易公司

南昌各銀行改定暑期營業時間通告

現值炎暑做行等共同議定自七月十五日起至九月十五日止營業時間改為上午八時至下午二時（午餐時間並不休息）諸希公鑒

- 中國銀行
 - 上海銀行
 - 裕民銀行
 - 中央銀行
 - 大陸銀行
 - 國貨銀行
 - 交通銀行
 - 中國農民銀行
 - 建設銀行
 - 中國實業銀行
 - 市立銀行
- 全啓

浙贛鐵路局招考學警通告

本局招考男性學警：（一）杭州南昌兩處共招考一百名，（二）杭州七月十二日至二十日為報名期，七月二十四日考試；南昌七月十八日至二十七日為報名期，八月二日考試，（三）考取後，訓練三個月，派出服務，（四）招考辦法，詳載佈告；杭州裏西湖總局及三廊廟車站，南昌王陽明路本局辦事處均有張貼。凡有志投考者可往查閱

大陸銀行廣告

本行為便利牯嶺避暑旅客起見在該處特區設立夏季辦事處已於七月六日開幕此啓

行址牯嶺特區中路三十六號

電報掛號〇六六六 電話六十號

勵志消費合作社 開幕

新由上海運到

- 益利汽水 各壹千打
 - 金牛牌鮮橘水
 - 冠生園 雞鴨魚肉餅乾糖菓 各貳百箱
 - 雪莉波蘿 南棗陳皮梅
 - 游泳衣 運動短衣褲
 - 太陽眼鏡 橡皮鞋子
 - 文具用品
- 批發價目特別公道如蒙光顧請駕臨

勵志消費合作社

中國國貨銀行 儲蓄部

兩益儲蓄存款

按途如十個月 既無定期長短 故無定期長短

利息週年壹分

可以隨時支取

另有活支方便

又備詳章贈閱

另備詳章贈閱

辦事處：南昌分行 江西大街五十四號

辦事處：洗馬池五十六號

辦事處：國貨路勵志社內

南昌馬池 亨得利分行

鐘表 花色齊備 定價極廉 保證耐用

眼鏡 特聘專家 驗目配光 原音唱片

表鏡 津確無比 無機電機

軍表 百折不壞 永不損壞 可抵十只

亨得利 價特只每 元八廿

亨得利 表

池馬洗昌理經行 行表鐘利得亨

每只六元八角

新穎 志時準確



之君藥水

同慎

世收

各界同胞請用國貨

凡買不到仁丹的就應該知道

比仁丹還好的純粹國貨

北平中亞製藥社

江西省總經理 西大街博濟堂

各埠藥房洋貨店均有出售

歡迎批發外埠經理



夫丈的你待接何如你

常你的丈夫工回中時你給伊的印象... 你的丈夫工回中時你給伊的印象... 你的丈夫工回中時你給伊的印象...



新式吸藥品

治療 咳嗽 傷氣 喉痛

此即士吸入止咳... 此即士吸入止咳... 此即士吸入止咳...



江蘇鎮江姚家橋基善堂... 江蘇鎮江姚家橋基善堂... 江蘇鎮江姚家橋基善堂...

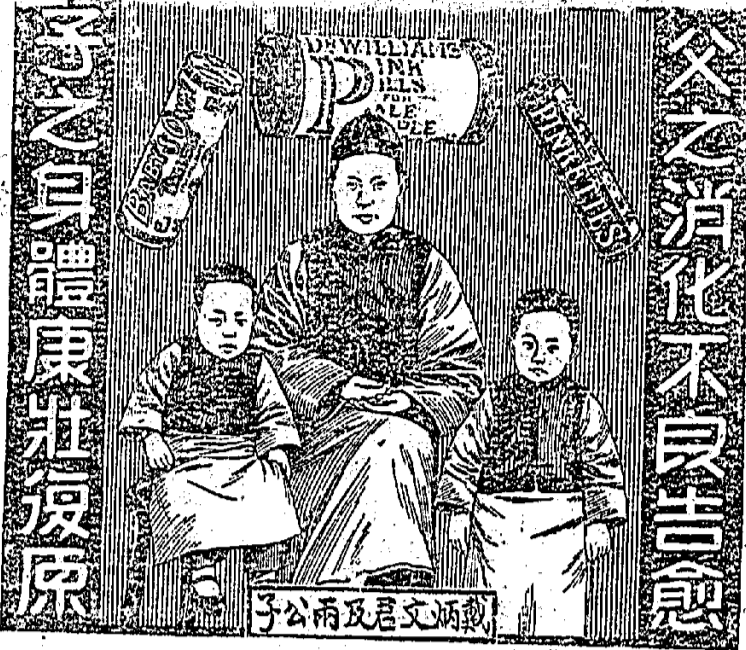

消化不良為許多疾病之原成人如是小孩亦然... 消化不良為許多疾病之原成人如是小孩亦然... 消化不良為許多疾病之原成人如是小孩亦然...

上海六合物製器廠... 六角牌練習用兵兵球... 六角牌標準兵兵球... 六角牌彩花兵兵球... 六角牌彩花兵兵球...

一條生路... 肺病乃人類最危險之病... 肺病乃人類最危險之病... 肺病乃人類最危險之病...

鐵道部 南潯鐵路臨時客車時刻表... 表刻時車客時臨路鐵潯南... 行實日五十月七年四十二國民華中

小學教學師 暑期講習班用書... 師教學小 書用班習講期暑... 師教學小 書用班習講期暑...

江西民國日報

熊式輝

號九一一圖家毛·址地

號八四九〇二第 有無 號掛 報電

張大二出日報本

號七三四三第

總理遺囑

余致力國民革命，凡四十年，其目的在求中國之自由平等。積四十年之經驗，深知欲達到此目的，必須喚起民眾，及聯合世界上以平等待我之民族，共同奮鬥。現在革命尚未成功，凡我同志，務須依照余所定建國方略，建國大綱，三民主義，及第一次全國代表大會宣言，繼續努力，以求貫徹。最近主張，國共合作，及廢除不平等條約，尤為當務之急。而此項主張，乃余生前所至願，亦即余之遺囑也。此致全體同志。

報別	一月	三月	半年	全年
本埠	一元	二元八角	五元	十元
外埠	一元二角	三元五角	六元五角	十二元
國外	二元	六元	十一元	二十元

中國人吃請



中國啤酒

Clover BEER

上海華泰貿易公司

南昌各銀行改定暑期營業時間通告

現值炎暑，敝行等共同議定自七月十五日起至九月十五日止營業時間改為上午八時至下午二時（午餐時間並不休息）諸希公鑒

中國銀行 上海銀行 裕民銀行
中央銀行 大陸銀行 國貨銀行
交通銀行 中國農民銀行 建設銀行
中國實業銀行 市立銀行 全啓

浙贛鐵路局招考學警

本局招考男學生警：（一）杭州南昌兩處共招考一百名，（二）杭州七月十二日至二十日為報名期，七月二十四日考試；（三）考取後，訓練三個月，派出服務；（四）招考辦法，詳載佈告；杭州西湖總局及三墩兩處，南昌王開明路本局辦事處均有張貼。凡有志投考者可往查閱。

大陸銀行廣告

本行爲便利駐贛遊覽旅客起見，特設夏令辦事處，已於七月六日開幕。此啓

行址：牯嶺特區中路三十六號
電報掛號：〇六六六 電話：六十號

勵志消費合作社

開幕

新由上海運到

冠生園 雞鴨魚肉 餅乾糖菓 各貳百箱
重游 蘇波蘿 南棗陳皮梅
批發 大限眼鏡 派勒短木褲 文具用品
光顧 價目特別公道如蒙
批發 請駕臨
勵志消費合作社

◎社作合費消志勵◎

南昌馬池 利分總行

鐘表 鏡眼 特聘專家 留聲唱機
花色齊備 定價極廉 驗目配光 原音唱片
保證保用 津浦無比 無綫電機
百跌不壞 表可抵十只用



價特只每 元八升

中國國貨銀行

儲蓄部

兩益儲蓄存款

按途如十八個月
既無定期長短
故無定期長短

利息週率壹分
可以隨時支取
另有活支方便
又備詳章贈閱

辦事處：南昌分行 西大街五十四號
洗馬池五十六號
國貨路勵志社內

池馬洗昌南理經行
行表鐘利得亨

表生

每式元七角半



新穎 走時準確

暑藥 回快

各界同胞請用國貨
凡買不到仁丹的就應該知道
比仁丹還更好的純粹國貨
北平中亞製藥社出品
江蘇省總經理西大街博濟堂
歡迎批發外縣經理



夫文的待接如

Text describing the benefits of Pinkettes, mentioning constipation and general health.



新式吸藥品

治療 咳嗽 傷氣 喉痛

Text describing the new type of medicine for cough and throat pain.



Text for Dr. Williams' Pink Pills, describing its benefits for various ailments and general health.

Advertisement for 'Shanghai Six-Brand' (上海六合) table tennis balls, including product details and contact information.

Text for the Science Instrument Store (科學儀器館) located in Nanjing.

Large advertisement for 'Life Line' (條生路) medicine, featuring a large vertical title and descriptive text.

Table with 4 columns: Station (e.g., 九江, 沙門), Departure/Arrival times, and other schedule details.

Advertisement for 'Small Teacher' (小師教) summer courses, listing various subjects and fees.

社評 救濟民食問題

關於民食問題解決辦法，本報前曾著論，以發達生產便利交通，統制運輸三者為其主要對策。然此係根本之圖，不足於救急也。本省去年旱魃為虐，赤地千里，災區之廣，遍及六十餘縣，今年入夏以來，連雨時作，被淹縣份，又達四十有餘。似此水旱交侵，民困何堪。省府對此，前曾擬訂救濟辦法，通令各縣設法維持民食，並嚴禁阻遏，使米穀儘量流通。現據報告，米穀太多，人民多以樹葉，糠粃，麻根，菜葉等充飢，就中以修水一經天旱，就釀成如此情形，現大旱之後，繼以水災，明年民食，恐將樹葉，糠粃，麻根，菜葉及觀音土等，亦將求之不可得。似此嚴重問題，如不設法救濟，來日大難，粗述管見，就正大雅。

江襄水勢均趨退落 漢張公堤可望脫險 蘇限期築成微湖大堤以防黃水 水利會討論江河根本防治計劃 歐美各國關懷我國水患

南京十七日電：經委會十七日接獲蘇省十六日電稱：張公堤潰漏處，正竭力搶救，幸堤外與內水落一公尺以上，如不潰，當可保無虞。漢口十七日電：此間水位昨降五呎一五，今晨則降至五呎九，此間人士見水勢漸落，大為寬慰，同時當局現將鐵路堤岸，築高至五呎一，蓋恐張公堤潰裂，則可斷鐵路堤岸，以保全漢口，但漢口車道尚未許開，因張公堤仍受江水之重大壓力也。武昌漢陽災民無家可歸者約四萬八千人。漢口十七日電：漢口十七日，微風，氣候仍舊，江水漸落，據江漢關水車報告：漢口十七日下午四時，水位五呎九，較十六日退二吋三分。漢口十七日電：水勢退落，即中中止云。漢口十七日電：蘇省堤防各處險工，經派員督率民工，日夜搶救，十七日已全告竣。昨日起將防務移交，移交江漢關工程局全權辦理，各軍政領袖仍隨時協助，蓋近日夜險工，幸勞過度，致病者甚多，但十七日仍由該處派員，向省長報告，現仍由該處派員，向省長報告，現仍由該處派員，向省長報告。

許世英昨西上勘災

南京十七日電：許世英昨西上勘災，許氏此行，係受中央之命，前往各災區視察，並慰問災民。許氏此行，係受中央之命，前往各災區視察，並慰問災民。許氏此行，係受中央之命，前往各災區視察，並慰問災民。

黃河之水勢

魯西決口流勢浩大將到蘇境 日內不能堵決口必成大患 黃河之水勢，近日趨於平穩，惟魯西決口流勢浩大，將到蘇境，日內不能堵決口，必成大患。黃河之水勢，近日趨於平穩，惟魯西決口流勢浩大，將到蘇境，日內不能堵決口，必成大患。

鄂省賑捐

鄂省賑捐，各界踴躍參加，賑委會已將賑捐名單公佈，以資鼓勵。鄂省賑捐，各界踴躍參加，賑委會已將賑捐名單公佈，以資鼓勵。

湘省成立

湘省成立，各界踴躍參加，賑委會已將賑捐名單公佈，以資鼓勵。湘省成立，各界踴躍參加，賑委會已將賑捐名單公佈，以資鼓勵。

兩路颶風

兩路颶風，災情嚴重，政府已派員前往視察，並撥款救濟。兩路颶風，災情嚴重，政府已派員前往視察，並撥款救濟。

孔祥熙昨赴

孔祥熙昨赴，視察災情，並慰問災民。孔祥熙昨赴，視察災情，並慰問災民。

政院辦公

政院辦公，處理各項政務。政院辦公，處理各項政務。

軍何電慰秦德純

軍何電慰秦德純，慰問其病體，並祝其早日康復。軍何電慰秦德純，慰問其病體，並祝其早日康復。

海陳赴福州

海陳赴福州，視察災情，並慰問災民。海陳赴福州，視察災情，並慰問災民。

榆關日軍已撤退

榆關日軍已撤退，我國軍隊已接管該地。榆關日軍已撤退，我國軍隊已接管該地。

將告解決

將告解決，各方已達成協議，問題將迎刃而解。將告解決，各方已達成協議，問題將迎刃而解。

整頓川財政

整頓川財政，政府已派員前往視察，並撥款救濟。整頓川財政，政府已派員前往視察，並撥款救濟。

交通部整理

交通部整理，各項事務已告一段落。交通部整理，各項事務已告一段落。

川省電訊

川省電訊，各項消息已傳回。川省電訊，各項消息已傳回。

行營救災

行營救災，政府已撥款救濟災民。行營救災，政府已撥款救濟災民。

努力救災

努力救災，各界人士紛紛捐款。努力救災，各界人士紛紛捐款。

賑濟委員會

賑濟委員會，已正式成立。賑濟委員會，已正式成立。

湘省成立

湘省成立，各界踴躍參加。湘省成立，各界踴躍參加。

筆試完竣

筆試完竣，考生已陸續交卷。筆試完竣，考生已陸續交卷。

國府命令

國府命令，任命某某為某項職務。國府命令，任命某某為某項職務。

兩路颶風

兩路颶風，災情嚴重。兩路颶風，災情嚴重。

孔祥熙昨赴

孔祥熙昨赴，視察災情。孔祥熙昨赴，視察災情。

政院辦公

政院辦公，處理政務。政院辦公，處理政務。

軍何電慰秦德純

軍何電慰秦德純，慰問其病體。軍何電慰秦德純，慰問其病體。

海陳赴福州

海陳赴福州，視察災情。海陳赴福州，視察災情。

榆關日軍已撤退

榆關日軍已撤退，我國軍隊已接管。榆關日軍已撤退，我國軍隊已接管。

將告解決

將告解決，各方已達成協議。將告解決，各方已達成協議。

整頓川財政

整頓川財政，政府已派員視察。整頓川財政，政府已派員視察。

交通部整理

交通部整理，各項事務已告一段落。交通部整理，各項事務已告一段落。

川省電訊

川省電訊，各項消息已傳回。川省電訊，各項消息已傳回。

鳴謝大醫士何煥庚先生

鳴謝大醫士何煥庚先生，醫術高明，活人無數。鳴謝大醫士何煥庚先生，醫術高明，活人無數。

小兒 適口 根亮 江西樟樹東門 造社監製名藥

空前展覽會昨行開幕典禮 萬餘人熱烈參加

李委員中襄報告展覽意義 同時開始展覽 下午放映防空影片

防空展覽會，於昨日上午八時，在公共體育場，舉行開幕典禮，屆時到會者極爲踴躍，李委員中襄，親臨主持，並報告展覽意義，及各項展覽之內容，各區保甲長，各團體代表，亦均踴躍參加，至十時，始行散會，下午二時，開始展覽，至五時，放映防空影片，至七時，始行散會，參觀者，均極踴躍，至八時，始行散會。

開會情形

是日到會人員，極爲踴躍，尤以各機關公務人員，無不踴躍參加，如省黨部全體工作人員，一律穿著制服，由省長親率，到會主持，並報告展覽意義，及各項展覽之內容，各區保甲長，各團體代表，亦均踴躍參加，至十時，始行散會，下午二時，開始展覽，至五時，放映防空影片，至七時，始行散會。

詞致員委李

李委員中襄，於昨日上午八時，在公共體育場，舉行開幕典禮，並報告展覽意義，及各項展覽之內容，各區保甲長，各團體代表，亦均踴躍參加，至十時，始行散會，下午二時，開始展覽，至五時，放映防空影片，至七時，始行散會。

詞訓任主陳

陳主任訓導，於昨日上午八時，在公共體育場，舉行開幕典禮，並報告展覽意義，及各項展覽之內容，各區保甲長，各團體代表，亦均踴躍參加，至十時，始行散會，下午二時，開始展覽，至五時，放映防空影片，至七時，始行散會。

詞演長處曹

曹處長演詞，於昨日上午八時，在公共體育場，舉行開幕典禮，並報告展覽意義，及各項展覽之內容，各區保甲長，各團體代表，亦均踴躍參加，至十時，始行散會，下午二時，開始展覽，至五時，放映防空影片，至七時，始行散會。

詞演遂學龔

龔學遂演詞，於昨日上午八時，在公共體育場，舉行開幕典禮，並報告展覽意義，及各項展覽之內容，各區保甲長，各團體代表，亦均踴躍參加，至十時，始行散會，下午二時，開始展覽，至五時，放映防空影片，至七時，始行散會。

詞演員委俞

俞委員演詞，於昨日上午八時，在公共體育場，舉行開幕典禮，並報告展覽意義，及各項展覽之內容，各區保甲長，各團體代表，亦均踴躍參加，至十時，始行散會，下午二時，開始展覽，至五時，放映防空影片，至七時，始行散會。

詞演長處曹

曹處長演詞，於昨日上午八時，在公共體育場，舉行開幕典禮，並報告展覽意義，及各項展覽之內容，各區保甲長，各團體代表，亦均踴躍參加，至十時，始行散會，下午二時，開始展覽，至五時，放映防空影片，至七時，始行散會。

詞演長處曹

曹處長演詞，於昨日上午八時，在公共體育場，舉行開幕典禮，並報告展覽意義，及各項展覽之內容，各區保甲長，各團體代表，亦均踴躍參加，至十時，始行散會，下午二時，開始展覽，至五時，放映防空影片，至七時，始行散會。

詞演長處曹

曹處長演詞，於昨日上午八時，在公共體育場，舉行開幕典禮，並報告展覽意義，及各項展覽之內容，各區保甲長，各團體代表，亦均踴躍參加，至十時，始行散會，下午二時，開始展覽，至五時，放映防空影片，至七時，始行散會。

熊主席返省期未定

熊主席返省期未定，據悉熊主席，自赴滬後，即在滬停留，現已返粵，返省期未定，據悉熊主席，自赴滬後，即在滬停留，現已返粵，返省期未定。

多由政府主辦

多由政府主辦，據悉防空展覽會，係由政府主辦，並由各界踴躍參加，現已開幕，參觀者極爲踴躍。

空軍是不受空間限制的

空軍是不受空間限制的，據悉空軍之發展，已進入新階段，其活動範圍，已不受空間之限制，現已進入新階段。

我們不能因此

我們不能因此，據悉防空展覽會，係由政府主辦，並由各界踴躍參加，現已開幕，參觀者極爲踴躍。

詞演長處曹

曹處長演詞，於昨日上午八時，在公共體育場，舉行開幕典禮，並報告展覽意義，及各項展覽之內容，各區保甲長，各團體代表，亦均踴躍參加，至十時，始行散會，下午二時，開始展覽，至五時，放映防空影片，至七時，始行散會。

詞演長處曹

曹處長演詞，於昨日上午八時，在公共體育場，舉行開幕典禮，並報告展覽意義，及各項展覽之內容，各區保甲長，各團體代表，亦均踴躍參加，至十時，始行散會，下午二時，開始展覽，至五時，放映防空影片，至七時，始行散會。

詞演長處曹

曹處長演詞，於昨日上午八時，在公共體育場，舉行開幕典禮，並報告展覽意義，及各項展覽之內容，各區保甲長，各團體代表，亦均踴躍參加，至十時，始行散會，下午二時，開始展覽，至五時，放映防空影片，至七時，始行散會。

詞演長處曹

曹處長演詞，於昨日上午八時，在公共體育場，舉行開幕典禮，並報告展覽意義，及各項展覽之內容，各區保甲長，各團體代表，亦均踴躍參加，至十時，始行散會，下午二時，開始展覽，至五時，放映防空影片，至七時，始行散會。

詞演長處曹

曹處長演詞，於昨日上午八時，在公共體育場，舉行開幕典禮，並報告展覽意義，及各項展覽之內容，各區保甲長，各團體代表，亦均踴躍參加，至十時，始行散會，下午二時，開始展覽，至五時，放映防空影片，至七時，始行散會。

詞演長處曹

曹處長演詞，於昨日上午八時，在公共體育場，舉行開幕典禮，並報告展覽意義，及各項展覽之內容，各區保甲長，各團體代表，亦均踴躍參加，至十時，始行散會，下午二時，開始展覽，至五時，放映防空影片，至七時，始行散會。

詞演長處曹

曹處長演詞，於昨日上午八時，在公共體育場，舉行開幕典禮，並報告展覽意義，及各項展覽之內容，各區保甲長，各團體代表，亦均踴躍參加，至十時，始行散會，下午二時，開始展覽，至五時，放映防空影片，至七時，始行散會。

詞演長處曹

曹處長演詞，於昨日上午八時，在公共體育場，舉行開幕典禮，並報告展覽意義，及各項展覽之內容，各區保甲長，各團體代表，亦均踴躍參加，至十時，始行散會，下午二時，開始展覽，至五時，放映防空影片，至七時，始行散會。

展覽情形

展覽情形，據悉防空展覽會，係由政府主辦，並由各界踴躍參加，現已開幕，參觀者極爲踴躍。

放映影片

放映影片，據悉防空展覽會，係由政府主辦，並由各界踴躍參加，現已開幕，參觀者極爲踴躍。

本年內可完成

本年內可完成，據悉防空展覽會，係由政府主辦，並由各界踴躍參加，現已開幕，參觀者極爲踴躍。

定九月十日舉行

定九月十日舉行，據悉防空展覽會，係由政府主辦，並由各界踴躍參加，現已開幕，參觀者極爲踴躍。

普通文官考試

普通文官考試，據悉普通文官考試，將於九月十日舉行，屆時將有數千名考生參加。

省府昨已發出佈告週知

省府昨已發出佈告週知，據悉省府已發出佈告，週知各縣市政府，應注意各項事宜。

組織教育界聯合會

組織教育界聯合會，據悉教育界聯合會，已正式成立，並推選委員，負責各項事宜。

省府向本市銀行界

省府向本市銀行界，據悉省府已向本市銀行界，發出佈告，週知各項事宜。

借款八十萬元

借款八十萬元，據悉省府已向本市銀行界，借款八十萬元，用於各項建設。

補補上年度不敷之數

補補上年度不敷之數，據悉省府已向本市銀行界，借款八十萬元，用於各項建設。

江西國醫專修院招生廣告

江西國醫專修院招生廣告，本院招收國醫專修生，名額有限，報名從速。

律師胡家杞通告

律師胡家杞通告，本人受委託辦理各項法律事務，特此通告。

普通推廣營業稅

普通推廣營業稅，據悉省政府已決定推廣營業稅，以資建設。

各縣市長須駐堤巡視

各縣市長須駐堤巡視，據悉省政府已決定，各縣市長須駐堤巡視，以資防範。

通過九江市概算

通過九江市概算，據悉省政府已通過九江市概算，並撥款補助。

電原

電原，據悉省政府已決定，各縣市長須駐堤巡視，以資防範。

到農村去

到農村去，據悉省政府已決定，各縣市長須駐堤巡視，以資防範。

律師胡家杞通告

律師胡家杞通告，本人受委託辦理各項法律事務，特此通告。

律師胡家杞通告

律師胡家杞通告，本人受委託辦理各項法律事務，特此通告。

律師胡家杞通告

律師胡家杞通告，本人受委託辦理各項法律事務，特此通告。

律師胡家杞通告

律師胡家杞通告，本人受委託辦理各項法律事務，特此通告。

律師胡家杞通告

律師胡家杞通告，本人受委託辦理各項法律事務，特此通告。

律師胡家杞通告

律師胡家杞通告，本人受委託辦理各項法律事務，特此通告。

律師胡家杞通告

律師胡家杞通告，本人受委託辦理各項法律事務，特此通告。

律師胡家杞通告

律師胡家杞通告，本人受委託辦理各項法律事務，特此通告。

律師胡家杞通告

律師胡家杞通告，本人受委託辦理各項法律事務，特此通告。

律師胡家杞通告

律師胡家杞通告，本人受委託辦理各項法律事務，特此通告。

律師胡家杞通告

律師胡家杞通告，本人受委託辦理各項法律事務，特此通告。

律師胡家杞通告

律師胡家杞通告，本人受委託辦理各項法律事務，特此通告。

律師胡家杞通告

律師胡家杞通告，本人受委託辦理各項法律事務，特此通告。

律師胡家杞通告

律師胡家杞通告，本人受委託辦理各項法律事務，特此通告。

律師胡家杞通告

律師胡家杞通告，本人受委託辦理各項法律事務，特此通告。

律師胡家杞通告

律師胡家杞通告，本人受委託辦理各項法律事務，特此通告。

律師胡家杞通告

律師胡家杞通告，本人受委託辦理各項法律事務，特此通告。

律師胡家杞通告

律師胡家杞通告，本人受委託辦理各項法律事務，特此通告。

律師胡家杞通告

律師胡家杞通告，本人受委託辦理各項法律事務，特此通告。

律師胡家杞通告

律師胡家杞通告，本人受委託辦理各項法律事務，特此通告。

律師胡家杞通告

律師胡家杞通告，本人受委託辦理各項法律事務，特此通告。

律師胡家杞通告

律師胡家杞通告，本人受委託辦理各項法律事務，特此通告。

律師胡家杞通告

律師胡家杞通告，本人受委託辦理各項法律事務，特此通告。

律師胡家杞通告

律師胡家杞通告，本人受委託辦理各項法律事務，特此通告。

律師胡家杞通告

律師胡家杞通告，本人受委託辦理各項法律事務，特此通告。

律師胡家杞通告

律師胡家杞通告，本人受委託辦理各項法律事務，特此通告。

律師胡家杞通告

律師胡家杞通告，本人受委託辦理各項法律事務，特此通告。

律師胡家杞通告

律師胡家杞通告，本人受委託辦理各項法律事務，特此通告。

律師胡家杞通告

律師胡家杞通告，本人受委託辦理各項法律事務，特此通告。

律師胡家杞通告

律師胡家杞通告，本人受委託辦理各項法律事務，特此通告。

律師胡家杞通告

律師胡家杞通告，本人受委託辦理各項法律事務，特此通告。

醫

診所德勝路中大街華德藥房

教育週刊

第四十期 年四十月國民 日八十月七

鄉村小學教師的責任

鄧淮山

現今各國鄉村教育...

尊孔沿革

楊大周

宋徽宗崇寧四年...

徵稿

本週因防空襲...

關於鄉村小學教師的責任...

關於鄉村小學教師的責任...

精洗整齊 雅潔 號 中山路 第一百四十八號

婦娥蚊香

功效靈驗，信譽卓著。祇須焚點一盤。蚊蟲頃刻匿跡。



品出司公業實和永海上 售有地各 門北老海上所行發

龜齡機

龜齡機主治的病症... 補血、強身、延年益壽...

南昌總發行永和路豫章公園對面八十一號金城藥房 兼售各種良藥定價格外克己

江西民國日報

熊式輝

登記證 內政部警字第一九四號 中華會中第...二五號

號九一一國家毛 址地

號八四九〇二 報電

張大二出日報本

號八三四三第

余致力國民革命，凡四十年，其目的在求中國之自由平等。積四十年之經驗，深知欲達到此目的，必須喚起民眾，及聯合世界上以平等待我之民族，共同奮鬥。現在革命尚未成功，凡我同志，務須負起此革命到底之使命。中國革命成功之日，便是我中華民族之解放之日。我之民族，亦即世界之民族。我之民族，亦即世界之民族。我之民族，亦即世界之民族。

月份	一月	三月	半年	全年
本埠	二元八角	七元	十二元	二十四元
外埠	三元	九元	十五元	三十元
零售	每份五分			

中國人請吃

中國啤酒

Clover Beer

上海華泰貿易公司

南昌各銀行改定暑期營業時間通告

現值炎暑敝行等共同議定自七月十五日起至九月十五日止營業時間改為上午八時至下午二時（午餐時間並不休息）諸希公鑒

- 中國銀行 上海銀行 裕民銀行
- 中央銀行 大陸銀行 國貨銀行
- 交通銀行 中國農民銀行 建設銀行
- 中國實業銀行 市立銀行 全啓

浙贛鐵路局招考警警通告

本局招考警警：(一)杭州南昌兩處共招考一百名，(二)杭州七月十二日至二十日為報名期，七月二十四日考試；(三)南昌七月十八日至二十七日為報名期，八月二日考試；(四)考後，訓練三個月，派充服務；(五)招考辦法，詳載佈告；杭州西湖北路局及三郎廟車站，南昌王陽明路本局辦事處均有張貼。凡有志投考者可往查閱。

大陸銀行廣告

本行為便利枯嶺避暑旅客起見在該處特區設立夏季辦事處已於七月六日開幕此啓

行址枯嶺特區中路三十六號

電報掛號〇六六六 電話六十號

中國國貨儲蓄部

兩益儲蓄存款

故既按中期 日無賬途限 兩定期如十 益期間週八 存款限長需 另又分可利 備有活等息 詳支級通週 章支級時奉 贈方付支壹 閱便息取分

南昌分行 西大街五十四號

辦事處 洗馬池五十六號

江西公路處簡明行車時刻表

線路	站名	時間	站名	時間		
贛東線	南昌	7:20	九江	10:30		
	南昌	12:10	九江	15:20		
	九江	8:10	南昌	11:20		
	九江	13:00	南昌	16:10		
	贛南線	南昌	7:30	吉安	11:00	
		南昌	12:20	吉安	15:50	
		吉安	8:20	南昌	11:50	
		吉安	13:10	南昌	17:00	
		贛西線	南昌	7:40	宜春	10:50
			南昌	12:30	宜春	16:00
宜春			8:30	南昌	12:00	
宜春			13:20	南昌	17:10	

利得享 表跌

價特只每 元八升

百折不壞 表可抵十只用

南昌 亨得利 總發行

表 鐘 鏡 眼

價目配光 原音唱機

社評

開放積穀之意見

民食問題，至關重要，本報對此問題，屢有論述。現本省被水各縣，以去年慘遭天旱，今年復罹水災，荒象已成，民食維艱，特呈請省府准予開倉，開放積穀，以資平糶，而維民食。夫「養兒待老，積穀防飢」，一語雖淺近，實有至理。在此各縣人民，多以樹葉、糠粃、麻根、菜葉，或觀音土充飢之時，開放積穀，實為所必需，甚願當局及賑及，毋使多數災民，轉死於溝壑也。

近年來，蔣委員長曾三令五申，嚴飭各省辦理積穀，而全國經濟委員會，亦在各省設立糧食倉庫之議。雖其意義不僅限於防備，而防飢要不失為第一要義。依糧向例，荒歉之成，均在四五六七月之間，因此時積穀已盡，新穀尚未登場，所謂青黃不接，最易鬧成災荒。吾人之意，各縣最好於每年春開，作一次普遍而精確之調查，限令各保甲長，呈報其各保各甲之米穀存數，有餘幾何，不足若干，然後由縣府通盤籌劃，視各倉庫積數之多少，以定其購入或賣出之數目，如是則雖有災荒，事先有備，亦不致於感受臨時倉皇措手莫及，或積穀之方式，有平糶、貸與及施賑三種，平糶手續簡便，較如鄉民萬分無力，價格雖低，仍難望其有購買能力，施賑雖可惠平民，但公家耗費太甚，行見庫藏支絀，恐將難以維持。惟有借貸與方式，能將時則貸與平民，穀熟時則由平民按額償還公家，有無相通，公私兩便，似較之平糶施賑之方式，尤為此善於彼也。

惟是開放積穀，仍有不可不注意者數事：第一須嚴防管理倉穀者之從中舞弊。我國人民，公德心素形缺乏，只要於個人有利可圖，罔不竭盡心計，以求儘量私欲。當此饑饉之年，穀價高漲，管理其事者，難保不藉穀之名，實行變賣，或則對於已之戚友族黨及強有力者，則予以捷足先得之利，而一般真正平民，反向隅嗷嗷，莫衷實惠。第二放穀手續，須力求完備。我國過去積習，放穀登記，僅用流水賬簿，手續既不完備，稽核自難精確，因之管理積穀者，儘可上下其手，賤價取利，致使倉儲積穀，逐年

鳴謝大醫士何煥庚先生

啟者：弟患肺病，經醫治不效，幸蒙何先生診治，不日即癒，特此鳴謝，以誌感戴。

弟 某某 啟

水利會議決定 長江黃河防汛辦法

二蘇六萬民伏動工趕築微湖大堤

美總統電林主席慰問我國水災

南京十八日電：水利委員會，十六日開會，討論長江黃河防汛辦法，分有詳密議案。現正整理中，擬呈請中央，為長江方面：馬湖堤決口，決定暫由地方機關，設法籌備物料，各水利機關，多派工程員，中央則撥款合力，以期短期內修復。至漢口一帶搶險工程，大會決定在短期內，堅築防堤，妥切防險。關於長江根本治理，揚子江會提出（一）根本防汛計劃，（二）堤岸修築方案，（三）河道疏濬整理方案，會中對此討論頗久，因需款甚巨關係，特選派委員，赴各地方，而水勢仍未脫險，前途可懼，決積極進行防險，除派員及派工程人員外，並會同各機關商酌，年來黃河之治理，各方面均有統一行政權必要，各委員均詳密討論，先從各地方水利機關商洽，然後設法統一。

南京十八日電：美總統電林主席，慰問我國水災原由云：南京國民政府林主席閣下，貴國揚子江與黃河各流域，水災為患，人民生命財產，損失浩大，代表我國人民，向貴主席及貴國人民，誠摯表示，同情與同情，極深謝忱。

漢口十八日電：日使有吉明，十七日電報印，慰問我國水災，張已復謝。

本年度之水利經費

水利經費，本年度共計：(一) 灌溉工程經費：(二) 測量水利經費：(三) 水文測量經費：(四) 水工試驗經費：(五) 其他事業經費。

灌溉工程經費：(一) 黃河三省大堤緊急工程：(二) 黃河三省大堤緊急工程：(三) 黃河三省大堤緊急工程：(四) 黃河三省大堤緊急工程：(五) 黃河三省大堤緊急工程。

測量水利經費：(一) 長江宜昌至沙市航測工程：(二) 長江宜昌至沙市航測工程：(三) 長江宜昌至沙市航測工程：(四) 長江宜昌至沙市航測工程：(五) 長江宜昌至沙市航測工程。

水文測量經費：(一) 長江宜昌至沙市航測工程：(二) 長江宜昌至沙市航測工程：(三) 長江宜昌至沙市航測工程：(四) 長江宜昌至沙市航測工程：(五) 長江宜昌至沙市航測工程。

水工試驗經費：(一) 長江宜昌至沙市航測工程：(二) 長江宜昌至沙市航測工程：(三) 長江宜昌至沙市航測工程：(四) 長江宜昌至沙市航測工程：(五) 長江宜昌至沙市航測工程。

其他事業經費：(一) 長江宜昌至沙市航測工程：(二) 長江宜昌至沙市航測工程：(三) 長江宜昌至沙市航測工程：(四) 長江宜昌至沙市航測工程：(五) 長江宜昌至沙市航測工程。

江西省教育廳舉辦全省中學及師範學校教員無試驗檢定通告

本廳為提高教育質量，特舉辦全省中學及師範學校教員無試驗檢定。凡具有師範學校畢業證書或同等學力者，均可參加。試驗日期定於七月二十日開始。詳情請向各縣教育局洽詢。

黃河

陳水勢復漲

開封十七日電：黃河十六日晚間漲四公分，開封北門頭五公分，開封西門頭五公分，開封南門頭五公分，開封東門頭五公分，開封中門頭五公分，開封西門頭五公分，開封南門頭五公分，開封東門頭五公分，開封中門頭五公分。

漢口十八日電：漢口十八日水勢，較前日漲二公分，漢口十八日水勢，較前日漲二公分，漢口十八日水勢，較前日漲二公分。

本年上半年 滬對外貿易激減

入超額為一億八千三百餘萬

輸出較去年同期減七百餘萬

對外貿易，本年上半年，對滬對外貿易，激減。入超額為一億八千三百餘萬，輸出較去年同期減七百餘萬。對外貿易，本年上半年，對滬對外貿易，激減。

汪電告病狀

抵滬後開始用藥熱敷胸腹

一月後可望恢復健康

汪精衛自滬抵滬後，開始用藥熱敷胸腹。一月後可望恢復健康。汪精衛自滬抵滬後，開始用藥熱敷胸腹。

國府命令

已定期公布

國民政府令：為公布國民政府組織法修正草案，業經呈請國民大會通過，現已定期公布。國民政府令：為公布國民政府組織法修正草案，業經呈請國民大會通過，現已定期公布。

秦德純

病已漸痊

秦德純自滬抵滬後，病已漸痊。秦德純自滬抵滬後，病已漸痊。

各級法院 辦公時間

南京十八日電：各級法院辦公時間，業經呈請國民政府核准，現已定期公布。各級法院辦公時間，業經呈請國民政府核准，現已定期公布。

小兒 適口 校克爾 江西樟樹東門 關琴 學製

中賑會主席

許世英昨晚抵滬

石見燕局長垂詢水險情形 並商救濟辦法擬今日來省

九江電：中央賑濟委員會主席許世英氏，昨晨乘輪由京上滬，於今日下午十時許抵滬，九江地方當局代表及水利局長等，均赴碼頭歡迎。

江漲水險不定

防汛期間延長 水位仍漲，防險情形，仍復如前，夜間漲水，水位仍漲，防險情形，仍復如前。

被水縣區災民

紛紛向外逃荒 贛東一帶，被水縣區，田廬沖毀，生計維艱，紛紛向外逃荒。

民政廳長繼任人選

已由熊主席保薦 不日即可正式發表 民政廳長繼任人選，已由熊主席保薦，不日即可正式發表。

加緊修築

本月內可竣工 省府指示各縣分金庫 設櫃收款各要點

設櫃收款各要點

省府指示各縣分金庫 設櫃收款各要點，省府指示各縣分金庫，設櫃收款各要點。

省府熊主席

昨晨離牯嶺返省 抵省時各長官均赴站迎接

抵省情形

昨晨離牯嶺返省 抵省時各長官均赴站迎接，昨晨離牯嶺返省，抵省時各長官均赴站迎接。

派員分三路抽查

恐因海暑蒸人教學疏懈 派員分三路抽查，恐因海暑蒸人教學疏懈，派員分三路抽查。

熊育錫

今日可返省 熊育錫今日可返省，熊育錫今日可返省。

劉家樹

抵新淦視察 劉家樹抵新淦視察，劉家樹抵新淦視察。

熊育錫

今日可返省 熊育錫今日可返省，熊育錫今日可返省。

省黨部定明日

召開救濟水災會議 省黨部定明日召開救濟水災會議，省黨部定明日召開救濟水災會議。

紅十字會積極籌劃賑災

昨函請各機關派員出席 紅十字會積極籌劃賑災，昨函請各機關派員出席。

李委員昨在廣播電台

講演防空常識 李委員昨在廣播電台講演防空常識，李委員昨在廣播電台講演防空常識。

對各校學生講演

防空常識 對各校學生講演防空常識，對各校學生講演防空常識。

代理局長

管理局局長 代理局長管理局局長，代理局長管理局局長。

雲都公訓

第四區黨部 雲都公訓第四區黨部，雲都公訓第四區黨部。

規定接見

民眾時間 規定接見民眾時間，規定接見民眾時間。

再談澆水車

在初秋時節 再談澆水車，在初秋時節再談澆水車。

即將成立

安福泰利診療所 即將成立安福泰利診療所，即將成立安福泰利診療所。

小商借款

道限清償 小商借款道限清償，小商借款道限清償。

商計維持銅元價格

市商會將邀集金融界 商計維持銅元價格，市商會將邀集金融界。

開始註冊

全省中學師範生 開始註冊全省中學師範生，開始註冊全省中學師範生。

律師胡家杞通告

江西省立南昌第一中學招生廣告 律師胡家杞通告，江西省立南昌第一中學招生廣告。

律師胡家杞通告

江西省立南昌第一中學招生廣告 律師胡家杞通告，江西省立南昌第一中學招生廣告。

律師胡家杞通告

江西省立南昌第一中學招生廣告 律師胡家杞通告，江西省立南昌第一中學招生廣告。

律師胡家杞通告

江西省立南昌第一中學招生廣告 律師胡家杞通告，江西省立南昌第一中學招生廣告。

律師胡家杞通告

江西省立南昌第一中學招生廣告 律師胡家杞通告，江西省立南昌第一中學招生廣告。

律師胡家杞通告

江西省立南昌第一中學招生廣告 律師胡家杞通告，江西省立南昌第一中學招生廣告。

律師胡家杞通告

江西省立南昌第一中學招生廣告 律師胡家杞通告，江西省立南昌第一中學招生廣告。

律師胡家杞通告

江西省立南昌第一中學招生廣告 律師胡家杞通告，江西省立南昌第一中學招生廣告。

律師胡家杞通告 江西省立南昌第一中學招生廣告

律師胡家杞通告 江西省立南昌第一中學招生廣告

律師胡家杞通告 江西省立南昌第一中學招生廣告

律師胡家杞通告 江西省立南昌第一中學招生廣告

律師胡家杞通告 江西省立南昌第一中學招生廣告

律師胡家杞通告 江西省立南昌第一中學招生廣告

律師胡家杞通告 江西省立南昌第一中學招生廣告

律師胡家杞通告 江西省立南昌第一中學招生廣告

律師胡家杞通告 江西省立南昌第一中學招生廣告

律師胡家杞通告 江西省立南昌第一中學招生廣告

律師胡家杞通告 江西省立南昌第一中學招生廣告

律師胡家杞通告 江西省立南昌第一中學招生廣告



新式吸品

治喉 傷咳 痛氣

此即... 喉痛... 傷咳... 痛氣... 治喉... 傷咳... 痛氣...



此藥... 治喉... 傷咳... 痛氣... 治喉... 傷咳... 痛氣...

如年接待的丈夫

夫之如年接待... 夫之如年接待... 夫之如年接待...



Dr. Williams' Pink Pills... 補血... 強身... 治咳... 治喉... 治痛...

上海六合牌製球廠

三角牌練習用兵兵球
六合牌標準兵兵球
五華牌彩花兵兵球

本廠所出六合牌唯一標準兵兵球完全依照國際兵兵球製造標準製造經過長時間之精密研究出品精良堪與歐美各國兵兵球相媲美且重量適當力合宜宜於練習之用其價廉物美中外兵兵球名家公認標準適合資格一致採用不獨六合牌標準球經專家採用感稱滿意即三華牌練習球五華牌彩花球以及本廠其他各種兵兵球均屬精美堅固一經試用定使諸君滿意

處理經總省全西江
街正磨路馬德民昌南
館器儀學科

一條生路

總經理洗馬池太和堂

此藥... 治咳... 治喉... 治痛... 治咳... 治喉... 治痛...

鐵道部

南潯臨時客時表

行年(五十月七年四十二國民華中)

站名	開	到	開	到
九江	八	九	九	九
...

省城輪渡 客貨混合列車客船上午八點開

教育部審定 復興中學教科書

科目	書名	編者	出版
國文	復興中學國文	...	商務印書館
英語	復興中學英語	...	商務印書館
...

商務印書館出版

社評

機關事業時效

佛家有云：「作如是因，結如是果。無如是因，即無如是果。如是因，即如是果。如是果，即如是因。」

中國目前之最大弊端，第一有機關而無事業。蓋機關之濫，職員之多，並世各國，罕與倫比。然試問全國如許機關，究有幾個人能忠職盡守，而無一檢閱過去，即如水利機關，而水患之頻仍，農作物之改良，而衛生機關，而衛生之進步，而工商機關，而工商之發達，而教育機關，而教育之普及，而交通機關，而交通之便利，而國防機關，而國防之鞏固，而外交機關，而外交之靈通，而司法機關，而司法之公正，而行政機關，而行政之效率，而立法機關，而立法之完善，而司法機關，而司法之公正，而行政機關，而行政之效率，而立法機關，而立法之完善。

徐屬十數萬民衆

冒雨趕築蘇北大堤

黃水即將傾入微湖形勢甚緊急

長江上游各地水續退可慶安瀾

徐州十九日電：馮山縣長一昨，十九日晨報水警，謂黃水有迫入蘇北，形勢緊急。已督飭全縣民衆搶修故黃大堤，宿邳兩縣各縣，因當運河之衝，各縣運來均分別成立防汎會，修運河堤岸。(中央社)

鄂通電乞賑 張學良總任防汎指揮 許世英今日可抵漢口

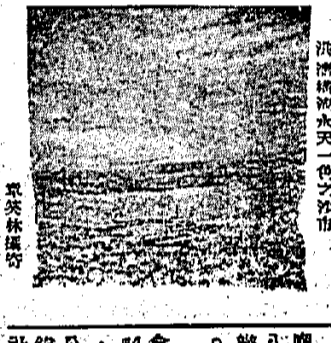

漢口十九日電：漢口十九日水位五呎，較十八日退時，上游宜昌，長沙，岳州水勢亦漸落，以後如斯，則漢口可安瀾。

關吉玉等由川到漢 接洽川財政事

職教討論會昨日在青島開幕

實地考察 昨由滬赴京

黃紹竑離漢飛京

昨日閉幕 北甯鐵路冠軍

滬市白銀 轉呈入超勢 最近半年來出口漸絕跡

司法解釋 刑罰疑義

邊政近况 趙不廉談

沈鴻烈舉行 盛大茶會

黔南桂軍撤回 因匪已北竄

俄大使赴津 視察僑務

開審查會 汪院長體溫 猶未減退

官兵昨謁陵 海軍兩艦高將官 唐靜海談北歸之志願

沈鴻烈舉行 盛大茶會

沈鴻烈舉行 盛大茶會

江西省立南昌女子中學校招生廣告

江西省教育廳舉辦全省中學及師範學校教員無試驗檢定通告

江西省度最衡檢定所附設度量衡檢定人員訓練班

江西樟樹東門 造社監製名藥



江西省立南昌女子中學校

江西省教育廳

江西省度最衡檢定所

江西省度最衡檢定所

江西樟樹東門

造社監製名藥

新到四尺多長杉木出售... 張鴻裕木號

亞王申述抗敵決心

為自由而死勝過作奴隸而生

英法商定調解方案完全無效
美照會意使表示切盼意亞無戰事

亞王申述抗敵決心，為自由而死勝過作奴隸而生。英法商定調解方案完全無效，美照會意使表示切盼意亞無戰事。亞王申述抗敵決心，為自由而死勝過作奴隸而生。英法商定調解方案完全無效，美照會意使表示切盼意亞無戰事。

意軍備用空軍威

力一敵攻下阿國

艾登懷策

赴日內瓦

李維諾夫

突然赴意

投俄將士

白俄將士

德政府下令

解散鋼盔團

因有反國社主義之行為

解散鋼盔團

亞將加入

紅十字會

僑美意人

紛紛從軍

運英古物

將抵橫濱

日埃商約

埃及宣布廢止

英對外貿易好轉

商相報告出口增多

昨日過滬

登陸訪晤有吉

法公務員

反對減薪

律師徐觀瀾通告

宜豐旅省同鄉會啟事

勢在必行矣

將在天津設立有力統制機關

奧副揆由南返國

過雅克保王熱烈歡迎

世界長距離飛行紀錄

為意飛行家奪得

宋子文

日內赴青

劉湘昨飛渝

結束在渝之軍政事務

古北口日軍

大部尚未撤退

陝北

捷報

參謀本部

江蘇省立南師附設簡易科招生

陳厚德堂

受業聲明

臨川邱芝蘭

受業聲明

江蘇省立南師附設簡易科招生

名手續

湖南衡陽

救災有獎正券

江西省普通考試籌備處

通告

江西省保安第二十三團

證章聲明作廢

楊木根

緊要啟事

國醫車良齋

寓羅家塘十九號

古北口日軍

大部尚未撤退

古北口日軍

大部尚未撤退

陝北

捷報

參謀本部

江蘇省立南師附設簡易科招生

陳厚德堂

受業聲明

臨川邱芝蘭

受業聲明

江蘇省立南師附設簡易科招生

名手續

湖南衡陽

救災有獎正券

江西省普通考試籌備處

通告

江西省保安第二十三團

證章聲明作廢

楊木根

緊要啟事

國醫車良齋

寓羅家塘十九號

古北口日軍

大部尚未撤退

陝北

捷報

參謀本部

江蘇省立南師附設簡易科招生

陳厚德堂

受業聲明

臨川邱芝蘭

受業聲明

江蘇省立南師附設簡易科招生

名手續

湖南衡陽

救災有獎正券

古北口日軍

大部尚未撤退

陝北

捷報

參謀本部

江蘇省立南師附設簡易科招生

陳厚德堂

受業聲明

臨川邱芝蘭

受業聲明

江蘇省立南師附設簡易科招生

名手續

湖南衡陽

救災有獎正券

江西省普通考試籌備處

通告

江西省保安第二十三團

證章聲明作廢

楊木根

緊要啟事

國醫車良齋

寓羅家塘十九號

古北口日軍

大部尚未撤退

陝北

捷報

參謀本部

江蘇省立南師附設簡易科招生

陳厚德堂

受業聲明

臨川邱芝蘭

受業聲明

江蘇省立南師附設簡易科招生

名手續

湖南衡陽

救災有獎正券

揚子江水利會決撥款二萬元

補助本省防汎經費

並組織測勘隊協助堵口工作

許世英昨離滬赴漢

本報訊：揚子江水利委員會，近為救濟馬湖堤決口，決定撥款二萬元，專為本省辦理防汎經費，以期各堤堵口工作，得以順利進行...

日來江水稍退

各堤仍未脫險

十九日水利局接九江專電云：十日來江水稍退，本日八時水位為英尺四十五寸五分，較昨日減一寸五分...

九江環市皆水

街巷須舟為渡

九江環市皆水，街巷須舟為渡，車行水中，聲浪澎湃，行人陸地無所，今人水上行車，亦空前之舉也...

商聯會請農行

辦理災區農貸

商聯會請農行辦理災區農貸，以農村經濟凋落，足阻工商各業發展，特具函江西農村合作委員會...

贛閩鐵路勘測完竣

建築費正積極籌募

贛閩鐵路勘測完竣，建築費正積極籌募，各段均已勘測完竣，現正積極籌募建築費...

光明

光明 路山中 梅蘭 章志直主演

雙

雙 梅蘭 章志直主演

江西國醫專修院招生廣告

江西國醫專修院招生廣告 本院定於八月十五日開學...

熊育錫

熊育錫 昨日抵省 熊育錫先生，昨日由滬抵省...

呂威將來省

呂威將來省 前以奉命調任何北省政...

辦理移交

辦理移交 前以奉命調任何北省政...

浙贛路總機廠

不日開工建築

浙贛路總機廠 不日開工建築 現正着手測勘廠址...

南昌總站亦將興工

南昌總站亦將興工 不日即將興工建築...

市光報社

變更組織

市光報社 變更組織 市光報社自改組以來...

南潯路管理局

力謀鞏固路基

南潯路管理局 力謀鞏固路基 全部工程月底可竣...

湖口鹽倉

昨日發表

湖口鹽倉 昨日發表 省府昨接第三區行政督察專員公署...

整理礦務

省府令各縣遵照規定

整理礦務 省府令各縣遵照規定 辦理分區設置事宜...

整理官警眷屬服裝

實行儲蓄

整理官警眷屬服裝 實行儲蓄 省府令各縣遵照規定...

整理官警眷屬服裝

實行儲蓄

整理官警眷屬服裝 實行儲蓄 省府令各縣遵照規定...

整理官警眷屬服裝

實行儲蓄

整理官警眷屬服裝 實行儲蓄 省府令各縣遵照規定...

整理官警眷屬服裝

實行儲蓄

整理官警眷屬服裝 實行儲蓄 省府令各縣遵照規定...

整理官警眷屬服裝

實行儲蓄

整理官警眷屬服裝 實行儲蓄 省府令各縣遵照規定...

整理官警眷屬服裝

實行儲蓄

整理官警眷屬服裝 實行儲蓄 省府令各縣遵照規定...

整理官警眷屬服裝

實行儲蓄

整理官警眷屬服裝 實行儲蓄 省府令各縣遵照規定...

整理官警眷屬服裝

實行儲蓄

整理官警眷屬服裝 實行儲蓄 省府令各縣遵照規定...

整理官警眷屬服裝

實行儲蓄

整理官警眷屬服裝 實行儲蓄 省府令各縣遵照規定...

整理官警眷屬服裝

實行儲蓄

整理官警眷屬服裝 實行儲蓄 省府令各縣遵照規定...

中國民族衰弱的原因

中國民族衰弱的原因 民族性方面不能自強的原素很多...

去偽主誠

去偽主誠 社會風尚，如果不一，則社會復興的大業，實不能...

不說假話

不說假話 假話有幾種：第一種，假話是口說心不一...

整理官警眷屬服裝

整理官警眷屬服裝 實行儲蓄 省府令各縣遵照規定...

律師胡家杞通告 事務所設於南昌市中區...

江西省立南昌第一中學招生廣告 本校定於八月十五日開學...

戲院

內學中... 戲院... 戲院... 戲院...

戲院

戲院... 戲院... 戲院...

戲院

戲院... 戲院... 戲院...

戲院

戲院... 戲院... 戲院...

戲院

戲院... 戲院... 戲院...

戲院

戲院... 戲院... 戲院...

市民踴躍參觀防展

本市防展開幕以來，每日各界人士，踴躍參觀，...

自朝至暮絡繹不絕

開幕以來參觀者統計已達九萬餘人，...

行舉期定

防委會，為便各界人士，及各界青年學生，...

作工傳宣

張緊常異... 宣傳工作，極為重要，...

絕不絕絡

絕不絕絡... 宣傳工作，絕不絕絡，...

市觀參

市觀參... 參觀市場，...

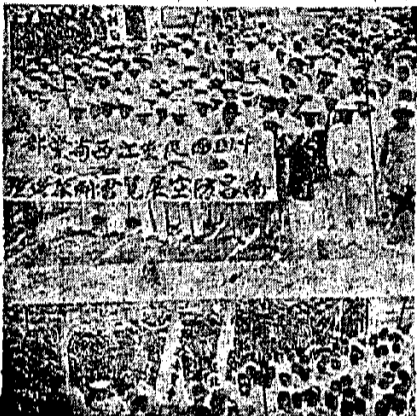

參觀市場之情形

高普檢定放試

高普檢定放試... 考試日期，...

今日開始舉行

今日開始舉行... 監場員監試員均經派定，...

員派川臨

員派川臨... 省府派員，...

觀參省來

觀參省來... 參觀省來，...

省府計劃設立

省府計劃設立... 大規模省立倉庫，...

大規模省立倉庫

大規模省立倉庫... 藉以救濟農村調節糧食，...

藉以救濟農村調節糧食

藉以救濟農村調節糧食... 刻正由民政廳擬訂辦法，...

刻正由民政廳擬訂辦法

刻正由民政廳擬訂辦法... 刻正由民政廳擬訂辦法，...

積極推行新運

積極推行新運... 定期舉行新運辦法，...

惠外新填洲

惠外新填洲... 昨日失慎，...

開始實施訓練

開始實施訓練... 參加受訓運動員百餘人，...

大宗新谷運省

大宗新谷運省... 米價已告跌落，...

米價已告跌落

米價已告跌落... 每石暫時跌價一元，...

惠外新填洲

惠外新填洲... 昨日失慎，...

開始實施訓練

開始實施訓練... 參加受訓運動員百餘人，...

開始實施訓練

開始實施訓練... 參加受訓運動員百餘人，...

開始實施訓練

開始實施訓練... 參加受訓運動員百餘人，...

開始實施訓練

開始實施訓練... 參加受訓運動員百餘人，...

開始實施訓練

開始實施訓練... 參加受訓運動員百餘人，...

開始實施訓練

開始實施訓練... 參加受訓運動員百餘人，...

開始實施訓練

開始實施訓練... 參加受訓運動員百餘人，...

開始實施訓練

開始實施訓練... 參加受訓運動員百餘人，...

各縣地方公款均由

各縣地方公款均由... 財委會統收統支，...

財委會統收統支

財委會統收統支... 省府昨分令各縣遵照，...

開辦

開辦... 開辦二百餘年的老店，...

開辦

開辦... 開辦二百餘年的老店，...

開辦

開辦... 開辦二百餘年的老店，...

開辦

開辦... 開辦二百餘年的老店，...

開辦

開辦... 開辦二百餘年的老店，...

開辦

開辦... 開辦二百餘年的老店，...

開辦

開辦... 開辦二百餘年的老店，...

開辦

開辦... 開辦二百餘年的老店，...

開辦

開辦... 開辦二百餘年的老店，...

信茂茶號新屋落成

信茂茶號新屋落成... 已于七月十日遷回原址營業，...

信茂茶號新屋落成

信茂茶號新屋落成... 已于七月十日遷回原址營業，...

信茂茶號新屋落成

信茂茶號新屋落成... 已于七月十日遷回原址營業，...

信茂茶號新屋落成

信茂茶號新屋落成... 已于七月十日遷回原址營業，...

信茂茶號新屋落成

信茂茶號新屋落成... 已于七月十日遷回原址營業，...

信茂茶號新屋落成

信茂茶號新屋落成... 已于七月十日遷回原址營業，...

信茂茶號新屋落成

信茂茶號新屋落成... 已于七月十日遷回原址營業，...

信茂茶號新屋落成

信茂茶號新屋落成... 已于七月十日遷回原址營業，...

信茂茶號新屋落成

信茂茶號新屋落成... 已于七月十日遷回原址營業，...

信茂茶號新屋落成

信茂茶號新屋落成... 已于七月十日遷回原址營業，...

信茂茶號新屋落成

信茂茶號新屋落成... 已于七月十日遷回原址營業，...

信茂茶號新屋落成

信茂茶號新屋落成... 已于七月十日遷回原址營業，...

信茂茶號新屋落成

信茂茶號新屋落成... 已于七月十日遷回原址營業，...

信茂茶號新屋落成

信茂茶號新屋落成... 已于七月十日遷回原址營業，...

信茂茶號新屋落成

信茂茶號新屋落成... 已于七月十日遷回原址營業，...

信茂茶號新屋落成

信茂茶號新屋落成... 已于七月十日遷回原址營業，...

信茂茶號新屋落成

信茂茶號新屋落成... 已于七月十日遷回原址營業，...

信茂茶號新屋落成

信茂茶號新屋落成... 已于七月十日遷回原址營業，...

信茂茶號新屋落成

信茂茶號新屋落成... 已于七月十日遷回原址營業，...

信茂茶號新屋落成

信茂茶號新屋落成... 已于七月十日遷回原址營業，...

信茂茶號新屋落成

信茂茶號新屋落成... 已于七月十日遷回原址營業，...

信茂茶號新屋落成

信茂茶號新屋落成... 已于七月十日遷回原址營業，...

信茂茶號新屋落成

信茂茶號新屋落成... 已于七月十日遷回原址營業，...



贈送
福壽牌
贈送
 線身光潔
 色澤鮮艷
 質地堅韌
 售價低廉
 總代理處
 上海綿華洋行
 四川路五十五號 電話一五五二

中國銀行

信蓄部

兩益儲蓄存款

中期十八個月
 按途如過
 既無定期
 故兩益

利息週壹分
 可列等支
 又有活支
 另備詳章
 西大街五
 南昌分行
 辦事處

大陸銀行廣告

本行爲便利牯嶺避暑旅客起見在該處特區設立夏季辦事處已於七月六日開業此啓

行址牯嶺特區中路三十六號
 電報掛號〇六六六 電話六十號

浙贛鐵路局招考警通告

本局招考男性警警：(一)杭州南昌兩處共招考一百名
 (二)杭州七月十二日至二十日爲報名期，七月二十四日考試；南昌七月十八日至二十七日爲報名期，八月二日考試，(三)考取後，訓練三個月，派出服務，(四)招考辦法，詳載佈告；杭州蕪湖湖周及三廬廟車站，南昌王陽明路本局辦事處均有張貼。凡有志投考者可往查閱

江西民國日報

熊式輝

登記證 內政部警字第一九號四號 中宣部字第二二二號

地址：毛家園一八九號
 電話：二〇九八
 本報每日出兩大張
 第三四四〇號

中楊路正廠
南昌隆食品商店

自製新生活餅干 價廉物美
 選運國產罐頭食品 廉貨美
 特約經理各廠國貨 美貨光顧

巷子廟 掃葉山房收買古今舊書

江西公路處簡明行車時刻表

路線	站名	時間	站名	時間
萍鄉線	萍鄉	7:30	萍鄉	10:30
	萍鄉	8:00	萍鄉	11:00
	萍鄉	8:30	萍鄉	11:30
	萍鄉	9:00	萍鄉	12:00
	萍鄉	9:30	萍鄉	12:30
	萍鄉	10:00	萍鄉	13:00
	萍鄉	10:30	萍鄉	13:30
	萍鄉	11:00	萍鄉	14:00
	萍鄉	11:30	萍鄉	14:30
	萍鄉	12:00	萍鄉	15:00
萍鄉線	萍鄉	12:30	萍鄉	15:30
	萍鄉	13:00	萍鄉	16:00
	萍鄉	13:30	萍鄉	16:30
	萍鄉	14:00	萍鄉	17:00
	萍鄉	14:30	萍鄉	17:30
	萍鄉	15:00	萍鄉	18:00
	萍鄉	15:30	萍鄉	18:30
	萍鄉	16:00	萍鄉	19:00
	萍鄉	16:30	萍鄉	19:30
	萍鄉	17:00	萍鄉	20:00

南昌亨得利分行

鐘表 眼鏡 照相 攝影

花色齊備 定價極廉 修理保用 鏡片配光 原音唱片

百折不壞 永無損壞 價特只每元八升

亨得利

鐘表 眼鏡 照相 攝影

價特只每元八升

本報價目

報費	全年	半年	三月	一月
國內	十元	五元	二元	一元
外埠	十二元	六元	三元	一元五角

本報前在新聞中開闢廣告... 廣告費另備有價目表請向廣告部索取

中國啤酒

Clover BEER

上海泰華貿易公司



夫丈的你待接何如你

當你的丈夫工作回到家時... 你如何接待他... 你的丈夫工作回到家時... 你如何接待他...



新式吸氣藥品

治療 咳嗽 傷氣 喉痛

此即韋廉士醫生紅色清血丸... 治療咳嗽傷氣喉痛...



江蘇鎮江姚家橋某教會徐良士... 治療咳嗽傷氣喉痛...



父之消化不良告愈... 消化不良為許多疾病之原成人如是小孩亦然... 韋廉士醫生紅色清血丸...

上海六合牌製器廠... 三角牌練習用兵兵球... 六合牌標準兵兵球... 五華牌彩花兵兵球

處理經總省全西江... 街正磨路馬德民昌南... 館器儀學科

一條生路... 肺病乃人類最危險之病... 總經理 洗馬池太和堂

鐵道部 南潯鐵路客車時刻表... 行實日八十月七年四十二國民華中

教育部審定 復興中學教科書... 新課程標準適用... 商務印書館出版

江西民國日報

熊式輝

登記證 內政部警字第一九四四號 中宣會中字第二二二號

地址：毛家園一十九號
電話：二九〇四
本報日出二大張
第三四四一號

遺囑

余致力國民革命，凡四十年，其目的在求中國之自由平等。積四十年之經驗，深知欲達到此目的，必須喚起民眾，及聯合世界上以平等待我之民族，共同奮鬥。現在革命尚未成功，凡我同志，務請負起完成此項偉大使命，繼續努力，以收建國之大功。此致全體同志。熊式輝

本報價目

報費	一月	三月	半年	全年
本埠	一元	二元八角	五元	十元
外埠	一元二角	三元五角	六元五角	十二元

本報前及新聞中欄內廣告均按二行計算。本報廣告費另議。廣告刊例表向廣告部索取。

中國啤酒

上海華泰貿易公司

浙贛鐵路局招考警警通告

本局招考警警：(一)杭州南昌兩處共招考一百名。四日考試；南昌七月十八日至二十七日為報名期，八月二日考試。(二)杭州七月十二日至二十日為報名期，七月二十四日考試。詳載佈告。杭州西湖北路總局及三廊廟車站，南昌王陽明路本局辦事處均有張貼。凡有志投考者可往查閱。

大陸銀行廣告

本行為便利牯嶺避暑旅客起見在該處特區設立夏季辦事處已於七月六日開幕此啓
行址牯嶺特區中路三十六號
電報掛號〇六六六 電話六十號

中國國貨銀行儲蓄部

兩益儲蓄存款

中期如過八個月
按途如過十八個月
既無定期如過十八個月
故日兩益儲蓄存款
利息週率壹分
可隨時支取
活期存款
另有活期存款
又備有活期存款
另備有活期存款
存限短用
南昌分行
辦事處
西大街五十四號
馬池五十四號
洗馬池五十四號
國貨銀行儲蓄部

贈送

福壽牌
光緒卅年
色澤鮮明
質地堅韌
價廉物美

中楊路正廠 南昌隆食品商店

自製新生活餅干 價廉物美
選運國產罐頭食品 貨真價實
特約經理各廠國貨 美觀大方

江西公路處簡明行車時刻表

民國二十四年六月十日

路線	站名	時間
萍鄉至吉安	萍鄉	7:20
	宜春	8:54
	高安	9:57
	上高	11:00
	宜黃	12:48
	南城	13:08
	廣昌	14:31
	南豐	15:58
	黎川	17:30
	資溪	18:36
吉安至萍鄉	資溪	7:30
	黎川	9:04
	南豐	10:07
	廣昌	11:30
	南城	12:57
	宜黃	14:24
	上高	15:51
	高安	17:18
	宜春	18:42
	萍鄉	20:16

昌南池馬洗亨得利分行

鐘表 鏡 眼鏡 留聲機
價特只每 元八升

亨得利

精製鐘表 修理鐘表
價特只每 元八升

繼亞王激昂演說之後

意相發表強硬談話

準備已定何人何事均非所懼

駐亞外使準備緊急護僑步驟

赴美童軍

巴魯二十日哈瓦那電：繼亞王激昂演說之後，意相墨索利尼亦發表強硬談話，謂意國已準備好，不論何人何事均非所懼。意相墨索利尼在演說中，謂意國已準備好，不論何人何事均非所懼。意相墨索利尼在演說中，謂意國已準備好，不論何人何事均非所懼。

亞王之演說

國際重視

羅馬二十日哈瓦那電：亞王在演說中，謂意國已準備好，不論何人何事均非所懼。亞王在演說中，謂意國已準備好，不論何人何事均非所懼。亞王在演說中，謂意國已準備好，不論何人何事均非所懼。

決不失土

亞王再聲明：亞王在演說中，謂意國已準備好，不論何人何事均非所懼。亞王在演說中，謂意國已準備好，不論何人何事均非所懼。亞王在演說中，謂意國已準備好，不論何人何事均非所懼。

外交失言

廣田責難：廣田在演說中，謂意國已準備好，不論何人何事均非所懼。廣田在演說中，謂意國已準備好，不論何人何事均非所懼。廣田在演說中，謂意國已準備好，不論何人何事均非所懼。

新到四尺多園長杉木出售... 張鴻裕木號

律師徐觀瀾通告... 陳經賢要啓事

中法越約... 訂立之經過

海軍大演習：海軍部定於本月下旬開始至十月止，舉行海軍大演習。海軍部定於本月下旬開始至十月止，舉行海軍大演習。

反對減政令：各黨宣言舉行示威運動。反對減政令，各黨宣言舉行示威運動。反對減政令，各黨宣言舉行示威運動。

開聯席會議：商對華文化經濟等對策。開聯席會議，商對華文化經濟等對策。開聯席會議，商對華文化經濟等對策。

軍部擴充：陸軍部定於本月下旬開始至十月止，舉行軍部擴充。陸軍部定於本月下旬開始至十月止，舉行軍部擴充。

測量水道：測量水道，測量水道，測量水道。測量水道，測量水道，測量水道。

訂立之經過：訂立之經過，訂立之經過。訂立之經過，訂立之經過，訂立之經過。

水利事業狀況：水利事業狀況，水利事業狀況。水利事業狀況，水利事業狀況，水利事業狀況。

測量水道：測量水道，測量水道，測量水道。測量水道，測量水道，測量水道。

訂立之經過：訂立之經過，訂立之經過。訂立之經過，訂立之經過，訂立之經過。

測量水道：測量水道，測量水道，測量水道。測量水道，測量水道，測量水道。

訂立之經過：訂立之經過，訂立之經過。訂立之經過，訂立之經過，訂立之經過。

訂立之經過：訂立之經過，訂立之經過。訂立之經過，訂立之經過，訂立之經過。

測量水道：測量水道，測量水道，測量水道。測量水道，測量水道，測量水道。

訂立之經過：訂立之經過，訂立之經過。訂立之經過，訂立之經過，訂立之經過。

訂立之經過：訂立之經過，訂立之經過。訂立之經過，訂立之經過，訂立之經過。

湖南衡陽救災有獎正券辦事處啓事... 熊家啟 吳健陶敬啟

院內中學... 院戲... 院戲... 院戲...

防空展覽會 參觀人數較前倍增 總計共達三萬七千餘人 各方要求延長展覽期間

支隊配圖 參觀時間 本市各機關團體，為便於參觀起見，紛紛函請防務處...

實地演習 制管火燈 此次防空展覽，除列各物，多來自本市，即如警備隊...

軍警嚴密 衛警嚴密 昨日各機關團體，均派員參加，秩序井然...

加緊宣傳 緊加續繼 昨日各機關團體，均派員參加，秩序井然...

行舉午昨 賽競演講 昨日各機關團體，均派員參加，秩序井然...

京中大金大兩校學生考察團於本月五日，由京赴省...

本院內中學... 院戲... 院戲... 院戲...

昨日繼續舉行 主夜巡檢均派場巡試 昨日各機關團體，均派員參加...

地方法院看守所 囚犯越獄未逞 江冬發煽惑監犯暴動...

省府奉令緩辦 省府各機關籌設 現正擬訂辦法積極進行...

省府令派車運送 即將運京公葬 省府各機關籌設...

省府令派車運送 即將運京公葬 省府各機關籌設...

省府令派車運送 即將運京公葬 省府各機關籌設...

省府令派車運送 即將運京公葬 省府各機關籌設...

本報行呈... 院戲... 院戲... 院戲...

今日行情 匯兌行情 粵幣行情 港幣行情...

公共體育場 新設駐軍建築 公共體育場...

水公安局規定 水公安局規定 水公安局規定...

救救遊湖 救救遊湖 救救遊湖...

市民衛生 市民衛生 市民衛生...

公路服務團 今日宣誓 公路服務團...

省府令派車運送 即將運京公葬 省府各機關籌設...

考試日期 考試日期 考試日期...

省立九江鄉村師範學校招生廣告 省立九江鄉村師範學校...

吉安縣旅省同鄉會徵集會員啟事 吉安縣旅省同鄉會...

魏生頭緊要啟事 魏生頭緊要啟事...

魏生頭緊要啟事 魏生頭緊要啟事...

魏生頭緊要啟事 魏生頭緊要啟事...

魏生頭緊要啟事 魏生頭緊要啟事...

魏生頭緊要啟事 魏生頭緊要啟事...

醫卜壽民

診所德勝路中大街華德藥房

兒童週刊

時隆

期四十第

編主龍究研院精

號五橋關水內：址社

二二，七，四二

讀書與國家的關係

劉用助

讀書是開「知識寶庫」之鑰，我們應該知道...

幾句話

致愛友 劉用助

中學的未來者！ 恭喜你！ 你是個小學畢業生...

水災

王用楨

連日大雨滂沱，傾盆似地降下來，本市街...

個人今後的前程

魏海清

吾人處此物競天擇的世界，優勝劣敗之時代...

寫給同學的一封信

鄧岳山

我記得和你同校的時候，真是同窗同起同食...

晨

余端德

天漸漸的亮了，我就起來，開窗一望：看見...

編後

編者

本刊近日收到各方來稿極多，不下八十餘...

織補 珍重物力儉德 第一百四十八號

婦娥蚊香

功效靈驗，信譽卓著。

祇須焚點一盤，蚊虫頃刻匿跡。

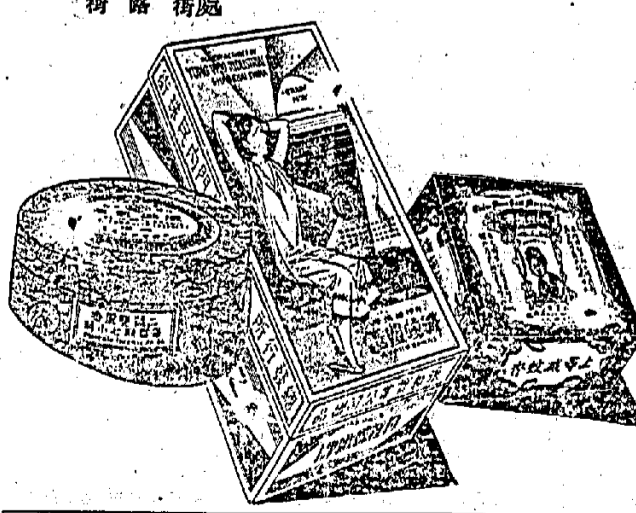

品出司公業實和永海上 售有地各 門北老海上所行發

龜齡機

龜齡機主治的病症 龜齡機養身之奇效

龜齡機養身之奇效 龜齡機養身之奇效

江西民國日報

登記證 內政部警政第一九四四號 中華會中字第二五號

熊式輝



號九一—國家毛·址地

號八四九〇—線有號掛 報電

張大二出日報本

號二四四三第

光明露天電影院

今日開映

今日開映

地址：三道橋心遠中學內

聯華影業公司偉大鉅片

良宵

羅明佑 監製 楊小仲 導演 蔣君超 談瑛 湯天繡 主演

人性自由與理教束縛的交戰
性慾本能與制慾觀念的肉搏

是弱者之呼
是孀婦之泣
是血淚之和
是性靈之哭

▲性的本能是否應該抑制？
▲禮教與宗教的力量是否可以克制「人性」？
▲本片提出這艱難的問題，讓大家來找一個答案。

少年看良宵——夢魂縈繞
小女看良宵——心頭鹿跳
寡婦看良宵——珠淚飄飄
耶君看良宵——回味雋妙
少婦看良宵——驚驚半穩
翁姑看良宵——安老懷少

▲眉梢心頭，舊恨新愁，婦女界多少隱痛，盡被本片道破。
▲愛情婚姻，習俗風教，舊時代多少悲劇，盡在本片說出。

良宵——
是千金一刻之宵
是最足低徊之宵
是萬劫不同之宵
是揭竿起義之宵

一聲聲 杜鵑啼淚 一滴滴 殘紅泣血

聯華影業公司出品

心痛

丁子明 萬籟天 章志直 徐莘園 洪警鈴 演主

友聯影業公司出品

秋扇怨

胡蝶 林雪懷 演主

不日開映

影壇中稀有 難得之奇蹟
指示成功途徑 表彰忠孝節義 描寫人生魔障 揭發社會痛苦

直接的向數千年惡習慣宣戰
大胆的向二萬萬女同胞建議



病疾的天熱子孩小

炎天將屆孩子們往往易患腸胃疾病為免
 病情更趨嚴重起見一見病狀發生如腹痛
 食滯胃呆便秘腹瀉嘔吐嘔不眠等症即須投
 以製成性味和爽效大此藥片係由兒科專家處
 方治嬰孩疾病之無上妙品也
 浙江衢縣化龍巷四十八號大錢莊莊房
 周君步遠來書云小兒患瀉現年三歲先
 天虧弱體虛虛弱時時嘔吐腹瀉夜眠不安
 等症服後藥已十分服強肥壯矣
 步現在瀉已十分服強肥壯矣
 嬰孩自己藥片為治小兒腸胃疾病出牙
 各症之聖藥各埠大藥房均有出售或逕向
 上海江西路四五一號韋廉士醫生藥局購
 買每瓶大洋七角六瓶三元五角郵力不取



奇神效功肩療

奇神效功肩療 麼得少以可你

無論通都大邑僻處鄉間如
 無地不靈其效如神
 不論男女老幼一經服此
 無不立見奇效
 不論新舊傷風一經服此
 無不立見奇效
 不論頭痛發熱一經服此
 無不立見奇效
 不論咳嗽痰喘一經服此
 無不立見奇效
 不論小兒疳積一經服此
 無不立見奇效
 不論婦女經閉一經服此
 無不立見奇效
 不論一切雜症一經服此
 無不立見奇效



家中人偶爾傷風咳嗽頭痛
 或患小兒疳積或患婦女經閉
 或患一切雜症一經服此
 無不立見奇效
 每瓶大洋七角六瓶三元五角
 郵力不取



乎知違體貴教炎氣天

天氣炎熱為其所苦者實繁有徒若能使血衰而神經
 失養而衰弱消化不良而食滯力不濟而疲倦精神短少而
 困頓此外更有頭痛腦脹系諸病皆為血衰而神經衰弱兩
 傷俱敗之徵象於此而謀補救之道欲使血液復強消化復佳
 身體復健含補血而健腦補血而健腦補血而健腦補血而健腦
 健腦速效神品在世界各地已有千萬疲勞虛
 弱之男女諸明其效在南洋馬來緬甸錫蘭蘇
 門達拉等處終歲炎熱之地方亦有無數病家
 受此世界馳名補血健腦聖品壯體強身之益
 矣即南洋 叻怡保邦里馬街永元堂張泉
 科君亦其一也
 張君云云一鄙人前營橡皮事業時神經衰弱
 記憶不強專無睡夜不寧胃口惡劣屢試
 各藥均無效果後服韋廉士醫生紅色補丸旋
 即漸復元氣無睡夜不寧胃口惡劣屢試
 睡安瀾辦事有力記憶優良迄今仍十分康
 壯故余深信韋廉士醫生紅色補丸有恢復健康之效也
 凡身體衰弱而虧損虛弱消化不良或患痛經疾脚氣乃至婦
 科各症者務須立即試服韋廉士醫生紅色補丸愈速愈妙各
 藥房均有出售或向上海江西路四五一號韋廉士醫生藥局
 購每瓶大洋一元五角六瓶八元郵力不取

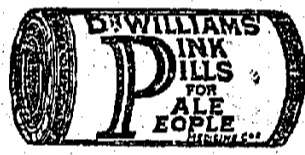

上海六合 物賽路品路製 造廠

三合牌練習用兵兵球
 六合牌標準兵兵球
 五華牌彩花兵兵球

本廠所出六合牌唯一標準兵兵球完全依照國際兵兵球製造標準製造過長時間之精密研究出品
 精良地與前產品並駕齊驅且圓度準重適宜彈力合宜質料純潔定價尤其低廉並經中外
 兵兵名家公認許適合標準資格一致採用不獨六合牌標準球經專家採用威稱滿意即三
 牌練習球五華牌彩花球以及本廠其他各種兵兵球均屬精美堅固一經試用定使諸君滿意

券用試
 請將券上郵票一角
 只須用此券換取一
 科學儀器館
 地址

處理經總省全西江
 街正磨路馬德民昌南
 館器儀學科

一條生路

總經理 洗馬池太和堂

此藥專治一切咳嗽痰喘氣急喉痛肺癆吐血等症
 功效如神一經服此無不立見奇效
 每瓶大洋七角六瓶三元五角郵力不取

鐵道部

表刻時車客時臨路鐵粵南
 行寄日八十月七年四十二國民華中

站名	九沙黃馬德永涂新樂南	估數	客貨混合	客貨混合
江	開	八	七	七
河	到	九	七	七
門	到	九	七	七
嶺	到	九	七	七
安	到	九	七	七
修	到	九	七	七
埠	到	九	七	七
周	到	九	七	七
化	到	九	七	七
昌	到	九	七	七

省城輪渡 客貨混合列車客船上八點開

教育部審定 復興中學教科書

科目	書名	冊數	定價
國文	國文	一冊	一元
英語	英語	一冊	一元
算術	算術	一冊	一元
衛生	衛生	一冊	一元
植物	植物	一冊	一元
動物	動物	一冊	一元
物理	物理	一冊	一元
化學	化學	一冊	一元
生物	生物	一冊	一元
歷史	歷史	一冊	一元
地理	地理	一冊	一元
公民	公民	一冊	一元
勞作	勞作	一冊	一元

商務印書館出版

社評

南萍路南昌設站問題

浙贛路南萍段原定計劃，須經過南昌，現聞該路局，為便利建築起見，擬由豐城直駛萍鄉，本市各界聞訊，前曾電力爭，省府亦以該路不經過南昌，影響商業至鉅，於昨日電請事會，嚴重交涉，請勿變更原定計劃。在此設站問題，尚未得最後決定之前，吾人願平心靜氣，從鐵路銜接上，商業發展上，及旅客便利上，提供一點意見，以作此問題解決之助。

萍萍鐵路，應以南昌為中心。第一從鐵路銜接上言之。我省今日已成之鐵路，僅有南萍路與株萍路二者，南萍路上達武漢，下通京滬，株萍路出湖南，以與粵漢平漢二大幹線相銜。南萍路與株萍路二者，則將株萍路與南萍路二者聯為一起，往來交通，諸多便利。再查總理實業計劃東南鐵路系統內，如福州武昌線，溫州長州線，南京韶州線，均須通過南昌，如南萍路運由豐城直駛，將來與各該路，均不免失却直接聯絡。第二從商業發展上言之。凡是一省之內之交通，均應以省會為出發點，因省會不但為全省各縣貨物，向特水陸交通之樞紐，且為全省之經濟中心，我省各縣貨物，向特水陸交通之樞紐，仍不失其重要性。我省水路，雖以鄱陽湖為樞紐，然南昌實為甘肅，玉萍路總站設在南昌，對於外來貨物之分散及本省貨物之輻射，均極便利。分於本省商業之發達，實有甚大關係。第三從旅客便利上，南昌亦居首要地位。上文會言，一個省會，不但為全省政治中心，且亦為經濟中心，南昌近年來，因政府之竭力經營，駁成全國之重要地區，國內外人士，來省觀光考察，絡繹不絕，如果南萍路不經過南昌，將來外來人士，欲深入內地，周游流覽，往返曲折，實多不便。因此種種，吾人主張南萍路，須依照原定計劃修築，方能發揮此路之最大效力也。

魯西各河流域猛漲不已

鉅野等縣勢將陸沉

李儀祉等昨赴臨漢集視察決口

鄂武重堤因狂風衝刷又呈險象

濟南二十二日電：二十二日三時許，魯西各河流域，水勢猛漲，鉅野等縣，勢將陸沉。李儀祉等，昨赴臨漢集視察決口。鄂武重堤，因狂風衝刷，又呈險象。魯西各河流域，水勢猛漲，鉅野等縣，勢將陸沉。李儀祉等，昨赴臨漢集視察決口。鄂武重堤，因狂風衝刷，又呈險象。

長江下流將遭颶風襲擊。上海二十二日電：長江下流，將遭颶風襲擊。颶風中心，約在北緯三十度，東經一百二十度。颶風將由長江口吹向內陸，颶風將由長江口吹向內陸。

永定河水位漲落無定。北平二十二日電：永定河水位，漲落無定。永定河水位，漲落無定。永定河水位，漲落無定。

歡宴軍何。上海二十二日電：歡宴軍何。歡宴軍何。歡宴軍何。

閩下月發行建設公債

張學良赴陝

奉蔣命視察駐軍

閩下月發行建設公債。張學良赴陝。奉蔣命視察駐軍。閩下月發行建設公債。張學良赴陝。奉蔣命視察駐軍。

越約交涉情形。南京二十二日電：越約交涉情形。越約交涉情形。越約交涉情形。

閩錫山報告。太原二十二日電：閩錫山報告。閩錫山報告。閩錫山報告。

粵省決廢止毫洋本位。南京二十二日電：粵省決廢止毫洋本位。粵省決廢止毫洋本位。粵省決廢止毫洋本位。

國府命令

汪院長病狀

滬市抵押放款

國府命令。汪院長病狀。滬市抵押放款。國府命令。汪院長病狀。滬市抵押放款。

中樞聯合紀念週。南京二十二日電：中樞聯合紀念週。中樞聯合紀念週。中樞聯合紀念週。

水利事業狀況。日商水利會議之報告。水利事業狀況。日商水利會議之報告。水利事業狀況。

江西省立南昌女子中學校招生廣告

江西省立南昌女子中學校招生廣告。本校定於七月三日開始招生。本校定於七月三日開始招生。

律師崔惟恭代表徐墨香聲明業權緊要

律師崔惟恭代表徐墨香聲明業權緊要。聲明業權緊要。聲明業權緊要。

江西省度量衡檢定所附設度量衡檢定人員訓練班招考學員

江西省度量衡檢定所附設度量衡檢定人員訓練班招考學員。招考學員。招考學員。

小兒適口

小兒適口。小兒適口。小兒適口。

極亮

極亮。極亮。極亮。

江西樟樹東門

江西樟樹東門。江西樟樹東門。江西樟樹東門。

江西民國日報

熊式輝

登記證 內政部警字第一九四四號 中宣會中第...號

號九一一國家毛...址地

號八四九〇二線有無號掛報電

張大二出日報本

號三四四三第

總遺囑

余致力國民革命，凡四十年，其目的在求中國之自由平等。...

本報價目	
一月	一元
三月	二元八角
半年	五元
全年	十元
外埠每月	二元二角
國外每月	二元五角

中國人吃請



上海華泰貿易公司

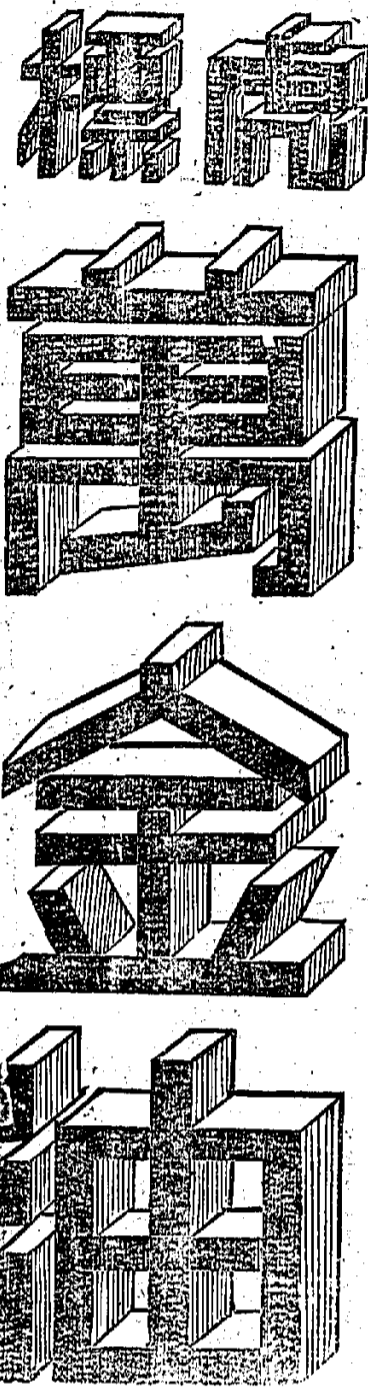

是夏令最好妙藥！

馬來亞百多萬錫鑛工人 爪哇島無量數種田農戶...均賴此油保障生命

警告

冒藥殺人甚於時疫！ 購藥諸君指明虎標！

贈送精美小冊

內有黨國要人繪畫四大明星彩色照片函索附郵票半分即寄奉一本

全國各大藥房各大公司 均有代售。虎標永安堂滬行 滬波路(新新公司後面)五九一

全贛總經理南昌(平安巷)葉豐記莊

浙贛鐵路局招考警通告

本局招考警警：(一)杭州南昌兩處共招考一百名，(二)杭州七月十二日至二十日為報名期，七月二十四日考試，(三)考取後，訓練三個月，派出服務，(四)招考辦法，詳載佈告。杭州西湖北路局及三廊廟車站，南昌王陽明路本局辦事處均有張貼。凡有志投考者可往查閱。

大陸銀行廣告

本行為便利特嶺避暑旅客起見在該處特區設立夏季辦事處已於七月六日開幕此啓

行址特嶺特區中路三十六號
電報掛號〇六六六 電話六十號

中國國貨銀行儲蓄部

兩益儲蓄存款

期限十八個月 利息週率壹分
按途如遇需用 可以隨時支取
既無定期限制 又有活支方便
故無定期限制 又有活支方便

辦事處：洗馬池五十六號
南昌分行：西大街五十四號

贈送精美小冊

色澤鮮明 質地堅韌 售價低廉

上海約瑟洋行

中場正家南昌隆食品商店

自製新生活餅干 價廉物美
選運國產罐頭食品 貨真價實
特約經理各廠國貨 美觀大方

掃葉山房收買古今舊書



病疾的天熱子孩小

炎天將屆孩子們往往易患腸胃疾病為免... 凡小兒患此症者...

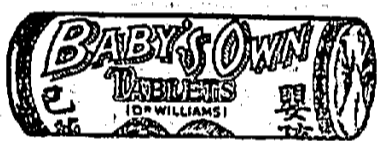

奇神效功庸療 麼得少以可你

小體意人無也不無... 凡小兒患此症者...



家中人偶爾割傷... 凡小兒患此症者...



乎和運體胃熱氣天

天氣炎熱為其所苦者... 凡小兒患此症者...

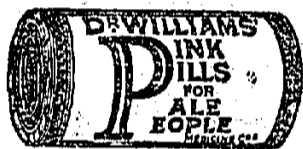

上海六合牌... 六角牌練習用兵兵球... 五角牌標準兵兵球... 五角牌花兵兵球

處理經總省全西江 街正磨路馬德民昌南 館器儀學科

一條生... 治一切... 凡小兒患此症者...

Table with 4 columns: Station names (e.g., 九沙, 黃老, 馬迴), Train types, and times.

教育部審定 復興中學教科書... 商務印書館出版... 新課程標準適用...

附刊(五) 日期... 試驗地點... 試驗日期... 試驗科目...

消弭意亞戰禍

英法同意國聯處理

援引國聯盟約第十五條

國聯秘書長已行抵巴黎

巴黎二十三日路透電，國聯秘書長... 國聯秘書長已於今日抵巴黎...

德魯蒙晤意首相

德魯蒙以意國之最近努力... 德魯蒙與意首相在巴黎會晤...

有強烈反響

亦在防止日侵略野心

羅馬二十三日路透電，半官式之義大利... 義大利政府對德魯蒙之聲明表示強烈反響...

沫未乾

意國對日

意國對日之政策，其目的在於... 意國政府對日本之政策表示關注...

意國對日

意國對日

意國對日

意國對日之政策，其目的在於... 意國政府對日本之政策表示關注...

又有新發表

梅津任第二師團長... 又有新發表之消息...

愈形尖銳化

德國黨教衝突

天主教主教反對取締... 德國黨教衝突愈形尖銳化...

日貨到處受排斥

美限制日本棉製品輸入... 日貨到處受排斥...

建議之內容

建議之內容

建議之內容

對國產白煤應全銷路... 建議之內容...

東京大捕蒼蠅

一日中獲一萬餘隻... 東京大捕蒼蠅...

坎大拿

坎大拿... 坎大拿之消息...

台灣暴風雨

台灣暴風雨... 台灣暴風雨之消息...

立院對越約

立院對越約

立院對越約

對國產白煤應全銷路... 立院對越約之消息...

郭使愛羅斯

郭使愛羅斯... 郭使愛羅斯之消息...

毛秉鑑覽

毛秉鑑覽... 毛秉鑑覽之消息...

陸軍第八十九師師長

陸軍第八十九師師長... 陸軍第八十九師師長之消息...

本報緊要啟事

本報緊要啟事

本報緊要啟事

本報緊要啟事... 本報緊要啟事之消息...

遺失圖章聲明

遺失圖章聲明... 遺失圖章聲明之消息...

臨川饒定章要啟事

臨川饒定章要啟事... 臨川饒定章要啟事之消息...

劉秀珍啟事

劉秀珍啟事... 劉秀珍啟事之消息...

江西公路局代辦

江西公路局代辦

江西公路局代辦

江西公路局代辦... 江西公路局代辦之消息...

車務人員訓練所

車務人員訓練所... 車務人員訓練所之消息...

江西劍聲中學

江西劍聲中學... 江西劍聲中學之消息...

票二分郵寄

票二分郵寄... 票二分郵寄之消息...

鄱湖風浪掀天

馬王圩沖決數十丈

毀壞廬舍田畝無算損失不下數百萬元

水入圩內須至冬始涸晚稻已無法下種

熊主席將親赴鄱湖一帶視察

鄱陽湖風浪掀天，湖內各鄉，災情慘重。據悉：馬王圩一帶，風浪最大，堤防沖決，水入圩內，田畝被淹，廬舍被毀，損失不下數百萬元。晚稻已無法下種，須至冬始涸。熊主席將親赴鄱湖一帶視察，慰問災民。

昨日風浪漸平

昨日風浪漸平，但堤防受損，各鄉災情仍重。政府已派員前往視察，並撥款救濟。

熊主席請許世英

熊主席請許世英來贛磋商賑務。許氏已於昨日抵贛，與熊主席會商賑務事宜。

經委會決撥鉅款

經委會決定撥鉅款救濟災民。撥款總額達數百萬元，將分發各縣救濟災民。

疏濬馬當水道

疏濬馬當水道，以利交通。政府已撥款疏濬，預計近期可完工。

八九師散米施粥

八九師散米施粥，救濟災民。八九師官兵將散米施粥，救濟災民。

王民政廳長

定下月初接事

王民政廳長定於下月初接事。王民政廳長已於日前抵贛，定於下月初正式接事。

民廳正提辦交代

民廳正提辦交代事宜。民廳正廳長已於日前抵贛，正提辦交代事宜。

各地紅十字分會

各地紅十字分會設水災募捐處。各地紅十字分會已紛紛設立水災募捐處，募捐救濟災民。

新建縣政府成立

新建縣政府正式成立。新建縣政府已於昨日正式成立，開始辦公。

水災救濟分會

水災救濟分會正式成立。水災救濟分會已於昨日正式成立，開始辦公。

市倉積穀

市倉積穀，以備不時之需。市倉已積穀數萬石，以備不時之需。

將舉辦平糶

將舉辦平糶，救濟災民。政府將舉辦平糶，救濟災民。

本市黨員服務實地

定期舉行成立典禮

本市黨員服務實地定期舉行成立典禮。本市黨員服務實地已於昨日舉行成立典禮。

各校教師薪俸

各校教師薪俸，由教育廳撥款。教育廳已撥款各校教師薪俸。

熊主席

熊主席昨日抵省。熊主席已於昨日抵省，與省政府會商賑務事宜。

徐蘇中

徐蘇中昨日抵省。徐蘇中已於昨日抵省，與省政府會商賑務事宜。

函謝本省各機關

函謝本省各機關，救濟災民。熊主席已函謝本省各機關救濟災民。

江西國醫專修院招生廣告

江西國醫專修院招生廣告。江西國醫專修院現招收學生，歡迎報名。

中國農民銀行總行公告

中國農民銀行總行公告。中國農民銀行總行現公告各項業務。

分發服務辦法

分發服務辦法，由省政府頒布。省政府已頒布分發服務辦法。

推僱委員

推僱委員，由省政府任命。省政府已任命推僱委員。

黃強

黃強昨日返省。黃強已於昨日返省，與省政府會商賑務事宜。

主席易人

主席易人，由省政府任命。省政府已任命主席易人。

工程完竣

工程完竣，由省政府公佈。省政府已公佈工程完竣。

律師胡家杞通告

律師胡家杞通告。律師胡家杞現通告各項法律事務。

江西省立醫學專科學校招生廣告

江西省立醫學專科學校招生廣告。江西省立醫學專科學校現招收學生，歡迎報名。

江西國醫專修院招生廣告

江西國醫專修院招生廣告。江西國醫專修院現招收學生，歡迎報名。

中國農民銀行總行公告

中國農民銀行總行公告。中國農民銀行總行現公告各項業務。

律師胡家杞通告

律師胡家杞通告。律師胡家杞現通告各項法律事務。

江西省立醫學專科學校招生廣告

江西省立醫學專科學校招生廣告。江西省立醫學專科學校現招收學生，歡迎報名。

律師胡家杞通告

律師胡家杞通告。律師胡家杞現通告各項法律事務。

江西省立醫學專科學校招生廣告

江西省立醫學專科學校招生廣告。江西省立醫學專科學校現招收學生，歡迎報名。

律師胡家杞通告

律師胡家杞通告。律師胡家杞現通告各項法律事務。

律師胡家杞通告

律師胡家杞通告。律師胡家杞現通告各項法律事務。

江西省立醫學專科學校招生廣告

江西省立醫學專科學校招生廣告。江西省立醫學專科學校現招收學生，歡迎報名。

律師胡家杞通告

律師胡家杞通告。律師胡家杞現通告各項法律事務。

江西省立醫學專科學校招生廣告

江西省立醫學專科學校招生廣告。江西省立醫學專科學校現招收學生，歡迎報名。

律師胡家杞通告

律師胡家杞通告。律師胡家杞現通告各項法律事務。

江西省立醫學專科學校招生廣告

江西省立醫學專科學校招生廣告。江西省立醫學專科學校現招收學生，歡迎報名。

律師胡家杞通告

律師胡家杞通告。律師胡家杞現通告各項法律事務。

律師胡家杞通告

律師胡家杞通告。律師胡家杞現通告各項法律事務。

江西省立醫學專科學校招生廣告

江西省立醫學專科學校招生廣告。江西省立醫學專科學校現招收學生，歡迎報名。

律師胡家杞通告

律師胡家杞通告。律師胡家杞現通告各項法律事務。

江西省立醫學專科學校招生廣告

江西省立醫學專科學校招生廣告。江西省立醫學專科學校現招收學生，歡迎報名。

律師胡家杞通告

律師胡家杞通告。律師胡家杞現通告各項法律事務。

江西省立醫學專科學校招生廣告

江西省立醫學專科學校招生廣告。江西省立醫學專科學校現招收學生，歡迎報名。

律師胡家杞通告

律師胡家杞通告。律師胡家杞現通告各項法律事務。

律師胡家杞通告

律師胡家杞通告。律師胡家杞現通告各項法律事務。

江西省立醫學專科學校招生廣告

江西省立醫學專科學校招生廣告。江西省立醫學專科學校現招收學生，歡迎報名。

律師胡家杞通告

律師胡家杞通告。律師胡家杞現通告各項法律事務。

江西省立醫學專科學校招生廣告

江西省立醫學專科學校招生廣告。江西省立醫學專科學校現招收學生，歡迎報名。

律師胡家杞通告

律師胡家杞通告。律師胡家杞現通告各項法律事務。

江西省立醫學專科學校招生廣告

江西省立醫學專科學校招生廣告。江西省立醫學專科學校現招收學生，歡迎報名。

律師胡家杞通告

律師胡家杞通告。律師胡家杞現通告各項法律事務。

律師胡家杞通告

律師胡家杞通告。律師胡家杞現通告各項法律事務。

江西省立醫學專科學校招生廣告

江西省立醫學專科學校招生廣告。江西省立醫學專科學校現招收學生，歡迎報名。

律師胡家杞通告

律師胡家杞通告。律師胡家杞現通告各項法律事務。

江西省立醫學專科學校招生廣告

江西省立醫學專科學校招生廣告。江西省立醫學專科學校現招收學生，歡迎報名。

律師胡家杞通告

律師胡家杞通告。律師胡家杞現通告各項法律事務。

江西省立醫學專科學校招生廣告

江西省立醫學專科學校招生廣告。江西省立醫學專科學校現招收學生，歡迎報名。

律師胡家杞通告

律師胡家杞通告。律師胡家杞現通告各項法律事務。

力行

軟性刊物

近年來，各業都受着不景氣的影響，圖書出版也受着不景氣的影響...

情感的調節

逸文

為人處世有一種最難的工夫，就是情感的調節。然而，這種工夫並非因循而為之...

知梅雜話

知梅

「一秀才不出門，能知天下事。」一而謂之知梅。...

點滴

用自已內部充實的力量去行動時，自然是有着痛苦...

在近代社會所有的大缺陷，即是為生存的必要所迫，為人而性中心的愛所驅，雖不是罪惡的人們...

在所有的藝術，構成的種種要素，要完全保持調和而統一的事情，是最大要件之一。

門人忽又以孫山名落見聞，某雖然若失，報則嗚呼於主試，主試也...

青春腺 注意 遺精 陽萎 補腎 壯陽 功效神速 凡患此症者...

聚珍宋版精印 石安臨川集 全十冊 進更紙印 七元八角 售發折八

教育部審定 新課程標準 世界小學教科書 初小國語讀本 初小常識讀本...

寶光照相公司 美術照相精究放大經理德國蔡司廠快鏡軟片...

新生活的生活 新添支店 德勝路

意亞間戰機迫切

各方和平運動不絕如縷 國聯將開會英態度強硬

國民新聞社二十三日電：據此間觀察家之意見，如和平交涉之根本工作不能開始，則意阿戰爭在本星期將趨於停頓。

路社二十三日電：阿比西尼亞皇帝今日接見各國使節，唯意國公使拒絕出席，意使館其他人員亦無一人出席。

路社二十三日電：國聯行政院七月二十五日開會之期將屆，與國聯有關之各方，對於意阿戰爭前途，現均趨於悲觀。

路社二十三日電：法蘭西對於意阿戰爭，將與英法兩國進一步趨之若鶩，蓋意阿兩國不能不商議解決辦法。

路社二十三日電：德意志政府對於意阿戰爭，其態度與英法兩國迥異，德政府正設法使意阿兩國之關係趨於正常。

路社二十三日電：意國政府對於意阿戰爭，其態度強硬，意政府正設法使意阿兩國之關係趨於正常。

路社二十三日電：意國政府對於意阿戰爭，其態度強硬，意政府正設法使意阿兩國之關係趨於正常。

路社二十三日電：意國政府對於意阿戰爭，其態度強硬，意政府正設法使意阿兩國之關係趨於正常。

路社二十三日電：意國政府對於意阿戰爭，其態度強硬，意政府正設法使意阿兩國之關係趨於正常。

路社二十三日電：意國政府對於意阿戰爭，其態度強硬，意政府正設法使意阿兩國之關係趨於正常。

路社二十三日電：意國政府對於意阿戰爭，其態度強硬，意政府正設法使意阿兩國之關係趨於正常。

路社二十三日電：意國政府對於意阿戰爭，其態度強硬，意政府正設法使意阿兩國之關係趨於正常。

路社二十三日電：意國政府對於意阿戰爭，其態度強硬，意政府正設法使意阿兩國之關係趨於正常。

路社二十三日電：意國政府對於意阿戰爭，其態度強硬，意政府正設法使意阿兩國之關係趨於正常。

路社二十三日電：意國政府對於意阿戰爭，其態度強硬，意政府正設法使意阿兩國之關係趨於正常。

附告：本報每日出版，星期日及試地地點...

湖南衡陽縣火有獎正券辦事處啟事

倫敦天空演戲

當局聲明炸機八分隊參加演戲

倫敦廿四日路透電：昨晚六時起至午夜，倫敦上空演戲，由皇家空軍第八分隊參加。

漢江水位大漲：漢江水位自昨日開始上漲，預計將達警戒水位。

保安處分：司法部擬定保安處分條例，以維護國家安全。

外交部即將：外交部即將舉行重要會議，討論當前國際形勢。

在越設領：外交部擬在越南設立領事館，以加強與該國之聯繫。

駐華日武官：駐華日武官近日在華北地區進行巡視。

大批更動：駐華日武官館內將有大批人員更動。

多田繼任駐北駐軍司令：多田少將將繼任駐北駐軍司令。

昏睡新紀錄：某地發生昏睡事件，創下新紀錄。

經過五十七日長時間：某項工程經過五十七日長時間之努力。

醒後仍能追述往事：某人在昏睡後仍能追述往事。

江西南省度衡檢定所附設度量衡檢定

江西南省立醫專同學會啟事

江西南省第八區行政督察專員公署公告

律師徐觀瀾通告

突被戈林解散

排猶運動近益熾盛

國民新聞社二十三日電：戈林將軍今日解散其排猶運動組織。

奧德總理杜爾夫斯：奧德總理杜爾夫斯近日在柏林發表重要演說。

奧京懸旗慶祝以誌哀思：奧國首都今日懸旗慶祝以誌哀思。

偽滿政制：偽滿洲國政府近日公佈新政制。

重加修改：某項法律近日將重加修改。

取銷總中心主義：某項政策近日將取銷總中心主義。

奉電：奉天省政府近日接獲中央電令。

奉電：奉天省政府近日接獲中央電令。

奉電：奉天省政府近日接獲中央電令。

奉電：奉天省政府近日接獲中央電令。

奉電：奉天省政府近日接獲中央電令。

奉電：奉天省政府近日接獲中央電令。

奉電：奉天省政府近日接獲中央電令。

奉電：奉天省政府近日接獲中央電令。

奉電：奉天省政府近日接獲中央電令。

大抵更動

駐華日武官館內將有大批人員更動

外交部擬定保安處分條例

外交部擬在越南設立領事館

駐華日武官館內將有大批人員更動

外交部擬定保安處分條例

外交部擬在越南設立領事館

駐華日武官館內將有大批人員更動

外交部擬定保安處分條例

外交部擬在越南設立領事館

駐華日武官館內將有大批人員更動

外交部擬定保安處分條例

外交部擬在越南設立領事館

駐華日武官館內將有大批人員更動

外交部擬定保安處分條例

外交部擬在越南設立領事館

駐華日武官館內將有大批人員更動

江西南省度衡檢定所附設度量衡檢定

江西南省立醫專同學會啟事

江西南省第八區行政督察專員公署公告

律師徐觀瀾通告

江西南省度衡檢定所附設度量衡檢定

江西南省立醫專同學會啟事

江西南省第八區行政督察專員公署公告

律師徐觀瀾通告

江西南省度衡檢定所附設度量衡檢定

江西南省立醫專同學會啟事

江西南省第八區行政督察專員公署公告

律師徐觀瀾通告

江西南省度衡檢定所附設度量衡檢定

江西南省立醫專同學會啟事

江西南省第八區行政督察專員公署公告

律師徐觀瀾通告

江西南省度衡檢定所附設度量衡檢定

院內學中... 院內學中... 院內學中...

防展會今日結束

明晨舉行開幕典禮

航空會屆時派飛機表演擲放煙幕彈

昨為防展會開幕之日，參觀者，則因過去過形勢，本市至今...

各縣政府職員出差 不得開支地方公款

省府昨通令各縣遵照 應在辦公費項下撥用

牛痘猖獗 農院增人治防

整理公園 五機關決定辦法

公佈兒童年實施程序 並推定實施委員會各組負責機關

大會定於八月一日開幕

省兒童年實施委員會...

普通方面...

禁運現出口後...

本市現銀倍增...

昨午發生大火災...

昨日在女職舉行...

昨日在女職舉行...

昨日在女職舉行...

昨日在女職舉行...

昨日在女職舉行...

昨日在女職舉行...

院內學中... 院內學中... 院內學中...

視察各地水災

視察各地水災 視察各地水災...

南豐縣縣聯會...

本市中山路東...

延燒十八戶損失四萬餘元...

昨日在女職舉行...

昨日在女職舉行...

昨日在女職舉行...

昨日在女職舉行...

昨日在女職舉行...

昨日在女職舉行...

昨日在女職舉行...

昨日在女職舉行...

昨日在女職舉行...

昨日在女職舉行...

昨日在女職舉行...

昨日在女職舉行...

昨日在女職舉行...

昨日在女職舉行...

昨日在女職舉行...

昨日在女職舉行...

昨日在女職舉行...

院內學中... 院內學中... 院內學中...

今日行情

今日行情 今日行情...

昨日在女職舉行...

昨日在女職舉行...

昨日在女職舉行...

昨日在女職舉行...

昨日在女職舉行...

昨日在女職舉行...

昨日在女職舉行...

昨日在女職舉行...

昨日在女職舉行...

昨日在女職舉行...

昨日在女職舉行...

昨日在女職舉行...

昨日在女職舉行...

昨日在女職舉行...

昨日在女職舉行...

昨日在女職舉行...

昨日在女職舉行...

昨日在女職舉行...

昨日在女職舉行...

昨日在女職舉行...

院內學中... 院內學中... 院內學中...

昨日在女職舉行

昨日在女職舉行 昨日在女職舉行...

昨日在女職舉行...

昨日在女職舉行...

昨日在女職舉行...

昨日在女職舉行...

昨日在女職舉行...

昨日在女職舉行...

昨日在女職舉行...

昨日在女職舉行...

昨日在女職舉行...

昨日在女職舉行...

昨日在女職舉行...

昨日在女職舉行...

昨日在女職舉行...

昨日在女職舉行...

昨日在女職舉行...

昨日在女職舉行...

昨日在女職舉行...

昨日在女職舉行...

昨日在女職舉行...

昨日在女職舉行...

院內學中... 院內學中... 院內學中...

昨日在女職舉行

昨日在女職舉行 昨日在女職舉行...

昨日在女職舉行...

昨日在女職舉行...

昨日在女職舉行...

昨日在女職舉行...

昨日在女職舉行...

昨日在女職舉行...

昨日在女職舉行...

昨日在女職舉行...

昨日在女職舉行...

昨日在女職舉行...

昨日在女職舉行...

昨日在女職舉行...

昨日在女職舉行...

昨日在女職舉行...

昨日在女職舉行...

昨日在女職舉行...

昨日在女職舉行...

昨日在女職舉行...

昨日在女職舉行...

昨日在女職舉行...

醫 卜 醫 卜

診所德勝路中大街華德藥房

第十四屆 劇場藝術

推行音樂教育委員會發刊

我過去底戲劇生活

胡江輝

從離開學校的這幾年來，這幾年來，這幾年來...

但我脫離了戲劇，對戲劇底感覺，是更增加了...

另一方面，戲劇藝術的力量，反映在底生活過程中...

本在一個幹戲劇工作的人，他在相當時期內...

我個人底心緒來比較，跟他們完全不是兩樣的...

我底心緒和腦筋是這樣的：就是說我底生活...

就是說我底生活，給這幾個個個個個個個...

我底心緒，我的腦筋，祇有投在這巨大的火...

野狐 (Laurence Maissenan) 譯

你什麼時候給我，我什麼時候給你...

我底心緒，我的腦筋，祇有投在這巨大的火...

我底心緒，我的腦筋，祇有投在這巨大的火...

我底心緒，我的腦筋，祇有投在這巨大的火...

不單獨一個人，老弟。你這個人真奇怪...

我底心緒，我的腦筋，祇有投在這巨大的火...

我底心緒，我的腦筋，祇有投在這巨大的火...

我底心緒，我的腦筋，祇有投在這巨大的火...

我底心緒，我的腦筋，祇有投在這巨大的火...

我底心緒，我的腦筋，祇有投在這巨大的火...

我底心緒，我的腦筋，祇有投在這巨大的火...

精洗整齊 雅潔 織補 珍重物力儉德 號 中山路 第一百四十八號

婦娥蚊香

功效靈驗，信譽卓著。祇須焚點一盤。蚊虫頃刻匿跡。

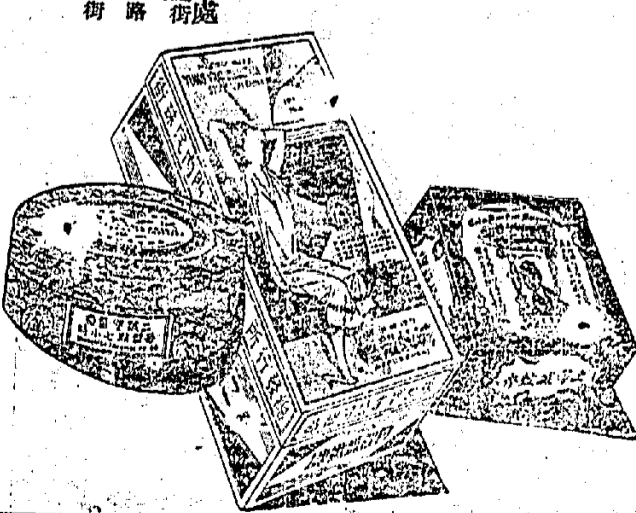

品出司公業實和永海上 售有地各 門北老海上所行發

龜齡機

龜齡機主治的病症... 補腦、強身、益氣、養血...

贈送... 南昌總發行永和路豫章公園對面八十一號金城藥房 兼售各種良藥定價格外克己



病疾的天熱子孩小

炎天將屆孩子們往往易患腸胃疾病...

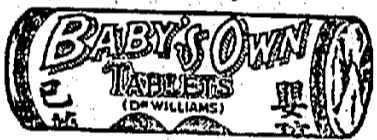

膏意如 奇神效功瘡療

無不論通都大邑... 瘡癤腫毒...



跌打損傷... 凡身體衰弱...



天氣炎熱貴體和氣

天氣炎熱為其所苦者實繁有徒... 補血健腦...

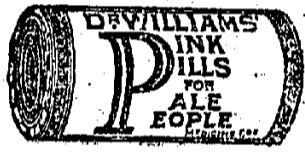

上海六合物製製造廠

三角牌練習用兵兵球... 六合牌標準兵兵球...

處理經總省全西江 街正磨路馬德民昌南 館器儀學科

肺癆乃人類最危險之病... 一條生救

一條生救

部道鐵

表刻時車客時臨路鐵潯南

Table with columns for stations (九沙黃馬德永涂新樂南) and train times.

書科教學中興復

覽一形情定審部育教

Table listing educational books with columns for title, author, and price.

本報緊要啟事

本報遷往新址，自即日起，凡有訂閱本報者，請將原報收回，以便更換新址。如原報遺失，請即向本報聲明作廢。特此啟事。

意亞爭端之展望

關於意亞爭端，諸種和平談判，悉歸無效，今乃又以提交國聯處理，此於意國之國聯，不啻為一嚴重之負擔！

和平談判之失敗，由於列強態度之參差。意國之態度雖極強硬，而法英兩國之態度，則極強硬。經濟制裁之論，倡之於英，巴黎會議不識時，羅馬則置之不理。事實如此，高調無益，倫敦乃進行英法意三國談判，企圖以一九〇六年條約為根據，劃定意國之勢力範圍，各得利益，彼此心照。如是，則可捨棄國聯而和平解決。愛文諾為此，僕僕於倫敦巴黎，德魯蒙則則於羅馬。然而此種辦法，究未能以意國之大怨，於是談判乃不得不歸失敗，英國亦不得不主張提交國聯處理矣。

意亞爭端提交國聯處理，又復如何？日內瓦和平會議，棟折樑摧者，已不始自於今日。而所謂國聯之英法兩國，又未能密切合作。則國聯處理意亞爭端，能勝任乎？按照國聯憲章，國聯應以調解爭端，以處理全部問題。無論第十五條之程序，至為繁複，即幸而獲得一適當之決議，試問意大利能遵守之乎？意日內瓦紳士，會而不議，議而不決之時，意亞戰事即已發動矣。查國聯第十五條之要點，為行政院應盡力調解兩國間之爭端。如不能解決，則行政院應全體或多數之表決，應經報告書，說明爭端之事實，及行政院所認為適當之建議。如行政院所認為適當之建議，經行政院全體之表決，經會員國一致贊成，則互爭之兩造之一，不得向違從報告書建議之任何一造，從事戰爭。又查國聯第十條，聯合會員國擔任尊重並保持所有聯合會員國之領土完全及現有之政治上獨立。今意亞均為國聯會員國，是國聯縱使強迫就意大利，然意國不能不尊重其領土。意國大怨未能滿足，其能遵守國聯之決議乎？意國破壞國聯決議，國聯其如何之？經濟制裁乎？軍事制裁乎？遠東事件，可資為訓！

蘇北情況又趨嚴重

黃水橫溢微湖激漲

徐屬各縣民衆不分晝夜築堤防

鄭肇經將赴濟商搶堵口門辦法

南京二十六日電：黃水橫溢，大虞既殷，除派省府派員督導外，鄭肇經將赴濟商搶堵口門辦法。徐州二十六日電：微湖水位，自二十五日起激漲，至二十六日午已漲三尺左右，沛縣縣堤工程，特別加緊。徐州二十六日電：微湖水位，自二十五日起激漲，至二十六日午已漲三尺左右，沛縣縣堤工程，特別加緊。徐州二十六日電：微湖水位，自二十五日起激漲，至二十六日午已漲三尺左右，沛縣縣堤工程，特別加緊。

冀北河水續漲

永定河幸尚平穩

天津二十六日電：冀北河水，自二十五日起，水位繼續上漲，至二十六日午，已漲三尺左右。永定河幸尚平穩，各河均無礙。冀北各縣，均已派員督導，搶堵口門。

鄂省災區

鄂省災區，自二十五日起，災情更趨嚴重。各縣災民，均向政府請求救濟。政府已派員分赴各縣，視察災情，並撥款救濟。

平漢鐵路兩路

平漢鐵路兩路，自二十五日起，交通已全線通車。各站均已恢復正常秩序。旅客均可順利通行。

孔祥熙抵滬

據談得汪電病狀已好轉

上海二十六日電：孔祥熙氏，於二十五日晨抵滬。據談得汪電病狀已好轉。汪精衛氏，現仍在滬養病。

察東保安隊

仍由張允榮統率

察東保安隊，仍由張允榮統率。張氏現任察東保安隊總指揮。該隊已派員分赴各縣，視察隊務。

郭泰祺

訪英首相

郭泰祺氏，於二十五日訪英首相。郭氏與首相就當前國際形勢，進行了廣泛的交換意見。

蘇設營業倉庫

省縣倉庫成立三十三縣

蘇省設營業倉庫，省縣倉庫成立三十三縣。該倉庫將為農民提供貸款，並收購農產品。

浙省支治

浙省支治，現正積極進行中。省政府已派員分赴各縣，視察支治工作。

小兒極亮精

江西樟樹東門，小兒極亮精，功效顯著。凡小兒患此症者，服之立見奇效。

江西全省衛生處衛生試驗所招考練習生

江西全省衛生處衛生試驗所，現招考練習生。凡高中畢業或同等學力之男生，均可報名。

離奇運烟方法

離奇運烟方法，近日在市場上流傳。據悉，此種方法極為巧妙，能避過檢查。

禁煙總監部設漢

禁煙總監部設漢，現正積極進行中。政府已派員分赴各縣，視察禁煙工作。

水工試驗所

水工試驗所，現正積極進行中。該所將為農民提供貸款，並收購農產品。

江西省立南昌師範招生廣告

江西省立南昌師範，現正招生。凡高中畢業或同等學力之男生，均可報名。

小兒極亮精

小兒極亮精，功效顯著。凡小兒患此症者，服之立見奇效。

醫何壽民

注射六零六負有成煙毒無痛苦
診所德勝路中大街華德藥房

教育週刊

第五十期
中華民國二十四年七月二日

保學與鄉村建設

一、引言
鄉村建設的實施，已由國難的嚴重和農村的破產充分地表現出來了。近年來且已由少數人的努力，成了全國一致的企圖，這是值得樂觀的。但是，這幾年來，由於國難的嚴重和農村的破產，保學與鄉村建設的實施，已到了極度的困難。...

二、保學與鄉村建設的關係
保學與鄉村建設，是相輔相成，不可分割的。保學是鄉村建設的基礎，鄉村建設是保學的歸宿。...

三、保學與鄉村建設的實施
保學與鄉村建設的實施，應從以下几个方面入手：(一)校舍方面，(二)經費方面，(三)師資方面，(四)教學方面。...

尊孔沿革

中華民國二十六年六月大總統通令全國國民
孔子逝世後，當時之朝廷並未加以任何禮遇，僅哀公於其死後，稱之曰尼父。...

唐太宗貞觀十一年，詔置孔廟於州縣，給戶二十。...

宋真宗咸平三年，詔置孔廟於州縣。...

元成宗大德十一年，加孔子號曰大成至聖文宣王。...

明世宗嘉靖九年，定孔子神位曰至聖先師。...

清聖祖康熙二十二年，定孔子神位曰大成至聖先師。...

民國二十六年五月，因國難戰爭孔廟遭兵燹，曹元弼等四人聯名請修孔廟。...

徵稿

一、凡關於介紹各種教育統計教育實施之研究及學校生活之描寫均所歡迎。...

二、歡迎關於教育行政之研究。...

三、來稿請附寄國民日報編輯部。...

四、報刊每千字由一元至二元。

精洗整齊 雅潔
織補 珍重物力儉德
中山路 第一百四十八號

婦女蚊香

功效靈驗，信譽卓著。
祇須焚點一盤，蚊蟲頃刻匿跡。

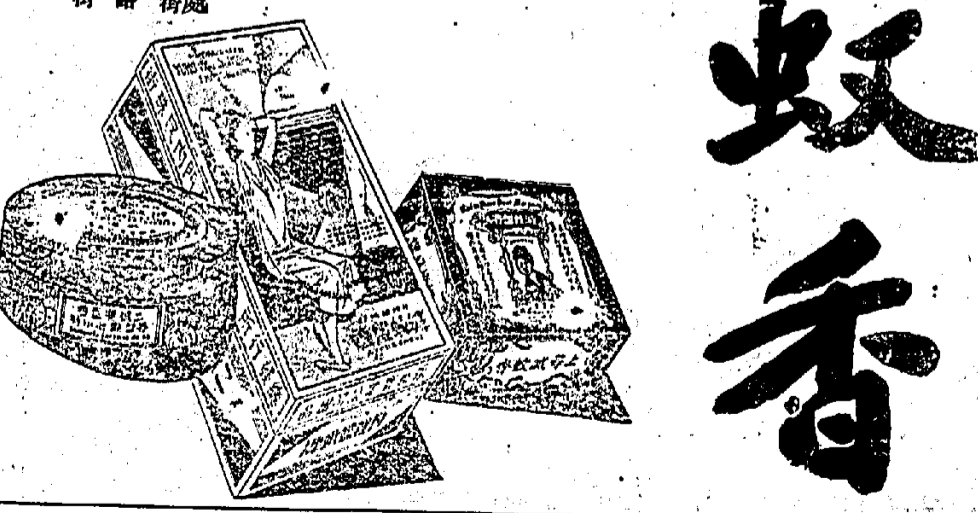

南昌特約代收處
利天瑞德宏寶新
記香大 廣新
新館康水盛水泰
塘中 橋中 橋中
塘中 橋中 橋中
塘中 橋中 橋中

品出司公業實和永海上
售有地各 門北老海上所行發

龜齡棧

補腎壯陽 益氣養血
治一切虛弱病症

久病體弱 精神不振 腰酸背痛 遺精早洩
陽痿不舉 婦女經閉 崩漏帶下 產後虛弱
小兒疳積 消化不良 驚風抽搐 咳嗽痰多
一切虛弱 補腎壯陽 益氣養血 功效卓著

贈送 凡購買龜齡棧者，贈送精美禮品一份。

南昌總發行永和路豫章公園對面
面八十一號金城藥房 兼售各種良藥 價格格外克己

江西民國日報

熊式輝

地址：毛家園一號九
電話：二〇九八
本報出日張大
第三四七號

本報自創刊以來，承蒙各界人士之愛護，不勝感荷。茲因業務需要，特將本報地址遷至毛家園一號九，並更換電話號碼為二〇九八。本報每日出版，除星期日及例假日外，全年無間。本報內容豐富，報導詳實，為江西各界人士之重要新聞來源。特此公告。

勳匪軍第二縱隊司令部啟事

本縱隊新製銅質證章，為圓形，白邊，藍地，上繪黨徽，中橫寬五米粒紅道，綉以銀色銅匪軍第二縱隊七字，下繪國花兩枚，最下緣邊綉有銀色「中華民國二十四年九月九日」九字，背面印號碼，下註「南昌老軍第二縱隊」等字樣。此項證章，自七月二十一日起，一律佩帶。在以前佩用之圓形，紅邊，藍地，上緣邊綉以銀色「勳匪軍第二縱隊七字」，下繪黨徽，最下緣邊綉有銀色「南昌老軍第二縱隊」等字樣之證章，應即作廢。除呈報並分行外，特此登報而啟。

大陸銀行廣告

本行為便利估嶺避暑旅客起見在該處特區設立夏季辦事處已於七月六日開幕此啟
行址估嶺特區中路三十六號
電報掛號〇六六六 電話六十號

中國國貨銀行儲蓄部

兩益儲蓄存款

故既按中 日無照途 兩定期如 益期間過 存限制長 南昌分行 辦事處
又備有詳章贈閱
利息週率壹分
可人隨時支取
另有活支方便
另備詳章贈閱
又備有詳章贈閱
又備有詳章贈閱

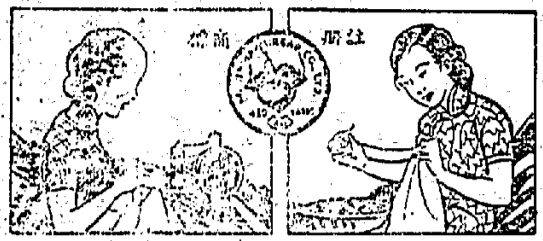

贈送
線身光滑
質地堅韌
售價低廉
上海華洋行
地址：四川路五十五號

中場
正家南昌隆食品商店
自製新生活餅干 價廉物美
選運國產罐頭食品 貨真價實
特約經理各廠國貨 美觀
掃葉山房收買古今舊書

江西公路處簡明行車時刻表

路線	站名	時間	站名	時間
九江至南昌	九江	7:00	南昌	10:30
	德安	8:15	豐城	9:30
	湖口	9:30	進賢	10:45
	星子	10:45	安義	12:00
南昌至九江	南昌	13:00	九江	16:30
	豐城	14:15	德安	15:30
	進賢	15:30	湖口	16:45
	安義	17:00	星子	18:15
南昌至吉安	南昌	7:00	吉安	11:00
	宜春	8:15	萍鄉	9:30
	贛州	9:30	吉安	10:45
	吉安	11:00	吉安	12:00
吉安至南昌	吉安	13:00	南昌	16:30
	萍鄉	14:15	宜春	15:30
	贛州	15:30	吉安	16:45
	南昌	18:00	南昌	19:15

鐘表

花色齊備 定價極廉
特聘專家 留聲唱機
驗目配光 原音唱片
津確無比 無損電機
保修保用 鏡
軍中百跌不壞 表可抵十只用

價特只每 元八廿

表

新穎 走時準確

浙贛鐵路局招考警備

四日考試；南昌七月十八日至二十七日為報名期，八月二日考試。凡有志投考者可往查閱考辦法，詳載佈告；杭州西湖南湖總局及三廊廟車站，南昌王開明路本局辦事處均有張貼。

本報價目

報費	全年	半年	三月	一月
本埠	12.00	6.00	3.00	1.00
外埠	15.00	7.50	3.75	1.25

中國啤酒

Clover BEER

中國啤酒 味美可口 營養豐富

本報要聞 本報特約記者...

星期論文

論中國之貧窮

今日中國之貧窮，殆為公認之事實...

濟寧東岸大堤決口

洪流向東北狂奔

有橫斷津浦路充濟文綫之勢

魯省府組織黃河堵口工程處

濟寧六日訊：南陽山各湖均不蓄水...

長江水位報告

水位：重慶(七.六)公尺...

視察團報告

漢陽水災情形...

雷助賑

南京二十七日電：雷助賑...

使電外部

南京二十七日電：使電外部...

教育部公布

義教會組織規程...

國府命令

南京二十七日令...

滬申新一八兩廠

突宣佈停工...

劉文輝電告

丹城對岸之匪徒...

擊退康邊殘匪

丹城對岸之匪徒...

王用賓北上

視察各地司法情形...

國旗意義與新運要旨

蔣委員長在蓉之訓詞...

國家是代表

國家的意義...

龍岩鼠疫

龍岩鼠疫...

開東軍與滿鐵商安

擴張水陸交通以便利運輸...

西成航線

西成航線...

龍岩鼠疫

龍岩鼠疫...

開東軍與滿鐵商安

擴張水陸交通以便利運輸...

西成航線

西成航線...

龍岩鼠疫

龍岩鼠疫...

開東軍與滿鐵商安

擴張水陸交通以便利運輸...

西成航線

西成航線...

龍岩鼠疫

龍岩鼠疫...

開東軍與滿鐵商安

擴張水陸交通以便利運輸...

西成航線

西成航線...

龍岩鼠疫

龍岩鼠疫...

龍岩鼠疫

龍岩鼠疫...

開東軍與滿鐵商安

擴張水陸交通以便利運輸...

西成航線

西成航線...

龍岩鼠疫

龍岩鼠疫...

開東軍與滿鐵商安

擴張水陸交通以便利運輸...

西成航線

西成航線...

龍岩鼠疫

龍岩鼠疫...

開東軍與滿鐵商安

擴張水陸交通以便利運輸...

西成航線

西成航線...

龍岩鼠疫

龍岩鼠疫...

龍岩鼠疫

龍岩鼠疫...

開東軍與滿鐵商安

擴張水陸交通以便利運輸...

西成航線

西成航線...

龍岩鼠疫

龍岩鼠疫...

開東軍與滿鐵商安

擴張水陸交通以便利運輸...

西成航線

西成航線...

龍岩鼠疫

龍岩鼠疫...

開東軍與滿鐵商安

擴張水陸交通以便利運輸...

西成航線

西成航線...

龍岩鼠疫

龍岩鼠疫...

江西省立南昌女子中學校招生廣告

江西省普通考試籌備處通告

江西省度量衡檢定所附設度量衡檢定人員訓練班

江西省立南昌師範招生廣告

連日風平浪靜

沿江各堤可保無虞

九江縣防護工作仍未稍懈

馬華堤工程二週內可完竣

近日江水穩定，大風亦息，沿江各堤，經水利局派員，率同九江縣防護...

宿松堤尚未脫險

宿松堤，自八時，梅雨水位四十四尺六寸，較昨增漲，大風亦息...

昨日水位無漲落

昨日水位，仍為四十四尺六寸，較昨無漲，大風亦息，惟江水穩定...

馬華堤加緊堵築

馬華堤，自八時，梅雨水位四十四尺六寸，較昨增漲，大風亦息...

省府將撥五十萬元

省府以本省產額，但機械印刷未發達，紙張之產，每年產額約值...

設機械製紙廠

以謀改進紙業推廣銷路，預計日可產紙二萬餘磅，紙張之產，每年產額約值...

楊杰

昨離省赴漢，參謀本部次長楊杰，為參觀本建設，及防務情形，特於昨日...

舉行七卅一紀念會

省執委會召集各界，昨通告各界派代表參加，省執委會，以本月三十一日，為南昌...

許世英離滬返京

許世英，昨由滬返京，水利局長方啟，許世英，昨由滬返京，水利局長方啟...

新建縣借機抽水

新建縣，昨由滬返京，水利局長方啟，許世英，昨由滬返京，水利局長方啟...

明日行給獎禮

訂定給獎秩序與儀式，省府昨由滬返京，水利局長方啟，許世英，昨由滬返京，水利局長方啟...

各縣植樹競賽

訂定給獎秩序與儀式，省府昨由滬返京，水利局長方啟，許世英，昨由滬返京，水利局長方啟...

玉不變更路線

決照原定計劃敷軌，上饒至玉山段今日通車，浙贛鐵路，自玉山至饒州，...

決照原定計劃敷軌

上饒至玉山段今日通車，浙贛鐵路，自玉山至饒州，...

定下月初正式售票營業

浙贛鐵路，自玉山至饒州，...

決由民廳長擔任

組織規程及預算均經核定，定於八月底正式成立，...

決由民廳長擔任

組織規程及預算均經核定，定於八月底正式成立，...

決由民廳長擔任

組織規程及預算均經核定，定於八月底正式成立，...

決由民廳長擔任

組織規程及預算均經核定，定於八月底正式成立，...

高普檢定考試成績

日內即可揭曉

各科試卷昨開始評閱

普通文官考試展期舉行

本省高等普通文官考試，業於昨日，分別舉行，各科試卷，...

調查土地

省府以土地調查，為整理土地基本工作，...

決定提倡夏布辦法

由省府召集夏布商談話，分請各機關團體一律服用，...

規定第二週課程

小學教師講習會，前日舉行總理紀念週，...

兼行營軍法官

省府轉發奉頒任命狀，各省縣長兼任行營軍法官，...

探辦貢米

早稻業已登，而市米尚缺，須由外埠探辦，...

律師胡家祀通告

江西省立醫學專科學校招生廣告，...

律師胡家祀通告

江西省立醫學專科學校招生廣告，...

律師胡家祀通告

江西省立醫學專科學校招生廣告，...

律師胡家祀通告

江西省立醫學專科學校招生廣告，...

律師胡家祀通告

律師胡家祀通告

律師胡家祀通告

律師胡家祀通告

律師胡家祀通告，...

律師胡家祀通告

律師胡家祀通告，...

律師胡家祀通告

律師胡家祀通告，...

律師胡家祀通告

律師胡家祀通告，...

律師胡家祀通告

律師胡家祀通告，...

律師胡家祀通告

律師胡家祀通告，...

律師胡家祀通告

律師胡家祀通告，...

律師胡家祀通告

律師胡家祀通告，...

律師胡家祀通告

律師胡家祀通告，...

律師胡家祀通告

律師胡家祀通告，...

律師胡家祀通告

律師胡家祀通告

律師胡家祀通告

律師胡家祀通告

律師胡家祀通告，...

律師胡家祀通告

律師胡家祀通告，...

律師胡家祀通告

律師胡家祀通告，...

律師胡家祀通告

律師胡家祀通告，...

律師胡家祀通告

律師胡家祀通告，...

律師胡家祀通告

律師胡家祀通告，...

律師胡家祀通告

律師胡家祀通告，...

律師胡家祀通告

律師胡家祀通告，...

律師胡家祀通告

律師胡家祀通告，...

律師胡家祀通告

律師胡家祀通告，...

律師胡家祀通告

律師胡家祀通告

律師胡家祀通告

律師胡家祀通告

律師胡家祀通告，...

律師胡家祀通告

律師胡家祀通告，...

律師胡家祀通告

律師胡家祀通告，...

律師胡家祀通告

律師胡家祀通告，...

律師胡家祀通告

律師胡家祀通告，...

律師胡家祀通告

律師胡家祀通告，...

律師胡家祀通告

律師胡家祀通告，...

律師胡家祀通告

律師胡家祀通告，...

律師胡家祀通告

律師胡家祀通告，...

律師胡家祀通告

律師胡家祀通告，...

防空展覽期滿

昨舉行閉幕典禮

楊主任親臨致訓詞

南防空展覽會，自本月十七日舉行開幕典禮，至昨日閉幕，計展期十天，連日來展覽情形，及大會各組工作之進行，詳誌前報，現大會已於昨日（二十七日）上午八時，假省立體育場，舉行閉幕典禮，由楊主任親臨主持，並由楊主任致訓詞，略謂：此次防空展覽會，在抗戰建國時期，具有極大之意義，...

開會情形

昨日開會情形，仍由楊主任主持，到會各機關人員，如省府、省府各廳處、各縣市政府、各機關團體代表，均踴躍參加，楊主任在會中，除致訓詞外，並對各組工作，一一加以指示，...

兒童年開幕典禮

同時檢閱省各有關兒童幸福機關

本省兒童年實施委員會，業已正式成立，並訂定實施程序，各機關團體，均踴躍參加，昨日（二十七日）上午八時，在省立體育場，舉行開幕典禮，由楊主任親臨主持，並由楊主任致訓詞，略謂：此次兒童年開幕典禮，在抗戰建國時期，具有極大之意義，...

主席致詞

由省府各廳處代表

對各處災民無微不至

主席致詞，略謂：此次防空展覽會，在抗戰建國時期，具有極大之意義，由省府各廳處代表，對各處災民無微不至，...

演說給獎

演說給獎，由楊主任主持，到會各機關人員，如省府、省府各廳處、各縣市政府、各機關團體代表，均踴躍參加，楊主任在會中，除致訓詞外，並對各組工作，一一加以指示，...

各推四人

由縣市長代表

各推四人，由縣市長代表，由省府各廳處代表，對各處災民無微不至，...

水天一色

水天一色，由省府各廳處代表，對各處災民無微不至，...

兩次被浸

兩次被浸，由省府各廳處代表，對各處災民無微不至，...

省府決撥款一百萬元

省府決撥款一百萬元，由省府各廳處代表，對各處災民無微不至，...

改建省會小學校舍

自本年度起分期進行

建築質料力求堅實樸素

改建省會小學校舍，自本年度起分期進行，建築質料力求堅實樸素，由省府各廳處代表，對各處災民無微不至，...

久懸未決之

久懸未決之，由省府各廳處代表，對各處災民無微不至，...

巨廬村侵佔公地案

已由最高法院裁定

巨廬村侵佔公地案，已由最高法院裁定，由省府各廳處代表，對各處災民無微不至，...

江蘇省度衡檢定所附設度量衡檢定

江蘇省度衡檢定所附設度量衡檢定，由省府各廳處代表，對各處災民無微不至，...

遺失摺子作廢

遺失摺子作廢，由省府各廳處代表，對各處災民無微不至，...

江蘇省度衡檢定所附設度量衡檢定

江蘇省度衡檢定所附設度量衡檢定，由省府各廳處代表，對各處災民無微不至，...

毛秉鑑覽

限三日內來會領取

手續

毛秉鑑覽，限三日內來會領取，手續，由省府各廳處代表，對各處災民無微不至，...

江蘇省度衡檢定所附設度量衡檢定

江蘇省度衡檢定所附設度量衡檢定，由省府各廳處代表，對各處災民無微不至，...

江蘇省度衡檢定所附設度量衡檢定

人員訓練班

人員訓練班，由省府各廳處代表，對各處災民無微不至，...

遺失摺子作廢

遺失摺子作廢，由省府各廳處代表，對各處災民無微不至，...

江蘇省度衡檢定所附設度量衡檢定

江蘇省度衡檢定所附設度量衡檢定，由省府各廳處代表，對各處災民無微不至，...

江蘇省度衡檢定所附設度量衡檢定

江蘇省度衡檢定所附設度量衡檢定，由省府各廳處代表，對各處災民無微不至，...

江蘇省度衡檢定所附設度量衡檢定

人員訓練班

遺失摺子作廢

江蘇省度衡檢定所附設度量衡檢定，人員訓練班，遺失摺子作廢，由省府各廳處代表，對各處災民無微不至，...

江蘇省度衡檢定所附設度量衡檢定

江蘇省度衡檢定所附設度量衡檢定，由省府各廳處代表，對各處災民無微不至，...

江蘇省度衡檢定所附設度量衡檢定

人員訓練班

江蘇省度衡檢定所附設度量衡檢定，人員訓練班，由省府各廳處代表，對各處災民無微不至，...

遺失摺子作廢

遺失摺子作廢，由省府各廳處代表，對各處災民無微不至，...

江蘇省度衡檢定所附設度量衡檢定

江蘇省度衡檢定所附設度量衡檢定，由省府各廳處代表，對各處災民無微不至，...

江蘇省度衡檢定所附設度量衡檢定

江蘇省度衡檢定所附設度量衡檢定，由省府各廳處代表，對各處災民無微不至，...

江蘇省度衡檢定所附設度量衡檢定

人員訓練班

遺失摺子作廢

江蘇省度衡檢定所附設度量衡檢定，人員訓練班，遺失摺子作廢，由省府各廳處代表，對各處災民無微不至，...

江蘇省度衡檢定所附設度量衡檢定

江蘇省度衡檢定所附設度量衡檢定，由省府各廳處代表，對各處災民無微不至，...

江蘇省度衡檢定所附設度量衡檢定

人員訓練班

江蘇省度衡檢定所附設度量衡檢定，人員訓練班，由省府各廳處代表，對各處災民無微不至，...

遺失摺子作廢

遺失摺子作廢，由省府各廳處代表，對各處災民無微不至，...

江蘇省度衡檢定所附設度量衡檢定

江蘇省度衡檢定所附設度量衡檢定，由省府各廳處代表，對各處災民無微不至，...

江蘇省度衡檢定所附設度量衡檢定

江蘇省度衡檢定所附設度量衡檢定，由省府各廳處代表，對各處災民無微不至，...

江蘇省度衡檢定所附設度量衡檢定

人員訓練班

遺失摺子作廢

江蘇省度衡檢定所附設度量衡檢定，人員訓練班，遺失摺子作廢，由省府各廳處代表，對各處災民無微不至，...

江蘇省度衡檢定所附設度量衡檢定

江蘇省度衡檢定所附設度量衡檢定，由省府各廳處代表，對各處災民無微不至，...

江蘇省度衡檢定所附設度量衡檢定

人員訓練班

江蘇省度衡檢定所附設度量衡檢定，人員訓練班，由省府各廳處代表，對各處災民無微不至，...

遺失摺子作廢

遺失摺子作廢，由省府各廳處代表，對各處災民無微不至，...

江蘇省度衡檢定所附設度量衡檢定

江蘇省度衡檢定所附設度量衡檢定，由省府各廳處代表，對各處災民無微不至，...

江蘇省度衡檢定所附設度量衡檢定

江蘇省度衡檢定所附設度量衡檢定，由省府各廳處代表，對各處災民無微不至，...

江蘇省度衡檢定所附設度量衡檢定

人員訓練班

遺失摺子作廢

江蘇省度衡檢定所附設度量衡檢定，人員訓練班，遺失摺子作廢，由省府各廳處代表，對各處災民無微不至，...

江蘇省度衡檢定所附設度量衡檢定

江蘇省度衡檢定所附設度量衡檢定，由省府各廳處代表，對各處災民無微不至，...

江蘇省度衡檢定所附設度量衡檢定

人員訓練班

江蘇省度衡檢定所附設度量衡檢定，人員訓練班，由省府各廳處代表，對各處災民無微不至，...

遺失摺子作廢

遺失摺子作廢，由省府各廳處代表，對各處災民無微不至，...

江蘇省度衡檢定所附設度量衡檢定

江蘇省度衡檢定所附設度量衡檢定，由省府各廳處代表，對各處災民無微不至，...

江蘇省度衡檢定所附設度量衡檢定

江蘇省度衡檢定所附設度量衡檢定，由省府各廳處代表，對各處災民無微不至，...

江蘇省度衡檢定所附設度量衡檢定

人員訓練班

遺失摺子作廢

江蘇省度衡檢定所附設度量衡檢定，人員訓練班，遺失摺子作廢，由省府各廳處代表，對各處災民無微不至，...

江蘇省度衡檢定所附設度量衡檢定

江蘇省度衡檢定所附設度量衡檢定，由省府各廳處代表，對各處災民無微不至，...

江蘇省度衡檢定所附設度量衡檢定

人員訓練班

江蘇省度衡檢定所附設度量衡檢定，人員訓練班，由省府各廳處代表，對各處災民無微不至，...

遺失摺子作廢

遺失摺子作廢，由省府各廳處代表，對各處災民無微不至，...

江蘇省度衡檢定所附設度量衡檢定

江蘇省度衡檢定所附設度量衡檢定，由省府各廳處代表，對各處災民無微不至，...

江蘇省度衡檢定所附設度量衡檢定

江蘇省度衡檢定所附設度量衡檢定，由省府各廳處代表，對各處災民無微不至，...

江蘇省度衡檢定所附設度量衡檢定

人員訓練班

遺失摺子作廢

江蘇省度衡檢定所附設度量衡檢定，人員訓練班，遺失摺子作廢，由省府各廳處代表，對各處災民無微不至，...

江蘇省度衡檢定所附設度量衡檢定

江蘇省度衡檢定所附設度量衡檢定，由省府各廳處代表，對各處災民無微不至，...

江蘇省度衡檢定所附設度量衡檢定

人員訓練班

江蘇省度衡檢定所附設度量衡檢定，人員訓練班，由省府各廳處代表，對各處災民無微不至，...

遺失摺子作廢

遺失摺子作廢，由省府各廳處代表，對各處災民無微不至，...

江蘇省度衡檢定所附設度量衡檢定

江蘇省度衡檢定所附設度量衡檢定，由省府各廳處代表，對各處災民無微不至，...

江蘇省度衡檢定所附設度量衡檢定

江蘇省度衡檢定所附設度量衡檢定，由省府各廳處代表，對各處災民無微不至，...

江蘇省度衡檢定所附設度量衡檢定

人員訓練班

遺失摺子作廢

江蘇省度衡檢定所附設度量衡檢定，人員訓練班，遺失摺子作廢，由省府各廳處代表，對各處災民無微不至，...

江蘇省度衡檢定所附設度量衡檢定

江蘇省度衡檢定所附設度量衡檢定，由省府各廳處代表，對各處災民無微不至，...

江蘇省度衡檢定所附設度量衡檢定

人員訓練班

江蘇省度衡檢定所附設度量衡檢定，人員訓練班，由省府各廳處代表，對各處災民無微不至，...

遺失摺子作廢

遺失摺子作廢，由省府各廳處代表，對各處災民無微不至，...

江蘇省度衡檢定所附設度量衡檢定

江蘇省度衡檢定所附設度量衡檢定，由省府各廳處代表，對各處災民無微不至，...

江蘇省度衡檢定所附設度量衡檢定

江蘇省度衡檢定所附設度量衡檢定，由省府各廳處代表，對各處災民無微不至，...

醫何壽

注射六零六負... 診所德勝路中大街華德藥房

科學週刊

江蘇省立科學館 第五十期 二十四年二月八日

光氣 Phosgene

國際風暴日緊，各國政府備戰，倘不幸一旦戰事爆發其在戰中大戰中，會一顯身手之毒氣，更將主宰戰局...

探蜜之管理

探蜜之管理 蜂之管理，除其本身之生理外，其餘皆為養蜂家之責任...

人工蜂王之育成

人工蜂王之育成 人工蜂王，為改良蜂種，及供給多量蜂王之用...

蜂羣越冬法

蜂羣越冬法 蜂羣越冬，多有用法：一曰，室內越冬法...

科學養蜂法

科學養蜂法 養蜂之科學，初學養蜂者，宜以蜂種為第一...

精洗整齊 雅潔 織補 珍重物力 德 號 中山路 第一百四十八號

婦娥蚊香

功效靈驗，信譽卓著。祇須焚點一盤。蚊蟲頃刻匿跡。

珍貴獎品 在廿四年九月前將蚊香盒蓋蓋商標部份剪下...

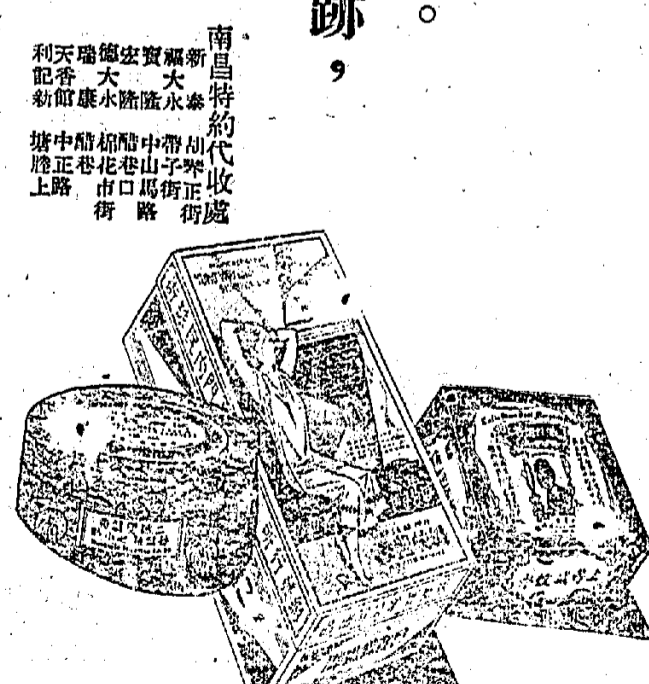

上海永和實業公司 售有地各 門北老海上所行發

龜齡機

龜齡機主治的病症 久病體弱，腰酸背痛，手足麻木，頭暈目眩...

贈送 凡購龜齡機者，贈送精美禮品一份...

江西民國日報

熊式輝

登記證 內政部警字第一九四號 中宣會中字第二二五號

號九一一圖家毛·址地

號八四九〇二第 有無 號掛 報電

張大二出日報本

號八四三第

總理遺囑

余致力國民革命，凡四十年，其目的在求中國之自由平等。積四十年之經驗，深知欲達到此目的，必須喚起民眾，及聯合世界上以平等待我之民族，共同奮鬥！

現在革命尚未成功，凡我同志，務須依照余所遺囑，繼續奮鬥，至死方休，以達建國之大綱，三民主義之實現，而後已。此致全體同志，及全體國民。

最近主張，開國民會議，及廢除不平等條約，尤須於最短期間，促其實現。是所至囑。

刊別	全年	半年	三月	一月
本埠	十元	五元	二元八角	一元
外埠	十二元	六元	三元五角	一元二角
零售	每份五分			

本報地址：上海英租界四馬路

中國人吃請



中國啤酒

Clover BEER

上海華泰貿易公司

大陸銀行儲蓄部

慶祝兒童年 提倡兒童儲蓄

本行定於八月一日起七日止在此一星期內兒童來存儲蓄款者加給利息贈送禮品

浙贛鐵路局招考警員通告

本局招考男性警員：(一)杭州南昌兩處共招考一百名，(二)杭州七月十二日至二十日為報名期，七月二十四日考試；南昌七月十八日至二十七日為報名期，八月二日考試，(三)考取後，訓練三個月，派出服務，(四)招考辦法，詳載佈告；杭州西湖總局及三廊廟車站，南昌王陽明路本局辦事處均有張貼。凡有志投考者可往查閱。

中國國貨銀行儲蓄部

兩益儲蓄存款

中期如十八個月
限期如十八個月
利息週率壹分
手續簡便
隨時支取

本行定於八月一日起七日止在此一星期內兒童來存儲蓄款者加給利息贈送禮品



福壽牌 線身光滑 色澤鮮艷 質地堅韌 售價低廉

贈送 贈送 贈送

上海綿華洋行

中場 正家 南昌隆食品商店

自製新生活餅乾 價廉物美

選運國產罐頭食品 廉價歡迎

特約經理各廠國貨 貨真價實

掃葉山房收買古今舊書

江西公路處簡明行車時刻表

民國二十六年六月

路線	站名	時間	站名	時間
贛南線	南昌	7:00	吉安	10:00
	南昌	8:00	吉安	11:00
	南昌	9:00	吉安	12:00
	南昌	10:00	吉安	13:00
	南昌	11:00	吉安	14:00
	南昌	12:00	吉安	15:00
	南昌	13:00	吉安	16:00
	南昌	14:00	吉安	17:00
	南昌	15:00	吉安	18:00
	南昌	16:00	吉安	19:00
贛西線	南昌	7:00	九江	10:00
	南昌	8:00	九江	11:00
	南昌	9:00	九江	12:00
	南昌	10:00	九江	13:00
	南昌	11:00	九江	14:00
	南昌	12:00	九江	15:00
	南昌	13:00	九江	16:00
	南昌	14:00	九江	17:00
	南昌	15:00	九江	18:00
	南昌	16:00	九江	19:00

昌南池馬洗亨得利分行

鐘表 鏡眼 修理

價特只每 元八升

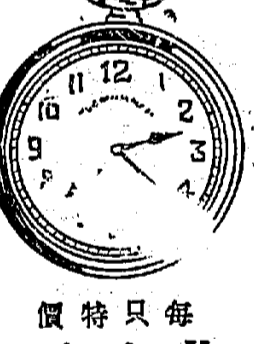

表生

價特只每 元八升



本報緊要啟事

本報因故停刊三日，現已恢復出版，特此啟事。如有遺漏，請向本報社洽詢。本報地址：重慶市中區...

獎勵植樹

本省政府對於植樹，積極提倡，尤宜普及各縣，除三令五申嚴飭各縣，獎勵植樹外，並於去年舉行各縣植樹競賽，以行提倡而資鼓勵，此種植樹競賽，今日為各縣植樹競賽賽舉行給獎典禮之日，略述所獲，以告邦人。

植樹之利益，不僅調劑氣候，預防水旱，點綴風景，新鮮空氣而已，最要者，尤在抵禦風沙，適應國家需要。蓋我國近年來，因物產建設之進展，木材用度，較前激增。如鐵路之枕木，巨廈之木料，均須借材異地，年費鉅金。夫建設為中國今日當前急務，因建設而購置外國機器，或借用外國技師，在此科學發達之我國，一時實無法可以自給，至於建設木材，以我國土地之大，荒山之多，原可以不仰給外人者，今乃坐令大好金錢，源源流出，事之可惜，孰有甚於此者？惟是植樹運動，倡之有年，實行植樹，為時亦久，依據「十年樹木」之古訓，全國應不乏蔚鬱蔥蔥之森林，但成效若何，事實怎樣，明眼人自能洞悉，毋俟吾人嗚呼也。夫以一國之大，植樹歷史之久，假令每縣參加植樹之人數，年為千戶，每戶每年植樹所費之金錢為十元，合而計之，其數當不在小，今乃徒費如許時間金錢，而成效鮮明，實益未收，長此以往，真令人與「一年植樹，何日成林」之感。所以今後對於植樹，不僅僅在普及植樹運動，尤要在植樹之後，嚴令各縣加以維護培養，且以此為縣政考績之一，庶幾「修柯要葉，低枝拂水」之奇觀，得以普及全國。此次省府之舉行植樹競賽，並給獎典禮，其用意蓋亦不外乎此，此誠值得吾人大書而特書者也。

抑吾人尚有言者，植樹不僅在嚴厲考成，尤應有整個計劃，第一，樹類須適合土質，某種地帶，宜栽何種樹木，某種土壤，宜植何種木木，均須由森林專家先事調查，

微湖水位陡高

韓莊一帶壩閘盡毀

蘇北各縣之黃禍恐將不能倖免

徐防黃會請撥鉅款趕修蘭壩閘

徐州二十八日電：微湖東岸韓莊，與運河已不分水界，壩閘盡毀，一旦黃河大溜衝破微湖，則將全部浸入中運，運河如不修，必成泛濫之勢，蘇北各縣之黃禍恐將不能倖免。徐防黃會請撥鉅款趕修蘭壩閘。

徐州二十八日電：黃河改道問題，形勢極其嚴重，由微湖入運之壩閘，及由蘭家壩向微湖之水壩，均因年久失修，現已全行崩潰，計徐州有故黃河壩，可為徐州第一道黃河防線，九里山至雲山為第二道防線，中運有車道壩，再北則為孤山山壩，均係由微湖向運河之水壩，年久失修，已難防守，此壩若崩，則微湖之水，將直衝徐州，徐州之危險，將更甚於前。徐防黃會為維護蘇北，應將微湖壩閘，全部修復，並請撥鉅款，以資修復。徐防黃會並請撥鉅款，以資修復。

津中日金融界

專家廿餘人出席討論

新司令多田

天津二十八日電：津中日金融界，專家廿餘人，出席討論。新司令多田，已於昨日抵津。津中日金融界，專家廿餘人，出席討論。新司令多田，已於昨日抵津。

天津二十八日電：津中日金融界，專家廿餘人，出席討論。新司令多田，已於昨日抵津。津中日金融界，專家廿餘人，出席討論。新司令多田，已於昨日抵津。

京新聞學會續請

修正出版法

呈中政會交立法院復議

南京二十八日電：京新聞學會，續請修正出版法，呈中政會交立法院復議。京新聞學會，續請修正出版法，呈中政會交立法院復議。

南京二十八日電：京新聞學會，續請修正出版法，呈中政會交立法院復議。京新聞學會，續請修正出版法，呈中政會交立法院復議。

徐桴返閩

離京返川

劉湘返閩

上海二十八日電：徐桴返閩，離京返川，劉湘返閩。徐桴返閩，離京返川，劉湘返閩。

上海二十八日電：徐桴返閩，離京返川，劉湘返閩。徐桴返閩，離京返川，劉湘返閩。

華僑總數

七百八十三萬

京市奇熱

華僑總數七百八十三萬，京市奇熱。華僑總數七百八十三萬，京市奇熱。

華僑總數七百八十三萬，京市奇熱。華僑總數七百八十三萬，京市奇熱。

中央徵詢

六中全會確期

此次會議多主不務虛聲

南京二十八日電：中央徵詢六中全會確期，此次會議多主不務虛聲。中央徵詢六中全會確期，此次會議多主不務虛聲。

南京二十八日電：中央徵詢六中全會確期，此次會議多主不務虛聲。中央徵詢六中全會確期，此次會議多主不務虛聲。

西蓉航線

定月試航

建設影片

西蓉航線定月試航，建設影片。西蓉航線定月試航，建設影片。

西蓉航線定月試航，建設影片。西蓉航線定月試航，建設影片。

學術工作諮詢處

本年度工作大綱

促進各機關之職業介紹機關

學術工作諮詢處本年度工作大綱，促進各機關之職業介紹機關。學術工作諮詢處本年度工作大綱，促進各機關之職業介紹機關。

學術工作諮詢處本年度工作大綱，促進各機關之職業介紹機關。學術工作諮詢處本年度工作大綱，促進各機關之職業介紹機關。

新運要旨

蔣委員長在蓉之訓詞

青天白日滿地紅

新運要旨，蔣委員長在蓉之訓詞，青天白日滿地紅。新運要旨，蔣委員長在蓉之訓詞，青天白日滿地紅。

新運要旨，蔣委員長在蓉之訓詞，青天白日滿地紅。新運要旨，蔣委員長在蓉之訓詞，青天白日滿地紅。

國旗青白紅

三色的意義

國旗青白紅

國旗青白紅三色的意義，國旗青白紅。國旗青白紅三色的意義，國旗青白紅。

國旗青白紅三色的意義，國旗青白紅。國旗青白紅三色的意義，國旗青白紅。

江西省立南昌女子中學校招生廣告

資格

試驗

江西省立南昌女子中學校招生廣告，資格，試驗。江西省立南昌女子中學校招生廣告，資格，試驗。

江西省立南昌女子中學校招生廣告，資格，試驗。江西省立南昌女子中學校招生廣告，資格，試驗。

江西省立南昌師範學校招生廣告

資格

試驗

江西省立南昌師範學校招生廣告，資格，試驗。江西省立南昌師範學校招生廣告，資格，試驗。

江西省立南昌師範學校招生廣告，資格，試驗。江西省立南昌師範學校招生廣告，資格，試驗。

江西省立南昌普通考試籌備處通告

資格

試驗

江西省立南昌普通考試籌備處通告，資格，試驗。江西省立南昌普通考試籌備處通告，資格，試驗。

江西省立南昌普通考試籌備處通告，資格，試驗。江西省立南昌普通考試籌備處通告，資格，試驗。

羅馬公民大示威

仇視英日亞三國

大呼打倒三國痛詆國聯

擁護墨索里尼對亞政策

羅馬二十六日電：昨晚羅馬公民十萬人集於外交部前，表示對英日亞三國之仇視，並擁護墨索里尼對亞政策。示威者高呼：「打倒英日亞」、「打倒國聯」、「打倒阿比西尼亞」等口號。示威者並向外交部投擲石塊，並向墨索里尼像投擲花圈。示威者表示，墨索里尼對亞政策，乃為羅馬民族之利益，並為世界和平之保障。示威者並要求墨索里尼政府，應採取更強硬之政策，以維護羅馬之尊嚴與利益。

月抄或月初

國聯開會期

內瓦二十六日電：國聯秘書長哈瓦斯，今日在內瓦電報中，表示國聯開會期，將於本月二十七日或二十八日，在內瓦舉行。哈瓦斯並表示，國聯開會之目的，在於討論阿比西尼亞問題，並尋求和平解決之方案。

徵各國意見

對國聯信任

內瓦二十六日電：國聯秘書長哈瓦斯，今日在內瓦電報中，表示國聯將徵詢各國對國聯之信任。哈瓦斯並表示，國聯將根據各國之意見，決定開會之日期與地點。

英法意談話

仍未有進展

內瓦二十六日電：英法意三國代表，今日在內瓦舉行談話，討論阿比西尼亞問題。談話中，三國代表表示，目前仍未有進展，各方應繼續努力，尋求和平解決之方案。

每週國際

意亞

意亞：意國對阿比西尼亞之政策，引起國際社會之廣泛關注。各國紛紛發表評論，對意國之政策表示支持或反對。意國政府則表示，其政策乃為維護羅馬民族之利益，並為世界和平之保障。

各國之為飛風

不讓德機飛越英領空

各國之為飛風：各國紛紛加強空軍建設，以應對日益緊張之國際局勢。英國、法國、美國等國，均表示將加強空軍之實力，以維護國家之安全。

美征股捐案

眾院財委會予以同意

美征股捐案：美國眾院財務委員會，今日對美征股捐案表示同意。該案旨在徵收股票捐獻，以支持國家之財政。眾院財委會表示，該案將有助於增加國家之收入，並支持各項建設。

國際農村影展

我國獲優等獎

國際農村影展：我國參加之國際農村影展，今日在巴黎舉行。我國之農村影展，獲得優等獎。這是我國農村建設之重要成果，也是我國農村電影發展之重要里程碑。

湖南衡陽救災有獎正

辦事處啟事

湖南衡陽救災有獎正：衡陽救災有獎正辦事處，今日啟事。辦事處表示，將繼續開展救災活動，並歡迎各界人士踴躍參加。辦事處並表示，將對救災有功之人士，給予優厚之獎勵。

熊鉅錫要啟事

行營第一處駐贛辦事處啟事

熊鉅錫要啟事：熊鉅錫要啟事，表示將繼續致力於各項建設。行營第一處駐贛辦事處，今日啟事。辦事處表示，將繼續開展各項工作，並歡迎各界人士踴躍參加。

律師代表

解除婚約通告

律師代表：律師代表，今日解除婚約。律師代表表示，將繼續致力於各項法律事務。解除婚約通告，表示雙方已達成協議，解除婚約。

中國國民黨南昌支部通告

本支部通告

中國國民黨南昌支部通告：中國國民黨南昌支部，今日通告。支部表示，將繼續開展各項工作，並歡迎各界人士踴躍參加。支部並表示，將對各項工作，給予優厚之獎勵。

黃服緊要啟事

潘振徽楊東山失物招領啟事

黃服緊要啟事：黃服緊要啟事，表示將繼續致力於各項建設。潘振徽楊東山失物招領啟事，表示將繼續致力於各項建設。

南美染坊啟事

啟事

南美染坊啟事：南美染坊啟事，表示將繼續致力於各項建設。啟事，表示將繼續致力於各項建設。

江西省立九江女子師範學校招生廣告

本校招收初級中學三年級新生，報名日期：自即日起至八月二十日止。考試日期：八月二十一日。報名地點：本校教務處。詳情請洽本校教務處。

江西省第八區行政督察專員公署公告

關於土地登記事宜，特此公告。凡在第八區內之土地，均應於規定期限內，向當地政府辦理登記。逾期不登記者，將依法處罰。特此公告。

臨川鏡定章要啟事

關於鏡定章事宜，特此啟事。凡有相關事宜，請洽本處。特此啟事。

南美染坊啟事

關於染坊事宜，特此啟事。凡有相關事宜，請洽本處。特此啟事。

上等住宅出租

現有上等住宅出租，環境優美，交通便利。有意者請洽：某某路某某號某某人。電話：某某某某。

我國古物抵英

我國古物抵英，引起國際社會之廣泛關注。古物之運抵，是我國文化遺產保護之重要成果。古物之運抵，將有助於世界各國對我國文化遺產之了解與研究。

英報一致讚美

英報一致讚美我國之各項建設。英報表示，我國之各項建設，已引起國際社會之廣泛關注。英報並表示，將繼續關注我國之各項建設。

美征股捐案

美征股捐案，引起國際社會之廣泛關注。美征股捐案，將有助於增加美國之收入，並支持各項建設。美征股捐案，將有助於美國之各項建設。

許世英臨行表示允予

從優支配本省振款

另電上海早振會籌款振濟

並請派員赴災區辦理防疫

中央賑務委員會委員長許世英，於二十六日偕吳廳長，乘車赴滬，其情形已詳前報。許氏於昨日下午四時抵滬，即由吳廳長陪同，乘車赴滬，並由吳廳長陪同，乘車赴滬。許氏於昨日下午四時抵滬，即由吳廳長陪同，乘車赴滬。許氏於昨日下午四時抵滬，即由吳廳長陪同，乘車赴滬。

省常委劉家樹

昨日由滬返省

詳談視察水災經過

省常務委員劉家樹，於前日由滬返省，其情形已詳前報。劉氏於昨日下午四時抵省，即由省常務委員劉家樹，於前日由滬返省。劉氏於昨日下午四時抵省，即由省常務委員劉家樹，於前日由滬返省。

修葺城垣

赴各縣調查土地

為整理土地之標準

省府為整理全省土地，特令各縣派員調查。省府為整理全省土地，特令各縣派員調查。省府為整理全省土地，特令各縣派員調查。省府為整理全省土地，特令各縣派員調查。

昨日舉行開幕典禮

萬餘人前往參觀

本市體育會主辦之游泳場，於昨日舉行開幕典禮。本市體育會主辦之游泳場，於昨日舉行開幕典禮。本市體育會主辦之游泳場，於昨日舉行開幕典禮。

告報席主

本市附廓田賦

省府令南新兩縣遵照。省府令南新兩縣遵照。省府令南新兩縣遵照。省府令南新兩縣遵照。

劇慘江

觸礁沉沒

江安輪在江中觸礁沉沒。江安輪在江中觸礁沉沒。江安輪在江中觸礁沉沒。江安輪在江中觸礁沉沒。

今日行情

匯豐銀行	九十九元
渣打銀行	九十九元
華比銀行	九十九元
交通銀行	九十九元
廣東銀行	九十九元
廣西銀行	九十九元
江西銀行	九十九元
湖南銀行	九十九元
湖北銀行	九十九元
四川銀行	九十九元
陝西銀行	九十九元
甘肅銀行	九十九元
寧夏銀行	九十九元
青海銀行	九十九元
新疆銀行	九十九元
察哈爾銀行	九十九元
熱河銀行	九十九元
遼寧銀行	九十九元
吉林銀行	九十九元
黑龍江銀行	九十九元

律師徐觀瀾通告

律師徐觀瀾通告。律師徐觀瀾通告。律師徐觀瀾通告。律師徐觀瀾通告。

江西省立九江鄉村師範學校招生廣告

江西省立九江鄉村師範學校招生廣告。江西省立九江鄉村師範學校招生廣告。江西省立九江鄉村師範學校招生廣告。

江西省度測量局附設度量衡檢定人員訓練班啟事

江西省度測量局附設度量衡檢定人員訓練班啟事。江西省度測量局附設度量衡檢定人員訓練班啟事。

毛秉鑑覽

毛秉鑑覽。毛秉鑑覽。毛秉鑑覽。毛秉鑑覽。

參謀本部江西陸地測量局附設簡易科

參謀本部江西陸地測量局附設簡易科。參謀本部江西陸地測量局附設簡易科。參謀本部江西陸地測量局附設簡易科。

院戲
內學
映開晚
巨片
是解決實際問題的寶鏡
是揭露個個社會的明燈
能表現倫理真善美的境界
能顯示人心善惡的衝突

告預
映開日不
映開日不
映開日不
映開日不

金剛之子
北極探險

院戲
映開晚
片短精
演合星明

唯一明星公司
出品之巨片
往來一切

江西民國日報

熊式輝

登記證 內政部警字第一九四四號 中宣會中宣字第二一五號

號九一一團家毛·址地

號八四九〇二線有號掛報電

張大二出日報本

號九四四三第

總理遺囑

余致力國民革命凡四十年其目的在求中國之自由平等。積四十年之經驗深知欲達到此目的，必須喚起民眾，及聯合世界上以平等待我之民族，共同奮鬥。我之真誠，共同奮鬥！現在革命尚未成功，凡我同志，務須負起此重大之使命，繼續努力，以完成革命。及第一次全國代表大會宣言，繼續努力，以完成革命。及最近主張，願國民會議，及廢除不平等條約，尤須於最短期間，促其實現。是所至禱。

本報價目	
一月	一元
三月	二元八角
半年	五元四角
全年	十元
外埠每月	二元二角
國外每月	二元五角

本報前及開辦中隨時廣告均以此為準。本報發行部均以此為準。如有訂閱者請向本報發行部接洽。



中國啤酒
Clover Beer
上海華英公司

注意 人參牌 煙香

◎抱定埋頭苦幹精神 挽救國煙衰疲命運
 ◎包內贈券取銷之後 空壳仍可掉換贈品

啓者敝處主人參牌香煙品質高超出品豐富自銷行以來深荷社會人士贊許有口皆碑惟自奉 部令嚴厲取締包內附券後自應遵令停止敝爲反抗經濟侵略起見不惜任何犧牲將煙絲煙包內附券後自應遵令停止敝爲反抗經濟愛吸諸君之興趣際此國煙生死關頭願 國人一致援助共挽危亡

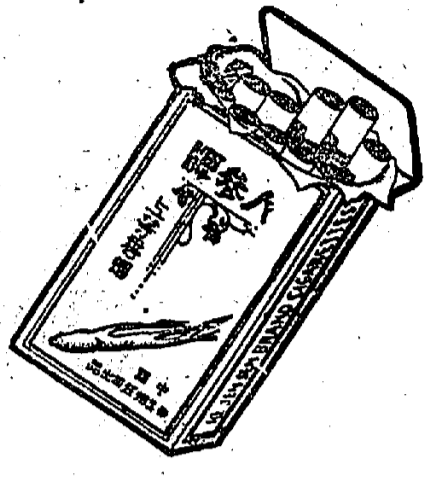

- ◎茲將空壳掉換物品辦法附列於左
- 一 只 換本牌煙一支
 - 一 只 換本牌煙一包
 - 一 只 換廣通肥皂一塊
 - 一 只 換玻璃杯一只
 - 一 只 換八公分搪瓷杯一只
 - 一 只 換六寸銅架鏡一面
 - 一 只 換大號毛巾一條
 - 一 只 換上等男線襪一雙
 - 一 只 換電木飯碗一只
 - 一 只 換熱水瓶一個

●本外埠各紙煙店均可掉換
 ●上海中國華美煙公司出品
 ●南昌裕成煙號總經理

南昌大陸銀行儲蓄部
 慶祝兒童年 提倡兒童儲蓄
 本行定於八月一日起二日兩天凡兒童來存儲蓄款者加給利息以誌紀念

中國國貨銀行儲蓄部
 兩益儲蓄存款

期限如十八個月
 按途期長短
 既無定期限制
 故曰兩益

利息週率壹分
 可以隨時支取
 另有活支方便
 又備詳章贈閱
 南昌分行西大街五十四號
 辦事處馬路五十六號
 辦事處馬路五十六號



福壽牌 線身光滑 色澤鮮艷 質地堅韌 售價低廉

贈送 上海華英洋行

江西省立南鄉村師範發行
 書報廣告 教育公牘與教育法規

農村歌謠二集 定價三角五分 特色：二書所載皆江西各地流行之歌謠，除分輯外，並附有方言，加以註釋，以研究民間文學之必要。本報文字多由作者親自採集，故其內容極其豐富。本報發行處：南昌中興路。總發行處：南昌中興路。經售處：南昌中興路。凡欲接洽者請向本報發行部接洽。本報出版之書報，除分送外，其餘各書均須預先向本報發行部接洽。

本報緊要啟事

本報因受水災影響，印刷設備受損，現已遷往新址辦公。凡有訂閱本報者，請逕向新址接洽。特此啟事。

最辦賑人員

自水災發生以來，湘鄂皖贛諸省，因堤防之潰決，固已釀成嚴重之慘象，而黃水高漲，汜濫橫決，及各省政府，對於救災，固已劍及履及，近且有抽收公務人員俸薪百分之二十以賑濟災黎之議，至社會各慈善團體，及各慈善家，亦同不惟力是視，踴躍輸將，仁行義舉，至足欽佩。近將委員長，以本年水災慘重，特電令各官長，捐助賑款，官佐至少捐國幣一元，士兵每名捐五角，此種強迫捐輸之法，其悲及災黎之至，更足使社會人士，聞風興起，共襄厥成者也。

中央將撥百萬元辦急賑

南京二十九日電：中央財政部，為救濟水災，特撥款一百萬元，由中央銀行撥發，分發各省賑務委員會，辦理救濟事宜。此項款項，將由各省政府，分發各縣，由各縣派員，分赴各災區，視察災情，並發給賑款，以資救濟。此項款項，將由各省政府，分發各縣，由各縣派員，分赴各災區，視察災情，並發給賑款，以資救濟。

魯河水暴漲

日明水急無法堵築

水勢向東北泛流蘇北形勢畧穩

濟南二十九日電：魯河上游，因連日大雨，水勢暴漲，向東北泛流，蘇北形勢，現已趨於穩定。魯河上游，因連日大雨，水勢暴漲，向東北泛流，蘇北形勢，現已趨於穩定。魯河上游，因連日大雨，水勢暴漲，向東北泛流，蘇北形勢，現已趨於穩定。

長江水續漲

重慶沙市等埠，因連日大雨，長江水勢，現已趨於穩定。重慶沙市等埠，因連日大雨，長江水勢，現已趨於穩定。重慶沙市等埠，因連日大雨，長江水勢，現已趨於穩定。

汪病勢良好

汪精衛病勢，現已趨於良好。汪精衛病勢，現已趨於良好。汪精衛病勢，現已趨於良好。

郭干來張

郭干來張，現已趨於良好。郭干來張，現已趨於良好。郭干來張，現已趨於良好。

何應鈞返京

何應鈞返京，現已趨於良好。何應鈞返京，現已趨於良好。何應鈞返京，現已趨於良好。

平政整會更調

平政整會更調，現已趨於良好。平政整會更調，現已趨於良好。平政整會更調，現已趨於良好。

戰區兩專員

戰區兩專員，現已趨於良好。戰區兩專員，現已趨於良好。戰區兩專員，現已趨於良好。

出版法施行細則

出版法施行細則，現已趨於良好。出版法施行細則，現已趨於良好。出版法施行細則，現已趨於良好。

京新聞界代表

京新聞界代表，現已趨於良好。京新聞界代表，現已趨於良好。京新聞界代表，現已趨於良好。

中央國府舉行聯合紀念週

中央國府舉行聯合紀念週，現已趨於良好。中央國府舉行聯合紀念週，現已趨於良好。中央國府舉行聯合紀念週，現已趨於良好。

高致日期

高致日期，現已趨於良好。高致日期，現已趨於良好。高致日期，現已趨於良好。

蕭賀殘匪

蕭賀殘匪，現已趨於良好。蕭賀殘匪，現已趨於良好。蕭賀殘匪，現已趨於良好。

江西省立南昌師範招生廣告

本校定於八月二十五日開始招生，凡有志於教育者，請踴躍報名。報名日期：八月二十日至八月二十五日。報名地點：本校教務處。

江西省普通考試籌備處通告

本處定於八月二十五日舉行普通考試，凡有志於教育者，請踴躍報名。報名日期：八月二十日至八月二十五日。報名地點：本處辦事處。

江西省度量衡檢定所附設度量衡檢定

本所定於八月二十五日舉行度量衡檢定，凡有志於度量衡者，請踴躍報名。報名日期：八月二十日至八月二十五日。報名地點：本所辦事處。

江西省立南昌師範招生廣告

本校定於八月二十五日開始招生，凡有志於教育者，請踴躍報名。報名日期：八月二十日至八月二十五日。報名地點：本校教務處。

南美染坊啓事

本報爲兒童年開辦發行所刊載之啓事
啓事：本報爲兒童年開辦發行所刊載之啓事，凡有關於本報之各項事務，請逕向本報發行所接洽。本報發行所地址：本市中正路八十八號。電話：二二二二。

亞政府照會國聯

要求仲裁解決爭端

對仲裁委員會職權仍維持原來見解

亞國既表示意見當可出席國聯

日內瓦廿八日哈瓦那電：亞比西尼亞政府照會國聯秘書長，要求國聯對亞比西尼亞與意大利之爭端，採取仲裁解決之途徑。亞比西尼亞政府表示，其對仲裁委員會之職權，仍維持原來之見解。亞比西尼亞政府並表示，其已準備就緒，隨時可出席國聯會議，討論此項爭端。亞比西尼亞政府並表示，其對國聯之決定，將予以尊重。

亞國復意照會

亞比西尼亞政府照會國聯秘書長，要求國聯對亞比西尼亞與意大利之爭端，採取仲裁解決之途徑。亞比西尼亞政府表示，其對仲裁委員會之職權，仍維持原來之見解。亞比西尼亞政府並表示，其已準備就緒，隨時可出席國聯會議，討論此項爭端。亞比西尼亞政府並表示，其對國聯之決定，將予以尊重。

國聯宣布

月杪開會

英望國聯有具體行動

一審爲獅死毋爲羊生

哈瓦那廿七日內瓦電：國聯秘書長宣佈，國聯將於本月杪開會。英國政府對國聯之決定，表示滿意。英國政府並表示，其對國聯之決定，將予以尊重。英國政府並表示，其對國聯之決定，將予以尊重。

亞王宣言

亞比西尼亞國王發表宣言，表示其對國聯之決定，將予以尊重。國王並表示，其對國聯之決定，將予以尊重。國王並表示，其對國聯之決定，將予以尊重。

希臘廢王

希臘國王宣佈退位，希臘廢王。希臘國王宣佈退位，希臘廢王。希臘國王宣佈退位，希臘廢王。

本報爲兒童年開辦發行所刊載之啓事

啓事：本報爲兒童年開辦發行所刊載之啓事，凡有關於本報之各項事務，請逕向本報發行所接洽。本報發行所地址：本市中正路八十八號。電話：二二二二。

上等住宅出租

啓事：現有上等住宅出租，環境優美，交通便利。有意者請逕向本報發行所接洽。本報發行所地址：本市中正路八十八號。電話：二二二二。

荷蘭新聞

荷蘭新聞：荷蘭政府宣佈，將採取措施，以維護國家之安全。荷蘭政府並表示，其將採取措施，以維護國家之安全。荷蘭政府並表示，其將採取措施，以維護國家之安全。

在英風靡一時

熊式一獲得極大成功，在英風靡一時。熊式一獲得極大成功，在英風靡一時。熊式一獲得極大成功，在英風靡一時。

印度獵虎勇士

卒爲虎所斃，印度獵虎勇士。卒爲虎所斃，印度獵虎勇士。卒爲虎所斃，印度獵虎勇士。

日當軸討論

對華新政策，日當軸討論。對華新政策，日當軸討論。對華新政策，日當軸討論。

美總工會長格林

爲文抨擊希特勒，美總工會長格林。爲文抨擊希特勒，美總工會長格林。爲文抨擊希特勒，美總工會長格林。

將有大變動

僑政府組織，將有大變動。僑政府組織，將有大變動。僑政府組織，將有大變動。

江西省第八區行政督察專員公署公告

公告：江西省第八區行政督察專員公署公告，凡有關於本區之各項事務，請逕向本署接洽。本署地址：本市中正路八十八號。電話：二二二二。

江西省立九江女子師範學校招生廣告

廣告：江西省立九江女子師範學校招生廣告，凡有志於教育者，請逕向本校報名。本校地址：本市中正路八十八號。電話：二二二二。

本報今日(卅日)隨報附送南昌市政委員會第十八次土地登記公告一張

公告：本報今日(卅日)隨報附送南昌市政委員會第十八次土地登記公告一張，凡有關於土地登記之各項事務，請逕向本委員會接洽。本委員會地址：本市中正路八十八號。電話：二二二二。

校務委員會公告

公告：校務委員會公告，凡有關於校務之各項事務，請逕向本委員會接洽。本委員會地址：本市中正路八十八號。電話：二二二二。

江西省立第一中學招生

招生：江西省立第一中學招生，凡有志於教育者，請逕向本校報名。本校地址：本市中正路八十八號。電話：二二二二。

江西省立第一中學招生

招生：江西省立第一中學招生，凡有志於教育者，請逕向本校報名。本校地址：本市中正路八十八號。電話：二二二二。

江水昨又退落

各區湖堤以次脫險

防派人員仍在嚴密防護中

昨日(二十九)水利局，據九江縣(二十八)午電，一本區八時水位，四十四尺四寸，較昨又減一寸，各區湖堤，仍在嚴密防護中...

湖口黃毛潭堤已搶救完成，防派人員仍在嚴密防護中，湖口黃毛潭堤，因堤長劉興邦玩忽職守，疏於防護，致於六月二十七日夜十二時，被水沖破...

小學校師訓會紀念週

程會長出席訓話

指示本週應行注意事項

教育廳主辦之小學校師訓會，自開辦以來，業已一週，各師訓生均熱心講授，精神極為良好...

提倡國學

胡適等提倡國學，捐助研究國學，江西國學有歷史價值，提倡國學，捐助研究國學...

建築防空陳列室

防展品分裝運赴漢

監護人員定今日離省

中央防空委員會，此次在贛舉行防空展覽會，業經決定，在南昌設立防空陳列室，並由江西防空協會，負責辦理...

教育設施要點

省府指示黎川等縣

省府指示黎川等縣，以善後保學為中心工作，並飭各縣教育局，應即派員，分赴各鄉鎮，視察學校...

吉水胡縣長請撥振款

吉水胡縣長，請撥振款，以救災恤鄰，胡縣長，為救濟災民，特向省府，請撥振款...

房屋招租辦法

租與親友者可補報登記

房屋招租辦法，租與親友者可補報登記，本市房屋招租，向無規定，現由房產局，擬定招租辦法...

維持銅元價格

轉飭市立銀行妥籌辦法

維持銅元價格，轉飭市立銀行妥籌辦法，省府指示，以維持市面金融，並飭市立銀行，妥籌辦法...

須明年三月方可竣工

中正橋工程進行有礙

中正橋工程進行有礙，須明年三月方可竣工，中正橋工程，原定於九月底竣工，現因工程進行有礙，須延至明年三月...

行畢業典禮

行畢業典禮，高等法院承審處，業已舉行畢業典禮，高等法院承審處，業已舉行畢業典禮...

地院看守所

地院看守所，南昌地方法院，業已遷往新址，地院看守所，業已遷往新址...

熊鉅揚緊要啟事

熊鉅揚緊要啟事，本人因事外出，所有印章，業已聲明作廢，熊鉅揚緊要啟事...

今日行情

Table with market prices for various goods like rice, oil, and other commodities. Columns include item names and prices.

江西省立九江鄉村師範學校招生廣告

江西省立九江鄉村師範學校招生廣告，本校為培養鄉村教育人才，特招收新生，招生廣告...

毛秉鑑覽

毛秉鑑覽，限三日內來會候領，毛秉鑑覽，限三日內來會候領...

參謀本部江西陸地測量局附設簡易科

參謀本部江西陸地測量局附設簡易科，招生報展期至八月一日止，參謀本部江西陸地測量局附設簡易科...

豫章中學秋季招生廣告

豫章中學秋季招生廣告，本校為擴充教育，特招收秋季班新生，豫章中學秋季招生廣告...

行營第二處駐贛辦事處緊要啟事

行營第二處駐贛辦事處緊要啟事，本處因業務需要，遷往新址辦公，行營第二處駐贛辦事處緊要啟事...

戲院廣告，內含戲院名稱、放映時間及劇目信息。

戲院廣告，內含戲院名稱、放映時間及劇目信息。

戲院廣告，內含戲院名稱、放映時間及劇目信息。

考試地點及日期公告，包含各類考試的報名時間及地點。

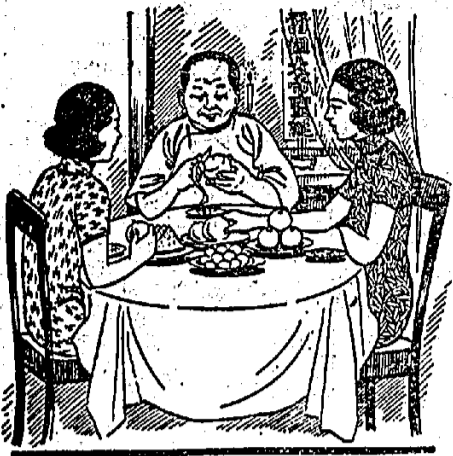

雷齋其真意

請即服用雷齋其真意... 凡患便秘者... 功效神速...



發生風疹 如何療治



治療風疹從前未有... 法在無有更佳之法... 韋廉士醫生紅色補丸...



Advertisement for Dr. Williams' Pink Pills for Pale People, featuring a portrait of a man and the product packaging.

頭暈一症原因甚多... 冷食狼吞虎嚥亦足以致暈... 韋廉士醫生紅色補丸...

Advertisement for Shanghai Six-Brand Table Tennis Balls, including a list of ball specifications and a list of distributors.

Large advertisement for '一條生咳' (One Line Cough Relief) medicine, featuring a large vertical title and descriptive text.

Table titled '部道鐵' (Railway Department) showing train schedules for various routes including 九沙黃馬德永涂新樂南, 江河門嶺安修埠周化昌.

Table titled '書科教學中興復' (Revival of Middle School Teaching Subjects) listing various educational books and their prices.

本報緊要啟事

本報為擴充新聞，地位起見，自八月一日起，將社址一欄移至第一版...

紀念七卅一

一年一度之七卅一，到現在已八週年了，每逢此日，本報照例要寫一篇紀念文字...

許世英建議賑濟各省水災辦法

許世英建議賑濟各省水災辦法，經委會令勘查蘇魯防汛工程...

黃紹雄返杭

黃紹雄返杭，據談赴青係代達蔣函...

黃氏九日抵滬，據聞在滬與各方接洽...

胡暫不歸國

胡暫不歸國，現在萊蕪海軍醫院療養...

河工術語

河工術語，(一)堤防，(二)壩，(三)閘，(四)涵洞...

行政院會議決議改組湘省政府

行政院會議決議改組湘省政府，並決議統一河防事宜...

英德記者在察北被土匪擄去

英德記者在察北被土匪擄去，我當局正努力營救中...

王用賓昨離濟赴青

王用賓昨離濟赴青，據悉王氏此行係受蔣委員長之命...

胡暫不歸國

胡暫不歸國，現在萊蕪海軍醫院療養...

河工術語

河工術語，(一)堤防，(二)壩，(三)閘，(四)涵洞...

冀南災情

冀南災情，周利生請速撥款救濟...

長江水退

長江水退，漢市酷熱，漢口水退...

中央信託局理事已推定

中央信託局理事已推定，理事名單如下...

滬粵航線因風停飛

滬粵航線因風停飛，因風勢強勁，飛機無法起飛...

香水脂粉

香水脂粉，上海三月份，香水銷路大增...

胡暫不歸國

胡暫不歸國，現在萊蕪海軍醫院療養...

河工術語

河工術語，(一)堤防，(二)壩，(三)閘，(四)涵洞...

江西省立南昌師範招生廣告

江西省立南昌師範招生廣告

南美染坊啟事

啟事：本坊因業務需要，現已遷往新址營業。凡舊有債權債務，請於一月內前來清理。逾期概不負責。特此啟事。

國聯對意亞爭端 仍將以不了了之

聽任兩國談判解決方法 國聯不致舉行公開會議

巴黎廿九日電：此間一般人士之希望，星期三國聯行政院會議，必將安然而過，而無結果。因國聯行政院會議，自八月廿五日之開會以來，即因意亞爭端，而陷於僵局。現因國聯行政院會議，已告一段落，而無結果。國聯行政院會議，自八月廿五日之開會以來，即因意亞爭端，而陷於僵局。現因國聯行政院會議，已告一段落，而無結果。

意國新式 轟炸機

意國新式轟炸機，其性能優越，能飛越高山，且能低空飛行。現已試飛成功，其性能優越，能飛越高山，且能低空飛行。現已試飛成功，其性能優越，能飛越高山，且能低空飛行。現已試飛成功。

意炸藥廠爆炸 死者五十餘人

意國炸藥廠發生爆炸，死者五十餘人。據報，該廠位於意大利北部，因操作不慎，發生爆炸。死者五十餘人，傷者數十人。現已派員調查原因。

世界大戰 意亞戰爭將擴大

世界大戰，意亞戰爭將擴大。據報，意國在阿比西尼亞之軍事行動，已引起國際社會之廣泛關注。各國正密切注視事態發展，並呼籲雙方停止衝突。

奧政府下令 制止復辟運動

奧政府下令，制止復辟運動。據報，奧國政府為維護國家穩定，嚴厲打擊復辟派活動。政府已下令各級機關，嚴加查緝復辟派分子，並嚴禁其公開活動。

軍何抵京

軍何抵京，據報，某部軍隊已抵達北京。該部軍隊在行軍途中，表現英勇，紀律嚴明。現已安頓於指定地點，並接受當地政府之慰問。

西里尼亞之 特申地方

西里尼亞之特申地方，現已恢復秩序。據報，該地區在經歷了短暫的混亂後，現已恢復了安寧。當地居民生活秩序井然，各項設施均正常運作。

限制討論範圍 如涉及爭端以外事

限制討論範圍，如涉及爭端以外事。據報，國聯行政院會議將對討論範圍進行嚴格限制。凡涉及意亞爭端以外之事項，均不得列入討論範圍。

意相致電國聯 願將意退出國聯

意相致電國聯，願將意退出國聯。據報，意大利政府已正式向國聯秘書長致電，表示願意退出國聯。此舉引起國際社會之強烈反應。

類相之一電 願將意退出國聯

類相之一電，願將意退出國聯。據報，類相在致電中，重申了意大利政府退出國聯之意願。此舉被視為意大利外交政策之重大轉變。

新運要旨

新運要旨，在於團結國民，共赴國難。據報，新生活運動之核心要旨，在於喚起國民之覺醒，團結全國同胞，共同抵抗外侮。此舉旨在建立現代化之國家。

新運要旨

新運要旨，在於團結國民，共赴國難。據報，新生活運動之核心要旨，在於喚起國民之覺醒，團結全國同胞，共同抵抗外侮。此舉旨在建立現代化之國家。

意炸藥廠爆炸

意國炸藥廠發生爆炸，死者五十餘人。據報，該廠位於意大利北部，因操作不慎，發生爆炸。死者五十餘人，傷者數十人。現已派員調查原因。

世界大戰

世界大戰，意亞戰爭將擴大。據報，意國在阿比西尼亞之軍事行動，已引起國際社會之廣泛關注。各國正密切注視事態發展，並呼籲雙方停止衝突。

奧政府下令

奧政府下令，制止復辟運動。據報，奧國政府為維護國家穩定，嚴厲打擊復辟派活動。政府已下令各級機關，嚴加查緝復辟派分子，並嚴禁其公開活動。

軍何抵京

軍何抵京，據報，某部軍隊已抵達北京。該部軍隊在行軍途中，表現英勇，紀律嚴明。現已安頓於指定地點，並接受當地政府之慰問。

西里尼亞之

西里尼亞之特申地方，現已恢復秩序。據報，該地區在經歷了短暫的混亂後，現已恢復了安寧。當地居民生活秩序井然，各項設施均正常運作。

限制討論範圍

限制討論範圍，如涉及爭端以外事。據報，國聯行政院會議將對討論範圍進行嚴格限制。凡涉及意亞爭端以外之事項，均不得列入討論範圍。

意相致電國聯

意相致電國聯，願將意退出國聯。據報，意大利政府已正式向國聯秘書長致電，表示願意退出國聯。此舉引起國際社會之強烈反應。

類相之一電

類相之一電，願將意退出國聯。據報，類相在致電中，重申了意大利政府退出國聯之意願。此舉被視為意大利外交政策之重大轉變。

新運要旨

新運要旨，在於團結國民，共赴國難。據報，新生活運動之核心要旨，在於喚起國民之覺醒，團結全國同胞，共同抵抗外侮。此舉旨在建立現代化之國家。

意炸藥廠爆炸

意國炸藥廠發生爆炸，死者五十餘人。據報，該廠位於意大利北部，因操作不慎，發生爆炸。死者五十餘人，傷者數十人。現已派員調查原因。

世界大戰

世界大戰，意亞戰爭將擴大。據報，意國在阿比西尼亞之軍事行動，已引起國際社會之廣泛關注。各國正密切注視事態發展，並呼籲雙方停止衝突。

奧政府下令

奧政府下令，制止復辟運動。據報，奧國政府為維護國家穩定，嚴厲打擊復辟派活動。政府已下令各級機關，嚴加查緝復辟派分子，並嚴禁其公開活動。

上等住宅出租

位於市中心的豪華住宅，環境優美，交通便利。有意者請洽：某某路某某號。

西里尼亞之特申地方

特申地方之發展現狀，包括教育、醫療及經濟建設之進展。詳情請見本報專刊。

限制討論範圍

關於國聯行政院會議討論範圍之限制，各方正密切關注。此舉旨在確保會議能專注於解決當前國際爭端。

意相致電國聯

意大利政府退出國聯之決定，已引起國際社會之廣泛討論。各國正就此舉之動機及後果進行分析。

類相之一電

類相在致電中，重申了意大利政府退出國聯之意願。此舉被視為意大利外交政策之重大轉變。

新運要旨

新生活運動之核心要旨，在於喚起國民之覺醒，團結全國同胞，共同抵抗外侮。此舉旨在建立現代化之國家。

意炸藥廠爆炸

意國炸藥廠發生爆炸，死者五十餘人。據報，該廠位於意大利北部，因操作不慎，發生爆炸。死者五十餘人，傷者數十人。現已派員調查原因。

世界大戰

世界大戰，意亞戰爭將擴大。據報，意國在阿比西尼亞之軍事行動，已引起國際社會之廣泛關注。各國正密切注視事態發展，並呼籲雙方停止衝突。

奧政府下令

奧國政府為維護國家穩定，嚴厲打擊復辟派活動。政府已下令各級機關，嚴加查緝復辟派分子，並嚴禁其公開活動。

軍何抵京

某部軍隊已抵達北京。該部軍隊在行軍途中，表現英勇，紀律嚴明。現已安頓於指定地點，並接受當地政府之慰問。

西里尼亞之

西里尼亞之特申地方，現已恢復秩序。據報，該地區在經歷了短暫的混亂後，現已恢復了安寧。當地居民生活秩序井然，各項設施均正常運作。

限制討論範圍

關於國聯行政院會議討論範圍之限制，各方正密切關注。此舉旨在確保會議能專注於解決當前國際爭端。

意相致電國聯

意大利政府退出國聯之決定，已引起國際社會之廣泛討論。各國正就此舉之動機及後果進行分析。

新運要旨

新生活運動之核心要旨，在於喚起國民之覺醒，團結全國同胞，共同抵抗外侮。此舉旨在建立現代化之國家。

意炸藥廠爆炸

意國炸藥廠發生爆炸，死者五十餘人。據報，該廠位於意大利北部，因操作不慎，發生爆炸。死者五十餘人，傷者數十人。現已派員調查原因。

世界大戰

世界大戰，意亞戰爭將擴大。據報，意國在阿比西尼亞之軍事行動，已引起國際社會之廣泛關注。各國正密切注視事態發展，並呼籲雙方停止衝突。

奧政府下令

奧國政府為維護國家穩定，嚴厲打擊復辟派活動。政府已下令各級機關，嚴加查緝復辟派分子，並嚴禁其公開活動。

軍何抵京

某部軍隊已抵達北京。該部軍隊在行軍途中，表現英勇，紀律嚴明。現已安頓於指定地點，並接受當地政府之慰問。

西里尼亞之

西里尼亞之特申地方，現已恢復秩序。據報，該地區在經歷了短暫的混亂後，現已恢復了安寧。當地居民生活秩序井然，各項設施均正常運作。

限制討論範圍

關於國聯行政院會議討論範圍之限制，各方正密切關注。此舉旨在確保會議能專注於解決當前國際爭端。

意相致電國聯

意大利政府退出國聯之決定，已引起國際社會之廣泛討論。各國正就此舉之動機及後果進行分析。

類相之一電

類相在致電中，重申了意大利政府退出國聯之意願。此舉被視為意大利外交政策之重大轉變。

新運要旨

新生活運動之核心要旨，在於喚起國民之覺醒，團結全國同胞，共同抵抗外侮。此舉旨在建立現代化之國家。

意炸藥廠爆炸

意國炸藥廠發生爆炸，死者五十餘人。據報，該廠位於意大利北部，因操作不慎，發生爆炸。死者五十餘人，傷者數十人。現已派員調查原因。

世界大戰

世界大戰，意亞戰爭將擴大。據報，意國在阿比西尼亞之軍事行動，已引起國際社會之廣泛關注。各國正密切注視事態發展，並呼籲雙方停止衝突。

奧政府下令

奧國政府為維護國家穩定，嚴厲打擊復辟派活動。政府已下令各級機關，嚴加查緝復辟派分子，並嚴禁其公開活動。

本省水災慘重

各縣待賑災民 達一百八十餘萬人

損失田畝計二百六十餘萬畝

振務會電請許世英迅施救濟

中央賑務委員會委員長許世英，日前來省視察，特由賑委會派員陪同，於昨日由省赴各縣視察水災。據報：此次水災損失慘重，災民達一百八十餘萬人，損失田畝計二百六十餘萬畝。賑委會已電請許委員長迅即派員來省，商討救濟辦法。

致許委員長電

萬一千七百餘畝，其詳實數，及災情照片，及災民待賑情形，以資賑濟。此致許委員長。

測量完竣 即行修築

該堤決口，現經測量完竣，即行修築。據報：此次水災，堤防損壞嚴重，經測量完竣後，即行修築，以資防禦。

水仍未退 尚屬可慮

近日九江縣水災，水仍未退，尚屬可慮。據報：九江縣水災，水仍未退，尚屬可慮，災民生活困苦。

轉咨省府 救濟災黎

省府轉咨省府，救濟災黎。據報：省府已轉咨省府，救濟災黎，以資賑濟。

熊主席昨赴安義

熊主席昨赴安義，視察水災。據報：熊主席昨日赴安義，視察水災，並慰問災民。

視察水災

視察水災，災情慘重。據報：視察水災，災情慘重，災民生活困苦。

每晨放氣為號

每晨放氣為號，自八月一日起開始實行。據報：每晨放氣為號，自八月一日起開始實行，以資賑濟。

旅省同鄉 籲請救濟

旅省同鄉，籲請救濟。據報：旅省同鄉，籲請救濟，以資賑濟。

接濟民食

接濟民食，米商採購西米。據報：接濟民食，米商採購西米，以資賑濟。

下月成立

下月成立，市政委員會。據報：下月成立，市政委員會，以資賑濟。

警備區指揮官

警備區指揮官，由保安第二團長兼任。據報：警備區指揮官，由保安第二團長兼任，以資賑濟。

苗監察使 今日可抵省

苗監察使，今日可抵省。據報：苗監察使，今日可抵省，以資賑濟。

均正式成立

均正式成立，各分院長紛紛報告。據報：均正式成立，各分院長紛紛報告，以資賑濟。

毛炳文 昨晨赴漢

毛炳文，昨晨赴漢。據報：毛炳文，昨晨赴漢，以資賑濟。

市政委員會計劃

市政委員會計劃，改進附屬農村事業。據報：市政委員會計劃，改進附屬農村事業，以資賑濟。

設立改進委員會

設立改進委員會，負責辦理。據報：設立改進委員會，負責辦理，以資賑濟。

提倡副業

提倡副業，以資賑濟。據報：提倡副業，以資賑濟。

還本付息

還本付息，省府飭屬公佈。據報：還本付息，省府飭屬公佈，以資賑濟。

警備區指揮官

警備區指揮官，由保安第二團長兼任。據報：警備區指揮官，由保安第二團長兼任，以資賑濟。

苗監察使 今日可抵省

苗監察使，今日可抵省。據報：苗監察使，今日可抵省，以資賑濟。

均正式成立

均正式成立，各分院長紛紛報告。據報：均正式成立，各分院長紛紛報告，以資賑濟。

毛炳文 昨晨赴漢

毛炳文，昨晨赴漢。據報：毛炳文，昨晨赴漢，以資賑濟。

市政委員會計劃

市政委員會計劃，改進附屬農村事業。據報：市政委員會計劃，改進附屬農村事業，以資賑濟。

設立改進委員會

設立改進委員會，負責辦理。據報：設立改進委員會，負責辦理，以資賑濟。

提倡副業

提倡副業，以資賑濟。據報：提倡副業，以資賑濟。

還本付息

還本付息，省府飭屬公佈。據報：還本付息，省府飭屬公佈，以資賑濟。

警備區指揮官

警備區指揮官，由保安第二團長兼任。據報：警備區指揮官，由保安第二團長兼任，以資賑濟。

苗監察使 今日可抵省

苗監察使，今日可抵省。據報：苗監察使，今日可抵省，以資賑濟。

均正式成立

均正式成立，各分院長紛紛報告。據報：均正式成立，各分院長紛紛報告，以資賑濟。

毛炳文 昨晨赴漢

毛炳文，昨晨赴漢。據報：毛炳文，昨晨赴漢，以資賑濟。

市政委員會計劃

市政委員會計劃，改進附屬農村事業。據報：市政委員會計劃，改進附屬農村事業，以資賑濟。

設立改進委員會

設立改進委員會，負責辦理。據報：設立改進委員會，負責辦理，以資賑濟。

提倡副業

提倡副業，以資賑濟。據報：提倡副業，以資賑濟。

還本付息

還本付息，省府飭屬公佈。據報：還本付息，省府飭屬公佈，以資賑濟。

警備區指揮官

警備區指揮官，由保安第二團長兼任。據報：警備區指揮官，由保安第二團長兼任，以資賑濟。

江西西醫專修院招生廣告
 律師胡家祀通告
 苗監察使 今日可抵省
 均正式成立
 毛炳文 昨晨赴漢
 市政委員會計劃
 設立改進委員會
 提倡副業
 還本付息
 警備區指揮官

院戲... 內學中... 戲院

告預... 映開日不... 戲院

院戲... 戲院

院戲... 戲院

院戲... 戲院

院戲... 戲院

院戲... 戲院

院戲... 戲院

院戲... 戲院

院戲... 戲院

院戲... 戲院

院戲... 戲院

省府各縣小學教師分期調省受訓

定決府省... 分期調省受訓... 每三月一期每期辦理三班

教師訓練... 辦理三班... 訓練辦法... 不及格者

訓練辦法... 不及格者... 不及格者... 不及格者

不及格者... 不及格者... 不及格者... 不及格者

不及格者... 不及格者... 不及格者... 不及格者

又漲兩換... 金價... 本市金價因漲後... 已漲過八三...

組織參觀團來省觀光... 革命軍遺族學校學生... 組織參觀團來省觀光

中委張靜江投資二十萬... 擬採吉安天河煤礦... 擬採吉安天河煤礦

檢閱兒童幸福機關... 兒童年實施會請各機關派員參加... 檢閱兒童幸福機關

利用戲劇宣傳... 決組織戲劇編審委員會... 利用戲劇宣傳

成績昨日揭曉... 第一種成績尚未公佈... 成績昨日揭曉

今日行情... 隨行行情... 隨行行情

清江縣... 厲行禁娼... 清江縣

江西省立九江鄉村師範學校招生廣告... 招生報名日期... 江西省立九江鄉村師範學校招生廣告

豫章中學秋季招生廣告... 招生報名日期... 豫章中學秋季招生廣告

服緊要啟事... 服緊要啟事... 服緊要啟事

服緊要啟事... 服緊要啟事... 服緊要啟事

今日行情... 隨行行情... 隨行行情

清江縣... 厲行禁娼... 清江縣

江西省立九江鄉村師範學校招生廣告... 招生報名日期... 江西省立九江鄉村師範學校招生廣告

豫章中學秋季招生廣告... 招生報名日期... 豫章中學秋季招生廣告

服緊要啟事... 服緊要啟事... 服緊要啟事

服緊要啟事... 服緊要啟事... 服緊要啟事

今日行情... 隨行行情... 隨行行情

清江縣... 厲行禁娼... 清江縣

江西省立九江鄉村師範學校招生廣告... 招生報名日期... 江西省立九江鄉村師範學校招生廣告

豫章中學秋季招生廣告... 招生報名日期... 豫章中學秋季招生廣告

服緊要啟事... 服緊要啟事... 服緊要啟事

服緊要啟事... 服緊要啟事... 服緊要啟事

今日行情... 隨行行情... 隨行行情

清江縣... 厲行禁娼... 清江縣

江西省立九江鄉村師範學校招生廣告... 招生報名日期... 江西省立九江鄉村師範學校招生廣告

豫章中學秋季招生廣告... 招生報名日期... 豫章中學秋季招生廣告

服緊要啟事... 服緊要啟事... 服緊要啟事

服緊要啟事... 服緊要啟事... 服緊要啟事

江西民國日報

熊式輝

登記證 警字第一九號 中宣會中字第二一五號

地址：毛家園一號九
電話：掛號二〇九四
本報出日二大張
第三四一號

總理遺囑

余致力國民革命，凡四十年，其目的在求中國之自由平等。積四十年之經驗，深知欲達到此目的，必須喚起民眾，及聯合世界上以平等待我之民族，共同奮鬥。凡我同志，務須體念此意，努力奮鬥，以求達成。此遺囑。

刊別	全年	半年	三月
本埠	十元	五元	二元八角
外埠	十二元	六元	三元五角

中國啤酒

上海華泰貿易公司

請用首創國貨雙錢牌各種車胎

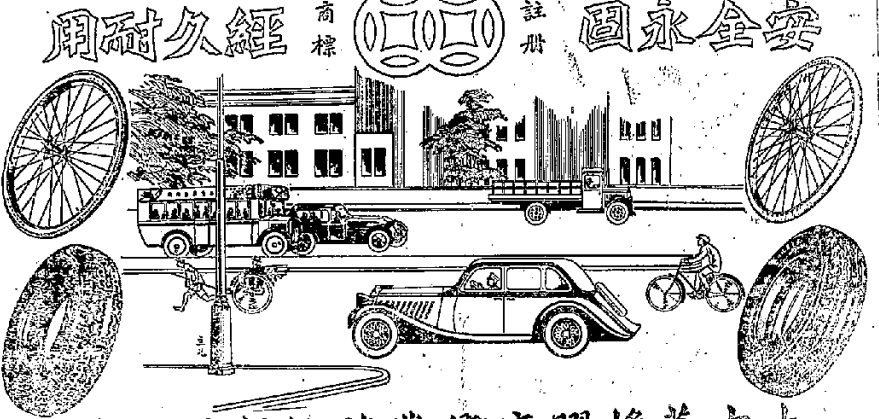

大中華橡膠廠業股份有限公司
上海五馬路三十六號三十二號 電話一五六〇八

中國國銀

儲蓄部

兩益儲蓄存款

故既按中期
日無照途限
兩定期如十
這期間過八
這期限長需
存款制短用
商分斤西大
辦事處馬池
國洗馬池五
國丘街五十四
國莊街五十四
國莊街五十四
國莊街五十四

江西省立南昌鄉村師範發行

書報廣告

教育公債與教育法規 定價五角

農村歌謠二集 定價三角五分

自製新生活餅乾 價廉物美

阿墨林

腳癢在癬 濕酒瘡癬

友面

去斑白嫩

南昌大陸銀行儲蓄部

慶祝兒童年 提倡兒童儲蓄

站名	九	沙	黃	馬	德	永	涂	新	樂	南
九江	開	到	到	到	到	到	到	到	到	到
沙市		開	到	到	到	到	到	到	到	到
黃老門			開	到	到	到	到	到	到	到
馬迴嶺				開	到	到	到	到	到	到
德安					開	到	到	到	到	到
永修						開	到	到	到	到
涂家埠							開	到	到	到
新祺周								開	到	到
樂化									開	到
南昌										開

論意亞爭端

國聯非常會議開幕

第一次會議未討論實際問題

僅由意亞代表發言推諉卸責

日內瓦三十一日哈瓦斯電：國聯行政院非常會議，於今日下午五時開幕...

英法向意提出辦法

之結果，現已有解決意阿爭執之新動向。今日已向國聯提出一辦法...

解決爭端辦法

由國聯接受亞國讓步

亞國為委任統治地

哈瓦斯三十日倫敦電：據泰晤士報駐巴黎記者消息，不特國聯行政院...

英法官方否認此說

亞亦否認

有所接洽

日內瓦三十日倫敦電：英法官方否認此說。亞亦否認有所接洽...

上等住宅出租

本報現有上等住宅出租，環境優美，交通便利...

俄艦被擄

客車被擄

覆車慘狀

俄艦被擄：由海軍部接獲消息，俄艦一艘在北海被擄。客車被擄：由長春發來消息，客車一輛在途中被擄。覆車慘狀：由長春發來消息，客車一輛在途中發生覆車慘劇...

德軍校校長預測

德軍校校長預測：德軍校校長預測未來大戰情況，不待宣戰即開始接戰...

蘇俄軍備

空軍力尤強

蘇俄軍備：蘇俄軍備日益加強，空軍力尤為顯著。據悉蘇俄空軍已擁有大量先進戰機...

日四省協議

對華一二次方針

日四省協議：日本對華政策之方針，已由一二次方針轉變為對華協定。此舉旨在加強中日關係...

俄飛行家準備

作北極飛行

經北極而達金山

俄飛行家準備：俄國飛行家正積極準備北極飛行，經北極而達金山。此舉將創下北極飛行之新紀錄...

荷新閣組成

荷新閣組成：荷蘭新政府已正式組成，由柯林德擔任首相。新閣成員包括多位知名政治人物...

滿鐵總裁

林權助辭職

滿鐵總裁：滿鐵總裁林權助因健康原因辭職。此舉引起各界對滿鐵經營狀況之關注...

中國國民黨南粵支部通告

中國國民黨南粵支部通告：本支部為加強宣傳，特舉辦抗戰教育，歡迎各界人士參加...

新到四尺多圓長杉木出售

張鴻裕木號

辦事處設在波羅門十七號

張鴻裕木號：本號新到四尺多圓長杉木，質地優良，價格公道。辦事處設在波羅門十七號...

江西省立九江女子師範學校招生廣告

江西省立九江女子師範學校招生廣告：本校招收初中畢業或具有同等學力之女生，報名日期自即日起至...

鄧時啓事

訂婚啓事

鄧時啓事：本人因事外出，特此啓事。訂婚啓事：本人與某某訂婚，特此公告...

宜豐縣獎勵助金委員會通告

宜豐縣獎勵助金委員會通告：本委員會為獎勵各界人士對抗戰之貢獻，特頒發助金，特此通告...

巴拿馬

郵寄

我交涉

巴拿馬：關於巴拿馬之郵寄及交涉事宜，特此公告。我交涉：本人與某某交涉，特此公告...

(重量分，好色貨)

◀◀ 司公產天興紹 ▶▶

筍菜乾產天

◎ 見起貨真認識界各使為 ◎

牲犧大的後絕前空行舉

打一 袋送 截售箱五犧 打二 袋買 庄 止完：百牲 庄

棄擯客顧 自貨偽 ● 迎歡客顧為自貨真
！貨比貨怕祇！火怕不金真

幹●頭●的●實●脚● 祇●傳●罵●的●罵●村●不●
！●苦●埋●地●踏● 知●！●宣●謾●街●婦●作●

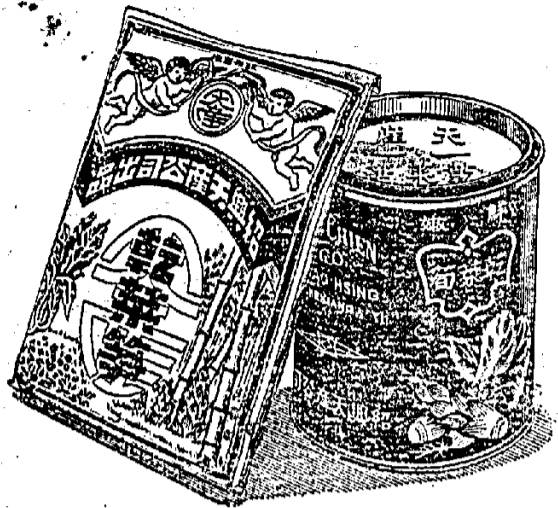

▲加贈新生活毛巾一條仕女團扇二把▼

售出有均店商品食號貨南大各

理經總家獨省全西江

行祥泰昌

街市米外門潤廣昌南
(號五九五話電行本)

○興紹滬駐○

所行發總筍菜乾產天
里仁歸路潼天海上

號五三七五四 話電
號〇一九六 號挂線有報電



義意真其與齋雷

請即服用... 凡患此症者... 功效神速... 凡患此症者... 功效神速... 凡患此症者... 功效神速...



發生風疹 如何療治



治風疹... 凡患此症者... 功效神速... 凡患此症者... 功效神速... 凡患此症者... 功效神速...



韋廉士醫生紅色補丸
補血其健其腦者
也丸補色紅生醫士廉韋

頭暈一症... 凡患此症者... 功效神速... 凡患此症者... 功效神速... 凡患此症者... 功效神速...

上海六合物賽路品路製造廠

六角牌練習用兵兵球
五角牌標準兵兵球
六角牌標準兵兵球

本廠所出六合牌一標準兵兵球完全依照國際兵兵球製造標準製造長時之精確研究出品精良地與前不同其質堅且圓度準確重量適當力合宜質料純潔定價尤其低廉並經中外兵名家公認適合標準資格一致採用不獨六合牌標準球總身家採用誠滿意即三角牌球均華牌彩花球以及本廠其他各種兵兵球均屬精製堅固一經試用定使諸君滿意

試用券
請將此券寄上海南京路
上海六合物賽路品路製造廠
姓名：
地址：
地址：

處理經總省全西江
街正磨路馬德民昌南
器儀學科

中振會憫念本省災黎

電熊主席詳報災情

省府已令振務會調查呈報

並通令各縣妥籌振濟辦法

中央振務委員會委員長，日前電熊主席，謂：粵省災情，甚為慘重，災民流離，慘不忍睹，特於三十日，由京電熊主席，請即詳報災情，並通令各縣，妥籌振濟辦法，以資救濟。熊主席接電後，即令各縣，詳報災情，並通令各縣，妥籌振濟辦法，以資救濟。熊主席接電後，即令各縣，詳報災情，並通令各縣，妥籌振濟辦法，以資救濟。

許世英離贛前

電京報告災况

許世英離贛前，電京報告災况，謂：贛省災情，甚為慘重，災民流離，慘不忍睹，特於三十日，由京電熊主席，請即詳報災情，並通令各縣，妥籌振濟辦法，以資救濟。熊主席接電後，即令各縣，詳報災情，並通令各縣，妥籌振濟辦法，以資救濟。

天成堤又潰決

九江湖堤復危

天成堤又潰決，九江湖堤復危，謂：九江湖堤，因水位太高，本屆險矣，近復北風大起，更為岌岌可危，各防汛人員，駐守堤防，極為嚴密，昨日九江縣長報告省府及水利部，謂：本屆湖堤，水位已達四十四尺，堤身已受威脅，隨時有潰決之虞，請即派員來贛，督同各縣，妥籌救濟辦法，以資救濟。

振務會散藥品

救濟災區難民

振務會散藥品，救濟災區難民，謂：振務會為救濟災區難民，特撥款購買藥品，分發各縣，救濟災區難民。振務會為救濟災區難民，特撥款購買藥品，分發各縣，救濟災區難民。

災民無以為食

多吃草根充飢

災民無以為食，多吃草根充飢，謂：災區災民，因無以為食，多食草根充飢，慘不忍睹。災區災民，因無以為食，多食草根充飢，慘不忍睹。

令市政會公安局

組臨時消防會

令市政會公安局，組臨時消防會，謂：省府令市政會公安局，組臨時消防會，以資救濟。省府令市政會公安局，組臨時消防會，以資救濟。

熊主席

調消防人員加以訓練

熊主席調消防人員加以訓練，謂：熊主席調消防人員加以訓練，以資救濟。熊主席調消防人員加以訓練，以資救濟。

舉行農作事業講演

南昌等縣田賦串案

移交分金庫接收

以便啓征本年度田賦

舉行農作事業講演，南昌等縣田賦串案，移交分金庫接收，以便啓征本年度田賦。舉行農作事業講演，南昌等縣田賦串案，移交分金庫接收，以便啓征本年度田賦。

省府昨電各縣遵辦

編造本年度預算

省府昨電各縣遵辦，編造本年度預算，謂：省府昨電各縣遵辦，編造本年度預算，以資救濟。省府昨電各縣遵辦，編造本年度預算，以資救濟。

看訓練

各校實施女生

看訓練，各校實施女生，謂：各校實施女生，以資救濟。各校實施女生，以資救濟。

編造本年度預算

照舊預算表編訂

編造本年度預算，照舊預算表編訂，謂：編造本年度預算，照舊預算表編訂，以資救濟。編造本年度預算，照舊預算表編訂，以資救濟。

組足球隊

定本日下午舉行

組足球隊，定本日下午舉行，謂：組足球隊，定本日下午舉行，以資救濟。組足球隊，定本日下午舉行，以資救濟。

定下月在京舉行

向各方征集修改意見

定下月在京舉行，向各方征集修改意見，謂：定下月在京舉行，向各方征集修改意見，以資救濟。定下月在京舉行，向各方征集修改意見，以資救濟。

照行政手續懲辦

熊主席令公安局遵照

照行政手續懲辦，熊主席令公安局遵照，謂：照行政手續懲辦，熊主席令公安局遵照，以資救濟。照行政手續懲辦，熊主席令公安局遵照，以資救濟。

實行廉價一月

本市夏布商自本日起

在廉價期內照碼五折

對改良辦法亦經研究呈報

實行廉價一月，本市夏布商自本日起，在廉價期內照碼五折，對改良辦法亦經研究呈報。實行廉價一月，本市夏布商自本日起，在廉價期內照碼五折，對改良辦法亦經研究呈報。

核發到省

省府昨示具領

核發到省，省府昨示具領，謂：核發到省，省府昨示具領，以資救濟。核發到省，省府昨示具領，以資救濟。

辦理積谷備荒

規定每保積谷四十石

辦理積谷備荒，規定每保積谷四十石，謂：辦理積谷備荒，規定每保積谷四十石，以資救濟。辦理積谷備荒，規定每保積谷四十石，以資救濟。

修築公路

暫緩修築

修築公路，暫緩修築，謂：修築公路，暫緩修築，以資救濟。修築公路，暫緩修築，以資救濟。

今日行情

匯兌行情

今日行情，匯兌行情，謂：今日行情，匯兌行情，以資救濟。今日行情，匯兌行情，以資救濟。

志誠中學招生廣告

黃益和啓事

志誠中學招生廣告，黃益和啓事，謂：志誠中學招生廣告，黃益和啓事，以資救濟。志誠中學招生廣告，黃益和啓事，以資救濟。

江西省會普及朝會委員會通告

清江地方文化促進會籌備處啓事

江西省會普及朝會委員會通告，清江地方文化促進會籌備處啓事，謂：江西省會普及朝會委員會通告，清江地方文化促進會籌備處啓事，以資救濟。江西省會普及朝會委員會通告，清江地方文化促進會籌備處啓事，以資救濟。

廣告

西省立女子職業學校招生

吳家驥聲明

南昌夏布皮貨業公會

廣告，西省立女子職業學校招生，吳家驥聲明，南昌夏布皮貨業公會，謂：廣告，西省立女子職業學校招生，吳家驥聲明，南昌夏布皮貨業公會，以資救濟。廣告，西省立女子職業學校招生，吳家驥聲明，南昌夏布皮貨業公會，以資救濟。

律師涂觀瀾通告

劉玉成離婚啓事

律師涂觀瀾通告，劉玉成離婚啓事，謂：律師涂觀瀾通告，劉玉成離婚啓事，以資救濟。律師涂觀瀾通告，劉玉成離婚啓事，以資救濟。

今日行情

匯兌行情

今日行情，匯兌行情，謂：今日行情，匯兌行情，以資救濟。今日行情，匯兌行情，以資救濟。

今日行情

匯兌行情

今日行情，匯兌行情，謂：今日行情，匯兌行情，以資救濟。今日行情，匯兌行情，以資救濟。

今日行情

匯兌行情

今日行情，匯兌行情，謂：今日行情，匯兌行情，以資救濟。今日行情，匯兌行情，以資救濟。

今日行情

匯兌行情

今日行情，匯兌行情，謂：今日行情，匯兌行情，以資救濟。今日行情，匯兌行情，以資救濟。

今日行情

匯兌行情

今日行情，匯兌行情，謂：今日行情，匯兌行情，以資救濟。今日行情，匯兌行情，以資救濟。

考試日期

考試日期

考試日期

考試日期

考試日期，考試日期，謂：考試日期，考試日期，以資救濟。考試日期，考試日期，以資救濟。

考試日期

考試日期

考試日期，考試日期，謂：考試日期，考試日期，以資救濟。考試日期，考試日期，以資救濟。

考試日期

考試日期

考試日期，考試日期，謂：考試日期，考試日期，以資救濟。考試日期，考試日期，以資救濟。

考試日期

考試日期

考試日期，考試日期，謂：考試日期，考試日期，以資救濟。考試日期，考試日期，以資救濟。

考試日期

考試日期

考試日期，考試日期，謂：考試日期，考試日期，以資救濟。考試日期，考試日期，以資救濟。

考試日期

考試日期

考試日期，考試日期，謂：考試日期，考試日期，以資救濟。考試日期，考試日期，以資救濟。

考試日期

考試日期

考試日期，考試日期，謂：考試日期，考試日期，以資救濟。考試日期，考試日期，以資救濟。

力行

鏡蓉紀念

(中)

我已說過了，人是生存在矛盾中的，不是非此即彼，只顧一個死，你死了我生，這有什麼可以了之的，除非一死，才有這極端的力量，然而你並沒有安心地等待著死，你反而很勤奮地繼續地維持你的生。

為了升學的程度，你決定離開我們朝夕相處的學校，轉到那所比較嚴格的S中學去了。那個時期，S中學第一學期期考，女生，對於女生的程度，都沒有代價的準備，女學生，除了你這一個例外！

你曾用至誠的眼淚感過校長那深厚的恩惠，你曾用你的日記和每本書上寫著「願上帝賜福給這大衆的孩子的母親！」

大概是半年以後的事吧，你的叔父和叔母爲了你的家事，接連到那裏去過好幾次，程女士忽然以「雅好交遊」的罪名加於你，程女士立刻通知你搬出X小學，在第二天我們的期會上，她當著一千餘名同學之下宣佈你「方格」

你這新家裏，對你來說，除非有他自己已帶着出門之外，他是以他的妻子排在那裏，因爲他總是很容易的想到男女間的一切，而她的妻子也帶着一種自信，認爲她是女人中最有吸力的一個。

你除了上課之外，便是接近那一個空空的，女人，那惡劣的時時時上心頭，對於你來說，所得那末嚴重，你不能忘記校長替你做的那所著名學上的班會，過度的他，給了肺病的病源，以易於繁雜的機會，你的死，便從此奠定了病源的开始！

好幾個月在班會裏的發生吧，那是一個會把一本空白練習簿拆下來，只在第一頁上寫「我最敬愛的蓉蓉」以後便打無數的點點，一直點到最後一頁的最后一页為止，這會開會時的名義去找你。

你沒有在家，那是在陳太太房門口叫了許多句密可力，陳太太在牀上，答應着前他上床來找你。

也許是為了要對於下深客之令吧？意外地，你下床來，便一直是病着(未完)

孔子在陳

古文選譯之一

金落虹

孔子在陳圍，被一羣不識貨的人所圍，換受凍，苦不堪言。孔子快有一禮拜不洗澡了，一團糟的鬍子，被冷風吹成一團糟，加上臉氣，活像一個破爛的爛道士，真難看！

一班弟子們：散的散，逃的逃，投機的投機，做小生意的做小生意，留下的，僅有幾個背米和吃飽飯的窮學生。因爲夫子近來做給臉子瞧，動不動就給臉子瞧，嚇得窮學生大家躲在門背後避風，聽消息，聽消息也不敢進門，怕討沒趣。因此，在房裏剩下夫子一桿子，孤零零的好不難以爲情。

這一天，孔子摸一摸肚皮，真有些忍不住，叫一聲「子路來！」子路便硬着頭皮一脚跳進門內。侍立在座右屏息聽示。

孔子見子路來得遲，兀突，倒有點不好

在陳人不信你夫子的道理。就因爲我們們窮，一錢尚缺能力吧？

「夫子，你說如何？」

「夫子，你真是個小子！窮餓沒有能

謹答冰君

李老白

至於，章法與構圖，我，我確說沒有那本畫

引了君子世所說的「一掃而空」，於是我才

明明白白的說：「這

了。故事就是這樣的

力味斷續，難道是

的過失不成？出去

別呀！

稿約

歡迎徵文小說詩詞

！歡迎徵文小說詩詞

筆記遊記歌歌小品

文及譯作

二、創作以一千字左右

久咳易成癆

多咳則傷肺日久易成癆因癆而致命者不可勝數惟查治療必愈之藥迄今外國醫學先進尙無發明現祇能醫治醫師發明之久咳丸經驗數十年服後直接有革除除痰之力間接有保肺防癆之功故得社會公認確爲根治咳之特效藥患咳諸君一試便知 每瓶一元二角、世界各埠 均有經售 總發行所 上海西四路角 父子大藥廠

書目	科目	定價	備註
復興中學教科書	國文
復興中學教科書	英語
復興中學教科書	算術
復興中學教科書	幾何
復興中學教科書	三角
復興中學教科書	物理
復興中學教科書	化學
復興中學教科書	生物
復興中學教科書	地理
復興中學教科書	歷史
復興中學教科書	外國史
復興中學教科書	地理
復興中學教科書	家事

暑藥回快散

凡買不到仁丹的就應該知道

比仁丹還好的純粹國貨

江蘇省總經理西大街博濟堂

外埠各埠均有出售

金龍至尊油

萬病都無憂

日常備好

德勝路

新生活的生括

德勝路

寶光照相公司

精治花柳白濁內外各科老手

醫 診所德勝路中大街華德藥房

第十五 劇場藝術

推行音樂教育委員會會刊 編輯：邵慎 通訊：南島 卷十二號

從平劇裏我所感到的

邵慎

把戲園看做是一個民族的「靈」那一方面... 戲園是民族靈魂的表現...

從平劇的技巧裏，我們首先要提出它的臉譜... 臉譜是平劇藝術的精華...

從前在利用太陽的光線演劇的時期，為了增... 臉譜的顏色與線條...

所以平劇的臉譜和服裝一直地保存着一定的... 臉譜和服裝是平劇藝術的標誌...

關於戲劇的起源，有許多地方我們都不能不... 戲劇是人類社會生活的反映...

戲園的源 培良

涉及範圍。大古時期，文獻已無可徵考，等到有... 戲園的歷史與發展...

戲園的源 培良

戲園的源 培良

戲園的源 培良

戲園的源 培良

戲園的源 培良

精洗 整齊 雅潔 織補 珍重物力儉德 號 中山路 第一一四十八號

功效靈驗，信譽卓著。祇須焚點一盤。蚊蟲頃刻匿跡。

珍貴獎品 在廿四年九月廿日將前發售之蚊香...

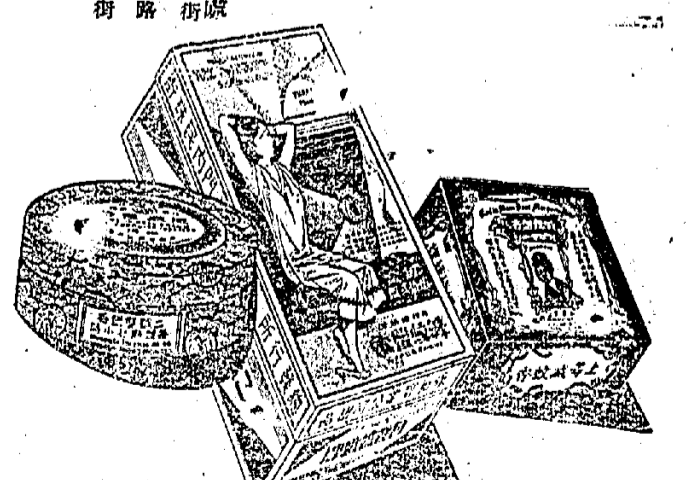

上海永和實業公司 售有地各 門北老海上所行發

龜齡機 治的病症 龜齡機之功效

龜齡機之功效 龜齡機之功效

南昌總發行水泗路豫章公園對面八十一號城藥房 兼售各種良藥正貨格外克己

江西民國日報

熊式輝

登記證 內政部警字第九四四號 中宣部中字第二二五號 本報日出兩大張

號三四四三第

本報刊例	
一月一元	三月二元八角
半年五元四角	全年十元
外埠每月二元	國內每月一元五角
本報前及新開中欄內廣告	均以卅二字為一行依行計算
而普通廣告以方寸計算如有訂	登廣告者另備有廣告價目表請
向廣告股閱	

大陸銀行廣告

本行為便利特種避暑旅客起見在該處特區設立夏季辦事處已於七月六日開辦此啓

行址特種特區中路三十六號 電報掛號〇六六六 電話六十六號

掃葉山房收買古今舊書

鴻聲中學招生 凡級初中一年級新生報名八月一日起考試八月十號免費優待本校為救濟貧寒子弟特設優待生名額若干名凡貧苦子弟經本校核准者免收學費及雜費

請用首創國貨雙錢牌各種車胎

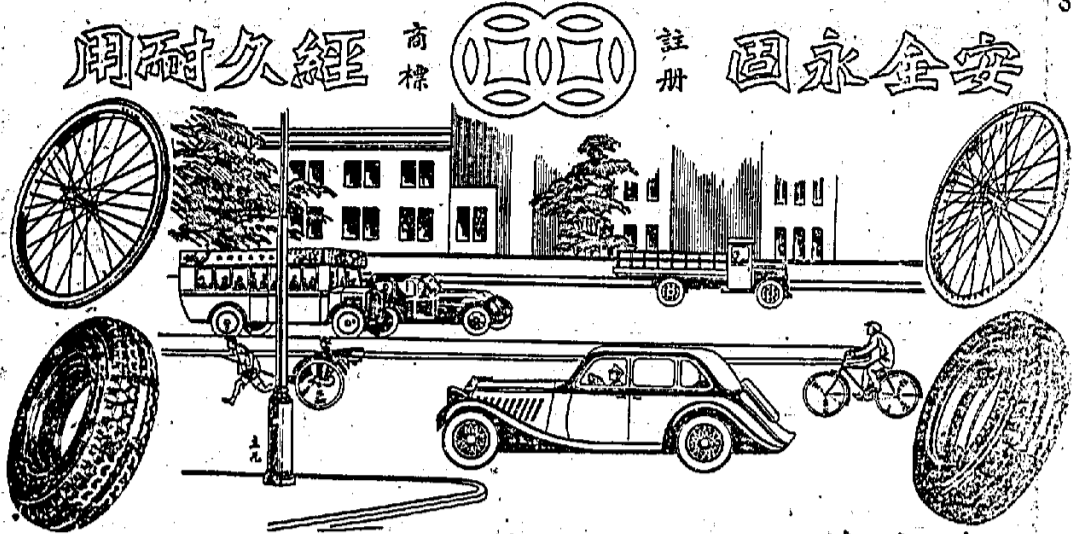

大中華橡膠廠業股有限公司

上海多亞路三十六號三十二號 電話一六〇六八 電報掛號一〇〇一

江西省立南昌鄉村師範發行

書報廣告 教育公報與教育法規 定價五角 凡我同胞如有欲購者請向本報社洽購



上海華泰貿易公司

小兒根亮精

江西樟樹東門 關琴橋化學製 造社監製名藥 功效神速 凡小兒疳積 肚大青筋 面黃肌瘦 肚痛泄瀉 嘔吐不食 驚風抽搐 疳積蟲積 疳積疔瘡 疳積瘰癧 疳積疔瘡 疳積瘰癧 疳積疔瘡 疳積瘰癧

江西省第八區行政督察專員公署公告

本署為辦理各項行政事務起見特將本區各鄉鎮區劃分如下

江西省普通考試籌備處通告

本處為辦理各項普通考試起見特將本處各項考試日期及地點公告如下

江西省立南昌鄉村師範招生廣告

本校為培養鄉村教育人才特招收初中一年級新生

中國農民銀行總行公告

本行奉令執行各項業務特將本行各項業務公告如下

江西省立醫學專科學校招生廣告

本校為培養醫學人才特招收醫學專科學校新生

江西國醫專修院招生廣告

本院為培養國醫人才特招收國醫專修院新生

律師胡家杞通告

本律師事務所遷往新址特此通告

水災區域防疫問題

本省經匪劫之後，元氣大傷，匪災區域，白晝如夜，屍骸如山，每當白日行空，臭氣蒸騰，腥羶四溢，此種瘴氣，中於人身，難保不發生疫症。不幸匪禍之餘，水災又起，沿江沿湖各地，人畜漂沒，廬舍傾圮，不獨當前衣食問題，急須設法賑濟，而事後時疫流行，尤不可不先行預防，良以水患之後，濕氣鬱積甚深，而毒氣細菌，一遇秋令，尤易滋生蔓延，在此老百姓困苦連連衣食無著之際，當前困難，尚無解決辦法，則今後因水災而起之防疫問題，將更措手不及，吾人為救死扶傷起見，對此嚴重問題，誠不能不喚起政府當局竭力以注意及之也。

社評

此次衛生署為救濟各省水災區域疾病，以免疫癘流行起見，曾組織災區巡迴醫隊，分赴鄂皖湘四省工作，其担任本省之第四隊，已於昨日由京起程，今日可抵九江，分赴各縣工作。又各慈善團體，紛紛購買防疫藥品，送交本省賑務會，轉發各被災區域應用。現水災區域所缺乏者，一為醫生，一為藥品，故防疫實施，實為當前急務。惟巡迴醫隊，初到本省，地方情形，不無扞隔，防疫工作，每多困難，是宜與地方政府及各衛生機關，如縣公所公安局等，切實聯絡，方能實事求是之效。至防疫藥品，種類繁多，主治病症，各不相同，若不經過醫生診視，貿然發給，防疫目的，恐難達到，在此地方人力財力兩告缺乏之時，此種防疫藥品工作，固不失為補偏救弊之一，若論根本救濟，似尚須有固定機關組織之必要也。

吾人以爲被水各縣，均宜組織一種臨時防疫機關，此種防疫機關，在已設立診療所之各縣，可由診療所負責其責任，縣中各區，亦宜設立分所，從事於驅毒去濕種種防疫工作，無論總機關與分所，均須聘請醫士數人或配備各種防疫藥品，以應病人需要，城中診療所，須與公安局衛生醫務局取得聯絡，遇有罹疫病人發生，即須由公安局衛生醫務局報告并一面帶同前往診治，至各區分所，須責成各保甲長負此責任，其所需經費，須由地方政府籌撥或向各慈善團體及個人募捐充用，如此做去，水災區域防疫問題，或可解決一部分也。

時屆秋令，百疫流行，水災區域，更易發生，吾人特就此問題，略陳管見，如能因此而引起全省人士之注意，羣起而作防疫之舉措，則幸甚矣。(柏)

南昌上水巷三十八號許壽仁醫生創製

本報社址在... 號... 第一張第一版... 又本報七種週刊...

魚台決水湧到沛豐

兩縣民力均集中北岸防護堤險 黃河上下游及魯運水勢均暴漲 魯汶上東平有陸沉之虞

徐州一日電：專署... 魚台決水，已抵沛豐北堤，水為一公尺，人民正加工搶...

濟南一日電：黃河上游，水勢暴漲，魯汶上東平有陸沉之虞...

秦汾談防黃 二日電：秦汾防黃，現已成立...

許世英赴滬

發起義賑 許世英赴滬，發起義賑，以救災恤鄰...

救災方案

行政院將審查 救災方案，行政院將審查救災方案...

汪病狀良好

侯精神復原即可返京 汪病狀良好，侯精神復原即可返京...

英記者未脫險

我方營救中 英記者未脫險，我方營救中...

四聖商人學 優待辦法

川范部追剿

蜜甘邊殘匪 川范部追剿，蜜甘邊殘匪...

湘西綏靖工作 湘西綏靖工作，湘西綏靖工作...

法部解釋 法部解釋，法部解釋...

均遷成都 均遷成都，均遷成都...

昨乘機抵漢 昨乘機抵漢，昨乘機抵漢...

文安設匪 文安設匪，文安設匪...

四川公債 四川公債，四川公債...

孫家哲 孫家哲，孫家哲...

滬上三青年組織 滬上三青年組織，滬上三青年組織...

全國旅行團 全國旅行團，全國旅行團...

近況 近況，近況...

簡報 簡報，簡報...

劫掠經過 劫掠經過，劫掠經過...

匪方勒索 匪方勒索，匪方勒索...

南昌市房產業戶注意 南昌市房產業戶注意，南昌市房產業戶注意...

清江地方文化促進會籌備處啟事 清江地方文化促進會籌備處啟事，清江地方文化促進會籌備處啟事...

懲治盜匪條例廢止後 懲治盜匪條例廢止後，懲治盜匪條例廢止後...

高橋飛津

梅津將返日 高橋飛津，梅津將返日...

法部解釋 法部解釋，法部解釋...

均遷成都 均遷成都，均遷成都...

昨乘機抵漢 昨乘機抵漢，昨乘機抵漢...

文安設匪 文安設匪，文安設匪...

四川公債 四川公債，四川公債...

孫家哲 孫家哲，孫家哲...

滬上三青年組織 滬上三青年組織，滬上三青年組織...

全國旅行團 全國旅行團，全國旅行團...

近況 近況，近況...

簡報 簡報，簡報...

劫掠經過 劫掠經過，劫掠經過...

匪方勒索 匪方勒索，匪方勒索...

南昌市房產業戶注意 南昌市房產業戶注意，南昌市房產業戶注意...

清江地方文化促進會籌備處啟事 清江地方文化促進會籌備處啟事，清江地方文化促進會籌備處啟事...

六二八的杭州 六二八的杭州，六二八的杭州...

火樹銀花 火樹銀花，火樹銀花...

志成中學招生廣告

志成中學招生廣告，志成中學招生廣告...

志成中學招生廣告 志成中學招生廣告，志成中學招生廣告...

志成中學招生廣告 志成中學招生廣告，志成中學招生廣告...

志成中學招生廣告 志成中學招生廣告，志成中學招生廣告...

志成中學招生廣告 志成中學招生廣告，志成中學招生廣告...

志成中學招生廣告 志成中學招生廣告，志成中學招生廣告...

志成中學招生廣告 志成中學招生廣告，志成中學招生廣告...

志成中學招生廣告 志成中學招生廣告，志成中學招生廣告...

志成中學招生廣告 志成中學招生廣告，志成中學招生廣告...

志成中學招生廣告 志成中學招生廣告，志成中學招生廣告...

志成中學招生廣告 志成中學招生廣告，志成中學招生廣告...

志成中學招生廣告 志成中學招生廣告，志成中學招生廣告...

志成中學招生廣告 志成中學招生廣告，志成中學招生廣告...

志成中學招生廣告 志成中學招生廣告，志成中學招生廣告...

志成中學招生廣告 志成中學招生廣告，志成中學招生廣告...

志成中學招生廣告 志成中學招生廣告，志成中學招生廣告...

教育週刊

第六十期 年四廿國民 日三月八

如何養成良好的國民

社會為人類之集合，國家為人民所組成。...

可愛的兒童

兒童年開始了，民族生命的幼苗，從此得着...

兒童年中亟待解決的兩個嚴重問題

大家都知道「電影」和「無線電」是教育...

尊孔沿革

民國二十三年一月四日，中央常務會議通過...

附言

本期稿件，除孔沿革一稿外，餘三篇...

中國國貨部 儲蓄部

兩週儲蓄存款 限期十八個月 利率週率壹分...

韋廉士大藥房 補血其健其腦 補血其健其腦 補血其健其腦

頭暈一症原因甚多，多因勞力過度，體力疲倦...

發生風疹 如何療治



治療風疹從前有用香木煙燻之或以止癢藥水洗之...



雷齋其真意

觀乎持齋者，除鮮菓外，不食他物，則此齋之提倡...



醫何壽民

注射六零六負成煙癮無痛苦
診所德勝路中大街華德藥房

久咳易成癆

多咳則傷肺日久易成癆而致命者不可勝數惟查治癆必愈之藥迄今外國醫學先進尙無發明現祇唐拾義醫師發明之久咳丸經驗數十年服後直接有革除除痰之力間接有保肺防癆之功故得社會公認確為根本治咳之特效藥患咳諸君一試便知 每瓶一元二角 世界各埠 均有經售 總發行所 上海廣西路角 父子大藥廠

復興中學教科書 教育部審定情形一覽

價	定	人著編	號號開執定審	名	書目科
分五角八(二)分五角六(一) 元一(九)角一(四)元一(三) 元一(六)角一(五)	定審已業	文國	號八十三第字教	國中初興復	文國
角四各(三)角三(一) 角七(六)角六各(五)四 元一各(三)角六(一)	定審已業	語英合綜中初興復 本讀範模語英	號八十三第字教	語英	語英
角五各(三)分五角六(一) 角五册一	定審已業	學生衛中初興復 學生衛中高興復	號二十五第字教 號六十六第字教	衛生	衛生
角四各册二	定審已業	術算中初興復	號一第字教	術算	術算
分五角五(上) 角四(下)	定審已業	何幾中初興復	號九十四第字教	何幾	何幾
分五角四册一	定審已業	角三中初興復	號七十六第字教	角三	角三
角八册一	定審已業	何幾析解中高興復	定審子准後正修	何幾析解	何幾析解
角五各册二	定審已業	學物植中初興復	號六第字教	學物植	學物植
角四各册二	定審已業	學物動中初興復	號二十第字教	學物動	學物動
角五元一册一	定審已業	學物生中高興復	號七十三第字教	學物生	學物生
分五角六各册二 角四元一册一	定審已業	學化中初興復 學化中高興復	號四十五第字教 號四十四第字教	學化	學化
分五角四各册二	定審已業	學理物中初興復	定審子准後正修	學理物	學理物
分五角五各册四 元一各册二	定審已業	史國本中初興復 史國本中高興復	號六十第字教 號六十五第字教	史國本	史國本
角六各册二	定審已業	史國外中初興復 史國外中高興復	號二第字教 號四十四第字教	史國外	史國外
角五各册四	定審已業	理地國中初興復	號九十三第字教	理地國	理地國
分五角五(下)角七(上)	定審已業	理地國外中初興復	號十五第字教	理地國外	理地國外
角四各册三	定審已業	事家中初興復	號一十第字教	事家	事家

★B90(4) 2442

暑藥之王 回快散

凡買不到仁丹的請認明
北丹還更好的純粹散
北丹還更好的純粹散
北丹還更好的純粹散



獨特靈

百用百效 神效異常

金龍至寶油

萬病都無憂 日日常備好



紫色 供給 廠莊
精洗 整齊 雅潔
織補 珍重 物力 儉德
號總 中山路
第一百四十八號

嫦娥蚊香

功效靈驗，
信譽卓著。
祇須焚點一盤。
蚊蟲頃刻匿跡，



上海永和實業公司出品
售有地各 門北老海上所行發

龜齡棧

龜齡棧主治的病症
久病體弱 氣血虧損 精神不振 遺精早洩 陽痿不舉 婦女經閉 崩漏帶下 胎動不安 產後虛弱 諸症
此藥乃選用上等名貴藥材，遵古法炮製而成，功效神速，誠為補腎壯陽、益氣養血之聖藥。凡患上述各症者，服之立見奇效。本棧藥材地道，品質優良，馳名中外，信譽昭著。現為擴大業務，特設分店於上海南京路，歡迎各界人士光臨選購。

江西民國日報

熊式輝

電報掛號有線〇九四八號

地址 南昌毛家園二一九號

電話三八四號

號四四四三第

一九三五年 國貨捲煙業之空前大貢獻

注

月圓牌香煙

注意 月圓牌大盒蓋一隻掉換手帕一條二隻掉換洋襪一雙四隻掉換汗衫一件

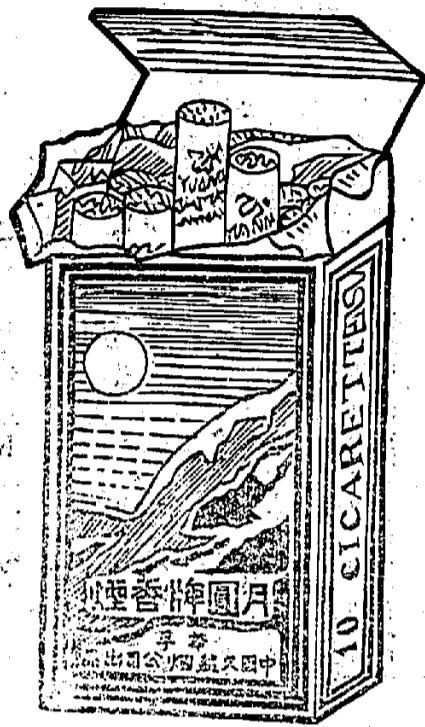

令旗牌煙香 十枝硬盒裝

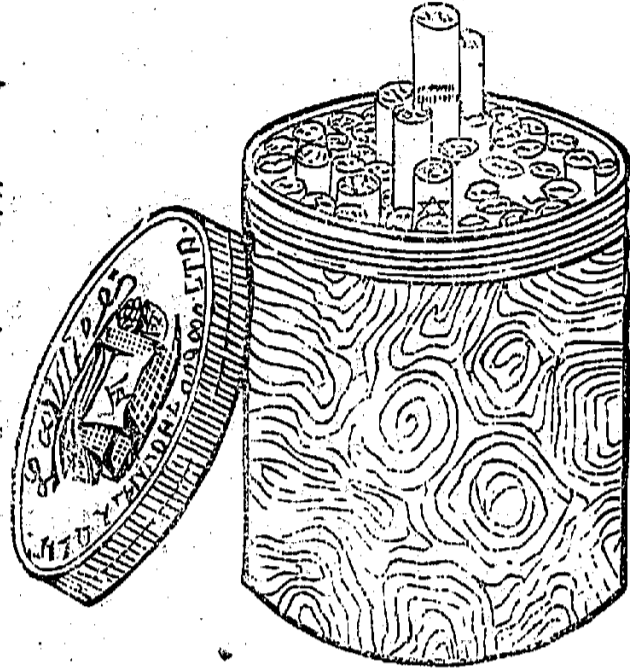

五十支電木聽

令旗香煙 品質超羣 電木煙聽 空前發明 香味馥郁 煙絲黃嫩 售價特廉 四角一聽

月圓牌香煙 三者俱臻 上乘實遠 駕舶來品 之上且命 名吉利合 祝購吸此 煙者花好 月圓人壽

中國久益煙公司出品

全贛總經理 南昌大昌煙號

地址 城環馬路章廣段三八六號

本報廣告刊例		本報訂閱	
第一版	每行每日五角	一月	二元八角
第二版	每行每日四角	三月	七元五角
第三版	每行每日三角	半年	十三元
第四版	每行每日二角	全年	二十四元
第五版	每行每日一角	外埠每月	二元五角
第六版	每行每日八角	外埠每月	二元

白帶丸

專治婦女白帶、赤帶、經期不調、腰酸腹痛、頭暈目眩、精神不振等症。功效神速，馳名中外。

南昌上水巷三十八號許壽仁醫生創製

律師胡家杞通告

事務所設南昌東門外高第街。代理各項法律事務，包括民事、刑事、契約、遺產繼承等。收費低廉，服務周到。

江西省立醫學專科學校招生廣告

本校經教育部備案，設有醫學、牙醫、藥學、護理等系。現招收各系新生，報名日期自即日起至八月十五日止。

中國農民銀行總行公告

本行奉准發行鈔票，現已開始流通。凡持有本行鈔票者，均可向各地分行兌換現款。特此公告。

江西省立南昌鄉村師範招生廣告

本校為培養鄉村教育人才，特招收各級師範生。報名日期自即日起至八月十日止。

江西省普通考試籌備處通告

本處奉准辦理全省普通考試，現已開始報名。報名日期自即日起至八月二十日止。

江西省第八區行政督察專員公署公告

本署為辦理地方行政事務，特公告各項規定。凡屬本區各縣，均應遵照辦理。

小兒樟亮精

專治小兒感冒、發燒、咳嗽、驚風等症。藥性溫和，見效迅速。各大藥房均有代售。

論大學教育之合理化

問題

潘 曉

大學教育之合理化問題，近年來備受社會之注意。蓋大學為國家之棟樑，其教育之成敗，關係於國家之興衰。然目前我國大學教育，多仿效他國，未能適應我國之實際需要。故欲求大學教育之合理化，必須先明瞭其問題之所在。

吾國各地之大學及專科學校，其組織及科目，多仿效他國。其教育之內容，亦多偏重於理論，而忽視實踐。且其經費之來源，多依賴政府，而缺乏社會之參與。此種教育體制，不僅難以培養出具有實踐能力之人才，且易導致教育之官僚化與腐敗。

大學教育之合理化，應以培養人才為首要任務。人才之培養，不僅在於知識之傳授，更在於能力之鍛煉。故大學教育應注重實踐，加強與社會之聯繫。同時，大學經費之來源應多元化，鼓勵社會各界參與辦學，以減輕政府之負擔。

此外，大學教育之普及亦是其重要之目標。目前我國大學教育，多集中在大城市，而農村地區則缺乏大學教育之機會。故應加強對農村地區大學教育之投入，促進教育之公平與均衡發展。

總之，大學教育之合理化，是一個系統工程，需要政府、社會與學校之共同努力。只有通過不斷之改革與創新，才能使我國大學教育真正發揮其應有之社會功能，為國家之發展培養出優秀之人才。

本報今日星期日，登載第一張第一版，又七種週刊，移登第一張第四版，敬希讀者注意！

許世英抵滬籌義賑

定下週北上視察黃河水災狀況 晉連日大雨汾河水同時暴漲

上海三日電：許世英三日晨八時許乘江安輪抵滬，據記者云：本人此次視察各省，深感災情之重，決非少數賑款所能濟。上海社會，雖在困難之中，尚願同胞盡力捐助，以救災恤鄰。本人擬一星期之內，隨同上海市政府及各界領袖，籌備賑款，並由賑委會派員分赴各省，亦擬派員分赴各省，實不勝感荷之至。又據南京三日電：賑委會派員分赴各省，實不勝感荷之至。又據南京三日電：賑委會派員分赴各省，實不勝感荷之至。

晉江暴漲

太原三日電：晉江暴漲，汾河水同時暴漲，災情慘重。據報：晉江暴漲，汾河水同時暴漲，災情慘重。據報：晉江暴漲，汾河水同時暴漲，災情慘重。據報：晉江暴漲，汾河水同時暴漲，災情慘重。

鄂省籌議

漢口三日電：鄂省籌議，決定原則三項。據報：鄂省籌議，決定原則三項。據報：鄂省籌議，決定原則三項。據報：鄂省籌議，決定原則三項。

川彭誠字部

成都三日電：川彭誠字部，確攻克北川。據報：川彭誠字部，確攻克北川。據報：川彭誠字部，確攻克北川。據報：川彭誠字部，確攻克北川。

緊縮川軍費

成都三日電：緊縮川軍費，自七月起縮編三分之一。據報：緊縮川軍費，自七月起縮編三分之一。據報：緊縮川軍費，自七月起縮編三分之一。

閩東公路

福州三日電：閩東公路，共六百餘公里。據報：閩東公路，共六百餘公里。據報：閩東公路，共六百餘公里。

鐵道部南粵鐵路管理局廣告

鐵道部南粵鐵路管理局廣告，關於南粵鐵路運輸事宜之重要通知。

湘省將舉行防空展覽

本報訊：湘省將舉行防空展覽，旨在提高民衆防空意識。

英記者瓊斯

英記者瓊斯，近日在滬採訪，關注國際形勢。

察省府竭力營救

察省府竭力營救，以解燃眉之急。

日駐滬武官

日駐滬武官，近日在滬活動，關注中日關係。

蘇省積極推進

蘇省積極推進各項建設，促進經濟發展。

合作事業

合作事業，旨在團結民衆，共同致富。

嚴加整頓

嚴加整頓各項工作，提高行政效率。

各社兼營

各社兼營，以適應市場需求，提高競爭力。

全國經委會

全國經委會，負責全國經濟建設之規劃與實施。

公路工程

公路工程，旨在改善交通條件，促進區域發展。

京滬滬滬

京滬滬滬，關注京滬間之交通與經濟聯繫。

各省公路

各省公路，各省公路建設進展情況。

其餘各路

其餘各路，其他各路交通建設之進展。

小學校

小學校，關注小學校教育之發展與質量。

吃人肉

吃人肉，揭露社會黑暗，呼籲社會正義。

孔祥熙通告

孔祥熙通告，關於政府重要事務之通告。

中央徵集革命債票

中央徵集革命債票，以支持革命事業。

股改新職

股改新職，關於企業改革與職工安置之措施。

國府命令

國府命令，政府發布之各項命令。

太平洋颶風

太平洋颶風，關注太平洋地區之自然災害。

襲長江下游

襲長江下游，關注長江下游地區之安全。

志成中學招生廣告

志成中學招生廣告，歡迎各界人士踴躍報名。

志成中學招生廣告

志成中學招生廣告，提供詳細之招生資訊。

志成中學招生廣告

志成中學招生廣告，呼籲社會各界支持教育。

志成中學招生廣告

志成中學招生廣告，提供報名地點與時間。

志成中學招生廣告

志成中學招生廣告，介紹學校之教學特色。

志成中學招生廣告

志成中學招生廣告，歡迎踴躍報名。

志成中學招生廣告

志成中學招生廣告，提供諮詢電話。

志成中學招生廣告

志成中學招生廣告，歡迎各界人士踴躍報名。

志成中學招生廣告

志成中學招生廣告，提供詳細之招生資訊。

志成中學招生廣告

志成中學招生廣告，介紹學校之教學特色。

志成中學招生廣告

志成中學招生廣告，歡迎踴躍報名。

志成中學招生廣告

志成中學招生廣告，提供報名地點與時間。

志成中學招生廣告

志成中學招生廣告，介紹學校之教學特色。

志成中學招生廣告

志成中學招生廣告，歡迎踴躍報名。

志成中學招生廣告

志成中學招生廣告，提供諮詢電話。

志成中學招生廣告

志成中學招生廣告，歡迎各界人士踴躍報名。

志成中學招生廣告

志成中學招生廣告，提供詳細之招生資訊。

志成中學招生廣告

志成中學招生廣告，介紹學校之教學特色。

志成中學招生廣告

志成中學招生廣告，歡迎踴躍報名。

志成中學招生廣告

志成中學招生廣告，提供報名地點與時間。

志成中學招生廣告

志成中學招生廣告，介紹學校之教學特色。

志成中學招生廣告

志成中學招生廣告，歡迎踴躍報名。

志成中學招生廣告

志成中學招生廣告，提供諮詢電話。

志成中學招生廣告

志成中學招生廣告，歡迎各界人士踴躍報名。

志成中學招生廣告

志成中學招生廣告，提供詳細之招生資訊。

志成中學招生廣告

志成中學招生廣告，介紹學校之教學特色。

志成中學招生廣告

志成中學招生廣告，歡迎踴躍報名。

江西省教育廳辦理省內外專科以上學校... 註冊畢業學生分發服務審查登記...

清江地方文化促進會籌備處啟事... 本會定於八月二十日...

律師徐觀瀾通告... 觀瀾現在南昌執行律師職務...

吳家驥聲明... 吳家驥聲明...

賀爾在下院陳述 英對意亞爭端態度 從事各項努力以阻止戰爭

倫敦二日路透電：下院已於本月十日...

英將向意提出新建議... 倫敦二日路透電：下院休會前...

意輿論有強烈反響 不願干涉一意進行

羅馬二日路透電：意政府昨日將四萬...

梅伶載譽歸來... 上海三日電：梅伶載譽歸來...

美國名記者 華特威廉逝世

華特威廉逝世... 華特威廉逝世...

關於漢海英租界 中英間之協定... 已在國聯秘書處登記...

蘇聯作家生活 政府預算中特撥津貼

蘇聯作家生活... 蘇聯作家生活...

王錦霞抵滬 發表談話報告經過

王錦霞抵滬... 王錦霞抵滬...

世界最高女郎 陶立斯抵平

世界最高女郎... 陶立斯抵平...

鼠鄂鄂邊境 數月居居平江極為狼狽

鼠鄂鄂邊境... 鼠鄂鄂邊境...

江西省立九江鄉村師範學校招生廣告... 招收新生...

吳家驥聲明... 吳家驥聲明...

吳慶福遺失證章聲明... 吳慶福遺失證章...

遺失出入證聲明... 遺失出入證...

江西省立第二職業學校招生廣告... 招收新生...

鳴謝慈惠醫院王惠青院長及分院各醫師... 鳴謝慈惠醫院...

余良柏遺失房屋登記證聲明... 余良柏遺失房屋登記證...

章貢中學招考初中一年級新生... 章貢中學招考...

章貢中學招考初中一年級新生... 章貢中學招考...

院戲 內學影 戲院 戲院

時節 戲院

上等住宅出租

今日行情

市行情

下水工開 籌備開徵地價稅 登記日期再展限一月

對公務員交代不清 解釋處分疑義

新合售價甚廉 本市米商可前往採購

以五事勉湖口民衆 籌築堤壩荒造林修路

馬葆衍 繼任縣訓導

土地登記 展限一月

助幹易人 毛鴻翰病故

府返縣工作 省瑞金士紳

添設兩科 家事與婦科

來函照登

測量土地 組測量隊

新式崗屋 不日興工

熊克勳等向熊大借道

用電者注意

鴻聲中學招生

防治蝗蝻 省府令各縣切實辦理

經委會棉業統制會 撥款改良本省棉產

救濟銅元價格 擬定辦法呈省府核示

木炭水車 市政會添設

展覽登記 第八區土地

江西毗連鄂皖 尤恐蝗蝻波及

努力防疫 大舉裁員

因水阻滯 公路處

保甲經費 商界不得多派

救濟院擴充 育嬰經費

後患不堪設想 防治棉沙蠅

訂定改良場場址 撥款改良本省棉產

因水阻滯 公路處

保甲經費 商界不得多派

救濟院擴充 育嬰經費

後患不堪設想 防治棉沙蠅

訂定改良場場址 撥款改良本省棉產

因水阻滯 公路處

保甲經費 商界不得多派

救濟院擴充 育嬰經費

江西民國日報

熊式輝

電報掛號有線〇九四八號

地址 南昌毛家園二一九號

電話三八四號

號五四四三第

一九三五年 國貨捲煙業之空前大貢獻

五十支電木聽

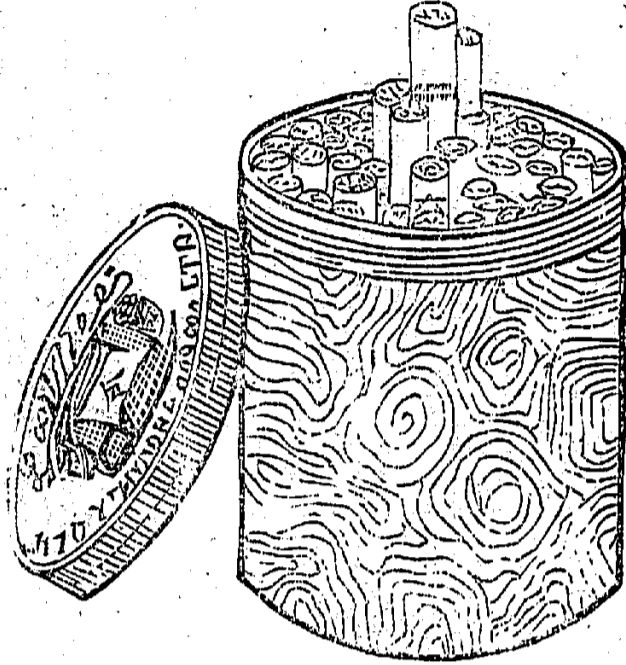

令旗牌香煙 十枝硬盒裝



注意 月圓牌香煙 月圓牌大盒蓋一隻換手帕一條二隻換洋襪一雙四隻換汗衫一件

令旗香煙 品質超羣 電木煙聽 空前發明 香味馥郁 煙絲黃嫩 售價特廉 四角一聽

中國總經久益煙南昌大昌公司出品 地址 城環馬路章廣段三八六號

刊例	廣告	報本
本報前及新開中樓內廣告	均刊以二字為一行按行計算對	三月二元八角
而普通廣告以方寸計算如有訂	登廣告者另備有廣告價目表附	半年五元四角
向廣告股索閱		全年十元
		外埠每月二元
		國內每月一元五角
		零售每份五分

律師胡家杞通告

事務所設南昌中環路五號二樓
執行職務此告

江西省立醫學專科學校招生廣告

一、資格：凡具有國民資格，年滿十六歲以上，二十歲以下，身體健全，志趣純正者，均可報名。
二、名額：本學期招收男女生各一百名。
三、報名日期：自八月十五日起至八月二十日止。
四、報名地點：本校教務處。
五、考試日期：八月二十三日。
六、考試科目：國文、算術、常識、生物、化學、物理、衛生、體育、音樂、美術。
七、錄取名額：擇優錄取。
八、學費：免收。
九、膳宿費：自理。
十、其他：本校設有宿舍，設備完善，環境優美。

中國農民銀行總行公告

本行奉准發行鈔票，現已開始發行。凡持有本行鈔票者，請認明本行商標，以免誤購偽鈔。特此公告。

江西省立南昌鄉村師範招生廣告

一、資格：凡具有國民資格，年滿十六歲以上，二十歲以下，身體健全，志趣純正者，均可報名。
二、名額：本學期招收男女生各一百名。
三、報名日期：自八月十五日起至八月二十日止。
四、報名地點：本校教務處。
五、考試日期：八月二十三日。
六、考試科目：國文、算術、常識、生物、化學、物理、衛生、體育、音樂、美術。
七、錄取名額：擇優錄取。
八、學費：免收。
九、膳宿費：自理。
十、其他：本校設有宿舍，設備完善，環境優美。

江西省普通考試籌備處通告

本處奉准辦理全省普通考試，現已開始報名。凡具有國民資格，年滿十六歲以上，二十歲以下，身體健全，志趣純正者，均可報名。報名日期自八月十五日起至八月二十日止。報名地點：各縣教育局。特此通告。

南昌夏布皮貨業公會通告

本會為維護本會會員利益，特通告如下：凡在本會經營之商店，均應認明本會商標，以免誤購偽貨。特此通告。

志成中學招生廣告

一、資格：凡具有國民資格，年滿十六歲以上，二十歲以下，身體健全，志趣純正者，均可報名。
二、名額：本學期招收男女生各一百名。
三、報名日期：自八月十五日起至八月二十日止。
四、報名地點：本校教務處。
五、考試日期：八月二十三日。
六、考試科目：國文、算術、常識、生物、化學、物理、衛生、體育、音樂、美術。
七、錄取名額：擇優錄取。
八、學費：免收。
九、膳宿費：自理。
十、其他：本校設有宿舍，設備完善，環境優美。

劉玉成離婚啟事

劉玉成與張某因志趣不合，感情破裂，經雙方同意，現已正式離婚。特此啟事。

縣長不應歧視政令

衛生事業，關係人民健康，應列為地方要政之一。昨日報載，省府據視察員報告，分宜縣縣署，經費拮据，辦理敷衍，認該縣縣長張漢雲衛生要政，持予中斥，同時并通令其他各縣，不得有同樣情形發生。吾人認為縣長玩視衛生要政，不過係歧視政令之一端，其他類此之事，尙屢見不鮮，此事關係行政效率之增進殊大，用是不憚煩言，就此問題，檢討如次。

各縣縣長，奉行政令，常因所屬主管機關之不同，而意見歧視。申言之，凡政令所出機關，如有權力可以影響縣長地位者，則其政令，縣長必儘先奉行，如政令所出機關，與縣長地位，無甚關係，則縣長儘可以置之不問或敷衍塞責，俗語說，「不怕官，只怕管」，縣長對於政令之奉行，每多不能外此。在合署辦公制未實行以前，縣長對於省府及民廳所發出之命令，自當奉行唯謹，不敢稍存觀望，次之為財廳再次為建廳教廳，又其次則省府所屬其他各處局，現雖合署辦公，一切政令，均以省府名義發出之，然政令之屬於何方面，縣長不難推斷而得，愈與其地位有關係之機關，其政令愈推行盡力，所以縣長之推行省府政令，不在政令本身之價值，而在政令所屬之機關，吾人如逐一考察各縣縣長，則知此種推行政令之畸形狀態，固為顯著之事實，縣長態度如此，而望其能真正能為人民作事，不亦憂乎其難哉？

依吾人之意，縣長對於上級機關政令，均須一律切實遵行，不可以所屬機關不同，而輕意軒輊，萬一政令推行發生困難，亦須呈請省府申述理由，萬不可加以歧視，將某一部上級命令，永遠束之高閣，致使良法美意，無由見諸實施。蓋省府各廳處局，均各有專司，其所發佈政令，大都均係根據目前事實需要，為民與利除害，若親民之官，不將上級政令，切實推行，則各廳處局之設立，將根本失其意義，徒為糜費公帑，轉增紛擾而已，果何謂哉。省府對此，似宜嚴令各縣長，無論政令之主動，出自省府任何機關，均宜一律努力奉行，不可存有絲毫歧視之心，否則嚴懲不貸。至考成方法，省府亦已分別訂定項目，載明百分比例，但分配是一事，考核是否真實與公平又是一事。依據現行制度，省府各廳例設有視察員，或督學，分別負考核督促各縣所屬機關辦事之責，至其他處局，鮮有此類視察員之設，各縣報告情偽，上級機關難深究底蘊，雖曰視察員督學，以時問有限，所見尙難完全澈究真相，然較之一紙命令，任縣長隨意填報者，其功效之互異，實不可同日語矣。

總之，縣長對於政令，不應心存歧視，此為增進行政效能首要條件，至實現此目的，誠不能不藉周密公允之考核方法以赴之者耳。(柏)

黃水南趨蘇北危殆

蘇省府令淮北十縣嚴密戒備

豐沛搶堵得力形勢稍呈和緩

鎮江四日電：黃水南趨，蘇北危險地區，省府令淮北十縣，大舉築工，運土搶修各該縣沿河堤防，嚴密戒備。

徐州三日電：專署接省府電，魚台縣莊口地方，水寬十四丈，高三公尺，三里外即開水壩，水壩已至北極莊，一日晚黃水南趨，夜修堤一段，始將堵往，現黃水仍吃緊，電報局亦受黃水漲注，第二區之魏河東支河漫岸，勢將決堤，正集民夫搶修，惟黃水吃緊，勢將北趨，北趨則蘇北十縣，水入豐沛而後，流水漸緩，據此以測，上游似尚有和緩，豐沛防堵得力，或可脫險，但隨漲決口不堵，蘇北仍難樂觀。

徐州四日電：今晨黃水漲，北極莊新築堤，工程已竣，堤北水勢，業趨平穩，如魚台決口不再下灌，新堤可保無虞，即專署令各縣，已往豐沛境內，隨時接警，嚴密戒備，亦已大部完工，堤水深一尺，亦呈和緩之象，現沛縣各界，均防範嚴密，微湖水勢，自水流由北岸灌進南岸後，以面積擴大，普及全湖，上游未有大潮，轉趨平穩，前日沿湖各河均無漲潮，現已回漲。

泗水四日電：微湖魚台大壩及大沙河決口，水位今增至（三一，七六五）公尺，黃水南趨，已成不救事實，此間防務工作已趨緊張，泗水縣政府，均派兵士，日夜巡邏，泗水縣政府，亦派兵士，日夜巡邏，泗水縣政府，亦派兵士，日夜巡邏。

經委籌商 補救辦法

南京四日電：經委會五日召開會議，會商黃水入蘇補救辦法，李總長因督辦口事忙，不克蒞席，由四日電經委補救辦法五項，（一）黃水入蘇，向來由山陽湖一帶，下過水壩，（二）黃水入蘇，向來由山陽湖一帶，下過水壩，（三）黃水入蘇，向來由山陽湖一帶，下過水壩，（四）黃水入蘇，向來由山陽湖一帶，下過水壩，（五）黃水入蘇，向來由山陽湖一帶，下過水壩。

許世英建議 治河方針

南京電：據張委員許世英建議，治河方針，應以疏導為主，兼重築堤，並應注意河床之淤積，及河堤之修築，並應注意河床之淤積，及河堤之修築，並應注意河床之淤積，及河堤之修築。

湘省十五縣 水災損失

長沙四日電：湘省十五縣，水災損失，計損失穀物，約達一千餘萬石，損失人口，約達一百餘萬人，損失財產，約達一千餘萬元。

意相贈飛機 昨日飛抵上海

上海四日電：意相贈飛機，昨日飛抵上海，該機係由意國政府贈送，現已由滬飛往南京，供我國政府之用。

汪病日有起色 再經調養即可復元

南京四日電：汪精衛病日有起色，再經調養即可復元，現汪氏已能起床，並能進食，精神亦較前為佳。

戰區匪氛復熾 羅文峪有匪三千餘

北平四日電：戰區匪氛復熾，羅文峪有匪三千餘，現匪徒正積極籌備，準備大舉進攻。

中國席位可實現

郭大使之說帖原則上已通過

南京電：我駐英大使郭泰祺，關於中國席位問題，其說帖原則上已通過，現正由英政府轉交各國政府，俾各國政府，能早日達成協議。

英記者瓊斯 今可回國

南京電：英記者瓊斯，今可回國，現瓊斯已獲准回國，並已乘機回國。

北平警察大熱風景 驅逐摩登女聽戲

北平通訊：北平警察，大熱風景，驅逐摩登女聽戲，現北平警察，正積極取締，嚴禁摩登女聽戲。

金樹仁送監執行 處有期徒刑三年六個月

南京電：金樹仁送監執行，處有期徒刑三年六個月，現金樹仁已入獄，並已開始服刑。

艾登極力贊助 國聯協會

倫敦電：艾登極力贊助，國聯協會，現艾登正積極籌備，並已開始執行。

川縣訓所 第一期修業期滿

重慶四日電：川縣訓所，第一期修業期滿，現該所學員，均已畢業，並已開始工作。

日機飛抵上海

上海四日電：日機飛抵上海，現日機已降落，並已開始卸貨。

驅逐摩登女聽戲

北平警察大熱風景

北平通訊：北平警察，大熱風景，驅逐摩登女聽戲，現北平警察，正積極取締，嚴禁摩登女聽戲。

金樹仁送監執行

南京電：金樹仁送監執行，處有期徒刑三年六個月，現金樹仁已入獄，並已開始服刑。

艾登極力贊助

倫敦電：艾登極力贊助，國聯協會，現艾登正積極籌備，並已開始執行。

川縣訓所

重慶四日電：川縣訓所，第一期修業期滿，現該所學員，均已畢業，並已開始工作。

日機飛抵上海

上海四日電：日機飛抵上海，現日機已降落，並已開始卸貨。

汪病日有起色

南京電：汪精衛病日有起色，再經調養即可復元，現汪氏已能起床，並能進食，精神亦較前為佳。

戰區匪氛復熾

北平四日電：戰區匪氛復熾，羅文峪有匪三千餘，現匪徒正積極籌備，準備大舉進攻。

本報社址：第一張第一版，又七種週刊，移登第一張第四版，統者讀者注意！

江西省立第一職業學校招生廣告

鳴謝慈惠醫院王惠青院長及分院各醫師

南昌市房產業戶注意

青江地方文化進修班

道鐵適小兒

白帶丸

江西樟樹東門

關學楷化學製

道社監製名藥

白帶丸

白帶丸

白帶丸

白帶丸

白帶丸

白帶丸

白帶丸

(重量分，好色貨)



◀ 司公產天興紹 ▶

天產乾菜筍

◎ 見起貨真識認界各使為 ◎
牲犧大的後絕前空行舉

打一 送 截售箱五犧 打二 買 止完：百牲

棄摒客顧為自貨偽 ● 迎歡客顧為自貨真
! 貨比貨怕祇 ! 火怕不金真

幹●頭●的●實●脚●祇●傳●罵●的●罵●村●不●
! 苦●埋●地●踏●知●! 宣●謾●街●婦●作●

售出有均店商品食號貨南大各

理經總家獨省全西江

行祥泰昌

街市米外門潤廣昌南

(號五九五話電行本)

○ 興紹滬駐 ○

所行發總筍菜乾產天

里仁歸路潼天海上

號五三七五四 話電

號〇一九六 號掛線報電

▲ 加贈新生活毛巾一條仕女團扇二把 ▼

江西公路處簡明行車時刻表

民國四十六年十月

時	到	站	名	時	到
16.36	18.41	南昌	南	7.20	10.30
16.07	12.12	豐城	南	9.54	12.04
4.19	11.24	樟樹	南	9.57	12.52
18.16	10.06	新淦	南	11.00	13.55
11.28	8.18	玉山	南	12.48	15.38
11.08	7.58	三門	南	13.08	15.58
1.30	13.05	吉安	南	13.41	16.31
12.03	7.20	泰和	南	8.87	
10.04	10.00	遂川	南	10.51	
7.00	7.00	贛縣	南	18.05	

時	到	站	名	時	到
14.42	12.01	南昌	南	7.06	7.30
18.46	10.48	豐城	南	8.19	8.44
14.24	11.47	樟樹	南	10.20	10.44
12.21	9.59	新淦	南	11.53	12.17
10.80	8.3	玉山	南	10.30	13.18
-7.00	-7.00	三門	南	12.36	14.47

時	到	站	名	時	到
14.22	12.01	南昌	南	7.10	
18.26	10.48	豐城	南	8.24	
4.27	11.27	樟樹	南	7.30	12.30
12.5	9.39	新淦	南	9.04	11.58
11.00	8.2	玉山	南	1.30	13.09
17.30	7.00	三門	南	14.44	14.32

時	到	站	名	時	到
16.16	12.10	南昌	南	7.30	7.00
14.22	9.37	豐城	南	8.05	8.58
13.19	8.13	樟樹	南	9.29	10.02
17.16	12.42	新淦	南	10.29	10.53
16.42	11.57	玉山	南	11.45	11.23
15.18	10.58	三門	南	14.14	12.27
14.18	10.24	吉安	南	15.38	13.16
13.00	9.04	泰和	南	14.14	14.16
10.58	8.06	遂川	南	15.14	15.14
9.30	7.00	贛縣	南	16.15	16.15

時	到	站	名	時	到
15.39	15.39	南昌	南	7.15	
14.46	11.36	豐城	南	8.10	11.04
12.56	9.46	樟樹	南	9.49	12.39
11.00	7.50	新淦	南	11.39	14.07
11.00	7.50	玉山	南	13.39	16.35

時	到	站	名	時	到
15.08	8.30	南昌	南	7.30	
14.59	8.47	豐城	南	9.04	
13.74	9.56	樟樹	南	10.07	
11.18	12.22	新淦	南	11.10	
10.54	13.04	玉山	南	12.13	
8.0	15.08	三門	南	12.53	

中國國貨銀行 儲蓄部

故既按中期
日無照途限
兩定期如十
這期間過八
益期長需個
存限長需個
款制短用月
另又分可利
備有別以息
詳活等適週
章支級時率
贈方付支壹
閱便息取分

兩益儲蓄存款

辦事處：南昌分行、西馬路、五洲大藥房、勵志社、內



阿墨林

腳癢在癬 趾間在癬

立刻不癢了

病藥濕酒瘡癬 除到



友面

去白嫩 去斑

FACE FRIEND REMOVES FRECKLES WHITENS THE SKIN

織補 珍重物力儉德

第一百四十八號

本院戲院 內中學心 影電 映開晚每 片巨新

時節花 廣告 廣告 廣告

考試日期 附 附

江西立江中學 招生 招生

本省商界擬聯合 組織特產公司

將各項特產集中平價發售

本省及市、縣、各特產，近年來，均因製造不精，以及外貨傾銷，以致銷路日蹙，各項特產，紛紛求售，致成損失，本省特產，應予整理，擬聯合各特產商，組織特產公司，凡本省特產，均應集中，由該公司，平價發售，此項特產公司之組織，無須向國貨銀行，領取特產特許證，一俟地址妥安，即由各商聯合，先行籌備。

足球比賽

定期舉行 足球比賽 足球比賽 足球比賽

希圖越監

希圖越監 希圖越監 希圖越監

熊主席募款

熊主席募款 熊主席募款 熊主席募款

森林方面

森林方面 森林方面 森林方面

來省施以訓練

來省施以訓練 來省施以訓練 來省施以訓練

飲食物品清潔辦法

飲食物品清潔辦法 飲食物品清潔辦法 飲食物品清潔辦法

均修築完成通車

均修築完成通車 均修築完成通車 均修築完成通車

投井自殺

投井自殺 投井自殺 投井自殺

提倡游泳

提倡游泳 提倡游泳 提倡游泳

熊主席募款

熊主席募款 熊主席募款 熊主席募款

森林方面

森林方面 森林方面 森林方面

植物方面

植物方面 植物方面 植物方面

組博物館

組博物館 組博物館 組博物館

均修築完成通車

均修築完成通車 均修築完成通車 均修築完成通車

心遠中學校招生

心遠中學校招生 心遠中學校招生 心遠中學校招生

江西立江中學

江西立江中學 江西立江中學 江西立江中學

熊主席募款

熊主席募款 熊主席募款 熊主席募款

森林方面

森林方面 森林方面 森林方面

植物方面

植物方面 植物方面 植物方面

投井自殺

投井自殺 投井自殺 投井自殺

提倡游泳

提倡游泳 提倡游泳 提倡游泳

均修築完成通車

均修築完成通車 均修築完成通車 均修築完成通車

熊主席募款

熊主席募款 熊主席募款 熊主席募款

森林方面

森林方面 森林方面 森林方面

衛生週刊

熊式輝

編主處生衛省全西

期六十四第

日六月八年四廿國民

目要期本

通訊處

南昌江衛生處編輯室

(一)公共衛生與民族健康
(二)問舊式父母對於兒童之生理與心理有何種錯誤

公共衛生與民族健康

(一)引言

無健全的民族，即無健全的國家，已為世界所公認。國家之文明，公共衛生之發達，亦為國民生活之基礎。公共衛生之發達，實為民族健康之保障。公共衛生之發達，實為民族健康之保障。公共衛生之發達，實為民族健康之保障。

公共衛生之發達，實為民族健康之保障。公共衛生之發達，實為民族健康之保障。公共衛生之發達，實為民族健康之保障。公共衛生之發達，實為民族健康之保障。公共衛生之發達，實為民族健康之保障。

公共衛生之發達，實為民族健康之保障。公共衛生之發達，實為民族健康之保障。公共衛生之發達，實為民族健康之保障。公共衛生之發達，實為民族健康之保障。公共衛生之發達，實為民族健康之保障。

問舊式父母對於兒童之生理與心理有何種錯誤

兒童之生理與心理，在初生之時，皆極脆弱。舊式父母對於兒童之生理與心理，往往有種種錯誤。舊式父母對於兒童之生理與心理，往往有種種錯誤。舊式父母對於兒童之生理與心理，往往有種種錯誤。

舊式父母對於兒童之生理與心理，往往有種種錯誤。舊式父母對於兒童之生理與心理，往往有種種錯誤。舊式父母對於兒童之生理與心理，往往有種種錯誤。舊式父母對於兒童之生理與心理，往往有種種錯誤。

舊式父母對於兒童之生理與心理，往往有種種錯誤。舊式父母對於兒童之生理與心理，往往有種種錯誤。舊式父母對於兒童之生理與心理，往往有種種錯誤。舊式父母對於兒童之生理與心理，往往有種種錯誤。



小兒心火

是良藥也。凡小兒心火，即小兒發熱、口渴、煩躁、不眠、驚風、抽搐等症。此藥能清心火、降燥熱、止驚風、化積滯。功效神速，為小兒必備之良藥。

凡小兒心火，即小兒發熱、口渴、煩躁、不眠、驚風、抽搐等症。此藥能清心火、降燥熱、止驚風、化積滯。功效神速，為小兒必備之良藥。

凡小兒心火，即小兒發熱、口渴、煩躁、不眠、驚風、抽搐等症。此藥能清心火、降燥熱、止驚風、化積滯。功效神速，為小兒必備之良藥。



康康健而嬰孩自己藥片

康康健而嬰孩自己藥片，係由名醫研製，專治小兒各種疾病。如小兒發熱、咳嗽、痰多、驚風、抽搐、消化不良、腹瀉、便秘等症。此藥藥性溫和，無副作用，為小兒之良藥。

康康健而嬰孩自己藥片，係由名醫研製，專治小兒各種疾病。如小兒發熱、咳嗽、痰多、驚風、抽搐、消化不良、腹瀉、便秘等症。此藥藥性溫和，無副作用，為小兒之良藥。

康康健而嬰孩自己藥片，係由名醫研製，專治小兒各種疾病。如小兒發熱、咳嗽、痰多、驚風、抽搐、消化不良、腹瀉、便秘等症。此藥藥性溫和，無副作用，為小兒之良藥。

南昌大陸銀行儲蓄部

於普通各種儲蓄之外特設下列三種

- 特種活期儲蓄
- 特種零存整付
- 特種定期儲蓄

存取兩便，久存加利，隨時存款，利上生利，隨時奉送，一次存入，利上生利。

如有詳章，隨時奉送。行址：中山路三四五號。電話：五六六、五六七。

部道鐵

表刻時車客路鐵南

行發日一十月八年四十二國民華中

Table of train schedules for the Nanjing Railway, listing stations like Jiangsu, Jiangyin, and Nanjing, with arrival and departure times.

省城輪渡

快車客船七點五十分開

書科教學中興復 覽一形情定審部育教

Table listing educational materials and textbooks, including titles like '國文' and '算術', and their respective authors and publishers.

版出館書印務商發八折

B30(4)

Advertisement for '阿墨林' (Amolin) skin cream, featuring illustrations of a woman's face and text describing its benefits for skin care.

江西公路處簡明行車時刻表 (Simplified Train Schedule of Jiangxi Highway Bureau), listing routes and schedules for various lines like 萍萍線 and 萍萍線.

Advertisement for '中國國貨銀行' (China National Goods Bank), featuring large characters and text about savings and deposits.

精洗 整齊 珍重物力 儉德 號 第一百四十八號

Advertisement for '金龍至寶油' (Golden Dragon Treasure Oil), featuring an illustration of a man and text describing the oil's medicinal properties.

保肺防癆之功 故得社會公認 確為根本治咳之特效藥 諸君一試便知 每瓶一元二角 世界各埠 均有經售 總發行所 上海廣西路角 父子大藥廠

蔣委員長電令省府

籌備濬河築堤工程

招集難民工作實行以工代賑

俾標本兼治為一勞永逸之計

蔣委員長，以此長江水漲，沿江各省，水災慘重，救濟災民，固關急切，惟治本之道，仍應疏濬河流，修築堤壩，特再電令沿江各省，迅速依照行營徵工條例，籌備濬河築堤工程，並招集難民，擔任濬河築堤工作，實行以工代賑，而收標本兼治之效，以為一勞永逸之計，聞省府奉令後，擬即遵令妥擬以工代賑辦法，着手濬河築堤工程。

農委會派員調查

農委會派員調查，以本省水災區域，已達四十餘縣，一切農產，概被淹沒，農民生活，極感困難，特派委員，分赴各縣，調查災情，並擬定救濟辦法，以資救濟。

款撥將會農

貸農區災理辦

農委會派員調查，以本省水災區域，已達四十餘縣，一切農產，概被淹沒，農民生活，極感困難，特派委員，分赴各縣，調查災情，並擬定救濟辦法，以資救濟。

軍駐飭轉署級

災防眾民助協

軍駐飭轉署級，災防眾民助協，以資救濟。

赴光澤德興散賑

二縣共撥振款五千元

赴光澤德興散賑，二縣共撥振款五千元，以資救濟。

應即繳銷

各縣財局鈔記

應即繳銷，各縣財局鈔記，以資救濟。

計劃革新市政

計劃革新市政，參照赴日參觀團報告，將本市市政加以整理。

起發將會務振

捐募藝遊行舉

起發將會務振，捐募藝遊行舉，以資救濟。

劉家樹

劉家樹，在粵講學，以資救濟。

駐德大使程天放

將飛粵轉廬

駐德大使程天放，將飛粵轉廬，以資救濟。

昨日揭曉

度衡檢定人員

昨日揭曉，度衡檢定人員，以資救濟。

革命遺族學校

參觀團抵省

革命遺族學校，參觀團抵省，以資救濟。

苗匪使定今日

由永修返省

苗匪使定今日，由永修返省，以資救濟。

省府令屬迅組

養路道班

省府令屬迅組，養路道班，以資救濟。

科教育提倡

科教育提倡，以資救濟。

省府分飭所屬切實調查

查報早稻收成情形

省府分飭所屬切實調查，查報早稻收成情形，以資救濟。

本市各區保甲長

每月輪流參加朝會

本市各區保甲長，每月輪流參加朝會，以資救濟。

減免災區田賦

減免災區田賦，以資救濟。

奉新潭溪劉氏誦館經理劉承明遺失文契

奉新潭溪劉氏誦館經理劉承明遺失文契，以資救濟。

省府審會委員

將推熊遂擔任

省府審會委員，將推熊遂擔任，以資救濟。

行發館教民

報日易簡

行發館教民，報日易簡，以資救濟。

調川工作

調川工作，以資救濟。

城防部維護

劇團秩序

城防部維護，劇團秩序，以資救濟。

瑞林職校

定秋季招生

瑞林職校，定秋季招生，以資救濟。

鳴謝慈惠醫院王青院長及分院各醫師

鳴謝慈惠醫院王青院長及分院各醫師，以資救濟。

光明

中山路三號
八月六日
九時半起
九時半起

荒島

荒島，荒島，荒島。

明天

明天，明天，明天。

鳴謝慈惠醫院王青院長及分院各醫師

鳴謝慈惠醫院王青院長及分院各醫師

鳴謝慈惠醫院王青院長及分院各醫師

鳴謝慈惠醫院王青院長及分院各醫師

院戲 內學中影 映片巨新

院戲大 映片術武

日期自八月五日... 考試日期八月二十四日

赴美深造 取籍私娼

積極繁榮蓮塘

先行裝設電燈電話 已請交通部派員察勘

省府廳長... 以本市市政建設...

建設計劃... 先行裝設電燈電話...

交通部派員察勘... 已請交通部派員察勘...

蓮塘繁榮... 積極繁榮蓮塘...

米商偏事外求... 大批滬米運省...

米商偏事外求... 大批滬米運省...

米商偏事外求... 大批滬米運省...

米商偏事外求... 大批滬米運省...

舉行預選會

各級選手將加以訓練... 舉行預選會...

舉行預選會... 各級選手將加以訓練...

舉行預選會... 各級選手將加以訓練...

舉行預選會... 各級選手將加以訓練...

舉行預選會... 各級選手將加以訓練...

舉行預選會... 各級選手將加以訓練...

舉行預選會... 各級選手將加以訓練...

舉行預選會... 各級選手將加以訓練...

舉行預選會... 各級選手將加以訓練...

分赴各區視察

省指監會推定委員... 分赴各區視察...

分赴各區視察... 省指監會推定委員...

分赴各區視察... 省指監會推定委員...

分赴各區視察... 省指監會推定委員...

分赴各區視察... 省指監會推定委員...

分赴各區視察... 省指監會推定委員...

分赴各區視察... 省指監會推定委員...

分赴各區視察... 省指監會推定委員...

分赴各區視察... 省指監會推定委員...

講演硬幹的意義

硬幹係以剛強果毅的態度打破環境... 講演硬幹的意義...

硬幹的意義... 硬幹係以剛強果毅的態度...

硬幹的意義... 硬幹係以剛強果毅的態度...

硬幹的意義... 硬幹係以剛強果毅的態度...

硬幹的意義... 硬幹係以剛強果毅的態度...

硬幹的意義... 硬幹係以剛強果毅的態度...

硬幹的意義... 硬幹係以剛強果毅的態度...

硬幹的意義... 硬幹係以剛強果毅的態度...

硬幹的意義... 硬幹係以剛強果毅的態度...

最高領袖

硬幹的意義... 最高領袖...

最高領袖... 硬幹的意義...

最高領袖... 硬幹的意義...

最高領袖... 硬幹的意義...

最高領袖... 硬幹的意義...

最高領袖... 硬幹的意義...

最高領袖... 硬幹的意義...

最高領袖... 硬幹的意義...

最高領袖... 硬幹的意義...

考察景祁路

考察景祁路... 考察景祁路...

考察景祁路... 考察景祁路...

考察景祁路... 考察景祁路...

考察景祁路... 考察景祁路...

考察景祁路... 考察景祁路...

考察景祁路... 考察景祁路...

考察景祁路... 考察景祁路...

考察景祁路... 考察景祁路...

考察景祁路... 考察景祁路...

改組為市政會

改組為市政會... 改組為市政會...

改組為市政會... 改組為市政會...

改組為市政會... 改組為市政會...

改組為市政會... 改組為市政會...

改組為市政會... 改組為市政會...

改組為市政會... 改組為市政會...

改組為市政會... 改組為市政會...

改組為市政會... 改組為市政會...

改組為市政會... 改組為市政會...

高啓東遺失憑單啟事

高啓東遺失憑單啟事... 高啓東遺失憑單啟事...

高啓東遺失憑單啟事... 高啓東遺失憑單啟事...

高啓東遺失憑單啟事... 高啓東遺失憑單啟事...

高啓東遺失憑單啟事... 高啓東遺失憑單啟事...

高啓東遺失憑單啟事... 高啓東遺失憑單啟事...

高啓東遺失憑單啟事... 高啓東遺失憑單啟事...

高啓東遺失憑單啟事... 高啓東遺失憑單啟事...

高啓東遺失憑單啟事... 高啓東遺失憑單啟事...

高啓東遺失憑單啟事... 高啓東遺失憑單啟事...

江西省立貴溪鄉村師範學校招生

江西省立貴溪鄉村師範學校招生... 江西省立貴溪鄉村師範學校招生...

江西省立貴溪鄉村師範學校招生... 江西省立貴溪鄉村師範學校招生...

江西省立貴溪鄉村師範學校招生... 江西省立貴溪鄉村師範學校招生...

江西省立貴溪鄉村師範學校招生... 江西省立貴溪鄉村師範學校招生...

江西省立貴溪鄉村師範學校招生... 江西省立貴溪鄉村師範學校招生...

江西省立貴溪鄉村師範學校招生... 江西省立貴溪鄉村師範學校招生...

江西省立貴溪鄉村師範學校招生... 江西省立貴溪鄉村師範學校招生...

江西省立貴溪鄉村師範學校招生... 江西省立貴溪鄉村師範學校招生...

江西省立貴溪鄉村師範學校招生... 江西省立貴溪鄉村師範學校招生...

江西省立九江鄉村師範學校招生

江西省立九江鄉村師範學校招生... 江西省立九江鄉村師範學校招生...

江西省立九江鄉村師範學校招生... 江西省立九江鄉村師範學校招生...

江西省立九江鄉村師範學校招生... 江西省立九江鄉村師範學校招生...

江西省立九江鄉村師範學校招生... 江西省立九江鄉村師範學校招生...

江西省立九江鄉村師範學校招生... 江西省立九江鄉村師範學校招生...

江西省立九江鄉村師範學校招生... 江西省立九江鄉村師範學校招生...

江西省立九江鄉村師範學校招生... 江西省立九江鄉村師範學校招生...

江西省立九江鄉村師範學校招生... 江西省立九江鄉村師範學校招生...

江西省立九江鄉村師範學校招生... 江西省立九江鄉村師範學校招生...

江西民國日報

號七四四三第

熊式輝

電報掛號〇九四八號 地址 南昌毛家園一十九號 電話三八四號

本報廣告刊例		本報訂閱	
第一版	每行一元	全年	三十元
第二版	每行八角	半年	十五元
第三版	每行六角	三個月	八元
第四版	每行四角	一個月	三元
第五版	每行三角	零售	每份五分

請用首創國貨雙錢牌各種車胎

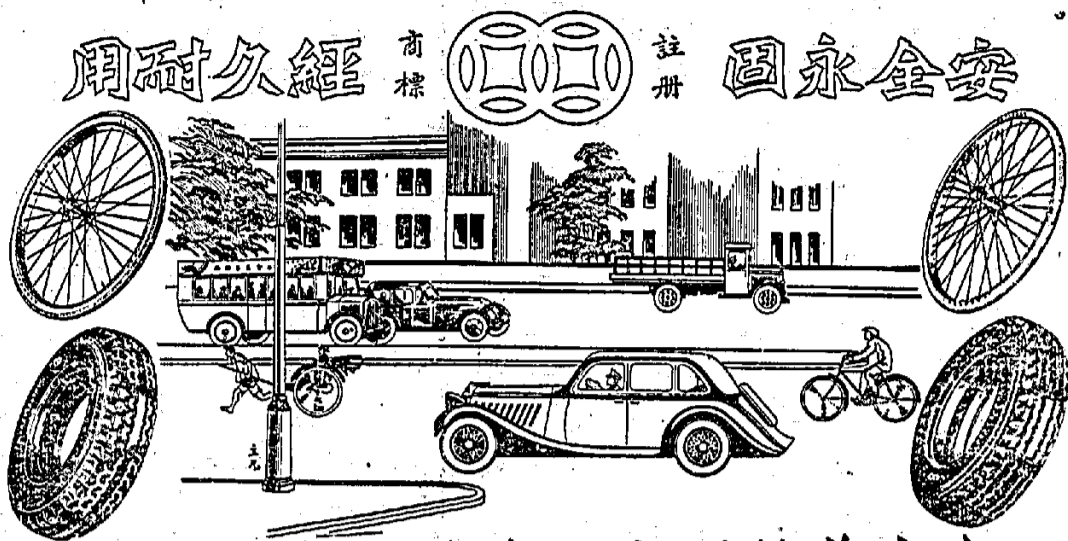

大中華橡膠廠業股份有限公司

上海愛多路三十六街二十三號 電話一六〇六八 電報掛號一〇〇



上海華泰公司

江西省立南昌鄉村師範發行

書報廣告 教育公債與教育法規 定價五角

本報自出版以來，承蒙各界人士之愛護，銷路日增。茲為擴大宣傳，特將本報內容，分送各界人士，以供參考。凡欲訂閱者，請向本報發行所洽詢。本報地址：南昌縣城內。電話：二二二。

上海六合牌製鏡廠

三角牌練習用乒乓球
六合牌標準乒乓球
五華牌彩花乒乓球

本廠所出六合牌唯一標準乒乓球，完全依照國際乒乓球標準製造，經過長時間之精密研究，出品精良，堪與歐美各國名廠所產者相媲美。且其重量適中，彈力合宜，質料純潔，定價尤低，廉宜中外。凡欲購者，請認明六合牌商標，庶不致誤。本廠其他各種乒乓球，均屬精美，堅固耐用，經試用定使諸君滿意。

試用券：請將此券剪下，貼於乒乓球上，即贈送乒乓球一副。地址：上海南京路。

處理經總省全西江
街正磨路馬德民昌南
館器儀學科

志成中學招生廣告

本校經教育部備案，設有初、高中部。現招收初中一年級、二年級及高中一年級、二年級新生。校址：南昌縣城內。報名日期：自即日起至八月二十日止。考試日期：八月二十三日。詳情請向本校招生處洽詢。

江西省立南昌鄉村師範招生廣告

本校經教育部備案，設有初、高中部。現招收初中一年級、二年級及高中一年級、二年級新生。校址：南昌縣城內。報名日期：自即日起至八月二十日止。考試日期：八月二十三日。詳情請向本校招生處洽詢。

中國農民銀行總行公告

本行奉准發行，現已開始營業。凡欲存款、放款、匯兌者，請向本行洽詢。本行地址：南昌縣城內。電話：二二二。

律師胡家杞通告

本律師事務所，現已遷至南昌縣城內。凡有法律事務，請向本所洽詢。地址：南昌縣城內。電話：二二二。

反對採購洋米

按米商採辦洋米之最大理由，曰本省被水，晚稻絕收，糧食恐慌，不得不購之。以洋米。殊不知此等言論，實為米商之狡辯。本省被水，固屬事實，但晚稻絕收，並非全省。且洋米之價，遠高於本省米。採購洋米，實為本省米商之利，而本省農民之害。本省米商，應設法救濟，而非採購洋米。本省政府，應採取措施，以救濟本省農民。此項問題，實為本省之重要問題，不可不為之。反對採購洋米，實為本省農民之利益。本省政府，應採取措施，以救濟本省農民。此項問題，實為本省之重要問題，不可不為之。

江西省立醫學專科學校招生廣告

本校經教育部備案，設有醫學專科學系。現招收醫學專科學系一年級、二年級新生。校址：南昌縣城內。報名日期：自即日起至八月二十日止。考試日期：八月二十三日。詳情請向本校招生處洽詢。

行政院決定之

救濟全國水災辦法

各項工程應盡量容納災民作工

急賑農賑中央將酌予撥款補助

辦法通令

南京六日電：行政院六日通過救濟全國水災辦法，其要點如下：(一)關於工程救濟：凡屬救濟水災之各項工程，應盡量容納災民作工，以資救濟。(二)關於賑濟：凡屬救濟水災之各項賑濟，應由中央撥款補助，以資救濟。(三)關於農賑：凡屬救濟水災之各項農賑，應由中央撥款補助，以資救濟。(四)關於救濟：凡屬救濟水災之各項救濟，應由中央撥款補助，以資救濟。

治黃會議決定

堵口技術問題

決即先興掛淤斷流工程

南京六日電：治黃會議決定，堵口技術問題，決即先興掛淤斷流工程。會議決定，凡屬堵口工程，應先興掛淤斷流工程，以資救濟。會議並決定，凡屬堵口工程，應先興掛淤斷流工程，以資救濟。

立院會議

審查事項

南京六日電：立院會議，審查事項，決即先興掛淤斷流工程。會議決定，凡屬堵口工程，應先興掛淤斷流工程，以資救濟。會議並決定，凡屬堵口工程，應先興掛淤斷流工程，以資救濟。

贛省各縣

請速堵口

南京六日電：贛省各縣，請速堵口。會議決定，凡屬堵口工程，應先興掛淤斷流工程，以資救濟。會議並決定，凡屬堵口工程，應先興掛淤斷流工程，以資救濟。

本報社評第一張第一版，又七種週刊，移送第一張第四版，就希讀者注意！

財政部派員

督察印花稅

南京六日電：財政部派員督察印花稅。督察員將分赴各省，督察印花稅之徵收情況。

贛省政府

緝刺劉兇犯

贛省政府，緝刺劉兇犯。劉兇犯係在贛省作案，現已由贛省政府派員緝拿。

滬中心鐵路

已大部完成

滬中心鐵路，已大部完成。該路自開工以來，進展神速，現已接近完工。

本月可全愈

刻正着手消除除膿膿

本月可全愈，刻正着手消除除膿膿。據悉，該病已進入康復階段，預計本月內即可痊癒。

王克敏

昨開院會

王克敏，昨開院會。會議討論了當前局勢及各項工作，並作出重要決定。

整理委員

整理委員

整理委員，整理委員。該委員會將負責整理各項事務，確保工作順利進行。

請求改革幣制

滬工商代表昨請願

請求改革幣制，滬工商代表昨請願。代表們向政府提出建議，請求改革幣制，以穩定物價。

運濟表演

運濟表演

運濟表演，運濟表演。該表演旨在宣傳救濟水災之重要性，引起社會各界關注。

國府命令

國府命令

國府命令，國府命令。政府發布命令，要求各地加強救濟工作，確保災民基本生活。

抵粵風

抵粵風

抵粵風，抵粵風。據悉，目前局勢緊張，各方正密切關注事態發展。

王用賓

王用賓

王用賓，王用賓。該名人士在救濟工作中表現突出，受到各界好評。

英記者瓊斯

英記者瓊斯

英記者瓊斯，英記者瓊斯。該記者在採訪中發現，救濟工作進展順利，災民生活得到改善。

長江煙禁

長江煙禁

長江煙禁，長江煙禁。政府決定在長江流域全面禁煙，以維護社會治安。

京滬路

京滬路

京滬路，京滬路。該路之建設將大大縮短京滬間之交通時間，促進經濟發展。

續還英債

續還英債

續還英債，續還英債。政府已與英國政府達成協議，將按計劃償還債務。

道適口兒

道適口兒

道適口兒，道適口兒。該產品口味適口，營養豐富，深受廣大消費者喜愛。

根亮精

根亮精

根亮精，根亮精。該藥品具有滋陰補腎之功效，對體弱多病者有顯著療效。

江西樟樹東門

江西樟樹東門

江西樟樹東門，江西樟樹東門。該地風景優美，氣候宜人，是旅遊度假之好去處。

心遠中學校招生

心遠中學校招生

心遠中學校招生，心遠中學校招生。本校現招收初中一年級新生，報名日期如下：

私立江西中學校招生

私立江西中學校招生

私立江西中學校招生，私立江西中學校招生。本校現招收初中一年級新生，報名日期如下：

大遠中學校招生

大遠中學校招生

大遠中學校招生，大遠中學校招生。本校現招收初中一年級新生，報名日期如下：

私立江西中學校招生

私立江西中學校招生

私立江西中學校招生，私立江西中學校招生。本校現招收初中一年級新生，報名日期如下：

私立江西中學校招生

私立江西中學校招生

私立江西中學校招生，私立江西中學校招生。本校現招收初中一年級新生，報名日期如下：

私立江西中學校招生

私立江西中學校招生

私立江西中學校招生，私立江西中學校招生。本校現招收初中一年級新生，報名日期如下：

部道鐵

表刻時車客路鐵南
行實日一十月八年四十二國民華中

Table with columns for station names (e.g., 九江, 沙河, 黃老門) and train schedules (e.g., 開到, 到開).

中華書局出版
中學教科書

教育部審定

Table listing various school subjects (e.g., 國文, 算術, 歷史) and their corresponding textbooks.

考參作時學教師教備書考參編另科各

折八售減

Advertisement for '金龍至寶油' (Golden Dragon Treasure Oil) and '獨特靈' (Unique Spirit), featuring illustrations of people and a dragon.

Vertical text on the right side of the advertisement, including '總發行所 上海廣西路角'.

江西公路處簡明行車時刻表

Large table providing detailed bus schedules for various routes in Jiangxi, including station names and departure/arrival times.

中國國貨銀行儲蓄部

Text describing the bank's savings services, including '兩益儲蓄存款' and '儲蓄存款'.

Advertisement for '阿墨林' (Amolin) medicine, featuring an illustration of a hand holding a bottle.

Text describing the benefits of Amolin for skin conditions like eczema.

Advertisement for '友面' (Face Friend) skin cream, featuring illustrations of women's faces.

Vertical text on the far right edge of the page, including '第一百四十八號'.

力行

介紹鄭所南——知梅

讀清夏筆記後作

讀清夏筆記後作，讀了這本筆記，我有一種……

讀了這本筆記，我有一種……

讀了這本筆記，我有一種……

讀一粟先生論巴金後的談巴金

讀一粟先生論巴金後的談巴金，讀了這本筆記，我有一種……

讀了這本筆記，我有一種……

讀了這本筆記，我有一種……

喜

喜，讀了這本筆記，我有一種……

讀了這本筆記，我有一種……

讀了這本筆記，我有一種……

代

代，讀了這本筆記，我有一種……

讀了這本筆記，我有一種……

讀了這本筆記，我有一種……

寶光照相公司

寶光照相公司，備有各種照相器材……

寶光照相公司，備有各種照相器材……

寶光照相公司，備有各種照相器材……

多咳則傷肺，日久易成癆，而致命者不可勝數……

多咳則傷肺，日久易成癆，而致命者不可勝數……

多咳則傷肺，日久易成癆，而致命者不可勝數……

新生活的生括，新添支店，德勝路……

新生活的生括，新添支店，德勝路……

新生活的生括，新添支店，德勝路……

龜齡機

龜齡機，治病的病症……

龜齡機，治病的病症……

龜齡機，治病的病症……

嫦娥蚊香

功效靈驗，信譽卓著。祇須焚點一盤，蚊蟲頃刻匿跡。

嫦娥蚊香，功效靈驗，信譽卓著。祇須焚點一盤，蚊蟲頃刻匿跡。

嫦娥蚊香，功效靈驗，信譽卓著。祇須焚點一盤，蚊蟲頃刻匿跡。



品出司公業實和永海上 售有地各 門北老海上所行發

部道鐵

表刻時車客路鐵南

行實日一十月八年四十二國民華中

Table of train schedules for the Nanjing Railway, listing stations like Jiangsu, Shahe, Huangmen, etc., and their respective arrival and departure times.

中華書局出版

中學教科書

教育部審定

中華書局出版

Table listing various middle school textbooks such as 'Mathematics', 'Physics', 'Chemistry', 'History', and 'Geography', along with their authors and prices.

考參作時學教師教備書考參編另科各

折八售減

江西公路處簡明行車時刻表

Table of bus schedules for Jiangxi, detailing routes between various cities like Nanchang, Jiujiang, and Ganzhou, with specific departure and arrival times.

銀國中國 行價國 部蓄儲

Advertisement for the National Bank of China, highlighting its savings and deposit services, including interest rates and terms.



Text describing the benefits of Amolin for treating various skin conditions like eczema and itching.



Text describing the benefits of Face Friend for skin care, including its ability to remove freckles and improve complexion.

調節糧食價格

省府決向銀行界借款百萬元設立省倉

派員赴各豐收縣份購辦新穀

銀行界極表贊同正籌商進行

省府為調劑糧食價格，救濟農民起見，已決定向銀行界借款百萬元，設立省倉，以備不時之需。此項借款，業經省府與銀行界代表，於昨日在省政府會議，達成協議。其借款之用途，係購辦新穀，以備不時之需。此項借款，業經省府與銀行界代表，於昨日在省政府會議，達成協議。其借款之用途，係購辦新穀，以備不時之需。

新除嚴禁土劣

賤價收買新谷

新除嚴禁土劣，賤價收買新谷。省府為救濟農民，特決定賤價收買新谷。此項收買，係由省府撥款，由各縣政府負責辦理。其收買之價格，係按市價之八折計算。此項收買，業經省府與各縣政府代表，於昨日在省政府會議，達成協議。

遺族學校考察團

各團員昨參觀本市建設

遺族學校考察團，各團員昨參觀本市建設。考察團由各省遺族學校代表組成，於昨日抵達本市。考察團成員，先後參觀了本市之各項建設，包括教育、交通、衛生等。考察團成員，對本市之建設，表示讚賞。考察團成員，將於明日離開本市。

大批逃省

省賑務會派員慰問

大批逃省，省賑務會派員慰問。省賑務會為救濟逃省難民，特派員慰問。此項慰問，係由省賑務會撥款，由各縣政府負責辦理。其慰問之對象，係逃省難民。此項慰問，業經省賑務會與各縣政府代表，於昨日在省政府會議，達成協議。

航空協會

聘定總幹事

航空協會，聘定總幹事。航空協會為發展航空事業，特聘定總幹事。此項聘定，係由省府撥款，由各縣政府負責辦理。其聘定之對象，係航空界之專家。此項聘定，業經省府與各縣政府代表，於昨日在省政府會議，達成協議。

兩項會議

公路局舉行

兩項會議，公路局舉行。公路局為改善公路交通，特舉行兩項會議。此項會議，係由公路局撥款，由各縣政府負責辦理。其會議之內容，包括公路之建設、維護等。此項會議，業經公路局與各縣政府代表，於昨日在省政府會議，達成協議。

救災保險會

正式成立

救災保險會，正式成立。救災保險會為救濟災民，特正式成立。此項成立，係由省府撥款，由各縣政府負責辦理。其成立之對象，係災民。此項成立，業經省府與各縣政府代表，於昨日在省政府會議，達成協議。

省府令各縣守堤搶險

向旅滬贛人募捐助賑

省府令各縣守堤搶險，向旅滬贛人募捐助賑。省府為救濟災民，特令各縣守堤搶險。此項守堤搶險，係由省府撥款，由各縣政府負責辦理。其守堤搶險之對象，係災民。此項守堤搶險，業經省府與各縣政府代表，於昨日在省政府會議，達成協議。

籌辦青年商校

籌辦青年商校

籌辦青年商校。省府為培養青年商才，特籌辦青年商校。此項籌辦，係由省府撥款，由各縣政府負責辦理。其籌辦之對象，係青年商才。此項籌辦，業經省府與各縣政府代表，於昨日在省政府會議，達成協議。

切實整理市容

切實整理市容

切實整理市容。省府為改善市容，特切實整理市容。此項整理，係由省府撥款，由各縣政府負責辦理。其整理之對象，係市容。此項整理，業經省府與各縣政府代表，於昨日在省政府會議，達成協議。

禁酒汽水

禁酒汽水

禁酒汽水。省府為改善社會風氣，特禁酒汽水。此項禁酒汽水，係由省府撥款，由各縣政府負責辦理。其禁酒汽水之對象，係酒汽水。此項禁酒汽水，業經省府與各縣政府代表，於昨日在省政府會議，達成協議。

禁招招收

禁招招收

禁招招收。省府為保護學生，特禁招招收。此項禁招招收，係由省府撥款，由各縣政府負責辦理。其禁招招收之對象，係學生。此項禁招招收，業經省府與各縣政府代表，於昨日在省政府會議，達成協議。

市政委員會

積極籌組禁煙會

市政委員會，積極籌組禁煙會。市政委員會為禁煙，特積極籌組禁煙會。此項籌組，係由市政委員會撥款，由各縣政府負責辦理。其籌組之對象，係禁煙會。此項籌組，業經市政委員會與各縣政府代表，於昨日在省政府會議，達成協議。

劃分就緒

劃分就緒

劃分就緒。省府為改善市容，特劃分就緒。此項劃分，係由省府撥款，由各縣政府負責辦理。其劃分之對象，係市容。此項劃分，業經省府與各縣政府代表，於昨日在省政府會議，達成協議。

籌辦青年商校

籌辦青年商校

籌辦青年商校。省府為培養青年商才，特籌辦青年商校。此項籌辦，係由省府撥款，由各縣政府負責辦理。其籌辦之對象，係青年商才。此項籌辦，業經省府與各縣政府代表，於昨日在省政府會議，達成協議。

切實整理市容

切實整理市容

切實整理市容。省府為改善市容，特切實整理市容。此項整理，係由省府撥款，由各縣政府負責辦理。其整理之對象，係市容。此項整理，業經省府與各縣政府代表，於昨日在省政府會議，達成協議。

禁酒汽水

禁酒汽水

禁酒汽水。省府為改善社會風氣，特禁酒汽水。此項禁酒汽水，係由省府撥款，由各縣政府負責辦理。其禁酒汽水之對象，係酒汽水。此項禁酒汽水，業經省府與各縣政府代表，於昨日在省政府會議，達成協議。

禁招招收

禁招招收

禁招招收。省府為保護學生，特禁招招收。此項禁招招收，係由省府撥款，由各縣政府負責辦理。其禁招招收之對象，係學生。此項禁招招收，業經省府與各縣政府代表，於昨日在省政府會議，達成協議。

禁招招收

禁招招收

禁招招收。省府為保護學生，特禁招招收。此項禁招招收，係由省府撥款，由各縣政府負責辦理。其禁招招收之對象，係學生。此項禁招招收，業經省府與各縣政府代表，於昨日在省政府會議，達成協議。

禁招招收

禁招招收

禁招招收。省府為保護學生，特禁招招收。此項禁招招收，係由省府撥款，由各縣政府負責辦理。其禁招招收之對象，係學生。此項禁招招收，業經省府與各縣政府代表，於昨日在省政府會議，達成協議。

禁招招收

禁招招收

禁招招收。省府為保護學生，特禁招招收。此項禁招招收，係由省府撥款，由各縣政府負責辦理。其禁招招收之對象，係學生。此項禁招招收，業經省府與各縣政府代表，於昨日在省政府會議，達成協議。

禁招招收

禁招招收

禁招招收。省府為保護學生，特禁招招收。此項禁招招收，係由省府撥款，由各縣政府負責辦理。其禁招招收之對象，係學生。此項禁招招收，業經省府與各縣政府代表，於昨日在省政府會議，達成協議。

光明
道三路山中
天三戲八
門七演百
門七演百

胡蝶 主演
萬里尋親
胡蝶主演

明天
演映
演映

荒島
演映
演映

江西省立南昌第一中學校招生廣告
招生廣告

奉新潭溪劉氏試館經理劉承明遺失文契
遺失文契

做事先從小處下手
做事先從小處下手

禁招招收
禁招招收

院戲

內學中... 胡女士主演各片久受大眾...

院戲

戲院... 歡迎參觀...

期八月... 報名手續...

者電... 利積五金電料行謹啓...

浙贛鐵路

由南昌至長沙一段 決定明春開始興築 工程由路局及贛浙湘三省府負責

現已派隊踏勘路線 浙贛鐵路，原定計劃，為由玉山而進...

學校成績

中學畢業會考 高中中文第一 初中國文第一

按期出發巡察

製發巡察報告令呈核 省府以各縣政府...

來月兩

省會實施簡教情況 簡教委會派員抽查成績尚佳

本市各價陡跌

昨已跌至三元七角 本市新穀，於上月下旬出產後...

聘熊主席任大會會長

籌委會昨日成立積極工作 擇競賽優良者為出席選手

組選拔會

分組工作 本屆全運會本省出席選手...

人記 欲得完全 欲得完全...

各項項目 男子一百公尺...

報名須知 報名日期...

撥臨時費二萬元 為建設身房辦公室經費

手工合作社 本市婦女生活改進會...

形迹可疑 日前有一操揚州口音...

捉將官裡去 有誰知道她身世?

西大街蕭樹記萬元旅館主人蕭鄧氏對...

江西省立助產學校招生廣告 資格...

江西公路處招標承築贛湘線至望城崗...

高啓東遺失憑單啓事 遺失憑單...

吳家讓聲明 本人小名六十七號...

江西省立南昌鄉村師範招生廣告 報名...

縣政人員訓練所庶務室啓事 本所伙食...

監察院安徽江西監察區監察使署啓事...

奉新縣德恕堂受業啓事 本堂經中...

南昌九縣聯立洪都中學招生(一)班...

名手續續 報名日期...

西大街蕭樹記萬元旅館主人蕭鄧氏對...

前經理楊樹庭告老返鄉啓事 啓事...

西大街蕭樹記萬元旅館主人蕭鄧氏對...

西大街蕭樹記萬元旅館主人蕭鄧氏對...

西大街蕭樹記萬元旅館主人蕭鄧氏對...

本報社評第一張第一版，又七種週刊，移登第一張第四版，請讀者注意！

黃河上游水勢猛漲

水頭已過陝州冀魯豫加緊提防

鄭州八日電：黃河上游水勢猛漲，因猛異常，大水已過陝州，八日晚可達龍門口，柳園口，危險極甚。河務局已派員赴中柳園口，嚴加防守，以備不虞。

微湖猛漲

微湖湖勢日漲，水勢已由北段漲起，水深達一公尺，湖身兩岸堤防，亦受威脅。

平印刷局

奉令停辦，北平印刷局，因經費困難，奉令停辦。

實行壁野

民衆移住野區，實行壁野，以資防空。

商劉案善後

該案內幕尚未能查出，負傷日僑兵可無生命危險。

朱鶴翔

隨行前線，朱鶴翔隨行前線，執行任務。

抵京述職

王用賓視察，抵京述職，報告工作。

奉新潭溪劉氏

試館經理劉承聲明遺失文契，聲明作廢。

颶風襲滬

風力甚強，今日將向蘇州推進，上海各處均有影響。

處置萬國儲蓄會案

對於不遵反法命令之原則，處置萬國儲蓄會案。

參加高峯

湘黔公路將竣工，參加高峯。

湘黔公路將竣工

湘黔公路將竣工，交通更便利。

沿海帆船

不准逾限帶銀，沿海帆船。

註冊之銀行一覽

註冊之銀行一覽，包括各銀行名稱及資本。

滬成立水災義賑會

許日內晉京主持分配賑款事，滬成立水災義賑會。

接第一版來論

易與當局接頭，越到小學，對當局越覺高深難測。

國府命令

國府命令，任命各官員。

探視汪病

探視汪病，汪精衛病情。

監院院務

監院院務，監察院工作。

兒童衛生

兒童衛生，兒童健康問題。

津各法院

津各法院，天津司法情況。

南昌九縣

南昌九縣，南昌地區消息。

名手續

名手續，各項行政手續。

心遠中學

心遠中學，學校招生消息。

西大街蕭樹記

西大街蕭樹記，商業消息。

前經理楊廷

前經理楊廷，人事變動。

老返鄉

老返鄉，鄉親歸鄉。

老返鄉

老返鄉，鄉親歸鄉。

老返鄉

老返鄉，鄉親歸鄉。

老返鄉

老返鄉，鄉親歸鄉。

老返鄉

老返鄉，鄉親歸鄉。

老返鄉

老返鄉，鄉親歸鄉。

注意 利源五金電料行謹啓 本行因業務需要...

縣政人員訓練所庶務室啓事 本所伏乞...

英經濟專家羅斯 定明日啟程來華 探詢日本對華貸款意見

章貢中學招考初中一年級新生 報名日期...

亞王對記者談話

保衛疆土不辭一戰 全國各部落領袖皆願供驅策 軍隊調動及備戰計劃守秘密

反對減政令 巴黎等處發生巷戰 局勢緊張內閣瀕危

世界語大會 在羅馬開幕 羅馬七日電...

佛郎恐慌 前受 荷幣受影響 倫敦七日電...

軍縮僵局復活 九月間開會 漢德森之決定

呂宋暴風雨 馬尼拉七日電...

美飛行家 橫濱特 伊伊談判 界務爭端

賒購美棉

其數約在五十萬包之巨

本週內即可成立契約 紐約七日路透電...

中東路南段 劃一軌道 天津八日電...

海員罷工 倫敦七日電...

日將撤廢偽滿 治外法權 日本日聯社電...

英經濟專家羅斯 定明日啟程來華 探詢日本對華貸款意見

軍縮僵局復活 九月間開會 漢德森之決定

呂宋暴風雨 馬尼拉七日電...

實行下令放逐

客人他適旅館被封 猶人將無噍類

路過七日柏林電 巴伐利亞邦巴德士...

希特勒國策演說全文 (一) 祝元青譯

希特勒國策演說全文 (二) 祝元青譯

英經濟專家羅斯 定明日啟程來華 探詢日本對華貸款意見

軍縮僵局復活 九月間開會 漢德森之決定

呂宋暴風雨 馬尼拉七日電...

美飛行家 橫濱特 伊伊談判 界務爭端

即將舉行

巴黎七日路透電 巴伐利亞邦...

希特勒國策演說全文 (一) 祝元青譯

希特勒國策演說全文 (二) 祝元青譯

英經濟專家羅斯 定明日啟程來華 探詢日本對華貸款意見

軍縮僵局復活 九月間開會 漢德森之決定

呂宋暴風雨 馬尼拉七日電...

美飛行家 橫濱特 伊伊談判 界務爭端

江西省立第一職業學校招生 報名日期...

江西省立九江鄉村師範學校招生 報名日期...

江西省立貴溪鄉村師範學校招生 報名日期...

部道鐵

表刻時車客路鐵潯南

行實日一十月八年四十二國民華中

Table with columns for station names (九江, 沙洲, 馬老, etc.), train types (快車, 普通車), and departure/arrival times.

中華書局出版 中學教科書

Table listing various subjects (e.g., 國文, 算術, 物理) and their corresponding book titles and prices.

考參作時學教師教備書考參編另科各

折八售減



阿墨林 腳癢 癬在 癢癢 癢癢



友面 去斑 嫩白

江西公路處簡明行車時刻表

Table with multiple columns showing bus routes, station names, and departure/arrival times for various lines.

中國國銀 儲蓄部

Text describing the bank's savings services, including interest rates and terms for different deposit types.

久咳易成癆

Text describing the symptoms and benefits of the cough medicine, mentioning its effectiveness for long-term coughs.

Advertisement for '金龍至寶油' (Golden Dragon Treasure Oil) featuring a dragon illustration and text about its medicinal properties.

Vertical text on the far right edge of the page, possibly a continuation of an advertisement or a notice.

江西民國日報

熊式輝

地址 南昌毛家園一十九號 電話三八四號

號〇五四三第

本報廣告刊例		本報零售	
本埠	每月一元五角	零售	每份五分
外埠	每月二元	每月	一元五角
廣告	每行每日五角	半年	七元五角
長期刊登	另議	全年	十四元

中央革命債務調查委員會 徵集革命債票定期截止啟事

逕啟者：本會自五月開始徵集革命債票，經因辦理在案，現已屆定期截止之期。凡持有革命債票者，務請於八月十五日前，持票到本會辦理登記，逾期不理，其債票效力即行失效。特此通告。

（一）本會徵集之革命債票，係指下列各款：(1) 中華民國元年發行之革命債票，(2) 中華民國二年發行之革命債票，(3) 中華民國三年發行之革命債票，(4) 中華民國四年發行之革命債票，(5) 中華民國五年發行之革命債票，(6) 中華民國六年發行之革命債票，(7) 中華民國七年發行之革命債票，(8) 中華民國八年發行之革命債票，(9) 中華民國九年發行之革命債票，(10) 中華民國十年發行之革命債票，(11) 中華民國十一年發行之革命債票，(12) 中華民國十二年發行之革命債票，(13) 中華民國十三年發行之革命債票，(14) 中華民國十四年發行之革命債票，(15) 中華民國十五年發行之革命債票，(16) 中華民國十六年發行之革命債票，(17) 中華民國十七年發行之革命債票，(18) 中華民國十八年發行之革命債票，(19) 中華民國十九年發行之革命債票，(20) 中華民國二十年發行之革命債票。

（二）本會徵集之革命債票，其票面金額，以十元為限。凡持有十元以上者，請持票到本會辦理登記。凡持有十元以下者，請持票到本會辦理登記。凡持有十元以上者，請持票到本會辦理登記。凡持有十元以下者，請持票到本會辦理登記。

（三）本會徵集之革命債票，其票面金額，以十元為限。凡持有十元以上者，請持票到本會辦理登記。凡持有十元以下者，請持票到本會辦理登記。凡持有十元以上者，請持票到本會辦理登記。凡持有十元以下者，請持票到本會辦理登記。

江西省立南昌鄉村師範發行 書報廣告

本會為推廣教育，特發行各種書報，歡迎各界人士踴躍訂閱。本會發行之書報，內容豐富，印刷精美，為教育界人士必備之參考資料。凡欲訂閱者，請向本會洽購。地址：南昌縣城內。

（一）鄉村教育叢書：包括《鄉村教育之重要性》、《鄉村教育之實施方法》、《鄉村教育之經費來源》等。每冊定價五角。

（二）農民教育叢書：包括《農民教育之重要性》、《農民教育之實施方法》、《農民教育之經費來源》等。每冊定價五角。

（三）職業教育叢書：包括《職業教育之重要性》、《職業教育之實施方法》、《職業教育之經費來源》等。每冊定價五角。

請用首創國貨雙錢牌各種車胎

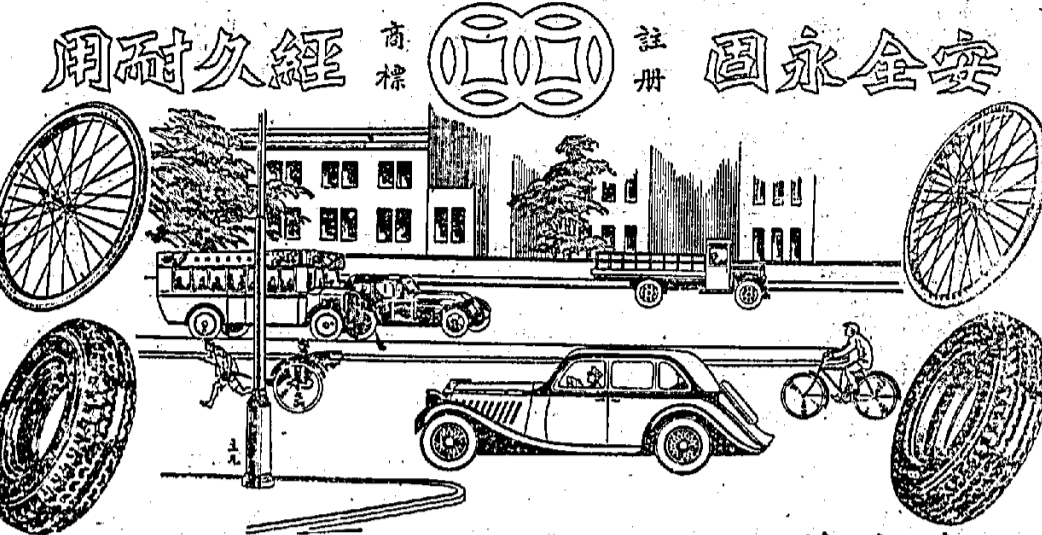

大中華橡膠廠業股份有限公司 總發行所 上海多亞路三十六號 電話一〇一

中國人請吃

Clover BEER

上海泰華貿易公司

江西省第八區行政督察專員公署公告

為公告事：查本區各縣，因受戰事影響，教育事業停頓，現已漸趨安寧，應即恢復教育。凡各縣教育局，務請於八月十五日前，將本區各級學校名冊，呈報本署備案。逾期不理，其後一切教育事宜，概不負責。特此公告。

中國農民銀行總行公告

逕啟者：本行奉准發行，現已開始營業。凡持有本行存款單者，請於八月十五日前，持單到本行辦理登記。逾期不理，其存款單效力即行失效。特此公告。

江西省立九江女子師範學校招生廣告

本校為培養女子教育人才，特招收初級中學一年級新生。凡具有初中畢業或同等學力者，均可報名。報名日期：八月十五日至八月二十日。考試日期：八月二十一日。校址：南昌縣城內。

律師胡家杞通告

本律師事務所，現已遷至南昌縣城內。凡有法律事務，請向本事務所洽辦。地址：南昌縣城內。

讀蕭委員硬幹的意義後

日前蕭委員在黨紀紀念會上，發表硬幹的意義，其言簡意賅，切中時弊，聞者一過，心曠神怡，爰就所聞，申論如次：

中國今日，在內外交迫之下，民窮財盡，百弊叢生，均未能得所謂解決，大需要之衣食住行，多難於求，且未得其一，其苦甚於樹葉之根，其苦甚於樹葉之根，其苦甚於樹葉之根。...

政府之存在，實建築在全民福利之上，總理所創三民主義，均冠以「民」字，且謂彼之主義，與林林總總之「民」字，且謂彼之主義，與林林總總之「民」字，且謂彼之主義，與林林總總之「民」字。...

其苦甚於樹葉之根，其苦甚於樹葉之根，其苦甚於樹葉之根。...

電報 意國 利積五金電料行謹啓

意亞爭端難樂觀

英國方面未雨綢繆

封鎖運河集中埃及蘇丹軍隊

亞京人士聞此消息極表歡迎

亞京八日路透電：英法兩國對意亞爭端，並集中埃及蘇丹軍隊，封鎖運河，集中埃及蘇丹軍隊...

作戰計劃

集中大軍於意屬邊界

亞京七日路透電：意國對意亞爭端，集中大軍於意屬邊界，並擬在南部採取攻勢...

美將拒絕意國

意國在備戰狀態下

華盛頓八日路透電：美將拒絕意國，意國在備戰狀態下，意國在備戰狀態下...

法政府頒佈命令

減低生活代價

巴黎九日路透電：法政府頒佈命令，減低生活代價，保護投資家恢復經濟...

英法代表洽商

籌備下屆海會

倫敦八日路透電：英法代表洽商，籌備下屆海會，交換海軍限制附加考慮...

縣政人員訓練所庶務室啓事

結束命案 英法代表洽商

籌備下屆海會 交換海軍限制附加考慮

英法代表洽商 籌備下屆海會

籌備下屆海會 交換海軍限制附加考慮

法政府頒佈命令 減低生活代價

英法代表洽商 籌備下屆海會

英法代表洽商 籌備下屆海會

英法代表洽商 籌備下屆海會

英法代表洽商 籌備下屆海會

法政府頒佈命令 減低生活代價

英法代表洽商 籌備下屆海會

英法代表洽商 籌備下屆海會

英法代表洽商 籌備下屆海會

英法代表洽商 籌備下屆海會

法政府頒佈命令 減低生活代價

英法代表洽商 籌備下屆海會

英法代表洽商 籌備下屆海會

英法代表洽商 籌備下屆海會

英法代表洽商 籌備下屆海會

法政府頒佈命令 減低生活代價

英法代表洽商 籌備下屆海會

英法代表洽商 籌備下屆海會

英法代表洽商 籌備下屆海會

英法代表洽商 籌備下屆海會

法政府頒佈命令 減低生活代價

英法代表洽商 籌備下屆海會

英法代表洽商 籌備下屆海會

英法代表洽商 籌備下屆海會

英法代表洽商 籌備下屆海會

法政府頒佈命令 減低生活代價

英法代表洽商 籌備下屆海會

英法代表洽商 籌備下屆海會

英法代表洽商 籌備下屆海會

英法代表洽商 籌備下屆海會

法政府頒佈命令 減低生活代價

英法代表洽商 籌備下屆海會

英法代表洽商 籌備下屆海會

英法代表洽商 籌備下屆海會

英法代表洽商 籌備下屆海會

法政府頒佈命令 減低生活代價

英法代表洽商 籌備下屆海會

英法代表洽商 籌備下屆海會

英法代表洽商 籌備下屆海會

英法代表洽商 籌備下屆海會

法政府頒佈命令 減低生活代價

英法代表洽商 籌備下屆海會

英法代表洽商 籌備下屆海會

英法代表洽商 籌備下屆海會

英法代表洽商 籌備下屆海會

江西省立第一職業學校招生 江西省立九江鄉村師範招生 江西省立九江鄉村師範招生

中華書局出版

中學教科書

教育部審定

書名	冊數	定價
初中公民	三	每冊五角
初中國文	六	每冊五角
初中算術	二	每冊五角
初中代數	二	每冊五角
初中幾何	二	每冊五角
初中植物	二	每冊五角
初中動物	二	每冊五角
初中理化	二	每冊五角
初中本國地理	二	每冊五角
初中外國地理	二	每冊五角
初中勞作(工藝)	二	每冊五角
初中勞作(農業)	二	每冊五角
初中勞作(家政)	二	每冊五角

各科目參編考書師教學時參作考

減售八折

(乙433)

部道鐵

表刻時車客路鐵南

行實日一十月八年四十二國民華中

站名	快車	普通車
南昌	1:50	8:00
樂化	2:15	8:25
新祺崗	2:40	8:50
涂家埠	3:05	9:15
永修	3:30	9:40
德安	3:55	10:05
馬廋嶺	4:20	10:30
黃門	4:45	10:55
沙河	5:10	11:20
九江	5:35	11:45

金龍至寶油

獨特靈

萬病無不靈

內服外搽 功效神速

上海廣西路四號 父子大藥廠

阿墨林

AMOLIN

治癬 止癢 潤膚

腳癢在癬 止癢神效

一搽即癒 永不復發

友面

FACE FRIEND

去斑 潤膚 潔白

江西公路處簡明行車時刻表

路線	站名	到	開
南昌至九江	南昌	7:20	7:30
	豐城	8:15	8:25
	新淦	9:10	9:20
	玉山	10:05	10:15
	德安	11:00	11:10
	馬廋嶺	11:55	12:05
	永修	12:50	13:00
	德安	13:45	13:55
	沙河	14:40	14:50
	九江	15:35	15:45

中國國貨銀行

儲蓄部

故既按中期 日無照途限

兩定期如十 兩定期如十

這期間過八 這期間過八

辦事 南昌分行 處 國 區 路

儲蓄存款 利息優厚 手續簡便

浙贛鐵路

南玉段決照原建築 重要設備建置南昌

三定為全綫中心以期共同發展

杭贛開始售票將與各路聯運

浙贛鐵路局對於南玉段建築設計問題，業經呈請交通部核准，並由該部撥款建築。現該段工程進展甚速，預計不久即可竣工。此項工程之完成，將使浙贛鐵路全綫貫通，對於促進兩省交通及經濟發展，具有重大意義。

交通部為加強浙贛鐵路之經營，特將南昌定為全綫中心。此舉旨在整合兩省資源，提高運輸效率，並促進兩省共同發展。目前，南昌各重要設備之建置工作正積極進行中。

杭贛鐵路自開工以來，進展順利。現已開始售票，並將與京滬、平漢等各路鐵路聯運，以擴大運輸範圍，服務廣大旅客。

浙贛鐵路局將繼續加大投入，確保工程質量，早日實現全綫通車，為兩省交通事業做出更大貢獻。

此次南玉段之建築，不僅是浙贛鐵路發展之關鍵，亦是兩省合作之重要體現。未來將進一步加強兩省在交通、經濟等領域之合作，推動區域經濟繁榮。

浙贛鐵路之建成，將極大便利兩省間之人員往來及貨物運輸，對於促進兩省經濟交流與發展，具有不可估量之作用。

目前，浙贛鐵路各段工程正有序推進，預計全綫將於近期內全部竣工。屆時，兩省交通將進入全新發展階段。

浙贛鐵路局將秉持服務大眾之宗旨，不斷提升運輸服務水平，為兩省人民提供更加便捷、舒適之交通體驗。

浙贛鐵路之發展，是兩省交通事業進步之標誌。未來將繼續加大投入，不斷完善鐵路設施，為兩省經濟社會發展提供堅強支撐。

浙贛鐵路之建成，將為兩省人民帶來更多便利，亦將為兩省經濟發展注入新動力。我們期待著浙贛鐵路全綫通車之日。

浙贛鐵路之發展，是兩省合作之成果。未來將進一步加強兩省在交通、經濟等領域之合作，推動區域經濟繁榮。

浙贛鐵路之建成，將極大便利兩省間之人員往來及貨物運輸，對於促進兩省經濟交流與發展，具有不可估量之作用。

目前，浙贛鐵路各段工程正有序推進，預計全綫將於近期內全部竣工。屆時，兩省交通將進入全新發展階段。

浙贛鐵路局將繼續加大投入，確保工程質量，早日實現全綫通車，為兩省交通事業做出更大貢獻。

此次南玉段之建築，不僅是浙贛鐵路發展之關鍵，亦是兩省合作之重要體現。未來將進一步加強兩省在交通、經濟等領域之合作，推動區域經濟繁榮。

胡蝶主演

光明 三山 路中
天 露 八自
秋 九自
胡蝶主演
票價增加並不在此限

光明

天 露 八自
秋 九自
胡蝶主演
票價增加並不在此限

光明

天 露 八自
秋 九自
胡蝶主演
票價增加並不在此限

光明

天 露 八自
秋 九自
胡蝶主演
票價增加並不在此限

元餘萬百省可

是—衷各說兩

苗監使昨晨

出發各縣勸災

省務會議通過

營業稅局組織規程

收回牯嶺英租地

已由蔣局長與英總領事簽字

苗監使昨晨

出發各縣勸災

省務會議通過

營業稅局組織規程

收回牯嶺英租地

已由蔣局長與英總領事簽字

收回牯嶺英租地

已由蔣局長與英總領事簽字

苗監使昨晨

出發各縣勸災

省務會議通過

營業稅局組織規程

收回牯嶺英租地

已由蔣局長與英總領事簽字

收回牯嶺英租地

已由蔣局長與英總領事簽字

苗監使昨晨

出發各縣勸災

省務會議通過

營業稅局組織規程

收回牯嶺英租地

已由蔣局長與英總領事簽字

收回牯嶺英租地

已由蔣局長與英總領事簽字

苗監使昨晨

出發各縣勸災

省務會議通過

營業稅局組織規程

收回牯嶺英租地

已由蔣局長與英總領事簽字

收回牯嶺英租地

已由蔣局長與英總領事簽字

苗監使昨晨

出發各縣勸災

省務會議通過

營業稅局組織規程

收回牯嶺英租地

已由蔣局長與英總領事簽字

收回牯嶺英租地

已由蔣局長與英總領事簽字

苗監使昨晨

出發各縣勸災

省務會議通過

營業稅局組織規程

收回牯嶺英租地

已由蔣局長與英總領事簽字

收回牯嶺英租地

已由蔣局長與英總領事簽字

苗監使昨晨

出發各縣勸災

省務會議通過

營業稅局組織規程

收回牯嶺英租地

已由蔣局長與英總領事簽字

收回牯嶺英租地

已由蔣局長與英總領事簽字

苗監使昨晨

出發各縣勸災

省務會議通過

營業稅局組織規程

收回牯嶺英租地

已由蔣局長與英總領事簽字

收回牯嶺英租地

已由蔣局長與英總領事簽字

苗監使昨晨

出發各縣勸災

省務會議通過

營業稅局組織規程

收回牯嶺英租地

已由蔣局長與英總領事簽字

收回牯嶺英租地

已由蔣局長與英總領事簽字

苗監使昨晨

出發各縣勸災

省務會議通過

營業稅局組織規程

收回牯嶺英租地

已由蔣局長與英總領事簽字

收回牯嶺英租地

已由蔣局長與英總領事簽字

苗監使昨晨

出發各縣勸災

省務會議通過

營業稅局組織規程

收回牯嶺英租地

已由蔣局長與英總領事簽字

收回牯嶺英租地

已由蔣局長與英總領事簽字

苗監使昨晨

出發各縣勸災

省務會議通過

營業稅局組織規程

收回牯嶺英租地

已由蔣局長與英總領事簽字

收回牯嶺英租地

已由蔣局長與英總領事簽字

苗監使昨晨

出發各縣勸災

省務會議通過

營業稅局組織規程

收回牯嶺英租地

已由蔣局長與英總領事簽字

收回牯嶺英租地

已由蔣局長與英總領事簽字

苗監使昨晨

出發各縣勸災

省務會議通過

營業稅局組織規程

收回牯嶺英租地

已由蔣局長與英總領事簽字

收回牯嶺英租地

已由蔣局長與英總領事簽字

苗監使昨晨

出發各縣勸災

省務會議通過

營業稅局組織規程

收回牯嶺英租地

已由蔣局長與英總領事簽字

收回牯嶺英租地

已由蔣局長與英總領事簽字

苗監使昨晨

出發各縣勸災

省務會議通過

營業稅局組織規程

收回牯嶺英租地

已由蔣局長與英總領事簽字

收回牯嶺英租地

已由蔣局長與英總領事簽字

苗監使昨晨

出發各縣勸災

省務會議通過

營業稅局組織規程

收回牯嶺英租地

已由蔣局長與英總領事簽字

收回牯嶺英租地

已由蔣局長與英總領事簽字

組消防檢查隊

每月須出發檢查數次

警政日報

月中可出版

度量衡器製造廠

日內正式成立

組消防檢查隊

每月須出發檢查數次

警政日報

月中可出版

度量衡器製造廠

日內正式成立

組消防檢查隊

每月須出發檢查數次

警政日報

月中可出版

度量衡器製造廠

日內正式成立

組消防檢查隊

每月須出發檢查數次

警政日報

月中可出版

度量衡器製造廠

日內正式成立

組消防檢查隊

每月須出發檢查數次

警政日報

月中可出版

度量衡器製造廠

日內正式成立

組消防檢查隊

每月須出發檢查數次

警政日報

月中可出版

度量衡器製造廠

日內正式成立

組消防檢查隊

每月須出發檢查數次

警政日報

月中可出版

度量衡器製造廠

日內正式成立

組消防檢查隊

每月須出發檢查數次

警政日報

月中可出版

度量衡器製造廠

日內正式成立

組消防檢查隊

每月須出發檢查數次

警政日報

月中可出版

度量衡器製造廠

日內正式成立

組消防檢查隊

每月須出發檢查數次

警政日報

月中可出版

度量衡器製造廠

日內正式成立

組消防檢查隊

每月須出發檢查數次

警政日報

月中可出版

度量衡器製造廠

日內正式成立

組消防檢查隊

每月須出發檢查數次

警政日報

月中可出版

度量衡器製造廠

日內正式成立

組消防檢查隊

每月須出發檢查數次

警政日報

月中可出版

度量衡器製造廠

日內正式成立

組消防檢查隊

每月須出發檢查數次

警政日報

月中可出版

度量衡器製造廠

日內正式成立

組消防檢查隊

每月須出發檢查數次

警政日報

月中可出版

度量衡器製造廠

日內正式成立

組消防檢查隊

每月須出發檢查數次

警政日報

月中可出版

度量衡器製造廠

日內正式成立

組消防檢查隊

每月須出發檢查數次

警政日報

月中可出版

度量衡器製造廠

日內正式成立

組消防檢查隊

每月須出發檢查數次

警政日報

月中可出版

度量衡器製造廠

日內正式成立

私立江西中學校

招生廣告

私立江西中學校

招生廣告

私立江西中學校

招生廣告

私立江西中學校

招生廣告

私立江西中學校

招生廣告

私立江西中學校

招生廣告

私立江西中學校

招生廣告

私立江西中學校

招生廣告

私立江西中學校

招生廣告

私立江西中學校

招生廣告

私立江西中學校

招生廣告

私立江西中學校

招生廣告

私立江西中學校

招生廣告

私立江西中學校

招生廣告

私立江西中學校

招生廣告

私立江西中學校

招生廣告

私立江西中學校

招生廣告

私立江西中學校

招生廣告

力行

編者：李木通
第一一八號
中華民國二十四年八月十日

巴金，是現代中國最進步的一個著名作家在混亂的文壇上，巴金，是我最愛的一個作家，我是最愛讀巴金的作品的一個青年；因此，「巴金」二個字在我腦海中永遠地留下深刻的印象。巴金的創作——單行本上的雜誌上的，報紙上的，我是首先去讀他的從他的作品裏感到愉快和慰藉，無疑地，巴金的作品，已成為我精神上的食糧。

在上海我讀過夏一粟君寫的「巴金先生」刊載「出版界」。前二天又讀了殷祖君的「談巴金」。為了熱情的激動，我很快把巴金的作品給我的印象和感想寫出來，雖然寫出的是非常的幼稚，及沒有整個的系統和程序，但我願意劃出一個簡單的輪廓：

巴金是一個安眠主義者，但他的作品裏都充滿了生命的力，而且都是血和淚的結晶，他每篇作品的內容是充實的，會使讀者或到精神的興奮，技巧方面亦非常的純熟巴金的思想和意識是正確的，他是願犧牲個人為大眾在黑暗中帶出光明，他不只揭發了社會的黑暗和罪惡，還指示了人前進的路線，雖然有時他會感傷起來，但幻滅的悲哀，只能給他生命更充實的力量，和豐富的情感，他用自己的血和淚寫成的每篇作品是抓住千萬讀者的心靈，刺入人間的痛苦，他們同情，憤慨，憤恨，掙扎啊！他全部作品的中心思想，是用熱烈情感的筆尖，劃出人間的黑暗，黑暗，悲慘，殘酷的遭遇，反映出人生痛苦，煩惱，哀傷，受辱的生活。他的人生是積極的，前進的，他明知不能避免「滅亡」的命運但他永遠相信，在暴風雨時代進去了會「新生」起來。於是為了信仰，為了光明，他在黑暗中仍舊掙扎着，戰鬥着使前面是站着死亡，他仍要勇敢地踏上戰鬥的前線，巴金，不但是為大眾而努力的一位作家；而是和黑暗勢力戰鬥的一員。他憤恨黑暗，而且咒罵黑暗，黑暗就是他唯一的敵人；他憧憬光明，而且追求光明光明就是他的生命。為了愛護人類，他拼命地用汗淚寫的文字來衝破黑暗的羅網，他又大聲地吶喊和呼號，領導着大眾走上這光明的路去。

他是相信：「黑暗快消滅了，「光明」就要現在眼前。」

最後把巴金寫的作品寫在下面：「滅亡」「新生」「復仇」「沙汀」，「海底夢」，「雨」，「霧」，「死去的太陽」，「奉天裏的秋天」，「萌芽」，「旅途隨筆」……等。（一九三九，八，七日）

巴金的作品

讀了讀一粟先生給巴金後的談巴金以後

殷品藻

光陰，去也，已得一些時日了。這并算不得甚麼，一個人的生命總有歸宿的一天。在我，却為短促的歲月，感到一種深深的遺憾。我，因深地留下他的印象，因而常常會引起一種懷念的情感。

我和他有着接近的機會，是三四年前，我利用一些餘暇的工夫，編輯一份報紙的副刊，他那時正是一家報紙的主持人。他很有興趣地看我的副刊，他很有興趣地看我的副刊，他很有興趣地看我的副刊……

寶光照相公司

英術照相精究放大經理德國蔡司廠快鏡鏡片沖晒用具比國極物廠角牌大紅干片並經傳歐美照相器具材料品紙張以及華產卡片照相佈景備價目表及驗方用外埠函購照原址地址南昌中山路一四號

久咳不愈

多咳則傷肺日久易成癆病而致命者不可勝數惟查治療必愈之藥迄今外國醫學先進尙無發明現祇唐拾義醫師發明之「久咳丸」經驗數十年服後直接有奇效除痰之力開接有

一個忠告
朋友：……

你最近與朋友，不要覺得這世界是屬於你的，你不要覺得這世界是屬於你的，你不要覺得這世界是屬於你的……

豐年

倪慶

「那不行！這是我高行公議，我們不能高行公議，我們不能高行公議……」

徵求

文，有以原文抄出或指出於……

青春腺

還老返童 恢復青春 男女生殖力 恢復青春 男女生殖力 恢復青春……

龜齡集

治病的病症

補腎壯陽 益氣養血 健脾開胃 寧神益智

南昌總發行永和路豫章公園對面八十一號金城藥房 兼售各

婦娥蚊香

功效靈驗，信譽卓著。

祇須焚點一盤，蚊虫頃刻匿跡。

品出司公業實和永海上 售有地各 門北老海上所行發

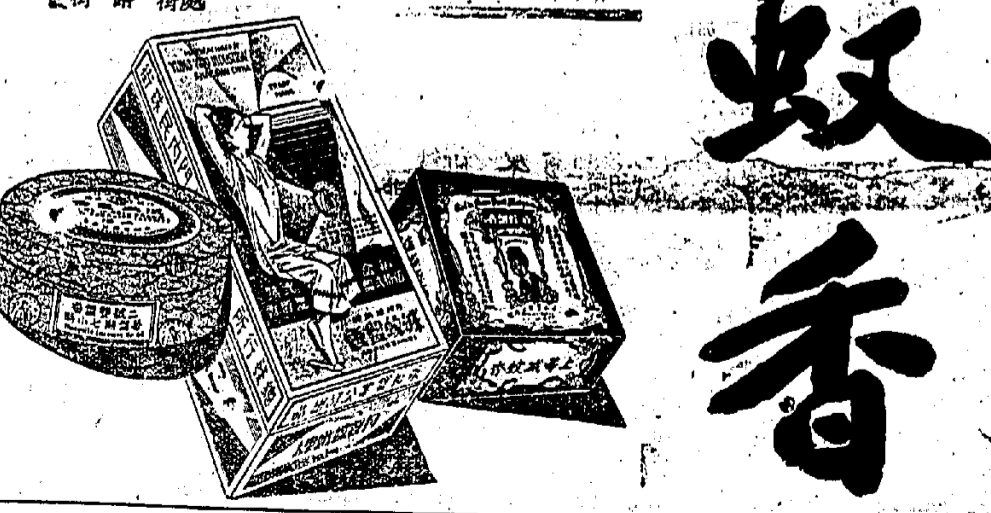

江西民國日報

熊式輝

電報掛號有線〇九四八號

地址 南昌毛家園一十九號

電話三八四號

登記證 內政部警字第九四四號

本報日出兩大張

號二五四三第

局書東大 局書中正

教育部審定

初中教科書

教育部審定

掃葉山房

遵照部頒課程標準 並以國防教育生產教育為中心目標 最新穎最完備最過教育

1. 各科編者，多為教育界專家，及有專門研究與實際教學經驗者。
2. 各科內容，力求充分發揮，並切實聯繫，以期各科之系統文。
3. 內容力求一貫，絕無割裂，混亂，重複，矛盾，才疏學淺。
4. 內容力求豐富，各科材料，無不精選，以期各科之系統文。
5. 內容力求新穎，各科材料，無不精選，以期各科之系統文。

簡易範疇易鄉村師範教科書在審查中

初中教科書	審定
公民	魏德全主編
國文	魏德全主編
本國地理	王立三編
植物學	王立三編
動物學	王立三編
化學	王立三編
衛生	陳雨若編
英語	陳雨若編
算術	余信符編
代數	余信符編
幾何	余信符編
實驗幾何	余信符編
物理學	陳傑夫編
外國歷史	陳傑夫編
音樂	吳亦非編

高中教科書	審定
公民	魏德全主編
國文	魏德全主編
本國地理	王立三編
植物學	王立三編
動物學	王立三編
化學	王立三編
衛生	陳雨若編
英語	陳雨若編
算術	余信符編
代數	余信符編
幾何	余信符編
實驗幾何	余信符編
物理學	陳傑夫編
外國歷史	陳傑夫編
音樂	吳亦非編

刊例廣告	本報
一月	二元
三月	五元
半年	十元
全年	二十元

志成中學招生廣告

本校經教育部備案，現招收初中一年級新生。報名日期：自即日起至八月二十日止。考試日期：八月二十一日。校址：南昌縣城內。

江西省第八區行政督察專員公署公告

關於第八區行政督察專員公署辦公處遷移事宜，特此公告。辦公處現遷至南昌縣城內。

江西省立農林職業學校招生廣告

本校經教育部備案，現招收初中一年級新生。報名日期：自即日起至八月二十日止。考試日期：八月二十一日。校址：南昌縣城內。

江西省立醫專學校招生廣告

本校經教育部備案，現招收初中一年級新生。報名日期：自即日起至八月二十日止。考試日期：八月二十一日。校址：南昌縣城內。

江西省立陶業學校

本校經教育部備案，現招收初中一年級新生。報名日期：自即日起至八月二十日止。考試日期：八月二十一日。校址：南昌縣城內。

江西公路處招標承築贛湘線至望城崗

本處現有公路工程招標承築，歡迎各界人士參加。詳情請洽本處工程科。

中國農民銀行總行公告

本行奉准發行，現已開始營業。特此公告。總行地址：南昌縣城內。

從政人員之修養與自覺

何謂政治？依總理解釋，政治者，管理人之事也。管理人之事，即所謂之政治。政治之修養，即所謂之自覺。自覺者，自覺其責任之重大，自覺其行為之影響，自覺其人格之高尚。從政人員之修養，應包括：一、高尚之人格；二、廣博之知識；三、敏銳之觀察力；四、堅強之意志；五、謙遜之態度。自覺者，應自覺其責任之重大，自覺其行為之影響，自覺其人格之高尚。從政人員之修養，應包括：一、高尚之人格；二、廣博之知識；三、敏銳之觀察力；四、堅強之意志；五、謙遜之態度。

中國今日，遭遇空前之困難，凡百建設，均待迎頭。從政人員之修養，應包括：一、高尚之人格；二、廣博之知識；三、敏銳之觀察力；四、堅強之意志；五、謙遜之態度。自覺者，應自覺其責任之重大，自覺其行為之影響，自覺其人格之高尚。從政人員之修養，應包括：一、高尚之人格；二、廣博之知識；三、敏銳之觀察力；四、堅強之意志；五、謙遜之態度。

松平返國羅斯東來

日傳促進英日諒解

羅斯將與日協議遠東問題

英日合作問題頗惹人揣測

日本日聯倫敦八日電：英政府將派松平大佐回國之使命，在促進日英兩國之諒解，實現兩國之合作，故松平大佐在英之行動，與英日兩國間之關係，均甚重要。松平大佐在英之行動，與英日兩國間之關係，均甚重要。松平大佐在英之行動，與英日兩國間之關係，均甚重要。

傳羅斯過日

路透倫敦九日電：英政府將派羅斯爵士，首途前赴中日兩國，因日本將與英日簽署重要經濟協定，此間人士多持懷疑態度。

商談中日問題

路透東京九日電：日聯報稱，中國駐日大使將與日方代表，就中日問題進行商談。

意空軍演習

以米蘭為攻擊目標

羅馬十日哈瓦斯電：空軍演習已於八日開始，在威尼西亞杜松及米蘭一帶飛行，演習程序，係由北至南，由東至西，由海軍及空軍協同進行。

意空軍演習

意空軍演習，以米蘭為攻擊目標，演習程序，係由北至南，由東至西，由海軍及空軍協同進行。

意空軍演習

意空軍演習，以米蘭為攻擊目標，演習程序，係由北至南，由東至西，由海軍及空軍協同進行。

日本中部

大雨成災

房屋數萬所浸入水中

物價損失達數百萬元

東京十一日路透電：日本中部大雨，造成房屋數萬所浸入水中，物價損失達數百萬元。

日本閣議決定撤廢

在偽滿治外法權

同時交還滿鐵附屬地行政權

關東州租借權未能一概而論

日本日聯東京九日電：日本閣議決定撤廢在偽滿治外法權，同時交還滿鐵附屬地行政權，關東州租借權未能一概而論。

每週國際

蘇俄動工建造

十八架巨型機

每機能載客六十人

蘇俄動工建造十八架巨型機，每機能載客六十人，此項飛機之建造，將使蘇俄之航空事業，進入一新紀元。

英日外交

英日外交

英日外交，目前正處於一個關鍵時刻，兩國之關係，將對遠東局勢產生重大影響。

尋人

尋人

尋人啟事

尋人啟事

尋人啟事：本人於八月十日失蹤，如有知悉者，請即與本人聯繫。

尋人啟事

尋人啟事

尋人啟事：本人於八月十日失蹤，如有知悉者，請即與本人聯繫。

尋人啟事

尋人啟事

尋人啟事：本人於八月十日失蹤，如有知悉者，請即與本人聯繫。

尋人啟事

尋人啟事

尋人啟事：本人於八月十日失蹤，如有知悉者，請即與本人聯繫。

尋人啟事

尋人啟事

尋人啟事：本人於八月十日失蹤，如有知悉者，請即與本人聯繫。

尋人啟事

尋人啟事

尋人啟事：本人於八月十日失蹤，如有知悉者，請即與本人聯繫。

尋人啟事

尋人啟事

尋人啟事：本人於八月十日失蹤，如有知悉者，請即與本人聯繫。

尋人啟事

尋人啟事

尋人啟事：本人於八月十日失蹤，如有知悉者，請即與本人聯繫。

尋人啟事

尋人啟事

尋人啟事：本人於八月十日失蹤，如有知悉者，請即與本人聯繫。

尋人啟事：本人於八月十日失蹤，如有知悉者，請即與本人聯繫。

尋人啟事：本人於八月十日失蹤，如有知悉者，請即與本人聯繫。

尋人啟事：本人於八月十日失蹤，如有知悉者，請即與本人聯繫。

尋人啟事：本人於八月十日失蹤，如有知悉者，請即與本人聯繫。

尋人啟事：本人於八月十日失蹤，如有知悉者，請即與本人聯繫。

尋人啟事：本人於八月十日失蹤，如有知悉者，請即與本人聯繫。

尋人啟事：本人於八月十日失蹤，如有知悉者，請即與本人聯繫。

尋人啟事：本人於八月十日失蹤，如有知悉者，請即與本人聯繫。

尋人啟事：本人於八月十日失蹤，如有知悉者，請即與本人聯繫。

尋人啟事：本人於八月十日失蹤，如有知悉者，請即與本人聯繫。

尋人啟事：本人於八月十日失蹤，如有知悉者，請即與本人聯繫。

尋人啟事：本人於八月十日失蹤，如有知悉者，請即與本人聯繫。

尋人啟事：本人於八月十日失蹤，如有知悉者，請即與本人聯繫。

尋人啟事：本人於八月十日失蹤，如有知悉者，請即與本人聯繫。

尋人啟事：本人於八月十日失蹤，如有知悉者，請即與本人聯繫。

尋人啟事：本人於八月十日失蹤，如有知悉者，請即與本人聯繫。

尋人啟事：本人於八月十日失蹤，如有知悉者，請即與本人聯繫。

尋人啟事：本人於八月十日失蹤，如有知悉者，請即與本人聯繫。

尋人啟事：本人於八月十日失蹤，如有知悉者，請即與本人聯繫。

尋人啟事：本人於八月十日失蹤，如有知悉者，請即與本人聯繫。

尋人啟事：本人於八月十日失蹤，如有知悉者，請即與本人聯繫。

尋人啟事：本人於八月十日失蹤，如有知悉者，請即與本人聯繫。

尋人啟事：本人於八月十日失蹤，如有知悉者，請即與本人聯繫。

尋人啟事：本人於八月十日失蹤，如有知悉者，請即與本人聯繫。

部道鐵

表刻時車客路鐵南

行實日一十月八年四十二國民華中

Table with columns for station names (九沙黃馬德永徐新樂南, 江河老迴安修家麒化昌) and train types (快車, 貨車). Includes arrival and departure times.

省城輪渡

快車客船七點五十分開

中華書局出版

中學教科書

教育部審定

Table listing various subjects (e.g., 國文, 算術, 地理) and their corresponding book titles and prices.

考參作時學教師教備書考參編另科各

折八售減

一條生路

Advertisement text for 'A Path of Life' (一條生路), discussing health and vitality.

總經理 洗馬池太和堂

Vertical text on the right side of the 'A Path of Life' advertisement.

江西公路處簡明行車時刻表

民國二十四年十月

Large table of bus schedules for Jiangxi roads, including routes like 萍萍幹線 and 萍萍支線, with departure and arrival times.

中國國貨銀行儲蓄部

Advertisement for the Savings Department of the China National Goods Bank, listing various savings plans and interest rates.



Advertisement text for 'Amolin' (阿墨林), describing its benefits for foot ailments.



Advertisement text for 'Face Friend' (友面), describing its skin care benefits.

農業院計劃在廬山

開闢十五個植物區

栽植各種樹木花卉百萬種 現分別進行預計三年完成

省府主席蔣... 廬山森林植物園... 栽植各種樹木花卉百萬種...

森林植物

又為重要之森林植物... 栽植各種樹木花卉百萬種... 森林植物之栽植...

蔬菜瓜菜

為便利一般人之生活... 蔬菜瓜菜之栽植... 蔬菜瓜菜之種類...

美麗之花

歐美各國... 美麗之花之栽植... 美麗之花之種類...

本省特產之一

夏布業衰落概況

本市只銷十萬四千担... 夏布業衰落概況... 夏布業之現狀...

妻不友友

妻不友友... 妻不友友之故事... 妻不友友之經過...

遺失

遺失... 遺失之物品... 遺失之經過...

赴津實習

赴津實習... 赴津實習之學生... 赴津實習之經過...

省會普及朝委會

省會普及朝委會... 省會普及朝委會之組織... 省會普及朝委會之任務...

今日開始分組視察

今日開始分組視察... 視察之日期... 視察之地點...

車上吃煙

車上吃煙... 車上吃煙之經過... 車上吃煙之危險...

新運總會

新運總會... 新運總會之組織... 新運總會之任務...

停放假

停放假... 停放假之日期... 停放假之地點...

建築極為堂皇

建築極為堂皇... 建築之規模... 建築之經費...

暢行無阻

暢行無阻... 暢行無阻之經過... 暢行無阻之地點...

足球戰訊

足球戰訊... 足球戰之經過... 足球戰之結果...

律師張國柱受任王君常年法律顧問

律師張國柱受任王君常年法律顧問... 律師張國柱之資格... 律師張國柱之事務所...

江西省立第一職業學校

江西省立第一職業學校... 學校之組織... 學校之課程...

江西省立樹木初級中學

江西省立樹木初級中學... 學校之組織... 學校之課程...

洋房出售

洋房出售... 洋房之地點... 洋房之價格...

今日行情

Table with market prices for various goods like rice, oil, and other commodities.

市面行情

Table with market prices for various goods like rice, oil, and other commodities.

米市行情

Table with market prices for various types of rice.

油市行情

Table with market prices for various types of oil.

糖市行情

Table with market prices for various types of sugar.

豆市行情

Table with market prices for various types of beans.

雜貨行情

Table with market prices for various types of groceries.

布市行情

Table with market prices for various types of cloth.

紙市行情

Table with market prices for various types of paper.

煤市行情

Table with market prices for various types of coal.

鐵市行情

Table with market prices for various types of iron.

英政府財政顧問

羅斯爵士啟程東來

主要使命厥為穩定貨幣與貸款 惟困難重重各項計劃未易實現

我政府準備予以招待

倫敦電：英法美各國經濟專家來華，調查我國經濟貨幣情形，英政府財政顧問羅斯爵士，已於昨日由倫敦啟程，此行係受英政府之命，來華考察我國經濟情形，並與我國政府商討穩定貨幣與貸款等問題。羅斯爵士此行，係受英政府之命，來華考察我國經濟情形，並與我國政府商討穩定貨幣與貸款等問題。羅斯爵士此行，係受英政府之命，來華考察我國經濟情形，並與我國政府商討穩定貨幣與貸款等問題。

羅斯行前

倫敦電：英政府財政顧問羅斯爵士，已於昨日由倫敦啟程，此行係受英政府之命，來華考察我國經濟情形，並與我國政府商討穩定貨幣與貸款等問題。

英美兩國不能合作

倫敦電：英美兩國在經濟合作方面，目前尚無具體進展，且兩國在貨幣政策上，仍存重大分歧，故兩國在經濟合作方面，目前尚無具體進展。

日亞互換使節

東京電：日亞互換使節一事，目前尚無具體進展，且兩國在貨幣政策上，仍存重大分歧，故兩國在經濟合作方面，目前尚無具體進展。

亞方表示

東京電：亞方表示，對於羅斯爵士此行，深感重視，並願與英政府商討穩定貨幣與貸款等問題。

意如願供借款

羅馬電：意政府表示，願向亞方提供貸款，以支持其經濟發展。

亞王之重要表示

東京電：亞王表示，對於羅斯爵士此行，深感重視，並願與英政府商討穩定貨幣與貸款等問題。

英國總選

倫敦電：英國總選將於近日舉行，屆時將選出新一屆國會議員。

法中互換大使

巴黎電：法中互換大使一事，目前尚無具體進展，且兩國在貨幣政策上，仍存重大分歧，故兩國在經濟合作方面，目前尚無具體進展。

十月間可實現

巴黎電：法中互換大使一事，預計將於十月間實現。

英記者

倫敦電：英記者表示，對於羅斯爵士此行，深感重視，並願與英政府商討穩定貨幣與貸款等問題。

海軍造艦計劃

倫敦電：英海軍部表示，將擴大造艦計劃，以加強海軍實力。

情勢愈惡劣

倫敦電：國際情勢日益惡化，各國正密切關注局勢發展。

美日銀國有一週年

華盛頓電：美日銀國關係已進入第一週年紀念。

法總統國民

巴黎電：法總統將舉行國民大會，討論重要國策。

停止內爭

巴黎電：法政府呼籲國內各派停止內爭，團結一致。

英政府擬定

倫敦電：英政府擬定新政策，以應對當前國際形勢。

海軍中學招生
免收學費
報名日期：八月八日至八月二十日
考試日期：八月二十二日
校址：南京路
校長：龍欽海

尋人啟事
本人於八月三日失蹤，如有知下落者，請與本人聯繫。
電話：XXXXXX

陳公博辭職
陳公博辭職，由汪精衛繼任。
行政院已准其辭職。

東棉花市
棉花市場行情平穩，價格穩定。

亞方表示
東京電：亞方表示，對於羅斯爵士此行，深感重視，並願與英政府商討穩定貨幣與貸款等問題。

意如願供借款
羅馬電：意政府表示，願向亞方提供貸款，以支持其經濟發展。

亞王之重要表示
東京電：亞王表示，對於羅斯爵士此行，深感重視，並願與英政府商討穩定貨幣與貸款等問題。

英國總選
倫敦電：英國總選將於近日舉行，屆時將選出新一屆國會議員。

法中互換大使
巴黎電：法中互換大使一事，目前尚無具體進展，且兩國在貨幣政策上，仍存重大分歧，故兩國在經濟合作方面，目前尚無具體進展。

十月間可實現
巴黎電：法中互換大使一事，預計將於十月間實現。

英記者
倫敦電：英記者表示，對於羅斯爵士此行，深感重視，並願與英政府商討穩定貨幣與貸款等問題。

海軍造艦計劃
倫敦電：英海軍部表示，將擴大造艦計劃，以加強海軍實力。

情勢愈惡劣
倫敦電：國際情勢日益惡化，各國正密切關注局勢發展。

美日銀國有一週年
華盛頓電：美日銀國關係已進入第一週年紀念。

法總統國民
巴黎電：法總統將舉行國民大會，討論重要國策。

停止內爭
巴黎電：法政府呼籲國內各派停止內爭，團結一致。

江蘇省立九江女子師範學校
招收新生
校址：南京路

江西私立女子公學
招收新生
校址：南昌路

律師徐觀瀾
承辦各項法律事務

遺失聲明
本人遺失私章一枚，特此聲明作廢。

衛生週刊

熊式輝

編主處生衛省全西江

期七十四第

日四十月八年四廿國民

目要期本

- 通訊處**
- 南昌江路衛生處編輯室
- (一) 游泳池水與游泳者之關係 (伍宗祥)
- (二) 問舊式父母對於兒童之生理與心理有何種錯誤 (曹真)
- (三) 嬰兒及兒童的衛生 (完)
- (四) 南昌市砂眼防治擴大運動消息

游泳池水與游泳者之關係

伍宗祥

游泳為最健康之運動，其目的在於使身體強健，精神愉快。然游泳池之水，因多含氯素，故其水質與天然水不同。若游泳者不慎，易受其害。本報在去年即有關於此之報導，茲再為之詳述。

游泳池之水，其來源不一，有的係取自天然水，有的係取自井水，有的係取自河水。然無論何種來源之水，均須經過消毒。消毒之法，多係用氯素。氯素之加入，能使水中之細菌殺滅，使水質清潔。然氯素之加入，亦能使水中之化學成分發生變化。如氯素與水中之有機物反應，則生成氯胺。氯胺之存在，能使水質產生異味，且對人體有害。若游泳者不慎，吸入氯胺，則易患喉痛、咳嗽、氣喘等症。若游泳者不慎，飲用氯胺，則易患腹痛、嘔吐、泄瀉等症。若游泳者不慎，皮膚接觸氯胺，則易患皮膚瘙癢、紅腫等症。

此外，游泳池之水，亦可能含有其他有害物質。如鉛、銅、鐵、錳等金屬離子。若游泳者不慎，吸入或飲用這些金屬離子，則易患中毒。若游泳者不慎，皮膚接觸這些金屬離子，則易患皮膚病。

因此，游泳者應注意游泳池之水質。若水質不佳，則不宜游泳。若水質良好，則應注意游泳時間。游泳時間不宜過長，以免身體疲勞。游泳後，應及時沖洗身體，以去除水中之氯素。若游泳者不慎，患上述各症，應及時就醫。

問舊式父母對於兒童之生理與心理有何種錯誤

曹真

兒童之生理與心理，均受其父母之影響。若父母之教育不當，則兒童之生理與心理，亦將受其影響。本報曾報導過，舊式父母對於兒童之生理與心理，多有種種錯誤。茲將其錯誤之處，分述如下：

一、生理方面：舊式父母，多不注重兒童之營養。兒童之營養，應均衡。若營養不均衡，則兒童易患營養不良、貧血、佝僂病等症。舊式父母，多不注重兒童之衛生。兒童之衛生，應注意。若衛生不潔，則兒童易患傳染病、寄生蟲病等症。舊式父母，多不注重兒童之運動。兒童之運動，應適量。若運動不足，則兒童易患肥胖、心臟病等症。舊式父母，多不注重兒童之睡眠。兒童之睡眠，應充足。若睡眠不足，則兒童易患神經衰弱、記憶力減退等症。

二、心理方面：舊式父母，多不注重兒童之教育。兒童之教育，應全面。若教育不全面，則兒童易患知識貧乏、技能不足等症。舊式父母，多不注重兒童之情感。兒童之情感，應得到滿足。若情感不滿足，則兒童易患孤獨、自卑等症。舊式父母，多不注重兒童之社交。兒童之社交，應廣泛。若社交不廣泛，則兒童易患社交障礙、不合群等症。舊式父母，多不注重兒童之興趣。兒童之興趣，應得到發展。若興趣不發展，則兒童易患無聊、厭世等症。

嬰兒及兒童的衛生

完

嬰兒及兒童之衛生，為父母所最關心者。茲將其衛生之要點，分述如下：

一、營養：嬰兒及兒童，應注意營養。營養應均衡。若營養不均衡，則易患營養不良、貧血、佝僂病等症。應注意飲食衛生。若飲食不潔，則易患傳染病、寄生蟲病等症。

二、衛生：嬰兒及兒童，應注意衛生。應注意個人衛生。若個人衛生不潔，則易患傳染病、寄生蟲病等症。應注意環境衛生。若環境不潔，則易患傳染病、寄生蟲病等症。

三、運動：嬰兒及兒童，應注意運動。運動應適量。若運動不足，則易患肥胖、心臟病等症。若運動過度，則易患疲勞、神經衰弱等症。

四、睡眠：嬰兒及兒童，應注意睡眠。睡眠應充足。若睡眠不足，則易患神經衰弱、記憶力減退等症。若睡眠過度，則易患懶惰、無精打采等症。

五、教育：嬰兒及兒童，應注意教育。教育應全面。若教育不全面，則易患知識貧乏、技能不足等症。教育應適時。若教育不適時，則易患心理障礙、行為異常等症。

南昌市砂眼防治擴大

南昌市砂眼防治擴大運動，自七月起，已進入第二期。第一期砂眼防治工作，已告一段落。第二期砂眼防治工作，將在全市範圍內展開。第二期砂眼防治工作，將採取以下措施：

一、加強宣傳：第二期砂眼防治工作，將加強宣傳。將通過各種途徑，向市民宣傳砂眼防治知識。將使市民了解砂眼之危害，並掌握砂眼防治方法。

二、擴大檢查：第二期砂眼防治工作，將擴大檢查。將在全市範圍內，開展砂眼檢查。將使更多市民，得到砂眼檢查。若發現砂眼，將及時治療。

三、加強治療：第二期砂眼防治工作，將加強治療。將在全市範圍內，開展砂眼治療。將使更多砂眼患者，得到治療。若砂眼患者，經治療後，病情好轉，將及時復查。

四、改善環境：第二期砂眼防治工作，將改善環境。將在全市範圍內，改善環境衛生。將使市民生活環境，更加清潔、衛生。將使砂眼發生率，進一步降低。

南昌大陸銀行發給獎學金通告

本行舉辦獎學金，自前年開始，成績斐然。前二十名名單，業已刊出。現將本年度獎學金，發給通告。凡前二十名名單所列之學生，請於即日起，持名單及證明文件，向本行領取獎學金。領取地點：本行總行。領取時間：即日起至本月底止。逾期不領，視為放棄。特此通告。

行址：中山路三四五號 電話五六六 五六七



苦痛牙出孩小理治片藥已自孩嬰

「力效之應斯響如有實」

「小兒出牙時，常感不安，哭鬧不休，甚至發熱、便秘、口臭、舌苔厚膩等症。此乃小兒出牙之正常現象。若父母不察，誤以為小兒患病，而投以藥物，則易患副作用。本藥片，係由名醫研製，專治小兒出牙之各種症狀。其效力宏大，應響如神。凡小兒出牙時，服此藥片，立見奇效。且此藥片，純由天然藥材製成，不含任何化學成分，故無副作用。誠為小兒出牙之良藥也。」

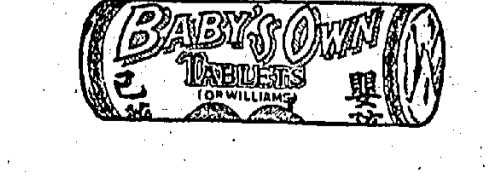

勿任菸草苦君

保護呼吸系統，免受菸草之苦。韋廉士藥片，能解除菸草之痛苦。凡吸菸者，服此藥片，立見奇效。且此藥片，純由天然藥材製成，不含任何化學成分，故無副作用。誠為吸菸者之良藥也。



韋廉士藥片，能解除菸草之痛苦。凡吸菸者，服此藥片，立見奇效。且此藥片，純由天然藥材製成，不含任何化學成分，故無副作用。誠為吸菸者之良藥也。

前患食滯失眠

韋廉士藥片，能解除食滯失眠之苦。凡患食滯失眠者，服此藥片，立見奇效。且此藥片，純由天然藥材製成，不含任何化學成分，故無副作用。誠為食滯失眠者之良藥也。

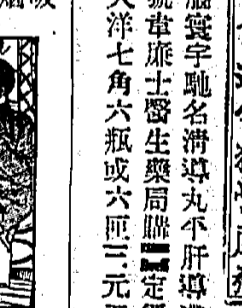

韋廉士藥片，能解除食滯失眠之苦。凡患食滯失眠者，服此藥片，立見奇效。且此藥片，純由天然藥材製成，不含任何化學成分，故無副作用。誠為食滯失眠者之良藥也。

對於如意膏亦甚感謝

余患頭痛，服如意膏，立見奇效。特此鳴謝。如意膏，純由天然藥材製成，不含任何化學成分，故無副作用。誠為頭痛者之良藥也。



余患頭痛，服如意膏，立見奇效。特此鳴謝。如意膏，純由天然藥材製成，不含任何化學成分，故無副作用。誠為頭痛者之良藥也。

韋廉士藥片

韋廉士藥片，能解除各種痛苦。凡患各種痛苦者，服此藥片，立見奇效。且此藥片，純由天然藥材製成，不含任何化學成分，故無副作用。誠為各種痛苦者之良藥也。



韋廉士藥片，能解除各種痛苦。凡患各種痛苦者，服此藥片，立見奇效。且此藥片，純由天然藥材製成，不含任何化學成分，故無副作用。誠為各種痛苦者之良藥也。

亞王發表宣言

信愛和平維護主權

如和平努力失敗則準備流血

艾登昨赴巴黎籌備三國會議

亞王昨日發表宣言，謂今日向各國領袖及各代表發表宣言，其意旨在於維護和平，並對和平之努力表示信心。宣言中謂：和平之努力，必能成功，且必能維護各國之主權。如和平之努力失敗，則將準備流血。此項宣言，係在巴黎發表，其意旨與艾登昨日在巴黎所發表之宣言相符合。艾登昨日在巴黎，曾與各國領袖及各代表會談，並籌備三國會議。艾登謂：三國會議之召開，將有助於和平之實現，且將能維護各國之主權。艾登並謂：三國會議之召開，將能解決目前之國際問題，且將能維護世界之和平。

德排猶未已

德排猶未已，德人對猶太人之迫害，仍無停止之望。德人對猶太人之迫害，已由宗教之迫害，而轉為政治之迫害。德人對猶太人之迫害，已由宗教之迫害，而轉為政治之迫害。德人對猶太人之迫害，已由宗教之迫害，而轉為政治之迫害。德人對猶太人之迫害，已由宗教之迫害，而轉為政治之迫害。

美國沿海岸

美國沿海岸，最近發生多起海盜案。據報：美國沿海岸，最近發生多起海盜案。據報：美國沿海岸，最近發生多起海盜案。據報：美國沿海岸，最近發生多起海盜案。

法意財政代表

法意財政代表，在倫敦舉行會議。據報：法意財政代表，在倫敦舉行會議。據報：法意財政代表，在倫敦舉行會議。據報：法意財政代表，在倫敦舉行會議。

來華無確期

來華無確期，羅斯福何時到華，尚未確定。據報：來華無確期，羅斯福何時到華，尚未確定。據報：來華無確期，羅斯福何時到華，尚未確定。據報：來華無確期，羅斯福何時到華，尚未確定。

紐約工人

紐約工人，最近舉行罷工。據報：紐約工人，最近舉行罷工。據報：紐約工人，最近舉行罷工。據報：紐約工人，最近舉行罷工。

希特勒演說全文

希特勒演說全文，內容詳盡。據報：希特勒演說全文，內容詳盡。據報：希特勒演說全文，內容詳盡。據報：希特勒演說全文，內容詳盡。

美空軍根據地

美空軍根據地，在菲律賓建立。據報：美空軍根據地，在菲律賓建立。據報：美空軍根據地，在菲律賓建立。據報：美空軍根據地，在菲律賓建立。

華僑與土人械鬥

華僑與土人械鬥，三地激鬥未息。據報：華僑與土人械鬥，三地激鬥未息。據報：華僑與土人械鬥，三地激鬥未息。據報：華僑與土人械鬥，三地激鬥未息。

蘇俄政府對農民

蘇俄政府對農民，實行懷柔政策。據報：蘇俄政府對農民，實行懷柔政策。據報：蘇俄政府對農民，實行懷柔政策。據報：蘇俄政府對農民，實行懷柔政策。

在混

在混，各方勢力爭奪。據報：在混，各方勢力爭奪。據報：在混，各方勢力爭奪。據報：在混，各方勢力爭奪。

當局

當局，採取新措施。據報：當局，採取新措施。據報：當局，採取新措施。據報：當局，採取新措施。

招生廣告

招生廣告，歡迎報名。據報：招生廣告，歡迎報名。據報：招生廣告，歡迎報名。據報：招生廣告，歡迎報名。

汽車入國章程

汽車入國章程，由海關執行。據報：汽車入國章程，由海關執行。據報：汽車入國章程，由海關執行。據報：汽車入國章程，由海關執行。

實行政策

實行政策，政府將採取。據報：實行政策，政府將採取。據報：實行政策，政府將採取。據報：實行政策，政府將採取。

華僑與土人械鬥

華僑與土人械鬥，三地激鬥未息。據報：華僑與土人械鬥，三地激鬥未息。據報：華僑與土人械鬥，三地激鬥未息。據報：華僑與土人械鬥，三地激鬥未息。

在混

在混，各方勢力爭奪。據報：在混，各方勢力爭奪。據報：在混，各方勢力爭奪。據報：在混，各方勢力爭奪。

當局

當局，採取新措施。據報：當局，採取新措施。據報：當局，採取新措施。據報：當局，採取新措施。

招生廣告

招生廣告，歡迎報名。據報：招生廣告，歡迎報名。據報：招生廣告，歡迎報名。據報：招生廣告，歡迎報名。

離婚啟事

離婚啟事，雙方同意。據報：離婚啟事，雙方同意。據報：離婚啟事，雙方同意。據報：離婚啟事，雙方同意。

東棉花市

東棉花市，價格波動。據報：東棉花市，價格波動。據報：東棉花市，價格波動。據報：東棉花市，價格波動。

遺失印章

遺失印章，聲明作廢。據報：遺失印章，聲明作廢。據報：遺失印章，聲明作廢。據報：遺失印章，聲明作廢。

熊敦陸堂

熊敦陸堂，財產清理。據報：熊敦陸堂，財產清理。據報：熊敦陸堂，財產清理。據報：熊敦陸堂，財產清理。

上海江西

上海江西，招生廣告。據報：上海江西，招生廣告。據報：上海江西，招生廣告。據報：上海江西，招生廣告。

江西私立

江西私立，招生廣告。據報：江西私立，招生廣告。據報：江西私立，招生廣告。據報：江西私立，招生廣告。

律師徐觀瀾通告

律師徐觀瀾通告，關於法律事務。據報：律師徐觀瀾通告，關於法律事務。據報：律師徐觀瀾通告，關於法律事務。據報：律師徐觀瀾通告，關於法律事務。

章貢中學

章貢中學，招生廣告。據報：章貢中學，招生廣告。據報：章貢中學，招生廣告。據報：章貢中學，招生廣告。

江西私立

江西私立，招生廣告。據報：江西私立，招生廣告。據報：江西私立，招生廣告。據報：江西私立，招生廣告。

招生廣告

招生廣告，歡迎報名。據報：招生廣告，歡迎報名。據報：招生廣告，歡迎報名。據報：招生廣告，歡迎報名。

招生廣告

招生廣告，歡迎報名。據報：招生廣告，歡迎報名。據報：招生廣告，歡迎報名。據報：招生廣告，歡迎報名。

招生廣告

招生廣告，歡迎報名。據報：招生廣告，歡迎報名。據報：招生廣告，歡迎報名。據報：招生廣告，歡迎報名。

招生廣告

招生廣告，歡迎報名。據報：招生廣告，歡迎報名。據報：招生廣告，歡迎報名。據報：招生廣告，歡迎報名。

招生廣告

招生廣告，歡迎報名。據報：招生廣告，歡迎報名。據報：招生廣告，歡迎報名。據報：招生廣告，歡迎報名。

防空週刊

式輝

日五十月八年四十二國民華中
會編協空防省西江
戈王編主
號七十第

本期要目
本市防空建設之探討
防空週刊是衛國衛民的宣傳
貢獻民衆防空的設計就是防空週刊
防空週刊是衛國衛民的宣傳
貢獻民衆防空的設計就是防空週刊

論著

都市之防空建設

(一) 防空機關之充實
在政府自應設防空機關，凡有工廠、機關、學校、住宅、公共場所，均應設防空機關，其指運之方，亦應求其便利，俾在空襲時，能迅速疏散。

(二) 防空機關之充實
在政府自應設防空機關，凡有工廠、機關、學校、住宅、公共場所，均應設防空機關，其指運之方，亦應求其便利，俾在空襲時，能迅速疏散。

(三) 防空機關之充實
在政府自應設防空機關，凡有工廠、機關、學校、住宅、公共場所，均應設防空機關，其指運之方，亦應求其便利，俾在空襲時，能迅速疏散。

(四) 防空機關之充實
在政府自應設防空機關，凡有工廠、機關、學校、住宅、公共場所，均應設防空機關，其指運之方，亦應求其便利，俾在空襲時，能迅速疏散。

(五) 防空機關之充實
在政府自應設防空機關，凡有工廠、機關、學校、住宅、公共場所，均應設防空機關，其指運之方，亦應求其便利，俾在空襲時，能迅速疏散。

(六) 防空機關之充實
在政府自應設防空機關，凡有工廠、機關、學校、住宅、公共場所，均應設防空機關，其指運之方，亦應求其便利，俾在空襲時，能迅速疏散。

編隊之轟炸機



二、底斯夫利 (Disulfide) 專製幼蟲，其死亡率達 30% 至 40%。

三、傳染性腸菌 此細菌對外界抵抗力大，在乾燥地方，能生存七個月，在飲

四、傷寒菌 死亡率大，細菌之抵抗力亦

五、鼠疫菌 乃一種敗血症之病源，死亡率高，其抵抗力在乾燥

六、霍亂菌 乃一種敗血症之病源，死亡率高，其抵抗力在乾燥

法	療	症	對
呼吸困難；安靜臥眠，吸入氧氣	咳嗽；溫潤室內空氣，吸入溫泉水	內服古酒因 (Codeine Phosphate, CII H16 (OH)3 . NO3 H5 . PO4 + 2 H2O)	鎮痛劑，不可用嗎啡。
不安；吸入氧氣，洗淨劑。			

法	療	症	對
噴嚏性，稀釋化陣，以氯化鉀，亞香氏氣等。	刺激性：普通微痛，但比催淚性稍弱。	刺殺效果：相當微量，能使噴嚏，咳嗽，催淚，及咽喉和氣管受刺激。	有效速度：比催淚性稍遲，但亦很快。

德醫 何壽民

精治花柳白濁內外各科老手
注射六零六負責成煙毒無痛苦
診所德勝路中大街華德藥房



苦痛牙出孩小理治片藥已自孩嬰

「力效之應斯響如有實」

「小兒出牙時，時時發熱，不安，哭聲甚高，且便秘，百般撫慰，終無大效，嗣承友人指導，投以嬰孩自己藥片，試服未久，痛苦盡除，熱退，通便，健康恢復，嬰孩自己藥片，治小兒出牙痛苦，誠有如響斯應之效力也。」此乃一傑出牙困難小兒之父親所書也。此父親為誰？即浙江甯波江北岸鴻德照相公司陳鶴卿君是也。

尊府小兒如遇出牙困難，請用嬰孩自己藥片，減其痛苦，而免失眠，同時亦免自己之煩惱。與憂慮。此藥片質料純潔，藥性王道，味美，效宏。以及治嬰孩食積，便秘，腹瀉，泄瀉，發熱，嘔吐，各藥房均有出售，或逕向上海江西路四五一號韋廉士醫生藥局函購，每瓶七角六瓶三元五角郵力免收。

勿任 菸草 苦君

保護喉受 喉受 喉受 喉受

韋廉士醫生紅色補丸，能補血，健腦，強身，凡有貧血，衰弱，神經衰弱，失眠，健忘，頭暈，眼花，腰酸，背痛，四肢無力，食慾不振，消化不良，便秘，泄瀉，婦女經期不調，產後失血，小兒發育不全，老人體弱多病，服此補丸，無不立見奇效。

對於如膏亦甚感謝

「余又須感謝如膏因其治愈余數月之頑癩確有清涼滋潤迅速治療之效也。」

韋廉士醫生紅色補丸

熱能令人血薄力衰，所以時常令人能完全不知，如是架坡白君，初起時，以為是架坡白君，熱能令人血薄力衰，所以時常令人能完全不知，如是架坡白君，初起時，以為是架坡白君，熱能令人血薄力衰，所以時常令人能完全不知，如是架坡白君，初起時，以為是架坡白君...

前患食滯失眠，服此補丸，立見奇效。

他服此補丸，立見奇效。

服用韋廉士醫生紅色補丸，立見奇效。

告愈迄今猶覺康強。

一條生路

限堂光同肺
題生發公勝
曰陰丸為者
一機足為本
條石散世堂
生金丸放界
路言沉人本
生千危類最
生不望保險
生可之障久
生以症出咳
生每不吐絕
生之萬血以
生通可血傷
生州實數來
生藥計三無
生廣此後之
生告丸確常
生位視之實
昌元每白行
總常滯定繼
經滯價命久
理五若咳咳
洗角以傷傷
馬九值胸胸
池而論部痛
太肺論症醫
和內不醫有
堂傷自效者
久白萬慮不
咳金慮者意
等錢受料之
症補丸凡此
確凡此均能
之請足為均
無請速為均
特購內傷我
共服傷國藥
有必之藥士
功必功命續

昌南總經理洗馬池太和堂

鐵道部

南潯鐵路客車時刻表

行號日一十月八年四十二國民華中

站名	快車		客貨混	
	第一次	第二次	第一次	第二次
九沙黃馬德永涂新樂南	開	到	開	到
江河門迴安修家祺化昌	到	到	到	到
省城輪渡	到	到	到	到

快車 第一次 第二次
客貨混 第一次 第二次

南昌市糞肥承所啓事

本所奉准成立業於本月十一日開始工作所有承辦糞肥業務...

暑藥之王 回快散丸

各界同胞請用國貨
凡買不到仁丹的就應該知道
比丹還更好的純粹國貨
北平中亞藥業社出品
江蘇省總經理西大街博濟堂
歡迎批發外縣經理

阿墨林

AMOLIN



腳癢在癬 趾間在癬

濕酒瘡癬

友面

去斑嫩

復興中學教科書

教育部審定情形一覽

書目	冊數	定價	審定人	審定日期
國文	初復
英語
衛生
算術
幾何
三角
植物
動物
生物
化學
物理
本國史
外國史
地理
勞作

商務印書館出版

中國國貨銀行

儲蓄部

故既按中期 日無照途限 兩定期如十 益期間遇八 益儲蓄存款

南存限長需個 昌款制短用月 分行 另又外可利 處洗西大備有別以息 國馬街詳活等適週 臨池五五章支級時奉 勤五十四贈方付支壹 志十六號閱便息取分

省府籌集十萬元

賑濟被水災區難民

中央振款六萬元由省府另行籌措

不足四萬元由省府另行籌措

本年入夏以來，江水暴漲，本省沿江各縣，均遭水患，災情慘重，中央賑務委員會，曾撥款十萬元，賑濟被水災區難民，前經省府撥款六萬元，撥充賑款，不日撥到，則省府方面，非有此款不足賑濟，現擬撥款十萬元，撥充賑款，除中央撥給六萬元外，另由省府籌措四萬元，以便賑濟，而賑濟委員會，亦擬撥款十萬元，撥充賑款，除中央撥給六萬元外，另由省府籌措四萬元，以便賑濟，而賑濟委員會，亦擬撥款十萬元，撥充賑款，除中央撥給六萬元外，另由省府籌措四萬元，以便賑濟。

新任王民廳長

前晚由京抵滬

昨赴滬調能主席請示

新任民政廳長王民，已於本月十一日，由京抵滬，即赴滬調能主席請示，並與各廳處長，商討各項政務，王廳長，係由中央任命，其政績，頗著，現已抵滬，即赴滬調能主席請示，並與各廳處長，商討各項政務。

限期完成

公路處

公路處，為限期完成各項工程，現已派員，分赴各縣，督促工程，限期完成，並與各縣，商討各項政務，以期早日完成。

考察合作事業

省府派文羣出國

省府為考察合作事業，特派文羣出國，考察各項合作事業，以期推廣合作事業，並與各國，商討各項政務，以期早日完成。

孔荷寵

昨日返省

孔荷寵，昨日返省，即赴省府，商討各項政務，並與各廳處長，商討各項政務。

定本週行宣誓禮

省黨部勞動服務團

省黨部勞動服務團，定於本週舉行宣誓禮，並與各廳處長，商討各項政務，以期早日完成。

曾炯演講

通告各校參加

曾炯演講，通告各校參加，並與各廳處長，商討各項政務，以期早日完成。

儘先任用

儘先任用，並與各廳處長，商討各項政務，以期早日完成。

浙贛鐵路通車後

訂定開車時間票價

浙贛鐵路通車後，訂定開車時間票價，並與各廳處長，商討各項政務，以期早日完成。

南玉段工程費超出一百萬

上饒至杭州每日對開一次

南玉段工程費超出一百萬，上饒至杭州每日對開一次，並與各廳處長，商討各項政務，以期早日完成。

游水池

昨日換水

游水池，昨日換水，並與各廳處長，商討各項政務，以期早日完成。

水利局長方啟

駐滬督工修堤

水利局長方啟，駐滬督工修堤，並與各廳處長，商討各項政務，以期早日完成。

省府奉令分別核示

上饒等縣地方預算

省府奉令分別核示，上饒等縣地方預算，並與各廳處長，商討各項政務，以期早日完成。

公務員考績法

定公考考績法

公務員考績法，定公考考績法，並與各廳處長，商討各項政務，以期早日完成。

安撫難民

浮梁縣政府

安撫難民，浮梁縣政府，並與各廳處長，商討各項政務，以期早日完成。

馬車行

有將市本

馬車行，有將市本，並與各廳處長，商討各項政務，以期早日完成。

和泰

跌大價

和泰，跌大價，並與各廳處長，商討各項政務，以期早日完成。

光明
道三路山
天七月八日
公報

是一部不平凡的作品

夜場 七時半起
九時半起

夜場每位二角

明天
起日三八月自
起日三八月自

夜場 七時半起
九時半起

夜場每位二角

江西省立南昌女子中學校

招收新生廣告

一、資格：(一)初中畢業或同等學力者。(二)年齡：(一)初中一年級：十五歲以上，十八歲以下。(二)初中二年級：十六歲以上，十八歲以下。(三)初中三年級：十七歲以上，十八歲以下。

二、名額：(一)初中一年級：二十名。(二)初中二年級：二十名。(三)初中三年級：二十名。

三、報名：自即日起至八月十日止。

四、考試：八月十一日(星期日)上午九時在學校舉行。

五、校址：南昌縣城內。

南昌九縣聯合立洪都中學

招收新生廣告

一、資格：(一)初中畢業或同等學力者。(二)年齡：(一)初中一年級：十五歲以上，十八歲以下。(二)初中二年級：十六歲以上，十八歲以下。(三)初中三年級：十七歲以上，十八歲以下。

二、名額：(一)初中一年級：二十名。(二)初中二年級：二十名。(三)初中三年級：二十名。

三、報名：自即日起至八月十日止。

四、考試：八月十一日(星期日)上午九時在學校舉行。

五、校址：南昌縣城內。

力行

《編者按》
期一八第
年四廿國民
日五十月八

答柏君「看了會考成績以後」

這是出人意料之外的結果，此次高初中會考，成績均以私立學校為最優，公立學校則居其次，這在以前是絕無的現象。這不僅是教育界的事，也是社會的事。這不僅是教育界的事，也是社會的事。這不僅是教育界的事，也是社會的事。

私立學校之所以能取得優異成績，其原因有三：(一)私立學校的經費，多由社會人士捐助，因此設備較完善，教學方法較進步。(二)私立學校的校長，多由社會名流擔任，因此教學方針較正確，教學質量較優良。(三)私立學校的學生，多由社會名流子弟組成，因此學習態度較認真，學習成績較優異。

公立學校之所以成績較差，其原因有三：(一)公立學校的經費，多由政府撥款，因此設備較簡陋，教學方法較落後。(二)公立學校的校長，多由政府任命，因此教學方針較不正確，教學質量較低劣。(三)公立學校的學生，多由政府撥款子弟組成，因此學習態度較不認真，學習成績較低劣。

絨花樹

周靜

絨花樹的芳菲第一次零落的時候，S君回來了。他在一個微雨後的清晨，站在那個有綠蔭的小徑上，看著那棵絨花樹。絨花樹的葉子，在微風中輕輕地搖動著，發出沙沙的響聲。S君想起了那棵絨花樹，想起了那棵絨花樹。

絨花樹的芳菲第一次零落的時候，S君回來了。他在一個微雨後的清晨，站在那個有綠蔭的小徑上，看著那棵絨花樹。絨花樹的葉子，在微風中輕輕地搖動著，發出沙沙的響聲。S君想起了那棵絨花樹，想起了那棵絨花樹。

思想·人生·諷刺

譚西

思想，人生，諷刺。這三個詞，在表面上看，似乎是毫不相干的。但在實際上，它們卻是息息相關的。思想是人生的指南，人生是思想的實踐，諷刺是思想的武器。

思想，人生，諷刺。這三個詞，在表面上看，似乎是毫不相干的。但在實際上，它們卻是息息相關的。思想是人生的指南，人生是思想的實踐，諷刺是思想的武器。

惠妹

方巾

惠妹是我的已故的妹妹。她是一個天真活潑的孩子，她的笑容是那麼的燦爛。她的去世，對我來說，是一個沉重的打擊。我忘不了她的笑容，忘不了她的聲音。

惠妹是我的已故的妹妹。她是一個天真活潑的孩子，她的笑容是那麼的燦爛。她的去世，對我來說，是一個沉重的打擊。我忘不了她的笑容，忘不了她的聲音。

龜齡機

龜齡機，治百病，延年益壽。本藥由名貴藥材製成，功效顯著。凡患虛弱、貧血、失眠、健忘、腰酸背痛、手足麻木、頭暈目眩、耳鳴眼花、食慾不振、消化不良、便秘、痔瘡、脫肛、疝氣、婦科諸症，服之立見奇效。

龜齡機，治百病，延年益壽。本藥由名貴藥材製成，功效顯著。凡患虛弱、貧血、失眠、健忘、腰酸背痛、手足麻木、頭暈目眩、耳鳴眼花、食慾不振、消化不良、便秘、痔瘡、脫肛、疝氣、婦科諸症，服之立見奇效。

世界小學教科書

教育部審定標準課程

初小國語讀本	朱經農編	八冊	每冊一角二分
初小國語新讀本	吳研因編	八冊	每冊一角二分
初小常識讀本	王雲五編	八冊	每冊一角二分
初小算術讀本	王雲五編	八冊	每冊一角二分
初小社會讀本	王雲五編	八冊	每冊一角二分
初小自然讀本	王雲五編	八冊	每冊一角二分
初小衛生讀本	朱經農編	八冊	每冊一角二分
初小國語讀本	朱經農編	八冊	每冊一角二分
初小算術讀本	王雲五編	八冊	每冊一角二分
初小社會讀本	王雲五編	八冊	每冊一角二分
初小歷史編	朱經農編	八冊	每冊一角二分
初小地理編	朱經農編	八冊	每冊一角二分

世界書局發行

寶光照相公司 備有各種照相器材 歡迎各界人士光臨

肺病乃人類最危險之病，其起也漸，其成也速。若不早治，必致不治。本堂所製之「一條生」藥，乃由名醫精心研製，專治肺病、咳嗽、吐血、氣喘、痰多、胸膈不舒、腰酸背痛、四肢無力、精神萎靡、食慾不振、失眠多夢、頭暈目眩、耳鳴眼花、一切虛弱之症。服之立見奇效，誠為救世之良藥也。

總經理 洗馬池太和堂

一條生

鐵道部 南浦鐵路客車時刻表

行代日一十月八年四十二國民華中

站名	第一次		第二次	
	到	開	到	開
九沙黃馬德永涂新樂南	開	到	到	開
江河老門迴安修家祖化昌	到	到	到	到
省城輪渡	到	到	到	到

暑藥之王 回快丸

各界同胞請用國貨 凡買不到仁丹的就應該知道 比丹還更好的純國貨

北平中亞藥房出品 歡迎批發外埠經理

南昌市糞肥承辦所啟事

本所承辦糞肥業務，現已開始工作。凡有糞肥者，請將糞肥運至本所，以便集中處理。本所將根據糞肥之數量，給予適當之報酬。如有任何疑問，請隨時與本所聯繫。

阿墨林



腳癢在癬 趾間在癬 立刻不癢了

病藥濕酒瘡癬 除到

友面



去斑嫩白 友面

復興中學教科書 教育部審定情形一覽

書目	冊數	定價	編者
國文	初、中、高各級
英語	初、中、高各級
算術	初、中、高各級
幾何	初、中、高各級
三角	初、中、高各級
物理	初、中、高各級
化學	初、中、高各級
生物	初、中、高各級
歷史	初、中、高各級
地理	初、中、高各級
勞作	初、中、高各級

商務印書館出版

上海六合牌製球廠

六角牌練習用球 五角牌標準用球

本廠所出之六合牌球，品質優良，耐用。歡迎各界人士垂詢。

總經理 西金省 街正磨路馬德民昌南 館器儀學科

汪院長即將返京

是否復職尚未能預斷

魏懷昨南返林主席再電慰汪

南京十六日電：汪院長接中央慰留電後，確將於最近由青返京，至行程確期，尚未接得電告，至汪返京後是否復職部職，目前亦未能預斷。

上海十六日電：魏懷定十七日晨飛青，探視汪院長，惟是否返京抑赴青，尚未確悉。

青島十五日電：汪院長接中央慰留電後，確將於最近由青返京，至行程確期，尚未接得電告，至汪返京後是否復職部職，目前亦未能預斷。

南京十六日電：汪院長接中央慰留電後，確將於最近由青返京，至行程確期，尚未接得電告，至汪返京後是否復職部職，目前亦未能預斷。

黃流向魯南漫漫

津浦路交通有被沖斷之虞

微湖水位猛高形勢最嚴重

徐州十六日電：黃河向魯南漫浸，微湖水位猛高，形勢最嚴重。津浦路交通有被沖斷之虞。

徐州十六日電：黃河向魯南漫浸，微湖水位猛高，形勢最嚴重。津浦路交通有被沖斷之虞。

徐州十六日電：黃河向魯南漫浸，微湖水位猛高，形勢最嚴重。津浦路交通有被沖斷之虞。

魯災區慘狀

災民迎許等哀求救濟

徐州十六日電：魯災區慘狀，災民迎許等哀求救濟。災區連遭歉收，濟濟於事。

徐州十六日電：魯災區慘狀，災民迎許等哀求救濟。災區連遭歉收，濟濟於事。

江西省立樟樹初級中學招收男女生

江西省立宜春春鄉村師範招生廣告

章江中學招生通告

江西省立貴溪鄉村師範學校招生

江西省立宜春春鄉村師範招生廣告

章江中學招生通告

江西省立貴溪鄉村師範學校招生

江西省立宜春春鄉村師範招生廣告

章江中學招生通告

江西省立貴溪鄉村師範學校招生

江西省立宜春春鄉村師範招生廣告

章江中學招生通告

江西省立貴溪鄉村師範學校招生

刺劉案兇犯

石匪騎匪昨晨出擾

刺劉案兇犯，石匪騎匪昨晨出擾。案情進展，兇犯在逃。

刺劉案兇犯，石匪騎匪昨晨出擾。案情進展，兇犯在逃。

湘新省府

定期成立

湘新省府定期成立，湘省政務將有進展。湘省各界對新省府成立表示歡迎。

湘新省府定期成立，湘省政務將有進展。湘省各界對新省府成立表示歡迎。

對華投資策

對各項問題作切實計劃

對華投資策，對各項問題作切實計劃。政府將加強對華投資的引導。

對華投資策，對各項問題作切實計劃。政府將加強對華投資的引導。

黃紹雄抵滬

將訪晤李崇仁白崇禧

黃紹雄抵滬，將訪晤李崇仁白崇禧。黃氏此行旨在加強與各方聯繫。

黃紹雄抵滬，將訪晤李崇仁白崇禧。黃氏此行旨在加強與各方聯繫。

平瀋通車被劫

匪徒裝旅客由檢登車

平瀋通車被劫，匪徒裝旅客由檢登車。警方正全力追緝匪徒。

平瀋通車被劫，匪徒裝旅客由檢登車。警方正全力追緝匪徒。

湘防展開幕

參觀者肩摩踵接

湘防展開幕，參觀者肩摩踵接。此次展覽旨在展示湘省防務建設成果。

湘防展開幕，參觀者肩摩踵接。此次展覽旨在展示湘省防務建設成果。

浙劃分行政區

限九月一日一律成立

浙劃分行政區，限九月一日一律成立。省政府正積極落實劃分方案。

浙劃分行政區，限九月一日一律成立。省政府正積極落實劃分方案。

教育預算

核定十六日

教育預算，核定十六日。財政部正審議各項教育經費撥付。

教育預算，核定十六日。財政部正審議各項教育經費撥付。

中航空可斯機

吹翻沉沒

中航空可斯機，吹翻沉沒。機上人員幸無傷亡。

中航空可斯機，吹翻沉沒。機上人員幸無傷亡。

對華投資策

對各項問題作切實計劃

對華投資策，對各項問題作切實計劃。政府將加強對華投資的引導。

對華投資策，對各項問題作切實計劃。政府將加強對華投資的引導。

湘防展開幕

參觀者肩摩踵接

湘防展開幕，參觀者肩摩踵接。此次展覽旨在展示湘省防務建設成果。

湘防展開幕，參觀者肩摩踵接。此次展覽旨在展示湘省防務建設成果。

浙劃分行政區

限九月一日一律成立

浙劃分行政區，限九月一日一律成立。省政府正積極落實劃分方案。

浙劃分行政區，限九月一日一律成立。省政府正積極落實劃分方案。

教育預算

核定十六日

教育預算，核定十六日。財政部正審議各項教育經費撥付。

教育預算，核定十六日。財政部正審議各項教育經費撥付。

國府命令

任命委員

國府命令，任命委員。政府將加強各項行政工作。

國府命令，任命委員。政府將加強各項行政工作。

湘防展開幕

參觀者肩摩踵接

湘防展開幕，參觀者肩摩踵接。此次展覽旨在展示湘省防務建設成果。

湘防展開幕，參觀者肩摩踵接。此次展覽旨在展示湘省防務建設成果。

浙劃分行政區

限九月一日一律成立

浙劃分行政區，限九月一日一律成立。省政府正積極落實劃分方案。

浙劃分行政區，限九月一日一律成立。省政府正積極落實劃分方案。

教育預算

核定十六日

教育預算，核定十六日。財政部正審議各項教育經費撥付。

教育預算，核定十六日。財政部正審議各項教育經費撥付。

國府命令

任命委員

國府命令，任命委員。政府將加強各項行政工作。

國府命令，任命委員。政府將加強各項行政工作。

部道鉄

表刻時車客路鉄南

行日一十月八年四十二國民華中

站名	第一次		第二次	
	到	開	到	開
南昌	八:50	九:00	八:50	九:00
樂化	九:00	九:10	九:00	九:10
新祺周	九:10	九:20	九:10	九:20
涂家埠	九:20	九:30	九:20	九:30
永修	九:30	九:40	九:30	九:40
德安	九:40	九:50	九:40	九:50
馬廬	九:50	十:00	九:50	十:00
黃老門	十:00	十:10	十:00	十:10
沙河	十:10	十:20	十:10	十:20
九江	十:20	十:30	十:20	十:30

省城輪渡
客貨混合客船七點五十分開
客貨混合客船十三點三十分開

暑藥之王 回慎丸

各界同胞請用國貨
凡買不到回慎丸的就應該知道
比丹還更純的純粹國貨
北平中亞藥業社出品
江西總經理西大街博濟堂
各藥房洋貨店均有出售
歡迎批發外埠經理

南昌市黨部承辦所啟事

本所奉准承辦南昌市黨部承辦所一切事務，凡有關於黨部事務者，請逕向本所接洽。本所地址：南昌市中區。電話：二二二。此啟。

意

內附生疏者，返老還童之效。凡有關於生疏者，請逕向本所接洽。本所地址：南昌市中區。電話：二二二。此啟。

一條生路

限堂光同肺... 總經理 洗馬池太和堂

阿墨林



腳癢在癢 間在癢 立刻不癢了

友面

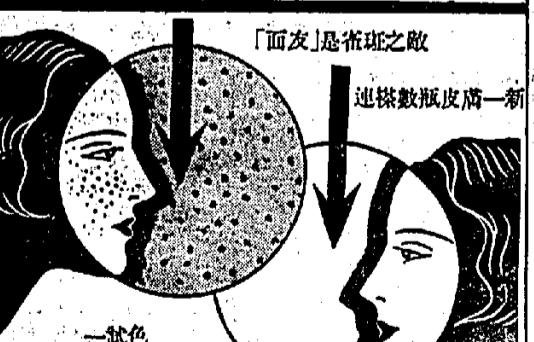

FACE FRIEND REMOVES FRECKLES WHITENS THE SKIN

書科教學中興復

覽一形情定審部育教

價	定人著編	數號照執定審	名	書目科
分五角八(二)分五角六(一)	陳東傳	號八十三第字教	文	國中初興復
角四各册二	曹錕	號一第字教	術	算中初興復
角五各册二	何幾	號九十四第字教	何幾	中初興復
角五各册二	何幾	號七十六第字教	角三	中初興復
角五各册二	何幾	號六第字教	學物植	中初興復
角四各册二	何幾	號二十第字教	學物動	中初興復
角五元一册一	何幾	號七十三第字教	學物生	中高興復
分五角六各册二	何幾	號四十五第字教	學化	中初興復
分五角四各册二	何幾	號六十第字教	史國本	中初興復
角六各册二	何幾	號二第字教	史國外	中初興復
角五各册四	何幾	號九十三第字教	理地國本	中初興復
分五角五(下)角七(上)	何幾	號十五第字教	理地國外	中初興復
角四各册三	何幾	號一十第字教	事	家中初興復

商務印書館出版

上海六合物器製造廠

六角牌練習用乒乓球
五角牌標準用乒乓球
三角牌練習用乒乓球

本廠所出六合牌唯一標準乒乓球，完全依照國際乒乓球標準製造，經過長時間之精密研究，出品精良，堪與舶來品並駕齊驅。且因度準，確實適當，當彈力合宜，質料純潔，定價尤其低廉，並經中外兵名家公認，許適合標準資格。一致採用，不獨六合牌標準球，專家採用，咸稱滿意。即三角牌練習球，五華牌彩花球，以及本廠其他各種乒乓球，均屬精美，堅固，一經試用，定使諸君滿意。

處理總省全西江
街正磨路馬德民昌南
館器儀學科

江西民國日報

熊式輝

電報掛號有線〇九四八號 地址 南昌毛家園一十九號 電話三八四號

登記證 內政部警字第九四四號 本報日出兩大張

號八五四三第

局書中正 局書東大

教育部審定 初中教科書

最新穎最完備最適當教育

以國防教育生產教育

遵照部頒課程標準

公民	陳立夫主編
國文	葉楚傖主編
本國地理	王雲五主編
植物學	王守成主編
動物學	薛德培主編
化學	王雲五主編
衛生	陳雨蒼主編
英語	陸步騫主編
算術	余復初主編
代數	黃泰編
幾何	黃泰編
實驗幾何	黃泰編
幾何學	高爾德編
物理學	陳傑夫編
外國歷史	陳立夫編
音樂	吳夢非編

公民	陳立夫主編
國文	葉楚傖主編
本國地理	王雲五主編
植物學	王守成主編
動物學	薛德培主編
化學	王雲五主編
衛生	陳雨蒼主編
英語	陸步騫主編
算術	余復初主編
代數	黃泰編
幾何	黃泰編
實驗幾何	黃泰編
幾何學	高爾德編
物理學	陳傑夫編
外國歷史	陳立夫編
音樂	吳夢非編

高中教科書	公民	孫本文主編
國文	葉楚傖主編	
本國地理	王雲五主編	
植物學	王守成主編	
動物學	薛德培主編	
化學	王雲五主編	
衛生	陳雨蒼主編	
英語	陸步騫主編	
算術	余復初主編	
代數	黃泰編	
幾何	黃泰編	
實驗幾何	黃泰編	
幾何學	高爾德編	
物理學	陳傑夫編	
外國歷史	陳立夫編	
音樂	吳夢非編	

刊例	廣告	報本
一月一元	全年十元	零售五分
三月二元八角	外埠每月一元五角	本埠五分
半年五元四角	國內每月一元	外埠五分

中國農民銀行總行公告

本行奉准發行鈔票，現已開始發行。所有從前發行鈔票，均應停止流通。如有持舊鈔票者，請速向本行兌換。特此公告。

大成釀造社的醬油

三鮮醬油 每瓶二角 每打二元
衛生醬油 每瓶二角五分 每打二元五角
美味醬油 每瓶三角 每打三元
紅油 每瓶五角 每打五元

江西公路處招標承築贛湘線至望城崗路基工程通告

本處現有贛湘線至望城崗路基工程，現已招標。凡有意承標者，請於八月二十五日前向本處領取標單。特此通告。

江西省普通考試籌備處通告

本處定於八月二十五日舉行普通考試。凡應考者，請於八月二十日前向本處報名。特此通告。

論整頓教育

教育者，立國之本也。教育之興衰，關係國家之存亡。近來教育界，多感不振，亟需整頓。整頓教育，不外乎整頓師資、整頓教材、整頓教學方法。此三者，缺一不可。...

注意

本號新到各國名酒，歡迎各界人士光臨。地址：南昌中山路。

江西省教育廳公告

本廳為整頓教育，特頒布各項規定。凡各級學校，應遵照執行。特此公告。

江西省審判廳公告

本廳為審理各項案件，特頒布各項規定。凡有案件，請速來廳辦理。特此公告。

本報緊要啟事 一週來接獲外埠來函詢問本月十二日日本報載有原因并請補寄等語查所扣留恐外間不明真相特此聲明...

魯南蘇北大災難倖免 韓莊間微運均出岸

蘇微湖西堤險象百出官民惶惶 黃河上游復暴漲甯夏遭災甚重

徐州十七日電：黃河上游復暴漲甯夏遭災甚重，蘇微湖西堤險象百出官民惶惶，韓莊間微運均出岸。徐州十七日電：黃河上游復暴漲甯夏遭災甚重，蘇微湖西堤險象百出官民惶惶，韓莊間微運均出岸。

許世英 赴優勘災 許世英赴優勘災，許世英赴優勘災，許世英赴優勘災。許世英赴優勘災，許世英赴優勘災，許世英赴優勘災。

汪確將返京 對復職問題未有表示 汪確將返京，對復職問題未有表示。汪確將返京，對復職問題未有表示。汪確將返京，對復職問題未有表示。

孔慶將屆 抵包觀察 孔慶將屆，抵包觀察。孔慶將屆，抵包觀察。孔慶將屆，抵包觀察。

飛入我領空 外部已提出抗議 飛入我領空，外部已提出抗議。飛入我領空，外部已提出抗議。飛入我領空，外部已提出抗議。

江西省立臨川中學招考高中建築科 江西省立臨川中學招考高中建築科。江西省立臨川中學招考高中建築科。江西省立臨川中學招考高中建築科。

財政部核准 黔省稅則 財政部核准，黔省稅則。財政部核准，黔省稅則。財政部核准，黔省稅則。

英記者瓊斯 傳已遇害 英記者瓊斯，傳已遇害。英記者瓊斯，傳已遇害。英記者瓊斯，傳已遇害。

湘省政府 開堤坑會議 湘省政府，開堤坑會議。湘省政府，開堤坑會議。湘省政府，開堤坑會議。

增厚戰區警力 因各縣匪患甚為猖獗 增厚戰區警力，因各縣匪患甚為猖獗。增厚戰區警力，因各縣匪患甚為猖獗。增厚戰區警力，因各縣匪患甚為猖獗。

陝省航線 定十月開航 陝省航線，定十月開航。陝省航線，定十月開航。陝省航線，定十月開航。

湘防展會 參觀者極踴躍 湘防展會，參觀者極踴躍。湘防展會，參觀者極踴躍。湘防展會，參觀者極踴躍。

陝省航線 定十月開航 陝省航線，定十月開航。陝省航線，定十月開航。陝省航線，定十月開航。

陝省航線 定十月開航 陝省航線，定十月開航。陝省航線，定十月開航。陝省航線，定十月開航。

陝省航線 定十月開航 陝省航線，定十月開航。陝省航線，定十月開航。陝省航線，定十月開航。

律師張國柱受任王昌君常年法律顧問

三國會議正式開始

討論意亞問題癥結

英法會向意方提出各項建議

亞國準備對意作經濟的讓步

巴黎十六日路透電：英法德三國關於亞國問題之會議，於今日正式開始...

美積極進行 阿島西端劃防區

英反對黨首領 勞合準備競選

希特勒國策演說全文

武者小路返國

阿爾巴尼亞 國內發生叛亂

飛行者失一壯士！

煤油大王

雄心勃勃

美議員惠朗

阿爾巴尼亞 國內發生叛亂

飛行者失一壯士！

煤油大王

雄心勃勃

美議員惠朗

阿爾巴尼亞 國內發生叛亂

飛行者失一壯士！

東棉花市擬記公寓寄行李各旅客

阿爾巴尼亞 國內發生叛亂

阿爾巴尼亞國內發生叛亂，叛軍領袖為前總統...

武者小路返國

武者小路實篤氏，於昨日返國...

飛行者失一壯士！

飛行者失一壯士！美俄間飛行途中飛機忽失事...

煤油大王

煤油大王：美議員惠朗...

雄心勃勃

雄心勃勃：美議員惠朗...

美議員惠朗

美議員惠朗：美議員惠朗...

阿爾巴尼亞 國內發生叛亂

阿爾巴尼亞 國內發生叛亂：阿爾巴尼亞國內發生叛亂...

飛行者失一壯士！

飛行者失一壯士！：飛行者失一壯士！...

煤油大王

煤油大王：煤油大王...

雄心勃勃

雄心勃勃：雄心勃勃...

美議員惠朗

美議員惠朗：美議員惠朗...

阿爾巴尼亞 國內發生叛亂

阿爾巴尼亞 國內發生叛亂：阿爾巴尼亞國內發生叛亂...

飛行者失一壯士！

飛行者失一壯士！：飛行者失一壯士！...

煤油大王

煤油大王：煤油大王...

雄心勃勃

雄心勃勃：雄心勃勃...

美議員惠朗：美議員惠朗...

阿爾巴尼亞 國內發生叛亂

阿爾巴尼亞 國內發生叛亂

阿爾巴尼亞 國內發生叛亂

阿爾巴尼亞 國內發生叛亂

阿爾巴尼亞 國內發生叛亂

阿爾巴尼亞 國內發生叛亂

阿爾巴尼亞 國內發生叛亂

阿爾巴尼亞 國內發生叛亂

阿爾巴尼亞 國內發生叛亂

阿爾巴尼亞 國內發生叛亂

阿爾巴尼亞 國內發生叛亂

阿爾巴尼亞 國內發生叛亂

阿爾巴尼亞 國內發生叛亂

阿爾巴尼亞 國內發生叛亂

阿爾巴尼亞 國內發生叛亂

阿爾巴尼亞 國內發生叛亂

阿爾巴尼亞 國內發生叛亂

阿爾巴尼亞 國內發生叛亂

阿爾巴尼亞 國內發生叛亂

阿爾巴尼亞 國內發生叛亂

阿爾巴尼亞 國內發生叛亂

阿爾巴尼亞 國內發生叛亂

阿爾巴尼亞 國內發生叛亂

阿爾巴尼亞 國內發生叛亂

阿爾巴尼亞 國內發生叛亂

阿爾巴尼亞 國內發生叛亂

阿爾巴尼亞 國內發生叛亂

阿爾巴尼亞 國內發生叛亂

阿爾巴尼亞 國內發生叛亂

阿爾巴尼亞 國內發生叛亂

阿爾巴尼亞 國內發生叛亂

阿爾巴尼亞 國內發生叛亂

江西省立通考院籌備處通告

永新縣農村復興委員會啟事

史作鏡啟事

遺失核收書類憑單啟事

廖克運遺失存摺啟事

江西省立助產學校招生廣告

熊敦陸堂財產整理委員會啟事

修水旅省同鄉會基地界址聲明

江西省立工業專科學校招生廣告

南豐旅省同鄉會通告

律師徐觀瀾通告

章貢中學招考初中一年級新生

章貢中學招考初中一年級新生

章貢中學招考初中一年級新生

章貢中學招考初中一年級新生

章貢中學招考初中一年級新生

章貢中學招考初中一年級新生

章貢中學招考初中一年級新生

章貢中學招考初中一年級新生

章貢中學招考初中一年級新生

章貢中學招考初中一年級新生

章貢中學招考初中一年級新生

章貢中學招考初中一年級新生

章貢中學招考初中一年級新生

章貢中學招考初中一年級新生

章貢中學招考初中一年級新生

章貢中學招考初中一年級新生

章貢中學招考初中一年級新生

章貢中學招考初中一年級新生

章貢中學招考初中一年級新生

章貢中學招考初中一年級新生

章貢中學招考初中一年級新生

科學週刊

江蘇省立圖書館 第八十期 第四十二卷 八月十八日

太陽熱之利用

百

最近工業發達，而太陽熱之利用，則地球之百凡製作，更多代以機器，其所用之動力，遠非普通之木材所能供給，故石炭之消費逐年增加。以有限之石炭，自難供無窮之採掘，世界各國，約佔全量之百分之六十，然以近年之採掘量計算，則供不應求，日本所有之煤，僅能支持百年，此誠為各國動力熱源之大危機，而太陽熱之利用問題，遂為各先進國之科學家所注意。

動物之色彩

新

動物之色彩，與人類之色彩，其區別甚大。人類之色彩，多由色素之沉着而成，而動物之色彩，則多由色素之沉着與反射之作用而成。動物之色彩，其作用在於保護其生命，或吸引其配偶。動物之色彩，其種類甚多，有保護色、警戒色、擬態色等。動物之色彩，其形成之原因，多由遺傳、環境、生理等因素所決定。

空襲之威力

(續)

空襲之威力，在於其突如其來，且能造成重大之破壞。空襲之威力，在於其能造成重大之破壞，且能造成重大之破壞。空襲之威力，在於其能造成重大之破壞，且能造成重大之破壞。

太陽熱之利用，其方法甚多，如太陽能電池、太陽能熱水器、太陽能乾衣機等。太陽熱之利用，其優點在於清潔、無污染、可再生。太陽熱之利用，其缺點在於受天氣影響大，且效率較低。太陽熱之利用，其未來之發展，將隨著科學技術之進步而不斷完善。

Table with columns: 名稱, 分子式, 性質, 用途, 預防法之概要. Lists various chemical compounds and their applications.

Advertisement for 'BABY'S OWN TABLETS' featuring an image of a baby and text describing the medicine's benefits for children's ailments.

Large advertisement for '韋廉士醫生紅色補丸' (Dr. Williams' Pink Pills) with multiple images of the product and testimonials from satisfied customers.

學生家長台鑒 敝行為實行服務社會見起倘承交 函索即奉 南昌大陸銀行敬啟

凡敝行通匯 點一律免收匯水定有詳章

部道鐵

表刻時車客路鐵南
行實日一十月八年四十二國民華中

Table with columns for station names (九沙, 黃老, 馬迴, 德安, 永修, 涂家, 新祺, 樂化, 南昌) and train numbers (九, 八, 七, 六, 五, 四, 三, 二, 一). Includes sub-headers for '省城輪渡' and '快車'.

南昌市糞肥承辦所啟事
本所承辦糞肥業務... 業權永久 利益優厚

江西匪患平後 教育即待振興
敝局為普及提倡教育起見 特招請本省廿七縣經理分銷 利益從優 手續簡便 每縣祇限一號 業權永久 如蒙分銷 極表歡迎 敝局亦幸甚矣

一條生政

肺癆乃人類最危險之病... 總經理洗馬池太和堂

Advertisement for 'Amolin' (阿墨林) and 'Face Friend' (友面). Includes images of a hand holding a product and a woman's face.

Advertisement for '復興中學教科書' (Revival Middle School Textbooks). Lists various subjects like Chinese, English, Math, and Science with their respective authors and prices.

Advertisement for '上海六合牌' (Shanghai六合牌) sports equipment. Promotes 'Standard' (標準) and 'Six-Union' (六合) brand balls and rackets.

Vertical text on the far right edge, including '性不可... 定價每盒... 總發行所 上海廣西路角 父子大藥廠'.

浙贛鐵路局決定

完成全綫工程

續發公債二千萬元

以鐵道部撥發築路費作為基金

向滬銀行界抵借一千八百萬

（本報杭州特約通訊）浙贛鐵路五南一段，即已告成，現正進行全綫工程，預計明年即可竣工。浙贛鐵路局為籌措全綫工程經費，特向滬銀行界抵借一千八百萬元，並由鐵道部撥發築路費作為基金。該局現正積極籌備，預計明年即可竣工。

發行公債內容

浙贛鐵路局為籌措全綫工程經費，特向滬銀行界抵借一千八百萬元。該項公債之發行，將由鐵道部撥發築路費作為基金。預計明年即可竣工。

鑽探贛江大橋

贛江大橋之鑽探工程，現正積極進行中。預計明年即可竣工。

測量將次完竣

贛江大橋之測量工程，現已接近完竣。預計明年即可竣工。

橫峯下月通車

橫峯鐵路工程，預計下月即可通車。

本省普考處長

本省普通考試委員會，現正積極籌備中。預計明年即可舉行。

由熊主席擔任

熊主席將擔任本省普通考試委員會之主席。

分爲六組出發

衛生處各醫院，現正積極籌備中。預計明年即可竣工。

抵粵考察

省府派員抵粵考察，預計明年即可竣工。

苗監察使

苗監察使現正積極籌備中。預計明年即可竣工。

昨日由粵返省

某官員昨日由粵返省，預計明年即可竣工。

不日將赴皖處理債務

某官員不日將赴皖處理債務，預計明年即可竣工。

省府核定一批

省府核定一批官員，預計明年即可竣工。

晉級縣長

晉級縣長之官員，預計明年即可竣工。

省黨部召集各界開會

省黨部召集各界開會，預計明年即可竣工。

紀念廖仲愷殉國

紀念廖仲愷殉國，預計明年即可竣工。

詳談贛南各縣現狀

詳談贛南各縣現狀，預計明年即可竣工。

視察經過

視察經過之詳細報告，預計明年即可竣工。

視察目標

視察目標之詳細報告，預計明年即可竣工。

秋收情形

秋收情形之詳細報告，預計明年即可竣工。

昨返吉安

某官員昨返吉安，預計明年即可竣工。

譚之瀾

譚之瀾之詳細報告，預計明年即可竣工。

明日舉行宣誓

明日舉行宣誓之詳細報告，預計明年即可竣工。

開始舉行

開始舉行之詳細報告，預計明年即可竣工。

減蠲運動週

減蠲運動週之詳細報告，預計明年即可竣工。

昨由湘來省

某官員昨由湘來省，預計明年即可竣工。

特產運價

特產運價之詳細報告，預計明年即可竣工。

扶植危險救濟

扶植危險救濟之詳細報告，預計明年即可竣工。

扶植危險救濟

扶植危險救濟之詳細報告，預計明年即可竣工。

扶植危險救濟

扶植危險救濟之詳細報告，預計明年即可竣工。

扶植危險救濟

扶植危險救濟之詳細報告，預計明年即可竣工。

扶植危險救濟

扶植危險救濟之詳細報告，預計明年即可竣工。

扶植危險救濟

扶植危險救濟之詳細報告，預計明年即可竣工。

扶植危險救濟

扶植危險救濟之詳細報告，預計明年即可竣工。

扶植危險救濟

扶植危險救濟之詳細報告，預計明年即可竣工。

扶植危險救濟

扶植危險救濟之詳細報告，預計明年即可竣工。

扶植危險救濟

扶植危險救濟之詳細報告，預計明年即可竣工。

扶植危險救濟

扶植危險救濟之詳細報告，預計明年即可竣工。

扶植危險救濟

扶植危險救濟之詳細報告，預計明年即可竣工。

扶植危險救濟

扶植危險救濟之詳細報告，預計明年即可竣工。

扶植危險救濟

扶植危險救濟之詳細報告，預計明年即可竣工。

扶植危險救濟

扶植危險救濟之詳細報告，預計明年即可竣工。

扶植危險救濟

扶植危險救濟之詳細報告，預計明年即可竣工。

扶植危險救濟

扶植危險救濟之詳細報告，預計明年即可竣工。

扶植危險救濟

扶植危險救濟之詳細報告，預計明年即可竣工。

扶植危險救濟

扶植危險救濟之詳細報告，預計明年即可竣工。

扶植危險救濟

扶植危險救濟之詳細報告，預計明年即可竣工。

扶植危險救濟

扶植危險救濟之詳細報告，預計明年即可竣工。

扶植危險救濟

扶植危險救濟之詳細報告，預計明年即可竣工。

扶植危險救濟

扶植危險救濟之詳細報告，預計明年即可竣工。

扶植危險救濟

扶植危險救濟之詳細報告，預計明年即可竣工。

扶植危險救濟

扶植危險救濟之詳細報告，預計明年即可竣工。

扶植危險救濟

扶植危險救濟之詳細報告，預計明年即可竣工。

扶植危險救濟

扶植危險救濟之詳細報告，預計明年即可竣工。

扶植危險救濟

扶植危險救濟之詳細報告，預計明年即可竣工。

扶植危險救濟

扶植危險救濟之詳細報告，預計明年即可竣工。

扶植危險救濟

扶植危險救濟之詳細報告，預計明年即可竣工。

扶植危險救濟

扶植危險救濟之詳細報告，預計明年即可竣工。

扶植危險救濟

扶植危險救濟之詳細報告，預計明年即可竣工。

扶植危險救濟

扶植危險救濟之詳細報告，預計明年即可竣工。

扶植危險救濟

扶植危險救濟之詳細報告，預計明年即可竣工。

扶植危險救濟

扶植危險救濟之詳細報告，預計明年即可竣工。

扶植危險救濟

扶植危險救濟之詳細報告，預計明年即可竣工。

扶植危險救濟

扶植危險救濟之詳細報告，預計明年即可竣工。

扶植危險救濟

扶植危險救濟之詳細報告，預計明年即可竣工。

扶植危險救濟

扶植危險救濟之詳細報告，預計明年即可竣工。

扶植危險救濟

扶植危險救濟之詳細報告，預計明年即可竣工。

扶植危險救濟

扶植危險救濟之詳細報告，預計明年即可竣工。

扶植危險救濟

扶植危險救濟之詳細報告，預計明年即可竣工。

扶植危險救濟

扶植危險救濟之詳細報告，預計明年即可竣工。

扶植危險救濟

扶植危險救濟之詳細報告，預計明年即可竣工。

扶植危險救濟

扶植危險救濟之詳細報告，預計明年即可竣工。

扶植危險救濟

扶植危險救濟之詳細報告，預計明年即可竣工。

扶植危險救濟

扶植危險救濟之詳細報告，預計明年即可竣工。

扶植危險救濟

扶植危險救濟之詳細報告，預計明年即可竣工。

扶植危險救濟

扶植危險救濟之詳細報告，預計明年即可竣工。

扶植危險救濟

扶植危險救濟之詳細報告，預計明年即可竣工。

省府救濟穀賤傷農

嚴密查禁外米輸入

井絕對禁止米商向外地採購

以免穀價再跌藉維農民生計

江省上游各縣，均告歉收，惟此項米商，向多採辦外地米，以資接濟，以致本省米價，日趨低落，農民生計，益形困難。省府為救濟穀賤傷農起見，特令各縣，嚴密查禁外米輸入，並絕對禁止米商向外地採購，以免穀價再跌，藉維農民生計。此項命令，業經省府令飭各縣，一體遵照辦理。如有違犯，定予嚴懲不貸。

文原令通

省府為救濟穀賤傷農起見，特令各縣，嚴密查禁外米輸入，並絕對禁止米商向外地採購，以免穀價再跌，藉維農民生計。此項命令，業經省府令飭各縣，一體遵照辦理。如有違犯，定予嚴懲不貸。

分赴五機關考核

省府為考核各機關工作起見，特分派五機關，分赴各縣，分別考核。此項考核，業經省府令飭各縣，一體遵照辦理。如有違犯，定予嚴懲不貸。

免辦小學

省府為減輕農民負擔起見，特令各縣，免辦小學。此項命令，業經省府令飭各縣，一體遵照辦理。如有違犯，定予嚴懲不貸。

市政會

省府為整理市政起見，特令各縣，成立市政會。此項命令，業經省府令飭各縣，一體遵照辦理。如有違犯，定予嚴懲不貸。

私立江西中學招生廣告

本校經教育部備案，現招收初中一年級新生。報名日期：自即日起至八月二十日止。考試日期：八月二十二日。校址：南昌。校長：龍欽海。

預約

預約日期：自即日起至八月二十日止。校址：南昌。校長：龍欽海。

今日行情

米	每石	九元
油	每斤	一元
糖	每斤	五角
鹽	每斤	二角

法辦約

法辦日期：自即日起至八月二十日止。校址：南昌。校長：龍欽海。

沙溪服務區

省府為服務農民起見，特在沙溪設立服務區。此項服務區，業經省府令飭各縣，一體遵照辦理。如有違犯，定予嚴懲不貸。

奉令改組

省府為改組各機關起見，特令各縣，改組各機關。此項命令，業經省府令飭各縣，一體遵照辦理。如有違犯，定予嚴懲不貸。

補助各縣

省府為補助各縣起見，特令各縣，補助各縣。此項命令，業經省府令飭各縣，一體遵照辦理。如有違犯，定予嚴懲不貸。

義教經費辦法

省府為籌措義教經費起見，特令各縣，籌措義教經費。此項命令，業經省府令飭各縣，一體遵照辦理。如有違犯，定予嚴懲不貸。

補種短期農作物

省府為補種短期農作物起見，特令各縣，補種短期農作物。此項命令，業經省府令飭各縣，一體遵照辦理。如有違犯，定予嚴懲不貸。

定期結束

定期結束日期：自即日起至八月二十日止。校址：南昌。校長：龍欽海。

將舉行衛生展覽

省府為舉行衛生展覽起見，特令各縣，舉行衛生展覽。此項命令，業經省府令飭各縣，一體遵照辦理。如有違犯，定予嚴懲不貸。

定期結束

省府為定期結束起見，特令各縣，定期結束。此項命令，業經省府令飭各縣，一體遵照辦理。如有違犯，定予嚴懲不貸。

包圍指導員

省府為包圍指導員起見，特令各縣，包圍指導員。此項命令，業經省府令飭各縣，一體遵照辦理。如有違犯，定予嚴懲不貸。

兒童衛生展覽

省府為舉行兒童衛生展覽起見，特令各縣，舉行兒童衛生展覽。此項命令，業經省府令飭各縣，一體遵照辦理。如有違犯，定予嚴懲不貸。

招生廣告

招生日期：自即日起至八月二十日止。校址：南昌。校長：龍欽海。

江西省立第一職業學校

本校經教育部備案，現招收初中一年級新生。報名日期：自即日起至八月二十日止。考試日期：八月二十二日。校址：南昌。校長：龍欽海。

法國醫院

法國醫學博士 李樞醫師 專門眼耳鼻喉科 門診：上午八時至十二時 下午二時至四時

遺失契約聲明

本人遺失契約一份，特此聲明作廢。如有拾獲者，請送還本人，必有重酬。

熊志遠受業聲明

本人受業聲明，特此聲明。如有違犯，定予嚴懲不貸。

遺失證章聲明

本人遺失證章一枚，特此聲明作廢。如有拾獲者，請送還本人，必有重酬。

定期結束

定期結束日期：自即日起至八月二十日止。校址：南昌。校長：龍欽海。

江西民國日報

號九五四三第

熊式輝

電報掛號有線〇九四八號

地址 南昌毛家園二一九號

電話三八四號

天氣大熱 請常含口要防中暑



自能

除煩解暑，醒腦提神，防痧辟疫，香口生津。

有三十餘年歷史... 得億萬用者贊揚

全贛總經理南昌(平安巷)葉豐記莊

本報刊例		本報廣告	
全年	三十元	第一版	每行每日五角
半年	十五元	第二三版	每行每日四角
三個月	八元	第四版	每行每日三角
一月	三元	報尾	每行每日二角
零售	每份五分	報頭	每行每日二角

中國農民銀行總行公告

本行奉准發行... 凡我同胞... 務請注意...

大成釀造社的醬油

衛生醬油 每瓶五角
美味醬油 每瓶五角
紅油 每瓶五角

注意

上海江西路... 招生廣告...

小兒根元精

江西樟樹東門... 治小兒百病...

南昌上水巷三十八號許壽仁醫生創製

治小兒百病... 功效神速...

各縣自衛經費籌措問題

日前省捐稅整理委員會... 以本年各縣人民自衛武力，除保安團外，尚有一種民間自衛組織...

要麼吃味道好的菜請用

大成釀造社... 衛生醬油... 美味醬油...

注意

上海江西路... 招生廣告...

小兒根元精

江西樟樹東門... 治小兒百病...

南昌上水巷三十八號許壽仁醫生創製

治小兒百病... 功效神速...

律師徐觀瀾通告
(六)入學手續
(七)入學手續
(八)入學手續

南豐旅省同鄉會通告
本會定於本月二十日...

東棉花市延記公寓行李各旅客公
啟事

江西省普通考試籌備處通告
永新縣農村復興委員會啟事

巴黎三國會談頓挫

英法兩國向意提出新建議

巴黎十八日路透電：英法兩國代表與意代表在巴黎三國會談，今日因法方代表提出新建議，而致頓挫。...

北婆羅洲

英政府最近在北婆羅洲，派駐新加坡，美政府亦派駐新加坡，此舉引起各方注意。...

報告歐洲情勢

武庫小訪法田
主張促進日德親善
電報東京十六日電：...

每週國際

意方僅認爲
係殖民問題
意方代表在巴黎三國會談中，對於意方之新建議，僅認爲係殖民問題。...

英法均不耐

模糊之局面
英法兩國代表在巴黎三國會談中，對於意方之新建議，均表示不耐。...

英法允助意

經濟的發展
英法兩國代表在巴黎三國會談中，表示允助意方經濟發展。...

羅斯特遺骸

由飛機運回美國
羅斯特遺骸，已由飛機運回美國。...

外報載我向英接洽

貸款五百萬鎊
關係方面謂中央無此決定
外報所載完全不確

海軍會議

英法兩國代表在巴黎三國會談中，討論海軍會議。...

國際農科

影片比賽
國際農科影片比賽，將於近日舉行。...

銀價

又跌
銀價近日又跌，市場氣氛緊張。...

大會議

英法兩國代表在巴黎三國會談中，討論大會議。...

江西省立工業專科學校招生廣告

本校定於本月二十日舉行招生考試。...

南昌夏布皮貨業公會

本會定於本月二十日舉行會員大會。...

實修染織科職業學校男女生(班次)

本校定於本月二十日舉行招生考試。...

江西省立護士學校招生廣告

本校定於本月二十日舉行招生考試。...

本報今日(即十九日)隨報附送南昌市政委員會第二十次土地登記公告一張

如有遺漏請向送報人索取

肺乃人類最危險之病，其起也，初則咳嗽，繼則吐血，甚至氣喘，此皆肺病之徵兆也。若不早治，必致成癆，其苦難言。本堂特製此藥，專治肺病，功效如神。凡患此症者，服之立見奇效。本堂藥材，均係地道，製法精良，誠為救世之良藥也。

一條生肌

總經理 洗馬池太和堂

部道鐵

表刻時車客路鐵南
行：日一十月八年四十二國民華中

站名	南	樂	新	涂	永	德	馬	黃	沙	九
南	到									
樂	到	到								
新	到	到	到							
涂	到	到	到	到						
永	到	到	到	到	到					
德	到	到	到	到	到	到				
馬	到	到	到	到	到	到	到			
黃	到	到	到	到	到	到	到	到		
沙	到	到	到	到	到	到	到	到	到	
九	到	到	到	到	到	到	到	到	到	到

新生活的生

供給綢緞莊
精洗整齊 雅潔
織補 珍重物力 儉德

中山路 第一百四十八號

新添支店 德勝路 二〇七號

南昌市糞肥承辦所啓事

本所奉准成立，業於本月十一日開始工作。所有糞肥，均由本所統一收購，保證品質優良，價格公道。凡有需要者，請向本所洽購。本所地址：南昌路八十二號。

阿墨林



腳癢在癢 趾間在癢 立刻不癢了

「面友」是雀斑之敵

面友

去斑嫩白

復興中學教科書 教育部審定情形一覽

書目	卷數	審定	定價
國文	初、中、高	復興中學	每冊一元
英語	初、中、高	復興中學	每冊一元二角
算術	初、中、高	復興中學	每冊一元
物理	初、中、高	復興中學	每冊一元五角
化學	初、中、高	復興中學	每冊一元五角
生物	初、中、高	復興中學	每冊一元五角
歷史	初、中、高	復興中學	每冊一元五角
地理	初、中、高	復興中學	每冊一元五角
勞作	初、中、高	復興中學	每冊一元

中國國貨銀行

儲蓄部

兩益儲蓄存款

故既按中期 日無賤途限 兩定期如十 這期間遇八

儲蓄存款 利息優厚 手續簡便

總發行所：上海四馬路

熊主席令水利局

限期完成水利建設

水利局將於本年冬徵工挖河

省府主席熊，以本省各河均受水患，損失不可計數，現擬限期完成水利建設，以資救濟。水利局將於本年冬徵工挖河，限期完成。水利局將於本年冬徵工挖河，限期完成。水利局將於本年冬徵工挖河，限期完成。

贛閩鐵路建築費 預定一千萬元

贛閩二省擬請經委會 補助一千五百萬

贛閩鐵路建築費，預定一千萬元。贛閩二省擬請經委會補助一千五百萬。贛閩鐵路建築費，預定一千萬元。贛閩二省擬請經委會補助一千五百萬。

省府昨公佈 高考種類

及日期地點

省府昨公佈高考種類及日期地點。高考種類包括：(一)普通科，(二)師範科，(三)醫科，(四)法科，(五)農林科，(六)工專科，(七)商專科，(八)師範科，(九)醫科，(十)法科，(十一)農林科，(十二)工專科，(十三)商專科。

昨離省飛蓉獻贈

對本市建設極為贊佩

昨離省飛蓉獻贈，對本市建設極為贊佩。對本市建設極為贊佩，對本市建設極為贊佩。

提倡守時運動

訂定公務員守時運動辦法

提倡守時運動，訂定公務員守時運動辦法。提倡守時運動，訂定公務員守時運動辦法。

王又庸 尚因公留川

來贛則未定

王又庸尚因公留川，來贛則未定。王又庸尚因公留川，來贛則未定。

省立南師校址 將遷農專

省立南師校址

省立南師校址將遷農專。省立南師校址將遷農專。

實行對錄

每日正午鳴放電報

實行對錄，每日正午鳴放電報。實行對錄，每日正午鳴放電報。

督促被水各縣 補種雜糧

救濟災農生計

督促被水各縣補種雜糧，救濟災農生計。督促被水各縣補種雜糧，救濟災農生計。

定期來贛辦理農貸

扶助發展本省各項農產

定期來贛辦理農貸，扶助發展本省各項農產。定期來贛辦理農貸，扶助發展本省各項農產。

實施衛生計劃

增進衛生行政效率

實施衛生計劃，增進衛生行政效率。實施衛生計劃，增進衛生行政效率。

省府令安義縣 不得征收房舖捐

警署經費應由縣撥

省府令安義縣不得征收房舖捐，警署經費應由縣撥。省府令安義縣不得征收房舖捐，警署經費應由縣撥。

重新改建府址

將各廳處遷入以增工作效能

重新改建府址，將各廳處遷入以增工作效能。重新改建府址，將各廳處遷入以增工作效能。

赴滬視察

營稅稅務局長

赴滬視察，營稅稅務局長。赴滬視察，營稅稅務局長。

練習游泳

保安處職員

練習游泳，保安處職員。練習游泳，保安處職員。

日內赴贛西考察

返省後即準備出國

日內赴贛西考察，返省後即準備出國。日內赴贛西考察，返省後即準備出國。

暑期訓導會 定二十日開幕

請黨政長官蒞會訓話

暑期訓導會定二十日開幕，請黨政長官蒞會訓話。暑期訓導會定二十日開幕，請黨政長官蒞會訓話。

派工築路

浮梁縣

派工築路，浮梁縣。派工築路，浮梁縣。

緩征房舖捐

贛縣電請

緩征房舖捐，贛縣電請。緩征房舖捐，贛縣電請。

交通大廈

工程全部完竣

交通大廈工程全部完竣。交通大廈工程全部完竣。

所望於總工會理事會

本市工會理事會

所望於總工會理事會，本市工會理事會。所望於總工會理事會，本市工會理事會。

私立江西中學校招生廣告

校址：南昌

私立江西中學校招生廣告，校址：南昌。私立江西中學校招生廣告，校址：南昌。

江西省立宜春縣師範招生廣告

校址：宜春

江西省立宜春縣師範招生廣告，校址：宜春。江西省立宜春縣師範招生廣告，校址：宜春。

大邑縣立第一中學招生廣告

校址：大邑

大邑縣立第一中學招生廣告，校址：大邑。大邑縣立第一中學招生廣告，校址：大邑。

光明
三三三
八八八
九九九
丁子明主演
七時半起

天明
八八八
九九九
丁子明主演
七時半起

爸爸
八八八
九九九
丁子明主演
七時半起

私立江西中學校招生廣告
校址：南昌
報名日期：即日起至八月十日止
考試日期：八月十一日

江西省立宜春縣師範招生廣告
校址：宜春
報名日期：即日起至八月十日止
考試日期：八月十一日

大邑縣立第一中學招生廣告
校址：大邑
報名日期：即日起至八月十日止
考試日期：八月十一日

蔣將派員來贛 檢閱保安團隊 並飭省府先行校閱

省府已令飭各團隊知照

蔣委員長，以各地保安團隊，為地方人民，武力，應力加充實，嚴加訓練，特由贛省，派員分赴各地，檢閱團隊，並飭省府，先行校閱，以資整頓。據悉：蔣委員長，於本月九日，由滬抵贛，隨即由贛省，派員分赴各地，檢閱團隊。並飭省府，先行校閱，以資整頓。據悉：蔣委員長，於本月九日，由滬抵贛，隨即由贛省，派員分赴各地，檢閱團隊。並飭省府，先行校閱，以資整頓。

今晨舉行宣誓 同時舉行宣誓典禮

勞動青年團及總工會理事

省黨部，為加強青年團及總工會之組織，特於今日上午九時，在總工會禮堂，舉行宣誓典禮。由總工會理事，主持宣誓。參加宣誓者，有勞動青年團全體團員，及總工會全體理事。宣誓時，全體團員，均極莊嚴，並高聲宣誓，表示效忠黨國，維護社會治安。

購置蓬船 發交各隊應用

水公安局

水公安局，為加強水上治安，特購置蓬船，發交各隊應用。據悉：該局於日前，購置蓬船若干隻，並發交各隊，由各隊派員，前往領取。此舉，旨在加強水上巡邏，維護水上治安。

米商昨開會決定 停止採購外米

並儘量銷售本省產米

米商公會，為維護本省米價，特於昨日，召開全體大會，決定停止採購外米，並儘量銷售本省產米。據悉：該會認為，外米之採購，已嚴重影響本省米價，故決定停止採購。此舉，旨在穩定本省米價，保障民生。

全部被焚 昨晨失火 損失約二萬元

中山路一店飯

中山路一店飯，於昨日晨間，發生失火，全部被焚。據悉：該店於昨日晨間，發生失火，火勢猛烈，迅速蔓延，將該店全部焚燬。損失約二萬元。起火原因，正在調查中。

訂定運動項目 並發出各縣市報名單

全運預選籌備會

全運預選籌備會，為訂定運動項目，並發出各縣市報名單。據悉：該會已訂定運動項目若干項，並發出各縣市報名單，請各縣市派員參加。此舉，旨在推廣體育運動，提高國民體魄。

播音講演 健康會舉行

省健康教育委員會

省健康教育委員會，為推廣健康知識，特於昨日，舉行播音講演。據悉：該會於昨日，在總工會禮堂，舉行播音講演，由該會委員，主持講演。講演內容，包括健康常識、疾病預防等。參加者極為踴躍。

統限下月開始工作 各機關勞動服務團

省府令各機關

省府令各機關，統限下月開始工作。據悉：省府為加強各機關之勞動服務，特令各機關，於下月開始工作。此舉，旨在提高各機關之工作效率，服務社會。

民市體全日昨 員動舉大 蠅蒼滅撲

查檢戶執行實通下

民市體全日昨，員動舉大，蠅蒼滅撲。據悉：昨日，全市市民，參加了大規模的滅蠅活動。市民們手持掃帚、抹布等工具，對街道、公園等處，進行了大規模的清潔。此舉，旨在消除衛生死角，預防疾病。

組父會 兒童會

全國兒童會

組父會，兒童會，全國兒童會。據悉：全國兒童會，已正式成立。該會旨在服務兒童，提高兒童的素質。此外，還成立了組父會和兒童會，以加強家長與學校的聯繫。

嚴禁發售 未備獎券

省府令各商號

嚴禁發售，未備獎券。省府令各商號，嚴禁發售未備獎券。據悉：省府為維護獎券市場的秩序，特令各商號，嚴禁發售未備獎券。此舉，旨在保護消費者的利益，維護獎券市場的公平競爭。

義務教育實施步驟

用政教合一式推行保學

義務教育實施步驟，用政教合一式推行保學。據悉：省府已制定義務教育實施步驟，並決定用政教合一式推行保學。此舉，旨在提高義務教育的質量，保障國民的受教育權利。

今日行情

金銀	...
糧食	...
油類	...
布匹	...
其他	...

招生廣告

江西省立第一職業學校招生廣告。本校招收初中一年級新生，報名日期：自八月十日起至八月二十日止。報名地點：本校教務處。詳情請洽本校教務處。

法國醫院

法國醫院（南昌進外）專治各種疑難雜症。本院由法國名醫主持，設備完善，技術精湛。歡迎各界人士前來就診。

遺失契約聲明

本人遺失契約一份，特此聲明作廢。聲明人：李某某。日期：八月十日。

遺失印章聲明

本人遺失印章一枚，特此聲明作廢。聲明人：張某某。日期：八月十日。

遺失證書聲明

本人遺失證書一份，特此聲明作廢。聲明人：王某某。日期：八月十日。

江西省第八區行政督察專員公署公告

江西省第八區行政督察專員公署公告。關於第八區行政督察專員公署辦公時間及地點的公告。特此公告。

院內學影

院內學影，精彩紛呈。本院每日放映最新影片，歡迎各界人士前來觀看。地址：南昌路。

力行

從面具說起

記得江蘇教育廳推行委員會開過一次大會...

「你們要愛他，你們要愛他，你們要愛他...

創痕

這天我人很不安，靜下來，聽着老P君...

善子敬先生

這天高中畢業會考的成績，高中是九...

抗江線上

一個明媚的春天，我離開了上海...

素琴

四週都被黑暗包圍着，他只是終日的思索...



Vertical text advertisement for a medicine, mentioning 'GODWIN'S WATER' and various ailments.

婦娥蚊香

功效靈驗，信譽卓著。祇須焚點一盤。蚊虫頃刻匿跡。

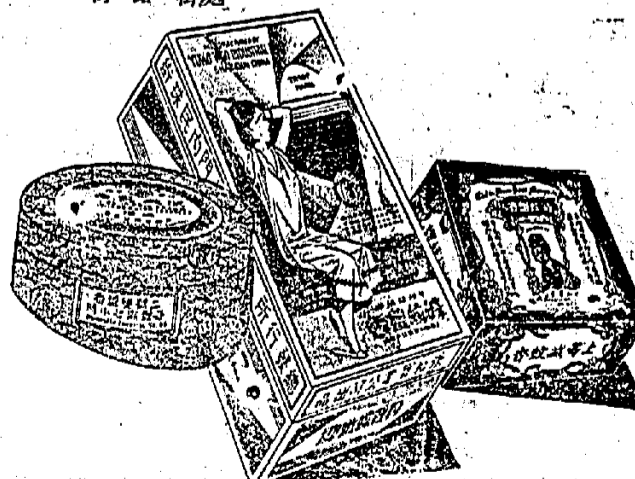

上海永和實業公司 售有地各 門北老海上所行發

龜齡集

龜齡集治的病症... 補腎壯陽，益氣養血...

寶光照相公司

多咳則傷肺日久易成癆... 寶光照相公司...

江西民國日報

熊式輝

電報掛號行號〇九四八號

地址 南昌毛家園二一九號

電話三六四號

登記證 內政部警字第一九四號

本報日出兩大張

號〇六四三第

局書東大 局書中正

教育部審定

初中教科書

師範 高中 初中

江西分約 掃葉山房

所行發昌南

育為中心目標 最新穎最完備最通教育

遵照部頒課程標準 並以國防教育生產教育

1. 各科編者，多為課程標準起草人，及有專門研究與實際教學經驗者。既能將標準內容充分發揮，復能切合實際。

2. 各科力求適合現代需要，並採最新科學，期各科之系統化，維係分通，才求一貫，絕無割裂，混雜，重複，矛盾。

3. 內容力求與小中相銜，並參照各省教育行政機關負責編訂之程度，各科材料，既重理論，又重實驗，以資實踐。

4. 各科文字，均極簡潔，且易於理解，每學期以實授十六週計，每小時平均千字，均極簡潔，且易於理解，每學期以實授十六週計，每小時平均千字，均極簡潔，且易於理解。

5. 圖表以簡明圖解，統計數字參照最近情形，能與最近實情，為國內同類書籍所罕見，繪製精美，印刷清晰。

公民	魏地倫主編	全五冊	已審定
國文	魏地倫主編	全六冊	已審定
本國地理	周立三主編	全四冊	已審定
植物學	王守成主編	全三冊	已審定
動物學	魏德福主編	全二冊	已審定
化學	王義輝主編	全二冊	修正後准予審定
衛生	薛慶雲主編	全三冊	審定
英語	陸步青主編	全六冊	審定
算術	金保存主編	全二冊	審定
代數	戴維清主編	全三冊	審定
幾何	戴維清主編	全三冊	審定
實驗幾何	戴維清主編	全一冊	審定
實業幾何	戴維清主編	全一冊	審定
物理學	陳傑夫主編	全二冊	審定
外國歷史	陳淵源主編	全三冊	審定
音樂	吳夢非主編	全四冊	審定

高中教科書	公民	魏地倫主編	全五冊	已審定
國文	魏地倫主編	全六冊	已審定	
本國地理	周立三主編	全四冊	已審定	
植物學	王守成主編	全三冊	已審定	
動物學	魏德福主編	全二冊	已審定	
化學	王義輝主編	全二冊	修正後准予審定	
衛生	薛慶雲主編	全三冊	審定	
英語	陸步青主編	全六冊	審定	
算術	金保存主編	全二冊	審定	
代數	戴維清主編	全三冊	審定	
幾何	戴維清主編	全三冊	審定	
實驗幾何	戴維清主編	全一冊	審定	
實業幾何	戴維清主編	全一冊	審定	
物理學	陳傑夫主編	全二冊	審定	
外國歷史	陳淵源主編	全三冊	審定	
音樂	吳夢非主編	全四冊	審定	

本報廣告刊例

第一版	每行每日	一元
第二版	每行每日	八角
第三版	每行每日	六角
第四版	每行每日	四角
報尾	每行每日	二角

匡廬中學招收初中高中男女新生

本校經教育部備案，設有初、高中，男女生均可報名。校址：南昌。校長：王冠英。

大成釀造社的醬油

衛生醬油 每瓶二角五分 每打二元五角
 美味醬油 每瓶三角 每打三元
 紅油醬油 每瓶五角 每打五元

支店：南昌中山路一八一號

注意 利華五金電料行謹啓

本行因業務需要，遷往新址營業。地址：南昌中山路。電話：二一四號。

江西樟樹東門 關琴梅化學製

造社監製名藥

治小兒疳積、消化不良、腹瀉、嘔吐、發熱等症。功效顯著。

南昌上永巷三十八號許壽仁醫生創製

治小兒疳積、消化不良、腹瀉、嘔吐、發熱等症。功效顯著。

社評 論決算

本報昨日論及各縣自衛經費籌措問題，而談到預算之重要，實則預算固重要，而決算尤為重要也。蓋預算係推測明年收入及支出情形，作為入為出之一種假定，如果在預算編定呈核以後，而不依照預算實行，到了月終或年終之時，虛造報銷，掩飾隱微，徒增帳上無依據，掩耳盜鈴，欺人自欺，除助長作偽之風氣外，尚有何意義之足言耶？

我國對於預算制度，向多忽視，直至最近，中央及各省，始有審核財政報銷一類機關之設立，此實為我國重視此問題之開始，然國人作偽性成，積習難改，尤其對於金錢，更多公私不分，雖其間不乏廉潔自矢之人，慎重公帑，取予分明，然大多數主管機關人員，每視機關如產業，視公帑若私藏，任意支配，隨便取用，每屆報銷之期，則個人造報，實夜續寫，只須依樣葫蘆，即可獲獲詳銷。報如此之惡因，定獲下列之惡果，其一，各機關本已濫用浪費，今乃於報銷之時，更須請人杜造，是則於濫用浪費之外，更加一層工資文具之損失，於公於私，均不經濟。其二，審核機關，因人員有限，報銷太多，當不能一一加以審核，即令能審核矣，然單據是否真確，有無串通舞弊情事，仍屬無法調查，故雖明知係假報銷，亦不得不加以假報銷，真相如何，在所不問。其三，各機關主管人員，如果自問居心無他，據實呈報，反每因與固定格式有出入，致不能獲得審核機關之通過，與好助偽，其此為甚。如此而欲望清明政治之實現，恐終可望而不可即也。

吾人以為機關無論大小，經費不論多寡，總以戒絕濫用濫銷為要，蓋濫用固在所必禁，而中飽又宜竭力免除，但今日之審核制度，實不足以達到此種目的，欲救斯弊，則會計獨立尚矣。若會計獨立，噴噴已久，但今日各機關尚多未見諸實行，其法，各機關會計，由上級機關，直接委派，所有經費之保管與支出，概須經由會計簽押，方准存放與支用，遇有零星購置之時，可由庶務向會計領取款項若干，事後報由會計登記審核，固然，此種方法，亦不能說毫無弊端，設如主管人員與會計庶務，共同舞弊，審核機關，亦將無可如何，然一人作惡，與眾人共作惡難，人心不同，各如其面，誰好以此不名譽事情，向對方作此毫無把握之徵求，何況由利益獨占而變為利益均沾，縱有所得，為數亦有限，稍為潔身自好者，決不願作此非分之希冀。至審核一層，可由會計作第一步之審核，俾便於就地調查，易明真相，如認為無能，須與主管人員，共同聯署，呈送審核機關，作第二步之審核，以後如發現弊端，會計人員，須負聯帶責任，人事上原難絕對無弊端，然多一層防範，則少一分弊害，此則吾人所敢斷言者也。

澄清吏治，造成廉潔政府，實為今日全國人士一致之要求，然澄清廉潔，自有其道，空談清廉，有何裨益，吾人認為戒絕濫用濫銷，為建設近代國家之起碼條件，特就平素觀察所及，揭而出之，邦人君子，幸垂教焉。(柏)

本報昨日論及各縣自衛經費籌措問題，而談到預算之重要，實則預算固重要，而決算尤為重要也。蓋預算係推測明年收入及支出情形，作為入為出之一種假定，如果在預算編定呈核以後，而不依照預算實行，到了月終或年終之時，虛造報銷，掩飾隱微，徒增帳上無依據，掩耳盜鈴，欺人自欺，除助長作偽之風氣外，尚有何意義之足言耶？

我國對於預算制度，向多忽視，直至最近，中央及各省，始有審核財政報銷一類機關之設立，此實為我國重視此問題之開始，然國人作偽性成，積習難改，尤其對於金錢，更多公私不分，雖其間不乏廉潔自矢之人，慎重公帑，取予分明，然大多數主管機關人員，每視機關如產業，視公帑若私藏，任意支配，隨便取用，每屆報銷之期，則個人造報，實夜續寫，只須依樣葫蘆，即可獲獲詳銷。報如此之惡因，定獲下列之惡果，其一，各機關本已濫用浪費，今乃於報銷之時，更須請人杜造，是則於濫用浪費之外，更加一層工資文具之損失，於公於私，均不經濟。其二，審核機關，因人員有限，報銷太多，當不能一一加以審核，即令能審核矣，然單據是否真確，有無串通舞弊情事，仍屬無法調查，故雖明知係假報銷，亦不得不加以假報銷，真相如何，在所不問。其三，各機關主管人員，如果自問居心無他，據實呈報，反每因與固定格式有出入，致不能獲得審核機關之通過，與好助偽，其此為甚。如此而欲望清明政治之實現，恐終可望而不可即也。

吾人以為機關無論大小，經費不論多寡，總以戒絕濫用濫銷為要，蓋濫用固在所必禁，而中飽又宜竭力免除，但今日之審核制度，實不足以達到此種目的，欲救斯弊，則會計獨立尚矣。若會計獨立，噴噴已久，但今日各機關尚多未見諸實行，其法，各機關會計，由上級機關，直接委派，所有經費之保管與支出，概須經由會計簽押，方准存放與支用，遇有零星購置之時，可由庶務向會計領取款項若干，事後報由會計登記審核，固然，此種方法，亦不能說毫無弊端，設如主管人員與會計庶務，共同舞弊，審核機關，亦將無可如何，然一人作惡，與眾人共作惡難，人心不同，各如其面，誰好以此不名譽事情，向對方作此毫無把握之徵求，何況由利益獨占而變為利益均沾，縱有所得，為數亦有限，稍為潔身自好者，決不願作此非分之希冀。至審核一層，可由會計作第一步之審核，俾便於就地調查，易明真相，如認為無能，須與主管人員，共同聯署，呈送審核機關，作第二步之審核，以後如發現弊端，會計人員，須負聯帶責任，人事上原難絕對無弊端，然多一層防範，則少一分弊害，此則吾人所敢斷言者也。

澄清吏治，造成廉潔政府，實為今日全國人士一致之要求，然澄清廉潔，自有其道，空談清廉，有何裨益，吾人認為戒絕濫用濫銷，為建設近代國家之起碼條件，特就平素觀察所及，揭而出之，邦人君子，幸垂教焉。(柏)

三國會議無結果

國聯又將遭遇難關

今日之局勢已非空談所能濟事

國聯如無作為非洲戰禍難倖免

巴黎十九日路透電：三國會議之進展，今日非空談所能濟事，今日之局勢已非空談所能濟事，國聯如無作為非洲戰禍難倖免。三國會議之進展，今日非空談所能濟事，今日之局勢已非空談所能濟事，國聯如無作為非洲戰禍難倖免。

葡外長宣稱

領土不可割

變更非洲版圖說不信有此舉

里斯本十九日路透電：葡外長宣稱領土不可割，變更非洲版圖說不信有此舉。葡外長宣稱領土不可割，變更非洲版圖說不信有此舉。

衛生署派員

出國考察

中央社訊

衛生署派員出國考察，中央社訊。衛生署派員出國考察，中央社訊。

審查銀政政策

中國首蒙銀政政策之害

審查之目的計有三項

審查銀政政策之害，中國首蒙銀政政策之害。審查之目的計有三項。

英方之態度

不以此為嚴重問題

英方之態度

英方之態度，不以此為嚴重問題。英方之態度，不以此為嚴重問題。

海軍預備會議

業已照會美日法意

建議於十月間舉行

海軍預備會議，業已照會美日法意。建議於十月間舉行。

均當修正文

衆院不贊同

衆院不贊同

衆院不贊同，衆院不贊同。

希特勒演說全文

祝元壽

祝元壽

希特勒演說全文，祝元壽。祝元壽。

墜機殞命之

濮斯特小傳

兩度環球飛行成大名

濮斯特小傳，兩度環球飛行成大名。濮斯特小傳，兩度環球飛行成大名。

日方態度

不以此為嚴重問題

不以此為嚴重問題

日方態度，不以此為嚴重問題。日方態度，不以此為嚴重問題。

熊志遠受業聲明

熊志遠受業聲明

熊志遠受業聲明

熊志遠受業聲明，熊志遠受業聲明。

朱昭武啟事

朱昭武啟事

朱昭武啟事

朱昭武啟事，朱昭武啟事。

江西省第八區行政督察專員公署公告

江西省第八區行政督察專員公署公告

江西省第八區行政督察專員公署公告

江西省第八區行政督察專員公署公告，江西省第八區行政督察專員公署公告。

熊志遠受業聲明

熊志遠受業聲明

熊志遠受業聲明

熊志遠受業聲明，熊志遠受業聲明。

朱昭武啟事

朱昭武啟事

朱昭武啟事

朱昭武啟事，朱昭武啟事。

江西省普通考試籌備處通告

江西省普通考試籌備處通告

江西省普通考試籌備處通告

江西省普通考試籌備處通告，江西省普通考試籌備處通告。

水月雲母

水月雲母

水月雲母

水月雲母，水月雲母。

永新縣農村復興委員會啟事

永新縣農村復興委員會啟事

永新縣農村復興委員會啟事

永新縣農村復興委員會啟事，永新縣農村復興委員會啟事。

熊志遠受業聲明

熊志遠受業聲明

熊志遠受業聲明

熊志遠受業聲明，熊志遠受業聲明。

朱昭武啟事

朱昭武啟事

朱昭武啟事

朱昭武啟事，朱昭武啟事。

聲明遺失契據所有權人曾宗霖

聲明遺失契據所有權人曾宗霖

聲明遺失契據所有權人曾宗霖

聲明遺失契據所有權人曾宗霖，聲明遺失契據所有權人曾宗霖。

江西省普通考試籌備處通告

江西省普通考試籌備處通告

江西省普通考試籌備處通告

江西省普通考試籌備處通告，江西省普通考試籌備處通告。

熊志遠受業聲明

熊志遠受業聲明

熊志遠受業聲明

熊志遠受業聲明，熊志遠受業聲明。

朱昭武啟事

朱昭武啟事

朱昭武啟事

朱昭武啟事，朱昭武啟事。

東棉花市延記公寓青年行各旅客公... 延記公寓青年行各旅客公...

考試日期... 考試日期... 考試日期...

西康省會... 西康省會... 西康省會...

水月雲母... 水月雲母... 水月雲母...

衛生週刊

熊式輝

編主處生衛省全西江
期八十四第
日十二月八年四廿國民

南昌章江路衛生處編輯室
通訊處
（一）熊式輝
（二）熊式輝
（三）熊式輝

一點說小又大的事

李勵儀

二十四年度兒童會，向來是家庭社會所公認的兒童，而兒童會所公認的兒童，則在兒童會中，兒童會所公認的兒童，則在兒童會中，兒童會所公認的兒童，則在兒童會中...

一、好好的眼睛，好好的身體，好好的生活，好好的工作，好好的學習，好好的做人，好好的做事，好好的做人，好好的做事，好好的做人，好好的做事...

二、好好的眼睛，好好的身體，好好的生活，好好的工作，好好的學習，好好的做人，好好的做事，好好的做人，好好的做事，好好的做人，好好的做事...

三、好好的眼睛，好好的身體，好好的生活，好好的工作，好好的學習，好好的做人，好好的做事，好好的做人，好好的做事，好好的做人，好好的做事...

四、好好的眼睛，好好的身體，好好的生活，好好的工作，好好的學習，好好的做人，好好的做事，好好的做人，好好的做事，好好的做人，好好的做事...

我們對於助產士應有的認識

管傑真

「助產士」這一個名詞，雖然聽起來很簡單，可是，在社會上，我們對於助產士的認識，卻是極其膚淺的。...

一、助產士的職責：助產士的職責，不僅是接生，更重要的是，在接生前後的護理，以及產後婦女的康復。...

二、助產士的訓練：助產士的訓練，應包括理論知識、實踐經驗、以及心理素質的培養。...

三、助產士的地位：助產士應受到社會的尊重，並應有相應的社會地位。...

四、助產士的合作：助產士應與醫生、護士、以及家屬合作，共同為婦女的康復服務。...

當其健康因努力而傷
他還醫囑用韋廉士醫生紅色補丸復其健康增其體力



趙連城君
君玉照

韋廉士醫生紅色補丸

Dr. Williams' Pink Pills for Pale People

安兒保藥自嬰信醫
康女其已孩賴師



醫信自藥保兒安
師賴已孩女其康

前入種樹後人乘涼



PRINKLES

學生家長台鑒

做行為實行服務社會見起倘承交滙凡做行通滙一律免收滙水定有詳章

函索即奉 南昌大陸銀行敬啟

行址 中山路三四五號 電話五六六 五六七

省府將指定新收復區 為收買新穀地點

俾同時得以救濟災區

將提出省務會議討論

省府為調劑糧食價格，以免谷賤傷農起見，特決定向銀行界借款一百萬元，向上游各縣收買新穀，並擬定收買地點，擬具委託銀行收買新穀辦法十二項，提交第八次省務會議討論，其辦法要點如下：(一)收買地點，除指定各縣外，並指定新收復區，以資救濟災區。(二)收買價格，以市價為標準，並酌予優待。(三)收買地點，除指定各縣外，並指定新收復區，以資救濟災區。(四)收買價格，以市價為標準，並酌予優待。(五)收買地點，除指定各縣外，並指定新收復區，以資救濟災區。(六)收買價格，以市價為標準，並酌予優待。(七)收買地點，除指定各縣外，並指定新收復區，以資救濟災區。(八)收買價格，以市價為標準，並酌予優待。(九)收買地點，除指定各縣外，並指定新收復區，以資救濟災區。(十)收買價格，以市價為標準，並酌予優待。(十一)收買地點，除指定各縣外，並指定新收復區，以資救濟災區。(十二)收買價格，以市價為標準，並酌予優待。

正式成立

九龍路商會

九龍路商會，於昨日(十九日)上午九時，在九龍路十號，舉行成立大會，到代表七十餘人，由主席劉君主持，劉君致詞，略謂：本會之成立，係由各界人士發起，旨在維護商民利益，促進地方經濟，現已正式成立，定於每日下午二時，在該處辦公，並推選劉君為會長，李君為副會長，其餘代表亦各就其職，會後即行散會。

加征罰金

水公安局罰船捐

水公安局為整頓河道，維護治安，特加征船捐，凡在河道行駛之船舶，均須繳納此項捐項，其標準如下：(一)長江、西江、南江等大河，每艘每月繳納十元。(二)中小河道，每艘每月繳納五元。(三)小河道，每艘每月繳納二元。此項捐項，將撥充河道疏濬及治安維護之用。

籌辦市內電話

林德力謀發展電政

林德力市長，為發展本市電政，特撥款籌辦市內電話，現已開始施工，預計不久即可完工，屆時本市通訊將更為便利。

馬車事業

派員指導設備

市政府為發展馬車事業，特派員指導設備，凡欲經營馬車業者，須向該處領取執照，並按規定繳納稅費，以資管理。

昨日因公赴廬

省黨部劉委員

省黨部劉委員，於昨日因公赴廬，與中央黨部各負責人會談，商討當前黨務工作，並領取各項指示，預計將於近日內返回省城。

決定遷駐淨梁

第五區專員公署

第五區專員公署，為便利辦公，特決定遷駐淨梁，現已開始搬遷，預計將於近日內完成。

充保學經費

景德鎮通訊

景德鎮通訊：為充實學經費，該鎮各界發起捐輸，現已籌得款項若干，將撥充該鎮學校之用，以資教育發展。

孔部長推薦造紙專家

來省襄辦製紙工廠

孔部長為發展本省製紙工業，特推薦造紙專家來省襄辦製紙工廠，現已開始籌備工作。

組婦女會

本市黨務勞動服務

本市黨務勞動服務部，為組建婦女會，特派員指導，現已開始籌備工作。

村務改進會

三湖農林村務改進會

三湖農林村務改進會，為改進農村村務，特成立該會，現已開始工作。

騎射演習

政訓處舉行

政訓處為訓練學員，特舉行騎射演習，現已圓滿結束。

閱讀黨義書籍辦法

規定各級學生

規定各級學生閱讀黨義書籍辦法，現已頒布施行。

遺失契約聲明

本人兄弟等自願交還

遺失契約聲明：本人兄弟等自願交還，特此聲明。

鳴謝江省會公安局長黃督

出力長警

鳴謝江省會公安局長黃督出力長警，特此鳴謝。

法國醫院

專門眼耳鼻喉科

法國醫院，專門眼耳鼻喉科，現已開診。

招生廣告

江省立第一職業學校

招生廣告：江省立第一職業學校，現招收新生。

遺失證書聲明

在遺失證書聲明

遺失證書聲明：在遺失證書聲明，特此聲明。

信記汽車材料商行遷移啟事

本行新遷落成

信記汽車材料商行遷移啟事：本行新遷落成，特此啟事。

江省全省營業稅總局啟事

本局為便利納稅

江省全省營業稅總局啟事：本局為便利納稅，特此啟事。

今日行情

匯兌行情

匯兌行情	...
...	...
...	...

遺失證書聲明

在遺失證書聲明

遺失證書聲明：在遺失證書聲明，特此聲明。

招生廣告

江省立第一職業學校

招生廣告：江省立第一職業學校，現招收新生。

遺失契約聲明

本人兄弟等自願交還

遺失契約聲明：本人兄弟等自願交還，特此聲明。

鳴謝江省會公安局長黃督

出力長警

鳴謝江省會公安局長黃督出力長警，特此鳴謝。

江省全省營業稅總局啟事

本局為便利納稅

江省全省營業稅總局啟事：本局為便利納稅，特此啟事。

遺失證書聲明

在遺失證書聲明

遺失證書聲明：在遺失證書聲明，特此聲明。

招生廣告

江省立第一職業學校

招生廣告：江省立第一職業學校，現招收新生。

遺失契約聲明

本人兄弟等自願交還

遺失契約聲明：本人兄弟等自願交還，特此聲明。

鳴謝江省會公安局長黃督

出力長警

鳴謝江省會公安局長黃督出力長警，特此鳴謝。

江省全省營業稅總局啟事

本局為便利納稅

江省全省營業稅總局啟事：本局為便利納稅，特此啟事。

二國會議決裂！ 非洲戰禍難倖免

墨索里尼拒絕英法建議 今後一線希望繫於國聯

巴黎十九日路透電：墨索里尼拒絕英法建議，今後一線希望繫於國聯。墨索里尼在倫敦會議中，曾對英法兩國之政治要求，表示極大之不滿。英法兩國之政治要求，係以國聯為基礎，而墨索里尼則主張以國聯為工具，以達成其個人之目的。墨索里尼之拒絕，實為英法兩國之政治前途，帶來極大之困難。英法兩國之政治前途，今後一線希望，將繫於國聯之行動。國聯之行動，將決定英法兩國之政治前途。英法兩國之政治前途，今後一線希望，將繫於國聯之行動。國聯之行動，將決定英法兩國之政治前途。

羅馬不驚異

意對亞決計軍事佔領 退出國聯較前更可能

羅馬十九日路透電：羅馬人士對於巴黎三國會議之結果，表示不驚異。意對亞決計軍事佔領，退出國聯較前更可能。羅馬人士認為，巴黎三國會議之結果，將使意國在非洲之地位，得到進一步之鞏固。意國將對亞細亞之軍事佔領，表示極大之興趣。意國將退出國聯，以達成其個人之目的。意國將退出國聯，以達成其個人之目的。

丹麥工程師 發明電死光

在直徑五六十呎內 能使飛機空中爆炸

丹麥工程師發明電死光，在直徑五六十呎內，能使飛機空中爆炸。此項發明，將使飛機之安全，受到極大之威脅。丹麥工程師發明電死光，在直徑五六十呎內，能使飛機空中爆炸。此項發明，將使飛機之安全，受到極大之威脅。丹麥工程師發明電死光，在直徑五六十呎內，能使飛機空中爆炸。此項發明，將使飛機之安全，受到極大之威脅。

慶祝航空節

參加者達數十萬人
塔斯社十八日路透電：蘇聯慶祝航空節，參加者達數十萬人。蘇聯政府將舉行盛大之慶祝活動，以紀念蘇聯航空事業之發展。蘇聯政府將舉行盛大之慶祝活動，以紀念蘇聯航空事業之發展。

飛行技術 巨大成功

塔斯社十八日路透電：飛行技術取得巨大成功。飛行技術之發展，將使飛機之性能，得到進一步之提高。飛行技術之發展，將使飛機之性能，得到進一步之提高。

英將取消 軍火之禁令

塔斯社十八日路透電：英將取消軍火之禁令。英政府將取消對軍火之禁令，以促進軍火工業之發展。英政府將取消對軍火之禁令，以促進軍火工業之發展。

東非英屬地 已宣告封鎖

塔斯社十八日路透電：東非英屬地已宣告封鎖。英政府將對東非英屬地實行封鎖，以阻止敵方之補給。英政府將對東非英屬地實行封鎖，以阻止敵方之補給。

多瑙河公約 行將開始談判

巴黎十九日路透電：多瑙河公約行將開始談判。英法兩國將與德意兩國，就多瑙河公約之談判，進行進一步之磋商。英法兩國將與德意兩國，就多瑙河公約之談判，進行進一步之磋商。

美參院將派員 調查白銀狀況

華盛頓十九日路透電：美參院將派員調查白銀狀況。美參院將派員調查白銀之狀況，以瞭解白銀之市場情況。美參院將派員調查白銀之狀況，以瞭解白銀之市場情況。

德經濟部長 發表財政警告

柏林十九日路透電：德經濟部長發表財政警告。德經濟部長將發表財政警告，指出德國財政之困難。德經濟部長將發表財政警告，指出德國財政之困難。

法將派員 調查白銀狀況

巴黎十九日路透電：法將派員調查白銀狀況。法政府將派員調查白銀之狀況，以瞭解白銀之市場情況。法政府將派員調查白銀之狀況，以瞭解白銀之市場情況。

希特勒國策演說全文 (祝元青譯)

希特勒國策演說全文，祝元青譯。希特勒將發表國策演說，闡述其對外政策。希特勒將發表國策演說，闡述其對外政策。

東棉花市延記公債 存行李各旅客公

東棉花市延記公債存行李各旅客公。東棉花市延記公債存行李各旅客公。東棉花市延記公債存行李各旅客公。

國際 刑法大會

柏林十九日路透電：國際刑法大會。國際刑法大會將在柏林舉行，討論國際刑法之問題。國際刑法大會將在柏林舉行，討論國際刑法之問題。

德經濟部長 發表財政警告

柏林十九日路透電：德經濟部長發表財政警告。德經濟部長將發表財政警告，指出德國財政之困難。德經濟部長將發表財政警告，指出德國財政之困難。

法將派員 調查白銀狀況

巴黎十九日路透電：法將派員調查白銀狀況。法政府將派員調查白銀之狀況，以瞭解白銀之市場情況。法政府將派員調查白銀之狀況，以瞭解白銀之市場情況。

希特勒國策演說全文 (祝元青譯)

希特勒國策演說全文，祝元青譯。希特勒將發表國策演說，闡述其對外政策。希特勒將發表國策演說，闡述其對外政策。

中央昨舉行 廖仲愷殉國紀念

中央昨舉行廖仲愷殉國紀念。中央昨舉行廖仲愷殉國紀念。中央昨舉行廖仲愷殉國紀念。

王聖聖抵滬

王聖聖抵滬。王聖聖抵滬。王聖聖抵滬。

法將派員 調查白銀狀況

巴黎十九日路透電：法將派員調查白銀狀況。法政府將派員調查白銀之狀況，以瞭解白銀之市場情況。法政府將派員調查白銀之狀況，以瞭解白銀之市場情況。

德經濟部長 發表財政警告

柏林十九日路透電：德經濟部長發表財政警告。德經濟部長將發表財政警告，指出德國財政之困難。德經濟部長將發表財政警告，指出德國財政之困難。

希特勒國策演說全文 (祝元青譯)

希特勒國策演說全文，祝元青譯。希特勒將發表國策演說，闡述其對外政策。希特勒將發表國策演說，闡述其對外政策。

門診 專門眼耳鼻喉科

門診 專門眼耳鼻喉科。門診 專門眼耳鼻喉科。門診 專門眼耳鼻喉科。

王聖聖抵滬

王聖聖抵滬。王聖聖抵滬。王聖聖抵滬。

法將派員 調查白銀狀況

巴黎十九日路透電：法將派員調查白銀狀況。法政府將派員調查白銀之狀況，以瞭解白銀之市場情況。法政府將派員調查白銀之狀況，以瞭解白銀之市場情況。

德經濟部長 發表財政警告

柏林十九日路透電：德經濟部長發表財政警告。德經濟部長將發表財政警告，指出德國財政之困難。德經濟部長將發表財政警告，指出德國財政之困難。

希特勒國策演說全文 (祝元青譯)

希特勒國策演說全文，祝元青譯。希特勒將發表國策演說，闡述其對外政策。希特勒將發表國策演說，闡述其對外政策。

門診 專門眼耳鼻喉科

門診 專門眼耳鼻喉科。門診 專門眼耳鼻喉科。門診 專門眼耳鼻喉科。

王聖聖抵滬

王聖聖抵滬。王聖聖抵滬。王聖聖抵滬。

法將派員 調查白銀狀況

巴黎十九日路透電：法將派員調查白銀狀況。法政府將派員調查白銀之狀況，以瞭解白銀之市場情況。法政府將派員調查白銀之狀況，以瞭解白銀之市場情況。

德經濟部長 發表財政警告

柏林十九日路透電：德經濟部長發表財政警告。德經濟部長將發表財政警告，指出德國財政之困難。德經濟部長將發表財政警告，指出德國財政之困難。

希特勒國策演說全文 (祝元青譯)

希特勒國策演說全文，祝元青譯。希特勒將發表國策演說，闡述其對外政策。希特勒將發表國策演說，闡述其對外政策。

女人憎恨者

谷池

女人憎恨者 (一)
Lode Bakelman
(1893-) 是現在...

沒有開的下面抽出去。
他那種色的面現在已...

日而有大變動。
我決定以三小時乘一小時的汽車...

南島 (五)
(十一) 大虫噴小虫
(十二) 貓兒七斤半

杜文斯遠先生坐在
那張椅子上，他感到...

渤海之遊 (續)
(三) 隱隱在翠的芳山
(四) 走馬看花過青島

學生家長台鑒
敝行爲實行服務社會起見...

安兒保藥自嬰信醫
康女其已孩賴師
君玉照 趙連城

院劇 內學中 映開晚每

院戲 院二九六第 映開夜日(二)

過年 王先先生過年... 王先先生過年... 王先先生過年...

律師徐觀瀾通告 觀瀾現在南昌執行律師職務如有刑民刑...

今日行情 匯兌行情 銀行行情 糧食行情

江西省普通考試籌備處通告 原定于本月十五日截止因時局迫促...

江西省立第一職業學校 招生廣告 一(班)級 招收一年級工藝班...

省黨部昨舉行 廖仲愷殉國紀念會

各機關團體代表數百人參加 由熊委員育錫主席詹主任作報告

徐蘇中 昨離省赴滬 據悉徐氏以滬江商會...

發起減鼠運動 並擬舉行提倡國貨運動 推定機關分別擬訂辦法

移市政會接管 教育專款亦移交接管 省府令海市政會遵照

今日行情 匯兌行情 銀行行情 糧食行情

先生歷史

略謂：今天本黨先賢廖仲愷先生殉國十週年紀念，剛才主席說過，廖先生殉國，是我國三...

廉潔操持 長理財政，先生對財政之公明，乘大公無私之精神...

農工運動 革命一業，所一從事農工之救濟，農工運動...

以斷匪源 從事農工運動，使我國百分之八十五的農民...

省商聯合會呈請 俾推廣銷路而維農民生計 免征土產出口稅

市政會決籌款萬餘元 購辦新穀充實市倉

以備荒歉時接濟民食 定安，由各銀行，籌款一百萬，購辦新穀...

壓倒各國健兒 女將吳新民為國爭光 在華北，因吳新民志氣...

何步良 此次二十日，在華北，因吳新民志氣...

昨日返省 備受各縣歡迎 省府派員分赴各縣...

信記汽車材料商行遷移啟事 本行新遷落成業已遷回原址照常營業...

路山中日昨 車汽 孩小傷撞

昨(二十)日午後四時許，路山中日昨 車汽 孩小傷撞...

萬榮貴 萬榮貴，此次與吳新民比賽，結果獲得五百公尺及二百公尺...

萬榮貴 萬榮貴，此次與吳新民比賽，結果獲得五百公尺及二百公尺...

萬榮貴 萬榮貴，此次與吳新民比賽，結果獲得五百公尺及二百公尺...

江西全省營業稅總局啟事 本總局及所屬各分局...

楊德奎遺失符號號申明 本人於本月五日遺失軍政部...

江西民國日報

號二六四三第

熊式輝

電報掛號有線〇九四八號

地址 南昌毛家園一十九號

電話三八四號

局書中正

所行發昌南

局書東大

師範中高中初

教科書

審定 教育部

遵照部頒課程標準 並以國防教育生產教育為中心目標 最新穎最完備最適應教育

1. 各科編者，多為該科專家，且富有教學經驗，故能將各科內容，充分發揮，並能切實應用。

2. 各科內容，力求淺顯，且能引起學生之興趣，使學生在愉快中學習。

3. 各科內容，力求系統，且能與生活相聯繫，使學生在實際中學習。

4. 各科內容，力求新穎，且能與時代相適應，使學生在進步中學習。

5. 各科內容，力求完備，且能與部頒標準相符合，使學生在合格中學習。

公民	鄧文儀主編	全五冊	已經審定
國文	鄧文儀主編	全六冊	已經審定
本國地理	周立三編	全四冊	已經審定
植物學	王守成編	全二冊	已經審定
動物學	薛德福編	全二冊	已經審定
化學	王德福編	全二冊	已經審定
衛生	薛德福編	全三冊	已經審定
英語	陸步青編	全六冊	已經審定
算術	余信備編	全二冊	已經審定
代數	黃泰編	全二冊	已經審定
幾何	黃泰編	全二冊	已經審定
物理學	陳傑夫編	全二冊	已經審定
外國歷史	陳傑夫編	全二冊	已經審定
音樂	吳夢非編	全四冊	已經審定

高中教科書	公民	鄧文儀主編	全五冊	已經審定
國文	鄧文儀主編	全六冊	已經審定	
本國地理	周立三編	全四冊	已經審定	
植物學	王守成編	全二冊	已經審定	
動物學	薛德福編	全二冊	已經審定	
化學	王德福編	全二冊	已經審定	
衛生	薛德福編	全三冊	已經審定	
英語	陸步青編	全六冊	已經審定	
算術	余信備編	全二冊	已經審定	
代數	黃泰編	全二冊	已經審定	
幾何	黃泰編	全二冊	已經審定	
物理學	陳傑夫編	全二冊	已經審定	
外國歷史	陳傑夫編	全二冊	已經審定	
音樂	吳夢非編	全四冊	已經審定	

本報價目	
全年	五元八角
半年	三元二角
三個月	一元八角
零售	每份五分

小兒根亮精

江西樟樹東門 關學棧化學製

治小兒疳積、腹脹、泄瀉、嘔吐、驚風、抽搐、夜啼、不眠、不思飲食、面黃肌瘦、四肢無力、精神萎靡、一切小兒雜症，服之立見奇效。

每瓶五角，每打五元。

總發行所：南昌上水巷三十八號許壽仁醫生創製

大成釀造社的醬油

衛生醬油 每瓶二角五分 每打二元五角

美味醬油 每瓶二角 每打二元

紅油 每瓶五角 每打五元

支店：南昌中山路府學前

上海泰華貿易公司

中國農民銀行總行公告

本行奉准發行，現已開始辦理各項業務。凡我同胞，如有存款、放款、匯兌等項，請向本行洽辦。本行地址：南昌中山路。

社評：如何改進中學教學法

吾國中等學校，歷年會考成績，均不其優良，此其原因固多，而教學方法之急待改進，實為無可疑問。蓋吾國各中學教師，能注意運用教學方法者固多，而忽略教學方法者，亦復不少。彼等所慣用之方法，厥為注入式之講演。在未上課之前，將所授之知識，準備停妥。鐘聲一響，踏進教室，便滔滔不絕，向學生盡其講解之能事。課前既無指定學生作業範圍，課時又不引起學生發問興趣，課後且常忽視學生複習成績。所有學生應做之工作，多被教師一手包辦完畢。此在教師方面，既無奮發精神，勞而無功。在學生方面，又復處於被動地位，毫無所得。此種教學法，試問受此種教育之學生，是否真能受其益處？成績低落，自在意中。以之參加會考，當有勝利可期？為教師者，撫心自問，是否應加教育努力，改進教學法，實為不容緩之圖。茲將改進教學法意見，略述如下：

(一)引起動機：教育之通病，在於對於所學之知識，常多圖圖吞棗，其目的在於應付考試，而非在於求知。故應將此項課程之目的與其應用，加以說明，以引起其學習之動機。使學生時時反省自己，為何要學習此項課程，應如何向什麼目的進行，將來之成功如何，如是則未學之先，即已興趣盎然，既學之後，自能勇往邁進矣。

(二)注意興趣：求知為人生之至樂，一般學生，所視為苦楚者，乃教師在教室內，只知用壓迫工夫，勉強灌輸，缺乏興趣之引導。故教師最宜注意此種不良方法之改進。對於教材之選擇，固當取其新穎適當，而講解時之態度與聲調，尤宜抑揚頓挫，前後一貫，使學生能領受其味，不至索然枯坐。此外更應予學生以充分發問及相互討論之機會，使一問題產生，或一故實檢討時，學生皆能以自己之力量解決之，教師僅居于指導地位，則學生興趣自足而印象自深矣。

(三)指導自修：學生學業成績之精進，課外自修實居其大半，故教師應以全力指導之。如如何分配時間，如何集中注意，如何決定計劃，如何適應能力，如何施諸實用，如何擇要筆記。如是一一實行，教師起而初習任務煩瑣，費力不少。然時日既久，學生自然由模仿而領悟，學業成績，定可增進不少。

(四)精改練習：學生學業成績之有無進步，全賴多練習與否為轉移，而學生能否明瞭本身之錯誤，及增進練習之興趣，又視教師評改精粗為轉移。故教師對於學生練習，務宜切實考察，視其心，手，耳，目，各方面，是否一一週到，為公允之評判，作精確之修改，先將所有錯誤，一一爬羅剔抉，表而出之，然後依據缺點，加以評改，以示典範。其評語以確切不移，能中肯綮為依歸。萬不可稍涉虛誕漫罵，助長學生驕氣，阻遏學生興趣。至于努力及抄襲者，更宜設法偵查，分別懲獎，庶幾不至枉功，怠者不敢嬉遊，則作偽之風，自可杜絕矣。

凡上所述，為記者從教學經驗中得來之片段感想，不自揣謬陋，特與我江西教育界同人，共商榷之。

章貢中學招考初中男女一年級新生...

三國會決議裂後 歐洲復感戰爭威脅

意方除戰爭外再無談判餘地 和平難期今後問題如何應戰

國民新聞社十九日巴黎電：三國會決議既已失敗，歐洲今日已入於大戰...

或將牽動種族戰爭

界之黑種人將有反對白種人之虞，阿比西尼亞之國聯代表...

意方宣示戰爭決心

義政府決計繼續進行與英法合作之新政策，意方宣示戰爭決心...

英內閣舉行 緊急會議

國民新聞社二十日倫敦電：英首相麥克唐納今日...

倫敦認爲 局勢嚴重

國民新聞社二十日倫敦電：英內閣今日...

江西省普通考試籌備處通告二...

全場遭火焚燬 重傷二十人輕傷數十人...

美副總統定期赴非 將便道訪日...

目前銀價 有穩定必要 中國所受影響亦可減少...

美均富案 將入京遊說...

各區監使 將入京遊說...

蘇北經濟情形 尚再遭凍餒前途可慮...

農村破產 田園荒蕪...

我味美大使 施肇基 定期返國...

熊志遠受業聲明...

歐陽靖國先生公葬啟事...

恕計未週...

南昌夏布皮貨業公會...

江西省立工業專科學校招生廣告...

熊志遠受業聲明...

無法律持...

專門眼耳鼻喉科 門診：上午八時至十一時下午二時至四時

江西省立工業專科學校招生廣告...

熊志遠受業聲明...

歐陽靖國先生公葬啟事...

恕計未週...

南昌夏布皮貨業公會...

無法律持...

無法律持...

防空週刊

式輝

日二月八年四十二國民華中

編會協空防省西

戈王編主

號八十第

本期要目

(作者)

都市之防空建設(續)..... 會振軒

空中細菌戰之探討..... 游牧民

從防空說到防毒(續)..... 賴青

論著

都市之防空建設

總動員，若於此時通傳發生障礙，則防空設備，即告失效。故防空設備，應以通傳設備為第一。此通傳設備，不僅指無線電報，且指各種通訊設備。其目的在於：(一)通傳及警報；(二)通傳及警報；(三)通傳及警報。...

電報機之馬力	1/2	1	2	3	5	10	15	20
有效距離(公尺)	300	500	700	800	1,100	2,500	1,800	2,100

無防空即無國防

建設防空始是圖存

國防之能力，在空防不實，則國防之能力，尤為薄弱。...

(一) 結語：以上所述，過於簡陋，不備論者之一笑。...

其防禦之方法，如：(一) 預防脫脂乳；(二) 預防脫脂乳；(三) 預防脫脂乳。...

貢獻民衆防空的設計就是防空週刊：防空週刊是衛國衛民的宣傳。...

從防空說到防毒(續)：(未完)

空中細菌戰之探討

游牧民

七、流行性感冒：此菌抵抗力小，其傳染媒介以咳嗽吐唾為主。...

八、破傷風菌：以破傷風菌為主，其傳染媒介為皮膚之傷口。...

九、炭疽菌：專襲馬與人。傳染路徑為：(一) 皮膚接觸；(二) 吸入孢子。...

十、霍亂菌：專襲人類。傳染路徑為：(一) 經口傳染；(二) 經水傳染。...

十一、傷寒菌：專襲人類。傳染路徑為：(一) 經口傳染；(二) 經水傳染。...

十二、傷寒菌：專襲人類。傳染路徑為：(一) 經口傳染；(二) 經水傳染。...

十三、傷寒菌：專襲人類。傳染路徑為：(一) 經口傳染；(二) 經水傳染。...

十四、傷寒菌：專襲人類。傳染路徑為：(一) 經口傳染；(二) 經水傳染。...

十五、傷寒菌：專襲人類。傳染路徑為：(一) 經口傳染；(二) 經水傳染。...

十六、傷寒菌：專襲人類。傳染路徑為：(一) 經口傳染；(二) 經水傳染。...

十七、傷寒菌：專襲人類。傳染路徑為：(一) 經口傳染；(二) 經水傳染。...

十八、傷寒菌：專襲人類。傳染路徑為：(一) 經口傳染；(二) 經水傳染。...

十九、傷寒菌：專襲人類。傳染路徑為：(一) 經口傳染；(二) 經水傳染。...

從防空說到防毒

賴青

從防空說到防毒(續)：(未完)

從防空說到防毒(續)：(未完)

從防空說到防毒(續)：(未完)

從防空說到防毒(續)：(未完)

從防空說到防毒(續)：(未完)

從防空說到防毒(續)：(未完)

從防空說到防毒(續)：(未完)

從防空說到防毒(續)：(未完)

從防空說到防毒(續)：(未完)

從防空說到防毒(續)：(未完)

從防空說到防毒(續)：(未完)

從防空說到防毒(續)：(未完)

從防空說到防毒(續)：(未完)

前種人後乘涼

賴青

前種人後乘涼：(未完)

前種人後乘涼：(未完)

前種人後乘涼：(未完)

前種人後乘涼：(未完)

前種人後乘涼：(未完)

前種人後乘涼：(未完)

前種人後乘涼：(未完)

前種人後乘涼：(未完)

前種人後乘涼：(未完)

前種人後乘涼：(未完)

前種人後乘涼：(未完)

前種人後乘涼：(未完)

前種人後乘涼：(未完)

安兒保藥自嬰信醫

康女其已孩賴師

安兒保藥自嬰信醫：(未完)

安兒保藥自嬰信醫：(未完)

安兒保藥自嬰信醫：(未完)

安兒保藥自嬰信醫：(未完)

安兒保藥自嬰信醫：(未完)

安兒保藥自嬰信醫：(未完)

安兒保藥自嬰信醫：(未完)

安兒保藥自嬰信醫：(未完)

安兒保藥自嬰信醫：(未完)

安兒保藥自嬰信醫：(未完)

安兒保藥自嬰信醫：(未完)

安兒保藥自嬰信醫：(未完)

安兒保藥自嬰信醫：(未完)

學子家長台鑒

函索即奉

學子家長台鑒：(未完)

學子家長台鑒：(未完)

學子家長台鑒：(未完)

學子家長台鑒：(未完)

學子家長台鑒：(未完)

學子家長台鑒：(未完)

學子家長台鑒：(未完)

學子家長台鑒：(未完)

學子家長台鑒：(未完)

學子家長台鑒：(未完)

學子家長台鑒：(未完)

學子家長台鑒：(未完)

學子家長台鑒：(未完)

當其健康因努力

時

當其健康因努力：(未完)

當其健康因努力：(未完)

當其健康因努力：(未完)

當其健康因努力：(未完)

當其健康因努力：(未完)

當其健康因努力：(未完)

當其健康因努力：(未完)

當其健康因努力：(未完)

當其健康因努力：(未完)

當其健康因努力：(未完)

當其健康因努力：(未完)

當其健康因努力：(未完)

當其健康因努力：(未完)

君玉照

趙連城

君玉照：(未完)

君玉照：(未完)

君玉照：(未完)

君玉照：(未完)

君玉照：(未完)

君玉照：(未完)

君玉照：(未完)

君玉照：(未完)

君玉照：(未完)

君玉照：(未完)

君玉照：(未完)

君玉照：(未完)

君玉照：(未完)

做行為實行服務社會

凡做行通匯

做行為實行服務社會：(未完)

做行為實行服務社會：(未完)

做行為實行服務社會：(未完)

做行為實行服務社會：(未完)

做行為實行服務社會：(未完)

做行為實行服務社會：(未完)

做行為實行服務社會：(未完)

做行為實行服務社會：(未完)

做行為實行服務社會：(未完)

做行為實行服務社會：(未完)

做行為實行服務社會：(未完)

做行為實行服務社會：(未完)

做行為實行服務社會：(未完)

函索即奉

南昌大陸銀行敬啟

函索即奉：(未完)

函索即奉：(未完)

函索即奉：(未完)

函索即奉：(未完)

函索即奉：(未完)

函索即奉：(未完)

函索即奉：(未完)

函索即奉：(未完)

函索即奉：(未完)

函索即奉：(未完)

函索即奉：(未完)

函索即奉：(未完)

函索即奉：(未完)

尊府如有學生遠赴國內各省市學校讀書

者此時應將學費匯往以免途中攜帶不便

尊府如有學生遠赴國內各省市學校讀書：(未完)

尊府如有學生遠赴國內各省市學校讀書：(未完)

尊府如有學生遠赴國內各省市學校讀書：(未完)

尊府如有學生遠赴國內各省市學校讀書：(未完)

尊府如有學生遠赴國內各省市學校讀書：(未完)

尊府如有學生遠赴國內各省市學校讀書：(未完)

尊府如有學生遠赴國內各省市學校讀書：(未完)

尊府如有學生遠赴國內各省市學校讀書：(未完)

尊府如有學生遠赴國內各省市學校讀書：(未完)

尊府如有學生遠赴國內各省市學校讀書：(未完)

尊府如有學生遠赴國內各省市學校讀書：(未完)

尊府如有學生遠赴國內各省市學校讀書：(未完)

尊府如有學生遠赴國內各省市學校讀書：(未完)

行址

中山路三四五號

行址：(未完)

行址：(未完)

行址：(未完)

行址：(未完)

行址：(未完)

行址：(未完)

行址：(未完)

行址：(未完)

行址：(未完)

行址：(未完)

行址：(未完)

行址：(未完)

行址：(未完)

電話五六六

五六七

電話五六六：(未完)

電話五六六：(未完)

電話五六六：(未完)

電話五六六：(未完)

電話五六六：(未完)

電話五六六：(未完)

電話五六六：(未完)

電話五六六：(未完)

電話五六六：(未完)

電話五六六：(未完)

電話五六六：(未完)

電話五六六：(未完)

電話五六六：(未完)

DR. WILLIAMS' PINK PILLS FOR PALE PEOPLE

韋廉士醫生紅色補丸

韋廉士醫生紅色補丸：(未完)

韋廉士醫生紅色補丸：(未完)

韋廉士醫生紅色補丸：(未完)

韋廉士醫生紅色補丸：(未完)

韋廉士醫生紅色補丸：(未完)

韋廉士醫生紅色補丸：(未完)

韋廉士醫生紅色補丸：(未完)

韋廉士醫生紅色補丸：(未完)

韋廉士醫生紅色補丸：(未完)

韋廉士醫生紅色補丸：(未完)

韋廉士醫生紅色補丸：(未完)

韋廉士醫生紅色補丸：(未完)

韋廉士醫生紅色補丸：(未完)

一條生政

肺癆乃人類最危險之病，其起也，初則咳嗽，繼則吐血，甚至咯血，此皆肺癆之徵兆也。若不早治，必致死亡。本堂所製之「一條生政」藥，乃由名貴藥材，經科學方法精製而成。其功效神速，能止咳化痰，清肺潤燥，對於肺癆、氣喘、咳嗽、吐血、咯血等症，均有顯著療效。凡患此症者，服之立見奇效。本堂地址：廣州西關第十甫路。

總經理 沈馬池太和堂

部道鐵

表刻時車客路鐵南
行貨日一十月八年四十二國民華中

站名	九沙黃馬德永涂新樂南	江河老迴安修家旗化昌	開到	開到	開到	開到	開到	開到	開到	開到	開到
第一快車	九	沙	黃	馬	德	永	涂	新	樂	南	
第二快車											南
客貨											

金龍至寶油

內服外搽 神效無比
百用百效 神效無比

萬病都無憂

上海六合物賽璐品製造廠

三合牌練習用乒乓球
六合牌標準用乒乓球
五華牌彩花乒乓球

本廠所出六合牌唯一標準乒乓球，完全依照國際乒乓球標準製造，經過長時間之精密研究，出品精良，堪與舶來品並駕齊驅。且因本廠標準重量適當，彈力合宜，材料純潔，定價尤其低廉，並經中外兵名家公認，實為適合標準資格。一致採用，不獨六合牌標準球，經專家採用，咸稱滿意。即三合牌練習球，五華牌彩花球，以及本廠其他各種乒乓球，均屬精美，堅固，一經試用，定使諸君滿意。

處理總經理省全西江
街正磨路馬德民昌南
館器儀學科

Chin

內附鋼鑽一個，專治各種頑疾。凡患此症者，服之立見奇效。本堂地址：廣州西關第十甫路。

阿墨林

腳癢 腳間在癢
立刻不癢了

濕酒瘡癬 當購必認奇心時多藥靈藥

友面

去斑 去斑

江西公路處簡明行車時刻表

民國二十四年四月

時	到	站名	時	到
16.36	18.41	南昌	7.20	10.30
15.07	12.12	豐城	9.54	12.04
4.19	11.24	德安	9.57	12.52
18.16	10.08	新淦	11.00	18.55
11.28	8.18	朱山	12.48	15.38
11.08	7.58	三曲	13.08	15.58
10.30	13.05	吉安	13.41	16.36
12.09	12.09	泰和	13.41	16.36
10.04	7.00	贛縣	13.41	16.36
7.00	14.42	南昌	7.05	7.30
14.42	12.01	南昌	7.05	7.30
18.45	10.48	梁家渡	8.19	8.44
14.24	11.47	臨川	10.20	10.45
12.21	9.59	南城	8.00	11.53
10.30	8.31	黎川	10.30	11.18
7.00	7.00	光澤	12.38	14.47

中國國貨銀行

儲蓄部

故既按中期
日無照途限
兩定期如十
這期間遇八
存限長需個
南昌分款制短用月

辦事 處洗西 丘馬大 勵五五 志十四 社六十四

儲蓄存款 利息優厚 手續簡便

力行

與茶店

東京最近流行一種「與茶店」...

以前到過日本或者日本的人...

可是日本咖啡店的「與茶店」...

在東京，咖啡店的「與茶店」...

在東京，咖啡店的「與茶店」...

在東京，咖啡店的「與茶店」...

伍農撰拾

不是甜膩，也不是幻象...

你信上說的那位...

英雄美人

七長，妹七短...

你信上說的那位...

你信上說的那位...

伍農撰拾

不是甜膩，也不是幻象...

你信上說的那位...

英雄美人

七長，妹七短...

你信上說的那位...

你信上說的那位...

伍農撰拾

不是甜膩，也不是幻象...

你信上說的那位...

英雄美人

七長，妹七短...

你信上說的那位...

你信上說的那位...

伍農撰拾

不是甜膩，也不是幻象...

你信上說的那位...

英雄美人

七長，妹七短...

你信上說的那位...

你信上說的那位...

Advertisement for 'Lifeline' (力生) medicine, featuring a bottle and text describing its benefits for various ailments.

Advertisement for 'Photography' (寶光照相公司), listing services like portrait photography and equipment.

Large advertisement for 'Ginseng' (人參) with a large stylized character '參' and detailed text about its medicinal properties.

Advertisement for 'Mosquito Incense' (蚊香), featuring an illustration of a mosquito and text about its effectiveness in preventing disease.

章貢中學招考初中男女一年級新生... 江西省普通考試籌備處通告

避免捲入歐戰漩渦

美參院通過中立案

禁止交戰國船隻旅行及軍艦駛入 並設立全國軍火統制局統制軍火

意亞戰事促成此案之通過

華盛頓二十一日路透電：參院今日一致通過外交委員會主席威爾遜所提出之禁止交戰國船隻旅行及軍艦駛入案...

意亞局勢嚴重

英態度轉趨強硬

內閣會兩度召開緊急會議 外委會建議格遵盟約義務

英法意意出席國聯

倫敦二十二日路透電：今日內閣舉行緊急會議時，外委會建議英國應恪守盟約下之義務...

政策基礎

瓦爾電：本日內閣舉行會議，討論三國會議決...

開員會議

倫敦二十二日路透電：政府機關開員會議，討論對意政策...

江西省普通考試籌備處通告... 旅歐中國學生聯合會

旅歐中國學生聯合會

在荷開年會 駐荷金使到會演說

我駐美大使

施肇基遞國書 並啓用新領印章

洋米進口稅

每百公斤徵一三五兩金 洋米洋粉仍照原稅

中央設法救濟

旅法參戰華工 救濟法團免領風票異地

華絲銷起色

輸出激增前途樂觀 華絲銷起色

魯省畸形人全敬文

生來無手有脚萬能 從日人習藝十年學過字內

英法意意出席國聯

倫敦二十二日路透電：英法意三國代表今日向國聯行政院開會...

英法意意出席國聯 公祭瓊斯

公祭瓊斯

北平二十二日電：英法意三國代表今日向國聯行政院開會...

我方委員

定下月出發 我方委員

海外絲銷起色

輸出激增前途樂觀 華絲銷起色

華絲銷起色

輸出激增前途樂觀 華絲銷起色

中央設法救濟

旅法參戰華工 救濟法團免領風票異地

華絲銷起色

輸出激增前途樂觀 華絲銷起色

華絲銷起色

輸出激增前途樂觀 華絲銷起色

專門眼耳鼻喉科 李樞醫師

石河劫車匪

李老包匪徒出口外 張慶餘等到平商剿匪

柏林墜道

崩塌之原因 柏林二十二日電

已停各廠

截止後開工 已停各廠

心遠中學二次招生

招考高初中一年級新生 心遠中學

星子縣水災救濟分會鳴謝

中央軍校特別訓練班官兵 星子縣水災救濟分會

商務印書館受業聲明

商務印書館受業聲明 商務印書館

江西國醫專修院補考新生廣告

江西國醫專修院補考新生廣告 江西國醫專修院

肺癆之病久咳即起之原世界雖不乏專門研究肺病之人士其能早為中外人士所共知者莫如洗馬池太和堂之救苦金丹。此藥之功效神速，凡患肺癆者，服之立見奇效。其藥力能直達肺部，殺菌消炎，使肺部恢復健康。凡患咳嗽、氣喘、痰多、胸痛等症，服之立見奇效。此藥之功效，已為無數患者所證明。凡患肺癆者，不可不備。總發行所：上海廣西路角，父子大藥廠。

一條生救

總經理 洗馬池太和堂

部道鐵

表刻時車客路鐵南

行廿月一十月八年四十二國民華中

站名	九江	沙河	黃老門	馬迴嶺	德安	永修	涂家埠	新周	樂化	南昌
開到	開到	開到	開到	開到	開到	開到	開到	開到	開到	開到
快車	不(七,一〇)	不(七,一〇)	不(八,〇八)	不(八,一七)	不(八,二六)	不(八,三五)	不(八,四四)	不(八,五三)	不(九,〇二)	不(九,一一)
第一次	三,四〇	四,一〇	四,四〇	四,五八	五,〇三	五,一七	五,三二	五,四七	五,六二	五,七七
第二次	九,五六	九,二七	九,一三	八,五八	八,四三	八,二八	八,一三	七,九八	七,八三	七,六八

金龍至寶油

內服外搽 百用百效 神效異常

萬病都無憂

天津馮氏救苦金丹

久咳易成癆

博濟大藥房

駐贛總經理 南昌西大街

阿墨林

腳癢 趾間在癢

濕酒瘡癬

友面

去斑嫩

江西公路處簡明行車時刻表

民國二十六年十月

路線	站名	到	開
九江至南昌	九江	18.36	18.41
	沙河	15.07	12.12
	黃老門	4.19	11.24
	馬迴嶺	13.16	10.06
	德安	11.28	8.18
	永修	11.08	7.59
	涂家埠	10.30	7.20
	新周	12.08	9.04
	樂化	10.04	7.00
	南昌	7.00	18.05
南昌至九江	南昌	7.00	18.05
	樂化	14.42	12.01
	新周	13.45	10.45
	涂家埠	14.24	11.47
	永修	12.21	9.59
	德安	10.80	8.31
	馬迴嶺	7.00	12.38
	黃老門	14.22	12.01
	沙河	18.25	15.27
	九江	17.30	14.32

中國國庫券

儲蓄存款

故既按中期 日無照途限 兩定期如十 益期間過八 儲蓄存款 儲蓄存款 儲蓄存款

診所德勝路中大街華德藥房

教育週刊

期九十第 年四廿國民 日四廿月八

本省小學畢業生之出路問題及其救濟之方法

學校教育之目的，不僅在於授以知識，且在於培養其健全之人格...

農村教育的失敗原因與改進途徑

吾國係屬農業國家，農村教育之興衰，關係於國家前途至鉅...

對於簡教的幾點意見

民族復興的呼聲，已震盪寰宇，我們應如何適應這新的時代...

徵稿

凡關於教育理論、教育行政、教育實踐、教育心理、教育史、教育哲學等...

韋廉士醫生紅色補丸 當其健康因努力而傷 災工作而傷 他還醫囑用韋廉士醫生紅色補丸復其健康增其體力

安兒保藥自嬰信醫 康女其片已孩賴師 人之所愛有勝過其自己之子女者乎...

涼乘人後樹種人前 前人所種之樹，後人乘之涼。人生亦如是也...

學生家長台鑒 敝行爲實行服務社會起見，特將本行存款...

力行

夜裏街頭

天已黑下來了。很黑。身子也跟著... 夜裏街頭... 他底心裏一定... 他底心裏一定... 他底心裏一定...

一個朋友的死

在九三三的春天... 在九三三的春天... 在九三三的春天... 在九三三的春天...

潮

老吳的開玩笑的話... 老吳的開玩笑的話... 老吳的開玩笑的話... 老吳的開玩笑的話...

淡金

李軍長拉開破竹子... 李軍長拉開破竹子... 李軍長拉開破竹子... 李軍長拉開破竹子...

迎而走了三個... 迎而走了三個... 迎而走了三個... 迎而走了三個...



還老還童... 還老還童... 還老還童... 還老還童...

婦娥蚊香

功效靈驗，信譽卓著。祇須焚點一盤。蚊虫頃刻匿跡。



上海永和實業公司 售有地各 門北老海上所行發

龜齡齒機

龜齡齒機主治的病症... 龜齡齒機主治的病症... 龜齡齒機主治的病症... 龜齡齒機主治的病症...

寶光照相公司... 寶光照相公司... 寶光照相公司... 寶光照相公司...

德可壽可天... 德可壽可天... 德可壽可天... 德可壽可天...

江西民國日報

熊式輝

號五六四三第

登記證 內政部警字第一九四號 本報日出兩大張

電報掛號有線〇九四八號 地址 南昌毛家園一八九號 電話三八四號

本報廣告刊例		本報零售	
第一版	每行一元	一月	二元八角
第二版	每行八角	三月	七元五角
第三版	每行六角	半年	十三元
第四版	每行四角	全年	二十五元
外埠每月	一元五角	零售每份	五分

學生家長台鑒

尊府如有學生遠赴國內各省市學校讀書，敝行爲實行服務社會起見，倘承交匯凡敝行通匯地點一律免收匯水，定有詳章函索即奉。

南昌大陸銀行敬啓

行址 中山路三四五號 電話五六六 五六七

請世界書局招請以外埠經理分銷

利益優厚 業權永久

江西匪患平後 教育亟待振興 敝局爲普及提倡教育起見 特招請本省廿七縣經理分銷 利益從優 手續簡便 每縣祇限一號 業權永久 如蒙分銷 極表歡迎 敝局亦幸甚矣

南豐 廣昌 崇仁 宜黃 東鄉 餘江 上饒 貴溪 鉛山 廣豐 吉水 永豐 萬安 永新 新淦 新喻 興國 大庾 南康 甯都 餘干 萬年 奉新 靖安 銅鼓 瑞金 信豐

中國國貨銀行儲蓄部

兩益儲蓄存款

期限如十八個月 按途如過需用 既無定期 按期支取 故無定期 按期支取

利息週率壹分 可以隨時支取 另有活支方便 又備詳章贈閱 南昌分行西大街五十四號 辦事處 洗馬池五十六號 國貨銀行儲蓄部

德國白濁 斷根聖藥

能

五淋白濁 一盒斷根

上海南京路... 國貨銀行儲蓄部

江西省立南昌鄉村師範發行

書報廣告 教育公債與教育法規

本報廣告刊例 本報零售

大律師胡懋受任福隆洋油棧常年法律顧問啓事

本律師經福隆洋油棧聘任爲常年法律顧問 凡有侵害該棧權利利益及一切法律益者 本律師當依法負保障之責 此啓

江西省通考試籌備處通告

本處定於本月十五日截止通考試籌備處通告 凡有應考者 務請於本月十五日以前 將報名費及各項手續 送交本處 逾期不予受理 此啓

中國農民銀行總行公啓

本銀行奉 軍事委員會委員長行營令 准於四月一日起 改稱今名 並奉行政院核准 備案 所有從前發行 部份所發 出印 有豫鄂皖贛四省農民銀行字樣之一元券 二角券 輔券 券流通市面 仍舊行使 并繼續發行 與中國農民銀行流通 券同樣有效 特此公告

大成釀造社的醬油

三鮮醬油 每瓶二角 每打二元

衛生醬油 每瓶二角五分 每打二元五角

清美醬油 每瓶三角 每打三元

醬油 每瓶五角 每打五元

出品部 南昌驛馬橋一八一號 支店 南昌中山路府學前

吃請人國中

Clover BEER

上海泰易公司

星期論文

掃除悲觀的心理

我不是唯心論的信徒，但國際的局勢如此，我們這極危而又貧乏的國家，要發展實業，充實國防，以致富強，已是時不我待。惟其有物質上的缺陷，故不能不講求精神上的補助，譬如軍隊作戰，鎗械雖不如人，但若士氣旺盛，也未必即敗，可是我們物質上已如彼，精神上又怎樣？

有來自上海的人，他說：「近來不論走到何處，智識分子，都談論悲觀，其中多帶悲觀的論調，一談我所知，這些論調不盡出於失意者之口，我自己也時常悲觀，這種社會的心理，是社會上大家所造成，大家何以抱這種心理，當然由於天災人禍的逼迫。所以我們不能責備何人，但我們可以攻擊這種心理，這種悲觀消極憤懣怨憤的心理，若普遍於社會，足以亡國而有餘。我們要救亡圖存，非先打破這種心理不可。三期肺病的人，若調養得宜，尙可以救救，精神萎靡，重於藥物療養，第一要意志堅強。

在他一方面，也有少數的樂觀者，我又聽人說：「一個民族的興衰，在整個的歷史看來，不過是一個循環變化的現象，現在是中華民族衰落的一頁，所以我們不可過於悲觀，悲觀是不可過於悲觀是對的，但也不過於樂觀。現在亡人國的方式，不像元朝清朝只要入我土而臣我民就算了，須知波蘭雖復興，印度雖再起，前者毋寧說是他人爲自己的方便，後者也不能說自己沒努力，經濟的命脈和殺人的武器被人握住了，揭竿而起，是不中用的，所以亡國的滋味，絕不可以再嘗。

還有一種變態心理者，也只知爲個人打算，好像國家雖危險，只要有錢有勢就夠了，做個亡國大夫，究竟比人出風頭，做個猶太的富豪，雖不能在德國站脚，也可到美國享福，所以在這國難嚴重的時候，做官的仍不少自私自利的分子，做買賣的當然也有奸商，這種喪心病狂的亡國的心理，更非掃除淨不可，我敢說許多悲憤的論調，都爲不滿於這些只知有己不知有國的人而發的。

同胞們，覺悟罷！意亞問題，和平解決，似已絕望，國際形勢，如何演變實不可知。試想飛機一至，炸彈無情，榮辱得失，都成幻影。眼看弱者被強者欺，強者與強者拚，空中放毒氣，地下放死光，人以賭命爲快，我乃啼哭求饒，昂藏七尺軀，與其受人宰割，何不提供於國家。我們能事情看得遠一點，把生命看得輕一點，自可由迷途中覺醒，由煩惱中解脫，個人和國家的一切問題，也容易得到解決，我們現在已如同沙場的戰士，不許樂觀，也不可悲觀，要笑不哭，有隨時可死的覺悟，又要苦戰鬥門有轉危爲安的決心。

意亞局勢引滿待發 雙方積極準備戰爭

意軍艦絡繹運河開赴東非 亞國男子少壯老弱均須從軍

開羅二十三日路透電：意軍艦隊正積極進行其對亞非戰事之準備，故蘇彝士運河今日異常熱鬧，意軍艦隊一支隊，由亞歷山大開往蘇彝士，又有一支隊由塞得港開往蘇彝士，意軍艦隊之運河，開往以東，其目的地為亞非戰事之戰場，意軍艦隊之運河，開往以東，其目的地為亞非戰事之戰場，意軍艦隊之運河，開往以東，其目的地為亞非戰事之戰場...

英決要求制裁 和平談判前途甚渺

和平談判前途甚渺 意國不願過遲延時日

倫敦二十三日路透電：意國不願過遲延時日，和平談判前途甚渺，意國不願過遲延時日，和平談判前途甚渺，意國不願過遲延時日，和平談判前途甚渺...

禁軍火入亞 意國大欣慰

意國大欣慰 禁軍火入亞

馬尼拉二十三日路透電：意國大欣慰，禁軍火入亞，意國大欣慰，禁軍火入亞，意國大欣慰，禁軍火入亞...

華府不批評 英國內閣決議

英國內閣決議 華府不批評

華盛頓二十三日路透電：華府不批評，英國內閣決議，華府不批評，英國內閣決議，華府不批評，英國內閣決議...

美陸軍演習 規模空前未有

美陸軍演習 規模空前未有

新加坡二十三日路透電：美陸軍演習，規模空前未有，美陸軍演習，規模空前未有，美陸軍演習，規模空前未有...

王道要聲明

王道要聲明，王道要聲明，王道要聲明...

德國新建 航空部大廈

航空部大廈 德國新建

柏林二十三日路透電：德國新建航空部大廈，航空部大廈，德國新建...

日本計劃向 華南南洋發展

華南南洋發展 日本計劃向

東京二十三日路透電：日本計劃向華南南洋發展，華南南洋發展，日本計劃向...

滿鐵新總裁 松岡出發赴任

松岡出發赴任 滿鐵新總裁

東京二十三日路透電：滿鐵新總裁松岡出發赴任，松岡出發赴任，滿鐵新總裁...

新加坡二日人被控 藏有炸藥炸彈

藏有炸藥炸彈 新加坡二日人被控

新加坡二十三日路透電：新加坡二日人被控藏有炸藥炸彈，藏有炸藥炸彈，新加坡二日人被控...

對於海軍問題 日美主張相懸殊

日美主張相懸殊 對於海軍問題

華盛頓二十三日路透電：對於海軍問題，日美主張相懸殊，日美主張相懸殊，對於海軍問題...

歐陽靖國先生公葬啟事

歐陽靖國先生公葬啟事

歐陽靖國先生公葬啟事，歐陽靖國先生公葬啟事...

章貢中學招考

章貢中學招考，章貢中學招考...

聲明遺失契據所有權人龔宗霖

聲明遺失契據所有權人龔宗霖，聲明遺失契據所有權人龔宗霖...

星子縣水災救濟分會鳴謝

星子縣水災救濟分會鳴謝，星子縣水災救濟分會鳴謝...

商務印書館受業聲明

商務印書館受業聲明，商務印書館受業聲明...

江西國醫專修院招考新生廣告

江西國醫專修院招考新生廣告，江西國醫專修院招考新生廣告...

江西省立醫學專科學校續招新生廣告

江西省立醫學專科學校續招新生廣告，江西省立醫學專科學校續招新生廣告...

九附告

九附告，九附告...

歐陽靖國先生公葬啟事

歐陽靖國先生公葬啟事，歐陽靖國先生公葬啟事...

恕計未週

恕計未週，恕計未週...

倪泰安遺失圖章啟事

倪泰安遺失圖章啟事，倪泰安遺失圖章啟事...

歐陽靖國先生公葬啟事

歐陽靖國先生公葬啟事，歐陽靖國先生公葬啟事...

恕計未週

恕計未週，恕計未週...

倪泰安遺失圖章啟事

倪泰安遺失圖章啟事，倪泰安遺失圖章啟事...

歐陽靖國先生公葬啟事

歐陽靖國先生公葬啟事，歐陽靖國先生公葬啟事...

恕計未週

恕計未週，恕計未週...

倪泰安遺失圖章啟事

倪泰安遺失圖章啟事，倪泰安遺失圖章啟事...

歐陽靖國先生公葬啟事

歐陽靖國先生公葬啟事，歐陽靖國先生公葬啟事...

恕計未週

恕計未週，恕計未週...

倪泰安遺失圖章啟事

倪泰安遺失圖章啟事，倪泰安遺失圖章啟事...

歐陽靖國先生公葬啟事

歐陽靖國先生公葬啟事，歐陽靖國先生公葬啟事...

恕計未週

恕計未週，恕計未週...

倪泰安遺失圖章啟事

倪泰安遺失圖章啟事，倪泰安遺失圖章啟事...

歐陽靖國先生公葬啟事

歐陽靖國先生公葬啟事，歐陽靖國先生公葬啟事...

恕計未週

恕計未週，恕計未週...

倪泰安遺失圖章啟事

倪泰安遺失圖章啟事，倪泰安遺失圖章啟事...

歐陽靖國先生公葬啟事

歐陽靖國先生公葬啟事，歐陽靖國先生公葬啟事...

恕計未週

恕計未週，恕計未週...

倪泰安遺失圖章啟事

倪泰安遺失圖章啟事，倪泰安遺失圖章啟事...

科學週刊

第九十期
立省江西
主編館科
年四十月二
五廿月八

太陽熱之利用

百耳
(三)太陽熱利用之方案

欲利用此巨大之太陽熱力，誠為近世各科學家極極研究之問題也。但據傳述西歷紀元前...

動物的色彩

新
(一)夏季與冬季變色

夏季與冬季變色之情況，乃由於動物之體色現象，不隨動物之體色而變，而隨動物之體色而變...

動物的色彩

新
(二)於圓形之玻璃管中...

於圓形之玻璃管中，插入一小管，將玻璃管調直，以容納水之重量...

動物的色彩

新
(三)雌雄之區別...

雌雄之區別，其最顯著之點，在於其體色之不同。例如，雄鳥之體色，多較雌鳥為鮮艷...

此種大小適宜，於二三月時，每一平方公尺之面積上，於一日中約可製成水四、五公升。
(2)於圓形之玻璃管中，插入一小管，將玻璃管調直，以容納水之重量...

韋廉士醫生紅色補丸
當其健康因努力而傷
他還醫囑用韋廉士醫生紅色補丸復其健康增其體力
趙連城君玉照

安兒保藥自嬰信醫
康女其片已孩賴師
人之所愛有勝過其自己之子女者乎...

前種人後乘涼
不費力了工夫積成如不費力了工夫積成如不費力了工夫...

妙特靈
殺菌消毒 滅菌殺菌
泡何如便半
文有難因夜
明以難為難

肺癆乃人類最危險之病久咳即起之症世界各國醫士無不認爲此病之起由於肺中寄生結核菌之故其傳染之途由空氣中之塵埃或由食物中之乳類或由病人之痰沫或由病人之咳嗽而傳染之其症狀之起初則爲胸膈悶塞繼則爲咳嗽痰喘甚至咯血潮熱盜汗消瘦等症若不早治必致成癆此藥之功效能殺滅結核菌使肺中結核菌減少其毒力自弱而咳嗽痰喘等症自止其功效之神速誠非他藥所能及也每盒定價五角此藥之功效誠非他藥所能及也

一條生路

總經理 洗馬池太和堂

部道鐵

表刻時車客路鐵南
行貨日一十月八年四十二國民華中

站名	九沙	黃老	馬迴	德安	永修	涂家	新周	樂化	南昌
快車	到	到	到	到	到	到	到	到	到
第一次	到	到	到	到	到	到	到	到	到
第二次	到	到	到	到	到	到	到	到	到
第三次	到	到	到	到	到	到	到	到	到
第四次	到	到	到	到	到	到	到	到	到
第五次	到	到	到	到	到	到	到	到	到
第六次	到	到	到	到	到	到	到	到	到
第七次	到	到	到	到	到	到	到	到	到
第八次	到	到	到	到	到	到	到	到	到
第九次	到	到	到	到	到	到	到	到	到
第十次	到	到	到	到	到	到	到	到	到

中華書局出版

新課程標準中學教科書

書名	冊數	定價
初小國文	三冊	每冊五角
初小算術	三冊	每冊五角
初小常識	三冊	每冊五角
初小自然	三冊	每冊五角
初小歷史	三冊	每冊五角
初小地理	三冊	每冊五角
初小公民	三冊	每冊五角
初小體育	三冊	每冊五角
初小音樂	三冊	每冊五角
初小美術	三冊	每冊五角
初小勞作	三冊	每冊五角
初小衛生	三冊	每冊五角
初小公民	三冊	每冊五角
初小體育	三冊	每冊五角
初小音樂	三冊	每冊五角
初小美術	三冊	每冊五角
初小勞作	三冊	每冊五角
初小衛生	三冊	每冊五角

教育部審定
折八售減

阿墨林



腳癢在癬 趾間在癬
濕酒瘡癬 奇效無比

友面



去斑白嫩 友面

江西公路處簡明行車時刻表

民國二十四年十月

線路	站名	時刻
萍鄉線	萍鄉	7:20
	安義	8:00
	德安	8:40
	奉新	9:20
	靖安	10:00
	高安	10:40
	上高	11:20
	宜黃	12:00
	南城	12:40
	光澤	13:20
萍鄉線	萍鄉	14:00
	安義	14:40
	德安	15:20
	奉新	16:00
	靖安	16:40
	高安	17:20
	上高	18:00
	宜黃	18:40
	南城	19:20
	光澤	20:00

上海六合物製

六角牌練習用兵兵球

六角牌練習用兵兵球
六角牌練習用兵兵球
六角牌練習用兵兵球

本廠所出六角牌練習用兵兵球完全依照國際兵兵球製造標準製造選料精良製法精確其重量適中彈力充足且耐用不壞誠爲練習用兵兵球之佳品也

總經理 西全省總經理
南昌德民路正街
科學儀器館

江西民國日報

號六六四三第

電話掛號有線〇九四八號

地址 南昌毛家園二一九號

電話三八四號

本報廣告刊例	
全年	五元
半年	三元
三個月	二元
一個月	一元
外埠每月	一元五角
零售每份	五分

本報廣告刊例：本報廣告刊例，均以外埠每月一元五角為一行，行內計算，對面普通廣告以方寸計算，如有訂登廣告者，另備有廣告價目表，請向廣告部索閱。

場四夜日

院戲大明光

映開天今

聲一第片鉅映開院原回遷涼秋

獸王

悲歡離合
允稱獨步
虎豹獅象
蔚為大觀

注意

本片是壓倒一切之最新野獸巨片

本片拷貝印有全部中文字幕
與國產片一般無二異常明晰
並非如其他西片之中文字幕
另行放映者看此片與看國片
同一領悟

有異人焉能役使百
獸獅守門虎執役猴
傳令象隸使理想中
之神話竟在此片中
實現

有如花似玉的少女
有玄妙莫測的異人
有馴若綿羊的獅虎
有甜密熱烈的情侶

歷險記

必造成一危險場面緊張之處
直可使人停止呼吸野獸之多
尤足使人咋舌
離奇怪誕似「金剛」
緊張驚險似人猿「泰山」
深山叢莽中發生悲歡離合
之故事千奇百怪之事蹟
令人驚人愕令人怒令人喜

平衡貿易與服用國貨

年來我國對外貿易，日趨衰落，輸出入同告減退，但入超情形，仍然嚴重。去年全年入超數達四萬九千萬元以上，今年全年入超數，已逾二千八百萬元，眼看今年的入超額，又要達到五萬萬元之鉅數。這是中國目前的一個難題，據南京電訊，財政部正籌劃改善對外貿易，力謀輸出增加，輸入減少，擬在本年度內，對於各國的定有利息的互惠辦法，俾達到入超減少之目的。如何減少入超，平衡貿易？這是一個很值得研究的問題，我們在此提供一一些意見。

在國際收支有抵補的國家，幾萬萬元的入超，本不是什麼大不了的。如英國、法國，每年都有巨額的入超，然而他們把海外運輸和投資收入抵補過去了。在中國，五萬萬的數目，就足以造成經濟上的難題。因為中國沒有一筆巨大的收入去抵補國內僅有的現金，將會因無限制的入超，而流出殆盡。近年來的經濟恐慌，巨額的入超，要算是一個很大的原因。所以在今日，這個問題，再不容我們忽視了。從來討論這個問題的人，大都主張增加輸出和減少輸入。是的，假定輸出增加了，輸入不變，貿易可趨平衡；又假定輸入減少，輸出不變，貿易也可趨於平衡。然而這裏有許多問題，就輸出方面說：我國輸出貨物，均為原料品和半製品，不能和工業品去競爭；況自各國低價，與美國提高銀價以來，我國對外售價，對於任何國家，一律賤賣，出品貨物，在外國市場之售價也隨之昂貴，輸出貿易，更難望增加。即在目前狀況下，輸出增加了，以我們的原料和半製品，換取人家的工業品，使國內經濟，長久停滯在殖民地狀態，是否合算，也是個問題。就輸入方面說，我國關稅尚未能完全自主，金融組織和貨幣政策，都不健全，因此，我們不能和人家一樣，去高築關稅壁壘，統制匯兌等，以阻止外貨的輸入。輸出既難增加，輸入又不能直接減少，又如何平衡貿易？據吾人意見，我國目前應發展國內貿易。國貨若能在國內市場，奪回外貨的銷路，輸入自可減少，入超局面自可改變，而中國民族工業，也可發展。祇要政府施以扶持與統制；祇要人民發揚愛國心，樂於購用國貨，便不難達到我們上述的目的。美國駐華商務參贊安諾德氏，兩月以前在上海扶輪會，講演中國如何促進對外貿易問題，他說：「如欲促進國外貿易，必先發展國內貿易；國內貿易不發展，則國外貿易，決無促進的希望。」並謂：「如欲外人用中國貨，應把中國貨改良，中國人自己先用。他更舉出中國人不歡喜飲「華茶」，而愛飲「洋茶」；不歡喜吃廣東荔枝與福建蜜橘，而愛吃菲律賓蜜果與花旗蜜橘為例，來證明中國人不用中國貨，是鐵一樣的事實。這位美國的朋友忠告中國人的話，是值得我們深省的。本來採用國貨，是國民道德上的金科玉律，沒有什麼深奧的理論在內。世界上的獨立國家，決沒有像中國樣，拿提倡國貨做口頭禪的。

以下轉入第一張第二版

本社經理部緊要啟事 本社送報工友均有固定工資自八月月份起各該工友不...

各地待賑孔殷

中央將發賑災公債

水災義賑會昨分配借墊賑款

南京二十五日電：財政部前准撥委會咨，以今年江河災情慘重，擬發行賑災公債五...

黃河汭湧下注 蘇北河湖均已失形 津浦路各站，均被大水包圍...

張羣昨到滬 將訪許世英商賑賑務 旅京鄂人昨招待張羣...

王克敏南下 今日可抵京 多田在平事畢昨抵津...

湘整理財政 預算不敷達四百餘萬元 厲行緊縮大舉裁員減薪...

西子湖香汛裏 閉話醋溜魚 西子湖香汛裏，其味不同之原因...

川縮軍竣事 被汰官兵一律遣散回籍 川軍佔領漢口小牛樂等險要...

江錢渡橫 杭州二十五日電：第二屆橫濱江渡游泳賽...

郵儲激增 上海二十五日電：郵政儲蓄部二十四日...

江省立工業專科學校招生廣告 本校經教育部備案...

江省立師範學校招生廣告 本校經教育部備案...

教育年鑑

被匪損失印花

財部核准核銷

南京二十五日電：交通部核准核銷各省被匪損失印花...

多田在平事畢昨抵津 北平二十五日電：多田在平事畢...

王克敏南下 今日可抵京 多田在平事畢昨抵津...

湘整理財政 預算不敷達四百餘萬元 厲行緊縮大舉裁員減薪...

西子湖香汛裏 閉話醋溜魚 西子湖香汛裏，其味不同之原因...

川縮軍竣事 被汰官兵一律遣散回籍 川軍佔領漢口小牛樂等險要...

江錢渡橫 杭州二十五日電：第二屆橫濱江渡游泳賽...

郵儲激增 上海二十五日電：郵政儲蓄部二十四日...

江省立工業專科學校招生廣告 本校經教育部備案...

江省立師範學校招生廣告 本校經教育部備案...

接第一版社評 我們即以美國為例，美國人民採用國貨和推銷外貨的...

總括以上我們所說的意見是：在目前不景氣對外...

西裝車庫就不時髦了。如果國內的政治界，教育界...

總括以上我們所說的意見是：在目前不景氣對外...

西裝車庫就不時髦了。如果國內的政治界，教育界...

總括以上我們所說的意見是：在目前不景氣對外...

西裝車庫就不時髦了。如果國內的政治界，教育界...

總括以上我們所說的意見是：在目前不景氣對外...

西裝車庫就不時髦了。如果國內的政治界，教育界...

總括以上我們所說的意見是：在目前不景氣對外...

西裝車庫就不時髦了。如果國內的政治界，教育界...

總括以上我們所說的意見是：在目前不景氣對外...

西裝車庫就不時髦了。如果國內的政治界，教育界...

總括以上我們所說的意見是：在目前不景氣對外...

西裝車庫就不時髦了。如果國內的政治界，教育界...

行營謀恢復被匪區農民生業

積極救濟農村金融

救濟事務由各省農合會辦理

所需之貸款由行營分別撥發

修正前頒條例令省府飭屬遵照

委員行營，以目前匪區三縣匪情，雖經軍事委員會派員分赴各縣，先後進剿，匪蹤漸稀，惟因匪患，各縣情形不一，因匪情不同，故救濟辦法，亦應因地制宜，特將前頒救濟條例，修正如下，以資適應，特令行營，遵照辦理，其修正之理由如下：

例條濟救

負責主持

救濟事務

恢復生業

紅卍字會集款救濟

救濟被災兒童

第一條 國民政府軍事委員會，為救濟被匪區農民生業，特頒布救濟條例，其目的在使農民生業，得以恢復，而農村金融，亦得健全，此項救濟事務，由各省農合會辦理，其所需之貸款，由行營分別撥發。

第二條 救濟事務，由各省農合會辦理，其所需之貸款，由行營分別撥發。

第三條 救濟事務，由各省農合會辦理，其所需之貸款，由行營分別撥發。

第四條 救濟事務，由各省農合會辦理，其所需之貸款，由行營分別撥發。

第五條 救濟事務，由各省農合會辦理，其所需之貸款，由行營分別撥發。

第六條 救濟事務，由各省農合會辦理，其所需之貸款，由行營分別撥發。

第七條 救濟事務，由各省農合會辦理，其所需之貸款，由行營分別撥發。

第八條 救濟事務，由各省農合會辦理，其所需之貸款，由行營分別撥發。

第九條 救濟事務，由各省農合會辦理，其所需之貸款，由行營分別撥發。

第十條 救濟事務，由各省農合會辦理，其所需之貸款，由行營分別撥發。

苗育成

九日廿五日電：苗育成，由省府派員分赴各縣，先後進剿，匪蹤漸稀，惟因匪患，各縣情形不一，因匪情不同，故救濟辦法，亦應因地制宜，特將前頒救濟條例，修正如下，以資適應，特令行營，遵照辦理，其修正之理由如下：

一律參加紀念週

不得規避推派代表出席

本會為加強紀律，特令各機關團體，一律參加紀念週，不得規避推派代表出席，其理由如下：

注意灌輸水利知識

省商會印發防洪水方法

省商會為普及水利知識，特印發防洪水方法，分送各縣，以資灌輸，其理由如下：

蔣委員長准派

龔廳長出國考察

文委會因行營公忙暫緩派員

蔣委員長准派龔廳長出國考察，文委會因行營公忙，暫緩派員，其理由如下：

兩縣督學

奉新與進賢

兩縣督學奉新與進賢，由省府派員分赴各縣，先後進剿，匪蹤漸稀，惟因匪患，各縣情形不一，因匪情不同，故救濟辦法，亦應因地制宜，特將前頒救濟條例，修正如下，以資適應，特令行營，遵照辦理，其修正之理由如下：

視察義教

教育廳派員來省

視察義教，教育廳派員來省，由省府派員分赴各縣，先後進剿，匪蹤漸稀，惟因匪患，各縣情形不一，因匪情不同，故救濟辦法，亦應因地制宜，特將前頒救濟條例，修正如下，以資適應，特令行營，遵照辦理，其修正之理由如下：

逾百慶

昨公畢返省

逾百慶，昨公畢返省，由省府派員分赴各縣，先後進剿，匪蹤漸稀，惟因匪患，各縣情形不一，因匪情不同，故救濟辦法，亦應因地制宜，特將前頒救濟條例，修正如下，以資適應，特令行營，遵照辦理，其修正之理由如下：

被水冲毀之公路

損失甚鉅已完全修復

公路處派員實地測勘

被水冲毀之公路，損失甚鉅，已完全修復，公路處派員實地測勘，其理由如下：

接收三南公路

未修竣各段整修與築

接收三南公路，未修竣各段整修與築，由省府派員分赴各縣，先後進剿，匪蹤漸稀，惟因匪患，各縣情形不一，因匪情不同，故救濟辦法，亦應因地制宜，特將前頒救濟條例，修正如下，以資適應，特令行營，遵照辦理，其修正之理由如下：

製造骨粉肥料

現積極向各方訂購機器

製造骨粉肥料，現積極向各方訂購機器，由省府派員分赴各縣，先後進剿，匪蹤漸稀，惟因匪患，各縣情形不一，因匪情不同，故救濟辦法，亦應因地制宜，特將前頒救濟條例，修正如下，以資適應，特令行營，遵照辦理，其修正之理由如下：

軍運差輪不得

夾帶貨物旅客

軍運差輪不得夾帶貨物旅客，由省府派員分赴各縣，先後進剿，匪蹤漸稀，惟因匪患，各縣情形不一，因匪情不同，故救濟辦法，亦應因地制宜，特將前頒救濟條例，修正如下，以資適應，特令行營，遵照辦理，其修正之理由如下：

賑災公債

江西全省營業稅總局啟事

本局及所屬各分局

賑災公債，江西全省營業稅總局啟事，由省府派員分赴各縣，先後進剿，匪蹤漸稀，惟因匪患，各縣情形不一，因匪情不同，故救濟辦法，亦應因地制宜，特將前頒救濟條例，修正如下，以資適應，特令行營，遵照辦理，其修正之理由如下：

私立江西中學校招生廣告

報名日期

私立江西中學校招生廣告，報名日期，由省府派員分赴各縣，先後進剿，匪蹤漸稀，惟因匪患，各縣情形不一，因匪情不同，故救濟辦法，亦應因地制宜，特將前頒救濟條例，修正如下，以資適應，特令行營，遵照辦理，其修正之理由如下：

光明

粉碎了美麗的幻夢

光明，粉碎了美麗的幻夢，由省府派員分赴各縣，先後進剿，匪蹤漸稀，惟因匪患，各縣情形不一，因匪情不同，故救濟辦法，亦應因地制宜，特將前頒救濟條例，修正如下，以資適應，特令行營，遵照辦理，其修正之理由如下：

時日

七時三十分

時日，七時三十分，由省府派員分赴各縣，先後進剿，匪蹤漸稀，惟因匪患，各縣情形不一，因匪情不同，故救濟辦法，亦應因地制宜，特將前頒救濟條例，修正如下，以資適應，特令行營，遵照辦理，其修正之理由如下：

光明

粉碎了美麗的幻夢

光明，粉碎了美麗的幻夢，由省府派員分赴各縣，先後進剿，匪蹤漸稀，惟因匪患，各縣情形不一，因匪情不同，故救濟辦法，亦應因地制宜，特將前頒救濟條例，修正如下，以資適應，特令行營，遵照辦理，其修正之理由如下：

時日

七時三十分

時日，七時三十分，由省府派員分赴各縣，先後進剿，匪蹤漸稀，惟因匪患，各縣情形不一，因匪情不同，故救濟辦法，亦應因地制宜，特將前頒救濟條例，修正如下，以資適應，特令行營，遵照辦理，其修正之理由如下：

光明

粉碎了美麗的幻夢

光明，粉碎了美麗的幻夢，由省府派員分赴各縣，先後進剿，匪蹤漸稀，惟因匪患，各縣情形不一，因匪情不同，故救濟辦法，亦應因地制宜，特將前頒救濟條例，修正如下，以資適應，特令行營，遵照辦理，其修正之理由如下：

時日

七時三十分

時日，七時三十分，由省府派員分赴各縣，先後進剿，匪蹤漸稀，惟因匪患，各縣情形不一，因匪情不同，故救濟辦法，亦應因地制宜，特將前頒救濟條例，修正如下，以資適應，特令行營，遵照辦理，其修正之理由如下：

光明

粉碎了美麗的幻夢

光明，粉碎了美麗的幻夢，由省府派員分赴各縣，先後進剿，匪蹤漸稀，惟因匪患，各縣情形不一，因匪情不同，故救濟辦法，亦應因地制宜，特將前頒救濟條例，修正如下，以資適應，特令行營，遵照辦理，其修正之理由如下：

大戲院 晚間夜日起(二期) 片名大偉族蘭花 說不出來個個。...

大戲院 晚間夜日起(二期) 片名大偉族蘭花 說不出來個個。...

江西志成中學招生廣告 本校經教育部備案。...

章貢中學招考初中一年級新生 本校經教育部備案。...

胡蓮舫先生之 夫人於國曆八月二十五日。...

南豐旅省同鄉會通告 本會定於本月廿九日。...

信記汽車材料商行遷移啟事 本行新屋落成。...

鳴謝良醫汪仁壽先生 延醫診治。...

崇義堂遺契聲明 本堂前在。...

水利局決於本年冬季 廣徵民工疏濬贛河

昨日派隊出發贛州開始測量

揚子江水利會計測培修九江各堤

水利局局長方政，以本省各河，未從加以疏濬，以致河道淤塞，每遇山洪暴發，河水增漲之時，即大水為災，沿河各地之田園房屋，均被沖毀，為害極重。...

第八級靖區官兵 掘獲匪藏大批煙土

先獲共計一百五十餘斤 該署昨令各共赴司令官

八級靖區司令部，以第八級靖區官兵，掘獲匪藏大批煙土，先獲共計一百五十餘斤。...

市商會組織 改選籌委會

南昌市商會以本屆 籌委會任期屆滿，全體 職工，現已屆滿，全體 職工，現已屆滿。...

舉行演講 工人常識

本報訊：市工人常識 演講會，定於本月廿六日(下午三時)舉行。...

新定今日召開 聯席會議

本報訊：新定今日召開 聯席會議，由各界代表出席。...

全省小學區 限期劃定

教育廳，昨奉部令，限期劃定全省小學區。...

徐泰抵省 明日離省赴鄂

中國童子軍第八一 團團長徐泰，定於明日離省赴鄂。...

萬人爭看 劃船

市體育會劃船比賽，昨日(廿五日)下午五時，在本市東湖內舉行。...

推定籌備人員 南州國專專修院

南州國專專修院，昨經發起人開會決定，推定籌備人員。...

附屬各鄉農民 堅決反對糞肥所

因該所毆打鄉農激憤公憤，附屬各鄉農民，堅決反對糞肥所。...

決一律改為合作社

農會各縣預備社，並定九月一日開始工作。...

訓練班

訓練班 本報訊：訓練班，定於本月廿六日開始。...

今日行情 粵幣行情：每百元兌法幣。...

今日行情 米市行情：每石。...

今日行情 油市行情：每斤。...

今日行情 糖市行情：每斤。...

今日行情 雜貨行情：每斤。...

今日行情 其他行情：每斤。...

意亞戰爭無法挽回

歐洲各國紛紛備戰

地中海英艦隊繼續屯積軍實

法國荷爾蘭西班牙均嚴事戒備

國民新聞社二十四日倫敦電：各國之備戰舉動，今日已趨於高潮，意國之軍事行動，已引起歐洲各國之注意，各國紛紛備戰，地中海英艦隊繼續屯積軍實，法國荷爾蘭西班牙均嚴事戒備。

國民新聞社二十四日倫敦電：意國之軍事行動，已引起歐洲各國之注意，各國紛紛備戰，地中海英艦隊繼續屯積軍實，法國荷爾蘭西班牙均嚴事戒備。

各國均秘密進行

增強地中海防務

阿爾及利亞，凡與地中海有關之列強，則皆採取秘密進行，以加強其防務，而保其利益，各國均秘密進行，增強地中海防務。

阿爾及利亞，凡與地中海有關之列強，則皆採取秘密進行，以加強其防務，而保其利益，各國均秘密進行，增強地中海防務。

中日經濟提携

日方擬今秋具體化

北平二十五日電：日方對經濟合作，開辦華北等處，擬定具體辦法，日方擬今秋具體化。

北平二十五日電：日方對經濟合作，開辦華北等處，擬定具體辦法，日方擬今秋具體化。

對亞細亞底解決

在軍事行動為地方性質

國民新聞社八月二十三日電：對亞細亞底解決，在軍事行動為地方性質，各國紛紛備戰。

國民新聞社八月二十三日電：對亞細亞底解決，在軍事行動為地方性質，各國紛紛備戰。

航海新利器

發射電波為偵察之用

無虞重務及其他障礙，航海新利器，發射電波為偵察之用。

無虞重務及其他障礙，航海新利器，發射電波為偵察之用。

小艇燈台

能偵察飛機

能偵察飛機，小艇燈台，能偵察飛機。

能偵察飛機，小艇燈台，能偵察飛機。

出席國聯大會

我代表任務

顧維鈞已不及出席

顧維鈞已不及出席，出席國聯大會，我代表任務。

顧維鈞已不及出席，出席國聯大會，我代表任務。

中國名畫接受禮

德文化部長代表致謝

德文化部長代表致謝，中國名畫接受禮。

德文化部長代表致謝，中國名畫接受禮。

大會閉幕

清道安向張君鐵梅道謝

清道安向張君鐵梅道謝，大會閉幕。

清道安向張君鐵梅道謝，大會閉幕。

江西省立醫學專科學校續招新生廣告

歐陽靖國先生公葬啟事

恕計未週

恕計未週，歐陽靖國先生公葬啟事，江西省立醫學專科學校續招新生廣告。

恕計未週，歐陽靖國先生公葬啟事，江西省立醫學專科學校續招新生廣告。

胡蓮舫先生之

羊行巷胡宅治喪所啟

羊行巷胡宅治喪所啟，胡蓮舫先生之。

羊行巷胡宅治喪所啟，胡蓮舫先生之。

鳴謝中國保險公司賠款迅速

離婚啟事

離婚啟事，鳴謝中國保險公司賠款迅速。

離婚啟事，鳴謝中國保險公司賠款迅速。

君應欲高等考試否？請備十科表解。

君應欲高等考試否？請備十科表解。

江西省立宜春鄉村師範學校簡章

本社經理部要啟事

鳴謝中國保險公司賠款迅速

鳴謝中國保險公司賠款迅速，本社經理部要啟事，江西省立宜春鄉村師範學校簡章。

鳴謝中國保險公司賠款迅速，本社經理部要啟事，江西省立宜春鄉村師範學校簡章。

離婚啟事

君應欲高等考試否？請備十科表解

君應欲高等考試否？請備十科表解，離婚啟事。

君應欲高等考試否？請備十科表解，離婚啟事。

大東書局代售 江西書局

大東書局代售 江西書局

上海水災義賑會決定撥五萬元賑濟贛災

省振務會將連同中央賑款妥為支配即派員出發散發

本省今年水災，災情慘重，省賑委會，曾向中央，撥各款賑濟，現中央已撥賑款六萬元，交省賑委會，惟災區遼闊，賑款不敷分配，現由上海水災義賑會，撥款五萬元，賑濟贛災，以本省水災，亦甚慘重，特由賑委會，撥款五萬元，賑濟贛災，此項賑款，不日即可匯到，由賑委會，妥為支配，即派員出發散發，俾災民得受救濟云。(中央社)

在本省籌組學生救濟隊

上海籌賑各省水災義賑會，對各省救災工，現正積極進行，除派員赴各省，組織救災隊外，並由該會，撥款五萬元，賑濟贛災，以本省水災，亦甚慘重，特由賑委會，撥款五萬元，賑濟贛災，此項賑款，不日即可匯到，由賑委會，妥為支配，即派員出發散發，俾災民得受救濟云。(中央社)

召集新聞界談話

省黨部為指示各報，由趙部長，親自主持，於昨(二十六)日下午二時，召集各報社長，在會廳舉行談話，計到各報社長，及新聞記者，約五十餘人，由趙部長，親自主持，談話內容，關於新聞界之責任，及如何報導水災，並請各報社長，注意報導水災之實情，並請各報社長，注意報導水災之實情，並請各報社長，注意報導水災之實情。

省府委定三縣警佐

省府為整頓警政，由趙部長，親自主持，於昨(二十六)日下午二時，召集各報社長，在會廳舉行談話，計到各報社長，及新聞記者，約五十餘人，由趙部長，親自主持，談話內容，關於新聞界之責任，及如何報導水災，並請各報社長，注意報導水災之實情，並請各報社長，注意報導水災之實情，並請各報社長，注意報導水災之實情。

處內職員

江西普通考試，定於九月十日舉行，由趙部長，親自主持，於昨(二十六)日下午二時，召集各報社長，在會廳舉行談話，計到各報社長，及新聞記者，約五十餘人，由趙部長，親自主持，談話內容，關於新聞界之責任，及如何報導水災，並請各報社長，注意報導水災之實情，並請各報社長，注意報導水災之實情，並請各報社長，注意報導水災之實情。

王又庸

新任本省民政廳長，王又庸，昨(二十六)日，由省府，正式任命，王又庸，曾任廣東省長，及廣東省政府委員，曾任廣東省長，及廣東省政府委員，曾任廣東省長，及廣東省政府委員。

信路不日 售票通車

現由第六路局，撥款，由利通公司，承辦，約三個月內，即可通車，並擬定在贛北門外，設立車站，俾便旅客，現已決定開工，不日即可通車云。(中央社)

慰勞第八軍將士

省府為慰勞第八軍將士，特撥款，由第八軍，派員，分赴各縣，慰勞將士，並請各縣，注意慰勞將士，並請各縣，注意慰勞將士，並請各縣，注意慰勞將士。

明日出發

省府為慰勞第八軍將士，特撥款，由第八軍，派員，分赴各縣，慰勞將士，並請各縣，注意慰勞將士，並請各縣，注意慰勞將士，並請各縣，注意慰勞將士。

本年中心計劃

省府為本年中心計劃，特撥款，由第八軍，派員，分赴各縣，慰勞將士，並請各縣，注意慰勞將士，並請各縣，注意慰勞將士，並請各縣，注意慰勞將士。

積極推進三大建設

省府為積極推進三大建設，特撥款，由第八軍，派員，分赴各縣，慰勞將士，並請各縣，注意慰勞將士，並請各縣，注意慰勞將士，並請各縣，注意慰勞將士。

埋築環湖等路下水道總管

省府為埋築環湖等路下水道總管，特撥款，由第八軍，派員，分赴各縣，慰勞將士，並請各縣，注意慰勞將士，並請各縣，注意慰勞將士，並請各縣，注意慰勞將士。

建設下水道

省府為建設下水道，特撥款，由第八軍，派員，分赴各縣，慰勞將士，並請各縣，注意慰勞將士，並請各縣，注意慰勞將士，並請各縣，注意慰勞將士。

建設水電廠

省府為建設水電廠，特撥款，由第八軍，派員，分赴各縣，慰勞將士，並請各縣，注意慰勞將士，並請各縣，注意慰勞將士，並請各縣，注意慰勞將士。

各救火機關團體籌備 表演救火工作

省府為表演救火工作，特撥款，由第八軍，派員，分赴各縣，慰勞將士，並請各縣，注意慰勞將士，並請各縣，注意慰勞將士，並請各縣，注意慰勞將士。

於防火運動時舉行

省府為於防火運動時舉行，特撥款，由第八軍，派員，分赴各縣，慰勞將士，並請各縣，注意慰勞將士，並請各縣，注意慰勞將士，並請各縣，注意慰勞將士。

紀念孔子誕辰

省府為紀念孔子誕辰，特撥款，由第八軍，派員，分赴各縣，慰勞將士，並請各縣，注意慰勞將士，並請各縣，注意慰勞將士，並請各縣，注意慰勞將士。

推行勞動服務

省府為推行勞動服務，特撥款，由第八軍，派員，分赴各縣，慰勞將士，並請各縣，注意慰勞將士，並請各縣，注意慰勞將士，並請各縣，注意慰勞將士。

與國民經濟建設

省府為與國民經濟建設，特撥款，由第八軍，派員，分赴各縣，慰勞將士，並請各縣，注意慰勞將士，並請各縣，注意慰勞將士，並請各縣，注意慰勞將士。

推行勞動服務

省府為推行勞動服務，特撥款，由第八軍，派員，分赴各縣，慰勞將士，並請各縣，注意慰勞將士，並請各縣，注意慰勞將士，並請各縣，注意慰勞將士。

與國民經濟建設

省府為與國民經濟建設，特撥款，由第八軍，派員，分赴各縣，慰勞將士，並請各縣，注意慰勞將士，並請各縣，注意慰勞將士，並請各縣，注意慰勞將士。

推行勞動服務

省府為推行勞動服務，特撥款，由第八軍，派員，分赴各縣，慰勞將士，並請各縣，注意慰勞將士，並請各縣，注意慰勞將士，並請各縣，注意慰勞將士。

紀念孔子誕辰

省府為紀念孔子誕辰，特撥款，由第八軍，派員，分赴各縣，慰勞將士，並請各縣，注意慰勞將士，並請各縣，注意慰勞將士，並請各縣，注意慰勞將士。

推行勞動服務

省府為推行勞動服務，特撥款，由第八軍，派員，分赴各縣，慰勞將士，並請各縣，注意慰勞將士，並請各縣，注意慰勞將士，並請各縣，注意慰勞將士。

與國民經濟建設

省府為與國民經濟建設，特撥款，由第八軍，派員，分赴各縣，慰勞將士，並請各縣，注意慰勞將士，並請各縣，注意慰勞將士，並請各縣，注意慰勞將士。

推行勞動服務

省府為推行勞動服務，特撥款，由第八軍，派員，分赴各縣，慰勞將士，並請各縣，注意慰勞將士，並請各縣，注意慰勞將士，並請各縣，注意慰勞將士。

與國民經濟建設

省府為與國民經濟建設，特撥款，由第八軍，派員，分赴各縣，慰勞將士，並請各縣，注意慰勞將士，並請各縣，注意慰勞將士，並請各縣，注意慰勞將士。

推行勞動服務

省府為推行勞動服務，特撥款，由第八軍，派員，分赴各縣，慰勞將士，並請各縣，注意慰勞將士，並請各縣，注意慰勞將士，並請各縣，注意慰勞將士。

與國民經濟建設

省府為與國民經濟建設，特撥款，由第八軍，派員，分赴各縣，慰勞將士，並請各縣，注意慰勞將士，並請各縣，注意慰勞將士，並請各縣，注意慰勞將士。

推行勞動服務

省府為推行勞動服務，特撥款，由第八軍，派員，分赴各縣，慰勞將士，並請各縣，注意慰勞將士，並請各縣，注意慰勞將士，並請各縣，注意慰勞將士。

明星

粉飾了美麗的幻夢... 華山

光明

原選秋涼

章江中學

招收男女生

實修染織科

職業學校

實修染織科

職業學校

江西民國日報

熊式輝

電報掛號有線〇九四八號 地址 南昌毛家園二一九號 電話三八四號

號八六四三第

本報廣告刊例		本報零售	
第一版	每行一元	每月	二元八角
第二版	每行八角	全年	五元四角
第三版	每行六角	外埠每月	一元五角
第四版	每行四角	零售每份	五分

敬告

月

經

是 第二生命?

▲月經不調。 身體健康，
▲月經閉止。 疾病纏綿，
▲月經閉止。 生命危險，

不孕病與鹿胎冷香丸

不孕病之原因，據科學上之診查，多因生殖器官之異常，及卵細胞發育不良，或胎前產後，及精神體質之變態等，其現象普通多為，經血不調，子宮寒冷，赤白帶下，腰酸腹痛等，倘婦女發生此疾，若不早治，則難於受孕，惟有速服「鹿胎冷香丸」一劑，病必可早癒，全愈之日，則孕育胎兒，在鹿胎由化學之分析研究，內含有極豐富之胎脂（即內分泌液卵黃素等）而內分泌液卵黃素，又為醫治婦科子宮病，及經血不調，久不孕育之特效劑，已為世界醫學上所公認，國醫自數千年以來，即以鹿胎丸為治婦科之珍貴靈藥，但前放泡製，配合不精，藥力難入胎內，故效力，失去大半，故藥成後，不但易於胎散，且效力微小，冷香丸主人有鑒於此，乃發明用化學方法配製鹿胎冷香丸，其效力，遠勝於鹿胎丸，配製以成者，故對於婦科病，宮冷白帶等，可稱效力極大，萬試萬靈，月經不調，赤白帶下，未有不孕者。

鹿胎冷香丸乃久負盛名之婦科聖藥，中國數十萬婦女均賴「冷香丸」治愈，鹿胎冷香丸經內政部衛生局化驗，確有奇效，一九三三號許可證。

鹿胎冷香丸奇效如神

不寒不燥 四時咸宜

藥力絕大 萬試萬靈
鹿胎冷香丸主治
婦科聖藥「鹿胎冷香丸」專治婦女經血不調，起前崩後，經來腹痛，經閉，閉止，色氣不正，紫黑成塊，子宮寒冷，赤白帶下，腰酸腹痛，夜不安眠，午後發熱，心跳心熱，自汗盜汗，形體消瘦，氣虛血弱，或胸膈脹，飲食減少，或子宮有病，多年不孕，或產後血暈，以上各症，一經服用，無不立效，藥力絕大，萬試萬靈。

特別區長特

定價 每盒肆圓 每打肆拾圓
兼售全球名廠良藥馳名用品
函購貨款先惠寄費在內

總發行所全國各埠金城藥房各大藥房均售
南京洪武街中段金城藥房
南昌豫章公園對門永和路金城藥房

江西省立南昌鄉村師範發行

書報廣告 教育公願與教育法規 定價五角

大律師胡懌受任福隆洋油棧常年法律顧問啟事

如有侵害該棧權利信譽及一切法益者本律師當依法保護之此啟

江西省普通考試籌備處通告

本處定於本月十五日截止報名，逾期不報者，不得參加考試。此啟

中國農民銀行總行公告

本行奉准，軍事委員會委員長行營令，於四月一日起，改稱今名，並奉行政院核准備案。所有前發行部所發，出印有豫鄂皖贛四省農民銀行字樣之一元券，二元券，輔幣券，流通市面，仍舊行使，並繼續發行與中國農民銀行流通券，同樣有效，特此公告。

大成釀造社的醬油

三鮮醬油 每瓶二角 每打二元
衛生醬油 每瓶二角五分 每打二元五角
清美醬油 每瓶三角 每打三元
紅油醬油 每瓶五角 每打五元

出品部 南昌驛馬樁一八一號
支店 南昌中山路府學前



上海泰華貿易公司

社評

鄉村建設問題

中國近幾十年來，因外而省主義的壓迫，內而天災人禍的頻仍，民族衰頹的結果，形成社會崩潰，民生窮困的總現象。於是全國人士，從宛轉呻吟中，一致奮起，吶喊救國的呼聲，同時並感覺到救國的唯一方法，非從事建設不可。主張向此途徑以進行的，幾乎似雨後春筍，不絕於地，建設的運動起來。

然而實際考察一下，建設儘管建設，然而無補於鄉村的日趨於崩潰之途，換言之，即是這幾年來，專在都市身上做建設工夫，鄉村的建設，殊不多觀。都市與鄉村的雙方建設，既欠平衡。則任憑都市，建設得如何堂皇富麗，不獨不能促進鄉村的繁榮，反之，且足以使鄉村的經濟，緩緩地流轉到都市，釀成鄉村極度的不安與加速度的破產。

最近，多數人的意見，認為建設必先破壞。中國鄉村建設問題，既異常的重要，因之鄉村破產，也成為必不可免的階段，譬之二個患病的人，表面固然黑黑消瘦，內部猶其虛弱不堪。假如要醫治的話，自然要吃滋養品。把內部充實起來，外表肥滿，當然是不成問題。否則則聽疾忌醫，塗粉掩飾，希圖遮住他人的耳目。這掩耳盜鈴的方術，實在是自殺的政策。這話雖然對，十二分對的。然而因為主張鄉村建設的人，雖然也會訂了不少鄉村建設方案與鄉村建設規章，然而這些方案規章，很少能使之見諸事實，這是我們所引為遺憾的。

要曉得實際的問題，必須從實際經驗中求解答；具體而有效的辦法，必須從日常生活中去把握，因此，如果要謀建設鄉村，惟有深入鄉村，參與民眾生活，在民眾隊伍裏，去找問題，去謀解決。觀察鄉村破產病源在那裏，然後斷定鄉村建設的價值，決定鄉村建設的動向，才是比較合理的辦法。

目前中國鄉村的病源，實在是十分複雜。比如缺乏生產改良的方法，和生產運輸的不便利，促成經濟的破產；教育不普及，和風俗不改良，促成文化的破產。此外如缺乏政治常識，與自衛方法，漠視公共衛生，因之貪污劣紳的壓迫，盜匪的侵襲，和疾病的傳染種種慘劇，不斷地在鄉村裏發生，準此，今後鄉村建設的需要，在精神與實質方面，實比任何形式方面，來得重要，而精神與實質方面，則「經濟」「教育」「政治」「衛生」四種建設，尤為鄉村建設的綱領。茲為申論如次：

(一)經濟建設：鄉村經濟破產，到今日算是登峰造極了。其原因，當然是鄉村裏的農工，對於他的種種製作方法，只知墨守成規，不知隨時代的巨輪以俱進，致事倍功半不能與其他各國聖長比擬。加之帝國主義者，專以賤值收買我國鄉村裏一切原料，復以昂價售其製成品于我鄉村，一轉手間，鄉村經濟已損失不少。同時，一般商人及企業家，均儘量向都市投資，不願在鄉村流通。鄉村經濟遂更因之竭蹶非常。

以下轉入第一張第二版

本社經理部緊要啟事 本社送務報工友均有固定工資自八月份起各該工友...

王克敏離京返平

華北政治外交汪有詳細指示

政院任命秦德純為察省主席 宋哲元調任為平津衛戍司令

南京二十七日電：王克敏二十六日兩次謁汪院長，汪院長對其辭職，高宗武亦於前日辭職，王院長汪院長時，將政院會務，及華北最近政情詳陳，汪院長對其辭職，高宗武亦於前日辭職，王院長汪院長時，將政院會務，及華北最近政情詳陳...

王克敏重要談話

與軍政界各巨頭交談，意見皆表同意云云。中央記者於王克敏來京時，曾向王克敏談話，王克敏對其辭職，高宗武亦於前日辭職，王院長汪院長時，將政院會務，及華北最近政情詳陳...

京粵鐵路測設

經過京蘇浙等八省市，建築費預計需四千餘萬元。本報杭州特約通訊：粵漢鐵路自開辦以來，進展頗速，現已全線通車，惟京粵鐵路之測設，則尚在籌備中...

國音詞典

編者：楊天驥。此項詞典，係由教育部編訂，現已出版，內容豐富，為國音學習之重要參考...

丁惟汾引咎自劾

向中央呈辭以正紀綱。南京二十七日電：監察院委員丁惟汾，因對楊案判決依法辦理，深感不安，遂於昨日向中央呈辭...

颶風改向

已進抵台灣與日本洋面。我國沿海不致受其吹襲。南京二十七日電：颶風改向，已進抵台灣與日本洋面，我國沿海不致受其吹襲...

林主席定期返京

南京二十七日電：林主席定於二十八日返京。林主席自離京後，即在滬處理各項事務，現已告一段落，定於二十八日返京...

國府命令

任命王克敏為察省主席。南京二十七日電：國民政府令，任命王克敏為察省主席，並任命宋哲元為平津衛戍司令...

曲阜祭孔盛典

韓復榘代表林主席致祭。曲阜二十七日電：祭孔大典，於昨日舉行，韓復榘代表林主席致祭，場面莊嚴，典禮隆重...

黃河上游漲勢仍猛

水頭將到魯境河局嚴防險工。蘇徽湖水漲略緩堤工稍安全。南京二十七日電：黃河上游漲勢仍猛，水頭將到魯境，河局嚴防險工，蘇徽湖水漲略緩，堤工稍安全...

義教經費

部分已決定。南京二十七日電：義教經費，部分已決定，將撥款補助各地義學，以資教育...

立院例會

南京二十七日電：立法院例會，於昨日舉行，討論各項提案，由院長主持...

接第一版社評 故今後建設鄉村，首應從經濟方面著手。一面改進生產，發展運輸，從自給自給，進而達到多量產品的輸出...

鄉村建設

如果具備了上述種種的基礎，鄉民的智識，及鄉村自治研究，應從灌輸民衆一種政治意識，集會常識，及鄉村自治研究...

黃紹雄

昨日北返。南京二十七日電：黃紹雄，於昨日北返，將赴滬處理各項事務...

中政會

昨開例會。南京二十七日電：中政會，於昨日開例會，討論各項提案，由主席主持...

飛蔣

蔣委員長撥助。南京二十七日電：蔣委員長，撥款補助各地義學，以資教育...

京市建設費

電馬如限完成已築各路。南京二十七日電：京市建設費，電馬如限完成，已築各路，進展順利...

致祭情形

曲阜二十七日電：祭孔大典，於昨日舉行，場面莊嚴，典禮隆重，各界人士踴躍參加...

尊孔意義

茶楚倫報告。南京二十七日電：尊孔意義，茶楚倫報告，強調孔子思想之重要性...

玉花

花玉蘭女士是地。玉花女士，才華橫溢，品德高尚，為社會楷模...

私立江西中學校招生廣告 報名日期：自即日起至八月二十日止 考試日期：八月二十二日

部道鐵

表刻時車客路鐵潯南

行實日一十月八年四十二國民華中

站名	九江	沙河	黃老	馬迴	德安	永修	涂家	新周	樂化	南昌
開	開	開	開	開	開	開	開	開	開	開
到	到	到	到	到	到	到	到	到	到	到
快車	快車	快車	快車	快車	快車	快車	快車	快車	快車	快車
第一次	第一次	第一次	第一次	第一次	第一次	第一次	第一次	第一次	第一次	第一次
第二次	第二次	第二次	第二次	第二次	第二次	第二次	第二次	第二次	第二次	第二次
第三次	第三次	第三次	第三次	第三次	第三次	第三次	第三次	第三次	第三次	第三次
第四次	第四次	第四次	第四次	第四次	第四次	第四次	第四次	第四次	第四次	第四次
第五次	第五次	第五次	第五次	第五次	第五次	第五次	第五次	第五次	第五次	第五次
第六次	第六次	第六次	第六次	第六次	第六次	第六次	第六次	第六次	第六次	第六次
第七次	第七次	第七次	第七次	第七次	第七次	第七次	第七次	第七次	第七次	第七次
第八次	第八次	第八次	第八次	第八次	第八次	第八次	第八次	第八次	第八次	第八次
第九次	第九次	第九次	第九次	第九次	第九次	第九次	第九次	第九次	第九次	第九次
第十次	第十次	第十次	第十次	第十次	第十次	第十次	第十次	第十次	第十次	第十次

一條生皮

肺乃人最危險之病久咳不愈即成肺癆此病之起也... 總代理 洗馬池太和堂

中華書局出版

新課程標準適用教科書

中學教科書

教育部審定

書名	冊數	定價
初中國文	三冊	每冊五角
初中算術	二冊	每冊五角
初中代數	二冊	每冊五角
初中幾何	二冊	每冊五角
初中物理	二冊	每冊五角
初中化學	二冊	每冊五角
初中生物	二冊	每冊五角
初中本國地理	二冊	每冊五角
初中外國地理	二冊	每冊五角
初中本國歷史	二冊	每冊五角
初中外國歷史	二冊	每冊五角
初中公民	二冊	每冊五角
初中勞作	二冊	每冊五角
初中音樂	二冊	每冊五角
初中美術	二冊	每冊五角

折八售減

江西公路處簡明行車時刻表

民國二十四年六月

線路	站名	時間
贛南線	南昌	7:20
	豐城	8:54
	樟樹	9:57
	新淦	11:00
	吉水	12:03
	安福	13:06
	泰和	14:09
	萬安	15:12
	遂川	16:15
	贛東線	贛東各站
贛西線	贛西各站	...

中國國貨銀行

儲蓄部

故既按中期
日無照途限
兩定期如十
這期間過八
存限長需個
款制短用月

儲蓄存款

辦理 國貨 儲蓄 存款

阿墨林

腳癢間在癬

立刻不癢了

友面

去斑嫩

總代理 洗馬池太和堂

上海江西路

熊王席關懷人民疾苦

嚴禁假名徵稅派款

如敢故違查出定予依法嚴懲

昨電令各區縣飭屬一體遵照

省府熊主席，以本省連年水旱，災民流離，農村凋敝，人民疾苦已深，在茲抗戰建國，政府自應加意救濟，以慰民望。各縣區保甲長官，應隨時查核，嚴禁假借政府名義，向人民徵收稅項，或派發款項，以資周旋。如有違犯，一經查出，定予依法嚴懲，決不寬貸。除分令外，合電仰遵照，隨時督察，並轉飭各區縣保甲長官，一體遵照，毋違切切。

電令

省府熊主席，以本省連年水旱，災民流離，農村凋敝，人民疾苦已深，在茲抗戰建國，政府自應加意救濟，以慰民望。各縣區保甲長官，應隨時查核，嚴禁假借政府名義，向人民徵收稅項，或派發款項，以資周旋。如有違犯，一經查出，定予依法嚴懲，決不寬貸。除分令外，合電仰遵照，隨時督察，並轉飭各區縣保甲長官，一體遵照，毋違切切。

行營令准

解除石城封鎖

省商聯會奉到指令

石城為新收復區，該縣商會，以地方商業已漸恢復，委員長行營，准予解除該縣封鎖，以維商業發展。茲悉省商聯會，昨(廿八)奉委員長行營指令，所有解除石城封鎖一事，已令駐紮該縣公署查明准予解除，仰即轉知石城商會遵照云。(轉省社)

王又庸

日內可抵省

新任省府委員王又庸，自離滬後，即先赴電報局，省商聯會主席王又庸等，昨接王主席於廿六日由滬來函，謂已由川抵漢，不日回省就職，原因照錄於下：

東、西、南、北、中、六、七、八、九、十、十一、十二、十三、十四、十五、十六、十七、十八、十九、二十、二十一、二十二、二十三、二十四、二十五、二十六、二十七、二十八、二十九、三十、三十一、三十二、三十三、三十四、三十五、三十六、三十七、三十八、三十九、四十、四十一、四十二、四十三、四十四、四十五、四十六、四十七、四十八、四十九、五十、五十一、五十二、五十三、五十四、五十五、五十六、五十七、五十八、五十九、六十、六十一、六十二、六十三、六十四、六十五、六十六、六十七、六十八、六十九、七十、七十一、七十二、七十三、七十四、七十五、七十六、七十七、七十八、七十九、八十、八十一、八十二、八十三、八十四、八十五、八十六、八十七、八十八、八十九、九十、九十一、九十二、九十三、九十四、九十五、九十六、九十七、九十八、九十九、一百。

定今日開幕

農建兩週均列就緒

市商會籌備委員會，為籌備農建兩週開幕，特於昨日(廿九)下午二時，在商會禮堂舉行開幕典禮。到會者有：市商會主席、各區商會代表、各界人士等。典禮由主席主持，致詞略謂：農建兩週之開幕，實為本市商業發展之契機，望各界人士踴躍參加，共襄盛舉。典禮後，即舉行展覽，由下午三時開始，至五時結束。

被水沖毀

興江公路

鐵路決續發公債三千萬

興江公路，因連日大雨，被水沖毀，現正積極搶修中。鐵路部為完成浙贛贛閩鐵路，決續發公債三千萬元，以資建設。此項公債，將由中央銀行發行，分三年償還。鐵路部表示，將繼續努力，爭取早日完成該項工程。

完成浙贛贛閩鐵路

向銀團及德廠抵押材料借款

浙贛贛閩鐵路，現已接近完成階段。為解決建設經費，鐵路部已向銀團及德廠抵押材料借款。此項借款，將用於購置材料、支付工資等。鐵路部表示，將繼續努力，爭取早日完成該項工程。

浙贛贛閩鐵路，現已接近完成階段。為解決建設經費，鐵路部已向銀團及德廠抵押材料借款。此項借款，將用於購置材料、支付工資等。鐵路部表示，將繼續努力，爭取早日完成該項工程。

公路設計

鋪設法興幹線路面

法興幹線路面，現正積極鋪設中。公路設計人員，已根據實際情況，制定了詳細的鋪設方案。預計在近期內，即可全部完成。此項工程，將大大改善法興地區的交通便利。

青年團奉派

赴西山服務

青年團奉派赴西山服務，旨在加強抗戰後方的建設。青年團成員，將在西山地區開展各項服務工作，包括救濟災民、修築公路等。此舉得到了各界人士的熱烈支持。

在滬公葬

歐陽家公葬

報告事項

歐陽家公葬，定於今日(廿九)下午二時，在滬舉行。公葬地點設於法界某處。屆時將有各界人士參加。報告事項：關於本市各項建設進展情況的報告。

報告事項

討論事項

討論事項：關於本市各項建設進展情況的討論。會議由主席主持，各委員積極發言，就如何進一步推動建設工作提出了多項建議。

討論事項：關於本市各項建設進展情況的討論。會議由主席主持，各委員積極發言，就如何進一步推動建設工作提出了多項建議。

今日舉行決賽

划船比賽決定

划船比賽決賽，定於今日(廿九)下午二時，在江面舉行。參賽隊伍眾多，競爭激烈。預計將有精彩的比賽。此項比賽，旨在推廣划船運動，增進市民體質。

農合人員

出發工作

農合人員出發工作，旨在加強農村合作化建設。農合人員將深入農村，指導農民開展各項合作化工作。此舉得到了農民們的熱烈歡迎。

婦女會堂

擬定建築計劃

片戰戰

婦女會堂建築計劃，已擬定。建築地點設於法界某處。建築經費將由各界人士捐助。此項建築，將為婦女提供一個良好的活動場所。片戰戰：關於本市各項建設進展情況的片斷。

片戰戰

君欲應

君欲應：關於本市各項建設進展情況的片斷。此項建築，將為婦女提供一個良好的活動場所。片戰戰：關於本市各項建設進展情況的片斷。

君欲應：關於本市各項建設進展情況的片斷。此項建築，將為婦女提供一個良好的活動場所。片戰戰：關於本市各項建設進展情況的片斷。

法國醫院 (南昌進外) 醫學博士 李樞醫師

君欲應 普通考試否? 請備十劃表解

君欲應 普通考試否? 請備十劃表解

君欲應 普通考試否? 請備十劃表解

君欲應 普通考試否? 請備十劃表解

君欲應 普通考試否? 請備十劃表解

君欲應 普通考試否? 請備十劃表解

大戲院 李三娘 演劇 每日下午七時至九時 晚場九時至十一時

省會各界前日舉行

孔子誕辰紀念大會

由劉委員主席熊和軒等講演孔子學說 各慈善機關團體舉行公祭

本月二十七日，為先師孔子誕辰紀念日，省會各界，於昨日上午九時，在中山紀念堂，召集各界，舉行紀念大會...

主席報告 劉委員主席報告，略謂：今日是孔子誕辰二千四百八十六年紀念...

孔子作春秋 且說春秋之有若不如且說春秋之有若不如且說春秋之有若不如...

各機關團體會議決定 推定總幹事 早操教材採柔式操

集中國文 化之大成 孔子提倡的忠孝仁義 禮智信，與總理所提倡的忠孝仁愛，信...

赴瑞派員携款 用木炭汽車廿輛前往運輸節省運費 並順便調查各縣穀價

門診 上午八時至十二時 下午二時至四時

演講人名

求學問時使世界各國小民族一律平等之義。孔子之出發點，就是「仁」字...

經濟學家 他是一個大經濟學家，他是一個大經濟學家，他是一個大經濟學家...

禮讓改觀 孔子主張，「一身成仁，道遠有力」...

定指軍樂隊 限於二十九日以前，由各機關團體自行推定...

行舉將政市 動運鼠滅 元百五金共備準

市禁煙會 定今日成立 井加聘賴律英等為委員

公安局破獲一批 賭博 先後在本市騙得數萬元

大東書局代售 江西書局 全書二冊定價三元特價六折

今日行情 銀行行情 米市行情 油市行情 金銀行情

視察民校 特設教育處 視察民校 特設教育處...

江西陶業管理局通知 查本局接收江西陶業管理局...

遺失圖章啟事 啟者敝公司與南昌中國銀行往來取有第七八...

江西省立臨川中學高中建築科二次招生廣告

江西省立助產學校錄取名單

鳴謝精神治療專家甘持平先生啟事

女子公學校校董會通告 本校定於九月一日下午...

劉克明啟事 長男禮此次蒙正副先生之介紹...

江西省立助產學校錄取名單

鳴謝精神治療專家甘持平先生啟事

遺失圖章啟事

江西省立臨川中學高中建築科二次招生廣告

江西省立助產學校錄取名單

鳴謝精神治療專家甘持平先生啟事

力行

第六次公演以後

寫在話劇團第六次公演以後

第一幕 仲夏夜

第二幕 仲夏夜

第三幕 仲夏夜

第四幕 仲夏夜

第五幕 仲夏夜

第六幕 仲夏夜

往事

去年今日，為我祖母而別...

好一個孩子，竟不知自己母親的生日...

我雖然不愛受本...

「少爺！那字怎...

「那是一英文，...

「不在家，沙...

「是嗎？那...

知悔

我愛我，我愛我...

我愛我，我愛我...

我愛我，我愛我...

我愛我，我愛我...

我愛我，我愛我...

我愛我，我愛我...

我愛我，我愛我...

知悔

我愛我，我愛我...

我愛我，我愛我...

我愛我，我愛我...

我愛我，我愛我...

我愛我，我愛我...

我愛我，我愛我...

我愛我，我愛我...

知悔

我愛我，我愛我...

我愛我，我愛我...

我愛我，我愛我...

我愛我，我愛我...

我愛我，我愛我...

我愛我，我愛我...

我愛我，我愛我...

知悔

我愛我，我愛我...

我愛我，我愛我...

我愛我，我愛我...

我愛我，我愛我...

我愛我，我愛我...

我愛我，我愛我...

我愛我，我愛我...

知悔

我愛我，我愛我...

我愛我，我愛我...

我愛我，我愛我...

我愛我，我愛我...

我愛我，我愛我...

我愛我，我愛我...

我愛我，我愛我...

知悔

我愛我，我愛我...

我愛我，我愛我...

我愛我，我愛我...

我愛我，我愛我...

我愛我，我愛我...

我愛我，我愛我...

我愛我，我愛我...

知悔

我愛我，我愛我...

我愛我，我愛我...

我愛我，我愛我...

我愛我，我愛我...

我愛我，我愛我...

我愛我，我愛我...

我愛我，我愛我...



Advertisement text for the medicine bottle.

Advertisement text for the medicine bottle.

Advertisement text for the medicine bottle.

Advertisement text for the medicine bottle.

Advertisement text for the medicine bottle.

Advertisement text for the medicine bottle.

Advertisement text for the medicine bottle.

Advertisement text for the medicine bottle.

Advertisement for '寶光照相公司' (Baoguang Photo Studio).

Advertisement for '國產齒機' (Domestic Tooth Machine).

Advertisement for '海上海業實和' (Haishang Haoye Shih) mosquito coils, featuring an image of the product and descriptive text.

江西民國日報

號九六四三第

熊式輝

電報掛號有線〇九四八號

地址 南昌毛家園一十九號

電話三八四號

大華綢緞公司

自夏曆八月一日起至八月底止
贈品簡章詳列于下

凡購貨洋二元未滿五元者贈精美毛巾壹條
凡購貨洋五元未滿拾元者贈精美磁茶杯壹套
凡購貨洋拾元未滿拾五元者贈精美卅六寸面盆壹只
凡購貨洋拾五元未滿二十元者贈毛葛褲料壹條
凡購貨洋二十元未滿三十元者贈湖縐女衫料壹件
凡購貨洋三十元未滿四十元者贈鐵廠縐女衫料壹件
凡購貨洋四十元未滿五十元者贈乙支印花毛葛料壹件
凡購貨洋五十元者敬贈一丈真絲杭湖縐男袍料壹件
凡購貨洋滿五十元者敬贈一丈真絲杭湖縐女衫料壹件
凡蒙購貨在五拾元以上者多購多贈照此類推

大減價貨品略列于下

頭號全毛細呢	每尺三角五分
頭號全毛新生活呢	每尺二角五分
起碼全絲花杭縐	每尺二角四分
各色全絲素軟縐	每尺一角九分
全線厚底格子冲嗶嘰	每尺八角
不脫色安安縐布	每尺七角
全毛條子呢絨	每尺一角二分
頭號全毛條呢絨	每尺二角
各色新花洋絨	每尺六角
各色條子刮絨	每尺五分

名目繁多 不及細載
貨價之廉 低無再低

本報廣告刊例	
全年	五元
半年	三元
三個月	二元
一個月	一元
零售	每份五分

吃請人國中



中國啤酒



Clover BEER

上海華泰貿易公司

要想吃味道好的菜請用

大成釀造社的醬油

三鮮醬油 每瓶二角 每打二元
衛生醬油 每瓶二角五分 每打二元五角
清美醬油 每瓶三角 每打三元
醬油母 每瓶五角 每打五元

出品部 南昌馬樁一八一號
支店 南昌中山路府學前

中國農民銀行總行公告

本行奉 軍事委員會委員長行營令准於四月一日起改稱今名並奉行政院核准備案所有前發行部所發出印行豫鄂皖贛四省農民銀行字樣之一元券一二五角輔券券流通市面仍舊行使并繼續發行與中國農民銀行流通券同樣有效特此公告

書報廣告 教育公債與教育法規 定價五角

大律師胡傑受任福隆洋油棧常年法律顧問啟事 如有侵害該棧權利信譽及一切法益者本律師當依法負保障之責此啟

江西省 通考試籌備處通告 本省普通考試原定本月十五日截止因時局迫促延遲試期不及在特展限至八月卅一日截止凡願應試者請速向教育廳報名備案逾期不候此啟

救濟農村問題

據報載：福州東門外後嶼鄉民伯亨，以耕地荒蕪，生機斷絕，全家八口，服毒自殺。近年來，因入超之激增，及天災人禍之疊起，農村凋敝，日甚一日，農村慘劇，時有所聞，如匪區之田園寥落，十室九空，旱區人民之顛沛流離，吃食觀音土粉，以及最近被水區域，一片汪洋，萬頃波濤，不但圍困，即人民牲畜，亦多隨波逐流，泛泛若水中之鰲，報章記載，不勝枚舉，我國為農業國家，今農村乃凋零若此，前途前途，誠不禁憂心之如搗也。最近行營為促進救濟農村，特派員從速恢復生產起見，特制定農村金融緊急救濟條例，中央及各省政府，亦紛紛籌集款項，賑濟各地災黎，標本兼施，雙方並顧，此固為解決農村問題之要圖，然以農村受病之深，被害之廣，救濟之道，頭緒萬端，記者以此事關係國家民族前途，至為重大，爰不揣冒昧，略陳管見，以與社會人士一商榷焉。

考察農村衰落之原因，舉其大者，約有四端：一曰受帝國主義農產品傾銷之影響，洋米洋麥，大量輸入，農村經濟，受其摧殘；二曰受土匪之蹂躪，鄉間農戶，不能安心耕種，收獲總量，大形減少；三曰受苛捐雜稅之剝削，農民所得，未能償其所失，基於此四種原因，遂造成農村之總崩潰。所以今後救濟農村，須從此四方面分別着手，方能起死回生而日進有功。第一，主要農產物，如米、麥、棉等，國內并不缺少，徒以品質低劣及交通不便等關係，舶來品遂得乘機而入，賤價傾銷，今後在政府方面，應從統制糧食與便利運輸方面，竭力促進本國農產品之暢銷，在社會方面，須竭力提倡服用國貨，以食洋米洋布為恥，繼使土米土布之品質遠不如人，然在國家榮譽前途之下，亦得鞏固固有市場，不致豐收成災，穀賤傷農。第二，安定社會，為繁榮農村之必要條件，而動蕩赤匪，尤為安定社會之先決問題，所以今後政府，對於大股土匪，固已竭力勦辦，即小股土匪，亦須限期肅清，而危重地方之豪紳貪污，直接間接成農村經濟之崩潰者，更宜根本剷除，俾一班農民，得以安居樂業，發揮其最大生產之效能。第三，水旱虫災，雖係天災，然荷人事已至此，災害未始不可避免，應係後對於預防工作，如造林、疏濬、築井、開塘、捕蠶等工作，均須努力去做，俾此無量數之損失，年復一年的繼續演變，以摧殘農村之命脈。第四，苛捐雜稅，各省雖已明令廢除，然而各縣區保，往往藉口特種開支，擅自派款，本省省府亦應及此，特嚴禁假借名徵情形，如能嚴厲查禁，不備不省，各省亦不至同真正解除之一日也。此外如蠶桑、畜牧、農具、改良品種，發展運輸，設立農林金融救濟機關，均為今日當務之急，施政者，果能劍及履及，努力進進，農村繁榮，當可計日以待。

國危事急，端賴上下一心，團結禦侮，若大多數農民，均在飢餓線下，度其牛馬生活，或竟窮極無聊，又烏可能全家殉難，而欲其發揮民族救國之熱誠，為國效力，對此嚴重問題，予以最大之注意與解決，事關迫切，時不我與，倘再因循敷衍，不求實效，則待至最後五分鐘，皮之不存，毛將安附，亦將惟有同歸於盡，行見嗚呼無及矣，願國人其重思之！(柏)

本社經理部緊要啟事 本社經理部因友友均作周定下自八月月份起各該友友...

華北已趨安定

中央撤銷平政整會

王克敏昨抵平已飭屬趕辦結束

南京二十九日電：國民政府二十九日令撤銷行政院駐平政務整理委員會，...

四監使會集

南京二十九日電：四監使會集，將向中央建議治水方案...

程天放顧維鈞

南京二十九日電：程天放、顧維鈞，昨謁汪商談...

楊天驥舞案真相

南京二十九日電：楊天驥舞案真相，受江和徐賄款轉為向法行賄...

馮玉祥衛隊

南京二十九日電：馮玉祥衛隊，昨由察省防地移駐...

丁氏

南京二十九日電：丁氏，昨由察省防地移駐...

監院

南京二十九日電：監院，昨由察省防地移駐...

處置

南京二十九日電：處置，昨由察省防地移駐...

北平路劫匪

北平二十九日電：北平路劫匪，昨由察省防地移駐...

刺劉正兇

南京二十九日電：刺劉正兇，昨由察省防地移駐...

庚款補助費

南京二十九日電：庚款補助費，昨由察省防地移駐...

全部支配定妥

南京二十九日電：全部支配定妥，昨由察省防地移駐...

粵省議會

南京二十九日電：粵省議會，昨由察省防地移駐...

決議兩要案

南京二十九日電：決議兩要案，昨由察省防地移駐...

開審會

南京二十九日電：開審會，昨由察省防地移駐...

司法會議

南京二十九日電：司法會議，昨由察省防地移駐...

中央常會昨決議

南京二十九日電：中央常會昨決議，昨由察省防地移駐...

拯救水災辦法

南京二十九日電：拯救水災辦法，昨由察省防地移駐...

賑災公債

南京二十九日電：賑災公債，昨由察省防地移駐...

水勢均趨緩和

南京二十九日電：水勢均趨緩和，昨由察省防地移駐...

西蘭公路

南京二十九日電：西蘭公路，昨由察省防地移駐...

贛路停電

南京二十九日電：贛路停電，昨由察省防地移駐...

贛路停電

南京二十九日電：贛路停電，昨由察省防地移駐...

竭誠表示

廣州消息：竭誠表示，昨由察省防地移駐...

擁戴中央

廣州消息：擁戴中央，昨由察省防地移駐...

黃紹

廣州消息：黃紹，昨由察省防地移駐...

任務

廣州消息：任務，昨由察省防地移駐...

援助

廣州消息：援助，昨由察省防地移駐...

建設

廣州消息：建設，昨由察省防地移駐...

院法

廣州消息：院法，昨由察省防地移駐...

保甲法

廣州消息：保甲法，昨由察省防地移駐...

即將起草

廣州消息：即將起草，昨由察省防地移駐...

王用賓

廣州消息：王用賓，昨由察省防地移駐...

月杪南遊

廣州消息：月杪南遊，昨由察省防地移駐...

番兵攻赤匪

廣州消息：番兵攻赤匪，昨由察省防地移駐...

胡部在松潘一帶協剿

廣州消息：胡部在松潘一帶協剿，昨由察省防地移駐...

匪進維谷職滅在邇

廣州消息：匪進維谷職滅在邇，昨由察省防地移駐...

匪進維谷職滅在邇

廣州消息：匪進維谷職滅在邇，昨由察省防地移駐...

廣西立護士學校

廣西立護士學校，招收新生...

江西立護士學校

江西立護士學校，招收新生...

廣東立護士學校

廣東立護士學校，招收新生...

廣西立護士學校

廣西立護士學校，招收新生...

廣東立護士學校

廣東立護士學校，招收新生...

廣西立護士學校

廣西立護士學校，招收新生...

廣東立護士學校

廣東立護士學校，招收新生...

廣西立護士學校

廣西立護士學校，招收新生...

廣東立護士學校

廣東立護士學校，招收新生...

廣西立護士學校

廣西立護士學校，招收新生...

廣東立護士學校

廣東立護士學校，招收新生...

廣西立護士學校

廣西立護士學校，招收新生...

廣東立護士學校

廣東立護士學校，招收新生...

廣西立護士學校

廣西立護士學校，招收新生...

廣東立護士學校

廣東立護士學校，招收新生...

章江中學

章江中學，招收新生...

西江中學

西江中學，招收新生...

南江中學

南江中學，招收新生...

西江中學

西江中學，招收新生...

南江中學

南江中學，招收新生...

西江中學

西江中學，招收新生...

南江中學

南江中學，招收新生...

西江中學

西江中學，招收新生...

南江中學

南江中學，招收新生...

西江中學

西江中學，招收新生...

南江中學

南江中學，招收新生...

西江中學

西江中學，招收新生...

南江中學

南江中學，招收新生...

西江中學

西江中學，招收新生...

南江中學

南江中學，招收新生...

章江中學

章江中學，招收新生...

西江中學

西江中學，招收新生...

南江中學

南江中學，招收新生...

西江中學

西江中學，招收新生...

南江中學

南江中學，招收新生...

西江中學

西江中學，招收新生...

南江中學

南江中學，招收新生...

西江中學

西江中學，招收新生...

南江中學

南江中學，招收新生...

西江中學

西江中學，招收新生...

南江中學

南江中學，招收新生...

西江中學

西江中學，招收新生...

南江中學

南江中學，招收新生...

西江中學

西江中學，招收新生...

南江中學

南江中學，招收新生...

江西省普通考試籌備處通告
本處奉准辦理各項普通考試...

意政府警告各國

將要求日內瓦將亞國擴出國際
否則即發兵美敦書進兵討亞

意北部大操圓滿結束

意軍在北部大操中表現優異...

美總統批准兩項法案

總統今日簽署兩項法案...

英將堅決反對

惟應付程序迄未確定
英法美三國在倫敦會議中...

比王借后出遊

不幸撞車
王受重傷後則殞命

浙西南邊境

殘匪將蕩平
匪首劉英老巢...

英法美三國

將重行提出
倫敦二十八日路透電...

四小國呼籲

公道與和平
挪威、丹麥、芬蘭、瑞典...

院劇大... 譚繼金... 演出日期...

奧國報紙發表

猶太人職業統計
在奧國職業界中佔優勢...

本年七月份

白銀出口絕跡
入超總額達六百餘萬元...

蘇省發展農業

全省劃五區派員督促指導
推廣農業...

世界金產額

共二百四十九萬盎司
七月份金產額...

包抄封鎖

劉英老巢
浙西南邊境...

黃富武股

浙西南邊境
黃富武股...

閩浙皖贛

浙西南邊境
閩浙皖贛...

發源殘匪

浙西南邊境
發源殘匪...

閩浙皖贛

浙西南邊境
閩浙皖贛...

私立豫章中學招生廣告
本校經教育部備案...

恕計未週

陳景平
關於某事之聲明...

章貢中學續招考

章貢中學續招考...

君欲應普通高等考試否

君欲應普通高等考試否...

大東書局代售

大東書局代售...

崇義堂遺失聲明

崇義堂遺失聲明...

江西商業管理局通知

江西商業管理局通知...

訂婚啟事

訂婚啟事...

私立豫章中學招生廣告

私立豫章中學招生廣告...

英文免試

英文免試...

肺乃人最危險之病，初起時，不過咳嗽，吐痰，繼則氣喘，胸膈，甚至吐血，咯血，此皆肺病之徵兆也。若不早治，必致成癆，甚至死亡。本堂所製之「一條生」藥，乃由名貴藥材，遵古法製，功效神速，能清肺熱，化痰止咳，補氣養血，誠為肺病之聖藥也。凡患此症者，服之立見奇效。本堂地址：上海南京路。

一條生

總經理 洗馬池太和堂

部道鉄

表刻時車客路鉄津南
行日一十月八年四十二國民華中

站名	南	樂	新	涂	永	德	馬	黃	沙	九
南	到	到	到	到	到	到	到	到	到	到
樂	到	到	到	到	到	到	到	到	到	到
新	到	到	到	到	到	到	到	到	到	到
涂	到	到	到	到	到	到	到	到	到	到
永	到	到	到	到	到	到	到	到	到	到
德	到	到	到	到	到	到	到	到	到	到
馬	到	到	到	到	到	到	到	到	到	到
黃	到	到	到	到	到	到	到	到	到	到
沙	到	到	到	到	到	到	到	到	到	到
九	到	到	到	到	到	到	到	到	到	到

中華書局出版

中學教科書

書名	冊數	定價
初中國文	三	...
初中算術	二	...
初中代數	二	...
初中幾何	二	...
初中物理	二	...
初中化學	二	...
初中本國史	二	...
初中外國史	二	...
初中本國地理	二	...
初中外國地理	二	...
初中勞作	二	...
初中公民	二	...

教育部審定
考參作時學教師教備書考參編另科各
折八售減

阿墨林



腳癢在癬 濕酒瘡癬

此藥能治一切皮膚病，如腳氣、濕疹、瘡癤等。功效神速，一搽即癒。各大藥房均有代售。

友面



去斑嫩白 友面

友面能去斑、嫩白、收斂毛孔，使肌膚細嫩。適合各種膚質。各大藥房均有代售。

江西公路處簡明行車時刻表

民國二十四年十月

線路	站名	到	開
贛南線	南昌	16.30	16.40
	豐城	17.10	17.20
	清江	18.00	18.10
	新淦	18.50	19.00
	金谿	19.40	19.50
	廣昌	20.30	20.40
	南豐	21.20	21.30
	崇仁	22.10	22.20
	樂安	23.00	23.10
	宜黃	23.50	24.00
贛西線	南昌	16.30	16.40
	進賢	17.10	17.20
	奉新	18.00	18.10
	靖安	18.50	19.00
	高安	19.40	19.50
	上高	20.30	20.40
	宜豐	21.20	21.30
	萬載	22.10	22.20
	分宜	23.00	23.10
	宜春	23.50	24.00

中國國貨銀行

儲蓄部

故既按中期 日無照途限 兩定期如十 益期間遇八 辦南存限長需個 事昌款制短用月 慶分另又亦可利 國洗西備有別以息 庄馬大備有別以息 路池街詳活等適週 勤五五章支級時年 志十四贈方付支壹 通六十四贈方付支壹 號號開便息取分

江西省立宜春鄉村師範學校簡易師範科繼續招生

鄉村建設展覽會

兩會場昨同時開幕

參觀人數均在萬人以上

各部派定人員担任講演

鄉村建設展覽會，於昨日(二十九)上午七時，在山西路展覽場，及本市體育場兩處，分別舉行開幕典禮...

決定收歸官辦

農肥承辦所

本報訊：農委會，及市農會第一科科長，已令知承辦所辦理結束...

推行勞動服務

與國民經濟建設

劉委員家樹在黨政紀念週報告

關於組織方面，新運會，已定，我們以為可分五種...

甲 公務員，由公務員組織，由省會已擬有辦法...

乙 勞務團，由勞務團組織，由省會已擬有辦法...

丙 青年團，由青年團組織，由省會已擬有辦法...

丁 婦女團，由婦女團組織，由省會已擬有辦法...

戊 兒童團，由兒童團組織，由省會已擬有辦法...

己 少年團，由少年團組織，由省會已擬有辦法...

庚 婦女團，由婦女團組織，由省會已擬有辦法...

辛 兒童團，由兒童團組織，由省會已擬有辦法...

壬 少年團，由少年團組織，由省會已擬有辦法...

癸 婦女團，由婦女團組織，由省會已擬有辦法...

余家誠解除婚約啟事

出發西山

青年服務團，自出發西山後，對於各項工作，均極努力...

成立分區

三湖農林服務團，自成立以來，成績頗著...

定期召開市民大會

各機關團體學校市民均須參加

積極推進簡教

分函各區注意改進工作

航空隊獲最後勝利

昨日舉行決賽

昨日舉行決賽

航空隊獲最後勝利

近郊教育

全國經委會，江西農林服務團，均極努力...

成立

第九服務區

女子表演

水上運動之女子王

來函照登

世界紅十字會南昌分會鳴謝廣告

南昌益羣社鳴謝

江西立南第二中學校學生制服招標啟事

吉安縣旅省同鄉會啟事

瀘州代辦田登所有權啟事

遂川旅省同鄉會通告

江西省立中等以上學校教職員聯合辦事處通告

鳴謝精神治療專家甘持平先生啟事

女子公學校校董會通告

預約

今日行情

米市行情

遺失圖章啟事

遺失圖章啟事

遺失圖章啟事

遺失圖章啟事

遺失圖章啟事

遺失圖章啟事

遺失圖章啟事

遺失圖章啟事

遺失圖章啟事

遺失圖章啟事

遺失圖章啟事

遺失圖章啟事

遺失圖章啟事

遺失圖章啟事

遺失圖章啟事

遺失圖章啟事

遺失圖章啟事

遺失圖章啟事

遺失圖章啟事

遺失圖章啟事

遺失圖章啟事

遺失圖章啟事

遺失圖章啟事

遺失圖章啟事

遺失圖章啟事

本社經理部緊要啟事 本社送發報工友均有固定工資自八月份起各該工友...

汪院長談

平政整會撤銷原委

為使北方行政機構趨於單純 該會在雙十節前可完全結束 平市官商合組華北經濟協會

南京三十日電：汪院長三十日向中央記者談，撤銷平政整會原委...

王克敏談話

王克敏三十日電：王克敏三十日對記者談話，關於平政整會撤銷問題...

汪院

汪院長三十日電：汪院長三十日對記者談話，關於平政整會撤銷問題...

平瀋劫車案

北平三十日電：平瀋劫車案，北平路局電報部核示...

日方提抗議

北平三十日電：日方提抗議，關於平瀋劫車案...

國府命令

南京三十日電：國府命令，關於平瀋劫車案...

劉建緒等

劉建緒等三十日電：劉建緒等三十日對記者談話...

林主席派員

林主席派員三十日電：林主席派員三十日對記者談話...

致祭林翔

致祭林翔三十日電：致祭林翔三十日對記者談話...

關內外聯航問題

關內外聯航問題三十日電：關內外聯航問題三十日對記者談話...

商談無結果

商談無結果三十日電：商談無結果三十日對記者談話...

刺劉指使人

刺劉指使人三十日電：刺劉指使人三十日對記者談話...

李振華供出

李振華供出三十日電：李振華供出三十日對記者談話...

顧維鈞談

顧維鈞談三十日電：顧維鈞談三十日對記者談話...

中日外交

中日外交三十日電：中日外交三十日對記者談話...

黃紹雄抵滬

黃紹雄抵滬三十日電：黃紹雄抵滬三十日對記者談話...

滬平通車

滬平通車三十日電：滬平通車三十日對記者談話...

遺棄稅法

遺棄稅法三十日電：遺棄稅法三十日對記者談話...

財政部報告

財政部報告三十日電：財政部報告三十日對記者談話...

政院審查會

政院審查會三十日電：政院審查會三十日對記者談話...

蔣派員慰問傷兵

蔣派員慰問傷兵三十日電：蔣派員慰問傷兵三十日對記者談話...

楊天驥賄案

楊天驥賄案三十日電：楊天驥賄案三十日對記者談話...

協助防水災

協助防水災三十日電：協助防水災三十日對記者談話...

南下就職

南下就職三十日電：南下就職三十日對記者談話...

川禁煙會

川禁煙會三十日電：川禁煙會三十日對記者談話...

故都的修脚匠

故都的修脚匠三十日電：故都的修脚匠三十日對記者談話...

意發明家馬可尼

意發明家馬可尼三十日電：意發明家馬可尼三十日對記者談話...

請纓征非

請纓征非三十日電：請纓征非三十日對記者談話...

立法院會議

立法院會議三十日電：立法院會議三十日對記者談話...

松岡抵大連

松岡抵大連三十日電：松岡抵大連三十日對記者談話...

故都的修脚匠

故都的修脚匠三十日電：故都的修脚匠三十日對記者談話...

意發明家馬可尼

意發明家馬可尼三十日電：意發明家馬可尼三十日對記者談話...

請纓征非

請纓征非三十日電：請纓征非三十日對記者談話...

立法院會議

立法院會議三十日電：立法院會議三十日對記者談話...

松岡抵大連

松岡抵大連三十日電：松岡抵大連三十日對記者談話...

故都的修脚匠

故都的修脚匠三十日電：故都的修脚匠三十日對記者談話...

意發明家馬可尼

意發明家馬可尼三十日電：意發明家馬可尼三十日對記者談話...

請纓征非

請纓征非三十日電：請纓征非三十日對記者談話...

立法院會議

立法院會議三十日電：立法院會議三十日對記者談話...

松岡抵大連

松岡抵大連三十日電：松岡抵大連三十日對記者談話...

故都的修脚匠

故都的修脚匠三十日電：故都的修脚匠三十日對記者談話...

意發明家馬可尼

意發明家馬可尼三十日電：意發明家馬可尼三十日對記者談話...

請纓征非

請纓征非三十日電：請纓征非三十日對記者談話...

立法院會議

立法院會議三十日電：立法院會議三十日對記者談話...

松岡抵大連

松岡抵大連三十日電：松岡抵大連三十日對記者談話...

故都的修脚匠

故都的修脚匠三十日電：故都的修脚匠三十日對記者談話...

意發明家馬可尼

意發明家馬可尼三十日電：意發明家馬可尼三十日對記者談話...

請纓征非

請纓征非三十日電：請纓征非三十日對記者談話...

立法院會議

立法院會議三十日電：立法院會議三十日對記者談話...

松岡抵大連

松岡抵大連三十日電：松岡抵大連三十日對記者談話...

故都的修脚匠

故都的修脚匠三十日電：故都的修脚匠三十日對記者談話...

意發明家馬可尼

意發明家馬可尼三十日電：意發明家馬可尼三十日對記者談話...

請纓征非

請纓征非三十日電：請纓征非三十日對記者談話...

立法院會議

立法院會議三十日電：立法院會議三十日對記者談話...

松岡抵大連

松岡抵大連三十日電：松岡抵大連三十日對記者談話...

故都的修脚匠

故都的修脚匠三十日電：故都的修脚匠三十日對記者談話...

意發明家馬可尼

意發明家馬可尼三十日電：意發明家馬可尼三十日對記者談話...

請纓征非

請纓征非三十日電：請纓征非三十日對記者談話...

立法院會議

立法院會議三十日電：立法院會議三十日對記者談話...

松岡抵大連

松岡抵大連三十日電：松岡抵大連三十日對記者談話...

故都的修脚匠

故都的修脚匠三十日電：故都的修脚匠三十日對記者談話...

意發明家馬可尼

意發明家馬可尼三十日電：意發明家馬可尼三十日對記者談話...

請纓征非

請纓征非三十日電：請纓征非三十日對記者談話...

立法院會議

立法院會議三十日電：立法院會議三十日對記者談話...

松岡抵大連

松岡抵大連三十日電：松岡抵大連三十日對記者談話...

故都的修脚匠

故都的修脚匠三十日電：故都的修脚匠三十日對記者談話...

意發明家馬可尼

意發明家馬可尼三十日電：意發明家馬可尼三十日對記者談話...

請纓征非

請纓征非三十日電：請纓征非三十日對記者談話...

立法院會議

立法院會議三十日電：立法院會議三十日對記者談話...

松岡抵大連

松岡抵大連三十日電：松岡抵大連三十日對記者談話...

故都的修脚匠

故都的修脚匠三十日電：故都的修脚匠三十日對記者談話...

意發明家馬可尼

意發明家馬可尼三十日電：意發明家馬可尼三十日對記者談話...

請纓征非

請纓征非三十日電：請纓征非三十日對記者談話...

立法院會議

立法院會議三十日電：立法院會議三十日對記者談話...

松岡抵大連

松岡抵大連三十日電：松岡抵大連三十日對記者談話...

故都的修脚匠

故都的修脚匠三十日電：故都的修脚匠三十日對記者談話...

意發明家馬可尼

意發明家馬可尼三十日電：意發明家馬可尼三十日對記者談話...

請纓征非

請纓征非三十日電：請纓征非三十日對記者談話...

章江中學招生通告 本校定於八月三十日開始招生...

唯昌南 西江 國：址地 話電

法國醫院 (南昌進外) 醫學博士 李樞醫師 專門眼耳鼻喉科

信記汽車材料商行遷移啟事 本行新屋落成業已遷回原址照常營業...

汪昨晚赴滬 汪院長三十日電：汪院長三十日對記者談話...

醫治宿疾 汪院長三十日電：汪院長三十日對記者談話...

國府命令 南京三十日電：國府命令，關於平瀋劫車案...

刺劉指使人 刻正審究其行刺計劃 係某機關密探長

黃紹雄抵滬 日內先赴抗後將赴京 並將赴滬調將委員長

故都的修脚匠 別鶴能修脚技多精妙 西匠能在脚甲上繪風景

汪昨晚赴滬 汪院長三十日電：汪院長三十日對記者談話...

醫治宿疾 汪院長三十日電：汪院長三十日對記者談話...

國府命令 南京三十日電：國府命令，關於平瀋劫車案...

刺劉指使人 刻正審究其行刺計劃 係某機關密探長

黃紹雄抵滬 日內先赴抗後將赴京 並將赴滬調將委員長

故都的修脚匠 別鶴能修脚技多精妙 西匠能在脚甲上繪風景

汪昨晚赴滬 汪院長三十日電：汪院長三十日對記者談話...

醫治宿疾 汪院長三十日電：汪院長三十日對記者談話...

國府命令 南京三十日電：國府命令，關於平瀋劫車案...

刺劉指使人 刻正審究其行刺計劃 係某機關密探長

黃紹雄抵滬 日內先赴抗後將赴京 並將赴滬調將委員長

故都的修脚匠 別鶴能修脚技多精妙 西匠能在脚甲上繪風景

汪昨晚赴滬 汪院長三十日電：汪院長三十日對記者談話...

醫治宿疾 汪院長三十日電：汪院長三十日對記者談話...

國府命令 南京三十日電：國府命令，關於平瀋劫車案...

刺劉指使人 刻正審究其行刺計劃 係某機關密探長

黃紹雄抵滬 日內先赴抗後將赴京 並將赴滬調將委員長

故都的修脚匠 別鶴能修脚技多精妙 西匠能在脚甲上繪風景

汪昨晚赴滬 汪院長三十日電：汪院長三十日對記者談話...

醫治宿疾 汪院長三十日電：汪院長三十日對記者談話...

國府命令 南京三十日電：國府命令，關於平瀋劫車案...

刺劉指使人 刻正審究其行刺計劃 係某機關密探長

黃紹雄抵滬 日內先赴抗後將赴京 並將赴滬調將委員長

故都的修脚匠 別鶴能修脚技多精妙 西匠能在脚甲上繪風景

汪昨晚赴滬 汪院長三十日電：汪院長三十日對記者談話...

醫治宿疾 汪院長三十日電：汪院長三十日對記者談話...

國府命令 南京三十日電：國府命令，關於平瀋劫車案...

刺劉指使人 刻正審究其行刺計劃 係某機關密探長

黃紹雄抵滬 日內先赴抗後將赴京 並將赴滬調將委員長

故都的修脚匠 別鶴能修脚技多精妙 西匠能在脚甲上繪風景

汪昨晚赴滬 汪院長三十日電：汪院長三十日對記者談話...

醫治宿疾 汪院長三十日電：汪院長三十日對記者談話...

國府命令 南京三十日電：國府命令，關於平瀋劫車案...

刺劉指使人 刻正審究其行刺計劃 係某機關密探長

黃紹雄抵滬 日內先赴抗後將赴京 並將赴滬調將委員長

故都的修脚匠 別鶴能修脚技多精妙 西匠能在脚甲上繪風景

汪昨晚赴滬 汪院長三十日電：汪院長三十日對記者談話...

醫治宿疾 汪院長三十日電：汪院長三十日對記者談話...

國府命令 南京三十日電：國府命令，關於平瀋劫車案...

刺劉指使人 刻正審究其行刺計劃 係某機關密探長

黃紹雄抵滬 日內先赴抗後將赴京 並將赴滬調將委員長

故都的修脚匠 別鶴能修脚技多精妙 西匠能在脚甲上繪風景

汪昨晚赴滬 汪院長三十日電：汪院長三十日對記者談話...

醫治宿疾 汪院長三十日電：汪院長三十日對記者談話...

國府命令 南京三十日電：國府命令，關於平瀋劫車案...

刺劉指使人 刻正審究其行刺計劃 係某機關密探長

黃紹雄抵滬 日內先赴抗後將赴京 並將赴滬調將委員長

故都的修脚匠 別鶴能修脚技多精妙 西匠能在脚甲上繪風景

各國紛紛討論時局

國聯命運決諸大會

意亞間之局勢益見危迫

國民新聞社二十八日電：據此間可靠消息，英法美各國政府，均正密切注意國聯之命運，並正積極籌劃，以維持國聯之存在。據悉：英法美各國政府，均正密切注意國聯之命運，並正積極籌劃，以維持國聯之存在。據悉：英法美各國政府，均正密切注意國聯之命運，並正積極籌劃，以維持國聯之存在。

中日經濟提携

日本電通東京九日電：外務省以經濟提携為目前中日兩國關係之基礎，並正積極籌劃，以維持國聯之存在。據悉：外務省以經濟提携為目前中日兩國關係之基礎，並正積極籌劃，以維持國聯之存在。

東洋工業會議之內容

東洋工業會議，係由日本工業界領袖發起，旨在促進東亞工業之發展。會議內容包括：工業技術之交流、工業設備之合作、工業市場之開拓等。據悉：東洋工業會議，係由日本工業界領袖發起，旨在促進東亞工業之發展。

英使訪重光

英使威爾遜於二十九日抵達重慶，與蔣委員長會晤。據悉：威爾遜使節此行，旨在加強中英兩國之友好關係，並就當前國際形勢交換意見。威爾遜使節此行，旨在加強中英兩國之友好關係，並就當前國際形勢交換意見。

日方將在滬舉行東洋工業會議

日方將於近日在滬舉行東洋工業會議，屆時將有各國工業界代表參加。據悉：此次會議將由日本工業界領袖主持，旨在促進東亞工業之發展。日方將於近日在滬舉行東洋工業會議，屆時將有各國工業界代表參加。

江西省普通考試籌備處通告
本處奉准辦理各項普通考試，現正積極籌備中。凡有意參加者，請於八月三十日前向本處報名。特此通告。

院劇大 舞臺
本院劇團現正籌備中，屆時將有精彩劇目上演。歡迎各界人士踴躍參加。

江西劍聲中學續招新生
本校現正續招新生，凡有志於學之士，請速來校報名。校址：重慶市某某路。

謝中保險公司賠款迅速
本公司信譽昭著，賠款迅速。凡有保險業務，請洽本公司。地址：重慶市某某路。

華海約將滿期 新約成立無望
華海約將於近日屆滿，目前各方正就新約之內容進行磋商。據悉：新約之成立尚無把握，各方正密切關注事態發展。

日方將在滬舉行東洋工業會議
日方將於近日在滬舉行東洋工業會議，屆時將有各國工業界代表參加。據悉：此次會議將由日本工業界領袖主持，旨在促進東亞工業之發展。

比后喪身車下 肇事時之一瞥
比后於日前在滬不幸喪生，警方正就其死因進行調查。據悉：肇事時，比后正準備過馬路，不料被一輛行駛中的汽車撞倒。

東洋工業會議之內容
東洋工業會議，係由日本工業界領袖發起，旨在促進東亞工業之發展。會議內容包括：工業技術之交流、工業設備之合作、工業市場之開拓等。

比后喪身車下 肇事時之一瞥
比后於日前在滬不幸喪生，警方正就其死因進行調查。據悉：肇事時，比后正準備過馬路，不料被一輛行駛中的汽車撞倒。

私立江西中學校招生廣告
本校現正招收初高中新生，凡有志於學之士，請速來校報名。校址：重慶市某某路。

私立江西中學校招生廣告
本校現正招收初高中新生，凡有志於學之士，請速來校報名。校址：重慶市某某路。

私立江西中學校招生廣告
本校現正招收初高中新生，凡有志於學之士，請速來校報名。校址：重慶市某某路。

私立江西中學校招生廣告
本校現正招收初高中新生，凡有志於學之士，請速來校報名。校址：重慶市某某路。

私立江西中學校招生廣告
本校現正招收初高中新生，凡有志於學之士，請速來校報名。校址：重慶市某某路。

私立江西中學校招生廣告
本校現正招收初高中新生，凡有志於學之士，請速來校報名。校址：重慶市某某路。

私立江西中學校招生廣告
本校現正招收初高中新生，凡有志於學之士，請速來校報名。校址：重慶市某某路。

私立江西中學校招生廣告
本校現正招收初高中新生，凡有志於學之士，請速來校報名。校址：重慶市某某路。

私立江西中學校招生廣告
本校現正招收初高中新生，凡有志於學之士，請速來校報名。校址：重慶市某某路。

私立江西中學校招生廣告
本校現正招收初高中新生，凡有志於學之士，請速來校報名。校址：重慶市某某路。

肺癆、咳嗽、吐血、潮熱、盜汗、自汗、遺精、白濁、淋病、梅毒、瘡毒、疥癬、濕疹、皮膚病、婦女病、小兒病、各種疑難雜症、無不立效。

總發行所：上海南京路

一條生吸

部道鐵

表刻時車客路鐵南

行路日一十月八年四十二國民華中

站名	九江	沙河	黃老門	馬迴嶺	德安	永修	涂家埠	新洲	樂化	南昌
快車	開	到	到	到	到	到	到	到	到	到
第一次	開	到	到	到	到	到	到	到	到	到
第二次	開	到	到	到	到	到	到	到	到	到
第三次	開	到	到	到	到	到	到	到	到	到
第四次	開	到	到	到	到	到	到	到	到	到
第五次	開	到	到	到	到	到	到	到	到	到
第六次	開	到	到	到	到	到	到	到	到	到
第七次	開	到	到	到	到	到	到	到	到	到
第八次	開	到	到	到	到	到	到	到	到	到
第九次	開	到	到	到	到	到	到	到	到	到
第十次	開	到	到	到	到	到	到	到	到	到

中華書局出版

中學教科書

教育部審定

書名	冊數	定價
初中國文	三冊	每冊五角
初中國文	三冊	每冊五角
初中算術	二冊	每冊五角
初中代數	二冊	每冊五角
初中幾何	二冊	每冊五角
初中物理	二冊	每冊五角
初中化學	二冊	每冊五角
初中生物	二冊	每冊五角
初中歷史	二冊	每冊五角
初中地理	二冊	每冊五角
初中公民	二冊	每冊五角
初中勞作	二冊	每冊五角
初中體育	二冊	每冊五角
初中音樂	二冊	每冊五角
初中美術	二冊	每冊五角

▶ 考參作時學教師教員考考參編另科各 ◀

即承概內各印
贈索說容件有 折八售減

行豫章公園對門永和路八一號金馬藥房

阿墨林

治一切皮膚病、疥癬、濕疹、瘡毒、無不立效。

腳癢在癬 趾間在癬

立刻不癢了

當購必認奇心時多藥藥

友面

「面友」是雀斑之敵

連搽數瓶皮膚一新

去斑白嫩

江西公路處簡明行車時刻表

民國四六年十月十日

路線	站名	時刻
南昌至九江	南昌	7:20
	德安	8:15
	永修	9:10
	涂家埠	10:05
	新洲	11:00
	樂化	12:00
	沙河	13:00
	黃老門	14:00
	沙河	15:00
	九江	16:00
九江至南昌	九江	17:00
	沙河	18:00
	黃老門	19:00
	沙河	20:00
	樂化	21:00
	新洲	22:00
	涂家埠	23:00
	永修	24:00
	德安	25:00
	南昌	26:00

中國國貨銀行

儲蓄部

故既按中期 日無賤途限 兩定期如十 益期間遇八 辦南存限長需個 事昌款制短用月 慶分行 國馬大 路池街 五五 路五十四 號六十四 號

兩益儲蓄存款

儲蓄存款 利息優厚 手續簡便

省府熊主席 昨由牯嶺返省

各界要人均渡江歡迎 晚在私邸歡宴各省委員

省府熊主席前因公赴牯嶺，因候機返省，各界要人均渡江歡迎，晚在私邸歡宴各省委員。熊主席於昨日下午四時由牯嶺乘車返省，各界要人均渡江歡迎，晚在私邸歡宴各省委員。熊主席於昨日下午四時由牯嶺乘車返省，各界要人均渡江歡迎，晚在私邸歡宴各省委員。

立委彭學士 離省返京

立委彭學士，日前由京抵省，現已離省返京。彭學士在滬期間，曾與各方要人接洽，並與各省委員會商，對各項提案，均有具體之表示。

鄉建展覽會 昨日觀衆激增

鄉建展覽會，昨日觀衆激增，各機關派警維持秩序。展覽會自開幕以來，每日觀衆踴躍，尤以昨日為甚，各機關均派警維持秩序，並派員參觀，對展覽會之內容，均表贊賞。

省會普及朝委會 推定總朝會主席團

省會普及朝委會，推定總朝會主席團。省會普及朝委會，為加強省會與各界之聯繫，特設普及朝委會，並推定總朝會主席團，以資領導。主席團成員包括：省主席、省府委員、省會委員、各界代表等。

王民政廳長 昨由漢抵粵

王民政廳長，昨由漢抵粵，將於今日來省。王廳長此次來粵，係受中央委派，處理粵省政務。王廳長於昨日下午由漢口乘車抵粵，預計將於今日抵達省城。

兩縣縣長 與興與金 省府昨更調

兩縣縣長，與興與金，省府昨更調。省府為適應地方需要，特將兩縣縣長進行更調。與興原任某縣縣長，現調任某縣縣長；金原任某縣縣長，現調任某縣縣長。

洋米進口稅 自今日起實行減征

洋米進口稅，自今日起實行減征。財政部為減輕民衆負擔，特決定自今日起，對洋米進口稅實行減征。此舉將有利於平抑米價，保障民衆生活。

閩贛航 定今日返省

閩贛航，定今日返省。閩贛航線自開航以來，業務日見發達。現定於今日返省，以便與各方接洽業務。閩贛航線之開航，對促進閩贛兩省之交通，具有重大意義。

普考試務處 派定全體職員

普考試務處，派定全體職員。省府為辦理全省普考試務，特設普考試務處，並派定全體職員。全體職員均經嚴格遴選，具備豐富之專業知識與經驗。

市禁煙會 推定常委

市禁煙會，推定常委。市禁煙會為加強禁煙工作，特推定常委，負責各項禁煙事宜。常委成員包括：市禁煙會主任、副主任、各專員等。

省三游 賽泳期定

省三游，賽泳期定。省三游賽泳比賽，定於近日舉行。此次比賽旨在推廣游泳運動，增進民衆體質。屆時將有各界人士參加，預計將是一場精彩之盛會。

船建廳長決定 下月底出國考察

船建廳長，決定下月底出國考察。船建廳長為學習先進國家之造船技術，特決定於下月底出國考察。考察團將由船建廳長率領，成員包括：船建廳副廳長、各專員等。

奉新潭溪劉氏武館經理劉承明遺失文契

奉新潭溪劉氏武館經理劉承明遺失文契。劉承明經理不慎遺失武館文契，特此聲明作廢。如有拾獲者，請送還武館，必有重酬。

國慶中學招收初中男女新生

國慶中學招收初中男女新生。國慶中學為擴充辦學規模，特招收初中男女新生。報名日期：即日起至九月三十日止。詳情請洽本校教務處。

改進紙張

改進紙張。為節約紙張，減少浪費，特制定紙張使用規範。凡辦公用紙，應雙面使用，並注意紙張之回收與利用。

行開幕禮

行開幕禮。各項活動已圓滿結束，特此舉行開幕禮，感謝各界人士之支持與參與。

閩贛航 定今日返省

普考試務處 派定全體職員

市禁煙會 推定常委

省三游 賽泳期定

船建廳長決定 下月底出國考察

奉新潭溪劉氏武館經理劉承明遺失文契

國慶中學招收初中男女新生

改進紙張

行開幕禮

分發服務

公務員早操教材

第一節

第二節

第三節

第四節

第五節

第六節

第七節

第八節

第九節

第十節

公務員早操教材

第一節

第二節

第三節

第四節

第五節

第六節

第七節

第八節

第九節

第十節

第十一節

第十二節

第十三節

第十四節

第十五節

第十六節

第十七節

第十八節

第十九節

第二十節

第二十一節

第二十二節

第二十三節

第二十四節

第二十五節

第二十六節

第二十七節

第二十八節

第二十九節

第三十節

第三十一節

第三十二節

第三十三節

第三十四節

市政會計劃

完成本市建設

計興辦之事凡十四種

均分別規畫限期完竣

市市政委員會，以本市建設工程，亟應積極完竣，茲決定將未完建設工程，於本年度內，分別興辦，其計劃如下：(一)重建南門外，現已決定將南門外，自南門外大街起，迄南門外大街止，重新建築，其式樣，則採古宮殿式，現正設計中，預計於明年六月間，即可動工。(二)重建文廟，原在文廟，現已無存，擬在文廟舊址附近，重新建築，以資景仰，其式樣，則採古宮殿式，現正設計中，預計於明年六月間，即可動工。(三)重建文廟，原在文廟，現已無存，擬在文廟舊址附近，重新建築，以資景仰，其式樣，則採古宮殿式，現正設計中，預計於明年六月間，即可動工。

重建文廟

式樣採用古宮殿式，現正設計中，預計於明年六月間，即可動工。

溫泉浴室

由劉記經營，預計於明年六月間，即可動工。

新建住宅區

位於北門外，預計於明年六月間，即可動工。

推行勞動服務

劉委員家樹在黨政紀念週報告

與國民經濟建設

劉委員家樹在黨政紀念週報告

國民經濟建設

劉委員家樹在黨政紀念週報告

國民經濟建設

劉委員家樹在黨政紀念週報告

國民經濟建設

劉委員家樹在黨政紀念週報告

國民經濟建設

劉委員家樹在黨政紀念週報告

國民經濟建設

劉委員家樹在黨政紀念週報告

國民經濟建設

劉委員家樹在黨政紀念週報告

國民經濟建設

劉委員家樹在黨政紀念週報告

國民經濟建設

劉委員家樹在黨政紀念週報告

國民經濟建設

劉委員家樹在黨政紀念週報告

國民經濟建設

劉委員家樹在黨政紀念週報告

國民經濟建設

劉委員家樹在黨政紀念週報告

國民經濟建設

劉委員家樹在黨政紀念週報告

國民經濟建設

劉委員家樹在黨政紀念週報告

國民經濟建設

劉委員家樹在黨政紀念週報告

國民經濟建設

劉委員家樹在黨政紀念週報告

國民經濟建設

劉委員家樹在黨政紀念週報告

國民經濟建設

劉委員家樹在黨政紀念週報告

國民經濟建設

劉委員家樹在黨政紀念週報告

戲院
晚間夜日起(一期星)
片名大偉族繪圖花
李三娘
欲觀完者請早臨

戲院
晚間夜日起
片名大偉族繪圖花
李三娘
欲觀完者請早臨

戲院
晚間夜日起
片名大偉族繪圖花
李三娘
欲觀完者請早臨

戲院
晚間夜日起
片名大偉族繪圖花
李三娘
欲觀完者請早臨

戲院
晚間夜日起
片名大偉族繪圖花
李三娘
欲觀完者請早臨

戲院
晚間夜日起
片名大偉族繪圖花
李三娘
欲觀完者請早臨

校長王冠英

省府定一批

度檢人員

省府定一批度檢人員

省府定一批度檢人員

省府定一批度檢人員

省府定一批度檢人員

吸鴉片

吸鴉片

吸鴉片

吸鴉片

吸鴉片

吸鴉片

決再撥款

決再撥款

決再撥款

決再撥款

決再撥款

決再撥款

振濟本省災黎

振濟本省災黎

振濟本省災黎

振濟本省災黎

振濟本省災黎

振濟本省災黎

昨晚失慎

昨晚失慎

昨晚失慎

昨晚失慎

昨晚失慎

昨晚失慎

訓練陶工

訓練陶工

訓練陶工

訓練陶工

訓練陶工

訓練陶工

漸次肅清

漸次肅清

漸次肅清

漸次肅清

漸次肅清

漸次肅清

整理土地

整理土地

整理土地

整理土地

整理土地

整理土地

銅元充斥

銅元充斥

銅元充斥

銅元充斥

銅元充斥

銅元充斥

南昌益羣社鳴謝

南昌益羣社鳴謝

南昌益羣社鳴謝

南昌益羣社鳴謝

南昌益羣社鳴謝

南昌益羣社鳴謝

遺失聲明

遺失聲明

遺失聲明

遺失聲明

遺失聲明

遺失聲明

舊名章被人搶去聲明作廢

舊名章被人搶去聲明作廢

舊名章被人搶去聲明作廢

舊名章被人搶去聲明作廢

舊名章被人搶去聲明作廢

舊名章被人搶去聲明作廢

本報今日(即八月卅一日)隨報附送南昌市政委員會第二十二次土地登記公告一張如有遺漏請向送報人索取

本報今日(即八月卅一日)隨報附送南昌市政委員會第二十二次土地登記公告一張如有遺漏請向送報人索取

本報今日(即八月卅一日)隨報附送南昌市政委員會第二十二次土地登記公告一張如有遺漏請向送報人索取

本報今日(即八月卅一日)隨報附送南昌市政委員會第二十二次土地登記公告一張如有遺漏請向送報人索取

本報今日(即八月卅一日)隨報附送南昌市政委員會第二十二次土地登記公告一張如有遺漏請向送報人索取

本報今日(即八月卅一日)隨報附送南昌市政委員會第二十二次土地登記公告一張如有遺漏請向送報人索取

昌市中學續招考初中一年級新生

昌市中學續招考初中一年級新生

昌市中學續招考初中一年級新生

昌市中學續招考初中一年級新生

昌市中學續招考初中一年級新生

昌市中學續招考初中一年級新生

新建築第一區區長能瑋收績

新建築第一區區長能瑋收績

新建築第一區區長能瑋收績

新建築第一區區長能瑋收績

新建築第一區區長能瑋收績

新建築第一區區長能瑋收績

湖南同鄉會啟事

湖南同鄉會啟事

湖南同鄉會啟事

湖南同鄉會啟事

湖南同鄉會啟事

湖南同鄉會啟事

遺失聲明

遺失聲明

遺失聲明

遺失聲明

遺失聲明

遺失聲明

遺失聲明

遺失聲明

遺失聲明

遺失聲明

遺失聲明

遺失聲明

遺失聲明

遺失聲明

遺失聲明

遺失聲明

遺失聲明

遺失聲明

遺失聲明

遺失聲明

遺失聲明

遺失聲明

遺失聲明

遺失聲明

遺失聲明

遺失聲明

遺失聲明

遺失聲明

遺失聲明

遺失聲明

遺失聲明

遺失聲明

遺失聲明

遺失聲明

遺失聲明

遺失聲明

遺失聲明

遺失聲明

遺失聲明

遺失聲明

遺失聲明

遺失聲明

遺失聲明

遺失聲明

遺失聲明

遺失聲明

遺失聲明

遺失聲明

本報啟事 本報自遷渝後，每日出版，除星期日及例假日外，每日出版，不遺餘力。如有遺漏，概不負責。此啟。

汪院長談時局問題

粵桂兩省當局對中央態度極佳

中日經濟提携刻下雙方未談及

何應欽日內北返主持軍分會務

上海三十日電：汪院長於昨日在滬接見記者，談及時局問題，汪氏謂：中日經濟提携，刻下雙方尚未談及，惟中日經濟提携，實為目前救國之必要，並謂：粵桂兩省當局對中央態度極佳，何應欽將軍將於日內北返，主持軍分會務。汪氏並謂：中日經濟提携，實為目前救國之必要，並謂：粵桂兩省當局對中央態度極佳，何應欽將軍將於日內北返，主持軍分會務。

平政整會 停止辦公

北平三十日電：平政整會，因經費困難，已於昨日停止辦公。該會自成立以來，曾積極辦理各項整頓事宜，惟因經費不支，不得不暫行停辦。現該會各委員均已回籍，辦公處亦已關閉。

蔣委員長獎賞 克理番部隊

成都三十日電：蔣委員長為獎勵克理番部隊在抗戰中表現英勇，特頒發獎狀及獎金。克理番部隊自成立以來，屢立戰功，深得各界好評。此次獲獎，實為該部隊之榮幸。

代表林蔭為劉建緒監誓

漢口三十日電：代表林蔭於昨日在漢口為劉建緒將軍監誓。林氏在誓詞中勉勵劉將軍繼續效忠國家，為民族解放事業奮鬥到底。劉將軍表示將不負眾望，竭盡忠誠。

張學良何成濬 昨同機飛湘

漢口三十日電：張學良、何成濬兩將軍於昨日乘機飛往湖南。據悉，兩將軍此行係為視察前線戰況，並慰問將士。兩將軍在途中曾就時局交換意見。

國府命令 滬工商抵押放款

南京三十日電：國民政府令准，滬工商抵押放款，由各銀行開始辦理。此舉旨在救濟工商業，穩定金融。政府將提供擔保，以資信用。

四監察使 宴全體監察委員

南京三十日電：四監察使於昨日在滬宴請全體監察委員。席間，四監察使對監察委員之辛勤工作表示慰勉，並謂：監察機關應加強監督，維護憲政。

奉新潭溪劉氏武館經理劉承明遺失文契

奉新潭溪劉氏武館經理劉承明遺失文契，聲明作廢。劉承明聲明：本人於昨日不慎遺失武館文契一份，號碼為XXX，特此聲明作廢，如有冒領，概不負責。

匡廬中學招收初中男女新生

匡廬中學招收初中男女新生，報名日期自即日起至九月十日止。該校設備完善，師資優良，歡迎各界人士踴躍報名。

華北運銷貸款 決定以代辦新棉為主

華北運銷貸款，決定以代辦新棉為主。此舉旨在救濟華北棉農，穩定棉業生產。政府將提供貸款，以資周轉。

新印花稅法 自今日起施行

新印花稅法自今日起施行。此項新法旨在簡化稅收程序，減輕納稅負擔。政府將加強宣傳，確保稅法順利實施。

蘇省舉辦 三大建設

蘇省舉辦三大建設：交通、水利、教育。省政府將加大投入，推動各項建設事業。此舉旨在改善民生，促進經濟發展。

魯蘇形勢復呈險象

魯蘇形勢復呈險象，李儀祉建議掘導水歸本河。魯蘇邊境局勢緊張，各方呼籲和平解決。李儀祉建議掘導水歸本河，以緩解水患。

海外華僑 踴躍助賑

海外華僑踴躍助賑，賑災委員會已收到大量捐款。華僑同胞心系祖國，慷慨解囊，展現了高度的愛國熱忱。

合作司長 內定章元善

合作司長內定章元善，負責各項合作事宜。章氏曾任職於政府，經驗豐富，堪以重任。

華北運銷貸款 決定以代辦新棉為主

華北運銷貸款，決定以代辦新棉為主。此舉旨在救濟華北棉農，穩定棉業生產。政府將提供貸款，以資周轉。

新印花稅法 自今日起施行

新印花稅法自今日起施行。此項新法旨在簡化稅收程序，減輕納稅負擔。政府將加強宣傳，確保稅法順利實施。

蘇省舉辦 三大建設

蘇省舉辦三大建設：交通、水利、教育。省政府將加大投入，推動各項建設事業。此舉旨在改善民生，促進經濟發展。

魯蘇形勢復呈險象

魯蘇形勢復呈險象，李儀祉建議掘導水歸本河。魯蘇邊境局勢緊張，各方呼籲和平解決。李儀祉建議掘導水歸本河，以緩解水患。

海外華僑 踴躍助賑

海外華僑踴躍助賑，賑災委員會已收到大量捐款。華僑同胞心系祖國，慷慨解囊，展現了高度的愛國熱忱。

合作司長 內定章元善

合作司長內定章元善，負責各項合作事宜。章氏曾任職於政府，經驗豐富，堪以重任。

公債法 初稿完成

公債法初稿完成，即將提交立法機關審議。此項法律旨在規範公債發行，保障國家財政穩定。

梅伶赴京 演戲助賑

梅伶赴京演戲助賑，所得款項將全部捐出。梅伶表示將竭盡全力，為災區同胞籌集善款。

新疆學生 戴季陶訓勉

戴季陶訓勉新疆學生，勉勵其為祖國建設貢獻力量。戴氏勉勵學生要勤奮學習，報效國家。

壟路交通 又被沖斷

壟路交通又被沖斷，影響物資運輸。有關部門正積極搶修，以恢復交通。

經濟委員會 速堵口門

經濟委員會速堵口門，防止水患擴大。委員會已派員督導搶險工作，確保人民財產安全。

海外華僑 踴躍助賑

海外華僑踴躍助賑，賑災委員會已收到大量捐款。華僑同胞心系祖國，慷慨解囊，展現了高度的愛國熱忱。

合作司長 內定章元善

合作司長內定章元善，負責各項合作事宜。章氏曾任職於政府，經驗豐富，堪以重任。

公債法 初稿完成

公債法初稿完成，即將提交立法機關審議。此項法律旨在規範公債發行，保障國家財政穩定。

梅伶赴京 演戲助賑

梅伶赴京演戲助賑，所得款項將全部捐出。梅伶表示將竭盡全力，為災區同胞籌集善款。

新疆學生 戴季陶訓勉

戴季陶訓勉新疆學生，勉勵其為祖國建設貢獻力量。戴氏勉勵學生要勤奮學習，報效國家。

魯蘇形勢復呈險象

魯蘇形勢復呈險象，李儀祉建議掘導水歸本河。魯蘇邊境局勢緊張，各方呼籲和平解決。李儀祉建議掘導水歸本河，以緩解水患。

海外華僑 踴躍助賑

海外華僑踴躍助賑，賑災委員會已收到大量捐款。華僑同胞心系祖國，慷慨解囊，展現了高度的愛國熱忱。

合作司長 內定章元善

合作司長內定章元善，負責各項合作事宜。章氏曾任職於政府，經驗豐富，堪以重任。

公債法 初稿完成

公債法初稿完成，即將提交立法機關審議。此項法律旨在規範公債發行，保障國家財政穩定。

梅伶赴京 演戲助賑

梅伶赴京演戲助賑，所得款項將全部捐出。梅伶表示將竭盡全力，為災區同胞籌集善款。

新疆學生 戴季陶訓勉

戴季陶訓勉新疆學生，勉勵其為祖國建設貢獻力量。戴氏勉勵學生要勤奮學習，報效國家。

壟路交通 又被沖斷

壟路交通又被沖斷，影響物資運輸。有關部門正積極搶修，以恢復交通。

經濟委員會 速堵口門

經濟委員會速堵口門，防止水患擴大。委員會已派員督導搶險工作，確保人民財產安全。

海外華僑 踴躍助賑

海外華僑踴躍助賑，賑災委員會已收到大量捐款。華僑同胞心系祖國，慷慨解囊，展現了高度的愛國熱忱。

合作司長 內定章元善

合作司長內定章元善，負責各項合作事宜。章氏曾任職於政府，經驗豐富，堪以重任。

公債法 初稿完成

公債法初稿完成，即將提交立法機關審議。此項法律旨在規範公債發行，保障國家財政穩定。

梅伶赴京 演戲助賑

梅伶赴京演戲助賑，所得款項將全部捐出。梅伶表示將竭盡全力，為災區同胞籌集善款。

新疆學生 戴季陶訓勉

戴季陶訓勉新疆學生，勉勵其為祖國建設貢獻力量。戴氏勉勵學生要勤奮學習，報效國家。

壟路交通 又被沖斷

壟路交通又被沖斷，影響物資運輸。有關部門正積極搶修，以恢復交通。

經濟委員會 速堵口門

經濟委員會速堵口門，防止水患擴大。委員會已派員督導搶險工作，確保人民財產安全。

海外華僑 踴躍助賑

海外華僑踴躍助賑，賑災委員會已收到大量捐款。華僑同胞心系祖國，慷慨解囊，展現了高度的愛國熱忱。

魯蘇形勢復呈險象

魯蘇形勢復呈險象，李儀祉建議掘導水歸本河。魯蘇邊境局勢緊張，各方呼籲和平解決。李儀祉建議掘導水歸本河，以緩解水患。

海外華僑 踴躍助賑

海外華僑踴躍助賑，賑災委員會已收到大量捐款。華僑同胞心系祖國，慷慨解囊，展現了高度的愛國熱忱。

合作司長 內定章元善

合作司長內定章元善，負責各項合作事宜。章氏曾任職於政府，經驗豐富，堪以重任。

公債法 初稿完成

公債法初稿完成，即將提交立法機關審議。此項法律旨在規範公債發行，保障國家財政穩定。

梅伶赴京 演戲助賑

梅伶赴京演戲助賑，所得款項將全部捐出。梅伶表示將竭盡全力，為災區同胞籌集善款。

新疆學生 戴季陶訓勉

戴季陶訓勉新疆學生，勉勵其為祖國建設貢獻力量。戴氏勉勵學生要勤奮學習，報效國家。

壟路交通 又被沖斷

壟路交通又被沖斷，影響物資運輸。有關部門正積極搶修，以恢復交通。

經濟委員會 速堵口門

經濟委員會速堵口門，防止水患擴大。委員會已派員督導搶險工作，確保人民財產安全。

海外華僑 踴躍助賑

海外華僑踴躍助賑，賑災委員會已收到大量捐款。華僑同胞心系祖國，慷慨解囊，展現了高度的愛國熱忱。

合作司長 內定章元善

合作司長內定章元善，負責各項合作事宜。章氏曾任職於政府，經驗豐富，堪以重任。

公債法 初稿完成

公債法初稿完成，即將提交立法機關審議。此項法律旨在規範公債發行，保障國家財政穩定。

梅伶赴京 演戲助賑

梅伶赴京演戲助賑，所得款項將全部捐出。梅伶表示將竭盡全力，為災區同胞籌集善款。

新疆學生 戴季陶訓勉

戴季陶訓勉新疆學生，勉勵其為祖國建設貢獻力量。戴氏勉勵學生要勤奮學習，報效國家。

壟路交通 又被沖斷

壟路交通又被沖斷，影響物資運輸。有關部門正積極搶修，以恢復交通。

經濟委員會 速堵口門

經濟委員會速堵口門，防止水患擴大。委員會已派員督導搶險工作，確保人民財產安全。

海外華僑 踴躍助賑

海外華僑踴躍助賑，賑災委員會已收到大量捐款。華僑同胞心系祖國，慷慨解囊，展現了高度的愛國熱忱。

科學週刊

第二十二期 江蘇省立圖書館 第四十二號 一九三四年四月九日

物理學話

物理學是自然科學之一，在早期的科學中，並沒有所謂的物理學...

動物的色彩

動物色彩之種類甚多，其目的在於保護其生命，或吸引其配偶...

談談蜻蜓

蜻蜓為昆蟲中之最奇異者，其身體之構造極其精巧...

科學的起源 科學思想是科學方法的起源，是不易發現的...

動物色彩之種類 動物色彩之種類甚多，其目的在於保護其生命...

南昌大陸銀行 聲明 本行代理太平保險公司辦理 保險業務俱由本行行員接洽

君患消化不良之痛苦 韋廉士醫生紅色補丸 治癒疾斯

小兒嘔吐之治療 韋廉士醫生紅色補丸 治癒疾斯

江西民國日報

號二七四三第

熊式輝

電報掛號〇九四八號

地址 南昌毛家園二一九號

電話三八四號

南昌科學儀器館

現值正式開幕紀念特將全部文具儀器運動用品童軍用品與課本以及新書雜誌教育掛圖兒童圖書等特別大廉價大贈品一個月自八月二十五日起至九月二十五日止

陳列新書文具

歡迎各界參觀

茲將贈品詳列於后

頭獎	科字券	得雙法條留聲機一架附唱片四張
二獎	學字券	得十四開金尖大號國貨華字水筆一枝
三獎	儀字券	得英文字典一巨冊
四獎	器字券	得雙銀圈金尖電木水筆一枝
五獎	館字券	得有蓋筆洗及陶瓷筆筒各一只
六獎	開字券	得最新小說一部
七獎	幕字券	得新華大字典一巨冊
八獎	大字券	得自來水筆墨水一瓶或美術日記一本
九獎	廉字券	得世界獎糊一瓶或高等抄本二本
十獎	價字券	得普通鉛筆二枝或墨水一瓶或花台球一只

凡購貨滿洋五角者即有得上列各種贈品之希望張張有得決不落空多購多贈為日不多機會難得幸勿錯過

地址：民德路磨正街

本報刊例	
一月	二元八角
三月	七元五角
半年	十二元
全年	二十元
外埠每月	二元二角
國內每月	一元五角

江西省會普及朝會委員會通告

本會定於九月一日開始發行南昌地名新版一元鈔券十足準備隨時兌現特此公告

大成釀造社的醬油

三鮮醬油 每瓶二角 每打二元
衛生醬油 每瓶二角五分 每打二元五角
清美醬油 每瓶三角 每打三元
紅油醬油 每瓶五角 每打五元

中國農民銀行南昌分行公告

本行定於九月一日開始發行南昌地名新版一元鈔券十足準備隨時兌現特此公告

大律師胡傑受任福隆洋油棧常年法律顧問啟事

如有侵害該棧權利信譽及一切法益者本律師當依法負保障之責此啟

大達電機號



本號專營各種電機器材，修理各種電機設備，承接各種電機工程。地址：南昌中山路。

南州國學專修院招生簡章

本院定於九月一日開始招生，凡有志於國學研究者，均可報名。報名日期：自即日起至九月十日止。報名地點：本院辦事處。

論法治

魯師會

吾國改革以來，忽忽已二十四年矣，此二十四年之成績，有可一二指數者否？是固未可為治者論，師會備員法曹，歷有年所，潛夜以思，類為之泚，然舟之不進，非一篙司之不才，亦非一舵工之是責，凡司舵司篙司索者，無一不有責，舵工決其趨向，而司索者，各趨其向，司索者，各盡其力，而舵工拱手惰嬉，漠然所向，是皆不足以謀其進，而足以阻其退，有數十年間，雄視海上，較吾國之求前却步，欲益反損，相去天淵，此固非中外人之不相及，一則據其樞會，一一致進退，一則地大物博，羣志難學，國事已日急矣，值此風號浪狂之際，欲求齊整嚴肅之規，非管商中韓，不易收急乘飛渡之功，管商中韓之神髓，即今法治之精神，一國必有至強之法，方有共趨之途徑，今之法治者，莫不謂法者，方欲策其驅馳，一成一法，殊難進退，不知法治精神，必有術以調濟之，在善其事者，善其法，妙為運用，有以中不害公孫映二家之言，執於國為問者，韓非子曰，申不害言術，而公孫映言法，術者因任而授官，循名而責實，操生殺之柄，課羣僚之能，此主法者之所執，法者憲令善於官府，刑罰必於民心，賞存乎慎法，而罰加乎令，此輔治者之所師，主無術則弊於上，輔無法則亂於下，此不可一無，皆治國之具，且國何能一日無政，政即不能離法，一事離法，則一事無循循之道，一人不法，則一人有致亂之階，假令法有行有不行，不信不必不果，不信，則人多觀望，不必，則人存待心，不果，則人將嘗試，推其極致，不蹈子產水滸民玩，傷人轉多之戒，即中買一殷如腰，全國麻木之言，更式羣騷無勸，旁觀紛馳，王良復出，亦難為取，此乃必有其一之結果，亦即吾國二十四年來真病之所在，法強則國強，法令一出，全國風靡，不為威屈，不為勢奪，不為情動，不為利搖，不因一人之不便而廢棄，不因一人之便而修改，此即法治之謂也，故商鞅治秦，首即立信，刑及棄灰，雖太子傅而不稍惜，是法不患嚴重，特患不備，不患不備，特患不平，能平，能中於情，國民有共守之規，執政有共濟之舟，法治之功成矣。

中國農民銀行總行公告

本銀行奉 軍事委員會委員長行營令准於四月一日起改稱今名並奉令行政院核准備案所有從前發行部份所發出印行豫鄂皖贛四省農民銀行字樣之一元券二角五分券五角券流通市面仍舊行使并繼續發行與中國農民銀行流通券同樣有效特此公告

德醫 何壽民

精治花柳白濁內外各科老手
注射六零六負責成煙毒無痛苦
診所德勝路中大街華德藥房

天大 馮氏斷癩

救苦金丹

駐贛總經理
南昌西大街
博濟大藥房

鐵道部

表刻時車客路鐵南
行日一十月八年四十二國民華中

站名	第一次	第二次	第三次
九江	開	到	到
沙河	到	到	到
黃老門	到	到	到
馬廛	到	到	到
德安	到	到	到
永修	到	到	到
涂家埠	到	到	到
新洲	到	到	到
樂化	到	到	到
南昌	到	到	到

中華書局出版
中學教科書
教育部審定

書名	冊數	定價
初等算術	二	...
初等代數	二	...
初等幾何	二	...
初等物理	二	...
初等化學	二	...
初等生物	二	...
初等本國地理	二	...
初等外國地理	二	...
初等本國歷史	二	...
初等外國歷史	二	...
初等本國公民	二	...
初等外國公民	二	...
初等本國自然	二	...
初等外國自然	二	...
初等本國社會	二	...
初等外國社會	二	...
初等本國衛生	二	...
初等外國衛生	二	...
初等本國體育	二	...
初等外國體育	二	...
初等本國音樂	二	...
初等外國音樂	二	...
初等本國美術	二	...
初等外國美術	二	...

考參作時學教統教 查考參編另科各

折八售減

定價每盒三元函購寄費另加二角南昌總發行所公同對門永和路八一號金城藥房

阿墨林



腳癢在癬 趾間在癬
濕酒瘡癬 病藥除到

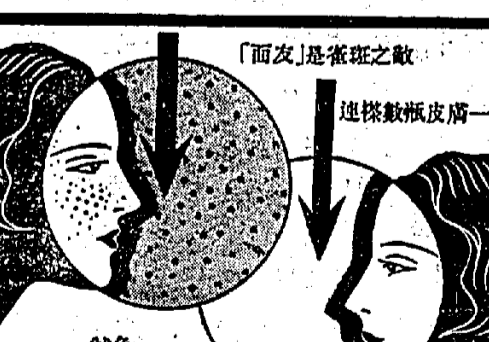

友面
去白嫩 去斑

各省教育廳 教育局 社會教育機關公鑒
各級近正熱烈提倡掃除文盲普及民眾教育故局乃特請教育專家陶知行先生主編各級民眾學校教科書全套以應急需
科目最完備 編制最新穎 內容最充實 售價最低廉
為目前獨一無二之
民眾學校教科書

編主生先行知陶	冊數	定價
初級市民國語讀本	四冊	...
初級市民常識讀本	四冊	...
初級市民國語讀本	四冊	...
初級市民常識讀本	四冊	...
初級市民國語讀本	四冊	...
初級市民常識讀本	四冊	...
初級市民國語讀本	四冊	...
初級市民常識讀本	四冊	...
初級市民國語讀本	四冊	...
初級市民常識讀本	四冊	...

啓謹局書界世

中國國貨銀行
儲蓄部

兩週儲蓄存款
利息週率壹分
期限如過八個月
無限期如過八個月
定期如過八個月
活期如過八個月
儲蓄存款
利息週率壹分
期限如過八個月
無限期如過八個月
定期如過八個月
活期如過八個月

織補 珍重物力儉德 號 第一百四十八號

中央軫念民災

令省府查明各縣災情 分別減免田賦附加

并飭停止一切不急之務 以示軫卹而蘇民困

本省各縣，自入冬以來，因受旱災，地無收，民無食，災情極重，中央軫念民災，特令省府查明各縣災情，分別減免田賦附加，以示軫卹而蘇民困。並飭停止一切不急之務，以資救濟。此令。

行政院原令

案查前據省府呈稱，本省各縣，自入冬以來，因受旱災，地無收，民無食，災情極重，中央軫念民災，特令省府查明各縣災情，分別減免田賦附加，以示軫卹而蘇民困。並飭停止一切不急之務，以資救濟。此令。

龍廳長定本週內 赴安義上高等縣

龍廳長定本週內，赴安義上高等縣，視察災情，並慰問災民。龍廳長此行，係受中央之命，前往視察災情，並慰問災民。龍廳長此行，係受中央之命，前往視察災情，並慰問災民。

王冠英 昨由滬返省

王冠英，昨由滬返省，視察災情。王冠英，昨由滬返省，視察災情。王冠英，昨由滬返省，視察災情。

程時燧 赴西山視察

程時燧，赴西山視察，視察災情。程時燧，赴西山視察，視察災情。程時燧，赴西山視察，視察災情。

市委會南渡路 比賽網球

市委會南渡路，比賽網球。市委會南渡路，比賽網球。市委會南渡路，比賽網球。

吳健陶 定今日赴滬

吳健陶，定今日赴滬，視察災情。吳健陶，定今日赴滬，視察災情。吳健陶，定今日赴滬，視察災情。

考察保甲組織

考察保甲組織，各員均定于日內出發。考察保甲組織，各員均定于日內出發。考察保甲組織，各員均定于日內出發。

昨返豐城

昨返豐城，視察災情。昨返豐城，視察災情。昨返豐城，視察災情。

增闢市內公園

增闢市內公園，各名勝地均將建設。增闢市內公園，各名勝地均將建設。增闢市內公園，各名勝地均將建設。

近郊公園

近郊公園，擬定建設。近郊公園，擬定建設。近郊公園，擬定建設。

昨開聯席會議

昨開聯席會議，推定會場各負責人員。昨開聯席會議，推定會場各負責人員。昨開聯席會議，推定會場各負責人員。

鄉村建設會籌備處 加緊防火水宣傳

鄉村建設會籌備處，加緊防火水宣傳。鄉村建設會籌備處，加緊防火水宣傳。鄉村建設會籌備處，加緊防火水宣傳。

升學近訊

升學近訊，各縣學生升學情況。升學近訊，各縣學生升學情況。升學近訊，各縣學生升學情況。

指導農會事業

指導農會事業，各縣農會工作情況。指導農會事業，各縣農會工作情況。指導農會事業，各縣農會工作情況。

全國經濟委員會 決定開闢贛江航運

本年度開工限五年完成

全國經濟委員會，決定開闢贛江航運。本年度開工，限五年完成。全國經濟委員會，決定開闢贛江航運。本年度開工，限五年完成。全國經濟委員會，決定開闢贛江航運。本年度開工，限五年完成。

江地 花 章江中學招生通告

徐北軍民晝夜搶險

車道口已搶復惟水勢猛漲堪虞

孔祥熙定六日北上赴魯勸黃災

徐州二日電：徐北高災區，水漲車道口，形勢危急，區長吳興，督率各鄉五、六百民夫，日夜搶險，二師亦派一師兵協助，二日晨始將車道口搶復，惟水勢仍猛漲，軍民合力加修堤壩，以高築防線，現已將車道口以外，水勢稍平，但堤壩均在受災，當經北軍船隻，均分分險，各有官兵日夜搶險，如不猛漲，或不續漲不已，則尚無虞，沈百先定五日赴江北察勘水災。

徐州二日電：魯西特派電告，朱孔形勢，漸趨險惡，水漲車道口，上游黃水大前不久開，將到連莊決口未堵，恐朱孔被衝破，則徐北高災區，將全陷於澤國，請令徐北各縣嚴加防守，尤對黃河決口，應加注意。(中央社)

濟江二日電：津浦鐵路各段長官會議第二次工程進行，十六日蘇省府召集有關縣長決定，決起成五千萬公方，徵夫二十萬，河道明年可竣工。

上海二日電：孔祥熙定六日北上赴魯勸黃災，孔氏定於六日赴魯，與魯省長韓復榘商討，並與魯省各縣長官，商討賑濟事宜，孔氏此行，係受中央之命，前往魯省，勸導黃災，並與魯省各縣長官，商討賑濟事宜，孔氏此行，係受中央之命，前往魯省，勸導黃災，並與魯省各縣長官，商討賑濟事宜。

滬借墊賑款 今日簽字

上海二日電：滬借墊賑款，今日簽字，由滬借墊賑委員會，與中央銀行，簽訂借款合同，借款總額為五百萬元，分五期撥付，第一期撥付一百萬元，其餘各期，按季撥付，借款用途，專為賑濟黃災，此項借款，將由中央銀行，撥付滬借墊賑委員會，由該會，撥付各縣，賑濟災民。

汪院長昨離滬返京

南京二日電：汪院長昨離滬返京，汪院長於昨日晨八時，由滬乘火車返京，汪院長此行，係受中央之命，前往魯省，勸導黃災，並與魯省各縣長官，商討賑濟事宜，汪院長此行，係受中央之命，前往魯省，勸導黃災，並與魯省各縣長官，商討賑濟事宜。

中日經濟提携 未具體協商

南京二日電：中日經濟提携，未具體協商，中日經濟提携委員會，與中央銀行，簽訂借款合同，借款總額為五百萬元，分五期撥付，第一期撥付一百萬元，其餘各期，按季撥付，借款用途，專為賑濟黃災，此項借款，將由中央銀行，撥付中日經濟提携委員會，由該會，撥付各縣，賑濟災民。

南京二日電：汪院長昨離滬返京，汪院長於昨日晨八時，由滬乘火車返京，汪院長此行，係受中央之命，前往魯省，勸導黃災，並與魯省各縣長官，商討賑濟事宜，汪院長此行，係受中央之命，前往魯省，勸導黃災，並與魯省各縣長官，商討賑濟事宜。

南京二日電：汪院長昨離滬返京，汪院長於昨日晨八時，由滬乘火車返京，汪院長此行，係受中央之命，前往魯省，勸導黃災，並與魯省各縣長官，商討賑濟事宜，汪院長此行，係受中央之命，前往魯省，勸導黃災，並與魯省各縣長官，商討賑濟事宜。

南京二日電：汪院長昨離滬返京，汪院長於昨日晨八時，由滬乘火車返京，汪院長此行，係受中央之命，前往魯省，勸導黃災，並與魯省各縣長官，商討賑濟事宜，汪院長此行，係受中央之命，前往魯省，勸導黃災，並與魯省各縣長官，商討賑濟事宜。

南京二日電：汪院長昨離滬返京，汪院長於昨日晨八時，由滬乘火車返京，汪院長此行，係受中央之命，前往魯省，勸導黃災，並與魯省各縣長官，商討賑濟事宜，汪院長此行，係受中央之命，前往魯省，勸導黃災，並與魯省各縣長官，商討賑濟事宜。

南京二日電：汪院長昨離滬返京，汪院長於昨日晨八時，由滬乘火車返京，汪院長此行，係受中央之命，前往魯省，勸導黃災，並與魯省各縣長官，商討賑濟事宜，汪院長此行，係受中央之命，前往魯省，勸導黃災，並與魯省各縣長官，商討賑濟事宜。

南京二日電：汪院長昨離滬返京，汪院長於昨日晨八時，由滬乘火車返京，汪院長此行，係受中央之命，前往魯省，勸導黃災，並與魯省各縣長官，商討賑濟事宜，汪院長此行，係受中央之命，前往魯省，勸導黃災，並與魯省各縣長官，商討賑濟事宜。

南京二日電：汪院長昨離滬返京，汪院長於昨日晨八時，由滬乘火車返京，汪院長此行，係受中央之命，前往魯省，勸導黃災，並與魯省各縣長官，商討賑濟事宜，汪院長此行，係受中央之命，前往魯省，勸導黃災，並與魯省各縣長官，商討賑濟事宜。

接第一版社評

學業，一步一步的按着階段奮鬥前去，自會從刻苦中，漸漸得着快樂，一切的游思妄想，斷不能乘隙而入，所以我更希望一般中學生，有負其強毅的責任心，以做到「敬業」為第一。

（一）求學是為的滿足自身內心的慾望，不是為的供他人眼睛的欣賞。真正讀書的人，很明瞭這一點。他對於精神上的求知慾，是永遠不能滿足；可是對於物質上的享受，却絕不去講求，不但沒有講求的念頭，並且沒有講求的時間。孔子所說的：「士志于道，而恥惡衣惡食者，未足與議也。」正是這個道理。我常常看到不少的中學生，起初入校的時候，倒是十分樸素，布衣布鞋，一切都是鄉村間的本質，可是不到二三禮拜，襯衫，球鞋，手錶，和所有有用

海外黨務工作

在中華聯合會紀念週席上

南京二日電：中央黨部，辦理社會公益，(一)同志互助，(二)同志救濟，(三)同志服務，(四)同志訓練，(五)同志宣傳，(六)同志組織，(七)同志紀律，(八)同志生活，(九)同志健康，(十)同志榮譽。

護車辦法

黃花山匪徒又竄入戰區

當局商洽與日軍聯絡車隊

南京二日電：護車辦法，已由中央黨部，擬定辦法，(一)護車車隊，(二)護車車長，(三)護車車員，(四)護車車費，(五)護車車險，(六)護車車罰，(七)護車車獎，(八)護車車懲，(九)護車車免，(十)護車車特。

張學良返漢

離湘前各界開歡迎大會

漢口二日電：張學良，離湘前，各界開歡迎大會，張學良，離湘前，各界開歡迎大會，張學良，離湘前，各界開歡迎大會。

祥玉馮

賑助書

南京二日電：祥玉馮，賑助書，祥玉馮，賑助書，祥玉馮，賑助書。

汪院長昨離滬返京

對內外各問題談論頗詳

南京二日電：汪院長昨離滬返京，汪院長於昨日晨八時，由滬乘火車返京，汪院長此行，係受中央之命，前往魯省，勸導黃災，並與魯省各縣長官，商討賑濟事宜，汪院長此行，係受中央之命，前往魯省，勸導黃災，並與魯省各縣長官，商討賑濟事宜。

昨日就職

陝西民政廳長

西安二日電：陝西民政廳長，昨日就職，陝西民政廳長，昨日就職，陝西民政廳長，昨日就職。

海外黨務工作

在中華聯合會紀念週席上

南京二日電：中央黨部，辦理社會公益，(一)同志互助，(二)同志救濟，(三)同志服務，(四)同志訓練，(五)同志宣傳，(六)同志組織，(七)同志紀律，(八)同志生活，(九)同志健康，(十)同志榮譽。

護車辦法

黃花山匪徒又竄入戰區

當局商洽與日軍聯絡車隊

南京二日電：護車辦法，已由中央黨部，擬定辦法，(一)護車車隊，(二)護車車長，(三)護車車員，(四)護車車費，(五)護車車險，(六)護車車罰，(七)護車車獎，(八)護車車懲，(九)護車車免，(十)護車車特。

張學良返漢

離湘前各界開歡迎大會

漢口二日電：張學良，離湘前，各界開歡迎大會，張學良，離湘前，各界開歡迎大會，張學良，離湘前，各界開歡迎大會。

祥玉馮

賑助書

南京二日電：祥玉馮，賑助書，祥玉馮，賑助書，祥玉馮，賑助書。

汪院長昨離滬返京

對內外各問題談論頗詳

南京二日電：汪院長昨離滬返京，汪院長於昨日晨八時，由滬乘火車返京，汪院長此行，係受中央之命，前往魯省，勸導黃災，並與魯省各縣長官，商討賑濟事宜，汪院長此行，係受中央之命，前往魯省，勸導黃災，並與魯省各縣長官，商討賑濟事宜。

白帶丸

專治婦女白帶，功效神速。

小兒疳積

專治小兒疳積，消食化積。

法國醫院

專治眼耳鼻喉科，名醫主診。

中醫經濟提攜

促進中醫經濟發展，提高醫療水平。

南京西子

南京西子，風景宜人，避暑勝地。

汪院長昨離滬返京

對內外各問題談論頗詳

南京二日電：汪院長昨離滬返京，汪院長於昨日晨八時，由滬乘火車返京，汪院長此行，係受中央之命，前往魯省，勸導黃災，並與魯省各縣長官，商討賑濟事宜，汪院長此行，係受中央之命，前往魯省，勸導黃災，並與魯省各縣長官，商討賑濟事宜。

南昌上水巷三十八號許壽仁醫生創製

亞國出讓煤油權

恐將釀成新衝突

英方稱對此事經過不知情

美國聲明不牽涉意亞爭端

路透社一日倫敦電：阿政府與英公司出讓煤油權之消息，使全球之政治界為之驚愕...

英美之聲明

倫敦一日路透電：英政府對於阿政府出讓煤油權之消息，表示遺憾...

意國對亞戰爭

各項準備均就緒

意國人民均以此為此次可操勝算之機會，全國人民均以此為此次可操勝算之機會...

高安縣立中學續招考初中一年級新生...

小協約會議結束

就七項問題表示態度

飛機三千架

將派往東非

美政府發表警告

美政府發表警告

美政府發表警告

美政府發表警告

美政府發表警告

美政府發表警告

美政府發表警告

美政府發表警告

美政府發表警告

美政府發表警告

美政府發表警告

美政府發表警告

美政府發表警告

美政府發表警告

江西省立第一區區長熊瑞政績

崇義堂遺契聲明

新建縣第一區區長熊瑞政績

崇義堂遺契聲明

新建縣第一區區長熊瑞政績

崇義堂遺契聲明

新建縣第一區區長熊瑞政績

崇義堂遺契聲明

新建縣第一區區長熊瑞政績

崇義堂遺契聲明

新建縣第一區區長熊瑞政績

崇義堂遺契聲明

新建縣第一區區長熊瑞政績

崇義堂遺契聲明

新建縣第一區區長熊瑞政績

崇義堂遺契聲明

新建縣第一區區長熊瑞政績

崇義堂遺契聲明

新建縣第一區區長熊瑞政績

江西省立第一區區長熊瑞政績

崇義堂遺契聲明

新建縣第一區區長熊瑞政績

崇義堂遺契聲明

新建縣第一區區長熊瑞政績

崇義堂遺契聲明

新建縣第一區區長熊瑞政績

崇義堂遺契聲明

新建縣第一區區長熊瑞政績

崇義堂遺契聲明

新建縣第一區區長熊瑞政績

崇義堂遺契聲明

新建縣第一區區長熊瑞政績

崇義堂遺契聲明

新建縣第一區區長熊瑞政績

崇義堂遺契聲明

新建縣第一區區長熊瑞政績

崇義堂遺契聲明

新建縣第一區區長熊瑞政績

江西省立第一區區長熊瑞政績

崇義堂遺契聲明

新建縣第一區區長熊瑞政績

崇義堂遺契聲明

新建縣第一區區長熊瑞政績

崇義堂遺契聲明

新建縣第一區區長熊瑞政績

崇義堂遺契聲明

新建縣第一區區長熊瑞政績

崇義堂遺契聲明

新建縣第一區區長熊瑞政績

崇義堂遺契聲明

新建縣第一區區長熊瑞政績

崇義堂遺契聲明

新建縣第一區區長熊瑞政績

崇義堂遺契聲明

新建縣第一區區長熊瑞政績

崇義堂遺契聲明

新建縣第一區區長熊瑞政績

衛生週刊

熊式輝

編主處生衛省全西江

期十五第
日三月九年四廿國民

通訊處
南昌江路衛生處編輯室

目要期本
(一)生活素
(二)產婦衛生常識

生活素

我們以前以為飲食中，含有蛋白質、脂肪、碳水化合物、及水五種。現在已經知道，除了這五種之外，還有一種成分，叫做「生活素」。這生活素，是維持我們生命所必需的。如果缺乏了生活素，我們的身體，就會發生種種的病症。所以，我們必須注意生活素的攝取。

生活素，是維持生命所必需的。如果缺乏了生活素，我們的身體，就會發生種種的病症。所以，我們必須注意生活素的攝取。

生活素，是維持生命所必需的。如果缺乏了生活素，我們的身體，就會發生種種的病症。所以，我們必須注意生活素的攝取。

產婦衛生常識

產婦衛生常識，是產婦在懷孕期間，必須注意的。如果產婦不注意衛生，就會發生種種的病症。所以，我們必須注意產婦的衛生常識。

產婦衛生常識，是產婦在懷孕期間，必須注意的。如果產婦不注意衛生，就會發生種種的病症。所以，我們必須注意產婦的衛生常識。

產婦衛生常識，是產婦在懷孕期間，必須注意的。如果產婦不注意衛生，就會發生種種的病症。所以，我們必須注意產婦的衛生常識。



痢疾之治療與預防

痢疾為夏令最危險病症之一。欲免此疾，必須注意飲食衛生。大便通暢，食之先必須洗手。此外，還要注意飲食之清潔。如果飲食不潔，就容易感染痢疾。所以，我們必須注意飲食的衛生。

痢疾為夏令最危險病症之一。欲免此疾，必須注意飲食衛生。大便通暢，食之先必須洗手。此外，還要注意飲食之清潔。如果飲食不潔，就容易感染痢疾。所以，我們必須注意飲食的衛生。



獸類咬傷 治療何如

獸類咬傷，不論其獸之種類，均應注意治療。如果咬傷嚴重，可能會感染病菌。所以，我們必須注意獸類咬傷的治療。治療的方法，是先用清水洗淨傷口，然後用消毒藥水消毒。如果傷口很深，還要用縫紉機縫合。

獸類咬傷，不論其獸之種類，均應注意治療。如果咬傷嚴重，可能會感染病菌。所以，我們必須注意獸類咬傷的治療。治療的方法，是先用清水洗淨傷口，然後用消毒藥水消毒。如果傷口很深，還要用縫紉機縫合。



獸類咬傷，不論其獸之種類，均應注意治療。如果咬傷嚴重，可能會感染病菌。所以，我們必須注意獸類咬傷的治療。治療的方法，是先用清水洗淨傷口，然後用消毒藥水消毒。如果傷口很深，還要用縫紉機縫合。

獸類咬傷，不論其獸之種類，均應注意治療。如果咬傷嚴重，可能會感染病菌。所以，我們必須注意獸類咬傷的治療。治療的方法，是先用清水洗淨傷口，然後用消毒藥水消毒。如果傷口很深，還要用縫紉機縫合。



他因患瘡而衰弱

他因患瘡而衰弱，這是一種常見的疾病。如果患瘡的人，不注意治療，就會導致身體衰弱。所以，我們必須注意瘡的治療。治療的方法，是先用消毒藥水消毒瘡口，然後用藥膏塗抹。如果瘡口很深，還要用縫紉機縫合。

他因患瘡而衰弱，這是一種常見的疾病。如果患瘡的人，不注意治療，就會導致身體衰弱。所以，我們必須注意瘡的治療。治療的方法，是先用消毒藥水消毒瘡口，然後用藥膏塗抹。如果瘡口很深，還要用縫紉機縫合。

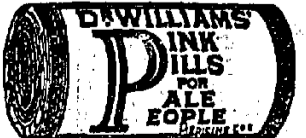

南昌大陸銀行緊要聲明

從未聘用捐客近聞有人假借本行名義在外攬攬殊屬可惡誠恐各界受愚用特登報聲明以後如欲向太平保險公司保險者請駕臨本行直接接洽可也

行址 中山路三四五號 電話五六六 五六七

德醫 何壽民

精治花柳白濁內外各科老手
注射六零六負責成煙毒無痛苦
診所德勝路中大街華德藥房

天馮氏斷癮

救苦金丹

駐贛總經理
南昌西大街
博濟大藥房

鐵道部 南潯鐵路客車時刻表

中華民國二十四年八月十一日實行

站名	第一次		第二次		第三次	
	到	開	到	開	到	開
南潯	九時	九時	九時	九時	九時	九時
樂化	九時	九時	九時	九時	九時	九時
新化	九時	九時	九時	九時	九時	九時
涂家埠	九時	九時	九時	九時	九時	九時
永安	九時	九時	九時	九時	九時	九時
德安	九時	九時	九時	九時	九時	九時
馬湖	九時	九時	九時	九時	九時	九時
黃老門	九時	九時	九時	九時	九時	九時
沙河	九時	九時	九時	九時	九時	九時
九江	九時	九時	九時	九時	九時	九時

最新工書 查檢便 註釋簡明 售價低廉

王雲五小字彙

王雲五著 本館出版的王雲五小字彙，於中小學生及一般讀者均甚適用。今在發行時，內容更見充實。但仍有許多小學生和民衆學校的學生，因受購買力的限制，不能備置一本小辭典，即需要與小辭典同樣編制，而具有同等效率的新字彙。其次小辭典的功用已不單限於小學生，一般讀者於檢字時，也很需要一本便於檢查攜帶的小字彙。因此，本館特將其舊印本印行的機會，把其中所收的詞語，去其重複，全部單字，另行編成這一本小字彙。凡是感到上述需要的人，也可得着一本合用而價廉的工具書了。

袖珍本六百五十餘頁
定價三角五分
特價二角
十月三十一日截止

本館的內容和特點
一、本館所編小字彙，係採集國語、方言、俚語、俗語、及一切日常用語，擇其最常用者，編成此書。其內容之豐富，實非他書所能及。
二、本館所編小字彙，係採集國語、方言、俚語、俗語、及一切日常用語，擇其最常用者，編成此書。其內容之豐富，實非他書所能及。
三、本館所編小字彙，係採集國語、方言、俚語、俗語、及一切日常用語，擇其最常用者，編成此書。其內容之豐富，實非他書所能及。

商務印書館出版

寶光照相公司

英術照相精究放大經理德國蔡司廠特製軟片及放大機。備有各種照相器材。地址：南昌西大街博濟大藥房。



腳癬在癢 趾間在癢 濕酒瘡癬 奇效無比 必假必時 奇效無比 必假必時



去白嫩 友面 奇效無比 必假必時 奇效無比 必假必時

各省教育廳 教育局 社會教育機關公鑒

各地近正熱烈提倡掃除文盲普及民衆教育，敝局乃特請教育專家陶知行先生主編各級民衆學校教科書全套，以應急需。科目最完備 編制最新穎 內容最充實 售價最低廉 爲目前獨一無二之

民衆學校教科書

一千册以上	照定價七折
一萬册以上	照定價六折
五萬册以上	照定價五折

門市另售一律照定價八折

促進民衆教育運動 歡迎大量附印 僅收印刷成本 (樣本備索)

編至生先行知陶	
初級市民國語讀本	四册 各六分八折
初級市民常識讀本	四册 各六分八折
初級農民國語讀本	四册 各六分八折
初級農民常識讀本	四册 各六分八折
高級市民國語讀本	四册 各七分八折
高級市民常識讀本	四册 各七分八折
高級農民國語讀本	四册 各七分八折
高級農民常識讀本	四册 各七分八折
高級民衆書信	一册 各八分八折
高級民衆書信	一册 各八分八折

齊出已均發專指科各

世書局謹啓

中國國貨銀行 儲蓄部

兩益儲蓄存款

期限十八個月 利息週時壹分
按途如過需用 可以隨時支取
既無逾期長短 又有活支方便
故曰兩益存款 南昌分行西大街五十四號
辦事處 洗馬池五十六號

江西民國日報

號四七四三第

熊式輝

電報掛號〇九四八號

地址 南昌毛家園二一九號

電話三八四號

刊例	廣告	報本	本
本報前及新聞中欄內廣告	均以外幣二角為一行依行計算	三月二元八角	半年五元四角
而普通廣告以方寸計算如有訂	登廣告者另備有廣告價目表請	全年十元	一年十八元
向廣告股閱		外埠每月二元	全年二十元
		國內每月一元五角	全年十八元

中正路 南昌隆食品商店 久已著名的

真正廣東中秋月餅

贈品 凡購月餅一元 以上贈送女團扇

應時禮品 應有盡有

美術禮券發行 電話三九八號

超越一切公文程式之空前巨編
文書人員必備——最完美之參考



十大專家合作——為應用文中創一新局面
分類編製，包羅萬有，取之不竭，用之無窮

編主	卷息特	孫毅姚
行政應用文書	軍事應用文書	教育應用文書
自治應用文書	商業應用文書	工廠應用文書
會計應用文書	司法應用文書	普通應用文書

預約處：上海四馬路大東書局
各省掃葉山房

南昌科學儀器館

現值正式開幕紀念特將全部文具儀器運動用品童軍用品與課本以及新書雜誌教育掛圖兒童圖書等特別大廉價大贈品一個月自八月二十五日起至九月二十五日止

頭獎：科學券 得雙法條留聲機一架附唱片四張
二獎：科學券 得雙法條留聲機一架附唱片四張
三獎：科學券 得雙法條留聲機一架附唱片四張
四獎：科學券 得雙法條留聲機一架附唱片四張
五獎：科學券 得雙法條留聲機一架附唱片四張
六獎：科學券 得雙法條留聲機一架附唱片四張
七獎：科學券 得雙法條留聲機一架附唱片四張
八獎：科學券 得雙法條留聲機一架附唱片四張
九獎：科學券 得雙法條留聲機一架附唱片四張
十獎：科學券 得雙法條留聲機一架附唱片四張

利五金電料行

本行茲定於國曆八月二十日開幕

各種總同如格 貨廉兩舉惠顧 品價號行願迎

地址：南昌中山路

中國農民銀行南昌分行公告

本行定於九月一日開始發行南昌地名新版一元鈔券

大成釀造社的醬油

三鮮醬油 每瓶二角五分 每打二元五角
衛生醬油 每瓶二角五分 每打二元五角
美味醬油 每瓶二角五分 每打二元五角
醬油母 每瓶五角 每打五元

支店：南昌中山路府學前

中國農民銀行總行公告

本行定於九月一日開始發行南昌地名新版一元鈔券

省會學齡兒童入學問題

普及義務教育，倡之已十數年，但因一則無固定之款，二則又無具體有效實行方案，遲延蹉跎，迄無成就，本年政府下最大決心，既經有固定款項，復訂定實施計劃，預定於十年內，將全國教育，一掃而清，此不僅全國國民之幸，抑亦國家前途之福，熱心宏願，良足欽佩。小學教育，亦名義務教育，或強迫教育，凡屬學齡兒童，均有入學之義務，在此義務教育積極推行之際，對於現有學齡兒童，有力量有機會足以入學者，應如何儘其容納，以免除學童失學痛苦，及減少全國文盲總數。然全國各地小學數量，能與學齡兒童數量相適應者，尚不多觀，他處姑且不論，即以本市言之，即有此種供求不相應之缺憾。據本報載，各小學校秋季招生，除一二因地理上關係入學兒童較少者外，其餘均擁擠不堪，非推足者莫能先登，其後至者，均有向隅之嘆，不得其門而入，現各小學校之要求新入學者，尚絡繹不絕云，查本市省會區域，教育發達，學校林立，就理言之，學齡兒童所在地，教育發達，學校林立，就理言之，學齡兒童應不致有受失學之苦，然在事實上，竟有多數區域，學生欲入學而無由，夫中學大學之不能儘量容納學生，固也，若小學係義務教育，而又在此竭力推行義務教育剷除文盲之時，實不應有此現象，在另一方面言之，同時又有少數學校，雖盡力以津貼書籍等相號召，招收學生尚嫌不足額，似此小學校與學齡兒童數量供不應求，於普及教育之旨，實屬背道而馳，吾人認定小學教育，須竭力普及，凡達學齡兒童，均有自由入學之機會，而在目前對此問題急需補救者，厥有下列數端：

第一、學校分佈須與學齡兒童數量相稱，本市小學，分佈似頗不均，或有一地數校並立，或距離甚遠而無一學校者，此固由於校舍之難得，或地方情形今昔之變更，然在此小學校舍，將行改建之際，對於此點，不可不加以特殊之注意。最好教育當局，於每學年結束時，即行會同公安局戶籍警詳查各區之學童數量，以爲下學年增加學校或裁併學校之準備，如學童數量過多，現有小學不能全部容納時，須於相當地點，增設學校，如學童數量過少，亦必將原有學校加以裁併。第二、整頓區域，已有學校數所，尚不足以容納全部兒童時，而增設學校，一時又似難辦到，則唯有在原有學校增加班次，以適應該區學童之需要。第三、須督促各學校平均發展。本市各小學校，辦理完善者固多，而成績欠佳者，亦在所不免，因此之故，辦理完善之小學，常有人滿之患，而辦理較差之小學，則情形反是，事實具在，不容掩飾，如果能督促各學校，在水平線上平均發展，則今日一部份學校學生特別擁擠之弊，亦可免除部分固然，教廳對於各小學校，現正督促整頓，且有各種獎懲辦法，吾人甚願該廳於百尺竿頭，再進一步，以嘉惠此無量之小國民也。

本年爲兒童年，對於兒童福利之增進，政府應有深切的注意與實際上的努力，如何使已達學齡之兒童，有機會入學，及現有之小學，如何加以改善，以符爲兒童謀福利之本旨，是在政府當局之學劃周詳，有以副之耳。(柏)

全運會本省預選會

定本月十日舉行

敦請黨政軍長官蒞會訓話

市選手選拔會昨冒雨舉行

全運會江西預選會，業定本月十日在省立體育場舉行，籌委會昨通各單位，請各單位派員參加，昨(九)日，特專員官蒞會訓話，並由該會主席，蒞會主持，並由該會主席，蒞會主持，並由該會主席，蒞會主持...

開始選拔

昨晨天氣涼爽，陰雨霏霏，為市選拔會大規模之選拔，全體運動員，均於上午八時，由該會主席，蒞會主持，並由該會主席，蒞會主持...

黨務工作總報告

昨開會決定推定人員

省黨部編訂四年來黨務工作總報告，昨(九)日，在省黨部開會，由該部部長，蒞會主持，並由該部部長，蒞會主持...

合格人員

本會普通考試，業已於昨日(九)日，在省立體育場舉行，由該會主席，蒞會主持，並由該會主席，蒞會主持...

緊急會議

中央社記者，據悉昨(九)日上午八時，舉行緊急會議，由該會主席，蒞會主持，並由該會主席，蒞會主持...

正式成立

特種全省衛生處，由省黨部編訂四年來黨務工作總報告，昨(九)日，在省黨部開會，由該部部長，蒞會主持...

市政會議

市政會議，昨(九)日，在省立體育場舉行，由該會主席，蒞會主持，並由該會主席，蒞會主持...

開徵地價稅

已飭科擬具徵收辦法，俟呈請核准後即行施行，由省黨部編訂四年來黨務工作總報告...

允籌撥本省振款

旅滬贛人踴躍籌募捐款，旅滬贛人踴躍籌募捐款，旅滬贛人踴躍籌募捐款...

省常務委員王冠英

昨召集職員訓話，昨(九)日，由省黨部編訂四年來黨務工作總報告...

須先送省府驗看

不得逕送衛生處檢驗，不得逕送衛生處檢驗，不得逕送衛生處檢驗...

省務會議

第八〇二次，第八〇二次，第八〇二次...

實行政守時動運

省府昨令屬屬動運，省府昨令屬屬動運，省府昨令屬屬動運...

表演救火工作

昨日天雨觀衆略見減少，昨日天雨觀衆略見減少，昨日天雨觀衆略見減少...

總理第一次起義紀念

省黨部召開紀念會，省黨部召開紀念會，省黨部召開紀念會...

公務員吸食鴉片

須先送省府驗看，須先送省府驗看，須先送省府驗看...

省務會議

第八〇二次，第八〇二次，第八〇二次...

實行政守時動運

省府昨令屬屬動運，省府昨令屬屬動運，省府昨令屬屬動運...

表演救火工作

昨日天雨觀衆略見減少，昨日天雨觀衆略見減少，昨日天雨觀衆略見減少...

匡廬中學招收初中男女新生

匡廬中學招收初中男女新生，匡廬中學招收初中男女新生...

明星 照映快准 日期一月九日 出品公司公星明

光明 凡是有感情的人看此片 必受感動

匡廬中學招收初中男女新生 班次高中秋季一年級...

省府決於弋陽等四縣

建築烈士墓四座

撥款八千元為建築費

省府昨接准省府令各縣知事，關於烈士墓建築費，撥款八千元，分撥各縣，由各縣知事，分別辦理，其建築費，由縣府撥充，不得向地方籌措，其建築費，由縣府撥充，不得向地方籌措，其建築費，由縣府撥充，不得向地方籌措。

規定運動週日程

其除各日指導防火方法，定於十四日舉行市民大會，其餘各日指導防火方法，定於十四日舉行市民大會，其餘各日指導防火方法，定於十四日舉行市民大會。

省府昨接准省府令各縣知事，關於運動週日程，定於十四日舉行市民大會，其餘各日指導防火方法，定於十四日舉行市民大會。

省府昨接准省府令各縣知事，關於運動週日程，定於十四日舉行市民大會，其餘各日指導防火方法，定於十四日舉行市民大會。

省府昨接准省府令各縣知事，關於運動週日程，定於十四日舉行市民大會，其餘各日指導防火方法，定於十四日舉行市民大會。

省府昨接准省府令各縣知事，關於運動週日程，定於十四日舉行市民大會，其餘各日指導防火方法，定於十四日舉行市民大會。

省府昨接准省府令各縣知事，關於運動週日程，定於十四日舉行市民大會，其餘各日指導防火方法，定於十四日舉行市民大會。

省府昨接准省府令各縣知事，關於運動週日程，定於十四日舉行市民大會，其餘各日指導防火方法，定於十四日舉行市民大會。

省府昨接准省府令各縣知事，關於運動週日程，定於十四日舉行市民大會，其餘各日指導防火方法，定於十四日舉行市民大會。

省府昨接准省府令各縣知事，關於運動週日程，定於十四日舉行市民大會，其餘各日指導防火方法，定於十四日舉行市民大會。

省府昨接准省府令各縣知事，關於運動週日程，定於十四日舉行市民大會，其餘各日指導防火方法，定於十四日舉行市民大會。

省府昨接准省府令各縣知事，關於運動週日程，定於十四日舉行市民大會，其餘各日指導防火方法，定於十四日舉行市民大會。

本市將有...

新式滅火彈出世

用法簡便效力極大

本省過去滅火設備，向以人工為主，每遇火警，全賴人工撲救，動作遲緩，效力甚微，以致火警發生，延燒房屋，損失慘重，現由省府撥款，購置新式滅火彈，其用法簡便，效力極大，且能自動滅火，不須人工撲救，實為滅火之利器。

推行新運聯席會議

省府昨接准省府令各縣知事，關於推行新運聯席會議，定於十四日舉行市民大會，其餘各日指導防火方法，定於十四日舉行市民大會。

省府昨接准省府令各縣知事，關於推行新運聯席會議，定於十四日舉行市民大會，其餘各日指導防火方法，定於十四日舉行市民大會。

省府昨接准省府令各縣知事，關於推行新運聯席會議，定於十四日舉行市民大會，其餘各日指導防火方法，定於十四日舉行市民大會。

省府昨接准省府令各縣知事，關於推行新運聯席會議，定於十四日舉行市民大會，其餘各日指導防火方法，定於十四日舉行市民大會。

省府昨接准省府令各縣知事，關於推行新運聯席會議，定於十四日舉行市民大會，其餘各日指導防火方法，定於十四日舉行市民大會。

省府昨接准省府令各縣知事，關於推行新運聯席會議，定於十四日舉行市民大會，其餘各日指導防火方法，定於十四日舉行市民大會。

省府昨接准省府令各縣知事，關於推行新運聯席會議，定於十四日舉行市民大會，其餘各日指導防火方法，定於十四日舉行市民大會。

省府昨接准省府令各縣知事，關於推行新運聯席會議，定於十四日舉行市民大會，其餘各日指導防火方法，定於十四日舉行市民大會。

省府昨接准省府令各縣知事，關於推行新運聯席會議，定於十四日舉行市民大會，其餘各日指導防火方法，定於十四日舉行市民大會。

省府昨接准省府令各縣知事，關於推行新運聯席會議，定於十四日舉行市民大會，其餘各日指導防火方法，定於十四日舉行市民大會。

省府昨接准省府令各縣知事，關於推行新運聯席會議，定於十四日舉行市民大會，其餘各日指導防火方法，定於十四日舉行市民大會。

省立醫院設備

擬撥款三萬元添置

擬撥款三萬元添置

省立醫院自舉行籌備以來，即積極籌備，現由省府撥款三萬元，添置醫療設備，以資完善，其添置之設備，包括X光機、化驗室、手術室等，現已由省府撥款，購置完畢。

網球比賽

省府昨接准省府令各縣知事，關於網球比賽，定於十四日舉行市民大會，其餘各日指導防火方法，定於十四日舉行市民大會。

省府昨接准省府令各縣知事，關於網球比賽，定於十四日舉行市民大會，其餘各日指導防火方法，定於十四日舉行市民大會。

省府昨接准省府令各縣知事，關於網球比賽，定於十四日舉行市民大會，其餘各日指導防火方法，定於十四日舉行市民大會。

省府昨接准省府令各縣知事，關於網球比賽，定於十四日舉行市民大會，其餘各日指導防火方法，定於十四日舉行市民大會。

省府昨接准省府令各縣知事，關於網球比賽，定於十四日舉行市民大會，其餘各日指導防火方法，定於十四日舉行市民大會。

省府昨接准省府令各縣知事，關於網球比賽，定於十四日舉行市民大會，其餘各日指導防火方法，定於十四日舉行市民大會。

省府昨接准省府令各縣知事，關於網球比賽，定於十四日舉行市民大會，其餘各日指導防火方法，定於十四日舉行市民大會。

省府昨接准省府令各縣知事，關於網球比賽，定於十四日舉行市民大會，其餘各日指導防火方法，定於十四日舉行市民大會。

省府昨接准省府令各縣知事，關於網球比賽，定於十四日舉行市民大會，其餘各日指導防火方法，定於十四日舉行市民大會。

省府昨接准省府令各縣知事，關於網球比賽，定於十四日舉行市民大會，其餘各日指導防火方法，定於十四日舉行市民大會。

省府昨接准省府令各縣知事，關於網球比賽，定於十四日舉行市民大會，其餘各日指導防火方法，定於十四日舉行市民大會。

設防疫所

派員赴德安

派員赴德安

省府昨接准省府令各縣知事，關於設防疫所，派員赴德安，定於十四日舉行市民大會，其餘各日指導防火方法，定於十四日舉行市民大會。

昨日成立

省府昨接准省府令各縣知事，關於昨日成立，定於十四日舉行市民大會，其餘各日指導防火方法，定於十四日舉行市民大會。

省府昨接准省府令各縣知事，關於昨日成立，定於十四日舉行市民大會，其餘各日指導防火方法，定於十四日舉行市民大會。

省府昨接准省府令各縣知事，關於昨日成立，定於十四日舉行市民大會，其餘各日指導防火方法，定於十四日舉行市民大會。

省府昨接准省府令各縣知事，關於昨日成立，定於十四日舉行市民大會，其餘各日指導防火方法，定於十四日舉行市民大會。

省府昨接准省府令各縣知事，關於昨日成立，定於十四日舉行市民大會，其餘各日指導防火方法，定於十四日舉行市民大會。

省府昨接准省府令各縣知事，關於昨日成立，定於十四日舉行市民大會，其餘各日指導防火方法，定於十四日舉行市民大會。

省府昨接准省府令各縣知事，關於昨日成立，定於十四日舉行市民大會，其餘各日指導防火方法，定於十四日舉行市民大會。

省府昨接准省府令各縣知事，關於昨日成立，定於十四日舉行市民大會，其餘各日指導防火方法，定於十四日舉行市民大會。

省府昨接准省府令各縣知事，關於昨日成立，定於十四日舉行市民大會，其餘各日指導防火方法，定於十四日舉行市民大會。

省府昨接准省府令各縣知事，關於昨日成立，定於十四日舉行市民大會，其餘各日指導防火方法，定於十四日舉行市民大會。

省府昨接准省府令各縣知事，關於昨日成立，定於十四日舉行市民大會，其餘各日指導防火方法，定於十四日舉行市民大會。

今日行情

今日行情

今日行情

今日行情表，包括各項物價、匯率、利率等，供讀者參考。

組檢查隊

省府昨接准省府令各縣知事，關於組檢查隊，定於十四日舉行市民大會，其餘各日指導防火方法，定於十四日舉行市民大會。

省府昨接准省府令各縣知事，關於組檢查隊，定於十四日舉行市民大會，其餘各日指導防火方法，定於十四日舉行市民大會。

省府昨接准省府令各縣知事，關於組檢查隊，定於十四日舉行市民大會，其餘各日指導防火方法，定於十四日舉行市民大會。

省府昨接准省府令各縣知事，關於組檢查隊，定於十四日舉行市民大會，其餘各日指導防火方法，定於十四日舉行市民大會。

省府昨接准省府令各縣知事，關於組檢查隊，定於十四日舉行市民大會，其餘各日指導防火方法，定於十四日舉行市民大會。

省府昨接准省府令各縣知事，關於組檢查隊，定於十四日舉行市民大會，其餘各日指導防火方法，定於十四日舉行市民大會。

省府昨接准省府令各縣知事，關於組檢查隊，定於十四日舉行市民大會，其餘各日指導防火方法，定於十四日舉行市民大會。

省府昨接准省府令各縣知事，關於組檢查隊，定於十四日舉行市民大會，其餘各日指導防火方法，定於十四日舉行市民大會。

省府昨接准省府令各縣知事，關於組檢查隊，定於十四日舉行市民大會，其餘各日指導防火方法，定於十四日舉行市民大會。

省府昨接准省府令各縣知事，關於組檢查隊，定於十四日舉行市民大會，其餘各日指導防火方法，定於十四日舉行市民大會。

省府昨接准省府令各縣知事，關於組檢查隊，定於十四日舉行市民大會，其餘各日指導防火方法，定於十四日舉行市民大會。

江西省立臨川中學高中建築科二次招生廣告

江西省立臨川中學高中建築科二次招生廣告

江西省立臨川中學高中建築科二次招生廣告

本校高中建築科，現已開始招生，歡迎各界人士踴躍報名。

王章律師受任蕭彭慶瑞女士常年法律顧問通告

王章律師受任蕭彭慶瑞女士常年法律顧問，特此通告。

贛湘承代賴細田登所有權啟事

贛湘承代賴細田登所有權啟事，特此通告。

江西中學校續招新生

江西中學校續招新生，歡迎報名。

虞傳遠遺失證章聲明

虞傳遠遺失證章聲明，特此通告。

本社經理部啟事

本社經理部啟事，特此通告。

遺失符號聲明作廢

遺失符號聲明作廢，特此通告。

東湖職業學校續招男女生

東湖職業學校續招男女生

東湖職業學校續招男女生

東湖職業學校續招男女生，歡迎報名。

劉濟美律師遷移通告

劉濟美律師遷移通告，特此通告。

中正路楊家戲園

中正路楊家戲園，特此通告。

開新大中國緞號

開新大中國緞號，特此通告。

南昌英數補習學校招生廣告

南昌英數補習學校招生廣告，特此通告。

押解來省

押解來省，特此通告。

范致遠

范致遠，特此通告。

對苦命兒

對苦命兒

對苦命兒

對苦命兒，特此通告。

千里尋父

千里尋父，特此通告。

無依無靠

無依無靠，特此通告。

排徊江干幸遇水警

排徊江干幸遇水警，特此通告。

設治療所

設治療所，特此通告。

小各

小各，特此通告。

永修縣長

永修縣長，特此通告。

網球比賽

網球比賽

網球比賽

網球比賽，特此通告。

城廂警戒

城廂警戒，特此通告。

航空

航空，特此通告。

獎券在江西

獎券在江西，特此通告。

不過羊毛出在羊身上

不過羊毛出在羊身上，特此通告。

航空獎券

航空獎券，特此通告。

航空獎券

航空獎券，特此通告。

江西民國日報

第三四七五號

熊式輝

電報掛號有線〇九四八號

地址 南昌毛家園二一九號

電話三八四號

今天開映價
日照舊不加

光明大戲院

今日起晚場
提早半小時
自七時起映

聯華影業公司名貴出品

羅明佑 監製
陳燕燕 鄭君里 羅明 露露 主演
馬徐 維邦 客串

姜起 編劇
鳳導 演

高尚的題材有力
的演出純潔的情
緒深刻的陳義

一念之差
人禽之判
慈父可以救逆子
逆子可以救家庭

骨肉之恩

父子恩情，手足大義，演成了骨肉之恩
酒色的毒，都市的病，寫盡了社會的惡

並不是提倡盲目的孝義
而是寫人類高潔的感情
凡是有感情
的人
看此片必受
感動

聯華巨片 骨肉之恩
光輝宇宙 經緯人倫
老牛舐犢 甘戰含辛
酒色兇性 稚子忘情
冒賊救弟 雁行中分
操刀割兒 刮骨剔筋
惟慈與愛 舉世同珍
國民瑰寶 影界鳳麟

本報廣告刊例		本報訂閱價目	
本報廣告刊例	本報訂閱價目	本報訂閱價目	本報訂閱價目
均刊二行	每月二元八角	每月二元八角	每月二元八角
均刊一行	每月一元五角	每月一元五角	每月一元五角
均刊一行	每月一元五角	每月一元五角	每月一元五角

倫理之冰鑑 社會之木鐸 人生之福音

▲既抱鼓盆之戚，便有失恃之兒，養育幼勞，鞠躬盡瘁，此之謂「骨肉之恩」

▲身負扁鵲之譽，手握生死之權，砥憤情深，忍痛割子，此之謂「骨肉之恩」

▲辛勞劬勞的慈父之恩 義薄雲霄的手足之情 情同骨肉的兒女之私 服務人羣的偉大之愛

社評

救濟本省紙產問題

自省黨部提倡國貨運動以後，本省夏布商，紙業商人，紛紛呈請省黨部，作同樣提倡之運動，關於夏布部分，容另文論列外，至紙業部分，關於改進方面，則組織有紙張改進會，負責改進國產紙張製造，及運銷用紙等，關於推銷方面，則本省紙商，組織有國紙商店，行將於下月一日正式開張營業，並呈請省黨部轉函各機關，通令所屬，於九月二十日以後，除國紙無代者外，絕對不得採用洋紙。此外平津鉅商，擬集資三三十萬，在本省南城，先行試辦製紙工廠一所，本省省府，為發展本省生產事業，亦決定於本年度先在西山附近開辦造紙工廠，至中央工業試驗所，為改良本省紙產工業，亦已訂定改良辦法，積極圖謀改良，凡此種種，報章紀載，舉不勝舉，此誠為國產紙張前途之福音，值得吾人大書特書者也。

考紙為傳播及發展文化之必要工具，國家愈文明，其用紙量亦愈增多，科學家謂紙為文明之尺度，誠非虛語。我國文化發達最早，故紙之發明使用，亦遠先於各國。而產紙最盛之區，當首推閩浙兩省，以質與量衡之，尤以我省為優且鉅。我省產紙數量，據前農商部調查，民國四至七年間之平均產額，價值在八百萬元以上，同年間全國總產額約四千萬元，佔全國五分之一，允為全國產紙主要之區，著我省八十餘縣中，產紙者約在半數以上，而萬載宜春之表芯紙，鉛山河口之連史紙，泰和永豐之毛邊紙尤為馳名全國。惟以近年來，產紙區域，半淪為匪，現雖完全收復，然瘡痍滿目，紙產工業，決非一時所能全復舊觀，而外紙傾銷，尤足使現存之製紙業，發生岌岌可危之勢，不但出口數量，由十八萬三千六百担，(十一年)減為八萬八千二百担，(二十年)(係就九江出口而論)即外紙輸入，亦有增長增高之勢，(民國七年為二十三萬六千海關兩，二十年增至四十一萬三千四百兩)，以產紙之江西，而本省市場，且有為外紙所奪之趨勢，念言及此，甯不令人寒心？

國人談救濟紙業者多矣，近來中央工業試驗所，派員來省實地調查，結果，認本省紙業衰落原因，有下列四點：(一)製造時間過長，不適於工業的經濟原則，舊法製紙，以細竹製漿，需時至少一年，(二)原料利用率過低，因不用老竹，只用幼竹，(三)工具不良，(四)工作全賴人工，生產費過高，當即參照實情，擬定改良辦法四點：(一)設立訓練所，傳授新式製紙法，(二)廣事培植竹種，以為將來大規模工業界原料之用，(三)繼續研究，以謀製紙方法之改進，(四)改良工具，以減輕製造成本，此種改良方法，固屬針對原有缺點，加以適當改革，然吾人所要特別指出者，即以本省紙張，質地太薄，篇幅太狹，祇可供書寫與舊日之手工印刷，不適於今日機器大量印刷之用，在此國內文化教育事業澎湃澎湃之時，如所產紙張，以下轉入第一張第二版

蔣令頒本年冬令 徵工服務辦法大綱

十一月至明年三月為服務節季 以有關水利之工事為主要業務

成都四日電：蔣委員長四日電令各省市政府...

中心業務 水利業務 與役人員 施工選擇 準備工具 工務管理

經費籌措 速定計劃 行營派員 點驗川軍

粵僑務會 昨日成立 廣東銀行 濟寧賑災

重劃省界案 內政部將召三省代表會...

黃紹雄飛川 過京小停下午抵蓉...

蘇北邳縣陸沉 微湖水位仍猛漲災情奇慘...

林主席遊黃山 定七日離黃山由蕪返京...

程天放大使 在滬料理私事後返京...

雲方畫家 親啖臂割 命性傷幾管血...

章江中學 招生通告...

小兒 棋亮精 江西樟樹東門...

廣東銀行 濟寧賑災 重劃省界案...

小兒 棋亮精 江西樟樹東門...

接第一版社評 不能適合此種需要，任何改良方法...

重劃省界案 內政部將召三省代表會...

黃紹雄飛川 過京小停下午抵蓉...

蘇北邳縣陸沉 微湖水位仍猛漲災情奇慘...

林主席遊黃山 定七日離黃山由蕪返京...

程天放大使 在滬料理私事後返京...

雲方畫家 親啖臂割 命性傷幾管血...

章江中學 招生通告...

小兒 棋亮精 江西樟樹東門...

廣東銀行 濟寧賑災 重劃省界案...

小兒 棋亮精 江西樟樹東門...

南昌上永巷三十八號許壽仁醫生創製
優等吉安藥丸
上等九江藥丸
上等高安藥丸

意大利強硬到底 英國態度顯見軟化

如國聯不開除亞國意即退出 英代表已允不提出制裁建議

國民新聞社三日羅馬電：意國政府今日向國聯秘書長提出，國聯必須於九月九日以前，決定對意採取何種行動，否則意國將退出國聯。意國代表並表示，意國政府不願與國聯對立，但意國政府必須在國聯會議中，獲得多數國之支持，方能採取任何行動。意國代表並表示，意國政府不願與國聯對立，但意國政府必須在國聯會議中，獲得多數國之支持，方能採取任何行動。

英主張受打擊 在國聯態度或將軟化

英政府促使亞王注意 油價與煤價事件

倫敦三日路透電：英政府今日在國聯會議中，對亞國之油價與煤價事件，表示強烈不滿。英政府代表表示，亞國之油價與煤價，已達至空前之高度，此種行為，實屬不義。英政府代表並表示，英政府將採取必要之措施，以維護英政府之利益。英政府代表並表示，英政府將採取必要之措施，以維護英政府之利益。

亞王下令動員軍隊開赴前線 戰爭危機間不容髮

英軍亦增防馬爾泰及亞丁港

亞丁三日路透電：亞王今日下令動員軍隊，開赴前線。亞王並表示，亞國政府將採取必要之措施，以維護亞國之利益。亞王並表示，亞國政府將採取必要之措施，以維護亞國之利益。

南昌上永巷三十八號許壽仁醫生創製
優等吉安藥丸
上等九江藥丸
上等高安藥丸

比故后舉殯 親貴執紼兆哀感

並有兒童數萬送喪

路透社三日比利時電：比利時故后之舉殯，於今日舉行。親貴執紼，兆哀感。並有兒童數萬送喪。比利時故后之舉殯，於今日舉行。親貴執紼，兆哀感。並有兒童數萬送喪。

羅斯爵士將抵東京 日方鼓吹英日合作

外田廣田定十日左右接見 提出四項建議以試探真意

倫敦三日路透電：羅斯爵士將於近日抵達東京。日方鼓吹英日合作。外田廣田定十日左右接見。提出四項建議以試探真意。

亞方聲明 亞王下令動員軍隊開赴前線

亞王下令動員軍隊開赴前線

亞丁三日路透電：亞王今日下令動員軍隊，開赴前線。亞王並表示，亞國政府將採取必要之措施，以維護亞國之利益。亞王並表示，亞國政府將採取必要之措施，以維護亞國之利益。

南昌上永巷三十八號許壽仁醫生創製
優等吉安藥丸
上等九江藥丸
上等高安藥丸

出席國聯大會 顏惠慶抵日內瓦

我國此次無重要提案

日內瓦三日路透電：顏惠慶今日抵達日內瓦，出席國聯大會。我國此次無重要提案。顏惠慶今日抵達日內瓦，出席國聯大會。

中日經濟提攜 距實現期尚遠

外報所傳種種 均係揣測之詞

南京三日路透電：中日經濟提攜，距實現期尚遠。外報所傳種種，均係揣測之詞。中日經濟提攜，距實現期尚遠。

鳴謝中國保險公司賠款迅速

鳴謝中國保險公司賠款迅速

鳴謝中國保險公司賠款迅速。鳴謝中國保險公司賠款迅速。

南昌上永巷三十八號許壽仁醫生創製
優等吉安藥丸
上等九江藥丸
上等高安藥丸

日陸相呈辭 唐海安返滬

唐海安返滬

上海三日路透電：日陸相呈辭。唐海安返滬。日陸相呈辭。

江西省立工業專科學校續招 新生廣告

江西省立工業專科學校續招

江西省立工業專科學校續招。江西省立工業專科學校續招。

鳴謝中國保險公司賠款迅速

鳴謝中國保險公司賠款迅速

鳴謝中國保險公司賠款迅速。鳴謝中國保險公司賠款迅速。

鳴謝中國保險公司賠款迅速
鳴謝中國保險公司賠款迅速
鳴謝中國保險公司賠款迅速

教育週刊

中華民國二十九年五月九日

讀「敬告省內外專科以上籍畢業生」

後感言

年來我國受世界經濟影響，百業凋敝，農村破產，失業不景氣，尤甚於他國。此種不景氣，尤以內憂外患交相影響，天災人禍連年不止，而失業問題，尤為社會中心之問題。其苦者，尤以專科以上學校畢業生之失業為最。其苦者，尤以專科以上學校畢業生之失業為最。其苦者，尤以專科以上學校畢業生之失業為最。

本報各地自置其業，不願受此不景氣之影響，加以水災旱災連年，農村破產，失業不景氣，尤甚於他國。此種不景氣，尤以內憂外患交相影響，天災人禍連年不止，而失業問題，尤為社會中心之問題。其苦者，尤以專科以上學校畢業生之失業為最。其苦者，尤以專科以上學校畢業生之失業為最。其苦者，尤以專科以上學校畢業生之失業為最。

鄉村教育不振之原因，及改進之我見

甲、引言：建設我國民族，日趨發達，農村人正在努力，但農村教育，非從速解決此問題，非從速解決此問題，非從速解決此問題。

乙、不振之原因：一、私塾無嚴格之規定；二、鄉村私塾林立，但多數無師無範，不問其師範之資格，不問其教學之內容，不問其教學之方法，不問其教學之時間，不問其教學之地點，不問其教學之對象，不問其教學之結果。

對於簡教的凡點意見

（一）關於教材方面：教材應以生活為本，以社會為本，以民族為本。教材應以生活為本，以社會為本，以民族為本。教材應以生活為本，以社會為本，以民族為本。

（二）關於教學方法方面：教學應以實踐為主，以理論為輔。教學應以實踐為主，以理論為輔。教學應以實踐為主，以理論為輔。

（三）關於教學時間方面：教學時間應以生活為本，以社會為本，以民族為本。教學時間應以生活為本，以社會為本，以民族為本。

丙、改進之我見：一、規定每級保學年限，規定每級保學年限，規定每級保學年限。規定每級保學年限，規定每級保學年限，規定每級保學年限。

二、兒童班：訓練兒童，訓練兒童，訓練兒童。訓練兒童，訓練兒童，訓練兒童。

三、成人班：訓練成人，訓練成人，訓練成人。訓練成人，訓練成人，訓練成人。

四、婦女班：訓練婦女，訓練婦女，訓練婦女。訓練婦女，訓練婦女，訓練婦女。



痢疾之治療與預防

痢疾為夏令最危險病症之一，欲免此疾，必須注意飲食衛生。大便通暢，食之先必須洗手，此外，還要注意一服清瀉丸，使大便通暢，食之先必須洗手，此外，還要注意一服清瀉丸。



獸類咬傷 治療何如

獸類咬傷，不論其獸之種類，均應立即治療。獸類咬傷，不論其獸之種類，均應立即治療。獸類咬傷，不論其獸之種類，均應立即治療。



獸類咬傷，不論其獸之種類，均應立即治療。獸類咬傷，不論其獸之種類，均應立即治療。獸類咬傷，不論其獸之種類，均應立即治療。



他因瘡而衰弱

瘡而衰弱，其體力復強。瘡而衰弱，其體力復強。瘡而衰弱，其體力復強。瘡而衰弱，其體力復強。

南昌大陸銀行緊要聲明

從未聘用摺客近聞有人假借本行名義在外兜攬殊屬可惡誠恐各界受愚用特登報聲明以後如欲向太平保險公司保險者請駕臨本行直接接洽可也

行址 中山路三四五號 電話五六六 五六七

一條生路

廣州元堂潘恆庵廣告

南昌總經理中正路太和堂

房均有出售

所肺乃人類最危險之病久咳即內傷初起之原世界雖不乏專門研究療治之入然亦尚無有效之藥此已中外人士所公認者本堂養陰丸乃自出世以來救世之保障凡吐血咳嗽之症不論新久一服此丸無不立見功效誠救世之靈丹也

確者請速購服本堂養陰丸之保障凡吐血咳嗽之症不論新久一服此丸無不立見功效誠救世之靈丹也

內傷之起實由於肺氣之虛弱凡肺氣虛弱者一服此丸無不立見功效誠救世之靈丹也

確者請速購服本堂養陰丸之保障凡吐血咳嗽之症不論新久一服此丸無不立見功效誠救世之靈丹也

鐵道部

南潯鐵路客車時刻表

行賣日一十月八年四十二國民華中

站名	數次	快車	普通車
九江	開	七、一〇	三、四〇
沙河	到	七、一六	三、四六
黃老門	到	八、〇八	四、三八
馬廬嶺	到	八、一七	四、四七
德安	到	八、二四	四、五四
永修	到	八、三三	五、〇三
涂家埠	到	八、四三	五、一三
新洲	到	八、五三	五、二三
樂化	到	九、〇三	五、三三
南昌	到	九、一三	五、四三
樂化	開	八、五〇	五、二〇
新洲	開	九、〇〇	五、三〇
涂家埠	開	九、一〇	五、四〇
永修	開	九、二〇	五、五〇
德安	開	九、三〇	五、六〇
馬廬嶺	開	九、四〇	五、七〇
黃老門	開	九、五〇	五、八〇
沙河	開	十、〇〇	五、九〇
九江	開	十、一〇	六、〇〇

快車各站七、五十分開
普通車各站八、三十分開

中小學生 一般讀者 均極合用

王雲五著 最新小學算術

王雲五著 本館出版的王雲五小學算術，中小學生及一般讀者均極合用。內容詳實，印刷精美，且附有許多小學生和社會學校的學生因受購買力的限制，不能購得一本小算術，却需要到小算術同業編制，而具有同等效率的新算術。其次小算術的功用已不僅限於小學，一般讀者於檢字字樣時，也很需要一本便於檢查攜帶的小算術。因此，小算術的著者特將其增訂本印行的機會，把其中所收的附錄省去，保留全部算術，另行編成這一本小算術。凡是感到上述需要的人，也可得着一本合用而價廉的工具書。

定價三角五分
特價二角

十月三十一日截止

本館的內容和特點

一、本算術係王雲五先生多年教學經驗之結晶，內容詳實，印刷精美，且附有許多小學生和社會學校的學生因受購買力的限制，不能購得一本小算術，却需要到小算術同業編制，而具有同等效率的新算術。

二、本算術係王雲五先生多年教學經驗之結晶，內容詳實，印刷精美，且附有許多小學生和社會學校的學生因受購買力的限制，不能購得一本小算術，却需要到小算術同業編制，而具有同等效率的新算術。

三、本算術係王雲五先生多年教學經驗之結晶，內容詳實，印刷精美，且附有許多小學生和社會學校的學生因受購買力的限制，不能購得一本小算術，却需要到小算術同業編制，而具有同等效率的新算術。

商務印書館出版

阿墨林

腳癢在癬 趾間在癬

立刻不癢了

「面友」是雀斑之敵

FACE FRIEND

去斑嫩

阿墨林之功效：能止癢、殺菌、消腫、止痛、去癬、去斑、嫩膚、潤膚、收斂、消炎、止癢、殺菌、消腫、止痛、去癬、去斑、嫩膚、潤膚、收斂、消炎。

面友之功效：能去斑、嫩膚、潤膚、收斂、消炎、止癢、殺菌、消腫、止痛、去癬、去斑、嫩膚、潤膚、收斂、消炎。

世界書局

各級學校教科書

為目前獨一無二之

內容最充實 售價最低廉

編主生先行知陶

初級市民國語讀本	四冊	各六分(八折)
初級市民國語讀本	四冊	各六分(八折)
初級市民國語讀本	四冊	各六分(八折)
初級市民國語讀本	四冊	各六分(八折)
初級市民國語讀本	四冊	各六分(八折)
初級市民國語讀本	四冊	各六分(八折)
初級市民國語讀本	四冊	各六分(八折)
初級市民國語讀本	四冊	各六分(八折)
初級市民國語讀本	四冊	各六分(八折)
初級市民國語讀本	四冊	各六分(八折)

促進民衆教育運動 歡迎大量附印 僅收印刷成本 (樣本備索)

啓謹局書界世

中國國貨銀行

儲蓄部

兩週儲蓄存款

故既按中期 日無照途限 兩定期如十 益期間遇八 存款限長需 另又分可利 辦事慶西馬池五十六號

儲蓄存款 利息週年壹分

儲蓄存款 利息週年壹分

儲蓄存款 利息週年壹分

省振務會定下星期三開會

商討支配賑款辦法

未填報災情縣份決不列振

省振務會主席，原由前民政廳長呂公望兼任，自呂氏調任河北後，所有該會事務，即由財政廳長王廷賢兼理...

不日可匯省

世界紅十字會中，此次各省水災，除由各省水災籌備會，分發各省各縣...

應注意點

各小學日課表：(一)上午八時至十時，國文、算術、常識、體育、音樂、美術、勞作、遊戲...

為災民募捐

此次本省水災，災情慘重，災民流離，幸蒙各界熱心人士，踴躍捐輸...

撥款賑災

撥款賑災：本省水災，災情慘重，災民流離，幸蒙各界熱心人士，踴躍捐輸...

市婦女會

市婦女會，定於本月十日，在該會禮堂，舉行第四次籌賑水災義演...

廣徵會員

市婦女會，為擴大組織，廣徵會員，凡本市婦女，均可參加...

招撫來歸

僑商會，為招撫來歸，特設招撫所，凡僑胞回國，均可領取津貼...

指示省商會

省商會，指示各縣商會，應注意救濟災民，並協助政府辦理賑務...

統制茶業運銷

省商會，統制茶業運銷，凡茶商運銷茶葉，均須向該會登記...

新設三站

省商會，新設三站，以便利商民，並加強救濟災民...

升學近况

省商會，升學近况，凡本省學生，均可參加升學考試...

附屬農村事業

省商會，附屬農村事業，凡農村建設，均可由該會協助...

抵景鎮遊歷

省商會，抵景鎮遊歷，凡商民遊歷，均可由該會提供服務...

鄉民請撤銷

省商會，鄉民請撤銷，凡鄉民請撤銷，均可由該會協助...

鄉民請撤銷

省商會，鄉民請撤銷，凡鄉民請撤銷，均可由該會協助...

鄉民請撤銷

省商會，鄉民請撤銷，凡鄉民請撤銷，均可由該會協助...

鄉民請撤銷

省商會，鄉民請撤銷，凡鄉民請撤銷，均可由該會協助...

鄉民請撤銷

省商會，鄉民請撤銷，凡鄉民請撤銷，均可由該會協助...

米粉內下迷藥

有匪徒，將米粉內下迷藥，以圖不測，幸經警員發現...

切掠而去

有匪徒，切掠而去，幸經警員發現，及時趕到...

舉動詭秘

有匪徒，舉動詭秘，幸經警員發現，及時趕到...

鄉民請撤銷

省商會，鄉民請撤銷，凡鄉民請撤銷，均可由該會協助...

鄉民請撤銷

省商會，鄉民請撤銷，凡鄉民請撤銷，均可由該會協助...

鄉民請撤銷

省商會，鄉民請撤銷，凡鄉民請撤銷，均可由該會協助...

鄉民請撤銷

省商會，鄉民請撤銷，凡鄉民請撤銷，均可由該會協助...

今日行情

Table with market prices for various goods like rice, oil, and other commodities.

本經理部啟事

本經理部啟事：本經理部現已遷移，特此公告...

江西中學校續招新生

江西中學校續招新生：本校現已開始招收新生，歡迎報名...

劉濟美律師遷移通告

劉濟美律師遷移通告：本律師事務所現已遷移，特此通告...

遺失證章聲明作廢

遺失證章聲明作廢：本人不慎遺失證章，特此聲明作廢...

上等住宅出租

上等住宅出租：現有上等住宅出租，環境優美，交通便利...

光明大戲院特告

光明大戲院特告：本院現已開演新戲，歡迎觀眾...

南昌私立婦孺醫院附設助產補習學校

南昌私立婦孺醫院附設助產補習學校：本校現已開始招生...

招生廣告

招生廣告：現有各類課程招生，歡迎報名...

附

附：相關公告及啟事...

附

附：相關公告及啟事...

附

附：相關公告及啟事...

附

附：相關公告及啟事...

附

附：相關公告及啟事...

江西民國日報

熊式輝

號六七四三第

電報掛號九四八號 地址 南昌毛家園二一九號 電話三八四號

本報廣告刊例	
全年	五元
半年	三元
三個月	二元
一個月	一元
零售	每份五分
外埠	每月二元
廣告	另議

中國農民銀行南昌分行公告

本行茲定於九月一日開始發行南昌地名新版一元鈔券十足準備隨時兌現特此公告



贈送 福壽牌 臘光木抄

線身光滑 色澤鮮艷 質地堅韌 售價低廉

本行經理 天祥洋行 漢口特三區洞街五號 電話 二二六〇一

江西省立南昌鄉村師範發行書報廣告

教育公報與教育法規 定價五角

本報內容豐富，包括教育公報、教育法規、教育新聞、教育研究等。歡迎各界人士訂閱。

南昌科學儀器館

現值正式開幕紀念特將全部文具儀器運動用品軍用品與課本以及新書雜誌教育掛圖兒童圖書等特別大廉價大贈品一個月自八月二十五日起至九月二十五日止

頭獎 科學券 得雙法條留聲機一架附唱片四張
二獎 科學券 得十四開金尖大號國貨筆水筆一枝
三獎 科學券 得英文字典一巨冊
四獎 科學券 得雙銀圈金尖電木水筆一枝
五獎 科學券 得有蓋筆洗及陶器筆筒各一只
六獎 科學券 得最新小說一部
七獎 科學券 得新華大字典一巨冊
八獎 科學券 得自來水筆墨水一瓶或美術日記一本
九獎 科學券 得世界叢刊一瓶或高等抄本二本
十獎 科學券 得普通鉛筆二枝或墨水一瓶或花台球一只

凡購貨滿洋五角者即有得上述各種贈品之希望張張有得決不落空多購多贈為日不多機會難得幸勿錯

地址 民德路磨正街

利贛五金電料行開幕紀念

本行茲於定國曆八月二十一日已舉行開幕紀念。各種特種同如格，貨廉物美，歡迎各界人士光臨。

地址：南昌中山路

大律師胡懌受任福隆洋油棧常年法律顧問

本律師受任福隆洋油棧常年法律顧問，凡有法律糾紛，請向本律師諮詢。



大達電機號

專營各種電機設備，品質優良，價格公道。歡迎各界人士垂詢。

大成釀造社的醬油

三鮮醬油 每瓶二角 每打二元
衛生醬油 每瓶二角五分 每打二元五角
清美醬油 每瓶三角 每打三元
紅油醬油 每瓶五角 每打五元

支店：南昌中山路府學前

中國農民銀行總行公告

本行奉准發行新幣，凡持有舊幣者，請於規定期限內兌換。逾期不換者，舊幣將停止流通。

專門眼耳鼻喉科

李樞醫師 專治各種眼疾、耳疾、鼻疾。醫術精湛，收費低廉。

門診：上午八時至十二時，下午二時至四時

社評：鏟除貪官污吏

隔昨本報載，公路處路政事務員徐慶玉，因侵吞公款達五千餘元之巨，經保安處拿獲，呈報省府轉奉行營指令，處以死刑。當此倡導廉潔，整頓吏治之時，徐某以貪污而法，是誠可挽頹風而儆官邪矣！夫建設廉潔政治，固為本黨所懸之目標，而法例文告，悉所具備，辭嚴義正，誠必數見。然而泄者偷情，飲法營私，未嘗以三令五申而絕惡風清，其病態之深刻嚴重，概可想見。是以今日，我人對於剷除貪污之檢討，其何能已於言！生民之痛苦，貪污政治也久矣，彼狡狴者，因緣時會，搜括脂膏，十里洋場，依紅翠翠，輿論法律，失其權威。近年將委員長於勸匪區內政治，權宜節制，凡百措施，悉出以非常之手段，於是貪污而獲護者，乃得見之於報章，而民亦因是而得慰。今徐某固依匪區內文武官佐士兵則匪懲條例而處死者也。由是可知立法須嚴，而執法尤嚴，雖然，「盜亦有道」，彼貪污者豈無難纏掩飾之法。若僅觀其報告，則個個均為能吏也，廉吏也。是以徒法不能以自行，欲肅清貪污，須賴於檢舉揭發。政府於此，謂宜對檢舉揭發者，有切實保障，其手續宜力求簡便，始可達此目的。若若人民以一言而獲咎，執若明哲以保身。往之公告人民檢舉揭發者，我人未聞檢舉一人，揭發一事。於此可知所定辦法應寬，凡人民所檢舉揭發者，無論事輕事重，政府均宜虛以採納，派員密查，如事屬實在，則立予懲處；非然者，下情不能上達，政府無異鐵網局都聰明，不肯官吏，且將假借權威，以魚肉人民，豈不大違政府懲治貪污初衷乎？此所云云，皆屬事後之補救。雖貪污者未能逃於法網，然必待案發，始能處理，人民之受害，已不可計數矣。是以事後之補救，莫若事先之預防。凡公款支出，鋪錄必核，必使無一文浪費，無一文空耗，此其一；凡地方稅收，涉及增加人民負擔者，不論其款之鉅細，須得上級機關之核准，且須有明確用途。否則均以貪污論罪，此其二；凡此皆使官吏不能貪污之道也。然此猶未足以言根本振肅官常也。蓋使官吏不能貪污，若若使官吏不必貪污，使官吏不必貪污云云者，非謂其俸以養其廉之謂也。必也慎重人選，道德與才能並重。若其人雖才而人格卑劣者，不足取也。我人以今日當局，宜虛心坦懷，羅致負氣節之士，有奇塊之行，腹懷經綸者，以之治事治人，廉頑立懦，移風易俗，則吏治之澄清，庶可期矣。

大律師胡懌受任福隆洋油棧常年法律顧問

本律師受任福隆洋油棧常年法律顧問，凡有法律糾紛，請向本律師諮詢。

大成釀造社的醬油

三鮮醬油 每瓶二角 每打二元
衛生醬油 每瓶二角五分 每打二元五角
清美醬油 每瓶三角 每打三元
紅油醬油 每瓶五角 每打五元

支店：南昌中山路府學前

中國農民銀行總行公告

本行奉准發行新幣，凡持有舊幣者，請於規定期限內兌換。逾期不換者，舊幣將停止流通。

國聯會議第一幕

一場演說即告延會

意代表宣佈有脫盟宣言自由

延會期中仍努力求解決途徑

日内瓦四日路透電：國聯行政院於今日下午舉行非公開會議，討論議事日程，片刻即事畢，即於下午四時舉行公開會議，英法意代表演說後，即宣佈延會。

日内瓦四日路透電：國聯行政院今日會議之結果，已使一般人之希望見其增高，行政院大約將在星期五或星期六繼續舉行公開會議，在此以前，報告委員會將繼續努力，以爭取解決爭端之方案，並將報告國聯所提出之任何新建議，期使阿比西尼亞與埃塞俄比亞之衝突，不至於演成一場夜夜夢，謂其不欲提議將阿比西尼亞國聯，但願如提議排拒之，則自有遲延之決，若國聯不願將阿比西尼亞國聯，則此舉在國聯，非國聯所可爭者，至遲國聯所稱之行動自由，乃指脫離國聯或宣佈之自由而言。(中央社)

意政府備忘錄

申責亞國四點

羅馬五日路透電：意政府提交國聯之備忘錄中，申責亞國四點如下：(一)亞國拒絕對埃塞俄比亞之侵略，(二)亞國不承認埃塞俄比亞之獨立，(三)亞國不承認埃塞俄比亞之領土，(四)亞國不承認埃塞俄比亞之領海。意政府並謂：亞國之舉動，實為國聯之恥，且對埃塞俄比亞之生命財產，造成不可挽回之損害。意政府並謂：亞國之舉動，實為國聯之恥，且對埃塞俄比亞之生命財產，造成不可挽回之損害。意政府並謂：亞國之舉動，實為國聯之恥，且對埃塞俄比亞之生命財產，造成不可挽回之損害。

國聯行政院會中

英法代表舊事重提

瓜分亞國利益為唯一解決辦法

意代表則宣佈有自由行動必要

(日内瓦四日路透電)本日下午行政院會中，英法代表重提舊事，謂：亞國之舉動，實為國聯之恥，且對埃塞俄比亞之生命財產，造成不可挽回之損害。意代表則宣佈：有自由行動之必要，謂：亞國之舉動，實為國聯之恥，且對埃塞俄比亞之生命財產，造成不可挽回之損害。意代表則宣佈：有自由行動之必要。

英代表演說

英代表演說：英代表在會中演說，謂：亞國之舉動，實為國聯之恥，且對埃塞俄比亞之生命財產，造成不可挽回之損害。英代表並謂：國聯之責任，在於維護國際公義，並對埃塞俄比亞之生命財產，造成不可挽回之損害。英代表並謂：國聯之責任，在於維護國際公義。

法代表演說

法代表演說：法代表在會中演說，謂：亞國之舉動，實為國聯之恥，且對埃塞俄比亞之生命財產，造成不可挽回之損害。法代表並謂：國聯之責任，在於維護國際公義，並對埃塞俄比亞之生命財產，造成不可挽回之損害。法代表並謂：國聯之責任，在於維護國際公義。

郭泰祺

郭泰祺：郭泰祺在會中演說，謂：亞國之舉動，實為國聯之恥，且對埃塞俄比亞之生命財產，造成不可挽回之損害。郭泰祺並謂：國聯之責任，在於維護國際公義，並對埃塞俄比亞之生命財產，造成不可挽回之損害。郭泰祺並謂：國聯之責任，在於維護國際公義。

蕭佛成

蕭佛成：蕭佛成在會中演說，謂：亞國之舉動，實為國聯之恥，且對埃塞俄比亞之生命財產，造成不可挽回之損害。蕭佛成並謂：國聯之責任，在於維護國際公義，並對埃塞俄比亞之生命財產，造成不可挽回之損害。蕭佛成並謂：國聯之責任，在於維護國際公義。

美孚公司放棄

油礦讓與權

美孚公司放棄：美孚公司在會中演說，謂：亞國之舉動，實為國聯之恥，且對埃塞俄比亞之生命財產，造成不可挽回之損害。美孚公司並謂：國聯之責任，在於維護國際公義，並對埃塞俄比亞之生命財產，造成不可挽回之損害。美孚公司並謂：國聯之責任，在於維護國際公義。

亞方決定不取消

亞方決定不取消：亞方在會中演說，謂：亞國之舉動，實為國聯之恥，且對埃塞俄比亞之生命財產，造成不可挽回之損害。亞方並謂：國聯之責任，在於維護國際公義，並對埃塞俄比亞之生命財產，造成不可挽回之損害。亞方並謂：國聯之責任，在於維護國際公義。

赫爾聲明

赫爾聲明：赫爾在會中演說，謂：亞國之舉動，實為國聯之恥，且對埃塞俄比亞之生命財產，造成不可挽回之損害。赫爾並謂：國聯之責任，在於維護國際公義，並對埃塞俄比亞之生命財產，造成不可挽回之損害。赫爾並謂：國聯之責任，在於維護國際公義。

亞代表演說

亞代表演說：亞代表在會中演說，謂：亞國之舉動，實為國聯之恥，且對埃塞俄比亞之生命財產，造成不可挽回之損害。亞代表並謂：國聯之責任，在於維護國際公義，並對埃塞俄比亞之生命財產，造成不可挽回之損害。亞代表並謂：國聯之責任，在於維護國際公義。

對亞國之影響

對亞國之影響：對亞國之影響，在於維護國際公義，並對埃塞俄比亞之生命財產，造成不可挽回之損害。對亞國之影響，在於維護國際公義。

日陸相更迭

日陸相更迭：日陸相更迭，在於維護國際公義，並對埃塞俄比亞之生命財產，造成不可挽回之損害。日陸相更迭，在於維護國際公義。

對政局之影響

對政局之影響：對政局之影響，在於維護國際公義，並對埃塞俄比亞之生命財產，造成不可挽回之損害。對政局之影響，在於維護國際公義。

政界之期待

政界之期待：政界之期待，在於維護國際公義，並對埃塞俄比亞之生命財產，造成不可挽回之損害。政界之期待，在於維護國際公義。

協美日問題

協美日問題：協美日問題，在於維護國際公義，並對埃塞俄比亞之生命財產，造成不可挽回之損害。協美日問題，在於維護國際公義。

川島之略歷

川島之略歷：川島之略歷，在於維護國際公義，並對埃塞俄比亞之生命財產，造成不可挽回之損害。川島之略歷，在於維護國際公義。

西蓉航線

西蓉航線：西蓉航線，在於維護國際公義，並對埃塞俄比亞之生命財產，造成不可挽回之損害。西蓉航線，在於維護國際公義。

興國旅省同鄉會啟事

興國旅省同鄉會啟事：興國旅省同鄉會啟事，在於維護國際公義，並對埃塞俄比亞之生命財產，造成不可挽回之損害。興國旅省同鄉會啟事，在於維護國際公義。

遺失證章聲明作廢

遺失證章聲明作廢：遺失證章聲明作廢，在於維護國際公義，並對埃塞俄比亞之生命財產，造成不可挽回之損害。遺失證章聲明作廢，在於維護國際公義。

律師王夢湖代表

律師王夢湖代表：律師王夢湖代表，在於維護國際公義，並對埃塞俄比亞之生命財產，造成不可挽回之損害。律師王夢湖代表，在於維護國際公義。

雷范氏尋找并警告劣婿新建

雷范氏尋找并警告劣婿新建：雷范氏尋找并警告劣婿新建，在於維護國際公義，並對埃塞俄比亞之生命財產，造成不可挽回之損害。雷范氏尋找并警告劣婿新建，在於維護國際公義。

萬祥元堂代王廷元登所有權啟事

萬祥元堂代王廷元登所有權啟事：萬祥元堂代王廷元登所有權啟事，在於維護國際公義，並對埃塞俄比亞之生命財產，造成不可挽回之損害。萬祥元堂代王廷元登所有權啟事，在於維護國際公義。

賴湘丞代賴細田登所有權啟事

賴湘丞代賴細田登所有權啟事：賴湘丞代賴細田登所有權啟事，在於維護國際公義，並對埃塞俄比亞之生命財產，造成不可挽回之損害。賴湘丞代賴細田登所有權啟事，在於維護國際公義。

湖南同鄉會啟事

湖南同鄉會啟事：湖南同鄉會啟事，在於維護國際公義，並對埃塞俄比亞之生命財產，造成不可挽回之損害。湖南同鄉會啟事，在於維護國際公義。

新南私立婦孺醫院附設助產補習學校

新南私立婦孺醫院附設助產補習學校：新南私立婦孺醫院附設助產補習學校，在於維護國際公義，並對埃塞俄比亞之生命財產，造成不可挽回之損害。新南私立婦孺醫院附設助產補習學校，在於維護國際公義。

江西省立工業專科學校續招

江西省立工業專科學校續招：江西省立工業專科學校續招，在於維護國際公義，並對埃塞俄比亞之生命財產，造成不可挽回之損害。江西省立工業專科學校續招，在於維護國際公義。

江西省普通考試

江西省普通考試：江西省普通考試，在於維護國際公義，並對埃塞俄比亞之生命財產，造成不可挽回之損害。江西省普通考試，在於維護國際公義。

行營政訓處啟事

行營政訓處啟事：行營政訓處啟事，在於維護國際公義，並對埃塞俄比亞之生命財產，造成不可挽回之損害。行營政訓處啟事，在於維護國際公義。

新南私立婦孺醫院附設助產補習學校

新南私立婦孺醫院附設助產補習學校：新南私立婦孺醫院附設助產補習學校，在於維護國際公義，並對埃塞俄比亞之生命財產，造成不可挽回之損害。新南私立婦孺醫院附設助產補習學校，在於維護國際公義。

江西省立工業專科學校續招

江西省立工業專科學校續招：江西省立工業專科學校續招，在於維護國際公義，並對埃塞俄比亞之生命財產，造成不可挽回之損害。江西省立工業專科學校續招，在於維護國際公義。

江西省普通考試

江西省普通考試：江西省普通考試，在於維護國際公義，並對埃塞俄比亞之生命財產，造成不可挽回之損害。江西省普通考試，在於維護國際公義。

行營政訓處啟事

行營政訓處啟事：行營政訓處啟事，在於維護國際公義，並對埃塞俄比亞之生命財產，造成不可挽回之損害。行營政訓處啟事，在於維護國際公義。

新南私立婦孺醫院附設助產補習學校

新南私立婦孺醫院附設助產補習學校：新南私立婦孺醫院附設助產補習學校，在於維護國際公義，並對埃塞俄比亞之生命財產，造成不可挽回之損害。新南私立婦孺醫院附設助產補習學校，在於維護國際公義。

江西省立工業專科學校續招

江西省立工業專科學校續招：江西省立工業專科學校續招，在於維護國際公義，並對埃塞俄比亞之生命財產，造成不可挽回之損害。江西省立工業專科學校續招，在於維護國際公義。

江西省普通考試

江西省普通考試：江西省普通考試，在於維護國際公義，並對埃塞俄比亞之生命財產，造成不可挽回之損害。江西省普通考試，在於維護國際公義。

行營政訓處啟事

行營政訓處啟事：行營政訓處啟事，在於維護國際公義，並對埃塞俄比亞之生命財產，造成不可挽回之損害。行營政訓處啟事，在於維護國際公義。

部道鐵

表刻時車客路鐵南
行號日一十月八年四十二國民華中

Table with columns for station names (九沙黃馬德永涂新樂南, 江河老迴安修家旗化昌) and train schedules (快車, 客車).

書具工新最

王雲五小字彙

王雲五著 本館出版的王雲五小字彙於中小學生及一般讀者均甚適用...

特價二角 十月三十一日截止

本館的內容和特點 本書為王雲五小字彙的續編...

版出館書印務商

寶光照相公司

備有各種照相器材 放大鏡 顯微鏡 照相機...



效驗神速 凡患此症者 服之立見奇效...

一條生路

廣州元堂潘恆庵廣告 南昌總經理中正路太和堂

江西公路處簡明行車時刻表

Table with multiple columns showing bus routes and schedules for various lines (e.g., 萍鄉線, 贛州線, 九江線).

中國國貨銀行

儲蓄存款 故既按中期 日無照途限...

Advertisement for '阿墨林' (AMOLIN) medicine, featuring an illustration of a hand holding a bottle.

Advertisement for '友面' (Face Friend) skin cream, featuring illustrations of a woman's face.

藥州街位元堂潘恆庵廣告

南昌總經理中正路太和堂

確者內國所肺... 確者內國所肺... 確者內國所肺...

一條生路

部道鐵

表刻時車客路鐵南南

Table with columns for stations (九沙黃馬德永涂新樂南) and train types (省城輪渡, 快車, 貨車).

廉低價售。明簡釋注。捷便查檢

王雲五著 本館出版的王雲五小辭典... 定價三角五分 特價二角

本館的內容和特點... 商務印書館出版

寶光照相公司... 備有大紅片... 地址南昌中山路一四號

阿墨林 AMOLIN 腳癢間在癬 濕酒瘡癬 友面 FACE FRIEND

江西公路處簡明行車時刻表 民國二十四年十月...

中國國貨銀行 儲蓄存款 故既按中期...

織補 珍重物力儉德 第一四十八號

熊主席昨赴溆張羣

商三省劃界問題

張氏亦於昨晨自安慶來溆會晤

熊主席昨赴溆張羣

中央以長江北岸皖鄂三省交界處，邊界紛爭，水利行政，極受影響，擬具劃界方案，呈請中央核准，由內務部會同三省府商定辦法，擬具劃界方案，呈請中央核准，由內務部會同三省府商定辦法，擬具劃界方案，呈請中央核准，由內務部會同三省府商定辦法...

報名男女選手

達四百餘人

重慶者取清其單位權
會期改于十一日開始

黃文植被推

來省振災

各縣團體
已籌備歡迎

努力整飭警政

成績良好應求完善

俾民衆得到真正利益

飭屬注意防患秋汛

抄發皖省呈報馬草堤潰決之情形

俾作前車之鑒免蹈覆轍

黃序鵬昨抵省

各委定期補行宣誓

定今日召開第一次會議

米麥產銷

准予緩征

省府昨委任徐濟

五縣區長

省府昨委任徐濟

試署江蘇第二區區長

准予抵完新賦

省府昨訂定流抵辦法

工作大綱

省府昨訂定工作大綱

水電廠建設辦法

將採用最新環狀供電制

王廳長

規定見客日期

沿途情況甚佳

所經多平地工程易施行

上課日期

教育廳令各小學

飭屬注意防患秋汛

抄發皖省呈報馬草堤潰決之情形

黃序鵬昨抵省

各委定期補行宣誓

米麥產銷

准予緩征

購谷存儲市倉

並先行修理各倒壞倉廩

市政會將添足萬元購辦

購谷存儲市倉

嘉獎青年團

勞勛服務再展

王廳長

規定見客日期

沿途情況甚佳

所經多平地工程易施行

上課日期

教育廳令各小學

黃序鵬昨抵省

各委定期補行宣誓

米麥產銷

准予緩征

水電廠建設辦法

將採用最新環狀供電制

明星 光明 雷范氏尋找并警告劣婿新建 陸軍第四軍南昌辦事處要啓事

江西民國日報

熊式輝

登記證 內政部警字第一九四號
中宣部警字第一二五號
本報日出兩大張
地址 南昌毛家園二一九號
電話 三八四號

號八七四三第

本報價目		廣告刊例	
一月	一元	第一版	每行每日五角
三月	二元八角	第二三版	每行每日四角
半年	五元四角	第四版	每行每日三角
全年	十元	報尾	每行每日二角
外埠每月	二元	報頭	每行每日二角
零售	五分	報中	每行每日二角

中正路楊家廠街 新中大 國綫

開幕式正日三月九定準

寰球百貨有美皆備
營業伊始貨價最低
價目低無再低
貨色齊無再齊
抱薄利的主義
確有意想不到的便宜
奉贈開幕紀念品
多買多贈
歡迎參觀指導

南州國學專修院招生

本院定於九月一日開始發行南昌地名新版一元鈔券十足準備隨時兌現特此公告

中國農民銀行南昌分行公告

本行定於九月一日開始發行南昌地名新版一元鈔券十足準備隨時兌現特此公告

大成釀造社的醬油

三鮮醬油 每瓶二角 每打二元
衛生醬油 每瓶二角五分 每打二元五角
清美醬油 每瓶三角 每打三元
紅油醬油 每瓶五角 每打五元

支店：南昌馬樁一八一號
南昌中山路府學前

中國農民銀行總行公告

本行定於九月一日開始發行南昌地名新版一元鈔券十足準備隨時兌現特此公告

星期論文

哲理之應用

哲學家之使徒，其目的在於使世人之生活，能趨於幸福與和諧。然其所以能達此目的者，全賴其對於哲理之應用。蓋哲理者，乃人類生活之指南，亦即人類生活之動力也。若無哲理之應用，則人類之生活，將如盲人騎瞎馬，夜半臨深池，其危險可知矣。

夫哲理之應用，其範圍至廣，其內容至深。蓋哲理之應用，不僅在於個人之生活，且在於社會之生活。個人之生活，若無哲理之應用，則必陷於迷途；社會之生活，若無哲理之應用，則必陷於混亂。故哲學家之使徒，其責任至重，其使命至偉。其所以能負此重任，而達此偉大使命者，全賴其對於哲理之應用。

然哲理之應用，其方法至多，其途徑至廣。蓋哲理之應用，可分為個人之應用與社會之應用。個人之應用，其方法在於內省與實踐；社會之應用，其方法在於教育與改革。故哲學家之使徒，其所以能負此重任，而達此偉大使命者，全賴其對於哲理之應用。

夫哲理之應用，其目的在於使世人之生活，能趨於幸福與和諧。然其所以能達此目的者，全賴其對於哲理之應用。蓋哲理者，乃人類生活之指南，亦即人類生活之動力也。若無哲理之應用，則人類之生活，將如盲人騎瞎馬，夜半臨深池，其危險可知矣。

以下轉入第一張第二版

國聯組織五國委會

迭經會商始告妥協

根據盟約第十五條處理意亞爭端 意代表退席事已解決

路社廿六日內瓦電：今日開會後，晚間始商妥以英法波蘭西班牙五國代表組織特別委員會，俾得照盟約第十五條處理意亞爭端。

此項委員會，係由英法波蘭西班牙五國代表組織，其任務係根據盟約第十五條處理意亞爭端。該委員會之組織，係由英法波蘭西班牙五國代表組織，其任務係根據盟約第十五條處理意亞爭端。

意代表退席事已解決。意代表退席事已解決。意代表退席事已解決。

羅馬希望關係各國

直接折衝解決爭端

羅馬六日路透電：羅馬政府對於意亞爭端，仍持直接折衝解決之方針。羅馬政府對於意亞爭端，仍持直接折衝解決之方針。

羅馬政府對於意亞爭端，仍持直接折衝解決之方針。羅馬政府對於意亞爭端，仍持直接折衝解決之方針。

英國態度三種志願

倫敦六日路透電：英國對於意亞爭端，持三種志願。英國對於意亞爭端，持三種志願。

英國對於意亞爭端，持三種志願。英國對於意亞爭端，持三種志願。

何應欽

由杭到滬

杭州七日路透電：何應欽由杭到滬。何應欽由杭到滬。

何應欽由杭到滬。何應欽由杭到滬。

司法會議

審判法草案

南京七日路透電：司法會議審判法草案。司法會議審判法草案。

司法會議審判法草案。司法會議審判法草案。

德遠東協會

餞別劉崇傑

德遠東協會餞別劉崇傑。德遠東協會餞別劉崇傑。

德遠東協會餞別劉崇傑。德遠東協會餞別劉崇傑。

羅斯福的智囊團

羅斯福的智囊團。羅斯福的智囊團。

羅斯福的智囊團。羅斯福的智囊團。

羅斯與日方交換意見

與日方交換意見

羅斯與日方交換意見。羅斯與日方交換意見。

羅斯與日方交換意見。羅斯與日方交換意見。

馬寅初發表對羅斯來華之觀感

馬寅初發表對羅斯來華之觀感。馬寅初發表對羅斯來華之觀感。

馬寅初發表對羅斯來華之觀感。馬寅初發表對羅斯來華之觀感。

羅斯之談話

羅斯之談話。羅斯之談話。

羅斯之談話。羅斯之談話。

馬寅初意見

馬寅初意見。馬寅初意見。

馬寅初意見。馬寅初意見。

將領防匪

防堵匪徒

將領防匪。將領防匪。

將領防匪。將領防匪。

中國禁煙成績卓越

中國禁煙成績卓越。中國禁煙成績卓越。

中國禁煙成績卓越。中國禁煙成績卓越。

國聯表欣佩

國聯表欣佩。國聯表欣佩。

國聯表欣佩。國聯表欣佩。

行政院通過報告

行政院通過報告。行政院通過報告。

行政院通過報告。行政院通過報告。

李迪俊訪廣田

非正式交換外交意見

李迪俊訪廣田。李迪俊訪廣田。

李迪俊訪廣田。李迪俊訪廣田。

江西省普通考試

江西省普通考試。江西省普通考試。

江西省普通考試。江西省普通考試。

君欲應普通高等考試否

君欲應普通高等考試否。君欲應普通高等考試否。

君欲應普通高等考試否。君欲應普通高等考試否。

遺失證書聲明

遺失證書聲明。遺失證書聲明。

遺失證書聲明。遺失證書聲明。

志願應考本年高等考試人員注意

志願應考本年高等考試人員注意。志願應考本年高等考試人員注意。

志願應考本年高等考試人員注意。志願應考本年高等考試人員注意。

江西書局代售

江西書局代售。江西書局代售。

江西書局代售。江西書局代售。

南昌大東書局代售

南昌大東書局代售。南昌大東書局代售。

南昌大東書局代售。南昌大東書局代售。

遺失證書聲明

遺失證書聲明。遺失證書聲明。

遺失證書聲明。遺失證書聲明。

陳錦輝等啟事

陳錦輝等啟事。陳錦輝等啟事。

陳錦輝等啟事。陳錦輝等啟事。

李迪俊訪廣田

李迪俊訪廣田。李迪俊訪廣田。

李迪俊訪廣田。李迪俊訪廣田。

江西省普通考試

江西省普通考試。江西省普通考試。

江西省普通考試。江西省普通考試。

君欲應普通高等考試否

君欲應普通高等考試否。君欲應普通高等考試否。

君欲應普通高等考試否。君欲應普通高等考試否。

遺失證書聲明

遺失證書聲明。遺失證書聲明。

遺失證書聲明。遺失證書聲明。

江西書局代售

江西書局代售。江西書局代售。

江西書局代售。江西書局代售。

南昌大東書局代售

南昌大東書局代售。南昌大東書局代售。

南昌大東書局代售。南昌大東書局代售。

遺失證書聲明

遺失證書聲明。遺失證書聲明。

遺失證書聲明。遺失證書聲明。

志願應考本年高等考試人員注意

志願應考本年高等考試人員注意。志願應考本年高等考試人員注意。

志願應考本年高等考試人員注意。志願應考本年高等考試人員注意。

江西書局代售

江西書局代售。江西書局代售。

江西書局代售。江西書局代售。

南昌大東書局代售

南昌大東書局代售。南昌大東書局代售。

南昌大東書局代售。南昌大東書局代售。

遺失證書聲明

遺失證書聲明。遺失證書聲明。

遺失證書聲明。遺失證書聲明。

肺癆乃人類最危險之病，其起也漸，其成也速。若不早治，必致不治。本堂所製之元堂潘恆庵廣告，乃救世之良藥，能治一切肺癆、咳嗽、吐血、咯血、潮熱、盜汗、自汗、遺精、白濁、婦女經閉、赤白帶下、小兒疳積、驚風、吐乳、泄瀉、痢疾、痧脹、霍亂、嘔吐、腹痛、感冒、風寒、頭痛、牙痛、喉痛、眼痛、耳痛、鼻痛、腰痛、背痛、手足麻痺、一切瘡毒、無名腫毒、疥癬、濕疹、皮膚瘙癢、一切皮膚病、無不立效。本堂藥材，均係地道，選料精良，遵古法炮製，功效神速。凡患上述各症者，請速購服，以免延誤。本堂地址：廣州元堂潘恆庵廣告。南昌總經理：中正路太和堂。

一條生路

廣州元堂潘恆庵廣告 南昌總經理中正路太和堂

部道鐵

表刻時南客路鐵南
行實日一十月八年四十二國民華中

站名	九江	沙河	黃老門	馬迴嶺	德安	永修	涂家埠	新洲	樂化	南昌
快車	開	到	到	到	到	到	到	到	到	到
第一快車	到	到	到	到	到	到	到	到	到	到
第二快車	到	到	到	到	到	到	到	到	到	到
普通車	到	到	到	到	到	到	到	到	到	到

贈送
圖書廣告
教育公債與教育法規
定價五角

西省立南昌鄉村師範發行
圖書廣告
教育公債與教育法規
定價五角

阿墨林
腳癢在癬
濕酒瘡癬
去斑嫩

江西公路處簡明行車時刻表

路線	站名	到	開
九江至南昌	九江	16.30	17.00
	沙河	16.45	17.15
	黃老門	17.00	17.30
	馬迴嶺	17.15	17.45
	德安	17.30	18.00
	永修	17.45	18.15
	涂家埠	18.00	18.30
	新洲	18.15	18.45
	樂化	18.30	19.00
	南昌	18.45	19.15

中國國貨銀行
儲蓄存款
兩週儲蓄存款
兩週儲蓄存款

神州大藥房
定價每盒三元
第一四十八號

處理意亞爭端

五國委會開始工作

籲請意亞雙方勿作意外行動

墨索里尼聲明不訴諸武力

路德內瓦七日電：五國委員會已開始工作，意亞雙方應勿作意外行動...

英法意舉行新會議

英法意特萊薩會議解決爭端

使意之於亞如英之於伊拉克

路透巴黎七日電：英法意三國政府已決定舉行新會議，以解決意亞爭端...

意相機關報說明

最低限度條件

由意國用武力佔領亞國

羅馬七日電：意相墨索里尼在機關報發表聲明，說明意國在亞國之最低限度條件...

控制蘇彝士

英調動地中海艦隊

倫敦七日電：英政府已決定調動地中海艦隊，以加強對蘇彝士之控制...

羅斯將由日來華

孔財長派員歡迎

喬輔三李榮廷已奉命東渡

上海八日航訊：羅斯氏已於本月六日由日來華，孔財長已派員前往歡迎...

每週國際

第一次會議

文內各國之林，所謂行動完全自由者，據阿爾巴尼亞政府之聲明，其意謂各國代表應有完全自由之行動...

中英通話

阻礙流南下

上海八日電：中英通話，目前尚無進展，且阻礙流南下之勢，仍甚嚴重...

華僑將投資

開辦粵礦

廣州七日電：華僑將投資開辦粵礦，此舉將有助於廣東之經濟發展...

東湖職業學校

招生廣告

東湖職業學校招生廣告，本校設有各類職業課程，歡迎報名...

江西省普通考試

務處通告第一號

江西省普通考試務處通告第一號，關於考試日期及報名事宜之通知...

油起

巨波

油起巨波，亞細亞火油公司宣佈，將增加亞細亞火油之價格...

南昌私立婦孺醫院

招生廣告

南昌私立婦孺醫院招生廣告，本院設有婦孺各科，設備完善...

遺失證書聲明

遺失證書聲明，本人不慎遺失某某證書，特此聲明作廢...

九江書局代售

九江書局代售，本局經銷各類新書，歡迎各界人士光臨...

東湖職業學校

東湖職業學校，本校為培養實用人才，特設各類職業班...

招生廣告

招生廣告，本校現招收各類新生，報名日期如下...

務處通告

務處通告，關於各項業務之重要通知...

油起

油起，油價波動，影響民生，政府應予關注...

巨波

巨波，市場巨震，各界人士應保持冷靜...

油起

油起，油價上漲，消費者應節約用油...

巨波

巨波，市場巨震，政府應採取措施穩定市場...

油起

油起，油價波動，影響民生，政府應予關注...

巨波

巨波，市場巨震，各界人士應保持冷靜...

油起

油起，油價波動，影響民生，政府應予關注...

兒童週刊

時塗

運動與民族的關係

劉德武

我與我同輩的國主主義者，多以為「東亞病夫」一語，是「我國」之恥，大多數是白面書生，手無搏雞之力。所以我們做「東亞病夫」的朋友們，這「病夫」兩個字好聽嗎？但是有什麼方法可以解除呢？有的，運動就是解除病夫兩字唯一的好方法。

為什麼運動可以解除病夫兩字呢？因為運動能強壯血液，強壯肌肉，所以我國人民都去運動，個個都是結實的男兒，不是可把「病夫」兩字免除嗎？

我國常被列強欺侮，原因也是這點，如果民族強了，可以打倒列強，收回失地，所以運動對於民族是有極大的關係，我國應該發展，就要從運動方面做起。

我的入校

吳立三

那天爸爸回家晚飯的時候，在路上的書舖裏替我買了一本很大的字和許多彩色圖畫的書。我高興地，就在那裏吃過了晚飯，因此我在書舖裏的書，就在那裏吃過了晚飯，因此我在書舖裏的書，就在那裏吃過了晚飯，因此我在書舖裏的書...

媽媽的心

余瑞麟

媽媽的心，希望我成人，小丁說這話，媽媽聽了，心裏好難過，心裏好難過，心裏好難過，心裏好難過，心裏好難過，心裏好難過...

學術研究

第二次國文類

歡迎小朋友踴躍投稿，本刊為鼓勵小朋友踴躍投稿，特設學術研究，特設學術研究，特設學術研究，特設學術研究...

期一二第
編主社究研設精
號五第關水內：址社
。九，九，四二

級及通函，於九月十二日以前，寄內水關橋五號本報兒童週刊編輯部收。優賜者給予獎狀，以資鼓勵。

迷途

余瑞麟

黑色流雲的天空中，落着淋漓的淫雨；我彷彿在迷途中，踏着我那泥濘的心靈；誰來安慰我？

人民對清潔的重視

陳振

我住的那條街上，有一家油店，從前房屋很肮髒，打油的器具很不清潔，所以店裏的生意冷淡得很。

夏之夜

黃敏

涼風吹散了薄雲，月姐姐漸漸出了雲，星姑娘在天門跳舞，繁星的街市燈光，照在湖水上，似龍王的水晶宮一般閃閃發光。

編後

羅福民

下期可登：以後仍請源源投稿為荷；張宗英，劉玉蓉二小友：學術研究答讀者問，特收到之時，本刊二十期早已發稿，故未發表等語，茲特將各稿發還，以資鼓勵。以後請源源投稿為荷！

學生家長台鑒

尊府如有學生遠赴國內各省市學校讀書者此時應將學費匯往以免途中攜帶不便

做行為實行服務社會起見倘承交匯凡做行通匯地點一律免收匯水定有詳章

函索即奉 南昌大陸銀行 啓

行址 中山路三四五號 電話九六六 五六七

韋廉士醫生紅色補丸

韋廉士醫生紅色補丸，能使衰弱之體，轉為強健，其功效之神速，實非筆墨所能形容。凡因勞心過度，神經衰弱，或因病後失調，致成貧血，或因病後失調，致成貧血，或因病後失調，致成貧血...

君玉照

陳永年

韋廉士醫生紅色補丸，能使衰弱之體，轉為強健，其功效之神速，實非筆墨所能形容。凡因勞心過度，神經衰弱，或因病後失調，致成貧血，或因病後失調，致成貧血，或因病後失調，致成貧血...

小兒泄瀉不可大意

小兒泄瀉，不可大意。若不早治，恐成痼疾。本藥專治小兒泄瀉，功效神速，誠為育兒必備之良藥。

家唱歌及突說演於對

片咳止入吸士廉，力助的大鉅有

清痰之喉管與洪亮之聲音同為演說家與歌唱家成功之要素。如得韋廉士吸入止咳片，以爲之助，則二者之獲得固易事也。此片芬芳適口，含在口中緩緩溶化，即揮發一種清涼氣味，潤喉呼吸器全部，使喉間舒適，聲帶清爽，其功效之神速，實非筆墨所能形容。

小兒泄瀉不可大意

小兒泄瀉，不可大意。若不早治，恐成痼疾。本藥專治小兒泄瀉，功效神速，誠為育兒必備之良藥。

片藥已自孩嬰投立宜生發症瀉見一

小兒泄瀉，不可大意。若不早治，恐成痼疾。本藥專治小兒泄瀉，功效神速，誠為育兒必備之良藥。

角藥房均有出售每瓶七角五分小瓶五角

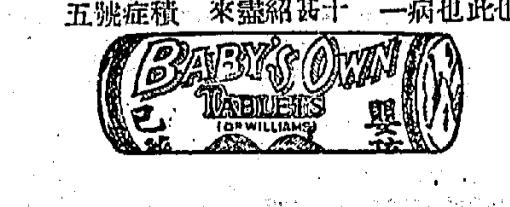

戲院 院九八四前門 映演夜日起(日) 片巨名名

院戲 映演夜日 片巨名名

美人 告預 開日不

浙贛路南昌總站

雙十節前可完成

蓮塘車站現已興工建築

北站亦開工已築成水平

浙贛鐵路第五段，由南昌起至贛省境一段，全線通車，中央社記者，向浙贛鐵路局方面探悉...

市內公共汽車

並決自本月十一日起

加開青雲崗往車

起見，特自本月十一日起

起見，特自本月十一日起

起見，特自本月十一日起

起見，特自本月十一日起

起見，特自本月十一日起

起見，特自本月十一日起

起見，特自本月十一日起

起見，特自本月十一日起

起見，特自本月十一日起

起見，特自本月十一日起

起見，特自本月十一日起

起見，特自本月十一日起

起見，特自本月十一日起

起見，特自本月十一日起

起見，特自本月十一日起

起見，特自本月十一日起

起見，特自本月十一日起

文藝感化工作

編訂通俗故事小冊短劇

須各民校為補充物

字，注意以下各事

字，注意以下各事

字，注意以下各事

字，注意以下各事

字，注意以下各事

字，注意以下各事

字，注意以下各事

字，注意以下各事

字，注意以下各事

字，注意以下各事

字，注意以下各事

字，注意以下各事

字，注意以下各事

字，注意以下各事

字，注意以下各事

字，注意以下各事

字，注意以下各事

字，注意以下各事

字，注意以下各事

字，注意以下各事

字，注意以下各事

字，注意以下各事

字，注意以下各事

字，注意以下各事

字，注意以下各事

社會大會

昨日抵省

昨日抵省

昨日抵省

昨日抵省

昨日抵省

昨日抵省

昨日抵省

昨日抵省

昨日抵省

昨日抵省

昨日抵省

昨日抵省

昨日抵省

昨日抵省

昨日抵省

昨日抵省

昨日抵省

昨日抵省

昨日抵省

昨日抵省

昨日抵省

昨日抵省

昨日抵省

昨日抵省

昨日抵省

昨日抵省

昨日抵省

排球比賽

定今日舉行

定今日舉行

定今日舉行

定今日舉行

定今日舉行

定今日舉行

定今日舉行

定今日舉行

定今日舉行

定今日舉行

定今日舉行

定今日舉行

定今日舉行

定今日舉行

定今日舉行

定今日舉行

定今日舉行

定今日舉行

定今日舉行

定今日舉行

定今日舉行

定今日舉行

定今日舉行

定今日舉行

定今日舉行

定今日舉行

定今日舉行

水利局着手擬訂

分配施工計劃

以期妥善而收宏效

以期妥善而收宏效

以期妥善而收宏效

以期妥善而收宏效

以期妥善而收宏效

以期妥善而收宏效

以期妥善而收宏效

以期妥善而收宏效

以期妥善而收宏效

以期妥善而收宏效

以期妥善而收宏效

以期妥善而收宏效

以期妥善而收宏效

以期妥善而收宏效

以期妥善而收宏效

以期妥善而收宏效

以期妥善而收宏效

以期妥善而收宏效

以期妥善而收宏效

以期妥善而收宏效

以期妥善而收宏效

以期妥善而收宏效

以期妥善而收宏效

以期妥善而收宏效

以期妥善而收宏效

以期妥善而收宏效

江西省普通考試

試務處要啓事

試務處要啓事

試務處要啓事

試務處要啓事

試務處要啓事

試務處要啓事

試務處要啓事

試務處要啓事

試務處要啓事

試務處要啓事

試務處要啓事

試務處要啓事

試務處要啓事

試務處要啓事

試務處要啓事

試務處要啓事

試務處要啓事

試務處要啓事

試務處要啓事

試務處要啓事

試務處要啓事

試務處要啓事

試務處要啓事

試務處要啓事

試務處要啓事

試務處要啓事

試務處要啓事

醫學博士王厚意

現已回省

現已回省

現已回省

現已回省

現已回省

現已回省

現已回省

現已回省

現已回省

現已回省

現已回省

現已回省

現已回省

現已回省

現已回省

現已回省

現已回省

現已回省

現已回省

現已回省

現已回省

現已回省

現已回省

現已回省

現已回省

現已回省

現已回省

國府軍委會特務團駐贛留守處啓事

國府軍委會特務團駐贛留守處啓事

國府軍委會特務團駐贛留守處啓事

國府軍委會特務團駐贛留守處啓事

國府軍委會特務團駐贛留守處啓事

國府軍委會特務團駐贛留守處啓事

國府軍委會特務團駐贛留守處啓事

國府軍委會特務團駐贛留守處啓事

國府軍委會特務團駐贛留守處啓事

國府軍委會特務團駐贛留守處啓事

國府軍委會特務團駐贛留守處啓事

國府軍委會特務團駐贛留守處啓事

國府軍委會特務團駐贛留守處啓事

國府軍委會特務團駐贛留守處啓事

國府軍委會特務團駐贛留守處啓事

國府軍委會特務團駐贛留守處啓事

國府軍委會特務團駐贛留守處啓事

國府軍委會特務團駐贛留守處啓事

國府軍委會特務團駐贛留守處啓事

國府軍委會特務團駐贛留守處啓事

國府軍委會特務團駐贛留守處啓事

國府軍委會特務團駐贛留守處啓事

國府軍委會特務團駐贛留守處啓事

國府軍委會特務團駐贛留守處啓事

國府軍委會特務團駐贛留守處啓事

國府軍委會特務團駐贛留守處啓事

國府軍委會特務團駐贛留守處啓事

國府軍委會特務團駐贛留守處啓事

江西省政府民政廳啓事

江西省政府民政廳啓事

江西省政府民政廳啓事

江西省政府民政廳啓事

江西省政府民政廳啓事

江西省政府民政廳啓事

江西省政府民政廳啓事

江西省政府民政廳啓事

江西省政府民政廳啓事

江西省政府民政廳啓事

江西省政府民政廳啓事

江西省政府民政廳啓事

江西省政府民政廳啓事

江西省政府民政廳啓事

江西省政府民政廳啓事

江西省政府民政廳啓事

江西省政府民政廳啓事

江西省政府民政廳啓事

江西省政府民政廳啓事

江西省政府民政廳啓事

江西省政府民政廳啓事

江西省政府民政廳啓事

江西省政府民政廳啓事

江西省政府民政廳啓事

江西省政府民政廳啓事

江西省政府民政廳啓事

江西省政府民政廳啓事

江西省政府民政廳啓事

鐵道部南潯鐵路管理局廣告

鐵道部南潯鐵路管理局廣告

鐵道部南潯鐵路管理局廣告

鐵道部南潯鐵路管理局廣告

鐵道部南潯鐵路管理局廣告

鐵道部南潯鐵路管理局廣告

鐵道部南潯鐵路管理局廣告

鐵道部南潯鐵路管理局廣告

鐵道部南潯鐵路管理局廣告

鐵道部南潯鐵路管理局廣告

鐵道部南潯鐵路管理局廣告

鐵道部南潯鐵路管理局廣告

鐵道部南潯鐵路管理局廣告

鐵道部南潯鐵路管理局廣告

鐵道部南潯鐵路管理局廣告

鐵道部南潯鐵路管理局廣告

鐵道部南潯鐵路管理局廣告

鐵道部南潯鐵路管理局廣告

鐵道部南潯鐵路管理局廣告

鐵道部南潯鐵路管理局廣告

鐵道部南潯鐵路管理局廣告

鐵道部南潯鐵路管理局廣告

鐵道部南潯鐵路管理局廣告

鐵道部南潯鐵路管理局廣告

鐵道部南潯鐵路管理局廣告

鐵道部南潯鐵路管理局廣告

鐵道部南潯鐵路管理局廣告

鐵道部南潯鐵路管理局廣告

章貢中學添招

章貢中學添招

章貢中學添招

章貢中學添招

章貢中學添招

章貢中學添招

江西民國日報

熊式輝

第三四八號

電報掛號有線〇九四八號 地址 南昌毛家園二一九號 電話三八四號

本報價目		本報廣告刊例	
三月	二元八角	第一版	每行每日五角
半年	五元四角	第二三版	每行每日二角五分
全年	十元	報尾	每行每日一角五分
零售	每份五分	長期刊登	另議

中正路
南昌隆食品商店 久已著名的
科學
真正廣東中秋月餅
贈品 凡購月餅一元
以上贈美女團扇
美術禮券發行 應時禮品 應有盡有
電話 三九八號

中國農民銀行南昌分行公告
本行茲定於九月一日開始發行南昌地名新版一元鈔券十足準備隨時兌現特此公告

寶光照相公司
美術照相精究放大經理德國蔡司廠快鏡軟片沖晒用具比國極物廠三角牌大紅干片並經售歐美照相器具材料品紙張以及華產卡片照相佈景備有目錄及驗方用法外埠函購原價九折地址南昌中山路一四八號

商務印書館 最新出版新書

中國銀價物價問題 英文本 二九元	初民社會 一元五角	社會進化與政治學說 一元五角	租稅各論 一元五角	世界經濟與國際政策 一元五角	化學原理 一元五角
中國教育財政之改進 英文本 二九元	中國生產教育問題 一元	中國教育行政 一元	中國都市交通警察 一元	中國消防警察 一元	中國外事警察 一元
中國教育行政 一元	中國都市交通警察 一元	中國消防警察 一元	中國外事警察 一元	中國田賦制 一元	中國田賦制 一元

南州國學專修院招生
本院經教育部備案，招收初級中學畢業或具有同等學力者，投考者請於九月九日前，持學歷證書或同等學力證明，向本院報名。報名日期：九月九日至九月十四日。考試日期：九月十五日。考試科目：國文、算術、常識、英文。報名地點：南昌中山路南州國學專修院。報名費：二元。考試費：一元。錄取名額：三十名。錄取後，由本院發給入學通知書。入學日期：九月二十日。學費：每月二元。膳宿費：每月一元。雜費：每月五角。總計：每月三元五角。報名手續：繳學歷證書或同等學力證明，繳報名費，繳最近二寸半身相片二張，繳報名費五角。報名日期：九月九日至九月十四日。考試日期：九月十五日。考試科目：國文、算術、常識、英文。報名地點：南昌中山路南州國學專修院。報名費：二元。考試費：一元。錄取名額：三十名。錄取後，由本院發給入學通知書。入學日期：九月二十日。學費：每月二元。膳宿費：每月一元。雜費：每月五角。總計：每月三元五角。報名手續：繳學歷證書或同等學力證明，繳報名費，繳最近二寸半身相片二張，繳報名費五角。

利贛五金電料行
本行茲於定國歷八月二十號九日已舉行開幕紀念
各特總同如格
種別分時蒙外
品價廉兩舉惠歡
貨價號行顧迎
本行主人謹啓

大律師胡懌受任福隆洋油棧常年法律顧問
本律師受任福隆洋油棧常年法律顧問，凡有侵權核權權利信譽及一切法律者，本律師當依法保護之。特此公告。

大達電機號
修理各種電機
地址：南昌中山路

大成釀造社的醬油
三鮮醬油 每瓶二角五分 每打二元五角
衛生醬油 每瓶二角五分 每打二元五角
清美醬油 每瓶三角 每打三元
醬油 每瓶五角 每打五元
支店：南昌馬樁一八一號
南昌中山路府學前

中國農民銀行總行公告
本行奉准發行一元鈔券，現已開始發行。凡持有舊版一元鈔券者，請於九月三十日前，向本行兌換新版一元鈔券。逾期不換者，舊版鈔券將停止流通。特此公告。

論捐俸助賑
中央政治會議第四二次會議，通過公務員助賑辦法，凡月薪在五十五元以上者，概照本年度九月份薪額，扣捐半月，在五十四元以下者，由主管機關，規定辦法，酌量助賑。此種不幸的消息，即不期而然的接觸于吾人之眼簾。茲為喚起全國人士注意起見，隨手摘錄數條如下：

本年水災之重，論地區則遍及黃河、長江、珠江三流域，論災情，則遠過於民國二十年時，現鄂湘贛皖諸省，水勢雖已退落，但魯西蘇北，情勢更日見危急，前途如何，尚難臆測。近數月來，報上所載，不是某處數百里盡成澤國，即是某村數百家，悉葬魚腹，此種不幸的消息，即不期而然的接觸于吾人之眼簾。茲為喚起全國人士注意起見，隨手摘錄數條如下：

(一) 漢口七月十四日電，鄂省府電將委員長呈報災情文內有云：「旬日以來，各地山洪暴發，江漢兩河，同時激漲，以言上游，則洪波震盪，山崩地陷；下游則汪洋漫漶，千里其魚。漢川全縣，一片汪洋，整個陸沉，幸未淹死者，或立屋頂，或扶升樹梢，或避登山崗，或匍匐危崖，水漲日高，飢火中燒，亦復奄奄坐斃，災情慘重，百年罕聞。」

(二) 本報長沙特約通訊，報告湘省九澗洪災情形有云：「...東西三百餘里，南北一百八十餘里，居全縣十分之八之面積，盡成澤國，禍起倉卒，四鄉人民逃避不及，因而沖死於波濤者有之，避過上又因堤潰身流者有之，死者無地為葬，生者無以為食，厥狀至慘。」(見七月二十二日本報。)

(三) 鄧州旅省同鄉會電文內有云：「...全縣一片汪洋，城市都成澤國，現在一般災民，形同餓殍，聲言嗚呼，欲求野蔬充膳，糠糶果腹，且不可得，奄奄垂斃，大有朝不保夕之概，慘苦情形，要非筆墨所能形容。」(見本報七月三十一日。)

(四) 徐州八月十六日電：「...十五日離津返魯，視察災民收容所，午後到濟寧，并乘舟沿運河至同鄉會各處視察，魯西十三縣，盡成澤國，以鄆城野莊最為嚴重，統計被災災民三百萬，現災民流離濟南，快進出境，當余等抵站，數萬災民，羣擁道旁，哀懇呼救，哭聲震天，慘不忍睹。」

(五) 北平通訊：「...津浦鐵路視察員視察魯西災區報告有云：「...所過各處村落幾於全被水淹，無可立足之處，立於夾板用千里鏡遙望之，四面環水，空無際際，水面有黑團露出，乃係村中未盡沈沒之屋頂也。余等在此九日視察行程中，僅有兩次登陸地，一在某村水中僅有之高處，其面積不過二尺，其次則於凸出之山坡，在最初之二十小時中，入於余等視鏡中者，僅一牛一馬四羊而已。到各被災村落，未死之災民，食糧已絕，待哺孔殷，...哀此災黎，不死於水，亦將束手待斃矣。」(見本報八月二十五日。)

(六) 徐州二十四日電：「...黃水二十四日，仍開放下注，不老河及別河區域有未及幾處堤防者，均已成災，連魯山北，江洋一片，萬頃茫茫，災區居民，多登屋頂避難，柴草傢具，隨水漂洋，災情之重，不亞魯西，所有秋禾，均付淹沒，災民逃出者，謀生不易，求進者伏屍道旁，猶如待死之囚，極慘外間設法拯救。」(中央社)

以下轉入第一張第二版

國聯常年大會開幕

選舉行政院非常任理事三席

我國之要求已列入大會議程

日內瓦九日哈瓦斯電：國聯常年大會，頃於今日下午五時五十分開幕，主席阿爾本斯氏代表其那斯，當即宣佈大會開幕，並致詞，謂：國聯之成立，係在過去幾十年中，努力以維持和平之努力，以期能維持世界之和平，而國聯之成立，亦即係世界各國之共同努力，以期能維持世界之和平，而國聯之成立，亦即係世界各國之共同努力，以期能維持世界之和平。

三國會議說

日內瓦表示懷疑

日內瓦九日路透電：報載羅馬消息，謂墨索利尼在斯特雷薩會議中，對於三國會議之解決，日內瓦人士對此，頗有懷疑，今午在接見記者時，墨索利尼表示，三國會議之解決，並非易事，且三國會議之解決，亦非墨索利尼所願見之解決，墨索利尼表示，三國會議之解決，並非易事，且三國會議之解決，亦非墨索利尼所願見之解決。

五國特委會正處理此案

三國會議殊難成爲事實

日內瓦九日路透電：報載羅馬消息，謂墨索利尼在斯特雷薩會議中，對於三國會議之解決，日內瓦人士對此，頗有懷疑，今午在接見記者時，墨索利尼表示，三國會議之解決，並非易事，且三國會議之解決，亦非墨索利尼所願見之解決，墨索利尼表示，三國會議之解決，並非易事，且三國會議之解決，亦非墨索利尼所願見之解決。

危局暫保全

工作較順利

日內瓦九日路透電：報載羅馬消息，謂墨索利尼在斯特雷薩會議中，對於三國會議之解決，日內瓦人士對此，頗有懷疑，今午在接見記者時，墨索利尼表示，三國會議之解決，並非易事，且三國會議之解決，亦非墨索利尼所願見之解決，墨索利尼表示，三國會議之解決，並非易事，且三國會議之解決，亦非墨索利尼所願見之解決。

唯一可慮者

爲意國行動

日內瓦九日路透電：報載羅馬消息，謂墨索利尼在斯特雷薩會議中，對於三國會議之解決，日內瓦人士對此，頗有懷疑，今午在接見記者時，墨索利尼表示，三國會議之解決，並非易事，且三國會議之解決，亦非墨索利尼所願見之解決，墨索利尼表示，三國會議之解決，並非易事，且三國會議之解決，亦非墨索利尼所願見之解決。

英國飛機表演

兩機在天空互撞

倫敦九日路透電：英皇家空軍，頃在倫敦上空，舉行飛機表演，兩架飛機，在表演中，發生互撞，幸無傷亡，此係英皇家空軍，自成立以來，第一次發生之意外事故。

亞報抨擊者

被當局封閉

亞細亞報，頃在倫敦發表，抨擊英政府之文章，被英政府當局，封閉報館，此係英政府當局，自成立以來，第一次發生之意外事故。

瑞士修改憲法

遭公民投票否決

瑞士政府，頃在瑞士舉行，公民投票，以決定是否修改憲法，結果，公民投票，以多數票，否決了政府之提案，此係瑞士政府，自成立以來，第一次發生之意外事故。

在加省舉行宴會

勒樂總理發表演說

加拿大總理勒樂，頃在加拿大舉行，宴會，勒樂總理，在宴會上，發表演說，謂：加拿大政府，將致力於維持世界之和平，並致力於改善加拿大之經濟狀況。

東站火案

北密路查究

東京九日路透電：東京火車站，頃發生火災，火災發生後，北密路，將對火災發生之原因，進行查究，以期能防止類似之事故，再次發生。

工商經濟之觀感

美應予積極合作充分投資

美國經濟考察團，頃在華北考察，考察團成員，對華北之工商經濟，表示觀感，謂：華北之工商經濟，有極大之發展潛力，美應予積極合作，並充分投資，以期能促進華北之經濟發展。

福勃斯對我國

意軍事計劃

福勃斯，頃在華北考察，考察團成員，對華北之軍事計劃，表示觀感，謂：華北之軍事計劃，有極大之發展潛力，美應予積極合作，並充分投資，以期能促進華北之軍事發展。

在加省舉行宴會

勒樂總理發表演說

加拿大總理勒樂，頃在加拿大舉行，宴會，勒樂總理，在宴會上，發表演說，謂：加拿大政府，將致力於維持世界之和平，並致力於改善加拿大之經濟狀況。

東站火案

北密路查究

東京九日路透電：東京火車站，頃發生火災，火災發生後，北密路，將對火災發生之原因，進行查究，以期能防止類似之事故，再次發生。

財部極注意

全國儲蓄存款有四萬萬

南京九日路透電：財政部，頃在華北考察，考察團成員，對華北之財部極注意，全國儲蓄存款，有四萬萬，此係華北政府，自成立以來，第一次發生之意外事故。

君欲應普通高等考試否

請速十科表解大全

君欲應普通高等考試否？請速十科表解大全，此係華北政府，自成立以來，第一次發生之意外事故。

南昌私立婦孺醫院附設助產補習學校

招生廣告

南昌私立婦孺醫院附設助產補習學校，招生廣告，此係華北政府，自成立以來，第一次發生之意外事故。

江西省普通考試

務處通告第一號

江西省普通考試，務處通告第一號，此係華北政府，自成立以來，第一次發生之意外事故。

東湖職業學校續招男女生

新班插班生

東湖職業學校續招男女生，新班插班生，此係華北政府，自成立以來，第一次發生之意外事故。

律師王夢湘代表

離婚啓事

律師王夢湘代表，離婚啓事，此係華北政府，自成立以來，第一次發生之意外事故。

朱錢記腿棧開幕

金銀茶葉現貨

朱錢記腿棧開幕，金銀茶葉現貨，此係華北政府，自成立以來，第一次發生之意外事故。

山坦

清毒滅菌最新

山坦，清毒滅菌最新，此係華北政府，自成立以來，第一次發生之意外事故。

總經理永和路81號

章公園對面金城大藥房

總經理永和路81號，章公園對面金城大藥房，此係華北政府，自成立以來，第一次發生之意外事故。

志願應考本年高等

考試人員注意

志願應考本年高等，考試人員注意，此係華北政府，自成立以來，第一次發生之意外事故。

律師王夢湘代表

離婚啓事

律師王夢湘代表，離婚啓事，此係華北政府，自成立以來，第一次發生之意外事故。

