

武漢社會局

中華郵政局特准掛號認爲新聞紙類
中華民國二十八年二月十五日出版

第一期(下冊)

局務彙刊

涂允檀題

武漢市社會局刊行

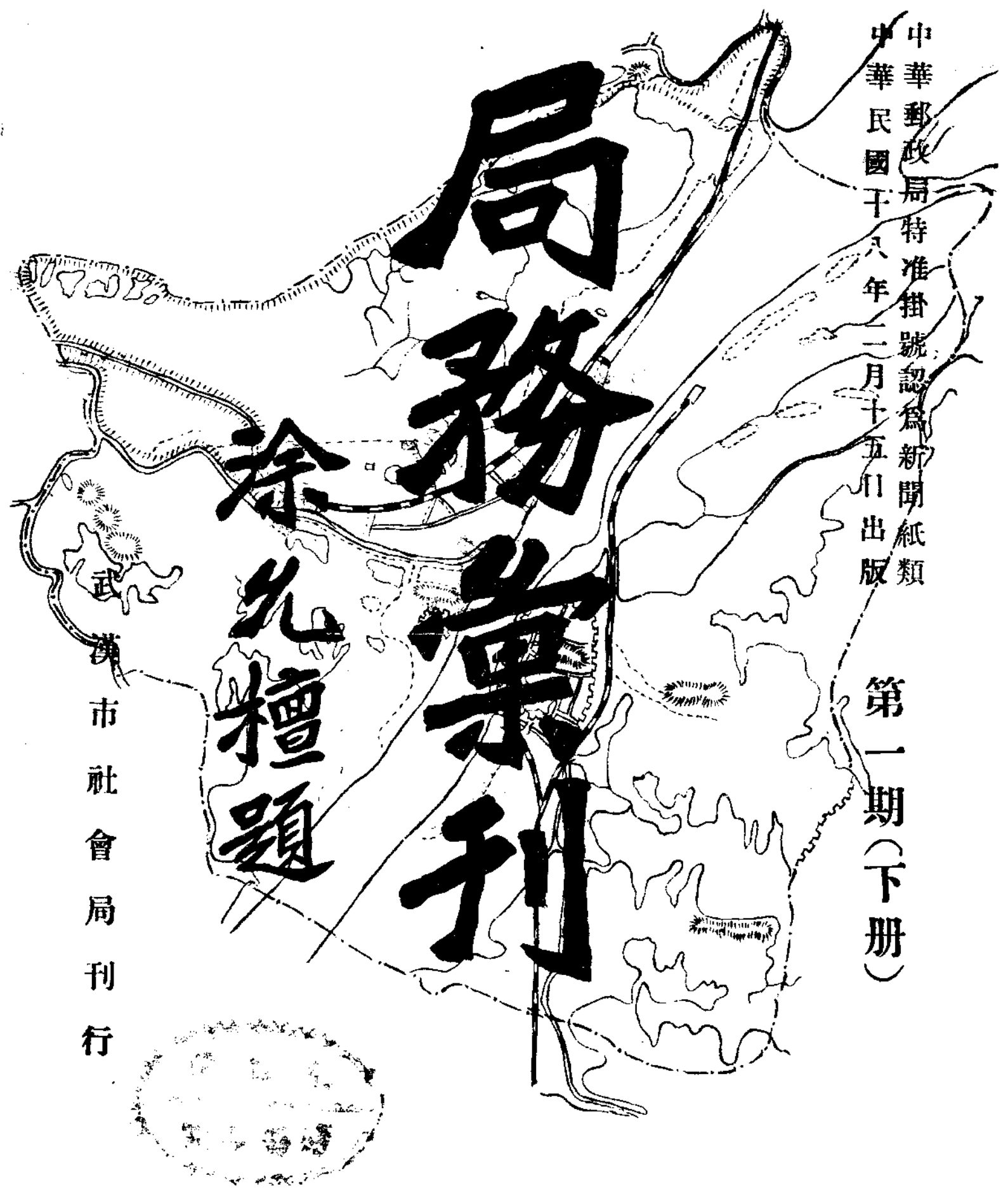

大 道 之 行
天 下 為 公

孫文



此音極

公 牘

呈報就職暨啓用印章日期由

呈爲呈報就職暨啓用印章日期仰

祈鑒核備案事竊允檀奉

湖北省政府令開茲委任涂允檀爲武漢市社會局局長旋奉

頒發木質銅鑲印信一顆文曰武漢市社會局印並奉

武漢市市政委員會頒發牙質銜章一顆文曰武漢市社會局長之章各等因奉此允檀遵於十一月一

日敬謹宣誓就職卽於是日啓用印章除分呈外理合備文呈請

鈞口鑒核備案實爲公便謹呈

武漢市社會局局長涂允檀

呈武漢市市政委員會爲呈請轉呈劃撥賑款興辦代賑諸事俾款不虛糜民受實惠由

呈爲呈請轉呈劃撥賑款興辦代賑諸事業俾款不虛糜而民受實惠事竊以救荒雖乏善策而代賑不一其方周禮十二荒政原不僅施賑一途蓋施賑救災其數有限賑施畢而救災之法已窮况搏搏大地災民衆多按戶口而施之其恩惠必不能徧及所拯者不過少數桀黠之民而老弱轉溝壑少壯散四方又不知凡幾也何若劃撥賑款興辦平糶及擴充工廠諸代賑事業使災民緩急相通糧食有着職業有

常庶生計賴以維持不至流離失所且使賑款得生利息復可以其贏餘舉辦社會公共事業一舉而數善備日後再逢荒歉政府可免籌賑之勞平民亦無凍餒之慮則救急之中兼寓常備之謀矣用擬於賑款中呈請劃撥一部份舉辦武漢市平糶擴充漢口貧民大工廠爲救荒久遠之圖亦所以實行本黨以工代賑之策及總理注重民生之義至籌辦手續及需用款項數目均詳附呈計劃書中邀免贅錄所有上述緣由是否有當理合呈懇

鈞會鑒核准予轉呈

中央政治會議武漢分會核准撥款以便進行實爲公便謹呈

附呈計劃書四件（略）

武漢市社會局局長涂允檀

呈武漢市市政委員會爲遵令彙解本局及所屬各機關各職員按新攤認鄂北汽車路股款請轉送由

呈爲遵令按新攤認鄂北汽車路股彙齊繳解仰祈

鑒核事本年十一月十四日奉

鈞會祕字第一〇六號訓令准湖北省政府祕書處函以鄂北工賑委員會建設鄂北汽車公路由各界按新攤股辦法一案令職局查照並飭屬遵照限於十一月內將各人股款一律送會以憑彙送鄂北工賑會核收等因並抄發原函下局奉此遵即轉飭職局各職員遵照並通令所屬各機關一律遵照辦理

各在案正辦理間嗣於十二月三日又奉

鈞會祕字第三七二號訓令轉奉

武漢政治分會訓令以據鄂北工賑委員會呈同前由擬請通令辦理統限於十一月內將攤派薪金掃數彙解鄂北工賑會財政處核收至如何攤派薪金儲作股本辦法業經本會令飭鄂北工賑委員會妥擬具復俟核定後再行令遵等因令知遵照辦理等因奉經令催限期收齊呈繳以憑彙轉去後茲據職局各職員等凡薪俸在百元以上者各按月薪百分之一十攤認股款共計洋四百八十八元並據所屬各機關除漢口乞丐教養委員會新村籌備委員會呈復各職員月薪均不及百元無庸攤股外民樂園各職員共攤洋七十一元婦女救濟院攤洋十四元貧民大工廠攤洋十元零八角三共攤洋九十五元八角合之職局各職員攤認股款四共計洋五百八十三元八角奉令前因理合將職局暨所屬各機關職員攤認路股分別造冊連款具彙解

鈞會鑒核轉送並請

掣給收據實爲公便謹呈

計費呈清冊二扣鄂北汽車路股洋五百八十三元八角整

武漢市社會局局長涂允檀

呈武漢市市政委員會爲造具開辦費計算書及表簿分別呈轉由

呈爲造具職局開辦費支付計算書收支對照表粘存簿等件費呈

鑒核並懇准予分別存轉事竊查職局開辦費支付預算書暨請款憑單領款收據業經呈
鈞會鑒核在案茲送具職局開辦費支付計算書收支對照表各四份單據粘存簿一本伏乞
鑒核並懇

准予分別存轉實爲公便謹呈

計費呈開辦費支付計算書四份收支對照表四份單據粘存簿一本（略）

武漢市社會局局長涂允檀

呈市政委員會呈報本局所屬各機關名稱由

呈爲呈報事前奉

鈞會祕字第四六九號訓令飭職局轉飭所屬各機關遵造歲入預算及月支預算書等因職局業經遵
令轉飭遵辦在案茲復奉

鈞會祕字第五零六號訓令尾開仰該局趕將所屬各機關名稱呈報以便轉飭財政局知照此令等因
奉此查職局所屬機關現計六所理合開列名單呈報

鈞會鑒核謹呈

計呈費職局所屬各機關名單一紙

武漢市社會局局長涂允檀

附武漢市社會局所屬各機關名單

武漢市漢口民樂園

武漢市漢口婦女救濟院

武漢市漢口貧民大工廠

武漢市乞丐教養委員會

建築漢口新村籌備委員會

武漢市第一工人學校

呈覆工商法規討論委員會謝寄各種草案及紀錄由

呈爲呈覆事十二月十一日接奉

鈞會函開本會第一屆常會決議各法規草案業經先後呈部核定相應將各草案連同會議錄檢寄貴市政府以備參考即請查收見復爲荷等因計發商會法工商業公會規則各種草案及各次常會紀錄共十六件奉此查各項草案規畫周詳至爲欽佩職局創辦伊始幸獲師資感荷之餘曷勝鳴謝理合呈覆

鈞會鑒核謹呈

武漢市市政委員會社會局局長涂允檀

呈湖北省政府爲據情呈請免除漢口貧民大工廠原料及出品一切厘金關稅由

呈爲據情呈請免除漢口貧民大工廠採購棉紗及售出物品一切厘金關稅以資提倡國產而濟貧民

仰祈

鑒核事竊據漢口貧民大工廠主任王治燿呈稱爲呈請事竊查職廠在前發達時期購置原料及售出物品均經徵收機關允准免除厘金關稅迨至我國革命軍克復武漢後原案終止一律照例完納廠務進行影響實大且當此獎勵國貨之際非免稅不足以資提倡擬懇鈞局轉請援照先例免除採購棉紗及一切原料售出各項物品釐金關稅理合備文呈請鑒核轉請施行等情據此職局成立伊始對於該廠營業正在督催發展據稱前情核與提倡國貨救濟貧民原則實相符合除指令外理合據情呈請鈞府鑒核俯賜准予令行各徵收機關驗明職局護照免徵該廠原料及出品一切釐金關稅以資提倡而濟貧民是否有當伏候

訓示以便飭遵謹呈

武漢市社會局局長涂允檀

呈武漢市市政委員會委員長請轉呈湖北省政府通令免除漢口貧民大工廠原料及出品一切厘金關稅由

呈爲據情懇請轉呈免除漢口貧民大工廠採辦棉紗及售出物品一切厘金關稅以資提倡國產而濟貧民仰祈

鑒核施行事竊據漢口貧民大工廠主任王治燿呈稱爲呈請事竊查職廠前在發達時期購置原料及售出物品均經徵收機關允准免除厘金關稅迨至我國革命軍克復武漢後原案終止一律照例完

納廠務進行影響實大且當此獎勵國貨之際非免稅不足以資提倡擬懇鈞局轉請援照先例免除採購棉紗及一切原料售出各項物品厘金關稅理合備文呈請鑒核轉請施行等情據此職局成立伊始對於該廠營業正在督催發展據稱前情核與提倡國貨救濟貧民原則實相符合除指令外理合據情懇請

鈞座轉呈

湖北省政府准予令行各徵收機關驗明職局護照免徵該廠原料及出品一切厘金關稅以資提倡而濟貧民是否有當伏乞鑒核示遵謹呈

武漢市社會局長涂允檀

呈武漢市市政委員會為呈請撥洋一萬五千元接濟漢口貧民大工廠由

呈為擬請

撥款接濟以維廠務而利貧民事竊職局奉

委員長批交接收漢口貧民大工廠等因遵即派員調查并據該廠代行管理員呈報經過等情在案伏查該廠創自前清規模頗大極盛時期曾開機四百乘男女工約八百餘人祇以歷任經理虧累甚多去年共黨操縱損失尤鉅本年二月該廠所有貨料約值洋二萬元內中不甚適用之貨料又佔去五千元之成本現在僅用餘資萬餘元工人百餘勉強維持開機數十乘遂使生產減少十分之八工人失業者

六百餘因循貽誤誠非淺鮮職局如果接辦對於該廠之改良發展及維持貧民生計諸端自當盡力籌劃未便因循謹擬計劃概要縷陳如左

一營業情形 查該廠規模本可開機四百乘容納八百工人若一時舉辦又爲經濟所不許如祇開數十機開支雖小獲利更微縱能掙節維持終無擴充改良之望擬先行開機百乘用工約二百人平均每月可出各色布二千餘疋除一切開支外可得純利約千元庶能陸續添開俾資發展

二經濟需要 查白機羊角上之紗共需十五台計洋六千元可供半月之用此乃機上半套原料至預備原料至少另需一套往來周轉最少需半套以上最低限度之二套棉紗原料成本共需洋二萬四千元此外工資薪水購置顏料人造絲及其他雜用每月約需款六七千元除原有貨料可作一萬餘元的款外尙差洋二萬元極力掙節勉強周轉至少需接濟洋一萬五千元

三改良意見 查該廠機器原係舊式所出貨品花樣不能翻新以致銷路停滯低價出售於營業上影響甚大擬在可能範圍內極力更新一俟成效稍著經濟稍裕一面添開舊機一面酌購新機循序漸進以圖發展

以上計劃情形係參酌經濟力量以維持廠務救濟貧民爲原則惟資本缺乏着手無由再四思維惟有懇請

鈞會暫行撥款 萬五千元俾得轉飭遵照辦理在公家無損秋毫而貧民實受無窮利益庶消費者變爲生產者亦以副

鈞會振興工業救濟貧民之至意是否有當理合備文呈請

鑒核指撥應用實爲公便謹呈

武漢市社會局局長涂允檀

呈李總司令飭駐紮漢口貧民大工廠周營遷移他所由

呈爲懇請

鑒核令行駐紮漢口貧民大工廠第十二軍特務營周營長靜初部隊移駐他所以資工作而利貧民事竊查職局奉

武漢市市政委員會令接收漢口貧民大工廠遵即委任王治燁爲該廠主任尅日到差切實整理去後旋據該主任呈稱職廠現正修理房屋擴充工作惟廠中有十二軍特務營周營長靜初部隊駐紮所有工人住所大部份以及職員辦公室一部并住室大部份均被佔住現值擴充伊始工人及職員均無處容納廠務進行殊多窒礙若不即時遷移勢必影響貧民生計擬懇轉呈飭令周營長遷移他所以資工作而維廠務等情據此竊思該廠爲貧民圖謀生計技能之場其救濟貧民者甚大理合據情轉呈鈞座仰祈

鑒核令行周營即移他所俾得進行工作實爲公便謹呈

武漢市社會局局長涂允檀

附國民革命軍第四集團軍總司令部副官處覆函

公 啟

逕覆者前奉總座發下貴局呈文一件以第十二軍特務營周營長靜初部隊駐紮漢口貧民大工廠懇請飭令移駐他所以資工作等情到部當經函達第九師葉師長查照辦理去後旋准覆函以業經轉令所屬該特務營另覓相當地點遷移等由過處相應函轉即請查照爲荷此致

呈覆武漢市市政委員會爲陳述關於碼頭工夫管理意見由

呈爲呈覆事案奉

鈞會祕字第三五〇號訓令除原文有案邀免全錄外後開除分令外合亟抄發原案令仰該局詳查有無意見參加呈覆到會以憑核奪此令等因並抄發全案一份奉此查夏口縣署呈述關於厘頭捐公益捐以及管理規約各節與職局意見不無分歧之處請分別言之查民財兩廳會令將夫頭厘金減輕抽收百分之十體卹勞工意至良善該縣署轉述夫目困難情形如趕關軍差以及損失責任之担負各點碼頭厘頭請仍以百分之二十爲限等語依習慣情形不無部分理由惟夫目每過量抽收剝削同類亦欠妥當至於公益捐款取之碼頭工夫當以籌謀工夫本身之福利爲最合理該縣署以充警備隊經常經費殊屬不合至碼頭管理規約亦未盡妥善若以改進惡習言之則缺漏尤多而勞工糾紛亦無專條爲先事杜防之規定應另擬詳細規則始能收革進之效此職局對於夏口縣署所呈述各節之大概意見也復查

鈞會暫行條例第十條第五款之規定關於本市勞動行政事項應由職局統籌辦理現職局既經成立武關夏各縣署自應將上項行政移交不宜繼續規劃以致政出多門前經呈請

鈞會令飭各該縣署將辦理關於市內勞工一切案卷迅予掃數移交各在案乃拖延至今除武昌縣署已於本月八日將案卷移交外其餘縣署尙未准移交到局職局現經派員向各方調查從事籌劃對於夫日厘金擬詳查各碼頭實況分別嚴爲規定其收入及用途均由職局切實監督全市碼頭所有工夫均令具結登記以資統計而便指揮若散夫與夫目以及夫目與客商相互間之權利義務亦擬明白規定免生壓制情事對於公益捐職局擬以此收入悉數充作工人教育經費擴充工人教育及厲行識字運動藉收改進工人知識之效該縣署既應將碼頭行政移交職局辦理則公益捐款須一併移交不得別生枝節以致拖延至於管理規則一俟各該縣署案卷移局後即參照舊習依據現實另行妥擬務使碼頭紛亂得以整理工夫痛苦得以解除此職局之附帶意見也奉令前因除飭屬員迅速詳查擬具碼頭管理規則另呈

核奪外理合將職局各意見合併具文呈覆

鈞會鑒核訓示祇遵謹呈

武漢市社會局長涂允檀

呈武漢市市政委員會爲呈送所擬商業登記簡章條例細則各草案懇祈批准公佈施行由

呈爲擬具商業登記條例及細則簡章仰祈

鑒核公佈以便施行事竊維商業登記爲明瞭商務狀況鞏固市場信用之唯一方法舉凡商人之營業組織資本額數負責人員等事均經詳載登記簿期若列星俾供閱覽於商人信用之傳播貸借之成立

金融之流通詐騙之杜免權義之證明利益之保護等事皆有裨益東西各國早已施行吾國杭州市首先仿辦已著成效職局爰仿照杭州成規參酌本市情形擬具武漢市商業登記條例及其施行細則與武漢市社會局附設登記處簡章各草案一俟呈准公布即便著手進行至此項條例之性質與精神尙有須爲揭明之點謹條舉如左

一商業登記費與營業稅之性質根本不同並不相妨礙（甲）營業稅之完納係繼續的特稱爲稅至登記費之完納僅限一次係一種手續費其不同一（乙）營業稅之完納係市民對於地方敷設市政之負擔其性質如房屋之房捐至於登記費之繳納則屬市民受有特種保護報酬其性質如買賣房屋之登記費其不同二（丙）世界各國征收營業稅同時舉辦商業登記二制不庸偏廢（丁）杭州市亦係營業稅與登記並行不悖實爲本市之先例（見杭州市市政月刊第三號十九頁及第十號八十一頁）

二本市登記費取累進制既合黨義又合通例（甲）本黨黨義對於資本以節制爲原則故資本少者收費甚輕資本大者收費遞加（乙）司法院不動產登記條例收費之規定亦同

三費額輕減實爲本市之特色 查杭州市所定登記費額如資本在一萬元以下者收費四十元職局現僅定爲三十元依此類推比較杭州市大概減少四分之一

再職局成立將屆一月凡屬職責範圍以內之事自當斟酌緩急次第進行本市華洋雜處商情複雜舉辦商業登記以資整理實爲要務所有擬具此項登記條例及細則簡章各緣由是否有當理合備文呈

懇

鈞會鑒核批准公布施行謹呈

武漢市社會局局長涂允檀

呈武漢市市政委員會爲懇呈武漢政治分會電商湘省對於運米出境准予弛禁由
呈爲呈請事竊查鄂省每年出產糧食不敷分配除荆河府河有少數米糧運銷武漢外大宗糧食恆賴
湘省接濟本年吾鄂雨水失調秋穫無着致令昔資挹注之荆河府河今轉向武漢購運糧食米荒之象
業已潛伏乃素賴源源接濟吾鄂民食之湘省復於十一月四日禁米出境來源陡絕供不應求米價飛
騰市民惶惑似此情形直接關係民食間接影響治安倘不速籌辦法瞬息冬令飢寒交迫隱患何堪設
想職局思維至再擬懇

鈞會轉呈

武漢政治分會俯念民生至計電商湘省政府准予弛禁照常運輸以濟民食抑或特別通融由鄂省商
民攜帶護照前往購運每月以三十萬石爲限一面通行湖南各關卡驗照放行一面將通行辦法見覆
俾便遵照辦理料湘省政府痼癩在抱必不愒然置之也所有懇請轉呈武漢政治分會電商湘省政府
弛禁辦法理合呈請
鈞會鑒核訓示施行謹呈

武漢市社會局局長涂允檀

呈武漢市市政委員會爲遵令對於黨部組長張若柏等建議書擬具意見呈復由
呈爲遵令擬具意見呈覆仰候核辦事案奉

鈞會二三七號訓令開准

中國國民黨漢口特別市黨務指導委員會函據第六區黨務指導委員會轉據第十四組組長張若柏
副組長吳楚邨在本組常會提出建議兩種（一）爲救災荒禁囤積平米價免地租之建議（二）爲
禁止典當短期重利之建議經會議通過特將建議書二件送由

鈞會令局詳具意見呈候核辦正擬呈覆間又奉三六三號訓令飭勉日呈覆各等因奉此伏查原建議
書皆係根據黨綱詳征事實關係民生至鉅職局自當審慎辦理茲謹依原建議書綱目分類呈覆如左
一原建議書關於救災荒禁囤積平米價免地租等四事者

（一）聯合各地提前組織有計劃之冬賑會廣爲勸募鉅款採辦大宗米糧以備平糶但須嚴防土
劣惡棍之漁利

查冬賑與平糶皆非籌有的款不能舉辦之事冬賑一節向係武陽夏紳商及慈善會聯合辦
理職局現擬催促該會等先行籌款然後再定辦法平糶一節亦已擬就計劃設平糶局於漢
口漢陽等處約十四所分途平糶但糶本至今無着故平糶未能即時開辦至土劣漁利屆時
自當另定取締辦法呈候飭遵

（二）執行本黨十五年一月第二次全國代表大會決議案「取締奸商壟斷物價」一項以防投機

囤積違者重懲查奸商投機囤積最爲病民職局已於上月九日令飭各商會轉行各銀行錢店對於向市上囤米居奇之借款一律不准貸放且一面召集米商諄諄勸戒又一面派員隨時密查倘仍有操縱情事再行嚴辦

(三) 嚴禁米商以後不得加價尤其是極次之米爲一般貧民所必需者責令於最近期間削減其價格一面政府豁免其厘稅自秋荒米漲以來職局已一再召集商會暨米商來局曉以大義告以利害近來市上米價雖因供需關係尙未大落然米價已趨穩定非復如前暴漲矣至米糧厘稅職局於上月七日已經具文呈請

鈞會轉請豁免已得省政府覆文交由財政廳查照辦理矣

(四) 執行十五年十月中央執委各省區代表聯席會議遇饑荒時免付地租並禁先期收租之決議案凡此報告災區域查明屬實者適用之以保農民之利益查災區地租應否豁免事屬財政範圍想財政當局必有辦法也

二原建書議關於嚴禁典當短期重利者

查武漢典當業以前因遭共黨蹂躪均經收歇上年西征軍到武漢底定始漸有典當業出現彼時因秩序初復金融尙緊以故當期以四個月爲滿月息以三分爲率嗣本省政府以其重利盤剝加以禁止彼輩乃往匿租界營業而華界乃有所謂送當代當等業彼此朋比剝削如故職局現擬取締之法有二

(一) 爲治標辦法擬懇由

鈞會飭公安局嚴令三鎮典當業改當長期減輕利率其設在特別區或租界者則擬懇一面令飭各特別區管理局一面行知特派交涉員照會日法領事嚴令各典當業一體遵從

(二) 爲治本辦法即由職局籌設公典分布三市其辦法已詳見上月三十日呈請

鈞會轉行省銀行放款補助呈中公典當期擬定爲十二個月月息擬定爲一分六釐至八釐此項公典如能實現當期較長月息較輕貧苦小民告貸有所當然避重就輕各商營典當業自不能仍舊措抑且必將自圖改善矣

以上擬辦各節是否有當理合呈請

鈞會鑒核施行謹呈

武漢市社會局局長涂允檀

呈武漢市市政委員會轉呈省政府轉咨工商部頒發度量衡標準器具由

呈爲呈請轉呈省政府轉咨工商部頒發度量衡標準器具以資仿造而昭劃一事伏查武漢市度量衡向不統一差異懸殊影響民生實非淺鮮現在度量衡標準器具業經工商部製定施行職局成立伊始自應遵照部定器具一面設所仿造一面在市施行檢定理合備文呈請
鈞會准予轉呈

湖北省政府迅賜轉咨工商部將度量衡標準器具圖表等各檢發數份俾資遵守而便進行實爲公便

謹呈

武漢市社會局局長涂允檀

呈武漢市市政委員會請轉咨湖北財政廳通行征收機關暫免米穀厘金稅捐由

呈爲呈請事鄂省自夏經秋連旱數月秋收失望麥種難植荒象已成四民疾首本省民食向恃湖南江西運來米穀爲其大宗近湘省既有限米出省之禁而河南災黎又復紛紛蒞漢米源告竭食需陡增旬日以來市上米價暴漲飛騰小民生計日蹙轉瞬嚴冬絕粒堪虞復查本月六日報載長沙湖南裁撤米捐局糧價大跌誠爲抽薪止沸之善策職局因擬仿照湖南辦法仰懇

鈞會轉咨

湖北財政廳迅飭湖北一切征收機關凡採運米穀糧食來鄂所經關卡應征之一切釐金稅捐暫予豁免庶幾糧荒可資救濟是否有當理合呈請

鈞會鑒核施行實爲公便謹呈

武漢市社會局局長涂允檀

呈武漢市市政委員會轉呈湖北省政府令飭各縣飭所屬各工商業團體徵集本國出品彙送武

漢市國貨陳列館由

呈爲呈請事竊職局爲獎勵實業振興國產起見擬開辦武漢市國貨陳列館並經擬具章程備文呈請鈞會鑒核施行在案現經選定民樂園中一部爲館址籌備已有端倪亟應廣征出品以供陳列而資觀

公 牘

一七

摩除分令本市各商會代爲征集外擬懇

鈞會轉呈湖北省政府令飭各縣轉飭所屬各工商業團體按照武漢市國貨陳列館征集出品規則廣征本國出品於十八年一月三十日以前彙送職局內附設武漢市國貨陳列館籌備處俾資陳列實爲公便所請之處是否有當理合備文呈請

鈞會鑒核謹呈

武漢市社會局長涂允檀

呈武漢市市政委員會爲擬定整理本市各善堂暫行通則請鑒核公佈施行由
呈爲擬定整理本市各善堂暫行通則恭呈仰祈

鑒核事竊查本市善堂林立而辦法各歧其中或有收入鉅萬任意支銷或有徒託空名四出募捐而募獲究有多少支銷是否正確歷年以來從無稽考其熱心勸募實施賑濟者固不乏人而隱匿不宣從中漁利者亦所不免輿論沸騰涇渭莫分職局依據組織章程第六條第二項之規定負有此項監督指導之責不得不就現在本市各善堂情形予以整理總期功歸實際款不虛糜前已由職局製定調查善堂表格派員逐項查明茲就所查情形擬定整理通則計二十一條予以取締以除歷年之積弊而謀善舉之發揚理合抄呈整理條例呈請

鈞會鑒核公布施行是否有當伏乞

訓示祇遵謹呈

附呈整理本市各善堂暫行通則一份（詳法規欄）

武漢市社會局局長涂允檀

呈武漢市市政委員會爲呈報會同併案接辦建築漢口新村事項由

呈爲呈報事案奉

鈞會祕字第六八號訓令以公安局局長汪以南呈請將建築漢口新村事項移交職社會局主辦以專責成又以新村建築委員會所有事項業經令職局等會同接收在案令職局等遵卽會同併案接辦具報備查等因奉此伏查職局等自奉令接辦新村建築委員會以來卽對於新村建築事項積極進行不遺餘力會將辦理情形備文呈復

鈞會鑒核在案現在第一新村地基業經勘定并繪具詳細圖案交該會常委會審查所有新村建築經費及合作社股款亦正在籌集招募之中一俟地基勘查完畢款項稍有着落卽行依據原擬建築漢口新村計劃大綱及內政部補寄之平民村方圓樣圖先就西園附近興工建築漢口第一新村奉令前因理台將會同併案接收辦理情形會銜呈復

鈞會鑒核備案再此呈係由社會局主稿合併呈明謹呈

社會局局長涂允檀

工務局局長趙心哲

呈市政委員會爲呈報會同工務局接收新村建築委員會辦理情形呈報備查由

公 牘

一九

呈爲呈報事案奉

鈞會祕字第六十號訓令以武漢市公安局局長汪以南呈請將漢口新村建築委員會所有事項轉飭主管局派員接收當經第一次市政會議議決工務局任建築社會局任管理令職局等遵卽會同接收辦理呈報備查等因奉此伏查漢口新村建築委員會自經公安局召集籌備以來一切進行頗具端倪十月三十日復於職社會局召集第四次籌備會議照章推定執行委員十九人候補執行委員二十六人並於本月六日舉行第一次全體執行委員會當經公同議決推舉允檀任常務主席兼總務部主任心哲任常委兼工務部主任允檀等遵於卽日分別就職負責籌辦所有新村建築地基業由職局等會同派員前往查勘並繪具詳細圖案俾資審查現正從事籌集建築經費招募合作社股款一俟款項稍有着落卽行依照原擬建築新村計劃大綱先就西園附近興工建築第一新村奉令前因理合備文將接收辦理情形檢同新村籌備委員會簡章建築新村計劃大綱新村合作社章程及招股章程四種各三份會銜呈復

鈞會賜予鑒核備案再此呈係由社會局主稿合併呈明謹呈

社會局局長涂允檀

工務局局長趙心哲

呈武漢市市政委員會請轉呈武漢政治分會將中央發給湖北賑款分撥一部建築漢口新村由
呈爲呈請轉呈

武漢政治分會分撥中央賑款建築漢口新村以利貧民事竊職局奉

令建築漢口新村早經擬定計劃組織委員會籌辦並迭次呈報在案查原擬計劃建築三村每村二千棟每棟約需洋一百九十餘元共約需洋一百一十七萬元由政府募集二分之一餘由人民團體募集之悉作新村合作社股款職局籌辦以來一面訂立章程向各處籌募一面為政府應撥之款曾經呈請鈞會轉呈

武漢政治分會懇飭於漢平粵漢兩鐵路局加收附加捐一成以四個月為限即將此款作為政府撥給新村合作社之股款此案迄未奉到

指令刻下嚴冬已屆寒風凜冽武漢市迭經火患所有茅廬棚戶蕩然無存一般貧民日鬻集於污穢泥溝之場夜露宿於街市廊簷之下遇風雪交加之候即抱肩鵠立政府建築新村高唱入雲曠日持久未見開工此等缺望之情職局早已察知心實為之惻然也現在極力籌款而左支右絀難得結果無米之炊莫可為計再四籌維祇有仰懇

鈞會鑒核轉呈

武漢政治分會請於中央賑款項下迅撥鉅款俾得即時開工先就西園附近建築以後隨時籌款隨時續造其他庶政府得發輝偉大之圖而貧民免流離之苦矣所有呈請轉呈撥給中央賑款建築漢口新村緣由理合備文呈請

鑒核伏乞

公 啟

二一

轉呈核准施行謹呈

武漢市社會局局長涂允檀

呈武漢市市政委員會請轉呈武漢政治分會飭漢平粵漢兩鐵路局抽收附加捐四個月建築漢

口新村由

呈爲建築漢口新村擬具籌款辦法呈懇

鈞會俯予轉呈

武漢政治分會俯准飭辦以利貧民事案據建築漢口新村籌備委員會呈稱爲呈請迅撥鉅款建築漢口新村以濟貧民事竊職會自鈞局奉令會同工務局接收籌辦以來經第四次籌備會議選舉委員於十一月六日正式成立所有新村合作社籌備事宜亦暫由職會兼任辦理現擬一面勘查新村地基一面籌集股款遵照內部通令參酌地方情形分建漢口新村三處就西園附近建築第一新村橋口附近建築第二新村何家墩附近建築第三新村每村房舍預定二千棟并增設各種附屬房舍及公共場所專爲收容本市內一般貧民及合作社社員居住之用所需建築經費以每棟一百九十五元計算共約需洋一百一十七萬元原擬請政府就公款公產項下撥給二分之一餘則於市內募集合作社股款充之所有一切辦法亦經詳細議定并迭次呈報在案惟如此鉅款究非一時所能驟集經費一日無着工程一日難舉值此朔風凜冽嚴冬將屆目擊一般勞苦工人及頓失居住之貧民日鬻集於污穢腥羶之場棲息於茅棚草舍之中而莫之救者不下六七萬人職會職責所在不忍坐視曾於日前迭次會議籌

商先行借款開工辦法惟借款難得鉅數且亦須預籌償還之計是我政府撥給全部建築經費二分之一卽五十八萬五千元之數實爲刻不容緩之款理合詳細備文呈請鈞局轉懇市政委員會軫念失所貧民迅予設法如數指撥以便早日開工完成建築平民住舍之計劃則數萬流離失所貧民咸受裨曠之惠安居之樂豈惟我政府建設之新猷抑亦吾黨主張之光輝也等情據此伏查漢口新村建築經費雖擬有種種籌募方法決非一朝所能濟事

鈞會成立伊始百政待舉亦恐難於一時籌撥五十八萬五千元之鉅款屬局再四思維惟有擬請於漢平粵漢兩鐵路局附加交通捐之一策其辦法僅附加捐一成以四個月爲限自本年十二月一日起至十八年三月三十一日止四個月內約可得捐洋八十萬元卽作爲政府撥給新村合作社之股款如此則建築新村經費有著往來旅客所增負擔不過九牛一毛在本市可立得成裘之助而武漢爲全國交通中心安置失所貧民於路政亦不無裨益是否有當理合備文呈請

中央政治會議武漢分會請轉飭漢平粵漢兩鐵路局卽予實行漢口新村幸甚貧民幸甚謹呈

武漢市社會局長涂允檀

呈武漢市市政委員會請將勝跡古物保存委員會章程核準備案由

呈爲呈請事竊念國家之立文化爲先造就之宏觀感爲重武漢腹心之地首義之區先賢輩出勝蹟代傳欲期鼓舞羣倫應重闡揚前烈子與亞聖觀文廟而爲俎豆之容信國名臣祀鄉賢而作代興之感先聖後揆距不信然乃武漢名迹軍閥蹂躪於前共黨摧殘於後廊廡無存白羽之丹青何處兔狐作穴斷

碑之文字誰知頽垣敗瓦乞丐噓煙墓木碑苔樵夫作鬻每興今昔廢興之感應思維持保障之方爰即依據職局組織章程第六條職掌第二項關於市內慈善公益文化事業之調查統計及創辦改良事項之規定以保存名勝古跡即所以保存固有之文化特擬組織武漢市勝跡古物保存委員會訂立章程專司保管庶幾千古之精英如在而照人之耳目常新矣所有組織武漢市勝跡古物保存委員會緣由理合繕同章程二份備文謹呈

鈞會核准施行指令祇遵實爲公便謹呈

武漢市社會局局長涂允檀

呈武漢市市政委員會爲代當盤剝貧民請予轉行省銀行低利放款新組公典以謀救濟由
呈爲代當乘時盤剝貧民請予轉行省銀行放款質庫新組公典以謀救濟事竊查武漢市自軍事破壞共黨蹂躪以來典當至今不能復業而代當之短期重利復乘時以起影響貧民生計最爲痛切救濟之術首聽典商徐圖復業但典商勢必偏於牟利如單由政府舉辦公典而政府未必有此財力計惟有一面集商資一面商請省銀行低利放款組織公典分佈三市復設管理處以資節制庶可祛代當盤剝之弊及典業重利之困以利一般貧民茲將典當代當各情形及公典之辦法謹爲
鈞會縷晰陳之

一，典當歇業之始末 查民國建元前後武陽夏三市營典業者三十餘家政府存款質庫取息甚微典質期限二十個月月息三分一般貧民已有重利之感客歲共黨肆虐典業受害至深乃相率停

業至今無力回復而代當乘時以起

二、代當盤剝之情形 查代當即小押之性質在前清即干厲禁客歲典業停頓代當乃起均在租界開設名曰代當又曰送當期限四個月先扣一個月利息月息三分四分不等質錢比較典當尤刻逾期一日即不准贖取而代當復行開設衣莊收售滿當衣物其弊害一 此外尚有種種陋規如（甲）足數即每串收錢二十文（乙）送力即每串取錢四十至七十不等（丙）掛失票有費（丁）看貨票有費（戊）首飾字畫手術費等其弊害二

三、設立公典之概要 就停歇典業之資力信用較厚者若干家或另召集有資力之商若干家令其取具殷實連環保證籌備開業稱為公典分布三市復設管理處節制之並由

鈞會頒布公典規則規定由省銀行貸款補助取息八厘公典典質月息以一分六厘至一分八厘為限並祛除一切盤剝陋規庶幾省銀行無虧累之虞典業有恢復之望貧民收低利借貸之益而奸僥之代當自然消滅矣

綜合以上各情形而論代當之盤剝不可不去就原有典當或新召商家組織公典又似切實易行但非得省銀行之低利放款則公典仍恐無力舉辦所有擬具新組公典及請省銀行低利放款各緣由是否有當理合呈請

鈞會鑒核施行並准予轉行省銀行查照具覆實為公便謹呈

武漢市社會局局長涂允檀

公 啟

二五

呈武漢市市政委員會爲籌設公典請予撥款補助以利貧民並呈具計劃書由
呈爲籌設公典以利貧民並擬具計劃書恭呈仰祈

鑒核事竊吾鄂頻年以來變亂相尋民不聊生本市貧民之迫於飢寒者不下數十萬人嗷嗷待哺呼籲無門除籌直接賑濟外可以活動貧民金融而收代賑之實效者計惟有籌設公典之一法前經具呈請予轉行省銀行放款設典以資救濟在案乃是項放款迄無着落局長籌思再四仍擬官助商辦庶幾可望有成茲擬籌設公典十四所漢口八所武昌四所漢陽二所並擬設總經理處於漢口以資統率每典擬定資本洋二十萬元由公款項下撥款八萬元存典按月取息八釐以爲補助藉資提倡計十四典共需公款一百二十二萬其餘元需款一百六十八萬元擬由商人集股或以月息一分向商銀行挪借公典利率暫定月息一分八釐時期定爲十二個月其以前陋規概行刪除所有存款借款一俟營業發達即行陸續抽還並減輕其利率延長其時期惟當此財政竭蹶之際舉辦此種偉大事業深知籌款不易又

以事關貧民生計亦屬刻不容緩爲此具文呈請
鈞會軫念貧民生計設法撥款存典俾成善舉並懇轉呈

中央政治會議武漢分會就中央賑款項下撥給鉅款存典生息仍以每月息金舉辦一切賑濟事宜庶上副中央賑濟之意下除貧民凍餒之虞所有籌設公典請款補助各緣由是否有當理合抄呈計劃書
呈祈

鈞會鑒核施行並候訓示祇遵謹呈

附呈計劃書一份 見計劃欄

武漢市社會局長涂允植

呈武漢市市政委員會為奉令審核涂踐中所陳市林業計劃書擬就漢口區設立林務處章程祈鑒核示遵由

呈為呈復事案奉

鈞會祕字第五三八號訓令以據前北京農商部給獎林業技士涂踐中呈送條陳市林業計劃書頗有可採飭由屬局查照辦理等因并檢發原計劃書到局奉此竊查涂踐中所呈市林業計劃書計分七章十節詳加審核其計劃悉本林業專門之專識與夫林業行政之經驗所發抒對於開闢市區永久利益裨益市民天然衛生學畫既稱周詳效果可期顯著職局對於市區之農林蠶桑各業原擬整個計劃呈請依次舉辦以厚民生奉令前因自當切實審核分別先後緩急擇要行之以樹林業行政之根基以圖林業利益之發展查該計劃書第二三四章所陳各點均係因地因時悉心規劃準此而行裨益非小第五章所陳於武漢市林業處附設林業講習所第二節所陳設立武漢市林業高級學校揆之最近國民政府注重林業之通令以及湖北省政府林業辦法計劃八條是本市對於此等林業機關皆有設立之必要惟目前本市財政異常支絀經緯萬端勢難並舉而武漢市興辦林業又不可緩着手辦理自以注重林業技術及林業行政為先該涂踐中所陳之武漢市林業處實負有實施林業技術振興林業行政之可能性職局謹按組織章程第十三條之規定擬將所陳武漢市林業處改為武漢市社會局林務處

就漢口區先行設立以利市林業之進行但原陳組織計劃六股未免稍涉鋪張茲爲節省經費無礙事業起見擬裁併兩股共分四股即以技士股改爲技術股其原定育苗副業兩股職掌事務併入技術股掌之所有遵令審查涂踐中條陳市林業計劃擬擇要先設立林務處以利進行之處是否有當理合另擬該處章程暨開辦費經常費預算書各一份並抄同原計劃書一併具文呈覆
鈞會鑒核批示遵行實爲公便謹呈

附呈武漢市社會局林務處章程一份開辦費預算書一份經常費預算書一份略原計劃書一份
見計劃欄

武漢市社會局局長涂允檀

呈請武漢市市政委員會公布廣告規則并飭令工務局設立公告場及公共廣告場以維政令而肅觀瞻由

呈爲呈請公布廣告規則並飭令工務局設立公告場及公共廣告場以維政令而肅觀瞻事竊查官廳廣告所以發布政令人民廣告所以送達消息均應設法管理方不失文告廣告之效能本市張貼廣告向無管理及取締方法一聽人民自由揭布遂致文告與廣告錯亂混雜不易引起市民注意而凡張貼廣告者又復任意粘糊欹斜不整朝貼而夕蓋甲揭而乙撕甚至有礙風化之廣告布滿牆壁殊非尊重文告及維持廣告之道更非所以整肅觀瞻刷新市政也職局職掌社會事宜與市民最爲接近所有文告皆係與市民直接發生重要關係若無保護之方殊失政令之效查上海市曾於十七年四月二十二

日公布廣告規則關於廣告事項由公用局管理之又查

鈞會暫行條例第四條第六項及第十條第四項各規定關於公用事項應由工務局辦理擬懇

鈞會准予公布廣告規則飭令工務局從速設立公告場及公共廣告場實行管理以期各種文告廣告發布有定所張貼有定時政令之效力既增消息之流轉亦遠庶市面呈整潔之象官廳收管理之功斯於市政之刷新當不無小補也所有上述緣由是否有當理合呈懇鈞會鑒核實爲公便謹呈

武漢市社會局局長涂允檀

呈武漢市市政委員會爲民樂園請轉呈市委會通令各機關人員入該園遊覽者須一律購買門票等情據情轉呈由

呈爲轉呈事案據民樂園主任王紹虞呈稱爲呈請核轉事竊屬園包銀薪工以及辦公雜費開支原無的款全賴逐日暢銷門票藉爲支持門票銷數不多開支即感困難至各機關職員別贈優待門券於優待機關職員之中仍寓維園務經費之意查以前發優待券時效屆滿業經屬園新製多份照原贈機關分別贈送在卷時值嚴冬開支無從縮小收入大形銳減實因遊藝銷票之少亦以機關人員多半不肯購票之故有以致之若不急圖挽救不惟收入虧損無着園務前途亦大有妨礙似此困難情形惟有敬懇鈞局俯賜察核轉呈市政委員會通行各機關暨咨行衛戍司令部分別嚴禁軍政警學辦事人員除持有屬園新優待券者免購門票入場外軍警仍照舊例購買半票其餘一律購票並請布告轉令屬園

張貼俾衆週知以整收數而利進行可否之處理合備文呈請鑒核施行等情據此查所擬各節似尙可行理合據情轉呈鈞會鑒核懇予分別函令並指令遵照實爲公便謹呈

武漢市社會局長涂允檀

呈覆武漢市市政委員會爲國貨展覽會將民樂園附近市場一所暫行借用准公安局復函以該園附近菜場建築物及營業權純係私人所有請飭該會逕向該場接洽由
呈爲呈復事竊奉

鈞會市字第二一三號訓令奉

中央政治會議武漢分會函略開此次舉行武漢國貨展覽會規模力求宏大以壯觀瞻所有原定民樂園會場不敷陳列之用擬將附近市場一所暫行借用惟查該市場原屬公安局管轄相應函請貴會轉飭公安局即令場內各商販暫行遷讓俟展覽會結束再行恢復原狀較爲妥便等因轉行職局遵照辦理等因奉此查該園附近之市場既屬公安局管轄遵即函請公安局查照辦理去後茲准復函尾開查該園附近並無其他市場僅有菜場一所其地基雖由敝局租予惟建築物及營業權純係私人所有敝局無權過問應由該籌備會逕向該場主接洽准函前因相應函復即希查照爲荷等由准此理合備文呈復伏乞鑒核據情轉呈實爲公便謹呈

武漢市社會局長涂允檀

呈武漢市市政委員會爲擬具建築公墓區計劃大綱請核示公佈施行由

呈爲擬具建築公墓計劃大綱恭呈

鑒核指示遵辦事案查前奉

鈞會祕字二五號訓令以奉

湖北省政府轉准

國民政府內政部函送公墓條例一案飭由職局遵照辦理並奉抄發前項條例到局奉此遵查我國埋葬向無規定辦法大都感於風水占驗之說往往浮厝以俟尋求吉地停棺以待選擇良時坐是因循至數年或數十年屍骨未安而子孫已式微者不知凡幾矧本市爲省會商埠所在之區五方雜處旅櫬尤多以舊風俗所關卽無上項之觀念亦多有寄厝厝屋以待運回鄉土者設遇人事變遷幾不能歸正邱首類風陋習殊駭聽聞職局既負改良社會之責凡所以釐正風俗者自宜積極進行以謀妥善茲經迭次派員勘定武陽夏三區以舊日聚葬處所均作爲自由公墓區另於距城較遠之空曠地點指定數段作爲平等公墓區並經擬具計劃大綱以爲將來施行標準所有籌辦公墓情形理合繕同計劃大綱一併呈請

鈞會鑒核俯賜指示遵行實爲公便謹呈

武漢市社會局長涂允檀

附建築公墓計劃大綱（見計劃欄）

呈武漢市市政委員會爲內河運漢雜糧連商船戶串通撓假擬定取締辦法請鑒核示遵由

公 牘

呈爲呈請事竊查內河運漢雜糧爲數甚鉅關係民食殊非淺鮮風聞運商船戶往往有攙假之說職局以事關重要疊經派員密查茲據先後具復前來均稱運商船戶確有串通舞弊攙假發潮情事本市內河沿岸居民竟有設立行戶販賣土子專以供給運商船戶攙假之用並以担任攙勻發潮爲業者等語查欺罔圖利不僅阻擾商業之發展且足以破壞商人之信用助長社會之澆風職局責任攸關對於是項不正當營業自應積極取締惟積習相沿由來已久雖歷經官廳取締依然陽奉陰違特其取締之法偏重於設立行戶販賣土子者一方其得利較多之船戶與運商反得逍遙事外準情酌理似失其平擬同時加以取締抑亦止沸抽薪之策但業此者祇祧相承人有習非成是之見操之過激或多障礙而阻進行宜先施以勸導勸導無效然後加刑罰在政府非不教而誅在人民則罪由應得是於嚴厲之中仍寓寬大之意茲謹將擬訂辦法列陳如次（一）分別取締（1）取締船戶運商擬從檢驗糧食入手查橋口上有皇經堂地方設有徵收局凡內河糧食船必經局過稅方能放行驗糧所即設於此若每石攙假三升以上者按級累進科罰並送公安局懲辦（2）取締設立行戶及販賣土子者擬由職局一面函請公安江防兩局在本市區內河沿岸扼要處添設警崗巡船如經查獲土子等物及攙勻發潮等事時即由職局會同主管局呈請

鈞會於罰款內酌提獎金以資鼓勵一面由職局派員嚴密查緝一經破獲即送公安局懲辦以儆效尤（二）分期取締（1）第一期爲勸告期由職局出示布告勸誠開設行戶販賣土子者另謀正當營業勿干禁令並令漢口總商會轉知內河運商船戶以天然貨物公平交易不得攙假發潮自壞信用而

干咎戾（²）第二期爲檢驗期倘布告後仍有撓假情事發現即實行檢驗凡每石撓假在三升以上者即按級累進科罰並送公安局加重懲辦以上各節是否有當理合具文呈請
鈞會鑒核示遵謹呈

武漢市社會局局長涂允檀

呈武漢市市政委員會請予轉飭財政局撥國貨陳列館開辦費由

呈爲呈送武漢市國貨陳列館開辦費預算書仰懇

鑒核撥給以利進行事竊查武漢市場洋貨充斥國產滯銷工商前途影響匪淺揆厥原因雖由於關稅不能自主之束縛使舶來品得以佔據銷場而國貨之出產用途與夫研究改良之方法鮮爲國人所注視亦實有以致之屬局職在提倡國貨改良工商業擬即籌辦國貨陳列館以資鼓勵而示提倡該館組織章程暨徵集出品規則業蒙

鈞會核准備案現該館成立在即用特擬具開辦費預算書備文呈請

鈞會鑒核准予轉飭財政局早日撥給俾資進行是否有當仍懇

鈞會批示祇遵謹呈

武漢市社會局局長涂允檀

呈武漢市市政委員會爲會同呈覆關於調查物價指數事件擬懇仍由物價評委會辦理以一事

權由

公 牘

呈爲會同呈覆省黨務指委會所請編定物價指數與物價評定委員會現辦之物價調查同屬一事應仍由該會辦理以一事權仰祈

鑒核事案奉

鈞會祕字六五一號訓令內開准

湖北省政府祕書處函開建設廳呈覆關於省黨務指委會所請籌設貨價調查處按月編具物價指數表一節事屬市政應請轉令社會公安兩局合辦除原文有案邀免費錄外尾開令仰職局等會同辦理等因奉此伏查本市物價調查依物價評定委員會章程第十一條之規定事屬該會調查組職掌該會對於此事正在進行且省黨務指委會所請編定物價指數與該會所辦之調查實屬一事自應仍由該會專責辦理以一事權而免紛歧所有奉令由職局等合辦調查一節似應仍由物價評定委員會專責辦理各緣由除函達物價評定委員會外理合會同呈覆鈞會鑑核施行再此案由職社會局主稿合併聲明謹呈

武漢市社會公安局局長 涂允檀
余希純

公函

復武漢市市政委員會秘書處收到頒送本局職銜牙章由

逕復者准

函開奉

委員長面諭各局處職銜牙章先行頒發應用違將貴局牙章一顆頒送到局等因准此敝局業已查驗收訖即日啓用相應函復請煩查照爲荷此致

社會局局長涂允檀

復武漢市市政委員會秘書處檢送各項法規由

逕復者案准

貴處公函以現擬編輯本會各局處法規彙編囑將敝局及所屬各機關一切法規章程則以及有法律性質之文件各檢一份俾便彙編等因准此除分行所屬各機關各檢送現行各項章程規則到局再行彙送外相應檢齊敝局奉頒及擬訂呈准或施行之各項法規章程則一扣隨函送請查照彙編爲荷此致

社會局局長涂允檀

復財政局函請本局按照收支規則出具由公安局在民樂園盈餘項下撥給民樂園修理費洋五千元四聯領款收據換回原具印領由

逕復者案准

貴局會字第六九號公函以按照收支規則囑敝局出具由公安局在民樂園盈餘項下撥給民樂園修理費洋五千元四聯領款收據換回原具印領等由准此相應出具四聯領期收據函送貴局請煩查照換回原具印領爲荷此覆

計附送四聯領款收據一紙

社會局局長涂允檀

函財政局爲奉令撥漢口貧民大工廠經費一萬五千元派鄧叔民前來具領請如數撥交由逕啓者案奉

武漢市市政委員會祕字第一一七號指令內開呈悉此案業經提交本會第二次市政會議議決照原案通過除錄案令行財政局外仰即知照此令等因奉此查敝局奉令接收漢口貧民大工廠遵即委任王治燁爲該廠主任即日前往接收一切並擬具計劃概要呈請委員會撥款一萬五千元以維廠務而利貧民在案奉令前因相應指派敝局會計主任鄧叔民前來具領請煩

貴局如數撥交以便轉發該廠應用爲荷此致

社會局局長涂允檀

覆漢口交涉署爲開列廠名連同表式請轉知關係各領轉飭所屬工廠知照並希見復以便照辦
由

逕復者頃准

貴署第八九七號函開前准大函當經分函駐漢各領轉飭所屬各工廠照辦茲准法英比領函復各等
由其餘各領尙未復到應先行函復請煩查照辦理等因准此查敝局爲明瞭全市工業及勞動之情形
並製定新式統計起見依照中央規定表式派員分赴各廠實地調查對於各外廠似應不宜遺漏當爲
各領所贊同准函前因除此商瑞興蛋廠逕派調查外相應開列廠名連同表式請煩
查照轉知關係各領轉飭所屬各工廠知照並希
見復以便照辦爲荷此致

附工廠調查表五份廠名目錄表一紙略

社會局局長涂允檀

函市政委員會秘書處請檢送勞資爭議月報表由

逕啓者案奉

武漢市市政委員會訓令開案奉

國民政府工商部函開本部前因調查各地方勞資爭議情形製定勞資爭議月報表一種業經檢同該

委 函

表函請飭屬按月查填彙送過部備核在案茲查各省市政府間有未能准期彙送前來相應函催貴市政府查照迅飭所屬遵辦等因奉此合行令仰該局遵照辦理以憑轉報等因奉此查前項月報表尙未奉發到局相應函達

貴處查照將前項月報表檢送到局以便依式填報至緞公誼此致

社會局局長涂允檀

函公安局爲據民樂園呈請轉函加派隊士以資維護由

逕啓者案據民樂園主任王紹虞呈稱現在屬園已蒙公安局派隊來園但只一班共九人時屆嚴冬防務吃緊園內空闊遊客雜遝誠恐良莠不齊更深夜靜預制變故非少數隊士之力所能及理合呈請鈞局轉咨公安局加派隊士以資保護等情據此相應函請

貴局查照仍照以前數目加派隊士前往該園駐守以資維護至緞公誼此致

社會局局長涂允檀

函公安局爲據民樂園呈請轉商公安局借前此旺月餘款爲現在修理費由

逕啓者案據民樂園主任王紹虞呈稱呈爲呈請事竊屬園接收伊始檢查園內建築各項幾經風雨蝕損許多應行修補之處時際冬月天氣寒冷遊人漸稀收入銳減前馮主任交卸除文卷品物正在點交外出納項下全無現金繼此以往不加修理匪特無以壯觀瞻更恐雪壓霜備撐持亦復不易處此困難情形擬請鈞局轉商公安局將前此旺月所餘之款暫借五千元以資修理一俟屬園營業發達卽按數

償還等情據此現值寒冬游人漸少收入難敷開支而該園房屋急須修理款項無從籌措自是實在情形所請將以前旺月贏餘款項暫借五千元作為該園修理之用一俟營業發達仍由該園如數籌償一節相應函請查照并希示覆為荷此致

社會局局長涂允檀

函公安局為奉市委會令據既濟水電公司呈民樂園馮前主任任內積欠該公司水電費事請酌量見復由

逕啓者案奉

武漢市市政委員會祕字第二百四十六號訓令內開為令知事據商辦漢口既濟水電公司呈稱呈為民樂園馮主任任內積欠商公司水電費款懇賜轉飭如數付清以維商本恭呈仰祈鈞鑒事竊商公司營業水電所有人工材料全恃收入售費以資應付本鎮民樂園為民衆娛樂機關亦營業而有收入之場所所耗商公司供給之水量電度為數甚多應繳之水電費實為商公司收入大宗乃竟積年累月延不付費以致積欠之款為數極鉅除該園以前欠款或因營業虧損或為共黨把持擬請另案清理外所有本年夏歷五月起至十月初五日止該園馮主任百謙經管期內照優待條例五折計欠電費七千三百七十九元五角水費六千四百二十九元兩共欠洋一萬三千八百零八元五角僅於六七兩月收過洋五百元外下欠之款屢經往索亦延不照付往返接洽頭緒毫無不知商公司所售水電均關成本價

市面用戶羣起效尤商公司營業前途何堪設想且查該園近來營業極爲發達盈餘已積數萬並非無款付費者可比水電兩費自應列入正式開支按月交付始爲正當辦法不謂積欠如此之鉅迄不清償近聞該園已由社會局委員接辦當此新舊交接之際誠恐彼此推諉索取尤爲困難擬懇鈞會體恤商艱俯賜令飭該馮前主任即將經管期內所欠商公司水電費計洋一萬三千三百零八元五角如數付訖以資清結所有民樂園馮主任任內積欠商公司水電費款懇賜轉飭如數付清以維商本各緣由理合備文呈請鑒核轉飭付清等情據此除指令并分行外合行令仰該局會同公安局查照辦理爲要此令等因奉此相應函請

貴局查酌辦理並希見覆爲荷此致

社會局局長涂允檀

函工務局據民樂園爲修理建築請轉咨派員前往估計由

逕啓者案據漢口民樂園主任王紹虞呈稱爲呈請修理建築並請轉咨工務局派員估計以防全毀而謀進展仰祈鑒核事竊查屬園肇造以來其間主管累經掉換於是機關旣不確定人員更調頻繁以致歷來負責諸人無專心一致者戲場藝室不特震撼堪危誠恐倒塌傾陷爲害匪淺加以時屆冬令霜雪嚴厲凍冰凜冽凡物之不堅者且遭摧毀况其朽也因此種種日夜思維非急謀修理分別估計不獨有負層峯委任之至意尤恐影響武漢市市營事業之前途紹虞雖不職決不敢因循貽誤祇得一而呈請示遵一面努力進行仰祈鈞局迅派幹員來園並即轉咨工務局遴選工程師會同估計各項建築損毀

之處何者應全部改造何者只須葺補整理完善耳目換新營業發達當可逆料至於費用一項前已呈請轉咨借款五千元在案刻擬俟營業收入項下撥給合併聲明所有屬園應行建築並請轉咨工務局派員估計各緣由理合呈請鈞局鑒核並候批示祇遵等情據此除派員前往勘估外相應函請貴局遴派工程師會同前往勘定該園建築有無重大損壞必須改造之處抑或並無危險僅須表面裝修各情節詳細見復以便分別辦理是爲至荷此致

社會局局長涂允檀

函公安局請飭知所屬各署分辨難民乞丐由

逕啓者查漢口乞丐收容所前係

貴局創辦慘淡經營卓著成效市民稱頌有口皆碑現雖移交敵局管轄仍須仰賴大力維持同舟風雨諒所鑒原現值寒冬之時聞各處難民來漢甚衆沿街叫化形同乞丐收之則無地可容任之則與貴局維持公安敵局救濟貧民之意均有未合反覆考慮以難民係迫於飢寒來此度冬明年春暖皆將歸去就業此乃臨時性質與乞丐之必需收容教養者不同難民應另行籌辦冬賑救濟乞丐則仍當章扶送乞丐收容所教養似此分別辦理庶幾兩不相妨惟孰爲權時來漢之難民孰爲永久在漢之乞丐則全賴

貴局警士詳細審查妥爲分辨辦理總期市民可得而靖貧民各有所救而乞丐收容所亦力有所能及則誠我兩局之本意也除已飭乞丐收容所知照外相應函請

公 函

貴局查照即希轉飭所屬各區署斟酌辦理爲荷此致

社會局局長涂允檀

復市公安局已加委謝大魁爲婦女救濟院主任由

逕復者准

貴局函以奉

市政委員會訓令所有新立婦女救濟院事項業經第一次市政會議議決交社會局接收并已飭該院主任移交請即派員前往接收等因准此除已加委謝大魁爲該院主任外相應函復貴局請煩查照爲荷此致

社會局局長涂允檀

函工務局請派員商洽往勘建築漢口新村基地日期由

逕啓者查建築漢口新村籌備事項業經各團體代表第三次會議議決由敝局會同貴局勘定新村基地并設計進行在案茲查建築漢口新村計劃大綱第四條地址擬定分建新村三處於本市平漢鐵路外西園附近建築第一新村於橋口附近建築第二新村於大智門車站何家墩附近建築第三新村每村房屋預定二千棟所需經費經大會議決由籌備委員會從速籌集惟此項勘定基地事宜亦應及早履行除函知籌備委員會請加派工務部人員一同往勘以昭周密外相應檢同建築漢口新村計劃大綱二份函請

貴局查照希即派員會同敝局第四科商定往勘日期並預備一切以便屆期前往各該處實地查勘是為至荷此致

附建築漢口新村計劃大綱二份

武漢市社會局謹啓

函建築漢口新村籌委會加派工務部人員一同往勘新村基地由

逕啓者查建築漢口新村籌備事項業經各團體代表第三次會議議決由敝局會同工務局勘定新村基地並設計進行在案茲因勘定基地為建築先務之急除函知工務局派員會同敝局第四科商定往勘日期並預備一切外相應檢同建築漢口新村計劃大綱二份函請貴委員會加派工務部人員一同前往大智門何家墩附近西園附近橋口附近等處共同勘定較為周妥可否之處並希見覆是荷此致

附建築漢口新村計劃大綱二份

武漢市社會局謹啓

函湘鄂漢平兩路局為請維持建築新村附加捐並請早日議復由

逕啓者查建築新村之計劃實為救濟貧民發展市政與工商業之要圖迭經中央明令并頒圖樣轉行飭辦在案武漢縮穀南北華洋交處對於此種要政之進行與現在社會之需要實有刻不容緩之勢敝局負責承辦其事前已擬具建築計劃及籌款辦法呈准由政府撥付半數餘

由人民團體募集官商合力以期易於見諸實行惟是公帑枯竭雖經呈准指撥維艱是以敝局於無法之中復經呈請

武漢政治分會擬於

貴局湘鄂漢平路附加交通捐一成只以四個月為限即以所獲之款作為政府撥付新村合作社之股本此

種辦法於往來客旅所增負擔有限而於救濟失所貧民厥功匪淺嗣後武漢市工商業發達時路政必因此而增加其收入且此次增加只限四個月諒於

貴局現在收入亦無妨礙此案已呈奉

武漢政治分會第八〇七號指令已轉行

貴局核議具覆尚祈上體中央亟謀建設之德意下念貧民夜臥寒簷之苦况 俯賜維持早日議覆俾成善舉無任感盼相應函達并希見覆為荷此致

社會局局長涂允檀

函湖北省政府張主席為東請市內紳商開會討論籌款舉辦冬賑請屆時蒞會主持一切由

敬稟者查武漢市現為飢寒所迫之貧民不下十餘萬人轉瞬雪雨交加慘狀更不忍聞前請舉辦冬賑藉資救濟并擬仿照向例邀請市內熱心公益及殷實紳商定期討論進行與籌款辦法各節曾經而陳

鈞座已蒙

俯允與

胡委員長及陶委員出爲提倡仰見

鈞座關心民瘼之至意刻經職將邀請手續備辦完竣已擇於本月三十日（星期）下午二時在武漢市市政委員會二樓舉行宴會除具柬分請外用特專函懇請屆時

貴臨主持一切是爲至幸專肅敬請

鈞安

武漢市社會局局長涂允檀謹肅

函武漢市各人民團體及省市兩黨部公安局爲組設冬賑委員會定於元月三日開成立會由

逕啓者查武漢此次舉辦冬賑昨蒙

湖北省政府張主席

武漢市市政委員會胡委員長暨 陶委員東請市內熱心公益及殷實紳商宴會討論籌款與進行辦

法業經當場一致議決公推各人民團體領袖與公安社會兩局局長組設冬賑委員會負責進行相應

函達

貴會請煩查照茲訂於元月三日在敝局開成立大會事關地方公益務請

貴主席准時親臨是爲至盼此致

公 函

四五

社會局局長涂允檀

函湖北逆產清理委員會籌撥國貨陳列館館址由

逕啓者近查武漢市場洋貨充斥國產滯銷工商前途影響非細揆厥原因雖由於關稅不能自主之束縛而使舶來品得以競爭銷售亦由於國貨之出產用途與夫研究改良之方法鮮爲國人所注視有以致之敝局有見及此擬即籌辦國貨陳列館以資鼓勵而示提倡現在敝局內外均無適當房屋地址以資應用擬請

貴會籌撥是項房屋俾得即早開辦實爲厚禱茲特派敝局陳列股主任江俊華前來面商並請立賜接洽爲盼此致

社會局局長涂允檀

函公安局請將送押之陳宏興安康兩炭商在全市炭鋪未一致平價以前勿予釋放由

逕啓者敝局前以柴煤來源踴躍炭商多未遵令減價業經派科員劉達三前往各地調查並函請

貴局查照轉飭所屬協助執行在案茲據該員復稱本月十九日在華清里一帶查得陳宏興安康兩家炭鋪每石售價仍係一元四角當經知會崗警將該兩鋪主帶送

貴局究辦等語前來查奸商抬高物價有礙貧民生計非嚴懲一二不足以遏刁風而平炭價該奸商等現既在押相應函請

貴局在全市炭鋪未一致平價以前勿予釋放從嚴懲辦以儆其餘

貴局關懷民瘼諒必表同情也此致

社會局局長涂允檀

函財政局照撥國貨陳列館開辦費由

逕啓者案奉

武漢市市政委員會市字第一五九號指令開呈暨預算書均悉業經提交本會第九次第十次聯合市政會議議決除飭財政局撥給並呈報

省政府備案外仰即知照此令預算書分別存轉等因奉此相應函請

貴局照撥國貨陳列館開辦費五千元以濟急需實紉公誼此致

社會局局長涂允檀

函公安局本局派科員劉達三調查各炭商售炭價格如發覺有違背平價辦法商戶即送局究辦

請查照通飭各區署協助執行由

逕啓者敝局前以柴煤價昂厘定平價辦法屆舊曆臘月炭鋪售價每百斤漢口至多不得超過一元二角五分武昌漢陽不得超過一元二角業經布告週知并函請

貴局查照取締在案現在富源公司既運大批柴煤到漢官廳煞費苦心商戶反視爲希圖鉅利之良好機會多未遵示減價殊屬不合除派科員劉達三前往各地切實調查并准其將違背布告之商戶就近會同崗警帶往

貴局究辦外相應函請

查照通飭各區署協助執行至緝公誼此致

社會局局長涂允檀

函財政局請根據十一次市政會議議決案籌撥建築新村經費十萬元由

逕啓者竊查籌建漢口新村事宜自奉市委會決議劃歸敝局任管理後節經該委會討論進行按照原定計劃三村應建住宅六千棟共需洋一百二十萬元際此庫藏支絀政府方面應籌撥總額二分一之數既不能尅期照撥各機關團體互助招募之款更不能咄嗟立辦是以前經決議先就西園附近第一村二千棟內抽五百棟招標建築業於本月十二日第四次執委會議定當衆開標並請市黨部市委會暨

貴局派員參加鄭重監視最後會議審查結果以振興隆所投之十一萬九千元爲合格中標現已定期簽訂合同尅日開始建築惟值施工之始在在均須現金是以已將前項先建五百棟請撥十萬元緣由呈蒙

市委會提交第十一次市政會議議決由

貴局籌撥在案根據上述經過應請

貴局查照市委會議決案迅賜設法籌撥以期早日開工除派員向

貴局接洽請領外相應函達

貴局煩即查照設法維持早將前款如數撥交至級公誼此致

社會局局長涂允檀

函武漢公安局爲奉市委會令爲國貨展覽會擬將民樂園附近市場一所暫行借用令局遵照辦理轉請查照理由

逕啓者案奉

武漢市市政委員會市字第二一三號訓令內開爲令遵事案奉

中央政治會議武漢分會第二十一號函開逕啓者查此次舉行武漢國貨展覽會規模力求宏大以壯觀瞻茲據該會籌備委員總幹事潘宜之面稱所有原定民樂園會場不敷陳列之用擬將附近市場一所暫行借用等情查該市場原屬公安局管轄相應函請貴會轉飭公安局即令場內各商販暫行遷讓俟展覽會結束再行恢復原狀較爲妥便即希查照等因除呈復外合行令仰該局遵照辦理爲要此令等因奉此查該園附近之市場一所既屬貴局管轄相應函達請煩查照辦理爲荷此致

社會局局長涂允檀

函復公安局請派員會商取締藥戶妓女營業規則由

逕復者前准

貴局函爲會呈取締妓女辦法五項業奉

委 函

市委會批准並尾開惟樂戶住所散漫務宜擇定地點限制居住仰即摘要布告等因函局主持辦理并將地點劃分清楚函覆執行等因准此查限制妓女居住事實上極感困難劃分地點非急促所能辦到
其他關於取締樂戶妓女營業規則雖經會商財政局亦無具體辦法准函前因擬請

貴局於本月十日下午一時派員辱臨敝局會同商權以期完備除分函財政局請即派員外相應函達
即希

查照見復爲荷此致

社會局局長涂允檀

函財政局請派員會商取締樂戶妓女營業規則由

逕啓者查取締樂戶妓女營業前經擬定辦法五項與公安局會呈奉

市委會批准並尾開惟樂戶住所散漫務宜擇定地點限制居住仰即摘要佈告等因奉此又准公安局
函請主持辦理并將地點劃分清楚函復執行等因准此查此案於

貴局捐收亦有關係擬請於本月十日下午一時派員辱臨敝局會同商權以期實現除分函公安局屆
時派員外相應函達即希

查照見覆爲荷此致

社會局局長涂允檀

布告

本局成立及職權範圍佈告

爲布告事照得文化以都市爲中心市政以社會爲基礎武漢三市工商輻輳輪軌交通社會事業百端待理茲當訓政之會建設之始

省府組織市政委員會設立本局專司社會行政遵卽於本月一日正式成立開始辦公在近代實爲進步制度在本市確屬空前創舉惟有遠法歐美近順輿情標本兼治緩急分舉庶其有多謹就職權範圍約舉大端爲三市區民衆全體告如商業之登記度量衡之劃一低利借貸之籌備商運之整頓物價之平衡商業商品之統計陳列對外貿易之改良發展等則皆有關於商者如工廠之恢復原狀與擴充生產品之獎勵提倡與免稅工人及其子弟學校之設立與籌備勞動生活狀況之調查與改善勞資爭議之仲裁與調護等則皆有關於工者如農桑試驗場所之設備農林種子肥料之檢驗與製造農工消費社之提倡與組織等則皆有關於農與工者如慈善公益團體之監督與增廣孤寡殘廢之救濟與教養各界職業之調查與紹介各種游藝及娛樂場所之指導與審查各類圖書及禮俗之彙集與厘正等則皆有關於一般社會者凡此諸事一是必以大無畏之精神本科學化之方法直接以圖武漢新社會之建設卽求所以實現一民有民治民享之新國家允檀奉

命綜理局務才輪任重術短心長俯仰榮迴隕越是懼更惟有廉潔自持實事求是虛耗所不忍爲責難

佈告

所不敢謝此則敢振襟爲全市父老昆季告者顧社會事業經緯萬端非集思廣益恐無補時艱尙望父老昆季殷念社會關係個人本局事屬創始明白建議愷切條陳本局長益當虛懷若谷採擇施行來軫方遘此其嚆矢惟父老昆季共起圖之此布

局長涂允檀

禁止販運川省當五十銅元布告

爲布告事案據漢口總商會呈稱近有川省當五十銅元由襄樊沙宜一帶輸入武漢流行市面有種種流弊請加禁止等情前來查川省當五十銅元在襄樊沙宜各處折合銀元價格較之武漢當二十銅元市價相差甚鉅其中難免無販運牟利情事且此項銅元若聽其在市面行用必至增高物價紊亂金融使平民感生計之難社會呈不安之象亟應嚴行查禁以杜弊端除派員密查販運之徒稟報拿辦並咨請武漢市公安局協同嚴密查禁外合行布告市民周知務各自愛不得販運上項銅元並不得以上項銅元在市面行用如有故違定即嚴懲不貸切切此布

局長涂允檀

厘定炭圓平價辦法布告

爲布告事案准

武漢市物價評定委員會公函略稱時屆寒冬炭圓市價日漲不落貧苦黎庶生活難繼迭經敝會召集

礦商及煤業商會代表前來訓話多次確悉炭圓漲價情弊由於各煤礦公司將煤空盤預賣而奸商乃以鉅資囤聚居奇使炭商不能直接向礦山採買惟有間接仰給於囤戶囤戶遂得從中把持高抬市價爲其最大原因現擬具平價辦法函達貴局詳爲審定斟酌辦理從速施行以蘇民困等因准此本局爰即厘定平價辦法條列後方除分令外合行布告週知倘有私自違反或藉某會某幫名義從中刁難把持情事定即依法懲辦決不姑寬切切此布

- 一 煤礦富源公司在舊歷年關以內應以柴煤一萬噸供銷本市炭商
- 二 前項柴煤每三日由公司交出四百噸屆期由煤業商會先繳款後提貨
- 三 前項柴煤一萬噸應按漢口六千噸武昌漢陽四千噸分配
- 四 漢口各炭鋪出售炭圓應自布告之日起每百斤之價至多不得超過一元三角屆舊歷臘月不得超過一元二角五分
- 五 武昌漢陽各炭鋪因其房租較廉出售炭圓價格均應按漢口定價減少五分
- 六 市民如以鉅資將煤囤聚居奇網利定予拿辦

局長涂允檀

徵集國貨出品并公佈出品規則布告

爲布告事查我國天然物產非常豐富工藝出品亦極繁多徒以製造方法不能與時俱進銷售途徑未知多方推廣遂至今日工業不振國產消沈外貨充斥利權四溢且天然物產僅供外人之工業原料甚

佈告

或假我國之出品稍加改良復以十倍重價轉售於我國國貨銷途概爲所奪曷勝浩歎茲特舉辦武漢市國貨陳列館並撥定本市民樂園房屋一部爲館址俾本市工商國貨暨全國各地名產皆得送館陳列用資鼓勵而廣宣傳庶幾國貨名產不至跼踖一隅而名不彰務望各工商民衆尅日按照徵品規則將國貨名產送交本局內國貨陳列館籌備處彙送陳列實爲厚幸切切此佈

計錄武漢市國貨陳列館徵集出品規則於後

第一條 本館徵集工商出品以國貨爲限出品人以有中華民國國籍者爲限

第二條 本館徵品類別如左

- (一) 染織工業類
- (二) 化學工業類
- (三) 飲食工業類
- (四) 電機工業類
- (五) 手工製造類
- (六) 藝術出品類
- (七) 教育用品類
- (八) 醫學用品類
- (九) 工業原料類
- (十) 其他工商品類

第三條 凡屬應徵物品必具左列要素之一

- (一) 現爲國際貿易品及將來可推爲國際貿易品者
- (二) 已在國內各商埠推銷甚廣者
- (三) 認爲有出品之價值者

第四條 左列各項物品不在徵集之列

- (一) 有危險性質或致損害他物者
- (二) 有礙風俗秩序及衛生者
- (三) 認爲無出品之價值者

第五條 本館徵集出品其數量限於一至三單位但特殊商品不在此限

第六條 凡屬應徵物品由出品人直接送交本局內國貨陳列館籌備處核收

第七條 出品者無論爲公司商號或個人均須按照本館印行之出品願書及說明詳細填就簽名蓋章彙存本館備查

第八條 出品送到本局內國貨陳列館籌備處經檢查合格即按照品類填發收據交出品人收執

第九條 本館每年徵出品一次其日期由本館呈請社會局定之

第十條 凡應徵物品除在運送時受有傷損或原來殘缺分別註明外其他一切保管責任皆由本館負擔惟遇人力不能防禦之損害不負賠償之責

第十一條 非賣品之出品陳列滿一年後得由原出品人持據領回或更易新品

第十二條 本館徵集之出品經出品人聲明爲售品者經陳列滿一年後由本館售品部照售品規則辦理之

第十三條 在陳列期間如出品人願以新品替換者須先將新品送交本館核收後方得取去舊品

第十四條 本規則如有未盡事宜得隨時呈請局長修改之

第十五條 本規則自局長核准公布之日施行

局長涂允檀

禁吸鴉片煙佈告

佈告

爲佈告事：同胞們；市民們；你們知道中國爲什麼弱到這步田地？爲什麼受外國經濟侵略？說起來起禍根苗，令人痛哭流涕！就是前清時代喪師辱國的中英鴉片之戰。

鴉片原來不是中國產生的，出自印度，英國佔領印度之後，看見中國人喜歡吸他，慢慢地運進來。那時候清朝外交還強硬。把英國運來的鴉片都燒了，英國遂與中國宣戰。可惜中國軍隊腐敗，打一個大敗仗；並且兩廣總督葉名琛被英人捉去，末後，賠了許多軍費，訂了一些不平等條約才了事。於是歐洲各國知道中國虛實，紛紛效尤，每逢起一次小交涉，就援例要求，所以直到於今，還不能恢復元氣。你們想，國恥是應不應該紀念的？英帝國主義是應不應該打倒的？你們爲愛護國家援助外交起見，第一要不吸鴉片。

自從鴉片戰敗之後，外國肆行無忌，每年運進來的煙土很多；吸收中國現金，更不可以數計，以有限之金錢。換那戕生弱種的毒藥吃，是何等痛心的事！你們爲挽回利權起見，也要不吸鴉片。

人們吃東西，爲求養料，鴉片只能害人，不能養人，因爲他裏面含了一種毒質，並且刺激性大。若是上了癮，毒質就輸進血管傳播全身！所以精神一天衰弱一天。吸的時候，精神受了刺激，興奮起來，過一會兒，刺激性消滅，精神又恢復疲弱狀態了。所以越有癮越吸，越吸癮越大。弄到死而後已。你們爲求身體康健起見，也要不吸鴉片。

吸煙的人，精神衰弱，成爲廢物，小而傾家敗產，流爲乞丐，甚至作出種種犯法的事來

；大而受法律的裁判，如科罰，監禁，褫奪公權！選舉權，！等等。你們看現在政府禁煙條文和禁煙局佈告，多麼嚴厲，可見吸鴉片煙的人，在社會上簡直是宣佈死刑一樣。你們爲家庭生活自己名譽起見，更要不要吸鴉片。

本局負着改良社會的使命，凡屬一切不良風俗習慣，都應該澈底糾正；尤其是對於勸戒鴉片煙，更是一種重要工作；所以把他的利害說得很詳細，使大家都知道這種東西在外交上經濟上身體上名譽上有百害而無一利，稍有知識稍有天良的人，必能夠恍然大悟，有則改之，無則加勉，這是本局最後希望的至意。此佈

局長涂允檀

曉諭行人遵守秩序佈告（會同公安局）

爲佈告事照得武漢爲交通中心商務繁盛行人如織偏街狹巷肩摩踵接衝突時有所聞馬路通衢交錯縱橫亦形擁擠加以汽車雲馳電掣行人稍存觀望避免不及卽有性命之虞險象環生殊爲可慮本兩局有改良習慣及維持秩序之責爲此出示曉諭凡我市民務當注意須知緩步當車鄉間猶可自適徘徊瞻顧城市最不相宜勿于於歧途以防撞跌勿逗留於狹巷致礙交通街心不可緩步側道極便行人事雖微未關係實大除一面由工務局擴張街道以便交通一面由本兩局取締汽車速度以防危險外合亟佈告仰本市市民一體遵照勿違切切此佈

局長汪以南
涂允檀

佈告

五七

滌除善堂積弊佈告

爲佈告事照得善堂及一切慈善團體係本仁愛惻隱之心爲救災恤貧之舉人類互助精神於焉表見社會公益事業賴以完成法美意善尤宜嘉尙乃查本市此種團體辦理完善者固多而內容腐敗有名無實者亦復不少董其事者倘或誠心濟世拯苦救貧憐寡恤孤躬推衣解食之事急功好義宏養老慈幼之心是誠勞而不怨好善樂施之君子當與我市民共敬之愛之若乃崇尙迷信自惑惑人扶鸞降乩妄說災祥齋醮唸經橫議禍福甚者恣意唆訟虛糜公款把持操縱植黨營私陽假慈善之名陰行中飽之實私心惛惛黑幕重重使神聖慈善機關竟成罪惡淵藪是誠情所不恕法所難容之小人本局對於慈善事業負有監督指導之責自應切實考查分別賞罰以昭激勸除另制整理及褒獎條例頒布施行外爲此剴切佈告凡本市各慈善機關著有成績者務望益謀發展以宏善舉而假公濟私之輩尤當激發天良痛改前非勿得狃於舊習稍涉偏私致干咎戾切切此布

局長涂允檀

查禁道院佈告

爲佈告事案准

武漢市市政委員會秘書處函開案奉

湖北省政府第二二四七號訓令准

國民政府內政部函開准國民政府秘書處函開准中央執行委員會秘書處函據上海特別市黨務指

委會轉呈道院及悟善社兩迷信機關設壇開部謠言惑衆懇令內政部嚴禁等情奉批交國府抄送原呈請查照轉陳函一件經陳奉常務委員諭交內政部等因相應抄送原呈函請查照等因並抄送原函及原附呈各一件准此查事涉宣傳迷信閉塞民智阻礙進化自應查禁以遏亂源除分別函令外相應抄送原呈函請查照將道院悟善社同善社概予查禁並妥善處理其財產作爲慈善公益之用仍希將辦理情形見復備查爲盼除令民政廳通飭所屬一體查禁具報核轉外合行令仰該會知照並轉飭所屬一體知照等因奉此相應抄同原令函送貴局查照辦理等因准此查此項迷信機關宣傳迷信妖言惑衆自應嚴行禁止除派員並飭各警署查禁外合亟錄令佈告仰本市市民一體知悉須知迷信誤人勿得輕爲所惑而此等妄談鬼神臆說禍福之輩尤當及早悔悟改圖正業不得稍涉遲徊再有上項迷信機關之組設倘敢違定即嚴懲不貸切切此布

局長 汪以南
涂允檀

禁止纏足佈告

爲佈告事：同胞們！姊妹們！自從革命軍來到武漢以後，你們不是運動解放嗎？你們不是要求男女平等嗎？可惜把自己切身的一件大事忽略了，恐怕你們的目的或者因此不能成功！現在把婦女纏足的利害說出來，希望你們趕快實行；尤其是對於不明瞭的人互相宣傳，才能夠進步求解放求平等呵。

佈告

五九

人的四肢是生成的；尤其是一雙足有使其發展之必要。從前男子以女子爲玩物，女子也不醒悟，一味講究裝飾，什麼雲鬢咧，蛾眉咧，壽陽妝咧，朱唇咧，雖然無礙身體健康，可是廢時失事。到了南唐李後主時候，越出越奇，異想天開，竟把一雙足纏得像菱角一般，走起路來前合後仰；做起事來左支右吾。境遇好的，成天坐在家中，過那呆板式的生活，偶一出門，非車轎不行；窮苦的忍着疼痛，做些粗活，究竟遲笨得很。要是遇到兵災匪亂的時候，大有坐以待斃之勢，明朝張獻忠破四川，把女人小脚割下來，朝天點燈，這是一個好例證。

更有一層，女子纏了足，運動不便，血脈凝滯，若是身軀瘦削者，日漸孱弱；肥胖者上重下輕，行路彳亍，尤其是生產時候，痛苦更甚，甚至於產亡的，說起來真正可慘！

還有一椿，因爲身體不如男子健康；行動不如男子迅速，所以漸漸養成女子不出閨門的習慣，就是貧家婦女，也不過一輩子家庭生活，因此沒有社交；不受教育，結果在法律上，經濟上，教育上，社會上，都享不到一點權利，而成爲男子附屬品了！

現在軍事革命成功，本黨政綱確認男女有平等之原則，可是纏足的惡習不去，那就自暴自棄，不獨不雅觀；並且不能做事，還說什麼平等？本局有改良風俗之責，所以不厭煩瑣，特地告誡你們，這是促進女子求解放，並不是剝奪女子自由的，你們及早覺悟，等到科稅和處罰條例頒出來，那就不客氣了。此佈

破除迷信佈告

局長涂允檀

爲布告事：本局成立已久，說起職責來，事情很多：對於改良社會，範圍更大；可是訓政時期，人民的盲昧信仰，頑固思想，若是不打破，不獨不合世界潮流；而且社會永無進化之日。現在把這一類事情，分析說出來，就是中國幾千年來的一種迷信。

。現在把這一類事情，分析說出來，就是中國幾千年來的一種迷信。怎樣叫做迷信？迷信與理性是相反的。比如人害病，一定要吃藥，這是理性；若是求菩薩；……，那就成爲迷信了。大家想想，是吃藥好了病？還是求菩薩好了病？這個道理是很淺近的。現在把迷信種類分說如下：

(一) 看相——人的構造，在母親肚皮裏是一個樣的，出世以後，各人相貌就有分別，有遺傳的，有特別的，這是各人骨格不同；發育各別的緣故，於後來富貴貧賤夭壽完全不相干。人們不明白生理學狀態，往往喜歡看相，由他們信口吹鳴，說些什麼鳳眼，蠶眉，大耳，過膝，廣額……等等奉承話；又說些什麼餓紋，惡痣，短項，鼠眼，聳肩……等等嚇人話，人們聽信了相貌好的，喜得兩眼張不開，養成希冀心；壞的，愁得眉毛皺起來，變爲消極性。若說窮富……：現在相上，那末，一個富人相貌好，終日狂嫖闊賭，難道他的家私保得一世不成？一個窮人相貌不好，他勤儉辛苦，未必不能飽食暖衣嗎？昔日梁朝有個江東王，偏偏一隻獨眼龍；唐朝盧杞是一個跛子，如何做了宰相？可見相是生成的；窮富……：是人

爲的，何看之有？

(二) 算命——人本沒有命，從何算起？況且五行生剋的學說，到現在科學昌明時代，不能成立。假使人的富貴貧賤夭壽，都是命裏生就的，那末就應該百事不做，聽天由命，何苦忙忙碌碌，爭個不休？比如舊式婚姻，兩家父母誰不把各人兒女八字合準，然後開親，何以後來也有不好的咧？曾記得光緒末年，黃鶴樓有個鼎鼎大名算命先生，叫做是知也，他的妻子在家謀死了頭，連累他坐牢，豈有自己的命都不會算，而能夠替人算命嗎？

(三) 卜卦——伏羲畫八卦，是有史以前的事，我們無從證明，古日沒有科學，凡事只憑理想，就是聖人作易經，詳列卦爻，也不過說明陰陽的哲理，以作人事的準繩，並沒有預知吉凶的話；而且其理精微奧妙，不是兩塊竹片往地下一丟；或是三個銅錢放在烏龜殼子裏一搖，就可以定得出吉凶來的。那卜卦的打着精通易理的旗號，胡說亂道，簡只是騙人的。

(四) 扶乩——是用一個木架兒，上面吊着木筆，鋪些沙在棹上，念咒磕頭，然後用人扶着筆，說是某某菩薩下了凡，在沙上亂寫起來，旁邊用人記錄，有時做些詩詞；有時解答疑問，這是從前一般無聊文人做的勾當，全是自欺欺人之舉。

(五) 祈禱超度——天堂地獄，是古時神道設教的傳說，人們何嘗看見過。比如人患病，是不善衛生；不生育，是身體有病；遇災難，是不善預防。不明白道理的人，遇着災病，就請僧道祈禱：人死就做超度，那和緣木求魚是一樣，究竟有何效果。前年吳佩孚請張天師到漢

口來，恭恭敬敬，託他祈禱，何以隔了三月，被革命軍打得片甲不留，幾乎性命不保？去年張天師龍虎山的窩子也抄沒乾淨，他的法力又在那裏呢？

(六)朝山求符——每年陰歷八月，各縣的人，成羣結隊，到黃陂木蘭山進香，他們平時都有香會，到期集積許多錢，送與道士，奉他為領袖，結果並得不到一點益處。諸如此類很多，還有一些和尚道人，窮極無聊，或是說某某菩薩託夢於我；或是說崩出一塊碑來，於是轟動了許多人到廟裏來求符水，和他們用硃筆黃紙亂畫一張符，燒成灰，加些水，倒在各人土罐內拿回家去喝，僧道們得香錢；病人喝白水，真正好笑。

(七)風水——風水分陰宅陽宅，業此者，叫做堪輿家，他們為生人謀住宅；為死人求墳地，講究來龍去脈；環繞起伏，又造出種種名稱，某地叫做萬笏朝天；某處像個金盆撈月，都是欺人之語。中國地域廣大，做屋葬墳，還有選擇餘地；像日本人滿為患，地無隙土，又將如何？宋朝司馬光把風水二字闢得很詳細，現在本局也在建築火葬場，公墓區，一方面打破迷信，一方面使地不廢用，此意不可不知。

話已說完了。大家一樁樁看過，仔細想想，把從前迷信打破，凡事憑着理性去做，為子女的講孝，為父母的講慈，為兄弟的講友，為朋友的講信，為公家辦事講忠，像這樣做人，決不會失敗的。又何必相信那些星卜鬼神之說做什麼？不惟無益，而且有害，本局有改良風俗習慣的責任；本總理知難行易之學說，特地誠懇懇告誡你們，須要相信本局所說的這些話

是真理，不然，馬上取締各種迷信的條例頒布出來，那就不客氣了。此佈。

局長涂允檀

本市商民不得沿舊歷年關積習抬高物價佈告

爲佈告事案准

武漢市物價評定委員會函開舊歷年關瞬屆商民藉沿舊習抬高物價影響民生莫此爲甚經敝會第五次常會議決應請貴局佈告本市商民除米炭業經另定平價辦法外所有關於油鹽木炭菜蔬肉食等生活必需品不得沿舊歷年關積習任意抬價如有特殊情形必須加價時須先呈報敝會核示用特函達貴局請煩查照等因准此查上項各種生活必需品關係民生甚鉅年關將屆需用更多若商民藉口舊歷年關之積習任意高抬物價殊屬有礙貧民生計影響物價平衡茲准前因除咨請公安局嚴密調查並分令武漢三商會外合行佈告週知仰本市商民人等務各深明大義力除積習倘有擅自違反妄增物價定即依法懲辦決不寬貸切切此佈

局長涂允檀

通告

本局全體職員參加本會成立典禮通告

爲通告事

武漢市市政委員會祕書處函開敬啓者本會委員長委員祕書長及各局局長訂於十一月一日下午一時在漢口濟生一馬路本會舉行宣誓就職典禮除分請來賓惠臨指導外相應函達貴局長請煩屆期早臨佈置招待俾免隕越是所至禱再奉委員長諭是日各局處職員一律參與担任招待事宜並希飭屬遵照爲荷等因准此仰本局各職員於是日上午十二時在本局會齊以便前往並須服著短裝爲要特此通告

局長涂允檀

本局各科如有提案事件於每星期二送交祕書處通告

爲通告事

武漢市市政委員會祕書處函開查本委員會會議規則第五條本會會議定於每星期五下午六時舉行第九條凡提議事項須先送本會編訂議事程序又議事程序應於開會前一日印送各委員各等因相應函達貴局請煩查照嗣後所有應行提案議決事件如自行付印務希將案由於星期三送交敝處以便遵照第九條之規定預編議事程序而免倉卒至緝公誼等因准此各科如有應行提案議決事件

通告

六五

通 告

仰將案由於每星期二送交第一科文牘股以憑辦理特此通告

六六

局長涂允檀

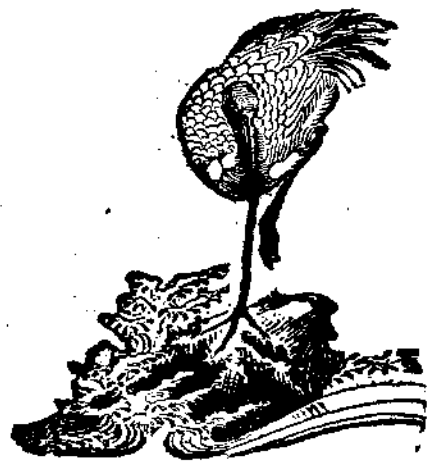

批

批原具呈人劉錦章爲呈請振興實業任用人才賞准批示由

呈悉查前呈已於本月三日批示在案除照錄前批呈悉據所述困難自屬實情仍仰勉力維持所請接濟一節暫勿庸議此批示知外仰卽遵照此批

局長涂允檀

批原具呈人劉裕茂等爲控祥豐錢莊重利盤剝請秉公仲裁由

稟悉已令飭漢口總商會秉公仲裁矣仰卽知照此批

局長涂允檀

批原具呈人同興和開設浴室請備案由

稟悉仰候派員查明再行核奪此批

局長涂允檀

批原具呈人胡會昌爲請設女子蠶業講習所由

呈悉查此案奉

市委會抄發原呈令由本局逕行批示細核所呈各節不獨於蠶業前途宏造爲多且於女子職業間亦關無窮之捷徑意賅言簡良堪嘉尙本局對於所列各事負有當然提倡之責但使力之所及無不積極

批

六七

批

六八

倡辦仰候籌有相當辦法及經費再行提前舉辦可也此批

局長涂允檀

批原具呈人漢口市私立自新學校校長毛步鰲爲成立校董會呈報名冊請備案由
呈暨附件均悉查該校董會章程及該校所舉各校董尙無不合應准備案惟簡章既係呈報本局備案
則六項附則應改爲本簡章自社會局核准之日施行如有未盡事宜得隨時呈請社會局修改之等語
仰卽知照附件存此批

局長涂允檀

批原具呈人三民劇社爲呈賣劇目請鑒核由

劇目閱悉查該社前以組織就緒呈賣簡章請准備案到局業經派員查明并批令送達在案茲准補呈
劇目前來姑准試演仍遵武漢戲劇審查委員會指導修正仰卽知照此批

局長涂允檀

批原具呈人洪山寶通寺住持了塵爲設立佛學研究所呈送名冊請鑒核由

呈及名冊均悉該住持前以設立佛學研究所呈賣簡章請予備案到局業經批令掛發并派員查復在
案惟查近年各地佛學會流弊滋多人言嘖嘖本局對於此類團體正在取締禁止該住持清淨自修正
不必多惹煩惱也所請准予立案之處應從緩議仰卽知照此批

局長涂允檀

批原具呈人李子俠爲批評現行社會經濟各法多不適宜請組織借貸合作社用深悉社會狀況者整理指導由

函及意見書均悉所陳各節對於現時社會經濟背影頗能舉其大略并引證往事盡計批評本局自當竭誠歡迎從長計議尙冀將所擬社會借貸合作社辦法另行抄送一閱藉備參考若謂必須容忍不良舊習聽其盤重利務居奇使貧民飲鳩止渴輾轉呻吟於鐵蹄之下以求苟安旦夕之生活則非本局之所敢曲爲贊同者也此批

局長涂允檀

批原具呈人武漢市私立養正小學校校長李榮貞呈報該校辦理情形並呈核經費預算書教職員履歷表學生名冊請立案由

呈件均悉查該校辦理歷有年所業經本局派員查明尙無不合之處自應准予立案經費預算書教職員履歷表學生名冊均存此批

局長涂允檀

批原具呈人武漢勸戒紙烟會籌備主任王一萍呈費簡章請准備案由

呈及簡章均悉查該主任前以籌備武漢勸戒紙烟會擬具簡章呈請市政委員會察核一案經奉訓令到局查照辦理并經派員調查各在案茲據調查員復稱該會會址門首並無武漢勸戒紙烟會籌備字樣室內又無負責之人可詢等語似此情形該會內容如何無從證實所請立案之處暫勿庸議此批

批

六九

批

七〇

局長涂允檀

批原具人胡漢如劉迪躬等呈報組織乾龍俱樂部請備案由

局長涂允檀

呈悉該部組織據派員調查呈覆尙無不合情事自應准予備案仰即知照此批

局長涂允檀

批原具呈人漢口願善堂劉樹森汪樹藩呈報開辦平民識字夜校日期及學生姓名表呈請備案由

由

呈件均悉該堂能及時開辦平民識字夜校殊堪嘉許自應准予立案此批附件存

局長涂允檀

批原具呈人華洋縫包幫首領章金成等呈爲太古招商兩碼頭縫包工人願加入該幫懇予立案

加發憑牌名照由

呈悉暫准合併憑牌名照暫不發給俟本局舉行碼頭登記時再行前來登記備案可也此批

局長涂允檀

批原具呈人第一紗廠南北兩廠全體工人代表蔡樹臣等呈爲勒令該廠前董事毛樹堂火速移

交並懇迅令該廠維持委員會如限復工由

呈悉仰向建設廳呈請可也此批

局長涂允檀

批原具呈人陳行公王大清等呈為與魏永田爭執工作一案業經調解雙方願遵和約不再興訟
由

呈悉爾等如互守規矩不再發生糾葛自當准予繼續工作惟不得於正當收入之外有訛詐苛索情事
此批

局長涂允檀

批原具呈人高洪源染廠廠主高海波呈為購用鹽酸加里懇予發給護照由
呈暨保結均悉准予發給購買鹽酸加里一千磅護照一紙着即前來本局領取可也此批

局長涂允檀

批原具呈人工人蕭瑞堂等呈為夏向春等沿襲故智剋扣工資請嚴拿究辦由
呈悉已諭知夏向春等遵照本局前次議定辦法三條處理不得再有把持剋扣情事矣仰即知照此批

局長涂允檀

批原具呈人王慕舒為條陳創辦平民大工廠請鑒核由

呈暨條陳均悉留備採擇可也此批

局長涂允檀

批原具呈人四官殿住持慧淨為違批補呈章程仰祈鑒核批示謹遵由

批

七一

批

七二

呈暨附件均悉查該民所擬辦之織襪工廠係屬於工業性質章程尙無不合應准暫行備案俟本局辦理商業登記時着再前來登記仰即知照此批

局長涂允檀

批原具呈人市民王秀山爲兒子在新記米廠被車斷足請飭該廠給予撫卹由
呈悉本局已派員諭令廠方擔負醫藥等費矣仰即知照此批

局長涂允檀

批原具呈人車夫孫賢德等爲訴程玉山等違章攬奪由
呈悉查此案已由黨政聯席會議議決准給予程玉山等貿易執照營業矣仰各安生理爲要此批

局長涂允檀

批原具呈人車夫程玉山等爲訴劉克起恃強攔街侵奪生意由
呈悉准該工人等領照營業仰候工務局查驗給照可也此批

局長涂允檀

批原具呈人內街貿易包車代收車捐處爲請准予備案并指導由
呈悉暫予備案俟本局實行團體登記時仍應依照條例呈請登記並仰遵照此批

局長涂允檀

批原具呈人武漢市立義務教育教師講習所畢業生王健雄等爲送呈畢業證書及履歷由

呈暨附件均悉姑准存記畢業證書二件發還仰即具領此批履歷存

局長涂允檀

批原具呈人武漢市立義務教育教師講習所畢業生田志盈江家琛等呈請量材錄用由
呈悉仰俟教育局成立再行核辦可也此批

局長涂允檀

批原具呈人瑞大布店經理葉占卿等爲威脅停買衆命待斃懇求傳訊全命保商由
呈件均悉仰候查明核辦此批

局長涂允檀

批原具呈人夏明孚爲遵批擬定明遠無線電收音館章程請核示備案由
呈暨附件均悉已據情轉呈 市委會核示矣俟奉到指令再行轉飭遵照此批

局長涂允檀

批原具呈人商民和順隆等呈控福記味春茶樓違約侵租妨害營業請予救濟由
呈悉仰候派員查明核辦此批

局長涂允檀

批原具呈人普濟壽昌碼頭躉船售票公司經理吳德發等爲准予援案登記並賞給示諭由
呈悉查公司組織須具備法定要件並標明無限有限字樣以免冒濫該商等既未將章程呈核又未將

批

內容聲明所請援案登記及賞給示諭各節暫勿庸議仰速將章程暨夏口縣署印示彙呈並詳細聲明該公司組織內容再行核辦此批

局長涂允檀

批原具呈人王興發等爲挖租勒退撤毀難堪公懇賞予維持開導由

呈悉候派員查明核辦此批

局長涂允檀

批原具呈人余秉三爲承頂生茂昌酒鋪什物器具請鑒核備案由

呈悉仰候派員查明再行核奪此批

局長涂允檀

批原具呈人蔡星明蔡規明等呈爲勾結壓迫違章侵佔懇請秉公仲裁而安生計由

呈悉據稱大新新記公司無故將該民等弟兄停職應孫齡之充名譽經理與公司之章程不合及應孫齡有排除異己營私舞弊種種情節是否屬實已令飭總商會查明秉公仲裁理結具報仰卽遵照此批

局長涂允檀

批原具呈人漢口棉絮捲花同業會代表劉天和爲擬組織同業會呈送會員清冊及改訂規則請

立案由

呈及附件均悉該商民等以同業渙散時起糾紛故擬訂幫規組織同業會以謀同業利益請予立案等

情尙無不合在 中央商會法同業會法未頒布以前暫準備案惟規則第十條社會局查核之下應增人批准二字以昭鄭重并准按米突尺三分之一以一寸二分見方自刊木質漢口棉絮捲花同業會圖記一顆爲會務之用仰卽知照此批

局長涂允檀

批原具呈人炭行商會代表喬漢清江堯階等懇准維持行帖効用由

呈悉案查炭煤與平民生活關係迫切遵照武漢市物價評委會厘定炭圓平價辦法六條由局布告遵行乃行政上救濟民生之特殊辦法自與普通情形有別與行帖是否失效無關仰卽知照此批

局長涂允檀

批原具呈人漢陽煤業商會代表劉南陔等爲詳呈困苦公懇展緩實行炭圓平價辦法以卹商艱由

呈悉查調節物價維持民生政府機關自有權衡前因炭商操縱炭圓日漲貧民生活難以維持由物價評定委員會一再派員調查武陽夏炭圓實在情形決定炭圓平價辦法並由本局布告商民人等遵守各在案該商民等自應切實奉行毋得藉端違抗致干查究現在富源公司已有柴煤到漢仰速赴物價評委會請求登記靜候分配可也此批

局局涂允檀

批原具呈人黃伯明等爲組織武昌市煤業平價委員會藉資平衡造具煤價鋪店牌號清冊發起

批

七五

批

人姓名表請鑒核備案由

呈及表冊均悉查暫行整理湖北商會條例第四條之規定設立商會須依該條所列各款詳擬章程呈核及第十四條第六款所載調劑物價取締暴利每日將必需品價格公示市民等語亦為商會應盡之職務該發起人等既未擬具章程又名為武昌市煤業平價委員會不獨與該條例不合且與本市行政區別及物價評定委員會牴觸混淆所請礙難照准仰補擬章程更改名稱呈局以憑再行核辦可也此批



局長涂允檀

七六

道學語解圖

勞資調解書

武漢市社會局勞資調解委員會猪鬃業爭議調解書

店方代表 殷松山 藍志卿

勞方代表 涂壽藩 涂金峯

社會局代表 劉宗華

以上勞資兩方因工資爭議經社會局依法召集雙方代表將案交付本會調解最後會議以三人對二人通過調解辦法如次

主文 工人要求十七年工資依照十六年工價照算補給一層本會認為無充分理由應予撤銷以後工價從民國十八年舊曆正月起每担增為五十二串店方須團結一致向洋行抬高賣價抬高至每担百八十兩時則工價須增為五十六串如抬高至百九十兩須再酌議增加

事由 猪鬃原係手工業店東多係工人出身資本由數百元至數千元不等每作坊工人四五人至四五十人在銷場暢旺時亦有增至百餘人者工人每日工作十小時至十二小時精熟者能作四斤至五斤普通工人作三斤餘至四斤因洋行操縱賣價不能抬高因之工價亦甚低微民國十三年每担工價為二十四串文十四年二十七串文十四年下季為三十一串文十五年因工會影響至冬月則增為五十七串二百文十六年六月為六十一串八百文至十七年西征軍蒞漢

取消工會店東方面協議定工價爲四十八串文從十七年正月起一直到十一月勞資兩方尙屬相安並未發生爭議情事因本年鬻業蕭條店東多有歇業者工人失業因之增加此次出名呈訴之胡震海卽係店東倒閉而加入工人團體者其餘如涂壽藩等目前係失業工人生活艱難因之恢復成立猪鬃公所意在將十七年工資須照十六年六十一串八百文照算補給而以十七年所定工價未得工人同意爲理由堅執不讓而店東則祇承認商量以後工價之增加對於補給一層決難承認

理由

十七年定工價每担爲四十八串文無論當時會否得工人同意但實行已有十一月之久並未發生爭議工人當已默認故要求照十六年工價補給無充分理由猪鬃出售洋行現價每担爲百七十餘兩爲兼顧勞資雙方利益起見根據勞資協調合作的精神從十八年起工價增爲五十二串文以後賣價抬高工價隨卽增加於雙方均有利無害本會根據事實採納各方意見最後會議以三人對二人之決定爰爲調解如主文

武漢市社會局勞資調解委員會金龍麵粉公司勞資爭議調解書

資方代表 王少雲

工人代表 萬長義 陳大興

以上勞資兩方因勞工以生活驟高援引十六年春間舊例要求每月薪水加至二十六元並發給

臘月份雙薪資發生爭議資方以營業虧損不便承認勞工方面請求本會決定經本會召集雙方代表并依法推選中立委員二人開會調解辦法如左

主文 從舊歷十七年臘月起廠方對於每個工人月給津貼一元臘月薪加倍

事實 民國十六年三月間金龍麵粉廠工人每月工資加至二十六元職員薪金亦隨而增高臘月初旬停工僅發薪金未給雙薪十七年二月該廠開工所有工人薪資減至十二元其他職員薪資亦略減損

理由 現時生活程度本極高昂工人每月工資僅十二元之數再扣除個人火食費其餘之數以濟家用確不敷用但十六年春間爲共黨猖獗之期保護勞工摧殘資方亦有過當自不能引爲成例至臘月雙薪查武漢各廠有此例者居多本會根據事實採納各方意見爰爲調解如主文

武漢市社會局勞工調解委員會太古下碼頭勞工爭議調解書

甲方 工人代表 胡必清 徐聲銘 太古下碼頭雜貨幫碼頭工人

乙方 工人代表 江漢清 胡茂新 太古下碼頭抬煤幫碼頭工人

以上甲乙兩方碼頭工人因爭太古碼頭轉煤工作曾經漢口特別市黨務指導委員會民衆訓練委員會之調解乙方工人不服雙方復請求本會調處經本會召集雙方代表依法同選中立委員二人最後會議以五人對二人通過調解辦法如次

主文

凡太古碼頭輪船往來裝載煤炭其起岸下河及過壘工作均歸拾煤幫工人担任轉煤工作（無論汽車或板車）則概歸雜貨幫工人担任火車運到煤炭卸煤歸雜貨幫工人担任下河由拾煤幫工人担任

事實

民國十四年以前下太古碼頭一切雜貨煤炭之起卸轉運等工作均係胡必清等担任彼時因人少事忙頗難兼顧遂邀約江漢清等加入分任拾煤工作迨十五年工會成立始有二幫嚴格劃分之事但拾煤幫專做起卸煤炭工作而轉煤工作仍歸雜貨幫担任彼此相安無事本年八月該處到柴煤三千餘噸已由雜貨幫轉過二千餘噸該處地保工頭及韋蔡兩中立委員等均一致指轉煤工作向來係由雜貨幫工人担任此次因爭用鐵鍬發生爭執遂由意氣而遷至工作分配又因從前轉煤都用板車近來則常用汽車拾煤幫對板車轉煤承認歸雜貨幫而於新近發生之汽車轉煤工作則竭力相爭細查該碼頭輪船到煤起卸工作極多轉煤工作僅有十分之一并近來輪船運到雜貨多在上面碼頭起卸因之下太古碼頭雜貨工作甚少亦係事實據以上事實太古下碼頭轉煤工作向來即係雜貨幫工人担任此次因有汽車轉煤發生拾煤幫即由意氣爭執進而欲攬奪汽車轉煤工作實欠理由本會根據事實採納各方意見最後會議以五人對二人之決定爰為調解如主文

武漢市社會局勞工調解委員會普濟泰濟兩碼頭勞工爭議調解書

甲方普濟碼頭工人代表熊炳南王大松等

乙方泰濟碼頭工人代表張少清何漢春等

以上甲乙兩方碼頭工人因爭戴家巷以上邱家巷以下各碼頭工作曾經夏口地方法院判決甲方不服雙方復請求本會調處本會召集雙方代表依法同選中立委員二人並請省市兩指委會各派員一人最後會議以五對二通過調解辦法如次

主文 凡戴家巷以上邱家巷以下各碼頭除四官殿邱家巷兩碼頭之抽包亦歸普濟工作外其餘各碼頭如戴家巷兩湖嘉魚大小王家巷之各項工作概歸泰記担任

事實 熊炳南於前清光緒年間在邱家巷以下滿家巷各碼頭行使出艙過駁各項權利及泰濟碼以上邱家巷以下行使抽茶包工作俱有牌照

民國五年戴家巷以上至邱家巷以下各碼頭有洋船行駛張少清等組織泰濟幫即在該處專以各船載運貨物過駁出艙進艙等工作為生活並在夏口縣署立案領有牌照遵章納捐

細查該各碼頭四官殿邱家巷係抽茶包工作其餘兩湖嘉魚等處並無抽茶包工作僅有搬運工作且該項工作據本局調查十餘年來確係張少清等担任

理由 據以上事實普濟幫工人既有滿家巷以上道生以下各項工人及四官殿邱家巷抽茶包工作每人每日得工資一串四百至四串文泰濟幫担任戴家巷兩湖嘉魚大小王家巷之各項工作每人每日亦僅得工資一串四百至四串文兩方工人人數相等收入亦相差不遠本會根據事實及雙方生活

狀況採納各方意見最後會議以五人對二人之決定爰爲調解如主文

辦理勞資爭議與勞工爭議概略

本市工人糾紛多淵源於工會時代當時共黨利用工人做搗亂的工具把他們從廠裏請出來做開會遊街喊口號的玩意其結果工作荒怠工資增加廠店多數虧折倒閉在碼頭方面運力自然抬高而各碼頭的工作範圍亦有更改從前的工頭更多被狡黠投機者所排擠工會取消共產黨排演的滑稽戲也就完結同時在戲台下面的觀戲人不免動擾起來了現在好像狂風暴雨之後樹木摧折房屋倒毀讓我們來收拾收拾整理整理

社會局自成立後關於勞資糾紛即依照中央頒佈勞資爭議處理法成立勞資調解委員會凡重大爭議關係勞工在三十人以上合乎處理法第一條之規定者均交付調委會調處至於爭議關係人數不合法定範圍者則採用簡單方式調處近因爭議繁興稟控紛投爲迅捷處理起見特規定辦理方法三項一召集雙方當事人到局陳述意見由該案負責職員詢明真象後即當場擬定調處辦法勸導雙方和解然後將同意辦法通知雙方遵行二實地調查真相後即當地召集雙方當事人提出和解辦法徵求雙方同意如有結果即在局外調處將調解辦法在本局所製局外調解證上條列書明並由雙方當事人及調解人在調解證後簽名蓋章三由局詳細調查確係某方錯誤或致違反政府命令時則訓諭革禁

關於勞工爭議因中央尙未頒佈處理法規本局成立即感覺調解程序無有條例遵循的困難爲權宜

之計依照勞資處理法的精神擬具暫行條例其與勞資調解不同之處在召集調委會時須由省市兩黨部派代表參加及應交付調委會之案件不嚴格規定與勞資爭議法須勞工團體或關係人數在三十人以上者為較活動這裏予調理機關依案情大小得酌情處理之權因為案情細小者由局外當地調處或以簡單方式辦理較為迅速

茲從本局成立起至十八年元月止經調解完結的案件共二十八起屬於勞資爭議者十一件屬於勞工爭議者十七件茲將各案原委約略報告如下

勞資爭議

(一) 鑿業工資爭議 武漢豬鬃業與豬腸廠性質相似均係手工業其銷場全恃洋行收買故售價常被洋行操縱不能抬高利甚微薄業主多係工人出身資本只數百元多者亦不過數千元而已工人工資自來很少在工會時期工價曾增至每斤六百十八文自西征軍蒞漢各業主協議從十七年起每斤工價定為四百八十文此價行使直到十一月勞資兩方均相安無事因本年營業不旺廠方多倒閉工人失業日益增多生活困難遂相團結要求資方照六百十八文補給工資并以後須照此價支給經調解結果以勞資兩方均處困境應互相讓步勞方撤銷補給工資的要求資方應在可能範圍內提高工價從十八年起工資增為五百二十文并以後工資如售價抬高工價亦須同時增加如此勞資兩方均受福利也

(二) 彈花業工資爭議 本市彈花業分南北兩幫其工價微有出入南幫工價每捲洋三分五釐彈

絮每斤洋四分一厘而北幫每捲則爲三分彈絮每斤只爲三分六厘比較均差五厘北幫工人代表張東成等以屢次向店東要求照南幫加價均無結果呈請依法處理經本局派員實地調查并召同雙方當事人會同中正人祁萬順等當地調解其結果以北幫營業不及南幫雙方讓步以後工價無論彈絮彈捲均照原價增加三釐經雙方同意照此規定履行

(三) 怡和染坊退工爭議 怡和染坊工人涂興洪因同事周以祥失去大洋九元以其言語吞吐被誣爲盜涂之保荐人周永昌因此事發生遂向店主聲明解除保荐書店主蕭新環等藉此理由將涂某辭退將其行李扣留并不給予應領工資經調查雙方所立工作契約係以一季爲限如店主中途因事辭人亦得給予全季工資該工人被誣爲盜既不確實不能藉爲開除理由即開除亦應履行契約發給全季工資經派員當地調解并由街隣同業丁永昌出爲調停徵雙方同意解決如下(一)店主須即發還所扣之行李(二)發給涂某應得之工資(三)涂某由同業丁永昌僱用其遺缺由丁永昌店員調移一人補充如此互易一人工人不生失業問題而案亦屬圓滿解決

(四) 金龍麵粉工資爭議 該廠在工會時代工人每月工資增至二十六元及西征軍蒞漢廠方趁平價潮流將工資減爲十元至十二元較之同業工價更爲低下并以現時生活程度而論資額實欠平允兼以此地習慣各廠於年底俱發雙薪去年臘月雙薪該廠藉口虧折未發該廠工人以現屆年終要求照例發給雙薪并求加價爲二十六元經調解結果工人每月工資僅十元之

數除扣除個人伙食費以其餘接濟家庭實不敷用議定從十七年臘月起每人每月加價一元在十六年共黨猖獗時期所定二十六元係屬過當不能引為成例至於臘月雙薪由廠方照例發領雙方均以為平允遵此履行

(五) 成和絲廠工資爭議 該廠亦因清共後將工人工資減少十七年開工時經理易人將男工十五名工資由十六元減為十元惟當時經理對工人宣布如營業發達到年底結賬仍補給為十六元此雖近滑稽亦係口頭契約現屆年終工人黃世金等以營業尙未虧折要求經理踐實前言每人補給七十二元經派員當地調解結果(一)廠方於年底須照例發給雙薪(二)廠方每人再補給二十八元(三)工廠在停工期間工人不得在廠無故滋擾

(六) 金龍麵廠辭工爭議 金龍麵粉廠今春開工舊日工友魏伯珍等十二名未經該廠召集因之失業而廠方以現時營業縮小難於安插該魏伯珍等十二人現由廠供給膳宿諭飭明春開工須儘量安插

(七) 謙祥益店辭工爭議 謙祥益店員嚴荷青在端節被店方辭退由黨部調處恢復工作店方不服該店經理趙繼業以在端節時出店者有十人之多今若援例請復工作將無以應並店方對嚴店員感情甚為惡劣若強制復工必無完善結果訓飭總商會在同業中設法安插云

(八) 瑞大布店雙薪爭議 瑞大布店店員因股東意見不合自十一月起停止營業該店店員五十餘人要求薪水發至年底並請求臘月發給雙薪經本局派員當地調解結果店方承認酌發

(九) 謙信布店欠薪爭議 謙信布店因虧本倒閉店員百餘人要求補發五八兩月雙薪及現時十二月份應給雙薪股東經理以資本虧耗只有存貨無現款支給該店員等請將存貨拍賣給薪以爲歸家路資曾邀請各幫債權人認可殊因小事爭執該債權人等在地方法院呈請將存貨封閉以至該店員路費無着生活亦甚艱難結果函請夏口地方法院酌情處理現准法院函覆謙信布店不合破產條件未准破產當訓飭恢復營業時由店方照給工資

(十) 筲挖幫力價爭議 筲挖幫工人彭春山等係糧食運漢時幫同船戶撮糧過船等工作最初由船戶隨便給與酒資及後習慣既久漸成團體每石由行付力資十文船戶不另給酒資自工會成立任意抬價始由行號船戶雙方每石各給二十文每石共獲力資四十文嗣後再增工價每石由行號付給四十文船戶付給三十文共增至七十文在本局未成立前曾由總商會召集雙方代表開會討論平價辦法並請省市兩黨部派代表參加照丙寅每石四十文加爲五十文現該工人等時有流言及搗亂行爲糧食行業商會請求制止經調查該工人等在夏口地方法院起訴經該院駁斥後現已向湖北高等法院請求依法解決當飭雙方靜候法院處理在處理期間無論何方不得有違法行爲

(十一) 水電公司退工爭議 工人魯乾一在水電公司工作多年十六年該公司改組時以其爲不良份子被廠方革職自驅共以後經多方證明魯乾一實係忠實工人其以前革職係因共黨操縱所致經派人向該公司查詢該公司以現值接替期間負責無人俟整理委員會成立當可允其

恢復工作

勞工爭議

(一) 隆茂花廠工人爭議 該廠招工在軍閥時代係發散籌原無團體佔據後在共產時期由工會劃分工作界限該廠工人喻子國等遂組織工會第六支部專做隆茂拾包工作而將同廠挑工楊元慶等三十九人另組織第七支部以附近洋行堆棧共七處工作與之當時七家洋行工作甚多楊元慶等離開隆茂花廠亦屬情願自西征軍蒞漢解散工會而七家洋行生意停頓工作毫無同時隆茂招工工資甚為優裕每日所獲至二三元之多該楊元慶等以前時均在該廠同任工作七家洋行不過由工會劃分現工會既經解散其劃分當然無效仍有回隆茂工作之權利因該廠工作須百人以上才能担任該楊元慶等平分隆茂工作三十九人實不敷用途邀約各碼頭相熟工人或散夫共湊成百三十二人此案爭執已有年餘曾在特三區管理局夏口縣署地方法院以至特市黨部移社會局接辦其調解經過曾決定三七分配六一分配等辦法經本局召集調解委員會調處詳細調查七家洋行現時實無工作同時喻子國等工資又甚優美由本局代表在調委會提出解決辦法以楊元慶等三十九人併入喻子國團體共同工作其餘臨時召集之工夫有碼頭者各歸原有碼頭無碼頭之散夫則以七家洋行與之殊雙方仇視甚深無合作之可能均反對不能通過俟復提出維持六一分配原案亦未得多數同意雙方固執甚堅一則要求平分一則絲毫不能讓與以致調解逾法定期限尙無結果依法移付仲裁委員

會仲裁議決現聞爲五一分配云（喻子國等作五日楊元慶等作一日）

（二）下太古碼頭工作爭議 下太古碼頭在共黨時期經工會分爲三幫即抬煤幫雜貨幫夯貨幫是也雜貨幫胡必卿等六十餘人在該碼頭工作歷史甚久最先一切工作均由該工人等擔任後因工作過多始讓胡茂興等加入經共黨劃分後遂獨成抬煤一幫人數皆達六十餘兩幫爭點在轉煤工作依習慣向來係由雜貨幫擔任現時客家因爲迅速便利起見轉煤車輛以前的板車多改用汽車而抬煤幫遂以汽車轉煤係新發明的應歸伊等工作經召集調解以轉煤工作既係雜貨幫原有工作無論板車或汽車均應歸伊等擔任抬煤幫以爲新發現的而爲相爭爲無理由依法調處結案

（三）工頭扣資爭議 特一區三碼頭工人蕭瑞堂等控工頭周謨蕩剝削工資一案經召集雙方到局陳述意見詢明真象後即當面徵求雙方同意調處如下（一）工頭在厘額金百份之二十外不得巧設任何名目再事抽收現時每噸所抽之一分五厘堆煤費限即日取銷（二）工頭與公司訂定力價時工頭須同工人代表與資方共同協議（三）公司發給工資工人得派代表與工頭同往支取

（四）江漢關車力爭議 車力程玉山等與內街貿易劉克啓等爲爭江漢關碼頭營業一案緣程玉山等車力前時均有一定主人因西征軍到漢主人均已他往無以爲生適江漢關新闢輪渡遂在此營業因內街貿易被六組代表劉克啓者所把持常發生衝突該程玉山等要求立案在江

漢關營業并求發給貿易執照而劉克啓等以內街貿易包車已限定爲六百十六乘賴以爲生者達三千人現時生意冷淡即六百十六乘猶嫌其多堅拒不能准其營業并請嚴爲取締經調查程玉山等車力主人既去除拉車外實無法爲生又因江漢關係新關碼頭不在內街包車營業範圍之內復以此事解決涉及各黨政機關職權當由本局函請關係各機關派代表會商議決准給程玉山等二十份貿易執照營業即依此通知雙方調處

(五) 季照車力爭議 旅館季照包車夫力朱學廷等與內街貿易包車六組代表孫賢德等爲營業範圍爭議一案緣朱學廷等車力向在鶴鳴旅館專拉該館旅客營業生活以未領得貿易執照該孫賢德等以其常在街途拉坐乘客妨害伊等營業數起糾紛經諭飭雙方照習慣營業朱學廷等營業範圍祇以鶴鳴旅客爲限不得當街拉客并函請公安財政兩局擬訂規則以爲全市包車營業之準繩

(六) 大來碼頭爭議 信貨幫管壽記等與大來碼頭龔詠琴等因工作糾紛一案經調查管壽記等與龔詠琴等同係散工原無特別界限僅各以營業習慣管壽記等向在招商太古怡和大阪甯紹五處挑運龔詠琴等向在大來碼頭工作各守範圍不相侵犯迄至十七年九月管壽記等呈由夏口縣署頒發憑牌各照遂藉口龔詠琴等無有牌照欲爭奪大來碼頭工作由局諭飭雙方仍須依照習慣各安工作管壽記等不得藉口有無牌照恃勢凌人結案

(七) 碼頭工作爭議 行李幫力夫周忠洪等共二百餘人在滿清末年即已立案營業專爲各輪上

下客人挑運行李及隨身零件近年復有信貨幫之發現人數達四百餘其營業情形係與各輪茶房攜手凡熟客或小商托帶之貨品未交輪船公司正式轉運而本人又未隨貨親運者則交輪船茶房攜帶到埠時該幫可負責運到所指地點行李幫控其瞞漏關稅而實際信貨幫對小貨商人信用尚佳生意因以發達不免生忌妒之心該幫管壽記等實際營業已有數年未有正式立案因爲每次請求均被周忠洪等控告抵制迨至十七年十月因審定碼頭運貨力價的機曾夏口縣署以該幫實際已在營業不能忽視遂准其立案俾使正式參加力價審委會但該周忠洪等仍堅持控告經本局召集雙方陳述意見雙方現時在營業上並未發生衝突惟周忠洪等恐其人多將來漸次侵佔伊等之生意不願其得正式立案結果諭飭雙方各在習慣範圍內營業不得互相侵奪

(八) 昌興縫工爭議 友益街昌興軍服廠工頭易亞東等承包四集團軍軍裝先後九萬套曾經市黨部傳集資方工頭工人三面議妥每套工資洋二角五分後易亞東以工人不能單獨做成衣服故折零工作如鋪花八十文鎖眼八十文杭衣九十文車衣袖九十文線賠五文共三百四十分文合洋九分又加做衣片洋一角二分五厘共合洋二角一分五厘每套餘潤爲三分五釐計九萬套共得餘潤三千一百五十元不可謂不鉅經調查確切後訓飭工頭易亞東等嗣後須照每套二角五分分給工人不得尅扣毫釐

(九) 特二區縫工爭議 縫工王炳南等控包工頭王老六尅扣工資一案此案曾經市黨部召集雙

方代表開會談判結果協定以後承包各廠軍服每套以二角五分計算若有男女合做則按舊日工作分配男工得工資一角五分至一角六分女工九分至一角不得故意短少現王老六藉口雜務費用祇給男工工資每套一角一分工人有不同意者即任意開除經調查明確即飭王老六遵照黨判不得違異并由市黨部令飭特二區管理局強制履行

(十)縫工糾紛 管工王世鈞以工人朱保羅等挾制加價煽惑工人罷工以致承包軍服不能如期交付經派員當地切實訓導後該工人等自行和解照舊工作

(十一)裕華紗廠退保爭議 裕華紗廠工人祁丹桂係姚雲記作保以共匪嫌疑聞風潛逃裕華紗廠為卸責起見將姚雲記保單交與警署警署遂將該姚雲記押留如是裕華震寰兩紗廠工人保人請求退保致釀失業恐慌經調查保單內容係擔保工人無不良行為及遵廠規等事並無担保非共黨字樣商民自相驚惶實無退保理由由局諭飭具保結等勿自驚擾並一面飭該廠等令其工人另具非共保結

(十二)普濟碼頭爭議 普濟碼頭工人熊炳南等與泰濟碼頭工人張少清等爭碼頭工作一案曾經夏口地方法院判決熊炳南等不服復請本局調解緣熊炳南等在光緒末年即在邱家巷與滿家巷之間担任出艙進艙并抽茶包等工作迄至民國五年戴家巷以上至邱家巷各碼頭有洋船行駛張少清等組織泰濟即在該處專做出艙進艙工作為生活并在夏口縣署立案領有牌照經調查歷來習慣并現時雙方生活情形所爭議的各碼頭邱家巷與四官碼頭的抽包工作

應歸熊炳南等担任其餘兩湖嘉魚等處係搬運工作則應由張少清等担任即依調

(十三)工頭爭議 劉家廟碼頭夫頭陶金山與李棟章合夥營業因總工頭李棟章將二頭目陶金山辭卸工作陶金山不服遂起糾紛其在合夥期間陶金山曾墊有款項據數目聲日有二百餘元之多而李方則只承認五十二元并陶方以契約不能中途辭卸要求復業經召集雙方來局冥述意見并細查李棟章辭卸亦無充分理由諭令(一)陶金山所墊數目照算償還(二)陶金山仍復原業照舊工作

(十四)馬王廟碼頭爭議 划船業四合幫與公興幫因爭馬王廟碼頭一案四合幫有船七十餘隻向以武昌曾家巷上新河及漢口米廠馬王廟各碼頭為擺渡地點公興幫亦有划船四十餘隻因在漢岸無碼頭亦加入馬王廟地點與四合幫分載客人初時尚相安無事後因攬載不均互相爭執遂起糾紛此案尙在江防局辦理未結函請江防局將辦理情形見復再為調解

(十五)請設停車標牌 內街貿易包車滑佳碼頭工人鄧世周等以第五署不准滑佳樓王家巷停車請照舊時在各該處設停車標牌以便營業經當地調查街巷太窄不能多容車輛致礙交通但該工人等停車處距河邊碼頭太遠於營業上不無妨礙結果函請公安局轉飭於不妨礙交通範圍內酌予通融辦理

(十六)臨江爭議 臨江張佑軒等發起組織臨江公會共有會員百餘人所定入會手續甚為苛刻如入會金須一百元及外國人介紹書三封等限制其餘臨江如尹康棟等謂其不足臨江資格均

不能入會期得把持一切經調查明確論飭臨江公會既未立案不能干涉他人職業該尹康棟等仍照常接洽工作不相妨害

(十七)工人糾紛 小橋口工人陳公行等向在皇經堂至小橋口一帶專任竹木搬運工作與外接洽生意因同業魏永田較熟向由伊主持近因工人魏永田在夏口縣署領取碼頭執照遂藉勢剝削工人一切工資由伊祕密接洽工人不得而知明雖抽取釐頭十分之一實則榨取過半經查確後當地調解(一)以後釐頭金只准抽收十分之一(二)工頭接洽力價須公開(三)力資須照工均攤

武漢市社會局調解通知成和絲廠經理何仲謙成和絲廠工人黃世金等為該廠勞資爭議一案業經調解完結議定條件應自切實履行由

為通知事案據成和絲廠工人黃世金等呈控廠方無故將工資每月減少六元生活感受痛苦懇請飭令該廠照數補足以資維持等情前來據此當經本局派員當地調解據經理何仲謙聲述該廠營業狀況亦有困難之處尤由廠方對該工人等十五名除臘月發給雙薪水每人再補給洋二十元另由代人寄售香芸紗餘利中各再提給洋八元每人各共二十八元此項調解辦法既係雙方同意即須遵照切實履行毋得違異自干咎戾特此通知

勞資調解書

局長涂九檀

一七



起

錄

會議紀錄

武漢市社會局第一次會議紀錄

時間 十七年十一月六日（星期二）下午二時

地點 本局會議廳

出席人 梅正元 劉宗華 江元亮 傅雲龍 徐靖 李伯衡 陳叔茵 鄧叔民 陳慶嶸

蕭貞昌 江俊華 池澤匯 涂允檀 高鴻縉

主席 涂允檀

紀錄 傅雲龍

開會如儀

（甲）報告事項

（一）主席報告 各機關內部會議有取科長以上列席制者有全體參加者本局局務會議有

部份的有全體的今天係召集主任以上人員開會以後各科有提議案件應先一日提

出以便編列議事日程提議事件各科工作人員均應知悉以便參加意見至開會進行

秩序

（二）凡開會時須將上次會議紀錄誦讀

會議紀錄

(二) 報告事項秘書報告關於全局工作情形各科科長報告上次會議議決案執行經過及各該科間工作情形

(三) 討論事項各科職權範圍內應自行辦理或請示辦理者不必提交討論凡建議或提議新發生決事件或關於全局事體及其他重要案件則提出會議解

(四) 提案須合提案形式無論口頭或書面必須有理由與辦法

(五) 到會宜嚴守時間會議時間最長不得過兩點鐘以上

(六) 本局成立後應辦事件甚多凡屬本局工作人員所負責任至為重大應由各科科長負責支配職員努力工作必使辦公時期無一閒散者

(七) 本局與各方面有關係之事甚多以後宜詳加調查應由本局辦理者則收歸本局辦理

(八) 各科辦事分工固屬重要而合作尤所必需凡屬本局工作人員應有團結一致之精神以期工作有所表現

(九) 各科簽到簿九點半鐘以前由科長於最後簽名處蓋章并註明未到人員姓名數目即行收置至下午五時發出書散交由秘書轉呈局長核閱如有特別事故遲到早退亦須報告科長註明於簽到簿

(十) 服裝宜一律短裝

(乙) 討論事項

(一) 第一科提議案

(一) 本局辦事細則會議規則各科有無意見追加或修改案

議決

辦事細則第十九條「值星」二字刪除并決議除書記另有規定外凡住局人員主任以下辦事員以上均須輪流值日值日之責任須至次日法定辦公時間方得解除第二十條「呈明局長修改之」改為「呈明局長提交局務會議修改之」餘通過局務會議規則通過并決議以後局務會議定為每星期一下午三時舉行

(二) 佈告本局職務範圍頗關重要應酌定粘貼處所及份數案

議決

印二千份張貼各處

(三) 各科所擬計劃大綱體例殊不一致應如何整理案

議決

由各科長定期開一聯席會議將說明多者減少說明少者加多俾體例一致由袁伯諧同志任整理之責

(四) 預算案節目與本局實際用項不相符合可否變更案

議決

本局預算案宜分行政費事業費兩種行政費照本局實際用項列報事業費俟計劃大綱決定後關於急需辦理者擬定預算書提交下次會議決定

(五) 各科調查費每日規定若干武昌漢口漢陽應否區別案

議決

由庶務會計兩股參照各機關所定交通費辦法擬定規則提交下次會議決定在未規定以前

暫由各科長斟酌情形批明數目交庶務股發給

(二) 第二科提議案

(一) 審查勞資調解條例草案

(二) 審查勞資調解委員會組織草案

(三) 勞資仲裁如何辦理

(四) 審查獎勵工藝品條例草案

議決

以上四案合併討論由各科指定一人負責審查(第一科指定袁伯諧同志第二科指定范鴻縉同志第三科指定江元亮同志第四科指定李懋春同志)

(三) 第三科提議案

(一) 米價飛漲應如何救濟案

議決

a 呈請減免米厘 b 籌辦平糶 c 聯合各機關組織物價評定委員會由本局主持積極進行救濟糧荒各事項

(四) 第四科提議案

(一) 省政府教育廳在本市內所設立之通俗教育機關如通俗圖書館講演所等應否接收辦理抑或另行設立

議決

關於通俗圖書館講演所由第四科擬定辦法呈請委員會核辦

(五) 臨時動議

(一) 第一科科長提議本局擬仿照南京市政府社會處辦理調查戶口案

議決 由第三科擬辦

(二) 第四科科長提議本局與民衆團體應如何接洽案

議決 由本局箋請武漢市各民衆團體定下星期日日上午十時開一談話會說明本局職權之範圍

下午六時散會

武漢市社會局第二次局務會議紀錄

時間 十七年十一月十九日(星期一)下午三時

地點 本局會議廳

出席者 蕭貞昌 徐 靖 江元亮 梅正元 李伯衡 江俊華 劉宗華 池澤匯 陳叔國

涂允檀 傅雲龍 高鴻縉 鄧叔民

缺席者 陳慶嶸

主席 涂允檀

紀錄 傅雲龍

開會如儀

紀錄員誦讀上次會議紀錄並報告缺席人數

(甲) 報告事項

(一) 主席報告

(一) 以後各科提案須附具理由於上星期五送交第一科以便編印後分送各職員研究

(二) 議決各案關於各科應辦事件由第一科連同會議紀錄分別通知各科辦理

(三) 關於各科職權範圍內之各項事宜多作白話或平文布告呈核公布

(二) 祕書報告上次議決案辦理經過情形

(三) 各科科長報告上週工作情形

(乙) 討論事項

(一) 第一科提議案

(一) 本局職員保結宜何日繳還案

議決 限本星期六繳還

(二) 本局火爐宜用何種案

議決 與本會各局處一致用電爐

(三) 請假章程適用案

議決 暫適用本局請假章程候本會令發章程到局再行辦理

(二) 第三科提議案

議決 (一) 統一武漢度量衡需用標準器已呈請中央頒發久未得復究應如何辦理案
由本局電請工商部頒發度量衡標準器以便積極進行

(二) 國貨陳列館籌備處地址及經費究應如何劃撥案

議決

以本局第一層樓上作國貨陳列館籌備處其經費暫由庶務股撥給實報實銷

(三) 漢口貧民工廠究應劃歸何科主辦何科會辦請明白規定案

議決

暫由第二科主辦第四科會辦

(丙) 臨時動議

(一) 第二科提議

(一) 調查工廠本科人員不敷分配擬請各科派員協助案

議決 通過

下午五時散會

武漢市社會局第三次局務會議紀錄

時間 十七年十一月二十六(星期一)下午三時

地點 本局會議廳

出席人

傅雲龍 鄧叔民 池澤匯 蕭貞昌 陳叔謹 徐靖 高鴻縉 梅正元 李伯衡

江元亮 涂允檀 陳志岳 劉宗華

會議紀錄

議決 (一) 統一武漢度量衡需用標準器已呈請中央頒發久未得復究應如何辦理案
由本局電請工商部頒發度量衡標準器以便積極進行

(二) 國貨陳列館籌備處地址及經費究應如何劃撥案

議決 以本局第一層樓上作國貨陳列館籌備處其經費暫由庶務股撥給實報實銷

(三) 漢口貧民工廠究應劃歸何科主辦何科會辦請明白規定案

議決 暫由第二科主辦第四科會辦

(丙) 臨時動議

(一) 第二科提議

(一) 調查工廠本科人員不敷分配擬請各科派員協助案

議決 通過

下午五時散會

武漢市社會局第三次局務會議紀錄

時間 十七年十一月二十六(星期一)下午三時

地點 本局會議廳

出席人 傅雲龍 鄧叔民 池澤匯 蕭貞昌 陳叔謹 徐靖 高鴻縉 梅正元 李伯衡

江元亮 涂允檀 陳志岳 劉宗華

會議紀錄

會議紀錄

缺席人 江俊華（病假）

主席 涂允檀

紀錄 傅雲龍

開會如儀

紀錄員誦讀上次會議紀錄並報告缺席人數

（甲）報告事項

（一）秘書報告上次議決案辦理情形

（二）各科科長報告上週工作情形

（乙）討論事項

（一）第一科提議案

（一）擬訂本局支給交通費暫行規則請公決施行案

議決 照原案通過實行

（二）第三科提議案

（一）國貨陳列館地址案

議決 暫借民樂園空房應用由第三科派員持函前往接洽

（三）第四科提議案

議決 (一) 擬訂整理本市各慈善團體通則請公決以便呈請公佈案
交第一二科長審查送核呈請公布

(丙) 臨時動議

(一) 局長交議案

(一) 民衆團體及市民對本局公文程式案

議決 民衆團體對本局一律用呈市民如有陳訴事件除用呈外須備具左列各手續方能受理並登
報通告

(A) 須備副呈

(B) 須備保蓋章

(C) 貼印花一角

(D) 須有歇家蓋章或註明寓所及住所

(二) 職員請假案

議決 按照本局辦事細則嚴厲執行

(三) 勞工保障案

議決 由第二科草擬各種保障勞工暫行條例轉呈省政府公布施行

(四) 震寰裕華兩紗廠工人退保案

議決 由第二科派員至兩紗廠實地調查呈報核奪

(五) 平民識字問題案

議決 由第四科籌劃普及武漢市平民識字辦法積極進行

(六) 關於汽車速度應如何限制案

議決 由本局會同公安局布告限制汽車行駛速度並曉諭行人應走人行道以免發生危險
下午六時散會

武漢市社會局第四次局務會議紀錄

時間 十七年十二月三日(星期一)下午三時

地點 本局會議廳

出席者 傅雲龍 陳叔德 陳慶嶸 江元亮 高鴻縉 劉宗華 徐靖 梅正元 鄧叔民

涂允檀 池澤匯

缺席者 蕭貞昌(病假) 李伯衡 江俊華

主席 涂允檀

紀錄 傅雲龍

開會如儀

紀錄員誦讀上次會議議決案

(甲) 報告事項

(一) 祕書報告上次議決案辦理情形

(二) 各科科長報告上週工作情形

(乙) 討論事項

(一) 第三科提議案

(一) 擬請由本局會計股籌墊國貨陳列館設備費案

議決 由第三科將該項開辦及經常費擬具最低預算呈核

(二) 第四科提議案

(一) 擬訂武漢市名勝古蹟保存委員會章程請議決呈請公布施行案

議決 修正通過

(二) 擬訂武漢市戲劇審查條例請公決呈請公布施行案

議決 交祕書審查

(三) 擬訂武漢市戲劇編審委員會組織章程請公決呈請公布施行案

議決 修正通過

(四) 擬訂武漢市民眾團體立案暫行條例請公決呈請公布施行案

議決 修改後下次會議提出討論

(丙) 臨時動議

(一) 局長交議案

(二) 工作報告案

議決

每週工作報告由各料于每星期五送交祕書室呈核十一十二兩月份工作報告由各料送交祕書室編訂于十八年一月一日出版定名為武漢市社會局月刊以後按月出版

(二) 編製本局事業費預算案

議決

由各料將急需辦理事業擬具預算案彙編後呈請委員會審核
下午六時散會

武漢市社會局第五次局務會議紀錄

時間 十七年十二月十八日(星期二)上午十時

地點 本局會議廳

出席者 陳慶嶸 鄧叔民 李伯衡 江俊華 傅雲龍 徐靖 梅正元 江元亮 高鴻縉

蕭貞昌 涂允檀 池澤匯 劉宗華

缺席者 陳叔陸病假

主席 涂允檀

紀錄 傅雲龍

開會如儀

(甲) 報告事項

(一) 秘書報告上次議決案辦理經過情形

(二) 各科科長報告上週工作情形

(乙) 討論事項

(一) 第三科提議案

(二) 擬訂武漢市國貨陳列館辦事細則請公決核准公布施行案

議決 交江主任修正呈核施行

(二) 第四科提議案

(一) 擬訂武漢市民衆團體立案暫行條例請公決呈請公布施行案

議決 略

(二) 請呈請 武漢政治分會李主席轉電湖南省政府魯主席速開米禁以濟冬荒案

議決 略

(丙) 臨時動議

(一) 局長交議案

(一) 通令本局及所屬各機關職員如有以前曾加入共產黨者限一星期內按照共黨自首

條例迅速自首

議決 照辦

(二) 本局事業費預算案

議決 由各科迅速造具彙編呈送審核

(三) 編輯月刊案

議決 (A) 第一科所擬月刊編例交各科長於三日內審查完竣簽註意見送交秘書室呈核(B) 各

科指定一人為月刊編輯委員組織月刊編輯委員會(C) 第一月底稿須於年底編訖明年一月十五日出版

(二) 第一科提議案

(一) 各科處理事務應如何聯絡案

議決 由總收發員將每日收發文件摘由油印分送主任以上各職員

(三) 第四科提議案

(一) 本局接待新聞記者案

議決 本局會議廳附設新聞記者接待處優加待遇惟不得入辦公室內

(二) 各科草擬行政計劃大綱於下星期二以前彙交武漢市政設計委員會案

議決 通過

(三) 辦理公債可否發行公債以便積極進行案

議決 由第四科擬定計劃積極進行

上午十二時散會

武漢市社會局第六次局務會議紀錄

時間 十八年一月七日(星期一)下午三時

地點 本局會議廳

出席者 傅雲龍 陳叔謹 江俊華 高鴻縉 陳慶嶸 涂允檀 梅正元 池澤匯 徐靖

劉宗華 蕭貞昌 李伯衡

缺席者 江元亮 出勤 鄧叔民

主席 涂允檀

紀錄 傅雲龍

開會如儀

(甲) 報告事項

(一) 祕書報告上次會議議決案辦理經過情形暨上年年終各科辦理案件已結未結起數

(二) 各科科長報告上週工作情形

(乙) 討論事項

(二) 第一科提議案

(一) 公文用紙案

議決 候舊式公文紙用完再辦

(二) 第二科提議案

(二) 擬組織武漢市碼頭整理設計臨時委員會請公決施行案

議決 本案原則通過仍由第二科擬定整理碼頭意見書及辦法交下次會議議決後呈請

市黨部核奪

(三) 第三科提議案

(一) 進行劃一武漢市度量衡是否可行案

議決 由第三科先進行調查研究事宜再定實施辦法

(二) 出示禁止商人不得沿舊歷年關習慣抬高物價案

議決 密

(三) 擬籌設民食公賣處請公決施行案

議決 略

(丙) 臨時動議

(一) 第一科提議案

(一) 各科提議案須加具理由辦法質疑三項并須於上星期五以前交第一科編印散各分
職員研究

議決 通過

(二) 本局發布文告切實施行案

議決

(A) 各科辦理文告須負責調查實施狀況呈報核奪 (B) 商請公安局協助執行 (C) 由第一科科長與公安局接洽發給指揮證辦法呈請市委會核准

(三) 本局職員伙食案

議決

(A) 全餐仍照原價 (B) 午餐五元無論食否一律扣算 (C) 由本局公費項下增給廚
房津貼

(四) 職員考勳案

議決

(A) 每日派員負責祕密點名一次每週編列考勳表公布於通告欄內 (B) 由庶務股製
小漆牌分發各科長如有出勤及請假者須分別書明豎立辦公棹上以資識別

下午六時散會

武漢市社會局第七次局務會議紀錄

時間 十八年一月二十一日(星期一)下午三時

地點 本局會議廳

會議紀錄

出席者 傅雲龍 陳叔國 高鴻縉 涂允檀 梅正元 徐靖 蕭貞昌 李伯衡 池澤匯

鄧叔民

缺席者 江元亮 田勳 劉宗華 請假 陳慶嶸 江俊華

主席 涂允檀

紀錄 傅雲龍

開會如儀

(甲) 報告事項

(一) 祕書報告上次會議議決案辦理情形

(二) 各科科長報告前兩週工作情形

(乙) 討論事項

(一) 局長交議案

(一) 舉行調查全市戶口案

議決 由本局組織調查戶口籌備委員會指定羅子芳李蔭民江元亮李伯衡歐陽穆諸同志為委員

並以李伯衡同志為主席積極進行

(二) 國貨展覽會特別陳列案

議決 由各科指定負責專員自明日起到編輯室共同辦理並指定羅子芳熊壽春徐德薰王立民歐

楊穆諸同志為專員

(三) 預決算審核案

議決 數目由會計股核對應否支出由局務會議決定

(二) 第一科提議案

(一) 製定宣傳黨義提倡道德改良風俗習慣標語牌案

議決 由各科編擬標語呈核後交庶務股製成漆牌訂立通衢並呈請市委會轉飭工務局從速規定

保護張貼文告及廣告辦法

下午五時散會

武漢市社會局勞工調解委員會紀錄

下太古碼頭勞工爭議第一次調解委員會紀錄

事由 下太古碼頭拾煤幫及雜貨幫不服市黨部調解請予調處

時間 十二月七日下午二時

地點 本局

出席人 拾煤幫 江漢卿 胡茂興
雜貨幫 胡必卿 徐聲銘
工人代表 社會局劉宗華

主席 劉宗華

紀錄 鄭遵方 熊壽春

會議紀錄

開會如儀

主席 調解委員會係根據勞工爭議條例組織本平等之精神來解決你們的爭議事件今天調解委員會成立你們也是會中的委員希望雙方代表報告經過情形時不要枝節太多意氣話少說并希望大家明瞭調解之意義互為讓步則雙方爭議之事始有圓滿結果

拾煤幫報告 本幫向在太古開關碼頭工作全體一百三十九人該碼頭向分三幫 雜貨幫 拾煤幫 雜貨幫三幫頭目為陳正記黃漢卿劉如意李香卿馬福元等先是起爭之時雜貨幫初用石灰繼用石頭終用扁担屢次尋毆本幫受明傷者十餘人暗傷者六七十人煤幫之工作本恃此一項雜貨幫生路甚廣要求兩幫各作各業調解

雜貨幫報告 本幫人數六十八名與拾煤幫糾葛本為過躉而起曾在法院控訴數次尙未判決工人之損失至三月之久不能工作不得已請市黨部調解詎拾煤幫不服致有今日之爭議至說尋毆一層曾經法院與市黨部之調查甚詳是非虛實不難查考請仍照市黨部之調查解決

拾煤幫 雜貨幫不承認尋毆請調查連界工友及八二分署各處工人真相自見市黨部固未能着手詳細調查遽行調解故不服

雜貨幫 向例煤到碼頭起卸由拾煤幫工作由堆棧轉送各鋪家由雜貨幫工作

主席 據雙方報告調解不難自今日起先行着手調查清晰再行通知雙方仍就今日出席之代表到會調解但在調解期間切勿另起糾紛至於調解準則總以大家生計為前提本良心之主張作平

允之處理比如甲方生活優於乙方或乙方優於丙方則調解者當於過與不及之中使其同立於平等狀態再有一層今天請雙方代表公同舉定二人爲中立委員以便二次開會時請其出席大家商量討論

當即由雙方代表同意舉韋伯蘅蔡公爲中立委員後即散會

下太古碼頭勞工爭議調解委員會第二次會議紀錄

時間 十二月十四日下午二時

地點 本局

出席人

拾煤幫代表 江漢卿 胡茂興
雜貨幫代表 胡必卿 徐聲銘

中立委員 韋伯蘅 蔡先生

社會局 劉宗華

主席 劉宗華

紀錄 熊壽春

開會如儀

主席 據調查所得下太古碼頭在軍閥時代原爲大扁擔(即雜貨幫)工作之所嗣以事多人少遂邀約胡漢卿等(即拾煤幫)加入是兩幫原係一體迨共產黨到武漢始劃分拾煤雜貨兩幫工作亦各有規定此不過共黨支配工人一時權宜辦法任何工團實不能援爲永久根據以抵制別個團體之參

加前次市黨部調解書的判斷無論從沿革方面說或從生活方面說均極爲平允並無偏袒任何方面之處今日調解方法仍請拾煤幫讓步維持市黨部調解原案

胡茂興 本幫同人仰事俯蓄全恃拾煤倘仍依市黨部之調解不啻奪同人及同人家屬之生命轉煤工作板車轉煤歸雜貨幫但汽車轉煤時由我幫工作

胡必卿 拾煤幫之工作本幫實爲先驅該幫獨占不獨喪失優先權且奪同人之生活請質諸位中立委員自明底蘊

韋伯衡、革命軍未到武漢以前本行水陸起卸工作向與工頭接洽由工頭支配工作本行照工給資並無分幫情事及分幫之後究竟工作如何支配本行未便過問但照向來老例在水路者上船下船之起卸工作係現在拾煤幫一班人負擔至於轉煤工作由現在雜貨幫一班人負擔往昔此項轉煤多用於板車近因顧客圖迅速起見則多改用汽車板車載少而緩汽車載多而速拾煤幫欲得此汽車轉煤的工作遂滋糾紛據個人意見該兩幫既原屬一體本應打破分幫界限仍共同工作不過在事實定生困難本席主張轉煤工作仍由雜貨幫工作爲宜

蔡公 火車運漢之煤由車轉堆棧雜貨幫負責由堆棧運下河拾煤幫負責亦係老例照市黨部調解與兩幫實爲平允

主席 你們爭點在汽車轉煤的工作既是轉煤工作歸雜貨幫就無論用甚麼來轉用板車也好汽車也好馬車也好都歸他們去做不要在這轉煤工作裏面又來分些枝枝節節爭此爭彼現在中立委

員之主張與市黨部之調解相合本席即依照原案調解今天開會共有委員七人中立二位委員雜貨幫二位代表與本主席均同意維持民訓會判處原案依法可算通過
散會

武漢市社會局勞資調解委員會紀錄

豬鬃業勞資爭議調解委員會第一次會議紀錄

事由 鬚業勞資雙方為工資爭議

時間 元月二十九日下午

地點 本局

出席人 店東代表 殷松山 藍志卿

工人代表 涂壽藩 楊文山

社會局 劉宗華

參加人 周璧和 劉立亭 沈裕順 王秀山 劉品山

主席 劉宗華

紀錄 鄭遵方

開會如儀

主席報告 本案雙方爭執係為工資得遵照中央頒佈之勞資爭議處理法由政府召集雙方代表組

總調解委員會來調解今日本席代表武漢市社會局會同雙方代表各二人組織此會以平等之原則本調解之精神希望雙方彼此諒解讓步方可共濟請雙方代表將此次爭議經過情形及所要求要點作簡單報告

殷松山 豬鬃是本小利微的手工業原無所謂資本家此次爭執實緣於去年共黨專政工價增加過高各店無法支持至於停閉今年各店東方面與各工友工頭商議如同人聽鬚業陷於永劫不復未免可惜遂商定根據十五年之舊規定改為每石工價四十八千文

涂壽藩 工人與店東協訂工價原為每石六十一千八百文每早定八時進廠實則六時即去日作十四小時工人梳鬚僅在冬末春初在夏節以後便無工可作去年加價各業同然係受生活日高物價騰貴之影響今年百物較去年尤貴乃店東方面反議減價工人再三請求好的店東尚有答復壞的店東則置之不理當時迫於生活及積威不敢忍耐作下去現在無法特訴之鈞局希望店東念工人痛苦并要求主席作主將現在工價每石四十八千加至原協定六十一千八百文并請本年內所發工資照此數目補給免全體四千餘工人受二十餘萬串之損失

藍志卿 鬚業至今歷三十年勞資雙方情形皆屬困苦此係受洋商剝削所致店東多係工人出身每日早起趕場買貨白天亦陪着工人操作較工人實辛苦二時不敢自謂為資本家即稱資方亦很慚愧在往年勞資兩方因有人挑撥把持亦每有小衝突至十五年工價幾次增加每石竟由三十九串加至五十七串之多志卿自己就是工人出身現在又是店東雙方情形與困苦知之均詳今日是出席調解

當站在第三者方面說話此次糾紛事因去年工價增加過高鈔票倒閉小本業主無法支持然因工人艱於技藝店東又無錢活動均無法改業另謀生活今春百物較低加之省政府又有可以斟酌情形解除共黨時代強訂合同之布告當時遂由雙方斟酌物價根據法律規定工價爲每石四十八串實行至今已將近一年工人反要求追加工價理由何在查鹽業係銷洋商試問洋商願否補加如服工人代表所謂工人工價損失近二十萬串文此項數目像目前營業情形即全體店東亦拿不出來的

楊文山 去年百物較低工價反高今年百物騰貴工價反低如在生活上能低原無不可但是實不能低至於以前工人工資固有損失但店東方面亦無法拿出即令拿出工人方面亦難平均支配現在請主席決定以後工價標準

主席 鹽業係小本經營雙方困苦均係外力壓迫所致應本唇齒相依之義商量今後辦法今年快將過去此事當俟調查十五年五六月時之生活物價及當時工價與今年之生活物價參酌比較再行決定平允的工價至於補給工資的話實欠理由不必計較在本會調解期間雙方不得再生其他糾葛散會

豬鬃業勞資爭議調解委員會第二次會議紀錄

事由 鹽業勞資雙方爲工資爭議

時間 元月二十一日午後二時

地點 本局

出席人 社會局 劉宗華

工人代表 涂喜藩 涂金峯

店東代表 殷松山 藍志卿

參加人 沈裕順 劉立亭 (店東) 王秀山 黃聘三 胡春山 施東福 劉品山

蕭珍保 (工人)

主席 劉宗華

紀錄 熊壽春

開會如儀

主席報告 你們爭議的內容曾兩次派人調查我本人亦親自去調查過內容情形已經明瞭今天他們大家來調解當然要有調解的辦法在第一次開會雙方爭執之點全係工資損益的問題工人方面提出的要求是補給工資要將十七年的豬鬃工價每斤四百八十文照十六年每斤六百十八文的工價照算補給我在第一次會議已經說明要求補給是無充分理由只能商量以後怎樣增加工資的辦法當時工人代表楊文山已接受我這個意思但是你們因此就把他的代表資格撤銷今天不讓他出席但是關於補給工資的問題無論你們怎樣固執怎樣急烈我們捫心自問於理就拿法律來講你們都欠理由第一工資由六百十八文減到四百八十文無論當時曾否得到工人的同意但這個工價已經行使有十一個月之久在這十一個月中間工人方面從未向任何官廳呈控或聲明店方減少

工價未經工人同意的存案我們站在第三者的地位來講以前既無爭議即是由店方單面的減少工價而工人方面亦算默認既然默認了又來要求補給有甚麼理由呢第二再看以前幾年的工價民國十三年是每石二十四串十五年正月是三十六串兩年中增加十二串但在十五年一年中即由卅六串加至五十七串這自然是工會成立的影響店，代表說西征軍到後曾經佈告解除共產黨時代強訂合同也是情理之中你們何能要求照十六年六百十八文的工價補給呢第三你們工人都曉得說革命政府應該解除工人痛苦改進工人生活你們不曉得在生產落後的國家政府一方面固當極力爲工人謀利益同時他方面亦當保護工商業使其發達勞資要調和不能分階級勞資是唇齒相依工商業發達工資自然增高如果工商業凋零廠店倒閉工人反受失業的恐慌像目前的豬鬃營業情形也不甚佳倒閉的甚多因之你們失業的亦多你們眼前失業生活困難就想補給工資馬上得點現款來用我想這就不是合理的要求也不是長久的辦法儘管你們就得到現款現款用完了還是失業又將怎樣辦呢所以還是勞資合作一經工業發達失業工人都可儘量安插工資也漸漸提高這才是長久的辦法至於店東方面也應該體卹勞工儘量提高工資據調查現時物價比十五年五月間物價增高百分之四十至五十就依據十五年六月間工價三十九串照百分之四十增加應該是五十六串四十八串的工價是太少你們的困難是洋行收買的操縱不出高價你們資本又小週轉不靈不能不賣於是賣價不高工資也漲不起來但是你們已有藥業商會凡是藥業應當一致聯合對付洋行使賣價抬高多買點洋人的錢來增加工價這事也可以辦到的

今日我這一段話是想使雙方明瞭勞資合作之必要勞方要在可能的範圍內要求不要過於固執資方也要體卹勞工困苦儘量加價現時資方的凋敝情形我很知道但工人工資也未免太少我的調解辦法就是

一工人方面要求補給工資一層無充分理由取銷要求

二自十八年起工資增爲每担五十二串文

三藥業須一致向洋行交涉抬高售價如每石能增爲百八十兩時（現價每石百七十餘兩）則

加工價爲五十六串文

四如賣價能抬至百九十兩時則須再加工價

涂喜藩 主席的意見我是誠心接受不過工友們都是一致要求補給恐怕我答應了他們還會說我與資方妥協受他們的斥責

藍志卿 主席的話我們很贊成至於說到抬高賣價一層因爲我們資本太小不能積貨有貨就要賣賣的錢又來買生貨所以很難一致團結對外不過主席的話我們亦應儘量去實行

主席 我剛才提出的調解辦法資方是表示同意了工人方面說個不負責任的話是不對的我勸你們都贊成我們的調解就有滿圓的結果你們下去再向工友們把今天的辦法說個明白他們一定是不會反對你們的

涂喜藩 我們代表工友工友們唯一目的是要求補給現在不補給我們不敢贊同

主席 現在我的調解辦法有資方兩個代表贊成勞工的兩個代表不贊成我的意思上面辦法是合情合理的既不是偏顧資方也不是偏顧勞方確是折衷平允的辦法希望大家一致贊成
散會

普濟泰濟兩碼頭勞工爭議調解委員第一次會議紀錄

事由 普濟泰濟兩碼頭工人爭奪工作

時間 元月初八日下午十二時

原告代表 熊炳南 王大松等

被告代表 張少清 何漢春等

主席 韓仲琦

紀錄 劉炎

開會如儀

主席報告 略謂今天委員會已經成立各位代表當然可負本案全責但是我希望各代表拿出中正和平的態度來說話還要彼此讓步以便早日解決萬不可固執己見長此爭持熊炳南稱前清光緒二十年我等就在邱家巷以下滿家巷以上普濟碼頭一帶經營抽包及行使過撥等業務并有民國二年與九年摺據為憑這多年相沿未改至民國十五年冬張少清等就要侵佔我等碼頭之界限復混佔戴家巷兩湖等處碼頭故我與他爭持并有同業公會及一切公正人叫他讓步與我夥辦今我請求主席

公斷云云

張少清 略稱泰濟碼頭從前爲美最時堆棧自民國七年組設漢黃鄂輪船公司初時只坐客不載貨如有零星小件由民等搬盤這多年如是并未見熊等插足欲佔我等苦守的界限經民幫工友爭執復經漢黃鄂人員調解仍照舊有習慣各守各界如果泰濟碼頭爲他所有從前何不聲明看他有何證據爲憑請主席派人切實調查自明并求公斷云云

主席云雙方所執理由我已經明白了但是你們的要求究竟如何熊炳南請云願與乙方夥辦戴家巷以上各碼頭

張少清云請維持原判

主席云 你們兩方工人數目多少

熊云 四十六名

張云 五十二名

主席又問各碼頭營業情形何處較好

熊云 滿家巷以上至道生碼頭生意不好戴家巷以上各碼頭較優均係普濟所有

張云 滿家巷以上至道生碼頭共有九個碼頭且泰濟界內四官殿邱家巷兩處生意最好亦屬熊方普濟工作我方只有戴家巷兩湖嘉魚及大小王家巷五處云

主席 你們所爭之點俟派人調查事實後再行斷定

散會

普濟泰濟兩碼頭勞工爭議調解委員會第二次會議紀錄

事由 普濟泰濟兩碼頭工人互爭工作

時間 元月十五日下午三時

原告代表 熊炳南王大松

被告代表 張少清何漢春

主席 韓仲琦

出席 市黨會委員周敏仲省黨會委員鄒祖孟

紀錄 錄王伯軒

開會如儀

主席報告 略謂今天為熊炳南張少清爭執太古碼頭開會據調查下起滿家巷往上至破布廠馬王廟米廠以及道生碼頭歸普濟屬熊方再由戴家巷兩湖四官殿嘉魚大小王家巷至邱家巷歸張方前次法院判決由太記碼頭內提出四官殿邱家巷歸熊方而熊方不服但太記碼頭究屬何方面從歷史上觀察熊方無確鑿證據從事實上觀察張方在太記工作已有年所從兩方工友生活計上觀察熊方工友四十餘人照法院判決共有七碼頭張方工友五十餘人祇四碼頭查工作賬簿每人每日不過一串六七百至多亦不過一元而熊方竟無工作賬簿可考然查熊方七碼頭之生意實較張方所屬四

個碼頭更好有此種種情形勸熊方諸同僚仍照法院判決由張方所屬太記碼頭提出四官殿邱家巷兩碼頭歸熊方了事訟則終因耽誤工夫即是錢不必固執云云

熊云 太記張少清等在夏口領取牌子實只三十二枚所報工人至五十餘名之多確是謊言再從太記以上還有碼頭甚多現在俱屬張方

張云 從道生碼頭以上究竟有多少碼頭多少生意請調查

熊云 請調查太記官廳對張方有無搬盤字樣

張云 太記碼頭洋船開過八年開後熊方并未在此挑過貨物

周委員云 太記碼頭以前縱屬熊方事隔八年從法律上講應歸張方佔有從人道講熊方既有滿家巷等七個碼頭其餘四個碼頭儘可讓於張方以好大家都有生計

熊云 現在薛敬奎抽包幫尙在與我打官司兩面一擠我們將來勢必討飯

主席云 我們既維持張方的生計將來定維持熊方的生計

熊云 讓步自當遵命但須由張邀約薛敬奎來會同時解決

周委員云 今天的會是爲熊張爭執只能解決本案至於薛方爭執將來定有相當辦法決不致令熊方無生計

主席云 勸熊方讓步解決本案

鄒委員云 今天熊方讓步并非敗訴

熊云 誠如主席吩咐我只能當我一人的家

王大松云 兩湖碼頭我於光緒二十年間做起張方的賬是不實在的

主席云 張方能讓步否

張云 請調查從前的歷史及我們現在每日工作的狀況

主席周鄒兩委員同時勸熊方云長鬧官司兩面都要吃虧仍請熊方讓步
熊云 讓步可以抽包須歸我們

張云 惟四官殿邱家巷有包可抽我們的戴家巷兩湖嘉魚大小王家巷四個碼頭俱係小洋船無包可抽亦向無此例熊方如此是不僅不要我們同他合作且搗亂我們的生意也

時已下午五時一刻主席同各委員商議後向兩方代表云容日有調解書給你們乃宣告散會



德

錄

雜錄

局員韓仲琦報告調查武昌模範大工廠情形

查該廠係民國元年湖北巡按使段某創辦其組織約分六科（甲）機織色染科（乙）化學製造科（丙）皮工科（丁）縫紉科（戊）木工科（己）金工科該廠房屋係前清善技廠舊址改造分南北兩院南院設皮工金工藤木工縫紉工等科北院設機織色染化學製造等科開辦費洋約一萬九千元流通資本二十四萬元機械部份有織機二百餘架馬力二具肥皂鍋鑪印機全部縫紉機百餘乘金木藤皮工機器亦不在少數容納工人約六七百人之多武漢全市貧民受福不淺至民國十五年停辦因疎於管理各項機器散失甚多廠基爲第四集團軍被服廠借用現在被服廠亦已停辦內中所存機械尙有馬力一具肥皂鍋鑪三架縫紉機八九十架織機皆殘缺不全金工機器約五六具綜觀該廠規模宏大建設甚屬周詳迄今零落不堪殊爲可惜竊思爲國之要首重建設而建設之方端在實業近日東西文明國家莫不於實業一端特別注意我國革新伊始建設方興積極開闢利源注重實業增設工廠製造各種貨物以供社會之需要補國家之漏卮而謀貧民生活之救濟鄂省居全國中心應爲實業之重鎮乃查武漢方面公私工廠竟寥若晨星以致失業人民以數十萬計若不設法維持則於湖北前途不無影響卽令財力有限不能盡量擴充亦應於己具規模之各種工廠令其尅日恢復以維實業而重民生爰就所見擬具恢復該廠計劃於後

(一) 該廠舊有房屋計九大棟每棟約百餘方丈牆基尙屬堅固惟窗瓦破壞不堪如加以五千元之修理則巍然一偉大之工廠

(二) 暫設機織色染化學製造皮工金工四科可容工人八九百人武漢市貧民當受福不淺

(三) 舊有機械加以修理再新加馬力二三具上光機漿紗機摺布機倒筒機以及其他應用機具僅須六萬元即可敷用

(四) 流通資如購備各項材料(照通例應具三份)計共需十二萬元

以上所陳各條係其榮華最大者至若詳細計劃須俟調查社會狀況及各工廠組織情形後始能擬定

局員羅子芳魏之傑報告調查漢口張美之巷一帶地價並擬定等級由

爲報告事竊職等於本月十九日奉

派調查張美之巷一帶地價當即往晤漢口業主會會長胡治初詢明各方對於該地估價經過一切情形旋即馳赴張美之巷會同該地保安會實地調查詳加履估竊以地價之高低自應依該地各段商務之繁簡爲標準茲擬定自中山馬路張美之巷巷口起至招商局碼頭江邊止市面衝繁者定爲甲等每方丈地價洋七百五十元次繁者爲乙等每方丈地價洋六百元偏僻者爲丙等每方丈地價洋四百八十元如此評定似於公誼商情兩無重輕理合繪具詳圖分等列表說明是否有當除照案逕報工務局外謹具報告呈請

鑒核謹呈

漢口張美各巷地段等價圖

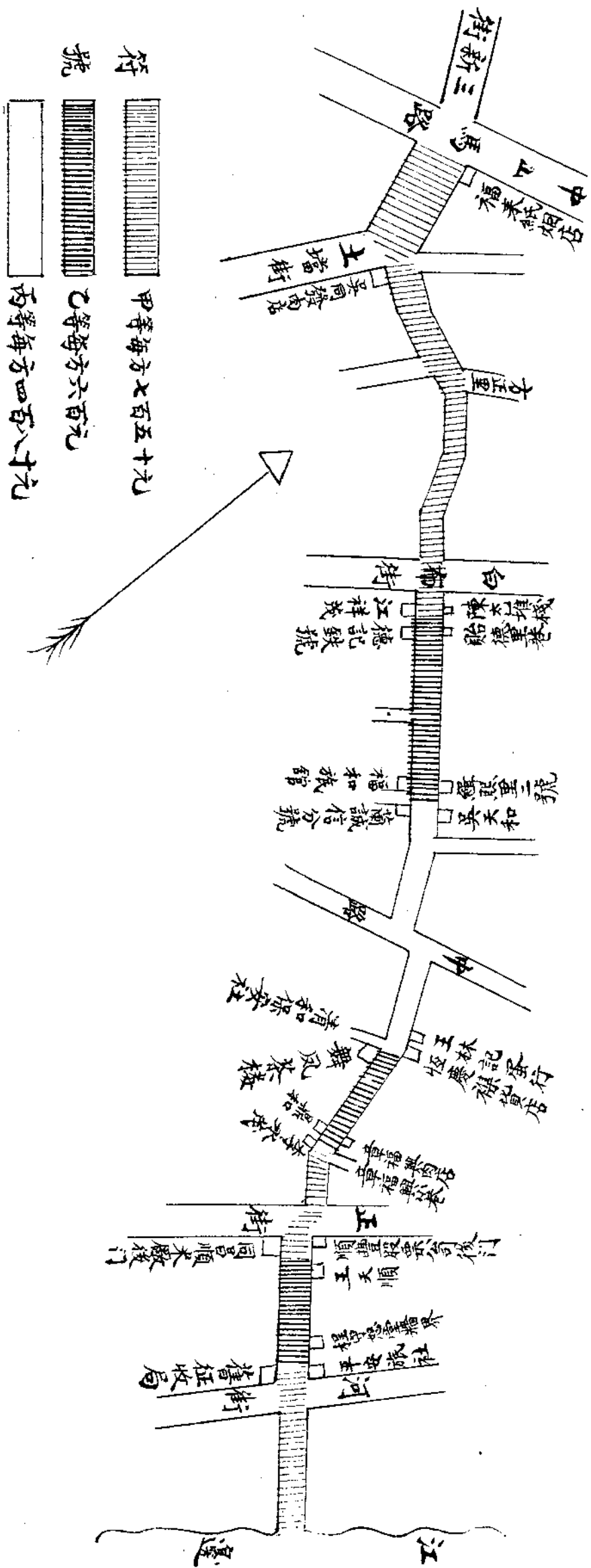

附呈地圖及表冊各一份並繳還原卷一宗

謹將調查張美之巷自北至南地價並擬定各段等級列表於後

一由中山馬路張美之巷北口門牌第一號福來紙煙店起向南經過白布街至陳太乙藥材堆棧門牌卅一號江祥茂止應列為甲等擬定每方丈地價洋七百五十元

二由陳太乙隔壁貽德里口起向南至緝熙里二號江祥茂隔壁德記鐵號起向南至門牌四十二號福和旅館止應列為乙等擬定每方丈地價洋六百元

三由緝熙里二號福和旅館隔壁蘭誠信分號起向南經過中路至王林記蛋行止應列為丙等擬定每方丈地價洋四百八十元

四由王林記蛋行隔壁門牌一巷十三號恆慶雜貨店起向南至門牌一號章福興門牌一巷三十八號舞鳳銀樓起向南至門牌五十一號鼎和止應列為乙等擬定每方丈地價洋六百元

五由章福興和隔壁章福興小巷起向南經過前花樓正街至同昌順米廠後門止應列為甲等擬定每方丈地價洋七百五十元

六由同昌順後門隔壁門牌河街一號王天順起向南至程守恕堂牆界止應列為乙等擬定每方丈

地價洋六百元

七由程守恕堂隔壁平安旅社舊征收局後門起向南經過河街至招商局碼頭江邊止應列爲甲等擬定每方丈地價洋七百五十元

局員徐士禎報告調查內河糧食攙假情形由

案奉

局長交下內河各地運漢雜糧攙假一案派科員前往復查具報再行核辦等因奉此科員遵卽易服前往羅家墩地方密查其地在橋口上四五里俯臨漢水乃一泊船碼頭街道約長百餘步商家與住戶共計不過五六十家多屬土著羅姓居十之九他姓亦間有營業於此者表面大概營雜貨米糧及茶館熟食等業但暗中事業均以河下攙假生意爲主因當地人民對於所業諱莫如深多方探問無從得其真相遂復往羅家墩附近韓家墩橋口各處詢查僉謂羅家墩中段人民專營販賣土子白砂子碎麻葉穀殼並代船戶攙兌發潮等業常有大幫載糧船隻停泊墩旁持洋在行戶（發行土子及攙假並有行戶）定購土子等物約期交付行戶並担任攙勻發潮等事大約豆麥每石可攙土子等物六七升并發潮數斤芝蔴可攙白砂碎麻葉四五升不等米則攙以石膏粉等語計其攙假利益每石約百分之六七攙假者可得百分之一二船戶與刁商可得百分之二三收貨行商成色折扣時亦可抑勒一二弊端重疊積習相沿雖歷經官廳取締因大利所在必百計營求認罰了事此糧食攙假及官廳取締之大概情形也茲謹將管見所及略述於下以備採擇（一）應分別取締查歷來官廳僅取締攙假及販賣土子者

但撓假之利益大多數在船戶與運商且爲主動者應與撓假及販賣土子者同時取締（一）取締船戶與運商擬從檢驗糧食入手查羅家墩之下里許有灰麵廠地方設有徵收局凡內河雜糧必經局過稅方能放行檢驗所宜附設於內可以節省經費並能得其協助檢糧規則則以撓假多少累進科罰（大概每石糶食砂土在一二升者係屬原有過此則係人爲）即以其罰款補助檢糧所經費（一）取締撓假及販賣土子者宜從調查入手一經破獲即嚴重處罰但其地僻野必須公安局協助方易施行（一）取締宜分階段第一期爲勸告期一面出示嚴禁一面派員稽查同時令飭商會轉知內河雜糧運商船戶如再有撓假情事發現即施行檢驗及累進罰則俾知警惕第二期爲檢驗期如勸告無效則實行檢驗與科罰在主觀庶無不教而誅之嫌在客觀亦免苛擾及諉卸之慮但檢驗時砂土自易鑒別發潮則難判定此種人選亦關重要倘能得商會之同情派員加入則諸種困難均易解決矣所有遵查內河糧食撓假情形及究應如何取締之處理合據實呈報

鑒核謹呈

局員易葆恂報告調查漢陽縣張大秀盜賣鳳樓寺產業及勾結淫尼情形由

案奉

局長天字第一二五號訓令以據漢陽人王達亭等稟報漢陽西門外鳳樓寺被地棍張大秀把持盜賣寺產勾結淫尼懇請根究一案合行令仰該員前往密查該寺產業原有若干盜賣多少有無塗改契約意存霸佔情事現住女尼何時入寺是何法號名譽如何張大秀父子向執何業有無劣迹藏匿何所務

調查報告

五

希設法偵察并將住僧改易女尼緣由一併查明具報以憑核辦等因奉此遵即馳赴該寺寺有老尼年五十左右問其姓名堅不吐實僅云寺內寒苦尙有一尼外出未歸我等在此年餘僅恃寄糶收入及超化爲生活語畢逕入內室職以不得要領乃出寺北行沿途詢問復至漢陽公安局調查此案內容始得梗概緣寺係鄉紳宓梅生之先人所重建寺外附近皆其祖塋置有田數畝爲保墓之用山一座爲公葬之區招僧住持歷有年所厥復宓氏式微寺內常發生糾葛梅生之父乃召集公民將廟宇及寺產捐歸公有已則仍居施主地位上年四月有張大莠者充鄉農協執委該寺在其管轄區內遂將原住持僧人逐去另招女尼名宏慧者居住宏慧年四十餘雖剃度多年非真能皈依三寶者自此以後該寺遂爲祕密集會之場流氓地痞藉此爲納污藏垢之所雖寺田尙未公然變賣而公葬山索費已失却慈善之旨張大莠原名大有家本業農實一無賴之徒其子張耗子亦一惡少仗乃父之威橫暴在所不免及西征軍抵鄂施主宓梅生遂以種種不法情形控大莠於漢陽市公安局詞連女尼宏慧該局將大莠拘押並傳宏慧到案偵訊結果認大莠有侵佔業產事實宏慧有不守清規情形判處大莠徒刑六個月宏慧勒令出廟正執行間伊等不服控訴於武昌地方法院該局遂將全案卷宗及人犯一併移送該院結果如何則不知悉此本年元月至六月間事也竊查此案張大莠侵佔廟宇易僧爲尼事實俱在已成鐵案索取公墓葬費亦人言僉同住持宏慧既由大莠所招致又經漢陽縣公安局判令勒遷自非清淨之輩至於現住女尼言語支吾必有隱情亦何能勝住持之任風化攸關公意所在實有取締之必要似應由本局一面函知漢陽縣公安局執行原判招僧住持登記業產保護義塚以維公益并將執行情形詳細見

覆一面根據該局來文咨行武昌地方法院詢明真相以期水落石出則糾葛永除業產保全矣是否有當仍候

鈞裁所有奉令調查情形理合據實呈報

鑒核謹呈

局員王伯軒報告調查漢口各碼頭力價由

案奉 諭赴本市各碼頭調查力價違於同日下午出發謹就調查所得彙報於左

一、中外紙業 該幫原擬照丙寅年六七月力價加百分之百

起卸地點 丙寅年六七月力價 現在力價（調查所得） 現在比丙寅年所多倍數

由招商太古怡和六碼頭錢 錢 1400文 洋 1.6元角 4 上

由六碼頭 錢 1800文 洋 1.5元角 4

由二菱碼頭 錢 2000文 洋 2.0元角 4

由史毛邊中船巷 錢 40文 錢 160文 4

按連史毛邊等紙係江西撫州出品原註為土貨及日用品擬照丙寅年六七月力價加百分之五十

者

二、轉運業 該幫原擬照丙寅年六七月力價加百分之五十

調查報告

七

糧 食 雜 糧

起卸地點 丙寅年六七月力價 (呈報的) 前年共產為時代 現在力價 (呈報的) 現在力價 (調查實在的) 現在比丙寅所多倍數 現在比丙寅所多倍數 (調查實在的)

由大智門車站至張美之巷半邊街 洪益巷等處每百斤 (各種貨物)	錢 2240	文 320	錢 400	文 0	錢 960	文 110	錢 600	文 0	約 4	1	2
由大智門車站 至老江漢關每百斤	錢 400	文 0	錢 600	文 0	錢 1320	文 0	錢 800	文 0	3 強	1	4
車糖由大阪 至各公司每包 (140斤)	錢 220	文 0	錢 550	文 0	錢 1240	文 0	錢 1240	文 40	5 1/2	約 1	1/2
青糖由大阪 至各公司每包 (160斤)	錢 240	文 0	錢 550	文 0	錢 1320	文 0	錢 1320	文 20	5 1/2	約 1	1/2
粗砂糖由大阪 至各公司每包 (170斤)	錢 280	文 0	錢 600	文 0	錢 1440	文 0	錢 1440	文 40	5 強	1	1/3
油類由大智門車站 下河每斤	錢 3	文 0	錢 1	文 2	錢 6	文 0	錢 6	文 0	1	1	1

三、河街山貨行業該幫原擬照丙寅年六七月力價加百分之五十

由米廠起貨 至米廠各行家	丙寅年六七月 力價錢 (調查所得) 文	現時力價錢 (調查所得) 文	現時比丙寅力價 所多倍數	由米廠各行家下貨至米廠 現時力價錢
折表 每塊	50	70	1 3	80
東山湘頂 每塊	100	200	1	160
花尖 每塊	100	200	1 1/5	160

粉皮 每塊	100	300	32	200
豆粉 包每	200	800	4	320
全尖全片 每把	200	1200	6	400

四、雜貨店業 雜幫原擬照丙寅年六七月力價加百分之五十

起卸地點	丙寅年六七月力價錢 (調查所得)文	現時力價錢 (調查所得)文	現時比丙寅力價 所多倍數
由黃陂街各批發號 至華英街一帶各雜貨	每担 800	1200	1.2

綜上以觀現時力價比較丙寅年六七月力價誠有加至數倍者如中外紙業及山貨行業貨物之一部分是有呈報丙寅年六七月力價不實及現時力價仍不實者有在共黨猖獗時代力價陡增而現在自動減少者如轉運業是亦有原擬照丙寅年六七月力價加百分之五十而現時力價實祇增加百分之五十者如雜貨店業是他如河邊各碼頭貨物由報關行代運之力價廉由各店直接講送之力價貴此因報關行貨多已成常年之主顧也又如茶葉幫運茶較丙寅年六七月力價增加四五倍此乃一季生意致受其訛索也又如錢業幫因每日錢價已有標準兌換盈餘係有本之談無論運洋運錢若此處力價高則移於彼處貿易或通車之處如前後花樓一帶挑抬力價貴則改僱人力車運送決不受其把持也又各碼頭有大頭老小頭老層層節制力工坐分力工之利雖僱主受力價過鉅之累而力工本人實祇得全力價之半數又有所謂抽包照包等名目者每件貨取資數十文至百餘文不等類皆地痞大小

擺隊所組合賄賂前此腐敗之官廳准其備案實行相沿至今竟成惡例其實真正力工既能背包無須抽包即須抽包自有同伙彼此互助而照包名目更屬荒謬如貨客不給此費則照包者唆使同黨實行偷竊蓋所謂出錢養盜者也種種情弊不一而足再如旅棧業旅客行李力價夏口縣規定有案者也而旅客受勒索之苦如故又各種車輛力價公安局規定有案者也而車夫索價僱主還價雙方同意即成生意規定之價等於具文奉

諭前因理合將調查情形呈報
鑒核謹呈

局員王伯軒報告調查申新福新勝新太平洋興商等五廠是否遵守本局保障勞工通令由
案奉

鈞諭派王科員伯軒至申新福新勝新太平洋興商等五廠調查是否遵守本局保障勞工通令情形等因奉此職遵即前往上開各廠詳細視察茲謹將各該廠待遇勞工情形分別呈報於左

一申新紡織第四廠 該廠有紗錠一萬七千織布機二百七十三部男工約五百女工約一千二百童工約二百

(甲)工作時間及工資支配 該廠工作時間定十二小時分日夜兩班日班自早六時半起至晚六時半止但吃飯時間在內工作與工資支配在清花間清花鋼絲機係用男工管理每人一部每日工資四角至五角粗紗機及細紗機係用女工及童工每三人管理紗錠兩排觀其勞逸尙屬適當工

資以罕克 (Hank 11840Yards) 爲標準十六支紗每罕克洋六分五厘至八分五厘十支紗每罕克洋七分至九分每日每人可出紗七罕克至十罕克織布機係用女工管理每人一部間有管理二部者每部每日可出十磅粗布二匹十三磅粗布則僅出一匹半每匹工資約洋三角至四角至若普通童工每日工資約三角左右有技術工人如管理加油之類每日工資較大有六角至七角不等其支配亦尙平允此外每月初一十一二十一停工休息俾工人得以料理私事此種辦法亦尙妥當

(乙) 衛生設備 該廠設有醫院醫藥等費由廠津貼因公受傷者廠方且照常給予工資廠內另設飯堂二處堂內設有蒸氣管及熱水管以供工人熱飯及飲料之用照例工人吃飯須輪流換班免誤工作故飯堂雖祇兩處每處雖祇一大間尙無擁擠之弊又廠內設有洗臉房一處置有熱水管以供工人洗臉之用又織布廠空中設有冷熱汽管以備夏冬調和該廠溫度之用蓋布疋好壞於售價有關廠方並非專對織工特示優異也此外該廠各部光線與空氣亦尙適度廁所亦尙清潔

(丙) 其他待遇事項 該廠建有工人住宅一百六十餘棟每人每月納房租洋三角自來水由廠供給取值尙廉舊年年節該廠另賞男女工每人洋一元五角童工每人洋一元本年亦擬酌量賞給又女工如有生產准給假一月工資照給又該廠對於本局通令前三條及第五條之規定尙無此種情事關於第四條之規定據該廠管理云現在婦女及童工工資由廠直接發給至於管理頭老虐待婦女童工情事以前容或不免惟近年來鄙人對於諸頭老多方勸導加之舊年工會成立一班工人知識及胆量均較前高大現在幾無此弊病云職詢之女童工其頭老待遇如何亦云尙好則該廠尙

無第四條規定之情弊可無疑也又職進廠時傳達房外貼有婦女喂乳通告一則限每日上午八時半至十時一次下午二時半至四時一次復進至清花間外夾道見一女工坐道傍喂一半歲以下小兒之乳當詢該女工廠方每日准汝喂乳幾次答云兩次又問兩次夠否答云廠方規定如此又問喂乳有房間否答云無房間後經職與管理交涉允自明日起即改通告凡有嬰兒女工每日一律准其隨時喂乳四次并指定廠內空房一間爲喂乳室云職又建議限制每次喂乳時間不得過三十分如此於廠方原有規定時間合計尙少一小時於乳兒亦有適當之便利兩全其美并非專爲工人打算也該廠當時已起草通告關於本局通令第六條之規定諒能即日實行也

二福新第五麵粉廠 該廠有男工約二百人現在祇開工一部每日出麵粉五千袋

(甲) 工作時間及工資支配 該廠工作分日夜兩班每班十二小時吃飯由工人自備在廠輪換飲食又該廠僱工俱係長工無論開工與否工資照給每人每月工資由十六元至二十元不等

(乙) 衛生設備 該廠在廠外另有醫院工人診病不取藥資又麵粉房外置有水門汀熱水池小房一間備工人沐浴之用池長約五尺寬約三尺深約一尺二寸可隨時換水雖未安熱汽管然室內溫度尙屬適度此外廁所亦尙清潔

(丙) 其他待遇事項 該廠於附近另建新式樓房三棟專備工人居住電燈自來水亦由廠方供給惟工人不自知清潔耳至對於本局通令前三條及第五條之規定現在尙無事實云

三勝新麵粉廠 該廠有男工八十人每日出麵粉一千餘袋

(甲) 工作時間及工資支配 每日工作十二時吃飯照福廠辦法每日工資由四角至六角

(乙) 衛生設備 該廠於鍋爐傍設有汽熱水池一座以供工人沐浴池長約三尺寬約二尺職以爲麵粉廠工人其所染灰塵最大每日工餘非沐浴不可如該工廠設備水池不但大小不適於用且無小房以護之溫度又覺稍低查該廠鍋爐房外尙有隙地可否由本局去函該廠將水池移於鍋爐房外隙地照福新廠水池大小建築並順牆蓋一小房保持溫度此外該廠亦附有醫院工人染病津貼藥資

(丙) 其他待遇事項 該廠對於本局通令前三條及第五條之規定現在尙無事實

四太平洋肥皂廠 該廠有長年男工約四十人現屆冬令市面需用較少每日僅出洗衣肥皂約七十箱

(甲) 工作時間及工資支配 每日工作十二小時工資每月由六元至十四元不等火食由廠供給每人每月廠方包火食洋六元

(乙) 衛生設備 特別設備無

(丙) 其他待遇事項 該廠工人均住廠內房屋尙屬寬大對於本局前通令第三條及第五條之規定尙無事實

五興商茶磚廠 該廠有男工約二百八十童工約二十人

(甲) 工作時間及工資支配 該廠工作分三班輪流每八小時更換一次男工工資每日洋五角

童工一角至二角火食由廠供給每人每月洋六元

(乙) 衛生設備 該廠雖無醫院然醫藥費由廠津貼若病假在三日以內者廠方并照常給予工資廠內設有浴室但布置草率溫度太低且不甚潔淨廁所便池亦設備未週故不清潔惟工人寢室亦裝有熱水汽管此爲他廠所無者

(丙) 其他待遇事項 工人住廠內每月初一十五廠方犒賞工人兩次(俗云殺鴨雞)對於本局通令前五條之規定尙無事實

此外以上五廠工人學校前曾有設置之擬議但至今尙未開辦此亦關於勞工待遇之一端也可否由本局通告各廠限令開辦

以上視察五廠待遇勞工各情形理合呈報

鑒核

局員徐文光報告調查行李幫工頭周忠洪等控管壽記等強奪工作由

案奉鈞長交下

市政委員會訓令一件附發行李幫工頭周忠洪等控管壽記等強奪業務一案原稟一件飭即查明具報等因奉此查據周忠洪等面稱民等雖稱行李幫所有上下輪船零星貨物亦包括在內向歸民幫挑抬由來已久今有管壽記等另立信貨幫將行李以外之零星貨物搬運工作統被佔去云云餘與原稟所稱相同轉詢管壽記據稱民等挑抬之信貨包與周忠洪等之行李幫業務絕對不同民等曾經夏口

縣公署核准給照指明搬運信貨包件同幫共四百三十餘人雖立案不久而習慣上專營此業已有年矣豈能任人攘奪請爲轉報維持各等語復經文光詳採輿論多方調查得悉周忠洪之行李幫於民國二年已在夏口縣註冊領有銅牌又於十七年三月復在該縣署立案該幫共有二百二十餘人專事挑抬行李網籃禮物等而管壽記等在先並未經任何機關立案但憑歷來習慣挑抬上下輪船小包貨物於十七年十一月始在夏口縣署呈准立案領有憑照無論周忠洪等所稟理由是否充足即事實上管壽記等四百餘人搬運小包貨物亦屬歷有年所若令驟然停工似屬難能之事所有奉飭遵查情形理合據實呈復恭請

鑒核

局員徐文光報告調查尹康林等控臨江公會壟斷業務由

呈爲呈復事竊奉

鈞長交下尹康林等控臨江公會壟斷業務懇請救濟原稟一件暨臨江公會答辯書一紙飭即詳查具報等因奉此遵赴臨江公會調查查得臨江二字係指輪船引水工作而言據該會主席張佑軒而稱曾在各官廳立案批令俱在會內現有會員一百五十餘人其中長期在船引水者八十餘人其餘五六十人均在會中做合夥短期工作所得工資維持其數十人之生活至於具稟誣告之數人僅洪順前曾在會因事退出餘如尹康林等均無領江資格俱是盲從搗亂茲抄錄會中章規各件請帶回備查云云轉詢原具稟人尹康林等面稱張佑軒等所組織之臨江公會官廳決不能承認非該會會員縱有引水能

力亦不能充各洋船臨江之職况康林等前呈交通部擬組織領江公益會雖未即時批准（其批云港員資格如何取得應待引水章程公布後方可核辦）是交通部對於康林等領江資格尙不能完全否認該會竟言康林等無領江資格不知其有何根據致令康林等數十人失業斷炊茲抄錄交通部批令一紙請爲報告救濟等語總上所查該臨江公會內部組織立案手續尙稱完善而尹康林等以該會無斷定伊等無領江資格之權亦不無理由應如何處理之處理合將奉飭遵查情形據實呈復鑒核

局員徐文光報告調查金龍麵粉廠及謙祥益布店工友店員等恢復工作情形由案奉

鈞長交下

市政委員會訓令一件附抄漢口總商會原呈一紙飭將民訓會調解金龍麵粉廠及謙祥益布店工友店員等恢復工作各案情形查明報核等因奉此文光遵赴民訓會調查辦理各該案件經過情形據該會沈幹事國光面稱金龍麵粉廠前曾停業今春開廠時有舊日工友魏伯貞等十二人未經該廠召集因之失業敝會前據魏伯貞等具稟請求即經由會召集勞資雙方到會調解恢復魏工友等工作詎該廠竟不照辦至於謙祥益布店店員嚴荷清因係無故被辭亦經稟由敝會召集調解恢復工作該店主亦不認可所以此兩案仍在懸擱等語文光復至金龍麵粉廠會見管事人高東如據稱魏工友等既經黨會通知恢復工作敝廠曷敢不遵不過敝廠範圍太小實難安插如至明春開工尙可擇用數人云云

再至謙祥益布店據其經理趙繼棠面稱嚴店員係端節辭退的同時出店者共十人秋節被辭者亦有人在復工與添人情形不同若允嚴店員回店復工其他被辭者倘紛至沓來敝店將何以應付請轉報原諒等語查民訓會調解上列兩案原爲維持該工友店員等生活起見辦法甚屬適當然各該廠店一時不肯接受調解通知似亦有苦衷在焉金龍麵粉廠對於魏工友等既允明春開工可以擇用數人似宜令其即時正式承認春究用幾人其餘者再由商會轉薦他廠以資調劑至謙祥益布店趙經理既認復工與添人情形不同故對於嚴店員復工堅持不允如與其他商店對換一人屬於添人性質想該店當能樂從也似此辦法不但勞資雙方糾紛易解即於民訓會維持該工友店員等生活之本旨亦屬脗合惟事關商業範圍如由漢口總商會負責辦理當可迎刃而解是否有當理合將奉飭遵查情形并附陳癥結暨連同原件備文呈復敬乞

鈞裁施行

局員徐文光報告調查李大林楊柳堂控爭碼頭由

案奉

鈞長交下碼頭天頭李大林等控楊柳堂等成立碼頭同業公會意在攫取碼頭請維持一案原稟一件飭即查復核奪等因奉此遵即查得李大林向在周家巷碼頭充當工頭本年三月間會同余斌五會稟夏口縣署立案各領有周家巷碼頭夫頭執照一張同月三十日李大林又單獨向該縣署另領執照一張兼管該碼頭招商局之一二二三三棧貨物起卸轉運事宜嗣經余斌五同楊柳堂周堃臣具稟向該縣

署力爭該三棧夫頭事宜迄今尙無結果最近楊柳堂在碼頭同業會充主席委員因奉夏口縣轉奉省政府指令故仍擬以夫頭資格向該三棧工人抽收釐頭而李大林等不甘承認該同業會即呈奉夏口縣署批令將李大林所領三棧執照作爲無效該會現仍在函催李大林承認楊柳堂爲夫頭而李大林決不照辦糾紛正無底止查此案癥結在楊柳堂爭該三棧之夫頭而李大林在習慣上祇認楊柳堂爲周家巷碼頭應差者堅持一二三三棧與楊無關應如何處理之處理合將調查實情呈復核奪



圖 組織 組 統 系 局 會 社 市 漢 武



製 月 元 年 八 十 國 民 華 中

武漢市社會局業務第一屆

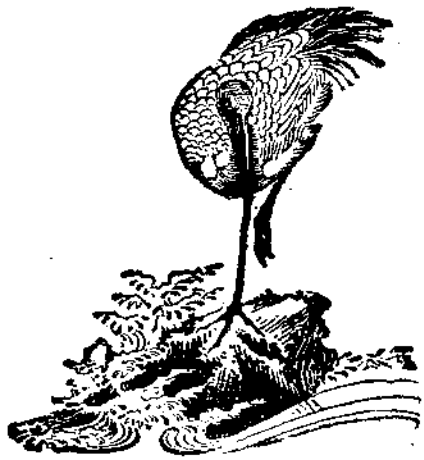
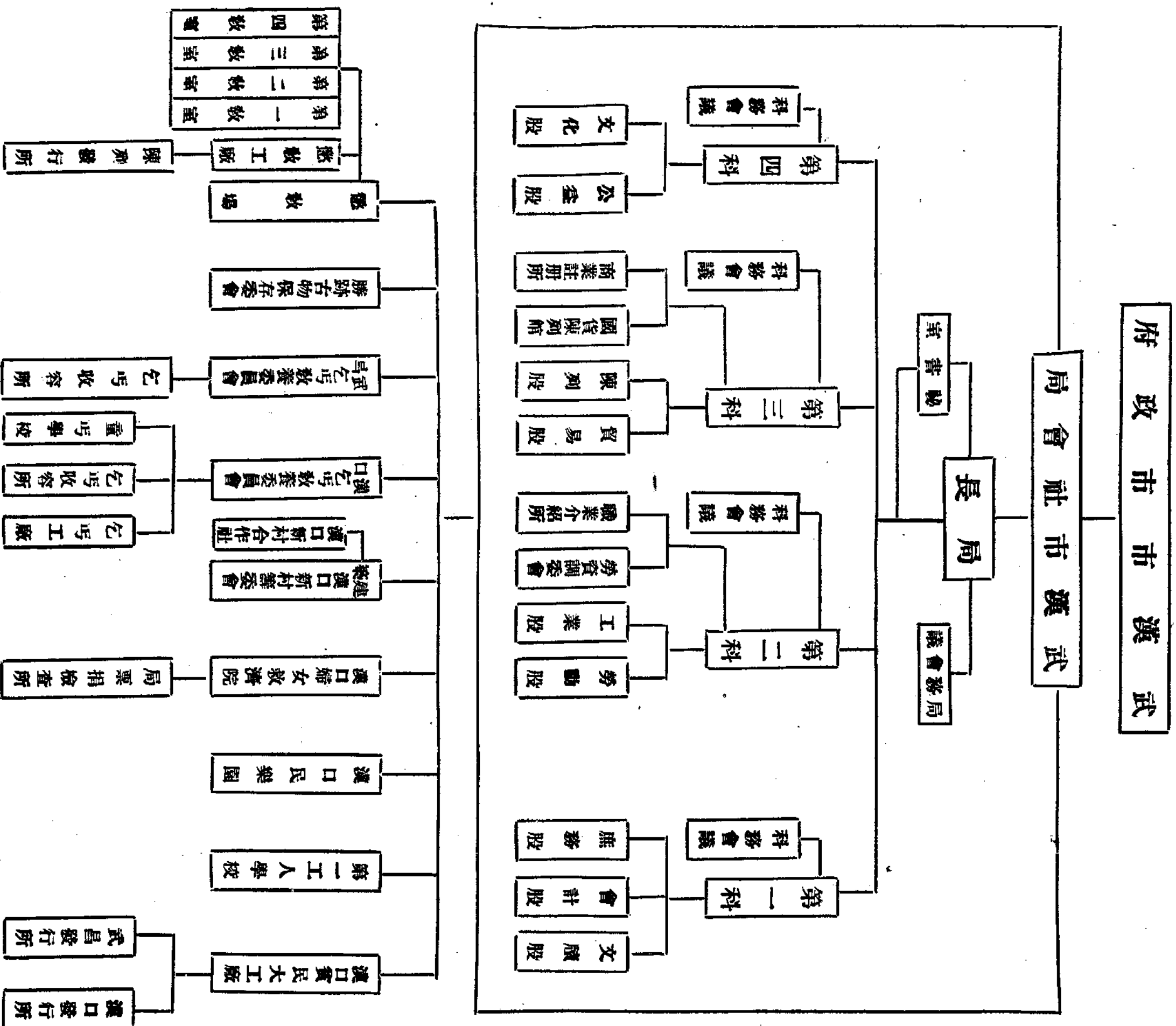
武漢市社會局全體職員一覽表 民國十八年一月製

職別	姓名	名別	號	性別	年齡	籍貫	現在住所	永久通訊處
局長	涂允檀	旃	叔	男	三十二	湖北黃陂	漢特二區福星里四號	黃陂城內涂保壽堂藥局轉
秘書	池澤匯							
第一科								
秘書兼科長	池澤匯	師	周	男	四十一	湖北安陸	社會局	安陸縣城內
文牘股主任	傅雲龍	藹	如	男	三十六	湖北遠安	社會局	遠安北門內傅宅
科員	李百川	宗	海	男		江西	社會局	
	羅子芳	經	五	男	四十二	松滋	武昌青龍巷十九號	松滋縣西齋羅宅
	嚴少泉			男	三十六	鄂城	武昌平湖門人字街豆腐巷二十號	漢口下葛店南大屋灣村鎮松柏室
	吳苞	叔	彝	男	五十四	麻城	喬家巷左一巷五號	武昌糧道街查家巷白土塘巷二號

統計圖表

統計圖表

科員	主任	庶務	會計	主任	辦事員						
顧遜昌	陳慶燦	志岳	鄧叔明	任釗	鄧顯崇	黎金亮	吳忠華	陶樹馨	李育琪	馬孝敏	陳繼鯉
				子政	愛初	聲浪		馥生	仲堯		鰲雙
男	男	男	男	男	男	男	女	男	男	女	男
二十八	三四		三十三	二十九	二十	三十七	二十三	四十七	三十二	二十六	三十
武昌	黃陂		黃陂	安陸	湘潭	廣西	雲夢	漢川	黃梅	長沙	武昌
武昌漢陽門三十三號	社會局		武昌候補街五號	社會局	社會局	一三三十四號	四民街方城小學	漢口萬安巷正街上首瑞祥里十四號	中山日報社發行部	漢口老聯保里十三號樓上	社會局
	黃陂縣自強村		黃陂橫店	安陸南門西道街	湘潭小東門外三十一號	平樂縣立第二小學校	北大方家胡同五十號	潯陽仙桃鎮轉墩厚岸轉河家塢上姚家台陝積記	黃梅縣城內正街		武昌長湖東街五號

期一第其業務局局會社市模武

辦事員	田雲程	男	三十五	武昌	武昌萬佛林三十八號	
	魏之傑	男	四十三	武昌	石碼頭一百三十二號	武昌塘角
第二科						
科長	蕭貞昌	男	三十	黃陂	漢口輔堂里八十八號	
工業股主任	徐靖海	男	三十九	黃安	社會局	黃安縣重煙會下徐宅
勞勳股主任	劉宗華	男	二十七	四川江津	社會局	四川江津龍門灘黨局
科員	韓仲琦	男	三十	黃安	武昌候補街郎家巷四號	
	劉敦銓	男	二十三	黃陂	歌生路泰甯里卅八號	黃陂敬業村
	熊壽春	男	三十四	蘄水	武昌崇福山街第六號	
	胡傳彝	女	二十五	安徽	社會局	漢口模範區龍華里三號
	周敏慎齋	女	二十九	羅田	武昌前二宮八十二號	

統計圖表

科長	梅正元	吳津初	徐文光	辦事員 朱春綺	李蔭民	劉炎	王伯軒	鄭遵芳	伍雲	王叔和
經言男	瘦鶴男	子萬男	純一男	濟蚩男	仁岐男	以字行男	南宣男	乾園男	男	男
三十八	二十五	三十七	四十六	三十	四十	三十六	二十九	二十五	三十三	三十三
黃梅	黃陵	開封	鄂城	陝西	黃岡	應山	黃安	湖南零陵	黃陵	黃陵
漢口泰甯里四十一號	社會局	公安九署	社會局	黃陂街吉祥樓	漢口鐵範區保安里六十八號	武昌土司營第十二號	循禮門普通轉運公司	武漢大學	社會局	社會局
黃梅孔壠	祁家灣轉白廟	開封清潔胡同	(鄂城縣長嶺街朱新記 由保安街郵櫃轉)	陝西洋縣城內東二街 本宅	陽邏轉劉溪坂郵局	隨縣浙河郵局轉	黃安七里坪	零陵北鄉郵亭圩	漢平鐵路橫店郵局轉	漢平鐵路橫店郵局轉

貿易股 主任	陳列股 主任	科員	徐德薰	鄭樸	劉達三	廖鴻	覃炳文	王書常	林振寅	羅兆鴻
江元亮	江俊華	童光燦	嗣曾	柏軒		弘生	叔		德留	子誠
男	女	男	男	男	男	男	男	男	男	男
四十四	三十	三十	四十	三十	四十六	二十八	三十	二十五	二十七	四十六
鄂城	武昌	蕪春	黃陂	麻城	鍾祥	黃梅	枝江	湖南瀏陽	鄂城	安陸
武昌紫珠後街五號	漢口特二區三教街四號	蕪春社會局	黃陂縣東城街十號	武昌中和門正街九十二號	漢口三德里四十六號	武昌三義殿十六號	武昌貢院街九號	社會局	漢口日租界變昌小路五十五號	安陸縣城內
		蕪春安平鄉		麻城福田河轉交		九江孔壠西街郵局		湖南瀏陽縣永和市郵局	鄂城金牛鎮林永發轉	

統計圖表

統計圖表

辦事員	辦事員	第四科	科長	公益股主任	文化股主任	科員							
杜啓賢	黃心潔		高鴻縉	李伯衡	陳叔茵	孫鼎	陳捷藩	張鵬飛	劉敦道	王立民			
繼先	錦堂		笏之			問梅	祝平	經武	達五	強中			
男			男	男	女	男	男	男	男	男			
二十六	三十一		三十四	三十九	三十五	四十二	四十	二十八	二十七	三十七			
黃陂	黃陂		泗陽	鄂城	浙江錢塘	松江寄籍穀城	黃岡	泗陽	夏口	黃陂			
社會局	社會局		社會局	社會局	社會局	漢口存仁巷五十四號	武昌玉帶街九十六號	漢口輔義里三號	漢口通業里二十九號	富源里五十七號			
黃陂大南門內杜恆昌	武昌小朝街北段十九號		武昌龍神廟五十號	葛店上街	長上黎家坡三十六號	襄陽火牌店街八號	黃岡縣迴龍山	泗陽峯口	夏口西北鄉回龍門客頭灣	半邊街王順興			

易葆恂	力原	男	三十六	圻	水	武昌曇華林一號	圻水縣城源興祥
林尙斌	新民	男	二十八	黃岡	社會局	黃岡倉子埠洪大新	
余貴鐸	金聲	男	二十五	沔陽	漢口得勝街	沔陽王家場	
周信樹	雨農	男	二十五	沔陽	社會局	沔陽沙湖下街周啓發	
書記 易容傑	三	男	二十四	夏口	燒餅巷十八號		
薛祚珩	祝嵩	男	二十四	湖南益陽	社會局	益陽鮭埠鎮	
錢宥坐	棣華	男	十九	黃岡	<small>武昌武勝門外箍桶街四十六號</small>	<small>黃岡上新洲張家店附近錢家墩</small>	
熊仲昭		男	二十三	嘉魚	社會局	嘉魚北街	
鄧鳳翔	戒俯	男	二十九	蒲圻	社會局	蒲圻北街徐源興樓轉	
衛堃武		男	二十	黃陂	<small>六合里四十六號</small>	黃陂東城街	
林華清	季霖	男	二十四	陽新	社會局	陽新大觀街林日興號	

統計圖表

統計圖表

張忠國	舒祖銘	李仲威	余壯立
華昭	彭齡	禮三	輔生
男	男	男	男
三十八	三十	二十二	三十
黃岡	天門	天門	陽新
社會局	武昌涵三宮四十三號	武昌左一巷七號	武昌轉角樓十一號
黃岡倉子埠李家集張信灣	天門皂市西舒場	天門皂市小橋口	陽新大西門外

武漢市社會局附屬機關一覽表 (十八年元月製)

名	稱	地	點	主辦人銜名	主管	事務	附	記
漢口貧民大工廠		漢口橋口勸	工院	主任王治焯	收容貧民授以工業技術調劑其生活			
第一工人學校		漢口友益街		校長沈國光	工人子弟教育及工人補習教育			
勞資調解委員會		附設本局內		兼辦本局第二科	調解勞資爭議事宜			
職業介紹所		附設本局內		兼辦本局第二科	介紹失業工人職業調劑勞資供需			
國貨陳列館		附設民樂園內		主任江俊華	徵集國貨出品提倡國貨改良			
漢口民樂園		漢口文書巷		主任王紹虞	實施社會教育及辦理各種藝術事項			
漢口婦女救濟院		漢口慈善會		主任謝大魁	救濟無依婦女施以教育使能自立			
局票捐檢查所		清芬二馬路		所長高漢偉	檢查局票充裕救濟經費			
籌建漢口新村委員會		漢口濟生三馬路		主席涂允檀	集資建築新村收容失居市民			與工務局會辦本局任管理

統計圖表

備 考	漢口乞丐教養委員會	漢口存仁巷	主席涂允檀	收容本市乞丐盡力教養促成其生活能力	
	漢口乞丐收容所	前	所長張信臣	同	
	漢口乞丐工廠	同 前	同 前	同	
	漢口童丐學校	同 前	同 前	同	
	武昌乞丐教養委員會	武昌蘭陵街	主席夏德馨	收容乞丐施以教養俾能獨立生活	
懲教場	漢口慈善會	場長王印佛	感化達斃犯及不良青年性格養成謀生技能	與公安局會辦本局負教育責任	

期一第列彙務局局會社市漢武

武漢市社會局收發文件統計表

民國十八年元月製

佈告	委令	局令	指令	訓令	公函	咨文	呈文	新 別 時 別	
								文 別	處 別
			12	86	53		109	十一月份 十二月份 元月份	收 文
	1		17	140	70	1	256		
			54	162	92		349		
	1		83	408	215	1	714	三月份合計	發 文
1	3	5	25	60	101	4	28	十一月份	
13	27	7	68	108	63	3	61	十二月份	
3	30	9	104	111	64	1	64	元月份	
17	60	21	197	279	228	8	135	三月份合計	
									附 註

統計圖表

三三

統計圖表

考 備	各項統計	雜件	電文	便函	批	通知	通令
<p>一，不合於上列各程式者統撥入雜件類</p> <p>一，雜件如圖書表冊雜誌報紙等不易計算件數統未列號</p> <p>一，收發文件統以號計不以件計</p> <p>一，本表自十七年十一月一日起至十八年一月三十日止以後刊載下期</p>	360		1	99			
	559		2	72			
	720			63			
	1,639			244			
	291	2		29	17	1	15
	456			24	61	10	11
	513	1		29	80	14	3
	1,260	3		82	158	25	29
			名目繁多件數單位不確定				

期一第刊彙務局局會社市漢武

通 告	佈 告	委 令	局 令	指 令	訓 令	公 函	咨 文	呈 文	數目科別	
									文 別	科 別
23	3	3	16	31	49	31		39	第一科	
34	1	21	2	37	67	44	1	39	第二科	
	4	7	3	7	48	49	4	25	第三科	
1	11	30		132	147	70	1	49	第四科	
58	19	42	21	207	311	194	6	152	合計	
									備	考

武漢市社會局撰擬公文統計表 民國十八年一月製

凡與各局會呈入之以下仿此
不另注明

統計圖表

明 說	統 計	雜 件	電 文	便 函	批
<p>一本表係自十七年十一月一日起至十八年一月底止以後載入下期</p> <p>一本表限於撰擬文件其他出差調查及出納銀錢設備事務辦理預決算</p> <p>等等不在此內</p>	2 5 7	1 0		4 9	3
	3 1 7	8		5	7 7
	1 9 7	5 1		3	4 1
	4 9 2			1 7	3 4
	1,263	2 3	1	7 4	1 5 5

武漢市社會局保管文件統計表 民國十八年一月製

文別	數目	科別	呈文	咨文	公函	訓令	指令	局令	委令	佈告	通告
			第一科	第二科	第三科	第四科	合計	附			
		第一科	101		93	147	37	16	3		27
		第二科	262	1	103	150	63		2	1	27
		第三科	83	4	91	119	30		51	4	
		第四科	394	1	136	236	162		30	10	1
		合計	840	6	423	652	296	16	40	15	55
		附									
		註									

統計圖表

考	備	統計	雜件	電文	便函	批
	一本表係自十七年十一月一日起至十八年元月底止以後載入下期	590		2	163	1
	一本局接管前武漢市政府教育局卷宗及漢口特一區特二區管理局關	739	15		38	77
	於社會與教育卷宗多起另有清冊不在此內	422	27	2	23	34
		1,031	10		40	35
		2,812	52	4	270	147

備 考	總 計	分月一年八十		份月 十		份月一十年七十			年 月 及 次 數	案 別 及 件 數
		第 七 次	第 六 次	第 五 次	第 四 次	第 三 次	第 二 次	第 一 次		
	9		1			2	2	4	工	業
	10		3	1		1	2	3	商	業
	6	1			3	1		1	文	化
	4			2	1	1			公	益
	2			1		1			慈	善
	2	1						1	調	查
	2	1		1					編	輯
	3		1			1	1		考	勤
	9	1		1	2	1		4	經	費
	15		4	4	1	1	2	3	雜	案
	62	4	9	10	7	9	7	16	合	計

武漢市社會局局務會議議決案統計表（民國十七年十一月一日止）

本局局務會議原定每星期召集一次因提案不多十二兩月及十八年一月僅召集七次會議合併聲明

統計圖表

武漢市社會局局務會議十七年十二月份議決案比較圖

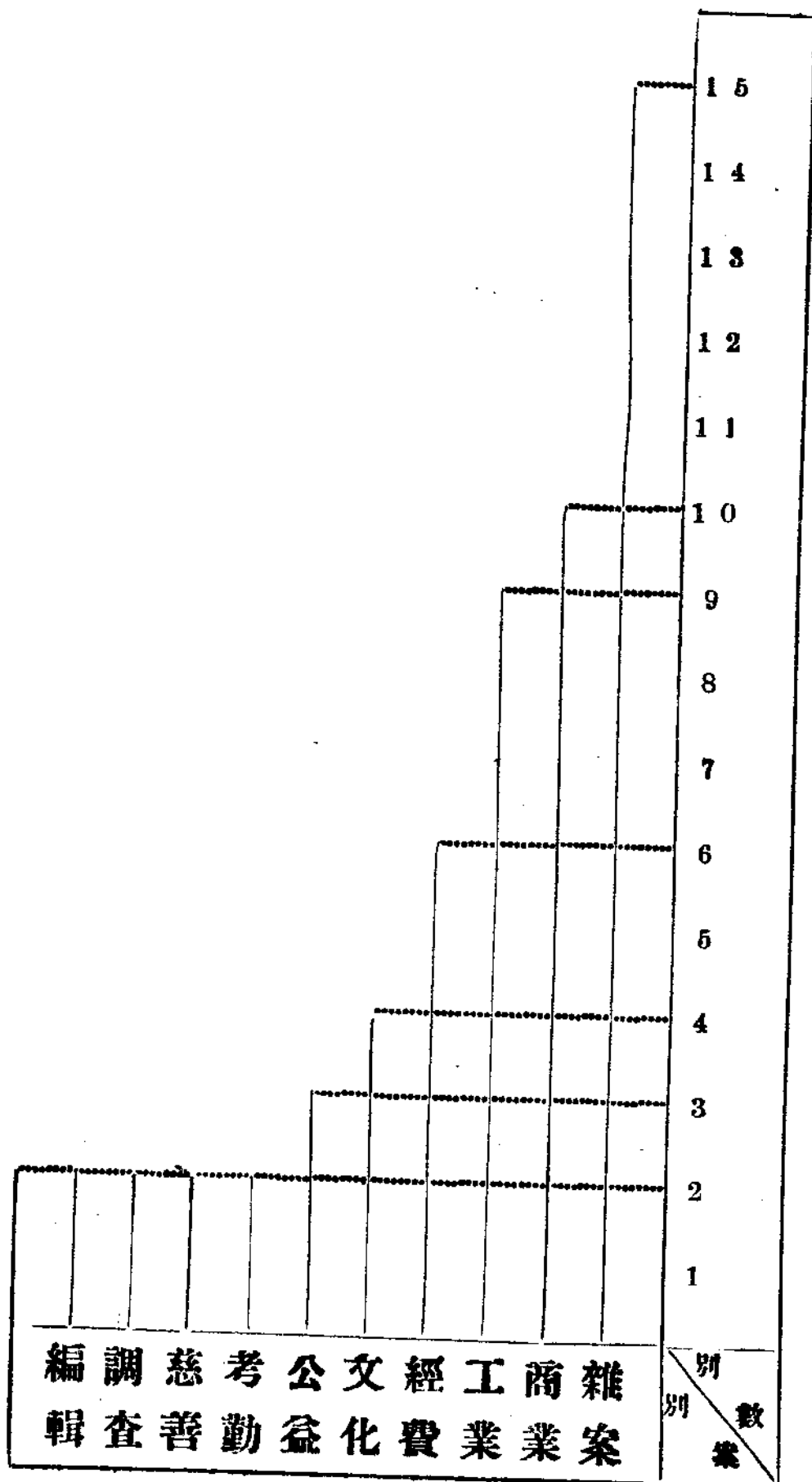

武漢市社會局全市現行度量衡調查表

民國十八年一月製

種類名稱	比較	用途	使用區域	備註
算盤尺	一〇・〇〇寸	普通用	本市及四鄉	以下比較數皆以算盤尺為標準
九五尺	九・五〇	小店鋪用	本市	以寸為單位
綢緞尺	九・九〇 _碼		本市	
竹器尺	八・八〇 _寸	製造竹器人用	本市	
灘尺	九・六〇 _寸			
九八尺	九・八〇	綢緞店及皮商用	本市	
廣尺	九・六〇	疋頭店賣出用	本市	
度尺	一〇・一五	疋頭店買入用	本市	
小賣尺	九・七〇	門市小販用	本市及四鄉	

統計圖表

統計圖表

	衡					量				
公議	錢秤	雜糧斛	衡斛	樊斛	漢斛	公斛	裁縫尺	布尺	木尺	攔杆尺
一五·三〇	一六·〇〇 _兩	一〇·八〇	一三·五〇	一三·一〇	一〇·〇〇	一〇·〇〇 _升	一〇·〇六	一〇·一五	一〇·〇一	一〇·〇〇
雜貨店用	普通用	雜糧貿易用	米麥貿易用	糧商河下取米用	米穀貿易用	普通用	裁縫店用	布店用	量木材用	本匠用
本市	本市	本市	本市湖南商船	本市及樊城老河口一帶	本市	本市及四鄉	本市及四鄉	本市及四鄉	本市及四鄉	本市
以兩為單位	以下比較數皆以錢秤為標準				以升為單位	以下比較數皆以公斛為標準				

期一第刊業務局局會社市漢武

統計圖表

廣秤	庫秤	花秤	糖秤	加二秤	加一秤	蘇秤	油秤	薺秤	漕秤	浙甯
一六·九〇	一七·〇〇	一八·〇〇	一七·〇〇	一九·二〇	一七·六〇	一五·〇〇	一六·六〇	一六·六〇	一六·二四	一六·八〇
商人用	權運局及鹽店用	棉花行用	糖棧用	漆店用	綠茶土茶及茶油行用	皮油貿易用	油行用	油行用	普通用	稅關及紅茶牛皮羊毛白蠟貿易用
本市鐵路一帶	本市	本市及四鄉	本市	本市	本市及湖南幫	本市	本市及四鄉	本市及四鄉	江一帶 本市及河南長	本市

統計圖表

衡(戥子)										
漕秤	卅二兩	十八兩	十四兩	十二兩	節半秤	磅秤	肩秤	四帮秤	小盤秤	建秤
一〇・〇〇	三三・〇〇	一八・〇〇	一四・〇〇	一二・〇〇	二四・〇〇	一二・〇〇	一六・五〇	一八・三〇	一四・〇〇	一七・〇〇
藥房及家用	收荒貨用	小菜販及收棉花用	小販用	水菓鋪用	蘇行及猪行用	商麵粉用	雜貨行用	鹽秤	雜貨店門市用	雜貨店
本市及各地	本市	本市及四鄉	本市	本市	本市及咸豐縣	本市	本市及四鄉	本市	本市及黃孝一帶	本市
以下比較數皆以漕秤為標準										

期一第列業務局成會社市漢武

統計圖表

片 戮	漢 秤	洋 例 秤	庫 秤
九·八五〇	九·八五〇 九·八五〇或	九·八六〇	一〇·六五
普 通 用	首飾店及錢店用	手飾店及錢店用	洋 錢 秤
本 市	本 市	本 市	本 市 及 各 地
			以錢為單位

武漢市社會局善堂調查表 民國十七年十二月製

甲漢口

名稱	地點	辦理事業	收入總數	支出總數	備考
自新善堂	小巷子	學校一所	四千一百八十元	四千一百八十元六角	
依善堂	橫堤堤街	送診施藥種痘義學寒衣貧米施棺施茶	特捐款之多寡額入僅二千四百元	量入為出	
大化樂善堂	樊王廟堤街	小學一所施醫送樂年米救濟婦孺	收入約二千元慈善費在外	無定額	
從仁堂	大火路堤街	時令九散義學壽塚飢米寒衣	二千元	二千元	有特別善果則入不敷出
寶善善堂	大火路堤外	送診施藥義學壽塚流水義渡時令九散寒米	約三百元	約千餘元	隨時募捐
聖慧善堂	蘇湖公所堤街	種痘施茶施藥施衣施棺義學義塚義渡	二千元之譜	五千元上下	繼續勸募
官聖善堂	中路廣貨公所	飢米寒衣丸散藥茶棺板牛痘惜字	六七百元	入不敷出	募化
善濟善堂	觀音閣光濟里	送藥施茶種痘植孤	二千元之譜	二千元上下	

願善堂	從善善堂	同善小補堂	中和善堂	安善善堂	聖化善堂	保安善堂	仁善善堂	敦實善堂	廣濟善堂	復善善堂
籃子街	楊千總巷	太平巷	大水巷	五彩正街	利濟巷	橋口正街	大通巷中路	存仁巷	存仁巷中路	玉皇閣堤街
送診施藥丸散牛痘救 火掩埋浮棺恤孤惜字	送診施藥補痘防疫賑 災恤孤飢米寒衣	施棺施茶丸散寒衣	施藥種痘施茶施衣	送診施藥種痘義塾收 棺牛痘惜字	義學收殮浮棺	送診施藥施棺施茶救 災義塚施米	義學義地棺板送診施 藥恤孤施茶	水面救生收屍施棺施 地施藥施茶義塾義渡	送診義學丸散牛痘	種痘送診施藥施茶施 米義學義塚施棺
六元	二千六百餘元			元一萬三千六百	無	二千餘元		元一千五百二十		二千四百元
一元	三四千元			元一萬三千五百 八十元	三百元	約四千元		元三千二百八十		二千九百餘元
認捐	勸募					募化		樂捐或募化		隨時募捐

統計圖表

惠滋善堂	長勝街	義塾植孤借字施茶時疫丸散種痘	九百元	一千三百元	臨時募捐
同德善堂	牛路口	施茶借字路燈義塚施棺放牛			
滋善善堂	大通巷堤街	學校一所棺木施茶	四百元	五百元	捐助
敦仁善堂	苗家碼頭	慈善教育公益各項	二千六百元	四千七百元	認捐
普濟善堂	橋口外	廣龍義渡牛痘施茶丸散	百元	百元	
鎮安善堂	存仁巷	義塾義渡施藥施茶牛痘	七八百元	七八百元	
三寶善堂	大龍家巷	送診牛痘施茶丸散	四五百元	五百元	
樂善善堂	苗家碼頭	慈善教育公益各項	二千七百元	三千二百元	
同化善堂	日界鐵路外	送診施藥	六百餘元	八百餘元	臨時募捐
友仁義社	鐵路外新興街	送診施藥	一千九百元	一千九百元	
奠安善堂	大智門鐵路外	送診施藥教育	二千元	二千元	

期一第列榮務局局會社市漢武

培心善堂	普善善堂	道生善堂	慈濟善堂	永安善堂	乾化主善堂	同濟善堂	濟生善堂	玉成善堂	新心善堂	普慶善堂
洪益巷	小江家院	大董家巷	花布街	大夾街	武聖宮美益里	半邊街	土墻中山路外	半邊街南獄殿	興隆街	漢壽里
慈善教育公益各項	學校植孤義塚丸散	痘疹施藥施茶義塚牛	種痘施藥施醫義學	字義塚義學救生檢骨惜	字送診施藥發米施衣惜	各項善舉	慈善教育	春種牛痘夏施丸散冬賑飢水	一切慈善事業	施棺送診種痘施茶
一萬〇四百四十二元	二千二百元	二千三百元	五百五十元	元三千三百八十	二千元	三千五百餘元	一萬零三百元		千餘元	
二十元	二千五百元	五千元	七百元	九千餘元	二千元	七千餘元	元一萬八千四百		千餘元	
	認捐	募化	認捐	捐助		認捐	募化			

統計圖表

濟衆善堂		天寶巷	送診施藥施衣施茶施棺			
乙武昌						
存善堂	花堤中街	消防施茶送丸散義地 牛痘	九十元	九十元		
敦善堂	吉祥巷	送診施藥義地掩埋救 火恤孤	一千四百元	三千四百元		募化
惠濟善堂	平湖門西街	救火施藥恤孤棺板義 地官講	九百元	九百元		
益善堂	讀書堂街	消防種痘棺板恤孤義 地	一千四百元	一千五百元		募化
普濟善堂	杏花天街	救火種痘送診施茶義 地	九百串	一百四十元		
善社聯合會	平湖門吉祥巷					開始組織
真官祠	望山門內	救火種痘施茶義地	三百餘元	三百餘元		
全善堂	大朝街	種痘施茶救火義地				
內福善堂	望山門內	救火種痘義地	六百餘串	六百餘串		

明德社	寶善社	治善堂	培濟善堂	衡善堂	崇德社	衛生堂	同正善堂	保安善堂	濟善堂	世界紅十字會武昌分會
三 道 街	糧 通 街 古 利 巷	撫 院 街	巡 道 嶺	撫 院 街	候 補 街	曇 華 林 正 街	黃 土 坡 下 街	保 安 門 正 街	文 昌 門 正 街	王 府 口 街
水龍義扛種痘施茶巡更	救火牛痘施茶	水龍義扛水痘施茶惜字	救火施茶施藥棺板義地	學校義塚施茶水龍丸散棺板	水龍送賑施藥施茶棺板冬服	送診施藥施茶種痘棺板義地	種痘施茶	消防及其他慈善事業	救火種痘棺板義地施藥施茶	賑災救護掩埋施茶學校
二百餘元	一百八九十串	二百二十元	百三十元	二千餘元	六十元	六七千串	九十六元	二百串	四百元	五百三十元
三百元	一百九十元	三百元	百四十元	三千餘元	六十元	六七千串	二百元之譜	三百五十串	七八百元	五百三十元
	募	認		認					募	
	化	捐		捐					化	

統計圖表

武昌慈善會	撫院街	茶藥衣米棺板義賑收屍	四五萬元	四五萬元	
普安善堂	武勝門正街	救火施茶施麵義地惜字	三百二十元	三百二十元	
崇文救火會	斗級營	救火			按行龍次數由街鄰攤派
同善堂	都府堤	水龍棺板義地牛痘施藥	二三百串	七八百串	募化
聚善堂	貢院東捲棚	救火施藥義地施茶	二百元	三百元內外	募化
宏道善堂	斗級營	送診施藥義地救火丸散	六百兩	九百元	
新興一社	貢院新街	救火巡更施茶施藥	三百七十元	四百元	募化
惠安社	青龍巷	救火施茶棺板義地防疫	五百元	五百元	
滋生善堂	得勝橋	救火種痘施茶棺板義地	一百三四十元	一百八九十元	
至善堂	新橋正街	棺板修路恤孤丸散施茶	洋一百五十三元 錢七百五十三串	一千五百七十元 三元	由壽木盈餘項下賠補
上敦義堂	文昌門	送診施藥棺板義地救火	一千七百元	一千二百元	

永安社	積善堂	滋善堂	下敦義堂	元善堂	樂義堂	道善堂	外福善堂	三善善堂	誠善堂	培善堂
忠孝門	司門口南樓	大東門外	中新河	武勝門外	箍桶街	武勝門外	篦子街	武泰閣柵欄口	起義門外	保安門十字街
送藥施茶惜字	救火種痘棺板施茶義地恤孤	送診施藥棺板義地	種痘救火棺板施茶	救火牛痘信板義地丸散	救火種痘棺板義地施茶	消防種痘棺板義地	救火種痘施藥防疫施茶	牛痘救火施茶義地	送診種痘施茶救火	救火施棺牛痘義地丸散
一百三十元	一千三百三十元	七百餘元	三百元		二百五十元	二百八十元	四百四十元	七百串	四百七十八串	九百二十四元
一百五十元	一千六百元	九百元	三百元		三百四十元	六百元	五百元	一千一百串	八百二十串	九百七十六元
					募		募	募	募	
					化		化	捐	化	

統計圖表

大生善堂	培慈堂	懷善堂	安善堂	厚善堂	敬節育嬰堂	敬善救火會	敬德社	中社公所	忠孝社
西門外北城邊	高公橋下首	西門外	西門正街	西門外鄔家巷大	東門正街		小東門內	中社街	忠孝門外
送診施藥植孤義塾施棺板牛痘路燈施茶丸散	送診施藥義塚棺板水龍義塾丸散	送診義塾棺板植孤義渡水龍牛痘	送診施藥義塚水龍丸散牛痘冬賑	將塾送診施藥掩埋水龍補痘	收容孤兒孤女生養死葬	救火防疫送診施茶演講	在停頓中	現在停辦	冬防
	一千元	一千五百元	二千一百元	三千一百餘元	洋三千六百九十八元錢三千二百一十八串	錢一千餘串 洋二百五十元			
	一千四百元	一千餘元	三千七百元	六千餘元	二萬二千八百二十六串洋二百一十九元	二千餘串			
	認捐暨募化	認捐	募化	認捐暨募化	募化				

丙漢陽

補善善堂	東陽坊洗馬口	送診施藥義地掩骼				
聖德堂	大別山頭	施棺種痘施藥義墊水龍冬賑	不能預定	六七百元		
義誠善堂	東門內太白巷	恤孤施棺義塚義墊水龍路燈	六百餘串	五千串左右	認	捐
敦化善堂	月湖口正街	義墊送診施藥水龍牛痘冬賑路燈施茶恤惜字	五千餘元	七千餘元	認	捐
成善堂	天苻廟	水龍施茶惜字	二百餘元			
崇善善堂	鸚鵡洲	種痘義塚棺板水龍路燈施茶	一千四百餘串	一千元	募	化
永靜善堂	東獄廟正街	救火施茶九散	四百餘串	四百餘串		
崇文善堂	鐵門關正街	恤孤施茶種痘送九散	三百一十餘串	一千餘串	募	化
崇義善堂	月湖口街	恤孤施九散冬賑	一千餘串	一千五百餘串		
福善堂	彈鋏街	恤孤施茶百水龍	三百餘元	五百餘元	認	捐
書善善堂	月湖口正街	義地收埋棺板施茶送九散				

統計圖表

乾化善堂	鸚鵡洲	各種慈善事業			
修德善堂	城內西城角	學校送診施藥水龍冬 賑丸散義塚	八千四百餘串	一萬五千餘串	認捐
潛修善堂	西門外青石橋	送診水龍培塚茂也牛 痘丸散夏茶冬賑義學	五百零四元	無定額	
潛龍善堂	鸚鵡洲	水龍施藥種痘義山路 燈修橋	一千四百串	二千三百串	捐募
靜鎮善堂	段家巷	水龍施茶施藥	五百四十串	五百三十串	
武義善堂	西門橋外	學校一所修路種痘施 藥路燈	五百七十串	三千三百串	
誠道善堂	西門外白鶴井	認捐惜字路燈施藥			

武漢市社會局花園調查表

武昌區

花園名稱	地址	園主姓名	花匠姓名	花匠技能	養花種類	營業情形
蘭園	義莊後街第六號	陳仁齋	閔春金 閔喜 楊琴 楊友富 閔永張 同	培養	白蘭 珠蘭 茉莉	批發送售
嚴興茂	黃土坡義莊後街第一號	嚴金成	嚴良路 李東文 高祥興	培養	白蘭 珠蘭 桃梅花	批發零售
嚴同發	黃土坡義莊後街第三號	嚴良彬	嚴良純 嚴江大	養白蘭 珠蘭 二種特長	白蘭 珠蘭 茉莉	批發零售 <small>珠蘭 茉莉 賣茶 葉鋪 白蘭 批發 零售</small>
覺園	黃土坡三十號	姚壽山	閔春樂 閔大生 張權樂	培養	白蘭 珠蘭 茉莉 山茶 梅花 洋玉 蘭 鳳尾 蕉及一切山石盆景	批發送售
李洪記	小東門菜市街第一號	李文卿	魏樂寬	培養	茶花 梅花 菊花	批發送售
龔恒春	小東門外菜市街第六號	龔壽之	陳生友	培養	白蘭 珠蘭 茉莉 水仙	批發送售
陳同春 星記	小東門外菜市街第三號	陳澤山	老王	培養	白蘭 菊花 桃花 梅花	批發送售
顏壽記	小東門外菜市街第四十號	顏煥文	劉長發 高少榮	培養	白蘭 珠蘭 水仙 美人 蕉 水仙 繡球 茉莉 桃花 鐵樹 菊 荻	批發送售

統計圖表

周現王 漢出興 三賈泰	花卉 局芳	無園名	王洪盛	陳萬春	陳義記	劉福興	姚春茂	嚴與順	呂長記	陳同春 幼記
雙柏廟後街第 十二號	號籬桶街二十二	號籬桶街三十七	楚望臺千家街 第十九號	中和門外郭家 街第二十九號	中和門後街第 三十四號	賓陽門正街第 五十號	賓陽門街第一 號	賓陽門後街第 二號	小東門外菜市 街第十九號	小東門外菜市 街第五號
周漢三	吳周氏	汪海卿	王國卿	陳明池	陳培義	劉王氏	姚東喜	嚴良金	呂馥齋	陳幼平
陳士炳陳義士 鄧治華鄧明矩	詹義成	自種	王國華 易經	自作	自做	老馮 老陳	張池 王九重 張坤	良廠	童其松	金海山
			培養			培養	培養	培養	培養	培養
無	無多種類	茉莉 玫瑰 香桃	白蘭 珠蘭 茉莉	白蘭 珠蘭 茉莉 桃花 梅花 吉 祥草 長壽菊 黃金雀 獅子草 蒲葦水仙 白蘭 茶花 鳳尾 蕙 羅漢 松 夾 竹 桃 紫 苑 六 月 雪 桃 花 珠 砂 繡球 波蘿 珠 蘭	白蘭 珠蘭 茉莉	白蘭 珠蘭 茉莉 及各種木本 草花	白蘭 金鐘 黃楊木 珠蘭 茶花 夾竹桃	桃花 梅花 牡丹 白蘭 棠海		桃花 梅花
無	營業淡薄	營業淡薄	批發送售	批發送售	批發送售	批發送售	批發零售	批發零售	批發送售	批發零售

豫園	號洗馬池二十七	王品山	自	自作		迎春柳香桃花夾竹桃麥冬 草白燕鳳尾草冬青魚鱗松 羅漢松	自	賣
陳祥茂	老電燈公司側	陳祥茂	自	自作		柏枝萬年青菊花茉莉石竹 金鐘花	批發	送售
三益園	義莊前街第四十六號	文義哲	何永年陳運陞	培養	黃楊木 珠蘭 茉莉 鳳尾蕉	批發	送售	各機
駱春茂	義莊後街第四號	駱春庭	駱番煥駱松山 駱祝東駱祝山	培養	珠蘭茉莉白蘭紅白桃花梅 花菊花	批發	送售	各機
孫洪發	黃土坡上街第十八號	孫海臣	孫益讀何光華	培養	白蘭珠蘭茉莉蘭草茶花桃花 梅花菊花白燕燕柏枝萬年青 樹蘭夾竹香桃冬青棕櫚天竹	批發	零售	
安椿記	馬家巷二號	安仙慶	老余	培養	白蘭茉莉珠蘭及各種草花	批發	送售	
周源順	七司營二十九號	周丕元	何本仙	培養	白蘭金鐘桃花梅花	送	售	
秦軒茂	七司營五十二號	秦鳴皋	自	種	白蘭珠蘭茉莉菊花及各種 草花	送	售	各商店
榮記	七司營五十二號	劉元清	自	種	茉莉珠蘭白蘭桃花梅花	自	售	
顏賓山	鼓架坡二號	顏起才	熊良全	培養	白蘭珠蘭茉莉夾竹桃花鳳 尾蕉萬年青	批	發	
黃與順	鼓架坡十五號	黃光明	自	種	白蘭茉莉茶花桂花桃花梅 花	批	發	送售

統計圖表

曹春記	畚 菜	周天順	黃家園	漢口區				孫森茂	吳春茂	陳同春	無名園	安正記	安源記
鐵路邊麟趾里一號	滿春小巷	慈善會隔壁	警察第八署鐵路外				土司營一號	雲駕橋巷第十二號	楊家塘二號	棋盤街四號	鼓架坡十一號	鼓架坡九號	
曹 春	張正基	周天順	黃廣之				孫聖經	吳老三	陳君山	徐光田	安少臣	安臣之	
自 種	張克家	自 種	無花匠				周北斗	劉長子	自 種	自 種	何 仲	顏興發李名文	
	種補兼看園守花							灌溉栽培				培養	
各種草花	種類不多	各種草花	無 花				白蘭 珠蘭 茉莉 及各種木本草花	各種草花	菊花 雞冠 月月紅 桃花	白蘭 珠蘭 桃花 白燕	白蘭 珠蘭 金鐘 菊花 芍藥 夾竹桃 香桃	珠蘭 茉莉 白蘭	
自 賣	未多營業	自 賣	歇 業				批發送售	批發送售	自 賣	自 賣	批發零售	批發送售	

附注	劉園	循禮門	劉歆生	老高	現未多 種兼看 于專	各種木本及草花	供自己玩賞
	柳順發	德國學校隔壁	柳鴻池	自種		各種草花	送德國四碼頭 安利洋行看花
附注	雲舞圃	新馬路七十四號	余耀庭	劉香山		各種草花	送各公館看花
	無園名	球廠左邊	劉興發	自種		各種草花	自賣
漢陽區							
附注	春茂	樓賢寺街第二號	徐子震	涂發	專種	專種花茉莉梅花菊花蘭草	不賣散花
	賀家園	鸚鵡洲常德街第八號	賀壽之	童漢章王小雲	專種	珠蘭茉莉白蘭	批發不賣散花
本表所列均係現在養花者惟武昌雙柏廟後街十二號之王興泰現因轉賣與周漢三尙未繼續營業雖園工陳士炳等四人依舊居住園內不過看守園址略種蔬菜供其日用所需而已							

武漢市社會局漢口婦女救濟院院生調查表

姓 各	年 齡	籍 貫	來 歷	入 院 日 期	在 院 職 業
劉健新	二十四	湖南長沙	保漢口同善里妓女因被鴇母壓迫憤而自投	十七年五月十四日	縫紉刺繡
王秀英	二十一	湖南益陽	妓女被迫自投	十七年五月二十一日	織 襪
鄧文卿	二十	湖北武昌	夫死被騙賣入青樓自行呈訴公安局判送入院	十七年五月二十四日	縫紉刺繡
陳鳳琴	三十	湖南長沙	尋夫到漢欠棧費過多被棧主當賣入青樓不甘自投	十七年五月二十二日	縫 衣
萬紅英	二十二	湖北武昌	不甘作妾呈訴公安局判斷入院	十七年六月十一日	在院撫養自生 子女各一
萬上環	四 歲	同 右	萬 紅 英 之 女	同 右	讀 書
毛玉枝	十四	四川重慶	親死無依由公局送入	同 右	讀書兼習手工
陶招弟	十二	廣四長安	陶軍長之婢女自送入院讀書	十七年六月二十三日	同 右
吳真香	十三	湖南寶慶	母賣作婢不甘自投公安局送入	十七年六月二十六日	同 右

楊素貞	田香生	田王氏	過琴	彭東兒	楊小秀	楊漢林	杜壽真	梁小桃	宋碧紋	蕭小寶
二十一	五歲	二十二	二十二	同右	同右	八歲	十一	十二	二十	二十一
湖北江陵	貴州	貴州正元	江蘇無錫	山西	湖北夏口	湖北黃岡	湖北黃陂	四川南川	北平宛平	湖南湘鄉
被搗母壓迫不堪自行投院	在漢迷路由公安局送入	尋夫滯留漢棧將行李押洋歸還無法自投	被拐來漢賣入娼家不願自投	在漢迷路由公安局送入	同右	父死母逃無依由公安局送入	母因訴訟帶其同拘模範監獄母死由監獄送入	被拐來漢賣於楊永慶作婢買物迷路公安局送入	隨母尋夫來漢鄰媼誘賣作妓三年憤而自投	被拐來漢自投四署由公安局送入
十七年七月二十八日	同右	十七年七月二十四日	十七年七月十七日	同右	同右	十七年七月十五日	十七年七月九日	十七年七月七日	十七年七月二日	十七年七月二日
讀書兼習手工			織襪	同右	同右	讀書	讀書兼習女紅	讀書兼習手工	縫紉刺繡	織襪

統計圖表

曹瑤姑	二十二	湖北當陽	夫婦不和被拐赴北平回漢無 依自投入院	十七年七月三十一日	同	右
蔣貴喜	二十六	湖北蒲圻	夫死逼醮不從自投入院	十七年八月四日	同	右
胡六元	十八	湖南湘陰	夫家虐待憤而自投	十七年八月十日	同	右
李淑南	十八	江西南昌	其夫蔡明現充四集團軍副官 因公北上送院寄養	十七年八月十三日	同	右
徐鳳	十三	直隸蕭縣	由原籍賣到南京唱大鼓來漢 失路由公安局送入	同	同	右
熊桂秀	十九	湖南湘陰	尋夫到漢探得夫死驚惶失路 由公安局送入	十七年八月十五日	手	工
張玉南	二十三	湖南長沙	被誘作妾不甘自投入院	同	刺	繡
胡雅	二十	湖北天門	同夫到漢夫死無依自投入院	十七年八月十七日	值	廚
宗菊花	十三	湖北黃陂	爲童養媳不堪虐待由公安局 送入	十七年八月二十一日	讀書兼習手工	
劉金玉	二十	湖南澧陵	被拐來漢迷路送入	十七年八月二十三日	讀書縫紉	
吳月紅	十二	湖南長沙	同	十七年八月二十五日	讀書做鞋	

王美第	朱花	胡滿喜	楊嚴氏	索三	劉黃氏	賴荷花	崔桂枝	裘王氏	史桂紅	關月仙
十七	十四	十八	三十九	十八	二十一	十六	二十二	十九	十五	十四
江蘇溧河	湖北江陵	湖北鄂城	江蘇揚州	浙江嘉興	湖北黃陂	湖南常德	湖北穀城	湖北黃安	湖南益陽	江蘇蘇州
不願作妓自投入院	婢女被迫逃出由公安局送院	夫營棧業屢逼賣淫自投入院	被後夫驅逐無依自投入院		不願作妾自投入院	被拐來漢轉賣作婢不堪虐待自投入院	不願作妓自投入院	尋夫迷路由公安局送入	六歲從姨母在漢口同善里作妓被迫自投入院	不願為娼自投入院
十七年九月二十五日	十七年九月二十四日	十七年九月二十二日	十七年九月二十二日	十七年九月十日	同	十七年九月八日	十七年九月六日	十七年八月三十日	同	十七年八月二十八日
同	同	讀書縫紉	值炊兼育嬰		讀書珠算手工	同	同	同	讀書縫紉	同
右	右				右	右	右	右	右	右

統計圖表

李茶花	十六	江蘇鎮江	無依被拐不願為娼自投入院	同	右	讀書打襪
熊陳氏	十七	湖北武昌	婚後不甘藜藿逃漢由公安局送院取名彩春	十七年十月一日		同 右
徐小香	十二	湖南寶慶	婢女逃入	十七年十月三日		讀書手工
徐貴寶	十九	湖南益陽	妓女極受虐待又不准擇配訴由公安局送入	同	右	讀書縫衣
白蘭花	二十七	湖北宜昌	夫死賣於娼家不願自投	同	右	讀書作鞋
田金花	十六	四川豐都	婚後被拐來漢經公安局盤獲送院	十七年十月七日		讀書打衣
陳美仁	二十一	湖南衡州	其夫現拘懲教場憫其無依命其自投	十七年十月十八日		讀書繡花
王桂英	十一	湖南湘陰	父死母賣作婢不堪壓迫自投入院	十七年十月二十日		讀書
李春香	十六	湖北黃岡	母死無依被人誘買後知作妓不願自投	十七年十月二十八日		讀書打紗
尹貴卿	十八	湖南寶慶	夫為營長陣亡無依自投	十七年十一月十七日		讀書刺繡
徐碧桃	二十	四川萬縣	夫為軍官出征多年因訴訟由法院送入	同	右	同 右

張翠英	二十	湖北黃陂	婚後被家庭壓迫由公安局判決送入	同	右	讀書織襪
王小文	十四	湖南湘潭	清芬二馬路雅廉里妓女不願自投	十七年十一月十九日		讀書打襪
余吉安	十五	湖北黃陂	不願為娼自投	同	右	讀書掃地
楊財寶	二十五	江蘇海州	不願作妓與母脫離	十七年十一月二十日		在院生一男孩 專撫育
劉李氏	二十	湖南寶慶	不甘作妾又被逼迫自投	同	右	讀書手工
李秀雲	十四	河南信陽	原係婢女因訴訟由法院送入	十七年十一月二十二日		讀書打襪
馮春香	十四	湖北夏口	婢女自投九署轉送入院	十七年十一月二十七		同 右
周菊香	十三	湖北夏口	父賣作婢被追逃入	同	右	作鞋打衣
楊文清	二十三	四川順慶	夫死無依自投	同	右	讀書
劉王氏	二十	湖南寶慶	不甘作妾訴由法院送入	十七年十一月二十九		同 右
廖宜生	二十	湖北黃陂	童養媳迷路由公安局送入	十七年十一月三十日		同 右

統計圖表

熊惠羣	九歲	湖南辰州	橋口婢女迷路由署送入	同	右	同	右
金望生	十歲	湖北嘉魚	婢女被壓由其生母主使投入	同	右	同	右
張雲英	四歲	雲南雲西		十七年十二月一日		同	右
劉馮氏	十八	湖北鄖西	被夫騙逐到院自投	同	右	縫	衣
劉張氏	二六	湖南澧陵	家貧夫欲轉賣不願自投	十七年十二月三日		病重不能工作	
張桃花	十六	湖北黃陂	童養媳被嫂驅逐由公安局送入	十七年十二月四日		讀書打襪	
蕭玉環	二十	湖北沔陽	逼令賣淫不願自投	十七年十二月七日		患目疾尙無專習	
王蘭英	二一	江蘇上海	妓女被迫自投	十七年八月		讀書	書
楊金花	十六	江蘇蘇州	妓女因糾葛送院	十七年十月十九日			
金天喜	十歲	湖南	迷路由公安局送入	十七年十二月十七日		讀書	書
余香琴	十五	湖南岳州	被拐來漢不願爲娼由公安局送入	十七年十二月二十二			

余玉翠	十六	湖北夏口	不願爲娼由公安局送入	十七年十二月二十二
張譚氏	二十四	北平	不願爲妾私逃來漢由公安局送入	十七年十二月二十四
謝楊氏	二十四	湖南	流落無依由公安局送入	同右
向秀英	二十八	湖南	不願爲娼由公安局送入	十八年元月二日
袁程氏	二十一	湖北孝感	夫亡家貧翁姑逼其爲娼自行投院	十八年元月一日
莫菊弟	十三	江蘇蘇州	被後父賣於漢口樂戶不堪虐待由公安局送入	十八年元月五日
莫巧雲	十三	江蘇蘇州	與莫菊弟同父異母經歷相同	同右
袁張氏	二十六	陝西	爲妾不堪虐待由公安局送入	同右
胡大毛	十二	河南	被拐來漢由公安局送入	十八年元月七日
曾吳氏		湖北	翁姑逼其爲娼自逃入院	十八年元月六日
魏四寶	十四	江蘇無錫	被拐來漢由第二特別區管理局送入	十七年十二月二十二

統計圖表

統計圖表

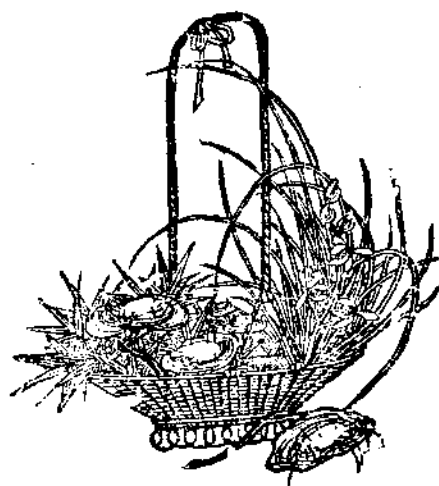

武漢市社會局規定工廠子弟班每週各科教授時數總表

合 計			科育體		科術藝		科學數		科 識 常					科 文 言			別 年 級	
	活 動	課 外	遊 戲	體 操	工 藝	音 樂	珠 算	算 術	歷 史	地 理	自 然	衛 生	社 會	三 民 主 義	故 事	語 國		
																寫		作
30	2		2		3		4		7						1	4	第一學年	
37	2		2		5		6		8						1	2	第二學年	
39	2		2		5		6		12						1	2	第三學年	
	此欄專為補充其他各科時間不足而設可酌各科之情形與學生之需要而規定之				工藝可為學生將未作工初步之習每週實授時數至少須四次惟於第一學年時可酌定減少		算術每週實授時數至少須四次珠算一科於二三年級酌予如授即可		地理歷史亦基本學科之一每週實授時數至少須有四次三民主義在第一學年之學生恐不易了解可不必教授						國語讀法為基本學科每週實授時數最少須六次		備	考

武漢市社會局規定廠工補習班每週各科教授時數總表

合 計	特 授 科			必 修 科				科 別	學 科	次 數	備 考
	技 藝 練 訓	工 業 知 識	勞 工 法	習 字	常 識	國 語	三 民 主 義				
	視學生有相當程度時酌量增授之			國語為工人補習最重要學科之一每週實授時數最 少須二次其他三科可視學生之情形規定之							

武漢市社會局暫定工人補習班用書一覽

書名	冊數	要旨	著作者	出版處	備考
市民千字課	四	本書以公民教育為背景文字由簡漸繁尤須前後聯絡機能促進工人對於文字之認識與應用	中華平民教育促進會	商務	
國語讀本				中華	
常識教科書	八	本書內容尙屬詳盡	范祥善	商務	前四冊取材簡易不能引起成人研究之興趣如能從事五冊授起最佳
三民主義千字課	二	本書敘述實事以三民主義作歸結使讀者了然三民主義為救國之唯一主義	曉莊學校 民衆教育 研究會	商務	此書不但使讀者了解三民主義并能增進識字之程度
勞工法					
工業知識					由工廠技師教授之
技藝訓練					由工廠技師指導之

暫定工人子弟班用書一覽表

書名	冊數	要旨	著作者	出版處	備考
國語讀本	八	本書前四冊指寫日常易見之事極合初學兒童心理後四冊文字程度漸次提高確能增進兒童普通知識	王祖廉	中華	若為四二制學校課本尤為合宜
自然課本	八	本書之佳處在能引日常兒童所知進兒童科學常識	楊卿鴻	中華	
音樂課本	八	本書歌詞曲譜均合初學		中華	
三民主義	八	本書用故事及圖畫以引起兒童之觀念而歸結於三民主義之精神	朱子辰	商務	
國語教科書	八	本書富革命精神可啓兒童思想與愛國同情文字程度由淺而深複習機會亦多尤合兒童心理	胡貞惠	商務	
國語教科書	八	此書多用韻文與兒童語所述寫日常之事確能增進兒童普通知識	高夢旦	商務	
自然教科書	八	本書前數冊文字淺易間有插圖能引起兒童心理後數冊有觀察實驗能合兒童對科學有研究之精神	凌昌煥	商務	如校中設備不全者關於繁難之實驗可酌予刪減
算術教科書	八	本書多甲圖畫及故事以引起兒童對於數量的觀念尤以直觀的研究合初學兒童心理	新育時代	商務	
算術教科書	八	此書前後有聯絡使兒童多得複習機會	駱師曾	商務	
社會課本	八	此書包括尚屬詳盡間有提綱極便於兒童作學新學制	蔣鏡芙	中華	
社會教科書	八	本書頗具革命之思想極可養成兒童革命精神	丁曉先	商務	本書關於史地材似稍嫌少
社會教科書	八	本書取材包攬詳盡文字程度由簡而繁便於初學	丁曉章	新育時代	
工用藝術課本	八	本書文字圖畫多適合兒童興趣	朱蘇典	中華	此科宜注意實際應用決非紙上空談所能收效
歷史					
地理					
衛生					
珠算					由教者酌予講授

政備	法方解及因原數生發潮工	其他	備設之遇待廠工													資工			期假			間時作工				目數人工						全險保		品出										器機		物廠		料原		本資		質性	人責負	址地	稱名	別類				
			血	撫	舍	宿	社	保	育	醫	飲	所	室	堂	浴	術	無	術	有	節	期	星	休	工	午	午	午	術	無	術	有	限	量	分	成	之	格	品	附	力	產	機	類	種	機	概	式	地	產	類	種						資	外	資	華
			亡	傷	職	租	備	保	教	藥	料	所	室	堂	浴	工	工	工	工	年	期	星	休	工	午	午	午	工	工	工	工	限	量	費	公	分	成	之	格	品	附	力	產	機	類	種	機	概	式	地	產						類	種	資	外
湖工資工加求要生發年六	決解件條約次	生發年六	給酌	給酌	備廠										9		60	天三	息休			時六	時六			人十		又十五		角壹	分三	角八	元二	江漢及鎮	青年萬綠	色色子吐	刺器磨	有自	式新	進購	蘇	子麥	元萬十四	資合人私	生挺朱	開宗外	新勝	粉麵												
功球要潮工次三生發年六	決解件條約次	生發年六													12		45	天三	息休			時六	時六			人十四		又十五		分五	計未	分三	角三	元三	華大各及	袋研一	刺器磨	用租	式舊	南河	本			元萬五	司公份股	初繪張	街黎界	法	司公龍記	上全										
箱以理成初廠	減減不竟生因	數													8		50	天三	息休			時六	時六			人十二		又十五		角壹	分三	角八	元二	鄂	丹杜紅	色色百一	刺器磨	有自	式新					元萬二	資合人私	泉月榮	開宗外	新福	上全											
箱以理成初廠	減減不竟生因	數													9		16	天三	息休			時四	時四			人十		又十五		角壹	分三	角八	元二	鄂	丹杜紅	色色百一	刺器磨	有自	式新					元萬二	資合人私	泉月榮	開宗外	新福	上全											
箱以理成初廠	減減不竟生因	數													7	7	8	21	24	60			時六	時六			人九		又十五		角壹	分三	角八	元二	鄂	丹杜紅	色色百一	刺器磨	有自	式新					元萬一	股合人私	徵子采	頭碼區	特	廠華德	上全									
箱以理成初廠	減減不竟生因	數													9		30		息休			時四	時四			人六		又十五		角壹	分三	角八	元二	鄂	丹杜紅	色色百一	刺器磨	有自	式新					元萬一	股合人私	泉月榮	開宗外	新申	織紡											
箱以理成初廠	減減不竟生因	數													8		50		息休			時四	時五			人百一		又十五		角壹	分三	角八	元二	鄂	丹杜紅	色色百一	刺器磨	有自	式新					元萬一	股合人私	泉月榮	開宗外	新申	織紡											
箱以理成初廠	減減不竟生因	數													9		32		息休			時四	時四			人五		又十五		角壹	分三	角八	元二	鄂	丹杜紅	色色百一	刺器磨	有自	式新					元萬一	股合人私	泉月榮	開宗外	新申	織紡											
箱以理成初廠	減減不竟生因	數													8		20		息休			時六	時六			人三		又十五		角壹	分三	角八	元二	鄂	丹杜紅	色色百一	刺器磨	有自	式新					元萬一	股合人私	泉月榮	開宗外	新申	織紡											
箱以理成初廠	減減不竟生因	數													60				息休			時四	時四			人百二		又十五		角壹	分三	角八	元二	鄂	丹杜紅	色色百一	刺器磨	有自	式新					元萬一	股合人私	泉月榮	開宗外	新申	織紡											
箱以理成初廠	減減不竟生因	數													5	10	130		息休			時四	時五			人十		又十五		角壹	分三	角八	元二	鄂	丹杜紅	色色百一	刺器磨	有自	式新					元萬一	股合人私	泉月榮	開宗外	新申	織紡											
箱以理成初廠	減減不竟生因	數													3	3	8	5	18			時四	時四			人十二		又十五		角壹	分三	角八	元二	鄂	丹杜紅	色色百一	刺器磨	有自	式新					元萬一	股合人私	泉月榮	開宗外	新申	織紡											
箱以理成初廠	減減不竟生因	數													7	13			天三	息休			時五	時六			人九		又十五		角壹	分三	角八	元二	鄂	丹杜紅	色色百一	刺器磨	有自	式新					元萬一	股合人私	泉月榮	開宗外	新申	織紡										
箱以理成初廠	減減不竟生因	數													25		154		息休			時五	時六			人九		又十五		角壹	分三	角八	元二	鄂	丹杜紅	色色百一	刺器磨	有自	式新					元萬一	股合人私	泉月榮	開宗外	新申	織紡											

Table with columns: 區別 (District), 廠名 (Factory Name), 地點 (Location), 資本 (Capital), 工人數目 (Number of Workers) - Male, Female, Total, 工資 (Wages) - Male, Female, Child, 工作時間 (Working Hours), 待遇 (Benefits/Conditions). Rows list various factories such as 曹祥泰, 沈家樹, 漢口橋馬路, etc.

附註

一 本表係五十人以下之工廠其在五十以上者另製甲種表
二 特區及租界尚在調查中不及列入

武漢市社會局漢陽工廠調查表(乙種) 民國十八年一月製

區別	廠名	地點	資本	工人數目			工資	工作時間	待遇	備考	
				男工	女工	童工					
花札廠	源成	老街	二千元	四人	四人	四人	十二元	六元	十二小時	供膳	
花札廠	泰記	楊泗廟正街	二千元	六人			五元		八小時	供膳	
織機廠	蔡順興	高公橋正街	五十元	一人			五元		十小時	供膳	
織機廠	黃福記	火星廟上巷	三百元	八人			四元		九小時	供膳	
織機廠	廣順昌	段家巷正街	二千元	六人			十三元		八小時	供膳	
織機廠	陳厚記	縣署正街	二百元	二人			四元		十二小時	供膳	
織機廠	合勝	縣署正街	五十元	二人			四元		十二小時	供膳	
織機廠	福昌	高公橋正街	八百元	二十人			五元		十四小時	供膳	
織機廠	易福興	高公橋正街	二百元	一人			七元		十四小時	供膳	
織機廠	瑞昌	西門內三槐	二千元	十五人			八元	四元	十一小時	供膳	
織機廠	華記	洗馬口	三百元	七人	三人		三元	五角	十四小時	供膳	
織機廠	魏萬興	縣署正街	五十元	五人	一人		六元	五元	十四小時	供膳	
織機廠	胡祥泰	縣署正街	三十元	二人	一人		五元	五元	十四小時	供膳	
織機廠	曹大興	東門外正街	一百元	二人			四元	一元	十二小時	供膳	
織機廠	蔡洪順	東門外正街	五十元	二人			五元	二元	十二小時	供膳	
織機廠	趙振興	東門外正街	一百元	二人					十二小時	供膳	
織機廠	賀萬順	東嶽廟正街	五十元	二人					十一小時	供膳	
織機廠	郭復泰	東嶽廟正街	一百元	二人					十二小時	供膳	
織機廠	龍順發	東嶽廟正街	五十元	二人			四元		十二小時	供膳	
織機廠	楊宏泰	東嶽廟正街	一百元	二人			五元	一元	十二小時	供膳	
織機廠	協成	鄧家大巷	五百元	三人	五人		五元	五元	十小時	無	
織機廠	祥順利	西門橋	四百元	四人	二十人		三元	三元	六小時	無	
織機廠	瑞和	西門外小橋	三百元	五人			三元	三元	八小時	無	
織機廠	陳元興	鄧家大巷	三百元		十人			二元	七小時	無	
織機廠	裕生	西門橋頭	三百元	五人	十四人		三元	三元	六小時	無	
織機廠	天福	楊家嶺	二百元		十九人			二元	六小時	無	
織機廠	余福記	營房口	一百元		十五人			二元	七小時	無	
織機廠	吳致和	鄧家大巷	一百元	二人	七人		二元	二元	十小時	無	
織機廠	良濟	鄧家大巷正街	一百元	四人	四人		二元	二元	五小時	無	
織機廠	志大	小橋	五十元	三人	八人		二元	二元	六小時	無	
織機廠	同興	孟家巷	八十元		十八人			二元	六小時	無	
織機廠	興大	鄧家大巷正街	五十元	三人	三人		二元	二元	七小時	無	
織機廠	吳勤務	鄧家大巷正街	六十元	二人	二人		二元	二元	六小時	無	
織機廠	下達順	小興隆巷	一千元	十六人			十八元		十一小時	供膳	
織機廠	會春記	小興隆巷	四百元	十一人			十元		十一小時	宿膳	
織機廠	胡德順	大碼頭街	一千元	八人			四元		十二小時	供膳	
織機廠	梅壽記	南岸嘴雙巷	二百元	四人			二元		十一小時	供膳	
織機廠	洪安	南岸嘴打扣巷	一千元	四人			十二元		十小時	供膳	
織機廠	邱鴻順	南岸嘴打扣巷	二百元	三人			四元		十一小時	供膳	
織機廠	參福記	南岸嘴打扣巷	二百元	二人			五元		十一小時	供膳	
織機廠	胡尊記	南岸嘴打扣巷	一千元	二人			十元		十二小時	供膳	
織機廠	曾森泰	南岸嘴打扣巷	九千元	十五人			十元		十一小時	供膳	
織機廠	和記	火星廟正街	二百元	十一人			十元		九小時	供膳	
織機廠	藝業昌	火星廟正街	六千元	十七人			十五元		十二小時	供膳	
織機廠	五昇昌	火星廟正街	三千元	十九人			二十元		十一小時	供膳	
織機廠	羅同壽	雙街大碼頭	一千元	八人			二十元		十小時	供膳	
織機廠	義恆順	雙街	一千元	九人			十三元		十二小時	供膳	
織機廠	潘鴻昌	段家巷	一百元	五人			十五元		九小時	供膳	
織機廠	王新記	楊泗街	三百元	八人			五元		九小時	供膳	
織機廠	水和昌	福善堂街	二千元	十五人			二十元		十一小時	供膳	
織機廠	劉明記	福來街	一千元				七元	五角	十小時	供膳	
織機廠	鄧義興	段家巷	一百元	五人			十二元		九小時	供膳	
織機廠	潭基	作坊街	二千元	十人			十五元		八小時	供膳	
織機廠	洪順	南岸嘴	一萬二千元	二十人			十七元		八小時	供膳	
織機廠	漢陽電氣公司	外河正街	十萬元	十五人			十五元		十一小時	供膳	

廠主家屬作工
故無一定工資

民國十七年十一月份武漢市錢碼日市統計表

日期	現	洋	申	鈔	雙	銅元	折	息	申	匯	現	洋	換	角	申	鈔	換	角
一	七錢一六二五	七錢一六二五	七錢〇九	一錢八二五	六兩三	九百七十六兩	三串九百二十五文	三串八百八十五文										
二	七錢一七五	七錢一七五	七錢〇九五	一錢八二	五兩四	九百七十六兩二五	串三九百四十二文	三串八百九十八文										
三	七錢一六	七錢一六	七錢〇八	一錢八二	四兩八	九百七十五兩二五	三串九百三十四文	三串八百九十文										
四	七錢一五七五	七錢一五七五	七錢〇六五	一錢八一	四兩二	九百七十六兩五	三串九百五十四文	三串九百〇三文										
五	七錢一四二五	七錢一四二五	七錢〇七	一錢八分	三兩六	九百七十六兩五	三串九百六十八文	三串九百二十八文										
六	七錢一二	七錢一二	七錢〇七五	一錢八分	三兩二五	九百七十六兩五	三串九百五十五文	三串九百三十文										
七	七錢一一	七錢一一	七錢〇七五	一錢八分	三兩二五	九百七十六兩五	三串九百五十五文	三串九百三十文										
八	七錢一一五	七錢一一五	七錢〇六二五	一錢八分	二兩一	九百七十二兩五	三串九百五十三文	三串九百二十四文										
九	七錢一二二五	七錢一二二五	七錢〇七	一錢八分	四錢	九百七十四兩	三串九百五十七文	三串九百二十八文										
一〇	七錢一三二五	七錢一三二五	七錢〇六七五	一錢七九	無市	九百七十五兩二五	三串九百七十五文	三串九百四十文										
一一	七錢一三五	七錢一三五	七錢〇七五	一錢七九	八兩五	九百七十六兩二五	三串九百八十六文	三串九百五十二文										
一二	七錢一二五	七錢一二五	七錢〇六	一錢七八	八兩	九百七十七兩二五	四串〇〇三文	三串九百六十六文										
一三	七錢一二二五	七錢一二二五	七錢〇五二五	一錢七八	八兩四	九百七十五兩五	三串九百九十六文	三串九百六十二文										
一四	七錢〇九五	七錢〇九五	七錢〇五	一錢七八	七兩二	九百七十六兩七五	三串九百八十六文	三串九百六十文										
一五	七錢一一	七錢一一	七錢〇五二五	一錢七九	六兩六	九百七十七兩二五	三串九百七十六文	三串九百四十文										
一六	七錢一二	七錢一二	七錢〇五	一錢七九	六兩五	九百七十七兩二五	三串九百七十八文	三串九百三十八文										
一七	七錢一二五	七錢一二五	七錢〇五	一錢七九	六兩一	九百七十七兩七五	三串九百八十文	三串九百三十八文										
一八	七錢一二	七錢一二	七錢〇四七五	一錢七九	六兩一	九百七十八兩五	三串九百七十八文	三串九百三十七文										
一九	七錢一二七五	七錢一二七五	七錢〇五二五	一錢七九	六兩一	九百七十八兩五	三串九百七十六文	三串九百四十四文										
二〇	七錢一〇七五	七錢一〇七五	七錢〇四五	一錢七九	三兩六	九百七十八兩五	三串九百七十文	三串九百三十六文										
二一	七錢一分	七錢一分	七錢〇四七五	一錢七八五	三兩	九百七十八兩	三串九百七十八文	三串九百四十八文										
二二	七錢一〇七五	七錢一〇七五	七錢〇五二五	一錢七七五	二兩	九百七十八兩七五	四串〇〇四文	三串九百七十三文										
二三	七錢一一五	七錢一一五	七錢〇五五	一錢七六	一兩五	九百七十四兩五	四串〇四十三文	四串〇〇八文										
二四	七錢一二五	七錢一二五	七錢〇六五	一錢七七	八錢	九百七十六兩五	四串〇二十五文	三串九百九十一文										
二五	七錢一一五	七錢一一五	七錢〇六	一錢七七	無市	九百七十五兩五	四串〇二十文	三串九百八十九文										
二六	七錢一二五	七錢一二五	七錢〇六五	一錢七七	六兩	九百七十六兩五	四串〇二十五文	三串九百九十一文										
二七	七錢一一	七錢一一	七錢〇六	一錢七六五	六兩二五	九百七十七兩七五	四串〇四十八文	四串										
二八	七錢一二二五	七錢一二二五	七錢〇六二五	一錢七六五	五兩五	九百七十七兩七五	四串〇三十五文	四串〇〇二文										
二九	七錢一二二五	七錢一二二五	七錢〇六七五	一錢七六	四兩	九百七十八兩五	四串〇四十七文	四串〇十六文										
三〇	七錢一二二五	七錢一二二五	七錢〇六	一錢七六	三兩五	九百七十七兩七五	四串〇四十一文	四串〇十一文										

武漢市社會局十七年十二月調製

民國十七年十二月份武漢市錢碼日市統計表

日期	現洋	申鈔	雙銅元	折息	申匯	現洋換角	申鈔換角
一	七錢一分	七錢〇六七五	一錢七六	二兩五	九百七十六兩	四串〇三十四文	四串〇十文
二	七錢一〇七五	七錢〇六	一錢七六	二兩八	九百七十六兩二五	四串〇三十八文	四串〇十文
三	七錢一〇五	七錢〇五五	一錢七五五	二兩五	九百七十七兩	四串〇四十七文	四串〇二十文
四	七錢一〇七五	七錢〇五七五	一錢七五五	二兩三	九百七十六兩	四串〇五十七文	四串〇二十一文
五	七錢一〇二五	七錢〇五二五	一錢七五五	二兩	九百七十六兩五	四串〇四十七文	四串〇十八文
六	七錢一分	七錢〇四五	一錢七五	一兩七	九百七十六兩七五	四串〇五十七文	四串〇二十六文
七	七錢一二五	七錢〇五七五	一錢七五	一兩一	九百七十七兩	四串〇六十四文	四串〇三十三文
八	七錢一二五	七錢〇五	一錢七四	六錢	九百七十六兩	四串〇八十八文	四串〇五十二文
九	七錢一〇五	七錢〇五五	一錢七四	三錢	九百七十五兩二五	四串〇八十三文	四串〇五十五文
一〇	七錢〇九五	七錢〇五	一錢七四	無市	九百七十四兩七五	四串〇七十九文	四串〇五十二文
一一	七錢〇九	七錢〇四	一錢七三五	六兩五	九百七十三兩七五	四串〇八十六文	四串〇五十八文
一二	七錢〇八	七錢〇二七五	一錢七二五	五兩二五	九百七十五兩七五	四串一百〇四文	四串〇七十四文
一三	七錢〇七二五	七錢〇二五	一錢七二	四兩	九百七十五兩五	四串一百一十二文	四串〇八十四文
一四	七錢〇五五	七錢〇二二五	一錢七三	三兩六	九百七十六兩	四串〇七十八文	四串〇五十三文
一五	七錢〇五七五	七錢〇一五	一錢七三	三兩四	九百七十四兩七五	四串〇七十九文	四串〇五十五文
一六	七錢〇六	七錢〇一五	一錢七三	三兩二	九百七十四兩七五	四串〇八十一文	四串〇五十五文
一七	七錢〇六	七錢〇二二五	一錢七二五	二兩七	九百七十五兩五	四串〇九十三文	四串〇六十五文
一八	七錢〇五七五	七錢〇〇七五	一錢七二五	三兩一	九百七十五兩五	四串〇九十一文	四串〇六十二文
一九	七錢〇三五	六錢九九二五	一錢七五	三兩	九百七十五兩五	四串〇七十八文	四串〇五十三文
二〇	七錢〇一	六錢九九七五	一錢七二五	二兩八	九百七十五兩五	四串〇六十四文	四串〇四十三文
二一	七錢〇四	六錢九九	一錢七二五	二兩六	九百七十五兩二五	四串〇八十一文	四串〇五十二文
二二	七錢〇三二五	七錢〇〇五	一錢七二五	二兩六	九百七十三兩五	四串〇七十七文	四串〇六十一文
二三	七錢〇七二五	六錢九九五	一錢七二五	八錢	九百七十四兩五	四串〇七十四文	四串〇五十五文
二四	七錢〇三二五	六錢九九七五	一錢七二五	五錢	九百七十五兩五	四串〇七十七文	四串〇五十六文
二五	七錢〇三七五	七錢〇〇五	一錢七二	無市	九百七十六兩二五	四串〇九十二文	四串〇七十三文
二六	七錢〇三	六錢九九五	一錢七一五	六兩五	九百七十四兩七五	四串〇九十九文	四串〇七十六文
二七	七錢〇三	六錢九九	一錢七一五	五兩五	九百七十四兩七五	四串〇九十六文	四串〇七十六文
二八	七錢〇二二五	六錢九八五	一錢七二	六兩	九百七十四兩二五	四串〇八十三文	四串〇六十一文
二九	七錢〇三五	六錢九九五	一錢七二	六兩	九百七十四兩	四串〇九十文	四串〇六十七文
三〇	七錢〇三二五	七錢	一錢七二	六兩	九百七十三兩七五	四串〇八十九文	四串〇七十七文
三一	七錢〇三七五	七錢	一錢六二	六兩五	九百七十一兩二五	四串〇九十二文	四串〇七十七文

武漢市社會局十八年一月調製

武漢市國貨出品調查表

民國十八年一月武漢市社會局製

Main data table with columns for Industry Type (e.g., Textile, Food, Chemical), Product Name, Brand, Manufacturer, Address, Opening Date, Manager, and Raw Material. It lists numerous products like various types of cloth, paper, and foodstuffs.

最近價值

原料種類

地址

開設年月

經理姓名

品名商標

種類

民國十七年十一月份 武漢市錢碼日市升降比較圖

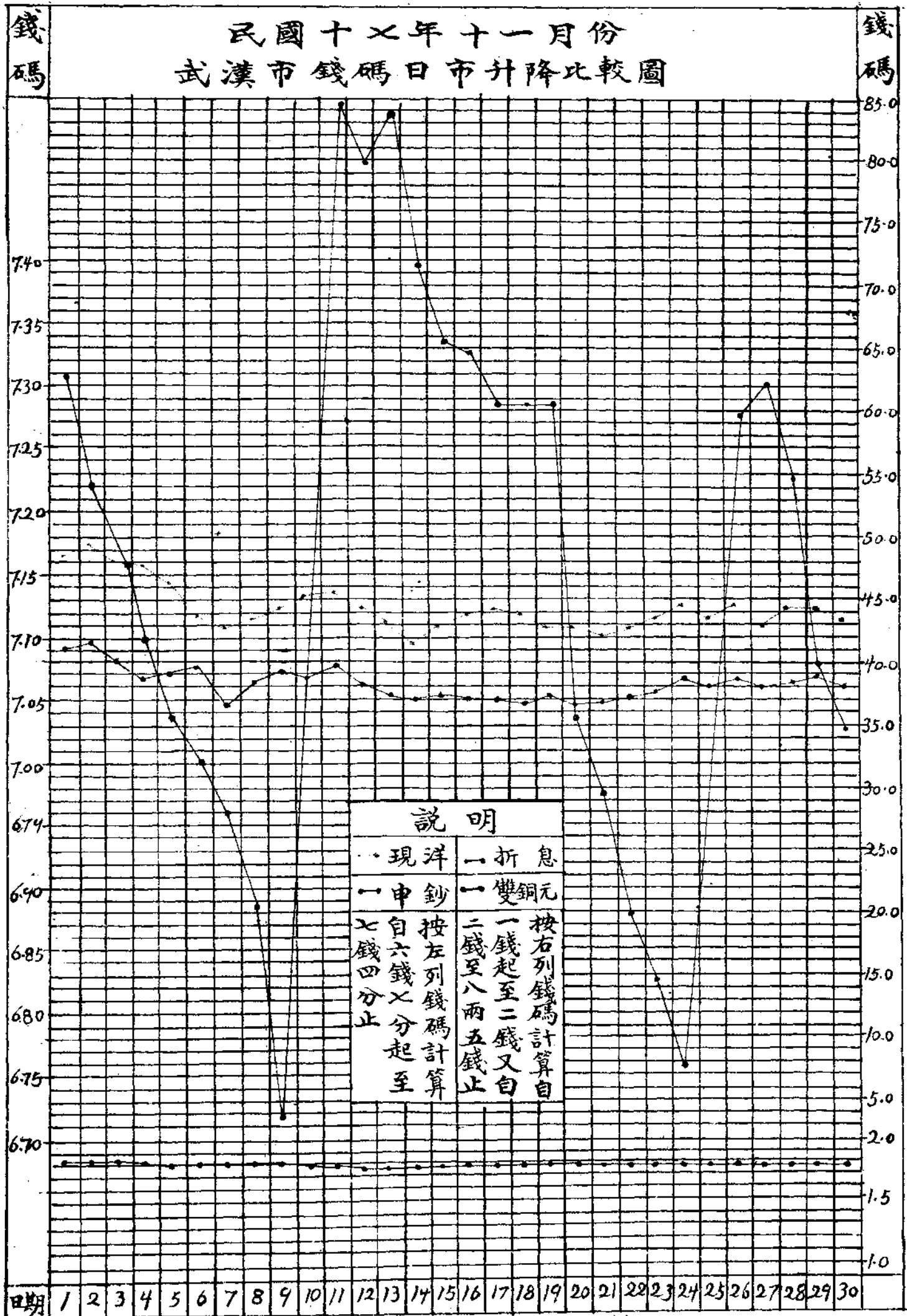

武漢市社會局調製

民國十七年十二月份 武漢市錢碼日市升降比較圖

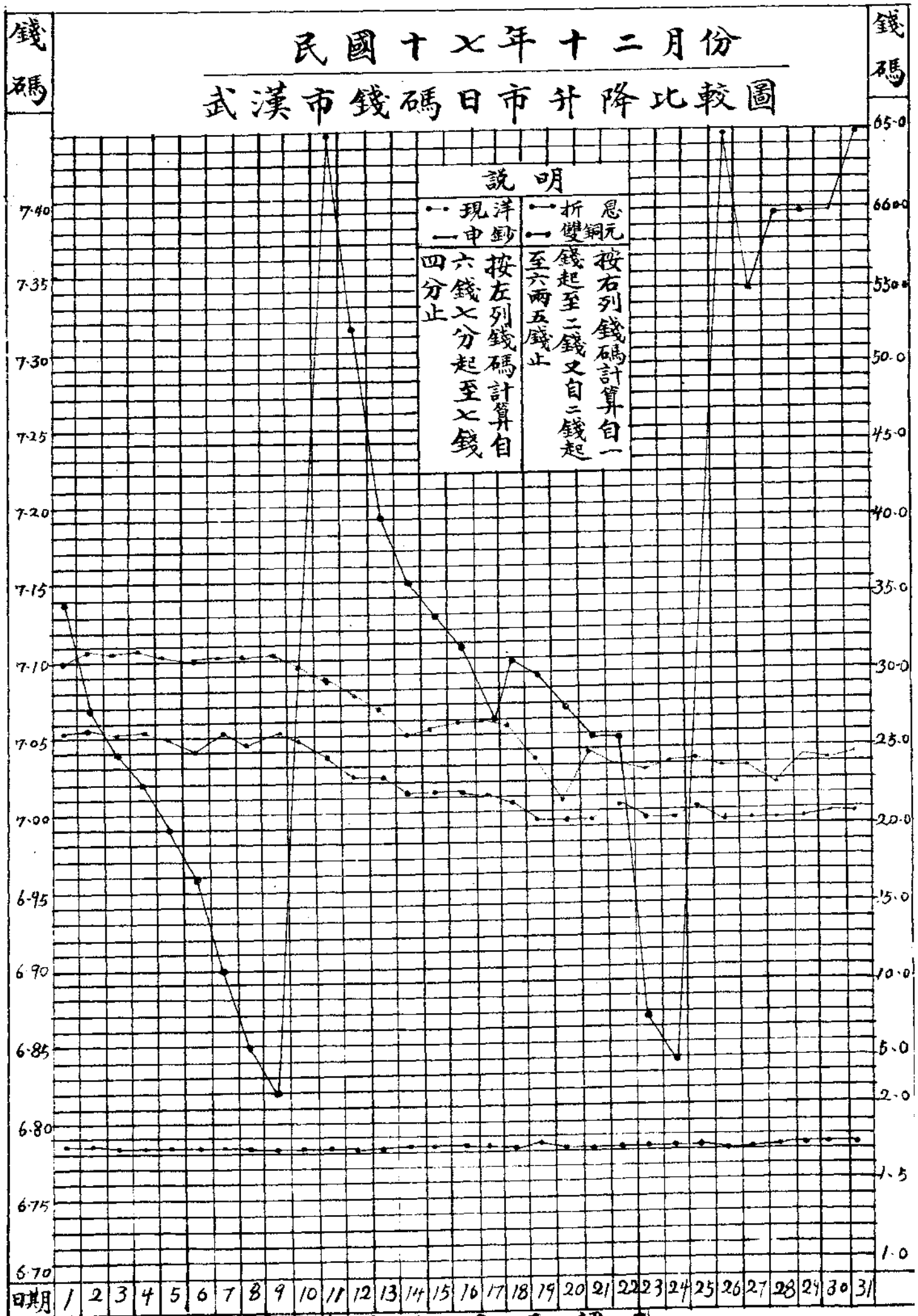

武漢市社會局調製

局會社市漢武

止日一十三月一年八十至起日一月一十年七十
圖較比類分作上要重

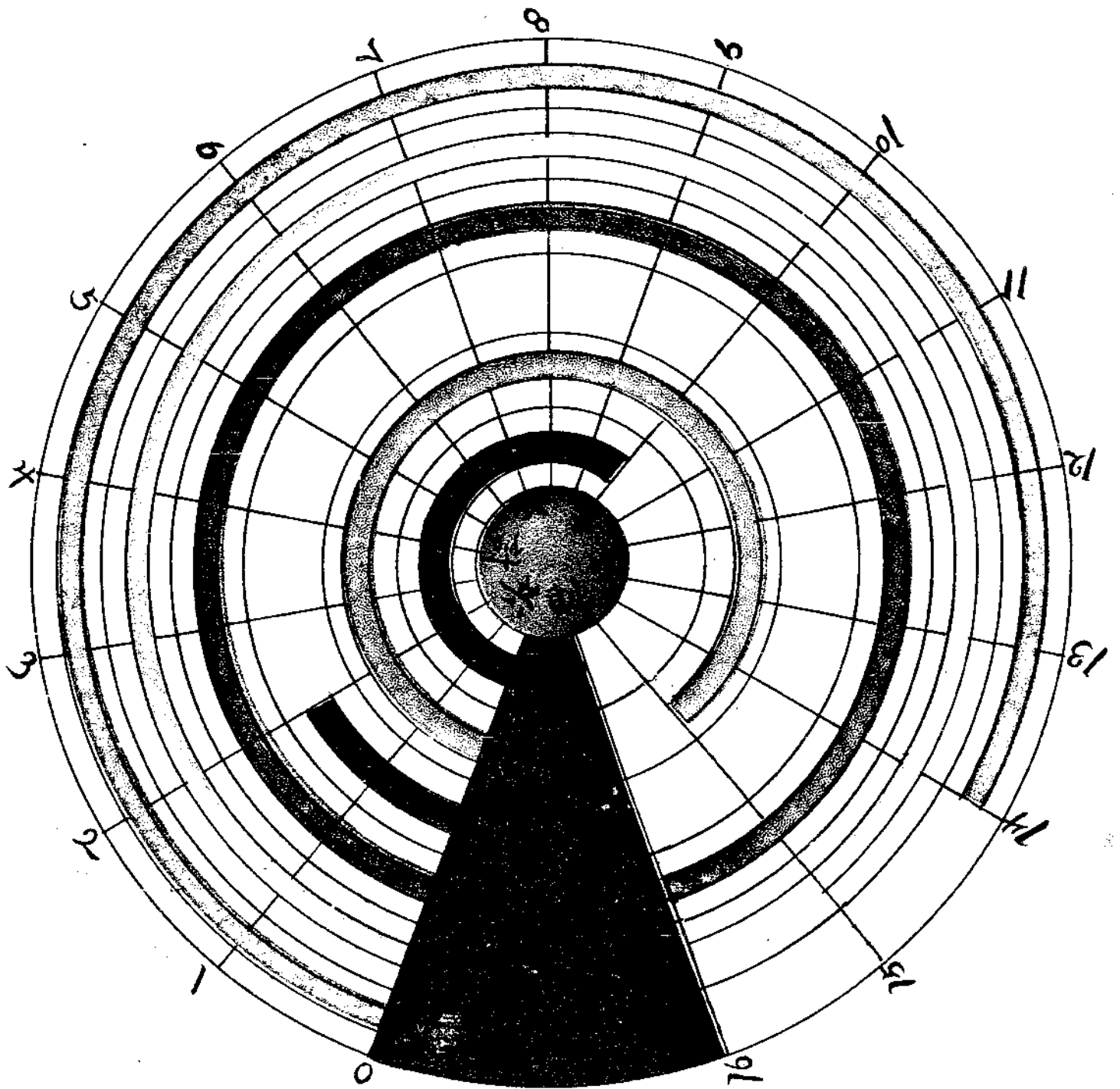

漢口各工廠種類比較圖

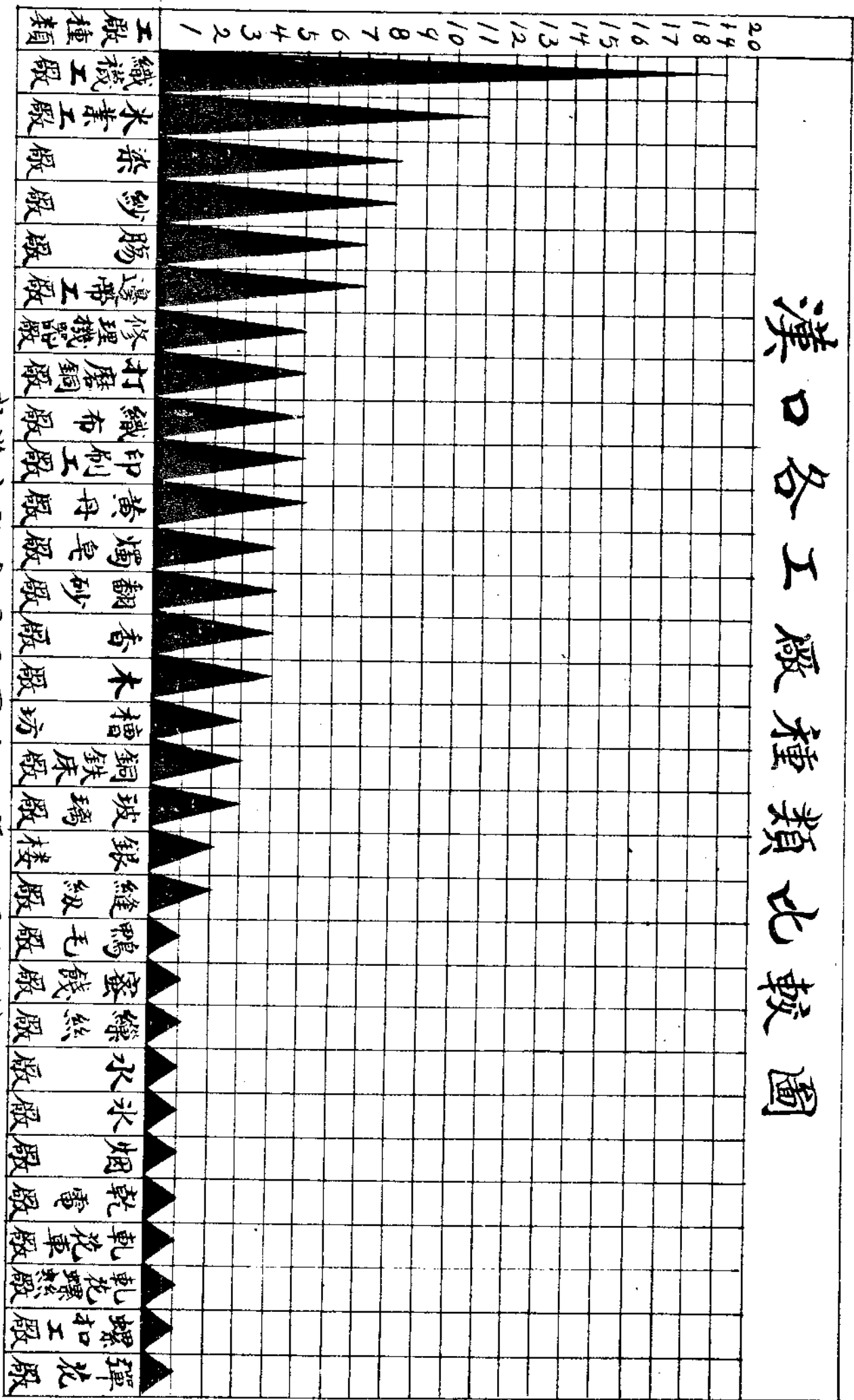

武漢市社會局民國十八年一月調製

漢口各種工廠資本比較圖

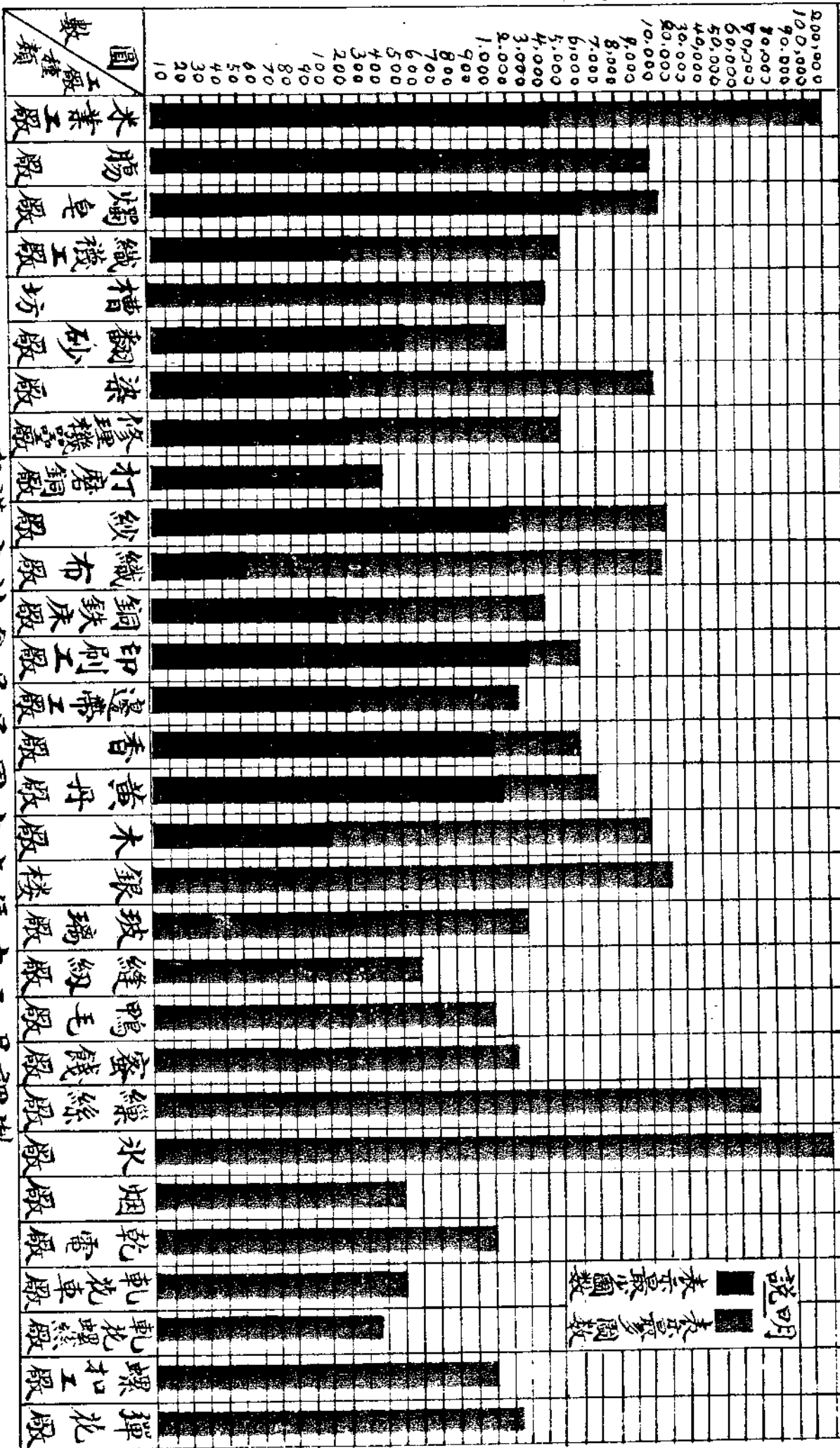

武漢市社會局民國十七年十二月調製

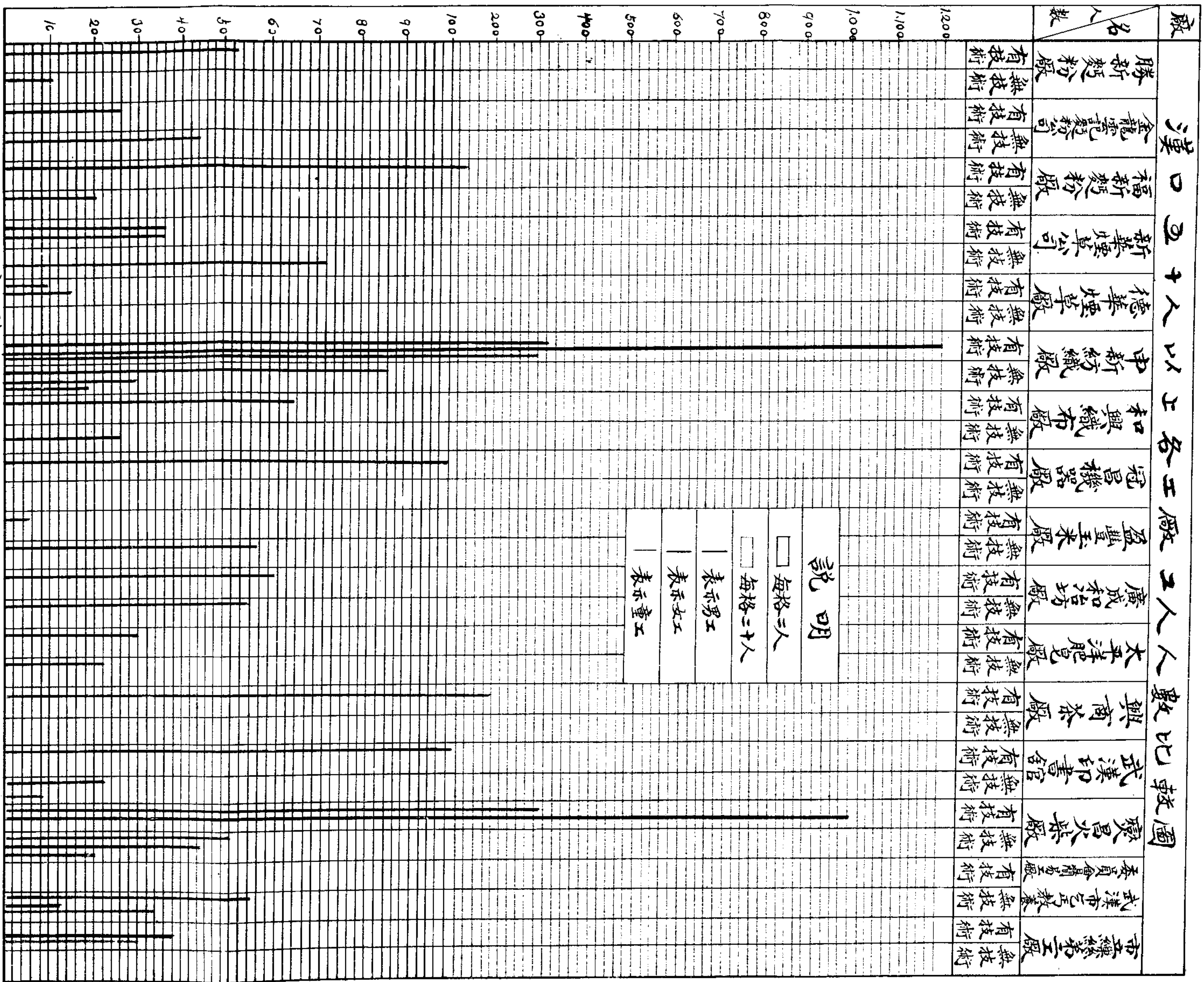

說明

- 每格=3人
- 每格=20人
- ▬ 表示男工
- ▬ 表示女工

武漢市社會局民國十八年二月調製

漢口五十人以上各工廠資本性質比較圖

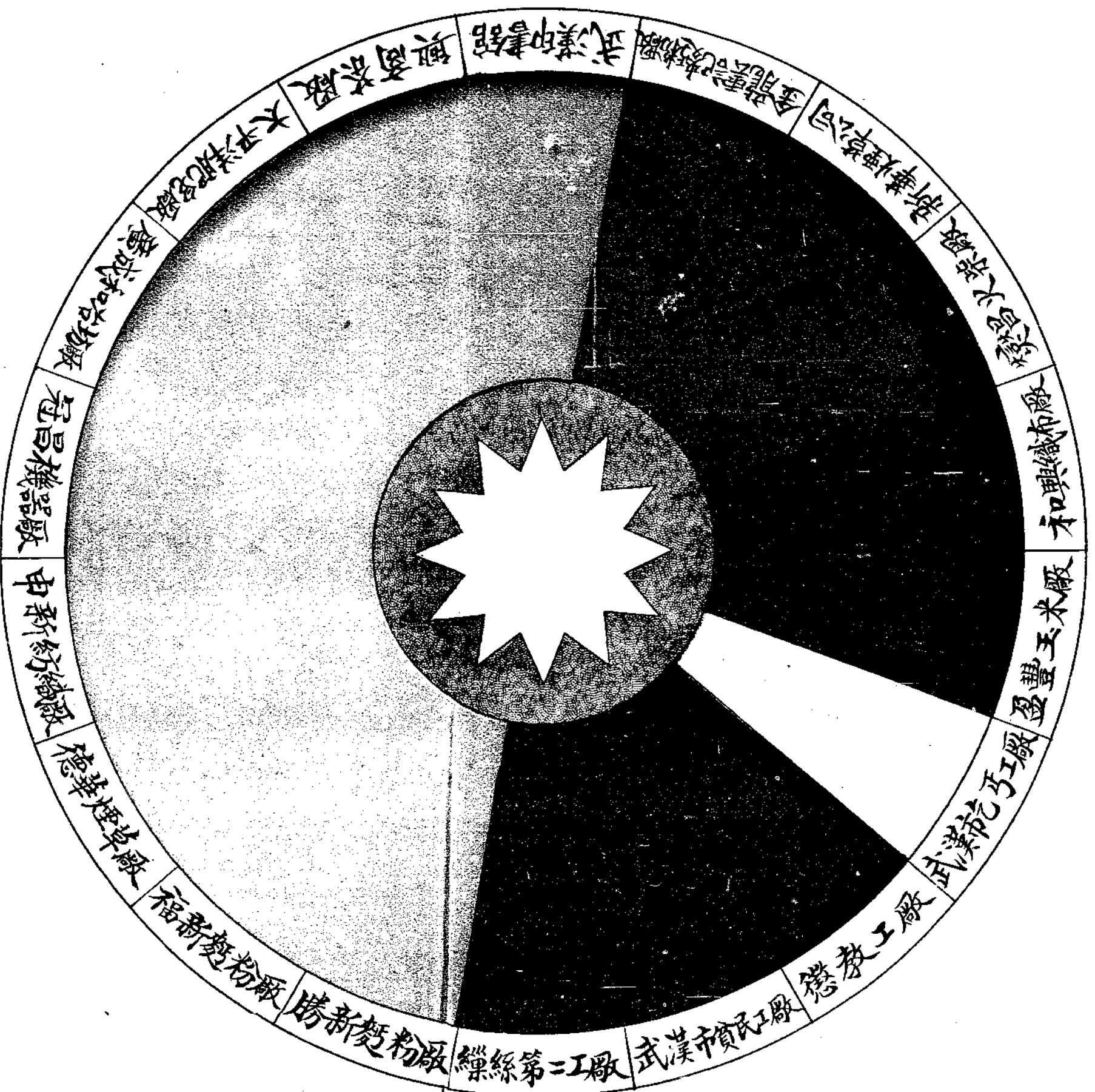

說明

圓周平均分為十八係工廠總數

- ▲ 私人合資
- ▲ 團體合資
- ▲ 股份有限公司
- ▲ 市立
- ▲ 商辦

武漢市社會局民國十八年一月調製

漢口五十人以上各工廠資本比較圖

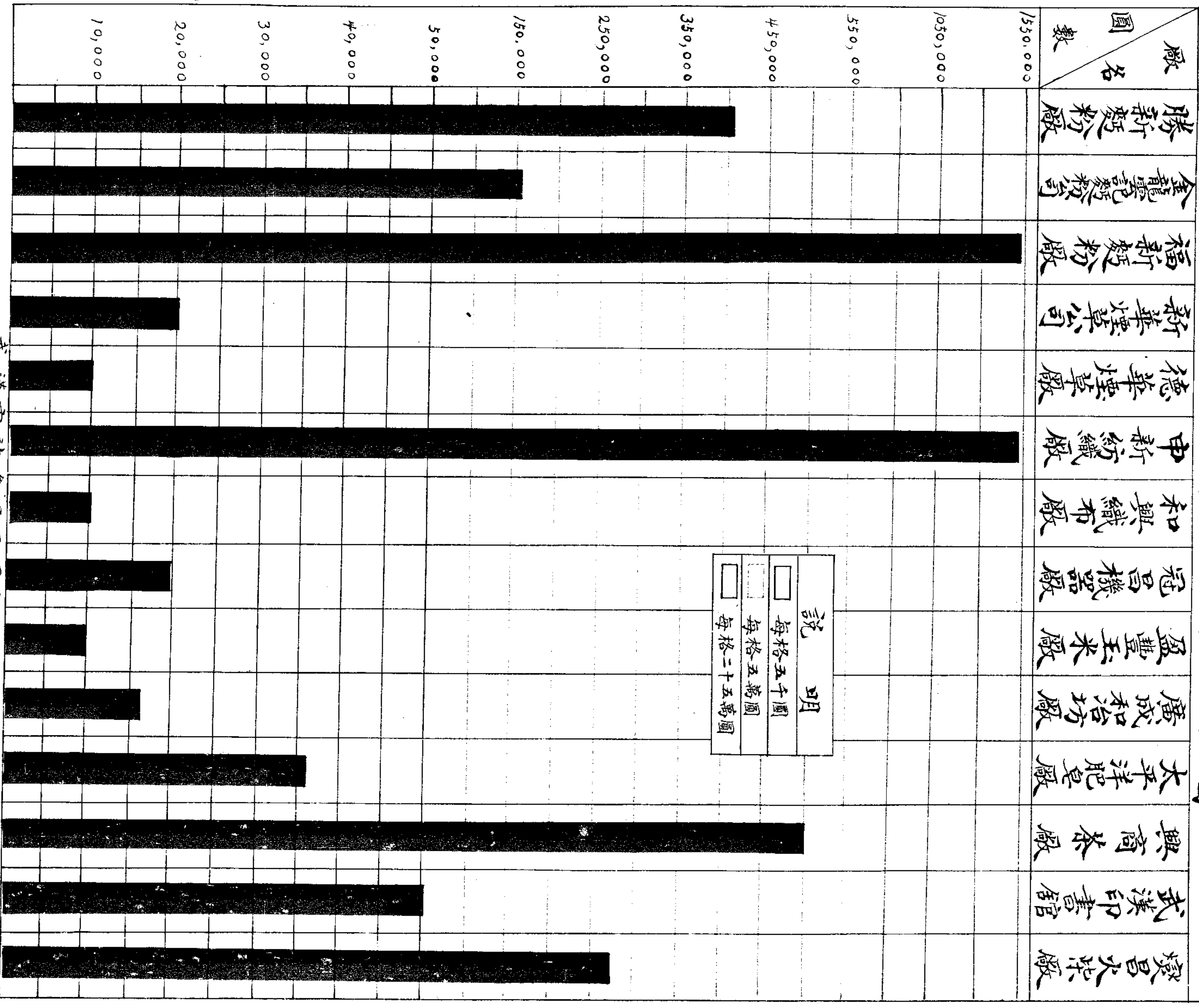

說明

- 每格五千圓
- 每格五萬圓
- 每格二十五萬圓

武漢市社會局民國十七年十二月調製

武漢市現行度量衡比較圖

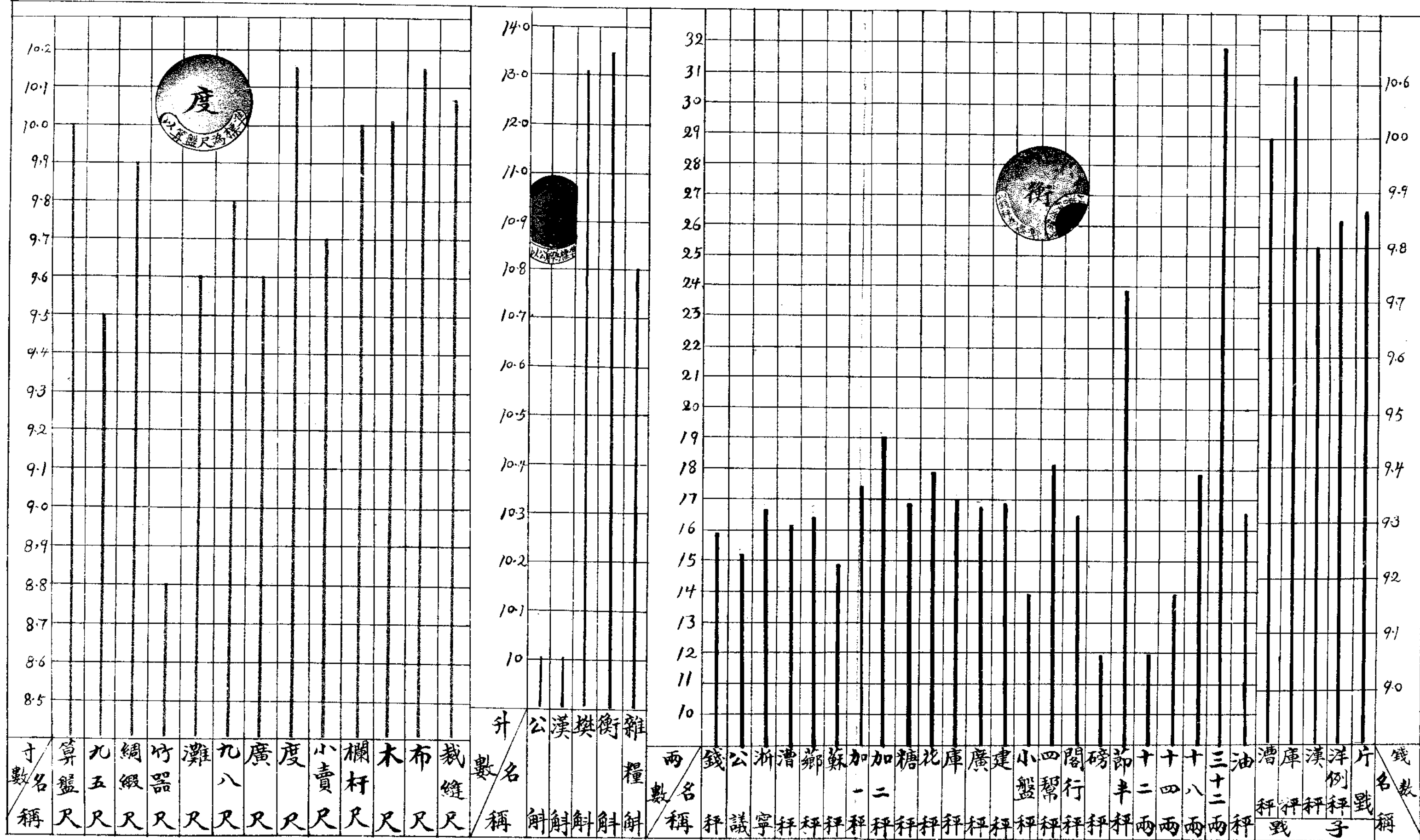

武漢市社會局十八年一月調製

華夷

職

轉載

國民政府工商部訓政時期工商行政綱領草案

人盡其才地盡其利物盡其用貨暢其流

先總理垂訓昭然爲經濟政策之唯一原則軍事底定訓政開始凡有待於憲政時期之設施雖未許躐等而訓政時期所必須者就工商言工商則發展中國之產業必須先建設生產之秩序依中央第四次全體會議之所指示似對於企業方面必取保護政策對於勞動問題必謀勞資協調方能發揚民生主義之精神徐入實業建國之途徑工商部職掌所在就其管轄範圍擬具行政綱領十有五條就中先以釐訂法規編製統計爲根本上之措施其他屬於工商者七屬於勞工者六悉依法令之所定調查之所得或同時舉辦或次第進行約舉大綱附以細目臚列左右敬候

公決

第一 釐定工商法規

讀第四次全會宣言及國府對內宣言均以勵行法治爲第一要義况工商行政全恃法規以爲準繩亟應遵照黨綱按切國情釐訂各項法規呈請審核公布以爲策進工商之基礎其中如工業法勞動法工會法商會公司法票據法海商法保險法權度法特許法商標法交易所法工廠法合作社勞資爭議處理法勞動保險法工廠監察法等尤以實事之需要或創或因均亟應先行制定至本集思廣益之意

轉 載

一

延攬專門人才爲草擬法規之組織則有工商法規討論委員會根據國府核准之規則業經成立矣

第二 編製工商統計

各國工商政策之決定類多以工商統計及現況調查爲依據我國工商事業素形散漫既無詳細調查更乏精確統計茲擬由工商部督促各省區各特別市切實進行其程序如次

一 工業狀況商業狀況勞工狀況國際工商業狀況國際勞工狀況由各省市之主管機關團體分類調查限期彙報或由工商部委派專員分赴重要區域實地調查

二 工業統計商業統計勞工統計生產指數貿易指數物價指數工資指數生活費指數及工商年鑑勞工年鑑等以調查所得由工商部着手編製尅期分別出版各省區各特別市更應就其管轄範圍自行編訂

第三 實行提倡國貨

北伐完成軍事結束建設方略貴先策進工商自以提倡國貨爲當務之急茲擇其急應舉辦者如次

一 籌設國貨陳列館 工商部會訂國貨陳列館規程暨各省區各特別市國貨陳列館組織大綱呈奉 國民政府核准已通行各省區各特別市切實籌備至工商部國貨陳列館現亦在籌備中

二 舉行中華國貨展覽會 擬於本年雙十節徵集全園出品開中華國貨展覽會工商部已在上海籌備並先徵集夏秋用品開一臨時展覽會至各省市鎮鄉村交通便利者亦將設法勸辦巡迴展覽

三 設立國貨調查委員會 工商部會同各部院組織國貨調查委員會擬訂國貨調查表將國內工

商出品分類調查刊印報告

- 四 設立國貨商場 擬先設國貨商場於首都以爲全國模範次第推行於各省區及各特別市
- 五 籌辦中華建國博覽會 全國統一實革命之大紀念擬開中華建國博覽會邀請世界各國參與
- 一 俟計劃粗具即行呈請核定

第四 籌設工商金融機關

流通資金發展企業端賴有健全之金融機關爲其樞紐爲發展工商業起見在消極方面則對於保險業交易所業實施監察俾循正軌在積極方面則擬籌設下列之金融機關

- 一 國立中華工商銀行 先行擬定章程遴派專員積極籌備設總行於上海設分行於各省區及特別市專謀工商業之便利及小本工商之借貸爲發展國際貿易計亦得設分行於世界各大商埠
- 二 國立勞工儲蓄銀行 專辦勞工儲蓄勞工借貸及合作社放款等事並附設勞工儲蓄會於總分行其進行程序略同前項

第五 劃一度量衡

我國權度舊制各地各業參差紊亂民衆受害無窮民國初年雖頒行權度法亦未見諸實用現全國教育會議已議決採用萬國公制工商部亦擬有標準亟應切實推行以收劃一之效酌擬辦法如左

- 一 宣布權度標準 由中央宣布以萬國權度公會所規定之公制爲中華民國權度新制並暫就民間習慣擇其與公制比率較近者定爲市用輔制通令全國各級行政機關首先遵用以資倡導

二 設立權度原器製造所 由工商部設製造所於首都製造標準原器頒發各省市縣政府以爲檢
定權度及特許製造之原始標準

三 設立權度檢定局 由工商部設檢定總局於首都各省區各特別市及各縣政府均設檢定分局
一面由總局剋期訓練專門人才分派各省市縣服務厲行檢定以期劃一

第六 研究及審定工商物品

工業品之鑒別必須有深切之研究始克明瞭至於原料之調查製造之改良廢物之利用產量之增加
亦須設立實驗機關委任專員核實審定將其結果普告民衆茲擬辦法如次

一 設立工業試驗所 由工商部設立試驗所於首都並於上海漢口天津廣州等處設立分所期於
二年內完成復由各省及各特別市籌設此種試驗所期於五年內完成

二 設立出進口貨檢驗局 由工商部先設出口檢驗局於上海次第分設於營口天津青島漢口廣
州及其他商埠實行檢驗出口貨品更進一步當使進口貨品亦同受檢驗

三 設立材料標準檢驗局 工業品之製造方法配合成分及所用材料等項關係於工程工務者至
鉅應由工商部設立專局從事研究規定標準以資遵守並厲行檢驗庶工業出品並臻完美

第七 實行工商業保護及獎勵

工商業幼稚時代雖賴保護政策獎勵方法使之逐漸發展今工商業凋敝極矣挽救方法固須實行關
稅自主并修改不平等條約對於外人之投資設廠者有明確之限制而本於黨國重視工商提倡實業

之意極應實行左列各辦法

一 減輕工商負擔劃一稅則廢除釐金實行單一出廠稅工藝品之首先設廠製造者其國稅及地方稅酌予減輕或免除一切原料如各工業用鹽之類均與免稅手工土貨爲平民生活必須者亦與免稅應商同財政部行之

二 獎勵勞資創業 凡出重資創辦新工商事業者應由工商部規定創業褒獎辦法給予實際上資本利益之担保及名譽上褒獎之榮典

三 獎勵設計及發明 新發明及新製造應根據已經公佈之獎勵工業品條例或制定專利特許法給予若干年之專利並規定獎勵金辦法實行鼓勵資力薄弱之發明及設計專家

四 獎勵縣長勸業 地方上工商行政端賴縣長切實進行應由工商部會同內政部規定縣長勸業考成辦法通令各省遵行

第八 提倡工商協作

中國工商業之不能進展同業不能協作亦其一種原因東西各國同業間大抵實行互助如金融之互調原料之交換製造方法之研究國際貿易之拓殖莫不力圖聯合應由工商部擬定工商協作方案督同地方主管機關加意指導切實推行

一 依法健全工商業團體之組織 歷來各地商會組織不良致有少數把持以圖私利之詭病商會法修正以後須依法改選組成健全商會共圖業務之進展其他工商業各團體亦應由主管機關切

實指導使互謀同業之真正利益

二 指導工商同業設立協作機關 工商同業互助之方法如公共需用之原料協同設立公廠以製造之並協同設立商店以銷售之國際貿易及與外貨競爭之工業品選擇其銷路較廣者協力仿造並推銷之歐戰以後各國工商界趨向多有共同研究共同生產共同銷售之大組合我國正應仿行

第九 保護及聯絡僑外工商

我國工人迫於生計遠涉重洋以求生活者幾遍世界前因政府不加保護重以帝國主義之摧殘壓迫僑外工商莫不備受痛苦僑胞對於祖國革命事業贊助甚力貢獻之處亦多徒以獎勵未周誠信未孚遂致羅致乏術而僑民對於國內工商事業亦遂不肯熱心從事茲為聯絡其保護起見擬定辦法如次

一 設立駐外工商委員 遴派專門人員分駐國外重要商埠專辦僑外工商事宜並詳查各該處工商狀況隨時分類報告

二 保護僑外勞工 現在海外取締華工極為嚴厲應速定保護華工辦法並由外交部修訂國際華工條約藉資保障

三 鼓勵僑外工商投資興業 僑胞投資興業應定獎勵辦法並於重要商埠設立華僑聯絡機關以資接洽

四 提倡國外貿易 我國物產豐富多為外人所歡迎亟應釐訂獎勵國外貿易辦法以資激勵

第十 健全工會組織

我國勞工團體組織多未完善分子亦欠純粹亟應依據中央黨部指導勞工之原則及工會組織之條例積極改善使其日益健全辦法如次

一 依法整理工會 依據工會法及施行細則將現有各種工會積極整理務使系統日趨整齊組織日臻完善

二 施理工會登記 依據工會法及施行細則實行全國工會總登記以便稽查而資整理

三 派員視察各級工會 擬訂工會視察規程隨時派員實地視察並考核其工會之成績

四 促進工會聯絡 積極促進工會間之聯絡以謀勞工之團結減少工會間之糾紛

第十一 調節勞資關係

勞資糾紛影響於社會經濟者至為重大我國新興事業尙屬幼稚階級觀念未甚明顯利害關係未趨極端此時苟能調節則消弭糾紛事半功倍在可能範圍內進行之程序如左

一 組織勞資爭議處理機關 依據勞資爭議處理法及施行細則組織勞資爭議處理機關處理一切勞資爭議事件

二 改善勞資相互關係 對於各地 勞資關係工作狀況及僱用條件加以適宜之改善以增進雙方利益減少糾紛

三 倡導勞資協作 勵行工廠協議勞資代表會議工資會議等制以調節勞資之關係

第十二 施理工廠監察

各工廠之物質設備是否完全勞動條件是否合法於生產方面勞工方面均有重大關係急應嚴加監察正其始基杜其流弊主要辦法如次

- 一 監察工廠建築及設備 依據工廠監察法實地檢查就其建築及設備予以充分之指導及糾正
- 二 監察勞工待遇 依據工廠監察法實地檢查各廠對於男工女工童工之待遇及工資工時之規定等是否合法並隨時糾正之

第十三 改進勞工生活

我國勞工生活狀況不良已達極點改進之圖固應予以種種之便利尤應促其自身之覺悟茲擇其最重要且應急辦者如次

- 一 指導勞工衛生 刊行衛生叢書及各種圖畫舉辦衛生展覽會並於各工廠各工業中心地方分設勞工醫院休息所運動場沐浴場等以便灌輸勞工衛生常識而養成衛生之習慣
- 二 籌設職工新村 規定職工新村建築計劃及管理規則就規模較大之國立工廠先行試辦候有成效以次推行於各廠各工業中心點
- 三 厲行勞工保險 依據各種勞工保險法先就規模較大之工廠試辦安全疾病養老等保險以資倡導

- 四 實行工部儲蓄 規定勞工儲蓄辦法督促各廠實行強制儲蓄以養成勞工儲蓄之習慣
- 五 推行消費合作 依據消費合作社法督促各工會積極舉辦於必要時酌予經濟援助

第十四 實施勞工教育

我國勞工自幼失學者居多故智識技能日就低下爲增高勞工智識繼長生產效能起見勞工教育之實施萬難再緩辦法如次

一 組織勞工教育研究委員會 商同教育行政機關組織勞工教育研究委員會研究勞工教育之原理及實施方案以爲勞工教育行政之初步

二 推度勞工補習教育事業 督促各工廠工會就廠會以內舉辦各種勞工補習學校及演講所圖書館閱報室並電影音樂等之正當娛樂場所以謀教育之普及

第十五 救濟失業勞工

勞工失業爲工業國家所不可逃避之一大問題我國現狀尙未至工業化時期而社會之勞工已呈供過於求之象救濟之方條舉如下

一 設立勞工職業介紹機關 依據職業介紹所條例於各工業中心地設立勞工職業介紹所並就現在各工會及私人所經營之職業介紹事業充分改善以補其不逮

二 會籌移工興利 略仿以工代賑辦法會同各主管機關試辦治河築路採礦等事業以消納多數失業勞工一面量移內地失業勞工從事邊疆拓殖先就東北西北地方試辦候著有成效再推行蒙藏及其他各地

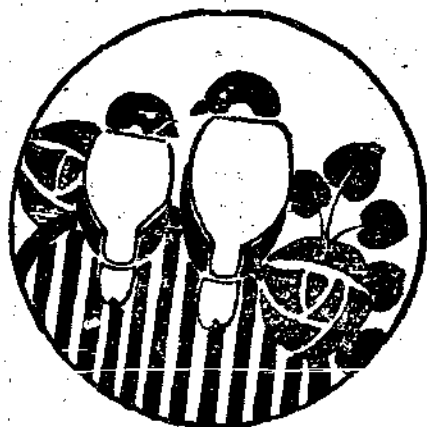

海

賊

61

附局務彙刊下冊勘誤表

欄別	頁數	行數	字數	誤	正	脫	衍	顛	倒
公牘	二	十二	十五						
	八	十一	十九	効	効				
	八	十五	七						
	十二	八	十七	丙	丙				
	十三	六	十一	矢失					
	十九	六	三十	薪新					
	十九	十二	十七	複復					
	二十三	十六	四	距	距				
	二十四	十二	二						
	三十一	十	二十四	基墓					
	三十六	五	三十	期欸					
	五十五	一	十七	二	三				
	五十七	十三	四	願願					
	六十一	十五	三十二	江湘					
	六十一	十六	十	廬廬					
	七十	二	四						
勞資調解書	五	七	二十四	記濟					
	五	十一	一	戴載					
	五	十四	二十七	人作					
	十六	一							
	十六	一							
	十六	三							
	十六	四	十四						
會議紀錄	二	四	三						
	二	四	三						
	六	五	二十一	平淺					
	十七	一							
	二十四	十四	二十三	二時	不獨				
	二十六	九	三十九	他	我				
	二十七	二	十三	獸	獸				
	二十七	四	十九						
調查報告	六	一	一	希必					
	六	五	十二	復後					
	七	九	十一						
	九	七	二	雞	雞				
	十四	七	三四						
統計圖表	十九	四							
	二十	六							
	二十	十一							
	二十三	一							
廠工子弟授課表	四	四	一	敷數	敷數				
全上	十	十一	如加						
全上	八	二	物屋						
漢查甲表	八								
武昌漢陽工廠調查甲表	十九								
漢查乙表									
漢口工廠資	說明欄								
漢口工廠資	本比較圖	圖圖	圓圓						
轉載	七	十三	八						
八	一	十六	付件						

「股」字下脫「欸」字

「萬」字上脫「一」字

「集」字上脫「籌」字

「具」字下脫「呈」字

行末「依」字下脫「此」字

行末「調」字下脫「解」字

「據」字下脫「陶云」二字「目」字下「聲日」二字衍

「并」字衍

「決」字衍

行末「解」字下脫「決」字

「各分」二字顛倒

「店」字下脫「方」字

「錢」字衍

「以」「上」二字衍

「以寸為單位」五字接第三行標準下

「以升為單位」五字接第五行標準下

「以兩為單位」五字接第十一行標準下

第二小欄內十六年發生後脫「工潮數次皆如工人要求解決」十二字

脫欄名「備考」二字

待遇欄下脫備考一欄

「地」字下脫「方」字

目價刊彙		
零售	每冊	大洋三角
六冊以上	照碼九折	
十冊以上	照碼八折	

郵費在內不另取資

地位	面積		目價告廣
	全	半	
封皮底面	十元	五元五角	三元
底頁外面	十元	五元五角	三元
正文後	五元	二元五角	一元八角

此表係每一期價目登三期以上者九折五期八折十期七折插圖另議

以上各費概收大洋並須先惠郵票代價以一分或半分爲限

中華民國十八年二月十五日出版

武漢市社會局局務彙刊第一期

(上下兩冊每冊售洋三角)

編輯者

武漢市社會局局務彙刊編輯委員會

發行者

武漢市社會局庶務處

印刷者

漢口民國

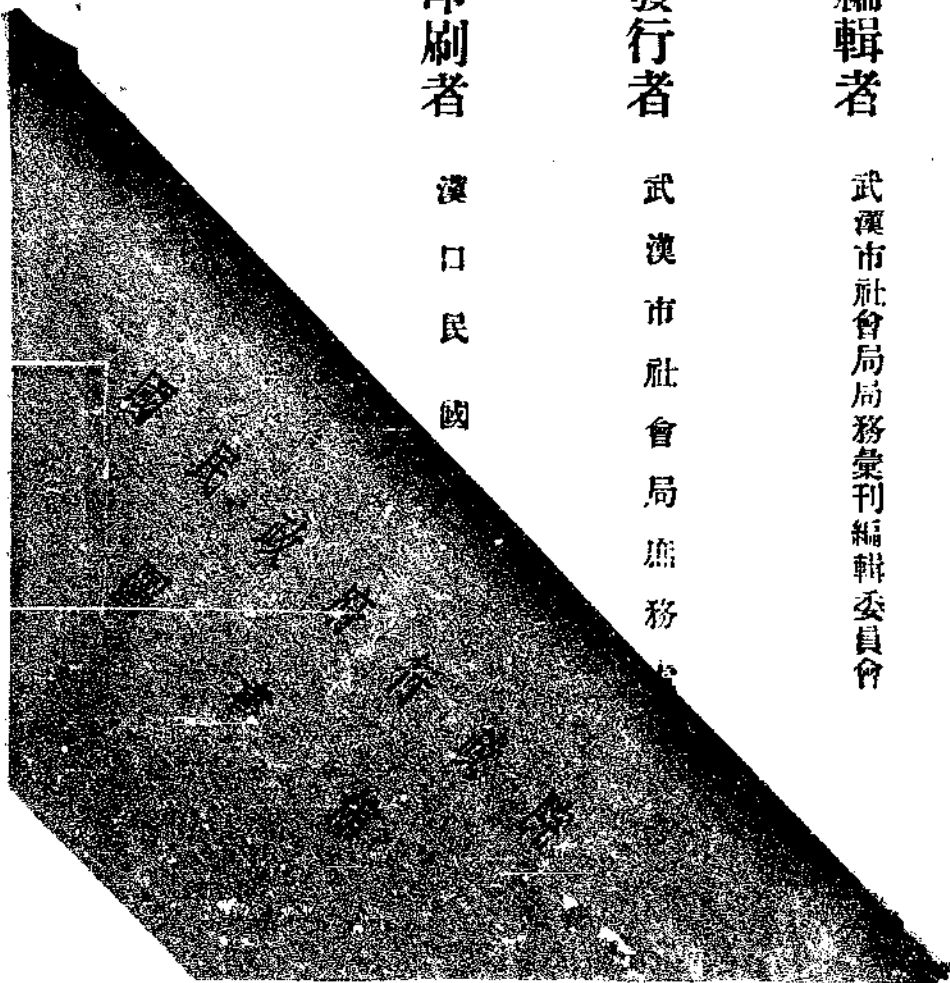

本刊徵稿條例

一 本刊爲集思廣益起見凡海內俊彥關心社會事業發抒偉論或譯成篇什嘉惠本刊者悉依本條例辦理

二 來稿不拘文言語體務請繕寫清楚

三 來稿文字有須更改時尙乞原諒并須註明姓名住址

四 本刊每於材料蒐輯齊全時卽付印一次凡投稿者隨時將稿件寄交武漢市社會局局務彙刊編輯委員會

五 來件無論文稿或插圖刊載與否原件恕不奉還但於來稿時聲明發還者不在此限

六 來稿一經登載卽約洲本刊若干冊