

1973

1月

湖南日报

一九七三年一月一日 星期一

伟大的中国共产党万岁！
伟大的领袖毛主席万岁！



毛主席教导我们：
深挖洞，广积粮，不称霸。
路线是个纲，纲举目张。
团结起来，争取更大的胜利！

新年献词

《人民日报》、《红旗》杂志、《解放军报》一九七三年元旦社论

在毛主席无产阶级革命路线指引下，我们满怀革命豪情，跨进了一九七三年。

在新年到来的时候，我们向在社会主义革命和社会主义建设中做出贡献的广大工人、农民、人民解放军指战员、革命干部、革命知识分子致以革命的敬礼！向全国各族人民表示亲切的问候！向全世界的革命人民和各国的朋友们表示热烈的祝贺！过去的一年，是我国人民在政治思想战线、经济战线和外交战线取得伟大胜利的一年。

批修整风运动在全国更加深入地展开，保卫和发展了无产阶级文化大革命的丰硕成果。广大干部和群众攻读马列的

书、毛主席的书，开展对刘少奇一类骗子的革命大批判，进一步清算了他们的反革命罪行，戳穿了他们的谣言和诡辩，提高了识别真假马克思主义的能力。毛主席的无产阶级革命路线更加深入人心。党的各项无产阶级政策得到更好的落实。上层建筑领域的斗、批、改取得了新的成果。毛主席倡导的实事求是、群众路线的作风，谦虚谨慎、艰苦奋斗的作风进一步发扬。人民解放军在政治上、军事上有了新的提高。伟大的、光荣的、正确的中国共产党经历了尖锐复杂的阶级斗争和两条路线斗争的锻炼，更加发展壮大。无产阶级领导的以工农联盟为基础的各族人民的革命大团结，更加坚强。我国的无产阶级专

政更加巩固。

在思想和政治路线教育的推动下，各项建设事业取得了新的成就。亿万贫下中农和社员群众依靠集体力量，在工人阶级和全国人民的支援下，以顽强的斗志战胜了严重自然灾害，夺得了好收成。工业生产继续上升，质量提高，品种增加，钢、煤、原油、化肥、电力、交通运输等都完成和超额完成了国家计划。财政贸易情况良好，物价稳定，人民生活有了改善。教育革命继续发展。科学技术、医药卫生取得了新的成就。群众性的文艺创作和体育活动广泛开展。无产阶级的新生事物在各条战线蓬勃兴起，茁壮成长。

(下转二版)

新年献词

(上接一版)

我国政府和人民继续贯彻执行毛主席的革命外交路线，在外交战线上取得了一系列重大的成就。我国同社会主义兄弟国家的革命友谊继续增进，同友好国家的合作关系进一步加强，同越来越多的国家建立了外交关系。我国人民同各国人民的友好往来更加广泛，我们互相支援，互相帮助，促进世界形势继续朝着有利于世界各国人民的方向发展。

国内外形势的发展，使我们更加深刻地认识到：“这次无产阶级文化大革命，对于巩固无产阶级专政，防止资本主义复辟，建设社会主义，是完全必要的，是非常及时的。”那些千方百计破坏这场大革命的牛鬼蛇神，那些做梦也想着把中国变成他们的殖民地的英雄好汉们，已经遭到了历史的无情嘲笑。

伟大领袖毛主席最近教导我们，胜利了，不要忘乎所以。过去军队打仗，打了胜仗就要总结经验，提出新的任务，继续前进。毛主席还指示我们要“深挖洞，广积粮，不称霸。”现在，我们的任务就是搞好批修整风，进一步贯彻执行毛主席提出的备战、备荒、为人民的伟大战略方针，团结全党和全国人民，谦虚谨慎，艰苦奋斗，沿着党的“九大”路线继续前进。

在新的一年里，我们要把批修整风这个头等大事继续抓紧抓好。批修整风，首先是批修，其次是整风。各级党委要严格区分两类不同性质的矛盾，始终把批判的矛头对准刘少奇一类骗子，牢牢掌握这个斗争的大方向。刘少奇一类骗子的路线是一条反革命的修正主义路线。他们搞修正主义，不搞马克思主义；搞分裂，不搞团结；搞阴谋诡计，不搞光明正大。他们叛党叛国，成了叛徒卖国贼。他们的罪恶目的就是要从根本上改变党在社会主义历史阶段的基本路线和政策，颠覆无产阶级专政，复辟资本主义。他们妄图把毛主席领导下我党我军我国人民亲手打倒的地主资产阶级再扶植起来。在国内，他们要联合地、富、反、坏、右，实行地主资产阶级法西斯专政。在国际，他们要投降苏修社会帝国主义，反华反共反革命。这就是刘少奇一类骗子修正主义路线的实质。我们一定要抓住这个实质，进行深入的批判。全党同志，要坚持不懈地认真学习马列著作和毛主席著作。只有努力掌握马克思主义的立场、观点和方法，善于理论联系实际，才能识破刘少奇一类骗子的伪装，从政治上、思想上、理论上把那些修正主义谬论批深批透，准确地划清正确路线和错误路线的界限。在批修整风中，

要认真汲取两条路线斗争中的经验教训，纠正不正之风。要警惕和打击一小撮阶级敌人的破坏活动。批修整风搞好了，广大干部和群众的两条路线斗争觉悟提高了，全党和全国人民在毛主席思想基础上的团结必将进一步加强，我们的革命事业就会继续蓬蓬勃勃地向前发展。

我们要充分看到广大群众在批修整风中激发出来的社会主义积极性，更好地贯彻执行毛主席制订的鼓足干劲，力争上游，多快好省地建设社会主义的总路线。鼓足干劲，力争上游，就要充分发动群众。群众是真正的英雄。必须坚定地相信群众的大多数，首先是工农基本群众的大多数，这是我们的基本出发点。只要我们真正地依靠群众，独立自主，自力更生，艰苦奋斗，勤俭办一切事业，我们就一定能够推动社会主义建设较快地前进。为了充分发挥人民群众的智慧，要全面落实毛主席的各项无产阶级政策，进行深入细致的思想政治工作，调动一切积极因素，团结一切可能团结的人，并且尽可能地消除消极因素转变为积极因素，为建设社会主义祖国服务。

在社会主义建设中，我们要进一步贯彻执行以农业为基础，工业为主导的方针，处理好农、轻、重的关系，搞好农业，加强农业。农业战线要深入开展农业学大寨的群众运动，做到以粮为纲，农、林、牧、副、渔全面发展。工业战线要抓紧基础工业，加快原料、材料、燃料、电力工业的步伐，促进钢铁和整个工业的发展。要继续开展工业学大庆的群众运动，做好思想政治工作，依靠工人群众加强企业管理，提高产品质量，降低成本，提高劳动生产率。要坚决地把上层建筑领域的斗、批、修继续进行下去，使社会主义的文化、教育、科学、卫生事业更加繁荣，更好地为巩固社会主义经济基础服务。人民解放军要严格要求，努力提高政治水平和军事技术水平。全国军民要提高警惕，加强战备。各条战线的同志要遵照毛主席关于“路线是个纲，纲举目张”的教导，在执行各项具体工作路线和具体政策的时候，牢牢记住党在整个社会主义历史阶段的基本路线，牢牢记住毛主席关于社会主义社会阶级和阶级斗争的科学分析。只有这样，才能抓住主要矛盾，才不至于迷失方向，才能做好工作。

加强党的无产阶级领导，是各条战线夺取新胜利的重要保证。在党中央的领导下，在一个地区，由当地最高一级的地方党委，对党政军民各个方面实行一元化领导，这是我们党的传统。各级党委要坚持民主集中制。在党委内部，要搞“群言

堂”，反对“一言堂”，在毛泽东思想的基础上，搞好“一班人”的团结。基层党组织要健全党内的民主生活，经常开展批评和自我批评。要努力造成一个又有集中又有民主，又有纪律又有自由，又有统一意志、又有个人心情舒畅、生动活泼，那样一种政治局面，以利于依靠人民群众的力量巩固无产阶级专政。工会、共青团、红卫兵、红小兵、贫下中农组织、妇女组织，应当经过整顿逐步健全起来。各级领导机构要按照老中青三结合的原则，注意发挥老干部的作用，注意培养新干部，特别是要注意从工人中、从妇女中、从少数民族中培养干部，并努力帮助在职干部更快地提高理论水平和实际工作能力。不管老干部、新干部，军队干部、地方干部，都要虚心向群众学习，加强调查研究，坚持群众路线，全心全意为人民服务。

当前国际形势一片大好。整个世界在大动荡、大分化、大改组的过程中改变着面貌。各国人民的革命斗争正在深入发展。中、小国家更广泛地联合起来反对美苏两个超级大国的霸权主义和强权政治。苏修在全世界人民面前进一步暴露出它的社会帝国主义面目。不论苏修、美帝玩弄多少阴谋诡计，都不能阻止国家要独立、民族要解放、人民要革命的历史潮流奔腾向前。在新的一年里，我们将继续贯彻执行毛主席的革命外交路线，进一步加强同社会主义国家的团结，坚决支持各国人民的革命斗争，在五原则的基础上，争取和社会制度不同的国家的和平共处，为促进人类进步事业而努力。

最近，美帝国主义对越南民主共和国进行大规模的轰炸袭击。对美帝国主义的这一侵略行径，中国人民表示极大的愤慨和强烈的谴责。如果美国政府不立即停止轰炸，不签署“关于结束战争、恢复越南和平的协定”，坚持侵略战争，中国人民将一如既往，坚决履行自己的国际主义义务，全力支持越南人民的抗美救国战争。中国人民将继续坚定不移地支援老挝人民和柬埔寨人民的抗美救国斗争。我们深信，胜利一定属于英雄的印度支那三国人民。

在欢度新年的时候，我们对台湾省的骨肉同胞表示深切的关怀。我们一定要解放台湾。我们对港澳同胞表示怀念。我们对海外侨胞致以问候，祝愿他们为增进中国人民和各国人民的友谊作出更大的贡献。

让我们在以毛主席为首的党中央领导下，团结起来，争取更大的胜利！

(新华社北京一九七二年十二月三十一日电)

国务院办公室为庆祝新年举行盛大宴会

招待在北京的各国专家和他们的夫人

来自五大洲三十九个国家的二百六十多位专家和专家夫人出席

新华社北京一九七二年十二月三十一日电 在一九七三年即将到来的时候，国务院办公室今天晚上举行盛大宴会，招待帮助我国社会主义革命和社会主义建设的在北京的各国专家和他们的夫人。

来自五大洲的三十九个国家的一百六十多位专家和专家夫人出席了宴会。中共中央政治局候补委员纪登奎在宴会上致新年祝酒词，他说：“各位专家远离自己的祖国，来到我国，在不同的岗位上努力工作，积极贡献自己的智慧和力量，在帮助我国社会主义革命和社会主义建设事业中做出了宝贵的贡献。我代表中国共产党、中国政府和中国人民向各位专家表示衷心的感谢，并致以节日的亲切问候。”

纪登奎同志指出：“一年来，世界发生了很大变化，国际形势继续朝着有利于世界各国人民而不利于帝修反的方向发展。我国的对外工作，在毛主席的革命外交路线的指引下，取得了伟大的胜利。我国的国内形势也很好。无产阶级文化大革命的胜利成果更加巩固和发展。广大干部和群众认真学习马克思主义、列宁主义、毛泽东思想，提高了路线斗争觉悟。全党、全军、全国人民更加团结。我国的无产阶级专政日益巩固。我国的社会主义建设有了新的进展。我们所取得的一切胜利，都是毛主席无产阶级革命路线的胜利，是全国人民努力奋斗的结果，也是同全世界无产阶级和革命人民的支援分不开的。”

纪登奎同志说：“毛主席教导我们：‘即使我们的工作得到了极其伟大的成绩，也没有任何值得骄傲自大的理由。’现在的世界还很不安宁。我们在国内也还有许多工作要做。我们要遵照毛主席的教导，继续保持谦虚谨慎、不骄不躁的作风，在毛主席无产阶级革命路线的指引下，团结起来，争取更大的胜利。”

在洋溢着亲切友好气氛的宴会上，纪登奎同志、国务院办公室负责人吴庆彤、外交部副部长马文波、外国专家局负责人康儒，走到各国朋友席前，祝他们新年愉快，工作顺利，身体健康。宾主欢聚一堂，在胜利的一年即将过去的时候，大家频频举杯，为各国人民之间的友谊和团结干杯。

出席宴会的还有我方有关负责人冯敏、刘建功、张纪之、王连龙、章文晋、李步夫、张涛、高富有、周荣国、周志统、李伯时等。

朋友遍天下 邦交及五洲

——一九七二年我国外交战线上取得重大成就

新华社北京一九七二年十二月三十日消息 一九七二年，我国政府和人民继续贯彻执行毛主席的革命外交路线，在外交战线上取得了一系列重大成就。我国同各国人民互相支援，互相帮助，加强了战斗友谊。我国的国际威望日益提高。

一年来，我国同阿尔巴尼亚、朝鲜、越南、罗马尼亚等社会主义兄弟国家的革命友谊继续增进，同友好国家的合作关系进一步加强。我国人民同越南、老挝、柬埔寨三国人民反对美帝侵略的战斗团结更加巩固。我国人民同亚洲非拉各国人民以及全世界一切爱好和平的人民站在一起，反对超级大国的霸权政治和强权主义，促进世界形势继续朝着有利于世界人民的方向发展。

我国的外交政策，在世界上得到了越来越广泛的同情和支持。一九七一年联合国大会以七十六票赞成，通过了阿尔巴尼亚、阿尔及利亚等二十三个国家联合提出的提案，恢复我国长期被剥夺的在联合国的合法权利，把蒋介石集团驱逐出联合国。这反映了各国人民要求同我国人民友好往来、人心所向，任何势力都阻挡不了这一历史潮流。我国同不同社会制度国家之间的关系，在和平共处五项原则的基础上，继一九七一年十五个国家和我国建立外交关系之后，又有了新的较大的发展。一九七二年，我国先后同墨西哥、阿根廷、马耳他、毛里求斯、希腊、圭亚那、多哥、日本、德意志联邦共和国、马尔代夫、马尔加什、卢森堡、牙买加、乍得、澳大利亚、新西兰等国建立了外交关系，同加纳、达荷美恢复了外交关系，同扎伊尔实现了两国关系正常化。同英国、荷兰的外交代表机构由代办处升格为大使馆。

一年来，我国接待的外国国家元首、政府首脑、外交部长、政府其他高级官员、政府代表团等共有四十多起。在中美两国关系中断了二十多年之后，美国总统尼克松一九七二年二月访问了中国，中美两国领导人就中美关系和国际事务进行了认真、坦率和有成效的会谈。中美两国人民友好往来的大门打开了。这年九月，日本国内阁总理大臣田中角荣应邀访华，中日两国领导人进行了友好的会谈，达成了中日邦交正常化的重大协议。

战争状态的结束，中日两国外交关系的建立，揭开了中日两国关系的新篇章。

世界各国人民强烈要求同中国人民友好，加强相互往来。一年来，到我国访问和我国出访的代表团和各界人士，次数和人数之多，国家和地区之广，大大超过了一九七一年。在这一年里，有来自世界五大洲一百多个国家和地区的七百多起代表团和各界人士访问了我国。我国今年也派出了很多代表团和人士，分赴五大洲六十多个国家和地区进行了友好访问。自从今年九月底中日建交以来，中日两国人民友好往来有了显著增加。日本的青年、工人、农民、新闻、政界、贸易、工业、交通运输等各方面的代表团接连来我国访问；我国的工业、贸易等各方面代表团和考察团也相继访问日本。中日友好运动出现了新面貌。

一年来，我国同世界各国的文化和体育交流，更为活跃。我国乒乓球、篮球、排球、足球、冰球、羽毛球和滑冰、体操等代表团到各大洲的六十多个国家和地区进行了友好访问，其中有一些是第一次去访问的国家，包括一些尚未同我国建交、过去民间往来也很少的国家。在同一期间，来自五大洲的五十多个国家和地区的一百多起各类体育代表团和人士访问了我国，其中有一些国家的代表团是首次访华的。一九七二年九月在

北京举行的第一届亚洲乒乓球锦标赛，是一次有三十一个国家和地区乒乓球代表团参加的良好盛会，为中国人民同亚洲各国人民的友谊和团结作出了贡献。今年，我国乒乓球代表团、科学家代表团、医学代表团和杂技团第一次访问了美国。中美两国乒乓球运动员的互相访问，打开了被封闭二十多年的中美人民往来的大门，促进两国人民互相了解和友谊。现在，“友谊第一，比赛第二”、“小小银球传友谊”，已在世界各地传为佳话。

我国根据平等互利、互通有无的原则，积极开展同世界各国的贸易往来。目前已有百三十多个国家和地区同我国建立了贸易关系。一九七二年广州举办的春季、秋季两次中国出口商品交易会，来客人之多、国家和地区之广泛以及所达成的贸易额，都超过了历届交易会。通过洽谈贸易和参观访问，进一步加强了我国同各国的贸易关系和人民之间的友谊。

我们的朋友遍天下，我国的邦交及五洲。我国外交战线上的伟大胜利，使那种梦想孤立、包围中国的政策遭到了可耻的失败。

在新的一年里，我国政府和人民在毛主席革命外交路线指引下，将继续乘胜前进，取得更大的胜利。

阿拉达耶外长率代表团离京去南京访问

新华社北京一九七二年十二月三十一日电 由达荷美外交部长阿拉达耶率领的达荷美共和国政府代表团，结束了在北京的友好访问，今天上午乘专机离开北京前往南京访问。我国外交部副部长滕飞、副部长何英、外经部副部长陈群华、交通部副部长郭春，有关方面负责人向前、王明俊、吕学俭、高述中、王植超等前往机场送行。柬埔寨王国民族团结政府外交大臣沙林察也到机场送行。外交部非洲司副司长温

业港陪同达荷美贵宾前往访问。达荷美贵宾在京期间，分别由何英副部长、有关方面负责人王治秋、吴仲超、向前陪同，参观了北京第三棉纺织厂、故宫、无产阶级文化大革命期间出土的历史文物，游览了长城、定陵。

农业战线要深入开展农业学大寨的群众运动，做到以粮为纲，农、林、牧、副、渔全面发展。

——摘自《人民日报》、《红旗》杂志、《解放军报》一九七三年元旦社论

以路线为纲 大力发展多种经营

——岳阳县广兴公社的调查

岳阳县广兴公社近两年来粮食生产迅速发展，多种经营蒸蒸日上。一九七二年与一九七〇年相比，粮食亩产八百九十斤，增产百分之六十，棉花增产一点七倍，油料增产五倍，生猪也有大幅度增产，平均每人达零九头。在一九七二年农业总产值中，多种经营收入占百分之四十三。随着生产的发展，对国家的贡献越来越多。去年，平均每人向国家贡献粮食三百二十斤，皮棉二十八斤，食油十二斤，蓖麻籽四斤，平均每户贡献生猪一点六头，蛋三十五斤。同时，集体已储备粮食三百一十三万斤，添置各种农业机械七百七十台。

从路线上分清是非

前几年，由于刘少奇一类骗子的干扰和破坏，广兴公社粮食生产停步不前，棉花、油料和生猪生产，也有些下降。去年在批修整风运动中，公社党委成员便分头深入队组进行调查，发

现少数队在资本主义势力的影响下，只图赚钱，不顾国家计划，有的把棉花地改种蔬菜，有的把芝麻地改种西瓜，还一度外出一千多人抓现款，脱离“以粮为纲”的轨道。由于路线不正，严重阻碍了多种经营的迅速发展。于是，公社党委组织社员群众，认真学习党的基本路线，抓住以农为主、以副养农，还是以副为主、再闹伤农，是遵照国家计划发展生产，还是搞自由种植，是长短结合，以短养长，还是只图目前，不顾长远等问题，开展讨论，批判刘少奇一类骗子的反动谬论，从路线上分清是非，端正经营方向。江陵大队第七队，过去生产“单一化”，出现了投机倒把、弄权经商的资本主义倾向。通过路线教育，他们狠批了刘少奇一类骗子的反革命修正主义路线，坚持“以粮为纲，全面发展”的方针，艰苦奋斗，垦荒一百二十亩，扩大了粮食和经济作物面积，开辟了二十多项多种经营门路，促进了粮食生产的迅速发展。一九七二

年粮食亩产一千四百斤，总产量增加四倍，总收入增加一点四倍。

不折不扣落实党的政策

一九七二年春上，部分生产队的棉花面积没有按计划落实。公社党委成员深入到胜利大队，解剖“麻雀”找原因。这个大队的社员，过去种棉积极性很高，棉田面积由五百亩扩大到九百亩。后来，有的生产队把棉花改种在差地里，有的生产队缩小棉田面积，有的生产队少下或不下肥料。大队干部为了保证完成棉花计划，虽采取了丈量土地、硬性规定种植面积等办法，但棉花生产仍抓不上去。原因在哪里？贫下中农回答说：“执行政策打折扣，棉花生产当然也会打折扣。”后来一调查，原来是粮食定销和奖惩政策的不落实，影响了种植计划的完成；男女同工同酬政策不落实，影响了棉田的培育管理；价格政策贯彻不好，影响棉田的工投工投。贯彻政策的好坏，同棉花产量的高低息息相关。原因找到了，便一项项分析，一项项检查，具体落实了定购任务、棉田管理的奖励办法，反修宣传队、价格、口粮标准、自留棉政策，调动了社员和棉农积极性，这样棉花种植计划迅速落实了。

解剖“麻雀”的过程，也是公社党委提高认识的过程。在批修整风中，他们联系三队落实棉花种植计划的事实，开展路线教育，揭露和批判了刘少奇一类骗子“左”时右干扰党的政策的罪行，进一步明确了路线和政策的关系，提高了执行政策的自觉性。从此，公社党委抓政策，不停留在一般号召上，而是深入细致的工作，不折不扣。公社党委不折不扣抓政策落实，也大大教育了各个部门的职工。一九七二年收购棉花时，商业部门工下队帮助社员搞好棉花“五分”，进一步落实了优质优价政策，棉花收购质量比上年好。

岳阳县广兴公社，一九七二年粮食大丰收，获得油菜丰收，鲜鱼总产量比一九七一年增加百分之四十五。这是该地女职工捕鱼归来。 本报通讯员摄

狠抓基本建设

广兴公社党委在实践过程中体会到，发展多种经营不能只满足于一年一季之得，必须立足长远，从建设社会主义新农村的远大目标出发，把多种经营的

基本建设抓上去。在充分调查的基础上，公社党委制订了发展多种经营的长远规划。从一九七一年以来，就注意了统筹兼顾，安排了一定的劳力，大搞多种经营的基本建设。修建了旱地排灌沟渠二千九百八十五处，和灌溉旱地为主的电动机埠二十五处。八千六百多亩棉田基本实现了沟深路窄，沟沟相通，便于排灌。同时，建立了十九个林场，一个水产养殖场，一个畜牧场，一百八十二个集体猪场，已建二千五百多亩，育苗圃三百亩，新建鱼塘二十亩。还开发了一块外洲上二千多亩、坑内废地荒地一千五百亩。他们决心在近几年内，把二万五千八百多亩经济作物基地建设成为大寨式的农田。他们还从实际出发，合理布局，建立了农副产品加工厂。这个公社的团湖盛产湘莲和湖藕。过去因藕藕采挖少，以致影响了湘莲的产量和质量。一九七二年，在商业部门的支援下，就地办了一个藕粉厂，这样，既解决了藕藕的出路，丰富了市场物资，又能促进湘莲高产优质。在多种经营的长远建设中，公社党委还发现和培养了一批多种经营的技术骨干，为实行多种经营的科学管理打下了基础。

(岳阳县委、广兴区委联合调查组)



贯彻「以粮为纲，全面发展」方针

南县立新大队贯彻“以粮为纲，全面发展”的方针，在狠抓粮食生产的同时，积极发展黄麻生产。一九七二年六百六十四亩黄麻获得大面积丰收，平均亩产黄麻二百八十斤，超过《纲要》指标。

这个大队位于大通湖畔，土质肥沃，适宜发展黄麻生产。但是，过去由于刘少奇一类骗子反革命修正主义路线的干扰，生产单一化，粮食产量低，黄麻生产也不稳定。一九七二年，大队党支部结合实际，深入进行思想和政治路线方面的教育，使社员群众认识到，黄麻是国家重要的工业原料，我们要努力发展黄麻生产，支援社会主义建设。第三生产队社员提高认识后，到塘里逐块逐块进行规划，在保证粮食生产的前提下，落实了八十亩黄麻生产面积。大队党支部及时总结推广了这个生产队的经验，使全大队黄麻种植面积很快得到了落实。

这个大队口多劳少，劳动力负担较重。为了把粮食生产同时抓上去，大队党支部认真执行党的政策，正确处理粮麻关系。他们坚持实行男女同工同酬，水田作业与旱

土作业同工同酬，充分挖掘劳动潜力，调动一切积极因素。全大队组织了以妇女劳动力为主的黄麻生产专业队，固定到庄，责任到人。黄麻是亚热带作物，从播种到成熟期，一般需要一百二十天以上。为了夺取黄麻稳产高产，这个大队按照农业“八字宪法”，搞好田间管理，实行科学种麻。他们建立了由贫农、干部和科学技术人员组成的三结合实验小组，加强技术指导，推广先进经验，夺得了一九七二年黄麻生产的丰收。一九七二年，这个大队给国家贡献黄麻十八万斤。为集体经济积累了资金，大队购置了拖拉机、柴油机、农业机械，还兴建了油榨房一座，为扩大再生产，夺取一九七三年更大丰收创造了条件。

(本报通讯员)

官塘公社委场因地制宜发展蚕业

官塘公社委场因地制宜发展蚕业，蚕业生产发展不快。在批修整风中，他们联系实际，向干部社员进行路线教育，端正了经营方向。前冬去春，这个场的社员群众把十三亩沙洲、水坑，改造成了优质桑地，打算种桑养蚕，支援社会主义建设。可是少数干部、社员却主张在这块地上种粮食，多搞点口粮吃。场委小组认为：究竟种什么，这是关系到是不是全面落实“以粮为纲，全面发展”方针的问题，必须从思想上分清路线是非。于是，他们组织全场干部社员，认真学习毛主席关于“要提倡粮食大寨”的教导，分析水土、气候、水利、种植技术等条件，使大家认识到：按照国家需要，积极发展蚕业，正是全面贯彻了“以粮为纲，全面发展”的方针。就全局来说，必须以发展粮食生产为主；但就每个不同单位来说，要因地制宜合理安排。发展蚕业，不仅有利于国家建设，壮大集体经济，还可以给粮食生产提供资金。认识统一后，社员群众起早贪黑，把十三亩沙洲地栽上了桑树。他们又及时抓住季节，对桑树追施了催芽肥，还把百分之三十的桑条改成了密植高产桑园。

为了积极发展蚕业生产，他们利用河边、路边、屋前屋后大力栽桑种桑，提高桑叶产量。在施肥上，除春秋头追当追施催芽肥外，还有计划在桑行间挖土坑室外养蚕，收蚕后，将蚕粪就地翻埋，然后又到别处挖坑养蚕，使桑树得蚕三年轮一次。施了蚕粪的桑树产叶量比未施蚕粪的显著提高。在桑叶采摘季节上，也注意适当提早。这样每株桑树可多产桑叶三斤多。同时，狠抓了防治病虫害，保证桑叶高产。

这个蚕场在蚕业数量不断增加，劳力、蚕室、蚕具不足的矛盾日益突出的情况下，实行科学养蚕，大力推广蚕室全龄室外育和火蚕室外育的办法。他们组织干部、技术员、饲养员三结合的科研小组，针对蚕室体弱抵抗力差的特点，摸索了一套防霉、防病、防虫危害的预防办法，使室外养蚕的蚕数占了蚕业总数的百分之八十五，基本上解决了劳力、蚕室、蚕具不足的矛盾。在室外养蚕的过程中，群众还不断选出幼蚕分养，因而蚕茧自动上簇，使蚕茧个大、质厚、洁白、光泽，蚕茧成率大大提高。

(溆县通讯员)

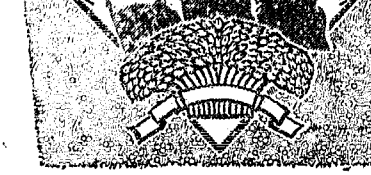

沅江四季红公社，位于大通湖的西南角，是个新建公社。一九六六年冬天以前，这里还是一个菱角遍地、杂草丛生的荒湖洲。几年来，他们在毛主席革命路线指引下，通过深入开展路线教育，开展“农业学大寨”运动，把荒洲建成了粮食高产、五业兴旺的社会主义新农村。一九七二年在大旱的情况下，获得了粮食亩产一千二百多斤的好成绩，全社粮食总产量比一九七一年增长三成。除完成国家粮食征购任务外，还卖余粮一百多万斤，集体储备粮三百多万斤。

扎根湖洲干革命

公社开始兴建的时候，这里行人无路，放水无沟，在生产上、生活上都遇到了很多新问题。当时，有人望着湖洲叹气说：“小小湖洲，何年见丰收。”阶级敌人乘机进行破坏，资本主义自发势力也乘机抬头，生产十分被动。一九六九年以前，全公社每年要国家统销一百多万斤粮食。党的“九大”以后，公社党委认真学习了党的基本路线，深入调查了阶级斗争和两条道路斗争的状况，发动群众，揭露和打击阶级敌人的破坏活动，狠批刘少奇一类骗子的反革命修正主义路线，批判资本主义倾向。同时运用回忆对比、忆苦思甜的方法，向群众进行阶级教育，提高了干部群众的路线斗争觉悟。他们坚决执行毛主席的革命路线，以大寨为榜样，艰苦创业。

援越大队原是湖洲的一个回流湾，淤泥深，菱角密，牛不能去，田不能耕。党委领导成员来到这里，发动男女老少，下湖捞蚌除淤，带领群众用人拉犁翻地，把生产搞得热火朝天。在援越大队的影响下，全社共出动二千五百多名男女社员，到淤泥滩上捞蚌壳，除菱角，经过二十多天的奋战，硬是把七千七百多亩牛不能去的湖滩翻了过来，插上了秧苗。千年沉睡的荒洲，第一次向人民献出了粮食。

艰苦奋斗绘新图

四季红人民在取得第一个胜利以后，再接再厉，乘胜前进。他们遵照毛主席关于“水利是农业的命脉”的教导，连续奋战三个冬令，开挖了大小渠道七十八处，总长八百五十余里；兴建电排站两座，二十马力小型抽水机四座，小型节制闸五十处。植树造林五十万株，林带全长一万二千多米。把四季红这个地方初步改造成为旱涝保收，高产稳产的农田。会战北干渠，就是这里的干部群众团结治水的一个缩影。这里原是大通湖中的一条旧洪道，多年淤塞，排灌不畅，影响全境水系灌溉。一九七〇年秋天，公社党委组织二千三百多个劳力，打了一场流挖北干渠

艰苦奋斗创大业 万亩荒洲绘新图

的攻坚战。渠道开工不久，就遇上了一场急雨，泥深过两米，站不得人，使不上劲，锄头挖不起，筐挑不上，工程难度很大。战斗在工地上的是党委成员夏洪山和群众一起想办法，在淤泥上铺起木板，搭上楼梯，排成一列列梯队，用脸盆、提桶把泥舀起来，递上去。战胜了淤泥滩，又碰到九十米长的流沙层。由于土层松散，渠壁坍塌严重，头天挖的沟，第二天就淤塞了，一连七天，工程没有进展。援越大队民兵营长谢卓新，组成了以基干民兵为主体的治沙突击队，用半个月时间，取土六万多方，把北干渠开通了。为了夺高产，社员们还展开了一场改造低产田的战斗。在那寒流滚滚，冰封大地的时候，他们脱下鞋袜，卷起裤管，跳进冰冷刺骨的大通湖里，把黑油油的湖泥一勺勺地舀到堤边，然后一担担送到田里，使

勤俭办社永不忘

四季红公社生产条件改善了，对国家贡献多了，面貌变了。但是，干部和社员仍然牢记毛主席关于“务必使同志们继续地保持谦虚、谨慎、不骄、不躁的作风，务必使同志们继续地保持艰苦奋斗的作风”和勤俭办社的教导，保持艰苦奋斗的政治本色。一九七二年，为了增产更多的粮食和其他农副产品，支援国家社会主义建设，他们扩大了双季稻面积，还试种了小麦、油菜，变两熟为三熟。随着生产的发展，肥料需要量也成倍增加，公社党委就发动群众下湖挖湖泥，安里囤积肥田，村前村后搞土杂肥、田头地边挖腐肥。全公社平均每亩田化肥农药的开支只用了七元六角钱，农业成本平均每亩在二十元以下，粮食总产量却比前年增长百分之三十二，社员增加了

收入，集体经济不断巩固发展。早稻育秧的时候，上面号召大力推广气节催芽的办法，公社有关部门编造了一个预算，要国家供应二万三千斤煤炭，要用大批劳力和资金。公社书记王柏森心想：还有没有少花钱、不花钱的办法呢？为了解决这个问题，他深入下去，认真总结了五星大队第七生产队采用土洞催芽的经验，既省工又省料，在全社推广。仅这一项就节约了一笔很大的资金。社员们还千方百计减少非生产性开支，自己动手修理小农具。东风大队一生产队用六张粉桶、风车和八床晒架，还是合作化时期买的，修了多少次，一直用到现在。三条农具船，用了十二年依然完好。干部和社员常说：“我们虽然由穷变富了，但决不能忘记勤俭节约。”

沅江县通讯员、本报溆阳地记者组。

认真贯彻执行党的社会主义建设总路线

大庆油田提前完成去年原油生产和原油加工计划

原油产量比一九七一年同期增长百分之十四，一些产品成本、原材料消耗降低，质量进一步提高

据新华社北京一九七三年一月一日电 大庆油田的广大工人、干部和技术人员，认真贯彻执行党的社会主义建设总路线，继续发扬大庆的好传统、好作风，一九七二年又为发展我国石油工业作出了新的贡献...

一九七二年以来，广大工人、干部和技术人员在批修整风中，深入批判刘少奇一类骗子的修正主义路线，提高了执行党的社会主义建设总路线的自觉性，加快了油田的生产建设步伐...

在生产建设上对待质量问题，坚持高标准严要求，这是大庆的一个优良传统。去年一开始，全油田就开展了以提高质量为中心的“样板月”活动...

大庆油田搞好生产建设的突出特点。去年，大庆油田的原油生产和基本建设任务都很繁重。为了更好地完成国家计划，年初全油田集中了一千多名工人、四百多名地质技术人员和很多干部...

去年以来，大庆油田各级领导机关实行现场办公，力求政治工作、指挥调度、设计工作、材料供应、生活服务到现场。全油田各级干部深入到现场和生产第一线...

一九七二年，大庆油田各级党组织和革委会结合思想和政治路线方面的教育，发动群众总结了企业管理中的经验、教训，进一步修订和健全了以岗位责任制为中心的七项管理制度...

大庆油田各级党组织在加强对油田生产建设的领导中，坚持抓典型，表扬先进，帮助后进，进一步调动了广大群众的社会主义积极性...

目前，大庆油田的广大工人、干部和技术人员正在总结去年抓革命、促生产的经验，他们决心高举党的社会主义建设总路线的旗帜...

夜幕刚刚降临，一辆辆满载着省农业学大寨经验交流大会代表的汽车，直向省展览馆驶来。

展览馆灯火辉煌，装饰一新。大会开幕以来，它迎接了一批又一批来自农村三大革命斗争第一线的代表们...

批修整风是推动各项工作的强大动力。随着批修整风的不断深入，我省农业在连续十年丰收的基础上，去年又战胜了历史上罕见的干旱，夺得了解放以来第二个大丰收年...

安乡县是我省农业学大寨的先进集体，粮食亩产一九七一年超千斤，去年又达到了一千一百零四斤。其它经济作物也有新的发展。在展览馆的正厅里，陈列着安乡人民战天斗地、建设社会主义大农田的图片和模型...

“胜利是从斗争中得来的，胜利后还要坚持斗争。”这是新田县大坪大队党支部书记蒋先南参观展览馆后的体会。他文化程度不高，参观时却是那样认真地做着记录...

展览馆里琳琅满目，美不胜收。这里展出的，有水稻、小麦、大麦、高粱、玉米、棉花、黄麻、芋、花生、蚕茧、茶叶、甘蔗、柑桔、橙柚、药材，以及松、杉、竹、猪、鱼等等...



出席省农业学大寨经验交流大会代表到省展览馆参观，虚心向先进单位学习。这是他们在参观鄂东县麻柳公社野鸭大队的模型。

老老实实地学 快马加鞭地赶

省农业学大寨经验交流大会代表参观省展览馆侧记

这些甘蔗是哪里生产的呢？代表们走近一看，标签上写着道县上关公社上关大队。正在这时，上关大队的党支部书记王龙贵走了过来，一些代表便围了上去，请他介绍经验...

在科学种田的道路上，许多老模范不断革命，朝气蓬勃地攀登新的高峰。一大批后起之秀勇于实践，迎头赶上。我省农业战线出现了一派欣欣向荣的局面。

在同一天晚上，我省科学种田道路上的尖兵——李光庆、唐纯银、王海清、黄炳秀，一齐走进了展览馆。群英相会，好不高兴！李光庆拉着王海清的手，问他：“老王，今年你的三熟制试验田亩产多少？”

夜深了，在龙山县代表的住所里，茅坪公社党委委员熊贤业和这个公社的大队党支部书记向开学，还在侃侃而谈。原来这天他们先后参观了展览馆，看到了慈利县长哈峪大队党支部书记黄炳秀带头进行早稻两季三熟制试验的图片...

夜深了，在龙山县代表的住所里，茅坪公社党委委员熊贤业和这个公社的大队党支部书记向开学，还在侃侃而谈。原来这天他们先后参观了展览馆，看到了慈利县长哈峪大队党支部书记黄炳秀带头进行早稻两季三熟制试验的图片...

夜深了，在龙山县代表的住所里，茅坪公社党委委员熊贤业和这个公社的大队党支部书记向开学，还在侃侃而谈。原来这天他们先后参观了展览馆，看到了慈利县长哈峪大队党支部书记黄炳秀带头进行早稻两季三熟制试验的图片...

贯彻执行农业“八字宪法” 实行科学种田

青海格尔加大队三队春小麦亩产超千斤

据新华社西宁电 青海省贵德县河西公社格尔加大队第三生产队，因地制宜地贯彻执行农业“八字宪法”，实行科学种田，一九七二年全队一百四十三亩麦田全部种上春小麦，平均亩产量高达一千零五十六斤。

这个生产队在黄河岸边，共有二十三户，一百二十四人，四十五个半劳力。无产阶段文化大革命前，耕地不平整，耕作技术落后，草荒严重，每年是“燕麦草吃掉了小麦”，春小麦亩产量只有二三百斤。文化大革命期间，他们深入开展农业学大寨的群众运动，实行科学种田，使春小麦的产量逐年上升...

里是黄土沙石地，小麦特别怕旱。但是，过去浇水迟，浇水少——等小麦长出三、四片绿叶时才浇水，而且在整个生长期只浇两三次水。现在是“头水早、二水勤、三水四水连着浇”，直到麦子黄熟前，共浇七八次水，最多的浇十次水。在浇水时，及时适量地追肥，以满足小麦在各个生长期对水、肥的需要。四、对种子坚持提纯复壮，使全队的“阿勃”良种实现了纯种化。

这个队由于抓住了这几条关键性措施，使春小麦产量大幅度增长。一九七二年春小麦总产十五万多斤，平均每个整半劳力生产了三千三百五十七斤。全队已有集体储备粮四万六千多斤，每人平均三百七十斤。

西藏山南地区普种冬小麦

西藏山南地区普种冬小麦

据新华社拉萨电 西藏山南地区气候比较温和。过去，这里只种青稞和春小麦，没有种植冬小麦的习惯。从一九七〇年以来，这个地区加查县的一部分公社试种冬小麦，连续两年获得高产。一九七一年，他们认真总结了经验，全县试种冬小麦的面积扩大到三千三百多亩，虽然遇到大旱，仍然获得了好收成，平均克（一克相当于一亩）产五百斤以上。

山南地区的藏族翻身农民经过这两年的试验认识到，越冬小麦同当地传统作物春小麦、青稞相比，一般都具有返青早、分蘖多、产量高等优点，适宜于在当地种植，因此，一九七二年在山南地区普遍进行了推广。

深入开展学大寨运动 认真贯彻农业“八字宪法” 上海俞塘大队粮食亩产二千三百多斤

据新华社上海电 上海市上海县马桥公社俞塘大队，深入开展农业学大寨的群众运动，认真贯彻农业“八字宪法”，在连续三年粮食亩产超两千斤的基础上，一九七二年全大队四百二十八亩粮食亩产达到二千三百零六斤，比前年增产百分之八十九。在粮食丰收的同时，全大队的棉花、油菜籽等经济作物也获得全面丰收。去年，一百二十六亩棉花亩产皮棉一百三十一斤，比一九七一年增产百分之三十一。一百二十八亩油菜在遇到低温多雨等自然灾害的情况下，仍获得亩产二百八十斤的好收成，生猪饲养量达到平均每亩二点三头。过去，这个大队的生产发展比较缓慢，粮食亩产一直在千斤以下。文化大革命中，俞塘大队的贫下中农和干部狠批了刘少奇一类骗子的修正主义路线，提高了阶级斗争和路线斗争的觉悟，提高了阶级斗争和路线斗争的觉悟，提高了阶级斗争和路线斗争的觉悟...

出版者农业学大寨经验交流大会代表到省展览馆参观，虚心向先进单位学习。这是他们在参观鄂东县麻柳公社野鸭大队的模型。省新闻图片社供稿

一年来在抗美救国战争中紧密配合英勇战斗取得辉煌胜利

越南南方军民消灭和重创敌军近五十万 越北方军民击落美国飞机七百多架

新华社河内一九七三年一月一日电 据越南南方解放通讯社报道，英雄的越南南方军民在一九七二年向美国侵略者和西贡伪军发动猛烈进攻，取得了巨大的胜利。

据不完全统计，南方军民经过一年的英勇战斗，使近五十万敌军丧失战斗力，其中包括消灭和重创敌军八个师，三十五个团、旅和营，三百二十七个营，缴获和摧毁敌军坦克、装甲车和其他军事车辆一千多辆，大炮一千五百门，各种武器四万五千件，击落和击毁各种飞机二千五百架，击沉军舰和战船四百艘，粉碎了敌人最坚固的防线，开辟了许许多多解放区。

报道说，一九七二年初，正当美伪竭力吹嘘“越南化”计划“成功”的时候，南方军民在同年三月发起了猛烈进攻，给敌人以雷霆般的打击，从一开始就在各个战场上把它们驱入被动招架的困境，使它们的“越南化”计划遭到极其惨重的失败。

报道说，面对战争“越南化”战略严重崩溃的危机，四月间，尤其是从五月八日起，尼克松集团急忙把侵略战争重新“美国化”，出动大批美国空军和海军，加紧袭击南方，并重新对北方进行野蛮轰炸。但是，它们越是冒险、疯狂，就失败得更加惨重。

报道说，越南南方军民取得的伟大胜利，使敌

方许多省、市进行野蛮轰炸和袭击，同时布雷封锁各港口、河口。特别是去年十二月十八日以来，美帝国主义背信弃约，出尔反尔，进行新的战争升级，出动一支十分庞大的空军力量，对河内、海防以及其他各省市的军民稠密区进行野蛮轰炸。

越南北方军民同南方军民紧密配合，英勇战斗，粉碎了敌人的一切疯狂冒险，建立了出色的战功。仅从去年十二月十八日到二十九日，北方军民共击落美国强盗飞机八十一架，其中包括B-52型飞机三十四架，F-111型飞机四架，击伤美国军舰九艘。

报道说，自去年四月初以来，尼克松政权背弃了它一九六八年十月作出的保证，悍然出动一支庞大的海空力量，对越南北

庆祝罗马尼亚人民共和国成立二十五周年

齐奥塞斯库同志出席并发表了讲话

据新华社布加勒斯特一九七二年十二月三十一日消息 罗马尼亚大国民议会十二月二十九日在布加勒斯特共和国宫举行隆重集会，热烈庆祝罗马尼亚人民共和国成立二十五周年。

齐奥塞斯库、毛雷尔等罗马尼亚党政领导人以及各界人士共三千多人出席了庆祝大会。

罗马尼亚共产党总书记、国务委员会主席齐奥塞斯库同志在会上发表了讲话。

他回顾了罗马尼亚共产党领导下，罗马尼亚人民二十五年来所取得的巨大成就。他说，现在，“罗马尼亚变成了一个具有发达的工业、不断现代化的农业、繁荣的科学和文化事业、人民生活水平日益提高的欣欣向荣的工农社会主义国家”。

他说：“在实行计划经济的二十四年中，罗马尼亚工业总产值以每年百分之十三点九的速度向前发展。今年，在共和国成立的大庆年中，我们的工业产值比一九四七年增加了二十七倍左右。”“近二十五年来，农业生产增加了近两倍。”“一九七二年罗马尼亚社会主义共和国所实现的社会产品比一九四七年增加了十一倍。”“今年我们的国民收入比一九四七年增长了十倍以上。”齐奥塞斯库同志号召全国人民为完成一九七三年的各项任务而努力。

齐奥塞斯库同志在谈到国际问题时说：“最近以来，在世界政治生活中出现了正在出现一系列有利于和平事业的倾向。”“尽管如此，我们不应忘记，在世界上仍然存在着帝国主义、殖民主义集团”。

齐奥塞斯库同志说：“我们坚决把国家独立和主权、完全平等、不干涉内政和互不侵犯、放弃武力和以武力相威胁的原则作为我国同所有国家合作关系的基石。”“罗马尼亚始终不渝地为尊重每个国家的人民在没有任何外来干涉的情况下自己决定自己的命运、自己当家作主、根据自己的根本利益和愿望选择社会发展道路和政治制度的权利而努力。”

他对那些对越南人民强化战争行动的措施表示不安。他表示罗马尼亚完全声援越南人民为保卫自己民族独立和生存而进行的斗争。

他的讲话多次被热烈的掌声和欢呼声所打断。

出席巴黎越南政府代表团发言人发表新闻公报

在美国停炸越南北方二十度线以北地区的情况下同意恢复越美之间会谈

新华社巴黎一九七二年十二月三十一日电 出席关于越南问题的巴黎会议的越南民主共和国政府代表团发言人十二月三十日在巴黎发表一项新闻公报，宣布在美国停止在二十度线以北对越南民主共和国进行任何轰炸的情况下，越南民主共和国方面同意恢复越美双方之间的会谈。新闻公报全文如下：

当谈判正在进行的时候，美国恢复对越南北方的轰炸，并未能使越南人民屈服，相反却遭到了越南民主共和国方面和世界的广泛谴责。

越南民主共和国方面多次声明，美国必须恢复到一九七二年十二月十八日以前的局势，这样，越南民主共和国方面和美国方面才能恢复谈判。

美国方面最近答复说，它同意从一九七二年十二月二十九日九时（华盛顿时间），即从一九七二年十二月三十日七时（河内时间）起，停止在二十度线以北对越南民主共和国进行任何轰炸。在这一基础上，越南民主共和国方面同意恢复黎德寿特别顾问和春水部长为一方、基辛格博士为另一方之间的谈判以及双方的专家会谈。

越南民主共和国方面始终表现出一种严肃的有诚意的态度。美国方面也应当表示出同样的态度，以便能迅速地签署关于结束战争、恢复越南和平的协定”。

我红十字会分别致电慰问

缅甸和尼加拉瓜受灾人民

据新华社北京一九七二年十二月二十七日电 中国红十字会十二月二十七日分别致电给缅甸红十字会主席吴山貌，对缅甸丹老市遭受火灾的居民表示亲切慰问，决定捐赠价值人民币二十万元的物资，以帮助丹老市受灾人民克服暂时困难。

据新华社北京一九七二年十二月二十八日电 中国红十字会十二月二十八日分别致电给尼加拉瓜红十字会，慰问最近因严重地震受灾的尼加拉瓜人民，决定捐赠价值人民币五十万元的物资和现款人民币五十万元，帮助受灾人民克服困难。

据新华社地拉那一九七二年十二月二十七日电 阿尔巴尼亚人民共和国第七届人民代表大会第五次会议十二月二十五日和二十六日在地拉那举行。会议讨论和通过了阿尔巴尼亚一九七三年发展经济和文化的国家计划和预算案。会议主席团主席穆罕默德·谢胡，以及党和国家其他领导人等出席了会议。

会议在二十五日听取了国家计划委员会主席凯莱齐代表部长会议作的“关于一九七二年国家计划和预算的完成情况和一九七三年发展国民经济和文化的计划草案和预算草案”的报告。

凯莱齐同志在报告的第一部分谈到了一九七二年阿尔巴尼亚国家计划和预算的执行情况。他说，根据预计，工业总产值将完成百分之一百零一，比一九七一年增长百分之十。一九七二年与一九七一年相比，许多工业生产都有巨大的增长。原油增长百分之十六左右，铝矿——百分之七左右，煤——百分之十七，电力——百分之十二左右。一九七二年增加消费品（第二部类）生产的任务完成了百分之一百零一。

他说：在农业方面，也向前迈出了重要的步伐。预计今年粮食将比一九七一年增产百分之十三左右。与一九七一年相比，农业生产增长了百分之十二左右。他说：“由于一九七二年计划的主要指标的完成，国家预算的收入完成百分之一百，支出为百分之九十七左右，盈余为四亿多列克，而预计的盈余为两亿列克。”

凯莱齐同志在谈到阿尔巴尼亚第五个五年计划的头两年，即一九七一年和一九七二年的计划完成情况时，说：头两年的工业总产值完成百分之一百零一点五，比一九七〇年增长百分之二十二左右，这两年工业生产的年平均增长率为百分之十点五。这两年农业生产的年平均增长率为百分之八点六。一九七二年农业总产值将比一九七〇年增长百分之十八左右。

凯莱齐同志在报告的第二部分介绍了一九七三年发展国民经济和文化方面的主要任务。工业总产值预计比一九七二年的计划增长百分之六以上；农业总产值预计比一九七二年的计划增长百分之十左右；国民收入预计比一九七二年增加百分之十一左右。

他说：“一九七三年国家预算中的收入为七十一亿列克，比一九七二年增加百分之八点三。”

二十六日，代表们就凯莱齐同志的报告进行了热烈的讨论，并一致通过了“关于阿尔巴尼亚人民共和国一九七三年发展经济和文化的国家计划法令”和“一九七三年国家预算法令”。

阿人民议会举行七届五次次会议

通过一九七三年发展经济和文化的国家计划和预算

列希、谢胡等党和国家领导人出席 凯莱齐同志作报告



美国“空中优势”的破产

一九七二年十二月十八日以来，美帝国主义出动一支庞大的空军力量，其中被吹得神乎其神的所谓“空中堡垒”B-52型战略轰炸机、“现代化”的“折迭翼”F-111型喷气式战斗机等等，对越南民主共和国首都河内及其他地区进行空前规模的野蛮轰炸。英雄的越南人民给了美国空中强盗以严厉的惩罚。一架架B-52型飞机坠毁，一架架F-111型飞机葬身污泥，使美国“空中优势”的神话成了革命人民的笑柄。

十二月二十二日下午，在炸弹弹壳的河内市Y机器厂自卫队猎杀阵地上，各战气氛热烈紧张。“××方向，××公里，有F-111型飞机入侵！”阵地接到了指挥部的通知，一挺挺高射机枪立即对准敌机飞来的方向。这时月色朦胧，寒风刺骨，但战士们却热血沸腾，严密地监视着前方。

一架F-111型飞机强盗像从北面闯入，隆隆的引擎声越来越响，渐渐连肉眼也能看见它那黑糊糊的机身了。机枪手们的手指紧紧地扣着扳机。“打！狠狠地打！”命令传来，机枪同时发出了怒吼，第一轮子弹就击中了敌机机身，敌机顿时化作一团大火，坠落在阵地西面不远的地方。

十二月二十日晚，皎洁的月光洒满大地。突然，河西省某农场自卫队二班班长林清海灵敏的耳朵发现在××方向有F-111型飞机的引擎声音。他立即向队长报告了敌情。整个阵地异常沉寂，一双双愤怒的眼睛紧紧地盯着敌机活动的方向。几秒钟后，一个巨大的黑影向阵地上冲来。队长迅速立即下令：“打！”各机枪阵地立即喷出道道火光，一齐向敌机飞去。霎时间，这架F-111型飞机的头部和腹部燃起了熊熊烈火，载进了附近的树林里。自卫队员们一共用了四十发机枪子弹。

十二月二十三日清晨，数十架美国B-52型战略轰炸机在大批战术飞机的掩护下，分成多批闯进了海防市上空。顿时，“为被美国强盗杀害的同胞报仇”的呼声响彻各个阵地。在B阵地上，直指苍穹的大口径高射炮筒随着美国空中强盗的飞行迅速地移动着。在导弹部队Y分队，分队长陈文邓、指导员阮文陶和测量员们协调准确地操作着，紧紧追捕空中的敌机。四时五十四分，各个防空阵地怒吼了。一道道仇恨的火光腾空而起，组成了焚烧入侵者的密集火网。美国空中强盗钻进了火里，左冲右突，力图摆脱毁灭的下场。护航的美国战术机急忙打开B-52型飞机，慌慌张张地滑到高空躲避。突然，爆炸声惊天动地，灰沉沉的天空中冒起了两个巨大的火团：B-52型飞机被击中了。在全市军民的欢呼声中，这两架“空中堡垒”拖着长长的烈火，一头栽进了北部湾海面。

（据新华社河内电）
（据越南报纸）

越南北方军民的手下败将

越南民主共和国外交部新闻司十二月二十八日在河内举行国内外记者招待会，强烈谴责美帝国主义继续进行反对越南民主共和国的战争升级。因为被带到记者招待会上的十名美国飞行员，他们大部分是在十二月二十六日和二十七日两天被越南北方军民活捉的。

越南通讯社传其照片（新华社发）



一月三日电影消息

彩色纪录片 欢迎田中角荣总理大臣访华

同映1972年新新闻报4、12号

东湖	2.00	文化	6.35	长沙	7.20
阿尔巴尼亚故事片 战斗的早晨					
上映	8.00	11.00	1.00	3.30	7.55
文化	8.35	11.35	1.35	4.45	8.30
人员	10.20	4.10	6.05	9.05	
长沙	9.45	湘江	2.15	6.40	
煤原	12.20	2.50	5.20	7.15	

朝鲜宽银幕故事片 劳动家 人民 1.00

地 下 游 击 队 长沙 2.30

“三八”带工作业班 万吨水压机战歌 建毅 6.30

湖南日报

第1569号 1973年1月3日 星期三 夏历壬子年十一月廿九 (今日四版)

毛主席语录

鼓足干劲，力争上游， 多快好省地建设社会主义。

深入开展批修整风 认真贯彻执行的社会主义建设总路线

我国钢铁工业胜利完成一九七二年国家计划

钢产量达到二千三百万吨，比一九七一年增长百分之九点五，产品质量有了提高

新华社北京一九七三年一月二日电 我国钢铁工业战线认真贯彻执行的社会主义建设总路线，多快好省地发展钢铁生产，已经胜利地完成了

一九七二年的国家计划。全国一九七二年的钢产量达到二千三百万吨，比一九七一年增长百分之九点五，钢材和生铁产量分别增长百分之十和百分之十二。在钢产量持续上升的同时，产品质量有了提高，还试制成功了一批新钢种和新钢材。钢铁生产出现了稳步上升的新局面，形势越来越好。

我国钢铁工业的新成就，是在批修整风的推动下，发挥中央和地方两个积极性，贯彻执行大中小并举、土洋并举等一套两条腿走路方针的结果，是贯彻执行毛主席批示的“鞍钢宪法”的结果。

一九七二年，各省、市、自治区党委对钢铁工业普遍加强了领导，钢铁工业战线各级党组织深入开展路线教育，认真落实党的各项政策，全心全意依靠工人阶级，组织广大职工努力学习马列著作和毛主席著作，批判刘少奇一类骗子的修正主义路线，进一步提高了执行毛主席革命路线的自觉性。广大钢铁职工，学习大庆工人的高度革命精神，战高温，抗严寒，夺高产，努力加快社会主义建设步伐。

鞍钢、上海各钢厂，首钢，本钢，马钢，太钢，大连钢厂，天津各钢厂，唐山钢厂，齐齐哈尔钢厂，大冶钢厂，抚顺钢厂，成都无缝钢管厂，昆明钢铁厂，西宁钢厂，济南钢铁厂，吉林铁合金厂，辽阳铁合金厂等企业都提前完成了国家计划。

各地钢铁企业依靠群众，在发动群众讨论的基础上，加强了企业管理，建立了健全了合理的规章制度；许多钢铁企业针对生产薄弱环节，进行技术改造，提高了企业管理水平和生产技术水平。鞍钢第一炼钢厂在开展群众性的技术革新活动中，总结推广了二号平炉提高炉顶寿命的先进经验，使全厂平炉冶炼时间缩短，炉子寿命延长，铁损消耗降低，有效地促进了炼钢生产的发展。上钢一厂和三厂为革命勇挑重担，发动群众把侧吹转炉改造成为氧气顶吹转炉，在增加产量，扩大品种，提高质量，降低消耗等方面都起了很大作用。首钢炼铁厂三号高炉职工学习毛主席哲学思想，破除高产不能低耗、低耗不能高产的形而上学观点，创造了少用焦，多炼铁，炼好铁的优异成绩。

全国中小钢铁企业近一年来生产技术水平有了新的提高。辽宁、吉林、河北、山东、江苏、安徽、福建、江西、河南、湖北、湖南、广东、甘肃、四川等省的一些中小钢铁厂，都积累了一些实现高产、优质、低消耗的经验。许多地方中小钢铁企业加紧技术改造，促进了中小高炉炼铁生产的迅速发展。同一九七一年比较，一九七二年全国中小钢铁企业生产的钢增长了百分之十六，铁增长了百分之十九，铁矿石产量也有提高，对于完成全国钢铁生产计划起了重要的作用。

各地钢铁工业战线继续把矿山建设列为重点，认真贯彻中央力量打开战线的方针，一九七二年又有一些新的矿山建成投入了生产。战斗在高山峻岭的矿工们，艰苦奋斗，意气风发，不断提高掘进效率。全国铁矿基本建设掘进总尺比一九七一年增长百分之二十，创造了解放以来的最高纪录。本钢广大职工坚持采剥并举、剥离先行方针，把冶金生产建设重点切实地转移到矿山。他们在建设歪头山铁矿过程中，开山劈岭，移山填谷，先后削平三个山头，搬走几百万吨岩石，用不长的时间高速度地建成一座大型机械化露天铁矿，并为国家生产出了一部分铁矿石。首钢几年来一直狠抓矿山建设，做到了铁矿石基本自给，为实现优质、高产、低消耗创造了有利条件。

钢铁工业战线的广大干部、工人和技术人员认为，我国钢铁工业任重道远。在大好形势面前，他们决心戒骄戒躁，谦虚谨慎，深入开展批修整风，进一步掀起优质、高产、低消耗、多品种、安全生产的增产节约运动，鼓足革命干劲，扎扎实实工作，为进一步发展我国钢铁工业作出更大贡献。

新华社北京一九七三年一月二日电 我国钢铁工业战线认真贯彻执行的社会主义建设总路线，多快好省地发展钢铁生产，已经胜利地完成了

把批修整风这个头等大事继续抓紧抓好

进一步贯彻执行社会主义建设总路线

全省广大军民认真学习中央两报一刊元旦社论，决心总结经验，继续前进，争取更大的胜利

本报讯 中央两报一刊一九七三年元旦社论《新年献词》发表以后，极大地鼓舞了全省广大军民。连日来，工厂、农村、部队、机关、学校的广大干部和群众认真学习，许多单位根据元旦社论精神，讨论了一九七三年工作任务，作出了新的战斗规划，决心在以毛主席为首的党中央领导下，把批修整风这个头等大事继续抓紧抓好，并且以此带动和促进其它各项工作，夺取新的更大的胜利。

伟大领袖毛主席最近教导我们，胜利了，不要忘乎所以。过去军队打仗，打了胜仗就要总结经验，提出新的任务，继续前进。毛主席还指示我们要“深挖洞，广积粮，不称霸。”全省军民联系实际学习毛主席的教导，感到无比亲切。大家说，毛主席最近的教导，是指引我们坚持继续革命的强大思想武器，坚定不移地执行毛主席的指示，是夺取更大胜利的确切保证。

“思想上政治上的路线正确与否是决定一切的。”各级党组织和广大干部群众表示，一定要把批修整风这个头等大事继续抓紧抓好。衡阳地委、零陵县委的负责同志表示，要进一步学习时训，搞好批修整风，要坚持首先是批修，其次才是整风，牢牢掌握斗争大方向，始终把批修的矛头对准刘少奇一类骗子，抓住刘少奇一类骗子反革命修正主义路线的实质，深入批判他们妄图从根本上改变党的基本路线和政策，颠覆无产阶级专政，复辟资本主义的罪恶目的。郴州地委常委在学习时，回顾了两年以来批修整风为纲，发展大好形势的情况，认识到，只有批修整风刘少奇一类骗子反革命修正主义路线的实质，才能提高广大干部和群众的两条路线斗争觉悟，加强全党全国人民在毛泽东思想基础上的团结，更好地坚持党的基本路线和政策，巩固无产阶级专政，发展革命和生产的大好形势。

衡南县东阳公社群胜大队党支部，根据元旦社论精神，在元旦一日召开了各生产队革命大批判小组会议，研究了有重点地深入批判刘少奇一类骗子的反动谬论，还有各生产队组织读书小组，选读一些马列著作和毛主席著作，掌握批修整风运动更加深入扎实的开展。战无不胜的工农兵在毛主席著作的指引下，在学习元旦社论中纷纷表示，要在思想和政治路线教育的推动下，加快社会主义建设的步伐，夺取一九七三年工农业生产的更大胜利。湖南橡胶厂、长沙纺织厂、株洲市钢铁厂等工厂企业的广大干部和工人群众，在学习、讨论中，畅谈社会主义革命和社会主义建设取得的伟大胜利，指出要夺取一九七三年的更大胜利，必须坚决贯彻执行毛主席制定的鼓足干劲，力争上游，多快好省地建设社会主义

的总路线。安乡县委、益阳县委、常德县委、沅江县委在学习元旦社论时体会到，要在建设社会主义中贯彻总路线精神，就要充分发动群众，坚持党的群众路线。益阳县委领导成员分头深入基层单位，和广大贫下中农、社员群众一道学习和贯彻元旦社论精神，决心搞好农业，加强农业，掀起“农业学大寨”的新高潮，做到以粮为纲，农、林、牧、副、渔全面发展。邵东县野鸡坪大队、衡东县祝高大队、祁东县七里岭大队等先进单位党组织表示，要更好地全面落实毛主席的各项无产阶级政策，调动广大群众的积极性，要把执行党的各项具体路线和具体政策同执行党的基本路线结合起来，使社会主义建设事业沿着党的基本路线的正确轨道向前发展。湖南大学、临湘县桃林中学、通道侗族自治县人民卫生院等教育、卫生单位广大师生和医务工作人员，在元旦社论精神的鼓舞下，决心把上层建筑领域的斗、批、修运动进行下去，更好地为巩固社会主义经济基础服务。

全省各级党组织和广大党员在学习元旦社论时纷纷表示，要进一步加强的思想作风建设，加强党的一元化领导。湘潭市委在机关的六个常委，按照社论精神，回顾总结了加强党的一元化领导的经验教训，决心在新的一年里用党的基本路线和政策来统帅各项具体工作，进一步加强对各部、各条战线的领导，使全市革命和生产更好地向前发展。韶山公社党委一日召开了各大队党支部正副书记会议，座谈过去一年加强党的思想建设的体会。韶山大队党支部书记毛迪秋等同志表示要在加强党的建设中，结合批修整风运动，健全党内的民主生活，造成一个生动活泼的政治局面，依靠群众的力量，进一步巩固无产阶级专政。

驻省部队广大指战员和全省民兵，一遍又一遍地学习了毛主席关于“深挖洞，广积粮，不称霸”的教导，受到极大鼓舞。省军区某部一连指战员们回顾过去一年军政训练的情况，畅谈了新的一年打算，表示要发扬谦虚谨慎作风，严格训练，严格要求，进一步提高政治水平和军事技术水平，为巩固无产阶级专政，保卫社会主义祖国而战斗。驻省某部三连在施工现场学习讨论了元旦社论，大家决心遵照毛主席关于胜利了，不要忘乎所以的指示，提高警惕，保卫祖国，加速国防施工，做好反侵略战争的准备，进一步贯彻执行毛主席提出的“备战、备荒、为人民”的伟大战略方针，更好地完成党和人民交给的任务。

吉林铁合金厂职工学习大庆工人的革命精神，战高温，夺高产，努力加快社会主义建设步伐，已提前完成了一九七二年国家生产计划。



在毛主席的“发展经济，保障供给”的方针指引下 我省财贸战线支农成绩显著

本报讯 在毛主席的无产阶级革命路线指引下，我省财贸战线广大职工坚持面向农村，全心全意为发展农业生产服务，为夺取一九七二年农业丰收作出了积极贡献。

一九七二年以来，全省财贸战线各级党组织和广大职工，结合批修整风，反复学习了毛主席关于“发展经济，保障供给”的光辉指示，批判了刘少奇一类骗子鼓吹的“利润挂帅”、“流通决定生产”等反动谬论，认识到农业是国民经济的基础，只有农业发展了，国民经济才能繁荣，市场才能兴旺，人民生活才能不断提高。因此，他们坚决把自己的工作重

点转移到以农业为基础轨道上来，应以百分之九十的精力帮助农民增加生产。商业部门深入社队，调查农业生产资料的供求状况，及时组织货源，安排调运。据去年头十一个月统计，几种主要生产资料的供应量与一九七一年同期比较，氮肥增长百分之二十三点一，磷肥增长百分之十三，化学农药增长百分之十八点五，中小农具、农业机械的供应都有较大幅度增长。同时，他们抓紧农副产品收购，为农业提供资金。去年一至十一月，农副产品收购总值比一九七一年同期增长百分之二十一点。在去年农业遭受春寒夏旱等严重

自然灾害袭击时，他们及时组织力量，筹集物资，支援贫下中农抗灾夺丰收。当春寒来临部分种谷时，粮食部门立即组织大批人力下队，帮助社队培育和调剂水稻良种。在严重的夏旱面前，银行部门本着“勤俭办社”的原则，帮助社队筹集抗旱所需资金；商业部门千方百计组织抗旱所需物资，与贫下中农一道抗灾夺丰收。

在支援农业生产中，财贸战线各级党组织还注意总结和推广典型，指导支农工作。粮食部门大力宣传了长沙县金井粮站全心全意为农业生产服务的先进经验，并层层分点推广这些经验，收到了显著效果。汉寿县商业部门推广了华容县插旗供销社的先进经验。岳阳地区财政金融局负责同志，为了帮助发展农业生产，搞好财政金融工作，在平江县嘉义区财政金融所蹲点两年多，和这个单位的职工一道，帮助二百五十个生产队办起了集体猪场，新建扩建茶场二十五个，新建养猪场二十三个，办社队企业二十二个，为农业生产积累资金三十六万多元。

财贸战线广大职工还积极改善服务态度，提高服务质量，千方百计方便农业生产。在农业抢收抢种期间，商业部门组织了二万六千多副货郎担，深入社队供应生产、生活资料，收购农副产品。许多基层供销社组织了修理队，到生产现场修理农机具，有的供销社在大型农田基本建设工地设立临时服务点，方便贫下中农和社员群众购买物资。中共桂东县委委员、沙田供销社营业员方志宇，年老心红，一九七二年以来，挑程六千华里，为贫下中农送去生产、生活资料价值三千二百多元，收购农副产品价值二百多元。粮食部门许多职工下队帮助晒透粮食，方便社员交征购粮；银行部门职工到队上门服务，上门收粮，深受贫下中农欢迎。

我省城乡储蓄事业蓬勃发展

本报讯 在毛主席革命路线指引下，我省城乡储蓄事业蓬勃发展。一九七二年一至十一月，全省城乡储蓄存款总额比一九七一年同期上升百分之六十六点七。这是我省社会主义革命和建设大好形势的一个重要标志，也是批修整风运动深入开展的必然结果。

随着我省工农业生产的飞速发展，广大人民群众的社会主义觉悟日益提高，他们踊跃参加储蓄，支援社会主义建设。据不完全统计，全省城乡储蓄存款总额比一九七一年同期上升百分之六十六点七。这是我省社会主义革命和建设大好形势的一个重要标志，也是批修整风运动深入开展的必然结果。

以路线为纲 搞好农业 加强农业

学习安乡县的先进经验

用总路线精神大办农业大办粮食

中共南县县委书记 常克良

听了安乡等先进单位介绍的经验，我县代表受到很大鼓舞和鞭策，学习上争先进，行动上争上游，全县上下，全党动手，大办农业，大办粮食，出现了大踏步前进的动人局面。这些先进单位，为我们多快好省发展农业树立了榜样。

无产阶级文化大革命以来，随着农业学大寨群众运动的深入开展，我县农业生产出现了前所未有的跃进局面。一九七二年在战胜严重干旱和干旱的情况下，农业生产又超过历史最高水平，粮食总产量比丰收的一九七一年增加四千三百多万斤，农业总产值增加七百九十多

元，棉花产量增加一成，生猪每户达到四头。黄麻、油料、渔业、湘莲等项也比一九七一年有较大幅度的增长。全县除完成国家粮食征购任务外，还卖余粮一千三百多万斤，交售皮棉四万二千多担，猪麻七万多担，生猪十多万头。在成绩面前，少数同志滋长了自满情绪，认为过了《纲要》，接近千

纲举目张 五业兴旺

新田县委常委 县委副书记 陈士贵

对照安乡的经验，联系我县的实际，深深感到，要加速农业学大寨的步伐，夺取革命、生产的新胜利，就要象安乡县的同志那样，坚持以毛主席革命路线为纲，认真贯彻“以粮为纲，全面发展”的方针。

毛主席提出的“以粮为纲，全面发展”的方针，反映了社会主义农业有计划按比例发展的客观规律，是毛主席革命路线在农业生产领域里的具体体现。一九六九年以前，我们在贯彻这个方针中，思想上有片面性，认为新田基础差，粮食单产低，集中精力抓好粮食生产就不错了，忽视了多种经营。结果，粮食生产仍然上得很慢。原因在那里？我们下去调查研究，从毛里坪公社水晶坪大队第七生产队农、林、牧、副、渔全面发展的经验中，得到了启发。这个生产队人多田少。一九六四年以前，他们总想先把粮食单产搞上去，再抓多种经营，这样搞了多年，粮食亩产还不到五百斤。在“农业学大寨”群众运动中，他们批判了刘少奇一类骗子“单一经营”等反革命修正主义黑货，克服了先抓粮食生产，再抓多种经营的形而上学观点，进一步落实了“以粮为纲，全面发展”的方针。这个生产队加强了果木林的管理培育；发动群众，垦荒十多亩，种上了烤烟、花生等经济作物；建立了猪场，发展了养猪事业。由于多种经营的开展，积累了生产资金，增加了肥料，粮食亩产连续五年超过了千斤，改变了过去生产靠贷款，吃饭靠救济的落后面貌。这个生产队的正、反经验，使我们深刻地认识到，农、林、牧、副、渔之间的关系，是互相依存、互相促进的辩证关系。要想把粮食生产搞上去，就必须大搞多种经营。我们抓住水晶坪第七生产队这个典型，在全县进行路线教育，大大增强了广大干部群众贯彻执行“以粮为纲，全面发展”方针的自觉性。

我们从全县人多田少的实际情况出发，在集中主要精力抓好粮食生产，不断提高单产的同时，采取办社、队林场和大搞群众运动的方法，组织广大社员积极开荒造林，扩大耕地面积，实行农林间作。全县在前几年开荒四万多亩的基础上，一九七二年又垦荒两万多亩，扩种了蚕豆、小麦、红薯等粮食作物。并且先后在这些新开土地上种上了柑桔、桃子、板栗、枣子等果木林，和油茶、茶叶、药材等经济林。由于因地制宜，坚持把农、林、牧三者有机地结合起来，一九七二年，我们县粮食亩产八百八十斤，生猪达到每百斤一头，棉花、烤烟、林业、药材等生产，都有较大的发展。在新的一年里到来的时候，我们决心在毛主席革命路线指引下，进一步加强党的领导，使我县的社会主义农业更快地前进，为中国革命和世界革命作出新贡献。

提高继续革命觉悟 为革命勇挑重担

邱家岗大队党支部对生产队干部深入进行路线教育

本报讯 常德县康家吉公社邱家岗大队党支部，在年终分配中，加强对生产队干部进行思想和政治路线教育，帮助他们克服思想包袱，提高继续革命觉悟。当前，各生产队的干部，带领群众走社会主义道路，全大队以冬修水利为主要内容的农田基本建设出现高潮。

年终分配一开始，少数干部产生了一种“一年上岸，另选入干”的错误思想。大队党支部为解决这个问题，先后举办了四次干部学习班，反复学习毛主席关于无产阶级专政下继续革命的学说和“政治路线确定之后，干部就是决定的因素”的教导，引导大家分析第四生产队前后的变化。一九六五年到一九六八年，这个生产队的队长轮流当，没有长打算，集体生产遭到很大损

失，粮食亩产由七百斤下降到四百斤，余粮队变成了缺粮队。一九六九年，在大队党支部的领导下，生产队干部相对稳定下来，挑起了重担子，同群众一起制订了生产规划，有计划有步骤地发展社会主义生产。现在，集体办起了养猪场，饲养了四十头猪；队里还添置了插秧机、打稻机、轧花机等六台农副业机械；对十五亩低产棉地进行了改造；粮食亩产连续三年超千斤，一九七二年在严重干旱的情况下，早稻一季跨过《纲要》，晚稻大丰收。大家从总结这个队的经验教训中，认识了稳定干部对巩固和发展集体经济的重要意义。八队政治指导员邱大金，原来认为年纪大了，该交班了。通过

学习，他认识到：革命没有完，战斗要继续，年纪大革命精神要更加振奋，抓紧为党工作。从此挑起了重担子，处处带头，冬季生产搞得又快又好。“稻麦三熟”面积比一九七一年扩大二十多亩，油菜增加十二亩，还结合冬种，扩大耕地面积十亩。同时，他同贫下中农反复商量，制订了发展集体生产、巩固集体经济的长远规划。

在帮助生产队干部提高继续革命觉悟的过程中，邱家岗大队党支部正区分两类不同性质的矛盾，坚持团结——批评——团结的方针，做过细的思想工作，帮助犯错误的干部提高路线觉悟，认真改正错误。有一个生产队的主要干部，一度带头搞



保靖县毛沟公社红岩大队，为了夺取一九七三年农业大丰收，掀起了群众性的积肥高潮。本报记者摄。

湖和沙滩没有得到充分利用，九万多亩内湖水面也有潜力可挖；连续两年大旱暴露出来的水利建设上的矛盾，还没有得到合理解决，肥源开辟不广，耕地上还抓得不够精细，农业“八字宪法”还没有很好地贯彻到每个生产队，落实到每丘田。当前的薄弱环节，就是今后增产的潜力。只要我们象安乡等先进单位那样，坚持以路线为纲，深入批修整风，不断反骄破满，就能冲破主观唯心主义和形而上学的种种束缚，变不利条件为有利条件，多快好省地发展社会主义农业生产。

毛主席亲自主持制定的“鼓足干劲，力争上游，多快好省地建设社会主义”的总路线，为我们发展农业生产指明了前进方向，开辟了胜利前程。是不是按照总路线精神大办农业，大办粮食，这是衡量我们路线觉悟高低的一根准绳。我们决心以安乡等先进单位为榜样，更高地举起总路线的光辉旗帜，全党动手，全民动员，大办农业，大办粮食，把农业学大寨群众运动推向新的高潮，更快更好地改变南局面貌。

毛主席亲自主持制定的“鼓足干劲，力争上游，多快好省地建设社会主义”的总路线，为我们发展农业生产指明了前进方向，开辟了胜利前程。是不是按照总路线精神大办农业，大办粮食，这是衡量我们路线觉悟高低的一根准绳。我们决心以安乡等先进单位为榜样，更高地举起总路线的光辉旗帜，全党动手，全民动员，大办农业，大办粮食，把农业学大寨群众运动推向新的高潮，更快更好地改变南局面貌。

以路线为纲 做好后进队的转化工作

中共岳阳县委书记 李怀芝

安乡的经验和我们自己的实践，使我更清楚地认识到，路线正，面貌新，要迅速改变后进队，必须紧紧抓住路线这个纲，深入批修整风，彻底清除刘少奇一类骗子的反革命修正主义路线的流毒，鼓足干劲，力争上游，把各项工作不断地推向前进。

安乡的经验，联系我县的实际，深深感到，要加速农业学大寨的步伐，夺取革命、生产的新胜利，就要象安乡县的同志那样，坚持以毛主席革命路线为纲，认真贯彻“以粮为纲，全面发展”的方针。毛主席提出的“以粮为纲，全面发展”的方针，反映了社会主义农业有计划按比例发展的客观规律，是毛主席革命路线在农业生产领域里的具体体现。一九六九年以前，我们在贯彻这个方针中，思想上有片面性，认为新田基础差，粮食单产低，集中精力抓好粮食生产就不错了，忽视了多种经营。结果，粮食生产仍然上得很慢。原因在那里？我们下去调查研究，从毛里坪公社水晶坪大队第七生产队农、林、牧、副、渔全面发展的经验中，得到了启发。这个生产队人多田少。一九六四年以前，他们总想先把粮食单产搞上去，再抓多种经营，这样搞了多年，粮食亩产还不到五百斤。在“农业学大寨”群众运动中，他们批判了刘少奇一类骗子“单一经营”等反革命修正主义黑货，克服了先抓粮食生产，再抓多种经营的形而上学观点，进一步落实了“以粮为纲，全面发展”的方针。这个生产队加强了果木林的管理培育；发动群众，垦荒十多亩，种上了烤烟、花生等经济作物；建立了猪场，发展了养猪事业。由于多种经营的开展，积累了生产资金，增加了肥料，粮食亩产连续五年超过了千斤，改变了过去生产靠贷款，吃饭靠救济的落后面貌。这个生产队的正、反经验，使我们深刻地认识到，农、林、牧、副、渔之间的关系，是互相依存、互相促进的辩证关系。要想把粮食生产搞上去，就必须大搞多种经营。我们抓住水晶坪第七生产队这个典型，在全县进行路线教育，大大增强了广大干部群众贯彻执行“以粮为纲，全面发展”方针的自觉性。

虚心学安乡 大打农业翻身仗

中共南县县委书记 李仲基

安乡县是我省农业学大寨的先进单位。一九七二年以来，他们深入开展批修整风运动，坚持继续革命，多快好省地发展社会主义农业，又做出了新的成绩。我们听了安乡县委的经验介绍，受到很深的教育和启示，决心老老实实在安乡学习，大干快上，大打农业翻身仗，迅速改变南局面貌。

我县是九山半水半分田的大山区，自然条件较差，过去农业生产处于后进状况。近几年来，进一步开展农业学大寨运动，虽然取得了一些成绩，但步子迈得不大，上得不快。有个别同志认为，山多山大，条件差，难变化，冒冒头。这种悲观的论点，在我们县委领导同志中也有反映。针对这个问题，这次我们在省农业学大寨经验交流会上，对照学习了安乡县等许多先进单位的经验，进一步分析了我县农业发展的具体情况。我们县山多水多，只要广大干部、群众发扬愚公移山的革命精神，就能改造山河，搞好农田基本建设，为农业生产的发展创造条件；我们现在的粮食产量不够高，“广种薄收”的状况尚未解决，但只要我们贯彻农业“八字宪法”，大搞科学种田，就能使农业生产水平来一个很大的提高；我们还有许多后进队的面貌变化得不快，但只要扎扎实实地把这些地方的工作抓上去，全县农业就能较快地发展。我县的利福塔公社、人潮溪公社、塔坪大队、安地坪公社产粮大队和王道水公社高家坪大队等单位，都是自

然条件很差的社、队。但是，近几年来由于他们深入开展“农业学大寨”群众运动，大搞治山治水，使落后面貌迅速改观。事实证明，那种悲观的论点、无所作为的论调都是错误的。怎样才能充分地挖掘山区的潜力挖掘出来呢？我们学习了安乡县等地的经验，感到首要的是要把路线搞对头。我们决心在新的一年里进一步开展批修整风运动，深入进行路线教育，批判那种“山区难变”、“山区冒冒头”的错误思想，批判刘少奇一类骗子的唯心论和形而上学的反动观点，正确认识山区，树立彻底改造山区的雄心壮志。全县在深入批修整风和开展“农业学大寨”群众运动中，我们立足长远，狠抓当年，把长远建设和当年生产紧密结合起来，当前全县正在结合兴修水利，有计划地建设大寨式的海绵团土，改造低产田土，建设高产稳产的农田，努力改变过去“广种薄收”的状况。同时，认真贯彻执行“以粮为纲，全面发展”的方针，在抓粮食生产的同时，充分利用山区的自然资源，发展多种经营，突出地抓好林、牧、油、药、茶等大宗项目，建立基地，带动其他。为了加快农业学大寨的步伐，打好农业翻身仗，我们县委的领导同志决心学习安乡县县委艰苦深入的工作作风，扎扎实实地深入基层，同全县广大干部、贫下中农和社员群众一起，把农业学大寨运动推向新的高潮，为人类作出较大的贡献。

落实党的干部政策 稳定基层干部

桃源县涌泉公社党委认真抓好基层干部的培养教育工作

本报讯 桃源县涌泉公社党委不断加强对基层干部的培养教育工作，进一步落实了党的干部政策，使全社的基层干部保持了相对稳定，有力促进了革命和生产的发展。一九七二年，全公社粮食亩产跨过了千斤。

党的九届二中全会以来，这个公社党委结合批修整风，反复学习了毛主席关于“政治路线确定之后，干部就是决定的因素”、“必须善于爱护干部”等教导，深入批判刘少奇一类骗子的反革命修正主义干部路线，使大家认识到：广大基层干部，土生土长，工作时间长，有丰富的工作经验，保持干部队伍的相对稳定，有利于干部的思想建设，有利于抓革命促生产，深入开展农业学大寨群众运动。因此，公社党委成员经常深入群众，了解和掌握基层干部的思想和工作状况，做到政治上高度关心，思想上热情帮助，工作上积极支持。三年来，这个公社大队、生产队两级共八百八十名干部中，有八百二十四人连选连任。

九大队党支部书记胡安林，曾一度受了资本主义思想的影响，认为当干部“吃亏”，产生了撂担子的思想。公社党委发现这一情况后，党委书记多次登门找他谈心，一起学习毛主席著作，引导他忆苦思甜，提高路线觉悟。同时，在工作上具体指导，领导上的帮助和关怀，使这个干部深受感动，他认识到，打个人小算盘，就会越算越短，偏离毛主席革命路线。认识提高后，他工作积极负责，挑起了革命重担。一九七二年元月，他到比较后进的七生产队蹲点，带领群众深入开展两条道路的斗争。在“双抢”抗旱时，有的人煽动社员弃农经商，他组织群众开展革命大批判，揪住了资本主义歪风，推动了生产的发展。新民大队和平生产队的政治指导员康文生，在执行党的经济政策上犯了一些错误，有的人主张撤换。在干部选举期间，公社党委指派了一名党委委员，深入到这个队调查研究，发动群众对这个干部进行全面地分析，大家认为这个干部出身好，参加工作多年来，为革命作了一定的工作，同时，通过批评教育，对错误的认识也比较好，可以继续担任原职。这个干部任职后，在工作中认真学习，努力改造世界观，敢挑重担，坚持贯彻党的各项政策，受到了社员群众的好评。

(桃源县通讯组)

军民团结如一人 试看天下谁能敌

携手前进

军爱民，民拥军，军民团结如一人。在战火纷飞的日子里，军民并肩战斗，结下了骨肉情谊。今天，在建设社会主义，保卫无产阶级专政的斗争中，军民团结的革命传统，不断发扬光大，拥军爱民的动人事迹，层出不穷。这里记述的是韶乡人民支援解放军某部汽车队过雪山的一段故事。

一九七二年二月上旬，湘西地区经历了一场二十年来少见的大冰灾。正在冰雪封山的时候，人民解放军某部汽车队执行任务，路过永顺县境，在万坪山被冰雪所阻。这个拥军故事就从这里开始。

傍晚，四辆军用汽车，被迫停在万坪山腰的一个大陡坡前。因为坡上冰坚雪厚，车轮打滑，不仅不能继续前进，还有滑进山谷的危险。唯一的办法，就是清除坡上的冰块积雪，开出一条通路。可是车少人少，而这样的陡坡，上边还有二十多个，靠这几个人去挖，车队什么时候能开过去呢？正当车队的同志焦急的时候，来了工人打扮的一群人，他们戴着红袖章，随着气喘吁吁，远远地向车队的同志招手。这个来势，引起了战士们的猜测：是要求搭车的？不，是来支援的？汽车抛锚后没有人下山，不可能。然而，这确实是特意上山支援解放军挖冰开路的队伍。他们是山下养路班的工人。

原来，这天傍晚，养路班班长潘右金，看到解放军车队从山口驶过，直奔万坪山，心里寻思：眼下大雪封山，汽车早就上不去，解放军同志冒着这样的恶劣气候过雪山，想必是有紧急任务。我们要遵照伟大领袖毛主席关于“拥军爱民”的号召，帮助他们克服困难，把汽车开进山去。他把自己的想法告诉了养路班的工人，大家都说班长为解放军想的周到，决定全班赶上山去，尾随车后，在那里遇到困难，就在那里支援。大家急忙扛上铁锹出发，车队刚一抛锚，他们就跟了上来，同战士们一起，投入了挖冰开路的战斗。

解放军车队被阻在万坪山上的消息，传到山下万坪旅店。这天晚上，店里值班的服务员是任春英姑娘。她听说解放军车队在山上抛锚，心里很不平静，心想：解放军风里来，雨里去，东奔西走，都是为了执行毛主席无产阶级革命路线，保卫我们的社会主义江山。现在，他们碰到了困难，我也要尽自己

的力量，帮助他们做些工作。眼下在店里值班，能做什么呢？左想右想，想起家里还有一袋木炭。现在天寒地冻，正好送给他们生火取暖，也算表达了俺老妈妈拥军的一片心意。任大娘自己不能上山，送木炭的事只好请人帮忙。她背着炭袋，踏着积雪，深一脚浅一脚地来到万坪汽车站。喊开车站的门，说明来意，把木炭交给了车站革委会主任于立庆。

于立庆听了这个消息，立即喊醒睡在里的汽车司机。大家分析了情况，一致认为，为了保证汽车胜利过雪山，除了在冰雪里开辟一条通路以外，还必须组织技术人员，及时对汽车进行维修。因为在这种情况下，汽车有些部位很容易发生故障。可是现在在站里没有汽车修理工人。大家决定：立即把这个情况用电话告诉县里有关单位。他们还马上在站里收集木炭，带上山去，给解放军同志取暖，同时使汽车保持一定温度，减少故障的发生。几分钟后，于主任领着支援队，抬着木炭，冒着纷飞的大雪出发了。

就在同一个时候，一辆货运汽车，在永顺城外公路上急驶。车上满载着汽车修理工人、汽车维修器材和工具。这是省陆运公司驻永顺汽车四十一队的支援队。刚才，四十一队党支部书记田逢佳接到兄弟单位的电话，要求派汽车修理工人，配合他们支援在万坪山上抛锚的解放军车队。田认为，支援解放军，是工人阶级的光荣传统，也是应尽的责任。他立即召开汽车修理工人紧急会议，说明了情况，提出了要求。工人们听说支援解放军，一个个精神抖擞，很快把需要的工具、器材装上了汽车。他们考虑到天冷，马达发动次数多，怕车上的电瓶不够用，还多带了两个新电瓶。田书记亲自带队，他徒步爬上汽车，一挥手，汽车朝万坪山方向

飞驰而去。风雪越刮越大，冰越结越厚，万坪山上支援解放军车队的队伍越来越多。经过连续两天的紧张战斗，终于在百丈冰封的山顶上开出了一条通路，排除了汽车发动机受冻后的故障。马达隆隆，车轮飞转，唱出了一曲军民团结战斗的凯歌。

解放军某部报道组
拥军报

人民解放军某部二机连来到隆回县柳山公社斗牛大队执行任务，他们牢记毛主席关于“军队不但是一个战斗队，而且主要地是一个工作队”的教导，经常深入群众，宣传马列主义、毛泽东思想，帮助大队党支部搞好思想和政治路线教育。斗牛大队党支部书记廖燕山同志，是文化大革命中锻炼成长起来的新干部，工作热情高，干劲大，但是，工作中有点主观，走群众路线不够。二机连副指导员田良选进队后，就找廖燕山谈心，一起学习马克思、恩格斯关于“历史活动是群众的事业”的论

述，和毛主席关于“人民，只有人民，才是创造世界历史的动力”的教导，批判刘少奇一类骗子鼓吹的“天才论”，谈自己依靠群众做好工作的亲身体会，帮助廖燕山提高认识。田良选还注意在实际工作中具体帮助廖燕山走群众路线。一次，大队安装一台抽水机，老田同廖燕山一起深入群众，调查历年各个时期江水的位

置、流量，又同大队干部反复研究，与贫下中农一起现场设计，一起制定安装方案。这台抽水机安装好之后，比原来设计的方案节约水泥十吨，节约劳动日一千多个，灌溉面积扩大二十多亩。这一事实使廖燕山受到深刻教育，以后，他进步很快，虚心听取群众意见，遇事同群众商量，工作越做越好。斗牛大队贫下中农也

很关心子弟兵的成长，时刻注意帮助二机连指战员沿着毛主席革命路线前进。战士陈汝光在国内外一片大好形势下，曾一度产生和平麻痹思想。老贫农廖锦灯知道后，来到二机连，把小陈带到柳山江的木桥上，给小陈忆阶级苦、民族恨。二十六年

前，日本鬼子侵略中国，到处烧杀奸抢，无恶不作，就在这木桥上，用刺刀杀了一个妇女和两个小孩，把尸体扔进了江里。廖大爷语重心长地对小陈说：“我们不能让那些狗强盗再来横行霸道了。如今，国内外形势大好，可是阶级敌人是火炭芭芭心不死，时刻妄想卷土重来，你可不能松懈战斗意志啊！”血泪仇、民族恨，激起了小陈仇恨满腔。他检查了自己的和平麻痹思想，批判了刘少奇一类骗子的“阶级斗争熄灭论”，战备观念有明显的提高。他为了提前完成任务，经常牺牲休息时间，发狠工作，并且三次推迟探亲，受到群众的好评。

在通道侗族自治县的双江河畔，人们经常看到四个解放军战士，肩背工具包，手提小焊炉，活跃在桐山山寨，热情地为生产队修理农具。这就是解放军驻省某部汽车修理所的文农修理组。

修理组的同志牢记毛主席关于“拥政爱民”的伟大教导，经常深入农村，送技术上门。一九七二年，他们为附近十二个生产队修理了水泵、插秧机、打谷机等大小农具二百多件。深受贫下中农赞扬。

去年春插的时候，新塘湾生产队一下坏了两部插秧机。贫下中农正在发愁，修理组的同志赶来了。他们立即在田头摆开“摊子”，认真检查修理。这两台插秧机，主要是拨动片坏了，可是手头没有这种零件。他们不怕麻烦，立即回修理所加工。加工好的拨动片经过安装试用，发现还不太灵活。这时天色已昏了，战士们想起毛主席关于要完全彻底地为人民服务的教导，又星夜回所精心加工。第二天一早，顶风冒雨，再次返回新塘湾，把插秧机修理得灵巧好用。

修理组的同志还主动为生产队革新小农具，提高劳动效率。一天，木脚团生产队十几个社员拿着竹筒洒水器。修理组的同志看到竹筒盛水少，洒不匀，费时费力，就和生产队长商量，找来两块破油桶皮，在村前树下，生起小焊炉，一口气做了两个轻便的洒水壶。原来十几个人干的活，现在两个人就可以完成。

在修理农具中，修理组的同志还热情地为生产队培养维修技术人才。新塘湾生产队有一台柴油机，由于缺少技术人员，经常不能及时排除故障，影响生产。修理组的王三省同志就主动给队上培养了一个技术员。近两年来，修理组为附近生产队培养了八名技术人员。机器出了小毛病，他们都能自己进行检修，提高了农机的工作效率，促进了农业生产。

爱护群众利益

小队的干部在心上，两天内，给小队长打了三次电话。后来得知小队长病了，他心急如焚，向领导作了汇报。领导派了干部去探望，小队长这才好起来。他感动地说：“你们真是救了我的命。”

小队长病了，两天内，给小队长打了三次电话。后来得知小队长病了，他心急如焚，向领导作了汇报。领导派了干部去探望，小队长这才好起来。他感动地说：“你们真是救了我的命。”



修理组的同志主动为生产队革新小农具，提高劳动效率。

破冰开路为战备

在批修整风运动中，怎样使民兵坚持不懈地看书学习，努力掌握马克思主义、毛泽东思想，遵照毛主席关于金鹅大队民兵营，回顾一年多来在党支部领导下，组织民兵群众看书学习的过程，有以下几点经验。

(一) 要正确处理政治与生产的关系，努力抓紧看书学习。一九七一年冬，金鹅大队民兵通过批修整风运动，进一步提高了学习马列主义、毛泽东思想的自觉性。但在批判了刘少奇一类骗子的“政治可以冲击其它”，以精神代替物质的反动谬论后，有的民兵干部却不敢大胆抓读书了，民兵看书学习活动有些自流。大队党支部和民兵营狠抓了一阵子，到去年一开春，有的民兵又放松了读书，说是“生产任务紧，以后再学习。”

看书学习活动几起几落的事实，使大队党支部和民兵营认识到，是否抓紧看书学习，从根本上说，还是一个如何正确处理政治与生产的关系的问题。要不断排除“左”的和右的干扰，在批判一种主要倾向的同时，防止被掩盖着的另一种倾向。在实践中，他们摸索了这样一些规律：批判刘少奇一类骗子的空头政治时，要防止连无产阶级政治也不要了；批判形式主义的时候，防止松懈必要的学习制度；生产大忙季节，防止就生产抓生产；一个政治运动告一段落以后，防止“轮流突出”，做到在任何情况下都坚持抓紧看书学习，把坚定正确的政治方向放在第一位，用无产阶级政治统帅生产。去年春耕大忙时，民兵十一排的读书活动没有平时坚持的好。党支部和民兵营再次组织大家学习毛主席关于“思想和政治又是统帅、是灵魂”的教导，联系本队改造高坡园低产田的经验教训进行讨论。一九六九年春，这个民兵排接到改造高坡园一片“铁板田”的任务，排里忙于抓进度，忽视抓学习。结果，民兵中的畏难情绪没有克服，十八个人搞了十多天，只挑了六十多立方米湖泥，影响了春耕播种。第二年，这个排再次上阵。他们坚持抓革命，促生产，结合任务和思想实际学习《为人民服务》、

坚持认真看书学习 不断提高路线觉悟

——汉寿县聂家桥公社金鹅大队民兵营的调查

《愚公移山》，激发了大家的革命热情。二十五个民兵，不怕严寒，苦战十昼夜，挑湖泥五百多立方米，把这块“铁板田”改造成了丰产田。通过学习讨论，民兵们从历史的经验教训中，进一步增强了用政治统帅生产的自觉性，抓紧了看书学习，深入开展批修整风，提前完成了春耕任务。

(二) 要坚持理论联系实际的学风，用气力弄通马克思主义。看书学习要理论联系实际，学以致用。但在过去，有的同志对这个原则理解有些片面性，他们读书仅仅是为了解决眼前一般工作中的具体问题，找现成答案。这样，往往是生搬硬套，简单对号，对上了就心满意足，对不上就灰心丧气，浅尝辄止，不能长期坚持下来。这是刘少奇一类骗子在理论学习上散布的“背警句”，“记结论”，走“捷径”的实用主义的影响。在批修整风中，民兵们批判了刘少奇一类骗子的谬论，总结了经验教训，刻苦学习以致用和实用主义的界限，认识到，我们读马列的书和毛主席的书，“是为着解决中国革命的理论问题和策略问题而去从它找立场，找观点，找方法的”，一定要在弄通马克思主义的精神实质上用力气。

认识提高以后，民兵们坚持“学习日”集体学，田头地边抓紧学，很多人晚上收工回家，还要点起油灯学一段。大家体会到，只有长期坚持刻苦攻读，在弄通马克思主义上用力气，才能有效地提高阶级觉悟和路线觉悟；思想上政治上的路线端正了，实际工作中的具体问题也就不难解决了。十九岁的女民兵罗秀珍，怀着做革命人，为坚持无产阶级革命路线而认真读书的目的，一年多来，克服了重重困难，除阅读

毛主席著作外，还认真读了《共产党宣言》、《国家与革命》等马、列的著作，觉悟不断提高，带头坚持社会主义方向，向资本主义倾向作斗争，思想方法、工作方法也有明显改进。不久前光荣地参加了中国共产党，当了民兵排长和生产队学习辅导员。

(三) 要不断提高学习骨干的辅导能力。民兵营有一支三十四人的学习辅导队伍。这些同志年纪轻，政治热情高，有一定的文化水平。但由于社会经历短，辅导经验少，有的人“讲来讲去两句现话”，引不起群众学习的兴趣，不能帮助群众扫除学习中的“拦路虎”。这直接影响了学习的坚持。党支部和民兵营遵照毛主席关于“我们不但要提出任务，而且要解决完成任务的方法问题”的教导，由党支部书记、民兵营长和另外三个支委组成总辅导组，采取以下四种形式，帮助班排辅导员提高辅导能力：一是定期举办读书班，提高他们的理论水平；二是集体备课，营里作示范讲解，提高辅导水平；三是总结交流辅导经验，每个学习单元结束后进行；四是请来队的老工人、解放军、革命干部介绍读书经验。对个人的困难，个别帮助。第三排辅导员王必中在讲“前途是光明的，道路是曲折的”这节课时，由于巴巴，连讲两次都讲不清所以然。民兵营长就引导他调查本队养猪场贯彻毛主席的革命路线和政策，不断排除阶级敌人“左”和右的干扰破坏，在斗争中发展壮大，成为公社集体养猪的一面红旗的发展过程，用阶级斗争和路线斗争的观点作解释。王必中第三次讲这节课时，联系这一事例讲清，社会主义存在着阶级和阶级斗争，失败的阶级总是梦想霸回他们失去的

“天堂”，必然要同我们作拼死的斗争，因此革命的道路不可能没有曲折，革命战胜反动，新生战胜腐朽，社会主义战胜资本主义，这是历史发展的必然趋势，我们的事业必定胜利，前途是光明的，夺取革命事业的胜利，必须坚持党的领导，坚持贯彻执行毛主席的革命路线。民兵们反

映：“这样讲课，有理论，有实际，好懂好记，听一次就亮明多一分革命道理，很有味道。”

现在，金大队辅导员辅导能力普遍有了提高，真正成了大家长期坚持看书学习的好帮手。

(四) 要有一个切实可行的学习制度。在批修整风中，党支部和民兵营摒弃了学习的必要形式、制度和刘少奇一类骗子的形式主义的区分，根据农村情况，制定了一个切实可行的学习制度，规定每月初七、十四、二十一、二十八日晚上在夜校学习两小时，排集中辅导，分班讨论。制度是为学习目的服务的。他们坚持从实际出发，不搞“一刀切”、“一锅煮”。民兵和群众有分有合，以合为主。多于女民兵和一般民兵集体学习时间错开进行，便于轮管家务，提高到课率。平时既强调“学习日”不轻易变动，以便于大家按学习计划安排工作和生活，又允许根据实际适当调整或推迟。这样，照顾了生产，保证了学习制度的落实，有利于看书学习活动的持续开展。

一九七二年来，金鹅大队民兵营在斗争中看书学习，百分之七十的人学习了毛主席的五篇哲学著作，百分之三十的人学习了《共产党宣言》、《国家与革命》，百分之五十的人坚持写学习日记。民兵营有七十二个班排被评为先进学习集体，二百九十三个民兵被评为学习积极分子。广大民兵阶级斗争和路线斗争觉悟有了明显提高，民兵工作“三落实”越搞越好。

本报记者



金日成同志发表新年贺词

朝鲜人民在前进道路上充满胜利和光荣

新华社北京一九七三年一月一日消息 朝鲜《劳动新闻》一月一日刊登了朝鲜人民的伟大领袖金日成同志的新年贺词。

贺词说，去年，我国人民在朝鲜劳动党的领导下，有力地开展了贯彻党的第五次代表大会决议的斗争，在政治、经济、文化、军事等各方面取得了辉煌胜利。

去年，我们在全体人民空前高涨的政治热情中，胜利地举行了最高人民会议和各级政权机关的代表选举。我国人民通过这次选举表示了对朝鲜劳动党和共和国政府的绝对支持和深切信任，显示了在我党的主体思想的基础上，以同一思想意志紧密团结的会社会的钢铁般的统一团结。

几天前，我们在历史性的第五届最高人民会议第一次会议上通过了朝鲜民主主义人民共和国社会主义宪法，并根据革命发展的现实，调整了国家机构的体制，组成了共和国的新政府。我们通过的社会主义宪法，更进一步巩固了在社会主义革命和社会主义建设取得的伟大胜利，更加加强了工人、农民的革命政权，在为社会主义的完全胜利和自主和平统一祖国的斗争中，又有了新的强大武器。

贺词说，一九七二年，我们在社会主义经济文化的建设中也取得了巨大成就。

去年，工人阶级和全体劳动者为圆满地完成三大技术革命任务展开了紧张的斗争，在国民经济各部门建立了辉煌的劳动功勋。国民经济各部门已经取得了突破六年计划末生产水平的自豪的成果，许多工厂企业超额完成了六年计划头三年的任务。

去年，为自主和平统一祖国进行的斗争，也取得了巨大进展。由于我党和共和国政府坚持不懈的斗争，去年七月，发表了以自主、和平统一、民族大团结三项原则为基本内容的历史性的南北联合声明。在为实现自主和平统一祖国的斗争中，在我国民族面前出现了新的光明前景。

去年，我们在革命和建设取得的这一切辉煌成就，是工人阶级和全体人民紧密团结在党中央委员会的周围，发挥高度的革命干劲和创造性、积极性，进行英勇斗争的结果。

贺词说，由于我党和共和国政府的积极对外活动，去年，进一步加强了我国革命的国际联系。

贺词说，一九七三年是执行国民经济六年计划一半的一年。今年，全体党员和劳动者要遵循第五届最高人民会议第一次会议中提出的纲领性任务，在国民经济的各个部门掀起新的革命高潮，在为完成六年计划的斗争中争取决定性的胜利。

今年，在为迅速发展国民经济的各个部门积极进行斗争的同时，特别要大力发展生产的第一道工序——采掘工业。农村经济部门要积极促进农业的机械化、电气化和化学化，决定性地提高农业生产。

贺词说，加强思想革命，使全社会革命化、工人阶级化是我们面临的最重要的革命任务。满足于社会主义建设的成就，放松思想革命是绝对不行的。随着社会主义建设的胜利进展和人民物质文化生活的迅速提高，我们更需要进一步加强思想革命，使所有劳动人民彻底革命化、工人阶级化。

我们要在劳动人民中继续加强党的政策教育和革命传统教育，使他们用马克思列宁主义思想——我们党的主体思想牢固地武装起来。并且要使所有劳动人民成为为了党和革命而进行献身的党的真正红色战士、共产主义革命家。

今年，我们还要彻底贯彻以全军干部化、全军现代化、全民武装化、全国要化为基本内容的党的军事路线，进一步加强国家的防御力量。

贺词说，今年，我党和共和国政府仍将加强同国际革命力量的战斗声援，发展同世界所有国家人民的友好合作关系，以便对我国的革命事业造成越来越有利的国际环境。我们要高举反帝反侵略的旗帜，挫败帝国主义者的侵略和战争政策，为维护亚洲和世界的和平而进行坚决的斗争。

贺词说，今年，我们面临的革命任务是十分艰巨而重大的。我们的斗争充满着希望，我们的前景是广阔的。在我们党的英明领导下前进的我国人民的前进道路上，任何时候都充满着胜利和光荣。

贺词最后号召全体朝鲜人民紧密团结在党中央委员会的周围，为提前完成六年计划，实现祖国的自主和平统一和社会主义的完全胜利而奋勇前进！

孙德胜主席向越南全国军民祝贺新年

号召夺取抗美救国斗争彻底胜利

新华社北京一九七三年一月二日消息 越南通讯社一九七三年一月二日播发了越南民主共和国主席孙德胜给越南人民和战士的新年贺词。贺词向越南全国军民祝贺新年，并号召夺取抗美救国斗争的彻底胜利。

结束了在各地的巡回演出 满载着广大工农兵的热情鼓励和希望

中国舞剧团、中央乐团、北京京剧团回到北京

新华社北京一九七三年一月二日消息 中国舞剧团、中央乐团、北京京剧团结束了在各地的巡回演出，满载着广大工农兵群众的热情鼓励和希望，最近先后回到北京。

许多看过演出的工农兵群众写文章、举行座谈，高度评价革命样板戏和革命样板戏折子戏，热情赞扬文艺工作者的政治热情和艺术技巧。

遵照毛主席关于“文艺为工农兵服务”的指示，这三个团的文艺工作者在巡回演出的一个多月里，为西安、延安、太原、大寨、济南、合肥、大庆、哈尔滨和沈阳的工农兵群众演出了六十一场革命样板戏、革命样板戏折子戏和音乐歌舞节目，观众达二十多万人。他们还在车间、村头、营房为工农

兵群众进行了多次慰问演出。这些演出受到当地党政军和广大群众热烈欢迎。

延安人民看了中国舞剧团演出的革命现代舞剧《红色娘子军》片断和其他节目，受到极大的鼓舞。延安市委第一书记雷治富说：“当年，延安的文艺工作者遵照毛主席的教导，用革命文艺鼓舞我们前进。今天，文艺工作者继承、发扬这个革命传统，按照毛主席关于‘古为今用，洋为中用’的指示，用工农兵英雄形象占领了芭蕾舞舞台，我们越看越爱看，越看越受教育。”

这三个团的文艺工作者把这次巡回演出看成是向工农兵学习的好机会和进行艺术实践的好机会。他们克服种种困难，刻苦排练，千方百计地演好样板戏，满足工农兵的愿望。在延安，中国舞剧团、中央乐团的文艺工作者参观了铁人王进喜英雄事迹陈列馆、大庆会战时的第一口油井，以及井队家属办的工厂，学习了大庆石油会战的光荣传统和油田发展史。这一切都推动了文艺工作者更加自觉地改造世界观，他们表示决心要恭敬地向工农兵学习，全心全意地为工农兵服务。

在巡回演出的过程中，三个团的同志还通过座谈、讨论，热情地为各地文艺工作者进行辅导，和各地文艺工作者共同勉励为发展、繁荣社会主义文艺作出新贡献。



朝鲜的儿童在革命博物馆参观，接受革命传统教育。

老挝爱国青年代表团前来长沙访问

新华社广州一九七三年一月二日电 以松萨尼为团长、维泰和婉迪为副团长的老挝爱国青年代表团，于一九七二年十二月二十九日从上海乘飞机到达广州参观访问。当晚，广东省革命委员会常委刘均益设宴欢迎老挝战友。代表团在广州期间，参观访问了毛主席早年在广州主办的农民运动讲习所旧址以及广州起义烈士陵园和工厂、人民公社，受到群众的热烈欢迎。

田中首相在新年记者招待会上指出

要求归还北方领土是日本最大希望

新华社北京一九七三年一月二日消息 日本首相田中角荣新年前夕在东京举行新年记者招待会，回答了记者就外交和内政提出的问题。

田中首相回顾了日本政府已经解决的重大外交课题之后指出：“今后还有一个日苏问题，即能否实现把北方领土归还日本的问题。这是一个明确的问题。”

关于日美关系，田中说：“日本需要同美国保持密切的关系，如有必要，我将去美国，疏通日美间的意志。”

田中还说：“美国恢复轰炸北越，我认为这是非常不幸的事情。现在，应该尽快地解决这个问题。”

达荷美政府代表团回国

新华社上海一九七三年一月二日电 达荷美外交部长米歇尔·阿拉达那少校以及由他率领的达荷美共和国代表团，圆满结束了在我国的良好访问，今天下午乘飞机离开上海回国。

上海市革命委员会副主任冯国柱，常委陈阿大、王成龙和外交部非洲司副司长温业湛等，前往机场欢送达荷美贵宾。

今天上午，代表团访问了上海梅林罐头食品厂，参观了罐头食品的生产情况。工厂革委会主任李玉华向贵宾们介绍了这个解放前只有四十二人的小厂，解放后逐步发展成为现在拥有职工一千五百多人，能生产肉类、水产、蔬菜、水果等三百多种罐头食品的较大工厂的过程。

阿拉达那少校称赞工厂职工自力更生方针所取得的成就，并希望他们在一九七三年取得更大的胜利。

代表团是昨天下午从南京乘专机到达上海的。晚上，冯国柱副主任举行宴会欢迎达荷美贵宾。

圆满结束了在我国的友好访问

达荷美政府代表团回国

广治省K乡一九六四年第一次获得解放。从那时起，十七岁的姑娘陈氏心就参加了革命工作。开始，她担任联络工作。后来，阿心成了游击队员。她积极参加军训，站岗放哨，保卫自己的村庄。

第二年，敌人重新占领了K乡，并逮捕了阿心。敌人对阿心威逼利诱、严刑拷打，但是，阿心始终坚强不屈。敌人从阿心嘴里什么也得不到，只好把阿心囚禁一段时间之后释放了。

一九六六年，阿心又秘密地回到故乡，她主动地和组织取得联系，依靠群众，开展革命活动。

通过许多努力，阿心和其他同志已使K乡的群众运动开展起来。但是，由于敌人的势力还比较大，阿心和一些主要的干部仍不能抛头露面，还要长期生活在秘密洞里，有时他们必须成天浸在很深的水里。有一段时间——整整三个月衣服没干过。一天，阿心到区里开会，同志们看见这位不到二十岁的姑娘，脸上没一点血色，头发几乎掉光了，大家都很难过，但阿心却笑着对同志们说：“我虽然变成这副模样，但不要紧，只要群众运动不断发展，这就是我的最大幸福。”

一九七二年二月，阿心和三位同志在一次执行任务途中，不幸遭到敌人的伏击，其中一个同志受了伤，阿心和另外两个同志轮换着背这位受伤的同志迅速撤退。一个伪联团的保安军紧紧地追赶他们，阿心等四人刚刚躲进村子里的秘密洞，敌人便扑上来。敌军少校警备处长下令士兵封锁所有道路，并亲自带领一个中队去寻找秘密洞。最后终于发现了洞口。阿心把受伤的同志安置好，便和另外两个同志作好战斗准备。敌人刚接近洞口，立刻遭到他们的迎头痛击，一些家伙应声倒在地上，其余的慌忙掉头就跑。伪少校掏出枪硬逼着伪军士兵冲上去。在洞里，阿心和其他两个同志身体紧贴着洞壁，眼睛紧盯着外面，只要敌人一露头，便把他们一个个干掉。敌人始终不敢接近洞口。战斗一直从早晨八时持续到下午四时左右，敌人向洞口周围投了许多手榴弹。这时，阿心已受重伤，鲜血从额上流下来，染红了衣襟。阿心的手榴弹已用完，只剩下一个A K枪子弹，她想，要坚决消灭敌人！便纵身跃出洞口，闪电般地打击敌人。这突如其来的一幕，加上又是一阵密集而准确的射击，使几名伪军应声倒地。伪少校和剩下的敌人十分惊慌，急忙争先恐后地逃窜……

在K乡和广治省获得完全解放的前两个月，陈氏心英勇地牺牲了。但这位女英雄的光辉形象将永远留在K乡人民的心中。

（据越南报纸）

（新华社河内一九七二年十二月二十七日电）

（新华社河内一九七二年十二月二十七日电）

（新华社河内一九七二年十二月二十七日电）

（新华社河内一九七二年十二月二十七日电）

（新华社河内一九七二年十二月二十七日电）

Table with movie listings including titles like '英雄儿女', '摘苹果的时候', '地下游击队', and showtimes for various theaters.

湖南日报

第1570号 1973年1月4日 星期四 夏历壬子年十二月初一 (今日四版)

毛主席语录

农业学大寨

伟大领袖毛主席最近教导我们，胜利了，不要忘乎所以。过去军队打仗，打了胜仗就要总结经验，提出新的任务，继续前进。毛主席还指示我们要“深挖洞，广积粮，不称霸。”现在，我们的任务就是搞好批修整风，进一步贯彻执行毛主席提出的备战、备荒、为人民的伟大战略方针，团结全党和全国人民，谦虚谨慎，艰苦奋斗，沿着党的“九大”路线继续前进。

——摘自《人民日报》、《红旗》杂志、《解放军报》一九七三年元旦社论《新年献词》

双峰县委在批修整风中狠批刘少奇一类骗子的唯心主义认识路线

发扬实事求是作风 扎扎实实领导农业学大寨运动

本报讯 中共双峰县委在批修整风运动中，遵照毛主席提出的“要搞马克思主义，不要搞修正主义；要团结，不要分裂；要光明正大，不要搞阴谋诡计”三个基本原则，把发扬无产阶级正气，纠正不正之风，作为县委批修整风的重要内容来抓。由于县委深入批判了刘少奇一类骗子的反革命修正主义路线和他们那一套资产阶级的坏作风，坚持了党的实事求是的传统作风，全县农业学大寨的群众运动开展得扎扎实实，不断取得了革命、生产的新胜利。一九七二年，全县战胜历史上少见的持续干旱，获得了农业生产的好收成，粮食平均亩产九百九十斤，比大丰收的一九七一年增产百分之八，林、牧、副、渔生产也有较大的发展。

坚持光明正大 反对言行不一

双峰县委在实践中体会到，发扬党的实事求是的作风，首要的是在政治上要光明磊落，襟怀坦白，敢于坚持真理，勇于修正错误。过去在刘少奇一类骗子“打击一大片”的反革命修正主义干部路线干扰下，有的同志消极地接受所谓教训，谨小慎微，错的不摇头，对的不点头。双峰县委深入批修整风，联系实际，认真学习革命导师马克思、恩格斯的《共产党宣言》和伟大领袖毛主席的《整顿党的作风》、《反对自由主义》等光辉著作，以毛主席提出的三个基本原则为武器，狠批了刘少奇一类骗子的反革命两面派行径，分清是非，划清界限。大家认识到，一定的思想作风是与一定的政治路线相联系、并为政治路线服务的。“共产党人不同于隐瞒自己的观点和意图”。光明正大，襟怀坦白，是我们无产阶级政党的鲜明特征和传统作风，是执行毛主席革命路线的重要保证。阳奉阴违，口是心非，是刘少奇一类骗子施展阴谋诡计，推行反革命修正主义路线的一贯伎俩。我们绝不能上刘少奇一类骗子的当。大家从路线斗争的高度来认识这个问题，自觉地坚持光明正大的作风。在讨论问题时，旗帜鲜明，态度明朗，有错当面说，有意见大胆提，在相互关系中，做到开诚布公，以诚相见，在正确路线受到干扰时，敢于坚持真理，坚定不移地按毛主席的革命路线办事。今年八月，县委常委决定召开大队党支部书记以上干部会议，传达中央有关批修整风的重要文件。有个县委成员考虑到当时旱情严重，会议开得过大，大家不安心，文件贯彻不好，又会影响抗灾斗争，但常委已经就此作出了决议，还不应提意见呢？他想到“一个共产党员，应该是襟怀坦白，忠实，积极，以革命利益为第一生命，以个人利益服从革命利益”，有意愿应该坦率地提出来。于是，他向常委谈了自己的看法。常委很重视，立即进行了认真的讨论，最后认为这个同志的意见符合实际情况，有利于搞好批修整风和抗旱斗争，也符合上级指示精神。他们采取先训后社骨干，再由他们根据各地旱情轻重，用不同的办法进行贯彻。这样坚持以路线为纲，及时传达了中央的精神，又有力地领导了抗旱斗争，保证了抗旱夺丰收的胜利。

注重调查研究 不凭主观办事

毛主席指出：“‘实事求是’就是客观存在着的一切事物，‘是’就是客观事物的内部联系，即规律性，‘求’就是我们去研究。”双峰县委在斗争实践中体会到：要发扬党的实事求是的作风，必须注重调查研究，尊重客观实际，绝不能主观主义地办事。去年春天，部分县委成员曾带领一些干部到新邵县石马江流域参观，学习那里大建水轮泵站、促进农业生产发展的先进经验。回来后，有的同志凭着一股子热情，邀集几个技术人员，制订了一个水利建设规划；要求凡有河溪的地方，都建立水轮泵站。县委在讨论这个规划时，没有急于做决定，而是遵照毛主席关于“一切结论产生于调查情况的末尾”的教导，组织大家下去搞调查研究。结果表明，这里的条件与石马江不完全相同，有的地方并不适合建立水轮泵站。他们在对全县河溪进行实地考察的基础上，因地制宜地制订了



双峰县各级领导正确领导农业生产。这是千余公社党委成员和贫下中农、农业技术人员在研究鉴别水稻良种。

提倡实事求是

本报评论员

双峰县委在批修整风斗争中，狠批刘少奇一类骗子的唯心主义认识路线，努力发扬党的实事求是的优良作风，推动了农业学大寨群众运动深入发展。他们的经验具有普遍的意义。

什么叫实事求是？“‘实事求是’就是客观存在着的一切事物，‘是’就是客观事物的内部联系，即规律性，‘求’就是我们去研究。”这是一条马克思主义的认识路线。在一切工作中，我们必须遵循这条路线，努力按照客观规律办事，而不凭主观想象或单纯革命热情办事。

事物是千差万别的，不同的事物有不同的规律。只有坚持实事求是的科学态度，才能认识和掌握事物的规律性，取得工作的主动权。拿领导农业生产来说，种植计划的安排、多种经营的布局、农田基本建设的规划、先进技术的推广、农业“八字宪法”的落实，等等，都有一个实事求是的问题。如果不顾客观条件，搞一刀切、一刀风、瞎指挥，就会碰钉子，就会失败。特别是在胜利的形势下，我们更应当牢记毛主席的教导，胜利了，不要忘乎所以。更要注意实事求是。要做到实事求是，就必须坚持深入实际，深入群众，调查研究，一切从实际情况出发，实事求是地贯彻群众路线。双峰县委的同志在这方面是做得较好的。他们“制定计划，坚持先作实

地调查；决定问题，坚持先听取群众意见；进行工作，坚持从实际情况出发；推广外地经验，坚持先经过试验。”这些都值得我们很好的学习。

实事求是同鼓足干劲是统一的。我们要把革命干劲同实际精神结合起来，在尊重客观实际的基础上，充分发挥人的因素的作用，能动地去改造世界。无根据地胡思乱想，超越客观情况许可的条件去计划自己的行动，硬要勉强地去做那些实在做不到的事情，这就不是实事求是，是蛮干；而经过努力本来可以达到的事情，却认为做不到，不努力去做，这也不是实事求是，是干劲不足。我们必须反对这两种倾向。

坚持实事求是还是反对实事求是，这是两条路线的斗争。毛主席历来提倡实事求是，把实事求是看作是党性的表现。刘少奇一类骗子一贯反对实事求是，疯狂叫嚣调查研究“过时了”，鼓吹“头脑产生思想”，“头脑制造法则”，办事情“从主观到客观”，随心所欲，说假话，说空话，说大话。在批修整风运动中，我们要彻底批判他们的这套黑货，肃清其流毒。每个革命同志，特别是担负领导工作的同志，都要加强党性锻炼，纠正不正之风，把党的实事求是的优良作风进一步发扬光大，夺取社会主义革命和建设的更大胜利。



新华社北京一九七三年一月三日电 中共中央政治局常委、国务院总理周恩来，中共中央政治局委员张春桥，今天下午会见了越南劳动党中央政治局委员、出席关于越南问题的巴黎会议的越南民主共和国政府代表团团长黎德寿等越南同志。黎德寿、双方进行了十分亲切友好的谈话。越南民主共和国驻中国大使吴船、大使馆一等秘书阮新凤，参加了会见。

周恩来、张春桥同志会见黎德寿等越南同志

双方进行了十分亲切友好的谈话

健，外交部副部长陈毅、高建中，也参加了会见。会见以后，张春桥同志设宴招待黎德寿等越南同志。黎德寿同志是从河内前住巴黎途中于今天中午乘专机到达北京的。张春桥、韩念龙、由德等同志前往机场迎接，前往机场迎接的还有吴船大使、越南南方共和政府驻中国大使馆副团长陈平、越南同志。

(下转二版)

坚持两条道路斗争 多种经营全面发展

道县上关公社上关大队的调查

道县上关公社上关大队，离县城近，过去由于受刘少奇一伙的反革命修正主义路线的干扰和破坏，资本主义倾向较严重，集体生产处于后进状态...

狠批“劳力自由支配” 把劳力集中到农业第一线

上关大队田少人多，每人耕地面积只有六分三厘。八个生产队都分布在公路两旁。城乡资本主义势力互相勾结，一小撮阶级敌人散布“要想发财快，种田加买卖”的谬论...

为了把劳力稳定在农业第一线，上关大队党支部通过同群众商量，采取了四条措施：一、抓住关键时期，把思想工作做在前头...

狠批“自由种植” 使生产服从国家计划

上关大队经济作物比较多。过去在刘少奇一伙“自由种植”黑货的影响下，少数人不顾国家计划，片面追求经济收入...

党支部便帮助这个生产队组织社员反复学习毛主席关于“合作社经济要服从国家统一经济计划的领导”的教导...

大队党支部认真总结推广了第三生产队抓猪路线教育，全面落实种植计划的经验。这个队努力挖掘土地潜力，推广“三熟制”...

狠批“产品自由出售” 为国家多作贡献

随着多种经营的发展，上关大队的农副产品越来越多。这些产品是交给国家，还是“自由出售”？在这个问题上，两条道路的斗争也十分激烈...

宋陵地区、道县通讯组 本报驻宋陵地区记者组

省农业学大寨经验交流大会 经验介绍

土寨银花 ——记古丈县细塔大队“棉花姑娘”队为革命种棉的事迹

收棉时节，古丈县断龙山公社细塔大队，银花烂漫，棉山座座，一派丰收景象。

细塔，是一个座落在陡峭的断龙山麓的土寨山寨，海拔七、八百米，气候寒冷，水源奇缺，历来没有种棉习惯。

正当棉苗茁壮成长的时候，“地老虎”出来了，全大队有一半以上的棉地受到威胁。这时，有的人吹起了一股冷风...

一九七二年，在遭受严重的春寒和连续八十大旱的情况下，四十五亩棉花，仍然获得了大丰收，亩产皮棉一百三十多斤。

四十五亩棉花地，分成五十四块，有的在悬崖陡壁的山顶上，有的在山林透风的坡脚，有的是瓦砾地，有的是新开地...

人三者之间的关系，细塔大队在正确处理国家、集体和个人三者之间的关系，为国家的农业革命新高潮。



古丈县通讯员供图

屋前屋后刨来了污泥，从古树脚下铲来了带有腐叶烂草的肥地，有的在地角上还挖了涸制肥的肥池...

正当棉苗茁壮成长的时候，“地老虎”出来了，全大队有一半以上的棉地受到威胁。这时，有的人吹起了一股冷风...

“棉花姑娘”队在大队党支部的领导下，认真学习了植棉模范唐纯德的经验，坚定了为革命种棉的信心...

春去夏来，细塔大队棉地里满眼葱翠，棉花长得杆粗叶肥，花蕾累累。不料，严重的干旱出现了，连续八十天没有下雨...

起平时在山沟里洗衣有个浸水处。于是，她每天从浸水处挑桶里舀出十多桶水，送到棉地里。后来，她又把浸水处挖深三尺...

人定胜天。二十六名“棉花姑娘”就这样顽强战斗，先后抗旱一个多月，共背水二万七千多桶，终于战胜了旱魔...



古丈县通讯员供图

起平时在山沟里洗衣有个浸水处。于是，她每天从浸水处挑桶里舀出十多桶水，送到棉地里。后来，她又把浸水处挖深三尺...

人定胜天。二十六名“棉花姑娘”就这样顽强战斗，先后抗旱一个多月，共背水二万七千多桶，终于战胜了旱魔...

人定胜天。二十六名“棉花姑娘”就这样顽强战斗，先后抗旱一个多月，共背水二万七千多桶，终于战胜了旱魔...

人定胜天。二十六名“棉花姑娘”就这样顽强战斗，先后抗旱一个多月，共背水二万七千多桶，终于战胜了旱魔...

人定胜天。二十六名“棉花姑娘”就这样顽强战斗，先后抗旱一个多月，共背水二万七千多桶，终于战胜了旱魔...

人定胜天。二十六名“棉花姑娘”就这样顽强战斗，先后抗旱一个多月，共背水二万七千多桶，终于战胜了旱魔...

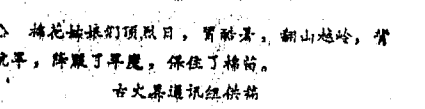

古丈县通讯员供图

烟洲公社落实政策 促进耕牛发展

本报讯 常宁县烟洲公社从一九六九年以来，抓紧党的基本路线教育，联系实际，划清正确路线和政策界限...

一九六九年以前，刘少奇一类骗子鼓吹反动的极“左”思潮，对这个公社的耕牛发展影响很大，党的政策没有落实...

通过学习贯彻党的政策，公社党委组织干部和群众认真学习毛主席关于《六十条》和党的有关政策...

干部和群众认真学习党的政策和政策的自觉性，公社党委成员深入下去，一个个生产队帮助落实党的政策...

在批修整风中，双峰县委联系这样的事实，认真学习了马列主义、毛泽东思想有关人民群众是创造世界历史的动力等观点...

懂得了这个道理，大家就比较自觉地向群众学习了。不熟悉农村工作的同志注意向群众学习，比较熟悉农村工作的同志也虚心向群众学习...

文桥公社积极发展养猪事业

本报讯 临湘县文桥公社党委认真落实党的政策，积极发展养猪事业。一九七二年，全公社生猪发展到二万七千零五十一头...

在批修整风中，双峰县委联系这样的事实，认真学习了马列主义、毛泽东思想有关人民群众是创造世界历史的动力等观点...

懂得了这个道理，大家就比较自觉地向群众学习了。不熟悉农村工作的同志注意向群众学习，比较熟悉农村工作的同志也虚心向群众学习...

懂得了这个道理，大家就比较自觉地向群众学习了。不熟悉农村工作的同志注意向群众学习，比较熟悉农村工作的同志也虚心向群众学习...

懂得了这个道理，大家就比较自觉地向群众学习了。不熟悉农村工作的同志注意向群众学习，比较熟悉农村工作的同志也虚心向群众学习...

懂得了这个道理，大家就比较自觉地向群众学习了。不熟悉农村工作的同志注意向群众学习，比较熟悉农村工作的同志也虚心向群众学习...

虚心向群众学习 不懂决不装懂

发扬党的实事求是的作风，对于领导来说，必须反对刘少奇一类骗子的“天才史观”，反对“领导高明”的思想...

虚心向群众学习，不懂决不装懂。这是党的优良传统，也是无产阶级专政的必然要求...

虚心向群众学习，不懂决不装懂。这是党的优良传统，也是无产阶级专政的必然要求...

虚心向群众学习，不懂决不装懂。这是党的优良传统，也是无产阶级专政的必然要求...

虚心向群众学习，不懂决不装懂。这是党的优良传统，也是无产阶级专政的必然要求...

虚心向群众学习，不懂决不装懂。这是党的优良传统，也是无产阶级专政的必然要求...

湖南日报

第1571号 1973年1月5日 星期五 夏历壬子年十二月初二 (今日四版)

毛主席语录

深挖洞，广积粮，不称霸。
路线是个纲，纲举目张。

在新的一年里，我们要把批修整风这个头等大事继续抓紧抓好。批修整风，首先是批修，其次才是整风。各级党委要严格区分两类不同性质的矛盾，始终把批判的矛头对准刘少奇一类骗子，牢牢掌握这个斗争的大方向。

——摘自《人民日报》、《红旗》杂志、《解放军报》一九七三年元旦社论《新年献词》

我们是怎样运用比较方法深入批修的？

吉首县光明大队党支部

在批修整风运动中，我们运用唯物辩证法的比较方法，经常把谣言和事实、谬论和真理放在一起对比，使大家从正反两个方面的比较中，辨别真假、分清是非，深入揭露和批判刘少奇一类骗子反革命修正主义路线的实质，不断提高路线斗争觉悟，推动了农业学大寨群众运动的深入发展。一九七二年，我们大队虽然遭到特大干旱，粮食亩产仍然由一九七一年的八百七十斤，增加到九百二十二斤，多种经营收入十二万元，比一九七一年翻了一番。

用阶级分析方法进行比较

一九七二年春天，我们批判刘少奇一类骗子散布的“民富国强”的谬论。起初，个别社员没有用阶级分析的观点来看“穷”与“富”、“民”与“国”，认识不清楚。以后，我们用阶级和阶级斗争的观点，用阶级分析的方法，再一次批判“民富国强”的谬论。大家在批判中进行分析：在阶级社会里，“国”是有阶级性的。无产阶级专政的国家，是劳动人民自己当家作主的国家，越富强，对人民就越有利。地主资产阶级专政的国家，不论是强是弱，都是剥削阶级的“天堂”，劳动人民的“地狱”。在阶级社会里的“民”，也是划分阶级的。在旧社会，我们这里十三户地主富农，占了全大队田地的百分之八十八，他们依靠收租、放债，残酷剥削劳动人民，过着花天酒地的糜烂生活。而一百零九户贫下中农和其他劳动人民，大部分人家田无一丘，地无一角，八十九户被迫给地主做长工、打月工，逃荒讨米，卖儿卖女。有十九户贫下中农被地主活活打死，害死，贫下中农确实是穷。解放以后，毛主席领导我们打倒了那些吸血鬼，我们劳动人民翻了身，当家作主人。生产年年发展，生活不断提高。真是新旧社会两重天。再联系刘少奇一类骗子的猖狂叫器，完全是为地主资产阶级鸣冤叫屈，他们所说的“民”，就是被打倒的地主资产阶级，他们所说的“国”，就是地主资产阶级的法西斯专政。我们经过这样的分析比较，大家就认清了刘少奇一类骗子的所谓“民富国强”，就是地主资产阶级所日夜梦想恢复的那个已经失去的“天堂”。

从比较中鉴别事物本质

刘少奇一类骗子唱的调子那么好听，又是“民富”，又是“国强”，究竟他们安的什么心呢？我们发动群众运用二十年两条路线斗争的生动事实进行分析比较，进一步弄清它的实质。我们大队由于坚持开展两条道路的斗争，贯彻执行了毛主席的革命路线和政策，社会主义集体经济不断发展壮大。一九七一年粮食总产量比解放初期增长二点八



把批修整风头等大事继续抓紧抓好

——中共汝城县委成员学习元旦社论讨论纪要

中央两报一刊元旦社论《新年献词》传达了毛主席和党中央的指示，号召全党全国人民把批修整风这个头等大事继续抓紧抓好。汝城县委在学习过程中，围绕这个问题认真进行了座谈讨论。下面是讨论纪要。

坚持把批修整风当作头等大事来抓

县委书记李占山：坚持把批修整风当作

头等大事来抓，我们经历了一个由不够自觉到比较自觉的过程。开始，有的人由于对批修整风的重要意义认识不足，耽心抓了批修整风会影响其它工作。后来，我们认真学习了毛主席关于批修整风的一系列重要指示，加深了对阶级斗争和路线斗争的理解。毛主席教导我们：“这次无产阶级文化大革命，对于巩固无产阶级专政，防止资本主义复辟，建设社会主义，是完全必

要的，是非常及时的。”我们同刘少奇一类骗子的斗争，从根本说，就是坚持还是改变党的基本路线的斗争。这场斗争关系到巩固无产阶级专政，防止资本主义复辟的头等大事。认识提高以后，县委自觉地批修整风摆在议事日程的首位，研究工作，首先研究批修整风；布置工作时，首先布置开展批修整风的工作；下乡蹲点时，首先抓批修整风的工作；检查工作，首先检查批修整风的情况；总结经验时，首先总结推广批修整风的典型；汇报时，首先汇报批修整风的情况。并且一个月召开一次批修整风的分析会，找出薄弱环节，提出新的任务。县委八个常委深入基层，分片包干，亲自试点，取得经验，指导全盘。实践证明：对批修整风的认识不同，摆的位置就不一样，抓的劲头也不同，效果也就完全不同。

县委常委曾春桃：要继续把批修整风这个头等大事抓紧抓好，还必须充分认识刘少奇一类骗子反革命修正主义路线

的反动实质。刘少奇一类骗子从“左”的和右的方面散布的种种谬论，流毒甚广，危害极大。现在，他们的阴谋已被粉碎，但是，我们要从政治上、思想上、理论上把那些修正主义的谬论批深批透，任务还很艰巨，还要费很大的气力。因此，我们必须按照元旦社论精神，继续放手发动群众，抓住刘少奇一类骗子的反革命修正主义路线的实质，进行深入的批判。

县委常委王德芝：毛主席教导我们：“路线是个纲，纲举目张。”批修整风与其它工作的关系是“纲”与“目”的关系，纲帅与被帅的关系。我们的工作是比较多的，但是只有抓住了批修整风这个头等大事，就能带动其它各项工作，作好其它工作。去年四月，我县突然遇到罕见的长期低温阴雨的攻击，烂谷种一百九十多万斤，占早稻计划种植面积十六万亩的三分之一多。我们坚持以批修整风为纲，发动群众抗寒抗涝。广大贫下中农斗志昂扬，自力更生，团结

县委常委刘向阳：马克思主义“在其生命的途中每走一步都得经过战斗”。在批修整风中，要牢牢掌握斗争的大方向，就必须不断排除来自“左”的或右的干扰，保证批修整风沿着毛主席的革命路线前进。比如，正当批修整风不断深入发展的时候，有人竟说什么“批修整风一落千丈”。（下转四版）

红旗

一九七三年第一期

新年献词

——《人民日报》、《红旗》杂志、《解放军报》一九七三年元旦社论

搞好批修整风 坚持群众路线

- 坚持实事求是和群众路线的方法……甘戈 庄宁
- 全心全意为人民服务……仲实
- 千万不要忘记阶级和阶级斗争……辛永铭
- 要全面地看问题……南都
- 用唯物辩证法观察路线斗争……方兴
- 永远走与工农相结合的道路……嘉定县水产养殖技术员 胡守正
- 深挖洞 广积粮 不称霸
- 艰苦奋斗 勤俭办社……河阳县梓湾大队党支部
- 掌握治碱规律 夺取粮棉丰收……中国共产党新乡县洪门公社委员会
- 队有储备 户有余粮——广灵县翟村大队的调查报道
- 实事求是地领导农业生产……中国共产党榆树县委
- 自力更生办水电——梅县办小水电的调查报道
- 永远发扬艰苦朴素的优良作风……中国人民解放军南京部队某部高炮三连党支部

思想评论

- 在斗争中培养工人干部……任著
- 要深入细致地做思想工作……金匡
- 握紧的拳头有力量……林县元家庄大队党支部

科学史研究

- 微积分的理论是怎么来的？……舒立

湖南省革命委员会 关于深入开展爱国卫生运动的通知

(不另行文)

过去的一年，全省城乡人民遵照伟大领袖毛主席关于“动员起来，讲究卫生，减少疾病，提高健康水平”的教导，广泛开展以除害灭病为中心的爱国卫生运动，起到了移风易俗，减少疾病，增强人民体质的积极作用，有力地促进了工农业生产的发展。在战斗的一九七三年，我们要更好地贯彻执行毛主席的革命卫生路线，进一步深入开展爱国卫生运动，做出更大的贡献。

各级领导要加强思想和政治路线教育，认真学习，深入宣传毛主席和党中央对卫生工作的一系列重要指示，使广大干部、群众懂得除害、讲卫生有消灭疾病，人人振奋，移风易俗，改造国家的伟大意义，是贯彻落实毛主席关于“预防为主”的重要措施，它有利于生产，有利于工作，有利于学习，有利于增强人民体质。使大家自觉地行动起来，同不卫生的习惯和各种疾病作斗争。

春节快要到来，这是开展爱国卫生运动的大好时机，我们要充分调动起来，在春节前掀起爱国卫生运动的高潮。我们要把爱国卫生运动与积肥支农、准备春耕结合起来。城镇街道、工矿企业、机关、部队、学校都要积极行动起来，大除四害，消灭越冬蚊蝇，清除垃圾，疏通沟渠，铲

除杂草，搞好生产、生活环境卫生，送肥下乡，支援农业。农村要结合生产，积极推行“五改”（改水井、厕所、猪牛栏、炉灶和环境），大搞积肥造肥，讲究卫生。各地在开展爱国卫生运动中，要把突击运动和经常工作结合起来，要建立健全基层卫生组织和各项卫生制度，使除四害、讲卫生持之以恒。

冬春两季，是呼吸道的传染病易发季节，各地必须贯彻“预防为主”的方针，认真落实预防措施，开展体育活动，加强疫情管理，坚决控制各种急性传染病的发生和流行。在防治工作中，坚持综合措施，实行中西医结合，充分发挥中草药和土方土法的作用，提高防治效果。

各级革命委员会要重视卫生工作，切实加强领导，抓紧时机，统一部署，从实际出发，提出具体要求，放手发动群众，大搞群众运动。春节前，各地要有领导地进行一次卫生检查、评比，总结经验，树立典型，推动卫生运动的深入发展。各级医药卫生部门，要积极参加党委的参谋和助手，扎扎实实地做好工作，加强业务技术指导，保证运动的实效。

一九七三年一月五日

苏发努冯亲王致电孙德胜主席

热烈祝贺越南军民最近在反击美帝战争升级中取得的胜利

新华社北京一九七三年一月四日电 据巴特寮通讯社报道，老挝爱国战线中央委员会主席苏发努冯亲王一九七二年十二月三十日致电越南民主共和国主席孙德胜，热烈祝贺越南军民最近在反击美帝国主义战争升级中取得的胜利。

电报说：“英雄的越南军民的这一出色战功，使越南人民四千年历史的坚强不屈传统更加增添了光彩。这是对正在为争取民族独立而斗争的各国人民的最有力的鼓舞。这也是正在同越南人民并肩抗击美国侵略者这个怪物而进行英勇顽强斗争的各国人民的高度自豪。”

电报说，老挝各爱国力量和老挝人民同全世界进步人类一道，强烈谴责美帝国主义在越南的侵略行径，并决心同越南人民一道，为彻底打败美帝国主义侵略者而斗争。电报指出，老挝爱国军民决心同兄弟的越南军民和高棉军民一道，粉碎美帝国主义的一切疯狂冒险，胜利地保卫印度支那各国的独立、主权和领土完整，使这个地区的持久和平成为现实。

黎德寿同志离京前往巴黎

张春桥、韩念龙、申健等同志到机场送行

新华社北京一九七三年一月四日电 越南劳动党中央政治局委员、出席关于越南问题的巴黎会议的越南民主共和国政府代表团团长黎德寿，今天上午乘专机离开北京前往巴黎。

中共中央政治局委员张春桥，外交部副部长韩念龙，中共中央对外联络部负责人申健，外交部亚洲司副司长梁毅、礼宾司副司长高建中，到机场送行。

越南民主共和国驻中国大使吴鼎、越南南方共和国驻中国大使馆临时代办陈平，以及这两个大使馆的外交官员，也到机场送行。

到机场送行的还有苏联驻中国大使馆临时代办卜烈仁。

我体育总会代表团前往尼日利亚

新华社北京一九七三年一月四日电 以中华全国体育总会秘书长宋中为团长的中华全国体育总会代表团，今天乘飞机离开北京前往尼日利亚，观摩一月七日在尼日利亚首都拉各斯举行的第二届非洲运动会。

有关方面负责人于步、王拓等以及尼日利亚驻中国大使馆参赞波库尔到机场送行。

老挝爱国青年代表团访湘后离长

老挝战友在长期间专程访问了毛主席家乡韶山

本报讯 以松萨尼为团长，维索和施迪为副团长的老挝爱国青年代表团，在我省参观访问后，于昨天乘飞机离开长沙前往南宁。

老挝爱国青年代表团在长期间，专程访问了毛主席家乡韶山，在韶山区革委会常委王恩兴和青年代表陪同下，参观了毛主席故居和毛主席旧居陈列馆，并在毛主席旧居前合影留念。参观后，松萨尼团长把用老挝军民打下的第二千四百架美国飞机残壳制作的小刀赠送给韶山人民作为纪念，并表示一定将抗美救国战争进行到底，直到取得彻底的胜利。韶山的同志，祝贺老挝战友取得的胜利，并表示全力支持老挝人民的抗美救国斗争。

老挝战友还参观了毛主席早期革命活动纪念地湖南省第一师范学校、中共湘区委员会旧址清水塘、橘子洲头、爱晚亭，以及湖南湘绣厂。观看了由湖南省文工团歌舞队演出的革命文艺节目。

一月二日晚上，湖南省革命委员会举行宴会，热烈欢迎老挝爱国青年代表团。在充满亲切友好气氛的宴会上，袁主席频频举杯，祝老挝两国人民和青年之间的革命友谊和战斗团结不断巩固与发展。

席间，两国战友演唱了《反对美帝国主义侵略老挝》、《全世界人民一定胜利》等中老两国革命歌曲，大家还高兴地跳起了中老两国民族传统舞蹈。

一月二日从广州乘飞机到达长沙的。老挝战友在离长时，省革命委员会常委赵广恩和有关方面负责人武占海、刘长明及省、市各界青年代表前往机场热烈迎送。



时事讲话

一九七三年一月一日，英国、丹麦和爱尔兰三国正式加入了“共同市场”。从此，“共同市场”就从六国扩大为九国。这个经济共同体的发展和扩大，反映了西欧国家加强联合、维护自身利益的趋势正在发展。

“共同市场”从六国扩大为九国并加强经济、政治关系

对于“共同市场”的发展来说，一九七二年是重要的一年。英国等国为申请加入“共同市场”而进行的谈判，在这一年的一月十八日完全达成了协议。接着九国举行了条约签字仪式。英国首相希思在仪式上曾经指出，条约的签字标志着“统一欧洲的建设工作又一阶段的开始”。

英国最初是在一九六一年申请加入“共同市场”的，但是在整个六十年代里，两次遭到了法国的否决而没有取得成功。一九七一年五月，英国首相希思访问巴黎同法国总统蓬皮杜举行会谈，双方就“增加欧洲合作和发展纯欧洲的政策”达成了一致意见，从而大大加快了英国加入“共同市场”谈判的进程。从一九七〇年六月就英国的申请重新谈判到最后在协议上签字，共花了一年半的时间。现在，包括英国、法国、西德等西欧主要国家在内的九国共同体，已经拥有两亿五千万人口，钢铁和汽车的产量、黄金外汇储备、对外贸易总额等方面都已经超过了美国。

“共同市场”委员会新任英国委员索姆斯最近在接受英国等国正式加入“共同市场”一事时说：“对英国和整个欧洲来说，这一天标志着一件巨大事业的开始”，“我们现在将开始在今后的岁月里建立一个具有自己的个性、力量和追求目标的意识的欧洲联盟”。路透社一月一日认为，扩大后的“共同市场”将成为同美、苏抗衡的一支力量。

在一九七二年里，“共同市场”虽然有这样那样的内部矛盾，但在加强成员国的经济和政治关系方面仍然取得不小进展。这一年十月在巴黎举行的“共同市场”九国首脑会议，是这种进展的集中表现。会议最后发表

西欧国家加强联合抗衡两霸

西欧国家决定成立西欧自由贸易区

一九七三年一月一日既是西欧“共同市场”正式扩大的日子，也是十多个西欧国家开始建立自由贸易区的日子。去年七月，“共同市场”的成员国和申请国瑞典、瑞士、奥地利等自由贸易联盟的成员国达成了协议，决定从一九七三年开始，在五年内建成一个各国工业品可以自由流通的自由贸易区，完全取消相互间的关税壁垒。这一决定实际上将使更广泛的西欧国家在经济上联合起来，形成一个比“共同市场”更加庞大的贸易集团来同超级大国抗衡，因此美国和苏联对于这个决定都十分不满。美国曾经在在一九七一年十一月向“共同市场”及欧洲自由贸易联盟提出抗议，说成立自由贸易区是对美国的“歧视”；苏联《真理报》也曾经对参加这个自由贸易集团的一些西欧国家提出“警告”，进行攻击。但是这一切并未阻止自由贸易区的建立。据合众国际社报道，奥地利等国曾针对苏联的“警告”公开表示，加强与“共同市场”的联系是它们不受超级大国控制的“唯一途径”。

超级大国阻止不了西欧国家联合的趋势

同南欧、北非、西亚的地中海沿岸国家缔结一项范围广泛的总的经济和贸易协定，以便从一九七四年开始，逐步建立一个同西欧自由贸易区类似的包括地中海国家的自由贸易区。据报道，“共同市场”向地中海地区扩展影响时，除其他方面的考虑外，还“考虑到苏联在该地区的卷入”。

墨西哥政府最近宣布禁止外国渔船在领海内捕鱼

墨西哥同其他一些拉丁美洲国家一起，曾提出“承袭海”的倡议，主张沿海国家除在自己领海内享有绝对主权外，自海岸算起的二百海里地带的自然资源只能由沿海国家开采。

把批修整风头等大事继续抓紧抓好

（本报一版）实质上，这种论调只不过是“阶级斗争熄灭论”、“路线斗争消失论”的翻版。县委通过学习毛主席关于批修整风的一系列指示，提高了路线斗争觉悟，批判了“阶级斗争熄灭论”，排除了干扰，全县批修整风运动又深入发展了。

抓住实质，深入批判

县委常委李登金：刘少奇一类骗子的路线是一条反革命的修正主义路线，他们搞修正主义，不搞马克思主义，搞分裂，搞阴谋，搞阴谋诡计，不搞光明正大。他们的罪恶目的就是从根本上改变党在社会主义历史阶段的基本路线和政策，颠覆无产阶级专政，复辟资本主义。实践证明，只有抓住了刘少奇一类骗子修正主义路线的实质，反复深入地进行批判，才能彻底砸穿他们的谎言和诡辩，还其反党反社会主义、反社会主义的本来面目，从而激起人民群众对他们的极大仇恨，把毒草化为肥料，进一步落实毛主席的“备战、备荒、为人民”的伟大战略方针，把巩固无产阶级专政的任务落实到基层。东林公社三江口大队枫树下生产队，过去是全县有名的后进队。在批修整风中，由于他们抓住刘少奇一类骗子散布的所谓“农民缺吃少穿”、“民富国强”等反动谬论的实质，通过回忆对比、忆苦思甜、典型调查等方式，深入开展革命大批判，提高了社员群众的阶级斗争、路线斗争和继续革命的觉悟，他们把多产一斤粮，看成是保卫社会主义制度的一分力量，是对刘少奇一类骗子的有力回击。他们奋发图强，艰苦奋斗，去年打了个翻身仗，亩产过千斤，平均每人卖余粮近五百斤，“老落后”一跃成为全县农业学大寨的先进单位。

没有革命的理论，就不会有革命的运动

“没有革命的理论，就不会有革命的运动。”回顾一年多来批修整风的斗争实践，我体会到，要批深批透刘少奇一类骗子的修正主义路线的实质，就一定要坚持不懈地认真学习马列著作和毛主席著作，掌握批修的武器，增强识别真假马克思主义的能力。刘少奇一类骗子是一伙阴谋家、狡猾的反革命两面派。他们在推行其反革命修正主义路线时，总是千方百计乔装打扮，用谎言和诡辩来掩饰其反动的真面目。我们只有在斗争中，进一步刻苦攻读马列的书和毛主席的书，掌握马列主义、毛泽东思想这个政治上的望远镜和显微镜，才能识别真伪，揭出实质，从政治上、思想上、理论上把刘少奇一类骗子的修正主义谬论批得批透，准确地划清正确路线和错误路线的界限，提高执行和捍卫毛主席革命路线的自觉性。（本报通讯员）

一月六日电 影消息

彩色纪录片 庆祝中华人民共和国成立二十三周年 同映：红旗映黄河的战斗、1972年新闻简报38号 北京 6.50	彩色纪录片 欢迎田中角荣总理大臣访华 同映：1972年新闻简报40、42号 北京 1.30 湘江 6.40 衡阳 7.15 邵阳 7.55	彩色纪录片 战斗的早晨 衡阳 上午 9.10 11.35 邵阳 12.30 4.10 8.05 长沙 上午 8.35 11.00 邵阳 3.00 5.30 7.30 邵阳 1.05 4.50 6.55 邵阳 8.45 长沙 3.35 邵阳 2.20 同映：公园电影院 1.45 6.15	中国乒乓球代表团访问日本 邵阳 2.40
---	---	---	-------------------------

湖南省木偶皮影队 革命木偶皮影剧 日期：1月6、7日（晚场）地点：东风剧院 明日上午8时售票	市湘剧队 湘剧折子戏（学习、移植革命现代剧目） 平原作战 日期：1月6、7日晚7.15 地点：解放剧院	省话剧院 话剧 红旗卷起农奴戟 日期：1月6、7日（晚场）地点：红色剧院 明日上午8时售票	市湘剧队学员实习演出 革命现代戏 折子戏 湘剧折子戏 日期：1月7日下午2.00 地点：解放剧院	省花鼓戏剧队 革命花鼓小戏 日期：1月7日（晚场）地点：湖南剧院 明日上午8时售票	市歌剧院 革命现代歌剧（学习、移植剧目） 杜鹃山 日期：1月6、7日晚7.15 地点：长沙剧院
---	--	--	--	--	--

湖南日报

第1572号 1973年1月6日 星期六 夏历壬子年十二月初三 (今日四版)

毛主席语录

农业学大寨

继续抓紧抓好批修整风头等大事 掀起农业学大寨群众运动新高潮

全省农业学大寨经验交流大会胜利闭幕

会议号召各级党组织和干部群众，鼓足干劲，力争上游，进一步贯彻“以农业为基础、工业为主导”的总方针，搞好农业，加强农业，加快农业学大寨步伐，夺取一九七三年农业全面丰收

本报讯 省农业学大寨经验交流大会于元月五日上午胜利闭幕。

在大会的闭幕式上，省革命委员会表彰了安乡县、新田县、湘潭县、华容县、双峰县、洛塔公社、蔡家岗公社、野鸡坪大队、桃水生产队等三百六十二个先进集体和于明涛、唐纯银、周南生、黄炳秀、张万宏、申承松、夏爱民、王海清、何光星等八十名先进个人。在热烈的掌声中，华国锋、杨大易、张立宪、万达、于明涛、刘善福、李振军、罗秋月同志代表省革命委员会向这些先进集体和先进个人颁发了奖状。省委常委、省革命委员会副主任万达同志讲了话，代表中共湖南省委、省革命委员会、省军区、省军区政治部的全体同志对先进集体和先进个人表示热烈祝贺，希望他们牢记毛主席关于“你们切记不可以骄傲”的伟大教导，谦虚谨慎，艰苦奋斗，沿着党的“九大”路线胜利前进。

这次大会，坚持以批修整风为纲，广泛总结和介绍了我省一九七二年农业学大寨运动的经验，研究和讨论了一九七三年的农村工作，动员各级党组织和广大干部群众，更好地执行毛主席亲自制定的“鼓足干劲，力争上游，多快好省地建设社会主义”的总路线，进一步执行“以农业为基础、工业为主导”发展国民经济的总方针，处理好农、轻、重的关系，搞好农业，加强农业，加快农业学大寨的步伐，夺取一九七三年农业全面丰收。

大会代表认真学习了毛主席关于批修整风和农业学大寨的一系列光辉指示，学习了中央两报一刊一九七三年元旦社论《新年献词》。代表们怀着对伟大

领袖毛主席无限热爱的无产阶级感情，参观了毛主席早期革命活动纪念馆清水塘、湖南省第一师范学校、湖南自修大学旧址等，受到了一次深刻的思想和政治路线方面的教育。

会议期间，中共湖南省委第一书记、省革命委员会代主任华国锋同志作了重要讲话。省委常委、省革命委员会副主任于明涛同志作了《深入开展批修整风，把农业学大寨群众运动推向新高潮》的报告。五十八个先进单位的代表和先进个人在会上发了言，交流了深入开展批修整风教育，执行“以粮为纲，全面发展”方针，贯彻农业“八字宪法”，大搞科学种田和各行各业支援农业等方面的经验。与会代表个个情绪饱满、心情激动，进行了热烈的讨论。一致认为，这次大会开得非常及时，非常成功，对推动我省农业学大寨群众运动，进一步落实毛主席关于“备战、备荒、为人民”的伟大战略方针，夺取一九七三年农业丰收有着重大意义。他们说，这次会议课堂大，教师多，经验丰富，开阔了眼界，鼓舞了斗志，是一次生动活泼的路线教育，是一次学先进，赶先进，互相促进，共同提高的经验交流大会，是一次大办农业，掀起农业学大寨群众运动新高潮，尽快实现全省农业跨《纲要》的誓师大会。在讨论中，许多代表对照先进找差距，研究学，赶措施，决心借大会的东风，在新的一年里，迈出新步伐。

会议期间，代表们以无比兴奋的心情，回顾和畅谈了我省一九七二年农业学大寨运动蓬勃发展的良好形势。一致认为，在毛主席革命路线指引下，我省广大干部和群众团结奋斗，战胜了历史上少见的严

重干旱，夺得了解放以来第二个大丰收年，农林牧副渔和经济作物生产都有不同程度的增长。老典型继续革命，不断发展，新典型成批涌现，出现了你追我赶朝气蓬勃的大好局面。代表们回顾农业战线的大好形势，豪情满怀，热情歌颂毛主席革命路线的巨大威力，歌颂社会主义制度和人民公社集体经济的无比优越。这是深入批修整风的丰硕成果，是全省人民自力更生、艰苦奋斗得来的。

毛主席教导我们，胜利了，不要忘记所以。毛主席指示我们要“深挖洞，广积粮，不称霸。”代表们一致认为，毛主席这一指示，是激励我们乘胜前进，夺取新胜利的战斗号召和指路明灯。在新的一年里，我们一定要遵照毛主席提出的“备战、备荒、为人民”的伟大战略方针，谦虚谨慎，艰苦奋斗，加快农业学大寨的步伐，夺取农业更大丰收。会议认为，首先要抓好批修整风这个头等大事抓紧抓好。要紧紧抓住刘少奇一类骗子修正主义路线的实质，深入地持久地开展革命大批判，从政治上思想上理论上把那些修正主义谬论批深批透，准确地划清右路线和错误路线的界限，排除“左”右干扰，认真落实党在农村的一系列方针、政策，推动农村各项工作，要贯彻执行“以农业为基础、工业为主导”的发展国民经济总方针，处理好农、轻、重的关系，真正把发展农业放在十分重要的地位。地、县党委要把主要精力放在农村工作上，各级党委的主要负责同志要亲自动手抓农业，切实加强党对农业的领导。各级计划、工业、交通运输、商业、财政金融等部门，都必须坚持以农业为基础，面向农业，把支援农业，发展集体经

济放到第一位，争当支援农业的促进派；要认真贯彻“以粮为纲，全面发展”的方针，因地制宜，合理安排好农、林、牧、副、渔和粮、棉、油、麻、丝、茶、糖、菜、烟、果、药、杂的两个布局；要认真贯彻农业“八字宪法”，实行科学种田，落实增产措施，认真总结和大力推广先进经验，充分发挥劳动模范的带头作用和先进单位的示范作用，不断提高科学种田的水平；要加强党对农业学大寨运动的领导，各级党委要正确处理政治与经济、革命与生产的关系，坚持用无产阶级政治统帅经济工作，坚持抓革命，促生产。要坚持唯物论的反映论，批判唯心论的先验论，切实改进工作作风和工作方法，要坚持干部参加集体生产劳动的制度，深入群众，联系群众。

会议指出，战斗的一九七三年来到了。当前要继续搞好年终决算分配，切实抓好计划用粮、节约用粮，妥善安排好群众生活。与此同时，发动群众讨论制定生产规划，落实各项增产措施，认真抓好小麦、油菜等越冬作物的培育管理，积极搞好“土”、“水”为中心的农田基本建设，抓好冬季积肥，作好春耕工作，为夺取一九七三年农业全面丰收创造条件。

总结过去，令人鼓舞，展望未来，信心百倍。大会代表一致表示，在新的一年里，一定要在毛主席革命路线指引下，更高地举起社会主义建设总路线的光辉旗帜，鼓足干劲抢时间，快马加鞭争速度，大办农业，大办粮食，把农业学大寨群众运动推向新的高潮，尽快地实现我省农业跨《纲要》，为国家的社会主义建设，为支援世界革命作出更大的贡献！

以批修整风为纲 加快农业建设步伐



社论

当新的一年到来，新的战斗开始的时候，中共湖南省委召开了全省农业学大寨经验交流大会。这次大会以路线为纲，分析了形势，总结了经验，表彰了先进，提出了新的任务，对于组织一九七三年农业生产的更大跃进，掀起“农业学大寨”群众运动的新高潮，具有重要意义。

过去的一年，在批修整风运动的推动下，在工人阶级和各行各业的支持下，我省农村广大干部和社员群众，以人定胜天的英雄气概，大旱之年学大寨，大寨精神抗大旱，夺得了农业生产的好收成。广阔农村呈现出一派生气勃勃、蒸蒸日上的兴旺景象。

面对大好形势，我们要谦虚谨慎，不要忘记所以。在新的一年里，我们要坚决执行伟大领袖毛主席关于“深挖洞，广积粮，不称霸”的重要指示，深入开展农业学大寨的群众运动，加快农业建设的步伐。这是摆在全省人民面前的一项光荣而艰巨的任务。

我省农业生产的潜力很大。全省四千多万亩粮食作物耕地，产量很不平衡，队与队之间，有的单产相差三、四倍。攸县桃水生产队去年亩产二千二百九十二斤。如果全省所有的生产队都像桃水生产队那样，粮食总产量将翻两番以上。全省两亿多亩山地，其中还有两千五百多万亩荒山。如果山区都象会同、湖区都象安乡，丘陵区都象湘潭、桃江那样植树造林，就可尽快实现大地园林化，贡献给国家的木材就会大大增加。全省两千多万亩水面，能够养殖的有六百四十多万亩。如果都象衡阳西湖公社那样把水面充分利用起来，鲜鱼产量也可以成倍成倍地增长。可见，要加快农业建设的步伐，客观条件是良好的。问题在于我们是否认真贯彻执行毛主席的革命路线。“思想上政治上的路线正确与否是决定一切的。”这次大会交流的经验集中说明：路线对头不对头，决定农业发展的方向和速度。大寨的道路，就是按照毛主席革命路线建设社会主义农业的道路。我省许多先进单位的生产所以得上得快，就是以大寨为榜样，认真执行毛主席革命路线的结果。要把农业搞上去，首先要把路线搞对头。这是出席大会的很多代表的亲身体会，是

从总结正反两方面的经验中得出的一致结论。我们要掀起农业学大寨的新高潮，加快农业建设的步伐，必须紧紧抓住路线这个纲，深入开展批修整风运动，从政治上思想上理论上彻底清算刘少奇一类骗子的修正主义路线，进一步提高执行毛主席革命路线的自觉性。

经过前一段的批修整风运动，我省农业战线广大干部和群众的路线觉悟有了很大的提高，毛主席的革命路线更加深入人心。但是看到刘少奇一类骗子的反革命罪行的严重性，看到他们的修正主义路线的危害性。彻底揭发他们的反革命罪行，彻底清算他们的修正主义路线，彻底肃清他们的影响和流毒，是需要时间的，是需要经历一个逐步深入的斗争过程的。同刘少奇一类骗子的斗争，在我省反映得很突出、很尖锐。我们要牢牢记住党在整个社会主义历史阶段的基本路线，牢牢记住毛主席关于社会主义社会阶级和阶级斗争的科学分析，切不可把这场复杂的斗争看得太简单了。在新的一年里，我们要把批修整风这个头等大事继续抓紧抓好，把农村各项工作带动起来。

在农村深入开展批修整风，要善于结合实际。刘少奇一类骗子为了在农村复辟资本主义，疯狂破坏“农业学大寨”的群众运动，破坏社会主义农业建设。他们的反革命罪行和修正主义路线，流毒很广，危害很大。我们要以马列主义、毛泽东思想为武器，深入开展革命大批判。毛主席教导说：“我们看事情必须要看它的实质，而把它的现象只看作入门的向导，一进了门就要抓住它的实质，这才是可靠的科学的分析方法。”刘少奇一类骗子在农业战线上散布的修正主义黑货，不论是“左”的还是以右的形式出现，实质都是一个，就是妄图改变党的基本路线和政策，颠覆无产阶级专政，复辟资本主义。一定要抓住刘少奇一类骗子修正主义路线的实质，深入进行批判，着重从思想上、路线上划清是非界限。

在联系实际深入开展批修整风运动中，我们要认真总结两条路线斗争中正反两个方面的经验教训，进一步认识农、轻、重的辩证关系，提高执行“以农业为基础、工业为主导”发展国民经济总方针的自觉性，加强农业“大办农业”，进一步认识粮食生产和多种经营的辩证关系；提高执行“以粮为纲，全面

发展”方针的自觉性，因地制宜搞好两个布局，尽快改变我省农业生产单一化的局面；进一步认识政治和经济、政治和技术的辩证关系，提高执行农业“八字宪法”的自觉性，大搞农田基本建设，加强农业科学研究，加速农业技术改造；进一步认识革命和社会发展的不同阶段在性质上的区别，提高执行党在农村的各项经济政策的自觉性，充分调动广大群众的社会主义积极性，不断壮大社会主义的集体经济。这样沿着毛主席的革命路线前进，农业学大寨的运动就能健康发展，农业建设的步伐就能大大加快。

切实加强党对农村工作的领导，是贯彻毛主席革命路线，加快农业建设步伐的重要保证。地、县两级的党委，要集中主要精力抓农业，书记要亲自动手抓农业，发动全党办农业。要选派有经验的优秀干部充实农业战线各级领导机构，搞好各级领导班子的思想建设和组织建设。只要有了一个坚决执行毛主席革命路线的领导班子，一个地方两三年就可以改变面貌。要坚持唯物论的反映论，深入实际，联系群众，调查研究，抓好典型。那个地方有了典型，并且认真推广，那个地方的工作就活跃，成效就大。各个部门、各行各业，都要在党的一元化领导下，围绕大办农业安排自己的工作，为加快农业建设步伐做出最大的贡献。马克思说过：“超越于劳动者个人需要的农业劳动生产率，是一切社会的基础”。各项事业的发展，必须根据农业所能负担的能力而定，必须和农业的发展相适应，不能过急过快。要坚定地吧上层建筑领域的斗、批、修继续进行下去，使社会主义的文化、教育、科学、卫生事业更加繁荣，更好地为巩固社会主义经济基础服务，为发展社会主义农业服务。总之，我们务必牢固地树立“以农业为基础”的思想，不论办工业，办交通，办教育，搞基本建设，办任何一项事业，都必须考虑农业这个基础，要有利于巩固和发展这个基础，而不能影响和削弱这个基础。只有把基础搞好了，各项事业才上得去，上得快，才能在坚实的基础上建设起宏伟的社会主义的大厦。

当前国内外形势一派大好。让我们在毛主席革命路线的指引下，鼓足干劲，力争上游，迎着大好形势，迈出新步伐，夺取新的胜利。

全省农业学大寨先进集体和先进个人

光 荣 榜

在全省农业学大寨经验交流大会上，经过各地推荐、评定，省革命委员会
 对安乡县、新田县、湘潭县、华容县、双峰县、洛塔公社、蔡家岗公社、野鸡
 坪大队、攸县桃水生产队等三百六十三个先进集体，和李光庆、唐纯银、周南
 生、黄炳秀、张万宏、毕承松、夏爱民、王海清、何光星等八十名先进个人，

授予光荣的奖状。
 省革命委员会希望这些先进集体和先进个人谦虚谨慎，戒骄戒躁，继续革
 命，不断前进，创造出新的更大的成绩。并号召全省广大干部群众，学习他们
 的好思想、好经验，把农业学大寨群众运动推向新的阶段。

先 进 集 体

韶 山 区

韶山公社韶山大队、银田公社茶园大队、如意公社
 球山大队苏家生产队、大坪公社双石大队黄土塘生产队

湘 潭 地 区

湘潭县：湘潭县革命委员会、马家堰公社、土桥公社、
 古城公社、白托公社中塘大队
 攸县：攸县革命委员会、皇图岭公社、老君潭公社桃
 水大队、老君潭公社桃水大队桃水生产队、上
 云桥公社江南大队起家铺生产队
 醴陵县：白兔潭区、洪源公社、高桥公社长岭坳大队、
 船湾公社新塘冲大队、军山公社大龙洲大队龙
 佳洲生产队
 浏阳县：赤马公社、大瑶公社和平大队胜利生产队、乌
 龙公社河口大队新屋生产队、社港公社社港大
 队圳塘生产队科研小组
 邵阳县：水口公社水口大队、河渡公社洋坑大队上村生
 产队、河西公社荆山大队荆山生产队知青小组
 茶陵县：虎踞公社、腰陵公社腰陵大队、严塘公社长江
 大队
 湘乡县：虞塘区、杉山公社向阳大队、龙洞公社和睦大队
 湘潭市：护潭公社、昭潭公社广场大队、湘潭纺织印染厂
 韶山灌区管理局

岳 阳 地 区

华容县：华容县革命委员会、插旗公社供销社、景港公
 社、操军公社、县农科所、新河公社新建大
 队、万庆公社富强大队、隆西公社北洲大队、
 护城公社五星大队第三生产队
 岳阳县：望口公社、广兴公社、漉溪公社沙南大队民
 兵营、步仙公社关王大队、黄秀公社、荆洲公
 社信用社
 汨罗县：大荆公社、汨罗公社、三江公社、玉池公社望
 塔大队
 平江县：县气象站、思溪公社、芦洞公社、县农机厂、
 三市公社农科站
 临湘县：文桥公社、白羊田公社宋洞大队、源潭公社长
 沅大队、定湖公社建新大队凤咀生产队
 湘阴县：东湖渔场、城西坑水管会、洞庭围公社、三塘
 公社白雪大队妇代会
 君山农场：君山农场革命委员会
 汨罗江农场：养殖场
 钱粮湖农场：六分场林业队

衡 阳 地 区

衡东县：衡东县革命委员会、石湾区、洋泊公社祝高大

队、甘溪水轮泵站
 衡山县：店门公社茶园大队、福田公社双峰七队、县良
 种繁殖场
 衡阳县：金兰区、上峰公社、六塘公社、溪江公社、金
 兰公社金星大队、县农机厂
 衡南县：江口区、三塘公社、东阳公社群胜大队、卿云
 公社三合大队、接观公社九眼塘青年专业队
 祁阳县：文富市公社、三江公社湘江大队、大忠桥区粮站
 衡阳市：西湖公社、湘江公社湘江大队
 常宁县：黄洞公社、城关镇桃江大队、白沙公社福坪大队
 祁东县：青山公社、灵官公社、马杜桥公社七星岭大
 队、粮市公社周家屯生产队

湘 德 地 区

安乡县：安乡县革命委员会、安金公社、安康公社、安
 文公社、安丰公社铁路湾大队、安福公社杨树
 潭大队、安福公社松湖大队卫星生产队
 汉寿县：汉寿县革命委员会、周文庙公社、周文庙公社
 曹坪大队、洲口公社镇龙大队、百禄桥公社八
 斗丘大队、罐头咀公社和平大队
 常德县：蔡家岗公社、蒿子港公社邱家湖大队、中河口
 公社双湖大队、逆江坪公社白叶坪大队
 桃源县：重阳公社、枫树公社庄家桥大队、漆河公社红
 旗大队、理公港公社泥头山大队、兴隆街公社
 竹园大队、查塘公社永忠大队红旗生产队
 澧县：余家台公社、澧溪公社柳完大队、余家台公社
 洪福大队、大坪公社农科站
 临澧县：官亭公社、新合公社金刚大队
 石门县：皂市公社石坪大队、蒙泉公社双龙大队、南镇
 公社药场知识青年小组
 慈利县：南山坪公社、通津铺公社长岭铺大队、东岳
 观公社风洞大队、环城公社双安大队三八科
 研组
 常德市：护城公社东风大队
 津市镇：窑坡公社果园大队
 西洞庭湖农场：第四分场
 常德七一机械厂

益 阳 地 区

南县：南县革命委员会、华阁公社、县农场、明山公
 社立新大队、沙港市公社四美大队、八百弓公
 社双丰大队、厂窖公社连福大队
 沅江县：四季红公社、星火公社照东大队、大同公社大
 福大队、子母城公社河心洲大队、团山公社介
 河大队、新华公社福安大队
 益阳县：槐奇岭公社、大泉公社翠波大队、张家塘公社
 向阳大队、新市渡公社西坝村大队
 宁乡县：三仙坳公社、月山公社、宁乡氮肥厂、贺石桥
 公社茅栗岭大队、夏铎铺公社红旗大队、花明
 楼公社荷叶大队陈家塘生产队
 桃江县：马迹塘公社、鹤鹤渡公社鹤鹤渡大队、龙拱滩
 公社杨家坪大队、县板溪林场

安化县：山口公社方公大队妇女突击队、高明公社步岩
 大队妇女林场、大桥供销社
 益阳市：市畜牧场、大水坪街道办事处金花湖五队
 千山红农场：五分场四队
 茶盘洲农场：幸福分场四队
 金盆农场：一分场五队

邵 阳 地 区

双峰县：双峰县革命委员会、石牛区、千金公社、茶冲
 公社、青树坪公社巡民大队、金田公社茅塘大队
 邵东县：邵东县革命委员会、新塘公社野鸡坪大队、三
 都水库、茶子山公社、界岭公社华丰大队、团
 山公社完善大队、大田公社湖塘大队
 绥宁县：金屋塘公社草寨大队、兰家公社红星大队、瓦
 屋塘公社红旗大队
 邵阳县：白仓公社白仓大队、杉木桥公社傅家坪大队、
 红石公社梅溪大队、塘田市公社畜牧站
 涟源县：枫坪公社白石大队、杨家滩公社新建大队、百
 亩公社思塘大队、甘溪公社托里大队第四生产
 队科研小组
 新邵县：石马江流域指挥部、官乘公社渡头桥大队、土
 桥公社长津大队第六队
 城步苗族自治县：清溪公社民主大队、国营青界山林场
 新宁县：横铺公社、金丰公社幸福大队、黄龙公社黄龙
 大队
 新化县：湖水公社南烟大队、田坪公社和兴大队、洋溪
 区供销社生资站
 隆回县：茅塘公社草原大队、石桥铺公社茅坪大队老
 鸭窝生产队
 武冈县：国营云山林场、安心公社黄泥坳大队、朱溪公
 社九塘大队
 洞口县：县园艺场、月溪公社、那溪公社先锋大队、竹
 市公社向阳大队
 邵阳市：石桥公社红卫大队、火车站公社跃进大队
 冷水江市：冷水江镇集中大队
 邵阳地区园艺场
 向红机械厂
 四四〇厂

零 陵 地 区

新田县：新田县革命委员会、县良种繁殖示范农场、冷
 水井公社、金陵公社、城东公社欧家塘大队、
 大坪塘公社大坪塘大队
 道县：上关公社上关大队、清溪公社白马渡大队、小
 甲公社马壘大队、梅花公社梅花大队、兴桥公
 社桥头大队第十二生产队、红岩区供销社
 双牌县：何仙观公社、塘底公社
 江华瑶族自治县：林业采育场、城关镇公社
 宁远县：湾井区、李家铺公社沙子田大队、水市公社水
 市大队

(下转三版)

(上接二版)

东安县: 川岩公社楠竹基地、东安县农具研究所、金江水库管理所

零陵县: 大庆坪公社、东方红公社、花桥公社

江永县: 高泽源林场、上洞公社朝阳大队

蓝山县: 荆竹公社、县荆竹林场

郴州地区

耒阳县: 集贤公社、亮源公社良波大队、城关镇零洲大队、城关镇沙头大队、大市公社长丰大队、夏塘公社山坡大队十四生产队

临武县: 沙田公社洋塘大队、麦市公社芭溪大队、汾市公社南岸大队农科队

资兴县: 黄草公社前富林场、麦市公社陈家坪大队梧桐桥生产队

宜章县: 梅田公社梅田大队、乘源公社兽医站

安仁县: 安平公社、永乐公社神洲大队、清溪公社清溪大队

汝城县: 南洞公社高月大队、暖水木材收购站清水塘采育队、东岭公社三江口大队枫树下生产队

郴县: 板桥公社农药厂、板桥公社鸭市坪大队、栖凤渡公社村头大队第八生产队

永兴县: 马田公社枣子大队、大布江公社元洲大队、马田公社卅家大队第一生产队

桂阳县: 樟市公社、洋市公社洋市大队、正和公社黄石铺大队、四里公社长冲大队第一生产队

嘉禾县: 石桥公社畜牧站、珠泉公社大路大队

桂东县: 沙田公社、东洛公社上洞大队芳村生产队

郴州市: 市郊公社官庄坪大队

郴州地区林业科学研究所

邵阳地区

会同县: 金龙公社、广坪公社深冲林场、广坪公社磨哨大队

沅陵县: 池坪公社底坪大队、白田公社高洲大队、太常村公社朝瓦溪大队

辰溪县: 仙人湾公社先锋大队、火麻冲公社沙堆大队

溆浦县: 马田坪公社、鸭塘水库灌区管理所、流水湾公社莲花大队

麻阳县: 绿溪公社陶一大队、长潭公社下角村大队

新晃侗族自治县: 县畜牧科学研究所、中寨公社涂家大队涂家生产队

芷江县: 岩桥公社黄栗坳大队、罗田公社白塔林场

怀化县: 石宝公社、桐木公社桐坪大队

黔阳县: 硃州公社、沙湾公社、群峰公社杨柳大队

靖县: 铺口公社、茶牙公社地芦大队第五队知识青年小组

通道侗族自治县: 杉木桥公社、黄土公社

邵阳地区农校教研组

湘西土家族苗族自治州

吉首县: 吉首公社光明大队、县渔场

泸溪县: 小章公社川洞大队、永兴场公社下广大队

古丈县: 断龙山公社细塔大队棉花塔队

花垣县: 道二公社合作医疗所

保靖县: 毛沟公社拱桥大队、大妥公社洞口大队、毛沟公社毛坪大队第九生产队

永顺县: 太平公社科比大队、万民公社、麻岔农业中学、县第二机械厂

大庸县: 县良种繁殖场、黄家铺公社

桑植县: 利福塔公社、人潮溪公社塔坪大队、五道水公社高家坪大队、麦地坪公社芦杨大队

龙山县: 洛塔公社、茅坪公社、响果公社、大妥公社大湾大队

凤凰县: 城郊公社棉寨大队、阿拉区供销社

长沙市

长沙县: 果园公社、金井粮站、高塘岭公社高塘岭大队、河田公社赤霞大队、春华公社春华大队

长沙市郊区: 东屯渡公社五一大队、东岸公社团结大队

长沙市岳麓区: 岳麓山公社左家垅大队高家坪生产队

株洲市

株洲县: 龙头铺区、黄龙公社、洲坪公社、南阳桥公社跃进大队、伞铺公社新林大队、白关公社白关大队彭家湾生产队

株洲市郊区: 鹤颈洲渔场、建宁公社龙泉大队

省直单位

省革命委员会第五·七干校、福田五·七干校、省水电建设公司修配厂、湖南农学院农学系农作教研组

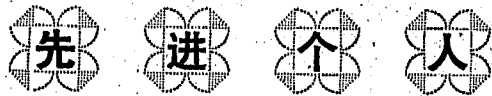

韶山地区

罗向阳(女) 杨林公社赤卫大队党支部副书记

湘潭地区

王海清 攸县坪阳公社坪台大队皮台生产队政治指导员

瞿永寿 醴陵县沈潭公社董仙大队党支部书记

章清秀(女) 湘潭县龙口公社卫生院赤脚医生

周祥吾 浏阳县乌龙公社窑里大队党支部书记

谭青松 湘乡县东山公社东坪大队第二生产队政治指导员

谭长桥 湘乡县东山公社东冲大队第三生产队政治指导员

贺庆莲(女) 湘潭县雁坪公社泉塘大队铁路生产队社员

钟国全 醴陵县军山公社党委副书记

岳阳地区

何光星 华容县新河公社新建大队党支部书记

杨海苍 汨罗县长乐公社农科二队植棉技术员

郭石林 临湘县松杨湖农场四分场党支部书记、知识青年

郭春田 湘阴县长康公社南阳大队林业员

焦爱桂(女) 黄盖湖农场一分场六队饲养员、知识青年

衡阳地区

张声英(女) 衡南县龙秀公社社员

李花英(女) 祁阳县松林公社赤二大队女民兵

陈牧生 衡东县草市公社横岭大队党支部书记

黄凤荣(女) 衡山县长江公社泉塘大队党支部书记

唐谋和 常宁县衡头公社兽医

唐定伦 祁东县灵官公社刘玉大队植保员

康菊英(女) 衡山县祝融公社革委会副主任

蒋爱林(女) 衡阳县樟树公社罗洪大队党支部书记

常德地区

李光庆 桃源县枫树公社庄家桥大队党支部书记

唐纯敏 安乡县安福公社松湖大队党支部书记

毕承松 澧县澧澧公社拥军大队党支部书记

黄炳秀(女) 慈利县通津铺公社长岭铺大队党支部书记

李二秀(女) 临澧县新安公社下洞坪大队党支部书记

刘大云(女) 桃源县车湖垸公社四坪大队党支部书记

蒋大学 桃源县那家溪公社敬忠大队古来育生产队饲养员

屈学林 石门县新厂良种场党总支委员

戴成亮 慈利县蒋家坪公社北岗大队党支部书记

益阳地区

朱晓亮(女) 沅江县肖家坝公社同乐四队知识青年

谌发先 安化县木子公社木子大队汪家生产队队长

周大志 大通湖农场农科所党支部书记

汤天魁 北洲子农场知识青年

刘长云(女) 益阳县槐奇岭公社东风大队栗树咀生产队政治指导员

邵阳地区

周南生 邵东县硃砂公社野鸡坪大队党支部书记

聂炳发 双峰县千金水库管理所所长

李代妹(女) 隆回县革委会副主任、三阁司公社早禾田大队党支部书记

廖世清 隆回县司门前区供销社党支部书记

陈远顺 新化县枫林公社沙洲大队党支部书记

刘志成 新邵县新田铺公社栗山大队第五队副队长

杨富莲(女) 绥宁县瓦屋塘公社岩湾大队党支部书记、妇代会主任

陈梦兰(女) 新宁县革委会副主任、白沙公社云里大队党支部书记

叶光祿 城步苗族自治县西岩公社农机站拖拉机手

莫貽珠 邵阳县中和公社冷水大队党支部书记

零陵地区

陈桂花(女) 零陵县接里桥公社画眉铺大队北斗边生产队队长

余德明 江华瑶族自治县农林水站护林员

张忠荣(女) 道县兴桥公社党委书记

周桐钧 江永县回龙圩农场红旗工区党支部书记、下乡知识青年

任岳凡 新田县良种繁殖示范农场革命委员会副主任、农业技术员

郴州地区

朱克清(女) 资兴县渡头公社玻璃大队党支部书记

李世鹏 宜章县岩泉公社白洋潭大队革委会委员

李光石 嘉禾县田心公社大屋地大队党支部书记

方志宇 桂东县沙田供销社党支部书记

邵阳地区

张万宏 会同县广坪公社深冲林场党支部书记

张美焕 会同县城郊公社步云大队党支部书记

向桂花(女) 麻阳县铺和公社翁蓬冲大队三队社员

杨满芝(女) 新晃侗族自治县凉伞公社坝塘大队饲养员

朱继富 辰溪县良种示范繁殖场革命委员会副主任

刘大家 靖县古村采育场工人

易国周 黔阳县群峰公社杨柳大队党支部书记

袁隆平 邵阳地区农校教师

湘西土家族苗族自治州

杨玉翠(女) 泸溪县小章公社川洞大队党支部书记

彭美胜 龙山县洛塔公社梭洛大队党支部书记

向生云(女) 龙山县洛塔公社五合大队党支部书记

麻隆袍 花垣县吉卫公社鸡司大队党支部书记

费莲芝(女) 花垣县吉卫公社腊乙大队一队妇女队长、下乡知识青年

瞿开茂 古丈县东方公社坳家湖大队护林员

王松林 大庸县黄家铺公社王家垅大队党支部书记

李兴清(女) 大庸县沅古坪公社红星大队党支部书记

冯水红(女) 凤凰县茶田公社塘坳大队党支部书记

长沙市

张仕斌 长沙县新康公社梅树大队猪场政治指导员

肖玉林 长沙县丁字公社双湖大队党支部书记

李竹林 长沙县黎坪公社长坪大队党支部书记

黄德幸 长沙县干杉公社长安大队植棉技术员

株洲市

张梅珍(女) 株洲县龙潭公社龙潭大队社员

省直单位

夏爱民 省农科院技术员

游贵湘 长沙农校植保教员

彭建文 省林业科学研究所森保工程师

湖南日报

第1573号 1973年1月7日 星期日 夏历壬子年十二月初四 (今日四版)

毛主席语录

这次无产阶级文化大革命，对于巩固无产阶级专政，防止资本主义复辟，建设社会主义，是完全必要的，是非常及时的。

韶山警卫中队干部战士学习元旦社论畅谈大好形势

歌颂无产阶级新生事物在各条战线蓬勃兴起

本报讯 幸福地守卫在韶山的省军区某部警卫中队党支部，组织干部战士认真学习两报一刊元旦社论《新年献词》，他们运用韶山这个路线教育的好课堂深入进行形势教育，大家热烈畅谈、热情歌颂无产阶级新生事物在各条战线蓬勃兴起，茁壮成长。使干部战士深刻认识到毛主席的革命路线指引下，我国政治、经济、外交战线取得的伟大胜利，进一步提高了执行毛主席革命路线的自觉性。

用各族人民在韶山参观学习的精神教育部队，使干部战士深刻认识到毛主席革命路线在深入扎实地发展，保卫和发展了无产阶级文化大革命的丰硕成果，毛主席革命路线更加深入人心，全国人民更加热爱毛主席，无产阶级专政的工农联盟为基础的各族人民的革命大团结更加巩固，无产阶级专政更加巩固。去年，一位来自山东的老工人，瞻仰了毛主席故居和旧居陈列馆，看到了毛主席一九五九年回韶山时和韶山下中农亲切交谈的照片，心里非常激动。他找到了当年受到毛主席接见的贫农社员毛德生和汤瑞仁，请他们详细介绍毛主席和他们亲切交谈的幸福情景。这位老工人回韶山后，给毛德生、汤瑞仁来信说：“到了韶山，我的心高兴得象开了花一样。韶山的一滴水，一点土，一粒石子，一片竹叶，我都亲得很。刘少奇一类骗子的恶毒攻击，更激起了我对毛主席的无限热爱。毛主席他老人家教给了我们

一家老小和千千万万的劳动人民，毛主席是我们的大救星，毛主席的革命路线是我们的生命线。你们见到了毛主席，是多么幸福啊！从韶山回来后，连续几个夜晚我都梦见毛主席，心里的话儿说也说不完。”他还特意寄来了四十斤山东的苹果和板栗。韶山人民把一部分苹果、板栗送给了警卫中队。干部战士学习中谈到自己在执勤时亲眼看到的各族人民无限热爱毛主席的许多动人故事。在批修整风中，广大干部和群众认真学习马列和毛主席著作，开展对刘少奇一类骗子的革命大批判，提高了路线斗争觉悟，增强执行毛主席革命路线的自觉性；无产阶级专政更加巩固。战士杨明发说：“看到山东老人寄来的这些苹果和板栗，就象看到了全国人民对毛主席的深厚无产阶级感情。刘少奇一类骗子恶毒污蔑无产阶级专政的社会主义制度，这只能暴露他们一类是革命人民不共戴天的死敌。毛主席永远和全国人民心连心，全国人民通过批修整风运动，对毛主席的无产阶级感情更加深，认真看书学习和执行毛主席革命路线的自觉性更高了。”他们把板栗种到地里，让它长在韶山生根、开花、结果，决心以各族人民热爱毛主席的动人故事，永远激励自己，更好地为巩固无产阶级专政做好本职工作。

在韶山，每天都有成千上万来自祖国各地各条战线的工农兵群众，他们当中

有很多是先进单位的代表。党支部充分运用这一有利条件认真学习，把它看成是“解放军学全国人民”的极好机会。多次请韶山瞻仰学习的同志，介绍他们在思想和政治路线教育的推动下，贯彻执行社会主义建设总路线所取得的丰硕成果。在学习中队战士们谈到，一次，新疆维吾尔自治区一个参观团来韶山，这个参观团的一位大队党支部书记介绍他们大队翻天覆地的变化。解放前，那里的贫下中农穷得连火柴都没有，靠石取火。解放后，他们沿着毛主席指引的道路，不断前进。一九七二年粮食、棉花不仅超过了《纲要》，而且过了“黄河”，水果也获得了大丰收。近两年他们卖给国家的粮食达二十六万斤，葡萄干四万四千多斤，核桃二万六千多斤，还值粮三十二万斤。另一次，内蒙古自治区一个工业代表团来韶山，党支部又请这个代表团的负责同志介绍内蒙古自治区工业建设的大好形势。内蒙古地区的广大工人阶级，坚决执行毛主席无产阶级革命路线，深入开展“工业学大庆”群众运动，工业建设蒸蒸日上。解放前，这里根本没有钢铁工业。现在，拥有了现代化的钢铁联合企业。过去，连马掌、马鞍都要到内地来买。现在，建立了自己的机械、化学、煤炭、纺织等工业，并制造了“草原”牌汽车，“东方红”牌拖拉机。这一堂堂生动的形势教育课，对干部战士教育很大。大家记忆犹新，二班长李唐保说：“刘少奇一类骗子的恶毒污蔑，‘国民经济停滞不前’，这完全

是睁着眼睛说瞎话。”在国内工农业生产大好形势的鼓舞下，这个中队的干部战士更加自觉地按照毛主席的建军路线加速部队建设。他们表示要以毛主席青年时代在桐油灯下刻苦学习的精神为光辉榜样，刻苦攻读马列和毛主席著作，加强军事训练，苦练杀敌本领。

学习中还结合接待五大洲来韶山参观访问的国际友人，进行形势教育，深刻认识毛主席革命外交路线的伟大胜利。一九七二年，也是我国外交战线取得伟大胜利的一年。这一年，越来越多的外国朋友，满怀热情来韶山参观学习。这个中队的干部战士和韶山人民一道，一批又一批地接待来自五大洲的国际友人。在学习中，他们怀着无比高兴的心情谈到，一九七二年十一月，以巴卢席同志为团长的阿尔巴尼亚军事友好代表团访问韶山时，许多战士在毛主席旧居前亲耳听到了巴卢席同志发表的热情洋溢的讲话，深深感到我国同阿尔巴尼亚等社会主义兄弟国家的革命友谊继续增长。党支部当时抓住这件事，组织大家座谈、讨论，并请韶山接待办公室的同志，全面介绍了今年外宾来韶山参观学习的情况，引导大家畅谈毛主席革命外交路线的伟大胜利。警卫战士李受干激动地说：“毛主席的五·二〇声明发表以后，来韶山参观访问的外国朋友一年比一年多，一九七二年一至十一月，来韶山参观访问的外国朋友，就有四千四百多人，来自五十八个国家。这充分证明了毛主席革命外交路线的伟大胜利，我们的朋友遍天下，邦交五洲。”许多干部战士还愤怒地批判了刘少奇一类骗子对毛主席革命外交路线的恶毒攻击和诽谤，表示要把批修整风这个头等大事继续抓紧抓好，提高两条路线斗争觉悟，坚决执行和捍卫毛主席的革命外交路线。

新华社北京一九七三年一月六日电 应中华人民共和国政府邀请，扎伊尔共和国总统博托，定于十日到京访问。

继续抓好批修整风 夺取新的更大胜利

新华社太原一九七三年一月四日电 山西省昔阳县大寨公社大寨大队党支部领导成员认真学习中央两报一刊元旦社论，决心在新的一年里继续抓紧抓好批修整风这个头等大事，进一步提高全队干部、社员贯彻执行毛主席革命路线的自觉性，在抓革命、促生产的斗争中取得更大的胜利。

一九七二年，大寨大队遇到了近百年来的大旱。由于开展了批修整风运动，广大干部、社员同严重的干旱进行了不屈不挠的斗争，全大队仍然获得了粮食平均亩产九百四十七斤的好收成。

大寨大队党支部领导成员学习元旦社论，联系这一事实进行了热烈的讨论，进一步认识到毛主席的无产阶级革命路线是作好各项工作的根本保证。他们说，由于开展了批修整风，提高了干部、社员的觉悟，大寨大队一九七二年不仅在抗旱斗争中打了胜仗，社员们还自觉地发扬了爱国家、爱集体的共产主义风格。这一年秋后，全大队在合理安排了社员口粮，留足种子、饲料粮和储备粮以后，超额完成了向国家交售公购粮的任务，是大寨大队历史上向国家贡献粮食最多的一年。

通过批修整风和路线教育，进一步激发了大寨大队干部、社员自力更生，艰苦奋斗，加强农田水利基本建设，改变农业生产基本条件的积极性。为了逐步建设适应机械化、水利化和“园田化”的“人造平原”，一九七一年冬到一九七二年春，他们在后底沟建成了七十亩“人造平原”，当年种的庄稼获得了好收成。今年元旦前夕，他们又在老坟沟建成了一块二十亩新的“人造平原”。现在，在狼窝掌沟里移山填沟大搞“人造平原”的战斗正在紧张进行。春种以前，狼窝掌的面貌又要发生新的变化。

在新的一年里，大寨大队党支部决心把已经取得的胜利，当作新的起点，继续深入开展批修整风运动，进一步贯彻执行毛主席提出的“备战、备荒、为人民”的伟大战略方针，加强革命团结，调动一切积极因素，谦虚谨慎，艰苦奋斗，沿着党的“九大”路线，继续前进。支委们说，元旦社论传达了毛主席关于“深挖洞，广积粮，不称霸”的最新指示，给我们指明了前进的方向。我们一定要认真贯彻执行党的各项无产阶级政策，鼓足干劲，力争上游，为祖国的社会主义革命和社会主义建设作出新的贡献。

更坚定地执行毛主席无产阶级教育路线

清华大学师生员工认真学习元旦社论，畅谈教育革命的丰硕成果，更加深刻地体会到无产阶级文化大革命的重要性和必要性，决心继续前进，把教育革命进行到底

新华社北京一九七三年一月四日电 清华大学广大干部和师生员工，连日来举行各种集会，认真学习、讨论中央两报一刊元旦社论《新年献词》。他们满怀胜利的喜悦，畅谈国内外大好形势，回顾清华大学在教育革命中所走过的道路，更加深刻地体会到这场无产阶级文化大革命的重要性和必要性。他们热烈欢呼教育革命所取得的丰硕成果，表示要更加坚定地执行毛主席的无产阶级教育路线，在新的一年里，团结起来，争取更大的胜利。

在毛主席无产阶级革命路线指引下，无产阶级文化大革命以来清华大学发生了深刻的革命变化。在党的领导下，这所学校对旧的教育制度、教学方针和方法进行了改革；教学、科研、生产劳动三结合的新体制，基本建立，实行了厂校挂钩，同时兴办了各种校办工厂，使学校教育和生产劳动紧密结合，实现了开门办学，改变了脱离无产阶级政治，脱离群众，脱离生产劳动实践的

状况。这些改革，为更好地实现“教育必须为无产阶级政治服务，必须同生产劳动相结合”的教育方针，提供了保证。

清华大学共有两千多名教师。几年来，在毛主席的《五·七指示》指引下，绝大多数教师都到工厂、农场、农村进行了半年到一年以上的劳动锻炼。他们在三大革命斗争的实践中，虚心接受工农兵的再教育，努力改造世界观，提高了阶级斗争和两条路线斗争觉悟，增长了才干，不少人为社会主义革命和社会主义建设作出了可喜的贡献。整党整风以来，共有一百五十名教师加入了中国共产党。水利系的部分教师，在毛主席关于“要把黄河的事情办好”的伟大号召鼓舞下，深入治黄第一线。他们身背行李，跋山涉水六千多里，对黄河进行了全面勘察，参加了改建原有大型水库的工作。他们与有关部门配合，在大坝底孔应力、水库泥沙冲淤规律等理论方面取得了成果。教授夏履襄，整整三年坚持战斗在治黄第一线。他除了在治黄研究方面作出了自己的贡献外，还和同志们一起，虚心请教有实践经验的工人，立足于我国实际，写出了一本有关黄河泥沙问题的教材的初稿。电子系、自动化系的教师们，利用了暑假的休息时间，深入实际批判旧的教材体系，在短时间里编写出一本新教材。这本新教材已经在四个系的一千多名学员中使用，得到了校内外的好评。由于校党委贯彻执行了党对知识分子的团结、教育、改造的政策，在教师中涌现出了一批又一批的“决心把无产阶级教育革命进行到底的积极分子”。去年，校革委会对这些积极分子在全校范围内进行了表扬。

中央两报一刊发表的元旦社论，进一步激发了清华大学广大工农兵学员的革命豪情。他们决心以无产阶级政治为统帅，学好文化科学知识，走又红又专的道路，用实际行动回答党的关怀。三年来，清华大学共招收了四千九百一十七名工农兵学员。这些学员入学以后，认真学习马列著作和毛主席的著作，努力改造世界观，刻苦学习，不断取得新的成果。第一届入学的学员中，已有二百六十七人加入了中国共产党。许多学员在学习期间，坚持理论和实践的统一，能够运用理论知识研究解决实际中的技术课题。工业自动化专业的学员，对一个工厂的自动化系统进行了实验研究后，提出了改进方案；有的学员对实践中出现的电机调速、动态过程等现象，正确地进行了理论分析和总结。几年来，这所大学培养了六百四十九名工人进班和短期学习班的学员。这些学员回到生产实践中去以后，在政治上、业务技术上发挥了骨干作用。在学习元旦社论的过程中，全校工农兵学员朝气蓬勃，斗志昂扬，谈形势，讲收获，找差距。他们说，刘少奇一类骗子推行修正主义路线，妄图颠覆无产阶级专政，复辟资本主义，我们一定要继续搞好批修整风，在革命大批判中，进一步学习和执行毛主席的无产阶级革命路线，把教育革命进行到底。

在新的一年里，校党委决心按照元旦社论提出的战斗任务，把批修整风这个头等大事继续抓紧抓好。他们决心带领广大革命师生认真学习，坚持走“五·七”道路，努力改造世界观，进一步树立为人民服务的思想，搞好开门办学，不断加强教学、科研、生产劳动三结合，认真执行从有实践经验的工农兵中选拔学生的方针。他们说，在新的一年里，教育革命将有更大的发展。我们一定要谦虚谨慎，戒骄戒躁，在毛主席革命路线指引下，为了继续搞好教育革命而共同努力。



大寨大队党支部委员、副主任宋立英带领广大妇女在狼窝掌填沟造“平原”的战斗中作出了新贡献。这是宋立英（右）同女社员们一起学习党的路线和政策。

认真贯彻执行毛主席的革命体育路线 积极地有步骤地开展农村体育活动

我省农村体育工作座谈会最近在东安县举行

本报讯 为了进一步贯彻落实毛主席“发展体育运动，增强人民体质”的伟大方针，推动农村体育活动的开展，全省农村体育工作座谈会最近在东安县举行。到会同志认真学习了毛主席和党中央关于体育工作的一系列指示，进一步揭发和批判了刘少奇一类骗子干扰毛主席的革命体育路线，破坏农村体育工作的罪行，总结和交换了开展农村体育工作的经验，参观了东安县井头圩公社前进大队、茶源公社查脚大队、东安二中的体育活动，受到了一次深刻的毛主席革命体育路线的教育。

在毛主席革命体育路线的指引下，我省广大贫下中农、民兵、青少年、社员群众积极参加体育锻炼，许多农村人民公社的体育活动日益普及，涌现了东安县、汉寿县、岳阳县、岳阳县、岳阳县、岳阳县等先进单位。农村业余体育活动的广泛开展，增强了社员群众的体质，丰富了农村文化生活，促进了移风易俗，振奋了革命精神，对抓革命，促生产，促工作，促战备起了积极的作用。

座谈会认为，今后要进一步发展农村体育运动，首先必须深入进行思想和政治路线方面的教育，不断提高执行毛主席革命体育路线的自觉性。要联系实际，继续开展对修正主义体育路线的批判，肃清刘少奇一类骗子散布的“体育不能下农村”、“体育无用”等谬论的流毒。要围绕农业学大寨的群众运动，积极地有步骤地开展群众性体育活动，使体育运动的发展和农村经济的发展水平相适应。要根据农村生产的特点，因地制宜，因人制宜，认真坚持业余、自愿、小型、多样的原则，农忙分散练，农闲集中练。充分利用工间、工前、工后的时间，多搞群众喜爱的、简便易行的体育活动，节假日适当组织些群众性的竞赛活动。有的公社和大队还可以根据当地条件，有计划的提倡一两个重点项目，使之逐步成为本地的传统项目。要切实贯彻勤俭办体育事业的方针，场地和器材一般应采用发动群众，自己动手，因地制宜，因陋就简，就地取材，修旧利废的办法，力争做到不花钱或少花钱。

座谈会认为，东安县的群众体育活动开展得活跃，有成效，关键在于这个县的各级党组织加强了领导，把农村体育工作列入了议事日程，定期布置和检查，体委主管部门在党的统一领导下，积极当好参谋，切实注意抓好民兵和青少年这两个环节，从农村生产特点出发，使农村体育运动不断向前发展。到会同志决心进一步学习东安等地的先进经验，为搞好我省农村体育工作作出新的贡献。

根据农村特点开展多项体育活动

中共汉寿县鸭嘴公社委员会

我们根据农村居住分散，生产有强烈的季节性的特点，在开展群众性体育活动中，注意做到三个坚持：

首先是坚持业余、自愿、小型、多样的原则，从农村实际情况出发，因地制宜因人制宜地开展体操、球类、跑步、拔河、举重、跳高、跳远、民间武术等二十项群众爱好而又简单易行的体育活动。在时间上，根据农村季节的特点，农忙少练，农闲多练，节假日集中练，工前工后分散练。去年社队举行多次田径、球类、游泳比赛，都是利用工余、课余、节日、假日时间。在体育设备上，因陋就简，就地取材，土法上马，利用河滩沟壑，练习游泳；利用渠道河堤，练习赛跑；利用村后的树木，做成简易的跳高架、单杠、爬竿，进行练习。几年来，我们自制篮球架、乒乓球桌、拔河绳等土器材二千七百五十多件。在组织人员活动上，根据年龄、体质的不同，开展力所能及的活动。老年人以做广播体操、武术为主；青年人以球类、田径为主；少年儿童以打乒乓球、小皮球为主。对多子女的妇女，也注意合理安排，使她们能参加一两项活动。

其次是坚持抓好民兵、青少年两个环节。我们注意把民兵的军事训练和体育活动紧密结合起来，全场先后组织了九百四十三人，其中民兵占百分之七十。青少年学生带头参加体育活动，同时当好宣传员和辅导员，和社员组成互帮互学小组，协助生产队开展体育活动。

再就是坚持以点带面，点面结合。在开展农村体育活动中，我们始终坚持办好太平大队这个点，同时吸取其他队的经验，指导全社。太平大队结合生产开展体育活动经常，参加做广播操和参加游泳的人较多，涌现出一批学习认真、热爱集体、坚持锻炼的优秀社员。我们抓住这个典型，以点带面，有效地推动了全社群众性体育活动的开展。

以小型分散为主 自力更生办体育

曙光大队群众体育活动蓬勃发展

本报讯 祁东县洪峰公社曙光大队根据农村特点，开展群众性体育活动。全大队已开展广播体操、篮球、排球、乒乓球、举重、爬山、拔河、游泳等十多个项目。通过锻炼，群众的身体健康水平普遍提高，发病率下降，出勤率上升。

在开展群众性体育活动中，这个大队党支部注意抓“三个结合”和“三个为主”。首先是集中和分散结合，从方便群众出发，以分散为主。农村居住分散，各生产队都注意以队为基础，利用屋场、水坪开展活动。雨潭坪生产队离大队比较远，以往到大队集中搞活动搞不起来，以后生产队自己开展活动，全队十九个男女成年社员，工余时做广播体操和开展其他体育活动，就比较经常了。

在开展群众性体育活动中，他们还注意大与小结合，适应农村特点，

以小型为主。开始有人认为是只有搞大比赛才像样子，可是搞多了影响生产。后来大家认识到要坚持业余开展活动，应当以小型为主。一九七二年以来利用节日、假日就地搞了四次全队的竞赛活动，同时大队、生产队还组织了乒乓球、排球、举重、爬山、游泳、跳高、跳远等一百多次小型分散的体育活动，凡能参加活动的成年人基本上都参加了。

第三是土与洋结合，发扬自力更生精神，以土



东安县广泛深入开展群众性体育活动



新坪公社桥头大队民兵把体育活动同军事训练结合起来。这是民兵在练习打靶。

(东安县委通讯组供稿)

发扬传统 推陈出新

查脚大队开展民间武术活动

本报讯 东安县茶源公社查脚大队在发展群众性体育活动中，积极开展富有地方传统的民间武术活动。全大队开展武术的项目有拳、棍、枪、刀、剑等十六种，参加武术活动的达三百多人，占总人数的百分之三十。通过群众性的民间武术活动，社员们培养了勇敢、机智、顽强、坚韧的革命意志，提高了戒备思想，增强了体质，有利于革命和生产的发展。

查脚大队有搞民间武术活动的历史传统。但在解放前，地主阶级把民间武术作为他们压迫劳动人民、维护封建统治的工具。解放后，由于刘少奇一类骗子反革命修正主义路线的干扰和阶级敌人的捣乱，有个别人外出卖艺和开馆收徒，有的则利用武术搞宗

派争斗，严重影响了群众性民间武术活动的正常开展。文化大革命开展后，在毛主席革命体育路线指引下，民间武术活动又活跃起来。党支部进行思想和政治路线教育，引导干部、群众学习毛主席的教导：“在现在世界上，一切文化或文学艺术都是属于一定的阶级，属于一定的政治路线的。”批判了刘少奇一类骗子鼓吹的反革命谬论和阶级敌人复辟“旧”的阴谋活动，划清了开展正当的民间武术活动与利用武术搞封建复辟的界限。党支部为了加强对武术的领导，确定党支部书记和民兵营长具体抓这项工作。大队建立了业余体校，把传授民间武术列为重要项目。生产队以民兵、青年为骨干建立了民间武术锻炼小组，聘请路线觉悟高、有一

定武术基础的社员担任教练，这就使全大队民间武术活动迅速开展起来了。

这个大队在开展民间武术活动中，坚持业余、自愿、小型、多样和因地制宜的原则，做到农忙少搞，农闲多搞，业余时间在场边练武，工余时间在田头练武，男女老少分别选择适合自己特点、兴趣的项目，节假日有时还举行武术表演，使民间武术具有广泛的群众性。

遵照毛主席关于“百花齐放，推陈出新”的教导，这个大队党支部还引导群众对过去一些武术传统项目，进行积极地发掘，批判地继承，发扬其中刚强、矫健、优美的精华，去掉封建和庸俗的糟粕，同时吸收外地一些优秀武术项目，改革和创造了“东安十三棍”、“东安拳”等富有地方色彩的武术项目，使民间武术活动面貌焕然一新，为群众性体育运动增添了新的色彩。

(东安县通讯组)

省会大学生举行三项球类运动会

一九七二年长沙市大学生篮球、排球、足球三项球类运动会于一九七二年十二月份举行。参加这次运动会的有男女运动员六百多人，共进行了一百七十多场比赛。全部比赛都是利用课余时间，在各院校进行的。

在比赛中，同学们认真学习了毛主席有关体育工作的指示，深入批判了刘少奇一类骗子推行的反革命修正主义体育路线，贯彻执行了“友谊第一，比赛第二”的方针，打出了风格，打出了水平。

这次运动会是本着因陋就简、勤俭节约的精神举办的。跳高跳远的场地、沙坑，都是职工自己修的，也没有花钱去购买体育器材。

（本报通讯员）

麻阳县高村公社五二大队第二生产队的女社员，跟男社员一样积极参加体育运动。她们坚持业余、自愿、小型、多样的原则，开展了篮球、乒乓球、游泳、拔河、跳高、跳远和刺杀、投掷等十多项活动，为革命锻炼身体。她们举行的篮球、乒乓球友谊赛，博得了观众一阵阵热烈的掌声……

朝气蓬勃的女篮球队

在毛主席“发展体育运动，增强人民体质”的伟大号召指引下，一九七二年二月，这个队的女青年组织了女子篮球队。看到农村女子打球，有的人议论说：“大姑娘跳跳蹦蹦的象什么样子。”女队员响亮地回答：“时代不同了，男女都一样。”她们为了贯彻落实毛主席的革命体育路线，即使寒冬夏热，也坚持勤学苦练。近一年来，她们不仅较好地掌握了传球、运

山乡盛开体育花

——麻阳县高村公社五二大队二生产队妇女积极开展体育活动

球、投篮等技术，更重要的是提高了健康水平，锻炼了革命意志。过去，一小撮阶级敌人往往利用节假日假期，引诱一些青年讲黄色故事，看黄色小说，散布“旧”，腐蚀毒害青年。现在每逢假期、节日，女篮球队的同志和生产队男女社员经常一道举行篮球、乒乓球友谊赛。这样不但活跃了农村文体活动，而且进一步巩固了农村社会主义阵地。不久前，女篮球队与附近五二中学的师生举行篮球友谊赛，打得机动灵活，勇猛顽强，比分不相上下。她们通过刻苦锻炼，体质增强，英姿飒爽，不

仅成为一支朝气蓬勃的女子篮球队，而且成了生产队中的突击队。

水急浪高炼红心

一天，夏生华等三个女青年从“鸭娘滩”上面的山上打柴回家，行到江边时，小陈提议：“今天，我们用柴草搭个圈，征服‘鸭娘滩’，闯过‘浪水滩’，游泳十二里，到村前再上岸。你们看怎样？”这个提议获得了小夏和小周的一致赞同。小夏说：“毛主席教导我们：‘游泳是向大自然作斗争的一种运动，你们应该到大江大海去锻炼。’

母女都是运动员

贫农女社员滕秀珍四十岁了，仍然红光满面，精神抖擞，是生产队里一名游泳健将。一九七二年二月，大小夏参加生产队女子篮球队，小女儿永华学打乒乓球，开始都劲头大，热情高。可是不久，滕秀珍发现大女儿练了一阵篮球，进步不大，有些泄气了；小女儿比赛中输了球，有点灰心了。她便和两个女儿一起学习毛主席关于“发展体育运动，增强人民体质”的教导，语重心长地说：“我们参加体育活动，为的是增强体质，更好地抓革命，促生产，适应战备的需要，决不能一时学不会就灰心，更不能是为了争输赢啊！”此后，姐妹俩利用工余时间勤学苦练，成了队里篮球、乒乓球的选手。

（本报通讯员）

驻省某部工厂举行田径运动会

解放军驻省某部工厂最近举行田径运动会，有跳高、跳远、铅球、铁饼、手榴弹、四百和十公里竞走等十四个项目。二车间负责人王寿延年纪较大，还带头参加十公里竞走。有的女同志已是几个孩子的妈妈，也积极参加了比赛活动。

这次运动会是本着因陋就简、勤俭节约的精神举办的。跳高跳远的场地、沙坑，都是职工自己修的，也没有花钱去购买体育器材。

越南祖国战线中央委员会主席团举行扩大会议

提出了祖国战线各级委员会在新形势下的迫切任务 会议通过决议揭露和谴责了美帝对越南北方的新的战争升级罪行

据新华社河内一九七三年一月六日电 越南祖国战线中央委员会主席团一月三日举行扩大会议。会议通过了一项决议。决议说：会议在听取了关于我国军民最近取得重大胜利的报告后，讨论并提出了越南祖国战线各级委员会和作为祖国战线成员的各政党、各团体在新形势下的迫切任务。

决议揭露和谴责了美帝国主义一九七二年十二月十八日至三十日对越南北方进行的新的战争升级罪行。决议指出：美帝国主义在这次战争升级中，其目的是企图用野蛮的恐怖行动使越南人民屈服，接受侵略者的条件。

决议热烈欢呼越南北方军民在抗击美帝国主义新的战争升级中取得的辉煌胜利。决议说：经过这次具有历史意义的战争升级，我国人民深受鼓舞，感到自豪和充满信心，并且更加坚定了为祖国的独立、自由而斗争的决心。

决议说：我国人民十分渴望和平，但必须是真正的、独立的、自由和平。美国帝国主义在越南南方推行其侵略政策，使越南南方人民处于水深火热之中。美国帝国主义在越南南方推行其侵略政策，使越南南方人民处于水深火热之中。

决议说：我国人民决心在抗美救国斗争中，更加紧密地团结起来，为祖国的独立、自由、民主、和平而斗争。决议号召越南人民在抗美救国斗争中，更加紧密地团结起来，为祖国的独立、自由、民主、和平而斗争。

意大利外交部长梅迪奇到达北京

姬鹏飞、白相国、乔冠华等到机场欢迎意大利贵宾 姬鹏飞外长同梅迪奇外长举行会谈

新华社北京一九七三年一月六日电 意大利外交部长朱塞佩·梅迪奇及其随行人员，应邀前来我国进行友好访问，今天中午乘飞机到达北京。

姬鹏飞外长、白相国、乔冠华、部长助理章文晋等到机场欢迎意大利贵宾。

中意两国人民有着传统的友谊。自从建交以来，两国的关系有了进一步的发展。梅迪奇外长在机场对姬鹏飞外长说：“我们带来了意大利人民对中国人民的问候。我相信，我们之间的会谈将是有益的。”姬鹏飞外长对梅迪奇外长表示感谢，他说：“我们欢迎你们前来我国访问。”

到机场欢迎的还有我有关方面负责人王

磊、马仁辉、顾文华、张政德、李西夫、谢黎、王栋、肖特、彭金波、朱传贤等。

意大利驻中国大使特拉巴扎和大使馆外交官员，意大利政府航空代表团团长费利切·桑蒂尼将军和代表团成员，也到机场迎接。到机场迎接的还有驻京外交使节。

新华社北京一九七三年一月六日电 外交部长姬鹏飞，今天下午同意大利外交部长朱塞佩·梅迪奇举行会谈。

意大利方面参加会谈的有梅迪奇外长的随行人员，意中经济文化交流协会主席维托里诺·科隆博，外交部秘书长罗贝托·加亚，外交部政治司司长罗贝托·杜奇，共和国礼局局长科拉多·奥兰迪·孔奇奇，外

交部经济司副司长帕斯夸莱·里丘利，罗马大学历史教授、外交部资料研究室主任恩里科·塞拉，外交部文化科技合作司官员埃内斯托·马里奥·博拉斯科，外交部新闻处处长布卢诺·博塔伊，外长私人秘书处主任古埃尔多·里尼·马尔蒂尼，外交部政治司副司长弗朗切斯科·洛普林齐，和工作人员保罗·马罗内。

意大利驻中国大使特拉巴扎，大使馆公使徐参赞也参加了会谈。

中国方面参加会谈的有外交部副部长助理章文晋、西欧司司长王栋，有关方面负责人和工作人员肖特、彭金波、朱传贤、徐维勤、曹元欣、都泉锡、胡凤仙、祖钦舜。

英雄的越南北方军民继续加强战备

决心粉碎美帝国主义一切新的战争冒险行动

新华社河内一九七三年一月六日电 英雄的越南北方军民在去年底粉碎了美帝国主义新的战争升级之后，目前正在继续加强战备，准备随时粉碎美帝国主义新的战争冒险。

进入一九七三年以来，从越北山区到永灵前线，从西北边陲到东海之滨，越南北方主力部队、地方部队和民兵自卫队的广大指战员，继续苦练杀敌本领，随时准备投入新的战斗。越南人民空军某团指战员，正在大力开展“每个人都有顽强的战斗意志、出色的战术技术，在任何地区战胜敌人”的竞赛运动。飞行员们仔细研究每一个飞行动作，掌握每个地区的地形和特点，制订在各种情况下作战方案，决心给予胆

敢来犯的美国空军以迎头痛击。

在上年年底的战斗中建立了出色成功的首都河内和海防市的人民武装力量，正在积极备战，决心粉碎美帝国主义一切新的战争冒险行动，更好地保卫首都、保卫海防。

永灵区民兵加紧进行反间谍和别动队的训练，各乡人民积极建设战斗

村，修筑许多打低空飞机的阵地。

河内省武装力量正在按照新的作战方案进行演习，提高部队与民兵自卫队配合战斗的水平。

越北军区、西北军区武装力量正在重新部署战斗力量，形成遍布各山村的火力网。边远地区成立了许多机动分队，随时准备围歼飞艇、间谍、别动队，保卫边疆。

越南北方各城市和工业区的人民和工人，充分认清美帝国主义的侵略野心，提高警惕，正在积极增挖防空洞和进行疏散，以便把敌人造成的损失限制到最低程度。

狠揍美国海盗

记清化省军民一夜击伤三艘美国军舰的战斗

隆冬之夜，越南清化省海域漆黑一片，一阵紧似一阵的东北风在呼啸。清化省海岸炮兵团的侦察战士们迎着风站在阵地上，精神抖擞，百倍警惕，严密地监视着美国海盗的一切阴谋活动。

一九七二年十二月十七日二十一时零九分，侦察战士黎光仲和范文光首先发现敌舰入侵清化省海域。紧接着，M岛以及第六、第十三和第十六分队的侦察战士们也发现了敌情。他们不断地向指挥部汇报敌舰入侵的方向和距离。

指挥员陈隆同政委范德分析和判断了情况后，立即通知各分队作好战斗准备。

瞬息间，第六、第十三、第十六和M岛等分队的炮手们把炮口对准了敌舰，严阵以待。

狡猾的敌人开始按捺形迹，一会儿，后来，其中的一艘突然开足马力，向海岸靠拢，并且向沿海地区进行炮击。指挥员陈隆沉着地注视着敌舰的行动，当敌舰进入最有效射程时，他果断地下令：“打！”

排炮齐发，一颗颗仇恨的炮弹划破夜空，飞向敌舰。战士们刚刚打出第二排炮弹，只见一艘敌舰上烈火熊熊，映红了漆黑的夜空。观察哨战士们兴奋地高呼：“打得好，打得准，要继续打，不让敌人逃跑。”

在胜利的激励下，炮手们越打越有劲，炮火越打越猛烈。第二艘敌舰看到同伙被击中，疯狂地向海岸轰击。但是，在炮兵各分队的猛烈打击下，它仍然摆脱不了被惩罚的命运。这艘敌舰又被击中，燃起烈火。这火烧得越旺，炮手们就越能够清楚地看到目标，打得越准，也逃之夭夭。

在海岸炮兵的凌厉攻击下，第三艘敌舰惊慌失措，停在远远的海面上，茫然无目的地向海岸炮击。而各分队炮兵们则继续英勇作战。战士王猛战胜了敌舰，仍不肯下火线，一直坚持到战斗结束。炊事员黎文廷听到炮声轰鸣，立即赶到阵地上投入战斗。女民兵队员黎氏创、阮氏星等，冒着敌人的炮火，紧张地为战士们运送炮弹。

在隆隆的炮声中，惨败的美国海盗狼狈逃窜。

一九七二年十二月十八日零时，美国强盗又出动驱逐舰入侵清化省海域。严阵以待的海岸炮兵各分队及时发现了敌舰，他们以强大的火力网紧紧包围着敌舰，其中一艘驱逐舰被当场击中起火。它慌忙开足马力，拖着浓烟大火，逃离火力网。其他敌舰见势不妙，也逃之夭夭。

清化省海岸炮兵部队连战连捷，取得了一夜击伤三艘美国军舰的辉煌战功。（据越南通讯社）

（新华社河内一九七三年一月六日电）



保卫着这处英雄的越南清化省海岸炮兵营（新华社社）

沈阳杂技团开始在纽约市访问演出

受到观众的热烈欢迎

新华社纽约一九七三年一月三日电 中国沈阳杂技团一月二日开始在纽约市进行访问演出。

二日晚，杂技团在纽约市音乐和戏剧中心举行了访问演出的首次演出。纽约市市长林赛、美中关系全国委员会主席查尔斯·约斯特、纽约市音乐和戏剧中心董事长理查德·克勒曼以及联合国副秘书长纳西姆·侯赛因等出席了演出。

中国常驻联合国代表黄华和副代表王润生也观看了演出。

演出开始前，林赛市长致词。他说，能欢迎中国沈阳杂技团来纽约访问，是全体纽约市的极大荣幸。张映君团长代表杂技团向美国人民和纽约市人民致以新年的祝贺。

演出结束时，美中关系全国委员会和纽约市音乐和戏剧中心向演员们赠送了花篮。

演出以后，纽约市接待委员会为杂技团举行招待会，各界人士二百多人应邀出席。

第二场演出是在三日晚上举行的。应中国常驻联合国代表黄华的邀请，一百多个国家常驻联合国的代表和一些国家驻联合国的观察员，联合国的高级官员，以及美国文化、教育、科学、新闻和经济界知名人士和其他美国朋友观看了这场演出。著名的美籍中国科学家杨振宁、李政道、吴健雄、袁家骅和王浩也观看了演出。演出结束时，美、中人民友好协会和侨商向演员们赠送了花篮和花束。

两场演出受到观众热烈欢迎。舞台上愉快、欢乐的气氛使观众兴高采烈。每个节目演完后，观众都起立长时间地鼓掌和欢呼。演员们站在写有“中、美两国人民的友谊万岁”的横幅前，数次谢幕。

杂技团是一九七二年十二月三十一日到达纽约的。他们在机场受到美中关系全国委员会主席约斯特，纽约市接待委员会代表、哥伦比亚大学教授胡昌度，纽约市音乐和戏剧中心执行理事诺曼·辛格，以及其他美国朋友和侨胞代表的欢迎。中国常驻联合国代表黄华、副代表王润生等也到机场欢迎。机场还举行了欢迎仪式。

澳政府决定终止向阮文绍集团提供军援

新华社北京电 堪培拉消息：澳大利亚政府副总理兼国防部长巴纳德最近宣布，澳大利亚工党政府决定终止对阮文绍傀儡集团提供军事援助。他同时宣布，废除在澳大利亚训练朗诺傀儡集团军事人员的计划。在去年十二月一日，巴纳德已经宣布要从越南撤出前政府派去的军事人员。据报道，这一决定已经实现。

新闻简报特号

毛泽东主席会见阮氏萍外长

热烈欢迎阮氏萍外长 首都人民支持越南人民抗美救国斗争大会

中央新闻纪录电影制片厂摄制 中国电影发行放映公司发行

自元月七日起在我省各地陆续上映

新闻简报特号

毛泽东主席会见阮氏萍外长 热烈欢迎阮氏萍外长 首都人民支持越南人民抗美救国斗争大会

1月7日	湘阴 8.40	工人 11.15	6.20
	湘潭 上午 9.20	长沙 上午 10.35	
	新华 上午 10.00	1.30	红都 7.00
	烈士公园电影院 4.30	湘江 5.20	
1月8日	新华 1.30	长沙 2.05	7.15
	湘潭 7.50	9.00	红都 2.50
	烈士公园电影院 4.40		6.40

抗议物价飞涨 要求提高工资 以色列爆发大规模罢工

据新华社北京一九七三年一月五日电 特拉维夫消息：以色列数万名工人、职员、工程技术人员和教师，最近几天来纷纷举行罢工，抗议物价飞涨，要求提高工资。

一月一日，以色列工业部门和政府部门的数千名工人和职员自发举行两小时的罢工，抗议物价上涨。一月一日和二月，大约三万名工程技术人员和两千名计算机操作人员举行罢工，使电话、电报、广播、供电和工业部门等方面的工作受到严重影响。耶路撒冷希伯来大学的教授和讲师正在举行为期九天的怠工抗议运动，他们除了授课外，拒绝做其他日常工作，要求发研究津贴。

据报道，这次大规模罢工是由以色列近年来物价飞涨，而当局又在今年一月一日宣布对一万多种物品取消“物价控制”引起的。目前，以色列罢工浪潮还在继续发展。

湖南电视台节目预告

一月七日（星期日）①电视新闻：满怀革命豪情迎接新的战斗、湖南省农业学大寨经验交流大会胜利闭幕；②国际新闻；③转播省男子排球队和朝鲜人民军“二·八”男子排球队友谊比赛实况。

一月九日（星期二）①湖南省农业学大寨经验交流大会隆重开幕、总结交流经验争取更大胜利、满怀革命豪情迎接新的战斗、湖南省农业学大寨经验交流大会胜利闭幕、湖北生产赤砂桔；②国际新闻：越南取得新的胜利；③阿尔巴尼亚故事片：《战斗的早晨》。

一月十日（星期三）①电视新闻：提高耕作水平，产量质量上升、生产新型变压器；②朝鲜电影故事片：《劳动家庭》。

湖南日报

第1574号 1973年1月8日 星期一 夏历壬子年十二月初五 (今日四版)

毛主席语录

农业学大寨

伟大领袖毛主席最近教导我们，胜利了，不要忘乎所以。过去军队打仗，打了胜仗就要总结经验，提出新的任务，继续前进。毛主席还指示我们要“深挖洞，广积粮，不称霸。”现在，我们的任务就是搞好批修整风，进一步贯彻执行毛主席提出的备战、备荒、为人民的伟大战略方针，团结全党和全国人民，谦虚谨慎，艰苦奋斗，沿着党的“九大”路线继续前进。

摘自《人民日报》、《红旗》杂志、《解放军报》一九七三年元旦社论《新年献词》

深入开展批修整风 把农业学大寨群众运动推向新高潮

省农业学大寨经验交流大会报告(摘要)

一、我省农业战线形势大好

在毛主席无产阶级革命路线指引下，我省批修整风运动更加深入、更加扎实地开展，巩固和发展了无产阶级文化大革命的伟大成果，政治思想战线、经济战线和其他各条战线都取得了很大成绩，农业学大寨的群众运动有了新的发展。当前农业战线的形势一派大好。

一年来，各级党委遵照伟大领袖毛主席和党中央的指示，把批修整风摆在各项工作的首位，当作头等大事来抓。全省农村通过深入传达贯彻毛主席亲自批发的一系列中央重要文件，揭发批判了刘少奇一类骗子妄图改变党的基本路线和政策，颠覆无产阶级专政，复辟资本主义的罪行。毛主席提出的“要搞马克思主义，不要搞修正主义；要团结，不要分裂；要光明正大，不要搞阴谋诡计”三个基本原则更加深入人心，读马列的书和毛主席著作的风气越来越浓厚，各级领导发扬了深入基层，调查研究，密切联系群众和艰苦奋斗的作风，认真抓好农村斗、私、修、风、浪、涛，帮助后进社队，进一步落实了党的政策，广大干部、群众更加加深了对毛主席的无限热爱，增强了识别真假马克思主义的能力，提高了阶级斗争、路线斗争和无产阶级专政下继续革命的觉悟，社会主义积极性不断提高，精神面貌发生了很大变化。

去年，我省遭受了严重的自然灾害。春季寒潮侵袭，四月份大部分地区下了冰雹；夏秋又遭遇近几十年少见的旱灾，许多地方持续干旱三个月以上，晚稻受旱面积达一千四百万亩。不少社、队塘坝干涸，河溪断流，连人畜吃水都很困难。各级党委和广大干部、群众在大旱之年学大寨，用大寨精神抗大旱，全省五百多万人上阵，拦河筑坝四十六万多座，新开、整修大小渠道十四万多条，长达三万六千多华里；出动水车八十多万部，柴油机三十八万匹马力，电动机十九万多部，与干旱展开了顽强的斗争，出现了许多动人事迹。野鸡坪大队的干部、社员，天大旱，人大干，开山引泉，挑水育秧，与天争粮，亩产超千斤。邵东县认真总结推广野鸡坪大队的经验，发挥人民公社集体经济的优越性，依靠人民群众的智慧和力量，与天奋斗，夺得了全县粮食亩产九百多斤的大丰收。益阳、常德两县人民，以一不怕苦、二不怕死的革命精神，截断资江、澧水，引水灌田，抢救了数十万亩受旱农田。广大干部、群众和民兵在抗旱斗争中受到了很大锻炼，“龙江风格”大大发扬。临澧县青山水轮泵站主动关闭停机，抬高澧水水位，与澧县、石门团结抗旱，保证了澧阳平原的棉花、晚稻丰收。黔阳县徽州公社各大队互相让水送水，支援抗旱机具，实现了队队增产，平均亩产超千斤。全省工交、财贸、文教、卫生战线，人民解放军驻省部队，都抽出大批人力、物力，为支援农业抗大旱夺丰收作出了贡献。

经过全省人民的努力奋斗，战胜了各种自然灾害，夺得了我省历史上第二个大丰收年。多种经营绝大多数项目都比前年增产，有的增产幅度很大。预计棉花增产两成以上，黄(红)麻翻一番，油菜籽、甘蔗均增产五成左右，生猪、茶叶、烤烟也都增产一成以上。湘潭、岳阳、衡阳、韶山、长沙、株洲等地(市)粮食亩产跨过了《纲要》；安乡、汉寿、华容、沅陵、益阳县、邵阳市、湘潭市、常德市、津市、株洲市郊区、长沙市郊区超过了千斤。跨《纲要》的县(市)增至三十七个。还出现了一批亩产一千二百斤以上的公社，一千六百斤以上的大队，两千斤以上的生产队和高达二千七、八百斤的丰产试验田。宁乡、长沙、汉寿、新田、新晃、长沙市郊区、株洲市郊区、衡阳市、邵阳市、津市等十个县(市)实现了一人一猪、一亩一猪。老典型有新的发展，新典型大量涌现。新田、安乡、黎家岗、洛塔、野鸡坪等先进单位坚持反骄破满，继续革命，生产不断发展，贡献越来越大。安乡县粮食生产连续两年跨《纲要》、两年超千斤，多种经营齐发展，去年全县平均每户向国家交售粮食二千一百斤，皮棉七十四斤，生猪一头。为革命大搞科学实验作出新贡献的先进个人，如雨后春笋，大量涌现。

在去年遭到严重干旱的情况下，我省农业生产取得这样大的成绩，这是毛主席革命路线的伟大胜利，是无产阶级文化大革命丰硕成果。

毛主席最近教导我们，胜利了，不要忘乎所以。

当前国内外形势大好，各级领导同志更要谦虚谨慎，决不能满足于已经取得的成绩。必须清醒地看到，我们的工作距离形势的要求还很远，发展很不平衡，与先进的兄弟省市比较差距还很大。在新的一年里，我们一定要以路线为纲，把批修整风运动继续深入开展下去，坚决落实毛主席关于备战、备荒、为人民的伟大战略方针，更好地执行党的鼓足干劲，力争上游，多快好省地建设社会主义的总路线，和以农业为基础，工业为主导的发展国民经济的总方针，认真地全面落实党的各项无产阶级政策，充分调动广大群众的积极性，加速社会主义建设的步伐，搞好农业，加强工业，深入开展农业学大寨群众运动，做到以粮为纲，农、林、牧、副、渔全面发展，夺取一九七三年农业大丰收，为尽快实现《全国农业发展纲要》，建设工业省，作出更大的贡献。

二、深入开展批修整风

“路线是个纲，纲举目张。”“我们现在思想战线上的一个重要任务，就是要开展对于修正主义的批判。”我们要把批修整风这个头等大事继续抓紧抓好。要深刻认识这场斗争的伟大意义和长期性、艰巨性，防止和克服松劲情绪，把批修整风运动进行到底。

(下转三版)

高举“鞍钢宪法”旗帜沿着毛主席的革命路线胜利前进

——鞍钢部分厂矿干部、工人、技术人员学习元旦社论纪实

中央两报一刊元旦社论《新年献词》发表以后，鞍钢广大工人、干部和技术人员进行了认真的学习和讨论。各级领导成员在学习和讨论中，联系毛主席亲自批示的“鞍钢宪法”，回顾和总结了去年一年取得的成就，更加深刻地体会到，只有坚持无产阶级政治挂帅，加强党的无产阶级一元化领导，全心全意地依靠工人阶级，才能保证企业沿着毛主席的无产阶级革命路线胜利前进。他们表示，在新的一年里，决心进一步抓紧抓好批修整风这个头等大事，高举“鞍钢宪法”旗帜，团结一致，艰苦奋斗，夺取新的更大的胜利。

办好社会主义企业必须坚持无产阶级政治挂帅

记者来到鞍钢中型轧钢厂访问的时候，这个厂的党委书记王福德正和其他党委成员一起学习元旦社论，畅谈一年来在毛主席无产阶级革命路线指引下所取得的成就和经验。他们研究去年一年的批修整风的实践更加深刻地认识到，政治是统帅，是灵魂。过去，这个厂由于受刘少奇反革命的修正主义路线的干扰，一度追求“名”“利”，不愿为用户生产难轧的钢材，影响了兄弟单位生产任务的完成。后来，厂党委发动群众，以马克思主义、列宁主义、毛泽东思想为武器，对修正主义路线展开了深入的批判，教育大家遵照毛主席关于“要提倡顾全大局”的教导，一切从革命的全局和国家利益出发，将困难留给自己，把方便让给用户，提高了全

厂职工为革命勇挑重担的自觉性。去年，这个厂接受的小批量、小规格和异型钢材的订货大幅度增加，这些钢材都比较难轧，可是他们仍然按质按量完成了合同任务，受到了用户的赞扬。中型轧钢厂党委成员学习元旦社论，回顾自己走过的道路，一致认为，坚持无产阶级政治挂帅，是“鞍钢宪法”的一项重要内容。一个企业在任何时候都必须把政治放在首位，用政治统帅生产，才能使企业保持坚定正确的政治方向。

我们接着访问了由落后变先进的第十一号高炉。这座高炉目前每冶炼一吨生铁消耗的焦炭比一年前降低了八十公斤，每天的生铁产量比一年前提高了百分之三十。为什么一年里这座高炉发生了这么大的变化？老工人甄殿启告诉我们，这是炼钢厂党委成员深入基层，带领群众开展批修整风，做耐心细致的思想工作，提高了干部和群众的阶级斗争和路线斗争觉悟的结果。由于进行了深入的思想发动，全炉同志团结一致，干劲倍增，许多生产关键迎刃而解，使生产出现了日新月异的面貌。甄殿启说，我们高炉的实践，证明毛主席的“政治工作是一切经济工作的生命线”这一论断无比英明正确。在新的一年里，我们一定要继续搞好批修整风，进一步加

强思想政治工作，把各项工作做得更好。

加强党的一元化领导是企业的重要保证

我们来到鞍钢第一炼钢厂，这个厂的党委成员聚集一堂，正在认真地学习元旦社论。当他们学习到社论中“加强党的一元化领导，是各条战线夺取新胜利的重要保证”这段话的时候，结合回顾总结了去年加强党的一元化领导的经验，感到十分亲切。

一九七二年，第一炼钢厂担负了比较繁重的生产任务。在新任务面前，党委领导成员中最初有人有畏难情绪，认为厂里设备老旧，再挖潜力有困难。可是，多数人认为，尽管近几年来年年挖潜力，生产逐年大幅度增长，并不能说潜力已经挖尽了。在批修整风中，随着路线教育的深入，各项政策不断落实，广大干部、群众的社会主义积极性更高了，这是保证继续增产的巨大潜力。为了统一认识，党委书记率领“一班人”深入到各个车间去，一面宣传党的社会主义建设总路线，广泛发动群众献计献策，一面作认真的调查研究。在集中全厂职工正确意见的基础上，党委又经过充分讨论，意见一致了，决定在

全厂开展一个增产节约运动，保证国家计划的完成。接着全厂组成了九个老工人攻关队，带动广大职工共同攻克生产技术难关，加强企业管理，挖掘生产潜力。结果，使钢产量不断提高，超额百分之三完成了一九七二年的国家计划。

通过总结过去一年的经验，第一炼钢厂党委成员深刻认识到，加强党的一元化领导，是企业不断取得胜利的重要保证。要加强党的领导，党委必须坚持民主集中制。党委内部要搞“一言堂”，反对“一言堂”，开展积极的思想斗争。这样才能使“一班人”在毛泽东思想基础上，统一认识，统一政策，统一计划，统一指挥，统一行动，调动一切积极因素，保证企业不断胜利前进。

依靠工人阶级办好社会主义企业

进入一九七三年，鞍钢大孤山铁矿采矿场里一派繁忙景象：大电炉张开大口把铁矿石吨吨地吸进了矿车，一列列矿车在新改建的环形运输线上飞速地向前奔驰。面对这一朝气蓬勃的景象，矿革委会副主任、工程师王致学激动地对我们说，中央两报一刊元旦社论指出，群众是真正的英雄。群众中蕴藏着极大的社会主义积极

性，只有坚定地相信群众，依靠群众，才能更好地贯彻执行社会主义建设总路线，加快社会主义建设的步伐。对这一点，他在去年大打矿山之仗的群众运动中，又一次受到了深刻的教育。

去年年初在讨论生产计划时，王致学和矿里的领导成员曾认为矿里的潜力不大了，要完成计划，只有增加人，增加设备。谁知当计划一经和群众见面，却出现了一个崭新的局面。排土队原计划要增加五十个人，经过工人讨论，改进了作业方法，结果一个人没增加，就把产量提高了百分之七，还抽出四个人支援了采矿队。选矿车间的铁精矿品位过去一直保持在百分之六十一左右，矿领导认为达到这个质量标准已经是到顶了。去年，他们发动群众改进了操作方法，加强了管理，很快就把铁精矿品位提高到百分之六十三以上，跨进了国内的先进行列。王致学列举了一件件事例以后，深有感触地说，我们的实践证明，群众的智慧和创造力是无穷的，作为一个领导者，就是要善于调动群众的积极性，集中群众的智慧，把工作做好。一年来，这个矿的党委本着这一精神，认真落实党的各项无产阶级政策，调动了广大工人、干部和工程技术人员积极性，有力地加快了矿山建设的步伐。为了提高剥岩速度，满足钢铁生产发展的需要，矿党委发动群众，人人提一个建议，想一条措施，作一分贡献，掀起了技术革新的高潮。他们对穿孔、爆破、采掘和运输等环节进行了一系列改革，加快了剥岩速度，为提高矿石的生产能力打下了良好的基础。

(据新华社沈阳一九七三年一月七日电)

坚持走「以社会为工厂」的道路

北京大学文科在深入实践的基础上着重向理论方面学习

新华社北京一九七三年一月二日电 北京大学文科各系两年来坚持走“以社会为工厂”的道路，在深入实践的基础上着重向理论方面学习，不断提高教学质量，教育革命取得了可喜的成果。

两年来，北大文科各系把校内学习和校外学习有机地结合起来，在校内，集中时间和精力，系统地学习有关专业的理论知识。同时，每年大约有三分之一的时间，师生一起下厂下乡，有的带着课程，结合实际有计划地组织教学，有的选择校内教学中的典型课题进行专题调查，把参加现实斗争和理论教学结合起来，在深入实践的基础上着重向理论方面学习，更好地做到理论和实际的统一。这样，就从根本上废除了旧文科死读书的方法，使学员提高了用马克思主义的理论分析问题、解决问题的能力。中文系文学专业的师生，一九七一年到京郊密云县前栗园生产大队作调查。这个大队的已故支部书记刘茂清带领贫下中农，在三大革命运动中创造的许多英雄事迹，使师生们受到深刻的教育，激发了大家的创作热情。在学员练习创作的过程中，教师又有计划地讲了马克思主义的文艺理论、文学创作方法、古代和现代文学作品分析、语法修辞等课程，组织大家认真学习毛主席的《在延安文艺座谈会上的讲话》等著作，辅导学员进行创作实践，最后大家写出了一本革命故事集。历史系考古专业师生与北京市文物管理处合作，结合专业课，在京郊试掘一座西周时代的遗址，发现了三千多年前的房子、烧灶、陶器、窖穴等古代遗迹和遗物，初步受到田野发掘的训练，加深了对课堂上所学的考古课程的理解。哲学系三年级的一百五十名师生，结合历史唯物主义基本理论的教学，不久前到北京市西城区一些工厂、商店、学校和街道进行一个半月的社会调查，着重调查了工厂企业的管理制度、商业部门的阶级斗争、青少年的教育问题以及街道工作中的两条路线斗争等问题。学员们通过调查，提出不少现实问题和理论问题，如社会主义时期的阶级斗争规律、两个阶级争夺青年一代的特点和规律、街道居民组织起来对巩固无产阶级专政的意义等等。接着，他们在教师指导下认真看书学习，用马克思主义的立场、观点、方法来回答案问题，集体写出调查报告三十多篇，个人写出调查报告和心得六十多篇。通过这一活动，学员们在深入实践的基础上着重向理论方面学习，取得了新收获。

在以社会为工厂的实践过程中，北大文科各系注意在调查研究的基础上选好点，根据三大革命运动的需要和专业教学的要求，具体安排教学计划，使理论和实际真正能较好地结合起来。哲学系一部分师生在学习马克思主义认识论的课程时，下到工人通过实践创造出“群钻”的永恒机械刀，一方面对刘少奇一类骗子鼓吹的唯心论的先验论等反动观点进行分析、整理，另一方面调查群众实践中体现了唯物论反映论的典型材料。在这个基础上，组织学员和工人一起开展革命大批判。在革命大批判中，他们又一次认真地学习了《关于费尔巴哈的提纲》、《费尔巴哈和德国古典哲学的终结》、《反杜林论》的一部分、《唯物主义和经验批判主义》的一部分等马、列著作以及《实践论》、《人的正确思想是从那里来的？》等毛主席著作，同时就地组织教学，讲清马克思主义认识论的一些基本观点。有的学员在下厂前对知识和才能的来源问题有些糊涂观念，下厂后在工人一起讨论、批判中，看到工人把刘少奇一类骗子鼓吹的唯心论的先验论和旧社会剥削阶级散布的宿命论联系起来进行批判，深刻揭露了唯心论的先验论是反动统治阶级奴役人民的精神枷锁；有一位女车工又以自己从不懂技术到熟练掌握技术的亲身经历，说明人的才能只能来源于实践。这些，都使学员受到了深刻的教育。有的系还结合下厂时所在单位的历史或某一方面的任务进行教学。国际政治系部分师生在学习列宁的《帝国主义是资本主义的最高阶段》时，选择了过去备受帝国主义掠夺的京西门头沟煤矿、首钢炼铁厂、石景山发电厂去进行教育实践。师生们把专业教学与社会调查结合起来，广泛调查这些厂矿遭受帝国主义掠夺的历史，又调查工人群众对当前重大国际问题的看法。在座谈会上，老工人对帝国主义残酷剥削的血泪控诉，以及工人们当前国际斗争的深刻见解和提出的许多问题，推动了师生的理论学习和研究。他们认真看书学习，并查阅大量有关资料，从理论、政策的高度来思考问题，对列宁在《帝国主义是资本主义的最高阶段》一书中提出帝国主义是帝国主义一个主要特征的论点，有了深刻的理解。这些学员在教师的指导下，还写出《帝国主义列强对门头沟煤矿的掠夺》、《帝国主义对石景山发电厂的控制和掠夺》等四篇调查报告。这样以社会为工厂进行教学，使专业教学搞得生动活泼。

选择校内教学的典型课题，下厂下乡进行专题调查，也是北大文科各系实现理论和实际结合的一个重要方法。政治经济学系部分学员在校内学习政治经济学社会主义部分的过程中，到一个工厂进行关于“我国社会主义工业化的道路”的专题调查，他们深入调查这个工厂在文化大革命前生产出现“马鞍形”的历史和现状，大量占有材料，然后又运用所学的专业理论对调查材料进行综合分析，由表及里，把握事物各方面的内在联系，获得了全面的认识。在这个基础上，他们总结这个厂两条路线斗争的历史经验，写出一篇专题调查报告。经过这次专题调查，学员们不仅对在校内学的专业理论有了进一步的理解，而且普遍提高了分析问题、解决问题的能力。

北大文科各系师生在下厂下乡过程中，注意结合具体情况深入开展革命大批判，排除刘少奇一类骗子的修正主义谬论的干扰，使教学既坚持与沸腾的实际生活紧密联系起来，又能较好地完成教学计划，使学员学到系统的理论知识。这样，文科各系的教学质量不断得到提高，教育革命出现了生动活泼的局面。

用总路线精神管理企业

——记大庆油田采油中一队

大庆油田老采油区采油一部中一队的干部和群众，坚持贯彻执行社会主义建设总路线，使油井的地面和地下管理达到了比较高的水平。一九七一年同一九六五年比较，油井没有增加，人员减少一半，而原油产量增长了一倍；单井消耗定额下降了三分之二。一九七二年原油产量比一九七一年又有增加，单井消耗定额又有下降。目前，这个队管理的几十口油井，采油速度比原设计提高了一倍多。

路线经常讲，干劲要鼓足

一九七〇年，采油中一队管理的几十口油井整整开采了十年，含水有所上升，产量出现下降趋势。全队的干部、工人和技术人员决心扭转这种局面，在七十年代给国家作出更大贡献。但是，他们虽然做了一些努力，却没有收到效果。问题在那里？党支部引导大家回顾了建队以来他们在生产中的经验和教训。

有一口油井，原来生产能力很强，到了一九六七年，产量大幅度下降，含水上升到百分之八十五以上。面对这种情况，有些人认为这口井的历史使命已经完成，主张转成注水井。

这口井的使用寿命是不是已经完结？一九六八年八月，工人们在油井的附近打了一口观察井，取出岩芯进行分析研究，发现这口井下面有一个很薄的高含水层，只要把这一层堵住，就能提高原油产量。于是，他们采取各种措施加强管理，把高含水层堵住，使原油日产量比原来增长了一倍多。

大家从回顾这件事中受到深刻的教育，认识到老采油区的油井地下变化虽然复杂，但只要弄清情况，采取合理措施，多快好省地为国家生产原油是完全办得到的。而要弄清油井的地下情况，就要贯彻执行正确的路线，提高油井的管理水平。在提高认识的基础上，全队迅速出现了一个对刘少奇一类骗子修正主义路线开展革命大批判的高潮。经过革命大批判，党的社会主义建设总路线更加深入人心。

人人有专责，事事有人管

采油中一队管理的油井经过十年开采之后，地下情况更复杂了，设备维修任务更重了，生产岗位更多了；而全队人数却由于支援新油

区而减少了一半。在这样的情况下，怎样才能使生产多快好省地向社会主义建设总路线，使油井的地面和地下管理达到了比较高的水平。一九七一年同一九六五年比较，油井没有增加，人员减少一半，而原油产量增长了一倍；单井消耗定额下降了三分之二。一九七二年原油产量比一九七一年又有增加，单井消耗定额又有下降。目前，这个队管理的几十口油井，采油速度比原设计提高了一倍多。

为了了解这个矛盾，他们坚持把经常性的思想政治工作和发动群众搞好生产管理紧密结合起来，在实践中不断建立和发展各项企业管理制度，总结出了一整套采油工人岗位责任制。

一九七〇年冬季有一天，在一口井里下了四只压力计，测分层压力。以往，油井测压力都要在油井总闸门挂上写有“开”字的挂牌。后来，这种规定被破掉了。那天，值班的青年工人没有注意到在测压力，关闭了油井总闸门，使全套测试工具掉进井里，油井日产量立刻下降了三分之二。事后，在打捞井里落物时，党支部几次把全队青年工人召集到现场，使大家看到了制度不健全和不认真执行制度的危害性。从此，“挂牌”的制度又坚持起来。

党支部还向工人们宣传王安全并组严格执行制度，保证油井高产稳产的先进事迹。王安全是参加大庆会战的老工人，很早就担任了井长。一九六二年建立起岗位责任制以来，他带领井组的工人认真执行，一丝不苟。一九六五年，这个井组被评为油田安全生产的标兵井组，王安全被评为油田安全生产的标兵。按照规定，油井清蜡前要检查钢丝，王安全从不马虎一次。在千百次清蜡中，每次他总是一寸一寸地用手摸、用眼睛看，有时用放大镜检查，一盒钢丝有几个弯，几个砂眼，位置在哪里，他都了如指掌。十二年来，这个井组在人员逐渐减少、岗位逐渐增加的情况下，做到了资料基本齐全、准确，安全生产，高产稳产。

这些生动的实例使工人们认识到合理的规章制度对多快好省地发展生产的重要性。一九七二年四、五月份，党支部发动群众，坚持“两分法”，去掉了过去制度中不合理的部分，进一步修订和健全了以岗位责任制为中心的七项制度。他们在健全各项制度的过程中，密切联系采油生产发展的实际，做到哪里有什么，哪里就有岗位和职责的明确分工。人再换，岗位不乱，职责清清楚楚。

层层挖潜力，井井都增产

采油中一队有开展群众性的技术革新的传统。近几年中，在油田

科学研究部门的配合下，他们不断提高采油工艺和技术水平，在短期间内基本上实现了全面分层管理，为多快好省地开采石油踏出了新道路。

一九七〇年五、六月间，他们通过对全队几十口油井、水井的全面调查，了解到油井开采十年之后，地下油层中还有大量的石油，只要能控制住含水上升这一主要矛盾，就能挖掘出生产潜力，增产更多的原油。但是，石油埋藏地下，看不见、摸不着，怎样才能把潜力挖掘出来？有人说，这是“老虎吃天——无处下口”。但大多数工人坚信实践出真知的真理。于是，一场治水夺油的斗争，就从变革一口井的实践中开始了。

这口井开采了十二年，原来是全队出油情况最好的一口高产井。到一九七〇年初，原油产量却下降了近一半，含水由百分之二十上升到百分之四十五。他们对这口井进行了重点解剖，先后分析对比了二万多个静态、动态资料数据。他们从分析这口井的历史和现状中认识到，要解决油井出水多这个矛盾，不弄清究竟哪个地下油层里含水多，就不能“对症下药”。于是，他们决定重新进行分层找水，找出含水层段。

在测试的过程中，为了取全取准一个样品，他们有时几天几夜守在井场。经过十几天的近百个样品，终于摸清了每个油层的出油、含水情况和压力情况，找到了这口井产量下降的原因。他们采取的措施，使原油日产量比原来提高了百分之一百二十，含水大大下降。

为了全面开展群众性的治水夺油活动，党支部总结、推广了改造这口井的经验，使大家认识到坚持科学实验对多快好省地发展生产的重要意义。老采油区、老油井挖掘生产潜力，就要把管理油井的功夫花到每一个油层上。一九七〇年十月以来，他们对全队油井、水井进行了十四次不同内容的调查。采油中一队的工人、干部和技术人员对全队油井进行分层管理的结果，基本上实现了口口增产，其中将近三分之一的油井虽然已连续生产十二年，但近期日产量超过了历史最高水平。

新华社通讯员 新华社记者

（据新华社北京一九七三年一月五日专电）

长沙市积极防治呼吸道传染病

长沙市各医院普遍开辟了冬季流行病预防知识宣传栏，许多工厂、机关、学校、街道利用广播、黑板报等工具，广泛开展了宣传，并组织了预防接种、药物预防、空气消毒等综合措施，发动广大群众积极起来同疾病作斗争，长沙市卫生防疫站还赶制了“流感”疫苗十四万份。入冬以来，北区药物预防三十三万七千多人，服中草药一万多人，从而有效地控制了呼吸道传染病的发生和流行。

控制疾病发生 保护人民群众健康

长沙市积极防治呼吸道传染病

长沙市各医院普遍开辟了冬季流行病预防知识宣传栏，许多工厂、机关、学校、街道利用广播、黑板报等工具，广泛开展了宣传，并组织了预防接种、药物预防、空气消毒等综合措施，发动广大群众积极起来同疾病作斗争，长沙市卫生防疫站还赶制了“流感”疫苗十四万份。入冬以来，北区药物预防三十三万七千多人，服中草药一万多人，从而有效地控制了呼吸道传染病的发生和流行。

行，全区流行性感冒发病率降低到万分之八，流行性腮腺炎尚未发现。为了从根本上控制和消灭冬季流行病，全市各单位还大力开展爱国卫生运动，清除垃圾，铲除杂草，消灭蚊蝇孳生场所。

东区广大革命职工和群众在一周时间里，突击清理沟渠二十多条，臭泥井四百多个，清除垃圾和堆积物二百多吨，并建立经常性的清扫和检查制度，环境卫生面貌一新。（本报通讯员）

衡阳市大搞冬季爱国卫生运动

本报讯 衡阳市广大干部群众广泛开展冬季爱国卫生运动。这个市把卫生运动同预防冬季传染病紧密结合起来，一面发动群众大洗、大扫、大消、大晒；一面组织医务人员下乡区、上街道，开展群防群治。一个多月来，全市定期预防服药和消毒共三十多万人次，完成“四病”普查普治四万多人次。许多工厂、学校、机关、商店和公共集会娱乐场所还进行了空气消毒。与此同时，他们举办了农村、街道赤脚医生学习班，为全面开展冬季爱国卫生运动和传染病防治工作培训了骨干，从而有力地控制了冬季呼吸道传染病的流行，保护了人民群众健康。最近以来，市卫

生、公安、建设等部门还组织干部、工人、居民进行大整理，大清扫，全市先后出动十多万人次，清除垃圾、堆物五十八万余担，疏通沟渠八千多条，几条主要街道打扫得干干净净。江东区安居里居委会，是衡阳市卫生工作的先进单位，这次他们又一马当先，从小到老，人人上阵，大小沟渠，干干净净，院内院外，清静整齐。城南区上游居委会，不仅大搞了环境卫生，还组织居民自己动手，修建了水井。饮食、副食品行业，一方面大搞环境卫生，坚持食品消毒，一方面加强食品卫生管理，把住了防止“病从口入”这一关。（衡阳市卫生局通讯组）



湘江镇四桥合作区医疗站赤脚医生，经常上山采药，全心全意为人民服务。（湘江镇卫生局通讯组供稿）

湘潭县盐埠公社积极开展「五改」

动员起来 讲究卫生 减少疾病

本报讯 湘潭县盐埠公社党委在省卫生部门的协助下，充分发动群众，开展以“五改”（改水井、厕所、猪栏、炉灶、环境）为重点的爱国卫生运动，有效地改变了农村卫生面貌，促进了革命、生产的发展。

公社党委提出开展以“五改”为重点的爱国卫生运动时，广大贫下中农积极响应，大家回到想到旧社会，国民党反动派只图他们花天酒地，不顾人民死活，劳动人民贫病交迫的悲惨遭遇，看今天，共产党、毛主席处处关心贫下中农，连改水井、厕所、猪栏、炉灶都想到了的情景，深深感到，天大地大不如党的恩情大，多亲娘亲不如毛主席亲。开展“五改”是毛主席对贫下中农的亲切关怀，是落实毛主席革命卫生路线的具体行动，是除害灭病的重要措施，必须切实搞好。与此同时，医院化验员还组织干部、社员在显微镜下看糖水、粪便中的细菌和虫卵，用事实教育群众，使大家进一步提高了开展“五改”的自觉性。

在开展以“五改”为重点的爱国卫生运动中，公社党委选择了新大队队民家生产队进行试点，发动群众修建符合卫生要求的泉水井，或者在塘水旁边打砂滤井，水经过砂层过滤，清冽透凉。过去脏兮兮的厕所，进行了深埋加盖，猪粪尿池进行密封，大大减少了蚊蝇孳生场所。他们还反复实践，打了一种省柴灶，做饭时室内无烟，又省柴草。在公社党委的指导下，这个队打卫生水井四口，户户改了厕所、猪栏、鸡窝，除几户茅房外，全部改成省柴灶，卫生面貌焕然一新。样板做出后，公社党委在这里召开了现场会，组织大家参观学习，全社很快掀起了“五改”热潮。

在开展以“五改”为重点的爱国卫生运动中，他们还做到了“五改”与生产相结合，使卫生为生产服务。农忙季节以开展经常性的爱国卫生运动为主，利用雨天搞“五改”，农闲不太忙时，组织力量突击搞“五改”。东晓大队结合水利建设，查水源，撇污水，打了一口泉水井，既改善了饮水卫生，又可灌田三四百亩。一九七二年以来，全公社结合生产积肥和农田建设，改建水井二百九十五口，改厕所一千九百三十一间，改猪栏一千八百七十八间，改炉灶四百三十二间，部分队还把热水池改成了沼气池。由于“五改”运动的深入开展，蚊蝇密度大大降低，社员发病率显著下降，社员身体健康，在革命、生产中发挥了积极作用。（本报通讯员）

(上接一版)

搞好批修整风，要紧抓住刘少奇一类骗子反革命修正主义路线的实质，深入持久地开展革命大批判。刘少奇一类骗子的路线是一条反革命的修正主义路线，他们搞修正主义，不搞马克思主义，搞分裂，不搞团结，搞阴谋诡计，不搞光明正大。他们叛党叛国，成了叛徒卖国贼。他们的罪恶目的就是要把根本上改变党在社会主义历史阶段的基本路线和政策，颠覆无产阶级专政，复辟资本主义。他们妄图把毛主席领导下我党我军我国人民亲手打倒的地主资产阶级再扶植起来。在国内，他们要联合地、富、反、坏、右，实行地主买办资产阶级的法西斯专政。在国际，他们要投靠社会帝国主义，反华反共反革命。这就是刘少奇一类骗子修正主义路线的实质。我们一定要抓住这个实质，深入持久地进行批判。在批判中，要联系刘少奇一类骗子的斗争在我国的具体表现，联系农村两个阶级、两条道路斗争的实际，揭露批透刘少奇一类骗子的反革命罪行和修正主义路线，肃清其影响和流毒。

搞好批修整风，一定要牢牢掌握斗争大方向。批修整风，首先是批修，其次是整风。各级党组织和广大干部群众，一定要严格区分两类不同性质的矛盾，始终要把批判的矛头对准刘少奇一类骗子。要警惕和打击阶级敌人的破坏活动。对广大群众，一定要坚持正面教育，使他们不断提高路线斗争觉悟，准确地划清正确路线和错误路线的界限，牢牢记住毛主席关于社会主义社会阶级和阶级斗争的科学分析，分清什么是社会主义道路，什么是资本主义道路，更好地贯彻执行毛主席革命路线和政策，促进农村各项工作。搞好批修整风，关键在于认真学习，掌握思想武器。要发扬理论联系实际的革命学风，把批修整风和革命学习结合起来，认真学习毛主席关于批修整风的一系列指示和有关著作，学习马列著作的有关章节和语录，特别是担负领导工作的同志，更要刻苦攻读，坚持不懈，努力掌握马克思主义的立场、观点和方法。只有“认真看书学习，弄通马克思主义”，才能识别刘少奇一类骗子的伪装，从政治上、思想上、理论上把他们修正主义谬论批深批透。

三、全党动手，大办农业

认真贯彻执行以农业为基础、工业为主导的发展国民经济的总方针，是关系到发展社会主义经济，加强工农联盟，巩固无产阶级专政的大事。认真学习毛主席关于正确处理农业、轻工业和重工业关系的光辉思想，总结我们的经验教训，进一步提高执行毛主席革命路线的自觉性，对于继续多快好省地进行社会主义建设，具有重大意义。

贯彻执行以农业为基础、工业为主导的总方针，正确处理农、轻、重的关系，要求我们必须以发展农业为出发点，真正把发展农业放在十分重要的地位。

推广劳动模范在科学实验中取得的新成果

常德地区发挥劳动模范的骨干作用和示范作用，促进了全区农业生产的发展

据新华社长沙电 湖南省常德地区重视推广劳动模范在科学实验活动中所取得的新成果，有力地促进了全区农业生产的发展，并且使劳动模范在群众性的科学种田活动中更好地发挥了骨干作用和示范作用。

无产阶级文化大革命以来，常德地区的许多老劳动模范提高了路线斗争和阶级斗争的觉悟，进一步树立了为革命种田、为革命搞科学实验的思想，在科学种田方面取得了新的成绩。桃源县庄家桥大队党支部书记、省农业劳动模范李光庆，文化大革命中坚持开展科学实验活动，于一九六九年试验成功粮食作物一年三熟制(两季稻、一季麦或油菜)，一九七一年他种的二亩八分试验田，粮食亩产二千四百五十一斤。同年，庄家桥大队的一百一十七亩三熟制试验田也获得高产，平均亩产二千一百二十斤，比当地大面积双季稻亩产高出一倍多。李光庆在洞庭湖常德地区试种一年三熟制成功，为常德地区地少人多的社、队迅速提高粮食单位面积产量树立了榜样。全国植棉模范唐纯银，在多年研究棉苗移栽、合理密植取得成功的的基础上，继续前进。文化大革命以来，他学会运用唯物辩证法探索棉花高产的规律，从实践中摸索出延长棉花有效花铃期的办法，克服了棉花前期迟发、后期早衰的毛病，不仅伏桃增多，秋桃也显著增收，改变了过去所谓“白露花，不回家”、“伏桃秋桃不可兼得”的老例。安乡县松湖大队科研小组在唐纯银主持下种的四百亩棉花丰产试验地，一九七一年亩产皮棉四百一十八斤。松湖大队连续多年棉花亩产超过百斤，一九七二年棉花收成又好于一九七一年。唐纯银的植棉经验，为提高棉花单产开辟了新的途径。还有一些劳动模范，在农、林、牧、副、渔各业的科学实验中创造了一些先进经验。

为了使劳动模范们创造的新经验为广大群众所掌握，把小面积高产变成大面积高产，常德地区各级党组织扎扎实实地抓了推广工作。各级干部首先认真转变作风，做到凡是要求群众学的，自己先学会；要求群众做的，自己先参加实践，取得经验。一九七二年全区各级干部，按照劳动模范们创造的先进经验的粮、棉等试验田有四万一千多亩。这样，就不但学到了劳动模范们的先进技术，而且了解了先进种植技术从点到面推广时可能出现的问题，做到头脑清醒，心中有数，避免在推广中犯瞎指挥

深入开展批修整风 把农业学大寨群众运动推向新高潮

解放二十多年的事实证明：那一年农业丰收了，那一年的日子就好过，这是一个规律性的问题。先有农业的多，才有轻工业的多，才有重工业的多。农业上去了，工业才有充分的原料，才有广阔的市场，才能促进国民经济的全面跃进；文化、教育、卫生等事业也才能得到相应的发展。毛主席早在一九三四年就明确指出：“农业生产是我们经济建设工作的第一位”。毛主席最近又教导我们，要“深挖洞，广积粮，不称霸”，使“备战、备荒、为人民”的伟大战略方针更加具体化了。我们一定要遵照毛主席的指示，全党动手，大办农业，大办粮食。地、县委要把主要精力放在领导农村工作上。各级党委的主要负责同志，要亲自动手抓农业，切实加强农业的领导，认真贯彻执行毛主席的革命路线，落实党在农村的各项方针政策，注意解决农业发展的方向、道路问题，充分调动广大农民的积极性。要集中和动员各方面的力量，在物质、技术、财政、人才和组织领导方面，积极地、尽可能地支援农业。要保证农业生产第一线有足够的劳动力，动用农村劳动力必须经过批准，国家和县、社抽调常年离队的劳动力不得超过总劳力的百分之五。要严格限制非生产人员和非生产性开支，不得无端地调用生产队的劳动力，不得任意加重社员的负担。各级领导、各个部门都要把办好这个关，对这方面存在的问题要及时研究解决。地方财力应主要用于发展农业。计划用于农业的钢材和设备要逐年有所增加，不许克扣和挪用。各行各业都必须坚持以农业为基础，面向农村，把支援农业、支援集体经济放在第一位，争当农业生产的促进派。担负农村工作的同志，责任是重大的，任务是光荣的，我们一定要热爱自己的工作，勤勤恳恳，兢兢业业，努力完成党交给的任务，为建设社会主义新农村贡献自己的力量。

贯彻执行以农业为基础、工业为主导的总方针，要求我们围绕农业的需要发展地方工业，使地方工业更好地适应农业的发展，加速农业机械化的进程。“农业的根本出路在于机械化”。只有加速实现农业机械化，才能进一步改变农业的面貌，使农业生产大大提高一步。衡阳地区认真总结了自已的经验，正确处理发展农业、促进工业、发展工业、武装农业的辩证关系，近几年来，工业和农业都取得了较快的发展。全区粮食产量一九七一年比一九七〇年增产一成，一九七二年又比一九七一年增产百分之六，实现了粮食跨《纲要》，工业总产值也逐年上升，办起了一批小钢铁、小化肥、小煤矿、小水泥、小有色金属厂，以及为城乡人民生活服务的轻、化工、厂，为更好地支援农业打下了基础。我们都要很好总结自己的经验，在发展农业的基础上，合理布局，因地制宜，有计划地加速地方工业的发展。

贯彻执行以农业为基础、工业为主导的总方针，要求我们围绕农业的需要发展地方工业，使地方工业更好地适应农业的发展，加速农业机械化的进程。“农业的根本出路在于机械化”。只有加速实现农业机械化，才能进一步改变农业的面貌，使农业生产大大提高一步。衡阳地区认真总结了自已的经验，正确处理发展农业、促进工业、发展工业、武装农业的辩证关系，近几年来，工业和农业都取得了较快的发展。全区粮食产量一九七一年比一九七〇年增产一成，一九七二年又比一九七一年增产百分之六，实现了粮食跨《纲要》，工业总产值也逐年上升，办起了一批小钢铁、小化肥、小煤矿、小水泥、小有色金属厂，以及为城乡人民生活服务的轻、化工、厂，为更好地支援农业打下了基础。我们都要很好总结自己的经验，在发展农业的基础上，合理布局，因地制宜，有计划地加速地方工业的发展。

的错误的。举办短期学习班，是常德地区向群众推广劳动模范的先进经验时采取的一个行之有效的办法。在地、县领导机关统一组织下，分期分批由各地、队派适当人员到劳动模范所在的队跟班劳动，一段一段、一项一项地学习，学会了就回去教给广大社员。同时，在重要的农事季节，地、县的巡回检查组，还和劳动模范们一起到面上巡回检查生产，联系实际及时传播先进经验。桃源县采取这些办法，把李光庆的水稻培育壮秧、科学用水、合理施肥和小麦密播播种、防治赤霉病等先进技术在县内广泛推广，对促进全县粮食产量逐年上升起了很大作用。李光庆的一年三熟制也推广得很快，一九七〇年实行一年三熟制的田只有二千亩，一九七一年就扩大到五万六千亩。安乡县采取以上做法推广唐纯银的棉花高产经验后，一九七一年全县皮棉平均亩产超过百斤，成为全省棉花单产最高的一个县。一九七二年这个县在推广唐纯银的南半亩扩大新棉地一万九千多亩，由于推广工作做得细致，棉花单产能接近或达到老棉区的水平。

无产阶级文化大革命中，常德地区涌现出一批在科学种田方面取得成就的新人物。全区各级党组织非常注意帮助他们总结、提高，并及时推广了他们的经验。慈利县通津铺公社长岭铺大队地处海拔一千左右的高山上，水源缺乏，无霜期短，光照时间不长。这个大队历来以旱地杂粮生产为主，过去粮食平均亩产只有二、三百斤。大队党支部书记黄炳秀用心寻找当地群众中种旱粮的先进经验，结果发现长岭铺生产队有三亩二分地实行一年种两季，一土一粮三季，在交地里套种玉米、玉米两边间作红苕，平均亩产达九百四十斤。黄炳秀在全大队全面推广这个经验，使粮食平均亩产达到八百斤。一九七一年，她又在一亩一季三熟的基础上加种一季秋玉米，进行三季四熟的实验，也获得了好收成。中共常德地委认为黄炳秀的经验，对全区二百万亩旱田、旱地实现粮食高产具有重大意义，认真进行了推广。一九七二年全区有二万二千亩旱田、旱地进行了早秋一年二季三熟制。夏秋之交，这里连续干旱，由于早秋获得丰收，弥补了水季受旱减产的损失。一九七二年实行二季三熟制面积较大的慈利县，实现了大旱之年不减产。

的错误的。举办短期学习班，是常德地区向群众推广劳动模范的先进经验时采取的一个行之有效的办法。在地、县领导机关统一组织下，分期分批由各地、队派适当人员到劳动模范所在的队跟班劳动，一段一段、一项一项地学习，学会了就回去教给广大社员。同时，在重要的农事季节，地、县的巡回检查组，还和劳动模范们一起到面上巡回检查生产，联系实际及时传播先进经验。桃源县采取这些办法，把李光庆的水稻培育壮秧、科学用水、合理施肥和小麦密播播种、防治赤霉病等先进技术在县内广泛推广，对促进全县粮食产量逐年上升起了很大作用。李光庆的一年三熟制也推广得很快，一九七〇年实行一年三熟制的田只有二千亩，一九七一年就扩大到五万六千亩。安乡县采取以上做法推广唐纯银的棉花高产经验后，一九七一年全县皮棉平均亩产超过百斤，成为全省棉花单产最高的一个县。一九七二年这个县在推广唐纯银的南半亩扩大新棉地一万九千多亩，由于推广工作做得细致，棉花单产能接近或达到老棉区的水平。

无产阶级文化大革命中，常德地区涌现出一批在科学种田方面取得成就的新人物。全区各级党组织非常注意帮助他们总结、提高，并及时推广了他们的经验。慈利县通津铺公社长岭铺大队地处海拔一千左右的高山上，水源缺乏，无霜期短，光照时间不长。这个大队历来以旱地杂粮生产为主，过去粮食平均亩产只有二、三百斤。大队党支部书记黄炳秀用心寻找当地群众中种旱粮的先进经验，结果发现长岭铺生产队有三亩二分地实行一年种两季，一土一粮三季，在交地里套种玉米、玉米两边间作红苕，平均亩产达九百四十斤。黄炳秀在全大队全面推广这个经验，使粮食平均亩产达到八百斤。一九七一年，她又在一亩一季三熟的基础上加种一季秋玉米，进行三季四熟的实验，也获得了好收成。中共常德地委认为黄炳秀的经验，对全区二百万亩旱田、旱地实现粮食高产具有重大意义，认真进行了推广。一九七二年全区有二万二千亩旱田、旱地进行了早秋一年二季三熟制。夏秋之交，这里连续干旱，由于早秋获得丰收，弥补了水季受旱减产的损失。一九七二年实行二季三熟制面积较大的慈利县，实现了大旱之年不减产。

的错误的。举办短期学习班，是常德地区向群众推广劳动模范的先进经验时采取的一个行之有效的办法。在地、县领导机关统一组织下，分期分批由各地、队派适当人员到劳动模范所在的队跟班劳动，一段一段、一项一项地学习，学会了就回去教给广大社员。同时，在重要的农事季节，地、县的巡回检查组，还和劳动模范们一起到面上巡回检查生产，联系实际及时传播先进经验。桃源县采取这些办法，把李光庆的水稻培育壮秧、科学用水、合理施肥和小麦密播播种、防治赤霉病等先进技术在县内广泛推广，对促进全县粮食产量逐年上升起了很大作用。李光庆的一年三熟制也推广得很快，一九七〇年实行一年三熟制的田只有二千亩，一九七一年就扩大到五万六千亩。安乡县采取以上做法推广唐纯银的棉花高产经验后，一九七一年全县皮棉平均亩产超过百斤，成为全省棉花单产最高的一个县。一九七二年这个县在推广唐纯银的南半亩扩大新棉地一万九千多亩，由于推广工作做得细致，棉花单产能接近或达到老棉区的水平。

四、认真贯彻“以粮为纲，全面发展”的方针

认真贯彻执行“以粮为纲，全面发展”的方针，合理安排农、林、牧、副、渔的布局，处理好粮、棉、油、麻、丝、茶、糖、菜、烟、果、药、杂的关系，是一个关系到农业、工业以至整个国民经济发展的重大问题。

农业是国民经济的基础，粮食是基础的基础。目前我省粮食生产水平还不高，对国家贡献不大，储备粮不多，同加强战备，防御自然灾害，发展国民经济，提高人民生活要求还很不相适应。我们任何时候都必须把粮食抓紧。要争取今年有更多的地、县跨《纲要》、超千斤，力争尽快实现全省跨《纲要》。在抓紧粮食生产的前提下，要大力开展多种经营，力争尽快改变我省农业生产单打一的局面。

我们要把粮食生产和多种经营搞上去，有利条件很多，潜力很大，大有可为。从农业看，粮食生产水平还不高。全省有二千万亩低产田，产量很低。粮食生产发展很不平衡，县与县之间，有的单产相差一、两倍，队与队之间，有的相差三、四倍。如果全省所有的生产队都像桃源县桃水生产队那样，粮食总产量将翻两番以上。棉花生产，最近两年的种植面积虽有扩大，但单位面积产量还没有达到《纲要》指标。我们要向唐纯银同志学习，确保种植面积，努力提高单产，把棉花生产搞上去。从林业看，全省二亿多亩山地，还有两千五百万亩荒山，八、九千万亩疏林，大量的“四旁”没有植树造林。如果山区象会同、湖区象安乡、丘陵象湘潭、桃江那样植树造林，我们的林业就会发展很快。从牧业看，全省只有十个县、市实现了一人一猪、一亩一猪，离毛主席提出的要求还远。我们应该遵照毛主席关于要大养而特养其猪的教导，积极发展集体养猪，鼓励社员家庭养猪。猪牛发展很慢，与当前农业生产的需要很不相适应，也要大力发展。从渔业看，全省二千万亩水面，能够养殖的六百四十万亩，其中有一半没有利用。已经养殖的水面产量也很低。如果都像衡阳县西湖公社那样，充分利用水面，实行科学养鱼，鲤鱼产量就可以成倍增加。

二十多年来，我省工业建设的发展，农田基本建设的加强，为进一步发展农业生产创造了良好条件。同时，也积累了不少经验。只要我们思想明确，坚决按照毛主席革命路线和政策办事，自力更生，艰苦奋斗，就完全可以把手工业搞上去。汉寿县近几年由于认真贯彻执行了“以粮为纲，全面发展”的方针，粮食连年大幅度增产。一九七〇年和一九七一年每年增产一亿斤。一九七二年虽遭严重灾害，粮食仍增产四千三百多万斤，亩产超千斤。棉花、生漆、湘莲等也都发展较快，多种经营收入占农业总收入的百分之四十二，出现了全面跃进的局面。绥宁县委把农、林、牧放在同等地位，加速山区建设，林茂粮丰，改变了生产单一化的状况。全县二十三万人，今年贡献给国家粮食四千万斤，木材十八万六千立方米，楠竹三十七万根，松脂四千二百多吨。实践证明，无论山区、山区、丘陵、只要抓紧工作，路子越走越宽，集体经济就越办越好，对国家贡献就越来越大。

贯彻执行好“以粮为纲，全面发展”的方针，就要因地制宜，全面规划。以粮为纲，是就全局而言的。就各个不同地区来说，要注意因地制宜。一般农村人民公社的生产队，应该以发展粮食生产为主，同时根据当地条件，积极发展林、牧、副、渔和经济作物。经济作物集中产区，应该以种植经济作物为主。主要经济作物，要适当集中，逐步建立商品生产基地。林区以林为主，渔区以渔为主。这些地区在可能条件下，也要积极发展粮食和其他作物，不要搞单一经营。

贯彻执行好“以粮为纲，全面发展”的方针，就要深入批判刘少奇一类骗子的反革命修正主义路线，批判资本主义倾向，认真落实党的各项政策，用政策调动群众的积极性。要及时打击阶级敌人的破坏活动，进一步批判刘少奇一伙的“单一经营”的修正主义黑货，切实加强多种经营的领导，防止和纠正可能出现的“以粮为纲，以副促农”的错误倾向。对于经济作物集中产区的粮食征购任务和统销指标要合理安排，保证社员口粮不低于邻近产粮区的标准。商业部门要积极促进社员开展多种经营和社员正当家庭副业，加强产品的收购，正确执行价格政策，不得压级压价。合理的奖惩政策必须继续执行，不要随便变动。

五、大搞科学种田的群众运动

开展科学实验，实行科学种田，是农村三大革命斗争的重要组成部分。毛主席亲自制定的农业“八字宪法”，科学地总结了我国农业生产的实践经验，深刻地揭示了农业生产的客观规律，是科学种田的伟大纲领。我省农业生产连年丰收，是与认真落实“八字宪法”，大搞农田基本建设，改革耕作制度，增施肥料，推广先进技术分不开的。我们要在现有的水平上，继续努力，“有所发现，有所发明，有所创造，有所前进”，向生产的深度和广度进军。

落实“八字宪法”，大搞科学种田，是一场深刻的革命。要深入批判刘少奇一类骗子竭力否定“八字宪法”的伟大作用，散布懒汉懦夫的世界观，涣散广大群众改天换地的斗志，阻挠农业技术改造，破坏农业生产的行为，提高广大干部和群众的路线斗争觉悟，树立为革命种田的思想，发扬敢想、敢干、敢于创新的革命精神，下决心把科学技术这一伙伙打好。

落实“八字宪法”，大搞科学种田，要因地制宜，从实际出发，抓住主要矛盾，突破关键，带动全局。当前，全省还有二千万亩田土产量较低。肥料不足。水利还没有过关，有一半的田土不能旱涝保

收。这是我省农业生产的主要薄弱环节。我们一定要象大寨大队那样，从土、肥、水着手，进行扎扎实实的农田基本建设，努力改变农业生产的基本条件，取得生产斗争的主动权。

要把治山、治水、改土、造田、造林结合起来，在深翻土地、平整土地、改良土壤上下苦功夫。大干三、五年，将全省低产田土改造过来，宜林荒山绿化起来。同时，要积极扩大耕地面积，争取每年增加一百万亩。在水利建设上，要进一步贯彻“小型为主，配套为主，社队自办为主”的方针，同时，有计划地兴建一些骨干工程，实行大、中、小结合，进一步建设旱涝保收、高产稳产农田。湖南水利资源丰富，湘、资、沅、澧贯穿全省，大小支流五千多条。要从根本上解决水利问题，除了修建塘坝水库外，要全面规划，抓紧江河的整治。在肥料上，要广辟肥源，大积土杂肥，积极发展养猪，认真种好绿肥，推广新化肥，加快化肥工业的建设。还要改革落后的耕作方法，提高耕作技术；合理地改革耕作制度，增加复种指数，实行间作密植；积极繁育推广良种，不断提纯复壮，努力降低水田空壳率；做好病虫害的防治工作；加强田间管理；搞好工具改革，推广新式农具，加速农业机械化。

落实“八字宪法”，大搞科学种田，要加强农业科学技术队伍的建设。各地都要象象山县那样，从县到生产队层层建立“三结合”的科学研究组织，逐步形成县、社、大队、生产队四级农业科学实验网，广泛开展科学研究活动。要加强各级科学研究部门的整顿和建设，认真落实党对知识分子的政策，充分发挥农业技术人员的作用。

落实“八字宪法”，大搞科学种田，要认真总结和大力推广先进经验，充分发挥劳动模范的带头作用和先进单位的示范作用，使他们的经验在面上开花结果。同时，要发动群众，认真总结和推广本地区、本单位的先进经验，摸索和掌握农业生产的客观规律，不断提高科学种田水平。

六、加强党对农业学大寨运动的领导

加强党对农业学大寨运动的领导，是夺取农业战线新胜利的重要保证。

加强党对农业学大寨运动的领导，关键在于搞好各级领导班子的建设。只要有了一个坚决执行毛主席革命路线，坚持用毛泽东思想教育人，坚定不移地走社会主义道路，有伟大的革命干劲的领导班子，一个地方经过两、三年艰苦奋斗，是可以改变面貌的。在学大寨运动中，各级领导要率领广大群众，贯彻执行毛主席革命路线，坚持政治挂帅，思想领先的原则，发扬自力更生、艰苦奋斗的精神，和受国家、受集体的共产主义风格，敢于战天斗地，改造山河。我们一定要破除胸无大志、无所作为的庸人哲学和骄傲自满思想，树立“愚公移山，改造中国”的雄心壮志，因地制宜地制定学大寨、赶先进的具体规划，进行扎扎实实的工作。先进单位要反骄破满，不断革命，继续前进；暂时处于后进的单位，要奋发图强，迎头赶上。争取在全省出现更多的大寨式的单位。

加强党对农业学大寨运动的领导，要继续认真搞好斗、批、修，不断提高党组织的战斗力。各级党组织要遵照毛主席提出的“要搞马克思主义，不要搞修正主义；要团结，不要分裂；要光明正大，不要搞阴谋诡计”三个基本原则，不断加强思想建设和组织建设，切实抓好农村两个阶级、两条道路的斗争，搞好社会主义教育，批判资本主义倾向。县、社党委要熟悉每个党支部书记的情况，帮助他们提高思想理论水平和实际工作能力，充分发挥党支部的战斗堡垒作用和党员的先锋模范作用。要关心、爱护基层干部，注意保护他们的革命积极性。既要发挥老干部的作用，又要注意培养新干部。要保持基层干部的相对稳定，以利于他们树立长期创业的思想。对后进支部，要有计划地进行整顿，促使其向先进方面转化。

加强党对农业学大寨运动的领导，要进一步落实党的政策。政策是路线的具体体现。只有全面落实党在农村的各项无产阶级政策，才能坚持社会主义方向，保证农业学大寨群众运动沿着毛主席的革命路线深入发展。刘少奇一类骗子大搞分裂主义、宗派主义，破坏党在农村的阶级路线和干部政策，破坏党在农村的经济政策。我们要在批修整风中，排除“左”、右干扰，严格区分和正确处理两类不同性质的矛盾，进行深入细致的思想政治工作，进一步落实党的干部政策，依靠贫下中农、团结中农的政策，知识分子政策，“可以教育好的子女”的政策，农村各项经济政策等，认真坚持“三级所有，队为基础”的制度和“各尽所能，按劳分配”的社会主义原则，实行男女同工同酬，调动一切积极因素，团结一切可以团结的力量，尽可能地化消极因素为积极因素，更好地为社会主义事业服务。在执行政策中，要划清政策界限，弄清在现阶段什么是许可做的，什么是不许可做的，什么是符合党的路线和政策，什么是不符合党的路线和政策，提高执行政策的自觉性。

加强党对农业学大寨运动的领导，就要坚定不移地相信群众，紧紧地依靠群众，虚心向群众学习，和群众同甘共苦，到艰苦的地方去，到后进社、队去，做细致的工作。要坚持唯物论的反映论，反对唯心论的先验论，切实改进工作作风和工作方法。各级领导要深入实际，调查研究，认真办点，以点带面。要把干部参加集体生产劳动的制度长期坚持下去，争取今年分别达到“六十条”的要求，尽快做到象昔阳县那样，每年县级机关干部劳动一百天，公社干部劳动二百天，大队干部劳动三百天。

今年是我国发展国民经济建设第四个五年计划的第三年。我们的任务是光荣而艰巨的。在新的一年里，我们一定要在毛主席的革命路线指引下，加强党的一元化领导，谦虚谨慎，艰苦奋斗，争时间，抢速度，加快我省农业发展的步伐，为人类作出更大的贡献。

湖南日报

第1575号 1973年1月9日 星期二 夏历壬子年十二月廿六 (今日四版)

毛主席语录

备战、备荒、为人民。

深挖洞 广积粮 不称霸

大寨精神抗大旱 人定胜天夺丰收

中共邵东县委

以大寨贫下中农为榜样 发扬艰苦奋斗的革命精神

野鸡坪大队大旱之年夺得大丰收

本报讯 我省农业学大寨的先进单位——邵东县野鸡坪大队，一九七一年和一九七二年都遭受了大旱。在严重的干旱面前，野鸡坪贫下中农以大寨为榜样，与旱魔斗争，在一九七一年大旱之年跨《纲要》的基础上，一九七二年又夺得了丰收。全队粮食亩产一千零五十二斤，棉花总产比一九七一年增长一点二倍，生猪增长百分之四十。

野鸡坪大队大旱之年夺丰收，靠的是毛主席革命路线，靠的是艰苦奋斗的革命精神。一九七二年入春以后，这个大队就没有下过透雨，全队二十多口山塘多数是“底朝天”，整田和早稻育秧也没有水，少数社员感到压头。针对这种情况，大队党支部组织干部和社员群众，反复学习毛主席关于“前途是光明的，道路是曲折的”教导，回顾总结八年学大寨，艰苦奋斗换新天的经验，鼓舞了大家的斗志。贫下中农豪迈地说：“石山都搬了，干旱怕什么，天大旱，我们大干！”没有水育秧，他们就坚持车水、挑水，终于在严重缺水的情况下，育出了粗秧。没有水整田，他们就架几条水车，把漆树坑大塘的一点底水车上来灌一丘，翻一丘。四月初下了一场雨，全队男女老少齐出动，犁的犁，挖的挖，争分夺秒，按时播上了秧。草子干死了，社员们说：“草子干死杂肥补，自力更生样样有。”大家广辟肥源，在半个月内，每亩积了一百多担土杂肥，基本上满足了需要。

早稻正在抽穗扬花的时候，干旱更加严重了。全队干部和社员先是日夜车水，水车不上了就用水桶挑，用脸盆端。全大队的水源断了，十八个岩洞的水也挑干了。大队党支部成员便带领群众到处找水源，在新邵县龙竹大队找到一股山泉，他们集中全队劳动力突击，昼夜筑坝，安装两台抽水机，把泉水引上山，再挖通了一条四百米长的水圳，经过二十多个日日夜夜的紧张战斗，把泉水引到已经快开犁的早稻田里。在抗旱紧张阶段，部分社员生活发生了困难，公社党委了解这一情况后，及时拨给他们五千斤统销粮指标。大队党支部抓住这件事情，对社员进行思想路线教育，进一步坚定了社员群众战胜干旱的决心。许多老贫农回忆旧社会遭灾受难家破人亡的惨景，对比今天党对广大群众关怀备至的幸福情景，激动得热泪盈眶。大家一致决议退回公社发给的统销粮指标，决心自力更生克服暂时困难。他们通过余缺调剂，妥善安排了生活。就这样，经过艰苦斗争，全大队五十八亩早稻，亩产九百零三斤，比一九七一年每亩增产四十七斤。

早稻丰收后，更加鼓舞了干部和群众抗旱的斗志。他们又一鼓作气，车水、挑水抢插了二十多亩晚稻。晚稻插下后，干旱更加严重了，水也没有车了，他们每隔几天就挑水淋秧一次，并刘青湿润保苗，结果尽管干死了一些，但还是收了五千八百多斤谷子。他们还把没有插上的晚田，全部挖过来，挑水种上了秋荞麦和马铃薯二十多亩，收了三千五百多斤。(下转四版)

我县是个丘陵地区，历来干旱严重。一九七二年，又遇到了百年罕见的大旱，一百多天没有下过透雨。塘、库蓄水只有容量的百分之六十。在严重的干旱面前，全县广大贫下中农和社员群众，坚持以批修整风为动力，认真贯彻执行鼓足干劲，力争上游，多快好省地建设社会主义总路线，发扬大寨自力更生、艰苦奋斗的精神，以野鸡坪大队为榜样，与干旱进行了顽强的搏斗，夺得了农业生产的好收成。粮食总产量比一九七一年增长百分之六十一，平均亩产九百零四斤；生猪比一九七一年增长百分之十三，棉花总产量比一九七一年增长百分之四十六。这个大队一九七二年遭受了比一九七一年更加严重的干旱，大队党支部又带领社员群众与干旱进行了顽强的斗争。野鸡坪人民用大寨精神抗大旱，大旱之年夺丰收的英雄事迹，为全县人民树立了榜样。

以野鸡坪为榜样 树立艰苦奋斗的思想

在抗旱斗争中，我们运用野鸡坪大队抗大旱夺丰收的先进事迹，进行思想和政治路线方面的教育，调动了广大干部和社员群众抗旱夺丰收的积极性。

野鸡坪大队一九七一年连续干旱二百一十天，全队干部和群众日以继夜地挑水抗旱，水车不上了就用水桶挑，脸盆端，勺子舀；塘水挑干了，就把稀泥挑到田里，敷在泥上滋润禾苗。当大部分晚稻失收后，他们把干田及时挖转，改种荞麦、萝卜、蚕豆、菜子、萝卜、茄子干死了，又改种蚕豆、菜子。蚕豆、菜子干死了，再改种马铃薯，终于获得了平均每人生产马铃薯二百五十斤的好收成。全年粮食亩产仍然跨过了《纲要》，生猪每亩达两头。他们在抗旱的同时，还大办水利，完成水利工日一万一千五百多个，占全年农业总用工的百分之四十六。这个大队一九七二年遭受了比一九七一年更加严重的干旱，大队党支部又带领社员群众与干旱进行了顽强的斗争。野鸡坪人民用大寨精神抗大旱，大旱之年夺丰收的英雄事迹，为全县人民树立了榜样。

我们抓住野鸡坪大队这个典型，组织大家学习毛主席关于“干部中一切不经过自己艰苦奋斗、流血流汗，而依靠意外便利、侥幸取胜的心理，必须扫除干净”的教导，批判刘少奇一类骗子鼓吹的唯心论的先验论，克服等天降雨的思想，使广大干部和群众坚定了人定胜天的信念，抗大旱夺丰收的斗志越来越旺。

发挥群众智慧 大打“人民战争”

我县一九七二年旱象出现早，持续时间长，发展到七月二十三日，全县一百零七座中小型水库，半数干涸，八万一千多口山塘，有五万二千多口底开拆，六十六条小河，有六十五条断流；有的地方人、畜吃水都发生了困难。在严重的干旱面前，广大干部、群众以野鸡坪大队的贫下中农为榜样，发扬敢想敢干的革命精神，千方百计开辟水源。仙桃公社大石大队，由于严重干旱，只能插一百六十亩晚稻。大队党支部带领一百八十多个社员，奋战十多个昼夜，挖挖十里渠道，从八里外引来河水，抢插晚稻三百六十亩。蒋河公社集体大队的社员群众，凿石打井十七口，挑水抢插晚稻两百多亩。鸡公公社老塘大队党支部书记彭玉胜，带领社员在一个八十多丈深的岩洞里，凿岩石，打隧洞，引出地下水，使两百多亩晚稻

获得丰收。我们认真总结各地抗旱经验，因地制宜，分别提出了各类地区抗旱斗争的主攻方向：地面无水和缺水的地区，积极寻找开发地下水，水利设施较好的地区，要求从全局出发，小水大用。广大干部、群众群策群力，艰苦奋斗，在很短的时间内，全县突击挖通渠道二百四十七条，长一零一十五华里，开动抽水机八百六十四台，出动水车三万五千多架，水桶二万多担，打井一千一百三十二口，挖老窖水一百二十五处，淘沙砾一千五百二十七处。并组织区、社、队、社、队与队之间的协作抗旱，调整水系，组成了一个大规模的联合抗旱网，使死水变成了活水，远水变成了近水，地下水变成了地面水，使少量的水发挥了较大的效益。

在抗旱战斗中，许多区和社、队把困难留给自己，把方便让给别人，“龙江风格”在全县遍地开花。受黄家坝水库灌区的仙桃桥区的贫下中农，看到附近兄弟区的四千多亩田缺水插不下晚稻时，他们马上停开九十七台抽水机，让黄家坝水库的水流进兄弟区的田里，使兄弟区及时插上晚稻。

一九七二年的抗旱斗争，使我们深深认识到，我们的水利设施还很差。要建设高产农田，必须继续搞水利建设。全县计划兴建、扩建一型、小二型水库七十八处，新建、扩建、整修山塘一万六千处。到目前为止，全县五千四百多处水利工程正在紧张施工，其中二千一百多处工程已经全部完成，已完成土石方三百七十多万方。在狠抓水利建设的同时，我们还把治山、治土紧密结合起来，从各方面积极创造条件，争取一九七三年农业更大丰收。



石门县易市公社永固大队，在广积粮食的同时，坚持贮存食油。三年来，全大队集体和个人共贮存各种食油八千四百三十斤，每户平均贮存油二十一斤。这个大队位于平原地区，每年产油

永固大队贮存食油八千多斤

和菜油三万多斤。完成出售给国家的任务后，社员还有大量食油，有吃有余。有的户便经常榨油，用油送礼，浪费浪费食油严重。大队党支部发现这种情况后，便对干部、社员进行艰苦奋斗，勤俭节约，贮存食油，备战备荒的教育，同时还总结推广第十一生产队一十多斤的先进事迹，批判那些挥霍浪费食油的不当倾向，全大队很快形成了节约贮存食油光荣，浪费油可耻的革命风气。为了防止贮存食油变质，大队党支部

存，吃陈留新，调剂使用等办法，使贮存食油逐年增多。现在不少社员家庭大缸小缸食油满，贮油户达到百分之九十以上。(石门县通讯组)

鼓足干劲学大寨

本报评论员

邵东县人民在党的社会主义建设总路线的光辉照耀下，以野鸡坪大队贫下中农为榜样，鼓足干劲学大寨，取得了很好的成绩。去年，他们在百年罕见的大旱面前，发扬艰苦奋斗的革命精神，以大无畏的英雄气概，向旱魔宣战，天大旱，人大干，千方百计开辟水源，群策群力夺丰收。经过百折不挠的斗争，“死水变成了活水，远水变成了近水，地下水变成了地上水”，“老天爷”服了输，粮食增产了。这种精神，这种干劲是很可贵的。有了这种精神、这种干劲，我们就能克服任何困难，就能加速农业学大寨的步伐，尽快地把我省农业搞上去。

那也办不到，这些都是懦夫和懒汉的世界观。我们要提高路线觉悟，鼓足干劲，力争上游，多快好省地做好各项工作，完成党交给的任务，这就是路线觉悟高的一个重要标志。刘少奇一类骗子离开路线讲干劲，是妄图把人们引向邪路，为推行他们的修正主义路线去使劲。我们要从路线上分清是非，彻底肃清其流毒，提倡在正确路线指引下充分发挥革命干劲，相信群众，依靠群众，坚定不移地按总路线精神办事。随着批修整风的不断深入，我省农业学大寨的形势越来越好。当一九七三年到来的时候，我们要用党的鼓足干劲，力争上游，多快好省地建设社会主义总路线的精神，来检查工作，总结经验，把农业学大寨的群众运动继续推向前进。

在群众中调查研究，总结推广群众贮存食油经验，采取将食油煎熟除水后再贮存。 (本报通讯员)

谷塘公社百分之九十二的户存款储粮

长沙县谷塘公社广大社员艰苦奋斗，勤俭节约过日子。现在，全社有三千二百户社员有存款、储粮，占全社总户数的百分之九十二。一九七二年，谷塘公社夺得了农业的好收成。在大好形势下，干部和群众自觉地把富日子当穷日子过，节钱省粮，备战备荒。大路大队崔家冲生产队贫农

社员宋发奇原来计划娶媳办几桌酒席，全家人一商量，不办酒席请客，还把节约下来的六百斤余粮交给集体代借起来，把二百五十元钱存到了大队信用社。建设大队十竹塘生产队五十八岁的贫农女社员王玉华经常教育子女，在丰收的年月里，要注意节省吃俭用。现在她家已向大队信用社存款达八百多元，还储备了不少节余的粮食。(长沙县通讯组)

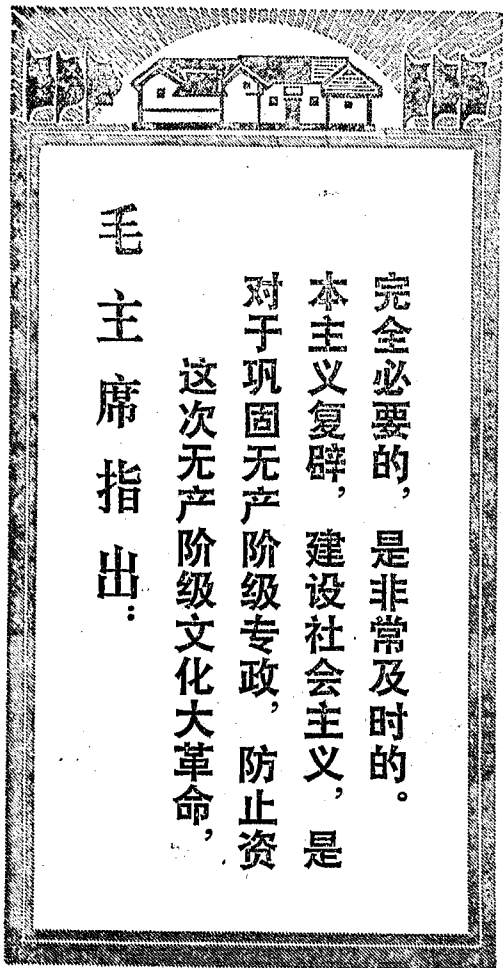

毛主席指出：
完全必要的，是非常及时的。
本主义复辟，建设社会主义，是
对于巩固无产阶级专政，防止资
这次无产阶级文化大革命，

在湘、鄂、川、黔交界的少数民族地区，有一座崭新的山城——吉首。

解放前，这里是个死气沉沉的小集镇，一条破破烂烂的“穿草街”，连盒火柴也买不到。解放后，在毛主席革命路线指引下，这里发生了翻天覆地的变化，建起了楼房，新修了街道，柏油路上汽车奔驰，地方工业从无到有。特别是通过无产阶级文化大革命和深入批修整风，排除刘少奇一类骗子反革命修正主义路线的干扰，吉首的土家、苗、汉各族人民进一步激发了社会主义积极性，地方工业如雨后春笋，蓬勃兴起。目前，全镇拥有机械、五金、化工、电机、塑料、棉织、无线电等四十八个工厂，生产近百种产品，一九七二年产值相当于文化大革命前的一九六五年的三倍。

迎着风浪闯 自力更生办工厂

每当谈起吉首地方工业的发展，人们都自然地提到吉首机床厂。这是全镇的第一个工厂，也是整个吉首工业发展史的一个缩影。一九五五年建厂时，取名农具厂，只有七名工人，两座烘炉，生产一些锄头、镰刀等小农具。那时，一小撮阶级敌人胡说“少数民族地区落后，发展工业没前途”。以后，刘少奇一伙又挥舞“工业要退够”的狼牙棒，大喊大叫要地方工业下马。伟大的无产阶级文化大革命，荡涤着一切污泥浊水。工人们紧跟毛主席的伟大战略部署，高举革命大批判的战斗旗帜，痛斥了刘少奇一伙的反动谬论，粉碎了阶级敌人的无耻谰言，决心按照毛主席指引

山城巨变
——记吉首镇地方工业蓬勃发展

的方向，自力更生，艰苦奋斗，发展山区地方工业。共产党员、汉族老工人杜佑香和共产党员、苗族工人吴永华，团结工人群众，奋发图强，依靠集体的智慧和力量，扩建了厂房，改造了设备，先后实现了大小技术革新二百三十多项，其中重大革新十四项。现在，这个厂有各种大中型设备七十多套，除大量生产榨油机、水泵等农用机械外，还能制造复杂的车床、刨床等工作母机，有的产品还畅销外地。

批修整风运动深入开展，保卫和发展了无产阶级文化大革命的非同寻常成果，吉首地方工业取得了新的成就。湘西土家族苗族自治州工业战线的先进单位吉首五金厂，原来是个修理单车、钟表、钢笔、手电筒的手工业小店。一九七一年，工人们为了发展生产，决定自制龙门刨床。有人好心说：“一些‘土包子’，几件破家当，能造出大机器吗？”工人们响亮地回答：“实践出真知，聪明靠集体。‘土包子’就是要造出‘洋’机器，破家当照样要为建设社会主义出力。”在厂革委会的领导下，干部、工人齐上阵。没有图纸，老工人刘

全自告奋勇动手画，加工四米长的燕尾轴设备，他们用蚂蚁啃骨头的办法分段磨制。经过六个月奋战，终于把这台大型龙门刨床制造成功，为国家节省资金六万多元，以实际行动痛击了刘少奇一类骗子唯心论的先验论。现在这个厂已能生产煤粉化铁炉，可控硅发电机，超小型电焊机多种新产品。

农业为基础 千方百计作贡献

无产阶级文化大革命提高了吉首工业战线干部和职工的阶级斗争和路线斗争觉悟，他们认真贯彻执行以农业为基础、工业为主导的方针，想方设法满足农业生产需要，千方百计为巩固和发展社会主义经济基础贡献力量。

县农机厂是个只有百多人的小厂。去年，上级根据农业抗旱需要，给他们下达了制造三米长一根的水管三百二十根的任务。时间紧，担子重，怎样完成任务？干部、工人展开了热烈的讨论。大家说：“为了搞好农业，加强农业，担子越重越光荣。”担任主攻任务的锅炉车间干部和工人，为了按时完成生产任务，好多天一直奋战在车间。党支部书记、苗族干部陈兴维手抡大锤，亲自参加下料，一身汗透了，胳膊打肿了，仍然一锤一锤砸下去。苗族工人陈先贵、汉族青工周亮华担任焊接任务，火星灼伤了皮肤，弧光刺红了眼睛，干部劝他们歇口气，他们的回答是：“抗旱如救火，赶制水管歇不得！”在全厂职工的努力下，只用二十八天时间就保质保量完成了任务。

象这样想农业所想，急农业所需，在吉首地方工业中又何止一个农机厂！

塑料厂大搞科学实验，攻克质量

关，两个多月时间，赶制塑料薄膜四十六吨，抢在早稻育秧之前送到了农村；

雨伞厂在完成雨伞生产任务的同时，主动组织两千多床，为搞好秋收作出了一份贡献；

七〇化工厂为了支援水利建设，反复研究试制，先后造出优质炸药七百零吨，雷管十万余个。

通过这些事情，我们可以看到吉首的地方工业正沿着毛主席革命路线胜利前进。现在，全镇工业产品中，农用产品占总数百分之六十以上。广大职工决心再接再厉，为加强农业作出新贡献。

山城在前进 一代新人在成长

气势磅礴的无产阶级文化大革命和批修整风，是锻炼人培养人的好课堂，吉首地方工业的少数民族干部和职工，在两个阶级、两条路线斗争中茁壮成长。

原州化工厂土家族女工向二翠，出身于贫苦的船工家庭，饱尝了饥寒交迫的痛苦。解放后，她走进了学校，当上了工人，光荣地参加了中国共产党。文化大革命中，她为执行毛主席革命路线勇敢战斗。一九六八年，她到北京参加国庆观礼，幸福地见到了毛主席。

氮肥厂党总支委员、苗族青工张祖才，在批修整风中刻苦攻读马列和毛主席著作，不断提高识别真假马克思主义的能力。他带领职工挥戈上阵，狠批刘少奇一类骗子的反革命修正主义路线，为保卫毛主席革命路线勇敢战斗，同时始终保持谦虚谨慎、艰苦奋斗的政治本色，坚持和群众一起抓革命，促生产。

吉首地方工业的蓬勃发展，少数民族干部和职工的成长，生动地告诉我们：这次无产阶级文化大革命，是完全必要的，是非常及时的。可以预计，在新的一年里，在深入批修整风的推动下，吉首地方工业必将出现一个更新的面貌。

·本报通讯员·

通道侗族自治县内，山峦重叠，山高林密，劳动人民大多住在山腰，交通十分困难，俗话说：“上山云里钻，下山到河边，对山喊得应，走路要半天。”广大群众生产生活十分不便。

侗家山寨变通途

解放后，特别是经过无产阶级文化大革命，侗族人民与汉、苗、瑶各族人民团结一心，批判了刘少奇一类骗子的民族分裂政策，阻碍少数民族地区建设的滔天罪行，极大地焕发了广大干部群众的社会主义积极性。在县委的领导下，他们劈山凿岩，大修盘山公路，迅速改变了侗家山区的交通面貌。

独坡公社是个海拔一千多米的高寒山区。过去由于没有公路，这里盛产

的木材、药材运不出去，农具、化肥、农药和其他生活必需品，都要翻山越岭到二十多公里远的牙屯堡去挑回来。为了迅速改变这种面貌，一九七〇年冬天，公社党委决定修一条从独坡到牙屯堡的公路。这条公路全长十八公里，要越过两个山峰，跨过四条溪流。没有工程技术人员和勘察设备，他们推选了几个年轻人，用竹竿涂上红白漆当标杆，拉草绳当皮尺，进行勘察测

量，施工没有炸药，他们就熬土硝代用。经过社员群众努力奋斗，终于在一九七一年春胜利建成通车了。汽车开进独坡那天，人们喜气洋洋，七、八十岁的阿公阿婆，从老远赶来，围着汽车，拍拍车座，摸摸车头，激动地说：“没有毛主席的领导，没有文化大革命的胜利，哪有汽车进侗寨啊！”

在独坡公社修建公路的先进事迹推动下，全县迅速掀起了群众性的筑路热潮。位于老三界脚下的木脚公社溪上大队，是当年红军路过的地方，这里的贫下中农，在文化大革命前就打算修一条公路，可是，由于刘少奇一类骗子的修正主义路线的干扰，一直没有搞成。一九七一年，他们在批修整风中，深入批判了刘少奇一类骗子的反革命修正主义路线，以独坡公社为榜样，在解放军的支持和帮助下，发扬红军艰苦奋斗的光荣传统，经过四个月努力，就修通了一条十五公里长的盘山公路。

在群众性的修建公路运动中，通道县各族人民发扬了共产主义协作精神。溪口公社的画匠、罗成两个大队落在崇山

峻岭之中，要修建从公社到大队的公路，按两个大队的劳力计算需一年以上时间。这个公社的其它八个大队，就主动抽出劳力支援，只突击一个多月，就胜利通车了。

在党的“九大”团结胜利路线的指引下，侗家山寨的交通事业取得了新的成就。从一九七〇年以来，全县修成了公路干线一条，支线十七条，总长达四百多公里。现在，全县二十二个社、百分之六十六的大队通了汽车，各族社员群众随时能用到自己所需的生产、生活用品，本地的土特产也源源运往外地，支援社会主义建设。

·本报通讯员·

老厂焕青春

辰溪水泥厂座落在滚滚的沅江河畔。每天，来往如梭的船只、车辆，从这里把大批的水泥、水泥石灰源源不断地送往全省各地。看到这一派热气腾腾的景象，熟悉这个厂子的人都说：“老厂焕发了青春。”

这个厂的前身——华中水泥厂，是资本家在一九三八年办起的。那时，仅有一台德国式旋窑，几台破烂不堪的机器，最高年产量也不过是两万多吨。到解放前夕，工厂完全瘫痪，车间里杂草丛生，机器上长满铁锈。可现在，这里一切都变了，一幢幢厂房傲然屹立，高大的烟囱耸入云霄，全厂拥有两台大窑，机械设备大量增加，水泥年产量相当于解放前最高年产量的四倍多。

辰溪水泥厂的飞跃发展，是社会主义建设总路线光辉照耀的结果，是无产阶级文化大革命的胜利。一九五八年，在大跃进的战歌声中，工人们来到这里，修整了资本家丢下的烂摊子，使这个陈旧破烂的老厂迅速恢复了生产。在伟大的无产阶级文化大革命中，职工们排除刘少奇一伙反革命修正主义路线的干扰，走自己工业发展的道路，自力更生，艰苦奋斗，大胆地进行了八十多项技术革新，成功地改造了三十年代的德国式旋窑，使台时产量比改造前提高百分之六十以上。过去靠石碾磨粉，运输靠双肩，如今采石、运输、碾磨、研磨等几道主要工序基本上实现了机械化，不仅大大提高了工效，而且使工人们从繁重的体力劳动中解放了出来。

经过深入进行思想和政治路线教育，职工群众进一步提高了识别真假马克思主义的能力，更加激发了社会主义积极性。老工人刘际圣，解放前在华中水泥厂干了十几年，长年过着“生产‘洋泥’没住房，眼泪拌着野菜汤”的日子，他唯一的弟弟也被活活地饿死了。解放后，他一家四口，政治上、经济上、文化上彻底翻了身，自己入了党，现在是矿砂工业区党支部委员，担任了生产班长。每当谈起水泥厂的变化时，他感慨万千，十分激动地说：“我们厂有今天，我们工人阶级有今天，都

搭帮毛主席的英明领导，毛主席革命路线的指引。刘少奇一类骗子妄图改变党的基本路线和政策，颠覆无产阶级专政，复辟资本主义，叫我们走回头路，那是白日做梦，痴心妄想！”去年十二月，他斗志昂扬，带领工人抓革命促生产，创造了装窑最高工效，保证了月产超万吨，达到历史最高纪录。全厂职工去年实现了技术革新三十四项，还完成了一项新的续建工程，水泥生产提前全面完成计划，比一九七一年增长百分之三十五。

·本报通讯员·

辰溪水泥厂的飞跃发展，是社会主义建设总路线光辉照耀的结果，是无产阶级文化大革命的胜利。一九五八年，在大跃进的战歌声中，工人们来到这里，修整了资本家丢下的烂摊子，使这个陈旧破烂的老厂迅速恢复了生产。在伟大的无产阶级文化大革命中，职工们排除刘少奇一伙反革命修正主义路线的干扰，走自己工业发展的道路，自力更生，艰苦奋斗，大胆地进行了八十多项技术革新，成功地改造了三十年代的德国式旋窑，使台时产量比改造前提高百分之六十以上。过去靠石碾磨粉，运输靠双肩，如今采石、运输、碾磨、研磨等几道主要工序基本上实现了机械化，不仅大大提高了工效，而且使工人们从繁重的体力劳动中解放了出来。

辰溪水泥厂的飞跃发展，是社会主义建设总路线光辉照耀的结果，是无产阶级文化大革命的胜利。一九五八年，在大跃进的战歌声中，工人们来到这里，修整了资本家丢下的烂摊子，使这个陈旧破烂的老厂迅速恢复了生产。在伟大的无产阶级文化大革命中，职工们排除刘少奇一伙反革命修正主义路线的干扰，走自己工业发展的道路，自力更生，艰苦奋斗，大胆地进行了八十多项技术革新，成功地改造了三十年代的德国式旋窑，使台时产量比改造前提高百分之六十以上。过去靠石碾磨粉，运输靠双肩，如今采石、运输、碾磨、研磨等几道主要工序基本上实现了机械化，不仅大大提高了工效，而且使工人们从繁重的体力劳动中解放了出来。

辰溪水泥厂的飞跃发展，是社会主义建设总路线光辉照耀的结果，是无产阶级文化大革命的胜利。一九五八年，在大跃进的战歌声中，工人们来到这里，修整了资本家丢下的烂摊子，使这个陈旧破烂的老厂迅速恢复了生产。在伟大的无产阶级文化大革命中，职工们排除刘少奇一伙反革命修正主义路线的干扰，走自己工业发展的道路，自力更生，艰苦奋斗，大胆地进行了八十多项技术革新，成功地改造了三十年代的德国式旋窑，使台时产量比改造前提高百分之六十以上。过去靠石碾磨粉，运输靠双肩，如今采石、运输、碾磨、研磨等几道主要工序基本上实现了机械化，不仅大大提高了工效，而且使工人们从繁重的体力劳动中解放了出来。

高擎红灯的扳道员

值班员报告：“我是十二号李育其，五次快车二道通过，发车进路准备妥当。”

红灯照前程，红心向北京。李育其这种积极负责的精神哪里来的呢？按他自己的话说：“我们扳道工的工作，关系到国家财产和人民生

一丝不苟的巡道工

元月一日的夜晚，洞庭湖畔北风呼啸。一位老工人背背工具袋，手提信号灯，在铁轨上来回巡视。他一会儿用锤子敲敲鱼尾板，一会儿爬下把耳朵贴在钢轨上。他，就是岳阳工务段城陵矶第一养路工区共产党员、巡道工左志奎。

左师傅是个富有经验的老巡道工。十几年来，他风里来，雨里去，巡道五万七千多公里，从未出过事故。在他负

朝气蓬勃的给水工

元月的清晨，株洲水电段给水工刘正正紧张地战斗在水龙头上。他熟练地拧开水龙头，一股股清澈的水流喷涌而出。刘正正一边操作，一边检查着水龙头的密封情况。他告诉记者，给水工的工作虽然平凡，但责任重大。如果水龙头漏水，不仅会造成水资源的浪费，还可能影响列车的正常运行。因此，他们必须时刻保持高度的责任心，一丝不苟地完成每一项工作。

他们战斗在平凡的岗位上

当我们满怀革命豪情，跨进一九七三年的时刻，专程走访了长沙铁路分局的几个工人同志。从他们在平凡的岗位上干出不平凡的事迹中，看到了广大群众经过批修整风焕发出来的社会主义积极性，看到了毛主席制订的鼓足干劲，力争上游，多快好省地建设社会主义总路线的无穷威力。这里给大家介绍的，是：

高擎红灯的扳道员

“叮铃……”电话铃响了。这是车站值班员在发布接车命令。李师傅接完电话，立即熟练而准确地开通了二十四号道岔，检查了线路空闲，然后回到扳道房，拿起话筒，向车站值班员报告：“我是十二号李育其，五次快车二道通过，发车进路准备妥当。”

红灯照前程，红心向北京。李育其这种积极负责的精神哪里来的呢？按他自己的话说：“我们扳道工的工作，关系到国家财产和人民生

一丝不苟的巡道工

元月一日的夜晚，洞庭湖畔北风呼啸。一位老工人背背工具袋，手提信号灯，在铁轨上来回巡视。他一会儿用锤子敲敲鱼尾板，一会儿爬下把耳朵贴在钢轨上。他，就是岳阳工务段城陵矶第一养路工区共产党员、巡道工左志奎。

左师傅是个富有经验的老巡道工。十几年来，他风里来，雨里去，巡道五万七千多公里，从未出过事故。在他负

朝气蓬勃的给水工

元月的清晨，株洲水电段给水工刘正正紧张地战斗在水龙头上。他熟练地拧开水龙头，一股股清澈的水流喷涌而出。刘正正一边操作，一边检查着水龙头的密封情况。他告诉记者，给水工的工作虽然平凡，但责任重大。如果水龙头漏水，不仅会造成水资源的浪费，还可能影响列车的正常运行。因此，他们必须时刻保持高度的责任心，一丝不苟地完成每一项工作。

·长沙铁路分局通讯组·



坚持实事求是和群众路线的方法

甘茂 庄宁

伟大领袖毛主席教导说：“我们的目标，是想造成一个又有集中又有民主，又有纪律又有自由，又有统一意志、又有个人心情舒畅、生动活泼，那样一种政治局面，以利于社会主义革命和社会主义建设，较易于克服困难，较快地建设我们的现代工业和现代农业，党和国家较为巩固，较为能够经受风险。总题目是正确处理人民内部的矛盾。方法是实事求是，群众路线。”毛主席这一教导，明确地指出了我们所需要的政治局面的深远意义，同时又指出，要造成这种政治局面，就必须坚持实事求是、群众路线的方法。

实事求是、群众路线的方法，体现了辩证唯物论和历史唯物论的根本原理。毛主席指出：“‘实事求是’就是客观存在的一切事物，‘是’就是客观事物的内部联系，即规律性，‘求’就是我们去研究。”（《改造我们的学习》）毛主席还指出：“在我党的一切实际工作中，凡属正确的领导，必须是从群众中来，到群众中去。这就是说，将群众的意见（分散的无系统的意见）集中起来（经过研究，化为集中的系统的意见），又到群众中去作宣传解释，化为群众的意见，使群众坚持下去，见之于行动，并在群众行动中检验这些意见是否正确。然后再从群众中集中起来，再到群众中坚持下去。如此无限循环，一次比一次地更正确、更生动、更丰富。”（《关于领导方法的若干问题》）因此，实事求是、群众路线的方法，就是理论和实践相结合、主观和客观相统一的方法。半个世纪以来，毛主席坚持运用实事求是、群众路线的科学方法，研究中国的实际，把马克思主义的普遍真理同中国革命的具体实践结合起来，制定了符合革命运动发展规律的、反映人民群众根本利益的路线和政策。我们党在毛主席的革命路线和政策的指引下，领导中国革命从一个胜利走向另一个胜利。与此相反，党内陈独秀、王明等“左”右倾机会主义者，他们的思想都是以主观和客观相分裂、认识和实践相脱离为特征的。他们推行的路线和政策，完全违背客观规律，违背群众利益，给我国的革命事业造成过严重的损失。历史证明，坚持不坚持实事求是、群众路线的方法，是坚持不坚持无产阶级世界观和方法论的问题，也是党内两条路线斗争的一个重要问题。

社会主义社会还存在着阶级、阶级矛盾和阶级斗争。“在我们的面前有两类社会矛盾，这就是敌我之间的矛盾和人民内部的矛盾。这是性质完全不同的两类矛盾。”（《关于正确处理人民内部矛盾的问题》）社会主义社会中的主要矛盾，是无产阶级同资产阶级两个阶级、社会主义同资本主义两条道路的斗争。社会主义是在阶级斗争中向前发展的，无产阶级专政是在正确处理两类不同性质的矛盾中，在不断地战胜国内外阶级敌人的反抗和破坏中，得到巩固的。当前正在深入开展的对刘少奇一类骗子反革命罪行和修正主义路线的批判，就是两个阶级、两条路线的尖锐斗争。毛主席指出：“修正主义，或者右倾机会主义，是一种资产阶级思潮。”（《关于正确处理人民内部矛盾的问题》）刘少奇一类骗子的罪恶目的，就是要从根本上改变党在社会主义历史阶段的基本路线和政策，颠覆无产阶级专政，复辟资本主义。他们妄图把毛主席领导下我国人民亲手打倒的地主资产阶级再扶植起来。在国内，他们要联合地、富、反、坏、右，实行地主资产阶级专政的法西斯专政。在国际，他们要投降帝国主义，反华反共反社会主义。这就是刘少奇一类骗子修正主义路线的实质。毛主席关于“要搞马克思主义，不要搞修正主义；要团结，不要分裂；要光明正大，不要搞阴谋诡计”的教导，实事求是地指出了正确路线和错误路线的原则界限，深刻而全面地揭露了刘少奇一类骗子修正主义路线的实质，指出了刘少奇一类骗子修正主义思想同他们的反革命阴谋活动的内部联系，我们一定要紧紧抓住这个实质开展革命大批判，把那些修正主义谬论批深批透，准确地从路线上划清是非界限，才能更好地纠正不正之风，有助于人民内部矛盾的解决，推动我们各项事业的发展。

毛主席教导我们：“在人民内部，不可以没有自由，也不可以没有纪律；不可以没有民主，也不可以没有集中。这种民主和集中的统一，自由和纪律的统一，就是我们的民主集中制。”（《关于正确处理人民内部矛盾的问题》）坚持实事求是、群众路线的方法，是正确地进行集中，正确地发扬民主的可靠保证。只要我们善于运用辩证唯物论和历史唯物论的观点，正确地认识和正确处理这些矛盾，贯彻执行党的路线和政策，就一定能够实现毛主席提出的社会主义时期政治生活领域中的伟大目标。

马克思主义认为，集中和民主、纪律和自由，统一意志和个人心情舒畅，都是属于政治范畴的。“只要有不同的阶级存在，就不能说‘纯粹民主’，而只能说阶级的民主。”（列宁：《无产阶级革命和叛徒考茨基》）我们的国家是无产阶级专政的社会主义国家，民主自由的权力只能属于劳动人民以及其他从党的领导、拥护社会主义事业的人们，对于反社会主义革命和破坏社会主义建设的阶级敌人，则要实行无产阶级专政，剥夺他们的民主权利，限制他们的自由。心情舒畅也只是对百分之九十五以上的人民群众来说的。毛主席关于区别香花和毒草的六条标准，就是根据我国最大多数人民的意志提出来的，有了这种标准，就可以促进绝大多数人的统一意志和个人心情舒畅。如果离开了阶级观点和群众观点，离开了实事求是的态度，去抽象地看待这些问题，就不可能正确认识和解决这些矛盾。

“一切客观事物本来是互相联系的和具有内部规律的。”（《矛盾论》）集中和民主，纪律和自由，统一意志和个人心情舒畅，是互相依存、互相制约的，是对立统一的辩证关系。毛主席说：“在人民内部，民主是对集中而言，自由是对纪律而言。这些都是一个统一体的两个矛盾着的侧面，它们是矛盾的，又是统一的，我们不应片面地强调一个侧面而否定另一个侧面。”（《关于正确处理人民内部矛盾的问题》）拿集中和民主这对矛盾来说，没有高度的民主，就不能有高度的集中，就不可能制定出好的方针、政策和办法来，只有在民主基础上的集中，才能形成符合客观实际和符合群众意志与愿望的集中。高度的民主又要求有高度的集中，民主的规模愈大，内容愈丰富，愈需要加强集中领导。没有高度的集中，无产阶级的民主制就会受到损害，就不能建设社会主义。如果采取唯心论和形而上学的方法，就必然会割裂两个矛盾着的侧面的内部联系，片面地强调一个侧面而否定另一个侧面，就不可能有正确的集中和正确的民主。只讲民主，不讲集中，那就会走到极端民主化，走到破坏纪律的自由放任主义；只讲集中，不讲民主，那就走向官僚主义，搞“一言堂”，搞命令主义。只有把两者很好地结合起来，真正做到民主基础上的集中，集中指导下的民主，才能达到统一认识，统一政策，统一计划，统一指挥，统一行动，充分发挥广大群众的积极性和创造性，使社会主义革命和社会主义建设事业沿着正确轨道发展。

正确地集中和民主，正确地发扬民主，必须坚持实事求是、群众路线的方法。社会主义的集中和民主，反映了事物的客观规律和广大群众的意志和愿望，体现了“从群众中集中起来又到群众中坚持下去”的要求。这种集中和民主，都是巩固无产阶级专政，发展社会主义事业所不可缺少的。民主和集中的矛盾和其它一切矛盾一样，都是现实的、具体的，只有紧密结合现实斗争和群众的实践，对它们作具体的分析和研究，才能懂得它们是怎样相互矛盾又相互统一，知道什么应当集中，什么应当民主，弄清楚正确和错误的界限。如果脱离实际，脱离群众，用主观臆断代替事物的客观规律性，用少数人或某个小集团的利益和要求代替人民群众的利益和要求，就不可能具体地解决现实生活中的具体矛盾。我们一定要深入实际，深入群众，调查研究，热爱人民群众，细心地倾听群众的呼声，实事求是地对待群众的意见和批评，真正做到“一切从人民的利益出发，而不是从个人或小集团的利益出发”，才能对人民群众政治生活中出现的矛盾，有明确的认识，中肯的分析，恰当的处理。

“思想上政治上的路线正确与否是决定一切的。”一定的政治局面归根到底是由一定的路线决定的。要实现我们党在社会主义时期政治生活领域里的伟大目标，造成毛主席提出的那样一种政治局面，最根本的，是要正确地贯彻执行毛主席的革命路线和政策。毛主席的革命路线和政策，是根据中国革命的客观实际制定的，它反映了无产阶级和革命人民的愿望和要求，体现了阶级利益和个人利益的一致性，把最广大群众的长远利益和当前利益高度地结合起来。只有遵循党的路线和政策，社会主义的集中、纪律、统一意志才有准则，社会主义的民主、自由、个人心情舒畅才有正确指导。坚决执行毛主席的革命路线和政策，就能使全党全军全国人民在马克思主义、列宁主义、毛泽东思想基础上团结起来，发挥广大群众的创造力和负责精神，夺取社会主义革命和建设的更大胜利。

贯彻执行毛主席的革命路线和政策的正确过程，就是实现毛主席提出的伟大目标的过程。回顾无产阶级文化大革命，可以清楚地看到，当我们坚持“团结—批评—团结”的方针，正确地对待犯错误的干部，就能达到弄清思想、团结同志的目的，使他们绝大多数心情舒畅，朝气蓬勃，在无产阶级专政下继续革命的征途上，奋发努力；当我们认真地对知识份子进行教育、改造的政策，就能使知识份子世界观的改造，促进他们为社会主义服务的积极性和创造性日益发挥出来；当我们加强社会主义教育，进行深入细致的思想工作，正确地妥善地处理人民内部各种矛盾，正确地妥善地处理国家、集体和个人之间的关系，就能使广大群众建设社会主义的积极性和创造精神越来越高。事实说明，贯彻执行毛主席的革命路线和政策，就能不断地发展良好的政治局面。

正确的路线要靠人们用正确的方法去贯彻。有什么样的路线，就有什么样的方法。毛主席的无产阶级革命路线，决定了必须采取实事求是、群众路线的方法。毛主席指出：“凡属正确的任务、政策和工作作风，都是和当时当地的群众要求相适合，都是联系群众的，凡属错误的任务、政策和工作作风，都是和当

时当地的群众要求不相适合，都是脱离群众的。”（《论联合政府》）我们要遵照毛主席的教导，紧密结合本地区、本部门、本单位的客观实际和群众要求，认真地贯彻执行党的路线和政策。只要我们经常地、及时地从当时当地的客观实际和群众要求出发，认真研究问题，不断总结经验，随时掌握变化着的客观情况，具体问题具体分析，就能进一步落实党的各项无产阶级政策，团结一切可以团结的力量，调动一切可以调动的积极因素，为建设社会主义祖国服务。

毛主席教导我们：“马克思主义者从来就认为无产阶级的事业只能依靠人民群众，共产党人在劳动人民中间进行工作的时候必须采取民主的说服教育的方法，决不允许采取命令主义态度和强制手段。中国共产党忠实地遵守马克思列宁主义的这个原则。”（《关于正确处理人民内部矛盾的问题》）运用实事求是、群众路线的方法去正确处理人民内部的矛盾，造成毛主席提出的那样一种政治局面，必须正确地对待群众。坚定地信任群众的大多数，首先是工农群众的大多数，这是我们的基本出发点。我们各级干部，都应当尊重群众，相信群众，依靠群众，满腔热情地对待革命的群众运动和群众创造的新事物，善于从本质上发现群众的积极性。“我国广大的人民群众是拥护社会主义的，他们很守纪律，很讲道理。”（《关于正确处理人民内部矛盾的问题》）他们在享受广泛的社会主义民主自由的同时，自觉地用社会主义的纪律约束自己，为了有效地进行生产、学习和有秩序地生活，他们热烈拥护人民政府颁布的各种法令。高度的组织性和坚强的纪律性，已经成为新中国中国人民的宝贵品质。任何不相信群众、不依靠群众的想法，都是极其错误的。

当然，也应该看到，群众中的政治觉悟和认识水平往往是不一致的。我们应当在群众中间经常进行思想和政治路线方面的教育，使广大群众认清形势，认清我们肩负的艰巨而光荣的任务，牢固树立整体观念和全局观念，正确处理长远利益和当前利益的关系，真正了解党和国家制定的方针、政策是代表最广大人民群众最大利益的，从而更加自觉地贯彻执行。对于违背党的方针政策、违背人民群众利益的思想行为和言行，应当通过教育，加以纠正，而不能听任其自流。这样的说服教育，正是相信群众，对人民群众负责的表现，也是坚持实事求是、群众路线方法的表现。采取命令主义或尾巴主义的态度，都是同群众路线相违背的。

正确处理人民内部矛盾，必须提高警惕，严防阶级敌人挑拨离间，兴风作浪，进行破坏和捣乱，还必须同唯心论和形而上学的世界观和方法论作斗争，克服主观性和片面性。在两类不同性质的矛盾面前，我们每个同志，都要善于区别和处理，谨慎行事，决不粗枝大叶，这样才能团结广大人民群众，最大限度地孤立和打击一小撮最反动的阶级敌人。

“实事求是，群众路线”，是我们党的优良传统。随着批修整风运动的深入开展，毛主席亲自倡导和培育的一切从实际出发、一刻也不脱离群众的优良传统，进一步得到发扬。我们的队伍更加兴旺发达，团结一致，广大人民群众更加心情舒畅，朝气蓬勃。批修整风和开展了无产阶级文化大革命的成果，我国的社会主义革命和建设正在胜利前进。我们要更加紧密地团结在以毛主席为首的党中央周围，继续坚持实事求是、群众路线的方法，为进一步实现毛主席提出的社会主义时期人民内部政治生活领域里的伟大战略目标，努力奋斗。

（原载《红旗》杂志一九七三年第一期）

华容县委领导成员在批修整风中认真看书学习

从理论上加深对党的政策的理解

本报讯 中共华容县委领导成员，在批修整风运动中，加强党的一元化领导，“认真看书学习，弄通马克思主义”，努力学会运用马列主义的立场、观点、方法观察问题，分析形势，使县委“一班人”更好地在马列主义、毛泽东思想原则基础上做到集中统一，有力地保证了毛主席革命路线和政策的贯彻执行，使全县不断取得革命和生产的新胜利。

华容县委从实践中体会到，要坚定地执行毛主席的革命路线，对各方面的工作实行一元化领导，关键在于从根本上提高县委领导成员的马列主义水平，深刻理解毛主席的革命路线和政策。去年春天，县委在安排落实全年棉花生产计划时，有的同志看到个别地区提出“棉区不吃商品粮”以及自动取消棉花收购奖售政策后，认为这是贯彻自力更生方针和群众觉悟高的表现，因而把这种做法当作“新经验”加以肯定，要求县委推广。究竟应该怎样正确认识呢？县委组织大家学习马克思主义的不断革命论和革命发展阶段论，使大家懂得了一个道理，党在现阶段的基本政策，是毛主席运用辩证唯物论和历史唯物论，科学地分析了农村阶级关系的变化、农业生产力的水平和农民群众的觉悟程度制定出来的，它同我国现阶段社会主义农业的发展水平相适应。如果不顾客观条件，超越历史发展的客观可能，不执行现阶段的基本政策，就会侵犯群众利益，破坏社会主义革命和建设，背离毛主席的革命路线

和政策。由于县委“一班人”从理论上认识了党制定政策的根据，执行政策的自觉性也就增强了。县委专门举办了公社、大队干部落实政策的轮训班，把政策教育与路线教育结合起来，提高了大家的政策观念。同时，县委常委还亲自带领四个调查组深入到五十多个生产棉花的大队，发动社队干部，逐队落实了棉区粮食定销、棉花奖售、收购价格等项政策，大大调动了棉农的社会主义积极性，使全县十一万亩棉花计划很快得到了落实。去年棉花产量比前年增产三成以上。

华容县委要求县委领导成员坚持认真读马列的书，认真读毛主席的书，在改造客观世界的同时，努力改造自己的主观世界，牢固树立唯物论，发扬谦虚谨慎的优良作风。一九七一年三月，这个县主管农业的县委副书记正在地区学习时，在家的县委常委们经过集体讨论制定了全年的农业生产计划，送去征求他的意见。当这位副书记一看到计划上的数字过大，便把县委常委们集体制订的计划更改了。事后，这位副书记冷静下来，认真学习了毛主席关于“力戒骄傲。这对领导者是一个原则问题，也是保持团结的一个重要条件”的教导，深深认识到，自己主管农业生产，虽然有一些局部经验，但局部经验不能代替马克思主义的普遍真理。这次更改计划不单是个数字问题，而是反映自己党的观念不强，损害了党的集体领导原

则。于是，他重新向县委常委提出了修改计划的建议，经过县委常委再次集体讨论，制订了比较符合客观实际的计划。同时，这位副书记回县以后，又在县委会议上，作了认真的自我批评。这件事使县委“一班人”很受教育，大家更加深切体会到，能否真正树立唯物论，保持谦虚谨慎、不骄不躁的作风，对保证县委实行集体领导有很大影响。从此以后，他们更加严格要求自己，带头维护集体领导，使县委“一班人”认识一致，动作整齐，在领导全县革命和生产中发挥了核心领导作用。

（省革委会政工组组织组、
岳阳地区革委会政工组组织组）



批修整风，进一步加深对党的政策的理解。华容县委领导成员在批修整风中认真看书学习，努力提高马列主义水平，深刻理解毛主席的革命路线和政策。图为县委常委们正在集体讨论制定全年的农业生产计划。

本报讯 中共临武县委认真贯彻执行集体领导和个人负责的制度，加强了党的一元化领导，发展了全县革命和生产的大好形势。

伟大领袖毛主席指出：“集体领导和个人负责，二者不可偏废。”临武县委在执行这个指示的过程中，曾出现过两种情况：在强调集体领导的时候，有的党委成员产生依赖思想，对自己分管的工作不认真负责，事无巨细都推到党委会上讨论；在强调个人负责时，有的县委成员对一些重大问题的处理，擅自作主，削弱了党的一元化领导。为了解决这个问题，县委组织全体成员重温了毛主席《关于健全党委制》这篇光辉著作，回顾了前段工作的经验教训，使大家认识到：集体领导和个人负责是辩证统一的，离开了集体领导，个人负责就会失去方向；没有个人负责，集体的决议就不能很好地贯彻落实。每一个党委成员既要认真负责地执行集体所通过的决议，又要积极做好自己分管的工作，创造性地完成党交给的任务。在提高认识的基础上，他们进一步采取了措施：一是县委领导成员明确分工，每人分管一项或几项工作；二是严格执行请示报告制度；三是定期召开常委办公会议，集体研究处理一些重大问题；四是建立常委值班制度，日常工作由在机关的常委负责处理。通过这些措施，使县委领导成员有更多的时间深入基层、深入后进队蹲点，搞调查研究。全县原有四十四个后进大队，在县委的具体帮助下，广大社员群众经过一年多的努力，已有三十六个大队进入了先进行列。

临武县委领导成员在搞好集体领导和个人负责时，还十分注意把自己所领导的部门或分管的工作严格置于集体领导之下。他们坚持做到凡是重大事情不擅自作主，而是多请示汇报。去年春天，县委决定划小个别规模过大的大队，并指定一位县委常委负责处理这件事情。这位县委常委在执行过程中，发现把队划小不利于团结和生产，基层干部和群众也不赞成。于是他把这个问题和县委报告，并提出了自己的意见。县委经过充分讨论，改变了原来的决定。（本报通讯员 改）

认真执行集体领导和个人负责制

临武县委加强党的一元化领导

老挝爱国战线中央隆重集会 热烈庆祝老挝爱国战线成立十七周年

新华社北京一九七三年一月八日电 据巴特寮电台一月八日广播，老挝爱国战线中央委员会一月六日在老挝解放区某地隆重集会，热烈庆祝老挝爱国战线成立十七周年。

老挝爱国战线中央委员会主席苏发努冯亲王、副主席西番·库马丹和一部分中央委员，以及老挝爱国战线中央和老挝人民解放军最高指挥部各直属机关的代表一千五百多人出席了集会。

老挝爱国战线中央委员会主席苏发努冯亲王、副主席西番·库马丹和一部分中央委员，以及老挝爱国战线中央和老挝人民解放军最高指挥部各直属机关的代表一千五百多人出席了集会。

苏发努冯亲王在会上发表了重要讲话。他说，十七年来，在老挝爱国战线的团结、胜利旗帜下，老挝人民在抗击美国帝国主义的斗争事业中逐步取得了日益巨大的胜利，特别是在过去一年中取得了伟大、辉煌的胜利。

苏发努冯亲王热烈赞扬老挝各族人民在胜利斗争中的民族团结，赞扬老挝平民同越南军民和柬埔寨军民之间的兄弟般的战斗团结，并且对向老挝人民的斗争事业提供援助的各社会主义国家政府和人民表示深切的感谢。他号召老挝各族人民进一步巩固和发展各民族之间的战斗团结、同越南人民和柬埔寨人民之间的兄弟般的战斗团结。他还号召老

挝各族人民、全体干部和战士战胜美国帝国主义及其走狗，迫使万象右派集团顺利地举行关于老挝问题的会谈，以便使老挝获得和平与民族和睦。

大会一致通过一项决议，向老挝爱国战线、苏发努冯亲王表示崇高的敬意和热爱，强烈谴责美国阴谋破坏关于老挝问题和关于越南问题的会谈，要求万象右派集团迅速努力摆脱美国的控制，使人民的愿望成为现实。决议还表示决心进一步发扬英勇顽强的斗争精神，时刻准备战斗，使老挝成为一个真正和平、独立、民主、中立、统一和繁荣的国家。

苏发努冯亲王最近打电报给富马亲王 对实现老挝和平与民族和睦提出具体建议

据新华社北京一九七三年一月六日电 据巴特寮电台一月五日广播，老挝爱国战线中央委员会主席苏发努冯亲王最近打电报给富马亲王，对实现老挝和平与民族和睦提出了具体的建议。

电报在谈到关于万象谈判问题时说：“为了摆脱目前的僵局，使会议取得进展，老挝全国人民的心愿——和平与民族和睦成为现实，主要之点是必须迫使美国帝国主义停止推行其一切干涉和侵略阴谋，迫使美国帝国主义的走狗完全放弃叛国企图。”

电报在谴责美国帝国主义侵略印度支那的罪恶行径后指出，美国如果继续干涉和侵略印度支那，定将遭到全面的失败。印度支那人民最后必将赢得民族斗争事业的胜利。

电报说，在我国，一九四五年发生的历史性事件，足以总结我们民族在当代世界形势下将选择的最正确的前进道路，即

顽强斗争，使自已从美国帝国主义的一切羁绊和从属解放出来，建立真正的和平、独立和民族和睦。

电报又说：“为了争取和维护真正的独立、自由和平，我们人民已经进行了数十年斗争。但是，如果美国帝国主义及其走狗还继续顽固地进行侵略和出卖祖国，那末，老挝人民决心继续进行斗争，直到取得彻底胜利。”

苏发努冯亲王在电报中说：“从上述精神出发，我衷心地希望（富马）亲王将抱有最符合当前国内外形势的新看法，并将付诸适应历史的、我们民族和世界的趋势的行动。亲王本人将作为我国沿着真正和平、独立、中立、统一和繁荣的道路前进而作出贡献，从而维护好几代人都忠于民族和人民的我们家族的尊严。”

电报呼吁富马亲王“不顾美国和有派的压力，回来同爱国力量合作，热爱和平、独立和中立，以便在各爱国力量的合情合

理的五点政治解决办法的基础上，谋求结束美国的激烈战争的途径，促使万象谈判迅速获得具体结果，即就军事问题达成协议；实行停火，撤走在老挝的外国军队，释放战俘和停止美国的军事援助等。同时就政治问题达成协议；成立政治协商会议和新的临时民族联合政府，以及为维护和平和为建立民族和睦、统一国家提供便利条件的必要机构。”

电报说：“鉴于在我国存在着两个地区、两个政权、三种政治力量和军事势力，鉴于美国帝国主义在我国发动的侵略战争拖延太久而使两个地区的老挝人之间的怨恨和相互间的认识不能够轻易解决的这一具体情况，过去两次建立民族和睦的经验表明，如果不成立政治协商会议，那末，要想为维护持久和平和建立真正的民族和睦创造方便条件是不行的。”

“由王室知名人士、作为爱国中立力量代表的知名人士、爱

好和平和热爱独立、中立与民主的知名人士为第三种成分的三种成分组成的政治协商会议，其任务是促进和协助临时民族联合政府贯彻执行各方之间商定的协议，继续会商各方之间悬而未决的问题以及各个民族的大问题，如两个地区之间的联系问题，保障民族之间的平等权利和人民的自由、民主权利问题，和平、中立的外交问题，外贸问题，筹备建立以国会和正式政府的问题。”

电报说：“新的临时民族联合政府必须按照特别手续，在国王的批准下得以成立，并且必须按照各方商定的原则活动，其任务是有妥善的组织形式。其任务是贯彻执行各方之间商定的一切协议和一九六二年制定的行动纲领，由老挝爱国战线代表和万象方面代表以及爱国中立力量、全体政治活动家、爱好和平和热爱中立、独立与民主的知识分子代表组成，这三种成分的比例必须相等。”

据新华社河内一九七三年一月七日电 据越南《人民报》报道，由越南劳动党中央政治局委员、国会常务委员会主席长征同志率领的越南民主共和国国会代表团一月五日看望了一些在抗击美国新的战争升级的战斗期间战斗好和生产好的单位以及一些遭到美国飞机轰炸的地区。

长征同志一行首先看望了安南发电厂的工人们。长征同志勉励工人们化仇恨为力量，提高革命警惕，大力开展生产竞赛，恢复生产和随时准备战斗，“象保护自己心脏的血液一样地保卫首都的电流。”

长征同志一行还看望了遭受美国B-52型飞机野蛮轰炸的巴亭区安南劳动人民住宅区，亲切慰问了被美国炸弹炸毁的一所民房的旁边激动地对这个住宅区的居民说：“我们看到美国帝国主义野蛮摧毁的景象，对此感到非常愤慨，但我们又为这里的同胞和同志的精神而感到非常自豪。美国强盗企图以毁灭性轰炸来对我们施加压力。但是，我们决不屈服。”

接着，长征同志和国会代表团的成员看望了巴亭区X厂自卫队高射炮连。长征同志对自卫队员们说：“这一次，美国出动最强大的空军力量——许多B-52型飞机来对我们进行轰炸，但是，它越犯下野蛮的罪行，B-52型飞机就被击落得越多，被俘的飞机的名单就越加长。任何残暴的力量都不能使我们屈服！它越进行升级就越遭到惨重的失败。”

据新华社河内一九七三年一月八日电 据越南通讯社报道，越南民主共和国国会代表团一月六日视察了河内市遭受美国飞机轰炸的一些地方，慰问当地的干部和人民。由国会常务委员会副主席陈登科率领的国会代表团，视察了被美国炸弹炸毁的贫民窟，看望了遭到美国B-52型飞机毁灭性轰炸的安乡乡文村和文德乡中光村。陈登科副主席向上述地方的人民传达了孙德胜主席、国会常务委员会和政府的殷切问候，并对当地人民发扬勇敢精神，克服艰难困苦，坚持促进生产表示钦佩。他希望大家搞好防空工作，提高警惕，时刻准备打击敌人，夺取更大的胜利。由越南劳动党中央委员、河内市国会代表黄越率领的国会代表团，视察了河内市东英县最近遭受美国飞机野蛮轰炸的一些地方，慰问被炸地区的干部和人民。

长征同志和越南国会代表团看望河内市一些遭到美国飞机轰炸的单位 and 地区 赞扬爱国军民在抗击美机轰炸中英勇不屈的战斗精神

野鸡坪大队大旱之年夺得大丰收

（紧接一版）晚稻收割后，他们又集中努力挖田，挑水种上了油菜、灰萝卜、草子七十多亩。就这样，他们终于在大旱之年夺得了大丰收，全大队粮食总产量达到了十多万零三百斤，比一九七一年增长三成多。

严重的干旱，使野鸡坪大队的干部和群众经受了考验，受到了教育，他们认识到，几年来，虽然搞了不少水利建设，但是仍然不能对付特大干旱。要在石山岭上实现高产稳产，必须进一步大干水利，从根本上改变水利面貌。一九七二年九月，全大队在秋收种后，党支部就立即带领社员群众，继续修整、加高淤滩筑大塘，决心在春节前完成任务。这个工程竣工后，蓄水量将比原来增加一倍，全大队可实现灌溉自流化。由于水利条件的改善，还可开出新田四十亩左右。

初冬季节的美国，北部一些城市已是天寒地冻、遍地冰雪。正是在这样的季节里，以贝时璋为团长、白介夫为副团长的中国科学家代表团，作为美国与中华人民共和国学术交流委员会和美国科学家联合会的客人，带着中国人民对美国人民的友谊和问候，来到了美国。

令人激动的重聚

早在科学家到来之前，美国各地许多大学和科研机构就纷纷写信或打电话给接待单位，邀请美国客人去参观访问。许多代表团中的一些成员相识的美国科学家，更是格外高兴，热情地准备欢迎来自远方的老朋友。

麻省理工学院物理系教授李·格罗津斯二十多年前曾在普林斯顿大学当研究生。指导他进行研究工作的老师，就是当时在普林斯顿大学任教的张文裕教授。这次，格罗津斯教授听说来访的中国科学家代表团中有张文裕教授，非常高兴。他给张文裕写了一封又一封热情洋溢的信。信中说：“亲爱的张教授，欢迎您的同行前来美国访问，我无比激动和高兴。我多年来一直盼望能见到您……”

十二月二日那天，格罗津斯教授一早赶到波士顿机场同其他美国朋友一起迎接来访的中国科学家。当中国客人走下飞机的时候，他很快就认出了满头银发的张教授，赶紧迎上前去同已经十八年没有见面的老师紧紧地握手。此时此刻，两位教授心里都很激

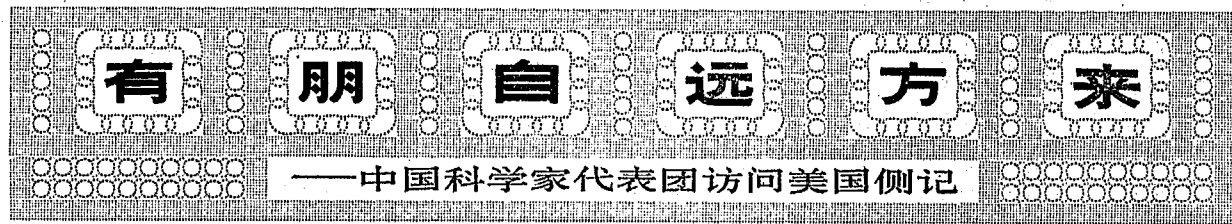

动。格罗津斯教授兴奋地说：“这真是令人激动的重聚啊！”

当天下午，格罗津斯教授带了妻子和两个孩子一起来旅馆拜访张文裕。他的十一岁的儿子迪安还带了几张自己画的画送给张教授。第二天是星期天，格罗津斯教授一家人陪同张教授去波士顿郊外参观美国独立战争的发源地，还在一起合影留念。临别时，格罗津斯教授依依不舍地同张教授和其他中国科学家告别。他衷心希望两国科学家今后有更多的交往，祝愿中、美两国人民世代友好下去。

老教授的心愿

张张文裕教授和格罗津斯教授这样旧友重逢的欢乐场面，在中国科学家的访问过程中，屡见不鲜。人们看到，机场上、宴会桌旁、实验室里，两国科学家的老朋友手拉着手，在亲切交谈，畅叙友情。著名的美籍中国科学家杨振宁、李政道、林家翘、陈省身、吴健雄、任之恭、张捷廷、王浩等也都热情地欢迎中国客人。代表团中的钱伟长教授三十多年前曾在加利福尼亚理工学院的喷射推进研究所工作过。这次他来美国访问，那里的许多老同事都热情地盼望他能旧地重游。但是，由于访问的日程已经安排得很紧，代表团未能抽出时间去那里做客。当中国科学家在旧金山访问时，钱教授当年的老同事，已经六十七岁的空气动力学教授霍默·斯图尔特，为了同钱教授见面，特地从三百英

里外的洛杉矶乘飞机赶来。他带来了加利福尼亚理工学院喷射推进研究所全体工作人员对中国科学家的热烈欢迎，还带来了这个研究所不久前拍摄到的火星照片，送给钱教授作纪念。老教授的心愿使中国客人深感感动。

中国科学家原定要访问密歇根大学。由于天气不好，临时取消了这一计划。这使那里的美国朋友们感到很遗憾。这个学校的著名高分子化学家查尔斯·奥弗伯格教授与中国代表团中的钱元元教授是老朋友。为了表示他对钱元元教授和其他中国科学家的欢迎，他就给代表团打来长途电话，向中国客人表示问候，祝他们访问成功。他还热情地希望今后能有更多的中国科学家来美国访问，特别希望中国科学家以后再来时一定要去密歇根大学做客。

“欢迎有更多的交往”

希望中、美两国科学家和两国人民更多地互相来往的人不止是格罗津斯教授、奥弗伯格教授和斯图尔特教授这样的老朋友。许多美国新朋友也怀着同样的真诚愿望。中国科学家每到一地，总有许多素不相识的美国朋友热情地围住中国客人。有的说：“我们早就盼望你们来啦！”有的说：“欢迎从新中国来的客人，这是我们长久以来的愿望！”还有的人热情地拉着中国客人的手说：“我多么盼望有今天这么一天！”

在芝加哥大学为欢迎中国科学家而举

行的午餐会上，一位著名的老科学家感慨地回忆了这样一件事：十多年前，这位科学家的爱好集邮的女儿想搜集几张中国的邮票。但在当时的美国却没法找到，因为这被认为是“非法”的。这位科学家只好在他访问英国时，替他女儿搜集了一些新中国的邮票带回美国。如今，中国科学家来到了美国，老教授心里是多么高兴啊！他热情洋溢地对坐在身边的中国客人说：“欢迎！欢迎！

欢迎更多的朋友来做客，欢迎我们之间有更多的交往！”

中国科学家不会忘记参观美国全国加速器研究所时受到美国科学家热情接待的情景。这个研究所是由五十二所从事高能物理研究的大学组成的大学研究协会负责管理的。十二月八日那天，芝加哥刚下过大雪，寒风刺骨。当中国科学家乘车来到研究所参观时，大学研究协会的主席、哈佛大学的教授诺曼·拉姆塞不顾天寒地冻和公路上行车的困难，特地远道赶来热情地欢迎中国客人，并亲自陪同中国客人参观。这一情景，充分体现了美国科学家和美国人民对中国人民怀有深厚的情谊。同样，在芝加哥科学和中国博物馆，在美国电话电报公司的贝尔实验室，在斯坦福大学的工业实验室，中国科学家也都受到了那里的主人的热烈欢迎。

美国人民是伟大的人民。中国人民很早就熟悉富兰克林、爱迪生等美国科学家的名字。美国科学家的发明创造，曾经对人类作出过有益的贡献。在中国科学家参观访问过程中，两国科学家就一些科学问题共同进行了探讨和研究。中国科学家学到了很多知识。美国科学家也热情地赞扬中国客人在科学研究工作中所取得的成就。代表团的访问不仅加深了两国科学家之间的友谊，也促进了两国在科学技术方面的交流。

正如贝时璋团长在同美国朋友告别时所说的：在中、美两国人民的共同哺育下，可以预期，两国人民播下的友谊种子必将茁壮成长，结出丰硕的果实。

新华社记者（新华社北京电）

一月十日电影消息

<p>新闻简报特号 毛泽东主席会见阮氏萍外长 热烈欢送阮氏萍外长 首都人民支持越南人民抗美救国斗争大会 放映 上午 11:00 烈士公园电影院 1.10 7.20 下午 12:30 4.15 6.40 8.35 3.00 5.20 8.00 新片 2.25 4.30 8.35 长沙 3.35 6.00 8.00 1.45</p> <p>彩色纪录片 庆祝中华人民共和国成立二十三周年 同映 衡阳湘江战役、1972年新闻简报38号 放映 2.40 文化 4.25 中国乒乓球代表团访问日本 新华 7.00</p>	<p>阿尔巴尼亚故事片 战斗的早晨 放映 上午 11:00 烈士公园电影院 1.10 7.20 下午 12:30 4.15 6.40 8.35 3.00 5.20 8.00 新片 2.25 4.50 8.35 长沙 3.35 6.00 8.00 1.45</p> <p>彩色纪录片 欢迎田中角荣总理大臣访华 同映 1972年新闻简报40、43号 放映 2.00 文化 2.40 北京 6.40 8.30</p> <p>革命现代京剧 彩色影片 龙江颂 放映 2.40 文化 4.25 地下游击队 下午 3.50</p>	<p>木偶皮影剧目 演出之前等 日期：1月9、10、11日（晚场） 地点：芙蓉剧院</p>
---	--	---

<p>京剧队 革命现代京剧 折子戏 (向革命样板戏学习剧目) 日期：1月13、14日（晚场）</p>	<p>湖南省文工团 为工农兵演出</p>	<p>花鼓戏剧队 革命现代花鼓戏 两张图纸 还水机旁 日期：1月13、14日（晚场）</p>
--	--------------------------	--

<p>排球赛 湖北—湖南 时间：1月9日晚7.15 地点：省体育馆 售票处：省游泳馆</p>
--

湖南日报

第1576号 1973年1月10日 星期三 夏历壬子年十二月十七日 (今日四版)

毛主席语录

认真看书学习，
弄通马克思主义。

伟大领袖毛主席最近教导我们，胜利了，不要忘乎所以。过去军队打仗，打了胜仗就要总结经验，提出新的任务，继续前进。毛主席还指示我们要“深挖洞，广积粮，不称霸。”现在，我们的任务就是搞好批修整风，进一步贯彻执行毛主席提出的备战、备荒、为人民的伟大战略方针，团结全党和全国人民，谦虚谨慎，艰苦奋斗，沿着党的“九大”路线继续前进。

——摘自《人民日报》、《红旗》杂志、《解放军报》一九七三年元旦社论《新年献词》

把看书学习的群众运动推向新高潮

——省军区某炮团党委指导连队读书的经验

省军区某炮团的干部战士遵照毛主席关于“认真看书学习，弄通马克思主义”的伟大教导，掀起了读书热潮。团党委在指导连队看书学习中有这样几点体会。

不能满足于为连队培养了读书辅导员，还应深入连队具体进行帮助和指导。

为了帮助战士们学习马列和毛主席著作，团党委在一九七二年举办了三期读书班，培训了八十六名辅导员。连队有了辅导员，党委是否就可以撒手不管，让连队自己去抓呢？他们认为，光是有了辅导员还不行，还应该深入连队进一步帮助他们提高辅导质量，使干部战士能够一本一本地读，一个观点一个观点地弄通。团党委成员多次带领工作组深入连队进行辅导，及时地帮助干部战士解决了在读书中碰到的难题。三连在学习《共产党宣言》时，有段时间辅导效果不高。一位党委成员来到三连后，一方面亲自给大家讲辅导课，另一方面和辅导组的同志一起研究分析，帮助他们找到了辅导效果不高的原因，主要是联系实际不够，没有把重点放在讲清基本原理上。为了具体帮助辅导组的同志备好课、讲好课，他亲自作了学习《共产党宣言》第一章的示范辅导。在辅导中，他和大家一起学习党的基本路线，用连队在阶级教育中了解的阶级斗争事实，帮助大家弄清“到目前为止的一切社会的历史都是阶级斗争的历史”这个基本观点。辅导组的同志学了他这种方法，在辅导《共产党宣言》中的“无产阶级和共产党人”这一章时，结合学习毛主席关于“社会主义制度终究要代替资本主义制度，这是一个不以人们自己的意志为转移的客观规律”和“要斗、批、修”的教导，运用连队一心为

革命的先进事迹，帮助大家加深了对“共产主义革命就是同传统的所有制关系实行最彻底的决裂，毫不奇怪，它在自己的发展进程中要同传统的观念实行最彻底的决裂”这一基本观点的理解。党委成员深入连队进行具体指导，促进了学习运动的深入，部队出现了刻苦攻读马列和毛主席著作的新局面。党委在帮助战士的同时，也加深了自己对马克思主义基本原理的理解。他们说：“有的问题战士懂得比较深，对我们很有启发，辅导的过程，也就是自己学习的过程。”

不满足于把书本弄懂，还应帮助大家学会在斗争中应用。

这个团党委体会到，帮助连队干部战士看书学习，不仅要使大家把书本弄懂，更重要的是要学会应用。毛主席说：“对于马克思主义的理论，要能够精通它、应用它，精通的目的全在于应用。”我们看书学习，应该学会应用马克思主义的立场、观点和方法去批判修正主义，提高识别真假马克思主义的能力，准确地分清路线是非。因此，党委注意帮助干部战士既把书本弄懂，又在斗争中应用。二连在实弹射击训练中，开始有的干部战士不敢大胆搞军事训练。后来当训练搞起来以后，有的又单纯追求成绩，不注意协作。一位团党委成员来到二连后，同党支部书记一起，针对训练中出现的错误，组织大家学习《关于纠正党内错误思想》。运用马克思主义的观点，批判刘少奇一类骗子把军事和政治对立起来的罪行，分清为革命练兵技术与单纯军事观点的界限，干部战士都为保卫无产阶级专政苦练杀敌本领，使训练取得了良好的成绩。大家深有体会地说：“读书又批修，前进的方向才对头。”

不满足于提出读书要求，还应帮助大家解决在读书中碰到的具体问题。

毛主席说：“我们不但要提出任务，而且要解决完成任务的方法问题。我们的任务是过河，但是没有桥或没有船就不能过。不解决桥或船的问题，过河就是一句空话。”

团党委还认识到，要使连队看书学习坚持得好，不能满足于提出学习要求和安排时间，还应做深入细致的工作，具体帮助解决学习中碰到的实际问题。一次，党委副书记在检查连队看书学习的情况中，发现营连干部由于在上班开会多，学习时间不够落实。他就和司、政、后机关的同志一起研究，减少会议和简化工作程序。党委书记到指导员连，用连队电话外出执勤时，在任务重、时间紧的情况下坚持读书的事例教育大家，帮助他们解决工作和学习的矛盾。连队工作多，他就帮助连队干部改进领导方法，科学安排时间；指导员缺乏领导读书的经验，他就具体进行指导，帮助指导员结合连队实际修订学习计划；此外，他还亲自帮助培养辅导员。有位党委成员根据后勤人员分散的特点，组织辅导组分别到各个点上辅导。在他的帮助下，卫生队支部一九七二年给医务人员和休养员进行了十一次辅导，使后勤分散人员的读书搞得比较好。

这个团党委在深入连队帮助解决具体问题的同时，还很注意发现和培养典型，总结经验，进行推广。如帮助一连总结了运用革命理论指导批修的经验，帮助运输队总结了认真读书，安全行车的经验，还组织了经验交流，宣扬了一些干部、战士刻苦攻读原著、自觉改造世界观的事迹，对加速连队革命化建设起了良好的作用。（本报通讯员）

本报讯 双峰县荷叶公社破石大队党支部，认真学习党的基本路线，坚持把批修整风运动引向深入，提高了干部和群众的觉悟，促进了革命和生产的迅速发展。一九七二年，这个大队的粮食亩产达一千二百斤，多种经营也越来越兴旺。

破石大队通过前一段批修整风，革命和生产的形势很好。在大好形势下，有的同志产生了麻痹松懈思想，认为“该揭的揭了，该批的批了，阶级斗争抓得差不多了”。针对这种情况，大队党支部组织干部认真学习党的基本路线，并和总结本队阶级斗争的历史经验结合起来。这个大队的回龙湾生产队，过去由于阶级斗争抓得紧，各方面工作搞得不错，成为先进单位。有段时期由于放松了阶级斗争这根弦，工作出现被动，粮食减产。通过这次反复，教育了干部和群众，提高了抓阶级斗争的自觉性，结果，又进入了全大队的先进行列。这个生产队走过的弯路，使大家认识到，大好形势是贯彻执行党的基本路线，狠抓阶级斗争得来的，也只有坚持党的基本路线，大好形势才能巩固和发展。有的同志深有体会地说：阶级斗争一抓就灵，决不是一抓就完，一定要经常抓反复抓。他们还以党的基本路线的观点，分析了前段批修整风的情况，认识到，对于刘少奇一类骗子的反动罪行及其反革命修正主义路线，虽然揭发了，批判了，但不等于就揭深揭透了、批倒批臭了。两条路线的斗争还在继续地进行。特别是，社会阶级斗争的长期性，决定了党内路线斗争的长期性，也就决定了批修整风的持久性。我们决不能把“长期”看成“短期”，把“复杂”看成“简单”，把“曲折”看成“平坦”，把已经取得的胜利，看成是斗争的结束。这样，大队党支部更加自觉地坚持把批修整风摆在头等位置，深入开展革命大批判，以此来推动一切。

在开展革命大批判中，这个大队牢记党在社会主义历史阶段的基本路线，注意划清路线是非。如有段时期，有的生产队“出工一窝蜂，出门就记工”，妨碍按劳分配政策的落实，造成工效不高，影响生产。大队党支部提出实行定额记工，却有人反对，说这又是“走老路”，搞“工分挂帅”。党支部及时组织干部和群众学习党的基本路线，使大家认识到社会主义社会是一个相当长的历史阶段，在这个历史阶段中，我们必须坚持“各尽所能，按劳分配”的原则。这是符合社会主义经济的发展规律的，是与现阶段群众的觉悟程度和生产水平相适应的。实行体现按劳分配原则的定额记工的劳动管理制度，同刘少奇一类骗子鼓吹的腐蚀人们思想的“工分挂帅”，有着本质的区别。由于从党的基本路线的高度认识了实行现阶段按劳分配政策的重要性，从而建立健全了劳动管理制度，调动了群众积极性，促进了生产。

破石大队党支部还体会到，对于刘少奇一类骗子，只有从党的基本路线的高度去揭露他、批判他，才能认清他们的反动本质，打中要害。如这个大队批判刘少奇一类骗子的唯心论的先验论时，党支部引导大家学习党的基本路线，明确唯物论和辩证唯物论是党的基本路线的理论基础，唯心论和形而上学是修正主义路线的思想根源。刘少奇一类骗子鼓吹先验论，就是妄图用他们的唯心主义的黑货来取代党的基本路线的理论基础，达到篡改党在社会主义历史阶段的基本路线和政策，颠覆无产阶级专政的罪恶目的。这样，大家对刘少奇一类骗子散布“先验论”的反动实质就看得更清了。由于从党的基本路线的高度对“先验论”的黑货进行了反复批判，大家对坚持唯物论的反映论、唯物论思想体系作斗争的自觉性更高了。

不断把批修整风运动引向深入

破石大队党支部组织干部和群众认真学习党的基本路线

澧县余家台公社党委联系实际认真看书学习

分清路线是非 发展大好形势

本报讯 澧县余家台公社党委成员，近几年来，坚持读毛主席的书，还比较系统地学习了《共产党宣言》、《国家与革命》、《哥达纲领批判》等马列著作。在学习中，他们不断学会运用马克思主义的立场、观点和方法，分析和处理工作中遇到的问题，推动农业学大寨群众运动深入发展。这几年来，全社生产持续上升。一九七二年，战胜了百年大旱，全社粮食平均亩产一千一百七十七斤。九千八百亩棉花平均亩产皮棉九十四斤。养猪等副业生产发展也较快。

余家台公社地处洞庭湖洲，生产潜力很大。文化大革命以前，由于刘少奇一类骗子反革命修正主义路线的干扰，生产发展缓慢，对国家贡献不大。一九六八年冬，上级布置兴修水利，公社革委会在讨

论“改变余家台的面貌，应该抓什么”的问题时，发生了争论。有的说：“生产少管点，免得犯‘生产第一’的错误。”有的不同意这个意见。为了统一认识，革委会主任组织大家学习毛主席关于“各级党政军机关学校一切领导人员都必须学会领导群众生产的一整套本领。凡不注意研究生产的人，不算好的领导者”的教导，同时到群众中听取意见。贫下中农说：在无产阶级专政条件下抓好生产，建设稳产高产农田，是贯彻执行毛主席革命路线的具体体现，决不是“生产第一”。通过讨论，认识统一后，革委会组织水利工程人员、社队干部和老农，分头调查研究，制订了一个既考虑长远，又照顾当年，追早能灌，有灌能排，沟渠配套，排灌分家的农田基本建设

规划，调动了群众的社会主义积极性，掀起了农田水利建设高潮，旱涝保收面积由文化大革命前的五千七百多亩增加到二万多亩，占总面积的百分之九十。公社党委成员深有体会地说：只有路线正，才能面貌新。

在革命实践中，这个公社的党委成员注意学习党的政策，作好调查研究，从路线的高度分析问题。这几年，这个公社的棉花年年丰收。一九七二年，在抗旱斗争中，坚持一面抓棉花的抗旱，终于夺得了粮、棉双丰收。

余家台公社党委成员还体会到，只有通过读书，认真改造世界观，才能更好地执行毛主席的革命路线。余家台大队第五生产队六十二亩棉花受了旱，有三十多亩红蜘蛛严重，队里却只安排两个劳力打药，其他大队也有类似情况。通过调查，公社党委发现“以粮为纲，

全面发展”的方针在一部分群众中还没有扎根。他们分析了这个问题，认识到，要把粮棉生产兼顾起来，仅仅做好劳力上的安排是不够的，更重要的是要进行路线和政策教育。于是，公社党委采取多种形式，向干部、群众进行“以粮为纲，全面发展”的方针的教育，并引导大家回顾往年没有正确处理粮棉生产关系的经验教训。大家提高了认识，在抗旱斗争中，坚持一面抓棉花的抗旱，终于夺得了粮、棉双丰收。

余家台公社党委成员还体会到，只有通过读书，认真改造世界观，才能更好地执行毛主席的革命路线。余家台大队第五生产队六十二亩棉花受了旱，有三十多亩红蜘蛛严重，队里却只安排两个劳力打药，其他大队也有类似情况。通过调查，公社党委发现“以粮为纲，

全面发展”的方针在一部分群众中还没有扎根。他们分析了这个问题，认识到，要把粮棉生产兼顾起来，仅仅做好劳力上的安排是不够的，更重要的是要进行路线和政策教育。于是，公社党委采取多种形式，向干部、群众进行“以粮为纲，全面发展”的方针的教育，并引导大家回顾往年没有正确处理粮棉生产关系的经验教训。大家提高了认识，在抗旱斗争中，坚持一面抓棉花的抗旱，终于夺得了粮、棉双丰收。

余家台公社党委成员还体会到，只有通过读书，认真改造世界观，才能更好地执行毛主席的革命路线。余家台大队第五生产队六十二亩棉花受了旱，有三十多亩红蜘蛛严重，队里却只安排两个劳力打药，其他大队也有类似情况。通过调查，公社党委发现“以粮为纲，

周恩来姬鹏飞乔冠华会见梅迪奇外长等意大利贵宾

新华社北京一九七三年一月九日电 国务院总理周恩来，外交部长姬鹏飞、副部长乔冠华，今天下午会见了意大利外交部长朱塞佩·梅迪奇及其随行人员和由费利切·桑蒂尼将军率领的意大利政府航空代表团全体成员，以及梅迪奇外长的随行记者。

周恩来总理同梅迪奇外长进行了友好、无拘束的谈话。参加谈话的梅迪奇外长的随行人员有：意中经济文化交流协会主席维托里诺·科隆博，

外交部秘书长罗贝托·加亚，外交部政治司司长罗贝托·杜奇，共和国典礼局局长科拉多·奥兰迪·孔图奇，外交部新闻处处长布鲁诺·博塔伊，意大利驻中国大使特拉巴扎也参加了谈话。

中国民用航空总局局长廖仲任、副局长马仁辉，外交部副部长助理章文晋，有关方面负责人王栋、彭华、肖迪奇外长的随行人员有：意中经济文化交流协会主席维托里诺·科隆博，

革命青年要又红又专

本报讯 道县桥头公社党委在加强队共青团的领导中，充分发挥老贫农的作用，对团员和青年进行艰苦奋斗的传统教育，帮助青年不断提高路线觉悟，走又红又专的道路，有力地调动了广大团员和青年的社会主义积极性。

道县桥头大队党支部依靠老贫农

对团员青年进行艰苦奋斗的传统教育

但是也有青年由于受刘少奇一类骗子的反革命修正主义教育路线的影响，不安分农业生产。针对这种情况，这个大队党支部结合批修整风，经常

用。但是也有青年由于受刘少奇一类骗子的反革命修正主义教育路线的影响，不安分农业生产。针对这种情况，这个大队党支部结合批修整风，经常

请苦大仇深的老贫农给团员、青年讲村史、家史，运用回忆对比的办法，引导他们谈个人的成长史，使大家认识到：“我们的国家现在还是一个很穷的国家，并且不可能在短时间里根本改变这种状态，全靠青年和全体人民在几十年时间里，团结奋斗，用自己的双手创造出一个富强的国家。”从而，坚定了青年们在农村艰苦奋斗一辈子的决心。

小周听后，深为感动，激发了阶级感情，表示一定要走与工农相结合的道路，发扬艰苦奋斗的精神，扎根农村干一辈子革命。从此，她积极投身三大革命斗争的实践，自觉地磨练自己的革命意志，进步很快，担任了民兵排长和生产队科学实验小组组长。

改造，一度沾染了资产阶级思想，出工不出力，生活上追求享受。党支部就抓住这件事，帮助团组织进行深入路线教育，请老贫农回队对本队有个干部由于生活上贪图享受，结果思想上解除了武装，被资产阶级糖衣炮弹所击中的沉痛教训，使那个干部认识到：丢掉艰苦奋斗的作风，就会在政治上迷失方向。在会上，他承认了错误，认真地作了自我批评。以后，他事事以老贫农的模范行动为榜样，严格要求自己，生活上艰苦朴素，劳动上积极带头，去年，在“双抢”抗旱战斗中，他一马当先，带领团员、青年争挑革命重担，发挥了模范带头作用。

(道县通讯员)

把坚定的政治方向放在第一位

靖县茶牙公社大林大队知识青年小组

我们知识青年小组在公社党委和大队党支部的领导和帮助下，把坚定的政治方向放在第一位，为革命刻苦学技术，用土法试制成功了一种新型的农用抗菌素药物——灰黄霉素，有效地防治了本地流行的水稻病害。

灰黄霉素是一种贵重药物，生产技术比较复杂。这种药物的土法生产和在农业上的应用，在微生物应用研究方面还是一个新课题。当公社党委把试制灰黄霉素的任务交给我们办的土农药厂后，我们只争朝夕把它制出来，好显示自己。可是，接连几次试验都失败了，大家的情绪顿时低了下来，加之听到一些风言冷语，信心更加不足，想打退堂鼓。公社党委和大队党支部的负责同志了解到我们的思想问题后，来到试验场，引导我们学习毛主席著作，总结经验教训。通过学习总结，我们狠破了资产阶级名利观念，树立了为革命搞科研的思想，勇气足了，干劲也大了。

在公社农技站的帮助下，我们刻苦钻研了有关微生物应用的技术资料，分析前几次失败的原因，认为是发酵室灭菌不彻底所致，决定用硫磺熏蒸的办法灭菌。采取这个办法后，发酵室硫磺烟特别呛人。在这里观察、记录试验情况，是十分艰苦的。但是我们想到农业上的需要，想到贫下中农的期望，什么苦也不怕，坚持守在里面观察。菌种二级培养时，需要进行振荡。我们没有振荡器，就日夜轮流用手摇。经过十多次试验，我们终于克服了种种困难，试制出了灰黄霉素。经省有关部门检验，产品完全合格。

实践使我们深深体会到，只有把坚定的政治方向放在第一位，才能学好技术，并使技术为无产阶级政治服务。

敢于为革命学技术

沅江县北大公社金星大队下乡知识青年 彭志彪

我刚下乡时，认为接受贫下中农再教育只要注意思想改造就行了，学不学农业技术关系不大，而且怕学了农业技术，人家会说我“脱离政治”、“技术第一”，因此不大用心学习农业技术。

有一回，我们大队的两百多亩稻田遭到了红蜘蛛的严重危害，打那毒农药“1059”也不顶用，贫下中农非常着急。休息时，大家坐在一起议论，想找出一个防治红蜘蛛的好办法来。有个社员问我：“小彭，你是读书人，懂科学，你说这虫要怎么治？”这时大家都把期望的目光转向了我，我的脸“刷”地红了。老贫农潘爹关切地对我说：“小彭，这农业上的学问大哩，你们知识青年有文化，可要在这些方面多研究研究啊！”这件事使我受到很大的触动，我反复学习了毛主席关于

于红与专、政治与业务的教导，认识到不是“技术第一”，不能简单地看谁不钻业务技术，而要看谁在什么路线指引下钻，为什么钻。一个知识青年要想为建设社会主义新农村贡献力量，不但要有为革命种田的思想，而且要有为革命搞生产的真本领，也就是要又红又专。那是刘少奇一类骗子制造的政治与技术对立的反动谬论的影响。从这以后，我在认真改造世界观的同时，努力学习农业生产技术。

例如，一九七一年六月，我步行一百多里到华容县插队供销社学习了制造土农药“4115”，回队后便进行试制。试用结果证明，“4115”农药防治棉花红蜘蛛效率达百分之九十五。为了进一步降低成本，提高药效，我又进行反复实验，重新确定了各种药物成分的比例，制出了新的“4115”。新的“4115”农药不仅能杀死棉花红蜘蛛，而且对防治稻瘟病及其它害虫的效果也很好，受到了贫下中农的欢迎。

怎样看待理想和前途

中学弟：

上次你在家和我谈到对理想和前途的看法，我当时因急要回队里，没有来得及和你细谈。我觉得，你下乡三年来，在各方面都有了进步。但是，你在对待个人“理想”和“前途”的问题上，还存在着一些模糊认识，应该端正。在你看来，好象我们下农村只是为的锻炼两三年，以后便进工厂，上大学，这样就算是实现了自己的远大理想，才算是有了美好前途。在这种思想指导下，你开始劲头很大，表现也不错，但后来因为没有招上工，就认为“扛锄头，没奔头”，情绪有些低落。这是很不对的。

这里，我想谈谈自己对这个问题的体会。我下乡快满四年了。在头两年，我也有过你的这种思想，想着好好干两年，等到招工，贫下中农就一定推荐我。后来，看到和我同时下乡的同学一个接一个进了工厂，而自己仍然留在农村，就觉得不像他们有前途，思想很波动，和人家谈起来也感到不好意思。大队党支部书记刘文兴同志发现我的思想问题，就及时找我谈心，和我一起学习毛主席著作，忆苦思甜，帮助我正确认识理想和前途问题。他说：“青年人应该有革命理想，可不能胡思乱想。看前途要首先看到共产主义的远大前途；想出路要时刻不忘毛主席指引的与工农相结合的道路。”刘文书记对我满怀希望的批评和语重心长的教育，发我深思，使我猛醒。军弟，你想想看，党

和毛主席对青年寄予无限的希望，送我们谈到中学毕业。我们有了文化，不是想如何把自己的文化知识献给建设社会主义新农村的伟大事业，而是这山望着那山高，想离开农村去找什么“理想”工作，这不是辜负党和毛主席的教育和培养吗？我们考虑前途的时候，如果不首先考虑阶级的前途、祖国的前途，不坚决执行毛主席的革命路线，国家变了色，我们就会吃二遍苦，那来什么前途呢？！伟大领袖毛主席教导我们：“看一个青年是不是革命的，拿什么做标准呢？拿什么去辨别他呢？只有一个标准，这就是看他愿意不愿意、并且实行不实行和广大的工农群众结合在一块。”我想，看一个青年有没有前途，也要拿这个标准来辨别。愿意并实行与工农结合的青年无论干什么工作，都一定有前途的；不愿意与工农结合的青年不论干什么工作，都必然是没有前途的。离开革命的需要，离开毛主席指引的革命道路去谈什么“理想”，奔什么“前途”，那其实是个人主义，发展下去就会走入歧途。当我懂得这些道理以后，我就比以前安心多了，而且下决心要为建设社会主义新农村贡献出自己的一切力量。

一九七一年八月，我们生产队为了改造

两个山冲里的低产田，决定在那里办一个养猪场。我和回乡知识青年刘华英同志主动担任了养猪的工作。我们每天开荒种饲料，上山打柴火，切猪菜，煮猪粥，干得很苦。在贫下中农的支持下，我们克服了一个又一个困难，把猪场办得越来越好。一年多来，我们为队里繁殖了仔猪三十头，提供肉猪五头，现有存栏猪二十头。猪多肥也多，猪场附近这两个山冲里的四十来亩低产田，由于施了一千多担优质肥料，种上了双季稻，去年的亩产量由过去的三百来斤猛增到一千一百斤。贫下中农热情赞扬我们有出息，团支部分还吸收我加入了共青团。养猪的实践更使我感到，与工农结合，前途光明；为革命种田，很合理想。

军弟，我们下乡还不过三、四年时间，在与工农相结合的道路还只是迈出第一步。我们要下定决心，排除万难，沿着毛主席指引的与工农相结合的道路胜利前进。

姐姐 刘美云
寄自邵阳县茶垌头公社白田大队



这是茶牙公社大林大队知识青年小组的试验地。图为知识青年在田间进行水稻病害防治试验。

团的工作简报

坚持团课制度

衡南县三中团委会，去年以来坚持团课教育制度，围绕转变学生思想这一根本任务，定期向团员和青年上团课。在团课教育中，他们做到了课前认真调查研究，开好支部委员会、干部和学生座谈会，摸清思想，使团课教育有的放矢，上团课后，认真组织讨论，举办小字报专栏，发动大家开展小评论活动，巩固团课的成果。通过团课教育，团员青年更加明确了政治方向，提高了对团组织的认识。现在已有百分之九十以上的青年写了入团申请书，许多团员经常向团组织汇报思想情况，争取团组织的帮助，有五个团员光荣地加入了中国共产党。

岳阳县拖拉机修配厂团委，大力开展业余文艺活动，紧紧围绕党的中心工作开展宣传教育和思想政治工作，活跃了青年的文化生活，提高了路线觉悟。一九七一年以来，团委组织了五十多个文艺宣传队，组织文艺晚会二十多场，还到附近工厂、农村、部队进行慰问演出十多场，深受群众欢迎。

抓好业余文艺宣传

岳阳县拖拉机修配厂团委，大力开展业余文艺活动，紧紧围绕党的中心工作开展宣传教育和思想政治工作，活跃了青年的文化生活，提高了路线觉悟。一九七一年以来，团委组织了五十多个文艺宣传队，组织文艺晚会二十多场，还到附近工厂、农村、部队进行慰问演出十多场，深受群众欢迎。

积极开展科学实验活动

华容县新河公社新建大队团支部，在党支部领导下，组织青年积极开展科学实验活动。全大队二百七十五名青年，同贫下中农一道，先后成功地进行了种子杂交组合、通气秧田、稻田养萍、温室蒸汽快速育秧等十一个项目的试验，共种了丰产田、种子田、栽培技术试验田五百四十多亩。通过这些活动，一方面使青年加深了对贫下中农的感情，坚定了走与贫下中农相结合的道路的决心；另一方面使青年学会了农业生产技术和科学知识，在农业学大寨运动中较好地发挥了作用。

抓好团小组的建设

耒阳县集贤公社黎明大队团支部，重视抓好团小组的建设。他们把十三个团小组分成四片，由七个支委和五名团员分片负责。团小组长由团员中挑选，支委和团员经常到团小组去，及时了解团员的思想情况，帮助团员解决困难，使团小组真正成为团员的“家”。

开田的先进事迹，四团小组自制农药，五团小组巧除病虫害的经验，收到了很好的效果。

团小组长每月都由团支部指定一名团员担任，每月由团支部指定一名团员担任，每月由团支部指定一名团员担任。



思想通讯

意大利外长梅迪奇举行答谢宴会

梅迪奇外长和姬鹏飞、白相国、周化民、彭绍辉、邱任农等应邀出席

据新华社北京一九七三年一月九日电 意大利外交部长朱塞佩·梅迪奇今晚在这里举行答谢宴会。外交部长姬鹏飞、副部长乔冠华、外长白相国、副部长周化民、中国人民解放军副总参谋长彭绍辉、中国民用航空总局局长邱任农等，应邀出席了宴会。梅迪奇外长在宴会上首先致祝词。他说：“我高兴地看到，意大利外交部长首次对中国的访问使我们进行了丰硕的接触。我们就国际问题和意中双边问题广泛交换意见，这确实是有益的。我们对中国在世界上的作用给予极大的重视。我们认为，中国加紧参与国际生活是积极的。我们相信伟大的中国人民对国际大家庭生活的贡献必将有助于世界和平和合作。我为在会谈中在一些基本问题上找到了共同观点和方针而感到满意。这些问题包括需要在进行武装冲突或仍然存在严重紧张局势的地区恢复和平等问题。”他说：“和平与合作只能来自保障各国主权、独立、领土完整和没有外来干涉的情况下保证各国人民有选择自己社会政治制度的自由的那种国际秩序。”“所有这一切都是意大利在国际行动中，特别是在欧洲统一的伟大计划中，所遵循的前提。欧洲统一将是世界新的平衡的重要因素。”“我们为对中国政府理解我们从欧洲统一的目标的有效性而感到高兴，这些目标也正是共同体国家的目标。”梅迪奇外长说：“我们的会见是有成果的，它为我们两国人民的合作作出了有力的贡献。”姬鹏飞外长祝词说：“梅迪奇外长阁下来到我国进行正式访问，这是中意两国关系中的一件大事。几天来，我们之间就进一步发展两国间的良好关系和共同关心的国际问题进行了严肃认真的、诚挚的会谈。在这个基础上，今天，周恩来总理又接见了梅迪奇外长，进行了友好、无拘束的谈话。这些富有成果的会见和会谈不仅有助于增进彼此的了解，而且为增进两国之间友好联系开辟了新的可能性。对此，我相信阁下会同我一样，感到欣慰和满意。”姬鹏飞外长对梅迪奇外长为促进两国关系发展作出的卓越贡献表示衷心的感谢，并请意大利贵宾回国以后向意大利政府和人民转达中国政府和人民的问候和敬意。应邀出席宴会的还有有关方面负责人吴有训、于眉、董文晋、马仁辉、方肇、钟友华、顾文华、张政德、王治秋、吴仲超、刘庆荣、许寒冰、王栋、韩毅、凌青、杨骥、谢黎、李恩求、李西夫、彭金波、肖梓等。

发扬英勇顽强战斗精神 不断向敌人发动猛烈进攻

越南南方广治、槟榔等省军民最近取得新战果

新华社河内一九七三年一月八日电 据越南南方解放通讯社报道，越南南方广治、槟榔、茶荣、朔庄和金甯省人民解放武装力量最近多次出击，取得了新的战果。广治省解放军和这个省兆丰县人民地方部队一九七二年十二月二十六日夜、二十七日凌晨在安南、安会等地进攻敌人，消灭敌人二百多名，击毁敌人军车五辆、重炮三门、烧毁弹药库一座。一月二日，广治省人民解放武装力量在如里地区和一八高地四面进攻敌人两个连兵营，并且在安南、安会、朔罗等地打击伪海军陆战队，歼敌二百三十多名，击毁大炮一门、军车三辆，摧毁弹药库一座。槟榔省翁宗县人民地方部队一九七二年十二月二十一日在协兴乡猛烈进攻前去“扫荡”的伪军两个保安营，重创其中一个营，并歼灭了另一个营的两个排。茶荣省横桥县人民地方部队一九七二年十二月十八日在隆佐乡击毁伪军两个保安连和四个民兵排，歼灭一个连，重创一个连，缴获许多武器。金甯省沿海县和朔庄省美川县人民地方部队先后在一九七二年十二月十六日和十九日击毁伪军敌人舰艇各两艘。据新华社河内一九七三年一月八日电 据

齐奥塞斯库主席抵巴进行国事访问

布托总统设宴欢迎罗马尼亚贵宾 布托总统和齐奥塞斯库主席举行会谈

新华社拉瓦尔品第一九七三年一月八日电 罗马尼亚社会主义共和国国务委员会主席齐奥塞斯库应巴基斯坦伊斯兰共和国总统佐·阿·布托的邀请，一月八日到达拉瓦尔品第，对巴基斯坦进行五天的国事访问。齐奥塞斯库和夫人及其随行人员在机场受到了布托总统和夫人、副总统努尔·阿明、国民议会议长乔德里·法兹尔·埃拉希、内阁部长和其他高级军官的热烈欢迎。齐奥塞斯库和布托总统在机场举行了隆重的欢迎仪式。布托总统陪同齐奥塞斯库主席乘车前往宾馆时，沿途受到了群众的热烈欢迎。当晚，布托总统举行宴会欢迎齐奥塞斯库主席。他们在讲话中都谈到了国际形势和加强两国合作关系的愿望。新华社拉瓦尔品第一九七三年一月八日电 巴基斯坦总统布托和罗马尼亚国务委员会主席齐奥塞斯库在一月八日晚举行了会谈。据巴基斯坦联合通讯社报道，布托总统和齐奥塞斯库主席讨论了两国关系问题，并且探讨了在经济和其它方面进一步合作的可能性。会谈是在亲切的气氛中进行的。

越中两国人民的战斗友谊和团结的光辉体现

越南南方解放通讯社发表社论欢呼阮氏萍外长访华圆满成功

阮氏萍外长访华圆满成功 社论指出，一九七三年一月八日发表的越南南方解放通讯社最近发表题为《真诚的战斗友谊和团结的光辉体现》的社论，欢呼越南南方人民和临时革命政府外交部长阮氏萍访问中华人民共和国圆满成功。社论指出，越南南方人民和临时革命政府外交部长阮氏萍访问中华人民共和国，是两国友好关系进一步发展的新标志。阮氏萍外长此次访问，是在两国人民和两国政府之间相互支持取得一致意见的基础上进行的。阮氏萍外长在访问期间，受到了中国政府和中国人民的热烈欢迎。阮氏萍外长表示，越南南方人民和临时革命政府对中国政府和中国人民的友好情谊表示衷心的感谢。阮氏萍外长表示，越南南方人民和临时革命政府将继续努力，为争取越南的完全统一和实现两国人民的友好合作而斗争。

沈阳杂技团结束在纽约的演出

演员们的精彩表演和精神面貌受到美国朋友的赞扬

据新华社纽约一九七三年一月七日电 中国沈阳杂技团结束了在纽约市的演出活动，一月七日上午乘飞机前往华盛顿继续访问演出。杂技团在纽约共演出五场，观众达一万五千人。有些是从美国各地专程前来观看演出的。一月二日晚杂技团举行首场演出时，有五十多位华侨特地从远离纽约二百二十多英里的波士顿赶来观看。许多访问过中国的美国朋友，看了杂技团的表演后感到格外高兴，他们向演员们表示亲切问候和热烈祝贺。去年访问过中国的美国著名耳鼻喉科医生罗森，在接待了中国医学代表团以后，又怀着友好的感情来欣赏中国沈阳杂技团的演出。演出结束后，他同他的夫人一起到后台和中国演员们见面，热烈祝贺演出成功。中国杂技演员的精彩演出和他们的精神面貌受到了美国朋友的赞扬。费城一所大学的医学院的一个学生对中国客人说：“你们的演出，不但技巧好，精神面貌更好。你们表演难度很大的技艺，但做起来却那么轻松愉快。真令人佩服。”美国《基督教科学箴言报》一月六日发表

黎巴嫩《生活报》最近发表文章指出

美国是公开的敌人 苏联是阴险的朋友

黎巴嫩《生活报》最近发表文章指出，美国是公开的敌人，苏联是阴险的朋友。文章指出，美国在越南战争中扮演了公开敌人的角色，而苏联则在背后支持越南人民，扮演了阴险的朋友的角色。文章还指出，美国和苏联在越南问题上的斗争已大大加强，这对越南人民来说是一个好消息。文章呼吁越南人民继续斗争，争取国家的完全统一。

我国杂技艺术发展源流简介

杂技艺术，在我国已有两千多年的历史。早在春秋战国时期的《角抵戏》和歌舞表演中，就有杂技的萌芽形式出现。汉代，杂技已初步形成比较完整的艺术形式。当时的“百戏”，主要就是杂技。东汉张衡《西京赋》描写汉“百戏”演出的情况，其中就包括走索（即今走钢丝）、爬竿、跳丸（即今杂耍）等杂技节目。据考古发现，在山东等省多处出土的东汉墓室中，第一次发现了西汉时期杂技陶俑群，作倒立和类似今天柔术的动作，形态活泼生动，反映出公元前二百年左右的我国杂技艺术发展已有一定的水平。唐朝，是我国封建社会经济发达，文化繁荣时期，杂技艺术也得到更大的发展。据唐代历史资料记载，当时的《走索》能“两人相遇，侧身而过”，《顶竿》能在高竿上悬挂五位少年演员，同时，演奏

音乐、表演动作等都显示了唐朝杂技表演较高的技巧。至宋元，杂技节目更为丰富多彩，已近四十种之多。经过元、明两代的继续发展，至清朝所演出的杂技节目如《飞叉》、《耍花篮》、《钻圈》等技巧水平更有提高，并开始注意服装、道具设计的优美精致。以《耍花篮》为例，据载当时有一位号称“花王”的著名艺人，能表演“猴跃出胯上，摩背跃过顶，承以额”，“坛盘旋转于额，或正立，或倒立，或竖转，或横转”，“左右跳跃”，以头、肩、腰、膝、足承接等各种技艺。当时许多优秀的杂技艺人主要在民间庙会上进行表演，深受劳动人民欢迎。中国杂技艺术有其生活气息浓厚、民族风格鲜明的优良传统，但在旧杂技中也夹杂了不少糟粕。我们应该批判地继承这一宝贵的文化遗产，以便更好地为无产阶级政治服务、为工农兵服务。（原载《光明日报》）

在日中人民友好往来的日益发展中

中国针刺麻醉介绍到日本

据新华社北京一九七三年一月九日消息，日本一些访问团在访问中国期间，对中国针刺麻醉进行了深入研究。在三个半月内，日本访问团对中国针刺麻醉进行了十六次手术。现在，他所在医院的皮肤科也使用针刺麻醉进行了多次手术。有的患者在做完手术后可以自己走回去，没有使用麻醉药。针刺麻醉在日本引起了很大兴趣。日本访问团在访问期间，曾访问过中国医学科学院附属医院，曾访问过中国医学科学院附属医院，曾访问过中国医学科学院附属医院。日本访问团在访问期间，曾访问过中国医学科学院附属医院，曾访问过中国医学科学院附属医院，曾访问过中国医学科学院附属医院。

Table with movie listings: 毛泽东主席会见阮氏萍外长, 阿尔巴尼亚故事片 战斗的早晨, etc.

Table with movie listings: 彩色纪录片 欢迎田中角荣总理大臣访华, 革命现代京剧 红色娘子军, etc.

Table with movie listings: 长沙市文工团湘剧队演出, 平原作战, etc.

在思想和政治路线教育的推动下,各项建设事业取得了新的成就。

——摘自《人民日报》、《红旗》杂志、《解放军报》一九七三年元旦社论

我国森工战线广大工人和贫下中农鼓足干劲

积极生产木材支援社会主义建设

据新华社北京一九七三年一月二日电 我国森林工业战线的广大工人和林区社队的贫下中农,鼓足干劲,奋发图强,积极生产木材支援社会主义建设。一九七二年国家木材生产计划已经提前完成,产量比一九七一年增长了百分之八。重点木材产区的黑龙江、吉林两省,木材日产量超过历史最高水平,超额完成了全年木材生产计划;福建、江西、浙江、四川、湖北、甘肃等省,提前一个月或两个月完成了国家计划。

一九七二年以来,森林工业战线深入开展思想和政治路线方面的教育,提高了广大职工执行毛主席革命路线和政策的自觉性,促进了革命、生产大好形势的发展。黑龙江省林业总局党委领导成员,入冬以来,深入林区,直接参加生产,指挥生产,发现问题及时解决,使大兴安岭、牙克石等林区不少林业局,扭转了生产中的被动局面,提前完成了国家木材生产计划,生产形势是近几年来最好的一年。

各地林区在一九七二年里普遍加强了企业管理,木材生产质量显著提高。九月份,黑龙江、吉林、福建、江西、广东、湖南、四川、云南、陕西、甘肃等十省,在黑龙江省牡丹江林区交流了森林工业学大庆,加强企业管理的经验,推动了木材生产的发展。黑龙江省穆稷林业局和吉林省三岔子林业局党委充分发动群众,把加强企业管理当一项重要工作来抓,切实实行专业管理与群众管理相结合,使企业面貌发生了显著变化,生产连年盈余。黑龙江、吉林、云南、四川、广西、江西、浙江等地各林区,实行合理采伐,减少等外材和废材损失,加强对木材管理,做到按材种、规格整堆、装车,并且及时运输,避免霉变等损失。这些办法有效地提高了木材质量,给国家提供了大量优良木材。

我国森林工业战线的广大工人和林区社队的贫下中农,发扬自力更生,艰苦奋斗的革命精神,还大力开展木材综合利用,生产人民生活和国家需要的多种产品,取得了成绩。黑龙江省已建成纸浆厂、人造板厂、林业化工厂、木制品厂和小炭窑近一千四百处,产品已达一百多种。为了保护森林资源,林区工人十分注意采伐迹地的森林更新工作,不断绿化原有的荒山荒地,使森林资源越来越多。

我国北方出现一批谷子高产典型

我国北方不少地区出现一批谷子大面积高额丰产的典型,摘掉了谷子的“低产作物”的帽子。许多社、队的谷子一季亩产上《纲要》,过“黄河”,跨“长江”,有的突破千斤关。地处海拔一千二百米以上山区的山西省壶关县晋庄公社晋庄大队,石厚土薄,十年九旱,过去谷子亩产只有二、三百斤。近几年来,他们用毛主席的哲学思想指导谷子生产,在农业科研单位的帮助下,总结出种子处理、调整播种期等一套旱地谷子丰产的经验,使谷子连年高产稳产。一九七一年四百亩谷子平均亩产一千零一十一斤。一九七二年战胜干旱、早霜等灾害,四百亩谷子平均亩产一千零四十一斤。晋庄大队所在的壶关县大力推广晋庄的经验,一九七二年十万亩谷子,平均亩产由上年的三百六十五斤提高到四百零五斤。实践证明,谷子无论在关内、塞外、平川、水地,还是山区、旱地,都能获得大面积高额丰产。山西省平顺县一九七二年共种谷子四万二千五百六十亩,平均亩产四百六十三斤。无霜期仅有一百二十五天的河北省张家口口市庞家堡公社杨家庄大队,一九七一年九百亩旱地谷子,平均亩产达四百一十六斤,一九七二年谷子早,九百八十七亩谷子平均亩产仍达四百斤。吉林省榆树县新庄公社城子大队旱生队,一九七二年二百七十亩谷子,平均亩产六百三十三斤。

谷子不仅春播能高产,复播也能高产。在无霜期较长的地区,谷子用作小麦、油菜等作物的后茬,效果很好。获得小麦复播谷子成功的山西省晋城县梁头大队,一九七二年复播谷子平均亩产八百一十三斤,前茬小麦平均亩产六百四十八斤,两茬合计亩产粮食一千四百六十一斤。(据新华社)



江苏去年夺得农业生产全面丰收

江苏省农村各社各级组织和革委会,带领广大干部和社员群众,认真贯彻执行毛主席的革命路线和政策,一九七二年战胜各种自然灾害,夺得了农业生产全面丰收。全省粮食生产巩固了一九七一年大幅度增产的成果,平均亩产继续超过《纲要》规定的指标,并且涌现出一批低产变高产、高产更增产的先进单位。全省的棉花、油料比一九七一年增产,生猪、蚕茧、水产品、茶叶的产量超过了历史最高水平。

广东粮食生产连续三年跨《纲要》

广东省农村广大干部和社员,在农业学大寨群众运动中,认真贯彻执行毛主席的《纲要》,全面发展方针,一九七二年粮食生产取得好成绩,平均亩产量连续三年跨《纲要》。《纲要》规定的指标,主要粮食作物也获得丰收,产量在全国占第一位的甘蔗比一九七一年增产百分之二十以上,产量占全国第二位的麻类作物比历史最高水平增产百分之五以上,花生、油菜、水稻、小麦、玉米、高粱、薯类等,比一九七一年都有不同程度的增产。(据新华社)

上海制成一台五万千瓦发电机组

上海电机系统广大职工自行设计和制造的一台五万千瓦发电机组,已安装在上海市发电厂,经过七十二小时的发电运转证明,性能符合设计要求,现已并入电网正式发电。

在制造设备和施工、安装的时候,上海电机系统职工坚持高标准,严格要求,做到好中求快,好中求省。二百四十吨直流锅炉有二万多只焊口。吴泾热电厂的工人冒着严寒、风雨,对锅炉炉管一根根地进行水压试验,确保焊接质量。杨树浦发电厂工人在发电机静子总装过程中,对双水内冷发电机静子先后进行了十几次的泵水试验,对几百处焊口和一百多只水接头来回进行了十几处检查,发现问题及时解决,既保证了质量,又如期完成了任务。(据新华社)

深入开展批修整风 为支援工农业生产作出新贡献

我国交通战线呈现一派欣欣向荣景象

据新华社北京一九七三年一月三日消息 我国交通战线深入开展批修整风,认真贯彻执行“以农业为基础,工业为主导”的发展国民经济总方针,鼓足干劲,多快好省,为支援工农业生产作出了新的贡献。目前,全国铁路、航运和公路部门都已经提前超额完成了一九七二年的货物运输计划,整个交通战线呈现一派欣欣向荣的景象。

一九七二年以来,全国交通部门的各级党组织,坚持以批修整风为纲,切实加强对交通运输的领导。各单位组织广大工人和干部认真学习马、列的书和毛主席的书,批判刘少奇一类骗子推行的修正主义路线,进一步提高了阶级斗争和路线斗争觉悟。各铁路局和交通企业进一步改革了组织机构,健全了管理体制,充实了生产指挥人员,加强了各级领导班子和职能机构,坚持了两参一改三结合。许多领导成员深入运输第一线调查研究,亲自上调度台指挥。在党的社会主义建设总路线的指引下,各地交通战线广泛开展“优质、高产、安全、正点”的群众运动,有力地推动了运输生产的发展。

随着工农业生产和对外经济交流的发展,全国交通战线一九七二年承担的运输任务比往年更加繁重。广大职工遵照毛主席关于“要提倡顾全大局”的教导,大力开展社会主义协作。广州、武汉、郑州、柳州、上海等铁路局在运输任务日益繁重的情况下,想方设法地节省车皮,把尽量多的空车皮调给国家统一使用。北京、沈阳、太原、齐齐哈尔、哈尔滨等铁路局为保证煤炭、钢铁、石油、木材等重点物资的运输,做了大量的工作。有些铁路局还积极推广综合运输方案的经验,编成直达列车或车组,定时、定车次、定区段运行,大大地提高了作业效率,加速了物资和机车车辆的周转,促进了运输生产的不断提高。沿海、长江干线和内河航运部门积极开展水路货物成组运输,用木箱或网络组装零星和大宗货物,减轻劳动强度,提高装卸效率,又加快了船舶周转,扩大了港口通过能力。经过广大职工的辛勤劳动,一九七二年全国铁路货物运输量比一九七一年增长百分之六.二;沿海、长江干线和远洋运输的货物运输量增长百分之七.一;汽车货物运输量增长百分之三.四;沿海和长江港口吞吐量增长百分之八.二。钢铁、煤炭、冶炼物资、石油、木材、水泥、粮食、化肥、农药和外贸物资的运输量都比一九七一年有较大幅度的增长。

一九七二年以来,各地交通部门都把运输安全生产列入重要议事日程,总结和推广了一批安全生产比较好的先进典型,使安全运输状况进一步有了改进。

以路线为纲 掀起农业学大寨群众运动新高潮

——出席全省农业学大寨经验交流大会代表学习活动剪影

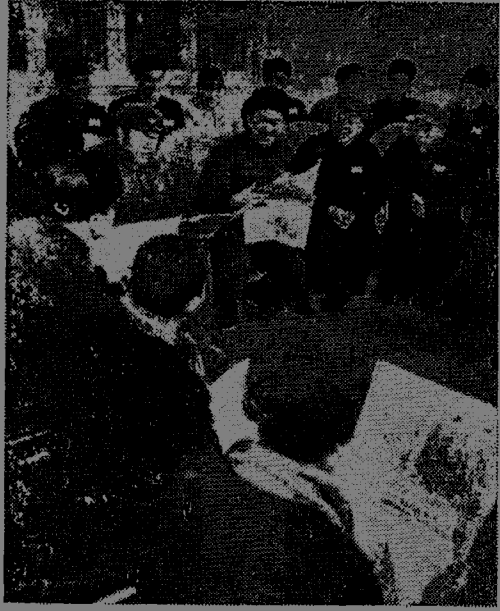

山区的代表认真学习中央两报一刊一九七三年元旦社论,决心继续深入开展批修整风这个头等大事,进一步深入开展“农业学大寨”群众运动,夺取农业更大丰收。

本社照片除署名外均由本报记者摄



大会代表到省农科院去参观学习,决心进一步落实农业“八字宪法”,搞好科学种田。
来自战在农业生产第一线的劳动模范,欢聚一堂,总结交流农业学大寨的经验。



代表们在省展览馆参观学习,深受教育和鼓舞。本报通讯员摄



妇女代表杨淑英在毛主席革命路线指引下,建设成长的机会。



工交战线批修整风的代表总结交流经验,决心为农业学大寨,大办农业作出新贡献。本报通讯员摄

湖南日报

第1577号 1973年1月11日 星期四 农历壬子年十二月初八 (今日四版)

毛主席语录

全世界各国人民的正义斗争，都是互相支持的。

应我国政府邀请前来进行国事访问

扎伊尔总统蒙博托到达北京受到热烈欢迎

周恩来、李先念、徐向前、姬鹏飞等和首都五千多人到机场热烈欢迎

新华社北京一九七三年一月十日电 扎伊尔共和国总统蒙博托·塞塞·塞科中将，应我国政府邀请前来进行国事访问，今天下午乘专机到达北京。随同来访的有蒙博托总统夫人和其他随行人员。

贵宾们在机场上受到了周恩来总理、李先念副总理、徐向前副委员长、姬鹏飞外交部长和首都群众五千多人的热烈欢迎。

扎伊尔共和国位于非洲中部，和中国相隔万水千山。在长期的反帝斗争中，两国人民互相同情，相互支持，结下了深厚的战斗情谊。在中、扎两国关系正常化以后不久，蒙博托总统应邀前来我国访问，带来了扎伊尔人民对中国人民的友谊。今天，首都北京洋溢着中、扎两国人民友好的气氛。雄伟的天安门城楼上，悬挂着大红宫灯。首都机场和东西长安街的上空，飘扬着中、扎两国国旗和无数彩旗。许多高大建筑物上，悬挂着巨幅标语，上面写着：“坚决支持扎伊尔人民维护民族独立和国家主权的正义斗争！”“中扎两国人民的友谊万岁！”

下午一时三十分，蒙博托总统乘坐的专机徐徐降落在首都机场上。蒙博托总统和夫人以及随同来访的外交和国际合作事务国务委员恩古扎·卡尔·伊邦德和夫人，农业国务委员凯恩加·翁西·恩达尔和夫人，总统办公室主任比森吉马纳·鲁韦马等贵宾走下飞机时，周恩来总理、李先念副总理、徐向前副委员长、姬鹏飞部长、方毅部长、沙风部长和北京市革命委员会主任吴德等迎上前去，同贵宾们热烈握手，欢

迎他们前来我国访问。

机场上举行了隆重的欢迎仪式。乐队奏扎、中两国国歌。蒙博托总统由周恩来总理陪同，检阅了中国人民解放军陆、海、空三军仪仗队，并绕场一周，同欢迎群众见面。身穿鲜艳服装的青年，伴随着欢快的乐曲，跳起了欢迎舞蹈。人们挥动着花束和彩带，高呼：“热烈欢迎扎伊尔贵宾！”“亚非人民大团结万岁！”“全世界人民大团结万岁！”蒙博托总统热情地向欢迎群众招手致意。

蒙博托总统由周恩来总理陪同，乘车前往宾馆。邓颖超同志在宾馆迎接贵宾。

前往机场欢迎的还有：人大常委会委员胡愈之、季方；政府有关部门、中国人民解放军、对外友协的负责人何英、王树声、彭绍辉、陈慕华、陈洁、邓东哲、刘洪章、杜思垣、谢森鹤、彭敬、刘复之、李青川、卞任农、马仁辉、王海容、朱穆之、戴征远、杨毓、林佳楣、许寒冰、王浩、何功楷、韩毅、程飞、王明俊、王珍、高建中。

驻京外交使节也到机场迎接。

扎伊尔共和国总统蒙博托和随同访华的正式成员名单

新华社北京一九七三年一月十日电 扎伊尔共和国总统蒙博托和随同访华的正式成员名单：

扎伊尔共和国总统 蒙博托·塞塞·塞科中将
蒙博托总统夫人
蒙博托总统的儿子 蒙博托·孔古卢·恩多洛
外交和国际合作事务国务委员 恩古扎·卡尔·伊邦德

伊邦德

恩古扎·卡尔·伊邦德夫人
农业国务委员 凯恩加·翁西·恩达尔
凯恩加·翁西·恩达尔夫人
总统办公室主任 比森吉马纳·鲁韦马
巡回大使 朗日马·杜利亚·尤巴萨·马康加
国家元首私人参谋长 巴比亚·宗比·马洛比亚

准将

巴比亚·宗比·马洛比亚夫人
共和国总统府主要顾问 莫科洛·瓦·姆博博
法学博士、共和国总统府法律顾问 博卡纳·翁丹日拉

大使、共和国总统府礼宾局局长兼国家礼宾局局长

森加·瓦·姆博博夫人 齐邦比

外交部办公室主任 姆阿比·姆阿纳·萨波·孔

万巴

外交部政治司司长 卡隆吉·齐卡拉
农业技术工程师 多卡·姆巴卡

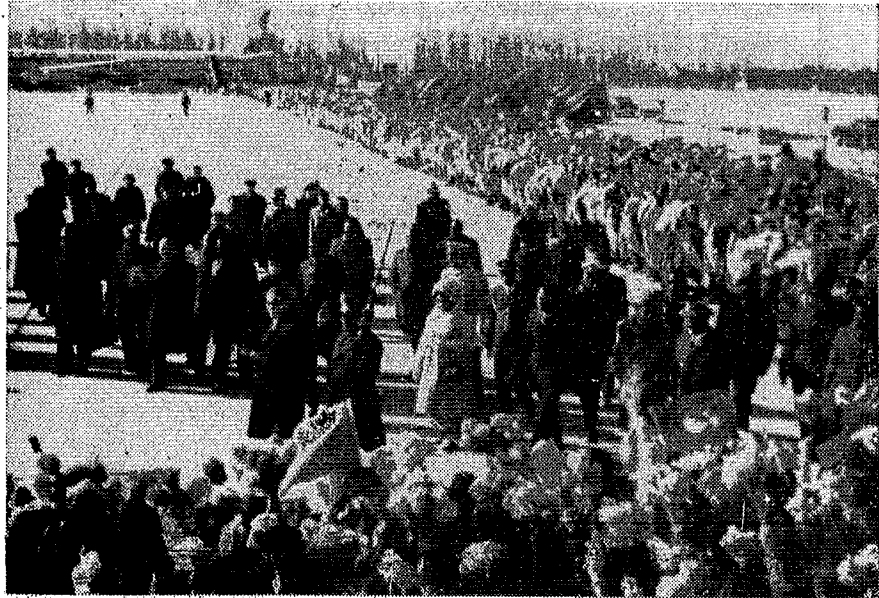

扎伊尔共和国总统蒙博托·塞塞·塞科中将，应我国政府邀请，于一月十日午乘专机到达北京。随同来访的有蒙博托总统夫人和其他随行人员。图为蒙博托总统在机场受到周恩来总理、李先念副总理、徐向前副委员长、姬鹏飞外交部长和首都群众五千多人的热烈欢迎。(侯景明摄)

欢迎扎伊尔贵宾



应我国政府的邀请，扎伊尔共和国总统蒙博托·塞塞·塞科今天到达我国首都北京，对我国进行国事访问。我们对扎伊尔贵宾表示热烈欢迎。

扎伊尔人民有着光荣的反帝斗争传统。一九六〇年扎伊尔获得独立以后，勤劳、勇敢的扎伊尔人民为捍卫国家主权，继续坚持着斗争。近年来，以蒙博托总统为首的扎伊尔政府，发扬民族独立精神，为发展民族经济与民族文化，作出了一系列的努力。在国际事务中，扎伊尔奉行“积极中立”政策，主张非洲国家团结统一，主张非洲是非洲人的非洲，支持非洲民族独立运动，谴责白人种族主义政权推行的种族歧视和种族隔离政策，反对同南非对话。扎伊尔共和国政府积极同第三世界国家，特别是同非洲国家发展友好合作关系。这些积极政策，是符合非洲国家和人民团结反帝的历史潮流的。我们祝贺扎伊尔在国内外交务中所取得的成就。

当前，非洲形势一片大好。非洲独立国家在维护民族独立和主权，建设自己国家的道路上阔步前进。尚未取得独立的国家和地区，继续高举武装斗争旗帜，正在不断地取得新的胜利。亿万非洲人民在反帝反殖，反对种族主义和大国霸权主义的共同斗争中，更加紧密地团结在一起。战斗的非洲国家和人民，在国际上已经成为一支重要的力量。新老殖民主义，特别是超级大国恣意干涉非洲国家的事务，已经越来越行不通了。

中、扎两国虽然相隔万水千山，但是我们两国人民有着深厚的战斗情谊。在反对帝国主义的共同斗争中，我们一向是互相同情，相互支持的。不久前，两国经过友好会谈，在和平共处五项原则的基础上，签署了关于中、扎两国关系正常化的联合公报。两国关系的这一发展，体现了中、扎人民的共同利益和愿望。现在，扎伊尔贵宾又远道而来我国，带来了扎伊尔人民对我国人民的友谊。这次访问不但将为增进两国的友好合作关系作出贡献，而且也有利于亚非团结反帝的事业。

我们祝愿蒙博托总统的访问圆满成功。
(新华社北京一九七三年一月十日电)

锦州地区一些当年参加过辽西战役的老干部 继续发扬优良作风 艰苦奋斗创新业

新华社沈阳一九七三年一月九日电 辽宁省锦州地区一些当年参加过辽西战役的老干部，如今在各级领导岗位上继续发扬战争年代那种艰苦奋斗的优良作风，工作兢兢业业，生活艰苦朴素，在社会主义革命和社会主义建设不断做出新贡献。

辽宁省锦州市和黑山、翁西、锦县、绥中县，是第三次国内革命战争时期辽西战役的主要战场。当年广大军民在伟大领袖毛主席领导下，发扬一不怕苦，二不怕死的革命精神与敌人英勇搏斗，打败了蒋匪军，取得了辽西战役的伟大胜利。现在，这里的各级领导干部有许多是当年参加过辽西战役的解放军指战员、游击队员、民兵干部和支前模范，他们和其他干部一起，保持着革命战争时期那种旺盛的革命精神和艰苦奋斗作风，经常带着行李，深入基层，调查研究，和社员群众生活战斗在一起，建设着革命烈士用鲜血浇灌过的辽西大地。

著名的塔山阻击战所在地锦西县，县委书记于江川是参加过辽西战役的老战士，副书记朱再兴是当年活跃在塔山一带，组织群众支前的区委书记。他们经常以塔山阻击战的革命英雄主义精神激励自己，坚持战斗在农业学大寨的第一线。这个县西北部的沙河屯公社，有一段时间农业学大寨群众运动开展不起来，革命和生产受到影响。一九七一年春天，于江川带着机关干部来这里。他坚持吃住住在社员家里，一边参加劳动，一边调查研究，先后找几十名干部、社员谈心，了解到这里的主要问题是领导班子不团结，阶级斗争抓得不好。于是，他组织社队干部和党员学习党的基本路线，带领他们到阶级斗争激烈的二佛庙大队开展革命大批判，狠批了阶级斗争熄灭论和地主资产阶级人性论，打击了阶级敌人，教育了干部和群众，调整和加强了社队领导班子，使这个公社的革命和生产迅速发展。北部山区的黄土坎公社，山大沟深，土质瘠薄，有些社队干部对改变这里面貌信心不足。朱再兴深入到这个公社，和社队干部一起学习毛主席的著作《愚公移山》，组织他们回忆辽西战役时军

民敢于斗争、敢于胜利的英雄事迹，同时，他还带头参加劳动，和群众一起挖水渠，修梯田。这个公社的干部振作了革命精神，带领群众大搞农田基本建设，一九七二年在七十多天没下透雨的严重干旱情况下，仍取得了较好收成。

毛主席教导我们：“什么事情都应当执行勤俭的原则。”锦州地区这些老干部遵循毛主席的教导，自觉执行勤俭节约的方针，不讲排场，不摆阔气，尽量把资金用于工农业生产。古长城外的绥中县，无产阶级文化大革命后，革命和生产发展很快，地方财政收入不断增加。在这种情况下，县委书记林清臣经常对大家进行革命传统教育，讲述辽西战役时军民艰苦奋斗的事迹，使大家树立勤俭节约的思想，尽量节省行政开支。一九七一年，这个县就把节约下来的行政经费和县企业积累的资金一百多万元，用于建设直接为农业生产服务的磷肥厂、硫酸厂、电机厂，有力地支援了农业。

当年参加过辽西战役的许多老干部自觉保持普通一兵的本色，职位高了不特殊，生活好了仍然艰苦朴素。他们带头执行党的政策，勤勤恳恳地为民办。锦州市革委会副主任、锦州军分区司令员张树芳，在辽西战役时，担任过连长，副营长。如今职位高了，艰苦奋斗的政治本色没有变。下厂下乡，他和群众同吃、同住、同劳动。去年夏天，组织上要给他推一处条件较好的房子，他没有同意，他说：“比比群众，比比过去，我现在的房子不知要好多少倍！”锦州市文化局革委会副主任王固经是三九旅的老战

士，参加过陕甘宁边区的大生产运动。辽西战役时，他和战友们到锦州近郊的一个村庄，看到群众已经撤离，他和战友们为群众关好门窗，防止损失东西。住在群众家里，他们不拿一针一线。现在，他仍然牢记“三大纪律，八项注意”，处处模范地遵守党和国家的纪律。文化局管辖市内十九家影剧院，王国经从不借这个方便让家属和孩子去看戏，要看就花钱买票。

老干部发扬艰苦奋斗的光荣传统，影响和教育了新干部。辽西战役后参加革命的黑山县四间房公社党委书记高玉山，经常向参加过辽西战役的老战士、老党员、老支前模范学习党的艰苦奋斗的好传统，好作风，苦干在前，带领群众学大寨。一九六五年，他把家从城里搬到农村，落户在最困难的生产队。在他的带领下，苦战六年，一个茅草从生的盐碱滩变成了一个谷浪翻滚的鱼米乡，不仅结束了吃粮靠供应，花钱靠贷款的历史，全公社还存粮一百二十万斤，集体积累和社员收入都成倍增长，成为锦州地区农业学大寨的先进单位。



昆明部队某部连长张树芳(左)，是一九四六年参加革命的老战士，在战争年代，他英勇杀敌，多次立功；在无产阶级专政条件下，他朝气蓬勃，继续革命，发扬艰苦奋斗的光荣传统，保持劳动人民的本色，勤勤恳恳地为党服务。在锦州地区建设过程中，张树芳同志同社员们一起创业，勤俭建厂。这是他和同志们一起在修田利。新华社稿

深挖洞 广积粮 不称霸

大寨红旗飘草原

这里说的草原，不是那水草丰盛、浩瀚无际的内蒙古大草原，而是风大、雾大、冰雪多的高寒山区——隆回县茅塘公社草原大队。

近四年来，草原大队党支部，在毛主席提出的社会主义建设总路线指引下，带领群众学大寨，创新业，使这里发生了可喜的变化，农业生产连年丰收。一九七一年与学大寨前的一九六四年比较，粮食总产增加一倍多；遭受严重旱灾和干旱的一九七二年，粮食仍比一九七一年增产一成左右。林、牧、副有了很大发展，生猪每人一头多，耕牛每户两头多。对国家贡献也逐年增加。“农业学大寨”的红旗，在草原大队高高飘扬。

(一)

一九六八年的深冬，现任党支部书记谭友书到大寨参观。在虎头山上，谭友书听到了大寨党支部的经验介绍，看到了大寨贫下中农创造的英雄业绩。这时，他的心飞向了草原。

草原大队位于海拔一千五百八十米的蚂蝗山上。八百八十多亩耕地分散在三十二个山坡和五条冲里。解放前，这里耕作粗放，刀耕火种，再加上连年遭灾，粮食产量极低，草原人民过着“三个包谷当两餐，饿死高过蚂蝗山”的悲惨生活。解放后，这里生产有了一定发展。但由于刘少奇一类骗子修正主义路线的干扰和破坏，面貌总是变化不大。

谭友书想草原，谭友书向自己提出了一个问题：大寨人民把一个穷山沟建成了社会主义新农村，我们能不能把草原建设好？

这是谭友书回到草原后的一个深夜，竹林掩映的一座楼房里亮着灯光。大队党支部围绕如何迅速改变草原面貌开展热烈讨论。有的说：“草原自然条

件差，队里家底薄，要改变草原面貌只能慢慢来。”有的则认为：“草原虽然条件差，家底薄，但这不是主要的。根本的问题是一些人怕高山压得透不过气来，看不到群众的力量。”谭友书边听边想，感到要改变草原面貌，首先要统一思想摆对头。

会上，他讲大寨，近讲金竹坪，引导大家批判“山区落后”“山区难变”的错误思想。过去的金竹坪生产队，田是冷浸涝田，粮食单产低，土是挂坡土，三年两不收。农业学大寨运动开始时，有人也认为“金竹坪难变”。但是这个队的干部群众以大寨大队为榜样，认真执行社会主义建设总路线，同天斗、同贫斗、同阶级敌人斗，改土开田，植树造林，金竹坪面貌一新，一九六八年粮食总产由一九六四年的三万多斤增到七万多斤。谭友书启发大家：“论条件，比家底，金竹坪和其他生产队都一样。为什么金竹坪起了巨大变化呢？关键在于他们执行了毛主席革命路线，有一股子力气上游的精神。”

生动的路线教育，克服了那些“条件差”“慢慢来”的思想，坚定了学习大寨、建设草原的信心。紧接着，一个群众性的路线教育运动在全大队展开了，一张改变草原面貌的蓝图制定出来了。

(二)

思想上政治上的路线正确与否是决定一切的。草



降低空壳率 夺取水稻高产

隆回县沈潭公社茅塘大队党支部书记 夏永寿

我们大队的下大房生产队在农业学大寨的群众运动中，坚持为革命种田，用科学种田，不断降低水稻空壳率，产量显著提高。一九七二年全队粮食总产量比一九七一年增加百分之三十五，亩产一千九百五十二斤，空壳率由过去的百分之三十三，逐步降低到百分之十三点一。

从秧田作起

要使水稻空壳率降低，就必须抓住降低空壳率的几个主要环节，首先就要从秧田作起。“母肥儿壮，苗壮籽实”，好秧是好禾的基础。要想大田长好禾，就要育好秧。俗话说：“秧好半年禾”，就是这个道理。

在秧田里下功夫，要注意两个“适时”，即适时播种，适时、适龄（四、五片叶）插秧。每一个品种都有一定的生育期，生长发育有它一定的规律。禾苗在一定的条件下生长，在一定的时间内成熟。过早了，缺乏一定的生长条件，就会烂秧、出病秧，到头来还是迟，迟了，就满足不了全生育期，造成短穗减产。我们有个邻居，一九七二年二月下旬，三月十日插“农垦八号”，不但苗生长很慢，而且死苗严重，等到再发出新苗时，季节反而迟了，亩产只有四百六十斤。我们队上的“农垦八号”，三月十八日播种，四月二十八日插秧，到七月一日就收割了，亩产七百八十七斤。所以，主观愿望必须符合客观实际，主观愿望必须符合客观实际。

否则，主观上想早熟高产，结果反而迟熟低产。也有人以为迟播迟插就保险了，这也是不对的。一九七一年，我们在外地引进十斤“农垦二一三”，播种插秧都比较迟，后来虽然进行了精心培育，还是穗子短，平均每穗只有六十三点七粒，亩产八百一十三斤。一九七二年，我们适时播种插秧，穗长谷壮，平均每穗有九十一粒六粒，亩产达到一千零七十七斤。这说明过早过迟都是违反客观规律的，只有“适时”，才能事半功倍。

争取第一次分蘖

我们从实践中认识到，在依靠主穗增产的同时，争取有效分蘖，特别是争取第一次有效分蘖，控制无效分蘖，是降低空壳率，夺取高产的一个重要措施。一九七二年我们用青小金作了试验，第一次分蘖每穗的谷粒比不带分蘖的主穗多十八点七粒，空壳只多两粒，壮谷多四分之一以上。到第二次分蘖，谷粒就少了，空壳就多了。为什么第一次分蘖比不带分蘖的主穗壮谷多呢？这是因为它生活力强，营养面积大，营养来源广，不仅母体供应养分，而且由于控制了无效分蘖的生长，使营养高度集中于主穗和第一次分蘖。因此，只要每田的主穗和第一次分蘖能达

到三十五万至四十万有效穗，一季亩产就可以超过千斤。

怎样才能争取第一次分蘖，控制第二次分蘖呢？我们除了作好培育壮秧、合理密植、及时中耕、合理追肥等一系列工作，争取早生快发外，特别要注意搞好科学用水、落水晒田。

落水晒田不能千篇一律，要因时、因地、因品种制宜。具体到田，一般说，在具有理想苗数的情况下，分别几种不同情况晒田：一看禾苗长势，长势过旺，叶长尾弯，过早封行，就要提早晒田和适当重晒，否则，可以返晒和轻晒。二看叶色变化，叶色深绿应早晒重晒，叶色淡绿的，可以返晒和轻晒。三看土壤和肥力，土层厚，地下水位高的，要早晒、重晒，土质瘦，沙性重，前期施肥不足的，可以轻晒或不晒。四看天气和水源，遇到阴雨天气，要排水露田，等晴天晒田。水利条件差的高旱田，可以返晒或不晒。

合理追肥

合理追肥，对降低空壳率，争取高产有着很大的作用。但什么时候施什么肥，施多少，不能凭主观愿望，要根据禾苗不同发育阶段对肥料的不同要求来确定，每次追肥要有明确的目的。

禾苗前期以氮为主，要求叶色转黄，需要充分的氮素肥料。我们在插秧后，早中耕，早追肥，重追肥，结合第一次中耕追施磷肥，把早稻追施磷肥总数的百分之六十至七十追下去，促进早生快发，达到前期争苗的目的。

禾苗中期，开始圆秆拔节，我们追一次磷肥，以钾肥和速效性磷肥为主。这样，使茎秆粗壮，打好丰产骨架，保证穗粒多。

禾苗后期，从开始抽穗扬花到灌浆壮籽，需要大量营养。这时叶色以青绿色为最理想。如果浓绿乌黑，表明氮肥多了；如果象中期一样叶色淡黄，表明缺氮。我们对缺氮的禾苗，在抽穗扬花至收割前半月这一段时间，根据具体情况，每亩施硫酸钾五至六斤，至多不超过八斤。这样保证叶色青绿不早衰，延长了根系生活力，加强了光合作用，制造大量营养物质，保证结实壮籽需要。但如果施得不当，也容易造成青黄倒伏，引起病虫害。总的来说，施不施，施多少，主要是看叶色而定。

我们从实践中体会到，搞不搞科学种田，不单纯是一个技术问题，而且是一个路线问题。在毛主席革命路线指引下，钻研技术越深，对生产规律认识得越多，生产发展越快，对人民的贡献也越大。光有革命种田的思想，没有为革命种田的本领，不懂得生产规律，就不能夺取高产，不能实现为革命种田的愿望。

原大队的干部群众思想上有了一条正确路线，就焕发出了高涨的社会主义热情，就有了冲天的革命干劲。一九六八年冬，草原的干部和贫下中农，挑着镢头，抬着扁担，浩浩荡荡地开上了枫树坪，打响了治田治土的第一仗。

开田进入紧张阶段时，天气骤变，风雪交加。可是，枫树坪却热火朝天。支部副书记伍玉周更是样样走在前头。每次开工前，他总是带领几个青年，扫开冰雪，斩除荆棘，开辟道路。荆棘、冰凌把他的手划了一条条血口，他仍然坚持战斗。这样，大家奋战二十四天，开出了一丘二十亩大的水田。

枫树坪上开田一仗，是思想仗，志气仗。这一仗的胜利，进一步破除了少数社员的庸人哲学，鼓舞着他们继续战斗。全大队先后开田二百多块坡土荒地上，开出了梯田一百一十亩，梯土八十亩，改造冷浸涝田三百四十多亩，并在三十多个山头上，营造了大量的松、杉和楠竹。

战斗一个接着一个。一九六九年七月的一天，大雨滂沱，山洪暴发，八面崩塌，四十多亩稻田连秧带泥冲走一空，三百四十多亩禾苗全部淹没，四百多亩田被冲垮，动工不久的电站石坝也冲垮了。

在大灾面前，草原人民同心抗灾，奋勇夺丰收。重建电站的石坝，需要打眼放炮，这是一门活话。青年民兵谭友林第一个报名，虎口脱险，血流不止，他用胶布包一下又一下。胶布被鲜血浸透了，他贴了又浸，浸了又贴，两个多月，始终没有放下过大锤。贫农社员廖兰花是六个孩子的母亲，家贫如洗。但是，在抗灾增产的日子里，她每天总是黎明起床，做饭煮粥。然后和大家一起下田，把砂子一捧捧地捧起来，担出去，把砂压的不冒一泡泥扶起来。救活的禾苗一天天增多了，廖兰花十个指头的皮一天天擦去了，鲜红的嫩肉渗出了血滴，她没有哼一声，把手指用布包扎好，又继续战斗。

在党的领导下，草原贫下中农就凭着这双手，把

三百四十亩禾苗救了出来，把四百多亩田包谷扶了起来，把四十多亩冲走老底子的田恢复了过来，并扩种秋粮、萝卜、春芥、马铃薯共七百多亩，从土里补回粮食五万多斤，蔬菜七十多万斤。大灾之年，贡献给国家粮食三万多斤。同时，还兴建了六口山塘，开挖了十五华里长的水渠，修复了水电站，让山村亮起了“夜明珠”。

(三)

草原大队，春暖迟，秋寒早，气温低，全年无霜期只有一百三十多天。人们自古以来都在山下六十里以外的平地育秧。但在平地育出的秧苗，不适应高山气候，插下去死苗严重，补插又延误了季节，躲不过寒风的袭击。因此，育秧成了水稻低产的主要矛盾。

党支部决定抓住这个主要矛盾开刀。但他们并没有光凭热情办事，而是认真分析研究，在实践中摸索客观规律。由干部、老农和技术员组成了育秧小组，按照育秧技术要求，把抗寒能力强的品种严格进行了选种、浸种，并且在背北、避风、向阳的地方，选择好场地，做好床坪。秧苗播下去两天，寒潮来了，北风凛冽。霎时，人们带着覆盖物，从场上、冲里纷纷向育秧场跑来了。他们发现床坪上的覆盖物吹散了，就把山芭均匀地撒下去，并盖上一层稻草。后来，他们又从家里背来晒架，作起小支架，把床坪盖严实。寒潮过后，又把晒架揭开。

在育秧过程中，寒潮来了四、五次，他们忙碌了四、五次。人勤苗壮。经过人们精心管理，秧苗终于在场上生产队培育出来了。那年，这个队的稻田全部插上了这种秧苗，总产比一九七一年增长了百分之六十。草原大队不能育秧的神话从此破灭了。一位老贫农抚摸着嫩绿的秧苗，说：“我们自己育出秧来，这还是第一次啊！”

是的，这是第一次，但又何止这个第一次！几年来，草原大队的干部群众，第一次试验成功了红苕下蛋，第一次种出了秋马铃薯、秋高粱、秋玉米，第一次试验成功了马铃薯和水稻连作……

学大寨所取得的成就，更加鼓舞了草原大队干部和群众，他们决心在毛主席革命路线指引下，在新的一年里描绘出更新更美的图画来。

隆回县通讯组、本报邵阳地区记者组

切实加强领导 落实党的政策

黄合公社党委妥善安排群众生活，冬季生产热气腾腾

本报讯 凤凰县黄合公社党委成员，深入基层，调查研究，逐队逐户安排好群众生活，社员群众斗志昂扬，冬季生产热气腾腾。

黄合公社一九七二年遇到了严重的干旱，各大队、生产队水利条件不同，生产很不平衡，粮食丰歉差异大，安排好社员群众的生活，显得比往年更为重要。为了做好这一工作，公社党委成员认真学习了毛主席有关粮食工作和关心群众生活的一系列重要指示，具体分析了安排好社员生活的有利条件和困难方面。大家认为：经过批修整风，干部群众的阶级斗争和路线斗争觉悟大大提高了，这是安排好社员生活的思想基础。粮食十年大丰收，有了一定的储备粮；一九七二年虽然遭受严重自然灾害，但争取胜利。

为了逐队逐户安排好社员群众的生活，公社党委领导成员深入下去，调查研究，细致地做工作。公社党委副书记带领干部深入到黄合大队，帮助这个大队党支部在进行思想教育的基础上，对全大队四个生产队中的三个严重受灾减产队区别不同情况，报请上级进行了减赔。同时

发动干部开展增产节约运动，大抓冬季生产，从根本上落实了生活安排。舒家塘大队是受灾最严重的一个大队。开始，有的干部、群众情绪低落。一位公社党委委员来到这个大队，登门入户帮助干部群众克服心头情绪，一面将统销粮落实到户到人，一面发动大家大搞蔬菜生产，开源节流。干部群众提高了抗灾斗争的勇气和信心，精神振奋，掀起了增产越冬作物和兴修水利的热潮。

（凤凰县通讯组、本报驻自治州记者组）

和平十一队蔬菜生产好节余粮食多

澧县白衣公社和平大队第十一生产队，蔬菜生产搞得很好，干部、社员坚持粮食混吃，节约了大量粮食。这个队的干部社员说：在大力发展粮食生产的同时，切实搞好蔬菜生产，是广积粮的一条重要门路，一年四季有足够的蔬菜吃，有助于开展计划、节约用粮活动。一九七二年春上，他们大种瓜菜，仅南瓜一项，全队就收了一万多斤。入秋

后，队委会又决定由妇女队长唐金秀具体负责抓好集体和社员冬季的蔬菜生产。于是，唐金秀便一方面带领部分社员群众在集体的蔬菜园地里，及时抗旱，抢种抢栽了各种越冬蔬菜，一方面教育社员利用业余时间，自己多栽多种些蔬菜。全生产队种菜三十多种，面积达三十多亩，目前普遍生长旺盛，有了收益。

（澧县通讯组）



蒋大群（剪纸）
祁阳县工农兵文艺工作室

团结战斗联防防治消灭血吸虫病

检查,积极开展血防联防工作取得显著成绩

我省临湘县和湖北省蒲圻县、洪湖县三县统一部署,统一行动,统一

本报讯 在毛主席关于“一定要消灭血吸虫病”的伟大号召鼓舞下,湖南省临湘县和湖北省蒲圻县、洪湖县三县毗邻地区的广大干部、群众联合防治血吸虫病,取得了显著成绩。目前毗邻地区二十万亩钉螺面积,已消灭钉螺的达百分之九十以上。

这三个县的毗邻地区有一个公社、两个农场。一九五八年以来,他们在毛主席革命路线的指引下,大打了“送瘟神”的人民战争,取得了较大成绩。但由于各地血防工作发展不够平衡,没有协同作战,一些交界地区的钉螺不能彻底消灭。一九七〇年,根据湖北省委和湖南省委的指示,三县先后在岳阳和湖北的石首召开了血防联席会议,总结了去年防治血吸虫病的经验教训,提高了对开展血防联防工作的认识,制定了联合灭螺的方案,做到统一部署、统一行动、统一检查,使毗邻地区的血防工作不断深入发展。湖北的黄盖湖农场和湖南的黄盖湖农场之间有一条河港,全长二十里,历来是灭螺的薄弱环节。联席会议后,两个农场同时出动劳力,采取垦殖和药杀等办法,消灭了两岸钉螺,扩大了上千亩耕地,夺取了灭螺、生产双丰收。

在血防联防的战斗中,他们互相帮助,互相支援,大大加快了消灭血吸虫病的步伐。去年,临湘县江南公社收治了一大批血吸虫病人,一时缺乏治疗药物,洪湖县洪山公社知道后,立即派人送来一箱药物。今年洪山公社缺少灭螺药物,江南公社派人开拖拉机送去。在协同灭螺时,许多社队还争着承担艰巨任务,主动越界查灭钉螺。过去两不管的“死角”,今天成了灭螺的先进单位。

为了彻底消灭血吸虫病,三县血防领导小组和毗邻公社、大队还定期开会交流经验,互通情报,对口检查。两年来,县以上的联席会议开了三次,进行了两次县与县之间的大检查。临湘、蒲圻两县联合检查组在临湘的芦荻场和蒲圻的赤壁公社东风六大队交界的太平港,发现有少数残螺,立即作出了灭螺方案。双方各出动了五十人,突击五天,消灭了残存钉螺。(本报通讯员)



临湘县沱江地区血防组的医务人员和赤脚医生,经常深入到过去血吸虫病危害严重的地方查问,不断提高阶级斗争和路线斗争觉悟。这是赤脚医生给他们讲灭螺的变化。

本报通讯员、本报记者

团结战斗送“瘟神”

——记南县、汉寿、沅江等毗邻地区人民联合防治血吸虫病事迹

遵照毛主席关于“一定要消灭血吸虫病”的伟大指示,南县、汉寿、沅江等毗邻地区的广大革命群众,高举党的“九大”团结、胜利的旗帜,打破县界、洲界和境界,共同灭螺,联防联治,谱写了一曲曲团结战斗送瘟神的凯歌。

把“瘟神”赶出界溪

南县的天心洲和汉寿县的水顺洲连在一起。他们中间有一条人工开辟的小渠。每逢涨水季节,洪水漫滩洲,钉螺随波飘荡,给两县毗邻地区社员群众带来很大威胁。两县党政领导对这件事情引起了高度重视,召开了联防

会议,双方派出了血防干部和贫下中农代表一同来到洲上,实地勘察,制订联合作战方案。

一九七二年春天,一场消灭沟渠钉螺的战斗打响了。南县北河口公社的民兵首先上天心洲,在界溪上开战。火烧灭螺时,他们把烈火延伸过去,越过界溪,烧向汉寿境内。烟火未熄,他们又在界溪里撒上了药,施行药杀灭螺。汉寿县西港公社的灭螺大军一来到水顺洲,不避严寒酷暑,立即动手查灭钉螺,又是火烧,又是药杀,直到把界溪两侧的钉螺全部消灭才收兵。

天心洲和水顺洲之间还有一个野鸭洲,一到枯

水季节,两个洲上的芦苇场职工和渔民,都得下水推船,容易感染血吸虫病。一九七二年十月,两县毗邻地区的干部和群众又联合起来,在野鸭洲上下两口拦河筑坝。从此,人在坝上开,四季水常流。既便于两县人民互相往来,又便于消灭这一带的钉螺。大家热情称赞说:“联防作战威力大,‘瘟神’无处把身藏!”

工农团结一条心

沿滩渡洪道南下,至天心洲南渡,对岸便是沅江县的赤山公社。这里建有南县的两个工厂——麻纺厂和氮肥厂。在消灭血吸虫病这个共同目标下,

工厂工人和周围的社员群众经常联合作战,消灭“瘟神”。

南县氮肥厂所在地的沅江县赤山公社周家村大队第四生产队,有一口两百多亩大的水塘,这口水塘钉螺密度大,而且蔓延到了四周的水田、沟渠。氮肥厂的工人和生产队的贫下中农组成联防小组,消灭水塘钉螺。工人们积极帮助社员群众做好药杀灭螺的防疫工作。社员们摇着小船,抬着灭螺机,把水塘的里里外外都喷上了药水。经过两天的紧张战斗,胜利完成了这个生产队的灭螺任务。

为了彻底消灭工厂区的血吸虫病,一九七二年八月,南县三岔河血防组

的医务人员,第二次渡过滩水,来到赤山公社帮助工人和贫下中农查治病。就在他们来到工厂的前几天,沅江县血防医疗队的医务人员已经“进驻”了麻纺厂和氮肥厂,灭螺工作早就开始了。南县血防组的医务人员对他们说:“工厂区的灭螺是我们南县的任务,让我们来搞吧。”沅江县医疗队的同志回答说:“消灭血吸虫病是毛主席交给广大人民群众的防病任务,分什么江、南、县,这两个工厂我们包下了!”他们争着挑重担,胜利的完成了任务。

“借问瘟神欲何往,纸船明烛照天烧。”目前,南县、汉寿、沅江等毗邻地区的广大革命群众正同心协力,围剿外湖洲,以夺取消灭血吸虫病的彻底胜利。

本报通讯员



把专业队伍和群众运动结合起来

钱粮湖农场普查普治血吸虫病

本报讯 钱粮湖农场党委发动群众、依靠群众,积极开展血吸虫病的普查普治工作,取得了较好的成绩。

钱粮湖农场是血吸虫病流行比较严重的地区,过去他们单纯依靠医务人员检查、治疗血吸虫病,由于医务人员少,医疗器械不足,普查普治工作进展很慢,对有些血吸虫病人不能及时发现和治疗。针对这个问题,场党委进行了调查研究,发现六分场建立赤脚防治员队伍,开展群众性的普查普治工作,全分场的职工在短短两个月内就普查完毕,受到很大的启发。他们认识到:消灭血吸虫病是一场十分艰巨的斗

争,光靠少数人不行,必须发动群众一起来同“瘟神”作斗争,才能取得彻底胜利。于是,推广了六分场的经验,以生产队为单位建立防治点,从群众中选拔一批赤脚防治员,由专业医务人员带领他们边干边学,就地检查,治疗病人,从而大大加快了消灭血吸虫病的步伐。

在普查普治血吸虫病的过程中,农场党委教育医务人员和赤脚防治员发扬自力更生、艰苦奋斗的

革命精神,解决设备不足的困难。搞粪检缺少显微镜,他们就学习外地先进经验,采用瓦罐式孵化法查病,不但简便易行,而且效果好。治病缺少病床、病房,他们就挖空窑改建病房,用碎砖和零星木材搭起一排病房。一九七二年,他们对四万多人进行了检查,并治好了一批血吸虫病人,有力地支援了革命和生产。

(本报通讯员)

结合三大革命斗争 常年坚持业余教育

——常德县茄子冲大队的调查

常德县港二公社茄子冲大队有七个生产队,七百零三人,居住比较分散。一九六八年以来,他们从实际出发,发展业余教育。现在全大队办了夜校七所,垦场识字组二十五所,百分之九十五的成年人参加了学习。最近检查,全队一百七十八名文盲、半文盲,能认千字以上、学习毛主席著作的达三十九人,能认五百字以上、学习毛主席著作的一百三十九人;干部、社员的政治和文化水平都有较大提高,从而促进了革命、生产的发展。

坚持毛主席的革命路线

茄子冲大队业余教育的发展,经历了两个阶段、两条路线的激烈斗争。开始办夜校的时候,一小撮阶级敌人跳出来进行破坏,胡说什么“泥腿子学文化,麻布袋也能绣花。美联社生产。”妄图动摇社员学文化的信心。针对这种情况,党支部组织干部和贫下中农学习毛主席关于劳动人民要知识的教育,回忆旧社会劳动人民没文化、受欺压的痛苦,批判刘少奇一类骗子推行的修正主义教育路线,使大家提高了阶级斗争和路线斗争的觉悟,积极参加学习。夜校办起来后,又出现了另一种倾向,有的夜校由于受刘少奇一类骗子反革命修正主义路线的影响,只学政治,不学文化,使夜校学习变成了社员会议。这些错误引起了党支部的注意,他们及时召开生产队干部和社员会议,排除了干扰,做到既学政治,又学文化,使业余教育沿着毛主席的革命路线发展,越办越好。

一切从实际出发

在办学过程中,茄子冲大队注意一切从实际出发,从教学内容到组织形式、教学方法都紧密联系三大革命运动,使业余教育为无产阶级政治服务,与生产劳动相结合。他们的作法是:

一、教学内容取自三大革命运动。他们根据三大革命斗争的现实和需要,从马列和毛主席著作中挑选有关章节,从报刊上摘选有关内容,并发动群众编写乡土教材。五年来,他们在识字课本中选中了八十五条马克

思、列宁、毛主席的语录,编了二十八篇乡土教材,还开设了珠算、写信、写欠条等课程。如随着农药的广泛使用,他们编写了“六六六”等教材,使社员既认了字,又学了科学知识。

加强党的领导

茄子冲大队业余教育办得好,党支部加强领导是很重要的一条。支部领导成员都参加业余教育,领导业余教育。支部书记罗崇华,除到县、社开会以外,每次上课都参加;支部委员美国甫原来是文盲,几年来他坚持上夜校,勤读、勤问、勤写,现在识字一千多个,能写批判稿。在党支部领导成员的带动下,生产队的干部都十分重视参加和领导业余教育。

教学目的在促进三大革命运动

他们在办业余教育的过程中摸索到:当生产忙、工作紧的时候,当阶级斗争出现新动向的时候,当学习中遇到困难或取得一定成绩的时候,业余教育容易放松。每逢这些时候,他们就及时加强思想工作,用典型带动一般,使业余教育不断巩固提高。

油麻大队帮助业余教师提高教学水平

(麻阳县通讯员)

麻阳县油麻大队小学办好了十六所不同类型的业余学校,社员群众的学习积极性很高。有个时期,由于业余教师文化水平低,教学效果很差,影响了教学质量的提高。这个大队的干部、社员,决心办好业余教育,提高教学水平。

有实践经验的匠人在业余学校上测量、土木工等课程,培养土技术员。通过学习,全大队出现了协作支援、大办水利的热潮,夺取了抗旱斗争的胜利。

加强党的领导

茄子冲大队业余教育办得好,党支部加强领导是很重要的一条。支部领导成员都参加业余教育,领导业余教育。支部书记罗崇华,除到县、社开会以外,每次上课都参加;支部委员美国甫原来是文盲,几年来他坚持上夜校,勤读、勤问、勤写,现在识字一千多个,能写批判稿。在党支部领导成员的带动下,生产队的干部都十分重视参加和领导业余教育。

教学目的在促进三大革命运动

他们在办业余教育的过程中摸索到:当生产忙、工作紧的时候,当阶级斗争出现新动向的时候,当学习中遇到困难或取得一定成绩的时候,业余教育容易放松。每逢这些时候,他们就及时加强思想工作,用典型带动一般,使业余教育不断巩固提高。

老大娘学文化

衡山县店门公社茶园大队第六生产队贫农社员许清云,今年五十七岁。她过去从没进过学堂门,扁担倒在地上都不认得是“一”字。

一九六六年冬,生产队办起了政治夜校。别人都上夜校学理论,学文化,可她就是不参加,她说:“年纪老了,脑袋上作黄泥气了,一来学不进,二来学了也用场不大”。

有一次,党支部书记刘怀玉特意登门找她拉家常。同她回忆解放前不识字的苦楚,总结解放后由于没读毛主席的书,在两条道路斗争中迷失方向的教训,并谈了自己学习理论学文化的体会。她边听边想,解放前,贫下中农想读书没书读,当“睁眼瞎”;解放后,小学、政治夜校办到了家门口,尽量方便贫下中农读书,共产党、毛主席对我们多么关心!我年纪虽然老了,但还是想干革命,要干革命就要学理论、学文化。只有活到老,学到老,才能一辈子紧跟毛主席干革命呀!从这以后,她坚持上政治夜校读书了。年老眼花,她特地配了一副老花眼镜,还买回了铅笔和笔记本。

家她这样年纪的人初学文化,困难确实不少,常常记得了后一句,忘掉了前一句,提起五寸长的笔写字,真比挑一百斤担子还难。但是,她把困难踩在脚下,用愚公移山的精神学文化。她说:“老愚公能带领子孙孙孙开两座大山,我学文化,一天学一个字,一年就能学三百多个,学上几年,我这顶官帽就可以摘掉了!”一九七一年,大队进行党的基本路线教育。她要女儿一字一句地教读,手把手地教写。认得了字,又能单独写了,她还反复记,反复写。夏天夜里蚊子多,她就用小油灯放在床边,自己坐在帐子里写字,读毛主席语录。一连学了十多个夜晚,她终于把党的基本路线二百一十九个字背熟了,写了。

许清云每天要给一家七口人煮饭,洗衣服,有时还要出工,学习文化的时间不多,她就靠挤。她的女儿做了块木板,写上毛主席语录,纺棉纱时就把它挂在纺车上,一边纺纱一边读;煮饭时挂在灶头边,一边做事一边念;出工也把它带上,工间休息时就用石头木棍照着语录牌在地上学写字。

有一天晚上,她抄写《为人民服务》,其他的字都能写,就是“遵”字和“鼎”字,怎么也写不好。她写了一遍又一遍,深夜了还在练。老伴一觉醒来,看到还亮着灯,劝她休息,她不肯,硬是写成了这两个字才睡觉。

现在,许清云不仅能读毛主席的《为人民服务》、《纪念白求恩》、《愚公移山》等光辉著作,而且能写一些简单的常用字了。看到她学文化这样刻苦,人们都称赞她是“山沟里的好学员”。

衡山县通讯员

继续发扬机智勇敢战斗精神 越南南方昆嵩等省军民猛烈打击敌人

新华社河内一九七三年一月十日专电 越南南方解放通讯社报道，越南南方昆嵩、边和等省人民解放武装力量最近多次出击，猛烈打击敌人。

昆嵩省解放步兵在炮兵的支援下，一月五日下午猛烈进攻敌人六一〇高地基地。据初步消息，经过一个多小时的机智勇敢战斗，解放军全歼守军一个营，缴获和摧毁了敌人的全部武器和仓库。

边和省解放军在一月一日夜间、二日凌晨猛烈进攻隆平地区的美伪后勤仓库区。据

初步消息，烧毁敌人汽油一千七百多万公升，打死、打伤许多敌人。

核柳省人民解放武装力量一月六日在核柳市外围进攻并摧毁一个保安营，全歼守军一个连，缴获许多武器、弹药和军用物资。在这之前，人民解放武装力量在一月四日夜和五日夜间接连炮击核柳市内的许多军事目标和伪省长住宅，使敌人遭到许多损失。平隆省地方部队一月六日在真成南面约八公里的地方伏击敌人，经过十五分钟战斗，全歼守军一个连。在这之前，这个省的

游击队和地方部队一月二日、三日和五日在汉宁市南面地区打击敌人，歼敌近一百名，击落直升飞机一架。

美寮省人民解放武装力量一月五日截击前往巧礼县河地区给伪军解围的伪军一个保安营。人民解放武装力量重创了这个保安营，彻底粉碎了敌人的这次军事行动。在这之前，人民解放武装力量从一月二日夜到五日夜进攻了敌人的许多据点、哨所，歼敌近一百二十名，击毁军车三辆，击沉、击伤敌船三艘。

据新华社北京一九七三年一月十日专电 芬兰政府工商代表团，应邀请来我国进行友好访问，今天上午乘飞机到达北京。

芬兰政府工商代表团到达北京

白相国部长设宴欢迎代表团
白相国部长同尤西·林纳莫部长举行会谈

他先期到达北京的代表团团员也到机场迎接。

今晚，白相国部长举行宴会，欢迎芬兰政府工商代表团。芬兰驻中国大使海莱尼乌斯和夫人、大使馆外交官员应邀出席。外贸部副部长周化民等出席

宴会作陪。白相国部长首先在宴会上讲话，他赞扬中芬两国的良好关系。白相国部长指出，中国政府一贯尊重芬兰的独立和中立政策。林纳莫部长在这次访问中将有助于推动中芬两国之间的良好关系和

贸易关系的进一步发展。林纳莫部长在讲话中说，芬兰和中华人民共和国奉行以互相尊重和相互平等为基础的政策，我们之间的良好关系一向是良好的。林纳莫部长说，代表团这次来北京访问的目的是更具体地了解中国在经济

方面所取得的成就和发展中芬贸易的潜力。

据新华社北京一九七三年一月十日专电 外贸部长白相国今天下午同芬兰政府工商代表团团长、外贸部长尤西·林纳莫举行会谈。会谈在友好的气氛中进行。

梅迪奇外长离京赴杭州、上海访问

姬鹏飞、白相国、乔冠华等到机场欢送贵宾

新华社北京一九七三年一月十日专电 意大利外交部次长梅迪奇及其随行人员，今天上午乘专机离开北京前往杭州、上海访问。

外交部长姬鹏飞、外贸部长白相国，外交部副部长乔冠华、部长助理章文晋，有关方面负责人王磊、马仁辉、顾文华、张敬德、李西夫、谢黎、彭金

波、朱传贤等到机场欢送。

外交部西欧司司长王祿、新闻司副司长肖特，意大利驻中国大使特拉巴扎，陪同梅迪奇外长前往参观访问。

意大利驻中国大使馆公使彼得萨和萨和其他外交官员到机场送行。意大利贵宾在京期间，还游览了长城，参观了故宫和文化大革命期间出土的历史文物。

本报讯 由越南南方青年解放联合会执行委员会、人民解放武装力量英雄阮文贝团长率领的越南南方青年解放联合会代表团，昨天下午从广州乘飞机到达长沙。代表团成员有：击毁美机和坦克的勇士胡团心、决胜勇士阮文青翠、歼美勇士阮氏八、越南南方青年解放联合会中央机关干部黄青。

越南南方青年解放联合会代表团抵长

李振军副主任设宴热烈欢迎越南南方战友

当越南南方战友走下飞机时，湖南省革命委员会副主任李振军、湖南省革命委员会常委田光和中国人民解放军、工人、农民、学生中的英雄、模范、先进青年的代表，迎上前去，同代表团成员一一握手，表示亲切问候。这时，机场上二百多名男女青年挥动着花束、彩带，被锣鼓、载歌载舞，向英雄战士在反美前线的越南南方青年致敬，表示继续全力支持越南人民的抗美救国战争，永远同越南人民和青年团结在一起，战斗在一起，胜利在一起。

朝鲜人民军「二·八」男子排球队访湘后离长

朝鲜战友专程访问了毛主席家乡韶山

本报讯 由美日洪率领的朝鲜人民军「二·八」男子排球队，在我省进行六天友好访问后，满载着湖南军民和运动员的友谊离开长沙。

四日，朝鲜战友专程访问了毛主席的家乡——韶山。在韶山区革委会负责人的陪同下，参观了毛主席故居和旧居陈列馆，并在旧居前合影留念。宾主间共话友谊，气氛融洽，十分亲切。

在长沙期间，朝鲜战友与我省男子排球队进行了共同训练和友谊比赛。并先后参观了湖南省第一师范学校、中共湘区委员会旧址清水塘、爱晚亭、橘子洲头和自修大学等革命纪念地，观看了反映中朝人民团结战斗和深厚友谊的影片《奇袭》以及木偶皮影戏。

十日，朝鲜战友乘飞机离开长沙赴北京。

朝鲜战友抵长时，省军区机关负责人张锡庆、丁德，省委负责人刘书法，有关方面负责人杨山、周锡炎、曾重威，以及省男子排球队教练员、运动员等到机场热情迎接。

日本驻中国大使馆临时代办到京

新华社北京一九七三年一月十日专电 日本国驻中国大使馆临时代办林祐一今天乘飞机到达北京。

意大利政府航空代表团离开北京

据新华社北京一九七三年一月十日专电 由贾利切·桑蒂尼将军率领的意大利政府航空代表团，今天乘飞机离开北京前往上海、广州等地参观访问，然后回国。中国民用航空总局副局长马仁辉等到机场送行。

气壮山河的勇士

一九六九年九月的一天，敌人开始向富锦特山一带，妄图打通在虎尔滨平原——川口地区的门户。二十多岁的老战士人民解放军排长坎潘，带领着三名战士坚守在一个叫富锦的山头上。

二百多名敌人像蚂蚁一样，凭着密集的炮火的掩护，向山上爬来。坎潘和战士们将一百米远的山坡，只听见坎潘高喊一声：「为祖国立功的时候到了，同志们！打！仇恨的子弹一个劲儿地向敌人倾泻过去，只见敌人一个个倒下去，有的顺着山坡滚进了深渊。活活的也乱成一团，嗷嗷叫着逃命。接着

光辉的战绩

一九六五年六月五日这一天，天刚蒙蒙亮，一批在富锦特山、富锦山一带进行着激烈战斗的战士，在黎明前的黑暗中，一面阻击敌人，一面进行着激烈的战斗。坎潘排长，伸开五指，女战士们身上扎了一块白色的东西作为联络信号。暴雨来临的时候，她们顾不上吃饭，把弹药紧紧地抱在怀里，顶风冒雨继续前进。她们自己嚼着干粮，把粮食省下来给前线的战士们吃。多背一公斤粮食，早运到一天，就能多消灭几个敌人。这是全体女战士的坚定决心。她们除了枪、子弹、手榴弹外，每个人都带着自己的干粮。在这场战斗中，坎潘排长出色地完成了任务，为保卫前方战斗的胜利作出了自己的贡献。在这场战斗中，坎潘排长出色地完成了任务，为保卫前方战斗的胜利作出了自己的贡献。

一代英豪

在激烈的战斗中，一位炮兵连长的眼睛受了伤。战士们立即给他包扎好，他忍着痛，继续战斗。坎潘排长，伸开五指，女战士们身上扎了一块白色的东西作为联络信号。暴雨来临的时候，她们顾不上吃饭，把弹药紧紧地抱在怀里，顶风冒雨继续前进。她们自己嚼着干粮，把粮食省下来给前线的战士们吃。多背一公斤粮食，早运到一天，就能多消灭几个敌人。这是全体女战士的坚定决心。她们除了枪、子弹、手榴弹外，每个人都带着自己的干粮。在这场战斗中，坎潘排长出色地完成了任务，为保卫前方战斗的胜利作出了自己的贡献。



老战士儿女多英雄
访老战士爱国青年代表团

越南南方控诉美帝及其走狗战争罪行委员会发表公报

揭露美伪集团去年在越南南方犯下的罪行

据新华社河内一九七三年一月七日专电 越南南方解放通讯社报道，越南南方「控诉美帝国主义及其走狗在越南南方的战争罪行委员会」一月五日发表一项公报揭露美帝国主义及其走狗阮文绍集团去年在越南南方犯下的战争罪行。

公报说，在一九七二年里，尼克松政权仍然继续加紧推行「战争越南化」政策。特别是从一九七二年四月起，美国侵略者及其走狗阮文绍集团加紧把越南南方推向空前残暴的程度。仅在一个短时期内，尼克松政权大规模地把许多飞机、军舰派往越南南方，把战争重新「美国化」，用空军和海军猛烈袭击越南南北方。尼克松政权把战轰炸架数增加三倍多，共二百多架，占美国B-52型飞机总数的百分之五十。它还增添F-111型折返翼新式飞机，使用美国近半数的航空母舰，并集中了东南亚地区的第七舰队六十多艘军舰和从大西洋紧急调来的一些军舰。在印度支那参战的美国总数增加到十八万八千名，其中大部分是空军和海军，两万多名南朝鲜雇佣军也仍然留在越南南方。尼克松还把一批美军派往泰国、在泰国土地上添设许多军事基地，并加紧使用设在泰国、美国、日本、菲律宾的基地，以便进一步加强对印度支那各国的侵略战争。

公报说，特别是从一九七二年十一月起，尼克松政权加紧加强阮文绍集团的力量。它又交给阮文绍集团六百多架飞机、二百辆坦克和装甲车、成百门重炮，等等。并且增添了成万名冒充民事人员的美国军事顾问，阴谋长期

越南南方控诉美帝及其走狗战争罪行委员会发表公报

揭露美伪集团去年在越南南方犯下的罪行

方便使用毒气和毒气。在迪石省，对长达八公里的地区撒放了化学毒气，使数以百计的人严重中毒。

公报说，美伪集团用炸弹、炮弹进行毁灭性轰炸，强迫数十万两手空空地进入它的各个集中营。许多人由于饥饿和疾病死亡。据来自西贡的消息，目前有四万多人，其中大部分是老人、妇女和儿童被关在集中营里，他们的生命正遭到严重威胁。

公报说，更加野蛮的是，美伪集团还使用炸弹毁灭集中营居民区，进行大规模屠杀。

公报说，美国侵略者及其走狗阮文绍集团还加强法西斯镇压。据不完全统计，从一九七二年四月以来，它们逮捕、拷打、迫害了三十万人。它们加强镇压、迫害和杀害被非法监禁在各个监狱中的爱国、爱和平的人。

公报说，美帝国主义及其走狗去年在越南南方犯下的所有这些滔天罪行证明，尼克松政权是一个极其好战、残暴、狡猾和顽固的侵略集团。这些罪行「也使人们认清阮文绍集团是美帝国主义的走狗，是它实现侵略阴谋、继续推行「战争越南化」计划、把美国的新殖民主义强加给越南南方、长期分割越南的得力工具。但是，美帝国主义及其走狗是延长它们非正义的、野蛮的侵略战争，就越南陷入泥潭，遭到更加惨重和可耻的失败。」

在欢迎蒙博托总统的宴会上

周恩来总理的讲话

新华社北京一九七三年一月十一日电 周恩来总理在欢迎蒙博托总统宴会上的讲话，全文如下：

尊敬的蒙博托·塞塞·塞科总统阁下和夫人，尊敬的扎伊尔贵宾们，朋友们，同志们：

中国和扎伊尔实现国家关系正常化后不久，蒙博托·塞塞·塞科总统阁下即应我国政府邀请前来我国进行国事访问，我们感到很高兴。我代表中国政府和人民，向蒙博托总统阁下和夫人，以及全体扎伊尔贵宾表示热烈欢迎，并通过你们向扎伊尔人民致以亲切的友好问候。

扎伊尔共和国是一个富饶美丽的国家。勤劳勇敢的扎伊尔人民为争取民族独立，反抗外来侵略，进行了长期的英勇斗争，终于在一九六〇年赢得了民族独立。近年来，蒙博托总统阁下为首的扎伊尔共和国政府，对内提倡发扬民族独立精神，发展民族经济和民族文化，实行“扎伊尔化”；对外奉行“积极中立”政策，反对同非白人种族主义政权“对话”，支持南部非洲的民族独立运动。中国政府和人民赞赏扎伊尔政府和人民在维护民族独立和建设自己国家的事业中所作的努力，并祝愿你们取得新的成就。

同志们，朋友们：扎伊尔贵宾来自辽阔和生气勃勃的非洲大陆，在那里，伟大的非洲人民正在加强团结，为争取和维护民族独立，反对帝国主义和新殖民主义、反对种族主义和大国霸权主义进行着不懈的斗争。中国人民和非洲人民有着受帝国主义和殖民主义压迫和奴役的共同历史遭遇，在长期的反帝反殖斗争中，中国人民和非洲人民一向相互同情，相互支持，结成了深厚的战斗友谊。中国人民十分高兴地看到，过去曾是帝国主义和殖民主义后方的非洲，今天呈现一派团结战斗的新景象。非洲大陆正在阔步前进。扎伊尔政府主张非洲团结统一，主张非洲是非洲人的非洲，这是非洲的时代潮流；中国政府支持这一正义立场。

非洲是属于伟大的非洲人民的，但是，帝国主义、新老殖民主义和一切扩张势力是不愿意看到一个独立自主的、团结的、强大的非洲出现的，总是害怕非洲人民掌握自己的命运的，因而，他们仍在千方百计地进行破坏和捣乱，非洲人民在前进的道路上还会遇到困难和阻力。但是，我们深信，只要非洲各国人民提高警惕，加强团结，坚持斗争，就一定能够打败帝国主义、新老殖民主义和扩张势力的种种阴谋诡计，进一步赢得民族独立斗争的伟大胜利。

中国和扎伊尔虽然地理上相距遥远，社会制度也不相同，但两国都是发展中的国家，都经历过共同的遭遇，并同属于第三世界。两国都愿意在互相尊重主权和领土完整、互不侵犯、互不干涉内政、平等互利、和平共处五项原则的基础上发展我们两国之间的友好合作关系。蒙博托总统阁下和夫人以及扎伊尔全体贵宾这次来我国访问，使我们双方有机会就共同关心的问题交换意见，这对增进我们之间的相互了解、发展我们两国人民之间的友好联系和加强亚非团结反帝事业，都是很有益的。我们祝愿蒙博托总统阁下访问成功。

现在我提议：为扎伊尔共和国的繁荣昌盛、人民幸福，为中、扎两国人民的友谊和两国关系的新发展，为亚非人民团结反帝事业的胜利，为蒙博托·塞塞·塞科总统阁下和夫人的健康，为全体扎伊尔贵宾的健康，为在座的使节和夫人们的健康，为在座的朋友们和同志们的健康，干杯！

在周恩来总理举行的欢迎宴会上

蒙博托总统的答词

新华社北京一九七三年一月十一日电 蒙博托总统在周恩来总理举行的欢迎宴会上的答词，全文如下：

总理先生阁下，诸位大使先生阁下，各位贵宾，女士们，先生们，男女公民们：

首先，请允许我代表我的夫人以及陪同我访问的代表团诸位成员并且以我个人的名义，完成一项愉快的使命，那就是向在中国共产党领导下团结起来的中华人民共和国的革命人民转达我在人民革命运动之中的全体扎伊尔人民的友好的问候。

我还要向中国人民的敬爱的领袖毛泽东主席和你本人，总理先生，表示谢意，感谢你们使我有机会访问你们伟大的美丽的国家。我来到这里，不仅是为了向你们表示友好、和平的祝愿，而且也是为了了解、了解并且更好地熟悉中华人民共和国人民。

扎伊尔共和国重视了贵国革命的每一个步骤，她在自己的领土上也正在进行革命。她不能长期无视我们今天在革命的、兄弟般的、两国互相接近的气氛中庆祝的这一事件所具有的重要意义。

的确，总理先生，当我于一九七二年十一月二十五日在金沙萨一个挤满了人的体育场向上向人民革命运动男女战士们宣布我们两国外交关系正常化的时候，会场上发出雷鸣般的欢呼声这一决定。这就充分证明，尽管过去由于彼此不了解并且出现一些误解使我们分离开来，但扎伊尔领导人和人民在思想上一贯诚恳地承认贵国革命所具有的价值和重要性。

我们进行判断的唯一基础，就是根据具体成果，根据积极的行动，而不是根据口头上的话。

同样，我们高兴地看到，中国领导人和人民对我们也给予诚恳的评价。因为，我们在非洲所到之处，无论是进行正式访问或是路过，贵国驻这些国家的代表总是给予我们热情的、亲切的接待。

最后，你们对我们的邀请以及在你们抵达这里以后你们本人、你们的各位主要领导和中国人民通过贵国美丽首都的市民，以中国共产党及其伟大领袖毛泽东主席的名义所给予我们的接待，证实了我们的下述看法：中国和扎伊尔已经很好地开始了持久的、丰硕的合作。

距遥远，但我们两国确实是在不止一个问题上极为相似。

实际上，谁都知道在十九世纪，欧洲发明了一种新帝国主义奴役制度，即所谓“殖民化”。

欧洲强国当时瓜分了世界，好象世界是一块蛋糕。而雅尔塔只不过是柏林协定的必然的延续。

伟大的中国人民，和伟大的扎伊尔人民一样，遭受过贪婪的殖民主义者的毒害。

你们和我们一样，进行了斗争，并且把帝国主义统治者从自己的国土上赶了出去。

在你们这里，如同在我们那里一样，新老殖民主义者们，他们的事业早已失败了。我们对非正义、凌辱、不平等以及精神错乱采取不调和态度，这是因为我们两国人民都有坚定的决心粉碎一切外国统治我们的企图。

总理先生，中国人民忠实地跟着毛泽东主席向前迈进；继续是你们自己，这是你们所关心的，我们对此表示钦佩。

的确，你们是根据中国的现实情况来搞共产主义，而不是抄袭从国外进口的现成的观念。在我们国家把这叫做“实现真实性”。

的确，真实性要求我们在根本上必须是靠自己，而不是别人要我们是什么就是什么。

总理先生，你们是中国人，你们不仅现在应该是，而且将来应该仍然是中国人。同样，我们是扎伊尔人，我们不仅现在应该是，而且将来应该仍然是扎伊尔人。各国人民，无论住在哪里，都应该继续是现在的样子。

继续是现在的样子，就是说，是真实的人，那么世界上任何力量也不敢强迫我们改变我们的生活方式、思维方式、衣饰或饮食。

所以，扎伊尔共和国一贯拒绝进口现成的观念。因为她认为，一切有效的革命都应该由人民来酝酿和组织，并扎根于人民之中；一个不懂得进行自己的革命的民族必然要受别人统治。

我们还应记住，实现真实性并不妨碍我们赞赏别国人民的丰富的文化遗产。

有一些人只是根据中华人民共和国的国土辽阔、人口众多才认为她是一个伟大的国家。但在扎伊尔，我们认为还有更好的东西。因为，贵国人民之所以伟大，主要还由于你们的真实性；依靠这点，你们就使别人尊重你们，尊重你们的历史

和文化。

只不过在几年以前，某些人还对贵国突然进入核强国俱乐部感到惊讶，似乎中国无力制造自己的原子弹。

而我们扎伊尔人并没有感到意外，因为我们不像他们那样，忘记了今天世界受益的某些技术和工艺革命是中国人的研究成果。

事实上，指南针是中国发明的。它使世界发生了变革，因为它使各国人民能够航行，从而达到相互了解。今天，那些想要统治世界的人常常忘记了如果中国人不发明火药，那么他们是无能为力的。

极好的通讯工具——纸张，也是中国发明的。

中国的医学也是如此。人们长期不了解的中国医学，不久前以自己独有的特点和效力引人注目地进入了世界医学行列。

显然，老殖民者居心叵测，他们只是夸耀自己就接触到的东西，而蔑视别人的成就。这就使我们扎伊尔不能同意这些强权对世界的看法。

因此，扎伊尔正在通过揭露西方政治学家、经济学家和历史学家的倾向性理论来进行自己的尝试。

确实，有一些国家分为西方强国和东方强国，因为他们统治世界的办法，或是通过资本，或是通过意识形态。而处于多数的所有其它国家，干脆被划在同一个框框之内，称之为第三世界。这种按照殖民主义者的概念做为唯一准绳来划分世界的方法是完全错误的。

可是，我们没有上当；我们发现，他们不得不承认在被统治者和统治者之间，在被剥削者和剥削者之间，是存在裂痕的。

这样，这些大国把我们称做不发达国家就没什么奇怪的了；似乎有一条分界线，在这条线以下的就叫做不发达国家，在这条线以上的就叫做发达国家。

不管他们叫不叫我们是不发达国家，我们的行动目标，同他们的目标相反，是为全民谋幸福。

为了证实这点，只要看一看西方经济学家所作的统计就可以看出，你们和我们都被列在生活美好国家的阶梯的底层。

今天，他们的统计不能再使任何人了，因为都是一些骗人的统计。这对我们来说是好事，而对他们来说则是不幸的事。

诚然，在西方统计学家看来，如果两个人当中，一个人饿死了，另一个人吃得太多肥死了，于是就断言：平均来说没有饥饿现象，因为只要灵机一动使我们相信一个人的不足自然

而然地可以由另一个人的富足来弥补上，那么两个人就都可以过得不错了。

你们和我们都不这样计算。我们唯一关心的，就是至少要保证各阶层人民所必需的起码生活水平。

因为我们和你们一样，都把人在我们行动的中心地位。我们赞同毛泽东主席的话，他指出，人不仅有头脑，而且还有两只手。这在我们国家称之为“萨隆哥”，即我们语言的“劳动的颂歌”之意。

总理先生，你在第三世界国家举行的第一次万隆会议上起过重要作用，你会同意我的意见；我们这些国家，即在政治上、经济上和文化上都遭受统治的国家，应当毫不迟疑地觉悟到自己所处局势的严重性。

当前南非，纳米比亚，津巴布韦即所谓罗得西亚，以及非洲的葡属殖民地的局势是人类的耻辱。

的确，总是同样一些人在受害，给别人当奴隶，这是不能容忍的。我们这些国家团结起来制止种族主义、种族隔离和白人对于有色人种的统治的时刻已经到来了。

这也促使我热切地希望早日恢复越南和中国的和平。

最后，总理先生，你可以指望扎伊尔人民所具有的对在相互尊重各自独立和互不干涉内政的基础上与中国人民进行合作的愿望。

我应该说，单靠语言是不够的。明天，全世界都将知道我们在若干方面签订了几个合作协定，并将正确地估价这一行动对第三世界所具有的意义。

总理先生，我之所以超出了单纯礼仪性的致辞，讲话得这样明确，就是为了永远消除我们之间过去的误解。

这些话，我完全是自主地对你讲的，没有什么别的打算，也没有什么隐藏起来的想法。

由于现在正值年初，我们谨利用这个机会，向中国人民及其杰出的领袖毛泽东主席，向总理先生本人以及你的所有同事们表示最美好的祝愿，祝你们幸福、繁荣昌盛。

总理先生阁下，诸位大使先生阁下，各位贵宾，女士们，先生们，男女公民们，扎伊尔的真实性对祖先十分崇敬，请允许我以扎伊尔真实性的名义，请大家把几滴洒洒在地上，让祖先协助我们巩固中华人民共和国和扎伊尔共和国人民之间的友好关系。

祝毛泽东主席长寿，祝周恩来总理长寿，中华人民共和国万岁！中扎友谊万岁！

从路线教育入手发动指战员节约粮食

某部六连发扬艰苦奋斗光荣传统，两年节约粮食一万多斤

本报讯 中国人民解放军八七三六部队六连党支部，继承和发扬我军艰苦奋斗的光荣传统，从路线教育入手，发动指战员节约粮食工作。两年来，共节约粮食一万一千五百多斤，以实际行动支援社会主义建设。

六连党支部坚持把粮食节约工作作为贯彻执行毛主席革命路线的一件大事来抓。一次，党支部书记、指导员李永凡发现洗碗池里撒了一些饭，引起了他的高度注意。他想，以前，连里经常强调节约用粮，为什么有的同志还这样浪费呢？他深入到战士中调查了解，原来有的同志认为：我连农业连年丰收，粮食堆满仓，指标吃不完，洗碗时撒一点没啥。针对这种错误思想，党支部及时组织大家认真学习毛主席关于“必须

把粮食抓紧”的教导，并以“形势大好，还要不要坚持厉行节约”为题展开讨论。指战员回顾了革命前辈在井冈山斗争时期，每人每天仅五分油盐菜钱，还要从中节省一点“伙食尾子”的艰苦生活；二万五千里长征途中，红军战士吃草根啃树皮，把省下的干粮送给贫苦的老百姓。大家认识到，勤俭节约是无产阶级的政治本色，是我军的光荣传统，在大好形势下，更应该发扬这个光荣传统，努力减轻人民的负担，支援社会主义建设，从而增强了节约观念，全连节约粮食工作蔚然成风。

六连党支部在抓节约粮食工作中，坚持从大处着眼，小处着手，教育干部战士妥善管理、使用粮食。做到：每次装运粮食前首先把粮袋、箩筐和布袋子细检查一遍，发现漏洞，及时修补，装运时，防止掉米、撒面在地上，把装在粮食的箱子放在干燥的地方，糊好缝，防止老鼠啃咬，并定期测粮溢、翻仓，避免虫蛀和霉烂，每天用粮精打细算，淘米时，装上淘米水斗，防止米被冲走。

六连党支部在搞好节约粮食工作中，还特别注意开源节流，发动干部战士搞农副业生产。他们认为，连队农副业生产搞好了，就为节约粮食打下了物质基础。连队每到一地，都克服困难，大搞农副业生产。一九七二年，连队调到新的地方执行任务。这里山高石多，全连战士发扬吃大苦、耐大劳的革命精神，在石山上开出了大量荒地。两年来，连队自产蔬菜七万多斤，自产猪肉六千七百九十斤，自制腌菜一万七千多斤，节约伙食费二千八百多元，大大地促进了连队节约用粮工作。

（本报通讯员）



法城县东岭公社三河口大队社员正在生产队里搞农副业生产。

阶级斗争永不忘 备战备荒广积粮

新港公社党委牢记党的基本路线深入开展革命大批判

本报讯 沅江县新港公社党委狠抓粮食问题上的阶级斗争，及时打击阶级敌人的破坏活动，推动了节约借粮工作的顺利开展。

这个公社地处洞庭湖平原，一九七二年粮食平均亩产九百零四斤。在粮食丰收的大好形势下，少数干部、社员只看到五谷丰登好年景，忽视了粮食战线上的阶级斗争，一度出现了大手大脚、浪费粮食的现象。一小撮阶级敌人乘机进行破坏，社会主义自发势力重新抬头。这个公社华兴大队十二队一个社员死了，一个地主分子散布什么“人死饭不开，不请自己来”的谬论，煽动办酒造饭，大肆浪费。贫下中农对此非常气愤，要求公社党委狠抓阶级斗争，发展大好形势。

公社党委根据贫下中农的意见，深入下去，调查研究，和贫下中农一起揭开了粮食问题上阶级斗争的盖子。有的以粮换物，高价买卖，投机倒把；有的煽动少留多分，大吃大喝，破坏计划、节约用粮；有的治丧、结婚，任意铺张；有的办丰收酒，吃大锅饭，挥霍浪费。针对上述情况，公社党委召集大队党支部书记以上干部，认真学习毛主席关于“必须把粮食抓紧”的教导和党的基本路线，回顾总结粮食问题上两个阶级、两条路线斗争的经验教训，认识到：阶级敌人和资本主义自发势力，总是妄图在粮食问题上寻找突破口，进而破坏社会主义制度。大家表示要平时不忘战备，丰收不忘歉年，胜利不忘阶级斗争，越是形势大好，越要保持清醒的头脑，紧紧抓住两个阶级、两条道路斗争这个纲，备战备荒广积粮。

于是，公社党委以批修整风为纲，在全社范围内深入开展革命大批判，批判阶级敌人散布的“社有国有不如自己有”的谬论，批判“三光四不留”的修正主义黑货和“吃吃喝喝，快快乐乐”的资产阶级人生哲学，提高了广大干部、群众阶级斗争和路线斗争觉悟，及时打击了阶级敌人的破坏活动。同时，公社党委还加强对粮食工作的领导，发动群众妥善保管好粮食。公社有一名副书记专抓粮食工作，大队和生产队都建立了管粮领导小组，修订了管粮制度，坚持无战不动，无荒不动，不经过贫下中农通过不动。社员也订出了用粮计划。为了保管好借粮，整修和扩建了八十八座土仓，经常进行检查；做到防潮防腐，灭鼠除虫。（沅江县通讯员）

西哈努克亲王和蒙博托总统会见

新华社北京一九七三年一月十一日电 柬埔寨国家元首、柬埔寨民族统一阵线主席西哈努克亲王，应蒙博托总统邀请，于十一日在蒙博托总统官邸会见了蒙博托总统。蒙博托总统在会见了西哈努克亲王后，于下午举行了记者招待会。蒙博托总统在会见了西哈努克亲王后，于下午举行了记者招待会。蒙博托总统在会见了西哈努克亲王后，于下午举行了记者招待会。

蒙博托总统参观故宫和出土文物

新华社北京一九七三年一月十一日电 蒙博托总统和夫人及随行人员，于十一日上午由徐向前副委员长、何英副部长陪同，参观了故宫博物院和出土文物陈列馆。蒙博托总统在故宫博物院参观了古代帝王后妃的寝宫，以及出土的珍贵文物。蒙博托总统在故宫博物院参观了古代帝王后妃的寝宫，以及出土的珍贵文物。

瑞典共产党宣告成立 贡纳尔·比林当选为主席

新华社斯德哥尔摩一九七三年一月九日电 瑞典马列主义者共产主义者联盟主席贡纳尔·比林，于一月四日至七日在斯德哥尔摩召开了第三次代表大会。会上一致通过了瑞典共产党成立宣言，并选举贡纳尔·比林为瑞典共产党第一任主席。瑞典共产党宣告成立，贡纳尔·比林当选为主席。

《巴黎公社文物资料展览》在京闭幕

新华社北京一九七三年一月九日电 由对外友协和中国革命博物馆主办的《巴黎公社文物资料展览》，今天在北京中国美术馆闭幕。展览期间，观众通过参观受到生动的马克思主义教育。展览期间，观众通过参观受到生动的马克思主义教育。

首都新闻界举行宴会

新华社北京一九七三年一月十日电 首都新闻界今晚举行宴会，欢迎埃及《金字塔报》董事长兼主编海卡尔。宴会由新华社社长朱厚泽主持，到会的有新华社副社长、副社长、副社长等。宴会由新华社社长朱厚泽主持，到会的有新华社副社长、副社长、副社长等。

林纳莫部长和夫人宴请白相国部长

新华社北京一九七三年一月十一日电 芬兰外交部副部长林纳莫和夫人，今晚在芬兰大使馆宴请白相国部长和夫人。宴会由林纳莫部长主持，到会的有白相国部长、夫人及随行人员。宴会由林纳莫部长主持，到会的有白相国部长、夫人及随行人员。

沈阳杂技团在华盛顿举行首次演出

新华社华盛顿一九七三年一月九日电 正在美国进行访问演出的中国沈阳杂技团，一月九日举行了在华盛顿的首次演出。演出博得了二千三百名观众的热烈欢迎。演出博得了二千三百名观众的热烈欢迎。

柬埔寨军民去年取得伟大胜利

新华社北京一九七三年一月十一日电 据柬埔寨通讯社报道，柬埔寨民族统一阵线中央政治委员会委员、柬埔寨王国民族团结政府新闻、宣传大臣符宁，于一九七二年十二月三十日发表声明，综述了柬埔寨人民及其武装力量在一九七二年所取得的伟大胜利。声明在谈到柬埔寨军民在一九七二年所取得的伟大胜利时指出，在一九七一年——一九七二年旱季里，柬埔寨军民使敌人遭到了具有战略意义的失败。柬埔寨民族解放人民武装力量粉碎了敌人的战略进攻，使敌人的每个军事行动都遭到了失败，使敌我力量对比发生了很大的变化，敌人的力量被大大削弱，而民族解放人民武装力量在数量上、质量上、装备上和士气方面都迅速地得到提高。

越南北方义安省军民英勇战斗 一举击落两架美国B-52型飞机

新华社河内一九七三年一月十一日电 据越南通讯社报道，一月十日越南人民军总司令部一月十日打电报给义安省军民，热烈祝贺他们在越南北方义安省一些居民稠密区，于一月四日、九日和十日接连击落美国地军英勇战斗，一举击落美国B-52型飞机两架。电报给义安省军民，热烈祝贺他们在越南北方义安省一些居民稠密区，于一月四日、九日和十日接连击落美国地军英勇战斗，一举击落美国B-52型飞机两架。

朝鲜战友专程访问了毛主席家乡韶山

本报讯 由领队郑玉勋、副领队柳容鹤率领的朝鲜人民军“二·八”足球队，于一月九日下午从北京乘飞机到韶山访问，十一日晚乘火车去广州。朝鲜战友在韶期间，专程访问了毛主席的家乡韶山。还参观了湖南省第一师范学校、中共湘区委员会旧址清水塘、爱晚亭、桔子洲头、自修大学等革命纪念地以及湘湖，观看了文艺演出。

金沙萨见闻

金沙萨，是一个风景优美，气候宜人的热带城市。她一面面临水（即扎伊尔河），三面是绿色的丘陵。高高的椰子树、棕榈树和各种热带树木花草到处繁茂生长，环绕的山丘上下绿草如茵，各式建筑物掩映在层层叠叠的林海里。近年来，随着扎伊尔经济建设的迅速发展，特别是工业区的开发，首都金沙萨人口大大增加，城市建设显著发展。一九六〇年，扎伊尔独立时，金沙萨市的人口只有四十万；而今天，城市人口已达一百五十万。城市交通四通八达。长达一千七百公里的刚果河（即扎伊尔河）上航运畅通无阻，船只可直接达北部扎伊尔第三大城市基桑加尼。扎伊尔航空公司”的飞机飞往全国各地和国外。目前，金沙萨已经成为非洲最大的现代化城市之一。扎伊尔人民为纪念民族英雄卢蒙巴，在一九六六年把从前一条叫做“利奥波德三世大街”命名为“帕特里斯·卢蒙巴大道”。这是金沙萨最长的一条大道。

新闻简报特号		毛泽东主席会见阮氏萍外长		热烈欢迎阮氏萍外长		首都人民支持越南人民抗美救国斗争大会	
工人	上午 9.40 11.40	湘江	2.10	7.40	2.45	5.15	8.15
学生	1.00 4.05 6.30	邵阳	2.45	5.15	8.15	2.45	5.15
文化	1.35 4.40 7.05	人民	3.25	5.50	8.50		
阿尔巴尼亚影片		战斗的早晨					
工人	上午 9.40 11.40	湘江	2.10	7.40			
学生	1.00 4.05 6.30	邵阳	2.45	5.15	8.15		
文化	1.35 4.40 7.05	人民	3.25	5.50	8.50		

湖南省、长沙市文工团为工农兵演出			
省京剧院	省湘剧院	省花鼓戏剧队	市歌剧院
革命现代京剧	革命现代湘剧	革命现代花鼓戏	革命现代歌剧
折子戏	心红眼亮(高腔)	两张图纸	杜泉山
(向革命样板戏学习剧目)	新委员(高腔)	还牛	(学习、移植剧目)
日期: 1月13、14日(晚场)	日期: 1月13、14日(晚场)	日期: 1月13、14日(晚场)	日期: 1月13、14日(晚场)
地点: 东风剧院	地点: 红色剧院	地点: 湖南剧院	地点: 长沙剧院

湖南日报

第1579号 1973年1月13日 星期六 夏历壬子年十二月初十 (今日四版)

毛主席语录

认真看书学习，
弄通马克思主义。

全党同志，要坚持不懈地认真看书学习。特别是高中级干部，要下苦功夫学好中央规定的几本马列著作和毛主席著作。只有努力掌握马克思主义的立场、观点和方法，善于理论联系实际，才能识破刘少奇一类骗子的伪装，从政治上、思想上、理论上把那些修正主义谬论批深批透，准确地划清正确路线和错误路线的界限。

——摘自《人民日报》、《红旗》杂志、《解放军报》一九七三年元旦社论《新年献词》

努力提高干部的马克思主义理论水平

——中共湘潭市委坚持举办领导干部短期读书班的调查

中共湘潭市委领导干部读书班的显著特点是：短期、轮训和走读。学员有：市委成员，市革委会常委，各区、局和一些厂矿的领导干部，以及市委机关副科级以上干部。参加学习的共二百三十人。这个读书班每月举办三期，每期集中各单位三分之一的领导干部，用四至五天时间，学完马列著作的一个单元或一个部分。从一九七二年元月开始，到现在为止，共办了三十二期，每个领导干部轮流参加学习，共读了四十七天书。已经读过的马列著作有：《唯物主义和辩证唯物主义》、《反杜林论》、《哥达纲领批判》、《共产党宣言》。还读了毛主席有关著作。

自毛主席发出“认真看书学习，弄通马克思主义”的伟大号召以后，中共湘潭市委切实加强了对学习运动的领导。开始，他们要求领导干部坚持每周两个半天的学习日制度。经过一段实践，同志们反映：这种学习制度还满足不了要求。后来，市委设想办时间比较长的读书班，但考虑到办这样的读书班，参加学习的人数有限，又难于解决工作和学习的矛盾，便决定除了坚持学习日制度之外，还根据城市交通方便，人员易于集中的特点，采取短期、轮训和走读的学习形式。

一年来的实践证明，由于轮训时间短，又是走读，有效地解决了工作和学习的矛盾。

在学习中遇到困难又有先生帮，参加学习的同志反映：这是一个攻读马列著作的好办法。

二

把马克思主义的理论和我国革命的实践密切地联系起来，这是我们党的一贯的思想原则。中共湘潭市委领导干部读书班坚持了这个原则。

(一) 在教学中坚持唯物主义路线，力求从理论和实践的相结合上说明问题。开始，他们采取“领读”的方法。辅导员为领读，参加学习的都是领导干部，他们有革命实际经验，辅导嘛，不一定联系实际，讲解难句，介绍一些历史背景就是了。可是参加学习的同志说：这种方法是对空对空，从书本到书本，不解决问题。一些理论水平比较低的干部反映：这样“领读”，叫人跟着跑也跑不赢。参加学习的市委负责同志意识到，辅导工作中理论和实践分离的现象，是刘少奇一类骗子的恶劣影响引起的，必须加以解决。否则，就将直接影响到读书班的学习效果。毛主席早就指出：“对于在职干部的教育和干部学校的教育，应确立以研究中国革命实际问题为中心，以马克思列宁主义基本原则为指南的方针，废除静止地孤立地研究马克思列宁主义的方法。”他们遵照毛主席这一教导，采取了许多措施改进教学方法。每次辅导之前，深入实际作调查研究，据理进行教学。例如讲《哥达纲领批判》中马克思关于“扣除”的经济理论，他们就深入到生产队了解现阶段人民公社在分配工作中是怎样扣除的？扣除了一些什么？为什么要这样扣除？这样从实践到理论，使大家对基本观点理解得更深刻一些。在辅导中，坚持以马列主义、毛泽东思想的基本原理为指南，研究三大革命斗争的实际，提示内容，启发思考。每期以四分之一的的时间进行辅导，大部分时间由学员自学。同时注意联系思想实际，促使世界观的改变。

(二) 把课堂上的理论运用到实践中去，把实践中的经验教训上升到理论上来认识。在辅导员讲课之后，进一步攻读原著，独立思考问题。思考问题以基本观点为主。

看马列的这些基本观点是在什么样的背景下提出来的，历史是如何证实的，毛主席又是怎样继承、发展和用来指导中国革命的实践的。在此基础上，把独立思考尚未理解或理解不深的基本观点提出来，认真进行分组讨论，集思广益。同时以马列的基本观点为武器，批判新老修正主义的反动谬论，在思想和路线上划清是非界限。每期读书班结束之后，学员在实践中继续学习，运用马列的基本观点解决本单位三大革命实践中的问题，同时把从实践中得到的经验和教训上升到理论上认识。在这样由实践到认识，由认识到实践的循环往复中，不断加深对马列基本观点的理解，提高自己的理论水平。

(三) 及时总结经验，抓好学习典型，进一步发扬理论联系实际的好学风。一九七二年以来，湘潭市委领导干部读书班学完一本或两本马列著作以后，市委就组织人员进行一次较为普遍的检查。先后总结了学习与批修相结合，学习与执行党的路线、方针、政策相结合，学习与调查研究相结合，学习与改造世界观相结合等十多个典型经验，在读书班加以推广。同时，召开了领导干部学习马列和毛主席著作经验交流会。

三

读书班由于发扬了理论联系实际的革命学风，一年取得了较好的成绩。

首先是提高了识别和抵制假马克思主义的能力，促进了批修整风运动的深入发展。市委有的领导成员，以前对刘少奇一类骗子鼓吹的“政治可以冲击其它”的反动谬论认识不清，他们认真学习了马克思主义关于政治经济学的理论，反复学习了毛主席关于政治与经济、政治与业务相统一的一系列指示，分析了刘少奇一类骗子的反动谬论所造成的恶果，认识到这个谬论的反动实质就是用资产阶级的政治冲击三大革命运动，冲击社会主义经济基础，达到颠覆无产阶级专政，复辟资本主义的罪恶目的。他们和群众一起，深入批判这一反动谬论，加强了党委对经济工作的领导。

(下转四版)

本报讯 桃源县三汉港公社党委在批修整风运动中，不断研究新情况，及时提出新问题，经常对干部和群众进行党的路线和政策教育，发展了革命、生产的大好形势。一九七二年在严重干旱情况下，全公社二万三千亩棉花，亩产皮棉八十一斤半，比一九七一年增产六成，一万二千九百一十亩水稻，平均亩产一千零三十八斤，比一九七一年每亩多收四十六斤，其他多种经营项目也有较大发展。

这个公社自开展批修整风以来，向干部群众深入进行路线、政策教育，取得了较好的效果。怎样使路线、政策教育进一步深入？公社党委在帮助下制定一九七二年的生产规划中得到了启示。这个公社以种棉花为主。有个党委委员深入到桂洲大队，根据往年的经验，发动干部群众狠批刘少奇一类骗子“金钱挂帅”、“自由种植”的谬论，一股劲地强调落实棉花种植面积。后来有个社员向他反映了新的情况：这个大队在批判了“种棉花自由”之后，又出现了种棉花单一化的问题。有的干部怕犯“重钱轻棉”的错误，提出“境外不种麻，境内不种瓜，一律种棉花”，境外十多亩只适宜种黄麻的低洼地，也要求改种棉花。公社党委发现其他大队也有类似情况，感到这是一个新问题，便及时提出“重视种棉花，还要不要搞其他”这个问题，在全公社开展讨论。在讨论中，广大干部联系实际，反复学习毛主席关于“以粮为纲，全面发展”和“按照实际情况决定工作方针”的教导，狠批刘少奇一类骗子的反革命修正主义路线，总结经验教训，划清“重钱轻棉”与因地制宜发展多种经营的界限。最后，既按照国家计划落实了棉花种植面积，又适当安排了黄麻、甘蔗、油料、蔬菜等多种经营项目。经过这段实践，公社党委认识到，运动在发展中，又有新的东西在前面。如果情况变化了，还是抓住老问题“炒现饭”，就不是有的放矢，就收不到好的效果。只有随着运动的发展，不断提出新问题，才能把路线、政策教育引向深入。

他们还体会到，要不断提出新问题，就必须深入调查研究。一九七二年棉花播种后，培管抓得紧，棉苗生长好。在这样的形势下，怎样联系生产斗争实际进行路线、政策教育？公社党委成员分头深入下去，边劳动边调查。兴隆大队在推广“杨柳把”诱杀害虫的办法时，有的人说：“队里有的是钱，买点农药来省事得多，何必到处砍柳枝，讨麻烦。”有个党委委员深入到这里，了解到这些情况后，向党委作了汇报。其他党委成员也反映了这方面的情况。公社党委随即在全公社进行社会主义建设总路线的教育，使干部群众认识到，发展农业生产必须全面贯彻总路线精神，既要积极增产，又要注意节约。认识提高后，他们采取土法上马，自制土农药，扎“杨柳把”和其他办法，收到了很好的效果。

去年秋收以后，全公社打响了冬修冬种的战斗，而文艺队一度劳力分散，进度不快，原因是阶级敌人散布什么“春天‘各自飞’不行，秋天‘一群飞’合理”。劳力外流的问题春天已经批判，为什么又冒了出来？公社党委运用党的基本路线进行分析，认识到：阶级敌人过去煽动“副业单干‘各自飞’”，现在又在煽动“重新轻农‘一群飞’”，打的旗号不同，罪恶目的是一样的，都是妄图动摇“以农业为基础、工业为主导”的方针，破坏社会主义集体经济。公社党委发动群众狠批刘少奇一类骗子鼓吹的“阶级斗争熄灭论”，打击一小撮阶级敌人的破坏活动，使干部群众进一步提高了觉悟。各队除安排适当劳力从事正当的副业生产外，其余劳力都投入了冬修、冬种的战斗，掀起了冬季生产热潮。

(桃源县通讯组、本报常德地区记者组)

不断提出新问题 深入进行路线教育

三汉港公社党委在批修整风中坚持调查研究

深入批修整风 坚决贯彻执行毛主席革命卫生路线

我省卫生事业蓬勃发展

本报讯 我省卫生战线广大革命医务人员和职工，深入开展批修整风，坚决贯彻执行毛主席的无产阶级革命卫生路线，全省卫生事业蓬勃发展，形势一派大好。

毛主席光辉的《六·二六指示》是指引卫生事业的灯塔，是卫生战线、批、修的指针。一年来，各级卫生部门认真贯彻执行毛主席这一伟大指示，把医疗卫生工作的重点放到农村，使卫生事业更好地为巩固社会主义经济基础服务。文化大革命以来，城市医疗卫生单位先后有四千多名医务人员奔赴农村安家落户，加强农村医疗卫生技术力量。去年，全省又组织了近万名医疗卫生技术人员，深入农村巡回医疗。他们热情地为贫下中农服务，使许多病人及时得到治疗。与此同时，各级卫生部门加强农村卫生建设的建设，去年，把百分之六十以上的卫生事业经费用于农村，并为九百个公社卫生院配备了成套医疗器械。去年全省已建成区医院六百一十八所，公社卫生院三千三百二十七所，大队有卫生所，生产队有卫生员，平战结合，防治结合的医疗卫生网基本形成，有力地促进了农村卫生事业的发展。

农村合作医疗，是贯彻执行毛主席革命卫生路线，

依靠集体力量改变农村缺医少药面貌的一项重要医疗制度。去年，全省农村合作医疗进一步巩固发展。各级卫生部门先后培训赤脚医生八万多名。他们亦农亦医，在农村三大革命运动中刻苦学习马列著作和毛主席著作，努力钻研技术，路线觉悟和业务水平不断提高。

各级卫生部门，遵照毛主席关于“预防为主”的方针，认真地抓了预防工作，以除害灭病为中心的爱国卫生运动不断深入发展。全省农村以衡阳县上峰公社为榜样，结合生产，本着自力更生、因地制宜的原则，有计划、有步骤地进行了“五改”。一年来，全省新建和改建水井五万八千多口、厕所五万三千多个、猪圈栏十八万九千多间、化粪池九千八百多个、灶灶八万五千多个。由于开展了经常性的爱国卫生运动，改善了环境卫生，疾病大大减少，人民健康水平不断提高。防治“四病”和血吸虫病的工作也取得了新的成就。全省组织了八百人的血防医疗队，常年防疫防治血吸虫病。旧社

会“绝代提”变成了幸福院，“寡妇咀”变成了兴旺村，整个疫区面貌发生了深刻变化。

在毛主席关于“中国医学是一个伟大的宝库，应当努力发掘，加以提高”的教导指引下，各级卫生部门和广大医务人员，狠批了刘少奇一类骗子散布的“民族虚无主义”的谬论，进一步提高了对中国医学的认识，推动着中西医结合群众运动的发展。郴州精神病院坚持用唯物辩证法指导医疗实践，深入细致地做病人政治思想工作，采取中西结合、辩证施治等措施，去年治疗了四百多例久治不愈的病人。澧县湖南公社卫生院采用中草药内服外敷，结合针灸、按摩等方法，使许多患小儿麻痹后遗症的儿童恢复了健康。株洲市经过科学实验和反复临床实践，获得了新的成果。湖南医学院附属一、二院及省人民医院，用针刺麻醉成功地进行了胸部、腹部等难度较大的手术。全省城乡广泛开展了中草药“自采、自种、自制、自养”的群众运动，自力更生办中草药厂一万多个。自制丹、丸、散等多种剂型，质量不断提高，对保障人民身体健康、巩固农村合作医疗起了积极作用。

周恩来总理、蒙博托总统继续举行会谈

扎伊尔方面参加会谈的有：外交和国际合作事务部非洲司司长何功博、托·塞塞·塞科中将，今天下午继续举行会谈。

共和国国务总理周恩来、扎伊尔共和国总统蒙博托、顾同英科洛·瓦·姆虎博。

新华社北京一九七三年一月十二日电 中华人民共和国国务院总理周恩来、扎伊尔共和国总统蒙博托、顾同英科洛·瓦·姆虎博，在扎伊尔首都金沙萨，于一月十二日继续举行会谈。

深挖洞 广积粮 不称霸

为加速农业机械化作出新贡献

衡阳县农机厂坚持「又修又造、以修为主」方针，全心全意为农业服务

本报讯 衡阳县农机厂认真贯彻执行“以农业为基础、工业为主导”的发展国民经济总方针，全心全意为农业生产服务。一九七二年以来，为社、队修理拖拉机、内燃机和水泵等四百九十五台次，修配气缸盖、曲轴、机体和喷油嘴等八百二十九件，生产各种配件二万四千多件，为加速农业机械化作出了新贡献。

过去，这个厂有的人认为，搞农机修理没出息，要求搞制造，当“主角”。针对这个思想，厂党支部组织大家反复学习毛主席关于“农业的根本出路在于机械化”的教导，联系实际进行思想和政治路线方面的教育，批判重制造轻修理的错误思想。工人们说，搞好农机修理，是农业生产发展的需要，是贫下中农的迫切要求。我们要坚持“又修又造，以修为主”的方针，全心全意为农业生产服务。在提高认识的基础上，全厂进一步增强了农机修理力量。修理车间由二十七人增加到五十人，设备由二十一台增加到二十七台。同时努力提高修理质量，改进服务态度。他们不仅做到随到随修，还组织下乡服务队，到社、队巡回修理。去年“双抢”期间，全厂集中力量打歼灭战，先后修好柴油机九十五台，水轮泵和水泵一百四十五台，以及各种旧件八百多件，赶制农排铁管一千四百多米，有力地支援了农业生产，受到广大贫下中农的赞扬。

在修理农机中，经常遇到缺配件的困难，有些农机因缺关键配件不能及时修理，使“活”机变成了“死”机，给农业生产带来很大影响。为了解决这个问题，衡阳县农机厂想农业之所想，急农业之所急，积极生产农机配件。有一次，益田公社一台“东方红—40型”拖拉机的半轴套坏了，当时厂里找不到这种配件。为了不耽误农业生产，工人们边干边学，生产了这种配件，使拖拉机及时投入了春耕生产。洪市公社有台旧水泵，因叶轮损坏，多年没有使用了。农机厂工人知道后，便主动给他们赶制了一个，使这台旧水泵在抗旱中重新发挥了作用。在生产农机配件中，工人们积极开动脑筋想办法，大搞技术革新。过去修理农机，全靠人工拆装，不仅工效低，还容易损坏配件。于是，工人们共同研究，土法上马，自制了一台立式油压机。他们还因陋就简，自制了车床等其他设备五十一台，基本上解决了设备不足的问题，提高了劳动工效。

一九七二年以来，全厂生产了活套环、链杆、平衡轴等零配件一万二千六百多件，为及时完成农机修理任务创造了条件。

这个厂还帮助区、社因陋就简，赶制和修复了车床、钻床、电焊机及化铁炉等三十八台，武装了七个区、社农机厂，使社、队农业机械的中、小修理能就地解决，既节省了农村劳动力，又减少了修理费用。西渡公社原来只有一台拖拉机，每年要送到县农机厂大修一次，仅修理费就达一、二千元。后来，这个厂帮助公社建立了农机修理厂。现在，这个公社有了五台拖拉机，都是自己修理，开支大大减少。几年来，他们还先后为社、队培训了两百多名农机技术人员，为推广农业机械化提供了技术力量。（本报通讯员）

宁乡氮肥厂坚决把工作转移到以农业为基础的轨道上

努力增产优质氮肥 支援农业夺丰收

本报讯 宁乡县氮肥厂深入进行思想和政治路线方面的教育，坚决把自己的工作转移到以农业为基础的轨道上来，立足本地资源，努力增产氮肥，支援农业生产。

这个厂是一个设计能力年产三千吨合成氨的小型氮肥厂，过去用的原料都是外地的优质焦煤，每年需要量达六千吨。随着工农业生产的蓬勃发展，白煤供求矛盾越来越大。为了解决这个问题，工人

们提出用本地煤造氮肥。可是，有的人却不同意。他们说，按技术规定，煤的含硫量不能超过百分之一，而本地煤含硫量在百分之五以上。高硫煤到底能不能生产氮肥？厂里组织全厂职工展开了热烈的讨论，工人们说，我们要听毛主席的话，解放思想，破除迷信，走前人没有走过的道路，定叫高硫煤造出氮肥。他们组织了三结合试验小组，群策群力，猛攻高硫关。

通过试验，本地煤炼出的土焦，每立方英尺含硫量在十二克以上，超过工艺指标七倍多，原有设备很不相适应。工人们经过反复研究和实践，决心闯过高温、高压、易燃、易爆、易中毒的禁区，对定型的脱硫设备进行大改革。他们经过多次的试验收

效，终于攻克了脱硫关，实现了原料自给，生产持续上升，连年突破了设计能力。

为了支援农业生产，这个厂的工人们千方百计增产氮肥。过去，全厂每天要用八百公斤液氨来脱硫，脱硫后有上百吨的废液氨当作废水排掉了。工人们学习了外地的先进经验，提出开展综合利用，变废为宝。工人门们的这个建议得到了厂领导的积极支持。但是，要使废液水再生利用和硫磺回收，必

须要有一套设备和几十万元资金。工人们发扬自力更生、艰苦奋斗的革命精神，不向国家伸手，充分挖掘内部潜力，用近一个月的时间，先后改造了十三台设备，建成了一套废液氨水再生、硫磺回收循环用水的新工艺，每年可节约液氨一百八十多吨，回收硫磺六十多吨。他们又利用回收的硫磺，制出了十多吨新农药，支援农业生产。

随着氮肥产量的增长，出现了包装袋供不应求的矛盾。有的同志主张用高于百分之三十的价格去购买一批肥料，把包装成本加在氮肥上。多数同志不同意这种提高成本、增加贫下中农负担的办法。经过讨论和与商业部门协商，采取大力回收包装袋的办法。于是，他们共同组织了一个调查组，先后四次深入到五个区、十七个公社的二十二个生产队，广泛宣传包装袋回收的意义。一年来，他们已回收包装袋四十万零五千个。这样，不仅解决了包装袋不足的矛盾，而且使每吨氮肥的包装费降低了五元。这个厂由于处处为农业生产着想，氮肥产量不断增加，质量提高，而且每吨氮肥降低成本十四元，受到广大贫下中农的赞扬。（本报通讯员）



产品出厂以后

益阳县农机厂为了支援农村发展养猪事业，生产了一批粉碎机。可是这批粉碎机到了县生产资料公司后，有的社员看了就走了，有的生产队买了又退回来。问题在那里呢？厂里邀请贫下中农和县生产资料公司的同志一起座谈，征求意见。大家一致反映说，农村很需要粉碎机，但是你们现在生产的粉碎机耗电量大，没有四个千瓦的电动机或二十马力的柴油机便配不了，用不了，贫下中农要求工厂生产一批既轻便、又耐用的粉碎机，支援农村发展养猪事业。群众的批评和建议，给厂领导很大启发，他们立即召开了老工人和技术

人员会议，认真学习了毛主席关于“一切产品，不但求数量多，而且求质量好”的教导，经过反复讨论研究，决定改制粉碎机，使产品精益求精。

已经出厂的一批粉碎机，有一百五十台生产大队买去了，这批粉碎机还要不要改？有的同志说，已经出厂了，分布在全县那么多生产大队，不改装了，要改就要生产队送到厂里来改。大多数同志不同意这个意见，他们说，“我们处处的责任，是向人民负责。”我们要处处为农业生产着想，千方百计方便贫下中农。于是，厂里派了两个改装小组，携带工具，爬山涉水，到全县十五个公社一百多个大队逐台进行了改装，这批粉碎机经过改装后，既轻便，又耐用，受到贫下中农的热烈欢迎。·益阳县通讯员·

当农业学大寨的促进派

华容县插旗供销社党支部

中央两报一刊一九七三年元旦社论指出：“在社会主义建设中，我们要进一步贯彻执行以农业为基础、工业为主导的方针，处理好农、轻、重的关系，搞好农业，加强农业，为了更好地发展农业生产，夺取一九七三年农业丰收，我们农村商业部门要进一步加强对农业的支援，当农业学大寨的促进派。”

农业生产的需要就是农村商业的服务方向

农村商业如何为农业生产服务，我们是在实践中逐步提高认识的。有一次，我们送货到官山大队第四生产队，看见一张车坏了，找不到木做车轴。这件事引起了我们的深思：为什么百货柜一分钱可以买一口针，生产资料却没有一分钱的东买呢？我们回顾了前段支农情况，看到了工作中的差距，便抓住车轴问题，组织职工开展讨论，针对“经营小东西油水不大”的思想，批判刘少奇“利润挂帅”等反革命修正主义黑货，使大家认识到：车轴于买卖小，小买卖却有方向，农业生产的需要，就是农村商业的服务方向；大宗生产资料要经营，小型农具也要积极经营。大家的认识提高以后，支农工作越做越细了。几年来，生产资料供应品种由原来三十多种增加到四百三十八种，既有成件配套的大农具，也有拆零供应的小零件，还新辟了农具擦油、箩筐上浆、锄头、铁锹上把、斗笠上汗圈等项目，尽量做到有利生产，方便群众。我们还办起了小农具加工厂，利用树梢竹尾、边角废料以及回收旧铁锅等，加工修理各种小型农具一百二十多万件。在木材缺乏的情况下，一九七一年我们派人到外地学习胶水接木，经过反复试验，成功地运用尿醛树脂胶修理制造了一批竹木农具，为修旧利废、节省木材开辟了新路。

要当好农业学大寨的促进派，必须发扬艰苦奋斗、自力更生的精神。我们曾经通过九十五个生产队的调查，发现治虫是夺取农业丰收的一个关键，就决心自制农药。开始，有人说：“农药是大工厂生产

的，国家不供应，我们没有办法。”后来，我们了解到“六六六”粉是陶土加原粉制成的，于是我们就派人到外地找原粉，学技术，土法上马，制出了“六六六”粉。接着，我们又办起了“四一—一五”、“九二〇”、“五四〇六”、“杀螟杆菌”等新农药示范厂，并帮助生产队办起了九十七个季节性的土农药厂。一九七二年供销社供应土农药原料六百八十一万斤，群众自制土农药二千七百二十多担，广泛使用土农药的结果，稻棉病虫害的损失比一九七一年减少一半，药费开支降低百分之二十。

积极帮助社、队开展多种经营

有一段时期，我们只注重购销调存，忽视生产培植，群众对我们提出了尖锐批评。后来，我们在公社党委统一领导下，到同福大队第九生产队办点，帮助他们认真落实“以粮为纲，全面发展”的方针，积极开展多种经营。办点的头一年，这个队粮、棉、猪都超过了《纲要》，卖给国家的肥猪二十五头，初步改变了后进面貌。后来我们一直派人住在这个队。现在这个队发生了深刻的变化：一九七二年粮食亩产一千二百一十四斤，棉花亩产一百一十五斤，生猪每人平均一点二头，上交国家一百一十头，平均每户四头，多种经营扩大到二十九项，其收入占总收入的百分之五十二。集体储蓄四万六千多斤，积累资金二万九千多元，添置电动机、柴油机、农具等十二台。社员纯收入每

人平均九十八元。通过这个队的实践，使我们认识到，毛主席提出的“发展经济，保障供给”的方针，深刻地阐明了生产和流通这对矛盾中，生产是矛盾的主要方面，购销离开生产，势必成为无源之水，无本之木。农村供销社必须帮助社、队发展生产，作为一项主要任务来抓。

自这以后，我们经常组织职工深入到各生产队，宣传毛主席关于“以粮为纲，全面发展”的方针，狠批刘少奇一类骗子鼓吹的“种植自由”、“单一经营”等谬论，帮助大队、生产队坚持社会主义方向。同时，通过对全公社自然资源的全面调查，向公社党委提出了发展多种经营的规划，既集中主要力量促进集体事业的发展，又加强对社员家庭副业的管理；既帮助扶持当年受益的生产项目，又积极发展多年受益的副业门路，实行“长短结合，以短养长”，因地制宜，合理安排。在帮助社队发展多种经营中，我们选择了八个不同类型的生产队作为基点，固定八个生产培植员，长期蹲点，以点带面。另外，还积极帮助大队、生产队引进良种猪，办了良种繁殖场。近两年，共提供良种猪二百五十头。我们还从外地引进良种鸡四百多只，办起了良种鸡繁殖场，一九七二年除保证本社需要外，还支援其他公社种鸡二万九千只。为了促进棉花高产，我们大力宣传农科所用营养钵育苗的经验，并组织了二千多个制营养钵的模具。为了防治危害棉花的蚜虫，还积极繁殖了金小蜂。这样，全社队办起了集体猪场，六个大队办起了良种鸡场，利用空坪隙地种植各种经济作物，利用水面发展了养鱼、植蔗。多种经营的收入占总产值的百分之五十三。随着多种经营的发展，我们的购销业务也不断扩大，一九六九年以来，收购总额平均每年递增百分之十，销售总额平均每年递增百分之七。

华容县插旗供销社职工全心全意为农业生产服务，积极支援冬修水利。这是他们组成的支农小组，把货物送到社、队和水利工地，方便群众购买。·华容地区通讯员供稿·



支援农业生产的好后勤

道县红岩供销社深入调查研究，掌握支援农业的主动权

雨申送伞，雪里送炭，这是人们常挂在嘴边的一句话。随着农业生产的发展，肥料、农药需要量日益增加，为了解决肥料、农药供应不足的问题，他们采取两条腿走路的办法：一方面及时调运上级分配的化肥、农药，一方面大力组织土化肥、土农药生产。供销社自己办了永范社的土化肥、土农药厂，生产土磷肥和一九二〇、一〇一、杀螟杆菌、一五四〇六。同时，印发了土化肥、土农药技术手册四百多本给生产队，还派出技术人员下乡办点，指导生产。一九七二年以来，帮助土化肥二万二千担，土农药二百一十五担。

为了帮助社、队积累生产资金，增加社员收入，红岩供销社在狠抓生产资料供应的同时，积极帮助社、队因地制宜发展多种经营。他们配备了十一名专职干部常年驻队蹲点，帮助社、队制定多种经营规划，落实措施，建立基地，辅导技术，真正做到主要农副产品有试

点，有基地，而且自己还办了一个多种经营苗圃和一个良种猪场，一个鸡场，为社、队多种经营提供新品种。在供销社的积极帮助下，这个区多种经营有了较大发展，农副产品收购量也有较大幅度上升。通过收购为农业投资资金六十多万元。

在支农工作中，红岩供销社不断改进服务态度，处处方便贫下中农。他们增设了早晚综合门市部，半机械化门市部，修理门市部。还经常组织货郎担、货郎车下队上门进行供应和收购。为了扩大购销，便利群众，增设了化肥土农药点，开展了直达运输。农村代购代销点由十一个增加到三十一一个，基本上做到了小农具、日常生活用品买卖不出队。还组织了二十四人的修补小分队，巡回队队修补各种小农具、雨具及农具，社员赞扬说：“供销社处处为人民，真是支农的好后勤。”

湖南日报

第1580号 1973年1月14日 星期日 夏历壬子年十二月十一 (今日四版)

毛主席语录

全世界各国人民的正义斗争，都是互相支持的。

我国人民的伟大领袖毛主席会见蒙博托总统

毛主席对蒙博托总统前来我国进行国事访问表示热烈欢迎
会见在友好坦率的气氛中进行 会见时在座的有周恩来总理姬鹏飞外长等



毛主席和蒙博托总统热烈握手。

新华社记者摄(传真照片)

毛主席会见蒙博托总统及其随行人员时情形。

新华社记者摄(传真照片)

新华社北京一九七三年一月十三日电 我国人民的伟大领袖毛泽东主席今天下午在中南海会见了正在我国访问的扎伊尔共和国总统蒙博托·塞塞·塞科中将。

当蒙博托总统在外交和国际合作事务国务委员恩古扎·卡尔·伊邦德、共和国总统府主要顾问莫科洛·瓦·姆博博陪同下来到会见厅时，毛主席同他及其随行人员热烈握手。蒙博

托总统说：我为有机会同你会见感到高兴。我代表扎伊尔人民向你表示敬意。毛主席对蒙博托总统前来我国进行国事访问，表示热烈欢迎。会见在友好、坦率的气氛中进行。

会见时在座的有周恩来总理、姬鹏飞外长和齐宗华、罗旭、唐闻生等工作人员。

董必武代主席周恩来总理电唁郑准泽同志逝世

新华社北京一九七三年一月十三日电 中华人民共和国代主席董必武同志和中华人民共和国国务院总理周恩来同志，一月十三日打电报给朝鲜民主主义人民共和国主席金日成同志和朝鲜民主主义人民共和国政务院总理金一同志，对郑准泽同志逝世表示深切的哀悼。唁电全文如下：
平壤
朝鲜民主主义人民共和国主席金日成同志，
朝鲜民主主义人民共和国政务院总理金一同志：
惊悉朝鲜劳动党中央委员会政治委员会候补委员、朝鲜民主主义

人民共和国最高人民会议代表、中央人民委员会委员、政务院副总理郑准泽同志因病不幸逝世，我们谨向你们并通过你们向郑准泽同志的家属表示深切的哀悼。

中华人民共和国代主席 董必武
中华人民共和国国务院总理 周恩来
一九七三年一月十三日于北京

中柬两国政府关于一九七三年中国无偿供应柬埔寨军事装备物资协定和中国向柬埔寨提供经济援助协定在京签字

新华社北京一九七三年一月十三日电 中华人民共和国政府和柬埔寨王国民族团结政府关于一九七三年中国无偿供应柬埔寨军事装备物资协定和中国向柬埔寨提供经济援助协定签字仪式，今天在北京举行。
柬埔寨王国民族团结政府首相宾努亲王、柬埔寨国内特使英·萨利，我国国务院副总理李先念，出席签字仪式。
代表中国政府在两个协定上签字的是对外贸易部副部长李强。代表柬埔寨王国民族团结政府分别在两个协定上签字的是军需军备大臣杨森安将军、财经大

臣秀木。
双方出席签字仪式的还有：
柬埔寨王国民族团结政府外交大臣沙林森，首相府大臣吉春，外交第二副大臣万比尼，
我国国防部副部长肖劲光，外交部副部长韩念龙，外经部副部长韩宗正，有关方面负责人范化冰、乔培新、梁枫、高建中，以及我国驻柬埔寨大使唐平铸。
签字以后，中、柬两国政府领导人举杯，庆祝中、柬两国人民之间的战斗友谊和团结不断巩固和发展。

准确地划清正确路线和错误路线的界限

株洲桥梁厂党委引导群众联系实际，正确处理政治与业务的关系，促进了革命和生产的发展

本报讯 株洲桥梁厂党委在深入开展批修整风运动中，引导干部、工人联系实际，准确地划清正确路线与错误路线的界限，正确处理政治与业务、政治与技术的关系，促进了革命和生产的蓬勃发展。这个厂由于生产不断发展，原有锅炉汽机满足不了生产的需要，厂党委决定对它进行技术改造。任务下达后，设计人员却迟迟没有拿出方案，是什么原因呢？厂党委成员深入调查，发现改造锅炉技术比较复杂，有的技术人员感到过去原有的知识难以完成任务，但又不敢大胆地去查找国内外多种技术资料，努力钻研技术，怕重犯“技术第一”的错误。针对这个问题，厂党委组织大家学习毛主席关于“红与专、政治与业务的关系”两个对立物的统一。一定要批判不问政治的倾向。一方面要反对空头政治，另一方面要反对迷失方向的实际家”的教导，同技术人员一起学习体会，使大家认识到：为革命学技术和搞技术第一，是根本不同的两回事，在毛主席革命路线指引下，用无产阶级政治统帅技术，努力掌握为人民服务的本领，这是无产阶级革命事业的需要，必须提倡，而脱离无产阶级路线，不问政治，把掌握的技术作为向党

向人民捞取个人名誉地位的“资本”，这才是“技术第一”，要坚决反对。刘少奇一类骗子鼓吹“业务挂帅”、“技术第一”，“生产就是政治”，把技术置于政治之上，否定政治的领导作用和统帅地位，其本质就是资产阶级无产阶段专政，复辟资本主义。人们引向邪路，颠复无产阶级专政，复辟资本主义。刘清界限后，许多技术人员在改造锅炉的战斗中，振奋了革命精神，为革命积极钻研技术理论，他们翻阅了多种技术资料，虚心听取老工人的意见，把国内外的先进经验和本厂的实际情况相结合，很快搞出了设计方案。锅炉改造成功后，蒸汽出率比原来提高了二倍，满足了生产的需要。

在批修整风中，当遇到群众中出现一些这样或那样一时划不清界限的具体问题时，厂党委积极引导群众努力运用马列主义、毛泽东思想分析问题、解决问题。有段时间，就在车间生产任务完成不好，领导批评后，有些人不服气。于是，厂党委便组织干部、工人认真学习毛主席关于“政治和经济的统一，政治和技术的统一，这是毫无疑义的，年年如此，永远如此”的教导，展开了热烈的讨论。通过讨论，大家认识到：经济是基础，政治是经济的集中表现，在社会主义条件下，无产阶级政治必须适应社会主义的经济基础，才能促进社会主义经济的发展，巩固无产阶级专政。刘少奇一类骗子鼓吹“政治可以冲击一切”，其罪恶目的就是以资产阶级政治“冲击”无产阶级政治，冲击社会主义经济基础，复辟资本主义。由于大家划清了界限，党支部注意把政治工作结合经济工作一道去做，一九七二年这个车间提前三十天完成全年国家计划。

(本报通讯员、本报株洲市记者组)

全心全意地为人民服务

仲实

全心全意地为人民服务，是伟大领袖毛主席的一贯教导，是我们共产党和共产党领导的革命队伍的唯一宗旨。经过无产阶级文化大革命，深入批判了刘少奇一类骗子的反革命罪行及其反动腐朽的资产阶级世界观，广大党员和干部进一步树立了一心为革命、一心为人民的无产阶级崇高思想，发扬了党的革命传统和优良作风。在胜利的形势下，我们更要“谦虚、谨慎、戒骄、戒躁，全心全意地为中国人民服务”，发扬无产阶级正气，纠正不正之风，以加强党与群众的联系，保证毛主席的无产阶级革命路线和政策的贯彻执行。

马克思和恩格斯在《共产党宣言》中深刻指出：“过去的一切运动都是少数人的或者为少数人谋利益的运动。无产阶级的运动是绝大多数人的，为绝大多数人谋利益的独立的运动。”在历史上，不管是地主阶级或资产阶级所进行过的革命，其目的都是用一个剥削阶级的统治代替另一个剥削阶级的统治，它们不可能也不会为绝大多数人谋利益。无产阶级是人类历史上最伟大的一个阶级，担负着从地球上消灭一切剥削制度的伟大历史使命，它只有解放全人类才能最后解放自己。全心全意为人民服务的宗旨，就是无产阶级的这种阶级性所决定的。始终不渝地贯彻这个宗旨，是我们共产党人的无产阶级性的集中体现。毛主席教导我们：“全心全意为人民服务，一刻也不脱离群众；一切从人民的利益出发，而不是从个人或小集团的利益出发；向人民负责和向党的领导机关负责的一致性；这些就是我们的出发点。”毛主席还把全心全意为中国和世界大多数

数人服务，规定为无产阶级革命接班人应当具备的一个条件。“九大”通过的党章也以此作为共产党员的五个“必须做到”之一。每个共产党员和革命干部，都应该按照毛主席的教导办事，处处想到人民，把人民利益放在第一位，绝不允许在党和人民利益之外，谋取个人和小集团的私利，更不允许损害党和人民的利益，去满足个人和小集团的私欲。开“后门”也好，走“后门”也好，都是把个人和少数人的利益放在党和人民的利益之上，甚至损害党和人民的利益，去谋私利，徇私情。这种行为直接违背了党的全心全意为人民服务的宗旨，是同无产阶级的党性不相容的。如果任其发展下去，资产阶级的思想作风，就会从这样的“后门”乘虚而入，削弱党的战斗力。因此，一切共产党员都应当自觉地抵制和反对这种不正之风。

在长期革命斗争中，我们党所以有力量，所以能够克服一切艰难险阻和战胜一切凶恶敌人，就是因为广大党员和干部遵照毛主席的教导，对革命无限忠诚，为人民鞠躬尽瘁，与群众同甘共苦，血肉相连，以自己的模范行动，赢得了群众的拥护。广大人民群众把党看成自己利益的代表者，看成解放的救星，并用自己全部力量支持党和党所领导的革命斗争。在井冈山的艰苦斗争年代，毛主席亲手为红军制定了“三大纪律八项注意”，群众通过革命战士自觉遵守革命纪律，维护人民利益，不动群众一针一线的模范行动，亲身体会到共产党和国民党反动派的截然不同的本质。在解放战争中，我们的战士不拿老百姓家里一个苹果，人民群众从这类的战士身上看到了全心全意为人民服务的无产阶级革命精神。我们代表了人民，人民就拥护我们，千千万万真心实意地拥护革命的人民群众，同我们站在一起，形成了真正的铜墙铁壁，打败了敌人，夺取了全国胜利。我们经常温习温习党的斗争历史，有助于继续发扬全心全意为人民服务的革命传统，争取社会主义革命和社会主义建设事业的更大胜利。

执行正确的路线，要有正确的思想作风。我们共产党员和革命干部只有在自己的一言一行中体现全心全意为人民服务的宗旨，发扬艰苦奋斗、密切联系群众的作风，才能贯彻执行好毛主席革命路线和政策。许多事实说明，那个部门、那个单位的党员和干部，大公无私，克己奉公，以身作则，模范遵守党的纪律，坚决按党的原则办事，那里的领导威信就高，党群关系就好，毛主席的革命路线就能顺利贯彻执行。反之，那个部门、那个单位的党员和干部不能严格要求自己，不坚持党的原则，那里的领导就会脱离群众，党群关系就要受损害，毛主席革命路线就会受到干扰和破坏。我们贯彻执行毛主席革命路线，要依靠群众，动员群众。靠什么去动

员？“共产党员的先锋模范作用是十分重要的。”俗话说，“打铁先得腰板硬”，要求别人做的事，首先自己应该做到，而不能对人马列主义，对己自由主义。如果言行不一，为个人或少数人打小算盘，那就不能不脱离群众，不能不妨碍党的路线和政策的贯彻执行。只有自己说到做到，才能站在群众斗争的最前列，那气敢顶，歪风敢顶，排除干扰，使毛主席革命路线和政策真正落实。

为人民服务，贵在“全心全意”。三心二意不行，半心半意也不行，一定要努力做到全心全意。一拿当前，先替人民打算；在大的问题上，勇于舍己为公，在小的问题上，也处处以人民的利益为重；一辈子做有益于人民的事，而反对任何损害人民利益的事；只有这样，才是全心全意为人民服务，才称得上是一个彻底的无产阶级革命者。相反，如果在为人民办事过程中，也想为自己捞点好处；自以为为人民有功，就可以在有些事情上为个人图“方便”，搞特殊；做过一些有益于人民的事，便放松对自己的严格要求，开始为自己打算；这些都不符合毛主席关于为人民服务要“全心全意”的教导，都是缺乏无产阶级彻底革命精神的表现。我们共产党人要实现共产主义，要解放全人类，就要目光远大，胸怀宽广，绝不能让狭隘的私利挡住了眼睛，缠住了手脚，丢掉了革命的理想。一个真正的共产党员，不管在什么岗位上，都要斗私批修，用“毫无私利之心”的精神严格要求自己，艰苦奋斗几十年如一日，一贯地有益于人民，做一个名副其实的无产阶级专政下继续革命的战士。

我们无产阶级专政的国家，政权是属于工人阶级和劳动人民的。我们党和国家干部手中的权力，“是工人阶级给的，是贫下中农给的，是占人口百分之九十以上的广大劳动群众给的”。人民给我们职权，让我们肩负一个地区、一个部门的领导工作，管理一个工厂、一个商店、一个仓库，或者去完成一项具体工作任务，只能说明我们为人民担负了一定的责任，对人民应尽更多的义务，应当忠心耿耿地为党为人民做好事。我们应当时刻牢记毛主席的教导：“自私自利，消极怠工，贪污腐化，风头主义等等，是最可鄙的；而大公无私，积极努力，克己奉公，埋头苦干的精神，才是可尊敬的。”各条战线上都有不少这样可尊敬的好同志，应当发扬他们的先进事迹和先进思想，以教育干部和人民。

在我们的革命队伍中，分工有所不同，职务有所不同，但是为人民服务这个宗旨是共同的。“我们一切工作干部，不论职位高低，都是人民的勤务员，我们所做的一切，都是为人民服务”，任何人也没有借职权和工作之便为个人谋私利的特权。利用职权为自己的亲朋好友搞方便；自己掌管一部分事业，便认为可以“近水楼台先得月”，或者拿人民的利益同别人做交易，换取私利，等等，这些表现本质上都是剥削阶级特权思想的反映。我们共产党人流血牺牲，英勇奋斗，不是为了自己和少数人追求特权，而是为了建立和巩固无产阶级专政，进行社会主义革命和社会主义建设，更好地为大多数人民服务。我们每个共产党员和革命干部，要百倍警惕剥削阶级特权思想的侵袭，同传统的私有观念做彻底的决裂。

人民的利益高于一切，这是我们处理同志之间关系的准则。我们革命队伍里的同志，不是为了少数人或某个集团的私利，而是为了广大人民的利益，为了全民族的利益，而结合，而战斗的。在为人民服务的宗旨下，我们革命队伍内部团结一致，同志之间互相关心，互相爱护，互相帮助，表现了无产阶级的革命战斗友谊。这种新型的人与人之间的关系，是在斗争中形成的，是同资产阶级观点相对立的。只要是有益于革命、有利于人民的事情，不管是什么，是相识还是不相识，我们都应互相支持，团结协作，努力办好。反之，对不利于革命、有损于人民的事，即使是老相识、老上级、老同事等，也要坚决抵制，绝不能拿原则做交易。如果把那种旧社会的所谓“与人方便，与己方便”的“朋友”关系，搬到革命队伍里来，就会危害党和人民的利益，腐蚀人们的思想。在我们革命队伍里，这种低级趣味和庸俗关系多了，原则空气就少了，势必破坏同志间的正常关系，涣散革命队伍的团结，败坏社会主义新风尚。刘少奇一类骗子惯于利用吹吹拍拍、拉拉扯扯、封官许愿等手段，拉拢腐蚀干部，散布修正主义以反对马克思主义，搞分裂以破坏党的团结，用搞阴谋诡计的方法进行颠覆无产阶级专政的罪恶活动。根据毛主席关于“要搞马克思主义，不要搞修正主义；要团结，不要分裂；要光明正大，不要搞阴谋诡计”的教导，深入批判他们反党反社会主义的修正主义路线和反革命罪行，将使人们更加清醒地认识到，处理同志之间的革命关系，必须坚持无产阶级党性原则，坚持全心全意为人民服务的宗旨。

批修整风运动正在深入发展。我们要认真学习，开展积极的思想斗争，发扬无产阶级正气，纠正不正之风，牢固树立全心全意为人民服务的宗旨，把无产阶级专政下的继续革命进行到底。

(原载《红旗》杂志一九七三年第一期)

千万不要忘记阶级和阶级斗争

李永铭

我们满怀革命的豪情，跨进了一九七三年。回顾过去，我们充满了胜利的喜悦。伟大领袖毛主席领导全党和全国人民深入开展了批修整风运动，使广大党员、干部和群众进一步提高了阶级斗争和两条路线斗争觉悟。党的领导进一步加强，无产阶级专政更加巩固，全国人民更加团结，社会主义革命和社会主义建设不断取得新的胜利。

革命的大好形势，是在毛主席革命路线的指引下，以批修整风为纲，经过两个阶级、两条路线的斗争取得的。在新的一年里，我们要进一步发展革命的大好形势，就要更进一步提高批修整风运动，不断提高阶级斗争和两条路线斗争觉悟，坚决贯彻执行毛主席的无产阶级革命路线和政策。

毛主席教导说：“我们已经取得了伟大的胜利。但是，失败的阶级还要挣扎。这些人还在，这个阶级还在。所以，我们不能说最后的胜利。几十年都不能说这个话。不能丧失警惕。”在社会主义社会中，阶级斗争的长期存在，这是不以人的意志为转移的客观事实。被推翻了的剥削阶级在被彻底消灭以前，是不会停止他们的挣扎和反抗的，并且总是同国际上的帝国主义、社会帝国主义互相呼应的。他们时时刻刻都把希望寄托在反革命政权的复辟上。

刘少奇一类骗子，是地主资产阶级在我们党内的代理人。他们推行的那条修正主义路线的本质，就是要改变党的基本路线，反对无产阶级专政的社会主义制度，联合地、富、反、坏、右，实行地主资产阶级复辟的法西斯专政，对外投降苏修社会帝国主义，对内复辟资本主义。一切阶级敌人，都把这条修正主义路线当作他们反革命愿望的集中表现。我们通过批修整风，深入揭露批判刘少奇一类骗子的修正主义路线和反革命罪行，这就给予一切阶级敌人以沉重的打击。同时，通过批修整风，又将大大地提高我们鉴别正确路线和错误路线的能力，提高我们鉴别真假马克思主义的能力，提高我们对社会主义时期阶级斗争长期性、复杂性的认识，增强无产阶级专政的自觉性，搞好无产阶级专政下的革命，并在革命实践中自觉地改造世界观。

刘少奇一类骗子的资产阶级司令部一覆亡，使国内地主资产阶级和国际帝国主义、社会帝国主义在中国复辟资本主义的梦想又一次破灭了。这充分说明，极少数反革命分子是极端孤立、极端虚弱的，他们的一切破坏和捣乱，在强大的无产阶级专政和亿万人民的铜墙铁壁面前，必然要一个接一个地失败。但是，阶级敌人决不会甘心“捣乱”，失败，再捣乱，再失败，直至灭亡”的逻辑。我们广大党员、干部和群众，一定要牢记毛主席关于“千万不要忘记阶级和阶级斗争”的教导，时刻注意阶级斗争的情况，警惕和打击一小撮阶级敌人的破坏活动。有些同志在无产阶级文化大革命和批修整风运动取得伟大胜利的形势下，产生了和平麻痹思想；还有少数同志，阶级斗争观念薄弱，政治嗅觉不灵，对于阶级敌人的活动，缺乏应有的革命警惕，这都是不对的。无数阶级斗争的经验告诉我们：和平麻痹思想是危险的，当阶级斗争观念削弱的时候，很可能正是阶级敌人加强活动的时候。我们应当牢记建国二十多年来阶级斗争和路线斗争的经验教训，不要忘记所以。在任何时候都要谦虚谨慎，戒骄戒躁，经常保持清醒的头脑，坚持用阶级和阶级斗争的观点观察、分析现实生活中的各种现象和

问题。鉴于刘少奇一类骗子曾用谎言和诡辩作为反革命的工具，我们在碰到这类货色时，就一定要坚决抵制，追查清楚。对于某些倾向性的坏事和歪风邪气，应当深入调查，认真分析，找出在幕后操纵破坏的坏人，作出符合实际的结论，不要被表面现象所迷惑，也不要混淆了两类不同性质的矛盾。

革命总是在不断解决矛盾的过程中前进的。“矛盾不断出现，又不断解决，就是事物发展的辩证规律。”今天，无产阶级文化大革命中出现的许许多多新生事物正在茁壮成长，各条战线的斗、批、修在批修整风运动的推动下不断深入，因此，在新的形势、新的情况下，也必然会产生一些新的矛盾和问题。为了发展大好形势，夺取新的胜利，我们要站在无产阶级的立场上，根据毛主席的革命路线和各项政策，以高度的责任感和实事求是的态度，去积极地解决这些矛盾和问题，扶植和发展无产阶级的新生事物。刘少奇一类骗子为了复辟资本主义，翻脸黑白，对革命进行恶毒的诬蔑和诽谤，他们妄图否定社会主义革命和建设的成就，否定无产阶级文化大革命的伟大胜利。他们抹杀教育革命、文艺革命以及其他领域中斗、批、修所取得的成果，攻击知识青年工农结合的正确方向，反对干部联系群众的优良作风，破坏工农业战线上的先进单位，这是妄想推翻社会主义制度，走资本主义道路。他们的叫嚣，正是代表了地、富、反、坏、右的复辟愿望。我们应当继续从本质上批判这些反动观点，以提高我们的识别能力，不为那种因循苟且的主张动摇我们继续革命的决心，坚定地、把上层建筑领域中的斗、批、修进行下去。

在阶级斗争和路线斗争中，我们要执行坚定正确的政治方向，就一定要发扬党的优良作风，保持艰苦奋斗的政治本色。作风问题同路线问题是紧密联系在一起的。刘少奇一类骗子散布那些不正之风，是为了败坏党的光荣传统，干扰和破坏毛主席的无产阶级革命路线，是为了推行修正主义路线，给他们进行反革命活动开路。一小撮阶级敌人，也确实利用了我们少数同志所沾染的某些不正之风，以达到他们捣乱破坏的目的。如果我们的同志，沾染了贪图安逸、搞特殊化、以“消息灵通人士”自居、传播“小道消息”等等不正之风，就会给敌人制造谣言、煽动歪风等破坏活动提供方便条件。事实告诉我们，不正之风是十分不利于我们在阶级斗争和路线斗争中坚持无产阶级政治方向的。一个无产阶级革命战士，任何时候都必须坚持社会主义原则，坚决抵制和反对资本主义、封建主义的歪风邪气。

毛主席教导我们：“团结起来，为了一个目标，就是巩固无产阶级专政，落实到每个工厂、农村、机关、学校。”加强革命团结，是我们战胜阶级敌人，夺取更大胜利的基本保证。阶级敌人恨得，在革命人民的坚强团结面前，他们是无所施其计的。因此，他们总是千方百计地“利用人民内部的矛盾”，挑拨离间，兴风作浪，企图实现他们的阴谋”。在劳动人民内部，在群众之间，干部之间，干部与群众之间，出现这样那样的不同看法或矛盾，这是正常的现象。这些人民内部的矛盾，同我们与阶级敌人之间的矛盾是有本质的区别的。只要我们采取正确的态度，按照党的路线和政策去处理，这些人民内部的矛盾是容易解决的；并且正是通过这些矛盾的正确处理和合理解决，推动我们革命事业的不断发展，促进我们革命团结的不断加强。我们要充分警惕和揭露阶级敌人利用人民内部矛盾，破坏革命团结的阴谋，坚定不移地贯彻执行党的“九大”团结、胜利路线，认真落实党的各项政策，正确处理人民内部矛盾，使全党全国各族人民在毛主席革命路线的基础上，进一步团结起来，那么，一小撮阶级敌人就无处逃避，他们的一切阴谋诡计都会彻底破产。

毛主席关于无产阶级专政下继续革命的理论，毛主席制定的我们党在整个社会主义历史阶段的基本路线，深刻地反映了社会主义条件下阶级斗争的规律，是照耀我们胜利前进的灯塔。只有坚持党的基本理论和基本路线，才能正确地理解和处理阶级斗争和阶级斗争问题，正确处理人民内部矛盾和革命人民内部矛盾。我们应当在批修整风运动中，结合现实阶级斗争和两条路线斗争的实际，更好地学习和掌握党的基本理论和基本路线。

列宁曾经说过：“社会主义是目前无产阶级为了达到根本目的而进行的阶级斗争”。（《谈话》）毛主席指出：“党组织是无产阶级先进分子所组成，应能领导无产阶级和革命群众对于阶级敌人进行战斗的朝气蓬勃的先锋队组织。”在这个意义上说，能不能有效地识别和战胜阶级敌人的破坏，是关系到党组织的战斗力和共产党员的党性这一党的建设的重大问题。每个共产党员和革命干部，都要认真读马、列的书和毛主席的书，牢固树立阶级斗争的观念，自觉地坚持“要搞马克思主义，不要搞修正主义；要团结，不要分裂；要光明正大，不要搞阴谋诡计”的基本原则，站在阶级斗争的第一线，依靠群众，团结群众，同阶级敌人作斗争，将社会主义革命进行到底。

(原载《红旗》杂志一九七三年第一期)



双峰县青树坪公社巡天大队党支部发动社员群众，深入开展革命大批判，狠批刘少奇一类骗子集团搞无产阶级专政，复辟资本主义的罪行，进一步巩固农村社会主义阵地。这是他们办的革命大批判专栏。本报记者



长沙市湘江厂的职工，采取批判形式，对刘少奇一类骗子的反革命修正主义路线进行口诛笔伐，把批修整风运动引向深入。本报记者



金日成主席前往郑准泽同志灵堂吊唁

朝鲜党政领导同志崔庸健、康良煜、金一等也随同前往吊唁

新华社平壤一九七三年一月十三日电 据朝鲜中央通讯社报道，朝鲜劳动党中央委员会总书记、朝鲜民主主义人民共和国主席、朝鲜人民的伟大领袖金日成同志，一月十二日前往郑准泽同志的灵堂吊唁，表示沉痛的哀悼，并献了花圈。

朝鲜党政领导同志崔庸健、康良煜、金一等也随同前往吊唁。朝鲜劳动党中央委员会、中央人民委员会、最高人民会议常设会议、政务院以及中央各部门、群众团体和平壤市各单位也分别在郑准泽同志灵堂前献了花圈。

朝鲜政务院副总理郑准泽同志逝世

朝鲜劳动党中央和政府决定为郑准泽同志举行国葬

新华社平壤一九七三年一月十二日电 据朝鲜中央通讯社报道，朝鲜民主主义人民共和国政务院副总理郑准泽同志因病逝世。朝鲜劳动党中央委员会、朝鲜民主主义人民共和国中央人民委员会和朝鲜民主主义人民共和国政务院一月十一日发表了关于郑准泽同志逝世的讣告。

郑准泽同志在伟大领袖金日成同志的英明领导下，积极参加社会主义革命和社会主义建设，为祖国的自主统一的事业作出了不懈的努力，并积极参加提高共和国的国际威望的对外活动。

郑准泽同志在伟大领袖金日成同志的英明领导下，积极参加社会主义革命和社会主义建设，为祖国的自主统一的事业作出了不懈的努力，并积极参加提高共和国的国际威望的对外活动。

郑准泽同志是领袖金日成同志的忠实战士。他坚定地站在工人阶级一边，为建设祖国贡献了自己的一切才能和智慧。

郑准泽同志在伟大领袖金日成同志的英明领导下，积极参加社会主义革命和社会主义建设，为祖国的自主统一的事业作出了不懈的努力，并积极参加提高共和国的国际威望的对外活动。

郑准泽同志在伟大领袖金日成同志的英明领导下，积极参加社会主义革命和社会主义建设，为祖国的自主统一的事业作出了不懈的努力，并积极参加提高共和国的国际威望的对外活动。

我大使李云川前往郑准泽同志灵堂吊唁

对郑准泽同志的逝世表示沉痛的哀悼

新华社平壤一九七三年一月十二日电 中华人民共和国驻朝鲜大使李云川和夫人张慧文以及大使馆其他外交官，一月十二日下午前往病故的朝鲜劳动党中央委员会政治委员会候补委员、最高人民会议代表、中央人民委员会委员、政务院副总理郑准泽同志的灵堂致哀，并献了花圈。

李云川大使等向郑准泽同志的遗体告别后，向守灵的朝鲜党政领导同志金一、朴成哲、金东奎、金万金、崔载福、许赞等对郑准泽同志的逝世表示沉痛的哀悼，并对郑准泽同志的家属致以深切的慰问。

首都新闻界举行酒会

欢迎访问中国的扎伊尔新闻界人士

新华社北京一九七三年一月十三日电 中国首都新闻界今晚举行酒会，欢迎随同蒙博托总统访问中国的扎伊尔新闻界人士。

蓬皮杜总统访苏后回国

勃列日涅夫要法国参加“共同均衡”削减中欧武装力量的谈判，蓬皮杜表示不参加这一谈判

新华社莫斯科一九七三年一月十二日电 法国总统蓬皮杜在结束对苏联的访问后，于一月十二日晚回到巴黎。

厄瓜多尔政府禁止外国船只在内河领海内承担航运业务

新华社基多一九七三年一月十三日电 厄瓜多尔政府禁止外国船只在厄瓜多尔的内河领海内承担航运业务。

李先念、李水清、周化民会见芬兰政府工商代表团

新华社北京一九七三年一月十三日电 国务院副总理李先念，第一机械工业部部长李水清，对外贸易部部长周化民，今天上午会见了芬兰外贸部长尤西·林纳和夫人，以及由林纳部长率领的芬兰政府工商代表团成员，同他们进行了友好的谈话。

大平正芳外务大臣谈日中关系等问题

指出日中两国和睦相谈有不可估量的重大意义

新华社东京一九七三年一月十三日电 日本外务大臣大平正芳一月十一日在东京日本记者俱乐部举行的午餐会上就日中关系和其他外交问题发表了谈话。

越南南方青年解放联合会代表团离长去桂林

越南南方战友在湘期间向省会青年作了抗美援朝斗争事迹报告

本报讯 以越南南方青年解放联合会执行委员会成员、人民解放武装力量英雄阮文为团长的越南南方青年解放联合会代表团，圆满结束了在我省的良好访问，昨天晚上乘火车离开长沙去桂林。

我代表团就世界裁军会议特别委员会组成问题发表声明

重申中国将不参加世界裁军会议特别委员会的工作，也坚决反对强行行为

新华社联合国一九七三年一月十二日电 中国常驻联合国代表黄华一月九日向联合国秘书长递交了中国代表团关于世界裁军会议特别委员会组成问题的一项声明。声明指出：“中国代表团重申它不参加世界裁军会议特别委员会的工作，也坚决反对强行行为中国和不参加该委员会工作的国家保留席位的做法。”

在第二十七届联大全体会议讨论有关世界裁军会议特别委员会的组成问题时，中国代表团曾明确表示：中国同意在特别委员会成立后同它进行接触，就裁军问题交换意见，但是中国不参加特别委员会，不同意在决议草案中规定特别委员会的组成应包括五个常任理事国，也不同意为中国或任何成员国保留席位的做法。

针对上述情况，中国代表团在一月九日发表了声明。声明说：“从整个事件的发展经过，人们不难看出，该主席的上述做法滥用了大会主席的职权，完全违反了大会通过的有关成立特别委员会的决议的精神，也完全漠视了在协商过程中地区小组中许多国家代表所明确表达的不同意见，并且也是同他自己于十九日大会开幕前公开声明的立场自相矛盾的。”

越南南方青年解放联合会代表团离长去桂林

越南南方战友在湘期间向省会青年作了抗美援朝斗争事迹报告

本报讯 以越南南方青年解放联合会执行委员会成员、人民解放武装力量英雄阮文为团长的越南南方青年解放联合会代表团，圆满结束了在我省的良好访问，昨天晚上乘火车离开长沙去桂林。

<p>一月十五日 彩色纪录片 毛泽东主席会见阮氏萍外长 热烈欢送阮氏萍外长 首都人民支持越南人民抗美救国斗争大会</p> <p>红股 1.00 7.40 8.20 2.15 4.35 6.30 8.25 磁股 1.40 4.00 8.20 文化 2.10 3.20 7.05</p> <p>阿尔巴尼亚故事片 战斗的早晨 红股 1.00 7.40 8.20 3.20 7.05 磁股 1.40 4.00 8.20 文化 2.15 4.35 6.30</p> <p>彩色纪录片 百花迎春、木偶小歌舞 红股 6.20</p>	<p>彩色纪录片 庆祝中华人民共和国成立二十三周年 同饮抗美救国的战斗、1972年新闻简报38号 烈士公园电影院 2.30 红股 3.15</p> <p>1972年新闻简报19、39、43号、世界见闻1号 磁股 2.10 文化 8.25</p> <p>革命现代京剧 海港 烈士公园电影院 6.50</p> <p>彩色影片 中国乒乓球代表团访问日本 磁股 7.00</p> <p>科教片 改造山坑漫田、化学除毒剂 北郊 7.00</p>	<p>湖南省文工团为工农兵演出</p> <p>花鼓戏剧队 木偶皮影队</p> <p>革命现代花鼓戏 革命木偶皮影剧</p> <p>两张图纸 演出之前等</p> <p>抽水机旁</p> <p>日期：1月15、19日(晚场) 地点：湖南剧院</p> <p>日期：1月16、18、19日(晚场) 地点：东风剧院</p>
---	---	--



在斗争中培养工人干部

任 著

几十年来，特别是进入社会主义革命和建设时期以来，我们党培养了许多工人干部。无产阶级文化大革命中，党又选拔了一批工人干部。他们在毛主席的革命路线指引下，在革命事业中发挥了骨干作用。当前，随着批修整风运动的深入，社会主义革命和社会主义建设事业蓬勃发展，这方面的工作应当做得更好。

我们的党是无产阶级政党。我们党的性质决定了必须重视培养工人干部。毛主席早就指出：“工人中间应该教育出大批的干部，他们应该有知识、有能力、不务空名、会干实事。没有一大批这样的干部，工人阶级要求得解放是不可能的。”（《中国工人》创刊词）遵照毛主席关于革命接班人的五个条件，培养大批工人干部，是使无产阶级革命事业后继有人，使我们社会主义革命和建设事业不断巩固发展的重要保证。

毛主席教导我们：“无产阶级革命事业的接班人，是在群众斗争中产生的，是在革命大风大浪的锻炼中成长的。”培养工人干部，就是要根据革命发展的需要和党的统一安排，给他们“压担子”。所谓“压担子”，就是把他们推到斗争第一线去，善于使用他们，放手让他们工作，使他们敢于负责，在党的正确路线指引下发挥其积极性和创造性，在三大革命运动的实践中去经风雨，见世面，经考验，长才干。

有些同志担心，工人新干部阅历浅、经验少，担子压下去挑不起来怎么办？担子压下去挑不起来，是要有一个过程的，但是我们首先要相信工人干部是能够逐步把担子挑起来的。搞工作确实要有经验、能力。

但经验、能力哪里来？还是要靠党的教育，靠斗争实践。工人新干部刚参加领导工作，经验少，这是暂时的。实践出智慧，斗争长才干。工作没有经验，在党的领导下，可以通过实践取得；政治上不成熟，通过学习马克思列宁主义和实际斗争的锻炼，经过总结、反两个方面的经验，是可以逐步成熟起来的。我们老一辈的革命干部不就是这样走过来的吗？事实证明：“要让他们做，在做的中间得到教训，增长才干。这样，大批的优秀人物就会产生。怕前怕后怕虎的态度不能造就干部。”

这说的挑担子，当然不是为了做官而计较个人名位，而是在任何岗位上，都一心一意为贯彻执行毛主席的革命路线而扎扎实实地做好各项工作。在上头挑工作是挑担子，深入车间、班组抓好一个典型、负责一项工作、处理一个问题，都是挑担子。根据革命需要，勇于挑各种担子，从战争学习战争，才能把自己锻炼成为一个“不务空名、会干实事”的无产阶级战士。

为了在斗争中培养工人干部，就要创造条件，让他们经受各种锻炼。各级领导要规定一些切实可行的制度，妥善安排工人干部的学习、工作和劳动。其中有的应当让他们有一定的时间在领导岗位上参加工

作，指挥战斗，学习理论和政策，提高领导艺术；又要有一定的时间在基层蹲点调查研究，提高他们观察和分析事物的能力，总结三大革命运动的实践经验；对于一部分离开了生产岗位的同志，还要坚持有一定的时间参加集体生产劳动，密切联系工人群众，保持工人阶级本色。

抓紧工人干部的学习，是一个十分重要的问题。只有用马克思列宁主义、毛泽东思想武装自己，我们才能坚持正确的政治方向，才能抵制刘少奇一类骗子的谰言和诡辩，避免上当受骗。要通过举办政治学校、“五·七”干校、马列读书班、工人大学等各种形式，对工人干部进行马克思主义理论教育，帮助他们提高文化水平，使他们掌握革命理论、指导革命实践，提高识别真假马克思主义的能力，自觉地执行毛主席的革命路线。在学习上，“工人阶级应欢迎革命的进步知识分子帮助自己”，同时主要依靠自己的努力和坚持。学习是会遇到一些困难的，但只要充分认识掌握马克思列宁主义的重要性，发扬无产阶级不屈不挠的革命精神，这些困难是可以克服的。

工人干部在成长过程中，缺乏工作经验，难免会有这样那样的缺点和错误。我们应当看主流。巴黎公社的工人代表，在建立和捍卫“工人的政府”时，因

没有经验，尽管犯了些重大的错误，但是马克思对这些“争取劳动解放的勇敢战士”，却不是指责他们，而是以最大的热情肯定和歌颂了他们的主流，科学地总结了他们的正、反两个方面的经验教训。这是非常值得我们学习的。当工人干部由于缺乏经验而犯了这样那样的错误时，我们负责领导工作的同志，应该主动为他们承担一些责任，同时帮助他们总结经验教训，最好能用自己历史上正、反两个方面的经验教训，启发、教育工人新干部，使错误变为正确的先导。要相信工人干部的缺点“是可以从教育中从革命锻炼中逐渐地去掉的”，他们可以在改正错误的斗争中锻炼得更加成熟。

培养工人干部，充满着无产阶级和资产阶级的斗争。工人干部的大多数，是好的。但是，工人干部毕竟不是生活在真空中。资产阶级必然要用他们的思想来腐蚀工人干部，企图把他们引向邪路。我们要帮助工人新干部健康地成长，就要同他们一起学习，共同牢记毛主席的指示：“务必使同志们继续地保持谦虚、谨慎、不骄、不躁的作风，务必使同志们继续地保持艰苦奋斗的作风”。坚决抵制资产阶级各种糖衣炮弹。每一个工人干部都要记住毛主席的这个教导：“工人阶级要在阶级斗争和向自然界的斗争中改造整个社会，同时也改造自己。工人阶级必须在工作中不断学习，逐步克服自己的缺点，永远也不能停止。”在斗争艰苦的情况下是这样，在胜利的情况下也是这样，年年如此，永远如此。（原载《红旗》杂志一九七三年第一期）

帮助新干部拒腐蚀永不沾

新田县委遵照毛主席关于培养革命事业接班人的教导

本报讯 中共新田县委遵照毛主席关于“培养和造就千百万无产阶级革命事业的接班人”的教导，联系新干部的思想实际，有的放矢地进行拒腐防变的教导，不断提高阶级斗争和路线斗争觉悟，增强拒腐防变、防腐变的能力，使他们在三大革命斗争中健康成长。

教育新干部身不离劳动，心不离群众，永远保持劳动人民的本色。这个县的大多数新干部是从工农群众中选拔上来的。他们当了干部以后，有的便认为过去天天在泥里滚，炉里钻，现在身上的汗才干，手上的茧刚脱，劳动少一点也受不了；还有的把工作和劳动对立起来，认为工作多，任务重，没有时间搞劳动。针对这些思想倾向，县委举办了学习班，组织他们认真学习毛主席的有关教导，深入批判刘少奇一类骗子诬蔑干部参加集体生产劳动的制度，妄图把干部引向脱离三大革命斗争实际，从而走上修正主义邪道的罪行，帮助大家从反修防修的高度，自觉地坚持参加集体生产劳动，抵制资产阶级思想的腐蚀。城东公社党委书记，是由大队党支部书记提拔上来的新干部。开始，他认为自己是泥脚杆子出身，劳动已经过关，只要把工作搞好，少参加点劳动问题不大。因此，他参加劳动没有过去多了，联系群众也比过去少了。在这个公社蹲点的县委负责同志发现他这个思想苗头后，同他一起总结文化大革命前有的县委成员因脱离劳动而犯错误的教训，并帮助他提高对坚持参加劳动的重要性的认识，正确处理参加劳动与做好工作的关系。从此以后，这位同志坚持以陈永贵同志为榜样，做到地位变了，劳动人民的本色不变；职务高了，普通劳动者的身份不变，不管工作多忙，参加劳动不忘。他选择了欧家塘大队第二生产队作为自己劳动的基点，与群众生活在一起，劳动在一起，学习在一起，获得了贫下中农的好评。

这个县在教育新干部中，注意帮助他们克服贪图享受的思想，发扬艰苦奋斗的优良传统。有个刚提拔上来的新干部，县委为了更好地了解他在斗争实践中经受锻炼，派他在红卫公社担任第一把手。起初，他不怕苦，不怕累，带领群众艰苦奋斗，决心改变这个公社的面貌。后来，他逐渐滋长了贪图享受的思想。原来公社有一栋旧房，稍加维修一下，就可以住办公了，可是他却要拆旧建新，并以公社党委的名义，写了一个报告，造了一个很大的计划，要求县委拨款兴建。县委本着因陋就简、勤俭节约的原则，只批了少量经费作为旧房的维修费。但由于他没有从思想上解决问题，又从生产队调劳动力，派材料，修起了一栋新房。这件事引起了县委的重视，他们从其他新干部的调查分析中，也发现不同程度地存在着讲吃穿、讲排场、摆阔气等不良现象。于是，县委组织新干部到贫下中农家里，到当年红军长征路过的地方，进行回忆对比的阶级教育和革命传统教育，使大家深深懂得，是艰苦奋斗，还是

在批修整风中认真改进领导作风

桥头河煤矿党委成员深入调查帮助基层解决问题

新华社长沙一九七三年一月八日电 湖南省桥头河煤矿党委领导成员，认真改进领导作风，深入基层调查研究，帮助基层解决实际问题，推动了全矿革命和生产的发展。

这个矿党委主要成员，都是在矿山工作了多年的老干部，有的是矿工出身，对矿山工作有比较丰富的经验。因此，一段时期里，在部分领导成员中产生了一种不虚心、不深入、不踏实的思想。有的人浮在上面多，深入基层少，遇到问题，批评下面多，帮助解决少。他们有时也下去蹲点，但没几天就浮上来了。这种作风引起了群众的批评。在批修整风运动中，矿党委决心认真改进领导作风，深入实际调查研究。矿党委六个常委，去年以来，有一半时间在基层蹲点调查，帮助工作。

这个矿的邓子山工区，原煤生产任务一度完成得不够好。当时矿党委领导成员没有

具体分析这个工区完不成任务的原因，只是认为工区领导不力。去年，党委书记杨发到这个工区蹲点，深入现场和工人一道参加生产劳动，调查研究，发现这个工区在生产上确实有不少具体困难。比如，顶板淋水大，水和煤混在一起，严重影响了原煤开采。为了解决这个问题，他同工区干部、老工人、技术人员一道，深入现场观察分析，制订了防水办法，把水和煤分开，加快了生产进度，使原煤产量比原来增加了一倍，开拓掘进提前七十七天完成了一九七二年国家计划。

这个矿党委领导成员在深入基层调查研究的过程中，注意培养典型，树立样板，以点带面。过去，这个矿开拓掘进上不去，成为全矿生产中的薄弱环节。矿党委副书记记德，在邓子山工区参加生产劳动中，帮助这个工区掘进二队解决了掘进中的具体问题，提高了掘进工效，使这个掘进队岩巷月进尺

突破了百米关。接着他同这个工区的干部一道，总结了掘进二队“合理有限，多打循环，快速装药，雷管对号，深眼爆破”的快速掘进经验，并向党委建议在工区召开了现场经验交流会。全矿掀起了学二队、赶二队的热潮，使掘进纪录不断刷新。去年，这个矿完成的开拓掘进任务是历史上最好的一年。

这个矿党委领导成员深入基层，调查研究的好作风，也为全矿的干部树立了榜样。现在从矿机关到工区的干部都坚持下井，一边参加生产劳动，一边帮助解决生产中的问题，推动了全矿革命和生产不断向前发展。一九七二年这个矿的原煤生产提前八天超额完成了国家计划，比一九七一年增长百分之二十二。开拓掘进和掘进总进尺分别提前八十二天和四十五天完成了国家计划。抗水消耗量也是历史上最低的一年。

深入基层，参加劳动，认真改进领导作风

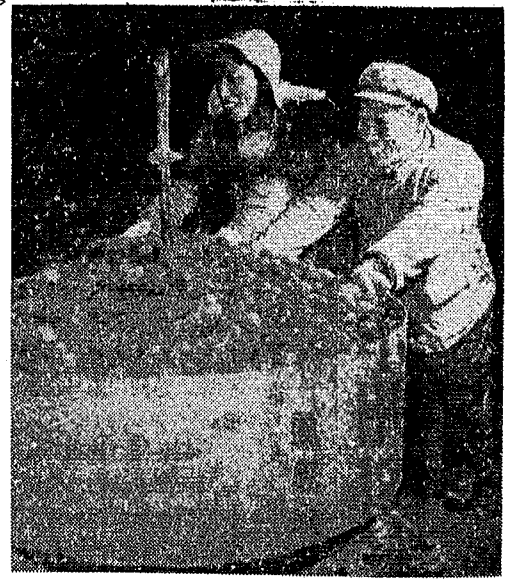

双峰县氮肥厂党委书记、革委会主任贺长庚同志（右），保持艰苦奋斗的作风，坚持参加集体生产劳动，那里有困难就往那里上。本报记者摄。

永远保持劳动人民本色

记常宁县板桥区区委副书记谢成生

一天，常宁县板桥区的社员正在忙着抢收晚稻。一个衣着朴素的年轻人，大步流星地走进区委会。区委会几个主要负责同志都不在，他和秘书交谈了几句，就下意识地劳动去了。这个年轻人，就是新提拔到这个区担任副书记的谢成生同志。

谢成生原是城关镇大队党支部书记。他调到新的领导岗位一年多来，始终保持劳动人民的本色。无论是一双补丁的凉鞋，夏天穿着一身汗衫，冬天穿着一件旧棉袄，他总是穿着那双补丁的凉鞋。他光着脚回办公室，有个同志说：“谢成生，你这不是过去那一身打扮吗？”他回答说：“过去那一身打扮有什么不好？穿补丁凉鞋，打赤脚，打赤脚有什么不好？”

谢成生始终把自己看成是普通劳动者，坚持不脱离劳动。他到任后，第一件事就是到田间去，和社员一起劳动。他到任后，第一件事就是到田间去，和社员一起劳动。他到任后，第一件事就是到田间去，和社员一起劳动。



新南县革委会党委书记刘克明（中）在批修整风中，深入基层，虚心向群众学习，虚心向工人学习，虚心向贫下中农学习，虚心向干部学习，虚心向工人学习，虚心向贫下中农学习，虚心向干部学习。本报记者摄。

湖南日报

第1582号 1973年1月16日 星期二 夏历壬子年十二月十三 (今日四版)

毛主席语录

全国学人民解放军，
解放军学全国人民。

进一步发扬革命传统
加强军政、军民团结

京沪津军民广泛开展拥军优属拥政爱民运动

据新华社北京一九七三年一月十五日电 北京、上海、天津广大群众和驻军部队指战员，广泛开展拥军优属和拥政爱民运动，进一步发扬革命传统，加强军政、军民团结。

在北京，各区、县以及许多基层单位，都成立了拥军优属领导小组，由主要领导同志亲自负责，广泛发动群众，认真总结拥军优属工作，普遍检查优抚政策落实情况，进一步从政治、思想、生活各个方面关心烈属和复员、转业、退伍军人。许多工厂、农村社队、学校和商店，组织群众到附近驻军营房进行慰问，同解放军指战员一起举行座谈会、联欢会。许多单位还请部队先进集体代表去介绍他们在批修整风运动中，认真学习毛主席著作的体会和经验，学习人民解放军的好思想、好作风。北京市委和市革委会为了从政治上和生活上关怀退休的老红军战士，最近专门召开了座谈会。这些革命老战士在座谈会上，畅谈当前国内外的形势，回忆革命的战斗历程，批判刘少奇一类骗子破坏军民团结的罪行。大家表示，决心继续发扬军民一致的光荣传统，争取更大胜利。

人民解放军驻京部队指战员在拥政爱民活动中，发扬谦虚谨慎、艰苦奋斗的优良作风，虚心向人民群众学习，严格执行三大纪律八项注意，受到人民群众的欢迎和爱戴。曾荣获“爱民模范连”光荣称号的某炮团指战员，最近组织干部、战士到驻地附近的生产大队，和贫下中农一起学习元旦社论，请大队干部介绍他们去年深入开展批修整风，认真落实党的各项无产阶级政策，在大旱之年夺取丰收的事迹和经验，使干部战士受到了深刻的教育。这个连的战士还同大队的民兵共同学习毛主席关于“深挖洞，广积粮，不称霸”的教导，进一步提高了战备观念。军民共同表示，在新的一年里，一定要更好地互相学习，互相帮助，在毛主席的革命路线指引下，团结起来，争取更大的胜利。

中共上海市委、市革委会根据国务院、中央军委的通知，正在广泛开展拥军优属拥政爱民运动。许多基层单位召开了军民联欢会、座谈会。黄浦江畔，到处洋溢着军民、民拥军的鱼水情谊。上海市培光中学过去认真向“南京路上好八连”学习，促进了师生的思想革命化。最近，这个学校的党支部又请好八连的代表，向师生介绍他们三进南京路，拒腐蚀，永不沾的先进事迹，使广大师生受到深刻的教育。

在拥政爱民活动中，许多部队领导干部深入连队，和战士们一起学习毛主席的有关教导，讲述战争年代军民团结战胜敌人的动人故事，进行我军拥政爱民的传统教育。有的还亲自带领战士到附近工厂、农村去征求意见，检查群众纪律。新年期间，广大指战员积极为群众做好事，帮助公社兴修水利以及其他助民劳动。某部党委最近专门邀请上海第三钢铁厂老工人来部队作报告，介绍钢铁工人对社会主义革命和社会主义建设多炼钢、炼好钢的模范事迹。干部战士听了老工人的报告以后，表示要学习工人阶级一心为革命的优良品质，紧握手中枪，为保卫社会主义祖国贡献力量。

拥军优属和拥政爱民运动在天津市也广泛开展。天津市革命委员会和许多工厂、人民公社、机关、学校部队举行了军民联欢会、座谈会。有的区还召开了烈属、复员退伍军人座谈会，表扬他们在社会主义革命和社会主义建设中的模范事迹。各个街道居民委员会的干部，纷纷到驻军家属家里去访问，帮助他们解决困难，鼓励他们争取更大光荣。许多家属给在部队的亲人写信，介绍党和人民政府对他们的关心和照顾，勉励亲人坚守岗位，为保卫和建设社会主义祖国立新功。

驻天津各部队为了进一步融洽军政、军民关系，用“请进来，走出去”的办法，征求地方干部和群众的意见，认真检查贯彻执行政策和纪律的情况。并同战士们一起学习毛主席著作，深入批修整风，坚决按照毛主席的革命路线办事的经验和体会。他们还相互征求批评和意见，加强军队干部和地方干部的团结。大家表示，在新的一年里，一定要把批修整风这个头等大事抓紧抓好，提高阶级斗争和两条路线斗争觉悟，在毛主席的革命路线指引下，团结一致，互相学习，为巩固无产阶级专政作出新的贡献。

本报讯 益阳市革委会机关干部遵照毛主席关于“全国学人民解放军”的伟大教导，在深入进行思想和政治路线教育中，认真学习解放军的好思想、好作风，提高了执行和捍卫毛主席无产阶级革命路线的自觉性。

益阳市革委会机关干部，通过学习古田会议决议，学习党内两条路线斗争史，回顾文化大革命中，人民解放军紧跟毛主席的伟大战略部署，在三支两军工作中创造的丰功伟绩，深刻认识到，伟大的中国人民解放军是忠于毛主席、忠于党、忠于人民的无产阶级军队。认真学习解放军

益阳市革委会机关干部遵照毛主席的教导 认真学习解放军的好思想好作风

军，对加强地方政权建设具有重要意义。因此，他们把向解放军学习当作路线教育的一件大事来抓，经常请军队干部介绍部队的先进经验，学习报刊上登载的解放军指战员的优秀事迹。特别是借解放军三支两军人员朝夕相处并肩战斗的极好机会，虚心学习他们的好思想、好作风，认真改造世界观。市革委会办事组一位负责同志，原来认为自己是在基层调上来的，对下面的情况熟悉，有段时间蹲机关多，深入基层少。而另一位军队支左干部也是基层来的，但他不满足于老经验，经常深入基层调查研究，向办事组反映他在基层了解到的民政工作方面的新情况、新经验。这使那位办事组负责同志受到了启发，他以军队干部为榜样，深入基层调查研究，并亲自到汽车站街道蹲点，总结推广了这个街道民政优抚工作的经验，指导和推动了面上的工作。

蒙博托总统离京抵沪受到热烈欢迎

周恩来李先念姬鹏飞等和五千群众到机场欢送 徐向前副委员长等陪同前往
上海市革委会副主任王洪文设宴热烈欢迎扎伊尔贵宾

新华社北京一九七三年一月十五日电 扎伊尔共和国总统蒙博托和夫人以及其他随行人员，由人大常委会副委员长徐向前、外交部副部长何英和王浩同志陪同，今天上午乘专机离开北京前往上海访问。

周恩来总理、李先念副总理和林彪副总理、姬鹏飞外交部长和许寒冰同志、方毅部长、沙风副部长、吴德主任，以及首都群众五千人，前往机场欢送。

在飘扬着中国国旗和扎伊尔共和国国旗的首都机场，举行了隆重的欢送仪式。乐队奏扎、中两国国歌，蒙博托总统由周恩来总理陪同检阅了中国人民解放军陆、海、空军仪仗队，并且同欢送群众告别。人们举着巨幅标语，载歌载舞，表示支持扎伊尔人民的正义斗争，并祝中、扎两国人民的战斗友谊不断发展。蒙博托总统高兴地同欢送群众挥手致意。

前往机场欢送的还有：人大常委会委员胡愈之、季方；政府有关部门、中国人民解放军、对外友协的负责人王树声、彭绍辉、陈慕华、陈福、邓东哲、刘洪章、杜星垣、谢鑫爵、谢海、杨立功、彭毅、刘复之、卢任农、李青川、王海容、邓颖、戴征远、杨锡、韩叙、程飞、王明俊等。

驻京外交使节也到机场送行。陪同扎伊尔贵宾前往访问的还有外交部有关方面负责人何功楷、王珍、高建中。

据新华社上海一九七三年一月十五日电 扎伊尔共和国总统蒙博托和夫人以及其他随行人员，由人大常委会副委员长徐向前、外交部副部长何英和王浩同志陪同，今天中午乘专机从北京到达上海，进行参观访问。

上海市革委会副主任、中国人民解放军上海警备区政治委员王洪文，上海市革委会副主任、中国人民解放军上海警备区司令员周纯麟，上海市革委会副主任徐景贤、王秀珍、冯国柱和各界群众两千多人，在机场热烈欢迎扎伊尔贵宾。

上海市今天洋溢着热烈友好的气氛。主要街道上空悬挂着许多彩旗和巨幅标语。虹桥机场上空飘扬着中、扎两国国旗。中午，当蒙博托总统和夫人以及随同来访的外交和国际合作事务国务委员恩古扎·卡尔·伊拜德和夫人，农业国务委员凯恩加·翁西·恩达和夫人，总统办公室主任比森吉马纳·鲁书马等扎伊尔贵宾走下飞机时，王洪文、周纯麟、徐景贤、王秀珍、冯国柱等迎上前去，同贵宾们热烈握手，表示欢迎。蒙博托总统

和夫人来到欢迎群众面前，人们敲锣打鼓，跳起了富有民族特色的欢迎舞蹈。他们挥舞花束、彩带，高呼“热烈欢迎蒙博托总统！”“中扎两国人民的友谊万岁！”“亚非人民大团结万岁！”“全世界人民大团结万岁！”蒙博托总统热情地向欢迎群众招手致意。

据新华社上海一九七三年一月十五日电 上海市革命委员会副主任、中国人民解放军上海警备区政治委员王洪文今天晚上举行宴会，热烈欢迎扎伊尔共和国总统蒙博托·塞塞·塞科中将和夫人。

蒙博托总统的随行人员、记者和专机机组人员，应邀出席宴会。

人大常委会副委员长徐向前、外交部副部长何英和王浩同志，以及陪同贵宾来访的外交部有关方面负责人出席了宴会。

上海市革命委员会副主任周纯麟、徐景贤、王秀珍、冯国柱，以及上海市革委会、中国人民解放军驻上海部队有关部门的负责人出席宴会作陪。

在充满友好气氛的宴会上，王洪文副主任致祝词。他说，上海人民欢迎中、扎两国关系正常化。我们上海人民同全国人民一样，将同扎伊尔人民一起，为发展中、扎两国人民之间的友好往来，增进中、扎两国之间的友好关系，加强亚非团结反帝事业而共同努力。

扎伊尔外交和国际合作事务国务委员恩古扎·卡尔·伊拜德代表蒙博托总统致答词。他说，受过屈辱的中国人民，胜利的中国人民，胜利的扎伊尔人民，我们两国人民有着共同的命运，就是要巩固它们之间的合作，以便使包括非洲国家在内的第三世界人民的团结万古长青。

今天下午，蒙博托总统和夫人等扎伊尔贵宾，由王洪文副主任、徐向前副委员长等陪同，参观了上海工业展览会，受到展览会负责人和工作人员的热烈欢迎。

周恩来、张才千、李达、韩念龙会见巴基斯坦军事友好代表团

新华社北京一九七三年一月十五日电 国务院总理周恩来，中国人民解放军副总参谋长张才千、李达，外交部副部长韩念龙，今天下午会见了巴基斯坦陆军参谋长蒂卡·汗上将和由他率领的巴基斯坦军事友好代表团全体成员，同他们进行了亲切友好的谈话。

巴基斯坦驻中国大使夏希，大使馆陆军武官阿比德参加了会见。

参加会见的我方有关方面负责人和工作人员有柴成文、米光祖、张钟、蔡洪江、路泰、尹佐珍、叶成章、晏家华、朱传贤、张德修、赵国耀、章舍之、俞建中、陈文清、丁少云，中国驻巴基斯坦大使 馆武官孙丕崇。



驻青某部指战员热情帮助安乡县陈军中学开展民兵活动。因为对这个部队的党委成员结合民兵活动，向同学们进行革命传统教育。本报通讯员摄。

这个县的各级革委会把拥军工作作为一件大事来抓，经常教育干部和群众自觉地向解放军学习，在批修整风中，他们紧密结合路线教育，组织干部和群众学习毛主席著作，同时宣传了扎、马、田等公社拥军工作的先进事迹和经验。通过这些教育，使广大干部和群众深刻认识到，做好拥军工作，是巩固无产阶级专政的“九大”任务，是党的总路线、总方针、总政策的体现，是党的总路线、总方针、总政策的体现，是党的总路线、总方针、总政策的体现。

这个县各级革委会还十分注意把“拥军”与“学军”结合起来。他们遵照毛主席关于“全国学人民解放军”的伟大教导，经常请解放军同志作报告，讲传统，传经验，扎扎实实地开展向解放军学习的活动。去年抢种早稻时，马田公社横岩大队在时间紧、任务重的情况下，党支部及时请解放军同志介绍用革命统帅生产的经验，帮助队干部正确处理了革命和生产的矛盾，调动了广大群众的生产积极性，提前完成了抢种任务。横岩公社机关大队与当地驻军建立联系，经常请解放军同志作报告，讲传统，传经验，帮助队干部正确处理了革命和生产的矛盾，调动了广大群众的生产积极性，提前完成了抢种任务。

加强军民团结 发展大好形势

溆浦县各级革委会领导群众积极做好拥军工作

本报讯 溆浦县各级革委会遵照毛主席关于“民主政府应领导人民实行拥军优属的工作，更大地改善军民关系”的教导，切实加强拥军优属工作，积极做好拥军工作，进一步增强了军民团结，促进了全县革命、生产大好形势的发展。

这个县的各级革委会把拥军工作作为一件大事来抓，经常教育干部和群众自觉地向解放军学习，在批修整风中，他们紧密结合路线教育，组织干部和群众学习毛主席著作，同时宣传了扎、马、田等公社拥军工作的先进事迹和经验。通过这些教育，使广大干部和群众深刻认识到，做好拥军工作，是巩固无产阶级专政的“九大”任务，是党的总路线、总方针、总政策的体现，是党的总路线、总方针、总政策的体现，是党的总路线、总方针、总政策的体现。

这个县的各级革委会还十分注意把“拥军”与“学军”结合起来。他们遵照毛主席关于“全国学人民解放军”的伟大教导，经常请解放军同志作报告，讲传统，传经验，扎扎实实地开展向解放军学习的活动。去年抢种早稻时，马田公社横岩大队在时间紧、任务重的情况下，党支部及时请解放军同志介绍用革命统帅生产的经验，帮助队干部正确处理了革命和生产的矛盾，调动了广大群众的生产积极性，提前完成了抢种任务。

横岩公社机关大队与当地驻军建立联系，经常请解放军同志作报告，讲传统，传经验，帮助队干部正确处理了革命和生产的矛盾，调动了广大群众的生产积极性，提前完成了抢种任务。

这个县的各级革委会还十分注意把“拥军”与“学军”结合起来。他们遵照毛主席关于“全国学人民解放军”的伟大教导，经常请解放军同志作报告，讲传统，传经验，扎扎实实地开展向解放军学习的活动。去年抢种早稻时，马田公社横岩大队在时间紧、任务重的情况下，党支部及时请解放军同志介绍用革命统帅生产的经验，帮助队干部正确处理了革命和生产的矛盾，调动了广大群众的生产积极性，提前完成了抢种任务。

横岩公社机关大队与当地驻军建立联系，经常请解放军同志作报告，讲传统，传经验，帮助队干部正确处理了革命和生产的矛盾，调动了广大群众的生产积极性，提前完成了抢种任务。

这个县的各级革委会还十分注意把“拥军”与“学军”结合起来。他们遵照毛主席关于“全国学人民解放军”的伟大教导，经常请解放军同志作报告，讲传统，传经验，扎扎实实地开展向解放军学习的活动。去年抢种早稻时，马田公社横岩大队在时间紧、任务重的情况下，党支部及时请解放军同志介绍用革命统帅生产的经验，帮助队干部正确处理了革命和生产的矛盾，调动了广大群众的生产积极性，提前完成了抢种任务。

横岩公社机关大队与当地驻军建立联系，经常请解放军同志作报告，讲传统，传经验，帮助队干部正确处理了革命和生产的矛盾，调动了广大群众的生产积极性，提前完成了抢种任务。

这个县的各级革委会还十分注意把“拥军”与“学军”结合起来。他们遵照毛主席关于“全国学人民解放军”的伟大教导，经常请解放军同志作报告，讲传统，传经验，扎扎实实地开展向解放军学习的活动。去年抢种早稻时，马田公社横岩大队在时间紧、任务重的情况下，党支部及时请解放军同志介绍用革命统帅生产的经验，帮助队干部正确处理了革命和生产的矛盾，调动了广大群众的生产积极性，提前完成了抢种任务。

横岩公社机关大队与当地驻军建立联系，经常请解放军同志作报告，讲传统，传经验，帮助队干部正确处理了革命和生产的矛盾，调动了广大群众的生产积极性，提前完成了抢种任务。

这个县的各级革委会还十分注意把“拥军”与“学军”结合起来。他们遵照毛主席关于“全国学人民解放军”的伟大教导，经常请解放军同志作报告，讲传统，传经验，扎扎实实地开展向解放军学习的活动。去年抢种早稻时，马田公社横岩大队在时间紧、任务重的情况下，党支部及时请解放军同志介绍用革命统帅生产的经验，帮助队干部正确处理了革命和生产的矛盾，调动了广大群众的生产积极性，提前完成了抢种任务。

横岩公社机关大队与当地驻军建立联系，经常请解放军同志作报告，讲传统，传经验，帮助队干部正确处理了革命和生产的矛盾，调动了广大群众的生产积极性，提前完成了抢种任务。

这个县的各级革委会还十分注意把“拥军”与“学军”结合起来。他们遵照毛主席关于“全国学人民解放军”的伟大教导，经常请解放军同志作报告，讲传统，传经验，扎扎实实地开展向解放军学习的活动。去年抢种早稻时，马田公社横岩大队在时间紧、任务重的情况下，党支部及时请解放军同志介绍用革命统帅生产的经验，帮助队干部正确处理了革命和生产的矛盾，调动了广大群众的生产积极性，提前完成了抢种任务。

横岩公社机关大队与当地驻军建立联系，经常请解放军同志作报告，讲传统，传经验，帮助队干部正确处理了革命和生产的矛盾，调动了广大群众的生产积极性，提前完成了抢种任务。

这个县的各级革委会还十分注意把“拥军”与“学军”结合起来。他们遵照毛主席关于“全国学人民解放军”的伟大教导，经常请解放军同志作报告，讲传统，传经验，扎扎实实地开展向解放军学习的活动。去年抢种早稻时，马田公社横岩大队在时间紧、任务重的情况下，党支部及时请解放军同志介绍用革命统帅生产的经验，帮助队干部正确处理了革命和生产的矛盾，调动了广大群众的生产积极性，提前完成了抢种任务。

横岩公社机关大队与当地驻军建立联系，经常请解放军同志作报告，讲传统，传经验，帮助队干部正确处理了革命和生产的矛盾，调动了广大群众的生产积极性，提前完成了抢种任务。

这个县的各级革委会还十分注意把“拥军”与“学军”结合起来。他们遵照毛主席关于“全国学人民解放军”的伟大教导，经常请解放军同志作报告，讲传统，传经验，扎扎实实地开展向解放军学习的活动。去年抢种早稻时，马田公社横岩大队在时间紧、任务重的情况下，党支部及时请解放军同志介绍用革命统帅生产的经验，帮助队干部正确处理了革命和生产的矛盾，调动了广大群众的生产积极性，提前完成了抢种任务。

横岩公社机关大队与当地驻军建立联系，经常请解放军同志作报告，讲传统，传经验，帮助队干部正确处理了革命和生产的矛盾，调动了广大群众的生产积极性，提前完成了抢种任务。

这个县的各级革委会还十分注意把“拥军”与“学军”结合起来。他们遵照毛主席关于“全国学人民解放军”的伟大教导，经常请解放军同志作报告，讲传统，传经验，扎扎实实地开展向解放军学习的活动。去年抢种早稻时，马田公社横岩大队在时间紧、任务重的情况下，党支部及时请解放军同志介绍用革命统帅生产的经验，帮助队干部正确处理了革命和生产的矛盾，调动了广大群众的生产积极性，提前完成了抢种任务。

横岩公社机关大队与当地驻军建立联系，经常请解放军同志作报告，讲传统，传经验，帮助队干部正确处理了革命和生产的矛盾，调动了广大群众的生产积极性，提前完成了抢种任务。

这个县的各级革委会还十分注意把“拥军”与“学军”结合起来。他们遵照毛主席关于“全国学人民解放军”的伟大教导，经常请解放军同志作报告，讲传统，传经验，扎扎实实地开展向解放军学习的活动。去年抢种早稻时，马田公社横岩大队在时间紧、任务重的情况下，党支部及时请解放军同志介绍用革命统帅生产的经验，帮助队干部正确处理了革命和生产的矛盾，调动了广大群众的生产积极性，提前完成了抢种任务。

横岩公社机关大队与当地驻军建立联系，经常请解放军同志作报告，讲传统，传经验，帮助队干部正确处理了革命和生产的矛盾，调动了广大群众的生产积极性，提前完成了抢种任务。

这个县的各级革委会还十分注意把“拥军”与“学军”结合起来。他们遵照毛主席关于“全国学人民解放军”的伟大教导，经常请解放军同志作报告，讲传统，传经验，扎扎实实地开展向解放军学习的活动。去年抢种早稻时，马田公社横岩大队在时间紧、任务重的情况下，党支部及时请解放军同志介绍用革命统帅生产的经验，帮助队干部正确处理了革命和生产的矛盾，调动了广大群众的生产积极性，提前完成了抢种任务。

横岩公社机关大队与当地驻军建立联系，经常请解放军同志作报告，讲传统，传经验，帮助队干部正确处理了革命和生产的矛盾，调动了广大群众的生产积极性，提前完成了抢种任务。

这个县的各级革委会还十分注意把“拥军”与“学军”结合起来。他们遵照毛主席关于“全国学人民解放军”的伟大教导，经常请解放军同志作报告，讲传统，传经验，扎扎实实地开展向解放军学习的活动。去年抢种早稻时，马田公社横岩大队在时间紧、任务重的情况下，党支部及时请解放军同志介绍用革命统帅生产的经验，帮助队干部正确处理了革命和生产的矛盾，调动了广大群众的生产积极性，提前完成了抢种任务。

横岩公社机关大队与当地驻军建立联系，经常请解放军同志作报告，讲传统，传经验，帮助队干部正确处理了革命和生产的矛盾，调动了广大群众的生产积极性，提前完成了抢种任务。

这个县的各级革委会还十分注意把“拥军”与“学军”结合起来。他们遵照毛主席关于“全国学人民解放军”的伟大教导，经常请解放军同志作报告，讲传统，传经验，扎扎实实地开展向解放军学习的活动。去年抢种早稻时，马田公社横岩大队在时间紧、任务重的情况下，党支部及时请解放军同志介绍用革命统帅生产的经验，帮助队干部正确处理了革命和生产的矛盾，调动了广大群众的生产积极性，提前完成了抢种任务。

横岩公社机关大队与当地驻军建立联系，经常请解放军同志作报告，讲传统，传经验，帮助队干部正确处理了革命和生产的矛盾，调动了广大群众的生产积极性，提前完成了抢种任务。

这个县的各级革委会还十分注意把“拥军”与“学军”结合起来。他们遵照毛主席关于“全国学人民解放军”的伟大教导，经常请解放军同志作报告，讲传统，传经验，扎扎实实地开展向解放军学习的活动。去年抢种早稻时，马田公社横岩大队在时间紧、任务重的情况下，党支部及时请解放军同志介绍用革命统帅生产的经验，帮助队干部正确处理了革命和生产的矛盾，调动了广大群众的生产积极性，提前完成了抢种任务。

横岩公社机关大队与当地驻军建立联系，经常请解放军同志作报告，讲传统，传经验，帮助队干部正确处理了革命和生产的矛盾，调动了广大群众的生产积极性，提前完成了抢种任务。

这个县的各级革委会还十分注意把“拥军”与“学军”结合起来。他们遵照毛主席关于“全国学人民解放军”的伟大教导，经常请解放军同志作报告，讲传统，传经验，扎扎实实地开展向解放军学习的活动。去年抢种早稻时，马田公社横岩大队在时间紧、任务重的情况下，党支部及时请解放军同志介绍用革命统帅生产的经验，帮助队干部正确处理了革命和生产的矛盾，调动了广大群众的生产积极性，提前完成了抢种任务。

横岩公社机关大队与当地驻军建立联系，经常请解放军同志作报告，讲传统，传经验，帮助队干部正确处理了革命和生产的矛盾，调动了广大群众的生产积极性，提前完成了抢种任务。

这个县的各级革委会还十分注意把“拥军”与“学军”结合起来。他们遵照毛主席关于“全国学人民解放军”的伟大教导，经常请解放军同志作报告，讲传统，传经验，扎扎实实地开展向解放军学习的活动。去年抢种早稻时，马田公社横岩大队在时间紧、任务重的情况下，党支部及时请解放军同志介绍用革命统帅生产的经验，帮助队干部正确处理了革命和生产的矛盾，调动了广大群众的生产积极性，提前完成了抢种任务。

横岩公社机关大队与当地驻军建立联系，经常请解放军同志作报告，讲传统，传经验，帮助队干部正确处理了革命和生产的矛盾，调动了广大群众的生产积极性，提前完成了抢种任务。

这个县的各级革委会还十分注意把“拥军”与“学军”结合起来。他们遵照毛主席关于“全国学人民解放军”的伟大教导，经常请解放军同志作报告，讲传统，传经验，扎扎实实地开展向解放军学习的活动。去年抢种早稻时，马田公社横岩大队在时间紧、任务重的情况下，党支部及时请解放军同志介绍用革命统帅生产的经验，帮助队干部正确处理了革命和生产的矛盾，调动了广大群众的生产积极性，提前完成了抢种任务。

横岩公社机关大队与当地驻军建立联系，经常请解放军同志作报告，讲传统，传经验，帮助队干部正确处理了革命和生产的矛盾，调动了广大群众的生产积极性，提前完成了抢种任务。

这个县的各级革委会还十分注意把“拥军”与“学军”结合起来。他们遵照毛主席关于“全国学人民解放军”的伟大教导，经常请解放军同志作报告，讲传统，传经验，扎扎实实地开展向解放军学习的活动。去年抢种早稻时，马田公社横岩大队在时间紧、任务重的情况下，党支部及时请解放军同志介绍用革命统帅生产的经验，帮助队干部正确处理了革命和生产的矛盾，调动了广大群众的生产积极性，提前完成了抢种任务。

横岩公社机关大队与当地驻军建立联系，经常请解放军同志作报告，讲传统，传经验，帮助队干部正确处理了革命和生产的矛盾，调动了广大群众的生产积极性，提前完成了抢种任务。

这个县的各级革委会还十分注意把“拥军”与“学军”结合起来。他们遵照毛主席关于“全国学人民解放军”的伟大教导，经常请解放军同志作报告，讲传统，传经验，扎扎实实地开展向解放军学习的活动。去年抢种早稻时，马田公社横岩大队在时间紧、任务重的情况下，党支部及时请解放军同志介绍用革命统帅生产的经验，帮助队干部正确处理了革命和生产的矛盾，调动了广大群众的生产积极性，提前完成了抢种任务。

横岩公社机关大队与当地驻军建立联系，经常请解放军同志作报告，讲传统，传经验，帮助队干部正确处理了革命和生产的矛盾，调动了广大群众的生产积极性，提前完成了抢种任务。

这个县的各级革委会还十分注意把“拥军”与“学军”结合起来。他们遵照毛主席关于“全国学人民解放军”的伟大教导，经常请解放军同志作报告，讲传统，传经验，扎扎实实地开展向解放军学习的活动。去年抢种早稻时，马田公社横岩大队在时间紧、任务重的情况下，党支部及时请解放军同志介绍用革命统帅生产的经验，帮助队干部正确处理了革命和生产的矛盾，调动了广大群众的生产积极性，提前完成了抢种任务。

横岩公社机关大队与当地驻军建立联系，经常请解放军同志作报告，讲传统，传经验，帮助队干部正确处理了革命和生产的矛盾，调动了广大群众的生产积极性，提前完成了抢种任务。

这个县的各级革委会还十分注意把“拥军”与“学军”结合起来。他们遵照毛主席关于“全国学人民解放军”的伟大教导，经常请解放军同志作报告，讲传统，传经验，扎扎实实地开展向解放军学习的活动。去年抢种早稻时，马田公社横岩大队在时间紧、任务重的情况下，党支部及时请解放军同志介绍用革命统帅生产的经验，帮助队干部正确处理了革命和生产的矛盾，调动了广大群众的生产积极性，提前完成了抢种任务。

横岩公社机关大队与当地驻军建立联系，经常请解放军同志作报告，讲传统，传经验，帮助队干部正确处理了革命和生产的矛盾，调动了广大群众的生产积极性，提前完成了抢种任务。

这个县的各级革委会还十分注意把“拥军”与“学军”结合起来。他们遵照毛主席关于“全国学人民解放军”的伟大教导，经常请解放军同志作报告，讲传统，传经验，扎扎实实地开展向解放军学习的活动。去年抢种早稻时，马田公社横岩大队在时间紧、任务重的情况下，党支部及时请解放军同志介绍用革命统帅生产的经验，帮助队干部正确处理了革命和生产的矛盾，调动了广大群众的生产积极性，提前完成了抢种任务。

横岩公社机关大队与当地驻军建立联系，经常请解放军同志作报告，讲传统，传经验，帮助队干部正确处理了革命和生产的矛盾，调动了广大群众的生产积极性，提前完成了抢种任务。

这个县的各级革委会还十分注意把“拥军”与“学军”结合起来。他们遵照毛主席关于“全国学人民解放军”的伟大教导，经常请解放军同志作报告，讲传统，传经验，扎扎实实地开展向解放军学习的活动。去年抢种早稻时，马田公社横岩大队在时间紧、任务重的情况下，党支部及时请解放军同志介绍用革命统帅生产的经验，帮助队干部正确处理了革命和生产的矛盾，调动了广大群众的生产积极性，提前完成了抢种任务。

横岩公社机关大队与当地驻军建立联系，经常请解放军同志作报告，讲传统，传经验，帮助队干部正确处理了革命和生产的矛盾，调动了广大群众的生产积极性，提前完成了抢种任务。

这个县的各级革委会还十分注意把“拥军”与“学军”结合起来。他们遵照毛主席关于“全国学人民解放军”的伟大教导，经常请解放军同志作报告，讲传统，传经验，扎扎实实地开展向解放军学习的活动。去年抢种早稻时，马田公社横岩大队在时间紧、任务重的情况下，党支部及时请解放军同志介绍用革命统帅生产的经验，帮助队干部正确处理了革命和生产的矛盾，调动了广大群众的生产积极性，提前完成了抢种任务。

横岩公社机关大队与当地驻军建立联系，经常请解放军同志作报告，讲传统，传经验，帮助队干部正确处理了革命和生产的矛盾，调动了广大群众的生产积极性，提前完成了抢种任务。

这个县的各级革委会还十分注意把“拥军”与“学军”结合起来。他们遵照毛主席关于“全国学人民解放军”的伟大教导，经常请解放军同志作报告，讲传统，传经验，扎扎实实地开展向解放军学习的活动。去年抢种早稻时，马田公社横岩大队在时间紧、任务重的情况下，党支部及时请解放军同志介绍用革命统帅生产的经验，帮助队干部正确处理了革命和生产的矛盾，调动了广大群众的生产积极性，提前完成了抢种任务。

横岩公社机关大队与当地驻军建立联系，经常请解放军同志作报告，讲传统，传经验，帮助队干部正确处理了革命和生产的矛盾，调动了广大群众的生产积极性，提前完成了抢种任务。



今日火宫殿

长沙市火宫殿饮食店，已有近两百年的历史了。经过史无前例的无产阶级文化大革命，这座老店充满着旺盛的青春活力。

单是这里的服务人员坚定地执行毛主席革命路线，全心全意为人民服务的事迹，就生动地展现了一所社会主义企业的崭新面貌。

按照工农群众的需要定盘子

在火宫殿饮食店里，供应的食品丰富多彩。臭豆腐、猪肉包子、猪蹄、猪血、果饭、馒头，以及卤菜、包点、饭菜等等，名色多样，美味可口，既经济实惠，又富有传统特色。每当工农群众品尝这些食品时，又那里知道这些适应工农群众需要的食品，也是斗出来的啊！

无产阶级文化大革命前，刘少奇一伙鼓吹“利大干，利小不干，无利不干”，大搞“高、精、雅”，价格低廉的传统食品一直被忽视。无产阶级文化大革命期间，刘少奇一类骗子打着反对“四旧”的招牌，把一些传统食品当作封建“四旧”，不分青红皂白地取消了。面对两条路线的激烈斗争，商店党支部带领服务人员，认真学习毛主席的光辉著作《为人民服务》和《在延安文艺座谈会上的讲话》，联系实际，狠批了反革命修正主义路线，划清了经济核算与“利

润挂帅”、恢复名牌特产与复活封建“四旧”、保持传统特色与搞“高、精、雅”的界限，明确了为人民服务的方向。他们说：“社会主义的饮食店，一定要按照工农群众的需要定盘子。”经过反复斗争，十几种传统食品恢复了，许多新品种不断涌现，争相媲美。

恢复了大众化的食品就完事了吗？传统食品制作是停留在原来的水平，还是逐步提高质量？两条路线、两种思想的斗争继续展开着。

猪血是传统食品之一，又鲜又嫩。但是，原来从附近机械屠宰场提取猪血，鲜与嫩的特点不鲜明。要保持这两个特点，就得每天从离店十五里路的手工屠宰场提取新鲜猪血。照哪个法子办？有人说：“传统食品类个名，质量差点不要紧。”老职工胡秋云立即驳斥：“党名就要体现社会主义企业的性质，就是背毛主席革命路线！我们不仅要保证猪血鲜嫩，而且要提高各种传统食品的质量。”三年多来，不论盛夏酷暑，还是三九严寒，胡秋云等职工坚持到手工屠宰场提取猪血，行程三万余里，挑回的猪血达四万多斤。就这样，在一个一个品种上开展斗争，许多传统食品的质量有了新的提高。

热情周到的服务态度

从远道来火宫殿饮食店的工农兵顾客，吃完传统



夜深了，一片寂静。在长沙市南门口却有一家商店还在接待着来往的工农兵顾客。这就是被群众誉为“日夜夜为人民”的新兴日夜副食品商店。

一九七〇年八月，《人民日报》刊登上海星火日夜商店的先进事迹后，新兴副食品商店的营业员，读了又读，想了又想，琢磨着一个问题：怎样更好地为工农兵服务？

在一次营业员会上，商店负责人谈出了自己的想法：“我们商店地处交通要道，来往的行人日夜不断，为了方便工农兵群众，应该实行通宵营业。”这个想法一提出来，就得到了大家的赞同。第二天，夜间营业就开始了。商店负责人和几个营业员接待了一个又一个顾客，这中间有上下夜班的工人，有送菜进城的爱中农，有执勤的民兵战士，还有过路的旅客。有个下了夜班的工人，来这里买到了食品后，高兴地说：“你们通宵营业，辛苦了自已，方便了大家啦！”

工农兵顾客的赞扬，对大家鼓舞很大。大家对毛主席关于“为什么人的问题，是一个根本的问题，原则的问题”的教导，认识到：只有坚持为工农兵服务的方向，才是社会主义商业正确的政治方向。从而更加坚定了通宵营业的决心。店里人员少，日夜营业是有不少困难的。一些年纪比较大的营业员，做夜班有困难，青年营业员便主动提出：“当夜班的事由我们包下来。”老同志却不愿接受“照顾”。老营业员周厚生，家住黑石渡，身体又不大好，为了值夜班，干脆睡到店里来。店里夜班占去了几个人，白天就有忙不过来，做夜班的便利用空隙时间，把商品称好包好，加快了白天商品的成交速度。就这样，这个商店从一九七〇年八月起，无论是盛夏，还是严冬，一直坚持着日夜营业。

新兴日夜副食品商店夜间营业的地方不过二十平方米，但营业员为人民服务的思想却得很宽。

附近工厂的一些工人，经常深夜到店里买点心的。营业员想，工人同志为了多快好省地建设社会主义，上夜班够辛苦的了。于是，准备了热开水，免费供应；以后又增加供应香甜、营养的油炒面粉，经济实惠，很受欢迎。他们为了满足工农兵夜间的需要，还兼营了药品、煤油、食盐、酱油等，供应品种由三百多种增加到五百多种，既方便群众，又服务生产。

有一次，一个风雪漫天的夜晚，一位六十多岁的贫农社员，走进店来问翻砂车间在哪里。是哪个工厂的翻砂车间？青年营业员王诚仔细打听，原来这位老人从外地来长沙探亲，因亲戚搬了家，他只记得亲戚在翻砂车间工作。小王看到时间将近十二点，又下着大雪，让老人上哪里去找呢？想到这些，小王就毅然走出柜台，陪着老人到他亲戚原来住的地方去打听，先后找了四条街，直到深夜二点多钟，才为老人找到了亲戚。当老人的亲戚知道小王是商店的营业员时，连声赞扬说：“你们日夜商店为人民服务到了‘家’呀！”

是的，日夜商店的同志在为人民服务的道路上，不仅积极搞好本职工作，还处处为群众着想，急群众所急。他们看到经常有过路的旅客来店询问乘车的时间，就张贴起车船运行时间表；为了方便夜间骑自行车的群众，店里准备了打气筒；看到上、下班的工人，有时被突如其来的大雨阻在店里着急，就利用节省的包装加工费买了把雨伞，免费供群众借用。就这样，新兴日夜副食品商店的三尺柜台，变成了把党的温暖传递给人民群众的桥梁。长沙市南区通讯组。



服务新风暖人心

在思想和政治路线教育的推动下，涟源县兰田商店的营业员努力改变服务态度，做到早开门，晚关门，节假日不关门，受到了工农群众的欢迎。就在一片赞扬声中，有位一位贫农社员要求代研六分钱的末药，个别营业员怕麻烦没有给研。事情为全店营业员知道了，他们一起学习《为人民服务》，懂得为人民服务

的态度问题，实际是个阶级感情问题，也是执行什么路线的问题。只有身站柜台不离“线”，才能完全彻底为人民。从此，主动地改“守店待客”为“服务上门”，抽出职工组成一支小分队送药下乡。去年一年，支农小分队就走遍了兰田地区的五个公社二百四十一个生产队。寒冬腊月，他们既送耕牛预防药，还带炭棉、纸棉，帮助检查和糊好牛栏窗户；“双抢”季节，他们既送防暑药品，又帮助社员收割、插秧。同时，还为贫下中农带回二百多张处方，配好药后又一一送上门去。光大大队贫农课课桐，病了两个月没出门，当支农小

分队把配好的中药送到他家时，这位在旧社会做过二十多年长工的老贫农激动地说：“过去，地主把我折磨成病，一脚踢出了门；今天，我有了病，你们把药送上门。真是新旧社会两重天！你们不单是送来了药，而且是为我们贫下中农送来了共产党的温暖！”

一封封表扬信寄来药店，营业员同志总是对照这些鼓励找差距，时刻留心改进服务工作。当他们看到有的顾客找不到砂罐煎药而发愁时，便立即与供销社联系，开办了经营砂罐的“附带”业务。以后，他们又考虑到一些病人吃药体体伙食，煎药很不方便，又主动设立煎药部，代煎煎药，并把煎好的药按时送到车间、旅店。同时，店里还办起了“便民医药箱”，营业员们提出“小病当医生，大病当参谋”。到现在为止，已为工农兵治疗小病小病达三千三百多人次，受到了人民群众的欢迎。

——送上门去。光大大队贫农课课桐，病了两个月没出门，当支农小

工农旅社为工农

株洲县涑口工农旅社只有六名服务员，全是女同志。她们经过思想和政治路线的教育，勤勤恳恳地战斗在服务工作岗位上，做出了不少成绩。

一天深夜，一辆满载旅客的汽车驶到旅社门前，下来三位贫农社员投宿，服务员热情地接待，安排好住房。可是，三位社员都没去休息，却围着汽车转。服务员小刘发现了，立即上前了解，原来是车上的氨水瓶破了。“农村正急需氨水，一点也不能损失呀！”小刘边说边往附近职工家属区跑，借来了四只尿桶，并用泥巴堵塞车窗四周，引氨水顺着车窗四角滴进桶里，就这样搞到深夜十二点多

食品后，往往要捎带几片臭豆腐回去。服务员见到这种情况，总是要盘问顾客：“同志，从哪里来呀？”这些顾客或是来自北京，或是来自新疆。服务员考虑这些顾客还要长途旅行，便把臭豆腐炸老一些。同时用筷子、汤匙在每片臭豆腐上钻四个小眼，一滴一滴地把作料灌进去，然后取来准备好的塑料袋包装好，并叮嘱顾客：“在旅途中可以吃，回家后热一下吃也行。”这项服务内容是无产阶级文化大革命中兴起来的，服务员管它叫“串豆腐”。

这种“串豆腐”的服务态度，在火宫殿到处可见。火宫殿饮食店有五个服务部，老人走进店堂，想尝尝各个部的品种，服务员马上迎上来说：“老人家，你就坐在这里吧，我替你买食品来。”然后，他们把老人点的品种买齐，热腾腾地送到老人面前。

果饭原是连休时得的，服务人员看到顾客接过才出笼的果饭，烫得用手搔耳根。他们经过商量，改进为翻锅换盘，并加上一小勺果汁，再售给顾客。

去年盛夏，湘江大桥正在紧张地施工。店里的服务员揣个小本本，到工地了解民工需要吃些什么食品。夜深了，他们推着一车冷甜酒、凉发糕、绿豆稀等，来到工地。可是民工正在江心施工，怎么办？“民工同志需要，想方设法也要送过去！”他们弄来船只，把食品送到江心，又一碗碗盛好，送到民工手里。

一支革命化的服务队正在成长

百年老店旺盛的青春活力，更突出地表现在一支革命化的服务队正在成长。

王海涛是老职工的突出代表。解放前，他是资本家饮食店的“堂信”，受尽欺凌。解放后，他以主人翁态度努力工作，多次被评为先进工作者，曾荣幸地见到伟大领袖毛主席！经过无产阶级文化大革命，王海涛认真学习马列和毛主席著作，经常深入工厂、码头、郊区、街道，了解工农兵的需要，热情为工农兵服务。去年夏天，一些工厂为了节约增产，工人群众日夜夜地干。王海涛了解这个情况后，向商店党支部提出建议，并和职工一道连夜熬粥改灶，整理店面，办起了夜间服务部，配置凉解渴的食品。工人们感动地说：“你们真是贴心人啦！”

家王海涛这样心贴工农兵的职工，店里无论是老年还是青年就有一大批：刘海云是臭豆腐制作间的工人。制作间里有一股刺鼻的气味，熏得人头昏眼花，她在这里工作已经十三年多了，她说：“我在这辛苦一点，为的是让工农兵吃得香。”



毛主席指出：

这次无产阶级文化大革命，对于巩固无产阶级专政，防止资本主义复辟，建设社会主义，是完全必要的，是非常及时的。

易爱云是初中毕业后分配来店的，原认为干这端茶送水的事，没啥出息。在老师傅的帮助下，她抚摸着印有“为人民服务”五个大字的围裙，反复学习《为人民服务》这篇光辉著作，领悟到只要有了全心全意为人民服务的思想，烧炭的人，端茶送水的人，同样是一个高尚的人，纯粹的人，有道德的人，脱离了低级趣味的人，有益于人民的人。从此，她以人民服务为崇高目的，顶项工作干得出色。

炉火炼真金，越炼越纯。火宫殿饮食店的老职工和青年职工，在思想和政治路线教育的推动下，阶级斗争和路线斗争觉悟不断提高，他们决心进一步批判刘少奇一类骗子的反革命罪行及其资产阶级世界观，进一步树立一心为革命，一心为人民的崇高思想，谦虚谨慎，不断前进。

长沙市南区通讯组、本报驻长沙市记者组。

人民的好服务员

在湖南吉首通往贵州铜仁的公路上，有个凤凰县阿拉车站这个站里只有两个职工，名叫李学乐、李学德，他们是“人民的好服务员”。

有一次，辰溪县船运公司两个社员到外地购买耕牛，因为连日长途行走，有只水牛的外地，李学乐知道了这件事，答应解决水牛的问题。但老李去联系汽车时，那两个社员却把水牛牵走了。他想，农业生产，牛如战马。现在在贵州很困难，水牛到不了，也不能很快下田耕种。他便骑上水牛，把水牛牵到铜仁，交给那两个社员。原来这是两个社员自己带的钱付不起运费，向明理由，老李从自己口袋里掏出了三十多元钱给社员作运费。但

工农旅社为工农

株洲县涑口工农旅社只有六名服务员，全是女同志。她们经过思想和政治路线的教育，勤勤恳恳地战斗在服务工作岗位上，做出了不少成绩。

一天深夜，一辆满载旅客的汽车驶到旅社门前，下来三位贫农社员投宿，服务员热情地接待，安排好住房。可是，三位社员都没去休息，却围着汽车转。服务员小刘发现了，立即上前了解，原来是车上的氨水瓶破了。“农村正急需氨水，一点也不能损失呀！”小刘边说边往附近职工家属区跑，借来了四只尿桶，并用泥巴堵塞车窗四周，引氨水顺着车窗四角滴进桶里，就这样搞到深夜十二点多

钟了，小刘请社员去休息，自己却一个通宵守着氨水瓶。第二天，小刘又和另一个服务员从仓库里找来了旧棉花、塑料布和草绳，帮助贫下中农把氨水瓶堵塞好。汽车启动了，社员们一再回头向她们表示感谢，小刘摆摆手，指着店牌大声说：“我们是工农旅社啊！”

是的，工农旅社的服务员认为：“革命事业把我们与工农兵大众紧密联系在一起。因此，为工农大众服务，就要把

工农旅社为工农

株洲县涑口工农旅社只有六名服务员，全是女同志。她们经过思想和政治路线的教育，勤勤恳恳地战斗在服务工作岗位上，做出了不少成绩。

一天深夜，一辆满载旅客的汽车驶到旅社门前，下来三位贫农社员投宿，服务员热情地接待，安排好住房。可是，三位社员都没去休息，却围着汽车转。服务员小刘发现了，立即上前了解，原来是车上的氨水瓶破了。“农村正急需氨水，一点也不能损失呀！”小刘边说边往附近职工家属区跑，借来了四只尿桶，并用泥巴堵塞车窗四周，引氨水顺着车窗四角滴进桶里，就这样搞到深夜十二点多

黎笋同志出席越南人民军防空空军总结战斗经验会议 表扬越人民军防空空军的辉煌战功 越人民军防空空军司令部隆重举行授奖仪式

新华社河内一九七三年一月十五日专电 越南通讯社报道，越南劳动党中央委员会第一书记黎笋同志于一月十一日出席了越南人民军防空空军总结战斗经验会议。

黎笋同志代表越南劳动党中央表扬了越南人民军防空空军同全国人民一道在去年年底战胜美国空军的战斗中建立的辉煌战功。黎笋同志指出：越南人民争取民族独立和建设社会主义的战斗，不但是为了我们祖国的未来，而且是为世界人民的革命事业作出贡献。因此，要让干部和战士清楚地了解这种荣誉，增强自豪感和英雄气概，掌握先进的科学知识，进而完成对民族的任务以及自己崇高的国际主义义务。

黎笋同志提醒干部们要认清当前革命的形势和任务。美国帝国主义已经遭到十分惨重的失败，但它还十分顽固、狡猾和残暴，它还没有放弃其阴谋，还想方设法在南方维持新殖民主义，继续对北方采取破坏性战争行动。我国军民深切领会胡主席的“没有什么

能比独立、自由更为宝贵的了”的教导，决心战斗，坚决争取民族独立和成功地建设社会主义。

黎笋同志号召人民武装力量必须不断提高战斗力，为夺取更加巨大的胜利而努力奋斗。黎笋同志说：“我国军民必将取得彻底胜利，解放南方，保卫和建设北方的社会主义，进而和平统一祖国。”

黎笋同志还观看了反映越南北方军民粉碎美国帝国主义去年十二月十八日到二十九日进行的大规模袭击所取得的胜利的实物展览。最近，黎笋同志还前往探望了在去年十二月底遭到美国B—52型飞机猛烈袭击的嘉林县石盘乡人民以及河内北部的其他一些地区人民。黎笋同志勉励嘉林县干部和党员要发挥模范带头作用，团结、动员和组织人民，迅速安排好人民的生活。

新华社河内一九七三年一月十五日专电 据越南通讯社报道，越南人民军防空空军司令部一月十二日下午在河内隆重举行越南

民主共和国主席授予防空空军所属各单位和干部以“人民武装力量英雄”称号命令的仪式。越南劳动党中央政治局委员、越南民主共和国国会常务委员会主席长征，党中央政治局委员、政府副总理兼国防部长武元甲出席了仪式。

长征同志还把“英雄单位”奖旗和“英雄”徽章授予获得表彰的防空空军各单位和英雄个人。

长征同志在讲话中代表越南劳动党中央和国会常务委员会，热烈祝贺荣获英雄称号的各单位和个人，热烈祝贺防空空军全体干部和战士建立的出色战功。

武元甲同志在讲话中号召防空空军干部和战士不断发扬决战决胜精神，提高警惕，随时准备战斗，坚决给予帝国主义的一切罪恶的战争阴谋和行动以应有的惩罚，同全国人民一起把抗美救国战争推向彻底胜利。仪式在充满胜利决战胜意志的《解放南方》的乐曲声中结束。

巴军事友好代表团团长举行答谢宴会

叶剑英副主席等出席 蒂卡·汗团长和张才千副总参谋长祝酒

新华社北京一九七三年一月十五日专电 巴基斯坦军事友好代表团团长、巴基斯坦陆军参谋长蒂卡·汗上将，今天晚上举行答谢宴会。

军委副主席叶剑英，中国人民解放军副总参谋长张才千、李达，总后勤部副部长张克明，外交部副部长韩念忠，应邀出席宴会。

巴基斯坦驻中国大使夏希，大使馆陆军武官阿比德、海军武官库来西、空军武官塔塔和巴基斯坦

我们期望巴中两国武装部队之间的友谊有更大的发展。

张才千副总参谋长赞扬巴基斯坦军事友好代表团来我国访问，为加强两国军队的友谊做出了贡献。他请贵宾们把中国人民解放军的友情带给巴基斯坦武装部队，祝他们在保卫祖国和建设祖国的事业中，取得新的成就；并请贵宾们转告巴基斯坦朋友，中国人民和中国人民解放军坚决支持巴基斯坦维护国家主权，反对外来

侵略和干涉的正义斗争。应邀出席宴会的还有中国人民解放军各军种、

北京部队、北京卫戍区和其他有关方面负责人杜义德、邢任农、王振祥、李仲奇、柴成文、米光祖、张钟、蔡洪江、吴彪、石依、靳玉峰、路奎、尹佐珍、叶成章、晏家华、向前、郭东俊，以及中国驻巴基斯坦大使馆武官孙志炎。

日本自民党众议院议员木村武雄到京

新华社北京一九七三年一月十五日专电 日本自由民主党众议院议员、前建设大臣木村武雄，应中日友好邀请来我国进行友好访问，今天晚上乘飞机到达北京。

人大常委委员胡愈之，中日友协负责人张香山、孙平化，有关方面负责

人陈抗、金苏城、单达折等，前往机场欢迎。

日本国驻中国大使馆临时代办林赫一和其他外交官员、日中备忘录贸易办事处驻北京联络处首席代表安田佳三等也到机场迎接。

苏修继续让犹太人移居以色列

为同美帝国主义进行政治交易的一个筹码 西方报刊指出，苏修正在拿犹太人移居以色列问题作

新华社北京一九七三年一月十四日专电 据西方报刊和通讯社报道，苏修领导集团继续让苏联的犹太人大量移居以色列，使一九七二年这种移居的人数达到历史上的最高峰。

英国《卫报》一月八日发表的一篇文章指出：“今日的苏联是向以色列大规模移民的唯一来源。”文章说：“克里姆林宫去年允许三万二千名苏联犹太人迁往以色列，这个数字比一九七一年多一倍以上。”文章指出：同苏联相比，去年从西方一些资本主义国家移居以色列的犹太人在下降，其人数远远低于苏联。

苏修当局最近又作出一些新的规定，加速向以色列移居苏联犹太人。英国《观察家报》一月七日报道说：“（苏联）内务部上周在莫斯科公布了一系列新的关于迁居国外的规定”，对过去苏联当局制定的凡申请离境的苏联犹太人必须交纳“离境费”的规定“将要放宽”或“可以完全豁免”。

这家报纸还援引以色列官方的消息说，苏联现在还有“十万人正在等待批准去以色列”，“根据新规定，预料今年的人数将（比一九七二年）增加一倍”。

美联社一九七二年十二月三十日从莫斯科发出的一则消息说，苏联内务部部长舒米林最近在一次谈话中证实了上述新规定。舒米林承认，在一九七二年提出申请的人当中百分之九十五点五的人已获准离境，并说他们提出的一些要求“通常可得到满足”。

西方报界注意到，苏修正在拿苏联犹太人移居以色列的问题作为同美帝国主义进行政治交易的一个筹码。英国《观察家报》指出：苏修当局最近作出了允许越来越多的苏联犹太人移居以色列的新规定，“是同莫斯科改善它在西方世界的形象和为勃列日涅夫访问美国改善气氛联系在一起”的。合众国际社报道，莫斯科一批犹太人最近在一次记者招待会上发表声明说：“犹太人变成了苏联当局目前玩弄的政治游戏中的一张王牌。”

越南南方共和国临时革命政府代表团在巴黎发表新闻公报

黎德寿特别顾问和春水部长拜会越南南方共和国临时革命政府代表团在巴黎发表新闻公报

新华社北京一九七三年一月十五日专电 越南南方共和国临时革命政府代表团在巴黎发表新闻公报说：一九七三年一月十四日，黎德寿特别顾问和春水部长拜会了越南南方共和国临时革命政府代表团。他们同

代表团，就最近美私下会晤情况交换了意见。

越南南方共和国临时革命政府代表团团长丁伯诗和代表

黎德寿特别顾问和春水部长拜会了越南南方共和国临时革命政府代表团在巴黎发表新闻公报

黎德寿特别顾问和春水部长拜会了越南南方共和国临时革命政府代表团在巴黎发表新闻公报

黎德寿特别顾问和春水部长拜会了越南南方共和国临时革命政府代表团在巴黎发表新闻公报

黎德寿特别顾问和春水部长拜会了越南南方共和国临时革命政府代表团在巴黎发表新闻公报

黎德寿特别顾问和春水部长拜会了越南南方共和国临时革命政府代表团在巴黎发表新闻公报

黎德寿特别顾问和春水部长拜会了越南南方共和国临时革命政府代表团在巴黎发表新闻公报

黎德寿特别顾问和春水部长拜会了越南南方共和国临时革命政府代表团在巴黎发表新闻公报

黎德寿特别顾问和春水部长拜会了越南南方共和国临时革命政府代表团在巴黎发表新闻公报

黎德寿特别顾问和春水部长拜会了越南南方共和国临时革命政府代表团在巴黎发表新闻公报

黎德寿特别顾问和春水部长拜会了越南南方共和国临时革命政府代表团在巴黎发表新闻公报

黎德寿特别顾问和春水部长拜会了越南南方共和国临时革命政府代表团在巴黎发表新闻公报

黎德寿特别顾问和春水部长拜会了越南南方共和国临时革命政府代表团在巴黎发表新闻公报

黎德寿特别顾问和春水部长拜会了越南南方共和国临时革命政府代表团在巴黎发表新闻公报

黎德寿特别顾问和春水部长拜会了越南南方共和国临时革命政府代表团在巴黎发表新闻公报

黎德寿特别顾问和春水部长拜会了越南南方共和国临时革命政府代表团在巴黎发表新闻公报

黎德寿特别顾问和春水部长拜会了越南南方共和国临时革命政府代表团在巴黎发表新闻公报

黎德寿特别顾问和春水部长拜会了越南南方共和国临时革命政府代表团在巴黎发表新闻公报

黎德寿特别顾问和春水部长拜会了越南南方共和国临时革命政府代表团在巴黎发表新闻公报

黎德寿特别顾问和春水部长拜会了越南南方共和国临时革命政府代表团在巴黎发表新闻公报

黎德寿特别顾问和春水部长拜会了越南南方共和国临时革命政府代表团在巴黎发表新闻公报

黎德寿特别顾问和春水部长拜会了越南南方共和国临时革命政府代表团在巴黎发表新闻公报

黎德寿特别顾问和春水部长拜会了越南南方共和国临时革命政府代表团在巴黎发表新闻公报

越南南方共和国政府代表团发言人宣布

巴黎会谈取得进展

新华社北京一九七三年一月十五日专电 越南南方共和国政府代表团发言人宣布，一九七三年一月十三日在巴黎举行的越南南方共和国政府代表团和巴黎会谈取得进展。

发言人说，会谈在友好气氛中进行，取得了进展。

发言人说，会谈在友好气氛中进行，取得了进展。

发言人说，会谈在友好气氛中进行，取得了进展。

发言人说，会谈在友好气氛中进行，取得了进展。

发言人说，会谈在友好气氛中进行，取得了进展。

发言人说，会谈在友好气氛中进行，取得了进展。

发言人说，会谈在友好气氛中进行，取得了进展。

发言人说，会谈在友好气氛中进行，取得了进展。

发言人说，会谈在友好气氛中进行，取得了进展。

发言人说，会谈在友好气氛中进行，取得了进展。

发言人说，会谈在友好气氛中进行，取得了进展。

发言人说，会谈在友好气氛中进行，取得了进展。

发言人说，会谈在友好气氛中进行，取得了进展。

发言人说，会谈在友好气氛中进行，取得了进展。

发言人说，会谈在友好气氛中进行，取得了进展。

发言人说，会谈在友好气氛中进行，取得了进展。

发言人说，会谈在友好气氛中进行，取得了进展。

发言人说，会谈在友好气氛中进行，取得了进展。

发言人说，会谈在友好气氛中进行，取得了进展。

发言人说，会谈在友好气氛中进行，取得了进展。

发言人说，会谈在友好气氛中进行，取得了进展。

发言人说，会谈在友好气氛中进行，取得了进展。

发言人说，会谈在友好气氛中进行，取得了进展。

发言人说，会谈在友好气氛中进行，取得了进展。

越南南方人民武装消灭大批敌人

越南北方军民又击落美机三架

新华社河内一九七三年一月十四日专电 越南南方人民武装力量在各地人民解放军配合下，最近频频出击，消灭许多敌人。

平定省人民武装力量一月九日在怀安县佑邦地区进攻敌人，全歼伪军一个连，缴获许多武器和军用物资。

新华社河内一九七三年一月十四日专电 越南南方人民武装力量一月十四日在宣平县全歼伪军一个连，全歼敌人两个连，缴获许多武器、弹药和军用物资。

在以前，又安省安城县中乡军民还在一月十三日击落美国无人驾驶飞机一架。

新华社河内一九七三年一月十四日专电 越南南方人民武装力量一月十四日在宣平县全歼伪军一个连，全歼敌人两个连，缴获许多武器、弹药和军用物资。

在以前，又安省安城县中乡军民还在一月十三日击落美国无人驾驶飞机一架。

新华社河内一九七三年一月十四日专电 越南南方人民武装力量一月十四日在宣平县全歼伪军一个连，全歼敌人两个连，缴获许多武器、弹药和军用物资。

在以前，又安省安城县中乡军民还在一月十三日击落美国无人驾驶飞机一架。

新华社河内一九七三年一月十四日专电 越南南方人民武装力量一月十四日在宣平县全歼伪军一个连，全歼敌人两个连，缴获许多武器、弹药和军用物资。

在以前，又安省安城县中乡军民还在一月十三日击落美国无人驾驶飞机一架。

新华社河内一九七三年一月十四日专电 越南南方人民武装力量一月十四日在宣平县全歼伪军一个连，全歼敌人两个连，缴获许多武器、弹药和军用物资。

在以前，又安省安城县中乡军民还在一月十三日击落美国无人驾驶飞机一架。

新华社河内一九七三年一月十四日专电 越南南方人民武装力量一月十四日在宣平县全歼伪军一个连，全歼敌人两个连，缴获许多武器、弹药和军用物资。

在以前，又安省安城县中乡军民还在一月十三日击落美国无人驾驶飞机一架。

新华社河内一九七三年一月十四日专电 越南南方人民武装力量一月十四日在宣平县全歼伪军一个连，全歼敌人两个连，缴获许多武器、弹药和军用物资。

在以前，又安省安城县中乡军民还在一月十三日击落美国无人驾驶飞机一架。

美国贫富两极分化进一步发展

贫富悬殊，两极分化，这是资本主义制度的产物。今天在美国的情况就是

这样。去年以来，美国垄断资产阶级的利润急剧上升，而广大劳动人民的生

活却日趋艰难，充分暴露了资本主义制度的腐朽性。

据《美国新闻与世界报道》周刊透露，在美国，“总是会有大量‘永久存在

的穷人’，他们需要得到帮助才能维持最低限度的生活。”事实也确实如此。

美国国情普查局一九七二年七月十七日公布，在一九七一年，美国处于“贫困线”以下的穷人有二千五百

六万人，占全国总人口的百分之十二。就是说，在一九七一年，大约每八个

美国人中就有一个人被官方正式认为是穷人。而实际上美国劳动人民的贫困

状况比官方公布的统计数字要严重得多。

在这批庞大的贫困队伍里，黑人遭受着更加悲惨的命运。虽然黑人只占人口的百分之十，但据报道，他们却占穷人的百分之三十。

不仅如此，目前在美，广大劳动人民饱受失业的痛苦。一九七二年

以来，美国的失业率据官方公布的数字始终徘徊在百分之五至六之间，保持着近五百万人的水平。

在此情况下，广大劳动人民为了维持起码的生活，不得不让自己未成年孩子去出卖劳动力，忍受资本家的残酷剥削。

（据新华社消息）

新华社北京一九七三年一月十五日专电 越南南方人民武装力量一月十四日在宣平县全歼伪军一个连，全歼敌人两个连，缴获许多武器、弹药和军用物资。

在以前，又安省安城县中乡军民还在一月十三日击落美国无人驾驶飞机一架。

新华社河内一九七三年一月十四日专电 越南南方人民武装力量一月十四日在宣平县全歼伪军一个连，全歼敌人两个连，缴获许多武器、弹药和军用物资。

在以前，又安省安城县中乡军民还在一月十三日击落美国无人驾驶飞机一架。

彩色纪录片 庆祝中华人民共和国成立二十三周年 同映征服黄河的战斗、1972年新闻简报38号 长沙 2.00 新华 2.35 工人 4.00	1972年新闻简报特号、19、39、43号、世界见闻1号 文化 2.05 超级 4.20 人民 8.45	彩色纪录片 百花迎春 同映小歌舞 烈士公理电影院 6.30
阿尔巴尼亚故事片 同映1972年新闻简报特号 红鹰 1.35 6.15 超级 2.15 7.30 湘江 3.50 文化 3.15 8.05 人民 4.25 6.50	彩色纪录片 ——热烈欢送越南民主共和国党政代表团 同映1972年新闻简报35号 烈士公理电影院 2.30	南江村的妇女 新华 4.25 长沙 6.50
革命现代京剧 沙家浜 新华 7.00	革命现代京剧 龙江颂 北郊 6.40	伏击战 烈士公理电影院 7.40
列宁在十月 湘江 7.00	打击侵略者 红卫 8.15	守元不屈 新华 3.35 工人 7.40
中国乒乓球代表团访问日本 文化 6.50		鲜花盛开的村庄 人民 2.10

湖南日报

第1583号 1973年1月17日 星期三 夏历壬子年十二月十四 (今日四版)

毛主席语录

路线是个纲，纲举目张。

我们要充分看到广大群众在批修整风中激发出来的社会主义积极性，更好地贯彻执行毛主席制订的鼓足干劲，力争上游，多快好省地建设社会主义的总路线。

——摘自《人民日报》、《红旗》杂志、《解放军报》一九七三年元旦社论《新年献词》

省委召开电话会议部署当前农村工作

发动广大干部掀起冬季生产热潮，为夺取今年农业更大丰收而努力奋斗

会议号召各级党组织坚持以批修整风为纲，认真落实党的政策，搞好年终分配

本报讯 十五日晚，省委召开了全省电话会议，部署了当前农村工作。会议号召各级党组织坚持以批修整风为纲，认真落实党的各项政策，搞好年终分配，发动广大干部掀起更大的革命干劲，进一步掀起冬季生产热潮，为夺取一九七三年农业更大丰收而努力奋斗。

会议首先由衡阳地委和桃源县委的负责同志分别介绍了关于搞好年终分配和抓好冬季生产的经验。在年终分配工作中，衡阳地委领导同志带头深入基层，广泛宣传毛主席和党中央关于分配工作的一系列指示和政策，批判了刘少奇一类骗子推行的反革命修正主义路线和政策，认真进行调查研究，亲自抓典型，作样板，分配工作进展快，效果好，有力地推动了冬季生产运动。桃源县委坚持把收作物当作一件作物来抓，播种面积比往年大，培育管理工作抓得认真及时，当前春收作物普遍长势好，有力地保证了壮苗过冬，为争取春收作物大丰收打下了基础。

接着，会议认真分析了当前我省农村的形势。在肯定了衡阳地委和桃源县委的经验后，指出，自全省农业学大寨经验交流大会以来，我省广大干部、贫下中农和社员群众，在中央两报一刊元旦社论精神鼓舞下，把批修整风摆在头等地位，深入进行农村斗、批、修，党的政策进一步落实，年终分配工作已经全面展开，冬季生产高潮广泛兴起，到处热气腾腾，形势一派大好。但是，目前运动发展还不平衡。有的地方没有坚持把批修整风放在头等位置，深入开展革命大批判，对农村两条道路的斗争抓得不紧；有的地方领导精力分散，工作不够深入扎实，努力不够集中。当前时间紧迫，冬季工作繁重，现在若不抓紧，一步被动，全年被动。因此，各级领导必须集中精力，把各项工作切实抓紧抓好。

会议认为，当前农村必须抓好以下几件事：

第一、以批修整风为纲，继续认真搞好农村斗、批、修。在深入进行农村斗、批、修运动中，一定要把批修整风这个头等大事继续抓紧抓好，抓住刘少奇一类骗子修正主义路线的实质，深入持久地开展革命大批判，批判刘少奇一类骗子妄图从根本上改变党在社会主义历史阶段的基本路线和政策，阴谋复辟资本主义，复辟资本主义的罪行；要狠抓两个阶级、两条路线的斗争，严格区分两类不同性质的矛盾，打击阶级敌人的破坏活动，坚持社会主义方向，巩固农村社会主义阵地；对基层干部要加强思想路线教育，提高他们的阶级斗争、路线斗争和继续革命的觉悟，使他们成为农业学大寨的带头人。

第二、要认真落实党的各项经济政策，切实抓好年终分配工作。分配工作搞得好不好，直接关系到人民群众的生活，关系到党的政策的落实，关系到组织今年农业生产跃进的大问题。各级党委要继续加强领导，做细致的工作，严格按照党的政策办事，坚决贯彻“各尽所能，按劳分配”的政策，维护“三级所有，队为基础”的制度，认真处理“一平二调”的问题，搞好找补兑现工作，切实抓好粮食工作，安排好群众生活。

第三、要认真贯彻社会主义建设总路线，抓好冬季生产和春耕工作。各级领导要深入发动群众，继续集中领导，集中力量，集中物资，认真贯彻“小型为主、配套为主、社队自办为主”的方针，在春节前力争完成今年农田水利建设计划；要继续抓紧冬季作物的培育管理，搞好清沟排水、中耕除草、追施肥料，保证越冬作物壮苗过冬；要搞好荒山绿化和“四旁”植树造林；要结合爱国卫生运动，开展冬季三光运动，组织厂矿、机关、城镇送肥下乡；要抓紧农具的维修，保护好耕牛，注意着水保水等。

会议最后指出，当前工作很多，要搞好上述工作，关键在于各级领导。要求各级领导深入农业第一线，加强调查研究，发现问题及时解决。工交、财贸、文教、卫生等各行各业，要认真贯彻“以农业为基础、工业为主导”的发展国民经济总方针，搞好农业，加强农业，积极做好支农工作，为夺取一九七三年农业更大丰收积极贡献力量。

湘钢党委组织干部群众深入学习和领会元旦社论精神

抓紧批修整风 夺取钢铁生产新胜利

本报讯 湘潭钢铁厂党委，认真学习了中央两报一刊元旦社论精神，继续抓紧抓好批修整风这个头等大事，进一步提高了全厂职工执行毛主席革命路线的自觉性，激发了大家的社会主义积极性，夺取了钢铁生产的新胜利。

今年一开头，厂党委在组织全厂职工学习元旦社论的同时，专门举办了分厂负责人学习班，对照元旦社论精神，总结过去一年来开展批修整风的经验。去年四月，全厂职工狠批刘少奇一类骗子叛党叛国罪行，提高了阶级斗争和路线斗争的觉悟，纷纷以抓革命、促生产的实际行动，来粉碎阶级敌人的罪恶阴谋，生产稳步上升。后来有一段时期，由于革命大批判抓不住实质，批不中要害，出现停停打打的局面，生产也受到了影响。厂党委吸取了这个教训，进一步引导职工以毛主席提出的三个基本原则为武器，深入批判刘少奇一类骗子的反革命修正主义路线，革命和生产又出现了大好形势。通过回顾，大家更加深刻地体会到：一定要按照毛主席和党中央的战略部署，把批修整风这个头等大事继续抓紧抓好。特别是要抓住刘少奇一类骗子的罪恶阴谋，从根本上来改变党在社会主义历史阶段的基本路线和政策，彻底复辟资本主义，复辟资本主义的罪行，只有这样才能巩固和发展大好形势。

各厂领导提高认识后，分头深入生产第一线，带领群众认真学习，开展革命大批判，使全厂职工进一步认清了刘少奇一类骗子的反革命修正主义路线的实质，提高了社会主义劳动积极性。炼钢分厂的职工通过开展革命大批判，认真贯彻执行社会主义建设总路线，鼓干劲，力争上游，争分夺秒，加快炼钢速度。他们为了不使平炉减温减油，降低炉温，冒着高温补炉，元月七日再创炼钢五炉纪录，日产量达到一千三百八十一吨。炼铁分厂的职工，严守岗位，准确配料，精心维护设备，保证了元月上旬均衡生产。由于全厂职工紧密配合，团结战斗，夺取了钢铁生产的新胜利。至元月十日止，钢铁完成了月计划的百分之三十六点二，生铁完成了月计划的百分之四十五点二，比去年同期分别增长了百分之九十和百分之三十五。其他主要产品也都达到和超过了计划指标。(本报通讯员)

杨梅山煤矿党委落实元旦社论精神 坚持认真看书学习

用唯物论的反映论指导煤炭生产

本报讯 杨梅山煤矿党委，在学习中央两报一刊元旦社论《新年献词》的过程中，认真总结过去一年来看书学习的经验，在新的一年里，里更好地攻读马列著作和毛主席著作，用唯物论的反映论指导工作，带领职工夺取了煤炭生产的新胜利。

去年，这个矿的生产任务比较繁重，但由于矿领导紧密结合批修整风和生产实际，认真学习《唯物主义和辩证法》和《实践论》、《矛盾论》等马列著作和毛主席著作，深入批判刘少奇一类骗子的唯心论的先验论，坚持调查研究，实施正确领导，带领群众不断解决生产中的关键问题，提前六天超额完成了原煤生产计划。通过学习元旦社论，回顾总结去年抓革命促生产的经验，矿党委成员深深体会到，只有坚持不懈地认真学习马列著作，努力掌握马克思主义的立场、观点和方法，才能洞察刘少奇一类骗子的伪装，从政治上、思想上、理论上把那些修正主义谬论批深批透，坚定地沿着毛主席的无产阶级革命路线前进。

在学习元旦社论的基础上，这个矿党委制定了新的学习计划，决心下功夫继续学好中央规定的几本马列著作和毛主席著作；同时，发扬理论联系实际的学风，用革命理论指导现实斗争。他们针对有的矿区煤炭质量不够高的问题，再次学习了毛主席关于“认识从实践始”、“调查就是解决问题”等教导，下到区、组和采煤工作面作调查，发现少数同志存在“地质条件复杂，煤炭夹石层多，要多出煤、出好煤有困难”的思想，便结合学习元旦社论，对职工进行辩证唯物主义和社会主义建设总路线的教育，使大家懂得多快好省的辩证关系。矿党委领导成员还和工人一起参加劳动，制定提高煤炭质量、降低灰分含量的措施，原煤生产很快出现了新的局面。今年一月上旬，超额完成了原定生产计划，产量比去年十二月增长了百分之十二点三，含矸率和灰分降低到国家规定的指标以下，达到了优质高产。(本报通讯员)

“小雪”临近的时候，按照湖南洞庭湖区的老例，棉花应该收完了。可是，一九七二年安乡县安福公社松湖大队的棉田里，却仍然是棉桃累累，银花盛开。这是大队党支部书记、全国农业劳动模范唐纯银带领群众大搞棉花高产科学试验，取得前期“伏桃满架”之后，又赢得后期“秋桃盈顶”的结果。

长工出身的唐纯银，在毛主席的革命路线指引下，二十年来，为革命坚持科学种棉，反复实践，努力探索棉花高产的门路。他领导的科学试验小组经营的三亩六分试验田，棉花亩产皮棉由几十斤为起点，产量逐年提高，一九五九年就超过了二百斤。经过无产阶级文化大革命，唐纯银搞科学试验的积极性更高了，他们种的试验田，从一九六九年秋起，连续四年，棉花亩产皮棉突破三百斤。在自然灾害频繁的一九七二年，亩产仍然达到三百零九斤。

常德地区许多种棉的社队，推广了唐纯银科学试验小组试验成功的一系列先进栽培技术，改变了历来棉花低产的状态。当地群众谈起这些，都说唐纯银为洞庭湖区发展棉花生产，作出了不小的贡献。

起 点

唐纯银探索棉花高产门路的科学试验活动，早在解放初期就开始了。

那是解放后的第三个年头。唐纯银在欢庆土改胜利的锣鼓声中，响应党的号召，约了六户农民组成互助组，种了二十五亩棉花。这年，遇上长期阴雨，造

银 花 盛 开

——记全国农业劳动模范唐纯银探索棉花高产稳产的事迹

成严重缺苗。他心里一面焦急一面想：要让新分的田地长好庄稼，才对得起毛主席。于是，他带领全组的农民，打破过去“棉苗不能填房”的迷信，大胆进行移栽补苗，保证了全苗。这年，棉花不但没有减产，还获得增产。唐纯银高兴极了，写信向伟大领袖毛主席报喜。中共中央办公厅给他回信，祝贺他棉花移栽成功。毛主席、党中央的亲切关怀，给唐纯银增添了巨大的力量。他决心进一步搞好科学试验，叫一亩地长出比原来多几倍、十几倍的棉花，为建设繁荣富强的新中国贡献自己的力量。一九五七年，他领导的卫星生产队，皮棉亩产就突破了百斤关。

创 新

唐纯银以严肃的科学态度，勤奋实践，一点一滴地积累棉花高产经验。

洞庭湖区一带，有“立夏前，好种棉”的说法。过去，农民种棉一般习惯在五月上旬播种。在这个节令种的棉花，虽然棉苗长得高大，但是现蕾迟，有效蕾期短，产量很低。唐纯银翻阅了历年记载的气象资料，了解到当地每年四月份平均气温在摄氏十六度左

右，适宜棉籽发芽生长。他依据这种情况，和科研小组的成员共同分析研究，认为适当提早播种，可以争取棉花早现蕾，多结伏桃。根据这种认识，一九五九年，他们打破以往的老习惯，选了雨前棉田，比往年提前一个月，在“清明”播下了棉籽。

唐纯银迫切地等待着，过了二十多天，棉籽破土出苗。不料到了四月下旬，碰上连续阴雨，棉苗被打成光杆。这时，一些原来对棉花早播持怀疑态度的人便说：“还是迟播保险。”他们主张毁掉，重播一次。唐纯银正在犹豫，在这里蹲点的一位县委副书记鼓励他说：“棉花早播不仅是生产上的革新，也是破除保守思想的一次思想上的革命。老唐，不能一遇挫折就动摇。只要依靠群众，没有克服不了的困难。”县委负责同志这一席话，使他坚定了信心。他串门走访，找群众商量，有一位老棉农支持他说：“一九五〇年，我也种过一块早棉田，被雨打坏了苗架，我毁了改成迟播。田里还留下几棵早播的，但后来发现这几棵早播的结的棉桃比迟播的多。”老棉农的话，使唐纯银坚持试验的信心倍增。他说服大家，把早播的棉苗留下来，缺苗的地方移栽补苗，精心地培育管理。到五月上旬，别的田里迟播的也已出苗

了，唐纯银和同志们来到棉田里，拔出几棵早播的棉苗和邻近迟播的棉苗一对比，发现早播的虽因受过雨水伤害苗架小，但须根多而长；迟播的虽然苗架大，但须根少而短。唐纯银想起一句“苗先发根，根多才能苗壮”的农谚，心中有了底。果然，到了棉花生长的中期，就明显地分出高下：早播的棉花很茁壮，株形紧凑，节间短，茎秆多，现蕾早；迟播的棉花虽然株形高大，但空枝多，现蕾迟。群众见了纷纷议论，一个是根深叶茂桃子壮，一个是头重脚轻根根浅。后来收获结果，雨前早播的棉花亩产皮棉二百一十二斤，比迟播的增产百分之六十。

初次试验早播就获得了成功，唐纯银十分高兴，但他并不以此为满足，他严格遵循毛主席关于“通过实践而发现真理，又通过实践而证实真理和发展真理”的教导，再次回到实践中反复检验已经取得的科研成果。他和科研小组的组员们在试验田里划出四个小区，进行“春分”、“清明”、“谷雨”、“立夏”等四个不同播种期的对比试验，进一步摸索棉花适时早播的客观规律。这样既排除了“立夏前，好种棉”的旧框框，又防止了有些人以为种得越早越好的偏向，摸出了适应洞庭湖区气候特点的“春分早，谷雨迟，清明播种最适时”的种棉经验。唐纯银所在的松湖大队，在种棉上由于采用科研小组的经验，实行适时早播，再加上深耕细作，加强培育管理，所有的棉田都收到了早播早发，植株带桃入伏，棵棵伏桃满架的增产效果。

(下转三版)

针对青年特点进行思想政治路线教育

零陵地区棉纺厂团组织积极开展活动,发挥团员青年在革命、生产中的突击作用

本报讯 零陵地区棉纺厂有青年六百五十五人,占全厂职工总数的百分之八十三,共青团员二百三十二人。这个厂的共青团组织在开展团的活动中,注意针对青年的特点,积极进行思想和政治路线方面的教育,提高团员和青年的阶级斗争、路线斗争和继续革命的觉悟,使他们在完成各项工作任务中发挥了突击作用。

毛主席教导说:“阶级斗争是青年的一门必修课”。这个厂的团组织首先注意结合现实斗争,对团员、青年经常进行阶级教育。他们针对青年各个

时期的思想变化情况,采取了多种方法:一是经常请老工人讲自己在旧社会当牛做马的血泪史,与国民党反动派浴血奋战的斗争史,使青年永远不忘阶级苦,立志接好革命班;二是厂队挂钩,定期请贫下中农、基层干部到厂讲村史和农村阶级斗争的情况,或者组织青年到生产队参加劳动,调查研究,接受贫下中农的再教育;三是组织青年到老厂矿调查厂史矿史,激励他们发扬工人阶级的光荣传统;四是与青年的家庭加强联系,请出身劳动人民的家长用自己的家史

教育青年。在批判刘少奇一类骗子的斗争中,他们还发动青年进行今昔对比的社会调查,组织团员、青年写大批判文章,编写快板,出大批判专栏,充分利用一切宣传工具,狠批刘少奇一类骗子做作的“民富国强”的资产阶级谬论。一些原来思想认识模糊的青年,通过生动的阶级教育,提高了阶级觉悟。有些青年还主动组成调查组,利用业余时间,到车间、班组调查研究,随时分析阶级斗争的新动向,抓住倾向性的问题,用阶级和阶级斗争的观点进行分析,开展

写小评论活动,有力地打击了阶级敌人的破坏活动,抵制了资产阶级思想的腐蚀。

这个厂的团组织在抓阶级教育的同时,还不断对团员、青年进行革命理想和革命前途的教育。少数青年由于受刘少奇一类骗子的反革命修正主义路线的影响,进厂后分配普通工种,认为“理想”、“前途”,要求调换工种。团组织针对这一情况,组织青年学习陈伯山等先进青年的事迹,多次举办团员、青年学习班,认真学习毛主席《为人民服务》、《纪念白求恩》、《青年运动的方向》等光辉著作,和毛主席关于培养无产阶级革命事业接班人的五个条件,开展革命大批判,围绕“什么是革命的理想”、“怎样做一个革命的青年”、“怎样发挥团员的模范作用”等问题进行讨论,引导团员、青年以英雄人物为榜样,开展“学雷锋,找差距,做毛主席的好青年”的活动,使青年认识到社会主义革命和社会主义建设的伟大事业,是同无数群众在平凡岗位上的辛勤劳动分不开的,只有在自

己担负的工作中充分发挥积极性和创造性,才能为共产主义大厦添砖加瓦,为中国革命和世界革命作出贡献。有个青年,原来想当个技术工,学门好技术,后来分配他当钳工,思想不通,认为“埋没”了人才,因而情绪低落,经常迟到早退。在开展前途教育中,领导多次找他谈心,团组织引导他学习英雄人物的事迹,使他受到了教育,自觉地跟斗私心杂念,精神面貌焕然一新。

一九七二年以来,这个厂的团组织由于抓紧了思想教育,提高了团员、青年的政治思想觉悟。已有九十一名青年加入了共青团组织,十六名团员加入了中国共产党,全厂有二分之一以上的适龄青年写了入团申请书,三分之一的团员写了入党申请书,一百五十八名青年担任了班、组干部,九名青年进入了车间领导班。全厂团员、青年成为革命和生产中一部分最积极最有生气最有力的力量,在革命和生产中发挥了突击作用。

(本报零陵地区记者组)

新邵县各级党组织加强对共青团的领导

帮助团干部提高觉悟,引导青年走又红又专道路

据新华社长沙一九七三年一月六日电 湖南省新邵县各级党组织切实加强了对共青团的领导,对广大团干部、团员和青年进行深入思想和政治路线方面的教育,使他们在毛主席的革命路线指引下茁壮成长。去年,全县有四百八十多名团员加入了共产党,六千五百多名青年参加了共青团。

去年六月初,在整团基础上,新邵县建立了团县委。中共新邵县委进一步对共青团加强了领导,他们五次召开常委会研究团的工作,县委负责同志还经常参加团县委的会议,到基层检查工作同时检查团的工作。县委还办五个农业基点都配备了团的干部,并帮助他们总结农村青年工作的经验。在县委的带动下,各级党组织都认真加强了对共青团的领导。

为了提高团干部执行毛主席的革命路线和政策的自觉性,去年以来,中共新邵县委举办了团干部训练班,组织他们读马列的书和毛主席的书,对他们进行思想和政治路线教育。各级党委也通过办轮训班、读书班等形式培训了团干部书记以上干部八千二百九十多人次。各级党组织的负责同志在工作中还亲自对团干部进行帮助教育。团县委书记隆金莲是个新干部,中共新邵县委安排她在一位县委副书记兼团县委第一书记的队工作。去年夏收分配时,她觉得夏收不是大头,预分马虎点没关系,反正年终还要实行总的分配。因此没有同生产队干部和社员商量,便做了一个按人头平均分配的预分方案。这个方案交给社员讨论时,许多人反映不符合按劳分配的原则。县委书记知道后,就同她一起学习毛主席关于“从群众中来,到群众中去”的教导和党在农村的经济政策,帮助她进一步领会政策与路线的关系。隆金莲认识提高后,虚心听取大家意见,又做出了一个新的预分方案,干部社员都很满意。

新邵县各级党组织经常请老工人、老贫农、老干部忆苦思甜,讲革命传统,对广大团员和青年进行具体生动的阶级教育。有一个时期,土桥公社熊家大队一些社员认为经过清理阶级队伍,阶级敌人“老实了”,产生了麻痹思想。去年八月,正是抗旱紧张的时候,一小撮阶级敌人趁乱煽动搞闹业单干。在这里蹲点的县委书记同大队党支部书记组织大队的团员和青年,调查了阶级敌人进行破坏活动的情况,深入开展大批判,使青年们进一步认识到阶级斗争的长期性、复杂性。全大队青年和社员群众更加紧密地团结抗旱,夺得了丰收。

引导青年走又红又专的道路,是新邵县各级党组织加强共青团工作的一个重要方面。花桥公社财南商店的三个职工都是青年人。他们认为三尺柜台并大的天,没出息,工作上缺乏认真负责和刻苦钻研的精神,有一次,在收购时收错了野生药材的品种。从此,凡是不认识的药材和野生植物,他们都不收购。大队党组织负责同志发现这一情况,就来到这个商店,帮助他们学习毛主席关于“全心全意地为人民服务”的教导,鼓励他们刻苦钻研业务,还亲自带这几个年轻人上山采集药材和野生植物。通过一段实践,他们认识了一百八十多种野生植物和药材,商店的收购品种新增六十七种,收购量增加了一倍。

解放军驻省某部九连党支部在加强对共青团领导中

帮助团干部提高思想水平和工作能力

本报讯 驻省某部九连党支部遵照毛主席关于“政治路线确定之后,干部就是决定的因素”的教导,积极帮助青年团干部提高思想水平和工作能力,充分发挥了团组织的助手作用。

九连党支部在加强团的组织建设和思想建设的过程中,紧密联系团干部的思想实际,组织大家认真学习毛主席关于青年工作的教导,参观毛主席青年时期学习和工作过的湖南省第一师范,请老工人、老贫农进行回忆对比,帮

助大家加强做好青年工作的责任感。前段,有个团支部书记认为青年工作难做,产生了摆架子的思想。通过参加团干部学习班以后,他提高了认识,挑起了革命重担。

九连党支部在培养团干部的工作中,还注意给以具体的指导,不断帮助他们提高工作能力。这个连的团干部,他们在工作中,热情高,干劲足,但缺乏实际工作经验,有时碰到一些具体问题,感到束手

无策。一次,有个团干部在掌握讨论一个青年入团的问题时,由于他没有经过各个团小组的充分酝酿,就提到团支部大会去通过,结果出现了分歧意见。针对这种情况,党支部书记刘恩元便和他一起学习毛主席有关民主集中制的教导,并亲自帮助这位团干部召开支委会,教给他工作方法,使这位团干部从实际工作中学到了经验,提高了工作能力。

把团干部推到三大革命斗争中去经风雨,见世

面,这是九连党支部培养团干部的重要途径。有位刚参加团支委会的新同志,党支部为了培养提高他,便分配他到塘泥的生产队去支农。这位团干部通过一段时间的锻炼,从支农回到连队以后,担任团支部宣传委员,积极主动,十分注意依靠和调动团员、青年的积极性,使宣传工作搞得生动活泼,受到了连党支部的表扬。

(本报通讯员)

认真抓好共青团的工作

高仓大队党支部遵照毛主席的教导

这个大队党支部,过去在刘少奇一类骗子反革命修正主义路线的干扰和破坏下,对青年工作不够重视,过问较少,致使团组织涣散,纪律松懈。有件事对党支部震动很大,有个团员原来思想进步,工作积极,后来,由于党支部忽视了思想工作,阶级敌人就乘虚而入,向他灌输资产阶级思想,引诱他去搞犯罪活动。活生生的阶级斗争事实,使党支部清醒地认识到:青年一代是两个阶级争夺的主要对象,无产阶级不加强教育,资产阶级势必千方百计地进行腐蚀拉拢。从此,党支部把团的工作列入了议事日程,并指定一名有工作经验的党支部书记专管团的工作,经常同团组织一起研究青年思想工作,党支部主要负责同志亲自参加团的工作会议,进行具体指导和帮助。高仓生产队有个青年,由于被坏人腐蚀,经常外出搞迷信活动。党支部书记三次登门,和他个别谈心,进行阶级教育,引导他学习毛主席的有关教导,并根据他爱好文艺的特点,吸收他参加大队业余文艺宣传队。通过多方面的耐心细致的工作,这个青年终于走上了正道,去年加入了共青团组织。入团后,进步很快,被选为大队团支部委员。

这个大队党支部在加强对共青团的领导中,特别注重加强对团员、青年的思想和政治路线方面的教育。在批修整风中,他们先后组织团员和青年学习了《共产党宣言》、毛主席关于无产阶级革命事业接班人的五个条件和党在社会主义历史时期的基本路线;结合团员、青年思想实际和阶级斗争、路线斗争的现实,请苦大仇深的老贫农讲村史、家史和艰苦奋斗的革命传统,不断提高团员、青年继续革命的觉悟。铺面生产队有个青年,曾一度不安分农业生产,想出外找工,通过路线教育和革命传统教育,他提高了认识,表示决心扎根农村一辈子,为建设社会主义新农村贡献自己的一切力量。后来,大队党支部把他安排到林场工作,他一心扑在集体事业上,受到广大群众的好评。

高仓大队党支部在加强对共青团的领导中,还十分注意针对青年的特点,组织他们开展各种有益的活动。例如组织青年演唱《红灯记》、《智取威虎山》等革命样板戏,开办图书室和政治夜校;组织业余男女篮球队、乒乓球队;成立青年学农业技术小组等,这样,使团的工作更加生动活泼。

(共青团长沙县委通讯组)

东安县委坚持以路线为纲抓好基层组织

加强思想路线教育 保持干部相对稳定

本报讯 中共东安县委在加强基层组织建设中,坚持以路线为纲,认真学习毛主席有关干部问题的论述,批判刘少奇一类骗子的修正主义的干部路线,把抓好对干部的路线教育,保持干部的相对稳定作为加强基层领导班子建设,推动农业学大寨运动的一件大事来抓。他们的具体作法是:

一、当领导班子内部出现矛盾时,帮助他们开展积极的思想斗争,从根本上提高路线斗争觉悟,使矛盾得到解决,不轻易采取组织措施。山口铺公社党委正副书记,过去在工作上互相配合较好。但有一次,副书记、武装部长建议举办一期民兵营长学习班,公社党委集体研究同意了。过了几天,由于不慎重,上级要求减少会议,集中精力打好治虫歼灭战。在时间紧,任务重,人员分散的情况下,书记没有很好地同副书记研究,就决定暂时不办学习班了,副书记对此有意见,并且一度影响了团结,工作上不够协

调。当时有的同志认为,要解决他们之间的矛盾只有把他们调开。县委没有同意这种看法,而委派了一名常委到这个公社组织他们认真学习毛主席关于“团结起来,争取更大的胜利”的教导,批判刘少奇一类骗子分裂党的组织,破坏党的团结的罪行,并帮助他们开展批评和自我批评,使矛盾得到了解决。从此,他们两人团结一致,共同战斗,使工作出现了新的面貌。

二、对在条件差的地方工作的干部,帮助他们树立改天换地的雄心壮志,克服患难思迁的思想。高峰公社是一个边远山区,水利条件差,工作比较艰苦,在这个公社工作的一名负责干部,刚调去时,干劲很大,决心改变这里的落后面貌。可是,经过一番努力,变化不够显著,于是他感到工作压力,要求调回。县委领导成员多次深入到这个公社同他个别谈心,肯定前段成绩,共同总结经验教训,并在工作上给以具体帮助和支持,鼓励他树立雄心壮志,依靠群众力量建设山

区。这个同志把患难还是患迁的问题提高到两条路线斗争的高度来认识,自觉地克服了患难思迁的思想。从思想上分清路线是非,正确对待自己,正确对待群众。同时,还注意对群众进行辩证唯物论的教育,使群众能用一分为二的观点看待干部,欢迎干部就地改正错误,支持他们工作。大庸口区有一个公社干部党的观念不够强,组织纪律性差,有的同志多次要求县委把他调离这个公社。针对这种情况,县委领导成员到这个公

社,认真听取了群众反映,多次找这个干部谈心,帮助他提高路线觉悟,划清是非界限,认真地向群众作了自我批评。同时,县委又帮助这个公社的干部、群众学习毛主席的干部政策,狠批了刘少奇一类骗子的修正主义干部路线,引导群众用一分为二的观点,对这个干部进行全面的分析,既批评了他的缺点错误,又肯定了他愿意改正错误的一面。最后大家认为,应当按照党的政策,把这个干部继续留在这个公社工作。党的爱护和群众的信任,使这个干部深受感动,此后,他自觉地服从党的一元化领导,努力工作。

东安县委在保持干部队伍相对稳定的同时,对少数需要调整变动的干部,坚持集体讨论,从组织上严格把关,并过细地做好思想工作,使调整变动的干部,思想工作能很快地挑起革命和生产的重担。

(本报通讯员)

突破

适时早播,争取多结伏桃的试验成功了。摆在唐纯银面前的课题是,如何再播再压,力争秋桃赶伏桃,使秋桃和伏桃都高产。

棉花有先结伏桃后结秋桃两个生长阶段。秋桃是“立秋”以后出了“未伏”结的桃。在洞庭湖区,每当“大暑”过后,棉株下茎已由青变红,这时人们认为棉株已经到了衰老期,即使出了“未伏”还结些秋桃,也不会出多少棉花。因此这里过去历来重视促使棉花多结伏桃,忽视争取多结秋桃,有所谓“伏桃是大头,秋桃是搭头”、“白棉花,不回家”的说法。

棉花是因衰老不能多结秋桃吗?有一年“立秋”过后,秋雨连绵,气候潮湿,唐纯银发现田里好些棉花茎秆下部仍然保持青绿,这年秋季秋桃的数量也比往年有所增加。这种特殊现象给唐纯银很大启发。他认识到:以前“大暑”过后,棉花茎秆下部颜色由青变红,并不是自然衰老现象,而是由于人们不重视后期施肥管理造成的。他想:只要加强棉花后期的生长寿命,是完全可以促使棉花多结秋桃的。

唐纯银这样想的另一个重要根据,是洞庭湖区有足够棉花生长需要的无霜期。这里全年无霜期有二百三十天左右,而当地农民种植棉花,从种到收,历来只占一百八十天。唐纯银和科学试验小组的成员共同商量,决定进行新的科学试验,搞一次新的突破,即在“大暑”过后,给棉花继续追肥,加强培育管理,把棉花的生长期由原来的一百八十天延长到二百二十天,为多结秋桃和秋桃高产创造条件。

唐纯银和科学试验小组的成员在进行这项科学试验的过程中,根据自己的设想和外地的先进经验,在棉花生长后期,

大量追肥浇水。这样做的结果,秋棉花虽然很多,但是没有保住,还引起了棉株疯长。这是什么原因呢?他们到棉田里仔细观察,把脱落的花蕾一个个拣起来,剥开一看,原来脱落的花蕾十有八九是遭了虫害。从这里他们体会到,学习外地的先进经验不能生搬硬套。他们经过分析,认识到:向自己介绍先进经验的那个单位所在的地区,在棉花生长后期,气温比洞庭湖区要低,因而那里棉花生长后期虫害不是主要的。而洞庭湖区气温比那里高,在棉花生长后期,危害棉花的害虫还很活跃,因此在洞庭湖区,为了促使和保证棉花后期开花结实,要给它们追肥浇水,又要狠抓治虫。不然的话,花蕾受了虫害脱落下来,肥水为棉株提供的养料没有销路,就一定要造成疯长。他们得出这个结论之后,便从本地实际情况出发,在狠抓肥、水的前提下,做到合理施肥、合理排灌,促使棉株青嫩不早衰。同时加强治虫措施,保证秋花盛开,秋桃盈顶,秋桃能正常地炸花开裂,使秋桃赶伏桃,真正变成了现实。

唐纯银和科学试验小组的成员从事棉花寿命、争取多结多收秋桃的科学试验,经过整整两年多的反复实践,终于在一九七〇年获得成功。他们的高产试验田,比过去未改革时,秋桃数量增加百分之五十以上。推广了他们摸索的先进经验的卫星生产队,秋桃的数量比别的队同样自然条件的棉田多了很多。事实雄辩地证明,在伏桃满腹的基础上,争取多结多收秋桃,是提高棉花单产的一项重要措施。

唐纯银和他领导的科学试验小组在认识棉花高产规律的过程中,经历了艰苦曲折的道路。他们的实践,证明了马克思指示的一个伟大真理:“在科学上没有平坦的大路可走的,只有那在崎岖小路的攀登上不畏劳苦的人,有希望到达光辉的顶点。”

新华社通讯员 新华社记者
(新华社长沙一九七三年一月十六日电)

蒙博托总统和夫人在上海应邀出席文艺晚会

扎伊尔贵宾参观上海马陆人民公社受到热烈欢迎 徐向前副委员长、王洪文副主任等陪同观看了演出

新华社上海一九七三年一月十六日电 蒙博托总统和夫人等扎伊尔贵宾今晚应邀出席文艺晚会，观看了上海文艺工作者演出的富有中国民族特色的杂技节目。

演员们以熟练的技巧和敏捷的动作，为贵宾们表演了钻圈、转碟、蹬技、爬竿、跳板等杂技节目。当表演到“戏法”这一节目时，两位女演员走下舞台，把从两只空的铁圈中变出来的一盘盘水果和糖果分送给扎伊尔贵宾。演出结束后，天幕上映出“中扎两国人民友谊万岁”的字样。这时，蒙博托总统和夫人等贵宾同全场观众一起热烈鼓掌，祝贺演出成功。剧场里充满着中扎两国人民友好的气氛。

人大常委会副委员长徐向前，外交部副部长何英和王浩同志出席了文艺晚会。上海市革命委员会副主任王洪文、周纯麟、徐景贤、王秀珍、冯国柱等陪同扎伊尔贵宾观看演出。

新华社上海一九七三年一月十六日电 蒙博托总统等扎伊尔贵宾今天上午参观了上海市郊区马陆人民公社，受到公社负责人和社员们的热烈欢迎。

冬天的江南，田野里麦苗茁壮，油菜嫩绿，一片生气勃勃的景象。今天，马陆人民公社社员怀着对扎伊尔人民的友好情谊，热情欢迎贵宾们的到来。公社里挂起了欢迎贵宾的横幅标语，彩旗迎风招展。当蒙博托总统等贵宾在上海市革命委员会副主任周纯麟、徐景贤、冯国柱、外交部副部长何英陪同下来到公社时，挥舞着中、扎两国国旗的社员们向贵宾表示热烈的欢迎。

蒙博托总统等贵宾在公社听了有关生产情况的介绍以后，参观了公社展览室和畜牧场、农机站、农具厂、综合利用厂，并饶有兴趣地观看了社员们在河里围网捕鱼和鸭鹅啄食塘水的情景。贵宾们还仔细观看了这个公社生产的水稻、麦子、棉花、油菜、玉米等农作物的样品。蒙博托总统等对公社的社办企业，主要依靠自己的力量，试制和生产出水稻插秧机、小型柴油机和各种小型农具，感到兴趣。蒙博托总统对公社负责人说，今天的参观很有意义。请你们转达我和我的随行人员对公社社员们的问候。

今天下午，蒙博托总统等扎伊尔贵宾在王洪文副主任、徐向前副委员长等陪同下，参观了上海市少年宫。扎伊尔贵宾观看了少年儿童在这里进行的歌咏、工艺美术、科技等多种活动。天真活泼的少年儿童为蒙博托总统等扎伊尔贵宾进行了武术、乒乓球、民族器乐和舞蹈表演。

朝鲜平壤市足球队离长沙去广州

朝鲜战友在湘期间专程访问了毛主席家乡韶山

本报讯 由崔福率领的朝鲜平壤市足球队，结束了在我省的友好访问，于十六日晚乘火车离开长沙去广州。

朝鲜平壤市足球队是一月十四日晚从北京乘火车到达长沙的。当晚，湖南省革命委员会常委赵广恩举行宴会，热烈欢迎朝鲜战友。在充满亲切友好气氛的宴会上，赵广恩同志和崔福领队先后讲话，共祝中朝两国人民用鲜血凝成的革命友谊和战斗团结于不断巩固和发展。长沙市革命委员会副主任孙长富，有关方面负责人刘书法、杨山、曾重威、廉挺海以及湖南省青年足球队代表出席了宴会。

朝鲜战友在湘期间，专程访问了毛主席家乡韶山，参观了毛主席故居和毛主席旧居陈列馆，并和中国同志一起在毛主席故居合影留念。在长沙，朝鲜战友还参观了湖南省第一师范学校、中共湘区委员会旧址清水塘、湖南自修大学等革命纪念地。

朝鲜战友抵离长沙时，刘书法、杨山、曾重威、廉挺海等同志以及湖南省青年足球队代表前往车站热烈欢送。

咖啡出口换得的外汇占埃塞俄比亚全部外汇收入的百分之六十。所以，有人把咖啡称之为埃塞俄比亚的“绿色黄金”。

埃塞俄比亚人生产的“绿色黄金”逐年增加，然而他们的收入却是逐年减少。一九六六年，埃塞俄比亚出口咖啡七万三千吨，一九七一年，咖啡出口量虽和一九六六年相同，但收入却减少了百分之二十四。这是为什么呢？埃塞俄比亚官方报纸《先驱报》指出，这是由于几个发达的国家竭力压低咖啡价格剥削咖啡生产国的结果。

咖啡是世界贸易中仅次于石油的第二大初级产品。埃塞俄比亚是出口较多的十七个咖啡国家地区之一。为了维护民族经济利益，一九七一年一月，埃塞俄比亚等十个咖啡生产国举行会议，迫使美国修改了定例。一九七二年八月在伦敦举行的国际咖啡理事会上，生产国自己经过协商，提高了咖啡出口价格，并且为了维持这一价格，不顾美国为首的主要消费国的威胁，对世界市场减少了咖啡供应。

为了维护民族经济，埃塞俄比亚正努力发展多种作物，扩大对外贸易的商品种类。

咖啡不仅是埃塞俄比亚人民不可缺少的饮料，而且在国民经济中占有极重要的地位。据计算，大约有五分之一的埃塞俄比亚人，以五百万以上的人口靠种植、采摘、加工和销售咖啡来维持生活。



在咖啡的故乡

咖啡是世界贸易中仅次于石油的第二大初级产品。埃塞俄比亚是出口较多的十七个咖啡国家地区之一。为了维护民族经济利益，一九七一年一月，埃塞俄比亚等十个咖啡生产国举行会议，迫使美国修改了定例。一九七二年八月在伦敦举行的国际咖啡理事会上，生产国自己经过协商，提高了咖啡出口价格，并且为了维持这一价格，不顾美国为首的主要消费国的威胁，对世界市场减少了咖啡供应。

越南南方解放通讯社最近发表评论员文章

强调越南国家是一个整体

绝不允许把越南南方从越南分割出去

新华社河内一九七三年一月十四日电 越南南方解放通讯社最近发表评论员文章，强调越南是一个整体，绝不允许把越南南方从越南分割出去。文章指出，越南一直是一个统一的国家。法国殖民主义者侵入越南后，推行“分而治之”的政策，把越南国家分割成三块。一九五四年八月革命成功，越南民主共和国成立，把越南国家统一了起来。越南人民的抗法战争取得胜利，一九五四年关

于越南问题的日内瓦协议承认了越南的独立、主权、统一和领土完整。协定规定南北两方之间在十七度线的军事分界线，只具有临时的性质，并不是在政治和领土上的分界。日内瓦协议还明确规定越南南北两方在一九五六年组织普选，以便把国家统一起来。文章说，一九五四年以后，“美帝国主义替代法国殖民主义者，阴谋占领越南南方，把越南南方变成美国的军事基地和新

型殖民地，长期分割越南国家。”文章指出：“美国为了把新殖民主义强加在越南南方而发动的侵略战争以及越南人民的坚强不屈和胜利辉煌的斗争，造成了越南南方目前存在不同的两个政权，两支军队和三种政治力量的实际情况。这种情况丝毫也不能使越南国家是一个整体这条真理模糊起来。”文章说：“越南南方民族解放阵线和越南南方共和临时革命政府从诞生之日起就提出了独立、中

立、进而和平统一祖国的政策。越南人民进行抗美救国斗争就是为了解放南方、保卫和建设社会主义北方、进而和平统一祖国的目标。越南人民统一祖国的愿望和意志是完全正当的，合法的，有着充分的历史基础和实际基础的。一九七二年十月二十日商定的关于‘结束战争、恢复越南和平的协定’指出：美国尊重如一九五四年日内瓦协议所承认的越南的独立、主权、统一和领土完整。……越南国家的统一，将通过和平的方法逐步实现。”文章说，提出“所谓‘两个越南’，显然只是美国及其走狗的极其无理的理论。”

文章最后说：“越南人民解放南方、保卫北方、统一祖国的愿望和意志是不可侵犯的！不管还要进行多么艰苦和牺牲的战斗，越南南方人民都决心同全国人民一道，坚持和大力促进抗战，务必实现自己的各项神圣的民族权利。越南国家是一个整体，越南民族是一个整体。这是光辉夺目的真理。美帝国主义及其走狗的任何分裂和狡诈的手段，都不能把越南南方从越南祖国分割出去。”

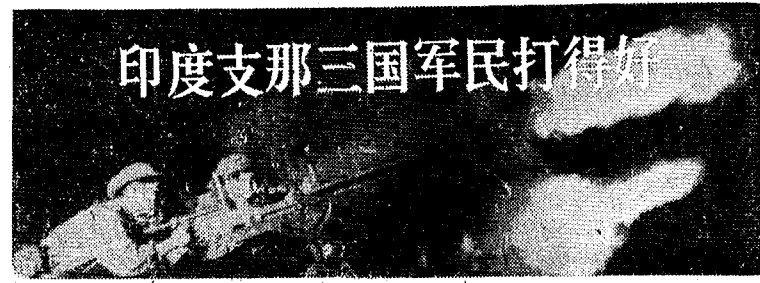

越南南方人民决心彻底打败美国侵略者。因为战斗在广治省的越南南方解放武装力量战士。

据新华社北京一九七三年一月十六日电 据越南南方解放通讯社报道，从一月五日至八日，金边特别地区的柬埔寨民族解放人民武装力量向金边地区的波列波萨、布雷达密、维赫索、磅安比等伪军营地、斯朗等据点以及金边“新闻部”发动进攻，共歼灭敌人五百多名。

民族解放人民武装力量在包围波列波萨伪军营地三天后，于一月五日攻克了这个营地，歼灭敌人三百多名，缴获营内全部武器和物资，整个波列波萨地区以及数千居民获得解放。

一月七日和八日，民族解放人民武装力量在斯朗等地三个营的伪军发动的进攻中，打死打伤敌人一百八十多名。

据新华社河内一九七三年一月十三日电 越南南方南部四区人民解放武装力量从一月二日夜到五日猛烈进攻敌人许多军事目标和据点，使敌人遭到很多损失。

朔庄省人民解放武装力量一月二日夜攻克了一个保安连和许多警察驻守的据点，同时进攻了敌人其它一些基地、据点、哨所，消灭许多敌人，摧毁许多营房和仓库，缴获许多武器。

芹苴省人民解放武装力量一月二日夜攻克了美县和周城乙县的四个敌军据点，全歼伪保安队和民兵队一个连三个排，缴获大批武器、弹药和军用物资。

茶荣省人民解放武装力量从一月二日夜到四日向敌人岗龙和小勤两个军事区和其他许多基地、据点发动进攻，消灭敌人数百名，炸毁桥梁两座。金瓯、迪石两省人民解放武装力量从一月二日夜到四日也消灭了许多敌人。

据新华社北京一九七三年一月十六日电 由交通部副部长于眉率领的中国政府海运代表团一行六人，应智利政府邀请，于今日乘飞机离开北京前往圣地亚哥，商谈并签订中、智两国政府航运协定。

前往机场送行的有交通部副部长彭敏以及有关方面负责人陈德和、虎之江、俞侠、韩卫民、岳烈等。智利驻中国大使乌里维也到机场送行。

据新华社北京一九七三年一月十六日电 据越南南方解放通讯社报道，从一月五日至八日，金边特别地区的柬埔寨民族解放人民武装力量向金边地区的波列波萨、布雷达密、维赫索、磅安比等伪军营地、斯朗等据点以及金边“新闻部”发动进攻，共歼灭敌人五百多名。

民族解放人民武装力量在包围波列波萨伪军营地三天后，于一月五日攻克了这个营地，歼灭敌人三百多名，缴获营内全部武器和物资，整个波列波萨地区以及数千居民获得解放。

一月七日和八日，民族解放人民武装力量在斯朗等地三个营的伪军发动的进攻中，打死打伤敌人一百八十多名。

据新华社北京一九七三年一月十六日电 据越南南方解放通讯社报道，从一月五日至八日，金边特别地区的柬埔寨民族解放人民武装力量向金边地区的波列波萨、布雷达密、维赫索、磅安比等伪军营地、斯朗等据点以及金边“新闻部”发动进攻，共歼灭敌人五百多名。

民族解放人民武装力量在包围波列波萨伪军营地三天后，于一月五日攻克了这个营地，歼灭敌人三百多名，缴获营内全部武器和物资，整个波列波萨地区以及数千居民获得解放。

一月七日和八日，民族解放人民武装力量在斯朗等地三个营的伪军发动的进攻中，打死打伤敌人一百八十多名。

据新华社北京一九七三年一月十六日电 据越南南方解放通讯社报道，从一月五日至八日，金边特别地区的柬埔寨民族解放人民武装力量向金边地区的波列波萨、布雷达密、维赫索、磅安比等伪军营地、斯朗等据点以及金边“新闻部”发动进攻，共歼灭敌人五百多名。

民族解放人民武装力量在包围波列波萨伪军营地三天后，于一月五日攻克了这个营地，歼灭敌人三百多名，缴获营内全部武器和物资，整个波列波萨地区以及数千居民获得解放。

一月七日和八日，民族解放人民武装力量在斯朗等地三个营的伪军发动的进攻中，打死打伤敌人一百八十多名。

据新华社北京一九七三年一月十六日电 据越南南方解放通讯社报道，从一月五日至八日，金边特别地区的柬埔寨民族解放人民武装力量向金边地区的波列波萨、布雷达密、维赫索、磅安比等伪军营地、斯朗等据点以及金边“新闻部”发动进攻，共歼灭敌人五百多名。

民族解放人民武装力量在包围波列波萨伪军营地三天后，于一月五日攻克了这个营地，歼灭敌人三百多名，缴获营内全部武器和物资，整个波列波萨地区以及数千居民获得解放。

一月七日和八日，民族解放人民武装力量在斯朗等地三个营的伪军发动的进攻中，打死打伤敌人一百八十多名。

据新华社北京一九七三年一月十六日电 据越南南方解放通讯社报道，从一月五日至八日，金边特别地区的柬埔寨民族解放人民武装力量向金边地区的波列波萨、布雷达密、维赫索、磅安比等伪军营地、斯朗等据点以及金边“新闻部”发动进攻，共歼灭敌人五百多名。

民族解放人民武装力量在包围波列波萨伪军营地三天后，于一月五日攻克了这个营地，歼灭敌人三百多名，缴获营内全部武器和物资，整个波列波萨地区以及数千居民获得解放。

一月七日和八日，民族解放人民武装力量在斯朗等地三个营的伪军发动的进攻中，打死打伤敌人一百八十多名。

据新华社北京一九七三年一月十六日电 据越南南方解放通讯社报道，从一月五日至八日，金边特别地区的柬埔寨民族解放人民武装力量向金边地区的波列波萨、布雷达密、维赫索、磅安比等伪军营地、斯朗等据点以及金边“新闻部”发动进攻，共歼灭敌人五百多名。

民族解放人民武装力量在包围波列波萨伪军营地三天后，于一月五日攻克了这个营地，歼灭敌人三百多名，缴获营内全部武器和物资，整个波列波萨地区以及数千居民获得解放。

一月七日和八日，民族解放人民武装力量在斯朗等地三个营的伪军发动的进攻中，打死打伤敌人一百八十多名。

越南南方南部四区军民频频捷报

发扬英勇战斗精神狠揍朗诺伪军 柬军民在金边地区歼敌五百多名

据新华社北京一九七三年一月十六日电 据越南南方解放通讯社报道，从一月五日至八日，金边特别地区的柬埔寨民族解放人民武装力量向金边地区的波列波萨、布雷达密、维赫索、磅安比等伪军营地、斯朗等据点以及金边“新闻部”发动进攻，共歼灭敌人五百多名。

民族解放人民武装力量在包围波列波萨伪军营地三天后，于一月五日攻克了这个营地，歼灭敌人三百多名，缴获营内全部武器和物资，整个波列波萨地区以及数千居民获得解放。

一月七日和八日，民族解放人民武装力量在斯朗等地三个营的伪军发动的进攻中，打死打伤敌人一百八十多名。

据新华社北京一九七三年一月十六日电 据越南南方解放通讯社报道，从一月五日至八日，金边特别地区的柬埔寨民族解放人民武装力量向金边地区的波列波萨、布雷达密、维赫索、磅安比等伪军营地、斯朗等据点以及金边“新闻部”发动进攻，共歼灭敌人五百多名。

民族解放人民武装力量在包围波列波萨伪军营地三天后，于一月五日攻克了这个营地，歼灭敌人三百多名，缴获营内全部武器和物资，整个波列波萨地区以及数千居民获得解放。

一月七日和八日，民族解放人民武装力量在斯朗等地三个营的伪军发动的进攻中，打死打伤敌人一百八十多名。

据新华社北京一九七三年一月十六日电 据越南南方解放通讯社报道，从一月五日至八日，金边特别地区的柬埔寨民族解放人民武装力量向金边地区的波列波萨、布雷达密、维赫索、磅安比等伪军营地、斯朗等据点以及金边“新闻部”发动进攻，共歼灭敌人五百多名。

民族解放人民武装力量在包围波列波萨伪军营地三天后，于一月五日攻克了这个营地，歼灭敌人三百多名，缴获营内全部武器和物资，整个波列波萨地区以及数千居民获得解放。

一月七日和八日，民族解放人民武装力量在斯朗等地三个营的伪军发动的进攻中，打死打伤敌人一百八十多名。

据新华社北京一九七三年一月十六日电 据越南南方解放通讯社报道，从一月五日至八日，金边特别地区的柬埔寨民族解放人民武装力量向金边地区的波列波萨、布雷达密、维赫索、磅安比等伪军营地、斯朗等据点以及金边“新闻部”发动进攻，共歼灭敌人五百多名。

民族解放人民武装力量在包围波列波萨伪军营地三天后，于一月五日攻克了这个营地，歼灭敌人三百多名，缴获营内全部武器和物资，整个波列波萨地区以及数千居民获得解放。

一月七日和八日，民族解放人民武装力量在斯朗等地三个营的伪军发动的进攻中，打死打伤敌人一百八十多名。

据新华社北京一九七三年一月十六日电 据越南南方解放通讯社报道，从一月五日至八日，金边特别地区的柬埔寨民族解放人民武装力量向金边地区的波列波萨、布雷达密、维赫索、磅安比等伪军营地、斯朗等据点以及金边“新闻部”发动进攻，共歼灭敌人五百多名。

民族解放人民武装力量在包围波列波萨伪军营地三天后，于一月五日攻克了这个营地，歼灭敌人三百多名，缴获营内全部武器和物资，整个波列波萨地区以及数千居民获得解放。

一月七日和八日，民族解放人民武装力量在斯朗等地三个营的伪军发动的进攻中，打死打伤敌人一百八十多名。

据新华社北京一九七三年一月十六日电 据越南南方解放通讯社报道，从一月五日至八日，金边特别地区的柬埔寨民族解放人民武装力量向金边地区的波列波萨、布雷达密、维赫索、磅安比等伪军营地、斯朗等据点以及金边“新闻部”发动进攻，共歼灭敌人五百多名。

民族解放人民武装力量在包围波列波萨伪军营地三天后，于一月五日攻克了这个营地，歼灭敌人三百多名，缴获营内全部武器和物资，整个波列波萨地区以及数千居民获得解放。

一月七日和八日，民族解放人民武装力量在斯朗等地三个营的伪军发动的进攻中，打死打伤敌人一百八十多名。

据新华社北京一九七三年一月十六日电 据越南南方解放通讯社报道，从一月五日至八日，金边特别地区的柬埔寨民族解放人民武装力量向金边地区的波列波萨、布雷达密、维赫索、磅安比等伪军营地、斯朗等据点以及金边“新闻部”发动进攻，共歼灭敌人五百多名。

民族解放人民武装力量在包围波列波萨伪军营地三天后，于一月五日攻克了这个营地，歼灭敌人三百多名，缴获营内全部武器和物资，整个波列波萨地区以及数千居民获得解放。

一月七日和八日，民族解放人民武装力量在斯朗等地三个营的伪军发动的进攻中，打死打伤敌人一百八十多名。

据新华社北京一九七三年一月十六日电 据越南南方解放通讯社报道，从一月五日至八日，金边特别地区的柬埔寨民族解放人民武装力量向金边地区的波列波萨、布雷达密、维赫索、磅安比等伪军营地、斯朗等据点以及金边“新闻部”发动进攻，共歼灭敌人五百多名。

民族解放人民武装力量在包围波列波萨伪军营地三天后，于一月五日攻克了这个营地，歼灭敌人三百多名，缴获营内全部武器和物资，整个波列波萨地区以及数千居民获得解放。

一月七日和八日，民族解放人民武装力量在斯朗等地三个营的伪军发动的进攻中，打死打伤敌人一百八十多名。

据新华社北京一九七三年一月十六日电 据越南南方解放通讯社报道，从一月五日至八日，金边特别地区的柬埔寨民族解放人民武装力量向金边地区的波列波萨、布雷达密、维赫索、磅安比等伪军营地、斯朗等据点以及金边“新闻部”发动进攻，共歼灭敌人五百多名。

老挝川矿等省军民取得新战果

万象、沙湾拿吉两省军民击落击毁美机五架

据新华社北京一九七三年一月十四日电 据老挝通讯社和巴特寮电台报道，老挝川矿、万象和琅勃拉邦三省爱国军民近来连续进攻敌人，取得了新战果。

川矿省爱国军民从一九七二年十二月二十六日到今年一月九日，连续进攻波龙、桑通一龙镇地区的敌人，共打死、打伤和俘虏敌人三百二十名，击落美国飞机三架，摧毁仓库四座，缴获大批武器。

同日，沙湾拿吉省游击队还击落万象和琅勃拉邦省爱国军民从去

年十二月二十九日到今年一月六日，不断进攻盘踞在木浪、南崇、法洪、芒卡西等地的敌军，并且在第十三号公路上截击敌人的车队，歼灭敌人一百四十多名，击毁敌人军车五辆。

新华社北京一九七三年一月十六日电 据巴特寮电台广播，老挝万象进攻波龙、桑通一龙镇地区的敌人，共打死、打伤和俘虏敌人三百二十名，击落美国飞机三架，摧毁仓库四座，缴获大批武器。

同日，沙湾拿吉省游击队还击落万象和琅勃拉邦省爱国军民从去

年十二月二十九日到今年一月六日，不断进攻盘踞在木浪、南崇、法洪、芒卡西等地的敌军，并且在第十三号公路上截击敌人的车队，歼灭敌人一百四十多名，击毁敌人军车五辆。

新华社北京一九七三年一月十六日电 据巴特寮电台广播，老挝万象进攻波龙、桑通一龙镇地区的敌人，共打死、打伤和俘虏敌人三百二十名，击落美国飞机三架，摧毁仓库四座，缴获大批武器。

同日，沙湾拿吉省游击队还击落万象和琅勃拉邦省爱国军民从去

年十二月二十九日到今年一月六日，不断进攻盘踞在木浪、南崇、法洪、芒卡西等地的敌军，并且在第十三号公路上截击敌人的车队，歼灭敌人一百四十多名，击毁敌人军车五辆。

新华社北京一九七三年一月十六日电 据巴特寮电台广播，老挝万象进攻波龙、桑通一龙镇地区的敌人，共打死、打伤和俘虏敌人三百二十名，击落美国飞机三架，摧毁仓库四座，缴获大批武器。

同日，沙湾拿吉省游击队还击落万象和琅勃拉邦省爱国军民从去

年十二月二十九日到今年一月六日，不断进攻盘踞在木浪、南崇、法洪、芒卡西等地的敌军，并且在第十三号公路上截击敌人的车队，歼灭敌人一百四十多名，击毁敌人军车五辆。

新华社北京一九七三年一月十六日电 据巴特寮电台广播，老挝万象进攻波龙、桑通一龙镇地区的敌人，共打死、打伤和俘虏敌人三百二十名，击落美国飞机三架，摧毁仓库四座，缴获大批武器。

Table with movie listings for January 18th, including titles like 'The Dawn of the Revolution' and 'The Struggle of the Masses'.

Table with movie listings for January 18th, including titles like 'The Dawn of the Revolution' and 'The Struggle of the Masses'.

英国首相希思接见白相国团长 并同他进行了友好的谈话

新华社伦敦一九七三年一月十五日电 英国首相爱德蒙·希思于一月十五日下午接见中国政府贸易代表团团长、对外贸易部部长白相国，并且和他进行了友好的谈话。

接见时，中国驻英国大使宋之光也在座。

要全面地看问题

南都

在批修整风中，结合实际，认真看书学习，学会运用马克思主义的立场、观点、方法全面地看问题，是当前进行思想和政治路线教育中值得注意的一个问题。

全面地看问题，就是要用辩证的观点分析事物的矛盾，要求我们在观察形势、看待社会主义革命和社会主义建设事业的时候，不是采取肯定一切或者否定一切的态度，“肯定一切或者否定一切，都是片面性的”。我们的工作，不可能只有成绩，没有缺点；也不可能只有缺点，没有成绩。问题是要对工作作全面的分析，划清本质与非本质、主流与非主流的界限，抓住本质的和主流的东西。毛主席教导我们：“在革命的队伍中，要划清正确和错误、成绩和缺点的界限，还要弄清它们中间什么是主要的，什么是次要的。例如，成绩究竟是三分还是七分？说少了不行，说多了也不行。一个人的工作，究竟是三分成绩七分错误，还是七分成绩三分错误，必须有基本的估计。”

要对形势、工作作出根本的估计，划清正确和错误、成绩和缺点的界限，必须从路线上进行分析。“思想上政治上的路线正确与否是决定一切的。”正确路线建立在辩证唯物论和历史唯物论的基础上，反映了社会发展的客观规律，体现了人民群众的根本利益，必然把革命事业引向胜利。而错误路线则是以主观和客观相分裂、认识和实践相脱离为特征的违背人民群众的利益和愿望，必然使革命遭受失败。离开了路线谈形势和工作，就不清楚什么是主要的，本质的，什么是次要的，非本质的。在正确路线指引下，经过广大人民群众的努力奋斗，我们的工作，成绩总是主要的，本质总是革命的，形势总是好的，缺点可以被克服，困难可以变顺利。路线错了，情况就完全相反。在我们党的历史上，陈独秀右倾机会主义路线统治的时候，使轰轰烈烈的大革命遭到了失败；王明“左”倾机会主义路线统治的时候，使我们的力量在红军中损失了百分之九十，在白区几乎损失了百分之百。但是，在遵义会议上确立了毛主席在全党的领导地位后，在毛主席的正确路线指引下，我们党就发展壮大，夺取了二万五千里长征以及抗日战争和解放战争的伟大胜利，建立了中华人民共和国。解放后，也是在毛主席革命路线的指引下，我国的社会主义革命和建设事业取得了伟大的辉煌的成就，把一个贫穷落后的旧中国变成了蒸蒸日上的社会主义新中国。尽管在这中间，有过几次错误路线的干扰和破坏，但先后都被毛主席的正确路线所战胜，没有也不可能改变我们无产阶级专政的社会主义制度。这都是人所共知的历史事实。

无产阶级文化大革命也是这样。它是毛主席亲自发动和领导的一场政治大革命，虽然刘少奇一类骗子千方百计地进行干扰和破坏，但是在整个斗争过程中，一直是毛主席的无产阶级革命路线起主导作用，这就保证了无产阶级文化大革命沿着正确的方向发

展，从而取得一个又一个胜利。正是在毛主席革命路线的指引下，我们党发动了亿万群众，摧毁了刘少奇为首的资产阶级司令部，粉碎了刘少奇一类骗子妄图改变党的基本路线和政策，颠覆无产阶级专政、复辟资本主义的阴谋，给帝、修、反以沉重打击，进一步巩固了无产阶级专政。这是无产阶级文化大革命的最大成果，是国内形势大好的主要标志。毛主席充分估计了文化大革命的伟大意义，指出：“这次无产阶级文化大革命，对于巩固无产阶级专政，防止资本主义复辟，建设社会主义，是完全必要的，是非常及时的。”

通过无产阶级文化大革命和批修整风运动，马列主义、毛泽东思想、毛主席的革命路线更加深入人心，日益为广大干部和群众所掌握。老干部经受了文化大革命的考验，去掉了身上的政治灰尘，总结了正反两方面的经验，变得更加坚强、更加成熟；新干部在斗争中受到了锻炼，无产阶级革命事业接班人大大成长。广大干部和群众认真学习，阶级斗争、路线斗争觉悟迅速提高，识别真假马克思主义的能力大大增强。通过对唯心论的先验论的批判，辩证唯物论的认识论在广大干部和群众中进一步普及。全党、全军和全国人民，更加紧密地团结起来，进一步发挥出革命的积极性，自力更生，艰苦奋斗，意气风发，斗志昂扬，推动了社会主义建设事业的蓬勃发展。我国农业连年丰收，一九七二年战胜了严重的自然灾害，夺得了好收成，工业稳步前进，市场繁荣，物价稳定，人民生活水平逐步提高。文化教育事业的革命不断深入，社会主义的新事物茁壮成长。外交战线也取得了巨大的成就，我国的国际影响不断扩大，同我们建交的国家与日俱增，我们的朋友遍天下。所有这一切都有力地说明，无产阶级文化大革命的胜利，是毛主席革命路线的伟大胜利，这将对我们社会主义革命和建设事业发生深远的影响。这是无产阶级文化大革命形势发展的本质方面、主流方面，我们必须从路线斗争的高度，充分看到这个问题。

无产阶级文化大革命是无产阶级反对资产阶级的斗争，是一场极其尖锐的阶级斗争，它对地主资产阶级及其社会基础和意识形态的打击，就其广度和深度来说，是前所未有的。这就不能不引起国内外一切阶级敌人对文化大革命的刻骨仇恨和恶毒咒骂。刘少奇一类骗子就是站在反动阶级的立场上，怀着割裂阶级对立的阶级偏见，否定解放以来我国社会主义革命和建设的伟大成就，否定无产阶级文化大革命的伟大胜利，诬蔑社会主义制度，抹杀工农兵和全国各族人民在毛主席革命路线指引下经过努力斗争所取得的丰硕成

果，妄图煽风点火，挑拨离间，使人迷失方向，把历史的车轮拉向后退。

这是毫不奇怪的。地主资产阶级的代表人物，对于人民的事业，总是看成这也不好，那也不好。他们总是无中生有，造谣诬蔑，或者抓住一些个别问题和表面现象，任意夸大，攻其一点，不及其余，把大好形势说成漆黑一团，把我们的工作说得一无是处，这是一小撮阶级敌人反对社会主义制度，反对无产阶级专政，反对党的领导的惯用手法。一九五七年，资产阶级右派分子向社会主义猖狂进攻，用的是这种手法；一九五九年，彭德怀攻击社会主义建设总路线，用的是这种手法；刘少奇利用国民经济暂时困难进行反党反社会主义的猖狂进攻，用的也是这种手法。我们必须足够重视这种在过去反复出现过的情况，站稳无产阶级立场，利用刘少奇一类骗子的反面教员，从世界观和方法论上加以分析批判，提高干部和群众的鉴别能力，以坚定不移地贯彻执行毛主席的革命路线。

片面观点是资产阶级形而上学的世界观。具有片面观点的人，总是孤立地、绝对地看问题，不是从事物各方面的联系中去把握事物的本质，因而一叶障目，不见泰山，只见树木，不见森林。他们在看待社会主义革命和建设事业，看待无产阶级文化大革命的时候，往往不是从全局上、本质上去看，而是碰到几片鸡毛蒜皮就大惊小怪起来，就看不到当前的大好形势和社会主义制度以来的伟大成就。正象看到一片乌云，就看不到万里晴空一样。他们虽然和那些站在反动的立场上颠倒是非，恶毒攻击，对我们的革命事业、对社会主义制度心怀敌意的人是不一样的，应当严格区别。但是，这种片面的看法是很错误的，有害的，它会把人们引到错误路线上去，成为错误路线所俘虏。毛主席曾经深刻指出：“这些同志看问题的方法不对。他们不去看问题的本质方面，主流方面，而是强调那些非本质方面、非主流方面的东西。应当指出：不能忽略非本质方面和非主流方面的问题，必须逐一地加以解决。但是，不应当将这些看成是本质和主流，以致迷惑了自己的方向。”

当然，光明与黑暗，成绩和缺点，是相互联系而存在的，不可能只有这一面而没有另一面。我们在看到伟大成绩、看到主流的同时，也要看到存在的缺点和问题，注意克服非主流方面的东西。“谁要是只看见成绩一面，而不看见缺点一面，谁就不会很好地为实践党的任务而奋斗。”所以，毛主席谆谆教导我们，胜利了，不要忘乎所以。过去军队打仗，打了胜

仗就要总结经验，提出新的任务，继续前进。

无产阶级文化大革命中，打破了许多旧的框框，各条战线出现了许多无产阶级的新事物，但它们还不完善，需要在实践中逐步发展壮大。在这个过程中，必然会带来一些新的矛盾、新的问题，以及由于经验不足和受客观条件的限制，我们的工作也必然会产生这样那样的缺点。这些，都需要我们采取认真的态度，深入调查研究，分析产生矛盾和缺点的原因，找出解决矛盾和克服缺点的办法，使我们的成绩进一步巩固和发展。但是，如果不能全面地看问题，不首先看清本质和主流，也就不可能真正看清存在的缺点和问题，也就不可能有充分的信心和力量去解决它们。任何真正关心社会主义革命和建设事业的人，一定会积极地满腔热情地推动事物向革命方面转化，而不会指手画脚，评头品足，消极埋怨，甚至发展到否定进步、否定革命的方面去。

用无产阶级世界观武装起来的革命者，在看待形势、看待工作的时候，总是充分估计人民群众对革命发展的巨大作用，相信人民群众是历史的创造者，相信毛主席的革命路线是符合社会发展规律和广大人民群众的根本利益的，是不可战胜的，因而对革命事业充满着胜利的信心。当然，在革命的道路上，不可避免地会遇到反动阶级的破坏和捣乱，会有困难和曲折，甚至有反复，需要经过艰巨的斗争，才能争取光明前途的到来。我们党的五十二年历史经验证明，正是经过历次重大的路线斗争，经过许多困难的曲折，毛主席的革命路线战胜了各种错误路线，才使得我们党不断壮大和巩固起来，引导革命一步步走向胜利。伟大领袖毛主席总结了革命斗争的历史经验，提出了形势发展总趋势的辩证论断：“前途是光明的，道路是曲折的。”并经常教导我们，要保持清醒的头脑，既看到光明的一面，又看到困难的一面。一个革命者必须这样全面地看问题，在任何情况下，充满着革命的乐观主义和必胜的信心，采取积极的态度，以顽强的革命毅力去排除万难，促进革命事业的发展。而不是幻想不经过艰难曲折，不付出巨大的努力，总是一帆风顺，或是一有曲折和困难，就看不到当前的大好形势和光明灿烂的前途。

方法论和世界观是一致的。马克思主义的唯物辩证法，是唯一正确的科学方法，也是唯一正确的科学世界观。用什么方法论去看问题，归根到底，就是用什么世界观去看问题。毛主席一贯教导我们：“必须学会全面地看问题”。我们要在批修整风运动中，结合实际，认真读马、列的书和毛主席的书，努力改造自己的世界观，学会全面地观察问题，提出问题、分析问题和解决问题，分清什么是正确路线，什么是错误路线，以认清形势，做好工作，坚定信心，团结一致，沿着毛主席的革命路线夺取更大的胜利。

（原载《红旗》杂志一九七三年第一期）

坚持深入基层与群众同甘共苦建设山区

据新华社长沙电 中共湖南省邵阳县县委领导成员坚持深入基层，虚心向群众学习，加强了县委的思想建设，推动了山区革命和生产的发展。

邵阳县是井冈山革命根据地的一部分。邵阳县县委成立后，为了带领全县人民不断前进，把发扬当年工农红军“日穿草鞋干革命，夜走山路访贫家”的光荣传统，作为县委思想建设的重要课题。县委平时除留一名成员在机关主持日常工作外，其他成员都坚持深入基层，结合实际认真读马、列的书和毛主席的书，从群众斗争中不断吸取政治营养。县委还采取措施，保证县委成员有三分之二的时间生活在群众之中。

在深入基层的过程中，县委成员自觉地与群众同甘共苦，满腔热情地向群众学习。新到这个县的一位县委副书记，经常不辞劳苦，穿山访寨，学习群众的实践经验。一九七二年春天，邵阳县遇上罕见的寒旱，正在水口大队和贫下中农一起抗旱保苗的这位县委副书记，听说沙坪山上盐池大队抗旱保苗搞得很好时，立即顶风冒雨一连走了三十多里山路，爬上海拔一千多米的盐池，同群众一起总结抗旱保苗的经验，向县委作了汇报，使盐池的经验及时得到了推广。

邵阳县县委成员通过深入基层，虚心向群众学习，使自己的思想更好地符合客观实际，带领群众一步步地向前进。邵阳县是一个九山半水半分田的山区。为了寻找迅速改变全县农业生产面貌的途径，一九七〇年秋天，县委组织了三个调查组，由县委领导成员带队，分头深入到边远山区，先后调查了六十六个生产大队，看到全县扩种双季稻的潜力还很大。县委书记在河渡公社上村生产队看到，这个海拔六百多米的山区生产队，全队三百零六亩水田，分成大小九十多丘，挂在二十八条冲沟里。过去粮食作物亩产只有二、三百斤，一九六四年以来，这里贫下中农响应毛主席“农业学大寨”的伟大号召，发扬自力更生、艰苦奋斗的光荣传统，战天斗地夺高产，到一九七〇年粮食亩产就跨过了《纲要》，而且种的二十多亩双季稻获得了亩产一千二百多斤的优异成绩。这年冬天，县委就组织县、社、队各级干部分期分批地到上村生产队办学习班。他们重温毛主席的光辉著作《井冈山的斗争》，认真学习党内两条路线斗争的历史经验，并且请上村生产队的贫下中农介绍扩种双季稻的经验。大家边学边议，深受教育。各级干部回去后纷纷深入基层，依靠群众，在全县掀起了建设山区的热潮。一九七一年，全县双季稻种植面积由原来的四万九千多亩扩大到九万八千多亩，当年粮食总产量比上年增长百分之十六。

这个县三分之一的水田是冷浸涝田，由于长期泉水冷浸，泥温低，酸性强，肥料难分解，又易流失，不利于水稻的生长。为了解决这个问题，县委领导成员又亲自带头到三河公社横江生产队、河渡公社下生产队等地，同社员一起参加改造冷浸涝田的实践，及时总结推广这些生产队的经验，为进一步扩种双季稻创造了条件。一九七二年全县双季稻种植面积扩大到十二万五千多亩，仅早稻一季的产量就比一九七一年早稻产量增加了百分之四十二。

在毛主席关于“送瘟神”的光辉思想指引下

我省冬季灭螺工作取得新成绩

本报讯 入冬以来，我省血吸虫病疫区各级党组织率领群众，抓住冬季有利时机开展灭螺、治病工作。在短短两个月内，消灭钉螺面积一百零八万亩，检查粪便三十七万多人次，治疗血吸病人二万三千多人，同时，新建改建了一批卫生水井和无害化粪池，进一步改变了疫区面貌，保护了人民健康。

近两年，我省防治血吸虫病工作取得了较大的成绩。在成绩面前，有的同志产生了自满松气思想，而少数疫区较重的地方，又存在畏难情绪。联系这些思想问题，疫区各级党组织深入批修整风，认真学习毛主席、党中央对血防工作的指示，回顾、总结血防工作的经验教训，进一步提高了执行毛主席

革命卫生路线的自觉性。不少县、社调整充实了血防领导小组和办事机构，切实加强领导，许多负责同志深入疫区较重的地区，调查研究，总结经验，进行具体指导，有力地推动了灭螺、治病工作。

为了把血防工作切实抓好，疫区各级党组织把防治血吸虫病工作纳入农业学大寨规划，紧密结合生产进行灭螺。入冬以来，疫区各地结合垦殖滩涂，实行土埋灭螺；结合内兴修水利、平整土地，开新沟、填旧沟灭螺；结合田间化建设，水灌改旱土灭螺，不断巩固和发展了灭螺的成果。常德县把灭螺与冬修统一安排，边灭螺，边冬修。去年十月以来，灭螺面积已达一万四千多亩。临澧

县在平整土地中，把有钉螺的沟渠、堰塘填平，另开新沟，消灭残存钉螺面积二千五百多亩。汉寿、安乡、南县、湘阴等县分别组织力量，开赴湖洲，大搞垦殖，消灭灭螺，使许多湖洲灭螺后，种上了冬季作物。在产螺地带，各地还推广了“烧灰火”的经验，灭螺五十七万多亩，收到了除害兴利的效果。

在抓好灭螺的同时，疫区各级党组织还认真抓好治病治病工作。许多县抽调了大批医务人员下乡，配合血防组、赤脚医生查治病。由北京、驻省部队、全省非疫区组织的血防医疗队，深入疫区，热情为贫下中农送医送药，培训赤脚医生，为落实毛主席关于“送瘟神”的光辉思想作出了贡献。

网。对于严重危害人民健康的疟疾，组织了数百人的抗疟队伍，挨家逐户，一个人一个人地进行普查普治，以后，每年又坚持进行药物预防、治疗和抗复发，做到及时掌握疫情，及时进行防治。现在，郴州市的疟疾已基本消灭，成千上万的疟疾患者恢复了健康。其他传染病也控制了流行。

春风杨柳千万条，六亿神州尽舜尧。走遍了瘟神的郴州市人民，意气风发，斗志昂扬，沿着毛主席的无产阶级革命路线，多快好省地建设社会主义的新郴州。二十多年来，城区比解放初期扩大了八倍，人口也由解放初期的两万多人发展到十二万多人。工农业生产有了巨大的发展。古老、破败的郴州市，已被革命人民换上了新装，变得青春焕发了。

·本报讯通讯员·

位于骑田岭北麓的郴州市，是一座具有二千一百多年历史的古老山城。解放前，在历代反动派的黑暗统治下，这座古老的城镇破烂不堪，垃圾遍地，污水横流，蚊蝇成堆，瘟疫流行。单就疟疾来说，发病率高达百分之七十八，是有名的“高疟区”。这里曾流传着这样一首民谣：“船到郴州，马到郴州死，人到郴州打摆子！”其实，岂止是打摆子，其它传染病的流行，也从来没有停止过。一九三八年发生霍乱，这个当时仅有一万多人口的小山城，只两三天时间就死去了四百多人。

解放后，全镇人民响应毛主席“动员起来，讲究卫生，减少疾病，提高健康水平”的伟大号召，在党和人民政府的领导下，积极开展了爱国卫生运动，同不卫生的习惯和疾病作斗争。全镇人民彻底消除了长期积存于街头巷尾的垃圾、瓦砾和土石堆，疏浚了淤塞的沟渠，

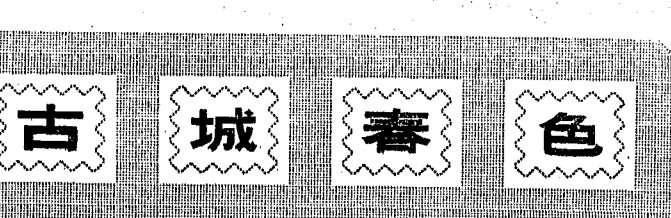

处理了无数蚊蝇孳生场所。对不合卫生要求的住房、厕所、畜舍和街道，人民政府还结合市政建设实行了有计划的拆、迁、改、建。城内有一条大污水沟，从西到东，长达四五华里。解放前，人畜粪便和垃圾杂物都倾入沟内，沟水恶臭，蚊蝇成堆；雨天沟水泛滥，染污水源，传播疾病。解放后，居民们积极配合政府改造这条“龙须沟”，把污泥一锹一锹地挖出来，把坍塌的地方一处一处地砌好。经过多年的修建，污水变成了清水，千百年的害沟变成了益沟。

在大力开展群众性的爱国卫生运动的同时，党和人民政府还拨出大批经费，发展人民的医药卫生事业，积极防治群众的疾病。解放以来，先后设立了疟疾防治所、卫生防疫站、人民医院、传染病院等一十六个医疗卫生单位。全城由解放初期的一百多张病床和几十名医务人员，增加到现在的一千二百六十多张病床和八百多名医务人员，并培训了四百多名抗疟队员、卫生员。文化大革命后，又办起了合作医疗，培养了一批赤脚医生，从而在全镇城乡形成了一个医疗卫生防疫

深挖洞 广积粮 不称霸

大寨精神抗大旱 粮食亩产超千斤

龙头铺区去年依靠集体力量,战胜严重干旱,夺得农业好收成

本报讯 株洲县龙头铺区广大干部群众用大寨精神抗大旱,一九七二年夺得了粮食大丰收。全区在连续干旱一百二十多天的情况下,粮食平均亩产仍然超过了千斤,林、牧、副、渔比一九七一年都有较大的发展。

去年这个区的干部群众依靠人民公社的集体力量,战胜春夏旱,夺得了早稻丰收,全区六万三千五百五十亩早稻,平均亩产六百四十六斤,比一九七一年增产一成。夏收后,干旱持续发展,全区六万五千多亩晚稻受到严重威胁,尤其是八月底,正当晚稻播种打苞的关键时刻,旱情更加严重,全区有百分之八十的大队断了水源,相当一部分稻田脱水开裂。在大旱面前,区委发动

群众,依靠群众,向干旱展开了顽强的斗争。明照公社新市、龙洲、亭子前、曹家塘、北塘五个大队四千八百多亩晚稻,有三千多亩脱水开裂。在这关键时刻,公社党委成员分头深入这些大队,多次召开干部和老农座谈会,发动群众找水源。亭子前大队队长王生贵,一位老农反映,传说百年前本地有口“龙井”,水又清又大,可惜后来堵死了。公社和大队干部根据老农提供的情况,立即组织群众进行实地勘察,找到了这口“龙井”的位置,随即出动四十多个劳力,经过六天六夜的连续作战,终于把这个死“龙井”开成了八米深、六米见方的活“龙井”,使这口井附近的一百四十多亩晚稻得救了。公社党委抓住这个事例进行宣扬,使大家受到启发,五个大队很快就出动了六百多个劳力,打井、掏井、开凿地下水眼达六十一处,堵坝、堵坝七十四处,使这五个大队的四千多亩晚稻解除了干旱威胁。

与此同时,全区出动一万五千多名民兵、青年、妇女,在短短的几天中就完成了一条纵贯几个公社的引水渠,并拦河筑坝一百七十多座,疏通了一百九十多条支渠,终于顺利地牵来了团头河和白石港的水,灌溉了龙头铺、云田、明照三个公社二万五千多亩晚稻。

龙头铺区各级领导人员在抗旱斗争中坚持深入斗争第一线,参加战斗,指挥战斗,及时发现

问题,解决问题。白石港堵坝返水,主要是灌溉明照公社东南面的大半、桂花、响塘、明照等六个大队,而明照大队却是这条水路的终点受益大队,距水源处四十多里。开始,有些干部社员认为是“远水难解近渴”,担心“花了钱,累了人,费了工,引不来水”,对返水抗旱信心不足,主张丢一部分干旱的田。区委书记刘凯亮和公社党委书记顾德听到这些反映后,立即深入这个大队多次召开党员干部会议,围绕在抗旱中“丢”和“保”的问题,结合实际进行思想政治路线教育,坚定了大家“堵坝返水”的决心。与此同时,区委委采取果断措施,狠抓降低抗旱成本,改造利用原有的七条旧渠道做引水渠道,减少了新开二十多华里的渠道费用,切实加强了对排灌机械的管理,节约用油,计划用水,做到少花钱,收大效,终于使明照大队粮食获得了丰收。(本报通讯员、本报株洲记者组)

鼓足干劲 大干快变

新田县冷水井公社党委率领群众治山治水的事迹

新田县冷水井公社过去是个“十年九旱灾害多,石多田少产量低”的穷山岗,粮食亩产不过四百来斤,每年吃国家统销粮五、六十万斤,是一个后进公社。

无产阶级文化大革命以来,特别是最近两年来,这里的面貌迅速发生变化:修起了近千口大小山塘和上百里盘山渠道,新开出几百亩梯田,座座荒山正在披上绿装。一九七二年在百日大旱的情况下,粮食亩产仍超过了《纲要》。两年贡献国家粮食七十万斤。回顾这些变化,冷水井公社党委的同志说:只要执行毛主席革命路线,按党的社会主义建设总路线精神办事,山区就一定能够跨大步。

“坚决带领群众干出一个新天地”

冷水井公社境内山多石头多,落了雨,水就往山下流,地下阴河纵横,水白白流走,田土却缺水灌溉。多少年来,人们受着干旱的严重威胁。解放后十几年来,这里自然面貌虽然有了很大变化,但是干旱威胁并没有很好解决,每年都要靠国家统销粮食。那时候,冷水井“难变论”束缚着人们的手脚,不少社员想迁到山下去,部分公社干部不安心在这里工作。

一九七〇年五月,公社党委书记柏久旺带领十二名干部和社员代表到野鸡坪学习。野鸡坪人民自力更生,艰苦奋斗,把千年石山变成高产良田的动人事迹,使柏久旺心情久久不能平静。他想,野鸡坪变得快,主要是有一个好领导班子。我们要改变冷水井面貌,首先就得从领导班子的思想变起。回到公社后,他建议公社党委开门整风,自己带头“引火烧身”,请贫下中农和各级干部提意见。

会上,有的贫下中农一针见血地批评说:“冷水井和大寨、野鸡坪同是一块天,大寨、野鸡坪能变,冷水井为什么不能变?你们带头人冷水井工作了十几年,不求变,只思‘迁’,这是走歪了路线!”在党委会上,柏久旺主动检查自己的僵化世界观和形而上学的“难变论”,表示要振奋革命精神,坚决执行毛主席的革命路线,带领群众学野鸡坪,走大寨道路。为了进一步转变干部的思想,在开门整风期间,他把公社党委成员和干部带到冷水井大队一个叫麻油窝的地方开会。他指着这里的七丘梯田和一口小山塘说:“你们看,石山并不可怕。麻油窝的群众不是在乱石林立的山上开了田,建了塘吗?只要我们带领群众动手干,就一定能够叫冷水井变个样!”通过深入进行路线教育,振奋了大家的革命精神。全社七名脱产党委成员,分别深入到自然条件较差的六个大队蹲点。在公社党委成员的带动下,公社干部纷纷下到基层,大家决心在冷水井扎下根来,带领群众干出一个新天地!

“再硬的腊肉骨头也要啃下来”

改变冷水井面貌的关键,是解决水的问题。可是,从那里下手呢?为了找到这个答案,柏久旺带领着由二十多名干部、老农、技术人员组成的三结合调查组出发了。他们爬山越岭,钻岩探洞,跑遍全公社二百一十五个山头,一百零五个岩洞,查清了全社的山势水源和沟渠石岭。两个月后,订出了兴修水利的宏伟规划。

接着,柏久旺来到了被人们称为“腊肉骨头”的冷水井大队办点。这里是全公社最易受干旱的地方。全大队五百二十亩田,大部分靠天水,栽一季稻也很难保收。人们对办水利缺乏信心。怎样解决这里的水利问题呢?柏久旺反复征求贫下中农的意见。金子生生产队的贫下中农说,办法还是有的,就是开石头塘。他坚决支持,冒着严寒和群众一道干,经过半个多月的艰苦奋斗,在平地石窝里打出一千零方岩石,开了个石头塘。为了解决渗漏问题,他又和大家想办法,从两里路外挑来三百担沙子,用三合泥打底子。“铁姑娘

本报通讯员 邵阳县白仓公社白仓大队党支部率领社员群众进行科学种田过程中,坚持用大寨精神教育干部和群众,树立为革命编科研的思想,在困难面前迎难而上,积极扩大稻田三熟制,夺得了高产。

这个大队从一九六六年开始试种稻田三熟,面积不断扩大,年年获得丰收。一九七二年,为了夺取三熟高产,大队党支部遵照毛主席关于“中国应当对于人类有较大的贡献”的教导,决定进一步扩大三熟面积。可是,冬旱给扩种小麦、油菜带来了很大困难。有的群众产生了畏难情绪,说什么:“事情这么严重,还搞什么稻田三熟制?”大队党支部组织干部和群众,认真学习毛主席有关敢于革命,敢于胜利方面的论述,用大寨贫下中农三战狼窝掌,敢闯科学种田新路,不断为国家作出新贡献的革命精神,对大家进行路线教育。使大家认识到,在科学的道路上是没有平坦的道路可走的。开展科学种田,必然会有这样和那样的困难。只有发扬大寨精神,敢于冲破一切艰难险阻,才能不断攀

队”队长石国秀带领十三名民兵,霜天坚持三合泥,脚被石灰咬烂了,用布包起来继续干。她们坚定地认为:“再硬的腊肉骨头也要啃下来!”全生产队先后花工一万多,终于修成了能蓄水的山塘。在全县生产队贫下中农革命精神的鼓舞下,冷水井大队的干部和群众齐心协力,迎难而上,大干小水利,奋战一年多,新建和整修山塘三十四口,开凿地下水四处,挖通了十多引水沟,粮食亩产由二百二十多斤上升到六百五十斤,面貌迅速改观。

老柏以点带面,总结推广了这个大队按照不同地形和特点办小水利的经验。在古里、唐家两个生产队有地下水,就堵洞开渠,修“地下水渠”;九丘田、对门村两个生产队田多,就半山开塘,搞“壁上挂灯”;金子岭等三个生产队土少石头多,就造石头塘,搞“岩上凿碗”。冷水井大队的经验推广后,推动了全公社兴修水利的群众运动,短短的两年,全公社旱涝保收面积由原来的百分之三十五扩大到百分之七十以上。

“就是要发扬大干快变的革命精神”

随着水利条件的变化,全公社出现了一个大搞开田开土的运动。就在这时,地处本公社附近的全县较大的水利工程——肥源水库出现险情,必须立即前往支援抢修。可是,大家一窝心,要完成肥源水库的整修任务,全社二千九百多个主要劳力全部出动,也要干一个多月。肥源要上,自己也要干,怎么办?

群众中自有方法。刘家山大队分配抢修肥源水库三千五百个劳动日,本队计划干一处“大寨田”工程和六处水利工程。他们统筹安排,合理分工,大部分主要劳力上前方,小部分主要劳力和石工留守后方组成专业队长期施工,发动妇女和辅助劳力短期突击。他们前方后方,互相促进,效果很好。刘家山的事迹,教育了公社党委,鼓舞了群众的斗志。大家豪迈地说:“我们干社会主义,就是要发扬大干快变的革命精神!”肥源水库工地很快上了两千多劳力,后方也组织了一千五百多人,兵分两路,齐头并进。

在这场艰巨的斗争中,贫下中农迎难而上,再接再厉也不下降。有的基于民兵脚冻成了“蛤蟆口”,用针线缝起来坚持干;有的干部冒着严寒酷暑,在工地上坚持苦干三十多天。冷水井人民就是凭着这股子大干快变的革命劲头,在一九七〇年和一九七一年两个冬春里,开田七百多亩,其中石头上开“大寨田”三百五十亩,还在荒山上开土两千多亩。

·新田县通讯员、本报株洲地区记者组·



本报讯 韶山区如意公社球山大队苏家生产队的贫下中农,在农业学大寨群众运动中,认真推广劳动模范李光庆的经验,试种稻麦三熟制十三亩四分,平均亩产达二千零三十四斤半。其中一亩零六厘试验田,亩产二千七百一十二斤九两。全队粮食亩产在去年大旱的情况下,仍达到一千零八十四斤。

苏家生产队推广李光庆的经验,首先从学习李光庆为革命种田的思想做起。到一九七一年,苏家生产队粮食亩产已经连续四年超千斤。队委会提出搞三熟制时,有的社员思想不通,认为队里产量不低,贡献不小,储备不少,何必还去搞“三熟”?也有的认为,“种双季保险,搞三季冒险,三三得九,不如二五得十”。生产队党支部和队委会认为,要推广先进技术,首先必须解决“增产到顶”,不敢创新的思想。他们组织干部、社员,学习毛主席关于“中国应当对于人类有较大的贡献”和“在生产斗争和科学实验范围内,人类总是不断发展的,自然界也是不断发展的,永远不会停止在一个水平上”等伟大教导,对照李光庆同志为革命夺高产、不断闯新路的先进事迹,发动群众讨论:是迈开大步闯新路,还是止步不前守旧摊?在讨论中,大家从思想上和耕作措施上找薄弱环节,提高了思想,鼓足了干劲,决心要闯新路,争贡献,大力推广三熟制。

苏家生产队在推广李光庆的经验过程中,还注意从本地实际情况出发,因地制宜,不生搬硬套。他们把本地条件和庄家桥大队作了对比:庄家桥是平原区,沙质土,地下水位高些,而苏家生产队地处丘陵,黄泥土质,地下水位低。他们根据自然条件不同,在技术措施上也有所不同。比如开沟,地下水位低,就适当加深,整地,种麦要土干,但黄泥土不能和沙质土一样干。特别是作物品种,庄家桥种的是小麦,苏家生产队的同志考虑,丘陵地区季节要迟几天,就以种大麦等早熟品种为主。

一九七二年夺得三季丰收后,生产队党支部和队委会,发动群众认真学习李光庆同志的经验,继续向李光庆同志学习,把三熟制面积扩大到五十亩。社员们搞三熟的劲头比往年更大,经验更丰富。目前,三熟地的冬季作物长势普遍良好。(本报通讯员)

因地制宜推广先进经验

韶山区苏家生产队推广三熟制获得高产

立下大寨志 迎着困难闯

白仓大队积极扩大三熟面积夺得高产

登科学上新的高峰。大队党支部带领全队男女社员,坚持挑水抗旱,抢种油菜和小麦。女民兵营长唐成莲,肩膀磨破了,仍然不肯歇嘴。一些老人和小孩都自动组织起来,用盆盆、瓦罐舀水淋苗。经过半个多月的艰苦奋战,全大队栽下了油菜、麦子六百零三亩,超额完成了三熟的种植面积。

冬种以后,干旱越来越严重,一些山塘干涸,水渠断流,井水下降。大队党支部成员一马当先,带领社员群众挑水挑泥挑井水,挑完近水挑远水,每天出动上千人,到来回四、五里路远的塘湾、白云、芙蓉等地,挑水保苗,终于用汗水换来了第一熟丰收,油菜、麦子每亩平均产量分别达到二百零六斤、二百二十八斤。

战胜了冬旱,紧接着又是春旱。田里没水,早稻无法插下去。在严重困

难面前,大队党支部鼓励社员群众,不灰心,不松劲,用愚公精神排除万难,搞好科学种田。党支部书记曾桂堂、副书记唐名玉深入调查研究,寻找水源。当他们在四十多米深的岩洞里找到地下水后,立即组织群众在洞内安装一台四十四马力的柴油抽水机,把水引出洞外,再用十五级水车把水引到田里,适时插上了早稻。就这样,他们战胜了连续两年的特大干旱,夺得了三熟高产。全大队粮食平均亩产一千二百九十多斤,其中三熟面积平均亩产达一千八百多斤;向国家贡献粮食三十六万多斤、菜油一万二千三百多斤。(邵阳通讯员)



社员们正在挑水上山种越冬小麦。

日本通产大臣中曾根访华团到京 外贸部代部长李强举行宴会欢迎

李强代部长和中曾根大臣先后在宴会上讲话

新华社北京一九七三年一月十七日电 日本通产大臣中曾根康弘访华团一行十三人，应邀前来我国进行友好访问，今天下午乘专机到达北京。

对外经济贸易部代部长李强，中国国际贸易促进委员会负责人刘希文，中日友协秘书长孙平化，以及有关方面负责人栗业胜、王晓云、吴曙东、张琪川、赵茂春、魏华春、李克夫等前往机场欢迎。

日本国驻华大使馆临时代办林祐一和其他外交官员，日本日中备忘录贸易办事处驻北京联络处首席代表安田佳三等应邀出席宴会。

李强代部长和中曾根大臣先后在宴会上讲话。李强代部长在讲话中说，去年九月，田中总理大臣来我国访问，中日两国领导人经过认真、友好的会谈，发表了联合声明，实现了中日邦交正常化。中日两国外交关系的建立，揭开了中日两国关系史上的新篇章，为中日友好开辟了广阔的发展前景。他指出，随着两国睦邻友好关系的发展，中日两国人民之间的友好往来一定会更加增多，经济贸易也一定会在平等互利、互通有无的基础上进一步扩大。他表示深信，这次中曾根阁下和访华团来我国访问，将会进一步加深我们相互间的理解和友谊，有利于促进中日经济贸易关系的发展。

中曾根大臣接着讲话，他在回忆了一九五四年他第一次访问中国的情景后说，今天我又来到北京亲眼看到中国人民取得的成就，使我深受感动。

中曾根大臣说，去年秋天，田中首相来贵国访问，同中国领导人进行坦率和友好的会谈，签订了历史性的日中联合声明，由此两国人民多年期望的两国邦交正常化终于得以实现。他向长期以来为两国关系正常化作出努力的人士，特别是对已故的松村谦三先生和高崎达之助先生表示深切的敬意。

中曾根大臣说：“我一向确信有着同样伟大历史和光辉未来的日中两国民族，在平等互利的原则上，建立和发展两国间持久的和平友好关系，两国任何一方都不在亚洲和太平洋地区谋求霸权，每一方都反对任何其他国家或国家集团建立这种霸权的努力，中日两国就能为维护亚洲和世界和平作出贡献。”

中曾根大臣说，去年秋天，田中首相来贵国访问，同中国领导人进行坦率和友好的会谈，签订了历史性的日中联合声明，由此两国人民多年期望的两国邦交正常化终于得以实现。他向长期以来为两国关系正常化作出努力的人士，特别是对已故的松村谦三先生和高崎达之助先生表示深切的敬意。

中曾根大臣说：“我一向确信有着同样伟大历史和光辉未来的日中两国民族，在平等互利的原则上，建立和发展两国间持久的和平友好关系，两国任何一方都不在亚洲和太平洋地区谋求霸权，每一方都反对任何其他国家或国家集团建立这种霸权的努力，中日两国就能为维护亚洲和世界和平作出贡献。”

他说：“我们这次访问的时间虽然很短，但是希望通过和中国政府领导人以及各方面人士进行会谈，加深相互理解，为确立两国友好关系和顺利发展两国经济交流作出贡献。”

出席宴会作陪的有：中国国际贸易促进委员会负责人刘希文，中日友协秘书长孙平化，有关方面负责人栗业胜、王晓云、李川、吴曙东、魏华春、李克夫等。

他说：“我们这次访问的时间虽然很短，但是希望通过和中国政府领导人以及各方面人士进行会谈，加深相互理解，为确立两国友好关系和顺利发展两国经济交流作出贡献。”

出席宴会作陪的有：中国国际贸易促进委员会负责人刘希文，中日友协秘书长孙平化，有关方面负责人栗业胜、王晓云、李川、吴曙东、魏华春、李克夫等。

日本共产主义青年同盟代表团 结束在我省的访问后去上海

代表团在湘期间专程访问了毛主席家乡韶山

本报讯 由团长竹下、秘书长前田秀已率领的日本共产主义青年同盟代表团，结束了在我省的友好访问，于昨晚乘火车前往上海。

日本共产主义青年同盟代表团是十五日上午从广州乘火车到达长沙的。代表团在我省期间，中共湖南省委常委赵广恩举行宴会，热烈欢迎代表团全体成员。席间宾主亲切交谈，洋溢中日两国人民和两国青年之间的友好气氛。

代表团专程去韶山，参观了毛主席故居和毛主席旧居陈列馆，并同陈列馆的同志进行了座谈。代表团在韶山受到中共韶山区委常委谢世久和韶山区青年代表的热烈欢迎。代表团在长沙期间，还参观了毛主席早期革命活动纪念地湖南省第一师范学校、桔子洲头和爱晚亭。

代表团抵离长沙时，中共湖南省委常委赵广恩，有关方面负责人刘长明等同志，以及青年工作干部代表到车站热烈迎接。

沙风部长等会见一批日本朋友

新华社北京一九七三年一月十七日电 农林部部长沙风、农林部负责人郝中士今晚晚上会见了日本社会党众议员、日中农业农民交流协会会长八坂正以及社会党众议员、日中农业农民交流协会评议员米内山义一郎和日中农业农民交流协会常务理事堀江真一郎。有关方面负责人和工作人员李永凯、马凌、李福德等参加了会见。

（上接一版）

合作事务国务委员恩古扎·卡尔·伊邦德代表蒙博托总统致答词。他感谢杭州市人民今天冒雨热情欢迎蒙博托总统等扎伊尔贵宾。他祝愿中扎两国之间的真诚合作和亚非团结万古长青。宴会自始至终洋溢着中扎两国人民之间热烈友好的气氛。

参加宴会作陪的有浙江省革委会副主任铁瑛、赖可可，以及有关方面负责人陈仲法、王子达、陈冰、刘昂、夏琦、炎显耀等。

今天下午，蒙博托总统和夫人等扎伊尔贵宾，由徐向前、谭震龙等陪同，游览了西湖。

中美人民友好的潮流不可阻挡

中国沈阳杂技团在结束了对加拿大的友好访问演出之后，作为新中国第一个访美艺术团，于一九七二年十二月十六日来到美国，一九七三年一月十三日离开华盛顿前往智利。杂技团在美国四个星期的访问演出期间，先后举行了十八场演出，观众达五万人。他们的演出受到了广大观众的热情欢迎。他们到处都感受到美国人民对中国人民的好感。

一月七日至十三日，杂技团在华盛顿进行了三场演出，共有六千九百多人观看了表演。杂技团演员还在华盛顿进行了参观访问。

中国沈阳杂技团通过彩排演出，在纽约同美国观众一起欢度一九七三年元旦。这一天晚上，一位五十多岁的妇女在演出前走近中国朋友的座位跟前，从手提包里拿出一面中国国旗，激动地说：“我用这面旗帜在机场上欢迎中国联合国代表团，现在，又用它来欢迎你——中国的杂技团。”

当杂技团在芝加哥演出的时候，接待单位的一位女工作人员全家都来了。她本人接待过中国乒乓球代表团。她说，中国乒乓球运动员教给她唱的一支中国歌，她已经逐字逐句地用中文教会了她的许多同伴。一位老太太对中国演员说：“中国乒乓球队来了，我喜爱他们每一个人。你们来了，我喜爱你们。我没去过中国，但是，我喜爱七亿中国人民。”

在杂技团访问的每一个城市，都碰到一些访问过中国的美国朋友。友好的攀谈勾起他们对中国的美好的回忆。

一月四日杂技团在纽约进行第三场演出时，许多到过中国的美国朋友，特意穿上中国服装来观看演出。这天晚上，帷幕已经拉上，演出宣告结束了，但大批观众还留在剧场内久久不愿离去。数百人围着乐队观看中国乐器，乐队演员们为他们演奏了中美四国的歌曲，获得了热烈的喝彩和共鸣。临别时，许多观众齐声用中国话高喊：“再见！”中国演员们也一起用英语高呼：“再见！”

新中国的杂技艺术第一次出现在美国舞台上，受到美国观众和舆论的热情赞扬。美国观众在观看杂技团演出后说：“这是英雄主义和勇敢的杰出表演。”在芝加哥负责主办杂技团演出事务的一家演出公司的负责人对记者说：“我看过许多外国杂技团的表演，但从没见过象你们这样具有独特风格的、奇妙的演出。你们不但在杂技演出方面是优美的，在精神面貌、作风和纪律方面也是完美的。”

杂技团演员通过演出结识了许许多多的美国观众。不仅如此，中国演员们还在同美国舞台工作者、旅馆饭店服务人员、陪同人员朝夕相处中建立了友谊。美国朋友们对于中国杂技团演出的热情支持，他们为了保证杂技团顺利演出而辛勤工作，使中国演员们深受感动。从加拿大到美国将近两个月的访问中，有一位美国剧场工作者一直负责协助安排杂技团演出事务。他在同杂技团告别时说：“我和你们一起，就象生活在一个家庭一样。我干剧场工作四十多年了。从来没见过你们这样好的艺术团，从未见过你们这样好的演员。你们的集体主义感动了我。”在芝加哥，舞台工作者德威特看到杂技团乐队一把琵琶坏了，自告奋勇拿回去修理好。他说：“我喜欢你们的杂技演员。他们除了演出外，还做舞台上的任何工作，这是罕见的。”在纽约，一位舞台工作者在离别时送给杂技团修理舞台用品的一套工具。这套珍贵的礼物寄托着美国工人的友好心意。

一月十二日晚，当杂技团接受招待主办单位、剧场工人和陪同人员的时候，美国朋友们表演了中国一些杂技节目的模拟动作，齐唱《伟大的北京》；中国女演员也演唱了美国民歌；最后，两国朋友们合唱了一支歌曲。招待会上始终洋溢着欢乐友好的气氛。

美中关系全国委员会的一位女工作人员的儿子里尤金同一名十一岁的中国小演员同年龄。他们三次会见，在中国常驻联合国代表黄华举行的招待会上，小尤金送给中国小演员一幅彩色的全家合照，还请人把他照片上的题词译成中文：“我很喜欢你表演的狮子舞。希望我们中美两国的小朋友努力推进中美两国人民的友谊。”

一月十日，当杂技团参观美国国家动物园的时候，动物园主任里德说，熊猫成为中美两国人民友好的象征，已经有三、四百万人参观了熊猫馆。在动物园中，一群美国小孩围着中国演员欢笑和蹦跳。一个六岁的小女孩塔田纳说：“我没去过中国，但我很喜欢中国。”

中国沈阳杂技团每场演出，以“人民友好万岁”的锦旗为序幕，以“友谊之花”的节目来结束。芝加哥西北大学一位学生看了演出之后对他的老师说：“你在课堂上告诉我们，中国人民和美国人民是朋友。现在，从沈阳杂技团的演出中，我亲眼看到这个事实。”

绚丽多彩的友谊之花，一定会结出丰硕的友谊之果。中美两国人民友好的潮流正在滚滚向前。

新华社记者
（据新华社纽约一九七三年一月十五日消息）

积极开展社会主义劳动竞赛

朝鲜千里马黑川机床厂和千里马青山合作农场等，最近召开千里马作业班运动积极分子大会，决心在去年获得成就的基础上，争取提前完成今年的工业生产计划和争取今年农业生产获得好收成，并向全国兄弟单位建议开展社会主义劳动竞赛。

一月四日，千里马黑川机床厂召开了千里马作业班运动积极分子大会。全体与会者一致表示决心，今年要超额百分之二十完成全年计划。为了打好今年这一仗，这个厂的职工订出了各项具体措施。

江西千里马青山合作农场的千里马骑手和积极分子最近也举行了集会，他们决心在二月十五日以前作好今年农业生产的各项准备工作。他们提出，今年要大力开展作业班、分组之间的社会主义劳动竞赛，争取今年农业生产获得好的收成。

目前，朝鲜各地的工矿企业、合作农场纷纷响应开展社会主义劳动竞赛运动的号召，出现一派你追我赶的生气勃勃的景象。

大型现代化鱼类冷藏厂建成投产

这座工厂每次能保存一千五百吨冷冻鱼

这座工厂每次能保存一千五百吨冷冻鱼

这座工厂每次能保存一千五百吨冷冻鱼

煤矿工人开展热火朝天的竞赛运动
新年煤产量不断增加

据朝鲜中央通讯社报道，朝鲜煤矿工人在今年年初开展劳动竞赛运动，使煤产量不断增加。他们在今年头五天中生产的煤比去年同期增加了百分之二十七。他们还在各个生产单位进行创造革新，以便生产更多的煤供应国民经济各个部门。

煤矿工人为了增加煤产量，通过有效地使用最新的机器设备以及开展热火朝天的劳动竞赛运动，在新年头五天中完成了主巷道任务的百分之四十。平安南道以及西部地区各煤矿的煤产量也取得了显著的成绩。工人表示要不断革新和继续前进，使煤产量大幅度增加。

朝鲜“二·八”维尼纶厂著名的千里马作业班班长成明敏正在进行操作。新华社记者摄

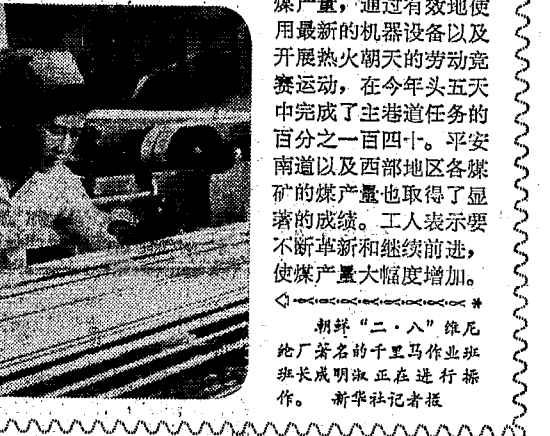

<p>彩色纪录片 庆祝中华人民共和国成立二十三周年 同映征服黄河的战斗、1972年新闻简报38号 北影 7.00</p> <p>阿尔巴尼亚影片 战斗的早晨 同映1972年新闻简报特号 文化 1.35 4.30 6.30 湘江 7.05 燎原 2.10 7.40</p>	<p>彩色纪录片 战斗的团结 ——热烈欢迎越南民主共和国党政代表团 同映1972年新闻简报35号 长沙 2.30 新华 7.45</p> <p>1972年新闻简报特号、19、39、43号、世界见闻1号 人民 2.00 文化 8.30 燎原 4.20</p> <p>中国乒乓球代表团访问日本 北影 2.30 人民 6.50</p>	<p>革命现代京剧 彩色影片 海港 新华 2.30 长沙 7.00 建设 7.00</p> <p>列宁在十月 北影 2.30 工人 7.00 南征北战 工人 3.30</p>	<p>彩色纪录片 百花迎春 木偶小歌舞 新华 6.30 红钢 8.40 烈士公园电影 2.30</p> <p>鲜花盛开的村庄 北影 6.30 烈士公园电影 7.00</p>	<p>湖南电视台节目预告</p> <p>△18日(星期四)18.30 转播北京电视台节目。 △19日(星期五)一、电视新闻；①蒙博托总统到长沙；②毛泽东主席会见蒙博托总统；③周恩来总理、蒙博托总统举行会谈。二、图片报道：歌舞由文艺新影。三、电视纪录片：多快好省开发矿业、高原文化工作队阿尔巴尼亚国家足球队访问中国、中国上海京剧团访问日本。 △20日(星期六)一、电视新闻；二、故事片：《铁道卫士》。 △21日(星期日)18.30 转播北京电视台节目。</p>
--	--	---	--	---

湖南日报

第1585号 1973年1月19日 星期五 夏历壬子年十二月十六 (今日四版)

毛主席语录

更大规模地展开热烈的拥军爱民运动。

军民团结如一人，试看天下谁能敌？

共同读书 共同批修

郴州镇地方领导干部和镇人武部领导成员，在批修整风中互相学习，团结战斗，提高了执行毛主席革命路线的自觉性

本报讯 中共郴州镇委的地方领导干部和镇人武部领导成员，在批修整风中互相学习，团结战斗，提高了执行毛主席革命路线的自觉性。

了刻苦实践与理论学习的界限，镇委学习组和镇人武部学习组结合在一起，共同学习了列宁关于“在认识上和科学的其他一切领域中一样，我们应该辩证地思维，也就是说，不要以为我们的认识是一成不变的，而要去看从斗争中增长了地方干部同军队干部之间的革命团结，提高了执行毛主席革命路线自觉性。

这个镇委的地方领导干部和镇人武部领导成员，在批修整风中互相学习，团结战斗，提高了执行毛主席革命路线的自觉性。

这个镇委的地方领导干部和镇人武部领导成员，在批修整风中互相学习，团结战斗，提高了执行毛主席革命路线的自觉性。

这个镇委的地方领导干部和镇人武部领导成员，在批修整风中互相学习，团结战斗，提高了执行毛主席革命路线的自觉性。

根据国务院、中央军委最近发出的通知

全国各地普遍展开拥军优属运动

新华社北京一九七三年一月十八日电 全国各省、市、自治区根据国务院、中央军委最近发出的通知，在党委的一元化领导下，正在广泛展开拥军优属运动。

目前，河北、甘肃、西藏、云南、新疆、广西、四川、浙江、陕西、山东等省、自治区党委和革委会，都先后发出通知或作了具体部署，要求各地在新年春节期间，深入开展“全国学人民解放军”的活动，慰问解放军，检查总结优抚工作，加强军政、军民团结。许多地方在拥军优属运动中，以批修整风为纲，首先进行思想和政治路线方面的教育，运用马克思主义、列宁主义、毛泽东思想，狠批刘少奇一类骗子的修正主义路线，提高执行毛主席无产阶级革命路线的自觉性，继承和发扬军民一致、军政一致的光荣传统。

各地的拥军优属慰问团已相继成立，有的已经出发。他们带着人民群众的嘱托，对伟大的人民解放军以及烈、军属、荣誉、复员、退伍军人，进行亲切慰问。新年前后，内蒙古、河南、山西、江西等省、自治区，举行了盛大的军民联欢活动。甘肃、河北等省已向当地驻军和边防、施工部队以及部队伤病员发出了慰问信。西藏广大翻身农民把大批慰问信交给慰问团，他们在信中热情洋溢地慰问日夜守卫在边防前哨的“金珠玛米”（藏语：解放军）。参加慰问团的西藏许多文艺团体，爬雪山，涉冰河；穿森林、草原，到达各边防部队。他们热情地为解放军演出文艺节目，还抓紧时间帮助战士做饭、洗衣服。有的为了不让每个战士都能看到文艺节目，还分成若干小型演出队，到分散的营地和哨卡进行演出，受到边防战士的热烈欢迎。在西北边疆的甘肃省额济纳旗图高勒公社永红大队，当地的蒙古族社员长期以来同边防战士结下了深厚的情谊。社员们最近开展拥军优属活动，把第一年试种成功的花生送给解放军医疗队，表达他们对亲人的心意。许多地区还利用各种形式，深入宣传人民解放军的丰功伟绩。一些机关、学校、工厂、街道和农村人民公社，热情邀请人民解放军的战斗英雄、工作模范、老红军举行报告会、座谈会、联欢会，请他们讲述自己执行毛主席无产阶级革命路线的体会，讲述我军艰苦奋斗的光荣传统。各地领导机关还广泛征求部队对地方工作的意见，认真改进工作。

对烈、军属和荣誉、复员退伍军人的慰问活动，也在各地广泛展开。云南、甘肃、广西、河北、浙江等省、自治区，正在认真检查优抚政策的贯彻执行情况，表扬烈、军属中的先进人物和优抚工作的先进单位，了解烈、军属的意见和要求，帮助他们解决困难，安排好生活。有的地方还重新修订了“拥军优属公约”。在拥军优属运动中，各地都注意节约，讲求实效，不给部队和人民群众增加负担。

澳共(马列)主席希尔到京

应中国共产党中央委员会的邀请

耿飽部长等到机场欢迎

新华社北京一九七三年一月十八日电 澳大利亚共产党(马列)主席希尔，应中国共产党中央委员会的邀请，于今日晚上乘飞机到达北京。的有关方面负责人唐德也同机到京，应中国共产党中央委员会的邀请，专程前往广州迎接希尔同志。希尔同志此行，是应中国共产党中央委员会的邀请，专程前往广州迎接希尔同志。希尔同志此行，是应中国共产党中央委员会的邀请，专程前往广州迎接希尔同志。

互帮互学 携手前进

驻省某部五连党支部和五爱大队党支部遵照毛主席的教导

本报讯 解放军驻省某部五连党支部同湘江公社五爱大队党支部的成员，遵照毛主席关于“拥军爱民”的伟大教导，互相帮学，互相学习，并肩战斗，增强了军民团结，推动了批修整风的深入开展，促进了“备战、备荒、为人民”的伟大战略方针的落实。

五连在战争年代就有着光荣的爱民传统，五爱大队也是县里拥军工作的先进单位。一九七〇年，五连来到五爱大队执行任务。两个单位建立了密切联系，经常开展互帮互学活动。在批修整风中，五连党支部针对连里干部、战士年轻，社会经历短的情况，先后六次请五爱大队干部和老贫农给部队忆阶级苦，讲农村阶级斗争的情况，介绍路线教育的经验。他们还经常派出干部、战士到生产队访问，举办军民学习班，与贫下中农一起看书学习，一起批修修正主义，使大家加深了对党的基本路线的理解，增强了战备观念，推动了军事训练。五爱大队党支部也主动向五连学习。他们派出骨干学习五连联系实际的经验，推动了本大队革命大批斗深入开展。

在军民团结战斗中，五连党支部和五爱大队党支部都很注意从思想和政治路线方面互相帮学。五爱大队党支部有个成员，因工作上的问题，受了群众的批评，情绪有些低落。五连党支部知道后，派了指导员陈心舜去找那个同志促膝谈心，同他一道学习毛主席的有关教导和党的基本路线，帮助他正确对待群众的批评，总结经验教训，继续前进。陈指导员诚恳耐心的帮助，激励着他朝气蓬勃地挑起了大队革命和生产的担子。他扛上行李，到比较后进的第四生产队蹲点，带领群众深入开展批修整风，使这个生产队的面貌有了显著变化。

两个单位的党支部，在共同战斗中，结成了深厚的友谊，都把对方急需解决的问题当作自己最重要的事情来办。有段时间，五爱大队有个生产队少数人不听指挥，五连党支部立即派出支农小组，协助大队党支部到这个生产队举办学习班，组织大家学习毛主席的有关教导，发动大家揭发和批判刘少奇一类骗子的反党反社会主义的罪行，提高了干部和群众的阶级斗争和路线斗争觉悟，增强了革命团结。五爱大队也把五连的困难当作自己的困难。五连修建营房，缺乏营建经验，而且有些材料没有备足。五爱大队党支部立即派五个有经验的贫下中农，到营建工地作技术指导，同时组织社员割了七万多斤冬茅草，给五连送去，使五连按时完成了营房修建任务。(本报通讯员)

在思想和政治路线教育的推动下

我省清产核资工作取得显著成绩

本报讯 在思想和政治路线教育的推动下，我省各地区、各部门遵照毛主席关于增产节约的教导，放手发动群众，认真开展清产核资工作，取得了显著成绩。从一九七一年四月到一九七二年底，全省共清出积压物资六亿三千多万元，已经调剂处理的占百分之六十五；有百分之九十应核资的单位，按照国家要求核定了流动资金，对改善企业经营，挖掘物资和资金的潜力，加快社会主义建设步伐，发挥了积极作用。

在清产核资工作中，各级领导以批修整风为纲，联系清产核资工作中的实际，批判了刘少奇一类骗子鼓吹的反革命修正主义黑货，痛斥了他们妄图破坏社会主义建设，颠覆无产阶级专政，复辟资本主义的罪行。大家把清产核资工作提到贯彻执行毛主席制定的“鼓足干劲，力争上游，多快好省地建设社会主义”总路线的高度来认识，认真加强领导，从省到地、县各级主管部门和企业单位，层层建立了清产核资领导小组，设立了办事机构，配备了专职人员。为了取得经验，指导全面，各地区、各部门还选择了一百二十七个单位试点，推动了清产核资工作健康发展。湘潭地区和长沙市革委会主要负责同志，还深入到企业单位检查指导，发现问题，解决问题，加快了清产核资进度。这两个地方的企业到一九七二年底，基本完成了核定流动资金和固定资产“三清”（清数量、清质量、清能力）工作。长沙市还有一批企业完成了固定资产需用量的核定工

作。在清产核资工作中，各级领导深入发动群众，教育职工一面决不滥用浪费，一面努力发展生产，克服了部分职工把清产核资当作“额外”负担的错误思想，防止了那种“财会在查账，保管在过筛，群众在旁边”的倾向。领导干部、专业人员和工人群众三结合，大库小库一齐清，账内账外一起查，既搞好了清产核资工作，又促进了增产节约运动。黔阳地区双溪煤矿党委，在清产核资中，举办了干部、业务人员和工人学习班，学习毛主席有关勤俭节约的教导，批判刘少奇一类骗子的反革命修正主义企业路线，提高了大家的认识。工人们一面认真清查库存，积极回收利用坑木，努力降低生产成本；一面狠抓设备利用，争取月月超额。邵阳液件厂在核资中，组织群众开展“两比两看”活动：工种之间、车间之间比较，看是否挖掘了资金潜力；核定的资金定额水平和本系统的先进水平比较，看资金占用指标是否合理。最后核定的产值资金率，比一九七一年降低了五分之二。

在清产核资中，各地区、各部门对积压物资作了及时处理，让清出的积压物资迅速用到生产建设中去。一九七二年来，全省各地区、各部门采取开调剂会、委托代销、门市展销、修配改代等各种方法，变呆滞物资为畅销物资，使积压物资得到充分的利用。在物资调剂处理中，各单位遵照毛主席关于“要提倡顾全大局”的教导，发扬了社

会主义的协作精神，涌现了许多互相调剂余缺、把方便让给别人，以及大厂帮小厂、老厂帮新厂的动人事迹。为了支援少数民族地区发展地方工业，省主管部门还组织三十六个大厂积极支援工业基础薄弱的湘西地区，帮助一些少数民族县的社办企业，解决了许多关键性的设备物资问题。桂阳县农业机械厂结合清产核资，教育职工克服本位主义，清出了三分之一的多余机器设备，支援了五个县办工厂，武装了一个为农业服务的厂，充分发挥了老厂帮新厂、一厂帮多厂的作用。(省清产核资办供稿)

周恩来、姬鹏飞、李强、廖承志会见日本通产大臣中曾根访华团

新华社北京一九七三年一月十八日电 国务院总理周恩来、外交部部长姬鹏飞、外贸部代部长李强、中日友协副会长廖承志，今天晚上会见了中曾根访华团全体成员，以及随团记者。会见时，宾主进行了友好的谈话。

参加会见的日本客人有：通产大臣五郎，通产大臣秘书官上和田田彦、通商局市场第四课课长内田慎夫、通商局通商政策课课长助理横山太藏、重工业局重工业品出口课课长助理川崎一，日中经济协会会长稻山嘉宽、副会长中司清和土川元夫、理事长河合良一、常务理事大久保任晴、稻山嘉宽的秘书森田繁雄，中司清的秘书石阪洋等。

会见时，日本国驻中国大使馆临时代办林翰一、商务参赞宗像善俊，日中备忘录贸易办事处驻北京联络处首席代表安田佳三在座。

会见时在座的我国有关方面负责人和工作人员有：刘希文、奚业胜、韩敏、王晓云、孙平化、吴曜东、张星桥、丁民、石志毅、林丽娟、王效贤等。

今天上午，廖承志会长会见了中曾根访华团全体成员。下午，李强代部长和中曾根通产大臣举行了会谈。

贫下中农管理财务好

——南县牧鹿公社新口大队的调查

南县牧鹿公社新口大队以路线为纲，依靠贫下中农管理财务，进一步落实了党在农村的经济政策，调动了干部和社员的社会主义积极性，巩固和壮大了集体经济。从一九六九年秋以来，连续四年集体不欠债，干部不亏款，社员不超支。

依靠贫下中农管理财务

对于财务管理，新口大队党支部过去重视不够。有人认为是“拨拨算算”，“动动笔杆子”，“分粮分票子”，让会计一抓就行了，还有人认为，只要生产上去了，财务好管理。一九六九年春，这个大队开展了批斗运动，党支部对财务管理情况进行了认真的调查，发现在财务管理上存在着激烈的阶级斗争和两条路线斗争。有的阶级敌人篡夺了财权，账目不清，乱支乱借，集体经济受到破坏；少数干部在资产阶级思想侵蚀下，多吃多占；有的财务人员大手大脚，挥霍浪费，任意开支。这些问题的存在，严重地挫伤了社员群众的积极性。党支部联系这些事实，反复学习党在社会主义历史阶段的基本路线，深刻认识到，经济是基础，经济领域的阶级斗争直接影响着基层政权的巩固。财权掌握好，政权就不牢。党支部必须加强领导，切实把财务工作管好。

提高认识以后，党支部结合农村斗、批、修运动，对大队和生产队的财会队伍进行了一次思想和组织整顿。在公社财经部门的帮助下，发动和依靠贫下中农对财务工作实行管理和监督。在组织形式上，大队成立了贫下中农代表为主体，有队干部、财会人员参加的“三结合”贫下中农管理委员会，生产队成立了贫下中农管理小组。贫下中农管理委员会和贫下中农管理小组在党支部和队委会的领导下，监督和协助财会人员清理账目，清理账目，清理仓库，清理财物，实行勤俭办社，并严格按照党的方针政策，办好分配。这样，依靠贫下中农管理财务的活动，就在全大队开展起来了。

按照毛主席的革命路线

掌好财权

贫下中农管理组织成立后，

究竟如何才能把财务管理好？新口大队从实践中体会到，要管理好财务，不能只单纯地管理收支账目，重要的问题是经济活动，把好路权、政策关。他们主要抓了以下几个方面的工作：

一、狠批资本主义倾向，坚持社会主义方向。贫下中农管理小组成立后，经常用阶级分析的方法，检查财务工作，分析经济活动，紧密联系实际，帮助财会人员提高路线觉悟。一九七一年春天，有个生产队来这个大队的队办粉厂买粉，开口就要六斤蚕豆瓣一斤粉（比原规定高一斤半）。有人认为是找上门来的生意，可以调换。贫下中农管理小组当即组织大家开展“粉应该等价交换，还是高价出售”的讨论，从路线上分清是非。使大家认识到，等价交换还是高价出售，这里面有两条道路、两条路线的斗争，唯利是图，是资产阶级的经营作风，不符合社会主义的方向。最后，按照原定把蚕豆瓣给了那个生产队。

二、协助党支部、队委会认真执行党在农村的经济政策。过去，这个大队由于超支户多，占用了集体资金，影响了分配兑现。对这个问题，有人认为是“越支难免”，亏欠多的又大都是困难户，收回多少算多少；有的则主张对超支户一律硬性扣收，对借支一律堵死。贫下中农管理小组不同意这些意见。他们按照现阶段党在农村的经济政策，认真做好思想工作。教育社员积极出工出力，坚持勤俭持家，增加收入，节约开支；对家庭确实困难的社员，帮助安排生产生活，扶植发展家庭副业，落实照顾政策，平时实物分配，根据情况，合符处理，等等。这样，妥善解决了超支户的问题，保证了分配兑现，使党的分配政策得到了落实。

三、用贫下中农艰苦奋斗的政治本色教育干部、社员，坚持勤俭办社的方针。近几年来，这个大队努力学大寨，为革命种田，粮食大增产，副业收入成倍增加，集体家业越来越大。在这种情况下，大队根据排排事业的发展，需要兴建一批蚕室。但是蚕室建成一个什么样子，开始有不同看法。有人认为，几年来生

产发展了，集体、个人的家底都比较厚，蚕室要建得大点，应该像个样子。贫下中农管理小组知道后，不同意这种做法。他们同干部和社员一起进行回忆对比，使大家认识到，形势好了不能忘乎所以，要继续保持艰苦奋斗的作风，精打细算，勤俭节约。后来，只从队里请了两个泥水工技术指导，自制土砖，利用废木料，建好了蚕室，为集体节约资金一千多元。

可喜的变化

新口大队依靠贫下中农管理财务，四年来的成效十分显著，主要表现在：

一、贯彻执行了毛主席关于“自力更生”“勤俭办社”的方针，节约了开支，降低了生产成本，发展了生产，增加了收入，壮大了集体经济。一九七一年，全大队生产成本比一九六七年下降了百分之二十五，非生产性开支下降了百分之九十五，公共积累增长了百分之六十七，集体存款和个人储蓄分别增长了二十四和八倍，粮食总产量增加了八千四百斤，社员纯收入平均达到一百零二元。经过社员大会讨论，大队将公共积累的钱，兴办

了砖瓦厂、磨粉厂、打米厂、榨油厂、电动排灌站等队办企业，购置了手扶拖拉机、柴油机等多台农业机械。

二、密切了干群关系。这个大队由于依靠贫下中农管理财务，帮助教育干部，从而增强了干部拒腐蚀、抗糖弹的能力。许多干部在贫下中农的帮助下，严格执行财务制度，坚持做到不挪用公款，不占用公物，不搞特殊化，不乱用集体资金，得到了群众的好评。

三、社员更加热爱集体。社员群众直接参加财务管理以后，对集体经济家庭一清二楚，都非常关心集体的一收一支，一草一木。在民主理财过程中，积极提出建议，主动当好参谋。贫下中农社员王喜才，收工时发现一片车叶子掉在水沟里，连忙拾起来送到保管室。晚上开民主理财会，他对大家说：“一片车叶子虽然价值不高，但都这样丢掉，集体就要增加开支，车水时就要影响工效。我们一定要关心集体，保管好集体的财产。”在场的干部和社员群众听了，都讲王喜才讲得在理，以后都积极关心集体的财产。

(南县通讯组、牧鹿公社营业部通讯组)

为集体理财一丝不苟

芷江县塘坪公社七里桥大队出纳员唐文喜，为集体理财，一丝不苟。他从合作化起就担任出纳工作，不论对干部或群众都按原则办事。

有一次，水轮泵站派人到外地买水泵配件，回来时，要求大队每天补助一元三角的出差费。当时，大队党支部书记听了片面情况，没坚持原则，签字同意报销，并到大队会计那里开了凭单，拿到老唐这里付款。老唐一看就犹豫起来了：不报吧，领导已签了字，报吧，又不符合大队规定的财务制度。正在犹豫不决时，那两人对老唐说：“这是副书记批的，要考考他的威信啊！”老唐解囊说：“大队的制度，不是给哪一个人订的，社员也好，干部也好，都应该一样执行。”于是，他立即把这一情况向大队党支部书记滕久湘汇报了。老唐觉得老唐做得对，马上同老唐一起找党支部书记谈，讲遵守财

行纪律的重要性，介绍执行财务制度的情况，使支部书记认识自己的做法不对，随即收回了批条，坚持按大队规定的财务制度办事。社员群众知道后，都高兴地说：“有文喜这样的人当家，我们一百个放心！”

唐文喜对别人坚持原则一步不让，对自己也是从严要求，始终保持劳动人民的本色，不搞半点特殊化。做到人在河边站，两脚不湿鞋。前不久，老唐的爱人做了一套新衣服，差一块钱的手工费，离分配兑现还有十几天，她想要老唐从公款中支一块钱把衣服取回来。老唐一听，马上说：“那怎么行呢？”她爱人说：“怎么不行？”

唐文喜对别人坚持原则一步不让，对自己也是从严要求，始终保持劳动人民的本色，不搞半点特殊化。做到人在河边站，两脚不湿鞋。前不久，老唐的爱人做了一套新衣服，差一块钱的手工费，离分配兑现还有十几天，她想要老唐从公款中支一块钱把衣服取回来。老唐一听，马上说：“那怎么行呢？”她爱人说：“怎么不行？”

随着农业生产的发展，岳阳县月田公社陈伏大队的队办企业越办越兴旺。加工厂添置了打米、磨面、轧花、榨油、饲料粉碎等十一种机械，实现了农副产品加工一条龙；还办了林场、猪场、药店、代销店，职工共有十多人。这时，有人提出办个食堂，但是，企业负责人万春华同志却不同意。

提起万春华，有人欢喜有人嫌。他爱护集体，不讲私情。地里还有几根禾穗，他一穗穗拾回来，地上掉个螺丝帽，他马上拣起来；找他批几角钱的开支，他得仔细考虑；谁若随便拿集体的红薯、烧柴，他就提出批评。群众都叫他“皮筒筒”，滴水不漏。这回有人建议办食堂，他想：办食堂要烧柴，要吃菜，要安置油盐钱，饭不够吃，还得补粮。各人在家吃饭，每人自带一份粮，大队有储备粮三十多万斤不说，林场一年也要收粮八九千斤，拿点零头出来都补不完。他们认为，万春华就是搞大事，借小费。意见反映到党支部，支部内也分成两派，有的认为万春华做得对，有的认为他做得不对。

对于同一件事，为什么会有这样截然相反的看法呢？党支部书记万爱华同志认为，这实质是两种思想、两条路线斗争的反映。他召开支部会，先学习毛主席关于“我们要提倡艰苦奋斗”的教导，然后要大家就万春华的问题发表意见。一对照毛主席的教导，是非就清楚了。有的同志说：“我们粮食多了，生活富裕了，决不能丢掉艰苦奋斗的政治本色。万春华同志就是做得对。”有的同志说：“高楼大厦是用一砖一瓦盖起来的，办社会主义的大事业，就是要打克勤克俭的小算盘。”万爱华同志总结说：“看一个人掌权握得好不好，首先看他办事符不符合毛主席的革命路线。万春华同志坚持艰苦奋斗，勤俭节约的原则，完全符合毛主席的教导，社员群众就是需要这样的红管家。”最后，党支部决定：不办食堂。

这次支部会后，党员和群众对万春华同志的看法一致了。不久，他光荣地加入了中国共产党，并当选为党支部委员。现在，万春华更加努力学习，密切联系群众，坚定不移地沿着毛主席的革命路线前进。

·岳阳县羊委会粮食局通讯组·

社员就是需要这样的红管家

行？暂借一块、两块，过几天就归还，又不是想贪污！”老唐就耐心地对她讲：“村看村，户看户，社员看干部。干部可以借支、挪用，群众也可以借支，这样，就要影响集体经济的巩固；再说，贫下中农把权力交给我们，我们只有全心全意为人民服务的义务，没有利用职权图自己方便的权利！”使他爱人深受教育。



双峰县青树坪公社认真落实党的政策，正确处理国家、集体和社员三者关系，做到增产增收。这是和平公社龙潭生产队正在年终决算分配。

立足自力更生 组织好冬修物资供应

沅江县共华区供销社的调查

沅江县共华区供销社党支部，想农业所想，急农业所急，立足自力更生，及时组织好冬修物资供应，有力地支援了农田水利建设。

还在去年晚稻扬花吐穗的时候，这个供销社党支部成员，就分头深入下去，调查了两个公社、三个大队，了解到水利建设任务大，需要的物资多，缺口不小。而少部分同志在困难面前束手无策，一心等待上面调拨。党支部举办了职工学习班，重温了毛主席关于“农业是我国社会主义国民经济的基础”和“自力更生”、“艰苦奋斗”等教导，批判了两眼向上、两手向外的错误思想。认识到，坚持自力更生方针，紧密依靠群众，就能解决冬修物资供不应求的矛盾。他们采取的办法：一是就地取材，解决急需。手锯是多年来冬修水利中很难满足供应的一项物资，新港公社发动职工找门路，派人到附近丘陵地区收购黄藤等野生植物，收集捆布匹等包装用过的旧铁丝，帮助生产队利用社员屋前屋后常见的小麻竹、楠夹条和嫩竹子等代替手锯。这个公社冬修工程急需的三千五百多斤手锯，就这样得到了解决。二是组织“三匠”就地加工赶制。指甲钳等铁器工具，在大搞渠道配套工程中需要较多，供销社及早组织调运以外，还就地回收废钢铁三千二百斤，组织铁器修理小组五个，工匠二十七人，红炉八部，加工制成指甲钳等铁器工具四千多件，基本上满足了需要。为了把物资及时送到工地，这个供销社还组织十三副货郎担和三个货郎船，沿堤巡回供应，大大方便了社队兴修水利。

(本报通讯员)

水利工地的服务点

来到平江县三阳公社马头岭水利建设工地，贫下中农就会兴致勃勃地跟你谈起“水利工地服务点”。这个服务点是临时用几块旧木板搭成的，架子上整齐地摆满了香烟、火柴、肥皂、牙膏、食



盐、煤油、糖果等几十种日用品和副食品。提起这个新设的服务点，还有一段来历呢！

一天，在三阳公社甲山商店，来了两个顾客，急促地说：“同志，请快些买点香烟、肥皂，我们就要赶回马头岭水利工地。”

商店负责人徐光辉看着这个情况，一边赶忙去拿货，一边琢磨：“马头岭离这儿八里路，那么多人，贫下中农和社员群众在那里艰苦战斗，要买点香烟、日用品多不方便啊！我们的工作上要转到以农业为基础的轨道上，就应该服务到工地！”这天晚上，他找到一起，反复

常德市东郊供销社党支部，在深入批修整风中，认真改进作风，加强调查研究，扎扎实实地做好农村冬修物资的供应工作，有力地支援了农业生产建设。

一九七二年十月，东郊供销社党支部就着手抓支援农村冬修的思想发动，组织职工学习毛主席有关发展农业生产的指示，批判了“春耕冬修老一套，不作调查也知道”的错误思想，提高了路线觉悟；摆正了支援冬修与完成购销任务的位置。他们深入六个大队、三十五个生产队调查摸底，掌握了冬修任务大、时间紧、要求高等特点，立即深入到桃源县、常德县生产前哨等工具的单位，反映贫下中农的要求，组织货源，仅半个月，就组织了摸柴、扁担、铁锹、挖锄等冬修物资七千多件，并及时运到冬修工地。为了掌握工地的供应情况，供销社党支部主要成员还亲自深入冬修工地，一边劳动，一边调查，了解到工地货郎担少了，挑的东西一下就卖完了。于是，他回到供销社，召开了担组长以上骨干会，第二天就在工地设置了一个临时供应点，增加了副货郎担，大大方便了群众。

搞好冬修物资供应 支援农业生产

摸底，组织冬修物资七千多件，并及时运到工地

常德市东郊供销社深入六个大队、三十五个生产队调查

(常德市通讯组)

湖南日报

第1586号 1973年1月20日 星期六 夏历壬子年十二月十七 (今日四版)

毛主席语录

我们现在思想战线上的一个重要任务，就是要开展对于修正主义的批判。

把批修整风这个头等大事继续抓紧抓好

祁阳县委在批修整风中坚持调查研究认真总结经验

帮助基层党组织抓紧抓好批修整风

本报讯 中共祁阳县委在批修整风运动中，深入基层，总结经验，帮助基层党组织抓紧抓好批修整风，深入批判刘少奇一类骗子的反革命修正主义路线，不断提高基层党组织执行毛主席革命路线和政策的自觉性，有力地加强了党的建设，进一步促进了全县革命和生产的大好形势。

加强基层党组织的建设，必须抓好批修整风。祁阳县委是从大江公社得到深刻启示的。这个公社山多地多，有发展生产的良好条件。过去由于刘少奇一类骗子的反革命修正主义路线的干扰，公社党委部分成员分不清路线是非，对资本主义倾向不敢批，致使集体生产受到影响。后来，在县委具体帮助下，狠批了刘少奇一类骗子的反革命修正主义路线，带领群众打击阶级敌人的破坏活动，批判资本主义倾向，认真落实党的政策，很快就改变了后进面貌，一九七二年在严重干旱的情况下，粮食亩产跨千斤，林、牧、副、渔也有较大的发展。这个公社的变化，使县委认识到，只有帮助基层党组织深入批判刘少奇一类骗子的反革命修正主义路线，划清两条路线的是非界限，才能从根本上提高基层党组织的战斗力和战斗力。于是，县委作出决定，从县机关抽调六十多名干部，由八名常委带队，分别深入重点社队，从调查研究入手，紧密结合实际，帮助基层党组织抓紧抓好批修整风。

祁阳县委在帮助基层党组织抓紧抓好批修整风中，坚持以党的基本路线为武器，狠批刘少奇一类骗子的反革命修正主义路线的实质，帮助党的基层干部牢固树立阶级斗争观念，把党的基本路线建设成领导无产阶级和革命群众向阶级敌人进行斗争的朝气蓬勃的先锋队组织。城山公社是个半山半丘陵地区，人多田少，原来有人认识，“要想城山变，就得外出多抓钱”。在一小撮阶级敌人的煽动下，部分劳力经常外出抓现金，不安心农业生产。有的干部对此认识不清，没有从抓阶级斗争入手，因而影响了革命和生产。一位县委负责同志深入到这个公社后，和这个公社党委成员一起认真学习党的基本路线，狠批刘少奇一类骗子的反革命修正主义路线，纠正了“二平二调”同社会主义协作混为一谈，无偿地平均调非受益队的劳动力，当这种错误受到批评以后，又出现了不敢开展社会主义协作的现象，结果，使这座河坝工程进度缓慢。在批修整风中，县委一位负责同志深入这个公社，联系这个事实，组织公社党委和大队支部的成员认真学习党的基本路线，狠批刘少奇一类骗子的反革命修正主义路线，纠正了“二平二调”同社会主义协作混为一谈，无偿地平均调非受益队的劳动力，当这种错误受到批评以后，又出现了不敢开展社会主义协作的现象，结果，使这座河坝工程进度缓慢。

他们提高了认识。在重建河坝时，公社党委严格执行党的政策，正确处理受益队与非受益队的关系，调动了群众的社会主义积极性，使河坝工程进度很快，提前完成了任务。

祁阳县委在帮助基层党组织抓紧抓好批修整风中，还十分注意帮助基层干部树立艰苦朴素的作风。文明公社过去有少数党员干部在刘少奇一类骗子的“小节无害论”的反动谬论影响下，认为吃点喝点，工分多占点，是小问题上不了大账。县委针对这个问题，结合年终分配工作，组织社、队群众狠批刘少奇一类骗子的“小节无害论”，使大家认识到，刘少奇一类骗子散布“小节无害论”，是妄图从生活上打开一个缺口，把广大共产党员引向自私自利，贪图安逸，脱离群众，走上为个人私利而斗争的邪路上去，为其阴谋篡党夺权，复辟资本主义效劳。广大党员、干部提高认识以后，都自觉地克服不正之风，发扬艰苦奋斗，密切联系群众的优良作风，积极参加集体生产劳动，补贴工分按照党的政策办事，比上一年减少百分之十，受到群众的好评。

中央两报一刊元旦社论《新年献词》中指出：“批修整风，首先是批修，其次才是整风。”认真领会和切实贯彻这一精神，对于我们抓紧抓好批修整风这个头等大事，严格区分两类不同性质的矛盾，牢牢掌握斗争大方向，不断把批修整风引向纵深发展，有着极为重要的意义。



批修整风首先是批修

批修整风，首先是批修。我们要搞马克思主义，就必须和形形色色的修正主义作斗争。在批修整风中，坚持把批修摆在首位，既是当前斗争形势的需要，也是思想战线上一项长期的战斗任务。必须看到，我们和刘少奇一类骗子的斗争，是马克思主义同修正主义、无产阶级同资产阶级的十分尖锐激烈的斗争。刘少奇一类骗子的路线是一条彻头彻尾的反革命修正主义路线。他们搞修正主义，搞分裂，搞阴谋诡计。他们推行的那条修正主义路线的实质，就是妄图从根本上改变党的基本路线和政策，颠覆无产阶级专政，复辟资本主义。在国内，他们要联合地、富、反、坏、右，实行地主资产阶级法西斯专政；在国际，他们要投降苏联社会帝国主义，反华反共反人民。因此，是不是坚持这场斗争进行到底，是关系到党和国家的前途和命运的头等大事，关系到搞马克思主义还是搞修正主义的根本问题。

在批修整风运动的整个过程中，只有坚持首先是批修，其次才是整风，严格区分两类不同性质的矛盾，才能牢牢掌握斗争大方向。批修是解决敌我矛盾问题，整风是解决人民内部矛盾问题。只有始终把斗争矛头对准刘少奇一类骗子，严格区分两类不同性质的矛盾，才能团结一切可以团结的人，组织浩浩荡荡的革命大军，同仇敌忾，向刘少奇一类骗子及反革命修正主义路线猛烈开火，并抓住其反革命修正主义路线的实质批深批透，彻底肃清它的流毒和影响。如果不首先抓住批修，而把干部和群众中的一些缺点错误无限上纲，或者在历史的回顾上纠缠，就容易转移斗争大方向，甚至给一小撮阶级敌人以可乘之机，这是值得我们高度注意和警惕的。

“社会主义社会是一个相当长的历史阶段。在社会主义这个历史阶段中，还存在着阶级、阶级矛盾和阶级斗争。”社会上阶级斗争的长期性，决定了党内两条路线斗争的长期性；也决定了我们与修正主义斗争的长期性。前段，我们在毛主席革命路线指引下，批修整风运动取得了伟大的胜利，但是，斗争远远没有结束，如何从政治上、思想上、理论上彻底批判刘少奇一类骗子的修正主义谬论，肃清其流毒，还是一项十分艰巨的任务。在新的斗争形势面前，我们必须认真读马列和毛主席的书，树立长期作战和连续作战的思想，艰苦奋斗，乘胜前进。

宁远县红旗大队在批修整风中坚持首先批修其次整风

使批修整风沿着正确方向不断深入发展

本报讯 宁远县冷水公社红旗大队党支部坚持批修整风，首先是批修，其次才是整风，牢牢掌握斗争的大方向，使批修整风健康发展。

红旗大队在批修整风运动中，广大干部和社员群众团结战斗，运动不断深入，革命和生产形势大好。但是前段时期，有的认为，批修批得差不多了，现在主要是整风。大队党支部学习了毛主席关于正确区分两类不同性质的矛盾的教导，认识到，批修整风，批修是主要矛盾，是一项长期的战略任务，必须抓紧抓好，绝不能有“差不多”思想。

只有把这个主要矛盾解决了，其他问题才能得到正确的解决。社会上出现的某些不正之风，是刘少奇一类骗子和一小撮阶级敌人刮起来的。把刘少奇一类骗子的反革命修正主义路线批倒批臭，从路线上划清了是非界限，肃清流毒，就能提高干部社员阶级斗争和路线斗争觉悟，发扬无产阶级正气，纠正不正之风。因此，分清敌、我、友的问题，这是革命的首要问题，也是搞好批修整风的首要问题。接着，党支部发动群众抓住刘少奇一类骗子妄图从根本上改变党的基本路线和政策，颠覆无产阶级专政、复辟资本主义的罪行和谬论，从政治上、思想上、理论上进行批判，大大提高了广大群众的路线斗争觉悟。在这个基础上，对干部和群众坚持进行思想和政治路线方面的教育，组织他们看书学习，回顾党内两条路线斗争的历史，从思想上划清路线是非。这样，大大地调动了干部和社员的社会主义积极性，不断开展了革命和生产的大好形势。

红旗大队党支部从斗争实践中体会到，要搞好批修整风，就要善于联系实际。刘少奇一类骗子的反革命修正主义路线在农村的流毒和影响，就是我们在批修中必须联系的实际。党支部引导社员群众联系本地阶级敌人破坏革命和生产的罪行，批判刘少奇一类骗子的修正主义谬论和反革命阴谋，提高阶级斗争观念；联系农村两条道路、两条路线斗争的实际，批判刘少奇一类骗子的反革命修正主义倾向；联系解放以来阶级斗争、路线斗争正反两方面的经验教训和劳动人民在阶级斗争

社会的生活对比状况，批判刘少奇一类骗子恶毒诬蔑和攻击无产阶级专政的社会主义制度，妄图复辟资本主义的反革命罪行。这样联系实际批修，干部和群众领会深，受教育大。去年，村上的一个富农分子死了，一小撮阶级敌人乘机复活“四旧”，挥霍浪费，妄图腐蚀干部群众。在深入批修中，党支部组织大家学习毛主席关于“千万不要忘记阶级和阶级斗争”的伟大教导，狠批阶级敌人的破坏活动，批判刘少奇一类骗子散布的“阶级斗争熄灭论”，提高了群众的阶级斗争觉悟，大家狠批了复活“四旧”、妄图腐蚀干部和群众的阶级敌人。

红旗大队党支部还切实加强了对批修整风的领导，注意调查研究，抓好典型，推广经验，把批修不断引向深入。第二生产队在深入批修时，少数人认为刘少奇一类骗子的反动谬论批了多次，再批只是“炒现饭”。后来通过认真学习，掌握批修武器，进一步组织群众对已经批过的谬论不但从政治上批，还从思想上、理论上深入批，越批越有劲，越批觉悟越高。大队党支部总结推广了这个队的经验，使全大队的批修运动不断深入发展。（宁远县通讯员）

中国政府热烈友好的接待 感谢毛主席周恩来总理和 蒙博托总统会见徐向前副委员长何英副部长

徐向前副委员长表示一定转达并祝贺蒙博托总统。蒙博托总统在会前向徐副委员长和何英副部长转达了他对毛主席、周恩来总理和中国政府的真诚谢意。徐副委员长和何英副部长在会前向蒙博托总统转达了中国政府和毛主席、周恩来总理的亲切问候。徐副委员长和何英副部长在会前向蒙博托总统转达了中国政府和毛主席、周恩来总理的亲切问候。

周恩来姬鹏飞李强廖承志会见中曾根

李强、中曾根、林耀德、王毅、赵仲鑫在座。中曾根、林耀德、王毅、赵仲鑫在座。中曾根、林耀德、王毅、赵仲鑫在座。

张春桥同志设宴欢迎希尔同志

宴会前，张春桥同志和耿飚同志会见了希尔同志。新华社北京一九七三年一月十九日电 中共中央政治局委员张春桥同志今晚设宴，热烈欢迎澳大利亚共产党（马克思列宁主义）主席爱·弗·希尔同志。宴会以前，张春桥同志和耿飚同志会见了希尔同志。

湖南日报

第1587号 1973年1月21日 星期日 夏历壬子年十二月十八 (今日四版)

毛主席语录

阶级斗争、生产斗争和科学实验，是建设社会主义强大国家的三项伟大革命运动

以路线为纲 巩固发展农科网

华容县办好四级农科网，开展科学实验群众运动的调查报告

华容县于一九六九年建立了县、社、大队、生产队四级农业科学实验网。由于县委认真执行毛主席的革命路线，坚持以路线为纲，农科网不断巩固发展。三年来，有力地推动了科学种田，促进了农业的迅速发展。一九七二年全县粮食平均亩产达一千零七斤，比一九六九年增产百分之二十九。棉花、生猪等各种生产也获得大幅度增产。

华容县委巩固和发展四级农科网的主要经验是：

深入开展批修整风 激发科学种田积极性

毛主席教导我们：“阶级斗争、生产斗争和科学实验，是建设社会主义强大国家的三项伟大革命运动”。科学实验既然是一项伟大的革命运动，就必然充满着两个阶级、两条路线的激烈斗争。农科网只能在斗争中建立，也只能在斗争中巩固、发展。

华容县四级农科网建立后，一小撮没有改造好的地、富、反、坏、右分子，就极力鼓吹刘少奇一类骗子的“只会操作”、“不懂理论”的反动谬论，胡说“黑脚杆子只打得土坯，搞科研成不了气候”。县委及时组织全县农技人员和干部、群众，认真学习毛主席关于“人民，只有人民，才是创造世界历史的动力”的伟大论述，狠批刘少奇一类骗子的“天才史观”。广大农民技术员说，毛主席教导我们：“真正知识是天下实践着的人”，“一切真知都是从直接经验发源的。”我们农民天天种田，最懂得农业生产。只要我们认真总结实践经验，学习科学技术，就能掌握理论，掌握科学。他们还列举本县的水稻模范何光星等同志为革命搞科学种田的先进事迹，来驳斥刘少奇一类骗子的谬论。何光星坚持良种试验十年，自己培育新品种五个，并引进大量的早、晚稻新品种，为发展粮食生产作出了贡献。群众愤慨地说：“真正不懂科学的是既不懂种田又不会做工的刘少奇一类骗子！”

斗争的胜利，并不等于斗争的结束。由于刘少奇一类骗子修正主义路线的流毒没有彻底肃清，有人把科学研究搞得好的新河公社新建大队等先进单位，说成是什么“业务典型”。在批修整风中，县委及时组织广大技术人员和社员群众，以毛主席有关政治与业务、政治与技术的关系方面的教导为武器，狠批刘少奇一类骗子的谬论，并具体分析新建大队搞科学种田的情况。这个大队从一九五六年以来，始终坚持社会主义方向，开展科学种田活动，共选育推广了三十五个水稻良种，取得了三十多项科学实验成果，粮食亩产六年超千斤。一九六五年给国家贡献粮食只有三十四万斤，一九七〇年增加到九十六万斤。同时，他们以“宁舍局部十万，要保全局百万”的高尚风格，改插本队土干亩，为兄弟单位繁育大量良种。大家说：新建大队搞科学种田，是为了国家社会主义建设，是为了支援世界革命。这是大寨式的典型。这样的典型越多越好。刘少奇一类骗子千方百计破坏我们科学种田，其罪恶目的，就是妄图破坏社会主义经济基础，颠覆无产阶级专政，复辟资本主义。千万不能上他们的当，我们要坚决按照毛主席指引的道路走下去！

由于华容县委始终抓住了路线这个纲，从路线上分清是非，广大群众科学种田的积极性越来越高，科学种田的群众运动在全县范围内不断蓬勃发展。

正确处理三个关系 坚持正确的科研方向

农科网研究什么，为什么服务，这是个方向问题，路线问题。开始，部分单位不明确，有的只注意在小田搞试验，忽视大田推广；有的片面追求“高、精、尖”，不注意从当地的实际需要出发；有的只抓粮食生产的科研，忽视多种经营的科研。群众批评说：“这样搞试验，不



图为华容县委一位负责同志在新河公社新建大队农科网和农民技术员一起观察温室培育的优良棉种。

顶用，我们不欢迎。”县委认为科研必须为社会主义农业服务。这个问题不解决，就会走到斜路上去。并在自己的点上，召开基层干部和群众座谈会，广泛征求意见，认真总结经验。

根据县委的指示，目前正努力解决如下一些问题：

一、正确处理大田与小田的关系。把小田试验作为大田推广的基础，大田推广作为小田试验的继续。他们总结为四句话，叫做：大田出题目，小田做文章；小田摸规律，大田夺高产。一九七二年，县农科所和新建大队农科队，在附近公社的大田里发现稻飞虱、浮尘子虫口密度大，当时农药供应不上。农技干部和农民技术员立即在小田进行滴油（煤油）扫杀的试验，效果很好。他们便组织附近七个公社的农民技术员到县农科所和农科队来学习。然后到大田推广，杀虫率达百分之八十以上，保证了早稻丰收。

二、正确处理目前与长远的关系：从各地农业生产的实际情况出发，以研究解决当前生产中迫切需要解决的问题为主，同时也适当考虑长远项目。这个县早稻育秧一直沿用老办法，由于不能抵御寒潮的侵袭，每年都要烂秧。近两年来，农科网紧紧抓住这个问题，大胆试验，先后普及了温室催芽、场地育秧、温室蒸气快速育秧等先进技术，基本上解决了早稻烂秧的问题。在狠抓当前的前提下，又适当考虑从长远利益出发，不断提出新的科研项目。如县农科所和部分农科队，开展了系统选育和杂交育种试验，现已选出二十多个定向培育的水稻新品种，对水稻辐射育种和雄性不育的研究也获得了一百三十多个资料，为种子的推陈出新、不断提高粮食产量提供了条件。

三、正确处理粮食生产与多种经营的关系。他们按照“以粮为纲，全面发展”的方针，合理安排科研项目。各级农科组织以研究水稻良种、育秧、管水、病虫害防治等项目为主，同时适当注意对多种经营项目研究，县里建立了林科所、渔科所、棉科所，各农科站、队、组还逐步开展了对家畜、家禽的研究。这样既促进了多种经营的发展，又为粮食生产积累了资金，为加速农业机械化创造了条件。

建立一支又红又专的农业科技队伍

华容县有专业农业技术人员九十三名，群众农业技术员一万八千七百名。抓好这支队伍的建设，是发展农业科学研究，搞好科学种田的重要一环。华容县委狠抓了以下两个方面的工作。

一、加强农技队伍的思想建设。少数农业技术干部，在文化大革命初期，由于受刘少奇一类骗子反革命修正主义路线的冲击，产生了“技

扎伊尔共和国总统蒙博托访问中华人民共和国新闻公报

一九七三年一月二十日

应中华人民共和国政府邀请，扎伊尔共和国总统、全国执行委员会主席蒙博托·塞塞·塞科·库库·恩坎社·瓦·扎·邦加中将阁下，自一九七三年一月十日至二十日对中华人民共和国进行了国事访问。

陪同扎伊尔共和国总统蒙博托·塞塞·塞科·库库·恩坎社·瓦·扎·邦加中将夫人访问的有：共和国总统之子蒙博托·孔古卢·恩多洛；政治委员、外交和国际合作事务国务委员恩古扎·卡尔·伊姆德和夫人；农业国务委员凯恩加·翁西·恩达尔和夫人；总统办公室主任比森吉马纳·鲁韦马；人民委员、巡回大使朗日马·杜利亚·尤巴萨·马康加；扎伊尔武装力量总司令巴比亚·宗比·马洛比亚和夫人；共和国总统府主要顾问莫科洛·瓦·姆博博；共和国总统府顾问博卡纳·翁丹日拉；国家礼宾局局长、大使森加·瓦·姆瓦纳·齐邦比；外交和国际合作事务部办公室主任姆阿比·姆瓦纳·萨波·孔万巴；外交和国际合作事务部政治司司长卡隆吉·齐卡拉；农业部顾问多卡·姆巴卡。

毛泽东主席会见了蒙博托·塞塞·塞科·库库·恩坎社·瓦·扎·邦加总统，并同他进行了友好、坦率的谈话。

蒙博托·塞塞·塞科·库库·恩坎社·瓦·扎·邦加总统及其一行在中国期间，访问了北京、上海、杭州、广州，参观了工厂、人民公社、名胜古迹，受到了中国政府和人民的热烈欢迎和友好接待。

周恩来总理和蒙博托·塞塞·塞科·库库·恩坎社·瓦·扎·邦加总统在友好、诚挚的气氛中，就国际形势和发展中、扎两国友好合作关系问题进行了会谈，在许多方面取得了一致看法。

双方高兴地看到，亚非国家和人民反对帝国主义和新老殖民主义、争取和维护民族独立的斗争正在深入发展，亚非国家和人民的

战斗团结正在进一步增强。国家要独立，民族要解放，人民要革命，已成为不可抗拒的历史潮流。双方并相信，亚非人民争取和维护独立的正义斗争必将取得完全的胜利。

双方一致主张，国家不分大小，应该一律平等。大国不应欺负小国，强国不应欺负弱国。各国人民的事要由各国人民自己来管，别国无权干涉；世界上的事要由世界各国商量解决，不应由一两个国家说了算。双方一致表示，中、扎两国要同第三世界各国一道，为反对大国的强权政治和霸权主义而共同努力。

双方一致表示，中、扎两国虽然社会制度和意识形态不同，但两国都愿意在互相尊重主权和领土完整、互不侵犯、互不干涉内政、平等互利、和平共处五项原则的基础上发展两国之间的友好合作关系。中、扎友好合作关系的发展，不仅符合两国人民的愿望和根本利益，而且也有益于促进亚非团结反帝的事业。

双方就发展两国友好合作关系的各个方面，进行了广泛的探讨。双方签订了经济技术合作协定和贸易协定，并且就建立两国之间的航空、航海交通达成了原则的协议。双方同意加强在科学、技术、文化方面的合作与交流。

双方满意地指出，蒙博托·塞塞·塞科·库库·恩坎社·瓦·扎·邦加总统对中国的访问取得了圆满的成功，为中扎友谊和亚非团结作出了积极的贡献。

扎伊尔共和国总统、全国执行委员会主席蒙博托·塞塞·塞科·库库·恩坎社·瓦·扎·邦加中将阁下代表扎伊尔人民对中华人民共和国政府和领导人给予他本人及其随行人员的友好、热烈的接待表示真诚的谢意。

(新华社北京一九七三年一月二十日电)

蒙博托总统结束在我国访问离开广州

徐向前副委员长何英副部长丁盛主任等以及两千多群众到机场热烈欢送

新华社广州一九七三年一月二十日电

扎伊尔共和国总统蒙博托·塞塞·塞科·库库·恩坎社·瓦·扎·邦加中将夫人，以及其他随行人员，圆满结束了对我国国事访问，今天乘专机离开广州。广州各界群众两千多人前往机场热烈欢送。

部长何英和王浩同志，广东省革命委员会主任丁盛和蓝文虹同志，广东省革命委员会第一副主任孔石泉，以及广东省革命委员会、中国人民解放军广州部队和广东省军区、广州市革命委员会负责人王首道、任思忠、江楚元、林李明、黄崇海、梁秀珍、焦林义、人大常委副委员长徐向前，外交部副

功楷、新闻局副局长王珍、礼宾司副司长高建中等，前往机场欢送。

广州白云机场上空飘扬着中国和扎伊尔国旗。欢送群众举着标语，拿着花束，高呼口号，热情欢送贵宾，祝愿蒙博托总统访问我国圆满成功，祝愿中扎两国人民的友谊万古长青。



省农业学大寨经验交流会

湖南日报

第1588号 1973年1月22日 星期一 夏历壬子年十二月十九 (今日四版)

毛主席语录

我们现在思想战线上的一个重要任务，就是要开展对于修正主义的批判。

把批修整风这个头等大事继续抓紧抓好

把批判的矛头对准刘少奇一类骗子

矛盾，牢牢掌握斗争大方向，使批修整风不断深入发展
中共汨罗县委在批修整风运动中，严格区分两类不同性质的矛盾

本报讯 中共汨罗县委切实加强了对批修整风的领导，注意帮助广大干部和群众严格区分两类不同性质的矛盾，始终把批判的矛头对准刘少奇一类骗子，不断把批修整风引向深入，进一步发展了全县革命、生产的大好形势。

批修整风，首先是批修，其次才是整风。中共汨罗县委在帮助基层干部严格区分两类不同性质的矛盾过程中，首先注意帮助他们明确批修与整风的关系，坚持首先是批修。

去年八月，县委为了进一步落实党在农村的经济政策，组织广大干部、群众，联系实际，深入批判刘少奇一类骗子破坏党在农村经济政策的罪行，取得了成效。但有的地方也出现了这样的情况，一联系实际，就把“账”往社员身上算，把责任往基层干部身上推。群众批评说：“这样搞是隔山打炮——没有对准目标。”县委认为，联系实际批修，是为了更好地批深批透刘少奇一类骗子的修正主义路线，提高干部、群众的路线斗争觉悟，分清正确路线和错误路线的界限。如果这个问题不解决好，就容易混淆两类不同性质的矛盾。于是，组织广大干部认真学习毛主席关于批修整风的一系列重要指示，具体总结了汨罗公社的经验。这个公社，过去在办社队企业中，由于受刘少奇一类骗子的反革命修正主义路线的影响，无端地“平调”了生产队的劳力、物资和资金，企业也没有办好。公社党委在解决这个问题时，联系这个事实反复学习了党在农村的经济政策，狠批了刘少奇一类骗子“跑步进入共产主义”的反动谬论。通过学习和批判，使大家认清了什么是毛主席的马克思列宁主义路线和政策，使党的政策较好地得到落实，调动了群众社会主义的积极性，社队企业越办越好。全社二十四户企业坚持为农业生产服务。去年，仅在抗旱中，就投资十七万元，有力地支援了农业生产。通过学习和总结，使大家深刻认识到，联系实际批修，能更好地看清刘少奇一类骗子反革命修正主义路线的反动实质和危害，更好地从政治上、思想上、理论上把它批深批透，有效地提高广大干部和社员群众的路线斗争觉悟。从这以后，全县广大干部和群众在批修中，善于联系实际，狠批刘少奇一类骗子反革命修正主义路线的实质，使批修整风运动健康地向前发展。

三江公社花桥大队有几个青年社员，有一股时间，劳动纪律有点松散，工夫不注意质量。在这里蹲点的县委书记便和这个队的干部一起组织这几个青年积极投入批修斗争，并对他们详细地做思想工作，进行革命传统和纪律教育，提高他们的思想认识，使这几个青年社员从思想上明确了遵守纪律与执行正确路线的关系。后来，他们在思想上工作上进步很快。去年冬天，在一次开发荒山、植树造林的战斗中，这几个青年连续苦战十多天，手脚磨破了皮，脚划出了血，还坚持不下火线，受到了社员群众的好评。(本报通讯员)

凤岭大队党支部带领干部社员继续抓紧抓好头等大事

深入批判刘少奇一类骗子修正主义路线的实质

本报讯 浏阳县赤马公社凤岭大队党支部，继续抓紧抓好批修整风这个头等大事，组织干部社员抓住刘少奇一类骗子修正主义路线的实质，深入开展大批判。

前一段，这个大队的干部和社员，对刘少奇一类骗子的反革命修正主义路线，展开了批判。但是批过之后，有的人对刘少奇一类骗子的某些反动谬论，认识比较肤浅，抓不住实质。大队党支部对这些问题进行了分析研究。他们认为，刘少奇一类骗子的种种反动谬论，不管怎样乔装打扮，其本质就是要搞修正主义，不搞马克思主义，搞分裂，搞阴谋诡计，搞黑暗复辟。他们要从根本上改变党在社会主义历史阶段的基本路线和政策，颠覆无产阶级专政，复辟资本主义。有的人对某些反动谬论认识比较肤浅，主要是因为在前段批修中没有抓住这个反动实质进行大批判。根据这一认识，他们总结经验，继续深入批修，做到抓住实质反复批，全大队出现了一个深入批修的高潮。

在批判刘少奇一类骗子修正主义路线的实质时，凤岭大队党支部根据贫下中农的生活经历和当地阶级斗争的实际，采取了多种多样的形式。一是回忆对比批。组织贫下中农回忆过去的苦难生活，对比今天的幸福生活，批判刘少奇一类骗子修正主义路线的实质。全大队先后有五百零九个贫下中农参加了这种形式的批修斗争。很多贫下中农拿着旧社会几代人穿用的破棉袄或讨米棍等实物，又愤慨地批判说：刘少奇一类骗子要搞修正主义，不搞马列主义，要把在毛主席领导下我国人民打倒的地主资产阶级再扶植起来，使贫下中农再拿过讨米棍，受二遍罪，吃二遍苦，我们一万多个不答应。这样回忆对比批，刘少奇一类骗子的修正主义路线的实质被彻底揭露出来，贫下中农和社员群众对刘少奇一类骗子就恨得更深，阶级斗争和路线斗争觉悟有了很大提高。

二是现场控诉批。运用铁证如山的现场，诉阶级苦，忆民族恨，批判刘少奇一类骗子的修正主义路线的实质。全大队共选择了十七处现场。其中有国民党反动派残酷剥削劳动人民的现场，有日本帝国主义侵略我国时炸毁、烧毁房屋、抢掠财物的现场，有贫下中农当年走投无路的现场。例如在赤马那个走投无路的现场上，老贫农何初向来眼瞪着到帝国主义在凤岭投弹、烧屋、抢掠的侵略行径，和贫下中农在赤马那个走投无路的现场，彻底揭露和批判了刘少奇一类骗子的修正主义路线的实质。三是联系现实批。联系现实，批判刘少奇一类骗子的修正主义路线的实质。全大队先后有五百零九个贫下中农参加了这种形式的批修斗争。很多贫下中农拿着旧社会几代人穿用的破棉袄或讨米棍等实物，又愤慨地批判说：刘少奇一类骗子要搞修正主义，不搞马列主义，要把在毛主席领导下我国人民打倒的地主资产阶级再扶植起来，使贫下中农再拿过讨米棍，受二遍罪，吃二遍苦，我们一万多个不答应。这样回忆对比批，刘少奇一类骗子的修正主义路线的实质被彻底揭露出来，贫下中农和社员群众对刘少奇一类骗子就恨得更深，阶级斗争和路线斗争觉悟有了很大提高。

的实质。广大社员群众深刻认识到，刘少奇一类骗子的反革命修正主义路线，就是要投降修正主义，把中国变成社会帝国主义的殖民地，就是要我们广大劳动人民当亡国奴。

三是联系实际批。联系本队阶级斗争的实际，揭露阶级敌人的破坏活动，批判刘少奇一类骗子的修正主义路线的实质。和合生产队有个地主分子表面装老实，暗中搞修正主义的家谱，一心梦想“变天”，对贫下中农批刘少奇一类骗子心怀不满。贫下中农指出：阶级敌人破坏批修，正说明刘少奇一类骗子和地主资产

阶级是一路货色。他们联系这个实际进行批判，认识到，刘少奇一类骗子的反革命修正主义路线，就是地主资产阶级的变天路线。地主分子所想的，正是刘少奇一类骗子要干的。凤岭大队抓住实质深入批修，进一步激发了广大干部社员对刘少奇一类骗子的革命义愤，激发了大家的社会主义积极性。大家说，刘少奇一类骗子搞修正主义，妄图复辟资本主义，我们就要搞马列主义，在毛主席革命路线指引下，鼓足干劲，力争上游，多快好省地建设社会主义。刘少奇一类骗子要投降修正主义，反华反共反革命，我们就要遵照毛主席关于“深挖洞，广积粮，不称霸”的教导，进一步落实“备战、备荒、为人民”的伟大方针。他们继续抓紧批修整风，同时讨论决定，一九七二年贡献给国家的粮食在原来二万二千多斤的基础上增加到二万七千多斤。在生产上，他们目前一方面大抓积肥和培育春收作物，一方面大搞农田水利建设。广大干部社员决心以批修整风来推动各项工作，努力加快社会主义建设的步伐，为中国革命和世界革命作出更大贡献。(浏阳县通讯员、本报湘潭地区记者组)

本报讯 南县县委在批修整风中坚持认真学习，掌握批判武器，使全县对刘少奇一类骗子修正主义路线的批判不断深入，提高了干部、群众的阶级斗争和路线斗争觉悟，发展了全县革命、生产的大好形势。一九七二年在全县严重春旱和干旱的情况下，农业生产又超过历史最高水平。粮食总产量比丰收的一九七一年增加四千六百多万斤，棉花产量增长一成，农业总产值增加七百九十多万元。南县县委坚持把主要精力用在抓批修整风上面，并且做到以纲带目，推动各项工作的开展。县委常委坚持一月研究一次全县批修整风运动的情况，及时总结推广批修整风运动中的好经验。一年多来，县委先后总结推广了五个公社、六个大队和一个工厂批修整风的经验，使全县批修整风运动不断向前发展。

“我们的斗争需要马克思主义。”中共南县县委从斗争实践中认识到，要把批修整风不断引向深入，必须坚持认真学习，准确地划清正确路线和错误路线的界限。为此，县委针对全县各级干部和广大群众的文化理论水平情况，采取多种形式，实事求是地布置学习任务，要求大家联系实际看书学习，努力掌握批判武器。全县广大干部群众，通过坚持不懈地认真学习，提高了思想理论水平，促进了革命大批判的深入发展。沙港公社党委成员开始批判刘少奇一类骗子散布的“英雄和奴隶共同创造历史”的谬论时，有的同志感到界限划不清，道理讲不透。县委负责同志便组织大家学习《反杜林论》、《唯物主义和经验批判主义》、《实践论》等有关章节，联系本社干部群众在毛主席革命路线指引下，战天斗地的英雄事迹，正确理解了领袖、政党的基本观点，看穿了刘少奇一类骗子用折衷主义的诡辩论掩盖其反动的唯心史观，企图为他们复辟资本主义制造反革命理论的险恶用心。大家反映，用革命理论指导批修整风，看得清问题，讲得清道理，分得清路线。

在掌握批修的思想武器中，县委成员坚持带头看书学习。一年多来，县委成员在搞好自学的基础上，每月集中学习一、二次，每次学习两、三天，系统学习了《共产党宣言》、《反杜林论》、《哥达纲领批判》等马列著作，并结合学习了毛主席的《实践论》、《矛盾论》、《星星之火，可以燎原》等著作。一位县委成员在北河口公社皮家塔大队蹲点时，为了帮助民兵批判刘少奇一类骗子的“短促突击”的反动谬论，他和民兵一起认真学习毛主席的光辉著作《中国革命战争的战略问题》和《中国共产党在民族战争中的地位》，并联系我军历史上的光辉战例和当前民兵军事训练情况，在批判大会上带头批判。接着他又辅导民兵看书学习，写批判稿。通过大批判，广大民兵看清了刘少奇一类骗子反对毛主席正确的战略战术的罪恶实质，划清了两条军事路线的界限，阶级斗争和路线斗争觉悟显著提高。(本报通讯员)

广泛深入开展群众性的增产节约运动
我国各地各战线节约用电取得新成绩

广泛深入开展群众性的增产节约运动 我国各地各战线节约用电取得新成绩

据新华社广州一九七三年一月十九日消息 我国各地区、各条战线广泛开展群众性的节约电力活动，取得了新的成绩。据不完全统计，一九七二年全国共节约电力近五十亿度，有力地支援了社会主义建设。去年以来，在批修整风中，各地党组织发动群众批判刘少奇一类骗子的修正主义路线，认真贯彻执行“厉行节约、反对浪费”的方针，深入开展增产节约运动，加强了对节约用电工作的领导，出现了不少增产不增电、节电又增产的先进单位。中共湖南省委以路线教育为纲，狠抓节约用电工作。去年虽然遭到严重干旱，水电出力下降，但由于各级领导深入第一线，发动群众挖潜节约用电的潜力，全年节电两亿二千多度，同时发动群众办电八万多度，有力地支援了工农业生产。山东省各级组织，进一步加强了对电力工业的领导，建立和健全各级电业

管理机构，总结推广少耗电高产的经验，认真落实节电措施，推动了全省节电工作的深入开展，去年共节电三亿度。辽宁省通过批修整风，厉行节约的思想更加深入人心，全省在前两年节电二十四亿度的基础上，去年又节电四亿多度。在节约电力的过程中，各地许多企业实行电耗定额管理，抓住耗电多的关键产品，积极开展技术革新活动，努力降低产品单位电耗。兰州铝厂在电源充裕的情况下，坚持开展节约用电，每吨铝的耗电重量年年降低，保持了同行业的最好水平，三年来节电一亿度。大连钢厂、上钢五厂加强了企业管理，各车间、班组做到用电有计划、耗电有定额、节电有措施、考核有制度，每吨电炉钢耗电不断降低，达到全国同行业中的最好水平。不少地区在实行计划用电的过程中，根据统筹兼顾、合理安排的原则，合理调

整负荷。据北京、天津、鞍山、包头等十三个城市的统计，一九七二年上半年用电负荷率分别比一九七一年提高了百分之一点一至九点八，节约用电十亿多度。各地许多工厂、矿山、农村、机关和学校，在广泛开展计划用电、节约用电的同时，还发动群众自己办电。广东省充分利用本地资源，自力更生，就地取材，近年来，全省共办电二十多万瓩。湖南省长沙市群众办电的装机容量已达五万六千多瓩，全市七百六十个企业中有二百一十多个单位实现了用电自给。各地许多工矿企业利用余热、余气等发电，也取得了可喜的成绩。最近，国家计委和水利电力部在广州召开了全国节电工作经验交流会，到会的各地区、各部门的代表决心进一步贯彻执行“勤俭建国”的方针，把节约用电工作做得更好，使电力工业更好地为社会主义建设服务。

坚持认真学习 把批修整风不断引向深入

南县县委认真总结和推广批修整风运动的经验，把批判刘少奇一类骗子的斗争不断引向深入，发展了革命、生产的大好形势

连续五年无超支户

——祁阳县白竹大队的调查

祁阳县观音滩公社白竹大队，从一九六八年起，连续五年无超支户，群众社会主义积极性日益高涨，集体经济蓬勃发展。一九六九年至一九七二年，共给国家贡献粮食三十八万斤，菜油二万斤，生猪五百多头，集体能十八万多斤，积累资产五万多元。现在百分之九十的农户有余粮，百分之八十的社员有存款。

一、努力发展生产，增加社员收入。过去这个大队生产“单一化”，集体经济发展缓慢。后来，他们认真贯彻“以粮为纲，全面发展”的方针，在发展粮食生产的同时，积极开展多种经营。五年中，全大队花了五万多个劳动日，大搞农田基本建设，兴建和整修了四十八口山塘，改变了十年九旱的面貌。粮食亩产在连续两年跨《纲要》、一年过千斤的基础上，一九七二年又达一千二百八十斤。同时，集体开展了培植油茶、养猪、养鸡、种菜、织草席、船运等十三种林、牧、副业生产，每年收入达八万多元，平均每人一百四十八元。随着生产的发展，社

员收入逐年增加。

二、干部积极参加集体生产劳动，带头遵守财经纪律。大队和生产队干部遵照毛主席的指示，坚持“三不脱离”，自觉参加集体生产劳动，大队党支部三个支委每人每年做二百七十多个劳动日以上，生产队干部不少于三百个劳动日。他们外出开会出差，尽量做到不坐车船，不住旅社，以节省开支。全大队干部每年工分补贴不到总工分的百分之二。这样，既使干部保持了劳动人民的本色，密切了党群关系，又减轻了集体和社员的负担，增加了干部家庭收入，做到了不取一文。

三、建立健全财务制度，实行民主理财。为了防止滥支乱用集体资金，白竹大队各生产队都成立了民主理财小组，订立了财务管理细则。生产队制定分配方案和重大事项的建设需用集体资金，都经过群众讨论决定。往来现金，做到有证明，有单据，当天结算，每月公布一次财务账目。为了堵塞贪污挪用的漏洞，大队定期召开生产队会

计互审会议，互相审核收支，查对账目，清理库存。大队还定期举办学习班，加强对财会人员的思想政治路线教育，使他们树立为巩固无产阶级专政学好理财的思想，自觉接受贫下中农和社员群众的监督。

四、积极帮助困难户增加收入。对人多劳少的困难户，除适当给予补助外，还因人制宜，合理安排力所能及的农活，尽量让他们多出勤、出满勤。同时帮助他们积极发展正当的家庭副业，从增加生产中增加收入。从而调动了困难户努力生产，争取自给自足的积极性。全大队八户困难户，不但做到了不超支，而且有的还进了款，充分体现了集体经济的优越性。一队贫农社员胡得明，全家八口人，劳力较差，原来每年要超支两百多元，队里根据实际情况，安排他家给队里放两头牛，喂一猪，并动员他家老人、小孩捡野柴、采松子、看鸡鸭，近几年来，不但没有要队里照顾，而且每年除分回全部口粮和副食品外，还进款五十多元。

(祁阳县通讯组)

带头执行政策 积极偿还超支

衡南县直属单位职工积极偿还所欠生产队超支款

衡南县直属单位职工积极偿还所欠生产队超支款。衡南县革委会教育组认真执行政策，积极偿还对生产队的超支款。据二十五个单位统计，截至一九七二年十二月二十八日止，家住农村的职工，已基本还清所欠生产队的超支款，受到了群众的欢迎。

分配工作开始，衡南县革委会就及时召开了机关职工动员大会，组织职工认真学习毛主席的教导和上级有关指示，并请京山公社分配试点的干部和贫下中农代表介绍搞好找补的经验，深入讨论偿还超支与发展集体经济、巩固工农联盟的关系。通过学习讨论，大家深刻认识到，超支不偿还，分配不兑现，就要妨碍集体经济的发展，影响工农联盟的巩固。

认识提高以后，县委领导积极带头，有四个县委常委的家属住在农村，家里都有不同程度的超支，他们一次就还清了。县属单位有二十一个负责同志，也带头偿还。在领导的带动下，县直属机关干部都积极偿还生产队的超支款。

在偿还超支款的过程中，县委和各单位的领导同志，认真做过细致的思想工作。县电影站绝大部分职工经常在农村放电影。党支部的同志就采取“走下去，请回来”的办法，向他们进行思想路线教育。由于思想工作做到了家，有偿还能力的同志，一次还清了超支。手头暂时无钱的同志，全站职工互借，帮助还清了超支。对有实际困难的同志，各机关采取了三种处理办法：从福利费中进行适当的补助；号召职工开展互助；勤俭节约，计划用钱，作出规划，分期偿还。

通过落实党的政策，广大职工受到了一次深刻的路线教育，勤俭节约、艰苦奋斗的优良传统更加发扬。许多职工都做好了九七三年投资规划，决心为支援农业生产夺取新丰收作出贡献。

(本报通讯员)

抓好大队企业年终分配

乐兴大队及时向生产队下拨资金搞好年终找补兑现

湘阴县赛头公社乐兴大队，办了渔场、鸡场、打米厂、砖瓦厂和合作医疗站等企业，从生产队抽调了二十二个劳力。一九七二年年终分配工作中，大队党支部尊重生产队的自主权，按照党的政策，认真抓了大队企业的年终分配工作，召开了各队干部和贫下中农代表会，对当年的收入除开支和提留一部分公共积累外，其余部分按抽调的劳动力的工分分配到生产队，使生产队有足够的资金及时向社员找补兑现，获得了社员群众的好评。

(赛头公社通讯组)

要保持艰苦奋斗的作风

分配找补兑现了，很多社员从生产队领到现金后，坚持勤俭节约，有计划地安排使用。但也有少数人，有计划的安排使用，但也有些人，领到钱后，大手大脚，挥霍浪费，这是不对的。我们应当教育社员，勤俭节约，艰苦奋斗的作风，是我们党的优良传统，也是我们取得革命胜利的法宝。我们一定要继承和发扬这个传统，把我们的国家建设得更加繁荣富强。

(本报通讯员)

不折不扣执行党的分配政策 程林生产队年终找补一次兑现

岳阳县麻塘公社程林大队程林生产队，在一九七二年年终分配中，不折不扣执行党的分配政策，把社员应得的现金，一次全部兑现到户。社员群众个个喜笑颜开，都说这次决算分配办得好。

这个生产队一九七二年粮食总产比一九七一年增加二万斤，社员每人纯收入达一百二十六元。全队除实物分配以外，社员还应得现金二千六百六十六元，这笔钱生产队早就准备好了。是不是一次发给社员呢？队委会的同志意见不统一，有的认为许多社员家里有余钱剩款，

主张将社员应得的现金拿出一半帮助社员代存到信用社；有的认为社员一下子用不了这么多钱，主张留一半在队里作生产资金。政治队长张思义的想法不同，他认为年终决算分配，应该坚决按党的政策办事，社员应得的现金是社员的劳动所得，应该发给社员自己支配，为了使社员对所得现金使用得当，则应该进行艰苦奋斗、勤俭持家的教育。他把这个意思向其他队委一讲，大家觉得很有道理，决定现金找补一次兑现。去年十二月二十二日晚上，程林生产队的社员把会议室挤得满满的，政治队长向

大家进一步宣讲了“各尽所能、按劳分配”的政策，宣传了艰苦奋斗、勤俭持家的重要意义，宣布了队委会一次找补兑现的决定。接着由会计和出纳员将社员应得的现金一五一十的数给了大家，有一户进三百多元，大家十分高兴。

分配兑现以后，生产队出现了一个爱国爱集体、勤俭持家的新局面。许多社员把暂时不用的余款存入了大队信用站，支援集体扩大再生产。现在社员群众积极奋战在水利工地上，决心打好春耕仗，争取一九七三年的更大丰收。

(岳阳县通讯组)

两种省柴灶简易图

常德县“南垅灶”

常德县南垅灶(见图一)是常德县南垅公社南垅大队在安徽省“长半灶”的基础上改进的。其特点：造价低，改建容易，效果好。一般在摄氏十八度半，烧开十斤水，只需十来分钟，一斤二两柴左右。

灶的基本构造分五个部分(见图二)：

①烟筒。一般高一百六十分至二百公分，大二十四公分，起抽风与导向作用。②锅架。根据锅的大小来决定灶灶的大小与锅架的高度。③下灰道。高三十六公分—三十九公分，宽十五公分。起通风和积灰作用。④火力反射台。用于缩小灶膛，使火力集中。一般高六公分，宽五公分。根据实践效果，由烧柴类别和灶膛大小来决定。如果灶膛较小，烧柴又系草类，所烧的灰较多，堆积灶膛周围，实际上也起到了反射台的作用，则不需设置火力反射台，或适当缩小。⑤火盆。火盆是柴草燃烧的地方，一般长二十四公分，宽二十一公分，高六公分，下有炉桥，使柴草充分燃烧。

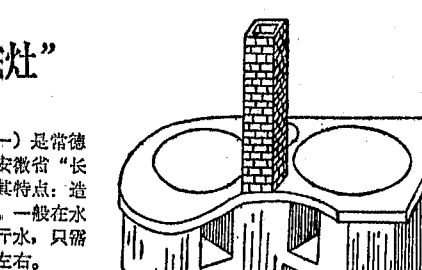

图一 立体图

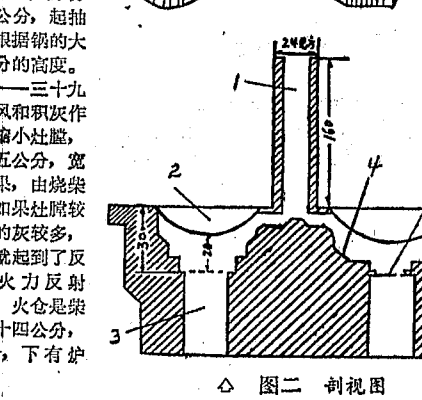

图二 剖视图

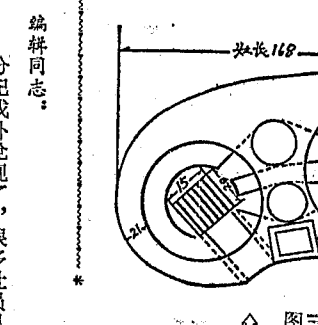

图三 俯视图

本灶分有烟筒和无烟筒两种，在结构上除烟筒外，其余基本相同。不同的是：有烟筒的用火(锅架距炉桥的高度)一般为十八—二十公分；无烟筒的用火一般为二十—二十二公分为宜。

本灶不选择烧柴，可有什么烧什么。柴放进去，一时冒烟不燃，可用扇子对管灰洞煽煽，就会燃，不用吹火筒对灶屋吹。



常德县南垅公社南垅大队，一九七二年年终决算分给社员现金，社员们高兴地领到现金。

常德县“长堰灶”

常德县长堰灶(见图一)是常德县群众智慧，通过反复实践创造出来的。特点是：一火多用、安全、卫生、省柴、不污染环境、深受群众欢迎。一般在摄氏十八度半，前锅水已烧开，后锅水达摄氏三十五度。

灶的基本构造分八个部分(见图二)：

①烟筒。高270公分，大24—30公分见方。②灶火道。高5—7公分。③灶膛。高13—16公分(锅架距炉桥)。④炉桥。安放两个，呈梯形“L”形。⑤火护门。高20公分，宽18公分。⑥灶膛。高13公分，厚12公分，横长与灶面同宽。⑦进风道。高47公分，宽24公分左右。⑧下灰口。宽与炉桥同，长10—12公分。本灶下灰口的地方，必须用灰抹平，以免冷空气侵入，影响火力顺流。如果烧柴草类，必须防止灶膛、炉门、过火道被灰堵塞，注意经常检查疏通。灶膛底下过火道适当留大一些，以便后锅急需大火时，平时，可根据用火需要砖土盖在过火道的一边，控制火力大小。如果只有一个锅架通火，其另一侧必须留一过火道，大小约5—6公分，以便前后两锅受热均匀。开始发火时，可能有烟从柴门里冒出来，这是正常现象，过一分钟左右就自然停止。如果烟仍继续从柴门里冒出来，可用扇子对准柴门扇几下，把烟引入烟筒就解决了。

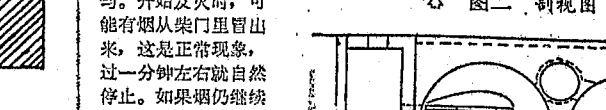

图一 立体图

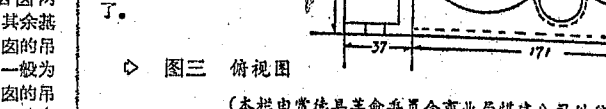

图二 剖视图

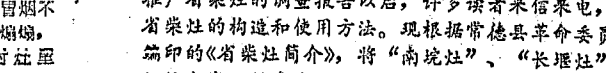

图三 俯视图

(本灶由常德县革命委员会商业局煤建公司供稿)

本报一九七二年十二月十一日刊登了常德县在农村大力推广省柴灶的调查报告以后，许多读者来信来电，要求介绍省柴灶的构造和使用方法。现根据常德县革命委员会商业局编印的《省柴灶简介》，将“南垅灶”、“长堰灶”的灶形介绍给大家，供参考。

编者

坚持勤俭办社 加强财务管理

益阳市郊区公社龙山大队进一步巩固和发展了集体经济

本报讯 益阳市郊区公社龙山大队，认真落实党在农村的经济政策，加强财务管理，进一步巩固和发展了集体经济。一九七〇年起，做到了集体不欠国家的贷款，社员不欠集体的公款，集体不欠社员的分配款。

他们的主要作法是：一、发动群众直接参加财务管理，实行民主理财。这个大队成立了贫下中农、干部、财会人员三结合的财务管理领导小组。各生产队还成立了贫下中农财务管理小组。他们定期召开社员理财会，及时公布账目，使群众对集体的家底清清楚楚，处处精打细算。这样，更加落实了勤俭办社，民主办社的方针。一九七二年，第四生产队的社员主张花八百多元买一条犏牛。贫下中农财务管理小组认为：队上的两头小牛眼看就要得力了，不一定非要买那样的。队委会采纳了财务管理小组的意见，只花了一百八十元买了头老水牛，经过精心饲养，体壮力大，解决了队上牛力紧张矛盾。

二、培养一支革命化的财会队伍。他们除使原来的财会人员保持相对稳定外，还选拔了一些政治思想好的青年担任财会工作。大队每年在年初订计划，早预预分，年终决算时都要举办财会人员学习班，学习党的政策和财务管理业务。平时，大队会计下队帮助财务人员提高思想水平和业务水平，检查财务制度执行情况。四队会计周树仁，担任会计工作十多年，廉洁奉公，不怕麻烦，账目清楚，群众称他是放心的会计。党支部号召全大队财会人员向他学习，促进财会人员的思想革命化。

三、建立、健全财务制度。这个大队在狠抓思想政治路线教育的基础上，建立、健全了现金管理，食物保管，费用开支，借支审批等切实可行的财务制度。并且坚持日清月结，按月公布账目。过去，公布账目只是画一些表格，专门用数字表现，群众看不明白。后来，他们听取群众意见，按买了什么，卖了什么的收支内容，一笔笔公布，群众看了十分满意。

四、经常进行勤俭办社，艰苦奋斗的教育。这个大队在每年早预预分、年终决算和过年过节时，都要对干部和社员进行“丰收不忘节约”和勤俭办社的教育，使干部和社员逐步养成了勤俭节约、艰苦奋斗的作风。一队保管员郭华阶保管集体晒草床，修修补补，用了十二年，现在还在用。他们严格控制非生产性开支，把百分之九十五以上的公共积累用于扩大再生产，同时注意精打细算，勤俭办一切事业。

(益阳市通讯组)

读者来信

衡南县直属单位职工积极偿还所欠生产队超支款。衡南县革委会教育组认真执行政策，积极偿还对生产队的超支款。据二十五个单位统计，截至一九七二年十二月二十八日止，家住农村的职工，已基本还清所欠生产队的超支款，受到了群众的欢迎。

(本报通讯员)

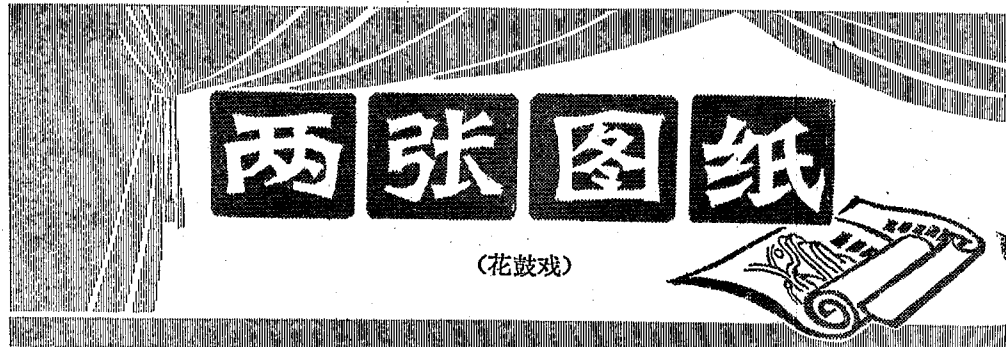

(花鼓戏)

宁乡县文艺创作组创作 益阳地区文艺创作组改编 赵凤凯、刘星亮执笔

时间：秋收后某天傍晚。地点：红枫岭生产队周大妈家前院。

人物：周大妈——五十四岁，共产党员，政治夜校辅导员。周志平——二十五岁，生产队长，大爹的儿子。周利平——十五岁，中学生，大爹的女儿。

周大妈：大妈拿学习心得本上妈。哈哈哈哈哈。(唱)周大妈我好快活，一天到晚乐呵呵！政治夜校办得好，好处我讲得几皮罗！

周志平：妈，你写得好快活，一天到晚乐呵呵！政治夜校办得好，好处我讲得几皮罗！

周利平：妈，你写得好快活，一天到晚乐呵呵！政治夜校办得好，好处我讲得几皮罗！

周大妈：你写得好快活，一天到晚乐呵呵！政治夜校办得好，好处我讲得几皮罗！

周志平：妈，你写得好快活，一天到晚乐呵呵！政治夜校办得好，好处我讲得几皮罗！

周利平：妈，你写得好快活，一天到晚乐呵呵！政治夜校办得好，好处我讲得几皮罗！

周大妈：你写得好快活，一天到晚乐呵呵！政治夜校办得好，好处我讲得几皮罗！

周志平：妈，你写得好快活，一天到晚乐呵呵！政治夜校办得好，好处我讲得几皮罗！

周利平：妈，你写得好快活，一天到晚乐呵呵！政治夜校办得好，好处我讲得几皮罗！

翻山越岭探渠线，下沟登崖修渠。只要高滩能改三熟制，爹爹天天爬山涉水也乐呵！

利：又要开渠？是呀，我们要向生产的深度和广度进军。老虎塘的水源足，只要开条渠道，那二十亩高滩田就能改成三熟制。我们再把山上那一坡石头挑走，还可以开十多亩梯田呢。

利：好！爹，肚子饿了吧？(向内喊)妈妈，快点搞饭罗！(提篮欲下)

利：好！爹，肚子饿了吧？(向内喊)妈妈，快点搞饭罗！(提篮欲下)

利：好！爹，肚子饿了吧？(向内喊)妈妈，快点搞饭罗！(提篮欲下)

利：好！爹，肚子饿了吧？(向内喊)妈妈，快点搞饭罗！(提篮欲下)

利：好！爹，肚子饿了吧？(向内喊)妈妈，快点搞饭罗！(提篮欲下)

利：好！爹，肚子饿了吧？(向内喊)妈妈，快点搞饭罗！(提篮欲下)

利：好！爹，肚子饿了吧？(向内喊)妈妈，快点搞饭罗！(提篮欲下)

利：好！爹，肚子饿了吧？(向内喊)妈妈，快点搞饭罗！(提篮欲下)

利：好！爹，肚子饿了吧？(向内喊)妈妈，快点搞饭罗！(提篮欲下)

利：好！爹，肚子饿了吧？(向内喊)妈妈，快点搞饭罗！(提篮欲下)

志：又冒炒菜？(见爹)爹爹回来了！(急进屋)

妈：老信子，你看他脚板响咚咚，走路一钱风。有啥号崽，你不高兴？

志：高兴，高兴。(志平拿算盘、手册上，欲走)

妈：志平，我有个事想跟你商量一下。

志：妈，我有事去，马上就回来。(又欲走)

妈：等等！志平，你何解脚不停不住哪？

志：哎呀，你老人家不晓得咧！嘛，要催会到粮站结账，晒谷坪还有一堆谷要担，公社广播站的稿子还写，明天参观的就要来，还得安排人搞接待，连张定华要结婚都来问我，答都答不完咧！

妈：志平，你要好点答复人家啊！志：那晓得罗。(一边拔算盘)

妈：哦，啥样你推推让让？志：是嘛。(如声念)二丈六尺三，一丈五，三三得九，二九一十八……

妈：事情多，要合理安排嘛。志：(头也没抬)对，对，对。妈：认为事情多，就不加学习，这不行啊！

志：(信口回答)行，行，行。(大妈暗暗志平一下)

妈：(小声提醒)是讲的学习咧。志：学习？我啥响响不得空。(内喊：“周队长，快来呀！”)

超它几栋红砖屋，四合院子几堂屋。石头阶基水瓦瓦，黑漆大门玻璃窗；会场要有新花样，扣木漆的凳子摆它几十张；

舞台修得牢又好，电灯扯起亮堂堂；奖状红旗墙上挂，高音喇叭里歌声扬。

志：妹妹，你看啥样设计好不好？利：好好好，好上天！(欲下)

志：(拦住)妹妹，好就带我画嘛！利：你啥号图，我不画！(又欲下)

志：(又拦住)你不画，何解不画？利：你生产不抓，学习不搞，尽想着起新屋，讲排场，我就是不画！

志：什么，生产不抓？亩产超千斤是你抓的？！学习不搞，我又冒去玩咧！

利：晓得你是队长，你的事多！志：你还认得我队长？我怕你连哥哥都不认得咧！多读了几句书，就以为了不起啦？不要骄傲嘛！

利：你说得不对，我就是不听。志：我有什么不对的？利：你……

妈：利妹子，你去看看指导员回来罗？志：去去。(对志平)哼！(下)

志：妈，你看她……咳！妈：嘿，我看她蛮不错哒。志：她初中还冒毕业就啥样骄傲，你还讲她不错，将来读上大学，只怕连你老人家都不会放在眼睛里咧！

妈：那不会吧，她白天上学，有空就参加劳动，晚上到夜校教歌，搞的都是正事。我看比那号一天到晚忙忙碌碌，学习都不想参加的人要好得多咧！

志：你的意思是讲我还当不得利妹子罗？妈：你自己说咧！志：我觉得我也不错！

妈：(唱)秋后的工作最麻烦，使我这队长好为难；送粮刚结束，晒谷汗冒干，分配又难搞，饲料等着担，事事要出马，处处要把关。

评嘛。你不参加学习，群众有意见哒。志：意见？如今队上是国家有交的，集体有留的，社员有存的，生产有看的。有意见我也不怕！

妈：什么？“国家有交的，集体有留的，社员有存的，生产有看的”？你这是一种什么情绪？你还有点自知之明吗？

志：我……妈：我问你，秋收以后你抓了些什么？明年的肥料问题你想啥？

志：(一怔)啊？妈：队木坝要修，你规划啥？志：冒。

妈：那二十亩高滩田的水源问题，你考虑啥？志：也冒。

妈：你啥也冒，那也冒。只看成绩，看不到弱点，满足现状，停步不前，就是骄傲自满！

志：(制止)婆婆子。妈：利妹子，快拿菜来炒。哎，咯又何得了罗，连餐饭都搞不成器啦！

志：(制止)婆婆子。妈：利妹子，快拿菜来炒。哎，咯又何得了罗，连餐饭都搞不成器啦！

志：(制止)婆婆子。妈：利妹子，快拿菜来炒。哎，咯又何得了罗，连餐饭都搞不成器啦！

志：(制止)婆婆子。妈：利妹子，快拿菜来炒。哎，咯又何得了罗，连餐饭都搞不成器啦！

志：(制止)婆婆子。妈：利妹子，快拿菜来炒。哎，咯又何得了罗，连餐饭都搞不成器啦！

志：(制止)婆婆子。妈：利妹子，快拿菜来炒。哎，咯又何得了罗，连餐饭都搞不成器啦！

志：(制止)婆婆子。妈：利妹子，快拿菜来炒。哎，咯又何得了罗，连餐饭都搞不成器啦！

们的政治本色？志：哎呀，你这个问题硬得蛮好，叫平仔子发表意见看哪。

妈：平仔子，你看咧？你何解不做声哪？志：(哭笑不得)妈妈，那张图是我的，你老人家拿错了。

妈：拿错了？啊，咯就是你耍搞的新名堂？志：这……

妈：莫这那的，你看你爹的图画得几多好！想得几周到！志：(制止)婆婆子。(诚恳地)

志平，你看我这个想法行不行？这张图，还有哪里想得不周到，你就提提意见吧。

妈：哎呀，老信子呢，你画得啥样好，还要提点意见罗。志：嗯！志平是生产队长，应该请他提意见，把图画得更好嘛。平仔子，你说咧？

志：(惭愧地)爹爹，我……还冒想这个问题。妈：应该想。水利是农业的命脉嘛！今年那二十亩高滩田，是大家用肩膀挑着水一挑一挑救出来的，要是明年干旱更严重，又怎么办咧？

志：我想，今年啥样干也丰收了，明年未必还干？所以……妈：所以认为丰收就得了，工作搞得不错了，是吗？志平，不能躺在谷堆子上睡觉咧！老虎塘流不尽的泉水，我们为什么不把它引出来灌溉咯些高滩田？

志：(制止)婆婆子。妈：利妹子，快拿菜来炒。哎，咯又何得了罗，连餐饭都搞不成器啦！

志：(制止)婆婆子。妈：利妹子，快拿菜来炒。哎，咯又何得了罗，连餐饭都搞不成器啦！

志：(制止)婆婆子。妈：利妹子，快拿菜来炒。哎，咯又何得了罗，连餐饭都搞不成器啦！

志：(制止)婆婆子。妈：利妹子，快拿菜来炒。哎，咯又何得了罗，连餐饭都搞不成器啦！

志：(制止)婆婆子。妈：利妹子，快拿菜来炒。哎，咯又何得了罗，连餐饭都搞不成器啦！

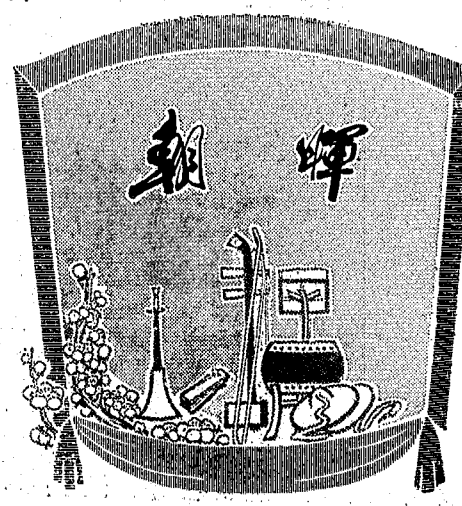

湖南日报

第1589号 1973年1月23日 星期二 夏历壬子年十二月二十 (今日四版)

毛主席语录

思想上政治上的路线正
确与否是决定一切的。

以路线为纲 办好国营农场

——岳阳地区国营君山农场的调查

国营君山农场，位于洞庭湖畔，有二万一千六百多人口，其中农业评级劳力六千四百多人，已耕地面积九万六千亩。一九七二年，农场党委以批修整风为纲，不断提高职工的路线觉悟，坚持按照毛主席的革命路线和政策办事，战胜了严重的干旱、虫害和秋收期间的阴雨，夺取了各项生产的全面丰收。粮、棉、油、猪等主要农产品，都超额完成了国家计划。二万五千亩水稻，亩产跨了《纲要》；五万亩棉花，总产皮棉三万六千担，比上年增产二万担，亩产皮棉比上年提高四十斤；食油总产八千担，比上年增加五千担；生猪饲养量三万四千一百多头，其他各项生产也有相应发展。全年总产值比上年增长四成，利润达六十万元。

深入开展批修整风运动

这个农场一九六一年建场，到一九七一年的十一年中，只有三年盈利。部分干部感到办农场是“戴着镣铐唱戏，人吃了亏，戏又不好看”，长期背着“农场难办”的包袱。

在批修整风中，场党委组织干部看书学习，对怎样才能办好农场，认真开展了讨论和分析：农场劳力少、任务重、经验少，要把农场办好，确有困难。但是，国营农场是全民所有制的经济，农业机械化程度比较高，有百分之七十的耕地已建成旱涝保收农田。这是办好农场的有利条件。

条件好，为什么亏本时间比盈利时间多呢？场党委引导全场职工回顾了办场的历史。创办的头一年，全场职工在社会主义建设总路线的光辉照耀下，艰苦奋斗夺得了丰收。后来因受修正主义路线的干扰，大搞“工分挂帅”、“物质刺激”，生产受破坏，农场就亏本；一九六四年，通过社会主义教育运动，贯彻执行了毛主席的革命路线，生产节节上升，连续两年盈利；一九六七年以后，又由于修正主义路线的干扰，农场连年亏本。讨论中，大家对七分场第一生产队进行了表扬。这个队由于党支部在两条路线的激烈斗争中，抵制了刘少奇一类骗子的干扰和破坏，十一年来，年年盈利，共上交利润十八万元。历史的回顾，使大家深刻认识到：要办好农场，关键在于提高领导班子的路线斗争觉悟。

接着，全场掀起了革命大批判高潮，对刘少奇一类骗子推行的反革命修正主义路线，进行了深入地揭发和批判，毛主席的革命路线更加深入人心，领导成员和职工的精神面貌发生了深刻的革命变化。大家坚定地说：“这是革命先烈用鲜血换来的土地，我们一定要把农场办好，我们新中国的农业工人就是

有这种志气。”

从路线上划清界限 搞好经营管理

批修整风，激发了广大职工建设好农场的革命积极性。为了把这种积极性组织起来，坚持下去，农场党委以路线为纲，扎扎实实地抓好了经营管理。

一段时间，由于受刘少奇一类骗子散布的修正主义路线的影响，对农场原有的经营管理体制，不分青红皂白，好象都要不得，不该批的批了，不该废的废了。部分干部不敢抓经营管理，怕走老路、犯错误。因而严重挫伤了群众的革命积极性，阻碍了生产的发展。场党委针对这种情况，组织职工学习毛主席有关加强经营管理的教导，深入批判刘少奇一类骗子的反革命修正主义路线，从路线上划清了按劳分配与“工分挂帅”、合理奖励与“物质刺激”、合理的经营管理制度与管、卡、压等界限。职工们说：各尽所能，按劳分配是社会主义时期的分配原则，我们农场必须坚决执行；“工分挂帅”否认无产阶级政治的统帅作用，是引导人们追求私利的腐蚀剂。合理奖励是社会主义社会奖励为革命作出贡献和表彰先进的方式之一；“物质刺激”则是资本主义刺激生产的手段。合理的经营管理制度是社会主义企业必要的管理方法；管、卡、压则是刘少奇一类骗子束缚工人群众的积极性，迫害工人阶级的一种手段。

在划清界限的基础上，农场党委以党的基本路线和政策为依据，放手发动群众，从坚持社会主义方向、坚持按劳分配政策、有利于加强党的领导、有利于发展生产的原则出发，对原有的经营管理体制进行了全面的分析研究，砍掉了不利于调动群众积极性、不利于发展生产的部分，精简了内容繁琐的部分，保留了合理的部分，并总结了群众的实践经验，充实了新的内容，建立了一套简便易行、切合实际的经营管理制度。

随着经营管理的加强，农场出现了新气象：一、生产责任制大大加强。干部加强了对生产的管理，工人群众也大大增强了国家主人翁的责任感。他们注意提高工关质量，关心生产成果。过去，收棉花不分级，去年职工群众大动手，利用雨前和早、晚休息时间搞棉花分级，全场上交给国家的二、三级皮棉占上交总数的百分之八十。仅棉花升级加价就增加收入三十万元。

二、广大职工的劳动积极性大大发挥。全场出勤率比上年增加百分之十五，工效提高百分之三十以上。往年“双抢”大忙时，往往抓了粮食，丢了棉花。去年“双抢”季节，正碰上大旱，棉花虫害也很严重，“双抢”、抗旱、棉花治虫三头忙，全场职工发扬艰苦奋斗的革命精神，在保证三千左右劳力治棉虫的情况下，“双抢”在立秋前两天就完成了，获得了粮、棉双丰收。

三、培养了艰苦奋斗、勤俭办场的作风。很多生产队加强了经济核算，对成本开支做到先算后用，逐步改变了过去那种“坐大船、打大鼓、打破国家补”的大手大脚、滥用浪费的不良作风，降低了生产成本。

四、提高了农业机械的利用率和农副产品的综合利用。广大职工大搞技术革新，不断扩大机械作业项目，做到一机多装、一机多带、综合利用。过去，拖拉机基本上只能翻耕和运输。现在能够担负开渠、冬修、播种、杀虫、中耕棉花和作抽水、脱粒、农副产品加工的动力等多项农活。

领导有一个好的作风

在批修整风中，场党委把加强党委一班人的思想作风建设，作为一项重要内容来抓。他们在认真学习《反杜林论》、《唯物主义和辩证法》、《实践论》等光辉著作的基础上，深入批判了刘少奇一类骗子鼓吹的“从主观到客观”、妄图用唯心论的先验论代替辩证唯物论的认识论的罪行。认识到：作风是由认识路线决定的，是为政治路线服务的。要执行毛主席的革命路线，就要老老实实按照唯物论的反映论办事，抵制唯心论的先验论。客观事物在不断发展变化，我们的思想认识不能僵化。只有深入实践，密切联系群众，虚心向群众学习，思想才能适应新的情况，掌握客观规律，取得领导革命和生产的主动权。认识提高以后，场党委比较自觉地做到了：坚持原则，不敷衍，不偏袒，虚心学习，不自满。去年，农场八名党委常委，有五名长期在生产队蹲点。五十七名场党委委员，有四十七人在生产队蹲点。一年来，农场党委常委和分场党委常委深入基层蹲点，搞调查研究，参加集体生产劳动的时间，平均每人都在两百天以上，总场和分场党委还种了一百八十五亩“三结合”试验棉田。生产队党支部成员参加

劳动平均每人每天在二百八十天以上。

领导带头深入，坚持唯物论的反映论，带来了许多好处。

一是领导保持了和职工群众的密切联系，能及时了解和掌握群众的意见和要求，发现群众中的新鲜经验，及时向群众学习。去年棉花采摘时期，阴雨连绵，棉花烂桃的威胁很大。有的干部觉得旱可以抗，虫可以治，对阴雨烂桃却感到没有办法。场党委负责同志多次深入棉田检查，虚心向群众学习，总结了阴天摘棉花、小雨摘棉花、晚上摘棉花、分户摘干的经验，尽管一个月中有十六个雨天，全场在这段期间仍然摘回棉花一百七十三万斤，剥出籽花一百零四万斤，大大减少了阴雨烂桃的损失。

二是领导深入实际，参加生产、研究生产，能及时掌握生产环节，取得领导生产的主动权。君山农场的地势是北高南低，往年出现旱情时，向来是开北闸放长江水灌田。去年旱情特别严重，自然界的旱情也在随时变化，长江水位降低。农场和分场党委负责人在抗旱紧张时，三次深入现场，经过反复分析比较，改变了过去的作法，决定堵住君山河，把低水抬高，从南边引洞庭湖水救田，取得了抗旱斗争的胜利。

三是领导深入实际、深入群众，从日常生产、经济活动中，能及时反映经济领域里反映出来的路线斗争，有利于把政治工作结合经济工作一道去做。原来部分领导和干部片面理解“以粮为纲，全面发展”的方针，粮、棉生产发生矛盾时，就抓粮丢棉，长期以来棉花产量很低。场党委发现这个问题以后，组织大家学习中央两报一刊一九七二年元旦社论，联系实际，进行了分析：全场九万多亩耕地，棉花占五万亩，其次，棉花生产历年产量很低，又是农场生产上的薄弱环节。根据这个情况，他们重温了毛主席关于“按照实际情况决定工作方针”的教导，批判了头脑里的形而上学观点，对“以粮为纲，全面发展”的方针有了全面的理解。确定凡是棉花面积超过粮食面积的分场或生产队，在领导班子里都要由一把手抓棉花生产，从而大大加强了对棉花生产的领导，从上到下摆正了棉花生产的位置，夺得了建场以来的第一次粮棉双丰收。

(本报驻岳阳地区记者组)



开展路线教育夺取小麦丰收

我国小麦产区加强越冬小麦田间管理

据新华社北京一九七三年一月二十一日电 我国小麦产区的广大干部和群众，在抓好去年秋、冬种的基础上，采取有效措施，加强越冬小麦的田间管理，为夺取今年小麦丰收而努力。

小麦是我国主要粮食作物之一，播种面积占粮食作物播种总面积的五分之一。去年，我国战胜严重干旱和其他自然灾害，小麦生产获得显著成绩，总产量比前年增长百分之八。各地都涌现出了许多小麦大面积高产的先进典型。据不完全统计，去年全国已有三十一个省、市、自治区小麦平均亩产达到四百斤以上，其中三个县、市达到五百斤以上。同时，出现了一批小麦平均亩产八百斤以上的大队和小麦平均亩产千斤的生产队。这些事实有力地说明，小麦不是低产作物，只要种好管好，就能高产稳产。

在夺得去年小麦好收成的基础上，各地深入开展路线教育，决心进一步搞好小麦生产，夺取新的丰收。去年入秋以来，各省、市、自治区各级党委组织，在批修整风中，切实加强了对秋种和冬种的领导。经过广大社员群众的努力，秋种和冬种任务普遍完成得好，播种面积扩大，播种质量一般都比去年要好。目前各地麦苗长势大部分都比较良好。种足增产的基础，管足增产的关键。去年，南方晚种小麦比往年多，北方出现部分麦苗旺长，不少地区持续干旱。有的地方出现了一些三类苗。由于存在这些问题，加强田间管理就更为重要。入冬以来，小麦产区各级党委组织对冬季生产统筹安排，合理部署，及时发动群众投入了麦田管理。

华北和西北一些发生冬旱的地区，学习大寨精神，树立人定胜天的坚强信念，加紧抗旱浇麦。河北、山西、山东、河南、陕西、甘肃、新疆、北京和天津等九个省、市、自治区，截至去年十二月下旬，共浇冬麦五千二百六十多万亩，比一九七一年同期多浇一千多万亩，是几年来冬浇麦田最多的一年；同时，冬浇白地一千四百六十多万亩，以备春耕。目前，新疆、甘肃大部分地区，陕西北部和华北一些高寒地区，冬灌基本结束，其余地方在继续坚持冬灌。各地在充分发挥现有水利设施的同时，千方百计挖掘水源，扩大冬浇小麦面积。

南方一些地区，扩大了冬麦种植面积，当前正加强管理。江苏省截至去年底，小麦、大麦和元麦田已经追肥一千八百六十多万亩，清理沟渠五百三十万亩。广东省各地冬种工作结束后，立即抓好麦田管理，普遍施了第二次肥，有的已施了第三次肥。

在加强越冬小麦管理的同时，各地都在认真抓早熟作物的春种准备工作。春麦种植地区正在积极作好春麦播种前的各项准备工作，力争适时播种，种好，促进今年小麦全面丰收。

艰苦奋斗 结硕果

——国营西洞庭农场坚持勤俭办场，三年来连年增产

国营西洞庭农场是一九五五年建立起来的，有二万四千人口，八万多亩耕地。一九七〇年以来，广大职工发扬自力更生、艰苦奋斗的革命精神，大力发展生产，取得了显著成绩。一九七一年粮食总产三千一百三十万斤，棉花总产四十六万五千多斤，总收入八百零八万元，与一九六九年相比，粮食增长百分之九十二，棉花增长百分之七十八，总收入增长百分之一百零四，纯利润二十一万七千元。一九七二年，粮食总产三千四百三十万斤，比一九七一年又增产一成，一万三千亩棉花、五千亩甘蔗都获得了丰收。

一场深刻的思想革命

一九六七年至一九六九年，这个农场连续三年减产，广大职工对此感到非常难过，认为：有这么好的土地，这么多的机械，还要国家赔钱，对不起党和毛主席。但也有少数人却认为，“农场田多劳少，难得搞好”，“减产有理”和“坐大船，划懒浆”的思想严重。

场党委针对这种思想，组织职工联系实际讨论。四分场职工回顾该分场四队和十队的不同变化，受到很大教育。这两个大队劳力、耕地、自然条件都差不多。一九七〇年，四队职工在党支部的带领下，深入进行路线教育，狠批“减产有理”论，发扬自力更生、艰苦奋斗的革命精神，一年扭转了亏损局面，盈利二万四千元。十队部分职工存在“坐大船，划懒

浆”的思想，事事依赖国家，亏本三万九千元。同样的条件，不同的结果，深刻说明：有了“减产有理”和“坐大船，划懒浆”的思想，生产上不去。大家决心艰苦奋斗，勤俭办场，为革命争贡献。一九七〇年到一九七二年，全场新建排灌站、大中型涵管、桥闸等水利设施八十多处，平整土地二万多亩，加固修筑十吨以上船只的人工河二条，全长二十七华里，共完成土石方二百一十多万方，逐步做到了旱涝保收，稳产高产。

发展生产 增加积累

西洞庭农场坚持贯彻“以粮为纲，全面发展”的方针，在发展生产中增加积累，在积累的基础上扩大再生产。

一、在大力发展粮食生产的同时，按照国家计划，因地制宜开展多种经营。一九七二年，全场新种甘蔗五千亩，辣椒一千四百亩，扩大植蔗面积二千七百多亩，养鱼水面三万多亩。多种经营的发展，为农场积累了大量资金。

二、积极发展场办工业。两年来，场里扩建了农机修配厂，五个分场办了农机修配站，做到农机具大修不出农场，小修不出分场。还新建和扩建了糖厂、酒厂、农副产品加工厂、平瓦厂、红砖厂。一九七一年，全场工业副业创造利润五十一万七千元。

三、坚持一业为主，兼顾其他。畜牧队以畜为主，兼种粮食，也搞农副产品加工，

林业队以林为主，兼种棉花、药材；工厂以工为主，也搞农业，实行亦工亦农。非生产单位逐步做到粮食、油料、肉类、蔬菜四自给。五分场一队养牛组六个人，只有一个全劳力，一九七一年除饲养好五十三头耕牛外，还开荒种地，收入了三千一百多斤粮食，九百多斤油料，除工资及各项开支外，上交纯利六千三百多元。

自力更生 勤俭办场

一九七〇年以来，这个农场的职工不当伸手派，勤俭节约办农场。

为了改变运输条件，职工们人人动手，节约代用，生产各种马车一百三十五辆，运载力约七十吨，为农业生产腾出了近一千个劳动力。为了解决生产生活服务，职工们利用业余时间，自己动手修建。两年中，他们自己新建改建仓库、猪舍和职工宿舍一百三十七栋，为建场以来新建房屋总面积的一点七倍，节省基建投资三十一万多元。在基建过程中，他们注意精打细算。一九七一年，参加建糖厂的职工，坚持砖瓦自己烧，厂房自己建，机器自己安，为国家节约投资十五万元，用来新建了一个日产三吨的酒厂。同时，这个农场还注意加强企业管理，挖掘劳动潜力，节约开支，降低生产成本。一九七一年，这个农场的稻谷、棉花每担成本分别比上年下降百分之二十二和百分之三十。

(省财金局供稿)

积极慎重发展党员 不断壮大党的队伍

——澧县实现农村生产队队队有党员的调查

中共澧县县委按照党的积极慎重发展方针，努力做好农村基层党组织的发展工作。现在，全县六千六百多个生产队，队队有了党员，百分之六十八的生产队建立了党小组，更好地加强了党的一元化领导。

领导蹲点总结经验

过去，澧县百分之三十五点八的生产队没有党员或仅有一个党员，没有党员的生产队又有三分之二是后进队。为了加强基层党组织的建设，做好发展新党员的工作，县委书记和副书记深入余家台公社作调查研究。这个公社新党委建立后，按照积极慎重的方针，努力做好发展党员的工作。到党的九届二中全会期间，全县每个生产队，队队都有了党员，百分之八十的生产队建立了党小组，大大加强了党对生产队的领导，使这个易涝低产的“水窝子”公社，变成了粮棉百产年超《纲要》的“粮棉仓”。

县委召集全体县委常委和区、社党委书记会议，总结推广了这个公社的经验。并且结合发展新党员工作中存在的问题，认真学习毛主席的建党思想，狠批刘少奇一类骗子的反革命修正主义建党路线，切实加强党对发展党员工作的领导，并采取有力措施。近三年来，县委坚持每年讨论两三次发展党员的工作。先后

举办了五期有农村大队党支部书记参加的整党建党工作会议或政治工作会议，用毛主席建党思想武装头脑，总结交流培养、教育和吸收党员的经验，运用典型推动全县发展党员工作的进行。县委主管政治工作的三名常委，还分头深入大队党支部蹲点，选拔培养积极分子，抓好党课教育，总结新经验，及时指导发展党员工作。

狠抓两条建党路线的斗争

澧县县委在发展党员的过程中，根据党员分布情况，确定把发展党员的重点放在没有党员和仅有个别党员的生产队，并且要求注意吸收妇女、青年入党。有些社队领导成员，由于受刘少奇一类骗子“群众落后论”的影响，说是“空白落后”，难找发展对象；“妇女只知做棉裤，青年只会笑哈哈，当不得党员”。实践证明这种说法是不对的。李溪公社李溪大队三生产队，原来没有党员，思想工作薄弱，资本主义自发倾向严重，是个“老大难”单位。通过斗、批、修运动，这个原来被认为“难找先进分子”的队，先后发展了三名党员，分别担任了生产队政治指导员、公社妇女主任和大队民兵营长，他们入党以后，发挥了先锋模范作用，带领群众坚决贯彻执行毛主席的革命路线，使“老大难”变成了先进队。县委抓住这个典型，向区、社党委和大队党支部大力宣传，帮助大家认识到：后进队也有先进分子，问题是各级党组织能不能及时发现、热情培养并在三大革命斗争中涌现出来的积极分子。大家的认识提高以后，经过两年努力，没有党员的生产队都发展了党员，原来

党员少的生产队多数成立了党小组。在发展党员中由于刘少奇一类骗子推行的修正主义路线的干扰，部分党委、支部发展党员时强调“越纯越好”，以致不能把符合党员条件的先进分子及时吸收到党内来。李溪公社李溪大队五生产队长云正炎，具备党员条件，只是因为他父亲有一般历史问题，党支部三次没有通过他的入党申请。在这里蹲点的县委负责同志发现后，同公社党委一起帮助支部运用阶级观点，对云正炎进行了历史的、具体的分析，统一了认识，通过了他加入中国共产党。县委发现这种强调“越纯越好”的错误想法，带有一定的普遍性，针对这些问题，引导区、社党委认真学习毛主席建党思想，批判刘少奇一类骗子的修正主义建党路线，坚决执行党章有关规定，较好地贯彻了积极慎重的方针。

发展党员是不分男女老幼“必须做到”的五条，这是澧县县委在发展党员中遇到的又一个问题。李溪公社南岳大队五队保管员王松山申请入党，党支部多数同志认为他出身贫寒，是土改根子，立场坚定，大公无私，是金公社出名的“红管家”，可以吸收入党。但有的同志感到他在工作中敢于斗争，得罪了一些人，主张再考验一段。支部书记意识到，这个问题的实质是：发展党员是坚持毛主席提出的培养接班人的五个条件，还是推行刘少奇一类骗子的三条黑“标准”。于是组织党员就事论理，分清路线是非，对王松山进行具体分析，得出了正确结论，一致同意他入党。批修整风运动中，县委抓住这一类典型事例，引导各级党委认真学习毛主席建党思想，狠批刘少奇一类骗子的修正主义建党路线，提高了执行毛主席建党路线的自觉性。全县农村基层党组织，普遍组织党员学习了毛主席关于培养无产阶级革命事业接班人的五个条件，使培养和发展新党员的工作更加扎实。

把增强党的观念的教育贯彻始终

澧县县委贯彻着重从思想上建党的原则，把对积极分子和新党员进行增强党的观念的教育，贯彻到发展党员工作的始终。

吸收新党员入党前，围绕“为什么加入中国共产党”这个问题，对积极分子进行共产主义伟大目标和共产党员五条标准的教育，端正入党动机。县委针对部分积极分子自恃“革命有功，入党有功”和“入党吃得开，做官理当然”等错误思想，分别以区或公社举办学习班，组织广大积极分子学习毛主席的建党思想和《中

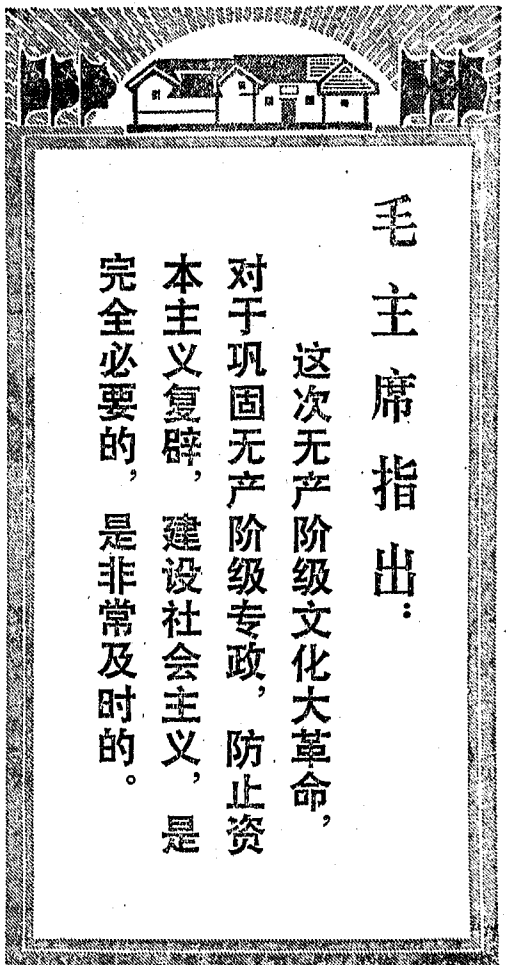

毛主席指出：

这次无产阶级文化大革命，对于巩固无产阶级专政，防止资本主义复辟，建设社会主义，是完全必要的，是非常及时的。

国共产党章程》的有关部分，肃清刘少奇一类骗子“入党做官论”的流毒，引导广大积极分子树立把中国革命和世界革命进行到底的信念。官塘公社把多次培养训练和平时分工个别考察教育结合起来，积极引导积极分子把做好本职工作同实现共产主义远大目标联系起来，使他们迅速成长。一九七二年全县一百二十五名积极分子，就有六十九名加入了中国共产党。在批准新党员入党后，围绕“入了党，怎样干革命”这个问题进行继续革命教育。余家台公社的新党员，绝大多数担任了生产队政治指导员以上基层骨干。他们朝气蓬勃地带领全社人民群众改造自然，实现了粮、棉、猪三跨《纲要》。在批修整风中，部分新党员自以为了不起，开始放松思想改造。公社党委抓住这个苗头，深入进行思想教育，并发动贫下中农从下至上开展批评，在党内开展批评和自我批评，使新党员正确地认识自己，努力在思想上入党。余家台公社近几年发展的新党员中，出现了许多工作上兢兢业业，经济上廉洁奉公，作风上联系群众的动人事迹。县委在有关会议上介绍了这个公社的经验，帮助新党员在继续革命的道路上迈出了新的步伐。（本报通讯员）

今日大明

最近，我们来到血吸虫病疫区的岳阳县大明公社访问。

时节虽然是深冬，但呈现在眼前的，是一片热气腾腾的景象：田野里，社员们推车送肥，引水灌溉；水利工地，银锄挥舞，欢声阵阵；鸡鸣成阵，鸭群成群，茶园青苗茁壮，好似一幅壮丽的画卷。

公社党委副书记告诉我们：在旧社会，大明是个“千村萧瑟人迹稀，万户萧疏鬼唱歌”的地方。境内三湖十六汉，湖湖横行，疫水茫茫，贫下中农缺吃少穿，无医无药，挣扎在死亡线上。青镜大队傅家村，一九四二年一个半月内患急性血吸虫病死去三十九人。这个村的上门屋，一九四二年有二十五户、八十八人，到一九四九年解放前夕，就只剩下三户、十个人，房屋倒塌，田地荒芜，一片凄凉。据统计，仅解放前十年时间，这里患血吸虫病死去的就有一千四百一十人。这里曾流传着这样一首悲惨的歌谣：“大明湖畔鬼唱歌，黄肿气喘大肚多，空着房宇无人住，成片良田变草窝。”

解放后，大明人民在党和毛主席的领导下，斗地主、分田地，开展互助合作、人民公社化运动，走上了社会主义康庄大道。毛主席、共产党派来了医疗队，查疫源，灭钉螺，开展防治血吸虫病的工作。度过了严冬的人，最知道太阳的温暖，饱受血吸虫病折磨的大明人民，深感毛主席、共产党恩情重。在毛主席关于“一定要消灭血吸虫病”的伟大号召下，他们贯彻总路线的精神，积极开展群众性的灭螺运动。一九六八年冬，大明湖、小南湖、青镜湖三湖围堤灭螺的战斗打响后，全社干部、群众顶风冒雪，抗严寒，在齐腰深的泥水中，筑起了三条防洪大堤，把三湖与外湖隔开。这样外水不能入内，给灭螺创造了有利条件。接着，他们又对堤内进行改造，采取等高截流的办法，开渠道，排渍水。高处垦复药杀，造田一千九百多亩；低洼长年蓄水，使钉螺无法生存。经过四个冬春的战斗，三湖十六汉内基本消灭了钉螺，三千多血吸病人得到治疗，恢复了健康。送走“瘟神”，人寿年丰。一九七二年大旱，全社粮食亩产八百四十三斤，比文化大革命前翻了一番。各大队还办起了茶场、林场和综合养殖场，集体经济越来越壮大。

在去青镜的路上，我们参观了水利工地，开渠筑坝的队伍来来去去，干得很欢。有个三十开外的社员，身材结实，抡起十字镐上下挥舞。公社的同志向我们介绍，这个社员叫周育云，是青镜大队党支部书记，大家都称他是“贫下中农的好带头人”。然而，旧社会的周育云，身材矮小肚子大，面黄肌瘦皮包骨，全家七口人，被地主和血吸虫病活活折磨死五个，周育云也得了大肚子病，年小力弱，举了三年瞎子，讨了三年饭，挣扎在死亡的边缘。是党和毛主席把他从水深火热中拯救出来，送进医院，治好了血吸虫病，把他培养成党的基层干部。他抚今思昔，感慨万千，浑身有使不完的劲，一心紧跟毛主席干革命。

中午，我们来到傅家村——青镜大队第六生产队。这里与解放前相比，完全是两个样子。村前村后，杨柳成行，家家户户，炊烟缕缕。一群小学生放学归来，红红的脸上挂着欢乐的笑容，收工回来吃午饭的人们，兴高彩烈，一路歌声……

走进贫农周焕地屋里，房子宽敞明亮，摆设一新。老人说，她儿子媳妇都在教书，有了两个孙子，全家五个人吃饭，每年除去口粮，还进得三百一十多元。在旧社会，她家上无片瓦，下无寸土，全靠捕鱼捉虾度日。由于疫水感染，她丈夫和三个儿子都被血吸虫病夺去了生命，她只好带着小儿子讨米要饭。解放后，周焕地分得了田地，起了新屋，小儿子通过住院治疗，恢复了健康。党和政府还送他读到中学毕业，当上了人民教师。周焕地说到这里，无限深情地说：“这都是托毛主席的福啊！”现在，这个村血吸虫病已经消灭，人口由解放前夕的八十人，发展到现在的一百五十六人。粮食亩产超千斤，生猪每人平均达到一点一头。呈现一派欣欣向荣的景象。

借问瘟君欲何往，纸船明烛照天烧。今日大明，真是人欢水笑，五业兴旺，广大干部群众在毛主席革命路线指引下，正在描绘更新更美的画面！

·本报通讯员·

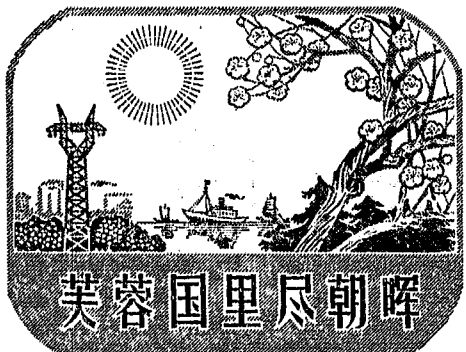

锡矿山矿务局党委认真执行社会主义建设总路线

充分发动群众 推动矿山生产建设

本报讯 锡矿山矿务局党委，认真学习贯彻中央两报一刊元旦社论精神，充分发挥职工群众在批修整风中激发出来的社会主义积极性，更好地执行毛主席制订的鼓足干劲，力争上游，多快好省地建设社会主义的总路线，推动了矿山生产建设。元月上旬，超额完成了预定生产计划，与去年同期比较，掘进进尺提高百分之五十九，采矿量增长百分之三十二，选矿处理量提高百分之四十二。

元旦社论《新年献词》发表后，锡矿山矿务局党委领导成员进行了认真学习，并对职工群众进行了广泛宣传和讨论。他们对元旦社论中指出的社会主义积极性，更好地执行毛主席制订的鼓足干劲，力争上游，多快好省地建设社会主义的总路线，回顾了去年第三季度采区出现现场时，少数领导成员畏难消极，致使生产受到影响；后来，局党委成员深入生产第一线，放手发动群众，大打攻坚战，第四季度超额完成了国家计划。从而深刻地认识到，群众是真正的英雄，只有坚定地相信群众，依靠群众，才能更好地贯彻执行社会主义建设总路线。新的一年开始，局党委就狠抓发动群众的工作，组织社会主义劳动竞赛新高潮。

在发动群众过程中，局党委领导成员虚心向群众学习，耐心听取群众意见，第四季度超额完成了国家计划。从而深刻地认识到，群众是真正的英雄，只有坚定地相信群众，依靠群众，才能更好地贯彻执行社会主义建设总路线。新的一年开始，局党委就狠抓发动群众的工作，组织社会主义劳动竞赛新高潮。

发扬谦虚谨慎、艰苦奋斗的作风

金竹山电厂以元旦社论为动力，抓紧抓好电力生产和发电机组扩建工程，出现了新的跃进局面

本报讯 金竹山电厂党委以中央两报一刊元旦社论为动力，发扬谦虚谨慎、艰苦奋斗的作风，带领职工群众抓紧抓好电力生产和发电机组扩建工程，出现了新的跃进局面。

金竹山电厂是我省新建的一座现代化的火力发电厂。去年，这个厂深入进行思想和政治路线方面的教育，积极开展“工业学大庆”的群众运动，只用八个月时间就装好

一台高温高压发电机组，至年底发电量达七千四百多万吨。在成绩面前，如何继续前进？厂党委反复学习和讨论元旦社论《新年献词》，认真领会毛主席的教导，胜利了，不要志骄气傲。过去军队打仗，打了胜仗就要总结经验，提出新的任务，继续前进。深深感到成绩只能说明过去，不能说明将来，一定要鼓足干劲，力争上游，在新的起跑线上，向新的奋斗目标前进。新年一开始，厂党委就坚持扎根基层，和工人战斗在一起。这个厂今年扩建一台新的发电机组，基础浇灌是个重要项目，任务比较艰巨。厂党委常委、厂革委会副主任吴镜斌来到这里，身先士卒，带头苦干，他和工人们一起，扎钢筋、装模板，并采用修、改、代等办法，解决了原材料供应上的困难，加快了工程进度，还节约了木材六十个立方米，钢材十吨。

厂党委领导成员在深入生产、领导生产的过程中，还认真做好调查研究工作，不断取得指挥生产的主动权。他们掌握了节日期间用电少、负荷变化大等情况，及时发动群众制订了安全措施，并加强岗位责任制和巡回检查，保证了安全发电。到元月十日，共发电一千零九十万吨，超过原计划的百分之三十一，有力地支援了工农业生产。（本报通讯员）



运用阶级分析方法 抓住实质深入批修

——学习《哥达纲领批判》的一点体会

伍亮

无产阶级革命导师马克思写的《哥达纲领批判》，是国际共产主义运动中一部光辉的战斗文献，是对机会主义进行不调和斗争的典范。当前我们学习这部光辉著作，不仅要深刻领会马克思恩格斯关于无产阶级革命和无产阶级专政的原理，而且要学习“马克思主义的基本观点，即阶级分析的方法”，抓住刘少奇一类骗子修正主义路线的实质，深入开展革命大批判。

恩格斯指出：一个新的纲领毕竟是一面公开树立起来的旗帜，纲领草案塞满了拉萨尔的词句和口号，庸俗民主主义的喧嚣，令人毛骨悚然的谬论。看过纲领草案以后，人们完全可以作出这样的判断：拉萨尔之流树立的是一面资产阶级的黑旗，推行的是一条机会主义的路线。马克思抓住这个纲领草案，以“那种无情的尖锐性”，逐条逐句地进行了严肃地批判。后来《哥达纲领批判》发表，对于清算机会主义路线，划清马克思主义同机会主义的界限，提高各国党的马克思主义水平，起了重大作用。

拉萨尔之流的反革命活动，都是有计划、有组织、有纲领的。他们的反动纲领，又是在他们长期的反革命活动中形成的，集中反映了地主资产阶级的愿望和要求。刘少奇一类骗子也是这样，在他们的反革命纲领中，充分暴露了他们反革命修正主义路线的实质。他们搞修正主义，不搞马克思主义；搞分裂，不搞团结；搞阴谋诡计，不搞光明正大。他们妄图从根本上改变党在社会主义历史阶段的基本路线和政策，颠覆无产阶级专政，复辟资本主义。在国内，他们要联合地、富、反、坏、右，实行地主买办资产阶级法西斯专政。在国际，他们要投降苏修社会帝国主义，反华反共反革命。我们应该抓住这个实质，深入地、广泛地、持久地进行批判，把他们的反动纲领与他们的反革命罪行联系起来批，与他们的反动思想体系联系起来批，批深批透。

机会主义者总是伪装拥护革命而实际反对革命，伪装拥护马克思主义而实际反对马克思主义。在他们的纲领里，极力抹杀阶级和阶级斗争，反对无产阶级革命和无产阶级专政，用谎言和诡辩来掩盖其反革命的实质。他们“劳动”，空谈“社会”，空谈“国家”，空谈“分配”。以“铁的纪律”掩盖资本主义雇佣劳动制度的剥削本质，以“国家帮助”反对无产阶级用暴力打碎资产阶级国家机器，用“自由国家”来取代无产阶级专政，妄图把无产阶级革命引上邪路，以达到他们保护资本主义制度的罪恶目的。在批判“劳动是一切财富和一切文化的源泉”的谬论时，马克思分析了劳动和生产资料的内在联系，抓住了纲领草案极力回避的生产资料所有制这个具有决定意义的问题，深刻地指出：“只有一个人事先就以所有者的身分来对待自然界这个一切劳动资料和劳动对象的第一源泉，把自然界当做隶属于他的东西来处置，他的劳动才成

为使用价值的源泉，因而也成为财富的源泉。”如果劳动者不是生产资料的主人，那么“他只有得到他人的允许才能劳动，因而只有得到他人的允许才能生存。”这就明确地告诉我们，在生产资料私有制的社会里，即在资本主义社会里，无产阶级政党不但不谈夺取政权和消灭私有制的问题，却大谈什么“劳动是一切财富和一切文化的源泉”，这完全是一派胡言乱语，其目的就是要掩盖阶级剥削，阻止无产阶级革命，妄图使无产阶级屈服于资产阶级当权派的奴才。在《哥达纲领批判》中，通篇贯穿着阶级分析这根红线，戳穿了纲领草案背弃马克思主义关于无产阶级革命和无产阶级专政的学说，维护私有制，为剥削阶级效劳的反动实质，揭示了无产阶级和劳动人民贫困的根源是资本主义的雇佣劳动制度，指明了无产阶级革命必须推翻私有制这个社会祸害，用无产阶级的革命专政代替资产阶级专政。

阶级分析的方法，是马克思主义的基本观点，是观察分析一切社会历史现象的科学方法。我们只要牢记阶级和阶级斗争，牢记无产阶级革命和无产阶级专政，“用阶级和阶级斗争的观点，用阶级分析的方法去看待一切、分析一切”，就能够从错综复杂的阶级斗争的现象中，看到问题的本质。任凭机会主义者的面具怎样变幻，任凭一切反动阶级披着什么色彩的外衣，我们都可以揭破它们的本来面目。

进行阶级分析，就要分析人们对无产阶级的态度，对待革命的态度。刘少奇一类骗子在他们的反革命纲领中，不惜采取造谣诽谤的拙劣手法，混淆是非，颠倒黑白，否认工农兵和全国各族人民在毛主席革命路线指引下经过浴血奋斗所取得的伟大成就，否认解放以来我国社会主义革命和社会主义建设的伟大成就，否认无产阶级文化大革命的伟大成就，抹杀各个领域斗、批、修的丰硕成果，攻击各条战线茁壮成长起来的无产阶级新生事物。对此，我们无产阶级革命者，都会这样看：敌人对革命的恶

毒攻击，正是证明了无产阶级革命事业取得了伟大成就，敌人的造谣污蔑，恰恰暴露了他们自己的反动本质和叛徒卖国的嘴脸。刘少奇一类骗子对于人民那么仇视，对于人民的革命斗争那么仇视，对于社会主义革命和社会主义建设的伟大胜利那么仇视，对于无产阶级文化大革命的丰硕成果、无产阶级新生事物那么仇视，而对地主、资产阶级的被推翻那么伤心，对党内机会主义路线头子的倒台那么伤心，对一切腐朽事物的被消灭那么伤心，这正说明了他们顽固地站在反动阶级的立场上，顽固地推行反革命修正主义路线，阴谋实现资本主义复辟。

进行阶级分析，就要分析人们一切言论和行动出发点，是代表哪个阶级的意志和愿望的。刘少奇一类骗子把党内两条路线的斗争说成是什么故意“制造矛盾”。这个问题，我们只要看他们是在为哪个阶级讲话，反映哪个阶级的意志和愿望，就可以抓住实质。毛主席教导我们：“党内不同思想的对立和斗争是经常发生的，这是社会的阶级矛盾和新旧事物的矛盾在党内的反映。”社会上的阶级斗争，一定要反映到党内来，这是阶级斗争的必然规律。存在阶级和阶级斗争的情况下，资产阶级思想，封建阶级思想，不反映到党内来，那才是怪事。党内机会主义、修正主义路线的头子竭力推行一条反马克思主义的路线，他们不是孤立的个人，而是作为反动阶级的代表人物出现的。他们那条路线，正是代表了他们那个阶级，即地主资产阶级的利益和意志，集中地反映了一切反动阶级的愿望。我们和他们的斗争，是无产阶级和资产阶级两个阶级的生死搏斗。我们只有坚持斗争，消除党内资产阶级代表人物，才能保证毛主席革命路线和政策的贯彻执行，推动社会的发展。显而易见，刘少奇一类骗子恶毒攻击党内斗争，就是要我们放弃对资产阶级的

斗争，以便让他们那伙地主资产阶级的代表人物放肆地从根本上改变党的基本路线和政策，实现资本主义复辟。

刘少奇一类骗子不是叫喊要搞什么“真正的社会主义”吗？他们所谓的“真正的社会主义”到底是什么货色呢？我们看一看它的阶级内容，就可以知道它背后隐藏的是反革命的货色。刘少奇一类骗子否认几千年的人类历史是阶级斗争史，否认无产阶级对资产阶级的阶级斗争，否认无产阶级对资产阶级的革命和对资产阶级的专政，他们根本不可能搞社会主义。他们所谓的“真正的社会主义”的阶级内容是：在政治上，联合地、富、反、坏、右，投降苏修社会帝国主义；在经济上，恢复“国家富强”的封建主义、资本主义私有制；在精神上，灌输帝国主义和国民党反动派的法西斯教育。他们的这些主张，正适应了帝、修、反的需要，代表了地主资产阶级复辟的愿望。毛主席曾经指出：“希特勒不是也讲‘信仰社会主义’吗？墨索里尼在二十年前也还是一个‘社会主义者’呢！他们的‘社会主义’到底是什么东西呢？原来就是法西斯主义！”刘少奇一类骗子的“真正的社会主义”，实际上就是希特勒、墨索里尼的“社会主义”，是封建法西斯主义。马克思在批判“自由国家”之类的空谈时指出，不谈无产阶级的革命专政，即使你把“人民”和“国家”这两个名词联接一千次，也终究不能解决社会主义社会里的国家制度问题。刘少奇一类骗子反对无产阶级专政，反对社会主义制度，即使他们在“社会主义”前面再加一千个“真正的”字眼，也是骗不了人的。

在我国社会主义革命的历史时期，两个阶级、两条路线的斗争比较过去要深刻得多、复杂得多，要求我们进一步提高阶级斗争和路线斗争觉悟，提高识别能力。伟大领袖毛主席把马克思主义的普遍真理同中国革命的具体实践相结合，运用马克思主义关于阶级和阶级斗争的基本原理，科学地分析了社会主义社会中的阶级矛盾和阶级斗争，制定了我们党在整个社会主义历史阶段的基本路线，提出了“要搞马克思主义，不要搞修正主义；要团结，不要分裂；要光明正大，不要搞阴谋诡计”的三条基本原则。这是我们正确认识和处理社会主义社会各种矛盾，认识和进行党内两条路线斗争的锐利武器。我们必须坚持马克思主义理论，牢记党的基本路线，牢记毛主席关于社会主义社会中阶级和阶级斗争的科学分析，学会正确处理党内两条路线斗争的问题，从政治上、思想上、理论上把刘少奇一类骗子的修正主义谬论批深批透。



把已经取得的胜利作为新的起点

戴文

伟大领袖毛主席最近教导我们，胜利了，不要忘乎所以。这是我们党五十多年来一条极为重要的经验，是马克思主义的一个伟大真理。当我们在政治思想战线、经济战线和外交战线都取得了伟大胜利的大好形势下，认真学习和领会这一伟大教导，对于坚持无产阶级专政下的继续革命，对于发展我国社会主义革命和建设的大好形势，进一步加强对无产阶级专政，具有十分重大的意义。

胜利了，不要忘乎所以，这是革命的历史经验。回顾党的斗争历史，在革命取得胜利的形势下，曾经有人忘乎所以，为所欲为，骄傲自大起来。结果脱离了毛主席的革命路线，给革命造成了很大的损失。正如毛主席指出的：“我党历史上曾经有过几次表现了大的骄傲，都是吃了亏的。”历史的教训，我们要引以为戒，不要重犯胜利时骄傲的错误。我们要认真学习，不断地反对骄傲自满，发扬实事求是、群众路线的作风，发扬谦虚谨慎、艰苦奋斗的作风。只有这样，才能少犯错误，做好工作。

胜利了，不要忘乎所以，这是马克思主义者的一个基本态度。应该看到，我们取得的胜利是伟大的，但是对于整个无产阶级革命事业来讲，对于实现共产主义这个远大目标来讲，这个胜利总是比较微小的，还有更加艰巨的任务在后头。因此，“即使我们的工作得到了极其伟大的成绩，也没有任何值得骄傲自大的理由。”只能是团结起来，争取更大的胜利！这是我们共产党人对待革命事业和自身工作的基本态度。如果胜利了，就忘乎所以，趾高气扬，止步不前，那就会陷入唯心论和形而上学的泥坑，走到邪路上去。

胜利了，不要忘乎所以，这就告诫我们不要忘记党在整个社会主义历史阶段的基本路线。社会主义社会是一个相当长的历史阶段。在社会主义这个历史阶段中，还存在着阶级、阶级矛盾和阶级斗争，存在着社会主义同资本主义两条道路的斗争，存在着资本

主义复辟的危险性。我们的胜利，对阶级敌人是个沉重的打击。这是问题的一面。另一方面，我们的胜利愈多，胜利愈大，失败的阶级敌人愈要作垂死的挣扎。要巩固无产阶级专政，防止资本主义复辟，要彻底消灭帝、修、反，解放全人类，这是一项艰巨的历史任务，必须作长期的坚持不懈的努力。每个革命同志都要作好长期斗争的准备。当前，我们特别要把批修整风这个头等大事继续抓紧抓好，进一步巩固和发展无产阶级文化大革命的丰硕成果，巩固和发展各条战线无产阶级的新生事物。

胜利了，不要忘乎所以，这就告诫我们要严格解剖自己，坚持“一分为二”，“不

不能满足于—知半解

常晋平

在学习马列和毛主席著作中，我们一定要舍得用气力，刻苦钻研，不能满足于一知半解。

一知半解，表面上看好象也知道一点，其实，知道的只不过是某些词句，对精神实质并不理解；或者知其然不知其所以然，不懂得革命导师观察问题和解决问题的立场和方法。所以，一知半解，实际上还是没有理解，似懂非懂，实际上还是不懂。

毛主席教导我们：“认真学习，弄通马克思主义。”我们学习马克思主义，一定要力求弄懂弄通，弄懂弄通的目的则在于应用。弄

要被胜利冲昏了头脑，经常想一想自己的弱点、缺点和错误”。我们不但要看到自己成绩的一面，更要看到问题的一面，要看到我们的工作离党和人民的要求还存在着很大的差距。这样，才能不断激励自己，为革命作出更大的贡献。

胜利了，不要忘乎所以，这就告诫我们要把自己摆在适当的位置，正确处理个人与党和群众的关系，任何时候都要把自己置于党的领导之下，摆在群众之中，决不能摆在党和群众之上。必须懂得这样一个道理，群众才是真正的英雄，而我们自己则往往是幼稚可笑的。如果我们离开了党的领导，离开了毛主席的革命路线，离开了人民群众，那就必然要走到错误的道路上去。

中央两报一刊元旦社论《新年献词》给我们提出了新的战斗任务。让我们把已经取得的胜利作为新的起点，在毛主席的革命路线指引下，谦虚谨慎，戒骄戒躁，乘胜前进！

编辑同志：

我们小组在学习《国家与革命》中，对列宁引用恩格斯关于“这种从社会中产生但又自居于社会之上并且日益同社会脱离的力量，就是国家”的论述，弄不大清楚，请帮助解释一下。

省商业局储运公司包装站学习小组

省商业局储运公司包装站学习小组：

来信转给了我们。现谈谈我们的学习体会，供参考。恩格斯的这一精辟论述，出自他的《家庭、私有制和国家的起源》一书。这句话根据历史唯物主义的基本观点，从国家与社会的关系上阐明了国家的起源及其本质。列宁为了批判叛徒考茨基之流超阶级的国家观，转引了这句话，说明国家不是从来就有的，也不是永恒长存的；国家是一个阶级的概念，它是阶级矛盾不可调和的产物和表现，它随着阶级的产生而不可避免地产生，也将随着阶级的消灭而不可避免地消灭。

在原始社会，劳动生产率十分低下，人们共同劳动，共同消费，维持简单的原始生活。那时候，没有阶级，因而也就没有专门从事阶级压迫、阶级统治的机关——国家。后来，由于生产力的发展和社会分工的扩大，随着私有制的出现而产生了阶级。在经济上占统治地位的阶级为了维护他们对被压迫阶级的残酷经济剥削和政治压迫，使自己的统治和剥削合法化、固定化，便建立了构成国家主要成份的特殊的武装队伍和监狱等强制机关。可见，国家是社会本身长期发展的结果，是从社会中分化出来的一个专门从事阶级压迫和社会管理的特殊机关。这个特殊机关与民族社会的居民的“自动的武装组织”根本不同，它完全脱离生产劳动，脱离构成社会主体的广大劳动群众，成为“自居于社会之上并且日益同社会脱离的力量”。

恩格斯在这句话的前面，还批判了各种唯心主义的超阶级的国家观，明确地指出：国家是一种“表面上居于社会之上的力量”。因此，我们理解这句话时，还必须看到：一方面在表面上国家似乎是整个社会的代表，因为国家官吏掌握着社会权力和征权，使国家机关居于社会之上，并凭借着体现统治阶级利益的法律使自己享有“神圣不可侵犯”的特权。但是，另一方面，国家从社会中产生后，虽然有其相对的独立性，但它并不是一个独立的领域，它的存在和发展，归根到底依赖于社会的经济条件。“它照例是最强大的、在经济上占统治地位的阶级的国家”，它总是同社会中的统治阶级密切联系的，并为统治阶级服务的，而不是整个社会的代表，决不是阶级调和的机关。现代修正主义者鼓吹什么“全民国家”，完全是骗人的鬼话。正如恩格斯指出的：“当国家终于真正成为整个社会的代表时，它就使自己成为多余的了。”

我们无产阶级专政的国家同一切剥削阶级的国家有着本质的区别。一切剥削阶级的国家都是剥削者少数镇压劳动者多数的机器。而无产阶级专政则是劳动者的多数对剥削者少数的镇压，是“不与任何人分享而直接凭借群众武装力量的政权”。它对地主资产阶级来说是阶级压迫的工具，它对无产阶级和广大人民来说，是同布帛菽粟一样地不可须臾离开的护身法宝，直到国外的帝国主义和国内的阶级被彻底消灭之日，这个法宝是万万不可弃置不用的。

要用历史的、阶级的观点看待国家



理 斌

越南南方军民广泛出击消灭敌人大批有生力量

土龙木省军民英勇战斗全歼伪军两个营重创一个营

新华社河内一九七三年一月二十一日电 据越南南方解放通讯社报道，越南南方军民在湄公河三角洲、南部东区和中部中平原和西原各战场上广泛出击，消灭敌人大批有生力量。

湄公河三角洲的芹苴、茶荣、永隆三省军民在一月十日中午，连续对敌人的成百个据点、哨所和阵地发动进攻，并截击敌人援军，共消灭和瓦解敌人一营二百多名，摧毁敌人据点和哨所二十六座，击毁敌军车十辆，直升飞机一架，大炮一门，缴获大批武器弹药和军用物资。

在茶荣省人民解放武装力量，在美荖市人民的帮助下，在一月十三日夜至十四日凌晨，进攻平德基地的敌军弹药库区，击毁弹药库四座，击毁弹药二万五千多吨。

这一期间，南部东区的土龙木、平隆、福隆三省军民在交通沿线英勇截击敌军车队和援军，打死和俘虏敌人七百二十多名，击毁敌军车四十五辆，击落敌机六架，缴获许多武器和军用物资。

在中部中平原，广治省人民解放武装力量一月十八日进攻清会、隆光、安隆、友年、如丽、积祥等地的敌人，并炮击上原和广治西南的敌军炮兵阵地，打死和俘虏敌人约二百五十名，击毁敌军车十一辆、大炮两门，摧毁弹药库三座。广南和平定两省人民解放武装力量，从一月一日到十三日，主动进攻敌人许多据点，消灭敌人三百七十

多名，击落直升飞机一架，击毁大炮两门。

昆嵩、嘉莱两省地方部队，一月十一日、十二日和十三日在昆嵩市北部地区发动“扫荡”的敌人，在十四日和十九号公路伏击敌军车队，并在四四号高地和十九号公路沿线炮击敌人炮兵阵地，重创敌人一个侦察连。

新华社河内一九七三年一月二十二日电 据越南南方土龙木省军民最

近粉碎了敌人对油汀地区解放区的“蚕食”进攻，全歼伪军两个主力营，重创一个主力营，俘虏敌人四百多名，缴获武器四百多件和许多军用物资。

报道说，美伪集团一月十三日出动伪军第五师第七、第八两团，第二十五师第四十六团和第六十五、第八十四两个边防别动营，分三路向油汀地区的解放区发动“蚕食”进攻。

从一月十三日到十八日，土龙木省解放军连续包围和打击各路敌军，使第八两团的两个营遭到了严重损失。十九日上午，解放军继续猛烈炮击并进攻这两个营的驻地，到傍晚六时，全歼了这两个营。

土龙木省地方部队和游击队同解放军紧密配合，英勇截击各路敌人，不让它们互相支援。特别是十九日这一天，他们在保邦西北重创伪军第七战团的一个主力营，其中包括全歼两个连，缴获许多武器和军用物资。

齐奥塞斯库同志视察罗东北部两县

新华社布加勒斯特一九七三年一月二十一日电 据罗马尼亚报纸报道，罗马尼亚共产党总书记、国务委员会主席尼·齐奥塞斯库同志于一月十七日至十九日视察了东北部的瓦斯卢伊县和雅西县。

陪同一道视察的有罗共中央执委、常委、中央书记格·帕纳和罗共中央执委、中央书记杜·波佩斯库等领导人。

在视察过程中，齐奥塞斯库同志对广大干部和群众在完成过去两年生产计划中所取得的良好成绩表示祝贺和勉励，并号召他们继续努力，争取提前完成五年计划。

一月十九日，齐奥塞斯库同志出席了罗共雅西县党组织代表会议并在会上发表了讲话。

出席罗共雅西县党组织代表会议并发表讲话，指出各国人民热切期望制止帝国主义强权政治和发号施令的政策，期望在世界建立国与国之间的新关系，期望沿着缓和的道路、沿着一种新的政策的道路前进，这一政策要使每个民族都能在没有任何外来干涉的情况下按照自己的意愿而发展。

他说：“我们为发展年青的独立国家的合作而努力。我们高度重视同这些国家的关系，我们认为，这种合作对所有这些国家的社会经济的发展有利，有助于巩固它们的民族独立，有利于反对新、老殖民主义、反对帝国主义强权政治和发号施令政策的斗争。”

姬鹏飞部长会见马尔加什首任驻华大使

新华社北京一九七三年一月二十二日电 外交部副部长姬鹏飞今天会见了马尔加什共和国首任驻华特命全权大使阿尔贝·拉科托·拉齐马芒加，商谈了递交国书事宜。

日本自由民主党众议院议员木村武雄等离京

新华社北京一九七三年一月二十二日电 日本自由民主党众议院议员、前建设大臣木村武雄及随行人员，结束了在北京的访问，今天上午乘飞机离开北京前往我国南方访问，然后回国。同他一起来访的其他自由民主党国会议员，今天乘飞机回国。

人大常委委员胡愈之，中日友协负责人张晋山、孙平化，以及陈抗、单达等前在机场送行。

日本国驻华大使馆外交官，日中备忘录贸易办事处驻北京联络处首席代表安田佳三，在京的日本朋友木村一三等，也到机场送行。

二十一日晚上，木村武雄先生曾举行告别宴会。中日友协会长彭承志等应邀出席。

会见阿尔巴尼亚新闻工作者

同他们进行了十分亲切友好的谈话

姚文元、鲁瑛、王揖、解力夫

新华社北京一九七三年一月二十二日电 中共中央政治局委员姚文元、鲁瑛、王揖、解力夫，今天会见了阿尔巴尼亚新闻工作者。

会见的有：阿尔巴尼亚新闻工作者代表团成员：范承祥、胡凤仙等。

人员：肖特、陈瑞卿、杨兆麟、刘斌、王揖、新华社社长解力夫、今天会见的有：阿尔巴尼亚新闻工作者代表团成员：范承祥、胡凤仙等。

同他们进行了十分亲切友好的谈话

沈阳杂技团在智利首次演出受到热烈欢迎

阿连德总统和夫人出席观看并祝演员演出成功

新华社圣地亚哥一九七三年一月二十一日电 中国沈阳杂技团一月十九日晚在智利首都圣地亚哥市政剧院举行首次演出，受到热烈欢迎。

智利总统萨尔瓦多·阿连德和夫人，在智利副总理、外交部长克洛多米罗·阿尔梅达、国防部长何塞·托比亚、土地和垦殖部长温贝托·马托内斯、教育部长豪尔赫·塔皮亚、政府秘书长埃内斯托·德尔坎托和副部长等政府高级官员陪同下，观看了演出。

在演出最后一个节目《友谊之花》前，一位智利妇女和一个中国姑娘携手站在台前，智利妇女用中文报幕，中国姑娘再把它译成西班牙语，这时，全场观众响起了经久不息的掌声。演出结束时，组织这次演出的智利有关单位领导和旅智华侨分别向演员们赠送了花圈。

在演员们一再鞠躬以后，智利

总统阿连德和他的夫人以及到场的智利一些部长走上舞台，同中国杂技演员热烈握手，祝贺他们演出成功。在绣有“中智两国人民的友谊万岁！”中文和西班牙文字样的丝制横幅前，智利的国家领导人同中智两国演员一起合影留念。

演出结束后，林平大使和克里斯蒂安·卡萨诺瓦司长为杂技团的访问演出举行了招待会。智利总统和夫人以及其他智利领导人频频举杯祝贺中国杂技团的成功演出。智利朋友同中国演员们亲切交谈，并互相交换礼品和签名留念。招待会一直进行到午夜。

苏联军用飞机频繁飞近日本，日本正在提高警惕

日本航空自卫队幕僚监部说，苏联军用飞机这种飞行的频繁程度是近四、五年所未有的

新华社北京一九七三年一月二十二日电 日本共同社一月二十一日报道，飞到日本列岛周围的苏联军用飞机，今年以来骤然增多。日本航空自卫队正在提高警惕。

据报道，日本航空自卫队幕僚监部（即参谋部）说，一月十七日有两批TU-95型轰炸机，从千岛列岛沿太平洋一侧飞到日本的纪伊半岛（在大阪市南面）上空转弯，按同一路线返回。第三批

是TU-16型侦察机，从千岛上空南下，在松岛（属宫城县，在仙台市附近）海面上空转弯，在千岛海面上空消失。

报道说，针对苏联军用飞机的这三次飞行，日本航空自卫队向千岁、松岛、百里三个基地的迎击战斗机下达了十四次紧急起飞命令，另从其它三个基地也飞出了迎击战斗机。此外，当天在日本海方面也有因不明飞机五次飞近日本列岛。从发现

在结束了对我国的访问后 中曾根康弘访华团回到东京

新华社东京一九七三年一月二十一日电 日本通商产业大臣中曾根康弘访华团，在结束了对中国的访问后，一月二十一日乘专机回到东京。

日本众议院议长中村梅吉和通商产业省政务次官矢野登、事务次官角良彦等到机场迎接。中国中日备忘录贸易办事处驻东京联络处首席代表肖向前等也前往机场欢迎。

中曾根在机场对新闻记者说，他在访华期间同周总理及其他中国负责人进行了多次认真、坦率的会谈，就中日两国间的通商贸易及相互关心的广泛地交换了意见，取得了成果。他感到这次访华非常有益。他还对中国方面对他和访华团的接待表示感谢。

搜捕剿匪故事

波兰背房去，请给我们带一下路，到那里给你二百块钱。”

“你老大哥见到消灭敌人的机会来了，你就别回回嘴，这没什么，我可以给你带路，不过去沙汶波兰的路上常有阵线的军队，我一个人先去探路，好，你们先在这里等一等。”

这些家伙只好让他先去探路，但那个头目却派了一个伪军尾随着他。

波兰背房去，请给我们带一下路，到那里给你二百块钱。”

“你老大哥见到消灭敌人的机会来了，你就别回回嘴，这没什么，我可以给你带路，不过去沙汶波兰的路上常有阵线的军队，我一个人先去探路，好，你们先在这里等一等。”

这些家伙只好让他先去探路，但那个头目却派了一个伪军尾随着他。

阿尔巴尼亚故事片 战斗的早晨 湘江 7.00	列宁在十月 湘江 7.00
1972年新闻简报特号、19、39、43号、世界见闻3号 工人 2.00 湘江 6.30 红卫 3.30 8.30	勇敢的人们 工人 2.00 文化 7.00
烈士公园电影院 2.40	看不见的战线 湘江 2.50 湘陵 7.30
百花迎春 木偶小歌舞 文化 2.00	广阔的地平线 湘江 6.30
种籽片 中曲发酵饲料、水泥船 工人 6.30	战友 文化 3.30 湘陵 2.00
革命现代舞剧 彩色影片 红色娘子军 打击侵略者 工人 3.30	阿福 北郊 7.00
烈士公园电影院 7.00	

科学实验二十年

——记农业劳动模范王海清的先进事迹

王海清同志，是岳阳县岳阳公社皮合生产队的政治指导员。今年六十八岁。一九四九年五月加入中国共产党。从一九五三年当互助组长起，二十年如一日，为革命坚持科学实验，不断有所发现，有所发明，有所创造，有所前进，多次被评为省、地、县的农业劳动模范。人们热情赞扬他是“为革命种田的好劳模”。

“人翻了身，土地也要翻身”

一九五二年春耕大忙季节，皮合的贫下中农忙着翻耕土地，准备下种了。唯独向瑞林家的田头没有动静。这是什么原因呢？王海清来到向瑞林家。一了解，原来是向瑞林因家底薄，田底差，打粮不多，准备离开家乡，去当挑夫，外出找门路。王海清语重心长地说：“瑞林，解放了，穷人翻了身，土地是我们自己的土地，我们只有把它的权利交还给人，没有把它丢掉的权利啊！人翻了身，还要让土地翻身。如果土地不翻身，我们就没有真正成为土地的主人。”说完，王海清脱下身上的背布衫给老向披上。

从向瑞林的事情，王海清联想到皮合的许多田，由于肥料不足，耕作技术落后，产量一般只有三、四百斤。这些田是毛主席交给我们的，如果种得不好，不仅会影响群众生活，而且直接关系到翻身果实能不能保卫。他暗暗下决心，一定要尽最大的努力种好“翻身田”，真正成为土地的主人。

一九五三年，在毛主席关于“组织起来”的号召鼓舞下，王海清很快串连了村上最穷的七户贫雇农，成立了岳阳县的第一个互助组。从互助组成立的第一天起，王海清就到处打听如何提高单产的办法，不断实践，进行科学实验。当听说在稻田里种草子能改良土壤，提高产量时，他跑了几十里，到了醴陵县黄家桥学习种草子的经验，经过两年的试验，终于获得成功。在互助组，在全村推广；又一次，打听得醴陵稻谷连作产量高，他又跑到醴陵，详细询问种作的技术措施。回来后，和互助组的成员一

起搞试验，终于获得成功，亩产达到七百多斤。
绿肥和稻谷连作试验的胜利，大大鼓舞了王海清的信心。从此，他一个心眼，为革命坚持科学实验，坚持种好试验田，把粮食产量尽快地搞上去，更好地支援国家社会主义建设。

“科学实验的道路是不平坦的”

任何新事物的成长都要经过艰难曲折的。王海清在科学实验的道路上前进，经历了一个又一个的艰巨斗争。
一九五七年，王海清为了改变易倒伏、产量低的早稻品种，在试验田里试种了从东北引进来的早稻“青森五号”。由于对新品种的特性了解不够，没有及时采取相应的管理措施，插下去才几天就抽了穗，一季基本失败。这时，阶级敌人到处散布流言蜚语，说什么“粮稻好得哭，插下就结谷”，妄想打击王海清搞科学实验的积极性。

王海清深深认识到，在科学实验的道路上同样存在着两个阶级、两条道路、两种思想的斗争，科学实验的道路决不是平坦的。要想获得成功，必须以坚韧的毅力，不疲倦地进行斗争。于是，他又深翻了土地，下足了基肥，培育好秧苗，继续搞晚稻高产试验。这一次，他汲取以前的教训，采取早翻田、早中耕、早防雨，用黄泥土撒不等措施，晚稻一季获得了亩产八百二十斤的好成绩。试验田成功了，阶级敌人把头缩了回去，广大社员受到了鼓舞，科学种田逐渐为群众所接受。

但是斗争并没有结束。一九五八年，在社会主义建设总路线的光辉照耀下，王海清和社员群众一起，鼓足革命干劲，大搞科学实验。这一年，试验田亩产过千斤，生产队亩产过《纲要》，全年总产创造了历史最高纪录。社员群众欢欣鼓舞，喜庆丰收。可是，有人却横加指责，说什么“人家的产量比你高得多，你那点产量算得什么，把先进单位的面子丢光了”。

王海清心想：“毛主席一贯

教导，‘我们应该老老实实地办事’。我们一定要听毛主席的话，坚持实事求是的态度，有一说一，有二说二，绝不能搞弄虚作假，沽名钓誉。”“任你风吹浪打，我自闲庭信步！”他把这个意思和群众一讲，群众一致赞同。他们仍然和往常一样，脚踏实地，一步一个脚印地进行新的试验。

前几年，由于刘少奇一类骗子的反革命修正主义路线的影响，有的人说王海清搞科学实验是“生产第一”、“业务挂帅”。对于反革命修正主义路线的干扰和破坏，老王展开了针锋相对的斗争，他坚信为革命搞科学实验符合毛主席革命路线。实验不但没有停止，而且越搞越广泛，除了继续进行水稻高产试验外，还新增加了棉花、红苕、辣椒等项目。一九七〇年，他的试验田亩产超过了双千斤。有的人认为这是“油瓶子倒了，谁也不扶”，但是他认为，他是副业，人勤地不懒，作田没有底，增产潜力大。开始了稻棉油和稻棉麦的三熟制试验。一九七二年，他的一亩五分六厘三熟制试验田，交于亩产四百八十斤，早稻亩产一千一百三十六斤五两，晚稻亩产一千一百九十六斤八两，全年单产二千八百一十三斤三两。

“为革命种田的好模范”

“王劳模的试验田既是非产粮田，又是领导生产的指挥田”，皮合的社员经常这样说，事实上也是如此。

王海清坚持科学实验二十年，在莱盛这一丘田就坚持试验了二十三年。年年都有新套套，新成绩。在作物种子上，他先后试验八十多个品种，正式栽培过近二十个品种，摸索了“矮秆良种，相对稳定，合理搭配，中熟为主，良种良法，精益求精”的经验；在育秧上摸索了“通气秧田、泥炭垫谷、细砂草子覆盖三保险”的经验，解决了旱、水、温三者之间的矛盾；在早稻生产上摸索了“前期长得起，中期控得住，后期有尾劲”的肥水管理经验；在晚稻生产上摸索了倒种春接不同品种确定适宜播期，秧龄期和晚秧、晚秧、倒种春三类品种合理安排的经验；在积制土杂肥方面摸索了“沤肥、堆肥、肥库三结合常年积肥制肥”的经验。同时，试验田精耕细作，门门工夫到堂，兜兜来上争贡献，为提高大田工夫质量树立了样板；试验田勤观察，发现病虫害，及时预报，为大田病虫害防治提供了依据。王海清的试验田就是这样，为领导大田生产提供了经验，为夺取大田高产，树立了样板。通过试验田带动大田，大田促试验田，生产不断跃进。一九五六年，他的试验田亩产超过了八千斤；一九七二年试验田二千八百多斤，生产队亩产也达到了二千零九十七斤。

王海清不仅把种好试验田提高本队产量当作自己的职责，而且还经常去外大队、外公社、外县交流经验，学习经验，共同研究解决一些难题。有一年，本县岳阳公社的早稻秧苗突然变黄，眼看三十万斤种谷就要霉烂，干部和社员心里都很着急。王海清闻讯后，急忙赶到那里，他走了一个队又一个队，看了一丘又一丘，和当地老农一起仔细分析研究，和贫下中农一起奋战。经过几天的努力，终于保住了全社的秧苗。岳阳公社贫下中农感激地说：“王劳模是真正为革命种田的好模范！”

二十年来，王海清为革命搞科学实验，就是这样不知疲倦地战斗着。在新的一年里，他决心在科学实验的道路上继续攀登新的高峰，为革命作出新贡献。
·本报通讯员、本报湘潭地区记者组

二十年来，王海清为革命搞科学实验，就是这样不知疲倦地战斗着。在新的一年里，他决心在科学实验的道路上继续攀登新的高峰，为革命作出新贡献。
·本报通讯员、本报湘潭地区记者组



洞口县那溪公社先锋大队，被人们誉为雪峰山上的大寨花。

早响，我们来到这里进行访问。一到先锋大队，大队党支部书记伍宗桂同志滔滔不绝地谈起了这里的过去和现在。解放前，这是一个穷山沟，原有一千多瑶汉两族人民，由于恶霸地主和土匪的残酷压迫和剥削，贫下中农过着“住岩洞，盖蓑衣，吃野菜”的苦难生活，疾病流行，无钱医治，一些户全家死绝。到解放前夕，幸存的只有一百三十多人。解放后，在毛主席和党的英明领导下，先锋人民翻身做了主人，革命和生产得到了大发展。文化大革命以来，深入开展“农业学大寨”群众运动，全大队面貌发生了深刻的变化。一九七〇年粮食亩产跨过了《纲要》，一九七二年粮食亩产九百多斤；林、牧业发展也很快，现在成材林三千多亩，幼林一千五百多亩，生猪每人平均一点一头，每户耕牛两头。随着生产的不断发展，对国家的贡献越来越大，积累越来越多，人民生活越来越好。大队办起了水电站、碾米厂、榨油厂，做到了队有广播，户户有电灯，实现了碾米、榨油机械化。

先锋大队近三年来，之所以能够发生如此巨大的变化，主要是大队党支部坚决贯彻毛主席关于“农、林、牧三者互相依赖，缺一不可，要把三者放在同等地位”的指示，以大寨为榜样，自力更生，艰苦奋斗，充分利用山区资源，多快好省地发展山区经济。

先锋大队正确贯彻农、林、牧三者结合的方针，是在实践中不断认识的。过去的一段时间，对“以粮为纲，全面发展”的方针没有正确理解，错误地认为以粮为纲，就是单纯抓粮食，因而毁林开荒，结果开了新荒，丢了良田，既砍光了山林，又影响了农业。一九六八年冬，大队党支部吸取了这个经验教训，克服了思想方法上的片面性，摆正了农、林、牧三者的位置。大搞封山育林和植树造林，每年冬春，向荒山进军，三年来开荒造林三百二十多亩。

为了提高粮食单位面积产量，向生产的深度和广度进军，大队党支部组织全体干部和社员群众学习了毛主席著作《愚公移山》，学习了大寨贫下中农战天斗地的英雄事迹，狠批了无所作为的懦夫思想。大家一致表示，坚决以大寨贫下中农为榜样，在雪峰山上来一场革命。他们根据先锋大队山高、水冷、地薄、日照短、禾苗回青晚、产量低等特点，采取砍柴、三光、开沟排水、改良土壤、增施肥料、推广良种等措施来提高单位面积产量。印合生产队的木兜岭有二十多亩田，土层薄，石头多，过去亩产只有三百来斤。一九六九年冬，干部和社员齐动手，用土代炸药炸，把田里的石头一个个地炸掉搬走，再从一华里远的山上运来老山土，加厚土层二、三寸，结果亩产一跃跨过了《纲要》。为了改造冷浸低产田，全大队开了六十多条盘山沟和排水圳，排除山洪和冷浸水，改变了“洪水盖田过”、“冷水穿田过”的现象。这样，既保肥，又能提高地温，使全大队大部分水田成为稳产高产农田，粮食亩产年年上升。

农业要发展，林牧业也要发展，劳力问题怎么解决？伍宗桂又向我们作了介绍。他们首先狠抓了党的按劳分配政策的落实，实行男女同工同酬，充分挖掘劳动潜力，调动妇女参加劳动的积极性。全大队妇女经常出工的由原来的三十多人增加到六十多人。其次是统筹兼顾，合理安排，在每年“双抢”大忙季节，集中劳力搞农业，插秧后，突击木材砍伐，秋收后，搞制材出山，春节前后，搞木材的运、河运和植树造林；同时，因人制宜，安排一定的妇女和半劳力，积极发展集体养猪、养牛事业，既积了农家肥，又增加了社员收入。

·洞口县通讯员、本报邵阳地区记者组

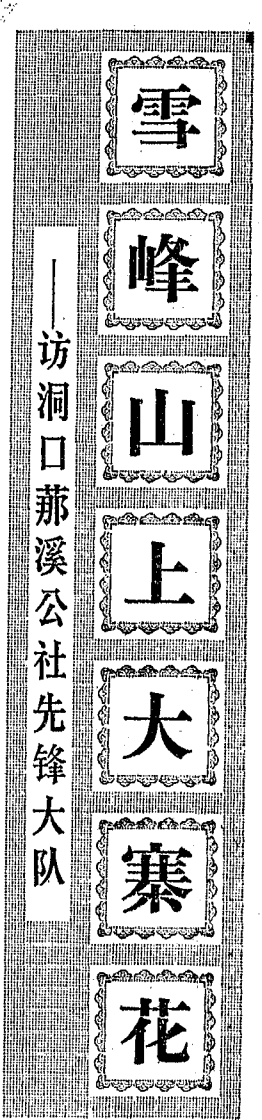

访洞口那溪公社先锋大队



洞庭围区营造防浪林

湘阴县洞庭围区地处洞庭湖湖滨，全境防洪大堤一百华里，其中当湖湖风险的大堤五十二华里。过去，堤外河洲没有植树，每逢春夏河水上涨，风浪冲击，堤身崩塌，严重威胁着围内安全。一九六四年开展农业学大寨群众运动以来，这个区把兴修水利、整修加固大堤和植树造林结合起来，利用湖洲河滩，营造防浪林。九年来，造林一万二千亩，一百五十万株，形成了长达三十五华里的防护林带。防护林不仅能护堤保堤，而且为金塘节省了大量的防汛器材和资金，同时还为社员提供了树荫达六十多万株。为了全面保护防洪大堤，夺取农业更大丰收，洞庭围区今年计划再造林十多万株，争取把五十多华里大堤全部绿化。
(湘阴县通讯员)

流沙河积极直播油茶油桐

油茶、油桐是重要的木本油料作物，产油率高，栽培也容易。入冬以来，宁乡县流沙河四万多人上阵，大搞油茶、油桐直播，经过十来天突击，共直播了三万九千五百亩，其中油茶三万六千亩，油桐三千五百亩。在直播过程中，他们坚持做到精选种、细整地、深挖穴、浅盖土，有的还施放了肥田泥、堆肥、猪牛粪等作基肥。草冲公社自元大队青年生产队播种的七十亩油茶播下了粪土作基肥。这个大队的双合生产队播种的二十亩油茶，还下了猪牛粪，象种庄稼一样认真细致，讲究质量。播种后，区领导派了八个公社的联合护林队，确定了林业人员进行管理。
(宁乡县农业站)

益阳县公路养护段大量栽树

公路两旁栽树，既能美化环境，调节气温，又能保护路基，同时还可增加收益，有着重要的意义。益阳县公路养护段职工，抓住当前有利时机，在公路两旁大量栽树，元月中旬旬，全段植树二万多株。该段职工九个职工分成三个小组，一组挖坑，一组栽树，一组抬土，仅一个星期就栽了六万多株树。在栽树中，公路养护段的同志还注意宣传发动群众，加强对树苗的保护，使栽下去的树苗迅速成长。
(本报通讯员)

平江县培训农民林业技术员

平江县山林面积占全县总面积的百分之七十。为了充分利用这些有利条件，大造速生丰产林，县林业局于去冬分别在平江、瓮江、钟洞、长寿等四个片举办了农民林业技术员短期训练班，组织各区的林业技术员学习造林技术。在学习过程中，他们采取现场参观，课堂教学，互相传授，分段测验等办法，使学员很快掌握造林技术。凤凰山杉木林基地一九七〇年春在岭岭石造的速生杉木林，不到三年时间，平均高达九尺多。
(平江县通讯员)

要更好地落实党的林业政策

编辑同志：
造林季节到了。目前许多社队正组织劳力上山整地，积极造林。但是，在挖山整地中，我们发现少数地方有毁林造林的现象。出现这种情况的原因很多：有的是由于林权不清，林业政策不够落实，因而社队与社员之间，国营林场与社队林场之间互相争山头，占地盘，整山时毁掉了一些原有的林木；有的是在规划造林时，由于片面强调集中连片，把过去营造的一些零星小片林木砍倒重栽；有的地方为了发展用材林，竟不惜砍掉一些油茶、油桐经济林；个别山区社队甚至还毁林种粮。我们认为，这些作法都是错误的。我们要认真贯彻执行毛主席提出的“以粮为纲，全面发展”的方针，更好地落实党的林业政策。在林权不清不

八都大队发动群众栽果树

桃江县官桥公社八都大队发动群众，利用山脚、屋旁、河旁、港旁大搞栽果树。目前，全大队栽果树一万零一百株，桃树二千五百株，梨树五百株，李子树一百株，板栗树一百二十株，橙子树三百多株。在栽果树中，大队党支部加强领导，五个支委深入各队，大队党支部书记深入到老龙家湾生产队一边帮助干部发动群众，一边组织社员一起打梨、栽梨。梨树由于不

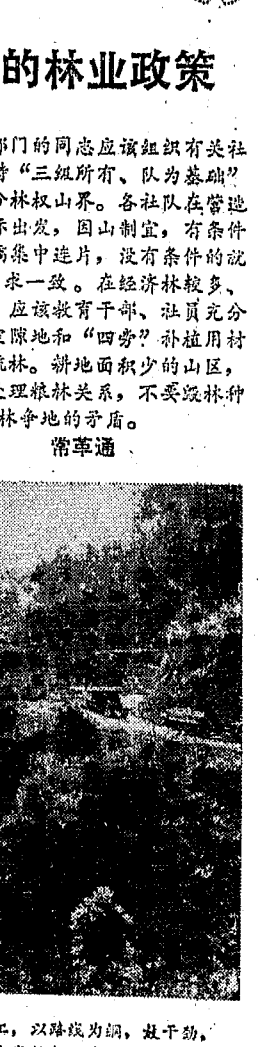

桃江县二都大队的广大职工，以粮为纲，粮下劲，上山种，去年超额完成木材生产任务。这是他们在积极组织山脚植树。

新疆、西藏、内蒙古军区等部队和福建前线部队 广泛开展拥政爱民活动 增强了军政军民团结

广大指战员决心为保卫和建设边疆海防作出新的贡献

新华社北京一九七三年一月二十一日电 驻守在祖国边疆的人民解放军新疆军区、西藏军区和内蒙古军区等部队，发扬人民军队的优良传统，广泛深入开展拥政爱民活动，进一步增强了军政、军民之间的战斗团结。广大指战员决心在新的一年里，在毛主席革命路线指引下，同边疆各族人民更加紧密地团结在一起，为保卫边疆、建设边疆作出新的贡献。

新年以来，新疆军区根据国务院、中央军委最近发出的通知，广泛开展拥政爱民运动。新疆军区领导机关向所属部队发出通知，要求广大干部战士在拥政爱民运动中，认真学习毛主席关于人民军队宗旨的教导，进一步加深对拥政爱民运动的认识，虚心向人民群众学习，主动征求群众的意见，增强军政、军民的团结。军区领导机关成立了向各族人民学习总团，所属的许多部队分别组织了学习分团，由各该级领导干部率领深入城镇、农村、牧区，向各族人民群众学习。许多部队派出医疗队、电影队和文艺工作队等，为驻地各族人民群众治病、演出，进一步密切了军民关系。

驻守在帕米尔高原上的某部最近派出了一些小分队，跨冰天、涉冰河，深入到各族人民的帐篷，慰问各族军民。指战员同各族群众一起学习中央两报一刊一九七三年元旦社论，畅谈国内外的大好形势，总结在两条路线斗争中所取得的伟大胜利。有些小分队还和群众一起围坐在篝火旁，批判刘少奇一类骗子的修正主义路线，决心更加坚定地沿着毛主席的革命路线胜利前进。

人民解放军西藏军区各部队，在拥政爱民运动中，纷纷驻地各族人民群众举行座谈会、联欢会，共叙在保卫边疆、建设边疆的斗争中结下的战斗情谊。许多部队组织慰问组、学习小组和群众纪律检查小组，冒着风雪严寒，翻山越岭，到藏族、门巴族等各族人民群众聚居的山村，诚恳地征求意见，检查执行“三大纪律八项注意”的情况，感谢各族人民群众对子弟兵的关怀和支援。许多边防部队还分别同当地各族民兵召开军民联防座谈会，一起总结边防、建设边防的经验。他们一致表示要进一步增强军民联防，团结战斗，把祖国的

边疆建设成坚固的铜墙铁壁。最近，仲巴县和吉隆县下了一场大雪，群众的生活和生产发生了困难。边防部队某部指战员冒着狂风大雪和零下三十多度的严寒，奔赴受灾地区，和各族人民一起抗灾保畜。战士们把被风雪围困的牧民和牲畜安全转移后，又协助他们打扫草场上的积雪，帮助牧民放牧牛羊，使军民之间的战斗情谊更加深厚。

新年以来，辽阔的内蒙古草原上到处呈现出一派军民、军民拥军的动人景象。内蒙古军区所属部队发扬人民军队的优良传统，深入开展拥政爱民运动。各部队在广泛征求群众意见，检查部队执行政策纪律的同时，满腔热情地为各族人民群众做好事，帮助驻地人民公社发展农牧业生产。某边防部队六连指战员为了帮助驻地生产队夺取一九七三年的好收成，和群众一起冒着严寒，破冰打井。战士们发扬一不怕苦，二不怕死的革命精神，英勇奋战，加快了工程进度。有些部队还派出干部、战士帮助驻地附近民兵总结加强民兵建设的经验，培训民兵干部，和民兵们一起顶风冒雪开展冬季训练，提高民兵的政治素质和军事技术，为保卫祖国边疆贡献了力量。

在拥政爱民活动中，各部队为了加强军政、军民团结，还派出大批指战员到驻地公社、工厂、机关、学校征求意见，检查贯彻执行三大纪律八项注意的情况。

福建前线部队指战员积极参加驻地的农田水利基本建设。许多部队指战员还积极帮助驻地生产队积肥、送肥，支援春耕生产。

去年，福建前线部队遵照毛主席关于“解放军学全国人民”的教导，先后派出两千多个群众工作组，到工厂、农村，学习工人和贫下中农在三大革命运动中的先进事迹。今年以来，向人民群众学习的活动继续深入。驻南日岛部队某部党委，最近召开党委，总结学习人民群众、加强部队建设的经验，会后这个部队的领导干部深入基层，帮助连队总结经验，制订了同民兵、人民群众互相学习的计划。在东山岛战斗中荣立集体一等功的某部二连和驻地荣获“东山岛战斗中模范村”的生产大队，长期并肩战斗。新年前夕，他们欢聚一堂，畅谈一年来在毛主席革命路线指引下，军民团结战斗取得的新胜利。军民一致表示，在新的一年里，要抓紧抓好批修整风，刻苦攻读马列的书和毛主席的著作，抓住刘少奇一类骗子修正主义路线的实质，进行深入的批判，提高阶级斗争和路线斗争觉悟，同守共建海岛，夺取更大胜利。

意共(马列)举行第二次全国代表大会

福斯科·迪努齐连任中央委员会总书记

新华社罗马一九七三年一月二十一日电 意大利共产党(马列主义)机关报《新团结报》一月十八日刊登了意共(马列)举行第二次全国代表大会的公报。公报说，意共(马列)于一月五日、六日和七日在意大利巴里市召开了第二次全国代表大会。福斯科·迪努齐代表中央委员会在会上作了报告。

全国代表大会选出了新的中央委员会。随后新的中央委员会举行全体会议，产生了政治局、书记处。福斯科·迪努齐连任总书记。

几内亚和佛得角非洲独立党总书记卡布拉尔遇害

新华社科纳克里一九七三年一月二十一日电 据科纳克里电台一月二十一日广播，几内亚共和国总统杜尔就几内亚和佛得角非洲独立党总书记卡布拉尔遇害发表文章指出，卡布拉尔被杀害，“只能激起几内亚和佛得角非洲独立党战士们的战斗热情，只能激起整个反帝的、有觉悟的非洲各国人民的战斗热情，决不会削弱自由战士的斗志。”

文章说：“几内亚和佛得角非洲独立党总书记阿米尔卡·卡布拉尔于一九七三年一月二十日二十二点三十分在自己的住处前被国际帝国主义和葡萄牙殖民主义的毒手凶恶和卑鄙无耻地杀害了。”

文章说：“这一滔天罪行是帝国主义采用一种新伎俩的结果，那就是干脆杀害非洲革命国家的高级干部和非洲解放运动的主要领导人。”文章说：“帝国主义用这种手段犯下的罪行的本质表明，帝国主义从一九七〇年十一月二十二日对几内亚共和国无耻地进行直接侵略时所遭到的严重失败中吸取了教训之后，更加精心策划了它的罪恶阴谋。这一罪行还表明，这是直接针对几内亚共和国的。”

文章表示确信，几内亚(比绍)和佛得角人民定将迎击这一挑衅，给帝国主义和葡萄牙法西斯主义以应得的回答，进一步加强民族团结，进一步加强政治组织和解放军，时刻保持高度的警惕，永远坚定不移地反对阶级敌人。文章还说：“几内亚民主党由于其战士们的革命警惕性，已经把这一罪行的主要罪犯抓起来，这些罪犯是与时代背道而驰的葡萄牙殖民主义的特务机构训练和收买的雇佣职业罪犯分子。”

文章说：“几内亚人民、几内亚民主党和几内亚革命政府向非洲各国政府、世界上所有进步和革命的政党和运动发出急切的呼吁，呼吁他们加强和增强对解放运动的援助，特别是对几内亚和佛得角非洲独立党的援助。”

文章建议非洲所有进步国家、所有进步和革命运动和政党召开一次会议，“讨论切实的方法，制定有效的措施，以使几内亚(比绍)和佛得角、安哥拉、莫三鼻给、津巴布韦和纳米比亚获得彻底解放。”

文章还说，几内亚党和政府决定一月二十一日和二十二日为国丧日，下半旗致哀，并将另行确定日期为卡布拉尔举行隆重葬礼。

一九七二年农牧业生产丰收

阿尔巴尼亚农业产量比一九七一年提高了百分之二十。一九七二年全国粮食产量比一九七一年提高了百分之二十。一九七二年全国肉类产量比一九七一年提高了百分之二十。一九七二年全国水产品产量比一九七一年提高了百分之二十。一九七二年全国纤维产量比一九七一年提高了百分之二十。一九七二年全国其他农产品产量比一九七一年提高了百分之二十。

阿尔巴尼亚农业产量比一九七一年提高了百分之二十。一九七二年全国粮食产量比一九七一年提高了百分之二十。一九七二年全国肉类产量比一九七一年提高了百分之二十。一九七二年全国水产品产量比一九七一年提高了百分之二十。一九七二年全国纤维产量比一九七一年提高了百分之二十。一九七二年全国其他农产品产量比一九七一年提高了百分之二十。

几内亚和佛得角非洲独立党

几内亚和佛得角非洲独立党总书记阿米尔卡·卡布拉尔于一九七二年一月二十日不幸被国际帝国主义和葡萄牙殖民主义雇佣的凶手暗杀。卡布拉尔于一九二四年生于几内亚(比绍)的巴法塔，是几内亚和佛得角非洲独立党的创建人之一。一九六〇年八月和一九七二年七月，他曾经率领几内亚和佛得角非洲独立党代表团到我国进行友好访问，带来了几内亚(比绍)人民对中国人民的友谊。

几内亚和佛得角非洲独立党是由几内亚(比绍)和佛得角群岛的爱国者组成的民族主义政党。几内亚(比绍)位于非洲西端，濒临大西洋，佛得角群岛位于大西洋中，它们都是葡萄牙殖民主义在非洲统治的地区。一九七、十八世纪时，几内亚(比绍)是葡萄牙贩卖奴隶的主要场所，归葡萄牙殖民主义统治。一九五一年葡萄牙殖民当局把这两个地区改为“海外省”，派总督统治。

腐朽没落的葡萄牙殖民主义者在几内亚(比绍)和佛得角群岛实行残酷的种族歧视政策，把人为分为几等：欧洲人是“文明人”，享受特殊权利；非洲人被称为“土著人”，被迫从事无报酬的或报酬极低的繁重体力劳动，他们没有人身自由，生活得不到保障。

几内亚(比绍)和佛得角人民为反对殖民统治，争取民族独立进行了长期的英勇斗争，但都遭到葡萄牙殖民主义者的残酷镇压。一九五六年九月十九日以卡布拉尔为首的爱国者在比绍市秘密成立了几内亚和佛得角非洲独立党。一九六〇年一月，该党总部迁至几内亚

柬埔寨人民武装取得重大胜利

去年十二月份在各战场歼敌六千五百名

新华社北京一九七三年一月二十三日电 柬埔寨人民武装力量一九七二年十二月份在全国各战场上取得了重大的胜利。

据报道，民族解放人民武装力量共打死、打伤和俘虏敌人六千五百名。缴获各种武器一千一百五十件，作战物资二百吨，击毁各种飞机一架，各种军车一百多辆。

据报道，民族解放人民武装力量还击沉驱逐舰和军需品的货船十一艘。另外还击毁和击沉各种战船和小船三十一艘。

在此期间，民族解放人民武装力量还帮助六千名居民安全转移到了解放区。

新华社北京一九七三年一月二十三日电 据巴特寮通讯社报道，老挝爱国军民最近在琅勃拉邦、琅南塔、川圻、沙拉湾和甘蒙省的一些地方不断出击，消灭许多敌人。

一月七日到十四日，沙拉湾地区爱国军民接连打击盘踞在芒卡西地区和四卡真南面的敌人，并且在沙拉湾周围地区追歼残敌。据初步消息，爱国军民共进行了九次战斗，歼灭敌人近九十名，击落敌人直升飞机一架。与此同时，老挝人民解放军和游击队猛烈袭击向南塔西面而文富卡地区进行反扑的王国“特种部队”，伏击行驶在南乌河和南桑河上的敌军船队，击沉敌船七艘，打死、打伤敌人八十多名，缴获武器和弹药一批。

一月七日到十五日，川圻省人民解放军和游击队不断袭击侵占桑通—龙镇东面一些高地泰国反动军队，并且在波龙地区追歼敌人，打死、打伤敌人八十五名，缴获武器一批，击落美国直升飞机三架。

一月十一日到十五日，沙拉湾省人民解放军和游击队在追击一股逃窜敌军的战斗中，打死敌人一百一十多名。

一月十三日，甘蒙省爱国军民在第十三号公路上截击敌人一辆军车，打死车上的敌人二十八名。

日本外相大平正芳、内阁官房长官二阶堂进等分别接见韩叙一行

新华社东京一九七三年一月二十三日电 日本外相大平正芳、国务相、内阁官房长官二阶堂进和经济企画厅长官小坂善太郎一月二十三日分别接见了正在日本进行访问的中国外交部礼宾司长韩叙一行六人，并且进行了友好的谈话。

会见时，中国中日备忘录贸易办事处驻东京联络处首席代表肖向前、工作人员江增柱也在座。

韩叙一行是应日本外务省的邀请，于一月二十日离开北京，二十二日到达东京的。

二十三日上午韩叙一行六人会见了外务次官法眼晋作，进行了友好的谈话。当天晚上，法眼晋作外务次官举行欢迎宴会招待韩叙一行。

阿尔巴尼亚人民在前进

阿尔巴尼亚是一个多山的国家，森林占全部面积将近一半。近几年来植树造林和果树栽培业获得了显著发展。一九七二年全国植树二千七百万株。伐木业也相继得到发展，为工业、建筑和造纸业提供了大量的材料。现在在仅库克斯国营木材公司一年采伐木材的数量就比一九三八年全国木材产量多一倍。

普克区是阿尔巴尼亚北部一个多山的地区，曾被人们称作是“鸡吃石头”的贫瘠地带，农村吃粮需要国家供应。为了摆脱这种落后状况，劳动党普克区委和区人民委员会决定积极开展支援农业的活

植树造林业显著发展

一九七一年和一九七二年共植树造林二百三十多万株，超额完成种植计划百分之二十。农业合作社和国营农场的劳动者今年计划比去年多种一千二百公顷果树。

普克区是阿尔巴尼亚北部一个多山的地区，曾被人们称作是“鸡吃石头”的贫瘠地带，农村吃粮需要国家供应。为了摆脱这种落后状况，劳动党普克区委和区人民委员会决定积极开展支援农业的活

* 一月二十五日电影消息 *	
阿尔巴尼亚故事片 战斗的早晨 湘江 1.30 豫剧 2.05 人民 2.40	打击侵略者 豫剧 2.05 文化 7.40 豫剧 7.00
罗马尼亚故事片 多瑙河之波 新华 12.15 2.15 5.25 7.45 东风 2.55 7.05 红星 1.40 4.50 8.20 工人 1.00 4.10 人民 8.55 战士公园电影院 5.50 6.30	看不见的战线 文化 2.30
1972年新闻简报特号、19、39、43号、世界见闻3号 人民 4.40 7.30 豫剧 8.30 湘江 2.05 湘江 6.55 文化 6.20	南江村的妇女 湘剧 6.50
	创伤 豫剧 6.30
	战友 豫剧 4.05

湖南日报

第1591号 1973年1月25日 星期四 夏历壬子年十二月廿二 (今日四版)

毛主席语录

胜利一定属于英雄的越南人民!

越南民主共和国外交部公布越南民主共和国和美国商定的公报

新华社河内一九七三年一月二十四日电 越南民主共和国外交部一月二十四日上午十时于河内公布一项公报，全文如下：
越南民主共和国外交部公报
越南民主共和国和美国商定的公报如下：

“一九七三年一月二十三日巴黎时间十二时三十分，黎德寿特别顾问代表越南民主共和国、亨利·基辛格博士代表美国草签了‘关于在越南结束战争、恢复和平的协定’。
协定将由出席关于越南问题的巴黎会议的各方，于一九七三年一月二十七日在巴黎国际会议中心正式签订。停火将从一九七三年一月二十七日国际标准时间二十四时开始生效。
越南民主共和国和美国希望，这项协定将保障越南的稳固和平，为维护印度支那和东南亚的持久和平作出贡献。”
一九七三年一月二十四日于河内

为签订“关于在越南结束战争、恢复和平的协定”

阮维桢外长受孙德胜主席和越南政府派遣前往巴黎

孙德胜阮良朋黎笋长征范文同武元甲等出席欢送仪式 范文同总理在欢送仪式上讲话

新华社河内一九七三年一月二十四日电 越南民主共和国外交部长阮维桢受孙德胜主席和越南民主共和国政府的派遣，一月二十四日上午乘专机离开河内前往巴黎，和越南南方共和临时革命政府外交部长阮氏萍一道出席关于越南问题的巴黎会议的有关各方签订“关于在越南结束战争、恢复和平的协定”。
一月二十四日早晨七时，在主席府隆重举行了欢送仪式。越南民主共和国主席孙德胜出席了欢送仪式。出席仪式的还有：越南民主共和国副主席阮良朋，越南劳动党中央委员会第一书记黎笋，越南劳动党中央政治局委员、国会常务委员会主席长征，越南劳动党中央政治局委员、政府总理范文同，越南劳动党中央政治局委员、政府副总理兼国防部长武元甲大将，越南劳动党中央政治局委员陈国环，越南劳动党中央政治局委员、越南人民军总参谋长文进勇上将，党中央书记处书记黎发，党中央书记处书记、河内市委书记阮文珍，党中央书记处书记、政府副总理阮昆，党中央委员、政府副总理杜梅，国会常务委员会副主席陈登科，党中央委员、越南祖国战线中央委员会主席团委员、越南总工会主席黄国越，国会常务委员会副主席、越南社会党总书记阮澜，越南民主党中央书记、部长、中央农业委员会副主任严春雁，党中央委员、越南妇女联合会主席阮氏十，胡

志明劳动青年团中央委员会第一书记武光，外务部长潘英，文化部长黄明豪，教育部长阮文雄，大学中部部长谢光室，外交部副部长黄文进、黄文利，国防部副部长陈参，河内市行政委员会主席陈维兴，以及越南劳动党和国家的许多高级干部。
越南南方共和驻越南民主共和国特别代表团团长阮文进出席了欢送仪式。
中国驻越南大使王幼平以及各国驻越南外交使节也出席了欢送仪式。
范文同总理在欢送仪式上讲话。
范文同总理讲话的全文如下：
“党和国家的各

位领导同志，外交使团的同志们和朋友们：
今天，我们和你们十分高兴在这里欢送越南民主共和国政府外交部长阮维桢同志启程前往巴黎，同有关各方签订关于在越南结束战争、恢复和平的协定。这是全体越南人民争取独立、自由、和平的长期、艰苦和必然的斗争的巨大胜利。这是越南人民在军事、政治和外交三条战线上的斗争的十分巨大的胜利。这也是越南人民同各社会主义兄弟国家人民和全世界其他国家人民的战斗团结的十分巨大的胜利。
今天，全体越南人民为已经取得的巨大胜利而感到十分高兴。
全体越南人民大力发扬这些胜利，继续进行并大力促进旨在完成自己的伟大革命事业的斗争。越南人民将认真履行即将签订的协定和其它各项文件，并要求有关各方也必须认真履行，以保证越南的稳固和平，为维护印度支那和东南亚的持久和平作出贡献。
越南人民继续高举和平的旗帜，民族独立的旗帜，统一祖国的旗帜。
我代表越南劳动党中央和越南民主共和国政府，向今天在场的外交使团的同志们和朋友们，向各社会主义兄弟国家的代表同志们和其他各国的代表们，表示我们的衷心的感谢。
阮维桢外长表示感谢孙德胜主席、党和国家领导同志、各部负责同志、各人民团体负责同志、各位外交使节和国内外记者出席欢送仪式。

就签订“关于在越南结束战争、恢复和平的协定”

出席越南问题巴黎会议的越南南方共和临时革命政府代表团发表声明

新华社巴黎一九七三年一月二十四日电 出席关于越南问题的巴黎会议的越南南方共和临时革命政府代表团，一月二十四日就签订“关于在越南结束战争、恢复和平的协定”发表声明，全文如下：
在越南南方共和临时革命政府的赞同下，越南民主共和国和美国政府代表草签了“关于在越南结束战争、恢复和平的协定”。这是越南人民、美国人民和全世界爱好和平与正义的力量的一个伟大的胜利。越南南方共和临时革命政府同越南民主共和国政府一道，一直为达成“关于在越南结束战争、恢复和平的协定”作出了巨大的努力。临时革命政府完全准备严格执行将正式签订的协定，并希望所有参加签字的四方都将这样做，以确保越南人民获得真正和持久的和平，并为保卫印度支那和东南亚的和平与安全作出贡献。

美国总统尼克松发表电视讲话

就草签“关于在越南结束战争、恢复和平的协定”

新华社北京一九七三年一月二十四日电 华盛顿消息：美国总统理查德·尼克松一月二十三日发表电视讲话，宣布美国同越南民主共和国双方谈判代表这一天已经在巴黎草签了“关于在越南结束战争、恢复和平的协定”。
尼克松在讲话中首先宣读了越南民主共和国和美国代表商定的公报。
他接着宣布：“一项由国际监督的停火将于华盛顿时间星期六（一月二十七日）晚七时开始。”
“从本星期六起，在六十天内，在印度支那各地被俘的所有美国人将全部被释放。对于所有在战斗中失踪的人员的情况，将作出最充分的说明。”
“在这个六十天的时期内，全部美军将从南越撤出。”
“南越人民在没有外来干涉的情况下决定自己的未来的权利已得到保证。”
尼克松说，在整个谈判期间，美国同阮文绍“进行最密切的磋商”，现在这个解决办法“得到他们的充分支持”，“也得到我们的其他有关盟国的充分支持。”
尼克松声称，美国将继续承认南越阮文绍政权“是南越唯一合法的政府”。他说，“我们将在协定条款的范围内继续援助南越，我们将支持南越人民为在他们自己中间和平解决他们的问题所进行的努力。”
尼克松说，“我们必须承认，结束战争只是缔造和平的第一步。所有有关方面现在必须使这种和平成为一种持久的和平以及能医治创伤的和平，成为一种不仅结束东南亚战争而且有助于实现世界和平的前景的和平。这将意味着必须严格遵守协定的条款。我们将做协定要求我们做的一切事情，我们将期望其他有关方面做协定要求它们做的一切事情。我们还期望其他有关国家帮助确保协定得到执行，和平得到维护。”
尼克松表示，由于美国同越南民主共和国“已经通过谈判结束了这场战争”，“让我们现在缔造一种和解的和平”。他说，“在我们方面，我们准备作出巨大的努力来帮助实现这个目标。”

北京二七机车车辆厂党委遵照毛主席的教导 切实加强对职工看书学习的领导

据新华社北京一九七三年一月二十三日电 北京二七机车车辆厂党委切实加强对全厂干部、工人看书学习的领导，组织全厂广大职工认真学习马列著作和毛主席著作，提高了大家的马克思主义理论水平和路线斗争觉悟，推动批修整风运动不断深入，促进了全厂革命和生产的发展。
现在，这个厂从上到下初步形成了认真学习的风气。毛主席的无产阶级革命路线和政策更加深入人心。全厂工人、干部和技术人员精神焕发，团结战斗。去年全厂的机车修理、货车制造、货车修理、机车车辆配件等主要产品和工业总产值、劳动生产率、上缴利润等经济技术指标都提前超额完成了国家计划。产品质量提高，品种增加，为国家做出了新贡献。
党的九届二中全会以来，二七机车车辆厂党委遵照毛主席关于“认真学习马列著作，弄通马克思主义”的教导，加强了对看书学习的领导。他们组织各级领导干部批判刘少奇一类骗子的修正主义路线，总结两条路线斗争的经验教训，进一步认识到看书学习的重要意义。他们说：“要搞马克思主义，就必须懂得马克思主义；要懂得马克思主义，就必须学好马克思主义。”各个车间、科室的领导成员都制定了学习计划，建立了学习制度，下边功夫攻读中央规定的几本马列著作和毛主席著作。金属结构车间党支部八名委员中，有七名是从老工人中提拔的干部，文化、理论基础较差，读马列的书有困难。但是，他们困难大，工作忙，忙中偷闲，除每周半天的学习日参加学习外，每天下班后都挤时间坚持读书一个小时以上。车间副主任李书贵，只上过三年扫盲夜校。他边学

春节放假通知

(不另行文)
按照国务院规定，一九七三年春节放假三天。希各单位妥善安排好革命和生产，认真做好节日的安全保卫工作。
湖南省革命委员会办公室
一九七三年元月二十五日

贯彻执行毛主席关于「备战、备荒、为人民」的伟大战略方针

青山水轮泵站结合水利冬修加强民兵建设

本报讯 临澧县青山水轮泵站工程，是一座能灌溉、发电和通航的大型水利综合利用工程。从一九六六年八月动工修建，数万民兵成建制地参加工程建设，经过艰苦奋战，现在已基本建成受益。几年来，工程指挥部遵照毛主席关于「备战、备荒、为人民」的伟大战略方针，结合施工实际，加强民兵建设，提高了民兵队伍的战斗力。

“思想上政治上的路线正确与否是决定一切的。”几年来，工程指挥部党委经常结合国内外阶级斗争形势组织民兵学习党的基本路线，使民兵施工不忘战备；结合施工中的问题，学习党的社会主义建设总路线，提高执行和捍卫毛主席革命路线的自觉性。一九六九年冬，修建一条拦河坝，上级要求既要保证工程质量，又要赶上春水上涨之前完成任务。当时有人认为：“既要快，又要好，难办到。”党委针对这个情况，组织广大民兵学习毛主席提出的鼓足干劲，力争上游，多快好省地建设社会主义的总路线，批判大跃进、浮夸风、共产风、反党反社会主义的极左思潮，激发了民兵的战斗热情。广大民兵意气风发，斗志昂扬，迎风斗雪，日夜奋战，提前一个多月修好了拦河坝。批修整风以来，民兵们在工地掀起革命大批判的战场，结合斗争实际，划清是非界限，不断提高了路线斗争觉悟。

在水利工地，劳动紧张，斗争艰苦，是培养作风的好场所。工地各级民兵组织把培养作风贯穿到各项活动中去，重点抓了严格执行命令和勇猛顽强的作风的培养。有一次，工程指挥部党委调新安、九里、官亭三个民兵营到青山水轮泵站接受引水渠道的任务，下午五点钟下达调遣命令，要求次日凌晨六时正赶到目的地。结果，官亭营有三个连队次日凌晨五时赶到，九里营有两个连队凌晨七时到达，其余连队正点到达。工程指挥部党委总结这次执行命令情况时，指出了少数连队提前到达执行命令不够准确的缺点，批评了延误时间的作风，表扬了正确执行命令准时到达的好连队。还请解放军或复员军人用战例说明：提前到达，不仅影响部队休息，还会过早暴露军事企图，返到会失去战机，只有准时到达才能各单位密切协作，消灭敌人。我们平时养成准确执行命令的作风，战时才能胜利完成任务。

务。通过这样处处严格要求，事事注意教育，有效地培养了民兵的战斗作风，增强了组织纪律观念。

在完成施工任务过程中，工程指挥部党委还根据劳逸结合的原则，训练提高民兵的军事技能。各民兵连结合工程任务的特点，制订了各个时期的军事训练计划，有组织、有步骤、有目的地进行训练。修渠道，就练构筑工事、炸石头、各种爆破技术；水中作业，就练泅渡动作；运送材料，就练战场运输；挪动作业点，就练地转移；出工收工进行队列训练；晚饭后，开展军事体育活动，担任警卫执勤时，就练巡逻放哨。在修筑南干渠时，动工前，工程指挥部党委专门举办民兵干部学习班，对如何结合开挖渠道组织民兵学习土工作业作了部署。有的单位还培养了“小教员”，讲授了战场土工作业常识和要求。开工后，强调以临战的姿态，按战场作业要求实施作业。渠道挖好后，土质上要覆盖一层草皮，就组织民兵学习筑地伪装方法。有些科目，如埋地雷、打坦克、实弹射击等，不便结合工程作业来训练，就利用施工间隙进行，必要时还派出一些专门时间来训练。为了提高军事效果，每个民兵连都挑选了三至四名复员军人当军事小教员，连党支部经常对他们进行思想政治教育，还组织他们统一军事动作，研究教学方法，总结教学经验，不断提高了他们的辅导能力。

六年多来，参加青山水轮泵站工程建设的民兵换了一批又一批。他们在施工中学政治，学军事，练技术，练作风，在工地是一支坚强的突击队，回到农村，是三大革命的骨干。

(本报通讯员)



全民皆兵

劈岩战险引水来

在茶陵县龙头潭区里，在四、五十米高的崖壁上，挂着一道道曲折的石梁。它引导着龙头山的溪流，淌过山坡，跃过悬崖，流进王家冲水库，灌溉着将近四百亩稻田。这就是猴子跳圈引水渠道。

“猴子跳圈”，说的是一条从悬崖峭壁下，倾泻而下，急流中有块大岩石，形似猴子。人们形容这个悬崖的陡峭，人难上去，猴子也要跳圈绕道。那条引水渠道，就是在这个悬崖的半腰里，一锤一斧地开凿出来的。深、宽足有两米，长这一千零十米。这个艰巨的任务，是由火田、高塘两个公社的二百多个民兵，经过十三个多月的艰苦奋战完成的。

渠道施工的第一场战斗，是扫除悬崖腰间的杂草野草，标出渠道开凿线。这天，民兵连指导员陈罗生带领七个民兵，紧束腰带，手执柴刀，来到

崖壁下。这里，有的地方常年滴水不断，有的地方陡壁如削。四十多年前，红军战士曾经利用这一带险峻的地形，攀藤越崖，英勇杀敌。民兵们决心发扬革命传统，修好猴子跳圈渠道，为建设社会主义，落实「备战、备荒、为人民」的伟大战略方针，贡献力量。他们选好了攀登点，攀藤而上，爬到悬崖峭壁，一手抓住藤条，一手用柴刀砍出一条绳索来。他们砍一阵，往前挪一步。前进时，陈罗生一脚踩空，滚下老远，幸好被一个树桩挡住，才没有跌入岩下的深渊。他爬起来，继续往上爬。有的地方没法落脚，大家就用绳子拴住腰，挂在崖壁上，一干就是四、五个小时。下得崖来，一身骨头酸了，架木野草，标出渠道开凿线。这天，民兵连指导员陈罗生带领七个民兵，紧束腰带，手执柴刀，来到

反复研究，决定打四个大洞，同时点火，一火把大陡壁劈开。每个炮眼的直径只有七、八厘米，而深度却要十五至二十米。这就得钻进炮眼，躺着作业。这样，不仅绳子甩不开，有劲使不上，而且由于空气不能对流，岩灰扑鼻，令人头昏脑胀。里面光线又差，落锤不准，民兵们常被野锤打的脚背生痛。有的民兵衣服磨破了，膝盖鲜血直流，从不一声不响。大家互相鼓励，坚持苦战二十天，把炮眼打好了。四个大洞齐鸣，地动山摇，一下掀去岩石四千二百多立方米。

渠道底基开凿出来以后，要沿外侧垒一道挡水堤。砌堤需要近十万吨石砂，通常要到六里外的地方去运。上坡下砌，翻山越岭，每人每天只能挑回六担。即使是这段工地的民兵全体出动，也要挑三个月时间。为了加快工程进度，民兵们通过访问老贫农和实地调查，发现附近几个深潭里有大量砂

子，决定就近取砂。可是，当时正是春寒时节，潭水冰凉彻骨，怎么能下得去呢？高塘公社民兵连副指导员、参加过抗美援朝战争的复员军人谭元春，给大家讲起了志愿军在朝鲜战场上，冒着零下三十多度的严寒，伏冰卧雪，和敌人战斗的故事，激励民兵们的战斗意志。大家说：我们一定要学习志愿军的革命精神，从潭底里把砂子捞上来！

民兵们个个斗志高昂，大家不畏严寒，扎起裤脚下了潭，一边捞，一边互相鼓励。潭面上燃起一堆堆篝火，放着几包干辣椒，他们在水里捞一阵，手脚冻僵了，爬上来用火烤一烤，嚼一嚼干辣椒，驱一驱寒气，又马上跳下去继续战斗。经过十五天艰苦奋战，胜利完成了备砂任务，节省劳动力百分之九十。

民兵们就是这样，一不怕苦，二不怕死，勇毅顽强，连续战斗，胜利完成了修筑猴子跳圈渠道的任务。

登上云雾山的鹿咀岩，一派壮丽景象映入眼帘：巨大的排灌渠道将清水引进田圃，五百多亩稻田阡陌纵横，昔日的荒沙滩，变成了今天的大寨田。这里就是湘潭县谭家湾公社民兵，经过两年一春的艰苦奋战，改河造田的新貌。

谭家湾公社地处丘陵山区，四都河纵贯全境。过去，这里曾流传着一首歌谣：“山多河转弯，洪水到处窜，望着好良田，眨眼变沙滩。”解放前，贫下中农曾一度在这里挖山堵河，想造田耕种。但那时，地主恶霸硬是挖断了他们的龙脉，破坏了他们的风水，逼着把挖去的山填起来。从此，这里就叫做“挖断塘”。

那时，四都河吞没了多少良田，“挖断塘”埋下了多少仇恨……解放后，四都河回到了人民手里。贫下中农不断修起了一些水利设施，但还没有完全制服水害。

一九七〇年冬天，公社党委书记、民兵团政委刘克胜同志，参观洛塔时听了洛塔民兵改天换地的英雄事迹介绍，受到很大的教育。回来后，他立即召开党委会议，决心向洛塔学习，带领民兵群众把四都河彻底变个样。他们带领大队干部和民兵干部勘察了这块地方，提出了“挖断‘挖断塘’，筑起拦河坝，改造四都河，沙滩造良田”的方案。很快，在公社党委的领导下，一千多民兵开上了改河造田的战场。

战斗的头一仗是劈开“挖断塘”，在旧河道上筑起一道坝，使四都河从“挖断塘”流过。时值冬天，北风呼啸，地冻如铁。可是，民兵们想，多造一分田，多打一斤粮，就是为战备多作一分贡献。他们豪迈地说：“天冷，我们忠于毛主席革命路线的赤心热；地硬，没有我们民兵的骨头硬！”

女民兵连长田秋莲，带领全连民兵，脚捆稻草，破冰下水。水底不能挖，她们就用力铲。过了一段，手脚冻红了，裂开了口子，她们用珍贵的英雄战士伏冰卧雪战敌人的事迹互相勉励，坚持战斗。民兵张桂莲挑上一百三、四十斤重的担子，徒步如飞。一次不小心，跌在水里，全身浸透，她换上干衣又继续战斗。男民兵为加快工程进度，大胆试验，大胆革新，创造了放炮的经验。共产党员张成不怕危险，主动担任放炮手，一天到晚，装药点炮，忘我战斗。

就这样，民兵们经过三个多月的奋战，终于劈开了“挖断塘”，筑起了一道长一百八十四米、高四十四米、底宽六十米、顶宽二十米的拦河坝，咆哮的河水驯服地流进了新河道。民兵群众从山上挑来黄土，从河底掏出淤泥，在旧河道的一片沙滩上，造出了六百多亩良田。

（湘潭县民兵部通讯员）

改河造田换新颜

本报讯 新田县各级党组织遵照毛主席关于“全党抓军事，实行全民皆兵”的教导，结合批修整风运动，切实加强了对民兵整组工作的领导，进一步促进了民兵工作“三落实”。

整组工作一开始，这个县各级党组织就把这一工作列入重要议事日程，作为当前批修整风一项具体内容来抓。整组开始前，县委曾两次召开公社书记、专职武装部长会议和一次电话会议，部署、研

在民兵整组中认真落实党的政策

收到民兵组织中来。对尚不具备条件的人进行教育帮助，鼓励他们努力学习马列的书和毛主席著作，接受贫下中农的教育，做一个有益于人民的人。符合民兵条件的可以教育好的子女参加民兵组织后，努力学习，不断进步，在三大革命运动中发挥了积极作用。

加强对民兵整组工作的领导

究民兵整组工作。整组开始后，又从县属机关部门抽调了一批干部，和县人武部的干部一起，下到基层帮助抓好民兵思想政治教育路线教育，组织民兵学习毛主席的人民战争思想和民兵建设两条路线斗争历史，提高对民兵战略地位的认识；帮助落实党的各项政策，选配民兵干

部，建立和健全民兵活动制度，使整组工作按照毛主席革命路线搞得扎扎实实。

在整组过程中，各级党委主要负责同志亲自督促检查，加强具体指导。有位县委副书记，在整组期间，先后到两个公社六个大队，宣传毛主席关于民兵工作“三落实”的指示，发现问题及时帮助

解决。莲花塘公社党委书记肖运堂，跑遍了全公社十一个大队，检查整组工作的进展情况。当发现有三个大队对民兵建设上两条路线斗争历史的学习抓得不紧，他就及时找这三个大队党支部书记开会研究，组织补课，保证了整组质量。

(零陵军分区政治部调查组)

以批修整风为纲 搞好民兵整组工作

本报讯 攸县整组大队党支部，在民兵整组工作中，认真批修整风，抓好批修整风这个头等大事，深入批判刘少奇一类骗子的反党反社会主义的罪行，推动了民兵的组织落实。

整组开始时，有的同志对搞好民兵组织落实的意义认识不足，抓得不紧，有的同志认为整组年年搞，办法老一套，这个那个，编个年轮，办法老一套，认为批修整风是摆在我们面前的头等大事，搞好批修整风决不只是整组前的头一遭，首先要抓好批修整风，提高政治觉悟。

高民兵的路线觉悟，这样整组才有方向，有动力。于是，党支部组织干部和民兵认真学习了毛主席关于“三落实”的指示，第二是政治落实，第三是组织落实。首先是有没有，然后讲政治。

取得较好的效果。

把整组工作搞得扎扎实实，进一步健全各项组织制度，使民兵组织真正落实。

工作，认真贯彻执行党的政策，把那些与反动家庭划清界限，坚决站在劳动人民立场上，思想进步，工作积极，符合民兵条件的吸收到民兵组织中来。对尚不具备条件的人进行教育帮助，鼓励他们努力学习马列的书和毛主席著作，接受贫下中农的教育，做一个有益于人民的人。符合民兵条件的可以教育好的子女参加民兵组织后，努力学习，不断进步，在三大革命运动中发挥了积极作用。

部，建立和健全民兵活动制度，使整组工作按照毛主席革命路线搞得扎扎实实。

在整组过程中，各级党委主要负责同志亲自督促检查，加强具体指导。有位县委副书记，在整组期间，先后到两个公社六个大队，宣传毛主席关于民兵工作“三落实”的指示，发现问题及时帮助

解决。莲花塘公社党委书记肖运堂，跑遍了全公社十一个大队，检查整组工作的进展情况。当发现有三个大队对民兵建设上两条路线斗争历史的学习抓得不紧，他就及时找这三个大队党支部书记开会研究，组织补课，保证了整组质量。

整组开始时，有的同志对搞好民兵组织落实的意义认识不足，抓得不紧，有的同志认为整组年年搞，办法老一套，这个那个，编个年轮，办法老一套，认为批修整风是摆在我们面前的头等大事，搞好批修整风决不只是整组前的头一遭，首先要抓好批修整风，提高政治觉悟。

高民兵的路线觉悟，这样整组才有方向，有动力。于是，党支部组织干部和民兵认真学习了毛主席关于“三落实”的指示，第二是政治落实，第三是组织落实。首先是有没有，然后讲政治。

取得较好的效果。

(攸县民兵部通讯员)

深入路线教育 吸收多子女的妇女参加民兵

本报讯 武冈县城西人民公社党委，在民兵整组中，深入进行思想和政治路线教育，注意吸收多子女的妇女参加民兵组织，加强了民兵的组织建设。

过去这个公社有些单位还有不少多子女的妇女没有参加民兵组织。在民兵整组中，公社党委对这个间题进行了调查，主要原因是有的是民兵干部认为“妇女孩子多了，家务事

活动”，有的多子女的妇女对毛主席关于“实行全民皆兵”的指示也认识不足，对民兵组织不够关心。党委认为：吸收多子女的妇女加入民兵组织，这是维护妇女的政治权力的问题，也是落实毛主席的指示，搞好民兵工作“三落实”的一个重要方面。他们组织民兵干部和一些多子女的妇女举办学习班，认真学习了毛主席对民兵工作的一系列指示，狠批刘少奇一类骗子

散布的“妇女落后论”、“民兵无用论”，提高了大家的认识。过去山岚大队民兵第五排四个符合民兵条件的多子女的妇女只有一个编入普通民兵，学习了，他们把其余三个按条件分别编入了基干民兵和普通民兵。全公社有二十六名符合民兵条件的多子女的妇女被吸收参加了民兵，原来的普通民兵中，有五十九名符合基干民兵条件的多子女的妇女被编入了基干民兵。

散布的“妇女落后论”、“民兵无用论”，提高了大家的认识。过去山岚大队民兵第五排四个符合民兵条件的多子女的妇女只有一个编入普通民兵，学习了，他们把其余三个按条件分别编入了基干民兵和普通民兵。全公社有二十六名符合民兵条件的多子女的妇女被吸收参加了民兵，原来的普通民兵中，有五十九名符合基干民兵条件的多子女的妇女被编入了基干民兵。

散布的“妇女落后论”、“民兵无用论”，提高了大家的认识。过去山岚大队民兵第五排四个符合民兵条件的多子女的妇女只有一个编入普通民兵，学习了，他们把其余三个按条件分别编入了基干民兵和普通民兵。全公社有二十六名符合民兵条件的多子女的妇女被吸收参加了民兵，原来的普通民兵中，有五十九名符合基干民兵条件的多子女的妇女被编入了基干民兵。

(武冈县民兵部通讯员)

湖南日报

第1592号 1973年1月26日 星期五 夏历壬子年十二月廿三 (今日四版)

毛主席语录

胜利一定属于英雄的越南人民!

越南南方共和外交部公报

新华社河内一九七三年一月二十五日电 越南南方共和外交部一月二十四日发表公报，全文如下：在越南南方共和临时革命政府和越南民主共和国政府的一致赞同下，由黎德寿特别顾问代表越南民主共和国、亨利·基辛格博士代表美国，于一九七三年一月二十三日巴黎时间十二时三十分草签了“关于在越南结束战争、恢复和平的协定”。一九七三年一月二十七日，在巴黎国际会议中心，将由参加关于越南问题的巴黎会议各方正式签订这个协定。停火将在一九七三年一月二十七日国际标准时间二十四时生效。

继承和发扬人民军队光荣传统 进一步加强军政军民团结 全军指战员广泛深入开展拥政爱民运动

新华社北京一九七三年一月二十五日电 人民解放军陆海空三军指战员，继承和发扬人民军队的光荣传统，广泛深入开展拥政爱民运动，进一步加强了军政、军民团结，全国各地到处呈现着军民鱼水、军民团结的动人景象。从国务院、中央军委发出关于在一九七三年新年、春节期间广泛深入开展拥军优属和拥政爱民运动的通知以来，全军广大指战员积极响应。各部队领导机关分别作了部署，要求所属部队在拥政爱民运动中，以批修整风为纲，进行思想和政治路线方面的教育，提高指战员对加强军政、军民团结重大意义认识。许多领导干部深入连队，组织干部战士学习毛主席关于人民军队的建军宗旨和“军队须和民众打成一片”等教导，学习三大纪律八项注意，重温我军拥政爱民的光荣传统。“济南第一团”、“塔山英雄团”、“洛阳营”、“马定夫爱民模范连”等单位，对干部战士进行了革命传统教育。北京部队某部“遵纪爱民模范连”，对入伍不久的新战士讲述了在革命战争年代本连自觉尊重地方政府，维护群众利益的事迹，教育青年一代保持和发扬人民军队的光荣传统，做遵纪爱民的好战士。过去的一年中，人民解放军各部队遵照毛主席关于“解放军学全国人民”的教导，广泛开展了向人民群众学习的活动。今年拥政爱民运动中，这一学习活动进一步发展。许多部队组织学习团、访问组，到地方党、政机关和工矿企业，请这些单位的同志介绍他们在批修整风运动中，认真读马列的书和毛主席的书，狠批刘少奇一类骗子的修正主义路线，不断提高阶级斗争和路线斗争觉悟的经验和体会。沈阳部

队某部最近邀请地方干部和贫下中农来部队作了二十多次报告，介绍他们在毛主席革命路线指引下，抓革命，促生产的事迹，使指战员受到生动的教育。南京部队某部举办的政工干部教导队的学员们到农村生产大队，一边参加劳动，一边学习贫下中农的好思想、好作风。在拥政爱民运动中，各部队指战员积极支援驻地社会主义建设，热情为人民群众做好事，增进了军民之间的鱼水情谊。目前，全国各地农村正在加紧冬季农田水利基本建设。兰州、济南、武汉部队和新疆军区一些部队陆续派出干部战士同农村人民公社广大社员一起打井修渠，平整土地。驻吉林部队某部，派往驻地附近人民公社参加劳动的干部战士，在同社员并肩劳动中，互相学习，互相鼓舞。海军、空军和昆明、成都等许多部队还派出了文艺宣传队、电影放映队和巡回医疗队，为驻地人民群众演出文艺节目和防病治病。福建前线某运输队组织慰问组，到附近的大小岛屿慰问渔民，军民一起畅谈在并肩战斗中结下的深厚情谊。慰问组的同志感谢渔民们对于子弟兵的关怀、爱护和支援。广州部队某部“爱民模范连”的干部战士在拥政爱民运动中，和瑶族人民一起畅谈国内外大好形势，批判刘少奇一类骗子的修正主义路线，他们共同表达了在毛主席革命路线指引下，进一步



这是人民解放军某部指战员在驻地深入开展拥政爱民运动，进一步加强了军民团结。

周恩来姬鹏飞李强陈慕华会见毛里求斯经济贸易友好代表团

同他们进行了亲切友好的谈话

新华社北京一九七三年一月二十五日电 国务院总理周恩来，外交部长姬鹏飞，对外经济联络部部长李强，今天晚上会见了毛里求斯经济计划发展部部长加特辛格和工商部长盖伊·马尔尚率领的毛里求斯经济贸易友好代表团全体成员，同他们进行了亲切友好的谈话。加特辛格部长的夫人参加了会见。参加会见的代表团成员有经济计划发展部计划局长尼加旺，工商部工业发展秘书阿鲁夫，工商部供给局长阿道夫。我方有关方面负责人和工作人员王明俊、温业滋、许力进、朱传贤、纪兆璞、沈岩芸、赵晋田、胡凤仙会见时在座。

周恩来何英会见马尔加什首任驻华大使

同他进行了友好的谈话

新华社北京一九七三年一月二十五日电 国务院总理周恩来，外交部副部长何英，今天下午会见了马尔加什共和国首任驻华大使阿尔贝·拉科托·拉齐马巴加，同他进行了友好的谈话。马尔加什驻中国大使馆随员拉瓦昂吉·安德里亚纳瓦洛纳参加了会见。参加会见的我方有关方面负责人和工作人员有：温业滋、朱传贤、罗旭、胡凤仙等。

春节放假通知
一九七三年元月二十五日
湖南省革命委员会办公室
按国务院规定，一九七三年春节放假三天（不另行文）
节日的安全保卫工作，希各单位妥善安排好革命和生产，认真做好按照国务院规定，一九七三年春节放假三天（不另行文）

新华社河内一九七三年一月二十五日电 越南通讯社一月二十四日发表了由黎德寿特别顾问代表越南民主共和国、亨利·基辛格博士代表美国于一九七三年一月二十三日在巴黎草签的“关于在越南结束战争、恢复和平的协定”，协定全文如下：

关于在越南结束战争、恢复和平的协定
越南民主共和国政府和越南南方共和临时革命政府的同意下，
美利坚合众国政府在越南共和政府的同意下，
为了在尊重越南人民的基本民族权利和越南南方人民的自决权的基础上在越南结束战争和恢复和平，并对巩固亚洲和世界和平作出贡献，
已商定并保证尊重和实施下述条款：

第一章
越南人民的基本民族权利
第一条
美国和其他国家尊重一九五四年关于越南问题的日内瓦协议所承认的越南的独立、主权、统一和领土完整。

第二章
停止敌对行动——撤出军队
第二条
自一九七三年一月二十七日格林威治标准时间二十四时起在越南南方全境实现停火。

在同一时刻，美国将停止其驻于任何地方的陆、空、海军对越南民主共和国领土的一切军事活动，并结束对越南民主共和国的海域、港口及水道的布雷。本协定一俟生效，美国将对在越南北方海域、港口和水道中的一切水雷进行排除，使之永远失效或销毁。

本条所述的完全停止敌对行动是稳定的和无限期的。
第三条
各方承担义务维持停火并确保持久和稳定的和平。

一俟停火生效后：
(甲) 美国军队以及同美国和越南共和结盟的其他外国军队在撤军计划实施前留驻原地。其方式由第十六条所述的四方联合军事委员会决定。
(乙) 越南南方的两方的武装力量留驻原地。各方的控制地区和驻守方式由第十七条所述的四方联合军事委员会决定。

(丙) 越南南方的各方的各军种、兵种的正规部队和非正规部队停止一切针对对方的进攻活动并严格遵守以下各项规定：
——禁止一切陆地、空中和海上的武力行动；
——禁止双方的一切敌对行动、恐怖和报复行为。

第四条
美国将不继续其对越南南方的军事卷入或不干涉越南南方的内政。
第五条
本协定签字后六十天内，将完成自越南南方全部撤出第三条(甲)款中所述的美国军队和其他外国的军队、军事顾问和军事人员包括军事技术人员和与援越计划有关的军事人员、武器、弹药和作战物资的事宜。上述国家派往一切准军事组织和警察部队的顾问也将于同一时期内撤出。

第六条
第三条(甲)款中所述的美国和其他外国在越南南方的所有军事基地的拆除应于本协定签字后六十天内完成。
第七条
从实施停火至本协定第九条(乙)款和第十四条所规定的政府组织期间，越南南方的各方不得接受把军队、军事顾问和包括军事技术人员在内的军事人员、武器、弹药和作战物资运进越南南方。

允许越南南方的各方在越南南方的四方联合军事委员会和国际监督和监察委员会的监督之下，在一对一和特点与性能相同的基础上，逐个时期地替换自停火以后损坏、损坏、损毁或用尽的武器、弹药和作战物资。

第三章
交还被俘的军事人员、被俘外国平民以及被俘和被监禁的越南非军事人员
第八条
(甲) 交还各方被俘的军事人员和被俘的外国平民与第五条所述的撤军同时进行，完成的日期不迟于完成撤军的日期。各方于本协定签字之日交换上述被俘的军事人员和外国平民的全部名单。
(乙) 各方须彼此协助以获得关于战斗中失踪的各方军事人员和外国平民的消息，确定死者坟墓的地点并加以照管，并为挖掘和送回遗体提供方便，并且采取其他的必要措施以获取关于仍被认为是战斗中失踪人员的消息。

(丙) 交还在越南南方被俘和被监禁的越南非军事人员回国将由越南南方的各方在一九五四年七月二十日关于在越南停止敌对行动的协定的第二十一条(乙)款的原则基础上予以解决。为了结束仇恨，减轻痛苦并使家庭团聚，越南南方的各方将以民族和解与和睦的精神进行这一工作。越南南方的各方将尽力在停火生效后九十天内解决这个问题。

第四章
越南南方人民自决权的行使
第九条
越南民主共和国政府和美利坚合众国政府保证尊重有关越南南方人民行使自决权的下列原则：
(甲) 越南南方人民的自决权是神圣的、不可侵犯的，并应受到所有国家的尊重。
(乙) 越南南方人民通过在国际监督下进行的真正自由和民主的普选，自己决定越南南方的政治前途。

关于在越南结束战争、恢复和平的协定

(下转四版)

联系实际讲路线 民兵带头学大寨

常宁市大市公社凉水大队党支部

在批修整风中，我们遵照毛主席关于“思想上政治上的路线正确与否是决定一切的”教导，紧密联系三大革命斗争实际，向民兵进行思想和政治路线方面的教育，深入批判刘少奇一类骗子的反革命修正主义路线，提高民兵的路线斗争觉悟，发挥他们在农业学大寨群众运动中的骨干带头作用，促进了革命和生产的发展。一九七二年，全大队在严重干旱和病虫害的威胁下，全年粮食总产量比一九七一年增加三成，平均亩产达到九百九十七斤。

教育民兵牢记党的基本路线 做阶级斗争的战斗队

在农业学大寨的群众运动中，民兵们朝气蓬勃，敢于斗争，是抓革命、促生产的一支骨干力量。但是，有的民兵对于农业学大寨运动中的阶级斗争认识不足，一度放松了阶级警惕。去年早稻插秧紧张季节，阶级敌人散布谣言，说什么：“搞农业没出息，不如外出捞现钱。”个别民兵不明是非，有些动摇。我们及时举办学习班，组织民兵认真学习党的基本路线，联系实际，批判刘少奇一类骗子的“阶级斗争熄灭论”，揭发阶级敌人煽动外流、破坏生产的阴谋。通过这场斗争，大家深刻认识到，在整个社会主义历史阶段，始终贯穿着两个阶级、两条道路、两条路线的斗争，我们民兵必须用党的基本路线武装自己，在头脑里绷紧阶级斗争的“弦”，当好阶级斗争的战斗队，只有这样，才能保证农业学大寨的群众运动胜利发展。以后，我们经常抓住本大队两条道路、两条路线斗争的实际，引导民兵用阶级斗争的观点进行分析，掌握阶级斗争的主动权。一九七二年晚稻插秧时，社员群众为了夺取农业丰收，积极努力积肥，在移打不歇时，故意把一些不苗搞死。这个队的民兵发现后，及时对他进行了批判斗争，推动了积肥工作的进展。

组织民兵联系生产学路线 做生产斗争的突击队

一九七二年，我们大队连续遭到虫、旱等灾害。党支部紧紧抓住路线斗争这个纲，组织民兵联系生产斗争学路线，大破唯心论，充分发挥人的主观能动作用，打好治虫、抗旱等歼灭战，使粮食产量获得了较大幅度的增长。正当禾苗抽穗扬花时，突然发现虫情，火蛾子、稻纵卷叶虫、钻心虫相继袭来。少数人在严重的虫灾面前束手无策，悲观泄气，说什么“天不养人没办法，再治虫也是白费力气”。究竟是“靠天吃饭”，还是“人定胜天”？我们组织民兵学习《实践论》，开展讨论。大家认为这是生产领域中唯心论和唯物论两种思想、两条路线斗争的反映。为了破除唯心论，各生产队担任植保员的民兵，用科学道理向群众讲清虫害发生的原因。同时，认真摸索虫害的活动规律，发现稻纵卷叶虫昼伏夜出，白天用稻叶裹住身子，药杀难于奏效，他们就在晚上七、八点钟时进行药杀，取得了较好的效果。从而破除了迷信，振奋了革命精神，开展了“虫口夺粮”的战斗。大家还自己动手，熬制了土农药一千五百多斤。为了扑灭螟蛾，民兵们把家里的脚盆、面盆、水缸、瓦钵、锅子搬到田间点灯诱蛾。

引导民兵从路线高度看待新事物 做科学实验的先锋队

青年是整个社会力量中的一部分最积极最有生气的力量，是科学实验的先锋队。在农业学大寨运动中，我们大队以青年民兵为骨干，建立了七个“三结合”的科学实验小组，搞了试验田、丰产片九十多亩，先后推广了几十种水稻良种，搞了水

衡阳、宁远县发动群众抓紧冬季积肥

本报讯 衡阳县委以路线为纲，教育干部群众积极开展冬季积肥，为夺取今年农业更大丰收作好准备。入冬以来，衡阳县委在大抓水利建设的同时，发动各社、队合理安排劳力，开展冬季积肥。平原区原来少数人认为缺肥

为革命积肥

龙南村是花垣县道二公社二大队尖山一队的贫农社员，年已五十八岁。她担任社支委委员、大队党支部书记、妇代会主任和生产队革命领导小组负责人，尽管工作忙、家务重，但她为革命积肥的劲头很足。她常说：田里多上一担粪，秋后多收几斤粮。每天她都利用空余时间，坚持拣一、两粪箕野粪。有时外出开会，她就带粪箕、粪叉带上，休息时就拾粪。

为大办农业贡献力量 ——记夏爱民选育水稻良种的事迹

有经验的农民，都知道良种与丰产有着密切的关系。“有了优良品种，即不增加劳动力、肥料，也可获得较多的收成。”在毛主席革命路线指引下，我省育种事业迅速发展，一些新的水稻良种先后培育出来并得到推广，促进了大面积平衡增产。许多人对这一工作做出了贡献，其中有一些是从农业科学研究的技术人员。这里介绍的共产党员、省农科院技术员夏爱民就是一个。夏爱民同志搞了多年的育种工作。解放前搞了十三年，由于旧的社会制度，他没有搞出什么名堂来。解放后，在党的教育、培养下，他头脑里逐步有了为人民服务的思想，工作也得到了良好的条件，在水稻杂交育种方面取得了成绩。一九五八年以来，他和育种组的同志们一道，先后选育出了“南陆矮”、“桂武粘”、“湘矮早系统”、“湘梗系统”等早、中、晚稻新品种二十三个，并已应用于生产，受到了贫下中农的欢迎。其中一个受欢迎的良种是“南陆矮”。



这个新品种是怎么选育出来的呢？在一九五九年，夏爱民到了怀化县的一个山区办点。那时，山区农民干劲足，多施肥，夺高产，热火朝天。由于肥料施得多，春上禾苗插下去，长得又快又好，一眼望去，绿油油的一片，实在惹人喜爱。但到夏秋之际，快要抽穗的稻子一片一片的倒伏了，看了使人焦急。

多施肥又引起倒伏，想夺高产反而造成了减产。为了解决这个矛盾，群众迫切要求一种耐肥、抗倒、高产的水稻种。夏爱民作为一个专门搞水稻育种的科学工作者，看了这种情况，怎能无动于衷呢？！他回来以后，怀着一种激动而又紧张的心情，投入了选育耐肥高产新品种的试验和研究。他先从水稻改良方面做试验，结果没有成功，因为耐肥是耐旱，倒伏的问题没彻底解决。他没有灰心。一九六〇年广东的矮秆良种“矮脚南特”引进我省，夏爱民从这个品种的一些性状中得到启示，决定把耐肥耐旱良种作为育种方向。他和一些同志用“矮脚南特”与本地良种进行杂交，以发扬耐肥抗倒的优点，克服耐旱不壮的缺点。经过几代培育，到一九六三年获得了比较理想的性状，“南陆矮”这个早稻新品种诞生了。在全省试验推广后，群众普遍欢迎。

科研成果，给夏爱民带来了喜悦，同时也告诉他一个道理：科研必须从社会主义革命和生产的实际需要出发，这样才能做出有益于人民的事业。从旧社会过来的知识分子，在这方面往往缺乏自觉性，他们由于资产阶级名利思想作怪，在实际工作中容易脱离无产阶级政治，脱离生产实际，脱离群众。夏爱民在总结经验的时候，没有忘记自己身上还残存着这些弱点，他决心克服它。以前他也到下面去，名义上是去总结经验，但心里却想群众中没有什么科学技术，还是自己“高明”些。有几次他可受了教育。一次在衡阳，那年春上烂秧严重，群众见他是个“专家”，便来问他怎么办。他呢，一时束手无策，讲不出什么办法来。后来到了醴陵，他学习了劳模邓光普三十年不烂秧的经验，思想震动很大。原来不是自己“高明”，而是群众高明。

回顾这些事实，他更感到有必要迅速克服“三脱离”倾向，不仅在形式上而且在实际上与工农相结合。以后他经常到农村去，或蹲点劳动，或调查研究，一方面向群众学习，一方面从实践中发现和选择科研题目。不久，他来到了洞庭湖区。在调查研究中，他发现有的地方插秧不多，百分之五十的稻田仍然是高秆。那里的群众反映，“南陆矮”这样的品种有好的一面，也有不足的一面。他们说：矮秆产量高，但是空壳多，出米率不高。有的说：矮秆好是好，

就是草太少。群众的鉴定，给夏爱民提出了新的科研题目。就是说，必须选育出产量高、出米率也高、植株又不矮矮的新品种来。他确定了下一步育种工作的目标：克服原来矮秆种的早衰、空壳多的缺点，并把植株高度提高十公分左右。

按照这个目标，夏爱民和育种组其他同志开始了新的试验。他们选择一种矮秆中稻和一种高秆早稻进行杂交，搞了几十个组合，种了上万个单株。每天，夏爱民蹲在田间，对这些植株仔细地观察、比较。谷子快成熟时，他一天就守在田里赶麻雀。平时他总是和试验场的工人一道干，从催芽到收割，除了特殊情况，都亲自动手。

辛勤的劳动得到了相应的报酬。他终于从大量试验材料中选出了一个比较理想的株系，经过加速繁殖，成功地育出了具有高产、出米率高等优良特性的“湘矮早四号”，现在全省已推广了二百多万亩。

根据过去的育种方法，一年只能培育一代，这样，育成、推广一个新品种需要十年左右的时间。夏爱民过去不敢跳出这个框框。通过学习毛主席的哲学著作，他受到很大教育。按照“鼓足干劲，力争上游，多快好省地建设社会主义”的总路线精神，他和同志们大胆革新，进行了改一年培育一代为一年培育多代的试验。结果表明，采用一年培育三代的办法，两、三年就可育成定型品种。然后他又采取院内院外相结合，多点试验，发动群众运动，边鉴定、边繁殖、边示范、边推广的办法，一、两年就可以大面积推广。这样，从开始杂交应用到应用于生产，一般只要四、五年时间，适应了生产的需要。

许多优良品种都是这样选育出来的。稻、麦（油）三熟制出现后，贫下中农要夺三季高产，要求品种具有早熟的特点。为了适应这种形势，夏爱民等同志采取群众性的选育办法，与长沙县雷锋公社、衡山县良种场等单位协同作战，较快地育出了早熟高产良种“湘矮早五号”。去年，通过批修整风，他们进一步提高了路线斗争觉悟，更加积极地工作，又育成了新的良种“湘矮早七号（71-73）”和“湘矮早八号（71-138）”。

这些新品种都饱含着领导、群众、技术人员的心血和劳动。当有人向他提出“怎样才能搞好育种工作”这一问题的时候，他回答说，最主要的是，“第一要有全心全意为人民服务的思想。有了这种思想，才会首先想到革命生产的需要，而不是个人名利，才会在困难和挫折面前坚定不移。第二要有对技术精益求精的精神。有了这种精神，才能在千千万万的试验材料中选中所需要的材料，育出理想的品种。”这就是夏爱民同志的亲身体会。 本报记者

通过狠抓路线教育，广泛宣传自力更生大办土肥对夺取农业丰收的重大意义，调动了社员群众的积极性，全大队出动二百一十多个劳力，积制农家肥二万多担，捡野粪五千二百多斤。

宁远县在大办肥料中，还注意建立健全制度，做好制肥保肥工作，各社、队结合农田基本建设，办了一批田头肥库，将原有灰房、粪池、厕所进行了修整，防止肥流失，同时在大批土肥过程中，还做好了水土保持工作。（本报讯通讯员）

长阳县格塘公社坚持“抓革命，促生产”的方针，发动群众掀起了冬季积肥热潮。全社二万九千三百亩水田，平均每亩已积了土肥一百担，同时，还对二万二千多亩绿肥全面追肥培育了一次，生长良好。

格塘公社在积肥上采取了三大措施：一、培育绿肥。对全社二万二千多亩绿肥普遍进行了一次清沟沥水。二、养猪积肥。现在全社生猪比一九七一年增长百分之三十二。生猪发展了，肥料增加了，一九七二年十二月份全大队积制猪粪数量比十一月份增加一千五百担。三、沤制沤肥。去年十一月下旬，全社打了田间沤七千九百五十九个，每亩平均达一百担沤肥。（靖港区通讯组、长沙县通讯组）

浏阳县秀山公社梅里大队发动群众结合“三光治虫”，大搞冬季积肥。到目前为止，全大队一千四百二十六亩田都进行了“三光治虫”，积制了不少土肥。在结合“三光”开展积肥中，党支部成员分片负责，加强领导。梅里生产队一度出工人数少，“三光治虫”和积肥进度慢。党支部一个委员深入这里调查，发现是一小撮阶级敌人煽动外流外出抓现钱。这位党支部委员便发动群众，打击阶级敌人的破坏活动，提高干部群众阶级斗争和路线斗争觉悟，使出工人数由原来的三十二人增加到五十多人。口上生产队前段积肥质量不符合要求。党支部向干部群众进行革命种田的教育，提高了积肥的质量。（浏阳县通讯组）

双塘大队发动群众打沤积肥

安化县烟溪公社双塘大队党支部发动群众打沤积肥。现在全大队二百七十多亩田，已打沤头肥二百七十多担，沤制大量的土肥。过去，这个大队没有打沤头肥的习惯。党支部发动群众打沤积肥，打沤头肥时，有少数人说：“屋里有家肥，山上有青肥，国家有化肥，不需要打沤头肥。”针对这种思想，党支部便用事实教育群众，讲道理，算细账，讲道理，使大家认识到，打沤头肥，能少用化肥，降低生产成本，能充分挖掘劳动潜力，调节春耕季节运力紧张的压力。认识提高后，一个群众性的打沤积肥热潮迅速在全大队掀起。（安化县烟溪区通讯组）



军民团结如一人 试看天下谁能敌

转战千里 秋毫无犯

——记驻省某部八连遵纪爱民的事迹

中国人民解放军是一支所向无敌的军队。“这个军队之所以有力量，是因为所有参加这个军队的人，都具有自觉的纪律；他们不是为着少数人的或狭隘集团的私利，而是为着广大人民群众的利益，为着全民族的利益，而结合，而战斗的。”

驻省解放军某部八连，就是一个具有遵纪爱民光荣传统的连队。八连长年累月执行国防施工任务，和人民群众接触广泛。干部战士始终牢记毛主席的教导，自觉遵守党的政策和纪律，维护人民群众的利益，转战千里，秋毫无犯，受到人民群众的热情赞扬。

牢记党的指示，时刻想到群众

八连经常分散执行任务，生活在群众之中，党支部遵照毛主席关于“全心全意为中国人民服务”的教导，经常结合施工中的问题，组织干部战士学习我军的建军宗旨，教育大家关心群众，爱护群众。

一九七一年四月，测量组在某山区进行测量作业，需要几双高筒雨鞋。一天，两个战士作业回来，路过供销社，看到有一批新来的高筒雨鞋，便找到售货员买了三双。

雨鞋买回来后，引起了一场争论。有的同志认为，这种物资目前供应数量不多，应当首先满足群众的需要，我们不应随便去买。但也有同志说，为了施工，买几双雨鞋没有什么要紧。连队党支部针对这场争论，进行了一次爱民传统教育。同志们说：我们办事情，要时时想到群众的利益。这里厂矿多，雨鞋暂时供不应求，我们首先要满足群众的需要。买鞋的两个战士冒着瓢泼大雨，赶了四十五里路，把雨鞋送给了供销社。八连的干部战士就是这样严格地要求自己，走到哪里，就把遵纪爱民的优良传统带到哪里。

不拿群众一针一线，爱护人民一草一木

八连的干部战士牢记我党全心全意为人民服务的宗旨，对三大纪律八项注意条条记清，项项落实。一天，战士胡松华坐在台阶上缝补军装。刚下班的工人周师傅见他用的线与衣服颜色不一致，忙从家里拿出一扎绿线塞到小胡手里。过了几天，小胡生病住院了。他从挎包里掏东西，发现一扎绿线，才记起是周师傅的，便立即向医生请了假，买了一扎新线，还给了周师傅。

去年春，八连来到林木茂盛的蓝山县施工。特大的山洪把电话线路冲坏了，共产党员谢国增等八个同志，马上挑着工具器材，冒着大雨前去抢修。由于器材比较重，没走到半路，四根扁担挑断了两根。当时被暴风雨刮倒的竹子就倒在路旁边，随便砍一根就可以做扁担。但他们想，我们要处处想到人民的利益，群众的竹子，我们一根枝条也不能砍来用。他们用仅有的两根扁担挑着工具和被包，其余的器材就用扁担扛着，继续前进。大家的衣服湿透了，全然不顾，坡陡路滑，摔倒了爬起来又走。奋战了十多个小时，硬是用两个肩膀把全部器材按时扛到了目的地。

自觉的纪律来源于对人民群众深厚的感情，八连的同志时时刻刻把群众利益放在心上。新战士李六旬等三人，一次执行打靶打洞的任务，有个杆位标在老乡的萝卜地里，打洞要拔掉许多萝卜。能

在层峦迭嶂的大元山下，坪上公社的广大干部群众，牢记毛主席关于“没有一个人民的军队，便没有人民的一切”的伟大教导，热情关怀子弟兵，积极支援解放军，谱写了一曲动人的拥军歌。

风雪之夜

隆冬的一天下午，鹅毛大雪下个不停，大元山披上了银装。正在这时，大元大队党支部书记谢际模得知解放军某部拉练队伍，在傍晚时分要来到队上，就兴冲冲地召集各生产队通知大家，准备迎接亲人。不一会儿就安排好了住房，准备好了稻草、柴火，家家户户烧开了水、姜汤……

夜幕下垂了，谢际模的脑海里又转开了。大元山四周，山高路陡岔道多，又是冰天雪地，拉练部队人生地不熟的，怎么个走法啊！于是，他派出三个民兵，打着火把，跑到岔道多的清水塘去接。可是接连派了三批，还不见部队来。这时，贫农社员谢祥通想：莫不是拉练部队从雷公洞来？那里两岸是悬崖峭壁，河面上一连架起了二十四座“之”字形的木桥，桥面又滑又窄，战士们夜过雷公洞多危险！他随即喊了五个社

员，每人挑着一担柴火，冒着风雪赶到河边，烧起了一堆堆篝火。

深夜，风雪一阵紧似一阵，大元大队一百多户社员家里还亮着灯光。锅里烧开了水，烧了又凉，凉了又烧。清晨三点，亲人解放军终于等来了，山村一片欢腾。大家打着火把把亲人迎进村里，把滚烫的姜汤送到亲人的手里，把热水端到亲人的脚边；大妈大嫂细心地为战士们烘烤打湿了军装……

拂晓时分，经过很好休息的解放军指战员，带着贫下中农的深情厚谊，精神抖擞地奔上了新的征途。

翻山采药

盛夏的一天，坪上驻军某部干部高苏连同志在执勤时，右脚被毒蛇咬伤，处在危急之中。沙坪里大队贫农女社员谢老香，傍晚收工回来，听到这个消息，心里非常着急。她顾不上给孩子喂奶和吃饭，拿起锄头，提上竹篮，带着电筒，

不能换个地方呢？他们在四周察看了一下，全是石头地，打洞很困难。他们说：宁愿自己多添一分困难，也要让群众的庄稼少受一分损失。于是，他们按照工程要求，在旁边的石头地里选了一个地方打起洞来。石头硬，他们用钢钎、铁锤一点一点地凿，一直坚持战斗了四个多小时，终于在石头地里打出了杆洞。

近两年来，八连驻过九个县的三十多个公社，一百二十几个村庄。干部战士自觉做到：在山区施工，不动群众一草一木；在民房扎营，不拿群众一针一线；在田园作业，不损坏群众一棵庄稼。

人民越关心，遵纪越自觉

八连的同志走到哪里，就把毛泽东思想宣传到哪里，把党和毛主席对贫下中农的关怀送到哪里，一路上为人民群众做了大量的好事。

当群众安全受到严重威胁的时候，他们挺身而出，曾八次奋战山火、洪水，抢救人民生命财产。

当社员群众得了重病，生命垂危的时候，他们全力以赴，曾六次驱车抢救危重病人。

生产大忙季节，干部战士积极参加劳动。连里的理发员、卫生员，经常深入农村山寨，为群众理发、治病。人民军队爱人民，人民更爱子弟兵。沿途的贫下中农把战士们看成是自己的亲骨肉，给了八连很多照顾。八连的同志把人民群众对于子弟兵的关怀照顾用来鞭策自己，执行政策纪律更加自觉。干部战士外出买菜，乘坐车船，住宿客棧，都严格按照政策规定办事，把方便让给群众，维护群众的利益。

去年五月，八连施工来到一个山区，驻在地方“五·七”干校。这里交通不便，蔬菜供应比较困难。干校的同志把自己种的菜、养的鱼送给连队吃，指战员们很受感动，把菜和鱼原封不动地送回了干校。第二天，干校革委会主任亲自率着两只羊来到连队，找到苏连长说：“老苏，你们没有菜吃，快把这两只老羊宰了改善伙食，好为战备搞施工。”苏连长激动地回答说：“你们对于子弟兵这份心意我们领受，可羊怎么能吃啊。”羊，又被送回羊圈里。

干校同志高兴地把羊宰了，送到八连炊事班。可是没隔多久，羊肉又放在干校伙房的桌子上了。干校的同志明白，要是这样再送去，肯定战士们是不会吃的。于是，厨房的大师傅干脆把羊肉煮熟，等连队吃饭的时候，端到同志们跟前。干部战士们看到这情景，激动得半晌说不出话来。离开干校的那天，苏连长亲自找到干校的领导同志，按价付了羊肉钱。干校的同志称赞说：“毛主席缔造、领导和指挥的人民军队，真是铁一般的纪律！”

·本报通讯员·

广泛热烈地开展拥军优属运动

亲自动手做优抚工作

澧县澧东公社党委通过批修整风，进一步认识到，拥军优属工作是毛主席革命路线的重要组成部分，对加强军政、军民团结，巩固无产阶级专政，有着重要的意义。他们把优抚工作列入重要议事日程，强调党委领导成员亲自动手抓优抚工作。去年，公社党委举办优抚对象学习班十一期，党委书记黄光武每期都参加，进行具体指导。每逢过春节，公社党委的主要领导成员亲自带领公社干部，探望老红军、烈属、荣复军人和复员退伍军人。去年一年，他们到每一个优抚对象家里探望过，对全社一百八十五个生产队的优抚工作都作过调查。田坪大队军属黄成满病了，公社党委副书记王本全亲自登门探望，把黄成满送到县医院治疗，还组织群众，帮助黄成满修整房屋，解决他家用具不足的困难。领导亲自动手，带动了广大干部群众。目前，一个群众性的拥军优属运动正在全公社展开。

（澧县通讯组）

怀化县铁坡公社党委，遵照毛主席关于“什么工作都要搞群众运动，没有群众运动是不行的”教导，改变过去优抚工作只靠民政干部抓的做法，在公社、大队和生产队普遍建立了有主要领导和生产队干部参加的优抚小组，公社和大队，每年分头组织优抚小组成员学习班，加强对他们的思想和政治路线方面的教育，提高他们对做好优抚工作重要性的认识，总结和交流做好优抚工作的经验。

（怀化县通讯组）

发动群众人人做优抚工作

怀化县铁坡公社党委，遵照毛主席关于“什么工作都要搞群众运动，没有群众运动是不行的”教导，改变过去优抚工作只靠民政干部抓的做法，在公社、大队和生产队普遍建立了有主要领导和生产队干部参加的优抚小组，公社和大队，每年分头组织优抚小组成员学习班，加强对他们的思想和政治路线方面的教育，提高他们对做好优抚工作重要性的认识，总结和交流做好优抚工作的经验。

（怀化县通讯组）

从政治上思想上关心优抚对象

保靖县黄莲公社党委很重视从政治上、思想上关心优抚对象，认真落实好烈属、军属和复员、退伍军人的路线教育。去年，公社党委由一名副书记分管这方面的工作，各大队党支部成立了优抚对象学习辅导站或学习小组，每月集中学习两次。公社先后二十多次组织烈属、军属和复员、退伍军人学习，把他们带到烈士墓前，请老民兵谢景林，介绍人民解放军剿匪斗争的英雄事迹，请复员军人、当年

政治工作抓得很紧，领导经常上门谈心。在各项运动中，把他们当作骨干，大胆使用。社队的一些重要会议，他们都能参加，都吸收他们参加。运动中涌现出来的先进人物和事迹，公社和大队党组织都大力宣扬。现在，公社的烈属、军属和复员、退伍军人，有百分之五十多被选为大队或生产队的干部，在农村三大革命斗争中发挥了骨干带头作用。

（保靖县通讯组）

革命路上永向前。
亲人礼物手中捧，
亲人嘱托记心间，
鼓足干劲上上游，
革命路上永向前。

（剪纸）
王苑文作



在云溪公社清溪大队，一条新架的高压线路特别引人注目。根根银线，把强大的电流送到这里，使这个大队的九十多亩稻田，实现了旱涝保收；社员家家户安上了电灯。每当这里的贫下中农谈起这兴旺景象时，就自然地想起了解放军对他们的支援。

为了适应农业机械化和电力排灌的需要，清溪大队的贫下中农早就想架一条高压电线。但由于人力物力不足，特别是缺少技术力量，高压线一直架不成。解放军某部来到这里，了解到这一情况。部队党委专门开会作了研究，一致认为：贫下中农的困难，就是我们的困难。为了帮助贫下中农落实毛主席关于农业学大寨的伟大号召，一定要尽力支援。他们立即派了安装连一排长许敬球，带领支援小组来到清溪大队。

清溪大队地形复杂，六华里长的线路，要翻五座山，跨五次河。当时正是秋雨连绵，道路泥泞，架线十分困难。战士们一心想到了贫下中农的利益，什么困难都不怕。他们和贫下中农一道，挥镐挖坑，翻山运电杆。雨不停地下着，他们浑身淋得湿漉漉的，全然不顾。为了让贫下中农早日用上电，支援小组全体同志，每天顶着晨星上工，迎着月亮回来，有时还加班突击干到深夜。经过二十多天的艰苦奋战，一条一万伏的高压线终于架起来了。贫下中农想起旧社会国民党军队来到这里祸害百姓，无恶不作；如今亲人解放军来这里为民造福，使山沟里用上了电灯，内心万分感激。他们紧紧拉着战士们的手说：为了使我们永记不忘亲人解放军的支援，就把这线叫“爱民线”吧！战士们回答说：这线是我们齐心协力架成的，通过架线我们的心贴得更紧了，还是叫它“军民团结线”吧！

·报道组·

大元山下拥军歌

转身就在大元山奔去。

谢老香沿着羊肠小道，登上了小河岭，在荆棘丛生的陡坡上爬上滑下，寻找草药。洗的和敷的药找齐后，夜已很深了，还有几味口服药找不着。这时，她又饿又累，但想起解放军全心全意为人民服务的事迹，又抖擞精神，翻上了乱石垒成的青岩山，终于在一处三尺多高的石壁缝里找到了这几味药。

回到家里，龙香全身汗透，已是精疲力尽了。但她一心想着尽快地为解放军同志治好蛇伤，立即赶了十里路，来到部队，给高苏连同志洗净伤口，敷上草药，服下药片，一直忙到后半夜。在谢老香和部队同志的精心治疗和护理下，高苏连的脚很快好了，投入了紧张的战备施工和训练。

奋战塌方

去年十月的一天清晨，驻在羊角大队的某部勤务连接到通知：下午六时，

军民团结线



强烈谴责葡萄牙殖民主义的新罪行

一九七三年一月二十日，几内亚和佛得角非洲独立党总书记阿·卡布拉尔不幸遇害。中国人民和几内亚人民以及非洲各国人民一道，强烈谴责国际帝国主义和葡萄牙殖民主义新的罪行，并对几内亚（比绍）争取民族独立斗争的卓越领导者卡布拉尔致以沉痛的悼念。

一九五六年几内亚和佛得角非洲独立党创立以后，卡布拉尔担任该党总书记，提出了赢得彻底的、无条件的民族独立的战斗口号。一九六三年以后，几内亚和佛得角非洲独立党领导几内亚（比绍）人民，开始进行武装斗争。现在，几内亚（比绍）的爱国武装力量已经解放了全国领土的三分之二，并在解放区建立了基层政权组织。以卡布拉尔为首的几内亚和佛得角非洲独立党为非洲的民族解放斗争，特别是为几内亚（比绍）的民族解放事业，作出了出色的贡献。

几内亚和佛得角非洲独立党总书记卡布拉尔不幸遇害，是帝国主义和葡萄牙殖民主义走向穷途末路，疯狂进行垂死挣扎的表现。目前，非洲人民反对帝国主义、新老殖民主义和种族主义的正义斗争，正在蓬勃开展。非洲南部地区民族解放武装斗争，不断传来捷报。几内亚（比绍）人民，在几内亚和佛得角非洲独立党的领导下，取得节节胜利。

非洲国家和人民的团结反帝事业日益发展。面对这种形势，葡萄牙殖民主义者在国际帝国主义势力的支持下，竭力进行顽抗。他们曾使用海监手段，指使雇佣军，突然袭击几内亚首都科纳克里。这次对卡布拉尔的暗害，正是葡萄牙雇佣军入侵事件的继续和发展。他们的矛头不仅针对几内亚共和国和几内亚（比绍）人民，而且也是针对非洲各国和整个非洲人民的。但是，国际帝国主义和葡萄牙殖民主义的卑鄙行为，绝对阻挡不了非洲人民反对帝国主义、殖民主义和种族主义斗争的发展。非洲人民将通过这一事件，进一步认清帝国主义和葡萄牙殖民主义的本质，提高警惕，更加坚决地投入战斗，把民族解放斗争进行到底。

中国人民和几内亚（比绍）人民、非洲各国人民是一条战线上的战友。中国人民一贯坚决支持几内亚（比绍）人民和非洲各国人民反对帝国主义、殖民主义和种族主义的正义斗争。我们深信，几内亚（比绍）人民面对帝国主义和葡萄牙殖民主义的新的挑衅，将更加团结起来，高举民族解放斗争的旗帜，争取更大的胜利。

（新华社北京一九七三年一月二十五日电）

关于在越南结束战争、恢复和平的协定

（上接一版）

（丙）各外国不得将任何政治倾向和人物强加于越南南方人民。

第十一条 越南南方的两方保证尊重越南南方的停火并维持和平，通过谈判解决一切争议问题，并避免一切武装冲突。

第十二条 一俟停火，越南南方的两方将：——实现民族和解与和睦，结束仇恨，禁止对曾与一方或另一方合作的个人或团体采取任何报复和歧视的行动；——保障人民的各项民主自由权利：人身自由、言论自由、新闻自由、集会自由、结社自由、政治活动自由、信仰自由、往来自由、居住自由、工作自由、财产所有权和自由经营权。

第十三条 一俟停火，越南南方的两方本着民族和解与和睦、相互尊重和互不干涉的精神进行协商，以建立一个由三种同等成分组成的民族和解与和睦国家委员会。该委员会以一致的原则行事。民族和解与和睦国家委员会承担其职能后，越南南方的两方将按各下级委员会的组成问题进行磋商。越南南方的两方须按照越南南方人民对和平、独立和民主的愿望，尽早就越南南方的内部事务签署一项协定，并尽力在停火生效后九十天内予以完成。

第十四条 民族和解与和睦国家委员会担负督促越南南方的两方实施本协定、实现民族和解与和睦和保障民主自由的任务。民族和解与和睦国家委员会将组织第九条（乙）款中所述的自由和民主的普选，并规定这种普选的程序和方法。由普选产生的权力机构将由越南南方的两方通过协商确定。越南南方的两方所商定的地方选举的程序和方法也由民族和解与和睦国家委员会予以决定。

第十五条 在越南南方的越南武装力量问题，由越南南方的两方本着民族和解与和睦、平等和互相尊重的精神，在没有外来干涉的情况下，根据战后的形势加以解决。将由越南南方的两方讨论的问题中包括裁减他们的军队数量并复员所裁减的军队的措施。越南南方的两方将尽早完成这项工作。

第十六条 越南南方将奉行和平独立的对外政策。它将准备同所有国家，不论其政治与社会制度如何，在互相尊重独立和主权的基础上建立关系，并接受任何国家不附带任何政治条件的经济和技术援助。越南南方今后接受军事援助的问题属第九条（乙）款中规定的在越南南方进行普选之后建立的政府的权限。

第五章

越南的统一和越南北方和南方之间的关系

第十七条 越南的统一将在越南北方和南方之间进行讨论和达成协议的基础上，在不受任何一方的压制或干涉以及在没有任何外来干涉的情况下，通过和平的方法逐步实现。统一的时间将由越南北方和南方商定。

第十八条 在统一之前：（甲）如一九五四年日内瓦会议最后宣言中第六段所规定，位于十七度线上的两个地区之间的军事分界线只是临时性的，而不是一条政治或领土的边界。

（乙）越南北方和南方将尊重临时军事分界线两侧的非军事区。

（丙）越南北方和南方将早日开始旨在重建各方面的正常关系的谈判。将要谈判的问题包括平民通过临时军事分界线的方式。

（丁）如一九五四年关于越南问题的日内瓦协议所规定，越南北方和南方将不加入任何军事联盟或军事集团，不得允许外国在各自领土上保持军事基地、军队、军事顾问和军事人员。

第六章

各联合军事委员会、国际监察和监督委员会、国际会议

第十九条 参加关于越南问题的巴黎会议的各方将立即指派代表组成四方联合军事委员会，其任务是保证各方采取配合行动执行本协定规定的下述条款：

——第二条第一段，关于在越南南方全境实施停火的问题；——第三条（甲）款，关于该条中所述美国军队和其他外国军队的停火问题；——第三条（丙）款，关于越南南方所有各方之间的停火问题；——第五条，关于从越南南方撤出第三条（甲）款中所述的美军和其他外国军队的问题；——第六条，关于在越南南方拆除第三条（甲）款中所述的美军和其他外国军事基地的问题；——第八条（甲）款，关于交还各方被俘的军事人员和外国平民的问题；——第八条（乙）款，关于各方彼此协助以获得关于各方在战斗中失踪的军事人员和外国平民的消息的问题。

（乙）四方联合军事委员会根据协商一致的原则行事。分歧的问题提交国际监察和监督委员会。

（丙）四方联合军事委员会自本协定签署后立即开始活动，并在六十天内，在第三条（甲）款中所述的美军和其他外国军队撤出完毕以及各方被俘的军事人员和外国平民交还完毕之后，结束其活动。

（丁）四方将立即商定四方联合军事委员会的组织、工作程序、活动工具和经费。

第二十条 越南南方的两方将立即指派代表组成四方联合军事委员会，其任务是保证越南南方的两方采取配合行动执行本协定规定的下列条款：

——第二条第一段，关于四方联合军事委员会结束其活动后在越南南方全境实施停火的问题；——第三条（乙）款，关于越南南方的两方之间停火问题；——第三条（丙）款，关于四方联合军事委员会结束其活动后，越南南方所有各方之间的停火问题；——第七条，关于禁止向越南南方派进军队及其他条款；——第八条（丙）款，关于交还在越南南方被俘和被监禁的越南非军事人员问题；——第十三条，关于裁减越南南方的两方的军队数量并复员被裁减的军队问题。

（乙）分歧的问题提交国际监察和监督委员会。

（丙）本协定签署后，四方联合军事委员会将立即商定在越南南方实施停火以及维持和平的措施和组织。

第二十一条 本协定签署后，立即建立国际监察和监督委员会。

（乙）直至第十九条规定的国际会议作出明确的安排之前，国际监察和监督委员会将向四方报告有关监察和监督本协定以下条款的执行情况的事宜；——第二条第一段，关于在越南南方全境实施停火问题；——第三条（丙）款，关于越南南方所有各方之间的停火问题；——第五条，关于从越南南方撤出第三条（甲）款中所述的美军和其他外国军队的问题；——第六条，关于在越南南方拆除第三条（甲）款中所述的美军和其他外国军事基地的问题；——第八条（甲）款，关于交还各方被俘的军事人员和外国平民的问题；——第八条（乙）款，关于各方彼此协助以获得关于各方在战斗中失踪的军事人员和外国平民的消息的问题。

（丙）国际监察和监督委员会建立监察小组执行其任务。四方将立即商定这些小组的驻地及其活动。各方将为它们的活动提供便利。

（丁）在国际会议作出明确的安排之前，国际监察和监督委员会将向越南南方的两方报告有关监察和监督本协定以下条款的执行情况的事宜；——第二条第一段，关于在越南南方全境实施停火的问题；——第三条（乙）款，关于越南南方的两方之间停火问题；——第三条（丙）款，关于四方联合军事委员会结束其活动后越南南方的各方之间停火问题；——第七条，关于禁止向越南南方派进军队以及该条中所有其他条款；——第八条（丙）款，关于交还在越南南方被俘和被监禁的越南非军事人员的问题；——第九条（乙）款，关于在越南南方举行自由和民主普选的问题；——第十三条，关于裁减越南南方的两方的军队数量并复员被裁减的军队的问题。

（丙）国际监察和监督委员会建立监察小组执行其任务。越南南方的两方将立即商定这些小组的驻地及其活动。越南南方的两方将为其活动提供便利。

（丁）国际监察和监督委员会由波兰、加拿大、匈牙利、印度尼西亚四国代表组成。该委员会的主席由其成员轮流担任，其任期由委员会确定。

（戊）国际监察和监督委员会根据协商一致的原则行事。

（庚）国际监察和监督委员会将在越南停火生效之日开始活动。至于第十八条（乙）款中有关四方的规定，国际监察和监督委员会在完成有关条款所规定的任务时，这个协定文本的序言部分和第九章的内容有所不同。这个协定文本的序言部分和第九章的内容如下：

序言部分 参加关于越南问题的巴黎会议的各方，为了在尊重越南人民的基本民族权利和越南南方人民的自决权的基础上，在越南结束战争和恢复和平，并对巩固亚洲和世界和平作出贡献，已商定并保证尊重和实施下述条款：..... 第九章 其它规定

——第三条（甲）款，关于该条所述的美国军队和其他外国军队的停火问题；——第三条（丙）款，关于越南南方所有各方之间的停火问题；——第五条，关于从越南南方撤出第三条（甲）款中所述的美军和其他外国军队的问题；——第六条，关于在越南南方拆除第三条（甲）款中所述的美军和其他外国军事基地的问题；——第八条（甲）款，关于交还各方被俘的军事人员和外国平民的问题。

国际监察和监督委员会建立监察小组执行其任务。四方将立即商定这些小组的驻地及其活动。各方将为它们的活动提供便利。

（丙）在国际会议作出明确的安排之前，国际监察和监督委员会将向越南南方的两方报告有关监察和监督本协定以下条款的执行情况的事宜；——第二条第一段，关于四方联合军事委员会结束其活动后在越南南方全境实施停火的问题；——第三条（乙）款，关于越南南方的两方之间停火问题；——第三条（丙）款，关于四方联合军事委员会结束其活动后越南南方的各方之间停火问题；——第七条，关于禁止向越南南方派进军队以及该条中所有其他条款；——第八条（丙）款，关于交还在越南南方被俘和被监禁的越南非军事人员的问题；——第九条（乙）款，关于在越南南方举行自由和民主普选的问题；——第十三条，关于裁减越南南方的两方的军队数量并复员被裁减的军队的问题。

国际监察和监督委员会建立监察小组执行其任务。越南南方的两方将立即商定这些小组的驻地及其活动。越南南方的两方将为其活动提供便利。

（丁）国际监察和监督委员会由波兰、加拿大、匈牙利、印度尼西亚四国代表组成。该委员会的主席由其成员轮流担任，其任期由委员会确定。

（戊）国际监察和监督委员会根据协商一致的原则行事。

（庚）国际监察和监督委员会将在越南停火生效之日开始活动。至于第十八条（乙）款中有关四方的规定，国际监察和监督委员会在完成有关条款所规定的任务时，这个协定文本的序言部分和第九章的内容有所不同。这个协定文本的序言部分和第九章的内容如下：

序言部分 参加关于越南问题的巴黎会议的各方，为了在尊重越南人民的基本民族权利和越南南方人民的自决权的基础上，在越南结束战争和恢复和平，并对巩固亚洲和世界和平作出贡献，已商定并保证尊重和实施下述条款：..... 第九章 其它规定

序言部分 参加关于越南问题的巴黎会议的各方，为了在尊重越南人民的基本民族权利和越南南方人民的自决权的基础上，在越南结束战争和恢复和平，并对巩固亚洲和世界和平作出贡献，已商定并保证尊重和实施下述条款：..... 第九章 其它规定

序言部分 参加关于越南问题的巴黎会议的各方，为了在尊重越南人民的基本民族权利和越南南方人民的自决权的基础上，在越南结束战争和恢复和平，并对巩固亚洲和世界和平作出贡献，已商定并保证尊重和实施下述条款：..... 第九章 其它规定

序言部分 参加关于越南问题的巴黎会议的各方，为了在尊重越南人民的基本民族权利和越南南方人民的自决权的基础上，在越南结束战争和恢复和平，并对巩固亚洲和世界和平作出贡献，已商定并保证尊重和实施下述条款：..... 第九章 其它规定

序言部分 参加关于越南问题的巴黎会议的各方，为了在尊重越南人民的基本民族权利和越南南方人民的自决权的基础上，在越南结束战争和恢复和平，并对巩固亚洲和世界和平作出贡献，已商定并保证尊重和实施下述条款：..... 第九章 其它规定

序言部分 参加关于越南问题的巴黎会议的各方，为了在尊重越南人民的基本民族权利和越南南方人民的自决权的基础上，在越南结束战争和恢复和平，并对巩固亚洲和世界和平作出贡献，已商定并保证尊重和实施下述条款：..... 第九章 其它规定

序言部分 参加关于越南问题的巴黎会议的各方，为了在尊重越南人民的基本民族权利和越南南方人民的自决权的基础上，在越南结束战争和恢复和平，并对巩固亚洲和世界和平作出贡献，已商定并保证尊重和实施下述条款：..... 第九章 其它规定

序言部分 参加关于越南问题的巴黎会议的各方，为了在尊重越南人民的基本民族权利和越南南方人民的自决权的基础上，在越南结束战争和恢复和平，并对巩固亚洲和世界和平作出贡献，已商定并保证尊重和实施下述条款：..... 第九章 其它规定

序言部分 参加关于越南问题的巴黎会议的各方，为了在尊重越南人民的基本民族权利和越南南方人民的自决权的基础上，在越南结束战争和恢复和平，并对巩固亚洲和世界和平作出贡献，已商定并保证尊重和实施下述条款：..... 第九章 其它规定

序言部分 参加关于越南问题的巴黎会议的各方，为了在尊重越南人民的基本民族权利和越南南方人民的自决权的基础上，在越南结束战争和恢复和平，并对巩固亚洲和世界和平作出贡献，已商定并保证尊重和实施下述条款：..... 第九章 其它规定

序言部分 参加关于越南问题的巴黎会议的各方，为了在尊重越南人民的基本民族权利和越南南方人民的自决权的基础上，在越南结束战争和恢复和平，并对巩固亚洲和世界和平作出贡献，已商定并保证尊重和实施下述条款：..... 第九章 其它规定

序言部分 参加关于越南问题的巴黎会议的各方，为了在尊重越南人民的基本民族权利和越南南方人民的自决权的基础上，在越南结束战争和恢复和平，并对巩固亚洲和世界和平作出贡献，已商定并保证尊重和实施下述条款：..... 第九章 其它规定

序言部分 参加关于越南问题的巴黎会议的各方，为了在尊重越南人民的基本民族权利和越南南方人民的自决权的基础上，在越南结束战争和恢复和平，并对巩固亚洲和世界和平作出贡献，已商定并保证尊重和实施下述条款：..... 第九章 其它规定

序言部分 参加关于越南问题的巴黎会议的各方，为了在尊重越南人民的基本民族权利和越南南方人民的自决权的基础上，在越南结束战争和恢复和平，并对巩固亚洲和世界和平作出贡献，已商定并保证尊重和实施下述条款：..... 第九章 其它规定

的监察和监督任务时停止其活动。对于第十八条（丙）款中所述的有关越南南方的两方的条款，国际监察和监督委员会在按第九条（乙）款所述的在越南南方进行的普选以后组成的政府的要求下，停止其活动。

（辛）四方立即商定国际监察和监督委员会的组织、活动工具和经费问题。国际委员会和国际会议之间的关系将由国际委员会和国际会议商定。

第十九条 各方商定，在本协定签署后三十天内召开国际会议，以承认签署的各项协定，保证在越南结束战争、维护和平，保证越南人民的基本民族权利和越南南方人民的自决权得到尊重，并为印度支那的和平作出贡献并予以保证。

越南民主共和国和美国代表参加关于越南问题的巴黎会议的各方，建议下列各方参加该国际会议：中华人民共和国、法兰西共和国、苏维埃社会主义共和国联盟、联合国、国际监察和监督委员会的成员国和联合国秘书长，以及参加关于越南问题的巴黎会议的各方。

第七章

关于柬埔寨和老挝

第二十条

（甲）参加关于越南问题的巴黎会议的各方必须彻底尊重一九五四年关于柬埔寨问题的日内瓦协议和一九六二年关于老挝问题的日内瓦协议所承认的柬埔寨和老挝人民的基本民族权利，即这些国家的独立、主权、统一和领土完整。各方必须尊重柬埔寨和老挝的中立。

参加关于越南问题的巴黎会议的各方保证不利用柬埔寨的领土和老挝的领土去侵犯彼此和其他国家的主权和安全。

（乙）各外国停止在柬埔寨和老挝的一切军事活动，从这两个国家全部撤出，并不再重新派进军队、军事顾问、军事人员、武器、弹药和作战物资。

（丙）柬埔寨和老挝的内政应由这些国家的人民在没有外来干涉的情况下自行解决。

（丁）印度支那各国之间的问题将由印度支那各方在互相尊重独立、主权和领土完整以及互不干涉内政的基础上加以解决。

第八章

越南民主共和国和美国之间的关系

第二十一条

美国希望本协定将开辟一个同越南民主共和国以及印度支那各国人民和解的时代。美国将按其传统政策对越南民主共和国和整个印度支那医治战争创伤和战后重建工作作出贡献。

第二十二条

在越南结束战争、恢复和平以及彻底实施本协定将为越南民主共和国和美国之间在互相尊重独立和主权以及互不干涉内政的基础上建立一个新的、平等互利的关系创造条件。同时，这将保证越南的稳定和平，并对维护印度支那和东南亚的持久和平作出贡献。

第九章

其它规定

第二十三条

关于在越南结束战争、恢复和平的巴黎协定，在越南民主共和国政府外交部长和美国政府国务卿签署本文件，并在越南民主共和国政府外交部长、越南南方共和临时革命政府外交部长、美国政府国务卿和越南共和政府外交部长签署一个内容相同的文件以后生效。所有有关各方应彻底执行本协定及其议定书。

一九七三年一月二十七日以越南文和英文订于巴黎。越南文和英文文本均为正式文本，并具有同等效力。

越南民主共和国政府代表 外交部长 美利坚合众国政府代表 国务卿

将由参加关于越南问题的巴黎会议各方签署的关于在越南结束战争、恢复和平的协定的文本

新华社河内一九七三年一月二十五日电 据越南通讯社一月二十四日报道，黎德寿特别顾问和亨利·基辛格博士于一九七三年一月二十三日在巴黎签署了将由参加关于越南问题的巴黎会议各方签署的“关于在越南结束战争、恢复和平的协定”的文本。这个协定文本的第一章、第二章、第三章、第四章、第五章、第六章、第七章、第八章的内容与黎德寿特别顾问代表越南民主共和国、亨利·基辛格博士代表美国签署的协定文本完全相同，只有序言部分和第九章的内容有所不同。这个协定文本的序言部分和第九章的内容如下：序言部分 参加关于越南问题的巴黎会议的各方，为了在尊重越南人民的基本民族权利和越南南方人民的自决权的基础上，在越南结束战争和恢复和平，并对巩固亚洲和世界和平作出贡献，已商定并保证尊重和实施下述条款：..... 第九章 其它规定

阿巴尼亚故事片	战斗的早晨
新片 12.35	湖南 2.00 人民 3.30
罗马尼亚故事片	多瑙河之波
工人 12.40 4.30 7.00	新华 2.35 5.05 7.35
儿童 3.10 5.40 8.45	长沙 3.45 8.10
东瀛 1.55	烈士公园电影院 1.20 6.20
1972年新闻简报特号、19、39、43号、世界见闻5号	
新片 2.00	燎原 8.35 人民 6.30 文化 7.05

科教片	中曲发酵饲料、水泥石粉	1.50
革命现代京剧彩色影片	白毛女	7.00
打渔杀家	湘江 7.00	文化 2.00
战友	湘江 2.30 人民 7.50	
创伤	燎原 6.30	
看不见的战线	燎原 2.30	燎原 3.30
广阔的平原线	文化 8.25	
台儿庄、毛竹	烈士公园电影院 8.20	
地雷战	文化 4.00	

湖南电视台节目预告	
△1月26日(星期五)	①电视新闻：岳阳县医疗队、一个讲究卫生的职工食堂；②卫生常识：怎样防止煤气中毒；③电视纪录片：庐山赏茶园、黄河北道的春天、古老的艺术绚丽的青春、湖南花鼓戏学习、移植革命样板戏《沙家浜》唱腔选段。
△1月27日(星期六)	①电视新闻：②转播革命现代湘剧：心红胆亮、新委员、召唤(省湘剧院演出)。
△1月28日(星期日)	18.50 转播北京电视台节目。

认真做好人民群众来信来访工作

安仁县委坚决按照毛主席的革命路线和政策

本报讯 中共安仁县委热情接待群众来信，认真处理群众来信，按照毛主席的革命路线和政策处理群众来信来访中提出的问题，进一步密切了党群关系，促进了机关革命化建设。

人民群众来信来访，是我们党和国家机关联系群众的一个重要方面。开始，县委有的同志对这一工作认识不足，认为群众来信来访，大都是些个人琐事，县委管不得那么多，由有关部门处理就行了。因此，采取“拖”、“推”、“转”的态度，群众很有意见。在批修整风中，县委认真学习了毛主席关于“国家机关的改革，最根本的一条，就是联系群众”的教导，分析研究了群众来信来访的情况，发现大多数群众来信来访是给领导提出合理的建议和批评，揭发某些不良倾向，要求落实党的政策等问题。使大家认识到，抓住了信访工作，就能更广泛地听到群众的意见，发现工作中的问题，正确执行党的方针政策。之后，县委把做好信访工作作为改进领导作风，加强党委思想建设的大事来抓。并且分工一名县委常委具体负责，配备了专职干部，建立健全了制度，对于一些重要问题，县委还集体研究解决。

安仁县委在信访工作中，认真执行毛主席的无产阶级革命路线和政策，对群众的来信来访坚持阶级分析，并且根据具体情况，作出严肃处理。一九七二年来，县委多次集体研究，解决了来信来访中一些重要问题，使县委接到的两百多起来信来访都得到了妥善处理。这个县的新华公社茶叶大队有个女社员买了一部缝纫机，在农学缝纫，附带给亲戚朋友做点衣服，参加集体劳动的时间少了一些。大队个别负责人认为这是搞资本主义，没收了缝纫机，还罚了款。本人多次向县委反映要求解决。县委主管信访的负责同志和信访工作人员，用党的有关政策教育，认为对这个社员的处理是不适当的，便派人到这个公社的同志一道到这个大队召开座谈会，把政策交给干部群众，使问题得到妥善解决。

安仁县委从实践中体会到，信访工作是一项艰苦细致的群众工作，只有树立全心全意为人民服务的思想，才能使这一工作更好地服务于人民。因此，县委注意经常对信访工作人员进行思想和政治路线方面的教育，去年还专门举办了两期学习班，帮助信访工作人员牢固树立为人民服务的思想，努力做好本职工作。

前年，这个县的军山公社有一位复员军人的来信，要求帮助他寻找失散三十多年的亲哥哥。这个公社管信访工作的同志，想群众之所想，急群众之所急，串家门，访老家，经过两个多月的深入调查，为阶级兄弟找到了亲人。

(本报通讯员、本报邵阳地区记者组)

切实加强领导 坚持调查研究

邵东县委认真做好人民来信来访工作，进一步密切党群关系

本报讯 中共邵东县委在深入开展批修整风运动中，切实加强领导，坚持调查研究，认真做好人民来信来访工作，进一步密切了党群关系。

邵东县委在批修整风中，切实加强领导，坚持调查研究，认真做好人民来信来访工作。县委第一书记和书记都亲自抓，大家来做信访工作。县委书记和副书记都带头，随时热情接待来访群众，及时处理信访工作。对于疑难事件和重大问题，以及群众提出的一些合理意见、要求，县委常委还召开专门会议集体研究处理。

有一次，县委收到驻马公社驻大队贫农社员的一封信，揭发生产队干部违法乱纪的行为。县委常委领导非常重视，当即派出调查组，由县委副书记带队深入当地调查，通过调查确实严重违法乱纪，按照党的政策，给予了严肃处理。去年来，县委常委亲自处理和批阅的来信来访达八十多起。邵东县委认为，群众来信来访反映的问题，涉及面广，政策性强，情况错综复杂，只有深入基层，坚持调查研究，才能按照毛主席革命路线和政策做好信访工作。这个县的堡前公社与衡阳县贺市公社，为山林问题，长期闹意见。过去，县、社领导曾派人处理过，但由于就事论事，经济问题讲得多，政治思想工作做得少，因而矛盾得不到很好解决。去年夏初，县委常委作了专门研究，派县委一名常委与衡阳县委书记、副书记、县委第一书记等有关人员学习班，坚持用毛泽东思想和党的方针政策教育人，做细致的思想工作，各自多作自我批评，双方在毛泽东思想的原则基础上团结起来，解决了纠纷，出现了革命团结的新局面。去年六月，县委收到广西罗城县王定邦要求帮助寻找亲人的信，他家住邵阳隆回县新桥和鸡笼山下，四十年前，他随父母逃荒去广西，一直不知道家中亲人的下落。县委接到信后，召开专门会议分析研究，在先后调查了高崇山、鸡笼两个公社之后，县委又派人到这个公社访问、调查，终于在周官桥公社找到了阶级兄弟的亲人。(本报通讯员)



汝城矿务局在对工人进行阶级教育中，把政治思想工作做到工人的心坎上。这是党委第一书记深入到工人队伍中，了解工人生活情况。

满腔热情对待群众来信来访

宁乡县委在处理人民来信来访中，做到事事有着落，件件有回音，受到群众好评

本报讯 中共宁乡县委在处理人民来信来访中，做到事事有着落，件件有回音，受到了群众的好评，密切了党和群众的关系。

县委为了做好人民来信来访工作，由县委常委亲自抓，安排了两个专职干部办理日常事务。他们通过学习毛主席关于全心全意为人民服务的教导，批判刘少奇一类骗子的反革命修正主义路线，认识到，每处理一封来信，为群众解决一个问题，都体现了党和毛主席对人民群众的亲切关怀。这一工作做好了，对贯彻执行毛主席的革命路线和政策，巩固无产阶级专政，促进革命和生产的发展关系很大。他们对群众来信仔细研究，认真分析，不积压，对群众来信，耐心开，详细问，不怕麻烦。一年来，负责处理人民来信来访工作的干部，先后深入社、队调查了三百七十八天，走访了四十一个公社、八十三个大队，正确处理了八十多个问题，受到了群众的赞扬。

停钟公社横田大队有个贫农社员因为房屋归属问题

后，当即指定一位干部深入下去，与公社、大队干部一起认真学习了党的政策，耐心地做各方面的思想工作，使问题妥善解决。又有一次，县机械厂一个工人，向县委反映了他家所在的生产队某些干部不认真执行党在农村的经济政策，年终决算分配兑现搞不好。县委当即派信访办公室的同志深入到生产队去调查研究，认真解决问题。这位同志来到生产队后，一方面组织生产队干部学习党的有关政策，一方面组织工人开展革命大批判，使生产队的干部认识到，不执行党的政策，就会背离毛主席的革命路线。于是，生产队干部在群众会上诚恳地作了自我批评，纠正了违纪政策的错误，正确执行分配政策，贫下中农很满意。

宁乡县委在处理人民来信来访中，做到事事有着落，件件有回音，受到了群众的好评。县委一位负责同志向明情况，写信给县委工作组，并亲自到县委工作组反映情况。县委一位负责同志向明情况后，当即指定一位干部深入下去，与公社、大队干部一起认真学习了党的政策，耐心地做各方面的思想工作，使问题妥善解决。又有一次，县机械厂一个工人，向县委反映了他家所在的生产队某些干部不认真执行党在农村的经济政策，年终决算分配兑现搞不好。县委当即派信访办公室的同志深入到生产队去调查研究，认真解决问题。这位同志来到生产队后，一方面组织生产队干部学习党的有关政策，一方面组织工人开展革命大批判，使生产队的干部认识到，不执行党的政策，就会背离毛主席的革命路线。于是，生产队干部在群众会上诚恳地作了自我批评，纠正了违纪政策的错误，正确执行分配政策，贫下中农很满意。

人类要控制自己 做到有计划增长

调查研究 抓好典型 加强教育

常德市计划生育工作取得较大成绩

本报讯 常德市各级领导以路线为纲，向广大干部、群众进行晚婚和计划生育的教育，取得了较好的成绩，全市初步形成了以晚婚和计划生育为荣的风尚。

在开展计划生育工作中，常德市委负责同志和有关部门深入工厂和郊区人民公社进行调查研究，了解了干部、群众对计划生育的迫切要求，总结了一些先进单位计划生育工作搞得好的经验。然后用典型引路，组织各级领导认真学习毛主席的有关教导，认识搞好计划生育工作的重要意义。通过教育，各级领导认识到，实行计划生育是关系到落实毛主席“备战、备荒、为人民”伟大战略方针的大事，是保护妇女儿童健康的重要措施，是广大群众的迫切要求，克服了那种认为“计划生育工作抓不抓关系不大”的糊涂思想，加强了对这一工作的领导。二轻工业战线的一位干部以身作则，带头实行计划生育，带动了全战线一万多名职工和家庭制订了生育计划，一年多来坚持得很好。

常德市各级领导在实践体会到：实行晚婚和计划生育是一场移风易俗的社会革命，既要抓紧意识形态领域的阶级斗争，又要注意对群众进行耐心细致的思想工作。去年以来，他们针对一小撮阶级敌人利用“四旧”破坏晚婚和计划生育的情况，先后三次组织群众开展革命大批判，狠破了“重男轻女”、“多子多福”等封建迷信思想，打击了一小撮敌人的破坏活动。同时采取办展览会、报告会等方式，向群众大力宣传晚婚和计划生育的好处，使七万多干部和群众受到计划生育的教育。

市郊区一位贫农社员原来准备让自已二十三岁的儿子结婚，通过学习，他马上召开家庭会，推迟了儿子的婚期。由于加强了思想教育，全市百分之九十的未婚男女青年订了晚婚计划，百分之八十五的有生育能力的夫妇实行了计划生育。(本报通讯员)

计划生育好处多

衡阳车站售票员 田素辉

我二十岁结婚，不久就生了第一个孩子。由于结婚过早，自己不会带孩子，小孩老是生病，给自己的工作和学习带来了影响。大孩子才一岁零九个月，又生了第二个孩子，这加重了我的负担。每天一起床，就围着两个孩子打圈子，上班总是匆匆忙忙的，有时连饭都顾不上吃。我是售票员，售票是一项比较细的工作，要求脑子清醒，精力集中。前一急，就会出错。我由于带孩子，精力分散，精力不集中，因此工作中不时出现差错，给国家和个人都带来了损失，自己身体也差了。思想上感到很痛苦。

一九六九年，车站开展计划生育工作。我学习了毛主席、党中央的有关指示，听了党委的报告，深深感到毛主席、党中央提倡计划生育

对我们厂共有青年工人五百八十二人，其中未婚青年四百四十六人。一九七一年以来，我们以路线为纲，坚持向青年进行晚婚教育。全厂青年思想觉悟不断提高，为革命坚持晚婚的风尚逐渐形成。

团组织不要向青年进行晚婚教育，我们不是一开始就认识得很清楚的。原来有的同志认为，团组织是抓青年思想政治工作的，晚婚教育是行政部门的事，团组织用不着管。有的感到自己还是青年娃娃，不好意思讲晚婚和计划生育这些事。针对这些思想，我们组织团干部认真学习了毛主席关于“新中国要为青年着想，要关怀青年一代的成长”等教导，提出了少数青年由于过早结婚而追求小家庭生活的不良影响，使大家认识到，在青年恋爱结婚这个问题上，存在着两个阶级、两条路线的激烈斗争。党和毛主席十分关怀青年，一贯提倡晚婚，要把青年培养成无产阶级革命事业的接班人。一小撮阶级敌人竭力散布“早结婚、早生子、早享福”的资产阶级的人生哲学，腐蚀、争夺青年一代；刘少奇一伙也公开宣扬“谈情说爱不要干涉”、“早婚也不要干涉”等谬论，妄图引诱青年追求所谓“个人幸福”，以便他们复辟资本主义。因此，对青年进行晚婚教育，是关系到青年一代健康成长的大事，是一场破旧立新、移风易俗的社会革命，团组织不但要管，而且一定要管好。认识提高后，我们把晚婚教育作为青年工作的一个内容，认真抓，经常抓。

在对青年进行晚婚教育中，我们注意引导青年把坚定正确的政治方向放在第一位，认真学习，树立革命的人生观。有段时间，少数青年徒工存在“学徒期间好好干，出师以后找对象”的思想，我们抓住这个思想苗头，组织青年徒工学习毛主席的《为人民服务》等光辉著作，开展“出师以后怎么办”的讨论，帮助大家提高思想觉悟。在讨论中，青年们认识到，两年学徒期虽然满了，但为人民服务才开始，技术还不过硬，应该集中精力学政治、学技术，争取为革命多作贡献，而不应过早地谈恋爱。后车间有个青年女工一出来，就有人给她介绍对象。她拒绝说：“我现在还只二十二岁，正是为革命出力的时候，不能一出师就考虑个人问题，分散精力。”她坚持晚婚，一颗心扑在革命事业上，各方面进步都较快。

在进行晚婚教育中，我们还注意引导青年用阶级和阶级斗争的观点去观察问题、分析问题，破除剥削阶级的“四旧”，增强抗腐蚀的能力。细纱车间一度出现这样一种论调：“人生几何，贵在青春。恋爱、结婚是个人私事，上不了纲”。在党支部的领导下，车间团支部组织青年对这种论调进行了分析，使大家认识到，这种论调是刘少奇一类骗子“小节无害论”的反映，如果不提纲领，资产阶级就会利用谈情说爱，从生活上打开缺口，达到政治上颠覆我们社会主义的目的。革命青年应该把青春献给社会主义的壮丽事业，而不应该追求资产阶级的所谓“享乐”，浪费自己青春。青年们提高识别能力后，积极起来批判了“小节无害论”和资产阶级“吃喝玩乐”的腐朽思想，自觉地坚持晚婚。

实践使我认识到，为革命实行晚婚和计划生育，避免早生、密生、多生，克服生育上的无政府状态，有利于国家经济建设，有利于革命、生产，有利于妇女的健康和对后一代的培养教育。我今后要继续坚持计划生育，集中精力，搞好革命工作，争取为革命做出更大的贡献。

移风易俗 抓好晚婚教育

共青团长沙纺织厂委员会

宁远县城关镇革委会坚持做过细的思想工作

破“重男轻女”思想 立计划生育新风

宁远县城关镇革委会坚持做过细的思想工作

本报讯 宁远县城关镇革委会在开展计划生育工作中，狠抓思想教育，发动群众大破“重男轻女”等旧思想，推动了计划生育工作的健康发展。这个镇原来有少数人存在“重男轻女”、“多子多福”等旧思想，说什么“有儿无女，女儿靠不得”。有的已有两三个女孩，还想生一个男孩；有的已有一男一女，还想多生一个男孩。针对这些思想问题，镇革委会层层举办了学习班，组织大家认真学习毛主席关于“时代不同了，男女都一样”的教导，大讲妇女在社会主义革命和社会主义建设中的重大作用，批判刘少奇一类骗子散布的“妇女无用”的谬论。使大家认识到，在新社会，男性和女性都是革命事业的接班人，在政治、经济、文化上享有同等的地位，没有轻重之分。“重男轻女”是封建主义的思想，是不对的。镇革委会还组织大家开展回忆对比、忆苦思甜活动，破除“养儿防老”、“多子多福”的旧思想。许多在旧社会尝过天灾人祸的老年人用活生生的事实，说明解放前由于地主资产阶级残酷剥削，劳动人民不仅养儿不能防老，而且往往儿女越多，负担越重，造成多子多孙、穷儿哭哭的悲惨境遇。在新社会里，劳动人民政治上、经济上翻了身，过上了幸福生活。这个福，是来自党和毛主席的领导，来自优越的社会主义制度，而不是因为多生了儿子。有的劳动人民虽然没有儿子，但由于社会主义制度的优越性，都过着幸福的晚年。通过学习、讨论，广大职工群众提高了思想觉悟，纷纷采取了节育措施。

在进行广泛思想发动的同时，许多单位的负责人还深入群众，做过细的思想政治工作。有的单位还针对老年、妇女、青年等不同对象的不同思想，分别举行座谈会，帮助他们破除旧观念，树立新思想，并请已实行节育的人帮助他们介绍计划生育的好处，请多子女的人讲不计划生育造成的害处，使计划生育逐步深入人心。这个镇的领导干部还以身作则，带头采取节育措施，起了示范作用。现在，全镇革命群众实行计划生育的自觉性不断提高，有生育能力的夫妇基本上都落实了计划生育措施。(宁远县通讯员)

越南国会常务委员会发表公报

指出签订“关于在越南结束战争、恢复和平的协定”是越南人民的巨大胜利

新华社河内一九七三年一月二十六日电 据越南《人民报》一月二十六日报道，越南国会常务委员会发表公报指出，签订“关于在越南结束战争、恢复和平的协定”，是越南人民的一个十分巨大的胜利。

公报说，一月二十四日，越南民主共和国国会常务委员会在国会常务委员会主席长的主持下举行了会议。

公报说，国会常务委员会听取了范文同总理所作的关于越南民主共和国政府代表黎德寿特别顾问和春水部长同美国政府代表亨利·基辛格博士在巴黎进行谈判的结果的报告。

公报说：“国会常务委员会完全赞成我国政府代表团在巴黎的活动，并且对已经导致‘关于在越南结束战争、恢复和平的协定’的谈判结果表示热烈欢迎。国会常务委

员会认为，这是我们民族的一个十分巨大的胜利，是我国军民在军事、政治和外交三条战线上进行充满艰苦、牺牲而又无比英勇和光荣的斗争过程的结果。这一胜利为我国人民大力促进北方的社会主义建设事业，大力开展争取南方的和平、独立、民主、改善民生与实现民族和睦，进而和平统一祖国的斗争创造了条件。”

黎德寿特别顾问在巴黎记者招待会上发表谈话

阐述越美双方草签的关于在越南结束战争、恢复和平的协定及其他几个议定书的主要内容和重要意义

新华社河内一九七三年一月二十六日电 据越南通讯社报道，黎德寿特别顾问一月二十四日下午在巴黎举行记者招待会，介绍越南民主共和国和美国双方于一月二十三日草签的关于在越南结束战争、恢复和平的协定及其他几个议定书的一些主要内容，并且阐明了签署协定和议定书的重要意义。

黎德寿特别顾问在记者招待会上指出，在协定和议定书中提到了以下这些主要问题：美国和其他各国于一九五四年关于越南问题的日内瓦协议所承认的越南的独立、主权、统一和领土完整；美国将不继续对越南南方的军事卷入或不干涉越南南方内政，并保证尊重越南南方人民的自决权；参加关于越南问题的巴黎会议的各方将按照协定第三章的规定，全部交换各方被俘和被监禁的军事人员和民事人员；协定的各项条款实际上已经承认越南南方目前的情况——有越南南方共和临时革命政府和

越南共和政府的两个政权、两支军队、两个控制地区以及三种政治力量；在越南南方成立包括三种同等成分的民族和解与和平国家委员会；越南南方的两方将本着民族和解与和睦、平等和互相尊重的精神，在没有外国干涉的情况下，解决在越南南方的越南各种武装力量问题；协定写明在十七度纬线的两方军事分界线仅仅是临时性的、不是政治的或领土的边界；越南的统一将在越南北方和南方之间进行讨论和达成协议的基础上，在不受任何一方的压力或吞并以及在无外来干涉的情况下，通过和平的方法逐步实现；关于在越南结束战争、恢复和平的协定将为越南民主共和国和美国之间在互相尊重独立和主权以及互不干涉内政的基础上建立一个新的、平等互利的关系创造条件；美国在上述基础上有责任为越南民主共和国和整个印度支那医治战争创伤和战后建设付出力量；参加关于越南问题的巴黎会议的各方保证彻

底尊重一九五四年关于柬埔寨问题的日内瓦协议和一九六二年关于老挝问题的协议，这两项协议已经承认柬埔寨人民和老挝人民的基本民族权利，以及这些国家的独立、主权、统一和领土完整。

黎德寿特别顾问还谈到了国际监督和监督委员会、四方军事联合委员会和四方军事联合委员会的成立，以保证有效地履行协定。

黎德寿特别顾问接着指出，再过几天，关于在越南结束战争、恢复和平的协定将在巴黎正式签订。正义战胜了非正义。不屈的意志战胜了残暴。他说，达成这样一项协定，是越南人民的伟大胜利。这是越南人民进行数十年充满牺牲、艰苦和无比勇敢的团结战斗的结果。这是为独立和自由而并肩抗击共同敌人的印度支那三国人民的十分巨大的胜利。这也是声援和全心全意支持越南人民的正义斗争事业的各社会主义国家、各被压迫民族以及包括美国人民在内的全世界爱好和平与主持正义的各界人民的巨大胜利。

黎德寿特别顾问在对同情和支持越南人民的正义斗争事业的各社会主义国家、许多国家的政府和全世界人民表示感谢之后

指出，在越南恢复和平，不仅是越南人民的最大喜悦，而且是美国人民以及全世界爱好和平的人民长期以来所希望的最大希望。

黎德寿特别顾问指出：“和平将获得恢复，我们越南人民的斗争将进入一个新的阶段。越南人民决心高举和平与民族和睦的旗帜，彻底履行即将签订的协定的各项条款，以便维护和平、独立与民主，进而和平统一祖国，同时重建遭受战争破坏的国土，巩固并发展同包括美国各民族在内的世界上各民族的良好关系。”

他指出，在新的阶段里，越南人民的任务还十分繁重，但是，越南人民具有团结、勇敢和坚持不懈斗争的传统，本着正确的路线，本着同老挝人民和柬埔寨人民的紧密团结，在各社会主义国家、各民族和全世界爱好和平人民的巨大援助下，必将克服一切困难，胜利和光荣地完成自己在新阶段里的任务。

黎德寿特别顾问在谈到越南人民在军事、政治和外交三条战线上进行充满艰苦、牺牲而又无比英勇和光荣的斗争过程的结果。这一胜利为我国人民大力促进北方的社会主义建设事业，大力开展争取南方的和平、独立、民主、改善民生与实现民族和睦，进而和平统一祖国的斗争创造了条件。

黎德寿特别顾问在谈到越南人民在军事、政治和外交三条战线上进行充满艰苦、牺牲而又无比英勇和光荣的斗争过程的结果。这一胜利为我国人民大力促进北方的社会主义建设事业，大力开展争取南方的和平、独立、民主、改善民生与实现民族和睦，进而和平统一祖国的斗争创造了条件。

黎德寿特别顾问在谈到越南人民在军事、政治和外交三条战线上进行充满艰苦、牺牲而又无比英勇和光荣的斗争过程的结果。这一胜利为我国人民大力促进北方的社会主义建设事业，大力开展争取南方的和平、独立、民主、改善民生与实现民族和睦，进而和平统一祖国的斗争创造了条件。

新华社巴黎一九七三年一月二十六日电 越南民主共和国外交部长阮维桢一月二十五日下午乘专机到达巴黎。

阮维桢外长是代表越南民主共和国政府到巴黎签署“关于在越南结束战争、恢复和平的协定”和附属这个协定的议定书的。

前往机场迎接阮维桢外长的有：黎德寿特别顾问，出席关于越南问题的巴黎会议的越南民主共和国政府代表团团长春水，出席关于越南问题的巴黎会议的越南南方共和临时革命政府代表团团长阮氏萍，越南驻法国总代表武文光，越南南方共和临时革命政府驻巴黎新闻处主任范文波。

到机场迎接的还有中国驻法国大使黄镇和其他国家驻法国的外交使节。

法国外交部礼宾司副司长埃马纽埃尔·阿尔诺、当特伊、亚洲和大洋洲司副司长亨利·博尔也前往机场迎接。

阮维桢外长走出机场贵宾室时，聚集在机场外面迎接的两千多名越南侨民和法国群众不断鼓掌，高呼口号，表示热烈欢迎。

阮维桢外长在巴黎机场贵宾室向记者宣读了一项声明。

声明说：“越南人民在过去的四分之一多个世纪里，发扬先辈的坚强不屈的传统，高举民族独立的旗帜，为保卫祖国、争取真正独立和自由而进行的斗争，进行了顽强和英勇的斗争。没有任何东西能使越南人民离开胡志明主席所确定的崇高目标：建设一个和平的、统一的、独立的、民主的和繁荣的越南。”

“关于越南问题的巴黎协定，标志着在通向这个目标的道路上进入了一个具有深远意义的重要阶段。同时，这也是越南、老挝和柬埔寨三国人民的团结战斗和互相支持的结果；是一贯支持和援助越南人民的社会主义兄弟国家的人民以及包括美国人民在内的全世界爱好和平和正义的人民的强有力的声援运动的结果。毫无疑问，目前所取得的共同胜利是一个具有重大意义的国际事件，它鼓舞着世界各国人民进行我们时代争取和平、民族独立、民主和社会进步的斗争。”

“认真履行签订的协定和各项议定书的条款，是解决越南问题各方的责任。至于越南民主共和国政府，保证同越南南方共和临时革命政府一起尽到这一责任，并希望签字的其他各方也这样做，以便维护越南和平，实现民族和解与和睦，在越南南方实现自由、民主，稳定越南南方的局势。”

“越南民主共和国政府将利用来自任何地方的援助和贡献，竭力动员全国人民迅速消除战争后果，建设和发展经济文化，建立越南人民应享受的幸福新生活。”

“我以越南民主共和国政府的名义，借此机会向越南人民正义事业给予慷慨同情和支持的各大洲的兄弟和朋友们表示深切的感谢。我们深信，在和平恢复之后，这种宝贵的同情和支持必将更加有力地支持越南人民为严格执行越南问题的巴黎协定以及为维护越南持久和平而进行的斗争。”

阮维桢外长向记者宣读了一项声明。声明说：“越南人民在过去的四分之一多个世纪里，发扬先辈的坚强不屈的传统，高举民族独立的旗帜，为保卫祖国、争取真正独立和自由而进行的斗争，进行了顽强和英勇的斗争。没有任何东西能使越南人民离开胡志明主席所确定的崇高目标：建设一个和平的、统一的、独立的、民主的和繁荣的越南。”

阮维桢外长向记者宣读了一项声明。声明说：“越南人民在过去的四分之一多个世纪里，发扬先辈的坚强不屈的传统，高举民族独立的旗帜，为保卫祖国、争取真正独立和自由而进行的斗争，进行了顽强和英勇的斗争。没有任何东西能使越南人民离开胡志明主席所确定的崇高目标：建设一个和平的、统一的、独立的、民主的和繁荣的越南。”

阮维桢外长向记者宣读了一项声明。声明说：“越南人民在过去的四分之一多个世纪里，发扬先辈的坚强不屈的传统，高举民族独立的旗帜，为保卫祖国、争取真正独立和自由而进行的斗争，进行了顽强和英勇的斗争。没有任何东西能使越南人民离开胡志明主席所确定的崇高目标：建设一个和平的、统一的、独立的、民主的和繁荣的越南。”

阮维桢外长抵达巴黎受到热烈欢迎

阮维桢外长在巴黎机场向记者宣读了一项声明

黎清毅副总理率越政府经济代表团到京

李先念、李强、韩念龙同志等前往机场欢迎越南战友

新华社北京一九七三年一月二十六日电 越南政府副总理黎清毅率越南政府经济代表团，在访问了朝鲜民主主义人民共和国以后，回国途中今天下午乘专机到达北京。

前往机场欢迎的有：我国国务院副总理李先念，外交部副部长李强，外交部副部长韩念龙，外经部副部长韩宗正，有关方面负责人路查、梁枫、高建中；越南民主共和国驻中国大使阮文光，以及两个大使馆的外交官员；朝鲜民主主义人民共和国驻中国大使馆临时代办李等。

越南民主共和国驻中国大使阮文光，以及两个大使馆的外交官员；朝鲜民主主义人民共和国驻中国大使馆临时代办李等。

国务院文化组文艺丛刊小组 编辑的《文艺节目》(第一辑)出版

二十五日起已在全国各地发行

新华社北京一九七三年一月二十五日电 由国务院文化组文艺丛刊小组编辑、人民文学出版社出版的《文艺节目》(第一辑)，今天开始在全国各地发行。

这本《文艺节目》，是为了满足工农兵群众对于革命文艺日益增长的需要，从国庆二十三周年首都游园活动的演出节目中选编出版的。这些节目有的是业余作者的作品，有的是专业作者的作品。它们以群众喜闻乐见的艺术形式，从各个侧面反映了广大工农兵群众在社会主义革命和建设中的精神面貌。

这本《文艺节目》中，有独唱、合唱、表演唱和独奏、合奏等音乐作品，有中小型歌舞、小舞剧等舞蹈作品，有河北梆子、晋剧、豫剧等地方戏移植革命现代京剧的唱腔选段，以及单弦联唱、快板书、河南坠子、山东快书等曲艺作品。

巴基斯坦报纸揭露苏联拖网船加紧到巴沿海进行间谍活动

苏联对巴基斯坦有野心并不是秘密

新华社拉瓦尔品第一九七三年一月二十五日电 巴基斯坦报纸最近分别发表社论和消息，揭露苏联派往印度洋的拖网船加紧到巴基斯坦沿海活动，并且对此表示“严重不安”。

巴基斯坦社论说：“关于外国船只在马尔坎(巴基斯坦俾路支省东南部)沿海附近的神秘活动已作了多次报道。”“这些事实表明，俄国海军正在按照一个周密的计划派遣大型拖网船到拉斯比拉(巴基斯坦俾路支省东南部沿海的一个地区)和格瓦达尔(巴基斯坦俾路支省沿海的一个城市)附近。”

这家报纸指出，苏联玩弄阴谋和复杂的间谍体系，在全世界是出名的。报纸要求禁止苏联的这些大型拖网船到巴基斯坦沿海活动，以保护国家的渔业资源和维护国家的安全。

《时代之声报》发表的评论说：“俄国对巴基斯坦有什么野心并不是秘密。它在分割巴基斯坦方面给了印度怎样的帮助，瞒不过任何人的眼睛。很久以来，它一直在企图使巴基斯坦处于它的势力之下。”评论在谈到苏联以亚洲安全体系为幌子企图取得到巴基斯坦沿海的通道时指出：“由于巴基斯坦根据自己的民族利益，不接受这一计划，俄国一直对巴基斯坦耿耿于怀。”

这家报纸说：“俄国自称是反帝反殖斗争的战士，但是它的所作所为同公认的国际道义准则是完全抵触的，使人感到俄国的自我标榜不符合实际。任何清醒的人都不能不把这种行为叫作沙皇主义。”

一月二十八日电影消息

阿尔巴尼亚故事片	战斗的早晨	列宁在一九一八年
上午10.00 文化 上午10.35 新华 2.00 红都 3.30		长沙 2.00 红都 7.00
罗马尼亚故事片	多瑙河之波	打击侵略者
新华 早 7.55 11.05 湘江 2.55 6.30 湖南 3.30		红都 上午10.35 新华 4.30
工人 上午 9.10 衡阳 12.30 4.05 7.05		勇敢的战士们
长沙 上午 10.25 红都 上午 8.30 人民 1.05 4.40 7.40		红都 上午 9.00 工人 2.00
长沙 上午 11.40 衡阳 1.45 5.20 8.25		创 伤
烈士公园电影院 上午 9.50 文化 2.20 5.55 8.55		烈士公园电影院 6.40
1972年新闻简报特号、19、39、43号、世界见闻3号		战 友 新华 7.50
人民 上午 9.30 湘江 上午 10.15 工人 4.10		
湖南 上午 10.50 红都 2.00 新华 6.30 东风 2.50		

湖南省文工团 湘剧队演出

革命现代湘剧	新红眼亮(湘剧)
心红眼亮(湘剧)	新红眼亮(湘剧)
召 唤(湘剧)	
日期：27、28日(晚场)	
地点：红色剧院	

湖南省湘中供电局长沙供电所停电公告

因春节设备检修，需于下列时间停供下列地区电源。如检修完毕，则提前供电，不另通知，希各用户注意，特此公告。

2月4日 7:00-18:00	潘家坪、反帝路、留芳岭、文昌阁、湘春
2月5日 7:00-18:00	湘江大桥、六铺街、黎家坡、坡子街、小
	路、枫树坪、王家巷、北正街、兴汉门一
	山西路、大西门、沿江路一带。
	市第二医院、附一医院、妇幼保健院。
	2月5日 7:00-18:00
	上大埔、德维村、丝茅冲、黑石渡、
	洪山庙、九尾冲、新码头、浏阳河路、伍
	家岭、建湘路、新河三角洲、火车北站、
	新开铺、豹子岭、金盆岭、石人冲、
	毛家咀、猴子石一带。

湖南日报

第1595号 1973年1月29日 星期一 夏历壬子年十二月廿六 (今日四版)

毛主席语录

胜利一定属于英雄的越南人民!

越南劳动党中央委员会和越南民主共和国政府的号召书

新华社河内一九七三年一月二十八日电 越南劳动党中央委员会和越南民主共和国政府一月二十八日发表号召书，全文如下：

越南劳动党中央委员会和越南民主共和国政府的号召书

亲爱的同胞和战士们，

越南劳动党中央委员会和越南民主共和国政府十分高兴地在全国同胞和战士们中间：

一九七三年一月二十七日，越南民主共和国政府外交部部长、越南南方共和临时革命政府外交部部长、美利坚合众国政府国务卿和越南共和政府外交部部长在法西兰西共和国首都巴黎正式签署了“关于在越南结束战争、恢复和平的协定”。

今天，一月二十八日，战争在我国南方完全结束。

如协定所指出的，美利坚合众国和其他国家尊重越南的独立、主权、统一、领土完整。美利坚合众国停止侵略战争，停止在越南南方的军事卷入，停止对越南南方内部事务的干涉。

尊重越南南方人民的自决权和保障越南南方人民的各项自由民主权利。越南南方人民通过真正自由和民主的普遍选举，自己决定自己的政治前途。

越南的统一将通过和平的方法逐步实现。由于协定得以签订，我国人民的抗美救国战争已经取得十分辉煌的胜利，这是我们越南民族抗击外国侵略历史上最英勇的一场抗战的十分巨大的胜利。

我们南北两方全体人民对祖国的这一伟大胜利都感到无比自豪和高兴。

这也是印度支那各国人民团结战斗打击共同敌人的胜利。

越南人民的胜利也是社会主义、民族独立、民主与和平的力量以及全世界爱好自由与主持正义的人民的具有划时代意义的胜利。

这一辉煌胜利是我们全国四千万同胞和战士们十八年多来坚持战斗、忍受无数牺牲和艰苦的结果。

这是越南民族“没有什么能比独立、自由更为宝贵的了”的精神、全民团结的力量、革命英雄主义、四千年坚强不屈的爱国传统的胜利。

我们热烈欢呼英雄的南方同胞和战士们团结在我国南方人民的唯一真正代表——民族解放阵线和临时革命政府的光荣旗帜下，经历无数艰难的考验，进行无比英勇的战斗。

我们热烈欢呼英雄的北方同胞和战士们十分勇敢地战斗，积极建设社会主义，全心全意地支援南方大前线抗美救国。

我国南北两方战无不胜的武装力量无限忠于祖国和人民，极其英勇浴血战斗，创立了卓越的战功，十分无愧为“英雄民族的英雄军队”。

在这胜利喜悦的日子里，我国全体人民更加深切地缅怀越南革命的导师、为祖国的独立、自由和世界人民的革命事业贡献毕生的敬爱的胡主席的伟大恩情。

我们庄重地感激双方的英雄、烈士、同志、同胞，他们为国牺牲，建立了不朽的功勋。

抗美救国战争的伟大胜利，是百战百胜的马克思列宁主义的胜利，是我们党发扬独立自主精神，团结全党全军全民决死决战，把真正的爱国主义同纯洁的国际主义紧密结合起来正确和创造性的政治、军事路线的胜利。

这是使北方成为全国革命的稳固根据地的社会主义制度的胜利。

我们民族的这一胜利也是各社会主义国家和全世界进步人民的全心全意支持和巨大援助的结果。值此机会，我国人民向各兄弟国家、国际工人阶级以及包括美国进步人民在内的全世界爱好和平与主持正义的民族和人民表示衷心的感谢。

亲爱的同胞和战士们，

抗美救国战争的胜利结束，使越南革命进入了一个新的转折。已经签署的协定是保障我国人民的各项基本民族权利、保障我国南方同胞的神圣自决权的政治和法律基础。这一胜利是我国人民继续前进、夺取新的胜利、在全国范围内实现民族民主革命的基础。

我国南方人民的斗争还要越过许多艰难险阻。新殖民主义的工具——军阀、法西斯势力违背我们民族的愿望，仍然没有放弃破坏和平、阻碍我国人民的独立和自由道路的阴谋。

因此，我国南方同胞当前的任务是：加强团结，时刻提高警惕，努力奋斗，以巩固已经取得的胜利，维护持久和平，实现南方的独立、民主，进而和平统一祖国。

越南民主共和国政府庄严宣布将严格和彻底地履行巴黎协定的一切条款，并要求签字的各方都充分尊重和履行这项协定。这是一场十分重要而又十分艰苦、复杂的斗争，我们各阶层同胞、南方一切爱国者都必须对之作出自己的积极贡献。

各帝国主义国家三十多年来在我国土地上进行的侵略战争留下了十分严重的后果。南方同胞必将团结起来，相亲相爱如一家，消除仇恨和猜忌，不分贫富、政治见解、宗教、民族，同心协力为维护和斗争，实现真正的独立，实现各项自由民主权利和民族和睦，医治战争创伤，重建国家，给全体人民带来温暖和幸福。

（下转四版）

越南南方民族解放阵线中央委员会和越南南方共和临时革命政府的号召书

新华社河内一九七三年一月二十八日电 据越南南方解放通讯社报道，越南南方民族解放阵线中央委员会和越南南方共和临时革命政府一月二十八日发表号召书，全文如下：

亲爱的同胞和战士们：

越南南方民族解放阵线中央委员会和越南南方共和临时革命政府向全体同胞隆重宣告：

一九七三年一月二十七日，越南民主共和国政府、越南南方共和临时革命政府、美利坚合众国政府和越南共和政府的全体代表——各外交部长签署了“关于在越南结束战争、恢复和平的协定”。协定的主要内容如下：

美利坚合众国和其他国家保证尊重越南的独立、主权、统一和领土完整。美国完全停止侵略战争，停止在越南南方的军事卷入，停止对越南南方内部事务的干涉。

尊重越南南方人民的自决权，保障越南南方人民的各项自由民主权利。越南南方人民通过真正自由和民主的普遍选举，自己决定自己的政治前途。

越南的统一将通过和平方法逐步实现。美帝帝国主义侵略战争已告结束。和平已在我国土地上恢复。

这一巨大的胜利，是整个英雄民族经历十八年多的无数艰苦牺牲和激烈战斗的结果，是我们南方军民顽强战斗、吃苦耐劳、享乐在后、时刻无愧于祖国铜墙铁壁的结果。

我们整个民族是胜利者。任何带有越南血统、真心爱国爱民的人，都有权引以自豪，都享有一份荣誉。

光荣首先属于人民的优秀儿女——为祖国牺牲的英雄烈士！光荣属于建立辉煌胜利的英勇的人民解放武装力量的一切不驯迫害、坚决为抗美救国和解放南方而斗争的勇敢的儿女。

越南民族的这一胜利也是印度支那半岛上的三个兄弟国家人民团结战斗、抗击共同敌人的胜利。这也是一切热爱独立自由的民族和包括美国人民在内的主持正义、热爱和平的整个进步人类的胜利。

我们越南人民的这一伟大胜利证明：在今天的时代，一个地不大、人不多、的民族，只要有正确的革命路线，善于实行全民团结和国际团结，决死决战，就一定可以打败任何进行侵略的敌人。

和平的阳光，胜利的光辉，普照着祖国山河。

我们人民正面临一个十分有利于完成民族民主革命事业的新阶段、新局面。

但是，我们人民的斗争仍然是艰难复杂的。附属于外国的军阀、法西斯反动势力还怀有许多破坏和平、反对独立、民主与民族和睦的不可告人的阴谋。

因此，我们人民当前的任务是：本着民族和睦的精神，努力团结全民，坚决维护真正的和平、独立和主权，实现各种民主自由权利，改善民生；建设一个和平、独立、民主、繁荣的越南南方，进而和平统一祖国。

越南南方民族解放阵线和越南南方共和临时革命政府庄严宣布自己将严格、彻底地履行已经签订的协定的所有条款，并坚持为要求充分实现这些条款而斗争。

全体同胞和战士们，工人、劳动弟兄姐妹们，农民兄弟姐妹们，青年、学生兄弟姐妹们，

神，团结全党全军全民决死决战，把真正的爱国主义同纯洁的国际主义紧密结合起来正确和创造性的政治、军事路线的胜利。

这是使北方成为全国革命的稳固根据地的社会主义制度的胜利。

我们民族的这一胜利也是各社会主义国家和全世界进步人民的全心全意支持和巨大援助的结果。值此机会，我国人民向各兄弟国家、国际工人阶级以及包括美国进步人民在内的全世界爱好和平与主持正义的民族和人民表示衷心的感谢。

亲爱的同胞和战士们，

抗美救国战争的胜利结束，使越南革命进入了一个新的转折。已经签署的协定是保障我国人民的各项基本民族权利、保障我国南方同胞的神圣自决权的政治和法律基础。这一胜利是我国人民继续前进、夺取新的胜利、在全国范围内实现民族民主革命的基础。

我国南方人民的斗争还要越过许多艰难险阻。新殖民主义的工具——军阀、法西斯势力违背我们民族的愿望，仍然没有放弃破坏和平、阻碍我国人民的独立和自由道路的阴谋。

因此，我国南方同胞当前的任务是：加强团结，时刻提高警惕，努力奋斗，以巩固已经取得的胜利，维护持久和平，实现南方的独立、民主，进而和平统一祖国。

越南民主共和国政府庄严宣布将严格和彻底地履行巴黎协定的一切条款，并要求签字的各方都充分尊重和履行这项协定。这是一场十分重要而又十分艰苦、复杂的斗争，我们各阶层同胞、南方一切爱国者都必须对之作出自己的积极贡献。

各帝国主义国家三十多年来在我国土地上进行的侵略战争留下了十分严重的后果。南方同胞必将团结起来，相亲相爱如一家，消除仇恨和猜忌，不分贫富、政治见解、宗教、民族，同心协力为维护和斗争，实现真正的独立，实现各项自由民主权利和民族和睦，医治战争创伤，重建国家，给全体人民带来温暖和幸福。

（下转四版）

在欢迎智利政府代表团的宴会上

姬鹏飞外长就越南问题协定的签订发表讲话

向英雄的越南人民表示热烈的祝贺，希望签订协定的有关各方都将认真履行已达成的协议，并重申中国政府和中国人民今后仍将全力支持越南人民和所有印度支那人民的正义事业。

姬鹏飞外长说：“一月二十七日，

姬鹏飞外长说：“一月二十七日，

姬鹏飞外长说：“一月二十七日，

姬鹏飞外长说：“一月二十七日，

姬鹏飞外长说：“一月二十七日，

姬鹏飞外长说：“一月二十七日，

姬鹏飞外长说：“一月二十七日，

姬鹏飞外长说：“一月二十七日，

姬鹏飞外长说：“一月二十七日，

姬鹏飞外长说：“一月二十七日，

姬鹏飞外长说：“一月二十七日，

姬鹏飞外长说：“一月二十七日，

姬鹏飞外长说：“一月二十七日，

姬鹏飞外长说：“一月二十七日，

姬鹏飞外长说：“一月二十七日，

姬鹏飞外长说：“一月二十七日，

姬鹏飞外长说：“一月二十七日，

姬鹏飞外长说：“一月二十七日，

姬鹏飞外长说：“一月二十七日，

姬鹏飞外长说：“一月二十七日，

姬鹏飞外长说：“一月二十七日，

姬鹏飞外长说：“一月二十七日，

姬鹏飞外长说：“一月二十七日，

姬鹏飞外长说：“一月二十七日，

姬鹏飞外长说：“一月二十七日，

姬鹏飞外长说：“一月二十七日，

姬鹏飞外长说：“一月二十七日，

姬鹏飞外长说：“一月二十七日，

姬鹏飞外长说：“一月二十七日，

姬鹏飞外长说：“一月二十七日，

深入开展批修整风 坚持为三大革命斗争服务 我省标准化计量事业蓬勃发展

本报讯 在毛主席无产阶级革命路线指引下，我省标准化计量事业蓬勃发展，计量制度已经基本统一，计量标准基本建立，计量网点基本形成，业务项目已扩大到长度、热工、力学、电学、无线电、化学、时间频率等七大类，为提高产品质量，发展工农业生产，科研工作，做出了贡献。

国民经济总方针，鼓干劲，争上游，努力做好标准化计量工作。去年，常德地区标准计量管理处先后七次配合有关部门，以插秧机、打稻机为重点，检查了三十六个企业的四十五种产品，并帮助检修了大量计量器具，促进了农机产品质量的提高。安乡县农机厂在常德地区标准计量管理处的帮助下，使动力插秧机零部件合格率提高了百分之四十。

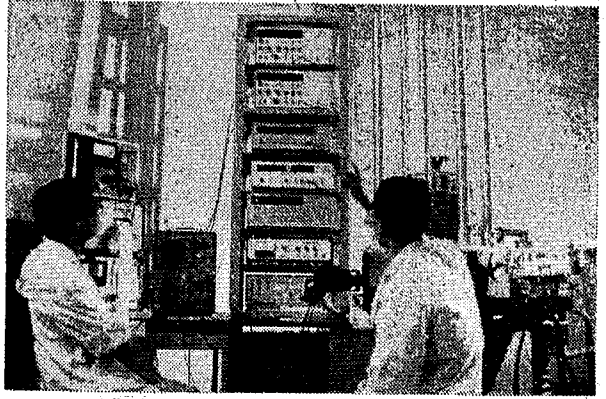

我国计量科学研究部门广泛采用新技术，促进了生产建设和科学研究工作的进一步发展。这是中国科学院计量研究所的计量人员在用激光干涉法进行地球重力加速度测量。

（下转四版）

军民鱼水情



解放军某部指战员在野营训练中，严格执行“三大纪律八项注意”，虚心向人民群众学习，军民结下了鱼水深情。这是他们在告别时群众热情欢送的情景。



解放军某部某班班长，经常深入驻地农村社、队，虚心向贫下中农学习，热情宣传毛泽东思想。这是副指导员黄金旺和老贫农郑进堂共同学习。



解放军某部某班班长，经常深入驻地农村社、队，虚心向贫下中农学习，热情宣传毛泽东思想。这是副指导员黄金旺和老贫农郑进堂共同学习。



解放军某部某班班长，经常深入驻地农村社、队，虚心向贫下中农学习，热情宣传毛泽东思想。这是副指导员黄金旺和老贫农郑进堂共同学习。



解放军某部某班班长，经常深入驻地农村社、队，虚心向贫下中农学习，热情宣传毛泽东思想。这是副指导员黄金旺和老贫农郑进堂共同学习。

红小兵争当优秀模范

记岳阳县月田小学拥军优属小组

在开展“向雷锋同志学习”的活动中，岳阳县月田公社月田小学的红小兵，成立了拥军优属小组。他们以雷锋同志为榜样，利用课余时间，帮助学校附近的八十九名烈、军属和残废军人学习毛主席著作，和担水、捡柴、护理病人。烈、军属和贫下中农热情地赞扬他们是“革命的好后代，毛主席的好红小兵。”

接过“拥军扁担”

在月田小学，有一根闪闪发亮的扁担，上面写着“发扬革命传统，争取更大光荣”十四个红漆大字。学校里的红小兵，每到课余和星期天，就争先拿着这根扁担，替烈、军属担水、挑柴。

说起这根扁担，还有一段光荣的历史哩。

一九七一年秋末的一天，月田小学拥军优属领导小组，邀请六十多岁的“支前模范”余吉祥大伯给红小兵忆传统、讲路线。余大伯拿着一根红漆闪闪的扁担，给红小兵讲述了我国人民支前拥军的光荣传统。四十年前，余大伯的父亲拿着这根扁担，冒着枪林弹雨，为工农红军送粮送草，支援前线。老人年纪大了，把这根扁担传给余大伯。余大伯接过扁担，为支援子弟兵继续贡献力量。一九四九年，解放军南下时，余大伯积极给解放军送粮、送子弹。在一次支援前线的战斗中，还光荣地负了伤。现在，余大伯把这根扁担送给了红小兵，她希望大家发扬拥军优属的光荣传统。

红小兵接过“拥军扁担”，把它抹得闪光发亮，决心把老一辈热爱解放军，支援解放军的优良传统接过来。他们十四个拥军优属小组，每组都仿做了一根“拥军扁担”，用这些“拥军扁担”，给烈、军属挑了一万多担水，十多万斤柴。冬天，这些红小兵热情地帮烈、军属换草、糊窗框，夏天帮他们补蚊帐、洗衣服，还经常帮助种菜、打米，到供销社买油、买盐。一到节日，就敲锣打鼓给烈、军属送慰问信，表演革命文艺节目，把党和毛主席的关怀送到他们心坎上。

关心烈、军属胜过亲爹娘

月田地区的群众说：“红小兵，心最红，常把烈、军属的冷暖记心中。”一点不假，哪个烈属或军属病了，他们纷纷上门探望，问寒问暖。有的还把自已舍不得吃的水果，送给病人吃。这里，流传着红小兵雨夜为烈属买药的故事。

一天，烈属余四喜大娘病了。红小兵余超英给她请医生看了病，开了处方，正要去几里路外的药店买药。恰巧，这时超英的母亲也病了。是去余大娘买药，还是回家去照顾母亲呢？这时，超英想起了余大娘的一家。在万恶的旧社会，余大娘的丈夫被地主折磨死了，三个小孩活活饿死了两个。小儿子余玉来刚满十七岁，余大娘就把他送到红军队伍里去当敌人。在一次战斗中，玉来为了掩护部队转移，壮烈牺牲了。几十年来，余大娘一直把心贴在革命事业上。她常说：“为革命，我不能添斤，也要添两，有一分热发一分光。”老人为了让贫下中农更好地参加集体劳动，主动帮他们带小孩，还常常参加力所能及的体力劳动。超英想，余大娘为革命不惜献出自己的一切。我是毛主席的红小兵，应该象雷锋叔叔那样，用春天的温暖来照顾余大娘。母亲病了，家里还有妹妹可以照顾。想到这里，她拿着处方，奔药店去了。

超英来到月田中药店，药剂员告诉她，这里缺三味药，介绍她到湾头药店去买。超英又跑了七里路，来到湾头药店，这里还缺一味药。超英从药剂员那里打听到，黄岸药店有这

味药。到黄岸有五里路，这时天色快黑了，又下起了小雨。去不去呢？超英不怕困难，决定马上去。药剂员被她这种热情为烈属办事的精神感动了，把自己的雨伞和手电借给她，送她出了村。

深夜，超英带着买来的中药，回到余大娘家里。她顾不上吃饭，连忙把药煎好，送到余大娘的床边。晚上，又与老人同睡一床，把老人的脚抱在胸前暖着，半夜还摸黑起来给老人烧水喝。在超英的精心护理下，余大娘很快恢复了健康。

送教上门的“小先生”

红小兵们学习雷锋同志的事迹以后，认为给烈、军属解决生活上的具体问题固然重要，但帮助他们学习文化，使他们能够读毛主席的书，提高路线觉悟更重要。从一九六九年起，他们帮助二十三名老体弱、参加学习有困难的老烈、军属制订了学习规划，确定了学习内容，建立了学习制度，几年来，一直坚持上门教他们识字、读书。

革命烈士的儿子李罗生，双脚瘫痪，右手不能动弹，开始，参加学习不积极。红小兵拥军优属组长李勇，来到李罗生家，诚恳地对罗生说：“罗生哥，今后我们一道来学习好吗？”“我学不好，学了也没用！”罗生回答说。李勇送了钉子回来，并没有泄气，他想起雷锋耐心帮助同志的事迹，晚上又来到罗生家。他先与罗生一起学习了《为人民服务》，接着给他讲了从老人那里听来的革命先烈艰苦奋斗的故事，讲了学习毛主席著作积极分子英国良同志的先进事迹。罗生听了很受教育，说：“革命先烈为打倒反动派，建立新中国献出了生命；英国良全身瘫痪还积极学习毛主席著作，他只有两个手指能动也要为人民服务。我要向他们学习，努力读毛主席的书，发扬革命传统，争取更大光荣。”从此，李勇经常上门帮罗生学习，替他选了毛主席著作，在生词下面画上各式各样的符号，帮罗生记忆，把难字写在柜子上、床沿上、门板上，让罗生随时随地地学习。

在李勇的耐心帮助下，几年来，罗生读完了《毛泽东选集》第一卷，学会了用左手写字、打算盘，写了许多学习日记。他还当上了队里的会计兼出纳员，连续两年被评为模范社员。其他烈、军属在红小兵的帮助下，认真看书学习，提高了继续革命觉悟，为革命争作贡献。

岳阳县月田公社通讯组。

长工洞前一堂课

不久以前的一天，驻岳解放军工程兵某部七连指战员，来到高山大队，请老贫农严利庭给一堂阶级教育课。

这一课怎么上呢？严大爷接受任务后，一直想着这个问题。深夜，一阵雷雨声打断了严大爷的沉思，他突然感到腰骨隐隐作疼。这一疼，使他想起了在旧社会的悲惨遭遇。那是三十九年前的年三十晚上，在地主家当了半辈子牛马的父亲，因劳累过度，得病死去。就在这天晚上，万恶的地主带着狗腿子上门来逼债，硬是把家仅有的那一间破茅棚霸占了。大年初一这一天，大爷一家被赶进了岩洞里。大爷一家被赶进了岩洞里。大爷心里久久不能平静。他想，毛主席教导我们要拥军爱民，这些战士都是年轻人，应该帮助他们提高阶级斗争和路线斗争觉悟。这一课就从这里讲起吧。

第二天早晨，严大爷把指战员领到当年居住的岩洞前，带着对旧社会的

无比仇恨，痛诉了自己的苦难家史：父亲死后，严大爷一家上无片瓦，下无插针之地，全家六口人，就挤在这个又窄又黑又潮湿的岩洞里。他起早摸黑，给地主打长工，做牛马。老伴带着瘦如干柴的儿女，打着赤脚，外出乞讨，两个孩子活活饿死在岩洞里。在暗无天日的旧社会，严大爷在这个人间地狱里整整熬了十六年，加上过度的劳累，使他患了严重的风湿病。东方红，太阳升，一九四九年，伟大领袖毛主席把严大爷一家从岩洞里救了出来。从此，他一家从岩洞里搬进了新瓦房，盖上了新棉被，穿上了新衣服。如今家里年年有余粮，生活好比芝麻开花节节高。党和政府对严大爷的病非常关心，曾多次送他去治疗。想想过去，看看今天，严大爷抑制不住内心的激动：“翻身搭帮共产党，幸福不忘毛主席。”他紧握拳头，愤怒地说：“刘少奇一类骗子胡说什么我国国民经济‘停滞不前’，

恶毒攻击无产阶级专政的社会主义制度，妄图改变党的基本路线和政策，颠覆无产阶级专政，复辟资本主义，要我们贫下中农再住这样的‘长工洞’，那是白日做梦！我们一定要牢记阶级苦，不忘血泪仇，坚决走毛主席指引的社会主义道路。”

听了严大爷的忆苦思甜，指战员们受到了一次深刻的阶级教育。大家一致表示：牢记贫下中农的嘱咐，提高警惕，加强战备，紧握手中枪，随时准备开火入骨之敌。新战士刘志辉原来认为山区工作太艰苦，听了严大爷的阶级教育课后，再也抑制不住内心的激动，霍地站起来，坚定地说：“我是贫农的儿子，一定紧跟毛主席干革命。我们一定要保卫无产阶级专政，彻底埋葬帝、修、反，让已经翻身了的人民永远不再住‘长工洞’，把全世界被压迫被剥削的劳动人民都从‘长工洞’里解放出来。”从这以后，小刘在施工中，那里困难那里去，那里危险就往那里冲。在一次大战“老虎口”的战斗中，他发高烧三十九度，仍连续奋战二十多个小时。大家赞扬他是一不怕苦、二不怕死的“小老虎”。

解放军某部报道组。

在某工程建设中，人民解放军驻岳某部和工地民兵共同承担了施工任务。两年多来，他们以批修整风为纲，互相学习，团结战斗，促进了部队和民兵建设，加速了施工进度，一九七二年掘进和被复提前完成了任务。

工程建设开始的时候，环境艰苦，困难很大。解放军指战员和民兵遵照毛主席关于“全国学人民解放军，解放军学全国人民”的伟大号召，在工地上一起开忆苦会、批判会、读书经验交流会，互相学习，团结战斗，战胜了一个又一个困难，使工程建设顺利进展。去年三月，民兵一连的新干部多，缺乏领导经验，部队一连党支部的同志热情地向他们介绍了如何走群众路线，在实际斗争中增长才干的体会。六月份，一连请民兵一连党支部的同志介绍了认真看书学习，加强党支部建设的经验。为了增进互相了解，部队和民兵的各级领导还经常利用集会、黑板报、广播、幻灯、文艺演出等多种形式的宣传，互相宣传好人好事，部队的连队还派出干部、战士带着背包住到民兵连队去学习。有次民兵二连有的同志要离开工地了，临走前还坚持站好最后一班岗。部队二连为了学习民兵的好思想，选派副指导员和五名战士到民兵二连学习。回连后，在全连开展了学习民兵好思想、好作风的活动，大大提高了指战员们继续革命的觉悟。

部队和民兵不仅在政治思想上互相学习，在工作上、生活上也是互相关心、互相支持。去年九月工地大会战时，民兵四连和部队六连的同志共同响亮地提出：“军民团结一条心，同心协力搞会战。”他们哪里艰苦哪里上，遇到困难大家帮，十天完成了二十天的任务，充分显示了军民团结的力量。

(本报通讯员)

某工地解放军指战员和民兵以批修整风为纲 互学互帮团结战斗加快施工进度

军民同映《龙江颂》

一天晚上，在郴县五里牌公社广场里，电影《龙江颂》映完了，但是在电影机房旁，仍然围着许多贫下中农，和部队的放映员小欧等亲切握手，感谢他们连夜送来了好电影。

原来，这天晚上是由县里来的电影队放映《龙江颂》的，附近的贫下中农和社员群众都扶老携幼赶来观看。公社的礼堂已经挤得水泄不通，连广场也快坐满了，路上仍然络绎不绝。但是一个场地放映，会有许多人看不上，怎么办？消息传到解放军某部电影组那里。他们刚为部队放映不久，接着广场上中农迫切希望观看《龙江颂》，想起毛主席关于“紧紧地地和中国人民站在一起，全心全意地为中国人民服务，就是这个军队的唯一的宗旨”的教导，便忘掉了一天工作的疲劳，提议把部队的电影机带去，和县电影队配合，学习电影院走片的办法，分两个地方放映。这个建议得到部队领导同志的大力支持。于是他们迅速把电影机搬上汽车，立即向五里牌公社驶去。他们克服一切困难，一到公社广场，很快就架好了电影机。县电影队在礼堂开始放映不久，接着广场上也就开映了。电影放映完，广场上响起了一片“军民团结一条心，同心协力搞会战！”“哪里艰苦哪里上，遇到困难大家帮，十天完成了二十天的任务，充分显示了军民团结的力量。”的嘹亮歌声。

(本报通讯员)



姬鹏飞外长就越南问题发表了讲话

阿尔梅达外长在宴会上讲了话

新华社北京一九七三年一月二十八日电 外交部

长姬鹏飞今天晚上举行宴会，热烈欢迎智利共和国

姬鹏飞外长首先在宴会上讲话。他说：“关于在

姬鹏飞外长在讲话中，赞扬智利人民为反对帝国主义

在谈到中、智两国人民的友好关系时，姬鹏飞外

阿尔梅达外长接着在宴会上讲话说，昨天在巴黎

姬鹏飞外长说，我们完全同意您、部长先生把越南人

西哈努克亲王发表第四十号告高棉同胞书

严斥金边卖国贼招摇撞骗的罪恶行径，号召敌占区人民举行群众性起义，帮助民族解放人民武装力量迅速打倒朗诺匪帮

新华社北京一九七三年一月二十六日电 柬埔寨国家元首、柬埔寨民族统一阵线

告同胞书指出：“金边卖国贼招摇撞骗的‘共和国’

告同胞书援引了大量西方通讯社和报刊的材料

命人民和一切爱好和平的人类都把这胜利当作自己的胜利

行了大洗刷，被褥、枕套全部换洗一次，受到工农兵旅客的好评

口，打击了供应这个城市的公路和水路运输，或对首都郊区发射火箭和进行袭击

法新社一九七三年一月二日报道：“在湄公河

告同胞书说：“这就是美国和自由世界大报刊对朗诺‘共和国’不容辩驳的判决

告同胞书说：“亲爱的同志们，正如你们所看到的那样

路通讯社记者约翰·帕斯尔一九七二年十二月三十日报道：“在过去的半年中

放军某部二连热情帮助当地人民开展爱国卫生运动

三年前，二连执行任务来到湘西山区的新乐铺

村里有几条污水沟，影响环境卫生。二连指战员从山上

二连的卫生员还配合大队“赤脚医生”利用中草药

在军民的共同努力下，今日的新乐铺，山更青，水更秀

搞好工业卫生 保护工人健康

长沙砂石粉厂认真做好防尘工作

本厂积极贯彻“预防为主”的方针

连日，株洲市工友、机关干部、学校师生和街道居民

长长沙砂石粉厂原是一个旧厂。解放前资本家只顾赚钱

提高了服务质量 保障群众身体健康

联群饮食店不断改进饮食卫生

本厂积极贯彻“预防为主”的方针

好的食品、半成品分柜存放，既防尘，又防蝇

赤溪大队贯彻“预防为主”的方针

积极搞好卫生基本建设

本厂积极贯彻“预防为主”的方针

这个大队党支部认识到：开展爱国卫生运动，搞好卫生基本建设

在湘西山区执行任务的解放军某部二连

帮助驻地人民开展爱国卫生运动

这个大队党支部，在领导社员群众搞好卫生基本建设

这个大队党支部认识到：开展爱国卫生运动，搞好卫生基本建设

越南人民军总司令部命令

新华社河内一九七三年一月二十八日电 据越南通讯社报道，越南人民军总司令部一月二十七日二十时三十分发布命令，全文如下：

各军种、兵种、主力部队、地方部队、人民公安武装和民兵、自卫队的全体干部、战士，

关于在越南结束战争、恢复和平的协定已于一九七三年一月二十七日在巴黎正式签订，并于一九七三年一月二十八日七时开始生效。

我国人民、我们民族在神圣的抗美救国战争中已经取得伟大的胜利。这一胜利是我党独立、自主、正确、创造性的政治和军事路线的辉煌胜利，是全国一心、全民杀敌的力量胜利，是我国南方同胞和战士为独立、自由而顽强斗争的精神胜利，是我国军民的巨大力量和北方优越的社会主义制度胜利的胜利。这也是印度支那各国人民紧密无间的战斗团结、各社会主义兄弟国家的巨

大支持和援助以及全世界爱好和平与主持正义的人民的同情和支持的胜利。

和平已经在我们的可祖国得到恢复，但是和平还没有得到巩固。我国人民的革命斗争还十分繁重。我国人民还要努力奋斗以便在北方成功地建设社会主义，在全国范围内完成民族和人民民主革命，坚决实现崇高的目标：建设一个和平、统一、独立、民主和富强的越南。

实现党中央和政府的指示，越南人民军总司令部命令全军必须发扬已经取得的胜利，严格履行已经签订的协定，同时为要求对方必须履行协定而坚决斗争，提高战斗意志和革命警惕，维护和巩固和平，随时准备粉碎侵略者和好战集团对社会主义北方的一切挑衅、破坏阴谋和行动以及一切战争行动，作为我国全民实现和平、独立、民主、民族和睦，进而和平统一祖国的斗争事业中的坚强后盾。

全体干部和战士必须紧张地把我们的各人民武装力量建设成一支强大的军队，不断提高自己的战斗力和本领，保卫革命成果，保卫和平，保卫祖国，为维护印度支那、东南亚和世界和平的事业作出贡献。

积极参加建设国家、建设社会主义的事业，迅速医治战争创伤，建设和巩固全国革命的堡垒北方，使她在各方面日益强大，履行我国人民的光荣的国际主义义务。

严格执行党和政府的政策、军队的纪律，团结并帮助人民。

我们各人民武装力量的全体干部和战士必须时刻无愧为“忠于党，忠于人民，随时准备为祖国的独立和自由，为社会主义而战斗和牺牲。随时完成一切任务，克服一切困难，战胜一切敌人的战士”，把党和胡志明主席的百战百胜的旗帜插上最后的目的地。

越南人民军总司令部
一九七三年一月二十七日二十时三十分

越政府经济代表团离开北京回国

李先念、韩念龙、李强同志等到机场欢送

新华社北京一九七三年一月二十八日电 以越南劳动党中央政治局委员、政府副总理黎清波为团长的越南民主共和国政府经济代表团，今天上午乘专机离开北京回国。

我国国务院副总理李先念，外交部副部长韩念龙，外经贸部副部长李强，外经部副部长韩宗正，有关方面负责人路奎、梁和平、独立、民主、温和的生活是各阶层同胞的深切愿望和迫切要求。

我们手中的新武器是已经签订的协定。我们人民的不可阻挡的力量是基于民族和睦精神的全国大团结。

大团结与民族和睦是我们民族的高贵传统，是越南南方民族解放阵线和越南南方共和临时革命政府一贯的、清楚的和明确的政策。

越南南方民族解放阵线中央委员会和越南南方共和临时革命政府的号召书

知识界、教育界、公务界朋友们，各位知名人士、工商界，各宗教团体，各民族同胞，越侨兄弟姐妹们：

和平、独立、民主、温和的生活是各阶层同胞的深切愿望和迫切要求。

我们手中的新武器是已经签订的协定。我们人民的不可阻挡的力量是基于民族和睦精神的全国大团结。

过去没有机会参加保卫祖国的战斗的越南人，今后能够为人民的共同斗争作出贡献。民族解放阵线和临时革命政府热烈欢迎你们，并随时准备同所有的人合作，不管其历史如何，只要是赞成和平、独立、民主和民族和睦。

骨肉之情、同胞之义为重，象一家兄弟那样携起手来，消除一切仇恨、猜忌，共同建设一个充满相亲相爱之情的幸福生活。

各人民解放武装力量的干部和战士们，必须在维护和平、独立、民主，捍卫已经签订的协定的旗帜下继续奋斗。

必须严格执行停火令，在同共和军士兵兄弟进行接触的任何场合，都必须以兄弟之情相待，带头实现民族和睦的大义。

西贡政权的军队的军官和士兵朋友们，和平是共同的胜利，维护和平就是爱国爱民，就是你们的切身利益。希望你们同解放战士兄弟合作，严格实行停火，避免任何令人遗憾的冲突。

我们阵线、政府和人民的立场是十分光明正大的。我们阵线、政府和人民的立场是极其诚挚的。

在祖国历史的重大时刻，越南南方共和临时革命政府希望西贡政权把祖国的利益置于高于一切的地位，满足各阶层同胞的要求，通过真诚的协商，迅速成立包括三种同等成份的各级民族和解与和睦国家委员会早日组织真正自由和民主的普选，让南方人民自由地决定自己的政治制度。双方必须共同履行协定的一切条款，充分实现人民的一切自由民主权利，医治战争创伤，关心我们同胞的生活，使他们早日获得温暖和幸福，早日同北方建立各方面的正常关系，推动同越南民主共和国政府的谈判，以便进而和平统一祖国。

亲爱的北方骨肉同胞们：

面对民族的辉煌胜利，南方同胞和战士更加深刻铭记英雄的北方同胞和战士在抗美救国战争中的骨肉情义和巨大功绩。南方人民完全相信二千万同胞，他们正在建设各方面强大的北方，作为全国为维护和实现和平、实现独立和民主、进而和平统一祖国而斗争的后盾。

越南南方民族解放阵线和越南南方共和临时革命政府衷心感谢在柬埔寨民族统一阵线和王国民族团结政府领导下的兄弟的柬埔寨人民以及在老挝爱国战线领导下的兄弟的老挝人民给予越南人民的救国抗战以全心全意的支持和宝贵援助。谨祝印度支那半岛上的我们三国人民之间崇高的团结情谊日益加强。

越南南方民族解放阵线和越南南方共和临时革命政府深切感谢各友好国家的政府、国际组织以及全世界爱好和平与主持正义的人民给予越南人民的抗战以热情的支持和慷慨的援助。

越南南方民族解放阵线和越南南方共和临时革命政府向美国进步人民表示热烈祝贺，祝贺已经取得的争取两国人民的和平与利益的共同胜利。

我们深切希望，在巩固和平、实现越南人民各项基本权利和越南南方人民自决权的斗争中，这些宝贵的国际声援和支持将继续加强。

越南南方人民的唯一真正代表——越南南方共和临时革命政府宣布，同越南南方共和已经建立外交关系的各国保持和发展友好关系，并且随时准备在尊重独立、主权、平等和互利的原则上同其他所有国家建立外交关系。

亲爱的同胞和战士们，在这欢庆胜利的日子里，我们每一个人的心都深切怀念敬爱的胡主席的无比巨大的恩情。

胡主席的神圣遗嘱，时刻照耀着我们民族的必胜道路。

为了不辜负胡主席的万分亲切的感情，我们南方军民决心永远高举和平、独立、民主与民族和睦的旗帜，坚决奋斗，进而夺取新的胜利。

一千八百万南方同胞与全国同胞一道，高举民族的胜利旗帜，以加倍的力量，空前紧密地团结起来，为巩固和平而坚决斗争，发扬胜利，一定实现一个和平、独立、民主、繁荣的越南南方，进而和平统一祖国。

英雄的南方同胞和战士们，欢欣鼓舞地前进吧！

一九七三年一月二十八日

我驻越大使王幼平向越南同志热烈祝贺越南协定的正式签订

王幼平大使受到越南同志十分亲切的接待

新华社河内一九七三年一月二十八日电 中国驻越南大使王幼平一月二十八日上午先后前往越南民主共和国外交部、越南南方民族解放阵线中央委员会和越南南方共和临时革命政府，向越南同志热烈祝贺越南协定的正式签订。

王幼平大使受到了越南民主共和国外交部副部长黄文利和越南南方共和临时革命政府副总理阮文敏、越南南方共和临时革命政府副总理阮文敏、越南南方共和临时革命政府副总理阮文敏的十分亲切的接待。

在谈到中东和非洲的形势时，阿尔梅达外长说，中东形势使我们感到不安。我们考虑到巴勒斯坦人民的权利，我们支持阿拉伯人民收复被非法霸占的领土的斗争。当前非洲的形势使我们感到不安，那里殖民主义、种族主义和种族隔离正在残酷镇压为争取解放而斗争的人民。几内亚和佛得角非洲独立党总书记阿·卡布拉克的被杀害和今天对兄弟的赞比亚共和国的封锁，证明了这样的现实，对此我们要提出最强烈的抗议和作出最有力的声援。

阿尔梅达外长在讲话中谴责了帝国主义的掠夺和侵略。他说，在拉丁美洲，一股维护民族独立和主权完整的潮流正在奔腾而起。保卫我们的自然资源和领海是我们政策的基础，这种政策越来越证明地区性和本国的努力具有决定性的意义。

阿尔梅达外长在讲话中谈到了智利和中国在独立自主的对外政策中有着许多共同点，谈到了两国人民的友谊。他说，在争取建立一个更加公正和繁荣的社会的斗争中，我们赞赏中华人民共和国取得的伟大胜利。通过许多次的互访和经常的友好往来，智利人民了解和敬佩中国革命的进展和胜利，并因此而感到高兴。我们来自这样的国家，它从太平洋的彼岸感到地理位置的遥远不能阻碍我们同中国人民的密切关系。

他说，智利的对外政策是独立自主的，是维护主权的，因此，萨尔瓦多、阿连德总统的政府首先采取的行动之一就是同中华人民共和国建立外交关系。我们感到荣幸的是我们做了您部长先生称之为对中国人民“有力支持”的事。这只是履行了一项义务。

越南劳动党中央委员会和越南民主共和国政府的号召书

北方同胞必须发扬英雄传统和当集体主人的精神，积极劳动，富于创造，恢复和发展经济，巩固国防力量，扩大文化事业，消灭贫穷和落后，把我们国家变成一个强大和繁荣的社会主义国家，进一步发挥社会主义阵营在东南亚的不可侵犯的前哨——越南民主共和国在国际上的作用。

在几十年战争之后，我们每一个人必须以火热的革命气势和蓬勃的竞赛运动进入和平建设时期。把战斗中的革命英雄主义变成克服一切困难的决心，空前地大力促进建设的胜利。

亲爱的人们，我们民族维护和平、实现独立和民主的斗争中，在重建祖国的两方的事业中，各社会主义国家和世界进步人民将继续给我们以热情的支持和宝贵的援助。

我国政府和人民真诚地希望在尊重独立、主权、平等和互利的原则上同包括美国在内的所有国家建立友好关系。

亲爱的同胞和战士们，越南革命已经取得十分巨大的胜利，但是我们民族的斗争还要继续下去，以便巩固已经取得的胜利，进而夺取新的胜利，建设一个和平、统一、独立、民主和富强的越南，为世界人民争取和平。

亲爱的人们，我们民族维护和平、实现独立和民主的斗争中，在重建祖国的两方的事业中，各社会主义国家和世界进步人民将继续给我们以热情的支持和宝贵的援助。

我国政府和人民真诚地希望在尊重独立、主权、平等和互利的原则上同包括美国在内的所有国家建立友好关系。

亲爱的同胞和战士们，越南革命已经取得十分巨大的胜利，但是我们民族的斗争还要继续下去，以便巩固已经取得的胜利，进而夺取新的胜利，建设一个和平、统一、独立、民主和富强的越南，为世界人民争取和平。

越南南方人民解放武装力量指挥部停火令

新华社河内一九七三年一月二十八日电 据越南南方解放武装力量指挥部一月二十七日二十二时三十分发布的在越南南方全境停火的命令，全文如下：

全越南南方主力部队、地方部队和游击队的全体干部、战士，

一九七三年一月二十七日，在关于越南问题的巴黎会议上，关于在越南结束战争、恢复和平的协定已经签订。

这是我们民族伟大的抗美救国战争的十分巨大、十分辉煌的胜利，是我们全国人民进行近二十年极其英勇和艰苦的斗争的胜利，是我国南方同胞无条件的团结战斗力量的胜利。

这一历史性胜利也是印度支那三国人民同心协力战斗的胜利，是世界民族解放运动、各社会主义兄弟国家的巨大、有效的支持和援助以及全世界人民争取和平、民主和社会进步、反对帝国主义的斗争的胜利。

我们民族已经取得伟大的胜利，和平已经在我国土地上得到恢复。但是，附属于外国的各种好战势力，目前还没有放弃分裂我们民族、分割我国、在南方充当新殖民主义工具的阴谋。这些势力正在设法破坏协定的履行，破坏民族和睦，破坏和平，阴谋重新发动战争。

我国人民在新的阶段里的革命斗争仍然还在继续激烈和复杂地进行。我们全军必须同全国人民一道为巩固和平而坚决奋斗，要求对方彻底履行协定，按照刚刚签订的关于在越南结束战争、恢复和平的协定的各项条款，实现独立、民主、改善民生、民族和睦、进而和平统一祖国。

执行越南南方共和临时革命政府的命令，越南南方人民解放武装力量指挥部命令：

所有主力部队、地方部队和游击队各单位于一九七三年一月二十八日七时（河内时间），即一九七三年一月二十八日八时（西贡时间）在越南南方全境实行停火。

南方人民解放武装力量全体干部和战士必须做到：

一、认清我国人民的革命斗争的伟大胜利。认清各种反动势力的阴谋，认清各人民解放武装力量在新阶段里的任务和职能。绝对相信越南南方民族解放阵线和越南南方共和临时革命政府的英明领导。

二、时刻增强战斗意志和提高革命警惕性，坚决同全国人民一道为维护和实现和平、保卫解放区、保护人民的生命和财产而斗争，消除地埋防和随时准备粉碎敌人破坏协定，破坏和平、重新发动战争的一切阴谋和挑衅行动。

三、大力建设力量，从各方面提高人民解放武装力量的战斗力，以作为全民争取和平、独立、民主，改善民生、民族和睦、进而和平统一祖国的政治斗争的坚强后盾。

四、严格执行越南南方民族解放阵线和越南南方共和临时革命政府在革命的新阶段里的各项政策，加强部队纪律，严守群众纪律。

五、为建设坚强的解放区作出积极的贡献。大力开展发动群众的工作，发展革命力量，全心全意地团结和帮助人民稳定生活，大力促进生产。

六、保卫和帮助负有保证各方在正确履行协定的各项条款方面配合行动的任务的四方和两方联合军事委员会，保卫和帮助他们负有监督和督促正确履行协定的条款的任务的国际监察和监督委员会。

全体干部和战士必须发扬人民解放武装力量的革命本质和光荣传统，始终都作为一支“无限忠诚、英勇卓绝、胜利辉煌”的军队，把我国人民的革命事业推向最后胜利。

越南南方人民解放武装力量指挥部
一九七三年一月二十七日二十二时三十分于越南南方

昨天，我们坚决支持恢复中国在联合国的合法权利，今天，我们重申我们的信念：中华人民共和国的充分参加有利于各国人民争取和平和发展人类进步的斗争。

他赞扬智利和中国在政治、经济、文化和技术合作等方面日益增进的友谊。

智利外长和阿尔梅达外长的讲话受到了热烈的鼓掌欢迎。

智利驻中国大使乌里维耶夫人，大使馆外交官，以及在北京的智利朋友，也应邀出席宴会。出席宴会作陪的有，外贸部长白相国，外交部副部长乔冠华，政府其他有关部门、北京市革命委员会和对外友协的负责人肖鹏、周发吉、沈昌荣、马耀骧、章文晋、韩天翔、倪志福、谢静宜、于念泳、向前、李恩求等。

亲爱的人们，我们民族维护和平、实现独立和民主的斗争中，在重建祖国的两方的事业中，各社会主义国家和世界进步人民将继续给我们以热情的支持和宝贵的援助。

我国政府和人民真诚地希望在尊重独立、主权、平等和互利的原则上同包括美国在内的所有国家建立友好关系。

亲爱的同胞和战士们，越南革命已经取得十分巨大的胜利，但是我们民族的斗争还要继续下去，以便巩固已经取得的胜利，进而夺取新的胜利，建设一个和平、统一、独立、民主和富强的越南，为世界人民争取和平。

亲爱的人们，我们民族维护和平、实现独立和民主的斗争中，在重建祖国的两方的事业中，各社会主义国家和世界进步人民将继续给我们以热情的支持和宝贵的援助。

我国政府和人民真诚地希望在尊重独立、主权、平等和互利的原则上同包括美国在内的所有国家建立友好关系。

亲爱的同胞和战士们，越南革命已经取得十分巨大的胜利，但是我们民族的斗争还要继续下去，以便巩固已经取得的胜利，进而夺取新的胜利，建设一个和平、统一、独立、民主和富强的越南，为世界人民争取和平。

亲爱的人们，我们民族维护和平、实现独立和民主的斗争中，在重建祖国的两方的事业中，各社会主义国家和世界进步人民将继续给我们以热情的支持和宝贵的援助。

我国政府和人民真诚地希望在尊重独立、主权、平等和互利的原则上同包括美国在内的所有国家建立友好关系。

亲爱的同胞和战士们，越南革命已经取得十分巨大的胜利，但是我们民族的斗争还要继续下去，以便巩固已经取得的胜利，进而夺取新的胜利，建设一个和平、统一、独立、民主和富强的越南，为世界人民争取和平。

亲爱的人们，我们民族维护和平、实现独立和民主的斗争中，在重建祖国的两方的事业中，各社会主义国家和世界进步人民将继续给我们以热情的支持和宝贵的援助。

我国政府和人民真诚地希望在尊重独立、主权、平等和互利的原则上同包括美国在内的所有国家建立友好关系。

亲爱的同胞和战士们，越南革命已经取得十分巨大的胜利，但是我们民族的斗争还要继续下去，以便巩固已经取得的胜利，进而夺取新的胜利，建设一个和平、统一、独立、民主和富强的越南，为世界人民争取和平。

亲爱的人们，我们民族维护和平、实现独立和民主的斗争中，在重建祖国的两方的事业中，各社会主义国家和世界进步人民将继续给我们以热情的支持和宝贵的援助。

我国政府和人民真诚地希望在尊重独立、主权、平等和互利的原则上同包括美国在内的所有国家建立友好关系。

亲爱的同胞和战士们，越南革命已经取得十分巨大的胜利，但是我们民族的斗争还要继续下去，以便巩固已经取得的胜利，进而夺取新的胜利，建设一个和平、统一、独立、民主和富强的越南，为世界人民争取和平。

亲爱的人们，我们民族维护和平、实现独立和民主的斗争中，在重建祖国的两方的事业中，各社会主义国家和世界进步人民将继续给我们以热情的支持和宝贵的援助。

我国政府和人民真诚地希望在尊重独立、主权、平等和互利的原则上同包括美国在内的所有国家建立友好关系。

亲爱的同胞和战士们，越南革命已经取得十分巨大的胜利，但是我们民族的斗争还要继续下去，以便巩固已经取得的胜利，进而夺取新的胜利，建设一个和平、统一、独立、民主和富强的越南，为世界人民争取和平。

亲爱的人们，我们民族维护和平、实现独立和民主的斗争中，在重建祖国的两方的事业中，各社会主义国家和世界进步人民将继续给我们以热情的支持和宝贵的援助。

我国政府和人民真诚地希望在尊重独立、主权、平等和互利的原则上同包括美国在内的所有国家建立友好关系。

亲爱的同胞和战士们，越南革命已经取得十分巨大的胜利，但是我们民族的斗争还要继续下去，以便巩固已经取得的胜利，进而夺取新的胜利，建设一个和平、统一、独立、民主和富强的越南，为世界人民争取和平。

湖南日报

第1596号 1973年1月30日 星期二 夏历壬子年十二月廿七 (今日四版)

毛主席语录

全世界各国人民的正义斗争，都是互相支持的。

热烈祝贺关于越南问题的协定正式签订

孙德胜黎笋长征范文同同志阮友寿黄晋发阁下

毛主席董代主席朱委员长周总理致电

新华社北京一九七三年一月二十九日电 中国共产党中央委员会主席毛泽东、中华人民共和国代主席董必武、中华人民共和国全国人民代表大会常务委员长朱德、中华人民共和国国务院总理周恩来就“关于在越南结束战争、恢复和平的协定”在巴黎正式签订，一月二十九日打电报给越南民主共和国主席孙德胜、越南劳动党中央委员会第一书记黎笋、越南民主共和国国会常务委员会主席长征、越南民主共和国政府总理范文同以及越南南方民族解放阵线中央委员会主席阮友寿、越南南方共和临时革命政府主席黄晋发，表示热烈的祝贺和崇高的敬意。电报全文如下：

河内
越南民主共和国主席孙德胜同志，
越南劳动党中央委员会第一书记黎笋同志，
越南民主共和国国会常务委员会主席长征同志，
越南民主共和国政府总理范文同同志，
越南南方民族解放阵线中央委员会主席阮友寿同志，
越南南方共和临时革命政府主席黄晋发同志：

值此“关于在越南结束战争、恢复和平的协定”在巴黎正式签订的时候，我们代表中国共产党、中国政府和中国人民，向你们，并通过你们向越南劳动党和越南民主共和国政府、越南南方民族解放阵线和越南南方共和临时革命政府，向越南北方人民，表示热烈的祝贺和崇高的敬意。

英雄的越南人民为了祖国的独立和民族的解放，高举胡志明主席“决战决胜”的旗帜，同美帝国主义进行了十余年浴血战斗，终于促使美国政府签订越南停战和平协定，同意限期撤出美国及其盟国的全部武装力量，并且确认越南人民的基本民族权利和越南南方人民的自决权，从而为越南人民在没有外来武力干涉的情况下解决自己的问题创造了条件，为实现越南的和平、独立、统一、民主和繁荣开辟了前景。

巴黎协定的签订，是越南人民在军事、政治和外交战线上长期斗争所取得的重大成果，是越南人民自力更生、艰苦奋斗，坚持持久的人民战争所取得的伟大胜利，也是印度支那三国人民团结战斗的伟大胜利，也是全世界人民包括中国人民的共同胜利。

中国人民对越南人民的胜利就象自己的胜利一样，感到由衷的高兴。你们在长期抗战中表现出来的顽强革命精神和大无畏英雄气概，赢得了全世界人民的敬佩和赞扬。你们的光辉榜样，证明了小国能够战胜大国，弱国能够战胜强国，有力地鼓舞着世界上一切被压迫民族和被压迫人民的反帝革命斗争。你们的英勇斗争和伟大胜利，将作为当代民族解放战争的光辉典范载入史册。

中越两国是山水相连的亲密邻邦。我们两国人民在长期的反帝斗争中，一贯互相支持、互相鼓舞，结成了深厚的革命友谊。中国人民一向把你们的斗争当作自己的斗争，把支援你们的正义事业当作自己应尽的国际主义义务。在过去的抗美救国战争中，我们是这样做的，今后，我们仍将同兄弟的越南人民站在一起，同兄弟的印度支那三国人民站在一起，给予越南人民和印度支那各国人民的正义事业以坚决的支援。

我们衷心祝愿越南北方人民在越南劳动党和越南民主共和国政府的领导下，在巩固和建设社会主义北方的事业中取得新的成就；衷心祝愿越南南方人民在越南南方民族解放阵线和临时革命政府的旗帜下，同其他两种政治力量，迅速成立各级民族和解与和睦国家委员会，通过协商进行普选，决定南方的政治前途，在独立、民主和民族团结的道路上不断前进。我们深信，越南人民统一祖国的愿望，一定能够实现；越南人民的正义事业，一定胜利。

中国共产党中央委员会主席 毛泽东
中华人民共和国代主席 董必武
中华人民共和国全国人民代表大会常务委员长 朱德
中华人民共和国国务院总理 周恩来
一九七三年一月二十九日于北京

热烈祝贺关于越南问题的协定的草签

西哈努克亲王和宾努亲王最近打电报给孙德胜主席范文同总理阮友寿主席黄晋发主席

新华社北京一九七三年一月二十九日电 据柬埔寨通讯社一月二十八日报道，柬埔寨国家元首诺罗敦·西哈努克亲王和柬埔寨王国民族团结政府首相宾努亲王，最近打电报给越南民主共和国主席孙德胜和政府总理范文同，热烈祝贺“关于在越南结束战争、恢复和平的协定”的草签，内容如下：

值此“关于在越南结束战争、恢复和平的协定”草签之际，请你们接受我们十分热烈的祝贺。这项协定的得以达成，是由于英雄的越南人民进行了不屈不挠的斗争，越南人民为了保卫祖国的独立和自由不怕任何障碍和牺牲。越南人民不屈不挠的精神受到包括柬埔寨人民在内的全世界各国人民的钦佩。

借此机会，我们向你们重申柬埔寨人民的坚定决心：面对着美帝国主义及其走狗，他们将按照印度支那人民最高级会议联合声明的精神，始终如一地为加强同兄弟的越南人民的战斗团结和兄弟情谊而努力。

顺致兄弟般的最崇高的敬意。
新华社北京一九七三年一月二十九日电 据柬埔寨

通讯社一月二十八日报道，柬埔寨国家元首诺罗敦·西哈努克亲王和柬埔寨王国民族团结政府首相宾努亲王，最近打电报给越南南方民族解放阵线中央委员会主席阮友寿、越南南方共和临时革命政府顾问委员会主席阮友寿和越南南方共和临时革命政府主席黄晋发，热烈祝贺“关于在越南结束战争、恢复和平的协定”的草签，内容如下：

值此“关于在越南结束战争、恢复和平的协定”草签之际，请你们接受我们十分热烈的祝贺。这项协定的得以达成，是由于英雄的越南人民进行了不屈不挠的斗争，越南人民为了保卫祖国的独立和自由不怕任何障碍和牺牲。越南人民不屈不挠的精神受到包括柬埔寨人民在内的全世界各国人民的钦佩。

借此机会，我们向你们重申柬埔寨人民的坚定决心：面对着美帝国主义及其走狗，他们将按照印度支那人民最高级会议联合声明的精神，始终如一地为加强同兄弟的越南人民的战斗团结和兄弟情谊而努力。

顺致兄弟般的最崇高的敬意。

驻省部队广泛开展拥政爱民运动

军政军民团结紧 并肩战斗情谊深

本报讯 在欢庆新年，喜迎春节的日子里，驻省人民解放军指战员，发扬我军光荣传统，广泛地开展拥政爱民运动，虚心向人民群众学习，积极为人民做好事。从洞庭湖畔到五岭山麓，从机关到连队，到处呈现一派拥政爱民的热烈景象，洋溢着军民鱼水相依的革命情谊。

路线是个纲，纲举目张。在开展拥政爱民运动中，部队各级党委紧密地结合批修整风，组织指战员认真学习了毛主席关于人民军队宗旨的教导，学习三大纪律八项注意，批判刘少奇一类骗子推行资产阶级军事路线，妄图破坏军政、军民团结的滔天罪行，使大家深刻认识到，拥政爱民是毛主席的无产阶级建军路线的重要组成部分，是贯彻执行党的“九大”团结胜利路线，认真落实“备战、备荒、为人民”的伟大战略方针，进一步巩固无产阶级专政的需要。许多单位的领导干部深入连队，给干部战士讲我军拥政爱民的光荣传统。部队党委把干部战士带到毛主席革命活动纪念馆，请老红军讲井冈山时期工农红军宣传群众、组织群众、武装群众，依靠人民群众战胜敌人的革命传统，使大家进一步提高了搞好拥政爱民工作的自觉性。在深入进行思想和政治路线教育的基础上，各单位派出了负责同志和干部战士，深入城镇、农村，和人民群众一起举行座谈会、谈心会、联欢会，开展各种拥政爱民活动。省军区某部和驻地人民公社、国营农场建立了八十一个互学互教的联系队。今年中央两报一刊元旦社论发表后，他们派出干部战士到驻地社队和贫下中农一起学习，畅谈国内外大好形势，畅谈批修整风运动巩固和发展了无产阶级文化大革命的丰硕成果，抓住实质狠批刘少奇一类骗子的反革命修正主义路线。大家决心为进一步搞好批修整风，贯彻落实毛主席关于“深挖洞，广积粮，不称霸”的伟大指示，团结战斗，继续前进。自新年以来，驻省工程兵部队先后派出一百零八个工作组、纪律检查组，由领导干部带领，走访了二百九十八个单位，诚恳听取地方党政领导机关和人民群众的意见，检查部队执行纪律的情况，感谢党和人民对子弟兵的关怀与支援。

今年三月五日，是伟大领袖毛主席发出“向雷锋同志学习”的号召十周年。驻守在雷锋同志家乡——湖南的人民子弟兵，把拥政爱民和向雷锋同志学习的活动结合起来，热情为人民群众办好事，积极参加社会主义建设。许多部队组织人力物力帮助驻地社队冬修水利，积肥备耕，修理农具、用具，给群众看病、理发，给烈、军属挑水、送柴，帮助

民兵进行军事训练。某部去年参加助民劳动四万四千七百多个劳动日，为群众治病四万二千多人次。今年，他们为了更好地支援群众多打粮，广积粮，已帮助社队运输生产资料一百六十多吨，送肥料近三百担。驻省空军某部八连的同志，三次帮助驻地贫下中农修理拖拉机，还教会拖拉机手了解机件性能、排除故障的方法以及平时修理保养的知识。人民子弟兵把做好事活动做到了许多公共场所、服务部门。慈利县人民武装部的干部战士利用元旦假日，到城关镇饮食店帮助打扫卫生，端盘洗碟。某部一连从去年十二月起，每个星期天都派出二、三十名干部战士到长沙火车站帮助打扫卫生，受到群众好评。

在开展拥政爱民运动中，各部队认真总结了一年来的经验，认真学习了毛主席关于“解放军学全国人民”的伟大号召，深入开展学民活动的收获，进一步增强了学习人民群众的自觉性。连日来，他们采取走出去、请进来，召开座谈会、报告会、调查会等办法，虚心学习地方同志认真学习毛主席著作，开展批修整风，抓革命促生产的先进经验，从群众中吸取丰富的政治营养。某部最近在野营训练中，走到哪里就向那里的工人、贫下中农学习，途中还召开了学民经验交流会，推动了学民活动的深入开展。零陵军分区领导同志亲自带领干部战士参观某福利工厂，学习工人同志兢兢业业、力争上游、多快好省地建设社会主义的革命精神。通道侗族自治县临口公社东风大队党支部书记石英英，是一个学习毛主席著作积极分子，拥军模范，驻军指战员亲切地称她为侗家山寨“沙妈妈”。部队调走后，干部战士深切怀念着她，最近派代表专程向她学习、慰问。并肩战斗在全省各级领导岗位的军队干部和地方干部，通过举行座谈会和个别谈心活动，总结交流了认真学习毛主席著作、贯彻执行毛主席革命路线和政策的经验体会。大家表示，在新的一年里，要在党的“一元化”领导下，把批修整风这个头等大事继续抓紧抓好，团结战斗，互相学习，为发展我省革命和生产的大好形势，进一步巩固无产阶级专政作出新的贡献。



驻省某部电影组的同志，经常深入驻地农村，为贫下中农放映电影，深受群众的欢迎。
胡兵摄

充分发扬民主 坚持集体领导

中共祁阳县委书记 陈海云

集体领导，是我们党的领导的最高原则。我体会到，要当好“班长”，就必须坚持集体领导，摆正自己与“一班人”的关系，充分发扬民主，自觉执行党的民主集中制。

一九七一年八月，县委研究制订冬季生产规划。我根据祁阳县多田少的具体情况，提出要在提高单产的前提下，每个生产队造五到六亩水田。开始我以为这个想法不错，打算交常委讨论后，作一个决定发到基层。可是常委讨论时，同志们认为开荒造田要具备条件，不能一刀切。我的意见没有被通过。为什么自己以为有把握的意见被否定了呢？我学习了毛主席的有关教导，认识到自己有自以为是的思想，以主观愿望代替了现实可能。在重新作规划时，我吸取了前次的教训，这个征求常委的意见。有一名常委在医院住院，我特地跑到医院找他商量。他说，开荒造田要有水源保证，缺水种不好田。近年来我县水利条件虽有很大改善，但仍有部分地区没有彻底解决。建议因地制宜，在缺水的地方着重抓水利建设，在水利基本过关的地方搞农田建设。我感到这个意见很对，就在此基础上重新提出治

水造田的规划，得到了常委的一致同意。规划作出后，受到广大干部群众的欢迎。全县开荒造田扩大耕地面积一万多亩，整修和新建大小山塘、河坝九千六百多处，完成了全县最大水利工程大江水库的后期工程和配套任务，旱涝保收面积由原来的三十六万亩增加到四十六万亩。这件事使我认识到，个人的实践和认识水平是有限的，办事情决不能自以为是，个人说了算；只有保持谦虚谨慎的作风，充分发挥“一班人”的集体智慧，才能实施正确的领导。

在党委“一班人”中，有时会出现分歧意见，怎样发扬民主，集中正确的意见，把认识统一起来？我的体会是：组织“一班人”认真学习马、列的书和毛主席的书，深入调查研究，倾听群众意见，用马列主义、毛泽东思想来统一“一班人”的思想，而不能用自己的意见去统一大家的认识。一九七二年上半年，有几个常委建议，用县财政结余下来的一笔经费，把城关镇的中心大街拓宽改造。但是大部分常委认为，街道破旧修一下就行了，不应该在非生产性建设上花过多的钱。问题提到常委会上讨论，大家都等我表态。我心里算了一下，拓宽改造这条街道，需要上千吨水泥，还要拆除一部分民房，加上人工，这是一笔很大的开支。要是用于发展生产，可以办一个支农小工厂。因此也不赞成这个意见。但问题不在简单地表态，通过或否决哪一种意见，而在于弄清“一班人”的思想，统一认识。我没有马上发表自己的意见，也没有强求那几个常委同意多数人的意见，而是建议大家先学习毛主席关于“艰苦奋斗”、“勤俭建国”方面的教导，然后组织大家深入到附近的工厂、农村、居委会，征求群众的意见。群众说：“这条街道行人、车辆可以通过，破旧一点自己动手修一修就行，国家的钱要用于发展农业生产生产的刀口上去。”毛主席的指示和群众的意见深刻地教育了大家，那几个常委愉快地同意了多数人的意见。统一认识后，我们把结

余的资金用于兴办支农小工厂。常委带头在业余时间，和机关干部、城镇居民一道下河捡卵石、挑沙子，自力更生修好了中心大街。

在实践中，我体会到：要发挥“一班人”在集体领导中的作用，党委决议形成之后，必须按照党委分工，放手让委员们去做，有了缺点错误，“班长”要主动承担责任。一九七二年三月，为了更好地发挥地方工业支援农业的作用，县委决定提高县办铁厂的生产能力，为县、区、社农厂提供更多的原料，并确定把这项工作交给一名常委专抓。这个常委在执行这项决议的过程中，碰到了缺少焦炭的困难。当时他想，要是在铁厂旁边建一个炼焦厂自己炼焦，问题就能解决。但由于他事先没有很好地与群众商量，就主观决定兴建了一个六孔窑的炼焦厂，炼焦成以后，铁厂的运输能力只能供两孔窑炼焦，还有四孔窑“吃不饱”，仍然解决不了焦炭的问题。对此，群众提出了不少批评意见。这个常委感到没有把事情办好，心里很难过。面对这种情况，我想问题虽然出在焦炭，看起来好象与我的关系不大，但由于我只管生产任务，不问具体情况，对缺少焦炭的实际困难，没有很好组织研究解决，因此，我应该承担责任。在常委会上我检查了自己工作不细致的缺点，请大家给我提意见。那个常委也很感动，在会上作了认真的自我批评。从此，他认真读马列的书和毛主席著作，在深入铁厂工作的过程中注意克服主观唯心主义，坚持实事求是、群众路线的工作作风，发动群众扎扎实实解决生产上的关键问题，使这座小铁厂生铁的日产量由原来的五吨提高到九吨。从这里我受到了很大启发：当“一班人”执行决议中有了缺点错误的时候，“班长”只有主动担起责任，同时帮助大家认识和改正错误，才能使“一班人”工作大胆，心情舒畅，发挥主观能动性。如果文过饰非，推卸责任，不仅影响团结，还会使同志们在工作中缩手缩脚，不利于加强党的集体领导。

一个党支部书记，在与“一班人”研究工作、讨论问题时，难免出现这样或那样的分歧意见。如何正确处理这些分歧意见呢？我从实践中体会到：必须划清集中各种不同意见与“和稀泥”的界限，划清否定自己的错误意见与“随大流”的界限，划清遇事拿出主见与搞“一言堂”的界限，这样才能集中正确的意见，充分发挥党支部的集体领导作用。

划清集中各种不同意见与“和稀泥”的界限。一次，支委会研究深入进行路线教育的问题。有的同志提出，这次教育应该帮助老同志进一步树立战斗队的思想；有的说，这次教育应该着重进行党的基本路线教育，提高广大干部战士的阶级斗争与路线斗争觉悟。三种意见各执其理。我想，前两种意见反映了连队的思想实际，而问题的实质正是对阶级斗争的长期性认识不足，如果从基本路线教育入手，岂不可以同时帮助新老战士牢固树立战斗队思想，克服“和平麻痹”思想吗？但是，这样把三种意见合在一起，是不是“和稀泥”呢？我一时分辨不清，没有发表意见，会议就这样结束了。事后，我反复学习了毛主席有关支委会的工作方法的论述，认识到善于集中大家的正确意见，是实行集体领导的重要一环。毛主席说：“中央领导之所以正确，主要是由于综合了各地供给的材料、报告和正确的意见。”在“一班人”中，由于实践和认识水平不一，各人的意见可能有正确的一面，又有其局限性的一面，我们用一分为二的观点加以分析，取其所长，把各种意见中的正确部分综合起来，化为集中的系统的意见，形成支部的决议，这正是实现正确领导的重要保证。而“和稀泥”是不讲原则，不问好坏往一块捏的资产阶级庸俗作风，它和集中正确意见有本质不同。界限划清后，我提议再次召开支委会，大家一致同意针对连队的思想实际进行党的基本路线教育。通过教育，新老战士的阶级和阶级斗争观念都有所提高，战备观念进一步增强，收到了较好的效果。

划清否定自己的错误意见与“随大流”的界限。前不久，支委会讨论对一个战士的处理，我谈了自己的意见。可是意见提出后，一些支委不同意我的看法。我当时感到自己的想法有些不对头，想赞成这些同志的意见，但转念一想，自己是个“班长”，刚说出的话就收回，不是“随大流”吗？当思想斗争激烈时，我想起了毛主席关于“共产党人必须随时准备坚持真理，因为任何真理都是符合于人民利益的，共产党人必须随时准备修正错误，因为任何错误都是不符合于人民利益的”教导，明确从党的利益出发，敢于否定自己的错误意见，服从正确意见，这是共产党员党性的体现。而“随大流”是从个人得失出发，对问题不作分析，不管正确与否，跟着别人盲目表示反对或拥护，这对于执行党的正确路线妨碍极大。懂得了这个道理，我思想开朗了。在会上和支委会一块对这个战士进行了全面分析，一致决定对他进行耐心细致的帮助。我还主动要求把这个任务交给自已。在同志们的帮助下，这个战士提高了路线斗争觉悟，迈开了新的前进步伐。

划清遇事拿出主见与搞“一言堂”的界限。一段时间里，我曾片面地认为，支委会在讨论问题时，支部书记是集中“一班人”意见的，如果自己拿出主见，谈出看法来，就会影响别人发表意见，搞“一言堂”。因此，有些会议我往往只听别人说，自己不发表意见。通过学习和实践，我认识到，遇事拿出主见与搞“一言堂”有着本质的区别。刘少奇一类骗子破坏党的民主集中制，搞“家长作风”、“一言堂”，是把个人凌驾于党的组织之上，把自己的意见强加于人，取消党的集体领导。我们遇事拿出办法，坦率地谈出自己的意见，以平等的态度和“一班人”商量研究，是为了更好地求得在毛泽东思想基础上的统一认识，这是维护集体领导的实际行动。此后，在支委会上我就虚心听取大家的意见，又主动谈出自己的想法，使支委会开得更加生动活泼。一九七二年四月，连队为了推动军事训练的开展，决定树一个军事训练的典型。支委会研究这个问题时，一些同志迟迟不敢表态，担心树这样的典型会被别人说成是单纯军事观点。为此，我和大家一起学习毛主席有关军事训练的论述，批判资产阶级的单纯军事观点，划清在正确路线指引下树立军事训练典型和拼凑“尖子”的界限，并根据连队情况，建议树一个坚持政治挂帅，军事训练严格要求，技术过得硬的老战士为连队军事训练典型。大家一致同意了我们的意见，会后，支委会按照支委会的决议，以点带面，积极培养骨干，全连迅速掀起了为革命刻苦练兵的高潮，进一步提高了连队的军事素质。

要正确听取和处理不同意见

解放军驻某部党支部书记、连指导员 叶敏



身在群众中 一心为人民

——记景龙桥公社党委书记卓志初同志二三事

慈利县景龙桥公社党委书记卓志初，是一九七一年元月来到这个公社工作的。他怀着建设社会主义新山区的雄心壮志，到公社不久，就挑着行李到比较后进的景龙大队山塘生产队去了。两年来，老卓蹲在点上，白天和社员一样泥里水里地干；晚上，和干部群众一道学习，从来不曾睡过一个安稳觉。他到公社开会，他也从不空手，

来回经常挑粮、送药、运化肥，群众都把他当作生产队里的一员，热情地称赞他身在群众中，一心为人民。

一九七二年五月，山塘生产队遇到了旱灾。在挑水抗旱的日日夜夜里，老卓很少睡过安觉。一天，他从队里开完会回来，已经晚上十点多。住户部妈妈见他两个晚上没沾过席，进门就关

心地劝他早点休息。老卓却穿上蓑衣，戴上斗笠，说：“今晚看来有雨下，抢水要紧！”说罢，转身出门，和几个队干部到一口山塘里干开了。干部的行动，影响了社员群众。不一会，全队四十多个男女劳力全部出动，没等天亮，就把五口山塘修整好了。

卓志初懂得，作为一个公社党委书记，联系群

众的根本目的，是要带领群众沿着毛主席革命路线前进。去年六月间，旱情蔓延发展，眼看早稻、棉花、玉米就有被旱魔夺走的危险。山塘生产队的干部群众抗旱如救火，日夜奋战。但也有少数人对战胜旱魔信心不足，认为“在家挑水抗旱，不如上山打柴捞钱”，抗旱积极性一度低落下来。如何解决这个问题？有的干部主张开一个群众大会，让老卓狠狠地训一顿。可是老卓没有这样做。他遵照毛主席关于“共产党员在群众运动中，应该是民众的朋友，而不是民众的上司，是诲人不倦的教师，而不是官僚主义的政客”的教导，对于群众中的错误思想，采取耐心细致的帮助教育，从根本上提高他们的路线斗争觉悟。老卓和队干部一起，组织干部和群众认真学习毛主席关于“只有社会主义能够救

中国”等方面的教导，批判刘少奇一类骗子散布的反革命修正主义黑货，深入进行路线教育。有一个队干部，在研究抗旱问题的队委会上，情绪不高，默默无言。第二天，老卓就和他一边参加劳动，一边商讨制服旱魔的办法。晚上，老卓和他睡在一张床上，从解放前讲到解放后，从大家讲到个人，一句一句语重心长。这个干部回忆起解放前遭旱灾的惨状，想到大家贫下中农大灾大干的英雄事迹，深深感到：在旱魔面前，决不能退缩不前。有党的领导，有群众的力量，只要敢于斗争，坚持斗争，一定能夺得抗旱的胜利。通过深入的思想教育，干部群众觉悟显著提高。那些原来上山打柴捞钱的，也都积极地投入了抗旱夺丰收的战斗。全队干部社员坚持挑水抗旱，抢种秋谷、秋秧、秋红苕共二百二十多亩。

毛主席教导说：“我们应该谦虚、谨慎、戒骄、戒躁，全心全意地为中国人民服务。”卓志初牢记毛主席的教导，一心一意地为群众服务，十分热爱人民群众。每当寒冬腊月，或是逢年过节，他总要到烈、军属、五保户家里走

一走，看一看，生活有困难，他及时帮助解决。去年农历十二月二十九日这一天，老卓来回跑了四十多里，到十二个生产队，走访了几十户贫下中农。听说军属陈大妈要点红糖，他把自己买的一斤红糖送到陈大妈手里。已经是深夜了，老卓还到东方红大队正在生病的杨秀柏家里，同他有什么困难没有。见此情景，杨秀柏的母亲感动得热泪盈眶，激动地说：“过去腊月三十，地主老财上门逼租逼债；今天，公社党委书记上门来问寒问暖。这真是搭帮共产党，毛主席的福啊！”

慈利县通讯组、本报驻常德地区记者组



黔阳县桃江公社党委书记周开恩，深入基层向社员群众宣传党的方针政策，调动社员群众的社会主义积极性，决心夺取今年农业大丰收。

支委应坚持参加党小组生活

编辑同志：前段我们支部有少数支委，不积极参加所在队党小组生活，即使参加了，也只是布置、检查工作，没有把参加党小组生活当作教育自己的好机会，成了党小组的“特殊党员”。我们认为，这是一种不正之风，必须纠正。为此，我们组织支委反复学习毛主席关于党内生活原则的教导，使大家认识到不担任任何领导职务，在党小组里都是普通一员，参加党小

组生活不能有所例外。一个支部委员，只有老老实实地把自己置于党组织的监督之下，虚心接受党员群众的帮助，才能及时发现和改正自己的缺点、错误，保持蓬勃的革命朝气。从此以后，我们支委会的所有成员，都坚持参加党小组生活。这样，党内民主生活更加活跃，党员对党委有什么意见，小组会上敢于大胆提出，支委和党员之间更加团结，支部和小组之间的联系更加密切，党支

部更好地发挥了战斗堡垒作用。我们深深体会到，支委参加党小组生活，无论对于坚持党内生活原则，还是对于加强党支部的思想建设，都是必不可少的。

江永县红星公社沅田大队党支部书记 唐尊友

蓝山县新坪公社党委 充分发挥老党员作用

蓝山县新坪公社共有一百七十多名党员，其中四十多名是土改、合作化时期入党的老党员。公社党委认为，经受过多年锻炼和考验的老党员，是党的宝贵财富，他们虽然年纪较大，有的身体较差，有的还犯过某些错误，但对党内两条路线斗争的感受较深，在斗争中积累了比较丰富的经验，充分发挥他们的作用，是党的事业发展的需要。为此，这个公社党委十分注意加强对老党员的思想教育，帮助他们提高继续革命觉悟，

了一定领导职务的老党员，都安排适当的工作，让他们在三大革命中继续发挥骨干作用。同时，经常教育新党员主动学习老党员的好思想、好作风。新坪大队六十二岁的老党员郭向前，任大队党支部书记十多年，由于年老体弱，没有再任党支部书记。公社党委便安排他到一个新办茶场负责。他带领十多个青年，在茶场安家落户，把党的艰苦斗争作风传给青年，坚持自力更生，勤俭办场，受到上级党委的多次表扬。

(蓝山县通讯组)

积极培养妇女党员

武冈县新东公社托坪大队党支部，在加强党的建设中，采取有效措施，注意培养妇女党员的作用。一、举办妇女党员轮训班，提高她们的理论水平。二、做好对入党积极分子的思想教育工作，帮助她们克服自卑心理，勇敢地向党组织靠拢。三、合理安排工作，让她们在三大革命斗争中发挥先锋模范作用。

(武冈县通讯组)

一月三十一日电影消息

罗马尼亚故事片	多瑙河之波	革命现代京剧彩色影片	白毛女
工人 12.40 9.10	红军 2.25 5.30 8.45	白毛女	8.25
长沙 1.50 8.15	新华 1.15 4.55 7.35	列宁在一九一八年	7.15
邵阳 4.30 6.55	烈士公园电影院 3.45 6.20	看不见的战线	7.45
		湘江 7.00 文化 7.45	
		湘江一赞铁路在建设	7.45
		湘江 2.30 长沙 6.40	
		新华 3.25 衡阳 7.35	

1972年新闻简报特号：19、39、43号、世界见闻3号
 衡阳 6.30 邵阳 7.05
 野营训练好 勇敢的人们
 烈士公园电影院 2.00 邵阳 7.50

热烈庆祝越南协定的签订 河内海防等地隆重举行集会

新华社河内一九七三年一月二十九日电 越南民主共和国首都河内市两万多名职工，一月二十八日晚隆重集会，热烈庆祝“关于在越南结束战争、恢复和平的协定”的签订。

越南劳动党河内市委书记陈仲首先在会上宣读了越南劳动党中央和政府一月二十八日的号召书。

越南劳动党中央委员、越南总工会主席黄国越在会上讲了话。他指出，巴黎协定的签订，“是一个极其巨大的胜利。这个胜利再一次表明，在当代，一个地不广、人不多的民族只要按照一条正确的革命路线团结一致，坚决斗争，就可以打败任何侵略者，即使是象美帝国主义这样富有、强大的侵略者。”

黄国越说：“在欢庆这一伟大胜利的气氛中，党和政府给我国人民提出了任务：‘加强团结，时刻提高警惕，努力奋斗，以巩固已经取得的胜利，维护持久和平，实现南方的独立、民主，进而和平统一祖国’。我们决心全力以赴地出色地完成上述任务。”

集会最后通过一项决议。决议说：“河内职工热烈欢迎关于在越南结束战争、恢复和平的协定的精神和内容，并竭尽全力坚决斗争，为胜利实现这个协定作出贡献。”

决议表示，河内职工将不放松革命警惕，继续同南方劳动者并肩一道，为实现南方的独立、自由、民主，进而统一祖国而不断斗争。

决议说：“首都职工决心正和切实执行党中央和政府一九七三年一月二十八日的号召书，竭尽自己的全部精力，努力奋斗，迅速医治战争创伤，恢复和大力促进生产，发展经济和文化，把社会主义北方和首都河内建设得‘更加堂皇，更加壮丽’。”

另据越南通讯社报道，越南北方海防、南河、高平、宣光、清化等地军民一月二十八日也纷纷举行集会，热烈庆祝越南人民抗美救国斗争的伟大胜利。

阿尔巴尼亚举行科学院大会第一次会议

霍查、谢胡同志等党和国家领导人出席

新华社地拉那一九七三年一月二十六日电 据阿尔巴尼亚通讯社报道，阿尔巴尼亚科学院大会第一次会议一月二十五日在地拉那举行。

阿尔巴尼亚人民的伟大领袖恩维尔·霍查同志和党政其他领导人穆罕默德·谢胡同志等出席了会议。

出席会议的还有阿尔巴尼亚科学院院士和科学院通讯院士，社会主义劳动英雄，先进工作者，科学、教育、文化艺术工作者，

各区的党政代表和群众组织的代表等。

艾·察伊伊教授在会上致开幕词。随后会议一致通过由阿·布达等九名教授组成科学院大会主席团。会议还选举了阿·布达教授为科学院院长，科·波帕和彼·拉多维茨卡为副院长，贝·德迪雅为科学院科学秘书。

阿尔巴尼亚劳动党中央政治局委员、中央书记希·卡博同志代表党中央、部长会议和恩维尔·霍查同志向大会致贺词。最后

由阿·布达教授宣布大会闭幕。

会后，劳动党中央第一书记恩维尔·霍查同志会见了科学院大会主席团成员和科学院院士、通讯院士，并同他们进行了十分亲切的谈话。

霍查同志对科学家们取得的科学成就表示祝贺，并且鼓励他们进一步开展创造性的研究工作，以便在较短的时间内取得更多和更好的成就，使阿尔巴尼亚的新的科学不断前进。

姬鹏飞外长同阿尔梅达外长会谈

新华社北京一九七三年一月二十八日电 我国外交部长姬鹏飞同智利政府代表团团长、智利外交部长克洛多米罗·阿尔梅达·梅迪纳，今天在友好气氛中进行了会谈。

智利方面参加会谈的有代表团团长，对外经济关系执行秘书处执行秘书埃内斯托·托雷亚尔瓦、驻中国大使里维，对外经济关系执行秘书处外贸计划司司长费尔南多·范西维尔、外交部部长办公室主任费尔南多·贝约尼，还有智利驻中国大使馆三等秘书佩雷斯。

中国方面参加会谈的有：外交部副部长周化民、外交部副部长陈慕华、外交部副部长助理章晋以及有关方面负责人和工作人员陈德和、晏家华、彭金波、朱传贤、陶大钊、沈允熬、黄世康、胡凤仙。

我国驻日本国大使馆 临时代办米国钧离京赴任

新华社北京一九七三年一月二十八日电 临时代办米国钧今天乘飞机离开北京前赴日本国大使馆赴任。

同万象方面举行正式谈判的 奔·西巴色团长抵达万象

新华社北京一九七三年一月二十九日电 据巴色方面消息，老挝人民革命军代表团团长奔·西巴色，在返回万象途中，于一月二十七日下午，在万象国际机场受到老挝政府官员的热烈欢迎。

奔·西巴色团长是在一月二十六日离开河内，于一月二十七日下午，在万象国际机场受到老挝政府官员的热烈欢迎。

奔·西巴色团长是在一月二十六日离开河内，于一月二十七日下午，在万象国际机场受到老挝政府官员的热烈欢迎。

欢迎越南协定的签订

巴特寮电台广播社论

新华社北京一九七三年一月二十九日电 巴特寮电台一月二十八日广播一篇社论，欢呼“关于在越南结束战争、恢复和平的协定”的签订，祝贺越南人民取得的伟大胜利。

社论说：“一九七三年一月二十七日这个日子，对印度支那三国人民，尤其是越南人民来说，有着十分深刻的意义。”

社论回顾了越南人民抗美救国战争的光辉历程，指出越南人民在粉碎美帝国主义推行的“特种战争”、“局部战争”、“尼克松主义”以及战争“越南化”政策中取得了巨大胜利，从而迫使美帝国主义不得不于一九七三年一月二十七日在“关于在越南结束战争、恢复和平的协定”上签字。

社论说：“这一伟大胜利，是人民战争的胜利，是越南全国军民的钢铁般的团结力量的胜利，是英明领导的胜利，是正义的胜利。这一胜利将用金光闪闪的文学记载在越南人民抗击侵略的史册上。”

社论说：“老挝各爱国力量和人民热烈祝贺英雄的越南人民的这一伟大胜利。”

社论说：“在我们老挝，美国的走狗万象统治集团虽然遭到了惨重的失败，但是，他们还十分顽固和狡诈。他们不但缺乏谈判诚意，不对老挝各爱国力量代表团的合理和平建议作出答复，而且阴谋使用泰国军队，在美国空军的配合下，向老挝解放区发动新的‘蚕食’进攻。我们军民要提高警惕，时刻准备粉碎美国及其走狗的一切军事冒险阴谋。”

布托总统发表声明

新华社拉瓦尔品第一九七三年一月二十九日电 据巴基斯坦新闻局一月二十四日发表的公报说，布托总统就越南协定在巴黎签署一事发表声明说：“巴基斯坦欢呼越南战争的结束，对世界和平的这个巨大威胁获得缓和，表示高兴，并且表示希望停火协定的

民族运动中最光荣的、可歌可泣的斗争，巴基斯坦表示敬意。没有一个国家的人民的斗争象英雄的越南人民的斗争那样长，那样坚持不懈，那样处于悬殊的劣势下。没有一个国家受到过象越南所受到的战争的蹂躏。”

声明说：“今天战争已经结束了。巴基斯坦政府和人民同越南人民一样感到高兴。他们的斗争不仅给他们的国家带来了荣誉，而且为长期以来备受帝国主义统治所折磨的亚洲恢复了自尊感和自信心。”

斯里兰卡总理发表声明

新华社科伦坡一九七三年一月二十八日电 斯里兰卡共和国总理班达拉奈克夫人一月二十五日发表声明，欢迎“关于在越南结束战争、恢复和平的协定”的公布。

声明说：“这是斯里兰卡政府一贯争取的目标，因此，这个消息对我们来说是件特别高兴的事情。停止越南的敌对行动，标志着结束近代历史上最长和最残酷的战争，因此，这不仅对一直是这场战争的无辜的受害者的越南人民，而且对为了促进世界和平和结束国际冲突而作出努力的国际大家庭来说都是一件好事。”

声明最后说：“我们期望迅速执行这些协定，遭受破坏的国家的情况能早日恢复正常。我们殷切地希望，这些协定将开创一个亚洲和平与稳定的时代。”

阿富汗国王、首相等发表谈话

新华社喀布尔一九七三年一月二十九日电 据《喀布尔时报》一月二十七日报道，阿富汗国王穆罕默德·查希尔·沙阿，首相兼外交大臣穆罕默德·穆萨·沙菲克和内阁都发表谈话，表示对越南协定感到高兴。

查希尔国王一月二十五日表示对越南协定感到高兴。他对破坏性的战争给越南人民带来的痛苦终于结束，对世界和平的这个巨大威胁获得缓和，表示高兴，并且表示希望停火协定的

条款将得到充分执行，为消除亚洲和世界其他地区的紧张局势开辟道路。

阿富汗王国内阁一月二十五日发表声明，对越南协定表示完全同情的态度，支持越南人民有权实现和平以及摆脱外国侵略和干涉的危险。阿富汗从越南问题产生时起就在国际会议上表示这种立场。

阿富汗王国内阁一月二十五日发表声明，对越南协定表示完全同情的态度，支持越南人民有权实现和平以及摆脱外国侵略和干涉的危险。阿富汗从越南问题产生时起就在国际会议上表示这种立场。

尼泊尔外交部发表声明

新华社加德满都一九七三年一月二十九日电 尼泊尔民族通讯社报道，尼泊尔王国外交部一月二十四日晚发表的声明说，尼泊尔政府以非常欣慰的心情欢迎越南签署“关于在越南结束战争、恢复和平的协定”。

声明说，协定值得高度赞扬，因为它将缓和东南亚紧张局势，给亚洲大陆各国的团结与和平的更好前景带来希望。

声明说：“协定规定外国军队从越南的土地上撤走，让越南人民得以在没有外来干涉的情况下自己决定自己的前途。”

声明还说：“协定还为在整个印度支那地区消除冲突的根源铺平了道路。”

缅甸政府发表声明

新华社仰光一九七三年一月二十九日电 缅甸联邦政府一月二十六日发表声明，表示对越南协定一月二十三日在巴黎签署，并将于二十七日正式签订，感到高兴。

声明说：“缅甸联邦政府感到高兴，因为越南即将停止遭受死亡和破坏，和平已大有希望。”

声明说：“为了确保和平的希望不仅仅是幻想，

为了巩固和平，在越南人民面前还有长期、艰巨的任务。越南人民需要得到世界各国的援助，以便成功地完成这些任务。”

声明说：“越南实现全面和平应当认为是一个开始，因为柬埔寨和老挝仍有待于恢复和平状态。而且，还需要在整个东南亚地区建立持久和平，缅甸联邦政府认为这个地区的各国一起来为实现这一目的商定办法的适当时机已经到来。”

阿拉伯联盟联合防务委员会发表声明

新华社开罗一九七三年一月二十九日电 阿拉伯联盟联合防务委员会第十三次会议一月二十八日发表声明，赞扬关于越南战争的协定是“越南人民意志的胜利”，是“世界自由和公正的和平事业的胜利”。

声明指出：“由于越南人民意志的胜利，缔结了一项将导致所有外国军队撤出越南领土并使越南人民得以行使自决和建设未来的合法权利的协定。”

这次会议是一月二十七日在开罗开幕的。参加会议的有各阿拉伯国家的外交部长和国防部长以及巴勒斯坦解放组织代表团。

坦桑尼亚政府发表声明

新华社达累斯萨拉姆一九七三年一月二十八日电 坦桑尼亚政府一月二十四日就“关于在越南结束战争、恢复和平的协定”的签订发表声明说：“坦桑尼亚一向认为非公开表示，为正义事业而斗争的越南人民必将取得胜利。虽然这仅仅是越南建立和平和独立的开始，但是坦桑尼亚有种种理由同越南人民以及全世界人民一道感到欣喜。”

声明说：“坦桑尼亚联合共和国希望，自愿承担的义务不会再次单方面遭到破坏。它还希望现在采取认真的措施在越南人民自决的基础上建立永久的和平。”

声明说：“坦桑尼亚人民同越南人民致敬，美国人民向本国侵略政府施加压力是促成达成停火协定的一个重要因素。”

声明指出：“军事力量也吓不倒决心为自己的合法的独立和自决权利而斗争的人民。”

声明说：“坦桑尼亚政府希望仍然留在泰国、老挝、台湾和南朝鲜的所有美国军队和基地，都在适当时候撤走和撤除。”

毛主席革命文艺路线的伟大胜利

湖南省、长沙市文工团为工农兵演出

Table listing various theatrical performances by the Hunan Provincial and Changsha City Workers' and Peasants' Cultural Teams. It includes details for groups like '省京剧院', '省湘剧院', '市歌剧院', etc., and their respective plays and performance dates.

◆ 开票时间：日场下午1点30分，晚场下午7点15分 售票办法：1月31日预订团体票，2月2日上午8时预售门票 ◆

湖南日报

第1597号 1973年1月31日 星期三 夏历壬子年十二月廿八 (今日四版)

毛主席语录

更大规模地展开热烈的拥军爱民运动。
军民团结如一人，试看天下谁能敌？

发扬光荣革命传统 加强军政军民团结

我省广泛深入开展拥军优属运动

本报讯 在批修整风运动的推动下，我省各级组织、革委会和广大群众，响应毛主席关于“拥军爱民”和“全国学人民解放军”的伟大号召，广泛深入开展拥军优属运动，虚心向人民解放军学习，热情慰问子弟兵、烈属、军属、荣誉军人和复员退伍军人。三湘四水，洋溢着军民一家、团结战斗的动人情景。

一年来，各级组织和革委会在深入开展批修整风运动中，深刻地认识到，中国人民解放军是毛主席亲自缔造、领导和指挥的，是忠于党、忠于人民的伟大军队。在伟大领袖毛主席和党的领导下，人民解放军不仅在民主革命时期建立了丰功伟绩，而且在保卫社会主义祖国，在无产阶级文化大革命三支两军工作中，发挥了无产阶级专政的柱石作用，为党、为人民立了新功。我们一定要响应毛主席的伟大号召，更好地向人民解放军学习，进一步加强对拥军优属工作的领导。中共浏阳县委在批修整风运动和教育中，结合思想和工作实际，采取多种形式和途径，经常开展向解放军学习的活动，有力地促进了领导班子的思想革命化，加强了军政、军民之间的战斗团结，发展了全县革命和生产的大好形势。浏阳县各级革委会把拥军优属作为贯彻执行党的“九大”团结胜利路线的一件大事来抓，县、社、队各级都建立了拥军优属领导小组，许多群众还自觉地订立了“拥军优属公约”。去年，他们组织检查组检查了十三个大队的拥军优属工作，总结推广了桥江、马田坪等公社做好拥军优属工作的经验，使拥军优属工作做得更加扎实。

各地把开展拥军优属运动的过程，作为进一步向解放军学习的过程。最近一段时期，韶山区广大干部和群众，回顾解放军韶山警卫战士保卫毛主席家乡社会主义革命和建设的事迹，决心象他们那样刻苦耐劳的精神和毛主席著作，不断提高执行和捍卫毛主席革命路线的自觉性。衡阳县不少单位为了更好地学习解放军的好思想、好作风，经常开展向解放军学习的活动，分别请驻军某部学雷锋的先进人物、炊事班长刘光利、一等功臣、副连长董志明等，向干部和群众介绍英雄事迹。

毛主席教导我们：“没有一个人民的军队，便没有人民的一切。”广大群众以深厚的无产阶级感情，表达了对子弟兵的热爱和支持。耒阳县小水公社群力大队贫农老大娘、拥军模范龙元英，近两年来，请人代笔给解放军指战员写信三百多封，到驻军连队作报告多次，用自己学习毛主席著作的心得体会，勉励子弟兵紧跟毛主席干革命，解放军指战员称她是“我们的义务指导员”。前不久，省军区某部野营训练时，益阳县革委会把支援部队搞好训练列入工作的议事日程，县、区、社都成立了“战勤服务小组”，千方百计地从吃、住、用等方面支援部队搞好训练。沅江县四季红公社先修大队，在大队妇女主任的带领下，妇女们组织了为子弟兵服务的缝补小组，为驻军指战员缝补衣服达两千多件。

茶陵县委继承和发扬拥军优属的革命传统 认真落实政策 做好优抚工作

有效地调动了广大优抚对象的社会主义积极性

本报讯 中共茶陵县委继承和发扬拥军优属的革命传统，认真落实政策，做好优抚工作，有效地调动了广大优抚对象的社会主义积极性，发展了革命和生产的巨大胜利。

茶陵县委在批修整风运动中，认真学习毛主席关于拥军优属的教导，回忆当年地方党组织和红色政权在革命战争年代，为革命战争服务的革命传统，认识到，拥军优属是毛主席的无产阶级革命路线的重要组成部分，是党的革命传统，是加强军政、军民团结，巩固无产阶级专政的可靠措施。县委分工一名常委分管这项工作，全县二十多个公社都配备了专职干部，各大队支部也都有一名支委负责，及时掌握优抚工作情况，抓好优抚政策的落实。

县委在贯彻党的优抚政策的过程中，十分注意总结经验，推动政策落实。严格公社干部中，认真落实政策，这个大队的优抚对象占总人口的百分之十八。他们或他们的亲人，曾经为革命流过血，作出过贡献。县委针对他们的情况，开展经常性的优抚工作，按照党的政策，对他们进行教育，开展经常性的优抚工作，例如生活方面，年初，县委、县革委、县民政局，又发动群众讨论，对优抚对象的其他特殊情况，则酌情调整，年终分配时，对优抚对象，则酌情调整，年终分配时，对优抚对象，则酌情调整，年终分配时，对优抚对象，则酌情调整。

县委在贯彻党的优抚政策的过程中，十分注意总结经验，推动政策落实。严格公社干部中，认真落实政策，这个大队的优抚对象占总人口的百分之十八。他们或他们的亲人，曾经为革命流过血，作出过贡献。县委针对他们的情况，开展经常性的优抚工作，按照党的政策，对他们进行教育，开展经常性的优抚工作，例如生活方面，年初，县委、县革委、县民政局，又发动群众讨论，对优抚对象的其他特殊情况，则酌情调整，年终分配时，对优抚对象，则酌情调整，年终分配时，对优抚对象，则酌情调整。

西哈努克亲王宾努首相 乔森潘副首相发表声明

新华社北京一九七三年一月三十日电 柬埔寨国家元首、柬埔寨民族统一阵线主席诺罗敦·西哈努克亲王，柬埔寨民族统一阵线中央政治局主席、柬埔寨王国民族团结政府首相宾努亲王，柬埔寨民族统一阵线中央政治局委员、柬埔寨王国民族团结政府副首相兼国防大臣、柬埔寨民族解放人民武装力量总司令乔森潘先生的声明

目前，根据越南民主共和国与美国联合众国之间的协定，越南战争停止了。柬埔寨人民同全世界人民一样为此感到高兴。值此机会，柬埔寨民族统一阵线和柬埔寨王国民族团结政府发表声明如下：

一、柬埔寨人民、柬埔寨民族统一阵线和柬埔寨王国民族团结政府任何时候都热爱

真正的和平。我们民族和人民从来都是愿意和平地生活的，但是美国帝国主义和朗诺一施里玛达一山玉成卖国集团于一九七〇年三月十八日发动政变推翻了独立、和平、中立的柬埔寨，并对柬埔寨发动了野蛮的侵略战争。

二、现在，由于越南人民英勇不屈的斗争，越南又重新出现了和平的光彩。柬埔寨民族和人民之所以斗争到今天，也是为了争取实现真正独立、主权和自由基础上的和平。因此，柬埔寨民族统一阵线、柬埔寨王国民族团结政府向世界舆论声明：柬埔寨人民、柬埔寨民族统一阵线、柬埔寨王国民族团结政府向全世界人民、柬埔寨人民、柬埔寨民族统一阵线、柬埔寨王国民族团结政府任何时候都热爱

线主席诺罗敦·西哈努克亲王一九七〇年三月二十三日“五点声明”解决柬埔寨问题，以摆脱这场残酷的战争。

三、柬埔寨人民、柬埔寨民族统一阵线和柬埔寨王国民族团结政府坚信，世界人民，包括美国人民在内，必将支持柬埔寨人民的这一正义斗争和正确的立场。

四、与此同时，柬埔寨民族统一阵线和柬埔寨王国民族团结政府呼吁越南人民、老挝人民、中国人民、朝鲜人民和包括美国人民在内的全世界各国人民以及一切友好国家反对美国帝国主义旨在破坏我们解放区和屠杀我国人民的侵略计划，制止这一野蛮凶残的罪行。

一九七三年一月二十六日

应越南民主共和国主席孙德胜的邀请

西哈努克亲王离开北京到达河内欢度春节

英·萨利特使陪同前往 宾努首相、周恩来、李先念、徐向前、韩念龙等到机场送行 到达河内时，范文同、武元甲等到机场迎接，孙德胜主席在宾馆热烈欢迎

新华社北京一九七三年一月三十日电 柬埔寨国家元首、柬埔寨民族统一阵线主席诺罗敦·西哈努克亲王和夫人，应越南民主共和国主席孙德胜的邀请，今天中午乘专机离开北京，前往河内欢度春节。

随同西哈努克亲王和夫人前往的有：柬埔寨国内特使英·萨利，柬埔寨王国民族团结政府首相大臣青春和夫人，外交第二副大臣万比尼和夫人，西哈努克亲王的姑母凯卡妮妮公主，国家元首办公厅主任西索瓦·梅达维莱王，柬埔寨驻越南民主共和国大使范安和夫人。

前往机场送行的有：柬埔寨民族统一阵线中央政治局主席、王国民族团结政府首相宾努亲王和夫人，王国民族团结政府大臣沙林察和夫人，杨森安将军和夫人、秀木、秀瀛拉西。

国务院总理周恩来、副总理李先念，人大常委会副委员长徐向前，外交部副部长韩念龙，有关方面负责人林佳楣、黄杰、王珍、梁枫、孙浩、高建中。

越南民主共和国驻中国大使吴船，越南南方共和国驻中国大使阮文广也到机场送行。

越南民主共和国驻柬埔寨大使阮范，中国驻柬埔寨大使康子昂和夫人陪同西哈努克亲王和夫人前往河内。

新华社河内一九七三年一月三十日电 据越南通讯社报道，柬埔寨国家元首、柬埔寨民族统一阵线主席诺罗敦·西哈努克亲王和夫人莫尼克·西哈努克公主，应越南民主共和国主席孙德胜的邀请，一月三十日到达河内欢度春节。

随同西哈努克亲王和夫人前来的有：柬埔寨民族统一阵线和柬埔寨王国民族团结政府国内特使英·萨利，西哈努克亲王的姑母诺罗敦·凯卡妮妮公主以及其他许多柬埔寨贵宾。

到机场迎接柬埔寨贵宾的有：政府总理范文同，副总理兼国防部长武元甲，越南祖国战线中央委员会主席团委员黄国越，文化部部长黄明鉴，外交部副部长黄文利，河内市行政委员会主席陈德兴，越南妇女联合会常务委员阮氏安。

越南南方共和国驻越南民主共和国特别代表团团长阮文进和各国驻越南的外交使节也到机场迎接。

首都河内各界人民代表，穿着节日盛装，手持越南两国国旗和花束，在机场热烈欢迎柬埔寨贵宾。当西哈努克亲王在范文同总理的陪同下走向欢迎人群时，人们挥舞着旗帜和花束，高呼：“越南—柬埔寨！越南—柬埔寨！”

孙德胜主席在宾馆热烈欢迎西哈努克亲王和莫尼克公主等柬埔寨贵宾。

孙德胜主席在欢迎词中表示，能在“关于在越南结束战争、恢复和平的协定”刚刚签订的时候迎接西哈努克亲王等柬埔寨贵宾，为此感到高兴。孙德胜主席指出，巴黎协定的签订是越南人民、印度支那人民团结战斗情谊和进步人类的十分巨大的胜利。他感谢西哈努克亲王、柬埔寨王国民族团结政府和柬埔寨人民给予越南人民的正义斗争事业以无比宝贵的支持，并祝愿柬埔寨人民在解放自己祖国的斗争事业中取得更加巨大的胜利。

西哈努克亲王表示感谢孙德胜主席的热情祝贺，并把它看作是战斗和胜利中的柬埔寨人民的鼓舞。他对越南人民表示钦佩，并对越南人民所取得的无比巨大的胜利表示祝贺。

周恩来姬鹏飞白相国会见智利政府代表团

同他们进行了友好的谈话

新华社北京一九七三年一月三十日电 国务院总理周恩来，外交部长姬鹏飞，外贸部长白相国，今天下午会见了智利共和国和智利政府代表团，同他们进行了友好的谈话。

参加会见的智利政府代表团成员有：埃内斯托·托雷亚尔瓦、乌里维、费尔南多·范西尔、费尔南多·贝约尼、费尔南多·雷耶斯。还有智利大使的夫人等。

参加会见的，还有我国外交部副部长周化民，外经部副部长陈慕华，外交部副部长助理章文晋，有关方面负责人和工作人员陈德和、朱传贤、陶大钊、曹元欣、沈允然、黄土原、胡凤仙等。

京沪津商业部门积极做好春节商品调拨工作

在安排好当地节日市场的同时,正调运大量日用工业品,供应各地城乡

据新华社北京一九七三年一月二十八日电 春节前夕,北京、上海、天津商业部门广大职工和干部,在认真安排好当地节日市场的同时,正日夜调运大量日用工业品,供应各地城乡市场。

北京商业战线的职工通过深入开展批修整风运动,加强了全局观念。他们认为,繁荣兴旺的首都市场,离不开全国各地各族人民的大力支援;采购、调拨日用工业品供应各地城乡市场,是自己应尽的职责。商业领导部门和有关批发公司的党委和革委会,积极采取措施,改进对外地市场的商品供应工作,认真完成国家交给的商品调拨任务。百货、医药、文化用品、五金交电、化工等批发公司,去年多次派出调查访问小组,走访全国二十多个省、市、自治区,了解北京日用工业品的供应情况,并根据群众的意见,改进了日用工业品的质量。北京市商业部门在超额百分之十以上完成了去年国家商品调拨计划后,立即着手调运今年第一季度的商品。截止一月二十日,已调出了罐头、烟酒、棉布、呢绒、鞋帽、袜子、绒衣裤、毛线、乐器、文化体育用品、暖水瓶、钟

表、缝纫机、半导体收音机和儿童玩具等大批日用工业品。其中不少商品比去年同期增加三分之一到一倍以上。供应新疆、青海、宁夏、黑龙江、内蒙古和广西等边远地区和兄弟民族聚居地区的日用百货、纺织品、搪瓷制品,已陆续运往各地。

上海商业部门职工牢记毛主席关于“要提倡顾全大局”的教导,不断加强全局观念,积极采取措施,多快好省地完成国家的商品调拨计划。今年一月份的头二十天,上海调出的许多日用工业品,如棉布、化学纤维、毛巾、自行车、手表等都比去年同期有较大幅度增加。棉布是广大城乡人民欢迎的一种织物,上海商业部门积极协助工厂增加生产,去年全年调拨供应各地的棉布比一九七一年增加了一点六倍。在采购和调拨工作中,上海商业部门注意调查研究,积极支持兄弟省、市地方工业的发展。凡是兄弟地区能够基本自给的商品,他们除了在花色品种方面进行调剂以外,适当减少了调拨供应量。对许多省、市目前还供应不足、需要上海增加供应的商品,商业部门就努力推动工业部门挖掘生产潜力,提高生

产,增加调拨量。商业部门还给一些省、市供应新产品的样品及有关资料,支持兄弟地区发展日用工业品生产。对一些广大农村和兄弟民族特殊需要的商品,上海商业部门积极设法组织货源,优先调运。

天津市商业部门把搞好春节物资供应调拨工作作为关心群众生活、发展大好形势的一项重要任务来抓。从去年第四季度开始,他们就组织春节物资生产。截至一月二十日,天津市已调出节日商品四万四千二百多吨,基本上完成了合同规定的春节商品的调拨任务。今年,天津市调往全国各地供应春节市场的商品数量大,花色品种多,质量好。据统计,棉布、化纤布、线织物、棉毛衫裤、床褥单、尼龙袜、毛线、面盆、缝纫机、手表、收音机等二十多种主要商品的供应比去年同期分别增长百分之四到百分之八十一。花色品种增加近五百种。另外,还有专为少数民族生产的酥油壶、民族碗、民族水围、铝烟锅、铜刀、牧民雨衣等传统节日用品。到一月二十日,运往香港、澳门等地供应港澳同胞的节日物资有四十多个车皮。

在“以粮为纲,全面发展”方针指引下 各地积极发展土副产品生产

据新华社北京一九七三年一月二十二日电 我国各地农村认真贯彻执行“以粮为纲,全面发展”的方针,积极发展土副产品和副业产品的生产。据商业部统计,一九七二年我国二十八种主要土副产品,有二十种收购量比上一年有很大增长。其中,蜂蜜的收购量在连年增长的基础上,一九七二年又超过上一年,木炭、生漆、苇席、草席的收购量比上一年增长一成以上。随着“小秋收”和狩猎活动的广泛开展,各种小土特产品的收购量也有较大幅度的增长。野生动物皮张的收购量比一九七一年增长百分之三十以上。一九七二年以来,广大农村各级党组织通过批修整风,进行思想和政治

路线方面的教育,提高了贯彻执行毛主席无产阶级革命路线和政策的自觉性。“以粮为纲,全面发展”的方针进一步得到落实,对土副产品生产的领导普遍得到了加强。中共辽宁省开原县委去年在抓紧粮食生产的同时,积极用党的政策调动群众的积极性,领导全县干部和群众开展多种经营,使全县各种土副产品有了较大的发展。光是“小秋收”就收购了一百二十六个品种的土副产品,收购额比一九七一年增长一倍半。湖南省许多社、队明确了政策界限,划分集体和家庭副业的经营范围,调动了社员发展副业生产的积极性。去年全省小土特产品发展很快,上半年野生纤维、小杂竹、楠竹

种经营或“小秋收”工作的机构。广东、河南、福建、湖南和湖北省的许多基层商业部门,和生队签订了土副产品收购合同,加强了土副产品生产和收购工作的计划性。在收购旺季,各地商业部门普遍增设收购网点,改进收购办法,方便群众和提高收购质量。

各地商业部门的五金交电行业

开展修旧利废 支援工农业生产

据新华社北京一九七三年一月二十四日电 各地商业部门的五金交电行业职工,遵照毛主席关于“勤俭建国”和“厉行节约”的教导,积极开展修旧利废活动,帮助工厂和农村人民公社修理各种五金工具和电工器材,取得成绩。据不完全统计,去年一年,各地五金交电行业共修理五金工具和电

工器材一千二百多万件,为国家节约了大批钢材和有色金属,有力地支援了工农业生产。去年,各地五金交电行业的专业修理门市部,已由一九七一年的一百多个增加到五百多个。与此同时,很多五金交电商店开展了修旧结合,派人到工厂、农村巡回修理,到租五金工具和电工器材等服务活动,积极为生产部门提供方便。许多五金交电商店的职工还深入工矿企业调查研究,协助厂矿清查库存,有计划地向厂矿供应各种修配零件,组织了厂矿职工的修配小组,受到了厂矿职工的称赞。目前,上海市修旧结合的五金交电商店,已发展到一百五十八个,同时还在郊区设立了九十多个修理点。广西壮族自治区的商业部门,坚持自力更生,土法上马,自制设备,现在已能生产三十多种易损

深入进行路线教育 发动群众 全面规划 采取积极措施

全国工交战线节约工业用煤取得成绩

据新华社兰州电 我国各地工交战线企业开展群众性的节约工业用煤运动,取得了显著成绩。据不完全统计,全国工交战线去年一月到十一月共节约工业用煤八百万吨。在增产节约运动中,各地工交战线企业都把节约工业用煤作为一项重要内容。许多企业的党组织深入进行路线教育,宣传节约工业用煤的重要意义,作出全面规划,采取有力措施,不仅降低了煤耗,而且促进了生产发展。而且进一步提高了企业管理水平和技术水平。

开展技术革新,改造旧设备和落后工艺,是各地节约工业用煤的一个重要途径。上海市已有一千多台节能落后、热效率低、耗煤量大的旧式锅炉,被改造成为机械化程度高、操作方便、能够节省燃料的新式锅炉。这种新式锅炉的热效率普遍由原来的百分之四十五至六十提高到百分之八十,耗煤量减少百分之三十左右。上海市工业交通系统还自己制造余热锅炉二百多吨,利用炼钢炉、加热炉的余热解决一部分生产、生活用汽,为国家节约了煤炭。

各地工交战线企业还因地制宜,积极推广以煤代柴,使用劣质煤和工业废渣、煤泥、废页岩等的先进经验,节省工业用煤。我国机械行业的职工,认真学习毛泽东主席的哲学思想,结合实际情况,试验成功了化铁不用焦炭,改用粉煤的新工艺。江苏、山东等省化肥工业战线为了扩大原料来源,多快好省地发展生产,开展了群众性的科学实验和技术革新活动,创造出单位过磷酸钙小粒化炉,逐步摸索出一套用粉煤成型生产合成氨的新工艺,解决了过去小化肥厂利用块煤和焦炭不能生产的困难,使原料煤的利用率由原来的百分之六十五提高到百分之九十五以上。

许多工交战线企业发动群众,进一步加强了煤炭的供应、使用和管理的工作。沈阳重型机器厂在加强企业管理的过程中,建立了供煤、配煤、节煤制度,实行计划用煤,使每吨产品的耗煤量大大降低,创造了历史最好水平。北京铁路局古冶机务段实行领导和群众相结合,不断加强管理,进一步降低了机车万吨公里耗煤量,成为铁路系统节约用煤的先进单位。

海南岛国营兴隆华侨农场创建以来,经过二十多年艰苦创业,已成为拥有多种经济作物的基地。这是农场工人在采摘咖啡豆。



零配件,逐步扩大了修理品种,为开展修旧利废提供了条件。黑龙江省商业部门除本身开展修旧利废工作外,还建立了厂矿服务小组。

文山三七丰收 云南省文山壮族苗族自治州名贵药材三七丰收,去年总产量比前年增加百分之四十二。

石柱县黄连增产 四川省著名的黄连产地石柱县黄连增产。去年全县黄连种植面积达七千七百多亩,超过历史最高水平。和无产阶级文化大革命前相比,种植面积扩大百分之五十九,产量增加近八倍。黄连是具有解热、消炎、解毒、止咳等多种用途的一种多年生药材,由于主要产于四川,又称川连。

新疆维吾尔自治区各族农民和干部,在党的领导下,积极开展生产,取得了优异成绩。

宁夏县人参丰收 辽宁省宁夏县人参去年丰收,总产量达七万五千多斤,比前年增加百分之三十六。

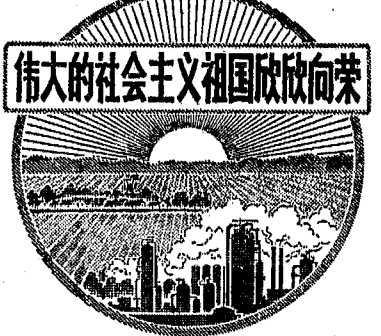

据新华社贵阳电 贵州省乌江流域广大航道工人和沿岸人民群众,在毛主席无产阶级革命路线指引下,大力整治和疏通乌江航道,取得了很大成绩。他们先后整治了数百个大小险滩,炸除了几十万方暗礁危岩,从根本上改变了乌江历来分段通航的状况。无产阶级文化大革命以来,他们又重点疏通了乌江中游的险峻航道,去年还打通了思南县文家店到余庆县大乌江之间的机动船航道。现在,从贵州大乌江到四川涪陵之间五百多公里长的乌江中下游地段,都能通行机动船;思南以下河段还初步实现了夜航。从此,千里乌江一船通,乌江天险变通途。

乌江发源于贵州的乌蒙山麓,是这个省最大的一条河流。它的干流长达七百一十公里,横穿贵州心腹地区,流域面积约占全省总面积的十分之一。乌江在贵州境内,平均每公里落差一米,每公里约有一处险滩,险滩总长度占河流长度的五分之一。因而在乌江沿岸人民中流传着这样一句话:“走尽天下路,难过乌江渡。”

解放以后,从一九五三年开始,乌江航道工人和沿岸人民群众,以当年抢救乌江的英雄红军为榜样,发扬自力更生,艰苦奋斗的精神,同乌江的急流险滩和危岩暗礁展开了英勇的斗争。乌江滩多流急,给施工带来了很大困难。航道工人们解放思想,发挥集体智慧,创造了一种新的爆破方法,打通了乌江中游的龚滩、新滩和潮砥三大险滩,结束了长期分段通航的局面,使乌江在贵州境内的机动船航线延伸到二百六十八公里。目前,乌江航道工人正在以只争朝夕的精神,在巩固、提高中下游航道整治成果的同时,疏通上游航道,使乌江机动船航线继续向上游延伸。

据新华社拉萨电 人民解放军成都部队工程兵某部指战员和当地的各族工人,最近在川藏公路上修建了一座横跨怒江的钢筋混泥土大桥。

怒江新桥是川藏路上最高的新型双曲拱桥。枯水季节,桥面离水面五、六十米,洪水季节离水面也有三十多米。在八米宽的桥上,来往货车可以会车,车道两旁可以通过行人。

怒江是祖国西南边疆的一条大江,水流湍急,两岸山势陡峻。参加修桥的广大工程兵指战员和各族工人勇敢地登上江两岸几十米高的峭壁,悬崖打炮眼,劈险石,挖隧道,加宽桥头工地。一年多来,经过工程兵部队的指战员和各族工人的艰苦奋斗,按期建成了这座公路桥,使天险化为通途。这座怒江大桥的建成,将进一步促进西藏的社会主义建设事业的发展。

甘肃省九墩山区,山峦重叠,野兽经常出没。附近人民公社的牲畜时常遭到野兽的伤害,人民群众的生命也受到威胁。

去年年初,人民解放军兰州部队生产建设部队某部一连战士年元子,主动向党支部要求担任为民除害的任务,党支部批准了他的要求。为了摸清野兽行动的规律,年元子背着枪枝,翻山越岭,寻野兽的足迹。

初春的一天,在后山黑豹沟,一只豹子冲进马群,咬死、咬伤了三匹马。年元子听到这个消息,便踏着一尺多厚的积雪,迎着刺骨的寒风,追了两天两夜。到第三天深夜,在明亮的月光下,他发现豹子的脚印消失在一片灌木丛中,就隐蔽起来观察动静。突然,背后响起一声呼哨,年元子急回头,只见一只花豹向他猛扑过来。他机智地朝旁边一闪,豹子正好扑在他的跟前,年元子立即咬住豹子的腿。在这紧急关头,年元子一下子跳出几步远,端起枪就向豹子射击,可是没有击中。豹子张着血盆大口,又一次向他扑来。这时,子弹已来不及了。年元子端起上着刺刀的步枪,用全力向豹子的嘴里猛刺过去。

豹子的喉咙被刺刀穿透,顿时鲜血直流,它一声哀嚎,倒在雪地里不动了。初战告捷,年元子更增强了为民除害的信心。去年九月的一天夜里,阴雨连绵。突然,人们听见马群骚动起来。年元子立即赶到现场,发现有四匹马已被豹子咬死。根据豹子的习性,他断定豹子一定还要来吃马肉的。第二天傍晚,年元子披着一件皮大衣,在死马附近守候了几个小时后,突然发现一大一小两只豹子向死马走来。一个人对付两只豹子是有危险的,但他不顾个人安危,沉着地瞄准大豹,等它靠近时扣动扳机,子弹正中豹子的腹部。这时,受伤的大豹和那只小豹向他直冲过来。年元子又连射三枪,只见小豹子带伤逃窜了,而那只大豹子却更加凶猛地朝年元子扑过来。他刚要推子弹上膛,就在这一瞬间,大豹的两只爪子已重重地抓在年元子的肩膀上。年元子急中生智,猛转身来了一个“金蝉脱壳”,甩掉了身上的皮大衣,那只豹子扑在皮大衣上乱撕乱咬。年元子乘机推上子弹,对准豹子头部又开了一枪,只听豹子大吼一声,滚倒在地,一命就死去了。

年元子在去年一年中,先后打死豹子两只,恶狼七只。他勇敢机智,为民除害的事迹,受到当地人民群众的赞扬。

新华社通讯员 (据新华社兰州电)

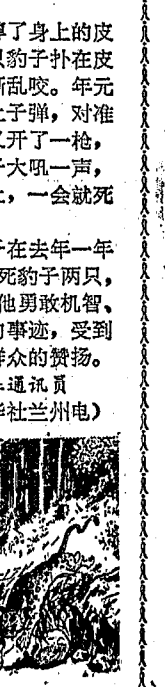

破“四旧”立“四新”

本报讯 衡山县福田公社福田大队党支部，经常教育干部、社员移风易俗办喜事，克勤克俭过日子。

这个大队具有勤俭节约的光荣革命传统。早在大革命时期，这里的贫苦农民在打土豪、分田地时，为了反抗封建社会剥削，打击城市商人剥削，进行经济自卫，限制酒席，禁止摆丰摆阔，提倡勤俭节约。伟大领袖毛主席在《湖南农民运动考察报告》一文中热情地称赞他们说：“普遍禁止用米煮酒煮糖，糟行糖行叫苦不迭。衡山福田地方，不禁止煮酒，但限定酒价于一极小数目，酒店无钱赚，只好不

衡山县福田公社福田大队党支部教育干部群众 坚持勤俭节约 发扬光荣革命传统

了。”福田大队党支部经常运用这些光荣革命传统教育干部和群众，使勤俭节约的革命精神得到了发扬光大。这个大队粮食连年丰收，去年遇到严重的“倒春寒”、干旱和病虫害等自然灾害，仍然获得了平均亩产一千二百多斤的好收成，比历史上最高的一九七一年增产一成多。粮食大丰收了，群众的情绪怎么样？党支部领导成员多次找队干部和贫下中农座谈，发现少数人认为粮食连年丰收，大灾之年还大幅度增产，应该多吃点，多用点。有的想酿酒，有的准备办喜事摆酒席，个别生产队甚至出现了请客送礼的苗头。党支部认为，这些问题如不及时解决，势必影响增产增收和全年的用粮计划。于是，他们多次把干部和社员代表带到毛主席当年来福田考察农民运动开过调查会的地方，反复学习《湖南农民运动考察报告》，学习毛主席关于“要进一步节约闹革命”以及“备战、备荒、为人民”等教导，深入批判刘少奇一类骗子散布的“分光、吃光、用光”等反动谬论，运用正反两方面的经验教训对大家进行生动的路线教育。这个大队的第四生产队在往年粮食丰收后，由于部分人用粮大手大脚，请客送礼，酿酒浪费，春节一过，就要到外生产队借粮；第八生产队比四队少，粮食产量也不比四队高，但坚持移风易俗办喜事，勤俭节约过日子，集体和个人储粮平均每户达一千七百多斤，每人三百斤。通过学传统，讲路线，大家深刻地认识到，我们的先辈在大革命时

唱革命苗歌 树革命新风

毛坪大队进一步巩固农村社会主义文化阵地

本报讯 古丈县坪坝公社毛坪大队党支部，遵照毛主席关于“要抓意识形态领域的阶级斗争”的伟大教导，改革旧苗歌，编写新苗歌，充分发挥苗歌的战斗作用，帮助苗族社员不断破除“四旧”，树立“四新”，进一步巩固了农村社会主义文化阵地。

毛坪大队党支部在认真学习党的基本路线中，深深认识到，在社会主义整个历史阶段，存在着阶级和阶级斗争，这种斗争渗透到思想文化领域。一次，大队党支部了解到，一个反革命分子经常向青年传抄宣扬封、资、修的旧苗歌，利用旧的风俗习惯，制造复辟资本主义的舆论。于是党支部发动群众批判了那个阶级敌人。

这件事过后，又出现了另一个倾向，有人以为旧苗歌中有封、资、修的东西，主张全部废除。大队党支部察觉后，在支委会上对苗歌进行了分析，一致认为：苗歌是劳动人民创造的，过去剥削阶级为了达到维护反动统治的目的，歪曲和篡改苗歌，塞进了封、资、修的

黑货。但是现在流行的苗歌，有的是反映劳动人民斗争生活的，不能一概废除。因此只能取其糟粕，对于苗歌的革命、健康部分则应发展、充实。于是大队党支部加强领导，建立了一支有党支部成员、唱歌骨干和男女青年参加的二十四人的苗歌宣传队，组织他们学习马列主义、毛泽东思想，提高他们的阶级斗争和路线斗争觉悟，发挥他们的作用。苗歌宣传队成立后，紧密结合党的各项中心任务，编写、演唱苗歌，向社员进行思想和政治路线教育。去年，他们编写了宣传批修整风、农业学大寨、拥军优属、计划生育、破旧立新等苗歌。去年冬，一个大队干部娶亲，他的家属瞒着他定做了柜子、桌子等几样东西，准备大办喜事。苗歌宣传队针对这个情况，及时编唱了婚事新办的苗歌，使那个干部家属认识到，办喜事讲排场，是剥削阶级的旧风俗，于是放弃了原来那套打算，坚持举办了革命化的新婚礼。

(古丈县通讯组)

婚事新办

津市镇三洲街街道纸盒厂青年工人李泽群准备结婚的消息传开后，有人议论道：泽群妈就这么个女儿，这婚事准会办得热热闹闹。听到这些议论，小李也想：不是吗，我妈在旧社会受尽了苦难，感谢党和毛主席，才过上了幸福生活，新旧社会两重天，我这婚事是应该办得热热闹闹，才体面。她打算花四百元钱，买新式床、书柜、五屉柜、衣架等日用品家具，还准备做几件毛料衣服。回家后，她把把这个打算告诉了母亲。她母亲听后，不禁一怔：女儿和自己没有想到一块呀，得和她好好谈谈。

已经夜深人静了，母女俩还在灯下谈心。泽群妈回忆她在万恶的旧社会里，受尽了欺凌，没吃过一顿饱饭，没穿过一件好衣，和泽群妈多结婚时，没钱做衣服，只好将婆婆死后留下的两件破衣，补了补作了“新”装。她激动地对女儿说：“今天，搭帮党和毛主席，我们才过上好日子。可是千万不要忘记了过去，丢掉了劳动人民的本色啊！”泽群妈两眼闪着泪花，听完了母亲的回忆，认识到自己错了，决定改变打算，婚事新办。

第二天清早，她便去和“对象”商量，将原来的一些旧家具，做些修理，添置了一些必需的日用品，这样，总共只花了二十多元钱。结婚那天，小两口都穿着整洁的工作服，照常坚持上班。看到这情景，大家都称赞“婚事新办好”！

生日对比

去年十月的一天晚上，三洲街刘玉

英的儿子、女儿回来了。一进门，这个说：“妈，明天是您六十岁生日，准备几样什么菜，我们好去办。”那个问：“请哪几个亲戚、邻居来做客？”儿女们的话，使刘玉英想到，生日花钱请客，这是旧的风俗，是铺张浪费的表现。毛主席说，“不破不立”，要使街道勤俭节约的风气树起来，就得破除这个旧风俗。她打算就过生日的事，向孩子们进行一次阶级教育，使他们对孩子们说：“明天下班后，你们都回家来吃晚饭吧。”

第二天吃晚饭时，孩子们都回来了，进门一看，桌上照常摆着平常吃的几碗小菜，感到诧异。女儿嘀咕着：“家里条件这样好，存款也不少，还这么舍不得……”看到孩子们的表情，刘玉英招呼他们坐下，沉痛地谈起了一件往事。

四十九年前，刘玉英满十一岁。由于穷得没饭吃，正是她生日这天，她多忍痛送到一家林厂去做学徒。她给老板煎药，因为挂念父母，心里难受，泪水不断地流，连药煎干了也不知道。狠心的老板一把抓住她的头发，一边打，一边骂，还拿起烧红的火钳夹她的手，痛得她昏了过去……

说到这里，刘玉英撩起衣袖，露出了两块伤疤。她激动地说：“这就是我在旧社会里过的生日啦！毛主席领导我们翻身得解放，才过上幸福的日子。可今天，我们还要到世界上还有很多穷人在受苦，我们要勤俭节约，支援他们的革命。”一番话，使儿女们深受教育。

津市镇通讯组

移风易俗 破旧立新

中村公社党委注意抓意识形态领域的阶级斗争

本报讯 鄱阳县中村公社党委注意抓意识形态领域的阶级斗争，教育群众破除旧风俗，树立新风尚。

去年十一月，中村大队好上生产队有个青年准备结婚，一个地主分子煽动说：“结婚不请客，见人也不体面。”在阶级敌人的煽动下，这个社员就向生产队借米、借油、借黄豆、花生，准

备做酒请客，大摆筵席。在这里蹲点的公社党委负责同志发现这个问题，立即意识到，在婚嫁喜事上还存在着两个阶级、两种思想的激烈斗争，一定要遵照毛主席关于“要抓意识形态领域的阶级斗争”的教导，把移风易俗、破旧立新当作一场革命来抓。于是，组织大家认真学习党的基本路线，学习毛主席关于“厉行节

约、反对浪费”和“只有破旧的腐朽的东西，才能建设新的健全的东西”等教导，深入批判刘少奇一类骗子的地主资产阶级人性论和“阶级斗争熄灭论”，批判妄图复活“四旧”的地主分子，使广大干部群众进一步提高了阶级斗争和路线斗争觉悟。

中村公社党委注意抓移风

易俗办婚事的典型，对群众进行教育。心田大队西边生产队民兵排长刘积生，去年十二月结婚时，说服了父母，坚持简朴办婚事，把原来准备办婚事的猪肉、鸡和鲜蛋等物资交给国家，支援国家社会主义建设。公社党委及时表扬了这个先进事例。

公社党委还教育群众发扬井冈山人民艰苦奋斗的光荣传统，进一步提高破旧立新、移风易俗的自觉性。去年十二月以来，这个公社社员办婚嫁和丧事，都贯彻执行勤俭节约的原则，做到了破旧俗，立新风。

(鄱县通讯组)

省军区举行一九七三年田径运动会

推动部队群众体育活动进一步开展

本报讯 湖南省军区最近长沙市举行了一九七三年田径运动会，进行了三十六个项目的比赛。参加运动会的四百余人，有多年参加比赛的老将，也有初次上场的新手，都是从基层单位中选拔出来的。

在毛主席“发展体育运动，增强人民体质”的伟大指示指引下，近年来，省军区系统的群众性体育运动蓬勃发展，有效地增强了干部、战士的体质，更加振奋了革命精神。这次运动会就是在省军区系统群众性体育锻炼普遍开展的基础上进行的。

比赛中，全体运动员参观了毛主席早期革命活动纪念馆——湖南省第一师范学校。比赛期间，各代表队认真学习了毛主席关于体育工作的一系列指示，学习了中央两报一刊一九七三年元旦社论，狠批了刘少奇一类骗子的修正主义路线，树立为革命而练、为革命而比的思想。运动员卢超是岳阳军分区某部连长，平时在军事训练中苦练杀敌本领，积极参加体育锻炼，把增加体力和耐力作为落实战备的实际行动，在这次男子投掷比赛中取得了较好的成绩。运动员彭自强是投掷铁饼的新手，由于做到了为革命勤学苦练，在这项比赛中取得了第一名。

比赛中，由于各代表队认真贯彻“友谊第一，比赛第二”的方针，发扬勇敢顽强、连续作战的作风，大家互帮互助，共同提高；整个比赛自始至终充满着团结战斗的热烈气氛。大家决心把已有成绩当继续革命的新起点，在新的一年里，进一步贯彻执行毛主席的革命体育路线，努力提高运动技术水平，使群众性的体育活动更加广泛地开展起来。

革命歌声遍新城 株洲市开展群众性音乐创作活动

去年以来，全市工农兵群众创作歌曲作品达五百余件

本报讯 去年以来，株洲市开展群众性音乐创作活动，全市工农兵群众创作歌曲作品五百余件，其中被评为优秀歌曲的有《毛主席率领我们奋勇向前》、《岳麓山放歌》、《我爱大庆大寨花》、《我是一个红卫兵》等十七首。许多作品热情地歌颂了伟大领袖毛主席，歌颂了毛主席的革命路线，很快就在群众中传唱开了。

去年初，在株洲市委领导下，文化部门组织音乐作者举办了学习班，认真学习毛主席《在延安文艺座谈会上的讲话》，批判了刘少奇一类骗子散布的“特殊天才论”和“音乐神秘论”，提高了执行毛主席革命文艺路线的自觉性和音乐创作的积极性。

在开展群众性音乐创作活动中，文化部门派出专业作

者下到工厂、街道、学校等基层单位，进行了多种辅导活动。许多工厂、学校举行座谈会，分析音乐作品，交流创作经验。有的单位还举办了作曲知识讲座等。在《株洲文艺》、《业余创作音乐作品选》等文艺刊物上，选登了一些较好的音乐作品和音乐评论文章。许多工厂、学校、机关还举办了音乐会，进一步促进了群众性音乐创作活动的开

展。株洲车辆厂举办的音乐会，其中自己创作的作品占三分之一。株洲汽车配件厂组织业余作者和工人一道，联系本厂实际，创作了歌曲《我是一个红卫兵》。在全厂唱开后，大大激发了职工争做“红卫工”的热情。锻压车间还召开有歌曲作者、工人代表参加的座谈会，畅谈学唱体会，对抓革命，促生产起了积极作用。

(本报通讯员)



新化县五公大队第三生产队的社员在排练革命故事。

让曲艺的花朵盛开

郭味农

最近，在省、市报刊上看到一些反映三次革命斗争的好的曲艺作品，主题鲜明，构思新颖，短小精悍，形式多样。文艺的百花园里，群芳争艳，曲艺之花也越开越盛。

曲艺是劳动人民自己创造而又为群众所喜闻乐见的一种文艺形式。我国曲艺历史悠久，起源于汉代，唐代的变文是明显的说唱文学，宋代评话已相当流行，明代说书艺术又有很大提高。几百年来，流派枝繁，丰富发展，据不完全统计，全国不同形式的曲艺，说的唱的在三百种以上，各民族、各地区都有当地流行的曲种。可是，历代统治阶级都贬低曲艺，认为它是低俗之作，不足以登大雅之堂。由于历史的局限，许多曲艺作品本身也存在一些封建、迷信、色情、颓废、起一种消极腐蚀的作用。解放后，曲艺这朵花才获得新的生命。经过无产阶级文化大革命，曲艺更注重新内容，积极为工农兵服务，这朵花开得更鲜艳了。

曲艺既是一簇鲜花，又是一种轻便的武器。这是因为曲艺具有通俗易懂、形式活泼、演出简便等特点，能够较快地反映现实斗争生活，便于向广大群众宣传毛泽东思想。历次政治运动和各项中心工作展开的时候，都出现了反映革命斗争的曲艺作品，而且许多是工农兵创作的，对教育群众，鼓舞斗志，打击敌人，起了很好的作用。因此，我们应当重视曲艺。希望创作经验比较丰富的作者，写写曲艺作品，会打炮的也可用步枪。

曲艺这件武器虽然轻便，比较容易操纵，但要运用自如，得心应手，充分发挥它的作用，并不容易。比如相声，既要会说“包袱”，又要妙语惊人；既要发人深省，又要使人解颐。评弹、鼓词等，既要意义深奥，又要饶有韵味；既要通俗易懂，又要引人入胜。我们决不能满足于有的成绩，要更好地贯彻“百花齐放，推陈出新”的方针，做到“革命的政治内容和尽可能完美的艺术形式的统一”，不断提高曲艺创作水平。

