

# 云南实业周刊

# 1

本片卷

自 1916 年

卷 2 期

至 1920 年

卷 96 期

1916 年

第 卷

第 2-6 期



中華郵務局特准掛號認爲新聞紙類

中華民國五年十一月

第貳號

雲南省行政公署政務廳實業科印行

# 雲南實業週刊

本週刊例

- 一 每星期出二大張
- 一 不零售
- 一 每月定價銀一角
- 一 全年取銀二元
- 一 土曜日發行
- 一 四週作一月計算
- 一 半年取銀五角
- 一 郵費每份月加費三分



本週刊要目

實業週刊祝辭  
唐兼省長通令將各縣實業分所等歸併改組文  
阿迷種植之發達  
栽烟葉法

附章程

論實業週刊與雲南實業前途之關係  
易門香樹皮銅井之近况  
賓用棉花栽培法 (續)

雲南實業週刊

九

實業週刊祝辭

王毓嵩

實業者何農虞工卅商賈之事民生衣食服用之源也古之學者教養分  
言故善與利在古者爲對待之名辭吾學納教於養謂道德仁義倫彝物  
質之進化卽於飲食日用男女之事之進化民族之有文野國家之有開  
化與半化其異只此飲食日用男女之事而已舉堯舜禹湯文武周公及  
近代歐美之碩師上哲所勤事者此飲食日用男女之事而已然則民生  
衣食服用之源此要道至德之所在國家興廢世治隆污之所存全國中  
大賢上聖名儒鉅公所宜有事者也乃今吾國人之見解則異是今之人

曰○民○生○日○用○飲○食○此○蚩○蚩○細○民○之○事○非○大○聖○賢○豪○傑○之○所○爲○也○大○聖○賢○豪○傑○者○固○將○登○政○治○之○舞○臺○運○敏○活○之○手○腕○爲○震○古○鑠○今○之○事○業○抑○知○政○治○之○目○的○亦○不○過○善○此○飲○食○男○女○之○事○而○已○飲○焉○食○焉○衣○焉○住○焉○男○有○室○女○有○家○焉○政○治○之○能○事○畢○矣○今○之○大○人○君○子○乃○輕○民○生○日○用○衣○食○之○事○而○重○政○治○上○震○古○鑠○今○之○業○馴○至○政○治○上○之○險○象○多○而○實○業○上○之○進○步○微○此○不○得○不○太○息○痛○恨○於○今○之○大○人○君○子○也○雖○然○今○之○人○既○以○民○生○衣○食○服○用○爲○細○民○小○人○之○事○非○大○丈○夫○之○事○矣○欲○使○今○之○大○聖○賢○豪○傑○皆○移○其○心○思○耳○目○之○力○於○民○生○日○用○飲○食○之○事○不○啻○俟○河○之○清○則○姑○舍○彼○大○聖○賢○而○與○今

之細民小人言民生衣食服用之事亦當今之急務也今慎省行政公署  
有實業週刊之發行務用白話不取文言每週刊行一次學理材料力求  
普通淺近若曰此吾人藉以啟鑰小人細民之流非敢以問當世之大人  
君子也是亦善應乎今之時勢者矣

△論

說▽

◎論實業週刊與雲南實業前途之關係

郭燮熙

鳴乎中國羣治不進數千年來矣向之所謂精神文明者在今日而壹似

退○往○至○物○質○文○明○則○趨○以○視○泰○東○西○諸○強○國○更○醒○乎○其○後○焉○此○中○國○之○所○  
以○貧○也○夫○所○謂○物○質○文○明○者○非○以○實○業○言○乎○實○業○之○不○興○而○一○切○需○用○之○  
物○無○不○仰○給○於○外○人○外○人○以○吾○天○然○物○質○加○以○人○工○仍○轉○輸○之○中○國○而○華○  
人○金○錢○之○提○失○固○不○可○以○數○計○長○此○因○循○不○振○則○所○謂○精○神○之○文○明○者○無○  
所○附○麗○亦○自○銷○沈○岌○岌○乎○殆○哉○今○以○雲○南○言○之○山○國○也○正○惟○山○國○則○  
交○通○不○便○因○之○商○業○不○能○發○展○至○於○農○業○五○穀○之○類○僅○足○以○自○給○有○時○且○  
或○不○足○蠶○桑○方○在○萌○芽○收○效○匪○易○又○如○工○業○較○之○他○省○尙○不○逮○遠○甚○更○如○  
井○業○凡○金○銀○銅○鐵○錫○鎔○鉛○煤○之○屬○無○不○藏○富○於○山○井○苗○之○盛○甲○全○國○然○貨○

棄於地力不出於已誰歟惡之實業之不振興其所由來者久矣夫立今日經濟戰爭之世界非從實業上積極進步不足以救社會之困即不足以救國家之窮自勸業肇於前清迄今日而未臻進化民生益困民氣浸衰乃至羣盜滿山商旅不行百業皆滯亟思挽救之術亦惟是從實業上提倡改良已耳往者公署同人曾有實業雜誌之發行月出一册分致各縣舉義以後因之停止今擬改爲實業週刊每星期出版二張多用白話演繹理論務斷實行蓋實業云者實行事業之謂而非空談學理之謂惟灌輸以普通智識然後可以漸次進步漸次改良况雲南雖號山國而土

壤肥沃氣候溫和農業所屬最易擴張觀於賓川彌渡等縣之棉花歲有起色可以概見又升業公司如箇舊之錫東川之銅成績已著若能一一發展斯工商業亦日上雲興此可以預言者是故今日之中國精神文明爲其固有物質文明所宜做做不此之務而日日患貧庸有當乎此同人等希望實業之微意也

公

牘

唐兼省長通令將各縣屬實業分所織林實業團歸併改組爲實業所文

案查滇省倡辦實業在前清時省會設有勸業公所輔助勸業道辦理實業行政事項各縣設有

勸業分所補助各縣地方官辦理實業行政事項民國成立後勸業道改爲實業司勸業公所遂即裁撤各縣勸業分所雖通飭改爲實業分所但省會既無實業公所各縣即不應設實業分所加以前實業司所訂蠶林實業團章程載明倡辦期限定爲四年計自民國元年五月開辦起至本年五月底已滿四年成效均未大著且一縣治中設實業分所及蠶林實業團兩機關以辦理實業經費既嫌虛耗責權亦復不專亟應將該實業分所與蠶林實業團一律歸併改稱爲實業所凡蠶林實業分團業經成立者改組爲實業分所以一事權而資整頓各縣如實業分所蠶林實業團全行設立應即一律歸併改爲實業所蠶林實業分團改爲實業分所如僅設實業分所或蠶林實業團及分團者一律改爲實業所及實業分所如實業分所蠶林實業團概未設立應即遵章組織成立具報至實業員長實業員等職凡已設有實業分所蠶林實業團之縣分即由該所暨該團原有各職員中酌量改委其未設而新設實業所者遴選委員委充如經費不敷或事務較簡實業所中實業員僅設一員兼辦兩股事宜亦無不可惟無論改委或新委實業員長



實業員均應遵照章程第十條第十一條第十四條分別辦理除分令外合將改訂雲南各縣實業所暫行章程印發仰該業所即便于奉令之日遵照辦理仍將奉文暨改組及創設實業所情形一併具報查考切切此令

附雲南各縣實業所暫行章程

第一條 各縣於縣治設實業所定名為某縣實業所補助各縣公署辦理閩縣實業事項並受省行政公署暨該管道縣公署之指揮監督

第二條 各縣於各鄉設實業分所定名為某縣某鄉實業分所補助實業所辦理該鄉實業事項受該縣公署暨實業所之指揮監督

第三條 實業所由前設之勸業分所或蚕林實業團事務所改組實業分所由前設之蚕林實業團分團改組

第四條 實業所圖記由各縣公署詳請 省行政公署刊發實業分所圖記由實業分所呈請

該縣公署刊發以昭信守

第五條 實業所應設之職員如左

實業員長 一員

實業員 二員

第六條 實業分所應設之職員如左

實業員 一員

第七條 實業所實業分所除上設之職員外得酌用僱員佐理文牘庶務會計事項惟每所祇用一員不得多設以免糜費

第八條 實業員長綜理實業所事務凡所中職員之進退經費之核定均由其主持

第九條 實業員及僱員受實業員長之指揮分管各項事務實業分所實業員綜理分所事務

第十條 實業員長之資格須具有左列之一項始能委任

一曾在實業員養成所或中等以上實業學校畢業者

二素有資望熱心公益辦理地方實業達三年以上著有成效者

三辦理地方實業在二年以上卓著成效曾經詳報檢查屬實者

(未完)

△記

事



### ◎易門香樹廠銅井之近况

徐呈祥

雲南銅產以巧家爲最旺其次莫如易門易門每年產銅約有十餘萬斤其最旺處爲香樹廠查香樹廠銅山而積約有一千餘方里著名者爲永發銅洞內常有井丁百餘人礦主歐姓開辦此洞已經數世惟此洞深二十餘里每日背運升石僅三四次現有多數商人爲便利起見議定於歐洞下另開銅口將來廠業可望發達如再有大資本家投資擴充其銅斤產額當倍蓰於今日

### ◎阿迷種植之發達

雷宣

阿迷縣實業員楊景昌養林實業團長楊維清等先後就該縣兩城外及鎖水閣各試驗場種活川桑湖桑約萬餘株蘋果花紅梨等各種活二三百株團保局內種活扁柏二千餘株芭蕉七百餘株惟所種飛松柯松女貞梧桐橙橘葡萄柿桃等尙未十分發達其餘均著成效昨已將辦理情形及其成績分別填表具文呈由該縣丁知事轉呈省行政公署查核備案

### 調查

### 寶川棉花栽培法

(二續)

段長棟

(七)管理 發芽後施稀薄糞水以助其生長力至一寸去弱者留強者每穴以一株爲度不可多留多留則窒碍發育結蒴減少

除草宜勤自生長至成科必須六七次以上除草法或用鋤或用犁少耕淺耕均無不可但

勿令科根受傷

種棉於雨水缺乏之年經三四日必灌溉一次然雨水過多亦宜設法排洩

棉之施肥可分爲五期治畦爲第一期下種爲第二期成長三四寸爲第三期成長六七寸爲第四期打心成科爲第五期大約半月爲一期

摘枝宜於大暑後立秋前及三伏晴天中各摘一次

(八)肥料 植棉所用普通肥料有三(一)磷質(如骨粉類)(二)鐵質(如草灰類)(三)硝質(如糞料豆粕等類)至其普通之比例用法則宜釀硝各一成磷二分七零五至三分爲度

(九)收穫 九十月間棉莢既開則摘取棉絮但其開絮期延長四月之久而收穫期間自不能不與之俱長此期間必須常巡棉田見開者收之勿使遇雨大約每畝收成能得淨棉百觔左右最劣者亦不下五六十觔收穫後貯藏棉絮宜用乾燥處所若置於潮濕地方則棉受濕生霉色澤不光絲縷亦嗣此等棉絮銷行實難故貯藏中宜須注意者也

## 植棉之風土

棉花原屬熱帶及溫帶植物不宜於變化劇烈之氣候寒冷尤非所宜是故多雨之地溫度之高低常有相差八九月之間常有暴風雨經秋季而氣候遂覺寒冷者此等地方均於植棉不宜誠以棉花之生長必受一定之熱度始能成熟若地方多雨則有礙於開繭並延生長期間致受害無窮此植棉者不能不研究也

(未完)

白

話

### ◎栽煙葉法

吳錫忠

人人說吃煙有害衛生 不吃煙 不但養生 又省得消耗多少錢 爲甚麼十有八九仍要  
吃煙 且喜歡吃外國的煙 因煙爲一種消閒之品 不但中國人吃的多 即東西洋各國  
之人 亦多半吃煙 中國人現在 喜歡吃外國煙 因外國烟做的輕便 不知不但做的

輕便 就是栽煙的法子 也不潦草呢 今先把栽煙的法子說一說 教打算栽煙的 可以照着去做 向來栽煙葉的 也可以改良改良

(一)整理種煙秧之地 約在舊歷二三月間 把地面挖開 把大塊土餅敲碎 然後又把挖開地面整理平坦 分作幾山 每山寬四尺 長處看地的樣子再定 山的周圍 開成溝

寬一尺 深五六寸 預備下兩天 兩水流在溝裏頭 或是又從溝裏頭 淌在別處

不踏秧根 二者預備將來薙草割苗的時候 纔有人走的路 但是溝莫太寬 要是溝太

挖寬 煙秧地就容易乾燥了 溝開好了 山面上再均勻的蓋一層火燒土 大概一寸厚

稍稍壓緊 然後潑一道人糞尿 但是先要機水 把糞尿和滑糞潑得的 這個叫做基

肥 剛纔說的火燒土 是甚麼呢 不忙 往後再講

(二)撒煙子 如秧地已經挖整清楚了 這回就可以撒子 但是撒子要在清早 太陽還未

出的時候 爲甚麼呢 二三月間 風大的很 天亮時候 沒有風 子種撒下 又不怕

飛在別處 又容易撒得勻 但是煙山四方的邊上 要留着二三寸空處 莫撒 準備後  
來加土 又撒子的頭天晚上 假如子一兩 要用一百五十斤草灰 或是柴灰 同烟子  
攪和起來 用竹篩子篩下去 又用手多拌幾回 務必要把烟子同灰拌勻 第二日撒下  
去 後來烟苗就不怕出的太稀 或是太密了

①撒子後的管理 烟子撒下去 就用松毛 或竹葉樹葉 或稻草茅草蓋着 用竹竿壓  
在上面 這個是怕烟苗着霜 一看霜烟苗就枯死呢 撒子事情清楚了 然後隔一日  
放水在溝裏頭 水同秧地一樣平 把秧地全行泡透爲止 因爲秧地吸透了水 秧根上  
帶的土泥越多 日後拔起秧來 秧苗就不容易乾癟了 照這個樣子 每隔四日泡一回  
天旱 要兩天泡一回 到烟子發芽 就把秧地周圍的潮土挖起 加在秧地四方的邊  
上 管理烟秧者就可以站在地邊上 不須浸在水裏頭了 這個泡水的原故 是爲烟苗  
還小 要是用瓢去澆 把烟苗冲在土裏頭 不是就難發展了麼

(未完)



中華郵務局特准掛號認爲新聞紙類

中華民國五年十二月

日第

叁

號

雲南省行政公署政務廳實業科印行

本週刊例

本	一每星期出二大張	一土曜日發行
週	一概不零售	一四週作一月計算
刊	一每月定價銀一角	一半年收銀五角
售	一全年收銀二元	一郵寄每份月加費二分

# 雲南實業週刊

農民之特性

廣兼省長李省議會議決實業講習講演團章程規則二 附說  
明章程規則

雲南各縣實業所暫行章程 (一續) 賓川棉花栽培法 (二續)

栽烟葉法 (一續)

本週目錄

長河實業週刊

十七



## 農民之特性

吳錫忠

農民階級亦有等差。上者富有田庄。農叢生產。各事惟懼庄頭長年管理。經營之次者。隱保田主。或勞力不足。或現金不敷。繁勞而動受牽掣。不得自由營業。次者租田數畝。其生產物雖資養活。稍有餘力。非出外傭工。勢將不給。次者於日所耕田土。別無顧戀。農年猶朝不保夕。如俗所謂搬家人者。此等階級中。其賢愚亦殊不齊。故其僑人之特性。自大有分別。茲所謂農民特性者。就其以已之地土勞力經營已之生活。於家庭遺傳社會習尚。別無惡劣感染。可爲農民標準者。而言也。其特性如何。曰。心志潔白。無嗜利之陋習也。工商之徒。爭較錙銖。先義後利者。殊不易覩。農民則日與無心之動植物相親接。故從拜金錢者較少。曰。尙公明也。斥秘密也。秘密者。必情詞不可公告於人。罪惡往往伏焉。農事則互相助。共見共知。既無秘傳。亦無口授。曰。獨立不羈也。逐

末者送往迎來甘詞令色農民則遊心天地之間無畔援無欲羨故獨往獨來不枝不求曰從順也民智漸進人可勝天而農業受自然界之制裁且大且多不從順而不可所惜順受既久迷信獨深曰保守也農民自投資以至收效動經年月加以風土不一氣候不均水道土質住居等破壞建設相集相牽欲謀改良殊非易易夫資本之流轉既緩事業之改變復難不保守不可而有恒產者有恒心其性之沈而不浮亦自然之結果曰愛國也國非僅以地土可成者然無地土亦何可謂之國漁獵人民不事耕種游牧人民逐處轉徙均無留戀鄉土之可言農民則居處有定服田力穡爲土著爲團體國家之重要部分以成夫既爲國家之重要團體其職業即耕種地土其衣食所資卽地土生產物故愛地土者莫如農民斯愛國之情亦卽以農民爲較切泰西人以農業爲國家之父母者以此曰身體健全多力也農民所在地廣人稀花明柳暗日在清潔空氣中隨力操作形勞而神逸者以觀城市人稠地逼空氣污穢傳染病之伏孽尤多或缺適度運動或因過度勞役者是以健全多力而爲其身體之絕大幸福也曰富有兵士資格也此爲各國將

官所公認者。蓋沈着而從順也。清白而愛國也。強健也。耐忍也。皆兵士之無上資格。或謂身體健全者。何必農民。不知其遇事有定規。有秩序者。其能耐皆真。農民若也。故謂農民之兵士。資格係先生性者。可也。以上皆農民。美質。然人非上聖。有所長。即有所短。往往清潔者。流為迂闊。從順者。流為卑屈。保守者。流為頑固。且眼光狹隘。動作粗野。遲鈍而乏警敏。以言外省外國之大企業。當屬之長。於進取者矣。農民所短者。在此。但短者必不可棄也。脫棄其所短。將恐併其長者。與俱亡。所願長者。增進之。其所短者。將惟有斯世斯民之責者。善教之而已。

文

牘

唐兼省長咨省議會議決實業巡行講演團章程規則文

雲南省行政公署為咨請事。查本省實業計畫案前已咨請

貴議會議決。見覆在案。茲復取法隣邦。創設實業巡行講演團。於滇省地方。頗為合宜。較之徒以

文告督促收效當不止倍蓰所需經費無多且於預算毫不牽動并由昆明先行試辦果著實效再行推廣惟查省議會暫行法第十六條第一項有議決本省單行條例但以不抵觸法律命令爲限之規定相應將創設此團之利益詳爲說明連同實業巡行講演團章程暨巡行講演團支給旅費規則一併咨送 貴議會請煩議決見覆實緝公誼此咨

計送雲南實業巡行講演團章程規則各一件并附說明一則

#### 創設雲南實業巡行講演團案

案桑柘茶舖景顯兩土產錦文織彩耀上都馬牛種良鬻運鄰境慎省實業已肇基于餘年前現羣治不進仍封步於千餘年後話者謂崇山深阻風氣抑寒妨害於地勢者半作官師者祇迪以文告而未相惻款款設良法以啟牖之妨害於人事者亦半何則山澤之民多原人識之無者百不獲一宜獎勵布規章而罔知興督促應命令而罔知警往往春咽木葉多被麻衣忍饑耐寒不思求生活以贖身家實不知營生計以謀溫飽間嘗巡行各屬與此類响民野老相接觸閱其窮

樂憐傷每以給衣食長子孫之淺近法理相告語亦若聞所未聞恆感歎愛慕而不忍遽去足徵此項貧民並非頑民之不堪教諭思設一法以教誨也久矣茲查日本農藝超軼中國多由各府縣注意巡回講話有以致之德意志農藝凌轢英法亦因多設巡回教師有以致之即如普魯士一國專任巡回講演者近百員年支費二十萬元緣巡回教師一有發明即廣為指導觀特科補習諸校暨講習會之程功尤易吾國農部前擬仿行曾於農會聯合會開會時提出巡回講演案雖通過而未頒布滇省實業初萌未收成效比年張皇師徒累及農時尤深慮念現在大局既定亟應妥實計畫期厚民生反覆研思如已庶欲富而代籌生計並以教為養而期其速成實無逾於巡行講演之一法矧慣倡自治舉義帥均從事講演而靡焉向風實業既闢日用之所需復為身家之所繫果廣為傳播而感格尤速非惟此也滇省農情於野商肆於市風化日漓可藉講演以助長道德其利一山民隴於見聞罔知疏濬實利對內能充國力對外堪塞漏卮可藉講演以增益智識其利二窮黎無可告訴強梁者流為匪盜懦弱者轉於溝壑撫賑幾窮於應付可藉講

演以點化潛移其利三蚩蚩鮮具深識多喜近利而味遠圖往往毒卉任其滋長嘉木反致芟夷  
可藉講演以針砭愚蒙其利四滇省村落散布相距遠者達數里至十數里人民不易集合設校  
既難按時教授設所亦難不時傳習可藉講演以補助教育之所不及其利五滇省幅幅遠闊情  
勢各殊將來實業未辦者如何籌畫已辦者是否合宜必視查能遍斯利病得悉可藉講演以周  
諮博訪其利六行之有恒久自芬芳然猶恐推行未必盡利致遠必當自選試辦起於昆明獲效  
再赴各屬其職員均由各實業機關職員兼充不另支薪其經費博節開支開辦費需銀三百元  
經常臨時費月需銀二百餘元統由前發交財政廳保存之實業款項五萬餘元內撥給即前款  
因軍興挪用仍飭籌還支付是則每年支出僅二千餘元不足一二補習學校之費用而每月至  
少約講演十次聽講人民每次即以二三百計月可二三千年可二二三萬較設一二補習學校每  
年約造就生徒一二百者不可以道里計故特擬設是團至此項講演團章程暨支給旅費規則  
已分別規訂錄列於下

(未完)

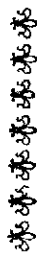

## △章 則



### 雲南實業所暫行章程 (一續)

第十一條 實業員之資格須具有左列之一項始能委任

一 曾在實業員養成所或中等實業學校畢業者

二 素有資望熱心公益者

三 品行端正富於實業智識及經驗者

四 年強耐勞辦理實業有成效者

第十二條 實業所實業分所應用之書記雜役由實業員長暨實業員酌量事務之繁簡分別僱用

第十三條 實業員長實業員備員書記雜役等俸給工資由各縣公署就地地方經費之多寡酌定之

第十四條 實業員長由各縣公署遴選合格人員備具履歷呈請

省行政公署核委實業員由實業員長遴選合格人員備具履歷呈請該縣公署核委惟須將所委之實業員姓名履歷呈報

省行政公署查考



第十五條 實業員長定爲三年一任如辦有成效任滿時由各縣公署將經辦事實列摺呈由該管道公署核轉經

省行政公署查核相符准其連任設辦無成效應由該縣公署隨時呈請撤換不得贖詢貽誤

第十六條 實業員亦三年一任如辦有成效任滿時由實業員長將經辦事項列摺呈由該縣公署查核相符准其留任設辦無成效應由實業員長隨時呈請該縣公署撤換亦不得贖詢貽誤

第十七條 獎勵實業員長實業員之辦法有左列之五項

一 記功

二 記大功

三 加薪

四 連任

五 呈請獎勵

實業員長實業員如果認真辦理著有成績由該縣公署隨時查照上列之前三項分別辦理並將成績列摺呈報

省行政公署備案如成績卓著應由該縣公署敘明事實專案呈請  
省行政公署查照上列之後兩項分別核辦

第十八條 懲戒實業員長實業員之辦法有左列之五項

一 記過

二 記大過

三 罰薪

四 撤差

五 追賠款項

實業員長實業員如不認真辦理或因循貽誤或虛糜款項毫無成績由該縣公署隨時查照上列之前三項分別辦理並將應行懲戒之理由呈報

省行政公署備案如或有重大事項應查照上列之後兩項懲處由該縣公署敘明事由專彙呈請省行政公署查核辦理

第十九條 實業所分農林工商兩股每股以一實業員領之

一 農林股 經辦墾荒水利植業蠶桑森林種植漁業牧畜等事項

二 工商股 經辦工藝商業養會蠶務等事項

第二十條 實業分所僅辦一鄉之實業事務較簡不再分股

第二十一條 實業所實業分所須酌量地方情形籌設左列各機關

- 一 農事試驗場
- 二 林業試驗場
- 三 棉業試驗場
- 四 蠶桑實習所
- 五 山蠶傳習所
- 六 貧民工廠
- 七 農產陳列所
- 八 勸工陳列所
- 九 商品陳列所

以上各機關各縣實業所擇其為地方所需要者設之實業分所如經費不敷可以暫緩設立

第二十二條 實業所實業分所須選擇地點設一實業宜講所宜講關於振興農工商各種辦法其宜講員即由所中職員兼任之

第二十三條 凡創辦第二十一條第二十二條所定各項機關暨其他農林工商重要事項實業員長須將辦法呈由該縣公署報由該管道公署轉呈

省行政公署核准立案方能開辦

第二十四條 凡由

省行政公署委辦或實令查報事件須遵令辦理如有違誤應由該縣公署將實業員長隨時呈請懲處

第二十五條 實業員長實業員須規定時間到所辦公該縣公署長官每星期至少須到實業所一次以資考  
核

第二十六條 實業所實業分所經費以前實業分所暨蠶林實業總分團原有經費撥充惟每月終實業分所  
收支計算書對照表單據應呈由實業所連同該所收支一併造具收支計算書對照表暨單據簿呈由該縣  
公署核轉

第二十七條 實業員長更換時應將接管經營各項經費及物品卷宗等項一律造冊加結交代呈由該縣公  
署查核立案

第二十八條 本章程自公布日施行

第二十九條 各縣實業所應由各縣公署督同實業員長參酌各地方情形另訂詳細章程呈請  
省行政公署核准立案惟所擬章程不得與本章程相牴觸

第三十條 自本章實施之後前勸業分所章程勸業員章程蠶林實業團章程一律廢止 (已完)

調

查



# 寶川棉花栽培法

(二續)

段長棟

棉花之受病其原因不止一端而究其大概不外冷熱不勻或因地氣大燥故生有種種病症其近來之受病者則有二種一爲蛻虫一爲火風

蛻虫之發生初財形如黑點似虫非虫團集於棉莖尖端繼而發展能飛吸收棉莖養分以供營養延日一久棉即枯萎究其病源每多生於地氣太燥之地故天旱之年此症尤多預防之法有以桐油抹其上并可點燈誘殺及洒烟油乳劑使之消滅

火風每生於劇熱之際此症不惟棉花受害即豆麥亦常遭殺初而不知所以嗣多方研究始知此症生冷熱不勻棉花受害之狀葉枯枝乾色如火烘故俗謂火風防無可防惟有於宜棉地之附近隙地及田埂上多種森林使其氣候調和此症自然消滅矣

(已完)

白

話

◎栽煙葉法

(二續)

吳錫忠

一間煙秧 薙草 小苗出土 起初就像細萍葉 很瞧不見過後四十多日 纔漸次展大 到了有三四個嫩葉的時候 看瞧那生展得太密的地方 要是有瘦弱的 或是着虫喫 的就拔起丟了 教他不稀不密 要是過於密了呢 那麼煙苗徒自展高 苗梗軟弱 容易折斷 肉又薄 怕太陽晒 將來揀在別處 難栽得活 這是因為煙苗氣弱 單展 主根 不發鬚根的原故 要是過於稀了呢 那麼煙苗容易展老 揀在別處 雖然易得 栽活 可是將來煙葉的收穫定少 所以間拔煙苗 要教他不稀不密 這棵隔那棵 方 方離一寸纔好 至於各樣雜草 極奪地力 又展得快 應該隔一日 薙一回 一棵都 不要留 免得地力着他奪了

二治病 煙苗展到二寸 往往有一種小白虫 蛀喫苗根 可用草灰或是柴灰 撒在上 面 把虫殺死 又有葉子黃枯的 是因為基肥太多 故爾得這種燒熱病 必須常

時澆灌澆灌 耕挖耕挖 去改和他 又有葉子生斑點 軟弱像要死的 又有挨根的葉子 變成黃色的 是因爲纔着大雨大了 即時又着太陽晒 這兩種症候 都可以用糞撒在上面 補治補治他 又有挨根的葉子上 生一種黑蛆 蛙喫葉肉 蛆糞像粉一樣的 是因爲天氣太乾 忽然得雨 即時又出太陽 所以着這種症候 名叫大脖子 又叫做灰包 一有這種煙苗 就快快拔去 不然 就着傳染呢

三栽煙地 煙秧發葉以後 一面經理着煙秧 一面就把栽這個煙秧的地挖好 要挖得深 然後把地分作幾小山 一山的寬處 地肥的 可三尺 瘦的 可四尺 長處 都看地的樣子再定 山的周圍 離一尺 挖成溝 人纔有走的路 水也有溝處 挖起的土 堆在山上 攤平 到煙秧展足了 拔了來栽在這個山上 栽的法子 要是肥地 可以作品字形 這棵同那棵 相離一尺五寸或二尺 地瘦呢 許梅花形 兩棵相離六七寸 這就遮不着太陽 又透風 又便於薅草挖鋤

四移栽日期 把煙秧揆在栽煙的地上栽着 叫作移栽 移栽的日期 大概在麥子收穫以後 假如定了那天移栽先算定一天的人工 可以栽得多少 一面把栽煙地上的栽秧地點 挖成小塘 每個塘裏頭 攪點馬糞雞糞柴草灰油餅粉火燻土的攪雜肥料 叫作基肥 又薄的蓋點土 到栽秧那天 乘清早六七點鐘 用水把煙秧地澆潮 土纔軟 秧根拔不斷 隔一二點鐘 拔秧的時候 照着算定了一天栽得完的數目 檢秧葉子大的 將手指捏在揆土的秧根上 輕輕的連拔帶搖 拔起來秧根上帶的土就多了 拔起的秧 天陰可以就栽 天晴呢 暫且攔在當風的陰涼處 或用蓆子蓋在上面 總不要教太陽晒着 到下午四五點鐘 動手去栽 這是煙性軟弱 極怕太陽的原故 秧栽好了 就澆水 但是栽秧的時候 秧根上蓋的土 要比離根一二寸的土 稍稍低回些 澆下去的水 纔不易得晒乾

(未完)



中華郵務局特准掛號認爲新聞紙類

中華民國五年十二月

日第

肆

號

雲南省行政公署政務廳實業科印行

# 雲南實業週刊

本週刊例

- 一 每星期出二大張
- 一 土曜日發行
- 一 概不零售
- 一 四週作一月計算
- 一 每月定價銀一角
- 一 半年收銀五角
- 一 全年收銀二元
- 一 郵寄每份月加費三分

本週刊目錄

振興雲南商業宜提倡信用組合  
 唐榮省長咨省議會議決實業巡行講演團章程規則文 (二續)  
 近數年國際貿易之概況  
 裁烟法 (二續)

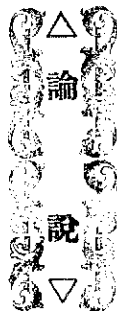

### 振興雲南商業宜提倡信用組合

高梓

雲南商業。近來日形彫敝。究其原因。雖非一端。而製造不良。資本不充。實其最顯著之原因。然製造不良。雖由從事工業者不知講求。而改良製造。亦非資本不爲功。是資本缺乏。工業無從改良。則貨物不佳。難以暢銷。即間接影響於商業。而商界資本缺乏。即難敷周轉。必多虧累。倒閉。雖有精良之貨物。販賣搬運者少。勢必屯積。其影響又間接於工業。工商交受其敝。而外貨愈滔滔流入。無術抵制。今欲使資本充足。莫若提倡信用組合。蓋信用組合專爲中等以下實業家之互助資金機關。其辦理方法。由實業家各出資金若干。組織設立。以適當之方法管理之。凡出資者。遇有急需資金時。得享有借款之權利。由組合征收相當之利息。其未貸出之款。即貯蓄生息。獲利潤時。各組員仍得分享之。如此互相救濟。資本不致自無倒閉之虞。且可以促進地方經濟之

獨立。免除高利之貸。歎融和社會。貧富之階。普及中下社會之信用。鼓舞貯蓄之精神。養成自助自治之能力。誠一舉而數善咸備。此種組合之設。起原於英。現在文明各國。通都大市。莫不備設。其法之善。已可概見。我雲南商業。家其速起而圖之。

粵省實業巡行講演團章程

文

牘

粵省實業巡行講演團章程

◎唐兼省長咨省議會議決實業巡行講演團章程規則文 (一續)

雲南省行政公署實業巡行講演團章程

第一條 本團就雲南全省地方巡行講演以增進人民實業智識使之改良競爭能自裕生計為宗旨

第二條 本團辦事處暫附設於

省行政公署

第三條 本團設置左列各職員

團長 一員

副團長一員

團員若干員

庶務兼會計一員

前項各職員均由省會實業各機關人員兼任之不另支薪但出發講演時得給與相當之旅費

旅費規則另定之

第四條 團長副團長由

省行政公署委任團員庶務兼會計員由團長遴呈

省行政公署核委

第五條 團中應設書記一名由實業科錄事兼充應設團丁二名另行募備

第六條 團長綜理全團事務副團長協助之團長有事時副團長得代行其職權團員承團長副團長之指

揮分任講演事宜庶務兼會計承團長副團長之指揮管理一切庶務會計事宜

第七條 本團講演區域就各道所轄之區域劃分如左

第一區 前滇中道所轄各地方

第二區 蒙自道所轄各地方

第三區 普洱道所轄各地方

第四區 騰越道所轄各地方

先由第一區巡行講演迨周遍後乃依次赴第二三四區講演

第八條 團員赴各區講演時除道縣治及行政委員縣佐駐在地當然講演外其繁盛之市集村鄉亦應分赴講演以期普及

第九條 團員出發時由團長先期呈請

省行政公署給予護照並令知經過各處地方官凡團員在程途往返時均加派團警妥爲保護

第十條 團員赴各地講演先期將講演之地方及講演之事由知會地方官於五日前布告人民前往聽講並酌派團警隨同前往彈壓暨令飭該處團總頭人等協同保護

第十一條 團員前往各屬講演時除該屬實業所人員當然隨同辦理講演事宜外得隨時借助左列各人員實業分所職員

農會職員及會員

商會職員及會員

其他辦理實業各人員

第十二條 團員前往各地講演時除運用原有宣講所外得借用左列之房屋及其器具各項會所

公所

實業所或實業分所

各項工廠

市場

農校或蠶校

蠶桑實習所或山蠶傳習所

廟宇

其他各公共屋宇地方

第十三條 團員前往各地講演時除整立紅地白書雲南省行政公署實業巡行講演團旗幟一面及用木牌

一面將要目標出外並攜帶左列物品

講演應用之書報

講演應用之樣本模型圖書

其他關於講演上必需之物品

第十四條 本團講演所用之書除特別及新發明之事項由團長副團長另行編纂或由團員編纂呈由團長

副團長審定後呈經

省行政公署認爲合用印發講演外並得參用下列之各項書報

實業週刊

實業宣講規範

實業淺說

實業科所編各種白話

其他有關實業之各書報

第十五條 團員於出發或講演時應佩帶徽章徑一寸三分以銀爲之式如下



第十六條 團員赴各地講演除爲便利起見得酌量借住公用房舍外其一切舟車膳宿等費均由團員於額定旅費內自行支給不得受地方供給分釐

第十七條 團員自出發之日始應備具日記將講演事項地點日期時間暨聽講之人數及所經過所到達各地方各種實業狀況詳悉記載每一縣境講演已畢即連同講演時用何項書報並起訖處一併報由團長轉報

省行政公署查考

第十八條 本團經費分爲開辦臨時經常三種如左

開辦費 購備各種圖書報紙標本模型及各項物品約需銀三百元

臨時費 一切臨時必需之經費月約需銀三十元年共需銀三百六十元

經常費 如團員旅費團丁辛工印刷書簿白話費本團辦公費雜費之類月約需銀二百元年共需銀二千四百元

第十九條 本團經費均於每月中旬照案備具支付預算書領款憑單收據呈由

省行政公署核發財政廳支付並於每月終造具收支計算書表單據呈報

省行政公署核銷

第二十條 本章程自公布之日實行

第二十一條 本章程如有未盡事宜得隨時由

省行政公署改訂

（未完）





## 最近數年國際貿易之概況

童振藻

我國起東漢迄明季其間國際貿易由簡略而漸趨繁盛然雖貿易範圍東達日本朝鮮東南達琉球呂宋南達安南暹羅與南洋各島西達印度波斯阿刺伯埃及羅馬北達俄羅斯徵諸商業歷史僅貿易品約略可考若每年出入貨值之贏絀消長文獻無徵其詳莫可傳聞延及有清自康熙二十八年以後與各國訂約通商國際貿易日益推廣至清季立約互市者達二十一國惟各埠海關稅司自咸豐九年以還始次第分派而國際貿易之物品價值亦自是始歲有記載便于鈎稽間取歷年貿易冊而瀏覽之覺咸同間國際貿易猶未十分發達光緒間雖已發達年代稍遠於現勢又略有不侔茲就最近數年中國與各國貿易凡輸入輸出價額均在四十萬兩以上而其中貿易情形又有事實堪以考查者分別敘述於下

一中英貿易 中英立約通商始於清道光二十二年是年訂江甯條約第二款載准英國人

民於廣州福州廈門甯波上海五口貿易截至民國二年已歷七十二年茲將近五年貿易之價額列後

年 別	英貨輸入價值	華貨輸出價值
宣統元年	二三〇八〇一二九八兩	一二六六五六〇九兩
宣統二年	一二五〇八五六〇六	三〇九六三七〇〇
宣統三年	一三六三〇八一五三	三〇六〇一五三一
民國元年	一三二〇〇〇三〇一	三二四五三四六一
民國二年	一五六六六〇〇三八	三二三五八一

此五年中英貨銷華除宣統元年外均有一萬餘萬兩華貨銷英除宣統元年外均有三千餘萬兩約抵英國進口貨四分之一至貿易品則由英輸入大宗貨物以民國元年計之棉織物爲第一約有四千餘萬兩其餘如毛棉織物毛製物等各有一百餘萬兩鉄類鉄道材料紙烟等或三百萬兩或四百萬兩不等吾國銷英之大宗貨物以茶爲第一約有三百餘萬兩其餘如豆豚毛

植物油屑蘇獸皮麥稈等各有一百餘萬兩

華茶近年銷英之市場僅占百分之三其餘九十七分均銷印錫之茶至英輸入我國之貨概爲大公司所製造物質精美惟價值頗貴吾國祇上流社會喜購用之近年日德河悉情形專製一種物品適合吾國人生活之程度與購買之能力英貨多被其攘奪因之棉紗毛織物等之輸入逐年遜一年

二中日貿易 中日立約通商始於同治十年是年訂通商章程准其貿易截至民國二年已歷四十三年茲將近五年貿易之價額列後

年 別	日貨輸入價值	華貨輸出價值
宣統元年	六二〇七一〇四〇兩	五四四七五二三五兩
宣統二年	七九一三三六七二	六四二三五二九七
宣統三年	八二〇一六五〇〇	六五五三九〇一〇
民國元年	九四一七一九八六	六〇七〇五三二一八

民國二年

一二一八七三五四三

七二三五七一五四

此五年中日貨銷華年有所增故僅歷五年由六千餘萬兩加至一萬二千餘萬兩華貨銷日逐年亦略有增加然不過由五千餘萬兩增至七千餘萬兩以七千餘萬兩與一萬二千餘萬兩相較輸入超過輸出竟達五千餘萬兩至貿易品則由日輸入大宗貨物以民國元年計之棉紗爲第一約有二千餘萬兩棉織物次之約有一千餘萬兩煤又次之約有五百餘萬兩火柴海產鐵道材料各有三百餘萬兩其餘如紙類紙張各有一百餘萬兩我國輸入日本之大宗貨物以棉花爲第一約有二千餘萬兩豆粕次之約有一千餘萬兩其餘如豆有四百餘萬兩糖精有三百餘萬兩木材有二百餘萬兩齒麻植物油等各有一百餘萬兩

我國歷年輸日之貨多係原料日貨歷年輸入我國多係製造品世界先進國多取原料于後進國而以製造品吮吸其膏血我國重農輕工以致各種原料不能利用而反供給他人使利用之以消耗吾民之生產力遂令轉富爲貧四海有困窮之患是則一衝中日貿易情形宜近人有我國立于不利益地位之警告耳

(未完)

白話

◎栽煙葉法

(二續)

吳錫忠

移栽後的培養管理 移栽後 要是晴天 每日必須早晚澆水 餉午時候澆不得 恐把煙秧煮死 還有澆水的時候 切忌把秧根周圍的土 沖將起來 糊在葉子上面 到秧展出新根 雖是活了 還要應裏頭有枯死的沒有 有呢 就趕緊補栽起來 又有着大雨 把土澆在葉子上的 就要洗擦乾淨 纔妨不着葉的伸展

一 中耕 煙秧栽活以後 把栽煙的地 常川挖鬆 叫做中耕 每逢澆肥料一次 就中耕一次 薅一回草 用土把肥料遮蓋起來 又把娑在溝裏頭的土 挖起 加在煙地上 到煙秧高一二尺 有着風刮倒的 用土壅在秧根上 把他擇扶着 秧根周圍 此

刻已不須低凹了

二 打頭 煙葉原有幾種 要是生展中等的 除污染破裂的腳葉不算 可以留十二三個到二十一二個葉子 生展旺盛的 留着十六七個到二十四五個 生展緩慢的 留着四五個到十一二個 總之 強的多留幾個 弱的少留幾個 留的葉數夠了 就把煙秧頭打去 不教他開花結果 免得耗散烟秧的氣力 葉子纔能展得大 肉頭也就厚了 打了秧頭 煙秧的氣力 沒有發洩的地方 必又從發葉那點 展出杈芽 要是隨他展到二三寸 那麼正桿的葉子 必然又少又小 還有標標都發了杈枝 這棵同那棵 擠攏起來 煙地上必定不透風 就免不得虫害了 所以勿論那時 一見有杈身 就把他摘了

三 煙葉應用的肥料 栽煙自然是要他的葉子 可不像栽蔬菜 只要他葉子展得肥 煙葉還要他有香味 能接火 這兩樁事 就靠肥料 肥料是那幾樣頂好呢 頭就是油

餅粉 裏頭含着的灰質很多 價錢也廉 駝運又便 到了土裏頭分化得又快 培養出來的煙葉 容易燃得灼 又香 青烟白灰 味好得狠 其次就是尿灰 把人尿潑在柴草灰裏頭 堆積起來 堆久了 纔拿去肥培烟葉 大凡煙葉燃得灼的 都因為用這種肥料 其次就是馬糞 馬糞質粗 性稍熱 到了土裏頭 分化得極快 教土性溫暖 土質疏鬆 要是在土頭膠粘的栽煙地呵 這宗肥料 真是頂好頂好 其次就是羊糞 糞 這兩種肥料雖然好 但性熱得很 必看天要下雨 纔用得 不然 天晴幾日 就要燒根 其次就是人糞尿 多用這種肥料 徒教煙葉展得厚 烟味可是苦 不中喫 不接火 各處出的煙葉 其中有沒香味 又燃不灼的 就是人糞尿用得太多的原故 所以這種肥料 只是用水掩和清了 撒煙子的時候 用作基肥 到了移栽的前三五日 又用一回 教煙苗易得生活 一時不得衰老 也就夠了

四 用肥料的方法 上頭說的各樣肥料 都是幾樣攪起來纔用呢 先把油餅舂碎 或

碾碎 把細的篩將下來 和柴草灰馬羊糞拌勻了 看看將要下雨 要是頭一回用肥呢 可以挖開煙根的左邊 二回 挖開右邊 都深二三寸 把肥料擱在裏頭 用土蓋好 要是用了肥料 天不下雨 就必須澆水 催促肥料快快分化 一者纔不燒根 二者免鴉犬去刨 因為油餅粉埋在土裏頭 發出味來 就像死人死狗的臭味一樣 所以惹鴉犬常去打攪

五 火燒土 把生鉄線草 或生茅草的地皮 拿板鋤鏟將起來 可厚二三寸 叫作草餅 晒得乾透了 堆作一堆 把當風的一邊留個洞洞 這回把草餅燃灼 燒到焦黑為止 過於燒很 又不中用了 要是膠粘土 着這一燒 就乾燥粗鬆 去了多少粘性 雨水漏得到底層 就易得耕挖 還有土裏頭的礫質 礫質 也易得化開 燒土的功效多着呢 設或把這宗燒土 用在膠粘的地裏頭功效也和這個一樣

(未完)



中華民國五年十二月

中華民國五年十二月

日第伍號

雲南省行政公署政務廳實業科印行

# 雲南實業週刊

本週刊例

- 一 每星期出二大張
- 一 土曜日發行
- 一 概不零售
- 一 四週作一月計算
- 一 每月定價銀一角
- 一 半年收銀五角
- 一 全年收銀一元
- 一 郵寄每份月加費三分

本號目錄

實業週刊編輯  
唐兼省長咨省議會請決實業總行設於昆明章程規則(二續)  
農產製造

設立貧民工廠以救濟貧民說  
近數年國際貿易之概況(一續)  
栽烟業法(三續)

雲南實業週刊

二二二二

◎實業週刊祝詞

民生在勤 勤則不匱 不匱伊何 其利惟倍 滇本山園 物產豐盈 貨棄於地 嗟我  
民生 輻輳飛艦 瀛陸騰踔 吸髓吸膏 矜奇炫耀 出口入口 人贏我否 束手待斃  
亦孔之醜 實業週刊 利美東南 是爲吾寶 勿謂空談 啟之闢之 濟之牖之 道  
茲來軫 祝我民基

張祖蔭謹祝



◎設立平民工廠以救濟貧民說

呂培仁

滇省自鑿粟禁種鐵軌通行。生活之程度日高。經濟之艱難愈甚。加以比年水旱不時。師旅迭興。失業之民。因以日衆。健而黠者。大都流爲盜匪。其他愚懦之輩。則不能不沿戶乞憐。以苟延殘喘。是皆失教與養有以致之。克考近世文明各國。矜恤無告之舉。必各就所在處。設立各種技藝工

廠寓教于養。使各有一術可以謀生。自不至流爲盜匪。擾害閭閻。更不至降爲乞丐。坐耗公財。較諸吾國。值貧等善堂。養而不教者。其爲益。不可以道里計也。吾滇民國二年。前都督府有見及此。曾經行飭。各屬籌設平民工廠。嗣據報設立平民各廠所者。僅昆明宜良。潞江元謀大理宣威尋甸馬龍賓川蒙自廣通牟定。雲益雲龍等十四縣。暨我則稟准立案。尙未開辦。鎮雄則款項被駁。後未續籌款開辦。蒙自則現已停辦。夫以一省之大。人民之衆。設立平民廠所者。僅十餘縣。而又皆規模過狹。多數平民不能容納。此成效之所以茫然也。今者道殣相望。盜賊盈途。苟再不廣設工廠。以資救濟爲患。將不可勝言。是宜望已設工廠各縣。竭力推廣。未設工廠各縣。竭力籌辦。清盜源厚民生。消隱患。胥于是乎在矣。

△文

牘

◎唐兼省長咨省議會議決實業巡行講演團章程規則文

(二續)

實業巡行講演團支給旅費規則

第一條 凡本團職員支給旅費皆照本規則所定數目支給之

第二條 凡本團職員出發前應先將來往旅費預計數目備具領款單據呈由團長核准支給於每月終併入計算書呈報

省行政公署查核

前項旅費數目過多時應分作數次請領

第三條 凡本團職員除在省城內講演每日支飯食茶水銀五角不另支給旅費外其赴村鄉及他縣講演者每員應支旅費分別行坐支給如左

第一區 行日一元六角 住日五角

第二區 行日二元五角 住日七角

第三區 行日一元八角 住日六角

第四區 行日一元五角 住日四角

第四條 遇有乘坐火車前往時除核實支給三等車票一張四等車票二張費用外僅照住日之費用支給

第五條 團員出外所帶團丁旅費無論前往何區每名每日給銀二角

第六條 凡團員講演既畢應即回省回省時應即將行坐日期及應開支旅費數目據實報由團長核銷如前

領旅費餘存時併即照繳

(完)

## 調查

### 近數年國際貿易之概況

(一續) 童振藻

三 中德貿易 中德立約通商始于清咸豐十一年是年訂中德條約第六款載廣州潮州等處准其貿易截至民國二年已歷五十五年茲將近五年貿易之價額列後

年 別 德貨輸入價值 華貨輸出價值

宣統元年 一五二八八五六六 兩 七五二九四六四 兩

宣統二年 二一三六七七四八 一三三四一九一七

宣統三年 二二四五六六七〇 一四〇九五六九〇

民國元年 二二二二九九四七 一四三三八八二四

民國二年 二八三〇二四〇三 一七〇二五二二四

此五年中華貨輸德較之德貨輸華多則短少至一千一百餘萬兩極少亦七百餘萬兩至貿易品則由德輸入我國之大宗貨物以民國元年計之製成鐵道材料為最多各有二百餘萬兩毛織物鉄類紙類各有一百餘萬兩我國輸入德國之大宗貨物以芝麻為最多年約有三百餘萬兩其餘如棉花獸皮茶各有一百餘萬兩

我國惟棉花一種暢銷德國德國之機器熟鉄油每年運銷我國為數頗鉅紙類輸入與口貨進口之數相髣髴惟近人謂德國雜貨在我國市場實為日本品之勁敵因其既能投我國

之嗜好而價格又較大阪品低廉故大阪品聲價日益低落東京品漸出而代之德日競爭之情又爲之一變云

四中美貿易 中美立約通商始於咸豐八年是年訂中美條約第十四款載准該國人民赴廣州等處貿易截至民國二年已歷五十八年茲將近五年貿易之價額列後

年 別	美貨輸入價值	華貨輸出價值
宣統元年	三四二六六五八兩	三二六一一八三二兩
宣統二年	二四七三一六〇八	三二四四六一九七
宣統三年	四一三三九〇九一	三四一一一八七四
民國元年	三六八七三九〇〇	三五二四一一九五
民國二年	三六八一九八一七	三八四二二九四四

此五年中惟宣統二年輸出較輸入多八百餘萬兩宣統三年輸入較輸出多七百餘萬兩其餘

出入之數所差無幾至貿易品則由美輸入之大宗貨物以民國元年計之煤油爲最多約有九百餘萬兩棉布次之約有五百餘萬兩煙類又次之約有二百餘萬兩木材鐵道材料不過一百餘萬兩我國輸出之大宗貨物以蠶絲類爲最多約有一千餘萬兩獸皮約有五百餘萬兩羊毛茶各有三百餘萬兩植物油約有二百餘萬兩棉花猪毛各有一百餘萬兩

美國美孚煤油銷行我國全國非俄日及蘇門答臘之油所可撻奪故每年輸入之數甚鉅棉製品因日本品與之競爭輸入日形減少至我國蠶絲輸入美國如統宣一年至民國二年每年均銷至一千二百萬兩然僅及日本六分之一蓋日本每年銷美之絲約有六千八百餘萬兩獸皮惟羊皮輸出頗多每年多則三百餘萬兩少亦有一二百萬兩茶則近十數年美國全國銷數自一千萬兩增至一千七百萬兩吾國輸入之茶自六百萬兩降至三百餘萬兩日本則自四百萬兩增至七百餘萬兩印度則自四十餘萬兩增至一百萬兩此外如桐油輸入美國近年亦約有數百萬兩

(未完)



◎農產製造

茶

日本農學士武下松次郎著

吳錫忠

茶爲日常飲料之一種需用頗多日本中國印度卽其產地日本產地在山城宇治武藏扶山靜岡縣等其餘各府縣所在亦間有栽培者

茶有綠茶紅茶烏龍茶及礮茶各種茲述其各製造法之要略如次

摘葉 心葉不計外葉發有五片時便可採摘生葉採其心葉以下二三片心葉則留之不振倘欲收量多則採至四五葉大害茶樹生理矣日本採茶常法必二回卽一番茶二番茶是也但如玉露(茶名)及製礮茶之茶樹惟採一回決無採二番葉者中國採茶法自四月至十月凡採三四回至印度熱地摘葉無定期隨茶葉生發常採七八回至十數回云採葉必趁晴天採後

宜卽送之製造所以竹篩篩去其老葉塵灰等物於日內製之故採葉至下午兩點鐘務宜歇手以便卽行製造然若設有窠室者將牛葉堆積其中每日攪拌之則保存四五日間亦可無虞

(一)綠茶 製綠茶分三事第一生葉蒸熟第二攪捻及乾燥第三精選

第一蒸熟 斧深二尺斧中水沸時載蒸籠其上入生葉約六七兩蓋而蒸之經少時揭開以箸攪拌之至葉粘箸上爲度上籠後經三四十秒時也葉出籠後置之木板或竹簣上扇搨之令凍冷於是水氣飛散葉便柔軟香味生焉但蒸熟事頗難設稍欠經驗者殊難得香味品質兼全之葉因過蒸則色香俱減不足則生葉氣味不脫

第二攪捻及乾燥 焙爐長二尺寬六尺高二尺五寸內外而塗以粘土中置燒透栗炭約八九斤摵灰蓋之俟火力弱拂再覆以洋鐵板板上攪鐵條二三根載木框其上框底裱紙入蒸嫩茶葉約四五斤徐徐攪拌之促其水氣發散也至葉內水氣漸減帶粘性時卽將茶葉掠出有以兩手揉捻者此法最良但所需勞力時候俱多有卽於木框內揉捻翻轉之者泡茶時茶

色混濁香亦欠佳有將蒸熟茶葉用足揉揉之而後納木框內者所製茶品質尤劣

捲捻茶葉之溫度山城等處者八十度內外而所費工夫多至五六點鐘靜岡地方製輸出茶者用百二三十度之高溫兩三點鐘即可製畢此等已製之茶常因未十分乾透更鋪厚紙於木框撒布茶葉其中以紙溫焙之

每工人製茶數目上等茶葉二十四斤內外中等三十斤下等四十斤以內每生葉六斤得製成熟茶一斤八兩

第三精選 已乾透之茶先以五分眼之篩篩之剔出潤葉及莖等篩則以繃懸之高處爲便如藥肆之水疊丸藥用者篩下之葉更以細眼篩篩之手燃傘之使長葉折短至五六分此銷內地茶之製法也輸出外國者務以長葉爲貴將已篩各葉分爲數種凡形狀相同者爲一種貯藏之但必再置木框中烘之乾透然後貯藏庶不致敗壞

近日東京西開原農事試驗場所用捲捻器頗稱便利該器係圓筒中央有軸軸有齒齒與圓筒裏面將葉摩擦之所蒸發之水氣從下方藉火力排出使用該器不免稍損茶葉之品質但

所省勞力甚大該場又有乾燥器者并右述捲捻器兩用之工夫勞力尤大爲合算目前工價雖貴墨守舊法究難獲利世之業茶者其共同用此等器械勿猶豫也

輸出海外茶必於橫濱再製之意在令其乾透並改良其色也故橫濱輸出茶已失固有之性質

(一)紅茶 製法固使生葉萎凋也必須大發熱故氣候須溫暖如日本製紅茶日期當以製二番茶時爲適

製紅茶必經萎凋捲捻醱酵乾燥諸工作茲述其大要法將所採葉先鋪席或游紙上(生柿子所塗之紙可以遮濕)晒日光中數數攪拌之經兩點鐘許水氣漸次蒸散即得適度萎凋其葉柄柔軟曲折之不斷緊捏葉片其組織亦不碎裂放鬆後葉狀亦不復舊是也而萎凋時遇勿不足蓋不足則葉味帶生害亦甚焉萎凋間若天雨連綿或溫度過低則鋪紙於簞置葉簞上用爐火烘曬可也此宜留意者濕氣鬱積與溫度之不上昇緣過熱則滅紅茶醱酵所製微生物之活力或竟滅殺之也

萎糜既經適度次可捲揅法挖木板面作條槽無板者或置蓆上葉裝袋內置板上反覆壓榨之榨出汁勿令稍有遺失捲揅法較簡單也捲揅之主旨亦如製綠茶期茶葉組織柔軟及折碎其一部分以增茶之浸出性蓋紅茶亦不拘其外形如何惟望浸出之多也

捲揅畢便令醱酵法捏茶作塊直徑大三四寸許列之蓆面或平淺籠內白布覆之晒日光中若外溫過高置室內亦可於是漸次醱酵常川將茶塊翻轉則溫度均一醱酵盡可相等此其溫度昇至攝氏三十五度至四十五度較外溫高十度至十一度者有之經一點鐘內外茶塊綠色漸變為紅褐色味帶酸即醱酵適度之徵矣若尚有生味不作紅茶應有色者即係醱酵不足願醱之適度亦殊難測而紅茶品位之美惡又視醱酵之良否爲定也醱酵適度後即折散茶塊日光晒之使水氣蒸發止其醱酵若太陽熱不足便溫以火力是後水氣蒸散漸變褐色次晒褐色使又納之乾燥器令乾透

乾燥法頗簡法挖地作穴盛熾無煙炭其中上載鼓形竹籠籠中設棚鋪茶棚上溫度以百度前後爲適至是紅茶製畢乃以箕選或篩選之分至三四十種之多常法也因摘葉不分老嫩之故

(一) 碾茶及玉露製法 此兩種所用茶葉係覆下茶園產者而碾茶不須揀揀故製成後葉仍具其原形

按覆下園法係春期嫩芽初出未伸展成葉時園上設竹木架覆以乾蘆梗或竹簍又蔽其周圍七八日後簍上更鋪草全將日光遮斷令園內暗黑如是十日嫩芽大展莖葉均柔軟將下垂時乃摘之是謂覆下法其性質亦如慎省黃芽韭菜之栽培也而茶葉覆下間得雨一二次尤佳但此等茶園每年需人糞油枯等肥料五六次至十次設後數年不產良品而十年後葉品乃極良碾茶製法將採下茶葉精選之蒸熟之冷之乾燥之乾燥不用木框焙爐上懸竹簍鋪以厚紙紙上置蒸熟茶用竹杷反轉攪拌之葉稍乾即收下檢去破葉老葉等夾雜物篩選之後以低溫烘焙一晝夜令遺存水氣發散全然乾透再篩選之於是貯藏之異日以竹簍淨選之凡葉綠濃者為濃茶薄者為薄茶厚葉纖莖等為抹茶細末茶粉也玉露亦用覆下茶園所產葉製法與綠茶大同小異惟格外加工價高故也

茶葉中所含物質 重要者有三種 一曰茶素其味苦含有百分之一至四覆下茶園葉所含尤

多但含量多寡不足以定茶葉品位香味之良否而飲茶適度者茶素能使人心神爽快兼治疲勞驅睡魔利小便促血液之循環飲茶過多者則使人心神鬱悶患腦筋過敏頭痛不眠等症一日單甯含有百分之八至二六綠茶所含較多其味澀能令食物中所含蛋白質消化於胃腸中者凝固沉澱之失其營養力但人強壯者胃液中必含鹽酸蛋白質之凝固沉澱者爲鹽酸所溶解故不慮單甯之妨消化至紅茶含單甯少者因醱酵減少也一日揮發油綠茶含百分之一紅茶含千分之六味芳香令人爽快思食若茶露置空氣中則易散去故必貯密罐中而密閉之也

白

話

### ◎栽煙葉法

(三續)

吳錫忠

六 收穫法 到了煙秧裏頭 十停中有一停 下邊的腳葉 變金黃色 葉子裏面 有油很粘 便是煙葉已經差不多成熟了 再過一星期 必然熟的越多 就動手收穫了 收穫的法子 單採葉呢 就是熟的纔採 不熟的 等他幾時熟了再採 這宗煙葉 品

質很高 香味大 分量也重 可就是很費人工 要是圖省人工呢 就從煙桿根上 連桿帶葉 割將起來 就收穫完事了 可就是要賤桿上的葉 十有八九成熟了 纔割得 沒有呵 過幾天再說

七 做燥法 前頭說的收穫法 是採葉呢 先用稻草搓做一條 像小指粗 然後拿兩條 合搓做一條 把葉子縛着 縛葉的時候 把這條大草繩 凡回鬆一處 挾一個葉子在中間 挾着葉柄 一個挨一個的 挾滿了一條大繩 就叫做一串 這回一串一串的 或是直掛着 或是橫跨着 總要放在常風的地方 這串同那串 可離開一尺 八九日就乾透了 收了折疊起來 擱在無潮濕的地方 要是連桿割回來的呢 就三棵做一束 從割口那點縛好 掛了起來 這束同那束 不得太擠 五六天後 要是還有水氣 又起下來 把葉子從桿上摘下 葉子中間骨頭粗的 用鐵針挑開 一齊鋪在竹簾上 些微晒一晒 就容易乾透 連葉子裏面含的水氣 也就通同發散完了 這回包裝起來 纔不會發熱

(完)

粵省本國刊印書 廣東報館代印 各界訂明所也 廣東報館代印 本國刊印書 廣東報館代印



多但含量多寡不足以定茶葉品位香味之良否而飲茶適度者茶素能使人心神爽快兼治疲勞驅睡魔利小便促血液之循環飲茶過多者則使人心神鬱悶患腦筋過敏頭痛不眠等症一日單甯含有百分之八至二六綠茶所含較多其味澀能令食物中所含蛋白質消化於胃腸中者凝固沉澱之失其營養力但人強壯者胃液中必含鹽酸蛋白質之凝固沉澱者爲鹽酸所溶解故不慮單甯之妨消化至紅茶含單甯少者因醱酵減少也一日揮發油綠茶含百分之一紅茶含千分之六味芳香令人爽快思食若茶露置空氣中則易散去故必貯鐵罐中而密閉之也

白

話

### ◎栽煙葉法

(三續)

吳錫忠

六 收穫法 到了煙秧裏頭 十停中有一停 下邊的脚葉 變金黃色 葉子裏面有油很粘 便是煙葉已經差不多成熟了 再過一星期 必然熟的越多 就動手收穫了 收穫的法子 單採葉呢 就是熟的纔採 不熟的 等他幾時熟了再採 這宗煙葉 品

中華郵務局特准掛號認爲新聞紙類

中華民國五年十二月

日第 陸 號

雲南省行政公署政務廳實業科印行

本週刊例

一 每星期出二大張	一 土曜日發行
一 概不零售	一 四週作一月計算
一 每月定價銀一角	一 半年收銀五角
一 全年收銀一元	一 郵寄每份月加費三分

# 雲南實業週刊

本號 資本家首宜經營紡紗 唐兼省長據蒙自道尹查復大光公司允在阿迷開設電燈一案指令轉飭遵辦

目 本省實業大事記  
錄 近數年國際貿易之概況(二種)

勳毅胡桃



### ◎資本家首宜經營紡紗

吳錫忠

我國商家皆外貨之小販耳。而代售之外貨最多者。厥惟棉紗。乃至今仍無自行紡績之望者。資本家不得辭其咎。設有人焉。起而問諸資本家曰。凡於民生日用可要不可要者。如某某物品等。暫仰外人供給。猶曰可也。而棉紗一項。非民生日用必不可缺者乎。乃長此購之外洋。不自謀紡製。其故安在。知資本家必無詞以對。其以無詞對答。爲是耶。無論矣。爲非耶。蓋先從仿辦紗廠入手。仿辦紗廠。必從組織學團。赴紗廠學習入手。先滬上。次日本。次英美。期以兩年竣事。蓋紗廠業務至繁。致利致弊之道。隨在皆是。無意中日損益數元。數十元。幾無跡可尋。而或損或益。要視當業者深諳其事與否而定。故自技藝以至管理。非躬親逐事練習。不能盡監督之實也。學畢後。營小規模紗廠者。資金一百萬元。而全瀆資本家。儲金百萬元。九牛一毛耳。俟本廠穩固。再議推辦分

廠以百萬元之紗廠所出棉紗不能供償省需用之故俟棉紗漏卮既塞并獲有巨利再議仿辦他業爾時企業心當有不可遏抑者矣余之貢獻資本家者如是



△文 牘

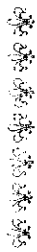

◎唐兼省長據蒙自道尹查復大光公司允在阿迷開設電燈一案

指令轉飭遵辦文

呈悉查此案前據阿迷縣知事呈據該屬紳商等稟請在阿迷設立通明電燈公司擬定招股簡章請查核立案到署當以蒙自舊阿迷三屬紳商曾經稟准合設大光電燈公司究竟開辦後情形如何其於阿迷電燈有無兼辦餘力茲阿迷紳商擬自行開辦電燈與大光公司有無衝突一併令行該道尹查覆茲據呈稱此案已經令據阿迷縣知事呈稱阿迷電燈經大光公司代表包若虛總理馬亦仙先後來阿經縣屬紳商會同商議該代表該總理均稱由蒙至阿路線太遠

恐電力難達允由阿迷自行開辦電燈無論如何該公司決無異言并據蒙自縣知事呈覆大致相符等情據此是開辦阿迷電燈公司既與大光公司不相衝突且已得大光公司之允許應即准予開辦該紳商等所擬招股簡章亦尙妥協惟第一條內商律二字應改爲公司條例俟開辦後再呈商部註冊一語應改爲俟公司成立後再請該縣署轉呈註冊并應將該公司發起人等姓名住址另行具報查核合行仰該道尹即便令行阿迷縣知事轉飭遵辦切切此令

記

事

◎本省實業大事記

呂培仁

黎縣開辦棉織工廠 該縣蠶林實業團總團長張宜炎籌定由公租項下提銀三百元並自行借墊銀二百元由各實業界人員借墊銀二百元組設一棉織工廠招收學生二十名以一年畢業授以織愛國布土布毛巾被面線襪各種花布此廠昨已成立擬定章程呈由該縣知事轉呈省行政公署核准照辦

提議辦理欽渝鐵路 民國二年曾經由部備定款項開辦欽渝鐵路嗣因歐戰發生事遂中止  
茲聞省議會某議員以欽渝鐵路由廣東之欽州經過廣西之南寧貴州之興義雲南之昆明  
而達四川之重慶爰延五省關係最大計畫此路若成利益不小當經提出議案擬聯合川桂  
粵黔等設法興修

添購松種 種植委員李家和日昨呈請省行政公署發給購買松種費四百元以便乘時購買  
留備各屬領種已奉核准發給銀二百五十元併飭該委員將前次售出舊存松種銀五十餘  
元一併購買矣

栽活樹木 萬餘株 呈貢縣屬蘆林實業團正副團長及前後實業員李鶴鳴等對於種植樹  
木均甚熱心日昨該實業員等復詳加查視現在成活松樹計二萬餘株桃梨花紅蘋果柿子  
等項計六千餘株

商會不能設立 魯甸縣知事呈覆省行政公署稱縣屬商業凋敝僅有售賣油鹽糖布雜貨等

少數商人難以設立商會

發起殖邊興業公司 本省紳士張青甫黃玉田諸君日昨發起組織興業有限公司擬集股三十萬元官商各半專在滇川毗連之滇省界內經營墾殖藥材木料礦業等事項並擬定章程呈請省公署核示

咨送確礦章程 四川省署訂定確礦章程咨行省著業經由署令飭財政廳查明如與本省確礦章程不相抵觸即遵令遵辦並令將本省章程呈署以憑咨部

詢問各公司狀況 教育部以近來實業學生經驗過少故學成多不為各公司所延用擬於畢業後再令補習請將各公司狀況并對於實業上各項之需要查覆以便訂定補習科目現已由署分飭各公司查覆

請追賠護照 麗日火柴公司稟請省署飭交涉署向旗昌洋行將該行運藥護照追賠現今由署令交涉署查明辦理

准予免稅 模範工藝廠擬派人將廠中存貨運往簡舊售賣已呈經省公署核准免納釐稅

應赴該管縣署註冊 茶商雷水豐具呈省署擬于茶內元飛上另行製造精細鶴王商標懇請

註冊奉批應按照商標註冊規則由該商號所在地該管縣署稟請註冊

勿得假冒外商牌號 昨農商部咨行省署近有商人假冒外商牌號請飭勸止當經由署分飭

勸禁

准開設電燈 阿迷紳商尙嘉會等昨發起阿迷通明電燈公司當呈經省署令據蒙口道尹查

復稱與蒙口大光公司并無衝突且已得大光公司之允許等情現已奉令核准

請發護照赴英美 卸鹽務督銷總辦陳灼昨擬自備資斧赴英美調查井務已呈奉省署委任

並飭交涉員給予護照及轉咨英美領事

調

查



## 最近數年國際貿易之概況

(二續)

童振藻

五中法貿易 中法立約通商始於清咸豐八年是年訂中法條約第六款載中國多添數港准令通商截至民國二年亦歷五十八年與美國相同茲將近五年貿易之價額列後

年 別	法貨輸入價值	華貨輸出價值
宣統元年	八二二六四九九	四〇五一八四一二
宣統二年	八七四一九三二	三〇九四一四四四
宣統三年	六四〇一一七八	四〇四三二九六三
民國元年	六二五一五六七	四〇三〇一四四〇
民國二年	一〇〇八一五二八	四二六三七八五

此五年中華貨輸入法國每年多則四千餘萬兩少亦三千餘萬兩法貨輸入我國惟民國二年增至一千萬兩其餘或六百餘萬兩或八百餘萬兩不等至貿易品則由法輸入大宗貨物以

民國元年計之無一滿百萬兩以上中國輸入大宗貨物以蠶絲爲最多約有二千餘萬兩麥稈次之約有三百餘萬兩獸皮芝麻各有二百餘萬兩絹繭落花生各有一百餘萬兩

上列法貨輸入之值安南亦在其內安南之米每年輸入我國廣東廣西等省爲數頗鉅我國輸入安南之貨以藥材爲多至山法本國輸入我國以化粧品絹織物爲主因此兩種品質色樣他國貨均莫之與京惟購買者僅上流社會之一部分耳由吾國輸入法國本國之貨絲固較多山東繭綢江浙薄綢板綾綢帕如能改良製造并減其價值亦可望暢銷焉

六中俄貿易 中俄立約通商始於清康熙二十八年是年訂黑龍江條約第六款載有許其貿易之文截至民國二年已歷二百二十五年茲將近五年國際貿易之價額列後

年 別

俄貨輸入價值

華貨輸出價值

宣統元年

一五四一五〇二〇兩

四〇四三二六〇六兩

宣統二年

一六〇四六七四三

四五九六一九三七

宣統三年

一七二六五六七

五〇七一七八一二

民國元年

二一三三三二一六九

四五一九六七八九

民國二年

二二〇九二八八八

四四九二一四三七

此五年中每年華貨輸入俄國均在四五千萬兩之間俄貨輸入我國民國元二兩年始有二千餘萬兩約及輸入一半之數其餘僅一千餘萬兩至貿易品則由俄輸入大宗貨物以民國元年計之與法國相同無一滿一百萬兩以上中國輸出大宗貨物以茶爲最多計有一千八百萬兩約占輸入總價額之半次爲豆與食物及蔬菜各有六百餘萬兩新與小麥麪各有三百餘萬兩家畜植物油菜子各有一百餘萬兩

俄貨輸入多係零星物品放在百萬兩以上者恒覺寥寥零星物品中稱主要者係棉布紙烟鐵道材料煤油等項棉布僅輸入新疆一省年約五六十萬兩煤油輸入各省年約五十餘萬兩至我國輸入之茶或山俄商在我國設廠製磚搬運該國或由我國商人販運該國而俄皇

尤喜食我國祁門之茶故茶銷該國爲數尙鉅現查俄之麥色根北檣那阿司佳白等地方爲銷茶最大市場華茶亦多銷于此處豆類大半由東三省運銷于海參威蔬菜大半由上海烟台運銷于海參威植物油小麥麵家畜大半由我國各省運銷于黑龍江沿岸一帶

七中奧貿易 中奧立約通商始於同治八年是年訂中奧條約第八款載牛莊等處奧國商

民可前往貿易截至民國二年已歷四十五年茲將近五年貿易之價額列後

年 別	奧貨輸入價值	華貨輸出價值
宣統元年	一〇一三三六四 <sub>兩</sub>	一三五四六一九 <sub>兩</sub>
宣統二年	一七七五七三九	一六四七二三六
宣統三年	一三五三二九〇	一二〇六七一八
民國元年	二二七五三八〇	一八七三三七四
民國二年	四一二一九一三	一五五〇一七五

此五年中前三年奧貨輸入頗少宣統元三兩年約及吾國輸出一半之數後二年則遞有增加我國輸出之貨反見退減至貿易品則出奧輸入大宗貨物爲坭磚鐵器硬質陶器化粧石鐵飾卸等類中以坭磚鐵器爲最多近年約占輸入總價額三分之一

奧大利亞運華各種貨物往往以德國之名義販賣故各埠德貨中多雜有奧國之貨難以剔出計算

八中比貿易 中比立約通商始於同治四年訂中比條約第十款載准比國人民通商截至民國二年已歷四十九年茲將近五年貿易之價額列後

年 別	比貨輸入價值	華貨輸出價值
宣統元年	一〇八五八二六六兩	五〇五九七六三兩
宣統二年	一一五五〇六八六	六五四〇九六〇
宣統三年	一〇八六七四三七	六七七一五〇六

民國元年

八七五一四九五

六五四四九一五

民國二年

一五八三〇八三八

六五四六三九八

此五年中比貨輸入在宣統元二三年暨民國二年均各值一千餘萬兩僅民國元年降至八百餘萬兩華貨輸出僅宣統元年半五百餘萬兩餘均六百餘萬兩

比國輸入我國之貨以玻璃爲多因該國每年輸出玻璃約有數萬噸其中輸入我國及日本十餘年前每年值二十餘萬兩近數年日益增加華貨輸入比國以茶葉爲大宗雖比國城鄉茶肆因英茶賤而華茶貴多用英茶而比王喜飲中國黃柯茶素馨茶播馨茶與錫蘭茶配合因之比商開設茶貨店多售華茶且晚間茶會比人亦樂用之故華茶銷比爲數尙多

(未完)

白

話

◎勸栽胡桃

馮齡廷

胡桃 在我們雲南稱爲核桃 多出在武定祿勸嵩明尋甸漾濞等處 用途最廣 可供生食 可爲乾果 且可榨油 行銷遠近 其味香美 與落花生不相上下 在從前此種果實 價銀很是低微 新鮮的 不過三四文錢 就買十個 乾的亦不過四五分銀子一觔 所以栽樹的人家 也就不大注意了 不料自鐵路開通 商賈來往便易 一切本省的土產 均可運了出去 獨核桃仁 核桃油 每年運出口的 不下幾十萬觔 故價錢因之驟漲 也算是有利益的了 現在我們雲南的生計 很是艱難 不得不將這有利益的事 大家竭力提倡 使其愈推愈廣 將來成爲大宗的貨物 行銷外洋 那就好了 然想謀此種利益 非多栽核桃樹不可 現就核桃的種類性質土宜用途 及栽種的法子 說與大家聽聽 庶已栽植者可認真培護 未栽植者可迅速播種

種類 核桃的種類不一 有曰澤胡桃 陳倉胡桃 嵌寶楓 胡桃揪 山胡桃 此種名目 皆外邊省分所有的 我們雲南 普通名之曰核桃

性質 核桃爲植物中生長最速的 多生長枝 根尤粗大 比別樣植物入土最深 所落  
下來的葉子 可以保持地中的濕氣 故核桃有涵養水源之效力 若栽種的多些 就不  
會有旱乾的災患了

土宜 核桃乃溫帶的種子 所產之處 大半是溫熱的地方 故多在河邊 或在山間低  
濕最肥沃的地面 惟不適宜於山頂 因山頂大乾燥 雞曠地力 不易蕃殖 所以武定  
沿江一帶 多產此物 至八九月間 肩挑背負 來省銷售的頗多

用途 核桃莖可做材料 其質堅固細密 無折裂反張之害 若用石磨之 光澤發越  
露出花紋 不惟可做槍械的桿 即供建築器具之用 也是最美的 所結的果 生熟皆  
可食 榨成油作黃綠色 味亦芳香 不過我們雲南不多食 就不注意了

栽種法 採取核桃的種子 大概以果實黑熟 自然落下的時候 連皮播在地中爲上  
若一時不種 須用潮砂攪拌 埋在地中 至第二年 三四月間 取出來播之 且播種



時不必特設苗圃 但在田間 作一二尺寬的畦 離二三寸地而播一粒 覆上三四寸土 不過經三十四五日 就會發芽 本年可長一尺四五寸 常移植的時候 將苗挖出 用剪刀截短其根 只留直根五六寸 旁根二三寸 移於畦間苗床 待二年後 可長至三尺高 此時擇其大者 掘植於山地 每棵離五六尺許 三四年就可高達一丈 何以定要離五六尺呢 因此樹發生最快 若移栽密了 將來長成 枝葉一密 結果轉覺稀少 其時期總以春季 或夏季葉落時爲宜

現在直隸河南等省 就多栽此種樹 每到果熟時 天津各埠商人 羣集購買 獲利很厚 據云有胡桃樹二棵 就可保一生的衣食 况我們雲南 核桃的種 也是好的 如照此法 廣爲栽種 用心培植灌溉 不十年 就可大收其效果 兼之火車通後 來往便速 若將桃仁桃油 集成大宗 運出外國 其價值之高 行銷之暢 利益之大 實

預卜 不是爲實業家增一絕大的利權嗎 我勸諸君 速起而圖之

1917 年

第

卷

第

7-17

期

中華民國六年一月

雲南省行政公署政務廳實業科印行

# 雲南實業要聞週刊

本週刊例售

一 每星期出二天張	一 土曜日發行
一 概不零售	一 四週作一月計算
一 每月定價銀一角	一 半年收銀五角
一 全年收銀二元	一 郵寄每份月加費二



商品陳列所之利益

本省實業大事記

農產製造法

唐兼省長據麗江縣知事呈報酌改拖船簡章一案核准辦理文附圖

遊覽年國際貿易之概況 (三續)

本號目錄

雲南省實業要聞週刊

四十七



### ◎商品陳列所之利益

呂培仁

提倡實業之方。首在普及教育。便利交通。以謀根本上之解決。其次則莫如設立商品陳列所。使之自相觀感。競爭而觸起其實業之趣味。歐美諸邦。對於各種實業。必設共進會。品評會。展覽會。博覽會等。是皆利用此人民自相觀感競爭之政策。故其進步之速。大有一日千里之勢。慎處今日。而言提倡實業。一方面固宜從根本上着手。一方面則宜設立商品陳列所。以感發之。茲請略言其利益之所在。當省交通不便。風氣既開。商品陋劣。雖由不知改良。實由無所借鏡。設立商品陳列所。則美惡一經比較。改良自能得師。其利一也。滇省物產豐盈。如騰衝之玉。麗江之皮。普洱之茶。宣威之鹽。臨安泥品。石屏烏銅。皆屬著名特產。惟不加研究。改良致厥名末。由大彭一經陳列。則未美者必求其美。已美者益求其美。榮譽之心。爲人之所固有。不待提倡而進步自速。其利

二也。五方之風氣不同。斯需要與供給亦異。各物群集。知某物爲某地所出。某物爲某地所需。以時運售。不致有滯銷之虞。其利三也。此皆其聲澤大者。其他增廣見聞。啓發心思。無形之益。尙不可以殫述。誠能各縣於集中之地。設立一所。或合數縣而設一所。先就本地出品徵集陳列。次及於隣縣之物。再次及於他省他國之物。俾人民互相觀摩。於實業前途。似亦不無小補也。

### △文牘

◎唐兼省長據羅江縣知事呈報酌改拖船簡章一案核准辦理飭騰

#### 越道尹轉飭遵辦文

案據羅江縣知事胡壬杰呈據營業員和近聖遵批酌將試辦拖船簡章及表册改正連同原圖送請核示等情。據此。查此案前據該知事轉呈到署。當以該營業員等試辦沿江拖船原擬組織公司。茲查所擬簡章既未稱名公司。所有公司條例中股本股東以及董事監察人等名稱俱不

得採用應即一律酌改以示區別等因批行該知事轉飭遵辦并將簡章圖表一併發還茲既呈據該實業員遵批將簡章表冊內各職員名稱等一律酌量改正核查尙無不合應准照辦除簡章圖表存查并已據聲明分呈有案不再抄發外合行令仰該道尹即便令行該知事轉飭遵照辦理切切此令

摘錄簡章

第一條 本拖船之開辦就縣屬西區巨甸橋頭石鼓阿喜等里金沙河道爲範圍由縣實業員發起集款辦理歷經詳請 前任知事<sup>高</sup>批准並經轉詳 騰越道尹核准有案以便利沿江交通爲宗旨

第三條 本拖船運行之河道自巨甸塔城起至阿喜里北浪滄渡止約有三百五十里本擬造四隻船分四節上下輪遞茲當創辦伊始本小力微先造自巨甸街至石鼓兩隻藉資試辦俟有成效後再擬添造塔城及阿喜里兩隻船以求上下通行

第五條 本拖船運載各貨米糧規則由實業所預製圖票簿發行各里司事處備用起船時即

由該里司事填發船票收清船錢登簿後飭水手運往上岸時由水手交該里司事查照船票  
登簿放行如有貨票不符惟水手是問

第六條 本拖船兩隻運行上下兩節河岸自巨甸灣瓦渡至橋頭革子渡止歸嚴瓦渡水手承運自革子渡至石鼓冷水溝止歸革子渡水手承運暫議定每星期兩隻會合一次如無客貨上下可運將巨甸水手在嚴瓦村開對江渡橋頭水手在革子村開對江渡以濟對岸行人并藉此守渡以候上下行旅

第十二條 本船拖之設立原為便利交通起見並非以此圖利然既屬集款辦理不得不酌收船錢以應開支而免虧本之虞茲議定酌收船錢規則每人每十里收銀一分每駄貨每站收銀二錢五分以昭信實

第十八條 本拖船之試辦期以十年為限期滿成效昭著歸沿江紳民接管另議辦法章程呈報將開辦時所集個人私款由沿江各里公內籌還各里司事即交卸船政之職

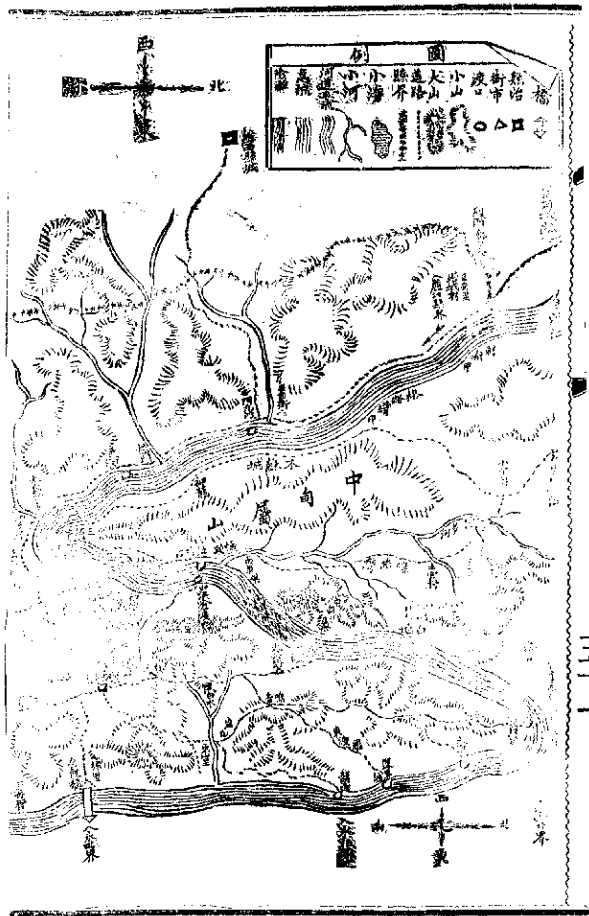



記

事

◎本省實業大事記

雷 宣

呈報改組實業所 昆陽縣林知事遵令將該縣前設之實業分所查林實業團改爲實業所仍請委實業員養成所畢業學員吳汝霖充任實業員長等情已呈經省行政公署核准委充擬開鹽井渡鹽井 省議會昨議決甘議員提出開辦鹽井渡鹽井以濟民食而維利權一案咨由省行政公署轉行鹽運使覆稱滇省產鹽井場偏於西南內地者居多祇以交通不便運輸難於致遠故內地之鹽恆有供過於求之象而邊遠之地轉仰給於鄰省之鹽欲籌供求相濟自以查開邊井就近煎銷爲切要之圖而井渡鹽井尤爲邊井中首宜着手開辦之處請查照轉咨備案

電請公家認股入銀公司 北京雲南代表等商由商會代表蔡榮九君向商會聯合會承認人

銀公司股十萬昨電懇由公家設法認股現省行政公署以此項股款究應如何籌集已咨送省議會研議矣

巴拿馬賽品不日晉省 本省前選送美國巴拿馬賽會物品昨經省行政公署電派赴滬購辦絲車委員李文麟君領運回滇仍交由省會男子職業工廠派員親點接收造冊具報至省會各機關及個人之大宗物產應行歸還者并由該廠查明通知具領取回茲聞此項賽品現已運抵海防不日即將到省

詳請電商湘督補運銅筋 東川鑛業公司以川路難行請電商湘督公司認將已失之銅補足二十萬勉運至叙由湘委員到叙接收抑由公司將發出之銅收回待售先將定銀十萬元照數退還等情詳經督軍兼省長令行財政廳查照前發原電轉飭該公司查照辦理

提倡種植 蘭坪縣趙知事昨呈省行政公署請飭發茶籽棉籽暨一二三化蛋種到縣以便轉發種育等情已奉指令茶籽一項現已發發棉籽二百斤一二三化蛋種共十五張准其如數

發給飭卹專人來省逕向種植委員及農事試驗場領回分發矣

嚴追公款 直却實業團團長周兆吉等以舊管理楊席珍之子楊國均同母楊張氏鯨吞實業

公款五百餘兩之多具文詳經省行政公署令行大姚縣知事提案訊明嚴追矣

令更正商會章程 蒙自道道尹昨將通海縣商會章程轉呈省行政公署核示旋奉指令查該

章程各條多係遵照民國三年所頒商會法及施行細則擬訂與本年十月間頒布之商會法

及施行細則核對不無有抵觸之處仰即轉令遵照簽指各節更正核轉來署以憑轉咨農商

部查核備案

調

查

### 近數年國際貿易之概況

(三續)

童振藻

九中意貿易 中意立約通商始於同治五年是年訂中意條約第十一款載牛莊等口准意國

商民通市截至民國二年已歷四十九年茲將近五年貿易之價額列後

年 別

意貨輸入價值

華貨輸出價值

宣統元年

四六五八八三兩

八八五〇四六兩

宣統二年

五〇七六二七

一〇八二六五六八

宣統三年

六七五一二五

九三四五九二四

民國元年

四八五五四七

一〇八四二五九九

民國二年

六六三六五一

八三一八〇三八

此五年中意貨輸入至多六百餘萬兩少則僅有四百餘萬兩華貨輸出每年多則一千餘萬兩少亦有八九百萬兩

近年日本各貨布滿意之市場華貨則甚為寥寥然考華貨每年輸意之價額尙超過意貨輸華之價額者蓋華貨中生絲居多數餘爲他項原料輸入後改製各項物品是以市間鮮見

有華貨之陳列雖山東繭網浙江青田雕刻石器間或運意繭網爲數頗少青田石器又係青田  
諸人運運此貨到意銷售非由意商販賣爲數亦屬無多

(完)

譯

述

### ◎農產製造

吳錫忠

藍

日本農學士武下松次郎著

藍葉之調製 採收藍葉運回後從根上七八寸處切斷切下之莖葉撒通風處蓆上攪拌之俟  
其痿癟以軸翻反覆敲打之令葉莖相脫離至葉色變綠變綠器時移日光下晒之藍葉若連桿  
割回者從根上五六寸處搗之其上部以五六分長用銳刀切碎(根際者無須切候乾後敲之  
葉自脫離)撒之蓆上日光晒之屢揉之攪拌之乾後篩選之或簸選之使葉與莖相離似此調

製乾燥竣事即使之醱

醱室即堆積室常用樓房而另是一種構造其樓下地面挖深二三尺用砂與穀殼混納其中酒以水覆以蓆蓆上塗粘土如地而然樓上樓板上亦略與此同所以令醱中多含濕氣也其樓之中央留一尺五寸平方孔以便藍葉昇卸而藍葉堆積初期容積頗大迨漸次醱堆亦減

此醱室中堆乾葉二千斤至二千四百斤一面攪拌一面以水四石五斗分若干回注酒其上將葉均勻濕透堆成長方形高約一尺二寸輕壓之經二三日醱室溫度昇焉迨七日內外水氣漸漸蒸發乃折散葉堆攪拌之更以一尺七寸高堆之約五日水氣散盡溫度降下與外溫相差無幾第一回醱告竣於是將葉堆折散十分攪拌之加第二回水以一尺二三寸高堆之此後每經五六日必檢查藍葉溫度如何若乾燥或溫度降下則折散葉堆改易其上下位置攪拌之注以水堆高一尺四五寸至加第三回水則堆積如前溫度可至攝氏五十至六十度更經

五日水分蒸發微乾乃折散葉堆將葉十分打碎以篩眼直徑一寸者篩之加以適量之水堆高一尺五寸似此反復堆之折之至加第六回水堆高一尺三寸則堆之側面被以蓆防溫熱放散也此後宜留意堆內溫度蓋醱酵過強則藍分損失溫度低則醱酵不進經五六日注第七回水堆如前而側面上而被蓆一層後五日注第八回水攪拌被蓆如前又五日折散葉堆碎其葉塊以篩眼五分內外者篩之堆高一尺四寸注水被蓆二層此後溫度次第降下醱酵力減少蓆數宜漸加多防溫熱放散並助醱酵腐敗也至是葉之容積亦大減故注加水暈亦即隨之而減被蓆則加至五六層復以繩密捆之用大槌打毆毆石二千斤內外壓迫之又五日折葉堆酒水一斗五升堆高二尺蓆被之捆之如前注以熱湯載石五千斤壓之五日後折散葉堆碎其葉塊攪拌之酒以清酒蓆被之縛捆之注以熱湯載七千斤內外重石經五日至七日溫度下降水分蒸發微乾於是醱酵竣事移藍於清潔室內貯藏之以上堆之折之注水前後共十九回係製最上等藍之法

尋常小農家尙有製藍簡法亦如前述將葉堆之洒水令其醱酵每十日內外攪拌之加水細碎之始終十回至十四五回製完

所以令葉醱酵者使葉內藍分外之有機物腐敗也故堆積中醱酵作用務令徐徐而起否必致藍分損失而製藍期自九月至十一月外溫十七八度藍堆中則七十二三度淡醱處各氣體發生頗多又加水所以爲醱酵之助故須視溫度之高低而加減其量若醱酵之度而醱酵力減者宜加清酒促之令葉內有機物腐敗分解至其醱酵力盡而止

二千一百餘十餘藍葉可得淨藍一千四百餘十餘堆積日數九十日至一百日

玉藍製法 製玉藍初期工作與蒸藍無異惟淨藍製成後宜混以清潔細砂及少量之水入白搗之愈搗藍之品質愈佳搗碎後捏爲直徑三四寸扁平餅狀置清潔室內並列蒸上風乾後貯藏之

藍錠分離法 此法在藍葉中所含藍分易得浸出水中頗簡單也其概要如左



先將採收生葉分束成捆根向下直立醱酵桶中令水淹過頂五六寸時以棒由側面輕擠之俾葉裏面所有氣泡浮上緣葉面有氣泡時水不能接觸葉面致藍靛浸出之面積狹亦涉透之理也

浸氣時間與水之溫度關係殊切如印度熱地六時間至八時間已足台灣則需二十四時間內外日本內地據農科大學試驗成績則需六十時間內外

似此生葉浸水中初則氣體發生液面有淡青色泡沫被之及醱酵漸進氣體減少瓦斯亦消失及氣體全絕即醱酵竣事之證此時藍分殆已如數浸出可取出藍葉開醱酵桶噴管俾液漿流淺桶中後用酸化法法有二(一)爲空氣酸化法(二)爲藥劑酸化法

空氣酸化法其液以棒攪拌之如醱酵順時二三時間即醱酵畢事不順則液漿粘化所費酸化及沈澱時間多攪拌間生多數泡沫溢出桶外往往有不能繼續攪拌者是可投麻油一起沈定其泡沫即可攪拌如是酸化既畢移之有噴嘴管者高桶內令藍分沈澱從上部漸開噴

管令上沈液流出而至最後流出液漿一部稍帶紺色爲止於是桶底存留沈澱物以布袋或細眼篩濾之去盡水分後另加水沸煮二三時間入袋之濾去其水分強壓之乾燥之是即藍靛

藥劑酸化法於浸出液漿加以各種酸化劑如硫酸鹽酸鉀或石灰等酸化其浸出液中所溶解之白藍分而成青藍分沈澱於桶底是也而琉球台灣所製泥藍其浸出法頗粗略酸化劑慎用多量石灰故其品質劣等但其用量即少苟係酸化劑者其藍分必有若干不純故不若用空氣化之爲善也

藍靛乾燥室 宜高燥通風淺簷多懸所以使光線多所射入溼氣亦不鬱積也將藍靛每塊約五兩並列室內棹上布覆之以防乾燥過急致藍塊開裂但若過緩藍塊行又生蘊故以空氣流通或以木灰塗藍塊上防黴菌繁殖爲要

中華民國六年一月 日 第 捌 號

雲南省行政公署政務廳實業科印行

本週刊例  
一 每星期出兩大張 一 土曜日發行  
一 概不零售 一 四週作一月計算  
一 每月定價銀一角 一 半年收銀五角  
一 全年收銀二元 一 郵寄每份月加費三分

# 雲南實業要聞週刊

本省創辦紡紗工廠之計劃

廣益省長請令撤銷電報局詳報委員調查山帶杉文

又滇省議會查據滇中立法機關巴省長願解決一案

又令省長會同核辦 勸業署轉滇省商會文

本省實業大事記

外省實業大事記

農畜試驗場實況

桑皮製紙法

解釋公司發起人

雲南實業要聞週刊

五十七



### ◎雲南創辦紡紗工廠之片談

劉家富

列強始以商務困人。財力繼以兵力覆人。國家者。英爲最。其間智術機。故實雖多。而發端在工。藝勝人。且工藝於生存競爭。不綦重哉。我國工業之資力。物產。駕列強而上之。脫豈力經營。何虞。利源之不闕。然非枝枝節節所能濟事也。紡紗業。其急務矣。查滇省洋紗輸入。額年達八千萬元。每人每年約負擔二元。有奇。此而不籌自行經營。更無待經營者矣。雖然。事當先計其害。後計其利。而紡紗業。尤爲之易見者。非慎思而繕行之。恐畫虎不成。非徒無益焉。故凡滇棉產。額足供紗。廠與否。棉紗織度。幾何。適於銷售。調查明確。確後。規模不尙。鋪張耗費。自可從儉。機器務採新式。生產爲數必多。技藝務求精良。報酬所不宜恤。凡以成成品。與外貨相等。而價格視外貨爲廉。機織者。爭相購買。洋紗自可漸減輸入矣。我滇人。頗有意乎。



△文 牘



◎唐督軍兼省長指令據滇邊屯墾局詳報委員調查涼山一帶情形  
文

詳悉該調查員謝家璋等遵赴東川巧家昭通永善及六城垵等處探悉涼山一帶凡開墾牧畜植棉植蔗開鑿商業各項均可經營獲利暨叙明各處開設公司願投資者頗多該局應即體察情形酌量籌辦并迎機利導勸集股分至稱蠻夷近年恃種鴉片爲生實爲四川一省產出之源泉地等語種烟地方既隸川省如何禁絕應歸川省辦理除准如呈備案外合行令仰該局即便分別遵辦一俟該調查員等將調查日記送到仍轉呈查核此令

◎唐督軍兼省長准省議會咨據昭通縣民黃中立以開墾巴部請願  
議決一案訓令滇邊屯墾局酌辦文

案准 省議會咨開案據昭通縣民黃中立以開墾巴部請願到會一案核與省議會暫行法第十六條第八款受理本省人民關於本省行政請願事件之規定相符當即交由請願股審查茲據該股報告稱查屯墾巴部一案政府視爲本省最要政策業經規定章程設局籌辦惟茲事體大關於兵力經費各重要點不能不籌畫盡善以期進行無碍非別有遲疑而不進也來書稱該地土壤富腴氣候溫和最宜耕種土民向無軍事教育易於治服開始備以兵威繼則結以威信土地遼闊不慮無安插土民之法改土歸流易於得手若及今不開恐他人攘而盤據各等語具見熟知夷情所言頗有可採良堪嘉許查該地本我國領土屯墾設官原係本省政府主權即使有外人傳教自應遵守約章斷不能干我行政該民所言對付之方未免過慮至謂運動局差可發巨財於梁山一節尤屬傳聞之誤無庸置議但事關屯墾要件該民既有所知未便壟於上聞願如所請照咨省公署查核來書飭催該局迅速籌畫進行可也是否仍請公決等語隨即列入議事日表於十二月九日大會研議照審查報告可決在案相應咨請貴公署查照辦理並希見覆等由准此查此案事關屯墾設官極爲重要除關於兵力經費各重要點暨外人傳教以及運

動局差可發巨財於梁山各節既經 省議會分別研議說明勿庸置議外至稱該地土壤富腴氣候溫和最宜耕種且土民易於治服如恩威并濟即改土歸流亦易得手若不及今開墾恐他人攘而盤據等語亦經 省議會查以熟知夷情言頗可採會議可決咨請查照辦理應即飭由該局酌量情形妥爲籌畫以期進行除咨覆外合將請願書抄發令仰該局迅即妥籌辦理仍將籌辦情形隨時具報查考切切此令

◎唐督軍兼省長訓令省農會農事試驗場採集樹種送署轉送 農

商部文

案准 農商部咨開爲咨行事查採集樹種爲籌備造林之要圖本部去年飭屬採選業經分送各省依法試種惟我國幅員遼闊林產豐富亟宜廣集以資提倡且各地均有特產各自不同而部轄林務機關祇有四處區域既屬狹小種子實難實用亟應就各省所有名種分別搜羅具備播種於造林前途關係匪輕茲將黃河揚子江珠江及閩江各流域並四川等省所產重要樹木另單開列除分行外相應咨請貴省長查照飭屬依單開列類將首列數種儘力多採餘可酌量

採集送部分配以資交換而廣分布實經公認并附清單一紙等由承准此除將清單抄發外合  
行令仰該會場即便遵照單開各項樹種分別酌量採集送署以便轉送切切此令

計抄發清單一紙

樟 杉 桂(一名肉桂) 杜仲 紅豆樹 檳 烏白 罌子桐(一名油桐樹) 漆 松(一  
名青松) 楠 紫檀(一名赤檀) 旂檀(一名降香) 油杉 烏木 鈎樟 木棉樹 (二名  
斑枝花)



事

◎本省實業大事記

呂培仁

請抽收糖榨捐之不准 巧家縣商民劉仲三等具稟省長署請抽收糖榨捐並請委令該民等

往巧家縣抽收釐另委人分赴產糖地方辦理等情奉批申斥不准

咨送種棉及各種作物書表 農商部咨行省長署飭農事試驗場將所得棉花試驗成績連同



說明書送都查核云云現已由署將前阿迷縣棉業試驗場試種美國棉籽所收之花並說明表及省會農事試驗場第一次報告書咨部查核矣

請籌給欸項擴充工廠 模範工藝廠廠長蔡榮謙昨將現在辦理情形暨請籌欸擴充辦法及請遴委接替等情呈請省長公署核示現已由署指令該廠目前籌清理之方救濟之策惟有四項一澈底清算二添助流動資金三設法銷售積貨四改編科目所請遴員接替之處碍難照准

填送賽品證明書 本省運美賽品已運抵海防昨海防照料委員張南生函呈省長署稱有無法領護照或巴拿馬會場憑証等情當經由署令據交涉署將法委填送證明書呈送現已令發委運賽品回慎委員李文麟轉送海防張南生辦理

遵照更正商會章程 宜良縣屬商會章程前呈奉省長署令飭更正昨已更正呈覆奉令應准彙咨核辦

請發給絲車運稅費 模範製絲工廠審辦員李文麟呈請省長署發給由海防搬運絲車運稅費銀七百元已奉核准照發

呈報辦理平民工廠 順甯縣知事唐爾銘呈報省長署稱該知事到任後提習藝所餘款五百元設立平民工廠五年三月間頭班學生畢業已發給證書等情并擬具規則呈報現已由署核明准予立案并令騰越道尹飭由該知事移知後任督率執事人員認真辦理

請願開墾涼山 昭通縣民黃中立以涼山富源至多土民易與者不及今開墾恐為他人攘據等情請願經省議會議決咨由省長署令行滇邊屯墾局速為妥籌進行矣

印發畢業證書 省會女子職業工廠廠長以二班學生現屆畢業造具清冊及證書呈請省長署查驗蓋印現經公署核准印發矣

## ◎外省實業大事記

蒙古製鐵公司之新發明

查蒙疆幅員遼廓多係高大平原其間沙灘不毛之地約佔全面積百分之三十向皆目爲廢土  
曉瘠不治久矣茲有商人何振彝者夙精化學留心實業迭次化驗蒙地鹹土可用機器製成洋  
鹹即西澤「苛性曹達」當已集資創辦蒙古製鹹公司成效大著即呈請農商部註冊并經由部  
批准轉咨稅務處略謂該公司所製各種曹達係用化學製造與機器仿造洋貨事同一律且須  
運往各通商口岸不僅行銷內地自應按照機器仿造洋貨例在張家口稅務監督處完納值百  
抽五正稅一道沿途稅釐一概豁免以資獎勵並由稅務處分別咨令各征收機關一體遵照矣  
若該公司此項鹹土之發明誠可謂化無用爲有用不特塞外來之漏卮并可開國家之財源亦  
我實業之一綫曙光也

白

話

### 農事試驗場演說

(楊鎮壽)

我們試驗場 自從開辦到如今 已經有了四五年 把國家的經費 也狠使得不少 論到民間受本場的益處 到還也不見得這甚麼原故呢 因為是各州縣莫得農事演講會 我們試驗出來的道理 傳說不到百姓耳中 所以這幾年 雖然省城辦着試驗場 百姓全不知道 驟管我們在場裏試驗我們的 百姓們在田地裏 仍舊彈着古絃 一點都不會改改毛病 照這樣辦起走 豈不是白白的花費銀錢來辦試驗場麼 今天幸喜得實業科裏 辦了這份實業週刊 發到各處 貼在街道上 給識字的百姓來看 又要發各處的實業員 請他們時常演講 使不識字的百姓 也都得聽 所以鄙人趁此機會 就作此一種演說詞 登在週刊上 把場裏試驗出來的道理 一件一件的 送到我同胞的眼裏耳裏來 從今天起 鄙人就日日同看週刊的人 握手相見 看週刊的人 也就當天天要試驗場了 在最初相見面的時候 鄙人先把此次演說的宗旨 同大家說明 大家把這個宗旨記起 以後的話 都是照此去做 纔不至孤負此一場演說 我們此次

演說 是甚麼宗旨呢 我們的宗旨 就是要望大家 聽見這篇演說 不要把他當做玩  
意話 要曉得這些話 是費了若干的心血 使了若干的銀子纔試驗出來 所謂千金一  
字 不是輕易得來的 說着你們的毛病 要照着改 說到我們的好處 要照着來學  
一面聽演說 一面就把田地裏的事 一樣一樣 都做好起來 因為是要望你們聽了就  
做 所以我們演說的 也是實實在在 從你們能做到的事說起 不敢空空洞洞的  
對你們談高深玄遠的話 使你們怨嫌 主義已經說明了 待我把正面文章 一一道來  
第一次演說場裏栽穀子的方法 我們雲南的農家 栽種穀子的 大約要有六成 穀子  
的收穫好 就是豐年 穀子的收成不好 就要啐年成荒 穀子一項 真可算我雲南最  
緊要的莊稼了 所以我們場裏 試驗栽穀子的時候 也就分外的留心 試驗的法子  
也格外的完備 聽見人說那一種法則好 我們就照着去試驗 及至栽種出來 也有好  
的 也有醜的 如今把我們栽種的法則 收穫的好壞 照直說給大家聽 大家聽了好

法則 就學起去做 包你們的穀子栽得好

我們栽穀子 第一樣是試驗他的選種法 甚麼叫做選種法 就是把做種的穀子 拿了起來 設出法子 把壞的同一飽滿的 都檢去不要 單把好的 留來做種 就是叫做選種法 爲甚麼要如此做法呢 其中也有一段道理 待我說給大家聽

世界上的生物 共有兩種 一種是植物 一種是動物 這兩種物件 都是要天天吸收養料 來養他的身子 動物吸養料 多是用口 植物吸養料 多是用根 這穀子也是植物中的一種 所以他的養料 也是用根來吸收 但是有了根之後 纔能用根吸養料 這穀子在下種之初 一點根都沒有長起 還要望別的養料來長養他的根 在這個時候 又用甚麼東西來養他的身體呢 近來講究農學的人 纔查出來 這穀子在未生根以前 是靠著種子內所含的粉質糖質油質等來養他的身體 這三種養料 叫做儲藏養料 好比小兒的乳質一班 多有一點 長成以後 身體要強壯一點 若是這儲藏的

養料少 就像那乳質不足的小孩子 到長大也是瘦弱的 這樣說來 儲藏養料 對於穀子的收穫 豈不是最要緊的嗎 所以外國的農家 都想出好法子來選種 我們揚麥 因為要考查各樣選種法 究竟以那一種為最好 就在場內 照着他的法子 一樣一樣的 栽了來看 纔把他的好歹看了出來 我如今把選種的法子 收穫的多少 說來給大家聽聽

第一樣 試驗水選法 何為水選法 就是把穀種放在水盆中 攪翻數次 那不飽滿的穀種 因為體子輕的原故 一經水泡 即浮將起來 須一概撈去 留那沈重的飽滿子粒 拿來做種

第二樣 試驗鹽水選法 這樣選法 也同水選法一樣 但是選種之水 撒些鹽末進去 這鹽末化在水中 水就更加重了 水力越重 那落底的穀子 必是十分充實的 然後照着水選法 把浮的撈去 拿出落底的子粒 用清水掏乾淨 拿來做種子

第三樣 試驗光選法 這光選法 比水選鹽水選二法還好 是甚麼緣故呢 水選同鹽水選 只能撈去不充實的穀種 至於那有病的穀種 同發霉的穀種 可就撈不去了

這光選法 能把有病的同發霉的種子 都能檢出 行光選時 係用一木箱 上面嵌玻璃 後面空起 把這箱放在暗室中 點一照萍燈 放在箱的後面 那燈光就由玻璃蓋上放出 把種子撒在玻璃蓋上 這種子被燈光射起 無病的則透明透亮 有病的是烏黑不亮 然後慢慢的 把透明透亮的種子 就檢起做種

上列三樣辦法 我們也曾一樣一樣的分開試驗 到收穫的時候 拿收成來考查 淡水選的 每工收一斗四升三合 鹽水選的 每工收一斗四升九合 光選的 每工收一斗五升八合 照這收成看來 光選比鹽水選好 鹽水選又比淡水選好 大家不信 都照樣去試試看



雜

錄

### ◎桑皮製紙法

錢穉孫

紙之銷場 年年甚巨 往後日多一日 乃必然之勢 製紙材料 或用竹 或用楮 而桑皮亦爲絕好材料 中國南方桑樹本多 早已利用 北方蠶桑未盛 栽培亦少 農商部農事試驗場每年遍頒桑苗 將來樹長 養蠶之餘 儘可將每年刈下枝條剝下皮來 爲製紙材料 存下棒幹 仍可爲薪柴之用 豈非一株桑樹用途甚廣乎

今將桑皮製紙之法略陳之 第一將桑枝上生皮剝下 浸水一日 然後用小刀將上皮削去 在水中好好洗滌 除去塵砂 再在葦蘆等上連路噴水 連路曝曬陽光 則桑皮漸漸變成白色 此白皮可乾燥貯藏之

已乾燥白皮當煮沸之前 再漬水漚中二三日 細細將砂塵洗去 待水分失去後 入釜

煮沸白皮每十斤加鹼斤半 水之分量 白皮十斤 用水五斗 水滾之後 續煮兩點鐘  
然後取出煮熟之桑皮纖維 皮中  
韋絲已十分柔軟 可取出絞乾 在板上打成細碎 再入水漕  
與水拌和 施漂白之法 漂白法另有漂白粉 白皮百斤用漂粉五兩 暫時原料漂白再  
加糊料 在水漕中 用竹製或萱草製簞攪取 貼在板上 乾燥之後 即成紙片

### ◎解釋公司發起人

徐呈祥

查股份有限公司當未成立以前應有七人以上為發起人夫所貴乎有發起人者按照公司條例或能自己認足股分即或自己不能認足股分亦必能招足股分如在股分未招認足額以前或因股分不足公司倘有損害之處該發起人應負賠償之責惟其負有此項責任故有所當受之特別利益與其報酬現在每成立一公司即有多數發起人列名其於所當受之特別利益與其報酬固深知之且載人章程矣惟各自已認入股分若干多不先行發表該發起人抑知有應負之責任焉否耶

中華民國六年一月

日

第

玖

號

雲南省行政公署政務廳實業科印行

本週刊例售

- 一 每星期日二大張
- 一 土曜日發行
- 一 概不零售
- 一 四週作一月計算
- 一 每月定價銀一角
- 一 半年收銀五角
- 一 全年收銀二元
- 一 郵寄每份月加費三分

# 雲南實業要聞週刊

本號 整頓實業富山修築鐵路入手

農產製室

(未完)

日錄 本省實業大事記

農事試驗場演說

(一續)

雲南實業要聞週刊

六十五



### ◎整頓實業當由修築鐵路入手

呂培仁

滇省整頓實業已歷多年。乃農業之不發達也如故。工商業之頹敗也仍如故。說者謂資金不足。人才缺乏之所致。而不知交通不便。實為根本上之原因。是故居今日而欲整頓實業。望其日有起色。非從修築鐵路入手。其道未由。請得而略言其效。滇省物產向稱豐盈。誰因烏道難。運銀費鉅。故物品屯積。莫由暢銷。若有鐵道。則交通便利。輸出物品。必將百倍。今日此其效一。滇省赴外省或外國學習實業。畢業回滇者。不乏明達人才。然每欲創辦一較大工廠。每因機器原料之運輸不便。及銷路滯塞為虞。而廢然中返。鐵道一成。則大小工廠可望。林立此其效二。滇省鑛廠約有二千處。已開者不過十之二三。亦以交通不便。運費過鉅之故。內商則折閱時聞。外商則望而興。足設有鐵路。則荒廢鑛廠。立可望其發達。此其效三。滇省羣山深阻。村落華離。道路荒僻。邇

來生計艱難。在待不靖。商旅動有戒心。以致缺貨之地。價值飛騰。騰貨多之地。廉價亦難出售。若有鐵路。自可按時懋遷。此其效四。滇雖山國。而氣候溫和。土質腴美。一天然農業之區。然有農以出。之無工以作之。商以輸之。則愈病。迤西一帶。農業物較多於各屬。而農亦較病於各屬。即其明證。有鐵路以對通之。則供求可望其平。此其效五。以上五端。尙係就顯而易見者言之。而其關係之大已若此。整頓實業者。其亦知所先務乎。

△記 事

●本省實業大事記

吳錫忠

調查巴部涼山 滇邊屯墾局據調查涼山委員謝家璋等報稱經營涼山各項實業均可獲利。并可開設公司等語。詳經省長審核。令該局酌量籌辦。並將調查日記隨時轉呈來署。以憑查核備案。

撥公債辦水利 河西縣屬知事呈請由六成公債餘銀撥充開辦水利股本并附具擔任賠償切結經省長署核令以此項餘存銀八百元除撥作墾荒糧桑棉糖貧民工廠各實業基金外應准提撥銀三百元以資值辦水利并應遵照前飭將該縣徵收此項隨糧六成公債數目及解繳撥用實存各數專案呈報

輸出入農產物 騰越道道尹兼騰越關監督昨呈送該關五年十一月分農產物出入數量表輸出爲土產煙葉八担烟絲四担輸入爲印度棉花一百五十六担云

稟請添開鹽井 揆香益井灶紳實紳民段加祥等以揆井煎不敷銷稟請添開新井現已由省長署令景谷縣知事轉知候鹽運使核示

整頓激江實業 激江縣紳民李嵩等稟縣屬實業職員不盡職務嗜好煙賭捏報招搖請令查明改組等情經省長署令行該縣知事逐一秉公查辦呈核並將實業分所迅遵前令照章改組遴員請委以資整頓

順甯六成公債 順甯縣知事詳省長著請由縣屬六成公債項下撥銀置田種穀並撥發選舉各費其餘之款放商生息等語業經由署核明置田種穀餘款放商生息均可照辦惟上年辦理選舉該知事由公債項下撥報銀二百八十五元及實支數二百七十六元共五百六十一元應由該知事賠還令行遵照

購運土硝 贛商周禮煥稟請發給常期護照購運貴州土硝摺合其所採之羅平土硝出售經省長核准并會同督軍咨請陸軍部轉咨貴州政府飭屬查驗放行

頒發治蝗輯要 農商部函送治蝗輯要到省公署翻印多册令發各道尹各縣知事督飭實業所實業員到處講演農界咸知防蝗治蝗各方法以利農業

催報農商統計 省長公署於五年十月間接准農商部咨送農商統計表式當即照印齊全令發各道尹各縣知事查明填報去後茲復接准部電催復通令各道縣迅將四年度農商統計尅日填報以憑轉咨

不准抽捐開墾 昆明縣紳民王兆麟張致中呈請設局抽收房田租捐補助開墾種植經費省

長署以所呈既得定章又近黃擾着不准行

昂驗皮靴 普洱道劉道尹以該風產革最富去年在思茅籌設勸工廠昨將所製紫黃黑等色

長短皮靴呈請省長署查驗已由署核准留備陳列俾資觀摩

不准發行彩票 永北縣商會會長杜紹和實業員芮元侯擬請發行五角彩票一萬張以七成

充彩三成歸公辦理地方工商實業等情呈經該縣李知事轉呈到省長署由署核明彩票久

經通禁且瘠地貧民何忍再加盤剝所擬關係爲公亦得難照准

請提實業基金之不准 保山縣留省同鄉會會長劉青葵等呈懇准將該屬前實業員兼綠林

實業團總團長李沛賠繳公款一千五百元以一半提歸省城同鄉會保管生息經省長署批

以此項賠款彙令由該縣知事慎選能員發交保管俾作實業基金等因令行遵辦在案未便

再事變更所請應勿庸議



譯 述

◎農麻製造

吳錫忠

纖維

日本農學士武下松次郎著

植物纖維用以機織及大繩小繩網類製紙等不勝枚舉

纖維素 纖維素有機化合物與澱粉同一種族純粹者白色不透明而非結晶體以沃度及硫酸液處理之起青色變化但尋常所謂纖維者非純然化學中物常含有他種不純物至纖維之大小長短於工業大有關係略舉如左

纖維之長（米粒米突）

直徑之大（米粒米突）

大

中

小

大

中

小

亞麻

六六二五—三〇〇四

〇〇三七

〇〇三一

〇〇一五



縣次之然不足供內地之消費惟品質之佳決不遜於外國產者

收穫及調製 收穫期大約七月中旬暖地則七月初旬北海道則八月間過早者纖維弱品質劣運者纖維粗硬不適紡績麻株有雌雄而異其成熟期外國將雌雄者分別收穫之殊難事也故日本但於雌花開花前收穫之常法連根拔回用竹篋去其葉刀切去其根長處有爲六尺至六尺五寸五尺至六尺四尺至五尺者設地畝一百方弓即一工零五丈最多可得生麻二千五百斤其纖維約一百五十餘斤

麻梗切斷後齊捆成把每把過心可大一尺七八寸投沸騰釜先浸其下部次浸上部至梗變鮮美青綠色爲適度約需二分鐘也於是取而掛之橫木去其水氣次日將把解開晒以日光正午翻轉一回天晴則夜亦露置之次日再晒之約二三日可乾更捆爲過心四五寸之大把乘清晨投浸河中少時取出晒乾貯藏之即製苧原料

製苧先擇不通風不見日光處設蒸床排列一二寸厚長木枋以爲床底兩側圍繫稗高約五尺

若天氣寒冷枋上更鋪乾草爲草床床側另設麻船上寬一尺二寸下寬一尺深九尺長七尺之木槽也用以盛水浸麻麻浸後取積床上蓆類被之夕刻取出再浸船內一度堆積之卽發蒸熱夏季一日至二日秋季二三日醱酵竣事若醱酵過度梗上遍生黑色斑點纖維弱焉而檢其適度與否先另置麻二三株醱酵竣時剝驗之適度者梗外皮帶粘氣易剝此醱酵適度之麻梗每取一二根至三根兩手折其距根二寸處因握其纖維剝探之剝下纖維積日光直射處更浸以水削去粗皮十條內外爲一束掛竹竿上十分陰乾乃供販賣

各地方尙有他法長野者將乾麻梗存至冬季浸以木灰汁湯剝下削去粗皮廣島者先蒸熟麻梗乘未冷前剝之乾燥之是爲粗桴存至農隙精製之法於水一斗混木灰一斗沸煮鐵釜內投粗桴十七八斤約三十分鐘取出放近傍流水中以竹籠削去粗皮

外國多用浸漬法先晒乾生梗分大中小三等浸漬水中水則流水不如止水浸漬時間夏則四日至八日秋則七日至二十日醱酵告終易得剝皮乃取出乾後以碎荳器挫折麻梗次用製織

器使梗與纖維相分離

二亞麻 亦一年生植物其纖維較大麻者細弱但柔軟有光機織頗貴重也製其纖維法有種種茲述打潰及浸漬法之大要如左

打潰法 用粗糙麻梗製粗糙纖維之法也而不能得上等纖維以其不適紡織故法將亞麻梗浸漬之乾後並列蓆上以面作凹凸鋸齒狀之長柄槌打潰之然梗雖打潰其纖維不盡能分離故須再以刀形木片將潰梗翻轉敲之纖維乃與他物相離

浸漬法 尋常廣用之法也將亞麻梗載架上繫以重物沈架水中至水面下五六寸處竹竿壓之防其浮上也但水與纖維大有關係濁水硬水決不可用流水亦不如止水若無天然好處實用桶浸漬所浸漬麻梗數時間後水滲透梗中兼即醱酵經二三日氣體及醱酵時所分解污物皆浮出水面放置之氣體漸減梗吸水既足量乃加重并架沈定水底於是取梗一二根折驗之如皮易剝即醱酵適度之徵可取出擲之地上乾後剝之

又有用溫水浸漬麻梗者水溫須華氏八十至九十度是則與氣候無關惟加減溫度四季得以同一時間製造焉彼用冷水須二三週間此則三四日即醱酵完事又有並列麻梗草上時洒以水使徐徐醱酵致纖維分離者其所需時間既長品質亦劣又有促醱酵之速以酸敗乳漿加浸漬水中或通蒸汽以蒸熟麻梗者

(未完)

▲白

話

### ●農事試驗場演說

(續)

(楊鍾壽)

第二樣 試驗穀子的撒秧法 我們雲南地方 撒水秧的人多 撒旱秧的人少 論到這二個法子 是各有各的好處 各有各的壞處 不過因現在的農家 都是按着古法 不知通變 撒水秧的人 又不曉得撒旱秧的法子 撒旱秧的人 又不曉得水秧的好處

有一些地方 應分是要撒水秧 他却年年撒旱秧 有一些地方 應分是要撒旱秧纔好 他却偏撒水秧 這就是因為栽田的人 不曉得考究農學 只認得自己的好處 不曉得人家的好處 所以不會取長補短 擇善而從 農家的事 大都如此 不止栽秧而已 如今把我們場裏考查水秧旱秧的利害 詳細的 告訴大家 水秧的好處 第一是秧苗長得肥 農家有一句俗語 說是一秧當二苗 這句話是說秧的好醜 關係很大 有一株好秧 強當有二株好苗 這水秧的秧田 有水淹起 那泥土是軟的 所以容易茂盛 秧苗的氣長得足 那穀子自然是好的 第二好處 是秧苗長得快 栽田人的毛病 多半是弄遲了 人家栽秧我不忙 人家收穀我不費 所以栽田的人 以早爲貴 早栽一天 要多好一點 秧苗長得又快 就是懶人他也要忙的 秧苗長得慢 就是勤謹人他也不能不緩 這水秧生長 比旱秧快得多 所以能催着人做事 不致於把時期誤了 第三好處 是省工作 務農的人 多半是資本不足 人手不齊 故人人都抱

着多一事不如省一事的主意 若是事頭多了 就要着顧此失彼 在撒秧的時候 豆麥  
要着收 田地要着挖 農家在此時 也是算得最忙的了 若是撒水秧 狠可以省工  
因為水秧田裏的活計 是上年就慢慢的做好了 故不覺得費事 早秧田裏的活計 多  
是臨時來忙 所以就覺得事多了 以上所說的省工作 生長快 秧苗肥 是水秧的好  
處了 但是也有些壞處呢 水秧的壞處 第一是費水 撒水秧的田 從做秧田起手  
直到拔秧的時候 共是一百多天 除了晒秧的幾天外 一時都不可缺水 大約計算下  
來 一工秧田的水 若是蓄起來灌田 可以灌得二十工 一工田的秧 只可以栽田四  
十工 四十工田的秧 就要費二十工田的水 你想這水秧田費水不費水呢 第二壞處  
就是秧苗老得快 水秧在秧田裏 生長甚速 栽得的時候 就要拔起來栽 倘若遇  
着雨水遲的年成 秧就長老在秧田裏 你想下雨的早晚 人誰料得定 若是雨水遲的  
那年 就要長壞多少秧 秧且不說 要誤若干的收成呢 第三壞處 就是秧苗 這水



秧在拔起來栽的時候 葉子都要黃枯了 然後纔慢慢的活起來 另長新葉 所以水秧栽下去 要半個月 纔能夠活得起來 因為他換苗的原故 所以稍栽遲幾天 就不能成熟了 至於旱秧的利害 是同水秧相反 旱秧的壞處 就是費工夫 生長慢 秧苗瘦 但是他的好處 也多得很 第一老得慢 秧苗栽得的時候 若天不下雨 就把他留在秧田中一二十天 也不至於長老 第二不換苗 這旱秧幼小時 因為水氣不足 所以把根的吸水力 練得很大 葉的吐水力 練得很小 及至拔來栽的時候 由乾處拔來潮處 好比貧窮人苦了半世 忽然享起福來 一天一天的 生長就旺盛起來 比那換苗的水秧 要早成熟半個多月 所以遲栽半個多月的旱秧 比早栽半個多月的水秧 還要成熟得早 收穫得早些 因此之故 所以栽秧的日期 可以延長半個多月 你想這半個多月 要多栽得若干田畝呢 第三是省水 一工水秧田 要費二十工田的水 若是撒旱秧 把這些水蓄起 就很可能以灌些田呢

照上端所說的論將下來 是水秧宜於水法便當的地位 旱秧宜於水法不好的地位 我

們雲南地方 到處都是山田 水法不好的地位 十成中要有七八成 而撒旱秧的人 又狠在的少 這些年豈不是狠喫了撒水秧的虧麼 我們如今試驗出撒旱秧的法子 是 選稍微夾沙的地 在下種之前 把土一團一團的挖將起來 使他受太陽曬透 等曬鬆 了 然後再用木槌打細 但是初打的時候 面上雖然細了 要再把下面的粗塊 挖翻 起來 用木槌再打一次 須頭底一樣的細 又用鉄釘扒梳一次 使面上的細土落下 小土塊提起來 再用木棒打細 此時畦面上約有一寸厚的細土 這細土都用板鋤把他 鏟起 堆在周圍的溝內 鏟起之後 又用木棒把畦面的土打得十分的細 潑些糞在上 面 等糞乾了 纔把穀種撒上(這穀種是不有浸過的)穀種撒清了 又用板鋤把周圍的細土 提來蓋在上面 然後放水來泡秧地 但是水只能在溝內 使他慢慢的吸透 若是水一 上畦面 那秧地就會開裂了 照法撒下去 六七天就可以出苗 若雨水均勻 就不須 灌水 若遇乾旱 須俟十多日灌水一次 就可以了 願各農家照樣去試試看

(未完)

中華民國六年一月

日

第拾號

雲南省行政公署政務廳實業科印行

# 雲南實業要聞週刊

本週刊例售

一 每星期出二大張	一 土曜日發行
一 概不零售	一 四週作一月計算
一 每月定價銀一角	一 半年收銀五角
一 全年收銀一元	一 郵寄每份月加費三分

本號目錄

論雲南水菓宜改良種植製造

農產製造

(續)

本省實業大事記

農事試驗場演說

(二續)



### ◎論雲南水菓宜改良種植製造

陳文漢

滇省四時和暖。所產水菓。既美且多。祇以種植製造各術。拘守成法。不知改良。本地所產。僅足供本地之用。無一能運銷出境。殊可惜也。夫呈貢之寶珠梨。蘋果。花紅。大理麗江之雪梨。西甯之葡萄。鹽興之石榴。彌勒之甘蔗。賓川之橘。以及桃李等類。可以為餽。為乾。為罐頭。為露。為酒。用至廣也。應於出產各地。仿泰西新法。廣其種植。設製果場。製為各種酒露罐頭等。美其裝潢。將見行銷內。漸而各省。而外國。荷貨真價實。吾知其必樂用。亦實業之一助也。邇不自謀經營。復不一思抵制。如舶來葡萄酒。價甚昂。而上流社會。偶有議會。皆購飲之。以其純良滋補也。抑知其原料。勿論產於本省。或產於彼國。要皆農產物之一種。特以人工。煎製之而已。願資本家起而經營之。更願政府獎勵。而保護之。利源所在。固不煩遠求也。

△記

事

●本省實業大事記

吳錫忠

認入銀公司股之辦法 商會聯合會組織銀公司集股千壹百萬元北京雲南代表蔡榮九昨電懇由公家設法認入銀公司股銀十萬元已由省長署咨經省議會研議咨覆議決本省認入銀公司股本十萬元惟由商務總會總攬其成一而先由政府通令各縣商務分會分任其責並曉諭商民勸其集股等因公署覆以此時章程尚未刊頒遽行通令各縣商務分會認股恐一般商民難得要領轉資紛擾應俟章程到時再行參照議決辦法斟酌辦理

稟請保護森林 曲靖縣人法政畢業生楊受之由清宣統元年在該縣創辦南城森林會成效已著昨將林地位置森林現狀逐一查明繕具簡章辦法稟請省長公署飭縣保護公署以該生創辦森林會否稟由該縣審核准有案有無他項妨礙情事令仰該縣知事詳細核明辦理

飭遵具覆

撥款開辦電燈 騰衝縣中學校校長李日琪等集議創辦電燈公司由實業公款項下認股二萬元呈經該縣知事轉請省長署核示現已由署核明該縣農工商各業在在需款現在實業存款不過三萬餘千元未便以多數專款撥充股金該員紳等先時未據呈經核准進行議決提用並與外商立約購辦尤屬不合所請應不准行惟該縣如必需設置電燈及設置後保其必能推廣燈數姑准由該縣實業款內撥入該公司公股本銀一萬元藉資提倡其應得股息紅利將來概歸作實業基金仍由該經手人負完全責任以昭慎重等因令行該縣知事轉飭遵照辦理

驗收工廠 瀘戎縣地方前經地震成災經前巡按使飭知該縣知事由賑款項下撥銀一萬元設立工廠以拯災民茲該縣張知事以工廠既經落成機車器具亦已購備呈請委員驗收省長署已令玉溪縣知事前往查驗其廠房器具是否工堅料實有無浮冒等弊逐一查

### 明據實呈覆

男子職業工廠學生畢業 省會男子職業工廠木漆科第一班縫紉科第二班學生均屆畢業之期已由該廠長造具畢業表冊證書并擬將未屆畢業而堪造就各生附入新班補習呈請核示省長署已一併照准并令發給考入丁等各生修業證書

稟請借款修造水磨 商民張聯璧以近年灰麪暢銷擬修水磨藉水力磨麪稟請省長署借領公款五百元并發給告示禁止異說各情已由署批示該商民修造水磨自係普通營業所用修造地點如實無別項膠纏情事應即自行籌款與地主議租試辦所請借領公款五百元及出示保護修造之處均勿庸議

呈請審發機價 官印局因與禮和洋行及同慶豐訂購紙料現已到省需款甚迫呈請省長署轉咨督軍署行飭前參謀處測量局將提借印刷各機照價作購俾得湊還紙價等情省長署已如呈照准令候咨請核辦

交換林木籽種 湖南省長公署咨請選送本省林木籽種當經省公署令飭農事試驗場擇尤

採集附註說明呈署咨轉并擬咨請湖南選寄林木特別籽種來慎以資交換

呈報水利公司章程 通海縣知事轉呈職商劉繼宗等改訂通海水利公司章程當經省長署

將其與公司章程不相符合各條代為刪改令飭通海河西兩縣知事轉飭遵照

箇舊種植森林 箇舊縣袁知事備銀三十元呈請省長署代購各項森林樹籽運縣分發種植

現已由實業科代購齊麻栗籽一石扁柏圓柏籽各三升槐樹女貞樹籽各五十斤大麻籽捲

油籽各十斤桐樹籽一百二十斤金雞納樹籽三兩連腳價銀五元五角共去銀二十九元八

角令該縣知事迅速專丁來省領取轉發種植

狀訴實業團長 黎縣實業團長張宜炎被該縣突得住民楊自新狀訴捏造買契強伐該民山

產松林并擅行細捕拘禁又被該縣中區住民張茂等狀訴壟斷林木只許瓦窰一村自由賣

買其餘人民輒被封禁處罰各情已經省長署令行該縣知事分別查辦具覆



押迫欠繳公款 續商李德琛楊學忻等欠鐵路局款本息共三萬六千餘百兩省長署令提解該欠戶來省管押勒迫以重路款前據宋雲集李德琛楊學忻等呈請飭舊縣轉呈實因廠情跌落不能如數齊還若因此就拘廠上無人照應此款終無賠足之期請先還銀六千元餘數俟將本年錫砂銷售後陸續撥還等語經省長署據情令飭鐵路局核議具覆并將先還銀數查收茲據鐵路局覆稱該商餘欠局款爲數至鉅斷難任其以少數搪塞致令效尤請令飭舊縣知事查照前案提解來省交付法庭勒限嚴追毋任徇延等語現已由省長公署核准如呈辦理矣

譯

述

◎農產製造

吳錫忠

纖維

(續)

日本農學士武下松次郎著

三苧麻 苧麻纖維頗堅牢遇濕氣不腐光如絹絲并可分至極細

製造纖維法亦多最簡便者將刈回麻梗即去其葉分別長短良否浸漬水中兩三點鐘後取出載之苧引臺剝去粗皮掛竿上稍稍陰乾改懸之屋上夜亦露之一週間色即純白但若遇雨色便帶黑大損品質故降雨時宜收之屋內

此外各法有將生梗浸漬水中或加苛性曹達硫酸晒粉等順次煮之者若在大工廠製造則以剝皮器剝皮製皮器櫛梳纖維次以亞爾加里溶液處理之去其護膜質物

四黃麻 黃麻纖維品質較劣而需用頗廣

製纖維法亦將葉打落束浸水中七日至九日取出剝皮懸屋上夜亦露之乾後貯藏之但黃麻既乾透變白後復因酸化而變黃色

五苧麻 苧麻品質亦劣不適機織機和黃麻作繩者居多採收纖維亦將葉打落束浸水中俟

外皮軟熟取出剝皮乾後貯藏之又有不用水浸漬將梗拔起後或未拔起前即將葉打落剝皮以小刀削去距根二三寸處粗皮乾透貯藏者

六三極 三極者枝必三枚屬瑞香科爲日本固有之製紙原料駿河甲斐等處種者頗多

採梗在秋期落葉至春季發芽前而正二月間最適製皮法就近水各處作竈載大釜釜口嵌繫製輪取三極梗五六束每束重三四十斤許倒納釜釜中以高五尺五寸口徑四尺四寸之蒸桶載葦輪上蒸之防蒸氣漏泄也於是沸煮兩點鐘內外易得剝皮是即蒸熟適度乃取出剝之若熟梗量多速剝不完可洒梗以水保其濕氣緣熟梗久經放置必乾燥難剝也次將所剝皮掛竿上晒使乾透以皮硬而可挫折爲度設乾不透雨天必生黑色斑點而品質損焉故必乾透乃束而貯藏之也此其製出粗皮名黑皮

白皮 即黑皮加工精製者而前者品質較後者常優法將所貯黑皮浸漬水中約十點鐘即軟乃取而剝去黑皮精製之製出者以清水洗滌後令十分乾透是卽白皮

七楮 採楮期在十一月至正月間設天氣嚴寒宜於春芽前以銳鐮刈之勿傷其切口若切口裂開必傷楮株往往枯死

製皮法 採下楮梗束作周圍大四尺之把亦如三極製法野外設桶蒸之經二三點鐘蒸氣漸洩桶外味甚臭至梗切口處皮萎縮寸許內部白色露出即蒸熟之證於是將梗出釜乘未冷前剝之所剝皮束大一握許掛竿乾之至水氣除盡梗可挫折爲止此所製皮名黑皮

白皮 取存貯粗皮浸清流水中一夜至一晝夜至皮質柔軟時以小刀削去茶褐色粗皮列竹簣上洒清水二三回置空氣中露足再浸流水中漂之經十二點鐘後取出曬後是卽白皮

八雁皮 採收雁皮當在春分至秋分間而七八月間皮尤厚收量亦多但因人力之便秋季落葉後至春芽前亦可但雁皮根非蔓延者刈採時宜踮斃根際以銳鐮割之否恐連根拔起常致枯死所刈之梗設久置之則皮乾難剝須卽去其小枝剝之以薄刃去其粗皮擦以濕布掛竿上陰乾約三十斤爲一束三束爲一捆存貯乾燥室內以上數種卽製紙用類之概要茲述日本製

紙法如左

日本製紙法美濃紙最稱完備法將楮白皮浸清流水一二日後皮已甚軟取投釜中以蕎麥稗灰汁沸煮之其水氣必漸次蒸散時以灰汁補之十點鐘內外楮皮全爛移清水桶中攪拌之洗去灰汁更投清水中浸約兩晝夜灰汁脫盡色已漂白乃取置石或木板上用棒敲打俾爛如棉絮移之瀉槽槽爲長三尺六寸寬二尺五寸深一尺之木箱入清水一石餘和楮絮攪拌之次加黃蜀葵六七兩米糊一二兩更攪拌約半點鐘即全部混合於是以嵌上框者之瀉框入槽縱橫振淘數次掬起楮漿振淘如前框內簣上便得一張之紙乃卸去上框靠簣於橫木水滴去後即覆簣板上簣去簣是後所成紙即累積板上每紙間隔面一根累至六百張載板其上重物壓之水分去後除載壓物分張撕貼於板日光晒乾紙以製成

(已完)

▲白

話▼

### ●農事試驗場演說

(二續)

(楊鎮壽)

第三樣 試驗壓穀子的肥料 這植物在下種的時候 他的身子 纔有一小點 及至出芽以後 就一天比一天長大 等到成熟的時候 他的身子 比起下種的時候 要長大幾千倍 當他長大的時候 天天要若干養分 來造成他的身體 這種造成植物身體的養分 又是些甚麼物件呢 近來考查農學的人 用各種藥水 把植物體化分開了一樣一樣的來檢查 纔曉得造成植物的身子 共是十餘種元質 這十餘種元質 第一是炭素 第二是酸素 第三是水素 第四是鹽素 第五是鹽素 第六是磷質 第七是硫 第八是硅素 第九是鉀質 第十是鈉質 第十一是鈣質 第十二是鐵質 第十三是鈣質 以上所說的十三種元質是植物生長時候 少不得的 但是這些原質 不是一件

一件的 都要人來給他 如炭素酸素 空氣中含得很多 植物自能由空氣中吸來供他使用 鈉鈣鐵硫矽鹽 這幾種元質 植物要得不甚多 土壤裏頭所含的 儘管夠得使用 只有窒素磷質鉀質這三種 土壤中含得很少 植物生長的時候 又要得很多 所以就時常不夠 要人設法去添補 而且這三種元質 窒素不足 就不能長葉子 鉀質不足 就不能長稈 磷質不足 就不能長子粒 說起來都是最要緊的東西 所以我栽出的人 要時常我含着這三種元質的東西去放在田裏 給栽着的植物來吸收 從前栽出壓糞不知道這糞中是含着甚麼物件 更不知道所栽的植物 是要吸些甚麼物件 糊糊塗塗的來壓一些 所以有時白把糞費了 我們如今把糞中所含的物質 說給大家聽聽 你們聽了 就要照着去做 遇着這庄稼的葉子黃瘦 就要放一點窒素多的肥料 遇着這庄稼的子粒不好 就要多用一點磷酸(是磷合酸化合的)若是稈稈長得不好 多用一點加里(是鉀合酸素化合)又如自己的庄稼 是要他的葉子 如青白苦菜之類 就不可少

他的蜜素 若是穀米糧食 要取子粒的庄稼 要不可少他的磷酸 如麥子膏漿 草稈  
堅實的庄稼 這加里是不可少的 更要斟酌自己的肥料 其中含有蜜素若干 加里若  
干 磷酸若干 某種肥料 應某種作物 究竟合與不合 把這些考查明白了 纔不致  
把肥料費用呢 我如今把農家所常用的各種肥料 內中含着蜜素磷酸加里的數目詳詳  
細細說給大家聽聽

(一)人糞尿 這一種肥料 幾乎無一家不用 這種肥料一千兩 含有蜜素五十七兩  
磷酸一兩三錢 加里二兩七錢

(二)牛糞及蒿草 養牛的人家 每年望着牛糞來厩由 這牛糞 就是牛糞及蒿草  
的混合物了 這種肥料一千兩中 含有蜜素三兩四錢 磷酸一兩六錢 加里四兩  
(三)馬糞及蒿草 這種糞 農家呼為馬糞 每一千兩之中 含有蜜素五兩八錢 磷  
酸二兩八錢 加里五兩三錢



(四)羊糞 這一種肥料 是羊糞 同嵩草混合物 每一千兩之中 有窒素八兩三錢 磷酸二兩三錢 加里六兩七錢

(五)豬糞 此種糞栽田的人 用的很多 每千兩之中 含窒素四兩五錢 磷酸一兩九錢 加里六兩

(六)海藻 濱海的農家 往往取海藻做糞 這種肥料 每千兩之中 含有窒素十四兩加里一十六兩 磷酸的數目很少

(七)野草 每一千兩之中 含有窒素五兩四錢 磷酸九錢 加里二兩三錢

(八)硝石 此種肥料 含窒素最多 謂之窒素肥料 每千兩之中 含窒素一百五十五兩

(九)角粉 此種肥料 分解緩慢 今年壓下去到一二年後 都還有勁 每一千兩之中 含窒素一百零二兩 磷酸五十五兩

(十)骨炭 我們雲南壓骨炭的人很多 這種肥料 每一千兩之中 含磷酸二百九十兩 加里一兩

(十一)木灰 每千兩之中 含磷酸三十九兩 加里一百一十七兩 窒素全無

(十二)草灰 每千兩之中 含磷酸二十一兩 加里四十五兩

(十三)石炭灰 燒石煤所餘之石灰 名曰炭灰 每千兩之中 含磷酸二兩 加里二兩

(十四)褐炭灰 燒草煤的灰 名曰褐炭灰 每千兩之中 含磷酸六兩 加里七兩

(十五)野草灰 野外所生的草割來燒灰壓田 也是很好的肥料 每千兩之中 含磷酸

十一兩四錢 加里二十八兩六錢

(十六)乾糞 在糞少的地方 每到遠處搬乾糞來使用這人糞既乾了 又便於貯藏 又

便於搬運論到他的肥分 每一千兩之中 含窒素七十五兩 磷酸二十七兩 加里三十一

兩

中華民國六年二月

日

第拾壹號

雲南省行政公署政務廳實業科印行

# 雲南實業要聞週刊

本週刊例售

- 一 每星期出二天張
- 一 土曜日發行
- 一 概不零售
- 一 四週作一月計算
- 一 每月定價銀一角
- 一 半年收銀五角
- 一 全年收銀一元
- 一 郵寄每份月加費三分

本號

提倡國貨今後宜早

目錄

外省實業大事記

本省實業大事記

德國森林之盛況

論說

◎提倡國貨今後宜早

吳錫忠

自清光緒三十年始輸入超過輸出。幾成定局。而中外無事。物產有增無減。富力且遠過今日。當是時。國人心中有所謂國貨者耶。一若商品非舶來者不適用。工業惟外人可專。我必不能問津者。馴至歐戰既開。輸入頓減。日用品供不給求。國人乃囂囂然曰。盍速提倡國貨。挽回利權。靡厲以須者有之矣。詎知爭端一啟。各國各埠。工廠停業。物價既貴。運船亦少。各省原有各公司。添購零星物料。亦且不能。是徵特新貨無從防造。即應輸出。生貨或以主顧斷絕。或以戰事關係。禁止出口者。亦未由加工精製。停頓之而已。藉使前此三四年。或一二年。計及彼以技巧。乃吸吾之金錢也。我之心思。手足。將毋與彼相同也。國人之日用品。應以本國生產者也。國貨富以實心實力。乘早提倡也。則今茲歐戰方酣。我已無貨者有貨。生貨製成。熟貨安知不如東西各國。僅區區

罐頭一項。且爲戰團購盡存者。定購新者。獲利倍蓰耶。顧不能者。特遲之一日。而悔之已晚矣。雖然。變故何常。世界正復多事。深願注重國貨者。今後無復人夢亦夢。人迷亦迷。及早提倡之。國貨前途。故未可量也。

◎◎◎◎◎

△記

◎◎◎◎◎

### ◎本省實業大事記

吳錫忠

飭查路南寺租 路南縣佛教會事務所長淳瀨以該省實業團長王士英。強霸膠管藉公肥。自清光緒二十八年。至民國五年止。私收路南寶洪等十二寺租穀。共合價銀四十萬零四百八十餘元。通呈將軍省長公署。籌餉局財政廳。警務處高等審判廳。路南縣。請銜核飭。通省長。著據飭該縣知事。遴委地方公正士紳。分赴各寺。逐一澈底清查。核奪遺具詳細清冊。一併呈覆核辦。勿稍隱徇干究。

審查欠款核擬辦法

前昆明縣洪知事接辦前昆明地檢廳移交奉前

將軍行  
巡按使

署飭辦卸錫務

公司總理王廣虞虧欠公款一案現經辦畢將全案移交昆明地檢廳外呈覆省長署略謂此案以歷年賬務爲基礎賬務一明則該王廣虞應否成立刑事罪名不難立辨况欸項甚多原因複雜查賬委員之說明及王廣虞之答辯各有所持法庭上非逐項得有確數確證未可率行解決擬應分爲三項辦法一另行清算賬務二出現任總理查辦三照說明書督督答辯書辦理是否請核辦示遵計呈送王廣虞答辯書一本辦畢仍請賜還等語奉指令所擬三項辦法尙是惟查關於此案簿冊單據等項前已發由地方檢察廳移交到縣該兩方面之說明與答辯究竟何者爲是應先由所發簿冊單據等項內分別證明核辦如實有不能證明者始飭另行清算或由現任總理查明該知事於簿冊單據等項曾否審查對證及能否證明均未據聲明尙就說明書及答辯書核擬辦法自未能盡合但前案既由該知事移交地方檢查廳所有該卸總理答辯書亦應一併令廳以憑核辦云云

呈請代購籽種 宜良縣何知事以森林爲當今急務按年播種誠不容緩縣屬各鄉氣候土質有適於桑棉或松柏或八角者現屆冬令正應預備籽種以便分發呈請省長署代購桑籽棉籽各十斤柏籽杉籽各三斤八角籽一斤郵寄下縣所需價銀另文解繳省長署以該縣距省甚近桑籽一項可備文專人來省領取桑秧事尤便易并發美國通州棉籽各五斤外代購得圓扁柏籽共五斤連郵費共合銀二元一角併同棉柏等籽寄到該縣并令將種植地點日期成績等報查

員紳交控 雜西實業員李翰模趙文渭聚城紳翟鴻儒假公濟私挪款買地因逼交實業款項不遂遂捏控該員等揮霍公款稟請查封家產其該員等因辦鐵所借出公款百四十金係照例輸息現願變產繳還請另委能員接充以便清自交代等語翟鴻儒稟縣屬工藝實業兩項基本共三千餘金原係公有財產今提千餘元承買營地仍歸地方公有請飭查封李翰模家產尅日押追暨勒令將款繳出即行解省等情到省奉省長署指令各縣實業款項曾經通飭

留辦實業勿得挪作他用該縣工藝實業兩項基金勿論多寡均應遵照案留辦實業即一時不需應用或發商生息或暫購買田地均無不可但發商生息必有股實商店方可放款購買田地必田地每年收有租金補助實業經費方能照辦該縣協營師基據該翟鴻儒稟稱係用工藝實業款項買作地方公有等語既係買作地方公有並非劃歸實業機關收租應用應由地方官紳另籌款項購買更不得撥用實業款項該縣知事應明晰批示至該實業員李翰樸如果侵蝕虛糜實業款項確有証據亦應勒令如數賠繳何得任聽兩造互相稟揭令騰越道尹核飭該縣知事秉公辦理具覆核奪

供覽實業書報 鹽豐實業員王之臣擬在實業公所側設立實業閱書報室專供人民瀏覽俾引起實業粗淺智識並請發給實業各書以供閱覽酌量分發各處保董於農隙講演以啟民智等情呈請該縣知事轉呈到省省長署核以辦法尙是照發實業書籍共十餘種每種各若干册郵寄該縣并令轉飭認真辦理以收實效仍將辦理情形隨時具報



砂丁局總辦改委 簡舊砂丁局總辦一職原係蒙自道尹充任省長署現以道尹駐蒙勢難兼顧改委簡舊縣知事兼任就近辦理

運葯展限 各省火柴公司及華洋商人購運工業葯料如硝磺磷質等類含危險性質者向由陸軍部核准後再由該管機關發給護照方能報運進口其中有分批報運者每批領護照一紙於每批運到後照即作廢有將年需數目估定總額祇請領一護照將額數若干填入照內隨時持照報運進口者往往有甲年所領護照貨色運未足額遲至乙年或丙年仍持甲年護照補運進口稅關人員以爲此項護照年分既差即不能再視爲有效因與運時生齟齬稅務處現因擬定酌中辦法凡甲年所領護照一年內貨色運未足額者准展至乙年六月爲止過此期限護照卽爲無效分令各關并咨部通咨各省轉飭遵照省長署接准部咨已令行利華厘日簡舊東川各火柴鑛業公司知照矣

請領桑秧 益縣縣張知事呈請發給桑秧二萬株省長署照准令專丁來省領回擇地栽植認

雲南實業調查報告  
二  
眞保護仍將栽植日期地點具報查考

開辦蠶桑實習所 鎮沅縣何知事以該縣已栽活桑樹七千餘株擬由實業所裁併職員薪金及工藝廠基金隨糧公債項下共提撥銀三百餘元由實業所開辦蠶桑實習所選調學生二十名聘定教員定六個月畢業已於去歲十一月十二日開學等情呈由普洱道尹核轉到省經省長署核准立案并令將講授實習各科鐘點暨學生履歷逐一列表呈轉備查

改設紗線兌換所 安甯向無蠶織染者布疋概由玉溪輸入又以接近省城人民多購省洋貨公家因於民國四年二月提撥公款開辦紡織傳習所教授紡織布疋毛巾等物現已畢業兩班學生人數共四十餘名茲該縣知事以公款存餘無多亦無他法羅掘此項傳習所實無力繼續辦理但前此畢業各生在外自力經營轉相傳習自不難日見推廣因於二班學生畢業後即已停辦擬另設紗線兌換所以資救濟現已會同商會集資開辦等語呈請核示經省長署核准照辦并令將兌換所成立日期及辦理情形具報查考

牧場准予立案 昆陽縣林知事遵令查明縣屬王蔭培等在玉帶墾墾辦理牧畜所收租米四斗係充實業經費呈覆到省并補送規則請查核立案省長署令以牧場規則六條亦尙可行應准立案照辦

### ◎外省實業大事記

吳錫忠

改良中國生絲 駐美夏公使譯呈美國絲業會所募改良中國生絲節略擬請飭部設法與滬粵各絲商劃切講述商權改良現 農商部奉 大總統令派員與滬粵各絲商接洽并

刷印原節略令發上海江浙皖絲繭公所廣東絲業研究所上海蘇州南京杭州廣東汕頭成都重慶甯波總商會等傳知各絲商按照節略所開各節切實考究以圖改良而興絲業

芭蕉布 二十餘年前臺灣人曾以芭蕉布輸入內地甲午以還乃不復見厥後四川江津等處因盛產芭蕉土人亦取其纖維織布而經緯易斷蕉質脆也隨斷隨結稍費工程然以所成布正光潤潔白以縫夏服著之清爽宜人雅非他種夏布可比洵近今織造中逸品也

運煤鐵路築成 京兆通興煤礦鐵路公司前集股二萬兩修築運煤鐵路一條起於京兆門頭溝圍門訖於門頭溝長六華里民國四年九月開工去年七月工竣附近者爲京綏國有幹路經稟請部查勘後部以該路專運公司煤礦並無他項營業於管理會車查修軌道均派有員役專管自應准其開車以利營運惟該路係屬專用性質應即遵照現行民業鐵路法將前領民業鐵路執照呈繳換給專用鐵路執照以符名實而資信守令公司總理吳熙慶遵辦

預備分發美棉籽 部設第一二三各棉業試驗場已經試種之美國棉花種類繁多 農商部令各場就年來所種美棉成績最良者各舉一二種以備將來分給民間種植如此項棉籽各場收穫不多應向美國購入者即從速具報以憑購取

仿製電用磁料 江西磁業公司將其所仿製者各種電用磁料函送 交通部請考驗備案部以該公司所製各種電用磁料多係電燈材料惟其中磁頭一項爲電報電話所必需該項貨品能否合用應發電師唐璧田洋員伊勃生切實考驗呈候核辦一面將外洋各種磁頭式樣

檢取全份連同程式單一併寄交該公司悉心研究再行仿造呈驗各節令駐滬電料轉運處遵照辦理

直北柿漆 直隸西北山岳地方常產柿漆爲數日多考爾雅翼云柿利作漆蓋柿漆之製作已早柿名繁多不外甘柿柳柿兩種俱可製漆形大者漆多小者少而製漆過早者液少遲則柿熟宜於秋分前採青而未熟者隨即搗爛裝布袋或竹筐中用器榨取加水少許或取後加水用第二回取者爲漆尤佳如柿八十斤可出漆八斤至十六斤不等柿漆極收斂防腐能助諸器耐久其功如漆故名柿漆塗諸木器器必堅黑緻密如烏木漆器先以柿漆作底能堅固刷紙刷雨傘涼扇漁網油籠均能耐濕其用途今已大爲擴充不勝枚舉

長江大小輪船 去年九月內經交通部核准註冊給照之大小輪船共二十八隻其船主名義爲箇人者二隻商號者八隻公司者九隻局廠者九隻各船噸數最小三噸最大一百十八噸總計四百八十三噸各船價值最低一千五百兩最高一萬二千一百八十二兩總計十一

萬三千九百六十七兩餘錢各船航路都在上海岳州間

選購茶種 江西新建縣商民李家振在新建西山王家隴置有荒山數處開闢種茶頗著成效擬推廣種植以資提倡聞安徽祁門一帶茶種良好部設模範種茶場於茶種優劣尤為研究擬前往該處選購良種試行種植呈請轉呈咨行接洽 農商部已如咨令知該場俟該商到場時派員妥為接洽

發給鐵照 熱河商人王禱卿請探熱河阜新縣新坵架馬索東嶺大成煤礦二千一百五十六畝馮彥臣請探孫家灣煤礦吉林礦商楊培植請探賓縣岔溝煤礦奉天礦商蕭樹軍請探海城縣黃善屯滑石礦一百二十二畝李景鈺請探鳳城縣下草河金沙礦直隸意普等請探平山縣青炭莊鉛礦一千零六十餘畝山東甯陽縣華豐煤礦公司米汝厚請發探照湖北湯茹芬請探鶴峯縣望水台錫鐵安徽高文伯請探貴池縣東鄉黃梅沖龍台山煤礦三百餘畝湖南廣大興公司龍三寶請探永臨縣枇杷所銀鑛山錫鑛五十一畝寶華公司毛巨卿請探東

安縣北廳鄉丹竹坪石門口鑛鑛四川鑛商王福安請探天全縣螞蝗溝山岔崗鑛鑛一百五十畝雲南沈鼎勳請採中甸縣金鑛二百三十七畝等各具備鑛圖履歷保結照費等呈經各該省財政廳呈解農商部查核給照經部核明皆無不合業分別填發鑛照令發各廳註冊給領俾資採

山西胡麻籽 胡麻一名亞麻胡麻籽多略稱胡麻有紅白二種白者油雖多而收量少價格無少差其品質無論紅白均以形大肉厚色亮者爲最上以籽榨油凡點灯烹煎食物防水布假皮紙布醫藥等皆用之山西省及其口外地方無不種植總產額年約百萬石最大市場卽出產地豐鎮陽高兩處交易後運往天津出口輸入日本者較多英美德各國次之

雜

錄

### ◎德國森林之盛況

據某報載德意志全國之森林約有三千五百萬英畝其中百分之三十一又十之九屬於國家  
百分之八又十之八屬於德皇百分之十六又十之一屬於地方百分之四十六又十之五屬於  
私人百分之八又十之六屬於公司其餘分屬於各團體會所學校平均計之德國每一人民有  
森林一英畝之五分之三以上每年每英畝所產之木料有五十三立方英尺然以如是之巨額  
供德國全國之用猶虞不足每年木料之輸入額超過輸出額三百兆立方英尺值八千萬金圓  
換言之即德國所用之木料其六分之一乃由國外輸入也由他國輸入之木料以奧匈爲最多  
每年有一千九百七十五萬噸

德國林業之發達其特點有三(一)德人之處理林業全以科學方法行之其所獲之效果與科  
學家在試驗室所得之成效有同一之正確(二)全國能爲一致之進行足見在上者之善於提  
倡在下者之善於效法(三)德國之林業不圖近利而求後效使所產之樹木逐年增加因之產



額得以年增利息亦因而年加

歐洲各國之注重森林由於十八世紀之中葉歐大陸有缺乏木料之大恐慌各國遂急起直追提倡森林後雖鐵道通行遠處之林木可運至煤鑛開闢可以代樹木爲燃料而德國之森林事業不因此而懈怠以有統系之組織着着進行可見德人目光之遠大至於今日六分之五之木料可以取諸本國以德國之地小人稠誠足以自豪矣

供給木材之問題不過提倡林業之一原因耳德國之森林除殖產性質之外兼有保護性質用之以保護農業制禦河流之氾濫昔日法國山洪暴發田廬人口沉沒無算使德國知洪水之不可不先事預防於是巴維也拉於一千八百五十二年採保護森林之制普魯士於一千八百七十五年採保護森林之制瓦爾敦巴爾於一千八百七十九年採保護森林之制

德意志聯邦之各邦各自管理其轄境中之林業而各邦之森林無不成效卓著其中以普魯士與薩克索尼亞尤有研究之價值彼二邦者對於林業管理上組織完美獲利豐厚主持其事者

學擊不倦研究所以發達之方故兩邦之林業有日臻月盛之勢可爲全世界之模範焉

普魯士之森林約近七百萬英畝當種植之初期其大部分以管理不善大遭傷害而主持其事者不以此而久望取獲利之小部分所贏之利以改良失敗之大部分種植管理之道其結果非常美滿今既有進步而當事者猶不自滿足更求所以相進之道焉

普魯士採用之管理森林之法爲維持產額之法即每次伐去之木材不得過於森林之所產也行用此法之後森林之生產及每次採伐之額銳增一千八百三十年每英畝產木料二十五立方英尺一千八百六十五年增至二十四立方英尺一千八百九十年增至五十二立方英尺一千九百零四年增至六十五立方英尺故用普魯士之森林管理法能使所產之材木於七十五年內增加三倍不特產額之增多即品質亦隨以進步在一千八百三十年至一千九百零四年之內可鋸之木材自百分之十九增至百分之五十四云

未完

中華民國六年二月

日

第拾二號

雲南省長公署政務廳實業科印行

# 雲南實業要聞週刊

本週刊例售

- 一 每星期出二大張
- 一 土曜日發行
- 一 概不零售
- 一 四週作一月計算
- 一 每月定價銀一角
- 一 半年收銀五角
- 一 全年收銀一元
- 一 郵寄每份月加費三分

本號目錄

皇土商民宜出遊外省外國  
 外省實業大事記  
 德國森林之盛況

（續）

本省實業大事記  
 農產製造

雲南實業要聞週刊

論

說

◎農工商民宜出游外省外國

吳錫忠

商聯決於經濟。經濟源於農工商。農工商根於資本。資本而活用之。而死藏之。觀乎農工商民之見識。通商各國勿論。卽吾南北各省農也。牧也。墾也。林也。蠶也。絲也。棉也。茶也。織也。鑛也。各種農工商業。今之視昔。進步遠矣。而較其所由來。二三特點外。慎與無殊焉。願慎。迺奄然蕭然。徒慨想前之有鴉片煙也。何等其繁盛。何等其充足。一若無鴉片業。卽無財以致富者。雖不無一二新事業。根本無關焉。豈交通尙未便耶。資本不足爲耶。農工商民。率株守。御閭。無切要所見。不知今時何時。與之推移故耳。古貨殖家以趨時若猛獸鷺鳥之發。時且未知。趨於何有。是非有以矚其目而驚其心。故無由見淺見深。各致其用也。今由慎而各省各國。無復行路爲難。農工商民聯袂而游豫也。內而各省農會商會公司。外而各埠各國領事公使會館商會。且深幸而歡迎焉。介

紹焉。少數特殊者。游覽謝絕外。靡不聽人考察焉。則見夫天道。知吾之所用矣。見夫地利。知吾之所因矣。見夫人和。知吾之所根本矣。見夫物質。知吾之所蓄殖矣。見夫旅客僑民。知吾之所守所爲矣。感憤焉。革洗焉。互可與言團結矣。互可與言事業矣。夫然後以正確之見解。充實之力量。若出入稅則。若內地釐金。庶有以商權。而事經濟戰爭矣。噫。民爲邦本。農工商民。尤其中堅。肯薄以自待耶。

### △記

### ●本省實業大事記

吳錫忠

稟請封禁錫礦。寶華錫礦公司前因抵制七府礦產條約。合官權之力。出資十萬元。與湖南華昌錫礦公司。獲讓與雲南錫礦專利權。創辦雲南錫礦。光復後。經蔡都督咨准。專利十年。計至民國十二年。始專利期滿。茲該公司呈有補乃公司者。現在平彝縣屬廠地。私設煉廠。竊煉純

創辦及各項費用不敷。復自行捐俸彌補。各節省長署令由該知事傳諭嘉獎。以資鼓勵。購運藥料。簡僑鑛商天德和。購運五年分鑛山所需炸藥五箱。銅帽一箱。引線十捆。呈經各部核准。轉咨驗放。當由省長署逕行發給護照。以利進行。

飭查書業公司。書業公司章程。前經逕按使署批飭。將有壟斷性質及科罰規定各條。更正呈核。茲准省教育會呈報。該公司並未將章程更正。仍照原章執行。各書坊不敢為購書者代辦。致生種種障害。請飭將該公司章程前各條。全部刪除。省長署已令行昆明縣知事。澈查該公司有無竟照原章未更正各條。壟斷居奇情事。辦理具報。并轉飭遵令。迅將章程更正。併同營業概算書。呈候核奪。

### ◎外省實業大事記

吳錫忠

華絲貿易。上年六月至十月。由上海出口。連往歐美非各洲。印度。日本。及中國境內生絲。不及前年暢旺。計白廠絲一萬三千二百三十四担。黃廠絲四百三十三担。七里絲八千四百五十

七担鄂魯黃絲七千一百一十担山東灰絲四百四十三担總計不過二萬九千六百七十餘担。因日意兩國上年收絲極佳，價格極廉，歐美商人多乘此覷彼之故。

仿造洋鹽 直隸爲斥鹵之區，全省大半適於製鹽，其行鹽地跨直隸河南兩省，茲直省久大精鹽公司，以仿製各種洋鹽，次第告成，擬將所仿造者一種裝樣輸出，惟洋鹽係用瓶裝，專供西人食用，應將各著名通商口岸委託向售洋鹽之洋貨舖代售，以便外客而資抵制，稟准鹽務署給發廳貼印花具領，一面分咨各海關查照放行。

廣東蘇浦萊電氣公司 該公司去年營業，每月進款平均約六萬元，而函請裝設電燈者尙絡繹不絕，因即擬定擴充辦法，而尙未實行。緣歐戰方酣，物貴船少，猝難購置原料之故。但該公司將來必獲鉅利，可斷言也。

河南落花生 落花生屬油蠟樹液類，宜輕鬆膨軟土質，冬季點播之。凡堆肥、魚肥、油粕、草木灰、骨粉等，皆其肥料。其仁供食及製油之用。汴省出產尤多，邇來產額銷路益形發達。年由京漢

鐵路運輸出洋者除帶完者不計外約淨仁千餘萬包每包重一百斤內外

公司註冊給照 吉林雙城輕便鐵路股份有限公司直隸開辦四川懋功五屯二創金礦裕華  
礦務股分有限公司山東濟東倉庫股分有限公司茂蘭福機磨麵粉有限公司江蘇同利騰  
輻兩合公司新昌榨油股分有限公司浙江吳興電話股分有限公司廣東江門會城新光電  
力公司專辦古玩瓷銅竹木金石顯繡等貨運往美國銷售隆盛泰股分有限公司四川服章  
公司等各章程合同股票圖說計畫概算理由書及註冊費均經部核與現行法規皆大致相  
合辦法亦妥准予立案註冊由農商部發給執照咨發各省省長轉給具領

漢口砂糖及煙葉 現因漢口糖價益形飛騰囤積砂糖者莫不獲利倍蓰以每日砂糖銷額最  
廣而存貨無多之故其遠因則歐戰輸進口砂糖也煙葉則係紙煙原料專銷洋商者爲部細  
鄧片等貨曩皆隨到隨銷年約千百餘萬緡現以戰事故銷路較爲壅塞每百斤跌價一二兩  
不等



京畿水利。畿輔水利五大河交錯其間。設官分治。前代已然。今爲患猶烈者。北運河稱最。永定次之。考北運上游爲潮白二河。會於密雲縣北。折抵津沽。奔湍激流。日漲潰決。蓋因淤填所致。前雖擇要興修。而於根本之理。由治法如何。故未計及也。茲農商部協同水利局京兆尹。嘗定由河源附近。卽密雲縣北之牛欄山。及河流區域。培植森林。一百六十餘萬株。并隨時勘定河流有關之地。逐年推廣種樹。俾山水得所。節蓄流沙。卽可輕減。誠治水之根本計畫也。閱所需經費。屬於勘河造林各職員者。由其各原公署擔任。屬於造林及保護者。由京兆尹署擔任。五千元。以後每年規定造林經費。列入預算。至所需苗木及造林技術。則由農商部籌備監視。均於上年呈奉核准。本年當着手實行矣。凡患水各省。盡準此以爲合圖之。

湖南磁業。湘省以醴陵岳州爲產磁地。磁土以醴陵潯山爲尤良。往年因淘洗欠精。款式亦陋。所製磁器。富有者不用也。自各審戶及公司。等於選土製坯。用釉繪畫。雕琢等事。主以不泥成法。期合時宜。力求改進。以來現出各種成品。文新而雅。質硬而輕。歲出器品總數。約值銀四

十萬元。

延展小礦業註冊期限 四年七月部於礦業條例外呈請特頒小礦業暫行條例八條其第二

條云凡於礦業條例施行前取有小鑛業權者應於本條例公布後一年內赴該管財政廳稟請註冊換照爲體恤小礦商起見也茲山西礦務總局以晉省小礦商多係資本微小苦力經營僅資糊口是以自小礦業暫行條例頒布後呈請者殊屬寥寥懇將該第二條註冊期限延展一年爲請農商部查係實在因即擬准展限一年呈奉核准并通行各省財政廳照辦以昭劃一。

湖北苧麻 苧麻爲宿根草凡赤粘土冲積土砂壤土俱適種植後第四五年收穫最豐至第七年換種其纖維適織綺羅富豪爭購之湖北省興國大冶咸寧通山蒲圻嘉魚等縣卽其產地年額約共四千餘萬斤運由漢口九江輸出海外其百斤價格平均約十兩故總價額且達四百餘萬元。

放荒成績 西北自放荒以來蒙古領墾之地已有六萬五千九百頃之多其墾務機關計有五

處一在綏遠城兩在後套一在昭烏達盟一在殺虎口新疆則西北一帶地質肥美楊省長爲實邊計於上年呈准一律開放不論官民均可承領至是官民領去者已有一萬三千一百六十餘頃

川糖東下 川南諸縣炎熱宜蔗其糖多銷陝甘各省若東向輸出向苦於驛塘之險是以沿海地方鮮得嘗川糖何似茲聞川商瑞慶公司有淺水輪船一艘專駛宜昌嘉定間川糖一項已可東下江淮此其挽回利權意必不少

民有鐵路 奉天錦州通裕煤礦鐵路股份公司集股修就運煤鐵路一條自京奉鐵路附近女兒河起至大營溝止長四十八華里三年十一月開工上年六月工竣前經依法稟部勸查俾得開行部以該路工程力求節省所有石濟信標暨車站遺房庫房等工事興築尙未完竣以急於運煤勉強開駛每次裝載僅二百餘噸並無極大坡度極小灣徑尙不至有何危險自應先准開車以資營運惟所有上述未完各項工程應即趕速修造合法俟竣工後再行稟

候驗勸。在工程未完備以前。每次裝運噸數。尤應力求減輕。毋得逾量。致滋危害。令公司總理  
陳應南遵照辦理。

▲譯

述▼

### 農產製造

麥稈

(草帽辦用)

吳錫忠

日本武下松次郎著

農家副業。製此項麥稈。最爲有利。但將製出麥稈售之。尙足以酬其勞。法於普通收麥一星期前。乘天晴日。收穫之。則纖維強而有光。所刈麥稈。即將麥粒削落。由稈上部第二節下部切斷。齊捆爲小束。十歲內外子女。可使從事矣。此稈束。放之無烟塵室內。至農隙調治時。先翦去穗尖。由第一節近節處切斷。各長五六寸。捆爲直徑三四寸之小束。浸以微弱苛性曹達液。積木箱中。硫磺。噶之。稈受亞硫酸氣體作用。乃完全漂白。於是洗以清水。乾後。豎投洋鐵製圓筒形底有無數小

如麥稈粗者，攪別器中，細稈漏下，粗稈存焉。粗之粗細分提後，左手持稈數根，以右手擴爲扇形，在日光中照視之。每稈全部透明者爲上等，即供製造。現斑點者爲下等，染以色。麥稈之調製以完法甚易，器具價亦廉也。

願收麥則與栽秧期相接。農事殊忙，農家雖知麥稈有利，而恆不能從事調製。近因用野晒法，不費勞力時間，而得上品麥稈。法於收麥後，麥場掘穴，深一尺，內外納火盆其中，盆內燃以硫磺。麥稈堆穴口周圍，尖向內，根向外。堆至上部，漸次收斂，終成圓錐形，塞其尖部之口，更以溼席包堆外部，不使內部亞硫酸磺氣體，少有漏出。七八點鐘，稈已漂爲純白，乃折散稈堆，攤晒日光中，乾透，擇乾燥處所，存至農隙調製。稈亦毫無變異。

#### 蘭草及苴苳（俱織席用）

蘭草、苴苳俱輸出外國重要品。產地爲備前、備中、備後及大分、福岡等縣，以輸出美國者居多。每年價額，巨至二百萬圓以上。

蘭之收穫及調製。收蘭期在土黃前後。先於蘭田近傍掘淺小池。入水與純粘土和爲泥水。插手足其中。如泥着皮膚。其濃即合度。乘晴天以銳鎌刈蘭置池內。俾着泥水。脫去草粉。取上曬晾之。每日翻轉一二回。三四日即可乾透。更入大桶中突齊。以別長短。其品位分長蘭中蘭小蘭三種。長蘭三尺二寸以上。用織花蓆。分錦筲綾蓆。紋織烏奈織各種。此其輸外國者。闊約一碼。惟近來織機構造。及織染各法。俱大爲改進。輸出蓆。其品質。其色。均需劃一。染色一端。宜設共同染釜。不應各自爲計也。中蘭三尺二寸至三尺五寸。織寢床常用墊蓆。小蘭二尺五寸以下。品質最劣。織蘭笠及夏椅墊等。

苳苳 梗。三角形。高達四五尺。產坤。大分縣極有名。爲琉球蓆青蓆等原料。而不適用精緻織法。惟質頗堅牢。用織花蓆。近亦有輸出者。此外用作索網。混以搆皮。製紙絕佳。其收穫以晴日清晨。至午中爲宜。刈後突齊根部。別其長短。切去尖端。留長四尺至四尺五寸。即以鉄絲器將梗分割爲二。翌日晒之日。可翻轉一二回。稍乾。束其頭部。擴爲扇形。經二日乾透。包以草蓆貯之。未完法。

雜錄

德國森林之盛況

普魯士由森林所獲之利其遞年加增之率較諸產額尤爲可驚一千八百五十年每英畝所獲之淨利爲二角八分(金圓下做此)一千八百六十五年增至七角二分一千九百年增至一元五角八分一千九百零四年增至二元五角六十年中利息增加之率幾達十倍一千九百零四年以後尙有加無已也

普魯士林業之成效可謂工業上理想之成功其所用之維持產額之制初不過爲學者之理論而今於普魯士則成爲事實普魯士森林之伐取木材有一定地點一定大小一定額數伐去若干補種若干各種年齡之樹木各有一定之准則絲毫不苟也

薩克索尼亞有森林四千三百英畝其遞年採伐之木材加增之額幾與普魯士相埒自一千八百二十年至一千九百零四年產額加增百分之五十五現今每英畝一年所產之木料有九十

三立方英尺。遠過普魯士之產額矣。且薩克索尼亞之大宗樹木，爲檜樹、檜樹乃一種可鋸之木材。故薩克索尼亞可鋸之木材，較諸普魯士平均之樹木爲多。於一千八百三十年可鋸之木材，有百分之二十六，至一千九百零四年，增至百分之六十六。每英畝每年淨入之款，爲五元三角。每英畝每年之費用，爲三元。

或謂德國森林收入之增加，由於木材價值之增漲。此但知其一，未知其二者也。木材價值之增漲，固亦爲收入增進之一原因。然價值之增漲，未達三倍，而收入之增加則十倍。以此推之，產額之增加，在三倍以外也。

其在德意志之他邦，地土較小，而所植林木之種類較優，兼以交易愈便利，故所獲之利息益厚。華頓堡之森林，每英畝每年淨入之款，約計六金圓。有三數更小之邦，獲利尙不止此也。

德國私家之森林，亦獲絕佳之效果。調查國有方管轄及私有森林之生產額，於一千五百六十萬英畝中，將肥沃者、磽瘠者、中常者，平均計算，每年每英畝之淨利，有二圓四角。



於此吾人可知德國森林之成效若何矣。當其未採用有統系之森林組織時，伐取林木絕無顧惜，與中國等耳。乃一經國家之取締，提倡教育，每英畝生產之額，自一千八百三十年至一千九百零四年，得自二十立方英尺，增至六十五立方英尺。於同一期間內，平均採得之可鋸之木增加三倍。換言之，即自德國採用維持產額法之後，至一千九百零四年，木材質料之佳美，增加三倍也。於五十四年之內，贏利之收入，平均每英畝增加七倍。

以上所言，不過略舉一千九百零四年德國森林之狀況，其時不過發達之發軔耳。至今已十餘年，於此十餘年內，德國科學之進步，樹藝之改良，有繼續增高之勢，則其發達更可知。質言之，德國科學技術日進彌已，德國森林之發達，亦日進彌已。返顧我國，則何如者？童山濯濯，無巨大之林木可見，即稍有留者，必在人跡罕至，交通極不便利之地，以至木材缺乏，多取材於他國。漏卮日甚，且長江大河流域，以無樹林之障礙，洪水泛濫，風雨不調，以致連年飢荒，人民流離，故振興森林為中國命脈之所繫，中國而欲發達林業乎，舍德國將奚以取法。

(已完)

中華民國六年二月

日

第拾三號

雲南省長公署政務廳實業科印行

本週刊例

- |           |             |
|-----------|-------------|
| 一 每星期出二天張 | 一 土曜日發行     |
| 一 概不零售    | 一 四週作一月計算   |
| 一 每月定價銀一角 | 一 半年收銀五角    |
| 一 全年收銀二元  | 一 郵寄每份月加費三分 |

# 雲南實業要聞週刊

本號

小島工商業經營信用組合

本省實業大事記

目錄

外省實業大事記

農產製造（續）



### ◎小農工商宜經營信用組合

吳錫忠

農工商家中產以上者。資本之湊集添補。無難藉抵押品。以對物信用。滿之金融機關。至如中產以下者。抵押品恆不及程。或並無之。以求資金融通。談何易。幸而見信於人也。勢惟有仗無形之信用。仰借於人。而其息率常重。以借主觀之。終屬危險之故。因而借債者。卽以之營厚利之業。實利歸己者少。焉設借債者。互爲信用組合員。則不慮此。蓋組合之職務。在集合中產以下者。小農工商家。各出資金。集成大數。組合員若需資本。無須抵押。并以輕息貸之。且若地方僻。偏組合更宜爲有金資者。貯蓄之。并付以相當之息。代謀其利。確緣縱有貯蓄銀行郵局等貯金機關。亦只便於城市人民。茲既地遠人稀。組合不爲計其貯蓄之便。則凡有贏餘者。將廢其貯蓄。或窖藏之。無從生息。將來應備資本。更無由積成故耳。蓋信用組合者。鑒於孤立薄弱之害。所以互相提



## ●本省實業大事記

吳錫忠

請添發實業要聞週刊 新平縣符知事以縣屬各鄉正組織實業各所所發週刊每號十份不敷分布呈請每號添發三份報郵費屆期解繳省長署已如呈補發交郵寄縣

工廠附班停薪 省會男子職業工廠以廠內前織布科第三班畢業時各學生程度略次及不能自立營業者要求規復練習廠俾資深造當經呈准仍照第一班留廠練習辦法添設技師一名以資訓迪茲經三閱月該生等成績臻進已能各謀生計求退者已多其尙願留習者無幾擬將附入第四班本科附帶練習至此項練習廠技師薪水應自本年二月一日停止以節糜費呈請核示省長署如呈照准

簡碧民業鐵路 交通部以簡碧鐵路業於民國三年三月間咨行前賀民政長照准立案在案迄今歷時三載未經咨復到部究竟該公司實際進行如何部中無從查悉現民業鐵路法案奉明令頒布應飭該公司遵照法定各款備具一切程序呈部正式立案補領執照並將工事

進行詳情報部。以資信守而憑考核。附民衆鐵路法咨行到滇。省長署已令發該公司遵照部咨各節分別辦理。呈署核咨立案。

鹽豐井眼 井地之有井眼。猶田賦之有頃畝。滷味之有濃淡。猶土地之有肥磽。鹽豐縣鹽井。分觀音井。喬井。舊井。界井。尾井。五區。除封閉廢易者外。現在挑煎者。總共二十九井。每井每日所出滷水。數各不同。最少者六十挑。最多者一千二百挑。滷味濃淡各異。一斤煎鹽量。自八錢至一兩七錢不等。每月應煎完額鹽。以加二八稱折。合總計四十萬零五千一百六十八斤。行鹽地。共二十餘縣。年約銷鹽四百餘萬斤。

發給森林籽種 彌渡縣葛知事。呈請發給森林籽種。以資轉發而興林業。省長署令發女貞籽三斤。桐槐柏籽各一斤。梔。檳。麻籽各八兩。管種植整理各法。并令將種植地點時期報查。及照繳代墊郵包等費一元六角。以便飭發歸款。

令查駝名駝炭 東川縣民李和等。以探得敦仁鄉尖山地方煤廠。同人開辦。已得煤炭四千餘

桶約植銀八百餘元。至去歲十月十六日忽被范連科到廠。駕名封阻。竟將辦獲煤炭概行駝去。當即赴縣呈控。迄今三月之久。未蒙批示。惟有懇飭地方官查實追還等情。省長署據令東川縣知事迅速查實。分別判決。以昭公允。并具覆查核。

掉換會產 昆明歸化寺僧議以東鄉馬軍廠黑土凹熟地十一塊與省農會所管安甯縣屬沙木邑村山田一份相掉換。省農會允諾。函經昆明縣核轉省長署照准立案矣。

電請核覆紗廠辦法 前任巡按使曾以籌辦雲南紡紗工廠發行獎勵票變通辦法。并懇劃撥廠資。咨請農商財政部政事堂查核轉呈。嗣因軍興未奉核覆。省長署現以棉紗爲衣被所關。紗廠難再緩設。議會亦以發行紗廠獎勵票爲咨請。昨復電部請將前咨紗廠變通辦法。速核准電覆。以憑進行。

創設貧兒工廠 省會紳商黃德潤等擬就省會女子職業工廠後。添設立貧兒工廠。由女工廠預備項下。每月提撥銀一百五十元以充經費。不敷五十元之款。由紳商等擔任籌措。并繕具

廠章呈請核批。省長署以該紳商等謀及救養貧兒殊爲難得。惟女子工廠貧兒工廠。同是提倡公益。自應雙方兼顧。每月准由女工廠預備項下。提撥銀一百元。藉資補助。并將貧兒工廠酌改爲兩年畢業。批示遵照辦理矣。

十八坪木廠 東昭十八坪。界於大關永善綏江三屬之間。廣袤數百里。所產森林至多。木商擇美者。伐解作枋。由金沙江運售敘府。如九把刀一種。解枋每塊長八尺。寬五六寸。厚二寸餘。一對可售銀七元。溜梨子苦核桃二種。解枋長寬厚如前。每對可售銀三元餘。見利頗厚。

剪伐脚枝 省會大樹。波羅松。華蓮花。范竹。碧鷄。各堡。公私樹木。歷年種植保護。現已多半成林。惟脚枝未剪者。將致發育遲滯。省長署現因派員督飭各堡。派夫剪去各樹脚枝。俾資條暢。其剪下樹枝。即以酬給各剪枝執役者。

### ◎外省實業大事記

吳錫忠

南通紡紗業 蘇省南通縣大成官鹽棧棧長徐靜人君。籌集資本一百二十萬元。就滬埠開設



普益紗廠。廠屋行將落成。機件亦已運到。擬定今春開工。

東三省煤產。探煤地場。奉天約十處。吉林黑龍江各二處。合三省計之。每年所採煤炭。共三百二十萬零四千五百二十餘噸。除無煙及半無煙煤。奉天本溪湖所採。共三十萬噸外。餘皆有煙煤。其採自奉天者。二百三十一萬三千一百九十餘噸。此中僅撫順一處。已達二百三十四萬三千一百九十餘噸。吉林省二萬噸。黑龍江者二十七萬噸。每年惟撫順煤。輸出中國內地。朝鮮日本者。平均共二十二萬九千八百三十餘噸。

山東麻業。濟寧土壤。終年濕潤。多含鹽質。宜麻。因連年播充種植。農家恃此爲生者。不下數千戶。麻遂爲該境之特產。近歲雨水調勻。麻產較昔尤盛。披製之成色亦佳。各縣往該縣購辦者。常絡繹不絕。

內蒙牧畜業。內蒙古古稱漠南。本沙漠地。東界奉天。南界燕晉秦隴各省。西界新疆。北界外蒙。廣袤三十餘萬方里。所產牲畜至夥。馬牛羊爲大宗。茲述其牧養各事。以備參考。馬專重孳生。

因無耕種農業不事服役而非晝夜放牧則不肥終年賴牧草養生夏秋常肥冬春最冷馬常瘦瘦極者易於凍斃故畜馬馭馬者每二三十里各建一土房若甲地雪大則驅馬於乙仍大又疾驅於丙務使入雪薄處便於食草牛自日出山羊縮羊自日午放出日暮趕歸牛圈羊棚均不令食帶露草食之必病又夜閒耕得臥息爲取乳計也牧畜地視畜而定畜肥其草卽良瘠則否良者趨之均不假鹽牛圈羊棚均擇向陽高燥處以土瓦築之牛圈較大圓形留一門高三四尺裏而循墻近處掘溝深二尺寬二尺餘墻外作慢坡用以晒糞圈中糞尿積聚無容足地牛臥立其中每晨放出時日光一照蠅集頭背牛尾不及處以舌代嚼之若遇雨卽牛無避處圈中泥糞尿相混合無排水路羊圈則於裏面墻下搭鹿草棚高者僅可容人羊入避風雨糞尿則積中間空處皆習俗使然也蒙族羊棚則密排木棒下掃土內中聯繫以蠅夜以處羊謂爲可避豺狼而被害者故多也每一月或二十日整理圈棚一次百匹中置牝者馬則一三匹牛三四頭羊四五支賴其庇護之則他畜之牡馬牛自不敢入羣羊則少若看守畜

者稱曰信馬信最貴。月工五六金。次者三四金。爲晝夜勤勞。辛苦殊甚。而相馬有無疾病之術。尤須敏捷。然疫病及狼患。故未聞有所防衛之策也。至其山中。抓馬之技。殊勇且智。套馬。韋子。卽其利器。無論如何烈馬。均能聽其騎使。牛信。羊信。日放夜眠。每人年價約老錢四五十千文。而百牛。羊。須設二信。工價不相同。馬三歲。牛二歲。羊十八月受孕。生育。馬小於牛。約三年。二胎。牝百頭中。畜牡者。馬則三四匹。牛三四頭。羊四支。至八支。皆無成長期。聽其自然。交配。人不監督。產後。餵以稀薄草料。調息五七日。牽子畜。照常牧之。馬則牝牡皆不剪絛。以爲防。鬻子馬之用。馬牛羊皆十五六歲後。漸失生育力。食量減。開有置兒。驅於馬羣者。不三四年。鬻即衰弱以死。現有牽兒。驅做生易者。馬與交配。須費老錢八百文。產後。再付一千五百文。如交而不孕。則再交之。不收費。計生騾一匹。費錢二千三百文。但蒙人不願產騾。故不與之交。易馬牛二歲。羊第一年內。爲閏期。閏術。蒙人擅長。閏馬必擇四月初二水日。以爲最吉。過此不。閏。漢人請蒙人騙馬者。一匹需錢三四百文。閏牛一百文。請漢人騙馬一匹。需老錢一千三

四百文。牛五百文。擢小豬二頭。一百五十文。大豬五百文。但漢人操閩術者。與蒙族不相交接。云副產物者。馬之綜尾。牛之乳。羊之毛。綜尾每斤值老錢一百二十文。馬皮帶綜尾值老錢三四千文。榨乳亦蒙族專長。秋後乳牛。日榨乳二次。每頭每次可榨二三斤。三十斤提乳油。一斤值錢五六百文。乳糲乳餅乳茶。皆蒙人日用品也。正張牛皮值老錢五六千文。羊不取乳。年剪毛二次。每羊一支。四月所剪毛值老錢一百四五十文。九月者。值一百文。羊皮一張。值一千餘文。牛羊糞。作燃料肥料。而羊者貴。百支羊。圈內可取糞七八車。每車值老錢二千餘文。距大境門外半里許。爲馬橋。每年六月六日開橋。九十月止。賣馬牛羊者。每晨集橋。有不遠千餘里而來者。均以馬店主或橋牙介紹。販客往看。議值。議妥。趕入大境門。介紹人爲之報稅。馬稅最大。牛羊遞減之。駝馬一匹。稅大錢二十文。騎馬無稅。所交兌銀錢。介紹人皆粘染馬平色而已。此等店主橋牙。皆諳蒙語。故買賣者依託之。每年進口者。平均馬約六萬餘匹。牛二萬五千頭。羊八十萬支。大抵關南各省。麥產及秋穫豐收之年。進口馬牛羊必倍多也。內蒙牧草。以菊

豆禾本百合各科養料豐富者居多。溫濕合宜。夏至乃高四五寸。下半年見霜後。漢蒙人汲汲割草。一人日可割八九百斤。蓄備冬春飼畜也。每千斤約值錢二三千文。要以人工之貴賤爲定。水則掘地深六七尺或八九尺可見。而地面多積聚之灘。其鹹水者爲私鹽之利。鹹水者爲城店之專利。近因放墾。居民日衆。築井者亦日多。但放牧各畜。故常飲此等灘水也。天候則冬長夏短。雨少風多。空氣乾燥。處暑後結霜。穀雨前解凍。溫度最高攝氏三十六度。最低零下餘度。每日午間之熱與朝暮之冷相差十二三度。

砂糖業 我國製糖法來自西域。唐以前未有也。今製糖地爲粵東西四川雲南各省。其集散地在沿海各處者。一爲廈門。其蔗產於福建漳州。頗盛。所製砂糖由廈門輸出者。上品者運於上海天津。下品者運於福州甯波芝罘牛莊等處。一爲汕頭。其蔗產於廣東潮州。亦盛。所製赤白糖由汕頭輸出者。大多數運於上海牛莊天津鎮江漢口。餘者運於香港暹羅海峽殖民各地。但右列廈門汕頭之輸出量。近等於爪哇香港日本等糖。無復往昔盛況矣。一爲廣東九龍。

拱北。其種蔗地在惠州境內。近因內亂影響。民力疲乏。收蔗量減。退如往年。輸出香港之糖亦已絕跡。一爲瓊州。由此輸出者。運於瓊港香港。其海南島及對岸雷州半島。即產蔗地在長江流域者。即重慶府。出產砂糖甚多。又爲著名之砂糖集散地。

廣東天蚕 粵東連縣天蠶。自生於樟樹椽樹間。不煩人工飼養。蠶體外生毛甚硬。內有絲四條。前部淡黃色。下即純白。年凡一化。其成熟期第一化在舊曆四月間。二化五月間。間有遲至六月七月間者。凡成熟在四月間者。每八十頭得絲一斤。五月間者。六十頭得絲一斤。五月以後者。五十頭得絲一斤。成熟愈遲。絲量愈增。而蚕數愈少。成熟時。毛已不能刺人。每日上午八點鐘。至十二點鐘間。自樹落下。拾取之。折爲二。將絲頭兼置一處。毋使紛亂。浸醋內五六點鐘。取出。用手引長。概二三尺內外。不能一律。絲兩端以竹片綁緊。凝固後。即不再縮。除頭部外。全體透明。常作釣魚之用。

譯

逆

# 農產製造

(一續)

吳鶴忠

## 柳條

(編箱筐等用)

日本武下松次郎著

此種柳條。產於但馬之出石城崎兩郡。丹波因幡亦間植之。自挿木之次年始。每年春夏各刈條一回。春刈其大者。餘存者夏刈之。所刈春條。視其大小。每十棵至二十棵爲一束。挿水田中。俟將出牙。取而剝皮。夏條浸水一夜。次早剝皮。凡既剝皮者。洗以清水。曬乾。用編箱筐等物。

## 葛製澱粉

大和之吉野。紀伊之田邊。篔前夜須等。即產葛地。葛乃宿根草。自生山巒間。每年春季。舊根發芽。生長甚速。蔓纏樹木上。根澤入地中。大者達五尺。採掘。則落葉後。至發芽前。即十一月至四月。而用根製澱粉者。乘掘起當日。或次日。將根洗淨。入白鴉至極細。移之桶中。注以清水。汁作灰白色。纖維與之分離也。於是。以細孔濾器。濾過。液靜置桶中。俾砂泥及澱粉沈澱之。沈定後。去其上。部清者。餘裝以布袋。置他桶所。載篋上。壓榨之。所得汁。再加水。攪之。靜置之。使其沈定。又去其上。部清者。餘入袋。濾過。似此反覆數次。至袋內已無污物爲止。其濾液。更加水。靜置之。使澱粉悉沈。

底部去其上部清者移粉於有二三嘴管者深桶中加水攪之靜置之沉淀時從上部順次開放嘴管俾上澄液流出如是反覆二三次移沈澱物於他桶尙再注水攪拌一次乃將底部所沈澱粉納淺箱中晒乾是名灰葛亦名粗製葛。

灰葛更精製者厥名晒葛又名上葛精製常在冬至前後將灰葛入桶中注水攪後以馬尾篩濾去塵埃俟澱粉沉淀傾去上澄液再加水攪之靜置二晝夜除去上沈液將沉澱物表面灰白色部分刮去加水攪之靜置之沈澱之去上沈液等反覆八九回汚物去盡桶底所沈澱粉作純白色乃切爲塊狀列扁平器上乾之晒葛製法。

近時製多量澱粉者用馬鈴薯大工場以機器製之製少量者則與製葛粉同法茲故從略要之澱粉製造不過器械操作卽以一種淘汰法作用俾澱粉粒與夾雜物相離頗簡單也但水爲製粉之主物須慎選之倘水質不良則原料雖佳亦不能得上品澱粉。

又如米小麥等纖維細小并夾雜多量膠質物者單用器械不能使澱粉全數分離宜以酸酵作用分解其膠質物而除去之澱粉乃得分離也。



木蠟

製蠟原料。用槌實居多。其產地爲福岡愛媛。熊本大分等縣。十月十一月間。葉落後。實作茶褐色。即收獲期。若即製蠟者。蠟質惡。須俟乾透。蔗類包藏之。次年乃製。

製蠟時。先浸槌實水中一晝夜。污物溶解去後。攢蔗上乾之。次將實打落。入白搗碎。篩去其皮。投入粉於飯大釜蒸之。熟後。納袋內。乘未冷前。榨之。榨器不過槽與立木。置肉粉槽內。以木楔打入立木。壓榨之而已。於是蠟從槽之側口流出。名垂實。百斤槌實。例得垂實十餘斤至三十斤。似此初次榨畢。取出榨滓。碎之。篩取其核。煎熬之。磨碎之。加肉內再榨之。所得垂實。納鍋內。溫以文火融解後。投淺皿中。俟其凝固。翻轉皿底。輕敲之。牛蠟脫出。生蠟更漂白者。生蠟加以灰汁。沸煮之。時時攪拌之。後投清冷水中。取其浮上凝固者。置日光中晒之。

按槌實圓扁而小。其花開於春夏之交。形小花序圓錐形。葉爲羽狀複葉。小者卵圓形。樹幹高二三丈。蓋落葉喬木也。四川及長江南北各省。生產甚多。

(未完)

中華民國六年二月

中華民國六年二月

日

第拾四號

雲南省長公署政務廳實業科印行

# 雲南實業要聞週刊

本週刊例

- 一 每星期出二大張
- 一 土曜日發行
- 一 概不零售
- 一 四週作一月計算
- 一 每月定價銀一角
- 一 半年收銀五角
- 一 全年收銀二元
- 一 郵寄每份月加費三分

本號

辦運以安游民

本省實業大事記

農產製造 (續)

目錄

雲南實業要聞週刊



△論說▽

◎辦墾以安游民

吳錫忠

游民衆矣。持治標之策者。無論均需勞費。忠又終不可弭。持治本之策者。亦非支支節節所能成。救濟之功。且以如是之天時地利物產。又奚取乎支支節節之救濟。滇省現經查出官荒各地。類皆大投膏腴。氣候溫煥。亦熱各帶農作物。概無不適。惟迤南如阿迷蒙自文山所屬者。水利尙待開鑿。至如迤西騰越龍陵所屬。芒市隴川猛卯各土司境內者。水源俱佳。可墾平地約三萬畝。山地約一萬畝。此外三迤沿邊。未經查出者。尙不知凡幾也。誠籌盤款十一萬元。招集游民。墾事農業。而年力合格者。約二千人。統以沈毅軍官。軍法部勅之。移往開墾。每人授地二十畝。平地二十畝。山地五畝。即爲其私有產業。耕墾則通力合作。接近所受地畝處。分村居住。務使聲息互易聯絡。並選用當地漢夷嫻習農業者。以資教導。以混猜疑。稻麥而外。如棉蔗茶林。蛋牧養各副業。尙不一而足也。

其貸與各款。第一年。旅費約共七千五百元。省平騰龍二十五站每站農具耕牛籽種房屋費四千

元。每人平均貸銀二元房屋則石土木草隨處皆是。但有器力便可建築。食費雜費。全年四萬八千元。每人每月第一年。唯貸雜費銀全

年二萬四千元。每人每月第二年。總計三年。共盤出銀十萬零七千五百元。每墾丁一人。合負

債五十三元七角五仙。自第四年起。分作五成。限五年繳清。每年照未繳借本若干。以四厘年清

年息。又自第二年起。凡墾丁一歲所獲。除留備下年食用外。令如數交辦墾機關。代為儲蓄。俾作

成家之用。其所受各地。自第七年升科。至辦墾機關各項薪費。每年約撥二萬元。辦理年期長短。

視墾務情形再定。俟腦龍各屬辦有端緒。更議推廣。此所以消現在之患。即以殖未來之利焉。慎

人亟宜共圖者也。

△記事

●本省實業大事記

吳錫忠

催收鐵路欠款 催收鐵路局借款處。催收專員。經督軍省長公署。先後會委鄧專員開文。蔣專員光亮。充任會同鐵路局正副局長。參酌省議會咨催收股款條例。及前軍巡兩署核定之收討該局欠款辦法。擬訂催收辦法。呈候核行。以憑切實催收。

騰關出進貨數 騰越關監督呈報省長署。五年十二月分。由騰關出口運往印度者。土產煙葉十担。白豆十担。由印度進口貨。爲烟葉一担。棉花三十四担。

部發鑛照 光華公司尹彰。請辦平彝縣余家老嶺。老尖山鑛。鑛一百二十八畝。蔓拉門口鑛。鑛一百四十五畝。銀廠溝錫鑛六十九畝。高文卿稟探陸良縣放馬溝錫鑛。曹輔臣稟探羅平縣斗街榔子塘錫鑛九百八十七畝。戴燕村稟探維西縣屬江馬地方金鑛五十三畝。均各具鑛圖保結說明書等。詳經財政廳核轉到部。部查大致皆合。已分別頒發探照。交廳註冊給領。俾資開採。其各應繳之註冊費。部令迅速解送。以符定章。

實業員呈請辭職 前宜良縣民周鍾岐等。公稟縣屬實業員王康。資格不合。請撤換另委。尙未

據該縣知事遵令查覆。茲王康呈稱。周鍾岐私忿挾嫌。結黨妄稟。甘願辭退。請另行選委。省長署已令該縣知事分別辦理。飭遵具覆。勿再徇延。

一舉兩得。教育部以振興實業。端賴人材。收納人材。厥維社會。中國農工商業各公司。與各實科畢業生。素乏聯絡。以致各公司每借用外材。實科生多投身政界。一則動受牽掣。一則用違其才。此非公司不願聘用學生。亦非學生不願從事實業。良由實業畢業生。雖學具專長。實鮮經驗。驟令掌理實業。每致失敗。因之各公司視爲畏途。不敢濫問實科生與實業界。各隔閡而不可通。故必公司與學生得互濟之道。斯教育與實業有共進之方。擬令此後實科學生。於畢業後。重加實習。并調查國內農工商業各公司之需要。爲實習科目之準備。使公司得有用之材。學生無投閑之患。實爲一舉兩得。通咨各省長。將省內各公司狀況。并對於實業上各項之需要。詳細開列。俾據籌進行。省長署准咨前由。已飭據各公司先後呈覆情形。核咨到部矣。

城河不宜蓄魚。商民李少侯。稟請租借城河。試辦魚業。當經令據警察廳。以城河蓄魚。於附近

居民洗衣滌器及雨天城內積水前洩均有妨害。請飭就昆海沿邊一帶另覓地點辦理呈報。省長署并以城河水多污濁。蓄魚誠非所宜。如呈批示知照。

天地墾墾務 巴部涼山之天地墾爲漢夷出入之所。地盡膏腴。而荒蕪不治。清水善守備楊君思。因於光緒三十年與涼山酋目祿阿角立約。納賦於酋。租入天地墾地。縱橫三百餘里。投資萬餘兩。部署所招江防各處佃戶百餘家。深入墾種。計口配田。給牛種耕具。共闢田約二千畝。今已屹然成一村落。

令查棉產年額 棉爲紗廠原料。省長署因雲南紡紗工廠業電准農商部電覆。請主持辦理。通令各道尹。令行所屬各地方官。轉飭實業所限交到一月內。將該屬民國五年棉產額。確有若干。本年極力推廣種植。預計產額若干。明年紗廠成立。確能代認購棉若干。每百斤價銀及運至省城脚銀。各該幾何。一併切實呈報。以憑核辦。倘該實業所職員。調查不力。或藉詞因循。或任意填報。貽誤事機。定當嚴處。其調查所得。是否確實。應由該地方官加考轉報。并將調查方法。及可以推廣植棉之地。隨文呈報查核。勿得親爲具文云云。

## ○外省實業大事記

吳錫忠

貴州山蠶業

黔省古未知櫟葉飼蠶也。清乾隆三年。山東陳公玉堅守遵義時。見郡多櫟樹。因

思有以富之。而勞費至三。事乃克濟。先是四年冬。遣購魯省蠶種。勸遊人放養。而至沅湘間。蛾出。明年再購。春繭雖熟。秋繭以熱敗。收成既少。後益以烘製失法。種又盡斷。而公志不少挫。五年復遣候。歷城繭熟。大購之。躬親指授。始簡而畢。鉅貲人蒙利。今未艾矣。其所得放養成法。以氣候略同。故頗適。各南省參仿。用撮記之。如次。

櫟樹 放蠶者爲麻櫟。櫟櫟兩稱。麻

櫟樹皮。直行皺裂。葉長而窄。捫之滯手。葉邊有芒。四五月開花。實大而圓。實壳名櫟斗。又名櫟碗。可染皂。櫟櫟一名駁櫟。俗名波羅。樹皮橫皺不裂。葉厚大光滑。邊有凸凹。三四月開花。實長而細。壳不能染皂。兩種皆新葉將生。舊葉乃落。花爲穗。實浸水十日內外。漂去瀉味。人畜均可食。而實之有發芽力。僅一年。

種櫟 九十月間。櫟實既老。自樹落下。拾其母樹十五

年以上。卽實之堅好者。不必即種。以冬令土乾。種亦難生。可掘溼潤處作坑。煑實其中。沙土分層埋之。否必發虫。則不生。或因乾。致種後難生也。埋至次年二月。實皆發芽。乃和猪血拌而



塗之播種之。以櫟實入土。多爲鼠類竊食。塗以豬血可免。設人工有餘。採實與播實處相近者。隨採隨播亦可。播用點播。挖地作塘。每畝一方尺。播實約十粒。埋深二三寸許。各塘行列相距約四尺。過密者。所得地力。發育不茂。蠶時復得循行。過疏者。地多曠廢。夏至前後。芽已出土。年內可高一尺上下。三四年後。發作大蓬。即可放蠶。其樹幹矮小。既不招風。剪收爾皆便。如櫟係天然成林者。樹每高大。宜前年冬季。各樹從距地一尺處。砍去。次春新條成蓬。便可放蠶。

相樹 放春蠶之樹。須種後三四年。及伐後新出之條。皆名頭芽。以飼穉蠶。壯蠶食之。必病渴。而風頭芽之次年者。名二芽。三年者。名三芽。可飼壯蠶。四年以上者。宜砍去。使重生枝條。放秋蠶者。前年多。或當年春。樹高六尺以上者。連本砍去。使由根發芽。夏至後。可高二三尺。謂之芽科。其葉軟嫩宜蠶。若芽科不足。用屬二芽科者亦可。三四身科者。則葉老不宜。設砍後復生枝條。而獨幹直上者。秋蠶後。將其旁枝壓以上。明年壓枝即發生新條。用放秋蠶。此較獨幹者。占地少而發葉多。且易看管。

辦林 除去櫟林中荆棘雜草。木櫟葉白

肥。楓葉亦喜食。桐白楊。蚤嗅之立驚。設有楓樹可不去。惟風搖櫟葉。群蚤易墜。故一二眠前。須割盡場內雜草。乃易覓拾墜蚤。壯蚤場內雜草不須除盡。既免墜至地。墜下者亦得沿之登樹。

### 種繭

擇繭之黃赤色者。逐一指拈之。捏之重而有彈力者。搖之蠕動。耳之

無悉索聲者。雌雄各半。留作種繭。雌繭圓形。雄繭形尖。但養蚤者。選種若干。須以櫟樹多寡為準。如有櫟五六千株者。約占地十畝。至二十畝。其葉可供二千雌繭之子。蠶食之。其放棄事數。一人經理。則選雌雄繭各二千。已足勿賈。然食多也。所選繭。平列扁平箕內。勿堆累之。

穿繭 繭有絲柄一端爲頭。無柄一端爲尾。蛾出必齧頭端作孔。穿之蛾無出路。宜以麻線

穿尾端。約千餘顆爲一串。以便收拾。及烘時環掛之。有選後不卽穿。散布竹簣上。寒天盛以篋。置密室中。將烘始穿者。亦有初烘時不穿。布簣上。出蛾前半月始穿者。雖無不可。但凡草木之類。皆所宜避。

### 烘種

過早則蚤出而櫟未發。葉勿論何地。見櫟樹萌芽。著手烘種。蚤

出則葉已發齊。烘法擇密室中。勿令風入。懸平竿高五六尺。繭串疏掛竿上。竿下端可去地尺

許中置櫟炭火盆。晝夜烘之無輟。但溫度須令以漸而昇。至華氏八十度左右爲止。至要至要。自烘種至出蛾。約四十日。但春令氣候煖如滇省者。十日前後。既已出蛾矣。此蛾繭係蚕桑利害關頭。熟練者乃可從事。

配蛾

蛾出。率每日自未至亥。雌眉細長。腹硬。雄眉粗短。

腹瘦。均灰褐色。前後翅中央有間紋。透明如玻璃。入夜出。不即捉者。恐撲燈自殺。故出卽捉之。去雄之溺。但尾瘦不濕者。不須去。與雌共置筐中。聽自配合。其拍拍然作聲者。立除之。否則他種之合者。將爲所擾而解。又有經久不合者。捉其雌雄。另放一處。唾之津。覆之。自復成對。凡成對者。輕提放扁平箕內。掛壁上。經九點鐘。取割其愛。過者。雌腹斃。不及則卵多爛。若雄少者。將以一雄配兩雌。今日配此雌。可明日配彼雌。但後配者。卵多癢。不潔。蠶亦瘠。割愛後。兩指搥雌尾去其溺。放種筐內。蓋之。俾便產卵。

種筐

每年俱用新製者。并使疏。可通氣。高約

尺餘。口徑約二尺。底較小。鮮活桑條。或蠟條。編之。桑者最佳。俾卵受生氣。且條澀而不滑。卵因固不脫。每筐放蛾五百。每蛾產卵百至百五十粒。卵紅褐色。扁球狀。徑約一分。健者必緊粘。

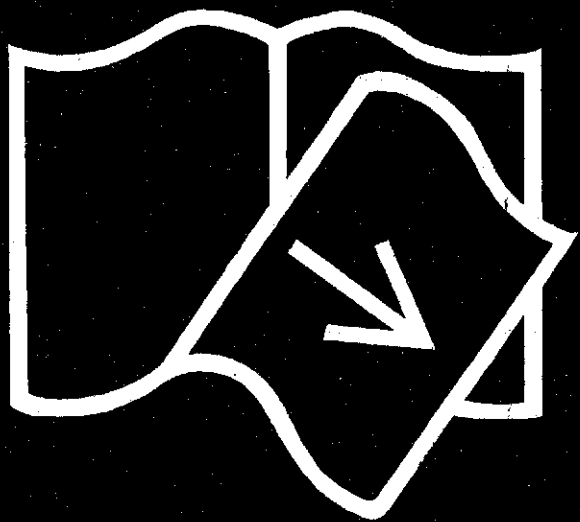

后缺页

中華民國六年叁月

日

第拾伍號

雲南省長公署政務廳實業科印行

# 雲南實業要聞週刊

本週刊例

- 一 每星期日二天張
- 一 概不零售
- 一 每月定價銀一角
- 一 全年收銀一元
- 一 土曜日發行
- 一 四週作一月計算
- 一 半年收銀五角
- 一 郵寄每份月加費三分

本號目錄

林榮概說  
外省實業大事記  
簡易插木法

本省實業大事記  
模範青年

雲南實業要聞週刊



### ◎林業概說

吳錫忠

今欲整理林業。一在種植未有之樹。一在保護已有之樹。而政府人民均宜共任其責。蓋林乃國度所關。而收效較緩。滇省除少數自生林。及近今十餘年來。官民協同種植者外。各縣之曠野荒山。急待種植者。尚不知凡幾。非由政府督率之。人民力行之。終不能盡其山野。羶植靡遺。敢斷言也。至於滇省已有之樹。如三迤交通不便處。及省會各鄉者。與地積相較。爲數無多。而常被野火焚燒。被偷砍。被豪猾強佔。濫伐。數年蓄之不足。一日毀之有餘。以故地方人民。雖有共同組織。實力保護者。要非盾以政府法制力。無論焚燒諸害。不能收懲前毖後之功。且因結怨。招尤。相率以實力保護爲戒。種植之無成效也。以此可見保護實種植之司命。不圖保護者。種植與不種植等耳。若夫林業直接間接之用。可以絕水患。濟日用。裨工藝。添風景。杜外材輸入。爲利至廣。皆有識

者悉聞之而悉知之矣。

△記事

◎本省實業大事記

吳錫忠

倡辦織業。大關縣程知事以縣屬業織無人。民多貧苦。爰集紳團會議。擬由該縣大成公債內提銀三百元。由城鄉承辦電桿團首捐銀四百三十餘元。由經費局節出銀二百六十餘元。湊足一千元。以作基金。設一紡織局。招生六十名。爲第一班。三月畢業。其伙食自備。洋紗由局按發。所織之布。交局售賣。每疋所得餘利。提給三仙。期滿出局。照數算給。以資購機歸鄉轉授。其後織出布疋。無論賣銀換紗。概由局收兌。呈請核示。省長署指令該知事提款倡辦織業。爲維持貧民生計。自可照准。

維持教育實業 堽豐縣勸學員王乃明。實業員王之臣。蠶林實業團長布秉文。羅家儒。謂自堽

政改革。舉凡該縣原經籌定教育實業各款。不爲提存。卽被取銷。所有地方教育實業各要政。行將相率倒閉。茲欲竭力維持。舍鹽斤而外。實無籌款之途。擬請援並與所屬各井。抽收塩塊錢文例。按白井銷售箇數。於商人運鹽出關時。每鹽一箇。抽收地方公益捐制足錢二文。以一文維持教育。一文維持實業。在商人則所出無多。在地方則有裨益。等情呈由該縣知事轉呈函請鹽運使核示。

發給籽種 平彝祿豐具文請領各項棉花。林木。蔬菜。籽種。蠶種。省長署已酌發平彝縣美棉通州棉籽各十五斤。女貞油桐捲籽各二斤。大麻桃圓扁柏籽各一斤。有加利秧二十株。蔬菜籽三十八種。發祿豐縣美國通州棉。柏。槐。女貞等籽共六斤。夏蠶種一兩。均交兩縣請領人運回。并令將種植時期。地點。及飼養成績具報。

令查河南山蠶業 卸姚安縣知事周筠符。籍隸河南。此次請假回籍。省長署令其就近查明河南魯山縣飼養山蠶及織綢各法。詳細具報。以資仿辦。



種植成績 路南縣馬知事呈報該縣種活寶紅茶九千餘株。柏秧萬餘株。桑秧三萬餘株。并呈  
驗五年度試種棉花。請領柏秧杉籽美棉籽。省長署深爲嘉許。准發柏秧萬株。杉籽五斤。美棉  
籽十斤。令專丁領回轉發。以資推廣。并將種植時期地點呈報。

牛車改馬車 任致運輸公司。謂滇省運貨牛車。式笨且拙。用寡而迂。貽笑外賓。傷損道路。爰集  
資六千元。託法商定製運重馬車三十輛。試辦運輸。現已製成一輛到省。形式華好。一車能運  
重千二百斤。經過馬路。悄無聲息。懇請查核准予立案。專辦十年。至原日車戶。公司必能擇良  
安插。仍供驅策。又馬路捐款。暫從少納。各情。由公司尹黃兩代表稟請核批。省長署以改用馬  
車。安插車戶。事屬可行。惟查部定暫行工藝品獎章內載。自己發明或改良之製造品。得呈請  
獎勵。其營業獎勵法。給予執照。許其製造品於五年內得專賣等因。所請專辦十年。與案不符。  
未便照准。至馬路捐款。應候令暨廳查驗車輛。核飭批示遵照。

請委監盤交代 模範工藝廠蔡廠長。因奉委署江川縣知事。廠內應行交代事項。名目繁多。呈  
請委員監盤。省長署如呈令男子職業工廠楊廠長會同監盤交代。并具結會報。以憑查核。

黎縣請領蠶種 黎縣張知事呈請發春蠶種以資轉發。省長著飭據農事試驗場鑿覆蠶種業經寄縣。令該知事轉發飼養。并飭將飼養經過情形具報。

工廠甄錄畢業 省會男子業職工廠造報該廠織科第四班甄錄新生名籍及漆科第一班縫製科第二班畢業日期。省長著核准備案。

栽活各種樹木 廣西縣實業員謝君仁。蠶林實業團長張維新。呈報自四年四月接辦起至五年十二月底止。在縣屬城鄉各曠地河埂及試驗場。栽活柏樹二萬三千餘株。桑秧五萬株。桐杉松柏女貞共三十萬株。飼蠶收繭四百斤。經該縣知事查屬實在。轉呈省長著備案。

勸種茶樹 小猛統劉分治員。在任四載。勸導人民種活茶樹數十萬株。業經呈准省長著分別酌給各茶戶匾額。以昭旌獎。

## 外省實業大事記

吳錫忠

## ●貴州山蚕業

(續)

保護 蛋放樹上。害蛋者一爲鳥。鳥棲高樹。左右顧。乃飛下食蛋。萬難保有收成。以槍以石擊防之。或裂竹上端。執下端搖之作聲。使鳥不敢入場。而清晨及傍晚。尤加意防衛。次爲鼠蛇蟪蝻。鼠蛇食蛋。蟪蝻呵氣。蛋因墜地以死。紅麩煮米麥粉。或合豆渣。撒場地上。諸物食之即斃。但蟪蝻必場內多積水處。始有。次者蜂。乃叮咬蛋血。網撲之。或折枝打之。次者馬蟻。亦咬蛋血者。置油脂肉骨蟻穴旁。蟻嗅香。悉出窠。箕收棄之。或灌沸水穴內。斃之。故蛋場適中處。必建草屋。棲息放蛋人。得以晝夜巡護。直至結繭後。乃無復戒備也。

剪移 葉經食完。移蛋他樹。就食。名曰移枝。清晨葉有露水。及午間晒熱。蛋不食葉時。連枝剪下。置筐中。移架他樹。枒杈間。蛋自上而覓食。但每筐過多。則蛋被擠壓。少則多費往返。若枝大不能剪者。扳下其枝。棄蛋不防。逐一驟捉之。蛋若受驚。即抱枝甚緊。即體折爲二。不下也。放蛋時。天候願晴明。每二三日。願得小雨。若遇春令過乾。而人力可及者。宜水澆樹根。樹叢低者。以噴壺洒水葉上。令蛋得濕氣。眠起 蟪蝻上樹後。七八日。頭膨大。吐絲自絆。伏葉底。不食不動。是即頭眠。及蛻皮而起。體變

黃綠色。經七八日。即二眠。起後。體色綠。又七八日。即三眠。起後。又七八日。即四眠。頭二三眠。天燦。二日。天寒。三日可起。惟四眠。燦亦三日纔起。故名大眠。色益綠。凡眠中忌剪搖動。若秋蚤眠。起日數。較春蚤總計約多十餘日。蠶病。此多在大眠後。其抱樹死者。名瘰病。體發斑點。墜地而死者。名斑病。體腫而流汁者。名膠病。都因溫度調節失宜。或雨水過多過少。或烈日

蒸熱。或因遺傳所致。故自烘繭。以至放養。時必如法經理。若人力及資金有餘者。其種繭尤須慎檢之。倘病蚤既出。須并枝剪置場外。免致傳染。至如糞穢。腐草。香臭。母酒。油漆。及五辛等氣。皆為所忌者。收繭。大眠起後。蠶體長三寸內外。肥澤有光。日食七八葉。名曰壯繭。數日

食量減退。伏葉上。或倒掛之。名曰控砂。排糞也。排盡。體亦縮小。名曰退繭。頭高抬之。若有所求者。是時其樹有葉則已。無即移置他樹。俾得結繭。此結繭之樹。無妨高大。其易受日光。吐絲自多。蠶結繭前。吐絲絆攏三葉。自包其體。雖遇風雨。不致搖落。濡濕。絲吐完。更吐涎於繭。漿使硬。固名曰漿繭。二三日後。從下向上。逐一連枝葉折下。約計一人放養者。如前述母蟻數。當得繭

二三十萬。而除卵之蠶者。蠶之病斃者。烏蟻啄食者外。平常收成。得繭三四萬。豐收則得十萬內外。收購工程。忌粗莽。免傷蠶體。晒枝既乾。剝繭列扁平箕內。選出種繭。置涼處。秋蠶者。追天氣漸冷。移置密室中。如法保存之。餘者或繅絲。或售出。春秋兩季皆然。但春蠶種繭。須交換。譬黔省放養者。購種汴省。汴省放養者。購之魯省。設不能他省交換。亦必須本省他縣換之。庶無病害而多收穫。查黔省放秋蠶者較少。滇省氣候與無大差。亦嘗以放養春蠶爲最適。

(已完)

祁門茶樹成績 農商部設安徽祁門模範種茶場。比年加意改良。於種植焙製。現已毫無缺點。駐京法公使。擬將此項茶葉。送交商業公司。藉資考證。并以該國本年里昂省城。舉行第二次茶商陳列會。特將該會布告圖樣數種。函請部分。致商務總會。及茶商之有志於斯。陳列會者。以圖兩國商務之發達。比公使亦函請。賜該茶少許。轉寄該國前敵兵勇分營之。適用。軍隊亦可購此華茶云。查祁門模範種茶場。原定爲四十分區。現已擴至四十六分區。蔓延三百餘里。

緣地方人民茶樹之肥培耕耘及有志種茶而無力開山者均得該省官費補助之乃張季直前長農商部時場長陸澗君請准者現聞陸君以毗連各境尙可添設種茶分區因布告商民人等有志添種新茶者尅日將山場地址及擬開畝數擬種叢數報告該場以便照章補助又函請該縣高小及國民學校就植樹餘地或另覓地組織學校茶園如需經費擬由該場分區餘款照章補助并可督同場員前往演講襄助使多數青年子弟講求種製各法實地研究改良以樹風聲而期推廣各校極表贊同云

湖南鑛業 湖南鑛商黃孟祥請探益陽縣楓家村獐牙村錫鑛一百一十畝。盧成章請探湘潭縣屈顏家村錫鑛一百一十二畝。周厚志請探江華縣紅花源銅錫鼎錫鑛六百三十二畝。黃忠績請探溆浦縣甯敏橋鳳形地方錫鑛七十四畝。何漢緯請探臨武縣鑿一鄉香花嶺楓木沖一筲油地方砒錫鑛二百三十三畝。鍾梁勳請探沅陵縣新田灣金鷄山錫鑛二百零九畝。大福公司代表鄧子貞請探臨武縣鑿一鄉南團鉄砂坪黑石山牛婆窪砒錫鑛。利達錫鑛公

司梁伯鵬請探寶慶縣龍山鎮牛懸殿銻鑛一百四十一畝四分。張衡支請探衡山縣土字十八區猿豬湖銻鑛徐樹藩請探溆浦縣上毛家銻鑛六十二畝。志記鑛廠章志道請探安化縣四都江西冲牛皮界銻鑛一百七十六畝。譚滄請探安化縣常豐鎮梨樹坵鹽包崖金竹園橋頂山掛榜山銻鑛。李夢龍請探臨武縣牛角坑砂子嶺四方井錫鑛。李瞻韓請探淘金橋梓樹排銻鑛五十一畝。賀杜周請探東安縣刀背炭銻鑛。華林公司梁芳洲請探溆浦縣高明鎮舒家橋岩屋排銻鑛五十八畝等。各具鑛圖保結註冊費說明書。又玉成公司萬素堂承頂義興公司鄒世緒舊探溆浦縣二都南一區泥塘冲銻鑛裕通公司改推梁煥彝爲代表。厚生公司代表高璜以舊勘江華縣屏南鄉鳳凰尾測水洞四欄步大岡頭屋後山寡洞嶺周永年屋後山大岡頭屋前山鷄仔廟松木岡野鷄山割卵瀝栗頭嘴羊角山白嶺面等處錫砂鑛。蔣德鈞以洲鄉縣涵溪坵鑛照并請增區共合面積五百零二畝。謙益礦鑛公司改定呈請人廖永年以原呈請人劉天意原領溆浦縣保安鎮蘆坡山觀音閣礦鑛六十七畝。光裕厚銻鑛公司代

表李礪人稟請承辦富潤公司所開欲浦縣屬大蛇冲天河塘等處鑄鐵等請換給探照各具出頂契據改正鑄圖決議書應補註冊費等均詳由湖南財政廳核轉到部經部核明概屬符合已將應發應換各照交廳註冊轉給具領

譯

述

吳錫忠

### 模範青年

實業之日本社長增田義一

某工業會社余友某君。幾語余曰。事業其因人成功者歟。敝社幸得一青年技師。蓋社之寶也。該社專務取締役。亦余友也。告余云。該技師之人格手腕。卓越異常。同業某會社。密以卑辭厚俸。招伊。伊云。視禮俸而爲進退。余所不取。倘敝社不棄余。余將與之同生死矣。謝不往。後亦不復言。故同社鮮有知其事者。夫今之實業界。官界。教育界。無數青年。孰不以利益之多寡。待遇之厚薄。而決進退者。甚且先自運動。望厚給優遇耳。而求可謂模範人物者。幾人哉。至於技術。於營業。該技



師又各具其天資學力。而會社利益爲主位。勉圖之無少怠。因而職任以外諸事。專務員皆與商榷之。且命代理之。其煩忙已甚。友每遇重要事件。向之曰。此乃君擔任以外者。而以累君。殊所歎仄。願得君治之。績益佳。且爲會社故。是以敢請。伊皆欣然受命。雖極難。無不勉成其事者。同社友見社務之專逸伊也。相與勞慰之。伊云。以己材力之薄。而會社信認之深。猥以職任外事。相委托。時憂阻越耳。適有他意乎。願負重責。惟思勉勵。以酬其厚意而已。伊以此用心。覺日常所執事。益有趣味。因趣味愈加熱心。故對社務如己務。幸社業之逐年發達。不啻其子之健生焉。伊每朝蒞職。必巡視工場全部。夜來有無他故也。退職即遲。必一巡工場各要所。預定者果否進行也。有無意外事件也。大以職任所在。慎重有加。其圖社務發展。伊時有所獻替。而行文暢。詞令圓決。無圭角。及意之不平者。社之主要人員。皆喜而受之。緣伊爲學生時。好文章。故富有文才。不類技術家。并能平情論事。無偏僻之見故也。伊居恆於社中。細微物。竹頭銖屑。皆寶藏之。汲汲然節冗費。省生產費。以期銷路擴張。社中原料之一部。向視爲無用而委棄者。伊反覆研究之。竟製

成新生產物。值且大會社以其發明有功。臨時報酬之。伊云盡力於會社。乃社員職任所當然。且以是故。平時已受俸金。每期受獎金。無臨時報酬之理由矣。且恐相沿成例。將來於社業少有貢獻。及較勞苦者。需一一臨時報酬之。否必有心懷不平者。不但於用人諸多不便。并啟社員重利輕義之弊。作事實謀始也。茲心領矣。辭不受。會社歎其高潔。而終以表彰其功。屬當然事。惟其法其度如何。應審慎出之。徒懸賞以用社員。固非長策。因併之期末獎金內。厚酬之。伊於同僚中。遭逢不幸者。靡不竭力救濟之。所捐私費不少。有互相衝突者。則就兩面所主張。適宜排解之事。當招怨。亦所不避。然以其別無私意。人亦無不心折者。伊於百忙中。常購新刊書籍。及外國專門雜誌。探討之。冀增新智識也。只此一端。觀學校卒業生。一旦入實業界。惟汲汲於口體之饜者。尙得日伊爲尋常技師設。余謂人格與技術。如鳥之兩翼。實業家必不可偏缺者。伊兼擅其勝。其事業之發展。意中事耳。向者其專務員。指伊語余曰。我實不如彼。余應之曰。世之有良部下。而用違其道。終致失敗者多矣。如君雅量高識。信部下之勝已。而善將之。故技師亦傾注其身心。以襄社業。

君得此寶物君之福也。君之會社。其發展殆不可量乎。噫。世之青年不自量者。繁有徒矣。少有知識。便自信才堪大用。時思躡級而昇。不知所求愈急。適愈顯其短耳。茲際歲始。余樂得此模範。青平而備舉之。所願諸青年事務員。懷抱不平者。深自反求焉。

雜

錄

### ○簡易插木法

(選農林月報)

無論如何地質。皆可行插木。最適宜者。爲含濕氣之粘土。又交以細砂者爲良。即其土地。於冬季深耕約一尺前後。施廐肥。起闊二尺。高三寸至四寸之畦。畦而開數溝。而置之。翌春二月頃。三四回。施人糞尿及泔水於溝內。再行整地。三月中旬。凡適於插木之樹種。均可插之。其插枝。選良好之枝條。長一尺二三寸。每五寸爲一本。悉去其枝葉。其切口皆斜切。爲馬耳狀。務平滑。弗傷其

皮。附灰於其切口。而插於前之畦地。插時先以堅竹穿深四寸之穴。而後插木於其穴中。約埋四寸深。築固其黑緣之土。俟稍活着時。施極稀薄之水肥。翌年即充分生根。其最宜注意者。發生之初年。於立夏前後。宜設防太陽直射之遮蔽。或預選半蔭之地亦可。如斯三年間。可移植於山野。其幹傾斜之方。向於地形高處而植付之。茲約舉適於插木之樹種如左。

(甲)最適於插木之樹種 杉 扁柏 側柏 檜 羅漢柏 杜松 山茶 羅漢松 女貞

黃楊 桑類 柳類 白楊類 珊瑚 冬青 檫 楮類 樹膠等

(乙)稍適於插木之樹種 朱杉 榧 犬柵 白果 (一名銀杏又名公孫樹) 梧桐 梅

桃 犬黃楊 樟 桐 槭 南天 李 榛 山榛 交讓木 春榆 秋榆 紫檀 夾

竹桃 蘇木 檉柳 蘋婆 (二名鳳眼果) 樹棉 黃槿 木槿 林投樹 枸櫞 扶桑

根殼 蒲桃等

應啟者本週刊暫請 義聲報館代售如各界訂閱祈赴義聲報館接洽可也本週刊編輯處謹啓

中華民國六年叁月

日

第拾陸

雲南省長公署政務廳實業科印行

本週刊例

一 每星期出二天張 一 土曜日發行

一 概不零售 一 四週作一月計算

一 每月定價銀一角 一 半年收銀五角

一 全年收銀二元 一 郵寄每份月加費三分

# 雲南實業要聞週刊

雲南商標鐵路公司建築鐵路下部工事說明書

說後

福建茶業

本號目錄

雲南實業要聞週刊



◎說儉

吳錫忠

救貧者儉。養廉者儉。慨自法禁寬弛。物質新異。士大夫且相習爲奢。厲階所自。寔成風俗。民生乃日益窮困。今觀清季爲烈矣。夫士大夫爲人民表率。無論法治禁令之寬嚴。舉凡婚喪宴會。一事一物。應節之以禮。果有餘財。當贖之爲公益事業。如道路。公園。學校。圖書博物館。動植物園。以及一切慈善事。則物質之新異而文明者。普及於衆。其於民德民智。亦可滋長於無形。功德莫大焉。蓋有國者患在不均。苟民德民智。相懸已甚。既碍國家之進步。寔假而至於潰決。有財者先受其禍矣。然則有財者宜善用之。勿負文明物質。而以利人者自利。則所費雖鉅。而不爲奢也。今者民生國計。更復如何。貧與康之關係。國家者更復如何。士夫有移風易俗之責。儉德不可空言也。而不然者。但供鄉愚之艷羨。匪惟無益焉。

△記

事

雲南箇碧鐵路公司建築鐵路下部工事說明書

黃家興

第一款 預備及成就之工程 (甲)預備之工程 預備之工程者乃除去鐵路要部及其附屬

物之位置上所有之障礙物也。如其間有樹則砍之。並拔其根。有圍牆茨籠房屋則拆卸之是也。

(乙)梯坎 凡築隄在百分之二十以上之傾斜地上。欲求其隄土與天然地盤兩相聯合。則宜挖

梯坎於天然地盤之上。至於何種地質。何種築隄。宜用何種坎式。如何位置。將來均由公司職員

告知包工。(丙)排水法 凡因地質潮濕。須用排水時。包工當依照公司職員所指示之位置形

式及容積。建築相當之排水。(丁)成就之工程 土工基面。應照標準斷面圖以整正之。各種土

質明礮。石質明礮。土質築隄。石質築隄。均有一標準斷面圖式。包工將起手作何種工程之時。由

公司職員給與相當之圖式。土質築隄之頂上。工作之時。其高處寬處。均宜多做百分之十。因土

實收縮最甚也。石質築隄之頂上寬處高處亦宜多做百分之五。因其收縮較少也。暫收工程之時各種土質築隄均有百分之五加高之尺度。築隄切取側溝及屬於路工者如繞大路等等土工之傾斜均宜認真整理。並打整乾淨。以上各種工程之形式包工均應按照公司職員之指示而安排之。岩內之切取凡岩石之種種尖鋒其能妨火車之通行者宜消除之。經炸藥轟動之石將來能滾於路上者亦當取出之。注意 凡公司職員因指示包工本章內所載之預備工程及成就工程所給與包工之各種略圖及指示書包工一經收獲當即報告收領。

第二款 路線及鐵路要部 路線 鐵路中心向經公司職員完全測量定樁交與包工。凡地面上經測定之路線一經檢查之後包工蓋印於公司職員之掛工簿上以爲公司所測之路線完全無缺。包工卽有保持之責。橫斷面圖亦然。如包工認爲確當與天然之地段相合時亦蓋印於橫斷面圖上。各種工程如未經包工檢查認爲與橫斷面圖相合之先不能着手工作。爲確然保持路線計。包工當於十五日內用灰漿將各處曲線頂角上之大樁砌好。至測平水時所定



之標據。標石。包工當重視之。不可於其近旁開挖石坑。無論何種土工。由包工排立式樣後。如未經公司職員檢查。並承認此種式樣為適當之先。包工不能着手工作。鐵路要部。築陸上基面之寬處。為三法尺。土質築陸之斜面齊路邊。每高一尺。有一尺五寸之傾斜。石質築陸。每高一尺。則為一尺二寸五之傾斜。各種地質內之開口明礮。其兩側溝間基面之寬處。仍為三法尺。溝底寬三寸。深二寸五。至偏口之傾斜。在土內者。每高一尺。為一尺之傾斜。岩石內者。每高一尺。為二寸之傾斜。其偏口傾斜之指示書。由公司職員於相當之時。給與包工。已見第一章內。

第三款 土工之工作 切取 各種土工。均按照公司職員之指示而工作之。挖出之各種土石。均當以之建築鐵路要部及其附屬物之用。故凡屬明礮。繞路迂水基礎坑等工事內所取出之土。若係需作築陸之用者。則不能堆積於其旁。築陸 凡築陸必須照載第一章內加高加寬之尺度。俾其於決定驗收工程之時。方有其原定之高度寬度也。照此情形。各種土質築陸。總宜盡力一層一層接續築去。土質築陸之脚下附近二法尺間。應照公司職員之指示。挖防水

坑及水溝。其間所取出之泥土宜放於築隄之脚下。各種橋洞之兩旁如係土質築隄。當層層工作。並以三十分厚之淨石砌工間。於築隄及橋壁之間。卸除推運之泥土。或成團之石塊。於橋拱上之先。橋拱之上。當覆蓋一層六寸厚錘好之土。或用手安放一層六寸厚之石塊。以護之。借用土坑。借用泥土坑之位置。寬深均由公司職員規定之。其傾斜及底盤。均有一定之形式。底盤則順路心平行。與鐵路同一預定之傾斜。至坑底之傾斜。縱橫同然。總宜與附近之橋洞及溝相連。使積水易於流出。免浸入築隄之腳內。各種地質內之明礮。工作各種明礮之時。總使水不能蓄積其中。易於流行。且有一定之方向。土質明礮內。照公司職員之指示。於偏口之頂上。作防水坑。並將其取出之土。放成騎馬式。堆於防水坑之旁。以免積水由偏口而流入明礮之內。岩石內之明礮。切取岩石所出之石。均作築隄之用。築隄用後所餘之石。可用以搗碎石。若明礮內切取之時。本應用作築隄者。被包工用作別項石工。則當以別處較遠明礮內產出之石以補充之。

第四款 基礎 基礎坑 橋洞及各種防衛工事之基礎坑其內容之大小均照公司職員所給與之圖式而實行之。若一切掘洞器意外之打水鑿器汲水器以及直接建築橋洞必需之種種材料未經辦齊之先不能着手工作。基礎坑因乏必要之預防而致陷沒則整理完善之事自屬之於包工。若坑之內面因陷沒而生出種種不平均之處概由包工出資用石料或灰漿重興砌好。該包工對於此事不能要求賠償。其各坑內所切取之土仍當運入築隄之內。防水壩及木樁之工作 擊打木樁及板坑入土之事將來或用升降懸錘以手工作或用最重之大錘行之均按照工程之重要情形如何以為至懸錘之重量及落下高度均由公司決定。大樁板坑之尖處當包煉銹冒頭以堅固之。當打入之時其頭端亦以煉銹箍包之。大樁當打到如何之程度按照各處情形由公司工程師估量而命定之。一切大樁之被錘打或傾斜或打出應打之地十五分以上者宜拔出之。由包工自辦新樁重釘。各種板坑之被打破或與附近之板坑或大樁未能正當集合者即行拔出以新板坑代之。仍當包工出資。其各大樁或板坑若因

打入之時。接續砍削不足其長度者。亦然。至搭銚木之聯合防水堰。及大椿大概之整理。包工均當認真。按照所給與之施工圖面辦理。材料採用之木料。不拘係何種類。均須在佳節內所砍伐者。並須選擇完全直絲。凡有凍裂小傷。腐朽燒痕裂縫。結子等劣跡。及其他種種缺點。於工作之方便上。堅實上。或建築物之經久上。有損害者。皆不得採用。若非經公司格外允許。各種木料。自其砍伐期後。至少必須八月之久。方可備用。備用之木料。概堆積於枕木之上。使其表面不與地面相觸。至堆中之木。總盡力使其少於互相摸觸。用作鉄冒頭鉄箍。及有頭螺旋釘之鉄宜用上等。並須經公司職員之承認。

第五款 石砌工之材料 石 從經公司允准之取石坑。或明確山所取出之各種石質。當認明其是否上等。凡屬有裂之石。則不能承認之。故經包工辦在做工處之各種石質。或係劣等。或係體量太小者。公司職員概不承認。取石坑 包工只能於經公司職員認可之處。所開取石坑。路線左邊之取石坑。（滇越及碧蒙兩路之間）及路線右邊之取石坑。但其距離路線。在十

注尺以下者均屬絕對禁止。磚 磚用純淨的粘土做成。土中未含有些微石灰零塊者。其質

須堅硬而有響聲。宜燒透之。而無使其變成玻璃之形。四角純直而無歪斜。沙 作灰漿(註見口)

一用之沙。須純淨。而粒數多者免除。一切土質。若有機會。並須沖洗之。且用篩篩過。如係製造。作

塗料。及磚砌工。或細鑽石砌工用之灰漿內之沙。更當用細篩篩過。且沙決然只承認放在做工

處所。而在沙邊者不計焉。磚灰 磚灰一物。乃預定以之同石灰及沙而構成一種水硬灰漿

也。(在灰內壁)係用燒好之粘土細研之。而即成粘土。不宜欠缺火候。因火候不足。遇水即成爛泥。

且致灰漿於惡劣之境。更不宜過於燒久。因燒之太過。則毫不增加灰漿之水硬性也。故凡包工

辦在做工處之一切磚灰。經查明或係火候不足。或係燒之太過者。公司職員概不承認。且磚灰

須用每方分有二十五股紗之篩篩過。平常石灰生石灰。用地方上通行之灰礦產成。並須

經公司職員之調查認許。其用作製造石灰之鑪實內。不宜含有石灰重量百分之十五以上之

芒硝質。蓋含硝質過多。則石灰易於溶化成泥。至石灰之搬運及存儲。均宜格外留心。使其全然

避出潮濕雨水。以免其性質變換。生石灰。將放於木質或鉄皮之平場上。浸發成餅。惟浸發之時。最宜注意者。用水少。則石灰避於乾處。用水多。則將石灰淹沒。且若未發。至熱氣蒸氣全消之時。不能視為完全發透。此外凡成餅之石灰。最早當於其完全發透後八日之久。方可使用。紅毛泥。即肥灰若公司職員特別命定。因造一艱難之橋洞工事。而用紅毛泥灰漿。則凡關於紅毛泥之出產。證明其品類運送及存儲時之留心各事。以上所列之條件。對紅毛泥亦能用之。灰漿。即日開泥用於各種石砌工內之各色灰漿。均用肥石灰。(即最好灰 例之石灰)磚灰及沙配合而成。其按公司職員之條件及價目表內所指定之紅毛泥。與沙之配合法。乃爲例外之事。灰漿當具一種堅實性。如堅實之和麵者。使其易於用搨子抬起。而不粘手。如潮濕地上之模樣。而又不是爛泥。灰漿何日造成。即當於同日用之於石砌工之內。隔夜則變成硬質。且夜間即凝結成。又不宜以水流之。以待第二日之用。將來公司職員。如查得此種劣等灰漿。則立刻起出而擲之於築隄之內。

未完

△調 查▽

○福建茶葉

角顯清

一產地

查閩省產茶地點。向分爲西北兩路。則建甯府城之東方塘。以及建陽將口。東坪政和。松溪。南雅口。水吉。星村。赤石。大安。城村。下梅。並邵武。將樂。沙縣。尤溪。大幹。洋口。峽陽等處。北路則屬甯府屬之白琳。社口。以及福安。壽寧。寧德。霞浦。福州之鼓山。北嶺。以及所屬之古田。羅源。連江。永福。閩清。屏南等處。

一種法

查閩省各處種茶。先將茶子下土。俟苗出六七寸。謂之茶栽。方行移植。植至二三年。始有嫩葉。可採。至所用肥料。或鋤去茶樹根頭之亂草。燒灰以攤。或即將所鋤之草。堆於根下。爲肥料之用。

一製法

查洋茶製法。其始由山戶將生茶摘。下。放太陽下曬乾。手揉去汁。毫後候變紅色。再用日曬。方始到庄。

一製茶種類

查茶葉由山戶採摘到庄後。用火焙。篩過。將風車扇去渣滓。復經女工揀後。再篩再焙。焙過打堆裝箱。若生茶綠茶則摘後。揉去汁。即放鍋內炒乾。揀後即行裝箱。

一製茶成本

查毛茶價目。時各不同。種各不同。並無一定價值。今姑以普通價目平均。約計最高價。約值銀三十兩左右。最低價約值銀十兩左右。至人工工價。每工約三百文。用炭自初焙起至打堆止。每茶葉百斤。約需炭錢八百文。



### 一 裝璜法

查裝箱應用之鉛桶箱壳。每担價目約一兩五錢。箱板花紙均閩省所出。惟鉛多係來自英國雪梨埠。價值亦隨時變更。計民國二年。每百斤值洋十三元左右。民國三年。每百斤值洋十五元左右。

### 一 運輸法

查西路各處。均用民船運載。每担水脚約八百文。起倉小駁挑工。每担約一百文。北路由產處所運至三都。或沙埕。挑工及民船船價。每担約一元五角。再由三都沙埕附輪運至福州大橋下。計裝茶每担水脚約一元四角。箱茶每担水脚約一元二角。盤運小駁上水。每担約一角。

### 一 銷售國別

查閩茶銷售出洋。英 美 德 法 俄均有。惟英為最多。

### 一 銷法

查銷售價目亦依時爲漲落。本無一定標準。今將近年銷售價目略舉如左。

白毫茶。每百斤約二百四十兩。

小種茶。每百斤約六十兩。

工夫茶。每百斤約三十餘兩。

一斗五茶。每百斤約十餘兩至三十餘兩。

烏龍茶。每百斤約十餘兩至三十餘兩。

邵武紅茶。每百斤約十餘兩至三十餘兩。

#### 一 茶棧家數及資本

查現時茶棧其業洋茶者。只有恒春洽記森記晉記馬玉記驅茂和恒成圓利廣餘興祥茂憲和隆公淨和等十二家。資本十餘萬至二三萬不等。此外有向洋商領到定銀轉放茶客。年中約有七八十萬元。其業綠茶者不計。

查西北路茶庄字號最多亦最零星其資本有二三百元者有一二千元者計西路茶庄約一百數十餘家北路茶庄約二百數十家。

### 一 近五年茶稅數目及徵收方法

查閩茶出口除完納海關正稅一兩二錢五分外其內地起運運銷等項稅釐前清時分起驗用三聯報票照完至民國元年改訂茶葉稅捐章程不分稅釐作為一次仍用報票完納財政用逐月按三八日期持捐票到各棧照收宣統元二三年所收稅釐數目無從查悉民國元年稅釐收數約二十八萬餘兩二年收數約同其徵收方法備載改訂茶葉稅捐章程內。

### 一 機器製茶

查閩省無此事實

一 當茶市時錢庄折息最高者一分五釐最低者一分

### 一 洋行檢查法

查洋行看茶。先檢視外材。再用水泡過。約幾分出味。再驗濃淡如何。色氣如何。味道如何。層層考究。方議價值。

一收茶洋行家數及牌號

閩省收茶洋行計九家。今將牌號列左。

義和 天祥 萬興 乾記 太平 裕昌 以上均係商 禪臣 德和 以上均係商

一近五年每年銷數如左

小種茶八萬斤

工夫茶一十二萬零七百八十斤

烏龍茶二萬零五百斤

大白毫一萬斤

斗花香一萬八千二百二十斤

中華民國六年叁月

日

第拾柒號

雲南省長公署政務廳實業科印行

本週刊例

- 一 每星期出二天形
- 一 土曜日發行
- 一 概不零售
- 一 四週作一月計算
- 一 每月定價銀一角
- 一 半年收銀五角
- 一 全年收銀二元
- 一 郵寄每份月加費三分

# 雲南實業要聞週刊

強迫植茶

長江各省棉產情形

記事

英國職工教育協會

雲南省實業要聞週刊



△論

說▽

### ◎強迫植桑

吳錫忠

慎省蠶桑。遲遲不進者。以桑樹稀少之故。今欲整頓蠶業。必先推廣植桑。欲推廣植桑。非加以強迫不可。其法凡五。一各縣地方官。宜督同實業職員。先查明其各村應植桑株地畝。以定所植株數。其地畝限於荒地者。若無荒地。即墻間隙地。河隄溝頭。均可綠蠶桑。本農家副業也。二蓄備應需桑秧。槩少而秧不足者。折技插之。一面輪赴各鄉演講蠶桑利益。及耕耘剪枝各法。以資誘導。培養。三發給桑秧。俾各村各戶分植。并輪赴監視。以收實效。四責成各村首管人等。保護所植桑株。須成活八成以上。不足數者。隨時補植。其保護不力者。由地方官分別處罰。五強迫植桑。定以三年。務將其荒地植遍。若荒地太廣者。每村每人。三年中。須植成桑樹一百株。三年後。庶足以言蠶絲業矣。此其爲事至易。爲利至宏。必民殷而後國富。匪可爲一時之害。一事之難。而或廢阻也。

凡躬膺民社及地方人士。稍知愛鄉愛國以愛己者。蓋亟圖之。

△記

事

●本省實業近事

吳錫忠

騰關出入貨 騰越關監督呈報本年一月份由騰關出口運往印度煙葉一担。入口者印度棉花三十七担。芝麻一担。煙葉二担。

解送生絲 東川縣全知事轉解該縣前蚕林實業團繳獲生絲七百四十七兩五錢八分。省長署當即飭發染織工廠。驗收給價。合價銀二百二十四元二角七仙四厘。因其絲纒過粗。不適經緯之用。按照中絲價目。每兩給價三角也。

請照購藥 鐵商鈞運昌因採箇舊中竹林山半坡兩區錫礦。稟請咨部發給購買炸藥護照。經省長署核准。令行蒙自道尹轉飭聲明所購炸藥。是否全年所用。呈轉核咨。

開辦工廠 武定縣李知事呈報該縣開辦織布工廠賑款銀一千五百五十五元現已遵飭勒令王應綬等如數繳出擬請照案開辦織布工廠奉省長署指令准照案開辦織布工廠惟屬另選正紳辦理由該知事嚴行監督免蹈前轍仍將辦理情形具報查考。

續辦蠶桑實習所 華坪縣前蠶林實業團長張學圃於民國四年十月接辦後與地方紳首籌辦蠶桑實習一所自五年三月開辦起至七月實習期滿計學生三十餘名呈經前任彭知事核准畢業茲由王知事繕具各畢業生姓名成績呈請備案省長署令廣續辦理以期普及。

### ○雲南箇碧鐵路公司建築鐵路下部工事說明書 (續) 黃家興

第六款 敷用粗灰之石砌工之實行 若備用之材料或石砌工之工作未照給與之標準及本說明書內之條件時公司職員有停止石砌工及令其折毀之權 三和土 欲得一良好之結果凡沙礫石及碎石均須全然潔淨除去一切土質(其中未含有一點泥土)若用作三和土之材料內若稍疑其不潔淨時即當認真沖洗之事在所不免 沙宜能粒不可太細作三和土



用之沙。粗細不必相等。小者如一小鉛丸。大者如一葡萄粒。至礫石及碎石。須用最上等堅硬者。其大處總不宜超過五分。如一雞蛋然。蓋用碎石同礫石之配合。頗有利益。因其與灰漿十分容易結合也。礫石及碎石當用之石。宜以水灌之透。配合之法。當照價目表內之條件。及計畫上之指示施行。生石灰及磚灰之配合之法。須先同沙調之（紅毛泥及沙之配合亦然）。在工事附近之一木板平場上行之。先將沙及磚灰鋪於平場之上。調和。然後以石灰一層一層平均鋪上。（有時配合紅毛泥亦用一層沙一層紅毛泥更替鋪上調好）接續以灌水壺澆必需之水於其上。將調和之物。用力研磨。以求一最細密顏色一致之液體。復於附近之第二平場上。鋪放礫石或碎石。取灰漿層放上。不停的磨研透徹。至漿與石十分凝結。如同一體。且每石上全然被灰漿包盡。而後止。使用三和土宜迅速。當於基礎坑之旁製造之。以避却長遠之搬運。三和土每層鋪成二寸至三寸厚。用十法斤至十五法斤。重面積約四百方分之木錘輕輕錘之。欲得一上等之三和土。宜於其內僅含有百分之十之水量。使其於僅僅用木錘撞擊。十吓至十五吓之後。

水即起頭浸於面積之上。即於此時當停止錘打。三和土不宜用太陽晒。如其上不立刻作石砌工。當以沙蓋之。用水澆於沙上。以保其潤澤。至八日之久。有時工作中止於重和三和土之先。則宜將和泥板場打整乾淨。并打整及刮削已成三和土之面積。以便再加後層於其上。水中基礎之三和土。當照公司職員之指示而沉入之。探平之。且自現出水面後。即用錘擊打之。爲便於沉入之故。則三和土當比以上所指之辦法含水較多。至三和土之沈入水內。係用木槽引下。木槽下面之口。隨時當以三和土之上層相平。勿使其口陷入下層。有防擊打之事。三和土當於其備辦完全之時。立卽使用。如未經立刻使用者。則取出之。以後絕對不能復用。一切三和土。因大雨大凍。及不拘何故。以致將其損壞。則宜立卽拋出之。以免再用之弊。用粗裝石建之普通石砌工。基礎之石砌工。其下層則選最粗大之石層。層安放之。各石間之結縫處。宜完善整頓。使石砌工建至上層之時。能施於平均等之壓力於礎坑底盤之上也。其第一層之石。均放於蓋在礎坑底盤上之一層灰漿之上。各石間之空隙宜完全以塞子（或曰藥子）或灰漿填滿。

之欲求灰漿與石二者之間完全相連。則應於其未用之先將石打整乾淨。並以水澆灌之。基礎以上之石砌工。謂之橋身構成。橋身裝壁之石面。其層數及合縫處。概以錘打正之。（如匠役不會用錘打削或以粗鑽子粗率鑽平之）若裝壁係用石層層砌做者。則裝壁面上之合縫處。即宜端正。若石匠均善於工作。公司職員可許其作天然結縫之裝壁。（即就石之形勢少為整正面砌成其合縫其大小概不拘論）用石層層砌做之裝壁內。每方尺間。不許安放粗裝石十六塊餘。至裝壁之角端。則採用最大之石以構成之。其上下兩面宜平。而角端更宜認真用錘鑽削。（若工匠不會用錘工作或用粗鑽子亦可）成一直線。此種鑽削工夫。當於用石之先。將石鑽好。不能於石已經安放於石砌工上之後。而行鑽削之事。恐其震動附近砌好之石工或灰漿故也。各種石頭之體量。概由公司職員規定之。公司職員須格外留意。其所安放於石砌工內之石。其上下兩面之絲紋。是否與產石坑內石之絲紋相合。條石與方石。概照命定之指示行之。大概條石之數目。為方石數目之半。其長度不下四寸五分。比方石長兩倍。裝壁之裡面。僅

用錘削或用灰漿塗之。並加入塞子使其成一最光平之面積。其裝壁外面之合縫泥層。以價目表內預定配合之灰漿做之。因此之故。一切合縫。均應打掃至三分之深。滋潤之而後塗。以此種灰漿。並以鐵槌之。使平滑至裝壁外面之合縫處。不能超過一分五厘之厚。裝壁之外面上。絕對不許用塞子。反之石砌工之裡面之粗石間。則又宜用塞子。並同時以能於扶持其裡面空隙處之石填塞之。做石砌工之時。宜保持之。使其常處於潤濕之境。故於此工作。中常常用灌水壺以水澆之。凡休工之時。當大熱天及冬季或冰凍之時。均屬可怕。故石砌工。必受相當物件之遮蓋。此乃對於一砌石砌工之普通辦法也。用長方石板及長方粗石之石砌工。用作此種石工之石。宜其有二寸五至三寸之厚。其長至少有其厚之兩倍。其石之顯然成正角形者。概僅以錘鑽削之。或用最粗之鑽子。至工作此種石砌工之條件。一與普通石砌工相同。用半細裝面石做之石砌工。石砌工上之石。其係鑽好層層砌上者。則其裝面宜用鑽子鑽平。左右之各縫。宜垂直。上下兩面宜平順。故凡同在一層內之石。宜有一樣之高度。每層之高。不能下二

寸五分。且每石之各側面均常鑽削至少十五分之深。自石之正面量起至石砌工之裡面止。其裝壁外面砌石左右之垂直結縫須各層層互相錯錯。至少有十五分之遠。不能上下爲一致之結縫。至方石與條石之砌法。放數塊方石之後始放一條石。條石當超過方石之深處。至少二十分。總之砌石之插入石工內面之深處。條石與方石平均計之。至少宜有三十五分。由裝面至壁裡面十五分深處間。合縫之寬度不能超過一分。其半細裝石後面填滿之事。將用普通石砌工做之一層一層仍與外裝壁上之裝石同一樣高。至外面裝壁上之石一概用鑽子鑽。（鑽子或細或粗或中等者可照石頭之品類施之。）其合縫泥層則用價目表內預定配合之灰漿行之。並用鉄搽之使光。用細鑽石做之石砌工。細鑽石之體量及其裝飾如何。均在計畫書內指定之。總宜照所指定之大小而打成一砌鑽石。其各方面無命定之體量者。概拋棄之。各方面稍宜十分平正。細鑽石之石工。其合縫處不能超過八厘。凡遇其上面所壓之石工重大者。則合縫泥可用一分之厚。至其裝壁後面填滿之事。與半細裝石石砌工之後面相同。其裝壁之正

面均宜認真用鑽工作於每石之周圍細刻二分寬之一路。鐵橋之石墊子宜用一種堅硬而有抵抗力。且十分完全無紋路之石做之。並宜將其放於一層灰漿之上。以避出墊子與石砌工間細微之空隙。至其承受台板之面積。宜用細鑽子工作。磚砌橋身。用磚之時。均宜灌水。其

合纜長多有八厘至一分之厚。用灰漿先將磚面摸透。就放在之位置上撞打之。使其減少其合

縫之厚處。起拱石砌工。拱之工事。常係一層一層接續工作。照規矩由拱之內弧線(即拱之下面)

作起至拱之外弧線(即拱之上面)。上。若拱用磚砌。則內弧之合縫。可減少五厘之厚。拱圈內嵌鑲

則裝石。用錘鑽削。或用半細裝面石鑲之。總之由內弧線起最初一層之裝面石。宜盡力取用最

長之裝石鑲之。並照預定之標式將其辦好。其繼初層而後之石砌工。亦同時進行。用好材料。照

規矩層層進行。做至外弧纜而止。一切裝石。均順圓徑之方向安放之。而做結縫。並認真將其擠

緊。填塞合縫。其在外弧方向之空隙。更宜以堅硬之碎石片塞滿之。凡構成外弧之材料。其上面

宜照計畫書上所指定之外弧形式。完全弄平。拱頂糊灰。凡橋拱之頂上。均鋪放一層厚五

分之灰漿。

對於大橋工事照公司職員之指令或用一寸厚之三合土。

拱頂糊灰之實行於拱架木取出及拱石下陷已定之後。

（照公司職員之指令）

至拱上面之合縫宜打整之。拱上面之石砌工亦宜認真打整並用水沖洗。嗣後用

灰漿將此面積弄平並搽之使滑。凡拱頂糊灰之間所生出之裂縫概宜認真用層嵌好之。覆蓋拱頂之時宜用上好鬆泥。每遇此事非經公司職員特別允許不能舉行。至嵌糊內弧之結縫處可於拱頂完工之後最遲期內行之。石砌工事之着手凡在四百立方尺以下之橋洞工事如事先未將一切應用材料積於工作處所及需用之肥石灰磚灰未經公司職員查過者不能着手工作。拱架木之取出如無公司職員之許可拱架不能由包工者取出。

（未完）



吳錫忠

長江各省棉產情形

茲據最近調查長江各省棉產情形略舉於下

南通州花質最柔軟其

色純白。纖維甚長。平均約一又四分之三英寸。最長者約二英寸。有奇。單獨用之。可紡二十隻紗。實爲全國之冠。每年產額約淨花四十餘萬担。除供用大生紗廠外。上海蘇杭等處多用之。若混以外國花。可紡三十二支以上之細紗。其中尤以南通州對江之長陰沙所產者爲最上。可與美國花相等。但產額每年僅數百担云。其通州本地花稅。淨花每担稅錢三百六十文。子花一百八十文。出口淨花每担稅錢七百二十文。子花三百六十文。若至上海在吳淞須繳雜費。淨花每担銀元三分。子花減半。上海太倉江陰常熟崇明均爲產棉地。其實以太倉花爲最。名墨子花。其子墨色故也。一畝地可收花担半至兩担。每担價銀十二元。上海次之。江陰常熟又次之。崇明居末。其總產額雖無確數。然江浙兩省所有紗廠。除用通州花外。大抵不外此五處之花。以各紗廠所有錠數計之。可得其大略。浙江兩省各廠。合計七十萬錠。有奇。約用花百六餘十萬担。除用通州花四十餘萬担外。其餘百十餘萬担。則爲太倉各處所產。而尤以上海江陰爲最多。至上海入口花稅。每百斤庫平銀三錢五分。出口稅同。本地出產棉花銷售本地。亦須納厘捐。每百斤八錢。



入口紗稅每百斤七錢。浙江產花地以嘉興紹興爲最著。每年產額約三十餘萬担。而以嘉興之乍浦花爲最好。其產額無多。湖北產棉地約四十餘縣。如黃州孝感雲夢荊州及襄陽一帶。其中以黃州花爲最上。可紡二十支紗。合計全省每年產額約淨花五十餘萬包。每包百五六十斤。宜昌棉產額每年約淨花一萬五千餘包。價值約五十餘萬兩。其產地最重要者爲江口。數年前宜昌花僅銷四川。今則銷至下游一帶。因外人採辦故也。湖北花稅每包照時價值百抽二五。若至四川等地。用輪船搬運。則到該處加厘。用民船搬運。則所經過地。照章抽厘。各處不一。湖南澧州棉產額每年約四五萬担。慈利產棉約二萬担。津市新州郝口產棉約二十萬担。常德產棉約萬餘担。華容九都產洋花約萬担。凡茲數處所產之花。以澧州花色最鮮美。其實柔軟。其絲最細且長。慈利花稍遜。津市新州郝口次之。而常德花多潮。不及澧州津市遠。甚至如華容九都之洋花。其絲雖極長。然不易於紡織。且染色不上。湖南棉花出口。或外省棉花入口。均每担厘捐約錢五百文。外國或外省以十六支最多。入口免厘。惟每件繳落地厘捐約錢九百文。直隸

全省產花額。可供二十萬資本紡紗廠之用。其出口總數。五年以來。由十萬兩增至三百萬兩之多。其中十分之七輸往日本。以之混合印度不落克花。或南通州花。可紡十六支以下之紗。產棉地。以石家莊附近趙州定州鎮定府順德等處爲最。其次則南運兩舉東光寧津吳橋阜城景州等處。再次則爲深州冀州順天府寶坻縣薊州縣均出長絨花。與美國相似。可紡三十二支紗。

譯述

吳錫忠

英國職工教育協會

日本實業學務局長東京  
工科大学教授工学博士 眞野文一

英國職工教育協會。創於一千九百三年八月。規模頗大。蓋一千三百八十九之集合體所成立者。據上年統計。計商業組合五十一。共同組合百四十一。成年學校二百五十三。地方教育官衙三十。大學校十二。職工俱樂部六十。教育協會六十八。教育及文學協會百三十二。其他各種組

合百四十二。有力者一大團體也。其多數協會員政治家教員學者。其主旨在使職工高尚其人格。陶冶其產業經濟及餘蘊具智識。而於政治之運動無與焉。邇來會員逐年有加。而該協會事業最饒趣味者。即與有力者倫敦滿泉士等十二大學相聯絡。授職工以大學教育。蓋英國爲職工開放大學者。以大學乃國家之大學。決非高等學校出身。及富豪子弟所得獨占。無論爲職工與否。凡欲受高等教育者。大學靡不容納焉。而余所親見者。爲俄克士弗大學職工講習會。其問答間。教師視生徒如子。生徒視教師如父。慈敬光景。猶歷然在目。其出席生徒。則從多數職工中選拔而來者。蓋英國補習學校。夙稱普及。其少年職工。盡在工場。夜通學於校。受補習教育。既畢。擇其優者。送之地方。夏期講習會。更於其中選拔之。送之大學講習會也。其入學年齡。除未滿十八歲者。不許入學外。均無制限。據上年調查。總數二百三十七名。男二百十六名。女二十一名。年齡二十五以下。四十四名。二十五以上。三十四以下。百二十三名。三十五以上。四十四以下。五十九名。四十五以上。十四名云。所授科目。主以產業史。經濟學。文學。所以養職工品性。煉其經

濟才也。授業時間。午前爲限。午後相與登山泛舟擊球諸遊戲。爲健康也。講習會。歷二三月。職工每以二三週。輪流聽講時。入寄宿。每月修膳費自辦。貴重書籍。圖書館供閱之。此大學講習會之效果。於維社會秩序。增國家富強。貢獻殊多。如資本家與職工之意見。向常隔閡不通。以故時相忤觸。近乃頗覺融和。講習會之感化。與有力也。又職工等。以經濟智識缺乏。向於資本家仇視之。以爲資本家皆袖手無爲。徒絞勞動者膏血。供其奢侈。因而同盟罷工。屢屢有之。茲悉經濟學原理。頓悟資本家亦屬必需機關。無資本家則無事業。又何有職工就職處。於是夙所嫉惡者。漸已渙然冰釋。而深表同情焉。且伊等得讀書力。如酌酒及他惡事。能慎自檢點。故生活情形。日增上進。家庭之樂。迥不如前矣。又以智識啟發。判斷政治之是非曲直。亦能出於正當。因重其投票權。國家可望健全之發展。已於此冥默中決之。其餘直接間接之貢獻。尙復不少。以故英國政府銳意獎勵本事業之發達云。

完

1917 年

第

卷

第

18-29

期

中華民國六年四月 日 第拾捌號

雲南省長公署政務廳實業科印行

本週刊例

- 一 每星期出二天張
- 一 土曜日發行
- 一 概不零售
- 一 四週作一月計算
- 一 每月定價銀一角
- 一 半年收銀五角
- 一 全年收銀一元
- 一 郵費每份月加費三分

# 雲南實業要聞週刊

本號目錄

唐象會長澄明植樹節極盛演說詞

二 籌賑並廣種樹暫行規則

查察北京第一林立試驗場筆記

鹽應縣林務森林法程

種植苗圃意見書

雲南省實業要聞週刊

△論

▽

◎唐兼省長清明植樹節演說詞

近查雲南地積不下三萬六千餘畝。林地約占二千餘萬畝。僅及十八分之一。而每歲林木采伐約值銀三百餘萬元。各屬呈報種植樹株爲數甚覺寥寥。供求固不能相應。加以頻年毀傷於意外災害。者。又不知凡幾。以致四山童濯。幾等不毛。都市薪值。將與桂等。兼之水旱迭告。偏災時聞。思之愆然。用特將林場苗圃。暨分給籽種各辦法。於本年二月間。審定施行。冀圖挽救於萬一。邇者節屆清明。中央政府定爲植樹節。由官府植樹樹之風聲。本兼省長竊謂雲南植樹於天時地勢。人事上可獲重大之利益。約有數端。撮述如下。(一)滇省雖在平原。猶多出海面五六千尺以上。地高氣燥。往往不數年旱魃即出。而肆虐于未之災。其荏弱也。若森林多。則樹體水分蒸發。乾燥之氣候調和。而變爲潤濕。旱災可因之銷滅於無形。此有益於滇省天時者一也。(二)

滇省夏秋之際。每遇山水暴發。堤崩石墜。沃土每化爲荒原。若徧植樹木。石根堤址均可賴以保護。且各屬農田多位於山谷。恃泉水以灌溉者十居七八。若於泉水發源及停蓄處。多植林木。則濃陰籠罩。風日遮隔。山間所藏水分。可賴以保存而長流不斷。田土卽不至荒蕪。此有益於滇省地勢者二也。(三) 滇人燃薪多數用木。重以鑛山鑿井需料孔多。火爐地坑天寒咸備。每歲銷費爲數恒鉅。致令城市近旁。蠶樹可伐。販運薪炭動逾數百里。因之價值逐年遞有增益。若建築木材一棟。一椽。采取尤艱。不知近城市處。不乏荒山曠地。種樹蠶不相宜。若慎行栽植。數十年之後。燃料屋材皆無待遠求。培養若周。則用之不竭。此有益於滇省人事者三也。其餘如有裨於衛生風景等項。猶其小焉耳者。由此觀之。滇省對於林政。尤當視爲要圖。本兼省長是以躬率僚屬。至植樹場。手植樹株。藉資提倡。如各屬人民。觀感興起。則滇省人口約一千萬。每人每年植樹一株。卽有一千萬株。植樹五株。卽有五千萬株。若植十株。卽有一億萬株。如一年植一萬萬株。每株成本約合銀伍仙。十年後至少如松樹等類。可獲利五倍。每株售銀元一角伍仙。一萬萬株



可獲銀二千五百萬元。除去每株伍仙之成本。可獲純利二千萬元。吾全滇人民艱窘若斯。將來如年得二十萬元純利之收入。於生計雖曰小補。或每株成本不須五仙。十年後之售價不僅二角五仙。獲利當較大。若再能以一人或數人。一鄉村或數鄉村之力。創造多數森林。國家之獎勵既優。林產物之利益尤厚。況天時地勢人事之賴以補苴。陰受其福者。已非淺鮮乎。知此則滇人對於林木亟宜勸勉栽培。尤當公同愛護。庶幾育材利用。不負本兼省長督注之深心。來禽風拂天和。豐明爰植良苗。昭示有衆。並綴數語。以備傳宣。

### ▲ 記 事 ▼

箇舊縣實業所擬訂推廣種植暫行規則 第一條 本規則專以推廣種植。充森林爲宗旨。

第二條 由本所召集各區各村首事頭人。來所結成實業團體。研究種植辦法。退回各村寨開會演說。勸導種植實業。同心辦理。以期日漸發達。

第三條 調查各區土壤之肥瘠氣候。

之寒熱所宜何項種植。以便預備籽種。第四條 俟本所將所置種植各籽種或由當長署

關領或由各處購買到所。卽行發交各村寨首事提倡種植。第五條 自種植後。由本所不

時派人調查。如由本所領回籽種。擱置不種。任其生霉。得由本所詳請縣長責令加倍賠償。以

昭激勸。第六條 凡人民私有山場。自備籽種種植者。他日長成其利概歸私有。公有山場

公備籽種種植者。他日長成其利概歸公有。無論公山私山。如由本所詳領籽種種植者。他日

長成其利均是一半歸所。以作補助提倡辦理實業之費。其山場主權仍歸公私原業主所有。

第七條 種植之費。實業書來所。由所詳請縣長出示嚴禁折毀。及放畜踐踏。違

火延燒。如有違犯。送由地方官訊明。按照森林犯罪適用新刑律。及違警各條分別辦理。第

八條 本所開辦經費。以及購買籽種之費。概由准撥實業款項下開支。并不苛派地方分文。

第九條 各村首事頭人等。如果實力提倡。辦有成效。由本所詳請縣長轉請政府嘉獎之。

第十條 以上所擬暫行規則。粗具大概。如有未盡事宜。及碍難實行之處。得隨時修改。詳

由縣署轉詳省長公署核准立案 第十一條 本規則以奉文批准之日即生效力

鹽興縣營辦森林章程 第一章 總綱 第一條 鹽興以井灶爲生活井灶以柴薪爲資料

舊日山林砍伐既盡以致薪貴灶困岌岌不可終日亟應就官荒民荒各地與辦森林爲維持

灶井民生經久之計 第二條 辦法先從調查閭邑荒山荒地入手 第三條 荒山荒地

無論紳商士民均准自行調查呈報核辦如一地有兩戶呈報則以先呈報之戶准其承領若

同時兩戶呈報則核閱其呈報辦法之合章程者准其承領 第四條 荒山荒地分別圍有

私有兩類 一國有係蘆荒山地業主未經種植者而蓄 二私有係舊荒山地有 未經種

植者而言 第五條 種植森林各相其土之所宜分別栽種 一桑株 二松柏桐樹 三雜

木 第六條 桑株每年冬季如法剪去枝枝及松柏桐樹橫枝槎芽並同雜木均作燃料之

用 第二章 提倡 第七條 督辦森林由縣知事督率士紳提倡辦理 第八條 承種人

未知辦法准隨時呈請核示立即照章批答並不延 第九條 承種人須承領糧錢後因

兩家界址。其有雜種樹木。皆據實具呈。立即秉公割斷。不取檢判費。因是種樹造林。爲限此外爭執。地界並無關於種植森林者。不在此限。第十條 承領種植之人。如開墾植等事。來呈具呈。立即批閱。並無積壓及費用名目。第三章 承領 第十一條 凡承領園有荒山地。畝承領人須具呈請書。呈請書須核准立案。第十二條 呈請書須記載左列各項。一承領人之姓名。年齡。籍貫。及住址。若係法人。則發起人及經理人之姓名。年齡。籍貫。住所。其設有事務所者。並記其設所之地點。二承領地段地形山名。三承領地續計若干畝。四畝段以四方五尺爲一弓。續二百四十弓爲一畝。五承領地段須開具東南西北四至。六地勢平原。高頂。山地。乾地。濕地。七土壤土質。土性及沙礫之多寡。八水利距離河溝等水道近一切之必要。九擬定栽植某項樹木。如第五條所列各類。第十三條 凡私有墾荒。有主之地。承領人須具擬開墾呈報方法。照第十二條辦理。第十四條 凡承領私有墾荒。有主之地。承領人須具呈縣署核准立案。第十五條 凡承領私有墾荒。有主之地。承領人除照第十二條辦理外。

類開呈外再須備具左列各額方能具呈核准  
一查明此項山地確係本主無力開墾者

二與本主洽商。如其允墾。議定墾竣限滿時。給與實價值。三私有荒地。由縣出示。本主

酌予一年限期墾種。如實有不得已。准展限半年。如展限已滿。仍不報墾。應照原有荒地辦法。

准承領人稟請立限墾種。並滿十年後。令墾主繳價。照永遠營業所繳地價。以七成歸原本

主。三成充地方實業經費。四本主所有權。既經消滅。准承領人墾竣限滿後。繳價給照。當求

繳價給照之先。認承領人應有占有權。第十六條 承領國有私有山地。一經核准。給與承

領證書。第十七條 承領國有私有山地。核准發給證書後。承領人查照第十二條所開款

數。四至。暨立界牌。以作標識。第十八條 如係國有山地。於竣墾種植森林一年後。依按墾

墾畝數。查照等則。稅升科。至私有山地。承領證書之日起。滿十年後。由縣查勘地形。按

照等則升科。並將承領證書繳還。換給永遠耕管執照。以資信守。第十九條 保墾。第二十

條 凡竊取或焚損。行放火。失火。巡燒。他人所有森林。及毀壞森林。或將森林。而致墾墾

寄頓故買及爲牙保而利用爲原料爲燃料均查照森林犯罪適用新刑律及違警各條辦法

章程辦理。第二十條 凡森林內禁止收放騾馬牛羊等以免損害森林產物。第二十一

條 森林之區域其近傍之地如有放牧禁止焚燒紙線以免危險。第二十二條 地方巡

警得有巡察森林保護之責。第五章 獎勵。第二十三條 國有山地於競墾年限內私

有山地領墾滿十年後應納承墾地之地價分爲五等其別如左。產草豐盛者爲第一等每

畝一元五角。產草稀短者爲第二等每畝一元。樹木未盡伐除者爲第三等每畝七角。

高低乾濕不成片段者爲第四等每畝五角。鹵斥沙積未產草之地爲第五等每畝三角。

第二十四條 經營種植森林於五年內並左列各項竣業者成效除特別保護外應准呈請上

級機關給與名譽獎勵。一栽種桑株兼營蠶桑能使蠶桑發達者。二栽植松柏杉檜楠培養

得法枝幹挺立將來可望成大木者。三栽植雜木日益繁茂應地者就地採用毋虞缺乏

者。第二十五條 研究經營種植森林應發明新理學術改良培養推廣成爲卓著成效可

觀者得充爲全區林務以爲提倡而與實業 第六章 範圍 第二十六條 督辦森林應

加以強制執行 第二十七條 自領墾之日起於一年後無故不種植森林原給承種証書

即由縣追還並罰繳十倍照費另行招墾 第二十八條 承領園有私有山地種植於承領

發給証書後如未按照呈請書所開四至立界標識或變易四至以致散斂不實應以相當之

懲罰 第二十九條 承領園有私有山地承墾權得移轉之如承領墾種後欲讓給他人其

已墾種之成本亦應公平議議收回成本 第三十條 承領墾種者核准辦理 第七章 權利 第三

十條 承領人既經種植有效所有利益應由承領人享受 第三十一條 本章程詳參省長公署核准後

規定外亦不能格外取資 第八章 附則 第三十一條 本章程詳參省長公署核准後

公布行之 第三十二條 本章程如有未盡事宜詳參省長公署核准公布施行

福建省推廣造林章程 第一章 總綱 第一條 本省造林及依照森林法並森林法施行

細則造林獎勵條例及其他關於造林各法令辦理外應依照本章程辦理 第二章 育苗

第二條 道尹所在地應設道苗圃一區面積須五十畝以上。縣知事所在地應設縣苗圃一區面積須十畝以上。但經道尹令該縣農會或自治會查明確係不適林業之縣得免設立。第三條 道苗圃經費由所屬各縣分勻攤認其數目由道尹酌定呈請省長核辦。第四條 各縣每年至少須籌二百元以上之林務費其款懸在地方公款或捐稅盈餘或公款生息各項下及其他不碍正供無礙於民之款項設法籌措指定確數呈由道尹財政廳轉呈省長核准撥用。此外不得別創新款。各縣應攤道苗圃經費得在林務費項內撥解。但不縣造林經費不敷時仍須籌補足用。第五條 道苗圃應設管理技術各員由道尹縣知事選擇林學畢業生或應有造林經驗者充之。第六條 各縣苗圃應由道尹縣知事擬定章程辦事規則計畫書進行表經費預算書並繪具平面圖圖詳請省長核定轉咨農商部備案。第七條 各縣苗圃應各就土宜選擇健全種子培育各項樹苗除供應本省縣官廳造林外劃定最優之價發賣民間種植並將栽培保護方法用白話說明俾知仿辦。第八條 各縣荒山荒地無論公有公有



私有。均應由縣會同農會選舉紳分往查勘。將其地址區域面積。土宜。運道。及所有居住地址列表造報。限本年內一律造竣。呈報道尹轉呈省長核辦。但有特別情形。得展限半年查竣。

第九條 凡官地用官本官工造者。謂之官地官辦森林。其辦法如左。一 凡官地每年植

樹節前後。由左列各級官廳派員紳選擇樹苗。工墾種。甲 由省長指定區域。乙 由道

尹指定區域。丙 由縣知事指定區域。二 前款造林。應選擇熟悉林業人員。常用管理。名

曰造林管理員。並選僱誠實農民。充爲官佃。專司培養有管。三 造林管理員。應受紅利之利

益。俟成林時。照本章第二十三條第一款辦理。官佃臨時酌給工資。四 本章第一款造林。應

先從沿江沿溪各官佃入手。漸次及於內山。按年墾種。各將地點面積林名株數。及造林管理

員官佃各姓名住址。填列細表。并備照片呈送省長彙案。咨請農商部備案。五 本章第一款

造林。均應作爲交代物之一種。於前後任卸時。查具細冊。請人交代。如有不實。並分別

呈備案。六 各省造林。均應由道尹督同經理。撥項下勘定。各縣造林。應由縣知事督同

積較廣。經費實無從籌。准其據實呈請道尹核明。轉呈省長核准。在於本省實業行政費項下酌給臨時補助費。

第十條 凡官地用民本民工造林者。謂之官地民辦森林。其辦法如左。一各縣官荒。除官廳自行造林外。應將其餘各地點。榜示四鄉。勸諭紳民。依森林法第二十三、四各條。及施行細則第十六條之規定。指令地點。向縣公署呈請給發執照。承領造林。並得無償給與。

二 承領官荒造林者。應遵森林法分別繳納保證金。其數在一方里以外之地。每畝繳納保證金銀元三分。本款所列之保證金。仍按森林法第十四、十五各條之規定。察其有無成效。分別發還或沒收之。

三 承領官荒造林者。近城臨水之地。得免十五年之租稅。距城三十里以外之地。得免三十年之租稅。

四 除本條各款承領官荒造林者。其苗秧墾植培養管護諸費。概由造林人自備。或林得利。亦歸造林人自收。但種時。須將林地位置畝數及森林種類。呈縣彙報。辦有成效時。並得依本章第二十二、二十三各條請獎。

第十一條 凡官地用官本民工造林者。謂之官地官民合辦。其辦法如左。一 民間欲領官荒造林而資本不足者。應取

具紳商保結。依前條第一款之手續。向縣公署領地。並請給發樹苗。每人至多以五畝山地之苗為限。倘種植成效。其苗價向擔保人追賠。並收回其原地。二。照本條辦法領地造林者。得免繳保證金。其免稅報告各辦法。均依前條第三第四各款辦理。並歸造林管理員監督。三。三。照本條辦法領地造林者。或林之日。應呈請縣知事派員監視。同砍伐售賣。照本章第二十三條第三款分派。除別。第十二條。凡民地用民本民工造林者。謂之民地民辦。森林官廳擔任保護之責。其餘不屬干涉。惟開始造林時。須將林地位置畝數及林木種類。呈報縣公署或視由農會。或經由造林管理員轉報。辦有成效時。得依本章第二十一各條請獎。土地所有者。如果協力造林。得將土地轉租本縣或他縣資本家造林。將來成林派利。由當事之契約定之。第十三條。凡民地用官本官工造林者。謂之民地官辦。森林其辦法如左。一。各縣查出公有私有荒山荒地。應先公告。並以通知書通知該所有者。自通知書達到日起。限一年內自行造林。依法呈報。倘逾限並未遵辦。即由政府執行。按第二章第一款執行之。但因天災變遷。或他種不可抗

力之事。致有者不能依限造林者。得呈請縣知事酌展限期。二 依本條第一款代執行者。

應作為民地官辦森林。照本章第九條第一款第二款及第四款至第六款辦理。但成林時應

依本章第二十三條第二款派派利。第十條。凡民地用官本民造林者。謂之民地官民合

辦森林。其辦法如左。一 民地欲造林而資本不足者。得於公告限期未滿以前。取具妥保

赴縣稟請發給樹苗。自行墾種。作為民地官民合辦森林。二 民地官民合辦之森林。倘領種

一年後並無收成。仍應改作民地官辦森林。並於將來成林派利時。酌得其息金。三 民地官

民合辦之森林。其免稅報告各辦法。仍依本章第十條第三第四兩款辦理。成林之日。應呈請縣

知事派員查同砍伐售賣。照本章第二十三條第四款分派派利。第四章 觀察 第十五

條 每年植樹節以後。夏至節以前。應由道尹飭派苗圃技術員。分赴所轄官辦民辦官民合辦

各林區。層層觀察。其培養管理未能合法者。應即詳細指導。限期改良。第十六條 各林區經

觀察後。技術員應將林區地點。而積林木種類株數。成活狀況。副產物種類及墾行政改良之方法。

按期詳編報告送中道尹轉呈省長備核。省長認為必須復加觀察時得派員覆勘之。第五

章 保護 第十七條 各縣應視轄區大小酌量設置林警常用梭巡保護倘林區散處四方

不能聯絡則責成水陸警察或警備隊擔任巡邏。前項林警應選土著農民充之由縣知事的

定名數并由縣委任林警管理員兼充林警長林警常穿號衣並酌携刀棍及護身器械警備由

林務費項下動支。第十八條 各林區應設立高大石牌或木牌大書官廳保護森林字樣並

由縣於每年春秋二季發出簡單告示內載禁止盜竊燒燬樵採放牧並禁止引火物入林如違

嚴辦各字樣分給各林區實貼。第十九條 林區如有被人損害得就近向各林警或巡警報

會據實告報報縣依法查究或逕行投縣辦。第六章 獎勵 第二十條 凡民間造林雖有

成績者除二百畝以上者應遵照造林獎勵條例分別請獎外其在二百畝以下者表左列各款

獎勵之一 造林面積達五十畝以上成活滿五年者由縣知事給與匾額。二 造林面積

達一百畝以上成活滿五年者由縣知事給與匾額。三 造林面積達一百二十畝以上成活滿

五年者由縣知事給與匾額。四 造林面積達一百五十畝以上成活滿五年者由縣知事給與匾額。

五 造林面積達二百畝以上成活滿五年者由縣知事給與匾額。六 造林面積達二百五十畝以上成活滿五年者由縣知事給與匾額。

七 造林面積達三百畝以上成活滿五年者由縣知事給與匾額。八 造林面積達三百五十畝以上成活滿五年者由縣知事給與匾額。

九 造林面積達四百畝以上成活滿五年者由縣知事給與匾額。十 造林面積達四百五十畝以上成活滿五年者由縣知事給與匾額。

十一 造林面積達五百畝以上成活滿五年者由縣知事給與匾額。十二 造林面積達五百五十畝以上成活滿五年者由縣知事給與匾額。

十三 造林面積達六百畝以上成活滿五年者由縣知事給與匾額。十四 造林面積達六百五十畝以上成活滿五年者由縣知事給與匾額。

五年者。可免長給與獎章並證書。第二十一條 依前條請獎者應備具稟請書。敘明造林者

姓名住址如係法人。則敘明發起人經理人姓名住址。林場地點面積區域。樹林種類株數。經過

年數。及二葉計畫之要領。附具林區相片。(無照記之地。得以繪圖代之。)林木標本。送請知

事派員一驗後。照章分別請獎。第二十二條 縣知事造林著有成績者。省長酌予記功。其苗

圃職員。造林管理員。辦理勤慎。成績昭著者。亦由該管地方官呈請省長從優給獎。第五

派利 第二十三條 造林得利。除民地民辦。官地民辦。其利一概歸民外。其官地官辦。民地官

辦。官地官辦。民地官辦。官地官辦。其利一概歸民外。其官地官辦。民地官

辦。官地官辦。民地官辦。官地官辦。其利一概歸民外。其官地官辦。民地官

辦。官地官辦。民地官辦。官地官辦。其利一概歸民外。其官地官辦。民地官

辦。官地官辦。民地官辦。官地官辦。其利一概歸民外。其官地官辦。民地官

辦。官地官辦。民地官辦。官地官辦。其利一概歸民外。其官地官辦。民地官

辦。官地官辦。民地官辦。官地官辦。其利一概歸民外。其官地官辦。民地官

辦。官地官辦。民地官辦。官地官辦。其利一概歸民外。其官地官辦。民地官

辦。官地官辦。民地官辦。官地官辦。其利一概歸民外。其官地官辦。民地官

第二十四條 犯盜竊及危害森林之罪者。均依森林法第五章各節分別

處罰。已領地後。不實行造林。或改作別用者。依森林法第二十一條處罰。違背本章第二十二條第三項及第十四條第三款。不是准派員監伐。或官佃林警犯竊盜者。均依森林法第二十二條處罰。縣知事督苗圃職員造林管理員。如有辦理不力者。由省長隨時考核。分別記過懲戒之。第九章 附則 第二十五條 各道縣育苗造林一切用費。均應遵照審計法會計法及其施行細則辦理。第二十六條 各道縣關於造林手續有特別情形者。准其另訂附則。詳請省長核准施行。但不得違背森林各法令及本章程之規定。第二十七條 各縣原有森林。依森林法編有國有林保安林者。應由各知事從速調查。除有特別情形外。儘限本年內呈由道尹呈請省長轉咨農商部核辦。其原有之公有私有森林。並應由縣出示催令各該所有者遵照森林法施行細則第一條之規定。依限報告。第二十八條 本章程自發佈日施行。

△調

查



# ○種植苗圃意見書

唐榮禧

第一章 苗圃之選定 第一節 方位 天地旋轉。四時氣候不同。即四方定位各異。恆夏則

風力洪大。苗易乾燥。有碍生機。偏南又晴燥時多。發洩過度。易於摧萎。惟正北與西北春夏時之

氣溫和。苗得之而枝葉茂。秋冬時之氣嚴肅。苗得之而根抵深。庶養苗之道得焉。 第二節 地

勢 苗圃敷設。以得地勢爲第一要着。山谷豁澗。播種非不萌芽。但地既高低不平。土卽燥濕不

一。陰陽偏倚。雜望發達。且時慮山水橫流衝陷。在所不免。惟酌酌大地。一望平原。風散日晴。冬盡

其妙。而直之句萌敏速。不待言矣。然有謂宜建設於森林內者。樹蟲爲害。必須預防。 第三節

土質 土各有質。物各有理。必物理與土質膠合。而後物始暢。設備苗圃之地。以帶沙者爲最

良。緩沙之性質鬆活。易收長養之氣。否則純乎泥土。最易膠合成團。鑽破難開。萌芽障礙。苗植

嫩。將隱受戕害焉。此外又有所謂鹼地鹼地者。更斷斷不可用焉。 第四節 水利 苗之生長

苗圃之選定

七



人定勝天。遇有亢旱，便於灌溉。蓋水與苗有密切關係，不可不加之意也。第二章 苗圃之敷

設 第一節 苗床 苗床之用，所以資孕育而善培養。故床數之疏密與距離之遠近，務協其宜。擬准以華尺，每高四寸，闊四尺長二丈爲度。然如播散貴重種子，則床之長度亦可縮小一半。惟高與闊則如之。緣貴重種子，需要翻殷，或供給不足，難敷分布爲便利計。故擬定床度，先無取其過長。第二節 工役 苗床之製造，既如上述，而其布置得法與否，又恆與工役從事有密切關係。計每床須橫直隔離各尺五寸，每十六床爲一排，每排須留縱橫行路二尺五寸，每二排各留中路四尺，以便灌溉來往及異日移植行走之用。至如敷設苗床，廣至二十餘畝之譜，應留一較大空道，約須六至八尺，於多數工役往還以及大車拖運，庶幾便利。第三節 覆簾 普通播種多數不須覆簾，以冀自由生長。惟貴重種子不能過受陽光，或先事試驗，務須格外保護。故苗必宜覆簾。架宜離地二尺許，簾之製造用葦草編成之，如附近樹林葦草難得之地，亦可用密梢小樹枝如竹與葵蓬之類，以小繩滿綴之，俾其舒卷自如，較爲便利。要之葦簾製造，因苗質擇

嫩根極薄弱。一以避炎陽之薰蒸。一以禦嚴霜之凌虐。是以用簾幕者。切須尋度氣候。或晨啟暮蓋。或暮啟午蓋。無得休養生息之道。此外尙有一簡便法。即運橫鋪以竹葉等葉。俾樹苗得資蔭庇。亦無不可。則費用省而工作便矣。

第三章 苗圃之管理 第一節 施肥 土壤饒沃。天然物產。原無不加之補助。然磽薄之地。在所恒有。調盈補虛。惟用肥料。普通肥料。多取驟馬牛等糞。願是種糞。最易滋長野蔓。用以培壅。往往雜草繁。殊費芟除。至如人糞雞矢。晒乾作料。本屬良好。然原質過肥。惟宜少用。或和水令稍稀薄。庶灌至於適宜也。

第二節 翻土 苗之生機暢塞。以土之得氣強弱爲衡。時至秋間。將地翻轉一次。經冬日水雪漸漬。土脈自然濃厚。蓋一經翻轉。陽光空氣。表裏俱徹。惟翻轉時。須犁過二尺許深。令碎石去淨。粘土扒鬆。蓋不去淨。則障碍生機。不扒鬆。則雨水膠合。均非所以滋養發育之道也。

第三節 試種 種子優劣。關乎成數高低。未種時。先須試驗。試驗之法。取種若干粒。以木或磁碟裝之。置之於地。將潔絨布濕透。覆之於上。有時以水潤之。俟萌芽發齊。按粒收數。成數多寡自定。至如槐柏松等種。可先用

溫水或涼水池。其批與腐者。必浮起水面。便可摘棄。惟泡水不宜時久。恐先萌芽而後播種。損害之虞必多。然如澆稀松檢等。又不可以此爲法。緣該種性質輕浮。一經發濕。播散便難爲力。且全浮水面。良莠難分。轉棄取莫辨矣。

## 查察北京第一林業試驗場筆記

未完

王樹善

研理苗圃分播種移植兩項播種項下。一用側柏烏尾松。楓。刺槐。爲土性試驗。以上壤理學的性質之差異。對於苗木之發芽。及生育上有如何之影響。比較研究之。二用側柏。榆。楓。爲肥料試驗。以肥料之種類。及施肥之方法等比較研究之。以定適宜之標準。三用側柏。楓。刺槐。爲期節試驗。就播種之期節。與苗木發育上之關係。比較研究之。以定播種最合宜之期節。四用側柏。白果。松。榆。刺槐。爲播量試驗。將每一試驗期之播量。分五勺一合一五勺二合。研究其發芽及生長之狀況。五用白果。松。銀杏。爲浸水試驗。研究浸水程度。對於促進發芽。及苗木生育上有如何之關

係。六用銀杏、栗、胡桃爲覆土試驗。研究覆土之厚薄對於發芽及生育上有如何之關係。七用側柏、馬尾松、白果、刺槐、楓榆、法國唐檜爲庇蔭試驗。對於陽光之關係比較研究之。以爲保護苗木之標準。移植試驗項下。一用側柏、馬尾松、白果、松爲庇蔭試驗。分有庇、重庇、無庇之三法。以比較苗木之枯損及生育之狀態。二用側柏、馬尾松、白果、楓松、皂莢、柞、刺槐爲栽植距離試驗。就各種研究栽植距離之疏密對於苗木生育上有如何之影響。以確定其疏密之適度。三用刺槐、側柏、馬尾松爲剪根試驗。研究剪根之長短對於生活及發育上有如何之關係。分未剪及剪去三分之一、二分之一、三分之一、四種。四用刺槐爲分根試驗。分大小長短傾度三種方法。以比較其生育。五用白楊爲插條試驗。分垂直及北傾、南傾之三種插法。以比較其發育。

普通播種。苗圃面積十六畝。種類有洋槐、榆、柏、榎、合槐、栗、瓜子、棠、唐檜、椴、核桃、馬尾松、白果、刺松十三種。種子多由京畿一帶採集。間有採用外國產者。法分散播、條播、點播三種。播種後隨即覆蓋或蓋稻草。以免乾燥。上覆竹桿以防風揭。每日灌水一次。

普通移植苗圃面積二百畝。種類有刺槐、柏、榆、楊、柳、楸、櫟、槐、皂莢、夜合、槐、桑、銀杏、刺楸、果松、馬尾松、黑棗、文光果、十九種。二年生苗數一百零五萬株。三年生苗數一十二萬株。四年生苗數一千五百株。外購苗數四千一百株。

西山大招山一帶造林二千餘畝。刺槐及榆兩種共八十餘萬株。成活者約有七八成。由步軍統領派游擊隊十名輪班巡視本場。每月每名給津貼洋一元。保護尙爲得力。其苗木均係自行播種養成。滿二年以上之強健無病者。其栽法按山地之形勢。土壤之肥瘠。畫定界限。分配林夫酌給苗木。每二十人置領班一人。株間距離以五尺爲度。剪枝有剪一次、剪二次或不剪者。刈草有刈二次、刈一次或不刈者。以資比較。林地草高數尺。中雜亂石。行走極難。自前月起開闢林道已近三里。

本場場長以下設辦事員六。司事一。

已完











中華民國六年四月

中華民國六年四月

日

第拾玖號

雲南省長公署政務廳實業科印行

本週刊例

- 一 每星期出二大張
- 一 土曜日發行
- 一 概不零售
- 一 四週作一月計算
- 一 每月定價銀一角
- 一 半年收銀五角
- 一 全年收銀一元
- 一 郵費每份月加費三分

# 雲南實業要聞週刊

本號目錄

預備農產物之輸出

種植苗圃意見書

附帶

雲南省實業要聞週刊

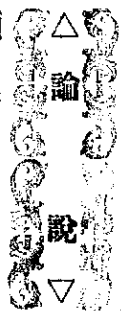

### ◎預備農產物之輸出

吳錫忠

歐州戰爭以來。輸入商品頓減。僉謀提倡國貨。如魯之玻璃。浙之織。贛之電用磁料。繞針等。向以生貨輸出。今自製爲熟貨者。猶不一其事。足証外人所能者。我亦曷嘗不能。然有外人所不能。我於天時地利。乃獨擅其能。尤須急謀發展其能。以濟時勢之急需者。增加米麥雜穀之生產是也。蓋歐戰已久。媾和無期。前之儲蓄既空。而各國丁男。多服役豫備後備。食物占主位者。現苦供不給求。及將來戰事平息。人口物力。亦驟難恢復。於是時我誠有多數贏餘之米麥雜穀。輸出以接濟之。利已利人。當何如也。是故今宜官民合力。切實整理者。首爲水利。如滇之嵩明。羅次。元謀。雲南昆陽。皆峨宜良。阿迷。蒙自。文山等縣。尙有膏腴十數萬畝。率因無水荒蕪。非真無水之可謀也。迨水利既修。其官荒即宜開放。而滇中人口素少。川人業農者。俗云山開至頂。河開至邊。頗稱

勤敏其在滇或租或買。從事耕種者。早已有入。宜廣爲招致。之地不索價。但使按年償還。水利經費可耳。至於肥料。無論不能以外國爲例。滇省耕種山地較多者。併糞草兩物。亦且費用。於地方直有取無償。所謂掠奪農業者。欲祛其弊。又在牧畜之實行獎勵保護。及道路之改正開闢。也以。上數端。固農業根本。根本既立。庶有生產羸餘之可言。如仍以公私交困。互相譏卸。因循。則將來不惟對外無農產競爭力。恐人口逐年增多。日養且益。憂不足。如燕晉米麥。雖穀。每歲仰給河南。江浙。湖北。特湖南。江西。貴州。特鄰近各省供給。非其殷鑒乎。

## ▲ 記 事 ▼

雲南簡碧鐵路公司建築鐵路下部工事說明書 (續第十七號)

黃家興

第七款 防禦及鞏固之工程 凡因辦用之材料。或工作之施行。與給與之樣式。及本說明書之條件不合者。公司職員有停止防禦工程及折毀之權。 定水底之基礎。 水底基礎。均用

最大之上好粗石行之。其最小者，至少亦當有一百立方寸之體量。各種石之拋入水中，總以能於均勻爲佳。並以鉄爪抓扒之極宜留心。將最大之石塊扒於堆之面上，以免石小體輕被水沖動之事。設如工程做於乾處，或在僅有四寸深之水內者，則粗石概用手安置之。極宜少留空隙。其用作石堆之外壁，或疊石，或砌牆基礎之各方面，均宜留心弄平，使其成一非常圓滿，且聯合最好之石堆。疊石塊，作壘石用之石，至小宜有五十立方寸之體積。不依規矩用手安置。然總須使其少留空隙爲佳。堆之外壁，以最堅最長之石堆之。安置之時，用錘打削，留心工作，使其成一最平之面積，而現出種種亂調之結縫。至用作外壁之石塊，與壘石內面之石塊接合之處，亦宜照此種壘石之必要情形，而作圓滿之結合。不可任意亂碼。其填滿排水方之工事，亦歸於此種之內。淨石砌工不用灰淨石砌工者，爲砌滿裝牆及偏口上防水石垣之用。概用石層層砌之。其石之上下兩面，須用錘削平之。此處石之厚處，至少不能下十五分。仍然層層工作。方石與條石，宜留心安排均勻，使其全堆互相聯絡。就中於外裝壁面上之安排，尤應平順。凡經砌上

之石宜好好塞緊。其空隙處當用石片適宜填滿。並用錘將其擠緊。(即打用)外裝壁面上石之

左右合縫處。概其用錘打削其上下兩面亦然。在防水石垣內。粗裝石之安置。總極力使其與應

行鋪裝之要部(即偏口)善相聯合。欲達此目的。宜用石片及礫石填塞於石工內面。裝石旁邊

之合縫間。然後再用錘將裝面粗石打入。打至應行填到之地層內。至於用粗灰敷之防水石垣。

概照橋身及墻身之石砌工辦理。木闌。木闌之工作。均用長略六寸厚略五分之椿。留其皮。

削成尖形。然後打入地內。各椿之間相距六寸。用最堅實之柳樹條。或別種樹枝。對於此種工事。

具有鞏固之性質者。聯絡其間。並以錘打椿。打齊木闌之上邊而止。栽插。栽種之事。乃保持

偏口。及抵禦水力之功用。均在相當時節內行之。(十一月)用長六寸至小厚一分之柳枝。或槐

樹枝。削成斜口。插其長度三分之一於土內。鋪草皮。青草均截成至少三寸寬之方塊。厚處

一寸。不拘其多寡。總宜於其未枯之先。立刻着手鋪置。先蓋一層宜種之土於偏口之上。弄平之。

然後將方塊草皮。平正放上。其根向下。以三寸長之木籤固定之。於偏口之上。至其層層之合縫

處宜錯雜而行不能一致。碎石敷道。備用之材料宜其甚硬且能抵抗冷凍及潮濕也。其作碎石基礎之三角石至少須有十五分高寬處。將來由公司職員規定之。作三角石之石概豎直安放寬的一頭放於下面。並用碎石排整之極力使其少留空處。至三角石之邊。（即路邊）則概以大石鑲砌之。碎石敷道至少有一寸厚。其碎石之大處總使每石之各方面均能由一口徑寬五分之二鐵圈內通過為宜。用作碎石之材料其質宜硬且須經公司職員之承認。碎石敷道之內其應否用三角石工作將來酌量情形再為佈告。石鋪路。鋪路石有一寸至一寸二之寬一寸四至一寸六之高用最硬之石且成正角形者。將其安於一層厚一寸五之沙上並用木錘適當撞之使其構成一最平順而又耐久之而積。其石路之邊概用比鋪石長二倍至三倍之裝而石工作之。

第八款 隧道之工作 測設 鐵路之中心線經測量過並在地面上釘過樁且安頂角大樁及平水之準據標石者均由公司交給包工包工對於此種標識有保持之責如有遺失而重與

安放之事亦責之於包工。見本說明書第二款將來雙方組一報告。連同種種必須之略圖。以證明此種種

標識已業備給包工而規定其起手擔負責任之日期。隧道裡面之一切測設平水或由兩頭

或由橫坑或由縱坑悉聽包工之責成自行做之。其一切工作內之精密處包工完全擔當之。凡

一切於工作有關之差悞或更正之費用概歸包工承當。公司職員對於此種工作只有檢查之

責。包工對於公司行檢查之職員當供應各項用人及種種必需之預備。若工事有差總不能使

包工因有此種檢查即能脫去其專一之責任。為易於檢查其測量及平水之故包工當於路

心之方向而安設準據樁。兩樁相距在直線之內者為二十尺。在半徑二百尺或以上之曲線內

者相距十尺。在半徑二百尺以下之曲線內者相距僅五尺。但凡公司職員預以檢查之事告知

包工。其工作概即暫為停止。以便檢查。勿使此舉即為要求賠償之端。然公司職員行其檢查。總

盡力能於其停止工作之時間內行之。此事可預斷明。預備的工程。包工宜自行出資建築

種種工程。運路交通方法。防水工程。及工作上保安上必需之標號。並開挖若干取石坑。足供各



種待做工程材料之用者。所有木石沙石灰及他種材料亦概歸包工備辦。並確保其備有必需之數目。使工程之進行良好無阻。凡經備辦之材料至少宜常預有足敷工作兩月相當之數目。若本條件未經遵守。公司有代為補足之權。其一切資費及責成仍歸包工。甚且按照合同之別種條件辦理。 隧道之鑽鑿 鑽鑿之事按照命定標準之式樣極力恰當行之。包工於各處隧道之鑽鑿宜專用其與各種通過地質相宜之工作方法。如地質上以為必要。即工作之時必須變換方法以利進行。 凡選擇鑽隨之工作方法總宜留心。及告成全部工程所定之工作期限。勿任流連。有碍進行。 若大體情形以為可。包工可由正面上邊之導坑起手鑽鑿。若隧道須用石裂。則就便於上層之拱頂處。多挖一必要之面積。以為安置石砌工厚處之地位。按此光景工程。將於導坑之後面。接續工作。按照公司條件。由隧道登拱頭蓋部分內之切取挖起。係由鉅疊拱石之上五寸高處着手開挖。隧道內之石砌工。概用半圓形拱一節一節繼續工作。用戒塔形拱隧道之

裝此種形式之拱亦如手之戴戒指然一節一節聯成一串

如地質以為必要則拱宜從速掘起。以避免天氣潮濕或水。

用待拱陸續進行。則動手切取下部之泥土俾能工作。隧道裡面之側壁。蓋作側壁亦與拱拱同。然其石砌工事均宜從速施行。以避土地之膨脹。或土滑。或分崩之危險。隧道裏面挖出之土石均置於外面。或以之建築距洞口平均約三百英尺處之築壘。或放於路旁。總使其於鐵路不能。有少許不利之處。包工自行出資準備坑道內之承水溝。使水由洞口流出。而不致淹在坑內。若各隧道之中。有最長者。則必須建設一通空氣之物。此物需用之一切費用均歸包工擔認。此費並已包在隧道工作每尺價目之內。將來包工採用種種應用之方法。以確保持其工程及工人之安穩。此事應由包工完全担負之責任。並認真留心於炸藥之寄放。運送。分發及保存等事。包工亦確保之。以免生種種之危險。總而言之。凡關於整正工程。及保持其一切通用之良好方法條件。包工均宜遵行之。石砌工。未經公司職員檢查坑道之情形。至少已有二十五尺深處之先。包工不能作何石工。且未作石工之先。其坑道之內壁。均應用大錘撞之。以探其壁間地質之固否。並掃除一切有害處。或搖動之物質。關於隧道內石砌工之工作及材料。見前五六

章內之條件。

隔節工作之半圓拱每節長度約有三尺乃至六尺。係按照洞內之地質如何而

斟酌之。其分離隔節拱之合縫處。有一分至二分之寬。概用命定之灰漿填糊之。深可三分。至拱

架木除去之後。修理精緻圓拱下面(內弧)右工之事。

即其用灰漿將石間所有之縫隔填滿。

已包括在右砌工價目

之內。並非另外給價。裝壁外面上合縫填塞灰漿之事。將來僅照公司職員之指示行之。圓拱

係做在洞之上部。應行疊拱之頭蓋部分之內。至起拱石以上五寸高處而止。至下面側壁內所

包圓拱上留下之一部石工。包與側壁石砌工同樣給價。不能照疊拱工計算。一切應做之石

砌工事之種類。在各處所及其厚處均由公司按照各地之性質分節決定。並與包工指明。以便

工作種種切取之事。凡隧道裡面兩旁之側壁。包工不能同時作之。凡石砌工後面之空隙。

不拘因何緣故。均宜正當填滿之。其用灰漿與否。可按照公司職員之指示。隧道裡面之承水

溝。待側壁工程前進時。陸續修築。蓋用石板覆蓋之。使其與側壁相接。隧道內之避難所。概建

於公司職員所指定之處。

第九款 鋪路碎石 碎石小石及礫石凡用之以作鋪路之碎石者均宜。其各方面能由一徑口最大五分之鉄圈內通過。格外排出一切土質碎石。應用粗大且硬不能凍裂之石攪成。至攪碎石頭之事。均常在用地之外行之。其礫石中不宜含有百分之四十以上之沙及石片之小至五厘以下者。

第十款 建築房屋及其附屬物之鉅大工程 見說明書內關於此種工程之節略。及建築房屋附屬物之特別估工明細書。

第十一款 掛工 記掛各種工程。樣當同包工雙方在地段上陸續記掛。或包工不在之時。僅由公司職員獨行之。並記載於掛工簿上。橋洞工程之基礎坑工事之記掛。宜於石砌工尙未動手工作之先。經包工認可之。公司職員交與包工之掛工簿。包工宜於八日之內。自行檢查明確。蓋印。過此期限。公司即作為已經包工認可。一切工程決定之丈量。經公司交與包工求其認可者。均當於十日之內認可退還。若有不能承認之處。包工亦宜於十日之內。提出不承認之

理由如過十日之後一切各丈量均作爲已經包工承認

已完



### ○種植苗圃意見書

(一) 類

唐榮禧

第四節 播種 播種之法厥有二端其一爲散播法該法係散布於苗床中不留空隙餘地惟粒小之種子宜之計有三利即工費省樹苗多用地少其二爲條播法該法係每條距離八寸下種一顆各離二寸惟核實之種子宜之亦有二利即風力疏通耘草便利移植地不敷分配可多留圃一年願無論散播條播下種俱不宜過密過密則地方壅爭根柢必近於薄弱又不宜過疏過疏則陽透射種苗必易於蒸乾且不宜過濕過濕則泥土膠粘發芽必至於遲鈍此外粒小之種子尚須籌預防飛鳥啄食之法當播種時務勻粘以紅鉛粉則鳥自不敢下啄矣

第五節

移植 樹苗滿一二年後。其生長速而發育稀者。高度已達尺許。即可移栽於林場。若生長緩而發育密者。不但高度難過尺許。且絕無鬚根。僅有直根一條。勉強移栽。斷難生活。爲此之計。宜先換床。俾得十分之土氣與光線。其根部藉之強健。至着手換床之苗。除已罹損傷者外。務宜多留枝葉。柏幹入土之深淺。仍按原來尺度。且過貴重種子之苗。必使其根上之土附着者多。庶免致生氣之或洩。若其直根深入土中。則又須切斷之。並酌剪去上部之枝葉。以期根葉之平均。倘查其根或有腐爛者。尤宜剪除之。以免招致蟲害。切根之後。務即栽植。特恐風入根中。必日就枯槁。凡移植樹苗時。須籌及之。又起出樹苗時。須在圃內餘地預掘條溝。每溝闊二尺。深一尺。長短度苗株之多少而定。容大者二百株。小者五百株爲限。苗株存貯溝內。四周以土掩其根。既可遮風日暴。復可免根鬚損傷。且羅列整齊。移送時便於包裹。一舉而三善備焉。至若移植林場。距苗圃略遠。轉運必需舟車。則須將樹根用草包帶土裹之。漬之以水。或取水塘所生之苔蘚淨滓。以附着之。庶無乾燥之患。其距離較近者。凡已運往場地之苗株。盡一日之工。須全數安插。勿使臆

餘致虞枯槁。倘預算有賸餘時。即用上項掘溝辦法。要之移植無論遠近。均應記明若干株爲一包。俾分植時有可查對也。第六節 雲霜 苗實與霜力之對待。植物中之最畏霜者。厥維梅與櫟。其落葉松。秦皮。槐。檜。橡等類。則次之。然有力足凌霜者。如赤楊。白楊及松樹等。抵抗力甚富。故能蟠根錯節。獨耐冬寒。凡從事苗圃者。於此體質之堅弱。物候之從違。均宜特別注意。庶有以遂其生而善爲之養焉。第四章 苗圃之計畫 第一節 造林之預備 樹苗發生時期。各隨其苗木之性質。以定遲速。而林場之廣狹。即視發生遲速以爲衡。苗有應留植圃內四年者。移植地較頭年下種之地。須預備十倍之譜。其在二三年內即可移植者。則不過預地六倍。卽足敷布矣。第二節 種子之選擇 南北異地。寒熱異帶。故土宜亦各安其常。准化橘枳。澤朮。葫。梗。遠地固信有弗良也。然而生理物理。學說貴明天爲人爲。化工交妙。雖經緯線之物候各殊。而美惡種種之分子自在。則務宜分別決擇之。(一) 選定其強壯者 汰弱留強。天演公例。故惡劣

之種。斷難與。生存人類固然。物產則尤不容忽。 (一) 宜擇其新下者。穀蟲首蠶。虫生於自腐。兩毒風濕。質敗於所傷。蓋經久而生氣漸竭。故朽蠹虛難免也。告成在腐新。大生本資始。其知時育物之義乎。 (二) 宜取其成熟者。成實有定候。故收穫自有常期。當可之謂時。欲速則不達。必取之於成熟之候。庶胚胎固斯發育強也。 (四) 試種宜先縮小其範圍。土各有宜。故物須順性。冒味以從事。則損失必在所不免。况種子之所由外國購運者。歷時之久。暫既不可知。地脈之宜否。又難預必。是非先行試種。將或盲從焉。其何以資實驗乎。故縮小其範圍。匪惟惜物力。抑以減工程也。 第三節 種子之貯藏。物必先預備而後取用不窮。亦器必謹蓋藏而後破耗可免。甚未可以率意將事也。 (一) 室藏。宜備皮藏室。上蓋茅草。敷以灰土。使不滲漏。下面鋪地板。或打洋灰。務令乾爽。而又復備窗牖。俾資空氣之流通。四壁上可構木作架。以備有零星小包者。分類置之。並酌量置備大木桶或麻布包。庶多數種子咸資存放。斯為得之。然



必種子係已乾爽者，乃得照此收存，其或尙未乾者，則乘以葦蓆平鋪而安放之亦可也。(二)

土藏 除上設備存貯外，其皮質薄弱之種子，如秦檜、楓樹等，須在春時發芽者，有用沙土混

和挖一地孔，堆置其中，上加稻草一束，鋪蓋土外，斯空氣通而化機妙。此又一法也。 第四節

下種之時期 就南方論，天氣較暖，春霜後即可下種，故發生最早。若北省須清明前之星期內從事，以地高風燥，春霜較遲，故發生自晚。總之無論南方北方，普通樹苗，均宜春日。春日則土膏脈潤，故物情豐遂，茂育自然。然惟種子之粒小而質薄者，實咸宜之。若棕、榆、白楊、柳樹等，皮質輕薄，收取種子，儲藏過久，精液易固，故多數在秋時布種。此外又有栗、橡、赤楊、胡桃等，核實種子，有殼自存，生氣難洩，且其發生根先入土，而後破殼生芽，實與別類種子特異。當秋下種，亦最相宜。即不播種，擱置半年或一年，其萌芽之生長，成數亦不惡劣。以是知從事苗圃者，順時滋長，而維護之，此其大較也。

未完

中華民國六年四月

日

第貳拾號

雲南省長公署政務廳實業科印行

本週刊例

- 一 每星期出二天張
- 一 土曜日發行
- 一 概不零售
- 一 四週作一月計算
- 一 每月定價銀一角
- 一 半年收銀五角
- 一 全年收銀一元
- 一 郵費每份月加費三分

# 雲南實業要聞週刊

本號目錄

- 記隱谷關萬
- 本省實業近事
- 人造棉花新法說明

雲南省鐵路有限公司章程  
雲南苗圃意見書

雲南實業要聞週刊

△論

說

◎記隱谷蘭茵

吳錫忠

隱谷蘭茵者。日本京都府人鑿河流之西名也。該河之開鑿。西人爲主任工程師。用銀六十萬元。明治五年竣工者。先是府市內外人口農業。逐年增加。水利僅市中部加茂一川。不敷供給。因從市東山麓鑿河。東抵滋賀縣之琵琶湖。引湖水入市。利用水力各工業。亦相繼而起矣。其客船貨船。循河往滋賀者。需兩小時。來則減半。查該河形勢。工程在市東河尾一段。爲明河。東二三里阻山處。卽暗河。暗河出口。又爲明河。計河全長二十餘里。皆深二丈許。上寬約二丈。穿山數重。故有明暗者各三四段。明河底部較窄。河隄故傾斜也。隄上松聲柳色。草平如毯。經半里許。建橋一二處。橋質有鉄木石各質。而式各不同。類皆雅緻。近河人家。通往來。爲重輓車馬。禁不得過也。暗河上部半圓形。如鐵路隧道然。入口至出口。均以磚石砌成。水上四五尺處。兩壁橫繫徑寸鉄繩。舟

子攀繩。隨船前進。不用篙也。其隧道長者。頂部畫亦燃電。過中段。見光一點。船漸進。光亦漸大。蓋卽出口也。暗河入口上方。皆鑿嵌石額。鑄綠色八分書之唐詩句。殊與事切。現僅過兩看松色。隨山到水源兩語尙能記之。外國一事一物。凡於物質精神有益者。日人無不力行之。探顯之。可見一斑矣。我國水利。卽如滇之金沙江。不曾歷明。清至今。皆建議開鑿乎。莫名其妙已。

## 章 則

### ○雲南箇碧鐵路股份有限公司章程

第一章 總則 第一條 本公司由雲南省長公署。以雲南鐵路總公司卽滇蜀鐵路公司。與箇碧錫砂炭股東代表組織之。 第二條 本公司定名爲箇碧鐵路股份有限公司。 第三條 本公司所修路線。由箇碧至碧色寨。定於二年內完工。 第四條 本公司股本總額。預定二百八十八萬元。內雲南鐵路總公司入股一百萬兩。合銀元一百四十四萬元。箇碧錫砂炭股入

股銀元一百四十四萬元。此外若有不敷。或雙方添入。或另行招股。或借款辦理。屆時呈請 交通部核准辦理。第五條 雲南省長公署。除由雲南鐵路總公司入股一百萬兩外。再由雲南鐵路總公司借給箇碧鐵路公司銀五十萬兩。按月五厘行息。自交款後第三年起。民國五年一月一號。每年由錫砂炭股收入項內。先將雲南鐵路總公司墊款一百萬兩。儘收儘還。俟還清後。再由錫砂炭股收入項內。將借款五十萬兩歸還。以上兩項。均以四年爲限。第六條 箇碧錫砂炭股。應將原認箇碧路股之一百萬兩。先行收足。後再併砂股將箇碧路股一百萬兩。額行收足。其雲南鐵路總公司墊股一百萬兩。俟還清後。所有股權。即歸箇碧股東全部享有。至每年抽還若干。卽作爲雲南鐵路總公司退股若干。應將利益照股退算。第七條 錫砂炭股。在該項墊股借款未歸還以前。每年收入數目。一切照舊辦理。不得減少或停止。第八條 此項墊款借款。以箇碧錫砂炭股之收入爲抵押品。第九條 自箇碧鐵路竣工之日起。凡錫砂炭股。應由箇碧知事經收。將雲南鐵路總公司股本照章清還。第十條 雲南鐵路總公司及箇

雲錫砂炭股東之股銀。分四期交入。以本年六月爲第一期。各交一十五萬元。十月爲第二期。各交五十萬元。三年正月爲第三期。各交五十萬元。四月爲第四期。各交銀二十九萬元。如有先期交。或多交者亦可。

第十一條 本公司所收股銀。概存儲富滇銀行。利息照市面情形隨時訂議。

第十二條 雲南鐵路總公司前聘之美工程師多萊。即由本公司另訂合同繼續借聘。薪金由本公司担任支給。

第十三條 簡碧鐵路公司。應將雲南鐵路總公司前勸儲碧鐵路費用本息清算歸還。

第十四條 本總公司設於騰衝。但因工程上之必要。得分設事務所。第二章 股分及利息

第十五條 凡附本公司股分者。當守本公司之章程。

第十六條 凡附本公司股分者。不論雲南鐵路總公司錫砂炭股。均認爲本公司股東。一律看待。其應得利益。與各股東一律。

第十七條 本公司之股分。除雲南鐵路總公司所入之一百萬兩。不給股票。只給息摺外。其餘錫砂炭各股。均由本公司一律發給股票息摺。

第十八條 本公司股分。以通用銀五十元爲一大股。十元爲一中股。五元爲一小股。

第十九條 本公司股銀。按月五

釐行息。以收到股銀之次日起息。第二十條 本公司每年發息一次以陽歷四月初一日為

始。第二十一條 本公司股票息摺以股銀交清之日掣付。第二十二條 本公司股東限

於中國人。其有將股票轉售或抵押與非中國人者一律作廢。第二十三條 股息及紅利概

由總公司發給。第二十四條 本公司營業所得純益金以二十成分配如左。(甲)以十

六成爲股東所得按股分配。(乙)以二成提作公積金。(丙)以二成提作職員酬勞金

其配當方法由第一次股東會議定。第二十五條 公積金無截止期專備擴充本路路線及

其他設備一切事業之用。但設備事業以關於路務爲限。第二十六條 本公司股票用記名

式。載明股東姓名籍貫住址號數及票部核准立案之年月日。股分總數。加蓋本公司關防。由總

協理簽名蓋印。並與股票摺據蓋騎縫印。第二十七條 股票遇有轉售抵押發生糾葛者。本

公司惟票載及冊載姓名之人是認。第二十八條 轉售股票如無違背本章程第二十二條

之規定者。可由本公司代爲過戶。須由售主與買主邀同中証人親到公司証明。並將股票息摺

交還公司另行換給。第二十九條 股票息摺如有毀失情事。得由本人邀同保證人填具失票請補書。一面照本公司所定格式登報廣告。經過兩個月後。果無利葛。即行另給。第三十條 股東更名過戶補票。凡須換給股票息摺者。應照本公司所定相當之費用。

未完

記

### ○本省實業近事

吳錫忠

呈請劃撥實業的款 激江縣實業員良吳崇智等呈稱縣屬前實業經費。係提公有田地及大  
公處租石。八鄉折提公租港口船支項下撥支。現均移辦他項公益。暫辦團之用。以致經費拮据。  
應辦實業。不能次第舉行。加以張文星等從中阻撓。意存破壞等情。省長署令該縣楊知事查照  
前項通案。將撥定實業款項。仍留辦實業。其暫行挪用之款。應一律設法歸還。設有人意存破壞。



井仰從嚴查辦。以儆效尤云。

准發存款。模範工藝廠。以購備原料。需款孔亟。呈請發給該廠存款一千元。以資應用。省長署

核准給領。并令財政廳知照。

試辦銀銅各鑛。嵩明縣民王寶興等。爲組織公司。試辦富民縣屬東山九龍菁銀銅兩廠。巧家

縣民王培芝等。爲試辦德澤弭西猓鑛山。呈請立案給照出示保護。並給予鑛章。省長署以所呈各節。均應由該民等呈請財政廳核示遵辦。如經核准試辦。其組織公司一層。并應由該民等遵照公司條例及公司註冊規則。向該地方官呈請註冊。批示知照。

轉報畢業及開學。昆明縣知事轉報縣屬平民女工廠第四次乙班學徒畢業成績。及續招第

五次乙班學徒。業於二月入廠受學。省長署均准予備案。

請領有利籽。玉溪縣劉知事請領有利籽五兩。省長署以該籽現已發竣。俟冬間新籽購獲時。再爲照發。指令知照。

通令領取棉籽 省長署現存各種棉籽爲數尙多。春令正種棉時候。昨因通令各道尹轉飭宜棉各縣知事。從速備文領取應需棉籽。轉發地方農民及時播種。

勸導華僑 省長署令慰問南洋華僑專使楊慕云。查滇省鑛產富饒。中外馳稱。除現今開辦有效之箇舊錫鑛。廣南錫鑛。東川銅鉛鑛等廠外。其餘可辦鑛產。幾於無縣無之。祇因資本缺乏。致貨棄於地。殊爲可惜。南洋華僑。資本雄厚。熱心祖國。於此項開鑛事業。無不樂與贊成。合行令仰該使即便前往南洋一帶。接洽廣僑勸導。如蒙輸資來滇。合宜策羣力以圖利源。洵於國計民生。兩有裨益。并將勸導招集情形。隨時具報。

棉紗概免重徵 省長署准稅務處咨。略謂江蘇無錫振新紡織公司所出機製球鶴團鶴兩種商標之棉紗。運銷出口時。應准按照上海等處華洋商各紗廠機織棉紗完稅辦法。由經過第一海關。按照各紗廠納稅辦法。定納出口正稅一道。給予運單。沿途各關卡。驗明單貨相符。並無影射夾帶。以及漏稅等情弊。即予放行。除崇文門落地稅外。不徵收稅厘云云。已令財政廳轉行各

厘局稅關遵照

開採硝磺礦產。貴州省長公署咨開。查硝磺兩宗。本省產額甚富。前清以關係軍火原料。商民開採。例禁嚴嚴。民國成立以來。本省定章。雖有准商民請照開辦。持票運銷之法。但只能運行黔境。間有運往他省者。即持有黔省運票。查驗相符。亦被充公處罰。是以銷路不能暢旺。加以奸狡之徒。偷漏稅課。並不照章請照。而正當商人。迭愈覘探。運硝磺為費途。課稅因以短絀。昨經兩粵督軍電商。黔產硝磺。因關軍用禁品。不虞自由煎運。而需用硝磺省分。反藉自外洋。利權外溢。漏卮極大。現由桂省設立官局。咨部准行。擬准黔商採辦本省所產硝磺。運往出省。照章納稅放行。售與官局收買。別無阻礙。兩省均有裨益等因。由署電覆照辦在案。有此倡導辦法。自應酌量開放。以濬利源。除將辦理情形。連同簡章。運軍咨送陸軍財政農商各部。暨分咨外。合將照驗一份。咨請查照。省長署准咨前由。已照抄附件。咨請督軍公署備案。并令財政廳知照。

勸導畜牧。農商部咨開。前據沿海各省暨海外調查報告內。稱查歐陸中央諸國。其平時食品。

除米麵外以牛羊豬各肉品爲大宗計其國內所出尙不敷用率多仰給於他國而由我國輸出者尤鉅況自歐戰開端以來各國對於畜牧事業未暇計及其他各國亦均有自顧不暇之勢何能轉輸於我以致此項肉品目前日形缺乏而將來和議告成其牧業既非一時可望蓄滋則肉品勢必又難以自給我國地大物博畜牧最宜且能及此時期廣開畜場利益誠非淺鮮且歐洲各國人民嗜好豬肉較食牛羊爲多兼之火肉腸歐俗向用豬肉此項肉品尤爲各國所需要等語是項報告業經本部於上年九月間令行各總商會並轉知各商會一律遵照在案查牧業發達匪特爲美利所在各國且視此爲富強之標準自應極力推廣俾裕民生相應咨請貴省長查照轉飭各地方官并農商各會將此項畜牧事業切實勸導以廣孳生而興大利所有辦理情形並希轉飭隨時呈報彙齊咨部省長咨准咨前由已通令商會總商會省農會各道縣遵照辦理

國務院咨各省農商會

△ 調 查

各省農商會

# ○種植苗圃意見書

(二續)

唐榮禧

第五節 育苗之分類 (一) 插生 隨意截取一枝約九寸長用五寸斜植在鬆土地上俟發芽長枝後留取其最壯者養至二年然後移種此惟白楊爲然他如柳桑之類固不必拘此蓋隨意可以防插生者也 (二) 遂生 凡天然樹子落地而生其託根在森林者上既足資蔭庇之功下又藉沾上脈之養則固不煩苗木之作用而可冀自由滋長者順其性而成之但時加以巡視妙爲剪裁斯作育宏而成材尤便也 (三) 滋生 考月令季秋伐薪爲炭則斧斤時入山林然探伐之中尙宜妙裁成之用查栗橡桃樹等類如將其樹幹伐去時留取其附土者約三五寸隨將樹皮用刀直割數條以土掩之則傍枝側出發生自繁如欲用作薪炭自可任其生長倘擬仍取林即將多數傍枝裁去留其最壯者自然滋生技幹也 第六節 育苗費之補助 育苗費之補助 子母權權爲經濟之必要公私交利務入地之相宜苗圃能日發達則滋生既繁其屬土宜者自可分出秧苗售與鄰近民戶俾互動種植之觀念以顯蔭廣材多庶足復

我本農立國之旨。此不特年多進款。經常費資維持。且使人尙育材。地無棄利。則於民生國計。尤交益而靡窮矣。(一) 培養苗圃年中經常費 培養苗圃年中經費。計其最重要者。曰移植之費。曰芸田灌地之費。按此二項。日需支出數株不費。況益以管理之工。給物料之購價。非預圖收入。藉資彌補。其何以免支絀而措之裕如乎。故謀所以因利而乘其便者。厥有二要。試條舉於後。

甲 樹苗多需待年移植。惟欲養苗爲發售計。則務使生機健壯。且夕改觀。庶發達速而人樂爭購。是非年年換床不爲功。

乙 地力宜隨時調劑。無論所種何樹。經過數年。必須換植別種。庶土質肥料不至爲所吸盡。而新陳替代。胎息互資。劑氣化之交感。自然日神矣。此又交益之道也。

總之苗圃一事。如上所述者。係於大綱之中。略分節目。其理既平易近人。其法實中外一致。果推而行之於林政進行。不無裨益。蓋苗圃自漢學迄今。將近二十年。所知所能。未敢自信。惟際此林政幼稚時代。故不揣冒昧。願將平時所學習閱曆者。質諸高明。至果有當於根本計畫與否。則在所不計也。

## ●人造棉花新法說明

李心堯

棉之用途最廣。純恃天然出產。設若不敷應用。實爲絕大困難問題。東西各國。除天產棉外。有人棉造花之法。其原料就是稻草桑樹皮麻皮等物。中國到處皆有。其價甚廉。製造法亦甚簡易。全用人工。毋須機器。所用葯料亦到處皆有買處。此誠工藝術中輕而易舉者也。當此時勢艱難之秋。我同胞之閑居失業者。大可振刷精神。力求生計。既可應時勢之需。又可藉以自立。未始非富強之基礎耳。

製造法及藥名如有不懂處。不妨函詢。無不詳復。

草棉 稻草一百斤 (指揀淨者而言) 苛性曹達 (即燒鹼) 九斤四兩

硫酸 (一名硫強水) 一斤六兩 漂白粉十二斤四兩

一先將稻草揀去稗草（俗名敗子草）用鋤刀鋤去草根稻穗。剝去草葉。將草中段切斷。約長二三寸。安置備用。予按稻草不分糲粘皆可。糯稻草稍優。但無論糲粘均須用本年新草。選潔白肥嫩者用之。陳稻草及有霉跡者。萬不可用。堆積新草。亦須避風雨。以免霉爛。二用清水入鍋中煮沸。將苛性曹達投於水中。俟其溶化。再將稻草徐徐投入。以棒攪勻。煮爛為度。（煮時宜水多草少。時時翻動。則上下均爛。）三將煮爛稻草撈起。置漏水竹篾內。漏去黑水。用清水沖洗。至水中無黃色為止。隨洗隨揉。如有不爛者。揀出放石上略搗之。復置清水內。揀去雜草及草節絞乾。四用冷水一大缸。將硫酸八兩傾入。化成淡硫酸。將搗過草絨放入。淡硫酸水內。浸一刻。取起絞乾扯鬆。五用甲乙木桶二個。甲桶底邊有漏孔一個。用木塞塞之。桶內孔邊釘細鉛絲網一層。用清水少許。將漂白粉化開。添水攪勻。傾入甲桶內。蓋置四點鐘。用乙桶接住漏孔。再將甲桶木塞拔去。使澄清漂粉水漏入乙桶。再加熱水攪勻。即將洗過搗細之草質投入。漂白水內。用木棒攪勻。蓋置一晝夜。即成潔白之草絨（注意）上用甲乙木棍。乃去漂粉中石灰。若不去漂粉中石灰。即成絨絨。不能成棉。六用清水一大缸。將硫酸十四兩傾入。化成極淡之硫酸。再將



漂白之草絨。絞乾。用清水洗過一次。再絞乾。投入淡硫酸水內攪勻。露置一小時。以去漂粉臭氣。再取起。用清水洗數次。放置木榨上。榨去水。置晒簾中。晒至七成乾。用手撕開。如絲如髮。晒至十成乾。上新式彈車一彈。即成潔白之草棉。（如用人工弓彈者。鋼草八分長）附白 我國澤縣所產宣紙。大約半年方成一槽。如用草棉製法。從事改良。其省時省工。當不可以道里計矣。

桑棉 我國江浙一帶。種桑極多。每至春夏養蠶之際。將桑葉連枝剪下。勒去桑葉。將枝充作薪柴。每年燃燒者。不下數千萬斤。若取此種桑枝。將皮剝下。改作棉料紙料。利息當逾倍蓰。皮內桑枝。還可造輪。惜鄉農當蠶忙之時。無暇及此。將天賦良材。置之棄下。良可慨也。

桑枝皮百斤 苛性曹達九斤四兩 漂白粉十斤 硫酸八兩

一先將桑枝刮去外層黑皮。置溪流水中浸三日。將白皮剝下。再浸入水內。將汁全行浸出。二將苛性曹達。投入鍋中。水內煮化。再將捶過桑皮。投入曹達水內。煮半點鐘。取出。將黑皮刮淨。再放入鍋內。煮四點鐘。俟桑皮已爛。取出。用清水洗淨。或用手揉。或用腳踏。再將未去盡之黑皮揀淨。榨乾。放石板上。略為捶開。若是太捶爛了。即成紙料。不能成棉。

未完

中華民國六年四月 日 第貳拾壹號

雲南省長公署政務廳實業科印行

# 雲南實業要聞週刊

本週刊例

- 一 每星期日二天版
- 一 土曜日發行
- 一 概不零售
- 一 四週作一月計
- 一 每月定價銀一角
- 一 半年收銀五角
- 一 全年收銀一元
- 一 郵寄每份月加費三分

本號目錄

農商會  
本省實業近事

雲南滇越鐵路股份有限公司章程  
人造棉花新法說明

雲南實業要聞週刊



## ◎農商會

吳錫忠

有物焉本可自動者。特聞於見聞。流於散漫。若失其自動力。因另設原動機關。引之使動。事理之當然也。農者農。工商民。智識不開。情勢尤渙。國人思有以啟發之。聯絡之。因仿外國已做法。自清光宣之交。先後設立農商會。以爲原動機關。其職務爲巡行講演。設試驗場。補習學校。農工商品陳列所。建議農工商各項改進事宜。於行政官署等。其經費亦尙無限制。有早經擬定者。有得由官隨時呈請指撥者。今試查被動者之情形。原動之爲力何如哉。且夫政府之於人。政策所。在固不能耳提而命家。喻戶曉也。卽條文號令。亦不能必其亦步亦趨也。因委之農商各會。居間與人民相親接。以現身者。開其錮蔽。使其團結。期政策之實現焉。况國民爲主體。農工商業。尤其生命財產。與有密切關係者。未可仰給政府。以爲進退。當謀自存自活。以養成正常堅強之識。

力而爲國家經濟進步之中堅。政治改良之後盾。農商會者。尤其綱領也。其樞紐也。來日方長。願與在局諸賢商權之。

## 章 則

### ○雲南箇碧鐵路股份有限公司章程

(續)

第三十一條 本公司備股東名冊。記載左列各項。(一)記股東姓名籍貫住址。(二)記股數及股票號數。(三)記股分付入與轉售後付入之年月日。第三章 股東會 第三十二條 本公司股東會。分通常臨時兩種。第三十三條 通常會於每年四月召集。由總協理先期一月通知。并登報廣告。第三十四條 通常會。議決上年經過之一切事件。并預備來年進行之一切事件。第三十五條 臨時會。由總協理或查賬員雲南行政公署長官雲南鐵路總公司及錫砂炭股十分之二以上之股東認爲緊要事件。得說明事由。請求在一個月以內定期

開會仍先期由總協理通知叙列議程并登報廣告 第三十六條 通常會之會期以二十日爲限臨時會之會期以十日爲限有必要時得延長至五日以內 第三十七條 股東會會員由雲南省長公署及雲南鐵路總公司共委派五人以上十人以下錫砂炭股東亦公舉五人以上十人以下但到會會員須有半數以上方得開會其認股在十股以上之股東雖未被舉亦得到會旁聽 第三十八條 股東會舉議長一人由會員互選之以得票過半數者當選 第三十九條 股東會之會議以過半數決之同數時取決於議長 第四章 職員及其權責 第四十條 本公司設經理一員協理一員董事五員監查二員 第四十一條 總協理由雲南省長公署委派但呈報交通部核准錫砂炭股東代表多數不同意時得撤換之 第四十二條 董事五員內由官廳選派二員錫砂炭股東公舉三員但均以股東爲限 第四十三條 監查員二員官廳及錫砂炭股東各舉一員 第四十四條 總協理董事任期三年監查員任期一年任滿再被選派公舉者得連任 第四十五條 各職員有缺員時仍照第四十一條四十

二條四十三條之規定辦理。至職員薪金一切由雲南省長公署及錫砂炭股東代表協議規定。

第四十六條 總理監督本公司執行一切事件。協理輔佐總理。總理有事故時。協理代行其職務。第四十七條 凡公司職員均有遵守本章程及股東會議決之義務。第四十八條 總協理及一切職員。應常用在公司辦事。其辦事細則另訂之。第四十九條 總協理董事有怠於職務。違背章程。或違背股東會議決案。及舞弊情事。經監查員股東查有確據者。得由股東議決呈請雲南省長公署依法查辦。其公舉者。直解免之。第五十條 董事不得兼任監查員。

第五十一條 監查員監查本公司開支各項賬目。第五十二條 凡工程所到之處。監查員有偕行查察之責。第五十三條 監查員執行事項。應於股東會詳細報告。第五十四條 凡銀錢賬目。工程物料營業有弊竇時。監查員知情循庇。不能糾正。一經發覺。應與總協理董事同負賠償懲戒之責。第五十五條 監查員有怠於職務。或作弊時。由股東會議決解免。或懲戒之。第五十六條 監查員不得兼任董事及其他職務。第五十七條 本公司因事務

之繁簡。分科辦事。辦事細則。由總協理董事另定之。第五十八條 科員書記司事等。均由總協理選任。其薪資由總協理與董事協定之。第五十九條 董事得兼任各科職員。不得兼薪。惟紅利之分配。得照章享有。第五章 會計 第六十條 本公司賬目。自民國二年開辦之日起。至二年年終爲一結。民國三年以後。每月一結。每年一總結。凡股分銀錢地畝材料工程等一切支銷。又開車後。客貨之運脚利息之分派。均應詳細列表報告。除呈部並登報外。得分送各股東。第六十一條 本公司之會計報告。須通過於股東會。第六章 附則 第六十二條 本章程由本公司呈請雲南省長公署立案。並轉呈 交通部核定頒行。第六十三條 本章程未盡事宜。由股東會議決。提出於交通部核定修改。第六十四條 本章程於雲南鐵路總公司全數退股後。即遵照政府頒定最新條例另訂章程。呈請 交通部核准進行。附說  
現在蒙自附入股本四十萬元。將路線改繞蒙自。特此聲明。

已完

▲ 記 事 ▼

○本省實業近事

吳錫忠

保安林不得砍伐售賣。自來水公司工程師戴阿爾函稱。擬組織造紙工廠。需用木材甚多。擬請政府將公有森林除供他項必要者外。允許於三十年內概由雲南造紙工廠購買。省長署復函。略謂森林屬於公有或私有者。行政官廳認為有關於預防水患。涵養水源。及防蔽風砂。公衆衛生等項。均應照本國森林法編爲保安林。凡保安林之林木。斷難准予砍伐售賣。此外不編入保安林之公有森林。其材木有可採伐者。亦當隨時採伐。以濟地方之要需。來函擬請各節。請礙殊多。碍難照辦。

請領籽種。昆陽縣知事請領美棉籽。大姚縣知事請領松杉栗棉等籽。廣道縣知事請由縣屬六成公債項下撥款創設蠶桑實習所。并請領夏秋蠶種。均經省長署照准。惟蠶種令於陽歷五



月十日以前專丁赴省立農事試驗場領取。星夜運回。

贊成礦團 上海探礦團發起人鄭浩然來函略謂中國探礦者。每多盲從。茲因結合有探礦學術經驗者組織探礦團。以利工商家之請求。而期礦業之發達。務請贊成以利進行。省長署復以組織探礦團。合羣策羣力。謀礦業發展。極表贊同。且謂本礦國五金之產。均極富饒。將來派員實行探險時。如能儘先由滇着手。尤所殷盼云云。

加令開設井場 新設鹽津縣知事。委存記知事甘韶署理。茲准運使公函略謂該員先經本署委辦鹽井渡湖井事宜。業已漸著成效。茲該員爲該處縣知事。此後事權既一。措辦尤較便易。自應加令該員對於開設井場各事。仍卽兼籌并顧。力圖進行。務使產製日見起色。邊利實行振興。俾鹽務地方兩有裨益。除訓令外。相應函請查照轉令遵辦。省長署已如函辦理。

勸業場 省會新建勸業場工程。刻已告竣。規模宏壯。工料堅實。其工料地點雜費。薪工等項。前後共用銀五萬六千六百餘元。

令報魚鹽稅 省長咨准農商部咨開查漁業係天然大利且關海權歐美各國無不亟亟注意提倡保護以期日漸發達日本水產尤爲輸出大宗吾國海線南至瓊粵北極遼渤綿亘幾及萬里海產夥頤加以江湖河港源流歧錯淡水生物尤稱繁富通商以後沿海各省水產品尙有販運出口何以年來漁業日衰漁民日蹙不第輸出漸減而吾國魚食之品且多仰給於外貨言之滋戚查民國四年海關貿易册水產物由外洋輸入每歲不下銀二千萬兩其中失敗原因雖非一端而正稅以外復加雜捐致使漁戶不能聊生厥因最大茲聞各省產魚之區每有人假公私團體名義節節抽收或號稱漁業公司專收苛稅或強令使用魚鹽剝削漁民積習相沿而漁業遂不堪問本部有振興漁業保護漁民之責不能坐視其深受積弊之苦而不爲補救相應咨請迅速飭屬查明各種魚捐團體機關收數目及漁稅鹽稅輕重情弊詳細報部以便分別緩急設法整頓而維漁業等由當經通令各道縣遵照具報以憑彙咨

採購樹籽 湖南省長以該省大林區辦事處綜理全省林務應採集各省名木種籽以供培植

而資提倡。咨請轉飭騰龍各縣採辦所產董棕杞樹海松漆樹等籽。各以一斗至五斗爲率。趕寄到湘。其籽郵各費。先由各該縣墊付。俟收籽後。即由郵歸還省長。咨准咨前由。已令行騰衝龍陵永平蒙化漾濞雲龍麗江劍川各縣知事遵照辦理。

催繳膳費 模範工藝廠各屬選送公費學生。每月所需膳費。係由各地方官按月籌解。未解到者。暫由廠內流動資金項下墊給。茲據該廠曾經理呈稱。各屬公費生。共欠繳膳服帽費一千三百餘十元。開具清單請飭各縣迅速籌解來廠。以免基金久墊。致碍廠務。省長署已如呈令行保山昭通廣南永善瀾賓東川大姚祿豐鄧川鹽豐雲縣祿勸思茅馬龍廣西彝良呈貢等縣知事。限交到牛月內。查照單開數目。如數籌解來署發廠開支。

發還陳列品 省長署據商務總會呈請轉咨農商部發還該商會民國四年所繳送北京國貨展覽會各項商品。茲准農商部發還該商品到滇。計十四箱。共六十六種。已令發該商會轉發各出品人具領。

摺注欸項 財政廳呈稱自來水公司應付海防建設公司機管價值爲數甚鉅。據該公司總理而稱若僅撥一萬元實不敷用。且應付價值係與外人交涉。又未便一再虛懸。擬請由應收東川鐵業公司股息紅利項下提銀一萬七千八百元。作自來水公司股款。其添撥官印局資本金一節。現在財政枯竭。擬請從緩籌付。省長署指令提銀作公司股款。應即照准。惟官印局外欠內款。既屢催罔應。內欠外欸。又立待償還。撥款維持。殊難從緩。應即由發交該廳留備發給各屬解繳煙土半價及獎金運費銀一萬二千餘百元內。提銀一萬元解繳撥付官印局資本用濟急需。其各屬煙土半價。暫從緩發云云。

保存古蹟 省城西北三華山妙高寺者。昆明縣志載其林壑幽奇。棟宇璀璨。不假拂拭。自無塵埃。名勝地也。迺自兵燹以來。寺內榛莽荒蕪。墻垣傾圮。寺外森林。任人採伐。茲省長署爲保存古寺起見。令昆明縣知事查明該寺有無僧道住守。其財產應否查照都定管理寺廟條例第十三條辦理。議覆核辦。

交收賽品 運賽品回濱李委員呈報。運回賽品已點交男子工廠接收。省長署指令查冊列點交運回賽品。與男子工廠造報接收清冊核對。均尚相符。惟其中遺失物品頗多。究應如何辦理。已咨請農商部核覆矣。

請領桑秧 雲從縣羊腸營宋分治員呈請發給桑秧。當經省長署發交七千株。并令轉飭領秧人民認真培養。仍將領秧人名額秧地點時期具報。

雜錄

人造棉花新法說明

(續)

李心堯

三用清水將漂白粉化開。濾過。再將捶過桑皮放入漂粉水內。攪勻。漂白取出。再用清水洗一次。榨乾。四用硫酸傾入清水內。化成淡硫酸。再將漂過桑皮放入淡硫酸水內。攪勻。浸一點鐘。再取出。用清水洗數次。用榨牀將桑皮榨乾。撕開放入晒簾內攤晒。晒至七成乾。再撕開。如絲如髮。狀晒至十成乾。用新式彈車彈開。即成潔白之桑棉。附白 桑皮製紙。我國舊有此法。惜所造

之紙質厚色緒。近年以來。東瀛輸入桑皮紙質薄色白而柔韌過之。故銷路亦廣。價值亦高。我國桑皮紙。幾於一落千丈。若循此法而改良之。亦挽回利權之一也。

麻皮製絲光棉 稻草桑皮。雖能成棉。一失之纖維粗脆。捺之易區。一失之韌力薄弱。扣之易斷。若欲纖維細長。性質堅韌。無往不利者。莫如從事麻棉。不過麻棉資本稍昂。倘於產麻之地與辦。亦能獲利倍蓰也。

麻百斤 苛性曹達十八斤 漂白粉十二斤半 硫強水二十二兩 (分兩次用)

一將麻剪斷。長約五寸。安置備用。二用沸水一器。(約能將麻浸沒)將苛性曹達加入沸水內。化開和勻。將麻投入。一晝夜。三將一過之麻。連同苛性曹達水。一併投入鍋內。再加熱水少許。煮六點鐘。煮時宜時時翻動。水乾可添熱水少許。四將煮過之麻。由鍋內取出。用清水洗盡。黑水。洗至水中無黃色爲止。洗淨後。絞乾水。置石上。用木棍將麻絲敲開。五用冷水一缸。(約麻在水內能翻動)將硫強水八兩。倒入冷水內。化成淡硫強水。和勻。將敲過之麻。抖鬆。投入淡

硫強水內。用棍攪勻。一刻鐘。六用冷水將漂白粉化開。搗去石灰。加熱水和勻。將麻由淡硫強水內取起。絞乾。撕鬆。投入漂白水內。用棍攪勻。蓋緊。約十點鐘。至麻色全白。取起絞乾。（漂時宜水多麻少。則易白而勻。）七用冷水一缸。（約麻在水內能翻動。）將硫強水十四兩。倒入冷水內。化成淡硫強水。將漂白之麻。再投入淡硫強水內。浸一點鐘。取起絞乾。用清水洗淨。藥水氣味。絞乾。扯鬆。置日中晒。八將晒燥之麻。投入新式彈車。一彈即成潔白光亮堅韌柔軟之絲光棉。

舊棉翻新 麻皮製棉。雖柔軟潔白。纖維細長。惜資本太昂。學者病之。若欲原料易辦。本小利宏。敢完全之效果者。莫如舊棉翻新。每斤舊棉。約值洋五分。製成之棉。與醫院所用之藥水棉花絲毫無異。每斤賣價。可得四五角以上。利息之厚。無逾於此者。今述其製法如下。

舊棉十斤 苛性曹達十二兩 漂白粉十五兩 硫強水三兩 食鹽一兩五錢 明礬（研細）二兩

一先將收來舊棉剪去霉爛者。用彈車將舊棉彈開（灰塵彈去色已稍白）以水潤濕。二將大鐵鍋中裝滿清水投入奇性曹達用火煮沸。再將棉投入煮二三點鐘。三將煮過之棉由鍋中取出放入淘羅內。漏去曹達黑水。用水洗淨絞乾。四用清水將漂白粉化開。濾去石灰。再將熱水沖入。用棒攪勻。再將洗過之棉投入漂白粉水內。蓋緊。取出投入淘羅。用清水洗淨。絞乾。五用硫酸三兩。傾入清水一斗中。化成淡硫酸。盛於大盆內。將漂過之棉放於淡硫酸水內。攪勻。露浸兩點鐘。取出絞乾。六將食鹽一兩五錢。明礬末二兩。放入清水一斗內。化成鹽水液。再將榨乾之棉放入鹽水內。浸一點鐘。則棉面灰塵一律洗下。取出榨乾。再用清水洗淨。榨乾。曬燥。用彈車彈開。較新棉尤白。

藥水棉花 舊棉翻新入水即沉。本可運作藥水棉花。惜外觀不及舶來品之佳。今再述新棉製藥棉法如左。

新棉（用受風雨虫傷變黃色者）十斤 奇性曹達十二兩 漂白粉十五兩 鹽強水三兩



一先用熱水將苧性曹達化開。與棉花同投入鍋內。煮兩點鐘。取出洗淨。二用冷水將潔白粉化開。將煮過洗淨之棉。投入漂白。取起洗淨。三用冷水將鹽強水化成淡鹽強水。再將潔白之棉。置淡鹽強水內。浸一點鐘。取出洗淨晒燥。四用冷水九十四兩。加石炭酸六兩。和勻。將晒燥之棉。投入藥水內。浸透。取出晒乾。用彈車彈開即成。

新式彈車(注意)如用人工弓彈。剪料愈短愈妙。新式彈車內用鐵齒。外用鉄木。造成能彈草棉。桑棉。麻棉。新棉。舊棉。羊毛等車。高三尺五寸。寬三尺。用一人脚踏之力。每一點鐘。能彈棉花十斤。用電力。每一點鐘。能彈棉花二十斤。每部價約六十元左右。在上海有買處。

車彈與弓彈之比較。彈車用一人脚踏之力。每日彈十點鐘。可彈花一百斤。若用弓彈。一人一日。只能彈花十斤。一百斤花。須用十人一日。方彈畢。每人每月伙食工洋。以六元計算。十人須工價。伙食洋六十元。若用車彈。只須一人一月。不過費洋六元。是用彈車一部。每月可省洋五十四元。一部車可用十年。大約可省洋六千四百八十元。

(完)

中華民國六年五月 日 第貳拾貳號

雲南省長公署政務廳實業科印行

# 雲南實業要聞週刊

本週刊例

- 一 每星期出二天張
- 一 土曜日發行
- 一 概不零售
- 一 四週作一月計算
- 一 每月定價銀一角
- 一 半年收銀五角
- 一 全年收銀一元
- 一 郵寄每份月加資三分

本號目錄

提倡保護  
廣西田南道苗圃開辦章程  
宜漁農語

農商部訂定工廠調查委員會規則  
本省實業近事



### ◎提倡保護

吳錫忠

今之實業。譬之泛海者。拔錨已久。而彼岸未登。遊山者前奇已過。後勝未來。提倡保護之宜。積極進行。未容或緩矣。提倡屬於開源者。如蠶業。自川浙各省外。操業者皆有一獲即得之思。設第一年無收穫。即嗒然阻喪。明年不復過問焉。蓋未知蠶業亦如尋常農業。不能以今年之早。而阻明年之栽培也。明年又水。仍不能廢後年之努力也。三年中果爾如是。且有一年之得。况未必如是乎。屬於節流者。縱因資本才力。遽不能仿製外貨。亦當信用土貨。非衣食住必不可已者。一人一年平均節省一元之外貨。已免外溢四萬萬元。假釀此四萬萬元之金資。正未知可興辦若干事業焉。要在使地方公共團體。現身說法。啟發之。勸勉之而已。保護政策。如烟酒新加稅。本袁氏厲民苛政。應行解除。以輕減工資貨價外。雖關稅驟難改正。釐金驟難革除。而涉壟斷性質者。所在

必禁也。與企業有關係者，苟殊途而同歸，必因地而制宜也。至於特殊保護，如外國之航海條例，托拉斯之限制等，皆有其事業，而後有相當之保護。苟此等資金，皆窖藏之或寄之外國銀行，彼既謂善自保護矣，又何有更須保護者哉。

## 章 則

### 農商部訂定工商同業公會規則

第一條 凡從事工商業者，欲於同業中設立同業公會時，須由同一區域之同業者四分之三以上之決議，訂立規章，送由該處商會或商會核明，報由地方長官呈請地方最高行政長官核准，並咨報農商部備案。

第二條 同業公會之組織，以聯絡同業，維持利益，矯正營業上之弊害為宗旨。

第三條 同業公會之規章，應載明以下各事：

- 一 同業公會之名稱及所在地。
- 一 同業公會之目的及辦法。

同業公會職員之選舉方法及其權限

關於會議之規程

關於同業入會及出會之規程

關於費用之徵收及分擔方法

違背規章者處分之法

第四條 同業公會不得以同業公會名義而爲營利事業。

第五條 同業公會辦事成績及用費決算每年須送由該處總商會或商會核明報告地方長

#### 官備案

爲六條 同業公會如設立聯合會時須先訂規章按照第一條程序轉報農商部核准。

第七條 本規則自公布之日施行。

第八條 自本規則公布後六個月內各工商同業原有之團體應照本規則改訂及將來修改

規章向廳照第一條程序辦理并彙報農商部備案。

廣西田南道苗圃開辦章程

## 第一章 總則

第一條 本苗圃遵照農商部呈准通飭由道尹籌設。定名為廣西田南道苗圃。

第二條 本苗圃以採購樹種。養成苗木。提倡造林為宗旨。

## 第二章 地點

第三條 本苗圃需用地方。由道尹就屬內附近之官荒山地擇其交通便利。土質優美。宜於苗木者為蓄苗場所。并另擇一區為預備種樹場所。

現定百色縣城外火神廟地方為蓄苗場。百色縣八角亭後山為種樹場。

## 第三章 員役

第四條 本苗圃設駐圃委員一人。月薪四十元。由道尹委任。設圃丁若干名。由駐圃委員隨時僱用。

第五條 駐圃委員聽道尹監督指揮。辦理圃內一切事務。並督飭圃丁服務。

## 第四章 經費

第六條 本苗圃開辦經常各費。由道尹籌撥支給領用。

第七條 開辦及經常費由駐圃委員造具預算表。稟由道尹核定支發。

第八條 每月收支數目由駐圃委員列冊報送道尹署備查。

#### 第五章 種子

第九條 選擇適宜各屬地方良好種子。隨時採辦分佈各縣按期種植。

前項樹種分佈各縣時。應將種植栽培方法。撰就淺白說明書。多印分送。俾得週知。分布苗木時。亦先期佈告。

第十一條 本苗圃每年養成苗木。及自種樹木。應由駐圃委員於每次落種及種植完畢後。將種類數目列表報告道尹署備查。

#### 第七章 附則

第十二條 各縣農會。有既開辦此苗圃者。應由駐圃委員隨時接洽。互相參考。以期進步。其未開辦者。隨時勸導。並請道尹飭令籌辦。以期擴充。

第十三條 本章程由道尹詳奉本省巡按使核准後。通佈施行。其有未盡事宜。應由駐圃委員隨時提出意見。稟請道尹酌量修改。

▲ 記 事 ▼

○ 本省實業近事

吳錫忠

請免茶稅 鎮康縣小猛統劉縣佐倡導屬內種茶。計新種成活者。現已五十餘萬株。茲以本地零星售賣茶葉。爲數無多。呈請免稅以資鼓勵等語。省長署已令財政廳核飭具覆。

購運藥料 麗日利華各火柴公司。簡舊錫務公司。寶華錫礦公司。鑛商天德和。鈞運昌等。呈請購運六年分全年所需藥料。當經督軍省長公署開具藥料清單。咨請陸軍部核咨稅務處轉飭查驗放行。以資應用。共計購運黃礬六千五百磅。赤礬七千磅。鹽酸鉀五萬磅。瀝水四百基羅。藥水五百基羅。炸藥三百一十二箱。又六噸。銅帽四萬五千零四十一箱。水雷五十箱。引線二百六十捆。

狀訴申勸山場估砍樹木 昆明縣農民普慶海等狀稱。該民先輩十角暨祖父普長久。先後買得該屬豹子箐。栗底箐。荒山一型。并阿連地山場樹木窩地一嶺。均有契據可憑。嗣因售賣自



培成林之樹突有羅次縣民武尙席等出而干預。並捏詞控經該縣勸明。斷令黑契管有武尙席旋串賄該團紳濠混該知事復勸。遂判給武尙席以遂其私。請選員踏勘。或飭縣另行公判等情。省長署已抄原狀令發羅次縣知事將訊判此案情形據實呈覆核辦。

各縣請領棉籽 當經省長署發給巧家蒙自每縣賓川通州美國棉籽各二十斤。東川縣共二十斤。羅平縣一百二十斤。曲靖縣共十二斤。均交來人領回。并令將種植經過狀況及其成績具報。

蠶桑實習所經費 雲益縣張知事爲縣屬蠶桑學校。暨蠶桑實習所。經費無着。呈請准將征存六成公債銀發商生息。以資補助。當經省長署核准。惟以所生息金。應照通案概作辦理蠶桑實習所。及水利棉糖之用。蠶桑學校。另由學款項下籌辦。以免牽混。令行遵照。

女工廠經費 昆明縣謝知事呈爲縣屬平民女工廠補助費。奉令停止。所有該廠不敷經費。已飭據昆明勸學所包收屠捐學費局承認。除包收正額解款外。每年加解女工廠經費銀一千元。請立案指示。省長署訓令。查此項屠捐。原案係收作勸學所辦學經費。即增加解款。亦應作擴充學務之用。方免爭執。惟該廠補助費既已停支。一時又無他項餘款可資挹注。事關地方

實業公益。不能不略予變通。此項由包戶承認。每年加解之銀一千元。應准暫行借作該女工廠經費之用。俟將來擴充學務。仍應籌還該勸學所。以符原案。并應另籌該女工廠常年經費。藉資辦理。是爲切要云云。

官印局改組 省長署前因官印局流動資金不敷。營業困難。核定收署自辦。茲委政務廳實業科科員模範工藝廠曾經理員文林兼充該局經理員。主辦局務。委張科員壽增兼充該局監察員。銷去原設官印局局長一職。并令該經理所有該局事務。務探商家營業辦法。將局內一切開支。大加核減。辦事人工人等。應如何裁汰酌留。妥擬呈候核奪。總期掃除官辦積習。俾印刷事業漸臻發達。勿負委任云云。

通令種藍 本省玉溪、徽江、彝良、彌渡、雲縣、保山、魯甸、華坪、瀾勸、廣南等屬。向均種植藍靛。每年售價數頗不菲。足徵本省氣候土質。種藍尙屬相宜。現農商部以土產日益減少。今歐戰未息。洋靛來源斷絕。亟應趁此機會。廣爲種植挽回固有利權。咨送種藍法。請飭剴切勸導農民。按法種

植省長著已准咨通令各道縣照抄此項種藍法多份張貼各處。一面曉諭人民。一面飭實業所及農會人員演講勸導矣。

撤換實業員長 晉甯縣葉知事以縣屬實業員長兼團保局團總蘇敬修擅離職守。藐玩要公。呈請撤其兩差。擇委前實業員養成所畢業學員王琮李潤生接充。省長署核准照辦。以李潤生甲等畢業成績較優。任命爲實業員長。團保局團總一職。候另案核飭。

禁伐林木 木植局局長尹彰呈稱振興公司及布姓者在麻豐村糶租一帶探伐森林。其於該局經管林木。難免無竊伐遺失及爭工等弊。請飭勒令該公司等停業。省長署已以查明該公司等營業情形。嚴禁以後探伐公有森林區內林木。及誘致該局工人。訓令彌勒路南兩縣知事遵照辦理。

工廠畢業 省會男子職業工廠呈報織科第四班學生畢業成績。并將未屆畢業材堪造就各生。附入新班補習。經省長署核准。

● 白 話

宜濱農話緒言

方公輔

雲南氣候溫和，最宜百穀。惟農民狃於習慣，凡穀類之缺而未種，種未得法者頗多。因著宜濱農話以補其缺而精其粗，庶亦振興實業之一助。

宜濱農話

辯土 系地間的百穀草木 都是從土中生的 所以耕種的法子 當以辯認地土為根本 不管是黃土白土 黑土紅土 總要土內帶沙 分量要重 土質輕鬆的纔好 若土坭結實死板 成塊成砣 由於土性寒冷 須用挖鋤 深深挖轉 儘他日晒雨淋等土塊散酥 然後用鐮犁轉 有大塊的 須用狼頭打碎 再以鉄齒木耙 人站其上 用牛拖曳 三五遍 定要土塊盡化 方可栽種 若土性過於寒冷 雖經日晒雨淋 終不散酥 結

實塊 砲 任打不碎 可檢不碎的土壤 堆成小堆 以柴草堆積其上 用火燒過 等土塊燒熟 再經日晒雨淋 人工犁耙 自然散酥 况柴草燒過的灰 即是土中的糞料 從此以後 就可照常耕種 成爲熟地了 凡性冷土板的田地 其糞料 宜多用草灰 鷄糞馬糞 菜油枯餅 生石灰等物 以助其熱性

犁 凡耕種田地的人 總要曉得這個田地 爲甚麼要耕的意思 然後體貼這個意思 從中去用功夫 種出庄稼 纔能夠比別人的好 這個地爲甚麼要犁 因爲這塊地 栽種了一季庄稼 皮面一層的肥料 都被所栽種的糧食 吸食盡了 又將下面一層犁翻轉來 使他新受空氣中的養氣 入放的糞料 二季栽種的物件 纔能茂盛 所以犁地 要將皮面一層翻在下 下面一層翻在上 但這個工夫 定要會犁的人 方能作得如法 試看會犁地的人 一隻手把着鐮尾 一隻手拿着牽牛索 要想土向右翻 就將犁鐮尾的手 使鐮底側向右 這犁起的土 自向右翻 要想土向左翻 就將把鐮尾的手

使鏵底側向左 這犁起的土 自向左翻 比如過去一鏵翻向右 轉來一鏵定要翻向左 纔能成一順風 一鏵蓋一鏵 每鏵都要挨次將地翻轉 纔莫得犁不到的地方 但把鏵尾的手 要時常將鏵搖動 使鏵內犁起的土 纔能翻得出去 每鏵犁破的土 不宜太小 亦不宜太大 總要將土面一層 挨次翻轉 方爲合式 牛走的路 定要走在將土犁起的鏵溝內 若出溝外 鏵頭就隨牛走的路偏了 無論偏左偏右 都不能將土挨次翻轉 如牛偏向左 可將牽牛索向右帶 如牛偏向右 可將牽牛索向左帶 駕牛的法子 總要將自己的心意 體貼牛的心意 這牛自然受人駕馭了 只要會使犁頭會駕牛 凡是轉灣抹角 總在自己見景生情 將地處周 就合法了

凡犁田地的法 雙牛不如單牛 單牛是在鏵溝內 斷不能將犁過的土踮緊 若犁雙牛 必有一牛常在犁過的土內走 將土踮坂 若犁豆麥 被牛踮著 就不容易生出 且雙牛於轉灣抹角 很不伶俐 多有犁不到處 只將犁頭式樣 去其笨拙 改用新式

用單牛犁田地 反不如雙牛吃力

耙地既犁了 爲甚麼要耙 因爲地的下層 既已翻起 又怕翻起的土中 有土塊 有草根 耙的下面 釘有鐵齒 人站耙上 用牛拖過一二遍 土中大塊 自然散酥 如有草根 都挂在耙齒上了 但耙的工夫 又比犁不同 犁的意思 是將新土翻起來 耙的意思 是將大塊破碎 並將土爬平 拔除草根 所以耙的路線 過去的路 比轉來的路 總要相隔三四尺 二轉過去 就在頭次轉來相隔的空中 兩頭轉灣的路線 要成圓形 如地內高低不平 遇著高處 人要站在耙上 將土挂在耙子的筐中 遇著低處 人即下來 在耙後行走 用手搖著耙首 就將高處的土 挂在低處了 總要將土耙平 大塊盡碎 莫得草了 纔好栽種呢

凡耙土總要天晴 若下雨及地內潮濕 都不可耙 若耙水田 則天晴下雨都可 只水太深了 耙過的路線 可插籤子以作記號 過去所插的籤 過來就可抽起另插

挖 地爲甚麼要挖 挖地的意思 要將地深深翻轉 因爲犁地 只能犁深三四寸 挖地則可深八九寸 凡新開的生地 收了穀的旱田 必定要挖 栽葦栽菜的地方 也是  
要挖 挖過的地 所種糧食 根髓深入 分外經乾 挖地的法 或用大挖鋤 或用大釘耙 要將下面堅硬一層翻轉纔要得 挖轉之後 聽他日晒雨淋 用狼頭打碎 再抄一道 耙平方可栽種

抄 田地爲甚麼要抄 抄地的意思 恐怕犁的時候有未犁著的 必須抄過一道 不但可以處處犁著 且田經抄過 其坭越鬆 地經抄過其土更碎 所以抄的工夫 仍與犁所差無幾 不過將鋒尖稍較深點 犁時是順犁 抄時須要斜犁 或橫犁就是了  
挑 土爲甚麼要挑 挑土的意思 要將土邊的淤泥 挑入土中 土既能肥 又可使上面的肥泥 不爲山水瀟去 只因每一塊土 必有一方低下 一遇山水 上面泡泥 即隨山水瀟至低下一層 若不將土邊淤泥 挑入土中 久而久之 上面的泡泥 都被瀟



完了 安能不越種越瘦呢 挑土邊的法子 於冬臘正二月間 人工閒 雨水少的時候 用糞箕挖鋤 將土邊的液泥 挑至土中 薄填一層 如土已栽種糧食 可將液泥挑在土內 堆成一堆 等糧食收後 再為挖開 土邊挑成一溝 寬可二三尺 深可一二尺 年年挖挑一回 土必漸種漸肥 凡種山地 挖挑土邊 是最要緊的事 不但土邊要挑 就是山水經過的地方 都要砌成埂子 將液泥挑入土中 其肥甚於壓糞 剷 剷的工夫多用在田邊 凡水田犁過坂田後 用板鋤將田的四邊 薄薄剷下一層 趁勢將剷下的草 埋於稀泥內 草爛既可糞田 田邊莫得草 又可免奪田內禾苗的氣 撻 田邊剷了的後 須用挖鋤頭 密密撻過一道 田埂低下一方 尤為要緊 蓋田邊一經撻過 既不漏水 又不輕易崩裂

(未完)

中華民國六年五月 日 第 貳拾叁 號

雲南省長公署政務廳實業科印行

本週刊例售

一 每星期出二大張	一 土曜日發行
一 概不零售	一 四週作一月計算
一 每月定價銀一角	一 半年收銀五角
一 全年收銀一元	一 郵寄每份月加費三分

# 雲南實業要聞週刊

本號目錄

生計  
本省實業近事  
宜瀆良話 (續)

內蒙古察哈爾屯墾隊章程  
外省實業近事

雲南省實業要聞週刊



### ◎生計

吳錫忠

人民生計所關。莫過於布帛菽粟。顧何以吾國輸入超過輸出。其值歲幾七八千萬元。而以棉紗棉織物爲大宗。六七年於茲矣。豈以資金故。無從自行紡織。良由迷罔顛倒。誤末爲本。誤虛爲實。故非無二二三新事業。然皆與生計無關。徒見外國製造運輸之利市而已。至如米麥雜穀。豐年亦不過供求相等。今輸出較多。惟少數居間販賣者。藉邀餘潤。而國中多數需用米穀之人。已有供不及求之患。夫衣被仰給外人。荒曠不謀開墾。而猶竭腦力。費金錢。營營擾擾者。天下之大謬。不然甯有過於此哉。且一誤再誤。天下事能禁幾誤也。大本大源所在。費專闢而忌紛擾也。藉使國人以此精力財力。專事生計問題。則過去現在未來間。又何有漏卮。又何有游民。

▲章則

內蒙古察哈爾屯墾隊章程 第一章 總綱 第一條 察哈爾設立屯墾隊。墾闢駐在地之荒段。保障附近之墾民。以實行移民實邊。寓兵於農之政策爲宗旨。前項駐在地。由墾務總局體察邊情。勘劃地段。呈由都統公署核定之。 第二條 屯墾隊預定十年。計畫分年籌備。漸次擴充。每年由公家支出基本金一萬八千六百四十四元。設立一隊。遞至十年爲止。所有十年間之收入。除開支外。餘款均作擴充屯墾隊之經費。 第三條 屯墾隊之番號。以各隊設立之先後及距第一隊駐在地之遠近。依次編定之。如第一年設立者。名曰察區屯墾第一隊。嗣後一年設立一隊者。即按年編定。一年設立數隊者。即從距第一隊之近者起。按地編定。 第四條 每年設立屯墾隊之基本金。由墾務總局按年彙撥。於第十年秋。由各隊歲入項下撥還。 第五條 屯墾隊受都統公署暨墾務總局之監督指揮。關於墾務者。呈報墾務總局查核轉呈都統公署

核奪。關於軍務者。得巡報都統公署示遵。第二章 屯墾隊應募之資格 第六條 有左列各項之資格者。方得應募充當屯墾兵。一年齡在三十歲以上四十歲以下者。二身體強健。品行端正。並無疾病嗜好者。三農業上素有經驗。兼能耕作。四須有妻室者。第七條 有第六條各項之資格。兼有退伍憑照者。方得應募。提充屯墾隊之正目。第八條 屯墾隊之官長。以曾充當軍官或警官。兼能熟悉墾務者為合格。前項官長。應於編練屯墾隊四個月以前。挑選齊集。授以農事上必要之學術。第三章 組織 第九條 屯墾隊之編制。每隊設隊長一員。隊副一員。由都統公署軍務處長。墾務總局總辦。會同開單呈請都統核定。加狀委任。一隊分為十棚。每棚正目一名。兵丁九名。由都統公署軍務處經理招募。第十條 屯墾隊每隊官長二員。正目十名。兵丁九十名。合計全隊人數。為一百零二員名。第十一條 屯墾隊不設伙夫。所有各隊第一年給養勤務。由各棚兵丁分別按日輪流任之。但任給養勤務時。仍須耕作半日。第十二條 屯墾隊自兵於設隊成立第二年春。一律接眷。以便安家分養。佃種屯地。

前項接谷費及接濟費。於第四十六條第三第四兩項規定之。第十三條 屯墾隊各隊就駐屯地附設兩等小學校一所。教育官長日兵之子弟。第四章 職務 第十四條 屯墾隊長規畫全隊教育訓練。維持軍紀風紀。並監督指導農事。管理財政。軍需。軍械。一切事宜。第十五條 屯墾隊長。關於屯墾進行事宜。應隨時呈報墾務總局查核轉呈都統公署核奪。第十六條 屯墾隊副。承本隊隊長之命。辦理軍需。書記。庶務。並助理全隊軍事農事。一切事宜。第十七條 屯墾隊隊長。遇有事故時。得由隊副代行其職權。第十八條 屯墾隊正目。承本隊隊長隊副之命。管理一棚軍事農事。一切事宜。對於所屬兵丁。有檢查內務。稽考勤惰。並教育訓練。共同耕作之責。對於本棚所受耕牛。農器。軍械。裝具。房舍等件。有督率畜養滋生保存完善之責。第十九條 屯墾隊兵丁。受本隊隊長隊副暨本棚正目之監督指揮。任軍事農事一切之服務。對於所受屯田公地。有勤勞耕作。如限墾熟之責。對於所受耕牛。農器。軍械。裝具。房舍等件。有畜養滋生保存完善之責。第二十條 屯墾隊關於防匪一切事件。由隊長另訂細

則。逕呈都統公署核准施行。關於屯墾一切事宜。由隊長另訂細則。呈由墾務總局查核轉呈都統公署核准施行。

(未完)



### ●本省實業近事

吳錫忠

發給籽種 鹽豐縣知事呈請發給槐棉籽。曲靖縣知事請發給棉籽。山蠶種。省長署令發鹽豐茶。茶油。槐樹籽。各一斤。桐油。槐籽。各半斤。山蠶種。現已無存。令來年補領外。發曲靖美國通州棉籽。各五斤。并令將種植成績具報。

咨發報告書 省長署咨發省立農事試驗場第一次報告書於農商部。各省省長公署。本省各屬。俾發所屬農業機關。藉資參考。

儀器餅乾稅則 稅務處通告略謂科學儀器館原送目錄內所列各種物品。凡可以按照機器仿製洋貨例完稅者。已逐一摘出另列一冊。凡冊內所列各種教育品。運銷出口時。應由經過第一關按切價值百抽五征收正稅一道。給予運單。沿途查驗單貨相符。並無夾帶影射及漏稅等情弊。即予放行。除北京崇文門落地稅外。不再重徵稅厘。此外如限期十二個月繳銷運單。暨貨品轉運各辦法。均照本處先後通行成案。并修正簡章辦理。至該儀器館所製物品。以及原質凡冊內所未列者。所有運銷完稅各辦法。仍應悉循定章。不在此例。又中華協記餅乾公司所製各種洋式餅乾。除右列納稅外。如係運往外洋銷售者。應准免納出口稅。

倡辦蠶業 模範工藝廠陶科畢業業派赴江西調查蠶業學生李保葵簽稱前奉派至江西景德鎮調查蠶業實習二年所有蠶業建築設施細心觀摩一切顏料親身採訪查本省顏料較該省過無不及且產地較近實堪採用製出之品不難出售如蒙提倡將來辦有成效則本省蠶業利權或不至操之外人茲在廠試驗陳品已歷三月柚色光澤呈請轉呈提倡開辦計呈開



辦各費一紙。省長著核屬實在。令模範工藝廠於陶科外。增設瓷業一科。專責該生李保募認。真試辦。從燒製通用青花瓷器着手。其試辦經費。暫由放存富強銀行質業款所生息金項下。先行提借銀一千五百元。分期發交該廠作爲瓷業科建築坯房窰房等。及購備原料器具之需。俟將槓賠款解署時。卽撥還此項質業存款。以清款目。該科詳細辦法。行將由該廠擬候核定矣。

新平棉產 新平縣符知事呈報縣屬五年分共產淨棉約三萬斤。每斤價銀四角左右。但此項棉額。常被鄰縣以鹽布換去。是以本縣紡織。仍仰洋紗。其花爲原料等語。并謂滇省設立紡紗工廠。須由思茅騰衝設店收買。庶能濟事云。

### ○外省實業近事

內蒙古察哈爾編練屯墾隊 田都統呈大總統文云。爲編練屯墾隊。以興地利而固邊防。謹擬

訂試辦章程。繪具圖表。恭呈仰祈 鈞鑒事。竊照察哈爾居三區之中。南衛京師。北控蒙旗。地方至爲扼要。中玉蒞任之後。詳查軍民兩政。須加整頓之事甚多。而兵單財匱。若不先求入手方法。則種種計畫。恐終無收效之期。遂博訪周諮。因時制宜。知察區墾務。實屬天然之利益。而尤爲今日急切之要圖。緣兩翼等處。雖經陸續放墾。成效漸著。而商都附近荒地。俱係沃壤。祇以該處距察較遠。兵力難及。土匪不時出沒。墾戶常有戒心。中玉詳得其故。自應急謀補救之方。但增募防軍。則民貧地瘠。餉項既不易籌。現雖設立設治局。則地闢人稀。且夕亦難奏效。默察目下之情形。思維永久之計畫。似舍編練屯墾隊外。別無善策。謹就目前財力所及。而爲分年籌備之方。擬在商都西北六十里地方一帶荒地。自民國六年起。先編屯墾第一隊。預計十年之間。就逐年所得之利。輾轉漸次擴充。可編至四十隊。其屯墾地點。應隨時察酌地勢核定。至屯墾費用。每年應由公家支出基本金一萬八千餘元。擬即在本區墾務局收入項下撥用。十年共支十八萬餘元。屆時所得地利。除開支並提還基本金外。公家可淨得純利二十餘萬元。並得屯墾隊四十隊。及其

陸軍部立案。飭知察區墾務局按年撥款以資進行。又齊省長公署文云。案照察哈爾編練屯墾隊以興地利而固邊防。業經訂定章程。繪具圖表。呈咨中央核准照辦在案。刻正照章進行。尙無滯礙。將來漸次擴充。庶不致邊防廣漠。有地有遺利。野多曠土之誚。惟創辦伊始。內中或有未盡事宜。除分咨外。相應檢同章程咨行貴省長。即請咨照並祈逐節糾正。以臻完備。至級公證計咨送屯墾隊章程一本。章程載章則門內。

白

話

宜慎農話

(二續)

(方公輔)

扶 田邊撻了的後 隨將田內的稀泥 抱起扶在田埂 高處的邊 可以隨便扶上一層  
低處的邊 須用力按緊 加倍扶厚 隨以手將泥抹光 半乾時再輕撻一道 卽不開  
裂 扶後一二日 以鋤頭於坭上打窩 每窩相隔尺一二寸 或種黃豆 或栽蔥薤 尤  
爲肥美

割 割的工夫 只用地內 凡撒一切菜種 菸苗 旱秧的地 定須要割 地既挖轉  
之後 以板鋤割大塊 使土盡勻細 然後將種子撒下 纔能著土 易於生出 如種豆  
麥 及一切糧食的地 可不必割 則於種完的後 以板鋤將土邊周圍 提成一溝 以  
便澆水 掘起的土 隨卽割平 土中如有大塊 定要割碎 既免壓著種子不易生出

更可放出塊內所含的肥料 以供根苗吸食

糞料 耕種田地的糞料 以人糞及六畜糞爲第一 其餘如菜油枯餅 柴草灰 糞草

生石灰 六畜骨灰 水底草泥 草木含有肥質的枝葉 都可造作爲糞 家中積糞的法

子 於自己住房相接 透空氣的地方 挖成糞坑 糞坑上面 起蓋豬槽 槽內養豬

豬的屎尿 既盡歸坑 人糞亦盡存坑內 蓋修槽養豬 砌坑存糞 既能得糞肥地 更

可免遍地污穢 有害衛生 是居家最宜講究的 更於住房前後 能納污穢的去處 挖

一大坑 凡掃地的土灰 六畜的糞 馬牛羊吃剩的草 都拋入坑內 并可多劃青草地

皮 及苦蕒等肥草 同積坑中 常以水淹著 早晚牽牛躡踏 等草腐爛 即挑出另堆

坑內又照常存積 每年可換五六次 要用糞時 即將堆存的糞挑出 若以上糞壓田

地須於將犁的時候 纔將土糞撒在田中 趁時犁轉 將糞壓在地內 然後栽種 纔能

得氣 若製乾糞 須要極熟的土糞 趁太陽晒乾 搥令極細 篩去渣滓 存於乾處

不令洩氣 臨要用時 取出或對枯餅 或拌大糞用之 其力最厚 若製灰糞 平時以灰堆存 臨用時以小便潑入灰中 恰濕爲度 用以窖梨豌豆最好

水田晒膏法 於五六月間 草木正茂盛時 可砍黃荊馬桑 及青葉嫩條 捆成小把 堆在陰處 等將板田犁過 卽將青柴拋入田內 排成行列 用脚踏入坭中 等皮葉爛盡 仍將枯枝取出 洗淨作柴 皮葉爛在田中 其肥同於糞草羊糞 此類青柴 或於七八月 收了穀子後 旋砍旋晒也可 不過青柴老了 葉子既落 肥力即小 不如嫩時砍的爲好 凡可以晒青的物件 如棉花桿 菜豆桿 苧梁桿 紅薯藤等類 尤爲肥美 只要人能留心 遍地都是糞草 隨時都可晒在田內 如已栽秧 則於秧苗空中 晒肥嫩能爛的草蒿類 其於壓糞 若以菜子殼 豌豆糠 撒在田中亦好 但須要將水放淺 撒後一二日即薈 方能有力 如撒灰撒枯 須檢露水大的早晨 將灰枯撒在秧苗上 借露水的力 秧纔易長

旱地種草法 凡旱地收過穀子豆麥後 隨即多撒馬豌豆 及野菜青蒿的種子 等他生起長旺 將地犁轉 蕎菜腐爛 甚於壓糞 且這種植物的種子 不拘春夏秋冬 都可種得 且易生長 只田地空閒的時候 即多撒種 既能肥田 更省人力

田宜關水 稻田於穀熟時 將水放乾 等收過穀後 便種豆麥 必要帶沙肥田 方可這樣辦法 若是平常的田 只宜四時關水 田中的坭 既可越淹越鬆 更能及時栽秧

不必等水 秧既早栽 穀必早熟 這是一定的道理 況水田的穀 比旱田的穀 每穗多結數十顆 米更精壯 比旱田重 在留心庄稼的人 只一試驗 好醜自然曉得

雲南的習慣 無論甚麼田 只穀將熟時 就將水放乾 在藉穀科按豆 或收了穀後 犁轉種麥的 放乾原是應當這樣 多半不種豆麥 也要將水放乾 必等來年五六月雨水發時 旋犁乾田栽秧 要想十分收成 那有這樣便利的事 推原這個所以然 實因習於懶惰 收了穀後 就不必管他 等到栽秧時 水來旋整 這個主意 明雖省事

殊不知暗暗的穀已去了一半了。或謂雲南地土，與別處不同，不能關得住水。這話也未必要是。如果關不住水，何以栽秧後，置至七八月間，公然有水。若關水的法子，只須穀出穗後，不種豆麥的田，就將缺口加高，田埂撻緊，兩水來時，深深關著，打了穀後，隨將板田犁一道，抄一道，耙一道，將田邊撻過，撻過，扶過，當晒青的踏青，當壓糞的壓糞，關了春後，再犁一道，耙一道，立夏後就可栽秧，七月間就可打穀。這田斷無關不著水的道理。又揀高低酌中的地方，挑成積水塘，製造腳車，如田內水乾，可隨時車放。況雲南龍潭最多，只要有一龍潭，周圍數十里的田，都可開水溝。安水規，尤為一勞永逸的事。

選擇 凡收藏五穀的種子，宜擇一塊地內栽種，同時熟的，乃可選擇為種。更要結實甚多，顆粒精壯的。趁太陽晒乾收藏，不可著濕氣。若種子為濕氣鬱著，種下不生，雖生亦漸死。若種子雜了，則熟的時候，早遲不齊，顆粒不精壯，則苗穉不茂盛，不



但結子不多 且不能糯 所以稻穀 糯穀 苞穀 蕎麥等類的種子 必檢好穗一色的

捆成小把 晒乾懸挂 要出種的時候 纔將其子取下 隨即出種 自然美好

收藏豆麥法 凡豆麥熟時 宜晒乾收藏 揀六月內 太陽大的日子 將地掃淨 晒令

極熱 然後將豆麥 薄鋪在地 更以蒼耳子打碎 撒入同晒 晒過未時 趁熱收藏

雖數年不蛀

收藏種子法 凡冬時大雪 將大甕多裝雪水 等收過豆麥後 將豆麥種子 澆於雪水

內一晝夜 然後濾去雪水 晒令極乾 即收藏於裝雪水的器內 不惟虫不蛀 且豆麥

生出後 更能耐旱

試種法 要知來年的豆麥 那樣最好 須於冬至日 將各樣的種子 稱成一樣重 各

用布包好 於墻陰乾處 挖窖埋在一處 至五十日 取出稱之 以最重者為好 如有

霉爛者 即係不宜的物

(未完)

中華民國六年五月 日 第貳拾肆號

雲南省長公署政務廳實業科印行

本週刊例

一 每星期出二大張	一 土曜日發行
一 概不零售	一 四週作一月計算
一 每月定價銀一角	一 半年收銀五角
一 全年收銀一元	一 郵寄每份月加費三分

# 雲南實業要聞週刊

游民說一

內蒙古察哈爾屯墾隊章程

(一續)

本省實業近事

宜漁農話

(續)

本號目錄

雲南省實業要聞週刊

一



### ◎游民說一

楊鍾泰

雲南今日之盜賊。皆游民也。欲使吾滇地方安靜。百業勃興。其開宗明義第一章。惟在爲游民籌尾閫而已。特作游民說。考其出產之來源。尋其實有之數目。以供留心實業者之研究焉。欲知游民之真象。當先查人民之餘力。一人每年所需要之作業力。(一)米或其他雜糧三百觔。需工

二十個。男十五個 女五個(二)柴炭等三百觔。需工六個。男四個 女二個(三)絲棉麻等物四觔。需工十個。男七個 女三個(四)

烹飪縫補及其他雜務等。需工五十個。男五個 女四十五個(五)貨運輸送等。需工五個。男工(六)辦公文

武各職。需工十個。男工(七)銷耗品。需工十個。煙酒戲具等男九個 女二個(八)撫養及教育等。需工二十個。

男十二個 女八個(九)油鹽肉及相料等。需工十個。男八個 女二個(十)待養老者病者。需工十個。男三個 女七個(十一)蓋房

屋。需工五個。男工以上約需工一百五十六個。男工八十個。女工七十六個。以上所列。每人自

少至老。平均年需工一百五十六個。男工占其八十。女工占其七十六。是吾人所需養生送死之一切作業力。只占三百六十六分之一百五十六也。以百分法約之。即需百分之四五。而餘百分之五五也。但以雲南之現在情形而論。吾人所餘之作業力。猶不止百分之五十五。是何也。洋紗洋布。由外洋輸入。是紡織織布等之工。爲洋人所代矣。其他日用事物。仰於外國外省者。其工又爲人所代矣。准此以談。吾人所餘之力。必在百分之六十。而強焉。質而言之。則每人每年從事於正業者。只百餘日。而無事可作之時。在二百餘日也。換而言之。有事可作者。百人中不過四十人。全省人口。一千萬中。不過四百萬人。而無事可作者。乃在六百萬人。此游民之所以遍地皆是也。吾人所需以養生送死之各料。充其至極。不能用盡天賦之作業力。故游民之出產。爲有國家者所不能避之事實。不特今日如是。古時亦如是也。不特中國如是。大地各國亦莫不如是也。夫惟民有餘力。爲古今中外各國之通例。於是乎乃有競爭焉。競爭而勝者。必其君若相。善用人民之餘力。設出種種之方法。趨之導之。使向外發達者也。其競爭而敗者。必其君若相。不善用人民

之餘力。使之抑鬱湮窒。而崩潰醜醉於內者也。吾且不論其他。而專論雲南。吾頃今日政界之一切位置。至多不過一萬人。而引領雞類。希缺出而獵取者。吾不知其若干人也。全省兵額。不過兩師。而膂力可以當兵。無額可入者。吾不知其若干萬人也。可耕田而無田可耕。可做工而無工可做。可營業而無業可營者。則滿目皆是也。一言以蔽之。即人民有餘之力。已達百分之六十一。千萬人之中。有六百萬無業之民也。今日之政府。日日俱言於衆曰。吾欲做事而無力也。今日之各界人民。又異口而同聲曰。吾苦有餘之力。常思做事而無事可做也。欲做事者呼無力。有餘力者呼無事。天下最怪之事。孰有過於此者乎。既有如此之怪事。故高等游民。喪盡廉恥於官場。下等游民。爲非作歹於民間。吾以爲不將此最怪之問題。明白解釋。則游民之禍。正未有艾也。蓋雲南之游民。其數實有六百萬。今日之作奸犯科。以擾害治安者。特其最少數耳。即充吾政府之力。將現在之作奸犯科者。全數剷除。然六百萬之游民。皆禍種也。留六百萬之禍種於民間。而欲以兩億人之力。鎮壓而掃蕩之。吾期期以爲不可也。嗚呼。今日之列強。日用其民以作事。民力不足。且

利用電力水力風力汽力熱力等以補助之。而我雲南乃日競競焉。以此六百萬人之餘力爲虛。而不知所以用之之法。此鍾壽所爲仰天捫心。而爲雲南泣號也。我雲南之留心實業者。亦有利用此六百萬游民之法者乎。抑有欲聞此六百萬人之利用法者乎。蓋與乎來

(未完)

章 則

◎內蒙古察哈爾屯墾隊章程

(一續)

第五章 授畝及退伍 第二十一條 屯墾隊建築房舍之地基。名曰宅地。全隊共授宅地三百六十畝。 第二十二條 屯墾隊授與目兵之地畝。名曰屯地。每名授地百畝。全隊共授屯地一萬畝。於各隊成立之第一年春季分授墾之。 第二十三條 屯墾隊授與日兵之屯地。不得有頂替佃贖情事。 第二十四條 屯墾隊全隊宅地屯地公地。共一萬一千一百六十畝。外加附屬地一千八百畝。兩共一萬二千九百六十畝。每畝面積三百六十弓。全隊地畝六里見方。即

面積三十六方里。前項附屬地以一千六百畝留爲樹植森林及開闢村道之用。以二百畝留爲墓埋義地之用。第二十五條 屯墾隊各屯地第一年之糧產全由公家收入支配。第二年以後由自兵佃種。公家收租。第二十六條 屯墾隊各隊自成立之第三年至第十年按年各撥公地三百畝之糧產作小學校之經費。其餘每隊公地五百畝之糧產由公家完全收入。第二十七條 屯墾隊定以十年退伍。以各隊成立之先後分年行之。第二十八條 屯墾隊退伍時隊長各授墾熟公地三百畝。隊副各授墾熟地二百畝。自兵每名給予原種屯地百畝。小學校撥給墾熟公地三百畝。全隊共授宅地三百六十畝。分別頒發地畝之部照。俾令各自耕種。或招佃雇工承種。執照管業。宅地部照由隊長收執保存。按全隊員名平均分股。公共管業。自兵各加給退伍証書一紙。以示榮典。爲有志屯墾者勸。前項退伍証書由都統公署頒發。地畝部照由墾務總局頒發。所有地價正雜各款准免繳納。第二十九條 屯墾隊官長自就職之日起至該隊退伍時解職之日止。服務滿十年者所授地畝准免納租。未及十年者仍應照章納租。至滿

十年時截止。第三十條 屯墾隊目兵自入伍之日起至退伍之日止。服務滿十年者所授地畝停止納租。未及十年者仍應照章納租。至滿十年時截止。第三十一條 屯墾隊退伍後隊

長隊副即行解職。改爲村正村副。目兵改爲屯戶。每戶出壯丁一名以爲莊兵。其駐屯地之名稱即以原有之隊次。改爲察區屯墾第幾村。前項莊兵章次及屯村戶口細則由都統公署臨時

另定之。第三十二條 屯墾隊退伍後所有地畝一律照章升科。第六章 房舍 第三十

三條 屯墾隊長隊副每隊合住一處。各授屋五間。外附辦公室五間。共十五間。第三十四

條 屯墾隊目兵每棚合住一處。正目每名授屋三間。每兵二間。合計每棚二十一間。第三十

五條 屯墾隊附設兩等小學校之校舍。每隊十五間。第三十六條 屯墾隊每隊宅地內劃

定市場基地一所。計約十畝。以備招商建築商舖之用。第三十七條 屯墾隊每棚屋傍各築

廁所一間。農器收藏所一間。官長住室。榜築廁所一間。校舍。榜築廁所二間。第三十八條 屯墾

隊全隊官長目兵之住室。辦公室。及校舍。共二百四十間。廁所十三間。農器收藏所十間。合計房



舍二百六十三間。第三十九條 屯墾隊每隊房舍之基地劃一里見方之正方形。房舍之建築。谷場。操場。菜圃之分配於附屬規定之。第四十條 屯墾隊各隊第一年公會借用學校。第二年以後。各目兵私倉。由各目兵在預定位置。自行建築。第四十一條 屯墾隊全隊。共墾水井四口。由目兵力墾之。不作開支。第四十二條 屯墾隊房舍及宅地。四圍種植樹木。第四十三條 屯墾隊房舍。由工程委員會同隊長建築之。前項工程委員。由墾務總局總會辦理。擇該局職員。開單呈請都統核定委派。仍支原薪。另由該局酌給旅費。

(未完)

△記

事

### ●本省實業近事

吳錫忠

女學徒畢業 昆明縣謝知事轉報縣屬平民女工廠第五次甲班學徒王桂貞等四十七名畢

業

農商部電 農商部昨日電省長文。據雲南省議會允電請收回官辦東川銅鑛成命等情到部。查東川銅鑛。本令官辦。及民國曾歸商辦。亦未依法註冊。且商力有限。成效難期。本部深知前此官辦之失。並欲籌重商力以共圖發展。所訂官商合辦辦法。實已斟酌至再。經國務會議決。有案。初無攘利之心。該會來電所稱。不無誤會。仍請婉為解釋。俾期早日觀成云。

提倡染織 平替縣陳知事為縣屬人民生計艱難。勸導股實紳商。出獲銀一千元。作染織會基金。藉以提倡染織。凡尺間應用之棉紗絨青。均由會購備發售。概不取息。呈請立案。經省長署核准。并嘉其熱心公益。

飭寄股款 外交部高次長電請飭查前清世藩司曾認錫股及路捐各若干。并設法為之提回。俾遺族得免凍餒。省長署已令鐵路局寶華鋪鑛公司查明呈覆。

陳列國貨 省長署准農商部咨通令各道縣。商令所屬各工廠商號。檢送貨樣。運寄上海工商研究會陳列。以光國產而利銷行。

雲南運售硝磺 省長公署准貴州督軍電開。黔省向產硝磺。品質極佳。因關軍用物品。不准民間自由熬煮。故不能輸運出省。而需用硝磺省分。反採購洋磺。利權外溢。漏卮可惜。前准稅務處咨以陸軍部咨准商人樂運土產硝磺。當令海常各關遵照。遇有商人報運土產硝磺。數在五百斤以內者。即應本省督軍或省長所發護照。按章征收等由。當以硝磺既經部准商人運售。正擬設法提倡。旋准廣東陸前督軍廣西陳督軍會電。以兩粵年購洋硝洋磺計達七百餘萬斤。現擬設立兩粵硝磺局。收買土產硝磺。請准黔商販運硝磺赴兩粵銷售等由。隨即擬定章程。准民間遵章採辦。請領省長所發護照。運輸出省銷售。業經咨部有案。現在產額逐漸增加。認真煎提。品質愈美。因念滇鄂蜀三省均設有兵工廠。湘省花機盛行。鑛業發達。需用硝磺均必甚多。恐本省產額未足敷運用。或不免有購洋貨之時。擬准黔商遵章請領護照。輸運硝磺前赴貴省出售。如貴省原設有官局。即飭專售與官局。不准自由售與他人。如無官局。或請指定收買機關。仍飭遵辦。倘或需款較鉅。並可特訂契約。整批銷售。尤爲簡便。所有貴

省應徵厘稅一律照納。似此辦法。既可提倡土貨。而贍省小民。於烟禁以後。得以藉謀生活。皆出我公之賜。用特詳電奉商。是否可行。請予復示等語。當以本省兵工廠現未製造火藥。自不需用硝磺。惟電商擬准。酌量遵章。請領護照。輸運硝磺。前來本省出售。或指定收買機關各節。是否可行。已令財政廳核議具覆。以憑咨覆。

## 白話

話

## 宜慎農話

(二續)

(方公輔)

種穀 穀爲食物的要品 不論水田旱田 都可栽得 其選種的法子 宜擇一塊田內 種類同 穀色同 顆粒多的穀穗 在田內連桿抽回 細成小把 趁日晒乾 懸掛屋內 使透空氣 等來年清明節前後 要撒秧的時候 纔將穀種抖下 量過多少 用籬筐 裝好 就在水田 或水塘內 淹過三日三夜 或以木桶瓦缸 裝水淹穀亦可 日期淹

足 然務將穀濾起 用稻草鋪在筐內 將穀倒將草上 即以草折轉包好 上面壓以重石 早晚淋水 不拘日數 以穀初出身爲合式 即取出撒於秧田內 但穀身不宜太長 太長則撒下的後 倘遇天雨 則芽不耐冷 穀芽色黑 則多死了

撒秧的田 雲南的習慣 多將秧田不栽種 專拿來撒秧 其實亦不必這樣 只要與住房隔得附近的肥田 或易於放水的水田 就要得了 總要周年有水 不能乾燥的 坭纒耗軟 於正二月 就將秧田犁一道 抄一道 耙一道 只要水深寸餘 以人糞厚厚潑入 等二三日後 再以板鋤掘剝皮面 遇有硬塊草根 立即除出 再耙三五遍 務要水成泥漿 乃用極平的長梯 或木板門扇俱可 兩頭用繩拴穩 梯中壓石四五十斤 用人拖曳數遍 以泥漿極稠爲度 去梯後 又以長繩 兩人各拿一頭 人在埂上行 走 將繩放在泥漿內 橫直拖過 其所以先用牛 再用人 後用繩拖的意思 總要泥極鬆 田極平 無坑迹 方纔合式 等泥漿澄清後 即以穀芽撒入 名曰撒秧

其撒秧的法子 以撮箕裝穀 左手拿着撮箕 右手白箕內搗秧 輕輕搗起 向上拋撒  
要使穀從指縫中飛出 不可太稀太密 總要滿田勻鋪穀種一層爲合式 如秧田太寬  
可分爲幾區 下田分撒亦可 撒下之後 如天氣和暖 可看芽長三四分 即將水放  
乾 以等日晒 名曰晒水

晒水的法、總要看穀芽盡立 芽上盡成泥堆 乃放水淹至一日 仍將水放乾 穀芽已  
成秧針 秧田泥已將裂 就合式了 再一晒老 秧不易拔 拔時反傷秧根 秧已晒得  
乃放水淹着秧針一半爲度 淹過一夜 用小便十分之三 對水十分之七 趁早晨淡  
淡潑入 潑至一二次 秧已開葉 乃以盡小便催之 於露水大的早晨 或以草灰 或  
以油枯餅搗極細 撒在秧上 不但秧易茂盛 即拔秧時 根更輕鬆易拔 從撒秧到栽  
秧的日子 總以三十日外 四十日內爲期 如爲秧太嫩 栽下不經太陽風雨 秧太老

栽後不易發變 所以秧以滿月爲期 栽下即正合式 如撒秧時 正遇綿連下雨 則

穀芽雖長 不可放水 因水深則芽在水內橫臥 不致大傷 等天將晴 即趕緊將水放

乾 太陽一晒 芽即立起 若晒水後 天即下雨 可仍將水放滿 以免傷損穀芽

拔秧 拔水秧的法子 須以兩手各陷入秧根下的泥中 漸漸向前拔去 其根自齊 拔

滿一把 即將兩手各在水中攪動 秧根的泥自去 泥洗淨後 即合兩把爲一個秧頭

隨用稻草 拴成活扣 挑至田埂 量用秧多少 稀疏的拋列田中 以便栽插

栽秧 栽秧的法子 每人以一個秧頭 分爲兩半 以一半秧頭的秧尖一節 挾在左邊

的脇下 以一半秧頭的秧根一節 拿在左手中 左手大指 陸續將秧分成六七株 以

便右手拿來即栽 兩膝宜向前彎 略如跪的形像 腰纔不疼 每人只栽五行 每行相

隔七八寸 橫直排成四方形 看去要通行到底 橫道一樣 薅秧時 纔能用脚在行中

拌動浮泥 以培秧根 秧纔易茂 須以第三行爲騎行 所栽的秧 纔不栽在泥跡坑內

栽下之時 須以右手四個手指 併成一片 護着秧根 用大指把着 直直的栽下

秧根纔能舒展 易於生根 栽下數日 就能轉青 並要將田中的水放淺 以便太陽將

田晒熱 秧易茂盛 栽下半月 須薅頭道

薅秧的法子 不用別樣的器具 惟將水放淺 用脚向秧苗空中 橫直挂來挂去 使田

內泥漿 浸入秧兜 秧根得食肥料 即易茂盛 每隔十餘日 或七八日 須薅一道

薅至三道而止 每薅一道 見田中有草 如係鴨舌草水岸板等類 要連根拔起 丟至

田外 不使再生 如係種子野茨蕒野芹菜等類 即晒在田內 爛了可以作糞 薅時如

要壓灰壓枯 須要臨薅時 纔撒在田內 薅時將糞料拌在泥中 纔能得氣 但薅二三

道時 總要略早 如秧已下大根 則不宜薅了 秧下大根 入再下田 必將秧根踏斷

秧反成病

按雲南栽秧薅秧 多未得法 由於栽的太密未成竊墩 薅時不能用脚踏動浮泥 皮

面的肥料 不能爲秧苗所吸食 且穀已出穉 倘在下田薅秧 踏斷秧根 所以米多

半飽 很不精壯 是照以上的法子栽薅 所得穀米 必比往常不同



打穀 打穀的法子 因穀種不同 所以有在田內打的 有割回堆存慢慢打的 俗分串穀抖穀 串穀即在田內打 宜栽熟地 抖穀即割回打的 宜栽涼地 其實雲南天氣溫和 有太熱的地方 無大涼的地方 其大涼的 都是高山 田甚少 若溫和地方的田 只在立夏後就栽秧 至遲不過忙種節 斷無不宜栽串穀的理 打串穀的法 宜以木板作打斗 打斗的作法 底略小 口略大 成長方形 兩頭上寬三尺二寸 下寬三尺 兩邊下長三尺八寸 上長四尺 兩頭口面橫板 每邊長出五寸 以便在田中用手拖曳 斗的前頭 斜靠斗架 使穀打在架上易於脫落 斗的後頭 須立擋籬 使穀不能飛出以免拋撒 打穀的工夫 須用兩人 於安斗架一頭對面站立 身體略側向斗架 各以兩手活抱禾把 打於斗架 此起彼落 禾把打下之時 兩手合籠 求其打在斗架着實 穀纔易落 禾把舉起之時 兩手錯開 趁勢在擋籬邊一抖 然後再舉起打下 必穀已落盡 將草靠在擋籬邊 打至四把 捆爲一束 以便收晒

(未完)

中華民國六年五月 日 第貳拾伍號

雲南省長公署政務廳實業科印行

本週刊例

- 一 每星期出二大張
- 一 土曜日發行
- 一 概不零售
- 一 四週作一月計算
- 一 每月定價銀一角
- 一 半年收銀五角
- 一 全年收銀二元
- 一 郵寄每份月加費三分

# 雲南實業要聞週刊

本號

內蒙古察哈爾屯墾豫章程

(二續)

目錄

游民說二

(三續)

高山社

雲南實業要聞週刊



◎游民說二

楊鍾素

夫遊民爲雲南之患。人皆知之矣。尙何待余之嘵嘵乎。吾以爲人皆知之者。遊民之禍也。人皆不知者。遊民之利也。今日曾論界有一異口同聲之語曰。消納遊民。嗚呼。安得此不祥之言也。夫遊民者。天之所以與我。以爲我雄飛歐美之資料也。天以此與我。是天之厚愛我也。非天之爲難我也。天以此富強之資與我。而我乃疾首蹙額曰。吾當思所以消納之一。若視此遊民。爲殺人之賊。必洗而滌之。乃能安枕者然。吾無以名之。名之曰得罪於天。嗚呼。我國處此風雨飄搖之秋。與白人爭血肉橫飛之生。存。吾不知政府諸公。何所恃以處此。將恃吾之財乎。則債台高築。無勝人之財也。將恃吾之兵乎。則額少械粗。無勝人之兵也。將恃吾之學術乎。則又皆墜乎人後也。吾以爲中國猶有一絕妙之資。足以制全球之死命者。則游民是也。夫遊民者何物也。有餘之民力也。今

日世界各國。皆以民力不足。不得已而借自然之力。以爲救急之需。而我雲南一省。即有六百萬人之餘力。推至全國。乃有二萬四千萬人之餘力。磅礴待時而動。彼日本以數千萬之民力。橫行東亞。北美以一萬萬之民力。左右全球。若我得善用民力之國手。趨遣引導。出此數萬萬人之力。以與各國相見。則山可撼也。地可搖也。彈丸黑子之鄰邦。吞吐而咀茹之。惟我所欲也。嗚呼。有戰勝全球之利器。不思所以利用之。而閉口曰。人滿爲患也。閉口曰。遊民堪憂也。推言者之意。直視此可寶可貴之餘力。如拊骨之疽。如螫人之毒。恨不能借尙方斬馬劍。將此有餘之民力。一筆而勾銷之。嗚呼。彼蒼者天。既錫我以此戰勝全球之民力。胡又降我以此種疾視民力之凶心也。於此疾視民力之聲中。有二入焉。反其論調。以利用民力之心。審利用民力之策。則作銀行救國論之康南海也。作紙幣救國論之孫中山也。之二子者。雖其所書之策行之不足數。亡然衆人方疾視民力之不暇。而二子者。冥心孤想。爲中國設利用民力之方術。其方術雖不精。然其慧眼卓視。固已超出尋常萬萬矣。使有人焉。繼之而起。取二子之心。改二子之術。爲我國求出利

用民力之良方。則我國之強。轉瞬間耳。惜乎全國人士。咸嗜之以鼻也。小子不敏。敢仍二子之用。心易二子之方策。爲我雲南。利用民力之術。請我政府行之。以爲全國之嚮導。康南海與孫中山。見外人利用虛金之紙幣。鼓舞全國人民。使日孜孜焉。竭其腦力體力。以從事於生產之事業。於是呀呀而效之。以爲世界之現金。全數不過六十萬萬元。而法蘭西一國。其不動產之價值。已在一千二百萬萬元。其動產之數。不知凡幾。以此推之。歐美各邦。其不動產之與動產價值。直不可思議。二子乃自付曰。以六十萬萬之現金。而歐美人麗之以虛金。乃造出此不可思議之業產。然則理財之道。不在乎金銀也。在乎善用民力而已。若吾國亦利用虛金之制。發出若干之紙幣。以鼓舞國人。亦使吾四萬萬人。日孜孜焉。以從事於生產之事業。則世界各國。孰能與我抗衡乎。故孫中山曰。發若干之公債。即可強國。康南海曰。發若干之紙幣。即足以強國。夫二子之策。皆不足救國之策也。然使虛金以利用民力。則救中國不易之方法也。於紛紛擾擾之世。而二子能靜觀遠查。爲我國闡出此救國之方針。二子之識。不可及也。法雖不精。固不足爲二子之病也。而我

全國人士。乃因二子之術之不善。遂并二子之宗旨。亦一筆抹煞之。甚不可也。吾以爲康南海與孫中山知虛金之足以利用民力。而未知虛金之究爲何物也。夫虛金者財也。財也者。力之代價也。大學曰。有人此有土。有土此有財。所謂有土者何也。塊然之土。不得謂之財也。必加人力於土。使之生出一種有用之物。而後可謂之曰財。以廣義而言之。則加人力於各事各物。乃發生一種之新物。謂之曰財。因此人力所生之新物。其能力有若何之程度。其作用有若何之價值。不使於計算整理也。乃以金銀紙幣等有定額之物。爲其代表之價格。以謀計算交易等之便利。而財始出焉。其意若曰。今有人每年種出豆米若干。又有人每年養出牛羊肉若干。又有人製出器具若干。而此三人之物。其作用不能恰恰相等。於是乃設出一種之代價。名之曰元。曰角。曰仙。等。以計算各人之物。曰。甲以三百六十日之力。種出米豆一石二斗。是甲三日之力。得米一升也。定一日之力爲一角。則甲之豆。值銀三十六元。乙以三百六十日。養出牛羊肉七百二十斤。仍定一日之力爲一角。則乙之牛羊肉值五仙一斤也。丙於一年之間。而造出某物一百二十件。仍以日值

一角計之。則每件值銀三角也。故每件器具之財力。等於牛羊肉六斤之財力。牛羊肉十五斤之財力。等於米豆五升之財力。而此三人者。此一年所生出之財力。均同爲三十六元焉。此三十六元之財力。非指三十六塊之大洋而言也。亦非指其肉米器具而言也。所謂三十六元之財力。蓋表示其三百六十日之作業力之價格也。欲增國家之財力。先增人民之財力。欲增人民之財力。在使人民將其所有之心思才力。均從事於生財之事業。而將一刻千金之作業力。虛擲於無用之中。使每人每日之間。均加其力於何種無用之物。而使之變爲有用。或加其力於何種已有用之物。而增加其作用。則此人此日之力之代價。即依此有用之物。而爲待用之財力。存於人間。一人如是。所積已多。一國如是。其每年所增之財力。雖善測算者。亦不能知其紀極也。再有問既虛何加。夫子告之曰。富之齊宣王問富強之道。孟子告以匹夫耕田。匹婦育蠶。千古聖賢之心。傳均以導民力於作業。爲不易之要訣。此訣也。康南海得之。孫中山亦得之。但二子未知虛金爲何物。故設出之方法。均不能實行也。

(未完)

章 則

◎內蒙古察哈爾屯墾隊章程

(三續)

第七章

經費 各隊十年共支出三萬二千五百七十二元

第四十四條

屯墾隊每隊需開辦費一萬二千三百八十元。列爲第一年之支出。其種類及金額分列如左。

一房舍 按第三十八條之規定。全隊房舍二百六十三間。每間以二十元預算。共需建築費五千二百六十元。二耕牛 目兵每名購給耕牛一頭。全隊一百頭。每頭價洋以三十二元預算。共需三千二百元。三農器雜具 全隊預定購置費六百五十元。細目載第一號附表。四籽種 第一年墾荒。宜種菜子。每畝籽種三合。全隊萬畝。共需菜子三十餘石。預定籽種費三百元。五服裝 目兵每名預定服裝費二十九元七角。全隊目兵一百名。共需二千九百七十元。細目載第二號附表。第四十五條 屯墾隊每隊十年。共需經常費一萬二千五百五十二元。其種類及金額分列如左。一官長薪公



隊長一員。月薪三十元。公費六元。每年四百三十二元。隊副一員。月薪二十六元。每年三百一十二元。合計官長薪公。每年七百四十四元。十年七千四百四十元。截至第十一年停止發給。二、目兵餉項。正目十名。每名月餉五元。年六百元。兵丁九十名。每名月餉四元。年四千三百二十元。合計目兵餉項。第一年共需四千九百二十元。截至第二年停止發給。三公地籽種。每年二十四元。自第三年至第十年。共需一百九十二元。按本條所列各項之規定。第一年需薪公餉項五千六百六十四元。第二年需薪公七百四十四元。第三年至第十年。每年需餉項籽種七百六十八元。第四十六條。屯墾隊每隊十年共需特別費七千六百四十元。其種類及金額分別如左。一、招募費。預定六百元。列爲第一年之支出。二、槍械費。每步槍一桿。子彈百粒。價額二十元。按第六十一條第六十二條之規定。全隊領槍八十桿。子彈八千粒。共價一千六百元。於第一年歲入項下撥給。列爲第二年預撥之支出。三、接眷費。目兵每名二十元。全隊共需二千元。於第二年春季發給。以作各自兵接眷之川資。四、接濟費。目兵每名二十九元。全

隊共需二千元。於第二年春季發給。以作各自兵添購農器、傢具、籽種之用。五官長津貼。照第七十七條之規定。自第三年至第十年。每隊共需一千四百四十元。歷年金額如左。第三年。全年九十六元。第四年。全年九十六元。第五年。全年一百六十八元。第六年。全年一百六十八元。第七年。全年二百一十六元。第八年。全年二百一十六元。第九年。全年二百四十元。第十年。全年二百四十元。

(未完)

白話

宜慎農話

(三續)

(方公輔)

早秧 早秧比水秧稍遲。撒早秧以防雨水來遲。其法須於菜園內。或肥美旱田。預先挖轉。不宜太深。割令極碎。將草根除盡。挖溝成鏡。乃以大糞潑入。用板鋤淺淺翻轉。使糞與土和勻。再劃一道。務使極平極細。然後將淹過的穀種撒下。以大糞厚厚

潑透 外以篩過的土糞 薄薄蓋上一層 撒下之後 常以水洒濕土面 等穀芽出土後 即以小便對水潑之 等秧已開葉 然後可潑淨小便 臨要栽時 以鉄鏈鏟起一層 厚可寸許不必去泥 裝於木盤 或糞箕內 隨栽隨分 栽時須費工夫 栽下之後 最易發變

豌豆 種豌豆 宜在九月 地上不拘高低肥瘦 沙地尤好 栽種的法子 以一人犁牛 一人丟種於鏟溝內 一人蓋灰糞 即以轉來一鏟的土 蓋過去一鏟的豆 名曰犁犁 種後聽其自生自長 至二三月 豌豆熟時 收回曬乾 以槓械打出其米 先用稀篩 篩去梗壳 然後以風車去其細糠 晒乾收藏 此豆用法 以糜粉條爲大宗 炒令半熟 雜根煮爲飯 亦農家常食之物 並可作醬油 喂六畜 且不虫蛀 價值亦高 最宜多種

菜豆 菜豆下種 宜在二月 揀略高沙地 不必犁轉 因土蠶喜吃菜豆根 犁轉則土

畝由地內出 所以只須將地耙過一道 耨成鑿溝 每鑿寬可六尺 以板鋤挖成淺窩 每窩相隔尺餘 下種時 淋以水糞 上蓋薄土 等苗長四五寸 以人工拔之 每窩只留四五根 拔後再以水糞淋之 隨以板鋤剷土以培豆脚 並以去草 等五六月 豆角雜黑 即日日摘回 晒令乾燥 以槌杖略打 其米即出 菜豆性涼 其粉細膩 以生豆芽爲大宗 炒半熟雜米煮飯 味尤香美 價值高於豆麥 最宜多種

豇豆 豇豆宜二月種 不必另用地 或於菜園周圍 種豇豆一轉 等苗長尺餘 用柴枝或小竹 插於窩旁 使豇豆緣上 纔能多結 或於蕎麥土邊 就蕎麥窩內 隨種豇豆一二株 藉蕎麥以爲站脚 尤省事肥美 豇豆嫩時摘賣 價值甚貴 以鹽水淹出 可爲家用常菜

蕎麥 蕎麥種宜二月 須要潤澤的肥土 預先犁轉一道 抄過一道 臨種時 再耙一二遍 用板鋤理成鑿溝 以免聚水 每鑿寬可七尺 排勻挖成五窩 每窩橫直相隔

約以二尺爲度 一窩下種十餘棵 淋以水糞 上蓋薄土 俟苗長二三寸 每窩拔去

只留兩三根 拔後以水糞淋之 剷窩旁土皮以蓋其糞 又俟長至尺許 乃以大糞多壓

或以菜油枯餅搥細 和土糞壓之 多剷窩旁的土 厚培其根 膏粱長至二二尺 再

以盡油枯粉 壓在苗心尤好 務使立秋以前 定要飽米低頭 俟米帶黃色 乃將穗上

結米一節割回 曬乾 打下其米 以風車車去其殼 若秋後尙未飽米 須蓄養日久

其米終爲黑殼半含 用以蒸酒 味既不佳 酒亦甚少所以栽種膏粱 以時候略早爲要

膏粱用處 以蒸酒爲大宗 有種色白性糯者 可爲飯食

芝麻 芝麻下種 宜於二三月 須略高砂地 不必犁轉 只將地耙過一二遍 然後以

種子略拌桐油 因有桐油 則免蟻虫取食 以手拿種 跑而撒之 令手中種子 漸漸

飛出 因要其稀也 撒完又耙一遍 掘爲鑿溝 以便洩水 蓋種子微小 不能蓋土

所以撒後滾耙一遍 使子皆著土即得 由是聽其生長 等長至六七寸 始薈一道 太

密則拔之使稀 太稀則補栽 約使尺餘遠一根 待長至尺許 則逐根淋以大糞 或以油枯和土糞壓之 以小鋤翻土厚培其根 俟角黃多半 即砍回去葉 以十數根捆爲一把 棚架使透風 乾則角開 以晒蒸 或斗筐 接而抖之 子可榨油及糖食香料 稍熱地即出 價甚貴 最宜多種

(未完)



### 高山社

實業社稿

高山社者日本群馬縣一私立蠶業學校也。高山長五郎氏所創。先是海外蠶絲貿易已年盛一年。且視各種農產物利常數倍。祇養蠶者雖多。確有把握者實少。其通行養蠶法爲天然育與蠶暖育。皆趨於極端者。種與絲尤多。率意濫製。失敗者因即不一而足。高山氏恐焉憂之。欲得一完

全飼蠶法。乃常訪嫫習蠶事者。叩其意見。并搜羅本國養蠶手鑑秘錄。兒訓圖解。及中國三才圖會諸蠶書。熟思審考之。一而實驗養蠶。願復失敗者數次。乃益自奮勉。卒折衷前兩法。創定一種清溫育法。明治元年事也。此法成績絕佳。明治三年。願得傳習者。已不乏人。氏猶自視欲然。不允所請。尋以企業者要求不已。乃於六年。在自邸設高山組。教授養蠶。以適實用爲旨。日本全國育蠶改良。遂基於是。考氏之養蠶法。凡栽桑。選種。建造蠶室。蠶具。採桑。貯桑。及一切養蠶事件。皆本特創之高山式。而於經濟方面。亦頗注意。不獨技術也。茲述其養蠶法要點如次。一。給桑欲平等。撤布。因發明給桑篩。一。查臘桑所變色。測定室內之乾濕。而調節之。一。改良除沙分箔法。減少給桑量。及回數。一。計蠶兒食慾程度。加多給桑量。厥名責桑。俾蠶體肥健。絲量自多。一。查起蠶體力。酌加給桑量。以免病害。一。徵之野蠶生活情形。俾眠蠶寂靜棲息。并得吸新鮮空氣。一。謀生繭殺。蛹乾燥之。普及發明輕便殺蛹器。一。蠶種三選法。即於蠶兒。蠶繭。蠶蛾。三期選擇之。以蕃殖良種。一。定蠶種催青法。此以顧全蠶種本性。俾孵化期與桑葉發育平行。并使蠶種於前後一週間。

化因發明催青器。以上特高山社飼育法之二三要點。然其超絕時流已見一斑矣。而該社是年  
六年。但有組員二十九名。受業員二名。生徒一名。其後十年間之事略。則矯正製絲之粗濫。設座  
練製絲場。使絲質均一。遂闢直輸美國銷途。十二年至十五年間。則因獎勵產業。集組合所收購。  
而關品評會。十七年則改正擴張高山組。爲養蠶改良高山社。社員遂陸增至前年二倍有餘。十  
九年建設事務所。傳習所。三十二年附設學理講習所。三十四年改設甲種高山社蠶業學校。前  
後養成生徒。傳習所者。五千三百餘名。高山社蠶業學校者。一千餘名。此等卒業生。除歸鄉業蠶  
者外。應各地方招聘爲授業員者。一千二百餘名。至社員總計。共二萬三千餘人。所在地。遍一  
三府四十三縣。及臺灣等處。其飼育法。且蔓延中美朝鮮各國。其全國社員收購額。年入八萬五千  
餘石。價格三百四十餘萬元。所製蠶種十三萬五千餘張。金額十五萬餘元。以上係直接關係於  
高山社者。至如間接之各府縣傳習所。養成之生徒。及因各組合之囑託。巡回授業之準社員數  
亦極多。輒轉傳習者。皆該社新飼育法。其注入蠶業界利益之大。益以証明焉。此外該社養蠶法



長處。又在無須多備固定資本。且於特派授業員。以應各地招聘時。若蠶業成績不佳。則不受酬金。而授業員一期酬金。初無過百元者。成績果佳。聘者每年年增其酬金。指名聘之。故今多有受酬三百元者。蓋當業者聯合以聘授業員。大都不致失敗。結果既良。雖支酬金數百元。尙有利益故也。至高山社前。今兩社長之人物。前社長高山氏。家世業農。氏常充里正。十八歲長家。幼好蠶蠶。自服勞役。夙豐。因聽命於氣候。因以一身任研究完成之責。故養蠶時。恒忘餐廢寢。而對蠶繭品評會之優等者。且屢屢捐獎綿布。不幸於十九年齋志病歿。後任者即現社長町田菊次郎氏。氏亦幼好養蠶。初盡力水利。後專事蠶業。明治八年。入高山氏之門。爲受業員者十年。十四年。擢爲監察員。派之各地。十七年。高山社設立。被選爲副社長。常叩四方有名蠶業家。習各派飼育法。鑽研頗力。十九年就任社長。後繼前社長遺志。事如前述。而氏應各縣請託。巡回講話者三十餘回。任府縣共進會審查委員者二十四回。博覽會審查官者二回。及視查中國蠶絲業等。要之高山社事業。當高山氏時。有如播種及町田氏已開花結實云。

中華民國六年六月

日 第貳拾陸號

雲南省長公署政務廳實業科印行

# 雲南實業要聞週刊

本週刊例

一 每星期出二天張	一 土曜日發行
一 概不零售	一 四週作一月計算
一 每月定價銀一角	一 半年收銀五角
一 全年收銀一元	一 郵寄每份月加費三分

游民說

(三)

本省實業近事

宜濱農話

(四續)

種蠶法

本號目錄

雲南實業要聞週刊



### ◎游民說三

楊鍾泰

吾以爲虛金者財也。財也者。作業力之代價也。即人民一年之間。對於作業事項。用去若干之作業力。併此財。作民力之簿記。爲人民記其作業力之效果也。故財也者。非憑空而產出者也。其生產之際。必有吾人之作業力。加工於事物。生出若干之效果。而財乃伴之而生出焉。今有人終歲勤勞。得其所獲之物。借之於人。記其債權於賬簿。至年終之時。取其賬簿而計之。則簿上所列者。即其人之財也。若有妄人。終歲悠悠。不從事於作業。見他人指賬簿爲財。而亦購一賬簿。塗抹於其上。曰。某某欠吾若干。彌其虛造之簿記。以爲自己之財力。自非與彼同病之妄人。未有不失笑者也。公債紙幣之說。於人民未從事於作業之時。而欲以虛金之法。使吾國之財產增加。是以賬簿爲財力。而製造債權之故智也。然所謂債權者。非絕對的不能製造者也。今日世界上所有

之一切債權。皆由人類造出者也。吾之利用游民說。即製造債權之方法也。我國今日之大患。債務而已。欲使國家富強。當先取消所有之債務。欲取消此債務。必製出若干之債權。與之相銷。債務既銷之後。而所餘者。遂爲有餘之債權。而國家乃達於債權之地位。但製造債權。有其原素焉。其原素惟何。則第一爲人力。第二爲物質。使此二種原素。相接觸而生新物質。於是而吾人意思中之債權。遂突然而接於吾人之眼簾矣。吾嘗至此。聞者啞然而笑曰。吾以爲子之生財之法。有何種之妙諦。誠如是說。亦生財於勤之陳方而已。此種老生之常談。子猶疑爲獨得之秘乎。余則應之曰。財生於勤。既爲公等所承認。然則貧生於惰。亦必爲公等所承認矣。公等既知財生於勤。貧生於惰矣。試問今日使我國之人民。皆不勤以致富。皆惰以致貧者。又何故耶。吾中國人之作業力。固與洋人無異也。縱使作業之力。真不如洋人。然其力率之差。亦當不致相懸數百倍。如其貧富之差也。吾以爲中國所以貧弱至是者。蓋由於四萬萬人民。無人能知財之生於勤也。吾人自有耳目以來。日日查考我政府之政策。爲章程條例。不知其若干種矣。求其有驅人民於生財

之道者未之聞也。吾又披之在野之著述。冀其或有使人民生財之學術焉。又未之見也。夫在朝無生財之政策。猶曰貪凶者鄙。未能遠謀。乃在野之學者。如康梁孫黃。以及其他之巨鳴其學者。乃均無一人焉。爲我國研出驅民於勤之良方。吾所太息流涕。而謂中國無人知財生於勤之義也。吾以爲富之本爲財。財之本爲勤。欲富吾國。先勤吾民。然勤民二字。豈易言之哉。蓋勤也者。勞人之謂也。惰也者。逸人之謂也。天生吾人。時即賦吾人以一種好逸惡勞之性。吾人於呱呱墮地時。無智愚賢不肖。既皆賦此好逸惡勞之通性。故苟有可逸。吾人卽安之。苟非必不可逸。吾人不肯輕用其勞也。故惰也者。人所皆欲者也。勤也者。人皆不欲者也。舉人皆不欲之事。而令人勉強以赴之。則必有一種不可思議之大強迫力。策而驅之於其後。曰。汝必從我。爲我作勤勞之事。汝若不從我。則吾將降絕大之痛苦於汝身。使汝欲逸而反得大不逸焉。於是吾人乃因迫於此力之故。不得已焉。犧牲其好逸之性。而不敢逸。犧牲其惡勞之性。而不敢不勞。故天於生人之時。既賦以好逸惡勞之性。又錫以好生惡死之性。吾人既有此好生惡死之性。故於好逸惡勞之中。因

維持生活之故。遇飢必思食。遇渴必思飲。遇寒必思衣。所思而遂。乃得生焉。愚而不遂。即致死焉。故天下之人。均爲天之所迫。咸吞聲忍氣。以從事於勤。一息尙存。卽不敢妄自偷安。嗚呼。天公之驅人於勤。其法可謂精巧矣。雖然。猶有缺陷焉。尙不可謂之爲最善之勞人法。是何也。以其勞人之迫力雖大。而其施行之範圍甚小也。天之所以能驅遣吾人於勤勞者。以生活迫我而已。然人之生活。所需之勞力無幾也。若我於一日之間。將其應需之生活料造出而應用之。自此而外。天之驅吾於勤者。其術窮矣。故曰天之勞人。猶有缺陷也。夫惟天之勞人。以生活料爲限。故只能勞吾人一小部分之作業力。不能勞吾人全部之作業力。欲使吾人罄其所有之作業力。必有待於第二之天。第二之天何物也。則吾人所恭戴之政府是也。

(未完)

事記

◎本省實業近事

吳錫忠

電業公司函 中國電業公司函電燈公司云。啟者。各商號居戶裝用電燈。原為萍燈。易釀火患。祛除危險起見。乃舍圖小利者。往往有私自添裝。或以小泡換大泡等弊。不知內地電燈。與租界情形不同。用戶裝燈若干。其引電之總線。有一定之支配。竊用過多。即虞爆裂。觸電走火。危險萬分。既有身家性命之關係。又有擾亂公安之咎戾。用燈各戶。何必貪有限之便宜。貽無窮之禍害。本會因武昌慘劇。即呈電燈走火。肇此巨災。為此登報警告外。務望通知各用戶。以身家性命為重。慎勿河漢斯言。自蹈危機為幸。

嚴禁竊電 耀龍電燈公司。以近日燈光漸殺。因屬河水低落。然以居民購買大燈泡。竊電換點。乃為最大原因。呈請出示嚴禁。省長署照准。已會同督軍出示嚴禁外。並令該公司亟應加派員司認真偵察。遇有竊電及掉換燈胆等事。即訴請司法機關按律懲治。以儆效尤。

催收鹽款關防及通令 財政廳據各卸提舉。請擬就催收鹽款關防文。呈請飭刊。并請通令各縣知事。各行政委員。凡各卸提舉。知會催追鹽款。務須盡力協助。不得意存漠視。致滋延誤。

當經省長署核准刊就關防五顆令發該廳分別轉發啟用外通令各道尹轉令所屬各縣知事行政委員并昆明楚雄廣通牟定鹽興等縣遵照辦理。

呈驗鑄質 楚雄縣王知事呈稱縣屬羅摩哨紳民丁修賢在馬蟻堆山採得銀礦一處其銀質甚佳訪購辦廠人均不識其成分如何遵章封造鑄質一包呈請考驗省長署當即令發財政廳飭科化驗令遵具覆。

勸導織業 省長署准農商部咨開查茲近三年海關貿易册棉布入口平均爲七千一百六十一萬七千兩折合銀元爲一萬零四百五十六萬元茲查直隸高陽縣民國五年產銷改良布正總額爲一百六十八萬八千五百疋售價至一千二百二十七萬三千八百元已逾輸入額十分之一洵屬可驚查此項織業純用家庭手工多係農家副業如各省所屬能設法提倡不惟棉布一項可以發達他項實業亦可仿照辦理或由公家勸導或由民間興辦各就物產所宜就地傳習一面教養工藝人才一面籌畫銷貨方法以期全國普及實與國計民生兩有裨



益相應刷印原表及說明各條。咨行查照。通飭各縣轉知各自治機關參照辦理云云。省長署已將原表印刷多份。令發各道尹前滇中道所轄各縣知事轉知實業機關參照。勸導與辦。實力進行。並將與辦情形從速具報。

附直隸省高陽縣改良布匹民國五年全年銷額表册

布匹種類	寬	長	重兩	價目	全年銷額	全年售價	全年總銷額	全年總售價
頭號白	二尺	一百尺	八斤	五元	三十萬零二千匹	一百五十萬元	一百六十萬八千	一千二百二十七萬
市布	五寸	一百尺	七斤	四元二角	二十四萬八千五百匹	一百零四萬三千七百	八萬八千五百匹	二十七萬三千八百
二號白	二尺	一百尺	八斤半	十元	三十萬零一千匹	三百零一萬元		
各色愛國布袍料	二尺	一百尺						
	一寸	一百尺						

各色花	二尺	一百	八斤半	八元	三萬五千	二十八萬
被面布	一寸	二百	八斤半	八元	四	元
各色方	二尺	一百	六斤	五元	三萬六千	一十八萬
格布	二尺	一百	六斤	五元	四	元
各樣提	一尺	一百	五斤	五元	三萬一千	一十七萬
花布	一尺	一百	五斤	八角	四	九千八百
頭號白	二尺	一百	十一斤	五元	十五萬五	八十五萬
粗布	六寸	零四	十一斤	五角	千匹	二千五百
二號白	二尺	一百	十斤	四元	十五萬六	七十三萬
粗布	五寸	一百	十斤	七角	千匹	三千二百
白標布	二尺	一百	十一斤	五元	十萬零一	五十八萬
	二寸	三十	十一斤	八角	千五百匹	八千七百

民國九年...

白斜紋	二尺	一尺	九斤	四元	十萬零一	四十八萬
布	一寸	尺零四	八角	千匹	元	四千八百
電光各樣	二尺	一尺	六斤	五元	二十萬	三百四十
提花布	二尺	一尺	四角	匹	一千五百	一萬一千
						一百元

說

一高陽織業。悉是家庭工藝。羅布四鄉八千餘戶。改良織機一萬餘架。其每家工作。或三四人。五六人八九人不等。總以三四人者居多。數皆與城銷布商定機。由布商交與棉紗織成。收布給予手工費。以粗細花素各布平均。每匹可得手工費一元。

一電光提花布。其光豔不遜於絲織品。新奇花樣一百數十餘種。名目紛繁。不及備載。因以各樣提花總包括之。

一布匹銷於北京。天津。張家口。庫倫。漢口。沙市。直隸各縣。及吉奉。黑秦。晉魯。豫諸省各縣。高陽布商。足跡始徧銷路繁。多不及備列。

一產額與銷額無所區別。因布商運售各省。隨銷隨定。如銷額多少。則產額亦然。蓋銷額之數。即產額數也。

明

一布匹行市價值時有漲落。所列價目。約以全年售價平均填列。

白話

宜慎農話

(四續)

(方公輔)

紅菊 菊爲民食一大宗 又名曰茗 栽種的法子 須揀菜園地 用鋤深挖 將土塊打碎 於雨水節後 將土挖成尺多寬的大窩 深可四五寸 每窩斜埋四五寸長的白薯四個 以潤泥按使著土 然後以熟大糞 淋滿窩內 再以上糞 蓋厚寸餘 外以細土將窩填平 栽下月餘 漸次出芽 常以水糞 及小便淋之 至四月內即可割藤栽種 栽茗的法 以收過豆麥的土 於四月初間 將土斜犁成行 以便水隨行出 每行寬處

以二尺爲度 犁後用大板鋤將犁過的土 理成土埂 埂的形像 下寬上窄 如鋤齒形 名曰苔溝 這個苔溝 要預先打好 等天下雨 將溝土濕透二三寸 即可栽苔

栽苔的法子 將苔藤割回 用剪刀剪斷 每葉三皮 剪爲一節 剪時須分藤根爲下藤尖爲上 栽時 將剪過的藤 分上下斜埋埂上 只留上節在外 餘都埋於土內 以濕土按緊爲一窩 每窩相隔八九寸 能連兩二日 即無有不活 活後即從外節發藤

土內之節 生根長苔 如有未活的 可以另補 俟藤長數寸 能有水糞 以水糞逐窩淋過 然後以鋤鏟土 掩蓋其糞 如無水糞 只以板鋤鏟土 培其苔根 苔亦能茂

等藤長尺餘 用手理之 使歸行順長 每隔十餘日 須理一道 理苔藤的意思 要使藤上的節不着土 纔不生根 免奪土內長苔的氣 理至三四道後 乃聽其自長 八月尾 即可漸次挖食 至九月內 挖回入窖 以備半年的食

挖窖的法子 須於靠坡坎的乾處 挖成字面窖 總以高燥不著雨露爲好 先將窖內掃

除乾淨 等風吹乾 挖窖時 如遇天晴 即於土內 將土去盡 檢除破爛 即挑入

中 窖滿之後 上以舊柴桿麥桿厚蓋一層 只要外面濕氣不能入窖 窖中亦無地氣升

上 苔雖經年 亦不破爛 如有潮濕破爛 可陸續食用 以免壞爛

紅豬性平味甘 可以煮食 生切成顆 和飯蒸食 味尤滋潤 以食餘之糟 拌米種喂

鷄易肥 煮熟喂豬 可比豆麥 且能磨粉熬糖 其利尤厚 苔蕨鮮陣 都可喂豬喂牛

栽不揀土 不要糞 不費工 更能多收 滇雲兩農業中最宜講究的物件

蕎麥 蕎麥性耐寒 冷熱地都可種 亦不拘早遲 種法人人皆知 惟田多處的農民

俱不喜種 因蕎麥食味平常 價值不高故也 殊不知蕎麥易豐收 性耐耐久不變 雖經

多年不蛀 乃救荒第一好物 能量自己田地多少 年年種蕎麥存積 偶遇荒年 即以存

蕎麥食亦一良法

棉花 栽種棉花的地方 天氣亦不必太熱 只要溫和不太就得了 須揀肥美的厚土

於正月地氣透時 將土犁轉 耙過數遍 俟穀雨節前後 須揀清明的日子下種 將耕熟的地 理成鑲溝 以便洩水 每鑲寬七八尺 用板鋤挖窩 每窩相隔尺四五寸 種子用油枯粉 和桐油拌過 一窩下棉花子五六顆 上蓋灰糞 或淋水糞亦可 略蓋以土 等苗出寸餘 每窩拔去 只留二三株 苗已開葉 則薙一次 俟苗長七八寸 則以大糞或油枯餅搥細和土糞壓之 隨割窩旁之上 培其根本 俟苗高尺餘 掐去正中之尖 旁條長長亦掐去其尖 使不徒長空葉 早結花苞 待開花結實 實老裂開 棉花爆出 日日摘取 將摘下的花 攤晒簾上 等子粒乾時 置攪花器上 軋去花子 則爲淨花 可出售矣 其獲利與蠶桑等

(未完)

△雜

俎

●

●種藕法

吳錫忠

藕之爲物。可供生食糖漬。炒食。作粉等。皆食料之逸品。爰述種藕法以資參考。種類 藕分紅頭。綠頭。荷。早排。荷。遲排。荷。四種。紅頭。綠頭者。結藕少而味佳。種藕者。因得藕無多。種者頗少。早排。荷。藕。易生。易大。六七月即可取藕。但種藕者。以正值炎天。趕售不盡。則藕即不鮮。每至跌價。故種者亦少。遲排。荷。多花。花有雌雄。雌者結實。即蓮蓬。雄者只有花瓣。此種。荷。藕。生較遲。必至八月始可取藕。即久留池中。亦無損壞。故種者十居八九。藕池 種藕池宜淺。池泥愈肥愈佳。有以猪毛攪入池內。作糞壅者。俞宗本種樹書云。先以羊糞壅地。但如蠶蛹及豆渣均合用。種藕 種藕宜於清明節前後。先將池內積水。用水車瀉乾。後將藕枝勻排泥中。每枝相距四五尺。一月後。荷葉已露出水面。此其荷花荷梗。皆從藕節而生。新藕亦然。若池泥肥甚。則無節不生藕。且無藕。不肥大。池內並宜蓄魚。惟不宜多。以藕初出芽時。易受魚損。天候 藕喜天熱。及風雨調和。倘時有陰雨。則藕生必少。或遇大風。則花葉搖動。藕在泥中亦鬆。不能多所生長。或當藕已生長。雨水過多。致池已滿。使荷葉滅頂。旬日不退。則是年藕必減收。且易腐爛。取藕 荷葉不宜先



探倘先三日採葉。再行取藕。則藕色變白。不能耐久。必隨探隨取。新藕略帶微赤。可歷多時。故一池內荷花荷葉。無一採摘。則無論何時取藕。必不損壞。藕生泥中。深約三四尺。取藕時。先用水車澆盡池水。見底。然後人陷泥中。用手深深挖起。勿令折斷。不能用器具。致藕易折傷也。池面一畝。豐收時。可得藕五六十担。一人一日。可挖藕四五担。若遲排荷藕。一時趕賣不及。或八九月間。大雨大至。池水不易瀉乾。未能動手挖取。均可留在泥中。遲至明年春初。便清明後。再行挖取。亦不致於敗壞。但不能遲至梅子酸時。所謂梅酸藕爛也。所採荷葉。對疊曬乾。可賣作包物之用。茲種有長至二尺餘者。不論長短。探起曬乾。可作柴薪。留種。藕種雖可購買。然常不合算。一池如明年仍行種藕。故挖藕時。須留存一方。作為明年種藕。如遲至明年挖者。即可隨挖隨種。既不斷種。又省人工。藕粉。磨粉之藕。皆係選排者。而過老則渣多。過嫩則水多。皆不相宜。磨粉法。先將藕節最肥大者。帶水磨之極細。用絹袋濾之。去其渣。盛汁於缸內。澄之約四五日。粉沈缸底。去水。取底粉。曬乾。便是藕粉。

中華民國六年六月 日 第貳拾柒號

雲南省長公署政務廳實業科印行

本週刊例

一 每星期出二大張	一 土曜日發行
一 概不零售	一 四週作一月計算
一 每月定價銀一角	一 半年收銀五角
一 全年收銀二元	一 郵寄每份月加費三分

# 雲南實業要聞週刊

本號目錄

游民說	(四)	內蒙古察哈爾市墾隊章程	(三續)
本省實業近事		宜澆農話	
製法述略			(五續)

雲南省實業要聞週刊



### ◎游民說四

楊鍾壽

在太古無政府時。吾人之作業。不過棲棲莽莽。取草木禽獸等之天然物。以維其生命而已。無所謂積貯之財力也。嗣有神明首出之聖人。德足以化人。力足以服衆。受衆人之推戴。出而組織政府。乃號於衆曰。吾人備求日用之生活料。而不積待用之生活料。大不可也。今吾組織保護財產之政府。爲汝等守蓄積之品物。其各盡爾力。多儲待用之生活料。以爲病時老時及與汝所親愛者之需。自時厥後。人民中之聰秀者。以其說之有理也。遂日夜採取生活料。貯之以爲自己之財。然天然之物有限。人之採取力無窮。因人民之積貯過多。天然物遂告缺乏。而人民之作業力。無有用處。聖人則仰而思。俯而察。發明製造產物之事業。以收納人民之餘力。於是漁獵時代。變爲農工業時代矣。因有積貯之財力。遂有貧富之等差。賢而勤者。因財力之多而爲富。不肖而惰

者。因無積貯之財力。演至極貧。天災偶見。顛連而困苦焉。聖人憐之。乃訓之曰。民生在勤。勤則不  
賤。汝且速勤爾力。汝亦富矣。而惰逸成性之愚民。充耳而弗聞。仍貧如故焉。仍困苦如故焉。聖人  
哀之而術窮。乃呼天而問曰。天乎。吾之教訓斯民者。度以加矣。而彼乃惜其作業力。不肯自致於  
富。以陷於貧困之水火。將聽其困窮乎。抑有勤之之法乎。於是天之靈明。乃告聖人之心曰。彼雖  
困而不致於死者。以吾界與維持生命之責任。勤其力之一部也。汝欲勤其力乎。亦法吾而已矣。  
聖人既聞此語。乃思之。乃重思之。至於用力之久。一旦豁然貫通曰。天之以生活勤民。非勸之使  
勤也。乃迫之使勤也。吾欲使斯民勤以致富。亦惟法天爲治。設出強迫之律令。使之不得不勤而  
已。於是乃定賦稅之法。使人民於維持生活之外。又界之以供億政費之一大責任。人民既担負  
此納稅之大責任。於是於維持生活之外。又有維持政府之責任。責任既較前加重。用力亦不得  
不較前加勤焉。然聖人之取賦稅於民。非如後世之君若相。取小民終歲勤勞之餘。以供其奢侈  
之用也。古聖人之取賦稅也。一方面以之供勤勞民事之官吏。一方面則爲人民積之。以備凶年

也。古聖王之治天下也。一夫一婦受田百畝。八家同井。井九百畝。中百畝爲公田。八家代耕之。井種穀。不得種一穀以備災。田中不得種樹以防五穀。遺虛舍。種桑麻雜菜。留五母雞。二母燕。瓜菜。疆畔。女工。蠶織。八十戶爲里。八家共一巷。選其善老有高德者。名曰父老。其有辯護。伉健者。爲里正。皆受倍田。得乘馬。凡在官吏民。春夏出田。秋冬入保。廬舍。田作之時。奉父老及里正。且開門坐塾上。晏出後時者。不得出。暮不持樵者。不得入。五穀畢入。民皆居宅。里正趨讀。男女同巷。相從夜績。至於夜中。故女工一日得四十五日作。政府曉。人民於勤者。如是之周備。故三年耕。餘一年之蓄。九年耕。餘三年之積。三十年耕。有十年之儲。天不能使之災。地不能使之害。盜賊戎狄不能使之困。四海之內。無一閒人焉。天下之人。莫不樂其業焉。今日之歐美各邦。無識者所羨爲文明之盛。治國也。然交戰一二年。即呼糧匱。以視我先王之世。以三十年之通。而制國用者。體乎後矣。古之世。國無十年之蓄。曰不足。無六年之蓄。曰急。無三年之蓄。曰國非其國。使今日之歐美各邦。與我之三代聖王相潤。則早已不國矣。而無識者。猶切切焉。惟恐摩仿之不尙。其亦忘祖之

甚矣嗚呼我神明之祖宗爲我如此戰勝全球之良法而我不知利用之以增加我之財力而復  
復焉預備亡國今日曰借外債也明日曰發紙幣也嗚呼長此不悟而以外債紙幣度日則不數  
年間我五千年之神明國土將爲外人購去於不覺也蓋今日之列強日出其餘力製衣食住之  
生活料以運之於我而請我用之是彼出其餘力以貯之於我也彼貯一日之力於我我亦常以  
一日之力報之則今日之貯於我者異日將求償於我也受人之力愈多應還之力亦愈多日日  
受人之力不已其終也必至終身爲人役焉至於終身爲人役即吾人所謂亡國之禍也仲子以  
金饋焉政不敢受曰老母在不敢以身許人故與我以財者是蒙我而欲買我之身也我國朝  
野上下日受外人之買身錢而不覺良可慨也我國自通商以來出口貨與人口貨比每年應溢  
出大洋二萬萬元則自通商至今外人之作業力其貯之於我者已值數十萬萬元矣而我賢明  
之政府又爲我遺外債十八九萬萬焉是我國民今日受外人所貯之勞力其價將值一百萬萬  
矣是一人而欠彼二十五元之作業力矣以吾國之力值計之必全國人民同作彼一年之奴始

能將前此受於外人之方債還清。楚焉若不即今。擬作率四萬萬人日夜努力。造債權以爲償還之費。則中國殆矣。此小子所爲。皇皇焉。創利用游民之說。刺政客之耳鼓。而使之亟行也。

(未完)

### 章 則

## ◎內蒙古察哈爾屯墾隊章程

(三續)

第四十七條 照第四十四條至第四十六條各項之預算。屯墾隊每隊第一年共需經費一萬八千六百四十四元。定爲每年設立屯墾隊。公家基本金之率。及由歲入項下預撥擴充屯墾隊經費之標準。

第四十八條 照第四十五條第四十六條各項之預算。屯墾隊每隊自第二年第十年共需經費一萬三千九百二十八元。其每年應需之經費。由墾務總局在於該隊上歲入項下預撥存儲。按月照章給發。

第四十九條 照第四十四條至第四十六條各項之預算。

屯墾隊每隊十年共需經費二萬二千五百七十二元。定爲全隊十年支出預算之總數。歷年細目載第四號附表。第五十條 屯墾隊各隊歷年經費支出之決算。如小於預算時。則給存之數。作爲存款。如有不得已必須之用途。決算超過預算時。則溢支之數。卽由前年分經費結存項下。或歲入漲收項下。列報開支。第五十一條 屯墾隊每隊歷年經費之籌備支出及物品之購置。由墾務總局經理。按月照章取具書表單據。呈由都統公署查核。第八章 歲入

三十年共收八九萬三千七百六十元

第五十二條

屯墾隊屯地公地歷年歲入之預算。以墾荒三年成熟地每

畝每年糧產三元爲標準。第一年墾荒成熟十分之六。每畝糧產一元八角。第二年成熟十分之八。每畝糧產二元四角。第三年完全成熟。每畝糧產三元。其糧產之種類及價值。載第三號附表。

第五十三條 屯墾隊屯地歷年佃種納租。以取糧產四分之一爲率。按第五十二條之規定。

第二年每畝糧產二元四角。應納租六角。第三年以後。每年每畝糧產三元。應納租七角五分。

前項租率如遇天年災荒。即按秋獲之多寡。減成繳納。第五十四條 按第五十二條第五十



三條之規定及第四號附表之預算。屯墾隊每隊十年收入預算之總數。爲九萬三千七百六十元。內撥小學校經費六千六百六十元。公家實收八萬七千一百元。歷年全額分列如左。一第  
一年歲入 目兵墾荒屯地一萬畝。糧產一萬八千元。內撥八千元之糧產發給目兵。作爲第二  
年春夏兩季家眷之生活。公家實收一萬元。二第二年歲入 目兵佃種屯地一萬畝。納租六  
千元。三第三年歲入 目兵佃種屯地一萬畝。納租七千五百元。又墾荒公地八百畝。糧產一  
千四百四十元。兩共八千九百四十元。內撥小學校經費五百四十元。公家實收八千四百元  
四第四年歲入 目兵佃種屯地一萬畝。納租七千五百元。又代種公地八百畝。糧產一千九百  
二十元。兩共九千四百二十元。內撥小學校經費七百二十元。公家實收八千七百元。五第五  
年至第十年歲入 目兵佃地一萬畝。每年納租七千五百元。又代種公地八百畝。每年糧產二  
千四百元。兩共每年收入九千九百元。內撥小學校經費九百元。公家實收九千元。合計六年收  
入五萬九千四百元。內撥小學校經費五千四百元。公家實收五萬四千元。

▲記 事

◎本省實業近事

吳錫忠

抽捐辦廠 鹽豐縣余知事爲遵令妥議抽收茶布捐辦法呈請立案奉省長署指令云此案既經該知事函由該縣商會開會議決函復凡到縣售賣之會川廣布每百件抽銀二元雲縣溪州賓川仁和兩姚土布每百件抽銀一元五角茶葉每百斤抽銀一元五角等情已由該知事布告商民并試驗抽收將屆一月均樂爲捐輸准其暫行照辦惟值此商情困滯之時應嚴飭經征人員不得藉端需索致滋擾累如或推行窒礙仍應酌量核減以示體恤并將征獲之款悉數撥辦貧民工廠不得挪作他項開支以符原案至貧民工廠如何組織亦應擬具章程專案呈報云

擬設官硝公司 財政廳擬仿照黔省分區設立官硝公司招商承辦擬具簡章運票呈請核示

經省長署核准照辦。一俟簡章草案即齊呈著印行分咨云。

籌辦勸業場。省長署以滇省工商窳敗。非斟酌社會情形。設法獎勵提倡。不足收改良之實效。現當勸業場籌辦之初。工商各界。尤宜共同計畫。協助爲理。庶可臻於妥適。因令商務總會酌派會董與該場經理員隨時接洽。協助進行。

董事及公積金之解釋。前巡按使署於民國四年十二月准農商部咨略謂近來各公司稟請註冊章程內所訂董事額數。以及提存公積金。往往與條例不符。批飭修改。需延時日。與商事行政費求迅速之旨不無相悖。茲特分別解釋。請一併飭遵等語。茲爲當業者便於查照計。特錄部開關於董事及公積金之解釋如次。一股份有限公司董事額數條例。既未明定。然依照第一百五十七條規定。有董事執行業務。以其過半數決之等語。是董事額數。當然應爲三人以上。並須定爲奇數。方與條例相符。一股份有限公司之公積金。依照條例第一百八十三條規定。公司分派盈餘時。應先提存二十分之一以上爲公積金。是公司公積不得少於盈

餘總額二十分之一。并須先提此項公債。然後分派官息紅利等項。

不准以股本抵還欠款。催收鐵路局借款處會同鐵路局呈請核示。爲以後如有以該局股票抵還借款情事。擬分別辦理。省長督指令略云。無論投入該局之何種股本。一律不准抵還借款。該局款項。免滋糾紛。

白話

宜滇農話

(五續)

(方公輔)

紡線 紡線的風氣 爲雲南最宜講究的 近來織布的風氣 到已漸漸開通 惟紡線的  
事 尙無人講究 凡要用線 都是靠着洋紗 不但利權外溢 婦女不會紡織 亦非治  
家之道 况紡線比織布更易 小則六七歲能紡 老則六七十歲亦能紡 卽以本地所出  
的棉花 紡線織布以供一家的衣服 不但比洋紗經穿 一年且要少出若干的錢 無論

大小婦女 只能紡線一兩 可得工錢四五文 酌中以每人日紡四兩計算 使家家紡  
人人紡 這項權利 每年抵制洋紗 亦頗不少

菜子 種菜子 宜在八九月 須要略低滋潤的地土 預先犁耙數遍 待秋分時 將耕  
熟的地挖成鑲溝 每鑲寬八尺 用板鋤挖窩 每窩相隔二尺 以子種調於糞桶內調勻  
瓢淋 每瓢可淋五六窩 不必蓋土 聽其自生 長至寸餘 逐窩只選留數根 拔後淋  
水糞一道 等長至三四寸 復將瘦弱者拔去 每窩只留二三株 留定後 俟長至七八  
寸 再以大糞多淋或以油枯澆細 和土糞壓於根下 隨割窩旁之土培之 俟來年二三  
月角已黃至七八分 卽連根拔起 每一二十根爲一把 以枝條捆之 搬回棚於場內經  
日晒雨淋 菜子盡熟 乃平鋪地下以尖相接 晒乾用糧械打之 去其殼 用風車風過  
卽得淨米 可以打油 用處最廣 價值甚高 現在洋煙剷除 菜子最宜多種 外有蘭  
花子一種 宜二四月種 七八月收 不如菜子油好

落花生 花生宜熱處沙地 二三月種 地不拘高下 總以鬆沙爲好 將土犁轉耙平

挖爲大窩 每窩下種十數顆 按使著土 淋以水糞 上壓土糞 然後蓋以薄土 俟苗

長七八寸 薙去其草 並剉土壓其苗 使藤著土蔓生 花落結子 方能入土 俟秋後

子熟 將藤割回 剉細喂牛馬最佳 俟冬臘月 人工閒時 沙地則以板鋤 將土翻入

稀節 安橙上搖動 坭漏下則花生自出 帶沙土 須用釘耙將十個開拾收 挖過的土

放豬供食 豬尤易肥 花生之用 以打油爲大宗 其油甚能養人 零買價亦甚貴

生薑 栽薑宜低下厚土 預於秋後將地深深挖轉晒透 乃將坭塊打碎劃平 於雨水節

出種 將劃平之土 以二尺寬爲一行 於行中挖窩 每窩相隔七八寸 先以土糞放於

窩內 將薑種分成手指大一塊 但須要有芽苞者方可用 將薑種埋於土糞內 再淋水

糞 上以細土薄蓋 俟薑芽出土四五寸 已將開葉 則以水糞淋之 薙劑一次 俟長

成大葉 乃以油枯搥細 和土糞壓之 挖行間之土 厚培成埂 俟五月內 即可漸次

挖賣 薑雖甚小 價則甚貴 一斤可值數斤之錢 亦可合算 至六七月 挖賣時 以草根作刷 或以棕疋骨 搥絨亦可 在水內割洗 使縫隙中藏泥盡淨 去其根下老薑 以剪刀斜剪其根 只留紫稈寸餘於薑上 賣時亦甚可觀 生薑用處 以作醃菜爲大宗 老薑作乾薑 其用亦廣

(未完)



### 製礬法述略

吳錫忠

生礬無色透明味甘澆入水易溶有結合染料之性凡染物及製革造紙皆用之此生礬原料之礬石稱明礬石有白黃赤等色產於火山岩其狀或成脉或成不規則之塊以此燒製生礬山西之素陽山東之益都湖南之瀏陽河南之彰德浙江之平陽皆產茲述平陽生礬製法以供參考  
礬廠 廠跨在一小山坡廣約四丈上有茅頂周圍以蔑爲牆窰依坡而築高闊各一丈外邊以

石內嵌以磚。竈門寬高各二尺五寸。正方形。距地面不及三尺。竈左有小池。徑三尺餘。深約二尺。貯水。用以浸泡初出竈之礬石者。池左有圓坑。深不及尺半。廣約一半。爲敲碎礬石之所。環坑列大桶九。皆埋入地中。僅露桶口。爲浸取礬汁之所。上坡而右爲竈頂。埋有大鐵鏈一。鏈口直徑約四尺。用以煎濃礬汁者。上坡而右。又有廣場。是爲桶間。亦茅頂。饒墻者。長可三丈。寬約二丈。各埋大圓桶於地。爲兩行。亦僅露桶口。桶口直徑約三尺餘。其數凡九。是爲澄定初次提取之礬汁。使結晶成塊之所。謂之大桶間。內間之場。廣亦相埒。埋桶十。其款式如大桶間。而略小。是爲澄定第二次提取之礬汁者。謂之小桶間。桶間門左有蓄水池。乃連竹管導山水而成者。製礬製礬法。自燒煉以迄澄定。皆有一定次序。先納木柴於竈。或就竈門左側。循壁堆砌。直達竈頂。繼納礬石。亦疊積高與柴齊。其排置務平整。至填滿竈之一側。復納草柴。縱火燒之。約歷一晝夜。柴燼而石色變爲石灰狀。更納石於右側。左側燒畢。右側始復舉火。互易如前狀。次則出石於竈。載以竹籃。入水池。略浸片刻。傾置圓坑中。人夫七八人。持鐵錘擊碎之。然後移入大桶。水浸經一晝夜。



水濃白如乳是爲初次提起之礬汁所餘渣滓仍併入他桶再浸之。周歷八桶始傾積堆場。經四十日後再挑入鐵鍋加水煎濾。是爲第二次提起之礬汁。初次提起之礬汁由各桶入鍋煎之。至沸並濾出其餘渣滓務盡。然後載至大桶間入桶澄定。經八晝夜礬汁皆沉桶結晶。厚四五寸。透明如冰。第九日始去桶中餘瀝以鋸斷之。成長方塊。長約一尺二寸。寬約一尺。定爲大桶礬。至第二次提起之礬汁入鍋煎濾後移入小桶間澄定之法如大桶間。惟所成之礬品質稍下。雖口而多不透明。每日軋成大小桶各一計可得礬四五千餘斤。礬汁濃則結多。間有日獲五千斤者。

原料 製礬原料惟柴與石。近山樹木砍伐殆盡。樵夫多有日數十里外負柴至礬求售者。松枝枯草獲利皆豐。礬石由石工就山掘採。挑至礬密帳房。經驗石者審定品質。衡其重量。分別優劣。給價購取。石塊大小不一。大者重四五十斤。小僅方寸。石之在山者以內層爲佳。山面之石含礬實少。故工人開採必掘成洞穴。自巔至麓。日居室密基外。觸目皆採石之洞口。深者里許。工人出入皆懸煤燈於杖端。每日洞中不下千人云。

中華民國六年六月 日 第貳拾捌號

雲南省長公署政務廳實業科印行

本週刊  
一 每星期日二天張 一 土曜日發行  
一 概不零售 一 四週作一月計算  
一 每月定價銀一角 一 半年收銀五角  
一 全年收銀一元 一 郵寄每份月加費三分

# 雲南實業要聞週刊

本號目錄

游民說

(五)

內蒙吉寧哈爾市警察章程

(四續)

宜漁農話

(六續)

栽培百合及其製粉法

雲南實業要聞週刊



### ◎游民說五

楊鍾壽

所謂製造債權之術者何也。卽效我三代之令王。法天爲治。驅人民從事於生產也。今日之政府。爲外債所困。亦日夜思驅人民從事於生產矣。然只知以空文勸導。及與虛榮獎勵。殊不知生財之事。實業也。非虛業也。以最近實業之車業。而欲以空文虛榮達其目的。吾未見其可也。今日欲振興實業。以製滯財力。惟有用政府最大之實權。驅民於勤而後可也。夫政府最大之實權。抽稅之權也。使今日之政府能法昊天殖民於勤之智。加人民之負擔。以驅人民於勤勞。則三年可清債務。五年可厚國力。十年可以富麗世界。三十年之內。可以貴貨易土之陳方。併吞全球諸國。鄙人雖老。猶得杖以觀之。嗚呼。我最親愛之同胞。亦欲忍三十年之苦痛。使我之孫若子。輩作地球之主人翁乎。甘諦聽吾言。吾今請卑之而不高論。不言中國而言雲南。不遠呈之大總統。而

試陳之唐省長。想我唐省長必怡然許之曰。果能富吾國。吾願聽而行之。夫吾之所告於唐公者。其辦法如何也。請單言其第一年度之辦法。(一)請於今日下令鐵路局。令其急速將由雲南省至思普騰越四川廣西四路線。查勘明白。向省長每年領款四百萬元。尅日四處動工。其動工地點定爲省城。墨江。大理。馬龍。四處。每處得支工資一百萬元。工人以本省人爲限(二)由省長公署每年發出鑛業借貸金六百萬元。以獲利之日爲還期。不取息。但所借之款。只准用作工資。其工人以本省人爲限。(三)由省長公署每年發出農業借款一百萬元。借人民充造林墾荒水利栽桑等之用。亦以收利時爲償還之期。不取息。其工人亦以本省人爲限。以上三項。第一年度。應由省長公署發出大洋一千二百萬元。(四)每人每年收富國稅一元。(五)由省長公署發出一千二百萬元之不換紙幣。一二三條內所發之款。均以此給之。至收富國稅時。准人民以此不換紙幣上納。一方面加人民之稅。而一方面即將此收獲之款。誘人民作種種之工程。而借出之款。又取償於生產之物。不加重人民之債務。實而言之。卽本年所收之稅。非收人民之錢也。收人民之

力而已。借民有事可做。則彼實力以納款於公家。多取之而不爲虐。公家取得此款。不用於他種。而專以之作工資。是取之於民。即用之於民也。今日之賦稅。所以苦民者。以其取之於民。發之於官吏。而官吏即以吾民之膏脂。購外人之奢侈品。是以官吏爲銷貨場。而以人民之辛苦錢。假其手以送之洋人也。此種爲人銷貨之賦稅。愈輕愈妙。蓋官吏之支出減少一分。卽奢侈貨之銷場縮小一分也。故用作俸祿之支出。絕對的不可增加。至於用作工資之賦稅。則愈多愈妙。因其能驅民力於作業。故賦稅愈大。則人民之作業場亦愈大。作業場愈大。則造出之新物品愈多。物品愈多。則售之洋人。獲利愈鉅。浸假可以取得借權矣。此吾所謂加人民之負擔。驅民使勤。以造借權之方法也。

(未完)

章

則

●內蒙古察哈爾屯墾隊章程

(四續)

第五十五條 屯墾隊每隊十年之收入除撥小學校經費暨照第四十八條之規定撥支第二年至第十年之經費外應撥存公家七萬三千一百七十二元內提還第一年公家墊撥之基本金一萬八千六百四十四元實獲純利五萬四千五百二十八元 前項歷年繳存公家之款作爲擴充屯墾隊之預備金 第五十六條 屯墾隊每隊歷年之歲入如決算超過預算時則漲收之款卽作爲活支暨獎勵金如決算短於預算時卽以第六十條預定之補充金湊足之或在墾務總局撥款補充或將第十二章預定之計畫縮小圍範由墾務總局臨時呈請都統轉呈核定之 前項收入之決算非遇天年災荒不得短於預算所有歲入豐歉之賞罰於第七十九條至第八十六條規定之 第五十七條 屯墾隊每年歲入經理之手續關於公家應收之糧產由秋收委員會同各隊長監督收接運售之關於公家應收之租款由各隊長收齊點交秋收委員收訖連同公家糧產之變價解繳墾務總局核收照章分配 前項秋收委員由墾務總局總辦按年揀擇該局職員呈請都統核定委派仍支原薪另由該局的給旅費 第五十八條 屯

墾隊每年歲入造報之手續。由各隊長秋收委員等分別冊報墾務總局彙報都統公署咨部查核。第五十九條 屯墾隊關於繳存公家款項及預撥各隊經費學費等款存儲之月息列爲公家第一種之特別收入。由墾務總局經理按年照章冊報。第六十條 第五十九條第六十六條預定之兩種特別收入作爲歲入決算短於預算時之補充金。第九章 軍械 第六十一條 屯墾隊每隊於成立第一年發給步槍八十桿。領用都統公署庫存德國造十一米里老毛瑟並附屬各件。前項庫存槍枝如因屯墾隊擴充多隊不敷發給時由都統公署咨請陸軍部另核准另購之。第六十二條 屯墾隊每槍暫發同式子彈百粒。全隊八千粒。由隊長存儲臨用酌發。第六十三條 屯墾隊所領槍械子彈按照第四十六條第二項之規定繳價。第六十四條 屯墾隊目兵退伍改編莊兵時軍械應否全繳或准各莊兵備價購用由都統臨時酌量情形咨明陸軍部核定之。第十章 牧畜 第六十五條 屯墾隊公家購給之耕牛由承購員及隊長等分別造具毛色齒角編號之表冊分報備查。第六十六條 屯墾隊公家耕

牛之滋生由目兵牧畜變賣或耕用但牛滿三歲時每頭須繳牛息十元列作公家第二種之特別收入 第六十七條 屯墾隊目兵各領公家耕牛一頭如有倒斃即自行購牛補充其斃牛之變價准予免繳 前項倒斃耕牛如至第一年及第二年秋收以前或值凶年得以本棚耕牛通融耕用一俟秋收即行購置 第六十八條 屯墾隊公家耕牛之滋生或倒斃由隊長驗明隨時具報 第六十九條 屯墾隊目兵直接養後有自行牧畜之權利但不得因此怠荒墾種 第七十條 屯墾隊目兵自行牧畜之營業得由各隊彙入存款項下借領短期之貸款作為資本但不得因此阻碍屯墾隊擴充計畫上之進行 前項屯墾隊牧畜貸款簡章由墾務總局臨時另定之 第七十一條 營團及撫卹 第七十一條 屯墾隊剿匪有功者得由隊長呈報都統核奪給獎 第七十二條 屯墾隊剿匪傷亡或因公被戕及積勞病故者得由隊長呈報都統核奪查照部章早請核准給卹有隊長傷亡應給卹者逕由都統公署查明呈請 第七十三條 屯墾隊目兵剿匪陣亡或因公被戕及積勞病故者除照部章給予撫卹外其遺缺暨所



受公家之產物如遺族中有合於第七條或第六條各項之資格者得由隊長呈請都統公署查核准其接替承受。但在退伍後執有地畝部照者無論官長日兵准其遺族自由承受。第七十四條 屯墾隊未退伍以前遇有正日開革或死亡無遺族承替者遺缺暨所受公家之產物得以前項兵丁補充承受。由隊長擇優呈請都統公署核定。前項兵丁補充正日遞遺之兵額及所受公家之產物由都統公署軍務處臨時募補承受之。第七十五條 屯墾隊未退伍以前遇有兵丁開革或死亡無遺族承替者遺缺暨所受公家之產物概由公家收回另行募補。第七十六條 屯墾隊退伍後各屯戶遇有死亡無遺族承受遺產者則駐屯地之遺產歸兩等小學校接收。

▲記 事

◎本省實業近事

吳鈞忠

(未完)

布厘請照舊抽收。玉溪縣劉知事以縣屬染織工廠六所。年銷各布向在百萬餘疋。現因厘金加重。前每疋抽厘銀八分。近數月來。每疋抽銀一錢四分。計每馬駝運四十疋。合增收厘銀二兩四錢。各商民因厘而停購。各工廠亦行將停歇。呈請俯念商艱。訓令厘局照舊抽收。省長署以每疋現抽一錢四分。已增原額十分之六。是否遵照通案增收。抑有別項情事。所請飭局照舊抽收之處。是否可行。已令財政廳核辦。飭遵具覆。

發給樹秧。廣西縣知事呈請發給桑籽。有加利籽。簡易製絲法。雲縣張知事呈請發給洋槐籽。有加利籽。永善縣李知事呈請發給棉籽。桑籽。各項樹籽。省長嘗除將桑及有加利均改發秧苗外。各項籽種書籍均已分別發給。

交代井灶。包辦甯遠縣恩耕井灶紳黃毓桂奉勸黑場令將恩井煎銷事交代高葆劉樓二人接管。因具呈省長署請核飭該知事轉飭包辦人備具現銀接管。并附函呈前情。省長署當即抄其呈函。請鹽運使核辦。飭遵。

白鉛出口 法商安興洋行前購白鉛三十噸。當因中立關係未允出口。自中德斷交情勢已變。省長署昨准外交部電覆。該洋行運鉛出口。商經陸軍部照准。并由稅務處飭關驗放。云此後鑛物當暢銷外洋裨益地方。良非淺鮮也。

白

話

宜慎農話

(六續)

(方公輔)

蘇子 蘇子味辛烈 六畜不食 凡路邊田地 栽種豆麥時 可另種蘇子一路 既免六畜傷殘 且收子打油 燃燈甚明 並可炒熟 和糖舂細以作餅餡

葉煙 葉煙宜以煙苗栽種 撒種宜在正月 將菜園熟地 挖轉剉碎 先澆水糞一次 一二日後 用鋤剉極細 以種子撒入 再澆水糞 上用稻草薄蓋一層 如遇天旱 常常澆水 等生出後 即去其草 將開葉時 以小便對水澆之 俟苗長寸餘 乃澆水

糞 俟苗長三四寸 即可拔栽

栽煙的法子 先將土犁轉耙平 臨栽時 用牛犁爲行 每行寬二尺三四寸 犁後將

行內的土 劃使略平 乃於行中挖窩 深二三寸 每窩相隔二尺 栽煙苗一根 按之

使緊 淋以水糞 如遇太陽 以樹葉或稻草蓋之 日落揭去 日出又蓋 二三日後

煙苗已活 則不必蓋 初栽之時 宜防土鬆 遇傷烟根 則宜揪出打死 另補烟苗

俟苗長出窩 則淋糞一次 以板鋤蕪之 蕪時看其葉上之虫 有則宜去 勿使將葉咬

通 葉被虫一咬通 孔隨葉長 看虫宜用人專看 俟苗長尺餘 則以油枯搗細 和勻

乾糞 壓於烟根上 隨淋大糞 將行旁之土挖起 厚培成埂 葉間如發嫩芽 隨時搗

去 勿使奪葉之氣 等葉已將帶黃色 即將烟葉陸續割回 割烟的法 須於對葉下割

上二寸餘 以刀橫斷其皮 再以刀從生葉處下削 至橫斷處 其葉即下 所帶煙骨

不宜太寬太厚 過於寬厚 煙不受看 煙葉割下之後 以稻草繩兩股 將煙骨扭纏繩

內 每串長二丈餘 懸於架上 日晒夜露 俟葉已枯萎 收回解下 理齊 堆於地下 上蓋以草 以重物壓之 壓至六七口 等熱氣已透 然後取出晒乾 又堆地下 使稍回潮 如顏色不好 可稍噴豔茶 等煙已稍帶潤氣 然後以每正配勻 正正捻緊 捆成一順 以半斤爲一把 用棕櫚葉捆緊 但捆把時 煙骨須分裏面 以刀削處爲裏 有皮處爲面 每把煙骨 務使裏在內 面在外 捆出煙把 自然緊紮 小把配好 乃收爲大捆 每捆八十把 約以四十斤爲度

捆煙的法子 用慈竹鋸成節 每節以二尺六寸爲度 破爲寸寬一片 削去內節 先以竹蔑橫鋪在地 次以竹片仰鋪蔑上 每片相隔五六分 約寬三尺爲度 鋪好 再以稻草理齊 去其尖葉 用水潮濕 橫鋪一層於竹片上 然後以煙把堆於草上 每兩把以尖相接 兩頭煙骨要齊 比竹片略短三四分 儘八十把堆完 乃將鋪地之蔑收攏 隨即將竹片排勻 成一圓捆 然後將梢槓槓緊 兩頭各以蔑皮捆緊 另堆一處 俟頭道

捆完 再啃二道 啃槓的法 用麻扭粗繩一根 大如兒臂 長可三尺 扭時兩頭留扣  
可穿啃槓爲度 啃二道時 用高橈二條 相隔尺餘 將烟捆橫放橈上 以兩人各執  
啃槓一根 一頭穿在粗繩口內 兜着烟捆一頭 交叉一絞 即將烟捆催緊 俟將篾皮  
捆好 始鬆啃槓 另捆一頭 烟捆須啃極緊 纔不洩氣 烟葉雖嗜好品 亦農業一大  
利 能栽收合法 每年所入之銀 可與蚕桑相上下

種瓜法 凡作種的瓜子 宜取根蔕先結的瓜 揆瓜蒂一蒂的瓜子 晒乾收藏爲種 瓜  
生數葉 即結瓜早熟 種瓜之地 宜低下的厚土 預先深犁 並以挖鋤挖轉 種前一  
月 將土挖成大窩 窩寬一二尺 深可尺餘 以土糞作底 厚至七八寸 上蓋土二三  
寸 至雨水節後 取瓜子 以水淘淨 以鹽和之 將坑內之土剝細 以瓜子四個 埋  
於坑之四方 多以大糞淋入坑中 俟瓜生出 時看黃虫 恐傷其葉 早晨有露水 則  
以柴灰撒在葉上 虫不敢至 俟藤長八九寸 則以土厚培其根 每窩相隔七八尺 或

於土角 單窩栽種亦可 或以瓜子另秧 拔秧栽入窩中亦可

冬月大雪時 先作瓜窩 剝雪厚堆窩中 春時種瓜 土常潤澤 亦無虫害 如瓜窩有

蟻 則以帶髓牛馬骨 置瓜科左右 待蟻附棄去 二三次則無蟻矣 瓜之用處 以煮

糖食爲大宗

冬瓜 種冬瓜法 宜靠牆陰挖坑 寬廣二尺 內以熟糞及土相和 正月晦日 以瓜子

埋於糞中 既生 只留二科 苗長尺餘 再以大糞壓之 上以厚土培其根 以柴木籠

瓜皮架 令藤蟠繞架上 旱則以水淋之 冬瓜用法 以作蜜餞爲大宗 (未完)

△雜

俎

☯

茶  
茶  
茶  
茶  
茶  
茶  
茶  
茶  
茶  
茶

### 栽培百合及其製粉法

吳錫忠

百合性極清涼。食之能清心潤肺。利大小便。暑天食之。并能治腹脹病滯。涕淚不止。產後血狂。及鼻血吐血等症。其食法有二。一剝下鱗片煮之一磨鱗片爲粉。選種 百合成熟時。擇苗強壯而生長力盛者。留之爲種。苗既強壯。則其鱗球必大。其發育必良也。貯種 選定之種。仍留土中。至栽培時。挖出栽之。栽法 百合成熟後。鱗球內有心一個者。有心數個者。如一球一心者。即整栽之。數心者。當分該球爲數個。數處栽之。但不得削滅其鱗片。致有發育不良之虞。栽期 陰歷十月最宜。選擇晴天及土質乾濕適中時。適土 栽過豆類之田地最宜。但百合畏水上質。須半砂半泥。乾濕適中者。整地 將田土耕鋤鬆碎。分割爲畦。橫直依田地勢酌定。每兩畦間留空道一尺。以便培養。距離 整定之地。每一畦約栽五行。法先從距離畦邊數寸處。劃一小溝。將所選種順次播下。大球距離五寸。小球距離三寸。即將隣上掩覆以一二寸。於隣上撒掘。又成一溝。復將鱗球如前播下。覆以隣上。則兩行成矣。如法直至五行。卽一畦栽完。他畦仿此。培土 陰歷十月下種時。可不施肥。至十二月間。先施人糞尿一次。次將苗旁之土壅培。



根際異日即在所壅之土中再發根一層生長力倍增。結果自好。施肥 培土後。至次年二三  
月間。須再施肥數次。多多益善。而以尿爲最佳。惟均須混水四分之一。或對和亦可。因盡用尿則  
酸性酷烈。有害根苗生長。盡用糞則濃厚渣滓。固結根旁。且窒素過多。徒致莖葉發育。成熟及  
收穫。百合成熟期。與早稻同。成熟後。所選種球。仍留土中。餘者擇天氣晴朗。土內乾濕適宜時。  
掘出售賣。用以作粉者。掃去鱗球外面泥土。剝下鱗片。盛之器內。用水洗淨。製粉 先將洗淨  
之鱗片。納水桶中。以木棒或鉄鏟挫碎。後和水磨之。磨架下置大桶。俾百合汁流入。磨畢。用大方  
棉巾濾之。至少須磨三次。或四次。濾亦如之。否則其汁未盡。粉質粗劣。提粉 濾淨之汁。用瓦  
鉢盛之。以竹或木棒勻攪之。久則上面浮出黃汁一層。即用杓撈去。再攪之。再撈之。行之數次。至  
無黃汁。即得純白之粉。晒粉 前法提出之粉。即於清晨攤晒草場日光中。（因過晨及無草  
之地。恐有塵灰也。）須時時注看。晒至粉現星光色。時即宜收起貯藏。（約一小時之久。鄉間無  
時計者。俛燒一柱香爲則。）過早則水氣未乾。後必霉壞。過遲則色必轉黑。或黃。殊碍美觀。

中華民國六年六月 日 第貳拾玖號

雲南省長公署政務廳實業科印行

本週刊例

一 每星期出二大張	一 土曜日發行
一 概不零售	一 四週作一月計算
一 每月定價銀一角	一 半年收銀五角
一 全年收銀一元	一 郵寄每份月加費三分

# 雲南實業要聞週刊

游民說

(一六)

內蒙古察哈爾屯墾隊章程

(一五續)

本號目錄

鐵道建築法一斑

農田用水述略

雲南省長公署政務廳實業科印行



### ◎游民說六

楊鍾麟

然人民日作事之工資。仰之官府之支給。而官府之支給。又仰之人民作事之資金。在人民未做  
工之前。無資金以納於官府。而官府無所收入。又將以何物代作資金發給人民乎。於此之時。舍  
虛金外。無他法矣。此吾所謂以虛金利用民力之法。爲康南海與孫中山之卓見也。其意如下。省  
長若曰。吾本年將加人民以一千二百萬元之富國稅。以爲游民籌生計。然十室九空。吾民貧矣。  
安得有此鉅款以納於吾乎。人民既無資金以納於我。我則發出不換幣一千二百萬元與人民。  
以爲人民納稅之用。但欲取吾之不換幣者。必爲吾作若干日之勞力。方能取得焉。於是人民因  
担負之加重也。不得不取不換幣以納稅。因欲取此不換幣。又不得出力作工。故發出富國票時。  
此票本爲虛金。因人民得此票時。曾出其力以作業。生出各種有價之物。則省長手中之虛金至

人民手中。遂變爲實金矣。及至收富國稅時。已非收省長手中之票。乃收人民手中之票矣。此票入人民手中時。因彼做工之故。已將虛金變爲實金。是省長每年加一千二百萬元之實金收入也。政府既放出一千二百萬元虛金以驅人民於作業。則政府本年對於領款借款之人。必有一千二百萬元之債權。而領款借款之人。又用其款作工資。以從事於生產之事業。彼一方面負政府之債務。一方面必取得若干之新財力。以爲債務之担保品。則或早或遲。此一千二百萬元之財力。必有顯著於人世之時。可斷言也。一言以蔽之。則行吾之法。其第一年度。已實爲雲南增加一千二百萬之財力也。繼此而後。第二年度。人抽富國稅二元。以後逐年增加。每人增至富國稅五十元。則雲南之財力。雖善於測算者。亦不能知其究有若干也。嗚呼。一省行之。其效若是推之一國。效當若何。吾故曰。行吾之法。三十年可以混一全球也。吾聞之康南海曰。德之漢堡市。地二十九方里。則其每人所担之賦稅。猶不止五十元也。嗟呼。彼以一百萬人。年担二萬萬元之稅。而

有餘。我國以四萬萬人。年担四萬萬而不足。理財之道。可以知矣。吾言至此。不禁歡喜踴躍。爲中

華民國大聲而致祝詞曰。天不愛道。地不愛寶。人不愛力。生財有道。萬國屏息。於戲盛哉。於戲盛哉。是爲頌。

(未完)

章 則

◎內蒙古察哈爾屯墾隊章程

(五續)

第七十七條。屯墾隊未退伍以前。官長津貼。按年遞加如左。一。服務滿二年者。每員月給津貼四元。二。服務滿四年者。每員月給津貼七元。三。服務滿六年者。每員月給津貼九元。四。服務滿八年者。每員月給津貼十元。第七十八條。屯墾隊目兵。服務滿十年者。除屯地照第三十條之規定免租外。其餘所受公家之房屋。耕牛。農器。服裝。雜具等件。一律免繳。但軍械仍照第六十四條辦理。第七十九條。屯墾隊各隊屯地。第一年及公地歷年之歲入。決算超過預算時。則漲收之款。公家取半。以半數作各隊獎勵金。第八十條。第七十九條預定之獎勵金。

隊長隊副各給百分之五。餘金分一二三等賞給目兵。前項目兵獎勵金之等次由隊長按各目兵平日耕作之勤惰、禾黍之秀否、妥爲分配呈請墾務總局核定之。第八十一條 屯墾隊各隊屯地第一年及公地歷年歲入漲收之數超過預算之二成則官長各記大功一次。超過五成酌予屯墾獎牌。前項屯墾獎牌由都統公署臨時製給之。如目兵有特別勤勞者亦得特准賞給。第八十二條 屯墾隊各隊屯地第一年歲入決算不及預算十分之八則官長各記大過一次。目兵扣除接濟費十分之二。第八十三條 屯墾隊各隊公地每年歲入決算不及預算十分之八則官長各記過一次。目兵罰以本年屯地每畝加租洋五分。第八十四條 第八十二條第八十三條規定之處罰如遇天年災荒得免除之。第八十五條 屯墾隊官長每記功三次抵大功一次。每記大功一次即給予屯墾獎牌。每記過三次抵大過一次。每記大過三次即行撤差。第八十六條 屯墾隊官長關於歲入豐歉之記錄功過暨給予屯墾獎牌由墾務總局按年呈請都統公署查核行之。第八十七條 屯墾隊官長目兵有違犯軍紀或有犯罪

之行為者。援照陸軍懲罰令暨陸軍刑事條例處治之。第八十八條 經理屯墾隊事務之人員。有因經理該隊事務發生犯罪之行為者。關於軍事之部分。援照陸軍刑事條例處治之。其餘罪情。按新刑律處治之。第十二章 屯墾隊十年擴充之計畫 第八十九條 按第二條第四十七條之規定。及第五號附表之計畫。十年得造成屯墾隊四十隊。其計畫分列如左。一由公家基本金設立之隊數及金額。每年設立一隊。公家墊撥基本金一萬八千六百四十四元。第一年至第十年。設立十隊。共計基本金一十八萬六千四百四十元。二由各隊歲入餘款擴充之隊數及金額。歷年各隊歲入餘款繳存之款。積至一萬八千六百四十四元之數。即擴充一隊。積至數倍。即同年擴充數隊。自第四年至第十年。得擴充三十隊。共計經費五十五萬九千三百二十元。第九十條 按第十條之規定。屯墾隊每隊官長目兵一百零二員名。十年造成四十隊。共官長目兵四千零八員名。第九十一條 按第二十四條之規定。屯墾隊每隊宅地屯地公地附屬地共一萬二千九百六十畝。十年造成四十隊。共地五十一萬八千四百畝。

第九十二條 按第五號附表之計畫十年造成屯墾隊四十隊。共得歲入一百二十萬零四十四元。其用途於第九十三條至第九十五條分配之。第九十三條 按第六號附表之計畫十年造成屯墾隊四十隊。所有劃歸公家之純利。共得二十萬七千七百八十元。其種類及金額分別如左。一第十年結存金之純利。第十年年底各隊歲入餘數繳存項下。結存二十五萬二千四百五十二元。除提還公家基本金一十八萬六千四百四十元外。實獲純利六萬六千零一十二元。二第十一年預撥未支之經費之純利。第十年各隊歲入項下。預撥第十一年各隊應需薪公津貼種籽暨接眷費。接濟費等款。七萬七千七百六十八元。三軍械繳價之純利。步槍三千二百桿。子彈三十二萬粒。共繳價六萬四千元。第九十四條 按第六號附表之計畫十年造成屯墾隊四十隊。所有給予各隊之純利。得獲三十六萬四千四百元。其種類及金額分別如左。一房舍之純利。房舍一萬零五百二十間。共建築費二十一萬零四百元。二耕牛之純利。耕牛四千頭。其價一十二萬八千元。三農器雜具之純利。總值二萬六千元。第



九十五條。按第六號附表之計。十年造成屯墾隊四十隊。應其消耗六十二萬七千八百六十元。其種類及金額分列如左。一兩等小學校經費之消耗。四萬九千一百四十元。二服裝之消耗。一十一萬八千八百元。三籽糧之消耗。一萬三千五百八十四元。四薪公餉項津貼之消耗。三十萬零六千三百三十六元。五招募費之消耗。二萬四千元。六接眷費暨接濟費之消耗。一十一萬六千元。第九十六條。屯墾隊募成十隊。或若干隊時。設一統領節制之。退伍十隊。或若干隊時。設一縣署治理之。由都統公署臨時擬議呈請核定。第九十七條。屯墾隊十年滿期。除提還公家基本金一十八萬六千四百四十元外。尚獲純利二十萬七千零八十元。並得屯墾隊四十隊。每隊每年歲入平均約五千餘元。合計每年應得二十萬餘元。惟各隊滿十年者。應即退伍。每退伍一隊。即減少一隊之歲入。增加一隊之升科。第十三章 附則 第九十八條。本章程如有未盡事宜。或窒礙難行之處。得由都統公署軍務處暨務總局會議修改。呈由都統核奪轉呈核定之。第九十九條。本章程自呈奉 大總統核准

之日起籌備施行 附目兵教練細則

(未完)

△雜俎

鐵道建築法一斑

徐恩澤

鐵道建築亦一專門學問也。學理未具。或經驗未足。皆不足與語斯學。我國數千年來。沿重道輕藝之陋習。鄙夷土木之業。不屑講求。故今日建築鐵道。皆僱聘用外人。不觀夫滬甯乎。不觀夫津浦乎。司建築者英與德也。不觀夫南滿乎。不觀夫東清乎。司建築者日與俄也。不觀夫汴洛乎。不觀夫京漢乎。司建築者法與比也。而日若正太。若九廣。若滇越。若道清。無一非外國人爲工程師。以地大物博之國。多材多藝之民。而於煌煌諸政堂堂主權。皆假手於外人。豈不大可羞乎。嗚呼。借材異域。暫或可以收臂助之功。聘用客卿。久必玩我於股掌之上。是可爲長太息也。適者民國成立。鐵道大興。建築人才。需用尤急。以管見所及。建築一道。必須實地練習。確有心得。然後身當

建築之任。方有把握。甚非空談理想所能竟其功。吾人不揣固陋。特就平日經驗所得。參照學理。作中國鐵道建築談。

土工。建築鐵道。以土工爲最大。土工之大小。關係軌間之廣狹。日本用三呎六吋之軌間。施工基面。僅寬十四呎。我國鐵道。通用四呎八吋半之標準軌間。施工基面。普通寬十八呎。隄面既寬。土工即大放。築道建築費中。以土工爲一大項開支也。茲舉其要點如左。

(甲) 築隄土工。當建築鐵道時。遇天然地盤。比路線之平水低。必取土以填之。是之謂築隄。其注意者如次。

一 填土之時。必將其下面部分之土。剷除五六吋。然後於其上面。鋪填土方。以堅固地盤之負擔力。

一 填土之地。應將原在地盤之草根樹葉。悉除淨盡。然後動工。庶新土與老土。易於粘攏混合。

一 築隄於地盤傾斜之處。若直接填土。則不免有滑落之患。須將地盤先鋪成階級。然後施工。

第一圖



一築隄既高路線兩旁必有斜坡。其斜坡雖因土質與填土之高低而異。大概總不出一與一五之比例。(如第一圖隄高一丈。斜坡脚至坡頂則一丈五尺。餘類推) 一築隄高寬尺寸須照原數放大。以備泥乾收縮。或雨水沖洗。至驗收時尺寸不符。至於放大數目。在開工時。試驗土質隨時酌定。 一築隄時。路線左右須留側溝。以排除從隄面流下之雨水。其側溝之大小。雖因水量之大小而定。然普通所用者。多係上口寬三呎。底寬一呎。深一呎之梯形溝。 一路線經過河旁或江岸。須於築隄兩面斜坡。砌以片石。以禦雨水沖刷。 一築隄於橋梁兩頭。須於土工上加用石工。以期堅固。 一我國北方多砂土。南方多泥土。砂土少粘性。泥土富於粘性。築鐵道土工。以泥土爲最。砂土次之。當填用砂土時。須注意放大斜坡。以防崩塌。(乙)切取土工。當建築鐵道時。遇天然地盤。比路線之平水高。須挖去。以與路線平。是之謂切取。其注意者如次。 一切取時。如遇石山。須照所定路線平。水向下多挖深五六寸。備所挖之石。堪充鋪路碎石之用。應飭包工者挑存妥處。以備鋪路之需。 一切取之施工。基面應比築隄之施工基面寬。普通三十呎。乃

至三十二呎。於切取斜坡之底。而須留側溝（尺寸與填土之側溝同）以宣洩路面之雨水。而切取斜坡之上面。亦須留溝（俗名天溝）以免天然地盤之水流至線路。至於切取斜而亦易爲兩水沖壞。宜以石或青磚砌溝以防之。一切取路身之土。應飭包工者運搬至築陸之處。以作填土之用。

第二圖

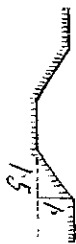

一切取遇石山時。人力不能開挖。須用火藥破裂。以省工費而期迅速。一切取之斜坡。普通多用十分之一。若土質軟弱。則用十分之一五。（如第二圖參看前（甲）四項）在普通山石之處。則爲百分之七五。如遇堅石則爲二分五厘。（丙）土工之保護。土工無論築陸切取。因人畜之踐踏。兩水之沖刷。時有破壞。欲圖補救。須設法保護。其保護法分兩種如左。一普通保護法。於平常土工之處。於路線兩旁斜。面或栽種樹木。或鋪以草胚。但草有張草筋草之別。張草者謂

植鋪每方七八寸內外之草胚。而以竹枝釘附於斜面。筋草者。謂沿斜面約一尺之距離。按定層級。鋪種草胚。二特別保護法。凡路線經過江河。或地勢低窪。雨水過多之處。欲保護隄身。須於兩旁斜坡。砌以疊石。其造法有兩種。(甲)用疊石乾砌。與磚砌同。須層次整齊。石塊以大者爲佳。其脚接處之縫隙。須以碎石填滿。不使雨水侵入。方爲合法。(乙)用疊石堆疊。其堆疊之頭一層。稍爲整齊。餘層可任其堆積之勢。毋須整理。其堆石下面之土。須用夯打結實。此項石工。用於宣洩水道之處最宜。

(未完)

### 農田用水述略

吳錫忠

灌溉 灌溉主旨。灌溉云者。以增進田地生產力。導水入田地中而均勻分配之謂也。更詳言其主旨。則如次。一。調劑降雨之不勻不足。二。用水中含有物。以肥培地土。三。使地溫高。以促植物生長。或使地溫低。以適植物發育。四。撲滅土中害物。及預防降霜。五。使地土膨軟。

易於耕鋤。以上一二兩款爲最要。植物生活之源爲水。水即以雨爲主源。而雨之降下常不平等。往往植物需水甚多時。却連日不雨。即雨分配平等矣。而植物有需水獨多。常據雨量不足者。是非以人力補給之地。土自不能保有適量之水濕。此之灌溉。謂爲濕潤灌溉。南方暖地多用之。蓋暖地蒸發較甚。降雨恆不均勻故也。水必含有溶解性及浮游性物質若干。以之灌溉。其一部吸收於土。或沉澱土內。土遂得其含有物之肥培焉。惟河水之肥培力尤大。此之灌溉。謂之肥培灌溉。北方寒地特用之。蓋寒地蒸發較少。除需水較多植物外。無須補給水濕也。牧草地亦專用之。

灌溉水質 灌溉之水。宜鑑其所含物質。有害植物與否。凡從鑛山染料製造所。鑛工場及其他各種工場流出。夾有酸性物質之水。皆能致害。又天然湧出水。如從卑濕泥炭地湧出之酸性水。或含亞酸化鐵者。時亦有害。灌溉爲補給水濕者。但無有害物。凡水皆可。若尙含肥培物質更佳。至灌溉爲肥培者。水中非惟不可含有害物。又須含肥培物質若干量。量多者良。水所含物質爲地土得之者。溶在物。不及浮游物。故水之肥培力如何。當以浮游物之含量而定。

浮游物多者。良水也。判水質良否。尚有一要件。觀其化學成分之關係。尤大。水之溫度是也。灌溉用者。溫度宜高。低則有害。種稻即其實例。如因地勢難得高溫之水。可令水經過長水路中。藉陽熱溫之。後再導入田地。要之水質之良否。視水所經過地。及水邊所生植物。略可推定。如經過街市地。及石灰岩層。花崗岩或土壤者。養分多。砂礫層者。肥分少。水內自生十字科。玄麥科。毛茛科。浮萍科等植物者。水質良。生萍草科。香蒲科。燈心草科等者。水質劣焉。灌溉水源。堰塘。堰塘蓄水。水量常多。水溫亦高。各省各國多設之。如滇省山嶽叢錯間。不得河水灌溉各地。堰塘宜急設矣。香堰塘所集之水量。常得落於塘內。全雨量二分之一。若塘之地勢工程。不盡合法者。不過存三分之一。水在塘中。常因蒸發與滲漏而失去也。堰塘積水量。得以聚水點之面積。與雨量。算出。於是堰塘全體。應設若干大。即可得而知。若堰塘之大。不與積水量相當者。不利也。設堰塘地位。有用天然湖水者。然不易得。利用小河者。最稱便利。利用密閘者。次之。若設於平地者。最是不利。泉。泉水量少。乏浮游物。惟溶解性養分極富。故肥培力大。冬季溫度概高。用



以灌溉大利生育但在夏季則溫度低須先引蓄池中或令流通水路內若干距離藉陽熱溫後乃可導入田地。井 井水溫度低養分及水量既少勞費亦大不可恃以灌溉也。灌溉組織 一灌溉組織之種類 水與田地之結合法名灌溉組織而由灌溉主旨用水量土地地形植物種類等其組織各不同。給水於田地有四法 一撒水於田地而（撒布灌溉） 二由側面以水浸潤之（側灌溉） 三以水淹覆田地而（上灌溉） 四使土吸收地下水之（下灌溉） 撒布灌溉甚簡單側灌溉則有堰溜法浸潤法（又名畦間灌溉法）均用以濕潤者上灌溉有滯流法溢流法均用以肥培者又有漚溜法係濕潤肥培兼用者 二堰溜法用明溝排水者若遇旱魃或別項原因致地下水位沉降時則塞其排水路留惡水在溝以之潤田地表土之法也歐美牧草地常用之但勞費雖小在下層土浸透性弱田地傾斜較甚者則不可用。

（未完）

1917 年

第

卷

第

30-40

期

中華民國六年七月

日 第 叁 拾 號

雲南省長公署印行

本週刊例

- 一 每星期出二天張
- 一 土曜日發行
- 一 概不零售
- 一 四週作一月計算
- 一 每月定價銀一角
- 一 半年收銀五角
- 一 全年收銀一元
- 一 郵寄每份月加費三分

# 雲南實業要聞週刊

不 號 目 錄

中國實業與交通之關係  
 宜滇農話 (一七續)  
 農田用水通路 (續)

本省實業近事  
 鐵道建築法一斑 (續)

雲南省實業調查會



## ◎ 中國實業與交通之關係

美國外交部員衛善

中國實業其下價甚低而生計困難。良由天然物產不能運市。售得善價。蓋交通不發達。爲窮困之一大原因。譬如邊僻省分。與外省交通艱阻。即使盡力墾荒。於富力仍不能大進。前鐵路某工程師報告築路造橋。所費雖鉅。而收效甚速。一則路傍地價驟增。二則地方物價驟增。試觀京漢津浦兩路。土貨山積。使無兩路。決不能輸出如此之鉅。則運輸之利。彰彰可見。是故鐵路通運。便。勿論物價高。富力進也。其人民往來頻繁。則語言統一。感情融洽。皆不可逃之公例焉。若以廉車價費。不妨築輕便之電車。鐵道。成本低廉。推廣較易。曾與華盛頓工程師商。電車之利。實較瀛車爲尤大。中國水道多。則於輕便之電車。鐵道。更爲相宜。

記 事

●本省實業近事

吳錫忠

請領籽秧 廣南縣知事請領柯松、圓柏、女貞、洋槐、茶、漆、扁柏、桑、有加利、等籽、曲靖縣知事請領桑、茶、扁柏、圓柏、有加利、籽、呈貢縣知事請領有加利、漆、桐、茶、八角、等秧、當經省長署核發廣南縣、松、柏、洋、槐、女、貞、等籽、桑、有加利、秧、發曲靖縣、柏、籽、及桑、扁柏、有加利、等秧、發呈貢縣、有加利、八角、桐、等秧、惟有加利、秧、須該各縣購備盆、孟、透、由種植委員代為栽活、後、方、能、領、回、移、植、

呈驗布疋 新平縣知事轉呈縣屬染織工廠布疋、請查核陳列、省長署驗明各色布疋、染織工廠、均屬可觀、足徵認真辦理、除將布疋發料陳列外、令由該知事傳諭嘉獎、并轉飭造報廠內畢業學生名額、及營業情形、以憑查核、

填報營業表冊 省長署據官印局呈請嗣後該局營業收支計算書、准每年造報一次、每屆滿

一月。應即將全月中營業經過狀況及贏虧情形。列具簡明表呈署備核。以省手續。而昭慎重。勸業場辦法核准。省會勸業場宋經理員擬訂該場經理規則。並擬設巡警司事夫役等所需費用。由收獲該場租金項下開支。按年冊報。請核准施行。省長署均核准照辦。并已分令警察財政兩廳知照。

派守課款 鳳儀縣北門班庄村紳民黃學程等稟爲派令守護課款。責重萬難持當。叩恩轉飭白井督銷局約束解課井丁。無任苛擾。以安閭閻等情。省長署當經照抄原稟函請鹽運使查核辦理。

領款收贖 模範製絲工廠。以廠內行將開工。現在新繭上市。呈請發款收贖。當經省長署核發該廠存款八百元。以資收贖備用。

商事公斷處成立 本省總商會爲商事公斷處。已於七月八日成立。繕具職員表冊。呈請核咨立案。省長署指令候咨部核辦。

圍城種樹 元謀縣黃知事爲縣邑土城倒塌殆盡修復無資因圍城植椿樹千株實於林政衛

生兩有神益省長署指令督飭實業人員認真保護並遵照前案將此項椿樹列入種植交代清冊。

洱源灶案 洱源縣下路約萬順鹽灶一案省長署前據民人劉崑山芮國卿杜捷熬李豔唐等先後狀訴王國彥等霸煮不退請詳查仲理均經函由鹽運使查辦茲又以楊廷標趙獻廷等前情訴狀抄送鹽署核辦。

白話

宜慎農話

(七續)

(方公輔)

黃瓜 黃瓜分二種 其短而小者 名寸金黃瓜 種宜早 於雨水節後 即將肥潤之土 犁轉耙平 埋成鏤溝 以免聚水 以板鋤挖窩 每窩相隔尺五六寸 窩種瓜子三四

粒 隨淋水糞 略蓋灰土 俟瓜生出後 多則拔去 少則補栽 每窩只留二三根 瓜

生二三葉 即淋大糞 以板鋤鏟土 培其根本 聽其暹土蔓生 早晨露雨未乾 撒灰

於瓜葉 則虫不敢至 俟二三月 即可摘賣 價值甚貴 可賣至四五月 較之平常所

種者 獲利甚厚 按黃瓜於菜品中 以鹽醃食為宜 烹食則宜去皮熟煮 乃不生病

瓠瓜 種大葫蘆法 於二月初 挖地作坑 深二三尺 寬四五尺 下填青蒿一層 土

糞一層 層層相壓 高出於坑 於糞土上 種子十粒 以水糞淋之 上蓋細土 生出

後 四方各留一根 餘皆拔去 俟瓜長尺餘 總四根為一束 將瓜藤相揆處粗皮刮去

用布纏緊 五六日後 即合為一根 乃揀留肥美者一苗 餘皆摺去 以柴木作架 令

藤蟠繞其上 如發芽頭 亦皆摺去 所結之葫蘆 只留着四五六三個 每個大處 較

之尋常可大十倍

黃芽韭 黃芽韭係人力製造而成 等韭菜正嫩時 以稻草將韭蓋著 外以沙土 堆壓



草上 厚可三四寸 常以水淋之 不令乾燥 半月後即可爬出割賣 日愈久 則色愈白 非更新鮮 經久不老 高於常價數倍 急宜仿製 大可獲利

秋蠶豆 人只知蠶豆於秋種 春季熟 不知蠶豆並可於春時種 秋季熟 於二三月時

種無虫老豆 種於菜園 或稍高不被掩之地 犁轉耙平 理成鑿溝 以便洩水 每

隔尺餘挖窩 每窩種豆三顆 淋以水糞 上蓋薄土 至六月尾 則有蠶豆可食 因春

夏溫暖 不如春豆之遲也 嫩時摘賣 其能獲利 涼地尤宜

宿根辣 辣肥地所種的辣椒 椒樹茂盛者 於霜降節後 先淋大糞 翻土培其根本

乃以柴枝架矮棚 上蓋稻草 不受霜雪 雖歷冬季 亦常開花結椒 立春後去其棚架

人方撒種 我已賣椒矣 辣椒雖草本 可養成樹 須揀尖角長辣一種 頗年厚培其

根 上遮霜雪 次三年內 亦宜遮蓋 至四五年 則公然成樹 雖遇大霜大雪 亦不

畏矣

橘柑 橘柑栽法 亦與桃李無異 惟必看虫換根 所結橘子 方能大而且多 樹亦耐久 看虫的法子 須看樹上有鋸木灰 或樹上有黴菌 都是樹內有虫的證據 要尋出虫眼 或將黴菌處擊開 虫孔自出 乃以細鐵絲 由虫孔透入殺之 並以衝天子熬水 以棉線塞入虫孔 引入殺之亦可 其換根之法 看樹上有枯枝 樹下即有老根 將樹根之土挖開一面 用鋒將老根打去 隨以油枯搥細 和土糞填於根下 仍以土厚培之 如樹上有枯枝 或小枝生虫 則以鋒選長柄 在地下打去之 以免阻隔樹中水氣 橘柑以煮冰橘爲大宗

葡萄 種葡萄的法子 於葡萄熟時 揀肥大的顆粒 埋於花台 或菜園中 聽其自然自長 俟藤長尺餘 連坭挖起 栽於墻陰 或住宅周圍 以樹木搭成架 聽其蔓延 自長自結 根下亦宜常壓以糞 方能茂盛多結 葡萄之用 以釀酒爲大宗 熟時零售 亦頗值價

種竹 竹之用處 以慈竹爲最廣 因慈竹節長質鬆 能啟薄 能扭絨 凡製一切竹篾器 都以慈竹爲貴 所以住房左近 這慈竹定要多栽的 栽竹的法 宜在春冬兩時 春時宜在雨水節 冬時宜在冬至節 揀一年青的嫩竹 去竹根三尺多高斜起一刀砍斷 用小竹將節內打通 然後連根挖起 栽於挖好的坑內 坑可深尺餘 下填土糞 中置濫肥泥三四寸 乃以竹根陷於濫泥內 上以挖起之坭 厚培築緊 隨以冷水 灌滿竹內 每隔數日 灌水一次 切毋動搖 活則生枝 筍即從根生出 漸成林矣 須將竹旁之上挖鬆 砍去老兜 至生筍時 不但生多 且能大根

樓樹 於樓子老時 摘下另撒 但樓子頗不易生 須多撒菜園內 聽其自生自長 秧長七八寸 即拔起栽於肥處 俟高一二尺 用刀將挨地樓皮 層層剝去 亮出樹身 樹纔易長 每年可剝一二次 但撥樓時 不可太多 太多則傷樹 此而樹身即細 總使樹身上下勻淨爲度 樓的用處 以纏蓑衣 作樓薦 作樓箱 扭繩索 填鞋底爲大

宗 乃農家不可少的樹

青杠栗 青杠栗宜種子 於秋後青杠子老 自然落下 將子拾起 凡荒蕪之地 即宜

多種 當冬臘月時 將地挖成深窩 每窩只種一子 相隔二三尺一窩 禁牛馬踐踏

初成林時 可養山蠶 樹老則砍倒 去枝極 先種香樟 後生木耳 其利俱厚

玫瑰 栽玫瑰宜在臘月 樹經霜雪 其葉盡落 凡沮洳下濕 只水不淹沒之地即可

用鋤將地斜斜挖深 不必將泥翻轉 取起挖鋤 即以玫瑰五六根 插在鋤口內 外面

槌緊 開春後 玫瑰嫩枝 即從根下叢生矣 摘花售賣 其利甚厚 玫瑰用法 以作

玫瑰糖爲大宗

(已完)



## ◎鐵道建築法一斑

(續)

(丁)土工之驗收 鐵道土工多由包工者承辦。一經工完。必須驗收。驗收時計算土工之大小。以方爲主。(每百立方尺爲一方)而於人工之多寡。則不計焉。取其省事而便於核算也。我國已成各路。因測量時所用之尺度不一。有用英尺者。有用法尺者。間一有用中尺者。故計算土方。有中方英方法方之不同。音通用者。英尺最多。故各路收方丈數。亦以英方爲準。查每英方。合法方二·八三。一合中方·八六四。一。茲將以英方爲主各路土工之方價。開列於左。以資比較。

滬甯二角五分 滬杭三角二分 正太二角五分 津浦二角二分 汴洛二角 濟徐二角

以上係就路線左右兩旁百尺內平地取土而論。然路程有遠近。地質有鬆硬。其不能一概而論也明矣。茲擬定標準如次。一取土之遠。應以百尺爲單位。每遠百尺。須加洋三分。此但就無

障礙之平地而言。若隔山或過水。須臨時斟酌情形另議。愚見取土過遠。僅用人力。照遠度遞

加。方價未免過重。不如改用輕便鐵道。或牛馬車推運。則較入力省費多矣。一土質應以普通

之泥土或砂土爲標準。若遇石山，須分別軟石、堅石定價。軟石之類，如砂石、爛石、碎石，每方六角，或八角不等。堅石之類，如花崗石、青石、麻石，每方一元或一元二角不等。以上所定標準，係爲普通中數。各省情形不同，地勢亦異，東南人民生活之程度高，人工日貴，西北人民生活之程度低，人工日廉。在司建築者，因地制宜，准以上標準，以爲損益，庶不致浪費貽誤。公司人民兩受其益矣。

(戊) 土工之計算 計算土工，其方法甚多。然鐵道上所通用者，不外兩種：就縱斷面圖論，平水之高，低、階梯之長短，以定上方之數，名曰收上方。就取上處論，深淺之尺寸，遠近之步數，以定土方之數，名曰收下方。下方因天然地盤形勢不一，且有假墩虛方之流弊，故鐵道土工，以按圖核算收上方爲宜。本篇僅論及上方之計算法，即此意也。至於下方之計算，當於土木工程專書中論及，茲不贅。

上方之計算法，以縱斷面圖上平水之高，乘路面（普通十八呎）加斜坡之寬（普通一與五之比例）爲上方之面積。

縱斷面圖



路線之縱距離相乘（以高低兩概之距離爲準，但兩概之平水高低不一，須以二除之）爲土方之容積，算式如次。假定填土高爲二呎，陸面寬十八呎，則斜坡爲三尺，如右式。

$$(18.00 + 3.00) 2.00 = 42.00$$

如上式得數四十二，爲土方之面積，再以路線距離相乘，得土方容積，即所求之方數。

（已完）

吳錫忠

## ●農田用水道路

（續）

浸潤法 此法間有利用排水路，如前法者，但不用地下惡水，必引新水用之，而多以畦間爲水路，故又名畦間灌溉。歐美灌溉蔬菜馬鈴薯果樹等常用之。淤溜法 此法種稻種蘭多用之。若在砂土及礫質土亦多改良之效，係令水停蓄地上，使之滲入地中，先劃分田地爲小區，每區令作水平面，沿區之一邊作小溝，導水淹覆田地全，而在小溝對面一邊設排水路之法也。惟此法宜用於排水較良之地，又地欠平坦者，區劃宜小，願小則耕耘不便，故地之傾斜較甚者，上

下兩坵之平行頗宜長。每坵中間勿作橫埂隔之。則地面自寬。庶便耕作。此法凡水中浮游物之多數皆沉澱土中。藉以肥培。冬季又可防霜。但礙風化作物。夏季地溫又低。倘非利用肥培。則水層宜淺。

溢流法 此法於牧草地之肥培灌溉多用之。令水由小溝溢出。作薄層緩流地上。以爲肥培者。唯所需水量多。是其缺點。此灌溉組織有二種法式。水出溝唯從一側流出者。名傾地溢流法。凡傾斜在千分之三十五以上者常用之。同時從兩側溢流者。名設畦溢流法。傾斜在千分之二五以下者多用之。兩法中更二分之一。任地面自然形狀。或稍加人工者。一以人力改正地形。俾適灌溉者。前者曰自然<sub>設傾地</sub>溢流法。後者曰人工<sub>設傾地</sub>溢流法。流水地面其傾斜在千分之四十至五十以上者。不可用溢流法。強用之。水之流過太速。致浮游物少沉澱也。水之滲入不足也。土中空氣缺乏也。表土被水沖去也。是故流過水層費薄。甲圖即平坦地之自然傾地溢流法。圖中 1 爲灌溉本溝。2 爲配水溝。3 4 爲配水溝。5 6 等爲灌溉小溝。水由小溝向下方溢流。其 5 所出水灌溉 5 6 間後。入 6 6 所出水。更入於 7。似此全地溢過。賸水遂集 10 11 中流去。



圖 甲

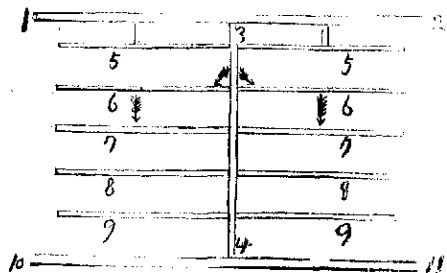

乙丙兩圖爲人工設畦溢流法之平面及斷面圖。圖中由1  
 2 配水溝。經過畦之人字形最高部3。而入灌溉小溝4。之  
 水則溢入畦之最低部排水小溝5。遂集於6 7 溝出。  
 滯流法 此法在濬流法溢流法中間。不令水全蓄者亦不  
 令水速流者。乃常使水深存田地面上。徐徐流動之法也。蓋  
 用以肥培者。法於田地四圍築小隄繞之。常令水由隄之  
 一隅流入。又不絕令由他隅流出。而其滯留之水。常深五寸  
 至一尺。此法雖不宜用於傾斜甚之地。令水內養分大  
 部得給與地上。設備又簡易。用於平面之肥培灌溉較適。惟

空氣不得入土中是其缺點。

導管灌溉

此係儲水地下

以浸潤上層土壤之法也。即集

水於埋藏地下之鐵管或土管

中。先將管之接合處各留間隙。

或於管向上一方多設通路。旱

時。塞管之排出口。水遂由間

隙等處溢出管外以濕其上層

土壤所謂下灌溉也。

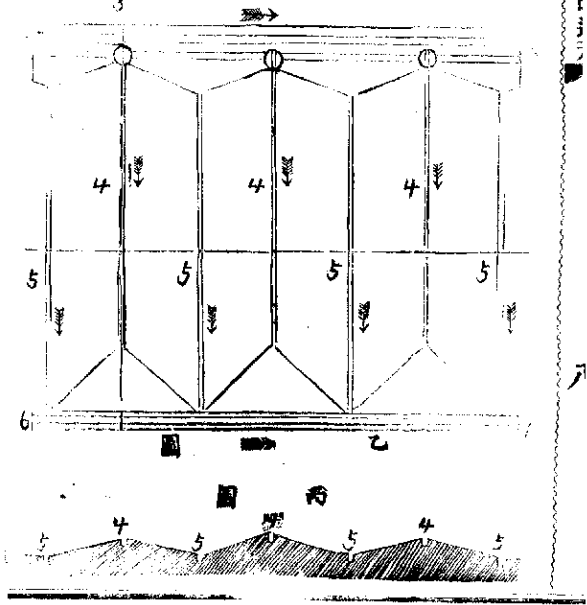

中華民國六年七月

日 第叁拾壹號

雲南省長公署印行

本週刊例

- 一 每星期出二大張
- 一 土曜日發行
- 一 概不零售
- 一 四週作一月計算
- 一 每月定價銀一角
- 一 半年收銀五角
- 一 全年收銀二元
- 一 郵寄每份月加費三分

# 雲南實業要聞週刊

本號

告實業員及地方人民

外省實業近事

鑑定蔬菜種子有無毒芽刀的方法

禁止昆蟲藥用法

本省實業近事

調查河南魯山山蠶之報告

雞蛋搬運法

雲南實業要聞週刊

論說

◎告實業員及地方人民

吳錫忠

雲南模範製絲工廠行將開工。此後滇省繅絲業如何。當視該廠而得其大概。固也。但以該廠現設車數及每日應用繭計。每年實需鮮繭四萬四千九百餘十斤。本年則前所購存者。當已敷用。自來年始。該廠年需此項鮮繭。應由距省七站以內各縣供給焉。縱春夏繭收繭後。平均約十。一二日發蠶。在距省七遠者。勢既不能將鮮繭運省售賣。必將運覓者。勿論殺蛹乾繭。多半設備不用。經驗不熟。上繭轉爲誤壞。即運送中。旬裝繁難。乾繭易受潮濕。又致色澤解舒俱劣也。故凡距省七站各縣收繭者。當準六七日爲運送期。四五日爲絲廠交易殺蛹期。則養蠶與製絲者。庶兩無貽誤。至各縣應備繭數。每縣年可飼蠶十兩。統計距省七站以內者。四十二縣。除病廢不

結繭者外已得繭約共五萬餘斤。於絲廠原料已綽然有餘。每斤以二角五仙計。收繭者已共獲價萬二三千餘元矣。其距省較遠各縣。未植桑者。但當速植之。已植而放任者。重新整理之。未諳養蠶者。速遣子女學習之。俟桑與蠶成地方大宗物產。但小有設備。自易以乾繭售省。如三進各設絲廠。更無須以省廠爲銷場矣。各縣實業員暨地方人民善勉之。



記 事

●本省實業近事

吳錫忠

棉業成績 元江縣包知事呈報縣屬五年度種棉收花共十一萬三千餘斤。能掙淨花二萬八千二百五十餘斤。每斤純銀四角左右。運省脚銀。每百斤約四元之譜。省長署指令該縣實業員火檢勸導棉業。尙屬認真。應由該知事傳諭嘉獎。并督飭該實業職員推廣種棉。以溥棉利。

公司負責人 簡喬錫務公司事務。由前財政廳吳廳長奉令完全負責。茲吳廳長簽稱。省國遠隔。事難躬親。且公司業務。非將稅索設管。計畫實行。務斷難發達。即強令負責。亦於事實無補。擬請自大元一月起。公司一切事務。即由代理總理李杏單獨負責等語。省長署以事屬實情。指令照准。

昆明縣農會設農業演講所 昆明縣農會會長擬遵照部章創設農業演講所。分立五鄉各設一所。每星期日按俗輪流講演。使農學知識。陸續普及。呈請核示。省長署指令。事均可行。應准立案。仰即遵照辦理。並將開講日期及演講地點。每班聽講人數。具報告考。

懇請補償灶薪 鹽豐縣井灶公所董事王乃恩布經緯呈稱。民國三年水災。淹沒舊鹽十九萬三千三百斤。合耗失薪銀三千二百三十二元餘角。懇請補償薪本以恤灶薪。繕具清單呈由縣知事呈請查核。飭核議示。遵省長署當即抄單令財政廳查案核辦。飭遵具報。

### ●外省實業近事

吳錫忠

贈送種羊 澳洲墨加羊場贈送中國羊利奴母羊二隻公羊一隻專供政府試驗之用已於四月初旬。統運滬當經第三種畜試驗場場長赴滬領運該羊至場飼養。按美利奴羊係歐洲西班牙原產毛質柔細價格亦高。世界毛用羊罕有其匹。且體質強健能耐寒暑。但惡潮濕。日本下總御料牧場早已備之。我北方天候乾燥異常。今得此爲種羊。其成績當不亞於東西各國也。

開採銀鑛 奉天鑛務局詳雲辦興城縣甘霖銀鑛計鑛區一千零八十畝。李守倫辦海城縣大理石鑛計鑛區一百零二畝五分均已領照開採。

提倡造林 江蘇武進縣農會移縣屬東門外倉場舊地四十餘畝興辦苗圃。

增鑛製器 山西平定縣所產坩鑛狀類石塊形似膠土經該省平民工廠股分有限公司採取該鑛原質製成各種陶器品質與宜興出品相同工作花樣俱尙新美頗合實用其在事出力人員現已由部彙案呈獎。

煙葉滯銷 黃岡鄧州各處白紅煙葉最高價格十八兩最低十二兩。但目下青黃不接。上等貨被南洋各公司收買殆盡。次等以下者皆數雖多。又以船少貨低。外商購者亦少。

興華機器製麵公司 該公司所製麵粉。現分銷香港新加坡英法俄者為數頗鉅。僉稱出品清潔。殊合衛生。必能逐年發展。聞該公司係用美國機器。先在港設立總廠。其發起諸人皆於麵粉營業。深有經驗者。

△調 查

◎調查河南魯山山蠶報告書

周筠符

一種橡 橡之種類 橡之名稱有先後之殊。有相類之別。按魯山上語所結之子名曰橡子。所成之樹名曰栗樹。實則一物。此先後之殊也。曰黑栗。曰白栗。曰湖栗。曰虎狸頭。曰青欄。曰栗檀。



此同類之別也。雖有差別。均可飼蠶。黑栗葉厚而肥。其色略黑。汁漿濃厚。以之飼蠶成繭。繅絲較多。蠶當老之時。飼之相宜。白栗葉薄而瘠。其色略白。汁漿淡平。以之飼蠶成繭。繅絲較少。蠶當幼穉之時。飼之相宜。故飼蠶家以此兩種為最優。其次者栗檜葉小而瘠。養料最微。蠶食之形體日瘦。湖葉虎狸頭葉大而堅。蠶食之難於入口。青桐葉似黑栗較小而厚。含有小毒。蠶食易病。故飼蠶家以此四種為最劣。不加培養。聽其自植而已。



栗檜葉



白栗葉



黑栗葉



青桐葉



湖紫

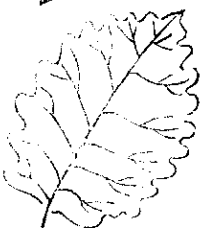

虎徑頭葉

鍬

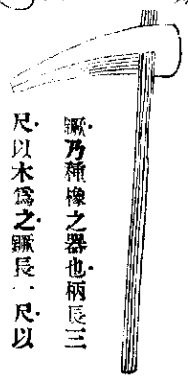

鍬乃種橡之器也。柄長三尺。以木爲之。鏃長一尺。以鋼鐵爲之。

種橡之地 查魯山種橡之法。先將山嶺開墾。或穀或麥。以地力之相宜者。酌量先行耕種一年。然後以之種橡。土質可自滋活。既免草木荒蕪之患。曠野散漫。又少牛羊踐踏之傷。四年後即可養蠶矣。或有以橡子種於荒山者。八年後方可養蠶。而損壞過多。尤須補種。可知已墾之地。事半功倍。况收穫之繭。已足以償墾地種橡之工食。而有餘。滇省如開此利源。可酌量山嶺之民地。若干。已墾之處。即以種橡爲人手。未墾之處。先以開墾爲首務。招集貧民。以工代賑。庶幾於公於私。

兩有裨益。

種橡之時。凡播種之。均宜於春。惟橡子則不必於春月播種。查河南魯山氣候。每歲八月中旬。橡子已熟。殞落之際。即檢即種。當年可發數寸之高。縱播種略晚。霜雪降時。或甫經出土。或在土內盤根。來春較易發生。如至次年春播種。則橡子每爲虫傷。且偶逢亢旱。難望生芽。而秋間所得橡子過多。爲工人所限者。可將橡子用砂覆之。庶免虫蛀之患。來春芽出。再爲播種。究不若當年秋間所種者。爲有把握耳。

種橡之距離。距離過遠。則地有可惜。距離過近。則養蠶來往不便。酌量適中。大約即以五尺爲率。

種橡之淺深。將土鏢至四五寸許。必須再以廬土填於底下。餘坑二寸之譜。將橡子播入。以土封蓋之。

橡子之距離。每鏢一坑。入橡子一箇。則蓋蠶之期較緩。然多則根相盤結。不耐久遠。可用橡子

三四箇入之。每箇相距四寸。庶幾各不相害。養蠶亦可速得其力也。

伐橡之期。橡芽發生。二年後冬間。即可伐之。令與土平。來春發生甚旺。及第四年養蠶之際。又宜酌量伐之。若蠶喜食嫩葉。常頭眠二眠三眠之際。橡芽尚嫩。四眠橡芽即老。預算四眠後食葉幾何。按蠶種之多寡。務於養蠶之前年冬。或由根間伐之。或由枝間伐之。一。根間伐之。次年枝葉較少。枝間伐之。次年枝葉較多。來春葉嫩。飼蠶最佳。惟作繭之場。不宜伐之。蓋作繭時。蠶食老葉少許。繭可多絲也。

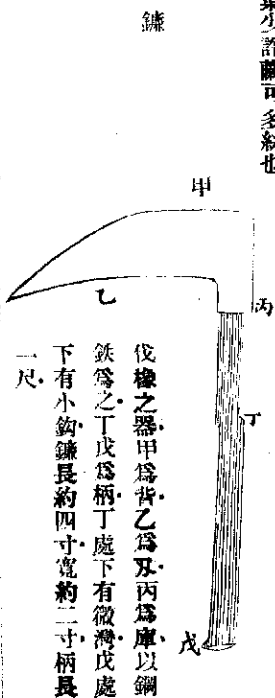

伐橡之器。甲爲背。乙爲及。丙爲庫。以鋼  
鉄爲之。丁戊爲柄。丁處下有微灣。戊處  
下有小鈎。鎌長約四寸。寬約二寸。柄長  
一尺。

二烘種 各種動物之生。均賴天時之自然。惟繭種不烘。則出壳較晚。椽芽老時。飼蠶不宜。况接魯氣候。每年芒種節。麥熟蠶老。如蠶事再晚。則天氣炎熱。蠶不能支。此烘種之必要也。其法有四。試詳於左。

(甲)烘種之期 查魯山習慣法。謂繭種入屋。四十五日見蠶。又四十五日見繭。見蠶在清明節前。見繭在小滿節前。及收繭到屋。又須十餘日。已至芒種節矣。適合麥熟蠶老之期。古詩云。鄉村四月閑人少。纔了蠶桑又插田。雖家蠶略早。山蠶略晚。無大差殊。即其時也。以四十五日見蠶之期考之。則清明節前四十五日。即雨水節也。爲繭種入屋之期。出蛾產子後。令其出蠶亦須烘之。蓋用火力烘出之蠶。既無先後之不齊。蠶體亦健壯耳。其烘子之期。每按氣候之寒暖。豫芽之早晚。隨時參酌之。大概產子後。不能過十餘日也。

(乙)烘種之屋 以草房爲佳。取其溫暖之意。宜將牖戶綑縲。勿令透風。

(丙)烘種之熱度 無論繭種蠶子。初入屋時。火力甚微。漸次加大。至熱度極大時。以華氏寒暑

表八十餘度爲率。其間漸加之。次第仍按天時之寒暖。相機爲之。至每晝夜火力大小。又有不同。故養蠶家以此爲最關緊要。

(丁)烘繭之式 (一)烘繭 烘繭之法。常將繭以細繩穿之。約長六尺。掛於屋間。如屋有三間。掛於左右二間中間之中心。爲用火處。其火不用雜木。冗柴。以栗木爲正。品須去其皮。可少烟也。蛾出繭時。每日午前。開門檢收。入於筐內。令雌雄配合。次日將雌蛾另檢入一筐。以便產子。每筐以五百蛾爲度。其筐以新濕之荆條爲之。蓋蠶子畏乾燥也。

烘繭式

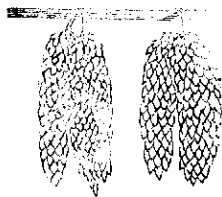

筐蓋正面式



荆筐側面式

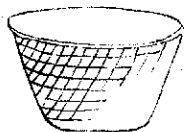

左。八日。其二烘子。烘子之法。同於烘鹵。惟烘鹵用細穿。烘子在篾內。見發之際。回計鹵種入屋。已四十日。其烘子之篾。即雌蛾產子之篾。口大如米篩。底處略小。烘時置木橈上。則層層相加。其式如左。

烘子式

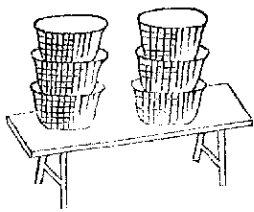

(未完)

白話

鑑定蔬菜種子有無發芽力的方法

(徐鍾藩)

蔬菜種子 有能發芽的 有不能發芽的 所以我們種蔬菜的 要先選擇能發芽的就用

不能發芽的 可就不用 但是認識種子能發芽 合不能發芽 也不容易 所以

纔想出這簡便方法 寫在下面 請大家注意 就是取種子十二粒 用快利小刀 從中

切斷 瞧他中間所含的仁 種子埋在地裏 能發出來 全靠著仁 若果沒有仁 或是仁爛了毛病 就不能發芽

心 若果沒有仁心的人 他在世上生活 這就莊稼嗎 比人人生在世上了 子子孫孫 一代傳一代 接連不斷 全靠著這一點仁

總算這行尸走肉了 還像帶子孫子大團 仁帶乳白色 就是好種子 能發發芽 帶黃褐色 就是

陳種子 帶暗灰色 就是未成熟的種子 這兩種可就無發芽力了 即便有幾種粒勉強

發芽 將來也未必有甚麼好結果 還有一種嗅氣方法 也能發鑑定種子發芽 因為種

子自己都有一種香氣 取他嗅嗅 若是香氣還有 便知道他有發芽力 若帶有別的腐

朽氣味 一定是個壞種子 可就沒有發芽力了 大家肯將上面所說的方法 仔細看看

### ◎雞蛋搬運法

以後選菜種的時節 豈不是得了許多便宜嗎

胡廷玖



我國養雞最多 幾無家不有 所以雞蛋一物 不僅價值低廉 並且產量豐富 外人格  
外歡迎 輸出逐日加多 特搬運法不佳 往往易招破損 虧本錢 壞品質 阻碍營業  
發展殊大 故注意鷄蛋搬運 爲今日當務之急 究竟搬運鷄蛋最便利最簡單最經濟最  
安全的法 則以小木箱內 用墊糠(或鋸屑)和蛋互置 而防其衝擊者爲佳 但墊糠多  
混不潔灰塵 鷄蛋易起腐敗 預防方法 須先篩去細灰 并用水洗淨 晒乾 不可稍  
帶濕氣 然務鋪於箱底 隨將蛋距四五分仔細排列 其空隙間 皆緊填墊糠 再鋪一  
層 再虛再鋪 及三層時 間以木板 填滿 將蓋釘緊 無論如何搬運 皆不破損矣

### ●禁止母鷄索勝法

王歷農

農家的副業很多 就是養雞也是農家的副產 然而養雞的農家 沒有不要想多得鷄蛋  
的 鷄蛋多就是利息多 這是一定不易的道理 諸君想想 母鷄不肯生蛋 在甚麼時  
候 我想諸君一定要說在索勝的時候 現在我們要想多得鷄蛋 就要把這個索勝的時

候禁止他 這個法子 並不是鄉人都不曉得 但是他們所曉得的 不過拿柴圍套在他  
的頸上 或拿繩子來吊他的脚 使他無一息安逸 這些法子 雖是不差 究竟不是完  
全的善法 現在有個極容易而極有效驗的法子 說與諸君聽聽 先拿一個好像鳥籠一  
樣的籠子 大小隨便 只要能夥好放一隻或數隻鷄的就是了 前面有個活門 再用一  
根橫木 穿在籠子兩頭橫柵上的洞裏 使籠子可在橫木上滾轉 然後再豎兩根木柱在  
地上 距離同橫木的長一樣 然後把穿在籠子橫柵上洞裏的橫木 縛牢在兩根木柱上  
使籠子可以懸空滾轉 於是將索繫的母鷄一隻或數隻 從活門內放入 使立定在橫  
木上 此時母鷄若起索繫的念頭 必定要跳下來的 等到跳下來的時候 籠子就動蕩  
不停 母鷄受他驚駭 必定要上下奔跳 越跳則籠子越搖 母鷄不得安逸 必定要立  
在橫木上 方得不動 所以這個法子 極為簡便 經過二三日後 母鷄索繫的念頭  
自然消滅了

中華民國六年七月

日 第叁拾貳號

雲南省長公署印行

# 雲南實業要聞週刊

本週刊例

- 一 每星期出二大張
- 一 土曜日發行
- 一 概不零售
- 一 四週作一月計算
- 一 每月定價銀一角
- 一 半年收銀五角
- 一 全年收銀一元
- 一 郵寄每份月加費二分

本號 商業不振之原因

本省實業近事

調查河南壽山山產之報告 (續)

廣西林業振興條例

外省實業近事

雲南省實業調查報告

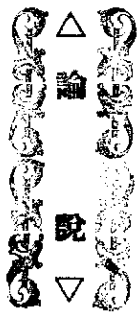

### ◎商業不振之原因

吳錫忠

物產如是。社會之需要如是。而本省商業。凡與外省外國相交者。多由外省商人操縱之。本省者。轉居被動地位。黯然其無色。良由商人之承繼其祖若父遺產。而席豐履厚者。多富於游民根性。溺於游民惡習。不自振拔之故。聞商人中資產殷實。向以謹慝稱者。比年乃多事豪賭。因而外強中乾。不知如何了局者。已繁有徒。此輩真正游民。抑何自負之甚也。夫保護人民之生命財產。在國家。致國家之富強。在財政。望財政之輸出入相抵。在商業。商業為國家重要事業。商民非即國家中堅人物哉。即不為高遠之論。富乃身家社會之元氣所繫。是以求富者。鮮有持消極主義。亦未有不正當之業。而可久大者。商為求富之正業。凡啟導商業之思想智識。如學問游歷考察等。

事發富厚之家。又何求而不得哉。乃沉迷於博。蕭游蕩。將致虛生一生。世之青年子弟。且爲所感。化以游閒坐食爲當然。國家之大不幸也。商會中不乏名流。盍起而謀所以挽救之。



### △章

### 則

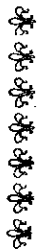

#### 廣西林業振興條例

第一章 總則 第一條 本省造林。除森林法。及施行細則。并其他關於造林各法令。別有規定外。依本條例行之。 第二條 本條例所指林地。無論官公私有。均就不宜農作之山地言之。所稱林務費。就造林育苗及凡關於營林各經費言之。 第二章 官林 第三條 省縣各指定官荒山地。籌設林場一所。徵集本省主要樹種。及購買外省外邦最效用樹種。培養苗木。準備造林。 第四條 省縣每年由省長縣知事。就官荒山地。指定地點。造林一段。其面積最小限。省

百畝縣五十畝。第五條 省縣林場。由省長縣知事選擇林學畢業。或富於經驗之士充技術。

員。司育苗造林事宜。并偏村農以司工作。前項技術員。如各道縣署職員。有富於林學知識者。

可兼充之。惟省林場必設專員。第六條 省林務費。由省實業行政費項下開支。縣林務費。應

由該縣地方公款。或捐稅盈餘。或公款生息項下。設法籌畫。惟每年至少應籌四百元以上之數。

第七條 省林場設立。應將苗圃地點面積。苗木種類。開支經費。每年推廣造林計劃。并技術

員之姓名。年齡。籍貫。出身。造具表冊。咨農商部備案。縣林場設立。照前項造冊。呈由省長署查

核彙咨農商部備案。第八條 省林場。每年造林事竣。應將林地坐落面積。林木種類株數。實

支經費。并技術員之姓名。年齡。籍貫。出身。造冊咨農商部備案。縣林場每年造林事竣。照前項

造冊呈由省公署查核彙報農商部備案。第三章 民林 第九條 自本條例公布後。凡境

內公有私有荒山。或現砍伐之山。統限三年以內一律造林。第十條 造林期限屆滿之後。由

省長公署派員分詣各縣實地勘查。如有未遵照造林者。令縣知事出示招人。就其地造林。該業

主不得拒之。一切契約。準用永佃法之規定。其期限。并佃租。及支付方法。以業主與永佃人之同意定之。但業主故意抗拒時。得由地方官與地方自治團體酌定。

(未完)

記 事

● 本省實業近事

吳錫忠

桐籽到滇 貴州省長公署准本省前咨代辦得桐籽五十斤。刻已咨送到滇。并謂價銀有限。勿庸發還。

通令仿辦橡蛋 省長署印就前委赴貴州調查橡蛋委員文宗滯詳報調查橡蛋桑蛋各報告書暨計畫書。令發

前滇中道所轄各縣知事  
各道尹即便轉發所屬各縣知事

一體遵照仿辦。并將辦理情形。詳細具報查考。

物產陳列 勸業場現屆成立。省長署存儲各項物產標本模型實業圖籍等。暨模範工藝廠製

絲工廠、木植局、前農林局、省內外各職業工廠、呈送各物產標本、並出品、又前出品協會造冊呈交徵存各縣解送及各縣隨時呈驗之農工商鑛物產等、已發交該場保管陳列、俾一般人民得以參觀而資研究。

發給護照 陸軍部咨覆本省各鑛業及各火柴公司購運六年份藥料一案、已由部將藥料名色件數重量照抄清摺咨飭驗放、應即由本省發給護照等語、督軍省長著已填給護照四張、令發財政廳轉發各鑛業公司給領、並另填護照二張發給利華麗日火柴公司持往購運、聽候驗放。

農商部通告 本年三月十六日農商部第七百零二號咨開本部為獎勵鄉村林業、呈准林業公會辦法一案、迭經咨行查照、并印發林業公會規則、各省造林須知、咨送轉飭遵辦在案、查各鄉村組織林業公會、原為注重地方自治林業、務使地方人民共同經營、而以政府提倡保護之力為之輔助、以期振興林業、得收整齊劃一之功、惟是十年樹木、收效較遲、各地人民難



保不存觀望之心。應由各該管縣知事剴切勸導。令各該鄉村迅即組織林業公會。即以接近各該鄉村之官荒山田撥充該林業公會造林之用。一面尅期開辦苗圃。育養苗木。以便推廣。事關實業政策之一。亟應實力推行。共圖發展。各該管縣知事均宜力體此意。切實舉辦。三個月後。當即由本部派員查察各地辦理情形。視其成績之高下。分別核獎。以昭激勸而策進行云云。

查辦盜賣 巧家縣員紳楊茂培陸崇仁等呈稱。前辦四大塊廠務周昌隆之司事康萬有盜賣京銅及應用鉄器等項。約得銀五千兩。購置家產。請飭縣查提勒追等情。省長署以所呈如果屬實。自應提追懲處。已令行財政廳查明原案。轉令該縣知事澈辦具報。

撥款彌補虧欠 大理縣政知事呈報撥縣屬畜牧場存款。彌補實業所虧欠。經騰越道尹以取銷漁牧兩場。所餘存款。另擇農林商鑛之相宜者。舉辦藉以抵制而資彌補。并將收支數目切實聲覆批示。呈轉省長署核辦。并令於該縣呈覆時。應令飭還實業欠款。以免積累。

## ▲外省實業近事

(吳錫忠)

京兆蠶業 京兆尹以京兆地面實宜養蠶。因劃分京兆各縣爲三區。訂定推廣蠶桑簡章二十條。通令各縣。先將原有桑樹若干。擬領蠶子若干。切實查明呈報。以便試辦。并委託農林傳習所指導監督京兆蠶桑事宜。

探採錳礦 湖南鎮南黃湘隆擬辦湘潭縣錳礦。計礦區二百四十八畝五分。現已經農商部核准給照。

河隄插柳 直隸白河發源張家口外。經宣懷大宛等縣而入渤海。兩岸砂土鬆疏。易爲雨水冲刷。茲農商部預備沿河插柳以固隄防。

講演漁業 山東福山。蓬萊。榮城三縣。籌辦水產講習會。以輔助水產教育。其所講演事實。既能根據學理。又切合當地情形。并撥俸財力稍裕。更推行於海陽。日照。即墨等縣。

出口錳礦 錳礦爲煉鉄必需之品。廣東防城縣。向產此種錳質。昨五年度由北海出口者。多至三千九百餘噸。

廣東新添輪船一覽 我國航業向較他國遜色近惟廣東斯業已稱發達雖係內河輪船例以行遠自邇之義海輪之增加度亦不遠茲將截至本年一月止所有該省新添輪船列表如左

輪船名	船之噸數	航路	輪船價銀	營業人姓名
廣寶	五	廣東內河	二千五百元	李誠
隆發	七	同	三千四百元	陳兆輝
馬拿	十二	同	五千元	卜鳳林
耀明	十三	同	四千八百元	陳耀廷
東興	十六	同	六千八百元	鄧景南
東永	十六	同	同	林翊
海金	十七	同	三千五百元	陳成芝
福航	十九	同	五千元	何德昌
啟濟	二〇	同	六千元	李耀南
惠益	二一	同	五千元	劉富仁

廣東新添輪船一覽

永漢	永漢	龍濟	東海	全英	棟湖	貴遠	永西	河源	廣東	瑞發	龍順	惠江
二二	二二	二三	二三	二三	二三	二四	二四	二五	二七	二七	二八	三〇
同	同	同	同	同	同	同	同	同	同	同	同	同
六千七百元	六千七百元	四千七百元	五千五百元	四千五百元	四千五百元	六千元	六千八百元	八千元	九千元	一萬四千元	四千八百元	一萬二千五百元
何福安	何福安	張黎安	高順	何象勝	余露山	李耀南	李松景	任元	李成福	陳鴻鏞	陳昌記	何實五

嶺南	龍安	振英	北海	兩廣	利圖	四海	江鴻	聯安	英馬	平西	志大	崑州
三三	三六	四二	四七	四八	七四	七八	一五一	二五六	七四	八〇	八九	九五
同	同	同	同	同	同	同	同	同	梧州南甯	同	同	同
七千五百元	一萬二千元	一萬六千元	六千八百元	一萬八千元	二萬九千元	六千八百元	三萬元	二萬五千元	七千五百元	六千七百七十元	六千六百五十元	六千八百元
陳航興	陳昌記	黎湘泉	梁成就	周瀛三	梁金	陳海	黃遂初	阮良	麥濟明	陳昆記	蘇棣禧	杭漢章

# 總計

船數	三十六隻
噸數	一千五百七十一噸
船價	三十二萬零六百二十元

## 調查

### ◎ 調查河南魯山山蠶報告書

(二續)

周筠符

檢種法 烘種之法。既言之矣。其始先有檢種之法焉。以手探繭。有響聲者。其中有蛹。然輕者蛹死已乾。虛者係蛹初死。均爲無用。惟以堅磁響亮者爲上品。留作繭。種其次者留作繅絲之用。藏種法 將種搖出。冬間存於籠內。置於屋外。上覆以草。令凍之。以收其精神。蓋萬物於冬藏之時愈藏愈旺。爲我國陰陽造化之理也。

三養蠶 蠶場之名有六 (甲) 蟻場 其法於烘子屋中。蠶未出齊時。先用青蒿引其已出之蠶。令其

上將將高置於機身。蠶自轉於機身以養之。僅清明節間。向陽之處。機身初發。既患零星不成片。而蠶常幼弱。力又會弱。遺置蟻場。不甚相宜。故先往山間。將機身取回。餘一尺五寸。捆之。於溪水砂間。俟蠶出齊。再剪其托蠶小枝。名曰蟻場。以其初生。形似蟻也。但猶須將機枝捆之。蠶易尋食。過此即不必捆矣。

式蠶養間溪



剪



此剪與布剪相似。但布剪有尖有凹。此剪平而且齊。布剪略小。此剪略大。以上品鋼鉄爲之。

式蠶養場蟻



頂 筐

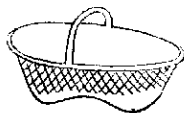

此筐以竹爲之。上有橫木。便於提攜。其底略高。移蠶之際。以頭頂之。故名曰頂筐。

(乙)二眠場 蠶在蟻場脫去黑皮之後即可入二眠場矣。入二眠場時仍須用剪將托蠶之小枝剪下置於筐內。移二眠場中散養之。(丙)三眠場 二眠場脫皮之後即照法移於三眠場中散養之。以上三場均須擇於平坦避風之處爲上。(丁)大眠場 三眠場脫皮之後即照法移於大眠場中散養之。此場卽四眠場以其蠶體已大故名曰大眠場。(戊)二八場 大眠場脫皮之後蠶體將成。移時不必用剪。可用手摘取。仍置筐中。移入二八場中散養之。此場蠶不脫皮。直至見繭。方入繭場。向計烘子見蠶之期已四十八日矣。(己)繭場 以上各場均宜嫩葉。惟繭場宜食老葉。各場之葉宜食去十分之八。蠶類所餘少許之葉以存在也。繭場之葉宜食去十分之二。蠶類多許之葉以作繭也。其每場餘葉之多寡全在蠶管之通名。春錢工人散蠶之際酌量多寡。又繭場宜於蔭坡過風之處。因小滿節近。天氣已熱。恐蠶受日光之傷。故耳。春蠶受日光之傷。必在二八場及繭場。每年蠶家均受此害。但有輕重耳。魯山山蠶。民國五年芒種節前。尙不甚熱。故收成頗豐。民國四年芒種節前。氣



候大熱。蠶受日光之害而死者十之六七。以致歎收蠶之畏熱。確有可考。

蠶病種類 按魯山土語。曰老虎。曰黃斑。曰惡烟油。曰空壺。老虎。體過肥。身生黑點。久則烘爛。出水而死。黃斑。身生黃點而死。惡烟油。腹瀉黑稀之糞而死。空壺。腹中無肉而死。考其病源。老虎。係橡穿過肥。黃斑及惡烟油。係烘種時火力過大。空壺病。係蠶蛾配合之時。先天不足。要之。無論何病發生。均無調治之法。惟擲之以避傳染爲是。

蠶場防鳥法 蠶在山野。易爲鳥食。防護之法有五。(甲)用有彩色之物。懸掛於蠶場高枝之上。

(乙)以破衣中穿以棍。形略似人。置於山嶺或高石之上。以上二法。必須一二日即移換地點。

一處。(丙)以長鞭擊聲。驚之使去。(丁)以竹竿長約五尺。破其三分之一。擊令有聲。(戊)以火槍

擊獲或驚去。(魯山土語謂火鎗爲鳥鎗)

養蠶之工人及分紅 大概每筐足容五百蛾之子。二人養蠶。可用筐六個。或七個。惟此二。一

爲蠶管。一爲雇工。均係常川工人。如逢忙時。再行酌雇臨時工人。惟蠶管一人。有分紅之權。除主

人給予伙食不計外。六個筐按六分之一分紅。七個筐按七分之一分紅是也。其餘工人。但給伙食工價而已。無分紅之必要也。

四收繭 老蚕拿葉結網三四日堅硬可把。繭即成矣。惟繭在枝上葉包以內。收時連葉取下。略曬以日。即推到一處。隨剝去其葉。其病蠶所作之繭。黑而且濕。另置一處。分別收至家中。故收繭並無許多手續。

藏繭法 繭不可堆積過厚。厚則生熱。難爲繅絲矣。况繭於芒種節後。不用火烘。自引出蛾者。每

有十之二。

此蛾即係秋蠶之種。於山因天氣炎熱。得絲繭者。百無一二。

厚則蛾漿傳染。繅絲不使。其法用膏藥粘組織爲薄。以木架之。

攤繭於其上。愈薄愈妙。出蛾者爲繭口。可繅乾絲之用。然不若水絲之價昂。故蠶家每有將種

留下。其餘繅絲之繭。恐其出蛾。晒之以乾爲度。此種乾繭。堆積略厚無防。然如逢陰雨。易受潮濕。

猶須數日一晒。陸續繅絲。即無妨矣。其病蠶所作之繭。色黑如漆。宜入流水洗去黑汗。晒乾後。可

繅乾絲之用。

中華民國六年七月

日 第叁拾叁號

雲南省長公署印行

# 雲南實業要聞週刊

本週刊例售

- 一 每星期出二天張
- 一 土曜日發行
- 一 概不零售
- 一 四週作一月計算
- 一 每月定價銀一角
- 一 半年收銀五角
- 一 全年收銀一元
- 一 郵寄每份月加費三分



本號目錄

今後所期於商會者

本省實業近事

綫山絲法

廣西林業振興條例

農田用水述略

雲南實業要聞週刊

644557



◎今後所期於商會者

吳錫忠

古貨殖大家有云。人各任其事。竭其力。物賤之徵貴。徵求也。謂此物賤求後貴賣之。貴之徵賤。各勸其業。樂其事。又云。善治生者。擇人而任時。時用則知物。謂知時所用之物。此中有何等學術。幾許經驗。講求殖財興業者。師賢具在。曷可當仁而讓也。此後宣戰期間。以戰故。協約各國。固多需要於我。戰事一平。中德貿易。旋必復原。各國又皆多所需要於我。我能及時而皆有以供給之。則賤者貴矣。而當此現在未來。問各國所需要者。究屬如何。我之對付者。預備者。究應如何。此等事。本省知之。其所不知者。各省知之。各埠各國之中華商館使館知之。各有其特產。各有其用途。而相需相濟者。尤不一其事。人所知者。未必不願我亦知之也。其知而不能獨行者。首由本省。次與各省各埠各國聯絡之。協辦之。苟如是一省一國之商業。與夫國際貿易之酒前恥。圖後勝。庶有可言。然而知也。行也。其樞紐。

所在。非商會也。設商業非可需待於人者。必以自治爲根本。會中人不欲負時負物。終負己也。盍各竭其聰明活動。勿令議我。惟古有貨殖家。



### △章 則



## △廣西林業振興條例

(續)

第十一條 各業主每年造林竣事。即將本人姓名籍貫住址。林地坐落而積樹種株數。開支經費。列表報由縣知事派員查實轉報省長公署農商部備案。第十二條 本省各縣林業公會。統限本年八月三十一號以前。查照部頒林業公會規則組織成立。呈由縣知事轉報省公署農商部備案。第十三條 公有林砍伐。應於先二月以前照左列各款。呈請縣知事轉報省公署農商部備案。一 森林坐落地點。二 砍伐面積暨株數。三 樹木種類及栽植年月。

四砍伐後造林計劃 省公署對於前項砍伐樹木得察視其林木年齡及他種關係施以限

制。第十四條 各縣知事接第十一條各業主呈報造林表冊派員查明屬實一面彙案轉報

省公署核辦。一面擬簡單告示發由該業主張貼林地區域。禁盜竊燒燬樵採放牧牛羊引火入

內。以資保護。第十五條 如有犯前條規定。暨其他損害森林行為。准該業主扭赴知事署。或

警署。或由地方森林公會轉詳縣署照森林法第五章各條分別處罰。第十六條 關於造林

事項。公共團體或私人對於地方行政官廳呈報文件。暨行政官廳對於人民指示保護。并派員

勸查等事。概不取手續費。並嚴禁吏胥需索規費。前項人民呈報及官廳指示保護各文件。得

由郵局投遞。第十七條 各山主實地培力培養苗木者。准其呈明情形。就近向省縣林場。以

賤價購買苗木。或不取植。第十八條 商人或公共團體無心林業。承領官荒山地者。照森林

法第十二至十五各條辦理。至應繳保費金。平地每十方車。繳納三十元。山地每十方車。繳納

二十元。年息以百分之五計算。第十九條 各省官荒地造林。自承領之日起。准免二十年

以外三十年以內之租稅。第四章 獎勵 第二十條 凡民有荒山如確能於定期內一律造林且成績良好者除二百畝以上遵照造林條例分別請獎外其在二百畝以下者依左列各款獎勵之。一造林面積達五十畝以上成活滿五年者由縣知事給與匾額。二造林面積達百畝以上成活滿五年者由道尹給與匾額。三造林面積達百五十畝以上成活滿五年者由省長給與匾額。第二十一條 依前條請獎者應備具稟請書叙明業主姓名住址如係公共團體則叙明經理人姓名住址林地坐落而積區域樹種株數經過年數送請縣知事派員勘驗後照章分別給獎。各官署派員視查民林中有合第二十條之情形該業主尚未請獎者亦得據實報告或諭該業主備具前項書請獎。第二十二條 縣知事辦理官林及勸辦民林著有成績者省長酌予記功其林場職員辦理勤慎成績昭著者得由各該管官署照左列方法呈請省長給獎。一記功。二提餘利。三成酬其勤勞。三以委任職存記。第五章 罰則 第二十三條 各公有林如有違反第十三條之規定私自砍伐經官廳查覺或他人告發者照森林

法第三十條處罰。第二十四條 縣知事辦理官林及對於境內民林勸導保護不力及呈報不實者。由省長隨時考核。分別輕重。予以左列之處罰。一記過 二罰俸 各林場職員辦理不善者。准用前項之規定。其各縣林場職員犯本條時。并應呈報省公署備查。第六章 附則 第二十五條 本條例如有未盡。或應修改事宜。由省政府或省議會提議修正之。第二十六條 本條例經廣西省議會議決後公佈施行。

(完)

## 記 事

### ●本省實業近事

請開鹽井 猛住紳商袁思信等以香益各井煎不敷銷。擬集股開辦猛住錢旺鹽井。呈經景谷縣知事轉呈核示。省長署指令開辦鹽井。因為國計民生。惟現辦之香益各井。是否煎不敷銷。應否另開新井。事關鹽務。仰候鹽運使批示遵照。



購寄樹籽 新疆省長咨請本省購寄樹籽以資分發。茲省長署已購得虫樹飛松柯松等籽。編具說明書郵寄新省。并覆價銀無多。無庸寄還。

倡辦森林 曲靖縣南城十九村公民尹師吉何鳳標等呈稱。縣屬法政畢業生楊受之創辦森林會。植樹數千萬株。其面積三四十里。今將十檢。不支公款一厘。自任勞怨。洵爲縣屬不可多得之人。擬請酌予獎勵。以風世勸俗等語。省長著令行該縣知事查明。如果屬實。即便填具該森林清摺。並取具林相照片。林木標本。呈候核辦。

意圖翻異 魯甸縣屬土民安雲龍等。狀懇飭該縣新任縣長確查海姓絕產及前縣判決情形。秉公呈覆核辦。以伸冤抑等情。省長著批云。查前據安成舉即安明之。以悖理悖情。贖上冤下等情狀。訴該民等前來。當經飭據該前縣胡知事呈覆。遵飭傳集兩造人証。說明該安成舉所罰海姓絕產。無受業之証。據顯係贖佔業。飭安成舉備銀四百元交案。由各機關人員會同立契。給伊投租執管。並將前贖領之照塗銷。該民朦領管業執照。與安雲龍如出一轍。亦應將所

估絕產。飭原報及上控暨各機關人員會同勘明議價拍賣。提價銀全數之。三給該民作爲海  
姓修築超薦之資。其餘劃作學務實業及團務軍餉等費。均各遵依其結等情。業核准照辦。并  
令前司法廳核飭遵照在案。乃事隔十月有餘。忽因胡知事辭職。意圖翻異來署呈訴。殊屬刁  
健。所謂飭令新任知事確查呈辦之處。着不準行。仰仍遵該縣胡知事判決之案。履行勿庸  
置此批。并斥。



雜

俎

### 農田用水述略

吳錫忠

排水之主旨 土中水濕。隨植物所必需。但其濕過多。轉於植物有害。蓋不論何種地土。皆不  
無深淺之差。其下又皆有不透性之土層。故雨水沉降至此層。必滯留焉。此地下滯流之末。名地  
下水。若地上低者。雨量多者。鄰接地高者。河水位高者。不滯留之土層淺者。其地下水位當高而

水位在地下四尺以內者。多數植物已苦。地土過濕。若更高達地面。則地土已成沼澤。蘆草亦生育不良矣。凡大河沿岸。此等地殊多。又低地而周圍有高地繞之者。不適種植也。勿論。此等地下地上之水。名惡水。如水位在地面下二三尺者。宜排除之。使沉降至四尺以下。然此必地位較高。如接山麓之稻田。受山水浸漬之濕地方。可如大河沿岸低地。水位多達於地面者。則非用水車各器。將水引之他處不可。凡此所以改良地土。俾適植物生育也。

排水法之種類

惡水停滯。本因地土較低。故加高地土。水自不致停蓄。反是地土原高。而又

謀排水者。自易爲力。以是排水法分兩種主義。(甲)加高地土。從根本除去惡水之害。(乙)就原有地土。設備惡水之排除。乙即適用排水法。有藉機械力。及藉重力作用。使水從低處流去。兩種此更兩分之一。爲明渠排水。即挖地而作溝。使惡水流過。其設備簡便。然徒費地植。多勞修理。耕耘不便。肥料多流失等。皆較暗渠不利處。一爲暗渠排水。地下設通水路。乃耕地常用者。至如大地方排水。則不能專用暗渠。率令水由暗渠集於大明渠。乃導之河海。

排出口 不論明渠暗渠。其渠口與河海相通處。名排出口。口之位置性質。關係排水之難易。耕地內縱排水組織完全。而排出口不適者。則排水之効不充。耕地仍不免過濕。故排水工程。當以排出口爲第一。排出口關於海者。當擇避風處。以免口被土砂埋沒。關於河者。當擇曲凹處。以其水較深。土砂不致沉澱。口外。又口內水之流出方向。務與河流水作銳角。切忌直角。海水河水時有漲落。排出口與之相通者。須設水門。以防逆流。其門扉須能自働。即因內外水位之差。得以自行開閉。水門中柱。形宜圓。或作鷄嘴形。則抵抗水之摩擦。不過百分之四。若作正方形者。其抵抗則百分之一五至二十。水門寬不及五尺者。可用上下開閉之門一枚。但有種種構造。關於河者。水漲時。大爲壓迫。故宜堅固。河水位低於耕地者。僅設水門亦可。若水多而水位高於耕地。或近耕地而時。可改良排出口。使水位低落。以便排水。其常用改良法。一。除去雜草。浚淘河底。使水位低落。二。防制河源砂土。免河底淤高。三。改正河身彎曲。俾水得速流。四。與河平行。導懸水緩出。俟河水低落。再開排出口。



### ◎ 縲山絲法

縲絲 第一節 繭性鹹量

橡繭與桑繭其性異。桑繭柔而橡繭硬。桑繭溫水煖之絲即起。橡

繭須置驗質并久煮始能縲。(下樹繭雖不置驗但少數非通例)然繭地有肥磽繭質有強弱而置驗遂有輕重。是在司縲者視繭性爲增減者也。大抵火食地及黃泥地產者其質強。煤山及沙地產者其質弱。質既強而體復大者驗量宜增。質既弱而體復小者驗量宜減。欲增則下鹼。欲減則下水。至鹼力既達。取繭省視。勿滑勿糙。則鹼量適中矣。 第二節 縲具 縲絲之具甚繁。作圖說以明之。如第一圖設灶(子)高二尺。灶上置鍋(丑)鍋上設木架。如人字形(寅)架上立方柱高二尺。距脚五寸處釘鉄弓環曰縲絲紐。柱之橫端一木長三寸。兩端又各植一木長一寸。令

勢斜衝小滑車曰天幅(卯)六瓠中刻一縱以細竹爲之去柱左約一尺置縲車(辰)車六輻徑

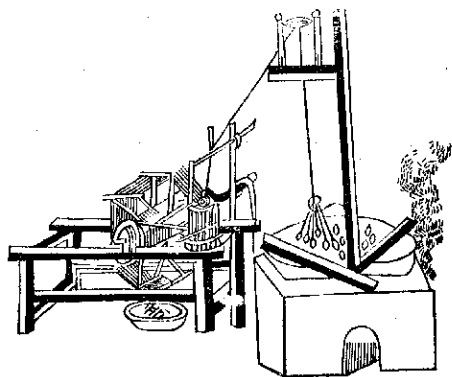

四寸活一輻便脫絲軸長五分徑之一床(酉)長三軸高只長之半寬恰容軸軸端活易上下一端載曲柄(巳)柄末稍粗而圓繫木鈎(午)下連繩斜而左下結于絲竿竿長六尺中橫一竿如丁字除繫繩之端外他二端均以二寸竹固站于地足踏竿便運動車床上右端一輻(未)擊繩活之套一車輻軸上立竿竿上復橫一竿(戌)上設籤以制絲其他端架于立竿圈內活之易隨輻而進退排絲平鋪車上車下置火盆(申)便烘絲

第三節 纒法 天際。燃炭火熱淨水於鍋。置鹼質。候沸極。入鹼二千枚。煮之約一時。可纒者執  
 繳竿繳其纒。和其絲。去其浮面（鹼面之浮絲）引其緒上貫弓環。又上從輓外入於輓經。出輓  
 外。下繞於車。司火者節火力。足踏絲竿。竿連繩。繩運鈞。鈞運柄。柄運軸。軸運車。車連天輓。絲續續  
 自輓起。緒之鹼者曰。蝦頭。絲精粗。係乎蝦頭之多少。纒細絲則蝦頭宜少。欲粗則多之。纒者隨盡  
 隨。勿絕。餵則絲均。鹼舞躍水面。其能終無增減者。爲上工。天若寒。車下須加火。勿猛。使麻乾。  
 纒既畢。撤活輓。脫之。一人持筥。一人執短棍。對糾之以成縹。縹絲常二人。若不能踏車者。須三人。  
 每縹節日縹一鍋。費銀三錢。每鍋縹細絲約獲二十四兩。若粗絲可二十三兩。第四節 水力  
 縹絲之水。關係亦大。初溶鹼質。繼澆鹼殼。終壳絲塘。鹼初入水。宜沸一二沸。鹼既熟。宜去火。波  
 其熱。須臾又宜火。免其冷。絲質之柔脆。色之明暗。惟在水力之適合。故須審察。若新法則另沸清  
 水於他鍋。取熟鹼置其中。始縹之絲尤光澤。煮鹼之鍋不宜鏽。否則水與之化合。則絲色必劣。  
 第五節 縹別 縹性及銷場附 縹有粗細之分。縹有緩急之別。一鹼之本絲曰忽。一絲之緒多者。

三十忽者。曰大線。少只數忽者。曰小線。車急則絲急。緩則絲緩。急則水絲。緩則府絲。縲水絲合三忽。府絲倍之。各酌其粗細而爲經緯。凡縲經常優於緯。以其表露於外也。近年絲之售價。小線每兩值銀約一錢二分。大線售至一錢。卽爲已昂。絲之銷售場。以四川綦江縣胡光填爲會萃地。凡絲值之漲落。皆依該處爲標準焉。

第六節 下樹線 繭自樹摘。下卽以縲絲者。曰下樹線。因時間未久。粘質未固。且未經炕繭。鬆放柔軟。故縲時不置爐。不久煮。與縲普通之響繭異。其成絲甚精。華以縲細。光澤勻緻。耐久者。雖至朽亦不毛。爲絲中之最良者。但爲時間所限。不能多縲。是缺憾耳。其售價較小線尤昂。

第七節 繭縲 上繭縲絲無餘壳。中下皆有之。曰餘衣。若不善縲者。雖上繭亦有餘衣。積餘衣用筐盛之。每早晚澆以熱水。四五日翻一次。罷至十餘日。而絲縲軟。後用女工翻去蛹。以水洗淨。曬乾。曰繭縲。售值亦昂。暹銷西洋作種種織物之原料。然亦有自燃線以縲縲者。其燃法有二。蒸繭縲乾。燃成細勻之線者。曰乾絲。其煮而濕燃者。曰毛線。縲成網。



行銷均廣。第八節 亮線 蠶出繭時。係吐沫濕絲。爬開絲縫。鑽出。故穿浮線之亮繭。絲未傷。

尙可縲絲。曰亮線。但其法微異。先浸於熱鹼水。復用飯蒸之。俟其熟。傾之於筐。壓乾鹼水。其必蒸而不煮者。因繭既有洞。鹼易透入。若再煮。則無絲矣。乾已。剝去繭而浮絲。置之案上。以針挑出絲頭。架車抽取。欲細絲。祇用六七繭。粗則十數繭。但其絲鬆散。多露套痕。宜急織。第九節 毛繭

穿老針之亮繭。絲已斷。不中縲。曰毛繭。煮之去其未出之蛹。用一尺之竿。疊帽繭於上。別以竹籤。長竿之半。底鑲鉛環。左手執帽。右手績之。掌搓籤。令旋而墜。帽續續如抽棉。尙其旋愈下。絲愈急。右手速提收之。以唇齒去其類節。往來左手。不廢游談。而功自就。又有用脚車者。其成絲也。日數多。惟差緩。此絲善且急者。以織鸚皮繭。其懸惡者。以織毛綢。第十節 湯繭 受病之敗繭。葉爛。不能縲。並不可煮。曰湯繭。選之最於筐。日澆以熱水。久窰之。翻去其蛹。用水洗淨。晒乾。和而築之。梳以竹齒。互調成團。以爲湖綿。既輕煖。復耐用。較極爲優。故購者頗衆。

織網

第一節 淨絲

絲織成

其類節及斷頭常多不能織須先淨絲如第二圖以木四製

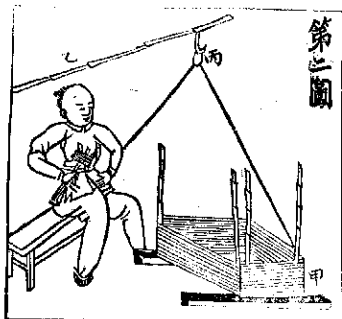

方跌(甲)橫二尺長三尺餘四隅有活栓展縮自如上立四竿四羅船取絲開絡張於上另以長竿(乙)一端連小滑車載於壁上可上下他端懸一鉤(丙)絲由羅船上貫鉤下垂於筐(丁)筐柄長二尺人右手持柄挾腰際向左拋收淨絲於筐左手握絲遇顯節即擗去之遇斷頭即積之筐中積徑三寸則另易他筐以便使用。

(未完)

中華民國六年八月

日 第叁拾肆號

雲南省長公署印行

# 雲南實業要聞週刊

本週刊例

- 一 每星期出二大張
- 一 土曜日發行
- 一 概不零售
- 一 四週作一月計算
- 一 每月定價銀一角
- 一 半年收銀五角
- 一 全年收銀一元
- 一 郵寄每份月加費三分

本號 劃田賦爲自治經費

外省實業近事

錄目 螟虫預防法

本省實業近事

織山蠶繭辦法

雲南實業要聞週刊



△ 論 說 ▽

◎ 劃田賦爲自治經費

吳鶴忠

晚近東西各國。凡交通金融教育各機關。農田水利林牧工礦各業等。靡不完全美善。日進無已者。豈皆官治之力哉。成於自治機關者。實居多數。蓋自治爲官治之基礎。曾有自治缺如。官治亦臻上理者。不過一事一物一時一代之成績。而能久大者。恒鮮。良以扞格牽掣疏漏等弊。既官治勢所不免。而鄉土子孫之係念。又官治事所必無。故得人斯政舉。不得人卽政息耳。雖然自治權限內。既責自治機關以舉應辦之事實。卽不能不畀以應具之經費。世因有議劃田賦爲地方稅者。俾免另加特別稅捐。自治又得所措手焉。方今生計所關。卽國脉所繫者。莫如盡地利。興工業。安游民。而非待自治機關。挾有長遠正確之收入。不能循序並舉。查慎省田賦。年額一百萬零九萬四千餘百元。誠劃爲地方自治經費。不過去總收入四分之一弱。地方已可謀實際之利益。國

家亦得間接之補助矣。此其實行期當不遠。地方人民。但修養其自治能力可也。

記 事



◎本省實業近事

吳錫忠

煤商同業公會呈請立案。開濟煤炭公司復新利美利公聚成公等十七家煤炭商號。爲前於清光緒三十三年稟請開辦宜良嵩明縣屬二龍戲珠山煤炭。數年來因無統一之方。又無規章遵守。以致煤業間有失敗。茲逕部頒工商同業公會規則。約集各煤業人等。擬訂會規。公推會長幹事。組織煤商同業公會。已於本年六月成立。呈經本省總商會轉呈立案。省長署以該煤炭公司開辦煤炭。曾否遵照鑛業條例及鑛業註冊條例稟請註冊核准有案。茲公同組織煤商同業公會呈請咨部備案。可否准行。已令行財政廳迅即確查議覆。以憑核飭遵照。

添設輪船碼頭。滇濟輪船公司據昆陽縣屬古城村民李峻榮等呈請在古城嘴設立碼頭。轉

呈省長公署請令飭昆陽縣立案。省長署以添設古城嘴碼頭。既出自該村民之請求。並經該公司派人查明爲二十餘村適中地點。應即准其添設。以便交通。已令昆陽縣立案。

勸估局產。官印局呈請變賣該局舊有無用產業。以作籌還欠款。及購備原料之需。并請委員查勘估價。當經省長著核與前案相符。已委員前往會勘。如所擬變賣產業。實係該局自置。變賣後又於該局營業無碍。即平允估價。具報核奪。

請委實業員長。路南縣知事爲縣屬實業員長王士英因病辭職。請委前代理查林實業團副團長金以遜接充。附具履歷呈請查核委任。省長署以該金以遜資格與實業所章程第十條不符。惟據稱該員具有實業經驗。核與前項章程第十一條尙合。如該屬別無相當人員。應准由該知事委爲該所實業員。暫代實業員長。稽查整理。一俟覓獲相當人員。或該員辦有成績。再行呈請核委。以符通案。令行遵辦。

籌辦員辭職。縣絲工長等員呈請撤銷籌辦員職務。另委員接辦。省長署指令。除云該員等稱籌辦職務已告完畢。請另委員接辦。殊因非是否該廠規程制定。此時自應由該員等督飭

各技師工人亟圖進行。其該廠製出絲斤。究竟每兩值銀若干。擬在何處銷售。及以後如何維持營業。接濟經費。應一併迅速籌議具覆。

總商會之轉呈。利華歷日復盛松鶴雲祥興盛等火柴公司。請禁止增設火柴工廠。呈經總商會轉呈省長署核示。奉指令云。查此案曾於去年七月間據該公司等稟請到署。當經前都督府批示。該公司等稟擬按照川省火柴工廠辦法。請限制增設公司。維持營業等情。查川省前因各火柴工廠互起爭端。故請設統銷公所。代銷各廠火柴。并限制增設。以維持同業。劃一市價。經部核准。以五年為限。等因在案。茲該公司等營業以來。尚無互起爭端之事。自與川省各廠情形不同。今後苟能互相研究。加意改良。貨品適用。第恐供不給求。何患銷途不暢。萬一再有續開之廠。必將相形見絀。歸於自然淘汰。所請禁止增設之處。看勿庸議。等因在案。茲該公司以集義公司盜賣燐藥。永通公司盜竊山場有案。遺害受累。請禁止除六公司外。不得再有增設等情。復經飭令查火柴為人民日用物品。需要至多。該公司等近來所出貨品。不惟為數

無多且製造尙欠精良。實不足與外貨相埒。乃不設法改良。共求精進。以期抵制外貨。藉塞漏卮。徒鯁鯁然以增廠營業爲慮。殊屬不合。如增設公司。無充足資本。抑或出品不佳。自必歸於失敗。又或有假名撞騙。及有不法行爲。一經破獲。國家自有相當法律以懲治之。又何事該公司等之過慮。所請禁止增設之處。仍難照准。

### ●外省實業近事

成渝鐵路 川路股款。存交通部二千七百餘萬元。交通銀行漢陽鐵廠。各一百萬兩。藍格志股票八十餘萬元。省內外官私債欠約二百萬兩。現經股東唐宗堯傅恩洪田良楨等。公議以部款爲抵押。暫借外債。修築成渝鐵路。以期尊重原案。安插散兵。聯絡燕蜀各事。按鐵路本交通重要機關。脫不急謀自辦。將來恐不免受制外人。試觀此次大連豆將上市。而長春東三省鐵道。乃忽車輛阻碍。致產豆各地。運輸困難。豆價因而飛漲。業豆者大受虧折。即其股鑿。回溯川省前後保路功力。此次在局諸人。當有不能不積極進行者。



選送鑛廠實習生 湘省鑛業近頗發達。當道者爲謀鑛學精進。月籌鑛廠實習經費。中日銀幣共一千六百元。交省議會通過。列入本年度預算。由本省鑛科畢業生中選送學生六十名。送往本國及日本各著名鑛廠實習。其送往本國各廠者四十名。每名月給費二十元。送往日本者二十名。每名月給日幣四十元。以資實習及旅費雜費之用。本月內當可起程。

挽回運鹽溢利 歐戰以來。海輪運價頗昂。濟南揚鹽。比年產數雖旺。而贏餘之利。大半充外國輪船水脚。既非楚弓楚得。爲數復已不少。茲當業者呈准改由帆船海運。鹽商既挽回利權。船戶亦藉謀生活。刻與各海船規費停妥。不日即可開運。其承辦者爲通利運鹽公司云。

採煉鐵鑛 鄂省鐵鑛。大冶象鼻山者。最稱豐富確寔。曩由漢冶萍公司爭回者。現正籌備開採。并擬購用直隸磁縣煤炭。自行化煉。總需經費共二百餘萬元。內計煤鑛需銀五六十萬元。由上下修築運道路軌需銀七十萬元。煉爐屋棧需銀七十萬元。開採一應工程需銀二十萬元。均由錢局挹注支墊。按鑛質化煉出售。獲利較售砂爲多。滇省箇舊鑛廠。向放錫砂出口之

例。

拒絕潮花。滬上花戶。每於棉花上市。先用水將花濕透。以圖重量增加。前清因設官辦驗水局。不幸於辛亥年取消。嗣於民國二年。政府准由業花者。公辦棉花查驗局。兩市早經實行。北市尙未籌辦。是以奸刁花戶。率繞避南市檢查。將潮花運運北市銷售。本年花價昂貴異常。行商誤收潮花者。吃虧不淺。茲聞當業者公議。恪守定章。協同取締。以後市上潮花。不容稍事運就。必概行斥拒不買。

創製火磚。工廠通用之橫置式鍋爐。其火力由爐尾洩出後。分送於爐底部外面兩側。此兩側之牆壁。係火磚砌築者。向皆用外國品。現經漢陽兵工廠究明此種火磚。係原質土內多含硫質。因用尋常泥土。加以化學硫質。在本廠燒製成磚。與舶來者無稍異。而能耐二萬噸煤之燃燒力。已由部查驗備案。此後各省各埠之氣機工廠。需用火磚。均可向該廠購用。挽回利權。當必不少。

第三圖

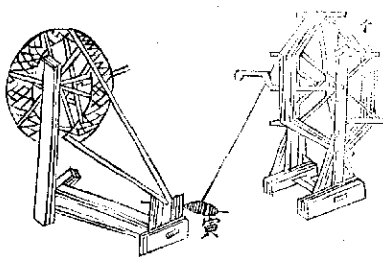

●織山鴛繭綢法

●

調

查

●

(續)

第二節 道經 如第三圖取淨絲籠收于  
 綰車子上車徑三尺軸有柄可握以轉之收  
 訖列左右列綰車上有籠貫於連轉車收  
 綰車之絲於籠復去類之不盡者篋中積徑  
 寸許爲一籠脫之易他篋若水絲則於收綰  
 車脫篋後以淘米汁瀝之宿之

第四圖

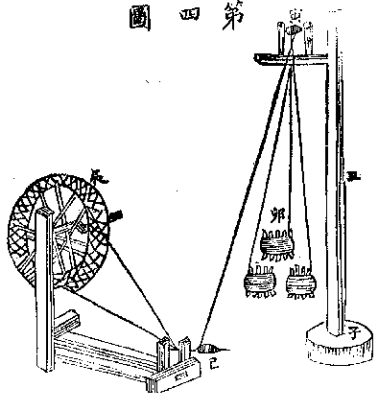

第三節 道緯 如第四圖。取石橙子高三寸。徑一尺。豎立木柱。高二尺。柱之頭橫一木。長五寸。以三寸木二。平立其上。夾天輓柱旁。置淨絲篋。卵。懸數以所織綢之緯數為準。於其右列緯車。長筵貫緯筒。已由籰引淨絲合其頭上。繞天輓捲緯筒上轉絡車。令絲繞緯筒既滿。脫下。抽絲頭束之。易他筒。如是道之。

第四節 牽經 經既道成。必牽之就緒。如第五圖。以木為牽架。左右各橫一木。上排經柱。甲後設竿二層。乙竿上作多穴。貫筵于柄。插穴中。以次牽絲。結于柱間。足所預織綢之筵數而止。但綢

卷之三

七

第五圖

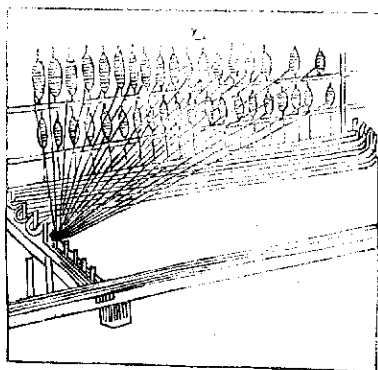

有種種經。因而各異。輕莊綢每疋經線只用絲五六兩。重莊綢經線用七八兩。雲莊經線則以十兩爲度。輕莊經頭約六百七八十股。重莊約七百六七十股。雲莊約八百一二十股。改良綢用至九百餘十股。凡綢愈細密者經愈多。

成凡綢之精粗。經緯之細緻。均係於筵之稀密。如織上等綢者。必先擇筵。每件竹絲。共九百餘條。**(價銀四錢)**穿筵者。用細鉄針鈎。導絲貫筵法。雖至簡。然必篤篤成對。稍不注意。卽交絲或跳筵。

第六圖

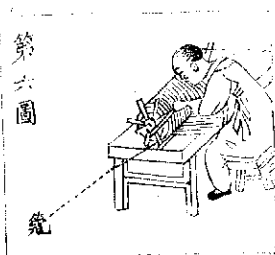

第六節 梳刷 既穿筴置於梳架如第  
 七圖架端支橫軸以收縮經成平斜甲面  
 以茅刷梳之刷束茅草老根所製。過而不  
 柔。滑而不刺。以竹爲柄持刷蘸精麥粉汁

第七圖

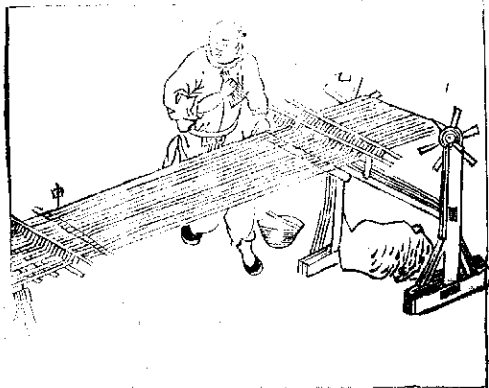

則所織必有跳絲漏紗之弊。勞精疲神。莫此爲甚。

梳經令光滑。用微火略烘之。不晒以日光者。恐過烈易  
 脆也。將乾復刷菜油少許。絲較柔嫩。每件經須分數段  
 梳之。俟米汁乾始可捲。再刷他段。每莊必二三日始畢。

取羊角<sup>乙詳</sup>轉收經於上。移置機。始事織。

第七節 織機 織機以木製之。

如第八圖。上曰天秤。甲下曰踏板。

乙中之前曰羊角。丙捲未織之經。

後曰輓心。丁捲織成之綢輓心之

後有坐板。戊織工坐之以營織。其

前工手推可進退者曰筵。己筵之

前有線繫如筵狀者。以棉線貫經  
 絲較二竿

第八圖

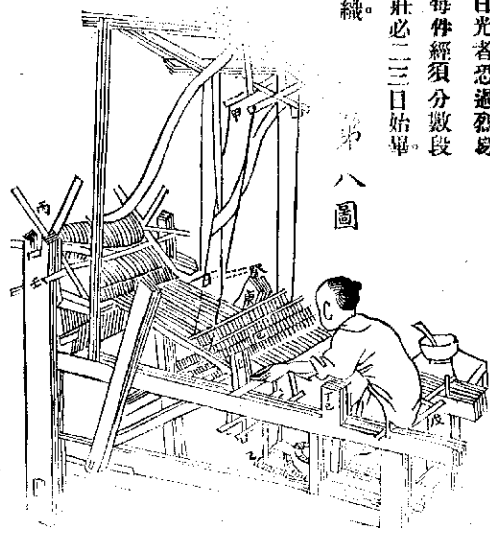

曰縱線。其上懸於天秤。下繫於踏板。有二個分鴛鴦。以穿經。依足動而上下。工手所持者。曰梭子。  
中空有軸貫緯。筒底有穴。絲由穴出。往復緯經。致成綢。羊角之前。節制經進退之圓棒。曰壓棒。  
至其前有二竿。夾鴛鴦線交叉之點。曰高竿。其關係。若取之。則鴛鴦不分雙股混合。即不能織。  
若欲提花。須於機上更加提機。他工坐。天秤上提之。

第八節 織法 織工坐坐板。左手推筴向前。右手執梭。足踏二踏。脚令互上下。當筴處依縱線  
之上下經線交叉出一縫。投梭入之。以左手接梭。讓筴退後。壓緊。新織之經。復以右手推筴。左手  
投梭。如是反復。則綢成。織時先以硬稻草三根排編起。織至二寸許。乃以竹片爲幅寸表。裏繫銅  
釘八顆。每側各二。以綳緊筴門。隨織隨遷。以次而進。又用清酸水或淘米水。一鉢置機側。浸緯筒  
隨取絡乾。以備織。俾柔易粘附。既織約一尺五寸。停織。用刷蘸水澆之。並以竹片括之。用力宜勻。  
免刷傷綢。括已。若有吊絲。剪之收於輓心。至足綳長數斷之。就其餘經另織。織宜綳緊。兩足起落  
如一。經斷隨隨。能無跳紗無冒股者爲良工。



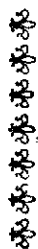

## △學 藝



### 螟虫預防法

農事試驗場

今年雨水來得早 各處稻秧 都早早栽齊 栽後 雨水又極調勻 苗科很旺 這是豐年的兆了 但是有些地方 苗科雖好 被出蛀的很多 俗叫作虫陷 栽田的人 見了這宗害虫 都說無法可救 其實還是有救法 要知道這種害虫 叫作螟虫 不過是螟蛾的子虫 螟蛾下蛋在稻葉上 蛋內小蛆 把蛋殼咬破鑽出 從稻的莖節處 蛀入稻莖裏頭 吸食稻的精髓 從內部食通這一節 又往下蛀入下一節 稻穗已變白色 一直蛀到稻的根部 稻就全然枯死 此後 螟虫躲蟄在稻的根部 變成蛹 過了冬季 明年變成蛾 又下蛋在稻葉上 螟轉生殖 蔓延的就開了 所以庄稼人 想今年的穀子不着虫陷 定要在去年 就當設法驅除這種螟虫 想明年不着虫陷 定要在今年驅

除 今把驅除這種害虫的簡便有效方法 說給大家聽一聽 請趁今年照着去試試 其  
法如下 一 把黃白色的枯穗 連根拔起 攪乾柴燒了 因為螟虫必是躲在枯穗的下  
部 二 收穫後 用三尺長二尺過心的大木一根 棍上頭 安尖釘十數個 執棍的下  
頭 用力把釘尖刺戳稻根 若有遺虫 定被戳死 三 收穫後 把田埂上同附近的草  
放火燒盡 把伏在草內的虫蛹燒死 四 立冬前後 把田挖翻轉來 令田土飽受霜  
雪 把蟹居在土內的虫蛹凍死 五 每天晚上 從七點到十二點鐘 在田埂上 或田  
中央 支木架一個 架同稻莖一樣高 架上置大木盆 盆裏頭裝水合洋油 但油不須  
多 盆中央置燈一盞 燈上安罩 螟蟲見火光撲來 便落在盆裏頭淹死 有在田圍栽  
着的 可用撲虫網撲取 六 用石灰或烟煤 或淡鹽水 或石鹼水 撒灌在稻莖上面  
以上各種方法 農家估計着力量做得到的 勿論自己一家做 或是開工 或是雇工  
掙起來做都可

中華民國六年八月

日 第叁拾伍號

雲南省長公署印行

本週刊例

- 一 每星期出二大張
- 一 土曜日發行
- 一 概不零售
- 一 四週作一月計算
- 一 每月定價銀一角
- 一 半年收銀五角
- 一 全年收銀一元
- 一 郵寄每份月加費三分

# 雲南實業要聞週刊

本號目錄

獸醫畜產情形意見書

核桃樹鑿法

本省實業近事

農田排水述略

雲南實業要聞週刊

△ 論 說 ▽

◎ 獸醫畜產情形意見書

日本東京帝國大學 農科大學畢業生 陳立幹

竊以獸醫教育。端在養成一般獸醫人材。然因學術進化之關係。與夫時勢之要求。而趨向各殊。歐西諸國。咸取重於公衆衛生等而上之。更精研醫學之真理。日本三島。以畜產幼稚之故。其目的強半以改良畜產爲歸。吾國畜產。時方衰頹。蕃殖不擇良種。惡疫任其流行。舉凡國家產業上之最大問題。悉委諸不學無術之手。所謂獸醫家者。多即儉兼之間。有一二稍識字者。概墨守陰陽五行之說。其陋已甚。是以士大夫不屑與之齒。爾餘蹄銖去勢之術。尤視爲卑不足道。曩者周禮獸醫之職。設有專官。登用人士。未必如是之卑而且賤。孟子以鷄豚狗彘之畜。勿失其時。爲王道始。蓋說明牧畜之關於民生。並闡發獸醫產科學之義意。他如九方臬之相馬。經雷威之相牛。

經師曠之禽。雖是後人僞作。要亦各本獸醫畜產之旨歸。而爲斯道倡也。噫。學術不昌。業乃微賤。理固然也。方今世界尙武。軍馬皮革製器等尙矣。工業競爭。毛織物各原料重矣。乳肉鷄卵。尤爲日用衛生上所必需。又况我國需以豚羊等肉。爲食用品大宗。無獸醫。則結核炭疽等諸惡疫。不惟於畜產界受損傷。即人類亦遭慘害。不但已也。當戰爭時。而獸疫尤爲必要。觀今之英國獸醫團。可見矣。斯團也。由一萬八千人編成之。專司配布於戰線上各馬匹之檢查。傳染病之預防。遏制。及病馬之治療各項。以三百八十人支配千匹。凡收容於野戰病院之馬。百匹中尙有七十。可以歸還戰線。其間關係如何。姑不具論。茲欲大興獸醫。必先使畜產之保護及改良上立定根基。漸推及於衛生的各方面。殆亦學術世運之趨勢。不得不爾也。以下更將獸醫教育及畜產改良。分別論之。

(未完)

記事

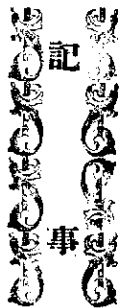

◎本省實業近事

吳錫忠

景東開辦鹽井 該縣五區紳商劉華中侯諫廷等公呈。竊景東各井。鹵水與旺。食鹽一項。爲雲  
縣順甯緬甯景東各屬民生日用所必需。自前清康隆建光緒之初。均仰賴景鹽以資利濟。嗣  
因光緒十九年。按板井鹽鑿旺。景井遂被封。今則按九福老山空。煎不敷銷。雲順緬景各屬。或  
赴香鹽。或赴磨黑購鹽。道遠費鉅。鹽價日昂。四屬窮民。咸遭淡食之苦。去歲紳商等。爲國計民  
生起見。議自辦景井。請順省議會蒙公決認可。咨請公布執行。復呈經鹽運使批准委員籌辦  
在案。紳商等奉令之下。集股興工。建蓋竈房。一切設置。業已完備。煎出鹽斤。堅淨潔白。味香可  
口。呈報鹽運使公署已久。而稱票未蒙核發。煎出鹽斤。概行堆積。在人民既受艱食之苦。在國  
課難免短絀之虞。查景東各井。年可出鹽二百餘萬斤。照每百斤稅率三元五角。月可徵稅銀  
五千餘元。全年合多稅銀六七萬元。紳等請妥保擔任。照鹽斤銷數。目前每月認繳稅銀五千  
元。如多煎多銷。仍照法定稅率擴充完納。似於國計餉糈。不無小補。伏乞賞准售賣。請咨運使  
迅速核准施行。計呈保狀一紙等情。省長署以該紳商等既經集股自辦。將來獲利於國計民

食。均有裨益。似可准予試辦。當已抄狀函請巡署核辦見覆矣。

宜良可保村旁松林提歸公有。該縣知事。早爲縣民蕭永清趙淵等。僞造契紙控爭。可保村對峙無主。松嶺請提歸公有。變價補助學校警察經費。各情。省長署以可保村成林松楸二千餘株。既經該知事查訊出頭控爭之蕭永清趙淵等。所執契約均係僞造。本應飭按律科辦。以示懲儆。姑念鄉愚無知妄爲。免予置議。該山業據查明實係無主。提歸公有。自屬正辦。至此項林木。估值可傳銀八九百元。請變賣補助縣區學校團保警察等經費。暨酌提四成給與該永豐營村衆。以作公用等情。如勘明無需編爲保安林。即准予照辦。但森林變價純爲實業利益。除提給該營村衆四成外。其餘六成。應以一半撥充學校團保警察等經費。一半提歸實業所經營。作爲辦理實業基金。庶實業教育團保警察均資補助。無顧此失彼之虞。松樹砍伐後。并應補造新林。其造林經費。即由撥歸實業款內提用。令行該知事遵照辦理具報。

雲南煤業公司營業不應禁止。省長署前據特派雲南交涉員呈准法交涉員照會雲南煤炭

公司。有圖謀專利之舉。請設法禁止一案。當以該煤礦公司。採辦可保村煤炭。曾否遵照條例。請照註冊。及營業情形。有無高懸價格。售煤與滇越鐵路公司。既事實。令飭財政廳兼理礦務。查明具覆。茲據呈覆。覆查該雲南煤礦公司。之經遵照礦業條例。規定程序。領區註冊。其售煤與滇越鐵路公司。亦並無高懸價格。壟斷之行爲。是該公司之行爲。當然不能禁止。除指令財政廳外。令行該交涉員遵照。即便照會法交涉員知照。

**國**碧鐵路公司請減讓運費。該公司。以在蘇鄂各省所購鐵軌車輛等物。當由海防運至碧色寨。而滇越鐵路公司運價太昂。因於民國四年及本年先後兩請該公司總理呂本德岳伯文。轉請該總公司減讓。均無正式之覆答。而此項購定物件。共重法斤四千噸之譜。訂明本年十月在海防交貨。已期限在即。如運費如何減讓。不先行解決。則各項材料。將來在海防停擱。損失必鉅。茲因呈請核發交涉商由法交涉員電請能否減讓若干。務望早日見覆。省長署以該公司所請。事屬可行。已令行交涉員迅向駐省法委極力磋商辦理具覆。以憑轉飭遵照。



呈驗蠶絲 續南縣知事呈驗縣屈自撰家蠶絲一案。經省公署指令該縣實業機關及民間本  
年收稅家蠶絲五百餘斤。足徵提倡蠶業。大著成效。洵堪嘉慰。惟查所製之絲。質粗色暗。不適  
製綢織緞。請知事應轉飭該實業員長等。於來年製絲時。務以勻細光潔爲準。設法改良。并詳  
切指導蠶戶仿製。俾收實益。

種植核桃 法政修業生楊鴻時。實業員養成所畢業學員何晉。爲種植核桃。繪具圖說。呈請給  
照保護。并附具樹藝核桃法則書。請探擇推廣。省長署批示云。核桃即係胡桃。雲南到處宜種。  
是以本省特飭科編纂勸栽胡桃白話。凡種類土宜用途栽種法等。均逐一說明。於上年十二  
月間。登之實業週刊。頒行各屬張貼。以茲倡導。茲據稟叙該生等於核桃之種植。多方研究栽  
培施藥等法。略有心得。已試種著效。因選購瀘瀾良種七萬有奇。開圃育苗。移植自己祖墳山  
之樂園楊家等等處。是該生等對於種植研究提倡。藉樹風聲。洵堪嘉慰。所請給照保護。係爲  
防牧畜野火樵採之損傷起見。應即照准。已將稟及圖抄行該縣知事親往勘明給照。并妥籌

保護辦法。具報查核。至擬具樹藝核桃法。則書請採擇施行。一節披閱該書內容。於播種移植。施肥施藥收穫等法。解釋詳明。足資採用。已發登實業要聞週刊。俾衆週知。該生於親友同學中。不妨勸導種植。以期推廣。



### 核桃樹藝法

楊鴻時  
何晉

甲 核桃播種法 (一) 苗圃整理 以陰濕之區。有水者爲適宜。但須於未播種之三月前。先犁其地兩次。使其土內受透日光。蔓草斷絕根鬚。則種入地時。土質輕鬆。易於出芽。 (二) 選種

以秋分前後十五日爲選種時間。擇其果實優美之母樹而採摘之。連殼充運入苗圃。使藉生氣以發芽。倘逾此期則綠壳已脫。種之難於發芽。(三)播種之距離。先將圃畦開爲橫線。深可四五寸許。將種順橫線播之。間隔以七八寸爲度。然後以土覆之。以便異日之移植。倘使根太密。則生長時枝葉不展。移植亦不便利。(四)灌溉。以播種工畢時。澆水一次。至次年之立春清明等節。又澆之。如陰濕多水之處。不澆亦可。(五)耘秧。秧入畦後。秧苗出土之第一第二兩年。每年以兩次爲度。春天以穀雨爲一次。用絕草根。秋天以白露爲一次。用除草籽。

乙移植法 (一)移植。以播種之二年後。立春前旬日起。至清明節止。爲移植適當之期。苟逾此期。則暑天亦可。然總不若立春前移之發達矣。(二)植付距離。以每株相隔五丈爲度。則十年以外。旁枝四出時。便透日光。開花結實。自必分外增加。(三)植付後之灌溉。以植付工畢時。澆水一次。後須察時澆之。如乾旱之年。以三日一次。防其枯稿。多雨之歲。不澆亦可。

(四) 植付後之耕耘 以谷雨一次用絕草根。白露一次用防火險。至五六年後。株桿既高。枝葉既茂。斯時可以無庸耘草。此五六年中。能附屬農作物於其內。亦盡地力之法也。

丙 施肥法 (一) 施肥時間 初移植時。正元氣虧損之際。不受加肥。施之反爲有害。須待移植之三四月後。元氣既復之時。施之始宜。(二) 肥料區別及用法 法用草灰。骨灰。香油枯。及

糞等。就根旁埋下。惟催肥宜淺。基肥宜深。(糞爲催肥。草。骨灰。香油枯爲基肥。) 如人烟稀少。遙僻。難以搬運之處。無須催肥。亦可。至香油枯。則熱性頗強。只適於多雨之日。乾旱即不宜用也。

丁 施藥去尖法 (一) 特別施藥 以移植四年後。撥開根土。二寸許。用刀將祖樹皮剝去三分。方形大之一塊。(以見形成層爲度。) 含於口內。以鉄錐由剝口鑽入至髓心。次取鷄足骨七錢。爲末。塞入其中。然後取野山藥數之。仍將原皮粘上。原土覆之。則七年即能開花。八年即能結實。苟非如此。則用接芽。換皮。鑿木。施水。檀油。點根等法者。亦有之。然皆二十年始能開花。結實。不若鷄骨之速效矣。核桃結實之期。普通在十一年。故東川昭通一帶。買賣核桃。均十一枚。

爲一十且有核十一之諺語云。

剝皮施藥圖式

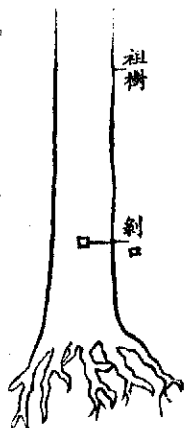

並附証鷄足骨之效用。取開單片之金鳳花子裝入鷄足骨筒內。包裹其口。至次年播之。其花即開成雙片。而且倍開。又以五月五日。取鷄足骨插入南瓜根內。其花即比尋常者倍開。瓜亦倍結。此其用鷄足骨之效用也。(一)特別去尖(即摘頂法)以分植至五年時。去其株尖。用香油抹上。則旁枝四出。將來開花結實。必大增加。

戊收穫及用途。(一)收穫。以一株之收穫數。從少計算。自八年結實起至十年止。此三年之結實。且作不計外。又自第十一年起。結實一千。此一千核。以十箇賣小錢五文計算。一百箇

得錢五十文。一千箇即得錢五百文。此後每年以添寔一千箇推算。至二十年時。應添至一萬箇。此一萬箇。當得錢五千文。如種得十株。即得錢五十千文。一百株即得錢五百千文。又自第二十年起至一百年。果實逐年增結。利益逐年增加。倘種得幾千萬株。則獲利無窮矣。(一)用途 其仁米用以榨油。能銷出口。以增國稅。並可充糖食品。及蔬菜類。其油粕可以飼猪。可以用肥田。其鐵壳可以為燃料。鐵壳外之綠壳。可以為染料。並可以驅害虫。其老大時。大桿足以成器用。小枝可以充柴薪。

已核桃對土宜之比較 (一)向陽受風之地。土質乾燥。灌溉自較陰濕處費工。發達亦較為稍遲。然結實則倍於陰濕之處。蓋以其風日相加也。(二)陰濕之地。土質黏潤。灌溉省工。發展亦易。然結實則減於受陽之處。蓋以其少透日光也。(三)粘土質堅硬。灌溉省工。然鬚根難於四出。故發生較他地為遲。而結實亦不多。(四)礫土本層砂石。灌溉費工。然地中空氣流通。鬚根易於旁佈。故發達易。而結實亦多。以上所述。係積年研求。親身試驗。獨得於心。徵諸

事實而得也。絕非無所憑據作理想上之空談。茲並將核桃爲果木稻梁等之利益比較附列於左以備考。

核桃與果木稻梁等利益之比較 (一) 果木稻梁多宜於熱地。少宜於冷地。核桃則冷熱皆宜。且其能傲風霜。其利一。 (二) 果木稻梁多宜於肥地。少宜於瘠地。核桃則肥瘠咸宜。即極磽之區。亦無不發達。其利二。 (三) 果木稻梁多宜於平地。少宜於陸地。核桃則深山窮谷陡壁亦無不宜。故不毛之地。不致廢弛。其利三。 (四) 果木稻梁須以時耘草經理。然後始收利。而果木且無經久性質。一二十年外。必致凋零。須另種而後可。稻梁須一年一栽。猶有風雨不調之慮。若核桃則葉性苦辣。能尅昆虫草木。六七年後。其枝葉所庇之地。昆虫草木。不除自滅。有經久之性質。利益逐年增加。五百年外。不致凋零。即凋零時。取其材以充器用。則老根仍發新枝。果實落地能自生長。故初種一次後。即無須添種。其利四。 (五) 果木稻梁成熟時。須人力採收。然後可。核桃則天然墜落。無須採摘。且果木有害衛生。不能充飢。亦不能久藏。稻梁本以

之充飢。然亦不使久藏。若核桃則有鐵皮保護。藏之可以歷久。遇荒年時。剝米煮食。可以充飢。能助凶饉之不足。其利五。以上所述。皆核樹天然之利益。爲他項植物所不及者也。茲再將此外之特別利益。附記於左。以資輔証。

核桃之特別利益 (一) 核桃爲森林植物。農作物不宜之地。核桃宜之。不占農地。且其根能擴張四出。深入地中。故洪水暴發之際。能防水患。其利一。 (二) 核桃有養水潤土之性。故核桃數多之地。能涵水源。永無乾旱之患。其利二。 (三) 核桃榨成香油。其味特美。無碍衛生。銷售能收股息。其材料作成器用。光華美觀。有堅固之性質。其利三。 (四) 農家多用田種菜子。以榨油。若徧種核桃。則榨油無庸菜子。農家可剩田一分。以藝五穀。其利四。 (五) 他項植物用途有限。利用其果實者。即不重其材料。用其材料者。即不重其果實。且充材料之極。須二三十年外。方能可用。此二三十年中。毫無收利。及伐去之時。始得利一次。若核桃則自結果後。年年收有常利。果實材料。無廢棄者。其利五。



○農田用水述略

吳錫忠

明渠排水 係地面而明溝。排除惡水。此溝渠名排水路。或名惡水路。其應具之要件者。溝貴深。所在地位。務擇低處。俾能排除廣大地面之水。其設置應分三階級。一為排水本溝。或名主溝。又名主渠。集全排水區域之惡水。導之河海也。二為集水溝。又名第二排水溝。集小溝之水。導之本溝也。三為排水小溝。直接排除各地區之惡水也。排水路之配置。排水本溝。以設於全區域之最低處。集水溝及小溝。亦均以設於排水地區最低處為原則。蓋地面若有凸凹。水常集於其最低部位也。然因地勢土質排出口之位置等。亦不能無小異。在平坦地上。排水路常以平行位置配列。若地土全體傾斜者。應取與地土高低線平行之位置。設集水溝。小溝以與集水

溝作直角之位置配置。排水路之配置。尚有一要件。若地土不受由他處流入之水。僅容納本地面之雨水者。則無論如何地而上亦無惡水之停滯。蓋地之惡水者。多係其近傍高地之水流入。故大河沿岸低地。一面恆倚山岳邱陵。其流下雨水。卽集於耕地停滯之。一面又臨河。降雨時。河水漲高。耕地而惡水。無從瀉出。農作物因而受害。是以繞高地之麓。宜設溝渠。納高部位流下之水。導之他處。皆排水計畫所必需者。此溝渠曰承水溝。又曰捕水溝。排水小溝。直接排水之小溝者。但能排耕地表面之水。若令排除地下水。則溝宜甚深。然軟地作深溝。溝必上寬下窄。而上寬者占地面必大。經濟所不許也。且排水路排除地下水之作用。視乎排水路距離如何。故非無限制者。必用明渠。則渠宜多。彼此相距宜近。耕地區劃定固之而小。不利孰甚。是故排除地表水之明渠。兩渠相距。當在一丈五尺至十二丈五尺之間。粘土者。深可二尺至三尺。軟鬆土者。可一尺二寸至二尺。以便水路內水位常低也。若地下水。另設理渠排除之。爲便。

中華民國六年八月

日 第叁拾陸號

雲南省長公署印行

本週刊例售

- 一 每星期出二大張
- 一 土曜日發行
- 一 概不零售
- 一 四週作一月計算
- 一 每月定價銀一角
- 一 半年收銀五角
- 一 全年收銀一元
- 一 郵寄每份月加費三分

# 雲南實業要聞週刊

本號目錄

獸醫畜產情形意見書

外省實業近事

農暇修路之利益

本省實業近事

織山蠶繭綱法

創辦工廠者須研究之事件

雲南實業要聞週刊

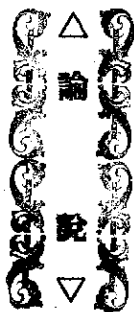

### ◎獸醫畜產情形意見書

(一續)

日本東京帝國大學 陳立幹  
農科大學畢業生

一獸醫教育 獸醫教育其目的不待言矣。惟關於學制上有不容不留意者。一關於行政上有迫不容緩者。二夫各國獸醫教育制度。其成因頗多複雜。當草創之餘。大都取速成主義。其爲道也平而易行。其爲教也簡而易普。究其弊人皆習於淺膚之學。粗而不精。進步維艱。查德國開辦之初。甲乙兩級。互相設立。攻獸醫者。咸以初級爲目標。置優級於度外。積年累月。竟爲社會所輕。於是大加淘汰。廢却初級。專辦優級。以故今日獸醫之勢力。發展及位置。爲世界冠。日本獸醫。尙未脫速成主義。其學校亦種種不齊。有陸軍獸醫。私立獸醫。(甲種程度)官立大學。及專門等。出身各異。勢位懸殊。除陸軍之組織。較爲純粹外。混雜之象。與獨逸之舊狀。髣髴。獸醫專家。正力倡導獸醫開業試驗。仿文官考試制度。使其各異分子。悉化爲同分子。以圖振興。如英如美如德如

佛皆証例也。我國獸醫教育制度，尙未頒發，即獸醫學校之設，亦寧若辰星。如我雲南，亦可爲首倡之地。將來獸醫人材之分配，究屬若何。今全國獸疫狀況，馬族之鼻疽患者，十居五六。牛羊豕類，頻遭疫癘，不計其數。且經戰爭之地，必多釀成疫源。及至潛伏期滿，發生惡疫，乃意中事。故言獸醫教育，雖爲一省計，實不爲全國計乎。縱爲一時謀，甯不爲久遠圖乎。此所謂不可不留意於獸醫教育制度者是也。慎者獸疫猖獗，非一日矣。竟不諸傳染病毒之淵源，來自何方，更不知傳染徑路爲何物，且更不知病毒感受，要約之輕重難易。一任其流行蔓延，無鄉無邑，無府無廳，靡不波及，損害國家經濟。不知凡幾。但見被害之家，疾首蹙額，而相告曰：天災流行，夫何使我至於此極。家產將盡，束手無策。此無他，無保護之法也。夫傳染病菌一經發生，各處傳播，播愈廣，病毒愈多，長此不治，其害何堪。豈可僅訴之於天，而任其自然也耶。必欲防其發生，止其傳播，撲滅病毒之巢穴，斷絕傳染之徑路，而爲畜產業上圖安全者，惟有實行獸醫警察一端。內都設防疫行政機關，使既發之獸疫，迅速撲滅。至平素獸畜之聚散移動買賣等情，責歸之行政長官。

糾察不幸發病。疫源易尋。傳播易防。更恐由外邦傳來也。則於通商口岸之重要地點。設獸類檢疫場。所有外來之家畜及物品。嚴行檢查。照國際修交條約之明文。凡牛痘肺炎結核病狂犬病。豚羅斯口蹄疫炭疽鼻疽等之屬。妨碍國產之保護。公共之衛生者。無論何時。一律禁止輸入。夫如是。內樹保安之策。外奏預防之功。民困可蘇。國利自裕。此醫獸警察之迫不容緩者一也。食肉用品。吾國發明最早。煎熬燻炙。其術亦精。特不加檢察。弊害叢生。病原菌（如結核菌等是）之傳染。不知寄生虫（如旋毛虫是）之毒害。不顧肆行販賣。茫然使用。間有一二稍知利害。又豈個人之力。量所能預防。此誠爲開明人所不取也。今欲實行獸肉檢查。莫若開設屠場。立定法規。凡供肉用之獸畜。悉歸該場屠殺。經檢查員查驗蓋印後。方許販賣。若帶有危險病毒。立用化成之法。消毒之術。以絕禍根。然後以之食用。則有益於健康。以之質選。則內外皆備用而不疑懼。以之爲國產保護機關。則獸疫之發生易明。傳染之廣狹可識。人智益遷。飲食嗜好品物。種類愈多。則選擇之技術亦日進而愈上。此屠畜場之開設。迫不及待者二也。夫獸醫教育之制度。不過未來之

一種感想耳。至獸醫警察之如何施行。屠場之組織。及屠宰肉檢查方法如何着手。則又非徒託諸空論。故略之。

(未完)



### ◎本省實業近事

吳錫忠

製絲廠開工。製絲工廠角李兩籌辦員呈明資本不敷周轉。并請撤銷籌辦員職務。當經省長著照准撤銷。所遺製絲廠業務。委公署實業科楊科員鍾壽染織工廠陸經理光壁接管。協同辦理。並令該廠經理等接收後。應即尅期開工。認真練絲。繅出絲斤。暫行試銷。入廠學生。並督飭該廠技師認真教授。務期於三箇月內學成畢業。俾供廠用。辦理情形。及製出絲斤之質色價值銷路若何。仍隨時具報查核。

委任簡舊砂丁局坐辦。該局沈總辦因以現代坐辦職務稽查員句養源勸能穩練。熟習廠地

情形。呈請委該員充任坐辦。省長署指令照准。

令報招墾情形。滇越鐵路界外一帶荒地。前經行政公署收回。頒發承墾規則。並訓令該鐵路附近各縣知事遵照規則招民領墾。迄今三年有餘。多未據將辦理情形具報。茲聞省長署以此項荒地。究竟該各縣曾否遵照勸明共有若干。已未招民領墾。以及招墾後收穫租石若干。如何支用。應即詳細查明呈報。如仍未舉辦。務即按照前頒規則辦理。具報查核等因。訓令彌勒阿迷建水蒙自文山馬關澂江黎各縣知事遵照辦理。

催報棉花產額。賓川縣知事呈報該縣棉業。經該知事於本年視查煙苗之便。召集農民曉以種棉及防護灌溉方法。并設棉業試驗場。廣為勸導。提出是以本屆收成。較往年約多三四倍。爲十數年來所未有。省長署以事果屬實。洵爲熱心棉業。成績昭著。惟本年產額究有若干斤。未據叙明。無憑核辦。再前經訓令騰越道尹轉行所屬宜棉各地方官飭實業所限文到一月內將該各屬棉花產額確有若干。本年極力推廣種棉。預計產額若干。明年紗廠成立。確能代



購棉若干。每百斤價銀及運至省城脚銀各該幾何。一併切實呈覆。其調查所得。是否確實。應由該地方官加考轉報。並將調查方法。及可以推廣植棉之地。隨文呈報核辦。嗣又令催迅速查報。各在案。迺省川縣。以及雲縣。彌渡。蒙化。騰衝。保山。鎮康。順寧。瀾滄。鄧川。鳳儀。華坪。永北。鶴慶。麗江。雲南。鎮南。雲龍。蘭坪。維西。等宜棉各縣。均未遵令專案查報。殊屬延玩。茲復令行騰越道尹。迅飭賓川縣。將本年全縣棉花產額。確切查明。實係若干斤。併同前次令行各節。詳細查覆。該縣實業所人員。本年出力勸導種棉。確著成效者。亦擇尤開具職名。隨文叙明。以憑核獎。其餘各縣。亦飭尅日呈覆。勿任稽延云。

**驅除螟虫** 省立農事試驗場場長。爲本年省內外各屬螟虫害稻。擬具虫害淺說及驅除法。呈請查核題告。查此項螟虫吸食稻髓。致稻實減收。省長署鑒。特將江蘇省驅除豫防螟虫辦法。刊登前第一卷第二號雲南實業雜誌。並附以按語。詳爲說明。頒發各縣。俾遇螟虫發見時。資參考救濟之用。茲以該場長所擬淺說及驅除法。與前項江蘇辦法。互有詳略。已飭科演成白

話刊登第三十四號雲南實業要聞週刊頒行各縣貼俾衆週知矣。

委任實業員長 甯甯縣知事遵令撤換前實業員王証請委縣屬乙種奎校校長徐德琛兼充實業員長附具履歷呈請省長署查核給委省長署以該王証於實業事項不能認真進行既經該知事遵令撤差姑從寬免予置議至徐德琛既資格相符并據叙明該員熱心公益經驗富有應即給狀委任以專責成暨刊就實業所木質圖記一併交由騰越道尹轉發該知事給領具報并飭照實業所暫行章程迅速辦理。

### ●外省實業近事

絲綢輸出 前月由上海出口輸向美國絲綢計灰絲一百四十二包白絲一百一十包魯綢三十九件數目較多爲向所未有。其運船爲日本商船之西伯利亞丸。又輸向法國者計湖絲六十七包白絲一百五十四包。廠絲三十八包。黃絲一百五十五包。山絲綢十八件。藍綢四十一包。絲頭下脚三百五十包。爲數尤鉅。其運船爲法公司船登彼亞號云。

購買商船 歐戰以來。由中國出洋商輪。爲數益少。是以售定各貨。既無船可裝。貨價自難收入。市面金融。因而益緊。茲聞上海商船股分有限公司。擬備價四百萬元。向政府購所沒收奧國商船三隻。以便裝運停貨。按照美國沒收商船辦法。當能邀部核准。

鐵價大漲 我國製造機器之公私廠號。計四川一。吉林一。直隸十四。河南二。湖北十四。江蘇二十五。浙江四。廣東一。所製機器。即鍋爐。引擎。車床。鑽床。刨床。機床。及就製造鋼板。鉄軌。鉄屋。鉄橋。抽水。救火。挖泥。灌田。製穀。碾米。磨麵。捲烟。榨油。紡紗。織布。織綢。織襪。縲絲。提花。縫衣。打電。印書。火柴。肥料等機器。各專製一種。或數種。故此等機器。各省自製者。已不一其處。惟所用生鉄。多由西洋運來。現以戰故。來貨日少。每担漲至二十七元。故稍有存貨者。皆不肯輕易分售。減收照費 輸出機製麵粉。每包在五十磅以內者。向章納護照費四角。現以運船日少。麵粉停頓頗多。稅務處爲恤商艱起見。已准改納四角爲二角。

●織山蠶繭綢法

(續)

第九節 工費 織之次序甚繁有兼營者。有專營者。皆各有差。淨絲道經道緯。女工優爲之日。費百錢而已。牽刷匠皆以計。每十綢爲莊。每莊須銀八錢。至機工則以技優劣爲準。以件計。優者件五錢。劣者三錢。若量綢付值。自淨絲迄纒成。每兩綢作者銀三分。綢不足絲原量者。且賠償。是以草率而亂絲亦雜織焉。故罕良綢。且無良工。

第十節 綢類 綢之名目極夥。府綢最上。有改良府綢。重莊輕莊之別。改良綢。專節述之。重莊四經四緯。闊一尺四寸。長六丈二尺。重約五十餘兩。輕莊二經四緯。闊一尺二寸。長四丈八尺。重約三十兩。其次曰雲莊。六經六緯。闊一尺六寸。長與重莊等。重五十兩。再次曰鷄皮繭。精勁而皺。以精毛線織之。長闊與雲莊相似。重五十餘兩。又次以粗毛線織者。曰毛綢。以乾絲織者。曰乾絲綢。以設線織者。曰設綢。闊約一尺二寸。長約

四丈八尺。至水網爲下類。尤繁。其雙經單緯曰雙絲。單經雙緯曰大雙絲。單經單緯者曰大單絲。長闊相等。而重量減至十兩。有小單絲者。尤疏而狹。量尤輕。除獻神外。無所用之。第十一節

### 改良府綢

播綢之名著於四方者。厥惟府綢。本甚精緻。繼因奸商僞製。漁利大失。舊觀近年

天生瑞綢。始織改良府綢。其法選絲最嚴。必購下樹鬪。自練絲。其表層精華畢具。質甚堅韌。

織絲時。上半日之上半鍋所繅者。用作經。其表層質較脆弱。上半日之下半鍋所繅者。至下

半日所繅者。用以織他綢。者。以爲緯。經緯均翻淨二三次。盡去其蠶節。購佳蠶（四川璧山縣

所作）每個有九百餘根者。覓良工織之一經一緯。以緻密勻韌爲主。摩之似薄。持之甚重。每疋

幅寬一尺六寸。長二丈四尺。重十五兩。售以疋。不以量。每疋價三兩餘。織工計件付值。（二疋爲

件）件銀五錢。織成須五日。第十節 銷路 府綢銷路頗廣。不具論。蜀皮繭。陝甘人喜著之。

雲莊初祇銷雲南。近則秦晉。購運縫袋。以釀酒。毛綢乾絲。則運售於川。歲之羣番。水網設網。則專

銷水西之諸夷。二者質雖賤。而獲利則較豐。第七章 染色 第一節 製綢 揀蠶之絲。質

本堅硬織時復屢施漿汁表面附着物甚多色不易溥即溥亦晦故必先施以製法始可染也。臚洗爲最要。下節專述之。凡綱下機檢平且潔淨之地而舒放之。下用草繩上用石壓使見日光而不可過烈。曰晾綱。臚染後以二人扯之。揚乾其水分勿驟掛於架上而晒之。水色免墜。濃淡不一。又綱晾乾後或斜或皺甚碍美觀必以石輾碾之以架扯伸之俾其展平。色始光華。此諸事與染似不相涉而實相有密切關係亦不可省略之手續也。第二節 臚綱 染色之佳否依臚洗爲轉移。至爲重要。其法先用清水漂綱去表面漿質。取淨鍋熱沸水置臚二兩（以綱百兩爲標準後諸色之分量同此標準）攪化水中。下綱煮之。鍋中置竹編摺子盛綱俾勿墜於鍋底。免焦爛。且易翻起。綱初下時硬而滑。翻煮既備則漸軟而澁。至粘手時取出盛於寬大盆中。傾所煮臚水泄之。並用豬胰一個半。用力揉拌。提翻數次。留盆中養之一日後。取往河流洗濯潔淨。牽伸晾乾。方加染各種色。若欲臚爲純白綱尤須特別洗。其濯洗之水更宜選擇。必純淨者始佳。

第三節 元青 染元青之法甚繁。取青綱實之斗設（俗曰栗設）錘碎煮水。濾其渣（綱百兩

須三斤）復煮沸始入細片。取出略晾。復煮須翻三次。加針砂（製鐵針所磨下之砂。或用錘碎鐵爲粉亦可）及皂礬又煮之。加尙帶黃。再微加針砂。又煮之。置於盆內。約滷十二時。取往河流攪洗潔淨。晒乾。後以胡米茶（以米炒焦黑加水而成）略加真菜油。攪散油質。使與茶混入。網染之。揉攪固。復取往河流潔淨。輕拍去附着物質。牽展晾乾。以石輾轆之。乃平滑。（未完）

△雜

組



○農暇修路之利益

鄉間道路 卽如人身血脉 血脉不流通 則病身 鄉路不修治 則害農 修治道路 利益實多 茲特略述數端 以告我農民 運物便捷 省費省時 其利一 旅行便利 節省旅費 其利二 商賈雲集 農產易銷 其利三 地畝增價 農民益富 其利四

道途平坦 不傷車馬 其利五 郵政易行 信息靈通 其利六 鄰村聯絡 往來益便  
其利七 舉步輕揚 不勞心力 其利八 有此八利 而無一害 倘各鄉紳董地保  
於秋末冬初 率領農民 各盡數日之力 各修本村道路 同力合作 事輕易舉 若逐  
年推行 由近及遠 將見不數年間 鄰村相望 道路相接 城鎮鄉野 聯絡貫通 攘  
熙往來 咸歌康樂 凡我農民 何樂不爲 至於修路之法 宜堅高平直 不堅則久兩  
易壞 不高則易受水浸 不平而則人馬難行 一有水雪 滑跌傷人 如平路宜直不宜  
曲 山路宜繞不宜越 所用材料 因地制宜 土使用土 石使用石 祇求實用 不務  
虛名 得寸則寸 得尺則尺 積年累月 必可有成 語曰自求多福 在我而已 鄉間  
父老 其各勉諸

### ◎創辦工廠者須研究之事件

凡創設工廠 入手辦法 必先擇廠地 定機器 建房屋 此三者皆爲重要事項 現在



一般辦工廠者 往往即就招股地方 或就產原料處 擇定地點 遂託洋行定機器 但約每日須出貨若干 洋行視其廠地之大小 告知外國機器廠 俾將應用機器 繪圖開價寄來 當事者始與之磋商機器價值 及議定後 將機器由外國廠內造就運來中國 於是始有工程師隨來裝機 推測一般人之心理 一若機器到來以後 裝機等事 非外國人不辦 未到以前 擇地定機建屋等事 人人能辦 工廠失敗 人多歸咎於管理入之不善 或妄責工程師無能 寡則誤於其初擇地定機建屋之未當者甚多 試觀香港紗廠 費一百二十萬元資本 經營多載 終無起色 因將機器之一半 售與上海怡和紗廠 在港廠於獲利時 紗機每錠每年盈一元餘 而在怡和每錠每年盈餘有六元之多 故港廠於去年解散 將機器全數移併滬廠 蓋其失敗之原因 寔因地利與氣候之關係 其因購機而失敗者 昔漢陽廠造軌之鋼 鍊不合法 蓋鍊鋼有酸化礪法之別 酸法不能去鉄中之磷 獨礪法能之 鋼中最忌有磷 大冶之鉄石含磷適多 而漢陽廠舊時

鍊鋼係用酸法 故滬甯鐵路謂其軌中多燐 不肯購用 後乃廢棄酸法 重購礬法之爐 以去燐質 貨物始行暢銷 然公司已受虧不小 該廠廠辦法 以廠地不宜 以機器不宜 卽決然舍去 尙屬辦理得宜 其他有因擇地定機而失敗者 每不自知 卽知之 亦復因顧恤已費之資本 不肯根本解決 因此一敗塗地 不可收拾者甚多 又因建屋而失敗者 若上海之舊中國圖書公司 成立之初 卽建高大廠屋 耗費資本之大半 所餘流通資本 不足以經營車業 卒致失敗 若此之類 不勝枚舉 夫在工廠成立之後 辦理不善 改變方法 猶易整頓 若初創時 根本計畫有誤 則事後補救 殆甚難爲 所謂根本計畫者 無非擇地須交通便利 接近市場 原料豐富 工價便宜 購機則擇其式新而價廉者 建屋以樸實堅固爲主 然此不過理論而已 實際未必如此簡單 且一廠一地 各有特別情形 須臨時斟酌以定 茲特舉其大綱 另分擇地購機建

屋三端 容後詳述

中華民國六年九月

日 第叁拾柒號

雲南省長公署印行

# 雲南實業要聞週刊

本週刊例售

- 一 每星期出二大張
- 一 土曜日發行
- 一 概不零售
- 一 四週作一月計算
- 一 每日定價銀一角
- 一 半年收銀五角
- 一 全年收銀一元
- 一 郵寄每份月加費二分

本號目錄

獸醫畜產情形意見書  
 吉林地方農事試驗場山珍試驗成績  
 染山蠶繭綱法  
 說明裝潢之利益

勸業場開幕祝詞  
 本省實業近事  
 四川井研縣前勸業員某寔驗舍飼山蠶論略

雲南省實業要聞週刊



## ◎獸醫畜產情形意見書

(二續)

日本東京帝國大學 農科大學畢業生 陳立幹

一畜產改良 畜產者以家畜之生產物爲目的者也。家畜者飼養於人之動物者也。世界上稱爲家畜者其數約五十餘種。而我國普通飼養之家畜爲馬牛羊狗犬豕鴨鶩蜂蠶等之屬耳。考厥畜牧由來尙矣。後人有以之名志者。有以之致富者。更有以之得官者。史不絕書。淺人不察。視爲鄙賤之業。而政府又未曾提倡保護之。是以有今日之衰頹而不振。茲不欲圖富強則已。欲圖富強則改良畜產尤爲當務之急。試請一一陳之。

一曰馬產宜改良也。中國各省風土不同。未能週知。以滇省而論。則屬產政策之不得不倡導也。其原因有二。一地理上之關係也。滇省山多水少。交通不便。或騎或駝。罔不咸宜。此其人口稀少。土地廣漠。多設牧場以資蕃殖。以開財源。此其二。一尙武之關係也。曠觀東西各國馬產發達之歷史。其順世運之趨向。逐武裝之

潮流者。恰如德意志之四十二環巨砲。於風雲世懸倉皇戎馬之交。特現前身。昔亞刺比亞之名馬出現也。不在於文物粲然之餘。而在漢罕默德全盛之世。法蘭西爲軍馬最良之國也。其成因不起於君安民樂之日。而起於拿破崙振武之際。如日本明治三十五六年間。民軍之馬尙貧弱不足取。及經日露戰役。至於今民間輸送馬等。俱改良進步。大有可觀。竊查日本馬種改良之原因。即在與我起釁之後。當時議會提倡軍馬改良。加以三國干涉。預知將來必有滿洲大陸之戰。以是設馬事調查會。並提出馬產改良費。與巡洋艦製造費並駕齊驅。而成效尙未大著也。及至日露戰役結果。騎兵一部。受露國之苦痛。深入腦際。於是內閣特設馬政局。自是厥後。日異月新。故日本馬種之改良。亦尙武之証明也。回憶我國革命以來。連次轉戰。滇中軍隊。効命良多。武勇之風。聞於海外。馬產改良。今其時矣。夫馬政計畫。可仿日本設一總局。內分官區。司指揮也。購求馬種。充改良也。設種馬所。主配合也。種馬牧場。用補充也。更設種馬育成所。育幼駒也。就各場所從事耕作。以供種馬之飼料。設檢查員。以嚴重種馬之資格。組合馬匹。共進會。以示獎勵。督率

馬產組合事業。實行馬匹去勢規律。如是者。或十年。或十五年。或二十年。務使各區內馬產。悉就改良。以臻至善。軍馬示強健莊嚴之觀。騎乘呈貴重華美之貌。駝輓則各具偉大能力。以少敵多。處慎之地。當今之時。馬種改良。誠爲當務之急。

(未完)

### ◎勸業場開幕祝詞

今日勸業場開幕。爲我慎從來未有的創舉。實爲商界一種盛事。鄙人早間八點鐘時到場參觀。見場內各商號。陳列物品。甚爲整齊。大有一翻新氣象。不禁爲本場慶幸。又探悉在場內營業諸君。多深於學識。富於經驗之人。預知將來必能改良商業。作商人的模範。又不禁爲全慎商業前途慶幸。我慎商業。提倡已經多年。乃成效未見昭著。雖由交通不便。資本薄弱。然商人不遵重商業道德。實商業不能發達的一大原因。例如商品隱敗。不能改良。或以劣貨冒爲優貨。或以偽亂真。任意索取高價。或慢待顧客。甚至欺侮鄉愚。或同業嫉妬不相維持。皆由無商業道德所致。試觀中外古今。不

遵重道德的人 能成大功建大業者有幾 商人經商 何獨不然 遵重商業道德若何  
一在尙實 一在尙和 有貨必真 索價不二 便是尙實的一端 同業互相維持 顧客  
和藹招待 便是尙和的行爲 惟實故社會能相信 惟和故事業能發達 場內諸君 想  
必見此甚深 尤望力行不懈 至一切習慣 有不善的 應如何變更 製造裝潢 應如  
何精美 商標應如何利用 簿記應如何改良 尤望場內諸君 組設一公會 和衷討論  
一以至善爲歸 將來由場推及省城各商家 由省城推及各縣 商業發展 利賴無窮  
鄙人所希望於諸君 與祝頌於諸君者如此

李卓元謹祝

## 調 查

吳錫忠

吉林地方農事試驗場山靛試驗成績 據報告書云。染料類。卽山藍(藍卽靛)木藍。蓼藍。等是  
也。我國兩廣浙閩諸省。種藍頗多。近來北方中部亦有種者。然種法不良。結果甚劣。以致洋靛入





(備考)按前表成績。以吉林磐石山藍爲優。本場因經濟有限。製法之法。未甚完善。幸詮色尙佳。其獲利較種禾穀倍之。所冀普通農家。及時種植。勿淡然放棄可也。更將純收入數目列表如左。

種別	日籽種費	肥料費	栽培費	收穫費	支出總數	收入總數	每斤價格	利益總數
吉林磐石山藍	二八厘	二二仙	五四仙	一二仙	九角〇八	二四角	一六角	一四角九二
日本山藍	二八厘	二二仙	五四仙	一二仙	九角〇八	一元〇八	一六角	一一角七二

記

事

●本省實業近事

吳錫忠

特派雲南交涉員呈覆省長署准法交涉員照會箇碧鐵路公司所運鐵路材料未便減讓運費。據法員照會稱。箇碧鐵路所需材料。由鐵路輸運。遠越鐵路公司未便減讓運費。甚以爲歎。誠以該公司對於一商團予以特殊待遇。則對於其他商團及個人亦須予以同等辦法。否則

該公司定章之應劃一者。轉變爲因人而異也。云云。茲交涉員謂此項材料中之中國物品。將來起運時。若由上海搭載法國輪船直航海防。得在越南繳納原價百分之二以下之過境稅。若法輪公司不允代運。可將商辦詳細情形。并此項物品之種類數量於發運前通知本署。亦當轉請越政府按照百分之二以下之稅法抽收過境稅。能否得其允許。則難預料。越關所出稅單。該公司應於事後送閱。倘有苛徵情事。並可代其索償。此外所需車費。除照越公司章程運費。滿五噸者。可將貨物減等收費外。頗難設法。云云。

箇舊縣沈知事呈報奉到委員文宗瀾調查貴州橡蛋桑蠶各報告書及計畫書。文云。遵查縣屬素少森林。於橡樹一種。尤所罕見。本年三月間。始由省購領橡種二斗。發交實業員分種於馬吃水山上。并種於苗圃內。以爲提倡種樹之先聲。作飼養橡蠶之預備。惟此項橡種。大都腐爛。今驗其成活之數。不過二千餘株。擬俟上冬派人採買新種。廣勸人民播種。并將調查書中之精意。編爲白話廣告。曉諭人民。使知大利。羣起種植。共圖利源等語。省長署指令云。該知事

辦理甚是。惟此項白話廣告。一俟編纂竣事。仍具報本署查核。

令組設茶業公會 茶行茶舖茶號代表。曾仁和乾利貞六合春寶森號協茂號同豐號等。謂茶幫各號。專由思普運茶銷省。茶行專代客商買賣。然彼此實應相輔相依。乃近年各路雜茶。紛紛來省。而一種似茶非茶之偽貨。亦多數發見。茶商中有好狝之徒。竟貪圖厚利。設灶揉造。假冒普洱元茶沽銷。以致市間假茶。不可收拾。用茶者無從知其真偽。相率不敢購買。究之日久價低。假冒之利亦歸烏有。而普茶名譽。遂日益敗壞。茲因以開會提議。立定規則。凡雜茶到省。務照原貨銷售。不得假冒普茶名譽。揉造。以清界限。至於假茶。則一律不准收買。俾互相維持各情。請之總商會。當經總商會召集各幫號茶商。共同討論。擬訂規則二條。分屬立狀。蓋章轉呈省長。咨核立案。省長著以該茶幫茶行等所見甚。惟擬訂規則。尙多未妥。應由該茶幫茶行等。遵照前頒工商同業公會規則。組設茶業公會。另行擬訂規章。并將此項規則。內議罰封灶及勒令歇業等字樣。酌改爲本會得請求損害賠償。或分別訴請該管官廳及該商

會處理等字樣。仍送由該總會核明呈署。以憑查核。并咨部備案等因。指令商務總會轉知該茶幫等遵辦。

委錫務公司監察特派員 簡舊錫務公司李總理以吳總理今雖任財政廳長。然關於公司重要事件有所商求。皆盡心力爲之。況安機吸水冲壩。尤關重要。與洋行訂買機管。均須吳總理直接交涉。今一旦脫離關係。實於公司進行大有妨礙。呈請省長委吳廳長兼充公司董事局局長。籌議監督。而無責任。於財政廳職務。亦可躬親辦理。并請自奉准之日起。由公司每月照章津貼。省長署以董事局長一職。責任綦重。省簡遠隔。吳廳長豈能兼任。惟安機吸水冲壩。及訂買機管等事。不係該廳長提議倡辦。應候委該廳長兼充監督錫務公司水管工程特派員。以資監察。指令遵照。

狀訴井場爭灶 黑井灶戶鄧彭氏狀訴段玉全丁錫侯夥串欺孤。乘喪霸奪。叩懇提究。省長署以應候鹽運使署核辦。批示遵照。



● 梁山蠶繭綢法

(續)

第四節 天青 染天青先製靛缸以大木缸盛淨水人以藍靛水與靛本分離用酒及鹹製之始相混曰起活缸活者生泡聚一團曰缸花其佳者花起紅紋而緊夏呈綠色冬呈淡黃其劣者生蛆及奇臭於缸活後半月加淨水攪拌之晨間人綢染之約二鐘取出扭乾牽晾於潔地約一鐘復取入缸如是者三乃取往河流濯淨晾乾次日又復如是染之缸佳者六日可畢其次者須七八日近日有用蘇墨染者其傷綢未爲通法

第五節 竹青 玉色 月藍 深藍 擇靛缸之佳者澄清二三日俟表面之水色呈淡綠時人綢染之牽伸下水勿動沉澱約半時取出初次着色曰竹青再入爲玉色三人爲月藍次數愈多者色愈深可呈種種之藍色其最多者曰深藍若再入則成天青矣

第六節 紅 硃紅 水紅 品紅 硃紅用雙宮牌品硃六兩加馬

車牌品桃四錢。置沸水中攪拌勻後。入綢染之。晾乾後。加烏梅水少許復染。水須寬。則色澤始佳。

水紅 用飛鷹牌品桃五兩。加馬車牌品桃四錢。熱沸水並和烏梅水少許染之。品紅 用品紅五錢。攪於沸水中染之。第七節 綠 沙綠 鵝綠 水綠 沙綠。用雙鷗牌品綠一兩。加烏梅水染之。初染第一次卽沙綠。鵝綠 以染成之沙綠綢晾乾後。加雙鷗牌品黃十兩於沸水染之。水綠 以染成之玉色綢晾乾後。用雙鷗牌品黃三兩加染之。第八節 藍 品藍 二藍 三藍 用老牌飛龍品藍四兩。和頂上烏梅水於沸水染之。初次所染之綢曰品藍。色最深。次入者曰二藍。三入者曰三藍。次數愈降。色愈淺。可呈各種淺藍色。第九節 黃 淡黃 谷黃 饒黃 淡黃。用薑黃一斤。（或用槐子五兩）錘碎。煮沸濾淨。入綢染之。卽成。谷黃 用雙鷗牌品黃攪於沸水染之。依色之深淺酌顏色分量。饒黃 於既染谷黃之餘。染水再加綢染之。第十節 灰 雲灰 蝦灰 瓦灰 雲灰。係用梔子三兩。（谷灰亦可。但費工）熱水濾其渣。入綢煮之。以次數之多少。別色之濃淡。可呈諸種雲灰色。蝦灰 用既染雲灰之

綱入澄清錠紅染一次即成。瓦灰以輕烟和酒攪化。酌加沸水染之。依色之濃淡。定烟之多少。第十一節 染飾 綱織成。稀密異觀。輕重異量。無可掩飾。而黠商漁利。遂發明染粉染飾之法。綱下機膠以米汁。染以豆粉。以帳帳之。以炕帳炕之。令粉與絲化。府綱增多者。至十分匠之三。若水綱靛色而稍異。染以蜀檫者。爲青紫紅天青諸色。染以綠豆者。爲黃綠水紅桃紅月藍諸色。惟元青染以橡寔之斗壳。各有法。膠則同之。至加重十分匠之五。綱以此病。然利之所在。綱商趨之如鶩。甚宜禁止也。

(完)

四川井研縣前勸業員某實驗舍飼山蠶論略 論文云。竊見今之養山蠶者。於檫樹稠密之山。固可挨次養蠶。俟蠶繭成。絲可卜厚利。獨於檫樹稀疎之處。或距數十丈。突生一樹。其枝幹擗空。綠葉遮天。迥然如交覆深屋者。若留五尺之本。以伐之。不但材有可惜。而萌蘖之生。葉量未必如彼其多。余調查本縣有檫樹之山。挨次成林者甚少。而間離成大樹者。比比皆是。於以研究山蠶之性質。試驗飼育之適宜。始知此蠶既可養於山。未嘗不可養於家。况本縣有檫之處。間離成

大樹者。偏於西北。此風一開。每年獲利。何止萬千。余於四月十四日。調查本縣西鄉分水嶺饒姓者。今春曾於彭姓購山蠶雌蛾一千箇。飼育於山。余自養數百於家。比較參觀。覺在家之利頗厚。在山之利。未足與比也。茲將在山與在家之飼蠶情形。比較如次。一養山蠶於山者。固可省一切購置。養於家者。須多買瓦瓶。圓徑空一尺。高低以一尺五寸爲度。置於木架。瓶與瓶距離。以一尺爲度。列爲一行。行與行距離。以三尺爲度。以便人行。蓄水於瓶內。令滿。然後取三四尺許之椽枝。插入其中。置蠶於上。每日添水二次。若陽光甚時。每日添水三四次。至五次。使蠶使下而飲水。以解其渴。二山蠶在山。遇陽光甚之時。則羣起下地。俟日沉西後。方上樹食葉。在家中遇陽光甚時。則下枝稍飲瓶水。隨即復上食葉。是於飼育無停止之刻矣。三山蠶在山。隨山食葉。站地面積較寬。空氣適宜。在家須照前條辦理。每瓶約可養蠶三百頭。以十丈之平方根積計之。可置瓦瓶一千六百五十瓶。每瓶養蠶三百頭。成繭必得四十二萬三千顆。四山蠶在山。其顆數至一萬。酒僱小工五六人。經理驅蜂擊雀等下樹之蠶。及一切事宜。在家祇用一人。採換椽枝。



及增添瓶水。五山蠶之在山。有蝦蟆黃蜂麻雀毒蛇野鼠等爲之妨害。在家即無此妨害。只防鼠食。但此甚易爲力也。六山蠶在山。因久旱久雨。其成長每有不齊之病。在家稍可補救。即無此病。七山蠶在山。成繭時期。經六十日。在家成繭時。四十五日。八樸葉耐乾。與他種樸葉有別。試摘葉或枝。置於一處。當華氏寒暖計八九十之溫度。能十六小時不變。插於有水之處。能經一星期不變。以上八條。係余曾經試驗之情形。非敢言此蠶不宜養於山也。但在山者。不及在家也。

### △雜

### 租

## ○說明裝潢之利益

現在街市上。到處皆有洋貨店。其中陳列物品。大都裝潢得鮮艷奪目。無論男男女女。老老少少。入其店中。幾無一物不可愛。幾無一物不想買。此實爲近日洋貨暢銷之

一大原因 吾國商人於裝潢一道 素少講求 所用一切包裝貨物之箱匣瓶罐以及招牌紙類 大都粗劣者居多 無論其貨物如何精良 外表既不美觀 即不足引起買主興致 故外洋貨物 甚有裝潢之費 倍於原貨成本者 譬如香水 既飾以精緻之玻璃瓶 外又加以錦匣 或精巧之洋鐵匣 并繪以種種悅目之圖畫及商標 譬如仁丹 既裝以鑲錙之洋鐵匣 又附之以小鏡 及啟開靈便之檢闔 推而至於尋常日用極小極微之物 亦莫不精細可愛 愜人心意 我國俗語有云 佛要金裝 人要衣裳 貨物亦應如是 且此項裝潢之費 仍可加入貨價之中 取償於買主 只要預先費些本錢 將貨物裝潢得華華麗麗 自能與洋貨爭勝 人人皆樂購買 現在廣生行所售各種香水肥皂等類 泰豐罐頭食物公司所售之餅乾等類 均係國貨 亦只因其裝潢與洋裝不相上下 故銷場 近來甚為發達 吾國商人 若能於人人仿照辦理 則其所有貨物 自必然日見暢銷矣

中華民國六年九月

日 第叁拾捌號

雲南省長公署印行

本週刊例售

- 一 每星期出二大張
- 一 土曜日發行
- 一 概不零售
- 一 四週作一月計算
- 一 每月定價銀一角
- 一 半年收銀五角
- 一 全年收銀一元
- 一 郵寄每份月加費三分

# 雲南實業要聞週刊

本號目錄

獸醫畜產情形意見書  
農產物輸出表  
吉林柳蠶蠶製

本省實業近事  
養魚法  
商標外兼可表明國貨談

△論說▽

◎獸醫畜產情形意見書

(三續)

日本東京帝國大學 農科大學畢業生 陳立幹

一曰牛種宜改良也。吾國牛族大都分而爲二。曰水牛。曰黃牛是也。其歷史最古。即崇拜之習。亦有之。當每年播種之初。皇帝高官必親臨某地舉行大典。郊社禘嘗無時或缺。特種類無一定區分。各省所產。不無多少之殊。如山東產者。人皆謂之曰山東牛。其實不能代表全國之牛種。亦不能以省界而標牛種之名。即就滇省言之。迤東迤西。罔不大同小異。黃牛多產於山岳。水牛多養於平原。究其用途。殆全以耕作爲主目的。其爲肉用品者。除少數回徒。及該回徒中販賣些須之外。似無人專尙焉。然其中亦多屬老弱病患耳。其餘乳業更百不得一也。比年來傳染病毒流行無地無之。其有碍於法理。固不待言。即個人身家財產全蕩盡者。亦不少見。豈僅滇省爲然。全國如之。即東西文明各國。嚮亦曾感此苦痛。試以牛疫論。日本明治五六年。頃遭此鉅害。損失約六

十二萬四千八百七十餘元。當時有用牛耕不如人代之話。普國當十八世紀終葉。此症流行。損失約三萬頭之多。然蔓延歐羅巴全洲。共在二億頭以上。獸醫學校及獸醫警察一時大興。滇省之獸疫。果屬牛疫與否。未經解剖。及細菌的檢查。不敢判斷。其總數亦未得確報。大致以萬計。其疾苦爲何如耶。畜牛政策之衰。豈有他哉。今試問有獸醫人材。則牛業還可興乎。未也。以先擴充用途。改良種牛也。夫牛之爲用。以乳肉爲大宗。此我國與泰西相反之點。雖然歐風東漸。習染日深。牛肉牛酪之輸入我國者。其數頗巨。即以牛酪計之。查革命以前。京津香港廣東及揚子江流域各方面。年約十七八萬斤。合價五六十萬兩（海關兩）惜未聞英佛之直接輸入吾滇者。年約幾許。近來日人在上海一帶經營生乳。販賣之業。日見加增。吾人習焉不察。良可慨也。故今日正宜提倡牛業。知其用途。不僅在耕作一部。採購海外良種。力圖改良蕃殖。乳用者乳。肉用者肉。耕作用者以力。各從學理上定型。一則令農民耕作有賴。一則使國家經濟發展。富國利民。其在茲乎。若夫種牛供給之法。原可以任畜牛組合之人自行購求。無如我國民素有信仰政府之心。

故不能不待政府開導提倡。由國家先設種牛場數個。更調查全省應改良之牝牛若干。應用種牝牛若干。先行預算。徐圖改良。一面獎勵國民各地設立種牛組合。獎勵之法。以共進會爲指歸。每年開一二次。委公正診查官。優劣得所。行賞分明。以啓發國民新理想。長進畜牛向上心。使國民知政府提示之方針。益加憤勵。事半功倍。成效可期。又何患農民頽告天災。長思浩歎。將來肉乳製品發達。更可於經濟界上握一朝權。誰謂牛產事業不當改良耶。

(未完)

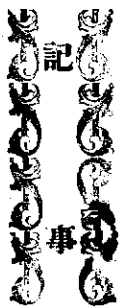

### ●本省實業近事

吳錫忠

蘇勸縣知事呈報縣屬前實業分所民國四年一月起至五年十二月實業職員及經費成績。其四五兩年分表列出款。除放商生息。暨發染織工廠基金。共銀八百八十元外。餘共開支銀七百八十餘元。而填載已辦現辦各事項。僅放養山蠶。共收購一萬餘枚。飼育春夏家蠶。共收

繭五十餘斤。播桑秧三千餘株。及開辦染織工廠。此外成績頗覺寥寥。且將縣屬兩年之表彙總填報。殊與通案不符。該實業員李汝柑辦事敷衍。已可概見。又該縣實業分所暨蠶林實業團。早應歸併改爲實業所。迄今將及一年。尙未據遵照前頒實業所章程改組具報核辦。各節。省長署以該知事平日對於地方實業要政。漠不關心。已將該知事記過一次。以示懲戒。并令該知事查明已辭實業員李汝柑。現任實業員常世彥更替情形。詳細聲覆。一面查明該李汝柑辦事敷衍。有無虛糜侵挪款項情節。議擬懲處。呈候核辦。并遵定章從速改組實業所。擬具詳細章程。遴選合格人員。分別呈請核委實業員長。及選委實業員。以資整頓。

減價銷貨。模範工藝廠爲勸業場開幕。減價銷售貨品期滿。呈請府續減價銷售。以期推除陳貨。藉資周轉。省長署指令照准。

鎮康縣知事呈請由縣屬實存禁烟罰款內提銀三百元購辦茶籽分發人民播種。省長署以該縣禁烟款項。存數較多。所請提撥三百元購買茶籽。事屬實業要政。應即照准。并令呈報該

縣實業所改組情形及填報實業機關職員經費及成績表以憑考核。

製絲工廠呈報接收該廠及開工日期并請是否照舊使用人役。省長署以廠內各項既經接收布置就緒。應即於十月一日開工。勿得延緩。惟該廠留存現銀頗少。所有舊用人役。應由該廠員等體查情形。認真裁減。以節經費。至開工後每月實共需經費若干。并應分別計算列表。先行報查等因。指令遵照。

安甯縣知事爲實業員長歐永復因病辭職呈請委袁汝驥接充。省長署指令云。查袁汝驥資望雖深。究與實業所章程各項不符。遽難照准給委。惟既據稱該屬現實無一人合格。姑准由該知事委任該員代理實業員長職務。督飭認真辦理。一俟遴有合格人員。再行呈候委任。以符通章。

進口農產物 騰越關監督抄送本年六月份由騰關入口印度洋產烟葉一批。芝蔴一批。棉花三担。



通海縣知事呈解售獲前烟草種植場經理員張希賢寄存該縣質業所菸葉價銀一百五十一元零九分當經省長署收訖。并指令云。所請截留美國烟種等二斤。存俟來年分發農民種植。係爲傳播佳種起見。應准豁免領費。其餘烟種。仍悉數解繳。并將分發播種之時期地點成績分別具報查考。

改良製造 模範工藝廠呈准製造改良磚瓦。又擬製造指揮刀軍號軍鼓十字徽大小間匙各軍用品。隨造隨交一節。呈經省長署咨請軍署核覆矣。

倡辦化學工業 省長公署撥定資本銀八千元。就模範工藝廠添設化學製造一科。委任留學日本高等工業學校畢業生孫時主任製造各種肥皂及手工製紙。作爲營業辦法。并陸續試驗松香香料化妝品等。以備擴充。其所需器具藥品原料等項。何者應向日本購買。購運各費若干。何者應存俟將來廠中購備之用。數約幾何。令該生妥速調查切實。預計呈覆。以憑分別匯遞及核發該工廠領存備用。

調查

民國四年各省輸出外洋農產物名數一覽表

麥	大	米	稻	產		省
				物	關	
				騰思蒙	自	雲南
		二九六三		越茅南	栢	廣西
				龍南	州	廣
				州	州	
				三拱九	湖	
		二九七七		水北龍	海	
一				江粵北	粵	
				門海海海	海	東
		五		厦福閩	閩	福建
				門海海	海	
				江沙宜	宜	湖北
				漢市昌	昌	
				江鎮金	金	江蘇
一〇七		一三二三七		海江陵	陵	
				膠東	東	山東
		一二三八		州海	海	
				輝綏三延	延	吉林
九八五四八		二		芬爾	爾	
				秦河濱姓吉	吉	
				山大東	東	奉天
五		一八四九		海連溝	溝	
				秦皇島	津海	直隸

豆	大	黍蜀玉	麥燕	麥	小
一 二 三 六 一、					三。
一 五 一 八、					
二 三 六 五 六 五、	三 一 五。			一 五 〇。	
一 六 八 〇、					
五 三 〇 三 六、					二。
五 八 四 八、					
七 四 二 七 一 六 五、	二 一 七 二 七、	六 五 三 四 四、	一 四 一 五 一 六 七。		
二 八 五 四 六 九 九、	五 五 七 六 一 九			九 五 〇 九 〇。	
一 〇 七 二 九 一、			四 五。		

豆 大 黍 蜀 玉 麥 燕 麥 小  
 一 二 三 六 一 一 五 一 八 二 三 六 五 六 五 三 一 五 一 六 八 〇 五 三 〇 三 六 五 八 四 八 七 四 二 七 一 六 五 二 一 七 二 七 六 五 三 四 四 一 四 一 五 一 六 七 二 八 五 四 六 九 九 五 五 七 六 一 九 一 〇 七 二 九 一 四 五

計 總	豆 蚕	蔴 芝	草 烟	花 棉
一二四七四、	一 七、		八 一	一 二、
六 二 八 九、		五 〇、	一六五九、	九 九、
三五四五一四、		一三九〇、	一〇三〇四七、	六 九、
三七五八七、		二 六 五、	三七一八六、	一 三 一、
二五七九二五、	五七一六六、	一九七四八六、		一五九三、
四二七五五三、	三五四八一、	一八〇七〇七、	一〇五一、	一四三九三三、
		五五一〇、	四 五、	二七〇四〇、
八九九九八七六、		八 六 一、	一〇四二、	二 〇、
三五五〇三七八、		二八八九七、	八七七四、	三四四五、
三七〇一一六、	二三七五七、	六 五 四、		二三八三六九、

皇 國 產 物 總 覽

3

備

本表係從農商部民國四年度農產物輸出入數量比較表內摘出該比較表係本年九月

中旬郵寄到滇

表內全年度係自民國四年一月起至十二月底止

表內煙草係指煙葉煙絲棉花包括碎棉大豆包括各種雜豆惟蠶豆不在內

考

表內數量以擔爲單位

表內諸事係按照各海關逐月報告編集而成



安徽濟農墾牧試驗場主任謝君琨實驗養魚法

每歲春三月間。鯉鯪（鯉之子名鯪。則上草鰱。似魴

厚而頭大）一掛（俗名大頭魚）則在深淵散卵。迨近立夏節。即有魚船擇水之灣環處。裝置竹筐。漲以疏布。夜中

擱取魚花。因灣環處水勢較緩。爲魚花所聚。過此則稀也。此時收買魚花者。每碗百文。載歸飼養。已在小滿前後。

所買魚花。盛以磁盆。方如針許。已能辨爲某魚。同者檢爲一族。其浮而在上者。鯪。在中者。鰱。在青者。鰻。

在下者即鯉鯽養法。先設無瓦礫方塘水不宜深。以清爽爲主。鯉鯽則喜新水。即日車放在塘數日。須以密苔取。遷別塘謂之過塘。以原塘舊水難活也。飼養之料。每早用雞蛋黃。或豆漿麥粉。之長至二寸以上。即與以葉餅。蒿草。謂之魚苗。即可販賣。每三四百尾。值銀一元。陸行挑以竹籠。悠揚其肩力。使魚如在池中。行二三里許。沉歸於河。汲取新水。則魚得以隨性自如矣。至養魚利益。凡池塘一畝。可畜鯉鯽三十尾。鯉鯽一百七十尾。鯉鯽約百尾。日投蒿草麥餅約三十斤。即可肥大。其試驗成績。於夏至時。放寸許魚苗入塘。養至臘月。平均體重十兩。鯉重一斤。次年冬。鯉重三斤。鯽重五斤。飼養豐足。尙不止此。計自收入至網取。閱時不過二十月。以數文之資本。可獲百倍之魚利云。

### 吉林柳蠶輯要

竊維東三省。夙稱農國。森林最富。橡樹最多。奉屬之金復海蓋等縣。民間擅山蠶之利。

饒於耕耨。吉林壤地毗連。居民起營蠶業。利故可與奉省相等。前經各上峰極力提倡。擇松花江南岸。設立蠶業局。以資試驗。并設場於省垣附近之歡喜嶺。伊通磐石等處。民戶均知放養。嗣又在賓州臨江東南一帶。素長橡樹之區。擇地開場。購算山蠶繭種。派員僱工。布放風氣大開。結繭既多。絲亦堅潤。鄉民目覩利益。紛紛乞領繭種。器又派員赴滿洲。運桑秧蠶種。延聘杭州蠶學館畢業生來吉。指授飼蠶之法。所種桑秧八萬餘株。一律成活。青蔥可愛。葉大如盤。所出絲斤兩質品聲光潤。堪饒南產。父老傳觀。莫不欣羨。因於長春伊通農安磐石。購地移植。實力推廣。本年風氣已開。鄉民咸來領秧。種爲將來飼養之計。山蠶桑蠶之發達。可於此時基之矣。更可異者。三省素產蒿柳。河畔流灘之處。無地無之。較之橡樹取材尤便。今夏將山蠶之種。移放蒿柳。如飼山蠶之法。調護

蒿柳正面圖



蒿柳背面圖



之。尤能工省利倍。結繭更佳。分量較重。繭亦較大。其絲柔潤而堅。吉省柳蠶發明。當自此始。現已選留繭種。來年一律開放。惟官吏僅能提倡。如欲推廣。端賴衆民。且柳條尙可編成器皿。以便民用。今將蒿柳性質飼養法。則刊列報告。爲衆民廣關利源。亦裕國富民之一道焉。張瀛謹識。

柳種類攷 柳非一種。葉短而尖。味苦而澀。條短而硬。高大而成樹者。名曰楊柳。其質堅硬。可作器皿者。名曰

杞柳。其枝直長。可作箭幹者。名曰蒲柳。其條叢生。葉寬而長。可以編筐者。名曰箕柳。其枝爛爛。柔軟下垂者。名曰

垂楊柳。以上數種。其味皆苦。山蠶不食。又有柳。其莖赤。其葉細。一名三眼柳。其味雖甘。枝葉軟弱。蠶亦不食。

蒿柳性質 蒿柳之枝幹。與他柳無甚區別。惟性質柔軟。葉細而長。形如白蒿。故曰蒿柳。其味甘美。枝之稍葉

之背。有白茸毛。狀若絲絨。天然為飼蠶之特種。即取山蠶。以其葉飼之。蠶最愛食。 栽柳地宜 栽柳宜擇

下濕黑土地。故河畔溝窪處多有之。不宜於高崗白土沙石之區。 栽柳節氣 栽柳之時。最宜於冬初。其

津液內歛。土氣堅固。至來春易於生根發葉。春栽之柳。土氣渙散。雖發葉而根不長。且難生活。 栽柳方法

蒿柳為易生之物。惟不成林。疏者宜補之。密者宜勻之。一切雜柳。宜剷除之。使成排列。以便放蠶人來往其中。栽

處宜擇下濕地。直以五尺栽一株。橫亦五尺成一排。此放夏蠶之法也。若放秋蠶。須七八成一排。蓋夏時枝短。秋

時枝長也。宜擇柳幹截成本槽。粗如小茶鐘口者。長約五尺或四尺。以一半埋入土內為度。四週宜編柳籬。高四

尺。以防牲畜踐踏。爾人播折。既成排列。每於解凍時。將根邊土脈剷鬆。培蓋新土。易得生氣。則枝葉分外茂盛。

栽柳栽桑之難易 桑本南產。取之甚遠。購運新秧。尚難全活。且須培養數年。方可成樹。惟蒿柳則吉省處處

皆有。取栽甚易。况今冬栽下。明年即能發葉。可放夏蠶。惜條短葉少。不能多放。若放秋蠶。即可有利。 種柳種

橡之利益 吉林之橡樹。甲於他省。勸放橡蠶。業已見有明效。惟橡生山崗之上。柳居下濕之所。自今發明之



後地無滯利矣。

(未完)



△ 雜 俎 ●

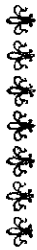

◎商標外兼可表明國貨談

(吳匡時)

我們中國的人 到了現在的時候 人人都知道國家的富強 是在乎工業的發達 人人要求自己的工業發達 這個就叫工業競爭 推求競爭的心理 不過是使人家知道我的國貨精良 就從這個上想出商標 防人假冒 現在各處市場店舖 多見有國貨的兩字 可見我國的工業 已是逐漸發達 但有一樣 須要與列位說知 現在所有國貨的商標 不論是何等貨物 大多數均用國旗 要知道這國旗 是為國家的代表 若用之在貨

物上 並非尊重 只是輕賤 東西各國 通于例禁 即使不講這個道理 也覺千手雷  
同 不見新異 所以奉勸諸實業大家 此後無論各色商標 均須要自出心裁 獨標一  
幟 你們只要看一看埃及的紙烟 匣上除商標之外 再加上一金字的塔 這個用意  
就是要叫大衆都知道是埃及的貨了 我國古蹟甚多 若長城 若孔陵 若天壇 似乎  
均可以採用的 加在商標外 就可表明是中國的貨 比用國旗 覺得古雅 亦且爲美  
術一種 至於用商標 可選種種的意義 合我國社會的嗜好 招牌紙上印的顏色 亦  
須講究 此種顏色 可借用一點國旗做色 亦是一箇好法子 譬如英國餅乾匣子 外  
包的紙 往往用紅藍白三色印成的 即是表明己國的標幟 義大利各貨 常用紅綠白  
三色印成的 也就是此意了 我們中國似乎可用紅黃藍白黑五色印成 諸位聽我這話  
以爲如何

中華民國六年九月

日 第叁拾玖號

雲南省長公署印行

本週刊例售

- 一 每星期出二大張
- 一 概不零售
- 一 每月定價壹銀角
- 一 全年收銀壹元
- 一 土曜日發行
- 一 四週作一月計算
- 一 半年收銀伍角
- 一 郵寄每份月加費三分

# 雲南實業要聞週刊

本號目錄

- 獸醫畜產情形意見書 (四續)
- 吉林柳蠶輯要 (二續)
- 畜產之利
- 勸種梧桐淺說

本省實業近事  
 速成桑園植蠶法  
 改良國貨首先從尋常日用品入手

雲南省長公署印行

一



△論

說▽

◎獸醫畜產情形意見書

(四續)

日本東京帝國大學 農科大學畢業生 陳立幹

一曰畜羊宜改良也。滇省氣候溫和。雨量較少。山岳荒野。諸多未墾。其利於畜羊也。夫人而知之矣。抑知畜羊之利用。及畜羊之對於現今世界之大勢爲何如乎。竊查滇省產羊爲數無多。就中以肉用爲最。毛皮及本地製氈用次之。更有趣者。以肥料爲目的。山田蓄地往往於夜間集羣。羊宿泊。此外所謂毛織之應用無聞焉。然飼養管理之人。半多與世事相隔絕。昧於大勢。短於學理。又奚足怪。茲欲喚醒一般。不得不先就世界羊毛市場及勢力消長與夫將來之觀察上。逐次言之。其應改良者。已大概可見。當歐戰未發以前。世界羊毛市場。已形其毛之不足供用矣。及至戰亂以來。各種羊毛需用遽增。市價陡昂。因起國際交涉。舉凡交戰國及殖民地概行禁止輸出。或實行限制。世界羊毛之供用關係大爲紛亂。後來之中心市場及勢力消長。最當注目之一大

關鍵。昔世界羊毛之中心市場也。常在倫敦。多歷年所。除南美一部份。世界所產。殆全歸倫敦（荷魯曼）街羊毛買賣所發行。近來各羊毛產國。自開羅市。漸得勢力。如濠洲沿岸各都市之屬。然倫敦仍年約五億封以上。尚不失為世界羊毛之第一等市場。客歲以還。遠不若波士敦市之多。夫以供世界羊毛急需之市場。彼盛此衰。假令中華毛織物業盛興。則世界羊毛市場之中心。又不知移動於何地。抑或產毛最多。其關係更未識若何。美國因此歐戰。其毛織物業之進步。一日千里。平時本不足與獨英佛諸國競爭。今一旦凌空直上。日本亦然。惟產羊數。都不過三千餘。故毛織物原料。向來購自濠洲及我國山東天津各地。近日濠洲羊毛禁止輸出。毛織物業家。深思而遠慮之。遂有不得不全數仰給於我之勢。此吾人不可不知者也。夫世界羊毛之生產額。平年約二十八億封內外。我國所產。不過五千萬封。米國則占八分之一。乃至十分之一。露西亞及南美諸國合計產額。亦與米國無甚差異。濠洲最多。歐洲經此次戰亂。產額大減。恢復舊狀。尚待時日。以後羊毛市價。想不至十分下落。可預料焉。應時勢之急需。開國家之利源。不速改良。尚待

何日滇省七十餘縣。每縣平均約三千頭。共得二十餘萬。一回雜種。每頭年可六斤。以現在市價之昂計算。滇全部改良告竣。年約八十餘萬元。况羊之改良。成效較速也耶。於是知毛織之用。勝於肉食萬萬也。宜乎畜產家可以興矣。

一曰豚及家禽宜改良也。豕鷄鴨。原爲我國人肉食品之大宗。雖飼養管理之法不修。早熟晚熟之類不辨。亦儘可以敷衍內地之需用。不過種畜之優劣。成熟之早遲。於經濟上頗有關係。不加改良。難期發達。即如火腿一事。再加工。即可以暢銷海外。他如鷄類。亦宜就卵肉用途各選良種。但就現在國民生活程度而言。尙屬無關緊要。鴨鷄等亦然。凡此皆可由公家種畜試驗場內各購備數種模範種畜作參考品。開通風氣。俟民間自行改良。庶幾乎可也。爾餘蠶蜂之屬。別有專家。茲不復贅。以上所陳馬牛羊等改良之法。爲當世之要圖。可曉然矣。其中以馬羊兩種。尤爲要中之要。蓋馬不僅供民間用。於國防上更不可缺。羊毛雖內少利用之人。實可銷出他邦。蓋國家之威勢。開國民之利源者。莫善於是。若畜牛政策。現今乳肉之用。尙未大行。似可作爲

第二問題。綜而論之。倡畜牧。開屠場。實行獸醫警察法律諸端。則獸醫行政範圍內之能事畢矣。他若學科一方面。固不待再瑣屑也。

(已完)

記

事

### ◎本省實業近事

獎勵縣知事管實業人員。鎮沅縣知事前報四五兩年分縣屬所辦實業事項。經騰越道尹遵令派員劉履端查明成績最優者。首推實業員長羅有爲。次段文顯。獨力成活茶樹六萬餘株。詭萬餘斤。及安化區之秦光白玉。南忠鄉之徐正榮。亦各成活茶樹萬餘株。呈經該道尹核明呈覆到省。省長著以該縣實業成績如是。具徵該知事對於地方實業要政。認真倡辦於上。該實業員紳等實心任事於下。應將該知事何裕如記大功一次。由著註冊。令由該道尹轉令知照。并核令該知事查照實業所暫行章程第十七條所訂獎勵辦法。將該實業員長羅有爲酌

加獎勵。并將該段文顯酌給匾額。一併具報查核。

催領籽種 省長署前發廣南縣松柏槐茶籽。鬱峨縣八角秧茶槐柏等籽。巧家縣柏茶籽。日久均未領回。茲復指令該各縣知事趕速專人來省領取。以備分發播種。又廣益縣知事請領棉籽五斤。亦令專人領回。并將試驗場地積若干。將來種棉成績若何。分別具報查考。

撥定實業的款及加委實業員 建水縣屬曲江地方各種款項。自自治取消後。均歸團保局經收。茲由曲江胡縣佐飭令該局將新街地皮租。架子捐。及聯陞橋田租等項。撥交實業員一併經收。作為辦理實業常年的款。以免牽掣而謀進行。並飭該員將四五兩年分收支各款造具清冊。當眾算明請准核銷。暨請加委以專責成。呈經該縣知事核明。即由縣加委周遂良充曲江實業所實業員各情。經蒙自道尹轉呈到省。奉指令應准照辦。

官印局所擬變賣之房屋機件 該局後層東廂房界外房屋一院。係由前清勸業道以勸工局款購置改建。因勸工局欠官印局銀五百餘十元。卒未歸還。官印局始將此項房屋權收為局



中產業。迭經省長署派員反復勸估。均謂照現時情形。約共值銀一千二百元。至多亦不能估出一千四百元。省長署以此項房屋。其始末既與前勸工局改辦之模範工藝廠有關。其地址亦緊與該廠相連。今該廠正籌設瓷器化學製造等科。舊有廠房。勢將不敷運用。此項房屋。該官印局可以讓出不用時。應准由該廠將舊欠局款。及由局陸續修理費用繳還。全部收回以濟公用。如或該廠無需收回。變賣并有善價可獲時。再由該局呈候核奪辦理。至該局接收電氣印刷公司各項機件。既經查明其構造堅實。爲局中原有各機件所不及。自應妥爲保存備用。其局中舊有機件。遇有承購者。如局中無需存備。將來擴充印刷之用。准如擬照歷次交代所列價目。隨市查看情形酌減一二成售賣。各等因。指令官印局模範工藝廠兩經理員遵照辦理。

催收鐵路局借款處滇蜀騰越鐵路公司會呈省長署 請令將該路款欠戶張采臣馬俊卿夏子培蘇趙氏等傳案拘留嚴追。及令箇舊縣解楊學新李德琛交嚴押追。省長署前除令箇舊

縣知事遵辦外。并令警察廳遵傳張采臣等三戶拘留嚴迫。傳蘇趙氏勒將其房屋押品迫賣。湊銀繳還該公司核收以重公款。茲據警廳呈覆略謂此案昨准該公司將欠戶馬俊卿等開單函達到廳時。曾經令飭本廳偵探股查傳訊追去後。旋據復稱查該寶慶祥張采臣已於三月前出赴廣東。夏子培現署靖邊行政委員。均未在省。無從傳送。茲僅將馬俊卿蘇趙氏二戶傳案交司法科提訊。僉稱目下一時難以措辦。業經飭令分別取保限繳云云。

呈貢縣蘇知事呈報民國四五年分招墾縣屬滇越鐵路兩旁荒地荒田收獲租米租金各數。省長署以該知事辦法甚是。惟此項租米租金應仍遵照前墾殖局核准前任郭知事詳擬此項租石除提辦地方慈善費外。悉充作實業經費之案辦理。其每年實撥充實業經費若干。並呈報查核指令遵辦。

學

藝



## ■吉林柳蠶輯要

(一續)

野蠶類攷 野蠶之名不一其食榆柞之葉或食雜蘿蕪者名之曰椶蠶柞蠶均放於山上故名山蠶其餘則  
榜棘藥蕭檉檉榆檉等樹皆有蠶繭或爲吉省所無或僅有而不任放蠶其宜於吉省者除椶柞外厥惟柳蠶之  
一種。 柳蠶性質 柳蠶之性與椶蠶同惟眠起速於椶蠶因柳葉柔嫩蠶能易食故柳蠶較椶蠶易  
於飼養以其出蛾時隨天地自然之氣化故少水眠油爛黑斑等症。 柳蠶節氣 柳蠶眠起皆速夏蠶芒  
種前上山大暑前下山秋蠶立秋前上山秋分前下山費省一倍且免寒霜之害。 柳蠶種子 自未發明  
之先並無柳蠶種子即取椶蠶之子於秋蠶二眠時擇其精壯者放於柳葉茂盛處令結成繭不去裏繭之葉置  
之涼室中或蔭棚之內使之通風透氣不受潮濕烟火塵土之害候節近冬至盛於筐內至大寒節始可藏入住  
室免致凍斃然後尚須透風俾得生氣又須近日以蓄煖氣惟不可近火有傷養氣入筐之後每五六日須倒  
換一次至次年清明節移入清利之室不受煖氣以遲其出蛾之故至穀雨節始能剝去裏繭之葉用細麻繩穿  
繭掛之於樑聽其自然出蛾至立夏節天氣漸煖蛾自應候而出矣牆壁上懸以蘆席將所出之蛾散於蔭上俟  
其鬚翅舒展移入筐內令其自相配對拆對後另盛一筐令其育生蠶子仍置涼處至小滿節蠶子繁生用葛柳  
嫩芽密布筐外令小蠶聞蒿柳之香氣附於芽上然後將蒿柳芽並小蠶輕輕移入洋鐵盆內上布柳芽使其向  
上尋食視蠶食葉過半即移之於蒿柳枝上聽其自然尤覺省事。 放夏季柳蠶 椶蠶煖種出蛾皆在春

季。故曰春蠶。柳蠶出蛾生子皆在夏季。故曰夏蠶。自蛾拆對後。或將雌蛾以兩指從蛾腹間輕輕捏之。使其出溺。名曰把溺。乃栓之樹上。使自下子亦可。惟須十一二日始能生蟻。若不把溺。必致遺溺滿樹葉。既受汚。蠶食多病。不如照上法。俟出蟻數日後。再移於柳上為妙也。大約七日一眼一起。四眼後即結繭矣。 放秋季柳蠶。

大暑前。繭已下山。擇其繭之堅實肥大者。穿成大串。置之透風室中。如不透風。則種受蒸爛之病。免去烟火。其出蛾配對於蛾。一如夏蠶。其移置護繭。當繭插繭皆如極蠶之法。

柳繭顏色輕重分別。 柳繭較極繭分量稍重。夏繭多白色。秋繭多赭色。或間有灰色。夏繭每千箇可搵絲六兩。至八兩。秋繭可搵絲十二兩至十四五兩。

柳蠶桑蠶之異同。 南方桑蠶三眠三起。北方柳蠶四眠四起。惟柳蠶之絲。不如桑蠶絲之精細也。

柳蠶極蠶之異同。 極蠶放於春秋二季。柳蠶放於夏秋二季。且其種。即極蠶之種。其出蛾配對破蟻移置等事。以及蠶剪蠶鑪蠶筐等器。無一不同。極蠶之式。故知放極蠶之法。即可推之於柳蠶。極蠶須秋季揀蛾於樹上。至來年春季產子於筐中。柳蠶自夏季配對後。即揀蛾於樹上。無庸筐中產子。因柳蠶出蛾時。天氣已暖。柳葉已長。且極蠶之種。可放於蒿柳。柳蠶之種。不可放於極樹。緣極樹葉性剛。柳葉性柔。性柔之柳。雖誤以有病之蠶作種。放於柳葉之上。依舊結繭。性剛之極。若誤以有病之蠶作種。放於極葉之上。即不能結繭。柳蠶之繭。出絲較多。僅可以之搵絲。不必以之作種也。

保護柳蠶方法 柳內鳥雀繁多。防不勝防。宜於柳行之中。每距二三丈樹一長竿。竿頭釘一鐵環。用繩橫貫之。繫鈴於繩。使各鄉通於一繩。頗使人牽動之。鳥聞鈴聲。自當遠避。謂之護蠶鈴。以此法逐鳥。較之放槍敲鞭。簡便多多。且柳間多生包虫。宜隨時剝出殺之。又有一種紅翅虫。每於天曉。趁其兩翅沾露。不能奮飛。於葉間尋捉。甚易。蛇蝎蜈蚣皆喜食蠶。宜不時巡視除之。蚊蟻亦於蠶有害。柳下之草。宜須剝除盡淨。不使養牛。則蚊蟻等類自少矣。

柳蠶十利 平原種五穀。高崗放柳蠶。下濕放柳蠶。庶使一省之中無有瘠地。一利也。吉省蒿柳。處處皆生。略加補栽。即成片。較之遠取桑秧。大省工力。二利也。先冬栽柳。明夏即可放蠶。實絲得錢。先於五穀三

利也。無橡樹處。多放柳蠶。有橡樹處。兼放柳蠶。四利也。天寒之地。橡蠶恐難兩季。柳蠶速成。可以補橡

蠶之不足。五利也。蠶食柳葉。所餘枝梢。堪編柳筐。其餘老梗。三年一砍。以作燒柴。六利也。種柳放蠶。男

子之事。柄絲織綢。女紅之工。老幼男女。教以編器。一家之人。各有職司。七利也。柳蠶之絲。較重。橡蠶。可以縲

絲。可以作絮。八利也。絲消外洋。久為大宗。以絲易金。可以富國。可以足民。保守利權。此之為最。九利也。

一年栽柳。二年成陰。從此養蠶。桶桶相繼。十利也。

蒿柳編器良法 蒿柳條。可編器。枝發紫色者。條長葉稀。枝發青色者。條短葉密。青色者。宜放夏蠶。紫色者。宜放秋蠶。蓋初夏枝條。尚未長成。一經蠶食。條易脆折。不合編器之用。至伏日。枝條長成。雖經蠶食。秋後取以編器。

皿較良。初栽之柳，根株未固，不可刪取枝條。二年後始可刪取以作編器之材。柳既長成排列，每於解

凍時將根邊土脈疏鬆，培蓋新土，易得生氣，則枝葉分外茂盛。葉根蔓延最易於河隄甚屬相宜，既可養蠶

編器又可固堤。一舉而三善備焉。以上各條自中方法，係山雷局許君麟翊王君翼之所經驗，而後編輯成

書，濼又得與諸君等研究經年，悉與種養之法相符，又復詳加考訂，俾農民易於放行。惟柳蠶甫經發明，恐未能

經驗全備，來年必當廣為試放，如有未盡之處，再行續刊報告，以期盡善盡美。而收因利而利之效焉。張濼又識

### ◎速成桑園培植法

現在各縣栽的桑樹，不是高刈，便是落木，每棵占的地面，至少也要一弓，至快要栽後四年，纔能

摘葉。春蠶養完，葉自然摘光了，要再養一蠶，桑樹的第二回葉子，還沒長出，將什麼假蠶呢

而雲雨的蠶，又是夏蠶尤為好養，繭結的又大，蠶家萬不能不養。這種速成桑樹，就是預備養

夏蠶用的。栽的很密，栽後第二年，就可摘葉假蠶，所以名為速成桑園。其設置的方法，分敘如下

桑株數目 這要看地土的肥瘦，上等地土，一畝可栽一千七八百棵，每棵相距一尺四五寸

每行相距四尺內外，中等地土，一畝可栽二千七八百，每棵相距一尺，每行相距三四尺，下等地

土，一畝可栽三千五六百棵，每棵相距一尺內外，每行相距三尺內外，栽植時期，秋季春季

都可，但知適西各縣氣候寒冷地方，以及砂質瘠薄的地土，可在陰曆三月間栽植，其餘可乘冬季十

二月間栽植 栽植方法 先把地土深耕一次 照右叙每行的距離 定好栽桑地點 開溝約深

一尺 用腐熟堆肥或廐肥 撒布溝裏頭 上蓋土二三寸 把桑秧栽在溝內 便是深六七寸了 原來

這種速成桑樹 不是要加永遠暢茂的 所以不宜深栽 收穫 這種桑葉 用了養夏季蠶呢

可乘春季發芽前 把枝條從枝的最下部剪去 隨即施肥 到後發芽 採先開的葉餵夏蠶 後展的葉

子 留着假秋蠶 要是用了兼餵春秋蠶呢 春季發的葉 餵了一二齡春蠶 就把枝條剪去 以後發

芽 葉子可餵秋蠶 至於葉的收穫數目 因桑樹的疏密 採發的時期 自然各不相同 但在肥培耕

耘勤懇的 每畝第一年 可收葉約四十斤 第三年至第十年 平均每年可收葉四百五十斤 可見

這種桑園 不費地面 不須多餘勞力 又有相當的收穫 本省荒地很多 各縣於現有的高刈蓄木桑

園外 須照這個方法 趕快設置 桑葉一多 就不怕蠶室不發達了



### △雜俎



### ●畜羊之利

羊之全體 無一棄材 皮毛骨肉 皆為有用之品 其利益最大 即不特為專業 在農

沈竹孫

家兼帶畜養 得利亦厚 且羊糞爲極佳之肥料 不僅肥田 且有驅除害蟲之效 田中所遺敗草殘葉 農家多取之以造肥 並有利取青草樹芽嫩條等 以供造肥之用者 而以上各物 皆爲良好飼料 若先以之飼羊 將來所得羊糞 仍爲最佳之肥 其利如此 何憚而不爲乎 但人多以牧羊爲大事業 非資本微薄者所能經營 其在已成專業者 所畜每達千數 其爲大事業果爾 而在農家 又何妨兼帶畜之 若畜一二隻 即可得一二隻之利益 况行遠自邇 此日之一二隻 亦他年千百萬隻之造因也 農業家曷亟圖之

◎改良國貨宜先從尋常日用品入手

俞 鏞

我國工藝 如雕刻器之細巧 奢侈品之珍奇 未嘗無精良之品 然皆非尋常日用之所必要 用途不多 而且本錢既重 價目必貴 普通人買不起 銷場所以不發達了 洋貨進口日多 每年輸出去的金錢 不知幾千萬 其所以銷場能如此之旺者 實由



於日用品之多 日用品 門類甚繁 不能悉舉 略述一二 便可知 如牙粉香水肥皂以及洋傘洋瓷洋鐵器皿等類 豈不是人人日用所必需的嗎 價錢最公平 而又美觀適用 投人之所好 這種貨品 看去好像至微小的 無足重輕 其實是人人都用得着 人人都買得起 大者也不過是一元上下 小者則一角二角 甚至幾個銅元不等 是以窮者富者貴者賤者 普通一般人 沒有一個不買幾樣的 用得多 銷得廣 做此生意者 自然獲利 外國專從這種地方考究 所以進口之貨 愈出愈精 愈來愈多 他的商務 遂一日繁盛一日 我的國貨 遂一日失敗一日了 現在要提倡國貨 使銷場日旺 奉勸大家 不必專注意於貴重之品 先要從日用品改良入手 就如上頭所說牙粉香水等類 中國自己也能製造 苟能製造得好 人家自然樂用的 用的人多 自然容易銷了 銷路既廣 國貨自然發達 金錢自然不輸出去了 所以改良國貨 日用品是最要緊的 請大家注意 萬勿以其細微而忽之

◎勸種梧桐淺說

唐有恒

梧桐無論何土 均可繁生 但向陽沙壤最宜 壤土次之 生長甚速 四五年高達丈餘 植物中生長速而培植易者 此其一 性喜潤畏寒 不生多霜雪之地 我國產桐省分 限於大江以南 種法分點籽插枝二種 點籽 於收籽後封置灰罈中 清明取出 點 之作畦 治地如種菜 離五寸點二三顆 以熟肥和土覆之 常澆水使潤 發芽後 如遇春寒 則蓋草 長而移植 插枝 則於秋末 斷壯枝爲插木 長一尺五寸 擇地治 土插之 時潤水 勿令乾 此法較點籽尤簡快而易蕃 植五年之後 木徑數寸 可供 材用 樹伐後 新枝從根怒發 擇留一株 當年則高一丈 其木直而無節 文理細而 質輕韌 可作樂器及木具 粵之西北 有作首飾者 日本以之作木屐底 其籽可食 並可作藥 皮有纖維 可以織布 光澤不沾塵埃 又可作繩索及馬具製法於春日將皮 剝取 浸水三日後 浸以灰汁 俟透洗淨 分製成絲 製物極耐久 種桐之利 費省 而利多 崗陵各處均宜培植 輸出外國作木屐等用 挽回利權亦非鮮也

中華民國六年九月

日 第肆拾號

雲南省長公署印行

本週刊例

- 一 每星期出二天張
- 一 概不零售
- 一 每月定價銀壹角
- 一 全年收銀壹元
- 一 土曜日發行
- 一 四週作一月計算
- 一 半年收銀伍角
- 一 郵寄每份月加費三分

# 雲南實業要聞週刊

本號目錄

告商家  
種茶法  
水銀收金

本省實業近事  
小煤窯的改良法

雲南實業要聞週刊

△ 論

說

▽

◎ 告商家

王仁端

樹商幟於金馬碧鷄間。欲其杜絕洋貨。填塞漏卮。使三逆產物壟斷獨登者。誠非易事。然有矣斯。沸爲激乃躍。借外貨之新奇異彩。以比較而攻錯之。未始非困而學之之一道。所不解者。商家收售之價值。其貴賤低昂。雷口亂出。動使僱客生厭。或至裹足不前耳。夫道德爲商人之要素。而信用又營業所不可須臾離者。握算持籌之商家。果能即貨物之盈虛損益。劃不二之價值。列一定標示。雖殘廢如官聲痞啞。輕率如僕婦嬰孩。兩造出入。絲毫莫易。則源源而來者。必相與評題。某號信實。某非直道。乃即衣服之美惡。定招待之濃淡。舍行情之漲縮。任口頭之雌黃。庸懦者多被欺朦。狡黠者屢事爭鬥。而我神聖自由之慎商。遂爲各界齒冷矣。夫勸業場開幕至今。各商所得。日或數十百元不等。雖其間收入多寡。半由操縱手腕之敏捷與否定之。而街談巷議。僉以不二

價爲至便法門也。殷鑒不遠。後軫方殷。諸君子。諒知所從事矣。

記 事

●本省實業近事

省會男女職業兩工廠。原爲提倡簡易工業。教養貧民子女。俾能自營生活而設。開辦之初。經前巡按使由實業存款項下撥定銀八萬元。充該兩廠開辦及常年經費。自開辦迄今。已及三年。先後畢業學生。共達五百餘名。多能自謀生計者。惟兩廠經費。照現在月領數。至長亦只敷辦至民國八年。省長署昨因訓令該兩廠。迅將廠內員司薪工及一切開支。應如何裁併樽節。營業部分應如何整頓。妥爲計畫。呈候核奪。期以廠內節省經費及營業利益。用資補助。以延長開辦云。

開辦磁科。模範工藝廠擬修改廠內陶科客房。開辦磁科。并擬委該廠陶科畢業派赴江西調

查磁業學生李葆萼專任辦理。省長署指令照准。

請發辦礦鑛照。鳳儀縣商民馬如驛探得縣屬鳳尾山礦鑛地而一區。繪具圖說稟請發給鑛照。以便開採。當經省長署令行財政廳查核飭遵。

彌勒縣知事填報實業成績。該縣於三四年分。開辦農事試驗場。女子織布傳習所。提倡栽桑養蠶。均著有成績。二五兩年。或因開辦之初。諸待籌畫。或因匪亂。未能進行。以致成績寥寥。省長署以織布育蠶植棉三項。皆屬當務之急。應由該知事督飭承辦人員。將女子織布傳習所。廢續辦理。蠶桑實習所。教室現已修好。并應設法招致生徒教授。以開風氣。棉花亦應徵集良種。再行試種。如收成尚佳。不妨推廣種植。令蒙自道尹轉飭遵辦。

模範工藝廠呈請令催解繳前墊各屬公費學生欠繳膳宿衣帽等費。共一千二百三十餘元。省長署以此項衣帽膳宿等費。迭據該廠呈請飭催。均經限期解繳在案。迄今日久。仍未據解繳前來。任意拖延。大屬非是。茲復摘抄清單。分令保山。昭通。廣南。永善。鹽津。大姚。東川。藤豐。鹽

豐雲、祿豐、馬龍各縣知事於文到日，迅即照數解繳來署，轉發該廠核收歸款，勿再藉故因循云。

勸辦蠶桑 省長署以推廣蠶桑尤爲當務之急，亟應力謀普及，現將勸辦速成桑園設置法編成白話，印發前滇中道所轄各知事委員縣佐，并蒙自普洱騰越各道尹轉行所屬遵照抄繕多份，加以佈告，擇城鄉通衢地方廣爲張貼，并督飭實業人員認真講演勸導，一面由實業所遴選相當地點，照前發議案中設置模範桑園辦法分區辦理，以爲之倡，仍將張貼處所及設置桑園情形成活桑株數目，分別專案具報。

昆明縣農會擬種模範林地點 該會會長高慶嵩等勘得縣屬大板橋城外堡土王宮有荒地一區，寬長約半里許，係屬高坡三瓦兩村交界甌脫之地，適合種樹，并與該村董非日能等商允捐助公益，收歸農會公有，以作種植模範森林地點，呈經該縣知事轉請備案，省長署以事可照准，惟此項荒地如係國有，該村董即不得冒捐助之名，果係私有，甘願捐作公用林地，亦

應山該知事傳同該會長該村董等親赴該處勘明界址。估計畝數。刊立界碑。並取具捐送字據繪具圖說抄呈立案。庶免異日糾葛。令該縣知事遵照辦理。

平彝河西大理請領各項秧籽。當經省長署照發平彝桑秧三萬株。酌發河西有利秧六十株。桐杉柏女貞茶籽各二斤。大理女貞茶柏槐杉籽各一斤。令各該縣知事專丁來省領取。并將承領種植人姓名住址及種植時期地點具報。

變通辦理各火柴公司購運燐鉀事。省長署以本省製造火柴各公司每年所需燐鉀等藥料均係由各該公司出具切結。呈由本署咨經陸軍部核准。轉行稅務處飭關驗放。并咨由本省軍署給予護照持往購運。歷經辦理在案。近據集義永通興業松茂等火柴公司。均急需燐鉀等藥製造火柴。先後具結呈請給予護照前來。查因本省現在宣布反對非法內閣期間。自不能照前此辦法辦理。然必待大局解決再行咨部核准飭關驗放。給予護照。則各該公司勢必停工以待。於工商業損失殊鉅。現擬變通辦理。凡省內外各火柴公司。曾經呈奉核准立案註



册者。遇有購運燐錒等藥時。暫由本省軍署核發護照。行由各關監督轉行稅關驗照放行。則工商營業。利賴良多。合蒙關監督遵照先行向稅司交涉。尅日呈報以憑核辦云。

路南縣種植柏樹一覽表

中		項		目		別	
姓	名	村	落	栽植何項秧苗株數	種植地點	成活株數	說明
徐道成	近城北門街	前	圓柏一千株	日則村			
李鳳翥	同	前	圓柏二百株	龍樹			
潘允端	同	前	扁柏二百株	得馬			
劉耀先	近城南門街	前	圓柏二百株	初爲村			
馬凌霄	同	前	扁柏一千株	老崗			
				蚊子口			
王家偉	同	前	圓柏四百株	來龍哨			

路南縣農林局調查報告



西 區

楊發同	楊連科	小屯公家	劉開泰	李陳陽	高聯陞	趙錦	小樂台舊公家	李含華	李家祥	沈李
前	初爲村	小屯	紅土坡	接官廳	白龍潭	盧納村	小樂台舊	天生橋	小琴地庄	小堡子
扁泊一百株	扁柏四百株	扁柏六百株	扁柏三百株	扁柏六百株	圓柏一百株	圓柏一百株	圓柏五千株	圓柏一百五十株	圓柏二百株	圓柏一百株
本村	本村	本村	本村	本村	本村	本村	本村	本村	本村	本村

長有實表要附圖例

區南區 備考

韓文聰	李培宗	嚴劉	楊連學	李萬榮	王士明	華復劉
大	小	同	同	同	同	同
屯	屯	前	前	前	前	前
扁柏	扁柏	扁柏	扁柏	扁柏	扁柏	扁柏
一千株	一千四百株	一千三百株	一千三百株	一千三百株	一千七百株	一千七百株
本	本	本	本	本	本	本
村	村	村	村	村	村	村

成活欄內未有填註因所發秧苗纔將栽植生活未定不能填報俟日成活有定調查確實再為填報聲明

學藝

種茶法

氣候 凡溫熱帶多雨地方皆宜種茶向來茶業之盛首推中國以滇粵閩浙贛皖蘇鄂楚黔蜀產茶各省悉在北緯二十四度至三十度之間其次如印度喜馬拉亞山近傍阿薩地方野生茶樹且高二三丈錫蘭島之北

吳錫忠

緯六七度。瓜哇之南緯十度內。外日本至北緯三十七八度。種茶俱稱繁茂。蓋茶性惡強風寒冷乾燥。故中國北方產茶無多。日本北海道亦不適種茶。冬溫常至零度以下故也。但北緯三十六度之地。苟有山嶺屏蔽北風者。種茶亦復相宜。上質茶性喜空氣濕潤。却又忌土質之濕潤。凡茶園所在。宜擇高埠而傾斜。水不淹滯者。河岸傾斜地之排水良者。土質宜砂質壤土。若土內多含植物質。則茶樹生長速。葉量多。而品質劣等。但低地而氣候蒸熱者。亦尚適於茶園。以所產茶味較苦。用之輸出。合外人嗜好也。播種是有二法。一種之木圓一種之苗圃。後再移植之。惟茶樹命根太長。深入土中。移植多枯萎。故以直種本圃為常法。世俗貯儲贈茶為此。取其移則不生之意也。法先除去地內草木根。深耕之。輪播者作畦寬四五尺至五六尺。每離三尺至四尺。劃一直徑一尺之圓周。沿圓周播種數十粒。四角播者作畦寬五六尺。畦上每離二尺至四尺。劃方一尺二寸之四角形。其四隅各播種三四粒。三角播與四角相同。惟減四隅為三隅耳。條播法則作畦寬三四尺。沿畦不斷連播之。凡畦之兩端均宜用南北向。以受陽光相等也。若傾斜地可用橫畦。要之前畝輪播等三法者。工程較為懇至。而取葉量又非條播所及。播種期者。暖地宜秋。寒地宜春。選充實沉重皮色暗褐無皺紋之茶籽。浸水中數日。則發芽速而齊。播時鑿土深寸許。撒以堆肥或人糞。蓋以細土輕壓之。播籽其中。再蓋細土。再輕壓之。以糞穉或粗糠掩其上。早則澆水。播種後兩三年間。畦間種早稻蕎麥。初年一畦三行或二行。次以後遞減之。培養播種後一月發芽。又有至秋始發芽者。故四月初旬播種。至五月初旬尚不發芽者。有之。初年尤須注意。

除草至少五次除草時苗過密則除去其孱弱者不足處則補種之夏日酷暑茶秧根際鋪以蕪草防土壤乾燥冬季將蕪草埋之土內以充肥料在冬令較寒之地茶園周圍宜植竹木掛蕪草其上以蔽風霜翌春乃拆去

### 肥料

即人糞尿魚粕油餅豆渣廐肥堆肥糞穉落葉粗糞等擇茶園在處價廉而易得者用之但必用多含鹽素者(如人糞廐肥等是)茶之品質始佳通例年施肥三四回春季嫩芽長寸許用稀薄人糞尿秋季亦用人糞是名寒肥若其難得則用與人糞相似之速效肥料亦可夏季以各項青草埋之根際

### 剪枝

自

播種第五年後每歲必剪枝一次去稍頭一寸五分許意在使樹枝勢力均且便摘葉故樹高限四五尺如是經四五年幹下部叢生小枝每五年可自下刈之茶樹又多上根近土上根常為雨洗每三年須培壅一次至摘葉時喜堅地摘後宜鋤鬆之勿傷其根此為專設茶園培養法若植於園旁為副產者但秋季除去樹旁草根已可

### 覆蓋

茶園欲得最上等茶者春季嫩葉伸長七八分尚未開葉時園之上部及周圍設架搭掛蕪

質覆蓋之以減日光射照經七八日質上更鋪各項蕪料遮斷日光使園內暗黑此間得雨一二次尤佳又七八日見新芽柔軟將下蓋時即行摘之其茶素之分量多也但此種茶園極宜留心培養蓋茶園年需施肥十次薄茶園則五六次且必數年始得良品而十年後品最良

### 摘葉

通例自種後第四年摘葉樹勢強者多摘

之弱者少摘之今之改良法於四月初旬見新芽長至四葉時乘天晴日除留始之一葉摘下中部三葉及尖芽每樹一年可摘二回第一回摘後二十三日即摘第二回摘至三回則致樹勢衰弱凡摘葉之四五日前施稀薄

人糞。糞自光澤。名爲著色肥料。一畝收量。隨土質氣候樹齡培養等。各有差異。初年大抵得二十斤。至五六年可得六十斤。八年一百七八十斤。十年一千二百斤。其後歲可得一千五百斤。摘葉概屬女工。每人日可摘六七斤。至十一二斤。法將小籃入園。所摘葉貯小籃既滿。則移之大籃。移時。忌無壓生葉。大籃須置日光不到處。其焙製大約自朝至午。二三點鐘所摘者。於當日製畢。其後所摘者。撒布屋外。藉上令受夜露。乃不萎。揀後次農製之。凡摘葉之巧拙。有關收入。園主宜常備摘婦。馴至嫻習。又當常盡心整理樹勢。

△雜俎

◎小煤窑的改良法

余懷清

我國鑛山很多。就是煤炭一項。聽說藏在地下沒有開動的。還有九十九萬五千五百二十兆噸。諸君可知道外國一噸。合中國一千六百八十斤。若改作中國斤數。可就算不清了。但是中國藏煤雖多。每年還要銷外國煤一百多萬噸。這不是一件大大可笑的事嗎。原來煤炭這件東西。用途狠不少。不但火車輪船。以及製造機器的工場。都用

得着 就是家庭之內 做茶做飯 也是一天不能離他 近來歐洲各國開戰 煤的用途 狠大 聽說上海一帶 常有外國人收煤 運往外國去銷 價錢狠合算 奉告諸君 今 日不愁不賺錢 只愁沒有貨 不愁沒有貨 只愁開窰開的不得法 什麼叫開的不得法 呢 第一本錢太小 不能從容布置 你看鄉下開小窰的 數人合股 湊了幾十元 就 動起工來 一天過一天 開得好 大家分點紅 開得不好 就此拆夥 這樣的小局面 那裏買得了抽水機 安得了吊車 又那裏管得了明年後年的事 第二吊井開得不好 開吊井有兩個式樣 直吊井或斜吊井 直吊井雖沒什麼說法 若是斜吊井 有開的 灣曲凸凹不勻 就一人上下 都狠爲難 所以到數十丈下 水也抽不了 煤也運不出 只得丟了 重開新井 第三吊井不同梓木 是一極大缺點 北方開小窰 用膏梁桿 做成大繩旋轉落下 用木釘釘着 以當梓木 這膏梁幹本來就弱 經水一泡力更小 不到三四月 這井口就塌了 說因北方樹木少 用膏梁幹代樹 也算是因地制宜 南方樹木多 何以開小窰的 不用大木用小木 難道崩了一口另開一口 所花的錢比用



大木少嗎 第四挖煤沒規則 煤薄之地 不肯挖土石 挖成個窄坑 工人要伏在地下纔能進去 煤厚之地 有多厚挖多厚 挖成個大洞 不管上面崩塌 這樣挖法 難以持久 奉勸諸君 以後開窰 木錢不可太小 與其各開一小窰 不如聯合資本 開一個稍大的窰 開的井不可太小 不可凹凸灣曲 一來工人容易出入 二來抽水運煤不吃力 三來空氣容易疏通 四將來局而大了 改用西法也容易 至吊井裏面 須用撐木撐住 或用磚石砌成壁 井口自能堅久 其抽水法 頂好是用個小小機器 花錢少 利益大 再不然 因為節省開辦的經費 用手搖抽水機器 亦無不可 不過水多的地方來不及 是件難事 至於挖煤 第一要有規則 當挖便挖 當留便留 當填便填 若是多費點工 挖點土石呢 也只好破費點工夫 諸君 莫只顧眼前的小利害 須知道見小利則大事不成呢

### 水銀收金

余懷清

金鑽長在石中的 名叫脈金 夾在沙中的 名叫沙金 爲什麼夾在沙中呢 因為脈金

年代久了 受了許多風雨 這含金的石頭 破壞崩落 順流而下 碎成砂呢 成了一種沙鏝 有沙金的地方 多在河邊 便是這個道理 要想採這金子 却也不難 只要用個木盤 盛着含金的泥沙 在水中使勁一淘 金子質量很重 沈在底下 須將上面泥沙逐漸撥去 便可取得黃金的碎金 若是脈金呢 也可做照這法 將石頭攔在白內 搗成細砂 用水一淘 也就完事 這種方法 簡便直捷 開辦費也要的少 所以我國甚是流行 但是一宗用人工在水中淘金 大金片固可收取 小金片仍易隨水流失 如今有個改良的方法 莫如使用水銀 爲什麼要使水銀呢 原來金子一遇水銀 便可溶化 溶化之後 要想把他分離 只要用火一蒸 水銀就變了氣 內中所剩的 單是一個個小窟窿的金塊 若將這水銀氣用鉄管接出 置水內 登時又成水銀 既取了金 又不丟水銀 豈不便當嗎 外國取金 就用此法 譬如探脈金 將石頭搗碎 白內置有水銀 自然將金片吸收 若採沙金 先築一長溝 溝內凹處置水銀 若用噴水管 將山上之砂噴落流入水溝 砂中之金遇水銀即難逃網羅 即不然 於淘沙收金時 淘在後面 用點水銀 亦甚合法 諸君若問這叫甚法 就叫做水銀收金哪

1917 年

第

卷

第 41-48 期

中華民國六年十月

日 第肆拾壹號

雲南省長公署印行

本週刊例售

- 一 每星期出二大張
- 一 概不零售
- 一 每月定價銀壹角
- 一 全年收銀壹元
- 一 土曜日發行
- 一 四週作一月計算
- 一 半年收銀伍角
- 一 郵寄每份月加費三分

# 雲南實業要聞週刊

本號目錄

振興蠶業之計畫  
 骨頭的利用  
 染黑色的法子

本省實業近事  
 說毛

雲南實業要聞週刊

△論

說▽

◎振興蠶業之計畫

汪治

中國開化最早。華洋互市之前。其工業已大著於世。而尤以蠶桑爲最。考諸古史。皇帝之妃西陵氏。在紀元前二千七百年。發明蠶能吐絲之理。躬自養蠶。以爲民倡。婦女相率效之。風行全國。至紀元前千餘年。始創手搖絲車。其式與今日鄉人所用者大致相同。惟結構略異耳。其後傳入日本。西曆三百零十年。日本搖絲車。發現在世。較中國所用者。輕巧便利。蓋青出於藍而勝於藍矣。第六世紀初葉（即唐朝）西僧來朝。見而異之。詳詢飼法。携種歸君士坦丁。是爲傳入歐西之始。從此流行漸廣。洎乎今日。則土耳其、希臘、意大利、法蘭西、西班牙及巴爾幹諸邦。莫不以蠶業著矣。而中國爲蠶業始祖。執世界牛耳者。垂數千年。至一千六百九十五年。遽爲日本所敗。實由中國政府對於蠶業。素抱放棄主義。其輔助而獎勵之者。百不一見。人民又守舊性成。敷衍了事。較

之日本上下一心力圖前進。相去奚啻霄壤。然從此念起直追。恢復其固有名譽。亦意中事也。敬  
貴所知。備蠶業界之採擇焉。一慎選蠶種。中國育蠶之家。貧苦者多。此輩目不識丁。於蠶學智識  
毫無門徑。蠶蛾之強弱。漠不置意。率使傳種。以致所出之蠶。未及作繭。半多僵斃。又迷信神權。凡  
有所失。輒歸罪於命運。良可慨已。夫欲得佳果。須種佳因。此千古不磨之理也。故歐西日本於選  
擇蠶蛾。極爲慎重。由政府選派專門家專司其事。凡強壯之蠶蛾。選出後。每百頭中復取其一。置  
顯微鏡下察之。設有病狀。即屏棄不用。甚有連察二三次者。然後分諸各養蠶家。其未經驗過者  
概不許用。是以收效必佳。或以手續太繁爲憾。實則不然。蓋劣種一枚。竟有傳染至千百萬枚。使  
之盡成廢種。豈不可惜。目今中國蠶業。政府既不過問。欲求如歐西各國政府之熱心獎勵。決非  
一時所能辦到。然試驗固非常人所能。擇取肥壯而活潑者。並非難事。養蠶家曷不各盡己力。冀  
收桑榆之效乎。據研究蠶學者報告。意國每兩蠶種。出繭一百十至一百三十五磅。中國則每兩  
只出十五至二十五磅。此即不事選擇之明證也。二養蠶。中國養蠶者。每屆蠶市。棧子於懷。數日

而成蠶。置諸大籠。二三日後。飼以桑葉。葉盡則加。漫無限制。六七日後。至頭眠期。不食者約二十四小時。過此飼之如前。又六七日。是爲二眠。以至於三眠四眠。蠶益加長。食量亦倍前。四眠後六七日至上柚期。即不再食矣。於是置葉於柚上。吐絲自縛。一日而成繭。試剖試之。蠶身變白。較前略小。行動極遲。狀似疲甚。如三日後剖之。則已成蛹。全不行動矣。蛹之於天氣。有密切關係。天氣溫熱。六七日後。即破殼而出。儼然蠶蛹。天氣寒冷。則可遲至十數日。現今廠家。不俟其破殼。即烘殺之。其被破之繭。只可售之土製家焉。古法養蠶。大率如是。若歐西日本。對於蠶室之溫度。飼葉之多寡。皆有一定限制。故所飼之蠶。半途死者。只十之一二。中國則十死其五。尙屬幸事。多有十死六七者。雖由於選種不佳。養法不善。然政府之往加補助。亦有以致之也。何以言之。農人屋室淺狹。居食在是。飼養之費。往往稱貸於人。安有餘資置辦平均溫度器具哉。爲政府計。苟欲振興蠶業。宜採各國最良之法。委員往各處宣講。務使家喻戶曉。選種之事。責任專門家。詳細察驗後。分諸各業戶。於各大城鎮。設立蠶桑試驗學校。聚鄰近各鄉聰俊子弟。授以各種新法。俾轉教鄰

人如此則二三年後人人皆知新法。蠶業必大興旺。或謂組織學校。延聘專家。以及委員宣講等事。在在需款。當此國庫如洗。得毋多事乎。是不然。蠶業既興。成績必佳。裝運出口者。亦將倍增。關稅收入。因之什百倍於前。以此有限之耗費。得永久無窮之利益。而蠶業家亦得藉沾餘潤。富國裕民。莫此爲甚。政府何樂而不爲乎。

記

事

### ●本省實業近事

令報著名產品 本年七月二十三日。前農商部咨開。查國家經濟之盈虛。與國內產業之消長。爲比例。東西各國。莫不以獎進國內產業爲培養國本之方。政策設施。纖細具備。若日本之國產會。美國之國工協會。皆助長國產之樞紐。提倡國貨之表徵。我國自有清以還。輸入超過。年有增加。漏卮莫塞。生計日艱。自非發展實業。提倡國貨。無以奠民生而維國本。近自歐戰發生。



外貨來源日絀。向所仰賴之舶來諸品。供給已不足應需。求當此外貨短蹙之會。正國貨剝復之機。欲圖利用厚生。尤宜特加提倡。查前年本部開設國貨展覽會於京師。商民出品。頗稱踴躍。核計審查報告。品不質乏。優良。藝術亦多精美。我國工業。漸增進步。於此可見。其中如日用物品。類能出色。當行改良競勝。充足供世界之鑑賞。擴海外之銷場。乃查此等固有特產。如磁器地毯等品。外人往往樂用。而國人反棄而他求。購用洋貨。即各官署學校等機關。亦多習焉。不察。任意外購。殊非寶愛國貨之道。惟欲維持。非由公家首先購用。不足以資表率。而廣銷行。擬請嗣後所有公共機關日用銷耗各品。除特種無國貨可代用者外。務請專購國貨。以示倡導。事關國家經濟。諒所贊同。相應檢同著名國貨名稱產地等清冊咨行貴督軍查照。並轉知所屬各機關遵照辦理。查此次調查清冊。容有未周。貴省若有特別著名產品。爲本表所未列者。尙希隨時咨明本部。以便轉咨各省。藉廣銷路。本省督軍公署准咨前由。已咨經省長署將清冊令發各道尹轉發所轄各縣知事一體遵照。該縣如有著名產品。爲來冊所未列者。速即

具報來署。以便查覆核辦。

煤商同業公會 開濟煤炭公司復新利美利公等。遵照部頒工商同業公會規則。組織煤商同業公會。呈經雲南總商會轉請咨部備案。省長署前以該公司復新利等十七家商號。曾否遵照礦業條例及礦業註冊條例。稟請註冊核准有案。茲組織煤商同業公會。呈請咨部備案。可否准行。令財政廳確查議覆。茲據覆稱。查煤屬礦業條例中第六條第一類礦質。民國頒布礦業條例以來。無論官辦商辦。均須呈請領區給照註冊。始准從事開採。並負擔一切稅率。倘未得礦權而竊採。及詐欺取得礦權者。應將其礦區封禁。分別科以罪刑罰金。歷經遵辦在案。茲查該開濟煤炭公司等十七家。非特未曾遵照礦業法律領區註冊。且迭經前礦務署及本廳曉諭行催。均置不理。又未負擔一切稅率。按之定例。已干嚴重懲罰。縱寬其既往。亦應先將領區註冊手續。分別辦理完全。呈經核准給照註冊後。該煤業公司始准成立。否則法律互相抵牾。日滋膠葛。即該會所擬規則中。并未將遵依礦業法律領區註冊一層提及。顯有藉立公會。

舉斷一切。及破壞法律諸情弊。實屬不合。應請令飭該煤商等遵照條例。呈請領區核准有案後。另將規章更改妥善。呈請核辦云云。省長署已如廳所擬。令總商會轉飭該煤商等遵照上指各節辦理矣。

開辦工廠 帽峽縣知事呈報縣屬平民工廠。經該知事委鍾春芳柏耀辰施文燾充總理廠長技師等職。擬訂辦事管理規則。招集男女學徒六十名。於十一月八日開廠。省長署指令則大致妥適。應即督飭該總理等認真辦理。隨時具報。

雲南造紙公司發起人王燦等。為議由中法合資組織造紙公司。稟請核准已奉 省長署批略云。該發起人等議由中法人民合資組設公司。以器械造紙。自係為開闢利源。藉來漏卮起見。自可照准。惟所集資本。據稱除借款外。先由中國人民投股不足。始由法人募集一層。尙覺漫無限制。將來擬定章程時。尙應明白規定。法股不得逾股本總額幾分之幾。較爲妥適云。

徽江縣知事呈稱公議擬將縣屬應領鐵路股息作爲八鄉分團經費。省長署以如果出股人

民多數贊同。自可照准。指令遵照。

鎮沅縣實業成績

本城區			恩樂區			甘肅區		
茶	棉	甘蔗	茶	棉	甘蔗	茶	棉	甘蔗
八石九斗	三石六斗		五石八斗	二石四斗		五石八斗	二石四斗	
種	種	種	種	種	種	種	種	種
一萬八千四百洞	二千八百九十斤	一千五百斤	二萬九千五百洞	四百七十斤	二萬二千四百斤	二萬九千五百洞	四百七十斤	二萬二千四百斤
實	業	員	長	全	前	實	業	員
張世榮	李得才	刀丕星	劉興文	劉維周	陳沛恩	劉思誠	彭開發	李正邦
經理	員	林	分	團	長	林	分	團
張世榮	李得才	刀丕星	劉興文	劉維周	陳沛恩	劉思誠	彭開發	李正邦

雲南實業要聞週刊

五



附	總計				新撫區			信區	
	甘蔗	靛	棉	茶	甘蔗	棉	茶	棉	茶
查鎮沅實業民國四五年度何知事提倡由實業員長購發各區茶籽三十四石一斗棉籽十石零四斗共栽活茶秧二十三萬二千九百三十洞每洞二三株不等共			十石零四斗	三十四石一斗		一石四斗	一石二斗	六斗	一石七斗
	一十四萬三千斤	四萬五千七百斤	五千四百八十斤	二十三萬二千九百三十斤	三千斤	五千六百斤	四千九百洞	二百五十斤	一萬三千五百洞
					全前			全前	
					長團	分林	羅顯	長團分林	吳興禮
					連大益	羅顯	周輝林		

中華民國四五年...

記

收棉籽五千四百八十斤勸種得靛四萬五千七百斤甘蔗一十四萬三千斤又開辦紡織工藝廠繼續畢業女生二班男生一班農林研究所畢業學生一班五年冬開辦蠶桑實習所畢業學生一班又將全屬劃分八區籌設實業分所又設鄉農會六處所中農林試驗場共種活茶秧一千九百餘十洞桑樹二千七百餘十株白蜡桃李梅橘石榴棕白木竹等樹一千二百餘十株現又種得桑秧約七八萬株以備冬季分發各區栽種經理實業人員成績優者實業員長而外如忠造區段文顯徐正榮恩樂區陳沛恩智區周輝武安化區秦光白玉南等六人合併聲明



◎骨頭的利用

骨頭的種類極多 有魚骨頭 有鸚鵡骨頭 有豬羊牛馬駱駝等的骨頭 這三種骨頭的

廖世綸

裏邊 都有燐質 但是魚鳥骨頭的裏邊 所有的燐質 還不及牛馬一類的多 像那牛馬駱駝的骨頭 粗大的還可以做東西 可是細小的 怎麼能做得成功呢 倘若就此丟掉 寔在可惜 况且燐質是肥料裏最要緊的 田土內面有這一件東西 種植一定能發達 收成也就可以興旺了 不過這種骨頭 也要用的得法 假使他打碎 就丟在田土內 必定不容易腐爛 效驗可就慢了 或者把他做成骨粉 用化學的藥品 造成一種肥料 却是極有效驗的 但是在鄉下要買化學的藥品 一定是買不到的 爲他們鄉下人打算 有一簡便的法子 這個法子是用骨頭打碎稱五十斤 放在瓦缸 或木桶裏頭 再加上石灰十五斤 木灰或草灰一百斤 水九十斤 把他一同攪和 隔了幾天 骨頭自然柔軟起來了 用手一研 就能殼粉碎 到了這個時候 再加碎骨頭五十斤 等他全變化了 取出打爛 這種肥料 是肥料三要成分裏頭 萬不可缺少的 外國人到處收買 運回本國 用機器製成骨粉 肥倍他的田畝 收成是一定加倍 我國農家不知道用處 實在可惜 還有一件 最要緊的事 就是脫去骨頭內的脂油 脫去的



法子不一 有用沸水煮的 有埋在土裏頭的 比較這二種法子 惟獨沸水煮的法子最爲簡捷 而且水面上的脂油 浮起必多 用勺搨出 可以賣錢 水底下的殘汁 注在各種肥料裏頭 更加利益 每畝骨粉少或用二十斤 多或用四十斤 使用的時候 混入細土或堆肥纔好 奉勸種田的人 試一試這種方法就知道他的効力了

## 說毛

周維廉

中國皮毛 出口有年 北方數省 以羊毛駱駝毛爲大宗 外國人每至張家口收買 歐洲以此兩種毛製成之貨 運銷各國 船至中國市面售賣亦不少 即以駱駝毛論 爲一種俄國絨毯 又爲一種新發明之駱駝絨 冬天可用以代皮 外國大衣之內層 均此爲之 取其輕煖 中國人間亦有購用之者 其價甚昂 他如中國羊毛 外人以其細者作衣料 粗者製爲毯 因是每年出口爲數甚巨 但此兩種毛內 多含沙土 分量雖重 善價難籌 外人爲節省運費 期獲厚利 特於天津建一專去沙土之廠 今已二十餘年 以吾之生貨 易彼之熟貨 損失極巨 如有人能於此兩種毛上細加研究 先在原產

地去其毛中沙土 賣價可增長 去沙土後 自行漂白 賣價愈可增長 至於去沙土之法 須於未剪毛前 以清水或礮水濯羊身 使沙土沉於水底 再置羊於淨潔之草上 俟水乾再行剪毛 此法最妥 否則或收買未洗之羊毛 用手工法以二把鐵絲對而相拭之 則沙土自去 如用機器法 則仿照天津廠中辦法 即可將其沙土去淨後 用法洗之 其最便者 如粗毛用礮水洗之 至攝氏表五十度之熱 洗後再以硫磺燻 其毛自清潔矣 至如美利奴羊毛 至細而長 用作織絨之材料 寔爲最佳 其外面有一層油 爲葯膏中最良者 價比外士林油尤貴 名曰那怒林 其取法先以上說之法去毛內沙土 再以植物油肥皂洗之 至攝氏表三十三度之溫度爲限 再用硫磺漂白之 其洗羊毛之水 以石灰澄清之 澄清後所存之物質 以鹽強水分之 即得那怒林油

### 染黑色的法子

張鏡緒

自從歐洲各國開戰 德國的顏料就不到中國了 市面上所存的顏料也比從前貴到六七倍 而且存貨不多 到了賣完那一天 我看開織布廠做染坊的 又該怎麼辦纔好呢

還是各人想法子罷 染布染線所用的顏料雖多 然尋常多用的只有黑藍兩色 染藍色舊日常用藍靛 自從德國製造海昌水藍 藍靛纔不用的 去年秋季德國的海昌水藍是不能來的了 本地的藍靛也是多年未種 一時做染坊的就很爲難 聽說今年鄉下種靛的人很不少 再過一二月 藍靛收成下來 那時就不爲難了 說這染黑的法子 舊日多用東三省的橡椀子 但是多費工夫 如今我有一個法子 請大家照着試驗試驗 請先到顏料舖買三樣東西 烏葉 黑礬 蘇木 把烏葉黑礬放在鍋內 加水煮成濃汁 去渣 置棉布或棉線於汁內煮一個時辰 取出成淡黑色 另在別鍋把蘇木煮成紅色濃汁 去渣 投以前之棉布或棉線於汁內 煮一個時辰 取出即成深黑色 如見黑色仍不好 可於兩汁中倒換互煮 至多不過二次 必成純黑色 用水洗淨 能夠永久不變 至於分量多少 就請酌量配合罷 提起蘇木這件顏料 我們中國舊日多用他染紅紫顏色 從來沒有人說過可以染黑色 可是英國的舊法子 常常用的 如今我們可當他是新法子了

中華民國六年十一月

日 第肆拾貳號

雲南省長公署印行

本週刊例售

- 一 每星期出二天張
- 一 概不零售
- 一 每月定價銀壹角
- 一 全年收銀壹元
- 一 上星期日發行
- 一 四週作一月計算
- 一 半年收銀伍角
- 一 郵寄每份月加費三分

# 雲南實業要聞週刊

本號目錄

振興殖產芻言

栽桑法

本省實業近事

雲南實業要聞週刊

△論

說▽

◎振興殖產芻言

井熾秦

今日之世界。一誇富尚強之世界。今日之國家。一角生競產之國家。世之人第見夫英美之富。日俄之強。德奧之雄。飛世界。馳騁各國。爲之欣欣然。慕釋釋然。驚而不知此數國者。其富不富於已富之日。而早植其基於未富之時。其強不強於已強之日。而先培其本於未強之時。何言之。金融兵力者。富強之表象也。經營殖產者。富強之本源也。若不揣其本。而遽欲齊其末。雖管葛復生。加畢再世。恐亦難建尺寸之功。昔在春秋戰國之時。雖國有數十小國。或數小國之間。而思有以富國強兵。取威定霸者。亦先非或謀生聚。或儲國蓄。或備官山府海。即不克獲功收效。况在今日。環球四闢。萬國交通。以經濟爲操縱世界之權柄。以通商爲攫羅財貨之利器。以產業爲掘發百貨之寶藏。而國於斯世者。使先不於此取之不盡用之不竭之殖產大業。爲之竭人事之能。罄地利

之富。盡闢其源而厚其生。則其國欲圖常存永固。云胡可能。我國地踞溫帶。而臨大洋。面積占全球之三一。人口冠各國之繁庶。山川靈秀。物產豐饒。宜其稱雄世界。支配各國。發揚神農黃帝之靈威。超邁秦皇漢武之謀猷。乃迴顧今日。而適大得其反。門戶洞開。番艦游弋於內地。堂奧莫守。敵力遍布於腹心。債臺崇築。財力匱矣。賠款層出。兵力疲矣。門戶開放。工商又爲人所壟斷矣。此豈由我國之天產地利。不足以富我國。強我兵。振我工商。而必須事事仰給外人。以致人日致我生。而操我命哉。蓋實由故步自封。新識未啟。對於固有之文明。尙且不思發揮光大。任其日蹙陵替。以與今之日新月異萬發達之列強相遇。安能不受其規。脅遭其侵略哉。故仰屋既常興歎。飲鳩即思止渴。始而財盡被監督。既而租稅又將作押。以致四億生靈。無一非負債丁口。浩蕩神州。幾盡作抵押品屬。此豈得徒咎人之迫我而謀我耶。蓋既曰棄其無盡藏。而人亦安能任我之予求取。然往者已矣。來猶可追。既悉挹彼注此之非計。當求崇源務本之是圖。昔子與氏有言。未聞以千里畏人者也。夫以我廣土。以我衆民。以我地大物博。果能採用人日新月異之學術。發

揮我以農立國之精神。必能事半功倍。致富強如反掌。豐國裕民。躋治化於上國。非然者。若長此安危利災。樂其所以與亡。則是我自求亡。而人亦安能不亡我耶。恐雖以五千年文明之古國。亦將降而與朝鮮印度。波瀾埃及爲伍矣。此吾所以亟亟深望我海內外同志求免所以自亡。而皆以提倡殖產大業爲職志也。然提倡之道不一端。今就管見所及。以與國人商榷焉。（未完）



記 事

◎本省實業近事

舉辦種植及工廠 鹽豐縣實業員長王之臣。遵令將縣屬籌定年收之藍草純益商捐約銀一百餘元。作爲種植的款。茶葉布疋商捐三百餘元。爲貧民工廠基金。六成公債銀一百餘元。均分撥作種植工廠兩方開辦費用。并分別擬具詳細章程。呈經該前任余知事轉請核示省長。

署指令照准。并令將種植工廠成績隨時具報。

發給樹籽 省長署民國五年份分發省會東西北三鄉森林樹籽。總計柯松籽七石九斗二升。

飛松籽九斗三升。

宜良縣知事遵令查明縣屬辦理種植水利各員成績列摺呈報 省長署以既經該知事核明

屬實。自應查照實業所暫行章程第十七條辦法。將該前羅林實業團總團長曾培源。副團長

段祥雲。由該縣公署各記大功一次。團長李正郁等十二員各予記功一次。該知事對於實業

要政。督率有方。應予記功一次。由省公署註冊。指令轉行知照。其摺列各員姓名成績。備錄如

次。段祥雲 係提倡開城北城東兩村之溝二條。又於湯池區海門橋旁購地 李正郁 暨修孫家

張塘勸種湯 開溝一條。造大小小平石橋三座。修築堤衣河堤。勸導北東區種植 李正郁 暨修孫家

池區森林 端復信 勸種近城 李嘉林 暨視城北東區種植 邱占達 勸種南 劉凱 勸種南

林 谷正剛 分勸南東區 劉廷俊 修挖文公河上游分區 官保民 分勸北西區 呂元魁 修挖文公 王康

丈城鐵道兩旁拾外之 孟懷德 倡修橫水 鄭家植 分勸北西區 以上十三名均係名譽職員。



呈請變產助餉并興實業 旅滇江西同鄉會公民黃采香等呈稱滇省自清康熙年間江西人民到滇貿易各府州縣鄉街市場均建會館置買房田產業計值百餘萬元租息年終均各册報滇省總會館稽查存檔迺遭咸同兵燹册報遺失鄉人星散幸各屬會館尙有碑記可憑近因時局變更鄉人時串同土著盜賣明典等情又有市井無賴假冒江西後裔開產侵業經管人亦各侵蝕中飽弊端百出爭訟時見經本管首人劉輝祖等爲保全計曾於民國三年召集會議開辦工廠稟請立案准由各屬會館內提產變價解省嗣因各首人一意把持以致工廠停辦現在軍需無出財政支絀爰集鄉人議決擬將各縣江西會館產業以三成作該處香燈及會期費用永遠保存三成報効公家興辦實業或解作餉需一成作鄉人赴各縣調查之仗馬費其餘三成發存省城總會館作江西公民興辦實業資本以免爭端而濟正用省長署批云查民國三年間據該江西同鄉會及五府首事劉輝祖鄒維全等稟請就省會館籌提銀二萬元設立工廠餘則派人往省外各屬之江西會館籌提請通飭各地方官爲之助力維持等

情。當經前巡署批示。准予設立工廠。至外屬會館公產。應如何籌提。應與該經理人協商辦理。果有任意把持侵漁情事。再行稟由該管地方官秉公核辦。所請通飭助力之處。應勿庸議。等因在案。嗣於本年六月內。准省議會咨開。省城江西會館。借辦廠爲名。往往派人赴各縣搜求江西廟款。無論有無。均欲翻提。新客老客。互相爭毆。纏訟不休。請飭知該廠停止提款。並通令各縣知照。以免滋擾。而息爭端。等由前來。本署因先行令飭該江西同鄉會。工藝廠遵照停止提款。并將遵辦情形具覆。後再行據情通令等因。去後。旋據江西總會館首事李本源等稟覆稱。設立工廠。原係江西五府首事等開會公議。由省城五府共同籌款開辦。並無派代表往外屬籌提之事。今年三月內。訪查有不肖同鄉人湯榮才唐繡谷等。在外屬招搖。假冒總會代表。指賣江西產業。已有數處。當即函請各縣知事出示嚴禁。將僞充代表之人。嚴拿懲辦。等情亦在案。茲據江西同鄉會公民黃榮香湯榮才唐繡谷等。所呈前情。原欲化無用爲正需。剔中飽作公益。惟該江西同鄉會首事李本源等均未列名具呈。所請是否該同鄉會會員多數。

之同意亦未據叙明。無從查核。况案甫經本署令飭該會停止提款。未便遽行變更。來呈擬提成報効公家辦理實業一節。自難照准。至稱解作餉需。事關軍餉。既據分呈。仰候軍餉局核示可也。

開溝引水 騰衝縣知事呈報勸明縣屬猛章寨水源浩大。飭令蠻冷等寨人沿山脚新開一溝。名曰均濟。長約七八里。寬五尺。自東北而西南。環繞該蠻冷三寨。救活熟田暨開墾荒地。年可佈種數百羅。其熟田原有租稅。仍歸原佃完納。新墾荒地。以三寨人民經營溝水。擬予以優先佃權。俟墾熟以七成歸縣大公。三成歸盡西小公。已令紳首於本年瘴退後前往招佃開墾。丈量造冊。三年後再起租升科各節。省長署以辦理均是指令應准立案照辦。

勸業

吳錫忠

繁殖法

實播

此係播種桑榘以繁殖桑秧之法也。然桑樹品種易變。即所播桑榘。爲良質

母樹所結者。其秧猶有種種變化。難得與母樹同質之苗木。同矣。其葉質亦屬劣等。易生小枝。樹  
大時結榘質多而發露繁。殊不願多結榘。故此實播法。原非栽養適宜者。特用所播桑秧。充嫁  
接之砧木。其實播常法。於四五月間。取紫黑色將落熟榘。混以砂或木灰。揉潰榘肉。隨即播下。是  
名秋播。用之暖地者。或將榘裝袋內。揉之。榨去肉汁。以竹篩載榘。入水內淘洗之。取其沉下者。除  
乾。翌春二月上旬至四月上旬間。播之。是名春播。用之寒地者。播種地面。宜向東南。多得日光。則  
土內常暖。秋播者。第二年三四月間。及至發芽。第三年春。用草蓋之。春播者。於前年秋深耕地  
土。灌以稀薄人糞。後再耕之。播種當年之春。復耕之。播種前。耨之。令土粒勻細。一方勻址。而勻播  
種籽七八勺。篩土蓋之。厚可二分。土上復蓋蘆草。防其乾燥。後約十日內外發芽。去其蘆草。秧地  
周圍相距二三尺處。每三尺植木一根。書掛草簾。以避日光直射。夜則去之。而地位較低者。當防  
雨水衝刷。地患乾燥者。常澆水。及對配清肥。俱以噴壺撒之。隨時剷除雜草。迨秧漸成長。凡厚處

及發育不良者。間拔之。第二年移起秧苗假植之。第三年春。即得最良砧木。 接木 此法

故不適造就多數苗木。但於他法不能生根之種類。及令珍奇種類之繁殖用之。其所得苗木發  
育甚佳。故果樹有種種接木法。而用以繁殖桑樹者。爲下列各法。俱宜於天氣溫和日行之。

合接插接 此兩法俱用有根砧木。與接穗相癒合者。砧木用實播桑秧。經過一年者最適。掘起  
作砧木之秧。剪去長根。幹則由根上三寸處切斷。穗木選前經

接過之桑樹壯枝。並有桑芽者。每枝剪去上下兩段。用中段三

四寸。置筐中。濕布覆之。勿令見風日。合接者。須砧木與穗木同

大。先以利刀斜削穗木一端。含削口於口中。不令乾。後斜削砧

木上端。取口中穗木令其削口與砧木削口合。以桑皮或濕

葛緊緩適宜。縛之數轉。汚泥護之。勿動搖。勿留空隙。如第一圖。插接者。須穗木細於砧木。將選作

穗木枝之發育中。向南一方。斜削半面。成鴨嘴形。并削薄其反對而下端。以爲穗木含之口中。次

第一圖



穗木

砧木

準穗木最寬處分寸。披開砧木上端外皮。將穗木貼上。復提起

所披砧木皮。貼攬穗上。如合接法縛之護之。但此須以穗之斜

削半面向外。緣桑之養液。俱從皮部流通。故必以穗木之皮與

砧木之皮。彼此相向。乃得融洽。若以皮貼皮。骨（木質部）貼骨

則不活矣。如第二圖。插接尚有一法。砧木皮不須縱行披開。但

用小刀從砧木上端皮骨間。插入。略一搖動。皮已離骨。取二寸

許小竹釘插入皮骨間。謂之桑餉。隨取前法削就穗木。取出桑餉。插入穗木。接既畢。仍如前法

縛護之。根接此因砧木缺乏。以根代砧木者。法將穗木下端兩側。削達木質部。取桑根之

細而無鬚者三四寸長。斜削其上端。將削口與穗木削口合

攏。縛以濕蘘。俾兩相癒合。如第三圖。此其所要桑根。當於耕

耘及掘取苗木時。採埋土中備用。芽接 此係夏期樹



第三圖



皮難於剝離之接木法。先將砧

木一部之皮。割作丁字形。左右

展開。次將接砧木之桑芽。周圍

連帶五分內外之皮。切開。剝下。

貼於丁字形間。以展開之皮包

攏。縛護之。如第四圖。接後倘久

晴。縛處爆裂。須以水潤縛處。

覆之。俟其發芽。若發二芽以上者。可留一芽。餘悉摘去。但如芽接者。新芽長三四寸。須以濕蘘縛

新芽於砧木。防其被大風吹斷。并可使其挺然直上。無橫斜彎曲。

壯桑枝。和刀截為五六寸長。或於前年秋末落葉後。選之。截之。埋之土中。擇地之乾燥適度者。耕

令膨軟。設畦寬四寸許。兩畦相距約二尺。灌以清水肥。每掩以上。每距五寸。插枝其內。從左右

第一

四

圖



接處縛 接芽入 開皮 接芽 破皮

以上合接插接根接各法。如天

晴和暖。可於清明節前十日內

行之。天寒陰雨。清明節後十日

內行之。接畢。移植苗圃。掘溝深

寬各七八寸。兩溝相距二尺四

五寸。溝內預施腐熟肥料。以五

六寸距離。排植接木其中。土以

插條 春季發芽前。選強

壯桑枝。和刀截為五六寸長。或於前年秋末落葉後。選之。截之。埋之土中。擇地之乾燥適度者。耕

令膨軟。設畦寬四寸許。兩畦相距約二尺。灌以清水肥。每掩以上。每距五寸。插枝其內。從左右

壯桑枝。和刀截為五六寸長。或於前年秋末落葉後。選之。截之。埋之土中。擇地之乾燥適度者。耕

土壓緊。惟露枝上端一二芽。蓋以藁草防其過乾。且避風雨。時施清水肥。於是漸次生根。芽亦伸長。迨芽長一二寸。除去藁草。根際再壓以土。及施肥除草無怠。年內可得相當之苗木。此法首宜注重土質。過乾者條不生根而死。冷濕者條必腐敗。宜令多受日光。俾土中溫暖。及選乾濕適度之砂土。或砂壤土用之。其枝條截斷後。勿放置之。須即埋土內。此外凡排水良者。速成桑園。於六月下旬。拔下長三四尺以上新桑枝。橫置土中深埋之。僅露枝梢於外。至落葉後。梢色恰如根色。時掘出。每切斷作三四寸長。埋至翌春。或至二月下旬。始掘出切斷。如前述。插列畦內。其生根較速。結果亦佳。壓條。此法在採苗法中最通行者。凡養成多數苗木皆用之。其秧根既多。苗木亦良。重要者爲傘形、丁字形、壟土諸法。傘形分栽。將一桑株所出數多新梢。壓於株之周圍。形如傘之撐開者。法於速成或根刈桑未發芽前。悉剪去舊枝。深耕園地。掘取桑株周圍之土。納入糞土腐草以肥之。俟新芽伸長二尺內外。距株一尺二三寸。周圍鑿坑。深六七寸。灌以糞水。薄土覆之。乃除去新梢瘦弱者。其強壯者。順其方向。留梢頭四五葉。將梢頭三四寸以下部分壓



第五圖

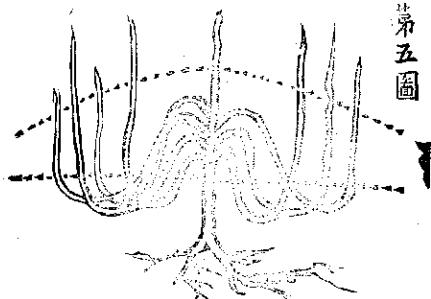

入坑中。狀圓如傘。加肥土於上。踏令堅實。僅露梢頭於土面。令其直立。如第五圖。隨時除草。澆清水肥。若埋在土內之枝條發芽。即將芽剪去。未生根以前。決不容其發芽也。壓條若在雨天。或午前十時前。午後十時後者。其梢頭壓曲部分。易於折斷。須乘天晴日。午前十一時至午後三時間行之。又壓之平緩。而不甚曲者。每不易生根。當於八九月之交。於壓條接幹處。少剝去幹皮。絕其養液流通之路。則幹皮剝處。即生鬚根。次春除土而斷之。俾條幹相離。於是一條爲一秧。一株遂得十餘或數十秧。鬚根多者。移植桑園。又意在此傘形採苗者。其初栽桑時。畦間株間。相距均可五尺。以三角形。每角合植二三株。最宜。

丁字形分栽。法擇桑株大如中指。長五六寸。預治肥地臥植之。如第六圖。養之以肥料。條上生芽長寸許時。每五六寸留一芽。餘悉摘去。候其身長五六寸。株下聚細溝。納以腐草等肥料。薄覆以土。將桑株壓倒。橫埋溝中。如第七圖。以後時

灌糞水。覆以肥土。凡三四次。至

第八圖

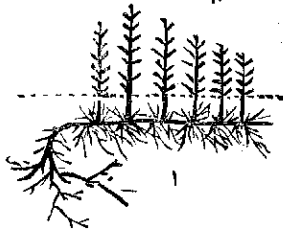

處暑節。

老株生

鬚新條

日盛如

第八圖

第九圖



第十圖

第六圖



第七圖

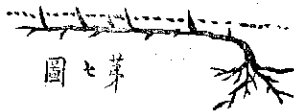

至葉落後。或次年春。掘出斷之。如第九圖。可獲桑秧七八株矣。秧之鬚根多而生氣旺者。遷移植於桑園。如第十圖。

壅土分栽

法先掘桑株周圍。沃以肥料。俟新芽長及一尺。掘土深五六寸。為半圓形。如第十一

圖。迄夏至後。漸次灌以糞水。以土覆之。約三四次。翠春除土斷之。從幹際斷離枝條。遂成多株。其有鬚之條在土中者。每八九

寸。可分截為三。如第十二圖。

移植他地。令出新芽。以為秧。

以上傘形丁字形各種所

得桑秧之鬚根少。而生氣不

旺者。可另植之。倍加培養。備

翌年繁殖之用。

第十一圖



第十二圖



(未完)

中華民國六年十月

日 第肆拾叁號

雲南省長公署印行

本週刊例

- 一 每星期出二大張
- 一 土曜日發行
- 一 概不零售
- 一 四週作一月計算
- 一 每月定假銀壹角
- 一 半年收銀伍角
- 一 全年收銀壹元
- 一 郵寄每份月加費三分

# 雲南實業要聞週刊

振興殖產芻言

(續)

本省實業近事

栽桑法

(續)

玉溪縣實業所六年份倡辦蠶桑產額一覽表

本號目錄

雲南省長公署印行

△論

說

▽

◎振興殖產芻言

(續)

井熾秦

(二)設官費學校以育人材。吾國自變法以來。閱數十寒暑矣。而於至急至切關係國運隆替盛衰之學校。建設諸不完備。於普通者。雖乏完善。尙有可觀。至農林、獸醫、蠶桑、園藝、水產等實業學校。如五更疏星。零落三五。加以國民心理習慣。注重仕宦。輕視實業。入校生徒。爲數甚少。設不於此謀一鼓舞勸勉之法。是日望發達。而反見陵夷也。其法惟何。即對此等學校。勿以普通者視之。宜酌量地方情形。財政盈絀。於甲乙兩種學校。置爲官費或半官費。如師範學校。庶可引起一般國民之注意。即可轉移其輕忽玩視之積習。並可藉以誘掖人民趨赴於實業。則生者日衆。而食者自寡矣。若謂師範生爲國家教育人材。作爲官費。固其宜也。而不知實業生亦爲國家振興實業。非一登仕宦。榮譽鄉里者比。作爲官費。亦所宜也。若謂國庫空虛。時借外債。即以地方費

充之。長此以往。源源不絕。亦屬難事。不知開辦伊始。非如是不足謀振興。待成效卓著。民智稍開。知實業爲富國裕民之本源。大而後作爲自費。徵收學金。不亦宜乎。(二)立殖產協會以圖普及。從來謀事業之發達。知識之普及。必待有研究發明之場所。而始得收完全美滿之效果也。如謀殖產事業發達。雖既設官費學校以培養。與實業人材。尤非廣立殖產協會。謀知識普及於里巷。事業周布於鄉村。不爲功。蓋若無場所。雖有多數學者。各志其志。各學其學。而不能就各方天產地利之所長。互相發明。互相研究。知識孤陋。各居一方。雖有一知半解。欲貢獻於社會人羣。而無轉運之機關。亦屬恨事矣。當道若果欲謀實業發達。可由中央而省治。而道縣。而鄉村。遍立機關。聲聲相應。氣氣相求。就各方研究之所得者。如土地改良。蠶種飼育。肥料配合。病蟲豫防。選擇種畜。畜疫防除。森林培養。果樹移植。茶絲製造。果實貯藏。以及氣候豫防。耕地整理。農產製造。魚撈法等。布告鄉村。使人民咸知改良方法。豫防手續。水旱不能爲之災。病蟲不能爲之害。慶豐年。歌大有。家給民足。國富兵強。而謂不能稱雄世界者。吾未之信也。(三)普設工場以圖振興。

有研究所而無工場。欲期事業發達。仍爲撈明月於海底。策泥龍以逐日。徒滋勞擾。終無實效。故首當普設工場爲實地振興之基礎。蓋天然生物。數多而價廉。且使用不便。爲利甚微。若不加製。製造。萬難抵外貨之輸入。加以學實業者。無工場可入。於國家不能盡國民之責。於家庭不能謀衣食之費。雖有實業之知識。反不如普通者之自謀生養。無惑乎日愈謀發達而愈見陵夷也。若能於製茶。製絲。製肥料。製砂糖。以及牧場。漁場。林務。墾殖。農產物製造。麪粉。牛乳。製造。肉。酒。果。實。罐頭製造。諸事業中。擇其適於地方者。或出自官款。或招資集股。務使需款微而舉辦易者。倡辦之。建設之。自不難效驗卓著。利益倍徙。且可收養貧民以維持地方之治安。於個人既無衣食缺乏之嘆。於事業可得衆擎易舉之樂。兩美並收。不亦宜乎。

除上陳三者之外。又有最要之二條件。即立殖產銀行。與求法律完備是也。蓋銀行之設。原以便利金融爲目的。或由政府及州縣出資。設爲政府及州縣銀行。或由人民集股。設立合資會社。合名會社。株式會社等。均可。至法律之設。原以保護利權。維持事業爲目的。如山林保護。農業法規。獸醫警察。工場管理。以及種種關

係法律之事項。皆爲吾人所當研究者也。

(完)

記事

◎本省實業近事

鹽豐縣知事呈驗美國通州棉株。省長署指令略云該縣所送棉業試驗場收穫之通州美國棉花。潔白細長。足徵此項棉種。於該屬氣候土質合宜。來年應即推廣種植以溥棉利。

玉溪縣知事請領柏棉籽春蠶種并呈報六年份栽植桑柏秧數暨蠶絲產額。當經省長署令發柏杉女貞籽共八斤八兩。美通棉籽共二十斤。春蠶種四十張。所報已栽柏秧一萬六千三百九十七株。桑秧三千七百六十株。蠶絲六千六百五十二兩各節。當以該縣對於實業認真辦理。殊堪嘉尙。令行知照。

調查日本實業。麗日火柴公司總理張仲淑稟稱願往日本調查一切實業。當經省長署照准。



令委該員前赴日本各工廠調查一切辦法。詳細報告。以資考証而策進行。至赴日本往返旅費。均由該員自備。

令查因遠商會 元江縣知事據縣屬因遠紳學農商各界人民李世和陳濟川等以把持商務借擁勢力呈訴因遠商會會長張儒珍請另選會長一案。呈請將該商會裁撤。省長署以該會長張儒珍如果有從中漁利把持及選舉不公情事。經該知事查實。亦祇應照商會法第二十九條之規定呈候核辦。即視該商會爲應行裁撤。亦應將其情形理由呈候核奪。何得因會長個人之故。遽以裁撤該商會爲請。已令普洱道尹委員確查該會長有無漁利把持選舉不公情事。及該因遠商會是否應行裁撤。分別辦理呈核。

阿墩土弁尙忠等電督軍鹽運使 據云趙委員牌示奉令在溜筒江由公設卡征稅。原爲阿墩上游食鹽漏稅起見。土弁等責在維持保護。何敢異言。惟查該地人民稀少。全年收入。難敷卡用。與其設而碍銷。曷若免以招徠。湖砂鹽稅課。自一錢以至二兩。增加不止一次。緝兵自十

人添至三十。設卡亦非一區。要口密布。稅課靡遺。商人無利可營。民間已不聊生。奈所駝砂鹽。專爲換糧糊口。不得不然。現以設卡收稅。遠近鹽商。必滋疑慮。相與裹足。立得正課。明眼皆知。且設卡地點。逼近川藏。匪徒出沒。謠言頻興。恐以病民爲詞。致釀不測事端。况鹽井砂鹽。現歸營部專賣。資以餉糈。將來稍有阻碍。彼必陰助川藏鹽商。越境尋鉞。恐非地方之福。弁等生長於斯。此中利害。明若觀火。倘若免於添設。地方可安云云。現省長署已派由鹽運使署核辦。飭遵矣。

玉溪縣知事轉呈縣屬勸學所實業所會呈。尙宜私立國民學校。樹藝簡則暨西夷尙宜十二寨森林會規則。省長署指令。略謂樹藝簡則尙屬妥協。應准立案照辦。森林會規則。應將第十、十一、十四等條。參照森林法依次改正。再行呈核立案。

安甯縣知事呈請委李榮春接充實業員。長暨由縣委王金品充實業員。省長署以該李榮春辦理地方實業事項。是否著有成效。無從查悉。未便遽行給委。仍應由該知事查明該李榮春

如辦理地方實業在二年以上卓著成效曾經詳報檢查屬實聲譽來著再行照准給委否則仍由該知事委該員暫行代理實業員長職務督飭認真辦理並將到差日期呈報備案實業員一職該知事既查明王金品熱心公益資格符合准由縣委充指令遵辦

昆明縣知事呈遵令訊明歸化寺僧人師志稟控西山龍王廟村董楊品貴等砍伐大佛守樹木一案判處楊品貴罰金充作該村學費省長署以罰銀十五元五角爲數無多姑准充作該龍王廟村學費惟被砍樹十一株應飭從速變價繳由該知事核收轉發該縣實業所作爲補栽該處樹木經費指令遵辦

請委實業職員 漾濞縣知事呈報遵令改組實業所請委田里充實業員長暨委馬成龍充實業所實業員熊朝權趙淋充實業分所實業員均經省長署核明照准當即給狀任命田里令發實業所圖記一顆

栽桑法

(二續)

吳錫忠

土質 桑原強壯之深根植物。雖不甚擇地土。而其根深入土內。土層土質如何。究於成育之良否有關。故必地之表土深者。空氣水分通透者。土中溫暖而乾燥適度者。乃為合宜。而不然者。匪惟樹之發育不良。其葉質亦劣。影響於養蠶不少。茲分土壤為七種。略述其性質如次。

一礫土 此係石礫土中所混砂礫直徑大四所成之土。其成於石英。石英多含於河畔海濱

石中係硅藻酸素所組成。純粹者即水晶燧石等。者尤瘠。若係易於分解之他種礦石所成者。亦可栽桑。然耕耘頗難。故

遇此種土壤。但可栽喬木。樹其生長大者。二砂土 此為微細砂粒所成。若無他種土壤相

混者。名純砂土。尋常所稱砂土。概含有粗粘土若干成。此土於氣水極其通透。土性煖。肥料分解

亦速。最宜栽桑。但肥料在此種土內。易為雨水洗刷。不能久存。必用速効肥料。分作若干次。每次

以少量用之。又如地之位置不佳者。土常失之乾燥。惟多雨之年。樹之發育乃良。三植土

此混有粗粘土若干成。組織密。性粘甚。氣水因不易通透。過濕則膨脹。乾則收縮開裂。土內陰冷極難耕耘。肥料在內。雖可久存。而分解常緩。以故不適栽桑。

四壤土

此位於壇土砂

土之間。以氣水土溫之關係。養料吸收力及耕耘等。皆得其中。故生產力最富。凡有種植皆適。而合於栽桑。尤無出其右者。

五石灰土

此其石灰占全數五成以上。餘為粘土砂土所混

合者。色淡白。性乾燥。土溫高。肥料在內。分解速。易耕耘。惟石灰雖土壤必需物。含量若多。却害植物。故此種土內。宜粘土質較富。不患過乾者。方合栽桑。

六泥灰土

石灰粘土砂土等相

混合者。其性質則由此三種土混合之多寡而異。而石灰至少。常占全體一成五分。真泥灰土絕少。要非良土也。

七腐植土

此係腐敗植物所分解之有機質。

能之生活樹

質與土壤之礦物

成分相混合者。色黑。組織膨軟。乾時為褐色粉狀物。常有多量濕氣。富於肥料吸收力。其含有二成以下腐植物者。名腐植質土。二成以上者。名腐植土。有機物為土壤組成之必需物。無有機物者。不適耕種。凡易分解之砂土。及土之多混有粘土石灰。所在乾燥之腐植質土者。皆適種植桑。尤相宜。惟乏礦物質。而濕潤者。則不合用。

地形 地之平坦高燥。空氣流通排水良者最適。若地形低窪。及陰鬱者。桑發芽遲。樹質虛弱。

葉之水分極多。滋養分少。不適貯藏。桑樹又易罹病害虫。但如坡地向南向東南者。土內溫暖乾燥。適於早生。發芽最桑向東者。易受霜害。向西者。午後日光直射。土常過乾。向北而地稍平坦者。尚無大碍。若坡較陡者。常苦陰冷。致樹質軟弱。冬季間有凍枯者。養蠶家意在製種者。桑園地形。所宜慎選之也。

選桑秧 此非數年經驗。所選殊難正確。但能留意下列一二兩款。已大致無差。一鑑別

種類 一。根色黃者最多。固有赤褐者。二。幹皮色有淡紫、濃紫、青紫、青黃、淡黃等。三。斑紋形

有長者。短者。橢圓者。圓而數少者。多者。四。身有疏者。密者。二鑑別品質 一。鬚根貴多。

二。枝條斑痕貴少。三。樹幹貴圓滿而色不甚青。四。樹幹貴直而不過粗過細。至於秧之年

齡。原以二年者為優。但其品質果好。即一年秧亦多可用者。

栽桑秧時期 氣候溫暖。其寒冷較遲之地方者。晚秋落葉後。至冬至節間。栽之最適。惟秧一

經掘起。即須栽訖。是為秋植。若桑秧從遠地購入。或寒冷較早之地方者。秋植後常遇降雪。致根

際結冰。故秋季惟假植之。俟次年春芽前。春分節栽之。是為春植。但春植之恰好時期較短。勿悞

為要。而其成績。則秋植者發芽早。成長亦速。

栽桑秧法

栽爲四角形者。株株並行相對。使用牛馬耕。但各樹枝葉繁茂時。互相交錯之。因妨光線之透射。空氣之流通。栽爲品字形者。不便牛馬耕。而日光空氣無遮隔之虞。故常法俱用品字形。栽桑秧之塘者。通例栽時挖之。但春植者。究不如前年秋季挖之。俾得晒露。而至次春必埋沒幾分也。挖又宜深。塘之寬窄者。凡肥地之修整爲高刈及喬木者。每塘恒方二尺。根刈中刈而地瘠者。或密植者。可作通聯之長溝。溝寬一尺五寸至二尺。塘之深淺。關乎桑樹發育。淺植者。二三年內發育佳。收葉多。而後漸樹衰葉少。樹命不長。惟低濕地。或粘土質而常濕潤者。表土淺者。却以淺植爲宜。而亦不得下一尺五寸深植者。初則發育不良。收葉少。二三年後。樹乃益茂。收穫多。樹命亦長。凡地土高燥。又表土深。排水自由而肥沃者。宜深植之。而以二尺五六寸爲適度。檢出桑秧之腐朽部分。銳刀削去。又根之惡者。生向上方者。過密者。均剪去。其根之長者。栽則屈曲。須準塘深。留長七八寸餘。亦剪去之。乃於所挖塘內。投以堆肥。蓋以薄土。足躪之。俾中央少高。作圓錐形。直栽桑秧其上。良根向北。促向南一部生根也。然後指捏根尖。一一引之。伸直。勿令屈曲。隨以上。覆壓之。若幹上方有根者。可如前法。覆土。至於其處。其根即細。後乃良根故也。於是圍籠。帶周圍之土。兩足躪緊。稍凹置之。栽訖。除留地面以上二三良芽外。其餘枝幹。由向南一

面合口向南也以銳鑿作馬蹄形截去。惟秋植者。俟次春發芽前截之。以上爲平地栽法。栽於坡地者。根必令向坡上。免爲風雨傾倒。

(未完)

調 查

玉溪縣實業所民國六年份倡辦蠶桑產額一覽表

蠶 戶 別	住 址	蠶 絲 束 數	蠶 絲 重 量
女子蠶桑實習所	附設實業所	一百八十一束	四百八十兩
鄭 光 泰	縣 城	二百零七束	五百四十四兩
易 文 炳	北 門 街	八十六束	二百五十七兩
余 國 珍	同 前	八十八束	二百七十八兩
鄭 式 湯	下 新 街	二百八十五束	七百四十七兩



郭真卿郭家屯十七東四十五兩	維新工廠馬王廟街一百零四東三百零五兩	李德先三元宮街八十東二百四十兩	華豐工廠城隍廟街三百五十三東九百七十一兩	謝少圃上新街四十六東一百一十五兩	王興國縣城二十九東八十六兩	方正立同前十四東四十四兩	方東柱同前五十九東一百一十二兩	方正乾同前五十八東一百五十四兩	余靜安丁旗屯六十三東一百五十二兩	王文才上新街二百二十二東七百三十二兩	魏榮臣下新街三十二東九十二兩	李清培桂家屯一百五十四東五百一十三兩
---------------	--------------------	-----------------	----------------------	------------------	---------------	--------------	-----------------	-----------------	------------------	--------------------	----------------	--------------------

魏子麟	下新街	七	束	十	二	兩
鄭式周	下新街	十六	束	一百九十五		兩
孫友柏	十字街	四十八	束	一百六十		兩
攸素蓮	上新街	四十一	束	一百二十八		兩
方正南	丁旗屯	三十九	束	一百六十五		兩
雷鳴濤	縣城	四十五	束	一百二十九		兩
總計	二十四戶	二千三百二十四	束	六千六百五十二		兩

玉溪縣實業所民國六年份發給民間領栽桑秧一覽表

姓	名	住	址	領栽	月	日	領栽	株	數
羅	超	上	石灰	四月二十四	日	一百八十			株
賴	祝	三	縣城	四月二十九	日	一百五十			株
李	際	昌	同	五月初八	日	五十			株
楊	天	福	同	前		十			株

臺灣省實業委員會

林	則	榮	同	前	五月初十日	十株	
唐	六	七	同	前	同	十株	
李	小	二	同	前		五株	
羅	鳳	安	同	前		五株	
鄭	式	湯	下	新街		一百株	
余	國	珍	北	街	六月十四日	三百株	
楊	金	元	褚	家	屯	六月十七日	五十株
馮	子	忽	北	門	街	同	一千株
王	心	齋	城	內	六月十八日	八百株	
李	宗	祠	礎	頭	屯	同	四百一十株
龍	雲	軒	城	內	六月十九日	一百八十株	
縣署	隙	地	同	前	同	五百株	
總計	十六	戶				三千七百六十株	

中華民國六年十一月

日

第肆拾肆號

雲南省長公署印行

# 雲南實業要聞週刊

本週刊例售

- 一 每星期出二天張
- 一 土曜日發行
- 一 概不零售
- 一 四週作一月計算
- 一 每月定價銀壹角
- 一 半年收銀伍角
- 一 全年收銀壹元
- 一 郵寄每份月加費三分

實業主義

水災根本救治方法

本省實業近事

玉溪縣實業所民國六年份發給民間領栽柏秧一覽表

本號目錄

## △論說▽

### ◎貴農主義

趙焜

貴農主義云者。經濟學之一定名。對於賤農主義而言者也。然所謂貴與賤者。究以何爲對向。工與商是也。夫農與工商。皆國民經濟之主要產業。而缺一不可。不可者。不過應諸時局之變遷。本諸經濟之狀態。若手經營。又不能不於其中有先後緩急之分也。今欲明此先後緩急之分。必先就諸三者之性質及其關於國際競爭之問題而研究之。不佞目睹夫國步之艱。身居乎漩渦之中。不自顧其學淺才疏。願述晰陳。以與國人商榷焉。夫所謂農業者。利用天然力以產出人類生活資料之謂也。工業者。利用天然產物以造成精製品之謂也。商業者。利用需要供給之機會。以有易無。取多補寡而行輸通之謂也。經濟學大家 A. Volke 氏嘗有言曰。變物之形狀者謂之農業。變物之性質者謂之工業。變物之位置者謂之商業。吾人知此可以研究三者之輕重矣。然則古今中外之論及此問題者夥矣。概而言之。可分二端。一爲農業較貴於工商業之說。名之曰貴農主義。一爲農業較輕於工商業之說。名之曰賤農主義。二者孰是。固難遽定。然以鄙見觀之。重工商似不若重農業之易於富且強也。何以言之。如英吉利者。以商業立國。富麗全球。農民之數。不及百分之二十。一年所產之糧。僅供全國人民兩月之用。其餘皆仰給於印度及他國之輸入。可謂貴商而賤農。以富其國者矣。德意志者。以工業立國。輸出製品。及於環

球。此次戰爭。幾獲全勝。可謂特重工業而強其國者矣。然英吉利於去年二三月間。海口被鎖之際。國外食物。輸入斷絕。人民頗於饑餓。政府困於無策。其恐慌狀況。已詳於當時新聞之論調矣。即德意志此次之求和。亦原於食物之缺乏。自與美國斷交以來。更覺困難。如此次柏林漢堡之人民。因食料不足。竟演成三月二十二日最大之騷動。其國之不危也。殆亦難矣。斯二國者。特重工商而行賤農主義者也。其勢之危。竟至若是其甚也。吾故以爲重工商不若重農之爲慮也。然吾之所謂重農業而不重工商者。乃以矯一時之弊。非工商毫無可重之價值也。願述利弊。而悉陳之。夫農工商三者。互有長短。互相補救。如鼎之有三足。缺一則覆。故以常理而汎論之。吾人不可附和極端貴農主義。亦不可附和極端賤農主義。以調和三者之利益爲必要。以使三者並進。鼎立爲依歸。德意志經濟學大家。H. H. H. 氏嘗有言曰。余輩非欲犧牲商工業之利益。以保護農業。但欲使農業與商工業保同一之位置可耳。吾人深味此言。未嘗不歎其言論之精確。而爲救時急務。且與我國之情況。深有密切之關係也。請徵諸歷史而略陳之。德意志古農國也。當九世紀之前半。全國人數十分之八以上。皆從事農業。其餘十分之二以下者。乃工與商耳。農業之盛。可想而知。及至一八七〇年頃。全國經濟爲之一變。農業之衰。亦由於此。其主要原因。即美國將美利西支稅。平野開拓之後。其農作物之餘剩。過巨而政府遂獎勵運送。盡將其剩剩之穀類。輸入歐洲。而歐洲食物之價格。遂大爲低廉。故農民之歲入。不得不因之而漸減。收入漸減。而改業者遂多。工商業遂漸發達。而農業遂漸衰退者。職是故也。然農業雖衰。而工商日盛。於國家經濟。仍得保

守其完全狀態。故政府只有聽其自然。而未肯調和之。又孰知有今日之德美斷交。因食物不足。而惹起前途無限之飢饉騷動耶。Metchinkin氏於未事之先。獨慮及此。可謂明矣。回憶我國華帝明王之詔諸賢相循吏之事業。皆以勸本重農爲首務。一夫不可不耕。一女不可不織。稱古農國。亦其宜也。然其所以勸之重之。而不敢稍忽者。蓋亦有因。當秦漢以前。列國分立。雖常互通糴糶。究不過限於神州之內。其後天下混一。變封建爲郡縣。遂陷於鎖城孤立之狀態。國家衣食之所資。必皆產於國內。而從外國輸入者。絕鮮。則農業之盛衰。直影響於國民食料之多寡。而國內生產之多寡。直化爲國民生計之禍福。故飢饉之禍。史不絕書。最近如滿清光緒三年。秦晉豫大飢之慘狀。故老猶能道之。餓殍載道。父子離散。社會之秩序。國家之經濟。固不必問矣。此農業之所以不得不重。而產業之不可不獎也。然時至今日。海陸交通。火車汽船。轉瞬俱至。農產物之運入。甚屬易事。即有凶荒。亦無慘禍之可慮。故重農主義。竟居於無足重輕之列矣。職是之故。我之物產日減。而外洋之輸入日多。加之好逸惡勞。乃國人之慣性。衣食之供給。既無足慮。安坐而食。所謂衣架飯袋者。逐漸增多矣。又奚望如德之棄農業而務工商者乎。是以國庫日困。人民日窘。憂國之士。目擊夫東西各國。咸藉工商之發達。致臻富強。故皆攘臂而呼。以創辦工商爲急務。至於農遂附諸等閑。而不問矣。或稍事及之。亦不過視爲政治之裝飾品耳。又孰思農爲工商之母。民生之本。不重農而工商則盡託諸空談等語。虛文。國家之經濟。由此而凋。人民之秩序。由此而紊。無惑乎日興工業。日無實利也。蓋原料不足。則難以擴張。若由此以言振興商業。而國貨無以應市之需。只作爲洋貨

之代售場可耳。年年借款。歲歲呼籲。游民遍野。盜賊蜂起。不亦甚可畏哉。余於此不得不執此遊耳之言。向當道以大聲疾呼曰。貴農主義不可忽也。貴農主義不可忽也。不觀乎日本橫井博士之言曰。農業不僅可以富國。且足以強兵。其富強之田來有五。

未完

## 記事

### 本省實業近事

蒙化縣知事呈請發給興業火柴公司購辦護照。省長署指令云。該公司購辦六年份黃燐護照。已另案令發。該知事查收轉發矣。仰即轉給承領。持往購運可也。

廣通縣知事呈擬將縣屬平民工藝廠改辦平民織工廠。並請核發六成公債以資辦理。省長署指令略云。該知事以縣屬布疋銷路最廣。擬將工藝廠已廢銅料及將停鉄料一併停辦。另



就原有基礎。改辦平民織工廠。設染織兩科。所需基金。擬以實業捐存貨公田款項作充外。並請核撥六成公債銀一百五十元以資辦理。均應照准。

昆明注重速成桑園。省長公署以該知事請飭山實業所會同地方團甲等調查宜桑地。先行發給桑秧。勒令廣種。一俟新桑可採。再行開辦蠶桑實習所。自係根本計畫。暫准照辦。惟應將公署前頒速成桑園設置法。由縣照印多份。飭發實業員紳等持往各鄉向農民演講。暨督飭各堡董選擇相當地點。分設速成桑園以作模範等因指令遵辦。

購辦湖桑秧桑籽蠶種。省長署電雲南留日駒場農科大學畢業生陳立幹於年內回國時。便道赴浙購湖桑秧一萬株。桑籽三十斤。框製最佳蠶種三十張。運滇。其購運費五百元。已匯山滬。天順祥轉交該生領取。

宜良縣實業員李靜汶龔敏等呈請加收縣屬滇越鐵路兩旁墾熟田畝租穀充作設立五鄉實業分所常年經費。省長署以該員等呈叙各節。是否可行。有無紛擾情事。令該知事查明議

擬呈候核辦

籌款種松 鹽豐縣實業員王之臣呈略謂鹽煎鹽純賴松栗。往昔四山皆樹。今則山空脚遠。柴價加倍。即最近柴枝亦取運數十里以外。故灶家煎鹽恒苦柴價過昂。前實業團長有見及此。乃籌款種植成活甚衆。無如歷時未久。鹽款專存。遂難維持。員長幾經籌措。因由六成公債項下發用銀一百零三元。復與井灶董事會商由灶款項下暫補助銀一百元。當即購松種二百五十升。選得縣南張家山一帶。土質合宜。地面平衍。遵照實業所章程組織。定名為種松實習場。已於六月中旬會同實業員羅家儒前往該山督工種植。插立木標。派丁巡查。專防踐踏。燒燬。并責成附近山場住居首人同負守望之任。計歷四月有奇。今已幼苗青蔥。平鋪地面。株數達八成有餘。由此力加保護。將來可望成林。合將山場坐落籽種人工各項列表附呈。又實業所前接管實業團移交松株十九畝。均隨時分丁保護。本年尙無野火延燒及人畜踐踏各節。經該縣知事轉呈立案。省長署指令。應准立案照辦。

產品陳列 騰衝縣知事呈解縣屬實業所製出山絲春絲綢布巾等品請發廠陳列。經省長署指令。絲條均勻。巾亦可觀。已一併令發勸業場陳列。仰飭認真辦理。以期精進。

委任實業員長 蒙自道尹遵令呈覆袁不訓歷辦棉茶各種實業。已達八年之久。且充商會職員等職。達三年以上。均克盡厥職。請查核委任。省長署已准委該員充石屏縣實業員長以專責成。

學 術

中華森林會函

敬啟者。中國各省歷年所受之水旱災難。而以本年爲最苦。本年各省災情。而以直隸一省水災爲最慘。究其水之爲災。所以如此劇烈。實爲缺乏森林。茲有本會總務幹事。即南京金陵大學林科主任凌君道揚。前來京津。攷查水災原因。本其與各工程專家研究之言論。并將森林滅免水災科學上事實上歷史上之明証。撰就水災根本救治方法一篇。陳請 教正。倘承 公餘之暇。提倡森林。取直接之地利。免來日之災難。是爲至禱。

水災根本救治方法

林學碩士凌道揚

直隸今次水災所以如此劇烈者。其最大之原因。實爲缺乏森林也。夫森林缺乏。必多災難。余每至各省講演森林問題。言之甚詳。即如昨歲而來。江京講演。持此與社會人士暨國會議員直隸省會議員農商教政諸君論之。屢矣。本年七月水災發端之際。又復著論。水災劇烈。缺乏森林爲最大之一原因。一篇揭諸全國各報。奈我國人當災難未形之前。視爲學理之研究。事實或屬不然。災難已發之後。祇知目前救濟。不思根本計畫。余心憂之。余復專來津京切實。攷介與我國人詳論之矣。然猶自悉爲偏嗜森林之人。所見未能盡是。遂與地理專家工程專家悉心研究。無不同聲相應。而曰森林之缺乏。森林之缺乏。試將其言分列於後。

法國地理博士桑志華君。本年七月至八月之間。有屍骸數千。與猪牛及房屋之棟梁雜處於其上。又有大龍門一沼池。保定一匯水之處。本年七月至八月之間。有屍骸數千。與猪牛及房屋之棟梁雜處於其上。又有大龍門一沼池之間。浮屍八十四具。此何故歟。山水暴發。不及避耳。大清河之中段。近安州處之一湖。中心之水深至一丈五尺。湖之中心。所以如其深者。蓋四周之泥土。日從山陵崩降圍高之也。獻縣地方。嘗掘井至十五尺以下。發見房屋之圍墻及橋梁。當爲山上歷年崩溜之明証。就牙一河而論。自獻縣至天津決口。已有十二處之多。所謂河者。有隄以制水。使之經必山之路。今決口於是之多。無怪其放恣自由。逞其威劫。究其所以氾濫橫流者。尾闈被泥土填塞也。依此種種之證明。今次水災之主因。無森林含蓄雨量。以至山水暴發。河流驟漲。無森林保護泥土。以至隨雨崩溜。河身填高。今日而謀根本救治。徵造林之外。無他求焉。

海河工程局平總工程師亦於本年

十二月十一日與余言曰。此次之水災。其最大之原因。由於缺乏森林。今為平心之論。滄河築堤者。不過目前救治之方法。而根本之救治。則在造林。障固山嶺泥土。含著水源。獨惜中國政府遇事不揣其本。而齊其末。對於造林一事。未嘗注意也。直隸五大幹河。即就永定一河而論。其平時之流量。每秒鐘僅能洩水一千五百立方尺。每遇雨水平均計算。每秒鐘須洩水二十萬立方尺。是每遇雨水須驟增流量一百三十餘倍。此明明滄河之工程。力所難能。舍造林而蓄上方之水源。烏可以謀根本之解決。全國水利局總工程師方維因君。本年十二月十七日與余言曰。直隸水災問題。最為重大。應如何而謀救治。固已屢次報告當道。第可一言以蔽之曰。非修築滄河能解決也。要知水災問題之發生。其原因在於泥土問題。解決泥土問題。非森林莫屬。蓋森林既能限制泥土。使之不能崩溜。填塞河身。又可緩礙雨水下流。不致沖刷。吾敢斷言之曰。苟有森林。直隸五大河為災。決不致有如今次之甚。不知者以為造水池而為屯積泥土。減少流量之一法。豈知水池用費極巨。且隨掘隨填。終非久計。況依中國之地理及土壤河流而審察之。造林實為惟一解決水災之方法矣。全國水利局技正楊君豹靈。刊印直隸水災報告及救治計畫書一部。其論根本救治方法中之言曰。河水挾沙太多之故。不外前述發源諸山。童荒不毛。山石被雨侵蝕。易致剝落。隨水而流。治理之法。其要有三。一於上游諸山造林。一於山峽間築埽垣。一於適當地建水庫。使水之挾沙既少。而又有水庫以澄清之。則淤熱將次已矣。然而築埽垣也。建水庫也。工巨費繁。日久仍失其效。三者中。尤以造林為最適宜最便利之舉。但十年樹木。難收近效。誠宜及早為之。英

國數樂仁君。曾著救治直隸水災計畫一篇。而論洪水發生之由。其言曰。近畿各山。童童不毛。一遇盛雨。則狂流陡下。摧巖石。挾泥沙。沛然莫之能禦。防止之法。舍多植林木外。無他道焉。觀遼河之爲災。可以慨然於此。故矣。夫遼河發源地。在昔森林。徧布鬱鬱葱葱。遼行紆緩。從不爲害。近則山坡崗側。墾植時施。林木既稀。草根復盡。緣雨一至。急流崩沙。一瀉而下。而災禍以成。今歲由山上衝下沙石。平地厚積可八尺許。田園房屋。淹沒過多。而新民附近之鐵路橋梁。墜入於泥。沙中者。蓋三次焉。依桑君平君方君楊君戴君之言觀之。水災之根本解決。徵造林之外。別無他術。固屬不待多論。然恐國人對於森林所以減免水災科學上事實。上歷史上之效用。未能盡明。仍復遲遲不辦。茲故詳言如後。

(一) 水災之近因 水之所以爲災而害地方人民之生命財產者。其最明確最淺近之原因。不外後表所列之數端而已。

水 雨 水 過 多

由此表觀之。隄塌所以崩決。水勢所以驟增者。則由河底填塞。雨水過多之所致。是欲使隄塌不至崩決。水勢不至驟增。而水災無由發生。即

災 河 底 填 塞

有之。決無劇烈之害者。則須解決河底及雨水問題。固爲不易之理。但

之 水 勢 驟 增

河底而能使之不至填塞。雨水使之不至過多。當爲國人所欲詳聞之

因 隄 塌 崩 決

矣。試分別以言如后。

(一) 泥上之障固 河底填塞者。泥上爲之也。泥土何自而致。則由河之上端及左右山陵。隨雨崩溜來也。欲

泥土不致崩溜。觀左列之表而知。

泥 土 之 障 固

蟠根蔓延。強固泥土之結合力。不致崩溜。

枝葉及林內地。被物。重重掩護。不受打擊。

水因林各種阻碍。徐徐下流。乏冲刷之力。

水因林分容緩流。則運力弱。含帶泥土少。

泥土之崩溜。因鬆鬆而乏障固也。障固泥土之

功能。則為森林所獨有。蓋有森林之地。而樹木

之下端。蟠根蔓延。分佈於泥土之內。泥土既得

樹之庇蔭。不至鬆鬆。復經根鬚之縛束。結合力

自然強固。如是而崩溜之弊。可不虞矣。

樹之上端枝葉。布於空間。為泥土之庇護。而枝葉之已殘敗者。復墜積地面之上。地面更因林構生最厚之地。被物及雜草叢枝。以重重之掩護。無論若何狂風暴雨。均不受直接打擊。惟其不受打擊。則無崩溜之理矣。

有森林之地。雨水注於其內。被樹木之殘敗枝葉及其構成之被物。與夫積存之殘敗枝葉。多方阻碍。其流速之力。並減少其流量。以最少之水量。徐徐流下。冲刷之力。必然缺乏。夫地而愈裸赤。則雨水打擊之力。

愈大地勢愈傾斜。則雨水冲刷之力愈猛。雨水冲刷山間之泥土沙石。若充其量。儼如刀鋸之伐樹木。終必使之顛覆。惟有森林。則雨水失其破壞土地之冲刷力矣。由前言之。有森林之山。而泥土不致崩溜。然或山陵不能盡植森林。仍有泥土溜入溝湖。亦可移填河底。豈知森林之功能。亦能減少雨水之流量。詳後段。水之流

量既減又復緩流則運力甚弱。據各國水利工程專家之研究。同量之河流。苟其流愈急。則運載之力愈大。假如流行之速率增至十倍。運載之力則增至百萬倍。其速率每點鐘能流二英里者。僅可運載重如二兩至三兩之小石。若每點鐘能流二十英里。即一百噸之大石亦可推移而去。是有森林之地方。河流之運力既弱。則水中會帶之泥土白濁極少。河流之尾闕必不至於填塞矣。

或者謂泥土沙石之至。有時起自廣漠之平原及最高山頂不生草木之處。此可斷言之。曰。希亞河之左右及其發源之上端。而有深密之森林。泥土沙石決無經過其間之理。法國加斯可內者。地處西南海隅。面積計三十五萬英畝。自森林殘伐盡後。流沙爲害。不堪設想。一七八六年。有工程師彼瑪締氏。出而恢復此地。則以造林爲惟一之功能。意大利及瑞士交界之山。名曰阿爾卑斯山之高峯。而爲不毛之地。砂石不至崩降者。亦賴下方之森林防禦之也。是此當知森林障固泥土之功能無不備。直隸五大幹河。據各工程師之調查。河身有高平地。其餘者有高平地至二丈者。此明明泥土砂石隨雨崩溜。積年累月之所填高。治水愚者。僅知修隄。而不知造林保護泥土也。更進一言曰。苟有森林。非特山嶺之泥土砂石不克隨雨崩溜。及河即河底固有之砂泥。亦必爲不息之流泉漸洗而空耳。此有森林障固泥土不至填塞河底之如是。若夫雨水過多。又將何如。(一) 雨水之銷容。夫雨水過多。固爲周流空中之顯氣。非人力所能防禦。然雨水注地之後。使之不至壘量。及河陡增流勢。爲地面之害者。惟森林而有銷容雨水之功用也。



雨 水 之 銷 容

皮葉枝幹新發叢枝(二十三分)

殘枝敗葉積存林地(二十五分)

蟠根蔓叢上層孔隙(二十分)

同時蒸汽返騰空中(八分)

舒徐下流注入地河(二十四分)

森林植於地面之上，所以能銷容雨水者，其最簡單之理

適如被之以海絨。地理家、工程家皆嘗言之。余曩於講演

森林間接利益，減免水災之時，嘗以最易了解之方法當

衆試驗。如手中斜持木板一塊，以喻荒山之峻，坂淋水其

上以喻大雨行時，隨注隨傾，不稍留滯。繼取毛巾一段，羅

於板上，以喻山有森林，仍如前法淋水，則僅涓滴徐下。森林之銷容雨水，豈不當作是解耶？據德國巴哇連地方各森林家歷年試驗所得，森林每遇雨水，樹木之皮葉枝幹及林內新發叢枝，平均須飲潤水量約百分之二十三分。林地內積存之殘枝敗葉，平均須涵蓄雨量約百分之二十五分。其蟠根蔓叢橫亘土中，致使上之內層孔隙，儼若蜂房，平均須貯容雨量約百分之二十分。根幹枝葉同時生長呼吸，蒸发雨水為汽，返騰空中，平均須銷散雨量約百分之八分。因此數端，每百分固已銷容七十六分。至於舒徐下流，注入地河者，不過百分之二十四分耳。雖地勢土壤與夫森林之深淺疏密，樹木之種類各有不同，未可概論。然森林茂盛之地，其雨水則分五種之銷容：無森林之地，其雨水除地面少數之蒸汽及土地浸潤之外，則盡量洩入河流，當為不易之理。夫如是河流何至有驟增之事？河水何至有冲堤决填之猛？此森林之所以銷容雨水也。自泥土障固而論，河底無壅塞之虞。自雨水銷容而論，水勢無驟增之事。是欲謀水災之根本救治，為造林明矣。

(未完)

調 查

玉溪縣實業所民國六年分發給民間領栽柏秧一覽表

姓 名	住 址	領 栽 月 日	領 栽 株 數
李香圃	壯旗屯	四月十三日	二百株
王理堂	甸貞屯	同 前	八十株
張宗祠	縣 城	四月十六日	二十株
李維三	張石屯	四月十七日	二百株
孫友柏	北門街	四月二十日	一百五十株
謝家詩	謝家渠	同 前	一百零二株
任鳳和	下康屯	四月二十一日	二百株
任鳳崗	同 前	同 前	二百株
羅 超	上石灰窯	四月二十四日	二百三十株
陳以孝	下石灰窯	四月二十六日	一百一十株

錢昭	瞿玉林	謝立方	孫華	王紹唐	李典三	王學詩	劉存仁	陳盛之	張兆平	賴祝三	上牟溪公	姜德
緒家屯	小瞿屯	同前	縣城	同前	同前	許家灣	瓦貨街	陳家大廠	前所屯	縣城	同前	上牟溪屯
五月二十七日	五月十五日	同前	五月十四日	五月十二日	同前	同前	五月初九日	同前	五月初六日	四月二十九日	同前	四月二十七日
三百株	五十株	十五株	五十株	五十株	五十株	五十株	一百株	二百株	二十株	一百五十株	三百株	六十株

中華民國六年十二月

中華民國六年十二月

日

第肆拾伍號

雲南省長公署印行

本週刊例

- 一 每星期出二天張
- 一 土曜日發行
- 一 概不零售
- 一 四週作一月計算
- 一 每月定價銀壹角
- 一 半年收銀伍角
- 一 全年收銀壹元
- 一 郵寄每份月加費三分

# 雲南實業要聞週刊

貴農主義

(續)

本省實業近事

水災根本救治方法 (續)

玉溪縣實業所民國六年份發給民間領栽稻秧一覽表

目錄

(續)

雲南省實業要聞週刊

△論說▽

◎貴農主義

(續)

趙焯

(一)農業者守祖先之遺產日事勤勞故富於愛國心易於效風俗有守國之特性可爲立國之基礎(二)農業者多爲國家供給正直強壯之兵丁(三)農業者於國家有事之時可得應糧食馬匹之徵發且較之工商業不易受戰禍之蹂躪(四)農業者對於國家財政爲最確實歲入之給源(五)農業者生產各種之原料半充人民直接之衣食半爲工商業發達之給源讀此五者則不佞之所謂貴農主義當不贅言而自明也然不佞於此五者之外尙對於我國之時局有不得不行貴農主義者有二義焉(一)我國之實業農也工也商也同陷於不發達之地位也故此三者之振興皆不容稍緩然吾以爲處此疆鄰虎視債臺高築之秋而欲急行補救之法莫若重農之收效易且速然吾國古農國也軌近之所衰退者原於政府之忽於獎勵耳若一旦鼓舞之力勸之吾可必其農業之發達不待三五年立睹成效也豈若工商之創始難而見效遠者可比哉不觀夫法蘭西亦衰退之農國也然於此次宣戰之初知農業必爲戰勝之要素故速行獎勵之法雖戎馬往來干戈並至然農產物之收

入二年之間。竟顯然增加矣。即一九一五年其主產物之大麥小麥黑麥燕麥計其總數共出一〇五九五〇〇。克英特司。至一九一六年（民國五年）則產出一一七三七六三〇。克英特司。而較之前年。已增多六、七八一、三〇〇。克英特司。獎勵農業之可收速效。不信然歟。況我國地大土沃。夙爲天然之農國乎。（二）我國今日之所可出口者。絲也。茶也。棉麻也。皮革也。皆農產物之大宗也。其輸出之額。近年雖爲印度錫蘭美利堅等國所抗衡。然我政府若能實力提倡。則輸出自增。外貨自減。元氣自復。富國強兵之道。端在斯矣。綜以上七條觀之。實農主義誠爲當今急務。而不容一時稍緩者也。然所謂實之者。又不可汎而視之。非由根本著手。亦難見其實效也。顧所謂農者。自其體上觀之。凡種蠶。養育。水利。蠶桑。開墾。殖民。漁業。森林等事業。皆屬之。然自精神上言之。則不過農業教育。農業法規二者而已。二者舉則種種事業自可勃興。即所謂實農主義之根本問題是也。夫所謂農業教育者。亦可分二端而論之。即專門技術之養成。與農業智識之開通是也。前者即甲種農校。專門農校。農科大學之多數設立。專以養成農學之高等技術。而造出重農務本之人才也。如日本者。其全國地面。不過有我二三省之大。而此種農校之設。按明治四十二年之調查。已達於八十七處之多。而我國全國。雖無詳細之調查。恐至今日。亦不過有其半數耳。既無學術而欲其事業之發達也難矣。後者即農業補習學校及農村講演之各地普及是也。誠以不如是。不足以開通農民之智識。智識不開。不但農事之改良難望。而農民之誤認是非。以害爲利者。往往有之。如今日我國之農民。尙存一閉關主義。不問經濟原則之如何。每有禁糧食出口之議。以

致地方喪權國家困敝類於此者實難盡舉。農民智識之開通豈可忽諸夫所謂農業法規者如農業經營之規則農場牧場之定制金融機關之設立農業倉庫之準備其他農會令山林制糶獎法登錄稅皆係貴農主義之綱領不可不速行設制改善而頒布者也如是專門人才養成矣農民智識開通矣農政綱領大定矣由是而着手於種種之分業一本萬緒條理井然自不至託諸空文而成效立見矣於是工則製造有方商則輪通有物界足分立國用充足借 Henry Ford 氏之學說而行之於實事自不難與東西列強並駕齊驅矧此次戰爭之後工商諸國咸緣諸衣食之困敝（除上已述者之外俄羅斯爲尤甚如馬鈴薯價之騰入倍購麪包者之非候五時不能購得遂激成今次之革命）必先特重農務以裕之我國若不早覺醒而整頓之不但工商讓人先進即農業亦將墮乎其後矣此不佞所以再四丁寧而不忍遽置之者正以此貴農主義爲補救時局之良藥富國強兵之捷徑願我國之關心國計民生者三致意焉

## 記 事

### 本省實業近事

姚安縣紳由氏捐資三千元倡辦平民工廠擬具章程則呈山縣知事轉呈立案并請獎勵 省長署以該紳惠及桑梓洵屬難能可嘉應候大局定後查照民國四年農商部呈奉核准之獎章規則咨部給予獎章以昭勸勵

所擬簡章細則亦尙妥協。應准立案照辦。指令遵照轉知。

省立農事試驗場長遵令改定牧場病畜舍等位置繪圖列表呈請核示。省長署指令應准立案照辦。仰即預備定期興工程。此項工程關係牧場前途甚鉅。應由該場長隨時認真監督。務期堅實適用。勿稍疏忽。是爲至要云云。

彌渡縣實業成績 該縣實業所於本年上半年內播種浙桑籽五斤。川桑籽二斤。虫樹籽三斤。槐圓扁柏籽各一斤。棉籽八兩。棉二畝。玉米豆類十餘種。均生長繁茂。并建就洗構塘。蒸構窰。焙紙炕各一座。紙槽一張。雇錫慶技師二人。僱辦製紙工業。其貧民工廠。續招學徒十八人。技師一人。傳習白布花布手巾墊單各織業。呈經轉呈省長署。奉指令辦法。扼要。頗堪嘉許。俟著有成效。應由該縣知事照章獎勵云。

彌渡雲南兩縣棉產 彌渡縣知事呈報縣屬棉花產額。逐年增加。附呈五年分植棉成績表。雲南縣知事呈報縣屬東北區年產棉二千餘斤。不敷該區銷售。均奉省長署指令。應即督飭實業所職員來年更極力提倡推廣種植。以期成效大著。

安徽省公署備文徵集林木籽種 常經省長署令省農會農事試驗場。速選本省優異林木籽種。註明其種植培養方法。呈署轉寄。

省公署預防森林火災 昨因令由警察廳查照歷次辦法。迅即出示曉諭人民。勿得攜帶紙鏢。出城至墳山焚



燒并飭各屬警轉令各警認真查禁以保護各鄉林木。

騰越道尹道令籌設苗圃及承發籽種所。應需經費三千餘元擬飭由所屬各縣經管實業款或地方款禁烟罰款內每大縣一百五十元中縣一百二十元小縣八十元分別籌解該道充作開辦基金及員役薪工之用。將來各縣請領秧苗均無償給與以示酬還呈請核示省長署以各縣所存實業及地方款自可准其酌提解繳至禁烟款如有盈餘即如擬酌撥著為數無多備款本屆巡劃經費即飭由他項款內挪撥再凡屬易種之林籽即選發各縣播種以省周折折令遵照。

財政廳廳長為簡舊錫務公司現已動工修築芹菜溝至落水洞一帶水溝派委該廳鑛務科技術員蔣李測量課課員周浩東前往指導勸助呈請核示。省長署指令准如呈辦理伊轉令該公司於前此已修之總水門及水溝務須認真保護免致損壞於未修水溝其所經之路應如何去紆就捷藉省工程傾斜之度應如何統籌全籌斟酌適宜務商由該廳所派技術員精確測量明白標定并飭監工員司照測定地點督工修築尤以溝道堅實勿稍率忽是為至要云。

嶺本行政委員請領桑茶籽種。省長署令該委員取丁來省領取籽秧并茶籽三斤以資轉發。

保護森林。省長署令勸縣文云前據該縣民甯文靜呈為培植森林被人踐踏請令飭地方巡警暨實業團加意保護以示提倡等情一案當經前行政公署令飭該縣轉飭前該林實業團暨警察事務所力加保護。

等因在案。近迭據該民人高文靜呈稱所植林木仍被人損壞，并該縣本年舉行植樹典禮，所有官紳學界人等種活桃、李、桑、女貞、槐、柳等樹，亦被人肆行踐踏等語。當此提倡種植之時，虛實均應由該知事嚴飭保護，以維林政。仰即督飭實業所職員暨該地巡警隨時巡查保護，并曉諭人民無論公有或私有森林，如有踐踏損壞者，一經查覺，即按前頒森林法第二十八條辦理，以儆效尤云。

**發明人造棉花** 徽江縣實業員長吳崇智實業員段世學王鴻烈等就縣屬土產之藤、檉皮、煙草、桑枝皮為原料，用土產之大鹼、石灰、土子食鹽為藥品，製造成棉，每製棉百斤，約需工本銀十元至十五元。茲將製棉四種，早經該縣知事轉呈查驗，并請支借縣屬六成公債銀五百元設廠興辦。由該員三人負責，各以不動產作抵押，試辦三年。若成績大著，再為歸公辦理。省長署指令該縣棉質美，深堪嘉許，已發交勸業場陳列。俾衆週知。至請借六成公債銀一節，應由該知事切實查明此項人造棉花之用途銷路如何，設廠製造，有無實在利益，及此項六成公債，該縣究竟收獲若干，現存若干，逐一呈覆再行核辦。

**徵集林木籽種** 省長署以滇省造林最宜，祇以交通未便，人民於主副木各項種籽，不易徵求播種，故因旱仍多灌漑。現於省會及各道尹所駐地方，分設苗圃及承發籽種所，多備秧苗籽種，分發種植。除普通林木籽種，由滇省購集外，業通告各省省長，轉飭各農林機關酌選特種林木籽種，寄到滇，俾資分發試種。其應需郵費籽費，俟籽到時，當即照數匯寄。

令辦女子蠶桑實習所 省長署通令。案查滇省自鴉片禁種。人民生計益蹙。振興實業。實一補救最善之策。惟飼蠶繅絲。古稱婦女之職。非特性情相近。以女子經營蠶桑。工價亦較男子為輕。前此訂定蠶桑實習所簡易辦法。分飭各縣。凡種桑在千株以上者。應將該所尅期開辦。酌量情形。分別招收男女生徒。入所肄習。其未報明種桑者。應趕速栽種。一俟桑株成活。即行舉辦。去年咨經省議會議決。推廣蠶桑辦法。載明公私分設此項實習所。並注重女子蠶桑教育。亦通飭照辦。各在案。乃查各縣設所招收男生者為多。能注重女子教育者絕少。豈知吾滇各屬婦女。大半皆勤樸耐勞。教以植桑養蠶。實較他省婦女為優。若能倡導有方。將來利益。當不遜江浙各省。茲特另訂女子蠶桑實習所簡易辦法。分飭遵辦。凡近年據報植有成林桑樹之昆明。呈貢。晉寧。易門。昆陽。安甯。宜良。富民。羅次。祿勸。曲靖。祿勸。江川。嵩明。澂江。玉溪。路南。武定。元謀。大關。昭通。平彝。尋甸。馬龍。羅平。陸良。鎮雄。綏江。魯甸。姚良。楚雄。騰通。牟定。彌津。深灣。蒙化。洱源。賓川。大理。鳳儀。雲南。鄧川。雲龍。彌渡。劍川。麗江。永平。雲縣。龍陵。順甯。保山。緬甸。維西。永北。普洱。元江。緬甯。鎮沅。新平。景東。阿迷。蒙自。文山。師宗。箇舊。通海。建水。黎縣。蠻耗。等九十六屬。有未辦過蠶桑實習所。招收男生實習者。仍照前頒辦法辦理。外。并趕速籌辦此項女子蠶桑實習所。其已有畢業實習所之男生。續招頗不易易者。即照此次所訂辦法。專收女子入所實習。要之蠶桑為人民生計要圖。如能兼辦男女兩種實習所。俾養蠶教育普及迅速。誠為至計。或事實上難於兼辦。目前即專設女子實習所。授以植桑養蠶繅絲粗淺各法。但使辦理認真。成效必有可睹。要在各該地方官

之實心實事因地制宜女子實習所中應需技師薪金及購備器具蠶種桑葉等費准就實業存款及核准撥辦實業之六成公債款中儘先提用如無此項存款公債款可提或提用尙屬不敷即應由該管地方官迅速設法籌措開辦並另籌款項製備簡單適用之器具借給或租與曾經肄習蠶業之學生及栽有多數桑株之農民略解蠶事者勸其育蠶如無蠶種即代具文領取發給以資提倡以上費用需款無多而異日利賴無窮各地方官有父母斯民之責務各勉爲其難成茲盛業慎勿存多一事不如少一事之心藉端推諉貽誤將來明年蠶期轉瞬卽屆該各縣知事各行政委員奉到令文後如何籌辦此項女子蠶桑實習所及如何籌備簡單適用器具並先行具報查核至未報栽種桑樹之露益宣威東川鹽興永善鹽津摩蜀鶴慶鎮康騰衝鹽豐大姚中甸蘭坪華坪姚安景谷思茅墨江瀾滄石屏河西彌勒馬關廣南富州廣西邱北等二十八縣一時尙未能開辦女子實習所者著卽督同實業員長實業員趕速勸導各鄉人民先行擇定植桑地畝並具文來省請領桑籽桑秧回縣遵照前頒速成桑園設置法趕速栽種專案呈報本公署將以此項女子蠶桑實習所之開辦與否及開辦之多寡遲速辦理是否認真或栽植桑株之多寡分別考驗該各縣知事各行政委員之成績從而實行獎懲之勿得視為尋常等語具文也除分令外合將簡易辦法印發仰該行政委員卽便遵照令指各節及辦法迅速分別辦理具報云云其女子蠶桑實習所簡易辦法如次 一地點 就各縣各行政區域之實業所實業分所或空閒之公所及女學校寺廟內設置 一經費 (已詳右令文內) 一學

生 凡願入所實習之婦人女子年齡不拘少壯亦無論識字與否但略靈敏而能勤苦耐勞者即為合格其每班人數至少以二十名為足額能多收尤佳但四十名以上須另分班 一實習 聘請男技師或女技師口授栽桑養蠶繅絲粗淺各法一面隨時實習期於畢業後能自行栽桑養蠶繅絲為主旨 一管理 管理員以實業員長或實業員兼任如行政區域倘無上項人員者以地方公正老成士紳充之又如所中所聘技師為男子者並另擇一嚴正之婦女為管理員隨時監視實習 一畢業 學生實習期間至少八個月以實習確有心得時為限限滿即行畢業分別成績發給證書具報 一獎勵 按照各生畢業等次以適用之蠶具桑秧桑籽分別獎給



### 水災根本救治方法

(續)

林學碩士凌道揚

美國森林公報一百七十六號記載水災增加減少之調查。孟路格里拉一河。一八八六年至一九零七年。二十一年之間。因森林伐取漸盡。而水災由三次增至五十二次。瓦拜西一河。一八九零年至一九零七年。十七年之間。因森林蕃殖漸盛。而水災由二十一次漸至十九次。此森林減免水災事實上試驗之明證也。 查德國當

十八世紀中葉以前。森林缺乏。無材木之損失。固如中國之今日。所受間接之損失。非早爲慮。即蠶雨爲災。農業歲歲不能操豐收之成算。亦與中國今日無異。一千七百六十年以後。舉國上下。同心協力。振興森林。不遺餘力。其後巴哇連曾於一千八百五十二年。普魯士省於一千八百七十五年。衛丁堡省於一千八百七十九年。更先後議決保安森林法案。如是非特林木充裕。而水利以之豐。農業以之稔矣。法國當十七世紀之時。人民固

屬任意伐取樹木。復經兵燹縱火焚燒。林木殆盡。所受之災難。而以潘仍喇斯及汝拉阿爾俾斯兩地爲最苦。共有八百萬英畝土地。人民棄而不顧。任其荒廢。至一千八百四十一年之時。有工程師司薛爾氏。至該地詳細考察。畝成專書一部。專勸國人造林恢復是地。其人雖非森林家。而言森林之保安極爲詳悉。於是羣起造林。政府又盡法保護。至今日則爲膏腴豐稔之地矣。奧國十八世紀中葉亦不知講求林政。恰如中國之今日。舉國

所受水災之苦。亦不減於中國。一千八百五十年以後。國民中之有識者。羣歸咎於政府林政之失修。政府亦自悟其非。遂制定森林法。注重保安森林。派員到處巡視。今日森林之優美。幾不亞於德國。災難亦免矣。德國

奧國法國以森林保安之如是。其他各國亦何莫不然。若夫葡萄牙之森林。僅占全國土地面積百分之五。西班牙百分之十三。意大利百分之十四。土耳其森林之缺乏。適如中國。均皆災難屢見。當爲吾人最良之借鑒。此森林滅免水災歷史上經驗之明証也。科學上之研究如此。事實上之試驗如此。歷史上之經驗又如此。願吾

國人切勿漠然置之。自貽伊戚。查天津左近雨霖二十五年以來。平均計算。每年二十英寸。而地面蒸發汽。每年

須三十八英寸有餘宜乎旱災屢見不至有水災之發生今歲水災有是烈劇者雖雨水以夏季爲獨多不能不  
 均然以無森林故無以障固泥土以致河底填塞無以銷容雨量以至河流驟漲固已駭若燃犀豈待多言耶  
 放直隸五大幹河此次同時爲災雖由一時之霖雨實則河底淤塞所致河底淤塞尤以永定一河爲尤甚蓋永  
 定河發源山西交界之桑乾河自宛平以上至西晉河之左右盡爲巨山而以西晉縣屬卽發源之桑乾河處爲  
 最上有鰲魚山北有石景山南延臥龍岡至溫家莊盡係懸巖峻嶺諸山既皆童秀雨注其上奔洩冲刷之猛勢  
 必挾巖骨沙礫而俱降填塞下流河底所謂河者因其低窪積兩岸之水而流洩也今永定河何如其河底反有  
 較兩岸平地高至二十餘尺者以故近年以來決口之事無歲無之本年七月決口北三工一段長至二千餘尺  
 爲害之烈豈待言喻永定一河之如此其他各河當亦可以概見英人載樂仁君曾救治直省水災計畫一書而  
 曰今欲治理各河通盤籌畫爲一勞永逸之計非四十年不克完全圖功且須集巨大之款項聘資深之工師果  
 如斯言余竊以爲造林保林非特無此之難更必永除後患耳 夫直隸各山之荒蕪童秀盛名震於天下早  
 爲各國所共知泰西各國屢屢派員來中國勘照諸山影相持之爲彼國人之戒曰既遭地利又爲災難可不懼  
 歟余曩留學美洲開嘗遊歷各國攬回此項荒山照片甚多來日當另篇刊示國人矣 吾嘗謂立國於大地  
 之上不外取土地之利以供人民之所需各國之土地山陵又較平原爲多平原者農粟用也山陵者林業  
 利用地也誠以森林直接利益如材木竹料桐油松油檜脂軟木造紙料品染料漆料硝皮原質菓核藥料廣異  
 生業厚集資本爲人民日用之首要間接利益如調劑寒暑增加濕氣時降霖雨節制河流障固泥土減免水災  
 棲息愈眾添多養氣增益美景爲地方保安之必賴山是思之而直隸各山荒廢卽不發生災難亦當造林況今  
 次之水災非特各國科學家推原於森林之缺乏卽國人之稍有知識者亦皆言之 更有甚於此者今後  
 若不急謀造林一任山水暴發泥土遷移地理家如桑志華君工程家如平總工程師方總工程師暨樂仁君

所言天津左近四五十年後必成一片汪洋湖澤。而永定河一帶深地沙灘。即其見端。可不危歟。依衆論之。會同據事理之推測。恐爲勢所必至。是水災之爲害。不自今日止。則自今日始也。我直省之同胞。生命財產。來日更何以保。或屬不然。無森林時降霖雨。節制河海。仍如曠昔。歲歲之旱災。又豈能堪其苦耶。則今日奮圖自救。是吾之所警。香祝頂禮。賀也。

(完)

調 查

玉溪縣實業所民國六年份發給民間領栽柏秧一覽表 (續)

高學易	燕子窩	五月二十九日	一百株
李宗祠	礪頭屯	六月初六日	三百株
李瑞	壯旗屯	六月初七日	一百五十株
龍雲軒	縣城	六月初八日	一百株
馮釐臣	同前	六月十二日	八十株
李國瓚	白蜡屯	六月十三日	一百株
和盈之	縣城	六月十四日	三百六十株
曹泰安	瓦窰村	同前	二百五十株

玉溪縣實業所民國六年份發給民間領栽柏秧一覽表

七



高永壽	同前	同前	同前	三百株
李性道	同前	六月十七日	二百五十株	
張元魁	中所屯	同前	二百五十株	
劉紹能	壯旗屯	同前	一百株	
鄭輯五	縣城	六月十九日	五百株	
詹萬寶	南門外	同前	三十株	
鄒鳳林	夏家屯	六月二十一日	三百株	
陳兆麟	白蜡屯	六月二十四日	五十株	
莫海林	碼頭屯	同前	三十株	
李映蓮	左家屯	同前	十株	
王華	桅杆屯	同前	一百株	
張學詩	三聖殿街	同前	五十株	
黃賈臣	大營街	六月二十九日	一百株	

顏	雲	譜	同	前	同	前	五	十	株
劉	萬	青	同	前	同	前	二	百	五十
柴	清	甸	直	屯	同	前	一	百	株
龍	泉	寺	鑽	天	嶺	同	七	月	初
王	宗	祠	甸	直	屯	同	前	二	百
蕭	元	同	同	前	同	前	七	月	初
普	文	友	同	前	同	前	一	百	株
王	國	麟	同	前	同	前	五	十	株
李	清	培	桂	家	屯	同	前	一	百
翟	鳳	山	小	翟	屯	同	七	月	十
翟	文	玉	同	前	同	前	一	百	株
王	丕	顯	甸	直	屯	同	前	五	百
李	如	銖	士	主	廟	同	七	月	十
						四	日	一	百
								株	

李聯邦	蔡官屯	同	前	五十株
花正圓	安化村	同	前	三百株
葉如葵	葉家凹	同	前	二百株
三元宮	蔡官屯	七月十七日	前	三百株
賈士美	小羅屯	七月二十一日	前	六十株
張世德	濫泥阱	七月二十四日	前	二百株
普開泰	圍	同	前	二百五十株
周運鴻	下山頭	同	前	二百株
城垣週圍	玉溪城	六月十一日	前	四千株
縣署隙地	同	六月十六日	前	五百株
文廟隙地	縣城	六月十八日	前	五百六十株
濠隄	南城外	六月二十日	前	三百三十株
計總	六十九戶			一萬六千三百九十七株

中華民國六年十二月

日 第肆拾陸號

雲南省長公署印行

本週刊例

一 每星期出二天張	一 上曜日發行
一 概不零售	一 四週作一月計算
一 每月定價銀壹角	一 半年收銀伍角
一 全年收銀壹元	一 郵寄每份月加費三分

# 雲南實業要聞週刊

飼料與家畜疾病之關係

本省實業近事

蒙古毡房用具述略

本號目錄

論說

◎飼料與家畜疾病之關係

王仁鏞

諺云百病自口入於人然於畜類亦莫不然畜類之疾病雖夥究其疾病之所由來學者多歸諸飼料蓋畜主迷於利慾每以一己之要求從而飢飽其所育之家畜故於家畜之飼料或過或不足或與以有害消化器之物或施以不適當之調理法直接為消化器病間接為各臟腑氣管之害此一般畜主所宜注意者也茲記左數言以供閱者諸君之參考

(一)食量之過多 畜主欲速長其家畜因而給與多量飼料若此時家畜強健或不致誘起疾病否則多量之食物滯於腸胃胃腸加答兒諸症自茲起矣至於血液肝臟等諸病雖間有從他種原因而發者然實驗所得基於食品者十之七八胃之消化腸之吸收皆有定限食料過量之時則醱酵腐敗生一種有毒瓦斯為牛之鼓脹馬之疝痛之近因或更由腸之絨毛吸入毒瓦斯於血液(胃之吸收弱)由血液而輸入肝臟生血液肝臟諸病過食蛋白質為多血性熱症之主因其症心神倦怠四肢浮腫眼瞼半閉露出粘膜帶黃色尿呈珈琲色肝臟

充。過食粉及脂肪之時。輕則心臟或全身脂肪沉積。重則生心臟肝臟實質之脂肪浸潤及脂肪變性之症。候。患此等症時。必臆已失其固有之縮張作用。若疾驅苦役。每多卒倒。其他誘起疾病頗多。不遑枚舉。如牛之症候性炭疽。多生於食物美惡之驟變。馬之症候性炭疽。多生於過食難消化飼料之後。他如胃之破裂。胃卒之水脈炎。蹄炎。疝痛。肝臟病等。莫不由此。(一)食量之不足。食物為動物體中營新陳代謝作用之元素。所以維持生命者也。食量不足。有害動物之健康。同時即為發病之素。因皮膚。鼻。疥。癬。諸症。基因於粗惡寡量之食。赤痢。下痢。血尿。蛋白尿等症。醫者亦多認為食物不足之故。因食物之成分有異。故誘發之疾亦不一。大抵蛋白質。磷酸。曹達。及石灰。矽類。缺乏。為牛之骨髓症之所由生。生質。鹽類。不足。為各動物骨軟症之主因。此余得之日本千葉縣下總御料牧場者也。其他因蛋白質不足。而筋力損耗。全身虛弱。脂肪及可溶無鹽素物不足。而身體瘦削。心神倦怠。奄奄而死者有之。此盡人而知之矣。(二)消化性及類化之狀態。食物對於動物。有適否之別。同一食物。甲之所適。乙所不適。丙或有害。如小麥。玉蜀黍。誘發馬之蹄炎。干芻燕麥。實為下痢之因。食苜蓿。致肝臟軟化。食馬鈴薯。蕎麥。致馬之下痢。或惹起頭部諸病。但於牛。馬有益之飼料。山毛櫸之果實。於豚有益。而於牛。馬則有害。又或家畜同一飼料。亦同一數年。則無過食之事。亦無特異之因而卒然病發。一如牛之鼓脹。馬之疝痛是。漸次增劇。瓦斯鬱積。致腸胃破裂。解劑之後。知因食物滯積。腸胃由腐敗而發酵。因膨脹而破裂。他如印度類發之皮膚病。多基因於食絲草。皮膚之變色及發疹。多基因於食魚介。此外食物乍變。與牛類之地方病。

流行病有極大之關係。食後即與飲料與馬之消化上大有障礙。此皆管理法之重要事件。畜產家所當注意者也。茲列管理法之要點如左。

(甲) 易消化之食物。久用亦有益無害。然其中成分各有定量。須取種種混合或變換之。以求其分配之適宜。但驟然變換。易致疾病。不可不慎。

(乙) 不消化之物。有害健康。不溶解性或溶解性之缺乏者。尤甚。故給與此等食物時。尤宜注意左之五項。

(一) 量欲其少。度不妨多。

(二) 注意調理法。使之易化。

(三) 疲勞飢餓時。須先與以易消化之食物。

(四) 疾行役時。不宜給與。

(五) 宜和以食鹽及其他調味物。

(二) 食品之性質。家畜之疾病。與食品及性質有關。大略已如上述。可無容贅。食品之性質。視地質之肥瘠。收穫期之早晚。貯藏法之良否。及畜生物之有無而異。施肥充足之地。一升之燕麥。種子可得一斗六升。乃至一斗八升之收穫。否則收穫必不出五、六升。他如填土宜種燕麥。輕鬆土宜種裸麥。硬填土產良大麥。壤土產佳穀物。則尤為吾人所宜知者。食味與貯藏法之良否。大有影響。若貯藏不得其法。不但養分為之減少。且因之而腐敗焉。

飼料之不潔。為痲痺食滯。腸胃炎之誘因。乃一般學者所公認。據前年歐醫雜誌所載。歐洲發見馬之胃腸結石及帶結石。亦歸因於飼料中之污物。若食物有他物寄生。則變色生臭。養分減少。食之中毒。調理法之不全。調理法於食品性質無關。而於家畜之疾病頗有影響。家畜年老。或齒牙尚未發達。不加調理。則咀嚼不良。消化不易。而腸胃病矣。調理法不外調味。到碎。熬炒。軟化諸種。如薄荷加味之料。飼可催進食慾。而強壯其消化器。食鹽加味之食料。可興奮味覺神經。且治輕微骨病。酒類加味之食料。或刺戟神經系統。而恢復其疲勞。亞

麻仁加味之食料能治療吸收器之諸病及便秘性之習癖是也。剉碎法云者。搗碎秣類。剉切藜類及根類。使動物易於咀嚼。以預防消化器諸病。熬炒法云者。去飼料之水分及惡臭。蟻敗之附著物。蓋水分過多。往往不受胃之消化。而送入於腸。致起下痢。若嫌濕性之羊乳用之。牛更宜除去水分。軟化法云者。凡關於堅固乾燥及消化困難之飼料。浸漬之煮熟之之謂也。豆類。玉蜀黍。浸漬之所以防入胃後之膨大。堅固。芻秣。用灌湯法以軟化之。所以催進胃之消化。至於煮熟法者。所以溶解澱粉物。質破壞寄生物。中利其揮發性之有毒成分也。對於牛。豚及諸小動物之飼料。用此法。其裨益非淺。然於馬。族則反有害。不可濫用。

### 記 事

## ◎本省實業近事

玉溪縣知事轉呈縣屬實業員長王丕顯遵令更正西夷甸直十二築森林會規則。省長署指令應准立案照辦。仰飭將該會辦理森林成績。隨時具報呈核。省立農事試驗場擬提本場自行收入款項。就桑園中央建築蚕室五間。以資飼蚕。呈請核示。業經省長署指令照辦。並飭該場場長認真督修。俾期堅固適用。

文山招墾事宜。文山縣屬洩越鐵路兩旁荒地。前經省行政公署令該縣知事招墾在案。茲據呈稱。該縣前任



知事將縣屬附近滇越鐵路地段劃歸靖邊行政委員管轄。請選令該委員直接辦理。當經會長署令行蒙  
自道尹即便核令該委員查明前令所指各節及規則內所訂辦法妥酌辦理具報查核。

令植木棉。麗江縣江邊各里適於種棉如大具一里並夙有木棉一種茲省長署令該縣知事督飭實業所職  
員於來春廣種木棉並另選適種草棉地點試種以觀後效。

呈請批准承辦硝磺。安甯縣紳商何榮潤楊慶雲等呈稱本省兵工廠及製造花砲所用硝磺因本省無人提  
倡承辦故概由貴州運來每年多至二十餘萬斤他屬購買者尚不在此數紳等因於昆安一帶踏勘明確但  
有石洞即有硝砂且所產極多足供本省之用業經依法提錄見其品質精良不含瀉藥雜質優於貴州運來  
者數倍而產地既在本境可免運費就目前而論貴州硝磺每百斤值銀二十元若本境鍊辦大致不過十二元  
之譜祈批准立案給予開辦執照等語省長署已令財政廳核辦飭遵具報。

呈請抽收公益捐補助工廠經費。昆明平民女工廠現以廠內補助經費自本年三月停支後奉令由勸學所  
層層加款項下每月撥支銀八十三元三角三仙又由自治經費烟葉捐撥加款項下每月撥支銀三十元  
較原補助經費二百元每月尚不敷銀八十餘元其由勸學所居捐項下撥支之款奉令將當將來歸還廠長  
等前擬請由進省洋紗於賣紗之商家每捆抽收地方公益捐銀一仙至今未奉批示而工廠需款甚急近數  
月來學徒僅收五十名未能照原額收足一百名亦以經費不足之故茲查有銷售外國之花豆爲數甚鉅據

於花豆進省時由賣主每斗抽又公益捐銀二仙約計每年可抽收銀一千餘元以之彌補工廠不足經費其洋紗捐如蒙允准即可歸還勸學所學款呈經昆明縣知事轉呈核示省長署已令行財政廳酌核飭遵其報矣。

傳製白紙 彌渡縣楊實業員長於本年上半年倡辦紙廠現已著效專造普通白紙行銷縣屬地方惟經費不多購構無幾逐日所出難敷本地之用茲該員長特檢所造白紙二刀呈由該縣知事轉解查驗其紙色白淨張頁堅實式樣便於使用省長署大為嘉獎令該知事布告農民多栽構樹以期逐漸推廣云

小麥輸出 合盛公司經理人趙直齋吳韻泉張紹先呈稱本省天時地利最宜農產法越所需又以豆麥為最甚是宜從事廣種運輸出口藉以擴充對外貿易前自治局陳紳榮昌答覆官廳擬准豆麥出口之函謂宜採自由買賣主義前諮議局長張紳維聰等亦謂宜弛雜糧出口之禁彼時司道議決詳院前雲貴總督李經羲採納稟言乃於前清宣統二年撥據東三省雜糧出口辦法奏准立案以資提倡鈞長重視民瘼月前頒發布告勸人民廣種二麥並明言除本地食用外如有餘積自可變通准予出口復經通令各縣知事廣為勸導商人等意謂准予運麥出口有數利而無一害請試言其利一禁煙以後本省經濟困難運麥出口每年可得六七十萬元之進款二得此六七十萬元之外資可以抵銷運入本省之外貨少塞漏卮三政府財政困難因此加增稅款於財政不無小補四派省監賊充斥實因失業者多准運二麥出口農商馬脚等謀生有資失業者

亦因有工可作於地方治安亦易生效果。五、滇省實業。向不發達。僅有農產。而越南除五穀外。又不宜他項農產。以雜糧售之。不惟寒薄。而且可博美感。政府於外交方面。亦可索相當之報酬。六、一次成交。後可爲例。運麥有路。播種愈多。則禁煙後新開之利源。必日增月盛。以上六利。絕無詭詞。當在鈞長洞鑒之中。而說者謂運麥出口。恐於民食有碍。蓋以虛運者多。毫無限制。米穀必因此價漲。其利在農。其害在商。工各業。即欲准予出口。亦必俟小春豐收。方能酌定。不知以滇省民食而論。米與苞穀及豆。實爲大宗。二麥非日用所必需。即以中人以下之戶論。麥價類比他項雜糧。恒高。宜於出售。而不宜於食用。故麥雖出口。實於普通民食。並無所損。至謂准否。出口宜俟麥收後。再爲酌定。一節。不知商業貴在因時。越南需要。不能久持。此間不允出口。必顯而之。他待至麥已豐收。越南早從他處訂購。不獨吾人徒託空言。而使農民多種之麥。囤積無從銷售。在農民既受困無窮。且怨政府以失信。商人等因深。知運麥出口。實爲有利無害。乃與越南政府訂立合同。承認自明年三月一日起。至後年二月底止。售予大小麥。以五百車。約合省城市斗七千石爲限。並願將餘利。報効省政府。一萬元。此爲滇省擴充農產。開闢利源起見。非僅爲營業牟利也。如謂運麥出口。恐於民食有碍。竊思鈞長已佈告勸導在先。商人等於本年秋冬間。亦經貸款。農人約定取價於麥。其預定之價。亦較市價爲高。在各農人得此提倡。種麥必格外加多。商人等並在尋甸嵩明等處。將所有田地。多種二麥。其荒蕪之地。亦一律開墾。種麥則此後出口之麥。係爲各農人及商人等。本年多種加收之麥。而非往年節種常收之麥。雖運出口。何損民食。加

以商人等報効鉅款。一力承認輸出。其數目日壯。又既  
有限制。則此外既無競爭之人。自可免招供販買之  
弊。抑又有說云。商人皆承攬此事。已允商越南政府。  
謂雲南如有差款。須購運米。越南政府允為不限  
制之接濟。並免出口稅。車費亦減半。則米價可望  
平。即有飢饉。亦可無慮。數年前苗匪一帶。缺米。  
越南政府曾允與上開辦法。購運接濟。成案具在。并  
紀靈德云。省長署批滇省麥類輸出。既有數利。  
自可妥通。唯爭運銷境。以較睦。惟查去年署前  
因法委<sup>光復</sup>要求。自辛年十一月至庚年十月。購運燕麥  
至多五十噸。出口及要求明年准予購運小麥三石六  
十磅。出口。前未燕麥一項。因為數無多。業經分令

勝越道尹所屬。進首至通稍便之各縣及附近者。城  
鐵道各縣。晚諭農民。推廣播種。整令財政。不養給准  
單。及轉飭各糧局。巡數裝放在案。小麥一項。為數甚  
鉅。呈經各處附近省城。及鐵道之昆明。昆明。官民  
晉甯。嵩明。呈貢。宜良。易門。江川。尋甸。蒙自。黎縣。  
阿迷。等縣。勸導農民。廣為種植。俾產額增加。怡米路  
幸地食用外。以資羨餘。運銷出口等因。批對於該委。  
尚未確實允許。原批俟至明年。查核麥收情形。以何  
再行核奪。況依商會。以及地方民會。應向該委嚴詞  
拒絕為法。故奉署對於此事。若不能不安置辦理。系  
該公司占越南政府訂立合同。承認集子之數。約在者  
市斗七千石。即粳量額米量稍輕。當在七百石以上。

較前估委要求之數。約加一倍。為數過多。應由該公司  
切實調查。附近省會之昆明。嵩明。晉寧。明年以中甘  
收減計。約能產出燕麥小麥若干。俾人民有用外。約  
有羨餘若干。可資運輸。本年冬季雨多稀少。查計  
明年麥收。未必大裕。倘未照前此估委要求之數。徵  
集巨款。能否確有把握。若曾數過多。對內既恐有妨  
民信。對外又恐致失信用。殊為所宜。至大麥一項。本署  
未經佈告多種。蘇俄公司認售此。將大麥小麥兩種。  
究竟大麥是否為該國所需要。既未把估委請求  
在內。似不必加入。請生妨礙。并應由該公司妥為計畫。分  
晰售多之種類。明白訂定。呈候核奪。一經訂定。應  
即由本署設法稽查。俾免於定額外。任意收買。致妨

民食。又該公司與越南政府所訂合同。若何。未越呈報。  
又現時軍需孔急。該公司報効之款。除一萬元外。其餘  
增多。更善。此項報効之款。將來一經印繳。必對政府核收  
具報。所候播聞云。越越該公司呈長稱。僅就於示命節。  
係陳述。一該公司與越南政府訂立合同。運麥出口之數。  
約合省布斗七千石。似嫌過多。一節。查該公司訂運  
出口之麥。若限於最短短時。在兩三知境內收買。誠  
恐出鉤批所云。為數似嫌過多。難免對內恐妨民食。  
對外致失信用之弊。然該公司與越南政府訂立合同。運  
麥出口。限以一年。其後又從高收尋甸各款。及狗長佈  
皆廣為種麥之各區。陸續吸收而來。各農戶因麥價  
增高。以空所言。飽。屢轉運賣。其利在農。而於民食

確長為碍。對外亦不致失信。一、應由該公司切實調查附近者去之。民所苦者。以去年以中。甘收成計。約能產出熟麥小麥若干。仰人民食用外。約有美能若干。可資運輸。本年冬季雨水稀少。意行明年收麥。未必大獲。將來照前此估。委要求之數。徵集足之款。能否確有把握。一節。查本公司行運出口之麥。其總數為若干石。以中甘收成計。每麥地一畝。照前法二部。計畝計算。可收乾淨麥合者。市斗六升。行運出口之麥。七千石。亦不過多。種麥地十二萬畝。而足。每一農戶。但能種每年。第種之麥。亦多。種麥地五畝。約共需麥籽。三升。以每戶。只收二萬四千。農戶。即可多種麥地十二萬畝。多收麥若干石。故本公司與越政府訂立合同。之先。即預計以昭高明。



尋甸三縣。平昔有人何止二萬四千戶。今年種麥地  
何止十二萬畝。以中其收計。今年多收之麥。當多于  
七千石之數。若再合近者各縣。及銷長佛告廣  
為種麥之區。計之。今年多收之數。較之七千石之  
數。當不下數倍之多。且奉公同該准出口之數。與  
去年所求之數。奉公同併為一。則奉徵售麥之額。自  
可斷定。今年全年麥雨多。穉少。且有氣候。歷年  
皆然。且麥作早穀。與穉不同。雨多。若多。勢為不利。  
又查滇省各縣。多有龍潭。及長流山澗。亦多在地。  
至陰曆二三月間。以天氣久晴。徑源引龍潭。及山  
外澗。潤一週。至麥即能成熟。似不因冬季雨少。  
致令歉收。一應由該公同分晰售麥種類。呈候核奪。

由本署得修繕費。俾免于空數外。任其收買。及所訂  
合同者何。未敢呈報。各節。應即遵照訂立合同。為  
就小費一項。以五石車為度。即為別項種類。亦按定  
數外。斷不增加。本公司此舉。意在為德省擴充農  
業。開闢利源。并為本公司謀款微利。其有天良。決  
不任意多。藉。盡你政府權責。一經規定。乃法自應恪  
遵辦理。本公司與越站訂立之合同。容即另文呈  
報。一報。鈞一萬元外。以能增多。更善一節。本公司預計  
運多出口。至少亦在四石車至五石車。方能報効一萬  
元之數。蓋地涓滴歸公。實已贏餘無幾。故報効三萬  
元。仍以一萬元為定。由本公司報云。財廳核收。其後  
存者。長署批。該公司呈報各節。既你確有把握。

自前不可照例。惟查該公司請准運麥出口。原以在  
前法委之要求。前法委所要求者。小麥一項。僅三  
百六十萬斤。而該公司擬行售五百萬。約合八百四十  
萬斤。計超出四百萬斤。數目過多。幸署為維持  
民食起見。應准妥通。由該公司呈請出口五百萬  
數內。減去一百萬。准予運售小麥四百萬。計至  
六百七十二萬斤。應俟該公司收合同呈候核定之後。  
令由財政廳簽准。准其運出。送由交涉員署轉發。以示  
限制。而便稽查。又該公司訂售出口之麥。為數既多。  
并應俟先向嵩陽暨奉署佈告。廢種小麥之各款。  
公平宜價收買。不得藉陽抑勒。至該公司報銷之款。  
儘仍以一萬元為定。應准照辦。現在軍需孔亟。應

即由該公司迅速如數發給。財政局核收。不得藉延云。

騰越道公署	一〇〇〇斤	漾鼻知知子	一升
馬關知知子	一九〇	河西楊昌盛	二升
騰衝知知子	五〇〇	昆明大樹堡	四斗
宜良知知子	二〇	石嘴村	五升
永北知知子	一〇	白樹中村	八升
者蒼 板	四	黃土坡	三斗
永北農學生	一〇	蒼山	三斗
呈貢樹德堂	三〇〇	羊仙坡	二斗
祿勸角漢隆	一	赤甲壁	二斗

有梵金羅錫倫	一	喜地村	六斗
臥室高橋街	五	松華堡	六斗
雲龍臨正春	一〇	波羅堡	四斗
昆明持降生	二〇	蓮花堡	二斗
廣通張雨林	二	北氣堡	三斗
平彝知實業所	三〇	太和宮	一斗
潞江知實業所	一三〇	崗頭村	六斗
福丰知實業所	二	大漁堡	三斗
山且良知實業所	一	大涵洞	一斗五升
外園舊知實業所	〇	上庄	一斗
臨南知實業所	一〇	喜溪	四斗
元謀知實業所	二四〇	白龍寺	三斗八升

曲靖知家業所  
曲江垣家業所

二〇

長坡

三斗

小壩

五斗五升

大馬村

二斗

小偏橋

五升

蒜村

三斗五升

絃

村

二五七六絃

村

六六四五絃

雜俎

蒙古毡房用具述畧 直隸商品陳列所原稿

蒙古民族素号强健。为吾中华民族五大族之一。其养生之道。为游牧畜牧。而牧畜之发达。与家屋有密切之关系。其家屋圆形或椭圆形。可以移动。以应可以移动也。乃能逐水草而居。冬则饮

不結之慮焉。且其爲圓式覆毡。受力面小而  
其彈性。風電之災。皆可防患。又以毡之導熱。散  
熱之力微。則冬免寒而夏免酷暑。具此數長。  
實爲此民族之特殊用具。固有之乎。胡可不一  
一爲表揚之。其家屋之修葺。建也。先有木架。以多  
數木條斜排。制不成。用時。出花籬一瓦。帶用時。即  
合成一束。連屋之先圍。木架八瓦。十二瓦。於地  
成圓形。加木頂於上。頂上亦架木架。狀若通云  
多兩半規合。成。覆以毡。悉依木架之尺度。裁制。衣  
著通云多。身。覆一層。毡外。更絡以繩。屋頂之正  
中。當天窗一。另覆以小方毡。平日。啓之。毡之半。以  
通日光。出煙氣。兩日。即嚴閉之。內。則安于屋之

東南。為双格扇形。冬日以毡簾。夏日撤去。屋內之裝置。緣牆多掛壁衣。以唵喇或綢帛為之。櫺櫺為亦器。亦皆緣牆安設。自成一周。屋之西北方為供佛處。設佛龕或幕。佛之左正當門處。為最上。有貴賓始迎讓於此。主人列陪坐于門內之左方。屋之正中。率設鍋爐一具。爐由數個鉄圈製成。有三柱。四支銅錘于上。錘蓋亦銅製。以盤形。內懸暗。則仰手蓋。置肉于內。以代盤用。燃料皆用牛糞。烟由屋頂透出。直上雲霄。鋪地之毡。亦隨屋之圓式製成。納作雲紋卍字紋。及種種花樣。皆出于蒙古婦女之手。其對甯精巧。足見一斑。屋外之附房。物多。立木為柵。入夜則聚羊于內。門前樹木橋。橫以巨繩。清晨



繫多數乳牛。婦女夕搾乳之。平時且繫馬一二匹。三四匹。備鞍韉以待乘。牧牲畜時。以杖長竿。放怒馬而走。驅出千名牛羊。或駝馬。放于數十里曠野之中。皆諠笑間事。越巖阪山。尤長技。玉外蒙則乘駝者極多。駝之善走耐勞。實為他物之冠。屋之附近。率有水井一二眼。有距井極遠者。屋外必排老背車一二輛。或三四輛。車製甚簡。輜不用鉄。駕一牛。一人可御十數輛。運水用者。多設水箱或水筒。蒙古之忌禱。最重者為馬鞭。不准携入屋內。蓋以鞭首驅遣牲畜之特用。屋為人所居。不宜將入故。凡乘馬來者。必先繫空鞭于門外。每過晏會。則門外之馬鞭。拾之可成一束。蒙人性質樸。

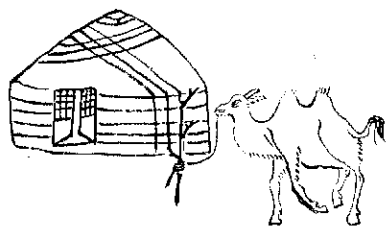

冥誠懇。行旅接之。無不接待殷勤。衣食無慮  
 缺乏。之樸實誠懇之美。風。獨足多。就此已足見

蒙族風俗之純厚。製器造  
 之良好。思想之靈巧。精  
 神之健全也。

中華民國六年十二月

日 第肆拾柒號

雲南省長公署印行

# 雲南實業要聞週刊

本週刊例售

- 一 每星期出二天張
- 一 土曜日發行
- 一 概不零售
- 一 四週作一月計
- 一 每月定價銀壹角
- 一 半年收銀伍角
- 一 全年收銀壹元
- 一 郵寄每份月加費三

本號目錄

論中國急宜廣設種畜育成所  
商標的選擇法  
蒼玉述略

本省實業近事  
杉樹插木造林法

論說

論中國急宜廣設種畜育成所

張孔懷

處中國今日貧弱達於極點之時代。或以爲礦產豐富。無人採掘。宜急行開鑛也。或以爲境域廣大。交通不便。宜急行修路也。或以爲商業不振。輸入恆勝於輸出。宜急行獎勵商賈也。或以爲各種工業率皆苦窳。宜急行廣設工場也。以余觀之。凡此數端。固皆關於國家之貧富強弱。亦宜即行次第施設。而不可稍緩者。然比之我古聖庖羲神農之所研求。而人人不可一日忽離之農業。苟從之發揮而廣大之。則平時既可爲餘三餘九之慶。臨戰亦無兵食不足之虞。而所謂真正富國強兵之根本者。則不能不稍讓一籌也。夫農業之重要。既如上所述矣。然而農業之中。有森林。有畜產。有蠶桑。有園藝。有作物。有水產。又有澱粉。砂糖。醋。酒。罐詰等之釀造製作。其他土壤之分析。肥料之配合。病蟲害等之驅除。豫防。無不各有分科。各行專門研究。此其中雖無大小輕重之

別。然余以爲我國地廣人稀。如西北數省以及蒙古西藏邊陲之地。氣候寒冷。土地乾燥。茫茫平原。一望無垠。天然牧場。觸目皆是。外國人謂之蠻野遲化。尙在游牧之時代者。作物不能生長之土地。畜產則繁殖之。蔬果不能栽培之氣候。牧畜則適宜之。苟能於此將馬牛羊豚之重要家畜。盡力豢養。加意繁殖。則此荒涼不毛之土地。行將變爲致富之區域。况馬爲軍隊必需之品。馬善則兵強。馬惡則兵弱。而騎砲輜重等戰鬥主力之軍隊。全以馬之優劣定勝負之數。試以外國高大軍用之馬。與我國矮小之馬。兩相比較。則不待交鋒比刃。早已占其勝負之所在。此實余嘗與知友論談國事時。以爲祖國衰弱。與此大有關係。而痛心說道者也。羊又爲羊毛之所從出。歐美國日本最貴重之衣料。皆爲毛線所織成。比之蠶絲服裝。尙貴數倍。其他棉麻人造絹絲。更不足論矣。試觀我國近數年來。羊毛每斤之價值。由銀一錢漸漲至三四錢。然因毛質粗劣。尙不足美利堅毛價之三分之一。苟能設法改良毛質。增加收量。盛行輸出外洋各國。則僅以此羊毛一種。即可收回漏卮之大半矣。其他牛豚山羊之乳肉。均爲唯一無二之貴重食物。且可加工製造輸出。

國外馬牛羊豚之皮骨亦爲軍需工作之原料輸出自用均爲極寶貴之物質倘能事事改良物進步而猶有謂國家經濟有缺乏之虞兵力有有不足之恐者余未之信也然則改良進步之道維何曰廣設種畜育成所而已矣蓋我國之畜產非特其數過少也雖有若干之多毫不加改良聽其自然產生試問選種配合之法孰有知其梗概者故雖有亦等於無也

(未完)

## 記 事

### ◎ 本省實業近事

請准麥種出口 法交涉員因印度支那政府擬在塘密波羅溫崗原等地方試種麥子請准予  
麥種四百基羅格蘭姆出口省長署以既係用爲麥種且爲數無多應即照准

籌設農業陳列所 新平縣知事籌款百餘元督飭實業員長就實業所改設農產陳列所採取

本省穀麥等類。暨人工製造各品。五金鑄質。分別陳列。粘貼說明。以辨優劣。並於該所天境兩旁。開作棉業試驗場。種植木草棉花果等。俾人民得以隨時入所參觀。藉資改良。呈報到省。奉指令該知事對於地方農業事項。認真講求。深堪嘉許。附呈參觀紀錄。亦尚清晰云。

工廠改良辦法 省會男子職業工廠廠長暨職員技師等。為節省開支起見。均各自願減薪。并將營業辦法分別整頓。復限制廠內工作。變通畢業獎勵。以期精確而資鼓舞等語。呈請核示。奉省長著指令照准辦理。

撥款倡種三七 廣西縣五響實業員趙培綱。以五響土質氣候。適種三七。其利甚厚。當由六成公債項下請款一百二十五元六角四仙三厘。購買七籽三萬。擇地栽種。以資提倡。預計每萬約需價銀十三元。第一年挖地搭棚約需工資銀四元。第二年挖地分栽及搭棚等項。約需工資銀三十元左右。第三四兩年僱人看守及肥料等項。約需銀九十元左右。統計四年連買籽價銀。共需銀一百七十餘元。若有八成收穫。約可獲七一百六十餘斤。每斤估價五元。約可獲

銀八百餘元。不幸全無收成。而四年內所收七籽。亦可售銀百元左右。虧折不過六七十元。呈經蒙自道尹轉請省長署准予備案。并奉令轉飭具報栽種成績。

工廠畢業 省會男子職業工廠呈報廠內織布料科第五班。縫紉科第三班學生肄業期滿。當經分別試驗。織科甲等畢業生陳家福等計十名。乙等畢業生黃致和等計二十名。丙等修業生楊長林等計六名。縫科甲等畢業生賈鈺等計十名。乙等畢業生朱學麟等計十二名。丙等修業生孫開元等計十三名。

鑛權移轉 永寶公司劉樹荃前呈准在羅平縣富羅廠領區二千二百九十六畝開採銻鑛。現樹荃因事不能進行。其取得鑛權。情願讓與富源公司張桐階持照管業開採。所有應繳鑛區稅。及異日移轉手續。統由桐階完全主持担任。不與樹荃相干。雙方既經協商同意。聯名呈經財政廳轉請令行羅平縣知事將該鑛區開放。交與鑛商張桐階接管。俾該商便於籌措進行。維持景東鹽務。景東縣包辦鹽井紳商劉華中等呈稱查景東地當邊澳。天產鹹泉。附近順甯



雲縣編甯各縣及耿馬鎮康大蚌打黑等土司所屬地方遼闊。生齒日繁。按板各井。供不逮求。民苦淡食。而本地滷質。貨棄於地。紳等爲裕課便民起見。前經呈准試辦三月。一時遠近苦民。歡聲雷動。不意自上年十月十六日開辦後。霖雨連旬。盜風猖獗。煎銷之數因而減少。兼之隣境意圖競爭。不惜昂值招募砂丁。以致景井工不敷用。收入不及認繳之數。是以有按年增課之請。其實景井滷量及銷路。確有發達希望。緣鹽政不外煎銷兩事。煎銷之要素在滷。景井現開者。大井茂愛小井。每滷一担。重六十斤。可煎鹽六斤以上。如大井一處。共有井三十餘眼。現在取滷煎鹽者。僅二十一眼。餘者因無灶房人工。未及取煎。其滷味之厚。與現煎者無殊。尙有未開之茂納圈鉄水雷等井。滷量與已開之大茂各井相同。此煎鹽可望發達之實情也。銷路視乎人口。景屬除隣近按井區域不計外。其餘若保甸者。干龍街虎街鼠街并就近之三鄉江。迤江外等地方。及耿馬等司邊岸。烟戶不下數十萬。其交通道路。均以景井爲最便。值此他井煎不敷銷。必惟景井是賴。以人口比例之。年約需四百萬斤以上。此銷鹽可望發達之實情也。

惟植開辦之初。掘井建屋築灶。非旦夕所能竣事。四方商民。尚未周知。是以煎銷兩途。均未能遽然發展。紳等自奉令後。召集商灶會議。擬即增加股本。添建灶房。並聯絡附近殷實富戶。於雲順緬景等屬。合資組織轉運公司。推廣耿鎮銷路。稅款一項。試辦期內。自當繳足。試辦期外。擬請改照通章。儘征儘解。以後年滿統計。如每月稅款。平均不足三千元。則商灶承認墊繳。茲將試辦期內第一二百稅款。解繳按板稅局。餘當尅日續解。抑尤有進者。現月計稅款三千元。比之安寧縣年額數千元。恩耕井年額三千元。抱母井出鹽四五十萬斤。除開支外。公家所餘不過數千。則景井已超過十倍。伏望批准照辦云云。省長署以該紳商等所呈各節。如果試辦期內。稅款業已繳足。則以後進行。自應准予維持。本省現植需款甚殷之際。但使該公司能確認繳課。似可酌予減少額數。俾資賡續辦理。惟所請月交課銀三千元。未免太少等因。函請鹽運使查核飭遵辦理見覆。

烟草公司呈請註冊 南洋兄弟烟草公司以設支店於滇省呈由昆明縣轉請註冊省長署以

該公司造具註冊各件大致尙合。自應准辦。惟該公司曾否繳有註冊費。未據聲明。仍應於呈請書內填列銀數。仰即查明註冊規則。轉飭妥爲辦理。并飭將原呈及附件各補具一份。由該代表股東簽名蓋章。呈轉抽存。及候咨部備核。

雲南省長公署發給籽種秧苗簡明表之二

請領者	桐油籽	槐油籽	女貞籽	槐秧籽
曲江壩實業所	二斤半	一斤	八斤	五斤半
祿豐縣小石橋		一斤		三斤
祿勸縣實業所		一斤	二斤	一斤
永北縣知事				五斤
永北農校學生	五斤	一斤		
廣通張有林	三斤半	一斤	一斤	

彌渡縣知事	富民縣實業所	平彝縣實業所	昆陽縣實業所	祿豐縣實業所	西鄉	昆明北鄉	楚雄張耀	羅次姚俊	魯親陳春亭	宜良縣實業所
一	一	二			三	一	二	三	二	二
斤	斤	斤	半		斤	斤	斤	斤	斤	斤
一	一	二	斤			二		二	一	
斤	斤	斤	斤			斤		斤	斤	
二	三	二					五		三	一
斤	斤	斤		斤			斤		斤	斤
二	二	二		一			秧三十株			四
斤	斤	斤		斤						兩

南 窰	大樹營	昆明陡坡	羅錫綸	富民者白村	庾姓	激江縣實業所	蘇金甲	楊春和	大珥村	昆明五里多
		五	二	六		一	半			一
		斤	斤	斤		斤	斤			斤
						一	半			半
			二			斤	斤			斤
			斤			十				
			一	三	秧十五株	三				
秧八十株 <small>(未完)</small>	秧三百八十株		斤	斤		斤		秧二十株	秧五株	



雜俎

◎商標的選擇法

稽金池

我們工商業界 對於貨物上的商標 很不講究 自以謂此等小事 有何等的大大效力 講究他何益 不知商標是保持自己商品的信用 引起人家特別注意的 當自己商品販賣時期 如果無有特別的標準去表示他 自己商品的聲價 自然不能發揚了 并且與偽造品 亦無易樣 所以商人 必定做成一種商標 到農商部登錄 此種辦法 實是在是保護自己利權 防備他人假冒最妙的法子 至於商標標記 有拿文字表示的 有拿圖形表示的 有拿文字與圖形並用的 總而言之 以能引起人家的歡喜而弗使人家討厭為可貴 然後能補助商品銷路 所以商標的選擇 必定要十分注意 今將應注意之處 一一與大家說明 一種是能使人家容易看見 不易模仿的為合宜 太複雜的商

標非但害人家視察 且不足引導他人注意及記憶 一種是要採選與商品有關係的意思 譬如香蕉糖商標 就畫成香蕉圖形 貼在商品上面 使人家看見香蕉圖形 即知此糖滋味與真物無異 於是誘人購食 豈不因一商標而銷路推廣麼 並且包裝的商品 往往不易見他內容 藉此又可分別了 一種是應選高尙的意匠 商標雖係製造人自由選定 然而必以高尙的爲貴 又勿使他人增厭惡 免害銷路 一種是宜乎考究社會的習慣 所採商標又能使購買人的歡喜爲是 譬如甲處出產的物品 弗一定銷在甲處 亦必定是銷在乙處 一處有一處的習慣 欲銷物品於某處 必先研究該處的習慣 再選商標 自然不會使人增厭 以上各說 如果我國的商人 若能照他一一的研究 物品的銷路 自然起色 生意自然發達了

### ◎杉樹插木造林法

劉行謙

杉樹用挿木的法子造林 本錢人工 都用不了許多 並且收回利息 又要比別的法子

較早 所以福建江西等處 多用這個法子去造成杉林 插木的法子 到春天二三月間 樹芽將開未開的時候 選十年或二十年生長旺盛的樹 剪取他二年生的枝梢 大約長一尺四五寸 用快刀削他下方 做成斜形 這樣就叫做插穗 然後用木棒在土中斜穿一孔 把插穗插入 深的六七寸 用足踏緊穴的周圍 使插穗在下方的切口 緊緊接着土垠 但是在柔軟的土地 也有把插穗直插入土中 反能得好結果的 尋常大概先把山地的雜草竹叢等燒去 然後開墾 種植山薯 或別的東西 兩三年後 始行插木造林 若是在雜草茂盛岩石很多的山地 那就要用床插苗纔好 怎麼樣叫床插苗呢 就是照上面的法子 剪取插穗做一尺長 把他插入畑田中 使六寸現出地面 四寸插入地中 滿了一年就移栽 滿了兩年就可以栽到山上去 但是無論用那個法子去造林 等他長大起來 就要把他枝條剪減幾根 或選生長過密的地方 砍減幾株 他就完全可以完全生長 到了二三十年 就可以砍去賣錢用 但砍時留根株少許 他又可以發



生幾個新芽來。挑選強壯的留二、三本。其餘的都砍去。再過二、三十年。又可砍去賣錢。用大約插木一回。可以收四回利息。豈不是如同挖得金窖一樣麼。奉勸列位。趕快承領官荒去造林呵。

### ●舊玉略述

直隸商品陳列所原稿

我國最古美術。其惟玉乎。自有信史以來。即以用玉。漢器宋器。流傳人間者尚不少。有清盛時。拓地西陲。於闐玉輸入甚便。玉工向推蘇粵。京師以供給內用。良工尤衆。國變以來。西人收買尤夥。故百工多近蕭條。獨玉工尙未投閒。一爐一瓶爲之者。動輒窮年。所用花紋。尙有三代以來舊式。實數千年文明之所寄。我國人自當重視。不徒爲輸出計也。而舊玉一物。極爲中外人士所好。尙較之新者。尤爲珍貴。况此物尤足表示我國古代之文明。故對於種玉。拉雜述之於後。以供參考。玉多產西方。以西北陝之和闐。葉爾羌所出爲最良。其玉體如凝脂。精光內蘊。質厚溫潤。脈理堅密。產水底者曰子兒玉。爲上品。產山中者曰寶蓋玉。次之。間產天智玉。性不畏火。尤爲珍品。周書

武王伐紂。紂以玉五千裹身自焚。凡玉皆燬。僅存天智玉五。且此玉甚不易得。可寶也。至西南方之阿丹巴勒布等處所產之玉。品質稍次。體似翠石。其光外浮。質薄燥脆。脈理輕鬆。而多縕裂氣。浸。不知者每誤認爲玉中之沁。玉有古今新舊。古玉以入土與否爲別。其未經入土者。謂之傳世古。係人之精神沁入玉之腴理。血絲如毛。鋪滿玉體。而顏色潤澤無土斑者是也。其入土重出者。謂之土古。凡出土舊玉。有西土中土南土之別。西土最上。則山西陝西甘肅四川諸省是也。其土地乾燥。玉在其中。雖年代久遠。而稜角文理。全無損蝕。色亦鮮明。尤以陝西出土者。最爲上品。中土爲直隸山東河南湖廣及江蘇之徐縣安徽之潁縣六安等處。其上乾而不燥。年久玉體微有癢痕。較西土出者爲次。此外各省。統謂之南土。地多濕潤。經年稍久。則文理模糊。且多缺損。沁入之色。亦多黯淡。惟沿海一帶。產鹽之區。謂之鹹土。年代稍久。即腐爛不堪矣。更有古代舍殮之玉。謂之琯玉。今人不察。凡遇舊玉。統稱爲琯玉者。非。更有音訛而逕呼之爲漢玉者。尤非也。三代時之古玉。以圭璧琮璜瑁瓊爲上。其他祭器環佩等次之。秦以下印章符節爲上。他品次之。至殮尸之玉。則以含璧玉押爲上。眼厭鼻塞乳厭厭胸夾肘等上體者次之。下體者如肛塞陰塞之類。又其次也。

(未完)

中華民國六年十二月

日 第肆拾捌號

雲南省長公署印行

本週刊例

一 每星期出二天張	一 土曜日發行
一 概不零售	一 四週作一月計
一 每月定價銀壹角	一 半年收銀伍角
一 全年收銀壹元	一 郵寄每份月加費三分

# 雲南實業要聞週刊

本號目錄

論中國急宜廣設種畜育成所

(續一)

本省實業近事

田園害虫驅除新法

舊主述略

雲南省實業要聞週刊



△論說▽



◎論中國急宜廣設種畜育成所

(續)

張孔懷

諺曰。母壯兒肥。西儒云。子類其父。蓋皆謂家畜之爲物。無不受父母之遺傳。父母壯健。則子孫亦因之而壯健。父母衰弱。則子孫亦因之而衰弱。二者之相應。若桴鼓然。未有壯健之父母而產生衰弱之子孫。亦未有衰弱之父母而能得壯健之子孫者。也是以東西洋各國。無不廣設種畜牧場。即以彈丸之日本而言。其所以獎勵種畜者。馬政局特設種馬牧場三處。種馬育成所一處。每年由外國購入善良之種牡馬。與原有之種牝馬配合。由此所生之馬。再送於其他十五個之種馬所。廣爲傳布。豫定一千五百匹。現今已得八百匹矣。農商務省又設畜產試驗所。及貸附種牡畜所。由此產出之子。低價售賣於民間。其積極的供給種畜有如此者。而同時又以消極的按法

律檢查其種牡家畜。如不合格。則禁止作種。而制裁之。務必使全國盡用善良之種畜。然後可。至於民間。如有產出善良種畜之家。必與以賞品。褒狀。而獎勵之。試思彼國如斯之注意。獎勵。如斯之改良。進步者。意何在耶。豈不知每年購入種畜。由政府補助巨款。經濟大有招損耶。誠以國家百年之大計。致富圖強之根源。大半由於產畜之發達。而產畜之發達。又皆由於種畜之改良也。我國土地廣袤。十七倍於日本。牧草適地。又遠非日本之所比。即取日本之比例。種馬所宜設三百餘處。總數宜豫定二萬五六千匹。其餘牛羊豚等之種畜所。更宜多多設置。而不可稍緩。乃查全國僅有種畜所二三處。種畜數十頭。尚不足應定數之百分之一。而欲種畜之改良。畜產之發達。不亦憂乎其難哉。農商部掌全國殖產改良發達之權能。任全國實業開發擴充之職責。應如何極力推廣。加倍進行。而乃寂然無聲。櫛無振作。一若不知種畜之爲何物。及畜產之有關於國富民生。並不知農商部之職任爲何者也。嗚呼。異哉。或者謂殖產事業。全賴吾輩業農諸君之實事求是。竭力躬行。與其責之政府。曷若責之自身。不責己而責人。豈可得乎。不知種畜之養成。

雖民間行之亦無不可。但需款甚巨。且與國家有直接之關係。倘放任於民間。政府作袖手旁觀。我國人民多顧目前之利害。豈肯投此大宗資本。從事改良。則富國強兵之大業。不至債事不止也。余意必使政府首先提倡。廣設多所。數年後當有成效可觀。再以周至之獎勵。使民間亦注意改良。則十數年後。將見種畜充足。畜產盡良。本國既得善良之產物。輸出又多貴重之珍品。然後國富兵強。反掌而立致者。孰能謂非今日政府諸公出力提倡之一舉乎。願當局者一審焉可。

(完)

## 記 事

### 本省實業近事

工廠成立與畢業 鹽豐縣知事呈報縣屬織布工廠成立。姚安縣知事呈報縣屬男女織布工廠第三班男生施開先等十八名女生馬映秀等二十名畢業。

注重墾政 省長署訓令曲靖縣知事案據曲靖辦理荒蕪調查員唐有能呈報已墾未墾荒區畝數並開具清單請飭令新任縣知事認真保護俾得告竣等情到署查單列該員墾竣之田已有千餘畝之多着手開墾者亦達千餘畝未墾荒區復有六十處所報各數是否屬實並此項已墾未墾荒蕪田地係屬國有抑係民有公有至耕被韓修和宋嘉賓等吞匿破壞各節有無其事馬廠大圩荒田廖前知事又何故久不履勘均應飭由該知事逐一詳查聲覆如應履勘保護並即分別照辦以重墾政其竣墾後應如何升科各事宜亦應遵照前發雲南省單行墾殖規程辦理具報查核除將原呈意見書暨清單抄發外仰迅即遵辦勿延

保存古蹟森林 省長署訓令昆明縣知事查前緣省城西北三華山之妙高寺係著名古蹟現寺內榛莽荒蕪寺外山場森林任人採伐殆盡至爲可惜曾經令飭該知事查明該寺荒廢若此有無僧道住守其財產應否查照內務部定管理寺廟條例第十三條辦理之處應即議覆等因在案該寺距省頗近往返甚便日事關保存古蹟又係地方官應行認真查辦之件乃閱

時既久。查明與否。并照上項條例辦理。有無窒碍。均未據覆署。殊嫌玩忽。合再令催。仰即遵照前令。尅日詳細查明。擬議呈覆核辦。勿再稽延云。

分令大理景東縣知事富州縣劍隘縣佐徵集籽種。省立苗圃暨承發籽種所業已開辦。亟需各項籽種轉發育苗。或分給人民播種。前經省長署令將境內所有普通特別林木籽種。迅即徵集寄署等因在案。茲復分令該各知事縣佐。速將大理榆樹籽。景東茶籽。富州八角籽。各代購一百斤。并徵集該各境內所產他項林木種籽若干斤。託運來省交署。所需價銀運費。即於文內呈明。以便發還歸款。

馬龍縣蠶業行政。該縣知事呈報遵令抄貼速成桑園設置法俾衆周知。查明縣屬先後栽植桑樹共二千八百餘株。選擇西城內城堞觀音寺旁一帶空地二百餘丈開墾築圍佈置停妥。并請發給桑籽桑秧各節。省長署已令發該縣桑秧一千株。

注重木棉。省長署令巧家縣知事。該縣向產木棉。爲各縣冠。前據棉業督種委員調查報告稱



該縣栽棉之地共五百四十餘畝。年產一萬餘斤。然迄今數年。棉業仍未臻發達者。由於木棉半多野生。栽培之方法既不講求。種籽之改良亦無人議及。若再因循。棉業將益衰敗。茲查該知事原籍湖北天門縣。爲產木棉最著之地。每年棉價收入爲一大宗。亟應由該知事設法向該原籍縣購辦木棉佳種多斤。妥寄回縣。并詳詢播種之時期栽培之方法。將原有木棉樹株設法修枝施肥。督飭實業員紳認真仿辦。以益地方。仰即遵照。仍將購到棉種暨辦理情形呈報查核。

種植林木 曲靖縣實業員長籌款購辦飛松柯松赤楊等種籽。共十餘石。分發各村戶就附近荒曠山場督工種植成活。呈經該縣知事轉請立案。省長著指令照准。

火柴公司註冊 粹華火柴公司董事徐仲猷等。爲該公司組織成立。呈由昆明縣知事轉請註冊。省長著指令照准。將各文件及註冊費五元暫存。候咨農商部查核。



砲兵一團						秧一千株	
昆明李潤							秧三十五株
中營							秧七十株
赤十字會					秧五十株		
公園							秧五十株
忠烈祠					秧五十株		
義聲報社					秧六百株		
電報局					秧四十株		
司法廳					秧二百株		
漾濞縣知事					二斤		二斤
總計	五十七斤半	十六斤半			四千四百七十五斤		七百一十六斤半

雲南實業要聞圖刊

		請 領 者		茶 油		籽 茶	
呈 貢 樹 德 堂	一	斤					斤
賓 川 縣 實 業 團	五	斤	一				斤
賓 川 縣 實 業 所	五	斤	五				斤
呈 貢 晉 增 煌	十	斤					
麻 豐 小 石 橋	五	斤					
曲 江 埧 實 業 所	二	斤	二				斤
祿 勸 縣 實 業 所	二	斤	一				斤
永 北 縣 知 事	二	斤	二				斤
總 計	三 十 二	斤	十 一				斤

(已完)

學 術

◎田圃害虫驅除新法

日本富益良一

茶

昆虫害茶者。以蝽蟬。蠶。虫。葉捲虫。刺虫。尺蠖。虫。等居多。而蝽蟬。蠶。虫。爲害尤甚。茲將此等害虫詳說如左。

(一) 茶蝽蟬

茶蝽蟬之成虫。雌雄異其形色。雌虫大於雄虫。體長是三分内外。色黃。雄虫黑褐色。其幼虫體長八九分。全體黃褐色。生灰色毛甚密。一年發生二回。第一回在七月中產卵。孵化爲幼虫。自九月下旬化蛹。至十月初成虫。產卵。以卵越冬。此卵所孵化之幼虫。翌年四月中孵化爲蝽蟬。羣集茶葉裏面。食其組織。終惟蝽蟬表皮一層。至六月中旬化蛹。七月中成虫。產卵於茶樹。此卵所出幼

虫亦與第一回所出者同爲茶葉之害。且好食新梢嫩葉。及數十集於一葉。食畢。又漸移於健葉。發生多時。爲害殊甚。

#### 驅除預防法

- 一、剪取幼虫羣集之枝梢。燒棄之。
- 二、搜索越冬卵。潰殺之。
- 三、以燈火誘成虫殺之。

四、葉變灰白色時。其附近必有幼虫羣集。當徐徐潰殺之。若遽觸樹梢。其虫必吐絲墜下逃走。

#### (二) 茶之蠶虫

其成虫形如蠶。四翅灰色。體暗黑色。一年發生一回。雌虫七月間產卵。其所蟬化幼虫。即名蠶虫。八月中出現。吐絲綴於小枝葉片。營巢焉。時出巢外。食害茶葉。即以其形越冬。翌年初夏化蛹成虫。

### 驅除預防法

一、搜被害樹之虫巢。殺棲息其中之幼虫及卵。  
二、成虫有襲撲燈火性。可以誘殺之。

### (三) 茶之葉捲虫

幼虫五月下旬出現。吐絲連續嫩葉數片。營巢棲之。蝕食嫩葉。六月初旬化蛹。三週日內外成虫。形如小蟻。白茶褐色。體長約三分。此虫爲害頗大。以其專食新葉也。

### 驅除預防法

一、初夏巡視茶園新芽。有絲連續者。即剪取潰殺之。

二、成虫可點火誘殺之。

### 四、茶之刺虫

十月間出現。棲茶樹上食其葉。爲害亦甚。幼虫綠色。背有黃色線。長三分餘。十一月下旬結繭化

蠨以蠨越年。翌年初夏化蠨產卵。成虫爲小蠨。黃褐色。體長二分內外。

#### 驅除預防法

一、晚秋至初冬搜索茶樹捕殺其幼虫。

二、索茶葉裏面之虫繭潰殺之。

#### (五) 茶之尺蠖虫

八九月之交出現。體長一寸五六分。灰褐色。背綠色。帶灰黃。棲息茶樹。食害其葉。至九月下旬入土內化蠨。十月中化蟻。蟻灰褐色。體長五六分。前翅至後翅有白色條綫。發生多時。常致茶樹枯死。

#### 驅除預防法

一、八九月之交。搜索幼虫殺之。

二、秋季攪拌樹邊土壤。且冬季晒露之。凍死其蠨。





雜俎

舊玉述略

(續)

直隸商品陳列所原稿

玉色之純一不雜者有九曰璧曰碧曰瑋曰珉曰瓊曰璊曰璣曰瑳其赤白斑花者曰璵此皆玉之天然本色也。至於上古舊玉則皆以外沁之顏色分之。入土年久沁入水銀其鄰近之物質無論有機無機凡有色者皆隨之浸淫於玉理之中。故入土重出之玉無不沾有顏色者。今就各種沁入之色略舉於下。其受水銀沁者色如烏金。曰純漆黑。受黃土沁者色如蒸栗。曰紺黃。受靛青沁者色如青天。曰紺青。受石灰沁者色如碧藍。曰孩兒面。受血沁者其色紅赤。曰血皮紅。受銅沁者色如翠石。曰碧哥綠。此外雜色甚多如寶下紅。硃砂紅。鷄血紅。櫻桃紅。櫻毛紫。茄皮紫。蔥綠。松花綠。白菜綠。秋葵黃。鵝油黃。老酒黃。魚肚白。鴨骨白。糙米白。蝦子青。鼻涕青。潭水蒼。蟹壳

青竹葉青。雨過天青。陳墨墨等各種名色。皆原所受沁之深淺不同。故盤出之顏色因之各異。亦有生來皮色。非由受沁所致者。更有各種巧沁。如蝦蟆皮。洒珠點。碎磁文。牛毛毛文。唐爛斑等名。最特別者爲香玉一種。嗅之作奇南氣。蓋玉在上中與香物接觸。年久受沁。非玉之自能吐香也。此種甚少。稀世寶也。製玉三代以上。琢工極精。款式各異。夏雖精細如髮。嘗有鑲嵌金絲寶石者。今人多呼爲商嵌。誤也。商尚質。雕刻樸素少文。周尚文。雕刻細密。秦漢琢工多古雅不煩。無意有形。而物趣自具。間有細如秋毫。而精巧適倫。乃昆吾刀所刻。世罕有之。漢刻粗而圓渾。至宋則刻意模擬。花紋有起至五六層者。工雖極巧。而古雅之氣已索然矣。特于取材依色巧作。爲從來所未有。元明因之。弗如也。清乾隆間。細刻仿宋。而無其工。粗刻渾成。肖形佳。至能不露斧鑿痕。琢工。古代惟用刀刻。近時乃有旋車。款式夏用鳥跡篆。商用魚蟲篆。周用大篆。要皆陰文。至秦兼用大小篆。漢則小篆。漸用陽文。三國六朝以降。並用隸楷矣。

(已完)

1918 年

第

卷

第

49-60 期

中華民國七年一月

日 第肆拾玖號

雲南省長公署印行

本週刊例售

一 每星期出二大張	一 土曜日發行
一 概不零售	一 四週作一月計
一 每月定價銀壹角	一 半年收銀伍角
一 全年收銀壹元	一 郵寄每份月加費三分

# 雲南實業要聞週刊

會計與商業

本省實業近事

田圃害蟲驅除新法

牧羊致富說

本號目錄

雲南省長公署印行



### ◎會計與商業

端六

工商業之組織法。因所營之業而有異同。礦山之組織。不同於銀行。紗廠之組織。不同於鐵道。然其原理則一。組織之要素。雖有種種。而其最切要者為賬簿。經商而不知算賬。舉世未有見之者。吾國商人。自大商以至小賈。未有不知算賬者。然予此處所謂算賬。非吾國舊式記賬之法。乃新式記賬之法。求其相當之名稱。則為會計。商業之有會計。猶政治之有記錄。記錄不存。或存而不全。或全而不易檢閱。則政治之運用。必不如意。會計不存。或存而不全。或全而不易檢閱。則商業之經營。必不如意。會計之發達。雖在歐美。亦為近世之事。複式記賬之法。發明雖於一千一百四十年以前之義大利。然近數十年來。因公司制度之發展。大規模之工商業。各處林立。會計一門。遂同為長足之進步。賬簿之組織。悉從科學的方法。企業之成功。決非偶然也。會計雖非至難。然

爲一種專門之學。予茲所論。非關於會計本身之事。乃就鄙見所及。略舉其對於商業之一般的利益。爲國人陳之。以見經商有法。非貿貿然所可從事也。

第一會計爲經營大事業所不可少。自十八世紀以來。各種機械漸次發明。前之以人工製作者。今多代之以機械。一機之位置。所占不過數方。足代人力數千百倍。因此不惟出貨多。而且成貨速。故勞力以分而愈集。自十九世紀以降。股份公司日益發達。前之以個人出資者。今多代之以股份。股份之募集。可以大至無限。故資本亦以分而愈集。有此兩種原因。大企業乃能成立。然企業日益集中。經理遂日形艱巨。以一店主而督率三五夥伴。相與操作於一室之內。殆人人優爲之。今則一公司之大。占地數畝。作工者之衆。動輒數千。縑綿紡紗織布印花。各有專屬。各部經理分任其責。總經理總攬其成。此今日工業之現象也。

(未完)

## ◎記

## 事

## ◎

### ▲本省實業近事

預防森林火災。省長署令警察廳。案查人民掃墓。携帶紙鏢至山焚燒。爲害森林。前經本署迭次令行該廳出示嚴禁在案。不意日久玩生。人民間視爲具文。以致呼馬山一帶。近因焚鏢延燒之事。層見迭出。損失甚鉅。雖經飭縣按照森林法懲處。究何補於燒毀之林木。現在清明節近。掃墓之人益多。若不從嚴禁止。携鏢出城燒化。恐省近傍各山之成活林木及新植樹秧。概將付諸一炬。合行令仰該廳迅即廣爲佈告。曉示人民勿得携帶紙鏢至山焚燒。並嚴飭各區署轉令各警認真查禁。遇有携帶紙鏢掃墓之人。即行禁阻截留。以期防患未然。是爲切要。附發森林法一冊。仰即查收備閱。

紳商黃德潤等等爲貧兒工廠推廣名額呈請籌撥的款補助。省長署指令兒貧工廠得該省人名學習。應需經費。并據該紳商李環裕王廉升到署聲稱。除以私人捐款支付外。每月尙會五廠紳熱心毅力。辦理有方。現既著有成效。自應增加名額。藉宏造就。所有籌擬增收貧兒十

不敷銀八十五元等語。查屬實在。應准於增收入廠學習之第一年內。暫由女子職業工廠營業項下盈餘款內按月撥支銀八十五元。藉資補助云。

請領經費。模範工藝廠呈稱。廠內瓷料試驗已稍有成效。尙需實力進行。並趕造軍械。購備原料。需款甚殷。請發給未領瓷料銀一千二百三十六元五角七仙三釐。及餘存流動資金銀一千元。省長署核屬實在。指令照准。并令撙節支用。不得稍涉浮糜。並將成品設法銷售。藉資周轉。瓷料成績若何。嗣後應如何繼續辦理。仍應分別具報查考。暨妥擬呈候核奪云。

發給執照。雲南書業公司前備具章程註冊費呈轉省長署咨請前農商部查核給照。茲准部咨。查核公司所報章程等件。大致尙合。應准註冊。填發執照一紙。請給具領。至該公司應繳註冊費。得按資本一萬元以下之公司計算。共應繳納十元。請查照辦理。省長署當將此項執照。令發昆明縣知事轉發該公司具領矣。

擬辦工廠。昆明東鄉實業分團長王定國暨板橋善民邵應科陳開學朱汪清等呈擬變賣公



樹在板橋設一工廠。并稱翁金海朱老七等盜賣公樹等情。省長署以地方設立工廠。招生學。提倡工業。本為當務之急。惟所稱變賣公樹以作經費一節。該處公有林木。於保安古蹟名勝及其他公益等項。有無關係。可否伐賣。至翁金海朱老七等盜賣公樹。並有賄串情事。如果屬實。應即按照森林法科辦。以儆效尤等因。指令昆明縣知事逐一酌量查勘核辦。具覆。并轉飭該王定國等遵照。

雲南省長公署發給籽種秧苗簡明表之三

請	領	者	柏	籽(斤數)	秧(株數)	請	領	者	柏	籽(斤數)	秧(株數)
昆明郭嘉	四千五百株	昆明李興	三十株	昆明呼馬	山一萬株	欽村	三千株	起台村	八百株	小偏橋	八千一百六十株
普鑑興	一百株	中營村	一萬二千株	沙浪堡	五千株						

中國銀行九十六株	商埠一一零六株	法廳三十一株
明朗堡二百五十株	小板橋一千株	小鼓浪五百株
海源堡七千株	劉姓三千株	縣農會二百五十株
顧姓二百五十株	小俱一千五百株	羅丈村二十株
木植局二十株	廠口堡一百株	麥畦二千株
尹家村二千株	張琴軒一千株	大漁堡二千株
前衛堡一千株	松華堡二千株	大樹三營六千三百株
赤甲壁七千株	林家院二千株	張國昌七千株
陸明壽一千九百株	大涵嗣二千株	李洪五千株
九門里三千株	普家山七千株	庾姓七千株
壽安堂六株	趙蘭齋二株	武興順二十株

登何實能更刊司

義聲報社	二十	株	忠烈祠	十六	株	嵩明李文林	一百	株
嵩明小街	五百	株	嵩明張福	六百	株	路南縣實業所	一萬	株
蒙自道署	一千	株	通海縣張大龍	三百	株	尋甸縣陸家賓	一千	株
砲兵一團	一千三百	株	馬龍縣李申	二千	株	呈貢縣樹德堂	一斤	斤
漾濞縣知事	四	斤	勸勸縣實業所	一斤	斤	永北縣知事	五	斤
宜良縣知事	九	斤	宜良縣實業所	一斤	斤	富民縣實業所	一斤	斤
富民縣者白村	五	斤	雞錫綸	一斤	斤	羅次縣公民	十二	斤
武定縣高橋街	二	斤	祿豐縣實業所	二	斤	祿豐縣小石橋	五	斤
彌渡縣知事	一	斤	平彝縣實業所	四	斤	曲江壩實業所	九	斤

總計

柏籽六十四斤

柏秧二十三萬二千六百七十七株



# ●田圃害虫驅除新法

日本富益良一

藍

藍之害虫爲蝨虫、蚜虫、囊虫、瓢箪虫、根切虫等

## (一) 蝨虫

成虫爲小蛾體長五分內外翅黃褐色前翅邊稍帶濃褐色。一年發生二回。幼虫淡褐色。六月上旬入藍莖內食害其髓。至七月上旬在莖內或葉間化蛹。七月下旬成虫產卵。卵孵化後即以幼虫越年至翌年六月上旬化蛹成虫產卵焉。藍之罹其害者葉莖折損甚至枯死。

## 驅除預防法

一、用燈火誘殺成虫。

- 二、潰殺葉間草部所潛伏之蠅。
- 三、拔去被害植物以防虫遷移。
- 四、收穫後、場圃所遺枯葉、柴、芥、悉燒棄之。

### (二) 象虫

乃灰褐色小形甲虫。其口吻長大。體圓筒狀。長三四分。四五月間出現。寄生藍苗及葉。至秋季乃食害之。

### 驅除預防法

- 一、急劇振動被害植物。搖落害虫捕殺之。
- 二、用捕虫網捕集殺之。
- 三、收穫後。燒却場圃內之枯葉殘草等。

### (三) 瓢箪虫

此亦象虫之一種。體暗褐色。長不及一分四五。月之交出現。苗圃及本圃中蝕藍。葉作小孔爲害。與前者無異。驅除預防法。亦與前同。但晨早用蓆鋪於苗圃。其虫常集於蓆下。即可捕殺之。

#### (四) 根切虫

成虫亦蛾之一種。灰褐色。體長四五分。幼虫成熟者。長一寸二三分。暗灰黃色。有黑線一條。一年發生一回。六月上旬出現。蝕害藍及茄子。瓜苗。甘薯等。幼虫多於夜間嚙斷近根之莖。或食其根。致藍枯死。六月下旬。入土化蛹。經一月化蛾產卵。所嚙化幼虫。復食害莖葉根等。化蛹越一年。五月初。又成虫產卵。植物遇此虫者。必萎縮。甚則枯死。爲害極大。

#### 驅除預防法

- 一、拔去被害植物。搜索根際潛伏之幼虫潰殺之。
- 二、用硫黃粉末混以煤酒。植物根際。得預防之。
- 三、晝間捕殺植物根旁幼虫。

四、以燈火誘殺成虫。

(五) 裹虫

一年發生三回。成虫係一種甲虫。越年者。自三月中旬。蝕害藍菜。四月中產卵。五月上旬孵化。其幼虫長橢圓形。扁平。二分長。頭部黑色。背上有茶褐色斑點二列。蝕害藍菜葉。而故有是名。幼虫漸次成長。六月中旬。成虫產卵。約二週日孵化。食害藍菜。七月上旬。化蛹成虫。仍為藍害。迨天氣漸寒。蛰伏草間。越年焉。此虫由初夏至秋末。均為害頗大。

驅除預防法

- 一、搜索產於葉裏面之淡黃色卵塊。潰殺之。
- 二、將成虫抖落煤油中殺之。
- 三、健稻液。原料為除虫菊粉以五倍水稀釋之。洒於被害植物。
- 四、捕殺成虫。

五、以殺虫石鹼劑灌注之。

(六) 蚜虫

雌虫無翅者淡綠色。有翅者淡黃色。夏日胎生幼虫甚盛。此虫由初夏至八九月間寄生藍葉。吸食其養液。藍之損害不少。

驅除預防法

一、用除虫菊石灰煙草等粉撒於害虫之在葉上者。

二、撒布石油乳劑（此劑之製法係石油五合軟石鹼

軟石鹼混合石油則性質膠粘可  
將害虫氣門閉塞之窒息以死

八十五兩水五斗）

三、害虫羣居之葉可剪下壓斃之。

四、蚜虫性忌水。可時時以水灌之。

五、用石油亞麻仁油稀釋以灌注之。

六、將殺虫石鹼劑撒布於被害植物。





雜俎

牧羊致富說

嚴鍾堯

這篇講的是牧羊致富。我國山嶽重疊，荒地遍野，喂養牛羊，牧場甚多，因地制宜，自不消說。現今工藝十分發達，一張皮革，動值幾串，因時制宜，更不待言。目下各行生意，利息甚微，幾乎盡做穿了。我國惟畜牧一事，除蒙古西藏一帶外，內地各省，都未發達。還有一層，別的生意思，想獲大利，要大本錢，又來得遲，惟畜牧一事，本小利大，發財最快。只要有牧場，懂得喂法，受得煩勞，便能獲利。本錢多的，能喂千把幾百頭，本錢少的，亦可量力喂養，子母相生，利益還不快嗎？所以漢朝卜式、畜牧河南，發財萬金。越國范蠡，畜牧陶山，卒成巨富。這是我國古時因畜牧致富的証據。澳洲地方，每年喂的羊子，有二萬萬頭，出口羊毛，值二萬五千元。這是現今因畜牧致富的証據。照這看來，這樁大利，急宜經營，切不可容緩。況且喂養羊子，一舉數得，較之他項營業，強似百倍。我再將

牧羊方法和利益。過細講來聽聽。

一、喂養食料。當春夏時際。青草發生。羊子食料不缺。交了秋後。青草經霜凋落。食料漸漸少了。如羊子多了。豈不招飢荒嗎。勢必當方興畜牧時候。廣興桑樹。待桑葉勃發。摘取育蚕。蚕既成繭。就把桑葉摘下。存儲起來。到秋後羊缺草時。把桑葉取出。洒上鹽水。羊子非常的喜歡吃。取了絲利。又充喂羊食料。豈非一舉兩得嗎。

二、防備瘟疫。羊子多了。氣質太雜。稍一不慎。症候便起。所以防疫一節。最宜過細。大約百頭羊子之中。牝羊居多。牡羊只占十分之二。以免交尾過多。生殖受病。羊圈門外。又宜開一濠溝。不寬不窄。約以羊子出圈跳得過去為度。以便考查羊子有病沒病。若有病的羊子。就跳不過去。即牽到別處去喂養。免得傳染。再如修蓋羊圈。不宜用土鋪面。宜用磚石鋪面。隨時用水沖洗。使羊糞不致停滯。再挑一大塘養魚。用羊糞喂魚。魚吃了羊糞。生長起來。肥得又快。瘟疫既無。更得魚利。這利益豈不更大嗎。

三、選擇種類。畜的種類好歹不齊。我國北邊馬牛羊的種。比南邊好些。南邊豬鷄鴨的種。比北邊好些。這個理由。雖說各處喂養食料不同。實由於種有好歹。必要選擇良種。互相交。換纔能發達。近來外國都設有畜牧傳種改良所。選各種上等良種。攔在一處。分類配合。所以外國牛羊有重千斤。馬有高一丈。羊毛柔軟潔白。如絲一般。我國西北一帶。羊子也大。毛也潔白。如果牧羊。必選擇這等母種纔好呢。

四、剪取羊毛。目下羊毛價錢較之豬毛價錢還要高些。剪取羊毛。一年兩次。當春季二月。天氣漸暖。剪毛一次。到夏季六月。天氣正炎。毛已復長。再剪一次。交了秋季。天氣漸涼。毛以禦寒。就不宜剪了。前後剪取羊毛。賣出錢來。利益還了得嗎。

五、抵禦野獸。荒山僻野。易藏野獸。牧羊荒山。須夾牛若干頭。藉牛保護。喂獵犬若干隻。驅逐野獸。遇有野獸。衆牧童或以鳴鑼爲號。或以吹筒爲號。相友相助。指揮獵犬。那野獸就不敢來捕食羊子了。

中華民國七年

第五拾號

雲南省長公署印行

本週刊例

一 每星期日大張	一 上星期日發行
一 概不零售	一 四週作一月計
一 每月定價銀壹角	一 半年收銀伍角
一 全年收銀壹元	一 郵寄每份月加費三分

# 雲南實業要聞週刊

會計與商業

本省實業近事

本號目錄

雲南省立苗圃暫行章程

種田三七方法新編

雲南省實業要聞週刊

△ 論 說 ▽

◎會計與商業

(續)

端 六

衣食住三品之販賣。向來各有所司。向肉店而求衣。向衣店而求筭。人未有不笑之者。今則百貨店林立於歐美大都。會。只要有錢。一入其中。便可無求弗應。又我國之商店。均爲單一組織。上海四馬路之廣利綢莊。決不再見於大馬路。漢口歛生街之吉祥茶棧。決不再遺於前花樓。今歐美之靴店藥店飲食店等。一市之內。有支店達數百者。此今日商業之現象也。工商營業既如此。其複雜。苟無統馭之法。勢必散漫無紀。會計者統馭大工商業唯一利器也。人無論若何精明強幹。苟無完善之簿據。以資考究。則雖在同一建物之內。亦不能東奔西走。盡其指揮。况支店林立之公司乎。鐵道之線。延長數千里。航海之線。延長數萬里。金融機關。支店遍及全國。有時且遍及全世界。欲以人力監督之。能乎否乎。自近世會計之學日昌。公司總經理不勞而知全店之事。發

號出令。如身之使臂。臂之使指。莫不聽從。其有不從者。則鞭撻出而告發之。是以資本雖大而不虧。職工雖多而不亂。則會計之力也。

第二會計有偵察商情之妙用。今日之工商業。一面分工。一面又集中。昔之製靴者。以一入竭數日之方。而成一靴。今則輕皮重鞋。皮打樣者打樣。造底者造底。縫面者縫面。此分工也。然昔日之靴店。以製靴爲專業。今日不償製靴。凡皮帶皮匣皮篋皮管之屬。亦可同時製造。此集中也。惟商業亦然。金融運輸保險等。販零售等之商。各司其交換分配三部。此分工也。而如前所舉之百貨店。則又集中矣。分工集中之工商業。所營之事。既屬多種。則以市場狀況之變遷。時節情形之改換。有一物獲利而他物失敗者。有一時獲利而他時失敗者。有一處獲利而他處失敗者。吾人欲知其何者獲利何者失敗。獲利之原因若何。失敗之原因若何。果起於外面之影響乎。抑由於內部之作用乎。果由於成本之過多乎。抑基於費用之無節乎。果由於經理之得人乎。抑出於偶然之僥倖乎。凡此種種會計皆有以詔我。舊式記賬之法。既不完全。又嫌紛亂。閱之者不能以

此較彼。考察事業之真相。新式會計。分門別類。條理井然。有百分率而資比較。有損益賬以覘贏虧。有統計表以識消長。有隨時報告以視察其利害。一物有利而他物無利。則增加此物之製造與販賣。而減少其他物之製造與販賣。一時有利而他時無利。則增加此時之製造與販賣。而減少其他時之製造與販賣。一處有利而他處無利。則增加此處之製造與販賣。而減少其他處之製造與販賣。故近世會計。不僅記賬而已。且由記賬而研究商情。故會計不僅爲學 (science) 且爲術 (art) 學者教人知者也。術者教人行者也。

### ◎ 記 事 ◎

### ◎ 本省實業近事

預備舉行植樹典禮 省長咨令昆明縣知事。案查去年四月五日清明植樹節期。當經先令本

署種植委員會同農事試驗場場長在大普吉農事試驗場林圃旁隙地預備植樹一切事宜。節屆清明本兼省長躬率僚屬親往該地灌溉樹株舉行典禮並演說提倡植樹之宗旨及拍照各部備案各在案。本年植樹節期轉瞬即屆仍應查照預備舉行。惟大普吉農事試驗場地點本年植樹已不適用應飭由該知事另擇省城附近呼馬山公有森林之旁或其他相當地點爲本屆植樹場。並先期會同本署種植委員將應植樹株及植樹人工妥爲預備。一面傳知五鄉各堡董村董屆期率領各該鄉村農民到場參觀植樹靜聽演說並由該知事參照上屆政務廳通告該縣植樹禮節之案屆期前往恭代舉行典禮暨演說植樹利益以重林政。一經辦竣即將植樹地方及所植樹株種類數目暨演說情形連同照片一併具報俟大局定後咨部備案。

火柴公司請發護照 利華永通火柴公司備具切結請發七年份運業護照奉省長署批該公司請發給七年份運業護照而本署所發六年份護照未據隨文繳銷究竟該公司六年份所



購藥料。曾否如數運訖。如未運訖。所發六年份護照。此時仍繼續有效。如已運訖。應即將舊護照繳銷。再行呈候核給新護照云。

發給運葯護照。粹源火柴公司前經核准註冊。本年因購辦黃磷一千五百磅。請具切結呈請發給七年份運葯護照。省長署批示照准。已填護照給領矣。

購辦種畜。省會牧畜場。現將建築工竣。省長署特派省立農事試驗場場員何毓芳前往羅平。各屬選購肉用役用種牛共五十三頭。種羊五十隻。派省農校畢業生曾充實業科科員王八。吉往麗江選購牝牝種馬共四十匹。運省牧養。除令財政廳轉令各厘卡驗照放行外。并分令昆明嵩明尋甸馬龍曲靖羅平安寧祿勳廣通楚雄鎮南姚安雲南瀾渡鳳儀大理鄧川鶴慶洱源劍川麗江各縣知事。普測沙橋舍資各縣佐。一俟該採辦人員過境。暨解送上項種畜。經該屬境時。迅即多派團警妥為護送。設該採辦員在該屬境內選購種畜。應即督飭該屬承辦實業人員幫同辦理。

獸醫實習所行將開辦 省長署因三進獸疫不時發生。籌定在省會設一獸醫實習所。招生肄習獸醫技術。前經屢電農商部代聘教員。竟未得人。嗣聞鎮南縣人陳生立。幹留學日本農科大學獸醫科畢業。因於六年五月商約陳生回滇任教。并代購所內應用圖書器具及湖桑等件。現陳生到省。當經委充該所所長兼主課教員。至該所地點。擬用大西門外永濟帝廟。即文昌宮舊址。昨已咨請督軍公署轉令講武學校校長。俟新校建築工竣後。即將該廟點交。以便早日開辦。

甸魚馬龍籌辦尋甸各縣開辦女子蠶桑實習所 尋甸縣知事呈請由縣屬國民女子學校中酌提女生二十名。實習栽桑養蠶總絲各法。並擬具蠶桑實習所施行細則。馬龍縣知事呈請就縣屬工廠原有之男女學徒分班實習蠶桑各法。並招新員補充。諸縣知事呈請該女子蠶桑實習所簡章。尋甸縣知事呈稱縣屬乙種蠶業學校。於四月畢業後。招生維艱。擬將該校地點設置女子蠶桑實習所。每年招生一班。均奉省長署指令照准辦理。

保護林木 省城洪化橋住民洪幼清往呼馬山掃墓。焚化紙鏢。延燒該山小松檉及柏樹不計其數。經種植委員呈請飭提嚴辦。省長署已令昆明縣知事提該洪幼清說明屬實。即該縣森林法科辦具報。

雲南省長公署發給秧田籽種簡明表之四

請領者	有利秧請領者	有利秧請領者	有利秧請領者
司法廳	二八 軍醫院張春	五〇 昆明郭嘉	三七 昆明李長壽
都督府	六三九 呈貢華晉三	三〇 楊春潮	五 縣農會
宣威惠雲岑	五〇 政務廳	八五 李明	四 李琪
省城亞細亞公司	二〇 天成公	六 湯光保	三 康國泰
警察廳	二六七 鹽運使署	一五 劉水壽	二五 李樹芬
			三〇〇

義聲報社	河口副督辦	富民實業所	開化郭興	庚姓	省城火車站	晉善宋錫九	殖邊銀行	公園經理員	援黔忠烈祠	女子習藝所
一七	二〇	二〇	四	五	五	五	二〇	二五	八〇〇	二〇
大珥村	王照	陡坡	王灼君	高李正	許貴	昆明普平村	法政學校	平彝實業所	開化萬保藩	鹽務稽核所
一〇	一〇	二〇	八六	五	五	二〇	二〇	二〇	五	五七
關子安	李信澄	保庶勳	陳貽安	陳貴	中鄉	麥冲村	筇竹寺	王家橋	張興	李海秋
二八	五	二六	二五	二二	一〇	三〇	二〇	三〇	二〇	一六
		羊營分治員	通海張大能	松華堤	里多村	李興	張福	李兆焯	張國治	王灼君
		七七〇〇	一〇〇〇	六〇〇	一〇〇〇	三〇〇	二〇〇	一〇〇〇	五〇〇	一六

商埠二署	九五	上哈	王玉堂	二〇	高橋村	五	
習藝所	五〇	羅少楊	三〇	李興	一〇		
警察二署	二〇〇	新村	一五	王家橋	五		
總計	三千三百一十五株						一萬八千五百一十六株

章 則

●雲南省立苗圃暫行章程

第一條 本苗圃係 雲南省長公署在雲南省會設立。定名為雲南省立苗圃。

第二條 本苗圃先設兩處。在南城外撥黔忠烈祠側設立者為第一苗圃。在小西門外至大西門外沿城墻一

帶設立者為第二苗圃。

第三條 本苗圃就省會附近擇相當之國有或公有荒山荒地。闢爲植樹場。

第四條 本苗圃凡遇適於省會附近各屬氣候土質之林木籽種。必需育秧發給栽培或移植者。均如法育成苗木以備栽植。

第五條 本苗圃分爲甲乙丙丁四區。每區又分爲若干段。每段各育苗木一種。茲將四區之作用。分述於下。

甲區 用作模範 乙區 專備分發 丙區 移栽植樹場 丁區 試驗特別林種

但以上四區之地面廣狹。可量爲伸縮。不必一律。各區所占之地。亦可互爲轉換。不必固定。庶免種種窒礙。

第六條 各區所育苗木。其名稱及播種年月日。均置牌標明。分發時。仍將苗木之名稱。暨籽種原產地與苗木移植時期。宜於何項氣候土質。以及施肥灌漑培壅各方法。并採伐年度。逐一印製簡明表附送。以便照辦。

第七條 本苗圃各種苗木。按期分發省會暨各縣之各實業機關及人民栽植。分發之期。須於兩月前將種類數目。以及分發期限等項。登於雲南公報及實業週刊。俾衆週知。將來如蒙自營再騰越各道之苗圃。設置成立時。各該道所屬各縣請領秧苗。即就近向該苗圃領取。本圃排育苗。專備前滇中道所屬各縣暨省會各機關及人民請領發給之用。

第六條 省會及本章程第七條所列各屬各機關請領苗木時。須將種類數目及擬種植地點面積明白填具印領呈由。省長公署核准轉行本苗圃酌發後。即將所發苗木之種類數目日期及某機關某屬名稱。逐一

登記如人民逕向本苗圃請領苗木時須將姓名籍貫住址及苗木種類數目并栽植地點面積於票領中逐  
一登明蓋章或畫押呈由本苗圃查核酌發後亦逐一登記於每一分發期間終了時列表呈報 省長公署  
查考如各機關各屬請領時經 省長公署飭知於分發後即呈復者仍隨時遵照辦理

第九條 本省各屬有已開辦此項苗圃者本苗圃隨時與之通函詢問苗圃範圍內一切事宜各苗圃有以此  
類事宜函詢本苗圃者亦即詳為答覆俾參觀互証期求進步

第十條 本苗圃為提倡本省林業起見所有發出各項苗木概不收費但須照左列之三項辦理

一 各機關及人民請領核准發給之苗木須由請領者自行僱工掘取如事實上有不便時亦可委託本苗  
圃代僱惟工資須用若干仍由請領者照繳

二 請領者如僱工來圃掘取必俟本苗圃職員指定後方能着手不得任意揀選

三 苗木有需用瓦盆栽培或用箱裝置始能搬運者其移價或裝置費用均由請領者如數照繳

第十一條 本苗圃於每年度終了時將某機關某園於某年某月某日領去某種苗木若干詳造清冊呈請  
省長公署分行各機關及各屬將轉發栽植之人民姓名住址及栽植地點成活株數造具詳冊呈報 查考  
如係本苗圃自行移植者亦應將地點及成活株數造冊呈報

第十二條 各屬人民逕向本苗圃請領核准發給者亦於每一年度終了時將領去苗木人之姓名住址及苗

木種類數目暨發給日期造具詳冊。隨同本章程第十一條規定所報清冊呈請 省長公署轉行各該管地方官署查明栽植地點。成活株數。造冊具報。并督同承辦實業員紳隨時巡查。暨認真保護。

第十三條 本苗圃所需籽種。隨時向省立承發籽種所領取播種之。但每一年度中須發出何項苗木若干。移栽何項苗木若干。以及何項林種試驗最爲適宜。宜多購辦。何項林種試驗不甚適宜。宜從少購辦。與夫一切應用之經常臨時各費。均於上年年度將終了時編具詳細預算書呈報 省長公署核辦。 (未完)



◎ 學 術 ◎



▲種田三七方法新編

雷在漢

三七一物。原產鎮安。在明季時。鎮隸田陽。所產之七。均貢田州。故又名田七。邇來附近皆有播種。而滇黔所出尤多。現在所銷流於外洋內地者。大約以滇七爲夥。姓喜陰肥。最畏燥瘠。其宜忌與



八角多同少異。極易蕃生。惟培植手續頗繁。倘能管理合法。下種至第三年。可以收利。至第五六年而無意外之損失者。獲利幾至百倍。誠實業上效速利溥之特權也。特將其宜忌方法。大概分別編列於後。以供實業之研究。

一 選地之宜忌

(宜) (甲) 高峻土坡。斜陡六七十度者。

(乙) 土質肥沃。色黑而含有砂質鬆軟者。間有碎石無妨。

(丙) 山陰而新墾者。

(丁) 叢林或草木蔥蘢之地者。如上下皆石。山中間土質優美亦可。

(忌) (戊) 平原或凸或凹及瘠瘠不生茅草者。

(己) 土質堅實及黃土而有黏質不去水者。

(庚) 山

陽及曾種過他物者。

附說

此物根強甚短。入土無深。擇地總以上質合宜。不求泥肉太深。最忌漬水。損其機能。蓋此物原是草本。不似木本者之耐勞也。

二 治地之宜忌

(宜) (甲) 犁地純熟。使其坭極鬆爲度。 (乙) 將地面之草根木葉晒乾燒炭。或加肥料與坭和勻。

(丙) 起畦務要直形。闊約二尺五寸長約七八寸。畦邊仍留水路。免致漬水。而便荳草。

(忌) (丁) 鋤地不純且實。 (戊) 坭與肥料厚薄不勻。 (己) 起畦橫形。高矮寬窄不齊。以致積水而叢

生茅草。

附說 治地不純。則難於生長。叢生茅草。則奪其滋養料。尤忌窪窩。時留漬水。均爲大碍。最宜

注意。

三選種之宜忌

(宜) (甲) 種名紅子。以雙頭色鮮肥圓者爲佳。

(忌) (乙) 色黯而形扁小兼朽壞者。

附說 種有雙頭單頭之別。又有高脚矮脚之分。形似竹豆而赤。無論雙單高矮所結紅子。均

可播種。但雙頭之種子。將來所結紅子。比單頭者較多。至其成七。及羊腸京條。剪口七

鬚等。仍與單頭者同。高脚之七。最高不過三尺。發生速而耐勞。矮脚者亦不下一尺。生長遲。可耐苦。收效均一也。

#### 四播種之宜忌

- (甲) 下種於冬後至大寒前。  
(乙) 於畦上將竹木刀撥泥如槽形。深約八分。以紅子逐粒分布。後以碎泥撥蓋。  
(丙) 布種之法。橫直約距離一寸餘。  
(丁) 種後即搭天篷以蓋之。  
(戊) 天篷約高四尺。其柱用二寸餘徑之堅木。其樑用寸餘徑之木竹爲之。務求其堅久。以免有大風吹倒之虞。篷上蓋以茅草。疏密均不可。大約以蓋九留一。使可滋雨露而略漏陽光。并能避嚴冰大雹。

(忌) 已下種不合時宜。及過於深淺。或天篷之高低疏密。

附說 此物雖易蕃生。其宜忌最要注。意。陽光過烈。雨水過多。均有損其機能。以致落棄。故規定各條。切不可忽略。

(未完)

中華民國七年

第伍拾壹號

雲南省長公署印行

本週刊例售

- 一 每星期出二大張
- 一 土曜日發行
- 一 概不零售
- 一 四週作一月計
- 一 每月定價銀壹角
- 一 半年收銀伍角
- 一 全年收銀壹元
- 一 郵寄每份月加費三分

# 雲南實業要聞週刊

職業教育論

雲南省立苗圃暫行章程

種苗方法新編

本省實業近事

種田二七方法新編

本號目錄

雲南實業要聞週刊

△論說▽

職業教育論

王則行

一事焉。一物焉。欲研究其真相。考查其精義。非有嚴密之思想。私淑而尋繹之。鮮獲正當之解釋。圓滿之效果。故吾人觀察事物。不可不精查其奧妙。窺究其得失。若徒爲表面上之研究。用淺近之解釋。則事物中所含之真理。必不能因之發現。而吾人對於事物之運用。無適當之程度矣。雖然觀察事物。固宜如是矣。研究教育亦何獨不然。夫教育事業。至廣至頤者也。抽其象而爲中心者。則爲學校教育。蓋學校教育。有陶冶國民性情。養成國民才藝之力。實爲教育事業中之最重要者。設施之際。若循美備之方式。善誘善導。則必得良好之成績。然方式之施行。不可不詳細研究以進行焉。吾國興學以來。已十餘年矣。全國中受新式之教育者。何啻千萬。國家財力之耗於教育事業者。亦不爲不多。然而學校中之畢業生。能職各種事業。盡力於社會以副人望者。祇

限於特殊之少數人才。其故何歟。無他。設施之方式未善。施教育者之研究有未盡當也。

一職業教育當變通學制也。民國成立。編訂學制。正系學校。有大學校。專門學校。中學校。高等小學校。國民小學校。諸級所訂定之課程。悉依學生之年齡與學力以爲配當。而旁系之學校。則有普通農工商醫諸種。學校其課程則與正系之學校稍有異同。法規之良。可以概見。然學校中所養成之人才。往往不能挽其所學以應世。此亦教育上之一大缺憾也。德意志之教育家有言曰。國民教育。與其偏於智識的。毋寧偏於技能的。今吾國教育上之缺憾。其所以發生者。在偏重於智識方面。對於技能方面。大都視爲無足輕重。故學校學生所得之智識。徒具理論而不能實用。因之生活上大受影響焉。他若西洋各國之教育。率採實用主義。其學制則皆注力於旁系之學校。如德意志則不特注重各種實業學校。而於各種實業學校以外。復設補習學校。其辦法初爲日曜開課。後改爲夜學校。至一千八百八十三年。政府頒發工商條例。定十八歲以下之男子。應受職業上之補習教育。但非爲強迫之規則。及一千八百九十一年。政府更加獎勵補習學校。

遂以大興而發生兩種作用。其一爲普通補習教育。其二爲專門補習教育。即授與各職基礎之智識及其技能。施行以後。成效大著。於是學校中之學生。皆能得職業於社會。即畢業於國民小學之學生。無力升學者。亦能職一業以營生活焉。若夫英美諸國。則於實業學校而外。亦設補習學校。以備學生之補習。又於假期間。設立關於實業方面之各種補習會。令學生自由實習各種技能。且注意於小學校之學生。而所設之補習會。關於小學生體力所能習者爲多。故其國中國民小學校之畢業生。不限於升學。亦皆能職一業以維生活焉。

(未完)

## ◎ 記 事 ◎

### 本省實業近事

改良窯業 鶴慶實業團紳楊耀南呈稱永北鶴慶兩縣屬舊有土碗廠。窯器粗價廉。去歲員紳欲改燒磁器。屢在兩縣地界。細心調查土質。嗣查得永北距城十里之迴龍灣土質頗佳。當即

託人帶往湖南磁廠試驗。並請湖南技師前來開辦。現該技師已到。據稱土質較勝湖南燒有成品。員紳因與地主高仰堯立約。并集股本。議決試辦。惟該處漢夷雜處。誠恐生事破壞。請飭永北縣知事就近保護。一俟辦有成效。再行造具廠章呈請立案。等語。當經省長署照准。訓令永北縣知事遵照保護。并轉飭該紳不得藉保護之文。稍滋擾累云。

收買蠶繭 模範製絲工廠擬具收繭辦法。呈請派人收繭。省長署以現當新繭上市。亟應收買。以供廠內原料。所擬辦法。亦屬周妥。當由存放銀行收繭銀五千元內先發二千元。派該廠管理員楊鍾壽技師劉芸齋分往大理楚雄附近產繭較多區域收買。并印就該辦法八條分令大理彌渡邵川賓川漾濞鳳儀蒙化楚雄鎮南姚安牟定摩訶廣通各縣知事知照。其收繭辦法如下。一就省外大理蒙化彌渡邵川賓川漾濞鳳儀楚雄鎮南姚安牟定摩訶廣通等產繭較多區域。分爲兩區。派人收買。二每區派委員一人。其收買時所需僱用人役。由委員臨時酌定僱用。三委員往來及長住收繭時之夫馬。人夫多不得過三名  
馬不得過二頭火食等費。均據實呈報。四委員收



蘭時。有需實業人員幫助及借用房屋地址等。得商由該地官紳協助辦理。五委員此次收購。須照該售蘭地方市價。公平收買。但除收買及運費外。蘭價須廉於在省收買者方爲合算。六價銀隨收隨給。并給蘭戶以三聯單中收據一紙。以昭信實。七收購經費。每區先匯銀一千元。如不敷時。再行呈請匯寄。倘遇急需收買而匯款未到時。委員得向地方官紳商借。八委員負保管銀錢調護蠶繭之責。如有損壞遺失。責令償還。

酌提實業基金。解充開辦苗圃費。蘭坪縣知事爲縣屬實業經費支絀。呈請由前任趙知事移交實業基金三百元內酌提一百二十元。呈解騰越道署。作爲開辦苗圃之用。省長署指令照准。

陳列所成立。呈貢縣知事以滇省自禁種洋烟。民間生計日蹙。令飭實業員紳籌設農工商品陳列所。已於本年三月一日成立。俾人民親覽。以促實業進步。所需經費銀四十餘元。擬由實業所收入蠶繭及人民捐助實業項下支給。呈報省長署。奉指令應准照辦。規則亦妥。并准存查。

雲南省長公署發給籽種秧苗簡明表之五

請領者	發給名數	請領者	發給名數
彌渡縣知事	棉籽三十五斤女貞籽二斤梔油籽十斤蔬菜籽三十二種	牟定縣知事	二化蠶種一十五張
羅平縣知事	麻粟籽一斗桐油籽十斤柏籽槐籽各十斤棉籽一百五十斤	澗滄縣知事	柏籽一斤
祿豐縣知事	棉籽半斤圓柏籽半斤扁柏籽半斤槐籽四兩夏蠶種十張	馬龍縣知事	桑秧三千株
元謀縣知事	柏籽半斤女貞籽二斤茶籽一斤	宣威縣知事	一三三化蠶種共十五張
新平縣知事	圓柏籽一斤扁柏籽一斤二三三化蠶種共三十張	雲益縣知事	桑秧五千株
武定縣知事	圓柏籽一斤扁柏籽一斤棉籽二斤	晉寧縣知事	桑秧六千株

雲南省農業要聞週刊

永北縣知事	圓柏籽四兩扁柏籽四兩梔油籽五兩蔬菜籽三十五種	姚安縣知事	二二三化蠶種共二十張
蘭坪縣知事	棉籽一百斤圓柏籽一斤扁柏籽一斤槐籽二斤一二化蠶種共十五張	廣西縣知事	二二三化蠶種共十張
鹽豐縣知事	槐籽十四斤一化蠶種十五張	阿迷縣知事	圓柏秧五百株扁柏秧五百株
宜良縣知事	圓柏籽一斤扁柏籽一斤桑秧一千株		
順寧縣知事	女貞籽五斤桐油捲油洋槐籽各一斤檳麻籽半斤蔬菜籽三十六種一二三化蠶種共二十張		
<b>總計</b> 棉籽二百八十七斤半 女貞籽九斤 圓扁柏籽二十一斤 捲油籽十斤零五兩 麻栗籽一斗 桐油籽十一斤 洋槐籽二十七斤零四兩 茶籽二斤 檳麻籽半斤 蔬菜籽一百零三包 圓扁柏秧一千株 桑秧一萬五千株 蠶種一百五十張			

## 章 則

### ●雲南省立苗圃暫行章程

(續)

第十四條 本苗圃設經理員一員。受 省長公署之指揮監督主任辦理播種及發給移植苗木與其他本章

程所定一切事項。由 省長公署委任之。月薪照案支給。

第十五條 本苗圃共設圃丁四名。由經理員備用之。每名月支工食銀五元。

第十六條 本苗圃如遇除草施肥墾地或其他必要時。原設圃丁不敷工作。得由經理員臨時暫僱短工補助

之。其工資均由本章程第十七條內所定辦公經費騰挪開支。不另請領。

第十七條 本苗圃所需辦公費。暨添置器具肥料與燈油茶水。搭蓋覆苗以及寄發各縣苗木。墊支運郵各費。每月暫定為五十元。

第十八條 本苗圃種植經常臨時各經費。按月由 省長公署分別請領。至每月終應將收支經費遵照通案

編具書表單據。呈報 省長公署核銷。

第十九條 本苗圃職員辦公時間。春分後每日自上午六點半鐘起。至下午五點鐘止。秋分後每日自上午七

點鐘起至下午五點鐘止。園丁工作時間亦同。

第二十條 本苗圃職員。每逢星期及國慶紀念等。各例假日。均得休息。園丁每月給休息假二日。每年給年假五日。如遇有婚喪疾病等事。均得給假。惟至多以十日為率。如在十日以外。須自行另覓代理。

第二十一條 本苗圃各區。每年播種何項籽種。其數量若干。育成苗木若干。移植苗木若干。植於何處。成活若干。以及籽種每升重量粒數。苗床面積。播種量。播種時期。播種法。生活株數。苗木高度。換床次數等項。連同試驗特別籽種。所得播種管理生育各情形及其成績。均於年終編具詳細報告。附以圖表呈送。省長公署查核審定。并印發各區。以資考鏡。

第二十二條 本章程自呈奉 省長公署核准之日實行。其有未盡事宜。得由經理員隨時擬請 省長公署酌核增損之。

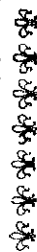

五分種之宜慮

### 種田三七方法新編

(續)

雷在漢

(宜) (甲)種後暮春發苗。至冬則輕輕削去其梗葉。謂之子條。即將子條移種他處。每株橫直約離五寸。於畦面每排可容五株。迨至明年春間。必再發苗耳。(乙)起畦搭篷。施放肥料。一切管理。仍與播種手續同一辦理。

(忌) (丙)倘不如法移種。不結紅子。亦不成七頭。

附說移種之畦。亦取新地。切不可種還原畦及舊地。

#### 六管理之宜忌

(宜) (甲)常時巡視。以防意外之損害。(乙)四圍之茅草。務須盡淨。以防野火之虞。(丙)多豢犬貓。

以防禽獸鼠子之遺蹟。(丁)當削葉時期。最宜施以動物之革骨灰。及其他肥料。

(忌) (戊)山禽野獸鼠子之竊食。(己)或因他故而致落葉。

附說 肥料為植物之必要。固宜注意。倘任叢生茅草。不獨侵奪其滋養。且惹野火之虞。或不

多豢貓犬。所有山禽野獸鼠等物。最喜竊食。或因他故致遺落葉。則均無收效。縱得

此須之京條七鬚等。為數不及千分之一。且沽價極低。

七收效之宜忌

(宜)

(甲)分種後。是年夏間開花。九秋結子。是謂紅子。每一年每株所結紅子一粒。或多至數粒不等。倘旺收。此時已獲倍利矣。如至三年。每株所結紅子。必增至十餘粒。至四五年。又增至數十粒。所有七頭。尙未計其利。已大有所獲矣。(乙)每年收完紅子。至冬間。必將其梗葉削去。年年如是。至春則又生芽矣。(丁)如至三年。其七已成頭。如法焙乾。可得百六頭。二外之額。倘至四五年而後。其七則成八十頭。或六十頭之額矣。蓋年愈老。則七愈大。其額則愈高。其利則愈厚。惟七額之區別。有四十頭或六十八。二百六。二外。無數。羊腸。京條。剪口。七鬚等名。價亦因額而參差。以現在時價而論。四十頭每斤可沽二十餘元。即七鬚每斤可沽數元矣。至於紅子每萬粒。時值三四十元。(戊)近有發明新法。至第三年。亦可先割取正頭。以燻乾七者。惟須小心。不可損害其他。留其羊腸七鬚等。遞年亦屬如常發生結子。所有羊腸京條等。仍照長大。惟不再結正頭耳。其紅子生機薄弱。取之播種。成數甚低。(己)收頭宜在大暑前後。擇晴明之日爲佳。蓋當時七體壯旺。成數正高。他時所收者。均謂之冬七。其身瘦

削功用亦遜。沾價且低。

(忌)庚陰兩收頭。成數必低。收子亦多壞爛。

附說 土俗七圖最忌生穢死穢。或婦女月經臨期。及身不潔淨者。遇之則葉落。俗忌如此。想

係迷信家之所藉口耳。是以多不許婦人臨場。即男子入圃看七。必要沐浴更衣而後進。實不知其究竟。倘因他故偶見落葉。宜即取頭。不然必至纏染無遺。

八培七之宜忌

(宜)甲以炭燃火蓋以薄灰培乾至五分。除出用手揉搓。使成圓形。復又徐徐培乾爲度。生七百

斤約得三十一二斤。其羊腸京條以下無須圓搓。

(忌)乙炭火過烈及無灰蓋。致七過枯。(丙)揉搓不力。則鬆而不實。沾價必低。

### 種苘方法新編

雷在漢

(完)

苘樹全體皆含香質。其葉八瓣而尖。故又名八角。各國皆無。我省獨有。而鎮安尤擅其長。取其枝葉葉實。均可製油。名曰苘油。銷流全世界。功速利厚。爲廣西林業特有之權。考苘之爲物。極易發



生。其性宜寒。忌熱。宜雨。忌旱。宜陰。忌陽。宜於斜陸。忌在平原。凡屬土山。具此資格者。皆可種植。藉其過去之歷史。產自安南。漸而陽。近而鎮安。無地蔑有。蒸蒸日上。已覺後來居上矣。即此而觀。可徵此物隨處皆宜。要其山麓。能具相當之資格。則可耳。處此國體新更。百政待興。皆賴經濟。而經濟萬端。歸源實業。凡具普通知識者。無不異口同聲者也。然實業固爲生利之基。求其利厚功速者。又以林業中之尚業爲最。本公司研究有素。且營斯業。不敢自私。勉將尚之宜。忌。編輯成卷。公諸同胞。以爲講求地利者之補助云爾。

### 植尚方法

#### 一 選地之宜忌

- (甲) 森林茂密之區。或草木叢生之地。
- (乙) 高峻之土山。斜陸在六七十度。四圍環顧者。
- (丙) 地質肥沃。坭肉深厚。鬆軟而含有砂質。黑色者爲最佳。地面間有碎石。或黃土。含有砂質者無妨。
- (丁) 山陰而東北。或西北爲佳。如土質優美。四面皆可。
- (戊) 附近溪澗。有水常流爲佳。
- (己) 附近多有叢林。俾添雨量。因得水氣之上升。而多雨量。且將來製油。必須水源之應濟。

而免乾旱之虞。且將來製油籍資薪料。

(忌)庚不毛之地。及平原窩凹。孤山獨立者。

(辛)全是砂質。及寡黃土。坭肉薄而堅實者。

(壬)山

陽。及面西南。以致日光酷烈。妨碍嫩苗之生機。

(癸)附近無叢林溪湖。以致將來飯油。有缺

薪水之虞者。

附說 苗樹根強橫生。盤於地面。其直根入地不深。故選地富擇坭肉深厚者爲宜。若坭肉過

薄。苗樹即難長大。且不壽命。平凹之地。地內水氣不易流行。於其生機大爲妨碍。至肥沃之地。所出葉菜。與瘦者倍。

### 二治地之宜忌

(宜)甲)本年將地鋤熟。先種近利之雜糧。至冬前後。或明年初春。如法種植爲佳。如即鋤即植亦

可。總以坭鬆熟地爲度。

(乙)鋤地深約七八寸。頭次將皮面之草覆下。隔兩三個月。復鋤一

次。使土碎鬆爲度。所有草頭。必致腐死。且滋肥料。

(忌)丙)所犁之地。祇鋤一次。并未復鋤。或復鋤而坭不鬆碎。

(丁)鋤地過淺。草頭不死。以致復生。

附說 治地不深及不鬆。含水無多。致其根強難於發展。故先種雜糧。(以芝麻藍靛豆穀均  
可)使地純熟。且得近利補助。

## 二選種之宜忌

(宜) (甲)選種以約在五六十年間之大樹。其子如黃豆大。肥壯體圓而微扁者。 (乙)種色鮮赤。其

核肉白。體重沉水者。 (丙)在寒露霜降前後。收葉用人剗取者。 (丁)大苗種者。 (戊)種既選

定。拌以砂坭。以種一砂四爲度。每日夜必各翻一次。免致發熱。

(忌) 苗樹過老。在百年以上。或過少。在二十年以下者。 (庚)皮色黯黑。其核變色。脹油。體輕而不

沉水。子過圓過扁而小粒者。 (辛)小苗種及不在丙號規定。過遲過早。並自落子。火焙子者。

(壬)種子不以砂拌。棄置不如法管理者。

附說 苗樹過老。其種必小而圓黑。苗樹過少。其種雖大而過扁。皆非良好種子。大約以在五  
十年間苗樹。揀取種子。其身重色鮮。略扁爲最作。倘種老。發生成數較低。種嫩則不耐陽光。  
壽命不長。其火焙子。自落子。及小苗子。則不宜用。

中華民國七年

第五拾貳號

雲南省長公署印行

本週刊例

一 每星期出二大張	一 土曜日發行
一 概不零售	一 四週作一月計
一 每月定價銀壹元	一 半年收銀伍角
一 全年收銀壹元	一 郵寄每份月加費三分

# 雲南實業要聞週刊

本號目錄

職業教育論  
雲南省立苗圃暫行章程  
肉用雞飼養節略

本省實業近事  
種苗方法新編

雲南實業要聞週刊



△論說▽

職業教育論

(續)

王則行

一職業教育當立定標準也。職業教育爲養成學生之勤勞習慣及生活能力。夫人而知之矣。然中等以上之學校所規定之課程。率爲專門。學生出校後。已有職業之能力。無特別設施職業上智識之必要。故職業教育之適用。偏重於中學校及小學校。而小學校方面之設施。尤宜注重。蓋以現在吾國社會之富力。日見減削。小學校之畢業生。限於經濟而不能升學者。實繁有徒。夫欲以小學校中所求得之普通智識。在社會上謀一職業。鮮有相當。然則欲謀救濟之方。舍施職業教育末由也已。願研究職業教育者。注意於小學方面。立定適當之標準也。要之設施教育。苟能養成學生勤勞之習慣。生活之智識。則不患學生將來之不能得職業於社會。若夫對於小學校之學生。則尤宜注意。蓋小學生之腦力淺弱。偏於智識方面之科學。儘可按程序以灌輸之。若

對於技能科學不妨令之多事實習以勞動其手足并可活潑其意志鍛鍊其身體養成其生活能力也吾國學制以能略為變通採仿外洋諸國添設各種實業補習學校獎勵施教育者於年暑假間多設各種實業補習學校以引誘學生之意趣則既可培養學生之生活能力又不背於小學校教育第一條之規定而學校中之畢業生抱學不能職業之弊庶乎可免除矣。

一職業教育當因地制宜也 我國版圖遼闊風俗人情各地不同故欲施關於職業上之種種智識須先默察士人之意志乃施以適當之材料如某地大多數人爲腦筋靈敏富於流動性者則當授以商業上之智識某地大多數人性質沈靜思想縝密者則當授以工業上之智識此爲抽象言之要在設施者之活動其手段耳若反其道而行之則非特設施困難并不能得良好之結果也。

一職業教育當觀察社會之趨向也 實施職業教育因地制宜矣然又不可不觀察社會間一般人之心理蓋以職業教育與社會有相連之關係學校中設施此種教育自當觀察社會之

趨向。調查社會之需要。如所授與之智識。雖關於職業方面。而非為社會所要求。或令工作一物。雖品質精密。而非為社會所必需。則雖不背職業教育之本旨。而欲得良好之效果。蓋亦難矣。故欲授生徒以職業上之基礎智識。當求其切要者。欲令生徒工作物品。則非社會間必需之品。毋寧少作。此當注意者也。往者予應友人。之招往某縣觀聯合游藝會。見各小學校學生所表演之成績。無其特長。惟縣立藝徒小學校學生所表演者。若織布紡紗等諸種成績。率為精熟異常。其令予欽佩讚歎不置者。則惟木工一節。當表演時。上檯者共有八人。各執斧鋸刀鑿等物。扶一雜形之大餐檯於檯上。為足而不相聯絡。又未經斧削者。繼由一人說明所欲作者。係某物。雙方舉而鋸者。削者。削各施其斧。各用其鑿。又鏢檯足為圓形。越五十分鐘。而裝置完全。復由一生加檯面以漆。其光華無異上海之舶來品。予訝其手段之敏。并歎其裝置之精。以為學校中苟能添設木工一課。延師教授。如法製造。必得重大之利益。而學生畢業以後。無慮不能維持生活矣。

(完)

◎ 記 事 ◎

本省實業迅事

雲南省長公署徵集到省林木籽種一覽表

徵送	者	籽種	名	數
雲南縣	知事	杉松籽	一斤	水油松籽一斤
武定縣	知事	橡籽	五斤	桐籽三斤 柯松籽三斤
賓川縣	知事	飛松籽	二斤	
鎮南縣	知事	飛松籽	杉籽 圓柏籽 桐籽 樅籽 大麻籽 吃松籽 樺籽 椿籽	各一包
昆明縣	知事	有加利籽	十兩	
彌渡縣	知事	飛松籽	二斤	十一兩 柯松籽四斤 五兩
嵩明縣	知事	橡籽	一斗	



玉溪縣知事 杉籽五斤扁柏籽五斤

祿豐縣知事 香柏籽一斤女貞籽一斤梧桐籽半斤桑籽半斤桐油籽三斤半

鎮雄縣知事 漆籽一十二斤

中甸縣知事 當歸半斤花椒一斤

鎮康縣知事 董棕籽一包青木籽一包

大姚縣實業員 女貞籽二斤杉籽一斤柏籽一斤桃籽一斤槐籽一斤吃松籽一升

貴州省長公署 紅杉紅梓木白梓木椿杜仲油桐油茶等籽共七袋

奉天省長公署 蠟樹籽榛皮籽各三斤角櫟籽二斤油松籽五斤橡籽公孫樹籽各五斤

山西省長公署 白松籽黑松籽側柏籽樺籽各一包

湖南行政公署 杉樟冬青楓梓水桐油茶油桐烏白酸棗籽共十包

安徽省森林局 刺槐籽五合黃連木籽榆籽樺籽苦棟籽烏白籽樟籽女貞籽各一升  
夾馬金籽梓籽楓籽桐籽各五合油桐籽油茶籽銀杏籽各二升馬尾  
松籽五合



## 雲南省立承發籽種所暫行章程

第一條 本所係 雲南省長公署設立定名為雲南省立承發籽種所

第二條 本所設於雲南省會大東門內

第三條 本所蒐集本省外省暨外國各項良好林木籽種除擇要交由省立第一二苗圃育苗分發外餘均如法貯藏備供省會并各縣之機關及人民請領分發俟蒙自普及騰越各道之承發籽種所設置成立時該各道所屬各縣即就近向各該所請領本所儲備籽種專備前道中道所屬各縣暨省會各機關及人民請領發給之用

第四條 本所蒐集及貯藏之各項籽種以適於本章程第三條所列各屬之氣候土宜者為限

第五條 本所於一年度將終了時須查明預計翌年須用何類籽種若干并將產地價目及購運方法逐一造具清冊運回經常臨時各經費預算書呈由 省長公署核定其購運籽種經費預為發給或逕由本所向本省外外國設法購運或呈請 省長公署設法向各處購運其經常臨時各費分別按月按季核發

第六條 本所購到或由 省長公署購到發下各項籽種均分別部居如法貯藏其未乾及將霉變者均如法  
曝曬不得稍受雨淋及虫鼠等類損害。

第七條 本所貯藏各項籽種分期發出其應在春季播種者於冬季分發應在秋冬播種者於夏季分發并於  
分發日期之前二月內將現存某項籽種之名目數量暨分發期限送登雲南公報及實業週刊俾衆週知以  
便請領。

第八條 本所貯藏各項籽種現因開辦籽種蒐集未能十分完備凡省會及各屬各機關請領每種至多以二  
升或十斤爲率個人請領每種至多以三升爲率一俟蒐集較多多寡可隨意請領不加限制。

第九條 省會及各屬各機關無論請領何項籽種須將機關之名稱及籽種之名目數量暨播種之地點面積  
詳載於印領中。省會各機關備文呈由 省長公署核行本所發給各屬各機關備文呈由該管地方官署轉  
呈 省長公署核行本所發給若個人或呈由該管地方官請領或逕向本所請領均無不可惟逕向本所請  
領須將姓名籍貫住址及籽種之名目數量以及播種之地點面積均於印領中載明蓋章或畫押方能發給  
第十條 本所發給籽種時須將該籽種之名稱原產地宜於何項氣候土質及播種移植各時期與夫施肥灌  
溉等方法印製簡明表附發以便照辦。

第十一條 本所爲提倡林業起見所發籽種概不收費惟須由郵局寄達者凡需用郵費及包裹所用紙布線

索等費。無論機關或個人均須預先約計若干。一律隨領繳足。方能照寄。如所繳之款。或有不敷。如係寄達各機關者。由本所暫墊。呈由省長公署轉佈照繳歸款。若屬個人。即照所繳之費。計算清楚。付郵寄達。概不挪墊。

第十二條 本所於各項籽種發出後。即將發給之地方機關或某人之姓名住址及種類數量等項。逐一登記。每於分發期間終了時。列表彙報。省長公署備查。於每一年度終了時。另造詳細清冊。呈由省長公署查核。分行領獲籽種之省會各機關及各地地方官署。於領種後。隨一年度。即將播種人員及地點。與夫育成苗木數目。詳細列表呈報。查考其各處呈領籽種如。省長公署。倘知於分發後。須即呈覆者。仍應隨時遵照辦理。

第十三條 本所設承發委員一員。即以省長公署實業科種植委員兼充。受省長公署之指揮監督辦理採購及分發各項籽種事宜。由省長公署委任之。月薪照案支給。

第十四條 本所設所丁二名。由承發委員僱用之。每名月支工資銀五元。

第十五條 本所一切收支。照案每月編具書表單據。呈報省長公署核銷。

第十六條 本所職員。容分後。每日至上午六點半鐘起。至下午五點鐘止。秋分後。每日至上午七點鐘起。至下午五點半鐘止。為辦公時間。丁役工作時間亦同。但有特別事項時。不在此限。

第十七條 本所職員每逢星期及國會紀念等各例假日均得休息所丁每月給休息假二日每年給年假五

日遇有婚喪疾病等事均得給假惟至多以十日為率如在十日以外須自行覓人代理

第十八條 本章程自呈奉 省長公署核准之日實行如有未盡事宜得由承發委員修改後呈請 省長公

署核定之



◎ 學 術 ◎



種苗方法新編

(一續)

雷在漢

四播種之宜忌

(宜) 在立冬前後至遲不過大雪 (乙) 地鋤至純熟然後起畦畦形務須直開畦面約寬二尺

餘長度不拘畦下開一小溝闊約六寸深約五寸以免積水 (丙) 於畦上用竹刀劃分碎坭

如槽形深約一寸或八分橫直約離一寸或二寸下種一粒如法分布後以竹刀撥坭蓋過

至春則發芽矣 (丁) 每畦而橫度可布種十餘粒至二十餘粒以疏者為佳 (戊) 畦邊四圍

密織竹籬。以防山禽野獸及出鼠之遺跡。

(巳)搭天篷約三尺餘高。可容人在內工作爲度。

架料以竹木。蓋料以茅草。總期堅穩。以遮風雹。

(庚)所搭天篷架。格眼約一尺爲度。略蓋茅

草。毋過疏過密。大約以蓋六留四。使稍透陽光。能沾雨澤爲合。

(辛)畦內不許滋生茅草。務

常芟除。

(壬)當四五月時。可略施肥料。以雨黼草夾竹板爲佳。其餘亦可。

(癸)至是年冬。天氣已涼。可將其天篷之茅第一次可揭去三分之一。隔一月又去其半。再隔一月。可以盡將

天篷除清。此時可將尚熟。移地栽種矣。倘或一次驟然揭盡。尚秧過穉。不耐太陽之猛烈。必

至萎壞。

(忌)播種在夏秋天。

(丑)地鋤不熟。不起畦路。畦形橫闊及畦下又無溝。以致水不消流。

(寅)畦地無竹籬密圍。以致他物侵害。

(卯)天篷太矮或太疏太密及不堅穩。致遭風雨崩塌。或

畦內茅草叢生。

(辰)不加肥料。至冬。尚秧尚矮小。是年不能移種。必多一年手續。

(坭)天篷

揭之過早。或驟然揭盡。以致尚秧不耐烈日而焦萎。

附說 播種之法大約以距離少闊者約二尺爲佳。蓋苗之枝葉根強均喜橫生。地位少闊其秧自多壯茂。倘下種過密其枝葉根強必至直行其秧必枝少而根小。若下種或疏或密及蓋泥時或有厚薄不一其發生亦致參差不齊。如尚秧尙屬矮小可俟次年冬或第三冬然後移種亦無不可。下當詳明。

### 五分種之宜忌

- (甲) 小寒至立春爲佳。其在冬至以前及雨水以後次之。
- (乙) 在耕熟之地挖窩。深闊各四五寸。將苗秧種下。覆以鬆泥。堆滿其穴。務須用足踏實。毋使有窩。以留清水。致碍生機。
- (丙) 如有草骨灰。或牛馬糞草灰等。可於下秧時施放。土質肥沃者。不須再加肥料。
- (丁) 下秧最好種後得雨。生活必至完全。或於雨後下秧亦佳。然生活或有缺點。
- (戊) 以一冬之秧。長約尺餘者爲佳。二年三年之秧。其根強必過長。宜將其秧之直根折去一二寸。使強橫生。始易長大。
- (己) 專欲取葉製油者。每方丈可植四株。欲專留以取菓者。每方丈或二方丈可植一株。

然初下秧必以種密爲是。縱欲留以收葉。則如法擇其枝幹壯大者。不折其枝葉。至其長大。可以收葉時。即將其四圍經削葉之苗根分別砍去。每方丈祇留一株。其結葉則遞年加增矣。

(忌)

(庚)時屆暮春及炎夏初秋均不可。

(辛)不照乙號之規定。

(壬)泥乾天旱。或種後絕無雨水。

此後縱得雨生活。成數較低。

(癸)留以取葉者。株數過密。

附說 苗性喜陰畏陽。宜雨忌晴。愛寒惡熱。當分秧時若不注意。於生機必有妨礙。至於移種畦地。離植地不遠。當雨天隨拔隨種。其發生必至十成。倘畦與壟場窩遠。拔秧後即值烈日。宜以壟和水裏其根。又常以水噴其枝葉。在四五日內遇雨。然後施種。猶屬無妨。不然其發生必致減成矣。近有簡法。不鋤地。不葦草。當種時。即挖一穴。照法種植。亦可發生。然收利甚遲。且其葉與鋤地者比較。所差甚遠也。

六培植之宜忌



(宜) (甲) 每年將株下之泥翻鬆一次。或二次更作。不拘何時。 (乙) 每值炎天。耘草一次。 (丙) 每年

施肥料一次。以各油糠爲最宜。而桐滓尤能殺虫。其餘肥料均可。務於雨後。然後施放。 (丁)

至第二三年。冬初可將各苗正枝折。去使其生長橫。枝不。然徒自高直。枝葉因之稀少。

(忌) (戊) 過歲不鬆泥。不耘草。則葉黃而萎。 (己) 秋後耘草。則頭深子落。不能淨盡。來春發生更蕃。

所費工本尤多。 (庚) 施肥料於旱天。則葉黃萎。

附說 苗之爲物。極易發生。貴在乎培。植之手續完全與否耳。其重點在鬆泥耘草。肥料猶其

次也。至所耘之草。堆於苗下。蓋之以泥。日久草腐。即是肥料。

### 七保護之宜忌

(宜) (甲) 秧畦之旁。墾場之中。宜建茅屋。使人看守。以防意外踏躪。 (乙) 畦邊墾場。可築泥墻。或種

刺籬。以避禽獸。須諒時勢財力而言。如種多至百數十里者。此條亦難做到。 (丙) 畦邊墾場

四圍。須別開火路。以防野火。并設警鈴。以防山禽野獸。法以火水箱開底中。懸堅木一條。

狀如懸鈴。風來搖動。時時震響。鳥獸必不敢近。亦簡拙之一法也。(丁)苗樹初成。強葉皆嫩。最忌虫蝕。即將桐葉蒸熟。在高株之旁數寸。納入熟桐葉二枚。其虫自絕。且得肥料。(戊)多

養貓犬以避禽獸鼠子。

(忌)已墾場內之草木叢生。及地質土瘦。(庚)野火及其他之動物侵害。

附說 保護之法無他。不外地鬆草淨。及能避一切動物損害而已。

(未完)



雜 俎



肉用鷄飼養節略

廣東農林試驗場原稿

選皮薄肉豐柔之已刺雄鷄二頭。每頭重一斤餘。在暗室中分區養之。飼以種種食料。每日二次。上午七時半飼一次。下午四時半飼一次。將飼前半時許。透入光線。以促進食慾。逢星期日。掃除

鷄舍并權其體重。其試驗成績如次表。

區別	項 目			料	第一星					共合增 加肉量
	酒糟	青菜	穀實		試驗品	期增加 肉量	期增加 肉量	期增加 肉量	期增加 肉量	
一區	八〇	一九	一	無	三兩	三兩	四兩五	五兩	三兩五	一九兩
二區	七八	全	全	加花生餅 木三分	二	三	四兩五	四兩五	五兩五	二〇五
三區	八〇	全	全	每星期加 硫磺炭末 二次	二	三	六兩五	七兩五	八兩	二七

右表以加硫磺炭末於飼料之區。產料最盛。兩頭共增肉二十七兩。平均每頭十三兩半。較諸無加之區。增至三分之一。是可知飼肉肉之鷄宜加此二物。蓋能刺激其胃慾。並助其發生體溫。於鷄之長育。大有裨益也。但應加之最大量。及回數如何。尚俟後日詳試之。硫磺炭末。調和使用法。先將硫磺木炭。各研至極細。以篩篩之。去其粗者。只硫磺末二兩。與木炭末四兩和勻。貯於玻璃罐。每星期用二次。每次每頭用一錢五分。

中華民國七年

第伍拾叁號

雲南省長公署印行

# 雲南實業要聞週刊

本週刊例售

- 一 每星期出二天張
- 一 主曜日發行
- 一 概不零售
- 一 四週作一月計
- 一 每月定價銀壹角
- 一 半年收銀伍角
- 一 全年收銀壹元
- 一 郵寄每份月加費三分

本號目錄

貯金談

玉溪縣東西兩山擬定分設苗圃簡章

齊柳氏養蜂法述要

本省實業近事

種苗方法新編

盜器考略一斑

雲南實業要聞週刊

△論說▽

貯金談

(譯日本鐵道協會月刊)

抱石

世界郵局貯金之趨勢 觀日本郵局貯金之趨勢。今其總額已達二億六千萬餘元。每人貯金平均爲十七元餘。較之十年前貯金總額九千萬餘元。每人平均不過二元餘。不可不謂其顯有增加。此雖國民貯金思想發達所致。然以視歐美諸國仍遠遜也。

下級社會尤宜爲郵局貯金 今爲一般人民設想。倘不幸而遭不測之災害。如無預爲準備之貯金。在有社會的位置者。尙可謀融通之道。而至下級社會。則分文亦不能融通者甚多。加以政俗改進。日傾向於物質方面。人情愈趨澆薄。但見有僞慈善家而已。予取予求而不汝瑕疵者。殆可謂其絕無。故生活於下級社會之人。貯蓄尤爲必要也。

貯金之秘訣 貯金大抵根於其人之心的作用。故僅僅侈言其方法之可否。均屬空談。今試舉一

例。有甲乙二車掌。月收各五十元。一人之家庭。則家族之數。小兒之教育機關。無一不同。然甲則貯金甚多。乙則負債甚多。固屢見之事也。鄙人從事於鐵路職務。至今約二十年。此中所有俸給。除強制儲金外。未嘗一次勞貯金局之手續。今則追懷往事。所得儲金之機會甚多。蓋二十年間。由鐵道院所受之俸給及獎金等。每月平均約三十五元。倘以月收百分之十爲貯金。則二十年可餘八百四十元。加以利息。日在千元以上。然棄置不爲。至今思之。不啻默數死兒之年齡。亦復何補。故貯金云者。亦視各人貯金思想之何如。而貯金之最良方法。無非實行其克己心。即力矯社會上種種奢移弊風。而於日常消費中節之又節。所謂勤能補拙。儉以養廉也。金森通倫氏曾著有貯蓄談。就節約之貯金及發生之貯金爲之區別。其說至有興趣。茲略述之。以供參考。

節約之貯金。吾人一身上。至頭頂。下至足趾。無非金錢爲之包裹。以包裹此身之金錢。分別區域。即所謂節約之貯金。此等節約之項目。屬於外觀者。如帽服靴鞋帶襪。以至車費。皆可節約。屬於內部者。如食物乾點煙酒宴會等費。尤易節約。大抵由於心的關係爲娛樂之所費。如觀劇觀

活動影戲及暖茶游玩等。皆爲節約貯金之絕好材料也。

(未完)

◎記事◎

本省實業近事

省立苗圃成立 省立苗圃經理員楊朝元呈爲遵章組設苗圃成立。請刊發圖記以便啟用。省長著指令照准。并令該員所承辦之苗圃。其培育秧苗。宜如何分別種類。於適當季節散播種子。先事宜如何整理床地。既種宜如何灌溉施肥。均應就學理事實兩方妥爲參酌。認真辦理。事關全省種植。勿稍疏忽貽誤云。

呈驗盜器 模範工藝廠呈驗試成瓷器。請查閱存署陳列。省長著指令。所呈盜器。底質既廉粗。疏。釉色亦欠光華。是否泥質尙未配合。得法。抑係底坯之工作尙欠精良。或火度之高低考究。尙無把握。又除大小礮外。其餘通用之大小各件。省城附近有無相當之泥質。可以製造。均應

由該經理督飭該專任查科之李葆寧精心考查。再行認真試驗。一俟試驗有效。再行擬具擴充辦法呈候核奪。

擅賣公樹 宜良縣知事呈爲拘留縣屬永豐營村農民李開陽等擅賣公樹。并酌賠樹價五百元。撥充實業團務學警各經費。請立案示遵。省長署指令該李開陽等擅賣該知事呈准封禁。縣屬可保村對峙之無主松林。既經查明。將該民等一併拘留。并斷令賠償樹價銀五百元。勒限照繳。全數撥充團務學警實業等費。併准照辦。仰即將撥充各費如何分配數目。造具清冊。專案呈署。再憑查核立案。

公稟贖領礦廠 鳳儀縣紳民趙永康袁學程等聯名稟稱大理縣民石善欽即張興中又名張石泉與縣紳常鼎元滕領縣屬石磺礦廠。妨害公益。請批飭究辦。當經省長署照抄原稟令發財政廳核辦飭遵具覆矣。

分設苗圃 玉溪縣知事爲擬於東西兩山夷寨分設苗圃。育養苗木。以供該各寨實行造林之



用請查核立案。省長署指令辦法甚是簡章亦屬可行。仰即轉飭認真辦理。并將青苗成績具報查核。

試開鹽井 思茅縣紳士雷逢春石雲璋段寶璜趙國興等呈稱。思茅向銷石膏井鹽斤。往昔該井產鹽較旺。人民就近購食。各茶商又分資販運至瀾滄及沿邊各土司地。近則該井鹽斤常煎不濟銷。民有淡食之虞。紳等多方調查。有距思數十里寧洱屬之猛茄村。戴姓管業之山田內發現鹵水。山勢宏大。取水煎試。鹽質尙重。已向業主訂立合同。集資試辦。請予立案等語。當經省長署函由鹽運使查核辦理。

發給運藥護照 利華火柴公司請通融發給七年分運藥護照一案。省長處以該公司請發七年分運藥新照。本應俟六年分護照繳著。始能發給。惟據稱六年分護照辦藥在外。候護照隨藥運滇。即行呈繳。刻下實因藥料將竣。若一停工。公司商業有碍進行。即工人二百餘家。度活無着。不堪設想等語。情尙可原。姑准將七年分護照通融發給。此後該公司請領本年藥料護

照時務將上年護照繳署等因批示遵照。

購籽補種 昆明縣知事呈繳楊正華延燒呼馬山松秧罰金十五元。當經省長署將此項罰金發交種植委員。購買松種務將此次延燒各處逐一補種齊全。如松種尚有餘賸。即便另覓妥處種植。或發給各鄉民人領種。仍將購種數量價值及種植地點發給數目。專案具報。



章 則

玉溪縣東西兩山擬定分設苗圃簡章

- 第一條 本簡章以培植東西兩夷各寨山上苗木俾成森林為宗旨。 第二條 東西兩山宜擇適中地點。各設苗圃三處。東夷一面。指定安化石灰窰龍樹等三寨為苗圃所在地。西夷一面。指定落水碕下龍潭甸直三寨為苗圃所在地。 第三條 苗圃寬度。須在三畝以上。五畝以下。均宜選擇逼近村寨陰涼肥澤之地方為適當。 第四條 苗圃內應需籽種。以杉柏兩

項爲大宗。均由實業所如量購發。不收購費。以示提倡。 第五條 苗圃內治地播種培壅灌

溉。應需工役及苗圃租金。由附近各寨。就應需之款。共同開會。平均擔任。不得推諉。亦不得濫派。

總以敷用爲度。每季仍須由承辦人員。將出入各款。揭示俾衆週知。 第六條 每一苗圃。由

附近村寨。就苗圃所在地居民中。推舉主任經理一人以上。擔任指揮一切種植保護事務。係名

譽職。不支薪水。但得酌提苗木以酬其勞。 第七條 苗木育養成秧後。凡在本圃曾盡義務

者。得任聽移植。概不收費。 第八條 凡屬東西兩夷荒山曠地。無論公有私有。均應一律實

行種植。其地係公有。而私人種樹。俟成林時。俾得爲私有產業。苦地係私有。而主人不能全行種

植。或竟不種植。得由他人代行種樹。俟成林時。應給原主以所得樹株十分之一。以抵租金。庶昭

公允。惟其地面及山場。無論何時。仍歸公有私有。 第九條 苗木播種後。及栽植成活後。凡

附近各寨人民。均互有保護之責。如有加損害者。一經查出。罰以所損害之樹種一升以上一斗

以下。以作各苗圃。續播種之需。其情節較重者。加重處罰。或送縣懲辦。 第十條 本簡章

係就東西兩山現時情形量爲規定。如有未盡妥協之處。得隨時稟請縣署增刪修改。



◎ 學 術 ◎



種苗方法新編

(二續)

雷在漢

八附利之宜忌

- (宜) (甲) 初種之第一二三年內。苗樹猶小。占地無多。所有墾場內部。地已純熟。在苗株之旁。可施種近利之薯芋。當藍。豐茂。芝麻。旱穀等。以爲補助。尤爲利中利。
- (乙) 墾場外部。可植茶。桐。蕉。果等類。諒其宜者而施之。且桐子。桐蠟。尤爲種苗之必要。
- (忌) (丙) 四年以後。苗樹既已高大。猶復於苗株之旁。施種其他植物。以奪其滋養料。致侵害生長之機能。

附說 所有種苗墾場。自必如法鋤地。草。地既純熟。倘任放棄。不惟可惜。且使叢生細草。致碍尚根。若種以近利各物。年年耕耘。泥鬆草淨。亦爲利中利也。

九採葉之宜忌

(宜) (甲)種至三年以上者。可以隨時砍折枝葉。或截取正根。仍留正根一尺以上。(此條專指以取葉者而言) (乙)專以取葉者。可去其八成橫枝。宜留其橫株與正株相連者約六寸。俾來容易發芽。 (丙)專留以取葉者。如枝葉過茂密。約折小細之橫枝。及其枝葉色帶黃老者。使其正根易於長大。而收葉尤速。惟不可折之太傷。約去一二分之間便合。其橫枝既已疏少。不可再折。恐傷其根。結葉必少。 (丁)地上遺葉以及落葉。以鉄線一條。約尺餘。向地上之葉釘取。 (戊)取拾之葉。乾濕不齊。總宜曬乾。免致油質損失。

(忌) (己)未滿三年而遽砍正根。且留正根未滿一尺者。(此條專指以取葉者而言) (庚)砍其橫株過傷。致碍尚幹之發育。 (辛)株下草木叢生。以致遺葉難於收拾。 (壬)所拾之葉。不經曝曬。

遺爾堆積以致腐壞失油。

附說 按尚白分種至第三年枝幹發生已足。此時已可取葉製油。預計已得三倍之利矣。以普通而論。自開辦以至收葉。三年之中。一切費用成本。每株不過三仙。是年收葉至少五觔。每觔時值二仙餘。仲算得銀一角有奇。此後遞年猶有加增。其土質優美者尤倍之。誠非他植物可能比擬也。但尚樹每年苗芽三次。落葉二次。當二三月時。新葉發生。老葉則逐漸零落。可收拾一次。至霜降後。則本年之新葉又復飄落。再收拾一次。每當天色陰晴。或清早如法檢拾。將以製油。可資小補。或遇雨後落葉。多被泥污。宜洗淨曬乾。不可連泥收貯。免致製油時。油量減少。且坭沈鍋底。尤慮鍋裂之虞。

### 十收葉之宜忌

- (宜) 尚樹自分種至七年以後。便能結葉。  
(乙) 大苗在七八月收。是爲正造。小苗在正二月收。是爲花葉。然小苗所得無多。亦屬年年必有者。  
(丙) 大苗亦有在六月可收者。察其葉熟已

足即可摘取。(丁)當摘菜之時。身掛布袋。緣樹而上。如其枝小而遠。則以一鉤將枝抄拉之。近身。摘菜入袋。

(忌)無論大苗小苗。苗葉猶未熟而早摘取。成數必低。苗葉過熟。迨其自落。以致腐朽。成數尤低。

附說 按苗之一物。不離胎育。當收小苗葉時。已先含有大苗之花。至收大苗葉時。則又含有小苗之花矣。故收菜切不可損及其花。其花苞初起色黑如火柴頭燃料形。摘時最宜注意。苗樹結菜。有大造小造之別。如甲株今年豐收。即名大造。明年少收或至無菜。即名小造。乙樹亦如之。每株必隔一年。然後大造一次。苗自結菜。初則數兩。遞年加增。至二十年約得數十觔。三十年以後。有至數百觔者。實植物中最上之利權也。

(未完)

吳錫忠

譯

叢



### 青柳氏養蜂法述要

緒論 向來養蜂者皆純任自然。絕無製造巢箱及注意研究等事。以故養蜂數十年。蜂王外形如何。多未曾見。其則因收蜜將蜂羣滅殺。因而收穫既少。蜜質尤劣。其管理之無方。蓋視養蜂業與生產無關故耳。顧蜜味優美。遠非蔗糖可比。今幸需要益多。養蜂者改正養法。以圖蜜質純良。產額增加。洵急務也。或謂養蜂業苟非素有經驗者。蜂輒逃去。或餓斃。且因天候。收蜜量亦其不同。蓋危事也。殊事至成功而獲利者。非有經驗與熟練。使養鴿養蠶亦必失敗。矧蜂形尚未經見。養法更一未學習。一未研求。蜂之逃去餓斃。謂爲斯業之罪得乎。至天候害及收量。亦農事之常。豈惟養蜂。然農家固無因天候之無常。不揆其業也。而養蜂需費原少。以視他業。亦云安矣。或謂我國雨量常多。不適養蜂業。殊多雨之不利。亦爲蜂種之不適於我國者而言。我國原有之蜂。善勞勩。善繁殖。善貯蜜。當業者所公認。此外適於我國之蜂種尙多。彼英國於斯業。原無可勝於我國者。殊其業亦發達。而如我國氣候溫和。花卉饒多。則斯業信頗有望。農家欲收入有



餘也。相當之副業尙焉。惟副業種類雖不一。動必多費資本。多費勞力。節挪耕種時日。以從事。是不惟違副業之旨。縱收入者多。農家所實獲者亦甚少。而養蜂既無需多費。但隨時稍注意之。已足。不須朝夕管理。且蜂性有規律。有次序。庭列巢箱數個。勞動飛行任之。蜂密液歸之主。其高尙愉快爲何如。故農家婦女之副業。無有過於此者。

養蜂業之現況

我國自有養蜂者以

來。已歷數百年。而養法今一仍其舊者。蓋人智未發達前。不明花亦交接也。見蜂飛翔花間。採取花蜜花粉。謂害農植物之結實。因而拒其飼養者有之。或凶年穀物不登。則歸咎蜂採其花之蜜粉。因而燒棄所養之蜂巢者有之。即學理漸進。農畧尙有未了解者。此與養蜂之來歷利益無關。坐無研究養法者之故。是以平原之穀。庭果樹蔬菜等。年常定期開花。不乏蜂蜜原料。以之養蜂。多少均無不可。然除有天然草花之山僻村落外。平原農家養者絕少。今因學理大進。往時嫌蜂者。已知蜂之無害。且認爲有利矣。養雞必藉飼料。養蠶必藉收蟻上柎。乃能究其養法。而蜂之飼養管理。一若無由講求也。故古稱蜂曰靈虫。又曰天山。其盛衰去留。人若不能左右焉。遂謂

蜂之來集家必吉。家凶蜂必去。此亦與養蜂之來歷利害無關。仍坐無研究養法者之故。殊養蜂雖難而學之極易。有一注意。必得一報酬。終表其研究之效果。

準上所述。曷速謀廣養蜜蜂。

以收山野之遺利。國度之開明。亦於此徵之。美國以蜜蜂爲開化之先導者。其自大西洋渡來後。因蜂業前進。國亦赴於文化之域。是即前證。泰西諸國養蜂亦甚古。西教典籍中。多載養蜂事。紀元前希臘阿利斯得爾氏講養蜂法。其餘研究之學者。古來亦復不一其人。然各國改進斯業之實。近伐始見之。三四十年前。亦與我國今日無異。山間未開地。尙有以自然爲養法者。即稱世界養蜂國之北美。蜂業之盛。亦僅四五十年以內事。今其蜜產額。年已達數億萬斤。英國設養蜂協會。獎勵養蜂。亦距今二三十年前事。厥後前進甚速。現年產蜜亦在五百萬斤。德國究養蜂者亦盛。塞維爾全國蜂羣。亦近始以改良法式養之。其餘歐美各國。近於斯業皆大加獎勵。政府所補助者不少。綜觀右述各國蜂業情形。究因事本有利。及熟嫻雖難。學習則易故耳。我國數年前識者以改良斯業倡。而實行者亦衆。見其成績。世之企業者。因而日多。今觀其進步。斯業之旺盛。

度必不遺。

(未完)



● 雜

● 俎



### 瓷器考略一斑

直隸商品陳列所原稿

字書。瓷器。陶器也。人類社會。莫不用陶。惟瓷爲我國特產。其發達之原因在茶。六朝人嗜茶。盛飾茶具。至唐初。瓷乃盛行。故瓷器最初即見於論茶之書。其初惟青白種。及後乃有暗花。至明初始有青花。中葉始有五彩。及清之康雍乾三朝而集其大成。今之所謂作瓷。皆仿舊者也。仿之者但求肖。其中如仿古月軒畫法。則非高手不辦。古月軒康熙時人。善於瓷面或玻璃面作畫。燒成後精美。爲前此所未有。

中華民國七年

第伍拾肆號

雲南省長公署印行

# 雲南實業要聞週刊

本週刊例售

- 一 每星期出二大張
- 一 上曜日發行
- 一 概不零售
- 一 四週作一月計
- 一 每月定價銀壹角
- 一 半年收銀伍角
- 一 全年收銀壹元
- 一 郵寄每份月加費三分

本號貯金談

雲南各縣特產藥材一覽

雕漆考略一斑

本省實業近事

種商方法新編

目錄

雲南實業要聞週刊

△論說▽

●貯金談

(譯日本鐵道協會月刊)

(續)

(抱石)

生發之貯金。如依購買組合之法爲共同之購買。則物價與其市價之差額所餘即爲生發之貯金。又如對於特別勞務之報酬。替代勤務之報酬。以及家人利用餘暇之所得。皆可屬於生發貯金之列。然如於節約所得。生發所得。漫然不加注意。則往往不得貯金之益。如節省晚酌及晝會等費。或得種種例外之報酬。倘消費之而不以爲貯金。則直自失其貯金之機遇。故凡有此等機遇。要當不問其金額之多少。即悉作爲貯金。試舉一例言之。譬如省一晝會費。而節約二元。以至三元。又得替代勤務之酬金。而生發五角。則合併之。即爲三元或四元。以爲貯金。不復浪用。此即貯金之祕訣。以此等祕訣。一再行之而不已。則三可化五。五可化七。不知不識之間。其額日增。試觀庭中樹木。其初不過萌芽。久則扶疏茂密。綠意宜人。覽之每生一種愉快。於是始覺貯金之

雋永有味。益進而無已也。

鐵道員役其得貯金之機會尤多。服務於鐵道者。其不時之收入。足以適應貯金之機會。殊不爲妙。例如給與被服。支給代值費。值宿費。及每半期之獎金等。皆爲俸給以外之雜收。入此等雜收入。尤適於貯金。蓋被服本須自製。今既受分給。則可假定其爲自製。以其相當之代價爲貯金。且不惟此而已。如代值費。值宿費等。以其一部爲貯金。其數亦不爲少。鄙人以此爲服務於鐵道者之勸。勤儉貯蓄。大之可爲國家富強之基。小之亦各得安身立命之道。所關非淺鮮也。

(已完)

◎ 記 事 ◎

◎ 本省實業近事

保護附井森林 廣通縣知事爲保護附井山場森林。擬具簡章。呈請通令附井各縣知事遵辦。

當經省長公署核准。並爲更正其簡章附以佈告。令發轄有鹽井。牟定。祿豐。武定。鹽興。楚雄。各縣知事。連同張貼。俾衆周知。其簡章如次。一。本簡章專爲保護附近各鹽井區內外山場之森林。以滋養水源。二。所有五六年以下之森林。不得砍伐。俾賣或自用。三。所有數百年以上之森林。俗謂之風水樹者。非得公家之同意。不得砍伐。四。凡剪修培壅山場森林。不得以火焚燒。或挖掘其樹根。五。凡栽植年松。建搭松棚等舊習。永遠一律革除。六。所有各鹽井區內及附近各井區之山場森林。無論公有私有。得適用本簡章之規定。七。違背第二三四五等條者。處以百元以下五元以上之罰金。八。本簡章未經明定之事項。應依照森林法辦理之。九。本簡章自呈請省長公署核准後奉到之日。佈告實行。

通令購買號鼓 模範工藝廠製成各種號鼓。經省長公署驗明均甚適用。茲據該廠經理員呈請通令各縣。凡學校團局需用此項號鼓。可逕來廠內購買。藉以維持國貨。省長公署已如呈辦理矣。

發給運藥護照 東川縣知事轉呈德昌火柴公司請發給七年分購辦黃磷護照一案。省長署指令照准。

測修新舊水溝 簡舊錫務公司上年詳請移水就壩辦法。業改定於芹菜溝水源修濬水道。引水至落水碕。即由落水碕安機設管吸水至馬拉革沖洗鑄壩。并向英商旗昌洋行訂購機器水管。均先後詳奉批准在案。茲據公司總理呈稱。經會同蔣委員奎測量員周浩東等循舊溝溝道。詳細履勘。計自芹菜溝水源起。至鷺臍子止。計全長六萬四千中尺。皆爲前人經營創造。有途可尋。有轍可守。溝道惟年湮代遠。廢棄不用。中間不無崩陷壅塞。特別待修之處。然除逼近水源溝道崩陷之一段。約長一百二十五中尺。須剷削上壁。另開溝道。錫包溝石壁一段。約長二百三十中尺。須鑿石深入。或用藥炸石深入作溝。又漫口三十餘處。須用石砌坎。擁護溝根。并用紅毛坭填補。使不漏水外。餘皆普通工程。施工尙易。現值暮春。若再拘定投標辦法。不惟投後手續繁多。不久即入雨水期。間但恐投後施工仍須監工。當此匪風甚熾。監工者不能



不用兵保護。費用實已不資。如不用監工。由投標者自由修理。其前人修成之溝壩。久爲草根細藤盤結牢固者。難保不爲工人挖壞。一經雨水乘勢崩下。將來修理費更不資。或謂投標者有股實保人擔保。挖壞一層。可勿顧慮。然以其事後而覓保人。究不若我用我法。費省工倍之爲得也。因與董事局議決。並得蔣委員同意。乃命本公司白沙沖沖壩尖鑛場長朱廷樸沈家義率本尖砂丁一百二十三人。趁此春晴。前循舊溝路綫興修。開工之初。每人給蓋毡一床。蓆衣一具。晝間工作。就溝旁支鍋煮食。醃菜油鹽以外無兼味也。夜則沿溝露宿。將來藏事。不過照辦廠砂丁工價之稍優者給與而已。預計陰歷四月內外。水即可引至鷺臍子矣。至新溝。查前工程師原測路綫。須由鷺臍子架築鉄橋。所架鉄橋處。係盜匪出沒之所。昨總理等勘溝到巴塔寨戈假等村。村人相告。被匪劫掠。曠各情形。皆相戒不敢力田。現開新溝。如必架建鐵橋。即使橋成。可以引水。將來須駐兵保衛。則歲耗保護費不資。不駐兵保護。又將不免匪人拆毀之虞。當命水道調查員李玉書沿鷺臍子下邊流出科甲之吃水老溝。至科甲以下各村協

同熟悉該處地勢之土人。徧勸不必架橋。水可直引至落水洞溝。當請畫圖陳說。所陳六利并計劃施工細則。皆屬切實可行。俟核准後。即照施工計劃。宣佈投標開工。再公司與旗昌洋行訂購之抽水機器。不日將運到箇。所需機器房屋。由李森家包攬起蓋。當憑議定其合工料價銀一萬二千元。茲已開挖房屋基礎。附呈測新溝方面圖一紙。施工計畫書一本。機器房屋新繪圖一張。請核示遵辦云云。省長署以所呈各節。計畫周詳。已令財政廳核飭具覆矣。

開辦紡織工廠 昆明縣知事呈。覆變賣大板橋樹林。辦理紡織工廠。省長署指令。所擬變賣王定國寶貴五周興等暨祭天山林地樹株。既據查明於探安名勝古蹟。均無關係。且或係絕產。或出業主情願報効。或將成材者酌量採伐。共售得價銀千元。提充紡織工廠基金。擬借明應寺房屋開辦。先招男生。由實業所督同實業分所認真舉辦等情。均准照辦。惟該祭天山林木。既係公有。應飭由該堡公推公正紳董數人會同採伐。定價售賣。隨將採獲株數及賣獲價銀。詳細造報。暨佈告該堡人民週知。以昭實在。其未採伐之樹株。仍飭妥慎保護。嚴禁私人採伐。

毀壞。并一面飭將該工廠詳細辦法擬訂轉呈查核。

令購八角籽。制隘縣佐遵令呈覆八角籽須先諭產角村寨候秋末冬初角籽成熟時。摘下用錘挑取壯仁。陰乾。方可爲種。產地在縣轄之飯朝者桑兩區。距縣城較近。請飭縣署代辦。省長署當已令富州縣知事轉飭實業所俟角籽成熟。由該所轉發價銀。責令該兩區紳董如法徵集一百斤或五十斤。交由縣署解省。并於文內呈明價銀運費。以便發還歸款。

狀訴砍樹。昆明縣知事奉省長咨訓令。案據縣屬東關外金殿住持楊智聰訴爲北鄉多數村民至山砍去大樹三株。請出示禁止。并轉令追究等情到署。查金殿係滇中古蹟名勝。所有附近森林。應遵照森林法禁止樵採。惟據狀叙該村民等所砍大樹三株。係奉該縣令砍作電桿材料等語。如果實在。尙屬以公濟公。且爲數無多。此次姑免追究。以後即採作公用。亦應先將株數呈報本署查核。若係該民等捏奉縣令之名。私自採伐。應即由該知事查訊明白。從重究辦。并一而出示嚴禁人民樵採。暨飭該住持知照。

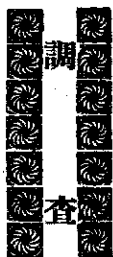

雲南各縣特產藥材一覽表

產地	藥名	產地	藥名
縣黎	益母草	慶鶴	元丹
江元	頭腹大		玄何烏
西維	椰皮丹	山保	馬紫
山文	參子珠		藿蒼
東景	果檳馬	理大	五氣
北永	榔子荆	豐鹽	玉義
平羅	芎風石		草叢
江墨	芎喇堵	嘉錫	仙枋
雄鎮	耳皮陳	謀元	條穀
川江	壳旋甲	平新	地山
平永	覆退虫	江激	吳桂
江北	壑黃生	儀鳳	前黃
平勸	地倍五	茅思武	砂草
北平	活獨	甸尋	赤小
新鎮	胆熊	渡彌	土蘆
新	茸鹿	善永	
	茶雪	南廣	
	參苦	關馬	
	黃麻		
	烏草	川鄂	
	薺羊	沅鎮	
		甸中	

藥名	產地	藥名	產地	藥名	產地	藥名	產地		
秦	邱黎巧尋永武雲江鎮黎蘭中劍麗漾彝平江大維鎮維墨平蒙黎永墨大保激楚	桔梗	水江雲彌永鄧羅元武永鳳永鎮永鄧鎮巧彝永大彝永鎮邱黎墨蒙雲永尋羅順	南星	武保黎大思彝邵新思墨羅鄧劍保墨羅鳳新羅雲尋彌墨永麗魯永維彌鎮永新	花粉	麗彌墨麗保激彝永黎雲墨黎曲永文馬永曲晉雲黎思彌黎鶴雲黎墨彌武元黎		
朮	北縣家甸善定南川雄縣坪甸川江瀾良彝川關西康西江彝化縣北江關山江雄	地榆	北川南渡善川平謀定平儀善康北川雄家良善關良善雄北縣江化南平甸平密	香附	定山縣理茅良川平茅江平川川山江平儀平平南甸渡江善江甸善西渡雄善平	龍胆草	江渡江江山江良善縣南江縣靖平山關善靖南縣茅渡縣慶南縣江渡定謀縣	苡仁	江渡江江山江良善縣南江縣靖平山關善靖南縣茅渡縣慶南縣江渡定謀縣
天	甸川江瀾良彝川關西康西江彝化縣北江關山江雄	大黃	北川南渡善川平謀定平儀善康北川雄家良善關良善雄北縣江化南平甸平密	甘葛	定山縣理茅良川平茅江平川川山江平儀平平南甸渡江善江甸善西渡雄善平	枳實	江渡江江山江良善縣南江縣靖平山關善靖南縣茅渡縣慶南縣江渡定謀縣	黃精	江渡江江山江良善縣南江縣靖平山關善靖南縣茅渡縣慶南縣江渡定謀縣
冬	甸川江瀾良彝川關西康西江彝化縣北江關山江雄	黃柏	北川南渡善川平謀定平儀善康北川雄家良善關良善雄北縣江化南平甸平密	吳黃	定山縣理茅良川平茅江平川川山江平儀平平南甸渡江善江甸善西渡雄善平	括婁	江渡江江山江良善縣南江縣靖平山關善靖南縣茅渡縣慶南縣江渡定謀縣	前胡	江渡江江山江良善縣南江縣靖平山關善靖南縣茅渡縣慶南縣江渡定謀縣
當	甸川江瀾良彝川關西康西江彝化縣北江關山江雄	厚朴	北川南渡善川平謀定平儀善康北川雄家良善關良善雄北縣江化南平甸平密	天麻	定山縣理茅良川平茅江平川川山江平儀平平南甸渡江善江甸善西渡雄善平	杜仲	江渡江江山江良善縣南江縣靖平山關善靖南縣茅渡縣慶南縣江渡定謀縣	玉竹	江渡江江山江良善縣南江縣靖平山關善靖南縣茅渡縣慶南縣江渡定謀縣
歸	甸川江瀾良彝川關西康西江彝化縣北江關山江雄	荊芥	北川南渡善川平謀定平儀善康北川雄家良善關良善雄北縣江化南平甸平密	木通	定山縣理茅良川平茅江平川川山江平儀平平南甸渡江善江甸善西渡雄善平	黨生	江渡江江山江良善縣南江縣靖平山關善靖南縣茅渡縣慶南縣江渡定謀縣	樟	江渡江江山江良善縣南江縣靖平山關善靖南縣茅渡縣慶南縣江渡定謀縣
青皮	甸川江瀾良彝川關西康西江彝化縣北江關山江雄		北川南渡善川平謀定平儀善康北川雄家良善關良善雄北縣江化南平甸平密	麝香	定山縣理茅良川平茅江平川川山江平儀平平南甸渡江善江甸善西渡雄善平		江渡江江山江良善縣南江縣靖平山關善靖南縣茅渡縣慶南縣江渡定謀縣		江渡江江山江良善縣南江縣靖平山關善靖南縣茅渡縣慶南縣江渡定謀縣
血藤	甸川江瀾良彝川關西康西江彝化縣北江關山江雄		北川南渡善川平謀定平儀善康北川雄家良善關良善雄北縣江化南平甸平密	鹿	定山縣理茅良川平茅江平川川山江平儀平平南甸渡江善江甸善西渡雄善平		江渡江江山江良善縣南江縣靖平山關善靖南縣茅渡縣慶南縣江渡定謀縣		江渡江江山江良善縣南江縣靖平山關善靖南縣茅渡縣慶南縣江渡定謀縣
五加皮	甸川江瀾良彝川關西康西江彝化縣北江關山江雄		北川南渡善川平謀定平儀善康北川雄家良善關良善雄北縣江化南平甸平密	草	定山縣理茅良川平茅江平川川山江平儀平平南甸渡江善江甸善西渡雄善平		江渡江江山江良善縣南江縣靖平山關善靖南縣茅渡縣慶南縣江渡定謀縣		江渡江江山江良善縣南江縣靖平山關善靖南縣茅渡縣慶南縣江渡定謀縣

藥名	產地	藥名	產地	藥名	產地	藥名	產地				
貝	西維 坪蘭 甸中 甸永 甸劍 北武 川定 善永 江麗 化蒙 江墨 沅鎮 南雲 儀鳳 鄧摩 平新 定武 坪蘭 川劍 江墨 江麗 慶鶴 川江 山保 化蒙 渡彌 平羅 江順 海平 甸雄 甸羅	黃	尋漾 甸巧 瀾大 家孤 理慶 慶源 江甸 甸中 川鄧 坪關 西維 山文 北邱 川鄧 北永 平羅 江麗 川江 山保 嘉碼 謀元 江激 儀鳳 甸魯 化蒙 寧普 南雲 甸摩 甸巧 甸武 甸尋 甸彌	母黃	黎彝 縣永 西北劍 川鎮 康墨 江鎮 雄鎮 慶鶴 關大 川江 山保 豐鹽 化蒙 儀鳳 南雲 茅思 嶺深 益綉 渡彌 明昆 縣黎 川邵 門易 北永 威宣 源緬 雄鎮 關大 川江 儀鳳 甸魯	參	黎彝 縣永 西北劍 川鎮 康墨 江鎮 雄鎮 慶鶴 關大 川江 山保 豐鹽 化蒙 儀鳳 南雲 茅思 嶺深 益綉 渡彌 明昆 縣黎 川邵 門易 北永 威宣 源緬 雄鎮 關大 川江 儀鳳 甸魯	防	黎彝 縣永 西北劍 川鎮 康墨 江鎮 雄鎮 慶鶴 關大 川江 山保 豐鹽 化蒙 儀鳳 南雲 茅思 嶺深 益綉 渡彌 明昆 縣黎 川邵 門易 北永 威宣 源緬 雄鎮 關大 川江 儀鳳 甸魯	風八角	黎彝 縣永 西北劍 川鎮 康墨 江鎮 雄鎮 慶鶴 關大 川江 山保 豐鹽 化蒙 儀鳳 南雲 茅思 嶺深 益綉 渡彌 明昆 縣黎 川邵 門易 北永 威宣 源緬 雄鎮 關大 川江 儀鳳 甸魯
柴	黎彝 縣永 西北劍 川鎮 康墨 江鎮 雄鎮 慶鶴 關大 川江 山保 豐鹽 化蒙 儀鳳 南雲 茅思 嶺深 益綉 渡彌 明昆 縣黎 川邵 門易 北永 威宣 源緬 雄鎮 關大 川江 儀鳳 甸魯	沙	黎彝 縣永 西北劍 川鎮 康墨 江鎮 雄鎮 慶鶴 關大 川江 山保 豐鹽 化蒙 儀鳳 南雲 茅思 嶺深 益綉 渡彌 明昆 縣黎 川邵 門易 北永 威宣 源緬 雄鎮 關大 川江 儀鳳 甸魯	貝	黎彝 縣永 西北劍 川鎮 康墨 江鎮 雄鎮 慶鶴 關大 川江 山保 豐鹽 化蒙 儀鳳 南雲 茅思 嶺深 益綉 渡彌 明昆 縣黎 川邵 門易 北永 威宣 源緬 雄鎮 關大 川江 儀鳳 甸魯	母黃	黎彝 縣永 西北劍 川鎮 康墨 江鎮 雄鎮 慶鶴 關大 川江 山保 豐鹽 化蒙 儀鳳 南雲 茅思 嶺深 益綉 渡彌 明昆 縣黎 川邵 門易 北永 威宣 源緬 雄鎮 關大 川江 儀鳳 甸魯	防	黎彝 縣永 西北劍 川鎮 康墨 江鎮 雄鎮 慶鶴 關大 川江 山保 豐鹽 化蒙 儀鳳 南雲 茅思 嶺深 益綉 渡彌 明昆 縣黎 川邵 門易 北永 威宣 源緬 雄鎮 關大 川江 儀鳳 甸魯	風八角	黎彝 縣永 西北劍 川鎮 康墨 江鎮 雄鎮 慶鶴 關大 川江 山保 豐鹽 化蒙 儀鳳 南雲 茅思 嶺深 益綉 渡彌 明昆 縣黎 川邵 門易 北永 威宣 源緬 雄鎮 關大 川江 儀鳳 甸魯
胡	黎彝 縣永 西北劍 川鎮 康墨 江鎮 雄鎮 慶鶴 關大 川江 山保 豐鹽 化蒙 儀鳳 南雲 茅思 嶺深 益綉 渡彌 明昆 縣黎 川邵 門易 北永 威宣 源緬 雄鎮 關大 川江 儀鳳 甸魯	沙	黎彝 縣永 西北劍 川鎮 康墨 江鎮 雄鎮 慶鶴 關大 川江 山保 豐鹽 化蒙 儀鳳 南雲 茅思 嶺深 益綉 渡彌 明昆 縣黎 川邵 門易 北永 威宣 源緬 雄鎮 關大 川江 儀鳳 甸魯	貝	黎彝 縣永 西北劍 川鎮 康墨 江鎮 雄鎮 慶鶴 關大 川江 山保 豐鹽 化蒙 儀鳳 南雲 茅思 嶺深 益綉 渡彌 明昆 縣黎 川邵 門易 北永 威宣 源緬 雄鎮 關大 川江 儀鳳 甸魯	母黃	黎彝 縣永 西北劍 川鎮 康墨 江鎮 雄鎮 慶鶴 關大 川江 山保 豐鹽 化蒙 儀鳳 南雲 茅思 嶺深 益綉 渡彌 明昆 縣黎 川邵 門易 北永 威宣 源緬 雄鎮 關大 川江 儀鳳 甸魯	防	黎彝 縣永 西北劍 川鎮 康墨 江鎮 雄鎮 慶鶴 關大 川江 山保 豐鹽 化蒙 儀鳳 南雲 茅思 嶺深 益綉 渡彌 明昆 縣黎 川邵 門易 北永 威宣 源緬 雄鎮 關大 川江 儀鳳 甸魯	風八角	黎彝 縣永 西北劍 川鎮 康墨 江鎮 雄鎮 慶鶴 關大 川江 山保 豐鹽 化蒙 儀鳳 南雲 茅思 嶺深 益綉 渡彌 明昆 縣黎 川邵 門易 北永 威宣 源緬 雄鎮 關大 川江 儀鳳 甸魯
白茯苓	黎彝 縣永 西北劍 川鎮 康墨 江鎮 雄鎮 慶鶴 關大 川江 山保 豐鹽 化蒙 儀鳳 南雲 茅思 嶺深 益綉 渡彌 明昆 縣黎 川邵 門易 北永 威宣 源緬 雄鎮 關大 川江 儀鳳 甸魯	沙	黎彝 縣永 西北劍 川鎮 康墨 江鎮 雄鎮 慶鶴 關大 川江 山保 豐鹽 化蒙 儀鳳 南雲 茅思 嶺深 益綉 渡彌 明昆 縣黎 川邵 門易 北永 威宣 源緬 雄鎮 關大 川江 儀鳳 甸魯	貝	黎彝 縣永 西北劍 川鎮 康墨 江鎮 雄鎮 慶鶴 關大 川江 山保 豐鹽 化蒙 儀鳳 南雲 茅思 嶺深 益綉 渡彌 明昆 縣黎 川邵 門易 北永 威宣 源緬 雄鎮 關大 川江 儀鳳 甸魯	母黃	黎彝 縣永 西北劍 川鎮 康墨 江鎮 雄鎮 慶鶴 關大 川江 山保 豐鹽 化蒙 儀鳳 南雲 茅思 嶺深 益綉 渡彌 明昆 縣黎 川邵 門易 北永 威宣 源緬 雄鎮 關大 川江 儀鳳 甸魯	防	黎彝 縣永 西北劍 川鎮 康墨 江鎮 雄鎮 慶鶴 關大 川江 山保 豐鹽 化蒙 儀鳳 南雲 茅思 嶺深 益綉 渡彌 明昆 縣黎 川邵 門易 北永 威宣 源緬 雄鎮 關大 川江 儀鳳 甸魯	風八角	黎彝 縣永 西北劍 川鎮 康墨 江鎮 雄鎮 慶鶴 關大 川江 山保 豐鹽 化蒙 儀鳳 南雲 茅思 嶺深 益綉 渡彌 明昆 縣黎 川邵 門易 北永 威宣 源緬 雄鎮 關大 川江 儀鳳 甸魯

雲南實地考察記

產地

雲巧彝  
南家良  
瀾永羅  
渡善平  
瀾水益  
善武新  
定平南  
雲晉  
摩風  
激嵩  
保江  
大鶴  
慶江  
康源  
威北  
門縣  
北明  
明勤

藥名

茯

苓

產地

文景邱  
山東北  
西門北  
勸威南  
定川源  
平江江  
平沅山  
明南嘉  
豐儀化  
南勸平  
彝定  
明勤

附

一表列諸藥。係彙集各縣報告中之特產者。至如忍冬。車前子。蘇葉等。味。為全省各縣通產者。概略而不載。

一表列諸藥。除因交通關係。僅供其本境需用者外。多有輸出南北各省及海外羣島者。足徵中藥治療之力。無遠弗屆。而其氣味各別。茲以涉於醫學專科。不及備載。

一表列諸藥。有應推廣種植者。如三七。檳榔等。是有應限制之。禁任意獵取者。如鹿茸。麝香等。是在有志者。

記

學術

種苗方法新編

(三續)

雷在漢

十一製菓之宜忌

- (宜) (甲)所收大苗小苗之菓。不遲不早摘。下即可製油。或即發賣。時值每觔八仙。(乙)所收之菓。適值太陽。即以晒乾。其色帶青。宜以製油。取之焙乾。其色大紅。宜於賣菓。(丙)所收之苗。菓。適值陰雨。即以炭火焙之。火候取純。抄翻取勻。色味自然。艷香。(丁)焙菓之法。製一櫃形。高約四尺。下開一門。中置一爐。燃以炭料。上蓋一竹籬。以能通炭氣。使八角不漏出爲度。置生菓於其上。隨時翻勻。以乾透爲準。
- (忌) (戊)收菓適值天時陰雨。(己)所晒之菓。不勻不透。以致色不鮮紅。(庚)所焙之菓。抄翻不勻。



以致過乾不透。過乾則油量輕。不透則變黑色。且纏染他菜。

附說 按苜蓿有老樹嫩樹之別。老樹之菜其體滿量重。氣辛色紅。若嫩樹之菜體量氣色皆不及矣。倘土質優美者亦難判別。惟大苗之菜體肥而角正。小苗之菜身瘦而角斜。然其油量則一也。但生晒菜色青而油量多。火焙菜色鮮而油量少。

### 十二製油之宜忌

(宜) 甲 置一竈一鍋如蒸酒焉。鍋上安一大木櫃。內入生苜蓿(約容百廿觔)或生菜(約容四百觔)或乾菜(約容六十餘觔)或乾菜(約容百觔)上蓋以蒸酒之鉄鏊。加之錫器。器開二孔。一以出油。一以放水。而器面貯以活水。使其冷熱均平。其油然後自油管隨汽而出。倘過熱過冷。油均不出。近日有全用甌酒器而製油者。法亦簡便。

(乙) 製油以天氣晴明。油量則加。且需薪較便易。

(丙) 造竈之高低寬狹。固屬講究。以期儉柴。然其消納炭空之氣。并宜注意。蓋柴薪爲苜蓿消耗品之一大宗。必須發明新法。以省柴薪而謀簡便。不然必有缺薪之虞。

(丁) 製葉油之法。竈內之火不可過急過緩。急則沸汽上騰。油隨汽散。油量必低。過緩

則熱度不足。油汽不能過筒。總以火勢常勻。不息不猛。最宜注意。  
(戊)製菜油總以火勢急烈爲妙。蓋菜質堅實。非得猛烈火力。其油質亦不易化汽而出也。

(忌) (己)器具不完善。  
(庚)天時陰雨。及薪料生濕。以致火力不勻。

附說 製油之法。有生葉生葉乾葉乾葉之別。已另表詳明。但同一苗料所製出之油量。有高低不同者。是在器具天時以及管理得宜與否之別耳。至其葉渣。可儲於糞池中以作肥料。其葉渣尙可沽錢。

#### 附辨油法

菜油 以試油表其熱力高至十六度 菜油 熱力高至十三度(指白色油而言)現在鎮

安之菜油高至十四五度僅有與菜油彷彿者 假油 將油自高倒下其泡隨散隨滅色純

白者爲淨油或泡不散或不即滅其聲浪帶濁音者(老於是業者即聽聲可別真偽)此中必撻有雜質法以白紙一張拖濕苗油以火烘乾或以日晒無油漬者真有痕跡者假也 濾油

油內如有水氣。取其罈底之油若干。以紙濾過。過紙者油。不過紙者水也。

(未完)

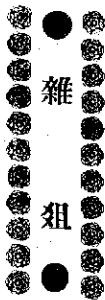

雜俎

▲雕漆考略一斑

直隸商品陳列所原稿

據明張茂實應文所著清秘藏云。宋人雕紅漆器。宮中所用者。多以金銀爲胎。妙在刀法圓熟。藏鋒不露。用朱極鮮。漆堅厚而無鼓裂。所刻山水樓閣人物鳥獸。皆儼若圖畫。爲作絕耳。元時張成楊茂二家。技擅一時。弟用朱不厚。間多鼓裂。我明永樂年。果園廠所製。及宣廟所製。不獨用朱用胎。精美之甚。其款文尤勝。底刻大明永樂年製者。用針刻而填以黑漆。大明宣德年製者。刀刻而填以金屑。宋元所無。第刀法視宋人尙隔一舍。薄胎沙金嵌金銀片嵌等漆器。惟倭稱最。僞作者賈重易辨也。按此雕漆。始於宋。盛於明。不知何時流傳日本。今人多謂其製法來自日本者。誤也。又據北京雕漆器造者來函。謂通訪君來函稱。鄙人藏有宋漆盤。顏色黑多紅少。工雖粗而花紋之圓熟。極令人可愛。古代所稱髹漆。即此是也。云云。據此益見宋時已有雕漆之有證矣。

中華民國七年

第伍拾伍號

雲南省長公署印行

本週刊例售

- 一 每星期出二天張
- 一 土曜日發行
- 一 概不零售
- 一 四週作一月計
- 一 每月定價銀壹角
- 一 半年收銀伍角
- 一 全年收銀壹元
- 一 郵寄每份月加費三分

# 雲南實業要聞週刊

對於職業教育之管見

本省實業近事

種苗方法新編

三極種植法述要

本號目錄

雲南省實業教育會刊

△論說▽

對於職業教育之管見

(天備)

一職業教育之目的。進事必有方法。立法必依目的。目的者成事之標準也。職業教育之目的。或標於生活。或標於衣食。前者失之泛。後者失之狹。均非職業教育適當之目的也。職業教育適當之目的。應曰生產。生產有二種。一曰生有利之物。如農生穀工製器是。此以物利羣者也。二曰生有利之事。如商司交通醫治疾病是。此以事利羣者也。生產雖有事物之不同。然其有利於羣。則一故。凡生產之人。皆得謂之職業界中人。不能生產之人。皆不得謂之職業界中人。凡養成生產人物之教育。皆得謂之職業教育。凡不能養成生產人物之教育。皆不得謂之職業教育。所言者。非余好辯。實爲名正言順計。不得不標此職業教育特別之目的。爲一般教育家實施職業之商權也。

二職業學校之種類 職業學校大別有三類。一曰單一制之職業學校。如各種實業專門學校是也。二曰職業補習學校。如各種實業補習科是也。三曰中學分科之職業學校。如中學分設各種實業專科是也。之。三類東西各國已經採用。各有利弊。吾國振興職業教育。應設之職業學校不可逾越是類。惟吾國教費支絀。急求獲效。則所取於此者。當首推補習學校。中學分科次之。實業專門又次之。蓋補習科費少時短。而收效較速。德國久蒙其利。美國亦強起直追矣。是校編法甚多。或日課。或夜課。或月課。或季課。要集職業界中人。授以職業理想。或選業準備。爲促進職業之捷徑。培養職業人材之簡法也。然爲深造永久計。則補習不比分科。分科又不比專門矣。

三職業學校之設立 設立各種職業學校。當視地方情形及物產而異。此稱明教育原理者。類能言之。但吾國已設之各種職業學校。間有不然者。效鮮費巨。失算甚矣。余意通商大埠。宜設商業學校。工廠鄰近。宜設工藝學校。原野叢山之地。宜設蠶桑或農林學校。濱海沿江之區。宜設水產學校。其有地方貧瘠。人口稀少。力不能特設一職業學校。而附職業課於中小學者。則所課者

準此而可行也。如是則學無妄設。費無妄用。實事求是。莫越於斯矣。

(未完)

◎紀事◎

本省實業近事

巡行講演 鎮沅縣知事呈報縣屬續辦蠶桑實習所。添設巡行講演團。省長署指令。均准立案。保護妙高寺森林 省長公署前訪聞省城妙高寺森林。被人砍伐殆盡。當令昆明縣知事按照管理寺廟條例第十三條查明議覆核辦。茲據覆稱。已派北鄉警察區長馳往查勘。該寺原有僧人住持。自清咸同年間。迭遭兵燹。殿宇毀盡。以致寺內僧人。無處棲身。概行移住分剎。長老覺幻現住城內觀音閣。其徒昌法昌靜昌輪并徒孫等十餘人。均分住黎烟村庄房及褚公祠等處。該寺財產。坐落昆明富民安甯各處。兵燹後。碑文無存。先前田產亦多遺失。又近年舉辦新政。被各村提作地方公益者有之。現在每年亦可收租二十餘石。除該寺僧衆用度外。均有

贏餘。當傳該僧覺幻等到案查究。據稱該寺自遭兵燹後。每年收入租石。除用度外。均認真節存。至光緒末年。積有成數。於宣統年間。已新建大殿五間。並兩傍廂房六間。共用去銀三千餘元之譜。正擬十方募化陸續培修。時值大軍反正。是以未克如願。本年亦正籌商添建金剛羅漢等殿。嗣培修就緒。仍復移住寺中。以便保管等語。知事覆查該僧所稱各節。亦係實情。擬請飭令釋家事務所督同該僧覺幻由該寺歷年租石盈餘項下。籌款尅日興工培修。認真保存云云。省長署現以該僧覺幻如果能將該寺殿宇培修就緒。移住保管。自不必按照管理寺廟第十三條辦理。無如該寺自改修以來。已歷數載。尙未竣工。且查近年無款可籌。停工日久。已修各工。行將圯毀。未修各處。着手更屬無期。是則培修就緒。移住保管之說。不過託諸空談。而其近傍森林。不得不按照森林法先行禁止樵採。藉以保存古蹟名勝。應委員復往確查。究竟該寺近傍所有大小樹木。近時有無被人盜伐情事。該僧覺幻能否負保護完全責任。并應否在該僧未移住該寺以前。將此項林木。暫收由公家保管。一併查詢明確。分別呈候核辦。合將



原呈抄發等因訓令種植委員李家和遵辦。

製造煤黑漆石炭酸。宣威縣公民秦桂林呈稱。宣屬境內。盛產煤礦。煤漆炭酸物質。取自煤中。公民因自籌資本。悉心研究。創造簡單器具。立爐試驗。始則用物質三變法。升取煤漆炭酸。混合原質。繼用蒸溜分析機。提煉煤漆炭酸。分液體。苦心試驗。多歷年所。家資所餘。均作試驗耗費。去歲始開一廠。在宣威翠屏山。每日取炭酸數十斤。供防疫驅暑之用。名曰衛生殺虫良藥水。取煤黑漆數十斤。供軍械防腐除濕之用。名曰防腐油。嗒唯呢漆。不資外國機器。可造我國必用之貨。懇祈提倡。准予專利若干年。并永久免稅。以便轉運銷售。暨特別獎勵。以慰經營苦心。蓋當此工業擴張。衛生進化時代。煤黑漆購自外洋。恒輸出鉅款。石炭酸銷售中國。常失利數十萬元。如蒙允許推廣製造。抵制外貨。固非公民個人之幸也。附呈製造圖說一紙。炭酸煤漆各一罐云云。省長署以該民所製炭酸煤漆。係屬仿造外貨。并非自己發明製造。核與前農商部頒發工藝品獎章第一條所載自己發明或改良之製造品。得向本部請獎之案不符。

所請專利一節，碍難照准。惟呈驗之炭酸煤漆，經發交模範工藝廠試驗，據稱力量稍弱，烈性較少，尚略可適用。若能再加研究精製，必可與外貨相埒。現時製造數量甚微，應否准予在本省境內銷售時，所有厘金，概行免納，以資獎勵之處，仰即核議具覆，以憑飭遵等因。訓令財政廳。



學術

●種苗方法新編

(四續)

雷在漢

苗料製油成數表

苗料	每瓶重量	製造時間	需薪幾何	需工幾人	得油多少
苗秧葉	百二十斤	一日	一百斤	工半	十一兩
小株葉	全上全上全上全上				十四兩至一斤

生	葉	乾	葉	生	葉	乾	葉	葉	油	菜	油
大株	老株	乾	生	晒乾	焙乾	製菓成數表	老株	瘦地	新株	肥地	苗料價目
全	全	七十斤	四百斤	一百斤	一百斤	數表	千	千	千	千	每斤
上全	上全	全	二日夜	全	全	表	斤	斤	斤	斤	時
上全	上全	上全	四百斤	上全	上全	表	三百六至四百斤	四百至四百五十斤	三百六至四百斤	值	表
上全	上全	上全	三	全	全	表	三百二十至三百四十斤	四百至四百二十斤	三百二十至三百四十斤	表	
上	上	上	工	上	上						
一斤至二十兩	十四兩至一斤	廿兩至廿八兩	九斤至十斤	上全	上七斤至八斤						

二仙四四 仙七 仙三 卷 三元五毫 三元六毫



譯 叢

吳錫忠

三極一名結香種植法述要

三極一物。滇省種植者絕少。春間省長公署因向日本購其種籽數升。以資分發。現已郵寄到滇。因亟譯其種植各法。以備各縣領籽種植者參仿焉。

三極產於中國日本印度。其枝必三叉。故俗名三極。又名三叉木。秋生花蕾。葉落後。蕾稍大。立春後。開花。花形小。數十朵叢生枝頂上。花落後發葉。其學名 *Edgeworthia paryriera* 即紙之義也。日本古以三極纖維所製之紙。名駿河半紙。稍路初不甚寬。明治五年。印刷局以三極為原料。製優等之仿西洋紙。本國外國所需用者。均大如賞讚。於是三極之聲價頗高。占楮（構）之上位焉。栽培者因亦漸多云。三極纖維長伍至八米粒適當。寬〇〇一至〇〇三米粒適當。細長滑麗。故與他種纖維相混和。可製上等紙。



結實



Small vertical text on the left margin, possibly a reference or source note.

Small vertical text on the left margin, possibly a reference or source note.

五

品種 三極品種有二。一莖灰青色。樹高。枝間距離。及根際至初段三叉間。均長。枝少。故花亦少。生莖收量雖多。製皮則分量少。皮薄故也。此種名曰雄木。又曰青木。一莖帶赤色。樹身粗。花多。故質亦多。根際至初段三叉間。距離雖少。而製皮之分量却多。此種名曰雌木。又曰赤木。兩種中。究以青木爲良種。此外尙有一變種。外觀與前一種無異。而三叉下二三寸處。多芽狀痕跡。皮粗硬。不適製紙。

氣候土質 三極耐寒。北緯三十六度以內。儘可栽之。然據原產印度之說。則在北方各地栽培者。當防備風霜凌害。又凡遇日光直射。在幼苗。則枯死。在十分長成者。亦發育不良。故向陽之地。宜植赤楊樹。使稍蔽日光。而楊樹落葉。又可用作肥料。土質須養料豐。排水良者。日本甲駿二州。有名三極圃之土壤。多係壤質礫土。五度至十度前後之傾斜地。設土粘而深者。不適也。又據向所調查者。靜定土較運積土爲適。此靜定土下層之母岩分解。多角小礫當夥也。故用平原

地不如開闢山腹林地栽之尤適。

種子 三極繁殖。雖有壓條扦插各法。但欲得健苗。須用播種法。而種子須向植後五年至八九年之母樹收之。老樹幼樹之子不用也。種子成熟者。以手輕觸之。便即脫落。又剝開其外皮。仁已團結。指按之便破爲兩片者是也。此成熟期。暖地在六月中旬。寒地在七月上旬。屆時須速即採收之。

苗圃 須用乾濕得中。通風之暖地。若用水田乾後者。苗之發育雖佳。而移植後易罹旱害。又有不特設苗圃。播之麥畦間者。但凡苗圃。務以接近木圃爲宜。苗圃宜淺耕。深耕者苗之成活雖佳。移植時乃多費勞力。且虞損傷。播種期節。常例在三月中旬。至五月上旬間。屆期先水選種子。每地八十方弓。約播種一升。當得苗木八千株。前後播後。上蓋土。厚五分許。土上掩蘆草。厚三四寸。約十四五日至二十日發芽。苗長二寸內外。則淺耕畦間。日落後。根際灌以稀薄水肥。播於



麥畦間者刈麥時苗已長二寸許。乘天晴日將麥根併土塊翻轉。每夕施以混和水肥。凡人糞一担。混以浴室或廚房污水四担可也。迨苗長三四寸（七月上旬）則耕耘之。苗之密者間拔之。弱者除去之。七月下旬再以稀薄水肥灌之。培養順序大略如此。但三椏苗甚嫌雜草。須薅去勿怠。或畦間撒布麥桿以防雜草發生。又用堆肥者務施於土壤表面。則細根均發生於土面下。後之移植既便。且無傷根之虞。三椏苗甚忌炎熱。夏日連晴將致土壤過乾。每夕當以浴室污水或清水肥撒之。至是年春分前後將苗掘取。每五十株作一束。擇日射緩和地。深掘其土作溝。苗斜立溝內。覆土至苗根上部。更踏土令堅實。是為假植。以俟移植本圃。

本圃 先開墾森林地。敷地草。其中以森林地最適。敷地次之。草地尤劣。森林地之整地

有二法。一者九月中旬至十一月伐採地上雜木。大者為薪炭。小者砍倒放置之。俟翌年三月和落葉枯草燒之。降雨後挖取木根及石等。集之為土堰。蓋三椏圃地宜傾斜。則降雨時土砂多流。

去。故以土墾防堵之也。圃面既已清潔。期到即移植之。一者春期發芽時。伐倒樹木。翻轉於地之下層。亦不挖掘其根。不耕鋤土壤。惟將雜草根蔓。有妨三極栽植者。除去之。以俟到期移植。右兩法相較。後者至翌年當大費勞力。以雜草較多也。惟不用燃燒法。腐植質無所損失。因而三極發育較速。藪地之整理。亦與林地無異。間有於夏季將藪開闢之。俟其雜草木乾後。燒之。以種蕎麥。翌春乃植三極者。草地之整理者。先於春季放火燒其雜草。木圃整理畢。俟春季苗芽萌作筆尖狀。即移植期。此約在春分前後至四月間。寒地則至五月下旬也。移植日。有風。則苗易乾。有雨。則植後踏實之土。乾後即硬固。致苗生育遲緩。須擇晴日之朝或夕。先掘取假植之苗。除去弱者及損傷者。運之木圃。途中設處乾燥。可以水濕而植之。似此苗芽如燕嘴時。移植甚易。活若過此好時期。芽長二三寸。始移植者。當俟雨後濕氣多時行之。植法。先以鐵錘地面四五度令軟。後於植點。以鐵打入作穴。隨用右手拔鐵出。左手插苗穴內。而握提苗幹。勿令根曲。及根落。

實穴底。於是掠周圍之土。使攪近苗根。更輕踏之。但勿令石礫木屑等入穴。地土甚適者。苗木繁茂耐久。其株間畦間之距離。即應從寬。又因苗之良否。土質之肥瘠。一穴植苗一株者。設植後枯死。雖更需補植。但其生育佳而能久。故地適苗良者。以一穴一株爲宜。每地一工。六十可植一百八十株。至三百六十株。有一穴植苗二株者。雖無補植之虞。惟苗發育劣。命亦短。植徒施肥少者。以間植赤楊樹及三極之落葉。補足其養料耳。但赤楊之植。非爲供給養料。特爲三極遮蔽日光。故一圃所植楊樹。南面常多。北面較少。陰濕地全不植焉。三極圃。多係新開地面。雜草繁生。而三極極爲蔓草纏絡處。長留痕跡。製皮難得上品。故移植後。發生雜草。即宜薄鋤地表。絕其草根。是爲第一次除草。爾後至六七月間。又淺耕之。將所薶雜草。壟於根際。以上一二兩次除草。鋤宜淺。深則傷根也。立秋後。又第三次薶草。但用手不用鋤。此時用鋤。不但使水分蒸發過甚。又恐冬季霜雪傷害苗根也。移植之次年。惟四月間與八九月間。耕耘兩次。以後每年亦復如此。但三極枝葉繁茂者。雜草無多。耕耘除草工程。亦從而大減。

中華民國七年

第伍拾陸號

雲南省長公署印行

本週刊例

- 一 每星期出二大張
- 一 土曜日發行
- 一 概不零售
- 一 四週作一月計
- 一 每月定價銀壹角
- 一 半年收銀伍角
- 一 全年收銀壹元
- 一 郵寄每份月加費三分

# 雲南實業要聞週刊

本週 對於職業教育之管見

本省實業近事

青柳氏養蜂法述要

本週目錄

雲南省長公署印行

論說

對於職業教育之管見

(天備)

(天備)

四職業學校之設備。設備者所以應教授之需求也。設備不善。則教授不良。各學皆然。豈僅職業。職業學校無職業之設備。則雖有良師賢弟。亦不能獲生產之美果。蓋無農器不可以教農。無工器不可以教工。無職業之設備不可以教職業。此必然之勢也。夫職業學校之設備。可分二種。一自有之設備。二利用職業界之設備。但無論職業設備之爲自有爲利用。學生教師莫不可因以生利。故設備雖有自有利用之分。而同爲學生教師生利之資。則一曾聞之美之麻撒朱賽州。其鄉村學校附設之農業科。多利用學生家中之田園設備。使各生在家實習。命之曰家課教員。則自取汽車。循環當場施教。農隙則令學生來校習通用之學術。故校中自有之設備。除課室點綴外。無他物。校外則凡學生足跡所至。皆其所利用之設備。論其成效。則不特設備之經費可省。

而各家之農業皆得藉學生而間接改良之。此蓋利用他人之設備而施職業教育者也。

五職業學校之課程。職業學校之課程。當注意之點有五。第一應採升課制。升課制云者。即以一事之始終爲一課也。例如育蠶。則育蠶始終一切應行之手續爲一課。每課學理實習。並出完一課。即成一事。一事成。再學一事。是第二應採畢課制。畢課制云者。即由易而難。自簡及繁。所定諸課。皆依次學畢是也。第三定課程。必使一課爲一生產單位。此乃使學生畢一課。即能生一利。舉百課即能生百利。師無妄教。弟無妄學之妙法也。第四施教當採小班制。西國之職業實驗。每班至多不過十五人。此以便生利課程之教授也。第五各課宜有聯絡。以便充分生利。一事之教。可附著附之。可兼者兼之。務使不局一技之能。而有窮盡之時也。

六職業師資之養成。職業教育。既以造成生產人物爲主要之目的。則教授職業之師資。不可不以此爲限。雖然。職業師資有不可忽者。三曰經驗學術教法是也。三者完具爲上師。其次博取經驗。善教師富於經驗。則雖教法學術雖有缺憾。學生猶可模仿師之所爲。依樣葫蘆。不失生產。

之旨。若經驗毫無。則雖富於學術。善於教法。能言不能行。仍係書生陋習。何裨於職業乎。夫職業師資既如上述。而養成是種師資之法。又別有說。愚計是法凡三。一收錄普通學生。授以經驗學術與教法。二收錄職業界之傑出人物。授以學術教法。三延聘專門學問家與職業界中有經驗者。同室試教。使其互相砥礪補益。蔚為職業教師。三者之用。各有短長。要視各種職業需用經驗多少為定。需用第一法。多者宜用第二。三。至第三法。既有學術。又有經驗。速成之計。莫優於此。吾國民貧財盡。欲以職業教育以裕之。則於直接教授職業之師資之養成。不可不審慎矣。

◎ 紀 事 ◎

◎ 本省實業近事

舉行植樹典禮 四月五日為清明植樹節。昆明縣知事遵令恭代兼省長會同種植委員在呼

馬山植樹數十株，並傳集五鄉各堡紳董率領該各鄉農民參觀種樹，聆聽演說，其詞如下：

山地宜林，盡人皆知，滇省跬步皆山，平原最少，宜造成一大森林區，而環顧四方，童山曠土，舉目皆是，非政府提倡之不力，是人民種植樹木培養森林之思想尙居幼稚，故成林之樹，甚覺寥寥。都市地方，柴薪如梓，建築木材，供不給求，即有少數之樹林，非鴉賊於人民不時之斧斤，即傷害於野火之延燒，以致林木之生長，不能達完全之目的，收美滿之效果，昔之勢若蒼蒼者，今忽變爲濯濯矣。自此以後，森林愈缺，需用愈窮，由此觀之，滇省對於林政，當必視爲要圖，是以本知事謀造林普及之方，查林保護之法，無不悉心籌畫，實行提倡，以圖補救。迺者每年節屆清明，由中央政府定爲植樹典禮，各省由官府躬親植樹，以樹風聲，上行下效，以後造林之思想，愈覺興起，森林之裨益，當必印入人民之腦筋，竊謂滇省植樹，於天時地勢無不適宜，而林業亦必日趨於發達，供吾人直接與間接之效用。何謂直接效用，即以森林養出有價值之木料，以現金錢之收入，爲工商業上最大之原料者，輪船也，鐵道枕木也，電杆也，礦山之支柱，農家之建築器具也。



薪柴燃料。織維解剖製紙之原料也。種種消費木材之量。實有令人可驚者。不過略舉其大要耳。而論間接之效用。則能調和氣候。故森林存在之處。樹體之水分蒸發。乾燥氣候。調和而變爲濕潤。空氣中得含水蒸氣。定限之量。雨水因之而調勻。旱災因之而消滅。此有利於吾滇之天時者一也。雨季則洪水泛濫。泥土破流。隕崩石墜。化田園爲澤國。若備蓄樹木。則陰鬱蔥蘢。風日遮隔。水分蒸發之量既少。地中之涵養自多。此有利於吾滇之地勢者二也。其餘爲防止暴風。清潔空氣。康健人民。種種効益。不遑枚舉。夫森林之効益既如此之多。而其栽種又不擇一定之土宜氣候。凡在寒冷重粘之地。暑熱礫礫山腹巖谷之區。均能種植。吾人苟樂而不顧爲愛護而增植之。本知事恭代典禮。率縣僚屬至樹場躬親蒞樹。講資提倡。各處人民對於造林一事。當必有以觀感興起。凡有山場曠土之處。每人每年若植十株。合計全縣不下千萬餘株。逐年種植。公同愛護。十年之後。不僅收林產物上之厚利。於天時人運上。陰受其利益。福庇者豈淺鮮哉。如此宜互相勸勉。互相栽培。庶幾育材利用。勿負本知事提倡之深心。清明佳節。爰植良苗。謹綴數語。以備傳宣。

函聘獸醫主任教員 獸醫實習所所長呈請聘留學日本東京農科大學獸醫科及東京獸疫  
調查所畢業生鄧勳來滇充該所主任教員以兩年爲限并先發來滇旅費以便匯來催促啟  
程俾得早日開學省長署指令照准

呈驗茶葉 鎮康縣知事爲縣屬前種茶樹已漸茂盛現採得春尖三十八斤質細色潔味亦清  
甘檢寄一包呈驗經省長署存備陳列

磁業公司案 永北縣知事呈爲永北紳商李自新等組織永北集義磁業股份有限公司擬具  
試辦簡章隨同磁品請查核立案并請將鶴慶實業團紳楊耀南請保護之案撤銷省長署指  
令要謂該迥龍灣土質既經陶憲等及李自新等先後與地主立約開工製造磁器於前嗣因  
爭執復組織永北集義磁業股份有限公司合辦是該楊耀南不無賤請保護情弊自應將前  
令保護之案取銷惟考核該楊耀南呈驗磁器磁質釉水尙覺細膩而形體多有歪斜之處自  
係因熱度未盡適宜及胎泥硬軟未勻所致其書工亦欠精細該李自新等呈驗磁品體質雖

尙堅實。製工未免粗率。兩相比較。各有短長。前據楊耀南呈稱。迭次試驗。並聘請湖南技師前來開辦等情。自難免不耗費資力。李自新等招股亦未足額。若由該楊耀南與該李自新等和衷商權。合資辦理。則力較厚而營業較易持久。製造亦可共圖改良。未始非兩全之策。蓋吾國工商事業。宜合羣策羣力。爲對外之競爭。不宜人自爲謀。失遠大之計畫也。至呈擬簡章。大致尙妥。惟試辦一層。爲公司條例所未有。應俟該紳商等將合資辦法妥議後。另行依照公司條例妥擬章程。呈候核辦。除令鶴慶縣知事轉飭遵辦外。仰即轉飭該紳商等遵辦具覆。以便查核云。

徵收煤稅 財政廳爲宜良縣屬可保村煤炭公司現已成立多處。並無私採之商。惟征收該地煤稅。現滇省在自主期間。應由廳照出產地平均市價。仍委合宜良縣知事代爲征收。并由廳擬訂征收簡章八條。及另編運票式樣。呈經省長署核准照辦。其簡章條文如次。一本廳依照礦業條例第八十一條之規定。征收煤炭礦產稅。平均市價千分之十五。二此項煤炭。有生炭

煉炭兩項。其市價一層。每年由本廳派員調查營業情形。酌定之。至本年市價酌定爲生炭每噸三元五角。煉炭每噸四元五角。三徵收此項煤炭礦產稅。應即查照本廳酌定數目。按噸計算抽收。四各公司商號與鐵路公司所訂合同。應由征收官署隨時調閱。其一切簿據。亦應由征收官署按月檢查。如有更易之處。并應由各公司商號呈報征收官署轉呈本廳查考。五征收此項煤炭礦產稅。由本廳編製運票發交征收官署填給。其票式另訂之。六征收官署每月征獲此項產稅。應於下月上旬內造具清冊連同繳驗專款呈解核收。不得積壓。七征收官署每月報解此項產稅時。應准於征收數內坐扣百分之五之辦公費。入冊抵解。此外不得撥支他項用款。八本簡章自呈准之日發生効力。如有未盡事宜。隨時由廳呈請改修。

曲靖楊受之林場表

請獎者姓名住址	林場所在地	面積畝數	數	林場所在地	面積畝數	數
楊巴家山	三	十	千	王家冲後	五	千

受之係前清廩生政法畢業距曲城十二里

土廟山	棋盤山	小馬廠	陶家墳	背凹子	曹家山	緊風口	大中嶺子	掃竹坡	籽粒地	豆腐溝	鴨蛋山	普賢菴
二	三	三	二十五	三	一百二十一	五	一千六百廿六	五	三	三	一	五
十二	十三	十三	二十五	十三	十一萬二千	十五	十六萬二千	十五	十三	十三	一百一	十五
千	千	千	千五百	千	千	千	千	千	千	千	萬	千

象鼻嶺	大坡山	蝴蝶山	孫家山	土瓜山	前月山	賴子山	三角塘	磨盤山	觀音山	空山	黎三坡	漫三坡
二	七	四	四	二十五	三	一百五十一	二	五	八	二		一
十二	十七	十四	十四	十五	十三	十一萬五千	十二	十五	十八	十二	五	十一
千	千	千	千	千五	千	千	千	千	千	千	百	千

皇清宣統元年

三

住址南城之西城村

合計

四十四處 三千八百八十五畝 三十八萬八千五百棵

毛家山	七	十七	千	孟胡家墳	六	十六	千
撒堆	二	十二	千	西冲座山	五	十五	千
官中山	一百二十一	萬二千		黃家山	五	十五	千
六角山	四	十四	千	黑牛山	七	十七	千
深塘山	一	一百一	萬	王家山	八	十八	千
貓貓山	一百三十一	萬三千		羅漢山	六	十六	千
觀音寺	二	十二	千	徐家山村後	五	十五	千
水凹子	一	一百一	萬	其他繁碎林場	湊算四十四	十四	千

附

記

一 樹種以青松爲最多柯松則有百分之六水東爪亦然  
 一 區域係以四十個林場爲一區圍繞三四十里東至十九村之田房南至橋頭房子冲青  
 一 蜂寺西至陞官屯黎元坡北至陳家山田家堡子  
 一 經過年數係自清宣統元年二月栽植至民國七年二月確有十年



蜂兒汗液汚物等。歷夏後。味敗而酸。純良者。夏季亦決不酸敗。紀州之垂蜜。質極佳。又以分離器採取者。殊透明。有色而不漏濁。品位與垂蜜等。又巢蜜品亦最上。價甚高。約二倍於尋常者。歐美養蜂家。多盡力採取之。我國現用巢蜜不多。由美國輸入少許。蜜蠟 蜂之副產物也。即將巢脾舊不適用者。破壞者。熔融之。去其渣滓。比重○。九二至○。九三。混入汚物者。其重量互異。黃色者。名黃蠟。久露空氣中。則漸次風化。變色而白。粘力消滅。晒白者。名白蠟。此蜜蠟原蜂下腹關節間所分泌。用以營造巢脾者也。商賈者多混以他物。或者以色。良者絕少。蜜蠟遇華氏八十五之溫度。則軟化。最適於電氣渡金。及器具美術品之模型。需用極多。晒白者。以製成附油。及工業用藥用等。

養蜂首宜知蜂之性質。知之則易管理。便利實多。蜂之生活 蜂常數萬集。合爲一家。互協助之。以謀生活。決無獨立經營者。其失羣者。每憂苦狂奔以斃。而竊入他羣。冀全其命者。間亦有之。凡移巢之先。至爲肅靜。出而採蜜者甚少。一如必一致熟議之。以決其行也。俄



囂然一聞。已盡羣齊行。必無一留者。又分封時亦然。大抵暫聚近旁樹枝等。如俟集齊一團。後始飛行也者。巢中同族。亦不欲或失其一。亦不許他羣之蜂闖入。入必被嚙殺。或逐出。至辨別他羣之蜂。唯恃其銳敏之嗅官。嗅而知之。似不留意其形色。但延數時間。即彼此氣味相同。無再能嗅別。便同安一巢矣。蜂之一羣。儼同一體。時或蜜將缺乏。無獨計私利。捲蜜先逃者。嘗待蜜盡。全羣同時餓斃。或相率飛逸。其採蜜時。設一蜂覓出多量食餌。以誘導巢中同族採取之。余曩時偶置蜜步許。多蜂聚食之。及經驅逐。見該蜂等同歸一巢。以知其勞勩。逃逸皆協力一致。蜂甚愛家。愛同族。有欲加害其家者。必以死防之。巢中有一餓者。他蜂必將其蜜囊所貯蜜。以舌便給之。故養蜂者倘誤殺一蜂。立惹衆蜂之怒。蜂又好潔。巢內有已斃之大蜂兒。蜂或塵芥等。即腳出棄之。其不潔之巢。極微菌之巢脾。故蜂所不喜。蜂之勤力。勤力乃其天賦性質。春則草花一開。不待獎勵。出而尋蜜。無片刻猶豫。設故以多蜜接近之。亦所不顧。然一經被其吸食。又不易令之中止。取除其蜜。仍在近旁搜尋。非食盡不休也。其出游時。或蓋其巢門。故防過之。則欲入者壅之巢外。欲出者擠於巢內。有鬪嚙破巢蓋者。欲更尋得一穴者。混雜不可名狀。揭其蓋。各向其所向作業焉。但如巢中蜜已滿。更無貯蜜處。其勤力即漸不如前。人或取出其蜜。或更多設空虛處。

再力行操作焉。蜂善行分業法。既不錯亂。又極細密。凡從事野外勞働者。脚帶花粉歸巢。插脚巢房中。使花粉落下。旋即飛出。於是在巢內執業者。以頭入巢房。將其花粉填充之。又遇盜蜂侵入。在內如何爭鬪。其任在外採蜜者。仍飛來飛去。不相干涉焉。蜂之智識。春秋有花時。勤勞不息。蓄食禦冬。自衛之智力勿論矣。凡巢箱經遷移後。蜂初出游。必在巢外定所在之方向位置。始徐徐飛上。飛遠。此在分封蜂羣。移於新巢箱。及幼蜂初出游者皆然。一旦方位既定。則一直線飛去。久游花叢間。歸時無或誤投者。風雨欲來。則來往甚忙。採蜜勤於平時也。出游遇大風雨。則休於樹葉裏面。或安靜處避之。採蜜歸巢前。大抵於其近旁少憩。後乃一直線飛入。蜂之智力。細驗之殊難罄述。而於採蜜或謀奪他巢之蜜時。其智力尤有可驚者。此之喜怒。其喜也。胸腹不動。尾翹向上。兩翅振動之。凡數分時。是時亦有緩緩步行者。凡巢門被掩。在外者久探入口不得。揭其蓋。而得巢門者。又失蜂王後。秩序大亂。幸而得王者。多有此喜象。寒冷或陰雨連日。一旦天氣晴朗。則日中不時出遊者甚衆。在巢箱近旁有飛上飛下者。躋於翅上。相背負之者。少時飛翔後。暫止巢門外。亦有前述之喜象。後乃漸次歸巢。是謂蜂之嬉遊。嬉遊時飛常緩。與逸及分封時之飛大異。又其舉動雖異常。亦與因亡失蜂王者不同。一見可分別也。蜂之嬉遊。昭

示其強壯繁榮者也。乃養蜂家之慶幸事。其怒也。聚力於翅。目睜其四方。見敵則猛然飛來。便擬螫之。凡遇他羣之蜂。或害敵侵入。爭鬪後。出巢門而充守衛之數。蜂即有此怒象。怒甚者。尾端上刺。螫針外露。針上時有毒液漏出。間有發一種銳聲者。經理巢箱者。遇之皆所宜慎。蜂性雖平和。而每日日中及初春晚秋。則易怒。冬季蟄居更多怒。若每日朝夕及春秋多花採蜜煩忙時。貯蜜極多時。則怒少。故當分封之際。其貯蜜已極多。經手人鮮爲所螫也。蜂一螫後。螫針即脫落。故非肯輕於一螫者。蜂適養於人。實自然之理。又其螫針實非害物之武器。特自衛之要具焉耳。意思之交通。蜂乃多數集合營生者。其彼此之意思。自不能不有所交換。如動蜂以觸角觸其蜂王。表滿足之意。互伸其觸角。作對話狀。或因他蜂舉動。而知羣內有意外事。知敵之所在。則赴之等。其觸角與其舉動爲藉。以互相交通者。雖不容疑。而究以聲爲主。發聲不一。而以發於翅之振動者爲主。餘則有發於腹輪運動之聲。發於氣孔之聲。當蜂羣寂靜。設以他物接近巢箱。或輕觸之。則蜂齊發聲。如相警戒者。餘如互相呼喚時。怒時。悲時。更發聲各異。凡蜂意滿足時。其聲溫和。不滿者聲銳。知其聲其便於管理。但非筆墨所能形容盡致者。讀者就實地注意之。當大有所得。

中華民國七年

第伍拾柒號

雲南省長公署印行

本週刊例售

- 一 每星期出二大張
- 一 概不零售
- 一 每月定價銀壹角
- 一 全年收銀壹元
- 一 土曜日發行
- 一 四週作一月計
- 一 半年收銀伍角
- 一 郵寄每份月加費三分

# 雲南實業要聞週刊

有販秘訣

本省實業近事

本號目錄

三種種植法述略

青柳氏養蜂法述要

雲南省實業要聞週刊

△ 論 說 ▽

負販秘訣

(禮)

(毋我)

一國商業之興衰。固恃大資本大企業家之精密運動。以博勝利。而一種商品之新出。或自遠地初至者。其流行之遲速。顧客之多少。實視小商之手段爲進退。蓋小商與用主有直接之關係。非大商力所能及。其經久信用。固在商品之美惡。但欲確知其美惡。非試用不爲功。而能令用主樂爲之試用者。效力厥在小商手腕敏捷者。人爭用之。手腕呆滯者。人皆厭之。苟無良法以處此。則鮮不拒人於千里之外。求其商品之發達得乎。吾國商家。向無組合。又不解國際貿易。固無大商之可言。其通都大邑。市廛林立。其具商店之模型者。似已不少。而交通不便之區。獨立貿遷。以趨各地之集會者。仍居多數。據全體而觀察。仍未脫負販時代也。營業之消長。全準社會之心理。而社會心理。又與時代相推移。一切措置。苟不與時相應。鮮有不敗者矣。優勝劣敗。適者生存。今就

個人之觀察。我國商家實有與現下社會不能盡適者數事。約略言之。以則吾之營業家於  
業競爭劇烈之舞臺。謀一生存之地而已。

不可止知利己。商業之發達。以得用主之歡心爲要素。故製造者當製商品時。必須爲用此商  
品者設想。而售此商品者。其唯一目的。亦必須爲購者設想。每一商品。當思購之者因何目的而  
購此品。詳細體察。猶恐吾之所擬未必確合購者之心理。倘漫不加察。一以目前之小利是計。或  
其中并無小利可圖。止以率不經意。無識中損失購者之利益。意謂購者不易猝見。儘可不計。不  
知養成此慣習。多數購主。必有發覺之一二。俟發覺而傳播之。則字號之信用損失大矣。業同等  
之商品。組織同。資本同。時代同。而有得利不得利之分。甚至有荒閉者。其原因固難專指。而因不  
經意致被淘汰者。多居一大部分也。舉其例如左。

北京前數年有一大南紙店。適一畫師往購鑲絹一張。原貨固無疵瑕也。成交後。店夥隨意折疊  
而與之。並與畫師原攜之零物雜包一紙。畫師見而大怒。急令取出。視之。折迹纍纍。全部畫破。成

廢物矣。畫師不收。店夥仍堅持已經交價。即爲彼物之理由。不肯換絹。畫師即忍受攜原物而去。彼時舖掌亦以該夥之理由爲滿足。頗獎勵該夥之能力足抵外侮。且令店中不受損失。一時同行輕率夥友相告。以爲美談。豈知未及歲而店中所存之畫絹千餘張。無人過問。且畫具顏料之銷數亦頓形銳減。彼舖掌夥友仍以爲此貨之市情本縮。無足重輕也。漢置之俟其鄰之某店。偶以畫絹及二種之顏料缺乏。故徑往其店以賤價購其畫絹顏料多數。去不數日。又來以賤價購此物。舖掌始疑之。令其徒往偵。則購此物之用。主躡相接也。遂疑此物必有疵累。詳檢之無所發見。試以己貨姑送他店寄賣之。不累月亦出售。但以裏以本號之包紙。則立被用主排斥。方憬然悟得罪畫師之故。然已不及挽矣。未數載而歇業。

按此非一畫師能顛覆其業。實舖掌即認此等店夥爲有功。則其店之習慣可知矣。種此惡因。結此惡果。推其始不過一不經意之故。且對於己賣之貨。不知珍貴保護其信用耳。吾國商夥陷此者頗多。觀於此可以省悟矣。

未完

◎ 紀 事 ◎

▲本省實業近事

通令選送獸醫實習生 省長署通令本署前因滇省人民經營牧畜向不講求衛生以致獸疫流行幾遍三迤直接間接之蒙其損害者難以罄述特籌定在省會設一獸醫實習所由各屬地方官各選送合格之學生一名或二名三名來省聽候試驗錄取入所肄習現已委任日本帝國農科大學獸醫科畢業生陳立幹充該所所長兼主課教員其餘各教員亦分別延聘趕於本年八月一日開學上課各屬選送之學生務須遵照此次所發雲南獸醫實習所辦法大綱內所定之資格審慎遴選不得稍涉冒濫致應入學試驗時不中程度徒勞往返選送之學生限於本年七月十五日以前到省赴本署報到以便交所試驗其應繳之各項用費即查照上項辦法大綱內所定各數目及籌繳各辦法分別籌解並應一次繳齊以免蒂欠滇省氣



候土宜。于畜牧最爲相宜。加以鴉片禁絕。人民生計益窮。亟須提倡此項實業。稍資抵補。是以本署特在大普吉創設牧場。藉作模範。並設此所儲畜獸醫人才。救治病害。以消除障礙。蓋與治匪禁烟同一要政也。各該地方官對於籌措用費及選擇學生等項。務各勉爲其難。實心將事。不得藉端誣卸。貽誤前途。除分令外。合將該所辦法大綱印發。仰該縣知事行政委員於奉到此項令文及辦法後。迅即分別遵辦。勿稍延延。

集股開墾 洱源縣新生旁約公民代表張文煥呈爲距縣三十里之新生旁村西有窪地一頃。高坡之水。俱瀦其中。沙泥淤集。與其西岸之田齊平。當春夏之交。內無蓄水。即現沃壤一塊。其東南爲大河。河身又漸次填高。遇雨水一漲。河水反流入此塘。便成汪洋。兩邊田畝。亦概爲澤國。本村父老因舉煥爲代表。集銀八百元。另開一溝引水入河之上流。惟勸此條溝道。必挖入雪梨場村西之塘水內。始合并流入大河。故溝道一通。則新生旁雪梨場各塘。均可變爲田畝。現擬溝道所經田畝。開墾時代其認根納租。工竣後或酌還開溝費。或於新開出田畝丈量如

數抵賠。懇請飭涇源縣著存案。省長署以開溝洩水。化塘爲田。自是正辦。惟所集銀數。是否屬實。其代納租糧及酌中給價各辦法。各田主能否承認。至上下兩塘。概洩爲田。旱潦之年。附近各處有無妨碍。已訓令該縣知事親往查勘。集紳妥議酌辦。詳細呈覆。并附具圖說以憑查核辦理。

呈報學徒畢業暨整頓工廠 營縣知事呈報縣屬工廠廠染科男學徒彭子周。織科女學徒李玉容等共二十三名。畢業名册。并整頓廠務。請委任總理。省長署以該工廠學徒學習期滿。分別等第。經該知事抽查成績無異。及格者應准給與畢業證書。未及格者留廠補習。至該廠因經費無多。裁撤人役。酌減薪資。自係爲樽節開支。以規久遠。并准照辦。該廠總理一職。應由該縣知事遴員委任。督率辦理。勿庸由本公署給委等因。訓令遵照。

川鉛運演 四川靖國各軍總司令部咨稱。會昌公司採鍊白鉛。分運各商埠。暨演粵香港地方。發售一案。茲已發給該公司護照。俾便先行發運。滇港相應咨請查照。并轉飭所屬各機關驗



槐 刺	檉	白蠟油	天 麻	棕
產原國德	發源 安徽	地山荒	前 同	皆產 各地不拘
宜均熱寒	暖 宜	暖 宜	前 同	寒暑 肥 鬆
宜皆上凡	壤 沃	肥 宜	皆宜 凡土	土 肥 鬆
三月上旬同	月 或當年九月 或次年二月	立 夏	同 前糞	夏 至
上條	補肥用人糞 點	水糞 六七月間施	水相距五尺種一粒忌	厚寸許 上蓋細糞土 土宜細宜淺不宜乾
播	播未	尺 出分栽每株相距五	太 乾	無
林地預防之	幼苗常為鼠羊 食害宜用 灰撒布	材作器具樓	油 點 燈	扭繩及製
器具等	板實榨油		油 作印油	製衣

樟	香 楓	棟 苦	榆	木連黃
上 同	上 同	上 同	上 同	以穽 六徽
熱 溫	熱 溫	溫	溫	熱 溫
粘 濕 土 潤	壤 粘	輕 濕 鬆 潤	潤 溫	潤 沃
二 月 上 旬 同	二 月 中 旬 同	同  上 同	同  上 同	二 月 上 旬 同
上 條	上 撒	上 點	上 撒	上
				無
播 射 殺 之	播 未	播 無	播 未	未
稍 大 時 有 虫 蝕 液	詳	虫  害	詳	詳
蒸 溜 取 腦	具 及 材 各 項 茶 箱	殺 皮 材 煎 作 器 具	可 炭 碗 材 獨 作 樂 車 軸	板 材  農 具 家 俱

譯叢

吳錫忠

### ▲三椶種植法述略

(續第五十五號)

收種

此因氣候土質習慣而各不同。常例。植後第三年冬。至次春之間。刈第一次。但冬刈有傷株之虞。故寒

地概於植後第四年春刈之。第二次刈者。植後第六年冬。至其次春間。此時每株已生莖二三條至六條。惟刈其中強大者。弱小者留之。不刈。第三次刈者。由二次刈其年之冬。至次春間。其擇條而刈。亦與第二次刈同。故二次刈後。每年常得收穫少許。又氣候暖。土質良者。由移植後第二年年冬。至次春。已可初刈。其二次刈者。設初刈在第二年冬。則於第三年在第三年春。則於第四年行之。此時勿須選刈。盡伐去可也。是後每隔一年。刈一次。亦有每三年刈一次者。又有於移植當年落葉後。選發育良者。刈之。其後亦每年選刈者。究之。刈取時期。不必一定。自落葉後。至發芽前。人工有便。隨時均可。刈之。尋常多於冬十一月。至春二三月。仍不如陽曆一月。至二月為最適。蓋三椶皮之良否。由刈期而定。冬刈者。優春刈者。概劣也。是以暖地。恒於冬季收穫。惟在寒地。則凍死。又以春刈為安全。收穫三椶。以銳鏟。由距土際五六分處。刈取之。蓋三椶皮。以近根者佳。價亦貴。其各產地。故有模之一寸。抵稍之一尺之俗語。但若所留餘幹過短。則發芽少。竟有枯死者。其刈口。宜在向日一方。否則刈口難乾。遂罹寒害。山地尤宜慎此。又刈口。須與地傾斜面相併行。如傾斜向南。刈口亦須向南。設刈口與地斜面相接。土砂將附於刈口。致

有腐敗枯萎之處。株之保存年限。視氣候土質種法等而異。短者十年。長者可三四十十年。但由初刈後至第幾年。則逐年收量增多。其年以降。則逐年減少者。常例也。而株之保存中。每工<sup>八</sup>十<sup>十</sup>粗皮收量。上地約十二三斤。至十六七斤。中地七八斤。下地三四斤。

保種 所採收種子貯藏之備。次年撒播種有破肉生子。一升得淨子二合一升得三萬粒。凡重一斤八九兩。至三斤。此三種。與他子異。甚嫌乾燥。稍觸日光。便不發芽。故子之落下者。非得樹葉庇覆之。絕不能發生。曾受日光故也。而貯種有二法。其一將生種埋之。者。選屋內或遊廊地面。無日射雨淋。乾濕得中之處。掘一穴。穴深視種子之多寡而定。尋常者深三尺許。底鋪舊席。上列種子三四寸厚。上鋪土沙。以蓋因種子為度。土沙上再列種子厚三四寸。土砂如前。被之。如是層層累完。上蓋以席。席上再鋪土砂一層。至次年撒播前。掘出盛桶內。微注水揉之。肉既剝落。再加多水攪拌之。於是取種子之沈下者播之。此係古法。但種子多者。所需貯藏地方亦多。且常患腐敗。醱故於貯種少者用之。乃適。其二去其皮肉。惟貯藏淨子者。法於日光不到之屋內。列種子厚五寸許。覆席蓋之。時時攪拌之。免其醱。醱過度。或發熱過高。並斟酌氣候寒暖。以加減席之厚薄。經十五六日。皮肉腐爛。有臭氣。乃取置桶中。加水攪拌之。俟肉與種子相離。取種子沉下者。再洗滌清潔。俟水氣略乾。席類包之。置屋下避雨處。亦有埋之土中者。如前叙第一法。掘土作穴。棕皮為袋。內盛種子二三升。並稍混以細砂埋之。此較前法頗善。無慮醱。貯種多者。適用。凡用上叙貯藏法。至次年播種期。取出均洗滌。用下沉者播之。又運送種子他處者。用五分厚木板箱。將濕砂土與種子各半。混納箱中。釘之。送。到併箱埋之地中。播種時。掘出。運送時期。

十一月至次年一二月爲限。

(已完)

### 青柳氏養蜂法述要

(續)

蜂王

蜂王者全羣唯一發達充足之雌蜂也羣中必有此一王無者其羣即如何強盛不久即絕滅然又必

蜂王



不容有兩王者。王形大如圖。外貌體格色澤等俱異他蜂。異體長七分內外尾大而短翅短。價達腹之第四節。盤針曲與他王爭鬪時用之。其舉動雖厚重而爲他物所驚。則匿跡其遠。蜂王之生一羣必有一王也。故蜂羣至必需分封時便不能不產出蜂王。即一羣來復百花漸開。倘蜂競相爭鬪。王則盛行產卵。至蜂羣

極盛。倘蜂逐漸毀王。羣一期五六個。至十個。甚則多至三五十個者。俾蜂王在羣中漸次產卵。卵經一定時日。孵化生長。是即幼蜂王。隨即出房。設幼王亡失。蜂羣則將僞蜂之幼虫。養育於王羣中。使化爲幼蜂王。產出。但僞蜂此舉。有時成功。亦有時決不能成者。蓋僞蜂幼虫。雖可使化生爲幼蜂王。而不能遂其交尾故也。又蜂王之資格欠者。則不拘其在與否。倘蜂亦必如前叙者經營之。以圖幼王產出。幼王出房。未幾。勢力頓增。常搜索他王。羣欲毀之。以防他幼王產出。然遇羣中蜂多。足分封之數者。僞蜂乃嚴守王羣。不令其稍近。但若蜂羣已無意分封。或不足分封數。或因外界情形。欲分封而不能。延至數日等者。幼王必破壞他王羣。嚙殺王兒。其有已出房者。則相爭鬪之。鬪其一乃止。蜂王之職務。蜂王常在巢內產卵。爲唯一本務。即全羣多數之蜂。皆此一王所產者。蓋王實非管治全羣之君主。乃全羣之慈母焉耳。故蜂羣即強盛。假令其中無此一王。而數多僞蜂。更不能產



出幼王及完全王卵者其巢遂歸絕滅此蜂王所以保全羣之存亡而受其尊重也。蜂王之交尾。幼王生後將爲一羣之王也者必與雄蜂交尾一度不交則不能產完全卵但生後設有內顧憂者外出常窺設更無他幼王出房即巢中靜穩者當於生後三日內晴天雄蜂多出巢日而外出焉其出巢門後徐徐飛上定巢之位置乃漸飛高飛遠爲交尾也短則五分鐘長可一時間如是約二十日乃遂交尾事此其歸巢時尾端有白色絲狀物爲雄蜂生殖器之一部即已交尾之徵跡巢後自以頭引去白色物亦有由幼蜂代引者是後腹部稍膨大經二十四時間或二三日產卵。同羣中固有雄蜂而幼蜂王交尾必在空中決不在巢內者所以避同族交授以免種類退化凡動物俱喜與他族交尾植物雖一花備有雌雄蕊而乃異其成熟期或以他法防兩相交授者爲此也。幼蜂王因機關不備或因降雨連數十日不能交尾遂亦不能產卵惟曾雄卵以是王必受勸蜂處待出巢自斃或竟被嚙殺。幼王一度交尾後專事產卵決不再交或更無出遊事又既經產卵者設以前雖未交尾亦已更無交尾意。由未經交尾者及王已老所儲精液盡者唯產雄卵觀之可知當卵產出時其受雌性精氣者爲雌卵未受者必雄卵。蜂王之產卵。蜂王尋出巢中空房先納頭房中檢其適否產卵及爲雄蜂房抑係幼蜂房也經一二秒時引頭出外尾端揮入房中以數針感覺而得適宜位置經二三秒產卵而產多數者必列卵於巢脾兩側一側之卵即與他側者相對及卵所在之巢房面積亦相對之所以使產後至蜂兒出房所需之溫度充足也又遇早春空房多時則先產於巢脾中央漸成圓形中央極暖也又產卵器不完備者卵之位置常不正。卵數之多少視幼蜂所採花粉花蜜之多少而定故春季數最多一日能產三千粒以上秋次之夏更少。

冬停止不產。於一巢房恒產卵一粒。時或誤產二三粒者。因產卵力盛。不遑尋空房。或尋而不得故也。此又有  
垂卵尾端步之。或產於房外者。凡蜂王幼者。早春產卵者。此等情象尤多。產卵力生後第一二年最盛。三年漸  
衰。老則全無。或但產雄卵。卵之雌雄。野花多。必備勤蜂時。則產雌卵。以增備蜂數。分封前幼王。需雄蜂交尾  
時。則產雄卵。以增雄蜂數。此不過於產卵時開閉其受精囊。俾得精氣者為雌卵。不得者為雄也。蜂王之老衰  
老蜂王腹部較長。尾端稍尖。而多光澤。因產卵。腹部常入房中。磨去其小毛故也。老而衰者。又步行甚緩。無幼  
王敏捷。此於數日後。可必其亡矣。老蜂王將停止產卵。或將俾產雄卵。倘蜂已知之。此際即不應分封。或應  
而時期尚早。勤蜂亦必建王臺。以圖幼蜂王生出。不拘所圖之成否也。此其情形。多在春夏之交。養蜂家因此。極  
去其王臺。則卒致蜂羣無王。又勤蜂勞勩不倦。而巢房內無卵者。其王雖在必已老衰。此蜂羣亦當不日亡矣。  
蜂王之壽命。幼王亦有死者。外大抵蜂王一生始終約四年。老無所用者。多出巢自斃。或斃於巢內。又為勤蜂  
殺斃者。有之。與新蜂王鬪斃者。有之。但王壽雖四年。而其巢期不易。滅幼王。順次續之也。管理得法。其巢可長在。  
一蜂羣之兩蜂王。如前述。一羣決不容有兩王也。至如蜂羣多而蜂無意分封。或因新蜂王產出。或因勤蜂  
王已老。產卵力減。不能分封。行且斃於數日數週後者。一羣中。乃偶有兩王。同棲事。但此決不能長。必一王自斃。  
或互爭之而斃其一。其有同棲至數週間者。如余獲取巢脾一枚。脾內有一王。羣納脾於他巢。箱中。後數日。檢之。  
其王臺不破。壞且有幼王。出房形跡。因檢其巢中。又只見一王。乃放置十數日後。再檢之。遂見兩蜂王。前俱活潑。  
當分為二羣。皆即產卵。又復旺盛。願蜂王數日數週間。同棲之例。已屢備見。乃俱遂其交尾產卵者。洵奇事。

也。

獨蜂

獨蜂體軀最小長凡五分而舌長翅長翅連體後端皆所以適勞傷也腹內無蜜時腹短縮含蜜

獨蜂



極多則腹部伸長現出黃色體輪 獨蜂在巢中數最多常一萬至四五萬而春期繁殖額增分封前數尤夥分封一羣為數羣因數暫減少爾後又漸繁殖之可繁殖較純出花蜜多即夏亦善能繁殖也及秋花一開又繁殖之冬乃大減最少時為早春蜂兒未膠化前而冬及早春則無雄蜂一蜂王外皆獨蜂也 獨蜂之產出 獨蜂為完

全蜂別膠化者蜂遇必需時年內產雄蜂及數王蜂外所產皆獨蜂即野花多則獨蜂所採花蜜多則從蜂王產卵多卵多則獨蜂更隨之加多此獨蜂之繁殖故推春季最盛也 獨蜂之職務 蜂生存間所需藥皆獨蜂鼻賴其幼者如專司分泌臘營造巢脾養育幼兒侍衛蜂王等老者司花蜜花粉之採取最老者則防害敵然又似不必制限如是幼者非無互換職務時也 獨蜂之飛力 蜂翅強勁飛力甚大而獨蜂翅力尤強故飛速而耐久有謂蜂尋花蜜能達三五里之遠者究以能達三里之說為確美國人某謂蜂行距十英里處採蜜一日能往返六回而以吸取花蜜或貯蜜於巢房等所費時間多飛行所需時間甚少或併記吉田氏蜜蜂飛行實驗談如次一氏於日光地方設養蜂場某年三月十二日見場內某箱之蜂凡二十個出遊者適有帶花粉而歸者一個十三日增四個而是時天氣嚴寒該地積雪尚深百許皆無其花粉究從何得來氏因於十四日遊東行三里許見棚花馬進至大澤村大室地方則見一早開種之大柳樹之花已滿數蜂採之氏意其中必不無自養者也是日歸至日光凡三里半次早因囑家人於出遊蜂之二十個酒以紅粉已則往前記柳樹下待之先來者則他場蜂逾午前八時三十分乃見紅粉蜂一個十時頃見六個待其採畢飛回乃歸因計蜂採花出遊即未帶花粉蜜時之飛行速力平均四分二十秒一里採花之勞倘時間則不均二十八分)

未完

中華民國七年

第伍拾捌號

雲南省長公署印行

本週刊例

- 一 每星期出二大張
- 一 土曜日發行
- 一 概不零售
- 一 四週作一月計
- 一 每月定價銀壹角
- 一 半年收銀伍角
- 一 全年收銀壹元
- 一 郵寄每份月加費三分

# 雲南實業要聞週刊

本號

本會實業近事

目錄

青柳氏養蜂法述要

桔種補法述要

雲南省實業要聞週刊



△論說▽

●負販秘訣

(續)

(抱石)

不可不詳審物名。吾國物名概無規定。實爲商家一大障害。各地凡遇一不習見之物。各家則獨出心裁。各準其各人所習見者。而擬一彷彿之名以名之。如歐美之貨。即取相似之物。而加一洋字。北省見長江流域之貨。即加一南字。珠江流域及南洋諸貨。即加廣字。南省見黃河流域之貨。即加一北字之類。是也。而各地本有之物品。勢既不能全備。而各人所比擬之點。又不能同。故一物而數名。數物而一名之弊。隨處皆有。如出一轍。紛擾糾結。無可究詰。從無專名。通名。定名之可言。商家於此。不可不格外體會。了了而解。吾國商家。往往於此點。多不加意。且有以購量不多。借無有二字搪塞者。此吾國商業致敗大原也。試舉一二例如左。

一旅客初抵津。適爲車裂其半臂。急欲新製。往市中一般店購之。入門見一少年踞坐於櫃內。頤

指而問曰。買何物。客答曰。買湖縐數尺。製半臂耳。少年木然曰。無有客訝之意。以如是大緞店。決無無湖縐者。再問之曰。以此大店。實無此物乎。少年悍然曰。吾此處無有客。凝視其樹中湖縐。故累累也。則指而示之曰。即此物。豈得謂無。少年仍默然。不顧掉頭而去。又一老年夥取出。對客曰。此洋縐也。客欲買。則買之。客哂然出。後詢他方。知其既不解物名。又以其所購之量少而輕之也。此店不數月而倒閉。

前數年濟南某學校一化學教員。欲試一物。遣人往藥店購硫酸。及歸。則瓶上標識已污穢模糊。不可辨。開瓶則嗅味亦異。大異之。取其數滴試之。則赫然硝酸也。仍遣原人往換之。許久始歸。包頭絡臂以見。教員驚問其故。則云該藥房不認其誤。堅不換易。強易之。致互毆。經人調處。退半價而歸。蓋藥房所持之理由。即云汝係買壞水。此即壞水也。何誤之有。今濟南業輸入藥物者。傳爲笑柄。

按此二則。皆以物名之誤。致成種種笑柄。蓋購物者。凡欲購一物。必知其用。而賣物者。不可一

聞不常聞之名。而即曰無之。必須用形狀及用途而細揣之。方可領會。尤要者。凡一願主。均須竭力招待。不可以其無大利。而忽略視之也。

(已完)

◎ 紀 事 ◎

▲ 本省實業近事

雲南省會獸醫實習所辦法大綱 一設所宗旨 本所以造就獸醫實用人才。消除獸疫。改良種畜爲宗旨。 二設所地點 本所就省會大西門外永曆帝廟。暨通連之藥師院兩處改設。 三開所日期 本所定於本年八月一日開學上課。 四學生名額 學生額定一百四十名至一百五十名。分兩班教授。 上項學生。均由各縣知事遵照後定之資格。詳慎選送各該縣合格之學生多者選送二名。少則選送一名。但不得因憚籌經費。藉口無合格之人。如已選定二名外。有願自費合格之學生。亦得加送一名。行政委員有經費可籌。或有合格生願自費。

來學者亦得選送一名。惟選送時均須取具該生履歷及畢業證書或其他證據。備文交由該生攜帶來省選呈。省長公署核發本所試驗收學。五入學資格。入學資格以品行端正。身體健全。年在十八歲以上。三十五歲以下。具左列各項之一者為合格。(一)中學及甲種農工兩校畢業者。(二)在與前項同等學校畢業。及具有前項同等之學力者。無論在上列各校畢業。或有同等之學力者。均須受入學試驗。入學試驗於開學前十日舉行之。此項試驗須於左列各項學科能及格者。方得收學。國文 物理 化學 數學 算術 博物 動物 身體檢查 六教授學科 本所所授學科為左列之二十一門。但其中有係主要者。均注重實習。其實習時間約合授課時間三分之一以上。生理學 解剖組織學 病理學 藥

物學 內科學 外科學 外科手術學 畜產學 馬學 酪農學 衛生學 蹄學 產科學 眼科學 寄生動物學 細菌學 獸醫警察法 農業經濟 獸醫畜產法規大要 家畜飼養法 乳肉檢查法 七畢業年限 本所因本省近年獸疫滋熾。急須此項人才



出而應用。凡講授學理學術。均以切於實用者爲限。故定爲二年畢業。八畢業生用途。本所學生畢業時其成績列在丙等以上者。除擇尤委派在省立各牧場。暨本省各屬辦理家畜病害預防療治與改良種畜各事宜外。並交警察廳委辦檢查等事項。九學生應繳各費。本所肄業生應繳各費。有左列之三項。(一)講義費。每人每年十元。(二)實習費。每人每年二十元。(三)結費。每人每月四元。全年以十一月計算。共合四十四元。右列三項用費。每人每年共合銀七十四元。二年計合銀一百四十八元。統由各屬地方官由該屬實業款項。或其他項公款內。如數提充。於選送學生時。即隨同履歷等項呈繳。省長公署轉發本所。以備支用。如係自費生。亦查照上列數目。由該生繳。由各該地方官隨同履歷等項呈繳。省長公署轉發備用。十試驗。評定分數及休業賞罰等規則。本所此項規則。連同其他規則。查照學校通章另訂之。

女校加課蠶桑。賓川縣知事呈爲縣屬女子蠶桑實習所。無款開辦。現於女子學校內加課蠶

桑一門。省長署指令該縣因棉稱款撥分團務之用。女子蠶桑實習所驟難開辦。該知事擬聘有靈桑知識之女教員一人。在女子學校內日授蠶桑實習功課二小時。自係一時權宜之計。姑准照辦。一俟籌有他款。或團費籌足時。將此項棉稱款撥還。仍應遵照前發簡易辦法。另設專所教授。

城牆外圍添植森林。苗圃經理員呈稱。苗圃章程內載。本苗圃就省會附近擇相當之國有或公有荒山荒地。闢爲植樹場等語。現查省城城牆外圍曠地甚多。約計可植樹數萬株。當由經理已與警廳警務視察長磋商。植樹工人及施肥灌溉保護等事。概由警廳擔任。其秧苗及掘苗工。則由苗圃擔任。現已開始栽植。擬以圓柏扁柏有加利三種爲限。而發長最速者。尤莫若有加利。現苗圃內雖已播其種籽八兩餘。計其秧數。將來於自植分發兩項。勢在不敷。擬請飭承發籽種所添購十餘兩或二十兩發圃育苗。抑或由省警廳購置十餘兩發圃育苗。即專作栽植城牆周圍之用云。云省長署以已令行承發籽種所將本省前徵集發下有加利籽十兩。如

數運送該經理員查收矣。一俟收到。迅即妥慎育苗備發。勿稍率忽。如尙不敷。可逕與警廳人員商議。由警廳酌購。有加利籽種若干。交圃育苗移植等。因指令遵照。

煤漆炭酸免納釐稅。宣威縣公民秦桂林創製煤黑漆石炭酸。呈請專利免稅酌獎一案。免稅一節。前經省長署令財政廳核議具覆。茲據覆稱。查此項炭酸煤漆。該公民既係仿造外貨。成效已著。若不予以提倡。殊非振興實業之道。當此創辦之初。數量甚微。擬請在本省境內銷售時。自本年七月一日起至民國十年六月底止。准予免納三年厘稅。以資獎勵。俟三年期滿。屆時再行酌核呈辦云云。省長公署照准辦理。除令該廳轉飭各厘局遵辦外。批示該公民遵照矣。

譯

叢

◎青柳氏養蜂法述要

(續)

吳錫忠

働蜂之產卵 古以働蜂爲中性謂非雌非雄也殊不知亦係雌蜂特較之蜂王働蜂之卵巢與受精蟲俱發育不全故遇蜂王亡失亦能產卵惟皆雄卵且係產於働蜂房其卵皆化矮生雄蜂 產卵働蜂多傑老者卵形瘠而稍長一房中恒產三四個至七八個開無王巢箱檢之常見數働蜂垂卵於尾端步之 此蜂羣與他有王蜂羣相併合或取蜂王給之皆停止產卵但其後數日間働蜂尙見產卵者而既經產卵者際此或被他働蜂嚙殺或自斃固難確言惟產卵後體現異狀則以自斃之說爲近又蜂王即在設爲久不遂其交尾及不產卵者則働蜂亦常產卵焉 働蜂之老幼 此查其色澤可知幼者色灰黃老者暗褐體光亮小毛因勞働磨去也幼者初出巢房翅不能飛捕之亦不能斃六七日後晴暖日中乃多數出遊巢箱外頭向巢門一方徐徐飛上倏又飛回暗圍常數十分間暗圍係者巢內繁盛之徵也其後數日始則巢內亦働至服野外勞働則必出房十六七日後漸大則益勤老死而後已 幼蜂性溫柔遇他物鮮刺擊之愈老則愈勇猛探蜜之念亦益強故凡侵入他巢之盜蜂老者居多 黃衣蜂 春季働蜂出產盛時蜂翅甚部常有帶黃色者多者全羣半數皆是因採黃色花粉之花其粉落細毛間也余名此爲黃衣蜂此其探蜜勞働尤勤羣內復秩序整然乃愈稠盛之徵春季得此養蜂家無所顧慮其蜂羣者矣此蜂至老黃色漸脫與常蜂無異 働蜂之壽命 春季勞働已甚四十五日死働蜂少時可活五六個月働蜂原代謝不怠時時有生者死者又新造巢脾蜂蠟分泌多時其命最短少營巢脾專事採蜜者命稍長倘以外界情形妄令蜂多營巢脾者殺之者也又冬季蟄居時命最長故春秋所產者至次年四

五月尚能生存勞働。蜂之死多在巢外。將死者常如急向巢外匍出。死在巢內者絕少。然冬季在巢內餓死者。其頭皆插入巢房中。或相重疊之。

雄蜂 必捕雄蜂時。一羣中有數百個。甚至數千個。不需時。一個都無。體大於働蜂四分之一。一名黑蜂。翅亦

長。甚強。軀尾端圓。無針。而有雄性生殖器。舉動甚慢。無働蜂敏捷。多食而懶。日中溫暖

出而飛翔。少時。又歸巢覓食。其飛遊時。發一種大響聲。易辨也。雄蜂之產出。分封前。蜂

王盛產雄卵。至分封時。即闕歷四五月間。孵化多數雄蜂。與新蜂王交尾。其餘時期。則絕不

產此。故其數漸減。冬季全無。又因蜂王已老。或營養不賈。或不能交尾。而產雄卵者。又無王蜂羣之働蜂。所產

亦皆雄卵。其孵化則無定期。此等反乎自然者。其王其羣皆不能長保。雄蜂之職務。與蜂王交尾。為唯一職

務外。殆無用之大貪家已也。然其有用處。固極重要。蓋若無雄蜂。則蜜蜂種族絕滅久矣。故雄蜂即其全羣之父

出外與新蜂王交尾。王之形味趨香等所在。即追從之。以遂其交尾舉。雄蜂多生殖器脫出而死。又當其雄勢

盛時。人以指輕押其腹部生殖器。亦即脫出。皆宛然受電氣打擊者。暈倒者。其死如極快活者。然至假以他法殺

之。其足翅亦蹙動之狀。固痛苦也。與一蜂王交尾者。不過一雄蜂耳。則數千雄蜂。固不能悉盡其職務。而乃產

如是之多者。所以使蜂王不誤交尾。可謂化丁妙用。蓋雄蜂雖多。蜂王出遊一回。尚有不逮交尾者也。且蜂王飛

遊時。在數多雄蜂中。亦免為雀捕食之虞。蜂兒生育前後。需溫度較多。如數次分封後。原巢中働蜂較少。其雄



蜂之體溫。可使蜂兒多遂其生育。又蜂王之產卵。原以巢內溫度爲範圍。雄蜂多。則巢內溫度之面積大。蜂王產卵處亦因而展寬。而所產皆有益之幼蜂也。又雄蜂之溫度。於蜜之水分蒸發。亦不爲無功。又雄蜂孵化。有促進分封之用。知此。於交尾外。亦決不能視雄蜂爲無用者也。幼蜂驅殺雄蜂。與蜂王交尾後。雄蜂但坐食。無所事事。幼蜂惡慮廢其蜜也。乃驅逐雄蜂於巢外。餓死之時。自夏至初秋。彼雄蜂者。前此豪食闊步。何等自由。今受幼蜂冷遇。深用憂苦絕望之餘。有驅入者。多被幼蜂嚼殺。驅逐令下。雄蜂尚有未曾出房者。幼蜂但從房中拽出蜂兒。即未出房之雄蜂棄之巢外。若值分封。幼蜂聞減殺雄蜂者。是即停止。或延滯分封之証。又幼蜂驅殺雄蜂。即野外花卉減少之証。又秋初。冬巢雄蜂。但已減盡。惟其巢尚多留雄蜂者。常因其巢無王之故。冬季蜂羣中。偶留少數雄蜂者。因晚秋花多。採蜜忙。無驅殺意。有之亦不暇及也。又因蜂王誤於幼蜂房產卵。不過一二粒者。孵化後。亦不惹幼蜂注意。得長留之也。但凡冬季所遺存雄蜂。交春前後。必悉被幼蜂殺滅。雄蜂之壽命。餓死或嚼殺者居多。其與蜂王交尾死者。乃天然之死。爲數較少。其生存期。凡二三個月。其雄勢最盛時。大抵生後二十日左右。其後漸次衰弱。出遊亦少。遂多在巢外自斃。被嚼殺者。多墮於巢門前。

蜂兒之成育。蜜蜂勞働始於早春。訖於晚秋。蜂王則產卵不絕。故巢中終歲常有大小不同之雌雄蜂卵。蜂兒。幼蜂均從而養育之。雌卵。或爲蜂王。或爲幼蜂。非因其卵之有異也。蓋皆雌卵所孵化。特因所食食物。有化生爲蜂王者。化生爲幼蜂者。凡蜂王不時亡失。其巢中設有幼蜂幼虫者。幼蜂則改造其巢房爲王臺。給幼虫以

王之食餌。其幼虫後遂成幼蜂。王又以人工取去王窠中幼虫。換以偽蜂房之最幼虫。其虫後亦成幼王。聽其自然者。雌卵之孵化為幼王。一年間僅數個。至數十個。餘者悉化為偽蜂。蜂王於必需外。所產皆雌卵。其多生。王任勞。偽之偽蜂。實蜂羣繁盛之基。雄卵。蜂王非常產。雄卵者。至必需時。始應時產之。然非必需時。亦有偶產一二個者。雄卵者。養以何種食物。亦決不能使化生為幼王。蓋不能以食物變其雌雄性者也。設遇蜂王亡失。其巢內僅有王產。或偽蜂產之雄卵。偽蜂於是建王。意以養育蜂王者。養育此雄卵。翼化生為幼王者。終歸徒勞。蓋卵化後。雖能發育。大都化蛹前後而死。殆因所食者不適其生活歟。蜂皇發育之順序。蜂卵長楕圓形。稍

一



二



三



四

態停止。形稍縮小。作乳白色。於是伸縮其體。吐絲結繭。繭成。休眠二日。蛻皮。蛻後現出觸角。頭。胸。腹等。如四圍。而體極軟弱。色白。惟眼現暗褐色。經日。全體漸帶茶褐色。進至暗褐色。體乃顯固。生毛。翅漸伸。遂破封

灣曲(如一圖)白色中微帶青色。外圍係薄膜一層。內貯白汁。蜂產下此卵時。附以膠質。併粘於巢房底。狀無少異。經三日。孵化為白色幼虫。浮游房底。白色透明液中。液係偽蜂所分泌者。即幼虫之食物也。幼虫經備養育。次第長大。體灣曲作半圓形。益大。則首尾相接為輪狀(如二圖)。雖無脚。而以螺旋狀方向。在巢底運動之。一時間。凡運動一回。其最初三日間者甚緩。因此運動。致令體增進。長大較速。幼虫益大。占滿房底。揭頭伸體。橫臥之(如三圖)。如上述幼虫發育既足。偽蜂乃將其巢房口封蓋。此時幼虫食

蓋出房後自掃淨其體。即伸頭入巢房覓食。蜂王及雄蜂。則飢餓之感覺尤早。此際不獲食物。則五六時間後。即疲弱或餓死。得食則勢力頓增。但翅尙未能飛也。至出遊巢箱外。勸蜂則六七日後。雄蜂入九日。蜂王至速。亦一二日分封外出。蜂自卵至出房間。因其性而有長短。蜂王需十五六日。勸蜂二十一日。雄蜂二十四五日。其發育之遲速略如左表。

	卵	幼虫	休眠	蛹	合計
蜂王	三日	六日	二日	五日	十六日
勸蜂	三日	六日	三日	九日	二十一日
雄蜂	三日	七日	三日	十一日	二十四日

但蜂羣微弱者。多受寒冷者。則發育稍遲。蜂兒發育必需溫度。爲華氏八十度以上。假遇天氣原冷。蜂羣亦必以其體溫給蜂兒。以必需之溫度焉。微弱蜂羣。則溫度難爲保持。影響及蜂兒發育。不惟所產者皆虛弱。且因其養育力。只能及少數蜂兒。遂愈陷於微弱。養蜂家養弱少蜂羣之不利者。以此。蜂兒之食物。勸蜂常給幼虫之食物。因幼虫性及其大小而分。給蜂王幼虫者。係一種特別稠合濃厚滋養物。乳白色。蜜素及脂肪質甚多。味雖微酸。亦過於無味。是從勸蜂頭部分泌而出者。幼者分泌量多。老者量少。蜂王幼虫養育期間。全食此分泌物。倘



蜂卵可使化生爲幼蜂王。亦此物養育之方也。且任養育之働蜂。其間異常留意。非於他働蜂及雄蜂之幼虫可比。一蜂來伸頭王臺中。檢去後。俄又來一蜂探之。類繁無已。審王兒之發育。并供給食物也。働蜂及雄蜂幼虫。孵化後三日間。亦如蜂王幼虫。得食前述之分泌物。特給蜂王幼虫者。濃厚而多。給働蜂幼虫等者。淡而少。待遇固不同矣。然將孵化後第三日之働蜂幼虫。移王臺中。無不化生發育健全之幼王焉。或謂既已三日間。遇其待遇。將影響於其發育。働蜂幼虫。雖可化幼王而生。恐不免於弱小。此蓋未經實地深究者之談。在養成蜂王者。大宜留意也。三日後。則所給前述分泌物中。加以花粉。無味者。日漸久。花粉量亦漸加多。并加蜜與水少許。味漸甘酸。終則但給花粉蜜水等混合物。味亦大進。而給雄蜂幼虫。則花粉較多。且食物色。則以花粉而異。多給紅色花粉者。幼虫周圍。亦惟紅色食物堆築之。所給蜂兒食物量。如有豫算甚精密者。宛然熟練養蠶家。給蠶兒桑葉。殊無多與少之弊。故幼虫化蛹時。其房中無一賸物。但養蜂王幼虫。則給又常多。其幼王出房後。房底尙多餘存食物也。

### 楮種植法述要

(未完)

按楮本作梓。一名穀。又名構。葉有三缺口者。缺口細碎無數者。滇省會各雜木山林各古寺。以及河隄溝墘。皆有自生者。其嫩芽可富菜蔬。葉供藥用。實肉厚。味甘。色深紅似桑葉。切斷嫩條。切口出白汁。俗名構漿。以之書字。色黃如金。朽株埋土中。注以米泔水。則生菌。菌皮下。絲縷(纖維)用以織布。曰楮布。古已有之。質雖微硬。

足以濟貧。用以造紙。則紙質較體。遠非西洋紙之脆重者可比。如日本現造楮紙。色益改白。且銷行國外。種楮製紙。已講求多年故耳。向滇中所用白紙。如申文。谷料。亦即楮紙。多從貴州輸入。滇近惟彌渡縣仿造之。質尚細。勻。紙商樂為販賣。之惜出紙太少。亦由於楮樹無多。向無種楮者也。爰述種楮法。用備參仿。

楮纖維大於三極者。二倍半。即長十七八米。粒滿當寬○·○二至○·○四米。粒滿當。而製紙惟欠軟滑。但混以三極纖維。可製上等紙。又近所製草紙。亦選以楮皮少許。矯其脆弱。

品種 是有三種。曰藤葉。曰要楮。曰直楮。麻葉中又有三種。以皮色分之。曰青殼樹。曰黃殼樹。曰赤殼樹。均纖維細亮。收量較少。而調製時。耗量亦無多。要楮一名陰尾。葉暴烈。日則捲似陰尾。故名。皮色有紫有黑。其變種名綴。纖維皆粗。取其種易而取多。占楮皮原料中第一。直楮皮色。有黑有青。又有牛斑點者。曰男斑。枝高皮薄。纖維粗。剛光少。紙取耐久。不尙光澤者用之。(以上各葉形均詳圖中)

氣候土質 楮性好溫暖。而又耐寒。地勢宜向南。或向東。透日光。通空氣。能避暴風之傾斜地。然氣候熱甚者。多植於向北背陰處。土質宜水分疏通。而又保有適濕。養分充足之結實礫土。但耕耘肥培勤懇者。凡上皆能繁茂。故如山腹河隄溝壩畦畔。不適他項農植物者。皆可種楮。

栽培法 培植楮苗。有分根。插條。壓條。播種諸法。最通行者。爲分根法。法至易。所得苗。生長亦速。法先以肥土作苗床。初冬耕鋤之。施廐肥。堆肥之。運効肥料。並露之。次年孟春。再耕鋤之。拌以人糞。於是搗強健楮樹細根。直

11

徑二三分許者切為八九寸長。插植苗床中。外露尖端一二寸。各根片間距離一二寸。各行相離約二尺五寸。床上覆以蘆箔及乾燥也。六月中旬根已發芽。乃去蘆箔草。薄澆人糞。但其芽常多。只留健強者二芽。餘悉摘去。此二芽大至一尺許。又摘去一芽。惟留一芽。隨時除草。秋季落葉後。掘起假植之。至次春移植時。穿植處作穴。粉碎穴內土壤。投以堆肥油餅。切去假植苗之根。壅各四五寸。植之。每地一工（八十方步）可植六十株至一百七八十株。此後所用肥料。則各種皆可。擇價廉易得者用之。但苗小時。用肥宜多。而人糞最適。亦有用作畜屍體田糞等者。老株則用草肥。設株間播種豆麥等者。不給肥料亦可。楮係發芽多者。當量為摘去之。移植初年。可留一二芽。二年留二三芽。三年留五六芽。則收量既多。樹命亦久。除草中耕年。可三四回。惟初年固數宜多。所

在常有暴風者。致枝幹相摩。擦損傷皮部。即密及纖維。故株旁宜植竹木。縛纏之。又圃內可撒藜稈枯草。及其腐敗。又可供養料。似此則年漸久。樹勢亦漸強。可生活十五六年。

刈之。後便年年刈之。或由移植初年。已長七八寸。其冬即可刈取之。而常例多於移植後第三年。冬至第四年春。乃初命長。纖維優等者。不用此收穫法。刈收時期。自落葉後。至次春發芽間。而最好者。則在十一月初旬至一月上旬。惟氣候寒冷者。冬刈固有傷株之慮。刈用銳利之薄刃小鋤。從距上際四五分處。刈取之。割口務令向南。否則枯死。割口裂時。削治之。去其裂縫為止。刈後。刈株上厚蔽以堆肥。既防寒害。次年樹生發益。移植初年收量。凡得黑皮六斤。第二年十二斤。第三年二十四斤。四年三十二斤。收量漸增。品質愈良。然約至第十年。則收量漸減。十五年不過一斤而已。今假定楮樹命為十五年。平均每年收量約三十餘斤。

患害 虫害為介殼虫木蠹葉捲虫等。或云葉捲虫寄生時。葉捲縮之。其新梢發育不良。則樹皮轉厚。果爾何如。以人工搗去新梢。頂為得也。害草首須除。蔓生者。楮幹為蔓纏之。必勢力減殺。而免絲子之害。尤大。但楮無嫩芽。則不能寄生。故楮發芽時。圃面宜鋪蘆箔。以杜此惡草。設有此草。當於其開花前除之。

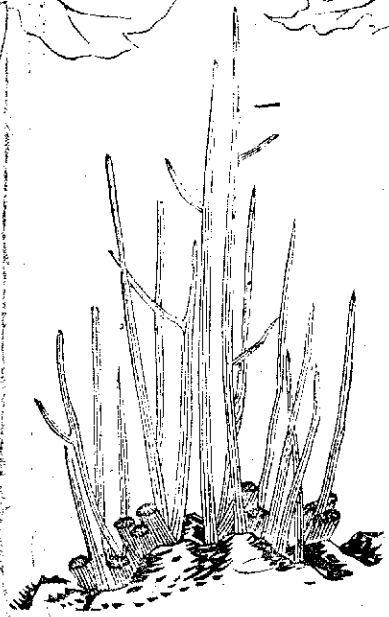
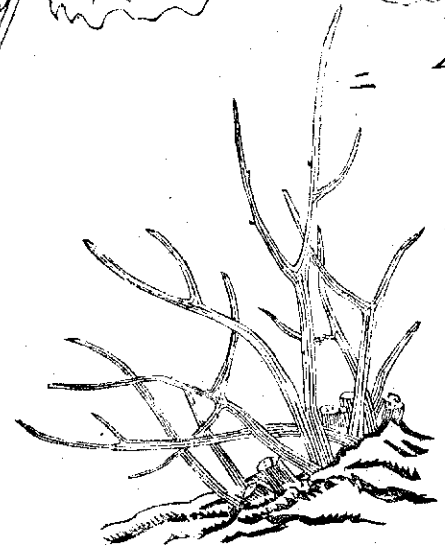
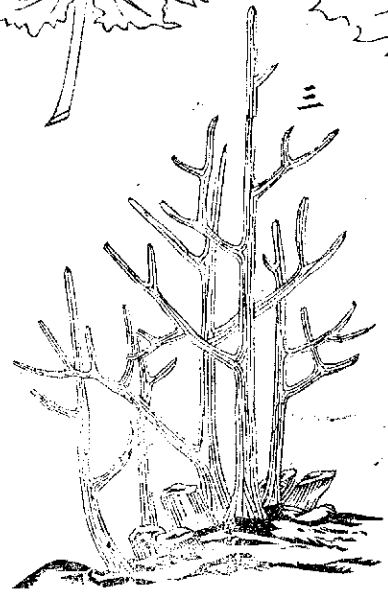
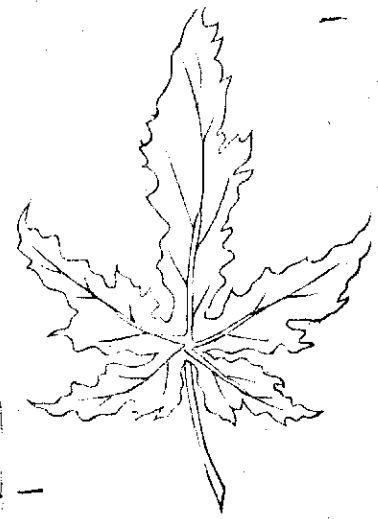
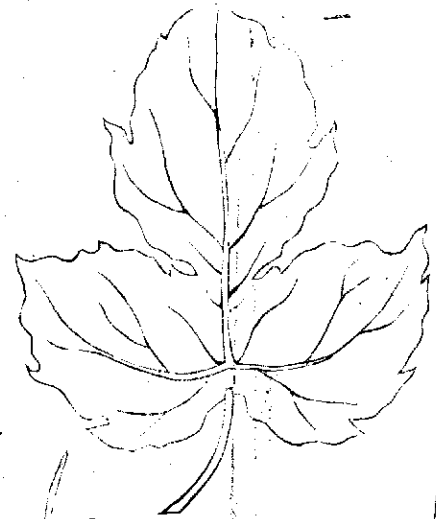
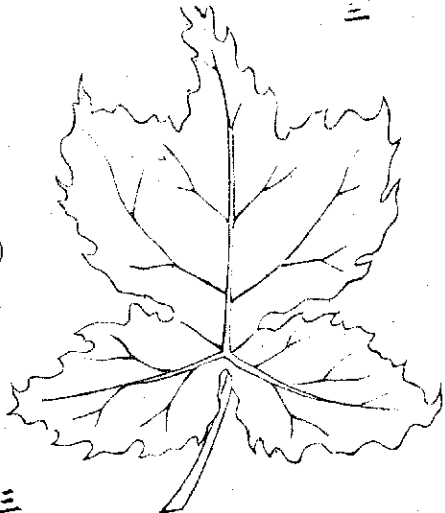
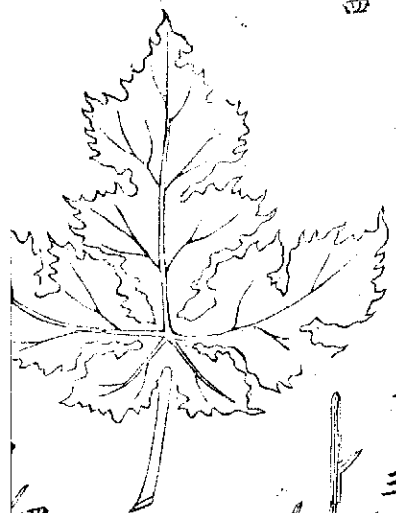

楮樹葉幹圖

(一) 麻葉楮 (二) 栗楮 (三) 真楮 (四) 綴組等葉及幹 (五) 均係四五年生者 (六) 係一年生之苗木及其刈後之株

四

三



三

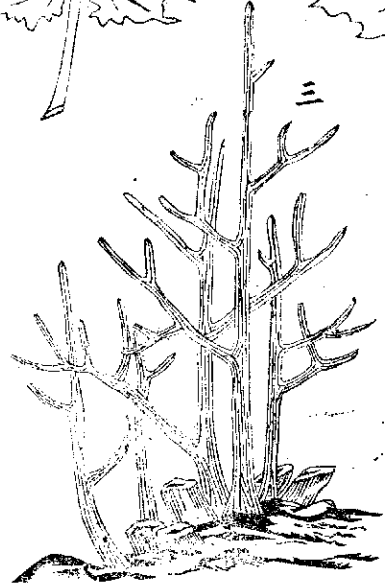

四

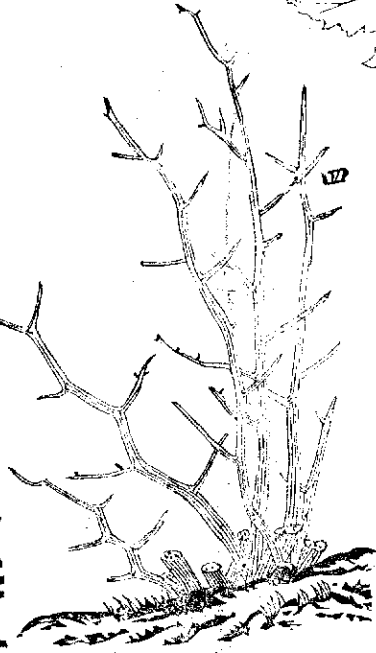

五

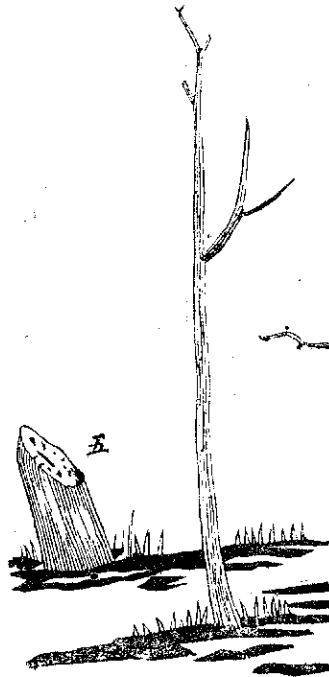

中華民國七年

第伍拾玖號

雲南省長公署印行

本週刊例售

- 每星期出二大張
- 上曜日發行
- 概不零售
- 四週作一月計
- 每月定價銀壹角
- 半年收銀伍角
- 全年收銀壹元
- 郵寄每份月加費三分

雲南

# 實業要聞週刊

本號目錄

改良家畜及預防畜病之芻議

風俗改良會規約

外子與職業關係

本省實業近事

青柳氏養蜂法述要

土壤簡易試驗

△論說▽

◎改良家畜及預防畜病之芻議

山西農業專門學校獸醫科主任教員河野六郎原稿

爲目前計。惟有斟酌緩急。首先發達農業畜牧等業。以爲致富之始基耳。夫欲農業畜牧業之發達。賴有學理與實地經驗兼全之技術者。爲之指導。固不待論。獨是不論洋之東西。國之如何。其農民之安守舊習。性有同然。不問法之良否。事之利害。一涉新學。即先存一鄙棄之心。斷不肯舍其向來習慣。受技術者之指導也。故必先制定法律規則。使人人能遵照法規。聽技術者之指導。始可收改良之實效。抑欲圖收畜之進步改良。作積極的籌畫。則家畜之飼養及管理。種畜之選擇及配合。須得其宜。而其制產品質之改良。亦當同時獎勵。方可望其數量之增加也。然猶有不能不慮者。即家畜因獸疫及其他疾病。致多年之勞力與多數之資金。一朝蕩盡者。固耳所時聞。目所時覩也。是以一方以積極籌畫。圖改良之法。他方尤當以消極的設施。作保衛之計。如傳染

病之預防撲滅及日常合理的衛生等法。使農民家喻戶曉。防止感染普通之疾病。則雖災疫流行。不至減少社會上家畜之數。非以此積極與消極二者相輔而行。殆難期畜產之發達也。茲逐項述其大略如左。

第一 家畜之改良及增殖 (一) 種畜之選擇 依各種家畜之特性及其用役之如何詳查其骨骼筋肉之發育。脂肪沉着之狀態。選其無病健全者。如馬有騎用輓用駝用之別。而其骨格因之各異。在專要駝用馬地方。若以乘馬形態為種馬。則非所宜。豕以肉用為主。故種豕之頭長大而腿無肉者。亦非所宜也。 (二) 種畜之配合 各種家畜。完全體格頗少。甲之缺點。在乙則往往發達。如甲馬之肢及身體發育良好。而頭頸不良。乙馬頭頸雖良。而肢有缺點。若令甲乙兩馬配合。則其子馬次第改良。即甲馬之頭頸及乙馬之肢。均無缺點也。故配合種牡。先須檢查種牡。以決定配如何之種牡最為適當。然後配合之。 (三) 飼養管理法 飼料於家畜之發育及經濟上大有關係。故須研究各種飼料之得失。供給之難易。價格之高低等。不惟要供給容易價



格低廉。且須獎勵蕃殖有價值之牧草。或分布滋養分豐富之牧草種子。使之廣爲播種而後可。至於飼養法。依調理法之如何。最關重要。動物攝取之食物。若不能吸收消化。徒使通過腸腹。則於動物之滋長發育。亦無所補。然食物消化之難易。全視乎調理法之如何。故非技術者就學理實地研究而指導之不可也。他如每日給與飼料之分量回數。及飲水等之如何。應依動物之種類及衛生之學理而計算之。一方仍須就現場而指導之。家畜之管理法。多以衛生學之原理爲基礎。日日應行之衛生法。務使飼養者周知而實行之。如上所述雖屬大要。若令技術者適當指導。則家畜改良增殖之目的。亦不難達也。

(未完)

## ◎ 紀 事 ◎

本省實業近事

保護妙高寺森林 種植委員呈稱遵令前往妙高寺查勘。並傳集就近該寺之龍院村較村董

管及住持等在寺詢問。據兩村董管面稱。妙高寺森林。原係住持保管。因反正後。多被砍伐。殆盡。始與住持商議。兩村協同保護。日後森林利益。以十成之六分給兩村作辦學之用。雙方允悅。立約遵守。復經兩村栽培小柏樹成活二萬餘株。利益仍同前約。又據該住持面稱。自兵燹燬廟後。即移住龍院村村內。所有妙高寺森林。常川保守。現正修建殿宇。廂房。俟工程完竣。仍舊移住守內。以便保護。各等語。查該處山場面積。東西直長約五里。南北橫寬約四里。南接龍院村山界。西北東與釵村山毘連。範圍寬廣。雖稱自行協同保護。難保不無砍伐。擬請暫由該寺就近之釵村。選委山管一人。專責巡視。仍由委員隨時督察云云。奉省長署指令。該妙高寺森林。既與龍院村釵村接近。前此林木。多被砍伐。其砍伐者。當即係該兩村之人。該寺住持之與兩村立約協同保護。且充分給利益。其無實力自行保護。或有砍伐者。不能前往禁阻。可知若不另定辦法。認真查禁。恐利歸私人攘奪。而古蹟遂蕩然無存。况依照森林法第十一條之規定。凡關於古蹟名勝之林木。非經地方官准許後。不得樵採。該兩村董管等。竟與該寺住持

立約。日後森林利益。分提十分之六。作為辦學用費。尤屬不合。此項契約。應即作廢。惟自立約後。該寺林木。曾被兩村假借辦學名目。採伐變賣。得過價銀若干。應候令由昆明縣知事。確切查明。所得價銀。如果全數提作辦學公費。姑免深究。倘有私人侵蝕。即依法處罰。以儆效尤。至該兩村就該寺山地培栽成活之小柏樹。應由該委員勸明株數。並有無捏冒情事。俟成材後。報由該管地方官酌核分給利益。以示體恤。該委員所擬暫由該寺就近之穀村選委山管一人。專責巡視。仍由該委員隨時督查嚴禁砍伐之處。應准照辦。仍將選定山管會同昆明縣知事委充。以昭慎重。該寺住持。一經移住到寺。並飭協同認真保護。勿稍疏虞。除令昆明縣知事知照外。合行令仰該委員即便遵照辦理。

獎勵種樹紳管 省長署實業科種植委員李家蘇呈為昆明縣屬五鄉紳管歷年保護種植林木成績優美。擬請獎勵以昭激勸。奉指令照准。并令該委員將該五鄉歷年領種最多。保護成績最佳各紳管之姓名。層歷種植地方面積區域。所種林木種類株數年度。及其成績狀況。逐

一確查據實造具清冊呈署核辦。

令催選送獸醫學生

省長署訓令各

縣知事

行政委員案查本署前審定開辦省會獸醫實習所印發該

所辦法大綱并通飭選送合格學生入所肄習一案。距今一月其邊遠各屬自難一時選送到省。距省較近之縣分聞亦多尙未着手辦理者。該所定於本年八月一日開學上課。該各縣選送之學生勿論距省遠近均應於本年七月十五日以前一律來省赴署報到連同籌足用費隨文呈繳聽候交所試驗入學。如或用費一時難以籌足亦可准其變通先行備文呈送報考一俟考取再行令知繳費以免遲誤。且此案與治匪禁烟同屬要政前令業經叙明如其藉端推延因循敷衍即以貽誤要政論仰文到迅即遵照辦理勿稍違延致干議處并將印發佈告隨文發下仰即張貼通衢俾衆週知仍先將張貼日期地點具報查考

承辦種植保護事宜

種植委員遵令擬定管理種植保護簡章呈核省長署指令所擬規則各

條核尙協宜應准備案其規則條文如次 一種植委員承辦省會種植暨保護森林各事宜

受省長公署之指揮監督。其職權內應辦之事有左列之兩項。(甲)管理并保護省城附近各官有公有山場。暨各廟宇樹木。或收管之各項林木。(乙)招墾鐵路兩旁荒地。地豐經收該處墾熟各地之租穀等項。二種植委員暫在省城大東門內承發籽種所辦公。三種植委員應隨時赴各山場巡查。如遇有宜於造林之荒山隙地。屬官有者報明省長公署查明。飭由苗圃內取秧移植。就近責令各該村管灌溉保護。屬公有及私有者分別督同該主管人員暨該業主領取籽種。秧苗如法造林。隨時具報。如該主管人或該業主無力造林。自難聽其荒廢。得由種植委員擬具辦法。呈候省長公署核辦。四官有公有或私有森林。遇有毀伐竊盜放火。及縱放牛羊踐踏等事發生。應由各該村管報告種植委員親往勘明。呈請省長公署飭縣傳訊。按所犯情節之輕重。分別查照森林法處以罰金。或拘役。或酌賠籽種。勒令補種。五勿論公共團體或私人在省城附近荒山隙地造林成績優美者。均得報由種植委員查明。呈請省長公署給獎。其造林確有經驗之人。得委為各鄉種植助理員。六省會附近如荒曠山場之土

質氣候於何項林木最爲相宜。并所種林木及其籽種。何項易於成長。以及何項林木最爲適  
川。暨在省會附近一帶。易於銷售種植委員。均須隨時調查。分別列表呈報省長公署核行省  
立苗圃及承發籽種所知。照將此項種秧。廣爲儲蓄。七。凡經由種植委員。保管之森林。其保  
管之辦法。及森林之現狀。應於每年一年終了時。造冊呈報省長公署查核。其由種植委員新造  
之林。應將種類株數面積。暨林場所在地。於每一年度終了時。造冊呈報一次。八。種植委員  
除暫行僱用巡丁二人外。其他辦公雜費。現由承發籽種所核定經費內。併同開支。不另領款。  
九。種植委員月薪及經常各費。照案領支。按月造冊報銷。十。本規則如有未盡事宜。種植  
委員得隨時增改。呈請省長公署核定之。十一。本規則自呈奉省長公署核准日施行。

## 章 則

### 風俗改良會規約

第一章 總綱 第一條 本會以改良風俗爲宗旨。凡現時社會上之一切謬俗。均分別矯正。

改良。從本規約之所定。第二條 不論何界人員。凡贊成本會宗旨。實行本規約全部。或一部者。即爲本會會員。第二章 衣食住 第三條 衣服以能禦寒暑。足供換洗爲限度。不得誇多闊靡。第四條 衣服須嚴守戒律如次。(一) 戒不用本國貨。(二) 戒顏色奇袤。及武樣詭異。(三) 戒脆薄不耐洗濯。(四) 戒污穢不潔。第五條 飲食以能療飢止渴。適於養生爲限度。不得暴殄。第六條 飲食須斷絕各種醜毒如次。(一) 斷鴉片與嗎啡。(二) 斷菸。(三) 斷酒。(四) 斷不知性質之一切藥品。第七條 住宅以能蔽風雨。除暑熱潮濕。多透空氣與日光。適於居處爲限度。不得奢侈。第八條 住宅須嚴守戒律如次。(一) 戒迷信風水。(二) 戒雕刻。(三) 戒金漆彩畫。(四) 戒掃除不勤。第九條 凡新居遷徙。或新建住宅。概不得受賀。至延請僧道。諷經奠土之謬俗。尤宜禁絕。第三章 器用佩帶妝飾 第十條 凡日常器用及隨身佩帶。以價廉適用及必要者爲限度。不得冗贅。第十一條 凡器用與佩帶。須嚴守戒律如次。(一) 戒用金銀珠玉及其他一切寶貴物品。(二) 戒用奇技淫巧之外貨。(三) 戒枯窳不能經久。第十二條 凡妝飾以瑣碎整容爲限度。不得沾染醜陋之習俗。第十三條 凡妝飾應斷絕肢體之毀傷。如男子成婚女拆去天然

牙齒片銀金牙及類  
女滿腰綉足之類

及面貌之塗抹

#### 第四章 起居娛樂

#### 第十四條 起居除有特別事故外

#### 第十五條 凡娛樂以有益於智識身

#### 體以日出而作及戍而息爲恒不得晏起亦不得遲眠

#### 第十六條 娛樂須斷絕各種禍害如

賭不廢正業爲限度不得流蕩忘返浪費金錢及時間

次 (一) 斷絕賭博 (二) 斷絕嫖娼 (三) 斷絕親聽戲曲及閱看有傷風化人心之

小說書報等項 (四) 斷絕酒館茶肆之晏飲及烟寮妓館等處之游行 第五章 婚姻

第十七條 凡男女須學業或職業稍有成就身體健全能獨立治生時始得婚嫁未至其時不

得早婚 第十八條 凡男女不得與本生父母之血族爲婚 第十九條 凡男女以一夫一

妻爲原則不得重婚 第二十條 凡訂婚以男女年齡相稱性情才德相若經兩姓家主之允

許者爲限所有配合生命計較名望閱閱之種種俗見須痛除之 第二十一條 凡結婚之年

月日時均以男女兩家事實上之便利爲主所有習俗遺忌星士讖吉之種種謬見須痛除之

第二十二條 凡訂婚與結婚之用費男女兩家均以力求節省爲主不得稍有虛耗 第二十

三條 凡訂婚與結婚之禮儀概以力求簡當爲主不得稍涉冗繁 第二十四條 結婚之男

女兩家概不得收受親朋之財物及屏帳對聯各種賀儀 第二十五條 結婚之男女兩家對



於到場之親朋。除備茶點外。不得欸待筵宴。亦不得投贈物品。

(未完)

譯叢

青柳氏養蜂法述要

(續)

吳錫忠

蜂兒之蓋及闕。如前述。倘蜂封蓋巢房之蓋。係蠟混花粉者。色微黃褐。王臺及働蜂者。形凸。雄蜂者。更凸。均有無數細孔。空氣由孔入。供房內蜂兒呼吸。而蓋最易壞。蜂兒出房時。故易嘯破。且質多花粉。働蜂者。被兒食後。乃出房。至貯蜜巢房之蓋。則形稍凹。易得分別。蜂兒結繭之絲。生於幼虫頭部腺內。從下唇中間吐出。兩條結合而成者。色薄。成蜂後。不用絲。絲腺遂消失。繭經三十餘時間。結成粘於巢房內面。蜂兒出房後。仍留之。惟其滋不易見。然果脾久經發育。蜂兒漸變深褐色者。即其繭殼堆積之故。經年巢脾故益堅。且以繭薄甚。亦不致巢房縮小。十數年。尚可養蜂兒。繭因蜂種及其幼虫性徵。有不同。雄蜂者。稍厚。日本種。雄蜂者。蓋下方。若絲。甚多。更成一黃褐色。蓋。亦即繭之一部。其中。中央。突出。有一通氣孔。備働蜂食去。蠟質。蓋。蜂兒。便於出房也。又有働蜂。不食蠟質。蓋。因有蓋。兩重者。蜂兒出房。則嘯落之。故日本種。雄蜂。出房後。其巢箱。屢板上。及巢門前。散落黃褐色。蓋較多。蜂王。幼虫。繭。厚。而。蓋。下方。絲。尤多。蠟質。蓋。為。働蜂。取去後。此絲質。蓋。露出。凸形。褐色。漸變深褐色。幼王出

房時。從其周圍囑開。惟留一部。故不落下。間有以此一部之彈力。幼虫出房後。又蓋之如前者。乍見之。故不辨會否出房。此狀各種王兒皆同。蜂兒之食物。蜂採集花蜜花粉水外。亦採取鹽分。但至少不足。蓋花粉。蜂採花粉。專為育兒。花粉含多量鹽素。其中有蜜少許。幼兒生育必需者。既成蜂。亦食之。但非必不可缺。蓋專食蜜也。故冬季無花粉。蜂亦健全。越年。然因營造巢脾。分泌臘質。與養筋骨氣力等。乃有食花粉者焉。所採花粉。亦貯之巢房。但不如蜜務求多。必需時。採貯固甚多。過此即少。緣採貯所以禦冬。冬不需育兒也。故花粉採取之多寡。與蜂兒生育之多寡。為正比例。然日本種貯花粉較少。伊達蘭種。塞普蘭種者較多。花粉從草木花之雄蕊採取。需要多。供給少時。亦有採集穀粉類者。又偶有採集黴菌者。蜂下腹部等所有絨毛。俱有撥拾花粉作用。附着之花粉。以第三腳內方之花粉刷毛。聚儲之。飛翔中。交叉其脚。撥刷毛上花粉作粒狀。載之。第三腳外方花粉。蓋屬邊硬毛支攔之。不令落下。運之歸巢。盡之盛花粉。即少。亦必勻盛兩脚者。分擔之。飛行故得不均也。歸巢後。第三腳入巢房中。兩相搓擦。粉粒落下。旋即飛出。於是巢內。蜂插頭入巢房。築緊粉粒。迨粉粒填滿。間有蓋之者。而較蓋蜜者甚高。故易辨。此其花粉。務貯於相近育兒巢房之上方。或兩個巢房。為便供給。花粉有白。褐。黑。黃。淺黃。各色。而黃者最多。一房內。因有種種花粉。層有摺以蜜者。至其所採之花。後數回者。必與初回者同種。故無帶混合各色之花粉而歸者。花蜜。蜜為花開時。花自然分泌之。甘液。蜂伸其長舌。吸收收入腹內。蜜囊。藉囊中所分泌津液。化為葡萄糖。蜜滿歸巢。吐於巢房中貯之。而脇蜂腹部第五六環節間。一細管。有分泌花蜜。

中所澆出水分之作用。花蜜在蜜囊中其水因已減少幾分。又因蜂羣溫度及在巢房內鼓翅通空氣等。水亦大爲發散。蜜之濃度既適。乃漸從巢房周邊蓋之而與蓋蜂兒巢房者不同。單用蠟較巢蜜粗而厚。又有將囊內蜜給與他蜂者。此與彼以舌相接觸之少時。此蜂飛去。彼蜂仍吐出所得蜜貯之。或謂此因其自體津液不足。不能起化學變化。故給之他蜂。使化成蜜質。雖然其關係似不止此。有時蜂落花上不意其花蜜已盡者。爲但認花色而來也。人置蜜地上。蜂物色而至者。先得其香氣也。故其視力與嗅官爲採蜜之兩要具。花蜜少時。有採蚜虫等分泌之甘液者。又有採糖蜜者。凡盛夏晚秋。以盜人置糖蜜。故多潮濕蜜中。但花蜜若多。此等不長蜜。決不採取。巢房在蜂巢中央及下方者。用以育兒。在其近旁者貯花粉。周邊者貯蜜。故貯蜜巢房多在巢房上方及兩側。亦有於前後巢脾貯以多蜜者。又有因採蜜甚忙。便遇育兒處之空房。亦即貯蜜其中者。此至夜間暇時。必將蜜移出備擴展育兒面積。但因蜂王產卵情形。若不需該空房者。不移也。至成熟之蜜。必移貯於外邊巢房。其未熟者置於內面。俾近全羣中央。溫度高。水分得以蒸發成熱較速也。此際蜜內。又加其唾腺所分泌蟻酸少許。故釀蜜至熟。殊大費事。而其作業。猶夜亦不休。勦精實出人想像之外。

水 水以使蜜濃以適度。或溶解結晶糖分。以便吸收。並防巢箱內乾燥等。而調和幼兒食物。需水較多。此等所用水。花粉中水分。固足供之。惟遇育兒多時。需水亦多。蜂常吸取兩滴潮露。并水河水運回。偶因天候關係。巢內水分缺乏。蜂來井河邊吸水甚多。數日後。即來者甚少。水不預貯。用時採取之。故巢箱搬運中。密閉數十

日蜂便苦於缺水。又冬。要水常少。惟晴日。時一採之。

巢脾之營造

營巢爲住居。育兒。貯藏花粉蜜等。天然野生蜂。在朽樹穴等營造之。飼養於人者。人誘導之。得

適住之新巢箱。蜂即着手營造巢脾。不過二三日。已成。蓋大者。白色美麗。巢脾數枚。並列下。觀之。蜜蜂之自然。則有向巢門者。左向右。斜向者。而依管理法。則可使方向有定。又有先由巢箱後部。或巢門處營造起手者。是亦可以人力左右之。巢脾之構造。巢脾成以數多正六角房。極盛蜂羣。一日能造四千房。形整正完備。與幾何

學方式相符合。其功程之靈妙。古來多數理學家歎賞焉。房在兩面。房底則前後兩房共有之。而前面房底非正。與後面房底相向背者。如圖。各房底面爲人字形。圖中黑線。爲前面之房。點線爲後面之房。各房底作三角錐形。

巢房圖

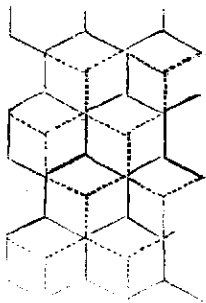

前面一房底。接後面三房底。前房底之中心。接後面三房共柱之下端。三房壁邊相合處。即成一柱也。合甲乙兩房。即得其上或下之丙房二壁。房形正六角。數多巢房中。無一空隙處。取一房檢之。其壁接六房。底接三房。接處皆爲堅柱。其兩面巢房。橫面而微平。而巢脾上部。則稍稍斜向上方。以便貯液體之蜜。自

然之結果也。如塞替蘭、種果卡、响種等者，益斜向上。巢脾厚一音幾約八寸三分，百八十分之一。日本種者更薄，不過一音幾三百分之一。其脆弱可知，但以前述構造之妙，其全體則極堅固也。巢脾之營造，尤合經濟原則，其不爲無用之分割，故節省營造材料。造貯蜜六斤餘之巢脾，僅費蠟一兩四五錢至二兩。其巢脾中不少空隙處，故省營造力，以小面積能得最大收容量。巢脾之厚，合其前後房計之，働蜂巢房厚約七分五釐，雄蜂者約九分。但視蜂種亦微有不同。日本者尙少薄，而巢房之育兒者，雖有空處，不增其厚。貯蜜者之有空處，則增厚至二寸內外。至巢脾與巢脾間之空隙，約三四分。爲蜂之通路，免來往時互相衝突，而貯蜜間之空隙，則一分六七釐。其巢房厚也。但上述外，設巢脾間多生空隙，則巢脾當有分支者，壞其空隙。

## 女子與職業關係

### 土壤簡易試驗

(未完)

女子執業，究竟不能相同於男子。德國精神病專門學者吉眉爾教授，曾就德、俄、英、美等國女子研究之，乃知女子若與男子執同樣業務，相競爭者，女子多致發狂。如德國女空軍員羅精神病者，常二倍於男。教員即其一例。欲知土壤之良否，須用理化學分析術。農家原難做到，茲有簡易試驗法，先將其土衝淨，重量後，燒之，後再衝之，若重量減於前，作灰白色者，即係含有機物之肥。若色灰黑，與未燒土略同者，即係無有機物之瘠土。

中華民國七年

第陸拾號

雲南省長公署印行

本週刊例售

- 一 每星期出二天張
- 一 一土曜日發行
- 一 概不零售
- 一 四週作一月計
- 一 每月定價銀壹角
- 一 半年收銀伍角
- 一 全年收銀壹元
- 一 郵寄每份月加費三分

# 雲南實業要聞週刊

改良家畜及預防畜病之勸諭

本省實業近事

風俗改良會規約

齊柳氏養蜂法述要

本號目錄

雲南省長公署印行



## 改良家畜及預防畜病之芻議

(續)

山西農業專門學校獸醫科主任教員河野六郎原稿

第二 獸疫預防法 (一) 獸疫之種類 獸疫之種類甚多。其最慘傷且危險者。爲下列之十種傳染病。即牛疫、炭疽、氣腫疽、鼻疽、傳染性胸膜炎、流行性鵝口瘡、羊痘、豕虎列刺、豕羅斯疫、與狂犬病是也。

(二) 獸類已罹獸疫。或有疑似者。一經發見。管理者及所有主或獸醫。應即時報告村長或附近警務公所。而村長或附近之警務公所。得是等報告。須即時報告於地方長官。

(三) 地方長官接到報告。須派遣獸醫及巡警。令其鑑別病性。倘臨床診斷困難時。則撲殺之。求解剖上之確診。(但獸醫及巡警須預付以撲殺權)

(四) 診斷後確定爲獸疫。則鑑別之獸醫及巡警。將其証據通知村長。并報告於地方長官。

(五) 村長接到通知後。即時通知鄰村及附近之警務公所。地方長官接到報告。再呈之於上級官廳。並函告鄰縣。

(六) 確診之獸醫及巡

警協同村長辦理隔離事宜。即將罹病或疑似之家畜與健畜即時分別畜舍及出入畜舍之管理人與獸醫巡警之衣服均須嚴行消毒。(七)罹病家畜羣中其他健畜之已經感染而未發病者亦嚴重收容於一舍。除一定之管理飼養人外嚴禁其出入。他如鷄犬貓等之出入亦宜防範之。(八)村長接到獸疫之通知後將其狀況布告同村人民。同村之家畜及其製產品如飼料獸皮獸毛獸肉糞尿等嚴禁其輸出。且在此期間內家畜及與有關係之物品須與鄰村之交通全行遮斷之。(九)接到獸疫發生通知書之鄰村村長將其意旨即時布告於人民。獸疫發生地之村界及其往來大路上巡警或驗疫委員凡該村之飼料獸皮獸毛獸肉糞尿等不准搬入。並注意自己村內家畜之狀況。(十)鄰縣長官接到獸疫發生之通知書將其意旨布告於該管境界內。令人民各自警戒。凡發布禁令。凡發生獸疫縣之家畜及飼料皮毛肉等一概不准輸入。並於縣界設置獸醫及巡警嚴重監守之。(十一)前第六項所述罹病獸之死體及糞屎草草飼槽等須燒廢之。若有不能燒廢者擇遠離人畜且非水源之處。依獸醫及巡警之指揮掘



一丈至一丈五尺深之坑。其底都散布生石灰三四寸厚。然後納死體於其上。更撒多量生石灰埋沒之。罹病畜舍之地土表面。掘取三寸厚。與死體一同搬出舍外燒廢或埋沒之。舍壁及其他之器具。常撒布生石灰。昇汞水。或石炭酸水等。嚴行消毒法。(十二)接觸罹病獸之管理人。及獸醫巡警與檢疫委員之衣服靴帽等。以攝氏百度熱水煮沸一時許。或以熱蒸氣蒸之。其手指等以千倍昇汞水。或百倍之石炭酸水洗滌之。(十三)罹病畜舍。並健全畜收容所之入口。宜敷以席。厚散生石灰於上。凡出入之際。必使踐踏生石灰。(十四)罹病畜舍之管理人。決不可與其家族接觸。若不得已而接觸之。則家族全部須行消毒法。然遇獸疫發生時。全家之交通。須絕對的遮斷也。(十五)罹病獸診斷確定後。如感染牛疫、炭疽、鼻疽、家羅斯疫、狂犬病等。速宜撲殺之。但牛疫炭疽狂犬病之輕微者。行血清注射法。亦可以治愈。(十六)除十五項以外。亦可以施適當之治療法。(十七)牛疫發生之村落。及附近村落之牛。全部須行血清注射。其已經注射之牛。一星期內。不准輸出於他地方。

家畜所有者一般之注意 (一)家畜所有者或管理人宜時常注意家畜倘有變態即請獸醫

診斷。(二)村內發生獸疫時宜停止放牧凡出入畜舍及飼料貯藏所之管理人須規定之且

鷄犬貓等亦禁其接近畜舍。(三)畜舍之門口宜散布生石灰使其於出入之際可以踐踏。

(四)若獸醫及其他官吏出入畜舍時當於畜舍入口預備千倍之昇汞水五十倍之石炭酸水於出入人之衣服及其他種物件上散布之後始准其出入若販牛販馬等客商決不令其出入

(五)家畜所有者須注意飲料水如恐有病毒感染則絕對禁止之而病疫流行地之河流其下流之河水絕對不可以供飲用。

消毒藥製造法 (一)生石灰 生石灰非注水發熱而沸騰者無效此品適於畜舍廁所死體

之消毒。(二)石灰乳 生石灰一分加水十分拌攪之於病毒傳染之處或物品及其他嫌疑

之所可用以消毒。(三)石灰酸水 石灰酸三分水百分之溶液適於死體金屬木製之器具

器械及衣服手足等之消毒。(四)昇汞水 昇汞一分熱水千分之混和溶液適用於木製器

具及手足等之消毒。以上所述之家畜改良及獸疫預防法。欲實施之各縣。須設置獸醫一名。至三名。平常從事家畜改良及屠獸之檢查。一朝獸疫發生之際。則從事診斷及防疫。始可達畜產蕃殖之目的也。又屠獸檢查。猶有不能已於言者。家畜疾病之大部分。人多感染之。如馬之鼻疽。牛之結核。豕之旋毛虫症。人類最易感染。一旦感染。以現今之醫術。尚無治療方法。此等病原菌。取其肉而切成細小小塊。十分煮沸之。亦可死滅。若切爲一寸四方之大塊。雖煮沸至十二時。亦不能致死。此各國勵行屠獸檢查。俾人類免此危害之方法也。

(完)

## ◎ 紀 事 ◎

### ◎ 本省實業近事

交徵籽種 奉天省長公署咨送槭樹、榛皮、角櫛、油松、橡樹、公孫樹等籽。湖南行政公署徵送杉、樟、楓、梓、水桐、油茶、油桐、烏桕、冬青、酸棗各籽。山西省長公署徵送黑松、白松、側柏、樺杆等籽。均

到滇交訖。湖南山西並咨請轉飭農林各機關。龍陵、騰越、永平、漾濞、麗江、劍川各縣酌量採寄董棕、杞、楸、漆、青岡，並其他著名良籽，以資交換分發。省長署准咨前由已分令省立農事試驗場承發籽種所。龍陵各縣遵照選送署，俾便咨寄矣。

請發購運火柴原料護照 宜良縣集義火柴公司補具切結，呈請發給七年份購辦黃燐八百磅護照，當經省長署核准填給。令發該縣轉發承領。昆明麗日火柴公司具結呈請給照，往購羅平平彝硫磺作火柴原料，奉批購運，確確關係鑛業，定有專章，所請給照採運，應候令財政廳核飭證照。

崇重先農祀典 省會先農壇前由省農會撥歸昆明縣農會經管，茲據昆明縣知事呈報本年雨水連綿，壇內墻壁半多坍塌，省長署指令該知事應即飭該縣農會會長會同省農會會長勸明共同籌修。如該會等無力修繕，應仍由該知事設法籌款修復，以重祀典。

請免絲斤特捐 省會川黔絲商和豐瑞興盛等稟請豁免抽收絲斤特捐，以蘇商困。查此案前

據昆明縣知事呈經省長公署令據財政廳呈覆。應准通融每斤抽捐銀五仙。作爲先行試辦三月。如無滯碍。再呈請立案。已令行該知事遵照辦理。茲該商等稟陳困難情形。請飭令豁免。省長署以應係三月試辦期滿。如實有滯碍。再由該廳該縣知事妥酌辦理。具報飭遵等因。批示遵照。

請飭洋行照章納捐。昆明縣知事轉呈據平民女工廠司事胡良呈稱。司事奉委抽收平民女工廠經費捐款。均係遵章抽收。乃於本月二十六日有歌臚士洋行運來洋冰糖五包。重二百五十斤。照章每百斤收捐銀三角二仙。共合收銀八角。又五月十九日沙厘爺洋行運來洋白糖一百七十包。重一萬七千斤。每百斤收捐銀一錢六分。共合收銀二十七兩二錢。司事屢往該洋行詢及。據該通事云。要有命令到行。方能照上捐款等語。理合呈請轉呈照會該國領事。令飭該洋行等照章納捐云云。省長公署已令飭財政廳查明原案。會同交涉員核辦。飭遵具覆。

風俗改良會規約

(續)

章 則

第六章 生育教養 第二十六條 凡生育兒女。不得受賀。所有三朝彌月週歲等日。饋送物品及宴客等俗。概革除之。 第二十七條 兒女生育後。凡算命看相。及遇有疾病時。問卦求神之種種迷信。與夫拜寄他人爲假子等謬俗。概革除之。 第二十八條 兒女已及學齡時。須予以相當之教育。不得荒廢。其所宜注意之點如左。 (一) 教育但求於身心智識確有實益。不必以博得學校畢業文憑爲榮。 (二) 如組立家塾。其課程但視兒女之資質酌訂定。其不切實用之書籍。概免教授。 (三) 平日訓勉。須取古今賢哲及中外科學。泰斗實業名家。以爲模範。切勿涉及希望將來作達官貴人之種種俗論。 第二十九條 兒女務令養成節儉勤勞之習慣。所宜注意之點如左。 (一) 飲食以粗淡易於消化爲主。不尙肥濃。 (二) 衣服以樸質潔淨。

爲主。不尙華飾。(三)不輕易給與銀錢。如有時給與。須獎勵其儲蓄。而嚴禁其自由使用。(四)凡家庭內力所能爲之事。須責令自爲之。勿許動輒使喚僕婢及倚賴他人。第七章 死喪

葬祭 第三十條 凡喪葬稱家之有無。以儉爲貴。不得濫費。第三十一條 凡弔喪不以貨財爲禮。所有致送奠儀。膊儀。祭席。祭幛。紙燭。及設案路祭。送葬祭后土等俗例。概禁絕之。如有特別關係。必用輓聯或祭文者。亦祇須用尋常紙張。隨便書寫。不得用布帛。亦不得別有裝潢。第三十二條 凡死喪以速葬爲貴。不得久停不葬。亦不得既葬而有所遷徙。其從前拘泥年月。迷信堪輿術數。以先人骸骨。作子孫祈福之具等俗例。均革除之。第三十三條 凡治喪弔喪。送殯。槨以哀悼。肅穆爲主。所有習用鼓吹樂器。紙紮花亭。及種種儀仗。以爲炫耀耳目之具等俗例。均革除之。第三十四條 治喪之家。對於弔喪及送殯者。除款待茶點外。不得有所增益。其從前款待筵宴。以及酬遞布帛等俗例。均革除之。第三十五條 凡祭先以誠敬爲主。除虔備家用祭品外。不得有所增益。其從前延請僧尼道士。誦經禮懺。薦靈超度等俗例。均革除之。第八

章 其他應酬事項 第三十六條 凡年在七十歲以下者。生日不得受人祝賀。家人祝賀不在此限其

在七十歲以上者。如遇戚友輩必欲慶祝。固辭不獲已時。亦須照左列各項行之。(一)賀者不

得以財貨爲禮。其從前致送壽幛壽圖壽席肉麪燻火酒燭等項。俗例均革除之。(二)如有特

別關係。必須用壽序時。其序文以紀實爲主。用尋常紙書之。不得虛飾。(三)受賀者對於賀者

除備茶點外。不得有所增益。所有款待筵宴及唱演戲曲等項。俗例均革除之。第三十七條

凡戚友故舊。如有不能常時聚會者。得於一年內定期約請開懇親會一次。藉敦情誼。仍須諸從

簡便。除備茶點外。不得稍有糜費。第三十八條 凡遇有不得已之特別情事。必須約請戚友

宴會時。每席餽饌。至多不得過八品。亦不得用燕翅燻燻等珍品。及禁酒等有碍衛生之物。至彩

餽音檯及以優伶侑食等項。尤宜禁絕。第三十九條 凡戚友有疾病時。非有特別重要關係

不得直接向病者問訊。致滋煩擾。非精於醫理。尤不得妄進藥品藥方。誤人生命。第四十條

凡遇人有所請託時。自量所請託之事。難於辦到。即當面謝絕。勿得輕諾寡信。如既允諾。即當盡





# 青柳氏養蜂法述要

(續)

蠟 蠟爲營造巢脾原料乃蜂之不導體。故能保蜂之體溫。并防巢房中所貯蜜液凝結。蜂所採白色花粉。世俗誤認爲蠟者。因以唯爲從外運來。抑知不然。蓋蜂下腹部第二至第五各關節左右。有不正五角形稍凹下者。邊明膜質蠟盤八個。以各關節腹輪覆之。盤下有蠟腺。腺爲囊狀腺所分泌液質。即爲蠟。外出至蠟盤固結之。蠟之化成晶也。同時得入枚。形亦如蠟盤。大約五厘。薄如鱗。故名蠟鱗。圖中子爲腹輪之一片。丑爲蠟盤。蠟在盤上。蜂以其第三脚之蠟拔下。口啣之。加以唾液。并藉巢內溫度。使之柔軟。時或給之他蜂。俾作營造脾之用。而分泌多時。但見蠟鱗落於箱底。此分泌力。壯蜂最盛。老漸減。時有分泌出。而不十分凝固。惟押出腹輪外。色黃白。附著於下腹關節者。是名蠟病。分泌過多也。此等蜂羣中。時有數個。蜂腹中尚蜜已滿。羣居靜息之。是即蠟之分泌時。其狀。甲蜂先以其第一脚。鉤於上方頂板。第三脚垂下。與乙蜂之第一脚相鉤掛之。乙蜂之第三脚。又與丙蜂之第一脚鉤掛之。卒乃數十蜂鉤掛爲一串。數串又相連鎖。順營造脾方向。並列下垂之。仍不妨作業之蜂。在其間自由運動也。如是約靜息二十四時間。遂化蜜成蠟。分泌焉。據諸學者所研究。蜜十六斤。大概可製蠟一斤。雖然。境遇若佳。製蠟一斤。需蜜約七斤已足。否則有需蜜二十斤以上者。蓋蜂以營造巢脾也。需溫度較高。天候寒冷。以保溫。故費蜜至多。若在小蜂羣。則較大蜂羣者。又羣中惟老蜂無幼蜂者。非更費多蜜。尚不得蠟一斤也。而蠟之分泌。中花粉又爲間接必需物。以是時蜂



巢 脾 圖

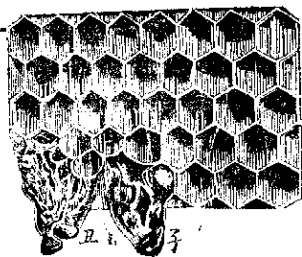

常食之養其氣力。故花粉若少。則製蠟需蜜較多也。總之蠟之分泌。費蜜常不少。養蜂家若狠壞其巢脾。使不能不另造者。不但耗蜜。又復勞蜂。蜂營巢脾。設原多空巢脾。蜂有即其現成者。又蜜之消費量。超過採取費時。假令巢脾不敷。蜂亦有中止其營造者。又所用蠟。有得之舊巢脾者。此其造成巢脾。色黃稠。新蠟造者。色白。或微黃也。又為省蠟計。有混用花粉者。此等巢房。用以育兒。又有混用遺落巢箱底板之蠟鱗者。巢脾被片者。割下之蜜蓋者。凡巢脾。經久。色漸暗。因貯蜜者。蜜有色。育兒者。幼虫。蟲殼。堆積之故。樹脂。白楊。赤楊。杉。松。樅。等樹。萌芽。及裂縫。漏出之脂。甚粘。蜂以其外顯巧。取常多。經第一二脚。漸移。載花粉。護歸巢。即與蠟混。用之。并以之填塞巢箱孔隙外。凡巢脾。需堅固。部分。巢脾。接頂板部分。兩巢脾。相接部分。其仇。巢脾。相。接部分等。俱有樹脂。附著之。蜂。採樹脂。常於秋季。暇時。日本種。卡諾蘭種。採者。甚少。伊達蘭種。採者。多。多用樹脂。雖能令巢脾堅固。但夏季。脂易溶。人手。觸著。殊難。拭去。天氣。寒冷。又凝結之。固著。框上。管理。諸多。困難。故。養蜂家。所不喜。巢房。巢脾。上。所有。巢房。主。意。係。特別。構造。外。其。小者。為。働蜂。房。徑。凡。一。分。七。八。厘。大者。為。雄蜂。房。徑。二。分。前。後。但。各。種。中。亦。微。有。不。同。對。日本。種。巢房。十三。房。伊達。蘭種。塞。普。蘭種。則。得。十二。房。圖。即。巢脾。之一。部。圖。中。一。為。働蜂。房。二。為。雄蜂。房。蜂。造。働。

且子

蜂房最多。若將蜂窠移新巢箱中。蜂必先造働蜂房。雄蜂房則至必需時。即分封前始造之。此若造於秋期者。其蜂窠已有分封意。脫其不然。則該窠蜂王。非為不完全者。即直係無王者也。雄蜂房相接働蜂房者。前後大小互異。其間因有不正之巢房。此等雄蜂房。多在働蜂房側方或下部。又有接於頂板者。散在各處者。所造甚多者。甚少者。是由巢內情形。與外界關係。管理得法。亦稍可左右之。又必需働蜂房時。適存有不用之雄蜂房者。蜂乃以蠟填縮其口。而代用之。又單用以貯蜜。不用以育兒者。亦有之。此等事。各種中故不一樣。凡働雄蜂房之空虛者。蜂即用以貯蜜。但常用其巢脾上部者。有特造貯蜜房者。其房較働蜂房大。王臺為生育幼蜂王而造者。與他巢房絕異。口下向。形初如壺。漸大如乳房。前圓(子)為王臺尙覆蓋之者(丑)則示王兒已經出房者。徑常三四分。長常六七分。然有短而粗者。長而細者。中部膨大者。倒圓錐形者。灣曲者。殊不一定。日本種者。概造於巢脾下端。塞普蘭等種者。造於巢脾側面下方。時或在巢脾中央。其內部寬。外圍堅而厚。但幼王出房後。不再用之。亦不用以貯蜜。漸次破壞了局也。王臺下向。說者但以其便於造營。抑知凡巢房之下向。要在使蜂兒適於發育。蓋巢房之橫向者。因貯蜜之必不得已。若用以育兒。則無不下向者。故蜂若擡大橫向之働蜂房為王臺。務將其房口灣曲下向焉。

分封 分封云者。蜂巢繁殖。一王率一部蜂窠。出營新巢之謂。此屬蜂性狀中極盛事。養蜂家極檢愴者。首回分封。即第一分封。母王讓其巢於新王。第二回分封以下。則皆新王分出。故開新分封之新巢箱檢之。第一分封者。勿論巢脾造成已否。蜂王(原巢之母王)即已產卵。第二分封以下之蜂王。則俟交尾後數日。十數日始

產卵焉。其分封皆從先出之幼王。順序分出。留於原巢者爲後產之最幼王。分封之原因。蜂王制全羣之勢力。厥惟產卵。不產卵則全羣衰滅故耳。今其一蜂王產卵力已減無以暨全羣之意。其勢力已不能控全羣時期。一到働蜂乃建王臺。翼生幼王。老王所不能拒也。故分封原因。即在蜂王產卵力之有限。若其無限。可永不分封。但此係必無事分封。故非終能防遏者。惟蜂王產卵與働蜂採蜜營巢。相比例而行。當春花盛開。働蜂惟專意採取花蜜。紛并添造働蜂房。以迎蜂王意。蜂王則在働蜂房盡力產卵。然新生働蜂日多。野花無限。働蜂勞動亦與之無限。而蜂王產卵力則非無限者。故其究竟既不能暨働蜂意。又再在働蜂空房（蜂兒已出房者）產卵。働蜂於是認蜂王不復需產卵之働蜂房。其一部不暨意之働蜂所造。遂皆雄蜂房矣。蓋働蜂設不爲供蜂王產卵。則所造悉雄蜂房。彼無王蜂。皆雄蜂房。足以證明。但此則除一部不暨意者外。尙有續造働蜂房者。此際倘因外界關係。働蜂減採蜜力。蜂王增產卵力。則停造雄蜂房者有之。倘働蜂採蜜過多。又更造雄蜂房者有之。既有雄蜂房。蜂王因前此產卵勞瘁之餘。加以雄蜂房之提供。遂不能不產雄卵。分封前之有雄蜂。以此且働蜂益繁殖。其一部者更新建王臺。蜂王雖遽不欲在舊產卵。惟因已無控制全羣力。遂從働蜂意。產卵焉。而臺之建設。初只一個。閱日臺數漸增。以働蜂日有生出。不暨意蜂王之產卵力者。因亦益多之故。故如取去一羣中蜂王。俾另建王臺。其働蜂以無王。故全羣皆集注於建臺。一時可造成數個。如上述蜂王產卵於王臺。働蜂即熱心養育之。隨得大小不同者數王兒。而最初王臺之幼王。將出房。則起而分封。次王臺之王兒。將出房。又再分封。蓋一羣中有兩王。苟非鬪斃其一。必出於分封。要而言之。分封主因。始由働蜂已多有不暨意蜂王之產卵力者。繼由新蜂王已經產出一羣。不容有兩王也。蜂王產卵力與分封關係。其結果大凡如次。蜂王產卵力大者。分封常後。第一分封之蜂羣亦大。與次回分封相隔日數多。產卵力小者。分封早。第一回分封之蜂羣亦小。與次回分封相隔日數少。

（未完）

1918 年

第

卷

第

61-63

期

中華民國七年

第陸拾壹號

雲南省長公署印行

本週刊例售

- 一 每星期出二大張
- 一 士曜日發行
- 一 概不零售
- 一 四週作一月計
- 一 每月定價銀壹角
- 一 半年收銀伍角
- 一 全年收銀壹元
- 一 郵寄每份月加費三分

# 雲南實業要聞週刊

本

提倡國貨富有名實先後緩急真偽優劣之別

本省實業近事

號

駐法公使譚延巴黎經濟週報登載關於中國

目

經濟狀況之研究長論一則

青柳氏養蜂法述要

錄

雲南省實業要聞週刊

△論說▽

◎提倡國貨富有名實先後緩急真偽優劣之別

李裕增

吾華居今之見象。民窮矣。財竭矣。國力日弱。國勢日絀矣。苟一持籌握算而策之。孰不曰是惟實業之劣敗以臻是。實業之所以劣敗。果由何道。又莫不曰坐國人不愛國。惟外貨競用。國貨乃劣敗。國貨劣敗。斯實業劣敗矣。當今之時。苟吾華圓顛方趾之倫。不愛國則已。若云愛國。有提倡國貨耳。無他說也。然而猥曰提倡國貨。苟不於名實也。先後也。緩急也。真偽也。優劣也。而一一推測以爲之區別。惟券券芸芸。憧憧擾擾。但察秋毫。不見輿薪。彼滔滔而來。汨汨以至者。處乎今茲。既熟視罔覩。則測其將來。更來日方長。斯其所大可慮者。恐較聽其自然爲尤甚耳。且出口之國貨與進口之外國貨。其所交易。果兩利而俱益。將無所謂國貨與非國貨之界。願於國貨一方。苟不



瞭然乎名實先後緩急真偽優劣之辨。而欲祈兩利俱益。以息混其軫域。云胡能至。是則尤不能已於言者也。何爲有名實之別也。夫飲食燕會之所。有番菜館焉。有本國飯館焉。無論流俗之街談巷議。口有誅。誅番菜。乃至一派之新聞。其閑評談數亦筆有削。削番菜。一若有履本國飯館者。其人必愛國志士。苟一窺番菜館。斯賣國之僉壬矣。何爲其若是也。蓋以番菜館之菜。外國菜也。本國飯館之菜。本國菜也。然而謬矣。夫開本國飯館者。本國人也。開番菜館者。亦本國人也。番菜館所用之器具。本國貨未嘗不雜乎其間。本國飯館所用之器具。則外國貨且舉而代之。碗蓋其尤著者也。番菜館之於煙茶飲料罐頭。吾索國貨。彼未嘗不備也。中國飯館之於煙茶飲料罐頭。吾索外國貨。彼亦未嘗不備也。番菜館之牛排之牛。非外國牛也。魚炙之魚。鷄炙之鷄。非外國鷄也。即號稱洋蔥洋芋洋白菜洋生菜洋豌豆等等。其名詞上雖冠有洋字。然實爲本國人所栽培。而非外國者也。若本國飯館。其所最崇尚之菜。則魚翅也。燕窩也。海參也。鮑魚也。魚骨也。魚肚也。魷魚也。乾貝也。瑤柱也。今則多非國貨矣。毋謂是等之名詞上未曾冠有洋字。而遂貿然認爲

國貨也。就以上所對舉者觀之。然則番菜館之所謂外國菜。名乎實乎。本國飯館之所謂本國菜。名乎實乎。苟平心靜氣而細察之。有不啞然失笑者乎。且也。苟抨擊本國人所開之番菜館。太過。使其無發達之一日。則嗜番菜者。且將驅而之非本國人之所開矣。更進而論之。本國人所開之番菜館。果能提倡其精益求精。將必有外國人蒞止之一日。彼時不但可以節流。尙足以開源也。是等推論。猶小焉者。有大可爲深長憂而不會封緘修蛇。大風惡魅者。其中國飯館之競用外國碗盞是已。

(未完)

◎紀事◎

◎本省實業近事

撥款開辦蠶桑實習所 玉溪縣知事爲開辦女子蠶桑實習所。無款籌措。請由禁煙罰金項下撥銀三百元以資挹注。省長署指令。所請應准暫借。仍應設法籌還。留備辦理禁煙事宜之用。

云。

請准獸醫學生補考。騰越道尹電稱奉令電催各縣速送獸醫學生。因潞江橋斷郵阻。現始分電趕送不及。如遲到懇准補考。祈示省長電覆。准如請辦理。

令飭規復實業所。省長署令兼攝蒙自道尹。案據富州縣知事陳其棟呈報裁撤縣屬實業機關。將經費撥作團用。請查核令遵等情。查前據該道尹抄呈招集所屬各團紳議決聯合團辦法中。請裁撤實業機關。歸併團局兼辦一節。當核以實業爲當務之急。自前清以迄民國。均特設實業機關以董理之。若能認真整頓。消納游民甚多。匪源或藉以消清。如裁併辦理。勢必顧此失彼。因之停廢。該團紳等議將實業機關裁撤歸併團局兼辦之處。碍難照准。如有辦理不力。或虛糜款項情事。應由該道尹嚴飭該各縣知事認真考查。據實糾舉。等因令行遵辦在案。該縣實業員紳。如果如呈所叙有名無實。虛糜鉅款。該知事應即據實糾舉。呈由該道尹核轉來署。聽候核辦。乃竟因嗜廢食。遽將實業所裁撤。派員接收。始具呈請示。實屬謬誤。本應照

知事懲戒條例第九條第六項予以懲戒處分。姑念係因團務要公起見，暫從寬免，仍飭將實業所尅日規復具報。暨遵照前第二百九十號令文認真辦理，以符通案。仰即轉令該知事遵照辦理。

接管永曆帝廟 省長署籌設獸醫實習所地點。選定永曆帝廟。該廟前係講武學校借用。現該校新建校舍落成。學生已陸續移回。獸醫實習所又開學在即。因逕函詢該校應於何日派員接管該廟地點。

電購木棉籽 省長署電膠越商會代購緬甸木棉籽種數升送省。價由署照還。

種畜到省 省長署採購各項重要種畜。現已到省。計種馬三十六匹。種牛三十二頭。種羊六十五支。均交由西門外大普吉牧畜場依法飼養。備與民養牲畜交配。俾省內外出產牲畜品種。由此逐漸改良。其各種畜年齡體質等事如左表。

種馬表

號	數產	地年齡	色	澤高	度	號	數產	地年齡	色	澤高	度
第一號	鶴慶北城外	七歲	喜雀花	三尺四寸		第二號	麗江八河村	七歲	青	三尺三寸	
第三號	麗江白馬里	七歲	白	三尺五寸		第四號	麗江喇標里	八歲	棗	三尺四寸	
第五號	中	甸五歲	紫	三尺三寸		第六號	中	甸四歲	海	三尺三寸	
第七號	中	甸六歲	青	三尺八寸		第八號	中	甸四歲	棗	三尺四寸	
第九號	麗	江七歲	青燕	三尺三寸		第十號	麗	江七歲	棗	三尺三寸	
第十一號	中	甸九歲	青	三尺四寸		第十二號	麗	江七歲	墨	三尺四寸	
第十三號	麗	江九歲	海	三尺三寸		第十四號	中	甸八歲	青燕	三尺四寸	
第十五號	中	甸四歲	海	三尺二寸		第十六號	麗	江七歲	青	三尺四寸	
第十七號	中	甸七歲	海	三尺四寸		第十八號	麗	江七歲	青	三尺二寸	
第十九號	麗	江八歲	紫	三尺四寸		第二十號	麗	江六歲	青	三尺六寸	
第二十一號	麗	江八歲	棗	三尺三寸		第二十二號	麗	江九歲	棗	三尺三寸	
第二十三號	麗	江八歲	紫	三尺二寸		第二十四號	麗	江六歲	青	三尺三寸	

## 種牛表

第二五號	麗	江七歲	黑色	三尺四寸	第二六號	麗	江七歲	青色	三尺三寸
第二七號	同	前八歲	青色	三尺二寸	第二八號	同	前九歲	紫色	三尺三寸
第二九號	同	前八歲	青色	三尺五寸	第三十號	同	前八歲	青色	三尺五寸
第三一號	同	前七歲	青色	三尺五寸	第三二號	同	前七歲	青色	三尺五寸
第三三號	同	前六歲	棗	騾三尺五寸	第三四號	同	前五歲	灰	黑三尺四寸
第三五號	同	前四歲	烏金白	三尺五寸	第三六號	同	前三歲	金	黑三尺二寸
第一號	牝	黑灰	黃三尺九寸	五歲	第二號	牝	黑	黃三尺六寸	三歲半
第三號	牝	黑	黃三尺六寸	七歲	第四號	牝	黑	灰三尺七寸	六歲
第五號	牝	黑	青三尺六寸	八歲	第六號	牝	黑	黃白三尺五寸	三歲半
第七號	牝	黑	三尺五寸	六歲	第八號	牝	黑	黃三尺六寸	五歲
第九號	牝	黑	黃三尺四寸	三歲	第十號	牝	黃	紫三尺七寸	五歲
別牝	牝	色	澤體	高年	號	別牝	牝	色	澤體
號				齡	號				齡
				產地					產地

第十一號	牝黃	紫三尺五寸六歲	黔	第十二號	牝黃	紫三尺五寸八歲	黔
第十三號	牝黃	紫三尺四寸八歲	黔	第十四號	牝黃	白三尺四寸五歲	黔
第十五號	牝黃	紫三尺三寸三歲	羅平	第十六號	牝黃	紫三尺三寸三歲	羅平
第十七號	牝黃	紫三尺三寸七歲	羅平	第十八號	牝黃	紫三尺三寸三歲	羅平
第十九號	牝淡黃	三尺二寸二歲	羅平	第二十號	牝黃	三尺二寸六歲	羅平
第二十一號	牝黃	黑三尺一尺一歲	黔	第二十二號	牝黃	三尺二寸七歲	馬龍
第二十三號	牝黃	紫三尺五寸五歲	黔	第二十四號	牝黃	白三尺四寸七歲	黔
第二十五號	牝黃	黑三尺三寸三歲	羅平	第二十六號	牝淡黃	三尺二寸三歲	羅平
第二十七號	牝黃	三尺三寸八歲	羅平	第二十八號	牝黃	紫三尺二寸七歲	黔
第二十九號	牝黃	紫三尺三寸八歲	羅平	第三十號	牝黃	紫三尺二寸七歲	羅平
第三十一號	牝黃	紫黑三尺一寸二歲	黔	第三十二號	牝黃	二尺五尺半歲	羅平

備考 右列第一號至第九號係役用牛自第十號至第二十二號係乳用牛自第二十三號至三十二號係肉用牛

# 報 告

## 駐法公使譯送巴黎經濟週報登載關於中國經濟狀況之研究長論一則

准駐法公使函稱。法自開戰以來。海上運輸。久有不足之患。自潛艇猖獗。船隻又漸減少。而國內食物用物。又無不需購自外邦。故政府對於海上運輸。近來益爲注重。又法自戰事起後。即將國內所有金幣盡行收藏。其通用於市場者。除添發零數紙幣外。並多鑄大小銀幣。以爲流通之用。英國自開戰後。所鑄之銀幣。其數更過於法國。是以世界銀價日貴。金價日落。又法政府對於糧食一項。現更加意限制。以爲持久之方。我國曾承認助彼糧食。倘能於此時。量爲接濟。彼所極願。但恐載運爲難耳。法國近來對於中國財政商務。極爲注意。巴黎經濟週報。曾登有關於中國經濟狀況之研究長論一則。茲由館員譯奉。以備察閱等因。查胡公使來函。於法國運輸金融。及糧食各情。均言之甚詳。其所送法報譯文。觀其所論。意在謀彼國對華貿易之發展。而適足以發吾人之猛醒。用特彙錄原函於左。

敬啟者。查法自開戰以來。海上運輸。久有不足之患。自潛艇猖獗。船隻又漸減少。而國內食物用物。又無不需購自外邦。故政府對於海上運輸。近來益爲注重。二月十五日。政府特下命令。凡國內所有商艇。在海上行駛者。均暫歸官家管理。政府特派專員督理運輸之事。即商貨之應輸出輸入者。亦由政府委員支配。藉以分別緩急。重輕。日前晤法外務馬士理君。亦言及運輸爲難情形。中國出兵來歐。一時尙無船隻可載也。



法自戰事起後。即將國內所有金幣。盡行收藏。其通用於市場者。除添發零數紙幣外。並多鑄大小銀幣。以爲流通之用。茲據財政部報告。一千九百十四年所發之銀幣。計八千六百三十三萬八千三百六十二佛。一千九百十五年所發之銀幣。計一萬五千四百二十八萬三千六百十三佛。均在本國發行。屬地所發者。尙不在內。一千九百十六年所發者。尙未公布。聞英國自開戰後所鑄之銀幣。其數更過於法國。是以世界銀價日貴。金價日落。我國爲用銀之國。凡兌換及商業上。不無稍沾微潤。但據西報調查。三年以來。我國出口之銀。已達五千萬兩。則現銀缺乏。商業必受影響。此一大可研究之問題也。

大局和平。今尙無希望。法政府對於糧食一項。現更加限制。以爲持久之方。每人每日祇有麪包三百格蘭姆。老年小孩減至二百格蘭姆。乾濕餅餌。一概停止製售。白糖尤爲缺乏。前本發有糖券。現雖有券。亦極難得。凡菓汁食物之用糖製者。亦一概禁止製售。去年巴黎軍事會議。我國曾承認助彼糧食。疊接外交部暨農商部來電。如已着手辦理。倘能於此時量爲接濟。彼所極願。但恐戰運爲難耳。

法國近來對於中國財政商務極爲注意。巴黎經濟週報曾登有關於中國經濟狀況之研究長論一則。對於中國已往之情形。及各國在華之政策。均有評論。比較頗足以資彼鑒。茲由程隨員學譯奉以備察閱。

中國經濟狀況之研究 見本年一月巴黎經濟週報

譯者法館隨員程學懋

譯案此篇所述。可分爲三大要點。一中國自身經濟發展力之薄弱。其瀕我刺我之處。可足爲當頭棒喝。二

各國對華之用經濟侵略政策三法國預算戰後對華經濟侵略政策之進行觀已觀人不寒而慄故亟譯出以備研審。

自去歲八月十四日中國政府宣言與德開戰後中國遂爲太平洋岸諸邦最後與德宣戰之一國至於中國何以加入戰局其原因甚爲明瞭也蓋自德美絕交中國即撤回駐德公使表示與美行動一致嗣因德人播弄釀成復辟風潮新時遂爲之一頓幸而復辟失敗馮副總統繼任大總統於是對德宣戰之舉不能不成先決問題矣戰議決定之頃德國受非常之刺激蓋其對於野東大陸之野心與其經濟侵略之政策俱受打擊故也歐戰發生而後美日兩國均利用此時機發展本國之商業中國與日美地位相似又擁有種種富源而不獲享此利益者曾在國內之不寬耳辛亥而還中國政局變動此五六年幾無歲不有戰事比者共和再造與德正式宣戰則此後中國戰政局殆有轉圜之望乎

(未完)

●

叢

青柳氏養蜂法述要

(續)

吳錫忠

有巢脾尙未佔滿巢箱而即分封者有因巢箱狹隘而致分封者又有因巢內體熱因蜂數多促起分封者

設因外界各關係。雖建設王臺。準備分封。而實不能行者。其王臺若尚在初期。則遷之。若既成熟。覆蓋之者。蜂王則從其橫面嚙破。應分封時。巢內情形。蜂營雄蜂房。已有分封意。遣建王臺。即已決意分封。近分封期。則按之。巢脾容積。蜂羣繁殖甚多。而已更無添造意。但和重疊之懸於巢脾下部。或在巢脾面靜止之。巢箱狹者。蟻巢巢門周圍。均不勞働。其仍勞働者。於分封毫無關係者也。母蜂王則至分封。仍照常產卵。分封時。倘蜂與蜂王。又蜂王與蜂王之關係。研之。殊饒興味。詳述如次。蜂王性質。遇他蜂王。則互鬪之。見王臺則破毀之。防新王之生。驟已位之安穩也。此敵愾心。幼王甚強。交尾前尤強。老則漸減。產卵力竭。遂告全無。此其蜂王之資格。已失。能力已罄。已不自覺爲王。倘蜂亦不以王相待。遇也。惟老蜂王。即產卵王臺者。既許働蜂分封。故於臺內成熟王兒。無襲擊意。並決計辭巢分出。以故第一分蜂。常起於幼王出房前數日。極形平和。而第二分封以下。皆屬幼王營巢。且王臺不一。其應出房王兒。自亦不一。故幼王銳意襲擊。特阻於働蜂之防守。卒不得逞。不得已始分封焉。故第二分封以下。非新蜂王自願分封。只因働蜂追促不已。是以其分封日期。常延至最後產王兒出房日也。第一分封。既新出房之幼蜂王。出房十數分時以後。屢潛身蜂羣中。竊近他王臺。謀襲破之。而屢爲守衛働蜂逐去。仍窺伺不止。及臺內王兒將出房。則襲擊加急。働蜂則守衛益嚴。此際幼王步履。巢脾面上。每數步。約一分時。便停止之。振翅發音。啼啾啾啾。然又有作啾啾啾啾啾者。幼王不平之音也。而臺內已及出房王兒聞之。應以警怖。臨臨然働蜂則且守衛之。且催促之。幼王於是不得不分封出外矣。働蜂催促分封。至出巢已多。而蜂王尚在巢

內者。働蜂不得已。暫轉回巢。再相率外出者有之。故分封特起於働蜂與蜂王意思之衝突。而蜂王終不能不從働蜂意云爾。新蜂王出房前之食物。則幼虫期間所貯者。其從王臺出房也。殊爲鄭重。設敵王在外。或將被其襲擊時。便臺蓋已經嚼破。仍暫止之。時至。則突然趨出。即入蜂窠中匿之。其警戒異常者。臺蓋久破。猶數數伸頸外偵。如其有敵。經一日以上。方始出房。蓋出房後。不但須與他蜂王相衝突。即守衛別臺之働蜂。亦敵視乎已。故耳。既經出房。守衛働蜂。數入臺偵之。確係空臺。乃宣布解嚴。第一分封。老蜂王率多數働蜂出巢。人因意其原巢內蜂數。當異常減少。然老蜂王向所產卵。現多已長大出房。故數仍不少。當第二分封時。始與分封前。同其盛況也。迨二三回分封後。則勿論蜂數減少。即出房働蜂亦漸少。終至不能分封時。其王臺即無需嚴守。或竟不守。蜂王遂得由橫面衝破王臺。將幼王殺却。死體由働蜂引棄之。蜂王之破王臺。若由正面。則臺內幼王已大。將及出房者。能抵抗之。而幼王出房。則必嚼開其蓋。有亦從橫面者。係匆遽已甚。因或傷其脚部。鬪常敢死。又傷重者。縱出房亦自斃。又因他故。働蜂有毀王臺者。大抵從其基部。檢廢棄王臺。其故可得而知。兩蜂王同時出房。而無一分封外出者。衝突以起。但蜂王常自重。稍危即避之。欲殺敵而無冒險。故鬪以其險。往往相捨而去。勝負俟再決之。其唯一鬪法。咬定敵翅基部。曲尾端。整敵下胸部。而翅之被咬者。必敗。無共斃者。勝者殆無負傷者。老幼相鬪者。老者常敗。體重而綑慢也。蜂王爭鬪中。働蜂似與無關。惟不免混亂耳。分封日期及時刻。大抵無過四月中旬至六月中旬間。但暖地者分尙早。寒地者最遲。又強盛者。春季第一分封後。有再分封者。當在七八

月間。一期間一巢之分封數亦由蜂羣強弱及天候而各不同。有全不分者。有一個者。分至二三四個者。即第一分封後五六日至七八日。則第二分封。又經二三日。至四五日。則第三回。又一二日。則分第四回。蓋依王台建設後蜂王產卵之次序也。分封時刻。通例午前十時。至午後二時。但應分封日。或天候初不宜條。又變好者。延至當日午後四時分之。或遇降雨。諸障礙者。延至次日午前八時分之。蓋分封務擇晴日。散風雨。忽來便分。已動手亦必中止。間有與不可過者。遇微雨亦必分之。分封情形。將分封前出數。幼蜂尋覓巢處。舊有洞窠。巢箱院落中者。一日來二三個蜂出入巢箱口。既而蜂數漸多人。故不留意也。次日則已結羣移入。其前日先來之。二三個蜂。蓋即搜索隊。蜂之分封。蜜囊中滿。含蜜質。備尋新巢。及營巢脾間之食料也。其含蜜極滿者。能三日不飢。分封日。凡與無關者。照常勞働。外餘勞働者。絕少。巢門殊靜寂。惟二三個蜂出遊。巢門近旁。如察天候之適否也。少刻便歸。俄覺巢內譁然。少數幼蜂出外。頭向巢門上下飛。繞如促蜂羣外出也。未幾巢外蜂數頓增。巢內喧聲益甚。競爭先突出飛者。集者紛擾。聞更見火急突出之大羣。焉蜂王出巢矣。飛翔片時。多集於近旁樹木等處。雖然成團。有蟻集巢門外者。送別分封者也。則徐徐回巢。此蟻集蜂數時。有少或全無。固由蜂羣有大小亦視蜂王居巢房後方時。則多居近巢門時。則少云。分封蜂團外圍。種多結於樹枝。有葉處。或灌木叢中。有謂蜂團係結於蜂王所止處者。其實不然。大抵蜂已有六七分結團時。蜂王始來入團。又分封時。幼蜂已有六七分。出巢。蜂王始出。團結有經一二時間。或一二日者。然大抵於結團當日。飛去團結中。常有二三個蜂。飛去飛來。尋覓巢處。若得適處。數幼蜂先在團旁飛遊。及數漸增。忽全羣向該適處。一直線飛去。設近團無適處。則移至遠處。更團結之。求索之。故分封之成團。已否。宜速令入巢箱。若涉猶豫。多致蜂羣逸。分封不儘一蜂王。一分封而有蜂王二個以上之異。何探厥原因。係新蜂王生後。已擬分封。或天候不宜。或以他故。而實不能分。經日更有新王生出。又遇應分封。情境忽得天氣晴和。等好機會。於是二王可齊分出也。又經一二分封。因幼蜂尚多。

其新蜂王雖同日生出數個亦互不相爭。值分封時亦可二王齊分出也。此事如寒暑蘭種多造王臺至末期分封者所見殊不少時而五六個蜂王收容於一分封中尙且有之。茲舉一例。余曩於某晴日午前八時三十分視察日本種分封見其團結樹枝上爲羣頗大。羣移巢箱中明朝視之巢門處乃有蜂王已死者驚焉而箱內寂寂然無失王狀。大恐不解欲開箱檢之。知巢脾未成。攪擾其所不喜。乃俟三四日後檢之則已成。大巢脾數枚。蜂王故在且活潑焉。此即兩王收於一分封中。相鬪而斃其一者也。又有一次分封見屋頂上一蜂團中有兩蜂王。因分之入兩巢箱後俱完好。不但此也。凡兩王以上之分封。余且收過數回。後無不成。大羣者。曩又見寒暑蘭種之末期分封。羣不甚大。中乃有五蜂王。云顧一分封有兩王以上者。新巢脾未成。前王驟然互爭。致蜂意迥惑。不定。一王斃後日本種則有鬪逃逸者所宜注意也。

**養蜂場** 農家少養之作副業者。宅地上可作養蜂場。則管理常便。需費無多。緣養蜂業固不限於山間僻地。但凡蔬菜花多處。易得養二三十窠。姆斯氏在美國新興大市屋上常養二十餘窠。余在東京市亦曾養十數窠。俱能採貯市內及近郊花園之蜜也。然專門多養。欲獲利大者。不可不擇適地爲養場。養蜂場之位置。多養者。蜂場所在。以山間僻地。墾鋤不入。多自生草花。崗陵又相起伏者。最良。蓋蜂常一直線飛行地之凸凹。絕不相關。崗陵起伏者。較平原同其面積。而蜜原料則多也。又蜂勞働範圍內。寒暖大差者。其地亦最良。以地上同一植物。開花有早遲。蜂長有蜜可採也。蜂雖能遠飛三四里。但其近旁二里許。始係有益之勞働範圍。宜預爲其狀。蕎麥油菜牧草果樹等農植物。爲養蜂好原料。其栽培多處。花時收蜜甚豐。一處可置數十百箱。但開花後。宜移箱於他有花處。蓋自生之野草雜木。順次開花。不絕。蜜原料亦無盡。故凡在一定處養蜂而耕地多者。較在山陵起伏未開地所養。當少。養蜂場務。避西北風。東向最佳。南次之。宜夏涼冬暖。地宜乾。多濕者。蜂衛生有碍。

(未完)

中華民國七年

第陸拾貳號

雲南省長公署印行

本週刊例售

- 一 每星期出二天張
- 一 主曜日發行
- 一 概不零售
- 一 四週作一月計
- 一 每月定價銀壹角
- 一 半年收銀伍角
- 一 全年收銀壹元
- 一 郵寄每份月加費三分

# 雲南實業要聞週刊

提倡國貨富有名實先後緩急真偽優劣之別

本省實業近事

本號目錄

青柳氏養蜂法述要

雲南省實業要聞週刊



△論說▽

◎提倡國貨當有名實先後緩急真偽優劣之別 (續) 李裕增

今夫洋服。非吾固有者也。非吾固有。則對於我之習慣有種種之不利。吾敢決其百年而後。未  
具其暢行也。華服。吾固有者也。四萬萬人日日之所服者也。洋布之侵入。當其初。亦一二人服之  
其浸假而四萬萬人。日復一日。非此不可矣。迄今則但有布店者。早不稱布店矣。何稱乎。曰。洋貨  
店而已。番菜者。非吾國固有者也。猶之乎洋服也。中國飯者。吾之固有者也。四萬萬人日日之所  
飲食者也。猶之乎華服。四萬萬人日日之所服者也。洋布之侵入。四萬萬人日復一日。非此不可  
已成痼疾。而今已矣。豈尤未為滿足。尙有四萬萬人日日所用之碗盞。未盡以外貨代之歟。以中  
國飯館之競用洋碗盞推之。其風靡一時之勢。則可知去四萬萬人日復一日。非此不可之一日。  
當不甚遠矣。噫。可不畏哉。不觀夫日本乎。其五都之市。所謂西洋料理。亦到處而有。然而其日本



料理店與其國人之常食。其所用之器具。若托盤。若木飯。若飯之板。若盛湯盛飯之蓋碗。若盛菜之碗碟。若箸。若壺。其爲器也。無論若木若竹。若陶若磁。舉非固有之式。弗用。其慎防外式之侵入。若臨大敵。彼何以於西洋料理乃聽之。於是乃固閉若是。蓋外式侵入。斯外貨侵入之導線焉耳。非固有者。無習慣。是無足重輕者也。固有者。所習慣。是斷不可使之侵入者也。且番菜之盤。猶有斷不可用之於本國菜者。蓋番菜之盤。其爲制。寬沿淺容而平底。亦自適其分食制之用耳。其寬沿。使手持也。若盛湯。則手稍揚其一方。而湯即傾之於一隅。以匙沿之。可不留餘滯也。若所吐之骨刺。又可置之於沿上也。其淺容而平底。取便用刀叉也。今妄以之側於吾國共食制之席上。備陳四簋。已無隙地。箸夾之不便。匙沿之莫盈。大類鶴以長瓶宴狐。狐之報以淺碟宴鶴者。不誠可笑耶。然而中國飯館。竟風靡一時矣。開飯館者不足道。宴於飯館者。乃亦無一人起而斥其不合。嗚呼。充是無是非之心之量。非盡取通國常食之器具而代之不止。有必然者矣。倘至如洋布之一日。尙何補苴隙漏之足云乎。提倡國貨。其對於名實之辨。雖罄竹難書。茲不過舉例而已。見

微知著。是又在實地體察。而斷不可向壁虛造也。

(未完)

◎ 紀 事 ◎

◎ 本省實業近事

請照運藥 昭通縣知事轉呈松茂火柴公司請另發七年分購燐護照。并懇咨四川督軍行知各關驗放。省長著指令。查各火柴公司請照運藥。應將舊年所發護照繳銷。始能發給新照。茲據該公司請發七年分運燐護照。而前發六年分護照。未據隨文呈繳。殊屬不合。來呈既稱前領護照。年月不合。恐失效力。應即轉飭呈繳註銷。免滋流弊。再查燐藥一項。關係軍用物品。運入滇境。檢察甚嚴。向來各火柴公司購辦燐藥。均由河口運入。經稅司及蒙關監督查驗。藥照符合。始能放行。茲該公司呈稱向滬定購。擬由川道運入滇境。不惟檢查未便。恐沿途輸送。滯碍亦多。仰即轉飭該公司仍由河口運入。較為妥適。并飭遵照抄發結式。出具三分。連同六年

分舊照一併呈署。以憑核發新照。暨令蒙關監督轉行驗放。

捐送田畝 昆明縣知事遵令查明大佛寺僧司亮將上首舊村水田五畝六分二厘五毫。又洪家村水田二畝零九厘。各劃出一半捐送縣農會各情形。并抄送字據請鑒核飭遵。省長署指令。此案既經該縣前任知事查明該僧實有捐送主權。已立捐送字據。其無契據者。亦無輾轉虛冒情事。并填給執照。自應准予立案。該僧司亮熱心公益。殊堪嘉許。應即由該知事傳令嘉獎。惟此項田畝。年共收租若干。未據叙明。仰即轉令該會確切查明具報轉呈。以憑查核。

呈驗磁品 旅滇江西商民江正貴呈驗製出磁品花盆大小碗數件。據稱設窑地點。在安甯縣屬小龍洞地方。現因資本缺乏。不能擴充。請由公家辦理。情願教徒等語。省長署當將該磁品令發模範工藝廠詳爲考驗。如尙適用。能否由該廠前往經營。暨招該商來廠協同製造磁品之處。妥酌辦理具覆。

爭領森林價值 黎縣民張光亮狀訴萬糯山森林。係民合族共產。祈委員查勘。憑公給價。奉批。

查萬糯山森林。曾據張廷璧張廷獻訟經多年。從未據列有張光亮名稱。近忽據張光亮狀訴爭領萬糯山森林價值到署。當經令據木植局呈稱。據張廷璧將原日分家証據持送到局查閱之下。其萬糯山森林。確爲張廷璧所有。張光亮毫無關係。擬應仍照原估價值飭令來局具領等情。業經照准。并批示該民等遵照在案。茲復據狀訴前情。該萬糯山森林。果係該民等合族共產。如有確實証據。應即逕送木植局查驗辦理。

咨送籽種 吉林省長咨送果松榛子各二斤。滿州松山胡桃種籽各一斤。并附說明表。經省長署收交承發籽種所。儲備育苗分發。

驗明種畜 獸醫實習所所長呈覆。遵令逐一驗明試驗場新購馬牛。均堪作種畜之用。惟第一、四、五、十九等號種馬。第七、十三、二十九等號種牛。患病各異。當經省長署令該場分別隔離發病各畜。及早醫治。以免傳染。

省長署購到種羊簡明表

號	別牝牡	色澤	體	高年	齡	產地	號	別牝牡	色澤	體	高年	齡	產地
第一號	牝	黑	二尺二寸三	歲	師宗	第二號	牝	黑	二尺一寸	二歲半	師宗		
第三號	牝	黑	二尺一寸	二歲半	師宗	第四號	牝	黑黃	二尺一寸	三歲半	師宗		
第五號	牝	黑黃	一尺三	歲	師宗	第六號	牝	黑黃	一尺九寸四	歲	師宗		
第七號	牝	黑	二尺二寸	二歲半	羅平	第八號	牝	黑	二尺二寸	二歲	羅平		
第九號	牝	黑黃	一尺一寸	二歲半	羅平	第十號	牝	黑	二尺一寸	三歲半	羅平		
第十一號	牝	黑白	一尺二寸	二歲	曲靖	第十二號	牝	黑	二尺二寸	三歲	曲靖		
第十三號	牝	黑	二尺二寸三	歲	曲靖	第十四號	牝	黑	二尺二寸	二歲半	曲靖		
第十五號	牝	黑黃	一尺一寸	二歲	曲靖	第十六號	牝	黑白	二尺一寸	二歲	曲靖		
第十七號	牝	黑黃	一尺一寸	二歲	曲靖	第十八號	牝	黑	一尺	一歲半	曲靖		
第十九號	牝	黑	一尺	一歲半	曲靖	第二十號	牝	黑	一尺	一歲半	曲靖		
第二十一號	牝	黑	一尺九寸	一歲半	曲靖	第二十二號	牝	黑	一尺九寸	一歲半	曲靖		
第二十三號	牝	黑	二尺二寸	二歲	馬龍	第二十四號	牝	黑	二尺二寸	二歲	馬龍		

第二十五號	牝	黑	二尺一寸二	歲	馬龍	第二十六號	牝	黑	二尺一寸三	歲	馬龍
第二十七號	牝	黑	二尺一寸三	歲	馬龍	第二十八號	牝	黑黃	一尺	歲	半馬龍
第二十九號	牝	黑黃	一尺	歲	半馬龍	第三十號	牝	黑黃	二尺一寸歲	歲	半馬龍
第三十一號	牝	黑黃	一尺九寸四	歲	馬龍	第三十二號	牝	黑黃	一尺九寸二	歲	馬龍
第三十三號	牝	黑	一尺八寸二	歲	馬龍	第三十四號	牝	黑	一尺八寸歲	歲	半馬龍
第三十五號	牝	黑	一尺八寸歲	歲	半馬龍	第三十六號	牝	黑	一尺八寸歲	歲	半馬龍
第三十七號	牝	黑	一尺八寸歲	歲	半馬龍	第三十八號	牝	黑	九寸四	月	馬龍
第三十九號	牝	黑	九寸四	月	馬龍	第四十號	牝	黑	九寸四	月	馬龍
第四十一號	牡	白	二尺五寸二	歲	師宗	第四十二號	牡	白	一尺四寸三	歲	師宗
第四十三號	牝	白	二尺六寸三	歲	師宗	第四十四號	牝	白	二尺六寸二	歲	師宗
第四十五號	牝	白	二尺五寸二	歲	師宗	第四十六號	牝	白	二尺四寸二	歲	師宗
第四十七號	牝	白	二尺四寸二	歲	師宗	第四十八號	牝	白	二尺四寸三	歲	師宗
第四十九號	牝	白	二尺三寸四	歲	師宗	第五十號	牝	白	二尺三寸四	歲	師宗

第五十一號	牝	白	二尺四寸	一歲師宗	第五十二號	牝	白	二尺四寸	一歲師宗
第五十三號	牝	白	二尺三寸	一歲師宗	第五十四號	牝	白	二尺三寸	一歲師宗
第五十五號	牝	白	二尺五寸	一歲曲靖	第五十六號	牝	白	二尺五寸	一歲曲靖
第五十七號	牝	白	二尺六寸	二歲馬龍	第五十八號	牝	白	二尺五寸	馬龍
第五十九號	牝	白	二尺五寸	馬龍	第六十號	牝	白	二尺五寸	馬龍
第六十一號	牝	白	二尺四寸	馬龍	第六十二號	牝	白	二尺四寸	馬龍
第六十三號	牝	白	二尺四寸	馬龍	第六十四號	牝	白	二尺四寸	馬龍
第六十五號	牝	白	二尺四寸	馬龍					

備 右表所列之羊自第一號起至第四十號止係山羊自第四十一號起至第六十五號止係綿羊



青柳氏養蜂法述要

(續)

養蜂場有兩種。養於屋外者。巢箱露置之。箱材宜厚。俾能蔽寒暑雨水。地微濕。置箱處。掘深一尺。填以小石。使其乾燥。巢箱南側。植落葉矮生樹。防夏日炎暑。並免冬季陰濕。而能開花結實者尤佳。東西側植葡萄作塔。更爲合算。塔高可四尺五寸。養於屋內者。爲地多風雪。恐巢箱被風害雪埋也。或因天候甚熱。恐陽光直射巢箱。致巢脾柔軟墜落。及他有害衛生也。此其屋頂。須草葺。巢箱互接近之。並列其中。若風雪甚大。冬季以蔴草圍屋四方。或二三方。此外屋內養蜂。又隨地皆宜。如風雨炎暑日。易於管理。晴日處。置分封雨天收蜜等事。便利尤多。

養蜂舍。其構造固隨人意。余所創設者。全體六角形。如蜂房。每方六尺。頂上葺草。地面及外圍裝板。北方開門。餘五方壁板上。每方各設小窗。以通光線。並各以品字形鑿三小孔。孔外部周圍塗青黃鼠各色。俾蜂出入。又易辨別。內部沿壁。設架一層。分地板至屋頂爲上下兩段。曾置蜂羣十五箱。若設兩層。分上下爲三段。則可收容二十餘箱。舍內於養蜂外。并可收藏養蜂各器。處理養蜂諸事。其巢箱較屋外者。製造簡易云。養蜂舍利點如次。一小面積地上。能養多蜂羣。一風雨等日。便於管理。一舍內無甚寒暑。蜂羣強盛。尤易越冬。一管理得宜。貯蜜較多。害點如次。一巢箱互相接近。易出盜蜂。并諸事不便。一蜂羣有變。難於處置。一巢箱位置。難於更改。一巢中害點多。是故舍養者。管理得當。較在屋外有利。不得當。則損害不小。雖然。蜂箱總數中。以半養之舍內。半養之屋外。兩相對照。而臨機審處之。亦極得策也。而寒地舍養。尤稱安適焉。收蜜舍收備收蜜之用。及存儲養蜂



應用諸器具者。凡養蜂二十箱以上。備須一舍。其構造故不複雜。凡寬九尺。深一丈二尺。但貯蜜及冬期貯空巢脾者。宜稍寬大。窗上俱罩細鐵網。免遭收蜜等事。蜂以窠官銳敏。聞香入舍。不堪其擾。甚至蜂濶整室中。不惟汚蜜。蜂又徒死。此舍若在雲陽處。蜜常發香。惹蜂。故宜建於住居後。又置巢箱處。須與舍離遠。養蜂分場。養蜂相制限於地土。若地土不相當。而務多養者。次難獲利。凡闢多養。必於隔二三里處。另設分場。雖不必燻熟。正直人經管之。亦必得該地有志斯業。能自求精進者。嚴與相約。巢箱置其宅地上。俾隨時管理。每收蜜十斤。分封一個。各報酬若干。所養蜂種互異者。欲保其純粹。分場更宜遠隔。如其不能。當分封後交尾期間。亦應遠移他處。又箱中所貯蜜。易被異種蜂竊奪。故蜂種相異者。不宜同養於一處。餘如移轉巢箱所在地。及養成蜂王等。有分場。則便益良多。

巢箱 我國向用養蜂箱。則空酒樽（木板製圓形。上下共約以篾箍三四道。高約二尺。口徑尺餘。木蓋蓋之。底徑較小。貯酒器也）也。舊柑箱（木板製。釘之方形。高寬各數寸。長尺餘。裝橘柑運輸時。箱外圍以草繩捆之）也。有新製者。亦毫不精緻。間有稍加改良者。仍多缺點。歐美古亦如是。而經幾多研究經驗。始成今之完善者。最良者為美國蘭克士得羅斯氏所發明時。在紀元千八百五十一年。厥後有更加改良者。為有因之改造者。其大小形狀。因地土氣候。各不相同。故隨各國養蜂家之便。而無一定。其巢箱分蓋。胸察各部。中插棧數枚。俾蜂造

巢脾其上。故名樞入巢箱。巢箱之構造。此大宜加意。養蜂成功與否。多係乎此。願以地上氣候蜂種等。不能

執一而論。養蜂家但各依所見。酌量製之可也。其大體如次。一宜夏涼冬暖。氣候急變。所感者少。（此係蜂健全勞働之最要件。）一令蜂易保巢內溫度（內溫難保。則蜂少勞働。費蜜多。且育兒常少。蜂羣漸以衰弱）

一巢箱上方。勿令通風及日光射入。上方為造巢脾處。風日蜂常避之。故若以通空氣光線物。覆巢脾上。蜂處以蠟塞之。又若巢脾成後。其上方有風日透入。蜂則圍集巢脾下方。少勞働有圖逃去者。）一箱內濕氣。得排除之。

（箱內常宜乾。時或蜜所蒸發水分。并蜂羣呼吸所生赤褐色液。集箱蓋間各部。滴底板上。致箱內冷濕。且助成黴菌。此於秋季特多。蜂衛生不適。凡空氣濕潤地方。尤宜留意。）一掃除箱底及處理諸務。能不震動蜂羣。又簡便迅速。（蜂被驚動。易致擾亂。其耗蜜少者。勞働有序者也。臨事簡便迅速。尤屬養蜂要著。）一巢門在下

方能應時大小自由。（因蜂性及其勞働之便。門故在下。但暑時。蜂羣益多。時門宜寬。寒時宜狹。故非能關閉自由不可。）一製法宜極正確。各部尺寸。即稍欠正確。確臨事亦不便。而於巢樞尤然。以其致巢脾不正。不得自由引出也。）

以上係極重要者。若缺其一。便構造精巧如何。亦無蜜蜂巢箱價值。樞入巢箱之構造。余本右

記各條。并準我國風土氣候。經種種改造。而成現用者。最適之巢箱構造如次。圖為巢箱全體上為蓋中為胸下為臺。臺上有三角板。一巢樞在胸中。各部尺寸皆預計巢箱（詳後）容量一斤。及巢脾厚度。蜂出入門徑之

巢箱全圖

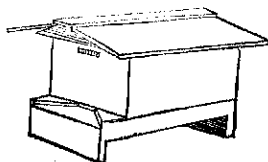

之正確。與夫管理諸事之便。而構造者。適屋外養者用之。在我箱根養蜂場。寒冷較長之年。足可安穩越冬。早春巢內外之勞働。亦靡或遲誤焉。凡做巢箱。良材首推杉。如滇省會歸化寺。商山寺。所植極大各樹。便是。次為柏。以其感受寒暑者少。擇陳置者用之。松材多臭氣。不適箱外部塗以常用油漆等物。則可耐久。右圖巢箱分解之如次。(甲)圖為巢箱。高七寸八分。長一尺四寸八分。上橫木長一尺五寸八分。寬九分。厚七分。兩端留厚三寸。餘削去。此處接開兩個直木。尚各如(一)圖。長出五分。以掛框於上邊。上橫木下面如(已)圖。中央鑿小槽。寬一分。深約二分。巢礎(詳後)插槽中。乃

固。兩側直木如(二)圖。上部二寸。處寬約一寸一分。三厘。為備框互相接。看巢脾間有定隙。緣由此往來。管理又便。其側面各削一三角形如(庚)圖。則框與框密接時。蜂無蟻斃之處。兩側直木下部較狹。約八分三厘。即育兒之巢脾厚度。且蜂由巢脾面落下。亦無所妨。但於日本蜂種者。兩側直木。尚稍狹為當。又其巢脾脆弱。框中心可拉掛細鐵絲。縱二條。橫一條。他種巢脾堅固者。可橫掛一條。俾巢脾穩固。損傷不及。又在框兩個外方。接近上橫木處。打一灣曲圓釘。露長二分許。俾框在洞內。不偏於一邊。又下橫木兩側。打一圓釘。釘頭亦露長二分。則引框

巢箱分圖

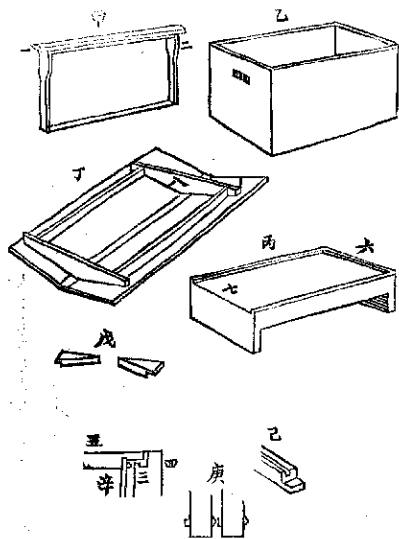

(三)爲掛框處。(四)爲洞板。(五)爲巢框。框在掛框處能左右移動自由。框上下時不致壓蜂。又能防蜂以蠟脂等黏框兩端於洞內。方儘可用板粗面。勿須銳削板不限六分。務從厚。愈厚愈能淺寒暑。此洞納巢框入枚。則

出洞時蜂不被壓。隨事又能敷連。此框每巢箱容入枚。但視風土等事。巢箱以能容十枚。十二枚者製之也可。(乙)圖爲洞無蓋無底之空圈也。內寬一尺二分。長一尺五寸四分。高八寸。板厚六分。而前後之上邊內側削寬三分。深五分。削處面上鑲薄鐵片。在洞板內側一面。鐵片凸起二分。此即掛框處圖中(辛)爲掛於洞上之巢框一部。

兩側有間隙四分餘。引滿造之巢脾出箱者。必需間隙也。(丙)圖爲臺高五寸。寬等脾外圍。長如脾惟前方多二寸五分。蜂經由出入處也。除前方外。餘三方各有邊高三分。如(六)圖。脾載邊上。前方下部。便有三分間隙。爲蜂出入口。底板如(七)圖。插入兩側槽內。得由前方抽出。不能抽出者。必扛起脾部。方能撥除。既費事。復驚蜂。蓋板厚六分。(丁)圖爲蓋形。如屋頂。全體寬一尺五六寸。長二尺三寸。板厚四五分。下面如(八)圖。四方托以木。以嵌蓋於脾口。前後托木。相屋頂形。斜削之。中間上部。可平一二寸。兩屋頂板邊相向處。從上方載狹板一枚。防雨水侵入。於是狹板下面前後。自留一小孔。大如板厚。空氣由此透入。巢框上。被以新聞紙等物。隔之以圖箱內乾燥。又屋頂板宜多出前方較少。板上。面蒙以杉(見前)皮更佳。(戊)圖爲三角板二塊。置巢箱前方。臺上兩側。以當巢門。厚約七分者。二寸五分。四寸四分。五寸一分。之不等。邊三角形也。其二寸五分一邊。尙削爲寬六分厚三分。以掛於臺邊上。此板用以使巢門開閉大小自由。尋常巢門寬二寸五六分。安置巢箱其地上。先砌石及磚數塊。上乃載臺。臺上載脾。脾內裝框。框上覆新聞紙。臺前方兩側。置三角板。新聞紙(舊報紙)者。價廉適用。能防寒暑。能令箱內乾燥。若慮蜂嚼破紙。下可墊棉布等物。巢箱上。尙有載繼箱(詳後)者。此外尙用分割板。如圖形。同巢框。面裝平板。蜂巢未大。巢脾未滿。巢箱時。框最終處。插此板。可使脾狀整正。及脾造於框全面。

### 分 隔 板 圖



蓋蜂貯蜜巢房。苟有餘地。則造之甚厚。不用分割板者。最終框上之脾。偏厚於一面。次再置框。不便故也。又用分割板者。巢內溫度易保。振落蜂羣於新巢箱亦便。又屋內養者。巢箱胸亦如前蓋。與臺則如次。

### 屋內巢箱之臺蓋圖



(九)圖為蓋。平面。板。兩端厚木脚之。以嵌洞口上。并防。平板反張。此蓋表。裏均可用。若感巢。內多濕。稍可擡高。

### 屋 內 巢 箱 全 圖

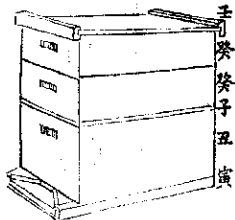

屋內故不慮雨水侵入也。(十)為臺。與前叙者同樣。惟無脚。底板可抽從前後兩方。亦裏裏可用。巢箱如圖。上載

繼箱。(子)為蓋。(寅)為繼箱。(子)為隔玉板。(丑)為胸。(寅)為臺。又養蜂舍用者。不用臺。惟於架上置箱處。遺巢門一方。勿附添設外。餘三方。枱。則長寬尺寸。裝厚三分。寬六分之板。截制其上。蜂經由出入處。則出於舍外。上置三角板。而截制處之底板。得由後方抽出。尤佳。舍內感外氣原少。網蓋等可用薄板製之。

(未完)

中華民國七年

第陸拾叁號

雲南省長公署印行

本週刊例售

- 一 每星期出二天張
- 一 土曜日發行
- 一 概不零售
- 一 四週作一月計
- 一 每月定價銀壹角
- 一 半年收銀伍角
- 一 全年收銀壹元
- 一 郵寄每份月加費三分

# 雲南實業要聞週刊

提倡國貨富有名實先後緩急真偽優劣之別

本省實業近事

雲南省立獸醫實習所章程

青柳氏養蜂法述要

本號目錄

論說

提倡國貨當有名實先後緩急眞偽優劣之別

(續) 李裕增

何爲有緩急之別也。於地有不可緩者。於時有不可緩者。於供有不可緩者。於求有不可緩者。反是而急其所緩。緩其所急。小則無效。大則弊害隨之。前清所辦實業。其坐病之由。固有種種。此亦其一端也。是故貴知緩急。其於地也。京都宜美術。蓋人文薈萃。巧工密集。歷史之所演。參考品之所聚。其觀摩易。其砥礪衆。故其成品較他處爲獨精。而購者則內外國之所匯。故售之亦較他處爲獨易也。大埠則宜巨大之機械製造。化學製造。蓋聲氣靈通。則沉機觀變。操縱在握也。轉輸便利。則原料易致。而成品易於發莊也。至若地以山原水陸之各異。氣候天產之互殊。要在各適其所宜。而策其緩急。利棄於地固弊。而計足適履。則害且尤甚也。其於時也。應通全國以策之。通世界以策之。全國則革新以來。需要乃因時而驟變。供給自當應時而急易。此其已往。而將來好尚。



之變遷。尙不知凡幾也。若夫世界。則巴拿馬運河之開通。歐羅巴戰爭之結果。其犖犖大者。則供給與需要。亦必隨時會而迥異。是惡可不應時而別其緩急也。其於供與求也。供者何。則凡所爲之者。是求者何。則凡所用之者是。苟一一列舉而策其緩急。將更僕難數。茲姑舉一二以爲之例。譬如資本集矣。工作興矣。貨品出矣。出而日優良矣。凡所以爲之者。該矣善矣。蔑以加矣。然而無華美之裝潢。適宜之包裝。則雖搖旌鳴鼓。家喻戶曉。以求售。亦終不能與外貨之裝潢華美。包裝適宜者競。匪特不能競。雖欲博人之一顧盼。而有不可得者。浸假而本虧。浸假而工停。浸假而倒閉。雖死而尙不知病源何在。比比然也。是故於供之一方。則華美之裝潢。適宜之包裝。爲其所最急者也。然則供者自兼爲之歟。兼爲之未嘗不可。第事實上終難兼營並進。能兼亦未必即華美即適宜。非急宜別策。是等裝潢。包裝之各種專業。不可此於供有不可緩之一例也。貨無論內外。凡有用之者。必有其所以適其用者。若但揭某某貨而提倡其用。必暫或有效。久則難持也。又若但揭某某貨而勸導其不用。亦暫或有效。而久則難持也。用此而果能代彼乎。不用彼而此

果有以代之者乎。是不可不察也。有足以代之者。表而出之。其無有代者。應亟謀自製。否則。反動一牛。將愈固結而難祛矣。是則表章正確之代用品。尤常務之急也。此於求有不可緩者之一例也。地時供求之外。尚有至重且大之一問題。爲應合全國之力。集通國之財。急起直追以解決之者。即前論所及製機械之機械。製藥料之藥料是也。統世界之大工藝。無出機械製造化學製造二者。製機械之機械之所從出。爲最高鐵工廠。（非吾國現所有之鐵工廠。姑加最高二字以別之。）最高鐵工廠。機械製造之母也。製藥料之藥料之所從出。爲硫酸廠及煤氣廠。硫酸廠及煤氣廠。化學製造之母也。然則斯二者。實言之即通國工藝之母耳。不言工藝則已。一言工藝。安可不猛省於是耶。客歲歐戰初起。吾於自用之藥料。逆其有將受影響而缺乏者。亟至其藥房購之。彼乃出其本國之部令抄件。指某某已限制出口。某某已禁止出口。與吾觀之。彼於戰事初起已若是矣。吾國則迄今尙木然無覺也。足見幸而吾國之工藝不發達。反無甚影響。苟工藝發達。則無是二母。一旦世界再有變動。則不啻太阿倒持。自哂其吭。而置身死地也。然則應合通國之力。

與財急起而直追之豈過言哉。

(未完)

◎ 紀 事 ◎

◎ 本省實業近事

獎勵實業職員 鹽豐縣實業員長王之臣以實業員羅家儒保護森林預防火災尙屬認真可  
否將該員記功一次以資鼓勵。呈經該縣知事轉請核示省長署以該縣森林尤關煮鹽薪料  
據呈前情應准查照前頒實業所暫行章程第十七條所訂辦法指令由該縣知事先將該實  
業員長王之臣記大功一次實業員羅家儒記功一次以資激勸。

保護森林 前任昆明縣知事轉據縣屬勸學所所長遵令查覆龍院村釵村歷年保護妙高寺  
森林所得採伐變價除人工外均係歸入學款請維持原案等情省長署指令此項關於古蹟  
名勝之森林當時未奉有森林法故剪伐其枝葉價值及補助學款之費姑免深究至該龍院

村斂村董管等前與該妙高寺僧昌法隆生如何立約保護。及森林利益如何補助兩村學校並未稟經該管地方官核准轉報。有何原案可以維持。所請應斥不准。該兩村董管等與該寺僧前立契約。仍應由該知事責令繳出作廢。惟該寺所有林木將來遇有修枝之必要時。得由種植委員查明呈報修剪。其修剪枝葉變賣所得。准由種植委員會同昆明縣知事呈候酌核提給若干。成作為該寺附近各村公益事件之用。餘仍遵照本署前第四百四十三號指令辦理。

令查覆投考取錄獸醫實習生籍貫。華坪縣師範畢業生簡德高。永北縣學生黃聯品。昭通縣學生季正剛。江川縣省立第一中學校畢業生郭樹樑等。均自投考入獸醫實習所。稟請飭縣具文呈送應繳各費等情。省長署以此項獸醫實習生。除永北僅送一名考取外。其餘三縣現尚未據選送到省。茲該各生前來投考。業經取錄。并據具呈前情。應飭由該各知事查明該生等實係籍隸該縣。即便遵照前頒辦法將應繳各費從速籌解來署。以憑轉發該所備用等因。

令飭該各縣知事遵照辦理。

呈驗絲繭請領桑籽 鹽豐縣知事呈據實業員長王之臣呈稱本所設立栽桑試驗場一區本年養春蠶蟻一兩計收購八十二斤製得種一百張留存發給民間以備來春推廣合呈所縲清絲及白繭各一匣請核轉呈驗又本年縣屬桑價陡漲比往年約增五倍良由養蠶者多桑葉出數較少現擬將苗圃桑秧一千餘株發給北鄉種植外再請領桑籽一斤廣為播種一俟成長分發等情呈經該縣知事轉呈核示省長署當將該絲繭留備陳列桑籽一項已令承發籽種所如數發給云。

各縣呈報女子蠶桑實習所一覽表

截至十七年七月底止

縣名	開設地點	管地	管業	學生名數	補助學生名數	膳費	業期	呈報年
昆明	由六成分成	城內	實業所	各職員兼充	二十名	每月給銀一元八角	八個月	七年三月

抽收絲捐

昆明實業所呈報

四

富 民	晉 寧	安 寧	昆 陽	曲 靖	羅 平
由禁烟存 欸借用	由六成公 債提用	由截留隨 用糧公債撥	由經費局 籌撥	由實業所 存款開支	由六成公 債撥支
實業所內 另聘技師一 名	昭忠祠內 聘女管理員 一名男技師 一名	城內實業 男管教員共 三名女管理 員二名	附設女子 織布工廠 管理另聘女 技師一名	城內女子 另聘技師一 名	寺 女管理員一 名實業員長 任教員一名
二十 名同	未據聲 叙每名月給 銀一元五角	二十 名無	二十 名按月酌給	十 名無	二十 名由所供膳
前未據聲叙 七年四月	八個月 七年五月	春夏 雜費 七年二月	八個月 同前	八個月 七年四月	八個月 七年六月

平彝	由縣署籌城內舊學 署	實業員長 長任教授 另設 女管理員一名	三十名	無	春夏秋 養畢	七年六月
霽益	由六成公 債撥支	實業所內 女管理員 一名男教 師各一名	三十五名	每名月給銀一元	十個月	七年三月
尋甸	由實業款 前設乙種 內動支	實業員長 任管 授 實業員 任教	二十名	無	春夏 養畢	同前
路南	由縣屬五 區現籌	昭忠祠內 實業員 充任	四十一名	未據聲叙	未據聲叙	七年四月
魯甸	由縣署現 籌	女學校內 兼任管理 實業 所職員 任教授	由現辦女 校中酌 提學生 二十名 實習者 聽	無	八個月	七年三月
玉溪	由禁烟存 款借用	現設女子 實業員 長任教 授員長 之妻任 管理	未據聲叙	未據聲叙	未據聲叙	七年四月

馬龍 由實業欸 內支用	實業所內 充 實業所職員 兼 令縣城工廠學 徒兼習并補招 名新生共二十二 名 開所後三月內每 月給銀一元其 後各給織布工銀 補助其膳費	八個月七年三月
雲南 由實業所女子小學 存款開支校內	女校校長兼管 理員另聘女教 員一名	二十名 無
劍川 由實業所 經費開支	實業所內未據明叙 二十六名未據聲 叙未據聲叙七年五月	七年五月
賓川 因現尙無欸暫就女子 學校添聘蠶業女教員 一名每日加課蠶桑實 習二小時		

右共十七縣



章則



# ◎雲南省立獸醫實習所章程

## 第二章

(續)

### 第六條

入學期以每學年開始為準。

### 第七條

入學資格以品行端正身體健全年在十八歲以上三十五歲以下具有左列各項之一者爲合格。

(一)中學及甲種農工兩校畢業者。

力者。

(二)在與前項同等學校畢業及具有前項同等學

無論在上列各校畢業或有同等之學力者均須受入學試驗入學試驗於開學前十日舉行之。

此項試驗須於左列各項學科能及格者方得收學。

國文

物理

化學

數學

博物

身體檢查

### 第八條

入學時須先赴所填具入學願書及保證書。

### 第九條

由地方選送者自有地方官負責其由省會考選者須就地覓保證人。

### 第十條

平時缺席須先具理由書缺席在一週以上者須加保證人或父兄之證明書如因病缺席須加醫師診斷書。

### 第十一條

學生因疾病或有不得已之事故退學者應邀保人同具退學願書若因病退學須

加醫師診斷書證明之。

第十二條 學生有左列情事之一者應即除名。

(一)無正當事由繼續缺席在三十日以上者。(二)繼續缺席在半年以上者。(三)無

正當事由屢屢缺席作輟無常者。(四)品行不良無自新之希望者。

第三章 賞罰

第十三條 教員監學各置學生操行成績簿一冊。隨時審查學生之操行。默記簿內均於每學期送由所長核定。

第十四條 學生操行之成績以甲乙丙丁四等評定之。

第十五條 學生每一學期之操行列等以上者為及格。列甲等者由所長給與褒狀或獎品。

第十六條 學生違反本所章程不守學生本分者。監學得隨時呈請所長按其情節之輕重予

以相當處罰記過或黜學。

譯 叢

吳錫忠

青柳氏養蜂法述要

(續)

蜜刀 割切蜜房蓋者用時浸以熱水則不損巢脾。蓋亦不黏刀上。操作易而速。其狀不一。圖中(一)為克英畢氏用者。形曲凡脾面凸凹處皆能自由割切。(二)為賓谷罕氏用者。刀身厚。熱後不易冷。兩面蜜蓋得連續割之。而脾

蜜 刀



面不損三爲余用者。割切巢脾巢礎等。概兼用之。凡蜜刀須極銳利。

鈍者損蜜蓋。製蠟器。圖中一爲鋼製桶。鐵製者。須白鉛錘之。底

作笠形。中央鑿一圓筒。二與一圓形面稍小。細孔金屬網製者。內盛

巢脾破片。網一

桶中。三蓋之。置

桶沸水釜上。釜

中蒸氣上升。溶

桶內巢脾成蠟

由桶下部排出

口。流出。另以器

承之。此爲蒸氣製蠟器。尙有陽

箱箱向下一方。稍長小。伴蠟

網。網之。流出。口外面。鑄錫板製

用玻璃作蓋。或玻璃兩層。則可

左右外方。又各安一活脚。如圖

適度。餾料之。俾箱全面受日

製

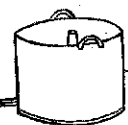

蠟

器

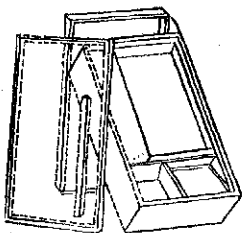

分 離 器 略 圖

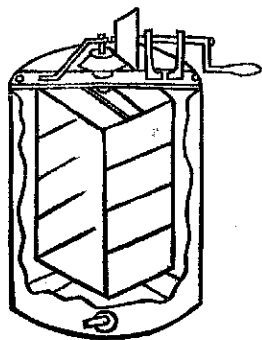

光直射其箱內果膠易陽熱溶化後粗滓之蠟則瀉流容器內玻璃蓋上再製一木蓋偷夜間兩口等蓋之但箱深二寸五分已足入巢脾一枚或二枚外使多有餘地若箱過深累積多巢脾其在下者鮮受陽熱蠟雖溶盡滓內遺蠟質必多也此器極便巢脾破片得隨時投入勿須特貯之被巢虫蝕害其虫自免繁殖故養蜂場必需者但遇天候清寒即不曾用 分離器 分離蜜之器具也形如圖以鋁錫鐵板為筒下部有排出口蓋從口流

出則中盛輕固之金屬方籠得左右自由回轉籠兩面蒙金屬網免回轉時損及巢脾用時將巢脾二枚齊籠中回轉其柄則上部齒輪隨之回轉籠又隨齒輪之回轉而急速回轉焉於是蜜因此回轉之遠心力由巢房分離而出而巢房係在巢脾兩面者一面者分離後反轉他面更如前法使他面之蜜分離出房隨之出以能納巢框刷之大以籠得自由回轉為準胴底中央高起作笠形一則蜜易流出一則中央為籠心軸豎立處較平者底少傷損而底又向排出口一面微作傾斜此器係通用者大者可納框四枚六枚八枚則不用人力以別種原動力回轉之 覆面帽 處理蜂時恐蜂

覆面帽

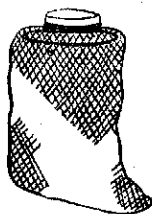

怒而遭其刺擊。故以之覆面者。初學必用之。久練養蜂家。則熟悉蜂性。其怒而飛。頭邊亦不介意。覆面者故少。至處理激怒異常者。仍必用也。但覆面多妨視力。致操作不敏。活務以不用為至善。帽如圖。通用之邊寬而硬者。以大孔紗或蚊帳布。約長二尺。一方蒙滿帽邊上面。一方垂結肩周圍。或塞入襟底。用舉折盛帽內。此紗布用黑色。妨視力較少。但較白色者多。網蜂怒。薰煙器。是有數種。令蜂恐怖者。唯一器具也。蜂怒。

欲刺人。可以蜂。薰而降服之。蜂意不無此與彼之區別。薰以煙。可使互相忘而相合。又欲逐蜂出巢箱。亦用煙。薰之最良。而易用者。為質谷罕氏薰煙器。有大小數種。火長不熄。發煙尤多。即如圖。鍍錫鐵圓筒。用一處取離上截口部。下截筒中。置二多孔圓鐵板。板有三脚。用乾木片浸煤油少許。投板上。點以火。十分燃灼。再投薪。填滿取筒口部。罩之。嵌緊。以圖中右方之櫛。其用如吹火筒。火扇等。送入空氣。令煙從口出。此器如圖。堅置之。燃料未完。火自不熄。若橫置之。則熄。燃料。乾杉木最。

薰煙器



每枝長四五寸粗三分。蜂帶。將蜂巢從脾面掃去或逐蜂他徙時用之。圖中(一)為禽製者吐殺

蜂



帶



製余所改良者上部每方八九寸有提柄有蓋上部以下漸狹下端亦開口每邊

捕蜂器

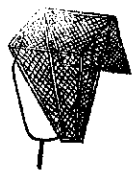

(一名眞珠魁又名七面鳥)之殼翼強韌最佳。水禽類之翼亦可俱

用其左方者(二)爲繫玉麥高粱稻等穗製之用以掃除巢箱底板。掬

板。處置分封及移蜂於他巢箱等用此板緩緩撥之蜂既不驚苦痛

亦少。余所製作者如圖頗輕便長三四

寸寬四五寸上邊厚約三分其下漸薄

至下邊極薄。捕蜂器。如圖金屬網板。



寬二三寸亦有蓋而上下兩蓋俱能開閉自由分封時蜂巢團結樹

枝等處令落籠中蓋之暫開其下蓋靜置之籠內已有蜂王則餘蜂

悉集籠外或從下口入籠無王則籠內蜂聚悉從下口飛出再團結

原處當再捕之振落巢箱內養之而蜂種中亦有開籠下口接近巢

門輕叩之籠內外羣蜂即能自入箱內者。(未完)

**1918** 年

第

卷

第 **65-72** 期

雲南省長公署印行

本週刊例售

- 每星期出二天張
- 一不零售
- 每月定價銀壹角
- 全年收銀壹元
- 一上星期日發行
- 一四週作一月計
- 一半年收銀伍角
- 一郵寄每份月加費



# 雲南實業要聞週刊

本號目錄

文明與奢侈  
雲南省立獸醫實習所章程  
青匪要略

本會工業近事  
駐法胡公使報告巴黎週報登載關於中國  
經濟狀況之冗長論一則





### ◎文明與奢侈

抱石

讀人類進化之歷史。昔也穴居而野處。今則有完善之宮室。昔也飲血茹毛。食鳥獸之肉而寢其皮。今則有烹飪裁縫之術。昔也束薪而爲炬。陶土而爲燈。而今則行之以煤氣及電力。昔也椎輪之車。剡木之舟。爲小距離之交通。而今則汽車及汽舟。無遠弗屆。其他一切應用之物。昔粗而今精。昔單簡而今複雜。大都如是。故以今較昔。器物之價值。百倍者有之。千倍者有之。甚而萬倍億倍者亦有之。一若昔節儉而今奢侈。奢侈之度。隨文明而俱進。是以厭疾奢侈者。至於并一切之物質文明而屏棄之。如法之盧梭。俄之陶斯道是也。雖然。文明之興奢侈。固若是其密接而不可離乎。是不然。文明者。利用厚生之普及於人人者也。敷道如砥。夫人而行之。灑水使潔。夫人而飲之。廣衛之燈。夫人而利其明。公園之音樂。夫人而聆其聲。普及教育。平民大學。夫人而可以受之。

藏書樓之書。其數鉅萬。夫人而可以讀之。博物院之美術品。其價不貲。夫人而可以賞鑒之。夫是以謂之文明。且此等設施。或以衛生。或以益智。或以進德。其所生之效力。有百千萬億於所費者。故所費雖多。而不得以奢侈論。

奢侈者。一人之費。逾於普通人所費之均數。而又不生何等之善果。或轉以發生惡影響。如呂氏春秋所謂（出則以車。入則以輦。務以自佚。命之曰招蹶之機。肥酒厚肉。務以自彊。命之曰爛腸之食。）是也。此等惡習。本酋長時代之所留遺。在昔普通生活低度之時。凡所謂峻宇雕牆。玉杯象箸。長夜之飲。游畋之樂。其超越均數之費者何限。今普通生活既漸高其度。即有貴族富豪以窮奢極著。而其超越均數之費之度。決不如酋長時代之甚。故知文明益進。則奢侈益殺。謂今日之文明。尙未能剷滅奢侈。則可以奢侈爲文明之產物。則大不可也。吾人當詳觀文明與奢侈之別。尙其前者而戒其後者。則折衷之道也。

## ● 紀 事 ●

## ◎本省實業近事

旱險山蠶繭 鎮南縣知事轉旱縣屬實業所前由黔省購辦山蠶種繭五千顆。公私集股合辦。於二月二十號。在所內烘種。實配得蠶二千餘對。至三月二十二號。放於距城十五里之高峯。哈一帶地方。其天然橡林數萬株。已敷放養。一齡至三齡。成績亦佳。惟五齡中連雨十餘日。蠶因初發。黑斑體漸縮小。不食喜走。謂之空肚。吐絲懸掛而死。且傳染最速。一二日間。受病者十已六七。乃遠徙於距廠一里之下屯地方。除損失半數外。實收繭一萬餘千顆。因並送種繭一百噸。呈請查驗。省長署指令。應飭實業所多選佳種。來年分發人民推廣放養。所送種繭。已發交陳列所陳列矣。

倡辦種植 瀘水行政委員呈稱。瀘水地處邊徼。由前清片馬界務。民國始劃爲行政區域。置委員統治五十司。於是禁煙僻壤。變爲邊要。顧本境雖禁種鴉片。片馬則遍地煙苗。夷民相率報往不歸。宜亟代籌生計。然老窩屬江西夜渴之銀鑛。江東界雲龍界雪山甘工廠之銀銅鑛。六

庫屨瓦姑河。粵屬大坪廠之銀鑛。沿江金沙鑛產故富。但非糾合騰水大商家。投集巨資。不能開發。而山路險阻。交通梗塞。土司阻撓。夷民駭汗。亦殊不易措手。其棉蔗楮蔗等出產物。亦不發達。良由夷民居。擦江兩岸。雖享有寒溫熱之氣候。廣沃蕩之土壤。無如媮惰成風。土司又慮民開化。山主則逐物橫征。以故人口日增。荆莽莫闢。生計因之蹙然。茲當禁煙後。惟有因勢乘便。導以輿辦。用力少而獲利速者。原有種樹事業。以爲治瀘先著。爰擬督勸種植簡章十八條。早經擬議。請尹核准轉呈。省長鑒指令准立案照辦。簡章存發。登雲南實業週刊。以昭激勸。而樹風聲。

獸醫教員及李聘生 獸醫習習所所長呈稱。前聘主任教員邵勳已在浙江農業學校任教。一時未能到滇。現擬改聘日本農科大學獸醫科畢業生湖北人黃煇耀充主任教員。如邀允准。即請雷約俾早日到滇上課。又呈前屆入學試驗落第各生。現紛紛呈請收入。可否從權收爲旁聽生。以遂其嚮學初志。均經省長督核准照辦。

種植三七 廣西縣知事查報五層沙松坡試植三七秧苗。因雨浸枯萎。請查核銷案。省長署指令。所呈既經查實。應准銷案。惟本年連綿雨連綿。係屬偶然。未便因噎廢食。應仍飭令該縣佐督同實業員考究土宜。認真提倡種植。以觀後效。



### ◎雲南省立獸醫實習所章程

(續)

#### 第四章 試驗及評定分數

第十七條 試驗於每學期終了及畢業時舉行之。卒業試驗科目如下。

解剖 地理 外科 內科 獸醫警察 藥物 病院實習

第十八條 試驗分口述筆記及實地三種。

第十九條 試驗評點以積分法分甲乙丙丁四等如左。

(甲)八十分以上 (乙)七十分以上 (丙)六十分以上 (丁)不滿六十分

前項丙等以上為及格。出所製備畢業證書呈請 省長印給。若學業成績未及格。而操行成績列乙

等以上者亦得一律畢業。

第二十條 學期學年及畢業成績之評定。

(一)以本學期各學科判定之總分數以學科數除之得平均數即為學科成績。(二)以本學年各學

期成績分數相加以學期數除之即為學年成績。(三)以各學年成績分數相加以學年數除之

即為畢業成績。最後學年之最後學期試驗即作為畢業試驗。

第五章 畢業用途

第二十一條 本所學生畢業時其成績列在丙等以上者除擇尤委派在省立各牧場暨本省各屬辦理家畜  
病害預防療治與改良種畜各事宜外并交警察廳委辦檢查等事項

第六章 經費

第二十二條 本所開辦經常各費由所按照預算核定數目分別編具支付預算書呈請 省長公署核撥

第二十三條 本所學生應辦各費有左列之三項

- (一)講義費 每人每年十元
- (二)管理費 每人每年二十元
- (三)膳費 每人每月四元全  
年以十一月計算共合四十四元

右列三項用費每人每年共合銀七十四元二年計合銀一百四十八元統由各屬地方官由該屬實

學款項或他項公款內如數提充如係自費生概行自備惟均於入學時悉數呈繳 省長公署轉發  
本所以備支用。

### 第七章 休業日期

第二十四條 本所之休業日期如左。

(一) 日曜日 (二) 大祭日 (三) 開所紀念日 (四) 國慶日 (五) 各例假日 (六) 春季休業自四月

一日至四月七日 (七) 夏季休業自八月一日至八月十四日 (八) 冬季休業自十二月五日至正月十五日

第二十五條 本所於每年假期中可由所長臨時斟酌相當地點前往修學旅行。

### 第八章 寄宿舍

第二十六條 本所自有相當宿舍除確有家眷在省經監學查明准其通學外餘不得藉口出所寄宿。

### 第九章 實習場

第二十七條 本所附設家畜病院畜產實習場及踏鉄工場以供學生實習之便。

### 第十章 制服

第二十八條 學生無論出入須服本所規定之制服制帽。

第二十九條 本所教室膳堂宿舍實習工場等處及其他一切規則由所另訂之。

第三十條 本章程自呈奉 省長公署核准之日實行如有未盡事宜得由所隨時修正呈報 省長公署查

核。

## ◎ 報 告 ◎

駐法胡公使報告巴黎週報登載關於中國經濟狀況之研究長論一則 (續第六十一號)

### (一) 中國財政情形

欲觀一國財政者必先審其出入。茲姑先取中國預算案(民國六年)研究其內容。

歲入總數

四七二,八二八,五八四,兩

歲出總數

四七三,八二八,五八四,兩

尚有細表係由我國預算案內抄出者從略。

歲入之數除田賦九〇,一一五,七八四,兩)外以關稅(七三,〇五六,六二三,兩)鹽稅(九六,七六七,〇一〇)兩)釐稅(四二,七一九,二九四,兩)為大宗。海關係由外人管理。關於各種進口稅以及外國船舶稅之徵收均隸海關經理之下。至厘稅性質遠遜關稅以其妨害內地交通阻滯商貨故也。

世界各國中負荷外債之重如中國者頗不多觀。中國外債所由膨脹者原於日本美國以及歐洲各國爭向中國投資。其獲占領中國市場故也。歐戰發生以前中國外債已達一六一,七五五,七六七,英鎊。據英國總領事唐貝君言中國募集外債幾純以外國政府為經理人不特此也。中國各種國有營業如鐵道、鑛產、電車、水電之類。率由外人與辦。本國人之參與其間者甚少。本國人之投資範圍仍以不動產之營業為限。彼於動產性質尚無

(已完)



十分經驗也

中國現時所負外債。以甲午戰爭爲其起緣。甲午之役。中國見敗於日。須納賠償金二萬三千萬兩。彼時因俄國財政大臣威忒君之助。中國政府。獲向巴黎募集公債額四萬萬佛。由俄國政府代爲担保。甲午戰爭以後。中國雖無國際戰爭。然內亂迭起。債額亦增。李匪之變。其一例也。拳變既平。各國要求賠償。種種談判。始定總賠償金爲四萬五千萬兩。

因償此項賠款之故。中國政府遂於一千九百〇一年發行一種九六債票。以一千九百〇二年至一千九百十四年爲還償期。此外尚有鐵道借款。善後借款。短期借款。及各省借款。其總數已達一七一、九〇六、〇〇〇英鎊。而強繼今以往。中國種種富源之開闢。如鐵道建築之類。民國三年末。中國鐵道之在測勘中者。約九、六〇〇、基羅邁當。在建築中者。約三、六八〇、基羅邁當。議條者。約一、四〇〇、基羅邁當。一資額外債者。仍復不淺。吾國財政家不可不於中國財政之狀況加意研究。惟戰事未了。吾國資本率爲軍役所吸收。就現狀而論。東亞投資恐不能不讓諸日美兩國矣。

## (二) 中國商業情形

歐戰發生。雖予中國以千載一時之機遇。然中國毫無覺悟。對於此種機會。茫然放任者深矣。民國四五兩年。中國原料品之輸出。雖較從前出口額大增。然使中國人民瞭然於本國利益之所在。其所沾潤當不止此。

中國政府爲內國政爭所縛。既無餘暇將歐戰所需各品一一曉其國人。即其曉解之法。引導之方。亦至淺薄也。職是之故。中國商界與實業界均於外國商場狀況。物價情形。無從探攷。彼之不得不依賴各商埠之外國商人者。坐是故耳。兼之航船減少。運費增高。中國輸往歐美之商貨。大受影響。蓋中國出口貨。大半均屬粗品。此種粗品。其不克負荷此種高率之運費者。即於出口大受障礙也。

中國人口貨之總值。民國三年爲七四、五六四、二八五。英鎊。民國四年降至五八、九三九、八一。反之中國出口貨總值。民國三年爲四七、一一六、四五三。民國四年增至五四、三二一、〇六九。

中國入口出口貨表 入口貨以英國金鎊計算

國別	民國三年	民國四年
英	一四、三四〇、〇六一	一〇、一九二、六七一
香港	二二、七五四、八二九	一九、二五〇、三一八
印度	五、三四八、三九六	五、二八五、一八〇
俄	二、九九五、二一八	二、二〇八、二一五
法	六、三八二、〇八	七、三八六、七一
德	一、九二七、五四一	二、〇八〇、九

義

美

日本

國別

英

香港

印度

俄

法

德

義

美

日本

出口貨

一〇六一〇九

五、五七三、六五二

一六四、九三、八九七

民國三年

三、〇一二、五四九

一二七、六四、六三二

九二六、一六七

五、六七〇、八六二

三、一二四、五一五

一、四〇四、一五〇

七二二、六三六

五、四四七、六五二

八、六七五、一六九

五三七、一四

四八〇、四〇七二

一六四、三〇、八五四

民國四年

五、六二四、四〇一

一三五〇九、五三八

一〇三〇〇、六四

七、七〇三、二六二

四、一八一、七八三

一〇

一、二一一、三六八

七、八五七、二〇五

一〇、八〇七、五六七

(未完)

●畜產要略

馬 馬之役務與體格 馬不論役務如何。總以性溫順。伶俐。無惡癖。力強耐久。體各部生發相稱。皮有彈力。筋肉境界。顯露於皮膚外面。毛光滑。眼大而清。耳薄而小。鼻孔闊大。肋骨灣曲。胸寬。腹緊。四肢正直。關節強大。蹄質堅牢爲宜。騎馬頭貴輕。頸與肩俱貴長。且傾斜得中。屈伸自在。鬃甲前胸及四肢之細長。俱宜發育合度。宜背直腰短。臀寬長。鮮傾斜。肋豐圓。膝充實。尾礎高。肉緊。步輕而穩。駝馬宜胸闊背短。背線突起。著甲豐厚。骨骼大。四肢關節強。步確實。年

齡 馬齡通以其前齒犬齒鑑定之。前齒上下共六對。其中央二個名門齒。門齒左右二箇名中齒。中齒左右者名隅齒。前齒外側有犬齒。上下共三對。犬齒外側有白齒。上下共十二對。故馬齒數總共四十枚。牝馬則三十六枚。前齒有乳齒永久齒之別。乳門齒。生後即出。或生後一週

至十日乃出。乳中齒經一月至月半乃出。乳隅齒經六月有發生之徵。八至十月全出。此等乳齒滿四歲脫落。永久齒生焉。不復脫落者也。乳齒永久齒。可以其形色而別。乳齒形較小。色較白。

永久門齒。二歲半露出。三歲高如乳中齒。永久中齒。三歲半生。四歲高如門齒。永久隅齒。四歲半生。五歲高如中齒。故五閏年。永久齒出全。犬齒則常出於四五歲間。六歲門齒冠磨滅。七歲中齒冠。八歲隅齒冠磨滅。永久齒面。於是作橢圓形。九、十、十一歲作圓形。十二歲以後稍作三角形。十三歲作正三角形。飼養 馬係應疾速之用者。其胃甚狹小。一時不能多食。因而饑

餓亦速。食後四時間。胃已空虛也。故常例一日凡給食三回。朝與日中。給一日全量五分之三。夕給與五分之二。若因役務之便。一日分給二回者。朝可五分之二。夕可五分之三。若食後遽飲以水。則胃中食物。被逐於腸內。不能受胃液消化。故給水宜在食前。至如渴馬。則非飲水後。不能攝取食料。又勞役後。宜令休息片時。而後餵水。餵料。飽食後。遽令服繁劇之役者。胃被橫隔膜壓迫。致害呼吸作用。甚致胃破裂。又即輕易勞動間。饑餓已久者。休息後。其飼料亦宜以少量陸續

給之。若令暴食暴飲。率爾嚥下者。易啟疝痛。體質原弱。易罹消化器病。而下痢者。忌給以新鮮穀。或乾穀。使役宜擇輕易者。食後俾多得休息。冬季飲以微溫水。穀類碎而給之。飼料咀嚼之完否。惟在飼料之大小。不在其硬軟。凡質堅體細之食物。受咀嚼作用者少。因於胃腸間消化不完。故如堅硬之穀。苜蓿等物。宜混以開穉。(如稻草以兩刀開長一寸前後者)飼之。飼料又忌驟然更改。如夏飼鮮草。冬改飼乾穀。及由乾穀改飼青草。皆宜以漸。

繁殖及仔馬育成

繁殖先擇良種馬。其牝

須五歲以上。牝宜稍幼。而牡至二十歲。尙能繁殖。牝則帶育兒之任。十四五歲以上。不宜再令交尾。馬妊娠日數。平均十一個月。故交尾多在陽曆五六月間。至次年三四月分。晚適值春暖。不惟仔馬易育。且母馬得青草。乳汁亦多。牝馬發情期。一年數回。每回平均二日至四五日。交尾即乘此機。不受孕者。當再發情於三四週後。據從來經驗。受孕者以最初牝期居多。次回以後者較少。牝牡種馬。俱忌肥滿。肥滿者受孕不全。人工交尾法者。先擇寧靜地方。設交尾架。繫定牝馬。牽牡馬繞牝一週。後令交尾。此宜繩繫牝馬尾。引於一側。以免障礙。又牝後蹄。牝前蹄。有鐵掌

者除去之。自然交尾法者。其交尾場。可每方寬二丈許。周圍設柵。放牝牡其中。俾自由交尾。不須人工媒介。既已交尾。徐移牝於肅靜室內。令與牡相離。約經一週。再令牝牡相接近。牝若拒牡。即牝已娠之徵。娠中管理法。無異平常。所忌重役疾驅。而輕役亦自無妨。經五六日。則漸減其勞役。忌令多飲冷水。及飼料過濃厚。以免胎動。流產難產等弊。近分娩期。飲食務用清潔。緩和者。分娩前一月。則停止其勞役。常令適宜運動之。已近分娩期。則步行艱澁。腹垂下。臙部陷落。尾根舉上。陰部腫起。常有黏液排出。常放尿。每回少量。狀如疝痛。起臥不寧。見此等徵候。即移入廣大暗室。厚給產褥。防賊風日光。禁劇烈音響。夜間注意內溫。則通例不須人力補助。自易分娩。分娩後。胎盤等物脫出。即除去。以圖清潔。多時不能脫出者。取適重小石。結於露出部分。使之落下。母馬分娩後。常舐其兒。以清拭兒體。然因難產及他故。母馬疲勞不舐者。管理人宜先拭兒鼻孔。俾易呼吸。吸次以麩糠或食鹽少許。撒於兒體。運之母馬前。概能舐之。設仍不舐。當用海綿或毛巾等。濕以微溫水。將兒體拭淨。

(未完)

中華民國七年

第陸拾陸號

雲南省長公署印行

本週刊例售

- 一 每星期出二大張
- 一 一土曜日發行
- 一 概不零售
- 一 四週作一月計
- 一 每月定價銀壹角
- 一 半年收銀伍角
- 一 全年收銀壹元
- 一 郵寄每份月加費三分

# 雲南實業要聞週刊

本號目錄

雲南實業改進會宣言書  
 瀘水督勸種植簡章  
 畜產要略

雲南實業要聞週刊

本省實業近事

駐法胡公使報告巴黎經濟週報登載關於

中國經濟狀況之研究長論一則



△論說▽

◎雲南實業改進會宣言書

人自呱呱墮地。泊脫屣人寰。其間勿論彭殤。無一能外衣食而生活。人羣孜孜擻擻。何莫非衣食是藉。用知養之爲義至重。拯饑足民。古聖因以爲急務也。

遼古風習。物穰茹毛血。鑿卉介取求便捷。導引無需。中世各局一隅。耕牧留遷。規程約揭。遵道尋營。囁號晉免。輒近八殫大通。秘門異競。適者榮滋。反者悴萎。丁斯運會。貧富懸絕。乏術平均。幾窮人治。即號士夫。蒙潮怵惕。練術節衣。廢餐縮食。藉舒供求。矧屬編氓。益難應付。蛾焚蟻潰。禍浪滔滔。稍切痼瘵。食梗心慄。渡迷拯溺。此其時已。

若夫封土域民。各謀發展。量富第力。級亦攸分。地無寸荒。民能四殖。飭材給欲。股已瘠人。取精用宏。力角無敵。此其上也。政厲漁牧。戶饒蓄儲。業競農工。財炫大有。債權高張。現帑崇積。遇事猝籌。

巨資立購。此其次也。嗜鬥虛文。剝削實力。費過於疏。調劇無方。野少蓋藏。庫等懸罄。恃債爲活。鳩飲毒貽。海濟舟穿。佇待覆沒。此其下也。治分臧否。階級厘然。彼此難禁。往來強弱。自多損益。均勢貼扶。弦宜急改。况吾國金穴四擁。不圖利已。任便施人。以致杆軸屢空。債台高築。送貧乏術。破產同憂。下級是居。無可諱飾。回生起痼。急本緩標。舍療以先。哲任民增業等術外。無道可由。

緣是謀濬實利之機關。國省林立。爬梳舊緒。遂換新聲。亦極翹懇。起眎朝野。國帑無寸金之增。囊人鮮斗粟之益。挾素厭因。鉅故有二。一官營業務。恒難得人。明澈勤慎。十罕逢一。往往得不償失。風聲難播。二文告第頒。語難周盡。明達尙易規。樞蒙齟動誤。盤燭行效是捷。莫予云覲。梗茲二碍。續鮮丕著也。固宜。

他若識時企業。各負近名。外激風警。內憫籌策。亦曾命儻嚙侶。締結公團。冀輔官力之不逮。奈或鑿正柄乖。或橘植枳變。或首勤終忘。或費絀事弛。因之呼號多布虛聲。竭蹶難實實惠。徵效於茲。亦寥寥焉。

同人明知勢遜官治。力怯法團。然憫窮厝心。福羣善念。思爲前仆後繼之圖。用是澄思眇慮。取鑒前車。期邇來軫。惟茲事體大用。設軀仍率操。轍難吻合。如何作之範。而官不徒勞。如何樹之聲。而民能遂聽。暨如何定獎勵。而從事助長。如何使競爭。而宜任自由。如何慰勞動。而權利宜籌。如何潰範圍。而覬覦可免。以及如何方合吾國之現勢。如何堪逐世界之新潮。如何善挹注而起膏。如何揣本末而第先後。一再相度。動寡尤悔。乃列寶山之詭得。餉學市之廉沽。上備蕪詢。下揆輿望。陳獻則堵其口。觀感則儀以型。或者百收一當。於民生國計。不無有小補耳。

(未完)

## 紀事

### ◎本省實業近事

獸醫實習生開課及補考 獸醫實習所呈報本所兩屆考取各縣學生約百名以上。修理建設亦先後完竣。擬擇於九月十日開課。其自行投考各生。已於八月二十七日分科考試取錄二

十四名。又呈稱查各自費生等願入本校肄業者尙多。若待續班招考。恐課程難補。擬於開學後兩週期續行收考。其成績較優者。即行收入一體上課。奉指令應准照辦。

獎勵造林 省長署指令曲靖縣知事該縣法政畢業生楊受之造林地畝。既經該知事遵令查明並無違碍糾葛情事。應俟大局解決後。咨部核獎。以昭激勸。

開設草帽工廠 陸軍少校周錫恩爲開設維達帽廠。擬具規則志願書商標呈請立案。奉批。呈驗草帽。草細質白。織工精良。與舶來品實無軒輊。足徵該少校研究工業。具有心得。深堪嘉許。所請設廠招徒教授及將商標立案之處。應即照准。

令勸植桑 省長署訓令騰越道尹該屬瀘水蠶桑實習所據該行政委員呈稱現在桑樹實少。請俟督勸種植後。再遵令開辦等情到署。查係屬實。應准暫緩舉辦。惟於種桑事項。須查照前呈奉核准之督勸種植簡章認真督勸。仰即轉飭遵照。

保護官有山林 省長署現將木植局改爲建築工程官木採運官木承銷等三局。訓令黎宜良。

彌勒路南各縣知事布告附近人民知悉。凡該局之林木山場。不得妄行砍伐侵佔。

培養獸醫檢查員 警察廳挑送巡警教練畢業現已服務巡警十八名請轉飭獸醫實習所考

選二名入學。其應繳各費請由猪屠警捐項下開支奉令照准。



## ◎瀘水督勸種植簡章

### 第一章 總則

第一條 瀘水行政公署爲開闢利源。擴充夷民生計起見。特爲督率勸導試辦種植以爲利用厚生之計。

第二條 督勸種植以行政公署委員爲監督。以五土司各督率其頭目勸導夷民種植。

第三條 以五土司爲種植督勸員。并擇其勤苦耐勞者。加委爲種植稽查員。巡行稽查。暫無款項。均爲名譽職。

### 第二章 種植種類

第四條 瀘水境內。中貫大江。富有熱溫寒三帶氣候。土壤肥沃。所宜之植物頗夥。惟就其產及易銷之物。因勢而利導之。

第五條 種植植物。分一年生多年生兩種。

第六條 一年生植物。如草棉 蔗 西瓜 貝母之類。

第七條 多年生植物。如茶 漆 桑 橘 核桃 楮 八角 蘆子之類。

### 第三章 督勸種植方法

第八條 持急進與漸進兩主義實力行之。

第九條 於一年生植物持急進主義。區分三項。

(一)勸行 於沿江邊各隙地勸導附近居民開闢種之。

(二)推廣 於已種著有成效各地之附近令

多種植。

(三)強迫 實民性惰。非實行強迫。萬難推廣。

(四)分設苗圃 於五土司署附近設置苗圃。購備各物籽種。按法布種。以爲分栽之預備。

(五)演說利益 種植督勸員親往各寨就地方已植此植物人戶。年得利益若干。故無凍餒。又如栽植桑株若干。三年後

即可得利若干之類。

(六)頭目示範 先由土司及各寨頭目栽植。以示模範而資提倡。

(七)限期 種植 相其各寨住地之氣候土宜。限各戶按照農宜表於某節氣栽某種植物若干株。某節氣又栽某植物若干株。期以三年。每戶各栽活各種植物合計一百株以上。

第四章 經費

第十一條 由土司所抽提門戶捐百分之五。年共得銀一百五十元。作為種植經費。撥歸開支。不得移作他用。

第十二條 本年門戶捐。尚未實行抽提。籌備捐款。即由委員公署籌給。後日歸還。

第五章 獎罰

第十三條 各戶種植多少及勤惰。各督勸員呈報經稽查員巡查後。由委員酌量獎罰。

第十四條 凡獎分二種。

(一) 傳諭嘉獎。(二) 獎給秧株。

第十五條 凡罰分三種。

(一) 罰購秧另栽。(二) 罰充苗圃工役。(三) 情節重者罰金充種植經費。

第十六條 各督勸員能否得力。或怠玩。稽查員能否核實。或欺誑。由委員親自覆查。或臨時派員代查核實。分別獎懲。其有特別出力者。請由道尹嘉獎。並登報揚譽。

第六章 附則

第十七條 本簡章有未盡事宜。或有滯礙難行之處。得由委員呈請更正。

第十八條 本簡章呈由道尹核轉准後。以奉文日實行。

◎ 報 告 ◎

◎ 駐法胡公使報告巴黎週報登載關於中國經濟狀況之研究長論  
一則 (續)

茲更取中國入口及出口之重要商品列爲一表，以供研究。並以說明歐戰對於中國所生之影響。

入口貨(民國四年)

出口貨

洋布	一九三六二四一〇	豆	五二一三六〇四八
鴉片	三三三〇三二九二	棉花	一八二〇九七八
毛織物	三二四三六二二	植物油	二一五〇六一四
金屬	二二九九三四四八	芝蔴	二二三四四五二
米	三六五八〇五	絲	一三〇七一六一
紙烟	一〇一五八五八	牲口	二一八一〇四四
煤炭	一〇五〇八九三	錫	一一九九一九五
魚	一九三一二四五	茶	七二〇二二〇八

中國貨品爲外國所需要者。以植物油、穀類、絲、獸皮、獸毛、茶以及二三礦品爲最。茲查民國四年之出口貨表。絲、茶二項約占出口貨增加總額百分之五十。然絲茶近於奢侈品。初與戰役無涉。即此觀之。可知歐戰之惠及中



國商業者。至爲淺薄也。

### (三)中國實業情形

按照各種統計。知歐戰發生而後。日本諸國之實業。雖已勃進。中國固未嘗以發展本國實業爲務也。雖然。中國富國也。全國經濟。以農爲本。農用器械。雖未脫原始時代之狀態。然自拳變而後。歐人既以資本藝術輸諸中國。中國田園種植之藝。亦已日形發展。北方所種之粟。黍。黍稷。南方所種之米。蔗。甘蔗。尤著成效。其在一千九百〇六年以前。爲粟尙爲種植之大宗。然烟禁日嚴。此項種植因之大減。蓋原本於中英條約之告成也。

中國實業之發展。洵爲歐人侵入中國所產生之一種良果。中國人迷信風水。對於開鑿築路建設工廠等事。在在反對。然據梅爾君（羅馬教士所派駐華牧師）言。數年以來。障礙雖深。然鋼鐵廠。鐵路之類。幾於隨在發現。河南。山西。直隸。山東等處之煤礦。早已實行開採。中國北方並因敷設各處鐵道之故。交通狀況亦形便利矣。

中國實業。雖夙墮睡眠之中。今其爲狀。似亦豁然猛醒。欲步列強之後武矣。但就現狀論。中國仍不得不自爲實業國家。蓋工業機器之輸入中國者。終覺甚少故也。雖然。實業發展。爲中國前途獨一無二之希望。此種真理。中國人似已覺悟。各種工廠之在建築者。今已不少。繼今以往。中國之需待機器需待工廠勢且日甚一日。固在吾人理想中也。廣東上海等處織毛線絲之廠。現在籌謀建設。民國三年末。中國最大工廠之數。已達四十五所。工作其間者。約共一百二十五萬人。其他重要都市。麪廠米廠亦已陸續成立。往昔製麪養米之法。今亦改頭換面矣。

漢口附近。並有漢陽兵工廠之設。距大冶礦地。纔六十英里。其規模亦至鉅也。據民國三年之統計。輸入中國之機器。約值六七〇〇〇〇〇。就吾人理想論之。民國四年。應有增額。乃事實上。竟不然。反減少四七〇〇〇。兩海關報告。對於各種機器之性質。並未詳載。此中增減之理由。頗難索解。意者。仍須歸咎於內國政象之不寧也。雖然。中國經濟界之前途。終有恢復之一日。彼既擁有種種礦產。異日實業界之發展。終有不可一世之概也。中國本部暨滿州一帶。均有煤礦。中國可目為世界煤礦最富之國。全國煤礦面積。約佔一三三一。一五畝。民國四年所產煤額。約一千八百萬畝。此外山西（鐵業最大之省）直隸山東等省。富於鐵礦。滿州一帶。煤鐵兩礦聚產一處。共計每年產鐵之額。約四六八六三。八噸。民國四年大冶所產之鐵。約五四八八。一九噸。故大冶煤礦。為世界最上鐵苗之一。其在揚子江上游以及陝西一帶。煤油之採取。亦極豐茂。雲南為產銅最大之省。銅礦之富。甲於天下。雲南省內。沿蒙自江流域。以至香港。均為產錫之區。民國四年所產錫額。共約七九四三。噸。錫礦之產於湖南者。民國四年約二二。三七二。噸。每年平均額。約二八三一。六噸。中國夙有富於金礦之名。每年所產金額。約七一。五八二。兩。每年所產銀數。約一〇七。一五五。兩。每年所產鉛額。約一三。五二七。噸。每年所產銅額。約一〇九。六三噸。

中國實業界既已猛醒。歐人之在中國者。復有通商口岸以為根據。由是中國與泰西諸國之貿易。可以日形澎湃。然法國對華之商業勢力。幾居列強之末。置諸二等國中。不獲奪取首席。至可慨也。

(四) 法國對華貿易衰弱之原因

法人之在中國。初非絕無聲譽。然其經濟勢力。終形幼弱者。厥因殊夥。據梅爾君言。法國領事人員之更調。頗仍殆為法國失敗之原因。法國領事之駐守一職。至五六年之久者。概不多觀。由下僚升充上僚。亦吾國外交界絕無之事。職是之故。吾國駐外代表。於其駐在國之言語習慣。富源利藪。概屬茫然。今日駐節於天津。明日或又改更上海。甚且徙遷至南美洲矣。彼年為領事者。既以官為傳舍。奉職之心。當然澹泊。不特此也。各處領事。既須倚賴本地人。以為鄉導。本地人又或深草塞實。甚焉者。且懷叵測之心。由是領事所獲各種報告。往往不得真確也。梅爾君且舉一例。庚子辛亥兩次內亂之動機。均因各處教士報告。吾國外交代表始獲聞知。辛亥革命未發生以前三月。余(教士自稱)即以陝西方面革命運動預告我國公使。辛亥陽曆八月。陝西一帶饑饉之廣。種土店吸戶之增多。殆為前此所未有。而吾國公使。方以種烟售烟。吸烟完全禁絕。報告政府。此皆去事實大遠者也。詳察此節。可見彼國傳教。仍與政治不脫關係也。譯者注。

復觀吾國商人。絕無團體。亦吾國遠東商業未能發展之一因。且商業上實業上之勝利。在能迎合外人之嗜好。固非徒取己之所有以投之人也。中國普通人民之富力。甚薄。故其所好。亦不過流行品之價值甚廉者耳。吾國商人。乃以貴價物投之。故不至於失敗。

此外尚有一因。不徒為吾國在華營業者所嗟怨。舉凡吾國經商海外者。均以為苦。此因為何。即船運費之太高是也。吾國出口貨。已屬價值甚昂之品。益以最高之船運費。予誠不知吾國國外貿易。何山而發展也。

吾國商船。非徒索費甚昂。抑且為數甚寡。次表為民國四年各種商船駛入中國各埠者之統計。試就表中各國

商船之數額噸量加以比較當知吾國商船之太少矣。

中國進口商船表

國旗	隻數	噸量
中國	一八二七九	二六三三九四七
英國	四七九一	四二四一三六七
日本國	二六一八	三八二九三三六
俄國	七六三	四一三五七八
法國	一九一	一三四八一〇
葡萄牙	三六二	九六一八三

(未完)

吳錫忠



## ●畜產要略

(續)

母馬產後。先以柔軟束蘸擦淨其全身。後身汚處。亦十分清潔之。給以新褥。並糞湯熱水注於  
製內者。少許。注意其乳房。若母馬強健。泌乳必多。兒馬食之不完。可將其過多者榨出。否則乳房腫起。硬化疼痛。甚則發炎症。反是乳汁少者。給以小麥燕麥玉麥等濃厚飼料。促其泌乳。兒馬產出未幾。即能起立。經三四時間。嗅吸母馬體各部。索乳也。管理者。須執母馬乳房與之。但初產之母馬。神經過敏。嫌兒哺乳。可將母縛繫之。強以乳房給兒。如是三四次。乳房感覺漸鈍。遂許兒哺乳。產後八日至十四日間之乳汁。名初乳。成分少。與常乳異。決不可令兒不食。以其有一種緩和劑之効。兒馬腸內所存胎便。即藉此初乳之力排出。初產牝馬。往往乳汁硬結。難分泌。宜爲丁寧按摩之。俾泌乳輕快。餘則忌飼養管理之急變。初數日。飼料給糞湯。燕麥麩湯。乾草少許。其後以漸復舊。天氣晴和。自產後第三日。每日令外出游步數時間。滿一月。可使服輕役。兒馬產後一年間。體重體大之增加最盛。欲其發育完善。哺乳宜令久。未至斷乳期。不得已斷之者。可飼亞麻仁及豆。即亞麻仁粉半斤。混微溫水二升。可抵馬乳七八合。加以蚕豆粉更佳。經月餘。改飼春碎之大麥燕麥類。混以青草。日飼數次。兒馬觸寒氣。體易冷厥。致下痢甚危。務令在厩內溫暖處。

晴天放牧野。外使隨意運動。兒馬斷乳期。凡生後六閱月。斷乳前七八日。每日二三回。哺乳後。將兒馬隔置鄰室。漸減其哺乳回數。并徐令與母離遠。一週日後。戀母之念以薄。則全令斷乳。其後一頭一日食量。凡牧草八斤。注以熱水。鋪平板上。晾冷用之。碎燕麥或大麥二升。亞麻仁粉八合。切碎胡蘿蔔一斤。鹽五勺。午前二回。午後三回。夜間一回分給之。但查其消化情形。可加減少。許。又馬漸大。給料亦漸加。如是冬間斷乳者。至次年即生後第二年。可放牧出外。入冬再飼於舍內。飼料稍多給之。兒馬至此。雖不怯寒。亦宜爲之備。第四年。馬已完全育成。可使服輕役。以漸調教之。急劇重役。皆不宜也。是後飼養管理。一如常法。

管理 馬極嫌濕氣。厩舍必建之高燥處。寬可六尺。深九尺。清潔通氣。溫暖適度。勿過亮。管理者。早朝開厩舍窗。換空氣。次給水。令飲畢。始給料。此間以銖叉取臥糞出舍。穢者送之堆肥場。潔者擴開晒之。備乾後再用。食料畢。牽馬戶外。用鐵櫛輕括全體。解除毛與污物相混結者。顏而肢端蹄等。用根櫛植物根所製者括之。毛根汚垢。更以毛櫛除去。次取抹布絞乾。拭淨其眼鼻口陰及全體各部。鬃鬣尾等毛。木櫛梳之。既畢。飼

以芻乃使役之。以上管理法。騎馬朝夕各一次。驅役後全體發汗者。歸舍縱湯極。勿遽給水。俟呼吸靜穩。汗乾。脫除馬具。束囊擦淨全體。再如前法處理畢。乃給水給料。其不服勞役。休息舍內者。正午始給水給料。後給乾草。夕飼亦然。惟給量稍多。乾糞臥糞上。加新糞。俾臥之爽然。蹄掌爲馬極重要者。役畢歸舍。即掃除蹄裏泥土污物。鉄掌又衛生所係。託經鍊工人。每月換掌一回。馬性伶俐。富記憶力。設一虐待之。馬對管理者。亦悍不服命。故古云。視馬性質。可知其主之爲人。若馬性原頑冥。溫遇之亦不如命者。當以馬畏而能服從者。處責之。牛爲陰性動物。接宜從後。馬性陽。宜從前。謂所欲接觸處。即在馬體後方。亦宜先從其前方。徐徐近觸之也。不然者。徒令其驚擾。

(未完)

孤掛號認爲新聞紙類

中華民國七年

第陸拾柒號

雲南省長公署印行

本週刊例

- 一 每星期出二大張
- 一 土曜日發行
- 一 概不零售
- 一 四週作一月計
- 一 每月定價銀壹角
- 一 半年收銀伍角
- 一 全年收銀壹元
- 一 郵寄每份月加費三分

# 雲南實業要聞週刊

本號

雲南實業改進會宣言書

雲南實業改進會會章

有加利樹譜

本會實業近事

駐法胡公使報告巴黎經濟週報登載關於

中國經濟狀況之研究長論一則

目錄





雲南實業改進會宣言書 (續)

滇域坤隅。雖名邊僻。然幸草野被瓊砂谷鋪。未闢膏壤。畝過四垓。未掘嘉鏞。數逾二百。益以蠶傳八化。緒縷云良。稻粟百名。穎實齊碩。寓內旁尋。罕逢厥匹。特此間庶民。經營原始分支等業。不違時求。舊即惜力。幸成。且或子懸際處。未能觀變察來。殖產備經濟之條件。緣是消費界宏。孳生界狹。蠶產尙盈。今用日蹙。加以鉄軌腹貫。異物遠來。歲漏巨資。菁華就竭。如其滌故營新。啟顛作睿。俾野充智農。肆闢學匠。廉萃才商。相劑相謀。時地利用。縱書獻康樂。尙需歷年。而富庶景風。日優一日。可爲先幾之下。而作左券之操。

非特滇爲然也。縱睇全國。枝葉徒禱。本實任撥。用爲舒急。既未權衡。消息盈虛。亦欠酌劑。年年戕剝。林養無由。薩殍載途。伊誰憫惻。不知煤山殉國。康毅服刑。星火燎原。何莫非飢寒所迫。帝者尙

然餘益堪怖。而邦合而喪。倍累而亡。執果問言。何莫非民膏已竭。民富不藏。覆轍匪遠。觀火隣疆。至若滔溟浮芥。須彌土撮。濁浪四排。饑鴉環伺。猶復表海稱雄。連鷄鬥捷。雖武裝嚴烈。水陸宰制。然亦振起有方。富源觸發。足便取携。以故時乘變週。利吸功程。吾國地大物博。眎伊奚止倍蓰。乃事違機失。大相逕庭。藉鏡自觀。人擬蛟龍。我儕子下。妍媸肥瘠。殊體異形。致病維何。益當懍懍。是則培根壞實。必唱要導窳。改進闕良。乃可挽瀛危。而達康輿。矧往者莫諫。來日尤難。歐戰方酣。已各預籌良策。圖償損失。於東隅。而林鑛投資。復思捷足先登。竭我膏血。楚歌四起。斷不容高枕酣眠。特門閭港關。難禁攔入。惟藏掘發。宜預問維。否則瓊寶異珍。省置不用。設遭劫奪。雖悔何追。茲者實業改進會。即本斯情。以組織。固異結黨營私。利偏一派。聊爲竭忠盡智。業俾萬流。因緣天有。誘被人巧。俾生產羣亨。禍源藉乘。特力綿綆短。未識心能從焉否也。

尤有說者。同人或尚一藝以就業。或矧片技而寄生。無非鑿吸民脂。用分國積。固欲竭思得之愚。作酬施之具。况瀛寰風發。經濟潮高。植根不穩。陸沈同盡。未溺手援。較勝臨渴井掘。兼之寒衣飢。

食德可耳鳴。本固邦常。毛乃皮傅。故不惜損已爲羣。代謀樂利。同心同理。豈乏應求。唱寡和多。睽孤孰慮。噫。人類日衍。人用愈宏。物價遞騰。惶恐漸起。國欲日高。國競愈烈。洪水將沸。醉夢宜醒。濟險扶危。時難再待。自茲以往。凡我同人。一一踐真實之途。再再協和同之力。聲嘶慮殫。各盡厥心。庶乎上下繫維。通力合作。無論野業邑業。獨業聯業。即日有寸進。斯會之設爲不虛。而民命國脈。或可藉延于萬一云。

(完)

紀事

◎本省實業近事

抽收花豆捐 昆明縣知事呈報縣屬平民女工廠前呈奉核准每斗花豆抽捐二仙。茲由縣令委現辦工廠經費司事定期於九月十六日實行抽收。省長署以所呈與原案相符。應准試辦。令財政廳查照飭遵。

鑿舊開設電燈公司 蒙白道尹轉呈鑿舊日新華股有限電燈公司發起人劉道源等呈請於  
鑿舊採鑛廠位安置電燈。奉指令該公司營業地面。既經該道尹核明與鑿蒙大光電燈公司  
無碍。自可准予備案。惟鑿舊各鑛洞中。道路俱極低狹。通風亦不講求。支柱亦欠堅實。其有並  
無支柱者。窩時坍塌。時有所聞。將來安置電燈。於鑛道工程。應如何先事改良。方免種種危險  
之處。仰該尹道令行該知事轉飭該發起人等會商各鑛廠妥切規畫。具報查核。

工廠學徒展限畢業 省會男子職業工廠廠長呈請將第六班織科學生展限至八年二月底  
畢業。並呈驗成績品。奉指令照准。

實業職員記功 鹽豐縣知事呈報縣屬絨布工廠學徒學習期滿。請准予畢業。并將實業員長  
王之臣實業員布炳文各記功一次。奉指令照准。

彌渡晉寧鎮沅等呈報辦理蠶桑實習所情形 彌渡縣知事呈報擬於明春就女子國民學校  
附設女子蠶桑實習所。奉指令所請自無不可。惟須遵照女子蠶桑實習所簡易辦法。另行招

生開辦。不得於女子國民學校內加課蠶桑。敷衍塞責。又晉甯縣知事呈報縣屬女子蠶桑實習所於本年六月開學。鎮沅縣知事呈報縣屬蠶桑實習所學生徐光圃等二十九名肄習期滿。應予畢業。均奉指令照准。

火柴業章程 四川火柴業章程。昨經四川靖國軍總司令部咨送到滇。其第二十五條。有禁止鄰省硫磺火柴入境之規定。第三十二條。有違背第二十五條者。沒收其火柴之規定。省長嘗當即訓令總商會轉行各火柴公司知悉。以免誤運火柴入川。致被沒收損失。



### ◎雲南實業改進會會章

#### 第一章 總綱

第一條 名稱 本會定名為雲南實業改進會

第二條 宗旨 本會以聯絡海內外具有實業學識經驗者共同研究提倡關於改良促進實業各項爲宗旨

第三條 會址 本會暫設雲南省城南務總會內

第二章 會務

第四條 本會研究及提倡之事務分左列之各項

甲 研究事務 一 農業 二 林業 三 畜業 四 漁業 五 牧業 六 工業 七 商業 八 鑛業

乙 提倡事務 一 閱書報社 二 物產陳列所 三 模土農事試驗場 四 刊行季刊 五 巡行講演 六 實地調查 七 勸導改良 八 傳達消息

第三章 會員

第五條 本會會員分會員及名譽會員

甲 會員 凡具左列資格之一經本會會員二人以上介紹三人以上認可者均得爲本會會員

一 中國專門實業學校以上畢業或肄業者 二 留學東西洋實業專科畢業或肄業者 三 中國中等實業學校畢業後辦理實業事項達三年以上者 四 經辦實業行政事項達五年以上富有經驗或有關於實業著述者

乙 名譽會員 凡具左列各項之一經本會會員一人或二人介紹者均得爲本會名譽會員

一 品學兼優資望素著平日留心實業能贊助本會之進行者 二 經營實業富有學識經驗能捐助本會

經費達二十元以上者。

凡會員名譽會員入會時均須填寫入會願書由會長給與會員證書後始得認爲本會會員名譽會員。

#### 第四章 會員權利及義務

第六條 本會會員之權利義務分別規定於左。

甲權利 一有本會選舉權及被選舉權。二有進有合於本會宗旨者得刊登本會季刊或另爲刊行。三有相當位置時得推任本會各部各機關辦事員。

乙義務 一須遵守本會規約。二須保持本會名譽及信用。三須擔任本會委託及籌畫之義務。

#### 第五章 組織

第七條 本會之組織係分各部如左。

甲總務部 掌本會庶務文牘會計交際等事務。 乙評議部 掌評判審查等事務。 丙調查部 掌調查關於實業等事務。 丁編輯部 掌編輯季刊及報告等事務。 戊執行部 掌提倡勸導講演等事務。

#### 第六章 職員

第八條 本會各職員及其任務規定如左。

甲設名譽會長一人有監督指導維持本會之職權設名譽副會長一人協助之。 乙設會長一人總攝

會中一切事務。設副會長一人協助之。如會長因有事故不能蒞會時。得由副會長代行其職務。丙各部

設部長一人。綜理本部之事務。其餘各職員額數。規定如左。總務部 文牘員一人。庶務兼會計員一人。

評議部 評議員四人。 調查部 調查員六人。 編輯部 編輯員二人。 執行部 執行員

四人。

第九條 各部所置職員有不敷分配時。得由各部長遴推本會會員為辦事員以佐理之。

第十條 本會各職員。如有特別事故不能蒞會時。由該職員于各職員中舉一人代理其職務。如遇有不得已事故辭職時。則即會另選。

第八章 職員之選任

第十一條 本會名譽會長名譽副會長。由本會全體會員公推之。

第十二條 本會會長副會長暨各職員。由本會全體會員投票選舉之。任期一年。期滿開全體大會另選。如再被選得連任一次。

## 報 告

駐法胡公使報告巴黎經濟週報登載關於中國經濟狀況之研究長論一則 (續)



(五) 列強對華貿易之發展

法國對華貿易之功弱異其原因前已逐一討論。茲宜續加討論者。其他諸國對華貿易之何由發展耳。諸國之中。德國方面情形尤有特別之研究價值焉。

英日美三國對於中國商場慘淡經營不遺餘力。按照本文前列各種統計。知彼等經營之結果。至為良美。蓋彼等貿易之總額。船舶入口之噸量。均已膨脹。彼等在中國均已取得種種特權。就對華商業之前途觀之。列強地位。無更優於日本者。就地理論。彼於中國為鄰。右就日本出口貨而論。中國已為其第一主顧。故列強之與中國通商者。已讓日本占居首席矣。日本商人之在中國。最為活動。中國內地各省。日本之商店工廠。擊擊然以銷售日貨發展。本國利權為務者。隨在皆是。日本洋布之發達。已令中國市場中之美國洋布大受損失。日本資本家承辦中國實業之狀況。亦有驚人之概。上海漢口等處之洋紗造紙麵粉公司。滿州等處之豆廠。尤其最著者。自民國四年五月廿五日之中日條約告成。日人在華之位置愈形鞏固。蓋該項條約之內容。係將滿州蒙古山東三處闢為列強通商之場。而以日人為之領袖也。

經營中國市場最力者。日本而外。厥惟美國。歐戰發生而後。美國各大公司之建設支店於中國各地者。為數甚多。而尤以上海一隅為最。此項支店之營業。已獲良效。彼復因中美交誼甚厚之故。而浩劫之途亦易。

比利時在中國之經濟勢力。亦風不淺。彼於中國業已獲取各種鐵路權。彼之商界實業。於中國市場占取優美之位置。當京漢鐵路收歸國有以前。比利時實為該路之業主。由甘肅以至黃海。由中國東北部以至中國西南

部之諸種鐵路建築權。現亦讓諸比國。以上各線之路程均在三百基羅米突左右。第一線係由江南海州境直達蘭州省城（此線延長經過新疆一帶可與俄境聯接）第二線係以北線為起點以四川成都為終點（此線延長經過雲南一帶可與東京緬甸相接）以故比人所獲鐵路建築權均屬不淺。不特此也。紡織機器之輸入中國亦以比國為先。彼在甘肅蘭州省城外創一巨廠。該廠所出毛氈（係用駱駝毛織成）歲以千計。均由中國政府收買輸諸軍用矣。近年以來中國戶窗皆用玻璃。此亦比人首以玻璃輸入中國之結果。歐戰以前比人輸入中國之玻璃。歲值二三百萬佛郎。倘非歐戰為之障礙。比人且擬於北京城內設一玻璃公司。就地製造。並不假手於輸運矣。

歐戰發生以前德國在中國之位置極占優勢。德之克臻此境者。由於德國商賈之繁多。德國銀行之活動。德國航業之膨脹。德人經濟侵略政策之深銳無比。故也。德人營業之注視類兵術。彼向中國各處都市圖謀包辦電燈。對於進行方法。每每推敲入徵中國地方官吏。雖於建設電燈事業。概無成心。然德人獻以極賈之方策。雜以娓娓動聽之解說。當地人員亦不能不為其所動。至於修設電燈費用。倘獲省中某稅為担保品。彼即願作貨主。利息約在七厘八厘之間。且此項電燈既歸德人創辦。所有一切維持修繕擴充等之權利。自然亦落於辦者之手矣。此德人在華營業之大概也。願德人之克用此術。大奏成效者。要由於德國商界財政界之在中國者。極有聯絡耳。

山東一省為德人特別經營之區域。彼以外交手段。業於該省享有種種開礦築路以及建設市鎮之權。青島（

已被日人佔領。但據民國四年五月廿五日條約。異日仍須退還中國。以及其他二三市鎮之經營。是為德人在華活動之左証。德華銀行並於廣東上海漢口香港北京天津濟南青島設有支店。德國保險社會。已運通商口岸。中國各地之有德國商店者。約有十一埠之多。列表如下。

埠名	商店數目	埠名	商店數目
上海	三十	天津	二十二
青島	二十三	漢口	十八
香港	十五	廣東	十四
濟南	九	北京	七
重慶	四	芝罘	三
牛莊	二		

中國外債額中。德人之債權甚重。最近八次大債中（自千八百九十五年。至千九百二十三年）中國所借德債。共四萬萬馬克。歐戰發生而後。德國經營遠東之政策。於以中滯。近中國加入戰團。德國方面愈受擊刺矣。

（未完）

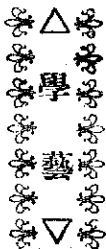

有加利（俗名洋草菓）樹譜

卓宏謀

有加利樹澳之名產也。一千七百八十八年。英人佔居澳州後。始有移植於歐土者。然限以氣候。祇能栽諸盆盎。以凌雷負漢之枝。與籬樹庭花爲伍者。迨西歷一千八百五十四年。法人愛彌持氏自澳歸歐。廣爲試種。遍植於法之南諸省。於是斯樹由園藝植物。進而爲森林植物。又十數年。羅馬城外瘴疾盛行。而此樹叢密之地。獨免。嗣經醫學家研究。知多屬有加利樹保障之功。於是。由森林植物。進而爲藥用植物。今則此樹之蔭。幾遍地中海之濱。蓋以其用宏也。此篇係徐君球自法至義時。適前駐義使者吳君宗濂。以此樹相詢。爰讀其歷史功用。以貢吳公。吳公復詳爲編輯。命之曰桉樹。此樹不畏溫而愛暖。聞上海北京一地。曾有試種者。茲特選載如左。以供留心林業者之研究。

名義

此樹照法文譯音曰安加利潑多。照拉丁音則係愛烏加利潑多斯。安猶言善。加利潑多猶言罩。原字本出希臘。因花

苞分兩截。上截如罩成熟開花。罩自脫落。遂以花之善罩其蕊命名也。云吾國本無此樹。白無其名。今按音造字。即題曰被。

形體

此樹形極高大。蒼翠可觀。幼時其葉對生。及年既長。始變歧生。勁厚昂藏。筋紋斜峙。葉腋短枝。則生花座。作單歧或數歧。其上著花三四。含苞未吐時。綠葉裏之花之全。分上下兩截。上截如圓頂之冠。下截如尖底圓口之瓶。迨苞成熟。其冠自落。有人以此冠作爲花罩者。亦有作爲萼頂者。雄蕊挺生而縱裂。繁細清疏。紛房藥。子房在萼管之底。房容三四胞。胞孕充實。雌蕊由子房之管生出。其巔微小。葉如圓丸。藏於堅萼。熟則由背部自裂而出。種子之形。頗不齊整。外裹薄皮。其中有芽有根。而根並有薄衣護之。

產地

據諸家記載。此樹有二百種。而其中最可辨別。足以徵信者。亦不下一百四十餘種。印度南洋羣

鳥。圖或有之。大率皆產於澳洲。如昔稱提愛芒。今爲帶斯瑪尼鳥者。澳洲之南中隔一港其中逼地成林幾乎全係此樹。此外固未之有。惟近年忽有人傳稱安南之東京。華人稱北坑。亦有此樹。然高僅數邁。與澳洲之高者相比。實大相逕庭矣。東京農人題其名曰衣提西。每喜栽種。以其能將污潑之地。吸除潮濕也。

### 歷史

千七百八十八年。有法國植物家。在帶斯瑪尼鳥樹林中。覓得類此之樹。名曰鳥字里嘉。越三年。法王魯意第十六。因遣往亞扇阿尼覓地之拉卑路斯。被望尼哥樂鳥生番殺害。千七百八十八年。續派盎武而喀斯。千七百九十一年。率諸根尋。有隨行之植物家拉皮耶爾提愛爾者。見帶斯瑪尼鳥。有樹形色詭異。泊舟登岸。則在一大森林中。樹極願長。其最下層之第一枝。距地約六十邁餘。以遠鏡窺樹頂之花。頗難察視清楚。乃將花枝開鑿擊下。携回研究。其日記中所載如下。時千七百九十二年五月十二日。船泊亞扇阿尼。此樹如衣鈕。而君尙未能覓到。緣構枝之高。在六十邁以上。面所開之花。又

簡單。其地即以提帶該樹者之名爲名。其風潮底推愛芒地。

在樹頂故也。若論樹幹。頗合造船之用。雖經軼。但不如松。然作桅柱。頗覺相宜。若分作數桅。似更合作云。厥後遊客遠歸。每述此樹。吉實拿者。法京植物園之專家也。遊澳四載。千八百零四年至千八百零四年帶歸樹樣多種。曰為無上上品。據開法京城外馬爾梅從之玻璃暖房。最先試種。千八百十三年。遂不朗書曾經叙及。其時此樹蓋已種多年矣。自此各地皆種。而迄無效。因之僅見於植物園中。以供暖房盆景。如是者歷時約百年。迨英人得澳洲為屬地。立維多利亞省。梅爾蒲耳恩埠。建大植物園。種種機緣合湊。此樹始得大顯於世。而尤以謬雷拉梅爾二人之並力經營。始得推廣種植。二人之名。遂於此樹並傳不朽。按謬雷始與拉梅爾同時之人其說見下節千八百五十四年。拉梅爾適在澳洲遊觀。梅爾蒲耳恩之植物園。見一幼樹。生於僻徑。長力極速。轉瞬靡然。蓋即格羅別呂斯格羅別呂斯之接樹也。於是細心研究。以種子寄回法國。逾二年返歐。復勤勤懇懇勸種此樹。於是其人始知種植此樹之利。凡地氣相宜之處。無不栽之。今日者。法及義日諸國並同爾及耳。法屬地在北非洲皆有此樹。蓋幸有此人<sub>之</sub>指<sub>導</sub>也。按法國此樹皆在南數省者巴黎城外備作盆器多須移入暖室

(未完)

各界欲知訂閱本通理 請就省長公署接洽一切應份

本通理刊印費覽者一

郵政掛號認爲新聞紙類

中華民國七年

第陸拾捌號

雲南省長公署印行

本週刊例售

- 一 每星期出二大張
- 一 土曜日發行
- 一 概不零售
- 一 四週作一月計
- 一 每月定價銀壹角
- 一 半年收銀伍角
- 一 全年收銀壹元
- 一 郵寄每份月加費三分

# 雲南實業要聞週刊

本號目錄

雲南獸醫實習所開學訓詞  
雲南實業改進會章

有利樹譜

本省實業近事

駐法胡公使報告巴黎經濟週報登載關於

中國經濟狀況之研究長論一則

杉樹插木造林法

雲南實業要聞週刊





### 雲南獸醫實習所開學訓詞

本日雲南獸醫實習所開學。本代省長得躬瞻典禮。忻幸之大。端有二。一吾國陸軍雖間有獸醫院之設。除治療軍馬外。未教練他技。設專校以教練獸醫。各術智者。自吾滇之獸醫實習所始。二前擬選畢業中校生赴青島或安南肄習此科。因障礙頓生。不果行。遂籌創斯所。款費掘羅。師延名宿。用品運自海外。生徒徵之各屬。迭阻難關。竟有今日。兩端既具。本代省長所為。瞻開學典禮。而異常忻幸也。然因吾國設專所以精研獸醫。自吾滇始。斯所興衰利鈍。固為全國所屬目。而自議設斯所以至。成立開學。年已歷三。積積盈尺。中經若干困難。又為本代省長所深知。不得不進數言為諸生勸。諸生知吾國當姬周時。獸醫已設專官。掌療獸病。獸瘍。是獸醫學之發明。固先於各國。厥後托唐造父。以及有明錢能等。均傳專著。條臚治法。特持古法以治今症。堪奏效者。十不

三四。緣探測無器。癥結難明。而豫備消除。亦乏良策。啟新滌舊。焉能不藉助他山。而施其攻錯。惟中外異宜。不能無遷地弗良之慮。諸生於受課練習時。宜按切吾國及滇省風土。與夫各畜致病不同之原因。悉心考訂。若者可因。若者當革。變通盡善。乃堪因應咸宜。勿泥成方。勿登空論。異日學成而能用。用焉而奏功。於吾滇牧業前途。固確有裨益。而型仰聲樹。影響堪及於全國。此其一也。滇多高原山地。農民產業。以畜牧爲大宗。特獸畜衛生。固知注重。以致炭疽虎列刺結核。濫蹄等症。朝發一隅。夕達四境。傳染牲畜。所損固多。感染人羣。其害尤巨。救濟寬方。翹待已久。故雖植戎馬倥傯。軍需倍出。多方挹注。仍開斯所。並不事省畜。力求完備。諸生一念相需之殷。相期之厚。固應殫心眇慮。學窮原理。術精實施。博一當以爲慰。况醫理精微。診人不易。診獸尤難。語言既無。調攝罔識。非考理詳審。練術湛深。焉能回生起病。着手春成。而事貴銷萌杜漸。尤以擇種留良。社害保康爲第一要義。是則對於正本清源各方法。廣搜慎取。各貯心得。出而措施。動中肯綮。乃能藝成於己。而術信於人。此其二也。獸醫之習。有上方諸種之難境。昧人他校肄業。品純藝熟。試驗合格。及第授証。遂畢乃事者。不可同日而語。作事謀始。故不憚於開學之初。將各方風望於諸生。

暨諸生他日學成致用。於繁殖保護公眾衛生等項。如何方可各奏厥能。不負所望之情況。爲諸生闡縷述之。諸生其勉旃。

● 紀 事 ●

◎ 本省實業近事

加購火柴藥料 東川縣知事轉呈縣屬德昌火柴公司加購黃燐三千磅。請核發護照。省長署指令照准。并令蒙自關監督轉行稅司驗放。

令改正電燈公司章程 建水縣知事轉呈縣屬紳商王垂書等組織三益電燈公司。擬具公司暫行簡章及發起人名單。請查核立案。省長署指令照准。惟以簡章第一、二、二十二等條。應行改正。令飭該發起人遵照辦理。

倡種森林 元謀縣知事呈報縣屬氣候酷熱雨水如金森林缺乏。即一大原因。上年因於圍城。倡植梓秧千株。惟地近市廛。殊難保護。現定責成民間自行種植保護。所有省署發下各項籽種。飭實業所播於試驗場。准民人逕向該所領回栽植。不取分文。布告各鄉村。落由村董召集村衆。選一公共地點。每年每戶須於其間種活樹秧二株以上。標明年號。能多種者有獎。其違抗不種。種不滿二株及不力加保護者。即罰。至已成之林木。無論是否已有。應一併保護。十年內禁止砍伐。違者重懲之。村董如不報聞。與之同科。並責成各該鄉保董團約隨時督察。將管內舊有新栽列冊。縣以憑委員覆查及親出抽查云云。省長署准予備案。

呈驗繭絲 雲南縣知事轉呈縣屬女子蠶桑實習所飼繅二化繭繭絲請查核驗收。奉指令繭質尚佳。絲縷亦勻。惟色稍晦。應轉飭嗣後繅絲。換水宜勤。來年並應勸導人民推廣飼育。以溥蠶利。繭絲留備陳列。

設立實業分所 昆明縣知事轉呈縣屬實業所報在東鄉板橋設立實業分所。請查核立案。省長署指令照准。并令轉飭遵照前頒章程第十四、二十六各條辦理。



# ◎雲南實業改進會會章

## 第八章 會期

第十三條 本會開會有左列三項之規定

甲例會 每年於十二月定期召集全體會員舉行之 乙臨時會 如有特別事故經會員三分之一以上

提出者得請會長召集全體會員舉行之 丙職員會 由本會全體職員於每月抄舉行之

## 第九章 會費

第十四條 本會會費分左列之三項

甲入會費 凡會員入會時繳入會金五角於入會時繳納 乙常年費 本會會員每年招銀五元為常

年經費於六及十二兩月內繳之 丙特別捐 任各會員名譽會員自由捐助如舉辦重要事項得由會

長會同各職員臨時揭募

(續)

## 第十章 規約

第十五條 本會會員應共守左列各項。

甲本會各會員無論選爲職員與否均應同心協力謀本會事務之發展。乙本會各職員概不支薪金惟任重要職務而又常用在會辦事則無他項職業者得酌給津貼。丙本會各職員在任期中無論給津貼與否均應實事求是不得濫草塞責。丁本會會員名譽會員一年度中至少須將研及見聞所得者編具報告一次。戊本會會員不得假本會名義干預公事及固利營私。己本會會員不得敗壞本會名譽及與同會會員挾私攻訐。

如本會會員有違背上列各項之一者一經發覺即開臨時會經各職員審查屬實報知全體會員三分之二以上議決得宣布除名出會。

## 第十一章 附則

第十六條 凡會備 本省政府諮詢關於實業各事項如諮詢之事項本會有事實可稽者應即詳爲答覆否亦應將不能答覆之理由呈報。

第十七條 本會開辦實業重要事項如經費過鉅難以捐集時得將事由及經費之預算呈請 本省政府在核酌量撥款補助。

第十八條 本會如有重要事項須各地方官或各地方實業機關補助辦理者得呈請 本省政府轉行照辦

第十九條 本會研究所得確有裨于實業行政者得呈報 本省政府採擇施行

第二十條 本會設總會於雲南省城俟會務發達再於各縣設置分會以期互通消息其外省各埠所設各會

有與本會宗旨相同者應隨時聯絡之

第二十一條 本章程自呈奉 本省政府核准之日實行

第二十二條 本章程如經多數會員認為有修正之必要者得開臨時會議決之議決後仍呈請 本省政府

查核立案

右會章於民國七年九月十日呈奉 雲南省長公署核准立案照辦合併聲明

(完)

## 報 告

駐法胡公使報告巴黎經濟週報登載關於中國經濟狀況之研究長論一則

(續)

(六)法國整頓對華貿易之方法  
列強經營中國商業之成例各達極高之比例(就中德國商業猛進為狀尤著)此本文以前雜篇之結論也吾法遠東商業幼稚之原因由於吾國領事組織之失常者一由於吾國商界缺乏營業上團結力者二由於吾國商界缺乏營業上之開拓力者三由於吾國航運公司甚少運費隨而增高者四凡斯種種前亦屢為論列茲於

完結本論以前尙當續加討論者。即吾國如何利用此次戰事機會。能於中國市場奪取相當之位置是也。

歐戰結局而後。列強經濟競爭之激烈。勿俟深論。然中國地大物博。商業前途。至無涯岸。所有友好諸國。固不難覓一展舒之地也。雖然欲於歐戰解決以後。占取優勢。不得不於戰前。力圖整飭。預爲戰後立一活動之根據。然則整飭之術何若。第一吾國領事人員之更調。頻仍。亟須力爲補救。補救之法。可於吾國領事署內增設一種商業調查機關之職務。所裨於吾國貿易者。必無限也。第二吾國政府對於吾國航運公司。所徵各稅。足令吾國運費高於英德日諸國者。尙能一律豁免。其影響於吾國國外貿易者。自有極好之效果。

以上所述。不過政府一面之責任而已。茲進而論商界實業界自身整頓之方法。

諺云。團體者。勢力也。吾人經營中國市場。尤須崇奉此諺。爲圭臬。英人熟見及此。因以團體活動爲個人活動之前驅。而有英國工程師總會之設。各種實業問題。涉及該會利益者。率由該會聯繫北京之專員經理。主持其間。此外各項商業。其所銷售貨品。並無外方競爭之虞者。亦復組織團體。聯爲一氣。所獲效果。極形優美。若此之類。均屬吾國商界實業界。亟宜摹倣者也。

最近倫敦商務總會期刊中。著有一文。申論對於中國市場。開闢新營業之最良方法。如左。

吾國商店。欲在中國銷售一種新貨。須將樣貨。由蘇彝士河或西比利亞。送往中國該店駐上海之經理。或其



代表妥爲陳列。或分送於主顧。不出數星期。即可使上海全市之人皆知矣。上海陳列既畢。即可推行天津北京漢口及其次要商埠。

各種重要商品之足爲中國市場所吸收者。已於本報千九百十六年首刊詳爲論列。勿庸深贅。茲所論者。僅以各項營業之利於吾國人者爲限。查據美國某種報告。各種公司之以燃火機械及各種衛生之裝置品輸入中國北方都市。或承辦此項事業於其間者。將有大獲勝利之望。蓋中國現正吸收歐洲各種文明。所有最新最切實用之機械。行將大受中國之歡迎故也。

北京一城。尙無滯渠可以消滌污穢。各大棧房及二三新式洋房之爲西人所居住者。雖有新式衛生設備。其餘衛生組織。仍然腐敗不堪。然北京自來水之設備甚良。欲圖新式衛生之擴充。第須誘起當地人之要求。建設上之手續。固無十分困難之點也。

河南山西之煤礦。由一種英法會社着手開採。以該地礦苗之豐富。前途成績。大有異果之可期。且鐵路工廠日形發達。銷納該地煤炭之的確市場。並已增加無已矣。其次中國輸出歐洲之各種獸皮。爲額甚巨。倘於天津芝罘廣東或上海開辦造皮廠。前途勝利可樂觀也。

中國步日本之故式亦已練成一種正當之新軍。此項新軍兵士之衣服。不能不用毛布。故毛布一項。亦爲中國

急需之一。現時中國政府業已就地購取毛氈以供軍用。如能就地開辦毛布廠。毛布價值亦能與之投合。則彼必極歡迎也。不特此也。中國無騎兵之組織（此說不甚確）以故牧馬場。練馬學校。亦中國政府所急需。然則吾國人之體練騎術者。其不能藉吾國政府之力。代中國組織騎兵耶。法國對於中國商業所不能忽視者。尙有一種特別原因。蓋法領之印度支那與中國密邇爲鄰。異日該地經濟發展。對於中國方面之輸入輸出。爲額決然甚鉅。故也。若據白利歐君所稱述吾國本國實業界對於中國市場未能占領之地點。印度支那之實業界轉有占領之勢。其故何在。

（一）由於該殖民地與中國商埠及波特阿（英荷殖民地）非利濱東印度及日本等處均甚接近。海運費及海上保險費較輕。

（二）由於該殖民地人工較歐洲爲賤。

總之吾人倘具開拓商業之實力。整頓商業之決心。吾法遠東貿易。信有無疆之業。儘以相待也。繼今以往。吾人對於營業上之各種勝利。慎勿漫不經心。甜然放棄。舉凡報紙廣告。街市告白。影戲園之演述。標本貨之贈送。中文貨目表之印行。均屬中國營業界極形重要之方術。吾人亦應竭力做行。繼續勿懈。一面並須力與本地人士相聯絡。俾彼此衝突之事。無從發生。如此進行。吾國之德行將高耀於中國市場也。

（已完）



有加利

(俗名洋草葉)

樹譜

(續)

卓宏謀

生長

今天下最大之樹。皆屬於按樹種類。從前大樹。羣推美洲加利福爾尼華人稱曰舊金山之扇古阿樹。高九十八邁。對徑八邁八十六生的。但按樹中有數種。高大且過之。有名雷釀者。高一百三十五邁。曾有斬下之一樹。細加丈量。計長百三十六邁半。而在離地甚高之鋸截處。對徑亦得五邁。在脊皮納山見一樹。長百二十五邁。對徑七邁。在提柴卜阿門山對徑更粗。約十一邁。又一種名古洛扇阿。高百二十邁。英尺並有自第一旁枝起。下量至地。高百邁者。或謂尚有高至百五十七邁者。可謂天下最高之樹矣。植物家謬雷曾言。有人量過按樹中之古洛扇阿種。高百二十二邁。阿迷格達利那種。高百二十八邁。至百四十五邁。另有同種之一樹。竟高百五十二邁云。在帶斯瑪尼島

量得此樹近地處。對徑九邁十五生的。若距地七十邁之第一旁枝處。對徑三邁六十生的。全樹計高九十一邁半。估其重量。可得四十四萬六千八百八十六啟羅。此樹生長極速。以其秧試種於美洲加利福爾尼。二年長至七邁。種於法國。亦易向榮。曾有一樹歷八年而高至十五邁。在加恩有以一歲之樹秧。於西五月間種於空地。至十二月已高六邁。第二年亦如之。第三年起。生發始滯。然其堅壯。定能亦如俞培兄弟所種之樹。自千八百五十七年試種。至千八百七十二年。已高至二十五邁以外也。總之此樹長至八十邁。始達極點。過此以後。祇能擴大其圓徑耳。

#### 功用

膠汁 此等樹皮中含有膠汁。既可染色。又能製革。英國市中常有出售。名血木膠。又名紅膠。又名黑蠶膠。要以此樹中哥利姆薄薩。羅斯忒拉帶。西忒利陀拉。三種為最佳。至格羅別呂斯。喀羅飛拉。翻字里屋命。哥里拿喀提克斯。四種亦多膠汁。若徐翫德阿一種。出膠尤富。總之此類之樹。往往富有膠汁。祇須割去其皮耳。據著名遊歷家懷阿德言。一樹之膠。竟有二百二十七利脫。五約往。云。另有杜馬柴。麥尼飛拉。雷徐尼飛拉。三種。則生糖汁。與尋常糖汁相同。惟甜味稍遜。據

法國化學家多培多祿言。此中含有蜜質。

木料。此樹固有種種妙質。用處極多。其木甚堪寶貴。堅結不腐。而發榮甚。易體積。又大按照生

物公例。凡生長速者。往往肌理不堅。而此樹獨兼擅其勝。千八百六十七年。巴黎博覽會中。曾以

各種木樣比較試驗。覺此堅耐之力。比甸加利鋸木。尚勝二倍有半。此樹入水不腐。蟲不能蛀。

勝於耽克。華人稱曰鐵木。出於印度一帶。遠矣。蓋耽克每被白蟻及海蛆蛀壞也。如選用木料。以充隄工。橋工及海底

工。或鐵路枕木之用。當以此樹列第一部中。以之造船。尤為合用。現在澳洲居民。皆喜用此項木

料。南美洲洋面。捕鯨之船。彌望皆是。即澳洲亞排爾即新瑪尼之都城城之船。其底骨甚堅。無論如何週險。

永不毀壞。蓋以此樹中格羅別呂斯為之也。尚有麥爾徐那帶。亦名澳洲紅木。在澳洲有極大森

林。長皆百邁。鋸成厚板。運銷各國。千八百九十年。倫敦屬地博覽會中。陳列此木一段。對徑八英

尺。因其大無比。人咸駐足圍觀。此木所以得名澳洲紅木者。因其色甚似美洲之阿加鋤。即紅木中

不知何來是否出於中國待查堅實細緻。而便於工作。乾後。肌理較鋤木稍破。但其耐壓。則頗勝之。且能隨意使之灣

曲。入水不爛。海蛆白蟻。又不蝕食。為此類樹之普通性質。曾有橋柱一根。在蒲恩蒲里濱。歷三十

六年。雖受烈日之曝。海水之浸。依然完好。又有樁柱一根。係哥里恩薄薩種。埋土四十年。僅有微損。又有鐵路枕木。已歷二十五年者。仍形光潔。至用麥爾徐那帶種爲樁脚。則自千八百三十四年入海。至千八百七十七年。察看海蛎實未盡絲毫。然其間却海蛎甚多者也。此樹因有種種妙質。其木益覺可珍。木廠船廠。無不用之。澳洲用作地板。門戶傢具。電線掛竿。鐵路枕木。水而木。椿亭臺艇船。英法用作房屋大門。店舖橫面。鐵路客車。及一切傢具。近年倫敦有人建議。以此木鋪街。試驗之下。成績卓然。雖其價不免過昂。然經久而無煩修理。以理財論之。頗覺合算。

成林 種樹爲近今各國所注意。若種他樹。必須累世而後成林。惟此桉樹。生長極速。栽植無難。無論何人。皆可栽種。現在法屬阿爾及耳。大興此樹。逐年添種。以千萬計。僑民土人。無不獲利。點景 樹身苗直。樹巔磊落。花奇葉茂。搖曳多姿。公園大道。如有此樹。大足以點綴風景。試觀法之尼司。即可想見矣。

驅疫 凡近汙澤之地。空氣中每含濕毒。令人易生瘧疾。惟此樹足以吸收而廓清之。克毛射脫曰。此樹葉汁。得潮氣醞釀而發洩於外。遂有養銹樟酸。空中散溢。於以滌穢祛瘴。義國城鄉。此樹

甚衆。留心察看。隨處皆有。

(未完)

### ◎杉樹插木造林法

劉行謙

杉樹用插木的法子造林。本錢人工。都費不了許多。且收回利息比他法較早。所以福建江蘇等處。多用此法造成杉林。插木之法。到春天二三月間。樹芽將開未開的時候。選十年或二十年生長旺盛之樹。剪取他二年生的枝梢。大約長一尺四五尺。用快刀削他下方。做成斜形。這就叫做插穗。然後用木棒在土中斜穿一孔。把穗插入。深約六七寸。用足踏緊穴的周圍。使插穗下方的切口。緊接土壤。但是在柔軟的土地。也有把插穗直插入土中。反能得好結果的。尋常大概先把山地的雜草竹叢等燒去。然後開墾種植山薯等物。二三年後始行插木造林。若是在雜草茂盛石巖很多的山地。那就要用床插苗纔好。怎麼叫床插苗呢。就是照上面的法子。剪取插穗做一尺長。插入畑田中。使六寸現出地面。四寸插入土中。滿了一年就移栽。兩年就可以栽到山上去。但是無論用那個法子去造林。等他長大起來。要把枝條剪除幾根。或選生長過密處砍滅幾株。他就可以完全生長。到二三十年。就可砍去賣錢用。但砍時留根株少許。他又可以發生新芽。幾選強壯的留二三本。餘都砍去。再過二三十年。又可砍去賣錢。大約插木一回。可收四五回利息。豈不同挖金窟一樣麼。勸同胞。快領荒地去造林呵。

各界欲知訂閱本週刊 請赴省長公署接洽一切爲盼

本週刊編輯處謹白

郵政掛號認爲新聞紙類

中華民國七年

第陸拾玖號

雲南省長公署印行

本週刊

- 一 每星期出二大張
- 一 土曜日發行
- 一 概不零售
- 一 四週作一月計
- 一 每月定價銀壹角
- 一 半年收銀伍角
- 一 全年收銀壹元
- 一 郵寄每份月加費三分

# 雲南實業要聞週刊

注意：其副業之曾文正

本省實業近事

本週刊

雲南實業

雲南省長公署印行

女子宜廢去綉物注重裁縫刺繡



△論說▽

◎注重農業及其副業之曾文正

張嗣堪

曾文正公 名國藩 字瀚生 湖南湘鄉縣人 前清道光十八年成進士 授翰林院庶吉士 仕至直隸河江總督 武英殿大學士 封一等侯爵 卒贈太傅 可謂極其尊榮矣 乃平生治家之法 對於農業及農業副業 如開圃畜牧 種植等業 時時注意 蓋公先世業農 其祖星

圃公嘗曰 吾幼讀家農事 三稅高墾山下 渠峻如梯 田小如瓦 吾鑿石決壅 開十數畝而顯爲一 然後耕犬易於從事 吾昕宵行水 聽蟲鳥鳴以知節候 觀露上禾顛以爲麥 藉藁牛畦 晨而耘 吾任之 夕而莖 庸保任之 入而餽豕 出而養魚 彼此聽聽之 凡葵茹手藝商手藝者 無味猶甘 凡物親履艱苦而得者 食之彌安也 又嘗謂公愛竹亭公曰 寬一 小亭 雖蠶翰林 我家仍勞作出爲業 不可靠他喫飯 其祖若父

之勤勞於農事如此

是以書蔬魚豬

書即讀書  
魚即養魚

蔬即種菜  
豬即養豬

四字

傳爲家法

文正公自通籍以

至爲將相 凡與諸弟及其子寫家信時

嘗提此四字 使不忘祖父之訓

其與諸弟書曰

願吾弟專在作田上用功 輔之以書蔬魚豬 又曰家中種蔬一事 千萬不可怠忽 屋

門首養魚 亦有一種生機 養豬亦內政之要者 下首台上新竹 過伏天後有枯者否

此四者可以說人家興衰氣象 又曰屋宇不尙華美 却須多種竹柏 多留菜園 即占去

田賦亦自無妨 又曰家中弟兄子姪 惟當記祖父之八個字 即書蔬魚豬 與早掃考寶

早即早起  
掃即掃屋  
寶即祖先祭寶  
飯本即考王考曾祖考寶節 其訓子書曰 余近寫家信 常常提書蔬

魚豬四端 蓋祖父相傳之家法也 又曰鄉間早起之家 蔬菜茂盛之家 類多興旺 晏

起無蔬之家 類多衰弱 爾可於省城菜園中 用重價僱人至家種蔬 或三入亦可 又

曰省僱園丁來家 宜廢田一二坵 用爲菜園 吾現在營謀勇夫種菜 每塊土約三丈長

五尺寬 窄者四尺餘寬 務使芸草 及摘菜之時 人足行際邊溝內 不踐菜土之內

溝寬一尺六寸 足容便桶 大小橫直 有溝有澗 下雨則水有所歸 不使積潦傷菜

四川菜園極大 溝沿終歲引水長流 頗得古入井田遺法 吾鄉一家園土有限 斷無橫溝 而直溝則不可少 吾鄉老農雖不甚精 猶頗認真 老圃則全不講究 我家開此風氣 將來荒山曠土 盡可開墾 種百穀雜蔬之類 如種菜亦獲利極大 吾鄉無試行者 吾家如有山地 可試種之 又曰男子須講求耕讀二事 婦女須講求紡績酒食二事 婦女雖不能精於烹調 必須常至廚房 必須講求作酒醃醃小菜之類 爾等必須留心於前蔬養魚 此一家興旺氣象 斷不可忽 紡績雖不能多 亦不可間斷 又曰吾家婦女須講究作小菜 如腐乳醬油醬菜好醋竹筍之類 常常做些寄與我喫 又曰新婦時於子紀 深初婚初來 宜教之入厨作羹 勤於紡績 不因其爲富貴子女 不事操作 大二三諸女 已能做大鞋否 三姑一嫂 每年做鞋一雙寄余 各表孝敬之忱 各爭針黹之工 所織之布 做成衣服寄來 余亦得察閨門以內之勤惰也 又曰兒婦諸女 每日紡績有常課否 下次稟復 與其夫入書曰 內而紡績做小菜 外而蔬菜養魚 夫人均須留心 綜以上所述 公之注意於農業及園圃畜收紡織等副業 蓋無微不至矣 夫公之道德文章學

問事功 爲近世士大夫中所罕見 固盡人皆知之 而不謂其治家之法又如此 凡治家者仿而行之 不惟矯正子弟依賴父兄之積習 且使舉家養成獨立自營之精神 以從事生產事業 則國內分利者少 而生利者自多 雖謂從此日臻富強可也 故特表而出之

紀事

◎本省實業近事

購辦籽種 省會承發種籽所委員呈爲該所購備八年分應需各項林木籽種數量價值開具清單請核發經費奉指令查單開購備八年分各項林木籽種數量均屬急要價銀共五百九十五元亦尙緊實應准由本省留備實業款項下如數提存仰該委員陸續來署領取分別趕

辦限至本年陰曆年底一律購備齊全。以備明春分發。如實有碍難購備之籽種。仰迅即呈明。由署另行設法購備。勿得因循貽誤。

呈驗白蠟 鎮南縣知事轉呈縣屬實業所所長呈報試辦虫蠟情形。并附製就白蠟。請核收轉發試驗。奉指令。該縣實業所所長紀正剛。裁種成林蠟樹千餘株。本年芒種節放虫。立秋節後採蠟煉化。實獲白蠟六十餘斤。均堪銷行縣屬爲製蠟燭之用。其徵該所長對於實業事項。認真辦。著有成績。送到白蠟。色質尚佳。深堪嘉許。應由該知事查照實業所暫行章程第十七條第一項。先將該實業員長紀正剛記功一次。以昭激勸。并飭將放虫製蠟方法詳細說明呈署。藉供參考。

委任留美實習生調查美國農業并購辦苗籽種籌銷絲茶 省長署令。查留美實習生姚光裕。此次留美實習工業。暑假年假期間。料多暇日。茲將應行調查水利牧畜。及購辦秧苗籽種。機器。籌銷絲茶等項。開列清單。發下。仰即遵照分別詳確調查。其有路途相距太遠。碍難親往。

調查者即設法函詢一併列摺具報核辦。調查事項分列于下。

一 聞美西部落機山麓乾地多係不毛。近引水成湖。復由湖曲折引灌後。收穫頗豐。實省旱地甚多。當可仿行。其辦法若何。務詳爲查報。

一 美國對於土質之分析。最爲精密。農部土壤司有電檢及他種分析法報告。此等報告。可否購求。又意里諾省大學農科分析土質亦精。我國前留該學校生。曾蒐我國各省泥土。至該科化驗。務訪詢明確。如現在仍可代爲化驗。其化驗之費若干。並如何將土寄至該科化驗之處。分別具報。

一 美國棉花產額。約占全世界產額三分之二。而種籽佳良。亦爲他國所不及。惟海島棉植之內地。易於退化。埃及棉成熟又遲。高原長絲棉。在彼國種者甚多。濱地出產多在五六千尺之上。如植高原長絲種。當屬相宜。且氣候平和。種棉每苦成熟稍遲。艱難開墾。於高原長絲棉中。又宜揀早成種以試種之。此等種籽。開以產自其亞省者爲佳。該省有何公司出售此項種籽。

并價植運費暨購辦方法若何一併查報。

一美國於牧畜一道。講求其精。產額至鉅。羊與Michigan與Colorado兩洲為最大產地。牛則各地牧養者甚多。即最著名之Haber。傳播繁殖者。數亦歲有增益。就中毛用肉用乳用各羊。肉用乳用各牛。無論為美國原產。或他國原產。傳播於美國。其最佳而於吾嶺之氣候地質。牧養較宜者。每牝牡一頭。價值若干。購運之法若何。均詳查具覆。

一美國牧草種類甚多。如堪賓司省市售之**法法草餅**。即**法法草 Alfalfa hay**。研末和穀類糖質製成。飼幼畜能助其長大。飼乳牛能多產乳。此種草籽。如可易購。即酌購若干。連同種植法及製餅法寄署。此外禾本科及荳科佳種。牧草籽暨多汁飼料中最著名之**Burafaga**。其種如何購取。一併查報。

一美國各種果實甚佳。每年果樹苗之輸出數亦甚鉅。如蘋果一項。較華產大而且佳。紐約一省。種植尤多。一千一〇年售價達千三百餘萬元。聞其種類約達四百餘。何種最良。其種植法若

何並其他佳種果苗由何處出售。如何購運。利益甚厚。其種苗如何購取。均查明具報。

一美國紡績工廠。全國約四千餘。其錘數達二千餘萬。其紡紗機以何廠所製者為最佳。一萬錘內外之機器全部。新製者現時能否購獲。價值運費約計若干。如何購運。詳切查明具報。

一近年華產行銷美國。以絲為大宗。年約值一千二百餘萬兩。滇省近年對於蠶業。極力提倡。故設廠製絲。期廣銷路。現將該廠所製絲樣。每種各檢發少許。携至彼國探訪。是否合銷。價值若何。可否與伊國絲商協議包銷。至吾國茶葉。每年銷美。亦約值三百餘萬兩。其中多係安徽福建廣東所產。雲南普洱茶能否運銷彼國。尙未可知。茲將上中下各種普茶。各檢少許發下。携至彼國。探詢銷售華茶店舖。可否合銷。並價值若何。一併查報核辦。



有加利

(俗名洋草菜)

樹譜

(續)

卓宏謀



### 特質

有加利樹中格羅別呂斯一種。所有特質。尤可言焉。其在澳洲。滿八十年者。高及百邁。圓圍得二十八邁。外觀奇特。頗似義國白楊。幹皮光滑。每年脫落二三次。片片成灰色。枝梢向上略抱。葉色如橄欖。葉序變更。與他有加利樹同。初生時無梗而橫生。同於常樹。及年既長。葉梗漸長。兩旁歧出。葉長而尖。宛如鐮刀。梗作半灣勢。葉遂下垂。雖形茂密。而陰實無多。

樹葉樹皮。及凡作綠色處。皆含油泡。中有淨油。花色或白。或微帶粉紅。含苞時。形如小葷。成熟開放。須歷整年。其中雄蕊自十五根至百根。環繞子房。其色或紅。或白。或粉紅。子房有四胞。以雄蕊爲頂。其葉比子房略大。開裂之縫。同於子房胞數。其他功用亦如前述。而此樹性質。堪充藥品。今日亦已試驗有徵。醫士格羅愛曾將其葉化分。得少量之樹脂。多量之淨油。以及鞣酸。此用舊名殆指鞣質而言。有使鞣成柔之意。此處係言藥性。其性收斂。內治外治均可用之。治腐尤效。而白灰則有百分之十。內含鈣鹽及鹹炭酸。又據醫士達愛爾格云。鞣酸既如此其多。故其葉可以硝皮。香留不散。因之可製俄國之皮。市間香皮物件。云以俄國皮製藥。汁係流質。作淡綠

色其香透鼻。既似羅利愛花。日本漢譯字 奧作月桂 又如薄荷。醫士格羅愛曾以其葉置水鍋中煎熟至百七

十五度。提出此項流質。名安加利撥窩爾。即葉汁之精也。清薄無色。入水難化。和入酒精。甚容易

溶解。此樹之葉。充作藥品。用法甚多。或泡或煎。或以磨粉。或以鮮葉貼於患處。或作濃漿。或

提其精。或取其汁。或和於火酒精中。或用汁精。凡隔日搽用金鷄納霜及他項治熱藥而無效者。

治以此樹之葉。立可見痊。而其所以靈驗之故。是否係平葉汁樹脂。抑由於其性之苦。至今尙難

斷言。凡人飲此葉汁。從氣管或小便出。小便帶一種香味。如蘆利司。或譯作 刺葉花 又如蘿屋雷德。藥

花。以此葉汁治肺管咳嗽。及數種腸道不通之症。甚有效驗。又胃弱不易消化。用之亦良。效若

用以外治。此樹能長肉生肌。易令傷口結疤。並係清滌之良劑。凡潰爛大口。以此樹所成藥水洗

濯。良佳。如和入火酒者。勝於樟腦燒及蒂酸。蒂酸 樹名 以其清香而又能收斂也。又較石炭酸爲佳。以

石炭酸氣息極惡也。如小傷口。不即收疤。貼以此樹之新鮮嫩葉。即可見效。如以葉咀嚼。則口液

生香。牙根堅固。

明效

今羅馬城外之來試諷帶南。譯即三區之意有有樹林。其中有教堂。爲天主教士經理。有種子出售。及按葉釀成之酒。價皆甚廉。其地本多水蕩。爲瘧疾最盛之區。數十年無人敢居。久已棄置。千八百六十八年。法國教士購居其屋。從事除濕工程。并以按樹移植。不數年而樹皆龐然。瘧疾遂止。此項瘧疾。洋名馬拉利亞。潮濕地之隔日熱病也。地中海哥爾斯島。法國地之東海濱。近於阿雷里阿地方。及喀薩皮盎加牢獄。水土素惡。有提督史德翻尼者。購大地一區。試種葡萄。並在低窪處廣種青草。而所僱看役。一交夏令即不肯住。乃另易一人。未幾亦如他人之求去。蓋爲瘧疾所困也。史提督聞按樹有變地爲良之性。乃在看役屋前。種二三百株。自此遂僱得看役。竟能安居。至今已四五百年矣。樹亦尚在。看役並無熱病。即所生幼孩。亦無此疾。惟其妻患瘧數日。不久即愈。然則未有此樹以前。此屋無人敢居。自有此樹。遂能安處。數年無恙。其效可謂神矣。史提督於沿河之地。又種按樹四五百株。前年因修剪葡萄。曾招異地工人二三十人。十五天內。並無一人患瘧。

又有一地。名沙郎柴拉。亦在哥爾斯島東海之濱。水土最稱惡劣。設有麥丁鋼廠一所。初幾年。其地居民。自西曆七月底至十一月底。無不離鄉避瘴。而河口之旁。有淺地一塊。其中甜水鹹水。渾而爲一。爲廠中某股東購去。種以桉樹。今日已有六十阿爾每一阿爾即平方百邁之鉅。其樹有四五年九年十一年十五年者。頗形茂盛。其地瘴疾。遂亦絕迹。匪特居民不復遠離。且他處患瘴者。亦來居住。藉吸清氣而除夙病。

### 種法

此樹種子。宜於西曆九十月間。用尋常泥土。散播箱中。或盆中。雜以少許肥料。而土質却須疏鬆。其上亦略蓋鬆土。澆灌宜留心。務使土質滋潤。不見亮光。約須數日。直至萌芽爲度。冬間勿令受冷。開春移植向陽之地。壟土宜深。相距約一邁半。半四尺半夏季每星期勤加澆灌。若地土本不潮濕。則第一年。尤當加意澆水。

### 購種地址

此樹種子。每小包約可出秧三四百株。價一佛朗。現約三角欲購者祇須由郵匯款。另加寄回之費。直寄羅馬城外三源教堂。或託羅馬之中國使館。飭人代購。亦無不可。

(已完)

## 女子宜廢去編物手工注重裁縫刺繡

夢梅

手工之種類不一。有紙工。豆工。竹工。線工。木工。金工等。學校中所以設此一科者。以其能敏捷手腕之運動也。習練日之觀察力也。養成重視勤勞之習慣也。誘引其注意實業之觀念也。用意至良。手工科於教育上實有大價值。然余對於我國女子編物一科。竊以爲利不敵害。不如速去之爲愈也。(女學校中造花一科。亦無甚實用。且所用各物。均係舶來品。余意亦以廢去爲是。)何則。線工一科。所包甚廣。有針刺。(即以針穿線刺成各種形狀於厚紙上。爲學習刺繡之初步。)有刺繡。有裁縫。有編物各種。以實用言。自宜注意裁縫。以美術言。則宜趨重刺繡。今我國女子師範學校女子高等小學校。於裁縫刺繡注意者少。於編物一科注重者多。一扇也。雖搖之無風。而亦以五色線編成。以爲美觀者矣。一巾也。雖不合實用。而亦穿成花紋。披於肩頭。以爲妝飾者矣。他若

照架也。花籃也。枕頭也。皮包也。帽子也。扇袋也。筆袋也。花球也。書籤也。無一不以線編製之。甚至房屋牀榻人物櫥櫃。亦有以線編製成雛形者。試入各女學參觀之。手工櫥中所陳列者。爭奇鬪巧。應有盡有。以編物之成績品爲獨多。風尚所趨。雖里巷之間。小家女子。素未入學校讀書。而亦手執洋線一團。鈎計一枚。從事練習。一若以此自表其曾受文明之教育者。不知手工一科。以實用爲主。木工金工刺繡裁縫之所以可貴者。以其能轉換腦力之消費。而事筋肉之勞動。直接可爲振興工業之豫備。間接能使學子身心均極發達。其益非淺。其利至普。獨至編物一科。不事實用。專尙模仿。一所用各線。均係東洋舶來品。利源外溢。害二。實習各物。多用自習時間。虛費光陰。害三。製成物品。徒供陳列。於家政毫無裨益。害四。職是之故。有畢業於女子高等小學。曾習手工數年。而衣服偶然破碎。竟至不能縫補者。有日用之鞋襪不能自製。（我國昔日風俗。女子鞋襪均係自製。絕無有購自外間者。）爭購外貨以爲美觀者。（近日各校學生。咸喜用五色絲

線洋襪實則遠不如本國布襪之堅固耐用。至皮鞋價值每雙竟有至七八元者。習尚奢侈。於今爲烈。可慨也。（學校雖設手工一科。而竟不能收手工之實用。則以各校趨重編物。而不重視裁縫刺繡故。爲今之計。各女學亟宜停止編物一科。（鄙人所辦正本女學已實行停止）加增裁縫或刺繡授課時間。爭赴於崇實去華之一途。以養成學生關於日用之常識。由是而推廣國貨。挽回權利。（我國刺繡品。歐美各國人十多樂購之。倘能改良花樣。投其所好。銷路必暢。此其利一也。刺繡所用之線。均係本國貨。不需外國貨。塞漏卮於無形之中。此其利二也。女生人人能密製衣衫鞋襪。不必仰仗於縫工及店肆之供給。此其利三也。所習手工。與家政學可以聯絡。有密切之關係。此其利四也。）不獨於手工之虛名。而收手工之實益。豈特一人一家之利。抑亦全國皆受其利矣。

各界欲如訂閱本週刊 請赴省長公署接洽一切爲盼

本週刊編輯處謹白

雲南實業要聞週刊

中華民國七年

第柒拾號

雲南省長公署印行

本週刊	每星期出三大張	一、星期日發行
刊例	概不零售	一、四週作一月計
	一、每月定價銀壹角	一、半年收銀伍角
	一、全年取銀壹元	一、郵寄每份月加費三分

# 雲南實業要聞週刊

本號目錄

雲南創設實業改進會之原因及其大旨  
 滄瀾縣種植之調查  
 鯉魚繁殖法

本省實業近事  
 種植八角樹法

雲南實業要聞週刊





## ●雲南創設實業改進會之原因及其大旨

(前略)本會關係時局。約有兩端。一爲對外。現在歐戰尙酣。與戰各國。無不特設機關調查研究。俾種種實業得藉以發展。爲彌補戰時損失之計。即如英國設有獎勵國產。農產調查。製鉄事業。等委員會。法國設有經濟發展國民協會。全國商工輸出協會。貿易調查會。日本設有國產獎勵經濟調查等會。我國已加入協約之戰團。實行出兵。將來必多損失。欲預籌抵補之法。非特設機關以發展種種之實業不可。一爲對內。滇省在前。凡關於實業行政事項。或由本省審訂進行方法。或由中央審訂進行方法。行滇照辦。自護法自主後。非惟中央行滇各進行方法。滇省碍難照辦。即滇省各項進行方法。多因軍務倥傯。未遑議及。甚至外屬官紳。聞聲誤會。紛紛有停辦實業之請。實業界大受影響。以故各屬創辦之件。固屬寥寥。即舊辦之件。亦漸多廢弛。循此不改。數年

來苦心經營之基礎。行將墮於一旦。固不得不組織一會以圖振發。况北方政府對於實業亟圖進行。已設有實業協進會。收羅實業人才以組織之。我們對於實業。亦應亟圖進行。設此項實業改進會。收羅實業人才以組織之。

以上係設會之原因。

我們改進會成立之後。就該按照會章所載研究提倡各辦法。依次進行。惟我們改進會對於講演勸導建議等項。尤為特別注重。蓋綠雲南各界。雖無不知實業為當今急務。我們改進會尤思將應行改良應行促進之真實道理。縷縷絮聒。俾上中下三級之人。一致以實業為前提。則實業乃能真箇有發展之希望。請言其故。

上級最有權力。所謂登高一呼。羣山皆應。提倡實業。最易程功。即如英之商業。今居世界第一者。實管德華三世發其端。故咸稱為商業之父。德之工業。今居世界第一者。實賴貴族弗阿亞爾米亞之維持。亦可稱為工業之父。此為上級提倡實業。尤易程功之証例。

中級如日本現在學子。均重有職業。而恥作游民。往往卒業中校之生徒。不惜下與船中水手。店中傭保雜作庶事。一般游惰失業之人。每多觀感興起。改執一業。以自立。美

國學生於校課完畢。或畢業於學校後。多喜營農工各業。冀作富豪。不貪高位。是以立國百四十餘年。政柄之爭。獨少。國勢是以日進于隆強。與墨爾等國之迭更變亂者。迥不相侔。此爲中級趨重實業。可以轉移風氣。維持和平之証例。下級如吾國山東之韓效忠。一賊首耳。受撫改行。墾闢吉林邊境。既遺澤于子孫。更保全夫領土。托庇而賴以生活者。亦不下數萬人。美之占士比兒。一挑夫耳。積資稍裕。遂創建設大北鐵道之議。久之計畫實行。頓令數千里莽莽荒原。概變而爲繁富區域。果一國中。此等人能有十數人。或數十人。則所濟必多。而天荒或可盡。此爲下等社會能營實業。于養民衛國亦多裨益之証例。以上係設會之大旨。

雖然。談何容易。我們會中人對於實業。或稍有學識。又乏經驗。或稍有經驗。又乏學識。甚至學識經驗兩皆無之。即稍有學識。稍有經驗者。亦不過一知半解。各界長官。員紳體察本會組織之苦。心如錫以良箴。扶掖本會前行。俾不迷歧途。竟履康莊之大道。若在設法撥助常年款項。俾本會乘風揚颺。順達彼岸。不致擱淺于中流。不但本會同人頂祝嘉貺。滇省一千萬人民亦皆心香答

賜諷歌盛德于無窮。



### ▲本省實業近事

建築公所歸附總商會。商務總會轉呈據省城建築幫董稟稱建築事業。向未設立公所。漫無矩規。故品行卑劣之工匠。未學建築之外。均得濫充攪頭。混包工程。初則濫價承辦。繼則減料偷工。抑或修至半途。停工加價。騙銀逃匿。業主稍一失慎。含圖廉價。靡不遭茲騙術。致貽後悔。董事等曾於民國四年設立幫口。粗訂規章。分報警察廳總商會立案試辦在案。無如師匠因久處散漫。迄今三載。均未照章實行。茲擬將前訂幫規。有不適宜之處。另行修改。並願將建築公所歸附總商會。隨時維持。請轉呈備案云云。奉指令。所請自可照准。應飭將原訂規章。修正報會妥核。轉呈來署以憑核辦。

呈送貨樣 省會女子職業學校呈送白製絲織綫編各物及生絲愛國布等。具說明書四份。由省長署彙送越南政府。并發商品陳列所陳列。

傳習針業 縫針一項。向爲鶴慶縣固有工業。祇以拘守成法。不圖改良。加以洋針輸入。遂至一蹶不振。該縣知事擬乘此歐戰未終。洋針價貴之時。籌款百元。并飭山實業經費項下撥銀百元。共二百元。開辦針業傳習所。聘請技師。教授生徒。其經常費由地方公款籌補。呈請核示。省長署令准如呈辦理。

鹽豐森林成績 鹽豐縣知事呈據縣屬實業員長王之臣呈報。逐年種松地積株數。年齡一覽表。請查核立案。省長署指令。該縣因煎鹽需薪孔多。致令山空價漲。該實業員長先其所急。特就土地祠張家山羅家山新哨垵王家山饒家墳等處。種松四萬餘畝。株數達九千餘萬。並認真保護。致無焚燒踐踏之患。實屬成績卓著。除前據呈請將該員長等記功。業經核准分別記大功暨記功不計外。一俟此項松樹滿五年以上。再將主辦者姓名住址及實在之林場所存。

譬面積區域樹種株數施業計畫之要領。經過之年數。詳細造冊呈報來署。以便查照造林獎勵條例彙案核辦。至每畝種至二千株。株間距離太小。殊於發育有碍。第一次採伐時。應即酌加芟剔云。

## ● 調 查 ●

### ■ 瀾滄縣種植之調查

傅啟榮

一 圈纏公地種茶二千三百餘株。又人民私種茶三千二百餘株。共約種棉花二十八畝。試種青  
藍。菸。甘蔗。桐子。桑。粟。菜子。麥子。共五畝。

一 大山人民共種茶一萬一千餘株。試種青藍。菸。甘蔗。花生。一畝。波羅。一畝。

一 東河人民共種茶三百餘株。

一 蠻海人民共種茶七百餘株。

一四佛地人民共種茶一萬六千餘株。試種青靛、藍、菸、桐子、菜子、桑、栗約一畝。棉花二畝。

一猛允人民共種棉花一百餘畝。青靛、藍、菸、西瓜、甘蔗三畝。波羅二畝。

一上改心人民共種茶二千餘株。青靛、藍、菸半畝。

一木憂人民共種茶一千餘株。青靛、藍、菸一畝。

一募乃人民共種板栗二百餘株。梨、菓二百餘株。

一孟連人民共種茶一萬四千餘株。棉花三百餘畝。花生、甘蔗三十畝。柏木二千餘株。橘子一萬餘株。

以上十村均經實業員傳啟榮調查確實。共約種茶五萬零五百餘株。棉花四百

三十餘畝。青靛、藍、菸、甘蔗、花生、桐子、桑、栗、菜子、麥子、西瓜等共四十餘畝。半波羅、菓二畝。板栗二百餘株。梨、菓二百餘株。柏木二千餘株。橘子一萬餘株。此外尚有猛角董酒房下谷地、黃草嶺班中雅口、蠻宋等處。尚未查明。



### ●鯉魚養植法

楊德葵

鯉魚之性質及形狀 魚類產於淡水中之尤足貴者。首推鯉魚。鯉魚者。體厚而長。自首至尾。共在一直線上之鱗片大概三十有六。故我國南甯府志有六六魚之稱。鯉魚之上唇有二鬚。鼻下有小鬚。腹鱗九。尾鱗二十六。背鱗及胸鱗各二十二。鼻孔大而眼小。體色因地與水之不同。而微有差異。大概背部現黑褐色。腹部及唇帶淡黃色。其性質則喜羣居。多驚恐。常棲息於河川湖沼間之深穩處。一遇桃花爛熳時。則雌魚出誘雄魚游泳於水藻繁茂之處。行天然接合。以爲產卵之預備。此則鯉魚性質之大概也。

鯉魚雌雄之識別 鯉魚之雌者。頭大而長。下腹澎軟。肛門後之生殖孔大。周圍稍隆起。成乳



頭狀微帶赤色。腹鰭之支骨小。尾端大而粗。雄魚則惟具如割痕之生殖孔。且稍凹。其頭部則稍大而短。額部突起。下腹稍小。腹鰭之刺。比之雌魚較爲剛硬。且腹鰭之支骨稍大。此種雌雄鯉魚各異之點。固於秋季而尤易爲識別者也。

種魚之選擇 鯉魚者自孵化以後。大概經過三年。即行產卵。但此等種魚所產之卵。易致腐壞。能健全孵化者甚少。故不宜用此等年齡幼稚之雌雄魚以爲種魚。欲選種魚。則須擇年齡在六七年以上。身勢強健。味美體肥。形狀骨格鰭尾等均甚完全者爲要。否則產卵衰弱。而仔魚亦萬難發育也。

種魚之蓄養 蓄養種魚。宜就年在四五歲內外之羣魚中。選擇其雌雄二種之最良者。以放置於飼育池內。秋分至初冬時。則多與以飼料。至與產卵期將近時。飼料亦可減少。且種魚之尤宜注意者。惟血統如紅魚與他種血統混淆。則斷難得佳良之仔魚。此則蓄種魚時不可稍有疏忽者也。

魚池之適宜地

魚池之設置。因位置土質水質之不同。於漁人獲利之豐歉。有絕大之關係。

蓋鯉魚者喜發生於水而可當陽光之地。不易滋長於岩石砂礫之地。喜游泳於水中有無數小蟲繁殖之地。不能生長於礦泉毒水之地。是故養鯉之家。其設置魚池。則以水面可常受日暖者爲要。其土質則以壤土及填土爲要。水質則以河川之水。或水中含有肥分可繁殖他種微細蟲類者爲最要。

魚池之配布 魚池可因地盤之高下。順次設三所以上。以爲一年魚二年魚三年魚之區別。何則。蓋僅設一池。則大小魚類聚居一處。將不免小爲大之肉。弱爲強之餌。且水亦不能自高流下。順次流通。魚亦難于活潑而發育。是故欲養鯉魚。非因地勢之高卑。順次而設三池不可。蓋設有三池。則甲池之水可流于乙池。乙池之水可流于丙池。池與池之間。既設有水門。水門之兩側。復張有金網。彼此之魚類。既不能混入。彼此之水源。又相爲流通。其利便爲何如也。

池水之深度 養鯉之池。其水量。四季極宜均一。蓋俄然增減。皆有妨於鯉魚之生育。其水之深度。總以二尺乃至三尺爲宜。大抵。欠之過深。則水必寒冷。蟲類之繁殖少。而食餌減。魚之成長必不速。失之過淺。則不便于魚之潛伏。而寒暑無由避。魚之生長必不任。是故欲使鯉魚得一適

當之所必于池之中央稍爲使深。復于水門之裏面掘一深處。以使鯉魚得有起伏自由之樂爲最當也。

產卵池及孵化池之設置及管理 產卵池爲親魚產卵必需之處。深宜二尺許。周圍以板圍之。底面須用壤土或填土。以使之清潔爲良。池之中必設魚巢。以楊柳根蒸後晒乾爲之。或樟槲毛及金魚藻聯爲一束而爲之。以便便于產卵于其處。孵化池者。則親魚產卵既畢。移卵于此池。以使之便于孵化者也。池之深約需七八寸。池底宜用填土。務以當日光者爲佳。但移卵巢于孵化池時。其兩池水溫之度。必需同一。否則爲害甚大。且移來之卵巢。宜以卵子附著較多之面向太陽。不可重疊。是孵化池管理上之所必要者也。

鯉兒適當之餌料 通常鯉魚。大概以鷄卵水蚤米糠大麥甘藷馬鈴薯稗子田螺蠶蛹蚯蚓乾粕肉屑等爲相適之餌料。惟鯉兒則以微蟲爲惟一不可稍缺之餌料。何則。鯉兒無此微虫。即不易生育。故欲微蟲之發生。必先鑿一尺五寸許之淺池。以赤粘土爲底。灌水滿之。勿更新水。多投馬糞。如此則經過十餘日。其如蚤之微蟲必發生。可取而飼育之也。

## ●種植八角樹法

湯筱倫

(一) 擇土宜法 八角性質最好高山。喜滋潤。而土色則以黑油沙爲最。粘黃紅土次之。總期土頭深厚。及地皮上有腐質土。至五六寸深者爲宜。如上無腐質土。下有岩或鉄沙石者。雖土色最好。亦不適宜。此擇土之法也。

(二) 擇氣候法 八角秧株。體質柔弱。最畏亢陽及大河邊之蒸氣。如高山常有霧氣籠罩。溫度平均在華氏六十度之譜。則爲得宜。

(三) 擇地形法 擇地之法。首看該地所生之草。次看地形之傾斜。如該地所生之馬耳桿藤。芝及大包茅草。常帶碧綠色者。均屬爲佳。然終不如數十年老冬瓜筍及雜木等者。尤佳。其地形之傾斜度。不畏險絕。如能得四五十斜度者爲最。如平坦太甚。易遭水侵之害。是爲不宜。

(四) 播種整理法 播種之術。首將上項等事如法審查之後。方可着手。其方法如下。

(甲) 除草墾地 墾地之法。如林者。伐木如草者。斬草。斬伐之後。陸續用鋤耨土。及草木根一並挖起。然後用前所斬除之草類。榻棧鋪於掘土之上。俟旬日。使該草木乾爽之後。縱火焚

之以殺除土內微生之虫。再用鋪頭徐攪細土餅。又將草根及一切渣滓仍鋪於地上。冀之再墾再掘。總類以土泥糝細爲妙。

(乙) 堆箱掘溝

以前項整理之後。即將細土。

相地形之高低。順勢堆而爲箱。使旁之溝順流而下。以便水勢。每箱面積橫寬以二尺爲度。長以五尺爲宜。每溝宜寬一尺爲度。

(丙) 播種手續

如乙項整理之後。必俟十冬臘三

個月內大雨將土浸透之後。然後將籽種携至地中。用竹片削爲刀形。長尺許。如在何箱內下種之時。須於土箱下節左右各蹲一人。各持竹刀一把。居左者將竹刀於箱左側橫截至右。居右者仍截至左。成一小溝形。橫深約三四寸於土箱之上。然後二人各持籽種順次施放。每寸點籽一粒。順次種滿初溝之時。仍於初溝之上而離六寸。照前開作第二溝。以開第二溝之細土。掩於初溝上之籽種。深約寸許。太厚又爲不宜。如是類推以竣其事。

(丁) 蓋天地棚

假如將第一箱之籽種下滿之後。即用大包茅桿順地箱面疏鋪。以蓋地面。預防烈日。但切不可蓋密。此爲地棚之稱也。俟將全事完竣之後。再爲起蓋天棚。高四尺許。於每箱傍之大溝中。每五尺順溝釘文木一條。如是橫直釘滿。然後以長竹竿順溝搭於文木之上。仍用大包茅

桿橫搭疏鋪於其上。再將細竹條夾起。再用索子縛妥。以免風吹之弊。

(五)保護秧株法

照前整理完善之後。俟春間籽種萌芽。即徐徐抽開地面所蓋之地柵。以免障礙秧株發育。不時尤宜灌溉。除草等事。隨時留心。俟過年之後。秧株約長尺許。則漸次將天柵包茅陸續抽疏。以至概除盡淨爲度。如午年冬間下種。至未年冬間。則陸續抽疏。至申年三四月間。則竣其事。使秧莖得受烈日。枝莖硬健。當移植之時。則生活較多。

(六)分秧種法

(甲)移植地點。須照第一二三等項選擇妥善之後。假如午年下種。則於未

年將該山地或管林墾成熟地。栽種旱穀。使草頭腐爛。泥土鬆細。至申年春間。仍令栽種旱穀。或包穀尤妙。至是年秋七八九等。可移植於該穀之下。使其穀類枝葉陰遮充陽。則成活之數尤多。至第三四年。均宜種穀。以後地力稍瘠。則宜改種黃豆。以增養素。其他獸肥人糞等。均屬不宜。

(乙)有積於林木之下者。應先將林下之草類清除淨。則積穴面積之亦以林木陰遮充陽之意。至二三年後。方將林木陸續砍伐。如用此法。則成活數固多。然終不如種於新墾熟地內。發育速也。

(丙)栽種手續。尤當精細。倘有不慎。則移植雖多。而成活者甚

少其注意之法。純係乎取秧運秧之時也。其取秧之法。宜用鏟鋤於秧株傍之下。將泥土鏟出。輕輕携起秧株側置筐內。勿令母根傷斷及日光暴曬等。是爲最忌之術也。然後担至栽種地中。置於陰處。其栽種之人。然後分携種秧。種秧之法。以鏟掘土一穴。深寬約七寸之譜。則以左手持秧置於穴內。務使秧際直立。方用右手將地面腐質土掩於秧際三分之一。則用足尖於穴內踏實。該泥於根際三分之一。務要儘力爲度。以防積水滲入。再掩二次泥土。又掩三分之一。仍用足尖踏實。亦不必過力矣。然後再將穴傍之肥土堆滿穴際。使所堆之土過根際舊痕寸許。惟不宜踏實。務使浮鬆。以防亢陽。

(丁) 移植期間。以七八九等月爲妙。如春冬之間。有兩連綿。亦可種植。惟於夏季則不宜。

(七) 種後照料法 該地既經種植秧株之後。則間離空隙之地。須種雜根於其間。至地土稍瘠之時。則宜栽豆類。寮素尤多爲妙。如種於竹林之內者。則第二三年間。每年仍須鏟草兩次。至第四五年。則陸續砍去林木。使秧株獨收養素。以繁枝葉。並於每年十月內。務將該地週圍山草除盡。以免野火燎原之害。

各界如欲訂閱本週刊請 赴省長公署接洽一切爲盼

本週刊編者啟

郵政掛號認爲新聞紙類

中華民國七年

第柒拾壹號

雲南省長公署印行

本週刊例

- 一 每星期出二大張
- 一 土曜日發行
- 一 概不零售
- 一 四週作一月計
- 一 每月定價銀壹角
- 一 半年收銀伍角
- 一 全年收銀壹元
- 一 郵寄每份月加費三分

# 雲南實業要聞週刊

論商家必需之準備

本省實業近事

本號目錄

猪鬃業

1918年11月11日





### ◎論商家必需之準備

佩 僑

國家之有貿易。猶人身之有血脈。血脈不通則人病。貿易不盛國家亦病。然則欲國家之不病。舍擴張貿易末由矣。近來有志之士。知商業之關係甚巨。投身於商界者日多一日。此誠可為國家賀者。雖然。凡為一事。必貴有相當之準備。事業之成敗。實於準備之完全與否。卜之。然則欲為貿易家者。豈可不急講準備之策乎。今請以余閱歷所得者。為有志者告焉。

第一宜入商業學校。貿易家必需之準備。首以入商業學校。修養商業上之普通智識為要。夫商業學校所教授之學科。固欲使卒業生本之以經營事業也。然起而視其實況。則往往有以多為貴。而授以不甚緊要之學科者。既於其不要者修之。則將反於其要者緩之矣。虛糜歲月。甚可惜也。故在商業學校時。務宜於左列學科加意修習。其庶幾焉。(一)外國語。貿易家之必知外國語。實今日世界大勢所不可違者也。故即不能通數國語言。亦必善操英語。識英文。而後可。今觀學校之卒業生中。其能隨意而談。且寫作無悞者。殆不可得。則欲擴充海

外貿易不亦難乎。(二)筆算珠算 一日爲商，即一日與數學有關係。故無論珠算與筆算，非皆熟練不可。蓋

珠算有珠算之長，筆算有筆算之長。二者不可偏廢。惟筆算尤爲便捷，而又爲今日所通行，固宜更加注意者也。

(三)簿記 簿記者，一切商店之基礎也。無論獨立爲商及爲人傭役，均宜明習簿記之事，而受備於人者尤非精練不可。固非僅知歷來相沿之式，遂可自詡能事也。

第二宜受備商店歷練其事。既在學校受相當之教育後，則宜實地研究。所謂實地研究者，即受備於商店是也。蓋使學校畢業後，即獨立以營商業，則閱歷未深，易招失敗。誠以學問與實地，時同時異，閉戶造車，往往有不能出而合轍者。故出學校後，先宜投身商店，而積實地之經驗也。茲將入商店時所宜注意者列左：(一)受

備之年齡 受備之年齡，以弱冠前後爲最適宜之時。蓋人當此時代，頭腦銳敏，記憶明晰，於此而就實地練習成就必大。我國教育界之積弊，在於始則汲汲焉講深遠之學理，及一出學校後，即棄書不觀，不知以學理與實際相引証，此非所以養成商戰之人才也。夫教育制度，非吾輩所敢輕議。今日之學生，若能以自己之覺悟，弱冠時委身於實地修養，而於暇日考求學問以補其不足，此吾輩所切望者也。蓋無論何人，自少壯而至衰老，餘暇多矣。果能以其暇日動於鑽研，則其增長智識必較在學校時爲尤多。且又可得高尚之快樂焉。豈非一舉兩得之道歟。

(二)商店之選擇 貿易商店中有輸出商，有輸入商，有志者宜入何種商店歟。曰：自國家全體

上觀之輸出商之利益。遠較輸入商爲大。故國家必設策以獎勵之。而就箇人之利益以言。則輸出之事較諸輸入多危險多障礙。而輸入較爲安全。失敗亦較輸出爲少數。故我國之貿易商。多願爲輸入商。而成功之貿易商。亦必先於輸入商中求之。今就吾國之經濟組織以言。輸出入商之難。易。不可同日而語。蓋營輸入業者。既知國民之好尚。而向他人定貨。亦能於立約期內。遂致所欲購之品。至營輸出業者。其不易知買主之好尚。無論矣。而向內地之工場定貨。往往現品與樣品相異。且不能於立約期內。交清貨品。故交與買主。往往有逾限退還之事。所以我國之爲輸出商者。幾非自有工場。且輸出之物品。專由本工場所製者。不可。其現象如此。輸出入之難。易可知。然余爲國家大局計之。有爲之青年。必以從事於輸出之業爲貴。若干挫萬折。不弛其忍耐之力。則其駁業之擴張。亦自較輸入商遠矣。

(三) 內外商店之利害 有志者宜入內國商店。抑外國商店。此亦應對論者。以余之意見。則以受備於本國人所經營之商店爲宜。蓋以外國語及其他藝術上言之。入外國商店者。固有便宜之處。然其品性往往流於卑劣。今日之由學校出身受備於外國商店。而能永保名譽。克奏實效者。殆無其人。由是以言。何去何從。固不待智者而後決也。

(四) 商店地位之選定 宜受備於都會之貿易商店。抑開港場之商店。此亦不可不審擇者。余以爲欲選商店。當以開港場者爲宜。蓋既在開港場。則時與外人相交。接其風俗習慣。足以供我考察者。正不少焉。

第三宜考察海外之實況。受備於內國商店三四年後。則宜往游海外觀察其實況。所謂海外者。非備指世界而言。乃指將來欲從事於輸出輸入之對手國言之。故宜往游何國。當受備於商店時。即應決定。譬如素在美國輸出商店者。自宜往美觀察爲有益。於此三四年內。美國貿易之情形。必已調查有得。足爲實地研究之基礎矣。茲將往游時宜注意者分列如左。

(一) 航海後之受備。既至彼都。宜受備於本國人所監督之商店爲善。若不幸無此機會。則雖供洒掃之役。亦無不可。蓋非此不能寬以歲月而考察渡航地之實情也。

(二) 受備之年限。受備於海外商店以五六年爲度。果如是則所得必多。而有裨於將來獨立營業時。至不少也。

第四宜發現資本家。既在學校習普通學問。又在內國商店受備三四年。得貿易上大體之智識。又往海外商店以五六年之歲月。詳察對手國之實情。則於實務上之智識經驗。修養已多。固可及錄而試矣。然尙有不可不準備者。一。即資本也。一。除已有巨資者不論。夫資本爲商人必不可缺之要素。故不論向外國人。向內國人。皆當思引出其資本之法。外國人若能信用者。又資本之源也。

第五宜有百折不撓之氣。一切之準備。既成。則羽毛已豐。當數全身之勇氣。而營獨立之事業。然以言成功。固猶未可必也。歷觀東西洋之實業家。因事機不順。而中挫者。有之。因資本不繼。而失敗者。有之。卒之危而能安。敢而能勝者。則皆賴有百折不撓之氣。以爲之盾也。故剛毅堅忍者。又商業家成功之津梁也。

上列五策。實爲貿易家所必要。亦爲準備上之方法。好自爲之。或於東西洋商場中。強占一席也。



### ◎本省實業近事

令商人參與河內展覽會 特派交涉員呈稱案准駐河口法副領事兼法國外商務評議員杜邦君函稱。本年十二月十五號起至三十一號止。河內將開商品展覽會。亦即憑貨樣交易之大市場。茲因歐戰未停。交通不便。故對於各友邦及隣近各殖民地均未邀請入會。惟印度支那政府因與雲南政府交誼素極親睦。故特訂優待辦法。凡滇省商人。均得參與該會。再此次赴會之人。法國稅關當予以特別便利。運費亦大減讓。並且備有特別地點。需費無多。即可在內陳列貨物。所有貴省出品。不論何項。如木料竹篾及各種獸皮牛毛牛角等物。苟與商務實業有關。均可送會陳列。至於製成各物。如油松香及各種鑄質等類亦然。應請貴特派員轉達商會總務務使貴省商人前來參與此會。實與雲南商務前途大有利益。相應函請查照辦理。

等由并附送中越文會場規則請願單封皮紙前來。理合呈請轉發商務總會并各工廠學校從速徵集貨品轉送。免至遲誤云云。省長署當已如呈分令遵照辦理。

徵送商品 箇舊錫務公司呈送錫錠。玉溪縣知事呈送生絲。宣威縣知事呈送火腿。鶴棕罐頭。省立農事試驗場呈送農產品。均經開具說明書現均經省長署分別轉送河內展覽會。并存備發交陳列所陳列。

電令催送商品 省長署電蒙自普洱騰越各道尹第五六五號訓令計達。法展覽會期已迫。徵集物品各縣多未解到。希即嚴電所屬即日專丁飛解呈署彙送。此事關係實業邦交甚重。幸勿延誤。并以右電文分電徵江。玉溪。曲靖。霑益。平彝。鹽津。昭通。巧家。路南。尋甸。陸良。馬龍。鎮雄。羅平。永善。彝良。綏江。楚雄。鹽興。魯甸。大關。東川。廣通。牟定。摩訶。各縣知事。暨訓令昆明。宜良。嵩明。晉寧。富民。易門。呈貢。安甯。羅次。昆陽。元謀。祿豐。武定。蘇勸。各縣知事遵照辦理。

## ● 調 查 ●

### ◎猪鬃業

張仁任

猪鬃俗分廣狹二義。廣義言之。凡猪全身之毛。皆謂之猪鬃。狹義則專指其中由脊背所生之最剛健粗硬者而言。此物我國古來亦知利用。惟用途較狹。今則環球各國皆利用之。且範圍其廣。故其需要亦大為增加。

#### 一猪鬃之一般情况

(甲)猪鬃之性質及用途 猪鬃一般性質。強韌經久。富於彈性力。受乾濕及冷熱影響極少。且其白毛可以完全漂白。為純白或半透明。乃其特徵。而非他種動物纖維所可比擬。故於製造刷子。最為適宜。而為極重要之原料。尤以頭鬃。刷衣服。刷及牙刷。皆不得以他種動物纖維代用者。故今各國製造此種刷子。殆皆多用此原料也。但同是猪鬃。因產地及猪之種類。與猪身之部分。而所產。又有黑毛。白毛。長毛。短毛。硬毛。軟毛。粗毛。細毛之別。例如我國重慶多產黑毛。奉天多產白毛。寒地多產長毛。暖地多產短毛。鬣部及背脊部多產粗硬長毛。背側腹部脚部多產軟細短毛。皆是。就中如白毛。若加漂白。光潔精瑩。美麗可觀。故人多樂用之。黑毛雖不能漂白。且韌性亦較劣。惟價格稍廉。宜於刷掃機器等粗物。故人多用之。且歐洲亦有

一部分人反以是爲美觀者。又如粗硬長毛。則可用以製刷機器頭髮衣服及其他用途。其細軟而短者。可用以製牙刷眉刷等及其他用途。今更詳細分別其用途。則大約如下。(一)製筆尖筆心。豬毛亦可製筆。或製筆心。此途多用軟毛。(二)作引導毛針。例如縫靴縫袋等。接於繩尖作毛針用者。是此途多用粗硬長毛。(三)製毛氈毛毯。用他原料製粗氈毯時。有夾用豬毛者。惟此項則用最劣之細軟毛。(四)充褥墊帽心。豬鬃富於彈性力而不生熱。故以之充椅墊床褥帽心等。物既柔軟。而溫度亦極適宜。冬時不冷。夏天不熱。可以久坐。惟此途則用最劣之細毛。(五)製各種刷子。豬鬃之特性。最適於製刷子。已如上述。故製造各種刷子。殆皆無不利用豬鬃。其中如頭髮刷衣服刷牙刷等。幾有捨豬鬃無可代用之物。又凡刷掃紡績紙捲烟機等。幾有盡用此豬鬃刷之勢。今試舉外人所製各種刷子名稱如下。

牙刷 頭髮刷 衣服刷 靴刷 鬚刷 帽子刷 眉毛刷 洗衣服刷 理髮用刷  
浴室用刷 洗刷家具用刷 洋燭子刷 掃烟突刷 掃銃破刷 掃各種機器機械刷  
掃馬體等家畜用刷 鬃髮用刷 繪圖用刷 塗漆用刷 漿糊用刷 油畫用筆刷 此



外其他各種刷子

觀於上述。知豬鬃最適用於製刷。而製刷之材料。始以豬鬃爲主要品。

(乙) 豬鬃之採集及精製

豬體亦與他獸相同。每年須換生新毛。新毛約於六月頃生出。經秋

至冬暫爲強韌。至翌年三四月頃脫落。於冬十一月採集者。其品質最良。至於採集方法。亦有

二種。其一。於屠豬時。由熱湯澆浴後。用快刀刮落之。其二。則於生皮上塗生石灰。後乃拔出之。惟

用此法所得之豬毛。失去光澤。比注熱湯取得者爲劣。且工夫較費。故屠戶通常多用刮落法。又

豬若患病。則其毛質亦有變化。故若從病豬體上所取得者。其豬毛無光澤而脆弱。不堪使用。俗

稱之爲死毛云。因是所得之豬毛。若欲加以精製漂白。其初可先將豬毛浸於溶解有炭酸曹

達之熱湯內。極力攪拌後。停放五六小時。取出。用清水洗淨。如是則豬毛上之臭穢垢膩。皆可洗

去。黑者亦得清潔。白者可以漂白。至其漂白法。每豬毛五斤。可用熱湯十五斤。另加曹達灰六兩。

鹽化加里一溫司。(約八錢五分) 牛油一溫司。煤油二溫司。冰醋酸一溫司。混合投入熱湯中。使

其溶解後。將豬鬃投入湯內。極力攪拌。其後停放。約浸十小時左右。取出。再浸於極淡之酒精內。

數分鐘取出。在日光下曝曬。至極乾燥。則其質光潔精瑩。極爲美麗。可以再行分別各種毛之等

級矣。等級甚繁。可參觀奉天及四川省條內。

(丙)猪鬃之選別及裝璜。猪鬃之選別。乃販賣時商品上關係極重要之事項。而亦為極不易之手術。現今中國各處出產之猪毛。概皆長短參差。各毛混雜。鑒別貨品。決定價格。極為困難。於貿易上極不便利。此後如欲振興猪鬃事業。非注意選別不可。惟其手術繁瑣。不易熟練。故外人在中國設立之精選工場。職工皆須特別訓練。至其選別方法。大抵分別猪體上何部分所生之毛。及其毛之黑白長短。各歸各類。另為結束。以便貿易時分別貨價。使用時亦可依用途而分別使用之也。至其詳細。頗為複雜。可參觀篇中奉天及四川省選別法。至於裝璜。亦極要緊。向來我國多用竹篋柳枝篋或布袋裝入。已不細密而多疏虞。分量又多寡而不劃一。殊為不合。以此裝精選毛輸出。尤為不可。故此後經選別而輸出者。最宜分量劃一。用油紙包裹。入以樟腦殺蟲防腐之藥。使用木箱。內加鉛板。外加鉄片條釘固乃可。其詳可參觀本篇四川省裝璜法。

## 二我國猪鬃國內生產狀況

我國猪鬃。全國到處皆有生產。固如上述。然其中則以奉天。四川。貴州。河南。各省所出為多。尤以

奉天省城爲我國有名之黑猪鬃集散場。四川重慶爲我國有名之白猪鬃集散場。故觀於該二處猪鬃生產狀況。則可以推知全國各處猪鬃生產情形。今特爲分述如下。

(甲)奉天省城猪鬃生產狀況

(一)奉天省猪鬃之產額 奉天省猪鬃產額。因公家曾設有屠獸場以管理私宰獸類。故居民不能任意殺猪。該場向分南關北關二處以收容屠戶。但如殺猪。則每年兩關平均數約可超過十萬頭以上。至殺猪每頭所得之猪毛。亦因冬夏期而略有不同。冬期每頭約可得一斤四兩。夏期約可得一斤二兩。兩關合計。每年所得猪鬃約可達十萬斤。又若再以離省附近地方所產者加入。共有四十五萬二千九百四十斤。以此加入奉天省城內所有。共有約五十四萬二千斤。約合我國近年每年輸出外國全數十分之一。其爲數亦可謂大矣。至此等猪每頭所得之毛中。又分爲雜毛鬃毛二種。而鬃毛之中。其二寸五分以上至四寸二分五厘者。呼爲扎子。其四寸五分以上至六寸者。呼爲青鬃。由以上者。則呼爲花尺。此中以花尺爲最少。每頭猪所有六寸以上之毛。不過五兩至十兩之間而已。

(二)奉天省猪鬃之買賣現況 奉

天省猪鬃買賣習慣。先由賣主將各處運到屠殺場之猪鬃。與屠戶商定價錢。而賣於屠戶。更由屠戶賣於猪毛公司。該處猪毛公司。現止有華茂猪毛有限公司一處。凡南北兩屠殺場所出之猪毛。皆歸其一手收買。至其毛價。通常冬貴而夏賤。夏期以陰曆六月半至十月爲期。每頭猪毛約值銅元十枚。冬期以陰曆十一月至翌年六月半爲期。每頭猪毛約值銅元四十枚。夏期所以較賤者。因每頭猪毛產量較少。且較劣於冬期也。(二)奉天省猪鬃之市價。該處猪鬃市價。固如上述。然此價乃對於屠殺所得。未加選別之毛。俗呼之爲生毛。不但長短參差。雜毛鬃毛相混。且有塵垢土膏等相混。冬時或凍結成團。夏時亦相黏汚而成濕堆。此等混雜品。通常雖約以三寸爲一束。然其中長短不一。究有長毛與短毛各若干。鑑別甚爲困難。往往有攙雜短毛極多。收買者不免損失爲難之害。故收買猪毛者。尚須僱用有經驗而精於鑑別之掌櫃。方免收買雜穢之品。至輸出於外商時。受低價之虧也。至鑑別之法。亦甚不易。

因該處由鄉間運來之豬毛包裝甚不整齊。通常用籐籠裝之。約每二百斤爲一捆。其中分爲小束甚多。每束約重一斤。長一寸五六分。中央用蔴繫之。而且多放之土中。甚爲不潔。掌櫃驗查時。須用手一一查看。以分優劣而定價錢。然亦不能無誤也。大抵鑑別法。可分爲三四種。今就賣於外商者觀之。大抵以四寸以上者爲頂上品。若含有頂上品約一半。而貨色又潔淨者。每百斤可值一百七十八元。若含頂上品過半而中央不束。束其端部以表示其先已將其短毛剔去者。每百斤可值二百七八十元。又若其中以二寸五分左右的毛爲最多者。則每百斤不過百二三十元。其餘價格皆以此爲標準而推算。至此等品已賣於外商之手。經精選工場選過包裝後。其價值。孔子最短二·五〇。每百斤價銀一〇三兩七〇。最長四·二五。每百斤價銀二·八九兩。清髮最短四·五〇。每百斤價銀三·七四。最長六·〇〇。每百斤價銀六·八〇兩。此外所剩餘之雜毛。則以之爲肥料。及爲繫牛馬用等繩。每百斤不過三元六七角而已。又若就奉天

黑豬毛之一般品質而言。則其性質皆極強韌而極上等也。(四)奉天省猪鬃之精選工場與洋商 奉天收買豚毛之洋商。多為德商瑞記洋行。英商仁記洋行。華順公司。法商利源洋行等。其中尤以瑞記洋行事業為最旺盛。該洋行於奉天省城北門外曾設有可容百人之大精選工場。專以精選豚毛。此等工人。須略受教育。復加訓練。乃可。大半多來自唐山及山海關等處。而尤以山海關之工人為最巧。至外商在奉天及營口有精選工場者。惟瑞記一家。其餘若英商華順公司則惟營口有此工場。此等工場。皆極守秘密。不許他人參觀。據個中人稱。該工場內與他處不相交通。管理甚嚴。凡工人出入。皆須脫衣服以行驗視。防偷竊清潔之弊。場內置精明工長一人。使之鑑別長短。每職工五十人。置五小工長以監視之。工人皆包工。選拔選好後過秤。每斤工價一角四分。上等職工。每日可選拔七八斤。其選拔之器。不過一梳櫛。揀縱甚巧。全在熟手練習。乃能快捷從事。至其從混雜豚毛中所精選各種長度之成色。就每百

斤價值一百七十元至二百七八十元者。計一萬斤中。第一次選出。約可得八千五百斤。就中再分別精選之。即一萬斤之中。完全分別精選後。共可得五千五百斤。惟其第二次由八千五百斤選出五千五百斤之時。其所殘剩之三千斤。乃非全爲廢棄物。而仍堪使用者也。

(未完)

△廣告▽

省長署現存二年生三年生之強健桑秧數萬株。時值冬春之交。正合移植。各屬實業機關團體。倘有需要此項桑秧者。准陰歷年內。預計所有栽桑地。而約需桑秧若干。具呈來署請領。隨到隨發。不取秧價。幸勿遲誤。

各界如欲訂閱本週刊請

赴省長公署接洽一切爲盼

本週刊編輯處謹白

郵政掛號認爲新聞紙類

中華民國七年

第柒拾貳號

雲南省長公署印行

本週刊例售

- 一 每星期出二天張
- 一 概不零售
- 一 每月定價銀壹角
- 一 全年收銀壹元
- 一 士曜日發行
- 一 四週作一月計
- 一 半年收銀伍角
- 一 郵寄每份月加費三分

# 雲南實業要聞週刊

論今日國家對於私有林宜持干涉主義

豬蠟業

動物之心理

本省實業近事

放虫製蜡法

本號目錄

雲南省長公署印行



論說

論今日國家對於私有林宜持干涉主義

滇中木材已有不可支持之勢。而人民有起而組合團體籌辦大面積之森林者。不特目未覩。亦且耳未聞。當此國民經濟劇競之時。人民猶夢夢然見小利而無遠圖。是則人民程度之幼稚。對於林業亦其一端。無容諱言者也。然而幼穉之孩兒。須恃父母之顧復。幼稚之人民。亦須賴國家之促進。泰西各國森林法律。對於私有林。每多限制。良有故也。攷泰西各國森林法律。對於絕對林地。則禁止開墾。不毛土地。則命令造林。不遵守造林之命令。則歸官行植林。雖近日歐洲文明諸國政府。干涉林業。較昔日減少。然非民林不宜干涉也。蓋因交通便利。人民林業智識漸增普及。不必干涉耳。吾國人民。知森林之利益者。又未能深悉關係。日言提倡。而終無實力舉辦之一日。以若人民求其有經營完全林業之能力。是猶強盲人而行窄徑。而又不相之。有立見其顛撲

而已。故吾謂今日之國家。不求振興林業則已。若欲振興林業。苟不定干涉之範圍與程度。盡國家本來之義務。以爲促進民林之基礎。吾恐營林事業。政府雖誨之諄諄。人民終聽之藐藐也。夫國之干涉民林者。非故與民以不便也。正欲爲民謀利。干涉所以重林業。即所以愛民也。持干涉之主義以養成人之愛林思想。將人民對於森林之觀念愈濃。對於國家之觀念日漸摯。由茲以往。林業前途發達正未有艾。乃或若謂林業教育未普及。森林對於國家社會上之關係。既未先灌於人民之腦中。徒言干涉。是舍本求末。恐警聲頻發。應響無人。且吾國民業自由。驟持干涉林業主義。似與共和精神牴觸。抑知必待林業教育普及。始議興辦。未免不明緩急。一方謀林業教育之普及。一方謀森林事業之發展。同時駢進。相濟固不相妨也。且森林之收入安全。勞力亦少。國家但盡其董率之職務。原非極端干涉人民。亦斷無苛煩之謂。如任民自由。能自爲謀者。固不乏人。自爲謀而或作或輟者有之。一轍不作者亦有之。上無完全之法令。斯下無磨合之精神。國家對於人民無責任。人民對於國家無希冀。事業放任。其何能振興也。林業有日新月盛之時。其必吾國民林業知識普及之時乎。今非其時。今日乃可言干涉主義也。



◎本省實業近事

預防森林火災 種植委員呈稱。現屆冬季掃墓之時。請按照舊章令飭警察廳昆明縣署出示曉諭掃墓人民勿得攜帶紙鏢到坟山燒化以免殃及五鄉各山林本省長署已核准如呈辦理。

鹽豐續招織布工廠生徒 鹽豐縣知事轉呈縣屬實業員長王之臣報稱。實業所織布工廠第一

一班生徒。前經奉令准予畢業後。茲續招得第二班合格生徒彭祖謨等十名。已於十月初一

日開學。

請發籽種 宜良縣知事請發山羅種。有加利籽。魯甸縣知事請發棉。杉。茶。有加利。等籽。鹽豐縣

知事請發桑籽。昆明縣知事請發杉。楸。槐。等籽。除山羅種無。桑籽改發桑秧外。各項籽種。均經

省長署分令該各縣知事專丁領回。

招生補充缺額 獸醫實習所所長呈請來年招考自費生六十名補充缺額。省長署指令照准辦理。

收買乾繭 河西縣知事解送上中等乾繭四十二斤。經模範製絲工廠收訖。每斤給價銀一元。共銀四十二元。匯交該縣實業所照收。

收買樟腦 昔河道尹吳猛海商人張雲煊籌款收買樟腦。請准試辦三年。省長署指令略謂：若予該商專買三年。期限過長。與定章不符。且恐利歸壟斷。轉阻樟腦業之進步。但該商能於邊地集款提倡。若不稍予便宜。亦恐困難而退。茲准予專買一年。期滿如無窒礙。再由道酌核辦理。

工廠女生畢業 省會女子職業工廠呈報該廠第四班甲等學生織布科梁桂英等。縫紉科萬桂英等。紡紗科趙蘭英等。共二十七名。乙等學生織布科吳桂英等。縫紉科方蘭仙等。紡紗科曹秀英等。共四十名。丙等學生織布科尹吉英等。縫紉科李如珍等。紡紗科羅桂珍等。共二十

名均於七年底畢業。

● 調 查 ●

◎ 猪 業

(續)

顧仁任

(乙)四川省之猪業生產狀況 四川省重慶府爲有名之猪業集散場。正如上述故該省所出之猪類。以白色者爲大多數。但其中亦非無黑色者。不過其少數而已。今特分述該省猪業之產地品質及商賣上各狀況如下。(一)四川省猪業之產地 該省猪業。雖省中到處皆有出產。而輸出品。則以由楊子嘉陵兩江沿岸。及與四川交界之雲南貴州來者爲多。(二)四川省猪業之品質 四川猪業之品質。亦依各地方所產而不同。以大而言之。則如嘉陵江沿岸。因土地肥沃。飼料豐富。所養之猪。皆極茁壯。而其猪業不免有佳長而過於軟弱之憾。又如與雲南省相連之山地地方。因土地薄瘠。飼料不豐。猪多頹食。或爲放餵。發育不佳。而其猪業反極強。

健粗直而富於彈性力焉。此因地方而概別者也。而該處就脊毛即由頸至尾背上一帶所生之剛毛。鑑別之標準則大約如下。

(子)毛質之剛直或軟弱。(丑)彈力之強弱。(寅)將毛

透視。看其有無斑點及能透明否。(卯)含水量之多少。(辰)變毛死毛之有無及多少。(巳)

毛之長短。依上標準。以毛之剛直。彈性力強。多光澤透明而無斑點。含適當之水分。不雜變

毛及死毛。與其他夾雜物者。為最優良之品。至於毛之長短。固非極重要之標準。然亦有所限制。

倘毛長在三寸以下者。則雖有他種長處。亦不能稱為優良之品也。(三)四川省豬鬃之整

理及裝璜。該省集於重慶之豬鬃。到重慶後。須改裝璜。並於改裝璜之先。必須整理。將從產地

而來之小束解開。分別品質。反復梳掠。以其同長者更為小束。以二寸七五至五寸五者為普通

品。以六寸以上者為特別品。至其裝璜法。又有數項。應注意事件如下。(子)以油紙包為小束。

(丑)須用樟腦與雷粉。交互重疊於箱內。以防腐敗虫蝕。(寅)木箱內層。須加亞鉛片遮斷

以防運搬途中被人拔竊。(卯)箱之外部。須用鐵帶細柱釘好。以防運搬途中箱有破裂。(辰)

容量須確定一百斤為一箱。(四)四川省豬鬃之價格。豬鬃因產地不同。品質各異。即同

一地方所產亦不能一致。又即同一等級貨中亦有多少之差異。故鑑定猪鬃價格極不爲易。該處通常買此物者。皆先看貨而後定價。凡從原產地所來之猪鬃。均稱生貨。定價則檢查其長短等以爲分別。標準如下。(子)原莊 此指下等品。長短相混。含有混毛極多者而言。(丑)提

莊 此指中等品。長三寸內外。作成小束者而言。(寅)飛毛 此指上等品。長在三寸以上。含

有多少亂毛作成小束者而言。今試述重慶每百斤一般價格如下。 白猪鬃 (各中等

品) (一)飛毛 三三〇兩 (二)提莊 一一〇兩 (三)原莊 八〇兩 黑猪鬃

(一)飛毛 一七〇—二四〇兩 (二)提莊 一〇〇—一五〇兩 (三)原莊 六〇兩內

外 (四)脚鬃毛 二三百 通常白猪鬃較長。而產極少。故就黑白二者價格而論。在我

國黑猪鬃比白猪鬃爲廉。在歐洲則黑短猪鬃利用極盛。故比白猪鬃其價反高。又重慶整理改裝之時。殘毛頗爲短小。且混有雜毛。其價甚廉。此物多輸出賣於日本。每百斤約值三十餘兩云。

觀上述奉天及四川省所產豬鬃情形。我國各處生產狀況。於此可見一斑。惟各處情形。不無小異。而且難如該二集散場之較有條理耳。至以全國所產品質而論。則以四川省產爲最強。品質最優。其次爲河南雲南漢口山東東三省。又如我國生產總額果如何。固尙無確實正當之統計。惟從各方面業此者調查而推測之。則我國黑豬鬃全國共約有七萬担。其中四川省產約一萬担。長江一帶約二萬担。廣東一帶約一萬担。北數省及東三省約三萬担。白豬鬃全國共約六千担云。

### 三我國豬鬃國際貿易狀況

我國爲世界豬鬃供給國。而究其歷年對於各國供給狀況如何。各關輸出狀況如何。則竊以爲我國豬鬃輸出。當遠在五口通商之後。歷史頗舊。惟其初尙無海關報告。直至清光緒二十一年起。乃始另立豬鬃專項。我國豬鬃。每年輸往外國最多時。可達六萬四千餘担。價值六百一十餘萬兩。最近六年以來。數量有加無減。價值且逐年昂貴。雖歐戰以還。德奧比三國不能輸往。而輸



往英美日義等國者。則比歐戰前反爲驟增。輸出總額較前爲大。是殆因各國近年需用日見增加。歐戰後西洋各國工業。雖一時稍爲停頓。而軍事上需要則尤多。故英義兩國輸往較多。其餘如美國。則參加戰事較遲。日本則止在遠東略爲參戰。各乘此歐戰。工業大爲發達。故需用亦增。其中殊如日本爲工業新興之國。近年需用尤爲驟增。故民國元年輸往尚不過一千二百餘担。價值一十四萬餘兩。至民國五年。竟驟增至一萬一千餘担。價值一百一十餘萬兩。幾達十倍以上之盛況。將來歐戰告終。各國必力圖振興工業。德澳比各國。又可知如歐戰前再爲輸入。此品需要更多。輸出必能繼續增加。殆無疑義。

此外外國亦有豬鬃產出。如芬蘭及塞爾維亞。向爲歐洲之主要生產地。惟其數量終屬有限。不足以供各國之用。其餘各國所產。更不足以供其本國之用。故仍須仰給我國之輸出。若以品質論。芬蘭所產最爲強韌。極適於製造掃紡績機等堅牢之大刷。吾國惟四川所產之黑豬鬃。足以比擬之。此外如德法二國所產。外觀極美。且能耐久。最爲優秀。俄國所產亦有光澤。而能耐久。且

全體豬毛。長短大小之差。不甚懸遠。惟其品質過於軟細。以之製牙刷等固甚佳。而以之製頭髮刷衣服刷等須粗硬剛健之原料者。則不適。且其價格比我國爲昂。故用之爲不經濟。而生產量亦不大。故各國仍以使用我國豬鬃爲主。尤如東鄰之日本。近年工業勃興。其本國需用刷子等已多。其輸出英美等國。尤逐年增加。其政府又爲獎勵補助。刷子業陸形發達。依大阪刷子同業組合報告及其他地方縣廳報告。各種刷子生產額。民國三年值三五四二。四五五元。四年值七三五九。七二二元。五年值七六一三。八〇四元。歐戰後三年間。竟達約三倍之多。現今製造刷子業。大阪共有公司三十八個。廣島有二個。其餘各處規模較小之工場及營副業製造者。全國合計共有千數之多。此其中固間有用豬鬃以外之他種動物纖維爲原料者。而豬鬃實爲其最主要原料。占全額中之七八。此等原料因物美價廉。出產既多。運費較輕之故。又殆皆仰給於我國。我國苟或禁止原料輸出。或自行製造。減少輸出。或多輸往他國。彼國此項事業。即日必受恐慌。觀於近年美國製造刷子業日見發達。由我國輸往豬鬃日多。自去年民國六年九月後價亦日貴。上六七兩月尤爲激增。日本近因金價低落。銀價漲貴。買入我國豬毛。殊爲困難。不利近

來彼國所存此項原料無幾。頗形缺乏。我國廣東。近有禁止輸出精選豬鬃之議。雖被本地精選毛業者反對。未見實行。日本因此既大起恐慌。力謀補救之方法。我國豬鬃業及豬鬃輸出影響關係如此其大。亦於此可見一斑矣。

至於外國豬鬃之買賣。向以倫敦為中心市場。歐戰後芬塞二處。產額銳減。軍政上使用又驟為增加。為世界中心市場之敦倫。其市價比戰前陸增二倍。惟在我國因銀價奇漲。運費亦較增。故價格比之歐戰前。尚不過增漲十之一二。而未見大昂貴也。現今精選毛價格。固依其種類品質而不一樣。若依大體平均之。則黑毛百斤。可值百三十兩內外。白毛百斤。可值二百五十兩內外。固可謂為向來僅有之高價矣。

綜觀以上各節。豬鬃一項。近年各國用途日廣。我全國殆皆有此品產出。為世界豬鬃供給國。輸出前途。大有希望。為我國農家一種極有利之畜產副產物。為國際貿易一種極重要之原料輸

出品需要已多。銷路已熟。採集又易。製造用其亦簡。資本可多可少。科學不須高深。誠爲我國目下極易振興極有利益之事業。尤如奉天一處。歐戰以後。瑞記洋行已經歇業。其平日所用之熟練不易得之工人。皆已賦閑。亟宜乘此機會。設立工場。招致此等工人以經營此業。至此外各產地尙不知此項猪鬃。於國際貿易上有貴重之價值。或竟廢棄。或以充墾田肥料。殊爲可惜。故吾於此深望農界諸君從速注意此種事業。或爲之獎勵補助。或設法使農民屠戶曉然知此物爲輸出重要品。勿爲輕視廢棄或他用。或設法立購買公司。廣爲收集。或設共同販賣條規。維持價格。或招公司股分。兼設工場。製造猪鬃各種用具。以應外人之需。以增加輸出而挽回漏卮。是不但於國家輸出有利益。而於地方人民亦皆深受其利益焉。我國實業家資本家。莫不一爲之特別注意乎。

(完)

▲ 學 術



### 放虫製蜡法

經正剛

(甲)剪枝 放虫必以剪枝爲入手。而一切樹株之老枝旁枝滴水枝離水枝等。均如法修剪。以資發育。且剪枝必互易輪剪。以便放虫。其剪枝時期在處暑節。如一樹也。分爲二次修剪。本年剪甲之一半。以作來年食料。將乙留種。來年剪乙之一半。以作後年食料。將甲留種。彼此輪剪。年年可放。否則將樹枯死。虫不繁殖。雖日日施肥灌溉。亦難見效。

(乙)放虫 放虫時期在芒種節。探蠶之法。見虫包現破裂狀。將虫取下。用谷草二三根束其中間。裹虫三四粒於內。縛於樹上。然後深耕施肥。除草各一次。以資生長發葉爲虫食料。

(丙)採蜡 採蜡時期在立秋節後。若蜡現滿樹形如白雪時。宜日日派長工用肉眼觀察。若脫黃鱗皮。可乘天氣晴明。速僱人工採摘。運入蜡室。晝間曬於日光。夜間收入房內。俟採完後。陸續煉製。

(丁)製蜡 製蜡之法。先用圓箆斗笠。將蜡花載於內。取沸水燙其滋味濃香。然後移於河邊或

水旁洗之。洗淨後。裝於廣布袋中。放入大鍋內煮之。俟蜡質煮出。用木瓢底或木棒裹其蜡汁。泡於清水缸。蜡渣不用。如是煮畢。又用大瓦盆一具。口向上。微小瓦盆一具。口向下罩之。兩盆相合。置於木櫃中。再用一細篾篩鋪於洋布。將蜡揉碎放於篩內。瀝其餘渣。又加一布。不使熱氣放散。蓋以櫃蓋。速將火大大燃燒。俟蜡汁溶化完。另置一模型。取瓦盆倒之。即成淨白蜡。其輕重大小。須調查市面習俗所用。臨時酌定。

### 動物之心理

動物心理。在今日已爲世界動物學家最要之問題。探索深微。不遺餘力。其所以如此加意研究者。亦不過欲得其心理。以供吾人之利用也。我國現在雖尠發明。然歷代故老相傳之逸聞舊法。頗含有動物心理之興味。足供世界學子之研究者。雖解釋乏人。然用之則效驗昭著。茲擇拾常見之事實。羅列一二。亦表示吾國對於研究動物心理。亦非毫無門徑者。不過其詳細學理。尙待生物學大家之研究耳。

(一)制鷄 有以鷄作戲者。法以手按鷄於地。頭頸伸前。兩足向後。順喙之方向。在地以粉畫一

直綫。口誦數詞。鷄即匍匐於地。木然不敢少動。此時若欲其再動。須加以最劇之感覺。始振翼而飛。按此法。畫一直綫者。不過強制其精神。全部傾注於視覺。不稍轉瞬。其他機關遂即停止。迨加以最劇感觸力。始得感覺恢復。運動如故。此中頗含有催眠術興味。且據現今催眠術家已認定此為催眠動物之一法。惟強制其視覺力。必須畫一直綫。畫以他種形像。即不能呈此結果者。其原理安在。是尙須研究者也。

(二) 捕魚 吾省產魚之區頗多。而捕魚之法亦夥。就中雖多鄉愚村氓習用之法。而頗含有無窮之學理。可供吾人之研究者。如用懸籠捕魚法。以荻編作元寶形。籠繫於杆上。沿水岸及蘆葦叢雜處用之。每夕立杆於水中。水僅浮過籠面。漁者自去。無須牢守。而一夜間魚之近籠者。見籠輒自躍其中。不出翌晨。漁者取籠。魚蟻伏而臥如故。捕獲頗饒。咸以爲便。此法多用鱒魚。而鱒魚何以見此籠即躍入而臥。彷彿受一種特別暗示者。頗有研究之價值也。

各界如欲訂閱本週刊請 赴省長公署接洽一切爲盼

本週刊編輯處謹白

**1918** 年

第

卷

第 **73-85** 期



郵政掛號認爲新聞紙類

中華民國七年

第柒拾叁號

雲南省長公署印行

# 雲南實業要聞週刊

本週刊例售

- 一 每星期出二大張
- 一 土曜日發行
- 一 概不零售
- 一 四週作一月計
- 一 每月定價銀壹角
- 一 半年收銀伍角
- 一 全年收銀壹元
- 一 郵寄每份月加費三分

本號目錄

定價劃一之方法及其利益  
 合用菌種培法  
 鍍金用汞

本省實業近事  
 種藍製藍之方法



### ◎定價劃一之方法及其利益

今之經營大商業者。罕知定價之實利。於是決然仿行法至善也。然其他一般商店。往往狃於習慣。藉議價爲隨時變遷之妙法。詎知價格無定。信用有虧。此商業之日見彫敝。殆一蹶不可復振乎。近今文明各國之商人。凡關於業商賣者。必立有一定主義。而後行動始有規律。操縱裕如。無往不利。苟漫無準則。但以營利爲目的。非特無利可營。即營利矣。亦終爲不正當之事業而已。顧關於商賣之主義。我國近日之商店。有已經採用而未通用者。則爲定價主義。試約略言之。定價爲各國通行之成例。而我商人反謂定價不便。不如議價之可以隨機應變。有伸縮自由之特性。蓋彼等欲藉此以貪不正之利。抑知信用一失。顧客絕迹。商店之損失。其影響爲更大乎。苟有一定之價格。標明於店頭。則顧客可任意選擇物品。而商店之中。不發一言。不勞一算。而買賣

之事已畢。利孰甚焉。或謂一般商店之伎倆。始則故昂其值。繼則減折以售。未嘗不見好於買客。以爲吸引之用。但彼買客心中。未有不知商人之不直。識者早謂其計之左矣。茲請言議價之弊。而定價之可行與否。可以立辨。

(一) 欺詐行爲。憑空而攫取利益。賭博是也。不定價而議價。例如以一元之實物。得一元之厚利。其實與賭博同。然則賭博者。祇利於一人。未有不損及他人。若商賈專以損人爲利。其罪決無可逭。彼明達之客。尙可多費唇舌。少減其值。否則爲其所欺。一如數付給。則商店雖得逞其欺詐手段。而道德與法律。幾何不掃地也乎。

(二) 浪費時間。貨物之價。雖有一定。當彼此爭議之時。一方面欲其少。一方面欲其多。賣者故作不賣之勢。買者亦微露不買之意。虛虛實實。秘術無窮。交涉多時。始成其事。亦有費若干時之談判。而一種交易未成者。皆文明商業家所不取也。

(三) 使顧客生遲疑之念。一次議價之後。顧客或永久不至其店。因其心中未知該店之真偽。而終不能遽信也。

(四) 有害世人之感情。而失自己之信用。既無定價。則一種物品。勢不得不有數種價格。設同一物也。甲以一元買之。而乙則八角。若甲乙二人相遇。則甲固知其欺詐。而乙之心中。尙疑八角之可以減折。於是甲則憤然怒。誓不再

至其店。乙亦頗懷疑慮。而不願復往。由此可証明定價之利益。爲我大小商店所亟宜推行之一端矣。雖然。猶有數種注意。不得不爲商業諸君告。 (一) 定價之店。非決不周旋顧客者。宜有時特別贈送物品。以爲招致之法。 (二) 實行定價。決不輕於言讓。蓋讓價之事。雖曰見好於人。反使失其信用。 (三) 定價以買賣眞價爲標準。時時參酌市場情形而定之。但世人每誤以定價爲永久不變之值。不能伸縮自由。抑知此等定價。宜隨時價而變動。得以高下其值。彼不知高下者。乃商人之迂拘也。 (四) 既有定價。宜作定價表。但定價表一物。在小商雖可無之。然規模較大之商店。常以各種物品列爲一表。定其價值。附以說明。採用此等主義者。不可不知也。是定價之利益。既如上述。凡我國之經營商業者。悉改用此等主義。則商界日漸興盛。亦事理之所必然。試涉足繁榮之市。一切廣告法。飾窗法。亦既日新月異。成效昭著。即實行此定價主義者。已竭力提倡於前。將來日見推行。如響斯應。庶地無遠近。商無大小。咸知注重於此。則商業之道。

德高尚。利益豐厚。直一反手之事耳。願拭目以俟之。



### ◎本省實業近事

議設紙廠 省議會查據議員郭萬來提出開辦紙廠意見。當經會議可決在案。咨請查照辦理。省長著查覆。略謂此項紙廠。俟郭議員詳切調查後。設法勸導紳商集股開辦。庶衆擊易舉。利源可開。

禁伐松頭 昆明實業所長呈請令禁縣屬城鄉八民至山砍伐小松頭入城售賣。以資護蓄林木。省長著已如呈令由警察廳出示嚴禁。并飭轉令各警隨時認真查究。以肅林政。

請設墾殖分局 前曲靖墾殖分局調查員唐有能等呈請設置曲靖平墾殖分局。附具單行簡

則省長著當將原呈簡則令發水利總局妥酌辦理飭遵具覆。

催購種籽 省長著電騰越道尹。謂現種棉期迫。急需種棉籽分發播種。仰即詢催該商會將前

允代購之緬木棉籽數升。并另代購緬草棉籽百餘斤。一併迅速來省。

麻栗坡實業辦法 省長著指令兼代蒙自道尹。據該道前道尹遵令擬飭麻栗坡對汛督辦於

所轄區域內妥籌經費。按照實業所暫行章程。先設實業所。遴選合格人員。呈請委任實業員

長。并於各對汛地方另選合格之人充實業員。俟物產漸豐。商場日開。并可查照商會法組

織商會等情。均尚妥協。仰即轉令該督辦遵照辦理。其何項實業。宜於何地。由該督辦督飭該

實業所認真辦理。仍將辦理情形隨時呈轉查核。

呈驗白蜡 鎮南縣知事呈送放出製蜡方法說明書。并呈驗白蜡一元。省長著驗明蜡質尚佳。

說明書各項亦無不合。除將說明書存署備察外。白蜡已發交物品陳列所陳列。

請辦煤油漆 署羊腸縣佐調署金河行政委員呈稱。羊腸地方。周圍二十餘里。無論山嶺田園。

遍地皆煤。每車約五百餘斤。售銅元五六枚。每擔約百餘斤。售一二枚。香煤油多。臭煤礦多。因

用土罐一個。內置煤三四斤。將罐口用泥封好。中間放竹管一柯。將土罐置於灶上。土罐燒紅。罐中煤化。火光即由竹孔而出。光照四面。如洋燈然。能燃三四點鐘。民國二年。蜀人童王二。姓在海子舖開辦煤油漆。均已取出。每煤百斤。得油三斤。漆七斤。惟油不清。漆不乾。以半價售。與製革廠。請聘師購機來羊開辦。以圖利源等語。省長署已令飭財政廳派員查勘具覆核辦。

▲ 學 術 ▼

### 食用菌栽培法

楊崑

吾人食用之菌。多發生於朽腐之樹木。或植物性之土壤。中間有寄生於活物者。如寄生於樹木之毛根是也。菌類之營養機關。爲菌絲。色白。狀如亂絲。蔓伏於寄生之體。以吸收養分而生活。至一定之時。則生菌傘。菌傘之背。而有褶皺。如魚腮狀者。曰菌褶。菌之孢子。即生於菌褶間。傘乃菌類之生殖機關也。按食用菌類。其種類甚多。而主要者爲香菇。木耳。松菌等。往時僅採取天然

發生者。今科學進步。則有人工栽培之法矣。

### 第一香菇栽培法

此法用人工播種孢子。孢子即菌之種子。以之栽培於櫟椎栗櫟楡等樹。即能得多量之收穫。其他闊葉樹種中。凡不含香味及藥味者。皆可適用。即針葉樹種。如松樹亦可栽培。惟收穫之量。不能如栽培於闊葉樹者之多。栽培香菇之樹木。年齡雖無一定。而要以直徑三寸至一尺者為最相宜。過於幼稚之樹木。皮層薄弱。不能多生菌傘。栽培香菇之樹木。其生長狀態。

亦當講之。生於山腹南面向陽之樹木。較生於陰地者。所發生之香菇較多。又生於山腹濕地之樹木。比之生於溪谷者。所發生之香菇較多。採伐樹木之時期。亦有一定。如常綠闊葉樹。宜自晚秋至冬季。若落葉闊葉樹。則當按左列三條而定。一。至冬季。落葉闊葉樹。其葉面多變特殊之色。或紅。或黃。或淡紅。或淡褐。各有一定之變化。當樹葉變色至三分之一。為最好之採探時期。二。至秋季。試傷其樹幹。切取木片。舐之。味甘則適於採探。澁則不適宜。三。



伐倒材木之斷面。若乾燥則不適宜。若濕潤爲則適宜。以上伐期之選定甚難。且非熟練不可。其要注意之點有三。一欲發生多量之香菇。則不可剝脫樹皮。二樹木中必要

含有多量香菇之成分。三香菇孢子。必候秋季散播。

樹木自春季發葉。至秋季落葉。在此期內。樹皮容易剝落。因此關係。故不可不選落葉以後之時期。至落葉開葉樹。秋季將落葉時。其翌春發生新葉。所需之養分。變爲糖質。由樹稍下流而貯於樹幹及樹根之部分。其樹葉三分之二變色時。即爲欲流於樹根之養分。通過樹幹之時也。此時期。中樹幹中養有多量之養分。故此爲伐採之最好時期。採伐之後。按其直徑之大小。截爲四尺或六尺之長。用鋸或斧截成缺口多處。謂之楮木。擇森林內略透日光。溫潤之地。設置木架。以楮木百根作爲一排。斜倚於木架。再以發生香菇之楮木一二根插於其間。是香菇之孢子。附着於新楮木。而繁殖焉。此第一法也。或以新鮮香菇使之乾燥。集其飛散之孢子。溶解於水。注於斜倚之楮木。此第二法也。或採取舊楮木之白色腐朽部分。以水作成粉汁。灌於楮木之截口處。然後斜倚於架上。此第三法也。或在盛行栽培香菇地方。以新楮木置於孢子容易飛來之方向。

聽其自然發生。此第四法也。附着於楮木之孢子發芽而成菌絲。但不能即竄入樹皮之內。

部間有因觸日光或風而乾燥死者。故當保護之。其法以柴禾或樹之枝葉覆於楮木上。經數月後而除去之。即無枯死之虞矣。至其發生之多少。視木皮之腐朽處而知之。此時以楮木浸於清水一晝夜。強擊其兩端。然後將粗端向上。直立於濕潤之樹林內。經日而開菌傘。至全開之後。摘取之。此即販賣於市之香菇也。摘去之後。其楮木依舊置於原處。則三年至五年間。每值春秋二季。仍發生菌傘。得繼續採取之。採取之香菇。應設法使之即行乾燥。萬不可遲。其乾燥之法有三。第一曰木乾法。以楮木曝於日光。使香菇乾燥於其上。由是成者。其香味色澤皆佳。然有不

利之處。因楮木經此一番乾燥。不能再發生菌傘也。第二曰日乾法。即以摘下之香菇。列於竹簾或葦蓆上晒之。用此法而乾者。其香味色澤俱不甚佳。第三曰火乾法。即用火力乾燥之。此法又有二種。其一以竹竿由香菇之柄穿作一排。入火烤之。其近火之部分。有變為褐色者。其二以板

或土或草作一小房。中央置火。其房之四壁。懸木板數層。載以香茹。山上層順次移至下層。即得十分乾燥。此法最善。一時可得多數乾燥之香茹。且不直接觸於爐中之火。故所得乾燥之香茹。其味與色。頗似由木乾法所得者之佳也。

## 第二松菌栽培法

欲知松菌之栽培法。當先述松樹與松菌之關係。松菌生自松樹林內之粗朽土中。但在松林內之粗土中。播種松菌孢子。有時不能發生。松菌之菌絲。非寄生於松樹之鬚根。不能生長也。欲行松菌之繁殖。當使松之鬚根顯露於地面。或使之蔓延於朽土間。

松菌之繁殖。亦由孢子而生。此孢子一如香菌。生於菌傘（俗謂磨菇頭）裡面之褶襞中。其數量甚多。成熟之後。即行飛散。到處附著。惟不附著於松樹之鬚根。終至枯死。所以必用人工。使松菌之孢子。附著於松之鬚根。倘鬚根沒埋於一二尺深者。則菌傘無由發生。有時松之鬚根中。得見松菌菌絲之寄生。而不發生菌傘者。即因鬚根深入地中之故也。所以栽培松菌。必使松之鬚根在地面蔓延爲是。

查生長良質松菌之松林。其地必瘠惡。表土亦淺。松樹皆矮小。蓋此等地方。松根不能深入地中。蔓延地面。所以生長良好之松菌也。至於土壤深厚之松林。而亦生松菌者。因其地面之土。被雨水沖去。致凹處松根露出之故也。

松菌之菌傘不開張者。其味特佳。所以採取松菌。宜在開張以前。但不待開張而採取者。其孢子多不成熟。不適用於栽培之用。故欲用以繁殖者。須俟菌傘全開。至成熟時而後採之。至收孢子之法。以筐裝乾燥之土。以松菌菌傘置於筐之土上。孢子即自落於土中。以此土和冷水。選露出松根之地注之。即能發生。

近年考察發生松菌之地。其土壤中。蔓延白色菌絲甚多。此白色菌絲。亦可供繁殖之用。但採取此菌絲。宜在春季。新芽將出之時。採之置於水中。以此水注於松根蔓延之土。亦得發生松菌。林地之面層薄而松樹矮小者。所產之松菌。其柄短而質良。陰濕而松林鬱茂者。所產之松菌。其柄長而色黑。且易腐敗。當松菌發生之時。其地表土。在春夏二季。宜使之濕潤。在秋季宜使之乾燥。如此乃得生多量之良

質松菌。

第三木耳及銀耳栽培法（銀耳俗名白森）

木耳亦爲一種死植物之寄生菌。雖生於諸種之針葉樹及闊葉樹。然生於松樹者。有時不能供於食用。普通所食者。乃生於桑槐楮榆等樹。木耳亦如香菇。宜在秋末伐木。俟其乾枯後。播種孢子。乃能發生。惟木耳特性。遇雨水即成洋粉狀。乾燥又成牛角質。故播種乃取降雨期節以前。生長完全者。以水作成細粉。播種於新櫟木。方能生長。

銀耳爲我國最貴重之食品。其寄生之樹種。大抵與香菇相同。凡能種香菇者。即可以種銀耳。其形狀如鷄冠花。濕潤則呈白色。洋粉狀。乾燥則呈褐色。角質之狀。栽培之法。亦類香菇。於秋末伐採樹木。待其乾燥。截爲四五尺。一如香菇之櫟木。截成多數橫口。即以洋粉狀之白木耳。用水作成細粉。注於櫟木橫口中。置於地性潤澤之森林內。經三四月後。即能發生。若在冬至降雨時。亦得發生。故冬季播種。亦無不可。但春季空氣濕潤時。發生較多。播種最好時期。究屬春季也。成熟後。宜藉日光乾之。即吾人所食之銀耳也。

## 種藍製說之方法

種藍 製說之藍種類繁多。然大別之不外山藍水藍二種。彼爲溫帶植物。喜潤而惡濕。不甚選氣候。海河沖積之土。砂壤之區。富有肥料而非高亢之地。均可種之。種植之法。於春寒將退時。育苗於圃。治畦如種菜。浸子十日。然後點播。以細土覆之。上蓋以草。地氣溫潤。六七日即萌發三葉。長成後酌澆清水。四五月苗長三四寸。然後移植。管理苗圃。以施肥除草爲最要。疏密留壟。次之所施之肥。宜用油餅粉及血骨魚鱗之屬。人畜之遺次之。移植之法。以手起苗。慎勿傷根。每距離一尺五寸。則植一穴。每穴二三苗。下土之時。施以肥料。以足踏土實之。移植後。時加灌溉。注意虫害。且行三次之施肥。又藍性甚畏烈日。宜設陰以護之。或植於麥粟之間。使易長育。培養合宜。每年可刈藍三次。以供製藍。收穫之法。以刀鏟於離地五寸左右之位置上刈取之。刈後覆以肥土。新芽更生。注水培養。一如前述。約四十日後。高可三尺以上。即收第二次。至欲培種。則於初刈之後。加意栽培新枝。使之結實可耳。至於種藍之利。普通每畝收穫。可製成藍藍二大桶。每桶重約

百斤。售價平時約洋十五六元。若能培植得宜。豐收可望。三大桶。利益之大。誠有足令人欽羨者。所望農家及時種植。勿甘自棄。致落人後也。

製法 製藍法之法。我國與外國略有不同。西法所製之藍。潔淨而耐久。且不費時。捨短從長。取法乎上。亦改良之一道也。法當五六月間。刈藍之後。將藍葉摘下。捆束直繫於漚池。池以磚砌成。聖以灰土。光潔不著塵埃。面積長有十八尺。闊十六尺。深三尺九寸。(以英尺算)可容青葉七百五十斤。葉將布滿。即以竹片橫亘池面。使葉得以直立。復加大木三四根。木之兩端。皆釘鎖於外。以鞏固其位置。布置妥適。注水入池。以將滿爲度。切忌滿溢。葉浸漚三四時。即有水泡泛溢。九十分鐘。水面低下。呈青黃色。則漚浸已成。可以搗製矣。乃去池下孔塞。將水放入鵝池。搗池位置。常在漚池下級。闊十三尺六寸。(英尺計)深長則與漚池等。於搗池中。層置壩一壩。高約三尺。將池截分爲二部。而上下均留空隙。使得流通。兩部各有輪一具。輪爲一轆十八幅。輻上有刀葉。池水既滿。將輪轉動。一輪左轉。一輪右轉。先緩後急。使兩部之水。上下周流。湧沸不已。氣泡激發。數變其色。如是二三小時。水色深藍。是爲功成之候。乃停輪止沸。使水澄清。然後瀝取沉澱。蒸製曝乾。

而藍錠成矣。齊民要術云。種藍十畝。敵穀田一項。能日製錠者。其利又倍之。吾國地處溫帶。藍藍一物。無省不宜。利之所在。盍興乎來。

### 鍍金用汞

吾國鍍金舊法。先以金屑投水銀中。使之混合。以此混合液。塗於欲鍍之銀銅等面。立即鍍附其上。再以此鍍得之器。置火烘之。水銀成烟飄去。金獨存留。燦爛可觀。工作乃畢。

按水銀能與多種金屬混合成合金。化學上稱亞麻爾加謨。如投金銀銅錫銻各金屬於水銀中。立即消化。如欲分出。必須用麝子皮包裹揉攪。使水銀滲出。他金存留於內。或以火烘之。使水銀揮散。吾國亦舊知其性。陶弘景謂其能消化金銀成泥。人以鍍物是也。欲鍍金於銀銅等面。非以水銀為媒介不能切合。投金屑於水銀。使之先成金亞麻爾加謨。然後再塗於他種金屬之面。則復因水銀之力。更與他種金屬附合固著。然後以火烘之。水銀易於揮散。故先成氣體散出。金則獨存。理固平易。不過於未聞科學之鍍工。獲得此術。為難能耳。

各界如欲訂閱本週刊請 赴省長公署接洽一切為盼

本週刊



茲號認爲新聞紙等

中華民國七年

第柒拾肆號

雲南省長公署印行

本週刊例售

- 一 每星期出二大張
- 一 土曜日發行
- 一 概不零售
- 一 四週作一月計
- 一 每月定價銀壹角
- 一 半年收銀伍角
- 一 全年收銀壹元
- 一 郵寄每份月加費三分

# 雲南實業要聞週刊

本號目錄

論墾荒  
茶園培植改良  
烘雞鴨法

本省實業近事  
法蘭西遠東總公司成立紀事

論說

論墾荒

今荒地相望。草萊未闢。米珠薪桂。民食維艱。其有待於開墾至亟。正爲有待於墾闢。而後有利可圖。此理至淺。毋事多贅。然墾荒之成敗。未嘗無因。即經營法是也。

一曰資本。資本非徒以巨額爲貴。首當與土地相稱。地積廣大。資本從而增加。又當與所持之宗旨相應。如欲圖速效之近利。則資本以足用爲度。不必過多。倘欲謀久遠之大利。則資本須較鉅。最善之投資方法。莫若分年投下。遞年不輟。約三年或五年後。收入漸加。則不須再行投下資本矣。

一曰得地。土地之選擇。亦有種種項目。如氣候則以寒熱之相差甚少者最宜。沿海地方。遠勝於山岳中。附近森林者。遠勝於荒野。交通則以接近都會商埠。及鐵路車站。或河川之沿岸。生產

物得自由運搬者爲宜。地形則須大致平坦。然其間有高坵濕地者。於放牧種植。可因宜行之。地力則若廣大之面積。而更求其肥美者。殊非易事。但能植根葉類（即蘿蔔燕青）者已足。其土質爲腐殖壤土。或砂質壤土爲佳。樹木則原係林野者。每畝須酌留二三株。但如林木密生者。乃需開墾費甚巨。野草則視其種類及其生長情形。可直接表示其土地之肥瘠。例如柔軟者。其土沃。疏剛者。其土瘠。野草發生無多者。其土極瘠。水利則荒地界內有河川或溪峽等流水經過。而水質清潔者。固爲至善。否則池沼堰塘亦須具備。其餘事情。荒地附近住民。其習慣職業。及其重視農業與否。皆與墾荒事業有關。又盜賊之有無。守衛之便否。亦不可不預籌者也。

一曰得人。凡事得人而理。農場亦然。但經營農場之人。當有三項。一爲具有農事上學識及經驗之人。大抵農學校畢業。服勞於公私農場有年者。斯爲合格。二爲精明強幹之人。凡執行事務監督操作。稽察勤惰。保管器械。懲戒獎勵。鈎稽進支等。皆能勝任愉快者。三爲熟悉附近農事習慣。風俗習慣。工商情弊之人。三者無缺。庶人事周矣。

一曰宗旨。宗旨當以遠大爲歸。弗因小挫折。小失敗。即萌退志。須知墾闢大業。非旦夕可成。速

則五載。遠則十年十數年。尤遠者尙不止此。但年度愈多。利益愈廣。

一曰辦法。辦法分三期。第一期開闢牧場。飼養牲畜。利其糞溺。以改良土地。收其近利。以資開轉。同時即開墾農田。試種各種有利之植物。以覘何者與土宜氣候等相宜。此期以二年至三年爲度。第二期實行大農制度。將第一期試驗中之成績優美。獲利豐厚者。大行栽植。以期大成。第三期兼營農產製造。以免農產品受種種之牽制。減輕其價值。凡第一期試驗未準確者。苟以爲有望之耕作。雖入第二期第三期之時。日亦宜繼續試驗。以竟其功。又第二期之初年。仍不可不稍帶試植之性質。循序漸進。失敗無由矣。此外尙有一事。農家習慣。一人之力。不過耕地二畝至五六畝。每畝年獲利益十餘元至四五十元。未免過於集約。若墾荒。當持粗放主義。人力費用。皆採取極省儉者。所獲利益。對於每一畝言。當然極少。然能墾闢多數地積。則利益亦必不菲也。所謂粗放者。何。一切操作。皆運用機械爲之。力少工多。能利用極大地積。非然者。土地不廣。則利益

輕微。土地廣大。則人工無算。監督管理。殊非容易。苟有不慎。百病叢生。而大利去矣。

紀事

●本省實業近事

工廠學徒畢業 樹職縣知事呈報縣屬工廠織絨科第二屆學徒李余氏等十二名於七年十一月畢業。省長署以學徒過少。指令下屆招生。應設法增加名額。認真辦理。隨時具報。

維持官局木材業 官木探運局呈請令商嶺越鐵路公司每日運木三兜。以便該局運輸。省長署已如呈令交涉員查照辦理。

彌渡縣實業成績 該縣知事呈報縣屬實業所民國六年下半年職員經費及成績表。省長署訓令該實業所於主辦之貧民工廠製紙廠兩項。仍舊辦理外。所籌試養山蠶。修築海塘。亦屬

當務之急。應督飭該實業員紳認真興辦。勿徒託空談。

委勘工程。省會男子職業工廠呈爲前奉指令將芙蓉會館撥爲該廠遷設地點。現已將大門修竣。內部工程已覓工包修。開單繪圖。請委員估勘。省長署當已委實業科科員前往估勘具報核辦。

考察棉蔗乳業。省立農事試驗場長兼第一牧場長楊文清呈稱親赴賓川鄧川調查棉蔗牧畜製造乳餅乳扇各情形。并選購適用乳種牛數頭解省飼養。當經省長署分令賓川鄧川縣知事保護該場長。并督飭實業員紳等導引前赴該縣植棉種蔗製糖飼養翠賣乳牛各地方。俾便切實考察。

官木廉售。官木承銷局呈擬將該局木料。照市價從廉估價出售。以廣招徠。省長署已如呈照准辦理。

發收秧籽。省長署令屬龍縣知事轉飭該縣實業員速赴省立第一苗圃領取該縣具呈請領之桑秧五千株。運回栽植。令承發籽種所將由署發下道海縣批解之松栗等籽。大理縣批解。

之檢樹籽種。妥爲貯藏。作苗圃育苗及分發人民播種之用。今農事試驗場。承發籽種。所省農會。查照安徽省長咨文。迅將本省特別優美之林木籽種。各選取少許。分別填注明晰。逕寄該省森林局查收。令漁水行政委員。該員所領八角籽。已由郵寄去一斤。應如法播種具報。

▲ 學 術 ▼

● 茶園培植改良

一 培壅 培壅之道無他。在於勤捍澆而已。捍澆不勤。則根本既虧。枝葉必難暢茂。捍澆每歲至少須三次。陰歷孟春夏秋及孟冬之時間。先鋤其土使鬆。並洩理其土面上之草。埋之茶樹根際。然後施以肥料。肥料以草汁爲上品。（夏秋間刈取嫩大茅葉。窶於樹下尤妙。而他嫩草亦可。）犬糞次之。人糞爲普通。施肥後一二日。仍復將根頭之土壅起。則根本厚而枝葉必盛。且濃厚醇。

綠香味必佳矣。此務枝培本之法也。

二整頓 茶樹最壯盛時期不過十年二十年耳。過此以往稍欠培壅。必至老幹縱橫。新枝寥落。其或枯槁而萎矣。不觀瓜哇日本印度錫蘭諸國乎。其所植之茶樹長成之後。三五年必斬割一次。俾其本根之生長力日益充足。故斬割之後。次年發出新枝。自然雄壯。其葉必濃綠深厚。潤澤柔軟無疑矣。此不惟外國然也。安徽茶戶。有以茶樹太老之故。一俟夏茶採後。將樹全行斷去。僅留數寸。然後以稻稈結置其上。以火焚之。使土煖熱。然後澆以肥糞。一至次年春間。所斷去之樹根。必叢發新枝。一二年後。益枝強葉茂。色澤光潤。深厚柔軟。真有一種可愛之致。其明証也。惜茶戶未深明其理。不過爲偶行之事。豈知此正務新除舊。獲取佳茗之一大好良法也。但中外土性不同。雖不必效其斬割之勤。然於枯老將萎發枝不旺之樹。須以舊法施之可也。

三保護 培壅整頓之後。保護法不講。則茶樹仍不免有受傷之虞。蓋茶樹之性。頗怯嚴寒。立冬以後。霜雪交加。無以保護。則極枝受寒威凌逼。每有因而枯萎者。抑或不萎。然其受過太過。次年春間。發出枝葉。必形單薄。不能暢茂。則保護尙已。保之護法。宜先於立冬時。以稻稈將茶樹厚爲



束縛。縛時須順樹性。不可過緊。總以不使極枝散漫爲度。又切忌將茶樹編縛過其生長之機。一  
至仲春之初。即當解其束縛。以手將茶樹撥還自然之致。以便吸受陽露。成其發榮滋長之功也。  
日無特別牧場之村落。茶園四周。須編竹籬或木籬以遮護之。否則或排植以葉有針刺之樹。以  
免放牛嚼去茶苗。每見茶苗屢被牛嚼。茶樹遂亦以枯萎者。

四採摘 採摘不慎。不但於保護法有所破壞。且於製造法種之惡因。採茶切忌將極枝槩下。滿  
握搶摘。既傷嫩枝。又多斷葉。成熟之後。茶梗繁繁。不成條線。採時必以一手扶極。一手以兩指爪  
視其葉之可摘者。就葉蒂摘下。否則置之。每一茶樹。非經摘至三四次。未能竣事。故嫩枝不傷。無  
兩葉相連之弊。間有夾帶在筐者。歸家後必就筐內提剔一過。及至製成毛茶時。茶梗絕少。條線  
可愛。

五製造 茶戶製造時。切忌袋裝足踏。烘胚晒胚諸病。袋裝足踏。則茶葉扁裏。不能圓心條直。烘  
胚晒胚。則茶葉黑紫。聞之且有烟日氣。雖本美質。變爲劣品矣。故茶戶製茶時。先宜留心採下之  
茶片。如遇雨天採下者。必須攤爽。以去其數葉相貼之弊。一如晴天採下者。然而後置之鍋內炒

熟炒熟之後。置之茶床。以手揉之。揉茶之床最妙。莫如用石塊（即石茶床。式長方。可容二三人。並揉不定。而必鏗使平。再以小尖刻成橫線用之）。取其揉茶不至有斷碎之弊。大約須揉至二三百次。務使其轉熟成條而後已。揉轉成條之後。謂之茶胚。又須將茶胚撒布篋內。透風使爽。然後再置鍋內。以手簸之。謂之焙茶。焙茶時。火力不宜大。大則茶胚收束不及。必至有貼鍋焦扁之病。一經開水沖泡。必有焦氣苦味。令人生嫌。是與日煙之氣同爲劣品矣。故焙茶火力宜小。小則收束均勻。自然成條緊結。且色必漂綠。氣更芬酸。味必甜和也。

著

譯

### ▲法蘭西遠東總公司成立紀事

一遠東總公司發起人宣言書及進行程序

魏懷譯

(甲)遠東總公司發起人宣言書

吾法蘭西所素昧之世界經濟大勢。經此次戰事。無不抉微索隱。凡吾國金融工商各業。至於政府。當覺悟富國之道。在於運用物產之實力。而不在於放債國外之多寡。是前此之輸金於外。今當以輸貨代之。德意志因善於輸出貨品。故能資財富足。工廠林立。鎗炮精良。戰具完備。挾此數端。幾制吾人之死命。蓋四十四年以來。講求物產。研究對外貿易。爲德人唯一之宗旨。羣策羣力。益以其國政府之鼓勵。其宗旨遂得實行。且因競爭無人。故其經濟非常充裕。大收實業界之成效。今法蘭西當以德人之宗旨。爲吾國人之宗旨。殫心竭力。合衆力以經營之。他日所成。安知不駕吾仇而上之。此乃吾國人最近腦海中之想像。亦即遠東總公司發起之緣由也。當一九一七年三月二十七號。在商部開會。由格萊曼君主席。越南總督派代表勒常特博士蒞會演說。謂迅速發展法蘭西在遠東貿易之勢力。有莫大之利益。詞旨脛摯。商部總長繼起宣言。謂吾國經此

次劇戰之後。擴充實業之勢力。當與恢復金融之原狀。相提並論。凡有利國之計畫者。政府與彼個人。無不竭力贊助。勒當特博士之演說。聽者已心悅誠服。商部總長之宣言。更大聲疾呼。謂愛國者。當以將來利國之事爲己任。尤足令人警悟。發立時着力進行之宏願。於是當場公舉滂達。壽遜鑄鐵廠之總理葛伏利君爲總理。及法蘭西大商家八十人爲發起人。組織一公司。實行上述之事件。

新公司定名爲遠東總公司。總事務所設立於巴黎奧比街二十一號。資本暫定爲一百萬佛郎。股票用記名式。計分二百股。每股五千佛郎。如董事會認爲必要時。可增加資本至五百萬佛郎。

本公司章程所定宗旨如左。

擴張法蘭西各都會各屬地與遠東（印度支那中國日本）之貿易。增進貨物之輸入輸出。利用遠東各地之天然物產。

研究經營世界各國工商及金融之事項。或由本公司自辦。或代他人創辦。或與他人合辦。

訂約創辦商場租借土地各事件。

本公司或他人所發起經營各種開採公司。總公司應以財產及他項所有權讓助之。各該公司得總公司之贊助者。總公司有人股之權。所有各項利益。總公司均得沾與。

本公司最要宗旨。凡經營研究及創辦各項實業所建之工程。及所用之材料。應由本國各土廠盡力承辦。尤以本公司各股東有儘先之權。

本公司業務。由董事會經理之。各該董事對於遠東商場所經營各項工商業事件。應負代表之責任。

本公司董事會名錄（從略）

（乙）進行程序

本公司在遠東地方。尤注重印度支那。中國。日本等處。謀擴充法蘭西輸入品之勢力。及輸出各該地之天然物產於法國。欲爲此項貿易。當在各該國之重要地方。或設立或合併或加入各種

商號。但欲使所營商業穩固不敗。當先在該地創辦最要之運輸銀行。以免金融往來悉由外國銀行經手。險而且費。此種銀行。或從新創辦。或籌設分行。或就遠東同業中已成之基礎。設法擴充。更添設金融調查會。隨時調查。以資補助。

多購商船補助各種已成立之郵船公司。以改良法國與遠東及中國各口岸之水運。

以上兩種。如能組織完善。則金融流通。轉運迅速。爲助本公司成功之要素。此項商業。自當由法人創辦。毋庸贅言。

本公司開採鑛產。經營工業。及承辦建築各事項。當委託對於遠東各地官廳人民有信用之經理員。或久駐遠東之技師。或由法國特派人員前往經理之。

法屬印度支那之優點。尤以東京爲最。其鑛產之富。工人之衆。備值之廉。手藝之精。足爲將來吾國對外商業之中心點。有各種商品。因路程太遠。不能由法國直接輸往者。可在該地設廠製造。

中國商場交通。有天然及人工之設備。往來便易。且門戶洞開。並不我拒。本公司當加入各種業經成立尙未發達之公司。或代該公司設立支部。以求利益。

講求實利。原爲各項實業家唯一之目的。但本公司尤宜注意。在增進本國商品之輸出。暨殖民地天產之輸入。此項必需物品。在戰事以前。吾法國均以重價轉購於外國者。此舉是不獨謀本公司之利益。且戰後凋敝之母國。其受益爲尤多矣。

(未完)



### ●烘鷄鴨法

烘鷄約須二十二日 鴨約須二十八日 每年約三月半起 至六月半止 可烘三次 也有由二月間烘起 烘四次的

一收卵 烘鷄鴨所用之卵 須於產出後 趁熱收藏在盛有灶灰之鍋內 其灰從燒草灶

內取出 用羅篩篩細爲要

二炒稻 烘卵須用帶皮的稻子 其稻子每日炒三次 每夜炒二次 炒好鋪在木桶內 將卵置入 再炒他桶的 以便更換 稻子宜用陳的 會炒的能用至一二十年 其色是純黑的 每炒數次 必須過篩子一次 以去浮塵 炒時以用手炒爲妙 爲的是叫他冷熱合度

三烘法 烘時須用木桶 木桶以高三尺三寸 對徑二尺三寸爲合度 桶底下先鋪炒稻一層 約放鷄卵百個 再鋪炒稻一層 又放卵百個 計每一個桶 可鋪七層 天冷時可改爲六層 儘上須蓋一層 烘鷄至十五天 鴨至二十天時 須向日光照視 其中係黑色的 即已成雛 其光明的宜剔去 補以他桶中同日之卵 烘鷄至二十天 鴨至二十五天 便不炒稻 見卵有啄成小孔的 須揀出來 另放一草盤內再過數時 啄孔漸大 雛即脫卵壳而出 也有不能脫壳的須用人手破之 小鷄小鴨初出壳時 不可教他飲水 着濕地 或受冷爲要(喂養法另詳)

介如欲訂閱本週刊 請赴長公署接洽一切爲盼

本週刊編輯處謹白



郵政掛號 認爲新聞紙類

中華民國七年

第柒拾伍號

雲南省長公署印行

本週刊例售

- 一 每星期出二大張
- 一 一土曜日發行
- 一 概不零售
- 一 一四週作一月計
- 一 每月定價銀壹角
- 一 半年收銀伍角
- 一 全年收銀壹元
- 一 郵寄每份月加費三分

# 雲南實業要聞週刊

請設各屬銀務專員議

景德鐘陶瓷製法之概略

改良松花蛋製法

本省實業董事

法蘭西遠東總公司成立紀事 (續)

種茯苓法

本號目錄

雲南省實業要聞週刊



△論說▽

●請設各屬墾務專員議

墾荒富國之道也。為今日必要之政策。斯理至淺。無俟多贅。願今日墾殖事宜。鮮有成績。可觀者。以其未推行於各地也。試就現日情形言之。一勸導無人也。土地荒廢。豈無原因。或因土地瘠瘠。水澤缺乏。洪水為災。此原因於土壤者也。或因地位偏僻。形勢險峻。此原因於地勢者也。或因氣候異常。瘴癘時起。此原因於氣象者也。則整理改良。殊非易事。或至溢出農事範圍以外。例如遺陬僻壤。非經營交通事業。不足以挽回地運是。凡此之荒地。可漸置勿論。其他因盜賊縱橫而棄置者。或迷信風水而不敢更作者。或為豪強兼併而禁止踰越者。或居民貧苦。人口稀少。而難事開拓者。或荒地而積過巨。而經營不易者。或由於毫無意識。任令荒廢者。凡此種種原因。所在皆有。苟非有人為之調查。其究竟。排除其障礙。通盤籌算。因應咸宜。則墾務萬不能起色。

暗如盜賊爲害。當聯絡軍警保衛人民。或敦勸紳民。合力自衛。風氣遠隔。宜崇德惠。可力開開  
之。否則誘導之。民力不繼。人口不敷。流徙連營。補救之方。尙屬籌之。查開之。固封共謀之。諸如此  
類。隨時隨地。善爲籌措。或可求十之一之效。雖非熟察。以官廳一紙之空文。普觀之。辦法。雖圖全省  
普通萬民。在言之者。雖出於至誠。而在地地方士人民。上聽之。皆不切事實。不圖利害。其不能發  
生幾何之效力。必矣。雖然。人民之被保護。一二特出者。關心要務。雖大顧方。作大經營。本毋候官  
廳勸導。然而寡矣。則勸導之責。似不能不有所賴也。一平時之公益。故也。且經時。則土首

查調查。舉凡荒地之名。稱及其所屬。地畝之區。田畝之廣。種地之務。地之廢。地之移。過去之歷史。如會  
經開墾。未經開墾之類。附近農具之估計。程度。農業狀況。空氣。雨量。交通之便否。距離城鄉市  
鎮之遠近。及其他一般特別事情。如。山丘。寬窄。詳考。領地之。時。有。無。原生。樹木。及。其。生。活。  
高山。平原。之。約。數。山。勢。之。孤。立。或。否。此。等。實。具。其。有。原。理。與。農。林。等。務。息。息。相。關。其。詳。悉。調。查。  
斷。無。以。爲。整。理。之。預。備。然。後。件。件。又。非。古。時。其。有。關。於。農。林。等。務。不。宜。任。關。之。務。務。應。由。農。林。  
等。務。優。爲。之。次。固。爲。地。圖。圖。繪。之。宜。有。所。存。於。此。而。上。而。其。可。製。成。圖。而。爲。圖。或。其。一。定。

也是宜調製某部分荒地分圖。其法自宜詳圖畫片事之。林宜預明。然須相得而後。此  
之任務。非有專員董理。又非有測繪學識。不能完成。且南而北。長而短。身荒地所說  
以成。(現在測繪之學。猶未大行。故測繪時。則以緯度。則以經度。而測者不測。以此  
圖說存之官廳。既可爲統籌全局之圖。又可爲指導測量者之準。此則於測繪。實有  
爲承乘者之指南。又可爲農業研究之資料。而此則於測繪。實有爲指導者之準。既有  
憑據。則一般規畫。或不至渺無把握。至於各局無事。或無事。則測繪之學。實有  
或製定表式。分行各縣知事。或於各縣知事。一方行政之官。或於各縣知事。不遠能  
可弗論矣。一臨時之查核情形也。現有承乘荒地之手續。或由縣知事。或由  
縣轉呈省公署核准立案。或由縣民直接請願於省。由省官督縣。或由省官督縣。無  
上述之荒地圖說。則對於人民。請願。必不能有所指導。而其中實生惡流弊。如官荒民荒。無由

查核苟估民業易搆訟端。此其一。土地俗名漫無一定。易名重報。希圖攘奪。此其二。其他尚有多端。爲會計所不及者。即無上逐諸弊。然山縣呈由省署行縣。往返文牘。動需時日。非善法也。此皆由於各屬不設業務專員。則責任不專。情形不熟。致生窒礙也。

滙上所言。固現日籌務之情形。其困難既如此。而專員之設立。其關係又如彼。然則欲圖舉務發達。根本上之整頓。要於設立專員。縣各設立。別訂立辦事詳章。以爲其職守。遴選合格人員。以資委任。歲考其成績。以爲陞陟。或以爲現日財政蹙竭。行政經費。力從省約。則又宜擇必要處所。先行設立。亦不可以已也。

夫廣省土地。綽綽有餘。其尤者如滇南六蒙。自文山及沿邊各地。滇西之德隆。三縣各屬。此外當不可殫舉。實言之。無論何屬。無不加之屬。在及邊鄉市鎮之附近外。其荒廢土地。隨在而有。棄置於地。良用惋惜也。吾嘗讀周禮地官大司徒之職。以土會之法。辨五地之物產。曰山林。川澤。丘陵。墳衍。原隰。而辨地無開墾。又誰之。凡宅不毛者。有里布田不耕者。出屋粟。可知古八整理田土。無使荒廢。非如今日之任人棄置可也。雖然。山處林藪。各設專官。均土治野。各有專責。可知古

人制度之善。又非如今日之硬節閩者也。敢竊古義。謬爲斯議。有心圖計民生者。亦具同情否乎。



### △本省實業近事

收發籽秧 省長署令派發籽種所將由署發下宜良羅次鹽豐嵩明鎮源縣知事。徵送橡栢松  
基籽種妥爲存儲。備官苗及分發之用。

追繳樹價 官木檢運局呈。遵令查明前木植局買獲宜良縣屬木希村森林。現經該處紳民賣  
與木商砍去成材樹木。懇請飭縣追繳買價。及採伐費等。省長署已如呈分令前木植局及宜  
良縣知事遵照辦理。

狀訴砍伐森林。昆明縣虛糜廩住持胡敬深、看山侯玉和等，狀訴偷砍松山，懇請飭辦。陸涼縣農民宋錫石等，狀訴濫墾新荒，請飭稽查。當經省長署令殖植委員查明呈報，令陸涼縣知事查明詳報核辦。

鹽糧縣實業成績。該縣知事呈報七年分縣屬實業所種松籽三百升，製鹽二百餘。鹽務總局派員調查，林火災派員指導實業等事，奉指令辦理均切實。惟該縣老鹽灘新應再勸導人民廣種松籽，共同保護，並購備江浙蠶種，以資改良。

請緝私鹽。省議會派員查明該縣私鹽，呈報省長署以應查緝。添設私鹽隊，認真嚴緝。及設立傳習局，所於無票地方之處，已函請該縣派員查緝辦理。

省長署咨請省議會籌辦游民生計案。案准省議會咨送游民李此，呈請出資游民生計。該會以游民等類，等由准此。查游民比年日漸流竄，衛生頗繁，加以旱水向，食糧缺乏。游民自備食糧，自備食糧，以裕生計。游民流竄，亦屬於不容緩之問題。該會游所擬各節，各照例辦理。游民流竄，亦屬於不容緩之問題。該會游

奏請大綱。本署早經迭飭各屬酌量籌辦。題各屬遵照辦理者固多。詎辦竣卸者亦復不少。即再令飭照辦。恐屬一紙空文。未必能收實效。如本署前曾設賑務專局。由局督具本省單行規程。呈經核准。頒飭照辦。而實行遵照開墾者寥寥無幾。即其明證。本署昨已飭督查開墾黃辦法。認真考察。務促進行。至造林植桑。亦屬急務。查開墾辦法。核實第一。併迫令各屬分別遵辦。貧民丁墾。民團成立。迭經令飭各屬開辦。至今建隴開墾者僅有二十餘處。自應令飭未辦各屬。隨時情形。籌款開辦。再各屬官業經費。多係支絀。農工要政。未能次第舉辦。亦一原因。本署現擬就省會籌設一農工銀行。俾附近省會各屬專辦農工業者。盡有存款。以資週轉。一經成立。辦理有效。即推廣辦理。當於實省農工商業。及遊民生計。裨益不少。合併聲明。

學 術





## 景德鎮陶瓷製造之概略

(1) 原料土石水篋 該鎮所用製陶瓷之原料土石亦由三四十里或三四百里而來。做成長方形磚塊。每塊約重二斤。其初若爲土者。則用水篋。其初若爲石者。則先洗去其表面附著之土。用鐵錘打碎之。然後用水碓。利用河流水力。舂一晝夜。經水篋後而乾燥之。

(2) 製土 最初依

所欲製之品類而調合適當之原土。入於缸中。用水浸之。並以木棍或木把攪拌之。以去其粕。俟沈澱後。再用小馬尾篩(即其網用馬尾製)篩過而再澄之。其渣乃入於二重之布袋。置於無底之木匣上。從其上下壓榨而使用之。

(3) 匣鉢

做筒匣另有做筒匣之工。其土係由景德

鎮之馬鞍山里村官莊等地方取來。另用寶石地方所產之砂土調合之。如是則可以甚能耐火。云。此等土皆表面帶紅黃色而其微調所製之匣。其體甚薄。大者耐火力極強。皆爲圓形。

(4) 製坯 製坯法凡有數種如下。

(甲) 手轆轆製法

該鎮所用之手轆轆甚大。最初置土於

轆轆上。工人約立於與轆轆較高之位置。以小竿旋轉轆轆。用手拉成各種圓形。切斷其邊時。

直用手指切之。切後順次並列於板上。邊二寸五分大之小碗者。每天約可做出一千三百六十個云。

(乙) 流入法 此乃流入泥漿於型內。以製盃類之法也。惟其法止用於作盃類之小器。

(丙) 成型 通常外國製有角之孟子。係由外方做起。初時做得極厚。後用小刀削薄之。

(丁) 雕模 該處皆用小刀雕刻之。又如雕刻山水。使其顯出者。亦用此法。與雕木板相同。如南京明孝陵所用之瓦。其龍形爲浮起之模樣。皆係一一雕刻而成者。該鐘現未見有此種製物。豈其法已失傳耶。

(5) 修模 凡作圓器。每器必有一形。無論大小。一皆入於模內。使之劃一。以期燒好後整齊一致。此有專門之修模匠爲之。但必深知土性收縮之度數者。然後能之。

(6) 完工 修模完了後。即將其器物置之轉轆中央。並使轉轆迴轉。以修削其內外部之表面。使之整齊光昌。施釉最初先行於內部。俟其乾燥。再行於外部。其後則將挖足削去。記入款式。最後乃上邊釉。

(7) 上釉 每個器具。即施釉亦大概須費三回工夫。最初先上內部。其次乃上外部。最後乃上底邊等處。如花餅等施釉。則最初將釉漿注入內部。振盪而施之。

其後乃修削外部。其後乃取約七寸之竹筒。於是接被有布之吹釉器。入釉於此。用口從外面行吹釉。最後乃削邊及記入製造年月而後施釉。

(8) 裝坯 施釉後之製品。不用手觸。而用細綫二條繫而移動。

(未完)

著 譯

### ▲法蘭西遠東總公司成立紀事

(續)

魏懷譯

此次戰事。消除德意志在遠東商業之勢力。以攫取吾國已失復得之利益。此爲絕好時機。現在聯邦諸友國。業經積極進行。英美日本。競相着手於世界最大之商場。日本之廣設多數工廠。礦局於高麗。可作前車之鑒。吾之印度支那。地勢適中。物產豐富。視日本之高麗。有過之無不及。足爲吾國實業界之樞紐。若能在該地創設重要機關。藉以流通金融。轉輸商品。占遠東最優之地位。足以俯視一切矣。

吾國政府視此偉大之事業。乃利國之要素。當能爲本公司之後援。更益以越南總督之贊許。暨國外法蘭西實業家之資助。各種工商業之聯合組織。必能於一定期間。得收獲實利。以餉吾國。其實行手續。遠東總公司決議於一九一七年九月間。由董事會或各代表中。選派專門人員。前赴遠東調查。以本會專務董事波爾常格君爲領袖。該調查會。按施行之程序。爲詳確之審查。俾促吾人從速實行以上之計畫。將來返國時。當不僅以預算報告各書。鑿吾人之望。並冀在已經調查各國。定能訂立各項合同租約。以組成工商之基礎。爲創設鴻業之先聲。使後來者易於爲繼也。

### 二勒常特博士演說

諸君聽鄙人下述之言。必謂鄙人所注意者。乃在遼方絕域。吾人不易身臨其境。空疎無當。阻礙難行。此大誤也。當一九一四年。吾人從西伯利亞鐵路。十日可達北京或天津。此次戰事告終。行車時間。當更能縮短。大約不過八九日。即可抵中國之首都。自北京復乘火車。三十小時。可到漢

口漢口乃中國最大商場。全國貨物總匯之所。在國中最大河流揚子江之旁。雖揚子江距海口尙有一千餘羅邁。然江廣水深。足容大號之商船。揚子江入海處。有上海大商埠。最近數年。該埠每年貨物往來之重量。竟達一千八百萬噸。至一九一八年底。粵漢鐵路當可告成。自漢口過廣東至海防。亦不過三十小時。由是觀之。中國及印度支那之地。距吾儕不遠明矣。諸君在此數國內。謀生極易。若旅居於其通商口岸。尤無不便之虞。倘諸君能操中國、日本、菲律賓、越南、爪哇、馬來、各種方言。便能投身遠東。與五萬萬人交際。往來作貿易之事業。今請先言遠東中之印度。支那及中國。而尤以中國爲吾人所最宜注意。中國地大人衆。甲於世界。現在其國中各商埠。貨物之輸出入。年增無已。若開廣河流。增築鐵路。將來必爲世界唯一商戰之場。鄙人以多年在東方之經驗。舉其所知。以告諸君。諸君當信吾言之不謬。中國生活程度及經濟情形。近日正在大變動時代。國中天然物產種類繁多。產力豐富。大概未經開採。或僅開採其最小部分者。各種石炭。價值尤賤。此正可利用之期也。中國通商口岸。及歐人租界。便於設立工廠。開辦商店。以流通當地之天產品。法屬印度支那。形勢處遠東之中區。可作商戰之根據地。其人民聰慧勤勞。足

以學習各種技藝。工人價廉性馴。尤爲可貴。益以該地出煤之富。礦產之多。其境內及接壤之處。尙有他項貴重物產。吾人若在遠東經營實業。所出貨品。不特價廉於歐貨。且亦價廉於日貨。蓋日本遇有精製重要物品。工貴質劣。成品遲緩。未必適用。凡各種商品。能暢銷於中國。不能由法國各都會直接輸往者。可在印度支那及中國法屬租界設廠製造。就近販賣。令母國坐收其利。

(已完)



### ◎改良松花蛋製法

松花蛋一物。嗜之者極衆。惟製法多欠研究。所用塗料。既無適當之配合。封藏時期。又缺一定之標準。致製出之品。有過老過嫩或澀辣之弊。於銷路之推廣。多所妨礙。不可不亟求改良。爰述改良製法如左。

先將欲製松花蛋之鴨蛋。按其壳之厚薄。別爲四號。第一號壳最薄。第二號殼厚。第

三號又較厚 第四號最厚 次取生石灰 用清水化有粉末 用竹篩篩去粗塊 次取食鹽 用清水溶化爲液 次取礬 用清水溶化爲液 次取黃泥 搗成粉末 用竹篩篩去砂礫 將化好之石灰末加入之 拌勻 移入桶內 再將化好之食鹽及礬液加入之 更加清水適宜 調成薄軟膏狀 注意塗於蛋面 約二分厚 每塗畢一個 即放入粗糠中略滾 使黏滿粗糠 然後裝入陶製之罇內 裝滿後 將罇口用竹箬包密 更用黏土封固 封畢 移置乾燥之室中 經十日後 去其封包 將蛋上下移置 移置既畢 復包封之 再經十日 又去其封包 將蛋上下移置 移置畢 復包封如故 如此每經十日 上下易置一次 經四十日 其蛋即老嫩適宜 味美可口 可取出販賣 其塗料之配合 因其蛋殼之厚薄而異 列表如左

料名	第一號蛋	第二號蛋	第三號蛋	第四號蛋
生石灰	四兩半	五兩半	五兩半	六兩半
食鹽	五兩	六兩	七兩	八兩

礮

三兩半

四兩

四兩半

五兩半

黃泥

三斤

三斤

三斤

三斤

水

適宜

適宜

適宜

適宜

### 種茯苓法

山中松樹砍伐後，這樹根就沒有用處，不是作柴燒，就拋棄在荒山。今考查出來，這松樹根是最有用的東西。原來這松樹根可以種茯苓。法子也極簡便，就是砍斷大的松樹時候，比盤更大的松樹也可。太老的松樹，那就要不得了，不要從根下砍斷。在離地三尺砍斷，取污泥厚塗斷口，以籐葉包之以蔴縛之使堅實。松樹根發生小枝，隨時砍去。松樹生機不能上升，必聚於松根。三年後，松根即生茯苓。若至七八年，則有最大茯苓，形如小孩，俗謂之茯苓人。效用可當茯苓十幾倍，價值最貴。奉勸居山的人，儘可照法去試辦。將來到處可得大茯苓，並且藉此向來賤視的松樹根，也就可以發大財啦。

各界如欲訂閱本週刊，請赴省長公署接洽一切為盼。

本週刊編輯處謹白。



郵政掛號認爲新聞紙類

中華民國七年

第柒拾陸號

雲南省長公署印行

本週刊例售

- 一 每星期出二大張 二 土曜日發行
- 一 概不零售
- 一 每份定價銀壹角
- 一 四週作一月計
- 一 全年收銀壹元
- 一 半年收銀伍角
- 一 郵寄每份月加費三分

# 雲南實業要聞週刊

本號

目錄  
景德鍾陶瓷業製造之概略 (一稿)  
古樹保存法

本省實業近事  
續訂雲南麗日火柴股份有限公司招股簡章  
雲南麗日火柴股份有限公司招股廣告

雲南實業要聞週刊



## ◎創設路政銀行議

張祖芬  
稿

滇至今日政治經濟各方面所罹種種困難至深且切。良由山國僻居交通梗塞之故。開省研考強弱富強之源。斷未有舍棄交通政策而獲成效者。獨是滇省財力既絀。驟致交通之效。其根本改決。似應亟以路政銀行爲前提。則全滇路政。庶易措手。爰本匹夫有責之義。臚陳於次。相與商榷焉。

一、創設路政銀行以作興路之基礎也。擬請政府開辦此項銀行。定名爲雲南全省路政銀行。數年後逐漸擴充分行于各地。其辦法一仿北京新華儲蓄銀行先例。藉發儲蓄券。票于市面。作資金之吸收。其所發儲蓄券。定名爲雲南全省路政銀行興路儲蓄券。發行上仍請政府公佈確實担保。應昭大信。計銀行開辦伊始。創設上所需一切經費。約五萬元。乃至十萬元。已足敷用。應請政府預爲籌備。

一、發行儲蓄券方法。須因時因地以求制宜也。銀行發行儲蓄券。票。擬每年定爲總額壹千萬元。券數擬定爲每年壹百萬張。每張十元。細分十條。每條一元。其所有掣籤給獎。與夫內容一切方法。概以新華銀行爲模範。（竊按吾滇人民近時一般心理。凡對于定有獎金等之券票。均最樂于購買。如

前之新籌儲蓄票。有時供不給求。十元之票高昂至十餘元之多。此其明徵也。矧此項還本之券。總額雖巨。驟觀之似覺難于全售。其實易耳。是則藉此券而籌集新資。較諸招股股款。難易處有霄壤之判也。一惟還本期限。擬較新華辦法酌量增長。爲五年或十年。總費于路政有裨。方屬盡善。一流通資金。應列市面。且挽利源也。每年中銀行所出債券。吸收而來。款項不能以之固藏。轉滋淤滯。應須以之流通于市面。庶于利子。皆給獎金。以暨一切經費。獲所維持。至其流通方法。究以何者爲當。則亦不外放商生息之一途耳。然放賞一層。苟不嚴行注意。處理上少有失宜。則弊害上何堪設想。就 匯豐 等 摺 見。於此籌完善之方。宜採取蒙自東方匯理銀行所營之跟單抵押。而融通資金也。其法係凡進出口大宗貨品。在商家當時需款孔殷。而所辦之貨。又須到達外埠。乃能出脫。獲款銀行於斯。據設香港上海等埠分行。當其貨物搭車落兜（貨車名詞）後。按照商家成本十分之七。乃至十分之八。貸與款洋。預爲約定。迨其貨抵外埠（指港滬等地）概以三數月爲期。即須償款取貨。如逾期則更須按照所延日數計息。或特別議罰。此種方法。在銀行一方。可獲銀息百分之七。乃至百分之八。似此則就演論。依最低限度。每歲決算上。通常準可獲百萬元以上之盈餘。加之由滙跟單抵押放款于出口貨物。更由滙滬分行將收獲放出之款。更可跟單抵押放款于進口之洋紗。暨大宗各貨。輾轉融通。獲利之夥。實唯一無偶也。蓋東方銀行已有確實成效在前。非同空言可比。因香港滙豐舊一埠。每歲大錫產約計千餘萬元。乃至二

千萬元之譜。該銀行投機利用。設立彼方。經營操攪。恒握勝算。輾斷專橫。操縱自如。在商家因有獲賞之便。故亦趨之如鶩。甘爲所宰割焉。此 祖蔭紹封 等所爲平日怵目而心常惻惻者。設將是種源財源理之要圖。收束牽掣。又何至利源外溢。太阿倒持耶。且前陳限單抵押。尙祇就迤南方面。利源已有如斯者。更查迤東。昭通。東川。迤西。大理。麗江。暨會理方面。所產錫。鉛。銅。藥材。皮革。每歲出口產額。數亦不下數百萬元之譜。誠能將是項放費。攤而充之。盡其量。則所獲盈餘。當尤不備百餘萬元耳。一添發紙幣。益資發展也。銀行既經設立後。更應逐漸推廣。藉政府穩固之勢力。與極端之信用。尤應增添發行之紙幣一項。以爲補助發展之具。宜在兩年後。每年添發紙幣五百萬。庶就每年債券總額一千萬元計之。三年後。兼有紙幣。實際上已可得四千五百萬元之用。途漸而紙幣信用大昭。則路政基礎。因以漸有成效。不難着手舉辦。且更可沿幹路線計劃之方向。據設分支行若干。所則銀行勢力漸次開張。至于紙幣一項。既有確實之準備金爲其充分保證。兼得省外各埠之兌換機關。尤可極端流通。則斯時。採辦機械等。暨興修道路上種種鉅大用費。凡屬在滙交付者。概可以此項紙幣給與。作現金之代用。銀行現狀。既達于茲。則舉辦全省路政。詎非易易哉。一興辦路政時。招工宜取土著也。興路方策。招募工人一端。似亦在注意之點。真以前此敷設鐵路。其所需工伙。率由遠方流氓募來。往往工事草率。弊害不勝枚舉。爲今計。嗣後此項工伙。宜就本省本地招募土著居民爲之。尤較爲具有二善也。一對于彼等工伙。宜較市價

略爲增加。例如每日向來慣習給洋銀三角者。則增給一角或半角。而富實發時。祇須給以現洋二角。以現況觀之。日下工人輩。日有一角之收入。則其生活頗足維持。一餘數代其扣存。惟以路政上非正式之股票交付之。迨其扣存之數積至洋銀五元時。改付與正式股票。如是庶使一般勞動者。流感于路政上享有股份之權。俾個人對於路政上。各有切膚之相關。利害密接。以前弊害。庶幾可免。一招募土著。一般無業游民。均可收納。使有維持生計之遺。而盜源亦因之獲弭矣。是則雙方咸利。宜莫善于此者。似亦屬事之可行也。

### 紀事

## △本省實業近事

運使咨覆現在緝禁外私運銷派鹽情形。省議會議員張自明擬請嚴禁陔緝私鹽。以擴充激鹽銷路一案。前經省長咨抄錄其意見書咨請鹽運使署核辦見覆。茲准覆稱。前略。尋釋原提意見。固爲熱心本省利權。而發言。惟對於緝禁外私。運銷派鹽。向行約章例案。及全省鹽額稅款。歷年增加狀況。均有未盡了解之處。自應查照案由事實。就咨送原件。詳加解釋。函請轉咨知照。俾免隔閡。而釋疑議。查緝禁陔緝外私。職在滿商條

約而處理外私辦法復經特定規章良以國防權利稅餉民生均有重要關係本使自到任以來尤首先注重於此迭經嚴令各該緝私營隊厲行緝禁嚴重懲罰並實力運銷官鹽以濟邊民食用按之各岸近來邊鹽銷額均各遞有增加是見外私侵入已漸減少事案其在非可虛飾再進而證以全省之報銷鹽額如前清宣統二年銷鹽額爲四千八百餘十萬斤民國以來遞有增加至近年實銷鹽數已由五千八百餘十萬遞增至七千七百萬斤以上鹽額既增稅收自裕緝私未嘗不與有力焉原議所謂緝私無能內鹽日溢鹽政趨愈下等語與近年鹽政事實頗有未合至謂緝私軍隊地廣兵單一語尙屬切於事情蓋開廣恩普鹽邊境豈運越緬地方界綫沿長實數千里外私來路頭頭是道而三區邊岸緝私營額設鹽總共不過三百餘人分派難周欲期外私淨絕亦實困難本使亦曾見及於此屢次提議添設鹽巡究以薪餉關係須得稽核方面同意率致格而未行不得已乃暫就固有營隊力加整頓將三區緝私營部移駐邊防俾各就近督率實力緝禁其各該隊排概令分派於邊界各地擇外私易入各口隘扼要駐紮認真防緝又以沿邊各地方行政官吏及駐防軍隊均有協緝外私責任復經迭函軍政長官轉請協緝以資補助先圖遏止外私保障邊岸以爲暢銷官鹽擴充權利之計並擬俟大局救平即將緝私困難情形重中前議切實呈明務期達到添設名額是數分配之目的以爲根本之計畫至若現有營隊自經迭令整飭以來各岸緝務確已改觀緝獲外私人鹽營駐戰

私鹽牛馬船後之案。文電報告時。所常有應。就最近期間。獲私之數較鉅者。檢抄數件。轉送參考。俾知原議。所謂未聞緝獲外私之說。未免言之失實。又所指文山廣南馬關一帶。專食險私一節。查開廣邊岸。現經由商租設公司。年認承銷邊鹽四百餘十萬斤。如果專食險私。則此四百餘十萬斤。既將銷於何處。惟廣南之富縣。因其鄰近廣西。以自鹽政統一界限。化除粵鹽。亦屬國產。其間邊民。就近購食。尙屬有之。此與黨鹽現銷黔西川邊。同一比例。若云專食險私。恐係調查不確。又原議謂宜安派人員。於必要地方。設立傳鹽局。所一層。是亦不明鹽務現行例案。查滇省行鹽辦法。內地則任隨商民自由。赴非購運。售銷邊岸。則招商集本組設公司。認額負責。定價分售。所有各邊要地。均飭多設子店。廣爲分銷。每月銷鹽數目。逐處均有報告。是實查取實。無再行設局之必要。總之緝禁外私。推廣產實。爲本省鹽務唯一辦法。未使職責所在。從未稍涉放棄。特恐該議員。或有未知。並恐轉相訛傳。引起其他異議。則匪直鹽政。組織務。被其影響。將於信約國權。亦有關繫。此所以不憚煩瑣。而逐一詳覆者也。准咨各前由。相應併案函覆。並將照抄文件。均送。請煩查照。轉咨備查。俾資參考。而免誤會云。

學術

### △景德鎮陶器製造之概略

(續)

(9) 滿窰 如上條裝匣終了之後。乃將全部入窰中。爲燒窰之準備工。其窰爲長圓形。恰如覆釜。高闊各丈餘。深長約倍之。上罩窰棚。烟筒高約二丈有餘。而突出於窰棚之外。窰之中間。疏可通火路。窰前面有門。投入以長約七寸之薪。以燒成之。窰上貼有風火仙之神位。煙筒頂上。皆爲角的。其果何故。則尙未明。(10) 開窰 自燒窰至燒完開窰。約費三日。其時窰中匣鉢尙帶紫色。搬出匣鉢之工人。乃用布十數張。以作手套。並蘸濕冷水。以護手部。並以濕布包裹頭而肩背。以免受熱。殆至窰器全部已經出窰。則入新坯於熱窰。乾燥水氣。以防折漏之弊。此等燒窰之工人。皆係專門之人。酒于燒窰時。始僱用之。燒完後。則自由回家。兩方皆有定約。若燒得品物優良者。則加賞錢以酬謝之。若遇窰有破壞。須修補時。則另有專門修補者。修補之。(11) 繪具及種類 通常所用之畫具鉢。其形甚大。至小者。其直徑亦有一尺二三寸。又如乳棒。又如摺繪具之方法亦然。其鉢不能圓轉自如。而只能使乳棒往前往後移動。至其調合色料。則依繪具之火度及性質。適宜調合以使用之。又其繪具所用之法。有三種。其一爲芸香油。其二爲膠。其三



爲水油乃用以染上膠乃用以塗沫水乃用以調色也染上所用之筆其管長者竟長一尺六七寸即至短者亦尺二三寸其陶彩所要之色料等則如下。

(甲)陶彩需要之色料

鉛粉 焰硝 青礬 黑鉛 松香 黛(白炭) 金箔

古銅 赭石 乳金銀 石子青 紫金石 五色石炭

(乙)釉料之種類

紫金釉 翠色釉 金黃釉 碧紅釉 紫色釉 澆青釉

澆綠釉 豆色釉 純白釉 澆黃釉 霽紅釉 霽青釉

東青釉 龍泉釉 爐均釉 碎器釉

(12)錦壺 該壺所用錦壺有高三尺徑二尺及徑二尺六寸等種種不同乃燒成施彩於白瓷器之物品之燒爐也其燒成時間大抵以一晝夜爲度。

(完)

△章則▽

續訂雲南麗日火柴股份有限公司招股簡章

第一條 本公司此次續議招股係專為添足資本擴張營業起見 第二條 本公司此次

續招股銀僅大龍洋叁萬元合前共成五萬元 第三條 本公司此次招股日期決定于陽

曆八年一月一日起至六月終為止過期概不添收 第四條 本公司此次續招股銀仍舊

以十元為一股計添招股銀三萬元共成三千股 第五條 本公司此次續招股本仍舊按

月以八厘起息每年二月由本公司預先通告日期屆時憑票摺發給其有遠道或不在本埠未

能如期支取者逾二月後皆可隨時憑票摺補取 第六條 本公司此次續招股對於所

得紅利仍舊儘數分作十成每年二月與股息一同發給分列如左 (一)股東純益金七成

(二)辦事人獎勵金一成 (三)優先股特別權利一成 (四)公司公積金五分 (五)創辦

人特別報酬金三分。(六)監察員報酬金二分。第七條 本公司續招股銀以二月爲一

期分三期收清。第一期自八年陽曆一月起至二月止。所交股銀爲甲等優先股。第二期自三月起至四月止。所交股銀爲乙等優先股。第三期自五月起至六月止。所交股銀即爲普通股。其優先股得照本公司章程分配甲乙兩等。享優先股之特別權利。第八條 本公司此次續招

股本。其股東仍舊以本國人爲限。所發股票息摺亦照舊採用記名式。如非本國人僞託入股或由股東轉移外國人。一經本公司查出。股票息摺概作無效。第九條 本公司此次招獲股

份。其股票仍舊可任便轉移。如因事故遺失。亦得聲請公司補給。茲將轉移與補給手續分述如下。(一)轉移手續 須雙方開具姓名籍貫並原票摺號數。報明公司。查無違背第八條規定

方能註冊轉移。換給新票及息摺。(二)補給手續 須於遺失三個月內。邀同他股東或股實

保人至公司陳明股票號數及遺失年月地方事由。具切實証書。並全月報費由公司登報一個月後。並無他項糾葛。方能駐銷原票號數。補給新票及息摺。第十條 本公司此次續招股

份各股東。凡股票在十股以上者。即得入場議事。二十股以上者。得查閱賬目。五十股以上者得

被選監察員或臨時查賬員至百股以上者方得被選爲本公司總協理。 第十一條 本公

司此次招股收銀以南城外三元街三十四號門牌本公司爲限。至省內支店及各售貨處概不另設招收分所。如有外省外縣交股銀者可直由郵政或商號匯交本公司總理張仲淑君親收。截取股票決不致誤。 第十二條 本公司此次續招新股。凡交到股銀時。即填給正式股票。

此外不另給收條。 第十三條 本公司此次續訂簡章。係專爲招股而設。其他各項章程。公

司已詳訂施行。茲不贅述。如有欲閱者可向本公司招待處取閱之。 第十四條 本簡章自股東會議決後公佈之日實行。 名譽總董 黃毓成 黃德潤 由雲龍 名譽董

事 葉成林 饒重慶 沈鍾 張之霖 名譽監察員 吳聯珠 余宜官 監

查員 黃毓桂 趙鶴清 張華松 總理 張仲淑 協理 段世忠

雲南麗日火柴公司謹訂

雜俎

## ▲古樹保存法

俗話說山中難逢千年樹 可見千百年的古樹 處處少有 有則須加意保護 使其永遠不壞 留作天然紀念物 這是甚麼道理呢 因為一株樹木 由萌芽長成大數圍 高數十丈 中間冒了許多風霜雨雪 受了多少蟲害病害 合人類的損傷 獸類的踐踏 纔能發長成這個鬱鬱蔥蔥 上千霄漢的大樹 成爲一種古物 所以非加意保護不可 並且既是古樹 大概是生長在名勝地方 足以點綴風景 供一般人民賞玩 若生在別處 必早被人砍伐 不得成爲古樹了 所以爲培植地方風景設想 亦要注意保護纔是 還有一種古樹 生於道路兩旁 往來行人休息其下 於衛生上很是相宜 若不設法保護 一旦被人砍伐 或因他種災害 漸次朽壞 不但滅殺風景 即行人休息 也就失了蔽蔭 這豈不可惜嗎 由此看來 凡是古樹 都應設法保存 其保存方法 下面逐條說明 請大家看看 就知道了

(一)圍柵 凡是古樹 樹根必多 且蔓延很遠 近樹幹的部分 還有根露出在地面上

所以近樹幹二三丈處 不可使人畜往來 若任其經過 不但露出於地面上的樹根  
要受踐踏 即這部分土壤 也就踏得很堅固 空氣水分 不易流通 這棵古樹的生育  
漸漸就不健康了 還有一般兒童 往往在古樹下面 用小鋤掘起樹根 或用小刀割  
傷樹皮 刻成許多奇形怪狀 以爲美觀 照這個樣子 古樹就難保存了 所以先要除  
却這種損害 纔能毀望古樹壽命長久 除害的方法 不過用蘆葦竹竿樹枝等 編成柵  
欄 在古樹周圍二三丈處圍上 禁止往來人畜接近樹根就得了

(未完)



### ◎雲南麗日火柴股份有限公司廣告

敬啓者本公司前由外洋購回新式火柴機器所製陽火陰火久爲社會歡迎總理張君更欲出  
一最優美最便利之上品歷採各種化學試驗經營慘淡五年於茲邇者因奉

雲南省長委赴日本調查實業回國。就其考查經驗。運以靈敏心思。新發明陰陽响火無燐陽火兩種。純採用中國出品化鍊製成。原料無須外求。成本白易減輕。實屬價廉物美。允足以抵制外貨。例以前出陰火。固已毒質滲盡。臭味全無。比諸改良陽火。又不拘定盒面。隨擦皆燃。既有益於衛生。復得應用便利。誠國貨最上物品也。故數月來。試造數百箱。贈售省內外各埠。均皆嘖嘖稱善。爭先馳函定購。官形供不給求。竊思營業欲求擴張。資本必須豐富。前招集股銀貳萬元。僅足供原造火柴之用。若再添製陰陽响火兩項。則材料與人數加多。基金似難周轉。爰於陽歷十二月十六日。遵照公司章程第八條規定。召集各股東開會協議。並經衆議決。自陽歷八年一月起。訂以六月爲限。續招股銀叁萬元。藉符伍萬元原案。其各新入股人。承認股銀。亦於八年一月一日起。分兩個月爲一期。其在第一期第二期交股銀者。照舊章作爲甲乙優先股。同享特別權利。在第三期交銀者。爲普通股。倘或過期數滿。概不再收。凡我國

熱心實業諸君子。如有志入股。共營新業者。迅速

光臨本公司招待處。認定股數。清交股銀。至外省外縣時期不待者。可由郵政或商號。直將銀兩匯交雲南省南城外三元街第三十四號門牌本公司總理張仲淑君查收。即可照來函截取股票。決不致誤。時期匪遙。尙希踴躍爭先。幸勿坐失機會。曷勝翹企之至。

民國七年陽歷十二月十六日雲南麗日火柴股份有限公司謹啟。

各界如欲訂閱本週刊 請赴省長公署接洽一切爲盼

本週刊編輯處謹白



雲南實業要聞週刊

中華民國七年

第柒拾柒號

雲南省長公署印行

本週刊例

- 一 每星期出二大張
- 一 土曜日發行
- 一 概不零售
- 一 四週作一月計
- 一 每月定價銀壹角
- 一 半年收銀伍角
- 一 全年收銀壹元
- 一 郵寄每份月加費三分

# 雲南實業要聞週刊

本號目錄

述農事試驗上須注意之事項  
 大助戰  
 禁止與敵通商條例施行細則

本省實業近事  
 禁止與敵通商條例

雲南實業要聞週刊



### ◎述農事試驗上須注意之事項

欲改良農事。以謀利益之增殖。則試驗爲必要之務。亦爲最困難之業。若有謬誤。則不獨一方面失敗。其影響於他方面者。實重且大。故實行試驗時。其應特殊注意之事項。實不止一端。大抵試驗目的不同。其注意之件亦從而異。惟其中不論何種試驗。皆必有一般共同者在。邇來各地均擬籌設農事試驗場。凡有志農業者。日以輸入外國良種。實行試種。爲振興農業之準備。此誠可喜之事。第世人往往以試驗之事爲易。而行粗率不注意之試驗。是實未明試驗之真諦。果如此行之。則試驗將反爲農業進步之障礙矣。茲特陳述應行注意之事項。以供試驗者之參考焉。

一須具普通農學智識及多少之經驗。凡試種物。非有特別注意事項爲模範者。必依普通方法行之爲要。然非胸中素有農學智識。浸然着手。決難望其成功。至具有農學智識者。不獨試

驗時能增許多之心得。抑實地研究之所至。常能發前人未發之秘。其爲利益非一言所能盡。且試作情事。多極複雜綿密。若察驗之術未嘗熟練。往往生不測之謬說。故雖通試作之理。實地上若不十分熟習。殊不免由謬誤而失敗。欲善其事。決非有多年之經驗不可。二專心從事。試驗爲極複雜綿密業務。非有熱心誠意從事于此。決難舉完全之成績。須知無論辦理何事。非有熱誠毅力。亦必難期成功。而在試驗作物。尤以此爲要件。若中途而生倦厭心。竟等閒視之。鹵莽應之。其無正當良好之結果。自可斷言。故吾人而不欲從事于此。則已。若既抱最初之目的。則必須有貫徹始終之念。不辭况瘁之心。無論此農事試驗如何困難。務須探頤索隱。窮源竟委。使此中利病情狀。纖悉皆知。不至沒却試驗之本旨而後已。萬一他業務倥偬。鞅掌。有不能兼顧之勢。則宜解去他務。專治此事。倘竟不能如願。亦宜以他業爲副業。而盡全力於農事試驗。庶幾業以專而能精。行之既久。或可得良好之結果也。又凡行試作。必須出之以慎重。乃無潦草輕率之弊。否則其所試驗者。必無價值可言。與其徒貽世人非笑。反不如不行試驗之爲愈矣。三判斷公平。農事試驗爲神聖獨立之事業。例如司法者之執法。無論遇如何逆境。皆須保存司法

權之獨立。試作爲改良導師。實非容易之事業。若無謬誤。則社會蒙莫大之福。否則不免流毒無窮。障害進步。故試作者之所負。實爲絕大之責任。而欲免謬誤。須先求判斷無私。蓋預懸一定之結果。從事試作。往往偏于其想像之方面以行。此種心理。爲凡人難免之弱點。攷察未周。先入爲主。偏私之見。既先據于胸中。評定之言。何能衷于至當。又或客氣用事。故意銜耀成絃。實則未嘗悉心攻驗比較。是非淆亂。農民何所適從。萬一過信盲從。失敗何堪設想。故試驗者。當虛心平氣。決無自負聰明。自存私意而後可。

#### 四 酌量地方情況

欲策農業之進行。必先施十分之耕

作法。以判斷其多獲多收之利否。以農業非單純事業也。故試驗之際。尤當於各地方經濟的狀況。與所有舊習慣參酌之。庶能得其利害得失之真相。若徒銜珍奇不深究其利害得失。而專以驚衆目爲事。則誠與試驗本旨相戾矣。大抵以氣候論。有南北寒燠之不同。以土宜論。有濕燥鬆結之不同。以肥料論。有淡酸鉀之不同。往往有宜於此。必不宜於彼者。亦有宜於此。仍宜於彼者。

至各地方經濟的狀況。尤非一言所能盡。試驗之法。宜就價廉易得之品。專以各地固有舊習慣為基礎。加以種種考察。發揚其特長。而以各種適宜之良法。補救其所短。務求適合於目前地方經濟的狀況。而能漸次增進。方為有益。若不知試驗階級。忘初級試驗之秩序。而務為突飛之舉。全然與舊習慣及地方經濟的狀況相反。非徒無益。而又害之。試驗誠多事矣。 五精算收支

試驗之宗旨。以驗出未知事項。證明既知事項為目的。其歸着要點。即在計算收支實數。以考究其利害得失。若無收支計算。則不能顯明試驗上之效力。若但誇大其收穫量。而無確實之收支計算。即使結果良好。亦不得為正當之信據。故從事試驗者。必須於作業上。收穫上。一般景況上。精查其得失利害損益。而判定之。乃可謂之真試驗。 六平等比較 地積廣大。不能為綿

密之試驗。故往往劃小區域而執行之。然必有二區以上。相為比較始可。若單獨試作。不如謂之為耕作。較切當也。試作上相比較之事項。當以平等為要。然同此一視之中。其生長收成。時時有多少優劣之異趣。求平均數時。當據其多數為定。而地區廣者。不宜但以一株。或一平方尺。一平

方弓之優者。相爲比較。而不問其他。若果如是。必生差誤。例如某類行某種試驗。其種子。質。前作物。施肥。播種。等相同。而生育成熟。及作業次序。感受氣候。變化均同。始得爲平等之保證。若僅據其所現之狀態。不溯其起源。及經過之實事。不得遽目爲正當之比較也。 七目的專一。 凡試驗必限于一目的。若同時行二箇以上之試驗。其所得之成績原因。由何而來。實難判斷。結局必有錯亂不明之弊。諺所謂逐二兔不得一兔。即此意也。 八注意實際。 試驗爲一種特別作業。往往生實際懸隔之結果。除高等研究的試驗外。其餘各事。總以卑近實際爲要。當農學智識未普及時。從事試驗。能注意實事求是。其實地上。了解易而測驗確當者。其改良之成效。必可尅期而計也。

### 本省實業近事



禁止與敵通商 農商部咨開。案查禁止與敵通商條例。業於本年五月間奉教令公布。並該條例施行細則。亦經本部於五月間公布。各在案。現因施行細則內第二條第三條第七條。有應行修正之處。復經本部逐加修正。于十二月四日公布。自應刷印通行。以便周知。相應將條例暨修正施行細則。咨行查照飭遵。等由。當經省長署以本省對德。原取一致行動之宗旨。部咨條例。自應查照辦理。隨將條例細則。刷印。通令遵照。並轉飭各商人一體遵照辦理。

調查宜茶宜棉地點 省長署委留學日本茶業畢業生朱文精陳洪疇實業科科員楊鎮壽赴宜良阿迷蒙自調查宜茶宜棉地點。為開辦茶業試驗場傳習所。紡紗工廠等事之備。

會查模範林地點 省長署令官本探運局。查本省山多田少。如就適宜山場。廣為造林。實可開莫大之利源。昨本署所擬整頓倡辦各實業事項案內。及准省議會咨。據議員建議籌畫游民生計案內。均以開辦森林。暨辦理模範林。為當務之急。惟查本省森林。多係野生。漫無條理。或運輸困難。利用為艱。均不足以作模範。亟應選擇適當地方。開辦模範森林。以樹風聲。而資觀摩。茲緣該局所管祿豐村糶租一帶。官有山場。及民有之入股山場。均地近車站。交通便利。氣

候土質皆適造林。應由該局搜索伐剩餘料變賣作價。將入股山場收爲官有。以作模範林場之用。且該各山場多天然森林。若施以人工。如法布置。改作模範林。亦較便易。除令委本署實業科科員楊鍾壽會同該局就蘇豐村糯租一帶。選擇適宜地點。或作新造模範林之用。或就舊有林木。改作模範林。悉心籌畫。妥擬辦法。並繪圖貼說。呈候核辦外。仰即遵照會同辦理。

▲ 學 術 ▼

犬助戰

濟初。漢晉甯州。有段定與者。善殺豹。人因呼爲段豹子。家蓄犬。常十餘頭。各命以名。鄉人有以豹害者。立擲犬入山。命一犬覓豹。處得之。則令餘犬環伺之。豹必成擒矣。如是者數十年。所殺不下數十豹。年既老。蓄犬如故。每耕耘暇。調習諸犬。令各依名次應用。左右進退。惟所使云。又如今之滿洲及西比利亞等處。常以犬牽橇。如用馬之技者。合左叙法國犬隊觀之。犬之爲用。古今中外。由來久矣。



現今以犬助戰者，爲常有之事。而法國陸軍所攜帶之犬，更爲不少。

初時私家設會訓犬，以備戰時之作用。政府尙不贊成。迨後知該會訓犬之效力大著。戰場前哨軍官用之於黑夜，以巡查地面受傷之軍人。從此犬之用途增加。然有合用之犬，與不合用之犬，其最合用者，由法國南境大山中產出。而選擇之，送往各地訓犬場。訓練既純熟，則送往陣前效力。法國有一府名應得者，該府近來有訓練成熟之犬百頭，送往陣前查應得府係獵獸之場，犬已著有獵技。迨後送往陣前，故能作爲偵探。且能保衛軍人也。此私家之犬，借於軍家備用，由軍家給一收犬之憑單。至後日發犬者，問其犬何在。該軍人以犬隊現在何處，供用者之，俾免養犬者之顧慮。

法國有梅姓者，爲訓犬之專門家。諳敵國軍隊，晝夜窺伺我前哨者，現將絕迹。蓋因我犬隊耳甚聰靈，敵人遠來，犬已聞之。促我之前哨軍人，則是軍人蒙犬之保護，不受敵人侵害。在山坡地方，人之目力不能及，遠而犬能知之。故犬不但保護本國軍人，且常因之以制勝敵人。此犬之功效也。

訓練犬類之法，有五第一法，則教犬運送輜重。有時帶之赴戰線，上尋覓受傷人，或於戰壕之內，或在頹宇之中，或在樹林之際，此皆人目不能察及者。犬以目窺之，以鼻嗅之，又能在黑夜之時，以暹其技能。蓋尋受傷之軍人，不能執燈火以照之。倘執燈火，則被敵人鎗擊。人之目不能視之，而犬以鼻嗅其氣，可以得傷兵之踪跡。倘遇見

受傷未死之人。犬則以該人之手中或軍帽銜之而去。告其主管之人。俾主管之人。同犬至該地以救回受傷之兵。該犬回時。困憊已甚。主管之人。仍與同去時。手拉繫犬之練。該練長不過二里得云。

教訓犬尋覓受傷之人。其效力非常偉大。且正值戰爭之間。亦可用犬以備應。若用於廣大之戰場。更爲有益之効用。因人於臨陣受傷。實具可憐之情形。仆伏於地面。不能自由行動。日夜盼望他人之來救。或他人終不能得見。兵隊愈去而愈遠。一千八百七十一年。普法之戰。法兵受傷者有一萬二千名。仆伏於地。而未經他人發見。俄日之戰。日兵受傷者五千名。亦仆伏於地。而未經他人發見。因所設備巡查地面之法。則未全故耳。如日俄卡河之戰。當戰事畢。日兵以三大尋覓傷兵。仆伏於地者二十三人。係人力人目所不能發見者。英脫之役。英兵攜帶多犬赴戰線。尋覓傷兵。後遂得見多數之傷兵云。

第二訓練犬法。則令犬守於戰壕。或設備小機關在壕之上。或距壕稍遠。犬留住於此。俾得專心以聽敵人之潛來。或以目力。或以嗅力。犬之頸上繫皮帶。敵如來時。犬作嗥聲。以觸本國之軍。惟教訓犬不作狂吠之聲。甚爲難事。如作狂吠之聲。則事敗矣。故以教訓作嗥聲之聲爲要。教之者對於此事。甚有功效。人作偵探。當伏地而行。教犬作偵探。亦伏地而行。上繫以練。主管者以皮帶使犬退。或使犬進。或使犬改作方向。均由主管者之自便。若受好教訓之犬。聽訶者之命。如馬聽車夫之命。此等犬教之得法。於深夜黑暗間。甚爲有效。因其能達到敵人之

左右也。

第三訓練犬之法。使犬作前哨之軍隊。與人同去。犬能確定敵人前哨之方向何在。

第四訓練犬之法。俾犬作送信之役。無論何地何時。皆可遺送各種之信件。或在戰場。或在曠野。由此以達。彼由一步隊。以送達一炮隊。皆恃犬以行之。或由在前之人。有信交於在後之人。人不能送者。亦以犬爲送達者。又或偵探隊軍人在前面。考察其光景如何。以信繫於犬之頸上。皮帶。迨後以信送到該處。所寫回信。亦由此犬帶轉。若受回信者。已移地段。犬能嗅之。以至所移之地段。交於原主。犬送信之速。較人送信爲速。如遇汽機車所不能到之地。犬能到之。敵人能見軍人。而不能見犬。犬又能引領補充隊。輸送火藥。以至新地。有時輸送之途程。遠數英里之遠也。

第五訓練法。以犬作交通機關之職務。然此任初起甚難。因犬之技能。多不足于任此者。如前哨既已出發。在途司令處。則以犬送信於在途之軍人。又如迷失路途之軍人。使犬引領以回原處。此等責任。必具特別之嗅力。方能任之。但此舉犬能爲之。因犬較人穿過火線爲易。一因行走之速。較人爲優。一因身格不高。敵人不易發見也。

以上五法。皆教練犬之法。法京巴黎城設立多會。挑選合式犬隻。預備作兵。內有會名中央發達犬類會。前年入

月會中以三千大遼交法軍時先在會中試驗三禮拜然後送至後隊俾得發展其平日所受之教以任特別之職務大概簡易之事只須教以五六日即可繁難之事則教之頗爲費時如使犬任交通機關之職務則爲最難須教禮拜始能爲之初時教練之下手方法以二人各立一端一呼犬往一呼犬返犬先聽人之聲音後則吹號笛再後或作無聲之標號使犬知之而行之皆爲使犬之法先使犬動作之距離近後則使犬動作之距離較遠先在不平地無障礙物之處作事後則移於中有障礙物之處作事先猶目能及其所到之目的後則並其目的而不能見教之者非忍耐不可切忌動氣愈以純厚之心待之愈覺教練可成功也或獎其犬則所教練者愈有效益惟教練犬時只認二主管者使之順從不能聞他人之話語及一切事故他人不能與之食物及戲弄各事犬既知順從二人後來則知隨從此二人行走且教之認識此二人於羣衆之中不致有錯誤之弊更教之知泅水之法遇溝洫隔住能跳躍且教之自能順從踪跡而行更教之習慣聞鎗炮及炸彈在側之音不致驚惶失錯且教之在途行走時不可見途中之遺物而拾之起又教之從不認識人之手而得食物

大約辦理此等事之犬務要選擇特別性格者平時犬皆牧羊因此等犬有護惜物類之心且有警戒之心故教練易於得手況戰事與牧事等同去年山內格雪時輸運戰事品爲最緊要之事法政府擬派犬車輻重以運送之故選擇極北地方愛士克末之犬與坎拿大等地方之犬以車輻重之車該地爲極冷之地犬習慣成性此次

山內地面雪厚。他車不能行動。人或不能行走。而犬曳內載重物之雪車行之。不以爲難。誠哉犬之技藝甚大也。迨雪消融後。犬亦能用。地面敷設輕便鉄軌。舒高坡以曳車。以十一犬曳之。使二人管理之。即可裝載一噸重之物以行。或者謂以十四犬在最難行之地面上工作。可以抵五馬之力。明悉犬性之人。知最優之犬係阿拉斯加地方所產者。該地犬力。雖較他處犬力爲小。然動力不怠。永不減其作事之性。至死尙保存焉。其毛長。其耳垂。各色者均有之。其胸膈寬宏。故力能曳車。喂養此等犬。或以米。或以馬肉。或軍人所餘之餅餌。故犬食此物。無病痛之患。

◎◎◎◎◎  
△章則▽  
◎◎◎◎◎

禁止與敵通商條例

(中華民國七年五月十七日施行)

第一條 凡中華民國人民及在中國領域內之其他人民。除主管部處別有規定外。對於左列之國或人。概行禁止通商。

一 敵國。

二敵國人及敵國法人。

三敵國之同盟國。

四在敵國或其同盟國之占領地居住之人，或法人。

五商店公司之全部或一部，由敵人管理，或其他事務，隸屬於敵人勢力之下，曾經主管官

應揭示者。

前項規定，其假手於中間人之通商，亦適用之。

第二條 前條第一項第二款第五款，得依主管部處之指定，特別監察之。

第三條 違反本條例之規定，或有預備違反之行為者，處五等有期徒刑，拘役，或千元以下罰

金，由法院審判。

第四條 通商之原因發生於本條例施行前者，應自本條例公布一月內呈報主管部處，經主

管部處許可者，不適用本條例之規定。

第五條 關於本條例之施行細則，由各該主管部處定之。

第六條 本條例自公布日施行。

### 禁止與敵通商條例施行細則

(中華民國七年五月二十一日公布  
四十二日修正)

第一條 依禁止與敵通商條例第一條規定，除外例之範圍，屬於農商部主管者，依本細則所定行之。

第二條 禁止與敵通商條例第一條第二款第五款所列之人或法人，在中國境內，因維持其日常生活，或保存其事務所而為直接必要之交易，並無營業性質者，概得為之。

第三條 左列各項物品之輸入，不在禁止之列。

(一) 醫藥品。

(二) 書籍及新聞雜誌，經稅關檢查者。

(三) 外國專使公使，或領事攜帶來華之自用品，及公使館領事館之公用品。

(四) 一般旅客之攜帶品，經稅關認為適當者。

第四條 除第二條第三條規定者外，非經農商總長之特別許可，概不得為對敵通商之行為。

第五條 凡欲呈請特別許可者須詳列通商之場所物品之種類及必需通商之理由呈由該管地方行政長官咨請農商總長核辦。

第六條 禁止與敵通商條例第一條第二款第五款所列之人或法人農商部認為必要時得派員或委託地方主管官廳特別監察隨時報部。

第七條 為前條監察時凡受監察之事業主或其經理人應將財產之狀況及最近六個月間事業情形詳細開列陳述不得隱匿違玩。

第八條 凡依本細則第二條第三條所規定及得第四條之特別許可者農商總長認為必要時得隨時取消或限制之。

第九條 違背本細則之規定者依禁止與敵通商條例第三條規定處罰。

第十條 本細則自公布日施行。



郵政掛號認爲新聞紙類

中華民國七年

第柒拾捌號

雲南省長公署印行

本週刊例售

- 一 每星期出二大張
- 一 土曜日發行
- 一 概不零售
- 一 四週作一月計
- 一 每月定價銀壹角
- 一 半年收銀伍角
- 一 全年收銀壹元
- 一 郵寄每份月加費三分

# 雲南實業要聞週刊

中國鑛業公司紀略

本省實業近事

木號目錄

調查馬關鑛產報告書

古樹保存法

(一續)

雲南省實業要聞週刊

一



## ◎中國鉛筆公司紀略

顧樹森

鉛筆爲物雖微。其用甚廣。我國每年銷售之額。幾達千萬以上。考其來源。非運自歐美。即輸從東瀛。(日本每年輸入中國者。約在一千二百萬左右。)國中未聞有能自行製造者。有之自中國鉛筆公司始。該公司設廠於上海華德路。民國七年六月十六日行開幕禮時。前往參觀者頗衆。所製出之鉛筆。爲寶塔牌。廠屋分東西兩楹。中間通路。成一字形。建築簡當而牢固。適合工廠之用。東楹首間。置調和原料機。上有磨。下置盤。將石墨粉及粘土兩種原料。於此與液體相合。研磨而成糊狀。又有製鉛筆機。將糊狀原料。置於此機中。製成如線狀之鉛筆心。此時質甚柔軟。屈曲自如。宛若吾國舊法初製之香然。西楹首間。有烘乾機。將已製成之柔軟鉛條。先移而整理之。再捲於馬口鐵圓筒內而烘之。筒之外圍。與鉛筆之長相等。俟其將乾。取出截斷。復理之使直。即成

鉛筆心。此外又有烘木機一具。專烘筆桿用之木材。令其乾燥。此爲處理鉛筆原料第一步之手續。束楸之第二間。由數間合成。爲一長方形。各種機械林立。排列之順序。依製造時之先後而定。一爲鉋胚機。先以片形木板。廣約二寸。納入機中。旋即鉋成平面。中列數細溝。卽爲裝置鉛筆心之用。次又將兩片相合。中藏鉛條。再納入分桿機中。先鉋成上面爲數個之半圓形。下底仍復相連。次再取出。如法置一機中。卽折爲各個之鉛筆形。此爲粗製時之種種手續。次再置於磨光機上。摩擦其外圍。次又置於截斷機上。截齊其兩端。又次置於上油機。用假漆塗其表。俟乾。再置於軋字機。軋出記號及商標。並塗以錫。於是鉛筆全部告成矣。計自磨粉以至成貨。爲時不及數十分鐘。所用機械。亦不過十餘種。而其出品之速。日可達一千二百打。據言如再添一上油機。出品可倍於此額。查該廠資本共十萬元。華人占十之九。英人占十之一。華人中以久記木行董效良君。永盛公司陳止瀾君。楊子公司王閣臣君。所占股份爲最多。所用機器。皆日本中村鐵工廠產。共值二萬元左右。所用技師。一華人。一日人。工人三十名。均華人。所用石墨。粘土原料。均係美產。據陳止瀾君言。調查江西所出粘土。鎮江所產石墨。均合製造鉛筆之用。惟

其質較粗。尚須化煉。至所用木料。係日產名白木。中國產者尙少。我國近年之創辦實業者。亦不爲少矣。惟多喜從大處着手。而對於民生日用所不可少之物品。成本輕獲利且厚者。反鄙視之而不屑爲。坐視外貨之源流而來。攫取金錢以去。不亦大可惜乎。今該公司鑒於前車之失。經營此工廠。以挽回利權。計其善也。加以廠中規畫有方。布置完密。將來營業之發達。可操左券焉。



### ◎本省實業近事

嶺南鐵路開車 該鐵路公司呈爲由碧色寨至鷄街一帶鐵路。已規模畢具。擬於二月十日開車。擬具行車各規則章表。請核示。並派員履勘。當經省長署電委蒙自道尹親往履勘。至於所

擬各規則章表。除運送軍隊軍需規程。應候咨請軍署核飭遵照載運郵物規程。應即由該公  
司查照現行鐵路代遞郵政章程。另行修改呈報查核外。其餘各章表。大致尙無不合。均准照  
辦。等因。指令遵辦。

#### 種植林木

東川縣知事呈請以該縣歷任交存之營地租銀一百二十餘元。撥山實業員長購  
買樹秧。分發種植。以爲民俱。當經省長著令山財政廳核議遵飭遵辦。並具覆查核。

#### 布工廠學生畢業

姚安縣知事呈報縣屬實業所女子布工廠第四班學生支玉秀等十八名  
畢業。省長著准將來冊存備查核。惟以該廠辦法。原係男女生各一班。前此均係男女生一同  
畢業。此次來呈竟未叙及男生。究竟係何情形。已令騰越道尹轉令查明呈覆。

#### 收發秧籽

省長著令宜良縣知事迅派專丁來省領回棉籽播種。令承發籽種所將富民縣知  
事徵送之橡桐籽。順甯縣知事徵送之杉茶籽。蒙自縣知事徵解之葵籽。昆明縣知事徵解之  
有加利籽。圓柏籽等。妥慎保存。以備育苗分發之用。

#### 運銷硝磺

平彝縣商民蔡肇渠等。遵照雲南省分區承運硝磺簡章組織公司。運銷本省第四

區酌確。附具結表章程等件。呈經核與定章相合。應准照辦。

飭修古蹟。種植委員報稱。妙高寺僧人將北門內觀音閣地址售賣。其價未悉。省長緊以妙高寺爲一省之名勝。屋宇廢壞。亟應修復。茲該寺僧人變賣觀音閣地址。如無別項糾葛。違碍情事。應飭將地價作爲修復該寺之用。當已令昆明縣知事會同該委員查明變賣價值。督飭該寺僧。即日培修妙高寺。俾歸正用。

咨商航電兩公司辦法

督軍 署咨四川省

省長 署咨四川省 署謂查昨接滇川黔三省聯合會川本部籌備處長

楊鈞函稱。擬由怡和洋行借款二百萬兩。由滇川黔三省合組川江航業公司。並組織水力發電兩公司。所有借款。擬由川省担任一百萬兩。滇黔分担一百萬兩。義務權利。準此平均。並懇電商川黔等。由到署。當將原函送交滇川黔三省聯合會滇本部研議。見覆去後。茲據覆。召集本會職員開會研議。僉謂川江航業。水力發電。均爲川省最大利源。該處長擬由三省組織

公司借款興辦。係爲化除畛域。均霑利益。實行本會聯合宗旨起見。關係實非淺鮮。惟抵押品一項。或由三省共同指出。或由三省單獨指出。應請三省政府會核辦理。等情前來。覆查該處長函陳各節。如果見諸實行。三省利益。誠非淺鮮。第茲事體大。曾否提交貴省議會議決。費用。貴省長軍如何主張。借款詳細辦法若何。抵押品如三省分担。事實上既不免分歧。貸款者亦恐難承認。能否以該兩公司將來所營之業作抵押。應如何辦理之處。相應咨請一併查明的。爲見覆。並請逕商贍省的辦。



### ◎調查馬關鑛產報告書

馬關縣知事趙 荃

金鑛除底泥以外。尚有中區馬固麻底。及南路邊界。惟鑛脉淺薄。俗所謂草皮金。窮民淘砂度日。

亦資生計。

都童山銀銅鉛三種鑛區域相近。三鑛俱經開辦。銅鑛大旺。現有陳跡可考。舊有

銅街。現存十餘煙戶。燭鑛鑛洞及公私房屋。基址昭然在目。曾爲一大實業製造所。各種鑛區。寬

廣數十里。取之不盡。用之無窮。得此一業。力盡開採。可以安置數萬窮民。鑛鑛以夾寒箚達

報爲豐富。鑛脉之厚。隨處顯露。冶煉合法。可成大業。金鑛亦可開採。其內蘊是否宏富。

淺嘗不易探實。銀無純產。都童鑛區。俱復質鉛。內含銀共分三種形狀。一爲結晶鉛鑛。俗

名大花鑛。一爲斜長鉛鑛。俗名口皮鑛。又名錦鑛。一爲圓石鉛鑛。俗名鑛窩鑛。每鑛百

觔。可煉淨鉛三四十觔。可提出純銀五兩至八兩不等。此銀鉛錫鍊結果之大略也。都童銅

鑛。亦含銀質。每鑛百觔。可鍊淨銅二十觔上下。每百觔銅。可提純銀十兩上下。傳聞每銅百觔。能

提純銀二十餘兩。此數事旺時實情云。馬關鑛業計畫書。大綱。都童鑛山銅街。

舊有鑛業事務所。基址應就地修造官房三大間。廚房貨房各二間。以爲辦事員役。所並屯油

米及礮洞。應用器物等項。約需洋五百元。查實可開礮洞若干。應就近擇地修造茅屋。預計

十間之譜。以爲工人寄宿。及儲積鑛質之地。每間約洋三十元。共洋三百元。薄河邊距官房



半里。距銅街百餘丈。應修建爐房一院。計十餘間。支配爐堰。確碾。風箱。烟塘等項。總計需洋一千元。河溝對坡。相距十餘丈。宜建房一大間。爲辦事員暫住之所。便於籌備各項。並監查一切。此房約計洋百元。

建築 修造一切宜用包工。本境土木各匠承建之。惟地盤石料。多有可就。估工時宜注意。爐房建設各項。分別如後。

(甲) 鑪爐擬新築二座。脚根用條石。上部用毛石。沙土內部用鹽沙泥。以每日能鎔鍊鑛五六千觔爲度。兩爐替換。無一日停箱。惟星期休息。(爐式高八尺。底徑五尺或六尺)。

(乙) 煨塘 砌煨塘六個。多砌更佳。每個方五尺。以毛石和沙土砌成。短牆高二尺五寸。底用細沙土搗固。以每塘能容生鑛五百觔爲度。

(丙) 確碾 置石確白二個。高三尺。深二尺二寸。內徑一尺七寸。厚八寸。杵以堅木裹鐵皮。造成連木。重四五十觔。即可接連安設。以便水力。置石碾一具。砗大徑二尺四寸。厚一尺五寸。槽之大深稱之。

(丁) 提煉灶 先造灶。一排十個。沙土鹽泥造成之。每個高二尺至三尺。均可。其大稱之。(戊) 堰塘及龍窩 查本廠水力。宜將後山水導引歸納管溝。以助動力。應開堰溝一條。約長五十餘

丈。堰塘一座。寬一丈五尺。長與龍窩相稱。設水閘數道。水槽稱之。槽用木板嵌成箕口形。每長一

丈二尺。以支配水車及淘鑽箱之用。(己)水車輪式。與磨房用者同。風箱用一車。碾用二車。二車者。用大輪。撞小輪之法。以省減水力。(庚)淘箱及淘池。淘池寬方五尺。深四尺。一方開缺。以洩水。一方安置淘箱。箱爲木質。長六七尺。寬三尺五寸。與金鑼船同底。作鋸齒形。(辛)本廠爲銅鉛銀三鑽合辦。故建設應照上支配。購置鑽廠以鐵器爲大宗。用品宜用土鋼。先事準備齊全。竹木器宜在都章街包買。如斃籃。船簍。箕筐等類。外如車料。器柄。料板。片。枋。條。應用之件。繩索。竹棕。麻皮。各繩索。皆必需之品。均可由本地購存。燃料類。分木柴。乾草。黑炭。白炭。四種。柴草用以煨鑽。黑炭用以鑿鑽。白炭專備提銀。此外尙須購炸藥。或用土藥代之。自購硝磺配造尤善。此開洞取鑽不可少之物。熟鉛(西名亞配)(中國名黑鉛又名鑷)本廠未有成品之先。宜購二千斤。以資爐底之用。俗名底母。爲土法取銀不可少之物。大宗食料。以玉麥。麪爲適宜。可在附近街場採辦。草鞋。烟。酒。米。肉等。須常準備。草鞋給工。隨壞隨

換煙葉每月給發一斤。酒米肉遇牙祭酌給。工人應用衣被宜由本廠購辦。照買本支發。以後按日由工資扣還以示優待。

組織 全廠設廠長一員。由公司股東公推主任。管理

全廠事務。設司事二人。由廠長選充之。初辦時的給與馬伙食費。不支月薪。惟照商事規則。每年終決算。得分紅利若干。並予以人力股若干。力股有紅無本無息。須充足收效後。方能議息。

設巡丁十名。雜役二名。臨時指揮服務。每月給工資四元。或三元。無分紅之權利。有勤能得隨時獎賞之賞金之多。不能逾月餉十分之五。初辦時可酌減名數。設技師三人。一主管鑛苗之

探導。一主管爐灶之改良。一主管檢擇鑛質。考究化冶。蓋各項既有專責。以杜鑛工種種弊端。否則權操工人。以後隱受其挾制不少。以上技師宜先試驗。必有實學然後可用。否則空言欺人。每多碍事。設鐵竹木石匠各一二人。以備全廠使用。或常僱或暫招。酌量爲之。鑛工共分

兩組。其名目額數如後。(甲)採鑛組。其名目爲礮長。荒爬馬尾等名。每礮路一條可設一組。每組之支配。至多不得過八人。若加夜班倍之。(乙)鍊鑛組。此組又分爲三部分。統歸爐頭(即技師兼充)管轄之一。搗煨股。經理選鑛舂洗及煨淬等事。每股至多不得過四人。一股應領

煨糖三個。以便輪流工作。期無間斷。二鑪爐股。經理以鑄鍊銅鍊鉛。晝夜輪流。每股至多不得過五人。晝夜共十人。三提銀股。專理以鉛提銀等事。每組三人。晝夜共六人。鑪爐一座。須有提銀股三股。始合成品。二作搗煨股。亦須比鑪爐倍加始能足用。運輸股。應有工役亦分兩部如後。(甲)由各礮口運生鑛至爐房者。爲運鑛股。每股人數以出品之多寡爲率。大約每採鑛一股。須運鑛股五人之譜。(乙)由爐房運銅鉛到馬白公司。暨由馬白運食料貨物到廠者。爲轉運股。此項運工。臨時短募。多寡不拘。兼可資其養活。即以游民窮民之間。曠無業者充之。夷民亦可。資本利息。全廠本金。宜籌備三個月之支用。每一月中。員司技巡。與馬伙食。每月約洋二百元。三月共六百元。擬暫設鑛礮洞二十人。運鑛股十人。煨鍊各組共二十人。每月伙食約二百元。(連犒勞酒肉菸葉草鞋在內)工資平均每人月給三元。合一百五十元。一共三百五十元之譜。三月合一千零五十元。購置器具(連腳錢工資)照前條工數

計算。約用鐵三百斤。木器竹器繩索等項。每月約洋一百元。三月共洋三百元。燃料計生鐵

每百斤需柴六十斤。合洋三角。黑白炭一百六十斤。約合洋二元。照前條工程計算。每月出鐵

六萬斤。需柴草三萬六千斤。費三百元。黑白炭九萬六千斤。費一千九百二十元。以三個月計算。

合六千六百六十元之譜。建築及特別費用。購買底母動用器具。皆需一切雜費。約用洋

二千元。以上共計需洋一萬元左右。以公司優先股當之。可以足用。此係從逐項新造計算。若

先只着手檢取存留礮內成鐵。與洗溜鍊渣。則可稍減去採掘及器費二三千元。只須備成本六

七千元。便可從事支持。三個月以後。用逐日出品易價。得洋接濟。可以周轉裕如。計算成品。

以三個月之生鐵。共十八萬斤計。平均可得淨銅淨鉛各三萬餘。以本地最低價論。銅每百斤十

五元。三萬斤合四百五十元。鉛每百斤五元。三萬斤合一千五百元。銅鉛合計。已足收回全廠支

用之成本。提銀之成分。以每鑛一百斤。平均每鑛一百斤。至少提淨銀二兩計。可得淨銀三千六

百兩之譜。即純利也。依此遞推。不難按圖索驥矣。規則 全廠辦公章程。由主任廠長依

法制商律擬妥呈請 廠內服務細則由廠長擬訂呈請各憲咨存地

核單

省長核准施行執守之

廠內服務細則由廠長擬訂呈請各憲咨存地

方官署通告全廠執行之。鑛工人等服役及作工規程。由廠長詳訂通過執行之。鑛工待遇賞卹處罰各細則。由廠長詳訂通過執行之。劃區領照稅課章程運售細則。均由廠長按照鑛業條例。公司律商律等法。擬呈各憲核准定案施行之。凡有未盡事宜。及應行改良。統由廠長議擬呈核。奉准後施行之。

### 雜俎

### 古樹保存法

(一續)

(二)堆土 凡是古樹所在的地方 一定風景優美 游人往來甚多 雖在樹幹周圍 設置柵欄 然柵外土壤 難免不被踏固 空氣水分 因此不易流通 養分漸虧缺乏 古樹受害 可就不淺 欲免此害 莫如每年或二三年中 在柵外堆沙質土一二寸深 於

古樹生育上最宜 但是歷年堆土 棚外地面 必比棚內地面高 一遇陰雨 雨水輒往  
 下流 淤積成池 沒傷樹根 所以堆土時 須先設置排水溝 導水向棚外流出 古樹  
 生命 自然可望長久了

(三)耕耘 上回已經說過 土壤十分固結 空氣水分 不易流通 於樹木生長上就不  
 合宜 所以古樹附近地面 每年須耕鋤一二次 將土塊略為鋤鬆 使其養分溶解 易  
 為根部吸收 古樹自然不會枯死了

(四)砌垣或築臺 凡有

古樹所在地方 因為建  
 築寺院廟宇 或改修道  
 路恐受損傷時 要想保  
 護這株古樹 惟有在古  
 樹周圍 砌成石垣或石



臺（其形狀如上圖）藉免人畜接近古樹 致受踐踏然後可望永久保存 這種石垣的  
 深度 及石臺的高度 約四五尺至六七尺 周圍約一丈見方 中間多堆沙土 空氣水  
 分自易流通 古樹就不致受傷害了

（五）鈎繩及支柱 樹木年齡既高 勢必漸向一方傾斜 久則易於  
 倒仆 欲保護之 其法有二 一鈎繩 一支柱、

（其形狀如下圖）

一 繩 鈎



二 繩 鈎

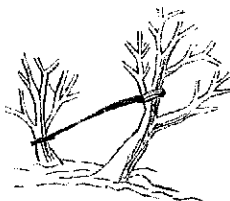

柱 支

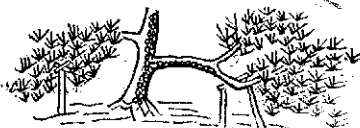

未完

各界如欲訂閱本週刊 請赴省長公署接洽一切為盼

本週刊編輯處謹白



雲南實業要聞週刊

中華民國七年

第柒拾玖號

雲南省長公署印行

本週刊例

- 一 每星期出二大張
- 一 土曜日發行
- 一 概不零售
- 一 四週作一月計
- 一 每月定價銀壹角
- 一 半年收銀伍角
- 一 全年收銀壹元
- 一 郵寄每份月加費三分

# 雲南實業要聞週刊

本號目錄

赴越考察實業教育擬具籌設雲南實業教育意見書

委赴河內調查牧畜獸醫報告書

本省實業近事

救荒植物新說

雲南實業要聞週刊



### ●赴越考察實業教育擬具擴張雲南實業教育意見書

童振藻

(前略)一公家倡辦實業宜藉鑒以仿行也。越南實業自經法政府整理後。日有進步。其所以日有進步之原因雖多。而重要原因。則在多撥經費。及用專門學者。富有經驗之人。主辦各事。而辦理伊始。又皆調查明晰。通盤計畫。先其所急。扼要舉行。故不至勞而少功。糜經費而悞時日。何謂多撥經費。即如東京一部行政費。年支八百餘萬元。實業一項。用至二百餘萬元。約占全數四分之一。而全國農商用費。年達四十餘萬元。牧畜用費。年支十八萬元。至整理各屬林業。一、九二二年用至四十四萬元。前次調查雲南地質。開共支十萬元。近日籌辦北圻水利。估計用款約八兆元。可爲証例。以後滇省政府。如辦一種確係應辦之實業。必須設法籌獲巨款。足敷支配。方可開辦。否則籌費從緩。給款不足應用。各項不敷支配。必致敷衍門面。實效難收。與其多設機

關。徒竊虛名。何如速辦數項。注以全力。待著明績。再另舉行。揆之本省現在財政。祇合如此。若異日帑藏充盈。則左宜右有。不妨將應辦各實業。普遍舉辦。何謂用專門學者及富有經驗之人士辦各事。即如河內地質調查所主任孟舒君。於地質學精研有年。且係前赴雲南東部及越南西北部調查地質。著有雲南東部地質研究記等大部專書。故委任是職。他事勿論。即就該所地質標本陳列室而言。雲南及越南地質標本。列至十四玻璃櫃。古中新各紀中之岩片化石。無不齊備。又附列礦石五櫃。中有燐銻石膏等類。而英市現值一萬五千元一噸之鈹鏷。亦自我國龍州徵列。一望即知其辦事之精能。商品陳列所主任克來勿斯特君。固係農學專家。且不時出外周咨博訪。近與勒馬立野君合著之越南農產雜錄。及自著之越南食用植物圖譜。均博大精深。足徵於越南物產之狀況。確有心得。非黎倫寸光者可比。故所辦之陳列所。規模宏大。品物分類。排列不下萬種。並能製物利用。翻新出奇。其他各實業機關主辦人員。亦多類此。所以政府辦辦一事。非特能收明效大驗。且足爲人民樹之楷模。妙選慎用。得人則昌。公家倡辦實業。而欲實事求是。亦當借鑒而重擇別。何謂通盤計畫。先其所急。扼要舉辦。即如近年知提倡養蠶爲振興蠶業。

之要務。於東京設總養蠶場一分養蠶場四。安南設總場一分場六。交趾支那設分場三。東埔寨  
 設分場一。均按其氣候及植桑多寡以定之。知試驗場爲轉換農業之樞紐。各屬均宜設立。現在  
 已經開辦者東京一處。安南一處。交趾支那三處。東埔寨一處。而東京東埔寨等處預定之試驗  
 場亦均擇定地點。以備次第開辦。但其中有專門試驗林茶一項者。爲專門試驗場。有試驗普通  
 農作物者。爲普通試驗場。其性質各有不同。知倡辦牧畜非有獸醫專家分駐各地。俾便驅除病  
 害不可。於是全國已駐有獸醫者。計十餘處。預定分駐者若干處。亦酌量規定。按圖可索。以上各  
 端無非調查明晰。故能統籌全局。因地制宜。安排妥貼。尤可取者。對於養蠶則特設機關數處。檢  
 定蠶種。如東京佛郎董檢定蠶種所。年約檢查五百萬粒之蠶種。故十年前全國每年分發及承  
 領之檢過蠶種約一百萬粒。前數年每年達六百萬粒。近年則數更增加。至民間騰種桑。報之  
 政府。政府查明。即免其地稅以鼓勵之。故蠶病鮮生而飼料亦足。又恐蠶繭銷路之滯碍也。於南  
 定特設繅絲及染織綢貨各廠。故近年蠶絲出口約八九十萬斤。本地所用絲貨又不假外求。對  
 於林業。如近河邊及堪育油脂者。非有特別事。則不准伐。其准伐者又須領有執照。並有地不

許栽樹。有地准其多栽樹木。此等林政。除各要地設置檢林官主管外。並擬育成林業專科之學生。組爲檢林隊。分往各處檢查林產。芟刺無用枝木。及指示改良栽培之法。因林業非用特別法律維持。並用專門人材整理。斷難日起有功。對於牧畜。則因越南馬種不良。政府特在河內順化。設牧馬專場。用新法配合以養殖之。而河內西境阿拉馬場。購用法朗得等種。及英與阿刺伯配合之種。以資改良。即其証據。他如鐵不敷用。則海防新設鍊鐵廠。購運本地及他國鑽石以精練之。皆係先其所急。扼要舉行。故能動中肯綮。廣省欲改良及推廣蠶業。非於省會及省外要地特設機關。選聘考驗蠶種素有經驗之專家。購置適用器具。檢定蠶種。分發應用。俾清病源。並設法獎勵與強迫植桑。廣儲飼料不可。欲振興林業。非將前甲種農校林科畢業生徵集省會。邀請選於林學者教授及練習檢查之法。組織數隊。分往頭須與辦林業地方。查察勸導。暨選地造林。并規定章程。禁止濫伐踐踏焚燒。及責成地方官紳嚴加保護不可。欲提倡牧畜。則滇省驟驢綿羊之種極不良。非先購良好馬驢綿羊之種來滇配合。使之改良不可。

(未完)



紀事

◎本省實業近事

維持廠務 模範工藝廠呈軍械局不收各項軍用品。請令飭如數照收發價。省長嘗以該廠現製存指揮刀、洋步馬號、銅鼓、十字鐵、圓匙等物。原為造備軍用。與普通用品不同。若軍械局不仍前收用。則此項軍用各品。勢必廢置。該廠所請飭令軍械局按案如數照收。並將九折價銀四千三百四十二元五角發給承領。自係為維持廠務起見。已咨請督軍署核辦見覆矣。

與敵禁止通商事例 省長署通令案准內務部陽電開查禁止與敵通商條例。曾經公布。除施行細則所特許者外。均在禁止之例。此次限令出境各敵僑所有之不動產。與取得對於不動

產及關係鑛產之各種權利。既經特許。不得變賣移轉。及其他各種處分。否則一律作爲無效。再現在管理敵國人民財產事務局。業經成立。此項特許之權。並經本部委任該局長行之。嗣後凡前開呈請事件。當行由管理敵國人民財產事務局核辦。等由准此。查此項條例。前經農商部咨送。當以本省對德原取一致行動之宗旨。曾將條例細則照印通發。並分別令行咨函各在案。茲准電前由。除分別令行咨函外。合行令仰即遵照。並轉飭各商人一體分別遵照辦理。

呈報畢業。男子職業工廠呈核該廠學生織科第六班馬興才等八十名。縫紉科第四班孫華成等三十名。本科第二班向汝楨等二十名。畢業成績冊證書獎章。奉指令照准。

博徵茶籽。滇省普茶之名。久已昭著。此外寶洪翠華景谷感通諸茶。產於宜良大關景東大理等屬者。色香味亦均佳良。祇以栽培製造。不加講求。以致近年產額未增。銷路漸滯。省長署現擬倡導改良。先就省會。或鐵路附近。宜茶地方。開辦茶業試驗場。博徵中外佳種。試行栽培。迨收明效。即用良法焙製。俾易行銷。昨經咨請安徽江西兩湖福建浙江廣東四川江蘇山東河

南新疆貴州各省長。並令本省寧洱羅平宜良緬甸順寧大關瀾滄各縣知事。轉飭所屬產茶各縣知事。各實業員。將所有各項良好茶種酌選若干。填明栽培各法。郵寄到署。以資分發試種。并開明其郵費籽費。以便照數匯寄歸款。

試辦罐頭 大理商民周嘉鼎馬毓麟等。呈爲試辦罐頭。不諳章程。及一切手續。省長著批。所呈購備機械試辦罐頭。原無不可。惟是否設立公司。抑請設立商號。來呈未據叙明。如係設立公司。應遵照公司條例。及公司註冊規則辦理。如係設立商號。應按照商人通例。及商業註冊辦理。至貨品商標。向係由出品人自行擬定。於註冊時附呈樣本備案。勿庸由官廳發給。合將上指各條規各發給一本。仰即到署領取。遵照辦理可也。

△ 報 告 ▽



## ●委赴河內調查牧畜獸醫報告書

陳立幹

越南素不講究牧業。近十數年來。法人始由海外輸入種畜。從事改良。迄今牧場獸醫學校。軍馬所。陸軍獸醫院。食肉衛生警察各項。罔不立定根基。即此次展覽會。內家畜品評部。將占會場之半。任專員盡其事。嚴加品評。實行鼓勵。越政府之對於牧業前途。可謂熱心提倡者矣。茲先由會場內。黎贊之家畜起。至調查告竣。列記如次。

(一)會場內之家畜概況也。馬牛羊豬豚兔皆有之。其地點占領會場之後半部。畜舍分四縱列。及一橫列。橫列爲會場後面之邊界。其中黎贊牛五六十頭。縱列之內。其中二列。黎馬八九十頭。黃牛三四十頭。建築設備。可謂完善。左右兩縱列。顏形簡單。一黎水牛。約七八匹。一取攪獅羊豚兔。有少許之種。菜穀品雜列其間。開會前三數日。概行齊集。開會之明日。即開家畜品評會。委員與張委員長。翼樞及法招待員。雪納三人。入場參觀。見專員數人。分任審查。異常精細。如牛乳一項。脂肪水分固形分反應等。馬匹一項。年齡外貌步樣。均一一檢查。詳加評點。核定價目。自朝至暮。始行散會。總計馬匹分爲二種。一改良種。一越南種。改良又分越法合種。越澳合種之二類。體格強壯。外貌佳麗。河內牧畜場之出品最多。所謂越法合種者。究屬法國馬之何種類。與越種交配。詳見河內牧畜場條下。水牛之部。概屬越地所產。小形者多。爲耕作上不可或缺。黃牛之部。亦分改良種。及本地種之二類。目的多在乳用。惟本地所產者。乳房發小。每日乳量不過一至四立。改良種。一日乳量約得九立之多。中有法國

種牝一匹。原產地爲法國羅叔河上流附近。體形高大，外貌優秀，頗有種牛之資格。惟年齡太大，約十三四歲。難資繁殖。至山羊欄內有體格偉大之一種，大小十數匹，毛爲複色，腹毛屬赭石色，被毛黑色，間雜有赭石色。種類不詳。肉用頗宜。綿羊有蒙古種（大尾種）及法國種。大抵以氣候溫熱之故。而法畜不良。又豚之中，見有英國之白色種及黑色種各一匹。體形中等，發育良好。其他小家畜中，有似（安果拉）種之白色兔（白耳義婆爾）一種之褐色兔。性情馴良，大小相同，體重約八斤上下。家畜之類，如佛國種七面鳥，闊翼等，亦有焉。凡此皆會場內家畜共進之概況也。委員擬就會期內選擇佳種，凡可以購取回演作繁殖用者，分別呈請購辦。詎知十六日品評會後，優良家畜，隨即出售。時委員方將看守陳列物品之不暇，俟至瓜代得人，而良種業已售盡。查此次共進之家畜，以出售爲主目的，非賣之品，縱屬佳者，仍留諸牧場中。是以會場內不及見者，得於各牧場見之。如河內牧畜場，良馬較多。法國殖民公司，牛羊鷄兔佳種較多。然就全會場之家畜言之，其足以資改良而可以購回吾淮繁殖者，首推山羊兔及家禽耳。此外關於地方之改良進步如何，更就調查所及而序述之。

（一）河內牧畜場也。位於河內停車場之西北隅，與無線電信局比隣，而居面積約三十畝地。勢平坦。十五年前爲政府特設之機關。河內獸醫學校長董其事。建築完善。如種牝之舍，種牡之舍，以及他之各畜舍，均照法國式分別構造。即如牝牡之舍，建築雖同，裝設各殊。其全形爲長方形，門開於兩端之中央。茲從建築物之基底平面

用圖表之(如第一圖)分全面積爲內中外三個之矩形。內形線以內。橫隔爲三數間。爲仔馬離乳後共同之厩舍。中形界線以內。至內形界線邊線。作共通之路。外形界限內。分隔種馬厩舍。門由內啟。此牝牡厩舍。相同之點。種牡厩舍之後牆外面。有兩運動場。以連接之。每舍之後壁。啟門二道。此舍開放左戶。則隣舍亦開放左戶。啟右戶時亦如之。是以兩隣之馬。俱放出運動場內。而中間尙有一運動場。分隔之。固無論如何猛烈之馬。不致兩相作劇。(如第二圖)此種裝置。牝馬厩舍無之。其非戶之設備。事務各室等之配布。俱爲適宜。樹林陰翳。以固其外。花草豐青。以充其內。牧夫之諳練。管理之得法。實足以資模範。馬匹頭數。約百五十。種牡五六頭。係安南種。種牝五六十匹。仔馬數十。最初用之種馬。係濠洲種。及法國之安格羅亞拉伯種。牝牡均自法滾輸入。一經試驗。此二種之牝馬。與安南種牝配合者。成績頗佳。體高約一·三六米上下。現今軍馬及輕轎馬多用之。此等種牝。與安南種配合者。因體格相差太遠。往往難產。故專以越種牝。與法滾種之牝馬交配。所得佳良種牝。再以民間之種牝配合。交配金三元。自二月起。將改良種牝。牽往附近之交配區域內。盛行繁殖。繁殖日廣。其種日夥。論其價額。較未經改良之本地種。或二倍三倍四倍五倍不等。惟細查改良種牝馬之頭數無多。而供改良用之法滾種牝。都是老。大聞該地當局者云。本年之內。已預算再往歐洲購買佳種。以供改良。吾滇隨地產馬。體格外貌。均在安南種之上。今視安南改良之馬。又爲吾滇所不及。見。反觀借鑒。令人興感。外有黃牛三十餘匹。多屬本地種。體

第一圖  
瓜哇新嘉坡之種發育不其佳種難擇

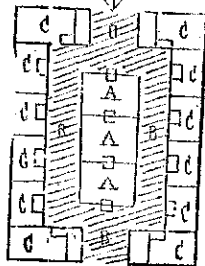

(A) 仔房聯合  
(B) 通道  
(C) 厩舍

(未完)

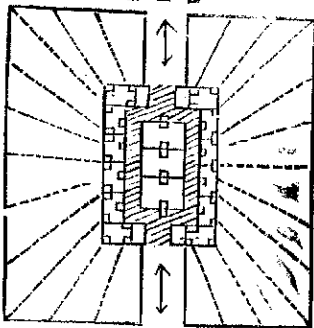

(點線為各運動場之範圍)

形弱小孔量不多又有羊八十餘匹乃瓜哇新嘉坡之種發育不其佳種難擇按此牧場多以改良馬種為重牛羊次之主要牧草(甘蔗)(瓜拉)兩種外有天然牧草加工改良每日飼料必雜以谷類此皆河內牧畜場之情形也

雜俎

◎救荒植物新說

植物以救荒名。山來久矣。明洪武初。周憲王著救荒本草。搜羅豐富。爲世所宗。厥後一般農書。無不別列救荒草木。爲一要件。未雨籌謀。有備無患。洵不愧爲仁人之言也。明治名著集。中有救荒植物集說一編。爲日本理學博士伊藤圭介所著。其所搜集。雖不甚廣。據其自稱。概爲目見親嘗之品。爰節譯之。名曰新說者。所以別於舊所聞也。

虎杖草 蓼科

自生於山野。莖卵圓。尖頭。節長。大而中空。其老者可爲杖。生於寒地者尤爲長大。此之莖可爲火炬。葉可代烟草。其嫩芽似土苽。綠色而微紅。有斑點。可生食。稍帶酸味。蒸而食之。則香。稍長則硬。不可食矣。綴細花於葉腋。成穗狀。其新芽陰乾之。爲解熱之藥。嫩葉亦可食。復初生如笋時。採

而搗碎。浸以溫湯。煮而食之尤佳。

苦苣苔 苦苣苔科

着生於深山之岩石。形稍似烟草。夏季抽細梗。上部分歧。開十餘小花。紫色或白色。摘其葉。以鹽搓之。調以醋。即可食。亦可作羹。

牛膝 鳶科

其嫩葉可供食用。葉兩尖稍圓對生。莖方有節。其實逆綴於穗上。容易附着於人衣。

牛皮消 白薇科

蔓生。葉如蘿藦。而稍圓闊。其頂尖如心臟形。折之有白汁流出。其根狀大。色黑。味苦。爲消食解毒。及血症之藥。煨而食之。爲凶年之糧。又一說。其根能治馬之諸病云。

鼠麴草 菊科

葉柔軟有白毛。互生。全形爲廣條狀。可煮食之。其花可代烟草。

大圖兒 豈科

蔓生。葉如莖狀。自五小葉而成。其根蔓延甚遠。如連珠形。煮而食之。味似野山藥。

血楮 殼斗科

落葉喬木。材質堅硬。可作器械。葉階圓。面有光澤。甚厚。有粗鋸齒。其實爲救荒之料。食法與下述之麩儲同。

麩儲 殼斗科

落葉喬木。材質堅而白。其種類不一。因而葉形不一致。果實之大小亦不相同。其果實含有苦澁之味。搗碎之。浸以水。換水數回。則苦澁之味去。可煮食之。

櫟 殼斗科

葉形如栗。其鋸齒之端有弱刺。實圓大。味苦澁。食法同麩儲。

櫟 殼斗科

葉長六七寸。有粗鋸齒。實與櫟相似而較大。食法亦同。

石櫛 殼斗科

葉似櫛而小。鋸齒粗而尖。背帶白色。質與大檜絕相類。頂有微白之毛。可炙熟食之。

水苦蕒 玄參科

田野淺水多生之。莖圓。葉淺綠色。鈍披針狀。邊緣有細鋸齒。兩兩相對。莖高一二尺。芒種前後自葉腋出小梗穗狀。開小白花。微帶紫色。冬春間採而食之。與萵苣同。生熟食均可。味清淡。亦嘉蔬之一也。

車前葉 山慈菇 百合科

自生于山中。葉形兩尖。長橢圓。粉綠色。有紫斑。柄長。二葉對生。但嫩根者僅生一葉。三四月自葉間抽花梗。高四五寸。其端着一花而倒垂。大瓣淡紫色。其根白色。頗類葱白。煮熟可食。自其根依常法製得之粉。殊有佳味。又可治久痢。其嫩葉亦可供食用。

(未完)

各界如欲訂閱本週刊 請赴省長公署接洽一切爲盼

本週刊編輯處謹白



郵政掛號認爲新聞紙類

中華民國七年

第捌拾號

雲南省長公署印行

本週刊例

- 一 每星期一張
- 一 概不零售
- 一 每月定價銀壹角
- 一 全年收銀壹元
- 一 土曜日發行
- 一 四週作一月計
- 一 半年收銀伍角
- 一 郵寄每份月加費三分

# 雲南實業要聞週刊

本號目錄

赴越考察實業教育擬具摺報雲南實業教育意見書

(一續)

本省實業近事

委赴河內調查牧畜獸醫報告書

(續)

救荒植物新說

(一續)

雲南實業要聞週刊

代論

赴越考察實業教育擬具擴張雲南實業教育意見書（一續） 董振藻

一宜酌設製造各工廠及各種墾殖場所。以裕貧民生計也。越南東京一帶。訪聞盜匪頗為稀少。雖係各地兵燹汎陷。星羅棋布。如駐有法兵者二十九處。駐有多數土兵者亦二十九處。土法兵混合駐紮者五處。設哨駐土兵以守望者四十九處。防衛周密之故。實則東京人口號稱七百萬。大數與雲南相同。而平原廣漠。即富良江口之三角洲一帶。產米地有一百六十餘萬法畝。其餘除西北稍有山地外。均係平原。稻可再熟。現時上米價每百斤四元零。極貴時亦不過五元。鹽則每百斤三元零。木炭每百斤約三角零。均較雲南昆明蒙自等處為賤。故度日尚易。加以政府興辦各廠所及各項工程。用人甚夥。而法國及我國資本家利用價廉之原料。薪賤之工人。運輸便利之地方。大興農工業。業所用工人。為數亦夥。且該處人民納身稅與田地附加入冊營業等

稅。差徭等捐。相負甚重。不能不各就附近場所執一役。以思抵補。南人在前多就逸樂。宜現在多受辛苦。物極必反。理有固然。世有逸樂等南人者。固已覆轍之循。有逸樂勝南人者。恐不久亦後塵之步。至現設農工各廠所之規模較大者。在河內有印刷所及製米織布製茶造木造冰製革造白蘭地酒滑啤酒製火柴製烟草紡紗等廠。而大磚瓦廠尤有兩處。其附近河內一帶。並有鐵道工廠。農業試驗場。及官立之阿拉牧馬廠。私立之咖啡園牛羊牧廠。又有山西之營田所廣太之試驗場。工人較少者。爲印刷所及造木製米製茶造冰造酒製烟草磚瓦等廠。工人數十名至一百餘名不等。紡紗如隆太一廠。資本七十萬元。工人前用四百名。昨年減爲三百名。嘉林鐵道工廠製造貨車及各車輪等件。工人二百餘名。松台之咖啡園面積百餘法畝。工人亦二百餘名。若再合其他各小工廠之工人計之。投身工界者實繁有徒。海防工廠較河內各工廠之規模尤爲宏大。現在開辦者。有皮皂玻璃練錫機械紡紗塞門德士等廠。而大鐵工廠有二處。製米廠有七處。皮皂玻璃練錫各廠工人亦數十名至百餘名不等。鐵工如合泰隆廠。資本十五萬元。工人二百餘名。紡紗如普利紗廠。資本一百萬元。工人一千餘名。塞門德士廠。資本二百五十萬佛郎。

工人四千餘名。此外兩定有纜絲染織各廠。檣棧有造紙廠。偷助汪有大養蠶場。新山有大咖啡園。所用工人亦夥。若再合各小工廠之工人計之。爲數益多。此第就河內海防及附近一帶計算。老衙安沛諒山等處之工廠暨洪街等處之鑛廠中所用工人。未經查明。尙不知凡幾。現法國遠東總公司成立後。尙擬將紡紗纜絲製革皮皂製紙火柴各廠。設法整頓擴充。並擬添設製造化學原料榨油製粉蠟木桶玩具機織各廠。以推廣製造。如其實行。所用工人。格外增加。東京一部份人口約七百餘萬。現供役工廠者已如是之多。雲南人口亦約七百餘萬。與東京之數相等。前數年查明在工廠服役之男女職工數。共三千七百餘名。約合總數二百分之一。若集全數工人。趨供海防萊門德土一廠之用。尙覺不足。即近年工人稍有所增。爲數亦屬無幾。江蘇近年工廠之織工達十四萬。固在行省中首屈一指。即直隸江西四川等省多者四五萬。少者亦有三萬。雲南不過三千餘。較上列各省。亦相形見絀。數年來盜匪充斥。造成之原因。雖非一端。究覺源係

山國謀生維艱。益以天災。愈難應付。兼之銅錫鑛業。影響於軍事。消納無多。此外又鮮新生工作。堪爲衣食之謀。實爲一大原因。如不就此原因而設法救平。恐逃兵變脅。公行搶擄。則注全力。可望聚殲。若夫迫於饑寒。營生無路。時聚時散。倏仆倏起。不易爲根株之拔。且此等匪類。罪難造而情實可矜。除以工代賑。大興路工。開已籌畫不計外。並宜新設工廠。及場所數處。以消納之。明知丁百費拮据之會。焉有薄施濟衆之力。不知剿糜軍帑。數亦不費。撫之難馴。業有前例。不如一面出奇計。以殲大敵。用彰刑威。一面籌生計。以惠窮黎。藉廣德化。欲籌生計而多設場所。應酌撥巨款。於阿達爾窪縣城附近。辦一大造林場。於蒙自基村地方。辦一模範墾殖場。於省城附近。或呈貢境內。開一種植棉場。綠乘車赴越時。曾就鐵路所經之處。略爲訪察。如何達爲該路之宿站。人烟漸密。而城外山秃嶺童。以致木料薪炭。價日昂貴。前實業司有見及此。曾嚴飭該縣注意林業。而從速振興。昨過其地。訪問奉飭後。當在老鄧山種植。旋以保護不力。多爲牛羊摧毀。如在該地辦一大造林場。頗爲合宜。隨查鑛山森立。材木之需用固多。砂丁萃處。木炭之銷額亦巨。往往供不給求。昨年冬季。巡檢司所出之炭百斤。價六元。運至該處。可售至十四元之多。如在該處辦

一大造林場。亦可獲利。莊村鍊錫廠。南有大段荒地。面積甚廣。並有水源堪引以灌溉。因該處人稀。故未開墾。如欲買價。價值甚廉。開前鍊錫廠購地一畝。橫三十餘丈。縱五十餘丈。不過費洋二百餘元。地價之賤。可以想見。惟天氣稍寒。不宜種植。若開作模範墾植場。酌辦農林牧畜。其房舍道路溝渠等。均以新法部署。以爲本省辦理墾殖之模範。亦無不可。

(未完)

## 紀事

### ◎本省實業近事

倡辦鑛業 馬關縣知事擬集董股五萬元。開採縣屬鑛產。擬具報告書計畫書呈請批准立案。當經省長署令財政廳云。該屬鑛產既多。究竟擬辦何礦。開辦鑛區限於何處。有無障礙糾葛。均未據確實指定。明白聲敘。所請立案。應否照准。仰即核飭遵照。

舉行植樹典禮。本年清明植樹節。省長公署令由昆明縣知事。就省會南北兩鄉。選擇相當地點爲植樹場。先期會同種植委員預備應植樹株。一面傳知五鄉各堡黃村董。屆期率領各該鄉村農民到場參觀。並由該知事查照上屆植樹節之案。屆期前往恭代舉行典禮。暨演說植樹利益。以重林政。

催解獸醫學生各費。省長署訓令箇舊易門安壽華向元謀姚安文山通海石屏保山鶴慶蒙化阿達宜良嵩明雲龍晉寧武定昆陽鹽津嶧嶺新平富民鹽豐牟定大姚呈貢祥雲羅平楚雄江川宣威永北蒙自大理蘭坪黎澗次陸良華坪鎮康廣西馬關鳳儀廣通鎮南澂江潯豐昆明各縣知事。速將該各縣送職醫習習所考取學生應繳各費籌齊解署。勿再玩延。

女子蠶桑實習生畢業。雲谷縣知事呈報縣屬蠶桑實習所學生黃竹蕓等二十三名畢業。省長署仍令應繼續開辦。以期普及。

電徵棉籽。省長署電賓川彌渡元謀各縣知事。現急需棉籽。分發播種。仰迅購該縣優良棉種百餘十斤。專丁星夜解署。價值運費呈明即發。勿誤。

禁止侵佔山場偷砍林木 省長公署布告 案查官木探運局繼續接管前木植局各山場森林前經布告如有妄行侵佔該局山場或私行砍伐該局林木者一經查覺定即從重究辦並分令各地方官布告嚴禁查拿在案乃日久玩生訪聞復有私行侵佔該局山場及砍伐林木等情事亟應嚴行禁止查拿究辦除令行各地方官暨該局嚴行查拿並由本署委員密查外合再布告仰附近人民一體知悉如再敢私將該局所管山場侵佔及盜伐林木者一經查獲定即按律從重究辦決不姑寬其各凜遵勿違

發給秧籽 晉甯縣知事請領桑秧有加利籽 緡沅縣知事請領八角有加利等籽經省長署酌發具領

△ 報 告 ▽



## 委赴河內調查牧畜獸醫報告書

(續)

陳立幹

(二)松太殖民地農場。此場係個人經營。資本二十萬弗。分種植咖啡與牧畜之二部。咖啡歸農業一方面。報告僅就牧業言之。合計馬牛羊鷄四類。馬二三十。牛五六。羊六七。鷄數最多。其馬種有購自越南者。有購自法國者。更有購自雲南者。其中堪作模範種馬者。有法國安格羅亞拉伯種二匹。羊數雖夥。良種罕見。有雲南之種。有蒙古之羊。皆覺退化。惟有法種與蒙古種之雜種。仔羊數匹。體形美滿。毛質佳良。雖含有大尾種之血液。而無大尾之痕跡。夫大尾之種。毛長而量多。惜毛質粗劣。法國輸入之種。毛短而量少。而毛質獨優。兩相雜種。各盡所長。竟成爲完美之毛用羊。此項改良成績。洵可借鑒。至鷄種。異常混雜。法種越種。上海種。均有之。其發育良好者。以上海鷄爲最。然皆不足爲該牧場之特色。惟黃牛一種。有南佛蘭西產之山岳種。所謂(撒烏文)及(阿布拉克)各數匹。英國之(德文)種一匹。均以乳牛之目的。購入繁殖者。良種既多。則改良進步。一般體格較爲偉大。乳量每日約九立或十立之多。查此牧場種畜。乳牛尙堪選購。據該畜主云。伊弟(越冷士坡列爾)氏畜養牛羊兔良種甚多。並可分售。此人係法國殖民公司畜產家。

之一人因歸期已定。未便前往參觀。深爲遺憾。

(一)野外視查也。東京附近。黃牛最多。其餘各省鄉村。水牛最多。然皆係本地種。體形弱小。任意放牧。十二月間。遍處綠草滿地。雖云冬季。與雲南夏季無所區別。東京一帶。恒集數十黃牛於一處。而放牧之。偶見山羊數頭。雜於其內。京外之地。其放牧大有不同。牧夫多係八九歲之孩童。一人放牧一頭。或數頭。時刻在水牛背上。或坐乘或直立。各處皆然。然水牛以役用爲主。黃牛以乳肉並用。馬匹一項。除法人飼養數匹及軍馬外。不多散見。至七面島。則東京爲最多矣。

(二)參觀河內獸醫學校。此校於一千九百零四年成立。校長爲(多爾文)氏。學生約四十人。吾滇有徐贛兩君留學其中。講堂各室。不見闊大。病院及治療用手術欄等要品已備。大動物病畜舍。在講堂之左前側。約十餘間。浴池在焉。小家畜病院及解剖室。在講堂之右側。間數十有奇。手術欄。手術台。在焉。河內牧場之病畜。歸斯校診治。踏鐵就陸軍獸院實習。牛馬之病。以流行性感

胃腺疫蹄病等爲多。犬類以心臟病爲最多。此其大較也。

(二) 視查河內陸軍獸醫院。此院專爲診治軍馬而設。直隸於陸軍部。分蹄鐵治療兩部。設備完全。凡治療內外科器具。治療用藥浴池。及蹄鐵工廠。罔不備具。又有藥材調劑室。細菌檢查處。普通病畜舍二所。傳染病畜舍一所。更有飼育全健馬匹之厩舍。飼養佛澳種馬數匹。馬匹運動場五六個。各項布置。井然有條。內外科治療主任。係法國陸軍獸醫。其餘蹄鐵助手各員。概屬安南獸醫。裝蹄之馬。每日約三四十匹。治療之馬。每日平均約十餘匹。所有東京附近之軍馬。概由院內診治。較遠之團營。另分任獸醫云。

(三) 河內軍馬所。位於陸軍獸醫院之近傍。置採辦馬匹委員。購買一切軍馬。兼調查產馬事務。東京軍馬。約千餘頭。均係改良馬匹。體高在一·三米以上。莊嚴整齊。已屬可觀。而上級軍官之乘馬。則皆購自佛濠。體形雄偉。又非一般軍馬所得比擬。原法人重視軍馬之聲。久聞海外。以殖民地之選擇軍馬。推之誠信而有徵也。其他京畿以外。如示揀地方之兵營內。多混用雲南高大之驟。

(一)獸醫警察之概況。東京海防各市均設有屠畜檢查。檢舉捺印。然後歸肉而販賣。如法之肉店。清潔異常。查越人習性。飲食一道。素不講究衛生。市上得者。街中食之。樹上得者。樹下食之。不問清潔與否。隨得隨用。諸如此類。屢見不鮮。獨於食肉一項。頗有限際。不得沿街亂賣。亦不可謂非獸醫衛生警察之效果。各省地方亦常聞獸疫傳染。但一經傳染。隨即由地方官派遣獸醫審查病毒。探尋病源。如前年三月松太農事場牛瘟。傷者百餘。知病毒為野獸疫。(一名牛之出血性敗血症)病源來自龍州之類。不歸天災。而重人事。不可謂非獸醫警察法之實現。夫獸醫警察者。行政警察之一部也。取締獸疫。不得不實行行政警察內之獸醫警察。

要而言之。越南之牧畜。就上述調查所及。馬種可分為法國安格羅亞拉伯種。濠洲種。改良種。越南種之四類。黃牛分為法國種。英國種。改良種。越南種之四種。綿羊之種類甚多。有法國羊。蒙古羊。雲南羊。及新加坡瓜哇之和種羊。鷄有法國及上海之二種。豚有英國之白豕。

及黑豕二種。且有法國之家兔。雜種之山羊。至於獸醫方面。則有獸醫學校之設立。醫畜檢查之實行。更有陸軍獸醫院。以注重平時戰時之馬匹治療及衛生。設軍馬所以作軍馬補充之準備。牧畜獸醫。基礎立矣。因竊有感焉。

越南原產馬。向來不如吾滇所產者大而且多。今經改良。則馬產事業。反高出乎雲南之上。即以軍馬而論。彼則先事預防。改良進取。我則臨渴掘井。置之不顧。一旦有事。何以自衛。但近年來。彼以歐戰而種馬不獲繼續購入。改良用種。大有供給不暇之勢。我若乘此提倡。不惟對於將來國防自衛先占一步。即種馬上互相交換之利。亦不資。此其一也。乳牛爲國際貿易上之大利權。羊毛爲雲南之大產業。查東京牛乳事業。要求最大供給量。微因原產牛泌乳量少。而改良種爲數無多。至生乳一立之價。高至五十錢。飲用者強半。購買日本之煉乳代用。羊毛織物。幾爲世界通用。吾滇綿羊毛長而量多者。各地多產之。特毛質粗劣。又無專業之人。若提倡牛乳羊毛之業。可以供隣國之急需。可以應世界之要求。此其二也。食肉衛生。視之極重。觀售肉商舖。闕大清潔。一見而想其爲滋養食料。不似吾滇不重檢查。屠殺

既無一定地點販賣又不加以限制。大道小巷。都是賣肉之區。病毒不計。污穢不問。外人竊非笑之。是以維持國家體面。而保護公共衛生。洵爲急務。此其三也。 (下略) (完)

雜俎

◎救荒植物新說

(一類)

牛穀 薔薇科

自生於山林中。落葉灌木。高六七尺。柔韌而難折。葉爲倒卵圓形。尖頂。有鋸齒互生。四月自枝稍之葉腋抽出花梗。開五瓣之小白花。其數甚多。攢簇成球。似山楂花。而小。後結橢圓形之小實。至秋紅熟。形稍似赤小豆。煮食之。味甘淡。其嫩葉亦可供食用。

柿 柿樹科

柿爲果木中佳品。種類甚多。其果實之形狀亦異。人所知之。不贊。無論何種之柿。其皮乾之。碎爲末。和米粉可製饗。又柿葉之乾者。與鹽藏魚類共浸于水中。能脫魚之鹽氣。凶年採柿之嫩葉。雜於飯中可食。

大巢菜 荳科

多自生于野塘及陵隴間。秋月生苗。比小巢菜較大。其翼葉之頂。有卷鬚。四月自葉腋出短梗。着一二花。淡紅紫色。蝶形。與小巢菜相似而略大。後結扁莢。長寸餘。中藏七八枚種子。凶歲此草可供小民之食。

小巢菜 荳科

野生。不直立。蔓延而繁茂。葉爲細小之翼狀。小葉七八對。頂有卷鬚。自葉腋出細梗。長寸餘。着四五花。白色。蕾則帶淡紫色。花後結短小之莢。有細子二枚。莖葉及花皆可食。

楸木 五加科

自生於山野間。落葉小木。幹直上丈餘。不生枝。惟多利刺。故有鳥不宿之名。葉爲複翼。略似苦棟。

而較大。亦多刺。新秋自幹頭出復梗之穗。開小白花。此樹之中心有白髓。比棟菜之心爲大。其嫩芽可入饌。頗似土當歸而味尤佳。芽之初生時。殆如鹿角。俗有鹿角菜之名。

前胡 繖形科

自生於山野。初生之葉。僅小葉三枚。稍長則其形隨之而大。遂分數歧。秋月抽莖。長七八尺。開紫黑色之繖形花。亦有淡白花者。其嫩葉可食。

沙參 桔梗科

多自生於向陽之山野。初生之葉爲心臟形。有鋸齒。惟着生于莖上之葉。或橢圓。或狹長。不一其形。互生。對生。或三五葉相對者。揉其葉有白汁流出。秋月抽莖。屢分枝。開淡紫色花。或白花。大三四分。形如鈴鐸而下垂。其嫩葉可食。掘其根。打碎煮食之。別有名香葉沙參者。葉橢圓。花形似沙參而較大。其色深藍紫而美麗可愛。其嫩葉亦可食。

(未完)

各界如欲訂閱本週刊 請赴省長公署接洽一切爲盼

本週刊編輯處謹白



中華民國七年

第捌拾壹號

雲南省長公署印行

本週刊例

- 一 每星期出二大張
- 一 土曜日發行
- 一 概不零售
- 一 四週作一月計
- 一 每月定價銀壹角
- 一 半年收銀伍角
- 一 全年收銀壹元
- 一 郵寄每份月加費三分

# 雲南實業要聞週刊

赴越考察實業教育擬具擴張雲南實業教育意見書

(二續) 本省實業近事

造林簡說

江蘇省立第一造林場出售種子價目表

本號目錄

江蘇省立第一造林場出售苗木價目表

雲南實業教育雜誌



△代論▽

◎赴越考察實業教育擬具擴張雲南實業教育意見書（二續） 童振藻

越南河內附近有地名紙村。村民數十戶。零星散處。多以造紙爲業。入其境。砧杵聲不絕于耳。而輪蹄絡繹。皆係捆載原料而來。蓋村旁各山。構榘蒙密。采作原料。並撻切剝紙條以造之。工人多者一戶亦達數十。鳩之。各有定職。且所造之紙。色質佳而價廉。河內之土著僑民。多用供印刷書寫。以雲南省垣之大。雖有紙作數家。祇造粗劣之品。其印刷書寫所需者。均仰給外省外國。殊爲失算。公家前擬設廠製造。因原料不敷。遂未開辦。不知沿滇越路綫一帶之山麓林隈。時有構樹隱見。如再遷省會附近。或早貢境內之大段官荒地。遍植構榘。雜蒔竹與黃瑞香。預爲原料之儲。一俟長成。敷用。再僱川黔良師。設廠用手工製造。亦可抵制外來之貨。此係應置之各機關也。至各屬地方。亦可因地制宜。以分設之。例如蒙化磁土。頗佳。現製之碗。色質不良。不能遠銷。

可將該碗廠改良擴充。濠源胡桃樹約二十餘萬株。永平年產胡桃七百餘畝。足徵該兩屬種植胡桃甚爲相宜。現在胡桃暢銷出口。該兩屬可多置適宜之胡桃園。推廣種植。保山花生年產三千餘石。廣通花生年植三千餘元。如再多種並設廠榨油。供食用及製肥皂之需。（肥皂輸入僅蒙自一口年約值銀五六萬兩。應設法推廣製造）更可獲利。鎮南山蠶甚爲發達。年可收繭一二十萬枚。如再造橡林。廣爲放養。俟獲繭增多後。設一織綢廠。僱用遵義名師改良製造。亦可抵制魯斯入口之貨。玉溪產靛年可四十餘萬斤。如再用新法種植。並設製靛廠。用新法製造。安知不可抵制舶來之品。通海爲有名之煙草市場。玉溪等屬之貨。多聚集於此。如在該地設廠。購用小機製造煙捲。亦可抵制外人所製之紙煙。及四川煙捲之輸入。（紙煙輸入僅蒙自一口最多時年約九千七百餘萬枝）靖江順甯鶴慶均能造紙。順甯鶴慶尤能造適用之棉紙。如在該兩屬廣種構楮等樹。俾原料充足後。再設廠改良製造。亦可供迤南迤西各屬之用。鎮沅景東氣候土質均宜植茶。近年各栽活十萬餘株。普思兩屬在本省尤爲產茶最著之區。現因摘芽過多。老樹日就枯萎。銷路漸滯。新樹又鮮栽培。如在該各屬各設一大種茶場。用新法種植。並改良製茶。

方法暢銷出口。種茶各山戶更可知法仿辦。以牟茶利。昭通牛羊皮年可售三萬元。如設廠製革。運銷川滇各屬。可獲巨利。大關年產元麻萬斤。彝良年可產三萬斤。運輸四川供織布之用。如各設一廠。僱川省或江西技師仿織夏布。亦可運銷揚子江流域一帶。玉溪永善年各產糖百萬斤。蒙自年各產糖五十萬斤。彌勒竹園年產糖二十餘萬斤。爲植蔗最宜產糖最盛之地。若謀改良。應各選種外省或外國糖分較多之良種。並應各設一廠。或用外洋之法提鍊。或聘用他省良師用較善之法以提鍊之。騰越每年入口之棉不下二千石。如在保山羅明上江枯河蒲縹及龍陵之肝胆蠻黑猿貢蠻牛等處之宜棉地方。各辦一極大植棉場。購運中外良種。分別播種。迤西各屬所用之棉。亦可取給於此。此外宜棉未植之地。在師宗有二萬餘畝。如宜良激江各有一萬餘畝。亦應各闢一植棉場。選購良種種植。富州廣南宜種八角。現八角及八角油易銷出口。如在該兩屬遠選地點。開辦一大八角園。廣爲種植。亦甚相宜。永善年出桐油八千斤。靖江年出捲

油五萬斤。爲大宗出口之貨。如該兩屬再廣種桐樹烏桕樹以擴充原料。其產額當更可增益。其他各屬有此類者。不妨酌量情形。查照辦理。以上各項不必定需巨款應用。或飭由地方官籌資與辦。或飭由地方官勸紳集股與辦。亦無不可。如實係民窮財匱。款項難籌。不妨量爲補助。至延聘技師。購運機械種秧等項。該屬地方官紳力難辦到。亦可設法代辦。一俟集有的款。尅期成立。以及辦有明效。足樹風聲。仍派員考實。特加優獎。以資鼓勵。各廠園等果。能次第觀成。消納貧民。爲數固夥。而風氣一開。人民必纏感興起。爭相仿效。農工兩業。因以大興。若各屬官紳。再能相其土宜。衝其物產。善導人民種植製造。並散給特產之種秧。及最新之方法。務使無恆產。及有恆產。而收人不足供饑溺者。各得一營生之方。以自食其力。加惠元元。實匪淺鮮。如再舍正路而弗由。不妨嚴懲。以納之軌。物。况官紳人民各利用其資本勞力。富庶可致。而康樂相安。雖不敢謂盜匪從此不再發生。然斷不至滋蔓難圖。視目前之充斥云。

一易銷越南之物品。宜迎機利導。以廣銷路也。滇省自鐵路通後。有無交易。便利非常。如我有餘而彼不足。正宜投機廣運。以期國外貿易之發展。此次留心考察。除運銷越南之瑣瑛滇貨不

計外其爲大宗而確有把握者約有數端。即如鐵之一項。僅就雲南貴州兩順甯三縣言之。年可達七百餘萬斤。不爲不多。惟用土法提煉。鐵質不良。故滇省新工藝需鐵應用。仍購舶來之品。宜于滇越鐵路旁產煤極多而又易于運銷之處。設一煉鐵廠。煉製精鐵。既可供本省之用。而越南東京一帶。近年查明之鐵鑛。僅盤龍江流域三處。產額無多。如滇鐵精煉合用。則嘉林所設鐵道工廠。海防兵工廠。暨華僑及法商所設機械工廠。必來購運。他日欽渝鐵路開築。亦可擴充辦法。製造鐵軌應用。此其一也。他如雲南宜良可保村之煤。現雖在雲南境內。滇越鐵路之火車用之。其實越南各工廠。亦多歡迎。即如越南洪街等處產煤。年可五萬餘噸。時有出口。而主辦煉錫廠者。猶詢問可保村煤之價值。似有購運之意。如該處煤商與之接洽。亦可開一銷路。况查民國六年分。由蒙自關出口之煤。僅八十餘噸。七年上半年已達六十餘噸。此可爲滇煤暢銷越南之徵。若擇滇越鐵路附近一帶之良好煤鑛。集資開採。並精煉而平其價值。其銷路益當暢旺。此外

如越南雖產秬豆赤豆秬豆等類。爲數甚少。故滇省所產之花豆豌豆。輸入越南。年有增加。昨檢蒙自關報告。民國四年大豆運銷東京一萬二千餘石。五年一萬七千餘石。六年則增至九萬餘石。七年上半年已達三萬一千餘石。檢滇越鐵路報告。近來每年由雲南運入東京之花豆。約九百餘噸。其由雲南運至海防。在民國四年。飯豆爲五百餘噸。五年一千餘噸。六年則增至四千八百餘噸。豌豆則四五六三年多者五百餘噸。少亦一百餘噸。昨年滇產花豆豌豆。在河內物品展覽會場陳列。定購之數頗多。足徵此項豆類暢銷越南。且調查此項豆類。在越南納落地稅。每百基羅（一基羅約合中國二十五兩）不過徵五佛郎。法政府欲廣爲輸入。以供其求。故特爲減輕。如滇省農民推廣種植。運銷有路。自堪獲利。

（未完）



紀事



### ◎本省實業近事

獎勵種茶 雲縣大寨紳民石峻等共種活茶樹三十餘萬株省長署訓令勝越道尹轉飭查照造林獎勵條例第二條之規定開列各款具呈查核以憑將來彙齊給獎至該大寨縣佐楊思恆提倡種茶者即記大功一次飭科註冊以亦鼓勵。

請照購料 商人石善欽爲設廠製造漂白粉硝磺水棉花等物八年分需用硫酸五十磅備具切結請發給護照省長署會同軍署核准轉發給領。

發給籽種 廣南縣知事由省長署具領有加利籽一兩命河行政委員具領茶籽二斤轉發播種。

蠶桑畢業 昆明縣知事呈報縣屬蠶桑實習所學生李桂枝等十八名畢業劍川縣知事呈報縣屬蠶桑實習所學生何三慶等二十六名畢業奉省長署令仍應繼續開辦以期普及。

咨售籽苗 江蘇省長公署咨送蘇省第一造林場林籽林苗價目表請令各縣知事按表採購以便造林。



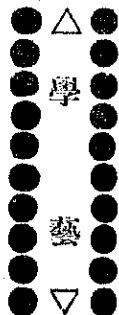

### 造林簡說

江蘇省立第一造林場

造林法有二。一曰天然造林法。二曰人工造林法。

一 天然造林法

甲 天然下種造林法。秋冬之季。於天然林中。刈草闢地。以備樹種墮落其中。（如遇輕而有翅之種子。隨風飄落。順風之方向。以闢地）使之發生幼樹。以成新林。如側柏、馬尾松、椰榆、麻櫟等。均可用此法。

乙 萌芽更新法。母樹既達採伐期。乃伐其枝幹（切口須平滑傾斜）而留其根株。使之萌芽成林。此法可用於刺槐、楸、麻櫟等樹。

二 人工造林法

甲 植樹造林法。先採集種子，育成苗木，再將苗木分植造林。此法在我國森林幼稚時代，最宜注意。而於本省造林，尤爲適用。其栽種手續，於下列育苗、移植造林各項，分別言之。間有掘取天然苗以造林者，辦法雖可簡省，然成績欠佳，在無大段森林之地，尤所難行。

乙 播種造林法。以一粒或數粒之種子，分播於造林地內，其覆土之厚薄，依種子大小而定。此法可省育苗移植造林諸手續，如岩石裸出地、山岳崩壞地及其他不能植樹之地，均可行之。又如松、櫟等樹，栽植難於生活者，亦宜採用此法。

丙 (一) 插條造林法。以一年或二年生之樹枝，截成一尺或一尺五寸許之插穗，斜插於山地。其尖端留芽三四枚，餘悉去之。但此項插條，通常先插於苗圃內，使之生根，翌年後再植於山地，較易生活。如柳、白楊等均可行之。

(二) 伏條造林法。以樹枝屈曲及地，取土覆之，不久生根，再與母樹分離，植於山地。此法除松類外，均可用之。桑樹尤爲適宜。但依樹種之不同，其結果不免有遲速良否之差異。

(三)分根造林法。於春季或秋季掘取母樹之根。其直徑自五分至一寸許。長約五寸至一尺五寸。將其大部分埋於地中。使之生根。露出尖端。俾發新芽。如泡桐。及櫻桃。柿。李。等果樹。均可行之。

#### 育苗

育苗宜先採擇佳種。若種子不良。結果未有不敗者也。選擇之法。宜採集中年強壯母樹種子。視其輕重。以行水選風選等法。若購自別處者。宜檢查種子之大小。光澤。有無混雜物。陳舊種子。及不良形狀。選定後。善爲貯藏。以保持其發芽率。一面將播種地於冬季深耕之。(翻掘土塊。使害蟲凍死。或被鳥類啄去)築成苗床。高四五寸。東西長十五尺。南北寬四尺。(合面積一厘)每床隔離約一尺五寸。附近須得天然之蔭庇。俾免烈日暴風及氣候急劇變化之損害。苗床築成後。乃施肥料。預備播種。播種期以清明節前爲適當。先將種子浸水二三日。或六七日。隨種粒之大小定之。使其易於發芽。播種法。分點播。條播。撒播三種。點播適用於大粒種子。如櫟。無患子等。

每隔三四寸點種一粒。條播適用於烏桕、女貞等樹類。每隔四五寸劃槽一條。將種子排列其中。撒播施於小粒種子。如化香樹、楓香、桑樹等。用手勻撒於苗床之面。凡種子播種後。床面須薄敷稻草。以防泥土乾燥。至發芽後即去之。如遇天旱。須逐日灌溉。苗間雜草隨時拔除。若有虫害。急用藥液施敷。普通用石油乳劑（配製法附後）或補殺之。至六七月間。苗木生長最旺。可施補肥一次。堆肥及稀薄人糞均可用之。

**附石油乳劑配製法。**取常用肥皂一兩五錢。石油（即煤油）一升。水五合。先將肥皂切為薄片。投水中煮沸溶解。另以他器溫石油至攝氏七十度（再高則發火。須注意）乃乘熱合併兩液。盡力攪拌。使液為牛乳樣。稍帶粘性而止。是為母液。用時須再和水沖薄之。自十倍至二十倍。仍攪拌混合如前。方可施用。

### 移植

凡秧苗生長一年。即須移植。移植之目的。一使其根部生多數之鬚根。二使苗秧疎密得宜。可受

日光養分之供給。凡樹木生長較速者。移植一次即可造林。其生長較遲者。則須移植二次或三次。移植苗床之建設法。與苗圃同。能接近播種地及造林地者。可隨掘隨種。尤爲便捷。於清明節前。植物將始萌芽時。移植最爲適宜。將播種地苗秧。先行挖起。（以挖斫深掘用力輕緩勿傷其支根）覆裹濕草席。勿使根部乾燥。於針葉樹尤須注意。並剪去主根三分之一。將餘留根部。和以泥漿。視苗木之高度。及樹蓋之大小。定其距離。分別栽植。畢後。隨時灌溉除草。迨夏季及早秋時。可施肥一次。肥料以薄人糞爲宜。惟移植松柏較難。松類性喜乾燥。土質宜鬆。（以砂質壤土爲最宜）每逢雨後。宜鋤鬆苗間之土。杉柏性多喜濕。移植後宜於苗間薄敷稻草。

### 造林

凡苗木生長較速者。在苗床一年或二年即可定植。其生長較緩者。遲至三四年不等。春秋兩季均可造林。先將林地準備。每距五尺。挖掘深洞。傾斜之地。尤宜加深。（如地多石礫植樹時。須由他處運土以實洞中）乃掘取苗木。與移植時同。慎勿傷其根部。如主根長者。可剪去四分之一。枝葉過繁茂者。并可剪去小枝。根部宜使潮濕。勿令曝露。（同前移植法）栽時將根部插入所挖

洞中注以泥漿。上用細土培滿洞口。壓之使固。初植樹林二三年間。年須除草一次。樹有枯死者。須於春秋兩季補植之。補植樹株之高度。宜與原植生長之樹相等。如枝葉繁密過甚。宜除去幹部叢枝。保管森林。最宜注意於防火。偶一不慎。輒致全林焚燬。其次則昆蟲野獸之損傷。苟能防衛得宜。則十年以後。鬱鬱葱葱。材木不可勝用矣。

雜俎

江蘇省立第一造林場出售種子價目表

本場在南京朝陽門外設立總場。並在神策門外建設分場。開闢苗圃三百餘畝。年產樹苗四百萬株。並採選中外各項佳良樹種百餘類。以供本場造林育苗之用。惟近來各地林業漸次興辦。索購種苗。及垂詢栽培方法者。紛至沓來。茲為扶助林業進行起見。爰擇品類純良栽培簡易。並用途較廣各種苗。標價出售。佐以簡說。俾從事林業者。知所選購。並資取則云。

種	類	每升價值	每升約計粒數	種	類	每升價值	每升約計粒數
---	---	------	--------	---	---	------	--------

### 江蘇省立第一造林場出售苗木價目表

馬尾松	一元五角	三萬八千	槐	一元五角	三萬五千
黃樟	角二	一千一百	樹	一元五角	二萬八千
椰	角一	萬四千	香	角四	萬六千
構	一元六角	四十一萬	無患子	一元二角	一百二十
石楠	角一	萬五千	梅	角四	千
楓	元六	千四百	法國梧桐	角二	萬七千
澤胡桃	角三	千三百	楓	角三	千五百
絲棉木	元一	萬六千	棋	元五	萬二千
棟	分六	百			

種

類苗

高每

千價

格種

類苗

高每

千價

格

農林部農林局

八

馬尾松	三寸	元	刺	棟	二尺五寸	尺五	元
水松	八寸	元	檫	樹	一尺五寸	尺四	元
椰	二尺五寸	元	角	樹	一尺	尺二	元五角
麵	三寸	元	血	樹	三寸	寸三	元
烏柏	一尺	元	化	香	樹	四寸	元
構樹	一尺	元	二角	無患	子	五寸	元
樟樹	六寸	元	石	楠	五寸	寸十	元
枸橘	一尺五寸	元	泡	桐	三寸	尺八	元
欒樹	一尺	元	三角	楓	一尺	尺四	元
槭樹	六寸	元	法國	梧桐	一尺五寸	寸八	元
澤胡桃	一尺	元	五角	美國	白樹	二尺五寸	元
絲棉木	五寸	元	棟	樹	一尺	尺二	元

各界如欲訂閱本週刊 請向省長公署接洽一切條件

本週刊編輯處謹白



中華民國七年

第捌拾貳號

雲南省長公署印行

本週刊例

- 一 每星期出二大張
- 一 土曜日發行
- 一 概不零售
- 一 每月定價銀壹角
- 一 半年收銀伍角
- 一 全年收銀壹元
- 一 郵寄每份月加費三分

# 雲南實業要聞週刊

本號目錄

赴越考察實業教育擬具擴張雲南實業教育意見書

(三續)

本省實業近事

主要樹木各論

江蘇省立第一造林場各項種子訂購單

江蘇省立第一造林場各項苗木訂購單

雲南實業要聞週刊



◎赴越考察實業教育擬具擴張雲南實業教育意見書（三續）童振藻

如越南之河內海防南定均有紡紗廠。海防南定兩廠規模尤爲宏大。均在一萬錠以上。故由該數處運入雲南之棉紗。民國五六年分均一萬餘石。此次赴河內海防兩紗廠調查。每年運用印度美國之棉。爲數頗鉅。越南凡種棉之地。概不取稅。獎勵種植。產額非不年有所增。且或運銷日本。年可九千餘噸。而民國四年由東京運入雲南之棉。計七百九十餘石。五年三百餘石。六年一百餘石。七年上半年已達三百餘石。大抵越南因他處棉價較高。仍然運至該處售賣。印美之棉價較越南爲廉。故購供紗廠之用。即以昨年紗而論。在河內購買越棉。每石值銀四十餘元。運至昆明約高一倍。即昆明之稱較。大照數折去。亦尙合算。故販者日多。滇省近年棉價翔貴。雖緣上年雨水較多。收成歉薄。亦由種者不廣。供不給求。如就接近滇越鐵路或在紅河流域便於轉運。

之一帶地方。開墾大段荒地。選購佳種。廣爲植棉。產額一多。其價自賤。非惟可抵制越棉之輸入。而河內海防南定之紗廠。因相距甚近。運費較廉。可購滇棉應用。不必再購印美之棉。雲南紗廠一時尙難成立。如以棉易越南之紗。出入兩低。未始非挽回利權之一策。又如雲南南境所產之薯蕷。每年輸入越南。爲數亦多。民國四年。由蒙自關出口計一萬餘石。五年六千餘石。六年二萬餘石。七年上半年已達七千餘石。大半銷於越南。因越南平民之衣。均用此爲染料。彼國每年僅產二千餘噸。不敷應用。故多仰給於雲南。且此種薯蕷。紅河流域產出甚多。關係野生。如能設法推廣種植。亦可爲一大利源之濟。其餘如牛羊皮。狐皮。黃木耳。燕麥。蠶繭。毛毯。黑鉛。藥材等。均能銷越。南惟須一面曉諭滇省商人。如遇法商或越商購運。務平其價值。一面諭各商人。將其花色價目。售貨住址。開送總商會。實業改進會。同彙編一表。譯成法文。以備分送法商。或送登越南東洋雜誌等法文報紙。如法商越商購買。可逕函總商會。或實業改進會。轉知各號。以便設法與之接洽。並將貨樣。送由總商會。實業改進會。同轉請交涉署。照會法領。送交河內商品陳列所。陳列。因該所原置有陳列雲南物品處。交其陳列。以便週知。較爲便易。其印刷一切及登報費與

陳列費均由各商承認。而滇省商品陳列所。固急需成立。徵列法越之貨。以爲比較。并藉以報酬。然滇越爲鄰。鐵路又復聯貫。彼之河內陳列所。百貨駢羅。排列裝飾。又極其美麗。我之省會陳列所。雖爲經費所限。不能與之抗衡。亦不可相去太遠。致貽彼族之笑。况直隸浙江此項陳列所。均已開辦。則一兼辦博物院。一則附設勸工場。其規制之宏大。亦可想見。雲南又何肯甘居直隸浙江之下。而簡陋出之。以上各端。如何由公家自辦。如何諭人民照辦。仍應設法辦理。

一宜勸導省富商。促子弟或學徒。研究法越等語。以便赴越經營各業也。法人前著越南行政統計。載全國華僑。達三十萬四千之多。近由吾國內務部查明。謂僅十五萬九千。前後相距不過四五年。幾減至一半。無非稅例繁苛。回國日多之故。此次赴東京一部分調查。如南定海陽宜安諒江芒街谷柳老街河內海防等處。約共二萬餘人。中以海防爲最多。計一萬餘人。河內次之。約二千餘人。其餘百餘至四百不等。至以籍貫而論。廣東最多。福建次之。浙江又次之。雲南僅

寥寥數十人。其在河內祇留學生七人。在海防相遇者不過三人。察其原因。約有數端。一納稅太重。華僑旅越須納身稅與招牌稅。身稅如係營業。則頭等每人一年納銀九十二元。二等三十二元。平民則納八元五角。招牌稅則開舖面或客棧者。掛有招牌。如係超等年納一千二百元。頭等三百六十元。二等一百五十元。三等八十五元。此係在河內調查之數。至海防調查。則身稅一等九十九元八角。二等三十六元。三等十元零七角。招牌稅則最多者年納一千五百元。次則三百餘元。又次二百餘元。又次一百餘元。又次七十餘元。四十餘元。二十元不等。河內海防華僑所納身稅招牌稅不同者。係據該兩處僑商所報。若檢河內議定華人身稅之例。謂係照一八九七年六月一號之例徵收。一號八十六元。二號三十元。三號七元。四號五元。五號一元五角。與河內華商所報之數。又不相符。此等稅例。想係隨時改訂。各地不同。故多歧異之處。總之至少身稅須年納十元左右。招牌稅至少亦年納數十元。領人苟非負有真正能力。在越南各處謀生。必不敢輕易前往。肩此擔負。此其一也。二手續繁雜。華人赴越營業。須經各會館幫長認可。因所認各稅及有違法之行爲。均由幫長負責。如供役各農場工場。其應納之稅及有違法行爲。均由該場主

人負責。會館幫長及各場場主。非有實在可靠且爲生平素識之人。或係幫中公正股實之人。介紹擔保。斷不能輕易容納。致生日後種種之軼轢。華僑會館。廣東最多。福建獨立之會館。甚爲寥寥。其餘則概未之見。滇人通閩廣語者甚少。且鮮與該兩省之華僑來往。故欲該兩省幫長或場主之承認。頗非易事。此其二也。三語言隔閡。華人赴越。無論營何種事業。粵語越南語法語均須通曉。方爲便利。粵人在越有歷數傳者。越南語言不但通曉。且多精熟。法語則隨時應用。朝夕練習。自易通曉。即新入越之粵人。不過再學法越兩種語。即可對付。故旅越華僑。粵人獨占多數。他省皆不能及。滇人欲赴越經營各業。非學粵越法三種語言不可。殊爲困難。故多裹足不前。此其三也。具此三因。是以留越滇人爲數最少。不知滇越鐵路通後。較緬甸尤易來往。緬甸之新街瓦城。滇人甚多。勢力頗厚。既能在緬甸厚其勢力。不能赴越經營各業。斷無是理。况海防現有大通北倉。即係滇省林君培山所經營之轉運機關。此次在海防晤林君。謂經幾許難關。始克成立。意

欲爲商人導其先路。果演有數人。能視林君之堅忍不拔。未嘗不可赴越經營各業。特此時聲氣尚未大通。欲促之赴越經營各業。無從着手。仍多觀望不前。宜先飭由總商會致勸股實演商。平素在緬甸及他省經商者。各遴聰穎子弟或學徒。赴河內或海防留學。專學法越粵三種語言。語言既通。並在華僑所設各商店各米廠酒廠藥舖。見習數月。蓋演商赴越南販賣豆類皮革邊炮磁器茶葉布疋等項。固可獲利。而釀酒製米售藥。尤可賺大宗款項。何則越南當周秦時即通中國。北圻一帶。徧布華入血統。其風俗習慣。又多沾染華人。故所嗜之酒。所服之藥。幾盡用華製之品。而華僑當青黃不接之際。復多借債越人。俟收穀時。尅以相償。得穀製米。成本輕而售價廉。銷路因之格外暢達。是以越南釀酒製米之業。大半操於華僑之手。其資本雄厚。出貨獨多。並博有造酒王精米王之稱。而河內某姓。年可售藥至二萬石。入款四十萬元。足爲華藥暢銷之徵。故法人擬教越人用化學泡製。以爲抵制之地。如演僑營此三項。獲利尤爲容易。不可不入。各該廠舖見習。至學各種語言。如入粵人在河內海防所設之中華僑英各學校學習。每人一年約需用二百元。大約三年即可有成。如嫌費多。在演省特組織一商業學校。請精通法語越語粵語各教員

教之亦無不可。若再加授越南農商工業及風土習俗之狀況。尤有裨益。然究不及在河內海防  
留心實習。易於精通。如商人勢憂扞格。留學見習。不能與越僑直接商辦。亦可由總商會爲之疏  
通。

(未完)



### ◎本省實業近事

籌辦宜良模範茶園及茶業試驗場 茶業調查員覆稱。查得宜良縣坐落上栗著村公私地畝  
約百工。堪以設置模範茶園及茶業試驗場之用。繪具圖說。請飭購直該地開辦。省長署已令  
由該縣知事勅明該地屬於公有私有者。各若干畝。應如何分別租賃或購買。租價購價各若  
于。遂一呈候核奪。又該村望海廟可否修理作茶業實習所之用。及該村有無相當廟宇屋舍



可作茶業試驗場及將來製茶之用。並應查明迅速具報。

保護森林 現值清明節前後。掃墓人多。省長署訓令警察廳重申禁令。佈告人民勿得攜帶紙鏢赴山焚燒。並嚴飭各區署轉令各警認真查禁。遇有掃墓携紙鏢出城者。即行禁止截留。以期防患未然。

華僑來滇觀光 赴粵唐代表電請優待南洋來滇華僑一案。當經省長署電覆照准辦理。茲定僑商招待處地點設於陸軍偕行社。所有招待經費均由財政廳支給。並令由交涉署財政廳商務總會本署總務實業科各派人員招待一切。

盜伐栗樹 種植委員轉呈太華寺栗樹被斃自明偷砍二十餘株。住持將斃自明拿獲報經村董勸釋放回。省長署令由昆明縣提案說明依法處辦。至該村董楊品貴前經盜伐該寺樹木多株。此次復拒行釋放。斃自明終非安分之徒。亦應一併訊辦具報。

棉籽徵到 元謀縣知事遵電批解棉籽二百斤。彌渡縣知事解棉籽一百一十三斤。賓川縣知事解棉籽一百斤。均經省長署如數收訖。令發承發籽種所分發播種。

延燒山林 種植委員轉呈陸良縣趕馬人常車李嘉仁等。在省會太華寺山脚龍踏板野宿。不成於火。延燒山林二十餘里。經民人楊正才拿交高橋村紳管李炳仁段炤看守私議罰金等情。當經省長署令昆明縣知事迅往勘明提案訊實嚴辦。該李炳仁段炤不將該犯常車等送官究辦。私議罰金。是否屬實。應一併傳案訊究。具覆查核。

△ 學

藝

### 主要樹木各論

江蘇省立第一造林場

#### 一 馬尾松

生長頗速。除過濕之地不宜栽植外。凡深厚土地。或沙質壤土。均能發育。而於本省風土氣候。尤屬適宜。材質整直。可供建築器具。板材。及薪炭等用。

#### 二 側柏

生於濕潤地。材質緻密。樹幹端直。庭園墓道。均宜種植。其材料可作各種器具。及棺木等用。

### 三 日本扁柏

似中國側柏。生長較速。性喜濕潤。樹幹端直。材質緻密堅韌。可供建築、船舶、樑、器具等用。以爲紙料。可禦潮濕。

### 四 槐

種於肥潤之地。生長極速。材質堅實。建築、傢具及車輛等均適用之。

### 五 刺槐

生長極速。不論土質肥瘠。均可發育。惟不宜於低濕地。材質堅硬。不易分裂。能久耐潮濕。可供鐵柱、枕木、器具及薪炭等用。葉富養分。可飼家畜。

### 六 黃檀

生長稍緩。性喜乾濕適中。材質堅硬。色質優美。紋理緻密。可供車軸、農器柄、裝飾用具及各種精細什物。

### 七 樟

落葉大喬木。宜於肥沃濕潤地。生長頗速。材質堅韌。色紋並美。入土不易腐朽。可供建築及造各種貴重器具。用途之廣。無出其右。

### 八 秘榆

落葉大喬木。生長迅速。惟喜肥沃、小谿河畔及濕潤之地。均能發育。材質堅硬。且富韌力。保存期長。可供車輛、傢

具機器及彫刻細工等用根皮可製線香。

九 麻櫟

落葉喬木。生長甚速。性稍喜肥。燥濕均宜。葉可飼柞蠶。材可供車輛。鑿齒。枕木。傢具。薪炭等用。

十 烏柏

濕潤之地。生長最易。五六年間即可結實。果皮白粉。富有脂肪。可製蠟。燻肥皂。仁可榨油。供燃燈用。油餅可壅田。近歲柏油出口。年有增加。其利至厚。木材輕軟。供輪輜及器具用。

十一 胡桃

濕潤肥沃之地。生長頗速。惟不適於山頂瘠地。材質堅實。木紋美麗。不易彎曲。可供製鎗柄。箱匣。枕椅。及各種裝飾器具之用。其實可食。

十二 梧桐

幹枝蠟直。皮青葉茂。栽諸庭前路旁。綠蔭可愛。材可造琴瑟。箱櫃等各種器具。實可砂食。樹皮可製纖維。

十三 澤胡桃

好生於谿谷河畔及低濕地。成長頗速。內皮紋理緻美。可製裝飾細工。外皮可鑄筐。篋。惟木材受釘易裂。故不適於器具之用。可作箸及火柴桿。

十四 柘

落葉灌木。植於土質肥潤之地，生長甚速。葉可飼蠶。材質堅硬，可作置重器具。

十五 棟

宜於濕潤之地。生長極速。葉供肥料。磨粉可除害稻虫。煎汁灌蔘菜。亦有殺虫之效。材質堅軟適中。易施工作。可供板箱器具用。材質即金鈴。十入藥。

雜

粗

### 江蘇省立第一造林場各項種子訂購單

此單由訂購者照填後連同下列空白定單寄交本場以便配貨

訂購者姓名

住址

今向

江蘇省立第一造林場訂購種子如下

訂購

種

類數

量每升 價總

價包裝 價備

考

斗

合

元

元

元

元

元

元

江蘇省立第一造林場

七



單定

以上種子	種計	斗	升	合價銀	元	角	分	厘
外加	元	角	分	厘				
除收尚欠銀	元	角	分	厘				
中華民國	年	月						
				日	江蘇省立第一造林場具			

江蘇省立第一造林場各項苗木訂購單

此單由本場填寫寄回原訂購者屆期憑單繳款取種并換取正式收據  
 此單由訂購者照填後連同下列空白定單寄交本場以便配貨

苗購訂

訂購者姓名	江蘇省立第一造林場訂購苗木如下			住址	今向				
種	類	尺	寸	株	數每	千	價總	價備	考
		尺	分	千		元	厘	元	厘

江蘇省立第一造林場

單木

計苗木	種價銀	元	角	分	厘
外加包裝費銀	銀	元	角	分	厘
合計大洋	銀	元	角	分	厘
中華民國	年	月	日訂購者(蓋章)		

苗字第

號

今收到

單定木苗

種	類尺	寸株	數總價(包袋在內)	種	類尺	寸株	數總價(包袋在內)
繳銀	元	角	分	厘	厘定購	元	厘
以上苗木	種計	株合價銀	元	角	分	厘	元
外加	除收尚欠銀	元	角	分	厘	元	角
中華民國	年	月	日江蘇省立第一造林場具				

此單由本場填寫寄回原訂購者屆期憑單繳款取苗并換取正式收據

各界如欲訂購本園可

青浦新豐公司接洽一乃為幸

本園地址青浦縣...



郵政掛號認爲新聞紙類

中華民國七年

第捌拾叁號

雲南省長公署印行

本週刊例售

- 一 每星期日二大張
- 一 概不零售
- 一 每月定價銀壹角
- 一 全年收銀壹元
- 一 土曜日發行
- 一 四週作一月計
- 一 半年收銀伍角
- 一 郵寄每份月加費三分

# 雲南實業要聞週刊

赴越考察實業教育擬具擴張雲南實業教育意見書 (四續)

本省實業近事

中國鐵路

雲南農工銀行招股章程

漢冶萍鐵公司營業情形

木號目錄



◎赴越考察實業教育擬具擴張雲南實業教育意見書（四續）童振藻

一滇越鐵路宜從速籌款建築也。滇越鐵路由昆明通至河口計長四百六十七啟羅邁當約合我國八百四十一里零。前據報載建築費達一百七十五兆佛郎。是否實數。尙不可知。即以一百七十五兆佛郎而論。一佛郎約以華銀三角計算。共合華銀五千一百萬元。建築費約合六萬六千四百四十二元零一里。較俄國築東清鐵路之價值。多五千餘元。與德國軌間四尺八寸二分一之平均價值相若。此路照約滿十八年後。中國可向法收回。如自前清宣統二年全部通車之日起算。扣至民國十七年期滿。距今不過九年。待至九年後。籌款續回。原無不可。無如此路下段由老街至海防一帶。係在法屬境內。出入諸多不便。即他日續回。於滇省交通上無大裨益。蓋雲南萬山叢雜。河流又乏航路之通。現當海洋競爭時代。雲南距海甚遠。其由陸入海之門戶。又爲法

人所扼。不能出入自由。譬如個人居室。大門出路。皆借鄰人之地通過。平時既覺不便。一旦鄰人與吾齟齬。不許進出。則困伏室中。無法接濟。豈不坐以待斃。一家如此。一省亦何獨不然。目下歐戰議和。美總統威爾遜宣言。建設波蘭獨立國。當予以通海道之權利。無非因一國之中。有海口便於出入。則文化商業兩有裨益。雲南欲良好海口。以便出入。惟有兩途。一係海防。一係廣州。海防既隸於法。出入不能自由。不得不藉吾國自有之廣州爲吞吐之咽喉。所幸南甯廣州間。小輪早已通行。由昆明至南甯一路。如鐵道築成。即可藉此以通出入。由南甯至欽州之鐵道。再能築成。出口更屬便利。是則滇邕一綫之築否。實爲滇省死活之關鍵。滇省不欲開發其文化商業。期與沿海及海外各國爭雄長。則已。如欲開發。舍此無道可由。即滇蜀路成。亦可由揚子江出海。究覺此路與川漢之路。即一律告成。不過由滇往漢口則覺便易。由漢口至江甯。仍須搭輪船往來。未免稽遲。時日。若昆明至欽州之路一成。三日可以出海。較繞道揚子江。須五六日。方可出海者。甚爲便捷。且滇桂黔三省。於西南邊防。均有關係。此路一通。三省可聯爲一氣。一旦事出非常。可以互相補助。具此數因。此路固不可不築。加以此路早經勘測。計由昆明至南甯。共二千一百八

十六里。南甯至欽州三百七十五里。兩共二千五百六十一里。中間僅雲南之關嶺。雲南與貴州興義接界處及石頭嶺等處。或山崇嶺峻。或崖坡陡險。其餘多係平原坵陵。工程較滇越爲易。即以二萬元一里計算。其經費約需五千餘萬元。與贛滇越鐵路之款比較。大約相同。此路成後。直接出沿海。毫無阻滯。以視滇越鐵路下段受人縛束不能往來自由者。不可同日而語。况雲南貨物輸出沿海各省及各國。由各省各國輸入雲南之貨物。不繞道越南。即少納一次過境稅。於中外商人尤多利便。惟此路暫滇渝一路。民國三年曾經財政交通部與中法實業銀行協訂借款合同。定數爲六萬萬佛郎。年息五厘。五十年還清。並經簽奉呈准有案。旋因歐戰發生。未克實行。現在歐戰已停。和會亦開。或與該行議定日期。發售債票。或因歐戰後。元氣未復。債票恐難速售。不防與之商議。將合同廢止。另向他處借款。先築滇邕之路。路成後。再築滇渝。亦無不可。此路關係蜀滇桂黔粵五省之命脈。於滇省尤屬開發上最急之要政。緣此次赴越考查。河內海防之工。商所以能勃發者。皆因有鐵路便於運輸之故。如欽渝路成。則昭通昆明曲靖等處。必較河內海防尤爲繁盛。何則。滇越僅通雲南越南之一部。欽渝穿貫五省。且接連川漢京漢粵漢。其規模迥

不相侔。故謂爲開發滇省最急之要政。滇省護國首義。護法亦與西南各省同時興師。犧牲孔多。此次南北議和時。可由滇邀約蜀黔桂粵要求中央。於六個月內。借成定款。以便早日興工。卽爲補償滇省及西南各省所糜之費用。並要求于滇辦一大鍊鐵廠。（如設此廠前之鍊鐵場不必再辦）鍊出鋼鐵。爲造鐵軌等一切之用。其礦石取之雲南。鑛鐵鑛南及四川會理等處。卽可敷用于礦業路事。兩有補益。至滇越一路。緣此次赴越南。向該路總局調查。總局長世芒君。謂歐戰開後。運貨不多。公司損失甚鉅。法政府曾補助二百萬佛郎。夫歐戰爲空前之舉。不幸遭值。係千載難逢之事。不能援爲定例。然卽就此時間計算。如滇越全鐵路總收入在一九一六年共銀三百零六萬零三百六十四元。一九一七年三百二十二萬三千四百七十五元。此路全長八百六十六啟羅邁當。約合華里一千五百五十里零。河口昆明間八百四十一里零。約占全綫二分之一稍多。卽在雲南境內所運客貨。較在東京境內爲少。然相差亦不甚遠。故該鐵路總公司報告書載一九一六年東京收入爲一百七十六萬三千餘元。雲南收入爲一百二十九萬六千餘元。一九一七年東京收入爲一百七十一萬六千餘元。雲南收入爲一百五十萬六千餘元。此係在

歐戰期內收入之數。如平素當不止此。若滇邕一綫築成。其路綫較昆明河口間之綫。長加三倍。而沿鐵路一帶。又多繁盛之處。其客貨必較滇越爲多。每年收入當不僅三倍。即以三倍計算。以一九一七年滇越之收入爲例。至少可收四百五十餘萬元。若以京漢鐵路比較。其路綫長二千四百餘里。十餘年前年可收五百或七百餘萬元。近則不止此數。其開支則收入五百餘萬元時。每年支出一百餘萬元。收入七百餘萬元時。每年支出二百餘萬元。如滇邕極少收入四百餘萬元。極多開支不過二百餘萬元。純利之收入。約可得二百萬元。京漢借款建築。早經清還。滇邕如借款建築。一年還百五十萬元。三十五年約可還清。不必遲至五十年之久。此當毅然決斷。先築此路。不可再事悠忽。以誤時機。

(未完)

● 紀

事 ●

◎ 本省實業近事

昆明縣知事呈報縣屬實業所承辦蠶桑情形。當經省長公署指令略謂該縣實業所長黃承基。遵將發下速成桑園設置法。照印三百份。加以佈告。張貼城鄉通衢地方。暨五鄉各堡繁盛之區。俾一般農民得所取法。復隨時分往各村講演勸導。並函由各堡董領取桑秧栽植。現計各該堡領回栽植及各農民自行栽植者達三萬餘株。實地調查已成活者八成有奇。又就該所東城牆腳試驗場內劃出一部分。設置模範桑園。面積三十方丈。栽活桑秧八百株。亦全數成活。具徵該所長對於蠶桑要政。承辦尙屬認真。深堪嘉許。應由該知事查照各縣實業所暫行章程。先將該所長黃承基記功一次。以資激勵。

呈報女子蠶桑成績。霑益縣知事轉呈縣屬女子蠶桑實習所。自本年四月開學後。所有學生李瑞蘭等二十三名姓名年齡。夏秋蠶飼育經過各表。並呈實習繭絲一匣。請轉發勸業場陳列。

呈報霜害。平彝縣知事呈報縣屬於四月初旬霜害桑樹豆麥情形。省長署指令該縣桑葉被霜。女子蠶桑實習所應准俟飼育夏蠶後再行畢業。至縣屬五月餘未得一兩。旱災將成。亟應

疏濬溝渠。導引水源。俾資灌溉。爲先事調繆之計。

撥款充實業經費。財政廳呈鳳儀縣知事私收鳳尾山石礦礦洞費。每月三元五角。查純係陋規。并酌中核減。令飭此後每洞一口月收銀一元五角。正名爲地面租金。按地方附加稅之例。永遠悉數撥充該縣常年實業經費。列入正式交代。按月核實報銷。省長署指令照准。並應查明該知事任內究竟收獲此項洞費若干。擬候另案核辦。

狀訴盜砍鄉實墓樹。昆明縣商民傅勉齋等狀訴。坐落縣屬西路羅母堡半天白村鄉實傅宗夔墓旁之成林松栗各樹二千餘株。本年二月間。被半天白村土豪嚴本富僱工盜砍幾盡。除解枋板各料運去一萬二千餘件外。現山上僅存二三千件。業函請該村村董禁運。懇請令飭查封拿辦等情。省長署除批示外。當已抄發原狀。令飭昆明縣知事迅即勘查明確。分別封存處分。暨提案訊明。究辦具報。





第一條 本銀行爲股份有限公司

第二條 本銀行資本總額現定爲雲南通用銀幣貳拾萬元分爲壹萬股每股貳拾元

第三條 本銀行股份除由發起人認集貳千陸百股外現已呈奉 核准由省政府認集貳千伍百股以資提倡其餘肆千玖百股招集商股補足總額

第四條 本銀行招集商股之期以六個月爲限自民國八年陽歷四月一日起至九月三十日止

第五條 本銀行商股分兩期交納四月一日至六月底爲第一期交納所認股份二分之一七月一日至九月底爲第二期交納所認股份二分之一是爲普通股

其在第一期內將股份一次交清者爲優先股得特別分派紅利但每人認交優先股至多不得過壹百股

第六條 本銀行股票爲記名式除中華民國人民外無買賣轉讓之權利

第七條 股息周年陸續自交股之次日起息交股滿一年之次月實行付息

第八條 本銀行股份爲二人以上共有者應推一人爲股東其爲公司行號或機關所有者應推定一人執行股東之權利

第九條 認股人須先將姓名住址及所認股數報知本銀行籌備處註冊

第十條 交款期內認股人應照第四條所定將所認股款交至籌備處不得逾期及短欠  
(如銀  
行成立籌備處取銷時即還交本銀行)

第十一條 交納股款時由收款處先給收據俟定期登報更換股票

第十二條 本銀行股票分爲一股五股十股五十股之四種

第十三條 股票如有買賣轉讓情事須由賣主或讓主於股票背面簽名蓋章約同買主或受主送由本銀行改名

第十四條 凡股票遺失請補給新票時須有二人以上之保證書並由失票人登報聲明俟四箇月後仍不發見始行補給由失票人每張納費二角並出收據交存本銀行備查

補給新票後若發見舊票作爲無效

遺失之股票如於登報期內發現時須通告本銀行取銷補給之請求並由失票人登報通告  
遺失之股票若生糾葛應俟解決後始補給新票

第十五條 本章程自呈奉核准之日施行

第十六條 本章程未經詳載事宜悉依本銀行章程辦理

第十七條 本銀行籌備處現設於省長公署實業科內凡欲認股或閱看章程者均可隨時前

往接洽



譯述

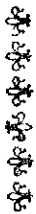

中國鐵路

吳錫忠

頭中國發表第一回鐵路年表。所載鐵路事項。截至民國五年十二月。考中國鐵路。殊有發展餘地。無怪美國投資家。常注目之。今之經營該國鐵路。而以爲興味饒多者。亦即美國也。

該年報載中國既成鐵路。計總長五一九三哩。（一哩合中國二里〇一四二丈九尺一寸）其中三七〇三哩屬中國政府管理。對地面四六〇方哩。合有鐵路一哩。今與合衆國通商局發表之統計。比較之如左。

中國 美國

地面 於一〇〇〇方哩

一五哩 七三三哩

所築鐵路

入口 對一〇〇〇〇人口

〇二哩 二五三哩

次則美國工業家。對中國所用車輛。輿致亦高。據該年報載。中國鐵路每一百哩。用機關車（火車頭）七輛。此在三年前之九年間平均數也。而其車式殊不一。因中國借款關係。各國競以其本國製車強用之故。統一其車式。期當不遠。將來其用美國車式乎。

每百哩用客車十四輛。貨車百二十一輛。就貨物積載噸數觀之。一年間貨車一輛。乃有六十九倍之積載力。且每哩積載量之豐富。除合衆國外。世界罕有其匹。

中國政府所管鐵路。其一哩資金。合中國銀十二萬一千元。總額四萬萬一千萬元。此中大部分。當隨費低落時。由諸外國借入者。

鐵路收入。每元內以五角三仙爲鐵路營業費。餘者作利息及他項費用。該年報載。收支兩項外。純益金合中國政府投資額百分之九。

中國運河事業。將來即如何進步。其鐵路發展之分野。餘地仍多。馮海爾氏倡言鐵路爲實業先導。富源尙未開闢。如世界第一之中國也者。對馮氏之說。當不能薄以自待也。

### 漢冶萍鐵公司營業情形

去年（七年）十二月二十九日漢冶萍鐵公司開第十期股東總會。來會者。農商部代表。上海交通銀行行長。河南省代表。該公司董事等。約共三百人。所報告去年十二月底止第十期營業成績。及損益決算如左。

歐戰勃發以來。鐵價暴騰。故公司本年營業成績較去年（六年）頗稱發達。所恨各種機械與運輸機關。俱設備未完。致鑛生產額無多。輸送復不易。未得十分發展耳。今歐戰告終。媾和在即。擬在外國訂購諸機械。漸達大冶工場。則產額將見日多。又湖北蘆鄉及江西城門兩處鑛。讓與公司。現已成議。俟立約後。本公司之擴展。益可計日成功。

歐戰後鐵價較低。但本公司生產品。不必避行輸之各國。可謂鐵工業前途之幸。至本年度總利益金。得三百四十八萬六千餘元。較去年相增多矣。

由右記總利益金內。分配之本則者。於一等優先股。每股付銀五元四角。二等五元二角。普通股五角。餘額以十分之一。作為教員慰勞金。計純益金為百九十八萬九千餘兩。

然公司自初創至本期之虧損金。尚有百七十三萬餘兩。未經填補。

此次總會。並決議提利銀四十萬元。為故盛宣懷氏慰勞金。以盛氏自公司創立後。曾與有勞者二十年也。尋以其子固辭而止。乃決議在上海建盛祠及銅像以垂永久云。

按漢冶萍公司。係以漢陽鐵廠。大冶鑛山。萍鄉煤鑛。於光緒三十一年。合而為一。在部註冊。

定名為漢冶萍煤鐵廠鑄有限公司其所有煤鐵鑄鐵幾有取之不盡用之不竭之勢又因漢廠係化鐵鍊鋼之廠爰糾合股份另在漢口謀家磯設一機器製造廠名曰揚子機器製造有限公司為製造機器車輛橋梁之基礎以此觀之漢冶萍在中國目前當推為唯一之大事業矣。

各界如欲訂閱本週刊 請赴省長公署接洽一切為盼

本週刊編輯處謹白



中華民國七年

第捌拾肆號

雲南省長公署印行

本週刊例

- 一 每星期出二大張
- 一 概不零售
- 一 每月定價銀壹角
- 一 全年收銀壹元
- 一 土曜日發行
- 一 四週作一月計
- 一 半年收銀伍角
- 一 郵寄每份月加費三分

# 雲南實業要聞週刊

本號目錄

赴越考察實業教育擬具擴張雲南實業教育意見書 (五續)

本省實業近事

天津之磁鐵鐵器

雲南農工銀行章程

雲南實業要聞週刊

△代論▽

◎赴越考察實業教育擬具擴張雲南實業教育意見書（五續）童振藻

一教育中之良法宜略參照辦理也。越南現設之中小學。凡教越人之子弟者。係遵一九一七年所頒之越南學校章程辦理。教法人之子弟者。仍遵法蘭西本國之章程辦理。法越中小學之在河內者。雖亦考察數校。因適屆年假之期。教員學生均已散去。僅略識教室膳堂寢室操場之規模而已。若考察其他學校。間得其辦法。有可為考鏡之資者。一為波爾敗學校。該校係中學程度。畢業生號秀才。現有學生五百餘名。分十班。每班分甲乙兩級。一學期考陸一級。如按照學期升轉。十年方可畢業。較法蘭西本國中學八九年畢業之年限尤多。如考不及格不能升級。仍留原級肄習。不能按照學期升轉。甚至有辛苦十數年始博得一秀才頭銜者。惟既得秀才。其學誼均能深造。無論所學何科。皆可致用。以視吾國中學四年畢業。各科僅得其大概。不能深造致用。

者不可以道里計。現吾國學界中人。間知其年限太少。各科不能深造。曾唱議添設預科一年。改爲五年。其實功課太多。如現行學制所訂之課程。必需門門肄習。雖延至五年。仍難望收實在之效果。非仿德國九年制。或仿法國八年制不可。如患年限太長。寒素子弟不能就愈謀生。亦可分中學爲二級。一爲中學五年畢業。一爲高等中學七年畢業。任人量其財力。分別升入肄習。惟五年畢業之中學。採用美國選習制。七年畢業之高等中學。採用德國分科制。方爲合宜。（在七年之中學畢業。可直入大學。不再入預科。）中學造成中堅人材。美德等國甚爲注重。故所訂制度。均能因時制宜。吾國中學制度。政府不加細審。輕率規訂。且不能隨時修改。擇善而從。殊堪浩歎。至波爾敗學校所授之功課。爲修身法文算術歷史地理博物物理化學等科。均用法文教授。其中學生籍隸法國越南及中國者均有。惟中國學生。必嚴格選入。且須或入法籍。或居法租借地之內。如內有華生二人。一係廣東之鄭森港。一係浙江之潘兆棠。均住居廣州灣。故得入是校肄業。一爲東洋大學。該大學現設之醫科農科獸醫科工科及籌設之商科漁業與航海科。均各設專校。雖爲教越人之子弟而設。華生之合格者。亦得入之。農校設于植物園。年假閉校。未往參觀。

醫及獸醫兩校。因年假之期甚短。教員學生尙在校講習。曾分別前往考察。醫校學生共二百餘名。華生籍隸廣東者十餘人。隸福建者六人。隸廣西江蘇者各一人。隸雲南者二人。一係倪永承。一係邢祐。所授功課。爲生理衛生。病理藥性。解剖針灸。眼科傷寒等門。學生多係中學畢業。或與之有同等程度者。考入四年畢業。獸醫學校設有標本模型室。實習場。病畜舍。惟蹄鐵一科。則就奔悲街私設蹄鐵廠以練習之。其所授功課。爲生理。病理。藥性。眼科。解剖及蹄鐵等門。三年畢業。學生六十餘人。籍隸雲南者二人。一係徐廷俊。一係蕭鳴鳳。農校雖未參觀。訪問學生六十餘名。所授爲犁務。土質。肥料。蠶學等科。各科皆重實習。即以植物園及附近之試驗場爲實習場。學生畢業後。或助國家辦理農業蠶業等試驗事務。或助私人經營農田。或派往各屬指導耕殖之農民。改良一切。各得一職以效用。故曠肯來遊。就學者衆。潰垣農校設于城內。甚非所宜。前曾議移西門外。因費絀而止。現公園已在翠湖另建。舊公園地方。頗爲幽靜。乃竟爲酒館戲園所糟蹋。

不能作有神實用之場所。殊爲可惜。似可改爲植物園。撥歸該校。先作實習及陳列之用。俟經費稍裕時。再修建校舍。全部遷移於此。並仿美國撥給公地。興辦農學之法。指撥省會附近一帶之官有荒山荒地。給予該校。利用學生之力。墾殖一切。以便擴充經費。並可分地一方。責令學生墾殖。以成績之高下。定分數之多寡。俾資鼓勵。而重實習。如擇較良荒地。附設一墾殖場。另招貧民子弟。前往開墾及繕造屋路等項。每日略授教室功課。其餘時間。專事實習。教師即遴校中高材生充之。並每生給地若干畝。用新法墾熟後。即運給該生作爲自有之產業。除照例升科外。概不徵取一切費用。既可訓練校中之生徒。復可惠濟校外之貧乏。一舉兩得。似乎可行。至本校畢業各生。程度較高。列入甲等。有願自務農業及充當教員與就其他職業者。聽其自便。其餘分配于各官立試驗場。初至作爲助手。略給薪水。較工人約加一倍。如著有成績。再升場員。薪水照加。或令組織調查講演團。每人月給旅費十數元。分赴各屬調查農業狀況。及指導農民改良一切。成績優者。酌加薪水。以資鼓勵。果能如此辦理。則來遊者衆。而收效亦宏。東洋大學所設之工科專校。訪問現在學生約六十餘人。將來添招生徒。分爲三班。一爲電學班。造成電學人才。一爲工業

與建築班。此班養成度田及營造等人才。一爲工業化學班。養成開鑛冶金製玻璃造磁造酒煉皮之人才。越南電學專門之人才固少。而建築及開鑛冶金之人才亦不可多得。故特育之以供其求。滇省土木工學深造之人才頗爲缺乏。故開墾各種荒地。開築各種道路。建築新式房屋。修開新式井渠。均難覓適當之技師。估計指畫。而滇鑛最富。五金咸備。求有探鑛採鑛冶金等實能應用之人才。尙不多覯。如參照該處工科辦一路鑛專門學校。招甲種工業或中學畢業生升入肄業。養成現在及將來築路開鑛必需之人才。並厚籌經費。延聘本省本國或外國名師教授。其應用之圖書儀器用品等。務搜集齊全。且注重在校實習。或實地練習。務使學藝實足應用。再許畢業。否則留級補習。如此方可得致用之人才。其畢業生程度最優者。每班酌提一二名給官費。赴歐美實地練習一二年。俟技術再精進後。回國充當技師。路鑛兩門爲滇省亟待整理之要政。無論自辦或招人辦。鬱久必宣。將來自有開發之一日。預儲人才以備用。實爲必不可少之舉。

(未完)

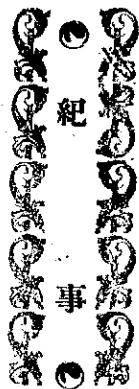

紀事

◎本省實業近事

催領棉籽 省長署綠籌辦紗廠。提倡植棉。歷有年所。本年復飭據元謀彌渡賓川三縣運送棉籽二百餘斤來署。交由承發籽種所存儲。以備分發播種。頃據該所呈報。此項棉籽。雖經阿迷蒙自宜良等縣紛紛請領。餘存尚多。祈飭宜棉各縣派人來省領取等語。昨已訓令彌勒馬關文山廣南建水營峨路南黎各縣知事。迅即查明各該屬需用棉籽若干斤。備文專丁來省。逕向大東門承發籽種所領回。如法播種。仍將種植之時期地點及其成績具報查考云。

呈報舉行植樹典禮 昆明縣知事呈報本年清明節遵令就南鄉苜蓿廠恭代舉行植樹典禮。

附陳演說詞照片等。計植柏槐楸桑女貞有利樹共二百餘十株。奉省長署令。所植樹株。應轉飭認真保護。隨時灌溉。期於成林。以示模範。

呈報開辦物華會情形。警察廳呈稱。滇省各鄉舉辦會場。應因勢利導。以期促進文物。使工商農業有所觀摩。特邀請各界人士會商。即將白馬廟會更名曰物華會。由處派員創設會場。以大觀樓爲會場地點。召集工商實業物品圖書花木來會陳列。并由會評議。分別給與獎証獎章。以資激勵。所需經費。由廳籌撥開支。云云。

請領夏蠶種。羅平縣知事呈稱。縣屬女子蠶桑實習所學生。均願住所飼養夏蠶。藉資練習。請飭發夏蠶種。奉令准發。惟現已孵化期迫。應飭由實業所派人來所領取。不分星夜。妥速運回。俾得依期飼育。

運解緬棉籽。騰越道尹遵令解到緬草棉籽一百零八斤。省長署如數收訖。轉發承發籽種所。如法貯藏。備作分發宜棉各縣之用。

## 雲南農工銀行章程



## 第一章 總綱

第一條 本銀行以通融資財放款於經營農工業者振興改良其業務為宗旨定名為雲南農工銀行。

第二條 本銀行為股份有限公司。

第三條 本銀行設於雲南省城內其營業區域暫以前雲南府所屬之昆明呈貢宜良富民嵩明安甯晉甯昆陽易門羅次祿豐等十一縣為限俟後體察情形呈明核准辦理。

第四條 本銀行營業年限自開業之日起以五十年為限限滿得由股東會議決呈請延長之。

## 第二章 資本

第五條 本銀行資本總額定為雲南通用銀幣貳拾萬元分為壹萬股每股貳拾元前項資本總額經股東會議決得增加之。

第六條 本銀行股份先由省政府投資提倡認集貳千伍百股並由發起人認集貳千陸百股餘數招集商股募補足額。

第七條 本銀行股份在招股期三個月內一次交清者為優先股得特別分派紅利。

第八條 本銀行股票為記名式除中華民國人民外無買賣轉讓之權利。

第九條 股息週年六釐。自交股之次日起息。交股後滿一年之次月實行付息。

第十條 本銀行股份爲二人以上共有者。應推一人爲股東。其爲公司行號或機關所有者。應推定一人執行股東之權利。

第十一條 本銀行股票除記載左列事項外。應蓋本銀行圖記。並由行長署名蓋章。

一 本銀行名稱。

二 設立註冊之年月日。

三 股票編號及發行年月。

四 股東姓名。

五 資本總額及每股銀數。

六 每期分繳之股銀。

第三章 營業

第十二條 本銀行經營放款如左。

一 五年以內分期攤還以不動產爲抵押者。分期攤還法。應將本利合計定一平均數目。分若干期償還之。

二 三年以內定期歸還以不動產作抵押者。

三 一年以內定期或分期歸還以不易變壞之農產物或工產物作抵押者。

四 一年以內定期或分期歸還以漁業權作抵押者。除漁業權作抵押外。本銀行得要求另以公債票。或不動產作為增加抵押。

五 一年以內定期或分期歸還以政府公債票。各省公債票。及本銀行認為有信用之公司債票。股票作抵押者。

除前項各款之規定外。無論何人。本銀行均不得放款。

第十三條 前條放款。以關於農產。水利。森林。墾牧。鑛業。工廠。漁業等項。各種興作改良之事。及農工生產之運輸。屯積事項為限。

第十四條 第十二條之不動產。非經查明有確實正當契據時。不得收作放款之抵押品。

第十五條 本銀行之放款。其數目不得逾估定抵押品價格三分之二。

第十六條 本銀行所收之抵押品。以第一次抵押者為限。其作為抵押品之不動產。以有永續收益者為限。

第十七條 債務者有左列情事之一。本銀行得於其時或償還期內。隨時索還未到期之全額。

一 到期滯納款項時

二 抵押品原估價值抵落，本銀行要求增加不應時。

三 查知所放款項，債務者不照所定用途，或有其他情弊時。

第十八條 債務者不願前條第一款之請求時，本銀行並得於滿期次日起加算利息，不應前條之案。還時，本銀行有自由處分其抵押品之權利，將所欠本息如數扣清。其處分之結果，如有不足，仍向債務者追償。如有餘，應即給還。

第十九條 抵押之不動產全部或一部，因土地收用法之施行，被其收用，本銀行得於其時索還未到期之全額或半額，但債務者另以相當之物產抵押時，不在此限。

第二十條 本銀行除放款外，依照農工銀行條例得經理定期存款、代人保管金銀錢塊及其他重要物品、代辦他銀行或他法定機關委託代辦紙幣兌換、租稅錢糧及各種款項收發之事，並兼營呈奉核准之他項業務。

關於經理及兼營各事項，分別另訂專章呈准行之。

第四章 股東會

第二十一條 股東會分爲常會臨時會兩種

常會每年三月於本銀行所在地舉行。由行長於一月以前呈報省政府選派官股代表。而通告各商股股東集會。

臨時會經省政府或銀行職員行長董事監事等認爲必要時。或商股東占有股份全額十分之一以上者。因有重要事務。提出理由書請開會議時。以前項方法召集之。

第二十二條 各股東之議決權。每一股有一議決權。逾十股以上者。每逾二股有一議決權。逾百股以上者。每逾五股有一議決權。

第二十三條 商股股東因有事故不能到會時。得委託他股東到會場代理。但不能託股東以外之人到會。

(未完)

吳錫忠

◎天津之瑛瑯鐵器(俗名洋磁器)

一 輸入額(海關兩)

天津市場之磁器鐵器向讓德製品獨占之而自歐戰後德境品銷跡近所銷者惟本邦(日本)品其輸入額如左。

品名	單位	由外國輸入		由中國各港		外國再輸出	
		數	量金	數	量金	數	量金
洗面器	打	三〇二六〇	九一九八〇	四二八六	一四四三二	二三〇	六九〇
碗類	打	三三三〇九	六六七八	六九一四	一四一四九	—	—
其他	價	—	一〇七〇一	—	一五二一六	—	—
		向中國各港再輸出		純輸入額			
		數	量金	數	量金	額	
		六三	三四七	三四六	一九四七六	—	—
		—	—	一〇三三三	二〇八二七	—	—
		—	—	—	—	二五七七四	—

## 二 本邦貨之品位

此等鐵器如前述。近雖被本邦貨獨占之。但貨品却遜於他國製者。如塗法則遍體皆疵。是由此種工業。本邦固未發達。而輸出時。亦未設法檢查之也。然其價格之廉。究能增中國人之需要。其貨品在該市場較得好評者。以桑名製第一。三井洋行經理者。大阪製者。概價廉品粗。比桑名製低四五分之譜。如洗面器。大小一升的米突之差。則低三四角云。

## 三 需要極多之品

總計之。惟洗面器需要最多。種類有二十三。三十二。三十四。三十六。三十八。生的米突等。其中盛行者為三十及三十六生的米突者兩種。

繪花洗面器。向亦讓歐品獨占之。而中國人最愛好之花樣。為牡丹。番薇。菊花三種。取富貴福壽之象也。亦有繪其故實者。此等事製造家。須注意之。該國風俗所宜研究也。

色彩通用之洗面器。以深紅色。藍色。黃色。三色最多。而深紅色尤易銷行。且於各種盥洗器。亦多尙此種色。蓋色彩及花樣。本為國民之嗜好。與氣候風土所關。并可見中國人之於色彩。其觀感亦尙幼稚也。至花卉。如用藍色。我以為尙高者。該國人却不喜。如繪牡丹。必配青黃藍等濃艷色。其好淺近者。惟最近從外國歸來。有西洋智

識者一部分之人耳。

四 包裝

各種磁器。皆燒三次。其包裝。如洗面器類。花者。素者。混合之。爲一打。十打。爲一箱。每個包以色紙。各個相重。累之。箱上下兩段。墊以藥。防遇摩擦。致磁器破裂。及或生銹也。近來名製之包裝。又已改良矣。

五 買賣

買賣無特別習慣。惟支付除現銀外。有一月至三月期日。販賣時。季春夏最宜。該市場行情。爲中日鈔價及匯費左右之。現在行情。則仍廉。

各界如欲訂閱本週刊 請赴省長公署接洽一切爲盼

本週刊編輯處謹白



對政掛號認爲新出雜誌

中華民國七年

第捌拾伍號

雲南省長公署印行

本週刊例售

- 一 每星期出二大張
- 一 概不零售
- 一 每月定價銀壹角
- 一 全年收銀壹元
- 一 土曜日發行
- 一 四週作一月計
- 一 半年收銀伍角
- 一 郵寄每份月加費三分

# 雲南實業要聞週刊

赴越考察實業教育擬具擴張雲南實業教育意見書 (六續)

本省實業近事

中國江浙地方之蘭市

雲南農工銀行章程 (續)

本號目錄

雲南實業要聞



赴越考察實業教育擬具擴張雲南實業教育意見書（六續）董振藻

博物院圖書館之可稱述者。爲河內博物院及遠東圖書館。博物院撤立已二十餘年。搜集各類古物共三十餘架。其中越南之古物甚多。最古者爲在海防南境挖出之漢代陶器及銅幣。中國日本暹羅緬甸朝鮮等國之古物。亦間采摭。中國古物。以漢代銅洗爲最古。其餘堪驚異者。爲清代之玉璽一方。文爲慈禧太后之寶。與法京博物院藏乾隆御筆等玉璽相同。乾隆所御之璽。係爲英法聯軍所得。藏於法京巴黎。慈禧所御之璽。係庚子聯軍所得。藏於越南河內。同爲國恥所關。思之不勝愴。悅。遠東圖書館藏漢文圖書最夥。號稱三十萬卷。越南與中國古籍分兩處藏之。中國古籍凡與越南有關係者。搜羅尤富。越南則史地兩種較多。史部有越史考外紀。輪表論集等書。地部有大南一統志。地學摘英等書。並有越南各屬碑記及日本所藏與越南有關係之公

文。蓋該館不時派人赴東洋各國搜羅與越南有關係之遺書逸文故也。現又延聚精研東方文字之通儒編輯叢書及紀要各一部。叢書已出二十冊。紀要亦出十七冊。所紀與越南均有重要之關係。越南自周秦即通中國。在前全用漢文。稍雜以土製之字。近則惟遠東圖書館及附設之遠東學校多用漢文。其餘如小學則每週僅一點三十秒鐘教授之。中學每週授國語漢字共三點鐘。以後越人識漢字讀漢書者日益稀少。而書坊所售漢文書籍。除關於越南史地詩文外。僅售我國醫藥卜筮及小說之書。恍如秦火後遊咸陽之市。其餘各書。概難覓購。吾國國勢不振。習漢文之區域。因之日漸縮小。可爲一斑之証。現在滇省博物館擬移設於經正書院之舊址。並推廣其屋宇。位置辦法。均甚合宜。惟應多撥款項。不時設法由雲南毘連之西藏緬甸越南及暹羅搜購各種古製之衣物佛像暨滇省與湖南貴州廣東廣西四川各種人之古製衣物。充陳博物館。俾與河內博物館南北抗衡。復不時派員或委託人赴越南遠東圖書館。借鈔滇越兩方面有關係之歷史地理等古籍。並赴京師及各省與夫日本圖書館。搜抄有關滇省歷史地理人文物產之書籍。送回雲南圖書館度藏。以供參考。而張鴻博。而遠東圖書館所出之叢書紀要

各册。亦可由本省圖書館將所刻叢書逕送該館一部。換該館所出之叢書紀要。並可由本省圖書館通函說明。以後彼此出書。即可陸續交換。蓋昨午在河內。曾與地質調查所及農會約明。如發見化石及需交換報章種子等項。均可函達該所。該會以便考證掉換。遠東圖書館雖未與約明。想寄換書籍。諒無妨碍。如不欲驟然寄去。先行通函詢問。得其同意。再為寄換。亦無不可。又雲南現在越南河內各校肄業之學生。如大學醫科有倪丕承那祐二人。大學獸醫科有徐廷俊蕭鳳鳴二人。前已說明。此外尚有肄業師範學校者三人。一為王志超。一為馮如龍。一為王體植。以上七人均係滇垣中法學堂畢業。即由該堂逕送入校。其學費均聞由法商籌給。惟王體植一人係自費生。竊思嶺越地勢相連。交涉商業。在在均有切要之關係。非有精通法語法文之人。隨時考察傳譯。無以識彼邦內情而資應付。故前任方音學堂高等學堂監督時。均各置一法文班。並于高等學堂附設一法文專修科。以培植此項人才。其後在比法留學及現在在交涉署充

當譯員。在滇越鐵路承辦各事。與夫留學河內各生中。亦多係前方言高等法文班法文專修科學生。此次<sup>義</sup>赴越南考查。如非前肄習高等學堂法文班學生通譯及幫同考說。則更覺困難。滇省如欲造就多數通曉法文法語之人才。爲他日收用之地步。一方面或設一外國語專門學校。設置法文一科。或擇合宜之學校附設法文專修科一班。以造就之。一方面與越督商妥。每越三年。滇省考送法文及普通科學合格之學生數名。無論在中國各中等學校或中法學堂畢業。考取後。或由滇省公家給予學費。或由法商給予學費。仿照考送香港大學之例辦理。惟考送之生。或入波爾敗插班肄業。或入大學之醫科獸醫科農科工科肄業。不再入師範等校。以示限制。其現在河內留學之學生七名中。如在師範肄業之王體積。係自費。似可由公家每年略給補助費若干。以示鼓勵。其餘如倪丕承。邢祜。徐廷俊。蕭鳳鳴。四人。係在大學醫科獸醫科肄業。王志超。馬如龍。係在師範肄業。聞均用法商捐出之學費。外人尙愈公好義。出費培植滇省之人才。滇省公家似應略給書籍及旅行費。以免警議。而宏造就。此非<sup>義</sup>一人之見。謂宜分別酌給津貼。徐交涉員之琛在河內時。與<sup>義</sup>議及此事。意見亦同。是以呈請酌核施行。右呈六端。僅就滇省現在情形。

應行參酌辦理者。臚列概略。其考查所得之各種詳細事情。另由編纂北圻紀遊及越南志略兩書。異日脫稿。再繕請誨鑒。

(完)

紀

事

### ◎本省實業近事

令催查報宜茶地點。省長署前據調查茶地委員呈報。查獲宜良縣宜茶地點一案。當經令飭該縣知事。將該地點等詳細勘明。呈候核辦。迄今月餘。尙未據呈復。昨又令催該知事遵照前令。今令文於文到五日內。勘明具報。勿再玩延云云。

籌辦模範林。省長署現議就祿豐村糯租一帶。官木採運局所管山場。開辦模範林。復以此事於本省林業前途關係至鉅。現已任命日本農科大學林科畢業生李毓茂主任辦理。前往

該處將造林適宜地點及開辦事宜。應需各費。分別勸查估計。繪具詳細圖說。暨擬訂辦法章程。編列預算書。一併呈報。以憑核飭遵辦云。

呈報箇壁鐵路工程。兼蒙自道尹呈報遵令查明箇壁鐵路公司工程師所稱。應修瀝水溝三處。即係大築堤坍塌土石之處。當經轉飭公司迅速修補。聽候履勘去後。隨後據報修固。於三月二十八日親往履勘。原有水溝即雨水過多之年。亦已足洩無碍。而該路土石坍塌。係因坡度過陡所致。今該公司已將坡度培修寬坦。較原日堅固多矣。該工程師所擬添修瀝水溝三處。似非切合要。不便強從。現在每日由壁色寨開車至雞街。均往來通行。均無窒碍云云。

請照購料。昆明縣知事轉呈崇文印書館請發給八年份購運硝酸護照奉指令該崇文印書館。既經遵章註冊。呈由該知事核准在案。所請給照購運印刷需用硝酸二百磅。自應准照。屬日火柴公司呈請發給八年份運葯護照。奉批示照准。

採辦林木。官木採運局呈。現採木料無多。不敷售賣。擬開辦矣革甸胡家墳一山。以期供求相應。奉指令照辦。

呈請銷售採鑛電燈。據商民陳承先呈製成波斯伯電燈。以作儲舊各廠砂丁入礮採鑛之用。並呈照片二張。說明書一紙。請准照章專利。又據儲舊全廠日新電燈電力公司發起人劉道源等呈公司進行稍緩情形。並懇飭陳承先此項電燈不得在箇銷售各情。省長署以該陳承先製造此項電燈銷售。其辦法是否與該劉道源等籌辦之情形迥不相同。於該日新公司業務有無妨碍。應否准予在箇試銷。該日新公司對於箇廠電燈。有無切實計畫。各等因。已令由兼蒙自道尹確切查明。妥酌辦理具覆。至該陳承先所製電燈。係用普通電瓶為發電之具。且係由美國桑德爾松工廠代製。並非該商發明或改良之製造品。擬請專利一節。並奉令碍難照准。

請免納洋規贖子厘稅。模範工藝廠化學製造科呈請通飭免抽製成洋規贖子厘稅。以便暢銷。省長署核以染織廠成品之免納厘稅事同一律。當已令財政廳核議。該科所製此項洋規



版子如可免納本省厘稅。仍由該廳酌定免納厘稅憑單印發照辦。及通飭厘稅各局一律遵照。以便運銷。藉資維持。並具報查考。

令發觀測年報。農商部咨送觀測所年報冊。請轉發農林各機關參考。

## △雲南農工銀行章程

(續)

### 第五章 職員

第二十四條 本銀行設董事五人或七人。由省政府委派二人或三人。餘由股東會就商股東中有股份五十股以上者選任之。報明省政府備案。設行長副行長各一人。由董事中公推。呈報省政府核准委任之。行長副行長董事均以二年為任期。任滿續被選委。仍得連任。但遇有他種事故時。不在此限。

第二十五條 行長之職權如左。

- 一 綜理本銀行對內對外事務。
- 二 署名蓋印於股票及實業債票。
- 三 指揮並監督行員。

四 聘用及黜陟行員。

五 召集股東會及董事會。

六 董事會議時爲議長。

七 編定各種辦事細則。

副行長輔助行長。依本章程所定掌理本銀行事務。行長有事故時副行長代行其職務。

董事依本章程所定分掌本銀行事務。

第二十六條 本銀行設監事二人。由省政府委派一人。由股東會於有股份三十股以上之股東中選任一人。均以一年爲任期。任滿續被委選。仍得連任。其職權如左。

一 監察本銀行職員有無違背定章。

二 查核本銀行帳目財產及放款抵押品。

三 覆核造送股東會之各種簿冊并陳意見。

四 署名蓋章於債票。并監視開籤。

第二十七條 除第二十四條二十六條所設行長副行長董事監事外關於執行業務另依銀行法規組織辦

理。

第二十八條 本銀行職員於所司業務應遵守章程妥慎經理如違背此義務悉依農工銀行條例第六章及公司條例第一百六十三條第一百七十六條辦理

(未完)

譯述

吳錫忠

## ●中國江浙地方之繭市

### 一 緒言

近來本邦(日本)製絲家購繭已覺大難。良由蠶絲業一日千里。致原料供求。漸不相應。補助之。自以仰給中國繭爲是。然於中國繭之輸入。有視之過重者。以爲將促進彼國蠶絲業之發達。又有以彼國爲幼稚者。欲就繭輸入。而於中取利。於是輸入之可否。議論紛紛矣。愚謂可否云者。宜從中國有可輸入與否者而研究之。今以此爲前提。分述中國繭市之實況如次。

中國重要產繭地爲江浙兩省。湖北四川山東各省次之。安徽係新起者。均以上海爲中心地。每年從各地移入乾繭額。大略如次。

浙江 五〇〇〇〇元

江蘇 五七〇〇〇元

安徽 五〇〇〇

湖北 三〇〇〇

合計 一一五〇〇〇

右原料數。即消費於上海機器製絲者。其買賣分二種。

生繭買賣 陽歷五六月間。概由繭行在產繭地經收之。其買主爲製絲家及繭商。

乾繭買賣 繭商在產繭地收買者。移於上海繭市場。轉賣與製絲家。此爲上海特殊市場。於年中行之。

## 二 生繭買賣

江浙地方產繭地。其繭概歸繭行收買。行以外。何人皆不許直接買者。而繭行亦係坐買。養蠶家持繭到行賣之也。

一 鹵行之意義。鹵行即鹵收買所。以自用及借貸與人爲主。經政府許可。其設備概宏大。所備乾燥室。一鹵行恒有五室至十四室。一室一晝夜。平均能乾透生鹵八百斤。而一鹵行之收買數。約合乾鹵二百擔（即二萬斤）至四百擔之間。茲記前記三省所有鹵行數。及乾燥室數如次。

	鹵行數	乾燥室數
江蘇	五八一個	一〇六七七個
浙江	二四〇	三六六八
安徽	四九	七九二
合計	八七〇	一五、二三七

鹵行爲一種特許商。非經政府許可。不得隨意開設。特許費。每年徵二百元至三百元。清末財

政困窮。繭行濫設。迨民國三年。浙省因定現有各繭行週圍二十英里以內。禁新設繭行。蘇省則定各縣內繭行達二十處時。即不許再設。并禁已設者擴展其規模云。

二 繭行之借貸。繭商或製絲家。每年二三月。即籌備烘繭。與繭行立約。借用其烘繭乾燥各器。借法大略如左。

一 租灶。租用繭行烘繭各物也。此其一應烘繭事務。由借者自理。與繭行主無關。一乾燥室。平均需租銀百五十元內外。

一包烘。繭行主包辦購買乾燥諸事也。預定購繭烘繭運送厘稅各費。約共給繭行銀若干。紹興地方。多用此法。其包辦費。凡乾繭百斤。需銀二十五六元。無錫地方。僅包辦購與烘者。乾繭百斤。則需包辦費十二三元。

牙錢。繭行爲牙行之二稱。開創最古。浙省多有之。饒縣地方。以買價之五分至六分。徵於

買主。又同法異例者。諸暨縣。則徵賣主。即養蠶者二分。買主三分。蕭山縣。則徵賣主以五分。其內三分歸繭行。餘二分爲買主收入。

前記三法。凡現銀之輸送。買賣價盤及數量。皆從買者之意。

右三法中。牙錢及包烘二種。極其盛行。以其但有鑑定繭者。會計者。及他數人已足。非若租灶者。購買乾燥一切。全與繭行無干。須買主自行處理故也。

### 三 購繭情形

產繭各縣。有繭業公所。防止同業之互爭。並計保護增進其共同利益者。有力之同業組合也。繭未開市前。各繭行集公所中。議決繭價等事。後齊著手收買。

出週期。繭行派人分赴各縣收繭之期也。浙江紹興最早。蕭山次之。無錫約遲於紹興二週。間。故製絲家在紹興買畢。再到無錫方面亦可。安徽山東湖北。其期略與無錫同。

開市後約三日。間。出週最盛。而買入日數。多不過一週。間。故最初二三日。間。若購入數少。不能如所預期者。繭行則須多費設備及人工。

爾價。此由爾業公所定盤。而預約以高過定盤者不買。實際則競爭結果。以價恒高過定盤。試舉過去數年間。無錫紹興生繭市價如左。

民國元年	無錫		紹興	
	初買	公所協定價額	初買	公所協定價額
二年	三四元	四五元	四〇元	五〇元
三年	四〇元	五五元	五六元	七〇元
四年	四二元	五五元	五五元	六二元
五年	四五元	七〇元	五〇元	五七元
六年	五〇元	六〇元	五五元	五八元
七年	四八元	五六元	五二元	六三元

右表係因養蠶家。自擇出價較高者賣之。故各繭行爲情勢所迫。亦不得不買也。（未完）

各界如欲訂閱本週刊 請赴省長公署接洽一切爲盼 本週刊編輯處謹白



1919

年

第

卷

第

86-95

期



## 雲南農工銀行招股告白

滇省農工業之不振。多因現資缺乏。而無處融通。是以才識經驗足以營業者。亦苦難成立。便勉強成立。亦不克持久。此其原因結果。分言之已繫隨人之生計。合計之則繫一省之安危。同人等有見及此。爰參酌本國農工銀行條例。雲南現時情形。依股分有限公司法。組織雲南農工銀行。以融通資財于農工兩界。俾振興其業務爲主旨。其經營要項。爲動產及不動產之抵當放款。並定期存款。其資本總額。暫定爲二十萬元。分爲一萬股。每股金額二十元。股東以中國人爲限。入股限期。以本年九月末日爲止。股息周年六厘。自交股之次日起算。營業年限。定爲五十年。諸君但挾有資財二十元以上。欲享受此種極穩健極久遠之股東權利者。請移玉至省長公署實業科附設農工銀行籌備處接洽。並可取閱詳細章程。幸無觀望爲荷。

陰陽响火國貨火柴廣告  
政府特許立案物華會特給頭等獎章

用國貨

商戰年來最激烈。剝我脂膏。吸我血。執迷不悟。骷髏同滅。

保利權

同胞同胞。請用

麗日火柴。共禦蛇蝎。

重土物

商戰聲中。兩雪苦。何物喧賓來奪主。不思挽救。沈淪終古。

省金錢

同胞同胞。請用

麗日火柴。漏卮可補。

我爲歌

商戰場中。旗鼓多。東隣西壁。盡旋渦。無術補救。徒喚奈何。

勸同群

同胞同胞。請用

麗日火柴。魯陽揮戈。

願同胞

商戰風霾。日萬變。彩雲深處。國貨現。婉美舶來。佳境入漸。

信斯言

同胞同胞。請用

麗日火柴。材良價賤。

南城外三元街雲南麗日火柴公司謹啓



### 陳農商部戰後整頓商業簡易方法(節錄)

民國駐朝鮮總領事富士英

一曰交換樣本。查國貨運至外國。非適於該國人之需要。及投其嗜好。斷難暢銷。然欲達此目的。必須隨時設法調查。以爲改良之標準。故日本之大工廠。常派人至朝鮮各處。從事調查。關於該廠所製之物。何處應行改良。何貨可望暢銷。搜集樣本。詳爲報告。以便製造。務以適合於朝鮮人之風俗習尚爲主。是以銷路日廣。需要日增。惟派人調查。需款較多。現在中國之工廠。一時恐難辦到。欲求一簡易之法。又不需鉅款者。似以交換樣本之方法。較易實行。其辦法以大部爲總轄之機關。國內則以各省實業廳。及各大都會之商會爲中心。國外則以各處之中國領事館。及中華商會爲中心。先由大部飭令各省實業廳長。轉飭國內商會。將所在地各大工廠。可以製造之貨物。詳細調查。並將各種貨物之價值尺寸材料用法製造廠名及住址等。種種情形。詳爲說明。

並附以圖樣。寄送各處中國領事館。及國外中華商會。以便各該商知國內有何種製造品。可以合銷於外國。而各處之中國領事館。或商會。亦須將所駐地。已經通銷之中國貨物種類。及其應行改良之點。詳細開列。或所駐地新出之貨。足以抵制華貨之銷路者。或可以供參考者。亦應付列樣本。隨時報告大部。及該貨出產省分之實業廳長。暨該省之商會。以便改良。其在所駐地可望暢銷之商品。而國內工廠。又可製造者。亦須將其品名材料式樣。及在該處可以代理之商店名稱住址等。通告於國內可製造該貨之工廠。令其將小批貨物。寄至該處之代理店。先行試賣。如果合銷。再圖擴張。夫國外華商久居異邦。對於本國近時工業情形。頗多隔膜。縱有改良舊貨之心。及擴張國貨銷路之意。惟因消息不通。國內何廠。可以製造何物。價值以何廠為最低廉。及國貨究有何種可望銷售各種情形。均不能洞悉。故祇有因陋就簡。固守舊習。常存我國工業不振不能改良之心。不想振作。而國內之工廠。對於外國之需要情形。近多不能明悉。雖有改良

推廣國貨之心亦無從着手。是製造者與販賣者兩方互相疏隔。影響甚大。非設法使其接近。其圖進取。則國貨銷路難望發展。即以朝鮮華商經營之綢緞而論。其日漸衰落之原因。固由於貨色之不能改良。然其不改良之故。亦未始不由於華商與國內工廠之不能十分連絡。共謀振興之策。若依上述交換樣本之方法。則國內工廠既省派人調查之費用。又可與國外華商互通聲息。一舉兩得。籌辦又易。認真實行。想於對外貿易不無小補也。

二曰提倡設立小工廠。查商業與工業相輔而行。欲圖商業之發展。必須振興工業。方能有濟。然中國現在已設之大工廠為數極少。欲恃此等少數之大工廠供給國內所需之貨物外。復力圖輸出。以增加對外之貿易。則其力尙有所不足。然欲多設大工廠。則需要資本。頗為鉅大。成立不易。管理亦難。故不如提倡設立多數之小工廠。分布全國。務求其工廠之多。不求其工廠之大力。圖工業之普及。不重工業之專精。集小為大。聚少成多。事易舉辦。而成效亦大。蓋此等小工廠可專製國內所需用之貨物。通銷全國。而今現在所有之大工廠。用其全力以製造輸出之商品。專意改良。積極進行。是非但國外貿易可以逐漸發達。且外貨之輸入亦可漸減也。查往年日人對

於振興朝鮮工業之宗旨。亦多主張建設大工廠。爲大規模之計劃。卒以需用之資本較多。興辦較難。故現在朝鮮大規模之工廠。尙屬寥寥。就全體言之。不其有卓著之成績。近數年來。遂一變其宗旨。盡力提倡。設立小工廠。以自作自給爲主。成效甚佳。除小工廠而外。所謂家庭工業者。日人亦頗注意。甚至農閑之時期。亦獎勵農民製造各種小工業。務期工業之普及。以增加生產爲宗旨。即以朝鮮出產綢緞之價值而論。民國五年。朝鮮境內所產綢緞之價值。共爲七十四萬餘元。而民國六年。竟增至一百零五萬餘元。一方則中國綢緞輸入朝鮮之價值。民國五年。尙有九十九萬餘元。至六年則減至七十萬餘元。是則朝鮮綢緞之生產漸增。輸入之數漸減。至其生產增加之故。則小工廠之漸次發達。亦其一重要之原因也。夫小工廠之性質。大用之則大效。小用之則小效。以朝鮮尙爲貧瘠之地。日人所提倡之小工廠。尙有良好之成績。若以中國土地之廣。原料之富。小工廠之設立。果能普及。則成效之大。更可想見矣。總之以上所述兩端。雖不能謂戰後整頓商業之方法。即盡於是。然其事業舉辦較易。成效較速。如能切實進行。則於國外商業之前途。諒有裨益也。





### ◎本省實業近事

商會改選 鹽津縣知事轉呈縣屬商會業於本年五月九日召集各商業員依照法定手續改選會董十八人復由會董選定何本義爲正會長王樹吉爲副會長曾於五月十八日就職視事繕具履歷表呈請立案省長署覆查表列各職員資格尙合准存候彙辦

准購大麥 法交涉員照請准河內合茂皮酒公司在雲南購買大麥一百噸省長署以敦睦邦交起見當即照准惟以本省本年民間存糧既少麥收亦歉此項准單自以准運大麥爲限如實不能購足百噸之數即不得兼收他種麥實充數庶於邦交民食兩無妨礙等因令特派交涉員財政廳遵照辦理

請參與河內第二次展覽會。兼特派交涉員呈稱。准法交涉員照開。上年河內地方開商品展覽會。貴省商人曾經前往與會。所得成績極佳。本年第二次展覽會復將於十二月間成立。屆時仍望貴省商人繼續參與。藉謀演越間彼此商務之發展。本交涉員一俟接到詳細會章。即當送閱。茲特函達。請分別轉致各關係人等。語省長署已令行總商會。各實業機關。各工廠公司學校知照矣。

延長路綫。簡碧鐵路公司呈爲延長臨潼臨屏路綫。及測勘完竣。即日興工。請查核備案。省長署當以該公司爲謀南防交通之便利。用意良佳。惟茲事體大。已函請全省路政局查照。統籌核議見覆。以憑核辦。等因指令遵辦。

籌辦宜阿蒙三縣水利。省長署以紡紗工廠籌辦在即。棉業亟應整頓。宜良阿迷蒙自一帶。交通較便。氣候較熱。宜于植棉。前因令實業科科員楊鍾壽前赴宜阿蒙各縣調查植棉荒地具

覆。茲據覆稱查得宜良縣屬乾田六萬餘畝。擬開東河以資灌溉。需工費銀約十萬元。又擬由阿迷縣之大庄壩三角海北岸陳洪寨地方。開一隧。道除蒙白之水患。與阿迷之水利。可增良田二十五萬餘畝。約需工費銀十萬四千餘元。等情。省長署當以事關數縣水利。且工程浩繁。需款甚鉅。非遽派熟諳本省水利情形。並精於測量人員。會同該科員前往該各處地方逐一精密測量。繪具詳細圖說。并會同各該地方官。各該處公正明通之員紳。通盤籌畫。確實估計。編具詳細計畫預算書呈候核奪。恐始事或有疏虞。則進行不無窒礙。指令該科員遵照。並分令宜良阿迷蒙自各縣知事遵辦。暨遴派員紳襄助。於各委員赴該各處測量時。酌派團警保護。又將原呈圖說計畫書一併抄發水利局長。令照上指各節。遴派委員。會同該委員前行。分別辦理。詳細具覆。

呈送礦石化驗 昆明縣知事轉。呈據板橋分所實業員長王定國呈稱。本月十日。板橋南甸外珠寶山脚。現出霞光。直冲霄漢。當往查勘。傭工開掘。挖出鑽石。莫辨優劣。送請化驗。計呈鑽石一包。省長署當已令發財政廳飭科化驗。具覆。

湖北商民送到木梓籽油。省會苗圃昨收到湖北商民汪藝亭寄來該省所產之木梓籽數兩。並該籽所製之白油及清油各一小瓶。並函稱此項植物。於土質氣候。不論寒熱。均可栽植。植後四五年即可採實取油。該實外面一層。製爲白油。可銷出口。內核可作清油。以供燃料。其利甚厚。請即提倡種植。以開利源等語。該苗圃以該商民於去年即送過該項籽種數兩來圃。請爲試種。當即由圃如法播種發育甚佳。現已育成秧苗數百株。將可移植。該民以異省之人。對於本省種植。能如此關心。洵屬難得云。

## 雲南農工銀行章程

(續)

### 第六章 債票

第二十九條 本銀行得發行債票。以資本實收之二倍爲限。但不得超過放出款項之總數。凡每次發行債票前。須另訂詳細章程。呈經核准。始得發行。

### 第七章 結帳

第三十條 本銀行帳目於每半年總結一次。須造具財產目錄。貸借對照表。營業報告書。損益

計算書。盈利分配案。債票計算書。由行長提交董事會公決後。送交監事覆核。再提出於股東會請求承認後。分別呈報省政府查核。

第三十一條 本銀行每屆結帳。除營業開支及股息外。所得純益金。先提出十分之二。作為公積金。餘數化作十一成分配如左。

一 省政府及發起人特別利益一成五。按股額分

二 優先股一成。但須查看優先股款總額之多少。再行呈候核定。

三 股東紅利七成。

四 職員獎勵金一成五。

#### 第八章 附則

第三十二條 本銀行業務有違背本章程及其他法律時。省政府得制止之。

第三十三條 本章程之修改。應由行長提交董事會議決後。經股東會通過。呈經核准施行。

第三十四條 本章程自呈奉核准之日行之。

(完)

譯述

吳錫忠

◎中國江浙地方之繭市

(續)

秤 中國度量衡制不全。各地各人各業所用秤。其單位俱互不相同。故內地買賣。係用何種秤。必先議定。購繭所用者。名忽三元秤。其一斤之重量。等重於大銀元三十三元。

流通貨幣 貨幣不統一亦購繭之一大障害。江浙俱不用紙幣。故購繭資金。不能不多費運脚。冒危險。而輸送以現銀。

繭行僱用人員 繭行中。某項人部。著某項事。頗秩序整然。人數固由規模之大小及地方而異。若無錫地方。購乾繭二三百擔之繭行人員。則如左。

人數	薪金	業	務
一人	一〇〇元	繭行令體業務。歸其指揮監督。	

副主任

一 六〇

補助主任以監督業務。

記帳人

一

一四

登記每日買入繭數。行內所烘繭數。及現銀出入。

掌秤兼評價人

四

三〇

評定繭價後。查看秤花。亦極重要者。

同記帳人

四

一五

一掌秤者有附屬一人。報告秤準數目。及記帳。

傳票人

四

一五

同上。記繭數於票。交與賣主。

現銀支付人

二

二〇

據傳票所記數。支付繭價銀。

再秤人

一

二〇

將烘前。再秤所買之繭重。

同記帳人

一

二〇

同上。查看秤準數日記賬。

烘繭監督

二

三〇

監督烘繭人夫。將繭乾燥及包裝。

右記人員外。每掌秤兼評價人六人。附用人夫四人。爲整理繭也。一乾燥室用乾繭人夫三人。故人夫總數。達五六十名。

養繭家持來之繭。恒少數。平均十數斤。以是掌秤兼評價人。鑑定其繭後。可買者。但以目估其數。

而算定其價格與賣主交涉之。不以斤兩示之也。故其所買繭數多不正確。必須再秤焉。

四 生繭購買費并乾燥輸送費

購繭費。如從無錫運到上海。每百斤。三十元內外。從紹興則三十五元。今在無錫地方。假用前記租灶法。買入乾繭二百擔。所需諸費如左。

摘要

	金額	一擔即百斤
借用繭行費。	一〇〇〇〇元	五〇〇元
借用繭行中證費及牙錢。	七〇〇〇	三五
送各地謝禮。	五〇〇〇	二五
舖地芦蓆。	七〇〇〇	三五
役人及他傭人紹介費。	五〇〇〇	二五
兵士保護費。	三〇〇〇	一五
乾繭人夫二十五人。十四日間一人一日三角	一〇五〇〇	五二五



雜役八人。

役員二十三人。十日間食費。一日八元

雜役三十三人。一人一日。二角二仙。十四日

乾蘭用薪柴六百擔。每擔五角

準備購蘭之旅費。

現銀四萬元至無錫輸送費。

乾蘭六百袋。由蘭行至無錫運搬費。

無錫堆棧費。每袋四仙

無錫至上海火車輸送費。每袋二角五仙

上海子口半稅。每擔海關兩一兩五錢

上海看秤費。稅關檢查人

四〇〇〇 二〇

八〇〇〇 四〇

一〇一六四 五〇八二

三〇〇〇〇 一五〇

一〇〇五〇 五〇

八〇〇〇 四〇

六〇〇〇 三〇

二四〇〇 一一

一五〇〇〇 七五

四五〇〇〇 二二五

六〇〇 〇三

(未完)

各界如欲訂閱本週刊 請赴省長公署接洽一切為盼

本週刊編輯處謹白

類紙聞新爲認號掛政郵

# 雲南實業要聞

# 週刊

省長公署政務廳實業科印行

中華民國八年八月二十二日 第捌拾柒號

本號要目

中國南洋兄弟烟草公司愛國香烟廣告 張多記愛國摺扇  
 廣政和中參茸藥室廣告 雲南農工銀行招股告白  
 雲南農工銀行行意見書 越河南內市會參觀記  
 中國江浙地方之礦市 林造技術淺談

## 本週刊例

行發日曜土一	張	出期星每一
計月一作週四一		售零不概一
角五銀收年半一	角壹銀價定月每一	
分三費加月份每寄郵一	元壹銀收年全一	

## 廣告價目

月二十	月六	月三	月一	週一	期日
碼每	碼每	碼每	碼每	碼每	碼每
折五	折六	折七	折八	角五	目價

若須編取本誌自備送照又在刊登期內送閱本週刊

份推廣告費統祈惠空國不道命

雲南實業週刊

中華民國二十一年一月一日

# 中國南洋兄弟烟草公司敬告國人

## 節錄農商部全國國貨展覽會審查會報告

查紙烟來自外洋內多含有尼古斯之毒質(國人注意)此次審查南洋兄弟烟草公司所製各種紙烟淨質毫無配製精良味香質佳比較舶來紙烟天壤之別特給獎勵以示鼓勵

### 愛國國人請

### 吸愛國香煙



### 十枝包裝

### 價廉味美

請用蘇省張多記精製愛國摺扇

本號創設以來已歷五十餘載所製各種蘇  
 杭雅扇特請專門技師悉心研究精益求精  
 故行銷各埠以及南洋羣島等處 各埠皆  
 許譽用營業日見推廣所用原料均精選上  
 等應年所製各種雅扇久已中外馳名信譽  
 昭著近年銷額由蘇省轉運出口者為數甚  
 眾乃近年以來又特出心裁始創愛國扇搜  
 羅歷代名人書畫特用珂羅版精印定價極  
 廉式樣雅能為購辦臨摹或作悅贈親友  
 禮品最為相宜所製扇品均屬貨真價實深  
 受 各界歡迎爭購銷路更為暢旺倘蒙  
 軍學各界購辦批發定價格外從廉以廣招  
 徠而圖推廣國貨務望愛國 諸君惠然購  
 用以期挽回利權如荷 光顧尚祈認明  
 農商部註冊嘉禾護扇商標庶不致誤  
 總發行所蘇州閶門內桃花橋  
 分發行所雲南省三牌坊大街

致中和參茸丸藥室  
 廣告

藥真則價實物劣則值廉作偽賤  
 售者子不為而智者不惑也本藥  
 室自開設以來歷有年所凡採辦  
 參茸燕桂麝胆犀黃虎骨龜膠野  
 朮沈香等品均真地道置製  
 丸散膏丹各種藥  
 酒均遵古方增重補劑加工修造  
 精益求精早經官商信用蒙日稱  
 賞茲以修舖告竣三日內減價三  
 成以表歡迎 惠顧諸君其共諒  
 之民國八年陰歷六月十六日  
 此三日內減價二成以後每星期  
 望日亦減讓二成 舖在雲省  
 三牌坊上街坐東向西致中和沖  
 天招牌為記

## 雲南農工銀行招股廣告

滇省農工業之不振。多因現資缺乏。而無處融通。是以才識經驗足以營業者。亦苦難成立。便勉強成立。亦不克持久。此其原因。結果分言之。已繫箇人之生計。合計之則繫一省之安危。同人等有見及此。爰參酌本國農工銀行條例。雲南現時情形。依股分有限公司法。組織雲南農工銀行。以融通資財于農工兩界。俾振興其業務爲主旨。其經營要項。爲動產及不動產之抵當放款。並定期存款。其資本總額。暫定爲二十萬元。分爲一萬股。每股金額二十元。股東以中國人爲限。入股限期。以本年九月末日爲止。股息周年六厘。自交股之次日起算。營業年限。定爲五十年。諸君但挾有資財二十元以上。欲享受此種穩健極久遠之股東權利者。請移玉至省長公署實業科附設農工銀行籌備處接洽。並可取閱詳細章程。幸無觀望爲荷。



# 創設雲南農工銀行原意見書

## 雲南創設農工銀行之切要

吾中華民國。農業國也。滇處西南。土地廣沃。氣候溫和。於農尤宜。乃農業之改良進步。反不逮其他各省。至工業之盛敗。尤不必諱。比年以來。政府未嘗不亟謀所以利導之。振興之。願海者恒諄諄。勸者若菟菟。推厥原因。非盡農與工之不思改良其業。而因以自利也。蓋雖具有自然物與勞力。而資本缺乏。實難大著其效用。資本云者。雖不僅屬於金錢。然對於農工商業。無特別之金融機關。以爲之調劑。則金錢未由融通。將農工業之一切資本。未由供給。厥事曷克振興。例如有能由一帶。殖林誠有利矣。設購種苗無資。殖林終成虛願。有草原一區。牧畜誠有利矣。設購種畜無資。牧畜終屬幻想。又或擁有田土若干畝。耕耘已畢。乃事矣。設無款購備肥料。生產詎能增加。或

組設工廠。不動產已告成立矣。設無流動資金。爲之發達。商業豈能持久。凡該國僑。皆不願。則此種特別金融機關。創設烏容稍緩。特別金融機關者。卽農業銀行。工業銀行是也。此兩銀行者。各國多單獨組設。分資揚鑿。吾演財力既薄。分設勢將難成。卽成營業亦殊難活動。合組則性質雖若相混。事實頗爲便利焉。考民國四年間。中央政府已有農工銀行條例之頒布。蓋採用前清殖業銀行則例。而稍事損益之。殆取農業工業兩銀行合組之制度也。苟引用之。且略變通而實行之。農工業進步之基。將於是在。

### 農工銀行之特性

農工銀行既爲農業工業兩銀行之混合機關。凡農業銀行及工業銀行之特性。卽其特性。考之歷史。農業銀行。原意爲不動產抵當銀行。自德國創行於一千七百六十九年間。其後各國仿而行之。專以不動產爲抵當。而貸款於農業者。藉圖農業之改良。工業銀行。原意爲動產抵當銀行。

自法國西創行於一千八百五十三年間。其後意日諸國相率而起。專以不動產中之有價證券爲抵押。而貸款於工業者。藉圖工業之改良。其視普通商業銀行特異之點大略如左。

### (甲) 貸款利率較低期限較長

商業銀行其營業資本既以流通迅速爲貴。貸款利率因之較高。其貸出期限。至多亦不過六月。  
(讀者已設立各銀行其營業性質始與普通商業銀行無異) 故農工業者。每不樂向之融通。偶有融通。亦不足資爲利用。蓋農工業改良之利益。每在久遠。而不在目前。其改良所使用之資本。非經歷久遠之歲月。類不克收其效果。於是農桑工業銀行者出。以應農工業之要需。自不能不以長期低利貸款爲原則。特利率低。至若何。向無一定。貸款之期。少則在五年以內。多有至三十年始償還者。始因地而不同也。

### (乙) 享有發行債票之特別權利

農業工業兩銀行貸出款項之期間。既較商業銀行爲長。而利率亦較低。因之其營業之靈活。每視商業銀行爲遜。故各國法律。概許以募債時發行債票之權利。俾基金得以厚集。而藉以圖農



工業之進步。徵諸日本地方。農業銀行亦常兼營工業銀行之業務。如資本金（即該銀行設立時所定之資本金）已交四分之一以上。得依其已交之資本額。發行五倍之債票。所以提倡保護之者至矣。

### （丙）貸款得限制其用途

商業銀行之貸款。對於借主。初不問其款項之用途。若何。若農工銀行。其貸款範圍。恒有一定。即不出乎開墾造林。興水利。改良土質。購入種苗肥料。購備其他農工業用原料。牲畜器具。機械。或建築農工業用道路房屋。或其他農工業興作改良等事之外。凡貸款使用之目的。在此範圍以內者。始能允其貸出。否則一概謝絕。或款經貸出。而借主使用之目的。中途變遷。雖償還之期未。到。銀行得于其時全數索還之。此其特異也。有此異點。而農工業之促進。裨益於社會。爲不少矣。至民國於四年間所公布之農工銀行條例。對於貸款利率。既未明定。而貸款期限。至多不過五

年發行債票之總額。且不得超過已交資本之二倍。視諸各國通例。又有不同。然因地制宜。又未嘗不可略爲變通者也。

(未完)

報 告

◎越南河內市會參觀記

孫 時

河內市會。每年舉行一次。自十二月十五日起至三十一日止。會場全部。均布置於河內商品陳列所之境內。規模雖無甚宏大。然每年借此以獎勵實業。並調查成績等。在河內政府視爲一種重大而不可缺之事業也。本年之會。雖值歐戰期間。財政缺乏。然一切設備。較之往年尤屬認真。其會場中房屋。概係新築。構造雖極簡單。而布置井井有條。其陳列品中。以工藝品爲最多。農產畜產次之。此外有苗族陳列處。凡安南各處之苗族。均召集會場。建屋居之。屋之構造。依各苗族之風俗而異。苗人於此屋中。作音樂飲食等事。使衆觀覽。頗爲會場中之特色也。其他如飲食店。除興場等。均布置完善。遊覽人雖衆。秩序毫無紊亂之事也。其陳列品之目錄。產地價值等。已

出有專書。由該會送交張委員長呈報省署。至各出品之詳細調查除農產畜產鑛產等由鍾陳曹三委員報告外。關於工藝一項。謹就管見所及。略為陳述焉。

一 電氣工業 安南之電氣事業。雖無甚大發達。然一般電車電燈等規模已大可觀。其電燈一項。除海防河口等處之小規模外。如河內電燈公司。設備甚完全。管理亦善。無漏電盜電等情弊。

(1) 河內電車公司(火力發電)

(a) 資本 資本金二百萬佛郎 (b) 工

場內設備 爐爐室有多管式爐爐二個。六百至七百馬力。每日燒煤七噸。發電室有蒸氣發動機二台。每

馬力二百二十五。發電力一百三十基羅瓦。得電壓高六百波爾得。外政府電燈用發電機一台。一百馬力。發

電力三十至二百五十基羅瓦。得二百七十五波爾得。一百一十安配爾。機器整理工場。專為修理各機

械及製造附屬品類。有三十馬力之電氣打爾一。及旋盤打眼鉋床等機械各一。車輛製造工場。專

為製造電車及其他車輛。其車用木材。係安南本地產之里木或鐵克。其餘鉄材。均購自法國。電線則購自日

本。(c) 工場外設備 車軌全長計二十五基羅密達。車輛數。一二等車二十一。三等車二十五。台。

管車人一百五十人。乃至二百人。按河內一市。路政之整理。久為滇人之經過。越南者所稱羨。市中除汽車馬

車外。多乘人力車。每時間上等。膠車。車費不過二角。若乘木輪車。值更廉。至電車數十分鐘方開一次。乘客亦寥

寥無幾。故據公司人言。此事業當初辦時。頗生困難。至一九一四年以來。加修河東(近河內之二省)線。後方可

望維持云 (2) 河內電燈公司 (火力起電) (c) 點燈數 四萬照 (b) 設備 焗爐室 多費

式外焚焗爐五台。每台蒸氣壓力八基羅。其他最新式焗爐一台十二基羅之蒸氣壓力。每日燒煤十二噸。發電室。橫置聯成式蒸氣發動機一台五百馬力。發電力三百五十基羅瓦。直立三聯式蒸氣發動機一台六百馬力。發電力四百五十基羅瓦。得代拿莫四個。每個安配爾數五百。電壓高二百五十波爾得。其他軍用無線電。電力亦仰給於此工場。故專設有發電機一台。能起電三千基羅瓦。得二紡績工業。安南之紡績工業。近來頗見發達。凡安南人所著布衣。大概已能自己供給。其紡紗廠以前共有三處。即河內南定海防是也。

嗣因河內紗廠錘數不過一萬。經濟上不能維持。乃歸並於海防紗廠。現在合南定海防二處。總計六萬三千錘。然海防價紡紗一部。南定工場。則分染織紡三部也。今僅就南定工場。調查登記述之於下。(1) 南定紡紗工場 (a) 資本 資本金五百萬佛郎。(染織紡三廠全部) (b) 錘數 二萬八千錘 (c) 原料 多用

美國印度東蒲塞等處棉。其中以美棉為第一。近來東京地方獎勵種棉。故每年已可抵制輸入棉之一部。美棉香港買價。每五十基羅。值三百佛郎。合以上數種棉。每年本工場之使用額。大約六千至七千噸。(d) 工人及工資 三廠所用工人。共一千二百名。除司機工頭外。概係女工。及幼童。日給每人自一角至三角四角不等。

(e) 設備 本廠在距河內三點鐘火車之南定市。位置在南定市中央街道之左右傍。左傍為動力室。辦事

室及紡紗工場全部。右傍爲織染工場。其機械全部均購自英國。工場各處皆以輕便軌而連絡交通。汽機室

普通紡績工場最特色之蘭加夏汽機四個。蒸氣壓力六基羅。動力室。橫置聯成式蒸氣機關一台七百

馬力。用棉索拖帶。機械工場。專爲修理廠中機械及製造附屬品類。有旋盤刨床及打眼機。錘打機。鑄工木

工等部。紡紗廠。內部分Trapper Room, Card, Drawing Frame, Spubbers, Fine Frame, Spinning Frame, He-

st, Sifter Room 等大約有職工一人管六台至八台。Slubber 四十至六十鍾二人管理。Fine Frame 一百

五十至一百六十鍾一人管理。Spinning Frame 約四百鍾一處三四人管理。Sinker Room 約三人管理。一

種工場。原動力合染工場二處。有瓦斯機關三台。每台一百二十五馬力。英國製織機三百六十台。能織各

種洋布及毛巾線襪等。每年生產額以洋布計。可出二十碼布四萬疋。染工場。設備頗簡單。只普通侵染一

次。其捺染等未見行之。其藍色布所製之錠以前多購自雲南。嗣因雲南雜質太多。單甯太少。其中之倪哥典

成分只七八%。故改用印度瓜鐘錠。或印度瓜鐘錠約含六十%之倪哥典也。價值每基羅自六佛郎至三十佛

郎不等。由是觀之。是我澳原料不能改良。以致有此淘汰也。望專門農業者。其一留心焉。按安南紡績事業

從來目的只在充銷本地。抵制外貨。以前雖有十號紗。傳道雲南。繼以鼓口不合。尋即銷滅。現因查雲南每年由

香港所來洋紗已達五十噸以上。頗欲努力擴張。以冀輸入雲南。此次往南定調查之時。該工場經理。於形色香

談間大有如象。意若恐雲南有紡紗工場出現者。願滇人努力。使此次計畫之紡紗工場早日成立。勿爲外人所覬覦也。

(未完)



## ▲造林技術淺談

王人吉

### 第一章 總論

#### 第一節 造林的目的

造林的目的不外兩種。第一種叫做經濟林。就是利用林木的木材。做成家屋棟樑器具。或用作燃燒柴炭。或用作鐵道枕木。電線支柱。以及製紙纖維布紡絲的原料。或用乾溜的法子。做成木醋木精。或用軟化的法子。做成人造象牙。人造鬱甲珊瑚。對於

我們人類生活上有直接的益處 第二種叫做保安林 就是利用林木的功効 涵養水源 調和氣候 蔽風止砂 除旱防水 對於我們人類生活上 有間接的益處

### 第二節 造林的資本

天地間無論做甚麼生產事業 都要有助天然與勞力的生產而有價值可指的財貨 這種財貨 叫做資本 但是造林的資本很簡單 很便宜 與別的生产事業 大不相同 何呢 造林的資本 大致是林木林地工人設備等幾項 林木一項 不管他是自己養的 買來的 價錢總不大貴 林地一項 縱雖僻荒瘠惡的崇山峻嶺 都可以造林 所以地價就便宜了 工人一項 作業簡單 不用用繁雜的機器 不消要工藝智識的人夫 播種栽植 還可以趁農業做完的時候 工價豈不是就低廉了 設備一項 無非是購辦幾把鋤鉤同種樹的幾樣器具 并不消用土地改良 以及施肥疏水等經費 設備也要不了多少金錢

### 第三節 造林的安全

造林一事 危險很少 雖然是水火暴風虫類盜伐踐踏等可以爲害 如果認真經營 加意保護 就可免除危險 況且森林的面積很大 設使此部分受損害 他部分還可利用 以他處的得 補此處的失 尙不至完全喪失資本 即從事造林的工人 作業非常簡單 決不至如工業因機械蒸氣不慎 致有性命的危險

## 第二章 造林的立地

### 第一節 造林與立地土壤的關係

#### 第一目 土壤的種類

#### 土壤種類分爲七項

##### 甲 植土

這種土含有六成以上的粘土 吸收力同密着力很富足 植物養料也多

但是因粘着性過強 水同空氣不容易流通 又有濕則濕乾則縮的弊病 每每防害樹根 并且一乾燥就硬凝 耕耘造林 非常費力 若是加以砂石灰朽土等混合之 就變成肥沃的土壤了



乙 壤土 這種土的性质 在乎植土與砂土二者之間 含有三成或六成的粘土 四成以上的砂土 水同空氣的流通自由 耕耘亦便利 植物養分也多 無論對於那一種樹都適宜 若再加以石灰同朽土混合之 就變成最肥沃的土壤了

丙 石灰土 這種土含有二成以上的炭酸(多至七成五分) 吸收磷酸肥料同保水力很強 殆酸化作用太劇烈 若加以腐植質 就變成好土壤了 (未完)

譯述

吳錫忠

## ● 中國江浙地方之繭市

(續)

而無錫包烘平均價乾繭百斤凡十一元五角與右記乾繭百斤該四元九角者合多六元五角二仙。此與租灶每乾繭百斤該價五元者多一元五角二仙。應歸入包辦費內。蓋包烘則一應乾

繭事務俱繭行負責也。

此外紹興地方之牙錢包烘等法。互有長短。要與前記者無大差。茲從略。

五課稅 中國蠶繭稅額。占購繭費五分之一以上。於其蠶絲業最爲障礙。茲略述其課稅種類如左。

一繭產出稅 繭之厘金稅也。浙江乾繭百斤。徵正稅九元。附加稅九角。（正稅之一賍）繭業公所捐三角。滙捐一元。合計十一元二角。江蘇正稅附加稅共八元五角。

一子口半稅 中國內地物產。當輸出前。移入通商口岸時。徵輸出稅二分之一。繭輸出稅爲海關兩三兩。故乾繭百斤之子口半稅。爲一兩五錢。納稅訖。給領執照。

按持有此項執照者。土貨在一年內。可在本口岸劃抵他稅。洋貨並可換取現銀。且以三年爲限。

一生絲輸出稅 每生絲百斤。徵輸出稅海關兩十兩。碼頭稅六錢二分。共十兩六錢二分。此其生絲百斤。視同乾繭四百五十斤（黃繭則五百斤）須執有其子口半稅之執

照無者即認爲未納半稅。

今製絲家假以紹興繭四百八十斤製成生絲百斤。其由生產至輸出所負擔前記諸稅如左。

一 生絲輸出稅 百斤。 附加稅共海關兩十一兩六錢二分。

一 子口半稅 乾繭四百八十斤。 百斤納一兩五錢。

一 繭出產稅 乾繭四百八十斤。 百斤納十一元二角。

合計五十八兩五錢五分。

右稅總數（照最近銀價本邦百元相當其四十五兩者改算之。此五十八兩五錢五分。合該日幣百三十元）生產者負擔之巨如此。

附記 子口半稅者日清通商條約所定。一名低代稅。原定納此者。厘金及所有諸稅皆免。茲更納繭生產稅。則子口半稅。即不應再納。然此爲政府重要財源。雖欲撤廢。究難實行。

（未完）

各界如欲訂閱本週刊 請赴省長公署接洽一切爲盼 本週刊編輯處謹白

類紙聞新爲認號掛政郵

# 南 雲 聞 要 業 實

## 刊 週

行印科業實廳務政署公長省

號捌拾捌第日九月八年八國民

### 目 要 號 本

扇摺國愛記多張 告廣烟香國愛司公草烟弟兄洋南國中  
 白告股招行銀工農南雲 告廣室藥丸非參和中致 告廣  
 記觀參會市內河南越 書見意原行銀工農南雲設創  
 市蘭之方地浙江國中 談漫術技林造

### 例 售 刊 週 本

行發日曜土一	張	出期星每一
計月一作週四一		售零不概一
角五銀收年半一	角壹銀價定月每一	
分三費加月份每寄郵一	元壹銀收年全一	

### 目 價 告 廣

月二十	月六	月三	月一	週一	期 日
碼 每	碼 每	碼 每	碼 每	碼 每	碼爲十以上 一五
折 五	折 六	折 七	折 八	角 五	目 價

一刊週本送例內期登刊在又印照處送備自請版木銅須若  
 命違不恕國空惠先新統費價告廣惟份

雲南實業要聞週刊

# 中國南洋兄弟烟草公司敬告國人

## 節錄農商部全國國貨展覽會審查會報告

查紙烟來自外洋內多含有尼古鼎之毒質(國人注意)此次審查南洋兄弟烟草公司所製各種紙烟品質毫無配製精良味香質佳比較舶來紙烟天壤之別特給獎勵以示鼓勵

### 愛國國人請

### 吸愛國香煙



### 十枝包裝

### 價廉味美

請用蘇省張多記精製愛國



本號創設以來已歷五十餘載所製各種蘇  
 杭雜貨特請專門技師悉心研究精益求精  
 故行銷各省以及南洋羣島早蒙 各界贊  
 許樂用營業日見推廣所用原料均精選上  
 等歷年所製各種雜貨久已中外馳名信譽  
 昭著每年銷額由蘇省輸運出口者為數甚  
 鉅乃近年以來又特出心裁始創愛國扇  
 羅應代名人書畫特用珂羅版精印定價極  
 廉式樣精雅能為購辦臨摹或作餽贈親友  
 禮品最為相宜所製扇品均屬貨真價實深  
 受 各界歡迎爭購銷路更為暢旺倘蒙  
 軍學各界購辦批發定價格外從廉以廣招  
 徠而圖推廣國貨務望愛國 諸君惠然賜  
 用以期挽回利權如荷 光顧尚祈認明  
 農商部註冊嘉禾護扇商標庶不致誤  
 總發行所蘇州閶門內桃花橋  
 分發行所雲南省三牌坊大街

致中和參茸丸藥室  
廣告

藥真則價實物劣則值廉作偽賤  
 售君子不為而智者不惑也本藥  
 室自開設以來歷有年所凡採辦  
 參茸燕桂麝胆犀黃虎鹿龜膠野  
 朮沈香等品物則真正道地價則  
 纖毫無欺並製丸散膏丹各種藥  
 酒均遵古方增重補劑加工修造  
 精益求精早經官商信用眾口稱  
 賞茲以修舖告竣三日內減價二  
 成以表歡迎 惠顧諸君其共諒  
 之民國八年陰歷六月十八日  
 此三日內減價二成以後每逢朔

招 扇



望日亦減讓二股 舖在滇省  
三牌坊上街坐東向西致中和冲  
天招牌爲記

### 雲南農工銀行招股告白

滇省農工業之不振。多因現資缺乏。而無處融通。是以才識經驗足以營業者。亦苦難成立。便勉強成立。亦不克持久。此其原因結果。分言之已繫箇人之生計。合計之則繫一省之安危。同人等有見及此。爰參酌本國農工銀行條例。雲南現時情形。依股分有限公司法。組織雲南農工銀行。以融通資財于農工兩界。俾振興其業務爲主旨。其經營要項。爲動產及不動產之抵當放款。並定期存款。其資本總額。暫定爲二十萬元。分爲一萬股。每股金額二十元。股東以中國人爲限。入股限期。以本年九月末日爲止。股息周年六厘。自交股之次日起算。營業年限。定爲五十年。諸君但挾有資財二十元以上。欲享受此種極穩健極久遠之股東權利者。請移玉至省長公署實業科附設農工銀行籌備處接洽。並可取閱詳細章程。幸無觀望爲荷。



### 創設雲南農工銀行原意見書

#### 組設雲南農工銀行之要點

(續)

農工銀行關係之切要及其特性。既如上所述矣。茲欲于雲南組設此項銀行。其組設方法及于組設之初應明定之事項。僅就其重要者參酌本國農工銀行條例。公司條例。及雲南現時地方情形。分別擬議。如左。

- (一) 本銀行以融通資財于農工業者。俾振興其業務為宗旨。
- (二) 本銀行須依組織股份有限公司之法組織之。
- (三) 本銀行之發起。須有七人以上為發起人。實則足七人之數即可。
- (四) 本銀行以前雲南府屬昆明呈貢宜良富民嵩明安甯晉甯昆陽易門羅次祿勳等十



一縣為營業區域。

按農工銀行條例定一縣為一營業區域。雖地方有特別情形。得由該管官廳轉請財政部核准。將一縣分為一營業區域。以上或二縣合為一營業區域。然仍於滇省地方情形不協未便適用。

(五) 本銀行先設總行于雲南省城。將來得體察地方情形。就本營業區域內酌設分行。

(六) 本銀行營業之期。由開業之日起。以五十年為限。限滿得由股東會議決延長之。

(七) 本銀行之資本總額。暫定為二十萬元。分為一萬股。每股金額二十元。將來擴張營業。得酌量增加資本。

農工銀行條例定資本額為十萬元以上。茲營業區域既包有十一縣之多。故現時資本額非足二十萬元。營業恐難活動。

(八) 本銀行之資本金。先由發起人認股充之。(發起人照公司通例應享有特別利益)不足

再由政府提撥官款補助。(官款已籌有成數)或另招股以足總額。抑或由官商兩方平入股本。官商合辦。

農工銀行本爲改良農工業而設。各國通例。政得以低息撥款補助之。農工銀行條例。亦有營業區域內。地方公法人。得爲該行股東之規定。

(九) 資本金一經交足半數。即行報請本省官廳驗明。核准開業。

(十) 本銀行之股東以籍隸中華民國人爲限。股票用記名式。除中華民國人外。無買賣轉讓之權利。

(十一) 本銀行之營業得依條例經營放款。(放款期間至多不過五年)經理定期存款。代辦其他機關或銀行委託代理之事。及兼營他項經官廳許可之業務。詳見農工銀行條例第二章。

(十二) 本銀行應趕速籌設。於此時期內報經本省官廳批准立案。俟大局定後。再由本省官廳

咨請財政部備案。

(十三) 本銀行須俟成立一二年後營業已有信用時。再行體察地方情形發行債票。以圖厚集基金。推廣營業。

按發行債票所以增加資本。原為構成農工銀行基金之一要素。第成立未久。信用未昭。遽爾發行。恐無實效。

(十四) 本銀行成立後。在三年以內營業尙未發達之時。除少數雇員。照商號習慣。給以少數月薪外。其餘執事人員。只於年終提分紅息。概不給薪。此等辦法外國農工銀行亦有先例

(十五) 本銀行營業應用之房屋。應就省城內暫行租賃。勿庸從新建築。租賃之屋。第求適用。局而亦不必擴張。

(十六) 發起人所應受何等之特別利益。及應認足若干股數以上。方有被選董事之資格。應俟

發起人足數時。公同議決。

(七) 然業所得之純益金。應如何分配於各股東。及如何提付發起人之特別利益。與辦事人

之酬勞金。亦應俟發起人足數時。公同議決。

(八) 本銀行之詳細章程。將來即可參照以上各事項。及農工銀行條例。公司條例。訂定之。

(完)



### ◎越南河內市會參觀記

(一續)

孫時

三鐵工業 安南之鐵工業尙頗幼稚。除紅岩山及滇越鐵路公司之附屬機械工場外。如海防之專門機械工場。規模亦不甚大。東京附近。雖有鐵升而索無鍊鐵廠。自來鐵材。其鑄鐵均購自法國。或漢陽。或印度。加連大。鐵條鐵板鐵管等類。則購自美國。現當局者欲就海防設一鍊鐵廠。設計每月出鐵二百噸。預算價值。

每噸三千五百元。大約本年内即可成立云。

(1) 海防機械工場

(戴阿爾工場)

(ii) 資本

資本金

五十萬佛郎 (b) 工人 法人五人、安南人及中國人共四百人。

(c) 生產額

每年生產額六十萬元。

(b) 營業種類

各種機械及附屬品類造船等。

(e) 動力 汽機連鑄蒸氣機關二台六十馬力。此外錄專用小汽機一個。

(g) 鑄工處

熔鐵爐二個。大者每時開出鐵五噸。小者二噸半。

(h) 整理工場

有錘打機二台。旋盤鉋床數台及打眼機、磨光機等全部。此外有五噸能力之起重機一個。

(d) 鐵材結合處 普通機械工場用之鐵材結合裝置係用養氣與阿塞的連五斯之混合熔液接鐵材。安南各鐵工場所用之養氣均由西貢之養氣製造工場供給。阿塞的連之原料炭灰則購自日本香港各處。

(1) 鐵材 鑄鐵概用淡陽鐵。均由香港購買。每噸價三百八十元。鐵板鐵管等則直接由美國購入。造船用之鐵板厚十九 mm 者價

每基羅一元七角。普通鐵管每基羅一元六角。鋼鐵多用法美兩國者。鉛板鉛管等則由日本購買。此工場現

存原料含鐵材有一萬八千元云。

此外尚有個人經營之鐵工場一處。專造船船。有三千噸造船能力。工人

共一百五十名。規模亦甚狹小也。

(2) 嘉林機關車製造工場

(a) 動力

有一百五十馬力之瓦斯機關

一台。此外有七十馬力之補助蒸氣機關一台。若瓦斯機關生故障時則用之。

全工場所用電燈係由動力室

之代拿莫供給電力。此代拿莫之起電能力一七五基羅瓦。得電庄高一百二十五波爾得。安配爾數一百四十

之代拿莫供給電力。此代拿莫之起電能力一七五基羅瓦。得電庄高一百二十五波爾得。安配爾數一百四十

又整理工場用之發電機一台四十五馬力。(b)工人 全工場工人共三百名。其中有六十中國人。(概係廣東人)。(c)設備 此工場係滇越鐵路公司之附屬工場。建築於嘉林停車場附近。工場內部。分動力室。鑄工室。車輪製造工場。整理工場。車輛製造工場。原料置場。車輛試驗場等部。鑄工室 有每點鐘出鐵一噸之熔鐵爐一個。鑄鐵純係法國物。無磷砒硫磺等雜質。車輪製造工場 有新式車輪整理機一台。舊式四台。此外有旋盤打眼等機械數台。機關車秤重試驗機一台。能力二十五噸。整理工場 有錘打機及旋盤打眼鉤床等各機械。凡車輪以外之各機械均於此工場製造。鐵材結合處 亦如海防機械工場。(d)原料 鑄軌鋼枕等項安南不能製造。均購自法國。其餘鑄鐵鋼鐵板等類亦均由法國購買。據工場人云本公司現存原料甚多。故歐戰起後。未受其影響。若他工場現以重價由香港等處購買原料。於製造上則大生支障矣。車輛木材概用本地產之里木。間有用他種堅質木材者。此次調查時已取有標本。可供參攷。此工場所用里木。每個月約二百立方密達。按滇越鐵路之機關車構造分兩類。即由海防至安南各平坦路線。車全重只三十噸。(輪子汽筒等二十噸。其餘十噸)若雲南河口以上之危險地帶。則添加一輪。重四十噸。或有重至五十噸者。路線軌枕普通多用木材。安南雖有適用之木。然以濕氣太重。木枕耐久力只得五年。鐵枕之耐久力則十倍之。可得五十年。雲南各線路雖無濕氣。又以適用之木缺乏。故滇越路全部均用鐵枕也。 四

造紙工業 安南所用之各種紙類除中國人及安南人之一部用中國紙外上等洋紙及新聞紙之大部均由海外輸入現在安南有抄紙工場一處即搭球製紙公司只能造中等以下之印刷紙及包裝用紙火柴用紙板紙等類新聞紙則僅銷海防一處為數亦不多也 (1) 搭球製紙公司 (a) 資本 資本金一百五十萬

佛郎 (b) 生產力 每月生產額十五噸 (c) 設備 此工場在搭球距示球停車場約中國三里工場內

分辦事處原料室動力室蒸煮室即解室抄紙室各部 原料 以竹子半紙料為主要原料蘆葦稻稔次之

半紙料工場在越池以前為獨立工場後搭球工場以十三萬佛郎買入現所製之半紙料全數均供給搭球工場也 動力 有多管式外焚汽罐四個每個有十二基羅之蒸氣壓力但工場實際只用六基羅汽罐附屬

有風扇能加熱五百加羅里每日燒煤六噸此外有五百馬力之橫置聯成式蒸氣機關一台(但實際只用二百馬力)係蒸煮及即解專用又五十馬力之同蒸氣機關一台抄紙專用 蒸煮室 有圓筒狀回轉式蒸

煮罐三個能力每日十二噸蒸煮時間竹子二十四時間稻稔十時間蘆葦三四時間不等若造白色紙則於蒸

煮罐中入苛性曹達二十至四十% 即解室 由蒸煮作業完了後之紙料搬運至本室行研磨即解漂白

等作業但此工場所造多係粗紙故不行漂白作業研磨即解後即由運搬溝流入抄紙室矣機械有往覆圓磨

機四台即解機七台能力每回約四十基羅 抄紙室 有長網式抄紙機一台附屬切紙機及精選機二台

此工場以包製用紙爲主要製品。每日生產十萬張。雜製品除供本地用外，多輸出於上海等處。此外雖有小形之長網抄紙機，然停止作業，亦不多用。按此工場資本一百五十萬佛郎，機械值一百萬佛郎，其餘之設備及流動資本，均在五十萬佛郎內也。其所出製品，取有標本，可供參攷。

(未完)

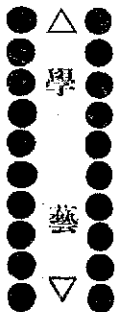

### ▲造林技術淺談

(二續)

王人吉

丁 泥灰土 這種土含有一成五分以上的炭酸，土性極肥，差不多同壤土是一樣，爲闊葉樹生活最好的土壤。針葉樹的生活也還適宜，但是雜草容易生長繁茂，未免少有失處。



戊 砂土

這種土含有八成以上砂 其土性的肥瘠 不能一定 他所含的砂 若

是石英同雲母石變成的 土性就瘠薄了 若是長石同角閃石的 土性就良好了 總之

這種土壤 無論含的是大粒砂小粒砂 其吸收保水二力均薄弱 兼且容易乾燥 凝

集力很缺乏 植物養分亦少 空氣流通太盛 若稍加改良 混合以多量的朽土 使其

所含砂石適中 也可以造林

己 腐植質土

這種土含有二成以上的腐植質 色黑性軟 吸收保水二力都強

他的含水量 能夠達本體數倍以上 內中所含的有機物質雖多 而可溶解性的礦物質

則缺乏 若加以砂或石灰木灰等混合之 就變成好土壤了

庚 礫土

這種土含有六成以上的石礫 由所含細土的多少 分他的優劣 細土

含得多者 還可以造林

以上所說的土壤種類 是一般土壤學上的分法 若是就造林上言 則以砂質粘土 泥

灰黃土（由石灰粘土砂混合而成） 及風化噴火物質而成的土壤為上等 以粘土質砂

土 腐植質砂土 爲次等 以飛砂 塵埃堆積土壤 石礫土 及水分過剩的土壤等爲  
下等

## 第二目 土壤的濕度

土壤內所含的水分 對於樹木的効力很大 一可以保持養分 二可以供給溶解植物所  
需的種種養分 三可以物理作用 調和土壤的軟硬 所以土壤的水分 爲一種樹木生  
育上不可缺少的大要素 而造林上 也就不能不常保水分於土壤內 茲因所含水分的多  
寡 分土壤爲五級

甲 強濕地 這種土壤 所含的水分很多 若採一塊土 擱在手掌上 就有分水

滴下 栽植柳 赤楊 白樺 偃松 澤胡桃 檉柳 杞柳 白楊等爲適宜

乙 濕地 這種土壤所含水分較少 若採一塊土 擱在手掌上 稍加壓力 就有

水分滴下 栽植椴木 黑松 樅 樺 楊柳等樹爲適宜

丙 適潤地 這種土壤 所含水分不多不少 若採一塊土 擱在手掌上 雖十分

之壓握 不過覺有点濕氣 普通一般樹木 都可以栽植

丁 乾燥地 這種土壤 除下雨外 土的表面就無水分 栽植赤松 扁柏 落葉

松 白柺柳 山赤楊 柳等爲適宜

戊 強乾燥地 這種土壤 除大雨外 就乾燥到一尺來深 栽植白樺 松類等爲

適宜

(未完)



吳錫忠

### ●中國江浙地方之繭市

(續)

#### 三 乾繭買賣

是可謂之上海特有者。製絲家於原料購備固爲有利。而有其原因如左。

一 製絲家資金缺乏

上海製絲家。薄資者多。所預購原料。絕無敷全年之用。不過僅敷數月者。今就其直接由產繭地買入者記之。

製絲家買入賒數

繭商人買入賒數

江蘇

十分之四

十分之六

浙江

十分之三

十分之七

安徽

十分之一

十分之八

湖北

十分之二

十分之九

繭商頗多。與同宮繭商。繭行等。冒險買入後。送之上海。賣與製絲家。

二 江浙地方產繭僅春蠶一朋

此因養蠶技術幼稚。夏秋繭始不足言。故製絲家僅就一月間之春蠶。購足全年原料。勢所至難也。

### 三 中國繭易保存

在產繭地所買繭。由繭行全部烘乾後。裝以天竺布袋。送至上海堆置倉庫內。似此保存。繭毫不生黴。亦不變質。是則與本邦者絕異。固由中國繭性質使然。抑或別有重大理由。不得而知也。

#### 一 買賣機關

一 繭棧 乃營倉庫業之專業繭者。繭商製絲家。所購入繭。多存於其中。上海共有十八處。其與金融業及生絲商館。多有資本關係。所徵倉庫費。為保管繭外。又以之為擔保。期資金之融通。

倉庫費始初一口。繭一袋徵銀六分。以後每日徵五分。乾繭一袋。重四五十斤。其餘堆運看秤費。每袋各徵銀一分。

(未完)

各界如欲訂閱本週刊 請赴省長公署接洽一切為盼

本週刊編輯處謹白

類紙聞新爲認觀新政部

# 雲南實業要聞

## 週刊

雲南省實業要聞週刊

省長公署政務廳實業科印行

中華民國八年八月十六日第捌拾玖號

本號要目

中國南洋兄弟烟草公司愛國香烟廣告 雲南農工銀行招股廣告 中國實業近事 越南河內市會參觀觀記 造林技衛淺談 本省實業之地方市場

### 本週刊例

發行日期	星期一	張數	每星期
計月	四週	零售	每份
角五分	半年	定價	每月
分三	加月份	收年	全年
費	每份	郵	

### 廣告價目

月二十	月六	月三	月一	週一	期日
碼每	碼每	碼每	碼每	碼每	碼每
折五	折六	折七	折八	角五	目價

若須刊印自備處送照印又在刊登例內送週刊一  
份廣告價費統祈先惠函不遊命

# 中國南洋兄弟烟草公司敬告國人

## 節錄農商部全國國貨展覽會審查會報告

查紙烟來自外洋內多含有尼古鼎之毒質(國人注意)此次審查南洋兄弟烟草公司所製各種紙烟毒質毫無配製精良味香質佳比較舶來紙烟天壤之別特給獎勵用示鼓勵

### 愛國國人請

### 吸愛國香煙



### 十枝包裝

### 價廉味美

請用蘇省張多記精製愛國



本行創設以來已逾五十餘載所製各種藥  
 既經名醫請專門技師悉心研究精益求精  
 故行銷各省以及南洋羣島早蒙 各界青  
 許蒙商譽卓見非廣所用原料均係選上  
 等歷年所製各種藥丸久已中外馳名信譽  
 昭著每年銷額由蘇省輸運出口者為數甚  
 巨乃近年以來又特出心裁研製各種藥  
 運冠代名人書畫特用珂羅版精印字體  
 藥式標精雅能為購者認其真偽倘蒙  
 諸君品最為相宜所蒙各品均屬實真價廉  
 交 各埠歡迎爭購銷路更廣倘蒙  
 華學各界購辦其貨定格外從廉以廣  
 津高國報廣貨務望愛國 諸君惠顧  
 用以期挽回利權如荷 先願尚祈認明  
 農商部註冊商標庶不致誤  
 總發行所蘇州觀前街內桃花橋  
 分發行所雲南省三牌坊大街

▲致中和參茸丸藥室  
廣告

藥真則價實物劣則值廉作偽賤  
 售君子不為而智者不惑也本藥  
 室自開設以來歷有年所凡採辦  
 參茸燕桂麝胆犀黃虎鹿龜膠野  
 朮沈香等品物則真正道地價則  
 纖毫無欺並製丸散膏丹各種藥  
 酒均遵古方增重補劑加工修造  
 精益求精早經官商信用蒙口稱  
 贊茲以修飾告竣三日內減價二  
 成以表歡迎 惠顧諸君其共諒  
 之民國八年陰歷六月十八日  
 此三日內減價二成以後每逢朔  
 九七



招 扇



望日亦鴻讓二聯 舖在嶺省  
三牌坊上街坐東向西致中和沖  
天招牌爲記

### 雲南農工銀行招股告白

滇省農工業之不振。多因現資缺乏。而無處融通。是以才識經驗。足以營業者。亦苦難成立。便勉強成立。亦不克持久。此其原因。結果分言之。已繫箇人之生計。合計之則繫一省之安危。同人等有見及此。爰參酌本國農工銀行條例。雲南現時情形。依股分有限公司法。組織雲南農工銀行。以融通資財于農工兩界。俾振興其業務爲主旨。其經營要項。爲動產及不動產之抵當放款。並定期存款。其資本總額。暫定爲二十萬元。分爲一萬股。每股金額二十元。股東以中國人爲限。入股限期。以本年九月末日爲止。股息周年六厘。自交股之次日起算。營業年限。定爲五十年。諸君但挾有資財二十元以上。欲享受此種極穩健極久遠之股東權利者。請移玉至省長公署營業科。附設農工銀行籌備處接洽。並可取閱詳細章程。幸無觀望爲荷。

紀事

●本省實業近事

電燈公司添購新機。 濠訊電燈公司呈為擬訂整理電燈辦法懇予核准給示曉諭。奉省長署指令查省會各處電燈。近因電力減少。光線不亮。日甚一日。該公司議訂添購新機二部。補充電力。自屬當務之急。惟據稱機器購自外國。猝難辦到。亦係實情。現擬將公署各機關各局所學校各守望所各街燈各夜市大街。並點用電表之家。及戲園等。均於日間清理改良。夜間仍照常開燈外。其餘背街小巷舖戶住宅之燈。暫行一律停止數日。按照線路次第修整。並按各燈戶之燈數燭光。酌設限制表。以免電力透漏。若公司機器電力已經開滿。不敷支配之處。應即停止。其停燈期間。所有燈頭線料。仍歸各燈戶保管。應收燈費。亦照停燈日期扣除各節。自

係爲補救目前起見。應准照辦。並准由署出示曉諭。俾衆周知。惟各燈戶因公司修理。停燈實有種種不便。尙應由該公司於將來修理完竣。開放該戶電燈時。酌量減免一月燈費。幾分之幾。以昭平允。此時並應由該公司一面商請總商會召集各商幫街董到會。一面自行印送廣告。剴切說明。暫行停燈理由。免滋誤會。除布告並令警察廳遵照外。合行令仰該公司即便遵照。妥速辦理。並迅速添購新機。以期電力足敷。將來推廣電燈之用。尤爲切要。

茶籽徵到 安徽省長署送到祁門秋浦等縣茶種。省長署已令發省立農事試驗場擇地栽植具報。

農會種松 昆明縣知事奉省長署指令開。該縣農會既將承領土主宮等處國有荒地。於本年陰曆五月下旬。續種赤松青松籽九斗餘。並認真設法保護。深堪嘉尙。惟承領書造林計畫書及所領山地圖說等。仍應遵照前令。一併呈轉來署。以憑核辦。

提倡蠶絲業 會澤縣知事呈解縣屬實業所繅獲生絲。附具數目清單請驗收給價。奉指令所解生絲五百七十一兩一錢。當飭據染織工廠驗收。每兩給價二角六仙五厘。共合銀一百五

十一元三角四仙。如數封繳前來。合將解批印發。仰該知事查收備案。并即備具文領專人呈署。將價銀悉數領回。轉行給領。

保護模範桑園 省長公署在省垣大西門外特設模範桑園。參照學理栽培桑株。將以示範人民。藉資倡導。茲據該桑園主辦員呈稱。園內根刈桑區。常被附近居民馬發榮縱放牛羊踐踏。屢誡不悛。請令警廳出示嚴禁。并令商埠一署說明該馬發榮從重處罰。何警效尤。仍隨時派警前往巡查嚴禁。俾資保護各情。省長署已如呈辦理。

總商會職員改選 總商會呈報本會會長會董均以二年爲一任期。現在全體職員計自民國六年六月至本年八月任期已滿。應依法改選。請查核等情。奉指令照辦。

波斯伯電燈緩行銷售 蒙日道尹呈覆商民陳承先所製波斯伯電燈。擬俟日新公司展限後不能成立。再准銷售。奉指令應准照辦。惟該日新公司現擬展限若干月日。自何日起限。何日滿限。並應由該道尹查明具覆。

報 告

越南河內市會參觀記

(二續)

孫時

五製革工業

安南製革工業現已發達。凡軍用革及帶革靴革等均能自己供給。原料除各種皮多由本地供給外。單甯材料尚仰給於外國。現河內製革公司專設化驗室。取本地單甯終日研究。將求不難望其成功也。

(1) 河內製革公司

(a) 資本

資本金八十萬佛郎

(b) 生產力

每年生產額牛皮約四萬張

(c) 原料

原料皮半用安南產之水黃

牛生皮。其鹽皮乾皮則占少數。單甯 主用英國及印度產之單甯耶克斯。惟近來廣集安南之單甯材料。苦心研究。據該公司人言。已有相當成效。將來頗有大希望云。此次所取標本。即該公司研究中之單甯材料也。其他藥品均購自法本國。

(d) 設備 工場內部分辦事室。原料室。動力室。準備作業室。鬆作業室。整理作業室。乾燥貯藏室。化驗室等部。動力室 有多管

式直立汽罐一台。三十馬力。蒸氣壓力八基羅。凡全工場所用之蒸氣及動力均由此汽罐供給。此外有橫置式蒸氣機關一台。八十馬力。準備作業室。原料皮於此處行水漬。栓打石灰漬脫毛。等作業。有大鼓三個。水漬池九個。石灰漬池六個。鞣作業室。準備作業終了之皮。於此室行鞣作業。但鞣作業。概用單帶鞣。無銻等鞣法。間有用明礬鞣者。除白色革外。亦不多用。此室內有大鼓三個。鞣池二十個。整理作業室。鞣作業終了之皮。於此處行打伸。出光。染色。加脂等作業。有篋掛機一台。打伸機三台。出光機二台。表面洗濯壓伸機三台。其他有修切整理及皮帶製作處。乾燥貯藏室。乾燥貯藏。均於樓上行之。凡整理完全之皮革。懸列樓上用蒸氣乾燥。樓之一端。有扇風機。常使空氣流動。化驗室。專研究革製品及單甯材料。有白人技師一人。安南助手二人。按此工場工人共百名。所出製品以機械用皮帶為特色。其他靴底革。及黑革漆革次之。其各製品。此次亦取有標本。可供參攷。

六 釀造工業

安南之釀造工

業。比較他工業尙稱發達。現有規模較大之蒸餾酒工場數個。及皮酒工場一個。居留之法人。多飲用葡萄酒。香鞭酒。皮酒等類。安南人則概用蒸餾酒。其葡萄酒。香鞭酒。以法國產爲最有名。故皆自法國輸入。皮酒之大部分。均由本地供給。此外日本之櫻牌皮酒。色味較本地產稍佳。故亦有多數之輸入額。其他之美國。及加拿大等。上等皮酒。雖有用者。爲數亦不多也。蒸餾酒與稅政有大關係。故安南蒸餾酒工場之製品。均需之稅關。或專爲稅關之曠產製造。稅關所得利益。約酒工場利益之十倍也。(1)河內皮酒工場 (a)資本 資本金一百萬佛郎。(b)生產額 每月十萬立。(c)原料 大麥。皮酒乃麥汁發酵而得之飲料也。故大麥爲主要原料。此工場所用大麥。多自外國輸入。亦雜用雲南大麥。據工場人云。雲南大麥。發芽力只十四至十五%。因收穫時。乾燥不完全。致受濕氣故也。此工場每年所用大麥。凡四百噸。活布(Hop) 茶於(Houphon) 又名蛇麻草。或葎草。活布入皮酒中。則皮酒乃有特別之芳香。及爽快之苦味。故亦爲重要之原料。此工場活布。概用美國物。買價當時一基羅。約十二至十四佛郎。此次取有標本。可供參攷。 水 水爲釀造工業最重要而不可忽之原料。故水之精製。必有特別之設備。

本工場精製水之裝置亦如自來水工場。不過規模較小也。參考自來水工場項下。(a) 設備 工場內設備分汽罐室。大麥發芽室。麥汁製造室。煮沸室。發酵室。及瓶結室等部。汽罐室 有多管式外裝汽罐一個。蒸氣壓力七基羅。此外有七十馬力及百五十馬力之蒸氣機關二台。發芽室 此工場規模不大。故大麥發芽法亦只用床上式冷法。先將大麥用水及空氣浸洗後。入發芽室內積為厚層。一日二三回攪拌之。溫度常在(17.50)°C至(180)°C之間。則六七天後可發芽。發芽室之地壁等均用塞門德土砌成。以其保室內之溫度不易變化也。發芽後一日內用直火乾燥。以風扇流通空氣。乾燥溫度(850)°C至(100)°C。麥汁製造室 本工場所製皮酒係德國式皮酒。故麥汁製造法均用煎出法。有粘液槽。麥汁製造釜。過濾釜。煮沸釜各一個。各釜分上下二層。列置粘液槽內。入麥芽及水。僅使之成粘狀態。然後入麥汁製造釜內。通蒸氣由四十五度加熱至七十五度。然後加活布。十二時間攪拌煮沸之後。經過過



釜濾過後。再入煮沸釜內。約七十二度之溫度。十二時間煮沸。如此所得之麥湯。用冷却器冷却。後移入發酵室。

發酵室 設備于地下水室。用底面發酵法使之發酵。溫度約六度。至發酵約六七日後。發醇約二三月。于青岡木之大桶內行之。發醇終了後一月。于冷度濾過。然後移入瓶結室。

瓶結室 發醇至移來之皮酒。裝入瓶內。用人工溫侵消毒法。消毒後。即為製品。但此工場之瓶詰機等。均入方運轉。無大規模之機械也。按此工場所製皮酒。純用德國式酒。

精含量只百分之三。每瓶售價約一角六仙。價雖不昂。而色味較之日本皮酒。則覺稍遜。故雲南少有輸入者。雲南所用之太陽等牌皮酒。概由保田洋行輸入。每年銷數不上萬元。故雲南此刻設立皮酒工場。尚無希望。惟大麥產出既多。若專製遺棄。輸之海外。必成一種大專業無疑也。

(2) 河南蒸餾酒工場 (a) 生產力 以百分之酒計算。每日能出一萬二千立。

(b) 設備 工場內部分精米工場。大動力室。製粥室。煮沸室。發酵室。蒸餾室等部。 精米工場 安南為產米之國。故造酒原料。純用白米。此工場專為供給造酒之精米而設。有六十馬力之汽機。附屬蒸氣機關一台。及精米機數台。每日生產額。可得五十噸云。 動力室 有

六基羅壓力之位不伊爾汽罐一台。百馬力之蒸氣機關一台。此外另設有空氣唧筒。水缸及造  
冰機等。製粥室 有容量一千立之大釜四個。輪流製粥。溫度十一度。 煮沸室 有容

量一萬五千立之煮沸釜四個。煮沸時間二十四時。煮沸後。送冷空氣冷卻。 發酵室 冷卻

至六十度之米汁。移入發酵室大鐵罐內。加酒藥使之發酵。其期間大約五六日。大罐。共二十個。

每個容積六萬立。酒藥概用中國酒藥。但檢查後方用之。每一大罐。發酵時。約加中國酒藥一立。

蒸餾室 此室內亦如普通之酒精工場。有塔式蒸餾機一組。日夜繼續作業。毫無間斷。

按此工場。乃個人營業。並非公司。除河內工場外。如漢口南橋等處。亦有分工場。據工場人云。

用新法製酒。比較中國舊法。產量可多得三分之一。望雲南先由小規模。用新法釀製。必成一種

有利益之事業也。

(未完)



△ 學 藝 ▽

## ▲造林技術淺談

(二續)

王人吉

### 第三日 土壤的疏密

土壤的疏密關係，對於樹根的深入，樹體的固定，以及地中空氣的流通，地中濕氣的分佈，都有關係。所以極密著的地，與極鬆軟的地，均不甚適宜於樹木的生育。土壤的疏密程度分爲三級：  
甲 密土 又堅土 這種土壤 是粘土類 同含砂分的土壤 一遇著乾燥 就硬化而生出龜裂 造林作業 很不容易

乙 軟土 又中密土 這種土壤 是砂質粘土、粘質砂土、粘土、道閉砂土，以及一般庭園內所見之土壤 造林作業 很爲簡便

丙 鬆土 又疏土 這種土壤 是飛砂 砂丘 塵埃塚等類的土壤 澆灌力雖然缺乏 造林作業 也還容易

總之 就一般土壤而言 以稍疏鬆的土壤 爲最適宜於造林

### 第四日 土壤的溫度

土壤的溫度 隨地層的淺深而增加 深則溫 淺則冷 是一般普通的道理 但因火山溫泉陽光 以

及有機物的化學變化 地中燧炭的傳熱 其地層的溫度 就有些例外了 據現代學者的研究 說是大凡樹木 到了春季 溫度達攝氏七度至八度的時候 他的生長就開始 到了地溫二十度至二十二度的時候 他的生長最茂盛 若是到了秋季 地溫降至七度或九度的時候 他的生長就閉止 這種學說 雖然不十分精確 而大致總不差了

#### 第五目 土地的深淺

樹根深入土壤內 有喜歡深的 有喜歡淺的 所以叫做深根性植物 淺根性植物 若把深根性的植物 栽植在淺地上 無論他的生長如何茂盛 結果總是不好 茲就土地的深淺程度 分爲五級

甲 極淺地 他的深 三寸到五寸

乙 淺地 他的深 五寸到一尺

丙 適深地 他的深 一尺到二尺

丁 深地 他的深 二尺到四尺

戊 特深地 他的深 到四尺以上

#### 第六目 林木需要礦物質的多少

一般林木 所需要礦物質的多少 雖比農作物少 然所需要礦物質的多少 還是因樹種不同 需要礦物質最多者 如檉樹類 槭樹類 鹽地木 櫻 梅等是 需要次多者 如黑松 赤松 樟類 杜松 桧柏 胡椒木 皂夾 合歡木 柳 柳 赤楊等是

第二節 造林與立地位置的關係

第一目 位置的關係

立地的性質地味兩種，以其位置而不同，即氣象上霜寒暑濕雪霰等害的大小強弱，亦以其位置而大。差，所以立地位置對於造林上，很有直接間接的重要關係。若把宜於甲地位置的樹種，栽植在乙地位置上，他的造林結果，一定不好。

(未完)

吳錫忠



◎中國江浙地方之繭市

(續)

二、繭紹介人(表面亦如牙人)及茶館。中國買賣，常有紹介人居間斡旋之。繭買賣人，亦復如是。蓋商業道德衰微，買主賣主間，信用不著，故以紹介人負責也。每繭百斤，由買主酬紹介人銀一兩。

中國人買賣，慣會商於茶館。繭絲業之茶館有二，一名絲繭公會，為業繭同宮繭生絲等之會合。

所一名絲頭公會。業屑繭屑絲者之茶館也。製絲家紹介人繭商等。日集公會中。探聽其逐日市價云。

## 二 買賣方法

買賣乾繭。先有應知之兩語。一曰折頭。一曰繭本。折頭。即生絲量。實則於生絲百斤。所需之乾繭量耳。例如折頭四百八十斤云者。即製生絲百斤。所需乾繭四百八十斤之意也。無錫物折頭平均約五百三四十斤。紹興物四百七十八十斤。安徽物六百斤。而有生絲量少者。則以屑物混入較多之故。繭本。即繭市價。表示生絲百斤。所需之原料繭價也。例如繭本八百兩云者。即生絲百斤。所需原料繭價八百兩之意也。買賣乾繭法有二。略如左。

(一) 收購開始。製絲家恒有購買乾繭預約。其價實幾何。則必俟貨到時乃定。此法安徽地方用之。

(二) 在上海及無錫倉庫之乾繭。由介紹人取樣貨約十五斤。交買主試驗之。合格者照市議價。成議後。酬介紹人以總價額之一點。爾後一週至一月間。乃過秤。繭袋重量。每箇無錫

物除一磅半。紹興物除一磅七。

此其乾繭賣。雖便製絲家購備原料。但產繭地。以繭商故。有高抬繭價之虞。而前數年。繭商乃較獲利。今與最近數年。乾繭市價如左。以資參攷。

民國元年	無錫物		紹興物	
	最低	最高	最低	最高
元年	一一〇	一三〇	一三五	一五〇
二年	一一〇	一四〇	一四〇	一六〇
三年	一一〇	一四〇	一二五	一七〇
四年	一三〇	一七〇	一四〇	一七五
五年	一四〇	一七〇	一五〇	一九五
六年	一四五	一七〇	一四五	一八五
七年	一二〇	一三五	一三〇	一四五

本年則受絲價影響。乾繭百斤。繭商概虧十兩餘。

(未完)

各界如訂閱本週刊

請赴省長公署接洽一切為盼

本週刊編輯處謹白

類紙聞新爲總號掛政郵

# 南雲 實業要聞 週刊

省長公署政務廳實業科印行

中華民國八年八月二十三日 第十九號

本號要目

中國南洋兄弟烟草公司愛國捐 雲南農工銀行招股廣告  
廣東中參茸藥室廣告 越南河內市會參觀記  
中國浙江地方之礦市 米穀救濟策 林德漢淺談

## 本週刊例

行發日曜上	張	出期星每一
計月一作週四		售零不概一
角五銀收年半	角壹銀價定月每一	
分三費加月份每寄郵	元壹銀收年全一	

## 廣告價目

月二十	月六	月三	月一	週一	期日
碼每	碼每	碼每	碼每	碼每	每行以上 一字五
折五	折六	折七	折八	角五	目價

若須銅版白話送備白照印又在刊登內期送本週刊一  
份推廣告費統祈先惠空函不想道命

長江實業公司



# 中國南洋兄弟烟草公司敬告國人

節錄農商部全國國貨展覽會審查會報告

查紙烟來自外洋內多含有尼古鼎之毒質(國人注意)此次審查南洋兄弟烟草公司所製各種紙烟養質毫無配製精良味香質佳比較舶來紙烟天壤之別特給獎勵用示鼓勵

愛國國人請

吸愛國香煙



十枝包裝

價廉味美

請用蘇省張多記精製愛國



本碑創設以來已歷五十餘載所製各種精  
 抗雅扇特請專門技師悉心研究精益求精  
 故行銷各省以及南洋羣島早蒙 各界贊  
 許樂用營業日見推廣所用原料均精選上  
 等歷年所製各種雅扇久已中外馳名茲蒙  
 昭著每年銷額由蘇省輸運出口者為數甚  
 鉅乃近年以來又特出心裁始創愛國扇投  
 雅歷代名人書畫特用珂羅版精印定價極  
 廉式樣精雅能為購辦臨摹或作鏡贈親友  
 禮品最為相宜所製扇品均屬貨真價實深  
 受 各界歡迎爭購銷路更為暢旺倘蒙  
 華學各界購辦批發定價格外從廉以廣招  
 徠而圖推廣國貨務望愛國 諸君惠然購  
 用以期挽回利權如荷 光顧尚祈認明  
 農商部註冊嘉禾護扇商標庶不致誤  
 總發行所蘇州閶門內桃花橋  
 分發行所雲南省玉牌坊大街

▲致中和參茸丸藥室  
廣告

藥真則價實物劣則值廉作偽賤  
 售君子不為而智者不惑也本藥  
 室自開設以來歷有年所凡採辦  
 參茸燕桂麝胆犀黃虎鹿龜膠野  
 朮沈香等品物則真正道地價則  
 纖毫無欺並製丸散膏丹各種藥  
 酒均遵古方增重補劑加工修造  
 精益求精早經官商信用眾口稱  
 賞茲以修舖告竣三日內減價二  
 成以表歡迎 惠顧諸君其共諒  
 之民國八年陰歷六月十八日  
 此三日內減價二成以後每逢朔

招 牌



望日亦減讓二股  
三牌坊上街坐東向西致中和冲  
天招牌爲記  
舖在滇省

## 雲南農工銀行招股告白

滇省農工業之不振。多因現資缺乏。而無處融通。是以才識經驗。足以營業者。亦苦難成立。便勉強成立。亦不克持久。此其原因。結果分言之。已繫箇人之生計。合計之。則繫一省之安危。同人等有見及此。爰參酌本國農工銀行條例。雲南現時情形。依股分有限公司法。組織雲南農工銀行。以融通資財于農工兩界。俾振興其業務爲主旨。其經營要項。爲動產及不動產之抵當放款。並定期存款。其資本總額暫定爲二十萬元。分爲一萬股。每股金額二十元。股東以中國人爲限。入股限期。以本年九月末日爲止。股息周年六厘。自交股之次日起算。營業年限定爲五十年。諸君但挾有資財二十元以上。欲享受此種極穩健極久遠之股東權利者。請移玉至省長公署實業科附設農工銀行籌備處接洽。並可取閱詳細章程。幸無觀望爲荷。

△論說▽

●米貴救濟策

廣東農林試驗場技師關乾甫

按廣東米價自去冬每斗（以滇斗改算者）已值銀十元。滇米亦由今春漸漲。現每斗約值九元餘。本篇廣米救濟策。足資滇省借鏡。爰轉載之。以供衆覽。

廣東米穀不足。有根本之救濟策三端。茲分別詳論之。

· 增加現在稻田之收量

廣東地處亞熱帶。氣候不可謂不良。土地雖非絕佳。平均論之。亦不失爲中上土地。而每畝田收穫量。常比江浙日本爲少者。其原因則在土地利用之不得宜。與選種栽培之不得法也。廣東土地利用之最缺點。在不行多耕。不知利用綠肥堆肥以維持地力。又不知肥料三要素之宜配合。

施用。徒多施石灰以行掠奪農業。遂至土質日瘠。生產日少。下府各處更有不知施肥爲何物者。利用愈久。地力安得不竭。又稻田留種。廣東亦不甚講求。隨意留用。不知穗選粒選之法。種子發生成熟。絕不齊整。品質亦不劃一。有良種亦不知選易。氣候溫熱。害虫病菌本多。而無法防治。其他耕耘灌溉排水等技術。缺憾猶多。皆未能臻於滿意地步。若能將此等方法技術。一一依正學理。實行改良。則廣東稻田之收量。必能增至倍量以上。試觀江蘇日本等處。每畝田收量常多於廣東二三倍。有至于斤以上者。可知水稻發育之本能。在廣東完全未能發揮盡致也。又觀日本在台灣收良水稻。僅先行遷種改良。不過三年。已將全島收量增加十之三四。其平均收量。亦概優於廣東。可知改良農業。殊無難事。若能別設專司。各縣分設實業專員。改良地方之農會。對於農業爲積極之指導。則不數年必能面目一新。米穀缺乏之恐慌。可減大半矣。

## 二 擴張種植面積

廣東可作稻田之地土。觸目皆是。其不植稻者。因盜賊衆多。不便開耕者有之。因潦水爲災。或缺乏灌溉者有之。因地處荒僻。無人耕墾者。或地曠人稀。不能全耕者有之。加以近年公開賭博。生

活維艱。遍地盜賊。雖極肥沃之沙田。亦多荒廢。其他窮鄉僻壤之不耕者。更不知其數。夫盜賊之患。除厲行清鄉。整頓保甲。詳查戶籍。實行地方自治。舉辦鄉村警察以外。無他更善之策。若患水之田。救治之法。尤爲煩難。非朝夕所能辦到。其策凡修築河岸。深浚河床。多植林木等。皆爲必要之圖。若灌水不便之地。當從改良水利入手。今各地高田。多因灌水不便。而甘種薄利之植物。或貯水太少。不足一灌。一遇旱年。任其焦枯。耕種等於投機。所謂看天食飯。至爲可惜。其改良之策。大小不一。小者如增大蓄水之池。教授養魚之法。發明輕便之灌水器。選擇能禁旱之稻種。兼獎勵種植旱禾等。均可次第實行。若重大工程。則宜由政府發行公債。或結地方團體。集資借債。以引導江流。開設溝洫。灌溉平野。或多築池塘以貯水。或購置吸水機器。吸來遠道之水。兼爲排水之用。如是種稻之田。皆得足水之保障。而無失收之恐慌。高旱之田。固可因此而得植稻。即低平之田。亦可減少桔槔車水之勞。而收益較厚。雖公共灌水之費。不能不加增農田之負擔。然農家無水旱之虞。亦必樂於出資也。此等辦法。並不稀奇。歐美印度呂宋等常行之。而有大效者。中國不過重師其故智耳。一處辦之而有効。則他處亦必競起而效法。而稻田之加增。可預卜矣。

又廣東南部瓊崖欽廉等處地曠人稀官荒極多且農業智識亦極低微此等處當實行獎勵移民開放官荒計人授地任其占領經一定年限然後漸次升科若恐人民無久居之心則設立移民專局整理道路設立墟場村舍借以耕牛種子收買其產品獎勵補助航運以利交通或設農業銀行貸出流動之資本從其收益責徐償還現今各地游民衆多方苦於無業可就一聞招集必趨之若鶩政府雖多費三數百萬資金而十年後土地開闢生產加增地方繁富游民減少國家大蒙其利其爲益豈獨增加產米足地方之食而已哉

(未完)

紀

事

### ●本省實業近事

保護林苗 省長署令黎縣路南縣知事現由署委員在魯伯比山一帶設立模範森林行將着

手播種育苗。凡樵採放牧攜帶火種人山諸事。應由該知事嚴禁。以資保護。

開辦小拖帶輪船。發起謙益輪船公司股東劉席珍等呈覆所辦輪船與滇濟輪船公司不同。不能合資辦理。仍懇請立案註冊。奉批該股東等所辦小拖帶輪船及辦法。既據明白聲敘與滇濟輪船公司情形不同。不能合資辦理。應即照准立案。惟應查照公司條例及公司註冊規則。暨各施行細則。另行擬定章程。備具註冊費。及應有各種文件。向該管縣知事呈請註冊。轉呈核辦。

請領籽種。省長署發給馬關縣知事有加利籽八錢。棉籽六斤。女貞籽二斤。俾轉發播種。

設法招收生徒。永北縣知事呈籌款開辦女子蠶桑實習所。招生困難情形。奉指令該知事既經籌定經費。發交實業所保管。應督飭實業員長。仍設法招收生徒。趕速開辦。事關蠶桑要政。勿任藉延。

另設苗圃。騰越道尹奉省長署指令該道尹前因委員就小校場開辦苗圃。所種各秧苗。均多枯落。現另擇三坵田荒地辦理。已種椒榕棕櫚香菜茶杉等類。辦理甚是。但林木籽種。有爲民



間易於播種者。可逕發籽種。有爲民間不能播種者。必須設圃育成秧苗。俾便分發栽植。如果另開之苗圃。所種上項櫟栲等籽種。仍難萌發。是此項籽種。於該處氣候土質不甚相宜。應另選擇其他合宜之林木籽種。再爲播種育苗分發。不得以一二次無效。頓易辦法。所擬將來呈請專辦承發籽種所之處。應勿庸議。章程細則意見預算各書。既經該道尹核尙妥協。應准立案。

**獎勵場員** 前農事試驗場楊場長呈稱。場員李錦堂。自民國三年任職以來。辦理庶務文牘會計。均能鉅細畢舉。毫無疎虞。擬請加薪。以資鼓勵。省長署覆查屬實。指令准由署記大功一次。飭科註冊。以示鼓勵。

**採購棕葉** 維達帽廠呈請給予執照。採購昆陽富民等處棕葉。並請轉行該管地方官出示曉諭。奉批該廠採購棕葉。於棕樹既無妨碍。給價毫無抑勒。售棕業者亦因之獲利。當不難於採

購。自無須給予執照。惟慮鄉民誤會刁難。應准令行該管地方官出示曉諭。免生疑誤。但該廠亦不得藉此希圖壟斷。是爲至要。

報 告

越南河內市會參觀記

(三續)

孫時

七窯業

安南之陶器。除下等物。從來均由土法製造。品質惡劣。只中下級之安南人使用。外上等瓷器

均由中國日本法國輸入。現尙無此項製造工場。至普通建築磚瓦。耐火磚。化粧瓦。塞門德土。玻璃等。已有最新式之工場。規模亦大。每年有至大之生產額也。

(1) 海防塞門德土工場。

(a) 資本 資本金二百五十

萬佛郎 (b) 生產力 每年生產額十萬噸

(c) 原料 原料概用石灰石及粘土。石灰石(即雲南

青石)產於紅岩附近。距海防約數十里。故運輸上於經濟有莫大關係。惟本工場建於河岸。得水運之便。故石

灰石均由小船搬至工場也。(d) 設備 本工場設備尙頗可觀。房屋各項概用自產之塞門德土砌成。內

部分辦事室。動力室。原料混合工場。粉碎工場。造磚工場。窯室。製桶工場。機械整理工場等部。動力室有

多管式汽機九個。蒸氣壓力十二基羅。有起電機二台。每台風壓高五百五十波爾得。一千八百安配爾。全工場所用馬力共三千馬力。原料混合工場。有混合機二組。能力每日五十噸。原料配合法。每石灰石二百八十基羅。加粘土七十三基羅。粉碎工場。有回轉式粉碎機二台。共三百馬力。與混合工場及造磚工場均用運搬孔爲密連絡。造磚工場。有造磚機八台。其經過混合工場及粉碎工場之原料。搬運至此處。合以水捏爲小磚形。以便入窯。窯之容積既大。若粉狀之原料加入。不惟加煤及引火等。生種種不便。且不通空氣。不能得完全燃燒。故必做成磚形。然後入窯也。窯室。室內建築頗高。分上下二層。原料磚及煤炭由上層之窯口加入。燒成之塞門德。則由下層之出口掘出。窯數共十二個。皆圓形。每個一圓之能力。可燒原料磚六千個。入窯時。磚及煤炭。交相爲層。凡磚百分之八十二。加煤炭百分之十二。三。室內溫度由一五〇〇度至一六〇〇度。自原料加入時。約四日。下部之磚即成粉狀之塞門德。土然後由下口掘出。後再添新磚於上部。如此繼續作業。日夜無間。據工人云。一年內休業。只四日也。所用煤炭。均碎爲粉狀。灰分含量只五。一日用煤數。合全工場。共計三千噸。爲數亦頗巨也。燒成之塞門德。再用磨碎機磨爲細粉。即裝入桶內。付市場售賣也。製磚工場。此工場專爲製造裝塞門德土之木桶。有解木機。切木機。鉋木機等。除桶係用手工外。其餘均用機械。每日生產力二千個。機械整理工場。本工場之機械設備既大。則管理上亦頗不易。故專設有整理工場。

專為製造簡單之機械及修理機械。製造附屬品類。其設備有鑄工處及旋鑄鉋床打眼等各種機械。(e)工人。木工場全部工人。安南人共四千人。法人二十五人。按此工場經營已二十年。事業尙頗發達。海外輸出額為數亦巨。但只造灰色之普通塞門德。至白色及他雜色之上等塞門德。於經濟不利。故未製造其灰色塞門德。本地賣價。每噸約二十元。

(未完)

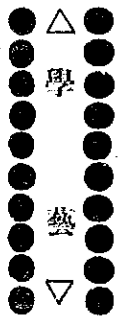

### ▲造林技術淺談

(三續)

王人吉

#### 第二目 立地的關係

土地以方位不同。而對於濕氣的量。也就大有關係。例如山的南西兩面。土壤得受多量的太陽光線。故其濕氣的量。常比東北兩面少。並且南西兩面。因為多受陽光。樹木葉面的蒸發水分很多。所以不得不造適宜於此兩方面的樹種了。又如同一架山。東北兩面。雖有杉和良林。南西兩面。又有泡松的雜林木。同松林。以普通言。山的北面。多半是完善良林。然登到高山。因濕度的關係。南

西兩面 頁林又多了

第三目 立地的傾斜

土地的傾斜 若是不超過一定的度數 雖於樹木的生長無大妨害 然對於栽植整理 每多困難 茲就造林上傾斜程度 分爲六級

甲 平地 他的傾斜 到五度以下

乙 僅斜地 他的傾斜 六度到十度

丙 緩斜地 他的傾斜 十一度到二十度

丁 強斜地 他的傾斜 二十一度到三十度

戊 甚斜地 他的傾斜 三十一度到四十五度

己 絕斜地 他的傾斜 到四十五度以上

他的傾斜 既到三十一度以上 乾燥就容易 地層也陷落 每有土地滑隔的事 所以五級以上的土地 不得不造特別森林 林木中最能耐強斜地者 如姬子松 白檜 扁柏 檜 白栂等是 能耐緩

斜地者 如落葉松 檜 黑松 栂 大櫟 白樺 澤胡桃 鹽地木 花柏 檜等是

#### 第四目 立地的地高緯度及地形

地高緯度同地形 爲因對於空氣的濕氣 以及風雨霜雪等 有許多關係 林木常受他的影響 例如同是一架山 孤立的同連互而中間有許多豁谷的 各不相同 凡山脈間的窪地 濕氣多而朽土深 對於樹木生育雖好 然而容易受冰凍 容易罹霜害 又如同是一架山 因爲鄰山的高低大小 以及森林的有無 而森林的成立 也就受影響了 所以這些地方 我們造林上 不得不預先注意 現在把應該預先注意的地方 大略說說 大凡高出海面的地 濕氣比低地多 可以栽植好濕潤空氣的樹種 如栒白檜等 而高地又因下雪的日子多 每有雪折的患 不可不栽植性少強力的樹種 如松類 高處又有暴風的患 不能栽植淺根性的樹種 又如同緯度的土地 若有暖流支配的溫暖 可以行 極木造林 其餘的地 就不行了

以上一章 已經把造林與立地上質 同立地位置的實際普通關係 大致說完了 然又有些樹種 可以生長在種種土地 同種種位置的 這些樹種 叫做適應力 適應力最大者 如赤松 白樺 赤楊 柳等是 適應力次大者 如唐檜 槲 櫟 檉 杉 花柏 檉等是 適應力最小者 如檉 槭 柞 柳榆 鹽地木 落葉松等是

### 第三章 育苗

天然造林 雖無須平育苗 然人工造林中 如植樹造林 大都先把苗木育成 然後栽植在造林的山地 而育苗一項 非常重要 故將育苗事項 列爲一章 所有育苗的技術 詳細說之

(未完)

譯

述

吳錫恩

## 中國江浙地方之繭市

(續)

### 四 結論

購買原料繭。不惟經營製絲者極重要事。且係製絲家運命攸關。而上海製絲家。於此購繭第一。步。已覺大難。加以養蠶法幼稚。等是百斤。其所混屑繭。最少亦在二畝以上。致生絲生產費增高。是所以繭價雖廉。繭易解舒。繭質亦較本邦上等繭。尙屬優美。而斯業仍未見其發達也。今舉購

繭所極障礙諸事如左。

一 絲價支配繭價之力弱

例如本年四五月間。該市絲價八百兩。紹興地方繭價五十八元。其乾繭百斤。(合生繭三百十斤)原價則百八十元。加雜費三十元。共二百十元。即百五十五兩。今生絲百斤。假定需乾繭五百十斤。則其原料繭價已七百九十兩。與絲價相去。不過十兩。此猶本年已耳。往年繭價。則較絲價尤高。究其原因如左。

(甲) 繭行制度。買繭人借用繭行時。必投以巨資。故繭價假高。亦難犧牲其費。而中止不買。

(乙) 交通機關不備。產繭各地。如割據者然。故其地蠶事豐。足以左右其地繭價。又可支配有需要關係者。

(丙) 繭商數多。繭商由產繭地競買之繭。輸送至滬。即便賣却。其於絲價如何。少所顧慮。

(丁) 製絲家與養蠶家無聯絡。此兩者全無交涉。故養蠶家不諳上海市情。專望繭價增漲。

二 全年原料繭。專恃春繭供給。



夏秋蠶惟無錫地方養者較多。但品質劣等。且蛆蠅侵害已甚。便今後亦無大望。因而繭市價將出產繭地之買價決定。絲則製家不能不擔負將來絲價之危險矣。

以上所述。今欲圖中國蠶絲業發達也。當以改良養蠶及生繭買賣法爲急務。最近外國人亦注意此點。倡言中國宜改良養蠶。中政府贊同焉。爰籌措資金。與英法美意日五國人設立合衆蠶桑改良會。先着手改良蠶種。惟其效果如何。殊難預定。至於改良生繭買賣法。以彼國民性不能脫一定形式之中國人。望其實行。能乎否乎。亦不容無疑也。

(完)

各界如欲訂閱本週刊 請赴省長公署接洽一切爲盼

本週刊編輯處謹白

郵政掛號爲新開紙類

南

雲

實業要聞

# 週刊

省長公署政務廳實業科印行

民國八年十一月一日 第拾壹號

本號要目

(文牘) (各屬實業近况)

(籌辦事項) (農民必讀)

本週刊售例

行發日曜上一  
計月一作週四一  
角五銀收年半一  
分三費加月份每寄郵一

張 出期星每一  
售零不概一  
角壹銀價定月每一  
元壹銀收年全一

## 廣告價目

月二十	月六	月三	月一	週一	期日
碼每	碼每	碼每	碼每	碼每	碼爲上以五 二字五
折五	折六	折七	折八	角五	目價

若須銅版自備送處照印又在刊登內期例不週刊一  
份惟廣告費統新惠函空不違命

# 中國南洋兄弟烟草公司敬告國人

## 節錄農商部全國國貨展覽會審查會報告

查紙烟來自外洋內多含有尼古鼎之毒質(國人注意)此次審查南洋兄弟烟草公司所製各種紙烟毒質毫無配製精良味香質佳比較舶來紙烟天壤之別特給獎勵用示鼓勵

### 愛國國人請

### 吸愛國香煙



### 十枝包裝

### 價廉味美

請用蘇省張多記精製愛國摺扇

本廠創設以來已歷五十餘載所製各種蘇  
杭雅扇特請專門技師悉心研究精益求精  
故行銷各省以及南洋羣島早蒙 各界贊  
許樂用營業日見推廣所用原料均精選上  
等歷年所製各種雅扇久已中外馳名信譽  
昭著每年銷額由蘇省輸運出口者為數甚  
鉅乃近年以來又特出心裁始創愛國扇投  
羅歷代名人書畫特用珂羅版精印定價極  
廉式樣精雅能為購辦區摹或作饋贈親友  
禮品最為相宜所製扇品均屬貨真價實深  
受 各界歡迎爭購銷路更為暢旺倘蒙  
軍學各界購辦批發定價格外從廉以廣招  
徠而圖推廣國貨務望愛國 諸君認明  
用以期挽回利權如荷 光顧尚祈認明  
農商部註冊嘉禾設扇商標庶不致誤  
總發行所蘇州閶門內桃花橋  
分發行所雲南省三牌坊大街

## 雲南農工銀行招股告白

滇省農工業之不振。多因現資缺乏。而無處融通。是以才識經驗。足以營業者。亦苦難成立。便勉強成立。亦不克持久。此其原因。結果分言之。已鑿鑿入之生計。合計之則繫一省之安危。同人等有見及此。爰參酌本國農工銀行條例。雲南現時情形。依股分有限公司法。組織雲南農工銀行。以融通資財于農工兩界。俾振興其業務為宗旨。其經營要項。為動產及不動產之抵當放款。並定期存款。其資本總額暫定為二十萬元。分為一萬股。每股金額二十元。股東以中國人為限。入股限期。以本年九月末日為止。股息周年六厘。自交股之次日起算。營業年限定為五十年。諸君但挾有資財二十元以上。欲享受此種極穩健極久遠之股東權利者。請移玉至省長公署實業科附設農工銀行籌備處接洽。並可取閱詳細章程。幸無觀望為荷。

文 牘

省長公署通令各地方官對於主

辦實業員紳嚴加考察并分別  
舉劾以汰冗劣而勵賢能文

照得國政周章激潮迭起四民失業邦本已虛  
吾儕爲護國靖國計徵調頻繁益增擔負非暇  
從實業者手民困奚自而懸利源何由而闡果  
各地方官痼癩在抱于厚生之術擇要精研制  
宜施布各蓄父母斯民之心常存已溺已飢之  
念或前事綢繆或設法補救一邑之大詎無可

興之業可藉之基固知地方官百務紛繁不易  
董理然求裕民生務不爲急瀆地物產殷富珍  
井徧藏氣暖宜棉阜大宜林草原廣漢爲畜牧  
良區桑林翳翳多飼蠶佳料其餘如製器之磁  
土製油之櫛脂製紙之構樹以及其他可供各  
項製造之用者所在多有苟能度宜相地極極  
經營合一邑之資本努力互相調劑而利用之  
何事不舉何利不興乃細加訪察各屬地方官  
具有天良苦心籌畫能辦一二利民事業以惠  
元元者固不乏人而對于部民之顛連困苦漠  
然無動于中者亦居多數上官嚴令既下奉文  
轉行遂畢乃事實行與否概不過問甚至于奉

飭籌辦之後或藉故推諉或任意擱置一再嚴催仍若罔聞其所屬實業機關之主辦人員能具熱忱者不畏艱阻不辭勞怨于地方應行提倡應行改革之事項尙能認真將事著有成績而貪庸不職之流甚或私利藉卒不顧公益小效雖奏已糜巨款以致歷年興辦實業效驗未能昭著此外如空設局所徒領薪資捏報事實敷衍門面種種情弊亦不時發見言念及此實堪痛恨總由地方官縱容徇庇見好紳衿冀免攻訐小民生計已身考成絕不過問若再不嚴加考覈分別獎懲以顯臧否則實業前途殆無希望本兼省長前因馬龍縣知事王世昌捐廉

集股創辦貧民工廠先行記功能陵縣知事曹偉虛報警欺警額後復不遵令將地方應辦之實業詳細調查籌畫具報立即撤任並予停委他如鹽豐實業員長王之臣經辦農蠶森林卓著成效既記大功復獎區額無非藉以勸懲期樹風聲特恐省境寥闊難盡周知用特別切詳明重申誥誡自茲以往與各屬地方官約凡棉林蠶升以及工商諸要政已辦者益謀擴張未辦者趕即籌畫興辦務各因地順時惠民利導在賢者益加淬勵功懋自薦懋賞其他亦各自猛省振刷精神用博後效信實必謂本兼省長將於此定考成焉除通令外合亟令

行該知事  
即該知事

仰即轉飭所屬各縣知事各行收委

改委

於奉文後迅即懷遵

照辦其主辦實業員紳亦應從嚴考察分別舉  
勅以汰冗劣而勵賢能慎勿稍事玩徇致干懲  
處切切

### 省長公署通令宜棉各縣整頓棉

#### 業先將宜棉各地氣候地勢土

#### 質填報並封解土壤文

查本省提倡棉業已歷數載所有各屬宜棉地  
畝及植棉情形產棉額數等業經令行呈報并  
派員考查具報各在案茲值紡紗工廠籌辦在  
即如購用一萬五千錠之機器每歲需用原料

約在五百餘萬斤之譜而雲南全省棉花之產  
額年約二百餘萬斤即全購歸紗廠之用不敷  
之數約在一半且由蒙自思茅騰越三關進口  
之棉年約一百餘萬斤如廣為種植即每年產  
額較前增加三四倍亦不患銷路之難覓茲查  
前調查棉業委員呈報該縣宜棉之地頗多近  
年棉花產額并未聞有若干數目之增進該知  
事應即督率實業所職員親到各宜棉未植之  
地方切實考查究竟該處棉業未興果有何種  
障礙如係棉種難覓可酌定數目呈請核發如  
係棉種不良可呈請核發或自行購辦優良之  
棉籽轉發播種以資改良如係平時缺水灌溉



或鑿井開溝築塘使之漑澆備用如係兩多時  
被水淹沒或疏通宣洩之路或特開匯歸之所  
如係技術不良未能如法種植歲獲豐收可飭  
人赴省內外產棉素著之地延僱素有經驗之  
人赴該處指導一切如係風氣未開植棉之利  
益該處人民尙未明瞭可將植棉之利益編成  
白話向之講演並飭由該實業所擇交通較便  
之地籌設一植棉場以資提倡植棉場於每年  
收穫棉花之後即開一棉業展覽會召各鄉人  
民來會參觀成績其所用種子及播種培養收  
穫各法亦可利用此項機會詳細講明若再將  
該場植棉經過之情形及其所得之成績編纂

印刷分送植棉之人民暨分貼宜棉之鄉村俾  
輾轉傳播尤易普及各屬果能遵照分別辦理  
而棉業猶謂不能振興可決其斷無是理本兼  
省長對於實業之應厲行整頓者約有數端振  
興棉業廣儲衣被之資尤視爲當務之急况滇  
省近年棉價日增多級產額日減對於棉業更  
不能不力圖推廣各該地方官如能認真籌辦  
凡宜棉地方之已經種植者務須將種植培養  
各法力求改良未種植者勸導人民種植俾該  
屬棉花產額逐年增加將來派員視察屬實定  
即優獎如宜棉地多產額不能逐年遞進倡導  
不力一經查覺定行嚴究再本兼省長因厲行

植棉凡考究調查獎勵各辦法仍參照民國二年本省政府通行之雲南督辦棉業章程酌量辦理現已飭科于本年冬季多購美棉通州棉及賓川棉之籽種分發播種各該屬務將實在可以植棉之地方迅速勘明遵照後發報告書式詳細具報該屬需用何種棉籽以及每種棉籽需用若干斤並于文內呈明一俟棉籽購到即如數分發並擬在各屬擇地開辦省立植棉場數處如各屬有大段荒地其氣候上質堪作植棉場之用又係在交通較便易於運銷之處尤爲合宜亦應查照後發報告書式勘明編送暨加具簡要圖說以憑核辦至應采送之土則

查照報告書式中所載採土之法采取數兩封好隨文送署以憑化分後宜種何種之棉得以知悉將來即購發何種棉籽庶成效易收不致遭損失而浪擲工本惟各屬編送後附書式務須認真將事確切查編不得稍涉虛浮含混如其調查不實任意捏報或藉故延宕貽誤時機亦即從嚴懲處決不寬貸至該屬七年分實收淨棉若干斤務須確切查明一併附報俾便考核除分令并將書式附發外合行令仰該知事迅速遵辦勿違切切

計發報告書式 張

通令宜棉各縣清單列左

元謀	巧家	羅平	綏江	永善	魯甸
大關	鹽津	彝良	曲靖	宣威	霽益
陸良	尋甸	東川	鎮雄	平彝	嵩明
富明	武定	羅次	祿豐	易門	玉溪
路南	宜良	呈貢	畋江	江川	昆陽
摩剌					
普洱道	新平	元江	墨江	鎮沅	緬甯
思茅	甯河	景東	景谷		
騰越道	賓川	彌渡	祥雲	漾濞	蒙化
騰衝	保山	鎮康	順甯	瀾滄	鄧川
鳳儀	華坪	永北	鶴慶	麗江	雲縣
雲龍	鎮南	蘭坪	維西	中甸	

蒙自道 何迷 黎縣 蒙目 文山 富州  
 廣南 馬關 彌勒 建水 師宗 石屏  
 瀘西 習毅 邱北

雲南某行政委員區域調查宜棉地點報告書

(一)地名(在某鄉某村某方並距縣城若干里)

(二)面積(面積畝數係大段片之地抑畸零之地)

(三)氣候(平均溫度合華氏或攝氏寒暑表若干度若未用寒暑測量則將該處之溫度約略登記如再能將每年雨量風向及產甘蔗芝麻落花生或不落雪不落霜

芝蔴落花生或不落雪不落霜

之類詳細記明尤足供考

(証)

#### (四)地勢

(如平坦傾斜乾燥卑濕以及傾斜之方向暨附近有無河流及水塘龍潭之類若係高粱地休閒地麥田蕪地豆圃稻田菜圃亦應載明)

#### (五)土質

(粘土沙土壤土灰土腐植質土或屬他項之土)

(附採取樣土法 此次掘取樣土在距地面而下三寸左右掘取三四兩又在距地面而下

#### (六)備考

除上列五項之外若有對於該宜棉地點應行說明之事件如已未試種棉花及曾經棉花未收效果之類詳細記入

七寸左右掘取三四兩分置兩處再在距所掘之處約百尺以外照上項辦法各掘取三四兩惟須將同在地面下三寸左右掘取之土置在一處攪和其在地面下七寸左右取出者亦照此辦理分別包好)

中華民國年月

此欄

日某某查報

各屬實業近况

### 羅次縣將規復實業所

該縣呈報擬將實業所規復經省長公署指令該知事應將實業所尅日規復集紳妥籌的款暨照章遴選合格人員充任各職俾整理橡林放養山蚕播種桑秧勸導種植棉開墾荒地事項得以次第舉辦並備具各職員履歷呈請分別核准備案至該縣實業員長前已承准委李嘉青充任此次該知事於摺中聲明規復實業所

選擇富有實業經驗者充任實業員長等職是否該李嘉青業經辭職或辦無成效應行更換該知事於請委各職員時務須查明聲叙以憑核辦。

### 鹽邊織布工廠第二班學徒畢業

該縣織布工廠第二班學徒學習期滿經該知事查覆該學徒等所織之布各有心得由公署核明准其畢業惟應將畢業各生姓名籍貫成績造冊呈報備案並將續辦第三班情形具報查考。

### 瀾滄縣呈報調查實業狀況

關於棉業事項

查縣本著名極邊煙瘴之區。氣候寒燥無常。水土性質亦甚惡劣。惟孟連土司所管與英緬接壤之邊界各地。尚宜種棉。每年可出淨花二三千斤。係零星分種。山地雖最畝數。且每地種一二年。土力薄。收成減。即停種以蓄地力。另闢新地種之。所種之地亦無定。該土司因年來棉花頗獲利。每欲招人添種。并派人赴緬地調查種植新法。不惜重資。奈瘴癘時發。人多畏避。苦心經營。終無大效。

### 關於林業及種植事項

查縣屬觸目皆山。除城鄉附近之山。被居民伐木開地栽種糧食外。餘皆深林彌望。大樹合抱。

或數抱者。各處俱有。松柏可作柱樑者。亦多。因山路崎嶇。運送不易。去村寨稍遠。樵夫即棄置不顧。年久心空朽壞。聽其自生。自滅於深山窮谷之中。深為可惜。欲籌一銷路。則費鉅。恐得不償失。供本地用。則現有者已美不勝收。故林業一項。歷任均未措意。

### 關於其他已辦實業事項

查縣屬實業自前清光緒二十五年創辦至今。已三十年。因衙署屢遷。又皆草房。數被火災。民國二年以前之卷無存。聞初設工藝局時。公私集款尚多。所有織染及栽桑養蠶各急務。均訂有專章。銳意進行。因縣本邊荒。歸化未久。所需

織機染料蠶子桑秧俱購自內地。而縣治距思茅純甯皆八站。運費不少。又地本瘴癘名區。僱用工匠。非重價無人肯來。出貨成本太重。較由內地運用。其價尤昂。且銷路極窄。每月僅獲之銀。不敷局用。虧折頗鉅。旋即中止。前清舊例。邊要之地。非幹練之才。不能委任。繼任鎮邊廳丞

如升任。道憲劉公鈞。劉成良。馬枏。皆州縣班中之錚錚有聲者。到任又改訂章程。繼續辦理。而終無成效。緣織染有上述種種障礙。蠶桑因氣候土質不宜。萬難仿行。民國三年。朱知事枏到任。因工藝局經費已少。承辦諸人請求裁撤。朱因尙餘使用零件。棄之可惜。呈准並歸新設

實業所兼辦。實業所亦有名無實。知事去歲到任。即遭匪亂停辦。現亂事已平。擬召各土司頭目會議辦理善後事。就使督同承辦人清理欸項。擇籌議進行。

### 籌辦事項

#### 整頓雲南實業辦法

實業科擬

##### (甲) 培植森林

滇本山國。岡嶺縱橫。古木陰翳。自來林業之盛。堪與奉吉黑閩贛等省。相提并論。惟取用不節。更新無人。砍伐日多。栽培日少。以致深黎僻谷。尙間有殘餘之老林。稱樹。若近鹽井。鑛山及人

烟稠密交通便利之處。樵采頻繁。山盡童禿。每運材薪于數百里外以濟用。將來馬路四通。鐵道交貫。人口增多。供求愈難相應。本省政府洞鑒厥故。近數年來。在省會開辦苗圃及設立承發籽種所并飭各道尹各設一苗圃。以便距省較遠之各屬。可以就近領秧栽植。雖新造之林。偶或一見。然因地而廣闢。保護難周。未及數年。不摧毀于人畜。即焚化于野火。是以若彼濯濯。人用所需。固已艱于採取。天災偶告。即無以資調劑。振興林業。亦屬當今急務。爰采撮中外林業行政之良法。爲本省所應推行者。規訂十數端如左。

- 一設林業局 德法美及日本等國。或設大小林區署。或設虞官。或設檢林官之專署。董理林業。我國近如奉吉黑及安徽山西廣東等省。早已設有林務局或森林局。其他各省亦多設有林務專員。滇省亦屬宜林之省。應特設一全省林業局。以專理左列之各項。
- (1) 固有林野劃分及管理。
  - (2) 保安林連綿定。
  - (3) 林務之調查測勘及編製施業案暨統計報告。
  - (4) 獨督各林區。
  - (5) 經營森林之培植保護及發放運銷。



與林產之製造

(6) 編譯森林各要籍及白話書報。

(7) 關於造林之獎勵。

(8) 造林暨林業試驗及苗圃模範林等事項。

(9) 採選樹種分發及製造標本。

(10) 其他應辦之林務事項。

局在省會設立內置局長一人。下置第

一第二第三科。各置科長一人。科員

若干人。分掌文牘會計及上列各項事

務。凡舊設之官木採運官木承銷建築

工程三局。省立苗圃。承發籽種所。及現

在擬設之模範林。林業試驗場造林場。

均歸其管轄。以一事權而便施用。

二設模範林。模範林係示人民以合法造林

之模範。俾經營林業者有所取則。日本一縣

中動設數處。我國如直隸之西山。江西之廬

山等處。現亦設有模範林。雲南亦應仿照辦

理。雖前經規定于祿豐村之魯伯比山開辦。

已着手種植。據由該地旋省之人所談。謂該

地距滇越車站十數里。且隔一大山。附近人

烟甚為寥落。即辦模範林。不便於民人之參

觀。不如在省會附近覓一適當之地。辦一模

範林。俾各屬八民進省時。即可參觀。魯伯比

山應改爲造林場等語。查所談各節，均係實情。現已委員赴省會附近一帶，尋覓相當之地開辦。一俟辦理完竣，再選外屬急須造林及交通便利之地，開辦模範林數處，以作人工造林及整理天然林之標準。

(未完)

## 農民必讀

### 種蔗編

實業科編

辨種 甘蔗爲製糖原料，其渣又可造紙。蔗性喜暖，雲南居溫帶熱帶之間，種蔗最宜。蔗有三種：一種名竹蔗，皮薄色綠，味極甜，可以

做霜。一種名白蔗，專做沙糖。一種名紅蔗，但供生吃，不可做糖。雲南以種白蔗爲最適。

辨土 土須泥沙相混合者。若純是泥，則水易停滯，純是沙，則土易乾燥。泥沙混合，則土中有孔竅，水氣既能流通，又不致于停滯。種蔗最宜。尙有一種輪種法，譬如今年種蔗地，明年改種五穀，更爲妥當。

治地 正二月間，將地鋤鬆，除去草萊，開溝作畦，成四方形，中間綫路要直，直向離二尺，橫離三尺，不可太寬太狹。種之地，蔗又分旱地水田兩種。旱地連種二三年，必須改種豆麥。水田連種二三年，必須改種禾稻，否則發生不旺。

栽種 種蔗時候地氣暖約在二月下種地。

氣寒約在三月下種。先將地鋤平。每離一尺五六寸。挖一穴。深八寸。用快刀截蔗種。每兩節爲一根。長五六寸。斜插穴內。每穴或兩根或四根均可。插後蓋以細土。至蔗生苗。即須加土。苗愈長。加土愈厚。至填滿溝穴爲止。

培植 蔗苗長二三尺。選留一二株。細小者一概拔去。壅入土中。作爲肥料。則所留者更易肥。大有草便須拔去。又須常時澆灌糞水。到六七月間。將溝開深。引入活水。不可使土太燥。蔗苗長至三四尺。下面之葉即枯。須將此枯葉時常剔除。一則免阻碍風雨。二則埋在根旁。可

以常肥料。

施肥 肥料以草灰油餅水糞極好。糖渣蔗枯蔗葉。壅入土中。均足補蔗之原質。近來新學家。多於蔗苗空處。補種豆苗。俟其將要開花時。鋤轉泥中。作爲肥料。此亦是施肥妙法。

(未完)

各界如欲訂閱本週刊 請赴省長公署接洽一切爲盼

本週刊編輯處謹白

類紙聞新爲認號掛政郵

南 雲

聞 要 業 實

# 刊 週

行印科業實廳務政署公長省

號貳拾玖第日 月一十年八國民

目 要 號 本

(況近業實屬各) (牘文)

(讀必人農) (項事辦籌)

例 售 刊 週 本

行發日曜上一  
計月一作週四一  
角五銀收年半一  
分三費加月份每寄郵

張 出期星每一  
售零不概一  
角壹銀價定月每一  
元壹銀收年全一

## 目 價 告 廣

月二十	月六	月三	月一	週一	期日
碼 每	碼 每	碼 每	碼 每	碼 每	碼 每 <small>碼爲十以上</small>
折 五	折 六	折 七	折 八	角 五	日 價

刊週本送例內期登刊在又印照處送備自請版木銅須若  
命違不惡因空惠先祈統費價告廣惟份

中國南洋兄弟烟草公司敬告國人

節錄農商部全國國貨展覽會審查會報告

查紙烟來自外洋內多含有尼古鼎之毒質(國人注意)此次審查南洋兄弟烟草公司所製各種紙烟香質毫無配製精良味香質佳比較舶來紙烟天壤之別特給獎勵用示鼓勵

愛國國人請

吸愛國香煙



十枝包裝

價廉味美

請用蘇省張多記精製愛國摺扇

本號創設以來已歷五十餘載所製各種精  
美摺扇特請專門技師悉心研究精益求精  
故行銷各省以及南洋羣島早蒙 各界贊  
許樂用營業日見推廣所用原料均精選上  
等歷年所製各種摺扇久已中外馳名信譽  
昭著每年銷額由蘇省輸運出口者為數甚  
鉅乃近年以來又特出心裁始創愛國扇投  
照歷代名人書畫特用珂羅版精印定價極  
廉式樣精雅能為購辦臨摹或作饋贈親友  
禮品最為相宜所製扇品均屬貨真價實深  
受 各界歡迎爭購銷路更為暢旺倘蒙  
軍學各界購辦批發定價格外從廉以廣招  
徠而圖推廣固貨務望愛國 諸君惠然  
用以期挽回利權如荷 光顧尚祈認明  
農商部註冊嘉禾護扇商標庶不致誤  
總發行所蘇州閶門內桃花橋  
分發行所雲南省三牌坊大街

## 雲南農工銀行招股告白

滇省農工業之不振。多因現資缺乏。而無處融通。是以才識經驗足以營業者。亦苦難成立。便勉強成立。亦不克持久。此其原因。結果分言之。已繫箇人之生計。合計之則繫一省之安危。同人等有見及此。爰參酌本國農工銀行條例。雲南現時情形。依股分有限公司法。組織雲南農工銀行。以融通資財于農工兩界。俾振興其業務爲主旨。其經營要項。爲動產及不動產之抵當放款。並定期存款。其資本總額暫定爲二十萬元。分爲一萬股。每股金額二十元。股東以中國人爲限。入股限期。以本年九月末日爲止。股息周年六厘。自交股之次日起算。營業年限。定爲五十年。諸君但持有資財二十元以上。欲享受此種極穩健極久遠之股東權利者。請移玉至省長公署實業科附設農工銀行籌備處接洽。並可取閱詳細章程。幸無觀望爲荷。

文 牘

省長署訓令財政廳籌解商品陳

列所經費文

查省垣勸業場附設之物品陳列所甚爲簡陋上年本兼省長曾飭實業科將該所設法擴張彼時值軍興籌餉需款孔多難再撥款爲擴張此項陳列所之用本年三月間經政務會議議決勸業場改爲商品陳列所由實業科就近辦理惟現查該場樓上原設之物品陳列所不過占屋八間且櫥架太少不敷陳列其已陳列者

又多不如法特飭科于物品未全數徵獲之時先就該場樓上改辦除仍留數間租與模範工藝廠陳列物品售賣外凡退租之閒屋及閒有租出之房屋悉行收回將本省物品及外省外國之參考品區分二十類陳列其樓下各屋仍舊租出以免空閒惟既改設商品陳列所自不能不添置合式之櫥架徵購重要之物品而裝飾等項亦不可不略爲改易此項經費酌中估計約需銀一萬元現緣庫款奇絀萬難籌此巨款應由官木承銷局僱匠代製櫥架及裝修一切所用木料造冊呈報核銷不給價值約可省二千元左右其工資及油漆暨安置玻璃之費



約需銀一千五百元前令各縣徵送物品凡價值稍高者即未徵送故徵集年餘仍屬寥寥應即派員在省會及赴附近各屬給價收買必須蒐列之物品連旅費等項從節省處計算約需銀二千元二共合銀三千五百元爲開辦費應由該廳設法先行籌繳來署以便早日開辦其經常費如員役薪工雜費及陸續添購物品費月約需銀三百元臨時費月支銀五十元應分別編列預算表發交該廳備案將來即由該廳支領而該所所收參觀寄售寄陳及樓上下房屋租金每月收獲銀約七八十元仍由該所繳交由該廳撥收撥放所有勸業場舊設員役等

概行改隸該所以昭劃一而免紛歧一俟財政充裕再行多撥添購物品費添購物品陳列以張宏博緣此項陳列所羅列工商等品藉資比較而便觀覽固爲改良國內工業擴張國外貿易之最要樞紐而動植鑛暨美術教育各品亦攙雜陳列于學界參考社會教育復多所裨益不能不旁搜博采並蓄兼收俾臻完備考諸歐洲國小如比利時面積僅合雲南八分之一人口約與雲南同此項陳列所設至七處而蒲黎克撒一所職員俸給年共支六千餘元其他各費可以想見徵諸吾國直隸商品陳列所即圖書雜誌報章一門購列一千八百九十餘種其

規模宏大亦可想見然此猶距滇較遠若越南河內之陳列所其房屋建築費約數萬元徵購陳列之品約萬餘種其一隅陳列之雲南物品尙較雲南現在物品陳列所之物品爲多故前赴河內調查委員曹觀斗等在該所受外人之諷刺回滇卽有將此項陳列所從速開辦之呈請况滇越密邇鐵道又便往來外人乘車遊歷滇越者日多一日至河內參觀陳列所則美備如彼至滇垣參觀陳列所則簡陋若此相形之下倍覺見絀若從此擴張日進月累得人而理五年之後卽著大觀若再增加經費或多歷年所安知不可與彼之陳列所並駕齊驅南北對

峙設不改作而仍舊貫恐卽歷數十年仍難期其發達合將該所章程略圖及經費預算表一併抄發該廳卽遵照辦理并將該所開辦費三千五百元先行籌繳來署以憑委員承辦得以早日觀成切勿違此令

計抄發章程略圖預算表各一件

雲南商品陳列所暫行章程

### 第一章 總則

第一條 本所以陳列本省商品樣本及原料暨國內外與改良工商有關係之參考品以供觀摩俾促進工商業爲宗旨定名爲雲南商品陳列所

第二條 本所設于雲南省城

第三條 本所直隸

雲南省長公署辦理左列各事項

一 關於本省及國內外商品樣本原料之

搜集及陳列事項

二 關於本省及國內外工商業狀況之調

查及編輯報告等事項

三 關於工商業各種書報之徵購陳列及

繙譯等事項

四 關於工商業改良之講演事項

五 關於工商業之介紹或傳達消息事項

第四條 本所陳列之物品無論何種皆分類

陳列之

第二章 徵集及陳列

第五條 本所徵集物品分爲呈由

省長公署令由各縣徵集或咨向各省徵集

及由本所派員自行徵集暨給價購買

第六條 本所陳列之物品分爲左列之二十

類

一 教育用品類

二 美術工藝類

三 農產類

四 林產類

五 水產類

- 六 牧產類
- 七 獵產類
- 八 鑛產類
- 九 機械工業類
- 十 化學工業類
- 十一 手工工業類
- 十二 棉織工業類
- 十三 絲織工業類
- 十四 毛織工業類
- 十五 陶磁類
- 十六 藥材類
- 十七 雜品類

六 輸出品類

九 各省參攷物品類

十 各國參攷物品類

第七條 有左列情事之一者不得徵集陳列

一 認定爲有紊亂風俗秩序及有妨礙衛

生者

二 認定爲有危險性質及爲公衆所嫌忌

者

三 認定無陳列之價值者

第八條 凡陳列各品均須附有名稱品質數

量產地價值製造人或出品人之說明書以

備參攷

名稱	品質	數量	產地	價值	製造人或出品人

第三章 職員及其任務

- 第九條 本所設置左列之職員
- 一 所長一人
  - 二 副所長一人

- 三 技術員二人
  - 四 事務員二人
  - 五 書記生陳列生各二人
- 所長副所長由  
省長公署委員兼任技術員事務員由所長  
延任呈報查核書記生陳列生由所長僱用  
外設所丁四人由所長僱用
- 第十條 本所除置上列職員外得由所函聘  
評議及顧問若干人均爲名譽職并呈報  
省長公署備案
- 第十一條 本所得商由警署派巡警二名駐  
所巡查其薪餉由本所支給

第十二條 所長總理本所一切事務有指揮

監督進退各員生之權副所長輔助所長辦

理一切事務技術員辦事員秉承所長分辦

一切事務書記生陳列生秉承主管人員辦

理一切事務

第十三條 本所因辦事之便利得分設左列

之四科科設科長一人科員若干人由所長

派技術員事務員暨書記生陳列生充之

一 總務科

二 出品科

三 編查科

四 營業科

第十四條 總務科任務如左

一 收發草擬文件保管卷宗典守鉛記等

事項

二 保管房屋器具物品鎖鑰及購置修理

等事項

三 領支報銷出納款項及編製預算決算

等事項

四 清潔衛生及預防消防火災等事項

五 其他不屬于他科事項

(未完)

各屬實業近况

## 馬龍開辦貧民工廠

查開辦工廠惠濟貧民迭經本署通令各屬舉辦在案嗣據各屬呈報設立者僅昆明路南等十數屬耳茲該縣知事王世昌以縣屬災民困苦流離爰集實業員紳議決官紳合資辦一貧民工廠約可容納貧民五六百人基金暫定千元股份分爲百股每股十元復擬將提存以工代賑款二百元入股已呈咨核准照辦至由該知事捐廉二百元以爲之倡洵屬難得業將該知事先行記功一次如果辦有成效再爲從優獎勵以昭激勸其餘既係由地方急公好義之各界員紳攤認完足應即迅速收齊尅日開辦

以觀厥成所擬簡章十條雖持與公司條例核對尙多疏漏之處然僅用集股辦法並未用公名義應准變通辦理近年天災流行何處幾有賑恤未週流亡堪憫負司牧之職痼瘡在抱能釀資辦一二利民事業俾窮乏得以託命者恒不多覩乃該縣素號貧瘠竟能釀資千元開辦一容納五六百之工廠其他較爲繁富之區果能依法仿辦貧民固無失所之憂工藝亦有振興之望所謂令進東各屬籌辦一節未免囿于一隅應通令全滇各屬設法籌辦以惠元元并令該知事迅即開辦具報並督率經理該廠員紳認真辦理以期實惠及民茲將該廠簡

章列下

### 馬龍縣籌辦貧民工廠簡章

第一條 本廠爲謀貧民生計起見由地方官  
紳合資開辦以招集流亡貧民傭工習藝（  
開採碗花織布）爲宗旨

第二條 本廠定名爲馬龍縣貧民工廠嗣後  
發達如須添設分廠之必要時即以第一第  
二等字樣分別稱之

第三條 本廠附設於縣實業所由地方官監  
督委任實業員紳管理之（管理細則另行  
規定）

第四條 本廠基金先由官紳集資暫定一千

元分爲百股每股十元一俟發達再行擴充

第五條 股東認定股數後儘兩月內應將股  
銀繳齊以憑發給股票逾期不繳即行退股  
另招

第六條 股票爲無記名式計一百號得以讓  
渡買賣但須向實業所管理處登記

第七條 實業所管理處應備具簿記詳細登  
載股東姓名股銀額數及出入賬目各事項  
以備稽查

第八條 經費每屆年滿清算一次逾年于七  
月召集股東會行之藉資稽查如有盈餘除  
提二成歸公外得按股分派利益



第九條 前條之分派盈餘利益須經股東會多數議決呈明監督核准行之

第十條 本簡章如有未盡事宜得隨時修改之

### 籌辦事項

整頓雲南實業辦法 實業科擬

#### (一) 總

三 林業試驗場 林業試驗場經理樹種之檢  
定氣候土壤之測驗及關於林業試驗招收  
學生實地學習等事項直隸及其他各省均  
多設立雲南亦應在省會附近大普吉或歸

化寺一帶設立此場以便辦理一切試驗事  
務

四 造林場 江蘇等省均選急迫造林之處開  
辦造林場雲南亦可仿照辦理茲擬在需用  
材木較多之地方如東川箇魯礦山萃聚之  
處及黑白等最大之鹽井附近各辦一造林  
場箇魯之造林場稱爲第一東川爲第二黑  
井爲第三白井爲第四石膏井爲第五按年  
以次開辦

五 組織檢林隊 越南將來遴選畢業林科學  
生之程度較優者組織檢林隊分往各處檢  
查林產芟剝無用枝葉及指示改良培植之

方法雲南各屬洞悉營林方法者甚爲寥寥  
應遴選前今甲種農校林科畢業生組織此  
隊分往宜于造林及森林較多之地依法檢  
查及順便講演經營林業必要之常識此項  
檢林隊之組織仍由林業局辦理以專責成  
六編譯造林保護各項專籍及白話書報 林  
業書籍上海書費雖間有譯本發售不甚完  
備適用應採取海外各國林政林學專書擇  
其中簡要可行者譯編成冊印發各林場及  
宜于造林暨森林較多之地以供參考若再  
將最要之良法編成白話書報分發人民俾  
識字者亦可卒讀尤爲合宜

七劃分林區 劃分林區最難精確日本明治  
十一年分全國爲五大林區下置中小林區  
後改爲六大林區置中林區四十有八小林  
區凡二百十六後又改爲七大林區一百七  
十小林區一千二百八十保護區則林區之  
劃分不妨漸次改正我國安徽等省現亦將  
林區以次劃分茲擬將雲南地面暫分爲五  
大林區以昆明富民晉寧呈貢宜良易門安  
甯祿豐羅次嵩明昆陽武定元謀祿勸澂江  
玉溪江川路南曲靖陸良羅平等甸馬龍越  
雄廣通摩對牟定鹽興等縣爲昆明大林區  
以嵩益宣威平彝東川巧家昭通大關鹽津

永善綏江魯甸鎮雄彝良等縣為昭通大林區以漾濞大理洱源鳳儀祥雲龍鶴慶麗江雲縣保山龍陵鹽豐大姚蘭坪永北姚安蒙化賓川鄧川彌渡劍川永平順甯鎮康騰衝鎮南中甸維西華坪等縣為大理大林區以賓洱景谷思茅墨江元江緬甯鎮沅新平景東瀾滄等縣為普洱大林區以阿迷蒙自建水黎縣河西勐戛師宗馬關富州邱北箇舊石屏通海文山彌勒廣南瀘西等縣為蒙自大林區各大林區中再酌設中小林區本年成立昆明大林區其餘四大林區則按年設立至十三年一律告成

(未完)

農人必讀 實業科編

種蔗編 (續)

去害 鼠蟻蠹飛虫等物俱能害蔗。蔗被鼠咬成小孔。冷風吹入。味即變酸。螞蟻亦喜食蔗。鼠嚼後。蟻便鑽入。吸食糖質。如天氣過旱。則蔗根生蠶。根一受傷。新苗便不能發長。又各種飛虫亦喜食蔗。其卵多產在葉上。為害極大。所以種蔗時。須將蔗種用溫水洗過。除去虫卵。苗長後。再用石灰硫磺和清水調勻。澆入蔗根。虫害即能減少。

刈蔗 八九月間。蔗已成熟。將刈時。可揀一

蔗桿。先嘗之。味苦者未熟。味酸甜者已熟。將成  
熟者。用利刀連根刈倒。砍去蔗尾。如有鳥獸蟲  
蟻傷過者。另行揀出。因受傷者。甜味已變不能  
製糖。

留種 作種之蔗。擇高大粗肥。芽大節隆起

者。先截去尾稍。每兩節一根。勻勻截斷。然後揀  
高燥地方。掘一地窖。深五尺。窖底先舖細砂厚  
一尺。四面用穀草圍好。把蔗種埋在窖內。上蓋  
薄板一層。再用細土覆之。勿使空氣透入。到次  
年春間。將地窖掘開。取出蔗種。如法種之。

製糖 糖之名目頗多。堅硬如石者。名石蜜。

輕白如霜者。名糖霜。堅白如冰者。名冰糖。用石  
密和牛乳酥酪。作成餅塊者。名乳糖。俱皆用蔗  
製成者。熬糖法。將新刈之蔗。斬去稍葉。削去外  
皮。截長二寸。用石確搗碎。盛在布袋內。壓榨取  
汁。再入銅鍋。用烈火煎熬。鍋須隔牆安置。牆外  
燒火。不可使烟火近鍋。專令一人看視。熬至稠  
粘如黑漆色。便將此熬成之汁。用瓢注于瓦盆  
內。盆底鑽一小孔。盆下用甕承接。其滲在盆內  
者。盡是上等糖。不能作糖者。皆流入甕內。凡糖  
紫色為上。深琥珀次之。淺黃又次之。淺白為下。  
計利 每蔗三四莖為一蓬。每蓬相隔一尺  
五寸。除去作畦開溝之地。每蓬至寬。以三尺計

算。每畝應種蔗四百蓬。每蓬成熟時。至少可得  
蔗十斤。每畝應收蔗四千斤。每蔗十斤。取汁七  
斤。應得蔗汁二千八百斤。每汁四斤。製糖一斤。  
應得糖七百斤。糖價至賤時。每斤賣銀一錢。是  
每畝可得銀七十兩。除去製糖工本二十兩。尚  
可得利五十兩。收利亦可謂厚矣。

(完)

丁卯年丁卯本圖刊 青北省受公署委合一切分

本圖刊編海處卷三

類紙聞新爲認號掛政郵

雲南

實業要聞

# 週刊

省長公署政務廳實業科印行

中華民國八年十一月一日 第玖拾號

本號要目

(文牘) (各屬實業近况)  
(籌辦事項) (農人必讀)

本週刊售例

行發日	週一	張	出期星	每
計月一	作週四	角壹	舊警不	一
角五銀收	年半年	元壹	價定月	一
分三費加	月份每寄郵		收年全	一

## 廣告價目

月二十	月六	月三	月一	週一	期日
碼每	碼每	碼每	碼每	碼每	碼每
折五	折六	折七	折八	角五	日價

若須領本館自備處照印又在刊登內期送本週刊一  
份廣告價費新先惠閱不還命

雲南實業要聞週刊

# 中國南洋兄弟烟草公司敬告國人

節錄農商部全國國貨展覽會審查會報告

查紙烟來自外洋內多含有尼古鼎之毒質(國人注意)此次審查南洋兄弟烟草公司所製各種紙烟素質毫無配製精良味香質佳比較舶來紙烟天壤之別特給獎勵用示鼓勵

愛國國人請

吸愛國香煙



十枝包裝

價廉味美

請用蘇省張多記精製愛國招扇

本廠創設以來已歷五十餘載所製各種  
 執雅扇特請專門技師悉心研究精益求精  
 故行銷各省以及南洋羣島早蒙各界贊  
 許樂用營業日見推廣所用原料均精選上  
 等歷年所製各種雅扇久已中外馳名信譽  
 昭著每年銷額由蘇省輸運出口者為數甚  
 鉅乃近年以來又特出心裁始創愛國扇使  
 雅應代名人書畫特用珂羅版精印畫像極  
 廉式樣精緻能為購辦賑災或作送禮親友  
 禮品最為相宜所製扇品均屬貨真價實深  
 受各界歡迎爭購銷路更趨暢旺倘蒙  
 半學各界購辦於定價格外從廉以廣招  
 徠而圖推廣國貨務望愛國諸君惠然賜  
 用以期挽回利權如荷光顧尚祈認明  
 農商部註冊嘉禾製扇商標庶不致誤  
 總發行所蘇州州門內桃花橋  
 分發行所雲南省三牌坊大街

雲南實業要聞週刊



文牘

省長咨覆 省議會本省辦理

林政情形文

爲咨覆專案准

省議會咨覆李議員曰琪提議請通令各縣廣  
培森林意見書一案請查照辦理并希見覆計  
查意見書一件等由准此查意見書所叙滇省  
各屬近年林木蕭疏供不給求價值遞騰之狀  
現均係實情所請嚴令各屬地方官督飭實業  
員詳查照前頒森林法規及先後通令廣爲培  
植認真保護之處係爲振興林業廣開利源起

見自應照辦惟查前中央所頒森林法及施行  
細則造林獎勵條例暨本省前咨部核准強制  
造林按年添植及照本省所頒火災預防消防  
等單行法認真保護又准部咨飭各道尹各農  
會籌設苗圃并咨經

省議會前屆開會時議決在建水大理思茅等  
處分設苗圃與承發籽種處開辦等費由各縣  
公共擔任等辦法均經先後令行各屬分別遵  
辦各在案而省會設所分發籽種設圃分發秧  
苗現復在魯伯昆山開辦模範林以示人民合  
法造林之模範又訂發雲南實業所造林規則  
責令造林作基本財產是則本省對於本省林

業未嘗不力圖振興而迭飭認真推行之案牘合計約已盈寸乃細查各屬填報成績之舉除鹽豐大理等屬種種森林尙著有成效外其餘類多敷衍因循以致新造之林甚爲寥寥誠有如來齊聲鼓各縣知事及實業人員對於前頒法規及勸次通令每多視爲具文以致興辦實業十有餘稔而徧地童山仍復如故等由且查森林不但爲建築日用所需近年各屬水旱備災不時呈報撲厥中因未嘗非森林稀少之故本署早見及此特飭由實業科將培植森林一項通盤計畫另訂詳細辦法送經政務調查會

審查後再開政務會議議決現此項辦法已由

該科擬就俟審查議決後再嚴飭各屬地方官遵照辦理較此時僅以空文令飭遵辦者似爲合宜准咨前由相應將本署以前及現在整頓林業之情形先行咨覆

貴會查照此咨

### 雲南商品陳列所暫行章程（續）

第十五條 出品科任務如左

- 一 蒐集及裝潢陳列商品與保管等事項
- 二 紀錄商品簿冊及編製標籤及說明書等事項

三 招待入覽人及說明等事項

四 隨時清點所內徵集及陳列各物品數

與各省陳列所交換商品等事項

五 研究改良國貨及講演等事項

六 關於其他出品等事項

第十六條 編查科任務如左

一 調查本省暨中外工商業狀況及重要物產等事項

二 答覆本省或中外工商業者之諮詢及其介紹事項

三 徵集各國奏效樣本及各種印刷事項

四 編譯實業書報事項

五 編製統計報告事項

六 繪製標本及刊發其他印刷物事項

第十七條 營業科任務如左

一 經營本所各物品之售賣及寄賣寄陳等事項

二 關於評定價值等事項

三 製貼廣告等事項

四 關於他股相連之事項

第四章 辦公室之設置

第十八條 本所應置左列之各室以備應用

一 辦公室

二 存儲室

三 物品整理室

四 實業書報閱覽室

五 修繕室

六 講演室

七 接待室

八 守衛室

第五章 委託售賣及陳列

第十九條 凡有願售賣或願寄所陳列之物

品得委託本所代為分別售賣陳列但代售

物品于物品賣出後須由寄售者繳納物價

百分之五之經理費

寄所陳列之物品至多以三月為限但須按

照物品之價值徵收陳列及保管費百分之

二至百分之三

第二十條 寄售或寄陳之物品除人力不可

抗救之災變外如有毀損情事均由本所負

責償還

第二十一條 寄售或寄陳之物品均可由物

主隨時取還但寄售寄陳時須掣取本所之

憑証取還時須將該憑証繳所若未持有憑

証不得領取

(未完)

各屬實業近况

### 元江縣填報實業事項

關於棉業事項

查棉性宜于熱地元屬四鄉皆寒惟城區氣候

素稱酷熱植棉最爲合宜所植之棉有二種一  
名大樹花係木本高丈餘可經久花亦甚佳惟  
收利較遲且種諸田畝獲利不及種發蔗二種  
故種者少一名小樹花草本年種一次收利速  
收後翻去尚能種他種糧食故種者多兩項  
均以籽播種查年產之花足供全屬之用宜棉  
地畝除農家自種不計外查西城外五里許你  
迭村有荒田數十畝約年可產花萬餘斤擬撥  
歸實業所推廣種植現正籌措開辦經費俟有  
成局專案呈報合併聲明

#### 關於橡樹項事

查元屬向無此種橡樹既適于氣候炎熱之地

元江亦必合宜但不聽應由何處採購籽種如  
省有此項籽種請由省發給試辦

#### 關於林業及種植項

查元江氣候炎熱林業一項如松柏杉木椿等  
均不適宜合宜者僅有桉枝花馬木酸欖等然  
花果雖有用而木不能作材料故獲利太微且  
氣候過于乾燥雨水稀少亦難成活以故林業  
不易發達種植事項以荔枝檳榔甘蔗椰茶爲  
合宜查謂檳榔荔枝意氣勢難推廣茶業已  
蒸蒸日上最多豬羊街一帶年可出口二千餘  
担皆係民戶自種自收

#### 關於其他已辦實業事項

查實在成績僅有南城外小桐子千株陸續可以收利至于所種之蔗棉爲數無多現正設法推廣并將提歸學校公地撥歸實業種植荔枝橘子及適宜果木數年之後當有成效可睹

#### 關於其他未辦實業事項

查元江未辦實業以牧畜及工廠爲最要現擬擇富於水草地方開闢一牧場牧養一切牲畜大可獲利就城內籌設紡紗織布工廠收集一般無業游民及貧戶子弟充當學徒將本地所出棉花先紡成紗次織成布獲利固不待言復於工作之暇施以簡單教授俾學成之後可以自營生理不至流爲匪類寓教于養尤可銷無

雲南實業要聞週刊

窮隱患俟款籌獲即行分別成立具報其他茶業一項民間已辦有成效無待公家提倡

#### 關於實業經費

查實業經費提有象庄穀市斗六十九石年可售銀一百餘元屠宰猪一口抽錢二百文年可抽銀百餘元除所內開支外尚不敷用查元江實業所成立在自治學校之後所有地方公款均提歸該校實業所成立無款可提舉凡關於實業應興應辦事件無不掣肘以致難期收効

#### 彌渡縣實業所附設平民工廠添設靴鞋科

該知事呈據縣屬實業員長楊翊清呈擬十實

業所附設平民工廠中添設靴鞋實習科招集  
商股伍百元以作成本所獲利息以一半歸股  
東享有以一半補助技師學徒膳費擬具簡章  
請銜核立案等情當由省公署以查該縣于平  
民工廠中添設靴鞋科招集商股五百元以作  
資本自係爲提倡工藝起見所擬簡章一十八  
條亦尙可行應准照辦惟該科所需管理人員  
是否即由平民工廠中原有管理員兼任抑由  
實業所職員兼任不另支薪以資增節并飭認  
真辦理期收實效等因令飭照辦

### 籌辦事項

### 整頓雲南實業辦法 實業科擬

(續)

(一) 各大林區之職掌如下

- (1) 調查區內之天然林相及分配境界
- (2) 調查林地土質氣候面積及所有權之關係
- (3) 調查改正造林造材之方法及習慣
- (4) 調查木材產額及用途編製統計
- (5) 養成林業技術人才(如設林務研究所林業傳習所等類)
- (6) 籌計森林運搬道路及森林土木工程
- (7) 推廣苗圃

(9) 籌設造林場及模範林

(9) 民林之指示督察及講演勸導

(10) 編製施業案

(11) 助長民林之發達及改良

(二) 各大林區官署之組織

各大林區各設林業分局一局設局長一

人其下設事務員及技術員若干人

八 確定保安林 公私有之森林應由林業局

督同林業各分局查明凡關於預防水患涵

養水源公眾衛生航行目標利于漁業防蔽

風沙及古蹟名勝之處慎備為保安林并按

照森林法及施行細則處置保安林各條辦

雲南實業要聞週刊

理

九分設苗圃及承發籽種處 林業局及林業

分局各置苗圃一此項苗圃面積均須在四

十畝以上方可敷用在各林業分局未成立

以前可就各大林區內適中之地開辦山林

業局飭由該屬實業所辦理其經費則由林

業局撥給一俟林業分局成立再劃中小林

區每中小林區中亦各設一苗圃其面積可

酌量該區每年需要之苗木分別規定至承

發籽種所各大林區均設一處即附設于林

業分局之內每年選購本區需要之樹種送

由林業試驗場檢查後再為分發

六



十設立森林種植會 凡各鄉村相距不甚寬遠五村或十村聯合設一森林種植會會長一凡有林野及田地者均得爲會員由會長聯絡各會員研究種植森林及推廣種植之方法並督率每年擇適宜之地方增植樹木若干株無論由公衆種植作爲公產由個人種植作爲私產或作爲地方教育實業自治之基本財產或作爲保安風致之用均聽其便但既爲會員均負種植林木之義務每年無論如何均需植樹若干株至會長由會員公舉呈報各地方官轉報林業分局以資考核(如分局未設巡報林業局)每年

度終了會長須將經過之情形與增植之樹株及其地點造冊呈報地方官轉報林業局查核如各大林區中林業分局成立即報由該分局轉報林業局

十一設立森林保護會 日本鄉間如生出等村爲互相保護所植之林木起見每設有森林保護會雲南各鄉村爲保護風水之古樹及墳山之林木亦有規約之訂現在森林警察一時難以設立不如組織此會使各村民之植有林木者互相保護之爲愈且雲南森林不忠不能廣爲種植患在地而蕪闕各村民又無公德心往往見人林木繁茂或任意

盜竊或放牲畜踐踏或引野火延燒故爲摧殘雖森林法對於此項犯罪行爲嚴爲罰辦然無知之民不知利害仍無畏懼若使之聯合數村設立此會所有會長會員均仿照森林種植會之辦法辦理互相糾察互相戒勉不爲上列犯罪之行爲則林木賴以保全者不少而人民亦可放心栽植不至觀望不前

十二嚴禁濫伐 另訂採伐森林之規則凡上等貴重之樹須達五十年以上中等樹木須達三十年以上下等樹木須達十年以上方准砍伐砍伐時發放若干株應即補栽若干株如不及法定之年擅行砍伐或砍伐時不

照數補栽無論何人查實即分別處罰果能照此辦理則濫伐之弊可免所植林木固可成材利用而一面砍伐一面栽植亦可取之無盡用之不竭

(未完)

## 農人必讀 實業科編

### 土壤編

原質 土壤原質岩石也。岩石質本堅牢。然其在地殼最上部者。經日熱之烘晒。雨雪之剝削。空氣之化解。動植物之侵蝕者。已不知其幾何年。於是此上部岩石始而崩壞。繼而粉碎。終

### 遂成爲土壤

土層 土壤大抵分表土心土二層。凡地面之上能以農用器具犁鋤攪拌後而種植之者，是即表土。其中概混有動植物之遺骸朽敗等物，故常帶暗色。乃心土之腐蝕變化而成者。在表土下者即心土。犁鋤不能達。質比表土緊密。所混動植物質較少。色黑。乃岩石之崩壞化解而成者。

土粒 凡土壤之顆粒。皆大小不一。但如大者太多。則土質粗糙。乏吸蓄水分及養料之力。小者太多。則土常潮濕。空氣不易流通。難耕鋤。惟大小配合得宜者。乃適植物之生育。其價值

### 亦大

位置 土壤位置。平坦爲上。稍傾斜（坡面）者次之。若太傾斜。而又向南者。則較平坦。及向北者。吸收太陽熱固多。但遇霜害及旱魃時。皆易損傷植物也。地方溫度高者。土壤中所含動植物質之腐敗。土壤之化解作用。俱迅速。敏活。若高地。則此等作用俱遲緩。以其溫度常低也。森林在其南方者。土壤接近森林部分。受日光照射較少。在其北方則能防風。

分類 土壤中極多極重要者。如左之四類。  
粘土 土粒極細。吸蓄水分養分之力強。然因其組織緊密。故氣水不疏通。地溫低。耕

動不易分解所含物質之作用甚緩。但若粘土層不厚。下層又係礫質或砂質者亦能增其生產力。

砂土 其中有砂八成以上。粘土二成以下者。善能疏通氣水。易耕鋤。惟缺吸蓄養分之力。地溫又常變化。不適種軟弱植物。但如含腐敗植物質多者。常摻(骨亞)綠肥者亦能改良。

壤土 此一名真土。乃粘土與砂土適宜配合者。常有四成以上之砂土。六成以下之粘土。不偏于粘硬。亦不偏于膨軟。氣水熱俱得其中。種類最適。

壤土 又名腐植質土。甚者名泥灰土。皆濕潤地土中。所含動植物之腐敗而成者。其色灰黑。純粹腐植質土。含有二成以上之腐植質。尋常耕土。其百分中有九分以下之腐植質。若無此質。則不能生產。泥灰土則含七成以下之腐植質。雖不宜種植。但能排水及操作如法者。亦可植藝也。

客土 土壤自以前叙壤土極上。但不能多得。非偏于砂質。即偏于粘質。不另取相反之客土而補其偏。則不能增其生產力。今假田地之主土為砂者。當以粘土為客土。法于秋冬之候。取粘土洒布田地上。晒露之。使其崩解。春間乃

令與表土(砂土)相混合。若以砂土爲客土者。但于春間與表土(粘土)攪拌混和之可也。至于所用客土數量。自應鋪滿田地全而其厚至少亦須七分以。上一寸以下。若能厚至二倍三倍。則客土之效益大。

燒土 開墾森林地。牧場。荒野等。入手常用燒土法。此其勞力費用。不如客土法之多。而功效却甚大。列舉如次。一。鋪雜草木根。燒之成炭。土壤因易粉碎。二。土壤中腐動植物質。燒成灰。灰內磷質。磷質可直接爲植物養料。又土內原有之磷。石灰等。遇燒亦變爲可溶解者。以供植物吸收。三。粘土遇燒。則粘性減少。

各界如欲訂閱本週刊 請赴省長公署接洽 切爲盼

本週刊編輯處謹白

四。燒死害虫及害虫子。雜草籽。其灰亦含養料。燒土宜乘季秋。草木凋枯。天氣乾燥時。挖起表土。約厚二三寸。分積田地上。燒以草柴等廉價燃料。隨時翻轉。使火力平均。燒草地者。先將草皮。作塊狀挖起。每塊長一尺四五寸。每兩塊架爲人字形。晒之及乾透。將各草塊累高三尺。底間中空。縛縫處。從外面糊以泥土。置落雜草木于堆底空處。燒熟冷定。攪拌混和之。撒布田地全而。

類紙聞新爲認號出政郵

南 雲

聞 要 業 實

刊 週

雲南實業要聞週刊

行印科業實廳務政署公長省

號肆拾玖第日 月一十年八國民

目 要 號 本

(況近業實屬各) (牘文)  
(讀必人農) (項事辦籌)

例 售 刊 週 本

行發日贈十一  
計月一作週四一  
角五銀收年半一  
分三費加月份每寄郵一

張 出期星每一  
售零不概一  
角壹銀價定月每一  
元壹銀收年全一

目 價 告 廣

月二十 月六 月三 月一 週一 期日

碼 每 碼 每 碼 每 碼 每 碼 每

碼 爲 十 以  
一 字 五

折 五 折 六 折 七 折 八 角 五 目 價

刊週本送例內期登刊在又印照處送備自請版本銅須若  
命違不怨國空惠先祈統費價告廣權份

# 中國南洋兄弟烟草公司敬告國人

## 節錄農商部全國國貨展覽會審查會報告

香烟來自外洋內多含有尼古斯之毒質(國人注意)此次審查南洋兄弟烟草公司所製各種紙烟海質毫無配製精良味香質佳比較舶來紙烟天壤之別特給獎勵以示鼓勵

### 愛國國人請

### 吸愛國香煙



### 十枝包裝

### 價廉味美

# 請用蘇省張多記精製愛國摺扇

本號創設以來已歷五十餘載所製各種蘇杭雅扇特請專門技師悉心研究精益求精故行銷各省以及南洋羣島早蒙各界贊許樂用營業日見推廣所用原料均精選上等應年所製各種雅扇久已中外馳名信譽昭著每年銷額由蘇省輸運出口者為數甚鉅乃近年以來又特出心裁始創愛國扇模雜應代名人書畫特用珂羅版精印定價極廉式樣精雅能為購辦臨摹或作鏡贈親友禮品最為相宜所製扇品均屬貨真價實蒙各界歡迎爭購銷路史為暢旺倘蒙半學各界購辦批發定價格外從廉以廣招徠而圖推廣國貨務望愛國諸君惠然購用以期挽回利權如荷光顧尚祈認明農商部註冊嘉禾護扇商標庶不致誤

總發行所蘇州閶門內桃花橋  
分發行所宜德省三牌坊大街



文 牘

省長咨咨覆 省議會請整頓省

會實業文

為咨覆事案准

貴議會咨送議員芮元侯杜詩清提出整頓省會實業意見書一案請查照辦理見覆等由准此查意見書列整頓省會實業各事項詢屬盡善盡美誠佩良深惟查省會農事試驗場自民國元年創辦以來對於油糖原料纖維煙草藥用等特別作物曾分別試驗編具報告書印呈

本署通咨各省并令行各縣參攷在案嗣後試驗所得成績仍飭彙編成書續行刊布惟前委辦該場人員因成績未能卓著當經調充他差另委日本東京農科大學畢業生楊鎮坤暨飭規定改良辦法極力整頓一俟呈覆後即行核飭遵辦該場設于大普吉地方距省較遠于附近省垣農民之參觀不甚便利誠有如意見書所謂遊人無從游覽觀摩者也本署亦早見及此曾迭派員另擇省垣附近暨鐵道近旁適宜之地點開辦一試驗場將該場作為分場祇以經費難籌遂暫中止至該場租米是否年可值

二千元并如何增加收入以及省垣附近是否有相當地點可以遷移及場內應如何改良整頓之處現已委派本署科員惠我春前往該場會同該場長確切查明妥爲計畫其大西門外勝音寺附近歸警廳收租之田畝應否撥歸實業項下一併令其查明呈候核辦苗圃及承發籽種所原擬設于東川建水大理等處由前巡按使咨部核准并于民國五年咨經

貴議會議決嗣因各縣認籌之經費一時難以籌出故僅用省款就省會設立但此兩種機關應歸一辦理森林之總檢閱主辦庶不紛歧即模範桑園將來亦擬歸辦理蠶桑之總機關主

辦來書謂統歸農事試驗場管轄揆其性質不甚相合未便照辦現本署對于森林蠶桑等項另有詳細計畫俟決定後再咨請

貴議會查照又意見書謂製絲工廠宜維持模範工廠宜擴充牧者場宜獨立均係爲謀整頓絲業工藝牧政起見惟查製絲工廠之設實因提倡蠶業擴張蠶繭之銷路前曾訂收繭解省辦法頒發各屬責令照辦嗣因在省收繭不敷繼製復派員前往遼瀋各地收買乃收獲之數仍屬無幾是以于存繭纒畢後暫將技師辭退藉省開支該廠現在蠶絲約僅值銀二千元此外并無餘款存于科內現本署正在規定維持

該廠辦法此項辦法一經決定即行籌添款項繼續開辦其收購一節自可參照意見書所擬各節辦理特該廠纜出之絲不合本省各商之用如不運銷外洋只可售諸染織工廠染織工廠現亦擬設法擴充以廣銷路模範工廠本應廣造滇省人民需用之貨藉以擴充但因基金過少未能照辦現擬籌添資金或撥官款或招商股力圖進行又化學製造科所製洋梘牙粉等項均甚暢銷然亦因資本過少將有停廢之虞已迭經本署令飭財政廳籌款維持牧畜場係爲提倡牧業而設前擬分設省會暨阿迷蒙化昭道麗江等五處於民國五年咨經

貴議會議決嗣因經費難以籌全故將省會第一牧場先行開辦又因籌辦第一牧場之經費爲數無多故只暫附設于農事試驗場內一俟款項籌足多購良種飼養再爲獨立或試驗場遷移他處則該牧場亦自獨立俾專責成准咨前由相應咨覆  
貴議會請煩查照此咨

### 雲南商品陳列所暫行章程（續）

#### 第六章 經費

第二十二條 本所經費分爲左列之三種

- 一 開辦費
- 二 經常費

三 臨時費

以上各費均由財政廳支領并照章按月

報銷

第二十三條 本所凡收獲勸業場租金及本

所寄售寄陳參觀各費均按季解繳財政廳

核收

第七章 參觀

第二十四條 本所陳列物品無論何界人士

皆可入內參觀但須繳納銅幣一枚之參觀

費

第二十五條 參觀人須守左列之規則

一 不得攜帶危險及有碍衛生物品

二 唾涎瀆吐于痰盂內不得任意亂吐

三 非經本所職員之許可不得將陳列物

品移動擺弄

四 不得將本所各牆壁及各物品塗抹污

損

第二十六條 凡參觀人遇有詢問物品產地

用途價值銷路等項時由本所人員詳細說

明

第八章 附則

第二十七條 本章程自呈奉核准之日行之

第二十八條 本章程如有未盡事宜得隨時

增修呈請核定

(完)

## 各屬實業近況

### 徵江縣查報實業事項

#### 關於棉業事項

查縣屬區域區分八鄉清平鄉點蒼鄉受山鄉海西鄉居臨仙湖氣候寒冷民國五六年由省請種試種督同各鄉紳董侯朝觀等依法試種其種棉地點雖水利甚便土質適宜奈氣候所限雖培養繁茂能開花結桃未能破桃吐花此外聯慶鄉普定鄉永昌鄉地居高埠氣候較寒經前實業分所實業員吳鶴督同該各鄉紳董趙本忠等試種并無成效員長等于本年奉令調查宜棉各地故數務以多方搜查宜棉地點

試種成效不負政府提倡熱忱茲查得仁義鄉所屬七江村七佛舖構皮村等處居臨鐵池河氣候溫熱且水利甚便土質頗宜該三村田畝約一千五百畝擬宜種棉惟該三村農戶墨守舊規一時難以普及擬明春將坐落七江村經費局所轄之田十餘畝撥歸實業所試種以仁義鄉實業員羅沛兼充督種棉業員擬由公債項下撥銀一百元作工作肥料基本金以該員負完全責任借資提倡倘獲實效該三村田畝必能普及棉業

#### 關於橡樹事項

查橡樹一項前次調查森林未見此項樹株此

次奉令調查復率同各鄉紳董逐一按鄉調查  
僅有放養山蠶之橡樹寥寥無幾若取液製  
膠之橡樹全無憶縣屬氣候溫熱之地或適于  
種植擬明春備價由承發籽種所購領試種

#### 關於荒地事項

查縣屬平原荒地多係東西兩大河水冲石埋  
填塞而成一東大河由寶鼎山發源經過仁義  
鄉清平鄉中部直達撫仙湖前清咸同年間河  
堤坍塌傍河兩岸民荒約有一百五十畝近年  
以來逐漸開墾栽種黃菸約有九十餘畝就中  
尙未開墾者約有六十畝因砂石深厚竟成永  
荒一西大河由羅藏山發源經過點受兩鄉中

部直達撫仙湖前清咸同年間河床填高傍兩  
岸民荒約一百八十畝概係磽瘠種植亦無成  
效查有清平鄉所轄撫仙湖海港大小灣二區  
荒地面積約二百畝借湖水以資灌溉約占一  
百畝其餘一百畝因地居高埠水利不便雖能  
布種乾糧多係耕一荒三擬將此荒地勸導該  
地主概種果木以盡地利此外仁北山仁東山  
普定鄉之上下南山聯慶鄉之覺卜峭山若披  
荆斬草荒地固多但奇零未成大段且無水源  
祇宜造林不宜墾作耕地茲已商同各鄉實業  
員凡所轄山野遇有荒地即丈量畝數分別界  
址附記地名報所存查擬冬季公有項下籌款

購備松種按照報所荒地點種

### 關於林業及種植事項

香縣屬山野宜種吃松飛松平原曠地宜種柏樹縣屬人民亦知此項林產適宜亦漸經營一查點蒼山一帶土質濕潤宜種植果木前蘆林團倡種文明寺公有地點厥後上下左所朱家山小官莊黑泥灣各村俱仿照栽植共計果木林地略占二方里現成效結果實者過半一查受山鄉清平鄉兩區地點下部瀕臨仙湖半係沙漠冷氣逼人種柳桑棕竹尙有成效若植成林匪惟能調和氣候于農業漁業兩有神益中部係乾河環繞土質輕鬆宜種柏樹已由實業

所試驗場蓄有柏秧八萬餘千株逐年發給該兩鄉栽植現尙幼稚惟培養保護得宜可期繁盛查海西普定兩鄉東南瀕撫仙湖西北負巖山峻嶺前實業分所組織蓄山會雙樹五村養白牛干冲小冲等村落俱竭力提倡種植現幼稚林地約占五方里又查聯慶鄉所轄靜運寺飲馬池等處山場土質輕鬆所產松樹成長最速該兩村人民以造林爲業每年出售木材萬餘株供薪炭燃燒約數萬畝面積約占三方里已由實業所於春冬兩季派員演講輪伐更新之法該兩村人民亦漸知伐跡地之整理一查永昌鄉土質造林亦宜現有林木多係散生若

成塊狀林其惟前所松林一嶺面積約三方里  
林木狀態甚屬優美年齡一律可作該鄉模範  
林此外各村公有私有荒地頗多現尙荒蕪查  
其土質最宜栽種果木已函同該鄉紳管王占  
元等由公款項下撥款購辦栗李桃梨花紅等  
各種樹秧先由公地栽種

(未完)

## 籌辦事項

整頓雲南實業辦法 實業科擬

(三續)

十三明訂賞罰 凡任林務官員暨關於種植  
保護各會會員以及地方官紳對於林業勸  
導提倡成績卓著及辦事認真與夫種植森

雲南實業要聞週刊

林面積較多者參照造林獎勵條例另訂獎  
勵規則每閱三年即分別優予獎勵一次若  
任林務官員及地方官不能盡心竭力無成  
效可視甚至林務廢弛虛糜經費玩愒時日  
則亦嚴加懲罰或撤差記過罰金或責令將  
虛糜之款照數賠繳

十四講求利用 雲南交通不便如在荒僻之  
處造林即係成材亦難得善價而沽故人民  
對於造林事業不甚踴躍從事不知椿可養  
蠶楮可造紙械可製糖松可製墨其脂可製  
油其葉可造棉捲可製油樟可造腦柳可編  
器其皮可造繩索樹可畜紫梗栗皮可作染



料其幹可生黑黃木耳柿可製油製醋梨可製酒以及木屑可造紙木料可製醋酸酒精除毒止咳等劑殺虫生髮等油如上列各項爲民力所能辦者可編成白話報將利用之法徧告人民如爲民力所不能辦者由政府酌量開辦林產製造廠設一時資本難以籌集即在化學製造廠中特設一科以製造林產亦可藉以提倡

十五官道河隄街道及鐵道之旁與夫各鄉村莊應多植合宜之樹木 他國均于道旁街旁植樹藉以標風致陰喝人吾國如四川劍閣至閬州梓潼一帶三百餘里之路明時曾

植柏樹十萬株名曰翠雲廊甘新相通之大道前清時徧植柳樹青苔不斷一望無際即河南境內之驛路大街綠楊古槐參天掩映別饒殊致河隄在腹部各省無不植樹以資保障而京漢鐵路兩旁亦分段植樹演越鐵路在越南境內兩旁多植棘柳等樹至鄉村則吾國如江浙等省無不環植竹樹濃陰綠縛茅屋瓦亭間見一角之露雲南則省外各屬道旁街旁及鐵路之旁與夫河隄鄉村等處徧植樹木者甚爲寥落應通令各該地方官轉飭實業所設法指導人民凡遇有此等隙地概行種植惟演越鐵路兩旁則令由地

方官會同鐵道警察長官設法栽植

以上係培植森林之各種辦法至應需之各項經費約舉大數如左

林業局 開辦費五千元

常年經費一萬元

林業分局五處 開辦費共一萬元

常年經費共二萬五千元

省會模範林 開辦費一千元

常年經費三千元

各屬模範林五處 開辦費共五千元

常年經費共一萬五千元

林業試驗場 開辦費一千元

常年經費三千六百元

造林場五處 開辦費共五千元

常年經費共一萬元

苗圃 第一區已設 貳處 肆伍區開辦

承發籽種處 各五處 費共二千元

常年經費共六千元

補助森林種植保護會 常年經費五千元

雲南實業要聞週刊

右列八項共合需銀千萬零六千六百  
元 (未完)

農人必讀 實業科編

開墾編

資本 今人口日繁。民食維艱。而田地之荒  
曠未闢者。合三遙腹地邊地計之。固不下百萬  
畝。業農者苟竭盡心力。遵照墾荒條例。就近承  
領開闢之分計之。漸以富家。合計之。漸以富國  
矣。而開墾要項首為資本。此非徒以巨額為貴。  
當與地土相稱。地積廣大。資本從而增加。又當

與所持之宗旨相應。如欲圖速效之近利。則資本以足用爲度。倘欲謀遠大之利。則資本須較鉅。最善之投資法。莫若分年投下。遞年不輟。約三年或五年後。收入漸加。則不須再行投資矣。地土。地土之善惡。有非一時可以審定者。有時下等荒地。開墾後則變爲上等地。亦有時由上地而變爲不堪種植之砂礫地者。此則全視調查之精密如何。蓋土壤有表土及心土之別。若心土優良。表土惡劣。開墾後則可一變而爲上地。若心土表土俱劣。則其地不足論矣。但就表面擇要而言。凡地土如在森林附近者。則勝于荒野。如沿河岸者。則生產物易於運搬。地

形須大致平坦。其間有高邱濕窪者。畜牧種植。須相機行之。地力但能植根葉類。如蘿葡芋薯者已足。土質以腐質或砂質壤土爲極佳。但查山溝地之土層。即可得其大概。又地面草柔軟茂密者。其土肥。草疏剛。或細茸如毛者。其土瘠。水利則荒地界內。有河川或谿峽等流水經過者。固佳。否則池沼堰塘。亦須具備。其餘如荒地附近住民。其習慣職業。及其重視農業與否。又盜賊之有無。守衛之便否。皆與開墾事業有關。不可不預籌者也。

經理 主任開墾者。須具農事之學識經驗。其才力又復精明強幹。方能勝任而愉快。緣所

有荒地。必須自種。則第一年應種何物。第二年應改種何物。第三年又應種何物。如法輪進。始能保持地力。以及於久遠。如招佃承種。而佃戶貪戾者。逐年惟續種厚利之物。而不卹地力之耗竭。則第四年後。已非停種。不能生產故也。

宗旨 宗旨當以遠大爲歸。如輪栽以資休養。施肥以謀補救。不務急功近利。皆是。又偶有小挫折。小失敗。不可遽萌退志。須知墾闢事業。非旦夕可成。近則五年。遠則十年。數十年。尤遠者。尙不止此也。但歷年愈多。收利愈廣。

辦法 辦法分三期。第一期開闢牧場。飼養牲畜。利其糞溺。以改良土地。收其近利。以資周

轉。同時即開墾農田。試種各種有利之植物。以覘何者與土地氣候等相宜。此期以二年至三年爲度。第二期實行大農制度。將第一期試驗中之成績優美。獲利豐厚者。大行栽植。以期大成。第三期兼營農產製造。以免農產品受種種之牽制。減輕其價值。凡第一期試種未準確者。苟以爲有望之耕作。雖入第二期第三期之時。日亦宜繼續試驗。以竟其功。又第三期之初年。仍不可不稍帶試植之性質。循序漸進。失敗無由矣。此外尙有一事。農家習慣。一人之力。不過耕地二畝至五六畝。每畝年獲利益十餘元至四五十元。未免過於集約。若墾荒當持粗放主義。

人力費用。皆採取極省儉者。所獲利益。對於每一畝。言當然極少。然能墾闢多數地積。則利益亦必不菲也。所謂粗放者何。一切操作。皆運用機械爲之力。少工多。能利用極大地積。非然者。土地不廣。則利益輕微。土地廣大。則人工無算。監督管理。殊非容易。苟有不慎。百病叢生。而大利去矣。

(完)

各界如欲訂閱本週刊 請赴省長公署接洽 一切爲盼

本週刊編輯部謹白

類紙聞新爲認號掛政郵

南 雲

聞 要 業 實

刊 週

雲南實業要聞週刊

行印科業實廳務政署公長省

號伍拾玖第日 月二十年八國民

目 要 號 本

(况近業實屬各) (牘文)  
(讀必人農) (項事辦籌)

例 售 刊 週 本

行發日曜土一  
計月一作週四一  
角五銀收年半一  
分三設加月份每寄郵一

張 出期星每一  
售零不概一  
角壹銀價定月每一  
元壹銀收年全一

目 價 告 廣

月二十 月六 月三 月一 週一 期 日

碼 每 碼 每 碼 每 碼 每 碼 爲十以  
一 字五

折 五 折 六 折 七 折 八 角 五 目 價

一刊週本送例內期登刊在又印照處送備自請版木銅須若  
命違不惡國空憲先祈統費價告廣惟份

# 中國南洋兄弟烟草公司敬告國人

## 節錄農商部全國國貨展覽會審查會報告

查紙烟來自外洋內多含有尼古鼎之毒質(國人注意)此次審查南洋兄弟烟草公司所製各種紙烟毒質毫無配製精良味香質佳比較舶來紙烟天壤之別特給獎勵用示鼓勵

### 愛國國人請

### 吸愛國香煙



### 才枝包裝

### 價廉味美

請用蘇省張多記精製愛國摺扇

# 恭賀新年

專辦蘇  
杭綢緞  
各種雅  
扇京蘇  
洋麥稜  
貨批發

蘇省張多記謹啟

雲南實業要聞週刊

二

請用蘇省張多記精製愛國摺扇



文 牘

省長著咨覆 省議會咨請維持  
簡舊大錫並改良錫塊文

案准

貴議會咨開案據議員蕭維翰擬請維持簡舊大錫并改良錫塊以挽利權提出意見書一件核與會法相符當于十月四日列入議事日表大會研議照原案可決在案相應照抄意見書備文咨請查照辦理并希見覆計咨意見書一件等由准此咨簡錫滯銷銀根日緊亟應設法

維持惟前據簡舊縣劉知事將該廠困難情形呈報前來當經令據財政廳飭由富滇銀行核覆派員赴簡將押錫跟單放港接濟等情曾經核准飭遵在案嗣據簡舊鐵路公司總理陳鈞簡舊錫務公司總理李卓元等電請審借款項援照民國四年成案收買鑛砂等情復經令飭財政廳通盤籌計切實議擬呈候核奪并于咨覆議員張新元等提出維持簡舊意見書案內咨請

貴議會查照在案昨據該廳呈覆富滇銀行派員赴簡辦理跟單放錫情形據稱如有可以設法之處自當督飭富滇銀行斟酌辦理等情正

核辦間道准

貴議會咨送維持箇錫改良錫塊意見書前來書列或酌提公帑或招集商股籌定鉅款買錫一節洵屬扼要辦法應由本署令行財政廳迅速統籌辦理至改良煉錫一節昨由署電據新加坡中國伍總領事及香港富源分銀行經理解永嘉先後函呈錫市疲落情形亦經本署以箇錫爲實礦大宗又係辦有成效之礦業近因銷路頓滯金融大受影響即應將治煉之法切實改良并將銷路妥爲疏通俾保鑛業而維商情如能委託可靠人員或選派專員調查箇錫銷路以何國爲最旺必須何種成色方能合銷

雲南實業要聞週刊

由公司仿照精煉一面聯絡資本家組織運輸公司運至中外各埠售賣或與暢銷該國商人訂立合同直接交易尤爲便利等因令行財政廳轉飭箇錫務公司及箇錫縣知事會商商會遵照分別辦理具報查考并咨請

貴議會查照亦在案茲書叙令箇錫縣知事轉知商會協同各錫商悉心調查暨聘請廣東礦師來箇製造務須賤色提高模型合式運至香港或新加坡一帶直接售與洋商等由該屬根本上之至計併應令飭財政廳轉飭箇錫務公司及箇錫縣知事轉知商會協同各錫商遵照辦理除令行外相應咨覆

貴議會查照

各屬實業近况

### 激江縣查報實業事項

(續)

關於其他已辦實業事項

一農業於治城設農事試驗場倡種藍靛土耳  
基菸洋蓮花菜薹苡芝麻甘藷旱谷等惟藍靛  
一項最有成效厥後西浦泉河流一帶農田仿  
照栽種約占二百餘畝精譜製法約三十餘  
戶擬派員演講製法廣事栽種將西浦泉河流  
經過之田約萬餘畝普及栽種則獲利不菲矣

一林業於治城設林藝苗圃蓄栗李桃梨柿楊  
桑柏棗椿棠梨菱青有加里桐子白蠟木白洋  
榆樹露麻棕樹葡萄石榴竹子等項發給各鄉  
栽種現點蒼鄉清平鄉由所請領栽種成活者  
固多亦有自行備價到呈貢及省垣購買栽種  
者亦復不少又於阜民村并治城處設果木試  
驗場栽植梨桃檳柿共七百餘株以作模範現  
已成林又于鳳山設模範林栽植柏樹二千株  
加以勸導各鄉由所領柏秧栽植荒地統計自  
民國六年至八年七月止共發出柏秧八萬餘  
千株成活四萬餘千株查縣屬土質果木柏樹  
最宜且人民亦知此項美利最喜栽植擬由實

業所苗圃廣蓄果木樹秧及柏樹秧發給各鄉逐年增加栽種十年以後可期野無曠土一蠶業于城北外萬壽宮治城三府暨府署東西兩圃并明倫堂等處栽植規則模範桑共一萬六千株統計自民國六年至八年七月止由所飼養夏蠶共收穫蠶絲六百九十餘兩售得銀二百零三元二角五仙查縣屬氣候頗宜蠶尚宜擬設蠶桑實習所作育飼蠶人才廣植桑樹并由實業所廣製蠶具租借佃蠶則蠶業自能普及一水利興修東大河上段中段河堤勒令大人庄中所兩村紳董張朝瓚等按田捐資興修今已無患又興修牛食河河堤勒令城內紳董解

乘政等按田捐資興修今已竣工又修築大河口塘堰一個洋海村尖山塘堰各一個該三處建築費勒令該三村紳董張汝洋等按田捐資修建今已普及灌溉查縣屬水利於聯永兩鄉再增修數堰暨修海口清水河以瀉全縣之水并擬沿河堤一帶分段督種樹株以固河堤則縣屬水旱無憂一礦業由實業所招商組織同興煤炭公司開辦九村阿架山大覺陁牛廠等處煤礦現已銷行全境查縣屬煤礦煤質亦佳產地頗多擬由牛廠修路達滴水車站便利搬運出境再行各處調查產煤地點招商開採擴張礦區一工業于實業所地點試辦染織工廠

由公債項下撥款一百五十元作購辦洋紗藍錠基本金現正經營一俟辦有成效再行擴張範圍擬具簡章呈請撥款開辦 (未完)

### 籌辦事項

## 整頓雲南實業辦法

實業科擬

(四續)

### (乙) 考察蠶桑

滇地雖多出海五六千尺純屬高原然有巨川大泊流  
瀟其間氣候土質頗微潤沃蔘桑飼蠶甚屬相宜故入  
蠶誌美不讓吳粵之獨步惟自清光緒二十九年提倡  
蠶桑起迄今已閱十六年之久雖入民國後踴躍發桑種

蠶種桑秧及飭設男女工實習所暨設立練絲工廠  
向各屬收買蠶繭以資提倡現在各屬成活桑樹不過  
千萬株以上產繭僅百餘萬斤產絲祇百餘萬兩成效  
尙未大著而練絲工廠因蠶繭難購停辦多日舊設之  
染織工廠因練絲工廠無蠶絲供給出貨不多遂亦有  
供不給求之患固不得不設法推廣況查貴州近年對  
于蠶桑極力整頓絲之產額逐年增加每年運銷雲南  
爲數頗多是以滇省省會及各屬市面流行之絲非出  
川省即出黔省易滯之利源而亦爲他省所奪宜論者  
每多詬症除普及教育多設男子女子蠶桑實習所廣  
爲植桑多設模範桑園速成桑園仍照民國五年咨交  
省議會議決之案繼續進行外另籌擬推廣蠶桑維持  
練絲工廠整頓染織工廠等辦法于左

## 子 推廣蠶桑

一 設蠶桑總局及蠶桑分局 滇省提倡蠶桑事項前歸農林局經辦現農林局裁撤非另設蠶桑總局蒐羅于蠶桑富有學識及經驗之人才力專意注辦理蠶桑不能口起有功況貴州山西等省均設專局董理蠶桑事項進步甚速雲南自宜仿照辦理總局設于省會內置局長一人辦事員二人承辦文亦會計庶務調查等項設技術員二人承辦育蠶植桑上一切事項其舊設之省立模範桑園即撥歸總局辦理分局凡宜辦蠶桑之各屬均須設置如一時款項難籌可暫附于實業所內局長即由實業員兼領事務員技術員酌量由實業所職員兼任

## 雲南實業要聞週刊

二 購發桑籽 雲南宜植之桑惟川桑湖桑兩種應由蠶桑總局每年向四川浙江購運桑籽五百斤（桑籽五百斤約有二萬萬粒具有發芽力者至少以五成計約得一萬萬粒種植成秧堪以分發栽植者至少亦有五千萬株）分發各分局育成桑秧轉發人民領植惟每年秋間須由蠶桑分局派員親往各鄉訪查勸導凡遇有宜植桑秧之地概令地主于冬季赴局領秧栽植不取分文並將領秧人之姓名住址株數每年終彙報總局查考其上年領栽桑秧之各戶及成活狀況一併查明具報查核

三 官立苗圃及桑園之規定 蠶桑總分局應各遴選一適宜之地點爲育苗分發及自行植桑以示

模範之用總局苗圃地積每年以可育桑秧一千萬株爲率分局苗圃地積每年以可育桑秧六十萬株爲率其植桑地面每一畝可栽二百四十株每年省會蠶桑總局自行植桑一萬株約需地四十二畝各屬蠶桑分局自行植桑一千株約需地四畝均選擇官公有之荒地種植

四 蠶桑總局 各屬蠶桑分局每年派員親赴各鄉勸導植桑先從蠶戶入手凡蠶戶所住之處附近果有宜于植桑之地點即始令植桑俱須查明完糧之多寡分爲三等等上每年每戶植桑十株中等五株下等三株均以栽培之株數計算如有人民願意多栽者仍聽其自便

五 蠶桑總局不時採取中外發明

之新法及自行育苗植桑時獲有心得參酌本省各項情形凡有可仿行者彙編專書印交分局轉送植桑養蠶之戶以資仿辦如各該戶識字者少可派員巡行講演并予植桑養蠶之時多派男子識蠶實習所畢業學生分赴各處婉爲指導設發見蠶病即設法救濟撲滅並考查舊植桑株有不

如法培養者亦隨時糾正

六 製造及考驗蠶種分發 蠶桑總局應附一蠶種製造所派技術員專司其事不時採辦外省良種及合衆蠶桑改良會所製之蠶種回局飼養爲製種之用并予適東適西適宜之縣分各于實業所中設一蠶種製造分所由蠶桑總局撥款辦理因日本蠶絲業現居世界第一即因原蠶種製造所

設立多處製種分發蠶不生病蠶戶固不虞損失而絲繭色質亦屬佳良易於銷售雲南養蠶每當四五齡後病即發生死亡枕藉甚至工本全付東流人民因視育蠶爲危險事業莫敢輕於嘗試且邊遠地方距省二三十站每年由省垣請領蠶種中途歷日過久致多傷害如進東迤西之蠶種製造分所分設立即邊遠縣分可就近至各分所領回飼養較爲利便其民間沿用之蠶種亦隨時徵集檢查并可責令送由總分所考驗後方許飼育以期選擇優良俾清病源而免傳染

七 強迫育蠶 桑樹栽後四年每株可採葉十餘斤如栽桑滿三百株可採葉三千餘斤即可飼蠶十萬頭如各屬實業所植桑滿三百株均成活在四

### 雲南實業要聞週刊

年以上即應養蠶并予養蠶時召集附近植桑之戶來所參觀若鄉間之戶每一戶栽桑滿三百株均成活在四年以上即由蠶桑分局調其子弟一人入局示以養蠶方法酌量發給蠶種若干如無養蠶器具不妨由局備製發給俟育蠶售蠶得價後責令將蠶具之價值繳還設繭難銷售仍由局給價收買轉解總局發繅絲工廠爲繅絲之用

八 分設育蠶場數處 如數縣毗連之地方有一屬植桑過多而附近各屬桑株亦甚繁密民間不能全行養蠶可擇適中之地由蠶桑總局設一育蠶場收買桑葉至場飼蠶獲繭之後即運交繅絲廠製絲

九 考核蠶桑總局及各屬地方官各實業員長功過



每一年度終了時，蚕桑總局各屬地方官將此一年度中推廣養桑之辦法及植活桑樹之株數與收購之斤數造冊呈報。惟養桑總局則逕報省長。公署各屬地方官報由道尹轉呈。省長公署交由實業視察員覆查屬實。按其成績之高下分別獎勵。如不照章辦理或辦理不力一無成績則分別懲罰。

獎勵有左列之四項

- (1) 頒給獎章或匾額
  - (2) 升等
  - (3) 記功
  - (4) 文辭褒獎
- 懲罰有左列之四項

- (1) 申斥
- (2) 記過
- (3) 撤差撤任
- (4) 停委

(未完)

## 農人必讀

實業科編

### 水利編

河水 河水中所含物質。有溶解性者。有浮游性者。溶解性者。如石灰、鹼、磷、硝等。而惟冬季及上流常多。浮游性者。如細菌、微生物。此惟夏季及下流常多。河水中此等溶解浮游物質。又

實多于尋常田土內所含有者。故隨河水流入田內。則一部被土吸收之。或沉澱土內。大能增其生產力。

**堰塘** 堰塘蓄水。水量常多。水內溫度亦高。慎省山嶽叢錯間。宜多設之。以蓄山膏內流出之水。如設于平地却不利。又凡堰塘所蓄之水量。常得落于塘內。全雨量之一半。但如塘之地勢。工程不盡合法者。不過存三分之一。水在塘中。常因蒸發與滲漏而失去也。

**山泉** 山泉量少。乏浮游物。惟溶鮮性養料極富。冬季溫度概高。大利植物生育。但在夏季。則溫度低。須先引蓄塘中。或令由明溝內。流過

若干遠。乃可導入田地。

**井水** 井水中溫度低。養料及水量既少。勞費亦大。

**灌溉** 灌溉者。導水入田地中。均分配之。以增進田地生產力之謂也。如灌溉秧田。初時水宜淺。漸發芽。則宜晝淺夜深。秧漸伸高。則晝亦不宜淺。及既栽種稻田中。施肥一日外。便須排水。俾養料得分解。又出穗後。亦須排水令盡。俾易成熟。惟孕穗間。需水極切。俗名花水。凡灌溉之水。須先令山溝渠中。迂回流入。水便溫暖。適植物生育。灌溉山地者。井與堰塘。俱宜預備。地內多開淺溝。植物小時。用桔槔汲水。大時。用

塘水灌溉。茲更統論灌溉之主旨如次。一、調劑降雨之不勻不足。此謂濕潤灌溉。南方暖地多用之。蓋暖地蒸發較盛。降雨恆不均勻故也。二、用水中含有物。肥培地土。此謂肥培灌溉。西北寒地常用之。蓋寒地蒸發較少。除需水較多植物外。無須補給水濕也。牧草地亦專用之。三、使地溫高。以促植物生長。或使地溫低。以適植物發育。四、撲滅土中害物。及預防降霜。五、使地土膨軟。易於耕鋤。以上一二兩款。爲最要灌溉法如次。

堰溜法 用明溝排水者。若遇旱魃。或別項原因。致地下水水位沉降時。則塞溝尾出水口。

留惡水在溝。以之潤田地表土之法也。外國牧草地常用之。但勞費雖小。在下層土浸透性弱。田地形勢甚坡者。則不適用。

浸澗法 此法間有利用明溝如前法者。但不用地下惡水。必引新水用之。而多以畦間爲水路。故又名畦間灌溉。外國灌溉蔬菜、洋芋、果樹等。常用之。

右兩法。係用以濕潤者。

溢流法 此法用于坡地。令水由小溝溢出。作薄層。緩流地上。唯所需水量多。是其缺點。又地面坡甚者。不適用此法。因水之流過太速。致浮游物少。沉澱水之滲透不足。表土被

水沖去也。

滯流法 此法用于平坦田地。常使水深存田地面上。又徐徐流動之也。法先于田地四圍築小堤繞之。常令水由田之一隅流入。又不絕令由他隅流出。而其滯留之水。常深五寸至一尺。此法令水內養料大部得給與地土。設備亦簡易。惟空氣不得入土中。是其缺點。

右兩法係用以肥培者。

排水 地下水一種極爲害。此其水面若能上達植物根際。其土壤必過溼過冷。空氣不能流入。惟蘆葦及各種莠草可暢茂。尋常植物決

難生育。故地下水位在地面下二三尺者。宜排除之。使其沉降至四尺以下。又乏滲濾性之粘重地上。大雨時。水恒停滯之。填塞土壤孔隙。亦害植物。此等過多水分。必設法排除之。其利如次。一、逐去過多之溼氣。俾地內乾燥。變冷爲暖。二、空氣流通。三、使土中有害物變爲無害。無害物進而有用。四、使肥料功力完全迅速。五、增耕土深度。使植物根深。地中多吸養料。六、土塊易破碎。可節省耕耘勞費。七、種子發芽速。八、能防養料流失。旱害輕。霜害亦少。地下水面之高低如何。可於地傍開鑿淺井。便可查見。其排水法之簡易者。可于地土

周圍開明溝一條。地下水便浸積溝中。導出場  
圃之外。此需勞費較少。惟溝易頽壞埋沒。洎隨  
時修補。至如山間水田。其水土俱冷。刈稻後。亟  
宜排去積水。因稻原非水草。喜溫熱。且排水後  
並可年種兩發。

(完)

各界如欲訂閱本週刊 請赴省長公署接洽一切爲盼

本週刊編輯處謹白

1920 年

第

卷

第

96

期



# 中國南洋兄弟烟草公司敬告國人

## 節錄農商部全國國貨展覽會審查會報告

查紙烟來自外洋內多含有尼古鼎之毒質(國人注意)此次審查南洋兄弟烟草公司所製各種紙烟毒質毫無配製精良味香質佳比較舶來紙烟天壤之別特給獎勵用示鼓勵

愛國國人請

吸愛國香煙



十枝包裝

價廉味美



請用蘇省張多記精製愛國摺扇

# 恭賀新年

專辦蘇  
批綢緞  
各種雅  
扇京蘇  
洋麥縐  
貨批發

蘇省張多記謹啟

請用蘇省張多記精製愛國摺扇

雲南實業要聞週刊

二

## 文 牘

### 省長署通令各屬召集實業界

各重要人員于民國九年陰

曆二月一日以前到省開實

業評議會文

在雲南面積廣闊因之氣候地勢最爲複雜往往南部則終歲無霜北部或八月飛雪甚至同在一屬山頂氣寒祇生苔蘚江干風煖可植棉蔗依巖土阜利長松杉瀕水田時宜鑿稻麥地富原料業重器成市便交通政當實其其餘各處或多蘊鐵砂或祇蒙牧草或實粟蕪架或葵鋪桑麻或家畜鷄豚或谷量牛馬若不揆鑿而正柄第思創足以

納履恐行之不宜放而難准徒禿五籠之筆難觀庶事之康矧自用則小兼聽則聽如能周諮博訪乃可集思廣益爰仿他國開高等經濟評議會之辦法開一實業評議會定于民國九年三月二十日開會四月初八日閉會凡省內外實業界之重要人員均先期召集以便開會時議訂一切辦法及詳細章程俾可因地制宜推行盡利惟邊遠地方如綏江永北中甸維西蘭坪龍陵鎮康瀾滄雲龍鎮沅富州暨干崖蓮蓬龍川猛卯芒遮板爐水阿墩上帕知子邇等二十屬如實因道路遙遠或經費難籌不能委派專員亦可變通函託留省之富于實業經驗人員代爲赴會並將該屬應行舉辦之實業事項擬具辦法及將麥攷之資料詳細調查儘于開會前呈送本署轉發下會公同議決呈請核行至各屬實業員長及所派之人員普省赴會時往返旅費每行程之日至多不得過二元

五角坐住每日至多不得過五角以期撙節而免浮冒除分別令行外合將印就章程暨議事規則各發下一份仰該知事查照辦理并飭派定前來赴會人員務須于開會前十日或五日以內到省赴本署報到勿稍遲誤切切

計發章程規則各一份

### 雲南實業評議會章程

第一條 雲南省長公署為謀全省實業改良進步特召集省內外實業界之重要人員開實業評議會議訂各項辦法暨詳細章程呈經裁定後以次施行

第二條 本評議會議場設于雲南省城實業改進會內

第三條 本評議會之會議時期自民國九年三月二十日起至四月初八日止（即陰曆民國九年二月初一日起至二月二十日止）如會

雲南實業要聞週刊

議期滿所議事件尚未完畢由會長認為必須辦竣時得延長五日或十日

會議時議事規則另訂之

第四條 本評議會以左列人員組織之

一會長一人 由各會員用記名單記投票法

選舉之

二會員若干人 以左列人員充之

甲各屬實業員長 如該屬無實業員長即

由該屬地方官遴委確有實業知識及經

驗之員紳一人

乙由省長公署政務廳實業科職員中加派

四人

丙由財政廳之鐵務科暨水利總局各派一

人

丁由總商會省農會實業改進會各舉二人

第五條 本評議會所議之事項如左

一由省長公署交議者

二由各屬實業員提出者

三由省會各實業機關團體提出者

第六條 本評議會因審查付議建議各事項設

置總務農林工商漁牧鑛政五股每股由會長  
指定會員一人為主任指定會員若干人為股

員

第七條 凡本章程第四條所載應行赴本會

議之人員于委派或舉定之日即將關於本職  
務內應行提議之事項及備考之資料詳細搜

集除編製議案外另行備具報告于開會議時

送交會長以供參考

第八條 凡會議議決之事項由會長呈報省長

公署分別核定施行

第九條 本評議會所需開會期內各項經費由

省長公署節撥支用各屬會員赴會旅膳各費

由各該屬地方官於實業經費項下支給之

第十條 本評議會章程于閉會日廢止

## 雲南實業評議會議事規則

### 第一章 開會

第一條 各屬實業員及各屬委派之員到會  
時應即赴省長公署報到聽候召集會議

第二條 議場中各會員坐位次序依報到之先  
後編號列席

第三條 凡各會員到議場時均須于署名簿內  
蓋章

### 第二章 會議

第四條 會議時間每日自午前九時起至午後  
一時止但因議案未議畢時得由會長宣佈延

長時間

第五條 每日會議演全體會員到會如有因特  
別事故發生不能到會者須于前一日具單請

假

第六條 會議事項由會長分別緩急編為議事

日程表按表提議但由會長公署交議重要之

件得先行提議

第七條 每日提議事項應先由各股分別審查

交由總務股主任依次編列并印發各會員閱

看俾便開會研議

第八條 開會會議事項各會員得發表意見起

立宣言如有同時聲請者得由會長指定次序

先後發言

第九條 每日會議議案經會員半數以上之認

可者即付表決若可否同數時得取決于會長

第十條 凡議案有應復交各股審查者得由會

長宣告提交之

第十一條 前條復交審查之議案審查畢應交

由會長發交總務股再行彙編

### 雲南實業要聞週刊

### 第三章 議場秩序

第十二條 議場內不得攜帶危險物及任意吸

烟唾痰

第十三條 會議時不得有紊亂秩序之行爲

第十四條 每會議開議時以鳴鈴爲號各會員

聞鈴後即依次坐定悉心研議不得有爭競譁

操等事

第十四章 會議中止及休息

第十五條 會議時如遇有必須停議時得由會

長酌定時刻中止議事

第十六條 每日會議除議事滿一小時即休息

十五分鐘外非宣告散會及議事中止時不得

擅行離席

第五章 請假

第十七條 各會員依照第八條具單請假者應

由總務股主任將其請假事由報告會長查核

第十八條 會長遇有特別事故發生必須請假  
時不能列席得由評議長函請各股主任  
一人代理但請假日期至多不得過三日

第六章 議事錄及議決錄

第十九條 議事錄須載左列之各項

- (一) 開會閉會之年月日時
  - (二) 會議中止及展會散會之時日
  - (三) 評議員姓名
  - (四) 每開會日到會人數
  - (五) 交議及提議事件
  - (六) 會議時各評議員之意見
  - (七) 議決事項
  - (八) 表決可否之數目
- 議決錄係將議決各事項分別登載

第二十條 本評議會議決事項除依本評議會

章程第八條之規定外所有開會一切情形及  
提議各議案意見俟閉會後分別由各股主任

彙編報告錄呈由會長核定轉呈省長裁定後  
分別施行

第七章 附則

第二十一條 本規則自開會之日實行

第二十二條 本規則如有未盡事宜得由會議

開始時議定後呈請

省長公署核准修改之

各屬實業近況

澧江縣查報實業事項 (續)

關於其他未辦實業事項

查縣屬組織一項自廢弛後男女所用布帛皆仰

額外供給就地地方情形審在染織一項爲當務之急茲擬由公債項下撥款一千元作基本金就實業所地點開辦男子染織工廠按入鄉每鄉挑平民子弟五名充作學徒到所練習分爲兩班每班設技師二名教授以六個月卒業在縣屬河流概由山谷發源前清河流一帶樹林已被人民砍伐製作乾地一遇大雨時行擁石挾沙奔流而下河床容納不及逐年決口成災就地地方情形審在凡河頭一帶概造保安林防禦水患爲當務之急擬請飭令經費局歸還實業的款逐年購辦松種二十石按段派夫點種在縣屬實業前清由省領獲桑秧栽種成活固多而養蠶之戶無幾實因飼蠶者不諳養法一遇氣候不調損失過率就地地方情形審查開辦蠶桑實習所爲當務之急擬呈請飭令經費局歸還實業的款按縣各實業分所附設蠶桑實習所每所墊基本金一百元由該鄉招

生四十名設技師教授養法如盈餘作爲獎勵學生金如折本公家担任如是辦法蠶業前途可期發達

#### 關於實業經費

查民國元年教府長提議師審公產租二十六石并提慶善寺租谷三十石民國二年前實業員吳鶴修建港口年約捐款六百元又由公租項下劃歸三十石均充作實業的款通算在案因地方設經費局學警實業之款統由經費局收入融合轉支查前實業分所暨蠶林團共由該局每年實支經常雜費銀一千四百元遠民國六年改組實業所遵章組設各員自正月起至六月止共支銀三百二十元嗣因辦團無款實業經費被經費局截留辦團月祇支銀三十六元作實業之費員役薪金不敷分配交儲書記均皆裁減自六年七月起至八年六月止按月支銀四十二元年共支銀五

百零四元充作員役薪金外其應辦實業所需經費未能支取分厘故關於地方應辦事項未能舉辦至所內燈油茶炭筆墨紙張常工工資概由試驗場收入項下開支據前實業分所及蠶林團每年實支經費銀一千四百元改組實業所每年祇支銀五百零四元除實支外每年尚有八百九十六元的款被經費局截留挪用應請飭令該局歸還此款仍辦蠶工及森林水利蠶桑礦諸業之費

(完)

## 籌辦事項

## 整頓雲南實業辦法

實業科擬

(五續)

丑 維持絲廠及整頓染織廠

一 維持練絲工廠 前因滇省提倡蠶業恐關無銷路人多觀望不前故在省垣交涉署仿設一練絲工廠購置機件安設爐灶計共用銀二萬一千餘元借開辦未及半年遂致停工一則派員至各屬收買蠶繭得數甚微不敷練製二則流動資本甚為短絀不敷周轉如果設桑總局在省會植桑養蠶并在外屬設養蠶場數處且各屬亦按年推廣植桑養蠶將來實繭年多一年原料必不虞不足惟資本欠缺不敷周轉則甚困難昨召該廠委員計算需添之資本約合三萬元以二萬元購置蠶繭一萬元作為運費及人工等開支但此三萬元之款仍交主辦人員領用使其完全負責如有虧損即令賠償再此廠應歸蠶桑總局監督稽察以便應用之原料等項得以代為籌畫設賺利過多亦可提作植桑



### 育蠶之費用

整頓染織工廠 染織工廠舊設于省垣報國寺內現有木機十一架織花緞花綢等項每月出貨可售值六七百元惟花式顏色太舊祇能銷外屬地方省垣各界不甚購用如再添購織機十架并添技手二人即可提織洋花文綉奇儼及三色閃洋花等緞暨各種新樣花綢不過需銀二千五百元若復自購染料備用技手工人凡細緞絲料等項概由廠內配染不再付外間染房刷染尤為合宜計算購辦染料僱用技手工人及購備器具等項約需銀二千元即可敷用至流動資本應再添九千元方敷周轉浙省現勢日趨繁華每年由外省輸入新式細緞不下三四百萬元如整頓該廠俾出貨日多將來絲織之絲固恃此為一大銷路而行銷市面亦可稍

### 雲南實業要聞週刊

挽損失之利權惟此廠雖係營業辦法資本共合一萬三千五百餘元交由該廠經理負責然亦應歸蠶桑總局監督考核以便植桑育蠶製絲織綢等事業出一機關經理俾可通盤籌畫易于進行

以上數端其應需用之經費分列于下

一 蠶桑總局 開辦費一千元  
年支辦公費銀四千八百元

一 購發桑籽 年支銀一千元

一 蠶桑總局設立苗圃桑園 年支銀一千二百元

一 編印蠶桑專書 年支銀八百元

一 製造蠶種 年支銀一千二百元

一 養蠶場三處 每場開辦費五百元 年支經常費銀二千元 開辦共合一千五百元 經常

共合六千元

右六項係推廣蠶桑經費共合銀一萬七千

五百元

一 維持繅絲工廠 一次交銀三萬元

一 整頓染織工廠 一次交銀一萬三千五百元

元

右二項係維持繅絲染織兩工廠經費共合

銀四萬三千五百元

兩共合銀六萬一千元

(丙) 講求墾殖

雲南面積共合三萬六千餘萬畝人口價七百萬元約每一人可分地五十餘畝因之難盡墾闢故現在調查全省荒地尙有三萬三千餘萬畝若全墾之每畝酌中計算每年收獲利金一元可驟增三千餘萬元之進款無如各屬奉到中央及本省各項墾荒辦法多視爲具文不實行勸導而地方稍僻道梗人稀或無人開墾或開墾而物難運售其

儻甚賤不足爲勞力之報酬雖勸導而效仍難著者亦間有之因之各屬呈報墾竣畝數者甚屬寥寥現路政局已經設立將來三迤之支幹各道路必設法使之整理疏通不患農產難以轉運致憂屯積況他國人浮於地或向海外尋覓無人之荒地設法墾闢或舉闢之地已多猶不忍鐵路兩旁之餘地荒廢紛紛招人墾殖滇省荒地觸目皆在無水源可引之處任其荒蕪者固多有水源可引之處聽其荒蕪者仍復不少不知無水源可引地屬乾燥美國西鄙之高原亦多類此現講求燥土農業竟化無用爲有用若仿照辦理凡乾燥塔土未嘗不可變爲肥沃良田其有水源可引者或鑿井渠或置機唧水或架水管導以灌溉更可奏功除上列開濬水利等項將來墾殖總局規復由局酌量興辦外現欲籌墾滇荒必不可少之條件約有數端茲將綱要略舉如下

(未完)

## 農人必讀 實業科編

### 耕稼編

犁 凡耕種田地之人須知田地為何要耕然後體貼其法從中加上種出庄稼纔能勝過別人地為何要犁因為這塊地栽種一季庄稼皮面一層之肥質都被所栽種之糧食吸食盡罄又將下面一層犁翻轉來使他新受空氣中之養氣人放之糞料二季栽種之物件纔能茂盛所以犁地須將皮面一層翻在下一層翻在上但此項工夫定要會犁之人方能作得如法試看會犁地者一隻手把牽繩尾一隻手拿着牽牛索要想土向右翻就將把繩尾之手使鐮底偏向右這犁起之土自向右翻要想土向左翻就將把繩尾之手使

鐮底偏向左這犁起之土自向左翻比如過去一鐮翻向右轉來一鐮定要翻向左纔能成一順風一鐮蓋一鐮每鐮都要換次將地翻轉方無犁不到之地方但把繩尾之手須時常將鐮搖動使鐮內犁起之土方能翻得出去每鐮犁破之土不宜大小亦不宜太大總要將土面一層換次翻轉方為合式牛走之路定要走在將土犁起之鐮溝內若出溝外鐮頭就簡牛走之路偏了無論偏左偏右都不能將土換次翻轉如牛偏向左可將牽牛索向右帶如牛偏向右可將牽牛索向左帶駕牛法總要將自己心意體貼牛之心意其牛自然受人駕馭了只要會使犁頭會駕牛凡是轉潄抹角總在自己見景生情將地處周就算合法凡犁田地之法雙牛不如單牛單牛是在鐮溝內斷不能將犁過之土蹙緊若犁雙牛必有一牛常在犁過之土內走將土蹙坂若犁單牛必有一牛常在犁過

容易生出且雙牛於轉灣抹角多不伶俐多有犁不到處只將犁頭式樣去其笨拙改用新式用單牛犁田地反不如雙牛吃力

耙 地既犁過為何要耙因為地之下層既已翻起又迫翻起之土中有土塊有草根耙之下面釘有鐵齒人站耙上用牛拖過一二遍土中大塊自然散酥如有草根留掛在耙齒上預耙之工夫又比犁不同犁之意思是將新土翻起來耙之意思是將大塊破碎並將土耙平拔除草根所以耙之路線過去之路比轉來之路總要相隔三四尺二轉過去就在頭次轉來相隔之空中兩頭轉灣之路線要成圓形如地內高低不平過着高處人要站在耙上將土挂在耙子之筐中過着低處人即下來在耙後行走用手搖着耙首就將高處之土挂在低處總要將土耙平大塊盡碎莫得草草纔好栽種凡耙上總要天晴若下雨及地內潮濕

都不可耙若耙水田則天晴下雨都可只水太深耙過之路線可插籤子只作記號過去所種之籤過來就可抽起另揮

挖 地為何要挖地之意思要將地深翻轉因為犁地只能犁深三四寸挖地則可深八九寸凡新開生地收了穀之旱田必定要挖長寬栽菜地方也是要挖挖過之地所種根食根能深入分外經乾挖地或用大挖鋤或用大釘耙要將下面堅硬一層翻轉纔要得挖轉之後曬他日晒雨淋用狼頭打碎再抄一道耙平方可栽種抄 田地為何要抄抄地之意思恐怕犁時有未犁者必須抄過一道不但可以處處收着且田經抄過其泥越鬆地經抄過其土更碎所以後工仍與犁所差無幾不過將鋤尖稍較滾點犁時是順犁抄時須要斜犁或橫犁就是

土為何要挑挑土之意思要將土挑淤泥

挑入土中土既能肥又可使上面肥泥不爲山水  
漂去只因每一塊土必有一方低下一遇山水土  
面洩泥即隨山水滾在低下一層若不將土邊游  
泥挑入土中久而久之上面洩泥都被漂完安能  
不越種越瘦呢挑土邊之法於冬臘正二月間人  
工閒雨水少時用叉箕挖鋤將土邊游泥挑至土  
薄壟一層如土已栽種糧食可將游泥挑在土內  
堆成一堆等糧食收後再爲挖開土邊挑成一溝  
寬可二三尺深可一二尺年年挖挑一回土必漸  
種漸肥凡種山地挖挑土邊是最要緊事不但土  
邊要挑就是山水經過地方都要砌成埂子將游  
泥挑入土中其肥甚於壓糞

割 割之工夫多用在田邊凡水田犁過坂田  
後用板鋤將田四邊薄薄刮下一層趁勢將割下  
之草埋于稀泥內草爛既可葦田田邊無草又可  
免葦田內禾苗之氣

### 雲南實業要聞週刊

種 田邊種後須用挖鋤頭密密翻過一道田

頭低下一方尤爲要緊蓋田邊一經翻過既不漏

中水又不輕易崩裂

扶 田邊種後將田內稀泥抱起扶在田長

高處之邊可以隨便扶上一層低處之邊須用力

按緊加倍扶厚隨以手將泥抹光半乾時再輕輕

一道即不開裂扶後一二日以鋤頭干泥上打窩

每窩相隔尺一二寸或種黃豆或栽蕪蘿尤爲肥

美

割 割之工夫只用在田內凡撒一切菜種蕪

苗早秧之地定須割地既挖轉之邊或板鋤割

大塊使土盡勻細然後將種子撒下總能容易

於生田如種豆麥及一切糧食之地可不必割則

於種完後以板鋤將土邊周圍提成一溝以便洩

水提起之土隨即割平土中如有大塊定須割碎

既免壓著種子不易生出更可放田塊內所含肥

料以供根苗吸食

闢水 稻田於穀熟時將水放乾等收過穀後便種豆麥必要帶沙肥田方可如此辦法若是平常之田只宜四時闢水田中之泥既可越淹越鬆更能及時栽秧不必等水秧既早栽穀必早熟道是一定之理泥水田之穀比旱田之穀每穗多結數十顆米更精壯比旱田重在留心庄稼者只一試驗自然曉得雲南習慣無論何種田只將將熟時就將水放乾在藉穀科按豆或收了穀後犁轉種麥放乾原是不錯多半不種豆麥也要將水放乾必等來年五六月雨水發時旋犁乾田栽秧要十分收成那有如此便利之事推原其故實因習于懶惰收穀後就不管他等到栽秧時水來旋整此其主意明雖省事殊不知穀已去一半矣或謂雲南地上與別處不同不能關得住水此說也未必是如果關不住水何以栽秧後置至七八月

間公然有水若闢水法只須穀出穗後不種豆麥之田就將缺口加高田頭種紫雨水來時深深開著打穀後隨將板田犁一道犁一道犁一道將田邊鑿過種過扶過當青者開青當熟者熟穀開了春後再犁一道犁一道立夏就可栽秧七月開就可打穀這田斷無關不替水之理又據高低酌中的地方挑成積水塘製造脚車如田內水乾可隨時車放引水灌溉薄殼多只容有一龍潭周圍數十里之用即可開水溝安水碓充爲一勞永逸之事

各界如欲訂閱本週刊 請赴省長公署接洽一切爲盼

本週刊編輯處謹白

# 云南实业周刊

# 1

本片卷

自 1916 年

卷 2 期

至 1920 年

卷 96 期