

# 兒童實用木工

陸松安編

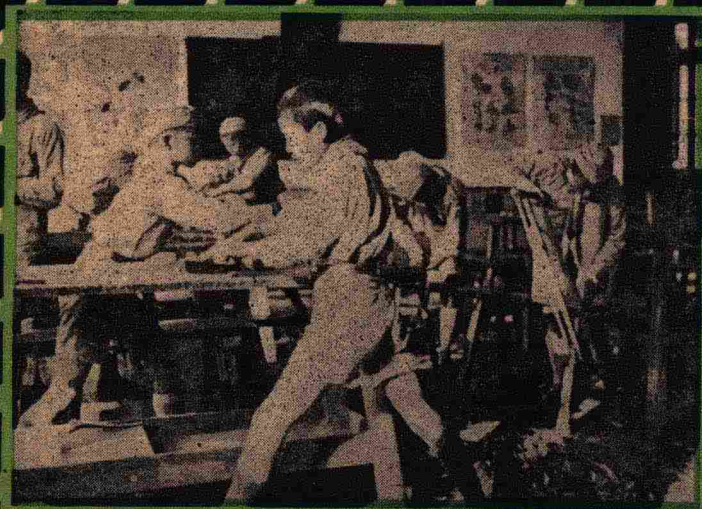

上海兒童書局發行

中華民國三十八年一月初版  
中華民國三十八年一月發行

# 兒童實用木工 (全一冊)

基本定價二元  
外埠酌加郵匯費

編者 陸 崧 安

發行者 兒 童 書 局

發行人 張 一 渠

印刷者 兒 童 書 局

總發行所 兒童書局 總店

上海(11)福州路四二四號

版權所有 \* 不准翻印

# 兒童實用木工目次

- |    |   |      |    |   |         |     |   |         |
|----|---|------|----|---|---------|-----|---|---------|
| 1  | 鑿 | 蓋    | 37 | 信 | 插(四)    | 53  | 相 | 框       |
| 2  | 線 | 板    | 38 | 信 | 插(五)    | 54  | 相 | 框輪廓模樣一理 |
| 3  | 碗 | 壘    | 39 | 信 | 插(六)    | 55  | 相 | 框(二)    |
| 4  | 書 | 夾板   | 40 | 信 | 插(七)    | 56  | 相 | 框(三)    |
| 5  | 標 | 本夾   | 41 | 信 | 插(八)    | 57  | 相 | 框(四)    |
| 6  | 展 | 翅板   | 42 | 掛 | 架       | 58  | 相 | 框(五)    |
| 7  | 花 | 籤    | 43 | 掛 | 架(二)    | 59  | 相 | 框(六)    |
| 8  | 工 | 作板   | 44 | 掛 | 架(三)    | 60  | 相 | 框(七)    |
| 9  | 摺 | 疊筆架  | 45 | 文 | 具盒      | 61  | 書 | 架       |
| 10 | 筆 | 架(二) | 46 | 釘 | 盒       | 62  | 書 | 架(二)    |
| 11 | 筆 | 架(三) | 47 | 筆 | 盒       | 63  | 書 | 架(三)    |
| 12 | 筆 | 架(四) | 48 | 筆 | 盒(二)    | 64  | 書 | 架(四)    |
| 13 | 筆 | 架(五) | 49 | 象 | 頭形巾架    | 65  | 書 | 架(五)    |
| 14 | 鱷 | 魚形筆架 | 50 | 象 | 頭形巾架(二) | 66  | 書 | 架(六)    |
| 15 | 貓 | 頭形衣掛 | 51 | 蝸 | 牛形巾架    | 67  | 狗 | 形小櫈     |
| 16 | 蜻 | 蜓形衣掛 | 52 | 報 | 夾       | 補充圖 |   |         |
| 17 | 衣 | 掛(三) | 53 | 報 | 夾(二)    | 68  | 墨 | 水瓶座     |
| 18 | 衣 | 掛(四) | 54 | 報 | 夾(三)    | 69  | 墨 | 水瓶座(二)  |
| 19 | 衣 | 掛(五) | 55 | 花 | 瓶架      | 70  | 墨 | 水瓶座(三)  |
| 20 | 衣 | 掛(六) | 56 | 花 | 盆架      | 71  | 踏 | 台       |
| 21 | 象 | 形衣掛  | 57 | 花 | 盆架(二)   | 72  | 柴 | 炭箱      |
| 22 | 葉 | 形衣掛  | 58 | 火 | 柴插      | 73  | 花 | 盆架      |
| 23 | 貓 | 頭鷹衣掛 | 59 | 帽 | 架       | 74  | 釘 | 箱架      |
| 24 | 信 | 插    | 60 | 筆 | 筒       | 75  | 皂 | 缸架      |
| 25 | 信 | 插(二) | 61 | 筆 | 筒(二)    | 76  | 書 | 架       |
| 26 | 信 | 插(三) | 62 | 筆 | 筒(三)    |     |   |         |

## 一、髹蓋

**材料** 厚約一吋半木板一方，麻繩一段。

### 製法

1. 取厚約一吋半，長闊各約十五吋的木板一方，木板兩面用平鉋鉋光。

2. 用圓規畫一圓周，並用弓弦鋸依圓周鋸去餘材。

3. 用銼修整截斷面，再將砂紙磨擦光滑。

4. 中心穿一小孔，取麻繩兩端穿過小孔，縛一個結，便成如圖。

**參考** 二圖線板，三圖碗墊，製法和髹蓋略同。

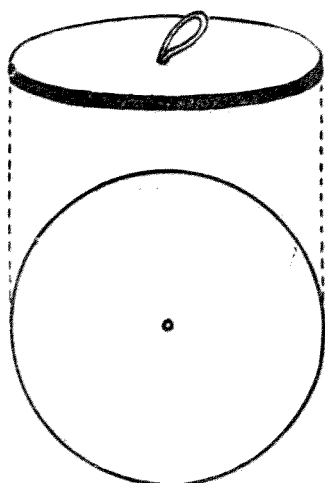

## 參 考

### 二、線板 三、碗墊

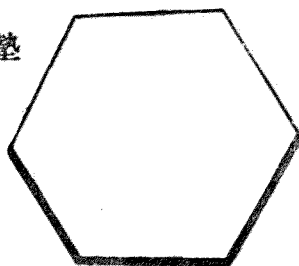
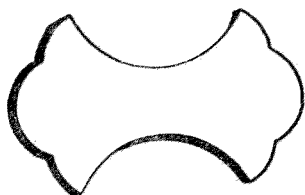

#### 四、書夾板



**材料** 樟木板或白楊板，紗帶。

#### 製法

1. 取長約二十二糎，闊約十五糎，厚約一糎的白楊板（或樟板）兩塊，將板的底面鉋光。
2. 兩板的四周，用角尺量成直角，並用平鉋鉋平，要使十分正確。
3. 離板的兩端約三糎，兩邊約一糎半地方，用薄鑿穿長方孔四個。孔眼闊狹約五糎，長度要看紗帶的闊狹而定。
4. 表面作些圖案，用金工的蠟錘燙成焦畫，或用刻刀彫刻，再用顏料着色，很是好看。
5. 用紗帶照圖穿在孔中便成。

參考：五圖標本夾，六圖展翅板，七圖花籤，八圖工作板，製法略同，作者可參看圖式，自由選擇製作。

## 參 考

五、標本夾

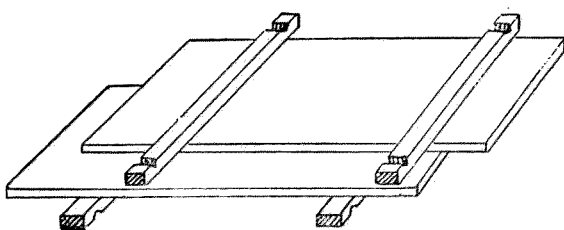

六、展翅板

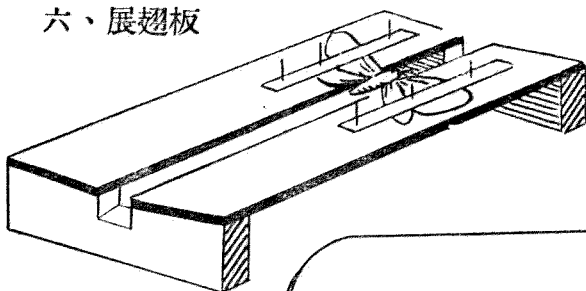

八、工作板



七、花籤

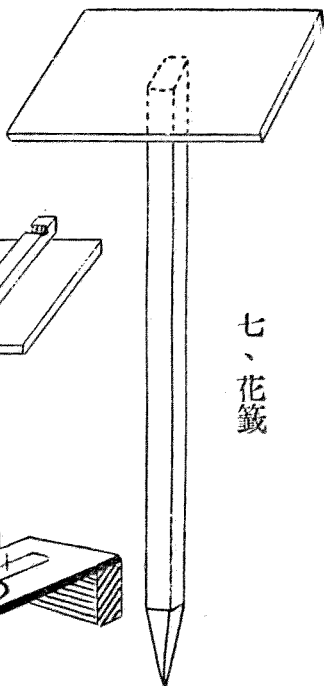

## 九、摺疊筆架

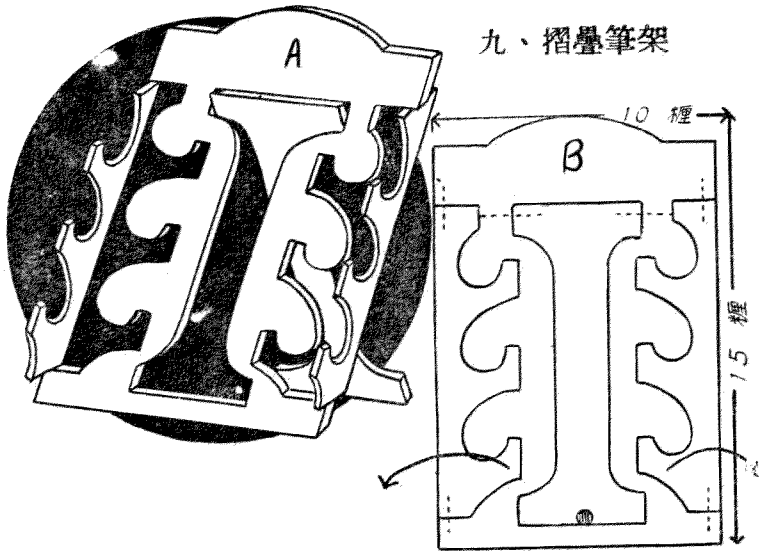

**材料** 白楊木板，細鉛絲，木賊草。

**製法**

1. 截取長約十五寸，闊約十寸，厚約一寸的白楊木板一方，底面用平鉋鉋光。
2. 用鉛筆描輪廓線如圖 B，並用弓弦鋸依輪廓線截下。中間的一塊，如圖中所示先鑽一個小孔，將鋸弦穿過小孔，依輪廓線鋸出。
3. 用木賊草略修截斷面，並用小鑽（如 B 圖虛線）鑽以細孔，取鉛絲連鎖着。
4. 如圖箭頭所示，向左右展開，便成 A 圖。

**參考** 十圖至十四圖，都是用一寸厚的薄板所釘合的，作者可自由選製。

# 參 考

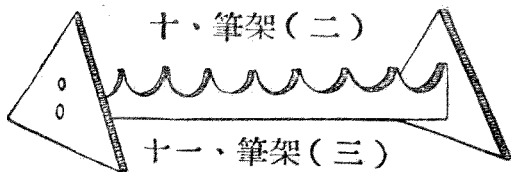

十一、筆架(三)

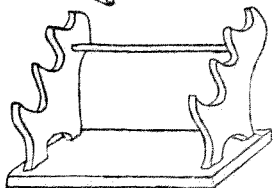

十二  
筆架(四)

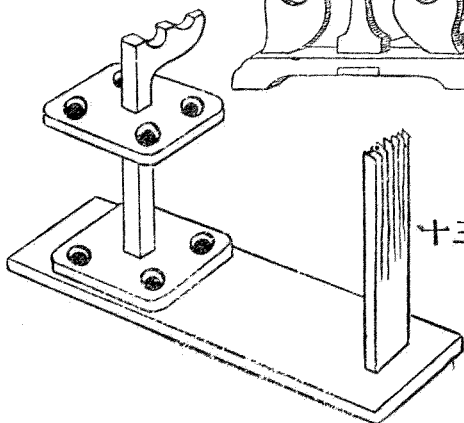
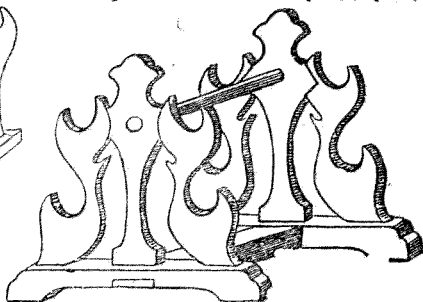

十三、筆架(五)

十四、鱷魚形筆架

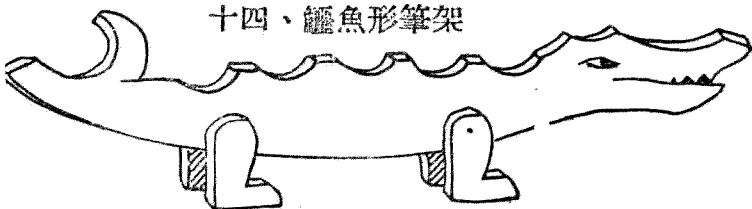



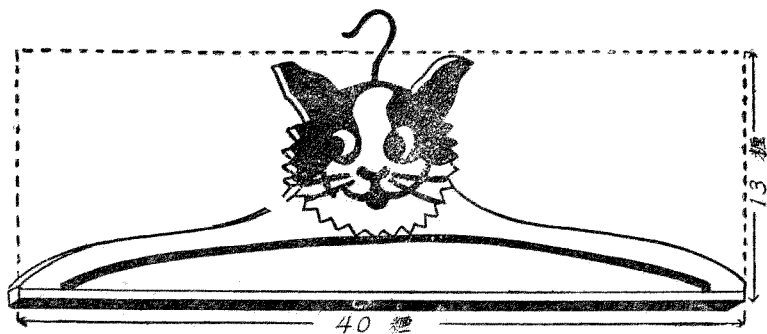

### 十五、貓頭形衣掛

**材料** 杉木板或松木板，（貨物箱板亦可利用）十三號鉛絲，砂紙，木賊草，磁漆。

#### 製法

1. 取長約四十糎，闊約十三糎，厚約一糎半的木板一塊，底面用平鉋鉋光。
2. 用鉛筆如圖描繪輪廓線於板面，並用弓弦鋸截去餘材。
3. 用銼刀修整全形，並將砂紙磨擦光滑。
4. 貓頭上穿一小孔，用十三號鉛絲彎成鈎狀，裝置在上面，或用螺絲釘旋着也可。
5. 用彩色磁漆，如圖漆飾便成。

**參考** 十六圖至二十圖各種形狀的衣掛，和十五圖製法同，二十一，二十二，二十三圖的衣掛，截成自然物形狀的木板一塊，裝置衣鈎便成，作者可參看圖式，自由製造。

參 考

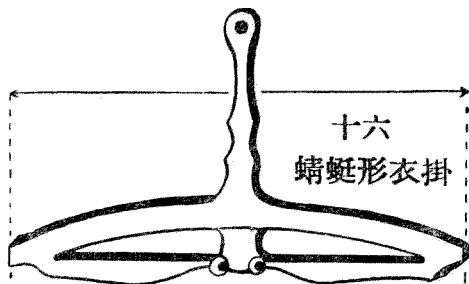

十六  
蜻蜓形衣掛

十七、衣掛 (三)



十八 衣掛(四)



十九、衣掛 (五)



二十、衣掛(六)



二十一、象形衣掛

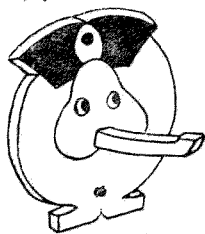

二十二、葉形衣掛

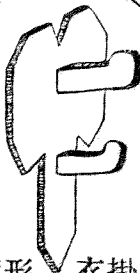

二十三、貓頭鷹衣掛

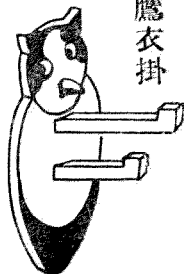

## 二十四、信插

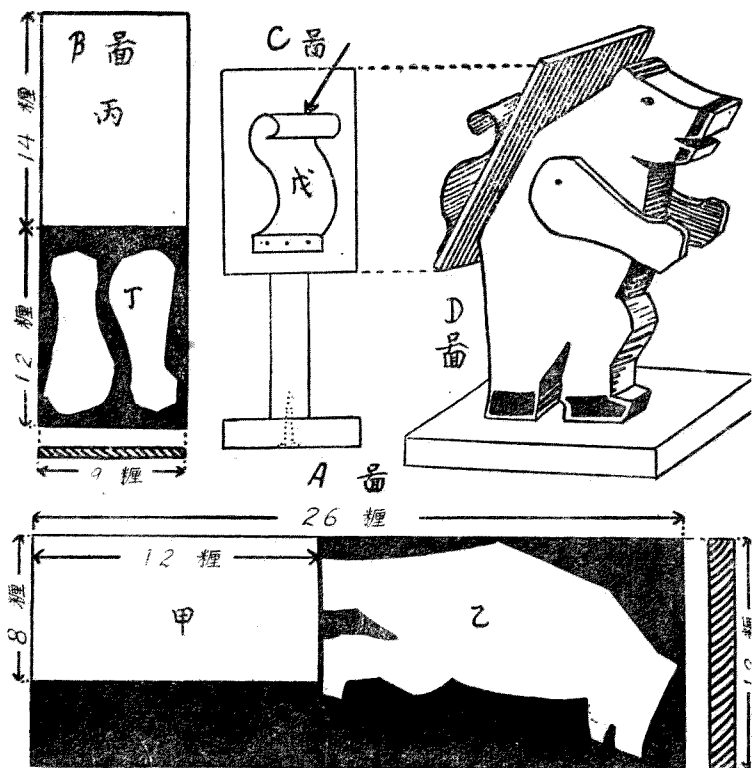

**材料** 三種厚白楊木一塊，長約二十六纏，闊約十二纏，厚一纏半，白楊木一塊，長約二十纏，闊約九纏。銅片或馬口鐵一方，洋釘，砂紙，木賊草，磁漆。

**製法** 1. 將兩塊厚薄白楊板，底面各先鉋光，厚板依 A 圖尺寸截成甲乙兩段，並將黑影餘材截去，薄板如 B 圖尺寸，截成丙丁兩段，黑影餘材也截去。

2. 用銼修整全形，並將砂紙和木賊草擦光。

3. 捲折銅片如 C 圖戊，並用洋釘如 D 圖釘接。

4. 用磁漆漆飾便成。

**應用** 這種信插用來插待發的信件，最為適宜。如 C 圖箭頭所示，便是插信的地方。

# 參 考

二十五、信插(二)

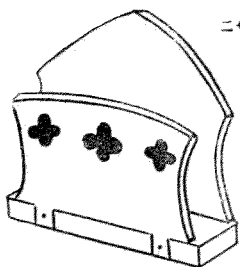

二十六、信插(三)

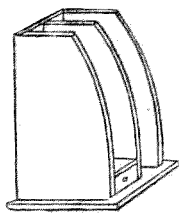
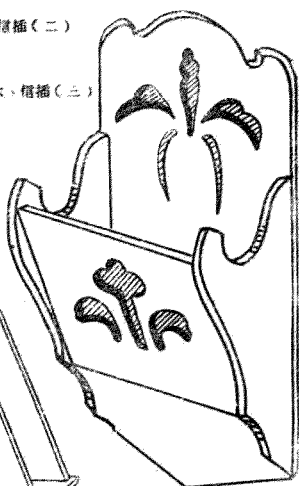

二十七、信插(四)

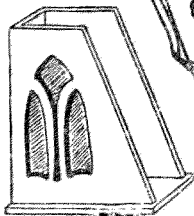

二十八、信插(五)

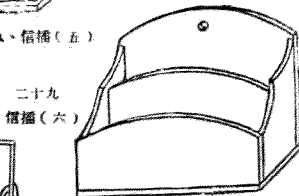

二十九  
信插(六)

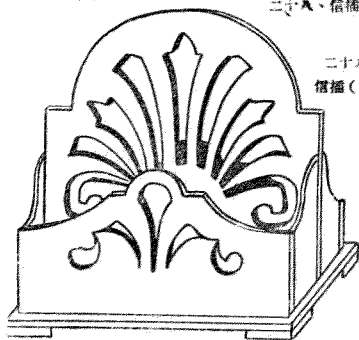

三十、信插(七)

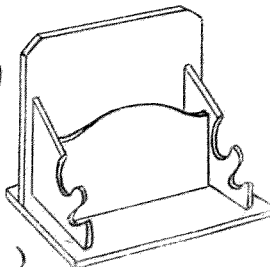

三十一、信插(八)

參考 上面二十五圖至三十一圖各種信插的形狀，都是用木材釘接成功，作者得自由選擇製作。

## 三十二、掛架

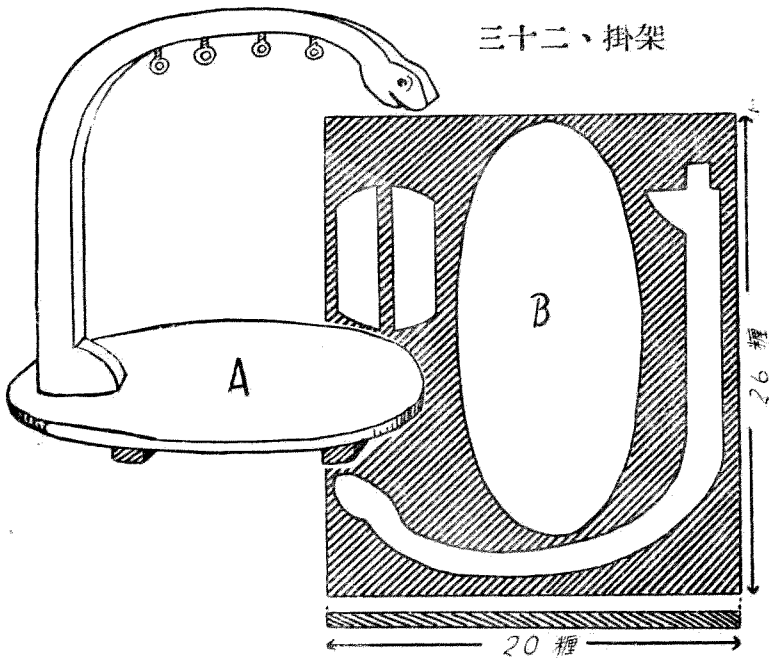

**材料** 桐板長約二十六浬，闊約二十浬，厚約三浬，螺絲圈，洋釘，砂紙，木賊草，磁漆。

### 製法

1. 將木板底面鉋光，用鉛筆如圖式描繪輪廓線於板面。
2. 用弓弦鋸依輪廓線截去餘材。
3. 用銼修整全形，並將橢圓形底板一端，鑿一方形榫眼，底下釘接木條，如 A 圖的裝置。
4. 用砂紙和木賊草磨擦光滑。
5. 用彩色磁漆漆飾，並將螺絲圈如圖旋在上面。

參考 三十三圖和三十四圖掛架，製法略同，作者可參看圖例製作。

參 考

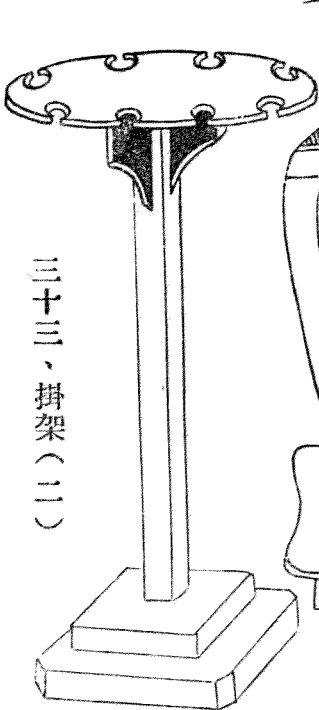

三十三、掛架(二)

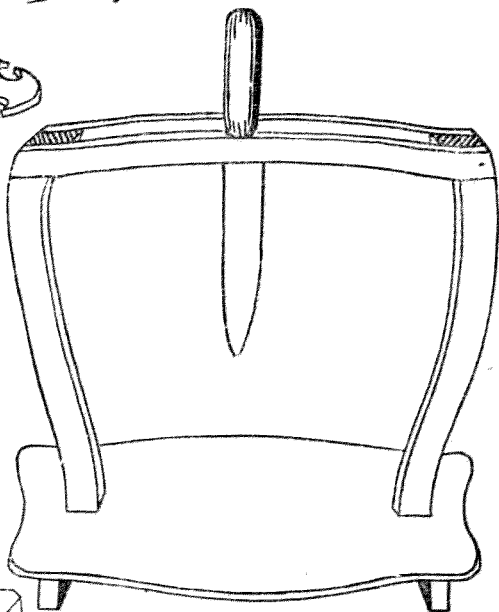

三十四、掛架(三)

### 三十五、文具盒

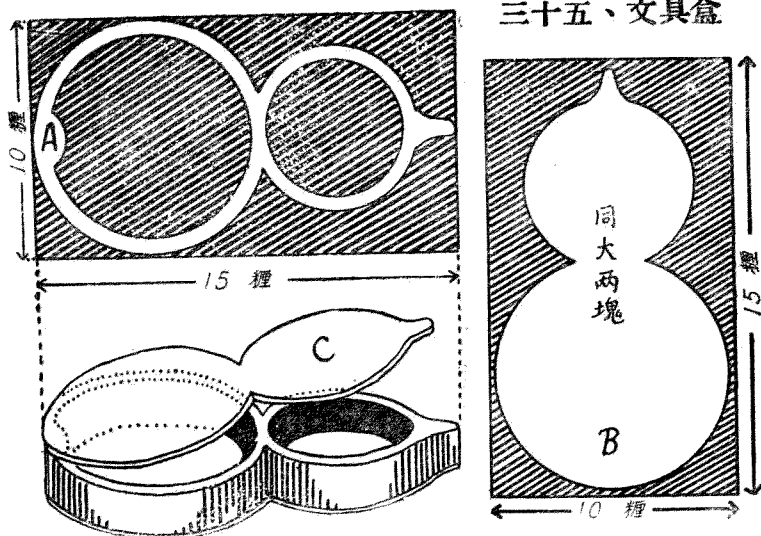

**材料** 三厘厚，十五厘長，十厘闊，白楊木一塊，一厘厚，十五厘長，十厘闊，白楊木兩塊，洋釘，砂紙，木賊草，磁漆。

**製法** 1. 取厚薄白楊木板，一一將底面鉋光。

2. 用圓規畫輪廓線於板面，如圖 A B。

3. 依輪廓線用弓弦鋸截去餘材(即圖中陰線部分)但 A 圖係三厘的厚木板，截去葫蘆形中間陰線部分的時候，須先穿一個孔，然後將鋸弦穿過孔眼，鋸截下來。

4. 將鋸就的葫蘆形薄木板兩塊，一做匣底，一做匣蓋，如 C 圖那樣釘接着。

5. 用銼刀修平匣邊，並用砂紙和木賊草磨擦光滑。

6. 用磁漆漆飾便成。

**參考** 三十六圖釘匣，三十七圖三十八圖筆匣，製法同三十五圖文具匣。

參 考

三十六、釘盒

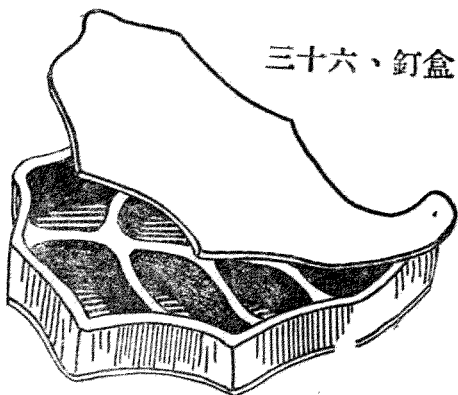

三十七、筆盒

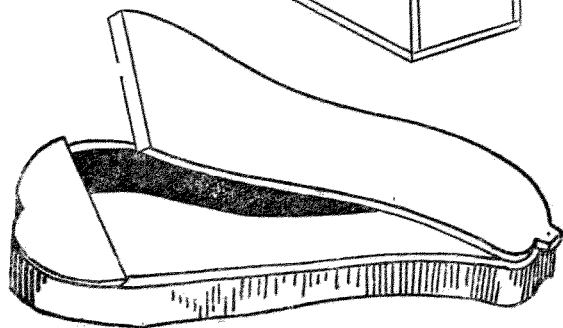
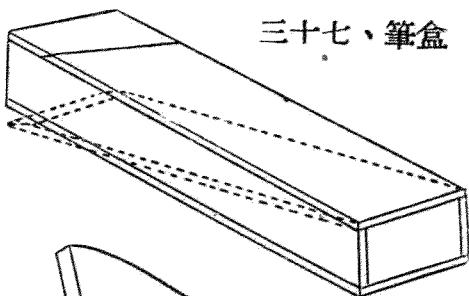

三十八、筆盒(二)



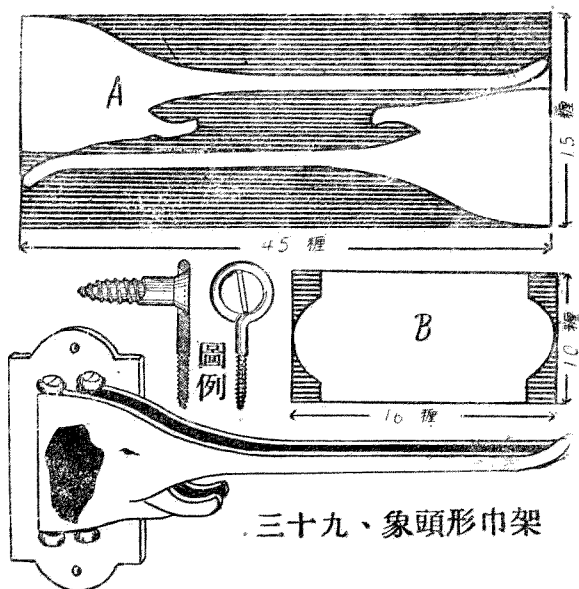

三十九、象頭形巾架

**材料** 二種厚桐板兩塊，一長約四十五種，闊約十五種，一長約十六種，闊十種。螺絲圈四只，平頭螺絲釘四只，砂紙，木賊草，磁漆。

**製法**

1. 鉋光木板底面，用鉛筆如 A B 圖描輪廓線於板面，並用弓弦鋸依輪廓線鋸去餘材。
2. 用銼修整形狀，並將砂紙和木賊草磨擦光滑。
3. 板的兩端，各鑽一個小孔。
4. 將螺絲圈並列旋在 B 板的兩頭，上下的距離依象頭的闊狹而定。
5. 用平頭螺絲穿過上下旋着的螺絲圈。釘接着象頭形的板邊，釘接法如圖例。
6. 用磁漆漆飾便成。

## 參 考

### 四十、象頭形巾架(二)

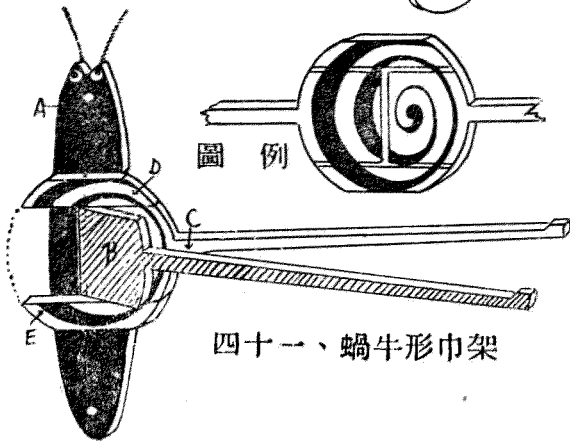
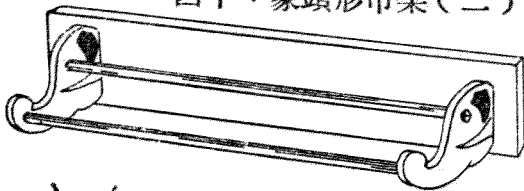

### 四十一、蝸牛形巾架

參考 四十圖象形巾架(二), 鋸截象頭形木片兩塊, 橫穿圓棒狀木條兩根, 並將象頭形的木片榫着長方形的木板上面。四十一圖蝸牛形巾架, 鋸木板五塊, 形狀如圖式 A.B.C.D.E. 並依虛線用釘連結着, 要使活動, 再把 D.E. 木板釘接着 A 板, (B.C.D.E. 木板展平時如圖例) 末了用磁漆漆飾便成。

四十二、報夾

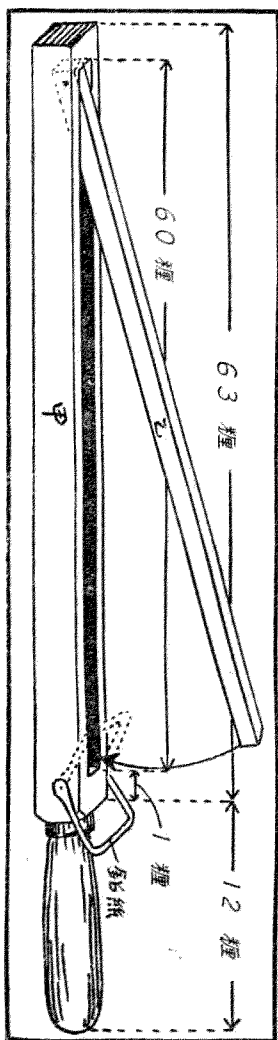

參 考

四十三、報夾(二)

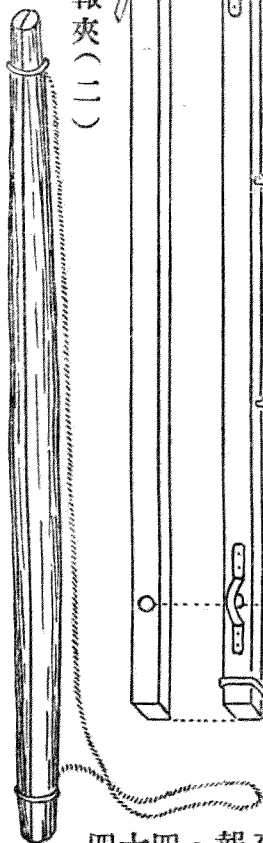
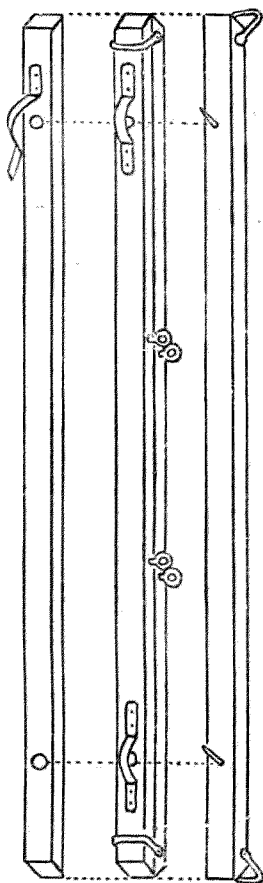

四十四、報夾(三)

**材料** 長約七十五厘米，厚闊各約三厘米的松木板一條。又長約六十厘米，厚闊各約一厘米半的松木板一條，十三號鉛絲一段，長約十厘米，洋釘四只，砂紙，木賊草，酒漆。

## 製法

1. 將甲乙兩根木條，四面鉋光，要使平直。
2. 取木條甲，一端量十二厘米長，畫上一條線痕，並用銼銼成圓棒狀的木柄。
3. 將木條的一邊，離木柄一厘米半起，鑿六十厘米長的一條縫，闊狹和深淺，以能放鉋光的木條乙為度。
4. 用砂紙和木賊草磨擦光滑。
5. 將木條乙的一端，橫穿小孔，用洋釘照圖釘接在木條甲的一端的榫縫裏。
6. 取十三號鉛絲一段，兩頭敲扁，鑽以小孔，再彎成回字形，釘接在木條甲上，離木柄一厘米的地方，使能活動，如圖虛線，便是攀倒的表示。
7. 用酒漆漆飾便成。

**參考** 四十三圖報夾(二)用圓棒狀木條一根，對半鋸開，兩端用銅絲圈套着便成。

四十四圖報夾(三)，用扁方木條兩根，一釘着竹釘，一穿着兩孔，並釘鉛皮兩條，兩端如四十二圖釘着鉛絲。

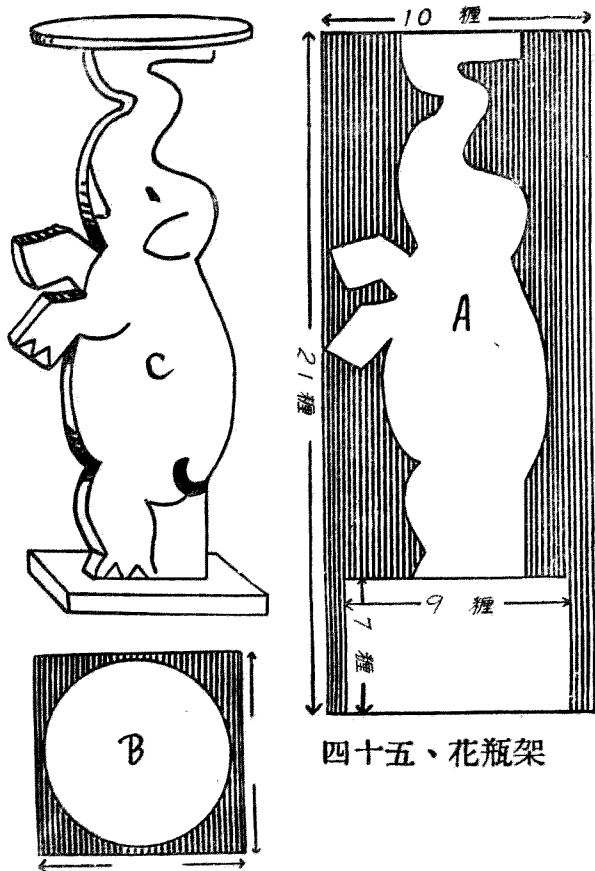

四十五、花瓶架

**材料** 厚薄白楊木板各一塊，厚板長約二十一厘米，闊約十厘米，厚約二厘米半，薄板長闊各九厘米，厚約一厘米半，平頭螺絲釘，砂紙，木賊草，磁漆。

**製法**

1. 將厚薄兩塊木板，底面鉋光，用鉛筆如AB圖描繪輪廓線。

2. 依輪廓線鋸去餘材，並用銼刀修整全形。
3. 用平頭螺絲釘，如 C 圖裝置釘接着。
4. 取砂紙和木賊草磨擦十分光滑。
5. 用彩色磁漆漆飾便成。

**參考** 四十六圖四十七圖花盆架的裝置法，係將木板配合，榫繞如圖例，然後相互插接着。

四十八圖火柴插，截取木片，鋸銼成鳥頭形，接合在長方形木板上。長方形木板的兩端，鑿成匙形，四角並鑿以凹槽如圖。

四十九圖帽架，製法同花盆架。

### 參 考

四十六  
花盆架

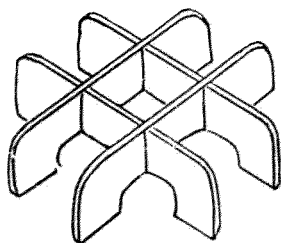

四十八  
火柴插

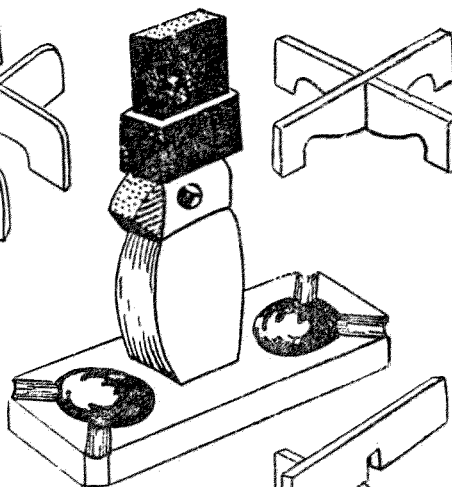

四十七  
花盆架(二)

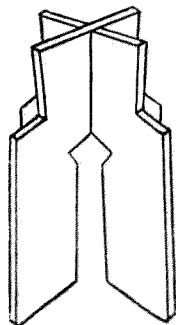
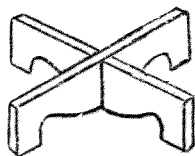

四十九、帽架

圖例

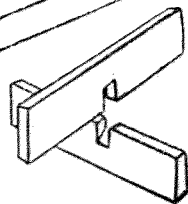

## 五十、筆筒

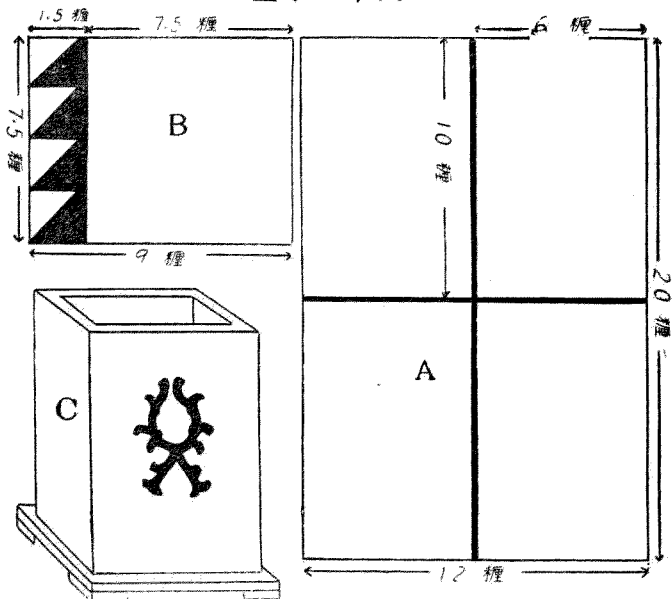

**材料** 一種厚白楊木板兩塊，一長約二十種，闊約十二種，一長約九種，闊約七種半，膠水，砂紙，木賊草。

### 製法

1. 將大小兩塊木板，鉋光底面，並照A.B.圖寸法量好。
2. 將A圖木板，鋸分甲乙丙丁四塊，B圖木板除截取七種半正方形木板一塊外 餘鋸成九十度之小角四枚。
3. 用粗砂紙修整形狀，細砂紙和木賊草磨擦光滑。

4. 溶膠水膠接着，便成 C 圖式樣。

5. 另用薄木片任意畫圖案花紋在上面，用弓弦鋸截下，塗着膠水，黏合在筆筒上如圖。或在筆筒沒有膠合以前，用弓弦鋸透彫也可。倘用顏料畫在板上，再塗着酒漆也很美麗。

參考 五十一圖五十二圖筆筒，製法和五十圖略同。

### 參 考

五十一、筆筒（二）

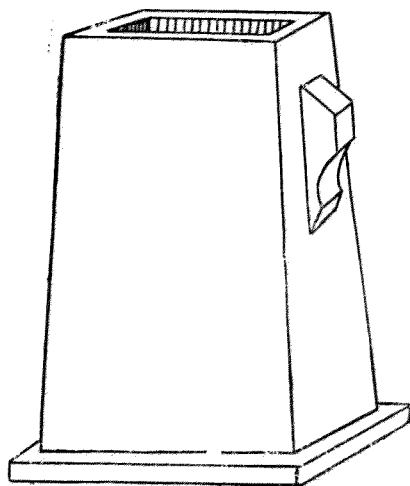

五十二、筆筒（三）

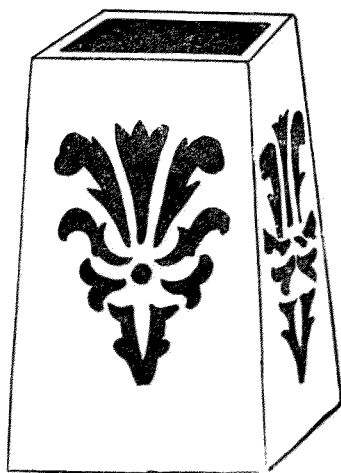



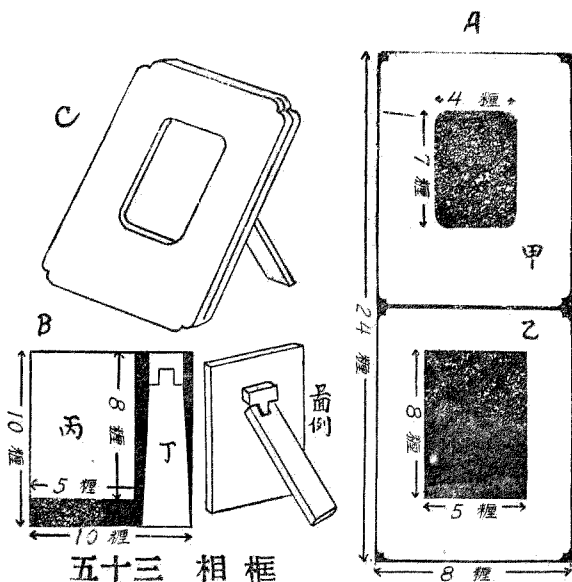

五十三 相 框

**材料** 白楊木板兩塊，一長約二十四裡，闊約八裡，一長十裡，闊十裡，厚都是一裡，膠水，洋釘，砂紙，木賊草。

**製法**

1. 把兩塊白楊木板底面鉋光，並用鉛筆如 A B 圖寸法量好。
2. 將A圖木板，分截甲乙兩塊，長短宜勻。塗黑部分用弓弦鋸鋸出，並用銼修鋸斷面。
3. 將B圖木板，亦把塗黑部鋸去，B圖丁的木條，也用弓弦鋸截着榫縫如圖。
4. 用粗砂紙修整全形，並把甲乙兩板膠接着，丙丁兩板如圖例釘接着。
5. 用細砂紙和木賊草，磨擦光滑便成C圖。

**參考** 五十四圖係相框輪廓的參考，作者得自由選擇，或自由製作。

五十五圖至六十圖相框係表面的裝飾，用彫刻刀刻成種種花紋，作者也可創造，或選擇製作。

# 參 考

## 五十四、相框輪廓模樣一班

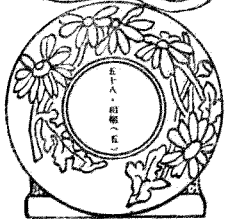
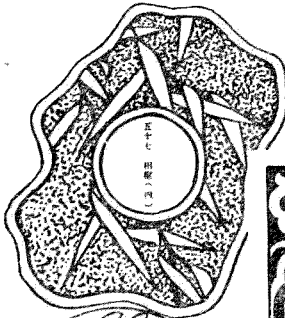
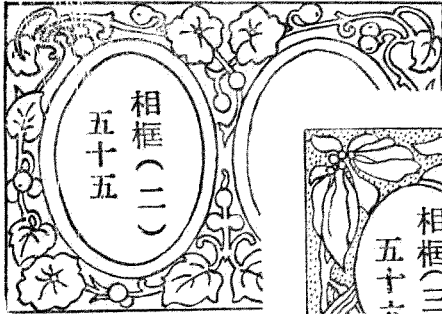

六十、相框(五)

五十九、相框(六)

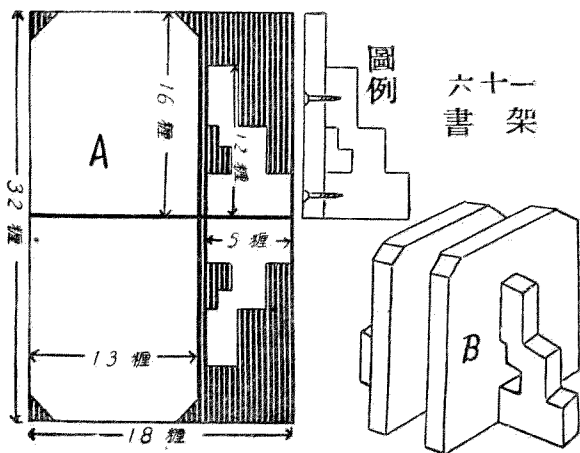

六十一  
書架

**材料** 白楊木板一塊，厚約二吋，長約三十二吋，闊約十八吋，一吋二吩螺絲釘四只，砂紙，木賊草。

### 製法

1. 將木板底面鉋光，並依 A 圖寸法畫輪廓線。
2. 依輪廓線鋸去餘材(即圖中陰線部分)。
3. 用銼和粗砂紙修整全形，並用細砂紙擦光。
4. 用一吋二吩長的平頭螺絲釘，如圖例釘接便成。

**參考** 六十一圖和六十二圖製法略同，不過底下用抽板，能伸縮罷了。六十三圖和六十四圖，將各板配着榫眼，接合製成，或用螺絲釘釘接亦可。六十五圖把三塊木板用曲尺形的銅片接合，使兩端豎立的木板，能够摺倒，如下面六十六圖所示一樣。六十五圖和六十六圖製法略同，不過底板用木條配成，使能抽動，如圖例釘接。

參 考

六十二  
書架(二)

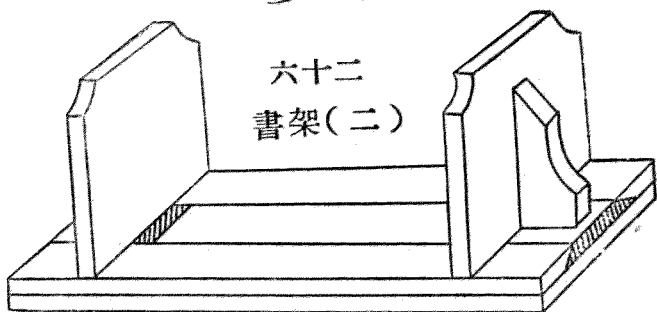

六十三  
書架(三)

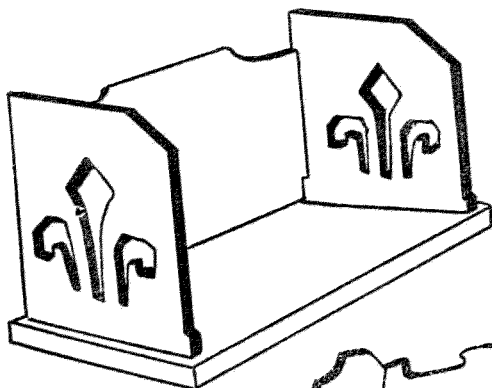

六十四  
書架(四)

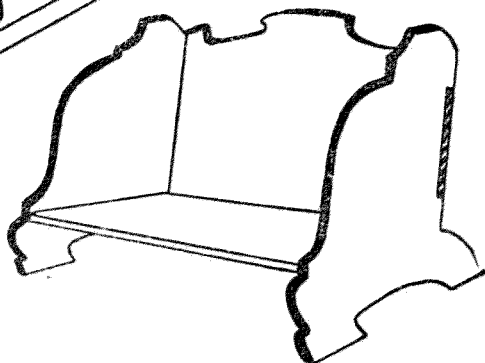

六十五、書架(五)

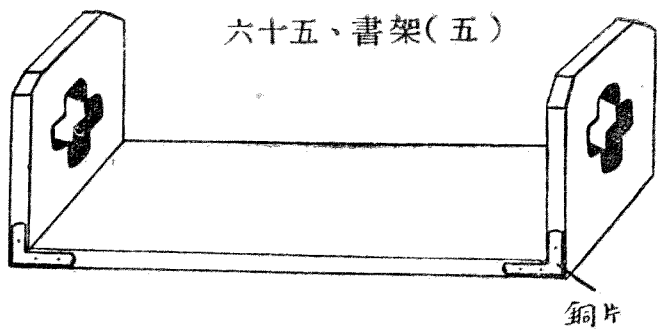

六十六、書架(六)

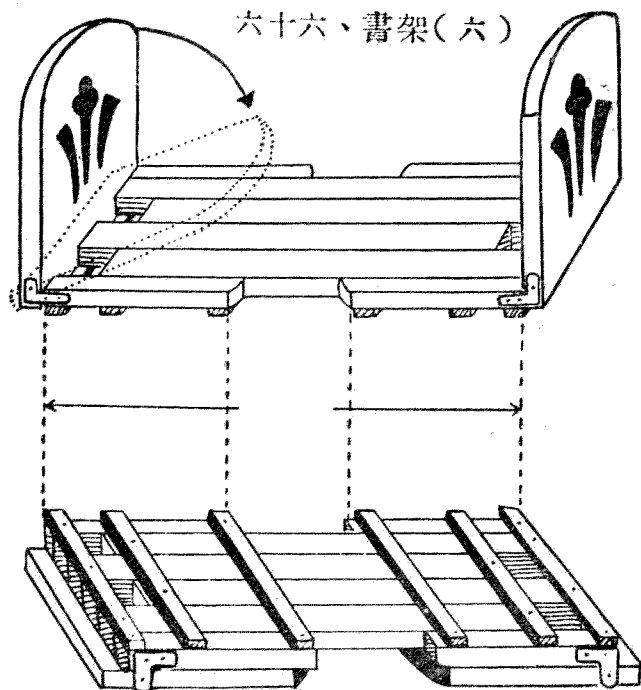

## 六十七、狗形小櫬

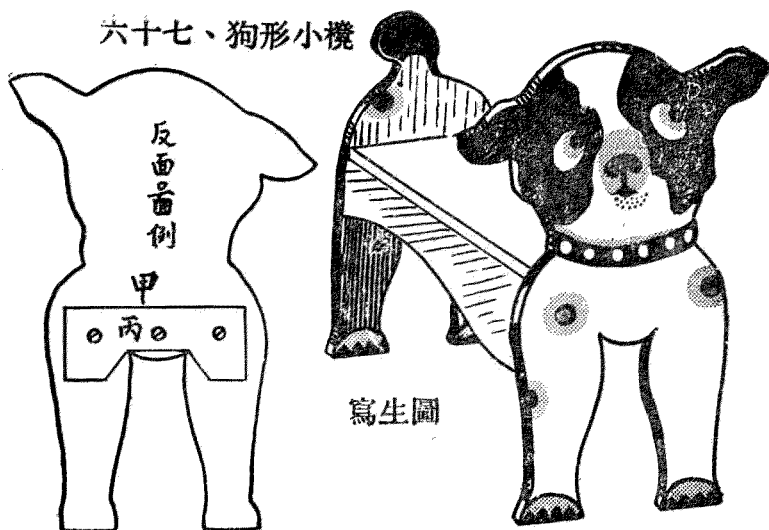

**材料** 松木板兩塊，一厚約三釐，長約六十釐，闊約十六釐，一厚約二釐，長約六十釐，闊約十七釐，一時半和一時長平頭螺絲釘，砂紙，木賊草，磁漆。

### 製法

1. 將兩塊木板底面鉋光，如圖 A B 的尺度描輪廓線，並用弓弦鋸依輪廓線鋸去餘材。（即陰線部分）便截成甲乙丙丁戊己庚七塊木板，參看下面分解圖。

2. 用銼和粗砂紙修整形狀，並用細砂紙和木賊草擦光。

3. 把 A 板畫就狗脚量起，在十七釐長地方，將丙板覆疊在上面，用螺絲釘釘接着，如圖例。丁板釘着乙板，釘接法同。

4. 再把甲乙戊己庚五塊木板，如寫生圖釘接起來，並用磁漆漆飾，描繪出狗頭和狗尾，俟乾便成如圖。

# 分解圖

B

A

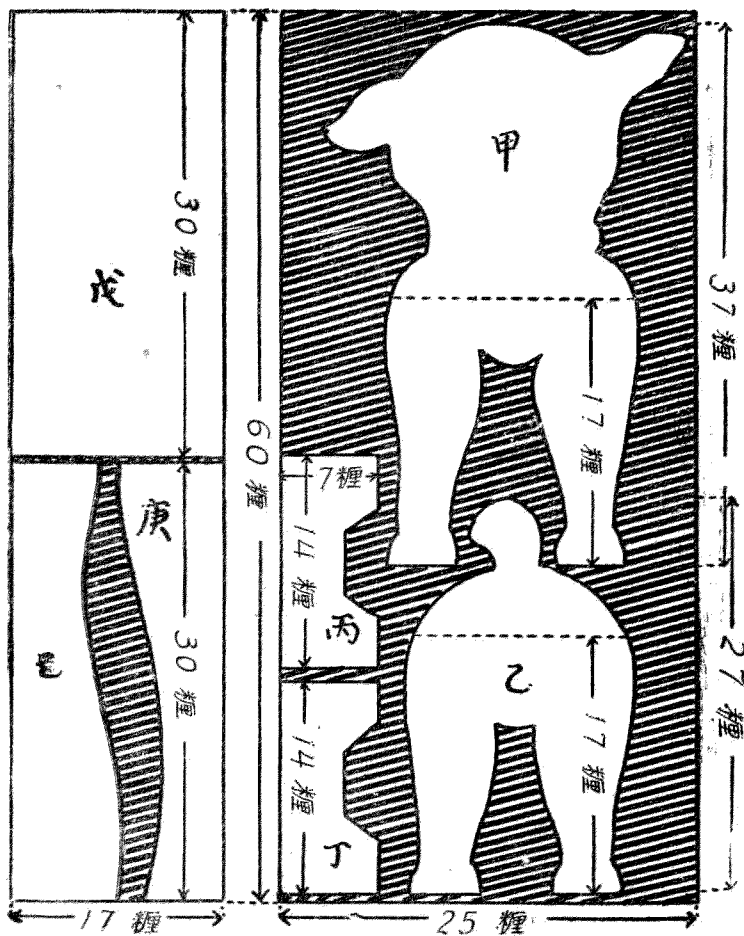

補充圖

六十八、墨水瓶座



六十九、墨水瓶座(二)



七十、墨水瓶座(三)



七十一、踏台

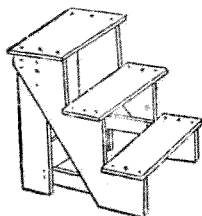

七十二、柴炭箱

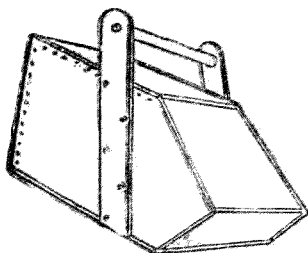

七十三、花盆架

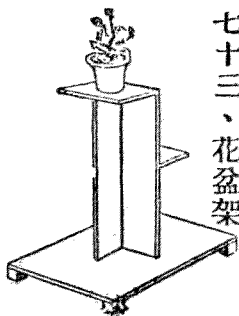



七十四、釘箱

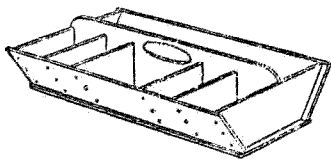

七十六、書架

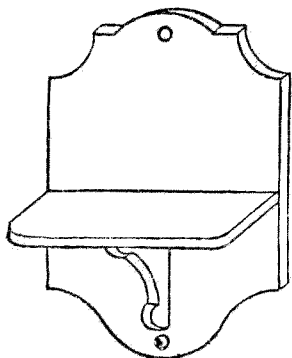
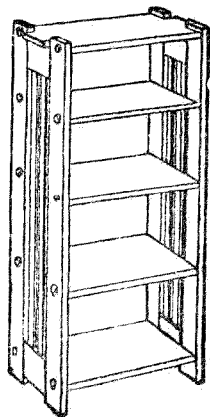

七十五、皂缸架

