

# 商標彙編



1-10019

上海公用局登記  
**錦芳機器鑿井工程公司**

本公司營業網要  
 鑿井部 機器部 水電部

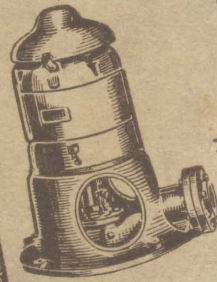

事務所 陝西路六一七號 電話 四九一三  
 廠址 重慶南路二八號 電話 四九一八

國貨徐明牌  
**深井透平幫浦**

事務所：中正路西四九號  
 電話 二七二二  
 廠址：中正路西四四號  
 電話 二五三八

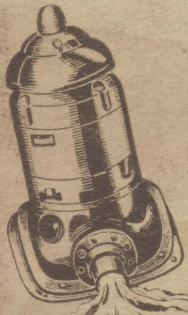

**中國機器鑿井廠監製**



上海商業公會出版 商業月刊報社編印

上海 美 豐 襪 廠

二 廠

牌 鷄 黑

牌 雞 白 黑

牌 鷄 白

一 廠

歸化路一八三弄一五號  
電話六二二五三



歸化路七二二號  
電話六二四三四

◁ 襪 套 襪 童 等 超 女 男 種 各 ▷

七八九〇 一五二三一 話電 號二二路涇泗海上 所行發總

創 首

牌 風 順

國 中

室七號〇一二路江九所務事  
號九〇二八一 話電  
號三〇三路橋虹址 廠  
號七七二八七 話電

標 商



冊 註

等食中糖餅造電牙製糊印  
業品西菓乾紙池膏藥精染織

業 各 上 以

貨外求仰必不可此從

主 要 出 品

Corn Starch 玉蜀黍澱粉  
Soluble Starch 可溶性澱粉  
Biltish Gum 大英膠

White Dextrine  
Yellow Dextrine  
Penetrose (Thinboiling)  
Glucose

白糊精  
黃糊精  
透明漿粉  
液體葡萄糖

品 出 社 業 實 興 大 海 上

Shanghai Farm Products Co.

司 公 限 有 份 股 廠 學 化 湖 菱

牌 吉 紅

商 標



註 冊

牌 吉 藍

產 國

鈣 酸 炭

樓四樓大業豐號八三二路津天海上 所務事  
四六五七九 四一一二三八九 四四七四九 話電  
鎮 湖 菱 江 浙 廠 造 製



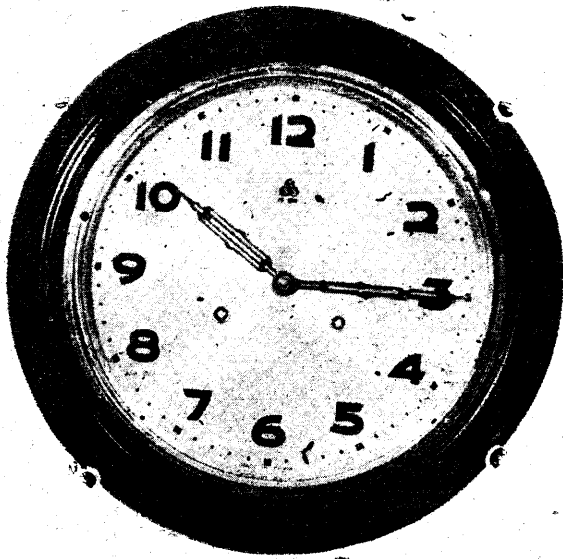

三 五 牌 時 鐘



掛歪 歪擺 掛歪 雖  
倒一 擺不 雖  
掛撥 一 不  
順就 撥 掛  
準 準 準

中國鐘表製造廠 股份有限公司 出品

上海徐家匯路九八〇號

中 和 造 紙 廠

股 份 有 限 公 司

註 冊 商 標

交 通 牌

出 品 各 種

白 板 紙  
連 史 紙  
海 月 紙  
招 貼 紙  
書 面 紙  
道 林 紙

上 海 武 夷 路 五 三 二 號

電 報 掛 號 "CHUWOPAPER" 〇 九 八 二 話 電



大 東 南 烟 草 公 司 出 品

白 蘭 地 紅 高 而 富

上 等 香 烟

廠 址 上 海 徐 家 匯 路 四 七 一 至 二 二 號 電 話 七 〇 三 一 一

發 行 所 上 海 汕 頭 路 一 二 號 電 話 九 五 〇 一 三

電 報 掛 號 六 八 九 六

202094

禦寒恩物

# 駝鳥牌

駱駝裁

質純色艷

輕軟溫暖

上海立新織造廠出品

地址開封路一六四二號 電話四六四一

商標駝鳥有印碼兩隔窗



本埠各大小綢莊均售

## 慶華印染織廠

上海福建路七十二至四十四號 電話一八七三 一八一六

出品各種棉織布疋頭

慶華圖

商標

曉月



玩童

註冊

壽鶴牌

青蛙牌

洛陽花





# Aluminium

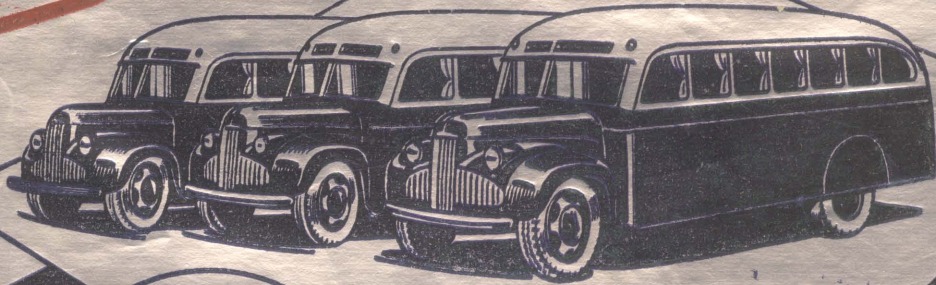

以鋁片製成各  
種車身堅固美  
觀且重量減輕  
可節省汽油

● 輕 ● 美 ● 堅 ● 耐  
便 觀 固 用

鋁  
箔  
片

★ 華 鋁 鋼 精 廠 ★

上海眉州路六十號 電話三五〇五

CHINESE ALUMINIUM ROLLING MILLS, LTD.

610 Meichow Road

Tel. 52305

上海图书馆藏书



A541 212 0008 4591B



# 商標彙編

中華民國三十七年六月出版  
上海市商會商業月報社編印

吳序

徐序

商標法

商標法施行細則

商標彙編目次

化學類

第一項化學品類……………A 一一一〇  
第一項藥類及醫治補助品……………B 一一一六  
第二項顏料染料漆油墨及塗料……………C 一一五四  
第三項香品化粧品、第四項肥皂、第五項洗刷膏沃料品……………D 一一〇八  
第六十六項煙香料品、第二十三項花燄爆竹……………E 一一一八

鑛冶類  
第六項金屬粗工品(鋼鉄煉製)……………A 一一一二  
第七項金屬及合金製品、第八項鋼鋒利器……………B 一一三二  
第七項金屬及合金製品……………C 一一四〇  
第七項同上(鋸器及印鐵製罐)……………D 一一一六  
第十一項礦物、第十二項石、第六十八項石棉製品、第五十二項固體燃料……………E 一一一八

化學類  
第十三項水泥沙土灰泥、第十四項陶磁磚瓦、第十五項玻璃瑤瑯……………A 一一一八  
第十六項樹膠……………B 一一二二  
第十七項皮革……………C 一一二四  
第十八項火柴……………D 一一一六  
第十九項機噐類……………E 一一一四

電機類  
第十七項機噐器具、第十八項試驗醫測器具……………A 一一三二

紡織類

第六十七項電氣機噐、第六十一項燈……………B 一一三六  
第二十項運送機噐工具(附第七項之有關運送工具者)……………C 一一三二

第二十七項棉紗線、第三十一項棉織品……………A 一一一四  
第二十八項毛紗線、第三十二項毛織品……………B 一一一五  
第二十七項、第三十一項之棉織布疋、第二十九項、第三十三項之麻織疋頭、第二十四項、第二十六項、第三十項蠶絲反絲織品、第二十五項、第三十四項花雜品及各種纖維織物……………C 一一九六  
以上各項及第三十六項之針織……………D 一一三八  
以上各項及第三十六項之棉織內衣……………E 一一三〇  
以上各項之毛巾被毯……………F 一一一四  
以上各項之手帕……………G 一一一八  
第二十七項之棉線……………H 一一一四

服用類  
第三十五項編撚綉帶、第三十三項麻織品……………A 一一一四  
第三十六項之冠、鞋、第六十項之傘、第五十九項草蓆製品、第二十七項之棉絮……………B 一一一〇  
第六十一項燈之汽燈、第六十五項冷熱水瓶、第六十二項刷梳、第三十七項寢具室內裝置品及其他各類服用工業……………C 一一二〇

飲食類  
第三十八項、第三十九項、第四十項、第四十一項、第四十二項、第四十三項、第四十四項、第四十五項、及第四十六項之各類飲食品……………BA 一一二四  
第四十七項烟草……………B 一一三〇

文類  
第四十九項紙、第六十四項圖書照片書籍新聞雜誌……………A 一一一〇  
第五十項文具、第六十三項運動遊戲玩具、第三十二項之樂器……………B 一一二四

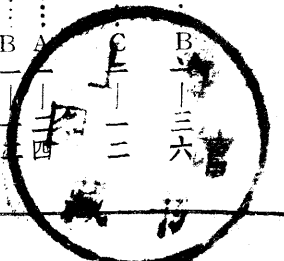

# 商標彙編序一

商業之繁榮，本於工礦農林與交通運輸事業之興盛，商品之推銷，暨信用服務之推廣，須賴商標之傳播，兩者互為表裏，相得益彰，吾國一切企業，日趨於現代化，而商標之功用，亦漸有普遍之認識，循是而精研求益，藉觀摩為競進之資，則前途發展，何可限量。國家制立法，從工商標行政，消極保障註冊權益，積極尤在推廣商標效力，廿餘年來，商標局執行業務，雖已盡消極責任，而在積極方面，用力較少，固由法令職權所限，而在行政技術上，自亦仍有進展可能，今後必當於立法基本及行政效能兼籌並圖，力謀改善。過去外貨充斥市場，國貨商標在戰前，僅及註冊總額三分之一，自抗戰迄今，大後方小規模工商業逐漸勃興，國貨商標在數字上，現已超過外商，雖業務組織及商品內容，多有尙待改進，然國內事商業者已普遍注重商標之效力，殆可斷言。承洛承乏商標局，辦理復員，還都以來，整舊佈新，諸務叢脞，除奉令兼辦發明專利之行政，籌備實施專利法，以期與商標法配合施行外，刻正增設註冊商標使用年報，及商標註冊代理人登記，力倡商標圖樣之創作性，與處理公務之迅速確實與公正，並依照商品類別，配合工業性質，區分部門，將歷年來國商外商全部註冊案件，輯印商標彙編，以資攷校整理，並便傳閱觀摩，普及各界。適上海市商會商業月報社，亦有卅六年出版商標彙編之專刊，徵及芻蕘，可謂先得我心，自海通以還，上海得風氣之先，於工商業尤居領導地位，茲乃雖以滬市為主，惟其宣揚之力，必可影響各地，深入民間，與本局編印之本，自可並行不悖，因不但裨益滬市產銷各業者甚鉅，其於倡導國內外市場，發揚商標觀感，著效之宏，尤可預卜，茲值行憲伊始，正是十以治國，人盡其才之際，循此途徑，則農以立國，地盡其利，工以建國，物盡其用，以達到商以興國，貨暢其流之極軌，夫商標之功用與其價值，不亦偉乎，爰樂為之序。

經濟部商標局長吳承洛



# 商標彙編序二

當民國三十年，太平洋戰事未發生之際，其時福州海口，尙未梗阻，上海運往後方之物資，多取道於閩省，該省乃有進出口貨登記檢查處之組織，其辦法凡由上海轉口往閩之國產貨物，須以商標已註冊者爲限，但國人已註冊之專用商標，不能即裁定其確係國貨，而商標註冊，須經過呈請審定公告異議等手續，需時頗久，凡尙未註冊之商標，亦不能武斷爲即非國貨，經濟部爲補救此項缺點，乃電令本會，將已經呈准註冊及已使用而未呈請註冊之各種國貨商標，徵集彙寄，爲分發全國主管查驗機關之用，本會商業月報社，乃有『上海國貨商標彙刊』之印行，閱時三月，遽告完成，雖予當時鑑別國貨者以參考之資料，而書成倉猝，缺略既所不免，閱時十年，情形尤多改變，復員以後，日貨雖於表面上似已銷聲匿跡，進口貿易之管制，雖似日趨嚴密，而走私之風益盛，入超之跡象愈厲，以英國近事爲例，彼國所受戰禍，雖較我國爲淺，但以美元缺乏，負債甚鉅，舉國協力，以增加輸出，減少輸入，爲補救之計，我國所受戰禍，在並世各國中，首屈一指，遠鑒西隣，上海市市民乃有『服用國貨』運動之倡導，此如破落之戶，減少浪費，論勢論理，均難再緩，本會以商人地位言，以國民責任言，均有負弩前驅之義，爲服用國貨者盡其介紹之責，除恢復停頓十年之商品陳列所，使滬人有認識國貨之機會外，復念足未履滬地，而同情於國貨運動者，全國之中，更居多數，爰以陸續編印『商標彙編』之舉，屬諸商業月報社，凡本市已註冊之各廠號商標，或審定商標，以及在申請註冊中者，均予輯入，以資瀏覽，而便考查，爲門類八，得廠號二千餘，雖地域局於一市，範圍限於國人，搜羅未能遍及，而斯編之用意，本爲服用國貨者導其先河，作爲按圖索驥之一助，則亦不無小補云爾，是爲序。

民國三十六年十二月上海市商會理事長徐寄廎

# 商標法

中華民國十九年五月六日國民政府公布  
二十四年十一月二十三日第一次修正  
二十九年十月十九日第二次修正

第一條 凡因表彰自己所生產、製造、加工、揀選、批售或經紀之商品，欲專用商標者，應依本法呈請註冊。

商標所用之文字、圖形、記號或其聯合式，應特別顯著、並應指定名稱及所施顏色。

商標所用之文字，包括讀音在內。

第二條 左列各款，均不得作為商標，呈請註冊：

一、相同或近似於中華民國國旗、國徽、國璽、軍旗、官印、勳章，或中國國民黨黨旗、黨徽者。

二、相同於總理遺像及姓名、別號者。

三、相同或近似於紅十字章或外國之國旗、軍旗者。

四、有妨害風俗秩序，或可欺公眾之虞者。

五、相同或近似於同一商品習慣上所通用之標章者。

六、相同或近似於世所共知他人之標章，使用於同一商品者。

七、相同或近似於政府所給獎章，及博覽會、勸業會等所給獎牌、狀者，但以自己所受獎者作為商標之一部分時，不在此限。

八、有他人之肖像、姓名、商號，或法人及其他團體之名稱者。但已得其承諾時，不在此限。

九、相同或近似於他人註冊商標失效後未滿一年者，但其註冊失效前已有一年以上不使用時，不在此限。

第三條 二人以上於同一商品，以相同或近似之商標，各別呈請註冊時，應准在中華民國境內實際最先使用並無中斷者註冊，其呈請前均未使用，或孰先使用無從確實證明時，得准最先呈請者註冊，其在前同日呈請者，非經各呈請人協議妥洽讓歸一人專用時，概不註冊。

第四條 同一商人於同一商品，使用類似之商標，以作聯合商標為限，得呈請註冊。

第五條 外國人民依關於商標互相保護之條約，欲專用其商標時，應依本法呈請註冊。

第六條 因商標註冊之呈請所生之權利，得與其營業一併移轉於他人。承受前項之權利者，非呈經更換原呈請人之名義，不得以之對抗第三人。

第七條 凡在中華民國境內無住所或營業所者，非委託在中華民國境內有住所或營業所者為代理人，不得為商標註冊之呈請及其他程序，並不得主張商標專用權，或關於商標之權利。

前項代理人除有特別委託之權限外，於本法及其他法令所定關於商標之一切程序及訴訟事務，均代表本人。

第八條 前條代理人之選任、更換，或其他代理人之變更、消滅，非呈經商標局核准註冊，不得以之對抗第三人。

第九條 商標局於商標有關係之代理人，認為不適當者，得令更換之，並得將其關於商標所代理之行爲，作為無效。

第十條 商標局於居住外國及邊遠或交通不便之地者，得以職權或據呈請延展其對於商標局所應為程序之法定期間。

第十一條 凡為有關商標之呈請及其他程序者，延誤法定或指定之期間時，其呈請及一切程序，得作為無效，但認為確有事故窒礙時，不在此限。

第十二條 凡聲明事由，呈請關於商標之證明，圖樣之摹繪，及書件之查閱或抄錄者，商標局除認為須守秘密者以外，不得拒絕。

第十三條 商標自註冊之日起，由註冊人取得商標專用權。

商標專用權以呈准註冊之圖樣，及所指定之商品為限。

第十四條 凡以普通使用之方法，而表示自己之姓名、商號，或其商品之名稱、產地、品質、形狀、功用等事者，不為商標專用權之效力。



所拘束。但自商標註冊後，以惡意而使用同一之姓名、商號時，不在此限。

第十五條 商標專用期間，自註冊之日起，以二十年為限。

前項之專用期間，得依本法之規定，呈請續展，但每次仍以二十年為限。

第十六條 商標專用權得與其營業一併移轉於他人，并得隨使用該商標之商品分析移轉，但聯合商標之商標權，不得分析移轉。

第十七條 商標專用權之移轉，非經商標局核准註冊，不得以之對抗第三人，其以商標專用權為質權之標的物時亦同。

第十八條 商標專用權除得由註冊人隨時呈請撤銷外，凡在註冊後有左列情事之一者，商標局得依職權或據利害關係人之呈請撤銷之。

一、於其註冊商標自行變換或加附記，以圖影射而使用之者。

二、註冊後並無正當事由，迄未使用已滿一年，或停止使用已滿二年者。

三、商標權移轉後已滿一年，未經呈請註冊者，但因繼承之移轉，不在此限。

前項第二欸之規定，於聯合商標仍使用其一者，不適用之。

商標局為第一項所定撤銷之處分，應於六十日以前，通知商標專用權者或其代理人。

因受第一項所定撤銷之處分有不服者，得於六十日內，依法提起訴願。

第十九條 商標專用期間內廢止其營業時，商標專用權因之消滅。

第二十條 商標專用或其專用期間續展之註冊，違背第一條至第四條之規定者，經商標局評定，作為無效。

第二十一條 商標局應備置商標簿冊，註錄商標專用權，或關於商標之權利及法令所定之一切事項。

凡經核准之註冊商標，分別註錄於商標簿冊，並發給註冊證。

第二十二條 商標局應刊行商標公報，登載註冊商標及關於商標之必要

事項。

第二十三條 註冊事項遇有呈請變更或塗銷時，經商標局核准後，應登載商標公報公告之。

第二十四條 商標專用或其專用期間續展之註冊，應由呈請人於呈請時，照繳規定之註冊費，但經商標局核駁時，應發還之。

第二十五條 呈請註冊者應就各商品之類別，指定其所使用商標之商品。

前項商品之分類方法，於施行細則定之。

第二十六條 商標局於呈請專用之商標，經審查員審查後，認為合法者，除以審定書通知呈請人外，應先登載於商標公報，俟滿六個月，別無利害關係人之異議，或經辯明其異議時，始行註冊。

呈請專用期間續展之商標，經審查合法者，應換發註冊證，並登商標公報公告之。

審定商標自行變換或加附記，以圖影射而使用之者。商標局得依職權或據利害關係人之呈請撤銷之。

第二十七條 商標呈請人對於核駁有不服者，自審定書送達之日起，三十日內，得具不服理由書，呈請再審查。

對於再審查之審定，及審定商標因受前條第三項所定撤銷之處分有不服時，得於六十日內，依法提起訴願。

第二十八條 商標異議，準用前條之規定。

經過異議之註冊商標，於前條訴願決定後，對手人不得就同一事實及同一證據，請求評定。

第二十九條 左列事項，得由利害關係人請求評定：

一、依第二十條規定，其註冊應無效者。

二、應認定商標專用權之範圍者。

違背第一條或第二條第一欸至第七欸規定，其註冊應無效者，審查員得請求評定。

註冊之商標，違背第二條第八欸、第九欸、第三條或第四條規定者

，自登載商標公報之日起，已滿三年時，概不得請求評定。

第三十條 請求評定時，應呈請求書於商標局，凡關評定事項，各當事人所呈之書狀，商標局應抄示對手人，令依限具書互相答辯，並得發詰問書，令之陳述。

第三十一條 評定依評定委員三人之合議，以其過半數決之。

評定委員由商標局長就各該事件指定之。

評定委員於該事件有利害關係或向會參與者，應行迴避。

第三十二條 評定得就書狀評決之。但認為必要時，應指定日時，傳集當事人口頭辯論。

關於評定之各當事人，延誤法定或指定之期間時，評定不因之中止。

第三十三條 關於評定事件有利害關係者，得於評定終結以前，呈請參加，其准駁應詢問當事人，並由評定委員合議決定之。

參加人關於評定之行為，與其所輔助當事人之行為相抵觸者無效。

第三十四條 對於評定之評決有不服時，自評定書送達之日起，三十日內，得請求再評定，其一切程序，適用關於評定之規定。

第三十五條 對於再評定之評決有不服時，得於六十日內，依法提起訴願。

第三十六條 關於商標事件，經評定之評決確定後，無論何人，不得就同一事實及同一證據，請求為同一之評定。

第三十七條 關於商標專用權之事項，有提出民事或刑事訴訟者，應俟評定之評決確定後，始得進行其訴訟程序。

第三十八條 凡非營利事業之商品，有欲專用標章者，須依本法呈請註冊。

前項之標章，準用關於商標之規定。

第三十九條 商標註冊費及其他關係商標事件應繳之公費，於施行細則定之。

第四十條 本法施行細則，由經濟部定之。

刊載工商法令 解釋法規疑義

# 工商法規

嚴謬聲主編 上海市商會發行

每星期三六出版

既便保存尤便查閱

內容除搜集政府公布之有關工商業各種法令章則，修正條文，以及解釋指示等，隨時儘量儘速刊布。對於各種稅法之公佈解釋，尤特別注重外，其他與工商業有關機關或團體之各種公告，國內外工商動態，亦擇要刊佈。如欲明瞭政府工商施策，法規意義，暨工商業動態者，均宜訂閱一份，全國工商社團各大廠商，公司行號以及會計師，律師，圖書館，必需購置一份，以備參考。

# 商標法施行細則

中華民國十九年十二月二十日前實業部公布  
二十一年十月十九日第一次修正  
二十二年七月十四日經濟部第二次修正  
三十六年一月八日經濟部第三次修正

第一條 凡以商標呈請註冊者，每一商標應依本細則第三十七條各項所

定商標之類別，繕具呈請書，並附呈指定着色圖樣十紙及印板一枚

。前項圖樣如不使用着色者，即以墨色為準。

第二條 商標圖樣，應用堅韌光潔之紙料爲之。

商標印板應用金屬板或其他宜於印刷者，長及寬以公尺計，均不得過十三公分。

第三條 商標局認爲必要時，得令商標註冊之呈請人，另呈關於商標之說明書，與應附各件，及添呈商標圖樣。

第四條 商標呈請註冊時，指定之名稱及所施顏色，經核准後不得變更。

第五條 以商標法第二條第七款至第九款所定之商標呈請註冊者，應證明依各該款但書規定得准註冊之事實。

第六條 依商標法第三條之規定呈請註冊者，倘於呈請前業經使用時，應證明使用該商標之事實及其年月日。

第七條 依商標法第三條之規定，須經各呈請人協議者，商標局應指定相當期間，通知各呈請人議定呈報。

已逾前項期間尙未議定呈報時，視爲未經妥洽者。

第八條 依商標法第四條規定，以與註冊商標相類似之商標，作爲聯合商標呈請註冊者，應附呈其原註冊證。

同一商人同時以兩個以上類似之商標呈請註冊者，應指定其一爲正商標，以其餘與之聯合。

聯合商標註冊時，應將其註冊號數填入於所聯合之正商標註冊證，

由商標局蓋印發還。

第九條 依商標法第六條第二項承受註冊呈請之權利者，更換原呈請人名義時，應與原呈請人連署，並附呈其爲合法承受及移轉該營業之證明字據。

第十條 依商標法第九條令代理人更換時，應併通知該代理人。

第十一條 凡呈准註冊之商標，其圖樣及所指定之商品，不得變更。審定商標適用前項之規定。

第十二條 呈請商標專用期間續展之註冊者，應於期滿六個月前呈請，併附呈原註冊證及商標圖樣與印板。

凡在商標專用期滿前已逾前項期限，未及呈請者，仍得加繳另定之公費，爲前項之呈請。

第十三條 依商標法第十六條之規定，以商標專用權之移轉呈請註冊者，應附呈係與其營業一併移轉之證明字據。

第十四條 商證專用權因繼承而移轉呈請註冊者，應附呈原註冊證，及其合法繼承之證明字據。

第十五條 商標專用權因讓與或其他事由而移轉呈請註冊者，應由關係人連署，並附呈原註冊證，及移轉之證明字據，其以商標專用權爲質權之標的物時亦同。

前項註冊證，於核准後註明移轉或出質事項，發給呈請人。

第十六條 以商標專用權之分析移轉呈請註冊者，應聲明其移轉部分使用之商品，並附呈原註冊證。

前項商標移轉之呈請，應由商標局於核准後，照原註冊證號數另填註冊證，加具符記發給，呈請人其所呈之原註冊證，應證明已移轉



之部分，發還原所有權者。

第十七條 以聯合商品中一種商標專用權之移轉呈請註冊者，應同時呈請他種商標專用權移轉之註冊，其為質權之標的物時亦同。

第十八條 因廢止營業撤銷其商標權時，惟註冊名義人得呈請之。

撤銷其註冊之一部份者，應聲明業經廢止營業之商品。

第十九條 凡有關於商標註冊或其他程序之各項書狀，定有程式者，應各依其程式。

第二十條 凡由代理人為關於商標之呈請或其他程序者，應附呈其代理權證明字據，但法人之經理或代表人，以其法人名義為之者，不在此限。

第二十一條 凡由外國人為關於商標之呈請或其他程序者，應併呈國籍證明書，及在中國境內現有確實工商業營業所之證明書，如為外國法人，應附呈其為法人之證明字據。

第二十二條 代理憑證或國籍證明書，及其他附呈之字據，原係外國文者，應用華文譯呈。

凡以書狀為關於商標之各項呈請，有對待人或關係人者，應添具副本。

第二十三條 關於商標呈請或其他程序，違背商標法令所定之程序及其程式，或不繳額定之公費，又所呈書狀圖樣印板不明晰或不完備者，商標局得令訂正補充或改換之。

第二十四條 本細則所規定之期間，及依商標法或本細則所指定之日期與期間，商標局得據請求變更之。

請求期日與期間之變更，於有對待人或關係人之事件，非詢據同意或有顯著之理由，不得核准。

第二十五條 依商標法第十一條但書規定，聲明窒礙者，應詳載事實，與其發生及消滅之年月日。

為前項聲明時，應併補足其延誤之程序。

第二十六條 凡呈請人或其代理人之姓名商號住所或印章有更換時，應

從速呈報商標局，無住所者，更換其寓所或營業所時亦同。

第二十七條 商標專用權者，為商標法第二十三條規定之呈請時，除繳額定之公費外，應具聲請理由書，併附呈證明字據。

第二十八條 關於商標之呈請，所呈之書狀或其他物件，應註明商標名稱及呈請人姓名年齡籍貫住所，已註冊者，應併註明其商標註冊號數。

第二十九條 書狀或物件之呈遞，均以商標局收到時日為準。

第三十條 商標局之審定評定及其他書件，應送達於呈請人及其關係人。

商標局無從送達之書件，均於公報公示之，自刊登公報之日起，滿三十日，視為已送達者。

第三十一條 呈送關於商標之證據及物件。呈送人預行聲明請領者，應於該案確定後六十日以內領取。

第三十二條 凡由商標局抄給之書件，應由主管人員註明與原本無異字樣，並加蓋印章。

第三十三條 商標註冊證應依一定書式粘附，商標局蓋印發給。

第三十四條 商標註冊證有遺失或毀損時，商標專用權者得聲敘事由，加具證明，呈請補給。

依前項規定補給註冊證時，其舊註冊證以公報宣示無效。

因商標無效之評定確定或經裁決，及其他事由消滅其商標專用權者，應令繳還商標註冊證，並以公報宣示之。

第三十五條 關於商標之註冊，其應繳之註冊費如左：

- (一) 商標專用權之創設或商標專用期間之續展 每件二萬元
- (二) 商標權之移轉分甲乙兩種
  - (甲) 因於繼承之移轉 每件八千元
  - (乙) 因於讓與或其他事由之移動 每件一萬二千元

(三) 註冊事項之變更或塗消 每件二千元

前項各款註冊費聯合商標均適用之

第三十六條 依商標法或其他法令，爲關於商標之各項呈請所應繳之公

費如左：

- (一) 呈請商標之註冊 每件二千元
- (二) 呈請商標移轉之註冊 每件二千元
- (三) 更換商標呈請註冊原呈請人之名義 每件二千元
- (四) 請求補給註冊證 每件二千元
- (五) 呈請商標權專用期間續展之註冊 每件二千元
- (六) 商標專用期滿前已逾定限呈請展期之註冊 每件四千元
- (七) 對於審定公佈他人之商標提出異議或請求異議再審查 每件八千元
- (八) 請求評定或再評定 每件二千元
- (九) 請求補發審定書 每件四千元
- (十) 請求再審查 每件二千元
- (十一) 請求發給證明 每件四百至八千元
- (十二) 請求摹繪圖樣 每百字二百元不滿百字者亦同
- (十三) 請求抄錄書件 每案八百元
- (十四) 請求查閱案件 每件四千元
- (十五) 請求參加 每件四千元

前項各款公費，聯合商標均適用之。

第三十七條 商標註冊之呈請人，應依左列各項所具商標類別，指定使用其商標之商品，但其類別未能指定者，得由商標局指定之。

第一項 化學品藥類及醫治補助品

化學品類 中藥類 西藥類 樹脂膠類 礦泉食鹽類 醫治補助品類 及應屬於本項之其他商品

第二項 顏料染料漆油墨及塗料

顏料染料類 漆類 油墨類 塗料類 及應屬於本項之其他商品

第三項 香料香品及不屬別項之化粧品

香水類 香油髮膏類 潤膚類 脂粉類 及應屬於本項之其他商品

第四項 胰皂

香皂類 藥皂類 粗皂類 及應屬於本項之其他商品

第五項 不屬別項之洗刷膏沃料品  
牙粉牙膏類 鞋粉草油類 洗刷用品類 及應屬於本項之其他商品

第六項 不屬別項之金屬及其粗工品  
鋼鐵及其半製品類 銅及其半製品類 錫鉛及其半製品類 鋁錫及其半製品類 鎳或其做造物及其半製品類 及應屬於本項之其他商品

第七項 金屬及合金之製品  
鑄物類 彫鏤物類 打壓物類 編綴物類 及應屬於本項之其他商品

第八項 鋼鋒利器  
針類 釘類 刀類 剪類 及應屬於本項之其他商品

第九項 貴金屬(白金金銀)或其他做造物及其製品  
貴金屬及其製品類 貴金屬之做造品類 及應屬於本項之其他商品

第十項 珠玉寶石或其做造物及其製品之不屬別項者  
金鋼鑽真珠玉珊瑚水晶瑪瑙寶石等及其做造物類 金鋼鑽真珠玉珊瑚水晶瑪瑙寶石之製品及其做造物之製品類

第十一項 不入別項之礦物

第十二項 石或其做造物及其製品之不屬別項者  
石及人造石類 石及人造石之製品類

第十三項 水泥及土沙灰泥  
水泥類 土瀝青類 石膏類 石灰土沙類 及應屬於本項之其他商品

他商品

商標編彙

商標法施行細則

第十四項 陶器磁器磚瓦

磁器類 陶器類 磚瓦類 及應屬於本項之其他商品

第十五項 玻璃及不屬他項之玻璃製品及瑤瑯質品

玻璃及其製品類 搪磁品類 景泰藍類 料器類 及應屬於本項之其他商品

第十六項 樹膠及其製品之不屬別項者

第十七項 不屬別項之機械器具及其各附件

第十八項 理化學醫術測量照像教育等用之器械器具計算器眼鏡及其附件

物理試驗用器具類 化學試驗用器具類 其他教育用器具類 醫術用器具類 測量用器具類 照像用器具類 度量衡器類 計算器類 眼鏡類 及應屬於本項之其他商品

第十九項 農工器具

農業器具 工業器具

第二十項 運送用機械器具及其各附件

火車類 汽車類 自行車類 航空機類 船舶類 升降機類 及應屬於本項之其他商品

第二十一項 鐘表及其附件

鐘類 表類

第二十二項 樂器留聲機及其附件

中樂器類 西樂器類 留聲機類 及應屬於本項之其他商品

第二十三項 軍用火器獵鎗花鎗爆竹及其他炸裂物

軍用火器類 獵鎗類 花鎗爆竹類 炸裂品類 及應屬於本項之其他商品

第二十四項 蠶種及繭

蠶種類 繭類

第二十五項 棉葛麻苧羽毛類

棉花類 麻葛類 毛羽類

第二十六項 蠶絲

絲類 絲棉類

第二十七項 棉紗線

棉紗類 棉線類

第二十八項 毛紗線

毛紗類 毛織類

第二十九項 麻紗線及不屬前三項之紗線類

麻紗線類 人造絲紗線類 交捻紗線類 金銀線類 及應屬於本項之其他商品

第三十項 絲織品

正頭類 美術品類 毯類 及應屬於本項之其他商品

第三十一項 棉織品

正頭類 毛巾類 毯類 及應屬於本項之其他商品

第三十二項 毛織品

正頭類 毯類 及應屬於本項之其他商品

第三十三項 麻織品

正頭類 毯類 及應屬於本項之其他商品

第三十四項 不屬前四項之織品

交織正頭類 交織美術品類 不透水織物類，毯類 及應屬於本項之其他商品

第三十五項 不屬別項之編摺綉品及縵帶鬚絡

綉品類 花邊類 縵帶鬚絡類 編摺工藝品類 及應屬於本項之其他商品

第三十六項 冠服領袖鞋巾鈕及其他服御品

冠帽類 衣服類 領袖類 領帶類 手套類 襪子類 靴鞋類 手帕類 鈕扣類 及應屬於本項之其他商品

第三十七項 寢具及不屬於他項之室內裝置品

床類 被褥枕墊類 帳帘類 地毯類 及應屬於本項之其他商

品

第三十八項 酒品及麴釀

酒類 麴釀類 及應屬於本項之其他商品

第三十九項 冰及清暑飲料

冰類 冰淇淋類 汽水類 菓汁類 及應屬於本項之其他商品

第四十項 醬油醬醋及調味品

醬油醬醋類 調味品類 及應屬於本項之其他商品

第四十一項 糖蜜

糖類 蜜類

第四十二項 茶咖啡及可可

茶類 咖啡類 可可類 及應屬於本項之其他商品

第四十三項 乾點糖菓及麵包

餅乾乾點類 糖菓類 麵包類 及應屬於本項之其他商品

第四十四項 不入別類之食料品類

醃臘類 海味類 罐頭肉食類 及應屬於本項之其他商品

第四十五項 獸乳及其製品或其仿造品

獸乳類 奶油類 代乳粉類 及應屬於本項之其他商品

第四十六項 穀蔬菓品種子及其製品

穀類 穀製粉類 麵類 乾鮮菓類 蔬菜類 種子類 罐裝菓

蔬類 澱粉類 及應屬於本項之其他商品

第四十七項 煙草及其製品

煙絲捲煙類 雪茄煙類 及應屬於本項之其他商品

第四十八項 煙具

紙類 紙製品類

第五十項 文具

筆類 墨類 打字機類 印字機類 及應屬於本項之其他商品

第五十一項 皮革及其製品或仿造品之不入別項者

皮類 革類 革製品類 及應屬於本項之其他商品

第五十二項 固體燃料

第五十三項 火柴

第五十四項 油蠟及其製品之不入別項者

礦物油類 植物油類 動物油類 蠟類 蠟燭類 及應屬於本

項之其他商品

第五十五項 肥料

第五十六項 竹木籐及其製品之不入別項者

竹及其製品類 木及其製品類 籐及其製品類

第五十七項 漆器之不入別項者

第五十八項 骨角牙介類不入別項之製品及其仿造品

第五十九項 草蓆及其製品之不入別項者

第六十項 傘扇杖及其附屬品

傘類 扇類 杖類 及應屬於本項之其他商品

第六十一項 燈及其各件

燈泡燈罩類 手電筒類 蠟光燈類 煤油燈類 及其應屬於本

項之其他商品

第六十二項 梳篦及不屬別項之頭飾品

梳子類 運動遊戲器具及玩具類 及應屬於本項之其他商品

第六十三項 運動遊戲器具及玩具類

第六十四項 圖畫照片類 電影片類 書籍類 新聞雜誌類 及應

屬於本項之其他商品

第六十五項 冷熱水瓶及其各件

第六十六項 煙香料類 及應屬於本項之其他商品

第六十七項 蚊香料類 及應屬於本項之其他商品

第六十八項 電氣機械器具及其附件 電池及蓄電器類 電線類 及應屬

於本項之其他商品

第三十九項 未經商標法施行前所發生商標權，其所使用之商品類別仍舊例。本細則自公佈之日起施行。



# 協盛昌永記紙號

地址 西棋盤街一二號

電話 九三八一七

自運歐美洋紙  
經銷國產紙張

各種紙張

應有盡有

定價劃一

歡迎惠顧

商  
標



註  
冊

一第樣式

一第料質

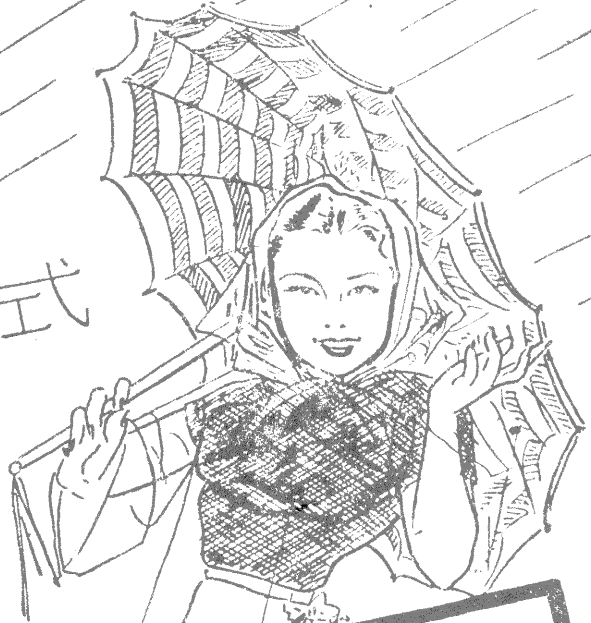

五樂牌

出品 裕華

OLIVE OIL SOAP  
CHINA CHEMICAL PRODUCTS CO.  
SHANGHAI CHINA

橄欖油香皂用橄  
欖油及純淨之  
植物油煉製而  
成嫩面益膚

家庭主婦  
常識須知

香皂與肥  
皂之比較

(二) 質料  
肥皂含水  
份，水玻  
璃及碱質  
祇能去垢  
有害皮膚



# 萬金藥皂

朝晚用以沐浴 保君膚經身健

生肌防疫 去毒殺蟲

是機器的 所以結實耐用

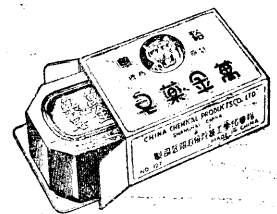

裕華化學工業股份有限公司  
上海南京路同濟大學對面

# 裕華化學工業

股份有限公司



# 商標彙編索引

一大電織廠	紡織類 D 一	中國三新新記實業社	紡織類 C 八
一大顏料號	藥化類 插頁	三興油墨製造廠	藥化類 C 四四
一心拉鍊製造廠	鑄冶類 C 二二	三豐織造廠	紡織類 C 一一
一新公記電織廠	紡織類 D 一	三鑫織造廠	紡織類 D 一
一德橡膠廠	插頁·化學類 C 二三	三鑫星記工廠	鑄冶類 B 一八
九合鐵廠	鑄冶類 B 一六	上海化學製膠廠	藥化類 A 五
九成五金廠	鑄冶類 C 二〇	上海水泥股份有限公司	化學類 A 三
九如染織廠	紡織類 C 一一二	上海毛巾廠	紡織類 F 一〇
九恆潮記布號	紡織類 C 二	上海毛絨紡織廠	紡織類 B 三
九星織造廠	紡織類 G 六	上海五金印鐵製罐廠	鑄冶類 D 三
九豐染織廠	紡織類 C 三	上海汽水廠	飲食類 A 一四
人和化學製藥廠	藥化類 B 八	上海汽車廠	機電類 插頁
人和雪茄烟廠	飲食類 B 二九	上海乳品製造廠	飲食類 A 六
人和祥織造廠	紡織類 E 一七	上海雨布雨衣織染廠	紡織類 E 二八
力成織造廠	紡織類 F 一〇	上海風琴廠	文化類 B 一〇
三三美術公司	文化類 A 九	上海科學化工廠	文化類 B 九
三友皮廠	化學類 D 一三	上海香品社	文化類 B 九
三友實業社	紡織類 E 一七	上海烟公司	藥化類 D 一
三友襪廠	紡織類 D 六	上海郵政管理局	飲食類 B 一八
三明染織廠	紡織類 F 一〇	上海帽店	機電類 C 二
三星咖啡製糖廠	飲食類 A 一七	上海造鐘廠	服用類 B 三
三星牧場	飲食類 A 一六、二三	上海電木廠	服用類 扉頁後
三星熱水瓶廠	服用類 C 五	交通部上海電信局	機電類 B 三一
三益棉織廠	紡織類 F 一〇	上海電綫廠	機電類 C 二
三陽觀號	飲食類 A 二二	上海電織廠	機電類 B 二八
			紡織類 D 一
		上海第一製針廠	鑄冶類 B 一八等
		上海第一織造廠	紡織類 H 四
		上海軟管錫紙製造廠	鑄冶類 D 三
		上海鉛筆廠	封底裏頁
		上海密廠	化學類 A 四
		上海製釘廠股份有限公司	鑄冶類 B 一
		上海標準機器廠	機電類 A 二一
		上海鋼鉄股份有限公司	鑄冶類 A 二
		上海機製鈕扣廠	服用類 A 一四
		上海鉄管廠	鑄冶類 A 八
		久大紗管梭子廠	鑄冶類 C 二四
		久大煤球廠	鑄冶類 E 四
		久大精鹽公司	飲食類 A 七
		久和股份有限公司	藥化類 C 一
		久昌棉布號	紡織類 C 三
		久益裕記襪廠	紡織類 D 三
		久章染織廠	紡織類 C 一一
		久華染織廠	紡織類 C 九
		久新球環廠	化學類 B 五
		久豐紡織廠股份有限公司	紡織類 A 二
		大上海密業廠	化學類 A 四
		大上海製鏡廠	服用類 C 一五
		大工機器製造廠	機電類 A 一五
		大中工業社	鑄冶類 B 一九
		大中化學工業廠	藥化類 B 一

大中華金屬材料廠..... 鑄冶類 C 三五  
 大中華紡織公司..... 紡織類 A 一  
 大中華電器股份有限公司..... 機電類 插頁  
 大中華製革廠..... 化學類 D 一  
 大中華織造廠..... 紡織類 C 三  
 大中華織造廠..... 紡織類 F 一〇  
 大中華鐵工廠..... 機電類 A 一  
 大中華耀記針織廠..... 紡織類 D 四  
 大中華製帽廠..... 服用類 B 四  
 大中國茶葉公司..... 飲食類 A 一〇  
 大中國機器凡而廠..... 機電類 C 一〇  
 大中華五金廠..... 鑄冶類 B 二五  
 大中華火柴股份有限公司..... 化學類 E 二  
 大中華皮帶皮結製織廠..... 化學類 扉頁後  
 大中華印鉄製罐廠..... 鑄冶類 D 四  
 大中華染料廠..... 插頁・藥化類 A 一  
 大中華烟廠..... 飲食類 B 一、B 二九  
 大中華造紙廠..... 文化類 A 一  
 大中華鞋料公司..... 服用類 A 一  
 大中華鐵工廠..... 機電類 A 一七  
 大中華全記染織廠..... 紡織類 C 一〇  
 大元皮廠..... 化學類 D 四  
 大方內衣廠..... 紡織類 E 二六  
 大市染織廠..... 紡織類 C 一〇  
 大生紡織公司..... 紡織類 A 二三  
 大生棉麻染織廠..... 紡織類 C 一〇  
 大生製釘廠..... 鑄冶類 B 一七  
 大用華記金筆廠..... 文化類 B 一七  
 大光明毛紡織染廠..... 紡織類 B 一  
 大吉祥香燭號..... 藥化類 E 一

大同金筆廠..... 文化類 B 一五  
 大同紗廠..... 紡織類 A 一  
 大同製釘廠..... 鑄冶類 B 二  
 大同實業股份有限公司..... 化學類 C 一  
 大同新染織廠..... 紡織類 C 一一  
 大地五金工廠..... 鑄冶類 C 三五  
 大有資染織廠..... 紡織類 C 六  
 大西染織廠..... 紡織類 C 七  
 大利電機針織廠..... 紡織類 D 四  
 大孚金筆廠..... 文化類 B 一七  
 大成公司..... 藥化類 E 七  
 大成紡織染股份有限公司..... 紡織類 A 二  
 大成運動器具廠..... 文化類 B 四  
 大成電機廠..... 機電類 B 一五  
 大成橡膠廠..... 化學類 C 二  
 大成鋼管廠..... 鑄冶類 A 一  
 大成雪記製糖廠..... 飲食類 A 一七  
 大成新皮革廠..... 化學類 D 二  
 大來油墨製造廠..... 藥化類 C 四三  
 大來桐油號..... 化學類 A 七  
 大來實業社..... 化學類 C 三  
 大昌雨衣服裝廠..... 紡織類 E 二六  
 大昌棉織廠..... 紡織類 F 一  
 大昌織造廠..... 紡織類 1 四  
 大昌祥棉織廠..... 紡織類 F 二  
 大明火柴公司..... 化學類 E 一  
 大明電燈泡廠..... 機電類 B 二四  
 大明實業股份有限公司..... 文化類 B 五  
 大明信染織廠..... 紡織類 C 四  
 大幸烟公司..... 飲食類 B 一五、三〇

大東烟草公司..... 飲食類 B 二  
 大東鋼絲綜廠..... 鑄冶類 C 三六  
 大東織造廠..... 紡織類 G 六  
 大東南烟草公司..... 封裏對面・飲食類 B 一六  
 大南織造廠..... 紡織類 F 一  
 大美工業廠..... 服用類 A 一  
 大倫織造廠..... 紡織類 D 五  
 大康棉布號..... 紡織類 C 六  
 大康號..... 藥化類 C 二  
 大通紗廠..... 紡織類 A 一  
 大陸工業社..... 服用類 C 一〇  
 大陸毛紡織染公司..... 紡織類 B 一  
 大陸染織廠..... 紡織類 C 九  
 大陸橡膠廠..... 化學類 C 一八  
 大陸織造廠..... 紡織類 E 一  
 大陸織造廠..... 服用類 A 一  
 大森化工廠..... 藥化類 A 五  
 大盛染織廠..... 紡織類 C 一一  
 大統染織廠..... 紡織類 C 一〇  
 大華工業廠..... 藥化類 C 三  
 大華毛織股份有限公司..... 紡織類 B 二  
 大華煙公司..... 飲食類 B 一七  
 大華紗管廠..... 書脊・鑄冶類 C 三  
 大華電業製造廠..... 機電類 B 二三  
 大華橡膠廠..... 化學類 C 一七  
 大華顏料廠..... 藥化類 C 三  
 大勝染織廠..... 紡織類 G 三  
 大統和花蓆行..... 服用類 B 七  
 大隆棉織廠..... 紡織類 E 一七  
 大隆襪廠..... 紡織類 D 三



大新化學廠.....藥化類 D 一二  
 大新鞋帽廠.....紡織類 G 六  
 中國大新染織廠.....紡織類 C 一九  
 大新烟草公司.....飲食類 B 三  
 大新製釘廠.....鑄冶類 B 二  
 大新製鐘廠.....服用類 B 二  
 大新繩帶織造廠.....服用類 A 二  
 大新興記橡膠廠.....化學類 C 四  
 大新昌染織廠.....紡織類 C 七  
 大新振源印染織布廠.....紡織類 C 五  
 大新盛染織廠.....紡織類 C 八  
 大業毛紡織染廠.....紡織類 B 一  
 大業橡膠廠.....化學類 C 一二  
 大源織造廠.....服用類 F 一  
 大誠棉織廠.....紡織類 E 一七  
 大達織造廠.....紡織類 B 三  
 大運隆烟廠.....飲食類 B 三  
 大滬銅廠.....鑄冶類 C 三五  
 大福棉布號.....紡織類 C 三  
 大綸協記織帶廠.....服用類 A 一  
 大綸製傘廠.....服用類 B 六  
 大德電機針織廠.....紡織類 D 四  
 大緯毛織廠.....紡織類 B 二  
 大賚織造廠.....紡織類 F 二  
 大興實業社.....封裏・藥化類 A 一  
 大興鐵工廠.....鑄冶類 C 一  
 大興鐵工廠.....機電類 A 三二  
 大豐化學廠.....藥化類 D 一  
 大豐皮革廠.....化學類 D 三  
 大豐紗廠.....紡織類 A 一

大豐電機織造廠.....紡織類 D 五  
 大豐橡膠廠.....化學類 C 一九  
 大豐薄荷公司.....藥化類 A 五  
 大豐製車工廠.....機電類 C 五  
 大豐昌記電器廠.....機電類 B 二二  
 大豐恒染織廠.....紡織類 C 八  
 大豐餘染織廠.....紡織類 C 八  
 大鵬油墨製造廠.....藥化類 C 四四  
 川海化工廠.....藥化類 A 二  
 工利電力襪機織造廠.....機電類 A 一一  
 工足織造廠.....紡織類 D 二  
 工商電器廠.....機電類 B 二二  
 工藝新記五金鎖廠.....鑄冶類 C 一三  
 ABC 織帶廠.....服用類 A 二  
 中一染料廠.....藥化類 C 四一  
 中一實業工廠.....紡織類 E 一八  
 中元火柴廠.....化學類 E 二  
 中央化工廠——資源委員會.....藥化類插頁  
 中央化學玻璃廠.....化學類 B 一  
 中央有線電器材有限公司.....機電類 B 二  
 中央汽水廠.....飲食類 A 一三  
 中央航空公司.....機電類 C 二  
 中央絕緣電器材有限公司.....機電類 B 二  
 中央無線電器材有限公司.....機電類 B 一七  
 中央電工器材廠.....機電類 B 一  
 中央電珠廠.....機電類 B 二五  
 中央橡膠廠.....化學類 C 二三  
 中央機器有限公司.....機電類 A 三  
 中央公記鐵工廠.....鑄冶類 B 二六  
 中西箱廠.....化學類 D 四

中孚染織廠.....紡織類 C 九  
 中孚金筆廠.....文化類 B 一七  
 中孚興業化學製造公司.....藥化類扉頁後・A 九  
 中孚文記橡膠廠.....化學類 C 六  
 中和針織廠.....紡織類 D 七  
 中和造紙廠.....封裏對面  
 中和襪廠.....紡織類 D 七  
 中法血清苗廠.....藥化類 B 一  
 中法藥房股份有限公司.....藥化類 B 二  
 中南染織廠.....紡織類 C 一九  
 中南棉毛織造廠.....紡織類 E 一八  
 中南電機廠.....機電類 B 三  
 中南製帽廠.....服用類 A 一〇・B 三  
 中英藥房.....藥化類 B 四  
 中原布廠.....紡織類 C 一八  
 中原染織廠.....紡織類 A 二  
 中原電話廠.....機電類插頁  
 中原織造廠.....服用類 A 一〇  
 中原昌記煙廠.....飲食類 B 一九  
 中紡紗廠股份有限公司.....紡織類 A 三  
 中國內衣紡織染織股份有限公司.....紡織類 C 一二  
 中國工程貿易進出口行.....機電類 B 七  
 中國工業玻璃廠.....服用類 C 五  
 中國水泥股份有限公司.....化學類 A 一  
 中國化學工業社.....藥化類 D 二  
 中國手帕織造廠.....紡織類 G 三  
 中國切紙公司.....文化類 A 三  
 中國石油有限公司.....化學類 A 八  
 中國兵兵公司.....文化類 B 一  
 中國汽水廠.....飲食類 A 一三

中國汽車機件製造廠.....	機電類插頁	中國機製防雨布廠.....	紡織類 E 二七	中興信鉄工廠.....	機電類 A 五
中國金屬製品廠.....	鑄冶類 B 二九	中國興業機製石粉廠.....	鑄冶類 E 三	五同染織廠.....	紡織類 C 九三
中國雨衣服裝織造廠.....	紡織類 E 二七	中國興業熱水瓶廠.....	服用類 C 五	五和織造廠.....	紡織類 E 一
中國科學圖書儀器公司.....	文化類 B 一七	中國興業螺絲廠.....	鑄冶類 B 二六	五昌五金機器廠.....	紡織類 D 插頁·機電類 A 六
中國軋鋼廠.....	鑄冶類 A 八	中國鐘表製造廠.....	封裏對面	五花香品廠.....	藥化類 D 一
中國建設工程股份有限公司.....	機電類 B 六	中勝棉織廠.....	紡織類 E 三	五星肥皂廠.....	藥化類 D 一五
中國紡織工程股份有限公司.....	紡織類 A 二二	中棉織染廠.....	紡織類 C 二一	五洲毛巾廠.....	紡織類 F 二
中國航空公司.....	機電類 C 一	中華皮鞋公司.....	化學類 B 一六	五洲固本皂廠.....	藥化類 D 四
中國唱針廠有限公司.....	鑄冶類 B 二一	中華汽水廠.....	飲食類 A 一三	五洲染織廠.....	紡織類 C 二〇
中國帳簿印製社.....	文化類 A 八	中華味上廠.....	飲食類 A 一〇	五洲橡膠廠.....	化學類 C 二三
中國造紙廠.....	文化類 A 二	中華金筆製造廠.....	文化類 B 一六	五洲製傘廠.....	服用類 B 五
中國棉毛織造廠.....	紡織類 D 七	中華烟草公司.....	封底·飲食類 B 一六	五倫棉織廠.....	紡織類 E 二
中國絲業股份有限公司.....	紡織類 C 九五	中華紗管廠.....	書脊·鑄冶類 C 三	五華染織廠.....	紡織類 C 二二
中國電工企業公司.....	機電類 B 一五	中華第一紡織廠.....	紡織類 A 四	五華傘廠.....	服用類 B 五
中國電機織造廠.....	紡織類 D 六	中華第一針織廠.....	紡織類 D 三三	五福織造廠.....	紡織類 E 二〇
中國標準油廠.....	化學類插頁	無錫中華針織廠.....	插頁·紡織類 D 三六	五福興記染織廠.....	紡織類 C 二一
中國標準鉛筆廠.....	文化類 B 二〇	中華瑤瑯廠.....	化學類 B 五	五福來瓜子公司.....	飲食類 A 二二
中國橡膠製品廠.....	化學類 C 六	中華製帽廠.....	服用類 B 二	五豐染織廠.....	紡織類 C 二二
中國實業染織廠.....	紡織類 C 一九	中華製鉄廠.....	鑄冶類 A 四	仁大棉布號.....	紡織類 C 一八
中國製針廠.....	鑄冶類 B 二〇	中華輾鋼廠.....	鑄冶類 C 三一	仁元線廠.....	紡織類 H 一
中國製銅廠.....	鑄冶類 B 三	中華繡線廠.....	紡織類 H 一	仁昌染織廠.....	紡織類 C 二二
中國鋼鐵工廠.....	鑄冶類 C 三〇	中華協記廠.....	藥化類 D 三	中國仁昌染織廠.....	紡織類 C 二〇
中國鋼鉄廠.....	鑄冶類插頁	中華興記橡膠廠.....	化學類 C 五	仁益製帽廠.....	服用類 B 一
中國膠木廠.....	鑄冶類 C 三八	中源工業廠.....	化學類 B 一	仁記和顏料號.....	藥化類 C 七
中國釀酒有限公司.....	機電類 B 三二	中興汽水廠.....	紡織類 D 七	仁德紡織廠.....	紡織類 A 二
中國機器鑿井工廠.....	飲食類 A 七	中興針織廠.....	飲食類 A 一三	仁餘染織廠.....	紡織類 C 一三
中國銅鑄工程公司.....	封底·機電類 A 四	中興製鉄廠.....	紡織類 E 三	仁餘針織廠.....	紡織類 D 五
中國聯合織造廠.....	機電類 A 二八	中興織造廠.....	鑄冶類插頁	仁豐棉織廠.....	紡織類 E 三
中國織造廠.....	紡織類 F 一〇	中興糖菓餅乾製造廠.....	紡織類 E 三	仇順興五金廠.....	鑄冶類 C 一四
中國織造廠.....	紡織類 E 一八		飲食類 A 二一	介華雲記密業廠.....	化學類 A 四

介範審業廠.....化學類 A 四  
 允中玻璃廠.....服用類 C 五  
 尤泰膠木製品廠.....機電類 B 三二  
 元和醬園.....飲食類 A 八  
 元星水瓶廠.....服用類 C 七  
 元泰實業公司.....機電類 B 八  
 元通電線廠.....機電類 B 二八  
 元盛棉布號.....紡織類 C 一七  
 元豐毛紡織染公司.....紡織類 B 五  
 中國元豐煙廠.....飲食類 B 三  
 公大電機襪廠.....紡織類 D 六  
 公平機器廠.....機電類 A 七  
 公正衡器廠.....鑄冶類 C 一一  
 公永紡織廠.....紡織類 A 四  
 公和棉織廠.....紡織類 E 一  
 公和來顏料靛青號.....藥化類 C 四、五  
 公明電泡廠.....機電類 B 二四  
 公信行.....服用類 A 一一  
 公泰顏料號.....藥化類 C 六  
 公泰源襪廠.....紡織類 D 五  
 公益染織廠.....紡織類 C 二〇  
 中國公勝紡織印染廠.....紡織類 C 一九  
 公勤實業社.....紡織類 E 二〇  
 公裕行.....藥化類 C 五四  
 公興棉織廠.....紡織類 F 三  
 公興益染織廠.....紡織類 C 二二  
 友工織帶廠.....服用類 A 四  
 友生染織廠.....紡織類 C 一六  
 友利煙廠.....飲食類 B 三〇  
 友甯煙廠.....飲食類 B 二〇

友聯棉織內衣廠.....紡織類 E 一九  
 友聯棉織廠.....紡織類 F 三  
 天一機織印染廠.....紡織類 C 二一  
 天一鐵工廠.....鑄冶類 C 五  
 天工鐵廠.....鑄冶類 B 五  
 天元實業公司.....紡織類 A 二四  
 天功絨毯廠.....紡織類 F 二  
 天平化學製藥廠.....藥化類 B 三  
 天光電器廠.....機電類 B 一八  
 天利顏料號.....藥化類 C 八  
 天成工業社.....鑄冶類 C 二一  
 天成新皮革廠.....化學類 D 五  
 天亞鐵工廠.....機電類 A 七  
 天和電器廠.....機電類 B 二四  
 天和顏料號.....藥化類 C 九  
 天明 R C A 製糖廠.....飲食類 A 一八  
 天星化學廠.....藥化類 A 三  
 天星糖菓餅乾廠.....飲食類 A 一八  
 天益染織廠.....紡織類 C 一七  
 天章紙廠.....文化類 A 一  
 天翔駝絨織造廠.....紡織類 B 四  
 天華汽燈廠.....服用類 C 三、四  
 天華烟公司.....飲食類 B 一六  
 天華汽水廠.....飲食類 A 一四  
 天發協電器行.....機電類 B 二二  
 天隆染織廠.....紡織類 C 二〇  
 天福駝絨廠.....紡織類 B 三  
 天福織帶廠.....服用類 A 三  
 天德顏料行.....藥化類 C 八  
 天綸棉織廠.....紡織類 F 一三

天綸織造廠.....服用類 A 五  
 天聲染織廠.....紡織類 C 二一  
 天豐皮廠.....化學類 D 五  
 天豐行.....藥化類 C 五四  
 太白園食品廠.....飲食類 A 一六  
 太平救火車製造廠.....機電類 A 二九  
 太平洋織造廠.....紡織類 F 九  
 太華化學製藥廠.....藥化類 B 八  
 甯波太豐麵粉公司.....飲食類 A 五  
 文元祥棉織廠.....紡織類 F 一  
 文元金筆廠.....文化類 B 一二  
 文化齋香莊.....藥化類 E 一  
 文新實業社.....鑄冶類 B 五  
 方牲記汽燈號.....服用類 C 一  
 日亞銅業廠.....鑄冶類 A 八  
 日新鈕扣廠.....服用類 C 二〇  
 日新盛棉布號.....紡織類 C 一四  
 日新增棉布號.....紡織類 C 一五  
 毛春塘筆墨莊.....文化類 C 二一  
 屯鎮老胡開文.....文化類 B 二四  
 王大生香號.....藥化類 E 二  
 王大吉香燭號.....藥化類 E 二  
 王大有香號.....藥化類 E 三  
 王永順機器鐵工廠.....機電類 C 七  
 王合興香燭號.....藥化類 E 二  
 王仲記蓄電池行.....機電類 B 三六  
 王順記機器廠.....機電類 C 七  
 王瑞記織造廠.....紡織類 D 三一  
 王福機製釘廠.....鑄冶類 B 四  
 上海世界電業廠.....化學類 C 二四

世界臘線廠.....紡織類H一  
 仙樂煙廠.....飲食類B六  
 仙鶴草素藥廠.....藥化類B一二  
 兄弟毛織廠.....紡織類B五  
 兄弟五金製造廠.....機電類C一一  
 兄弟手帕廠.....紡織類G八  
 兄弟實業社.....化學類C八  
 兄弟織造廠.....紡織類D八  
 加拿大亞特拉斯鋼廠中國分行.....鑄冶類A一一〇  
 北京鞋廠.....書邊・服用類B四  
 台灣肥料有限公司.....化學類插頁  
 台灣紙業有限公司.....文化類扉頁後  
 台灣碱業有限公司.....化學類插頁  
 台灣糖業公司.....飲食類扉頁後  
 四方文具製造廠.....文化類B二  
 四方鐵工廠.....機電類A二八  
 四達尺廠.....文化類B九  
 四達五金廠.....鑄冶類B二七  
 四達興記針織廠.....紡織類D八  
 四寶齋筆墨文具莊.....文化類B二三  
 司麥脫咖啡製糖廠.....飲食類A一六  
 巨成視瀛記織造廠.....紡織類D八  
 巨華實業社.....服用類C六  
 正大針織廠.....紡織類D九  
 正大棉罐廠.....鑄冶類D九  
 正生石棉廠.....鑄冶類E二  
 正和染織廠.....紡織類C二九  
 正明火柴廠.....化學類E三  
 正泰信記橡膠廠.....插頁・化學類C二二

正德慶記機製鞋帶廠.....服用類A九  
 正豐織帶廠.....服用類A四  
 民生工廠.....文化類B三  
 民生炭精廠.....藥化類A六  
 民生鞋帶廠.....服用類A四  
 民生橡皮廠.....插頁・化學類C七  
 民生藥廠.....藥化類B四  
 民生鐵廠.....鑄冶類A七  
 民生祥記煤球廠.....鑄冶類E六  
 民光織物社.....紡織類F三  
 民光礦油精煉廠.....化學類插頁  
 民治紡織染廠.....紡織類B五  
 民通染織廠.....紡織類C二六  
 民華染織公司.....紡織類C三一  
 民華電器製造廠.....機電類B二八  
 民華松陽傘廠.....服用類A一〇、B五  
 民華森傘廠.....服用類B五  
 民達襪衫廠.....紡織類E四  
 民豐紗廠.....紡織類A五  
 民豐造紙公司.....文化類A四  
 永大布號.....紡織類C二八  
 永大染織廠.....紡織類C二九  
 永大織造廠.....服用類A五  
 永生五金製造廠.....鑄冶類C一五  
 永安印染廠.....紡織類C二五  
 永安紡織公司.....紡織類A五  
 永安電器製造廠.....機電類B四  
 永安電業機器廠.....機電類B五  
 永安製釘廠.....鑄冶類B七  
 永利機器鐵工廠.....鑄冶類A二三・服用類C七

永利五金廠.....鑄冶類插頁  
 永成製釘廠.....鑄冶類B六  
 永良製革廠.....化學類D一五  
 永和實業公司.....藥化類C四五・藥化類D三  
 永和因記針織廠.....化學類C二三  
 永和因記針織廠.....服用類D八  
 永固造漆股份有限公司.....藥化類插頁  
 永固製釘廠.....鑄冶類B二四  
 永固橡膠廠.....化學類C九  
 永固織造廠.....紡織類E四  
 永昌五金號.....鑄冶類A一二  
 永昌銅廠.....鑄冶類C三三  
 永昌熱水瓶廠.....服用類C七  
 永昌壯染織廠.....紡織類C三〇  
 永明棉布號.....紡織類C三〇  
 永昇和染織廠.....紡織類C三一  
 永亮電器製造廠.....機電類B一八・三五  
 上海永記織造廠.....紡織類D三〇  
 永益染織廠.....紡織類C三〇  
 永康棉織廠.....紡織類D三一  
 永華螺旋釘廠.....鑄冶類B二九  
 永照電燈泡廠.....機電類B一八・三五  
 永勤橡膠廠.....化學類C九  
 永新化學工業公司.....藥化類D一一  
 永新織造廠.....紡織類E二五  
 永源織造廠.....紡織類E四  
 永新漢記雨衣服裝製造廠.....紡織類扉頁後  
 永達橡膠廠.....化學類C一九  
 永福源五金製造廠.....鑄冶類C一七  
 永德棉毛染織廠.....紡織類C二九

永興皮帶羅絲廠.....鑄冶類 C 二  
 永興金屬製品廠.....鑄冶類 B 二一  
 永興合記廠.....鑄冶類 B 六  
 永興順記五金工廠.....鑄冶類 C 二六  
 永興新記五金電木廠.....機電類 B 三五  
 永慶織造廠.....服用類 A 五  
 永豐染織廠.....紡織類 C 三〇  
 永豐煤球廠.....鑄冶類 E 四  
 永豐義記染織廠.....紡織類 C 三一  
 永豐和顏料號.....藥化類 C 一〇  
 中國生化製藥廠.....藥化類 B 三  
 中大染織公司.....紡織類 C 二三  
 中大麵粉公司.....飲食類 A 一  
 申禾橡膠廠.....化學類 C 八  
 申泰源顏料靛青號.....藥化類 C 三四  
 申祥染織廠.....紡織類 C 二七  
 申新花襪織造廠.....紡織類 D 六  
 申新第一紡織廠.....紡織類 A 六  
 申新第二紡織廠.....紡織類 A 七  
 申新第三紡織公司.....紡織類 A 八  
 申新紡織印染第六廠.....紡織類 A 九  
 申新紡織第九廠.....紡織類 A 一〇  
 申新紡織第七廠.....紡織類 A 一一  
 申新襪廠.....紡織類 D 一三  
 申達染織廠.....紡織類 C 二七  
 白利愛染織廠.....紡織類 C 二八  
 立成新記織造廠.....紡織類 E 四  
 立成興記印製鐵罐廠.....鑄冶類 D 五  
 立昌榮記五金廠.....鑄冶類 C 九  
 立信化學工業社.....藥化類 A 五

上海立新織造廠.....插頁·紡織類 B 三  
 立德染織廠.....紡織類 C 二九  
 立興花蓆行.....服用類 B 一〇  
 立興長城熱水瓶廠.....服用類 C 九  
 立興煤球廠.....鑄冶類 E 三  
 立興棉布號.....紡織類 C 二六  
 立豐皮革廠.....化學類 D 六  
 立豐染織廠.....紡織類 C 二四  
 常熟立豐染織廠.....紡織類 C 三一  
 立豐棉毛紡織廠.....紡織類 A 二一  
 任萬興膠木電器螺絲製造廠.....機電類 B 三二  
 企昌橡膠廠.....化學類 C 二二  
 兆豐電業廠.....機電類 B 二九  
 先施化粧品公司滬廠.....藥化類 D 三  
 光大毛織廠.....紡織類 B 七  
 光大五金廠.....鑄冶類 C 一〇  
 光大電機織造廠.....紡織類 D 三一  
 光大熱水瓶桶罐廠.....服用類 C 七  
 光中化學廠.....藥化類 C 四五  
 光中染織廠.....紡織類 C 三二  
 光中造紙廠.....文化類 A 三  
 光亞金屬製品廠.....服用類 C 一五  
 光來染織廠.....紡織類 C 三六  
 光明汽燈廠.....服用類 C 一  
 光明染織廠.....紡織類 C 三六  
 光明棉織廠.....紡織類 F 一四  
 光明織造廠.....服用類 A 九  
 光明藝記染織廠.....紡織類 C 三三  
 光華毛筆廠.....文化類 B 二一  
 光華火油公司.....化學類 A 六

光華金屬製造廠.....鑄冶類 B 八  
 光華針織廠.....紡織類 D 三一  
 光華電業製造廠.....機電類 B 二九  
 光華製革廠.....化學類 D 七  
 光華機製汽燈廠.....服用類 C 三  
 光華織造廠.....紡織類 F 二〇  
 光新機織印染廠.....紡織類 C 三六  
 光榮五金廠.....封底  
 光興織造廠.....紡織類 D 一三  
 共和襪廠.....紡織類 D 一二  
 合作五金製造廠.....鑄冶類 C 四  
 合成百貨商店.....化學類 B 八  
 合成棉織廠.....紡織類 F 三  
 合成發記機器廠.....機電類 A 二六  
 合昌製釘廠.....鑄冶類 B 七  
 合衆標準雪茄烟廠.....飲食類 B 二八  
 合衆電線廠.....機電類 B 二九  
 合衆煙草公司.....飲食類 B 四  
 合衆橡膠廠.....化學類 C 一二  
 合羣自來水筆公司.....文化類 B 一八  
 合興昌德記印製鐵罐廠.....鑄冶類 D 六  
 合興泰印製鐵罐廠.....鑄冶類 D 六  
 合豐企業公司.....機電類 B 八  
 合豐釘廠.....鑄冶類 B 一四  
 吉士筆廠.....文化類 B 一二  
 同仁製藥廠.....藥化類 B 八  
 同和祥顏料號.....藥化類 C 一一  
 同昌顏料靛青號.....藥化類 C 三三  
 同信昌織造廠.....紡織類 D 三四  
 同春堂國藥號.....藥化類 B 一六



同姓來顏料公司	藥化類 C 一二	江源昌製罐廠	鑄冶類 D 五	利華烟公司	飲食類 B 二〇
同益針織廠	紡織類 D 一一	百昌行	藥化類 D 六	利華織造廠	紡織類 E 五
同華鉄工廠	鑄冶類 C 七	百樂針織廠	紡織類 D 九	利達工藝廠	文化類 E 六
松江同順襪廠	紡織類 D 一二	百齡方記工廠	機電類 C 六	利達織帶廠	服用類 A 三
同順興襪廠	紡織類 D 一一	百齡泉記工廠	機電類 C 六	利達元記棉毛織造廠	紡織類 B 六
同福襪廠	紡織類 D 一一	老周虎臣大房筆墨莊	文化類 B 二二	利豐油墨製造廠	藥化類 C 四六
同德染織廠	紡織類 C 三六	老胡開文筆墨莊	文化類 B 二二	利豐織帶廠	服用類 A 五
同興製革皮帶皮結廠	化學類 D 七	老紫陽觀號	飲食類 A 二二	利豐織帶廠	服用類 A 五
同興實業社	紡織類 D 一〇	老裕泰雪茄煙廠	飲食類 B 二九	吳祥鑫拉鍊廠	鑄冶類 B 一八
同興財記機器廠	鑄冶類 C 二六	老聚康醬園	飲食類 A 一二	吳億大花蓆莊	服用類 B 七
同興昌顏料號	藥化類 C 一三	亨利花襪廠	紡織類 D 一三	宏大橡膠廠	化學類 C 一一
同興昌烈記機器廠	鑄冶類 C 四	亨利皂燭碱廠	藥化類 D 一三	中國宏蛙織造廠	紡織類 D 三五
天津同聚染織布廠	紡織類 C 三五	更新造燈廠	服用類 D 五	宋邦記機器廠	機電類 A 二七
同豐印染廠股份有限公司	紡織類 C 三四	利中工藝廠	服用類 C 三・四	宏康新記顏料號	藥化類 C 九
同豐綢莊	紡織類 C 九五	利民五金製造廠	鑄冶類 C 六・文化類 B 七	宏業棉織廠	紡織類 E 五
同豐祥棉織廠	紡織類 G 六	利民棉織廠	鑄冶類 B 二九	宏德工廠	紡織類 F 四
名利糖菓廠	飲食類 A 一九	利民製鉄廠	紡織類 F 四	志大成廠	服用類 A 五
名利好糖菓廠	飲食類 A 一六	利生製針廠	鑄冶類 A 四	志成染織廠	紡織類 C 三八
好來藥物公司	藥化類 D 六	利生糖菓廠	飲食類 B 二一	志成棉織廠	紡織類 E 五
安大染織廠	紡織類 E 二七	利生緊寬帶廠	飲食類 A 一九	志成襪廠	紡織類 D 一四
安利錫記鉄工廠	機電類 A 八	利用鎖廠	服用類 A 三	志成義記染織廠	紡織類 C 三七
安和襪廠	紡織類 D 一二	利用螺絲廠	書脊・鑄冶類 C 一三	志和士記針織廠	紡織類 D 一四
安達紡織公司	紡織類 A 一二	利利鋼絲廠	鑄冶類 B 二七	志祥紙號	後
安樂紡織廠	紡織類 B 七	利亞橡膠廠	機電類 C 九	成祥織造廠	紡織類 D 一三
年泰豐染織廠	紡織類 C 三五	利和鋼絲製造廠	化學類 C 一〇	成康潤顏料號	藥化類 C 九
有恆寶記麵粉公司	飲食類 A 五	利康製帽廠	機電類 C 九	成業染織廠	紡織類 C 三八
江生化學工業廠	藥化類 D 三	利記染織廠	服用類 A 二	李順新印鉄機器製罐廠	鑄冶類 D 七
江南信記第一針織廠	紡織類 D 一二	利泰紡織公司	紡織類 C 三八	李鼎和筆墨莊	文化類 B 二三
江南水泥公司	化學類 A 二	利泰針織廠	紡織類 A 一一	李德大堯記工廠	鑄冶類 C 八
江浙煙草公司	飲食類 B 四	利納橡膠廠	紡織類 D 一四	求精機器鉄工廠	機電類 A 二一
			化學類 C 二二	求興機器廠	機電類 A 一一

沈元來桐油芋藤號.....化學類 A 七  
 沈森泰汽燈號.....服用類 C 二  
 沈德昌製罐廠.....鑄冶類 D 七  
 美商沙利文糖菓餅乾公司.....飲食類 A 二〇  
 良工鋼精製品廠.....鑄冶類 C 二三  
 良友鐵工廠.....鑄冶類 C 二二  
 辛成信記染織廠.....紡織類 C 三八  
 亞光製造公司.....機電類 B 一〇  
 亞美化學品股份有限公司.....藥化類 C 一四  
 亞美實業公司.....藥化類 D 一七  
 亞美斯古香料廠.....藥化類 A 七  
 亞洲電珠廠.....機電類 B 二五  
 亞洲鋼品製造廠.....鑄冶類 A 七  
 亞洲織造廠.....紡織類 F 一一  
 亞浦耳電器廠.....機電類 B 一九  
 亞細亞鋼業公司.....鑄冶類 A 三  
 亞開棉織廠.....紡織類 F 一一  
 佳美棉毛織造廠.....紡織類 E 二一  
 協大五金工廠.....鑄冶類 C 二八  
 協大鎮記電機襪廠.....紡織類 D 一四  
 協平織造廠.....紡織類 E 一六  
 協利橡膠廠.....化學類 C 二〇  
 協成油墨製造廠.....鑄冶類 C 四五  
 協成釘廠.....鑄冶類 B 一六  
 協和染織廠.....紡織類 C 四二  
 協昌手工機器廠.....機電類 A 三二  
 協昌印鐵製罐廠.....鑄冶類 D 一一  
 協昌行.....鑄冶類屏頁後・化學類 A 七  
 協信盛棉布號.....紡織類 C 三九  
 中國協記帆布廠.....紡織類 E 二九

協泰興機製煤球廠.....鑄冶類 E 六  
 協盛昌承記紙號.....商標法施行細則後  
 協盛昶棉布號.....紡織類 C 四一  
 協源昌合記製革廠.....化學類 D 九  
 協新毛紡織染公司.....紡織類 B 六  
 協興祥綢廠.....紡織類 C 九六  
 協豐染織廠.....紡織類 C 四〇  
 協豐棉織廠.....紡織類 F 一一  
 協豐糖棗廠.....化學類 B 七  
 周兆昌筆墨文具莊.....文化類 B 二四  
 周虎臣錦雲氏筆墨莊.....文化類 B 二一  
 和成煙廠.....飲食類 B 五  
 和盛製織廠.....機電類 C 八  
 和新紗廠.....紡織類 A 一三  
 和慶染織廠.....紡織類 C 四一  
 和興棉織廠.....紡織類 F 一一  
 和興煙公司.....飲食類 B 二一  
 和豐紗廠.....紡織類 A 一三  
 和豐電機針織廠.....紡織類 D 三二  
 和豐織造廠.....紡織類 F 一一  
 固本製革廠.....化學類 D 九  
 夜來香化粧品廠.....藥化類 D 六  
 屈臣氏汽水廠.....飲食類 A 一二  
 怡和玻璃廠.....化學類 B 三  
 怡茂肥皂廠.....藥化類 D 一二  
 承豐棉織廠.....紡織類 E 六  
 昌生礦產原料有限公司.....鑄冶類 E 二  
 昌明化學工業廠.....藥化類插頁  
 昌明製鐘電器公司.....封底  
 昌興印染廠.....紡織類 C 四一

昌興棉織廠.....紡織類 F 一一  
 昌興烟公司.....飲食類 B 一一  
 明昌染織廠.....紡織類 C 三五  
 明明機織印染廠.....紡織類 C 四一  
 明星織帶廠.....服用類 A 七  
 明華襪針廠.....鑄冶類 C 三八  
 明華織造廠.....紡織類 D 一五  
 明新針織廠.....紡織類 D 三六  
 明新橡膠廠.....化學類 C 二〇  
 明精機器廠.....機電類 A 九  
 明豐絲光染織廠.....紡織類 H 二  
 杭州第一紗廠.....紡織類 A 一三  
 東方化學工業社.....藥化類 D 六  
 東方年紅電光公司.....機電類 B 一〇  
 東方煤球廠.....鑄冶類 C 三八  
 東亞織造廠.....紡織類 E 二一  
 東信機器廠.....機電類 A 一六  
 東信祥機器廠.....機電類 A 一六  
 東南皂燭碱廠.....藥化類 D 一三  
 東華汽燈廠.....服用類 C 二  
 東華實業公司.....化學類 E 四  
 東新針織廠.....紡織類 D 一五  
 東新製革廠.....化學類 D 八  
 東新衡器廠.....鑄冶類 C 一二  
 林康織造廠.....紡織類 D 一五  
 林基工業廠.....機電類 B 三六  
 林福生香號.....藥化類 E 三  
 花籃香品廠.....藥化類 D 六  
 芳華化工廠.....化學類 B 一  
 金門棉織廠.....紡織類 F 一一

金城工藝社	文化類 B 六
金城火柴股份有限公司	化學類 E 三
金城貿易公司	藥化類 D 一一
金城筆廠	文化類 B 一三
金城織造廠	紡織類 G 五
金城鐵絲廠	鑄冶類 B 八
金城永記棉織廠	紡織類 F 四
金星油漆噴漆製造廠	藥化類 C 一四
金剛鉸鏈機器廠	鑄冶類 C 五
金順興棉花莊	服用類 B 八
金龍染織廠	紡織類 C 三一
長安紡織廠	紡織類 A 一三
長城鉛筆廠	文化類 B 六
長城電業廠	機電類 B 三〇
阜豐織造廠	紡織類 E 六
阜豐麵粉廠	飲食類 A 二
青年社順記織造廠	紡織類 D 一五
保久電器廠	機電類 B 二七
中國保安玻璃醫學儀器廠	化學類 B 三
保康泰記針織廠	紡織類 D 一六
保羅生皮鞋公司	化學類 D 一六
信大祥泰記五金號	紡織類 A 二〇
信中行	藥化類 C 一五
信孚印染廠	紡織類 C 四三
信孚行	紡織類 H 四
信孚煤球廠	鑄冶類 E 三
信成電機襪廠	紡織類 D 一六
信和紗廠	紡織類 A 二三
信昌內衣公司	紡織類 E 二七
信昌機器廠	鑄冶類 B 一七

信昌祥顏料號	藥化類 C 三五
信華祥記皂廠	藥化類 D 一四
信義女子襪廠	紡織類 D 一六
信遠煙公司	飲食類 B 四
信誼化學製藥廠	藥化類 B 九
信誼顏料行	藥化類 C 三二
信餘汽燈號	服用類 C 二
南洋兄弟煙公司	飲食類 B 一〇
南洋電綫廠	機電類插頁
南洋煤球第一廠	鑄冶類 E 五
南洋煤球第二廠	鑄冶類 E 五
南洋機器染織廠	紡織類 C 四四
南洋鐵絲製釘廠	鑄冶類 B 一四
南陽造燭廠	藥化類 D 一一
南陽織造廠	紡織類 D 一七
南華染織廠	紡織類 C 四五
南華棉織廠	紡織類 F 一一
南華煤球廠	鑄冶類 E 三
南華製皂廠	藥化類 D 一四
南僑股份有限公司	藥化類 A 一〇
厚仁鐵工廠	機電類 A 二五
厚生商行	服用類 A 一二
厚生棉毛染織廠	紡織類 F 五
厚豐永針織廠	紡織類 D 一八
姚興昌機器工程公司	機電類 A 三二
威福化學藥物廠	藥化類 D 七
建成麵粉公司	飲食類 A 五
建亞水泥廠	化學類 A 二
建昌顏料號	藥化類 C 五二
建國實業公司	紡織類 E 二五

建新五金廠	鑄冶類 C 二八
建新織造廠	紡織類 D 一八
建新螺絲釘廠	紡織類 B 二四
思源棉織廠	紡織類 E 六
恒大棉織廠	紡織類 F 一二
恒大新記紡織廠	紡織類 A 一四
恒元染織廠	紡織類 C 四九
恒成油墨廠	藥化類 C 四七
恒成染織廠	紡織類 C 四九
恒泰棉織廠	紡織類 F 五
恒益棉織廠	紡織類 F 一二
恒康染織廠	紡織類 C 四二
恒康棉織廠	紡織類 F 一二
恒新染織廠	紡織類 C 四二
恒新機電製造廠	機電類插頁
恒源機電製造廠	機電類插頁
恒達印製製罐廠	鑄冶類 D 一八
恒慶電機襪廠	紡織類 D 一七
恒興工業原料廠	藥化類 A 四
恒興久記棉織廠	紡織類 E 七
恒豐化學工業廠	飲食類 A 一〇
無錫恒豐染織廠	紡織類 C 四九
恒豐紡織公司	紡織類 A 一四
恒豐驚記油墨廠	藥化類 C 四七
春光染織廠	紡織類 C 四九
昶昆染織廠	紡織類 C 五〇
昶昆毛紡染織廠	紡織類 B 二
洪威毛紡染織廠	紡織類 C 五〇
冷大祥誠記染織廠	紡織類 C 五〇
派拉蒙金筆廠	文化類 B 一二
玲奮電器機械製造廠	機電類 B 九

盈康棉織廠.....紡織類E八  
 盈豐染織廠.....紡織類C四七  
 盈豐祥染織廠.....紡織類C五〇  
 科發藥房.....藥化類B一〇  
 科學印製製罐廠.....鑄冶類D九  
 科學儀器館.....文化類B九  
 科藝公司.....服用類C一三  
 紅星橡膠廠.....化學類C一三  
 紅福棉織廠.....紡織類E八  
 紅寶冷飲廠・紅寶糖菓廠.....飲食類A一五  
 美一染織廠.....服用類C四八  
 美女牌廣東牙刷廠.....服用類C一二  
 美生化學廠.....藥化類D八  
 美光染織廠.....紡織類C四八  
 美成良記電線製造廠.....機電類B三〇  
 美孚玉記燈廠.....鑄冶類C四〇  
 美亞製線織造廠.....紡織類E八  
 美亞織網廠.....紡織類C九五  
 美和染織廠.....紡織類C四八  
 美昌針織廠.....紡織類D一七  
 美美糖菓汽水廠.....飲食類A一五  
 美泰化學工業廠.....藥化類A六  
 美康織造廠.....紡織類E二一  
 美華肥皂廠.....藥化類D一九  
 美華紡織廠.....紡織類E二八  
 美華糖菓蜜餞廠.....飲食類A二〇  
 美華賽璐珞製造廠.....服用類C一〇  
 美新棉織廠.....紡織類E二一  
 美達針織廠.....紡織類D三三  
 美綸毛紡織染廠.....紡織類B七

美綸汽燈紗罩廠.....服用類C二  
 美綸棉毛針織廠.....紡織類D三二  
 美優化學製藥廠.....藥化類B九  
 美豐工業社.....藥化類D一一  
 美豐織造廠.....紡織類F五  
 美豐襪廠.....封裏・紡織類D三六  
 美豐協記皮革廠.....化學類D一〇  
 美藝針織廠.....紡織類D一七  
 胡開文發記.....文化類B二一  
 胡慶餘堂藥號.....藥化類B一四  
 英利針織廠.....紡織類E一〇  
 英倫香料廠.....藥化類D七  
 英雄雨衣廠.....紡織類E二六  
 茂生化工廠.....藥化類A六  
 茂昌電泡廠.....機電類B二五  
 茂昌股份有限公司.....飲食類A九  
 茂昌泳機器廠.....鑄冶類C八  
 茂盛染織廠.....紡織類C五〇  
 茂盛興染織廠.....紡織類C四六  
 茂雄染織廠.....紡織類C四七  
 茂新五金工廠.....鑄冶類C二二  
 茂新麵粉公司.....飲食類A四  
 郁良心堂藥號.....藥化類B一三  
 韋廉士醫生藥局.....藥化類B六  
 飛令燈泡廠.....機電類B一九  
 飛輪製線廠.....紡織類H一  
 飛龍電機襪廠.....紡織類D一八  
 飛騰機製鈕扣廠.....服用類C一七  
 香港商行.....服用類A一一  
 奚良濟恆記國藥號.....藥化類B一六

孫隆昌五金號.....機電類C一二  
 家庭工業社.....藥化類D七  
 家庭織造廠.....底裏對面・服用類C一三A九  
 徐重道國藥號.....藥化類B一三  
 徐榮泰牙刷廠.....服用類C一三  
 振大祥均記織造廠.....服用類C一三  
 振中紡織整染公司.....紡織類G七  
 振中襪廠管理惠特電機襪廠.....紡織類C五四  
 振利機器廠.....機電類A二七  
 振昌棉織廠.....紡織類D三三  
 振益衫襪織造廠.....紡織類D三五  
 振泰牙刷廠.....服用類C一二  
 振康顏料號.....藥化類C一五  
 振新紡織公司.....服用類C一五  
 振新電機針織廠.....紡織類A一四  
 振德棉織廠.....紡織類D二一  
 振興棉織廠.....紡織類C五四  
 振餘棉織廠.....紡織類F六  
 振錫鐵工廠.....紡織類D三二  
 振豐鐵工廠.....機電類A一〇  
 振藝針織廠.....機電類C一一  
 晉華電機製造廠.....紡織類D二〇  
 晉裕染織廠.....機電類B一五  
 根泉昌機器製釘廠.....紡織類C五一  
 浙江興業銀行.....鑄冶類B一五  
 海京合記造紙公司.....(廣告)藥化類E五  
 海昌織造廠.....文化類A五  
 海華皮廠.....服用類A七  
 海華電機針織廠.....化學類D一五  
 海龍造紙廠.....紡織類D一九  
 機電類B三三對頁

海龍興記棉織廠.....紡織類E一〇  
 泰山紡織公司.....紡織類A一五  
 泰山棉織廠.....紡織類F一二  
 泰山磚瓦公司.....化學類A五  
 泰山鋼筆廠.....文化類B一八  
 泰安染織廠.....紡織類C五三  
 泰安織造廠.....紡織類E九  
 泰成染織廠.....紡織類C五五  
 泰來紡織五金號.....鑄冶類C四〇  
 泰來織造廠.....紡織類G五  
 泰記機器廠.....機電類A二四  
 中國泰康罐頭食品公司.....飲食類A一一  
 泰康和染織廠.....紡織類C五三  
 泰豐棉織廠.....紡織類F一二  
 泰豐搪瓷廠.....化學類B七  
 益大棉織廠.....紡織類F一二  
 益民染織廠.....紡織類C五四  
 益生布廠.....紡織類C五二  
 益利煙公司.....飲食類B二五  
 益昌橡膠廠.....化學類C二一  
 益泰信記廠.....插頁・鑄冶類D一一  
 益明電光廠.....機電類B一九  
 益綸染織廠.....紡織類C五四  
 眞善美圖書出版公司.....文化類A九  
 眞善美印書館.....文化類A九  
 泰福興五金鐵工廠.....鑄冶類C二七  
 純昌棉織廠.....紡織類C五五  
 馬正昌棉織廠.....紡織類F一二  
 馬利工藝廠.....文化類B六  
 馬順興機器廠.....機電類A一〇

馬敦和帽店.....服用類B三  
 高順和地球牌熱水瓶廠.....服用類C八  
 高樂金筆廠.....文化類B一二  
 偉大染織廠.....紡織類C五六  
 偉大磁球廠.....化學類B六  
 偉元五金廠.....鑄冶類C一三  
 偉成針織廠.....紡織類D二一  
 偉業機製煤球廠.....鑄冶類E八  
 健美織造廠.....紡織類D三八  
 啓明晨記電藝廠.....機電類B二五  
 啓新化學廠.....藥化類A六  
 啓新洋灰公司.....化學類A三  
 啓新紗廠.....紡織類A一四  
 國民帆布廠.....紡織類E三〇  
 國木醬色廠.....飲食類A八  
 國光工業廠.....服用類A六  
 國光烟廠.....飲食類B七  
 國光實業廠.....服用類C八  
 國明電燈泡製造廠.....機電類B二〇  
 國信紡織染廠.....紡織類C五五  
 國泰染織廠.....紡織類C五五  
 國泰電業廠.....機電類B三〇  
 國泰傢具廠.....服用類C一六  
 國強織造廠.....紡織類E二二  
 國富織造廠.....紡織類D一九  
 國華化學工業廠.....藥化類D一六  
 國華五金製造廠.....鑄冶類B二八  
 國華棉織廠.....紡織類F四  
 國華煤球廠.....鑄冶類E六  
 國華製釘廠.....鑄冶類B一七

國華煙廠.....飲食類B七  
 國華熱水瓶廠.....服用類C八  
 國華密業廠.....化學類A五  
 國華興記襪廠.....紡織類D一九  
 國際煤球廠.....鑄冶類E六  
 國營招商局.....機電類C三  
 培源鐵工廠.....機電類A二二  
 培福藥廠.....藥化類B五  
 培德襪廠.....紡織類D二一  
 培靈製藥廠.....藥化類B五  
 堂源氏胡開文筆墨文具莊.....文化類B二四  
 寅豐毛紡織染廠.....紡織類B一〇  
 崇信紡織公司.....紡織類A二三  
 崇新染織廠.....紡織類C八四  
 崔福興花蓆行.....服用類B七  
 康元製罐廠.....鑄冶類D一〇  
 康生麵包餅乾廠.....飲食類A二三  
 康信五金鎖廠.....鑄冶類C一五  
 康福織造廠.....紡織類D二二  
 康樂同記針織廠.....紡織類D二二  
 康樂織造廠.....紡織類D三二  
 康樂煙公司.....飲食類B六  
 強生化工廠.....文化類B一〇  
 強華染織廠.....紡織類C六一  
 強華紙號.....索引後  
 張崇新釀酒造醬廠.....飲食類A七  
 得利車行.....機電類C四  
 捷克工業社.....機電類B三二  
 曹素功堯千氏筆墨莊.....文化類B二三  
 曹素功敦記筆墨莊.....文化類B二四



曹順泰五金車料行..... 機電類 C 一二  
 梁新記牙刷兄弟有限公司..... 服用類 C 一一  
 球興織造廠..... 紡織類 D 二二  
 球寶煙廠..... 飲食類 B 二八  
 衆信磚瓦廠..... 化學類 A 五  
 衆興電織廠..... 紡織類 D 三〇  
 祥生棉織廠..... 紡織類 E 一三  
 祥和興顏料靛青號..... 藥化類 C 一九  
 祥泰煤球廠..... 鑛冶類 E 六  
 祥泰製罐廠..... 鑛冶類 D 一三  
 祥華棉毛染織廠..... 紡織類 C 六一  
 祥雲興記電機針織廠..... 紡織類 D 二三  
 祥雲壽絲邊鞋帶廠..... 服用類 A 一四  
 祥順機器鐵管鑄造廠..... 鑛冶類插頁  
 祥豐皮廠..... 化學類 D 一三  
 祥豐製釘廠..... 鑛冶類 B 一六  
 章華毛絨紡織公司..... 紡織類 B 一〇  
 章華煒記煙廠..... 飲食類 B 一五  
 竟成染織廠..... 紡織類 C 七八  
 竟成棉織廠..... 紡織類 E 二二  
 第一工業廠..... 紡織類 G 八  
 通文油墨社..... 藥化類 C 四八  
 通用製造廠..... 文化類 B 五  
 通用機器有限公司..... 機電類 A 二  
 南通通燧振記火柴廠..... 化學類 E 四  
 陸生記氈毯蓆廠..... 紡織類 F 一二  
 陸興發印鐵製罐廠..... 鑛冶類 D 一一  
 陳一顎紙號..... 文化類 A 八  
 陳合順花爆號..... 藥化類 E 七  
 陳合興糖菓廠..... 飲食類 A 二四

陳新記鈕扣廠..... 服用類 C 二〇  
 傅祥記機器染織廠..... 機電類 A 二八  
 凱利織造廠..... 紡織類 G 五  
 凱旋飲料製造公司..... 飲食類 A 一四  
 勝利行..... 藥化類 B 一〇  
 勝利油墨漆廠..... 藥化類 C 四九  
 勝利煤球廠..... 鑛冶類 E 八  
 勝利織造廠..... 紡織類 E 一一  
 勝明汽燈廠..... 服用類 C 一  
 勝洋兄弟製鏡廠..... 服用類 C 一四  
 勝德新藝化工廠..... 服用類 C 一〇  
 勝豐織造廠..... 紡織類 E 一一  
 博士筆廠..... 文化類 B 一四  
 富中飲料製造公司..... 飲食類 A 一二  
 富安紡織公司..... 紡織類 A 二二  
 富貝康無有限公司..... 藥化類 D 七  
 富華染織廠..... 紡織類 C 五九  
 富華染織廠..... 鑛冶類 B 九  
 富華染織廠..... 紡織類 C 七四  
 甯豐棉織廠..... 紡織類 F 一三  
 復昌祥協記顏料號..... 藥化類 C 一七  
 復泰機器廠..... 機電類 A 二〇  
 復勝織造廠..... 服用類 A 八  
 復新麵粉廠..... 飲食類 A 一  
 復興永記織造廠..... 服用類 A 八  
 復錫織造廠..... 紡織類 E 一一  
 惠生藥棉紗布廠..... 藥化類 B 一一  
 惠康運動器具號..... 文化類 B 四  
 斐輪機器廠..... 鑛冶類 C 二九  
 揚子兄弟實業工廠..... 服用類 A 七

揚州麵粉廠..... 飲食類 A 一  
 晶明玻璃廠..... 化學類 B 二  
 晶華玻璃公司..... 化學類 B 二  
 晶潔化學玻璃廠..... 化學類 B 二  
 景綸衫襪廠..... 紡織類 E 九  
 森昌車胎五金號..... 機電類 C 一〇  
 森新織造廠..... 紡織類 D 二三  
 森鋁電器製造廠..... 機電類 B 六  
 渣華織造廠..... 紡織類 D 三七  
 盛和公記顏料靛青號..... 藥化類 C 一八  
 童涵春藥號..... 藥化類 B 一四  
 統一棉織廠..... 紡織類 D 三八  
 統一合記織造廠..... 紡織類 G 八  
 統一紙號..... 文化類 A 八  
 翔華義記工廠..... 服用類 C 六  
 華工鐵工廠..... 鑛冶類 C 二五  
 華中工廠..... 文化類 B 八  
 華元化工廠..... 藥化類 C 三〇  
 華元染料化工廠..... 藥化類 C 二九  
 華比煙草公司..... 飲食類 B 八  
 華生五金廠..... 鑛冶類 B 一〇  
 華生電器廠..... 機電類 B 一二  
 華生振記廠..... 紡織類 D 三八  
 華申紗廠..... 紡織類 A 一六  
 華北水泥有限公司..... 化學類 A 二  
 華光染織廠..... 紡織類 C 六〇  
 華光製釘廠..... 鑛冶類 B 九  
 華光線廠..... 紡織類 H 二  
 華光實業公司..... 鑛冶類 B 二三  
 華光機器五金製造廠..... 鑛冶類 B 二八

華光織造廠.....紡織類G四  
 華而登燈泡廠.....機電類B二一  
 華吉紡織用品製造廠.....鑄冶類C三  
 華利時陽傘原料廠.....服用類B六  
 華季金筆廠.....文化類B一九  
 華季染織廠.....紡織類C六〇  
 華季橡膠廠.....化學類C一四  
 華成印鉄製罐廠.....鑄冶類D一二  
 華成鈕扣廠.....服用類C一九  
 華成電器製造廠.....機電類插頁  
 華成煙草公司.....飲食類B九  
 華成顏料廠.....藥化學類C九  
 華成橡膠廠.....化學類C一四  
 華成機織帆布廠.....紡織類E三〇  
 華成承記織造廠.....服用類A九  
 華成章記織造廠.....紡織類E一二  
 華成裕記針織廠.....紡織類E二二  
 華成萃記煤球廠.....鑄冶類C三九  
 華成興記煤球廠.....鑄冶類E七  
 華昌火柴梗片公司.....化學類E四  
 華昌染織廠.....紡織類C五九  
 華昌製針廠.....鑄冶類B二二  
 華昌鋼精廠.....插頁・鑄冶類D一  
 華明電池廠.....機電類B二二  
 華明電綫製造廠.....機電類B三三  
 華明煙公司.....飲食類B一五  
 華東化學工廠.....藥化學類D一五  
 華東消防工業廠.....機電類A三〇  
 華東機製煤球廠.....鑄冶類E六  
 華東泰記棉毛織造廠.....紡織類B一〇

華東聖記煤球廠.....鑄冶類C三九  
 華南織造廠.....紡織類D三〇  
 華星商行.....服用類A一二  
 華星煙草公司.....飲食類B一一  
 華美煙公司.....飲食類B一〇  
 華通煤球廠.....鑄冶類E七  
 華通電業機器廠.....機電類插頁  
 華商製帽廠.....服用類B二  
 華祥信記織造廠.....紡織類E一二  
 華章線廠.....紡織類H四  
 華陽紡織染廠.....紡織類C五八  
 華強染織廠.....紡織類C六一  
 華森機器廠.....機電類A二三  
 華隆織造廠.....服用類A一四  
 華盛染織廠.....紡織類C六〇  
 華盛棉織廠.....紡織類F一三  
 華盛公記實業社.....藥化學類D一五  
 華盛益記造紙廠.....文化類A五  
 華新印鉄製罐廠.....鑄冶類D一三  
 華新染織廠.....紡織類C五六  
 華新紡織用品銅窠廠.....鑄冶類C二  
 華業印染織造廠.....紡織類F一三  
 華業搪瓷廠.....化學類B八  
 華義毛刷廠.....服用類C一二  
 華達度器製造廠.....文化類B九  
 華綸帆布織造廠.....紡織類E二九  
 華綸毛紡織染公司.....紡織類B八  
 華鋁鋼精廠.....特別插頁・鑄冶類D一  
 中國華德染織廠.....紡織類C六〇  
 華德普藥廠.....藥化學類B九

華德興煤球廠.....鑄冶類E七  
 華澄染織公司.....紡織類C六一  
 華澄紗廠.....紡織類A一六  
 華興針織廠.....紡織類D三八  
 華興織造廠.....紡織類E一〇  
 華豐毛絨廠.....紡織類B九  
 華豐染料化工廠.....藥化學類C五三  
 華豐染織廠.....紡織類C五七  
 華豐造紙公司.....文化類A四  
 華豐電機廠.....機電類B一一  
 華豐搪瓷公司.....化學類B八  
 華豐製釘廠.....鑄冶類B一〇  
 華豐合記織造廠.....服用類A七  
 華豐和記織布廠.....紡織類A一六  
 華豐和記麵粉廠.....飲食類A三  
 華豐榮記皮革廠.....化學類D一〇  
 華聯染料化工廠.....藥化學類C三六  
 華麗實業公司.....服用類C八  
 菱湖化學廠.....封裏・藥化學類A一  
 中國萃衆製造公司.....紡織類F六  
 象牌避水材料製造廠.....鑄冶類E一  
 越東協記煙廠.....飲食類B二五  
 越新煤球廠.....鑄冶類E八  
 進步協記織造廠.....紡織類D二二  
 進綸棉織廠.....紡織類E九  
 開元顏料廠.....藥化學類C一六  
 開明燈泡廠.....機電類B一九  
 開美科大藥廠.....藥化學類B一〇  
 開胃糖菓食品廠.....飲食類A二三  
 隆興昌五金廠.....鑄冶類C一六

隆興祥織造廠.....紡織類 E 一五  
 雄慶行.....飲食類 A 六  
 集成機器廠.....機電類 A 一五  
 雲昌五金廠.....鑄冶類 C 二七  
 雲錫製造廠.....鑄冶類 C 一四  
 雲豐線廠.....紡織類 H 二  
 順利製中廠.....紡織類 G 八  
 順成棉織廠.....紡織類 F 六  
 順昌水泥石粉廠.....化學類 A 三  
 順昌棉織廠.....紡織類 E 一二  
 順風珠瑯廠.....化學類 B 九  
 順記釘廠.....鑄冶類 B 一六  
 順泰冶製機器熨斗廠.....鑄冶類 C 五  
 順豐泰製銅廠.....鑄冶類 C 三二  
 馮燮堂筆墨文具莊.....文化類 B 二一  
 黃湧泉機器廠.....機電類 A 二九  
 黃德順花爆號.....藥化類 E 六  
 勤工染織廠.....紡織類 C 七〇  
 勤工實業公司橡膠廠.....化學類 C 一六  
 勤工實業公司造紙廠.....文化類 A 七  
 勤生瑞記染織廠.....紡織類 C 六五  
 勤昌鋼精廠.....插頁・鑄冶類 D 一  
 勤益盛染織廠.....紡織類 C 七〇  
 勤業文具公司.....文化類 B 五  
 勤業和記織造廠.....紡織類 D 二六  
 勤裕振記染織廠.....紡織類 C 六五  
 勤興紡織襪衫廠.....紡織類 E 二三  
 勤興偉記鐵工廠.....鑄冶類 B 一五  
 勤豐染織廠.....紡織類 C 六二  
 勤豐衡染織廠.....紡織類 C 七二

匯成棉布號.....紡織類 C 七一  
 中國匯和煙草公司.....飲食類 B 二七  
 匯達煙草公司.....飲食類 B 一三  
 匯綸染織廠.....紡織類 C 八一  
 匯餘恆記棉布號.....紡織類 C 八一  
 匯豐仁記染織廠.....紡織類 C 七四  
 圓圓織造印染公司.....紡織類 C 七〇  
 慎昌行.....藥化類 D 九  
 順裕銅錫廠.....鑄冶類 C 三五  
 愛華金筆廠.....文化類 B 一四  
 敬新記牙刷廠.....服用類 C 一二  
 敬業染織廠.....紡織類 C 七〇  
 新一染織公司.....紡織類 C 七一  
 新大同傘廠.....服用類 B 六  
 新中化學廠.....藥化類 B 七  
 新中國化學工業社.....藥化類 C 三九  
 新中國油墨廠.....機電類 A 三〇  
 新中華刀剪廠.....藥化類 C 四九  
 新中華刀剪廠.....鑄冶類 C 三八  
 新中興鐵工廠.....機電類 A 一七  
 新友企業公司.....機電類 A 一八  
 新民機器廠.....機電類插頁  
 新生化學墨水廠.....文化類 B 七  
 新生火柴公司.....化學類 E 三  
 新生染織廠.....紡織類 C 六九  
 新生紗廠.....紡織類 A 一六  
 新生實業社.....紡織類 F 一四  
 新生機製鈕扣廠.....服用類 C 一七  
 新生鐵工廠.....機電類 A 一八  
 新光化學工業廠.....藥化類 D 一三  
 新光汽燈紗單廠.....服用類 C 一

新光線廠.....紡織類 H 二  
 新光標準內衣染織整理廠.....紡織類 C 九四  
 新光華電泡廠.....機電類 B 二六  
 新安電機廠.....機電類扉頁後  
 新亨製釘廠.....鑄冶類 B 一一  
 新利染織廠.....紡織類 C 七四  
 新成染織廠.....紡織類 C 六六  
 新亞皮革廠.....化學類 D 一一  
 新亞電業機器廠.....機電類 B 一五  
 新亞衛生材料廠.....藥化類 B 七  
 新亞織造廠.....紡織類 E 二四  
 新東機器廠.....機電類 A 二三  
 新星化學製藥廠.....藥化類 B 一一  
 新星機器廠.....機電類 C 四  
 新泰織造廠.....紡織類 D 二六  
 新成棉布號.....紡織類 C 六六  
 新華化學工業廠.....藥化類 C 五〇  
 新華毛織廠.....紡織類 B 一二  
 新華皮革廠.....鑄冶類 C 二  
 新華帆布織造廠.....紡織類 E 二九  
 新華染織廠.....紡織類 C 六九  
 新華消防器具廠.....機電類 A 三〇  
 新華瑛瑯廠.....化學類 B 一一  
 新華塗料工業廠.....化學類 C 二一  
 新華製帽廠.....服用類 B 二  
 新華標準度量衡器廠.....鑄冶類 C 一〇  
 新華顏料號.....藥化類 C 三八  
 新華藥棉紗布廠.....藥化類 B 一一  
 新華鐵工廠.....紡織類 D 插頁・機電類 A 一九  
 新新棉織廠.....紡織類 F 六

新源豐燭棧.....化學類 A 七  
 新義興棉花莊.....服用類 B 七  
 新聲染織廠.....紡織類 C 二一  
 新聲棉織廠.....紡織類 E 一四  
 新興機器廠.....機電類 C 一一  
 新豐印染廠.....紡織類 C 六三  
 新豐文記針織廠.....紡織類 D 二六  
 新藝電機針織廠.....紡織類 D 二六  
 業成五金廠.....鑄冶類 B 一三  
 極星藥廠.....藥化學類 B 九  
 源昌銅精廠.....插頁·鑄冶類 D 二  
 源昌岑記機器銑工廠.....機電類 A 三一  
 源東染織廠.....紡織類 F 一三  
 源森軋鋼廠.....鑄冶類 A 九  
 源森祥花蓆行.....服用類 B 九  
 源順鋼廠.....鑄冶類 A 九  
 源源拉絲製釘廠.....鑄冶類 B 一二  
 源源染織廠.....紡織類 C 六九  
 源裕和記顏料廠.....藥化學類 C 二一  
 源興炳記煤球廠.....鑄冶類 E 七  
 源豐潤正記染織廠.....紡織類 C 六九  
 源豐潤燭棧.....化學類 A 七  
 源豐機器廠.....機電類 A 一二  
 瑞大織造廠.....紡織類 D 二八  
 瑞士中國汽巴化學公司.....藥化學類插頁  
 瑞和客業廠.....化學類 A 四  
 瑞昌紡織五金號.....鑄冶類 C 三  
 瑞昌鋼製製造廠.....鑄冶類 C 三  
 瑞倫煙公司.....飲食類 B 二六  
 瑞泰顏料號.....藥化學類 C 二六

瑞記製帽廠.....服用類 B 二  
 瑞康祥成記顏料號.....藥化學類 C 二九  
 瑞華化學製藥廠.....藥化學類 B 八  
 瑞潤顏料靛青號.....藥化學類 C 二五  
 瑞興砂紙廠.....鑄冶類 C 六  
 瑞綸勝記毛織廠.....紡織類 B 九  
 經緯棉織廠.....紡織類 F 一四  
 經德染織廠.....紡織類 C 七八  
 義大染織廠.....紡織類 C 三六  
 義生搪瓷廠.....化學類 B 一〇  
 義生橡膠廠.....化學類 C 二一  
 義利染織廠.....紡織類 C 七八  
 義成興廠.....機電類 B 三五  
 義和織造廠.....紡織類 G 四  
 義昌棉花蓆行.....服用類 B 八  
 義昌興記紙號.....索引後  
 義昌承棉織廠.....紡織類 F 一四  
 義記染織廠.....紡織類 C 七六  
 義泰興煤球廠.....鑄冶類 E 八  
 義華祥染織廠.....紡織類 C 七八  
 義威德爵香號.....藥化學類 E 五  
 義興粹記廠.....紡織類 E 一四  
 義錫印鉄製罐廠.....鑄冶類 D 一四  
 聖業祥鋼精廠.....插頁·鑄冶類 D 二  
 陸新鉄工廠.....機電類 A 二八  
 萬中利鋼網廠.....鑄冶類插頁  
 萬生顏料號.....藥化學類 C 一九  
 萬利行.....藥化學類 D 九  
 萬利染織廠.....紡織類 C 六四  
 萬利製造廠.....鑄冶類 E 一

萬利鋼網製造廠.....鑄冶類 B 三〇、三一  
 萬里造漆廠.....藥化學類 C 四二  
 萬林染織廠.....紡織類 C 七三  
 萬國化學工業社.....藥化學類 D 九  
 萬康宏醬園.....飲食類 A 一二  
 萬康祥顏料號.....藥化學類 C 二〇  
 萬象針織廠.....紡織類 D 二四  
 萬順染織廠.....紡織類 C 七三  
 萬順恆鉄廠.....鑄冶類 B 三二  
 萬源染織廠.....紡織類 C 七二  
 萬壽金筆廠.....文化類 B 二二  
 萬豐機織印染廠.....紡織類 C 七三  
 萬波萬豐染織廠.....紡織類 C 七二  
 董洪茂顏料號.....藥化學類 C 三七  
 董慶記織造廠.....服用類 A 六  
 葆大參號.....藥化學類 E 八  
 葉天德藥號.....藥化學類 B 一六  
 葉瑞馨齋香號.....藥化學類 E 五  
 葉樹德堂國藥號.....藥化學類 B 一三  
 裕中紗廠.....紡織類 A 一七  
 裕生針織機器廠.....機電類 A 一一  
 裕生祥織造廠.....紡織類 G 七  
 裕民染織公司.....紡織類 C 七一  
 武進裕民染織公司.....紡織類 C 六七  
 裕民手絨線廠.....紡織類 B 三  
 裕民織造廠.....紡織類 F 一三  
 裕昌機器拉絲廠.....鑄冶類 B 一一  
 裕昌祥棉織廠.....紡織類 F 七  
 裕康五金製造廠.....機電類 C 一一  
 無錫裕康襪廠.....紡織類 D 二五

裕康仁記襪廠.....紡織類D二五  
 裕通豐記麵粉廠.....飲食類A三  
 資源委員會材料供應事務所.....藥化類插頁  
 裕華煙草公司.....飲食類B二六  
 裕華染織廠.....紡織類C六七  
 裕華鏡廠.....服用類C一五  
 裕新染織廠.....紡織類C七一  
 裕綸襪廠.....紡織類D二五  
 裕興棉織廠.....紡織類D三五  
 裕豐染織廠.....紡織類C九三  
 裕豐織造廠.....紡織類E一四  
 裕華化學工業公司.....索引前插頁  
 達成毛紡織染廠.....紡織類B一一  
 達理織造廠.....紡織類E二二  
 達豐染織公司.....紡織類C七五  
 達豐棉織廠.....紡織類F一三  
 達豐緊寬帶廠.....服用類A六  
 運來福記鈕扣大王.....服用類C一八  
 鉅昌機器五金廠.....鑄冶類C五  
 雷允上誦芬堂藥舖.....藥化類B一五  
 電力煤球廠.....鑄冶類E四  
 鼎記製香廠.....藥化類E三  
 鼎發五金製造廠.....機電類A三四  
 鼎華染織廠.....紡織類C六八  
 鼎新皮帶皮結製造廠.....化學類D一二  
 鼎新染織廠.....紡織類C六八  
 鼎鑫紗廠.....紡織類A一九  
 嘉美印刷製罐廠.....鑄冶類D一五  
 嘉美成鈕扣廠.....服用類C二〇  
 嘉華織物廠.....紡織類F一四

嘉福香料公司.....藥化類A六  
 嘉豐顏料號.....藥化類C二四  
 實學通藝館.....文化類B一〇  
 榮孚顏料行.....藥化類插頁  
 榮昌德雨衣服裝廠.....紡織類E二六  
 榮泰襪針廠.....鑄冶類B二二  
 榮泰新機器廠.....鑄冶類A五  
 榮記織造廠.....紡織類E一六  
 榮康顏料號.....藥化類C二三  
 榮發玻璃廠.....化學類B三  
 榮陽電機織造廠.....紡織類D二八  
 榮森花蓆莊.....服用類B九  
 榮新昌花蓆行.....服用類B九  
 榮綸棉織廠.....服用類B九  
 榮豐紡織廠.....紡織類F一四  
 榮豐紡織廠附設造紙廠.....紡織類A一九  
 榮豐線廠.....文化類A九  
 榮豐興線廠.....紡織類C三  
 滬一染織廠.....紡織類H三  
 滬江製鋼公司.....紡織類C七七  
 滬豐染織廠.....鑄冶類C三四  
 漢陽工業廠.....紡織類C二一  
 福大號.....紡織類G二  
 福中化工廠.....藥化類E七  
 福利食品廠.....藥化類A三  
 福來頓工廠.....飲食類A二三  
 福昌織物廠.....藥化類D九  
 福康染織廠.....紡織類E一五  
 福康餅乾廠.....紡織類C七七  
 福康織物廠.....飲食類A二一

福華襪廠.....紡織類D二七  
 福華煙公司.....飲食類B一二  
 福源帽廠.....服用類B三  
 福新五金號.....鑄冶類C一九  
 福新棉織廠.....紡織類E一五  
 福新藥廠.....藥化類B一一  
 福新煙公司.....飲食類B二四  
 福新麵粉公司.....服用類A四  
 福新花蓆行.....服用類B一〇  
 福新爆竹雜糧號.....藥化類E七  
 福祿壽花蓆莊.....藥化類E七  
 福慶機器廠.....紡織類D三四  
 福興明記印製鐵罐廠.....機電類A二三  
 粹華卡片廠.....鑄冶類D一六  
 精益化學廠.....文化類A一〇  
 精益棉毛織染廠.....藥化類D一〇  
 精勤化學工廠.....紡織類B一二  
 精業機器廠.....藥化類C二二  
 維泰森記鈕扣廠.....插頁·紡織類  
 維鋁機器廠.....服用類C一九  
 綜藝照相製版社.....機電類A一三  
 綸中織造廠.....化學類B四  
 綸昌棉織廠.....紡織類G七  
 綸康棉織廠.....紡織類F八  
 綸華染織廠.....紡織類F八  
 綠寶金筆廠.....紡織類C七七  
 聚生恆香莊.....文化類B一四  
 聚昶機器五金廠.....藥化類E四  
 聚泰染織廠.....鑄冶類C八  
 聚泰染織廠.....紡織類C七七





興中電機工廠	機電類 B 一三
興中國橡膠廠	化學類 C 一五
興亞銅業股份有限公司	鑛冶類 A 六
興昌鑛廠	鑛冶類 C 二五
興泰五金掛鈕廠	鑛冶類 C 二一
興泰印製鐵罐廠	鑛冶類 D 一五
興康煙廠	飲食類 B 二二·二二
興華金屬製品廠	鑛冶類 C 二四
興華顏料靛青號	藥化類 C 二六
興業實業工程公司	機電類 B 一四
融光紗罩廠	服用類 C 三
衛盛元棉布號	紡織類 C 八六
錦昌鐵廠	機電類 A 二二
錦芳機器鑿井工程公司	封面
錦泰傘廠	服用類 B 六
錦記棉織廠	紡織類 E 一六
錦華煙草公司	飲食類 B 一四
錦華和實業社	紡織類 E 二四
錦隆五金銅鐵工廠	鑛冶類 C 二八
錦隆搪瓷廠	化學類 B 一二
錦樂織造廠	紡織類 F 一四
錦綸實業社	紡織類 F 八
錢德泰棉花莊	服用類 B 一〇
錢鋪記電業機械製造廠	機電類 B 一六
餘德春記針織廠	紡織類 D 二七
餘慶堂戈製半夏藥廠	藥化類 B 一二
駱駝金筆廠	文化類 B 一六
龍華染料化工廠	藥化類 C 三一
龍華煙公司	飲食類 B 一三
龍營紡織機器廠	機電類 A 一六

極樂煙廠	飲食類 B 一五
聯合顏料廠	藥化類 C 二七
聯合化學工業廠	藥化類 C 三〇
聯美糖菓餅乾麵包廠	飲食類 A 二四
聯益染織廠	紡織類 C 九〇
聯益電業公司	機電類 B 三三
聯益機器廠	機電類 A 二一
聯華棉織廠	紡織類 F 七
聯新染織廠	紡織類 C 八九
聯藝工藝社	文化類 B 五
聯鑫針織廠	紡織類 D 二九
謙信化學廠	藥化類 A 二
駿大華行	藥化類 C 五一
駿隆染織廠	紡織類 C 九一
鴻昌新布廠發行所	紡織類 C 八九
鴻洲織布廠	紡織類 C 八九
鴻祥豐記染織廠	紡織類 C 八九
上海鴻章紡織染廠	紡織類 C 九一
鴻運襪廠	紡織類 D 二七
鴻新染織廠	紡織類 C 八七
鴻裕染織廠	紡織類 C 九〇
鴻福織物廠	紡織類 G 五
鴻興織造廠	紡織類 D 三四
禮興協記油墨製造廠	藥化類 C 五一
鎰大電機襪廠	紡織類 D 二七
鎰泰花蓆莊	服用類 B 一〇
瀛洲染織廠	紡織類 C 九三
羅信達機器廠	鑛冶類 C 一〇
藝光鋼精廠	鑛冶類 D 二
藝林染織廠	紡織類 C 九二

關勒銘鋼筆文具廠	文化類 B 一一
麗來行	藥化類 D 一六
麗洲染織廠	紡織類 C 八八
麗華化學工業廠	藥化類 A 九
麗華棉織廠	紡織類 F 七
麗華橡膠電業廠	機電類 B 三三
麗華織造廠	紡織類 G 七
麗新紡織印染公司	紡織類 C 九四
寶大香號	藥化類 E 三
寶大織造廠	紡織類 D 二九
寶山造紙廠	文化類 A 六
寶成樞記電機襪廠	紡織類 D 二九
寶泰織造廠	紡織類 D 三〇
寶康織造廠	服用類 A 一三
寶祥棉織廠	紡織類 E 一六
寶華寅記汽燈紗單廠	服用類 C 三·四
寶新織造廠	紡織類 E 二四
寶源祥染織廠	紡織類 C 九〇
寶鋁汽車材料廠	機電類插頁
寶興織造廠	服用類 A 六
寶豐紡織廠	紡織類 A 一九
耀華電器廠	機電類 B 二二
耀華製麵食品廠	飲食類 BA 二四
蘇存德堂藥號	藥化類 BA 一五
蘇綸紡織印染公司	紡織類 A 一六
鑄亞鐵工廠	鑛冶類插頁
鑑臣香精原料廠	藥化類 A 九
鑑臣行	藥化類 D 一〇
錫和銅廠	化學類 D 一五
鑫泰電器廠	機電類 BC 三六
鑫記友聯廠	服用類 A 一三
鑫豐麵粉廠	鑛冶類 D 二
鑫豐麵粉廠	飲食類 A 一

經銷國產紙張  
自運歐美洋紙

電話 九〇八八三  
福建中路一一九號

# 義昌興記紙號

洋紙花色繁多定價劃一  
專營國產紙張歐美

電話 一〇八二六

河南中路八〇弄八號

# 志祥紙號

# 強華紙號

紫金街慎興里一一號 電話八四七一〇

歡迎惠顧  
定價低廉  
應有盡有  
寰球名紙  
紙張自運  
專營國產





# 中孚興業化學製造公司

CHUNG FU HSING YEH CHEMICAL PRODUCTS CO., LTD.

## 出品

鐘斧牌

126 青紅光硫化元  
127 青光硫化元



鶴牌

紅黃  
丹丹

鮮明  
顏色

勻粉  
細粒

高品  
強質

精製  
良造

慎防假冒 \* 封口完密

### 國貨染料

電話：三六九八七

滬廠上海歸化路三八三號

電報掛號：五一九一

閩廠上海縣閩行鎮東

廠號名稱	大中華染料廠
營業地址	上海徐家匯徐虹路一九五號
商品名稱	147 青光硫化元 148 紅光硫化元
商標名稱	大中華牌 大中華地圖牌



廠號名稱	大興實業社
營業地址	上海九江路二〇一號七室
商品名稱	玉蜀黍澱粉可溶性澱粉大英膠白糊精 黃糊精透明漿粉液體葡萄糖
商標名稱	順風牌



廠號名稱	菱湖化學廠股份有限公司
營業地址	上海天津路二三八號 電話 九四七四四
商品名稱	炭 酸 鈣
商標名稱	藍 吉 牌 紅 吉 牌

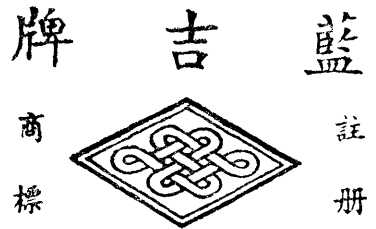

廠號名稱	遠東化工廠
營業地址	上海河南中路五七五弄一二號
商品名稱	六角粉生粉麥澱粉透明漿粉可溶性澱粉 大英膠黃糊精白糊精
商標名稱	嘉 禾 牌



廠號名稱	謙信化學廠
營業地址	廠址 上海開原路一八九弄一〇三號 發行所 上海塘沽路一一一路 電話 四三〇二三
商品名稱	硫化碱
商標名稱	老虎牌

商標彙編 藥化類

**虎牌硫化碱**



標商 冊註

海工  
製監廠學化信謙

商號名稱	川海化工廠
營業地址	廠址 上海漕河涇漕寶路一〇〇號 發行所 上海塘沽路一一一路 電話 四三〇二三
商品名稱	碳酸鈣
商標名稱	壳牌

**壳牌**



標商 冊註

品出廠工化海川海上

A 二



商  
標  
彙  
編  
  
藥  
化  
類

廠號名稱

天星化學廠股份有限公司

營業地址

總管理處 上海四川中路一一〇號四樓  
 第一廠 上海凱旋路一三一〇號  
 第二廠 上海山陽路同濟路口二〇號  
 電話一二三〇五

商品名稱

硫化碱 元明粉 鹽酸 大蘇行

商標名稱

金牛牌

牌生金

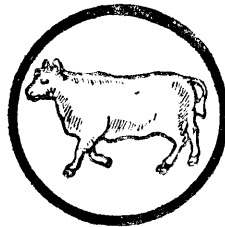

廠號名稱

福中化工廠

營業地址

廠址 上海宋公園路裴家橋二七號  
 營業所 上海七浦路三〇三弄五號 福中工業原料行

商品名稱

斯替林 阿莫尼粉 地字促進劑

商標名稱

萬象牌

牌象萬





廠工學化中福



廠號名稱	恆興工業原料廠
營業地址	廠址 上海南京西路一九一五號 總店 上海河南中路六五〇號 分店 上海康定路二一三號 電話 一九二九九 電話 六一三〇四
商品名稱	碳酸亞 硝酸銀 亞莫尼亞水 輕氣水 氟氏亞莫尼 醋酸銅 硫酸銅 灰酸鉀
商標名稱	五星牌

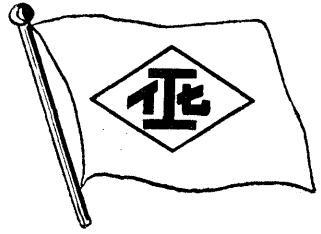

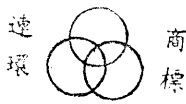
廠號名稱	肇新化學廠股份有限公司
營業地址	事務所 上海北京東路三〇四號二樓 電話 一四二〇一 一八三三〇 廠址 上海周家橋西浜北西光復路金家宅八號
商品名稱	沉降性碳酸鈣 碳酸鎂 鹽酸 硫化鈉 元明粉
商標名稱	(如附圖)

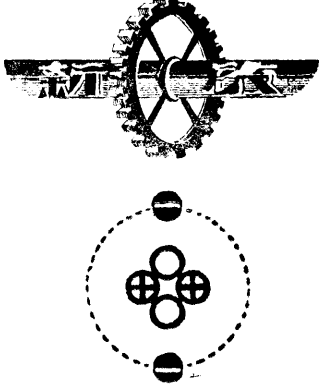

廠號名稱	大森化工廠	 <p>連環 商標</p>
營業地址	上海澳門路九五號	
商品名稱	刨花碱 燒碱水	
商標名稱	連環牌	
廠號名稱	大豐薄荷公司	
營業地址	廠址 上海武夷路七〇五弄三一六號 營業所 上海馬當路二七八弄七七號	
商品名稱	薄荷腦 薄荷油	
商標名稱	和合牌	
廠號名稱	上海化學製膠廠	
營業地址	上海中正東路一九號 電話 八四〇八三 廠址 天綸橋路九〇〇號	
商品名稱	牛皮膠 極力丁 膠粉 膠片 膠珠 塊膠	
商標名稱	寶塔牌	
廠號名稱	立信化學工業社	
營業地址	上海盧家灣呂班路 李家宅四號	
商品名稱	揩光漿 及水溶油	
商標名稱	雙牛牌	

廠號名稱	美泰化學工業股份有限公司	
營業地址	上海徐家匯路三四一號	
商品名稱	炭酸鈣 鋅養粉	
商標名稱	美字商標	
廠號名稱	啓新化學廠	
營業地址	上海長壽路九四六號 電話 二三七一二	
商品名稱	化工部 膠木部 冰醋酸 醋酸酯 電料無線電料 無水醋酸 醋酸鹽 及各種膠木製品	
商標名稱	輪軸 原子	
廠號名稱	嘉福香料公司	
營業地址	上海廣東路一五九號 廠址 江甯路一九四弄九〇號	
商品名稱	香料 香精 經售化粧品 衛生用品 糖果 汽水 烟草用各種香料	
商標名稱	DUBAIL 皇冠牌 CHAFOCK 嘉福牌	

茂生化工廠

民生炭精廠

上海永康路三七弄三一號

上海嘉善路一五〇弄三一號

徐家匯裕德路九八弄八三號

龍華路八八二弄三號

電話 七〇七九六號

電話 七〇七九六

灰酸鈣 硫化元 牛皮膠

各種電極石木

生菜油 印刷輓筒膠

廠號名稱

亞美斯古香料廠

營業地址

上海愚園路八八四號

商品名稱

各種香料 原料

商標名稱

AMESCO



廠號名稱

# 慶華顏料化學廠 慶裕化學工業公司

營業地址

總公司 漢口勝利街六一號  
電報掛號 〇一一八  
分公司 上海江西路四五二號  
電報掛號 七七〇三

商品名稱

慶華出品峨嵋山牌硫化元青  
慶裕出品勝利牌凱旋牌各色染料

商標名稱

峨嵋山牌 萬里牌  
勝利牌 凱旋牌

## 青元化硫牌山嵯峨

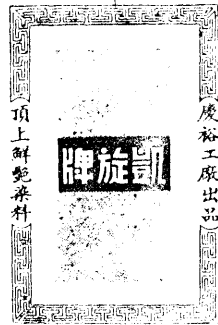
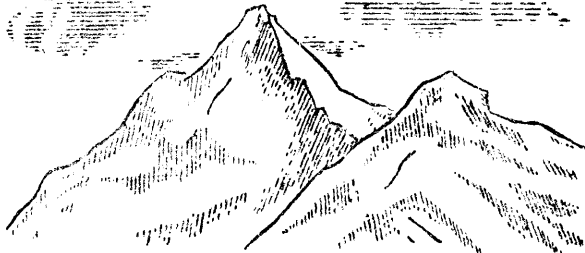

### 司公限有份股廠學化料顏華慶

號一六街利勝口漢..司公總  
路橋溝苕..址廠

樓四號二五四路中西江..司公滬  
〇九〇八一..話電

號六七三二路北山中..址廠  
號四四坎尺九..司公渝

七一八一四..話電  
區業工沱家李..址廠渝

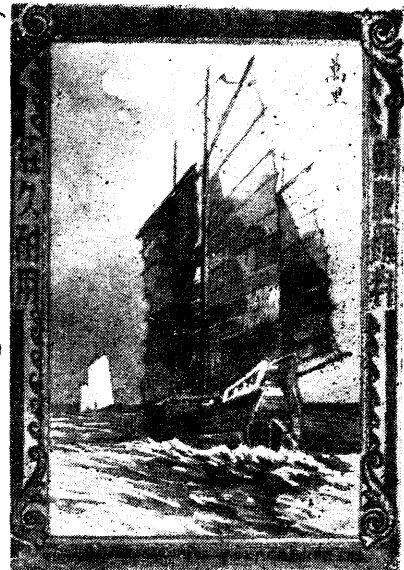

商標彙編  
藥化類

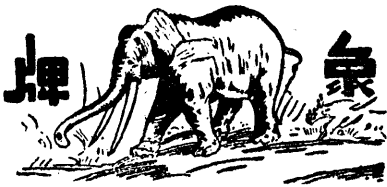
廠號名稱	中孚興業化學製造股份有限公司		
營業地址	滬廠 上海歸化路三八三號 閩廠 上海縣閩行鎮東	電話 三六九八七 電報掛號 五九一一	
商品名稱	硫化元 黃丹 紅丹		
商標名稱	鐘 斧 鶴 牌		
廠號名稱	麗華化學工業廠		
營業地址	廠址 上海江甯路一〇八〇弄一五 五號 電話 三九七五四 營業所 上海福州路八九號四二二 電話 一二七六三		
商品名稱	化學原料 各色顏料 銘明矾		
商標名稱	象 牌		

廠號名稱	鑑臣香精原料廠股份有限公司	
營業地址	上海滇池路一一〇號	
商品名稱	製造化粧品衛生用品 香皂 糖果汽水 烟草用各種香料	
商標名稱	鷹 牌 花果牌	





廠號名稱	南僑股份有限公司	
營業地址	上海金陵東路四一號	
商品名稱	進口工業原料等出口國貨產品	
商標名稱	N C C	

# 南僑股份有限公司

## 貿易範圍

歐	南	印	國	大
	洋		內	商
	羣	度	各	埠
美	島			

## 進 口

樹膠	拷膠	拷皮	椰油	椰干
胡椒	甘蜜	生粉	咖啡	燒碱
蔴袋	白糖	及其他工業原料		

## 出 口

豆類	高粱	明礬	石膏	冬粉
紗布	藥材及南北貨並國貨工業產品			

總公司 上海金陵東路四十一號  
 電報掛號國內4424國外NAMCHOW  
 分公司 星洲 香港 廈門 台灣 天津

資源委員會  
材料供應事務所

代銷資源委員會各附屬機關產品一覽

辦理採儲運銷業務

錫	承軸合金	矽鐵	酒精	銻白	鋁錠	硝酸	硫酸	鹿頭硫化碱	天工硫化碱	品字牌水泥
---	------	----	----	----	----	----	----	-------	-------	-------

供應工礦電化器材

地址：上海黃浦路七十七號二樓  
 電話：二二五五轉三八分機  
 華北分所：天津羅斯福路二八號  
 東北分所：瀋陽和平區桂陽街二二號  
 台分所：台北懷寧街二段四號三樓  
 香港辦事處：廣州太平南路一號七樓五〇室  
 漢口辦事處：漢口勝利街二五七號



推進有機化學工業  
 供應基本化學原料

資源委員會

中央化學工廠籌備處

地址：上海黃浦路七十一號二樓至二號  
 電話：三三一一四  
 南京中山路兆營三號四號  
 電話：四二一四

# 榮 孚 顏 料 行

熊 哪 榮 皇  
 虎 叱 華 后  
 牌 牌 富 牌

商  
 標



註 大 羣 勇 熊  
 冊 喜 英 虎 虎  
 牌 會 牌 牌 牌

出 品 各 種 顏 料 色 澤 鮮 艷 經 久 不 褪

總 管 理 處 上 海 中 正 東 路 一 四 七 號 中 匯 大 樓 五 〇 四 號

電 話 八 六 四 七 三 電 報 掛 號 四 九 六 九

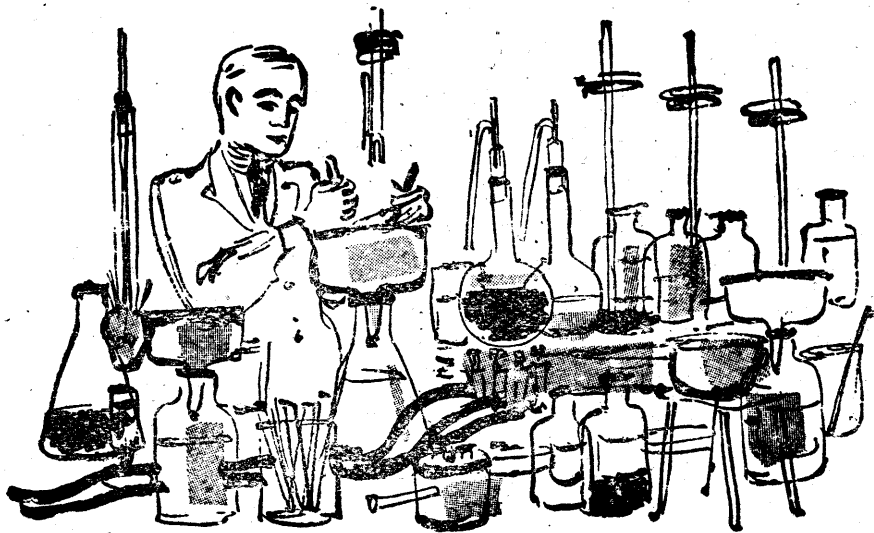

凡規模宏大聲譽卓越之顏料廠在過去一世紀內經繼續不斷之研究與發明已使染色技術逐步發展到達目前完美程度

自開始製造人造靛青進化至不退色幹缸顏料其每一步驟即足以證明顏料製造方法及應用之進步矣近六十餘年以來瑞士汽巴化學廠之研究試驗室對於顏料工業之發達曾作有極重要之貢獻

中 國 總 經 理 瑞 士 中 國 汽 巴 化 學 公 司

上 海 九 江 路 一 五 〇 號

廠號名稱	大中化學工業廠
營業地址	上海徐家匯路一一九一號
商品名稱	葡萄糖注射液 針用 葡萄糖粉劑 食用
商標名稱	大中 紫葡萄
	

廠號名稱	中法血清菌苗廠
營業地址	廠址 上海中正東路一一〇〇號 營業所 上海北京東路八五一號二一四室 電話九二三三三
商品名稱	各種血清及菌苗
商標名稱	萬壽



# 中法藥房股份有限公司

董事長 趙棣華  
 總經理 許曉初  
 廠長 周夢白  
 副廠長 沈濟川  
 主任藥師 吳冠民

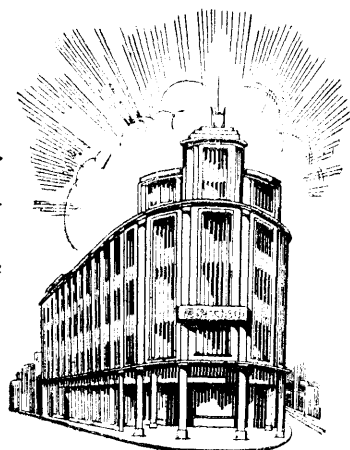

上海總店

## 總管理處

上海北京東路八五一號，自建鋼骨水泥大廈，電話九二三三一……三號轉接各部，電報掛號五六七三。

## 總製造廠

上海中正西路一七九〇號，佔地二十餘畝，設備完善，規模宏大，技術人員均為國內外著名大學畢業，經驗豐富。

## 分店分廠

本埠設有分店五處，聯號一處，國內外各大埠均設有分店及辦事處，在重慶設有分廠一所，西南區分公司一所。

## 著名出品

賜爾福多延年益壽粉，艾羅補腦汁，艾羅療肺藥，羅威健身素，九一四藥膏，克嗽伏，胃毒，果導，滅痛，蜂窠淨，肅疥，羅威水菓鹽，羅威沙而，及百吉牌各種醫用針藥化學合成製劑，暨孩兒面雙獅牌花露水等藥品化粧品不下五百餘種。

## 創設簡史

創立於前清光緒十六年，迄今已閱五十餘載：歷史悠久，信用卓著，居全國新藥業之領導地位。

## 聯繫事業

中法化學製藥廠，中華製藥公司，中法油脂製造廠，中法血清菌苗廠，及中法化工實驗所，中法生物研究所等。

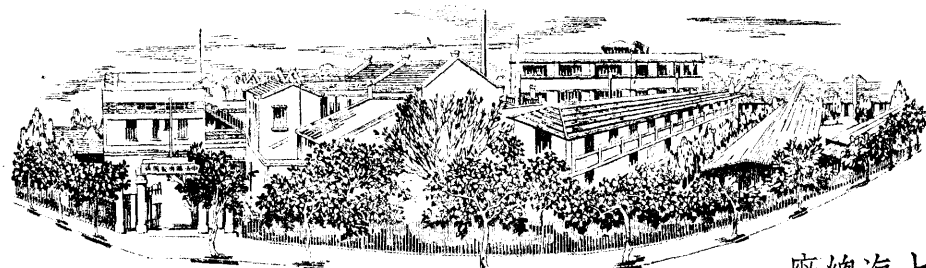

上海總廠

## 主要商標



萬象 用於各種  
 商標 家用良藥



雙獅 用於各種  
 商標 化粧品

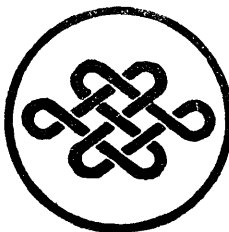

百吉 用於各種  
 商標 醫用藥品

商  
標  
編  
號  
藥  
化  
類

廠號名稱	天平化學製藥廠							
營業地址	上海江寧路一〇六三號							
商品名稱	各種西藥							
商標名稱	癩去病 愛美西施 滅絲菌 暈船消 安肺星 烏樂寧 天 平 天平盾牌							
審定書號碼	18281	13437	48051	48180	13843	15712	53153	30442
註冊證號碼	38450	37441	46726	47340	37690	37825	49606	37873



天平

廠號名稱	中國生化製藥廠股份有限公司							
營業地址	廠址 上海膠州路三九七號 營業所 上海江西路三二二號							
商品名稱	西藥類							
商標名稱	史太安	得勢雄	全維丸	避倦丸				
	Sulthia	Testone	Pantonium	Elatine				
註冊證號碼	44319	審 35782	44412	44255				
商標名稱	滴 鈣	壹服舒	慨託命	廣陵散				
	Deecal	Ephesul	Kectomin	Guanisul				
註冊證號碼	39656	39661	40801	40607				

B  
三

商標彙編 藥化類

廠號名稱	民生藥廠	
營業地址	廠址 杭州武林門外	營業所 上海九江路五四一號
商品名稱	民生各種藥品	
商標名稱	民生及松鶴	MS 民生



註冊證 38332



註冊證 37743

# 中英大補藥



貧血者  
多瘦弱

作事無神



主 治  
神經衰弱 腦力遲鈍 先天不足 諸虛百損  
易感疲倦 萎黃貧血 後天失調 均有特效

服用本品 最為合宜

中英大藥房出品

B 四



廠號名稱

培福藥廠

營業地址

上海新聞路五六六弄二〇號

商品名稱

西藥類

商標名稱

BEFO  
 註冊證 36443  
 乃美和  
 NORMALON  
 註冊證 39118  
 康生盼  
 CONSENPAK  
 註冊證 39119  
 芬蘆英  
 PHENALOIN  
 註冊證 39120



尅痢丁  
 QUINOLIDINE  
 註冊證 39121  
 力妥酶  
 LACTOFERM  
 註冊證 39122  
 安爾痛  
 ANODON  
 註冊證 39123  
 有力他命  
 UNITAMIN  
 註冊證 40197

廠號名稱

培靈製藥廠

營業地址

上海東新嘉路(狄思威路口)二四號

商品名稱

西藥類 瘧疾丸

商標名稱

B.L.C. 雙馬牌 獅球牌



MANUFACTURED BY  
 BEE LIN DRUG CO.  
 SHANGHAI

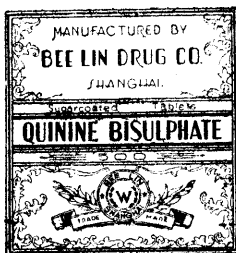
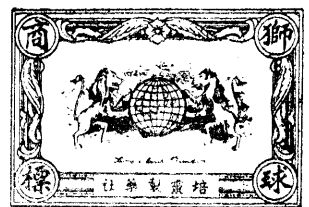

益印全寫片  
 成人：每日五片  
 兒童：每日三片  
 用法：每日三次  
 預防瘧疾  
 成人：每日五片  
 兒童：每日三片  
 用法：每日三次

益印全寫片  
 成人：每日五片  
 兒童：每日三片  
 用法：每日三次  
 預防瘧疾  
 成人：每日五片  
 兒童：每日三片  
 用法：每日三次



# 藥良用家種六局藥生醫士廉韋

碼號證可許之發頒署生衛府政民國意注請時買購

商標彙編 藥化類

片藥己自孩嬰



腸胃專藥  
乳兒小兒

許可證號碼  
成字第六二七號

丸補色紅生醫士廉韋

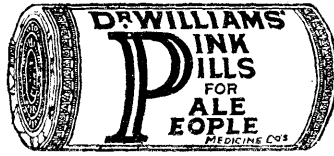

舉世馳名  
補血健腦

許可證號碼  
成字第六二五號

丸導清色紅士廉韋



潤腸平肝  
盡美盡善

許可證號碼  
成字第六二六號



牌意如  
面外盒紙

統治皮膚病  
皮傷皮症

許可證號碼  
成字第六二八號



片痛止豐祿紐

止痛迅速  
絕對無損

許可證號碼  
成字第二五五號



片咳止入吸

吸氣治療  
咳嗽傷風

許可證號碼  
成字第六二九號

啟謹局藥生醫士廉韋號一五四路中西江海上

商  
標  
彙  
編  
藥  
化  
類

廠號名稱	新中化學廠
營業地址	上海康定路八八三號
商品名稱	色素汞 紅藥水等藥品
商標名稱	燈塔牌
 <p data-bbox="539 883 729 914">審定書 47209</p>	

廠號名稱	新亞衛生材料廠
營業地址	上海華山路一五一〇號
商品名稱	醫療器械 橡皮膏 紗 布 藥棉 及其他藥用橡膠物品
商標名稱	N. A. 星牌商標

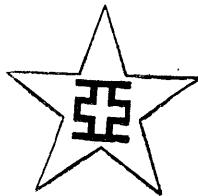

B  
七

廠號名稱	人和化學製藥廠	
營業地址	上海襄陽南路五五〇號	
商品名稱	滋補強身粉粒 止咳藥水 止痛藥片 飲水清毒片 鈣片 退熱藥片 胃痛藥片 輕瀉片	
商標名稱	人和胚寶 寧咳露 安百痛 風寒清 人和鈣劑 龍 康 胃 清利糖	
廠號名稱	上海瑞華化學製藥廠	
營業地址	上海華山路四十二號	
商品名稱	西藥類	
商標名稱	G C	
廠號名稱	太華化學製藥廠	
營業地址	廠址 上海水電路談家宅四九號 營業所 上海黃陂南路四二九弄二四號	
商品名稱	西藥類 化學品類 中藥類	
商標名稱	太華	
廠號名稱	同仁製藥廠	
營業地址	上海復興中路三一八弄四五號 電話 八二五〇六	
商品名稱	各種注射藥	
商標名稱	MANN	

商標編藥化類

廠號名稱	信 誼 化 學 製 藥 廠
營業地址	廠 址 上海思南路二〇號 營業所 上海崇明路八二號
商品名稱	成藥及中華藥典所載之原料藥品
商標名稱	信 誼



註冊證 40773

廠號名稱	美 優 化 學 製 藥 廠
營業地址	上海南昌路一二七弄一二號
商品名稱	西 藥 類
商標名稱	美優 MEYER



廠號名稱	極 星 藥 廠
營業地址	上海永嘉路西愛村一二至一四號
商品名稱	參茸賜保命 極星素針·片劑 極星滅毒 極星烟敵 極星新疆梅散 西藥及化學品類
商標名稱	極 星
註冊證號碼	3 6 3 9 0      4 3 3 7 6 4 3 3 7 7      4 6 5 6 5 4 6 9 4 2      4 3 3 8 6



B 九

廠號名稱	華 德 普 藥 廠
營業地址	廠 址 上海成都路七四一弄二九號 營業所 上海南京路哈同大樓 A 三 二一室
商品名稱	西 藥 類
商標名稱	五分鐘胃痛粉 婦科回天素 濕立淨藥水 三分鐘頭痛片 三〇三藥膏 華德普冷熱丸



美國懷德製藥公司出品

赫立維他，補身抗癆，功效最著，有口皆碑。其價格雖似稍昂，但以其所含之維他命A成份每單位，實較其他出品之祇含五千單位者為廉。故精明仕女為經濟實惠打算，無不採用赫立維他。

**赫立維他**  
 西藥 淨純



代價 100%  
 10000 單位  
 代價 75%  
 5000 單位

Halivita

算算看  
 那個便宜??

商標藥編藥化類



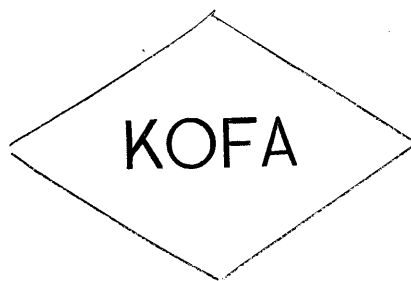

廠號名稱	科發藥房
營業地址	廠址 上海長陽路一五六八號 營業所 上海南京東路二二六號
商品名稱	各種本牌西藥及化粧品
商標名稱	KOFA



註冊證 3404

廠號名稱	開美科大藥廠	
營業地址	上海淮安路三一三號	
商品名稱	鈣素母及其他西藥類	
商標名稱	鈣素母 PARCALCIUM	

B  
 一  
 O

廠號名稱	新星化學製藥廠	
營業地址	廠址 上海長寧路二一號 營業所 上海黃河路四一弄二號	
商品名稱	家用藥品 醫用良藥	
商標名稱	新星 NS	
廠號名稱	福新藥廠	
營業地址	上海南京西路一〇二五弄一四號 電話 三六六九六	
商品名稱	西藥類	
商標名稱	福星	
廠號名稱	惠生藥棉紗布廠	
營業地址	上海中正南二路四一〇弄八〇號 電話 七三〇八六	
商品名稱	藥棉紗布	
商標名稱	卍字牌	
廠號名稱	新華藥棉紗布廠	
營業地址	上海海防路三九一弄一二二號 電話 六二七八七	
商品名稱	藥棉紗布	
商標名稱	星鶴	



廠號名稱	中國藥物建設公司管理 <b>仙鶴草素藥廠</b>			
營業地址	上海愚園路五三二弄五〇號			
商品名稱	丸劑及液劑	丸劑	針液片劑劑劑	液劑 片劑
商標名稱	維血平	愛母寧	仙鶴草素	咳可寧
審定書號碼	45314	45312	32167	







商標彙編 藥化類

廠號名稱	<b>餘慶堂戈製半夏藥廠</b>			
營業地址	廠址	上海南	市學	院路中
	營業所	上海林	森中	路五六
	電話	八五	一〇	九
				弄一八號
				電報掛號
				五五七二
商品名稱	藥品類			
商標名稱	壽鶴商標			



B 111

廠號名稱	郁良心堂藥號	
營業地址	上海方浜路五〇九號	
商品名稱	國藥	
商標名稱	郁良心	
廠號名稱	徐重道國藥號	
營業地址	上海北京西路一〇一號	
商品名稱	國藥	
商標名稱	福壽	
廠號名稱	葉樹德堂國藥號	
營業地址	上海西藏南路八仙橋北首	
商品名稱	國藥	
商標名稱	三星	
廠號號名	鄭福蘭堂	
營業業址	上海三馬路望平街 廣州市漿欄街 南京評事街 鎮江伯先路	
商品名稱	丸散膏丹	
商標名稱	寶鼎	

# 海上童涵春藥號

探選全球道地藥材精製門市飲片  
徵集古今驗方虔誠配合丸散膏丹

人參鹿茸

遠年陳足杜煎虎鹿龜

參燕部

官燕銀耳

驢諸膠夏令各種痧藥



秘製人參再造丸

用藥道地 製合精良  
男女老幼 四季常服  
功效偉大 百疾不侵

地址：

總店小東門口方浜中路二三號  
分店中正東路四九三號大世界西首

顧客注意

只此二處別無分店市上  
同音類似甚多幸勿受欺

杭州雪州 政府註冊

## 胡慶餘堂藥號

電話購貨接方送藥

請撥九三七四三號

本堂創自遜清光緒三年丁丑  
由先東胡雪巖方伯手創因號  
胡慶餘堂雪記初本以送藥濟  
人為志分贈各省友好南北各  
省無遠勿屆活人無算以是婦  
孺皆知旋以求者踵接難以持  
久故仍本濟世之志廣徵人才  
購地建屋積數年之功始開業  
於杭州大井巷光復後應上海  
顧客之要求設發行所於拋球  
場並購地自建巨廈於民五秋  
間正式開業於北京東路石路  
西首承本外埠顧客厚愛逐年  
營業始終保持全國最高紀錄  
以是益加自勉以副雅意再者  
本堂祇有杭申兩家其他並無  
分店務須注意為幸

廠號名稱	雷允上誦芬堂藥舖
營業地址	蘇州閘門西中市大街 上海河南路興聖街口 上海南京路七〇號 上海南京路七九號
商品名稱	各種藥材及丸散膏丹
商標名稱	<p style="text-align: center;">九 芝 圖</p> <p style="text-align: center;">註冊證第九八〇號</p> 
廠號名稱	蔡同德國藥號
營業地址	上海河南中路拋球場後 電話 九四六五九
商品名稱	國藥
商標名稱	鹿鶴



# 同春堂國藥號

上海直隸路一九號

電話 九四七九三

專售各種飲片丸散膏丹  
杜煎虎鹿龜驢諸膠各種  
花露藥酒一概廉價發售

# 奚良濟國藥號

恆記

上海河南路九一號

電話九〇三三五號

## △良濟百補膏▽

本堂主人藏有祖傳秘方具補虛養血之效有滋陰培元之功四時可服男女咸宜更經多年實驗信而有徵真濟世之良方強身之瓊漿爰乃行之於世俾同享康樂萬壽無疆

**主治**  
神經衰弱 陰虧陽虛 氣喘耳鳴 乾咳痰嗽  
頭眩眼花 腰背痠痛 四肢無力 神思昏亂  
心悸失眠 煩悶易怒 胃呆厭食 戒烟迅速  
斷根除癮 病後調理 常服補氣 保爾康寧

# 葉天德堂藥號

總店虹口中虹橋下東首  
分店北京西路黃河路西首

本堂為發揚國粹精神維護公眾利益以替社會謀造幸福具有悠久歷史發售各種飲片丸散膏丹無不採選上品向不虛偽號召有口皆碑如著名人參再造丸秘製葉氏風痛藥酒外科六神丸杜煎虎鹿龜驢諸膠靈驗痧藥各種花露藥酒一概廉價酬答 顧客務希 各界從速 惠顧不勝榮幸 逢國歷一日十五日古歷朔望現洋雙九扣 特設接方送藥部 代客煎藥部

電話  
總號 五〇〇四四  
分號 三二〇五四

# 蘇存德堂藥號

上海河南路五〇六號(寧波路口)

統辦道地藥材  
揀選名貴細料  
虔修丸散膏丹  
精製花露藥酒  
代客煎藥 接方送藥  
電話購貨 隨接隨送  
電話 一八八六〇 一九三六四

膠廠 杭州 西湖 濱湖  
保傲 路 八十六號

# 號 料 顏 大 一

經 營 各 種 顏 料 染 料

三 花 牌



牌 劍 試



祥 呈 鳳 龍



上 海 廣 東 路 二 八 二 至 二 八 四 號

電 話 九 〇 四 四 九

# 永固造漆股份有限公司



長 城 牌



風 車 牌

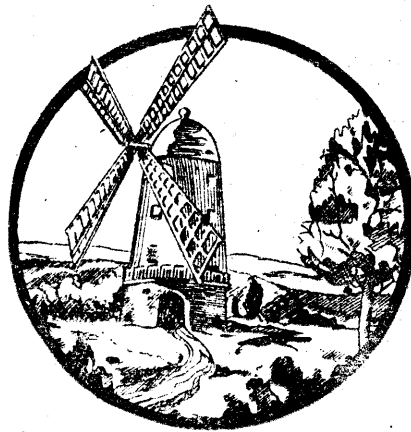

各  
種  
油  
漆  
  
調  
合  
滋  
漆

色  
澤  
光  
潔  
  
品  
質  
耐  
久

廠 址 上 海 長 壽 路 七 〇 號  
營 業 所 河 南 中 路 三 七 〇 號

廠號名稱

久和股份有限公司

營業地址

上海中正東路二七四號四六室

商品名稱

顏料染料

商標名稱

(A) 黑貓牌      (A) 游魚牌  
(A) 騎士牌      (A) 鯨魚牌





廠號名稱	大康號
營業地址	上海中正東路四三八弄八號
商品名稱	顏料染料類
商標名稱	飛輪 雙飛輪 飛球 飛貓 飛菱 飛爪 拉鷄 旗開 美亭 小鷄 牛女 濟公 月美 <b>DK</b> DAH KONG DYES COMPANY



廠號名稱	營業地址	商品名稱	商標名稱
大華化學工業廠	事務所 上海江西路二六七號三〇一室 一廠 陸家路一一二號 二廠 上海龍華路謹記路	硫化元 染料	雙十牌



廠號名稱	營業地址	商品名稱	商標名稱
大華顏料廠	事務所 電話 八七五九四 上海朱葆山路二五號三樓A五八室 一廠 上海華山路七七〇弄二一號 二廠 台北市頂東勢八七五號	硫化元 染料	大華牌



# 號青靛料顏來和公

司公限有份股

專年七前元紀國民於設創司公本  
 屬附料染及青靛料顏國各美歐銷運以  
 向史歷之年餘十四有已今迄業營為品  
 公本將茲業事料染於力致神精務服以  
 下如告公標商用專冊註之料顏種各司



## 覽一標商料顏種各

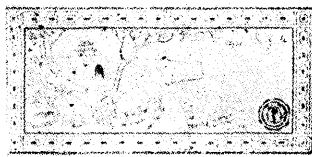

城羊五

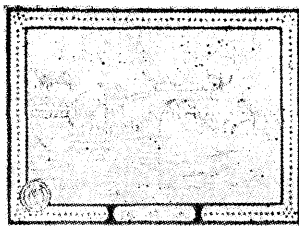

牌橋大

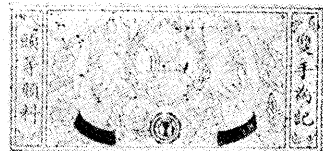

牌手雙

牌兵砲

牌蝶童

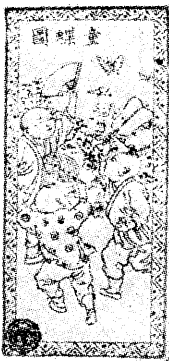

圖關海

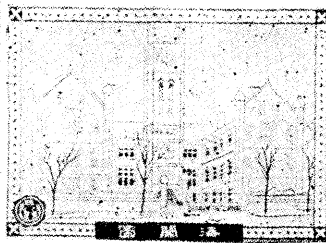

牌光三

牌鎗人



牌島海

牌熊人

車由自

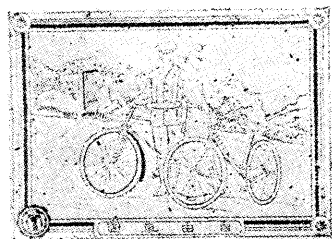
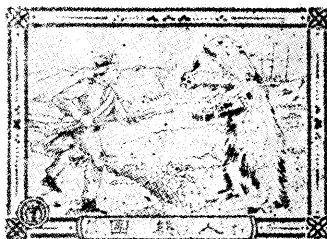
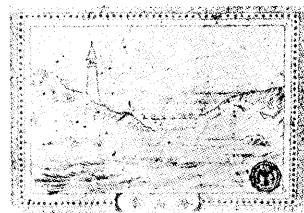

商標彙編  
 化工類

C  
 四

牌陞高

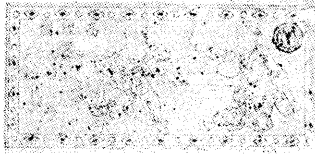

牌繩跳



圖勝鬥

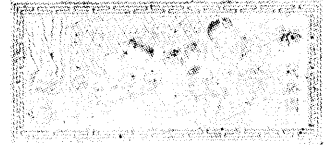

牌虎三



牌音觀



牌戰觀



牌桑採

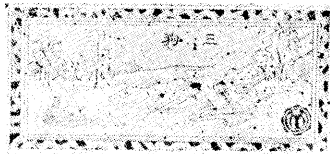

牌狗三

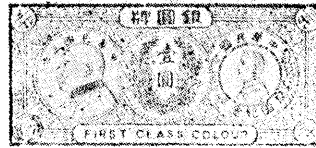

牌圓銀

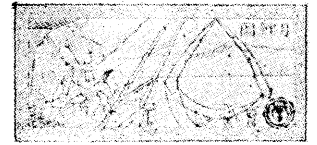

牌鯉月

三三金調晚鞭金山嘉  
 桃鷄剛雀妝鞞山寺禾  
 老銅角獅小三三元三  
 少元子美商場媛寶猴

稱如下

錄各種註冊商標名

標未能詳列圖樣爰

商標外尚有其他商

本公司除上列

號三至一弄九廿路南西江海上  
 九四二二八 七三三四八 話電 二六二三 號掛報電

司公總

號〇三一一路權民口漢  
 七五〇三 話電 四四五六 號掛報電

處事辦口漢

廠號名稱	公泰顏料號
營業地址	廠址 上海丹鳳路六〇號 發行所 上海金陵東路三九六弄四號
商品名稱	顏料染料類
商標名稱	三鵲 九老 松鶴 石坊 軍馬 十美 鴿書 紡花 杜鵑 諸葛武侯

三 鵲



鴿 書



廠號名稱

仁記和顏料號

營業地址

上海中正東路三四〇弄二五號  
電話 九二一七五

商品名稱

顏料 染料

商標名稱

ZK 鴛鴦戲水 南北斗 聞鷄起舞 大廈  
醉仙圖 紅豆 弄璋 人圓牌



註冊證 23777

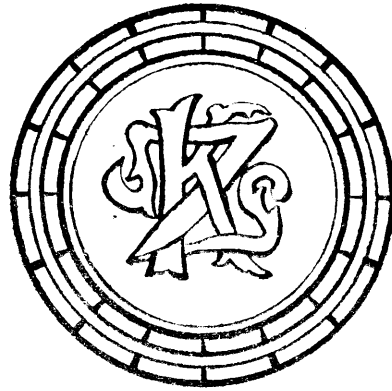

註冊證 23776



註冊證 23778



註冊證 23779



註冊證 24710



註冊證 27129

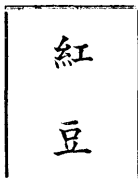

註冊證 27326

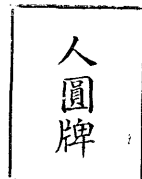

註冊證 28153

廠號名稱	天利顏料號
營業地址	上海民國路三九六號
商品名稱	顏料染料類
商標名稱	雙槍 大公圖 象美圖 送子為記 貓蝶牌

商標彙編 化工類

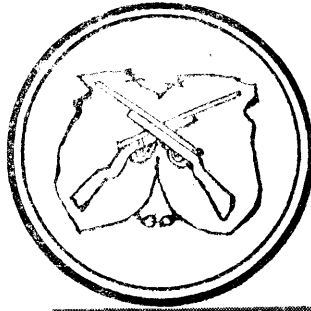

貓蝶

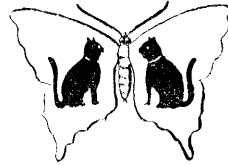

廠號名稱	天德顏料行
營業地址	廠址 上海南市裏馬路八三五號 營業所 上海西藏南路一二二弄一五號 電話 八九〇八五
商品名稱	顏料染料類
商標名稱	梅龍鎮 投軍別審 小放牛 草船借箭 T字
審定書號碼	42950 42951 42953 42952 42954

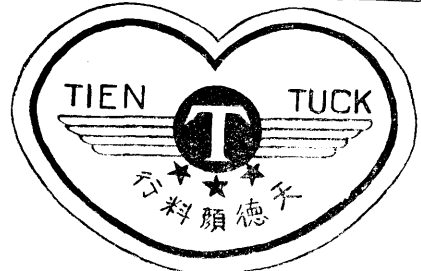

C 八

廠號名稱	天和顏料號	
營業地址	上海福建中路二七三號	
商品名稱	顏料染料類	
商標名稱	天河圖	
廠號名稱	成康潤顏料號	 <p>註冊證 32835</p>
營業地址	上海廣東路二三七弄二九號	
商品名稱	顏料染料類	
商標名稱	金星 五女散花 單狗 銅牛 黃山 杞上授書 天台 松月 人菊 熊鷹圖 觀潮 勇士	
廠號名稱	宏康新記顏料號	
營業地址	上海福建路二〇四弄恆德里七號	
商品名稱	顏料染料類	
商標名稱	鴻雁牌 鵲橋牌 人車牌	
廠號名稱	華成顏料廠	 
營業地址	上海福建中路一四〇弄一六號	
商品名稱	顏料染料類	
商標名稱	快樂 天女 蝶鳳 鷹豹	



廠號名稱	永豐和顏料號			
營業地址	上海民國路八五八弄A八號			
商品名稱	顏料染料類			
商標名稱	金獅馬	丹鳳	金鳳	壽鹿
	得利	大車	雙貓	鬧海

商標彙編  
化工類



C 10

廠號名稱

同和祥顏料號

營業地址

上海廣東路靖遠街廣福里六號

商品名稱

顏料染料類

商標名稱

龍皇圖 五鶴圖 大將圖 軍師圖 二雄圖  
三雄圖 五貓圖 六馬圖 搖錢樹 鐵拐圖



審定書 45930

大將圖

審定書 45933

軍師圖

審定書 45937

二雄圖

審定書 45927



審定書 45932



審定書 45928



審定書 45929

五貓圖

審定書 45936

六馬圖

審定書 45935

鐵拐圖

審定書 45931

廠號名稱

同姓來顏料公司

營業地址

廠址 上海北蘇州路五二〇弄四一號  
發行所 上海北蘇州路五二〇弄七號

商品名稱

顏料染料類

商標名稱

同姓來 雙鐘 五象 禹王 美滿

審定書號碼

45581 \* 45682 42958 42900 43093

商標彙編  
化工類

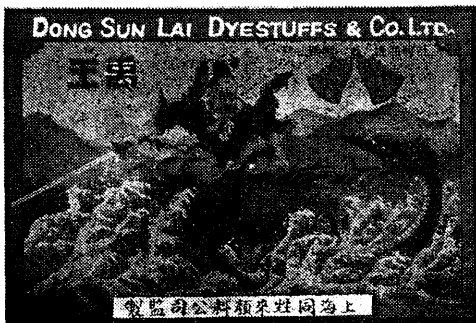

C  
二  
二

廠號名稱

同興昌顏料號

營業地址

上海九江路四五三號

電話 九八七九九

商品名稱

染料 塗料

商標名稱

童貓 豹鐘 大熊 馬鷄 泰山



# 金 星 油 噴 漆 製 造 廠

## 股 份 有 限 公 司

商 標 彙 編 化 工 類

等 立 水 合 香 噴 草  
 水 魚 漆 蕉 漆 帽  
 改 油 厚 水 打 噴  
 良 隔 漆 磁 底 漆  
 金 電 凡 漆 噴 皮  
 漆 凡 立 調 漆 革

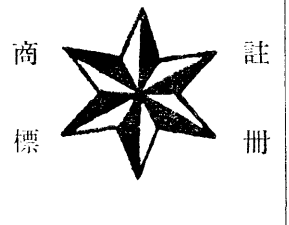

噴 飛 各 專 新 化 本  
 漆 機 種 門 式 學 廠  
 傢 噴 汽 技 機 原 採  
 俱 漆 車 師 器 料 用  
 噴 工 噴 監 並 裝 高  
 漆 業 漆 製 經 備 純

發 行 所 上 海 武 進 路 四 二 五 至 四 二 七 號

電 話 一 四 三 一 二 號

廠 址 上 海 平 武 路 四 五 號

敬 請 提 倡 \* \* \* 優 良 國 貨 \* \* \*

中 華 國 貨



寶 塔 牌



石 橋 牌



天 壇 牌



亞 美 牌

### 製 造 油 漆 噴 漆

### 供 應 社 會 建 設

### 出 品 概 要

類 雜      類 水 立 凡      類 漆 油      類 漆 噴

水 羅 松	紅 丹 調 合 漆	填 泥	厚 漆	熟 漆 油	避 電 凡 立 水	紙 箋 凡 立 水	供 光 凡 立 水	金 水 由	黑 凡 立 水	清 凡 立 水	無 光 漆	綉 紋 漆	共 光 漆	熱 水 噴 漆	船 底 漆	防 銹 漆	有 光 調 合 漆	各 種 磁 漆	打 底 漆	香 蕉 水	飛 機 噴 漆	草 帽 噴 漆	皮 革 噴 漆	清 噴 漆	工 業 噴 漆	汽 車 噴 漆
-------------	-----------------------	--------	--------	-------------	-----------------------	-----------------------	-----------------------	-------------	------------------	------------------	-------------	-------------	-------------	------------------	-------------	-------------	-----------------------	------------------	-------------	-------------	------------------	------------------	------------------	-------------	------------------	------------------

# 亞 美 化 學 品 股 份 有 限 公 司

電 話 七 一 一 六 三 四 五 七 號      泰 康 路 二 〇 〇 號

C 一 四

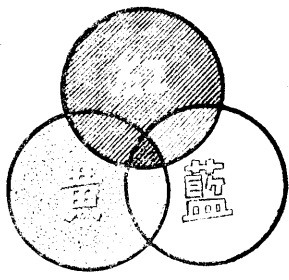
廠號名稱	信中行股份有限公司	牌色三 
營業地址	上海中正東路一四七號六〇一室	
商品名稱	顏料染料類	
商標名稱	信 中 牌      三 旗 牌 三 色 牌      三 鐘 牌	



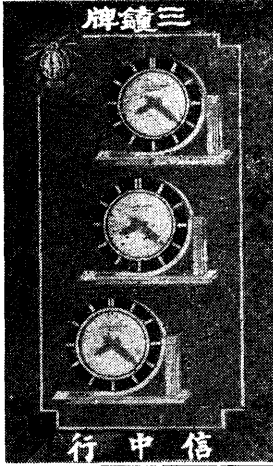



廠號名稱	振 康 顏 料 號
營業地址	上海福建中路四一七弄三號 電話九六一三一
商品名稱	染 料
商標名稱	T.K. 霸王 廬山 獅鐘 慧星











廠號名稱	開元顏料號
營業地址	上海南京東路五福街二三號 電話 九四八一八
商品名稱	染料 顏料
商標名稱	金錢 金錢豹 大觀 獅頭 花魁

商標彙編  
化工類

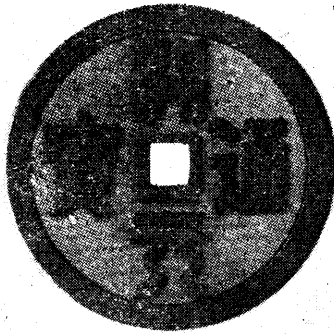

廠號名稱

復昌祥協記顏料號

營業地址

上海四川南路三〇弄三號 電話八五五八九

商品名稱

染料

商標名稱

金鐘圖 大佛圖 美女圖 鵝鴨圖  
九鳥圖 紅橋圖 長城圖

圖鐘金



料顏等上

註冊證 16908

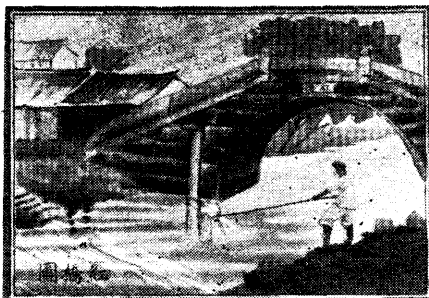

註冊證 16966

圖女美



料顏等上

註冊證 16967



註冊證 16965



圖城長

圖鳥九



圖鴨鵝



廠號名稱

盛和公記顏料靛青號

營業地址

上海福州路三七九弄一九號

商品名稱

顏料染料類

商標名稱

狗牌商標 狗頭牌 光明牌 鵝牌  
平湖秋月 六和古塔 城河圖

商標彙編  
化工類



註冊證 6889



註冊證 3458



註冊證 6891

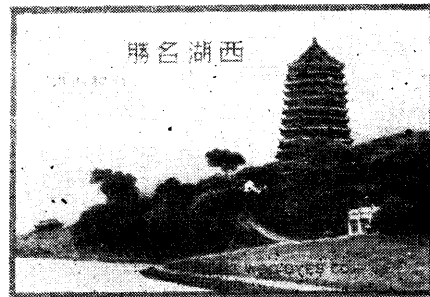

註冊證 6886



註冊證 6890



C  
一八

商標編類

廠號名稱	祥 和 興 顏 料 靛 青 號	
營業地址	上海民國路四六六號 電話 八八四〇六	
商品名稱	染料 顏料	
商標名稱	象鵝心雞 四馬年 壽虎 三 鷄 萬 年	
		
		
		

廠號名稱	萬 生 顏 料 號	
營業地址	上海天津路一九五弄二一號二樓六室 電話 九〇六九五	
商品名稱	染料	
商標名稱	萬 生 洋 橋 雙 貓	



審定書：四二〇五一

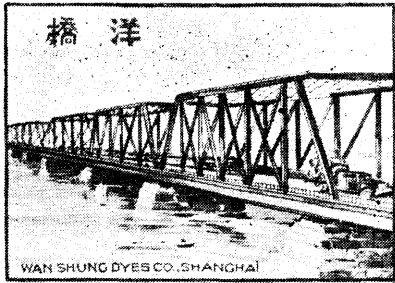

審定書：四二〇五二



審定書：四二四九九

C 一九

商標彙編 化工類

廠號名稱	萬康祥顏料號
營業地址	上海天津路五福街隨安里七號 電話 九四〇八〇
商品名稱	顏料 染料
商標名稱	象旗 象棋 象寶 張飛 雀美 雙喜

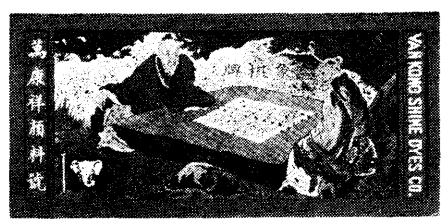
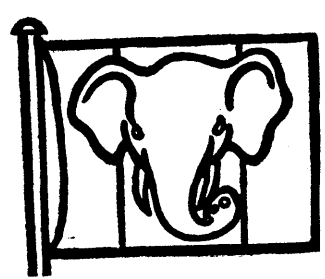

廠號名稱	新華塗料工業廠
營業地址	上海南市中華路一二一五號
商品名稱	油漆塗料 粉刷材料
商標名稱	金鐘牌 勝利牌



料塗牌鐘金

**Victory**

粉牆牌利勝

廠號名稱	源裕和記顏料廠
營業地址	上海盛澤街承志里六號 電話 八六五六四
商品名稱	顏料 染料
商標名稱	熊馬牌 虎鶴牌

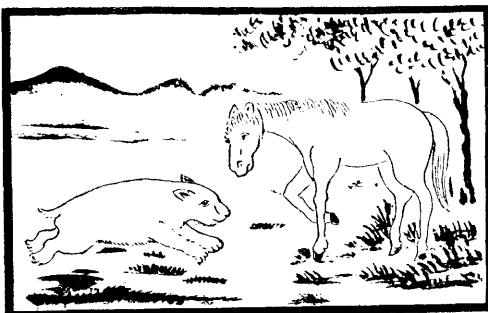

審定書 40886



審定書 40887

廠號名稱	精勤化學工業廠
營業地址	上海江寧路一九四街九八號
商品名稱	油漆 油墨用顏料
商標名稱	牛頭牌

商標彙編 化工類

# 牌頭牛

商標



註冊

TRADE MARK

廠號名稱	榮康顏料號
營業地址	上海民國路四七〇號 電話 八三三一二
商品名稱	染料 塗料
商標名稱	斧冠 月宮 塔牌 雙童



廠號名稱	德豐昶顏料靛青號
營業地址	上海中正東路三四〇弄一〇號 電話 九七八一四
商品名稱	顏料 染料
商標名稱	母艦牌 狼山牌 寶殿牌 老人頭牌



母艦

審定書  
47164

寶殿

審定書  
47166



審定書 47167

審定書 47165

廠號名稱	嘉豐顏料號		
營業地址	上海金陵路三七〇號		
商品名稱	顏料染料類		
商標名稱	象轎牌 賞月圖	坦克車 嘉豐牌KF	秋海棠 標準牌



註冊證 45232



註冊證 45234



註冊證 45233

廠號名稱

瑞潤顏料靛青號

營業地址

上海福州路三九三弄六號

商品名稱

顏料染料類 硫化元

商標名稱

七子牌 虎頭牌 三塔牌 捕魚牌  
船鵝牌 純陽牌 猴牌 人犬牌



註冊證 21923



註冊證 19177

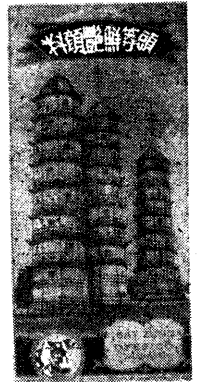

註冊證 39490

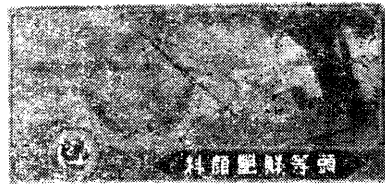

註冊證 39488



註冊證 19178



註冊證 19176



註冊證 39491



註冊證 39489



廠號名稱	瑞泰顏料號
營業地址	上海廣東路三二二弄一〇號
商品名稱	顏料染料類
商標名稱	S T 狀元童雞 人龍花王獻爵



註冊總 46318

廠號名稱	興華顏料靛青號
營業地址	上海中正東路二二三弄二號
商品名稱	顏料染料類
商標名稱	龍頭牌 日月牌 仙女牌 綵球牌 古錢牌 大鵬牌 雙荷牌

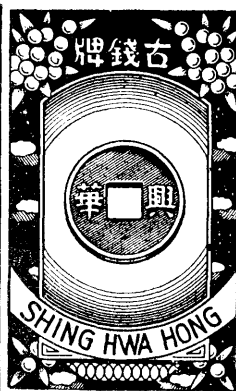

廠號名稱	震興顏料靛青號
營業地址	上海南京東路一四六弄一七號
商品名稱	顏料 染料

商標名稱	審定書	商標名稱	審定書
鐘鶴商標	43511	金羅漢	43512
鐘鶴廠圖	43515	龍馬牌	
康樂圖	43518	駿猩圖	呈
時美圖	43519	登高圖	
神鶴牌	43517	仙桃牌	
神童五馬	43516	五貓牌	請
降龍牌	43514	八貓牌	
伏虎牌	43513	天馬牌	
壽佛牌	43588	順母牌	中

鐘 鶴



商標彙編  
化學類

廠號名稱

聯合顏料廠股份有限公司

營業地址

上海河南路五四一弄一四號

商品名稱

顏料染料類

商標名稱

葉牌 貓雀 鵝美 海燕 染織  
 霓虹 孔雀 棋美 雙貓蝶 四君子  
 漁家樂 佑色布 高而富 喜臨門 四維牌

染織圖



葉牌



海燕牌



高而富



霓虹



棋美



廠號名稱	慶成顏料廠
營業地址	上海四川南路興業里一六號 電話 八四一二四
商品名稱	染料
商標名稱	三星牌 星牌 五星牌 兄弟牌 駱駝牌 三星花牌

三星牌

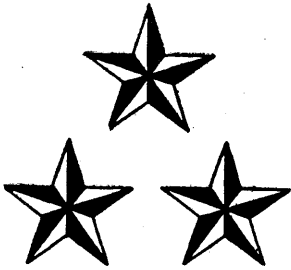

星牌

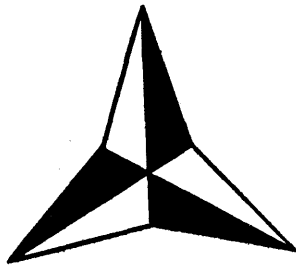

五星牌



兄弟牌



駱駝牌



三花牌

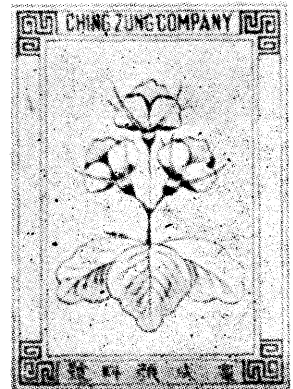

廠號名稱	華元染料化工廠
營業地址	營業所 上海江西中路一七〇號二二四室 廠址 徐虹路一八號斜土路二六〇一號
商品名稱	顏料 染料
商標名稱	飛機牌
<p>商 註</p>  <p>標 冊</p>	

廠號名稱	瑞康祥成記顏料號
營業地址	上海金陵東路三九六弄昇平里一六號 電話 八五九〇五
商品名稱	塗料 滑石粉 立德粉 石粉 金銀粉
商標名稱	龍虎牌 老虎牌



註冊證 36913

廠號名稱	華元化學廠股份有限公司
營業地址	廠址 上海武夷路五〇八弄一九三號 事務所 上海中正東路一二三號二一一室
商品名稱	油漆 噴漆 溶劑
商標名稱	綠寶牌

商標彙編 化工類



# 廠業工學化合聯

## 品出

防銹漆  
噴漆  
及特種漆

漆油 貓熊

磁漆  
厚漆  
調合漆  
各種凡立水

請用國貨

廠址 上海岳州路一九一號  
發行所 上海九江路三五〇號  
電話 三九〇一〇〇 九四〇四

Cable Address UNMARK

C 三〇

龍

華

硫

化

榮·譽·出·品

元

龍華染料化工廠

廠址

上海昌平路四四一號

電話〇六一八

商標彙編 化工類

C三一

廠號名稱

信 誼 顏 料 行

營 業 地 址

上海民國路五六五號  
電話(〇二)七〇二六六

商 品 名 稱

染 料 顏 料

商 標 名 稱

力 王 圖 人 虎 泰 山 水 手 勝 利  
司 馬 光 馬 燈 象 船

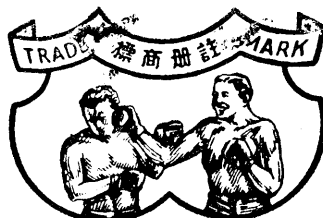
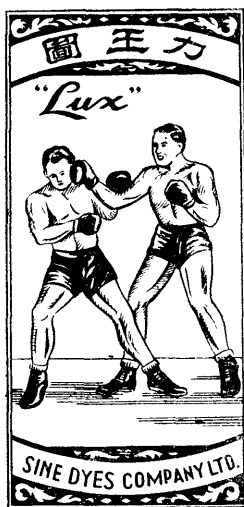

商 標 彙 編 化 工 類

商標彙編 藥化類

廠號名稱

同昌顏料靛青號

營業地址

上海民國路四九六至四九八號  
電話 八九二九六

商品名稱

顏料 染料

商標名稱

金表

科財橋 平發金 王龍財 獅五大 窗將貴橋 窗將貴橋 童五大銀 窗將貴橋

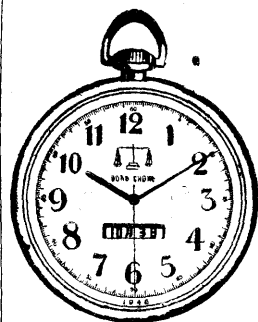

審定書 46938



審定書 45673

審定書 45672

C 三三



廠號名稱

申泰源顏料靛青號

營業地址

上海九江路四五一號

電話 九〇四四七 九二六四〇

商品名稱

顏料 染料 塗料

商標名稱

雙獅圖牌 人鳥圖

雙獅商標

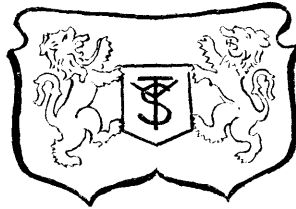

人鳥圖



商標彙編 藥化類

商標編 藥化類

廠號名稱	信昌祥顏料號
營業地址	上海永興街三九號 電話 八四四八七
商品名稱	染料 顏料
商標名稱	白貓 兒童跑冰 織女 騎騾 扯拍 鈴球 文魁星 織採雙 女菱星

兒童跑冰

註冊證 14986

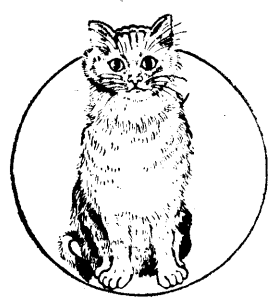

織女

註冊證 47881

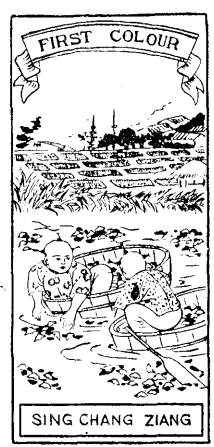

註冊證 47879

聽琴

註冊證 47880



註冊證 47878

拍球

註冊證 14502



註冊證 14985

廠號名稱

華聯染料化工廠

營業地址

廠址 蘇州山塘街四五六七號  
 營業所 蘇州觀前大路一〇三號  
 上海九江一四一七二六八  
 電話 一七五  
 電 一八九七  
 室 九〇  
 一六四  
 七六  
 一六七二四

商品名稱

117 青紅光硫化元 118 青光硫化元  
 染料類之藍黑色染料工業品商品

商標名稱

花籃牌

註

商



冊

標

廠號名稱

董洪茂顏料號

營業地址

上海永興街三二號

電話 八一三三九

商品名稱

顏料染料靛青

商標名稱

牡丹孔雀 雙仙 三角 耕讀 T.H.M.



廠號名稱

新華顏料號

營業地址

上海金陵東路永興街一九號  
電話 八三八八六

商品名稱

顏料 染料 工業原料

商標名稱

鷹球 三笑 虎邱 錦鳥 戰艦

商標彙編  
藥化類



C 三八

商標彙編  
藥化類

廠號名稱	新中化學廠		
營業地址	上海康定路八八三號		
商品名稱	油溶性顏料 蓋燭紅粉	各種顏料染料	酸性金黃 朱紅 堯紅 硫化原等顏料
商標名稱	福字牌	種花牌	三角牌
審定書號碼	47186	47188	47187



廠號名稱	遠東染料製造廠		
營業地址	廠址 上海閘北共和新 路八〇四號南 發行所 上海福州路四九 三號		
商品名稱	硫化元	染料	
商標名稱	雙錢牌	堅固牌	

商標註冊

**遠東染料製造廠**  
出品譽榮  
**雙錢牌 堅固牌**  
**硫化元**

採用高貴原料  
成份與眾不同  
定價特別低廉  
歡迎廠商訂購

製遠廠 上海閘北共和新  
路八〇四號(南山路口)

營業處 上海福州路四九三號  
電話九〇三四 九〇三五

商標彙編 藥化類

廠號名稱	潤昌祥盛記顏料號
營業地址	上海民國路三八六號 電話 八二八九二
商品名稱	顏料 染料 塗料雲青
商標名稱	魁元牌 立人牌 鷹球牌 順全隆馬牌 順全隆人槍牌



人槍牌

審定書 41099



魁元牌

審定書 40816



順全隆馬牌

審定書 43674



佑天立人牌

審定書 41100

C 四〇

廠號名稱	中一染料廠股份有限公司	
營業地址	上海中正東路中匯大樓六〇一室	
商品名稱	顏料 染料 染髮劑	
商標名稱	中一烏爾絲 九八八 三吉牌 三九牌 三三牌 熊貓牌 大樹牌	

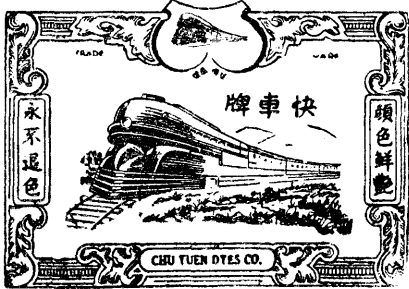
廠號名稱	聚源顏料行	 <p>審定書 42943</p>
營業地址	上海寶山路高福坊一八號 上海四川中路六二〇號 電話 一八四四七	
商品名稱	染料 顏料	
商標名稱	快車牌	

廠號名稱	廣泰祥顏料號
營業地址	上海永興街三四號 電話 八一三三九
商品名稱	顏料 染料 靛青
商標名稱	老頭 西瓜

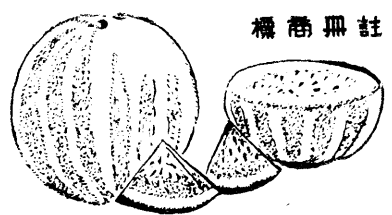



商標彙編 葉化類

# 帆船牌油漆



商標

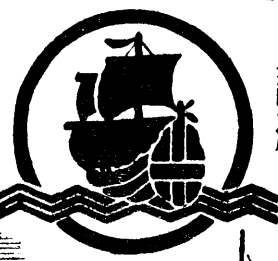

註冊

快燥快 漆合調 漆銹防 水立凡 絕  
 磁水 漆磁車 漆紋美  
 路門汽 漆磁車 漆紋美  
 線釘磁 漆磁車 漆紋美  
 平乾凡 漆磁車 漆紋美  
 光齊水 漆磁車 漆紋美  
 船嵌厚 漆磁車 漆紋美  
 船漆厚 漆磁車 漆紋美  
 用漆厚 漆磁車 漆紋美

色澤鮮艷 · 品質超倫 · 堅牢耐久 · 質勝舶來

上海 萬里造漆廠出品

發行所上海廣東路一四五號電話二九三三  
 製造廠番爾路張家宅電報掛號四七六四  
 \* 全國各大漆廠五號金及南洋各地均售 \*

C 四二

廠號名稱

大來油墨製造廠

營業地址

總廠 上海南京路四九二號  
分經售處 長沙九路頭 漢口 福州 廈門 汕頭 廣州 香港 澳門 台北 重慶

商品名稱

各種油墨

商標名稱

旗球

專製上等五彩油墨

註冊



商標

印刷用五彩油墨

文具學校機關用騰寫版油墨

本廠專製	鉛印油墨	膠版油墨	新聞報墨	騰寫油墨	金粉銀粉	印刷材料	承蒙賜顧
旗球商標	石印油墨	印鉄油墨	反版油墨	凹凸油墨	洋膠印石	應有盡有	無任歡迎

商標彙編 藥化類

C 四三

廠號名稱	三興油墨製造廠
營業地址	廠址 上海南京路四二九號 發行所 上海南京路四二九號 分發行所 上海南京路四二九號 電話 三六一五五 電報 三六一五五
商品名稱	油 墨
商標名稱	僧帽牌

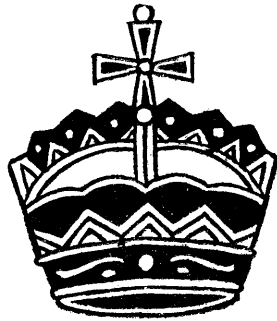

廠號名稱	大鵬油墨製造廠
營業地址	廠址 上海廈門路七六弄一六號 支店 上海香港路三二〇號 電報掛號 上海八八二一 電話 九六六六八 電報 二一七七四 香港 "DABANINK"
商品名稱	各色五彩油墨及印刷材料
商標名稱	大 鵬



商  
標  
彙  
編  
  
藥  
化  
類

C  
四  
四

廠號名稱	永和實業公司	
營業地址	上海中正東路二五五號 電話 八八八三九 八二五八八	
商品名稱	油 墨	
商標名稱	<p>月 裏 嫦 娥 牌</p>	

廠號名稱	光中化學廠股份有限公司	 <p><b>ANTIRANE</b></p>
營業地址	上海(23)安遠路二五〇號 電話 六〇五三一	
商品名稱	油墨 油漆 噴漆 繪畫顏料及化學原料等	
商標名稱	量 杯 安天霖	

廠號名稱	協成油墨製造廠	
營業地址	上海康定路八七弄一二〇號及一四六號 電話 六一〇〇七	
商品名稱	油墨 燥油 顏料 凡立水等	
商標名稱	彌 陀	

廠號名稱	利豐油墨製造廠
營業地址	上海大通路二二一弄四號 電話 三六八一九 電報掛號 五二八八
商品名稱	油墨 燥油 凡立水等
商標名稱	鐵錨牌

商標彙編 藥化類



### 出品種類

印	報	墨	翻	版	墨
印	書	墨	維	理	油
鉛	印	墨	厚	凡	立
石	印	墨	薄	凡	立
膠	版	墨	白		油
印	鐵	墨	燥		油
騰	寫	墨			

廠號名稱	恆成油墨廠
營業地址	上海成都北路一一七弄一八號 電話 三四一三三
商品名稱	各種油墨 燥油 凡立水等
商標名稱	天鵝牌



廠號名稱	恆豐鷺記油墨廠
營業地址	上海泗涇路一〇號 電話 一八六七〇 電報掛號 六二六五
商品名稱	五彩油墨及印刷材料
商標名稱	蟠龍牌

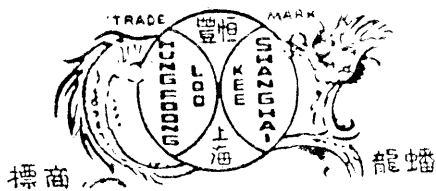

廠號名稱	<b>通文油墨社</b>
營業地址	上海塘沽路九〇六號 電話 四二四〇九 電報掛號 九〇九五 支店北平宣武門外上斜街五六號
商品名稱	五彩印刷油墨 騰寫油墨
商標名稱	三環牌

# 三環牌

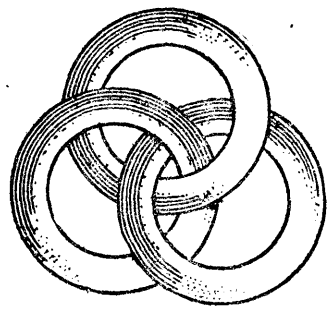

# 大中華染料廠



148

紅  
光

××××品出譽榮××××  
××××元化硫××××  
××××××××××××××××××

147

青  
光

客顧用已

美贊不無

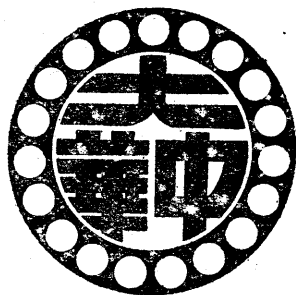

羣超份成

目奪彩光

廠址上海徐家匯虹路一九五號  
電話(二〇)七〇〇一號



標商



冊註

海 互

# 明化學工業廠

司公限有份股



本廠創辦歷史悠久出品  
精良備有新式機器聘請  
專門技師製造各種油漆  
油墨用顏料及各色高等  
油墨為國內自給原料最  
完備之油墨廠

售出有均埠商大各國全 弄一二一一路閣新海上·址廠  
九六〇九·號掛報電 〇〇五七三·誌電

廠號名稱	勝利油墨漆廠
營業地址	廠址 上海西康路九七二弄四三一號 營業所 上海西藏南路一〇弄二五號 電話 八一八八八
商品名稱	油 墨
商標名稱	鷄心牌
	

廠號名稱	新中國油墨廠
營業地址	上海山海關路四〇六弄一一號 電話 六〇六七三 分廠 上海長寧路四三一弄二五號
商品名稱	各種五彩油墨
商標名稱	金鐘牌



廠號名稱	<b>新華化學工業廠</b>
營業地址	上海歸化路四五三街B九六號 電話 三七五九七 電報掛號 一〇五一
商品名稱	印刷用各色油墨
商標名稱	獅馬牌

註冊商標



遠勝舶來  
品質精良  
經久不變  
色澤鮮豔

廠號名稱	禮興協記油墨製造廠
營業地址	上海溫州路一〇九弄八號 電話 九一四一三
商品名稱	各種油墨
商標名稱	飛筆牌
	

廠號名稱	駿大華行油墨廠
營業地址	廠址 上海常德路五五二弄一三號 電話 三一六八四 發行所 上海廣東路一七五號 電話 一九〇七九 電報掛號 七二五六
商品名稱	各種五彩油墨 燥油等
商標名稱	八駿牌 駿字牌

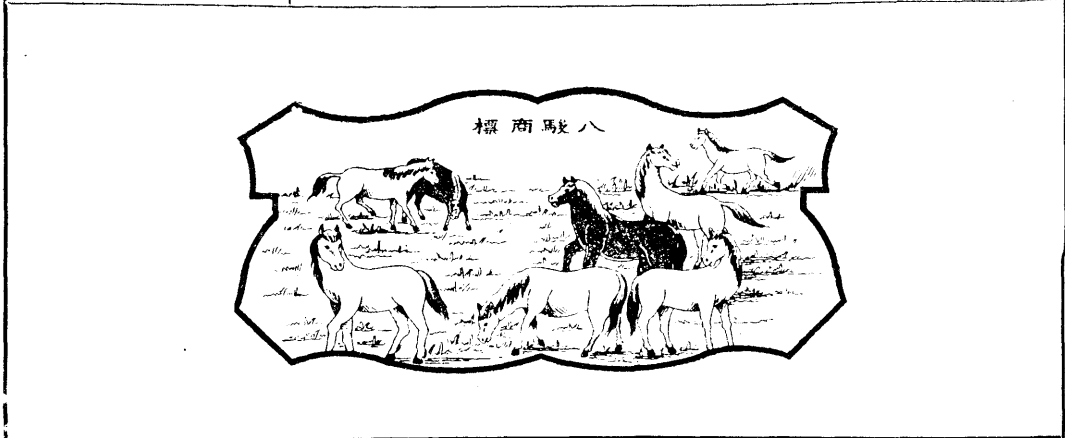

廠號名稱	<b>建昌顏料號</b>
營業地址	上海南市民國路五五三號 電話(〇二)七〇九五—號
商品名稱	顏料
商標名稱	紅魚牌 帆船牌 鳳凰牌 雙鳳牌 九龍牌 山羊牌 古城牌 笛美牌 牧笛牌

帆 船

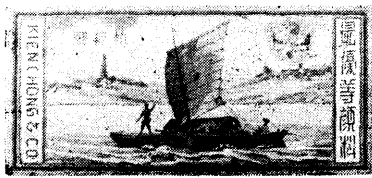

紅 魚



古 城

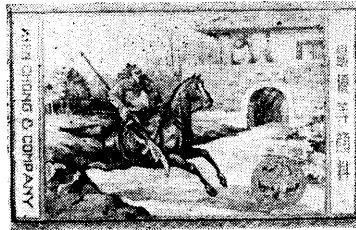

鳳 凰

雙 鳳

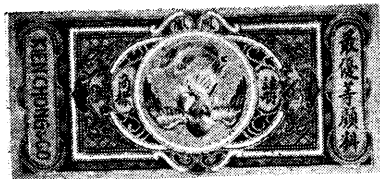

笛 美



牌 鳳



笛 美 牧



商標彙編 藥化類

廠號名稱

華豐染料化工廠

營業地址

上海四川中路三四六號八樓

商品名稱

硫化元青

商標名稱

古錢牌



總公司

上海四川中路三四六號迦陵大廈八樓

電話：一〇一七四 一八八〇二 電報掛號：〇四〇二

代理處

漢口洞庭街一五九號華年實業公司

重慶陝西路一七九號永利大樓華年實業公司

商標彙編 藥化類

廠號名稱	天 豐 行
營業地址	上海西藏北路安宜邨三七號
商品名稱	油墨類之金粉銀粉及各種油墨
商標名稱	飛馬牌



註冊證 29596

# 裕公行總經理

JOINT MERCHANDISE CO.

**H&W**  
 國英  
 品出廠料染威漢  
 911  
 硫青  
 化藍  
 元光

**J.M.C.**  
 專營  
 染料  
 顏料  
 一切化學原料

**YD**  
 國英  
 品出廠染化州克約  
 科學料  
 PG200  
 硫青  
 化藍  
 元光

★ 行裕公理經總國中 ★

號二二三八八：話電 號七路東正中海上：行總

C 五四

廠號名稱	大豐化學廠
營業地址	上海吉安路七八弄七至九號
商品名稱	潤膚膏類 香粉胭脂類
商標名稱	銀 脂 天使香粉 天使胭脂 天使爽身粉

廠號名稱	上海香品社
營業地址	上海安慶路祥新里二七號 電話 四三九八六
商品名稱	純密 密精 密糖膏 珍珠香粉 爽身撲粉 蝶來霜 藍司林頭臘 護髮油膏 天杭天香粉 康利用香粉 丁花露雪水
商標名稱	蜜蜂牌

廠號名稱	五花香品廠
營業地址	上海成都南路大沽路一一七弄一〇號 話電 五二四五三
商品名稱	蜜糖膠 蛤蚧油 花露水 生髮油 香水 及其他各種化粧用品
商標名稱	五花牌 七星牌 九易牌 金錢牌 美麗牌 2982 37996 2983

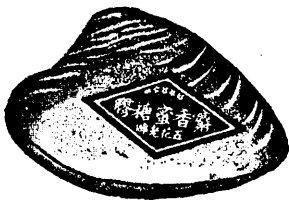



# 三星牙膏

商標彙編 藥化類

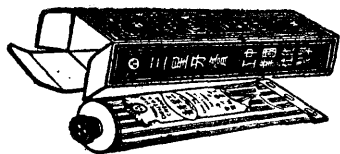

頂好的  
確好



中國化學工業社出品



三星 商標

牙膏 化粧品 蚊香



剪刀 商標

肥皂

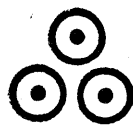

晶字 商標

玻璃器皿

有售  
到處

廠號名稱	中華協記廠	
營業地址	上海老北門計家弄培德里一號	
商品名稱	雪花膏 花露水 爽身粉	
商標名稱	菊霜 摩登牌 仕女牌	
廠號名稱	永和實業股份有限公司	
營業地址	上海中正東路二五五號 電話 八八八三九 八二五八八 電報掛號 三六三九	
商品名稱	化粧香品	
商標名稱	永字牌 永美牌 月裏嫦娥牌	
廠號名稱	江生化學工藝廠	
營業地址	上海鉅鹿路二〇八號	
商品名稱	唇膏 胭脂 香粉 花露水 爽身粉 髮膠 香水 香油 潤膚雪花 鐵盒香水精	
商標名稱	蜜丹 MAIDEN 美容密丹 高而富	
廠號名稱	先施化粧品公司滬廠	
營業地址	上海句容路一五號	
商品名稱	牙膏 膏三粉 花號髮粉 露茶髮粉 水油膠脂 髮蜜香護髮 臘水水霜 白潤雪花 蘭面花膏	
商標名稱	虎牌	





# 皂香寶綠

## 寶可得香 愛可得綠

「綠寶香皂」是本廠積三十餘年製皂經驗之結晶，國產香皂之超特出品。無論品質香味均駕乎一切香皂之上，原料係選用上等植物油脂，如棕油，橄欖油，椰子油等，及有益皮膚之特種香料製成。皂性完全中和，不含絲毫游離碱，能促進皮膚細胞新陳代謝，使皮膚細嫩而有彈性，較舶品高級香皂有過之而無不及。不僅去垢潔膚，且亦美容之妙品也。

### 五洲固本皂廠出品

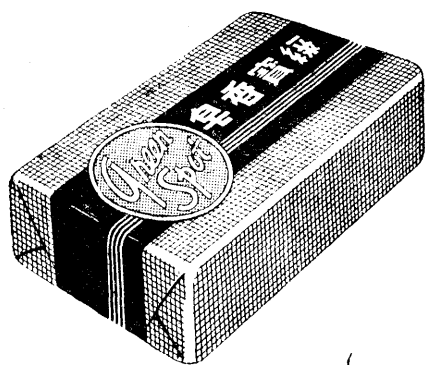

各處五洲  
大藥房及  
各洋雜百  
貨商店均  
有出售

廠號名稱	亨利良燭碱廠
營業地址	廠址所 上海西門外 滬海路二一八號 電話 八二一三
商品名稱	肥 皂 衛生藥皂 洋 燭
商標名稱	亨利A字 亨利天女 A. 字 狗牌洋燭 亨利△角 衛生藥皂

# 亨利良肥皂

品質超羣  
大眾歡迎

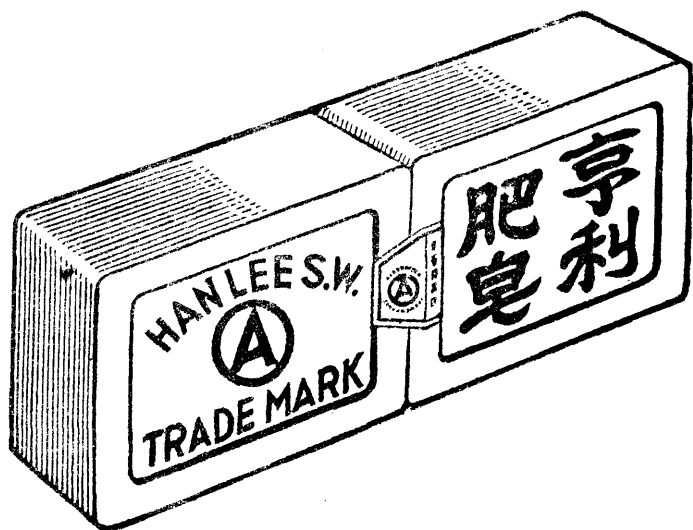

四十餘年老牌



廠號名稱	好來藥物公司	百昌行				
營業地址	廠址 上海延平路一二八號	營業所 上海江西路三五三號				
商品名稱	牙膏 牙粉 香粉	黑人香粉 黑人霜 黑人油 黑人髮	花露水 露油 白髮	雪花霜 香粉	皮膚藥水	節育片
商標名稱	黑人牌	面友	阿墨林	她的友		
廠號名稱	東方化學工業社					
營業地址	上海吉安路一六四弄一號					
商品名稱	各種化粧衛生用品					
商標名稱	紅葉牌	“愛的” “美的”	“喬琪” “朵華”	綠葉牌	紅花牌	
廠號名稱	花籃香品廠					
營業地址	上海林蔭路林蔭支弄一二號					
商品名稱	花露水	香粉	胭脂	香	粉	
商標名稱	林文烟	百萬金	可	的		
廠號名稱	夜來香化粧品廠					
營業地址	上海雲南南路餘慶里一一號					
商品名稱	化粧品類					
商標名稱	夜來香	固本霜	夜來香凝脂	先蒙百花粉	欖油香粉	葩蒂香粉

廠號名稱	英倫香料廠	
營業地址	廠址 上海徐家匯路四七四至五號 營業所 上海汕頭路一二號	
商品名稱	牙膏牙粉 雪花粉 牙膏 牙粉	
商標名稱	迪蒙力士紅獅	
廠號名稱	家庭工業社	
營業地址	上海漢口路四二九弄一一號	
商品名稱	化粧香品	
商標名稱	無敵牌	
廠號名稱	威福化學藥物廠	
營業地址	上海歸化路九二一弄一〇號 電話 六一九八五	
商品名稱	水露花膏 髮油膠香 髮膠香 水精粉 香粉 香粉	
商標名稱	夜都會 SOIR DE LA CITE	
		註冊證 37133
廠號名稱	富貝康無有限公司	
營業地址	上海崇德路一一二至一一八號 電話 八二三五一	
商品名稱	各種化粧用品	
商標名稱	富貝康 百雀羚 好友	

廠號名稱	美生化學廠
營業地址	上海中華路金家坊三三號
商品名稱	雪花膏 爽身粉 爽身粉 胭脂 香粉 髮臘 雪花膏 香粉 香水 生髮油 花露水
商標名稱	福 爾 福爾康 白姑娘 玫瑰

爾 福



福爾康髮臘



Beautiful

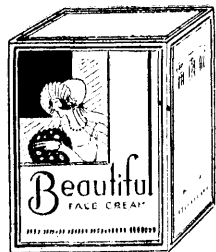

福爾霜



福爾爽身粉

廠號名稱	慎 昌 行						
營業地址	上海杜神父路二八號						
商品名稱	香粉香品類						
商標名稱	雷夢娜 佛琪妮 凱絲玲 夜總會 露依絲 珠粉霜						
廠號名稱	萬 利 行						
營業地址	上海露香園路義安里一三號						
商品名稱	化粧品之潤膚膏類 脂粉類 牙粉牙膏類 香皂類						
商標名稱	萬利霜 永寧霜 萬利胭脂 木偶胭脂 萬利牙膏 萬利香皂 蜂房脂						
註冊證號碼	46169	46903	46906	46165	46065	45820	46168
廠號名稱	萬 國 化 學 工 業 社						<p>明恩陣 防蛀牙膏</p> 
營業地址	上海南京西路一五三七弄五號						
商品名稱	固 齒 靈						
商標名稱	牙 膏 牙 粉						
廠號名稱	福 來 頓 工 廠						
營業地址	上海寧波路六二〇弄五號 電話 九一八八九						
商品名稱	香 粉						
商標名稱	白 菊						



廠號名稱	精 益 化 學 廠		
營業地址	上海卡德路四一弄七四號 電話 三二九八四		
商品名稱	潤膚膏 香油髮膏	脂粉 牙粉	粗皂 香皂 香水 牙膏
商標名稱	和 平 神 GOD OF PEACE	雅爾蓓滴 ALBUTY	坤 寔 水 髮 更 生 FERGUSON

廠號名稱	蝶美化學社股份有限公司		 <p>霜美蝶 品出製學化美社公</p>
營業地址	上海肇周路三一弄總園合興里一三號		
商品名稱	雪花膏 香 粉		
商標名稱	蝶 美 牌		

廠號名稱	鑑 臣 行		
營業地址	上海復興中路四〇四號		
商品名稱	雪花膏 脂粉類 香皂類		
商標名稱	愛 儂 嬌		

註  
冊



商  
標

永新化學工業公司

家用皂

上海河南路昌興里四七號

紅色五角星內白色一橫二豎



廉最價售·高最份成  
**皂肥新永**



廠號名稱

**金城貿易公司**

上海四川南路二九號三〇九室

營業地址

電話 八八九二九  
八六八七七

商品名稱

洗衣肥皂

商標名稱

金城牌

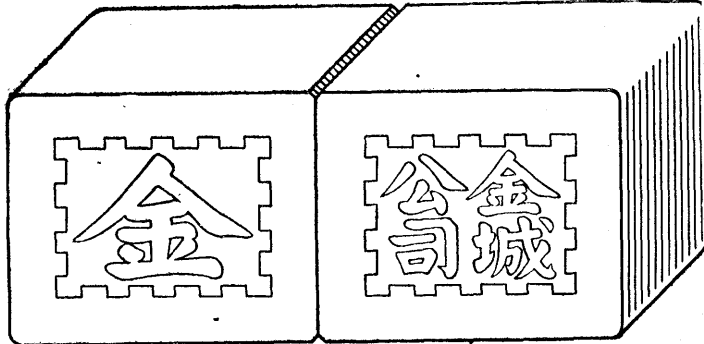

廠號名稱

**南陽皂燭廠**

營業地址

廠址 上海華山路一四八八號  
電話 八三五七四  
營業所 上海金陵東路一二四號  
電話 二三二九六 四二九八五

商品名稱

肥皂 洋燭

商標名稱

椰頭超等 南陽衛生藥皂 鳳凰牌  
南陽鷄心藍花 南陽甲等 水月牌

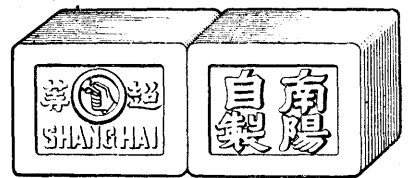

椰頭超等皂

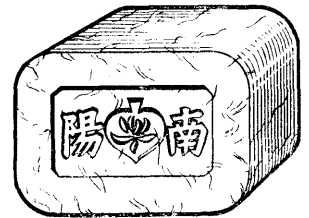

鷄心牌藥花皂

廠號名稱

**美豐工業社**

營業地址

廠址 上海魯班路二二六弄二號  
營業所 上海泰康路七七弄一八號

商品名稱

肥皂 蘭花皂 水肥皂

絲光肥皂

洗髮肥皂

商標名稱

美光八角牌 藍花皂 美豐肥皂  
美豐八角牌

商標彙編

藥化類

D

一

# 大新化學廠股份有限公司

蜂牌  
甘油  
肥皂

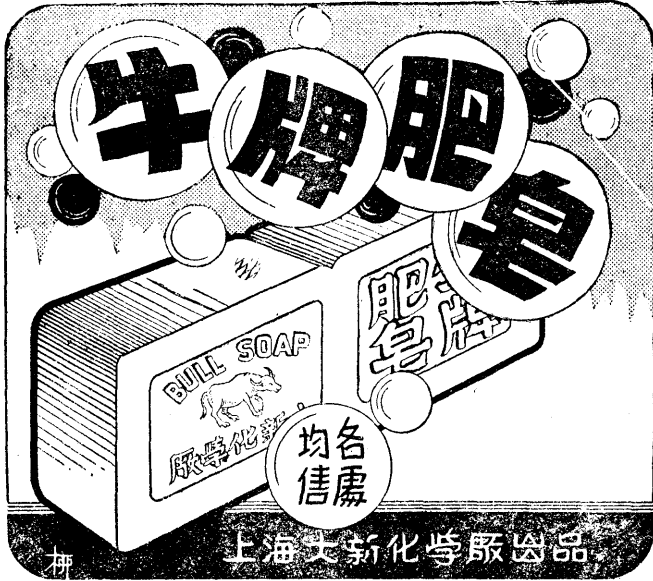

鼎  
蜂  
肥  
皂

商  
標  
彙  
編  
藥  
化  
類

廠址 上海徐家匯土山灣潘家宅八四號  
 營業所 上海河南南路懿德里一一號  
 電話 八一七六 八六九五

## 創設四十餘年

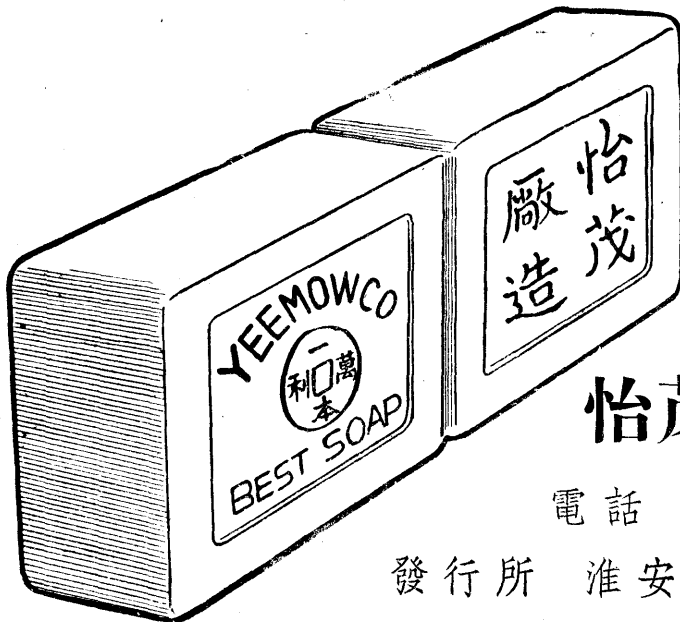

一本萬利  
註冊證 13594

染業皂

白光皂

### 上海 怡茂肥皂廠

電話 三二九〇九

發行所 淮安路二三五號

廠址 延平路葉家宅一〇一號

D  
二  
三

廠號名稱	東南皂燭碱廠股份有限公司
營業地址	杭州中山中路七六一號
商品名稱	肥皂 美霜
商標名稱	船牌 鷹牌 龍馬牌 美霜

美霜

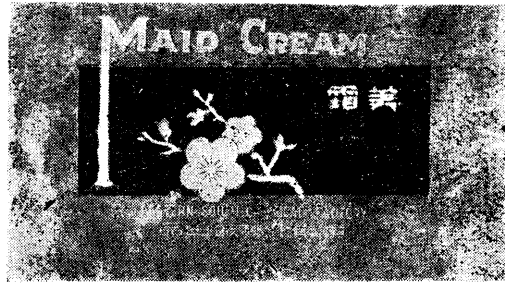

商號名稱	新光化學工業廠
營業地址	上海老北門晏海路計家弄七〇弄二號
商品名稱	雪花膏香粉牙膏胭脂及一切化粧品
商標名稱	晨雪



廠號名稱	信華祥記皂廠
營業地址	一廠 上海長壽路二一四弄四號 二廠 上海局門路三六九號
商品名稱	絲光皂 香波皂 漂白皂 太古油
商標名稱	<p>月光牌      雙虎牌</p> <p>電光牌      三角牌</p> <p>獅牌</p>

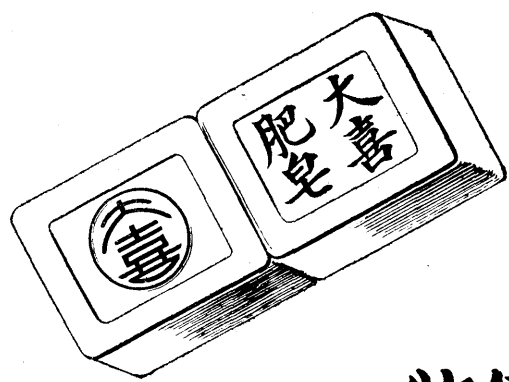

# 南華肥皂

經久耐用 家庭必備

質料高貴 價格廉美



## 南華製皂廠

鳳陽路一七二號 電話三六四八

露影

廠號名稱	華東化學工廠	
營業地址	上海中正南二路二二五弄三七號	
商品名稱	皮鞋油類 化粧品類	
商標名稱	華東電光牌 牡丹牌 竹葉牌 金龍牌	
廠號名稱	華盛公記實業社	
營業地址	上海會稽路二三號	
商品名稱	各種化粧品衛生用品	
商標名稱	美而蓮 仙女牌 美最時 少女色牌	



白嫩肌膚 美容必備

**五洲牌**

上海五洲肥皂廠出品

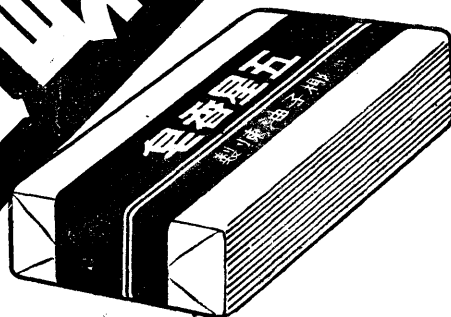

# 博愛



嫩霜

金龍

肥皂

博愛牙膏  
博愛香皂  
博愛髮油  
博愛髮脂  
博愛香霜  
博愛香粉



嫩脂

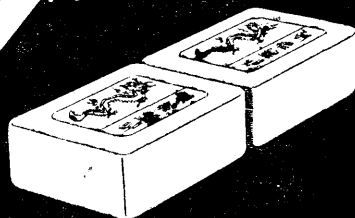

國華化學工業廠出品

上海泰康路二九二號 電話七七八一



# 白

# 熊 脂



使 能  
嬌 者 更 增 美 麗  
色 衰 者 回 復 青 春

# 白 熊 純 脂

廠號名稱	亞美實業公司
營業地址	上海西安路三一弄一五號 電話 五一九四九 五一八二二
商品名稱	香 皂
商標名稱	四一四 金美人

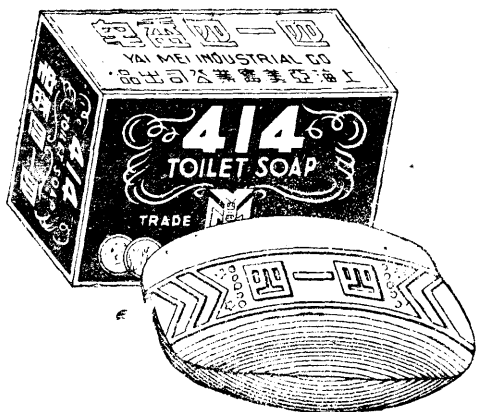

四一四香皂  
用料高貴  
香味馥郁

功能嫩肌潤膚

清析汗腺

金美人香皂

能使毛孔縮小  
皮膚紅潤細嫩  
香味歷久不散  
香皂中之極品

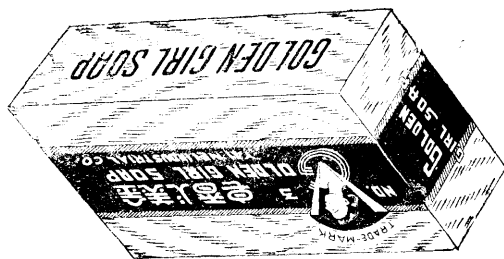



*Albuty*  
**滴落爾雅**  
 雪花 冷霜  
 各處均有售

**和平霜**  
 各處有售  
 總經理 精益行  
 電話三二八四  
 卡德路四一弄七四号



伴良容美  
**Silvery**  
 CREAM  
 FOR SKIN HEALTH AND BEAUTY



各大公司  
 商店均售

**銀 脂**  
 護膚 健美

**S**

愛斯皂

正泰皂廠  
 上海 S 上



三角肥皂



廠號名稱

美華肥皂廠

營業地址

廠址 上海霍山路四三〇號  
電話 五一六三二  
營業所 上海江西中路六號  
電話 一八八三八 一一二六〇

商品名稱

香皂 肥皂 絲光皂

商標名稱

鴛鴦 美華 大光 雙喜

選料高貴

製造精良

商標彙編 藥化類

# 美麗肥皂

領肥皂



絲絲去垢  
點點除污  
全滬五千四百家  
煙紙店家家有售

歐洽化學工業廠出品

發行所 上海涇路二十二號 電話二〇八九

廠號名稱	大 吉 祥 香 燭 號
營業地址	廠 址 上海浦東南碼頭西三里橋 營業所 上海北京西路三一五至三一七號
商品名稱	燻 香 類      蚊 香 類
商標名稱	如      意      飛      馬

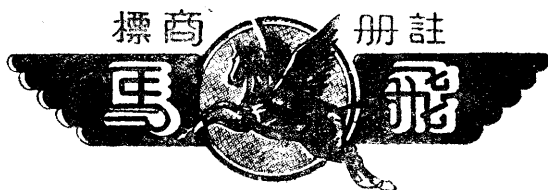
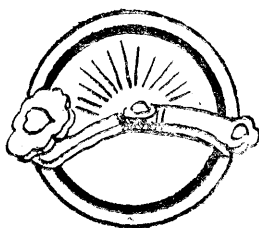



註冊證 45808

廠號名稱	文 化 齋 香 莊
營業地址	廠 址 上海南車站路東張家宅 營業所 上海南市障川路六號
商品名稱	印度奇南線香    各種神香
商標名稱	寶 鼎      佛 字





廠號名稱	王大有香號	
營業地址	廠址 上海南市小南門外復善堂街三四號 營業所 上海九江路六八二號	
商品名稱	燻香類	
商標名稱	寶塔	
廠號名稱	林福生香號	
營業地址	廠址 上海廬薛宅路一〇六六號 營業所 上海梵皇渡路一四二八號	
商品名稱	燻香類	
商標名稱	鳳凰牌	
廠號名稱	鼎記製香廠	
營業地址	廠址 浦東新馬路 營業所 上海北京東路六八六號二樓	
商品名稱	印度奇南香 各種神香	
商標名稱	古鼎牌	
廠號名稱	寶大香號	
營業地址	上海北京路四六七號	
商品名稱	印度奇南線香	
商標名稱	寶鼎	

廠號名稱

聚生恆香莊

營業地址

廠址 上海陸家浜大佛廠

營業所 上海方浜中路二三號

商品名稱

各種神香 本燭 印度奇南香

商標名稱

活佛



## 本號各處聯號

- 聚豐順 上海肇周路一三六至一三八號
- 聚香齋 上海障川路五號
- 聚豐順 上海合肥路四一號
- 聚豐祥 上海昌平路九〇號

廠號名稱	葉瑞馨齋香號
營業地址	廠址 上海閘北永興路宋公園路口 營業所 上海福建北路二二號
商品名稱	線香 蚊蟲香
商標名稱	雲龍 濟公

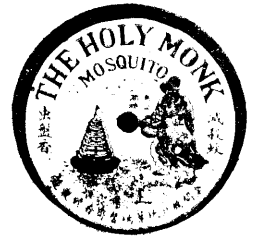

廠號名稱	義盛德麝香號
營業地址	上海廣西路武陵坊一四號
商品名稱	藥類 麝香
商標名稱	義字牌



審定書 42695

# 浙江興業銀行

上海總行及本埠各支行

## 旅行支票

春遊·行旅·人人必需  
便利·安全·處處適用

此項支票，攜帶便利，除由本行簽證外，並預留出票人印鑑，可隨時核對，無退票之慮。

杭州·蘇州·北平·天津·無錫·南京·

▲各地分支行均可支取▼



廠號名稱	福新爆竹雜糧號
營業地址	上海南市大東門外毛家弄三一六號
商品名稱	編 爆
商標名稱	<h1>航 童</h1>

廠號名稱	黃德順花爆號
營業地址	上海南市方浜中路四一八號
商品名稱	高 升 花 爆 湘 邊
商標名稱	葫 蘆

廠號名稱	大 成 公 司
營業地址	上海南市大東門外毛家弄三一六號
商品名稱	編 爆
商標名稱	大 字

廠號名稱	福 祿 壽 花 爆 莊
營業地址	上海南市裏馬路六四〇號
商品名稱	高 升 編 爆
商標名稱	福祿壽 雙 喜



廠號名稱	陳 合 順 花 爆 號
營業地址	上海南市中華路一九〇號
商品名稱	高 升 編 爆
商標名稱	和 合 雙 人
廠號名稱	福 大 號
營業地址	上海如皋路五號
商品名稱	高 升 編 爆
商標名稱	地 球

# 國民政府註冊

上海市參燕商同業公會會員

吉林人參  
高麗野參

## 阜昌

## 德昌

## 葆大

## 元昌

# 參號

花旗洋參  
暹羅白燕

中正東路七五三號

電話 八三二一七  
電報掛號 〇〇三五

金陵中路十九號

電話 八三四二四  
電報掛號 一三三二

(地址)

中正東路五〇三號

電話 八一三五八  
電報掛號 〇九八九

林森中路三〇〇號

電話 八三一一五  
電報掛號 四〇〇〇

關東鹿茸  
四川銀耳

珍貴補品  
應有盡有



# 協昌行

種各購訂外國向自

潤	香	煤	柴	機
滑	牛			
油	油	油	油	油

見起油用廠各利便為

設特

部油運

賜顧立即可送

如蒙電話

並自備油池

散裝柴油

油公司

代駁各大礦

九八四三九 話電 號三一路頭海上

號四一弄六六六路波甯海上 所行發

八四九五九 ○三六八九 話電

廠號名稱

大成鋼管廠

營業地址

廠址 上海餘姚路三三弄七號  
營業所 上海雲南中路二號

商品名稱

電綫鐵管、車輛鐵管  
及各種鐵管并附件

商標名稱

燈塔



種鋼鉄管兼營電焊材料  
製自由車鋼管及定製各  
足附屬另件應有盡有兼  
品標準尺寸齊全備貨充  
精製電氣暗線用鉄管出  
本廠自向歐美定購原料

商標彙編 鑄冶類



# 上海鋼鐵股份有限公司

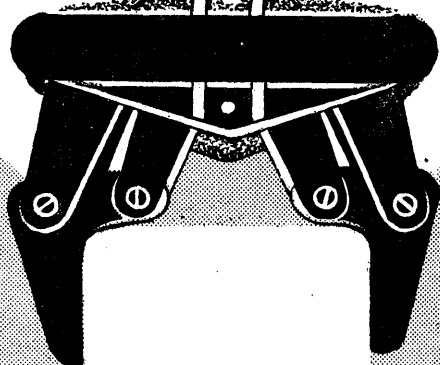

業務要目:

**冶煉鋼鐵原料**

**軋製鋼鐵成品**

**銷售鋼鐵材料**

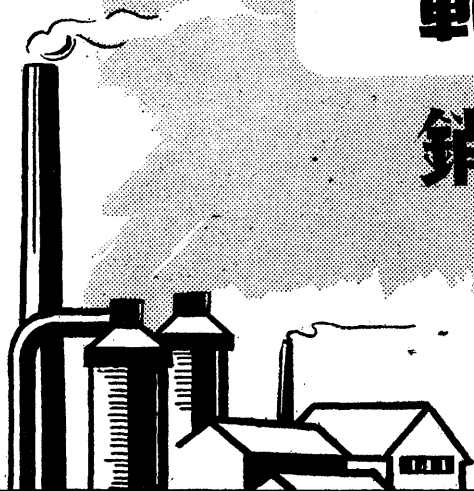

**總公司：上海博物院路十四號 電話：10994 13717**

電報掛號 STEELKOOP

商標名稱	黑雙 S	白雙 S	紅雙 S	藍雙 S	黃雙 S
審定書號碼	46355	46356	46357	46358	46359

第一廠 上海吳淞張華浜西

電話(〇二)六五〇〇〇

第二廠 上海黃興路二一四號

電話(〇二)五〇四二二

第三廠 上海浦東周家渡

商標彙編 鑄冶類

A  
二

廠號名稱

亞細亞鋼業股份有限公司

營業地址

廠址 上海楊樹浦河間路三七九號  
 電話 五二〇一〇 五二九二〇  
 五二〇二〇 五二〇三〇  
 五二九二五

辦事處、上海北京東路三五六號六〇六至七  
 室  
 電話 九六四二五 九四八〇三

商標名稱

齒輪牌

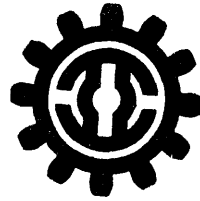

亞字商標

商  
品  
名  
稱

鑄	鋼	鑄	鐵
鍛	鐵	洋	釘
鋼	索	鋼	管
木	螺絲	鉛	絲
螺	絲	鉚	釘
鐵	絲布	白	鐵皮

商  
標  
彙  
編

鑄  
冶  
類



商標彙編 鐵冶類

註冊商標



# 中華製鐵廠

元嶺扁鐵 竹節鋼筋  
鐵絲窗鐵 建築材料

蘇州路一三一七號  
電話一六一四  
電報掛號八〇五八  
事務所

許昌路三三〇號  
電話一五八〇  
廠址

## CHINA ROLLING & STEEL WORKS CO.

# 上海利民製鐵廠

股份有限公司

註冊



商標

### 主要出品

元方扁鐵 竹節鋼 窗鐵 角鐵 鉛絲 洋釘 花園鉛絲

廠址：林森西路四四二街二二三號 電話：二二五三〇號

事務所：南蘇州路三二一號 電話：一六六四四號

電報掛號 四五〇六



A 四

廠號名稱

榮泰新機器廠

營業地址

廠址 上海方斜支路寧康里二一號  
 營業所 上海廣東路靖遠街四四號  
 電話 九五二七九

商品名稱

1204 鋼珠軸領 螺絲公螺絲鋼板  
 6204  
 6205

商標名稱

象牌

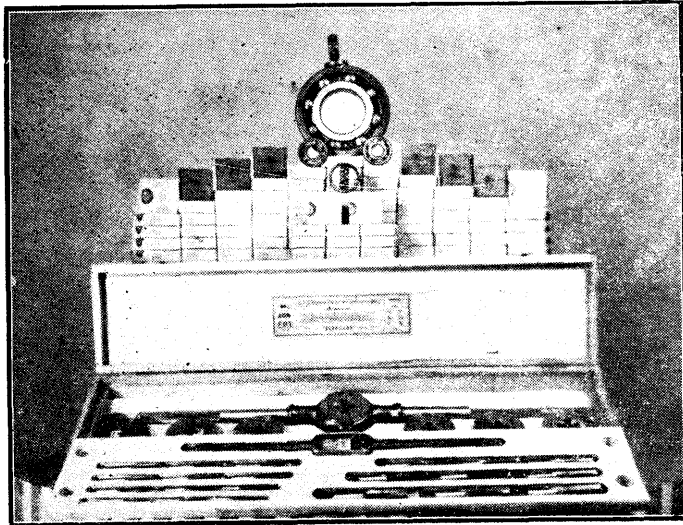
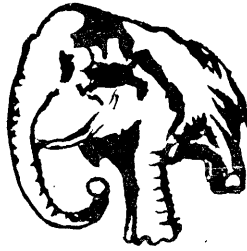

# 螺栓 螺母 道釘 鋼鉚 鋼鐵壓製品

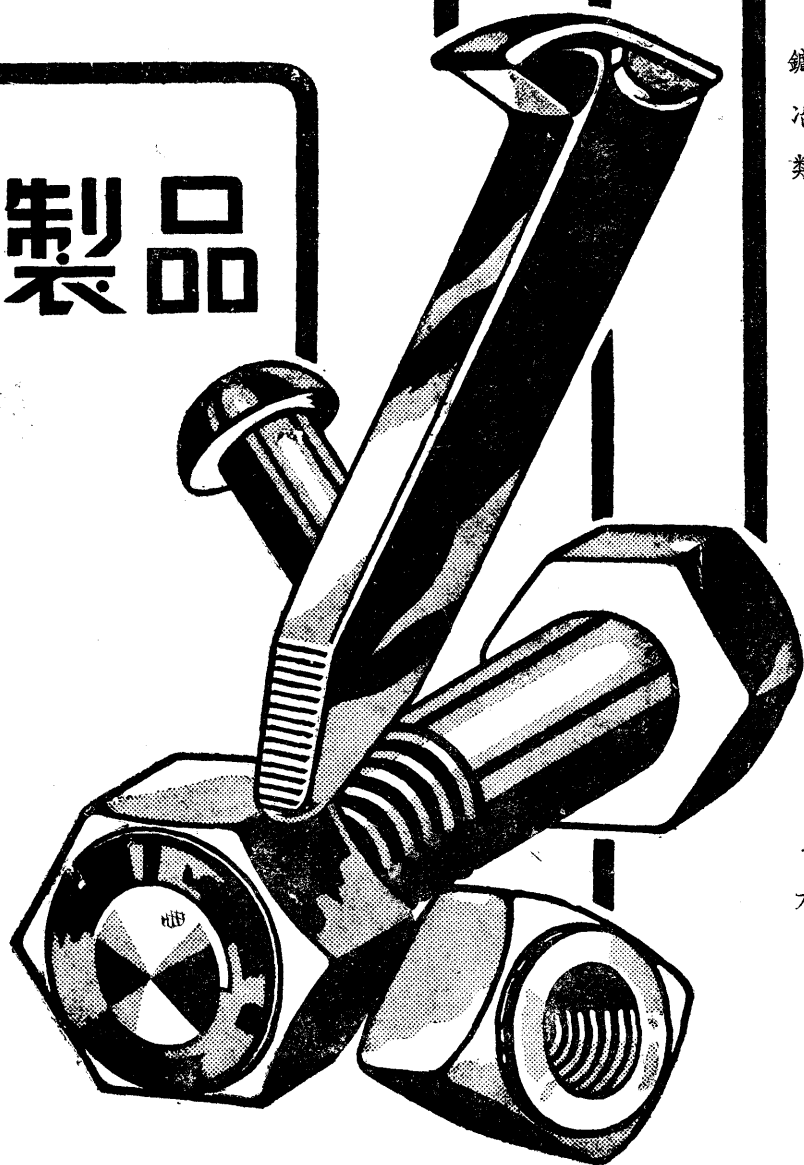

興亞鋼業股份有限公司

大連路六五二號

電話 五二一五四  
五二八一五

廠號名稱	民生鐵廠
營業地址	上海歸化路五五〇號 電話 六一八九〇
商品名稱	洋元 洋板 竹節鋼 及其他鋼鐵建築材料
商標名稱	民字

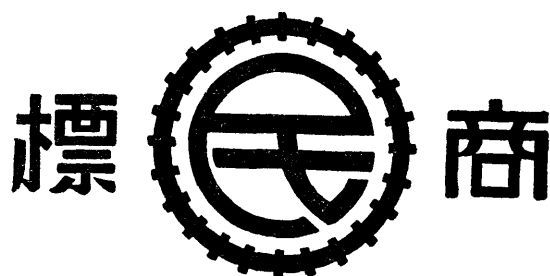

廠號名稱	亞洲鋼品製造廠
營業地址	廠址 上海永興路一六五號 營業所 上海南蘇州路八二七號
商品名稱	圓絲 圓方扁鐵 鋼鐵建築材料
商標名稱	亞字

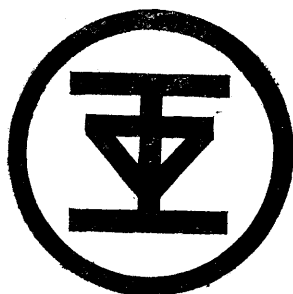

# 中國軋鋼廠

股份有限公司

◁出品▷

元方扁鉄絲      元方扁新鉄  
及鋼條建築材料等

廠址

上海歸化路(舊東京路)六四六號

事務所

上海北蘇州路六六號      電話四五三五五

## 日亞鋼業廠股份有限公司

出品 竹節鋼    圓鋼    扁鋼    角鐵  
彈簧鋼    路軌    拉絲    洋釘

事務所 上海大名路一九五號      電話 四六九九八 四六三三四

工廠 上海平涼路一六二八號      電話 五一〇四五 五一九〇六

## 上海鐵管廠

機器部：專製——紡織機器 幫浦凡而 工作母機 汽鍋壓水機

鑄管部：直澆——生鐵大小水管 衛生坑管

翻砂部：承翻——各種生鐵鑄件

◆ 出品精良 ◆ 歡迎賜顧 ◆

廠址：江蘇路一號      電話：二三三一三 二三三一四

# 廠 鋼 軋 森 源

電 話 三 五 九 三 七

## 主 要 出 品

洋 板 路 皮 扁 元 盤 元

廠 址 上 海 安 遠 路 三 〇 六 號

商 標 彙 編 鑄 冶 類

# 廠 鋼 順 源

魚 尾 板 等 鋼 條 及 大 小 竹 節 洋 方 鋼 板 各 種 洋 元

專 製

廠 址 西 康 路 一 〇 〇 一 弄 二 〇 〇 號 電 話 三 五 九 三 七 轉

A 九



行分國中廠鋼斯拉特亞大拿加  
**導指鋼用具工**

鋼斯拉特亞

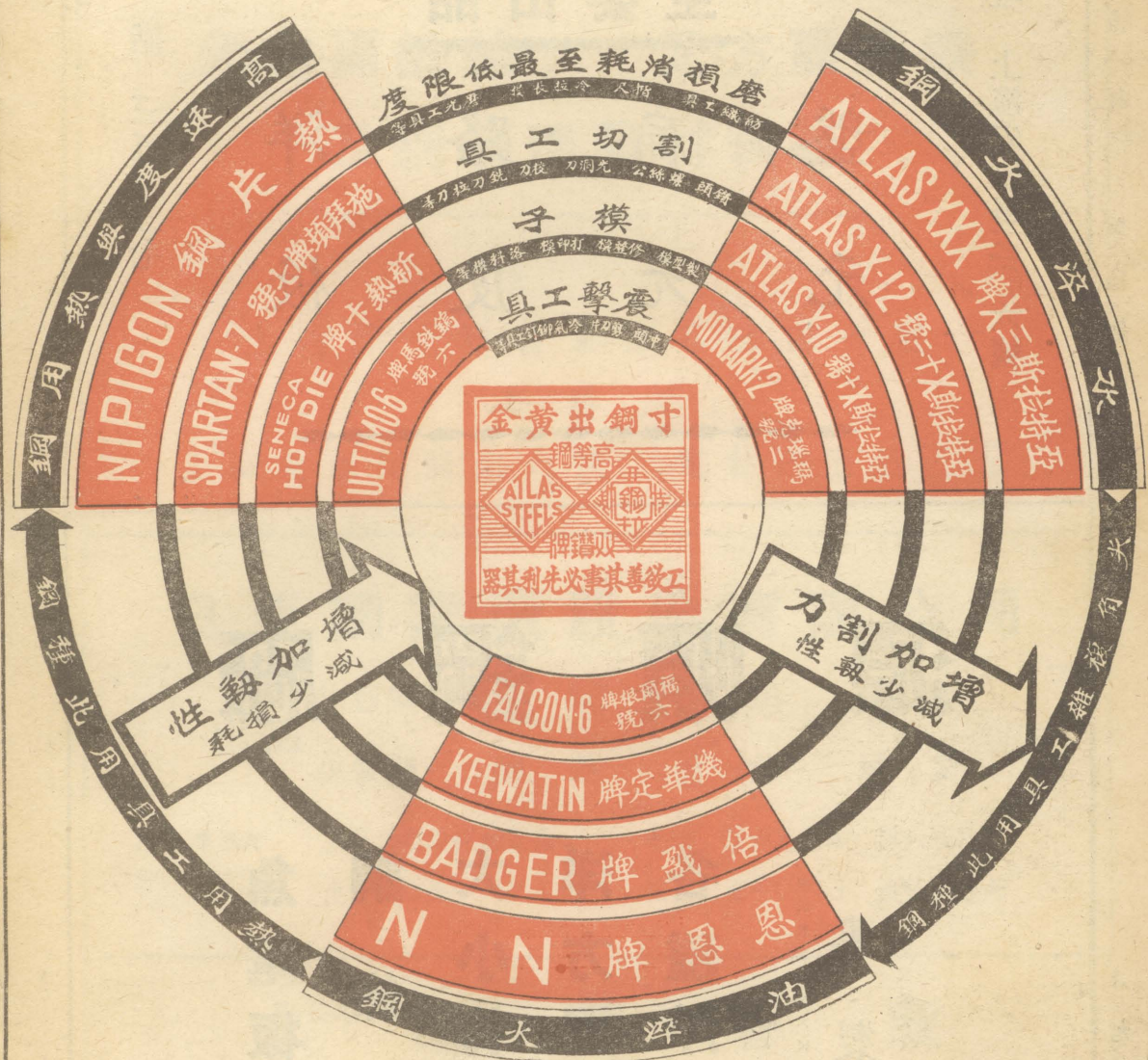

一七〇二箱信政郵號九五一路中江浙海上：司公總  
 "ATLASCHINA" 號掛報電 七七二一九話電  
 A 號三路山中口街新京南：司公分京南

商標彙編 礦冶類

A 10



第勞樓司特來特金屬合金電焊桿

工 具 與 建 築 零 件

商 標 集 編 鑄 冶 類

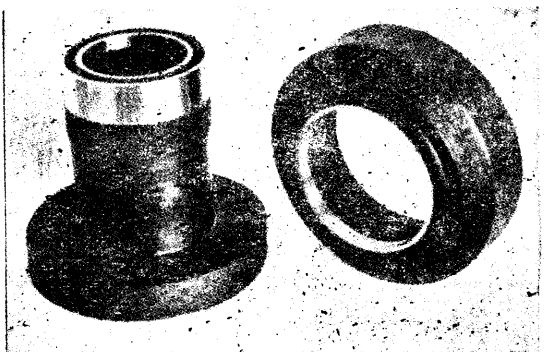

鋁 洛 料 與 拉 模 第 勞 樓 司 特 來 特 使 其 表 面 堅 硬

表

發 動 機 壓 氣 門 與 壓 氣 門  
坐 子 用 第 勞 樓 司 特 來 特  
以 保 最 高 之 耐 火 力 與 蝕  
性 及 磨 力



最 簡 便 以 利 工 具 之 壞 磨 於 焊  
單 於 磨 壞 之 工 具 上  
第 勞 樓 司 特 來 特 用 氣 氧 上

抵 抗 冷 熱 磨 力 有 效 方 法  
用 高 效 力 經 濟 耐 用 合 金 刀 去 車 萬 能 工 作



第 勞 樓 司 特 來 特 一 百 號 牌 刀

第 勞 樓 司 特 來 特 可 用 普 通 沙 輪  
磨 出 鋒 頭 實 是 簡 單 利 便

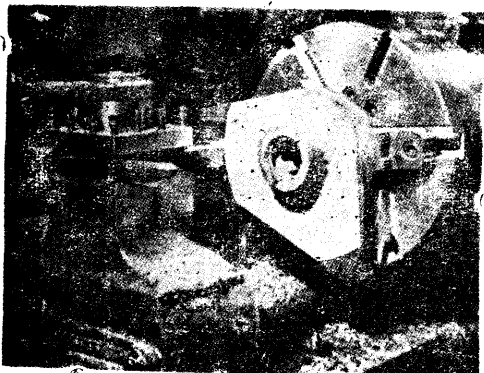

特 勞 樓 第 擊 震 與 慢 快 車 頭 何 重 來 特 之 鋒 頭 永 不 改 變 亦 無 折 裂 之 弊

車

減 而 且 便 宜 經 濟 特 來 特 司 勞 樓 第 用 之 原 料 工 具 省

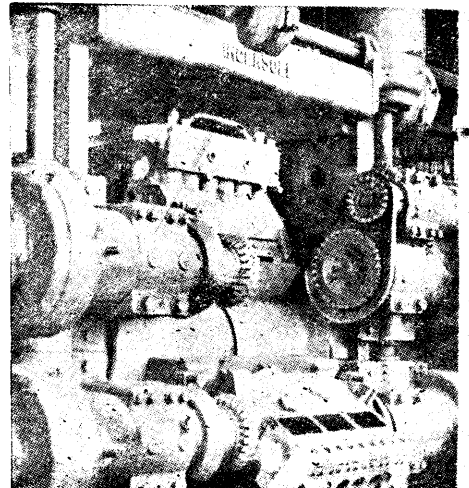

寸 合 金 刀 車 出 萬 里 鋼 末



# 永昌五金號

## WING CHONG & CO.

民國十八年創設

### ◆◆◆ 主要業務 ◆◆◆

紡 織 用 品	鋼 鐵 原 料	各 種 鐵 管	路 礦 材 料	兵 工 器 材	繩 索 油 漆	五 金 雜 貨	一 應 俱 全
------------------	------------------	------------------	------------------	------------------	------------------	------------------	------------------

1/2 至 2% 鋼 絲 圈	} 均 有 現 貨
1 號 至 35 號 鋼 絲 圈	
9 號 至 21 號 鋼 絲 鈎	
16 號 至 30 號 鋼 絲 鈎	

上海大名路一四二號

電話四五六三〇

電話掛號三六六五

商標彙編 鑛冶類

A 一二

家專窗鋼設創先最國中

# 廠工鐵銅國中

## 部窗鋼

種  
銅  
鐵  
工  
程  
  
專  
家  
設  
計  
各

標商氏堯

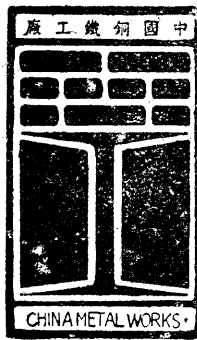

門  
橋  
樑  
屋  
架  
  
精  
製  
鋼  
窗  
鋼

## 部金五

品出

鎖包銅鎖門子彈等優最「牌鎖好」及「牌固堅」

牌鎖好

牌固堅



● 鎖子彈式新種各 ●

## 所務事總

室○一四至七○四號十四路波甯海上  
三一○一 號掛報電 一九三四一 話電

# 萬 中 利 鋼 網 廠

## VAN CHUNG LEE FACTORY

鹿 頭 牌

機 製 鋤 鏟

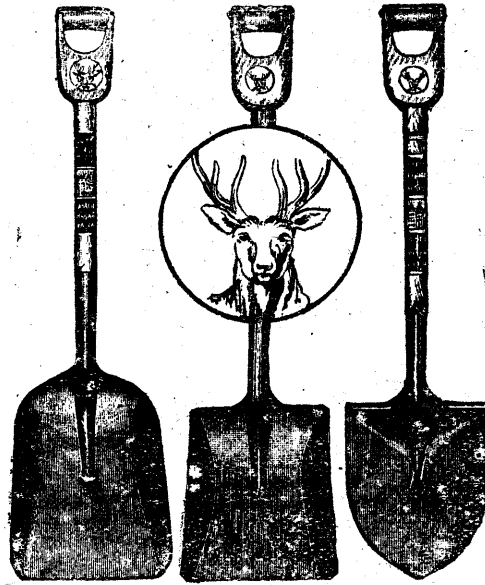

長 城 牌

機 製 花 園 鉛 絲



中 字 牌 鋼 網

上海昌平路八八弄A五七號

電話三九五二九

廠址閘北中興路一〇〇〇號

# 萬 中 利 鋼 網 廠

## VAN CHUNG LEE FACTORY

長城牌花園鉛絲

註  
冊

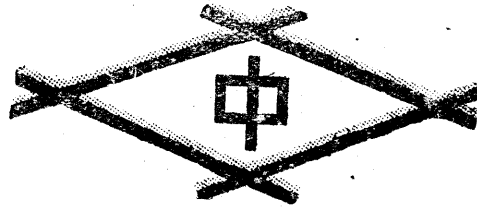

商  
標

鹿頭牌煤鏟

鋼 網

榮  
譽  
出  
品

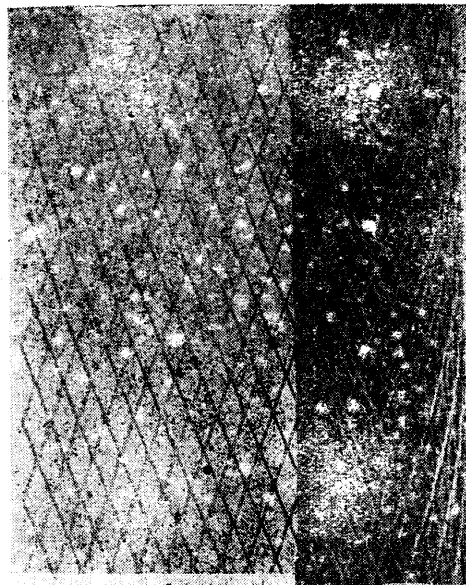

獨  
家  
首  
創

### 本 廠 營 業 目 的

- (1) 以精良準確出品博顧客信任
- (2) 抱薄利多銷主義求業務發展

上海昌平路八八弄A五七號      電話 三九五二九

廠址開北中興路一〇〇〇號

# 中興製釘廠

竭誠歡迎  
如蒙惠顧  
售價低廉



專門製造  
元釘鞋釘  
出品精良

上海法華區敦惠路一五八號

電話二〇一九九

# 鄧裕興鐵工廠



本廠專製各種  
螺絲鍋釘道釘  
卸頭鶴嘴以及  
鐵道礦局船舶  
建築橋樑給水  
等工程材料或  
其他來圖委製  
各種鐵工工程

營業處 上海塘沽路(蓬路)四七號

電話二六六三

廠址 上海西藏北路二四六一號

商  
標  
編  
號  
類

廠號名稱

上海製釘廠股份有限公司

營業地址

上海陝西北路八四九弄八〇號  
電話三一〇五七  
電報掛號“SHANAILCO”

商品名稱

元釘 鞋釘 分釘  
騎馬釘 鐵絲釘等

商標名稱

順風牌



SHANGHAI NAIL FACTORY  
& CO., LTD.

Products:

WIRE NAILS

CUT TACKS

STAPLES

PANEL PINS

WIRE ETC.

B  
一

廠號名稱	大同製釘廠
營業地址	上海江蘇路曹家埃美華里二五號
商品名稱	元釘
商標名稱	地球牌

本廠專製各種釘類  
用料上乘 出品高超

各種釘類

用標

# 飛輪牌



各名式元釘  
 鞋釘

工作  
 稱心如意

上海  
 大新製釘廠 出品

發行所 上海北苏州路五二八號  
 電話 四一六二  
 廠址 上海新化路之八A字  
 電話 六〇六元

粗細拉絲

商標彙編 鑄冶類

廠號名稱	中國製釘廠股份有限公司
營業地址	<p>總分廠 上海福州路八五號 電話五〇六六九          事務所 上海重慶路一六號 電話六一三八三          中 英文電報掛號 CHINA WIRE 九四三</p>
商品名稱	元釘 鞋釘 鐵絲 鉛絲 文具紙夾
商標名稱	中 字

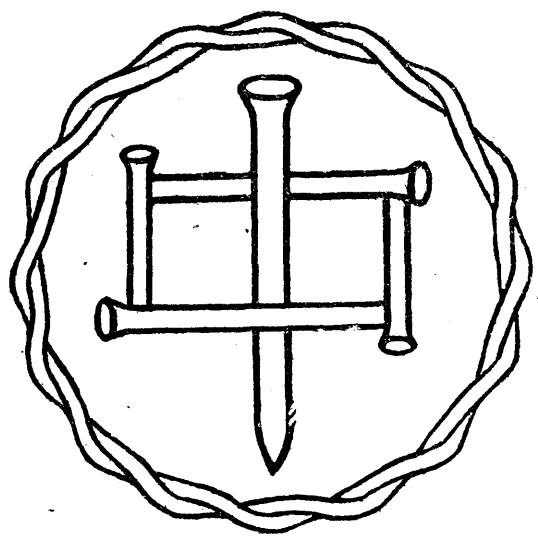



廠號名稱

王福機製釘廠

營業地址

上海宜昌路八七號

商品名稱

鞋釘 圓釘 鉛絲

商標名稱

五福牌



商  
標  
彙  
編  
鑄  
冶  
類

B  
四

廠號名稱	天工鐵廠
營業地址	上海中正西路武夷路口張家宅公茂里五五號 電話 二二二六〇
商品名稱	各種元釘 粗細鐵絲
商標名稱	梅花牌

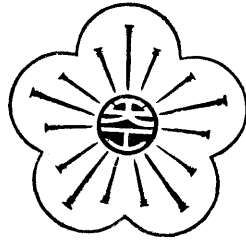

廠號名稱	文新實業社
營業地址	上海山西路二五五弄一四號 電話 九二六八三
商品名稱	綠鐵絲布
商標名稱	<p style="text-align: center;"><b>昆蟲牌</b></p> <p style="text-align: center;">註冊證 20630</p>

廠號名稱	永成製釘廠
營業地址	廠址 上海餘姚路三六九弄福壽里一號 電話二二七九六 營業所 上海常德路一一九〇弄二八號 電話六六〇五一
商品名稱	元釘 鞋釘 鍋釘 拉絲等
商標名稱	金魚牌



廠號名稱	永興合記廠
營業地址	上海歸化路五二四號 電話 三四七〇〇
商品名稱	元釘 拉絲 製釘機 拉絲機 軋鐵機
商標名稱	永字牌



商標編錄

B 六

商  
標  
彙  
編  
  
鐵  
冶  
類

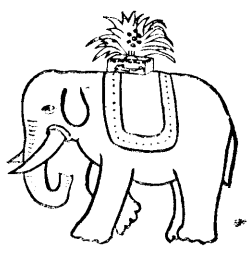
廠號名稱	永安製釘廠
營業地址	廠址 上海徐家匯土山灣裕德路九八弄五八號 營業所 上海九江路一一三號大陸大樓四樓四一二號
商品名稱	元釘 鐵絲
商標名稱	萬象牌
	
廠號名稱	合昌製釘廠
營業地址	上海西康路一〇〇一弄二三二號
商品名稱	鞋釘 元釘
商標名稱	<div data-bbox="484 1400 978 1604" style="border: 1px solid black; padding: 10px; display: inline-block;"><b>鐵錘牌</b></div>

B  
七

廠號名稱	光華金屬製造廠
營業地址	廠址 上海海防路三九一弄一二四九號 電話六二八四一 營業所 上海威海衛路六四七弄三號 電話三四四一九
商品名稱	元釘 銅釘 拉絲 鋼絲
商標名稱	飛鷹牌

飛鷹牌



廠號名稱	金城鐵絲廠
營業地址	上海西康路一二三三弄七六號
商品名稱	元釘 銅釘 元鋼釘 鐵絲 鞋釘 帽釘 黃紫銅絲 釘絲
商標名稱	金城牌



商標編錄類

B八

商  
標  
彙  
編  
鐵  
冶  
類

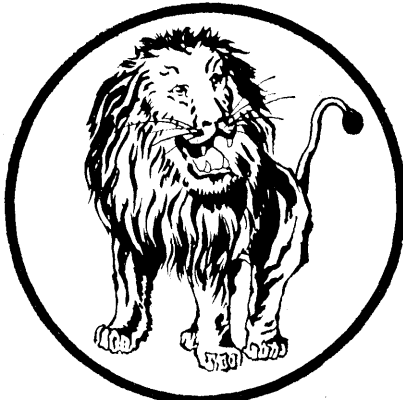
廠號名稱	富華鐵工廠
營業地址	廠址 上海普陀路三六五號 營業所 上海嘉善路二三三號 電話七三七四二
商品名稱	鉛絲 鐵絲
商標名稱	<div style="border: 1px solid black; padding: 20px; text-align: center;"><h1>人 球</h1></div>
廠號名稱	華光製釘廠
營業地址	上海新化路三三八號 B字 電話 三五九六四
商品名稱	元釘
商標名稱	醒獅牌
	<div style="text-align: center;"></div>

B  
九

廠號名稱	華生五金廠
營業地址	上海西康路一二一二弄
商品名稱	圓釘
商標名稱	華星

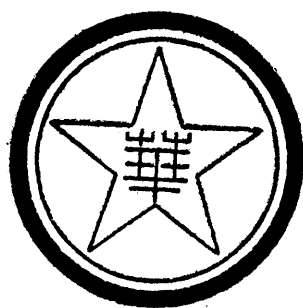

事務所 鑫盛五金號  
上海西康路一二〇六至一二一〇號

電話 三二六六〇

廠號名稱	華豐製釘廠
營業地址	廠址 上海昌平路四七五號 營業所 上海北蘇州路五七九號
商品名稱	元釘 鞋釘 螺絲釘

商標名稱

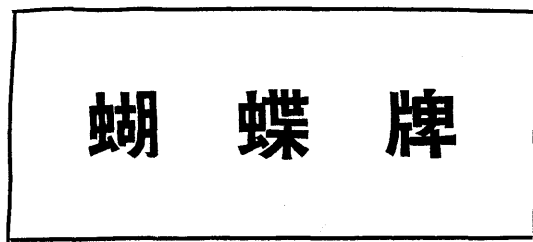

商標彙編 鑛冶類

廠號名稱	新 亨 製 釘 廠
營業地址	廠址 上海長寧路五九四號 營業所 上海北蘇州路五三〇號 電話 二一三六五 電話 四〇三一八
商品名稱	元釘 鞋釘 鐵絲 鉛絲
商標名稱	亨 字



廠號名稱	裕 昌 機 器 拉 絲 廠
營業地址	上海膠州路八一〇弄一一七號 電話 三六〇三二
商品名稱	拉 絲
商標名稱	蛛 網 牌

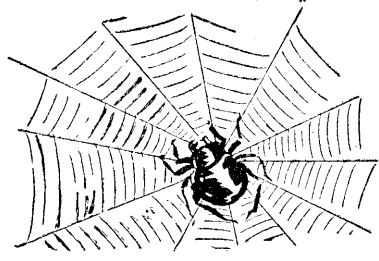

B 一 一



商標彙編 鐵冶類

廠號名稱	源源拉絲製釘廠									
營業地址	上海梵皇渡路一四八六弄四四號 電話 二三七一四									
商品名稱	<table border="0"> <tr> <td>釘類</td> <td>元釘</td> <td>鋼籠鐵絲</td> </tr> <tr> <td>鞋釘</td> <td>鐵絲類</td> <td>車輪鋼絲</td> </tr> <tr> <td>元頭釘</td> <td></td> <td>螺絲原料</td> </tr> </table>	釘類	元釘	鋼籠鐵絲	鞋釘	鐵絲類	車輪鋼絲	元頭釘		螺絲原料
釘類	元釘	鋼籠鐵絲								
鞋釘	鐵絲類	車輪鋼絲								
元頭釘		螺絲原料								
商標名稱	長江牌									



證冊證 38405

粗 細 花 式  
一 律 齊 備

B 一三

廠號名稱	業成五金廠	
營業地址	廠址 上海西康路一二三三弄三〇號 營業所 上海雲南中路二號	電話六一一七五 電話九七四四三
商品名稱	元釘 鐵絲 及各種釘類螺絲等	
商標名稱	泰山牌	



廠號名稱	德成拉絲製釘廠	
營業地址	上海康定路一三一三弄八六號 電話 二三八二六	
商品名稱	拉絲 元釘	
商標名稱	鹿頭牌	

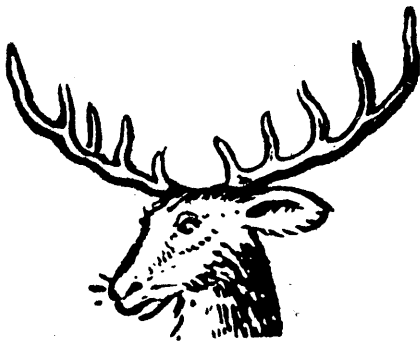

# 合 豐 釘 廠

出 品

拉 絲 元 釘

廠址上海徐家匯路四七號

經銷處上海北蘇州路四〇號

電話四六八七 八 二 號掛電

# 南 洋 鐵 絲 製 釘 廠

出 品

各 種 元 釘 鐵 絲

上海歸化路五五四弄四四號

電話三五一二八

商標彙編  
鑄冶類

B  
一  
四

商標彙編  
鑛冶類

廠號名稱	根泉昌機器製釘廠
營業地址	廠址 上海長寧路蘇家角五〇九號 電話 二〇九七二 經售處 上海北蘇州路四六二號 寰球五金號 電話 四四七一
商品名稱	各種元釘 各種鉄絲 機器另件 紡織五金 扁鋼絲 木匠鋸條 鞋料鋼圈 鋼絲鋸條
商標名稱	地球牌

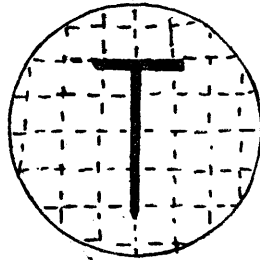

廠號名稱	勤興偉記鐵工廠
營業地址	上海海防路三九一弄八三三號
商品名稱	銅釘 元釘
商標名稱	紅獅牌

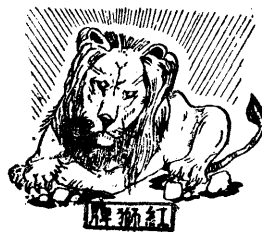

B  
一五

# 九合鐵廠股份有限公司

出品 各式元釘 鞋釘 鍍鋅鐵絲等

地址 總廠揚樹浦臨青路六六號  
事務所分廠西康路七八四號

電話 五〇二一四  
六〇六〇九

## 協 成 釘 廠

出 品

元 釘 鉛 絲 製針鐵絲

事務所 上海山西南路三五二號 電話九二四二五號 電報掛號 YAHNAIL  
廠 址 上海平武路三五號 電話二〇七一四號

經 銷 處 大 昌 祥 五 金 號

上海山西南路 352 號 電話九二四二五 電報掛號 YAHNAIL

## 順 記 釘 廠

出 品

各種元釘 三四分 光鐵絲 六角 方形鐵絲

上海海防路三九一弄五二一號 電話三八〇九五

## 祥 豐 製 釘 廠

出 品

拉 絲 元 釘

上海昌平路三七七號 電話三八一三三號

商 標 彙 編 鑄 冶 類

B 一 六

商標彙編  
鑛冶類

廠號名稱	大生製釘廠	
營業地址	上海安遠路五一〇號 電話 三九六三五	
商品名稱	鞋釘	
商標名稱	馬頭牌	

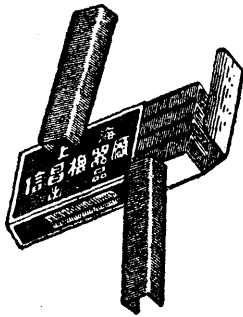
廠號名稱	信昌機器廠	
營業地址	上海中正西路五七弄七一號	
商品名稱	藍盒訂書釘 黃盒訂書釘 三號·四號·五號訂書釘	
商標名稱	信昌	

廠號名稱	國華製釘廠
營業地址	上海江蘇路七六三弄曹家埃B二九號 電話 二二九〇八
商品名稱	元釘 鞋釘 拉絲
商標名稱	國光牌



B  
一七

廠號名稱	上海第一製針廠
營業地址	廠址 上海四川北路東橫浜路五一至六九號 營業所 上海南京東路慈淑大樓五二〇號 電話九七四一五
商品名稱	各種毛紡麻紡用針 襪針 棉織針 絹紡紗紡
商標名稱	手球牌
<p>手球牌</p> 	

商標彙編 冶類

廠號名稱	三鑫星記工廠
營業地址	廠址 上海康定路一二八八弄四五號 電話二三五〇〇 營業所 上海漢口路曼伏大樓二七號 電話九〇七九〇
商品名稱	別針 迴形針 圓頭別針
商標名稱	掀鈕 鷄眼
<p>三星牌</p>  <p>註冊證 25403</p>	

B 一八

廠號名稱

大中工業社

營業地址

上海泰康路二二〇號  
電話 七七〇一三

商品名稱

縫衣針 縫紉機針 唱針 鈕扣

商標名稱  
註冊證號碼

立獅牌 47995	海陸空	蛤牌 47100	鸚鵡牌 38563	飛虎牌 47495
永得利 46727	如意牌 30350	三羊牌 47099		
警鐘牌 37021	皇后牌 38644			
大中針扣牌 36118	冀魯牌 26074			
喇叭牌 堡壘牌	三船牌 牡丹牌			
	45416			
紅牡丹 38041	三鷄牌 36117			
球馬牌 36119	金鈴牌			





廠號名稱

中國製針廠

營業地址

事務所 上海山東路金壽里二七號  
電話 九四二六四  
總分廠 上海徐家匯路潘家庫三〇九號

商品名稱

縫衣針

商標名稱

金佛手 雙喜 中國 針 固  
註冊證 39682 註冊證 36167 註冊證 36168 註冊證 37533  
茶花 天平 黑佛手 三人  
註冊證 39683 註冊證 36169 註冊證 36166 註冊證 45380

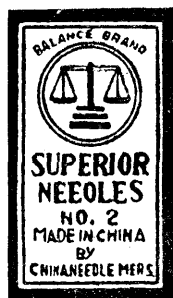
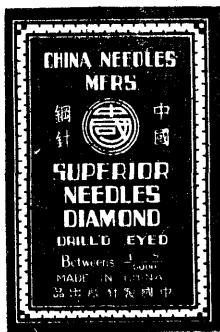

商標彙編  
鍍冶類

B  
二〇

廠號名稱	中國唱針廠有限公司	
營業地址	上海常德路五四五弄一一八號 電話 六一三七九	
商品名稱	唱針	
商標名稱	百靈牌 808	

廠號名稱	永興金屬製品廠	菊花牌  註冊證 37369
營業地址	上海昌平路四五九號 電話 六〇四八九	
商品名稱	圓頭別針	
商標名稱	菊花牌 神魚牌	

廠號名稱	利生製針廠	
營業地址	廠址 上海中正南二路四一〇弄五五號 電話七一三〇九 營業所 上海新永安街六三弄一〇號 電話八七七四二	
商品名稱	縫衣鋼針	
商標名稱	利生牌 三角牌 荷花牌	

針 尖 鋒 利	利生牌	三角牌	荷花牌	針 眼 光 滑
	註冊證 36075	註冊證 36076	審定書 44248	

廠號名稱	華昌製針廠
營業地址	廠址 上海江浦路太和里七五號 營業所 上海老永安街永安坊一五號
商品名稱	縫紉針類
商標名稱	華昌牌 萬象牌 元寶牌 老禮華

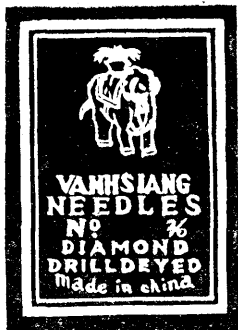

廠號名稱	營業地址	商品名稱	商標名稱
榮泰襪針廠	上海中華路談家弄瑞安里一號	各種衫襪織針	駱駝牌 象牌

**CAMEL BRAND**

NO. 100 PCS.

*YUN TAI FACTORY*  
MADE IN CHINA



**SUPERIOR WHITE ELEPHANT**  
TRADE MARK

**QUALITY**

180.....100.....

MANUFACTURED BY  
**YUN TAI FACTORY**

No. .... SHANGHAI CHINA



商標彙編 鑄冶類

B 三三

廠號名稱	華光實業股份有限公司		
營業地址	上海昌平路九三一號		
商品名稱	縫衣針		
商標名稱	華光牌 順利牌 EVERSMOOTH 幸運牌	牛頭牌 蘭蕙牌 EVERSHARP 飛鷹牌	馬頭牌 五蘭牌 EVERHANDY 金鼠牌

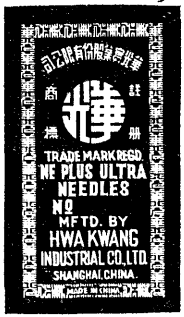

註冊證 41179

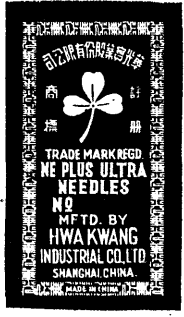

註冊證 41182

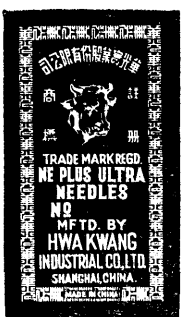

註冊證 41181

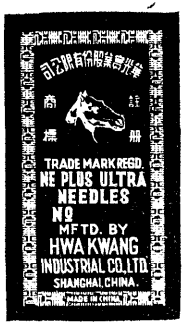

註冊證 41180



註冊證 41183



商標彙編  
鑄冶類

廠號名稱	永固製釘廠
營業地址	上海昆明路六四〇號 電話 五〇二九七
商品名稱	鞋釘 沙發釘 圓釘
商標名稱	水手

廠號名稱	建新螺絲釘廠
營業地址	上海中山北路七三號 電話(〇二)六二二六〇
商品名稱	木螺絲 機器螺絲 洋釘
商標名稱	金星牌

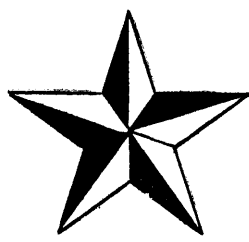

廠號名稱	黎達五金螺絲製造廠	 註冊證 29489
營業地址	上海鳳陽路二〇三號 電話 九五二八四	
商品名稱	各種機器螺絲	
商標名稱	S T	

B  
二  
四

商  
標  
彙  
編  
  
鐵  
冶  
類

廠號名稱

大中華五金廠

營業地址

上海江寧路一〇四九號  
電話 六二五〇四

商品名稱

各種木螺旋釘及機螺旋釘

商標名稱

車輪牌 雙輪牌 三輪牌

車輪牌

雙輪牌

三輪牌

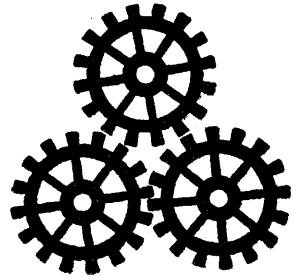
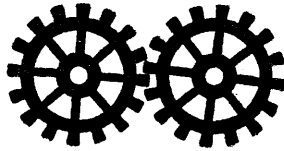
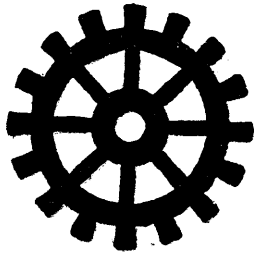

商  
標

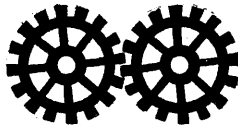

註  
冊

# 雙輪牌螺絲釘

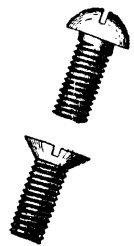
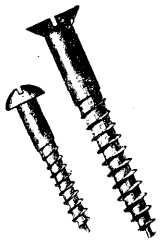

選料上等  
品質精良

雙輪牌螺絲  
標準國貨

## 大中華五金廠出品

上海戈登路一四九號 電話二六五〇四

THE GREAT CHINA METAL CO. LTD.

LANE 1049 NO.60 GORDON RD.  
SHANGHAI

B  
二五

廠號名稱	中央公記鐵工廠		
營業地址	事務所 上海南京東路二二三號 哈同大樓二〇五A室 電話 一七五七 製造廠 上海華山路七七〇弄一〇〇號 電話 二〇二六		
商品名稱	道釘 鉚釘	螺拴 螺帽	魚尾螺絲
	馬車螺絲	直脚灣脚	機器工程
商標名稱	中字牌		



廠號名稱	中國興業螺絲廠		
營業地址	廠址 上海普陀路二五一號 營業所 上海中正東路三〇一號		
商品名稱	木羅絲	機器羅絲	燈勾 羊眼圈
商標名稱	雙箭牌	大炮牌	A字牌

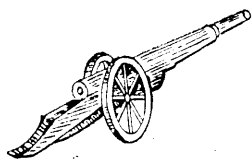

“A”

廠號名稱

四達五金廠

營業地址

上海江寧路一〇七一號  
電話 六二六八九轉

商品名稱

各種木螺絲

商標名稱

三星牌



廠號名稱

利利螺絲廠

營業地址

上海北京西路四六〇弄內大同里一一號

商品名稱

各種機器螺絲

商標名稱

利字牌



商標

彙編

鑄冶類

B 二七



廠號名稱	國華五金製造廠
營業地址	上海常德路六七二弄二五號
商品名稱	銅鐵木螺絲及各種洋釘
商標名稱	華字



廠號名稱	華光機器五金製造廠
營業地址	上海新聞路一〇三九弄一五號
商品名稱	各種木螺絲 機器螺絲 五金製品
商標名稱	華光 A 華光 AA 華光 AAA

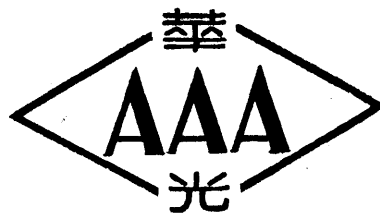

商標編  
鐘治類

廠號名稱	中國金屬製品廠
營業地址	上海邢家橋路一四五號
商品名稱	各種五金零件製品
商標名稱	鐘牌



廠號名稱	永華螺旋釘廠
營業地址	廠址 上海江蘇路曹家埃達成里 營業所 1. 上海中正西路汪家弄厚 2. 上海浙江路寧波路五四三 號 電話 九二〇四
商品名稱	銅鐵平頭木螺旋釘
商標名稱	順風



廠號名稱	利民五金製造廠
營業地址	廠址 上海武定路五六九號 營業所 上海太倉路一一九弄三二號
商品名稱	銅鐵木螺絲
商標名稱	鉸盤寶劍



廠號名稱	建新螺絲釘廠
營業地址	上海中山北路七三號 電話 (〇二)六二二六〇
商品名稱	木螺絲 機器螺絲 洋釘
商標名稱	金星牌

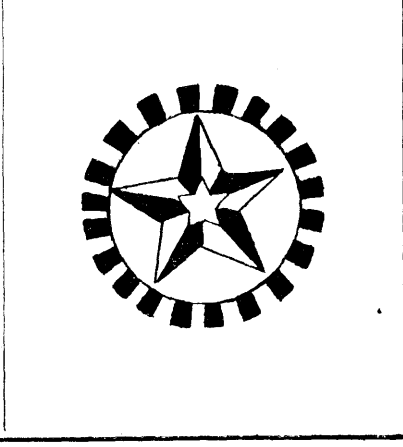

B二九

廠號名稱

萬利鋼網製造廠

營業地址

上海西康路六三六弄一五〇號  
電話 六二六六一

商品名稱

專製各種鋼網

商標名稱

馬眼牌

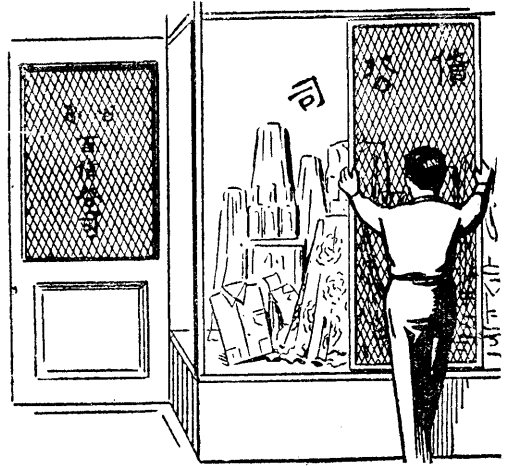
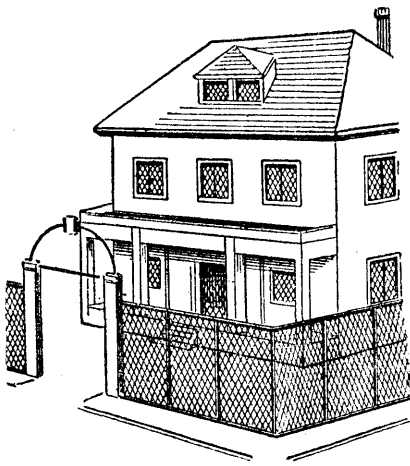

盜防 銹防 火防

商標彙編 鍍冶類

廠號名稱

萬利鋼網製造廠

營業地址

上海西康路六三六弄一五〇號

電話 六二六六一

商品名稱

專製各種鋼網

商標名稱

馬眼牌

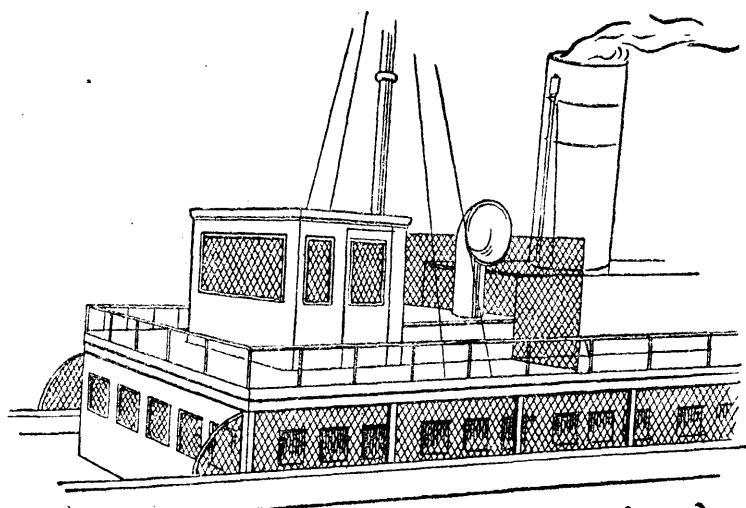

觀美 工省 固堅

商標彙編  
鑛冶類

B  
三  
二

廠號名稱	萬順恆鐵廠
營業地址	廠址 上海飛虹路四〇四號 營業所 上海河南中路五七〇號 電話 一三九九五
商品名稱	螺絲門 鍋釘 各種螺絲
商標名稱	卍字牌

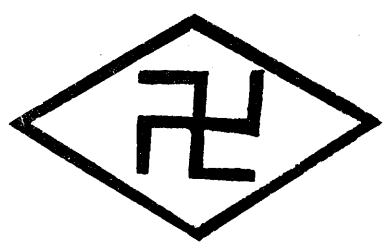

廠號名稱	廣達螺絲鍋釘廠	
營業地址	上海北京東路八三一號中法藥房 隔壁 電話 九二六九三 電報掛號 六三六七	
商品名稱	各種螺絲 花藍卸甲 黑鐵鍋釘 支頭螺絲 船舶用品 機器螺絲 打鐵另件 建築材料	
商標名稱	鷹球商標	



商  
標  
彙  
編  
鑄  
冶  
類

廠號名稱

大興鐵工廠

營業地址

上海霍山路(匯山路)九三〇號

商品名稱

棉紡用羅拉 紡織用錠子

商標名稱

大星

# 大興鐵工廠

註  
標



商  
標

出品

棉紡用  
羅拉

\*  
\*  
\*

紡織用  
錠子

專門製造及改良各式  
棉紡毛織機器及零件

廠號名稱	華新紡織用品鋼箆廠	勝利牌
營業地址	總事務所 上海三泰路六〇弄一二九號 電話 四六九一九 電報掛號 一七〇八 第一廠 上海康定路一一九〇弄四八號 第二廠 上海崑山路二二二號	99/9 五星牌 鋼箆 國慶牌
商品名稱	各種棉毛絲織鋼箆·鋼綜·梭子	鋼綜 梭子
商標名稱	勝利牌 五星牌 國慶牌	鋼綜 梭子

## 新 華 皮 革 廠

### 五 金 部

經銷 紡織印染工業機器材料用品

上海甯波路仁美里五七號

電話 九四四八〇

# 永興皮帶羅絲廠



歡迎各大五金廠商定購  
堅固耐用貨  
價低廉

商標 註冊



本廠專造大小皮帶羅絲皮帶扣式樣標準應有盡有牌子最老原料最高





轉二八六二二話電

號二十里德仁路寧長·址地

商標彙編 鑄冶類

C 二

商標案編織冷類

廠號名稱	華吉紡織用品製造廠
營業地址	廠址 上海許昌路一〇四三號 營業所 上海江西路漢彌登大樓一五〇室
商品名稱	各式梭子
商標名稱	吉字牌



廠號名稱	瑞昌紡織五金號 瑞昌鋼籠製造廠
營業地址	上海天潼路一一八號 上海閔行路二五七號
商品名稱	紡織機械附件
商標名稱	瑞昌飛鷹



廠號名稱	大華紗管廠 中華紗管廠
營業地址	上海泗涇路三六號二樓
商品名稱	紗管梭子
商標名稱	梅花雙魚

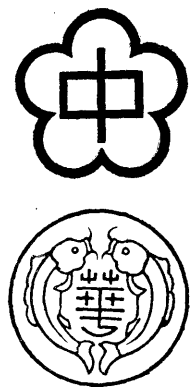

C 三



廠號名稱	合作五金製造廠		
營業地址	辦事處 上海牛莊路七三四號 第一廠 上海西康路九八七號 第二廠 上海長壽路一五一號	電話 九〇九八〇 三三九二七 電電 三三九二七	
商品名稱	建築五金 大小門鎖 紡織機械 日用五金 各式牽伸		
商標名稱	CMC L		



註冊證 20330



註冊證 20329

廠號名稱	同興昌烈記機器廠		
營業地址	上海塘山路四一六弄二三號		
商品名稱	五金另件 法藍由任 內外螺絲 生鉄油杯 並承造各式引擎		
商標名稱	三九牌		



商標彙編 鑄冶類

C 四

廠號名稱	鉅昌機器五金廠
營業地址	上海華山路朱家庫一三五號
商品名稱	螺絲鉸板 板鑽
商標名稱	O. X.

**O. X.**

註冊證 44278

廠號名稱	順泰冶製機器熨斗廠
營業地址	廠址 上海康定路一五〇二弄五〇號 營業所 上海蕪湖路八二至八四號 電話 九三〇六一
商品名稱	熨斗 軸壳 考百令 台虎鉗品
商標名稱	STF 三槍牌



廠號名稱	金剛鉸鏈機器廠
營業地址	廠址 上海常德路一一九〇弄一〇號 營業所 上海四川南路二九號三〇九室 電話 八八九二九
商品名稱	鉸 鏈
商標名稱	飛輪牌

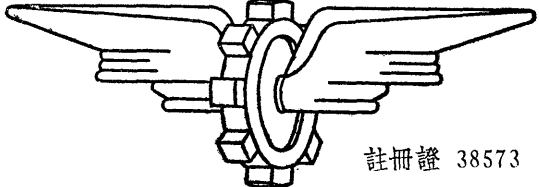

註冊證 38573

廠號名稱	天一鐵工廠
營業地址	上海浙江北路九三號 電話 四四四〇〇 四四四八八 廠址 曲阜路八號 電話 四三七二二 四七一〇〇 電報掛號 七三八九
商品名稱	火油爐 手電筒
商標名稱	天字牌

商 標 註 冊



  



出品油爐 無烟無聲 不用打氣  
火力強大 可供八人之伙食

廠號名稱	利中工藝廠
營業地址	上海新化路三七四號
商品名稱	鋼銼
商標名稱	三角牌

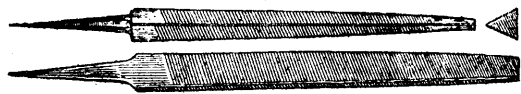
標商冊註



△國貨三角牌鋼銼▽  
 本廠出品工業用之各種  
 鋒銳鋼銼向以精選原料  
 而經現代科學方法煅煉  
 故堅硬無比齒鋒銳利經  
 久耐用務請提倡國貨各  
 工業界特別注意

廠號名稱	瑞興砂紙廠
營業地址	上海中正西路九七三弄二七號 上海廈門路一三六弄二六號B 電話九四七八三
商品名稱	木砂紙
商標名稱	金鋼鑽牌

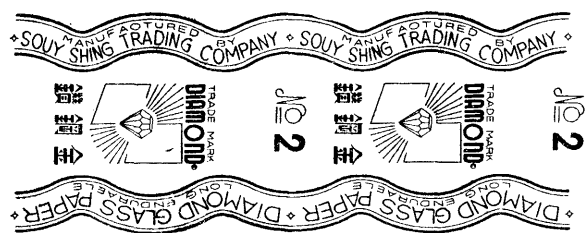

註冊證 45457

廠號名稱

同華鐵工廠

營業地址

上海中正西路五九四弄二號  
電話 二〇八三六

商品名稱

車輪鋼絲 軸令鋼珠  
大小螺絲 紡織零件

商標名稱

W

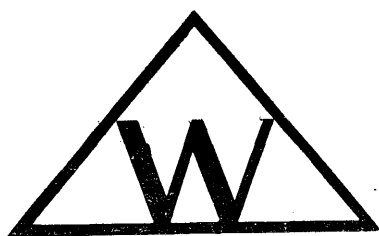

諧音

特別牢

本廠並專製各式  
機器及修配零件

廠號名稱	茂昌泳機器廠
營業地址	上海牯嶺路一四五弄八號 電話 九一八二〇
商品名稱	鐵插銷 英銅凡而 閘門凡而 自來水龍頭 內外羅絲
商標名稱	M

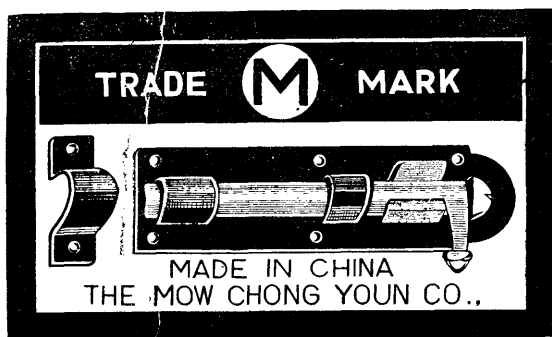

廠號名稱	李德大堯記工廠	<div style="border: 1px solid black; padding: 10px; width: fit-content; margin: auto;">L. T. D.</div>
營業地址	上海北京西路一五五號 電話 九一四九三	
商品名稱	凡而考克龍頭以及一切衛生工程用具	
標商名稱	L.T.D.	

廠號名稱	聚昶機器五金廠	商 註 標 冊 
營業地址	上海牯嶺路一〇三弄二八號	
商品名稱	凡 而 龍 頭	
商標名稱	C. T.	

廠號名稱  
1

**立昌榮記五金廠**

營業地址

上海西安路二五六號  
電話 五一七三六

商品名稱

凡而 考克 龍頭

商標名稱

雙錢牌

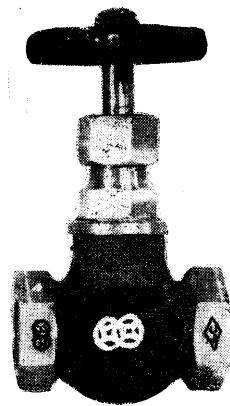
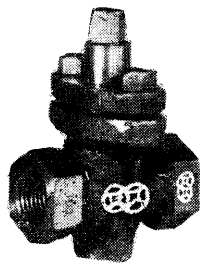
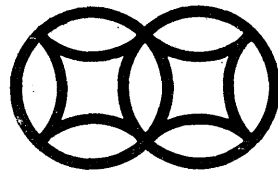

廠號名稱	新華標準度量衡器廠
營業地址	上海南市中華路白漾弄口九一一號 電話 (〇二)七〇五六三轉
商品名稱	台秤
商標名稱	雙馬準字商標

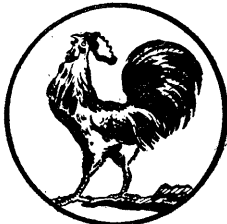

廠號名稱	光大五金廠
營業地址	上海海寧路九八五號
商品名稱	噴漆器 冲燈 玻璃油杯
商標名稱	飛鷹牌

廠號名稱	羅信達機器廠	 <p>牌雞金</p>
營業地址	上海雲南南路一七六號	
商品名稱	冰淇淋桶	
商標名稱	金雞牌	

商標彙編 鑄冶類

廠號名稱

公正衡器廠

營業地址

上海南天潼路四九至五一號  
電話 四七一一二

商品名稱

台秤

商標名稱

飛輪牌



器 衡 大 小 製 精  
磅 舊 式 各 改 修

技 術 精 良

一 律 保 用

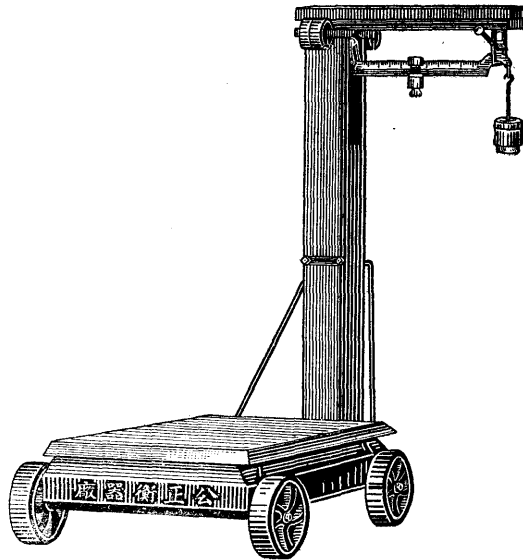



廠號名稱

東新衡器廠

營業地址

發行所	上海長治路二一九號	電話	四六二八二
製造廠	上海長治路一九七弄二四號	電話	一一八〇四轉
分廠	上海廣東路一九五號	電話	八八六
無錫分廠	勝利門外露華弄中	電話	一九七三轉
蘇州分廠	老閘門口		

商品名稱

各種台秤

商標名稱

五星商標



權  
衡  
準  
確

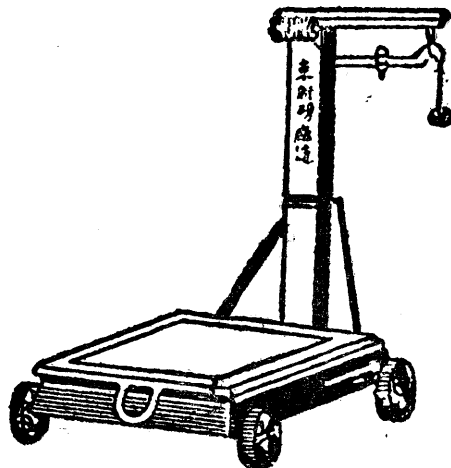

工  
料  
並  
重

商  
標  
彙  
編  
鐘  
冶  
類

廠號名稱	工藝新記五金鎖廠	
營業地址	上海浙江北路延吉里三號	
商品名稱	各種鎖	
標商名稱	順風牌 飛輪牌 鳳凰牌	
廠號名稱	利用鎖廠	
營業地地	上海江甯路一〇五九號 電話 三八二三四	
商品名稱	各種機製鎖類	
商標名稱	Whippet Cormick 狗牌	
廠號名稱	偉元五金廠	
營業地址	上海南市陸家浜路一三七一至一三七三號(斜橋口)	
商品名稱	自行車安全鎖	
商標名稱	O. K.	
廠號名稱	德康炳記鎖廠	
營業地址	上海大通路培德里一一六號	
商品名稱	各種鎖	
商標名稱	防禦牌 雙星防禦牌	

廠號名稱	雲 鋁 製 造 廠
營業地址	上海天潼路唐家弄鑫順里一〇號
商品名稱	各種鎖類
商標名稱	三五牌

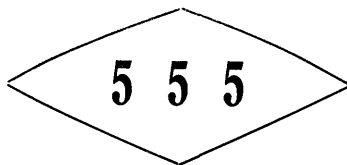

廠號名稱	仇 順 興 五 金 廠
營業地址	上海天潼路三一八弄六〇號
商品名牌	抽 屜 鎖
商標名稱	No. 808



廠號名稱	潘 錦 記 五 金 工 廠
營業地址	上海天潼路七六四號
商品名稱	抽 屜 鎖
商標名稱	No. 3020

No. 3020

商 標 彙 編  
· 鑲 冶 類

C  
一  
四

商  
標  
彙  
編  
  
鎖  
冶  
類

廠號名稱	永生五金製造廠股份有限公司
營業地址	上海桂陽路四四九號 上海牛莊路七三五號 電話九三八九八
商品名稱	各種鎖類五金物品
商標名稱	永生 YS

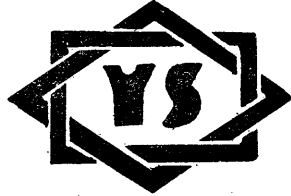

廠號名稱	康信五金鎖廠
營業地址	上海北京西路九五八弄四六號 電話 六一〇七九轉
商品名稱	門鎖 抽屜鎖 銅包鎖
商標名稱	KALE 958 COSIN 1010 KALE



廠號名稱	隆興昌五金廠
營業地址	上海新會路二三四弄八〇號
商品名稱	插鎖 門鎖 彈子鎖 司必林鎖
商標名稱	醒獅牌 GLKS

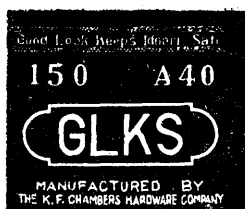

# 德 興 鎖 廠

● 專 製 彈 子 門 鎖 ●

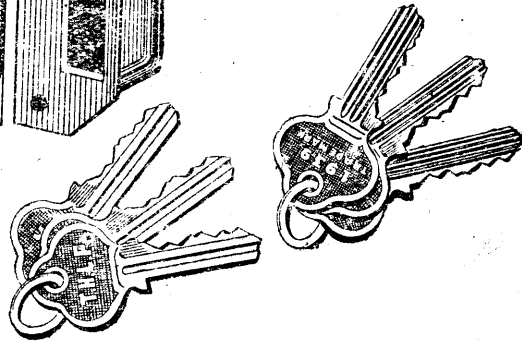
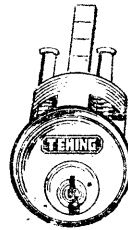
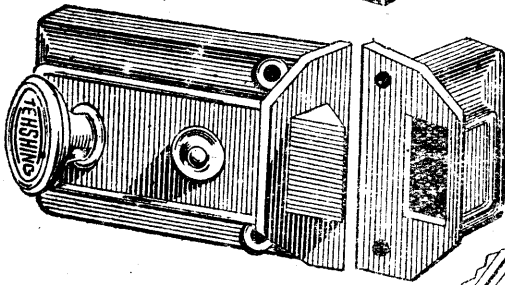
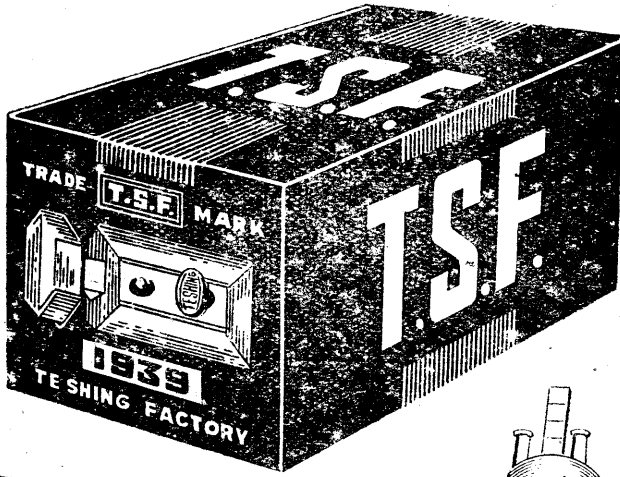

批 評 指 教	歡 迎 各 界	註 冊 商 標	1 9 3 9	行 銷 全 國	大 量 生 產	式 樣 新 穎	材 料 精 良
------------------	------------------	------------------	------------------	------------------	------------------	------------------	------------------

● 廠 址 塘 沽 路 六 四 六 弄 七 五 號 ●

註冊商標

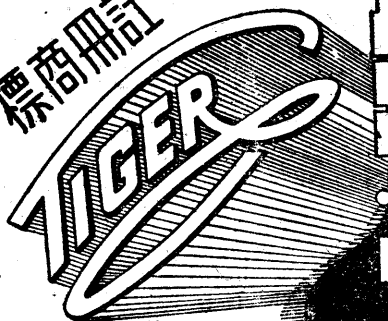

# 彈子門鎖

No202

各五金舖均有出售

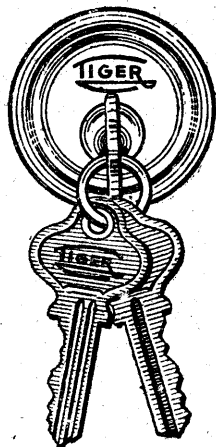
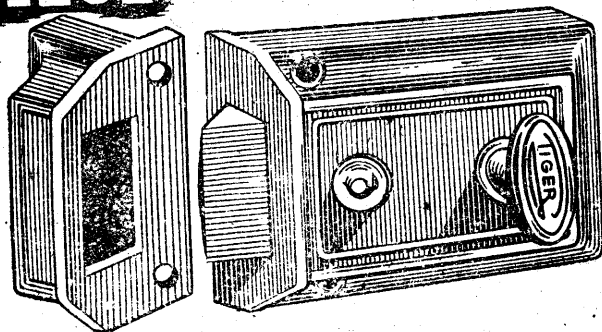

精製密造 經久耐用

No205

# 鋼包鎖



永利五金廠出品

廠址 小北門青蓮街一六一號

廠號名稱

永福源五金製造廠

營業地址

廠址 上海西康路一一二弄一六號  
發行所 上海中正東路四六八號

商品名稱

拉鍊 錶帶 洋鎖 鉸鏈

商標名稱

康樂牌 駱駝牌



工料認真

出品精良

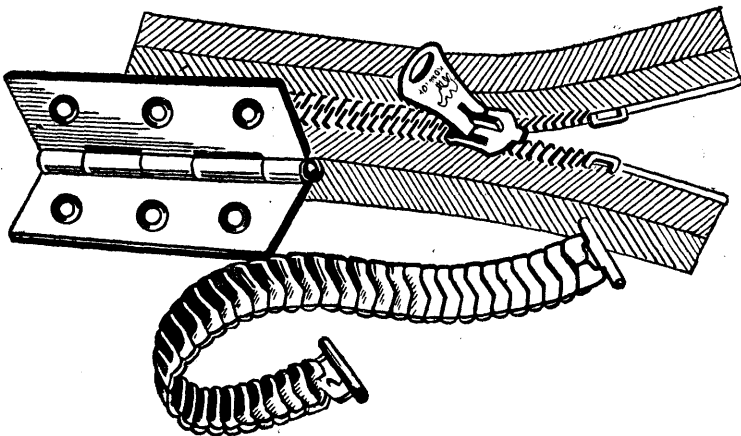

商標彙編 鐘冶類

C 一七



廠號名稱

吳祥鑫拉鍊廠

營業地址

廠址 南市西倉路一二一弄三號  
營業所 上海九江路七二三號  
電話 九〇〇六八

商品名稱

各種拉鍊

商標名稱

鐵錨牌



註冊證號碼 49151

廠號名稱

福新五金號

營業地址

上海成都北路五七三號  
電話 六〇八一二

商品名稱

鋼質鎖匙圈 皮帶羅絲 皮帶扣  
白鉛包鎖 鐵鉸鏈 及各種製品

商標名稱

全福牌 蝠星牌 鱷魚牌  
ALL FOUR BAT-STAR CROCODILE



精製

皮帶臘

焊錫膠

RUSTPROOF SPRING PRESS STUD

999 獅鈕

品質高貴

經久耐用



商標彙編 鑄冶類

二〇

KILZUNG METAL FACTORY

九成五金廠

FG.101 LANE 559 KIANG SU ROAD.  
SHANGHAI, CHINA.  
TEL. 21885

上海五蘇路五五九弄一〇一號  
電話二一八八五

商  
標  
彙  
編  
鐘  
冶  
類

廠號名稱	天 成 工 業 社	
營業地址	廠址 上海江蘇路五五九弄九五號	電話 二四〇五七
	營業所 上海漢口路曼伏大樓二七號	電話 九〇七九〇
商品名稱	別針 洋鎖 鈕扣	
商標名稱	鵝 牌 鐘 牌	
 <p>註冊證 31200</p>		

商號名稱	興 泰 五 金 揸 鈕 廠	
營業地址	廠址 上海福州路三七九弄一五號	
	營業所 上海山東路尙仁里二六號	
商品名稱	揸鈕 鎖鉸 手表帶	
商標名稱	SSS 單馬商標	

C  
二  
一



廠號名稱	一心拉練製造廠	
營業地址	上海開封路二五八弄六號 電話 四三一二二	
商品名稱	各種拉練	
商標名稱	一心牌	

## 茂 新 五 金 工 廠

內外羅絲·法蘭治·月字頭灣

上海温州路一〇一弄八號  
電話 九七九四七

# WELLINGTON PAPER CLIPS

標商册註 府政民國

“THE CLIP THAT GRIPS”

造廠工  鐵友良

LIANG YU WORKS

SHANGHAI. CHINA

上海徐家匯路四七四弄六號

電話 七〇四六四

商標彙編 鑄冶類

C 三三

廠號名稱	良工鋼精製品廠
營業地址	上海海寧路二四一弄四〇至四二號
商品名稱	染色鋼精各種出品 痰盂 飯鍋 烟盒 皂盒 煙灰缸 牙刷套 粉盒
商標名稱	皇后牌

式  
樣  
新  
穎



品  
質  
耐  
用

# 久大紗管梭子廠

股份有限公司

事務所

上海北蘇州路四〇六號

電話 四二三五三一五號

台灣台北重慶南路三七五號

電話 四一八六號

製造廠

一廠：上海武進路199弄10號

二廠：台灣台北廣州街1307號

電話 五五四二號

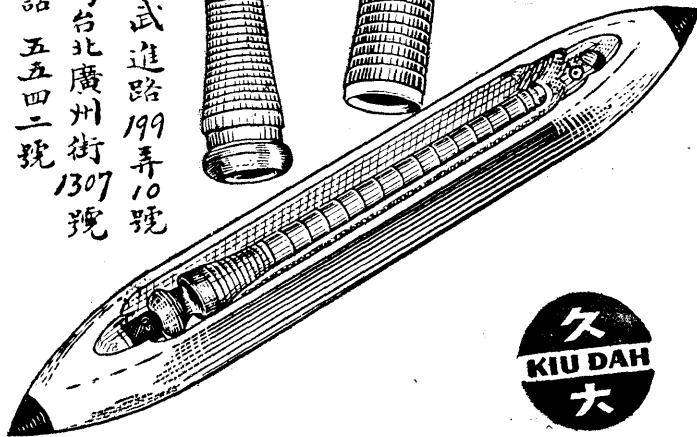
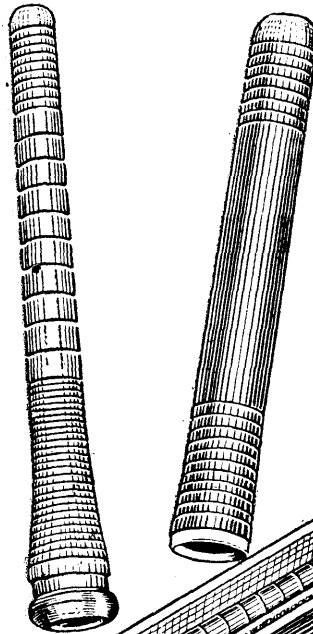

商標彙編 鑄冶類

標商

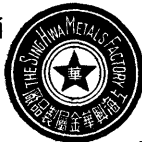

冊註

各大公司及  
五金店均售

Match Dog

狗牌門鎖



美觀堅固  
水久保用

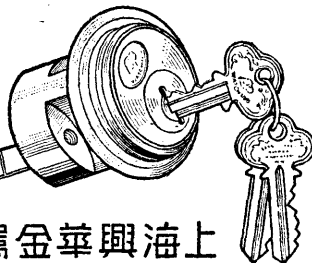
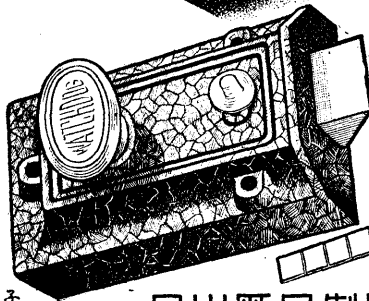

子英

上海興華金屬製品廠出品

C 二四

商  
標  
彙  
編  
  
鎖  
冶  
類

廠號名稱	華工鐵工廠
營業地址	上海民國路八二四至八二六號 電話 八七一〇五
商品名稱	147司必靈門鎖 258司必靈門鎖
商標名稱	蝴蝶牌

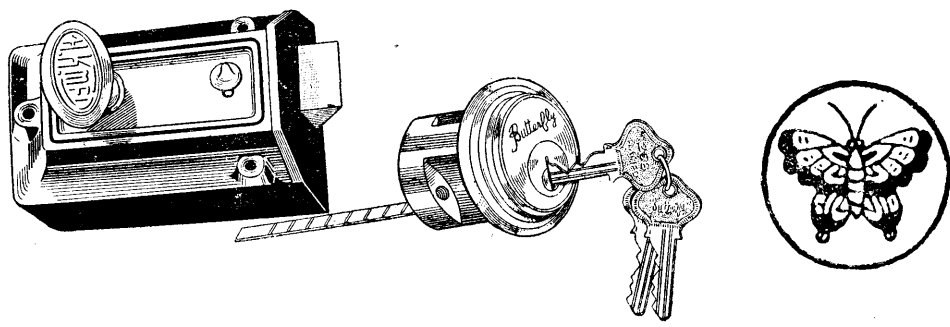

廠號名稱	興昌鎖廠
營業地址	上海江西北路四三五號 電話 四五一七四轉本廠
商品名稱	抽屜鎖 白鉛包鎖 信箱鎖 銀箱鎖 對字鎖
商標名稱	星牌



C  
二五



廠號名稱	永興順記五金工廠
營業地址	上海海寧路七九四弄一九號 電話 四五一六二
商品名稱	龍頭 凡而 考克
商標名稱	永字牌



廠號名稱	同興財記機器廠
營業地址	上海慈豁路一九〇弄三號 電話 六一六五三
商品名稱	混幫浦 閘門凡而 泗汀凡而 巧克凡而 泗汀曲老浦 福的凡而 海亭
商標名稱	D S



商標編號 鑄冶類

廠號名稱

秦福興五金鐵工廠

營業地址

廠址 上海南京路五號  
 營業所 上海廣東路九〇六號  
 秦福興五金號

商品名稱

SRF鋼珠軸領 車床 鑽床  
 老虎鉗 地軸 考必令 軸壳 及各式五金另件

商標名稱

雙馬牌

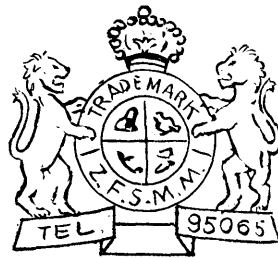

廠號名稱

雲昌五金工廠

營業地址

廠址 上海七浦路新唐家弄雲昌里五號  
 發行所 上海蕪湖路六〇號  
 電話 九五三六八

商品名稱

銅鐵凡而 各式考克 幫浦

商標名稱

金鐘牌



司必令苗子玻璃管大小各  
 及大小考克各式龍頭消防  
 本廠出品金鐘牌銅鐵凡而

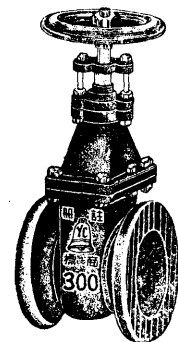
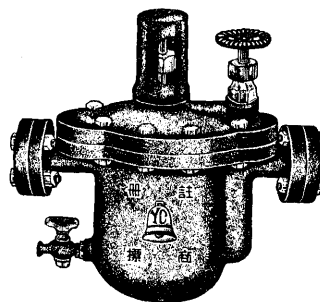
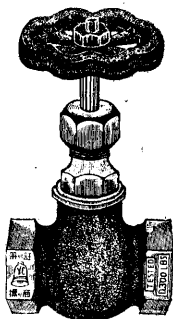

載如有特種花式歡迎定製  
 式抽水邦浦等種種不及細

廠號名稱	協大五金工廠
營業地址	上海七浦路三九六號
商品名稱	龍頭 凡而考克 衛生用具
商標名稱	鐵牛牌



廠號名稱	建新五金廠
營業地址	上海(九)大通路二八四號 電話 三八六六四
商品名稱	龍頭 凡而考克 螺絲帽 鎖鉸 及五金零件
商標名稱	建新牌

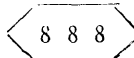

本廠並修造各種機器

廠號名稱	錦隆五金銅鐵工廠
營業地址	廠址 上海武勝路一七一號 營業所 上海武昌路一七一號
商品名稱	龍頭 凡而考克
商標名稱	三八牌  註冊證 28296

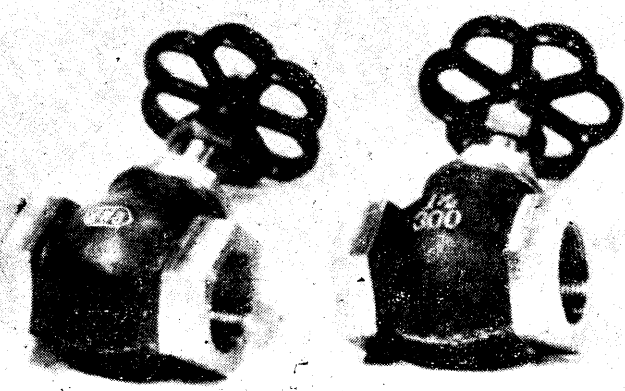

廠號名稱	中國斐輪機器廠
營業地址	上海馬當路一八八號
商品名稱	打火機 號碼機
商標名稱	飛輪牌

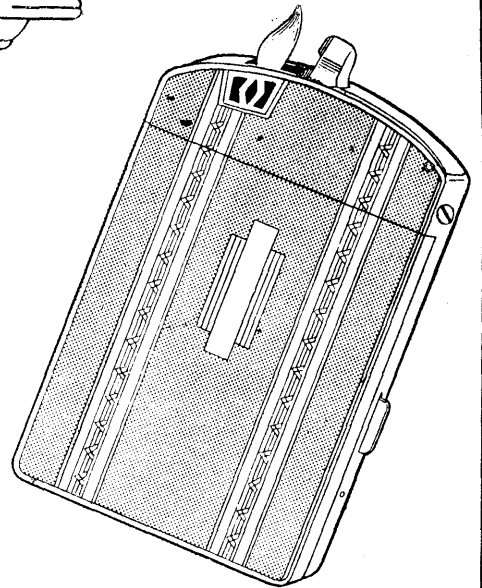
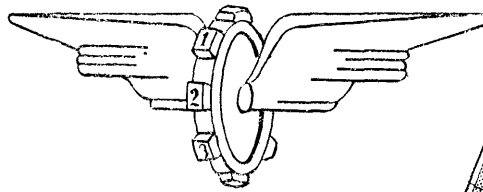
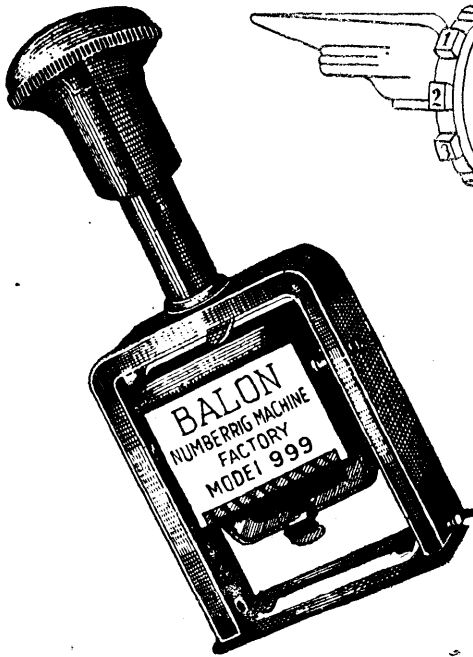

靈敏異常  
堅固異常

式樣第一  
質料第一

廠號名稱	<b>中國製銅廠</b>
營業地址	廠址 上海岳州路三三一號 電話 五一七五二 發行所 上海汕頭路七號 電話 九一六八七
商品名稱	黃銅皮·黃銅絲·紫銅皮·紫銅絲
商標名稱	六角形內(中國)二字

商標彙編 鑄冶類

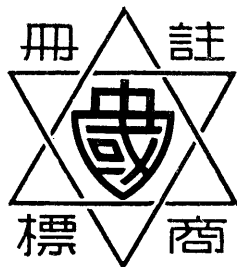

廠銅製國中商華

審定書號碼 24961

C 三〇

商  
標  
彙  
編  
鐘  
冶  
類

廠號名稱

中華輾銅廠

營業地址

上海海防路四三五號  
電話 六一一三八 六〇三一九

商品名稱

各種銅皮銅絲 全銅熱水瓶

商標名稱

金錢牌 百祿牌

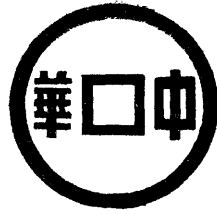

審定書號碼 41205

C  
三  
一

# 廠銅製泰豐順

製 專

黃 紅 細 粗

絲 銅

良 精 質 品

確 準 號 貨

◀ 所 行 發 ▶

號 八 ○ 八 路 莊 牛 海 上

六 四 八 一 九 話 電

◀ 址 廠 ▶

號 ○ 二 弄 九 四 ○ 一 路 寧 江 海 上

四 九 九 ○ 六 二 五 四 二 六 話 電

廠號名稱

永昌銅廠

營業地址

上海膠州路二七三弄一二〇號  
電話 三八七八四

商品名稱

黃銅皮 紫銅皮

商標名稱

金雞牌

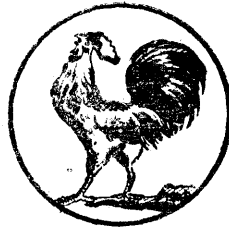





牌雞金

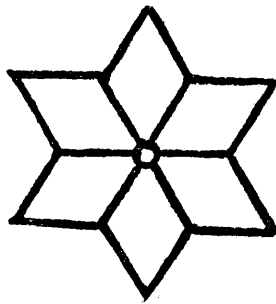

廠號名稱	滬江製銅公司
營業地址	上海常德路一二〇〇號 電話 三六二四三 三〇一〇一
商品名稱	黃銅皮            紅銅皮 黃銅絲           紅銅絲
商標名稱	六角形

商標彙編  
鑄冶類



廠號名稱	大中金屬材料廠	
營業地址	廠址 上海天寶路七〇四號 營業所 上海牛莊路七三四號	
商品名稱	黃紫銅皮 黃紫銅元 黃紫銅絲	
商標名稱	大-中	
廠號名稱	大地五金工廠	
營業地址	上海黃陂南路九四〇弄八號 電話 八七三七五	
商品名稱	路皮 鋼皮 銅皮 燐銅皮 彈簧銅皮 扁鋼鉄絲 燐銅絲	
商標名稱	DAH DIH	
廠號名稱	大滬銅廠	
營業地址	廠址 上海西康路九七二弄三二七號 電話 六一三二八 發行所 西康路九七二弄三四三號 電話 六一七〇八	
商品名稱	黃紅銅皮 黃紅銅絲	
商標名稱	龍頭牌	
廠號名稱	慎裕銅錫廠	<p data-bbox="928 1363 1016 1770">餘 鈞 光 K</p> <p data-bbox="868 1437 904 1683">註冊證 一九七五七</p>
營業地址	上海民國路八四八弄一〇號	
商品名稱	錫	
商標名稱	餘鈞光 K	

廠號名稱	大東鋼絲綜廠
營業地址	廠址 上海安慶路二九五弄一〇號 電話 四一三三四 事務所 上海天潼路六五二號 電話 四〇六九一
商品名稱	鋼絲綜
商標名稱	地球牌



# 廠 銅 和 鑫

專 製

各種厚薄銅皮  
各式彈簧銅皮

上海徐家匯路四五二弄八三號

電話 七 八 九 六 〇

商  
標  
彙  
編  
鐘  
冶  
類

C  
三  
六

廠號名稱

慶成五金製造廠

營業地址

上海康定路五八〇弄一六二號

商品名稱

羊眼圈 木螺絲 螺絲鈎

商標名稱

獅牌 天平牌 鷹牌

天平牌

獅牌



鷹牌

羊眼圈

螺絲鈎

木螺絲

羊眼圈

木螺絲

螺絲鈎

牙深質堅  
銅製及鐵製  
適合標準  
號數齊備

長度號數  
平頭圓頭  
銅鐵俱全  
應有盡有

及燈鈎大小齊備  
各式銅鉄  
方鈎杯鈎

廠號名稱	中國鋼鐵廠	
營業地址	廠址 上海北海路二六七弄一二號 營業所 上海廣東路一八一號	
商品名稱	鋼鐵器具 保險銀箱 庫門	
商標名稱	地球牌	
廠號名稱	明華襪針廠	
營業地址	廠址 上海江蘇路東諸安浜興隆坊 營業所 上海金陵東路三八九弄二號	
商品名稱	機器及襪針 縫紉車針	
商標名稱	金獅牌 鑽石牌 註冊證 45757 註冊證 45864	
廠號名稱	新中華刀剪廠	
營業地址	廠址 上海中正西路一四一六號 營業所 上海廣東路四二一號	
商品名稱	軋髮刀 小洋刀 水菜刀 大菜刀 牛肉刀 燙髮鉗 吹風機 理髮剪刀	
商標名稱	雙箭牌	

# 東方煤球廠出品

註冊老牌 歷史悠久

## 圓圓圓形煤球

首創全用純粹煤屑製造

上海安遠路四七號

電話 三七五五五 九六九三三

廠號名稱	營業地址	商品名稱	商標名稱	
華成萃記煤球廠	上海楊樹浦路蘭路四〇七號	機製煤球	寶塔牌	

廠號名稱	華東聖記煤球廠		
營業地址	發行所 上海甯海西路一三七號	電話 八一三六六	廠址 斜橋製造局路六〇號
商品名稱	機製煤球		
商標名稱	雙獅商標		

雙獅商標

上海  
泰來紡織五金廠

註冊商標



紅鸞牌

精製各種

棉毛紡織機械用品

事務所 天潼路三一八弄廿七號 電話 四三〇五七

廠址 寶昌路永和里八弄 電話 (〇二)六一四五八

美孚燈廠

精製五金零件

標準燈頭

商標 認明

裝打臺

美孚老牌

號七邨州膠路州膠海上址廠

專造各種燈器

上海北虬江路育嬰堂路三六號

商標彙編 鑄冶類

C 四〇

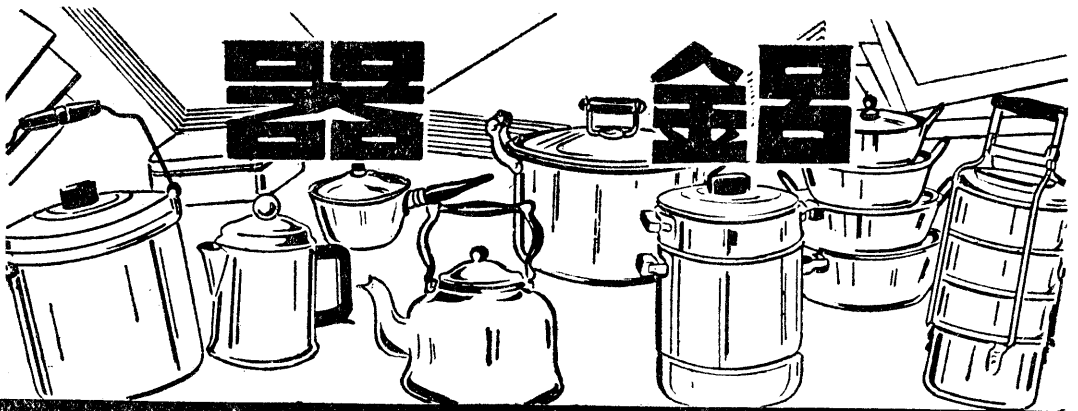

# 器 金 呂

# 牌 星 五

Five Stars

片 鋁 製 自  
良 純 料 質  
用 耐 久 經  
觀 美 穎 新

鋁片 鋅版  
紫銅皮  
各種鋼精器皿  
軍用水壺飯盒



## 品 出 廠 精 鋼 昌 華 海 上

二〇〇二六 話電 号九十六一四十五路祥吉北閩 廠造製  
〇二〇一 号掛報電 一一八四一 話電 号七弄一十三路中西五 所行發



# JING CHONG

ALUMINIUM  
MANUFACTURING CO.



# 三角牌

久悠史歷  
著卓譽信

## 各種純鋁製品

用耐純質 製自片鋁  
方大觀美 穎新樣式

## 勤昌鋼精廠出品

號三四弄八六六路園愚... 址廠  
號四十五路中建福... 所務事  
號九五三路東正中... 部市門

廠號名稱	<b>華 鋁 鋼 精 廠</b>	
營業地址	上海眉州路六一〇號 電話五二三〇五	
商品名稱	鋁 片 鋁 箔	
商標名稱	鋁	
廠號名稱	<b>華 昌 鋼 精 廠</b>	
營業地址	廠 址 上海閘北吉祥路五四至六九 號 電話 六二〇〇二 營業所 上海江西路三一弄七號 電話 一四八一	
商品名稱	各種鋼精器皿 鋁 片 鋅 板 黃·紫銅皮	
商標名稱	五 星 牌	
廠號名稱	<b>益 泰 信 記 廠</b>	
營業地址	廠 址 上海虬江路一三七九號 電話 (〇二)六二三一九 營業所 上海中正東路三七〇號 電話 九二四八三	
商品名稱	鋼 精 製 品	
商標名稱	信 記 牌	
廠號名稱	<b>勤 昌 鋼 精 廠</b>	
營業地址	廠 址 上海愚園路六六八弄四三號 事務所 上海福建中路五四號 電話 九六三七六 門市部 上海中正東路三五九號 電話 八三二八〇	
商品名稱	各 種 鋁 器 製 品	
商標名稱	三 角 牌	

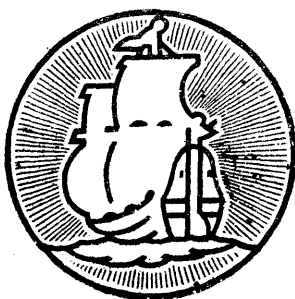
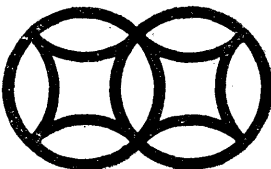

廠號名稱	<b>源昌鋼精廠</b>	
營業地址	廠址 上海大通路五四六弄四一號 營業所 上海新開路七九六號	電話 三三三五四 電話 三九七四三
商品名稱	鋁器用品	
商標名稱	電力牌	
廠號名稱	<b>聖業祥鋼精廠</b>	
營業地址	上海成都北路九七一弄一二號 電話 三九七〇八	
商品名稱	鋁器製品	
商標名稱	順風牌	
廠號名稱	<b>藝光鋼精廠</b>	
營業地址	上海昌平路四三八號 電話 三八五五四 三八四七八	
商品名稱	鋼精製品 飯鍋 食鍋 咖啡壺 飯格等	
商標名稱	鏈工牌	
廠號名稱	<b>鑫記友聯廠</b>	
營業地址	營業所 上海西藏南路四三七弄九號 電話 八〇八一〇 廠址 上海虹口岳州路三七三號	
商品名稱	鋼精用具	
商標名稱	雙錢牌	

商  
標  
彙  
編  
  
鑄  
冶  
類

廠號名稱	上海五金印鐵製罐廠
營業地址	上海天目路二二五至二二九號 電話 四五六六八 電報掛號 四四六一
商品名稱	茶聽及各種異樣罐盒
商標名稱	火炬牌
<p style="text-align: center;"> <b>牌炬火</b>  <b>FIRE LOGS BRAND</b>  <small>商標 註冊</small>    <small>TRADE MARK</small> </p>	

廠號名稱	上海軟管錫紙製造廠
營業地址	上海海防路五八六號 電話 三五—六四 電報掛號 SHENSONS
商品名稱	各種牙膏藥膏用軟管
商標名稱	香烟裝用錫紙

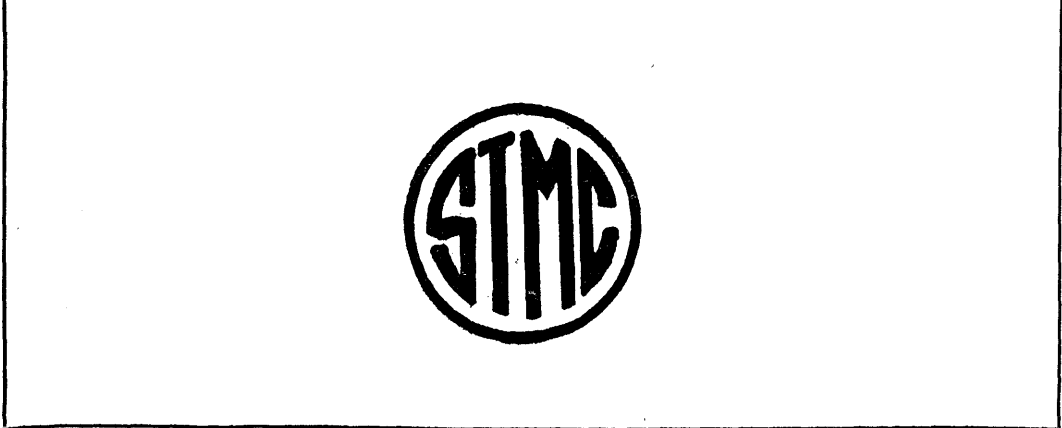

大中華印鐵製罐廠

精製 各種五彩方圓罐盒

式樣新穎 印製精良 定製採購 保能滿意

廠址：上海甘肅路一五二號  
事務所：上海甘肅路一五三號

電話四六〇三九

**TAH CHUNG HWA TIN PRINTING & CAN FACTORY**

MANUFACTURERS

**TIN PRINTING & CANS**

Factory; 152 Kansu Road, Shanghai Tel 46039

Office: Ln. 153 Kansu Road, Shanghai

海上 TRADE



MARK 國中

# 廠罐製鐵印記興成立

## LI CHENG SHING KEE

TINPLATES PRINTING & CAN MANUFACTURING FACTORY

大	油	化	茶	餅	大	各	本
小	漆	粧	葉	乾	小	種	廠
鐵	聽	品	聽	聽	煙	美	印
箱	罐	盒	罐	盒	聽	術	製

○二二一五話電 號八一三路定保址廠  
九三六二號掛報電

# 廠罐製昌源江

承新各精五罐  
製型式緻彩盒

★ 良精品出 ★ 久悠史歷 ★

號二五一至○五路陽漢海上 址廠

八三七〇四 話電

商標彙編  
鍍冶類

D  
五

海 上 國 中

# 廠 罐 製 鐵 印 記 德 昌 興 合

## 印 精

### 鐵 花 彩 五

### 製 承

### 罐 聽 穎 新

印 鐵 部 :

成 都 北 路

一 二 八 街 十 八 號

製 罐 部 :

成 都 北 路

一 一 七 街 十 二 號

△ 電 話 ▽  
一 七 〇 六 三  
四 八 五 一 三

# 廠 罐 製 鐵 印 泰 興 合

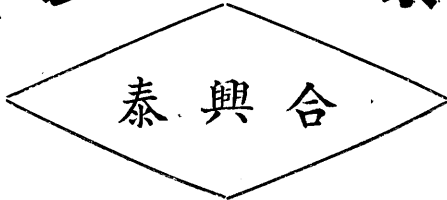

### 罐 聽 漆 噴 漆 油 印 彩 種 各 造 製

五 一 三 〇 九 話    電 號 三 十 弄 六 三 路 合 六 海 上 : 所 行 發  
號 七 十 弄 九 二 二 路 江 浙 海 上 : 廠    一  
號 三 一 三 路 疆 新 海 上 : 廠    二

## HAP SHING TAI TIN PRINTING & CAN FACTORY

### MANUFACTURERS

### TIN PRINTING & CAN

Add. Ln. 36,13 Luhoh Road, Shanghai    Tel. 90315

商 標 彙 編 鐵 冶 類

D 六

# 廠 罐 製 昌 德 沈

## SUN TAH CHONG

### TIN PRINTING FACTORY

電話：四〇六〇五號

地址：裕安里北蘇州路

特賜不照大罐花專新本  
 別顧誤做小頭聽造式廠  
 克定承定依方各各機特  
 已價蒙期樣圓式種器備

LANE NO. 776 HOUSE 18 NORTH SOOCHOW ROAD, SHANGHAI

TELEPHONE 40605

# 廠 罐 製 器 機 鉄 印 新 順 李

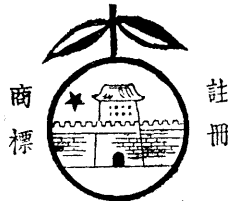

本廠專製  
 各種大小  
 方圓顏料  
 聽罐及各  
 樣食品化  
 粧品罐盒

號九十八至七十八路海晏內門北老市南 廠 總  
 四八八七九話電 號四十六街隆金路東山 廠 分 址地

商 標 編 號 類

D 七



中國唯一印鐵製罐專家

# 恒達印鐵製罐廠

透聘專門技術人才為各界極誠服務

## ● 四大特點 ●

設計繪樣 ● 鎔合中西藝術 — 保證滿意新奇  
 銅版鋅版 ● 發揮圖案精華 — 保證精密清楚  
 製罐滾軋 ● 設備最新器材 — 保證真空不漏  
 印刷上光 ● 選購最高原料 — 保證色光不褪

出品優點 超越舶來  
 承定價目 低廉無比

地址 上海成都北路一五五弄三四至四一號  
 分廠 上海鉅鹿路三九七至三九九號

電話 三六七八六 三八九二三

聯號 利達製罐熱水瓶廠

上海愚園路四六五弄二七號

電話二二八七四號

## Hung Dah Tin Printing and Canning Factory

The only tin printing and-canning expert in China

Selected expert technicians      Offering good service.

### Excellent Quality

1. Picturesque Designs--Combinations of Chinese and Western art  
Satisfaction guaranteed
2. Metal Types--Excellet developing of designs  
Neatness and clarity guaranteed
3. Engraving of Models--Either concave of convex types  
Good keeping guaranteed
4. Printing and canning--With newest apparatus  
Permanent color and shine guaranteed  
Products superior to imported goods  
Price low and most acceptable

Address: Ln. 155,34 Cheng Tu Road

Branch: 397-399 Kulu Road

Telephone: 36786 or 38923

Correspondence:

## Li Dah Can and Thermo-bottle Factory

Address: Ln 465,27 Yu Yuen Road, Shanghai.

Telephone: 22874

著卓譽信



久悠史歷

# 信記牌

## 品製鋁純種各

提用蒸鍋

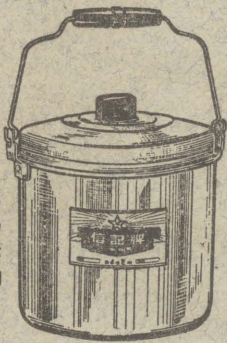

飯鍋



銀鍋



茶壺



咖啡壺



牛奶鍋



製用蒸鍋

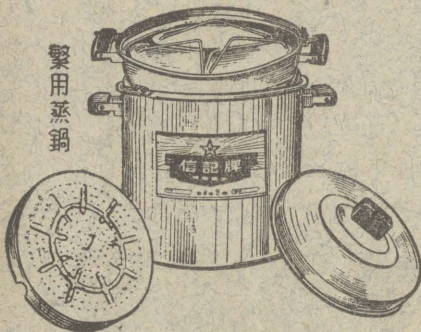

經濟食籃

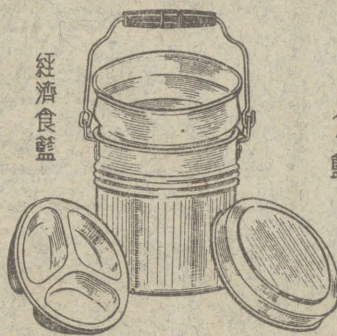

食籃



### 廠記信泰益

九一三二六(=0)·話電 號九七三一·路五虹·廠造製  
三八四二九·話電 號〇七三·路東正中·行發



**雙錘牌  
鋼精用具**  
主要出品

輕便美觀  
堅固耐用

原子痰盂  
原子果碟  
打火機  
香烟盒  
肥皂缸  
高錫鍋

**友聯金記屬廠出品**

廠址：重慶岳州路三七三號  
發行所：西藏南路三四九號



# 廠 罐 製 鐵 印 學 科

◀ 聽 罐 鐵 花 接 承 ▶

穎 新 樣 式

良 精 製 印

購 採 製 定

意 滿 能 保

號 九 〇 六 弄 五 九 三 路 鹿 鉅 海 上 : 址 廠  
 九 三 三 二 七 : 話 電  
 三 〇 六 〇 : 號 掛 報 電

商 標 彙 編 鑄 冶 類

# 廠 罐 桶 正 大

承 接 五 彩 桶 鐵 印



地 址 昌 平 路 三 八 五 號  
 電 話 三 九 四 九 六 號

CHIN DAH CAN & DRUM WORKS LTD

D 九

# 康元製罐廠股份有限公司

商  
標



註  
冊

## THE CHINA CAN COMPANY, LIMITED

OFFICE: 247 CANTON ROAD

TEL. No. 11610

SHANGHAI

金 屬 彩 印  
 精 製 罐 盒  
 教 育 玩 具  
 汽 水 瓶 蓋  
 賽 磁 徽 章  
 五 彩 油 墨  
 各 種 磁 花  
 大 小 五 金  
 罐 頭 食 品

總 廠 上 海 武 定 路 九 五 六 號 電 話 二 六 四 一 〇 號  
 總 發 行 所 上 海 廣 東 路 二 四 七 號 電 話 一 一 六 一 〇 號

商  
標  
業  
編  
鐘  
冶  
類

D  
一  
〇

# 陸興發印鐵製罐廠



專 門

火油空聽大 小五彩罐盒

本廠備有各種新式機器製油聽圓盒等項出品精良交貨迅速

廠址：上海浙江路新衙門後面七浦路一七號  
電話：四七二一轉

上 海

# 協昌印鐵製罐廠

專 門

精印五彩美術鐵皮

★ 承製各種新穎罐盒 ★

歷史悠久 ●●● 出品迅速

廠址：上海塘山路六九六弄七至二十五號

電話：五二五一號

中國首創！

第一家印鐵製罐工廠

華成印鐵製罐廠

精印 五彩 美術 鐵皮

承製 新型 精緻 罐盒

歷史悠久

經驗第一

廠址上海正東路一四二六一號

電話 三〇四一 三〇七三

上海

# 祥泰製罐廠

著名出品：

飛馬牌

鋼精噴筒

飛馬牌

香煙打火機

代客製品：

承製各種方圓罐盒

螺絲瓶蓋鉛絲鑰匙

出品精良交貨迅速

廠址—中華路一〇六七號—

商標彙編 鑄冶類

## 華新印鐵製罐廠股份有限公司

精印美術花鐵

製造成各種聽罐

★ ★ ★ ★ ★

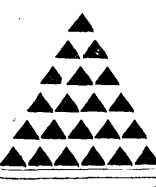
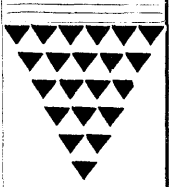

D 一三

地址：上海廣西北路正中東路口永安坊三號  
電話：九四六九〇號



實業部註冊

商

飛

標



機

宗 記

# 義 錫 印 鐵 製 罐 廠

## Nee Chong Tin Printing & Can Mfg. Co.

TIN LITHOGRAPHER & CAN MANUFACTURERS

SHANGHAI, CHINA

廠址：新昌路（梅白格路）四四一弄一四號

Address: Lane 441/1-4 Sinchang Rd.

電話：三三九二

Tel. 33952

交	貴	出	專	奇	代	專	各	文	本
貨	客	品	門	異	客	製	種	具	廠
迅	惠	優	技	凹	印	各	玩	彩	出
速	顧	良	師	凸	製	式	具	盒	品
定	格	精	精	螺	五	方	新	式	冷
期	外	益	工	絲	彩	圓	式	樣	熱
不	克	求	監	瓶	花	罐	電	新	水
誤	已	精	製	蓋	鐵	盒	筒	穎	瓶

商 標 彙 編 鐵 冶 類

D 一四

商  
標  
彙  
編  
  
鐵  
冶  
類

廠號名稱	嘉美印刷製罐廠
營業地址	上海新聞路大通路五四六弄三號 電話…三〇九〇五號
商品名稱	印製五彩美術花鐵 承造各式裝璜罐盒
商標名稱	嘉美
	

廠號名稱	興泰印鐵製罐廠
營業地址	上海虹口東餘杭路溧陽路口一七八弄三四號 電話 五一七四七
商品名稱	油漆花聽 茶菓花聽 顏料花聽 藥品瓶蓋 化粧品盒 食物罐聽 油漆黑鐵桶 五彩餅乾聽
商標名稱	興泰

	
---	--

D  
一  
五

# 福興明記鐵製罐廠

本廠專製一切方圓五彩各式聽罐模  
 型齊全交貨迅速附設畫片軋邊部並  
 代客設計畫稿製版力求美觀如蒙賜  
 顧毋任歡迎

廠址上海成都北路一七弄二二號  
 電話一三六一六七

# 魯興隆印鐵機器製罐廠

本廠專製印花顏料聽新舊馬口鐵  
 方圓罐頭糖果餅乾咖啡味精聽以  
 及藥房化妝品盒皮鞋油油漆大小  
 油箱油漆大小圓介倫聽茶葉方  
 圓刷光漿聽針聽香煙罐各種大小  
 螺絲瓶蓋定價克己出品精美約期  
 不誤各界惠顧無任歡迎定貨時請  
 打電話派員接洽

廠址：上海東路五路四〇號通州路口  
 電話：五〇八八五

# 源 昌 鋼 精 廠

## 電 力 牌

### 鋁 器 用 品

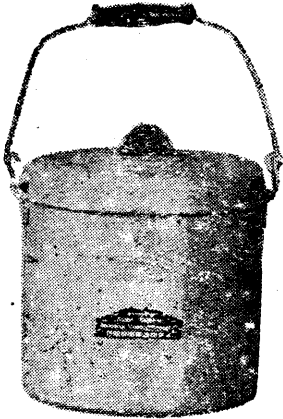

280 2/3 cm 提甩蓋鍋



300 1/4 cm 電力一格食籃



290 10 cm 電力蓋口杯

210 NO.2 電力牛奶鍋

240 1/4 cm  
電力四格食籃

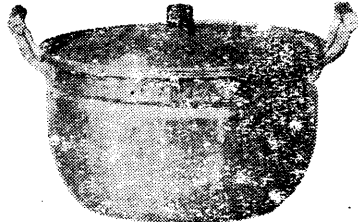

310 1/6 cm 電力砂虎飯鍋

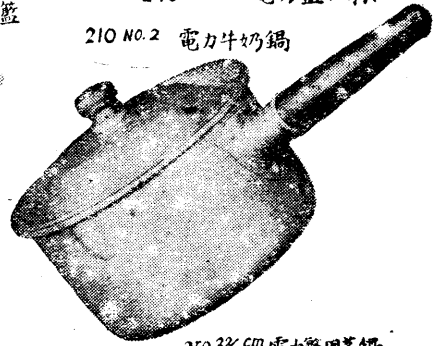

250 2/4 cm 電力緊用蒸鍋

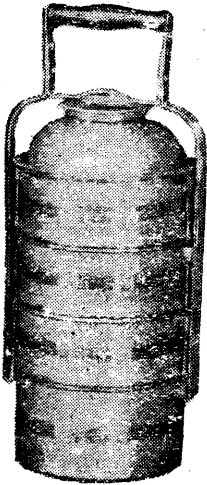

110 1/6 cm 電力高鍋

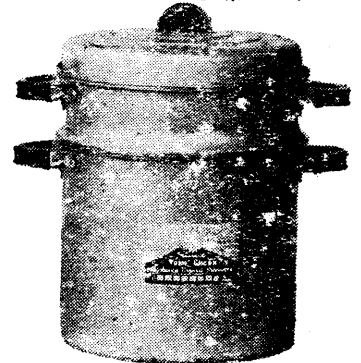
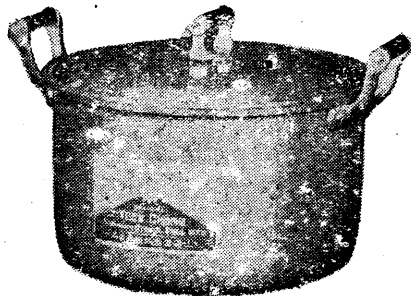

廠 址 上海大通路五四六弄四一號  
 營業所 上海新開路七九六號 電話 三三三五四

# 廠精鋼光藝

皿器精鋼種各牌工鍾



四五五八三 話電

號八三四路平昌海上 廠總

號七六八路康西海上 部片製

號一三弄四六八路安淮海上 部木電

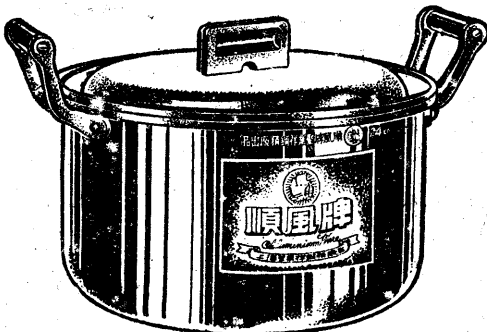
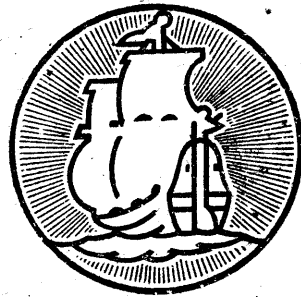

品出譽榮廠精鋼祥業聖

廠 號 名 稱	象 牌 避 水 材 料 製 造 廠
營 業 地 址	上海徐家匯路一三七號
商 品 名 稱	各種避水漿 各種快燥精 各種石綿漆
商 標 名 稱	象 牌



廠 號 名 稱	萬 利 製 造 廠
營 業 地 址	上海同嘉路四一號
商 品 名 稱	各種柏油紙 各種牛毛氈 柏油類之防水品
商 標 名 稱	月 星 牌



# 正 生 石 棉 廠

國民政府經濟部

商

註



標

冊

出勝 品過 精外 良貨

專石 製棉 國用 產品

發行所 北京東路五〇七號  
 電話 九六一二九號

樣子間 九龍路二二三號  
 電話 四一二〇七號

總廠 九龍路二六一號

分廠 狄司威路邢家宅路四三號

電報掛號 一二九〇號

歡迎各大工廠採用

本廠出品摘要

爐門圈	紗罩線	紙柏呢	紙柏絨	紙柏布	紙柏帶	紙柏繩	紙柏綫
牛油盼更	鉛粉盼更	橡心盼更	石棉枕絨	石棉原料	石棉手套	石棉方繩	石棉鬆繩

歡迎各五金號經售

商標彙編 鑄冶類

# 昌 生 礦 產 原 料 有 限 公 司

商標

註冊

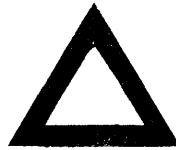

主要出品

三角牌滑石粉  
 及各種礦產原料

兼營化學工業原料顏料塗料染料

地址 上海寧波路四七五八號

電報掛號：六七五七

電話：一三九〇

電話：九五四五

E 二

廠號名稱	中國興業機製石粉廠	
營業地址	廠址 南日暉港康衢橋飛 市三電話七〇八八 電報掛號四一八號 事務所上海新閘路九二九弄一四號	
商品名稱	光粉螢石粉牆壁粉玻璃粉 白泥粉紅粉石英粉錳飛 滑石粉重晶粉長石鉛陶 單飛粉頭號粉筆鉛子 礦產工業原料機製藥 代磨各種工業原藥	
商標名稱	寶塔	



廠號名稱	立興煤球廠	球煤牌老貓黑 
營業地址	上海成都路一一六弄五〇號 電話 三〇八三六	
商品名稱	煤球	
商標名稱	黑貓	

廠號名稱	信孚煤球廠	
營業地址	上海歸化路一〇三〇號	
商品名稱	煤球	
商標名稱	信孚老牌	

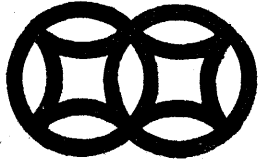
廠號名稱	南華煤球廠	
營業地址	總發行所 上海復興路三三五號 第一發行所 上海成都路三五號 廠址 上海馬當路三五號 電話 八四五七五 電話 八五六九一	
商品名稱	特製煤球	商標  註冊
商標名稱	雙錢商標	



廠號名稱	永豐煤球廠
營業地址	上海復興東路一一八八號
商品名稱	煤球
商標名稱	<div data-bbox="451 526 981 766" style="border: 1px solid black; padding: 20px; text-align: center;"> <p>永字商標</p> </div>

久大煤球廠

機製煤球

上海海甯路七六七號  
電話 四六八八〇號

電力煤球廠

電力牌  
煤球

上海天潼路六一五弄七號  
電話 四六一〇九 四三三三三

廠號名稱	南洋煤球第一廠
營業地址	上海合肥路三〇一號 電話 八四一六五 八一六〇五
商品名稱	煤球
商標名稱	雙龍老牌

信譽最著



創辦最早

廠號名稱	南洋煤球第二廠
營業地址	上海歸化路一〇二八號
商品名稱	煤球
商標名稱	雙龍



# 國際煤球廠

機製煤球 火力強大  
經久耐燒 歡迎試用

第一廠 公平路三八八號  
第二廠 常德路九二九號  
發行所 温州路一二五至一二七號  
電話 九一三四三

# 國華煤球廠

## 國華老牌煤球

廠址 上海淮安路六六八號  
營業所 中正南二路三九四號

兼營 國產烟白礦  
煤温抗柴炭

## 協泰興機製煤球廠 華東機製煤球廠

嘉善路五十三號

電話七三八九一

### 機製煤球

## 民生祥記煤球廠 祥泰煤球廠

江甯路八二二號

電話 三三二六一

開北大統路八八號

電話(〇二)六〇二四八

廠號名稱	華成興記煤球廠
營業地址	上海勞勃生路六一四弄二四〇號
商品名稱	煤球
商標名稱	華成興記



廠號名稱	華通煤球廠
營業地址	上海江寧路八七六號 電話 三六五二六 三一七一二
商品名稱	煤球
商標名稱	金雞

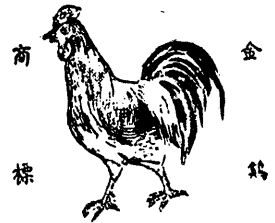

廠號名稱	華德興煤球廠
營業地址	製造廠 愚園路一一二號 五弄內永安邨一八號 發行所 浙江中路六七號 電話 九四六〇九
商品名稱	煤球
商標名稱	金虎牌

金老虎牌煤球



廠號名稱	源興炳記煤球廠
營業地址	上海周家牌路四四號
商品名稱	煤球
商標名稱	三鐘牌

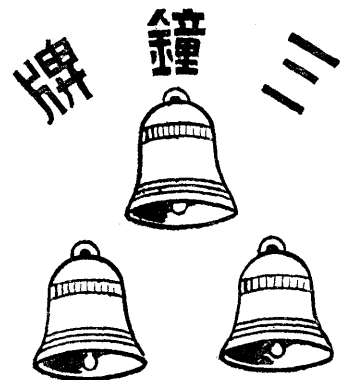

# 偉業機製煤球廠

## 煤球

上海長壽路(勞勃生路)三九〇弄一號

電話 三九二七三

# 勝利煤球廠

## 機製煤球

上海陝西北路一四一九號

電話 三三〇三六

# 越新煤球廠

## 煤球

用白煤屑 機器製造  
火力強旺 經久耐燒  
電話購貨 送力不取  
零售批發 格外克己

南市麗園路九七二號 電話 七〇四〇一

# 義泰興煤球廠

## 煤球

新開路一八四號





# 大 中 華 皮 帶 結 製 造 廠

發 行 所 北 海 路 二 八 號 電 話 九 六 五 八 號

廠 址 大 西 路 七 八 八 弄 憶 定 盤 路 曹 家 埃 一 〇 三 號



大 牽 伸 五 下 皮 圈 榮 譽 出 品

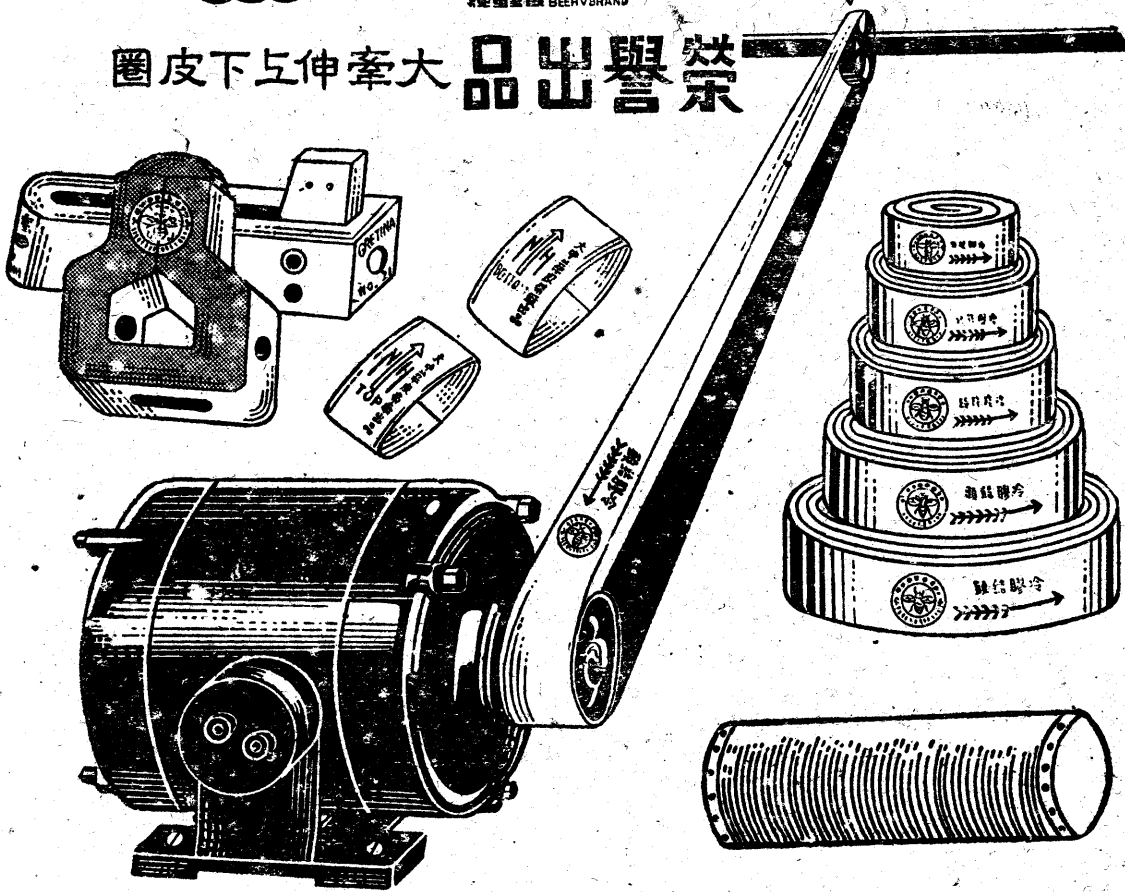

出 品 闊 狹 皮 帶 生 熟 皮 結 毛 紡 皮 板 紡 織 機 械 附 屬 大 小 皮 件 等 用 品

廠號名稱

中國水泥股份有限公司

營業地址

總公司 上海江西路四〇六號  
電話 一五一五七至八  
製造廠分司 江蘇龍潭  
南京鼓樓車站十四號

商品名稱

水泥

商標名稱

泰山牌

商標



註冊

置備最新機器

延聘專門人才

出品精良

行銷全國

商標編類化學類

A 一



廠號名稱	江南水泥公司
營業地址	上海江西路四〇六號三二〇室 廠設京滬路棲霞山
商品名稱	水泥
商標名稱	金輪



廠號名稱	建亞水泥廠
營業地址	上海南京路大慶里二六號 廠電話九一五八七 廠址梵皇波路二四五五號 電話二三〇九
商品名稱	龍鳳牌
商標名稱	水泥



廠號名稱	資源委員會 華北水泥有限公司
營業地址	總公司 北平西交民巷八四號 工廠 北平漢口路四號 辦事處 天津 辦事處 上海 辦事處 瀋陽 辦事處 經銷 辦事處 遼寧 辦事處 吉林 辦事處 山東 辦事處 河北 辦事處 保定 辦事處 張家口 辦事處 歸綏 辦事處 包頭 辦事處 庫倫
商品名稱	水泥
商標名稱	長城牌



註冊證 46516

商標彙編化學類

A  
二

商  
標  
彙  
編  
化  
學  
類

廠號名稱	上海水泥股份有限公司	
營業地址	事務所 上海(○)四川中路三三號 電話 一九三六七 一五二五三 電報掛號 三一三六 製造廠 上海龍華	
商品名稱	水 泥	
商標名稱	象 牌	
廠號名稱	順昌水泥石粉廠	 
營業地址	上海江甯路一〇三四弄一四號 電話 三四三八七	
商品名稱	石粉 水泥 機器	
商標名稱	雙圈 駱駝 馬牌	

廠號名稱	啓新洋灰股份有限公司	
營業地址	廠 址 河北省唐山市 總事務所 天津第一區大沽路 上海辦事處 上海江西路四〇六號 電話 一八六四四 一七九七八	
商品名稱	洋 灰	
商標名稱	馬 牌	

A  
三

# 大上海窯業廠

工廠·長寧路四七六九號  
 發行所·鳳陽路一七二六號  
 電話·三三八四六號

品質優良  
 耐火堅固  
 承蒙惠顧  
 無任歡迎

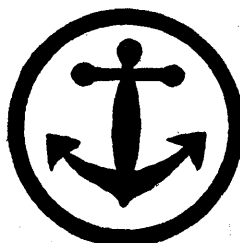

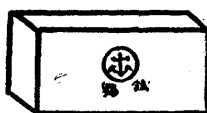
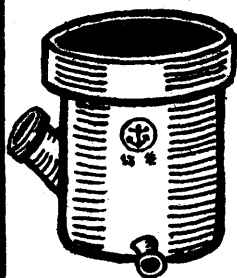

鐵錨商標

耐酸陶器  
 各式火磚  
 大小坭  
 紅白坭



廠號名稱	上海窯廠	
營業地址	上海閘北三陽路花園街底甲五號	電話(〇二)六一〇一四
商品名稱	坭 塢 耐火磚	
商標名稱	S Y C	
廠號名稱	介華雲記窯業廠	
營業地址	上海閘北天通庵路六六三號	
商品名稱	火磚 火泥 坭塢 烘灶 各式耐火器	
商標名稱	飛馬	
廠號名稱	介範窯業廠	
營業地址	上海康定路金司徒廟康家邨二一號	電話 二二四九九
商品名稱	火磚 火坭 坭塢 及各種耐火器	
商標名稱	飛機	
廠號名稱	瑞和窯業廠	
營業地址	上海西康路底藥水弄三六號	電話 三四九三二
商品名稱	出品各種高度耐火物品	
商標名稱	中花牌	

廠號名稱	<b>國華窯業廠股份有限公司</b>		<p style="text-align: center;">龍門牌</p> 
營業地址	上海山東中路二〇二弄二一號 電話 九五四六四		
商品名稱	火 磚      坭   塢		
商標名稱	龍門牌      金鼎牌		
廠號名稱	<b>泰山磚瓦有限公司</b>		
營業地址	營業所 上海西康路四八六號 一廠 浙江嘉善干鑿鎮 二廠 上海新龍華		
商品名稱	磚      瓦		
商標名稱	三 角 牌		
廠號名稱	<b>衆 信 磚 瓦 廠</b>		
營業地址	上海林森中路四明里九六號 廠 址 浙江嘉善干鑿鎮		
商品名稱	機 製 磚 瓦		
商標名稱	鐘      牌		
廠號名稱	<b>德 盛 窯 業 公 司</b>		<p style="text-align: center;">得 勝 牌</p> 
營業地址	上海南京西路五九一弄一三五號 電話 三八一八五 總公司 天津沿馬路七二號		
商品名稱	火 磚      瓷 器		
商標名稱	得 勝 牌		

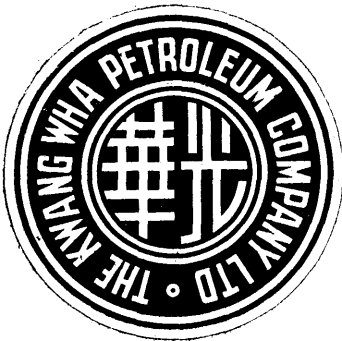
廠號名稱	光華火油公司
營業地址	上海虎丘路十四號 電話 一一四七四至六
商品名稱	火油 汽油 機器油 柴油 白蠟
商標名稱	光華
	
廠號名稱	協昌機油行 中國標準油廠 民光油料行
營業地址	上海汕頭路一三號 電話 九三四八九 上海寧波路六六六弄一四號 電話 九五九四八
商品名稱	煤油 火油 機油 柴油 香牛油 潤滑油 及各種機用車用油類
商標名稱	標準牌 熊貓牌 民光 MK.

商標彙編化學類

A 六

廠號名稱	大來桐油號
營業地址	上海福州路三七一號
商品名稱	桐油
商標名稱	輪船
廠號名稱	沈元來桐油葶蔴號
營業地址	上海廣東路二四三號
商品名稱	桐油
商標名稱	順風
廠號名稱	源豐潤燭棧
營業地址	上海浙江中路三號
商品名稱	燭
商標名稱	活佛商標
廠號名稱	新源豐燭棧
營業地址	上海中正東路五八八號
商品名稱	燭
商標名稱	觀音商標



資源委員會

中國石油有限公司

各地營業單位

酒 泉 高 雄	西 安 台 北	蘭 州 錦 西	重 慶 瀋 陽	漢 口 廣 州	南 京 青 島	杭 州 北 平	上 海 天 津
號一	三	一	路中	西	江	海	上
線	各	接	轉	零	一	一	八
						司	公
						話	電

# 中國標準油廠

牌 準 標

商  
標



註  
冊

足	精	科	採	高	自	煉	設
度	煉	學	用	等	運	油	備
火	上	方	最	原	國	機	精
油	等	法	新	料	外	械	美

九八四三九 話電 號三十路頭汕海上

號四十弄六六六路波寧海上 所行發

八四九五九 〇三六八九 話電



# 廠煉精油礦光民

本廠精煉淨白火油質高價廉



經營機油煤油車油及各種礦物油



號三十路頭汕海上

九八四三九話電

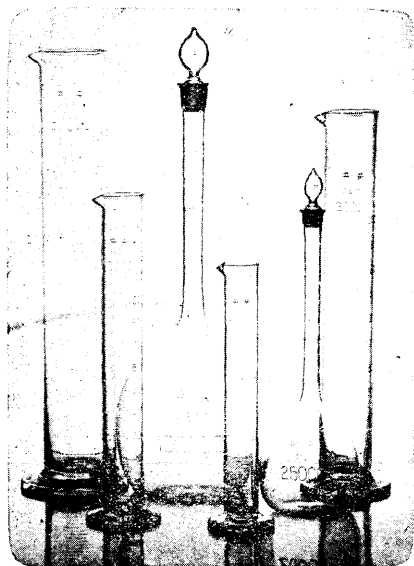

# 準確 精密 堅固

之





儀器

可使君之實驗工作順利完成

## 中央化學玻璃廠

上海 漢口路五六六號  
南京 太平路四一二號

廠號名稱	中匯玻璃廠 附屬 元利玻璃廠	  
營業地址	上海河南北路四八號 電話 四〇八三三 四六七〇六 電報掛號 四二七八	
商品名稱	玻璃料器 茶杯 文具 儀器 瓶芯	
商標名稱	飛鷹 元利	
廠號名稱	芳華化工廠玻璃部	
營業地址	上海開北南山路一二八號 電話 (〇二)六一一四一	
商品名稱	玻璃水杯及各種器皿化粧品用瓶	
商標名稱	芳華	

廠號名稱	晶華玻璃公司
營業地址	上海江寧路一四二〇號
商品名稱	玻璃器皿
商標名稱	三圈牌

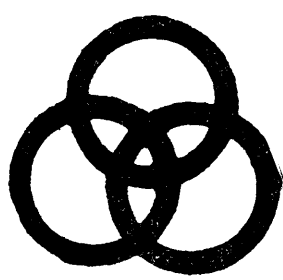

廠號名稱	中國化學工業社附屬 晶明玻璃廠	
營業地址	廠址 上海西康路五六一號 營業所 上海河南中路二五七號	
商品名稱	玻璃器皿	
商標名稱	三圈牌	

廠號名稱	晶潔化學玻璃廠	
營業地址	廠址 上海梵皇渡路一四六〇號 營業所 上海江蘇路一四號 電話 三〇二五一	
商品名稱	玻璃儀器 中性安瓶 及一切硬質醫藥玻璃器	
商標名稱	晶潔 GEM	

商  
標  
彙  
編  
  
化  
學  
類

廠號名稱	中國保安玻璃醫學儀器廠
營業地址	發行所 上海北京東路八五一號二一五室 總廠 上海陝西路二〇七弄一七號 第一廠 上海海安路掛號 電話九二二三三 電話七五一四七 電話三五六二九
商品名稱	奶瓶 注射器 硬質安甌 機製玻璃瓶
商標名稱	安心牌



# 怡和玻璃廠

出品

各種玻璃器皿

# 榮發玻璃廠

出品

泡毛燈電

上海延平路康家橋一四六號

B  
三

廠號名稱	慶正裕行
營業地址	上海北京東路三一六弄三〇號
商品名稱	生絲 豬鬃
商標名稱	駱駝牌 駱駝牌

商標彙編 化學類



駱駝牌生絲

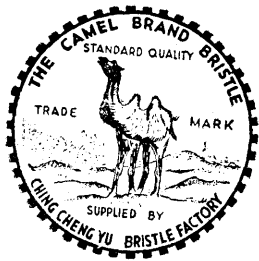

駱駝牌豬鬃

審定書 40740

綜藝照相製版社  
 製 精  
 三套無銅  
 色色網版  
 銅鋅銅鋅  
 版版版版  
 樓二號七一路一東山中海上  
 〇七八四一 話電

B 四

廠號名稱

久新琺瑯廠

營業地址

發行所 上海徐家匯路二二一號 電話 七四七八〇  
 一廠 上海徐家匯路二二一號  
 三廠 上海製造局路三六三號 二廠 上海英士路三四五號

商品名稱

各種日用搪瓷器皿

商標名稱

九星牌

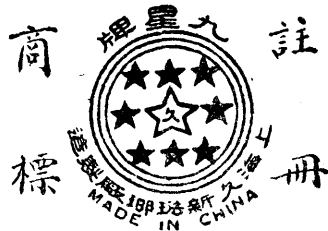

# 立鶴牌

## 精美器皿

## 榮譽全球



### CHUNG HWA ENAMEL CO LTD

ADDRESS 50-56 HONAN ROAD (S) SHANGHAI

CABLE ADDRESS 6315

MANUFACTORY 96 LANE 1371 SIKANG ROAD

### 中華琺瑯廠股份有限公司

天啓

上海河南路五〇一五六號

商標彙編化學類

B 五

創立有二十年之歷史·集中搪瓷業·經驗豐富之傑出人才·

上海市場  
瓷業同業  
公會會員

# 偉大瑛瑯廠

承接搪瓷

門牌  
牌牌  
車照牌  
路名牌  
汽車牌  
廣告牌  
等

精美出品  
各種器皿



經久耐用  
式樣美觀

WAH DAH ENAMELLING FACTORY  
SHANGHAI  
MADE IN CHINA

著名  
唯一瓷牌  
瓷牌式樣

歡迎定製 謹請比較

價廉物美 式樣新穎



發行所 中正東路三六四號 電話一九〇四〇  
製造廠 南市麗園路九七〇號

廠號名稱	協豐搪瓷廠
營業地址	上海斜徐路八〇二號
商品名稱	各種搪瓷器皿
商標名稱	三角牌



廠號名稱	泰豐搪瓷廠
營業地址	廠址 上海昆明路八二三號 電話 五三〇九一 營業所 上海金陵東路一三八號 電話 八四一八三
商品名稱	出品各種新穎搪瓷器皿 面盆 痰盂 湯茶盆 食藍 方圓茶盤 口蓋杯 飯碗 便器等
商標名稱	雙喜牌





# 華業搪瓷廠

各種  
搪  
器  
皿



本廠  
專  
門  
出  
品

地址：上海南市江陰街一九五號

## 如意牌

搪瓷  
器皿

## 現代家庭 一致採用

**華豐搪瓷公司出品**

總辦事處  
上海河南路五八至六四號  
電話一八〇三六  
總廠一浦東周家渡中華碼頭內  
製造二廠一西康路新會路四三號  
三廠一開關北陵路四〇三號

總經理

**合成百貨商店**

總店上海河南路六〇號  
分店南京蘇州杭州漢口

商標彙編化學類

廠號名稱	順風瑛廠
營業地址	製造廠 南市麗園路八六六號 電話(〇二)七〇七一五 事務所 福建中路一十二弄一四號 電話九一六三〇 電報掛號二〇五三
商品名稱	面盆 痰盂 便器 杯子 食籃 湯盆 飯碗 其他
商標名稱	順風牌 帆船牌 註冊證 48465      註冊證 48466



經色  
久澤  
耐鮮  
用艷

用耐觀美



皿器瓷搪

順風牌

表式  
面樣  
光新  
滑穎

# 義生糖瓷廠股份有限公司

## 出品



### 出品

湯菜盆 · 食籃  
平底鍋 · 水桶  
咖啡壺 · 飯匙

### 出品

面盆 · 口杯  
碗碟 · 茶盤  
痰盂 · 便器



各種日用搪瓷  
器皿應有盡有  
瓷胎堅牢美麗  
永不爆損斷邊

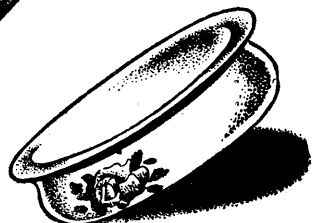

### 華南總行

慶門中山路一五二號  
電話三〇二號 掛報號三七八四

### 總行

上海望平街一〇八號  
電話八二四四

### 二廠

上海康定路金司徒廟  
電話二二四九

### 製造廠

### 總廠

上海康定路九六〇號  
電話三三四一

廠號名稱

新華琺瑯廠

營業地址

廠址 上海徐家匯路三一六號  
營業所 上海北京路二六六號

商品名稱

各種搪瓷器皿

商標名稱

馬頭牌



出品

面湯杯便

盆盆子器

痰飯食其

盂盆藍他

獨家經銷

1. 瓷器釉上顏料
2. 玻璃顏料
3. 琺瑯顏料

廠號名稱

錦隆搪瓷廠

營業地址

上海滬閔南拓路一七五號  
電話 (〇二)七〇八〇五

商品名稱

各種搪瓷器皿

商標名稱

金龍牌



主要出品

面盆	痰盂	口杯
食藍	皂盒	瓷牌

搪瓷器皿 應有盡有

商標彙編 化學類

B 一二

標商

冊註



五  
星  
牌  
橡  
膠  
鞋

各種  
掛  
鞋

堅固耐用  
大方經濟



號九四七路明昆  
二七二一五話電

品出廠膠橡德一海上

MING SUNG RUBBER FACTORY

牌鐘三

鞋球鞋套女男式各

特製  
彈性  
藍球  
鞋底

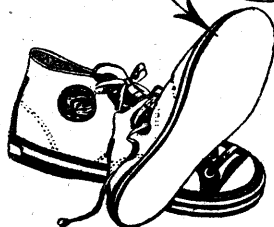
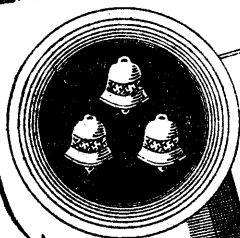

榮譽出品

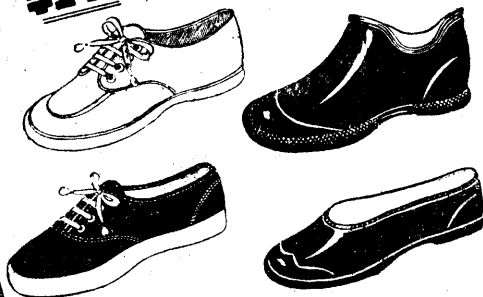

穿耐朝堅製選互精

三五二二一話電

品出廠皮橡生民

號九路安遠上海



# 牌力回

切一越超國全行風。品製膠橡名著種各

品出廠膠橡記信泰正

路灣連大海上：址廠 號五五路東正中海上：所務事

商標彙編化學類

廠號名稱	大同實業股份有限公司
營業地址	上海泗涇路七至九號
商品名稱	橡膠滾筒三輪自由人力車胎
商標名稱	三元牌



牌元三  
THREE CYCLES

注意 添配 橡膠滾筒 最好 大同

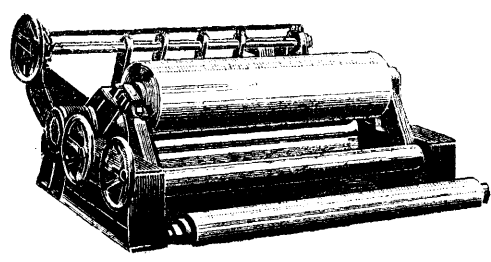

大小軟硬  
悉隨尊意  
絕對準確  
經久耐用

印刷廠  
造紙廠  
紡織廠  
印染廠

各型車胎  
堅固耐用

一切空心實心膠木另件

海綿橡皮補胎橡皮

大同實業股份有限公司

號二四九四一：話電      號九至七路涇泗海上：所務事  
號九九二二五：話電      號〇〇三路州眉海上：址廠



廠號名稱

大成橡膠廠

營業地址

廠址 上海長陽路九四一號  
電話 五二一五  
營業所 上海四川中路六六八號  
電話 一〇八九 一〇九五七

商品名稱

靴鞋 車胎 一切橡膠製品

商標名稱

海燕牌 雙燕牌 熊貓牌 貓頭鷹牌



靴鞋類註冊證 48073  
橡膠製品 48334



靴鞋類註冊證 48074  
橡膠製品 48335



靴鞋類註冊證 48075  
橡膠製品 48336



靴鞋類註冊證 48076  
橡膠製品 48337

商標彙編 化學類

C 二

商  
標  
彙  
編  
化  
學  
類

廠號名稱

大來實業社

營業地址

上海岳州路三〇五號  
電話 五二一〇八  
上海北京東路永康里一七號  
電話 九四九六七

商標名稱

三角皮帶 車胎 浸漬品 橡膠靴鞋

商品名稱

大來牌

三角皮帶

審定書 46218

車胎

審定書 44955

浸漬品

審定書 44895



橡膠靴鞋

C  
三

廠號名稱

大新興記橡膠廠

營業地址

上海中正西路陶家宅一〇五號 電話 二三八五〇  
上海福建中路二〇四弄七號 電話 九一四五一

商品名稱

橡膠靴鞋 跑鞋

商標名稱

寶塔牌 雙塔牌 雙吉牌 海豹牌

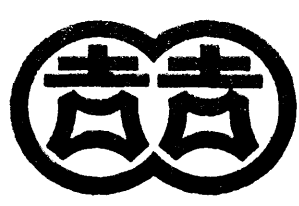
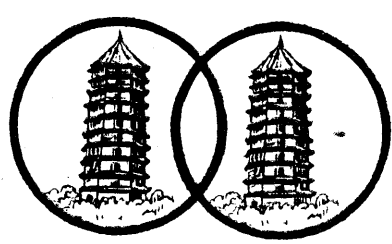

海豹牌

商  
標  
彙  
編  
  
化  
學  
類

廠號名稱

中華興記橡膠廠

營業地址

廠址 上海中正西路汪家弄三至一九號 電話二〇〇八〇  
發行所 上海四川中路一一〇號三六室 電話一二四五〇

商品名稱

橡膠製品 橡膠靴鞋

商標名稱

老人牌

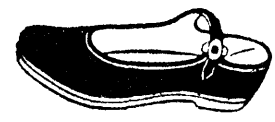

C  
五

廠號名稱	<b>中孚文記橡膠廠</b>
營業地址	廠址 上海徐家匯裕德路九八弄四一號 發行所 上海中正東路七號三樓一室 電話 八八五六一
商品名稱	橡膠製品 橡膠靴鞋
商標名稱	黑貓牌 牡丹花 全福牌

商標



牌貓黑

註冊



商標



註冊

廠號名稱	<b>中國橡膠製品廠</b>
營業地址	廠址 上海東法華鎮敦惠路四〇號 發行所 上海南無錫路一三六弄九號 電話 九三六七五
商品名稱	橡膠靴鞋 套鞋 跑鞋
商標名稱	金獅牌 中國牌 金鼠牌

商標



註冊



廠品製明膠橡

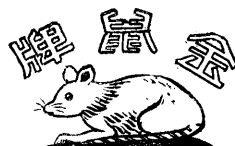

廠品製膠橡國中

金獅牌註冊證 45754

廠號名稱

民生橡皮廠

營業地址

上海安遠路六一四號

電話二三二五三

上海金陵東路六三號

電話八五六八六

商品名稱

橡膠靴鞋 橡膠製品

商標名稱

三鐘 標準 三槍 鏡熊 雙刀

牌準標

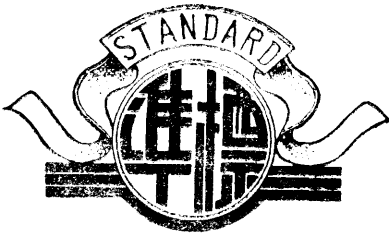

牌鐘三

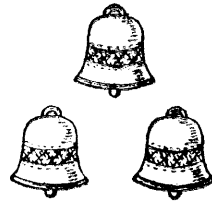

牌熊鏡



牌槍三

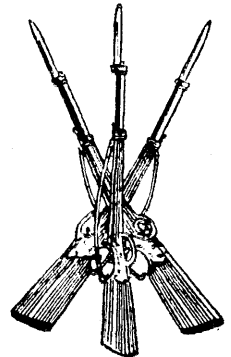

牌刀雙

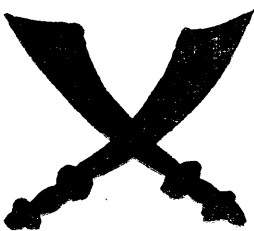

廠號名稱	兄弟實業社
營業地址	上海武定路四二三號
商品名稱	球鞋 跑鞋 女鞋 橡皮底·跟
商標名稱	兄弟牌 "Welch"

BEST QUALITY  
**WELCH CO.**  
 REG. TRADE MARK

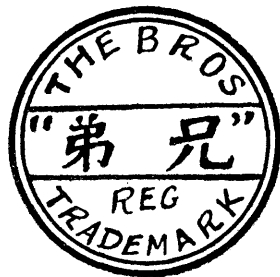

廠號名稱	申禾橡膠廠
營業地址	第一廠 上海康定路一〇三二號 電話二〇四五〇 第二廠 上海梵皇路一三二弄一九號 電話二〇六一 發行所 上海金陵東路盛澤街承志里四號 電話八五一九
商品名稱	跑鞋 球鞋 套鞋 新生鞋 元寶靴
商標名稱	禾字牌 嘉禾牌

牌字禾



品出廠膠橡禾申

註冊證 45332

牌禾嘉



品出廠膠橡禾申

註冊證 45334

商標彙編化學類

C 八

商標彙編化學類

廠號名稱	永固橡膠廠	
營業地址	廠址 上海刷家嘴路七四一號 發行所 上海黏嶺路一四五弄一七號	電話 五二五一七 電話 九七七五五
商品名稱	橡膠物品 橡膠靴鞋	
商標名稱	永固牌 建國牌	



廠號名稱	永勤橡膠廠	
	上海武定路四二三號 電話 三五八六三	
商品名稱	橡膠製品 橡皮盼更 空芯皮管 鐵芯橡輪 大小輪圈 硬軟滾筒 膠木電箱	
商標名稱	圓形永勤 獸王牌	



註冊證 33252



註冊證 39577

C九



廠號名稱

利亞橡膠廠

營業地址

上海安遠路 八一〇一號 電話三九五七二

商品名稱

長統靴鞋 套鞋 跑鞋 球鞋  
蓄電池 膠木及零件

商標名稱

水鴨牌 利亞牌 鴨牌



註冊證 31948

水鴨牌



利亞橡膠廠

審定書 41396

商標彙編化學類

〇一〇

廠號名稱

宏大橡膠廠

營業地址

一 廠 上海歸化路一〇八二號 電話 三七二三九  
二 廠 上海齊齊哈爾路一二四號  
發行所 上海河南中路金隆街 電話 九六八三四

商品名稱

車胎 套鞋球鞋

商標名稱

無敵牌 香爐牌

無敵牌



香爐牌



商標 註冊

品出廠膠橡大宏

商標彙編化學類

C 一一

牌強自



# 牌強自

## 底鞋膠橡

品出廠膠橡業大海上

號一三八路杭餘東海上 址廠

商標  
彙編  
化學類

# 眾吉

廠膠橡

## 牌亮月

鞋女年青

鞋膠式各

觀美樣式

穿耐固堅

五一三〇七(二〇)話電

美九二三口門東大路東興後市南 址廠

最新出品  
透明底

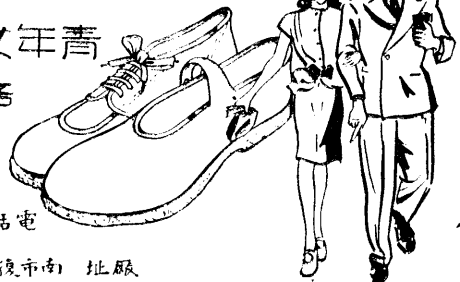

〇二二

廠號名稱	<b>上海紅星橡膠廠</b>		
營業地址	廠址 上海武夷路四六一號 發行所 上海中正東路三一八號	電話 二一〇四九 九二五〇六 九〇九一二	
商品名稱	橡膠靴鞋 球鞋 熱水袋		
商標名稱	可大牌 天字牌 彈簧牌		

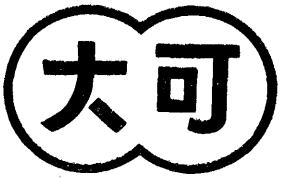

熱水袋註冊證 46641  
橡膠鞋 4 6 6 4 3



熱水袋註冊證 46640  
橡膠鞋 4 6 6 4 2



審定書 4 5 3 6 6

廠號名稱	華成橡膠廠
營業地址	上海康定路六三〇弄一三〇號 電話 六二五〇一
商品名稱	橡膠製品 橡膠靴鞋
商標名稱	三貓牌 飛馬牌

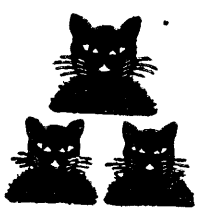

橡膠製品審定書 41648  
橡膠靴鞋審定書 41725



廠號名稱	華孚橡膠廠
營業地址	廠址 上海徐家匯土山灣裕德路九八弄三七號 營業所 上海南京路慈淑大樓五三五室 電話 九四九二四
商品名稱	高等橡皮圈 大小高壓橡皮管 套鞋 跑鞋 車胎 各種另件
商標名稱	華孚橡 統一牌 雙斧牌



商標彙編 化學類

廠號名稱	興中國橡膠廠	
營業地址	上海長陽路三一四號 上海金陵東路二一三號	電話 五二一五六 電話 八六七七五
商品名稱	橡膠製品	
商標名稱	元寶牌 興隆牌 鳳凰牌	
		

廠號名稱	潤豐橡膠廠	
營業地址	廠址 上海中山西路一三九號 發行所 上海南京東路二三八號三樓	電話 二一一五〇 電話 一七六一七
商品名稱	橡膠靴鞋 運動球鞋	
商標名稱	飛力牌 扇子牌	

C 一五

  
 潤豐橡膠廠製  
 註冊證 46478

商 註  
  
 標 冊  
 潤豐橡膠廠出品

廠號名稱

勤工實業股份有限公司橡膠廠

營業地址

上海河南路四七弄一〇號 電話八三〇〇九  
廠址 斜土路一二〇至一四〇號 電話(〇二)七〇五一七

商品名稱

膠鞋 車胎 橡膠製品

商標名稱

生力牌 雙工牌

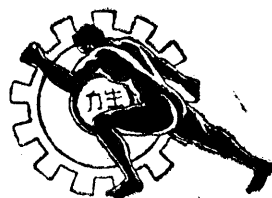
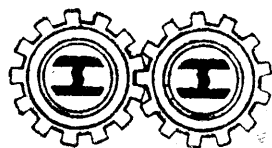

勤工實業股份有限公司  
造紙廠

榮譽出品

工字牌

商  
標

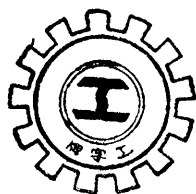

註  
冊

白招道包各色海連洋火包牛  
報貼林針針各月史燭柴紗皮  
紙紙紙紙彩有光紙紙紙紙紙紙

上海河南南路四七弄一〇號 電話八三〇〇九·八七一三一  
廠址斜土路一一二〇號至一四〇號 電話(〇二)七〇五一七

商  
標  
彙  
編  
化  
學  
類

C  
一  
六

廠號名稱

大華橡膠廠

營業地址

廠址 上海安遠路六七六號 電話二二〇一一  
 發行所 上海四川中路六五九號一二室  
 電話 一九二六九

商品名稱

橡膠製品 橡膠靴鞋

商標名稱

球王牌 五福牌 魚牌 大華牌



審定書 42188



審定書 42326



審定書 42327



審定書 42328



廠號名稱

大陸橡膠廠

營業地址

上海福建中路三五二弄三號  
電話 九一八四二 九八六五六  
電報掛號 九一五一

商品名稱

各種膠鞋 橡膠製品

商

標

名

稱

雙  
福  
牌

廠號名稱	大 豐 橡 膠 廠
營業地址	廠址 上海南市草鞋灣路六二號 營業所 上海河南南路中匯大樓四二九號 電話八二九四五
商品名稱	套鞋 跑鞋 球鞋 新生鞋
商標名稱	百吉牌 同心牌 金釧牌



審定書 41616



審定書 47619



審定書 47597

廠號名稱	永 達 橡 膠 廠
營業地址	上海愚園路一四二三弄一二〇號
商品名稱	橡 膠 製 品
商標名稱	鷹 輪 牌

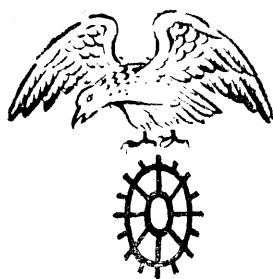

廠號名稱	明新橡膠廠
營業地址	廠址 上海南市半淞園路海潮路口 營業所 上海江西南路八八至九二號 電話 八六二一三
商品名稱	橡膠靴鞋 跑鞋
商標名稱	紅利牌 蘭花牌 紅寶牌



紅  
寶  
牌

蘭花牌

審定書 45371

審定書 42719

45372

廠號名稱	協利橡膠廠
營業地址	上海愚園路一四二三弄姚家角二〇〇號
商品名稱	橡膠鞋底鞋跟
商標名稱	雷斯牌

雷斯牌



商標彙編化學類

C 二〇

商標編化學類

廠號名稱	益昌橡膠廠	
營業地址	廠址 上海武夷路五一三號 營業所 上海老永安街永安坊一五號	電話 二一三三八 電話 八三三二九
商品名稱	橡膠鞋類 橡膠製品	
商標名稱	金鷄牌 雙十牌	

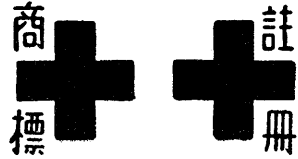

廠號名稱	義生橡膠廠	
營業地址	廠址 上海安遠路二九九號 營業所 上海溪口路一四至一六號 電話 八七三五八	電話 三三八五〇 八五〇二七 八七三〇二
商品名稱	套鞋 球鞋 車胎 鞋跟底	
商標名稱	箭鼓牌 ARROW DRUM	

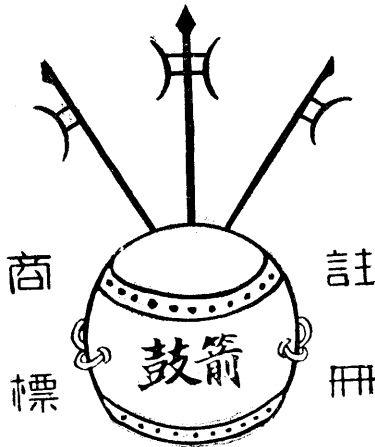

C 二

# 正泰信記橡膠廠

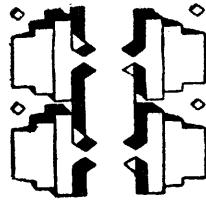

商標彙編  
化學類

廠號名稱	企昌橡膠廠
營業地址	上海興業路二〇五弄B三號 電話 八四二一四 電報掛號 四八八四
商品名稱	橡膠底
商標名稱	<p><b>牌喜喜 牌八三</b></p> <p>© 企昌橡膠廠 888</p>

廠號名稱	利納橡膠廠
營業地址	廠址 上海武定路四一五號 發行所 上海南京東路四九〇號二樓
商品名牌	橡膠文具製品
商標名稱	三樹牌



廠號名稱	齊魯企業公司接辦 青島 B. S. 橡膠廠
營業地址	上海南京路哈同大樓三二二A號
商品名稱	卡車轆車輪胎自行車人力車三輪車胎 三角帶橡皮管及各種膠鞋
商標名稱	B. S.

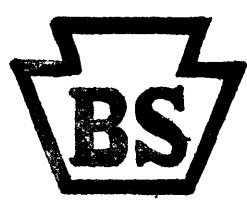

C 三二

商標彙編 化學類

廠號名稱	一德橡膠廠
營業地址	上海昆明路七四九號 電話 五一二七二
商品名稱	靴鞋 橡膠製品
商標名稱	五星牌 德字牌 寶劍牌



廠號名稱	中央橡膠廠
營業地址	廠址 上海西康路六七九弄二四三號 發行所 上海西康路六八九號
商品名稱	橡膠物品
商標名稱	中央牌 喜爾富 久字牌

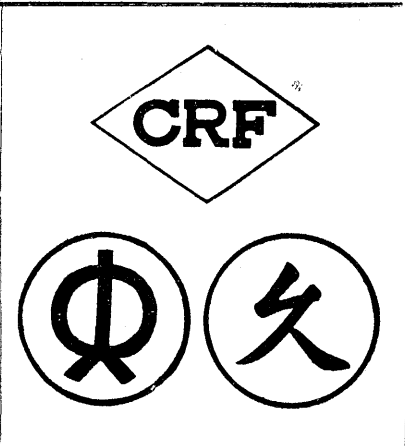

廠號名稱	五洲橡膠廠
營業地址	上海康定路一三五七號 電話 三一〇三四
商品名稱	三角皮帶平面帆布皮帶
商標名稱	勝利牌 Victory



廠號名稱	永和實業公司
營業地址	上海中正東路二五五號 電話 八八八三九
商品名稱	熱水袋 皮球 各種橡膠製品
商標名稱	永字牌

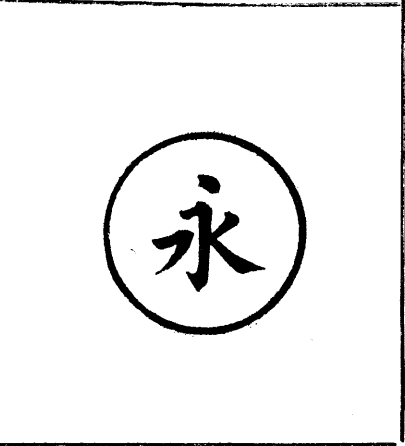

C 二二

# 上海世界電業廠

橡膠部  
電線部

**電力牌**  
各種橡膠鞋靴

名聞全國 亦同凡響

上海世界電業股份有限公司經理  
電力橡膠廠股份有限公司出品  
總經理處 湖北路一八九號 電話 九〇六二

/38

× × × × × × × × × ×  
× × × × × × × × × ×  
× × × × × × × × × ×  
× × × × × × × × × ×

花皮 膠鞋 花皮 膠鞋  
線 線 線 線  
1/18 至 61/12

出品精良  
經久耐用



資源委員會★台灣省政府

# 台灣碱業有限公司

商  
TRADE



標  
MARK



## 主要出品

- |       |         |
|-------|---------|
| 1 燒碱  | 7 氯酸鉀   |
| 2 鹽酸  | 8 氯化鎂   |
| 3 漂白粉 | 9 氯化鉀   |
| 4 液氯  | 10 硫酸鎂  |
| 5 溴素  | 11 氯化鈣  |
| 6 石膏  | 12 氫氧化鎂 |

## 製造 化供 工應 原全 料國

## 總公司

地址：台灣省高雄市草衙四二四號  
 電報掛號：第四三五四號  
 郵政信箱：高雄市第四號信箱  
 電話：高雄市第一五〇號  
 台北辦事處：台灣省臺北市漢口街三二九號  
 上海辦事處：上海市四川中路六七〇號四樓

## 各廠通訊處

- 第一廠：台灣省高雄市第四號信箱  
 第二廠：台灣省臺南市第六五號信箱  
 第三廠：台灣省臺南市安平路一〇〇一號

### MANUFACTURES OF CHEMICAL INDUSTRIAL SUPPLIES

- |                      |                       |                         |
|----------------------|-----------------------|-------------------------|
| 1. Caustic Soda      | 5. Liquid Bromine     | 9. Potassium Chloride   |
| 2. Hydrochloric Acid | 6. Calcium Sulfate    | 10. Magnesium Sulfate   |
| 3. Bleaching Powder  | 7. Potassium Chlorate | 11. Calcium Chloride    |
| 4. Liquid Chlorine   | 8. Magnesium Chloride | 12. Magnesium Hydroxide |

**THE TAIWAN ALKALIS CO., LTD.**  
**TAIWAN, CHINA**

Kaohsiung P. O. BOX. 4

TEL. ADD. 150



資源委員會★台灣省政府

# 台灣肥料有限公司

地址 台灣 台北市 衡陽路 九一號



## 主要產品

氰氣化鈣      過磷酸鈣

(省內供不應求暫不外銷)

## 其他產品

電石      硫      酸      硝酸      電極  
砂      鐵      沉澱      炭酸鈣      石膏      氧氣

(品質優良經常暢銷省內外)

## 所屬各廠及地區

第一廠	基隆市	第一廠羅東分廠	羅東鎮
第二廠	高雄市	第五廠	新竹市

業務接洽處

(1) 台灣本公司業務處      電話 三四七三

(2) 上海四川中路六七〇號四一六室本公司上海辦事處

電話 一一〇三〇——二九

商  
標  
彙  
編  
化  
學  
類

廠號名稱

大中製革廠

營業地址

廠址 上海江蘇路五〇〇弄五六八號  
電話 二四〇〇五 二〇二四一  
營業所 上海北海路一三〇號  
電話 九六二八一

商品名稱

牛羊皮革

商標名稱

飛鳥牌 大中牌

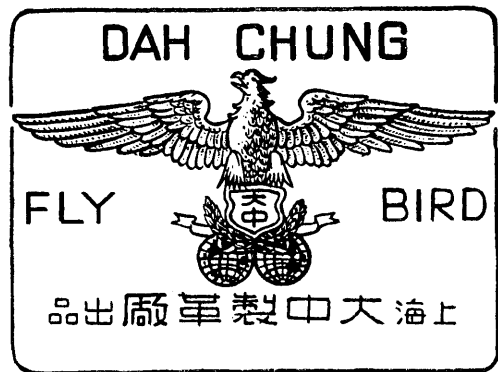

D  
一

TRADE MARK

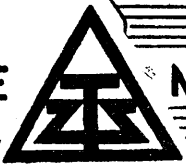

牌角三

生熟皮結  
毛紡皮板

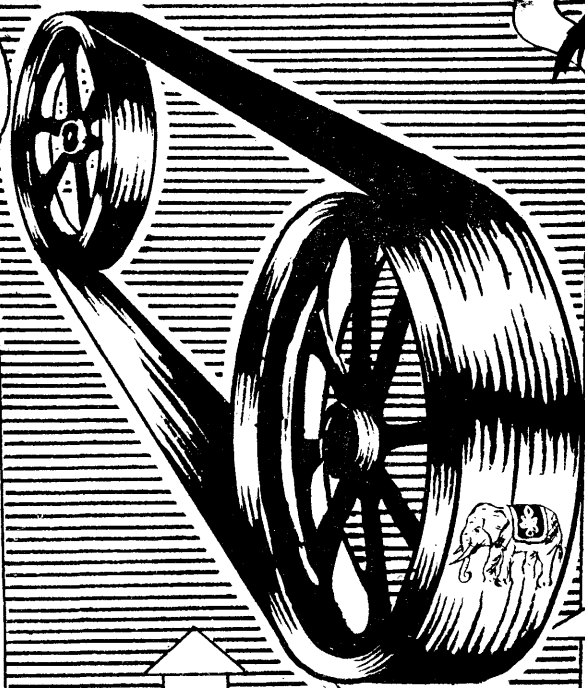

牌象吉

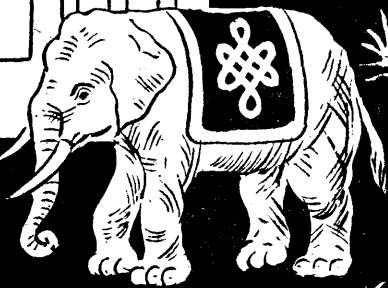

請用：產生加增  
帶皮牌角三 特種 帶皮牌象吉  
久耐韌堅 特超質品

# 廠造製革皮新成大

五八六三九：話電  
一八〇二五話電

室一〇三號五〇五路南河：處事辦時臨海上  
號七十八一號七十七路青臨海上：址廠

八〇六一箱信政郵 七五〇八號掛報電

商標彙編 化學類

D 二

商標彙編化學類

廠號名稱

# 大豐皮革廠

營業地址

廠址 上海保定路三二六弄一一九至一  
 二九號 電話 五〇三九四  
 營業所 上海漢口路四四一號五樓  
 電話 九七一九四

商品名稱

皮帶皮結皮仁皮圈等

商標名稱

雙馬牌 雙兔牌 六角內B字牌



牌馬雙

註冊證 32126



牌兔雙

註冊證 32247

DAH FOONG



LEATHER CO.

註冊證 29918

◀ 各種機器上應用皮件 ▶

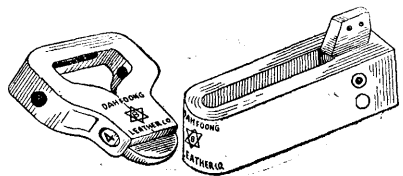
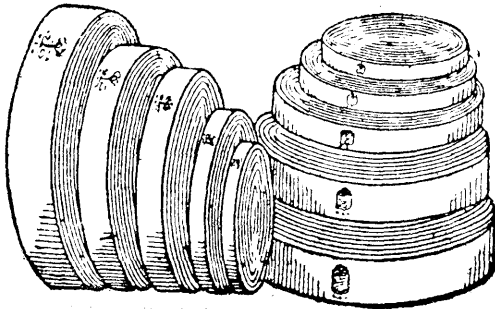

D 三

廠號名稱	大元皮廠
營業地址	廠址 上海林森西路二四六號 營業所 上海朱葆三路一一號二樓六號A室
商品名稱	各色紋皮 白牛皮 油麂皮 司惠皮 京羊皮
商標名稱	元寶牌 雙錢牌 雙羊牌 如意牌

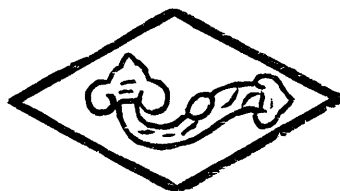
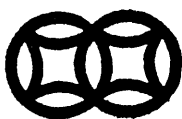

廠號名稱	中西箱廠
營業地址	廠址 上海六合路三六弄六號 電話 九三八五四 營業所 上海西藏中路三六一號 電話 九三九五〇
商品名稱	皮革製品

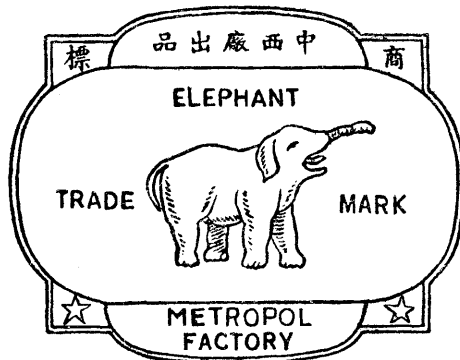

商標名稱

象牌



審定書 43905

商標編彙化學類

廠號名稱	天成新皮革廠股份有限公司
營業地址	管理處 上海甯波路四三〇弄錢江大樓四樓 電話 九七八二五 廠址 無錫麗新路允仁里
商品名稱	革製品類之機用皮帶皮結
商標名稱	鷹球牌 G 字牌
<div style="display: flex; justify-content: space-around; align-items: center;"> <div style="text-align: center;">  <p>註冊證 45183</p> </div> <div style="text-align: center;">  <p>註冊證 45184</p> </div> </div>	

廠號名稱	天 豐 皮 廠
營業地址	廠址 上海九龍路一五九弄二四號 營業所 上海浙江中路七九至八一號 電話 九六七九九
商品名稱	皮帶皮結皮仁等
商標名稱	猴牌 三 S K 字 地球

商標



註冊





D 五

廠號名稱

# 立豐皮革廠

營業地址

總廠 上海通北路八三三號  
 營業所 電報掛號 塘沽路一四號  
 分廠 上海大馬路四六八號  
 重慶民生路五七六號

商品名稱

機用皮帶皮件

商標名稱

蜂球牌 如意牌



註冊證 37267



註冊證 44337

其他皮仁皮圈幫浦皮盼更紡毛拉絨皮根擦板  
 牙齒皮輪油青綠皮等一切機用皮件應有盡有

由經濟部標購前敵  
 產中興皮革廠復工

◀備有樣品及價目單待索▶

商標彙編化學類

D 六

廠號名稱	同興製革皮帶皮結廠
營業地址	上海天潼路六七六弄五號 電話 四二一六四
商品名稱	皮帶皮結皮件
商標名稱	愛司牌 愛字牌 雙斧牌 無敵牌



廠號名稱	光華製革廠
營業地址	上海漢口路一二六號三〇三室 電話 一〇三七二
商品名稱	皮 革
商標名稱	金龍牌





廠號名稱	東新製革廠
營業地址	廠址 上海虹口天寶路三七七號 營業所 上海北海路一一九號 電話 九六二八一
商品名稱	牛羊皮革
商標名稱	五蝠

商標彙編 化學類



D 八

商  
標  
彙  
編  
化  
學  
類

廠號名稱	固本製革廠
營業地址	上海方浜中路一五一號
商品名稱	皮箱等皮革製品
商標名稱	<p>牧牛圖</p>  <p>註冊證 25780</p>

廠號名稱	協源昌合記製革廠
營業地址	廠址 上海江蘇路五〇〇弄D九二號 營業所 上海北海路三七號
商品名稱	拷底皮 面子牛皮
商標名稱	麒麟牌 壽鹿牌

D  
九



註冊證 23288



廠號名稱	美豐協記皮帶廠
營業地址	上海安慶路四〇九弄一九號 電話 四一二二〇
商品名稱	各種機用皮帶皮仁皮圈皮板及其他紡織機上另星皮件等
商標名稱	三星牌 僧帽牌 三五牌

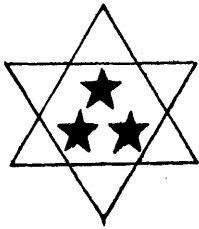

廠號名稱	華豐榮記皮革廠
營業地址	上海中正北二路四一弄八四號 電話 三〇五八二 電報掛號 八〇五七
商品名稱	皮帶皮結等皮件
商標名稱	鷹球 H字 工字 雄鷄



帶皮牌球鷹

註冊證 45400



商 註  
標 冊  
結 皮

註冊證 45401

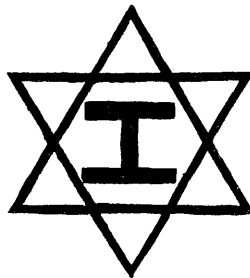

註冊證 45403



牌鷄雄

註冊證 45402

廠號名稱	新亞皮革廠
營業地址	上海中正西路張家宅六六弄六號
商品名稱	機用皮帶皮件
商標名稱	麒麟牌 新亞牌 V字牌



廠號名稱	新華皮革廠	
營業地址	上海寧波路仁美里五七號 無錫惠橋東通惠路 常州小南門天禧橋南	電話 九四四八〇 一二四七 電話 五六三
商品名稱	機用皮帶·皮仁·皮結·皮圈·皮版等	
商標名稱	星花牌 鷄球牌	

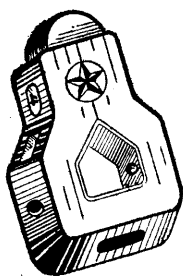

牌花星

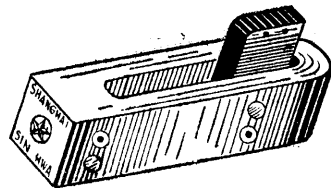
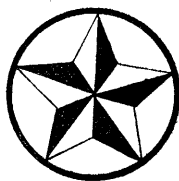

(本廠附設五金部請參看.....)

廠號名稱

鼎新皮帶皮結製造廠

營業地址

廠址 上海昌平路二四一號  
營業所 上海浙江中路二六二弄三號

商品名稱

皮帶 皮結

商標名稱

航空牌 金鼎牌

航空牌



金鼎牌

審定書 43442

審定書 43443

廠號名稱

震旦興記製革廠

營業地址

廠址 上海虹口天寶路中五六八弄六八號  
發行所 上海北海路一二三號  
電話 九一七五二 電報掛號 〇六三二

商品名稱

皮件

商標名稱

獅球

獅球牌

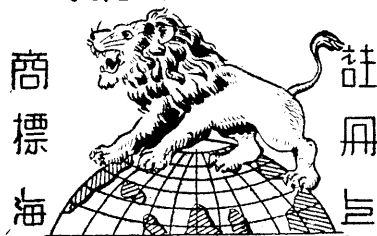

震旦興記製革廠

廠號名稱

三友皮廠  
祥豐皮廠

營業地址

上海北海路三五號  
上海北海路五五號

商品名稱

各種皮革製品

商標名稱

飛虎牌      三鑫牌      雙箭牌  
龍星牌      一品牌      蜜蜂牌



三鑫商標

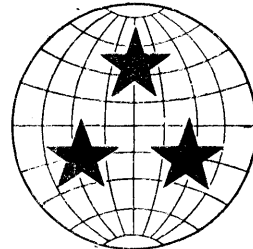

三友製革廠

雙箭商標

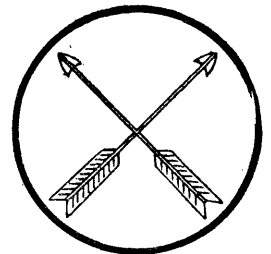

三友製革廠

龍星商標



三友製革廠

一品商標

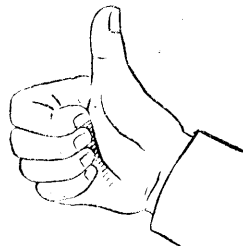

祥豐製革廠

蜜蜂牌



廠號名稱

鞏益製革廠

營業地址

上海康定路一〇九七號  
電話 二二一一三

商品名稱

牛皮

商標名稱

僧帽牌



商標彙編 化學類

D 一四



廠號名稱	海華皮廠	鑑臣行
營業地址	上海太康路二一〇弄六號	上海滇池路一一〇號
商品名稱	牛羊皮革 司惠皮 白牛皮 紗廠皮 黃黑紋皮	
商標名稱	鳥牌商標 KIWI	

商標

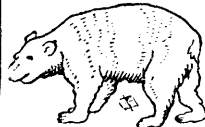

鳥牌

SOLE AGENTS  
THE UNION TRADING CO.

廠號名稱	永良製革廠	  
營業地址	廠址 上海中正西路一二八九弄三八號 營業所 上海北京東路三八四號二〇一室	
商品名稱	白牛皮 黃紋皮 毛底皮 紗廠皮 司惠皮	
商標名稱	無敵牌 經用牌 堅固牌	



商  
標  
彙  
編  
  
化  
學  
類

廠 號 名 稱	中 華 皮 鞋 公 司
營 業 地 址	上海南京東路二五二號 電話 一二七六九
商 品 名 稱	皮 鞋 皮 靴
商 標 名 稱	人 鞋 商 標

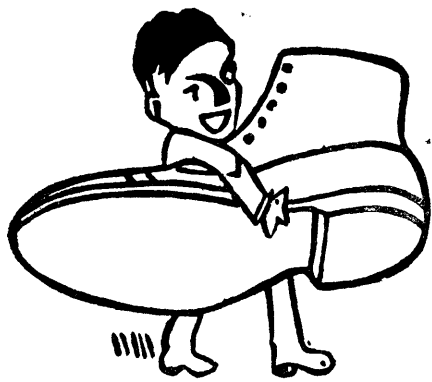

廠 號 名 稱	保 羅 生 皮 鞋 公 司
營 業 地 址	上海南京西路一〇四一號 電話 三五二四二
商 品 名 稱	男 女 兒 童 皮 鞋 及 皮 革 製 品
商 標 名 稱	三 角 牌



D  
一  
六

廠號名稱

大明火柴公司

營業地址

廠址 龍華路濟公灘四〇號  
營業所 上海江西路二六七號二〇二室

商品名稱

安全火柴

商標名稱

南京牌 大明牌 台州牌 彩百子  
紅百子 七巧牌 喜鵲牌 救國牌

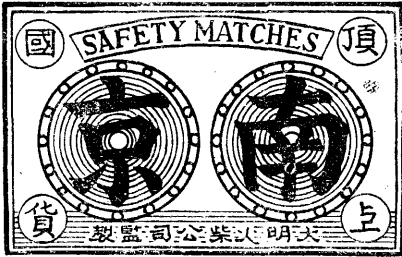

南京牌

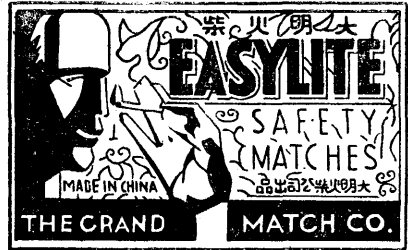

大明牌



紅百子



彩百子

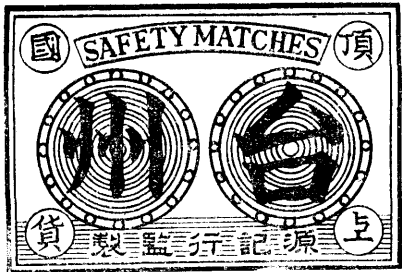

台州牌

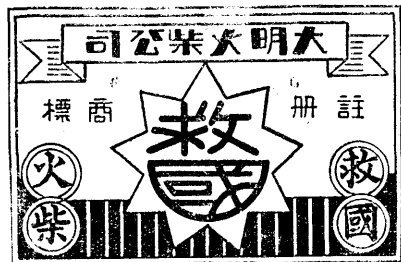

救國牌



七巧牌



喜鵲牌

商標彙編化學類

E 一

廠號名稱	大中華火柴股份有限公司
營業地址	總事務所 上海四川路三三號 電話一五二五三 製造廠分設上海鎮江蘇州杭州九江漢口等地
商品名稱	火柴
商標名稱	<p>送子 金鼎 採蓮 寶塔 採花 上海 美女 名烟</p> <p>名烟(又名美麗) 雙童兔 天水關 幸福牌 花船 蘆雁</p> <p>鼠壯丹 蝶穿老寶魚馬 三元釣童 斧喜老牌十五牌險 雙和松鷄 貓壽樵鶴琴 雙福祿壽仙操新採 牡丹鳥免地球飛幸和封 雙和松鷄 雙和松鷄</p>
廠號名稱	中元火柴廠
營業地址	廠址 無錫周山浜慶豐五支路 登大樓四三〇室 電話 上海江西路一七九七六 電報掛號 〇九三〇
商品名稱	安全火柴
商標名稱	順風牌 無錫牌 幸運牌

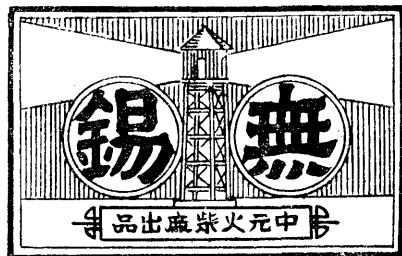
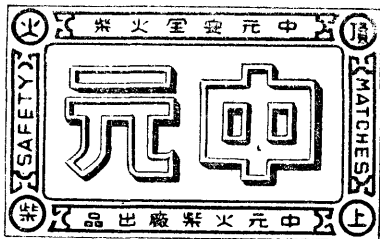

廠號名稱	正明火柴廠	
營業地址	營業所 上海中正東路九二三號 廠址 上海中正西路一四四八弄一三七號	電話 三三〇五二
商品名稱	安全火柴	
商標名稱	一字牌 紅牡丹牌 一品牌 正明牌	

廠號名稱	金城火柴股份有限公司
營業地址	廠址 上海局門路二四八號 營業所 上海台灣路一九弄六號 電話 九一二八八
商品名稱	安全火柴
商標名稱	金城

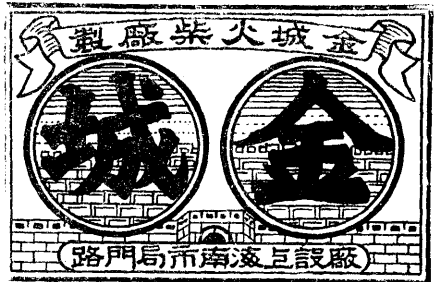

廠號名稱	新生火柴股份有限公司
營業地址	廠址 上海南市花衣街九八號 營業所 上海福州路三三號三樓 電話 一四八一六
商品名稱	安全火柴
商標名稱	新生牌 天字牌 白菜牌

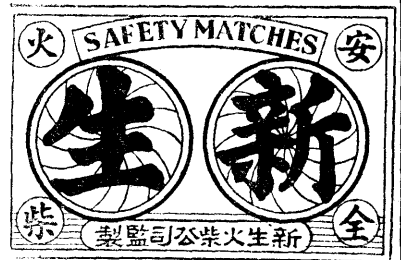

# 東華實業公司

## 火柴廠

商標

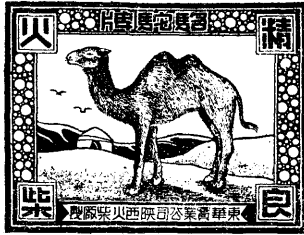

註冊

### 安全火柴

廠址 陝西寶雞縣

總公司 上海四川路三二〇號四室

電話 一三八四 號掛報電 六八八三一

商標彙編 化學類

廠號名稱	華昌火柴梗片公司					
營業地址	廠址 浦東董家渡華昌路四一號 營業所 上海江西路二六七號二〇三室					
商品名稱	火柴梗枝 · 盒片					
商標名稱	金錢牌 註冊證 23723					
廠號名稱	南通通燧振記火柴廠					
營業地址	南通天生港					
商品名稱	安全火柴					
商標名稱	古錢 南通星球 狼山 織女 長江牌帆船圖 長江					
註冊證號碼	16319	15656	20851	27800	27469	22031
商標名稱	格言 魁星 吉利 高橋 童利					
註冊證號碼	26663	20850	21492	21491	23132	

E 四



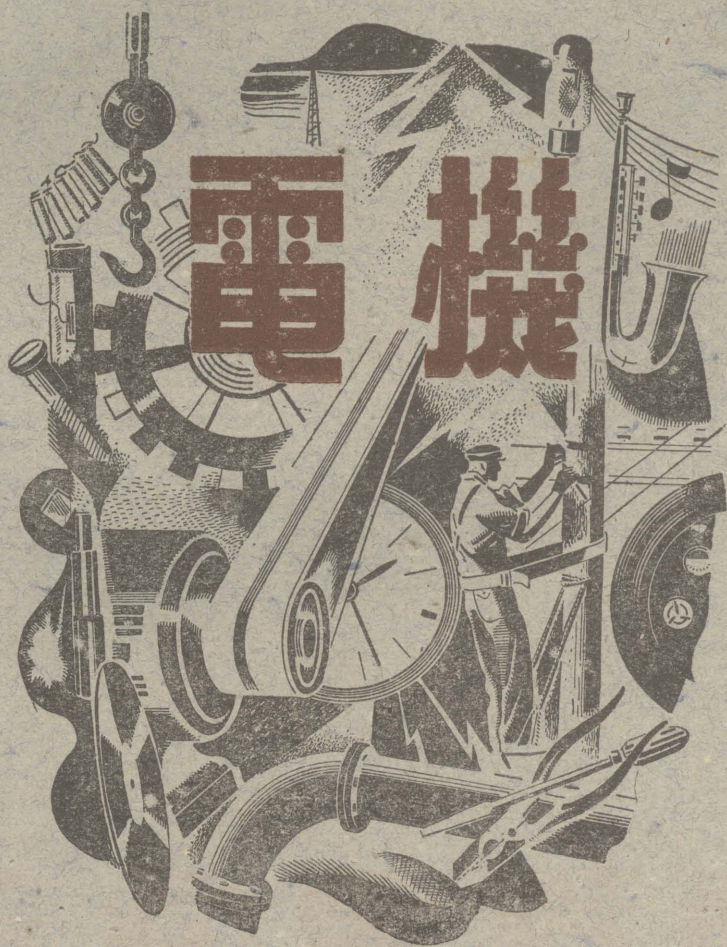



# 新 安 馬 達

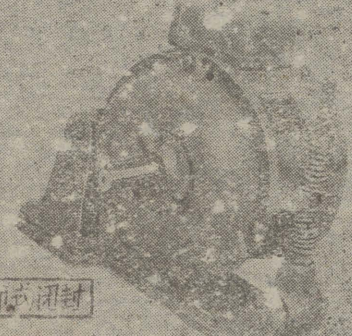
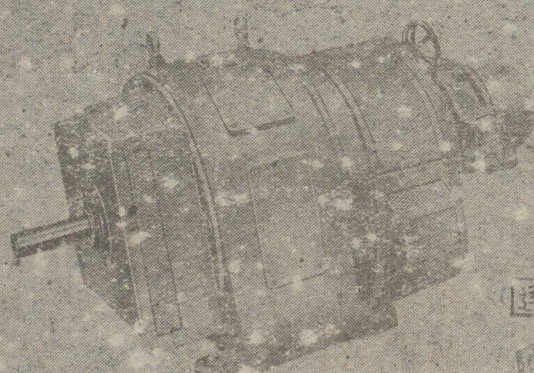

新安馬達

交流快慢馬達

復興工業增進生產  
如要增加生產  
請先解決動力

# 新 安 電 機 廠

股 份 有 限 公 司

SINGAN ELECTRIC & MFG. CO., LTD.

事 務 所 · 南 京 路 八 九 三 號 大 滬 樓 五

電 話 : 六 〇 〇 九 號 報 掛 〇 七 八 九

廠 址 · 常 德 路 〇 〇 號 電 話 三 五 七 五



商  
標  
彙  
編  
機  
電  
類

廠號名稱

大 中 鐵 工 廠

營業地址

廠 址 上海康腦脫路四二九號

營業所 上海寧波路三四九號五〇三室

商品名稱

紡織印染整理機器

商標名稱

GCIW



A

一



資 源 委 員 會

# 通用機器有限公司



搬 運 機 械	起 重 機	空 氣 調 節 裝 置	冷 藏 機	抽 水 機	壓 氣 機	鼓 風 機	蒸 汽 機	內 燃 機
------------------	-------------	----------------------------	-------------	-------------	-------------	-------------	-------------	-------------

公司地址：上海蘇州路 215 號 電話：19682, 11030<sup>8, 19,</sup><sub>31, 32.</sub>分機

廠 址：上海縣閔行鎮 電話：閔行 15 號

電報掛號： 資 源 委 員 會 電 台 6639  
交 通 部 電 信 局 6470

商 標 彙 編 機 電 類

A 二

商  
標  
彙  
編  
機  
電  
類

廠號名稱	資源委員會 <b>中央機器有限公司</b>
營業地址	事務所 上海蘇州路二一五號 電話 一五一三五
商品名稱	各種機器
商標名稱	齒輪牌                      卡鉗牌 (工具機及工作機商標)      (小工具及標準配件商標)

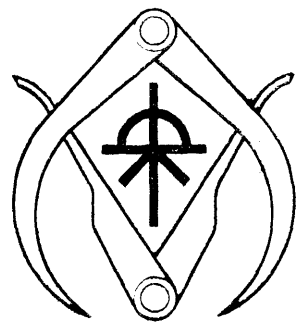

**資 源 委 員 會**  
中 央 機 器 有 限 公 司

**製 造 廠**

上海機器廠    瀋陽製車廠    昆明機器廠  
天津機器廠    瀋陽機器廠

**產 品 項 目**

工具機    原動機    紡織機    起重機    抽水機    鼓風機  
砂輪    焊條    洋釘    彈簧    鐵絲  
小工具    自行車    鋼絲繩    木螺絲

**營 業 所**

上海    天津    北平    南京    昆明    重慶    瀋陽  
本公司    地 址    上海蘇州路二一五號  
電 話    一五一三五    〇三〇——五·一六·二四·二六  
電報掛號    四四九〇

A  
三

廠號名稱

**中國機器鑿井工廠**

營業地址

上海中正西路四四五號 電話 二三三五八  
上海中正西路四六九號 電話 二二二七二

商品名稱

幫 浦 鑿 井

商標名稱

徐 明 牌

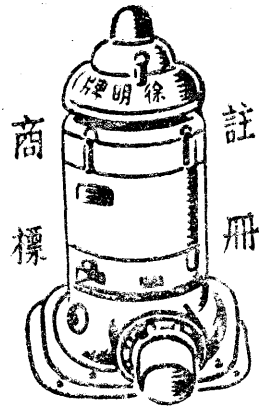

商標彙編 機電類

廠號名稱

中興信鐵工廠

營業地址

上海西康路一〇〇一弄二二號  
電話 三三七三四

商品名稱

立式壓氣機

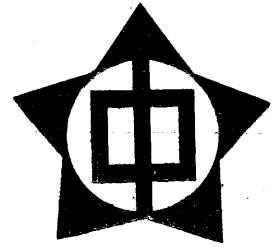

商標名稱

星中

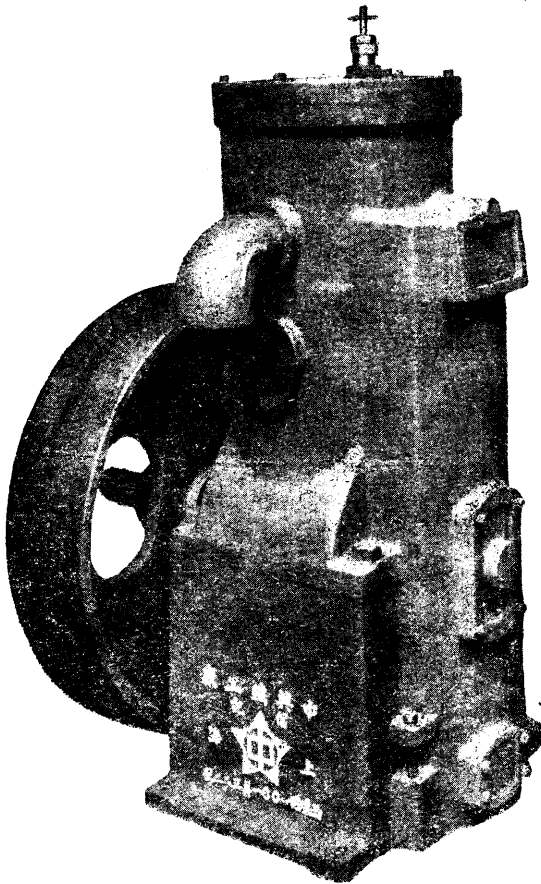

立 式  
壓 氣 機

Vertical Air Compressors.

特 點

- 料堅工精，馬力極小。
- 活塞準確，排氣清潔。
- 滑油循環，消耗節省。
- 壓氣量大，壓氣力高。

A 五

機 號	缸徑×行程		氣 缸	每 分 鐘 轉 速	馬 力			在 每 分 鐘 空 抽 之 量	生 產 量 見	全 機 尺 寸			氣 管 尺 寸		
	直 徑	行 程			在 壓 力 下					全 機 長	全 機 寬	全 機 高	進 氣 管	出 氣 管	
					100 磅	150 磅	200 250 磅								
1	5.2	6 1/2	6	450	1 1/2	1 3/4	1 5/8	29.2	26	6 1/2	26	31	41	2 1/2	2 1/2
2	2.3	4 1/2	5	500	4 1/2	5	5 1/2	29	20	4 1/2	20	24	34	1 1/2	1 1/2
3	12.2	3 1/2	4	550	2 1/4	2 3/4	3	28.75	16	3 1/4	16	19	28	1 1/4	1 1/4

廠號名稱	<b>五昌五金機器廠</b>
營業地址	上海徐家匯土山灣裕德路逸邨七至九號 電話 (〇二)七五〇五八
商品名稱	棉毛布機 汗布機 搖線車
商標名稱	五 昌 (手形昌字)

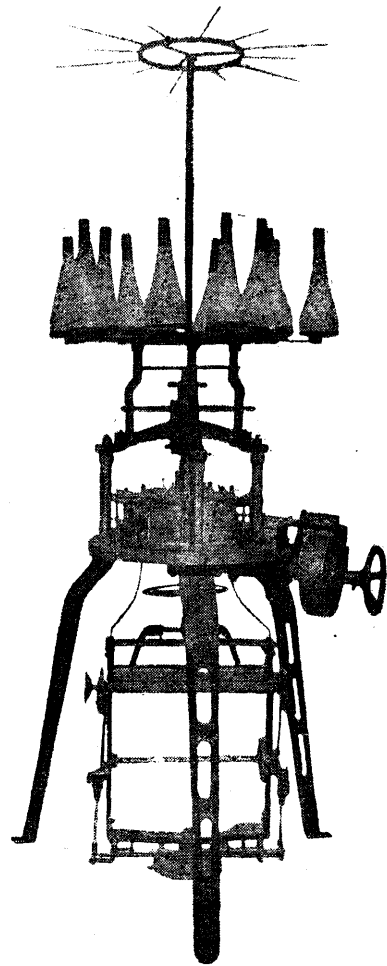

廠號名稱	天亞鐵工廠
營業地址	上海宛平路三三三號 電話 七八一六一
商品名稱	針織機器
商標名稱	天亞



註冊證 33063

廠號名稱	公平機器廠
營業地址	上海嘉善路二三八號
商品名稱	漂染整理印花機器
商標名稱	公平

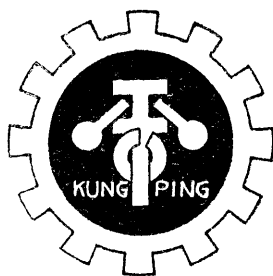

廠號名稱	安 利 錫 記 鐵 工 廠
營業地址	上海徐家匯路八七至八八號
商品名稱	各種機器及附件
商標名稱	A L

商  
標  
彙  
編  
機  
電  
類

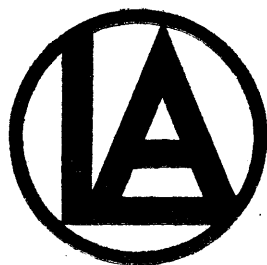

對開橡皮印刷機      對開落鋅皮機

對開新型楷金機      對開磨鋅皮機

小型彈子落石架

A  
八

商  
標  
編  
機  
電  
類

廠號名稱	<b>明精機器廠</b>
營業地址	廠址 上海海防路五二八號 電話 三二六〇二 營業所 上海漢口路四三五號 電話 九六六六三
商品名稱	專製各種機器及附件
商標名稱	明 星



**工作機**

**印刷機**

車 床  
 刨 床  
 銑 床  
 鑽 床

對開報子輪轉機  
 自動機器鑄字爐  
 三色銅版印刷機  
 四色牙膏軟管印刷機

A  
九



商  
標  
案  
編  
機  
電  
類

廠號名稱	振 鋁 鐵 工 廠
營業地址	上海歸化路九二九弄一六號 電話 三八二〇二
商品名稱	各種礦石磨粉機 軋石機
商標名稱	C C



承接製造及修理

廠號名稱	馬 順 興 機 器 廠
營業地址	上海東餘杭路九三〇弄二〇號
商品名稱	製火柴機械 <small>排板車 梗子捲鉋車 磨燐機          拆版車 片子捲鉋機 掉藥機          齊梗車 銅版理梗車</small>
商標名稱	獅球牌



註冊證 20263

A  
一  
〇

廠號名稱	工利電力襪機製造廠	
營業地址	上海徐家匯黃陂南路口九五號	
商品名稱	電力針織襪機及另件	
商標名稱	工 利	
廠號名稱	求興機器廠	
營業地址	廠 址 上海南市裏馬路一三〇〇號 營業所 上海西藏南路三六四號	
商品名稱	各種針織毛織機器	
商標名稱	興 字	
廠號名稱	裕生針織機器廠	
營業地址	上海宛平路三〇二弄一號	
商品名稱	針織機器	
商標名稱	星 心 商 標	
廠號名稱	鑄亞鐵工廠	
營業地址	廠 址 上海馬當路五八二號 電話 八七七四五 營業所 上海廣東路一二二號 電話 一九〇〇五	
商品名稱	紡織機械	
商標名稱	亞 字	

廠號名稱	<b>源豐機器廠</b>
營業地址	上海平涼路一七九號 電話 五〇八四八
商品名稱	各種紡織漂染印花整理機器
商標名稱	Y F

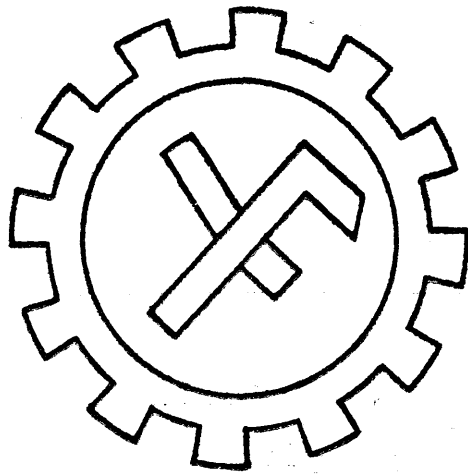

廠號名稱

維錫機器廠

營業地址

上海安遠路八二五弄八號

商品名稱

紡織機器 單梭羅紋袖口機  
雙梭六梭 八梭羅紋袖口機  
雙梭花羅文袖口機 工作母機

商標名稱

V C 牌

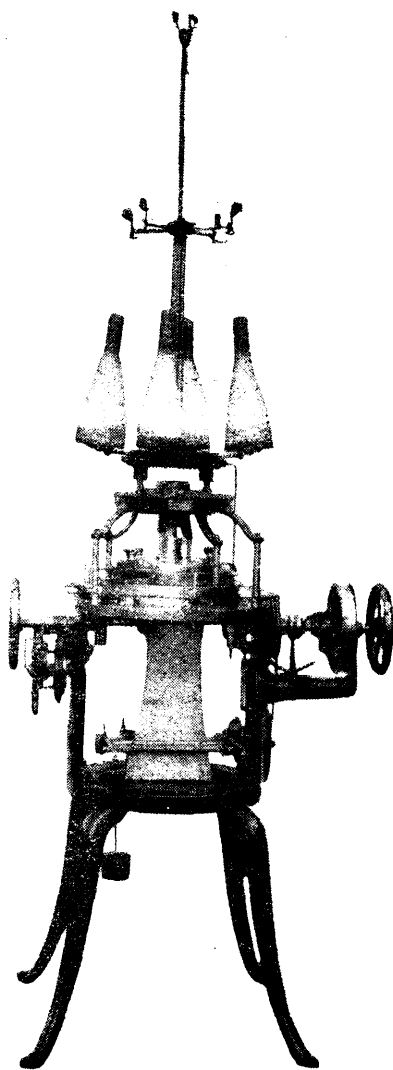
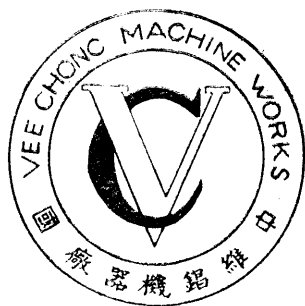

商標編號

A 一三

廠號名稱

寰球鐵工廠股份有限公司

營業地址

上海安遠路底  
電話 二〇三九八 二三二一五  
有線電報掛號 三一三一

商品名稱

各種機器及附件

速標日稱

寰球



註冊證 22601



註冊證 22602

專製

絲 棉 毛 麻

各種紡織機械

縲絲機

紡織機

毛紡機

麻紡機

商標彙編  
機電類

A  
一四

商  
標  
彙  
編  
  
機  
電  
類

廠號名稱	大工機器製造廠
營業地址	上海陝西北路八四六弄七一號 電話 三九六六八
商品名稱	各種工作機器 拉銅鐵絲機器 製圓釘螺絲釘機器 製針機器 鐵絲 元 釘 木螺絲
商標名稱	大工牌

大工牌



審定書 30806

廠號名稱	集成機器廠
營業地址	上海江蘇路曹家埃E字一五號
商品名稱	機器及五金製品

商  
標  
名  
稱

本廠專造  
掀鈕雞眼  
各種冲床  
自動冲床



並製各式  
化學研磨  
石滾筒機  
花樣模子



# 鄭興泰汽車機件製造廠

廠址 註冊商標 營業所  
 上海中正西路一三〇三號 上海威海衛路四八二號

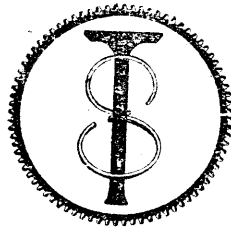

## 商標註釋

鄭興泰汽車機件製造廠，(Cheng Shing Tai Auto Parts Manufactory) 開設已歷廿餘年，專製各種汽車機件，如：Piston, Piston Pin, Piston Ring, Fly Wheel, Ring Gear & Valve etc., 出品優良，精密準確，所用商標，即以廠名首字 C.S.T. 綴成 C 代表 Fly Wheel Ring Gear, S 代表 Piston Ring (汽令，油令各一相疊) T 代表 Valve, 各界惠顧，務請認明上列商標，庶不致誤。

# 祥順機器鐵管鑄造廠

Shanghai Foundry and Engineering Works.

上海康定路一一九二號  
 電話：二二一九三  
 南京中山路三二〇號  
 電話：三三七六一  
 電報掛號〇四二三



1192 Kanting Road, Shanghai  
 Tel. 22193  
 320 Chungsan Road, Nanking  
 Tel. 33761  
 Cable Address 0423

## 營業摘要

直澆生鐵

自來水管  
 衛生坑管  
 方圓水落管

代客翻鑄

建築材料  
 大小翻件  
 各式火爐  
 各式機器  
 新式織機

機器部

代客車鉤  
 五金另件  
 拉手水箱  
 自落水箱  
 海定凡而



# 雙星牌彈子鎖

機件堅固  
經久耐用

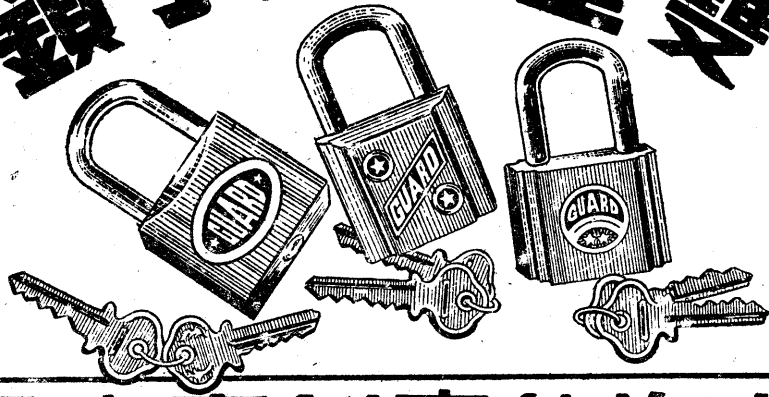

專家監製  
式樣新穎

## 上海德康鎖廠出品

廠址 大通路培德里三六四號

# 鐵華鐵工廠

TE WAH IRON WORKS

創設

民國二十二年

TRADE



MARK

廠址

武昌定路三五七九號

電話 三七八二

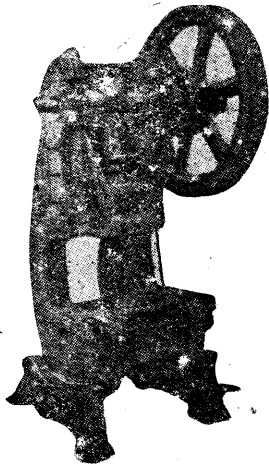

專門製造最新型製  
罐機器各種精密模  
型顏料調合機封口  
車及其他銅鐵工程  
定價低廉出貨迅速

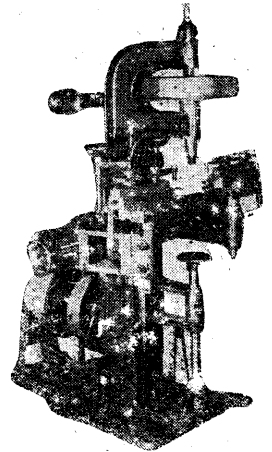

廠號名稱	<b>大 中 華 鐵 工 廠</b>
營業地址	總廠 上海新化路三六五號 電話 三三三五 六二三七九 分廠 上海榆林路二三八號 電話 五一〇六七 電報掛號 五七〇八四〇
商品名稱	專造各種紡織機器
商標名稱	T C H
<div style="display: flex; justify-content: space-between; align-items: center;"> <div style="writing-mode: vertical-rl; text-orientation: upright;">                 令圈                  勒，精紡，併線，各種鋼                  棉條，粗紡，精紡各種羅                  皮圈式大牽伸，精紡機，                  Howard式單程粗紡機，             </div> <div style="text-align: center;">  </div> <div style="writing-mode: vertical-rl; text-orientation: upright;">                 驗工具，粗紗測驗器                  全部棉紡，機械，保全檢                  錠子，清，梳，條，精，                  粗紡，精紡，併線，各種             </div> </div>	

廠號名稱	<b>新 中 興 鐵 工 廠</b>
營業地址	上海西康路三二八弄五號 電話 三九二八一
商品名稱	各種紡織機械
商標名稱	鷄球牌

粗細織整  
 紗紗布經  
 機機機機



緯筒提整  
 紗子花龍理  
 機機頭機機

廠號名稱	新 生 鐵 工 廠
營業地址	上海愚園路錢家巷三八號 電話 二三六一八轉
商品名稱	各種紡織機器 高速度紆子車 半高速經紗車
商標名稱	新 生



註  
冊



商  
標

**新農式 超大牽伸紡紗機**  
**最新式 大型鋼絲機**

本廠出品特點

機器精確 管理簡便 生產迅速 品質優良

**新友企業股份有限公司**

總公司 上海陝西北路一七二四號 電話 六〇七〇一  
鐵工廠 上海長甯路D字二五號 電話 二二六五六  
紡織廠 四川長壽 電報掛號 一一五〇

商標彙編  
機電類

廠號名稱

新華鐵工廠

營業地址

上海梵王渡路一一三弄A六二號

電話 二三八二七

商品名稱

各種紡織機器

商標名稱

星華牌

新華鐵工廠  
造廠 互★鐵華新  
机布織梭投下

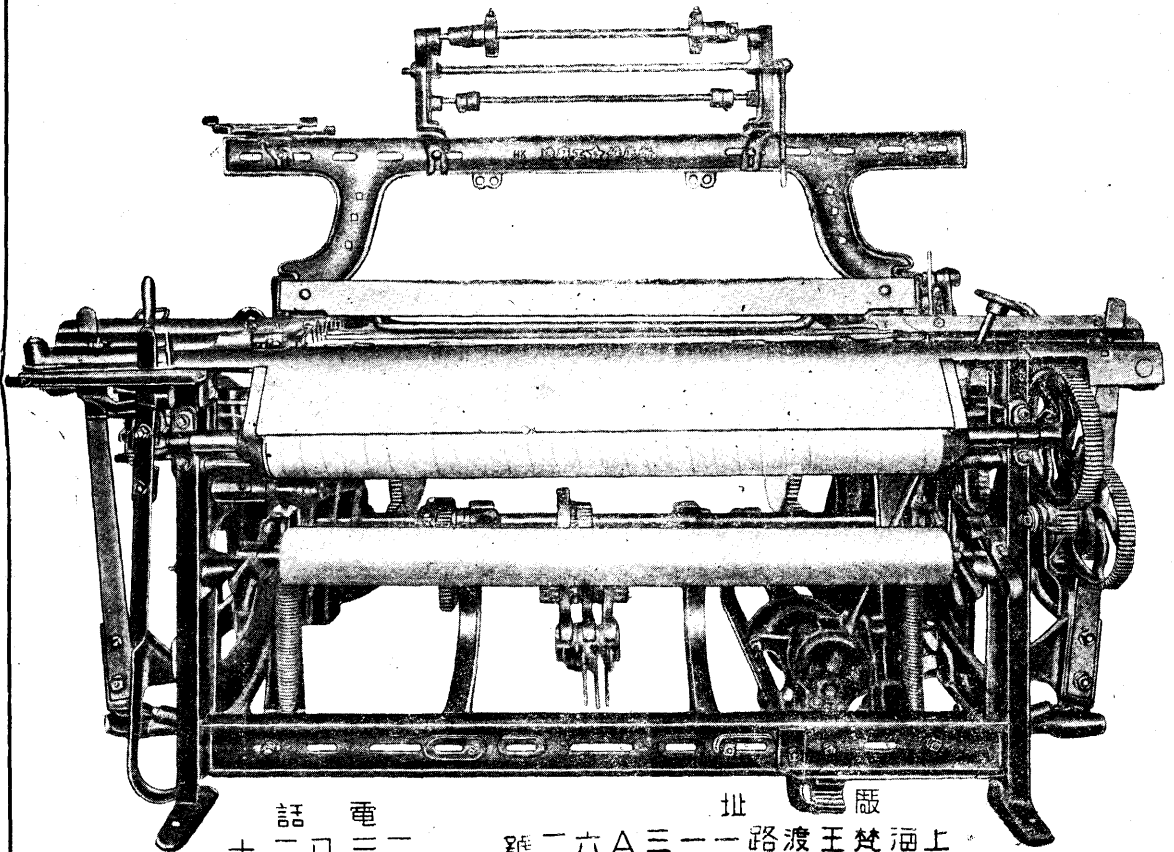

話電 七二八三二 址 廠 號二六A三一一路渡王梵海上

A 一九

廠號名稱

復泰機器廠

營業地址

廠址 上海西康路一五〇一弄二六至三〇號  
電話 六二六三二  
發行所 上海四川路三二〇號二〇三室  
電話 一四一五八

商品名稱

紡織機器

商標名稱

FTEW



精造各種紡織機器

精紡機

梳棉機

清花機

粗紗機

商標  
案編  
機電類

A  
二〇

廠號名稱	上海標準機器廠
營業地址	上海黃陂南路九三六至九四〇號
商品名稱	手搖襪機 粗細橫機 汗衫機 馬夾機 圍中機 帽子機 手套機 四針機 及各種針織品等 各式花襪舞襪套襪
商標名稱	標準牌



廠號名稱	求精機器鐵工廠
營業地址	上海馬當路四五一號及五二八號 電話 八七八六四
商品名稱	造紙機械 紡織染機器
商標名稱	求精

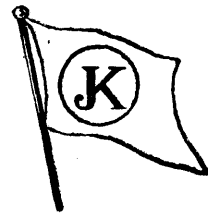

廠號名稱	聯益機器廠
營業地址	上海西藏南路四八〇號 電話 八七二一六
商品名稱	棉織機器類
商標名稱	晉星商標



廠號名稱	錦昌鐵廠
營業地址	廠址 上海安慶路二九五弄一〇號 電話 四一三一三 四一三四四 發行所 上海虎丘路一四號 電話 一三六九五
商品名稱	各種紡織機器
商標名稱	C K

商標彙編  
機電類

漿筒紆  
紗子子  
機機機

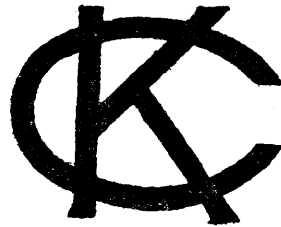

經織碼  
紗布布  
機機機



培源鐵工廠  
出品  
各式衝壓機

二五〇一四 話電 號六三二路北西山海上

A  
三三

廠號名稱	永利機器鐵工廠	
營業地址	上海海防路五〇三弄四號 電話 三二三七一	
商品名稱	工作機 熱水瓶及各種器皿	
商標名稱	羊立球 工輪牌	
廠號名稱	福慶機器廠	
營業地址	一廠 上海周家嘴路五三五號 電話 五一三九〇 二廠 上海新化路三三二號 電話 三二六一一	
商品名稱	橡膠機器類	
商標名稱	輪齒形內 <b>福</b> 字	
廠號名稱	華森機器廠	
營業地址	上海江蘇路七六三弄五〇號	
商品名稱	三用裝箱打包機	
商標名稱	華 森	
廠號名稱	新東機器廠	
營業地址	廠址 上海江蘇路東諸安浜二〇一號 營業所 上海民國路七一六號	
商品名稱	切麵機 布機 各種製品 彈花機 火爐	
商標名稱	三星牌	



# 泰記機器廠

出品

鑽床      刨床

以及各種工作母機

上海武定路五三七弄五〇號

商標彙編  
機電類

## 鳴一機械工具廠出品



註冊



商標

三星牌機械工具

專製各種滾刀銑刀鉸刀螺絲攻  
螺絲鉸板等一應工具均可製造



BEST QUALITY

馬牌機械用刀片

錫鋼鑲合

切紙刀

火柴梗片刀

鐵皮鋤刀

刨木刀

經理處：祥豐鋼品工具五金號

上海寧波路五四〇號

電話 九二〇四三

電報掛號 六八九七

門市部：上海康定路五十五號

電話 六二二七三

A  
二四

廠號名稱

厚仁鐵工廠

營業地址

上海新會路一九四弄一〇號  
電話 二三四〇六

商品名稱

麵粉機

商標名稱

獅牌



本廠首創麵粉機，獨步國內特赴加拿大及日本等地，精研該件機械之製造與改進，數十年來，為本外埠各大麵粉廠所信用出品適合標準自五百包至二萬包麵粉均可承造

# 合 成 荻 記 機 器 有 限 公 司



出 品 專 造 各 大 型 小 麵 粉 機 及 其 他 機 械  
 服 務 代 客 設 計 或 顧 問 及 改 良 麵 粉 機 械 工 程

採 用 本 廠 出 品 廠 商 一 班

聯 勤 總 部 經 理 署 糧 秣 司	蕪 湖 美 隆 麵 粉 廠	漢 口 寶 新 麵 粉 廠	嘉 善 九 星 麵 粉 廠	南 京 普 豐 麵 粉 廠	無 錫 九 豐 麵 粉 廠	青 浦 鑫 豐 麵 粉 廠	嘉 定 安 怡 豐 麵 粉 廠	嘉 定 怡 隆 麵 粉 廠	嘉 定 嘉 福 麵 粉 廠	南 翔 順 業 麵 粉 廠	寶 山 順 豐 麵 粉 廠	吳 淞 和 豐 麵 粉 廠	江 灣 福 昌 新 麵 粉 廠	江 灣 新 大 麵 粉 廠	大 場 鴻 昌 麵 粉 廠	大 場 同 春 麵 粉 廠	真 如 申 豐 麵 粉 廠	上 海 新 康 麵 粉 廠	上 海 阜 豐 麵 粉 廠
---------------------	---------------	---------------	---------------	---------------	---------------	---------------	-----------------	---------------	---------------	---------------	---------------	---------------	-----------------	---------------	---------------	---------------	---------------	---------------	---------------

最 新 發 明 流 動 性 汽 車 上 麵 粉 機  
 發 明 人 韓 鑫 榮

## 特 點

- (一) 體 小 量 輕
  - (二) 磨 粉 細 白
  - (三) 輕 便 靈 敏
- 省 力 產 簡 捷  
 省 生 產 簡 捷  
 油 強 廉

廠 址 上 海 長 壽 路 一 七 一 弄 ( 即 裕 慶 里 ) 二 十 號  
 電 話 三 一 九 〇 三 〇 七  
 上 海 天 津 路 五 福 弄 七 號  
 電 話 九 六 八 〇 六

商 標 彙 編 機 電 類

廠號名稱	宋邦記機器廠	
營業地址	廠址 上海新昌路二八〇弄五號 營業所 上海北京西路二七八號 電話 三一九三九	
商品名稱	各種化學工業機械	
商標名稱	S P K	
	<p>提煉化學原料機械 製藥工業之機械 肥皂工業之機械 顏料工業之機械</p>	 <p>油漆工業之機械 油墨工業之機械 化粧品業之機械 調味品業之機械</p>

廠號名稱	振利機器廠	
營業地址	上海黃河路一五五號	
商品名稱	橡膠機	
商標名稱	飛機	
	<p>專 門 製 造</p> <p>橡 膠 機 器</p>	 <p>並 修 造 其 他 機 件</p>



廠號名稱	<b>中國鍋爐工程公司</b>	
營業地址	一 廠 上海安慶路四八八弄 二 廠 上海中正西路四六七弄口 營業所 上海銅仁路一八三號	
商品名稱	鍋爐 柴油燃燒器 及各種工程	
商標名稱	本公司廠名(如附圖)	

廠號名稱	<b>四方鐵工廠有限公司</b>	
營業地址	上海迪化路嚴家宅五五號	
商品名稱	鍋爐 引擎 柴油機 幫浦	
商標名稱	四 方	

廠號名稱	<b>勝新鐵工廠</b>
營業地址	上海淮安路七四八弄二〇號 電話 三九三八三
商品名稱	毛織機 織布機 毛巾機 刷布機 燙布機 提花機
商標名稱	S T

廠號號名	<b>傅祥記機器染織廠</b>
營業地址	總辦事處 上海湖北路與三三一號 行處 上海金陵路三〇〇弄一〇號 工廠 上海老北門晏海路一六七號 電話 九一五〇五 電話 八五〇七〇 電話 (〇二)七〇八〇一
商品名稱	染織廠 染人絲 造光絲 絲綫棉綫 機器廠 織花機 織衣機 織手 襪針廠 機器機 襪機橫機 針針針 針針針 針針針 信託部 信先匯報 託賜款關 辦來押郵 貨函匯寄
商標名稱	虎象鷄 鳳 翔 金 鐘 熱 心

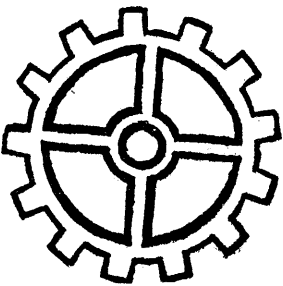
商  
標  
彙  
編  
機  
電  
類

廠號名稱	黃湧泉機器廠	
營業地址	廠址 上海新開路六三八弄二三號 營業所 上海新開路六八二號	電話 三六九〇七
商品名稱	化學製藥機器	
商標名稱	機 輪	
		
廠號名稱	德興工廠	
營業地址	上海山西北路一一〇至一一二號	
商品名稱	醫療器械 蒸汽消毒器 病床 開刀床 器械台	
商標名稱	T S 鐘	
廠號名稱	太平救火車製造廠	
營業地址	上海開封路一一號 電話 四五八三一	
商品名稱	滅火機	
商標名稱	鷹球牌 太平牌	
		

A  
二九

預防  
火災

# 華東滅火機

頂的好確

華東消防工業廠

上海開封路二二

電話

四一八五

廠號名稱

新中國化學工業社

營業地址

上海海甯路七七四弄二一號  
電話 四一三三四

商品名稱

滅火彈



商標名稱

虎牌

廠號名稱

新華消防器具廠

營業地址

上海浙江北路六三號

商品名稱

滅火機及一切消防用具

商標名稱

警鐘牌



廠號名稱

震旦鐵工廠

營業地址

上海浙江路  
上海蘇州北路河濱大廈

商品名稱

滅火機

商標名稱

鷄球牌



商標彙編  
機電類

廠號名稱	源昌岑記機器鐵工廠
營業地址	上海昌平路二三四號 電話 六二五五五
商品名稱	特製鋼性台虎鉗 精造各種捲烟機 軋烟筋機 切烟絲機 磨刀機
商標名稱	Y C

四吋，五吋，六吋三種  
鋼性鐵精製，分  
悉心研究，選用



高級標準  
十年不壞，適合  
經久耐用，歷數

廠號名稱	誠達機械製造廠
營業地址	上海武定路四五〇弄五一至六七號 電話 六二七二三
商品名稱	中型內燃機軋米機水幫浦
商標名稱	G E C

## 誠達機械製造廠

本廠具有標準儀器完備機械

### 專門製造

中型內燃機軋米機水幫浦兼修配各種發動機主要附件並設計裝置工程





姚 興 昌  
機 器 工 程 有 限 公 司

出 品

各 種 印 刷 機

上海西康路五六七弄二〇〇號

電話 三五九〇四

大 興 鉄 工 廠

出 品

製 釘 機    拉 絲 機    軋 粉 機

(並 修 理 各 廠 機 器)

上海西康路新化路三八二號    電話 三九九二〇

協 昌 手 工 機 器 廠

◀ 專 製 造 碾 米 篩 及 代 客 專 冲 眼 子 ▶

用 十 四 號 厚 外 國 黑 鐵 板

上海黃河路(派克路)一四四號

# 鳴鳳鐵工廠



專 造

各 種 棉 紡 印 機  
種 毛 織 染 器

上海景星路(近勝路)四五四至四六五號

電話 一三五〇一

# 中 國 鐵 工 廠

商

註

標

冊



專 造 各 種 毛 紡 · 麻 紡 · 棉 紡 機 器

第一廠 上海膠州路九二八號 電話一〇六一七

第二廠 無錫惠商橋 電話六〇二

# 鼎 發 五 金 製 造 廠

商 標

註 冊



銅 棍 圈 · 銅 帳 圈 · 帆 布 圈 · 銅 練 條

上海昌平路一一五九號

電話三二八五三號轉

# 華成電器製造廠股份有限公司

歷史悠久

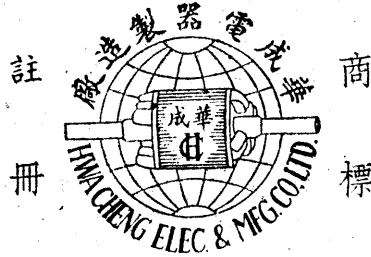

出品精良

製造廠 南翔北市梢  
 上海周家嘴路九五九號  
 電話 五〇〇八一至二 五〇六五五  
 辦事處 上海廣東路一五三號  
 電話 一四五八九  
 電報掛號 二六三二

## 出品

電發變變開 各種之  
 動電壓流 種附  
 機機器器關 屬品

## 服務

- (一) 關於電氣設備之設計事項
- (二) 關於各種電氣之修理工程事項
- (三) 關於代人保養各種電器機械事項

標商 冊註



記標之品出中大

本公司出品一班  
變壓器  
油開關  
電機控制器  
高低壓各式瓷瓶

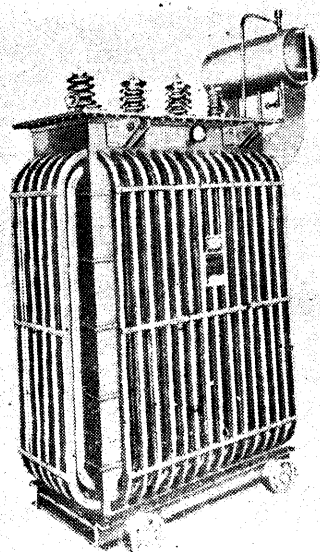

容外之器壓變品出牌老

專製各種變壓機器  
以原料第一，精工  
第一，安全第一，工  
命大，為大眾  
服務，供大眾應用  
，並歡迎用電各方  
時予指教。

司公限有份股電瓷中大

GREAT CHINA ELECTRIC & CERAMIC COMPANY

204 Arnhold Building 320 Szechuen Road, Central, Shanghai

事務處 上海四川中路三二〇號 安利大樓二〇四號

電話 一四五九七 電報掛號 八一三三

廠址 上海虹橋路六四〇號



製造廠址

滬 津 漢  
渝 瀋 漢

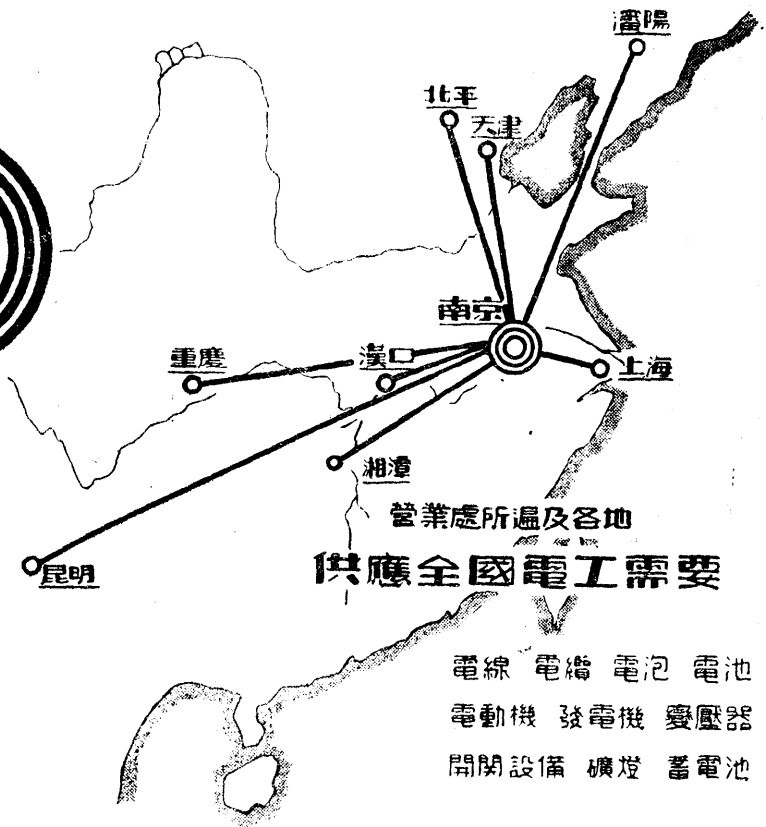

營業處所遍及各地  
供應全國電工需要

電線 電纜 電泡 電池  
電動機 發電機 變壓器  
開關設備 礦燈 蓄電池

資源委員會

# 中央電工器材廠

製造一切電工器材

並經銷美國西屋 (Westinghouse) 公司各項電器

南京	中山東路東海路八號	漢口	北平路鹽業銀行二樓
上海	廣東路一三七號三樓	昆明	環城東路四十六號
天津	羅斯福路二九八號	重慶	中一路四德里一號
北平	崇文門內大街四八號	瀋陽	鐵西區篤工街三段一號

B

商品名稱	電機類	電照類	電綫類	電機類	電照類	電綫類	電池類
商標名稱	電工	電工	電工	中央	中央	中央	日月牌
審定書號碼	27914	27909	27916	27913	27908	27915	31652
商品名稱	電機類	電照類	電綫類	電機類	電照類	綫綫類	電池類
商標名稱	三個同心圓下標資字			三個同心圓中嵌電工			
審定書號碼	32454	32455	32455	呈請審定中			



廠號名稱	中南電機廠
營業地址	上海康樂路二一〇弄一至五號 電話 四〇九一二
商品名稱	油開關開動器令克 (係指切斷開關器) 吸鉄開關保險絲盒及轉筒式開關 高低壓各種配電盤供電表用變流器變壓器 抵抗器限制表及輸電饋電用變壓器
商標名稱	中 南 C N



註冊證 37673



註冊證 37674



371 WU-TSIN ROAD  
TEL. 41087



SHANGHAI

# 永安電器製造廠

## WING ON ELECTRIC FACTORY

各 式 馬 達      封 比 開 氣

密 精 造 構  
用 使 保 担  
來 舶 美 娘  
廉 低 價 定

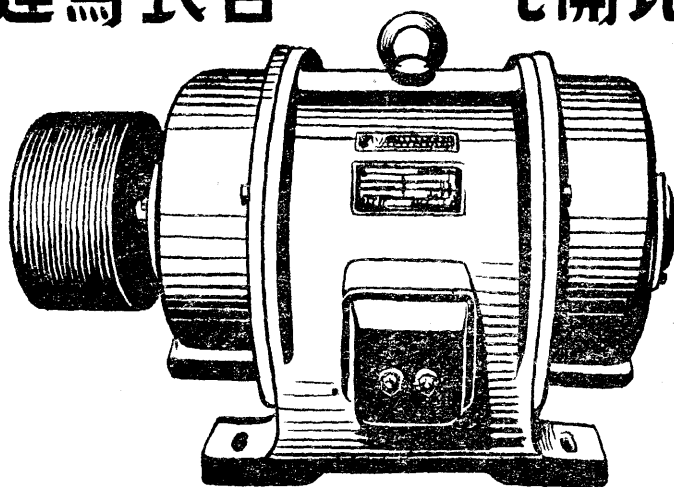

富 豐 驗 經

造 製 年 多

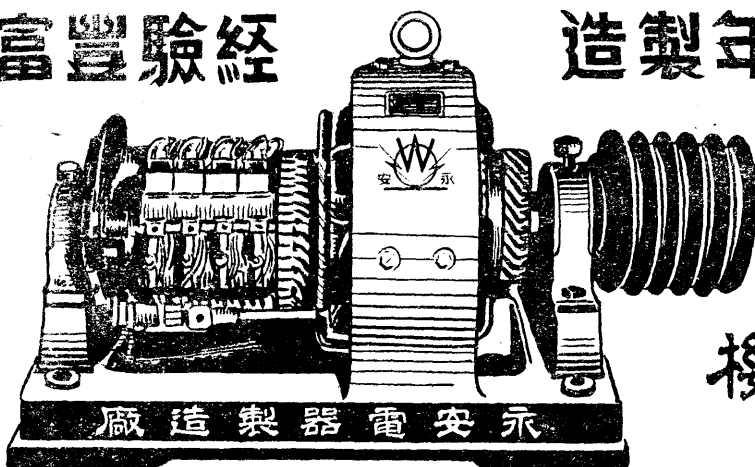

流 直 流 交  
種 各  
機 電 發

永 安 電 器 製 造 廠

七 八 〇 一 四 話 電    號 一 七 三 路 進 武 址 地



# 永安電業機器廠

WING ON ELECTRIC & MANUFACTURING CO.

## 主要出品

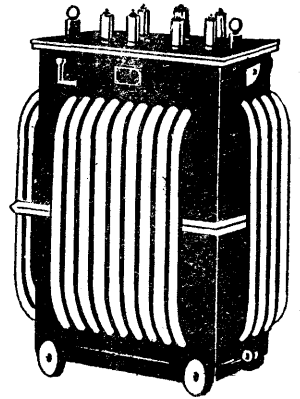
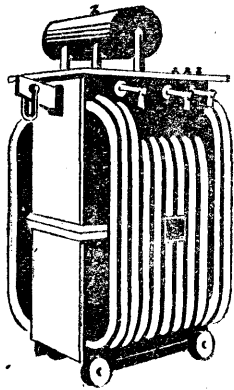

各種大小變壓器  
 高低壓油開閉  
 電動機用起動開閉  
 各種斷路器  
 各種開閉板

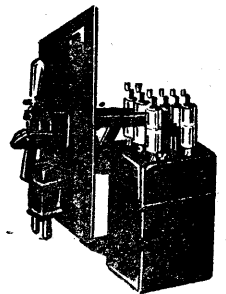
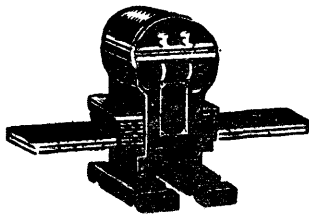
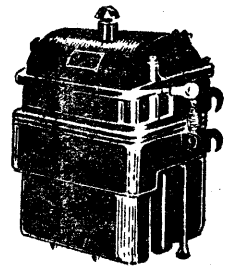
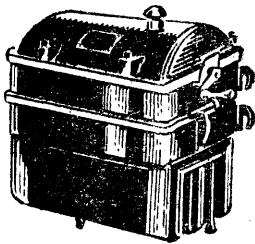

慎選材料  
 設計精良  
 試驗嚴格  
 用料精確

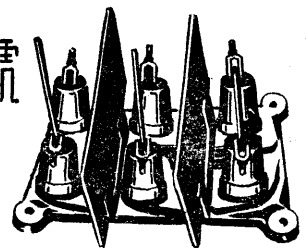
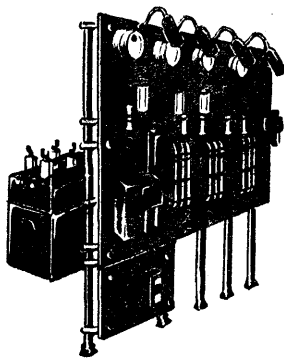

上海

康定路一二三八弄三八號

電話  
二五二五

電報  
七八六七

# 中國建設工程股份有限公司

附 設

中 建 電 機 製 造 廠



英文 CONSTENG

電報掛號 中文〇三一四

渝 廠 重慶小龍坎馬道子三一號

電話 六〇九五八

二 廠 上海寶通路一號

電話 四六五〇七

一 廠 上海四川北路一八八六號

室 電話 一六〇三六

辦事處 上海江西路三六八號三一四

馬達起動器

電動機 油開關

發電機 吊 扇

變壓器 台 扇

製造廠出品

計裝置工程

爐，蒸汽及柴油引擎等設

承辦各式透平發電機，鍋

設計裝置工程部

廠 號 名 稱	森 錫 電 器 製 造 廠
營 業 地 址	廠 址 上海中興路一五三〇號 營 業 所 上海新閘路六六弄二三號
商 品 名 稱	馬達開關 油開關 起步開關 鐵壳開關
商 標 名 稱	三 角 牌



# 中國工程貿易進出口行

上海南京東路沙遜大廈一二四——五室

電話 一四五六

專門供售世界各國電氣機械材料

獨家經理下列美國各大名廠出品

ZAPON DIVISION  
ATLAS POWDER CO.  
NATIONAL VARNISHED  
PRODUCTS CORP.  
STANDARD TOOL CO.

FISHER PLASTIC CORP.

DREMEL MFG. CO.

ZAPON-KERATOL DIVISION  
ATLAS POWDER CO.  
FIRTH-STERLING STEEL  
& CARBIDE CORP.

MELVIN COX  
NELSON TANNING CORP.  
DARLINGTON FABRICS CORP.

賽光牌 ZAPON  
噴漆油漆材料  
耐電牌 NATVAR  
電氣絕緣材料  
紅盾牌 RED SHIELD

五金工作工具  
耀光牌 LOMINEX  
玻璃皮及材料

馬達牌 MOTO-TOOL KIT  
電氣自動工具

關拉多牌 KERATOL  
漆布及人造皮

飛施牌 FIRTHITE-STERLING  
不銹鋼，工具鋼，車刀鋼等

上等皮貨及皮料

兼營出口各種國產原料成品等

廠號名稱

銳博電器製造廠

營業地址

廠址 上海新開路一四九二弄一〇六號B

營業所 南京東路沙遜大樓一二四至五室

商品名稱

變壓器 發電機 電動機 自動馬達  
油開關 控制器 令克開關 精確電表  
精確電表 及其他各種電氣機械

商標名稱

SUPLEX

S

註冊證 45105

註冊證 45106



**SUPLEX**

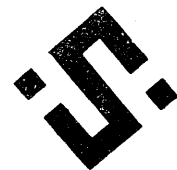

專門承辦 設計 裝置 採購 修理 各種機電工程

商標彙編  
機電類

B  
七

# 合豐感應電動機

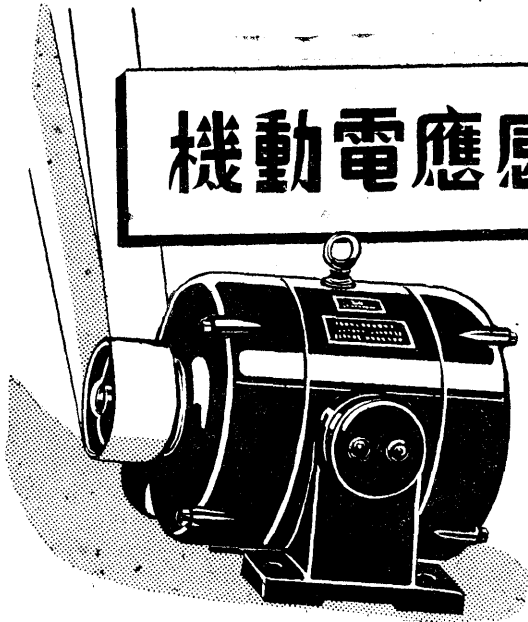

統辦  
馬達引擎  
電器五金  
鋼珠軸領  
傳動機件  
設計裝置  
修理電氣  
機械工程

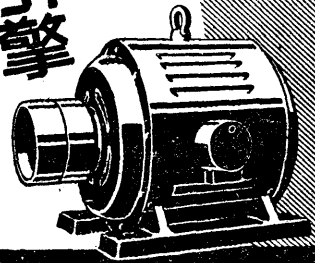

## 元泰實業公司

上海正東路四〇四號帶橋西 · 電話 · 九四三〇 〇二五

廠號名稱

玲奮電器機械製造廠

營業地址

上海北京西路九一四號

電話 三八三〇八

商品名稱

電機馬達

商標名稱

玲奮

# 玲奮馬達

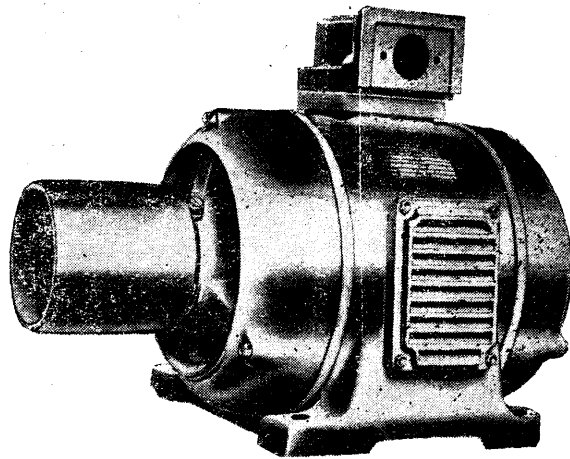

總經理 玲奮貿易行

上海浙江中路一五九號

電話 九八二一〇

為營業着想

須裝年紅廣告燈

為可靠打算 請至

# 東方年紅 電光公司

聘有設計專家 式樣新穎  
採用高貴材料 美觀耐用

上海南京西路四一一號 電話 三五〇八五

## 亞光製造公司

總公司  
上海南京西路四一一號

總廠  
上海普陀路二二〇號



電話 三五〇八五

電話 三五六三二

電報掛號 五〇一七

專製各種電木玉用品及精細機械零件

電	快	電	變	電	電	電	日
氣	熱	話		動	器	料	常
冰	電	機	壓		用	用	用
箱	爐	件	器	機	品	品	品

商標彙編 機電類

B 一〇

廠號名稱

華 豐 電 機 廠

營業地址

上海吳淞路一〇一弄八號

商品名稱

馬達·發電機及其附屬零件

商標名稱

華 豐



審定書 40173

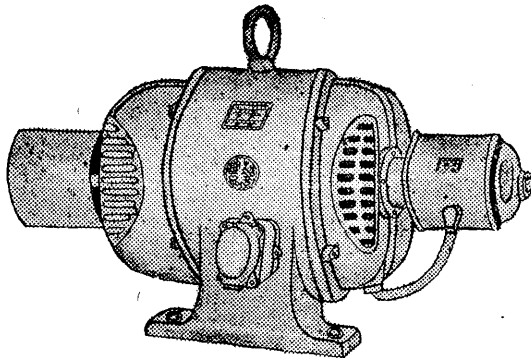
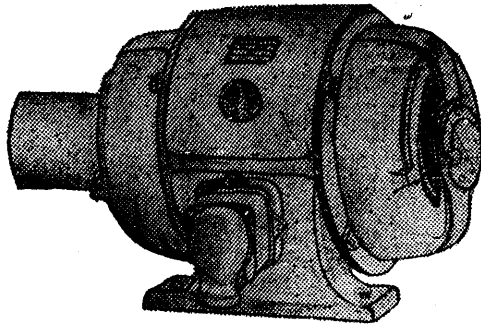



扇吊式 容電



標商册註

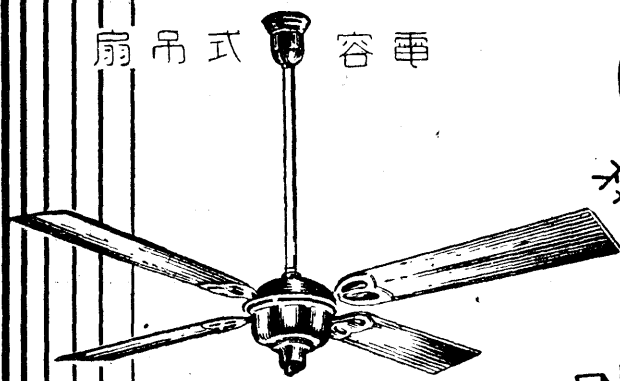

# 華生出品

售經有均行料電各埠外本

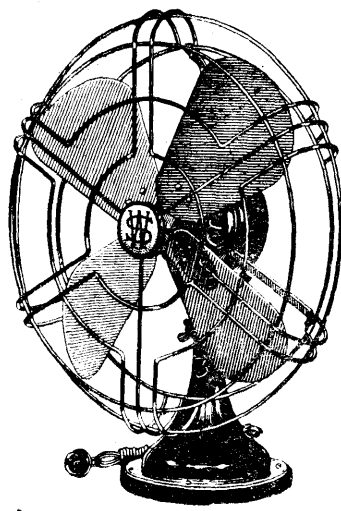
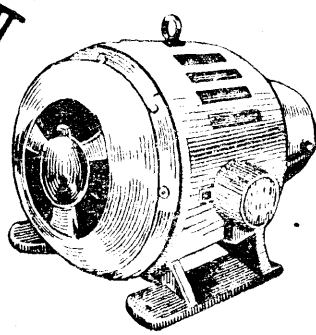

品出司公限有份股廠器電生華  
 號三至一三四路中建福所務事  
 號三至二三四八九話電

商標彙編機電類

B 11

商  
標  
彙  
編  
機  
電  
類

廠號名稱

興中電機工廠

營業地址

上海復興東路七八四至六號  
電話 (〇二)七一六九一

商品名稱

令克油開關 變壓器 電動機  
變流器 起動器 及一切電器品等

商標名稱

興中

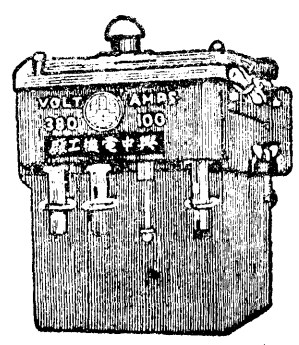

B  
一  
三

興業實業



工程公司

出品之一

精工製造

商標彙編 機電類

製造廠

上海凱旋路二三八二  
電話二〇六二二轉

提花織字機

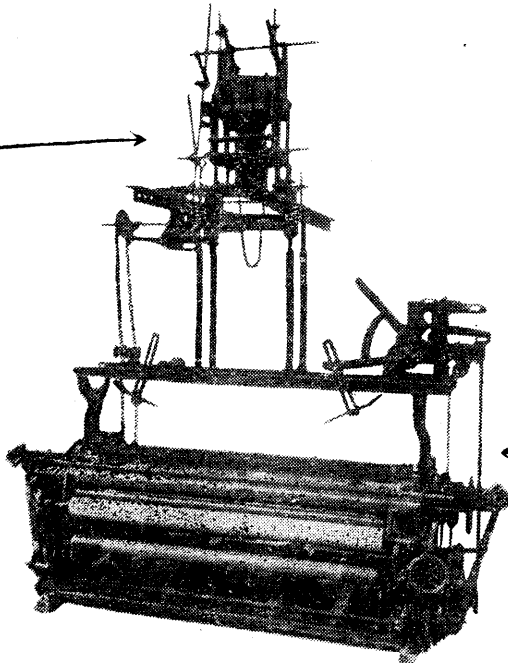

雙梭粗毛織機

營業所

上海江西路四二一  
電話一九六二〇

出品種類

- 旋轉式噴霧機
- 高低壓配電板
- 高低壓油開關
- 空氣調節風扇
- 雙梭粗毛織機
- 毛紡鋼絲機
- 單程清棉機
- 提花織字機
- 自動織布機
- 自動併線機
- 自動梳毛機
- 柴油燃燒機

廠號名稱	大成電機廠	
營業地址	上海泰興路五〇六弄一號 二廠上海丹陽路一五九號	
商品名稱	馬達 噴霧機 柴油燃燒機	
商標名稱	大 成	
廠號名稱	中國電工企業公司	 <b>"STANDARD"</b>
營業地址	上海中正中路三七九號	
商品名稱	電氣方棚 漆包綫 花紗驗水機	
商標名稱	紹敦牌 三角牌 標準牌	
廠號名稱	晉華電機製造廠有限公司	 商標 註冊
營業地址	上海東餘姚路一〇六二號 電話 五二六七四	
商品名稱	馬達 電扇 電爐 電灶	
商標名稱	KH牌晉華	
廠號名稱	新亞電業機器廠	
營業地址	上海江寧路七一一號 電話 六一二七九	
商品名稱	交直流馬達・發電機	
商標名稱	新 亞	

# 錢鏞電業機械製造廠

## CHIEN YUNG KEE ELECTRIC FACTORY

精造

方棚浦司開關  
燒毛機點焊機

商標

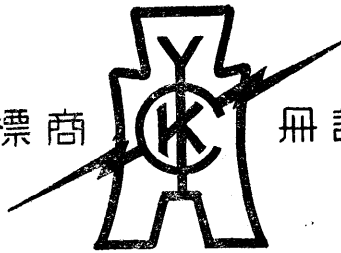

註冊

# 錢字牌

專製

交直流發電機  
各種感應馬達

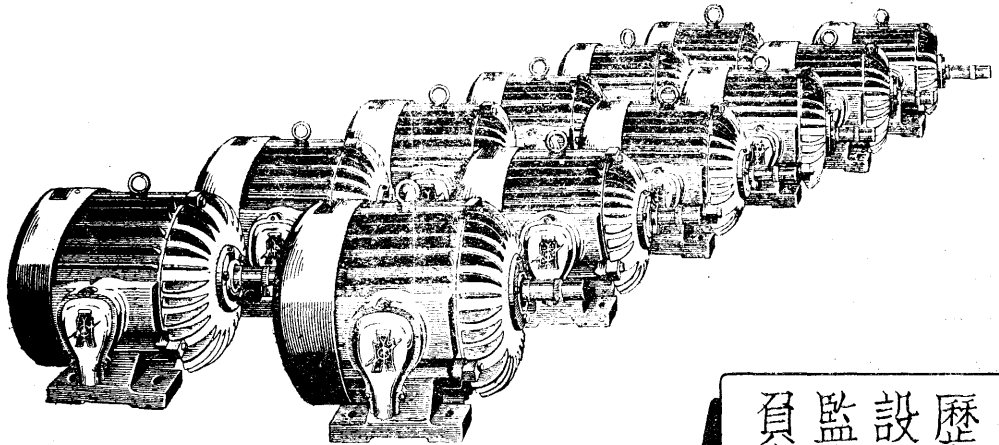

歷史悠久  
設計審慎  
監製嚴格  
負責保用

總廠

西康路三七〇弄Y三〇號

TEL. 39657

分廠

餘姚路五八一號

# 恒源機電製造廠

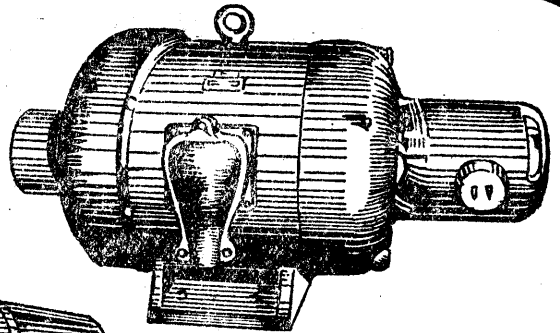
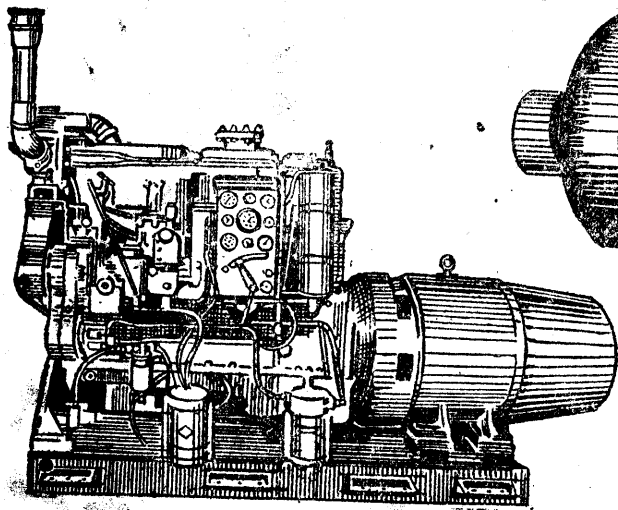

標商册註

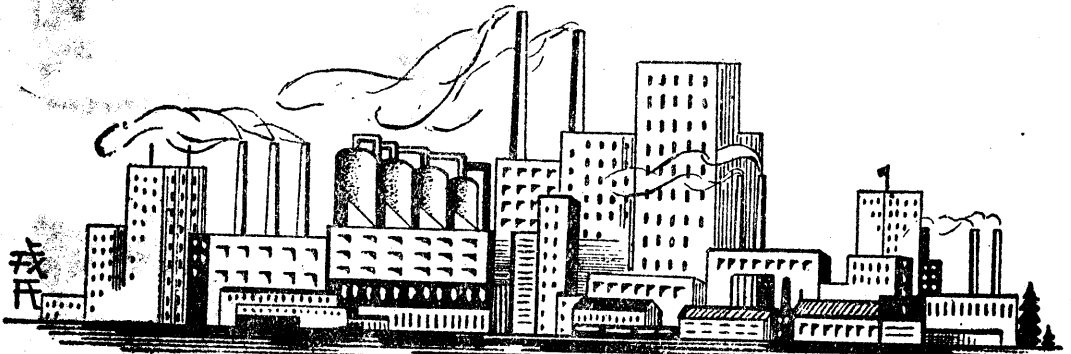

本廠特請  
 優等技師  
 專門製造  
 電器用具  
 各種引擎  
 及發電機  
 大小馬達  
 應有盡有  
 兼營買賣各  
 廠電器用具  
 如蒙賜顧  
 無任歡迎

上海地北 · 四川北路 · 武進路 · 三五九號 電話 四二五五 四七二號

Nanyang

南洋牌

粗田電

精製各種



國貨電綫

註冊商標

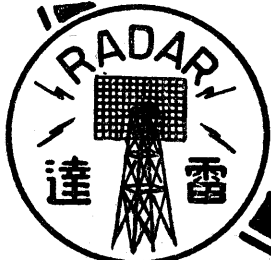

雷達牌

八達牌

註冊商標



TRADE MARK

上海南洋電綫廠

NANYANG ELECTRICAL WIRE & WORKS  
SHANGHAI CHINA

徐家匯鎮南街一八號 電話七九一五二號

廠號名稱

資源委員會

中央無線電器材有限公司

商標  
編  
機電類

營業地址

廠址 南京板橋鎮  
 天津河北東七經路一九號  
 營業所 上海(0)區廣東路一三七號三樓  
 電話 一八一七四——三 一八三五〇  
 電報掛號 〇〇七〇  
 南南珠口路二七四號  
 電話 二一二五七 電報掛號 〇〇七〇  
 天津(1)區羅斯福街一九七號  
 電話 二〇四五七 二〇五六三  
 電報掛號 二九四五  
 北平四南大街八五號  
 電話 二〇四五七 二〇五六三  
 電報掛號 二九四五  
 重慶中山三路二九九號  
 電話 三七九七 電報掛號 五〇〇五一

商品名稱

製造及供應一切無線電器材

(第三十七條第六十七項電氣機械類)

商標名稱

電浪

CRC 電浪



B  
一七



廠號名稱	天光電器廠
營業地址	廠址 上海江甯路七一三弄二〇號 發行所 上海江甯路七一五號 電話 三二一二七
商品名稱	電燈泡
商標名稱	天光老牌

用美不墜  
國新發  
絲製  
燈一  
久耐用  
經久耐  
可抵其  
二隻之  
用他燈  
泡

商標



註冊

老牌子  
新出品

老永牌

國超等貨

信達總行經理  
永亮電器製造廠  
上海廣東路七五九號  
電話三六三三



# 永照電燈廠出品

精製優良 出品

請認明下列六種商標

- 飛鷹牌 (Fly Eagle)
- 雙獅球牌 (Double Lion)
- 貓眼牌 (Cat Eye)
- 華光牌 (Hua Guang)
- 永照牌 (Ever Light)
- 全安牌 (All Safe)

上海通巷路三〇〇號  
電話一三三七號

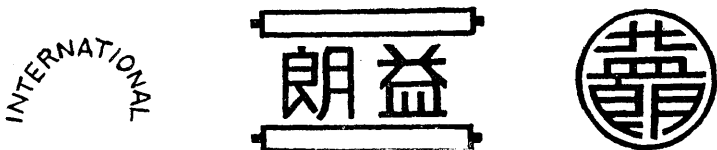
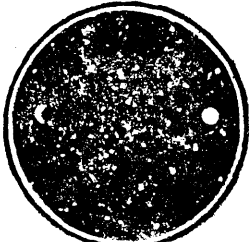
廠號名稱	亞浦耳電器廠		
營業地址	上海北京東路四九二號 電話 九四四三三		
商品名稱	電燈泡		
商標名稱	亞浦耳 (圓形)		
廠號名稱	飛令燈泡廠		
營業地址	上海新開路大通路五六八弄三九五號 電話 三七六一五		
商品名稱	電燈泡		
商標名稱	飛令 船主 亞光 Feeling Captain Yai Kwang		
廠號名稱	益朗電光廠		
營業地址	上海嘉興路一六號 電話 四五九七六		
商標名稱及式樣			
商品名稱	電燈泡 螢光燈 電燈泡		
廠號名稱	開明燈泡廠		<p>天球牌</p> 
營業地址	上海嘉善路一五〇弄六號 電話 七八六一〇		
商品名稱	電燈泡		
商標名稱	天球牌 地球牌		

廠號名稱

國明電燈泡製造廠

營業地址

廠址 上海惠民路三樂里五六至五八號  
營業所 上海寧波路六二〇弄一九號

商品名稱

電燈泡

商標名稱

明星牌 明光牌



到 處 盛 銷

商  
標  
彙  
編  
機  
電  
類

B  
二  
〇

廠號名稱	華而登燈泡廠	
營業地址	上海惠民路景星路四九〇弄四至六號	
商品名稱	電燈泡	
商標名稱	月亮牌	

廠號名稱	舊開電器廠	
營業地址	廠址 上海長陽路九五〇號 營業所 上海東餘杭路二一一弄五至七號 電話 五一六九三	
商品名稱	電燈泡	
商標名稱	舊開牌 K 字牌 (六角形) 舊開 (圓形)	

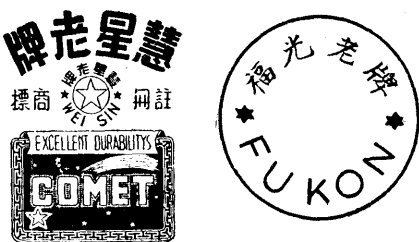
廠號名稱	慧星協記燈泡廠	
營業地址	上海大通路五四六弄一五號 電話 三九〇七五	
商品名稱	電燈泡	
商標名稱	慧星老牌 福光老牌	

廠號名稱	標準電器廠	
營業地址	上海安慶路二七〇號 電話 四三六八四	
商品名稱	電燈泡	
商標名稱	准光牌	

廠號名稱	<b>大豐昌記電器廠</b>
營業地址	上海西藏南路四三七弄A一二號 電話 八八五一六
商品名稱	電筒電池
商標名稱	黑貓牌 三五牌



廠號名稱	<b>工商電器廠</b>
營業地址	上海廈門路六〇弄六至八號 電話 九五三八七
商品名稱	電筒 電池 乾電池
商標名稱	工商牌 上海牌 雷達牌

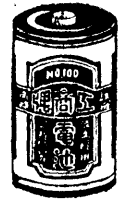

廠號名稱	<b>華明電池廠</b>
營業地址	上海吉安路三〇三號 電話八三八四七 電報掛號二三四二
商品名稱	乾電池
商標名稱	金鼠牌 白象牌 白羊牌

金鼠牌

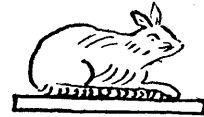

註冊證 36114

白象牌

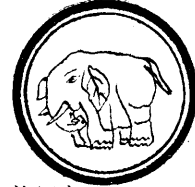

註冊證 23241

廠號名稱	<b>耀華電器廠</b>
營業地址	廠址 上海中正西路南汪家弄A一五號 營業所 上海鉅鹿路一一〇弄四號 電話 八五五九三
商品名稱	電筒 電池 電泡
商標名稱	手鎗牌 勝利牌 耀華牌 花旗牌 福安牌

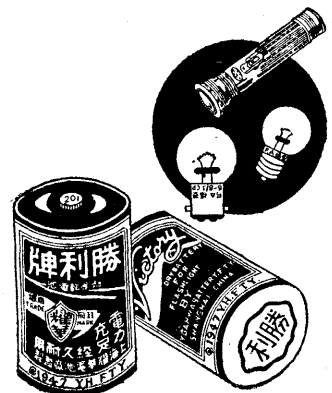

廠號名稱	大華電業製造廠
營業地址	上海康定路五七七弄一四三號 電話 三一二八三
商品名稱	電燈泡
商標名稱	大華



廠號名稱	天發協電器行
營業地址	廠址 上海成都北路九七一弄八號 營業所 上海金陵東路三八五號
商品名稱	燈泡燈罩類
商標名稱	德士令



廠號名稱	德和電器廠
營業地址	上海廣西路二八七弄四號 電話 九六八六八
商品名稱	電池
商標名稱	金馬牌 德餘牌 前進牌

本廠最新出品  
進牌乾電池  
No.369 新型前

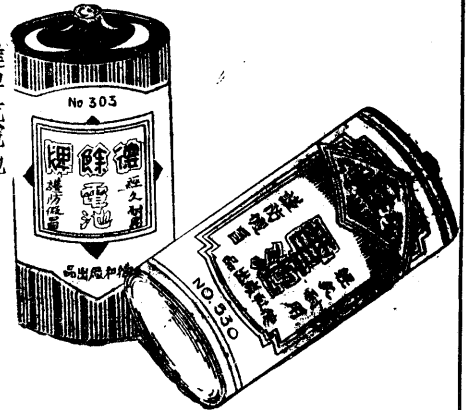

廠號名稱	德豐電池廠
營業地址	廠址 上海南倉街一八八號 營業所 上海西門路一七三號 電話 八三七二三
商品名稱	電燈泡
商標名稱	利民牌 火箭牌



廠號名稱	大明電燈泡廠
營業地址	廠址 上海西藏南路華成路一九弄三六號 電話八〇一五三 營業所 上海中正路四三八弄一〇號
商品名稱	各式電珠及汽車燈泡
商標名稱	大明牌 鑽石牌 獅牌 雙勾牌 貓頭牌

商標彙編 機電類

採用國貨



愛國之本



雙勾牌



獅 嘜



請將本牌電珠及汽車燈泡與其他各牌比較

- (一)何種經用
- (二)何種光亮
- (三)何種省電
- (四)何種損失少
- (五)經銷何種合算

廠號名稱	公明電泡廠	
營業地址	廠址 上海康定路康樂坊四三號 營業所 上海紫金街B二號 電話 八三九五六	
商品名稱	電珠 電泡	
商標名稱	光榮牌	

廠號名稱	天和電器廠	
營業地址	上海吉安路一六三弄一號 電話 八四六九四	
商品名稱	燈泡燈罩類	
商標名稱	紅星牌 明珠牌 天和牌	

B. 二四

廠號名稱	中央電珠廠
營業地址	上海成都北路西鄰里三號 電話 六一九二〇
商品名稱	電珠
商標名稱	永光牌 平安牌



廠號名稱	亞洲電珠廠
營業地址	上海永康路三八弄三三號
商品名稱	電珠
商標名稱	紅英雄牌





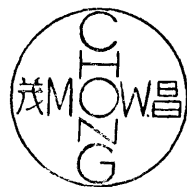

廠號名稱	茂昌電泡廠
營業地址	上海霍山路五一三弄一三至一七號
商品名稱	電珠
商標名稱	茂昌牌

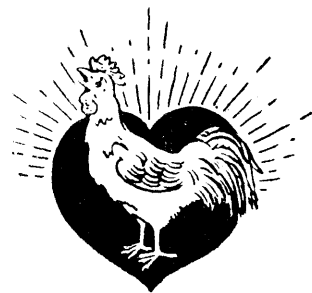

廠號名稱	啓明晨記電藝廠
營業地址	上海中正西路九七四號 電話 二三三七二轉
商品名稱	各種電珠
商標名稱	心鷄牌





廠號名稱	新 光 華 電 泡 廠	
營業地址	上海西康路一二一二弄三一號 電話 三四七三八	
商品名稱	電 泡 電 珠	
商標名標	新 光 華	
廠號名稱	遠 東 電 珠 廠	
營業地址	上海霍山路六四三弄二一號 電話 五二四八八轉	
商品名稱	電 泡 電 珠	
商標名稱	一 品 牌	
廠號名稱	鳳 寶 成 工 藝 社	
營業地址	上海霍山路五〇七弄五二號 電話 五二五八〇	
商品名稱	電 珠	
商標名稱	龍珠牌 東方牌	
廠號名稱	德 明 電 珠 廠	
營業地址	上海霍山路六四三弄一五號	
商品名稱	各 種 電 珠	
商標名稱	奇 美 牌	

廠號名稱

保久電器廠

營業地址

廠址 上海餘姚路二三弄一至五號  
電話三〇六二六  
發行所 上海西藏南路四二七弄二〇號  
電話八〇五五六五

商品名稱

電珠 礦用泡 汽車用泡

商標名稱

保久牌

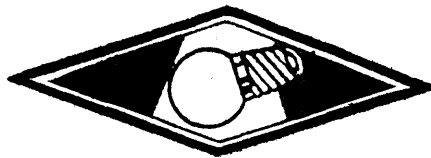
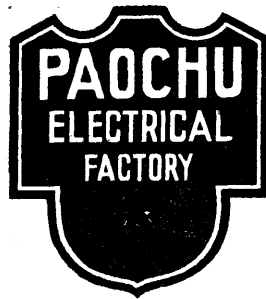

商標編機電類

B 二七

廠號名稱	上海電綫廠
營業地址	上海淮安路六八七弄二〇至二二號 電話 六一七六七
商品名稱	電綫
商標名稱	上海牌



廠號名稱	元通電綫廠	
營業地址	廠址 上海霍山路二一弄八號 營業所 上海東大名路四二二三弄二五號 電話 五〇九四一	
商品名稱	紗包線	
商標名稱	元通牌	

廠號名稱	民華電器製造廠	
營業地址	廠址 上海江甯路四〇〇弄一〇〇號 營業所 上海威海衛路二三六弄B二一號 電話 三九七四六	
商品名稱	各種絕緣粗細花皮線 各種銅燈頭 各種手電筒	
商標名稱	民華牌	

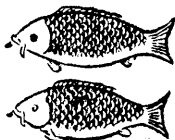
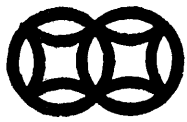
廠號名稱	兆豐電業廠
營業地址	上海海寧路八一四弄四〇號 電話 四五六五〇
商品名稱	電 綫
商標名稱	雙魚牌 金錢牌 雙金錢
<p>牌 魚 雙</p>  <p>錢 金 雙</p> 	

廠號名稱	合衆電綫廠	<h1>555</h1>
營業地址	上海阜民路三六二弄三號	
商品名稱	各種皮綫及花綫	
商標名稱	三五牌	

廠號名稱	光華電業製造廠	<p>牌 象</p>  <p>註冊證 48536</p>
營業地址	廠址 上海長寧路一五五號 事務所 上海江西路四二一號三〇七 室 電話 一〇〇七一	
商品名稱	花綫 紗包綫 皮綫	
商標名稱	象 牌	

廠號名稱	<b>美成良記電綫製造廠</b>	
營業地址	廠址 上海安遠路檳榔邨九號 營業所 上海南京西路五八七號一〇七室	電話三九八七四 電話六二五二四
商品名稱	紗包線 絲包線	
商標名稱	立鶴牌	

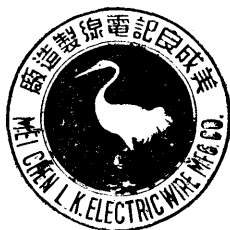

廠號名稱	<b>長城電業廠股份有限公司</b>	
營業地址	廠址 上海徐家匯徐虹橋八八號 電話 三四一五四 營業所 上海山東中路一九弄一二號 電話 九五四四三	
商品名稱	花線皮線	
商標名稱	長城牌	



廠號名稱	<b>國泰電業廠</b>	
營業地址	上海梵王渡路四八二弄A六三號 電話 二三二八三	
商品名稱	電線	
商標名稱	金鷄牌 標準牌	



商標彙編  
機電類

B  
三〇

商  
標  
彙  
編  
機  
電  
類

廠號名稱

上海電木廠

營業地址

上海北京西路一四三三弄八號  
電話 三五三二九

商品名稱

各種電器膠木製品

商標名稱

鐵錨牌

# 上海電木廠

SHANGHAI BAKELITE FACTORY  
NO. 8 LANE NO. 1433 PEKING ROAD (WESTERN)  
SHANGHAI

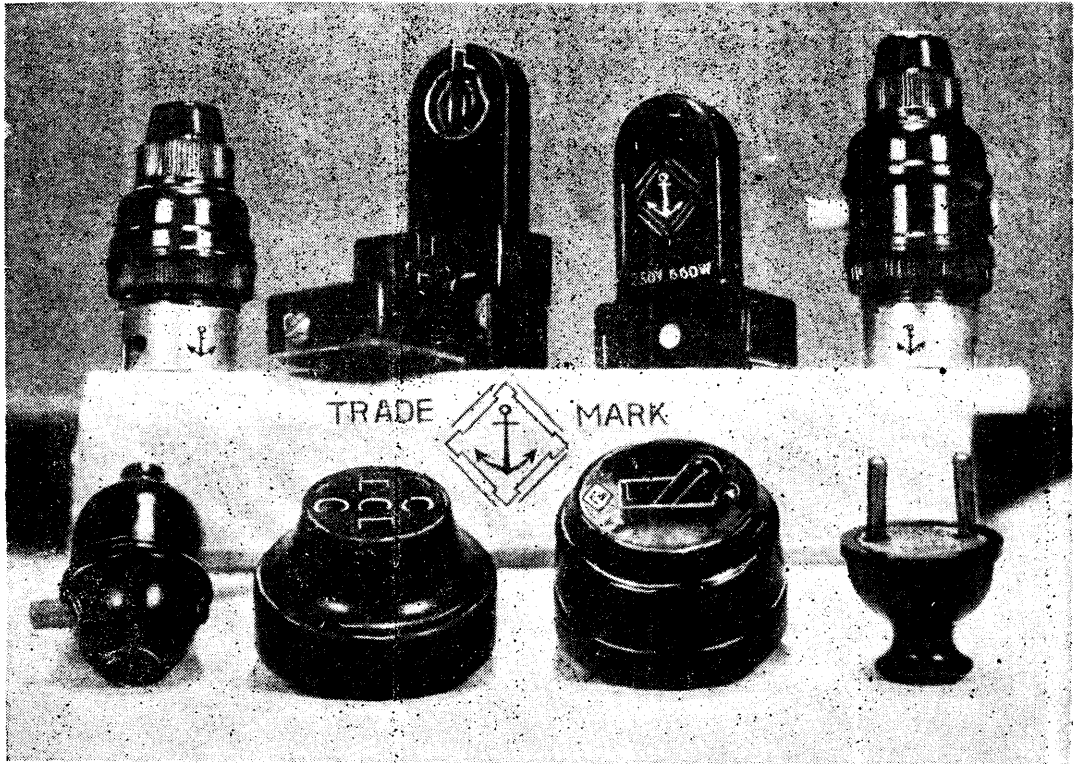

B  
三  
一

號九二三五三 · 話電 號八弄三三四一 · 路西京北

商標彙編 機電類

廠號名稱	中國膠木廠股份有限公司
營業地址	上海江甯路八二八號 電話三六九七一 電報掛號六四五〇
商品名稱	電木電玉各種日用品 電器零件用燈開關 及軍用商用各種鈕扣
商標名稱	中國牌



廠號名稱	允泰膠木製品廠
營業地址	上海廈門路七六弄四號 電話 九二六五六
商品名稱	平開關 插座 燈頭開關 木軋燈頭 單連平開關 雙連平開關 雙用朴落 日光燈座 元偏拆頭 承接各種膠木 製品
商標名稱	允泰牌



廠號名稱	任萬興膠木電器螺絲製造廠
營業地址	上海陝西北路八四六弄五一號 電話三八四三八 電報掛號二五四二 英文電報掛號VSJINC
商品名稱	膠木電器用品 銅鐵機器螺絲 木螺絲 釘 軍用民用鈕扣 自來水表
商標名稱	萬興牌



廠號名稱	捷克工藝社
營業地址	上海長陽路四四六弄一七號 電話 五〇五五四
商品名稱	方身平開關 燈頭開關 木軋燈頭 雙用朴落 元邊插頭 30 A 火爐插頭 承接異樣膠木品及五金羅絲 15 A
商標名稱	捷克牌



B 三二

# 華通電業機器廠

股份有限公司

註冊商標



出品各種發電機變壓機油開關及各種電機電器

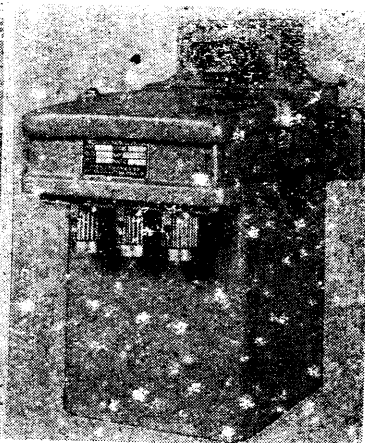

華通自動磁吸開關 (Automatic Electro-Magnetic Switch) 最適用於單獨電  
 動機之控制與保護，早為全國各大工廠普遍採用。  
 特點：1. 連用簡單正確，2. 過負載保護，3. 無電壓保護，4. 斷開時間延遲性。  
 容量：電壓500V，電流15-30A。

華通電業機器廠股份有限公司

上海西康路五九六號 電話60314-60748

上海西康路五九六號

電話 六〇三一 六〇七四八

電報掛號 一五五八



# 海龍造紙廠

出品  
牌龍金

## 金龍牌



出品要圖  
各種紙張  
印刷紙  
書寫紙  
信箋紙  
帳簿紙  
表格紙  
掛曆紙  
名片紙  
信封紙  
封套紙  
各種紙張

國貨  
真全

牛皮紙	捲煙紙	白板紙	連史紙	火柴紙	招貼紙
包紗紙	海月紙	有光紙	毛邊紙	黃表古	灰報紙

上海番禺路牛橋浜一四號  
上海海防路和人街一三號  
電話三三〇一四六八三三  
電報掛號七八八六

工廠公司  
學校家庭  
均宜裝置



# 中原 各式電話機

實用經濟便利美觀



中原TU-1310式  
自動電話拾機



中原TU-1311式  
共電電話拾機



中原TU-1420式  
經濟式對講機

## 中原電話廠股份有限公司

發行所：上海長治路八五號(舊德華路)電話四三九八五  
廠址：上海南京西路一七二號  
電話：二二三〇

廠號名稱	華明電綫製造廠
營業地址	上海武夷路五〇八弄三四二號 發行所 上海金陵中路一〇六號轉 電話 八七五九〇
商品名稱	皮線·花線
商標名稱	飛輪牌 飛虎牌 飛鵬牌 飛龍牌

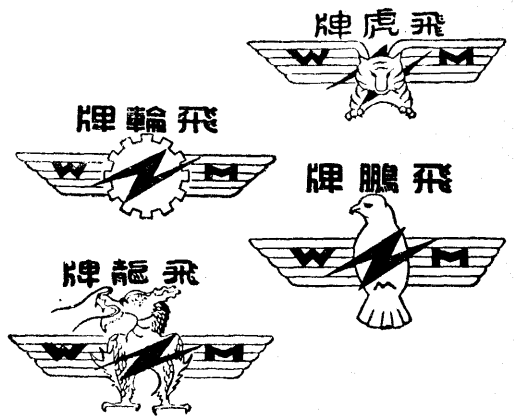

廠號名稱	麗華橡膠電業廠
營業地址	上海愚園路六四七號 電話 二〇七六七
商品名稱	電線
商標名稱	電光 綠寶 藍寶

銅絲標準柔軟  
橡皮堅固純粹  
包紗精密細緻  
絕緣可靠安全



廠號名稱	聯益電業公司
營業地址	上海中正東路一四七二弄一〇號 電話 三四六〇六轉
商品名稱	六十一類同項及其他商品之燈架商品
商標名稱	永光牌



廠號名稱	鑫泰電器廠股份有限公司
營業地址	上海惠民路三六六弄一九號 電話 五〇九八九
商品名稱	熨斗 元灶 火爐 及其他電業用具
商標名稱	圓內 S T



# 森 鋁 電 器 製 造 廠

註 冊 商 標

三 角 牌

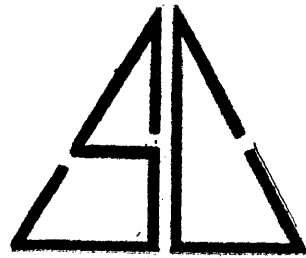

◁ 出 品 ▷

鐵 壳 保 險 開 關

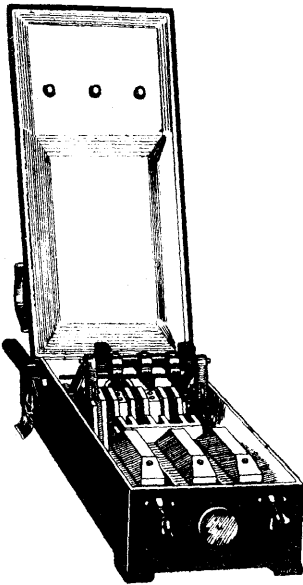

油 開 關

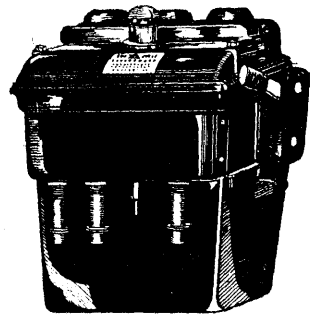

鐵 壳 開 關

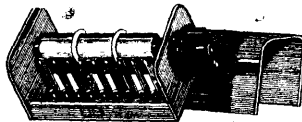
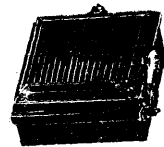
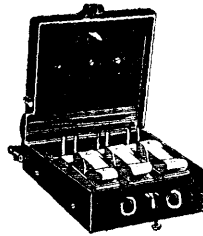

起 步 開 關

製 造 廠 上 海 中 興 路 一 五 三 〇 號  
 營 業 所 上 海 新 閘 路 六 六 弄 二 三 號  
 電 話 九 六 八 一 四

商 標 彙 編 機 電 類

B 三 四

商  
標  
彙  
編  
機  
電  
類

廠號名稱	永興新記五金電木廠	
營業地址	上海天潼路八六〇弄五弄一號	
商品名稱	膠木電器用品及其他各種膠木製品	
商標名稱	永興 YS	
	<p>膠木開關燈頭                  膠木木軋燈頭                  膠木螺絲燈頭                  膠木平開關                  膠木四眼撥落                  膠木雙聯平開關</p>	<p>膠木螺絲開關燈頭                  膠木螺絲矮腳燈頭                  膠木螺絲撥落                  膠木雙火螺絲燈頭                  鋼精木軋燈頭                  鋼精開關燈頭</p>
	<p>各色膠木軍裝鈕扣                  各色膠木皂盒烟盒</p>	<p>各色膠木手電筒                  學生號叫 應有盡有</p>



廠號名稱	義成興廠	
營業地址	上海北蘇州路七七六弄五號	
商品名稱	電筒	
商標名稱	三星牌	

B  
三五

廠號名稱	永亮電器製造廠	
營業地址	上海康定路五七七弄一六一號	
商品名稱	電燈泡	
商標名稱	永亮牌 福祿壽牌	
廠號名稱	永照電燈泡廠	
營業地址	上海天通菴路三〇〇號	
商品名稱	電燈泡	
商標名稱	永照牌 飛鷹牌 安全牌 貓兒眼 華光牌 雙獅牌	

# 器霧噴基林

府政民國  
刊專許特



林基噴霧器係一九四一年國貨界最新發明業經呈准經濟部專利構造精密式樣新穎使用便利用法繁多所噴射之霧點細密勻淨與用舊式口吹噴管截然各別氣壓機噴霧頭及執手等部分完全以精銅製成鍍成銀色配置電木蓋及玻璃瓶異常美觀出廠之前經十餘次嚴密檢查故保證絕對滿意上等家庭不可不備



林基工業廠出品

**用法** 用右手或左手執定噴霧器之握手環將氣壓桿夾於食指與中指之間然後用拇指向下力微則氣壓機之噴口霧點立即噴出

上海赫德路545弄24號  
電話六一三三四

各大公司電器部及各店均售



機電類

商標

# DURO BATTERIES

註冊

進口

美國名廠海陸  
空用蓄電池及  
一切配件原料

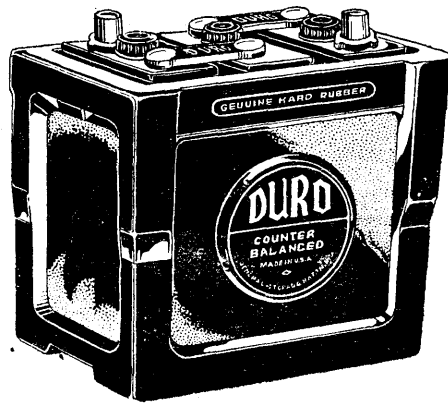

製造

各種蓄電池及  
電片發電力強  
不受嚴寒影響

B 三六

王仲記蓄電池行

上海(25)復興路三百四十一號  
電話：八五一三號

# 乘中航機

迅速舒適

服務週到



## 中國航空公司

總公司 上海天津路二號 電話 一七二四九

上海售票處 南京東路沙遜大廈 電話 一五七五七

交通部上海電信局

上海郵政管理局

電



商標彙編 機電類

舒

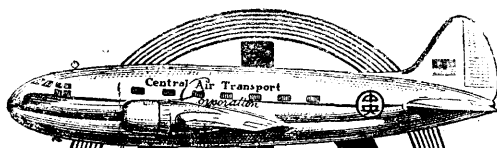

安

適



全

中央航空公司

上海大名路二號

電話 四〇四九九 四四一一六 四三四二六

C 二

# 國營招商局

總局

上海(〇)廣東路二十號  
電話一九六〇〇轉接各部

郵政信箱 一七二二號  
電報掛號〇〇〇一號

商標彙編機電類



## 發展中國航運 促進對外貿易

南北洋線：寧波 溫州 福州 基隆 高雄 廈門 汕頭 香港 廣州 湛江  
榆林港 海州 青島 烟台 天津 秦皇島 葫蘆島 營口

長江線：鎮江 南京 蕪湖 安慶 九江 長沙 漢口 沙市 宜昌 重慶

海外線：東京 神戶 橫濱 海防 馬尼刺 新加坡 曼谷 仰光 加爾各答



廠號名稱	得利車行
營業地址	上海南京西路一六九三至一六九七號
商品名稱	腳踏車摩托腳踏車製造及進口
商標名稱	標準牌 五旗牌 金馬牌 紅獅牌 軍人牌

廠號名稱	新星機器廠股份有限公司
營業地址	廠址 上海中正西路一五九〇號 電話二一九五六 營業所 上海圓明園路二〇九號八一〇室 電話一六四二八
商品名稱	腳踏車 腳踏車鏈條
商標名稱	鷹王牌 亞米牌 S 星牌 註冊證 48994 註冊證 48993 註冊證 48995

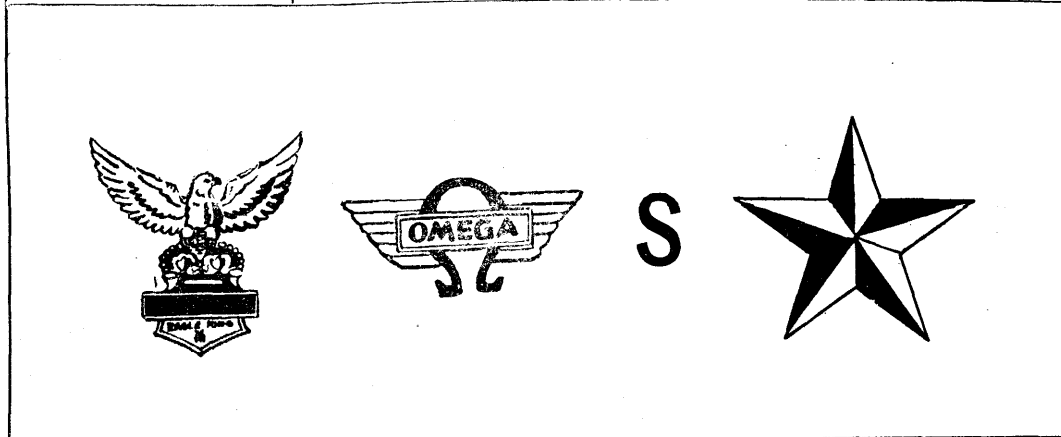

# 中國汽車機件製造廠 股份有限公司

上海建國西路二八一號 C 電話 七八六六〇

註  
冊



商  
標

◀ 活 塞 用 平 油 環 ★ 汽 門 及 梢 子 ▶

尺 寸 準 確 ● 堅 固 耐 用  
特 種 尺 寸 ● 可 以 定 製

## 寶 鋁 汽 車 材 料 廠

上海進賢路一二〇號 電話 七七〇九七



精 製 各 種 汽 車 零 件  
全 國 各 大 汽 車 材 料 行  
皆 有 現 貨 經 售

● 出 品 精 良 ● 歡 迎 採 用 ●

# 上海汽車廠股份有限公司

SHANGHAI AUTOMOBILES CO., LTD.

商標

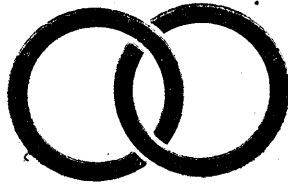

註冊

TRADE

MARK

連環牌

務

業

品

出

保承新代修搪新設 五經汽零大拆機整 克利軌製鋼裝汽自  
 養辦舊客配缸穎計 金銷車配小裝動修 拉車行造甲配車製  
 轉檢車買電噴車製 零汽用各車改車各 子來車各車大零各  
 運驗輛賣器漆身造 件車品種輛造輛式 片令輛式輛小件種

三五二二六(二〇)：話電 (口路支江虬) 號八〇四一路北川四：司公總

Head Office No. 1408 Szechuen Road (N.) Tel. (02) 62253

六三〇二五 五七三〇五 七二一〇五：話電 號〇七七一〇四七路連大：廠造修

Factory No. 740-770 Dairen Road Tel. 50127, 50375, 52036

## 新 民 機 器 廠

商標



註冊

冷作鍛製 汽車另件 顏料用機 紗廠用機 船舶修理 鍋爐水箱 抽水幫浦 化工用機 柴油引擎 鐵房橋樑 工具機 橡膠用機 工作母機

號六九七路山唐海上 址廠

號八〇四一(口路支江虬)路北川四 址地業營

商  
標  
彙  
編  
機  
電  
類

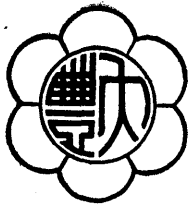
廠號名稱	大豐製車工廠
營業地址	上海東餘杭路二四〇弄一五號
商品名稱	自由車架 車腳 牙盤 泥板
商標名稱	大豐牌
	

廠號名稱	德大機器廠
營業地址	上海七浦路五八〇號 電話四四三九二
商品名稱	自行車花古筒
商標名稱	飛虎牌

C  
五

	
---	--

商 標 彙 編 機 電 類

廠 號 名 稱	百 齡 方 記 工 廠
營 業 地 址	上海西康路一〇〇一弄二二六號
商 品 名 稱	自由車花古筒 板鈴 把手
商 標 名 稱	U. S. 手 牌

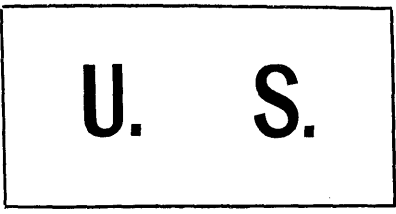

廠 號 名 稱	百 齡 泉 記 工 廠
營 業 地 址	上海西康路一〇〇一弄一一七號 電話 三二〇八二
商 品 名 稱	自由車踏脚 花古筒 板鈴
商 標 名 稱	SYB 馬牌 手牌

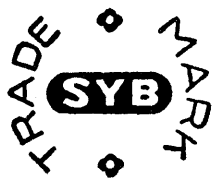

C 六

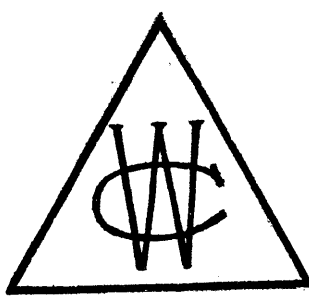
廠號名稱	王永順機器鐵工廠
營業地址	上海漢口路二六六弄六號
商品名稱	人力車另件 鋼碗
商標名稱	<p style="text-align: center;"><b>鐵 錨 牌      電 燈 牌</b></p>
廠號名稱	王順記機器廠
營業地址	上海南天潼路五八號
商品名稱	人力車·三輪地軸 花古筒 天申 鋼碗 軋頭
商標名稱	<p>CW 三角牌      飛馬牌  <small>註冊證 38645      註冊證 37307</small></p>
	

廠號名稱	和盛製造廠
營業地址	廠址康定路四〇四號 經銷處中正路東路五二號 發行所上海廣東路五二三號 電話六二六四九 電話八一三九
商品名稱	把手 腳踏 汽燈部 各種提燈汽燈 軟梗紗罩
商標名稱	414 眼睛牌 老頭牌

商標彙編  
機電類

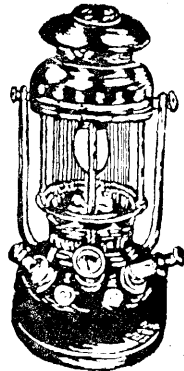
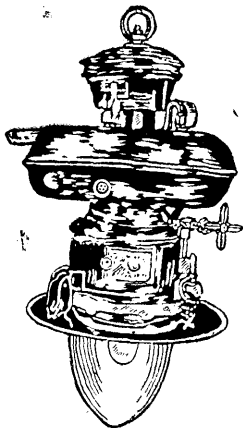
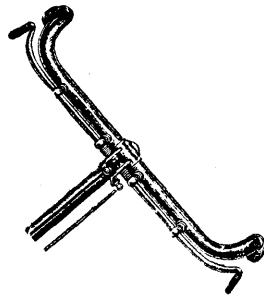
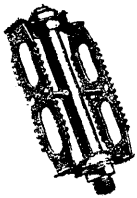

商標彙編 機電類

廠號名稱	利利鋼絲廠
營業地址	上海北京西路四六〇弄內大同里一一號
商品名稱	各種車輪鋼絲
商標名稱	J 字牌
	

廠號名稱	利和鋼絲製造廠
營業地址	廠址 上海中正南二路四一〇弄八一號 營業所 上海海寧路六二九號
商品名稱	自由車鋼絲 人力車及零件 <span style="float: right; text-align: right;">           天中 花古 鋼圈            鋼碗 軋頭 鋼絲         </span>
商標名稱	A 字牌



註冊證 37018

C 九



廠號名稱	大中國機器凡而廠
營業地址	南市陸家浜後街九四號
商品名稱	裹胎凡而·自行車及一切零件
商標名稱	D. C. K. 中西文字

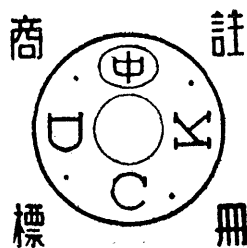

註冊證 39363

廠號名稱	森昌車胎五金號
營業地址	上海西藏南路三六八至三七〇號 電話 八三四三四
商品名稱	橡膠車胎製品 車料五金附屬零件
商標名稱	眼晴牌 大 中 牌 眼睛牌 鳳凰牌 鐵 錨 牌

商標註冊

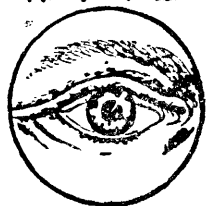

廠號名稱	兄弟五金製造廠
營業地址	營業所 北京西路一三八至五號 廠址 長陽路三九四弄一七至一九處
商品名稱	自行車剎車 把手
商標名稱	立鶴牌



廠號名稱	振豐鐵工廠
營業地址	上海昌平路四五四號 電話 三九六六一
商品名稱	自由車類之牙盤 踏脚 花古筒 零件
商標名稱	蝴蝶牌



廠號名稱	新興機器廠
營業地址	廠址 上海澳門路四四八號 營業所 上海昌平路六四六號
商品名稱	自由車零件
商標名稱	圓形雙S牌 菱形S牌



廠號名稱	裕康五金製造廠
營業地址	上海魯班路三〇弄五〇號
商品名稱	自由車飛
商標名稱	鑽石牌



廠號名稱	孫隆昌五金廠
營業地址	上海温州路七四弄
商品名稱	自由車零件 火爐
商標名稱	香檳牌 回力牌

自行車喇叭

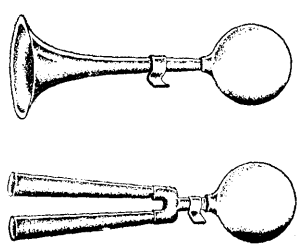

火油爐

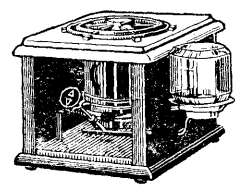

自行車鈴

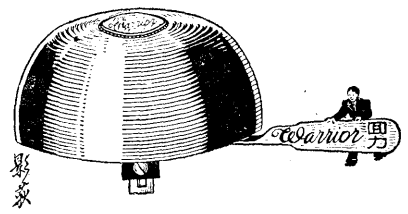

# 行料車五金橡泰順曹



號一三六至九二六路寧海上...址地  
四〇七二號掛報電四〇七二四...話電

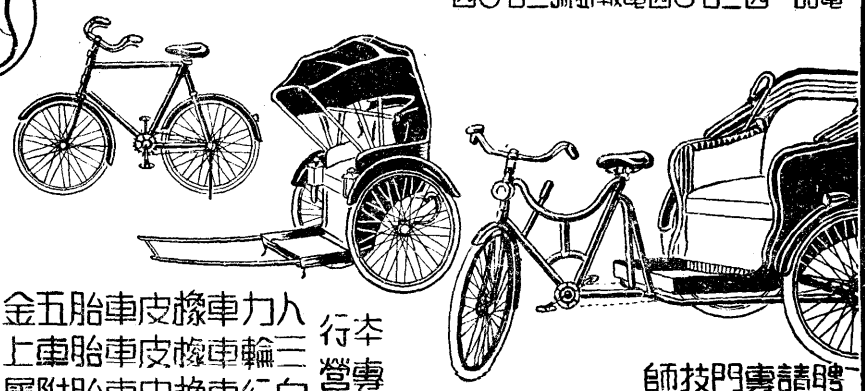

統辦全球車上五金材料

料材金五胎車皮橡車力人 行本  
件零上車胎車皮橡車輪三 營專  
品用屬附胎車皮橡車行自

師技門專請聘  
廠工造製設自

~~~~~ 迎歡任無 ~~~~~ 顧光蒙如 ~~~~~



織紡



# A.D.K. RAIN COAT

## 衣雨用兩雨晴



全  
行  
國

悠  
歷  
久  
史

出 售 均 有 商 店 公 司 各 埠

標商



册註

褪  
色  
不

日  
風  
晒  
雨

◁所行發總▷

口路西京南號四六四路都成海上

◁店 支▷

西院戲泰國號三〇九路中森林

◁所行發京南▷

口井公揚號三〇二路平大京南

|      |                                                        |                                                                                   |
|------|--------------------------------------------------------|-----------------------------------------------------------------------------------|
| 廠號名稱 | 大中紡織公司                                                 |  |
| 營業地址 | 營業所 上海金陵東路三九六弄二七號<br>一廠 上海極司非爾路康家橋八二號<br>二廠 上海霍必蘭路五四四號 |                                                                                   |
| 商品名稱 | 棉 紗                                                    |                                                                                   |
| 商標名稱 | 飛馬 立鶴                                                  |                                                                                   |
| 廠號名稱 | 大同紗廠                                                   |                                                                                   |
| 營業地址 | 上海安遠路七二〇號                                              |                                                                                   |
| 商品名稱 | 棉 紗 棉 布                                                |                                                                                   |
| 商標名稱 | 飛 鴻                                                    |                                                                                   |
| 廠號名稱 | 大通紗廠                                                   |                                                                                   |
| 營業地址 | 廠 址 崇明南堡鎮<br>營業所 上海江西路四〇六號三一四室                         |                                                                                   |
| 商品名稱 | 各支棉紗                                                   |                                                                                   |
| 商標名稱 | 大飛艇                                                    |                                                                                   |
| 廠號名稱 | 大豐紗廠                                                   |                                                                                   |
| 營業地址 | 廠 址 上海蘇州河北潘家灣<br>營業所 上海四川路四二〇號四〇六室                     |                                                                                   |
| 商品名稱 | 棉 紗                                                    |                                                                                   |
| 商標名稱 | 帆船牌                                                    |                                                                                   |

|      |                                                                         |     |     |     |        |      |      |      |      |
|------|-------------------------------------------------------------------------|-----|-----|-----|--------|------|------|------|------|
| 廠號名稱 | 大成紡織染股份有限公司                                                             |     |     |     |        |      |      |      |      |
| 營業地址 | 總管理處 上海北山東路四八號<br>電話 九四七 九六二五二<br>一 廠 武進南門外<br>二 廠 武進州城內廟沿河九號<br>三 廠 常州 |     |     |     |        |      |      |      |      |
| 商品名稱 | 各種粗細棉紗                                                                  |     |     |     | 各種棉織布疋 |      |      |      |      |
| 商標名稱 | 六                                                                       | 英   | 征   | 雙   | 蝶      | 貓    | 蝠    | 鶴    | 飛    |
|      | 鶴                                                                       | 雄   | 東   | 兔   | 球      | 雀    | 鼎    | 鼎    | 熊    |
|      | 雙童聚寶                                                                    | 紅六鶴 | 金八益 | 大成藍 | 大成殿    | 白太少獅 | 彩太少獅 | 恭喜發財 | 精忠報國 |

商標彙編 紡織類

|      |                                 |       |       |
|------|---------------------------------|-------|-------|
| 廠號名稱 | 久豐紡織廠股份有限公司                     |       |       |
| 營業地址 | 廠址 鎮海白家浦六號<br>事務所 上海南京路慈淑大樓四三一號 |       |       |
| 商品名稱 | 二十支棉紗                           | 十六支棉紗 | 十二支棉紗 |
| 商標名稱 | 金雙鵲                             | 綠雙鵲   | 紅雙鵲   |

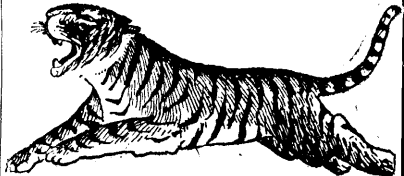
|      |                                   |                                                                                             |
|------|-----------------------------------|---------------------------------------------------------------------------------------------|
| 廠號名稱 | 仁德紡織廠                             | 神虎牌<br> |
| 營業地址 | 廠址 上海臨青路五九〇號<br>營業所 上海江西路四五一號二〇六室 |                                                                                             |
| 商品名稱 | 棉紗 棉織疋頭                           |                                                                                             |
| 商標名稱 | (紅色)<br>(藍色) 神虎牌                  |                                                                                             |

A 二



廠號名稱

中紡紗廠股份有限公司

營業地址

管理處 上海寧波路三四九號  
電話 九三二一五  
第一廠 上海延平路一七一號  
第二廠 上海西光復路一一一號

商品名稱

棉 紗

棉 布

商標名稱

金寶星 象童牌  
百鹿牌 雙全

鴻 福



商標彙編  
紡織類



|      |                                 |
|------|---------------------------------|
| 廠號名稱 | 中華第一紡織廠                         |
| 營業地址 | 廠址 上海齊齊哈爾路三〇〇號<br>總管理處 上海澳門路一四號 |
| 商品名稱 | 各支棉紗                            |
| 商標名稱 | 菊花牌                             |

商標彙編 紡織類

# 菊花牌

子袜及衣內



*Chrysanthemum*  
UNDERWEAR AND HOSIERY

|      |                                  |
|------|----------------------------------|
| 廠號名稱 | 公永紡織廠                            |
| 營業地址 | 廠址 上海西康路八五七號<br>營業處 上海中央路二四號二一一室 |
| 商品名稱 | 棉紗                               |
| 商標名稱 | 公字牌 永字牌                          |

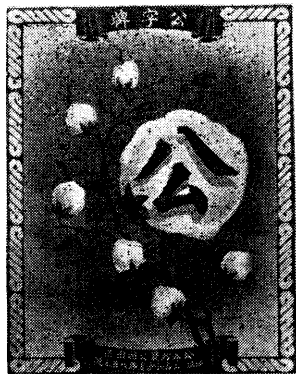

A 四

|           |                                                                                                                                                                                                                                                                                                                                                                                                                                                                                                                                                                                                                                                                                                                                                                                                                              |           |           |     |           |           |           |           |           |     |           |           |     |           |           |           |           |
|-----------|------------------------------------------------------------------------------------------------------------------------------------------------------------------------------------------------------------------------------------------------------------------------------------------------------------------------------------------------------------------------------------------------------------------------------------------------------------------------------------------------------------------------------------------------------------------------------------------------------------------------------------------------------------------------------------------------------------------------------------------------------------------------------------------------------------------------------|-----------|-----------|-----|-----------|-----------|-----------|-----------|-----------|-----|-----------|-----------|-----|-----------|-----------|-----------|-----------|
| 廠號名稱      | 永 安 紡 織 公 司                                                                                                                                                                                                                                                                                                                                                                                                                                                                                                                                                                                                                                                                                                                                                                                                                  |           |           |     |           |           |           |           |           |     |           |           |     |           |           |           |           |
| 營業地址      | 總辦事處 上海南京東路六二七號 電話 九〇一一九<br>第一廠 上海楊樹浦西湖路(附設永安印染廠)<br>第二廠 吳淞蘆藻浜<br>第三廠 上海淮安路<br>第四廠 吳淞蘆藻浜<br>第五廠 上海楊樹浦蘭州路                                                                                                                                                                                                                                                                                                                                                                                                                                                                                                                                                                                                                                                                                                                     |           |           |     |           |           |           |           |           |     |           |           |     |           |           |           |           |
| 商品名稱      | 金 城 嘉 禾 大 鵬                                                                                                                                                                                                                                                                                                                                                                                                                                                                                                                                                                                                                                                                                                                                                                                                                  |           |           |     |           |           |           |           |           |     |           |           |     |           |           |           |           |
| 商標名稱      | 棉 紗 棉 線 棉 織 布 疋                                                                                                                                                                                                                                                                                                                                                                                                                                                                                                                                                                                                                                                                                                                                                                                                              |           |           |     |           |           |           |           |           |     |           |           |     |           |           |           |           |
| 廠號名稱      | 民豐紗廠股份有限公司                                                                                                                                                                                                                                                                                                                                                                                                                                                                                                                                                                                                                                                                                                                                                                                                                   |           |           |     |           |           |           |           |           |     |           |           |     |           |           |           |           |
| 營業地址      | 發行所 上海九江路一五〇號七樓<br>武進公園路一五號<br>廠 址 武進小南門外尉史路                                                                                                                                                                                                                                                                                                                                                                                                                                                                                                                                                                                                                                                                                                                                                                                 |           |           |     |           |           |           |           |           |     |           |           |     |           |           |           |           |
| 商品名稱      | 棉 紗 線 棉 坯 布                                                                                                                                                                                                                                                                                                                                                                                                                                                                                                                                                                                                                                                                                                                                                                                                                  |           |           |     |           |           |           |           |           |     |           |           |     |           |           |           |           |
| 商標名稱      | <table border="0" style="width: 100%;"> <tr> <td style="text-align: center;">仙 女</td> <td style="text-align: center;">象 頭</td> <td style="text-align: center;">狗 頭</td> </tr> <tr> <td style="text-align: center;">註冊證 19964</td> <td style="text-align: center;">註冊證 26880</td> <td style="text-align: center;">註冊證 26626</td> </tr> <tr> <td style="text-align: center;">雙 狗 頭</td> <td style="text-align: center;">三 狗 頭</td> <td></td> </tr> <tr> <td style="text-align: center;">註冊證 29471</td> <td style="text-align: center;">註冊證 29472</td> <td></td> </tr> </table>                                                                                                                                                                                                                                                 | 仙 女       | 象 頭       | 狗 頭 | 註冊證 19964 | 註冊證 26880 | 註冊證 26626 | 雙 狗 頭     | 三 狗 頭     |     | 註冊證 29471 | 註冊證 29472 |     |           |           |           |           |
| 仙 女       | 象 頭                                                                                                                                                                                                                                                                                                                                                                                                                                                                                                                                                                                                                                                                                                                                                                                                                          | 狗 頭       |           |     |           |           |           |           |           |     |           |           |     |           |           |           |           |
| 註冊證 19964 | 註冊證 26880                                                                                                                                                                                                                                                                                                                                                                                                                                                                                                                                                                                                                                                                                                                                                                                                                    | 註冊證 26626 |           |     |           |           |           |           |           |     |           |           |     |           |           |           |           |
| 雙 狗 頭     | 三 狗 頭                                                                                                                                                                                                                                                                                                                                                                                                                                                                                                                                                                                                                                                                                                                                                                                                                        |           |           |     |           |           |           |           |           |     |           |           |     |           |           |           |           |
| 註冊證 29471 | 註冊證 29472                                                                                                                                                                                                                                                                                                                                                                                                                                                                                                                                                                                                                                                                                                                                                                                                                    |           |           |     |           |           |           |           |           |     |           |           |     |           |           |           |           |
| 商品名稱      | 布 疋                                                                                                                                                                                                                                                                                                                                                                                                                                                                                                                                                                                                                                                                                                                                                                                                                          |           |           |     |           |           |           |           |           |     |           |           |     |           |           |           |           |
| 商標名稱      | <table border="0" style="width: 100%;"> <tr> <td style="text-align: center;">雙 弟</td> <td style="text-align: center;">雙 妹</td> <td style="text-align: center;">月 圓</td> <td style="text-align: center;">星 光</td> </tr> <tr> <td style="text-align: center;">註冊證 33461</td> <td style="text-align: center;">註冊證 33089</td> <td style="text-align: center;">註冊證 33090</td> <td style="text-align: center;">註冊證 33088</td> </tr> <tr> <td style="text-align: center;">建 設</td> <td style="text-align: center;">新 娘</td> <td style="text-align: center;">新 裝</td> <td style="text-align: center;">愛 神</td> </tr> <tr> <td style="text-align: center;">註冊證 33460</td> <td style="text-align: center;">註冊證 33643</td> <td style="text-align: center;">審定書 26575</td> <td style="text-align: center;">審定書 28727</td> </tr> </table> | 雙 弟       | 雙 妹       | 月 圓 | 星 光       | 註冊證 33461 | 註冊證 33089 | 註冊證 33090 | 註冊證 33088 | 建 設 | 新 娘       | 新 裝       | 愛 神 | 註冊證 33460 | 註冊證 33643 | 審定書 26575 | 審定書 28727 |
| 雙 弟       | 雙 妹                                                                                                                                                                                                                                                                                                                                                                                                                                                                                                                                                                                                                                                                                                                                                                                                                          | 月 圓       | 星 光       |     |           |           |           |           |           |     |           |           |     |           |           |           |           |
| 註冊證 33461 | 註冊證 33089                                                                                                                                                                                                                                                                                                                                                                                                                                                                                                                                                                                                                                                                                                                                                                                                                    | 註冊證 33090 | 註冊證 33088 |     |           |           |           |           |           |     |           |           |     |           |           |           |           |
| 建 設       | 新 娘                                                                                                                                                                                                                                                                                                                                                                                                                                                                                                                                                                                                                                                                                                                                                                                                                          | 新 裝       | 愛 神       |     |           |           |           |           |           |     |           |           |     |           |           |           |           |
| 註冊證 33460 | 註冊證 33643                                                                                                                                                                                                                                                                                                                                                                                                                                                                                                                                                                                                                                                                                                                                                                                                                    | 審定書 26575 | 審定書 28727 |     |           |           |           |           |           |     |           |           |     |           |           |           |           |

廠號名稱

申新第一紡織廠

營業地址

廠址 上海長寧路一八六〇號

電話 二九四九六

營業所 上海江西路四二一號

電話 一九六二〇

商品名稱

棉紗 棉布

商標名稱

紅人鐘

藍人鐘

廠號名稱

申新紡織第二第五廠

營業地址

總管理處 上海江西路四二一號 電話一九六二〇轉接各綫  
 第二廠 上海電報掛號五三九號  
 第五廠 上海電話三三四 三四二三五  
 上海長陽路一三六一號 電話五一九二六

商品名稱

棉紗 棉布

商標名稱

天女散花 童子軍 寶塔

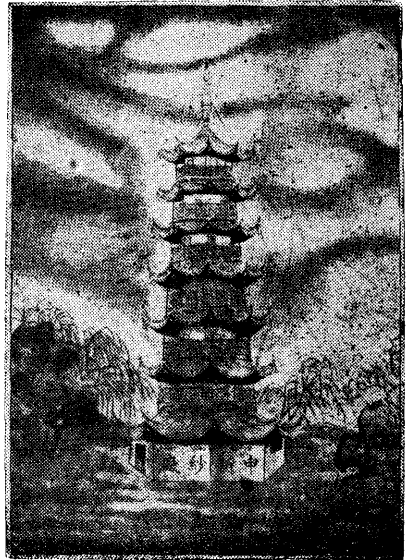
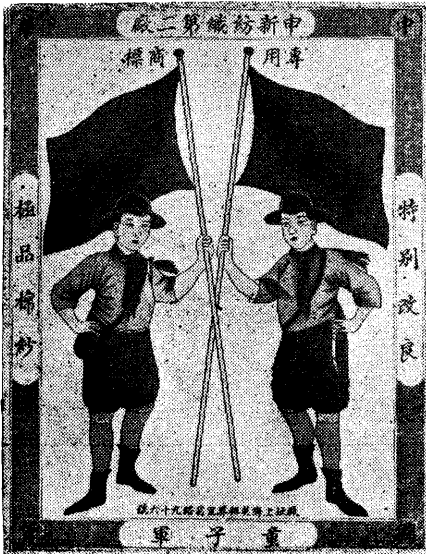

廠號名稱

申新第三紡織公司

營業地址

總公司 上海江西路四二一號  
廠址 無錫西門外六二一號  
電話 錫西門外六二一號  
一五七七四

商品名稱

棉紗 棉布

商標名稱

好做牌 四平蓮

商標彙編 紡織類

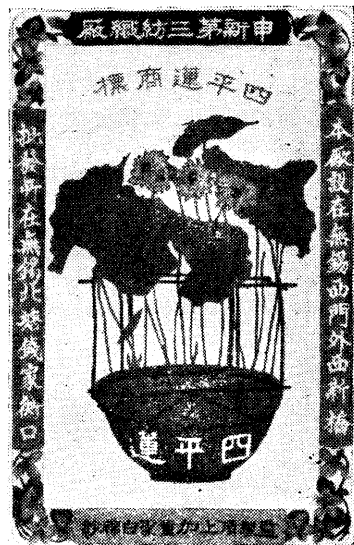

A 八

|      |                                                                  |
|------|------------------------------------------------------------------|
| 廠號名稱 | 申新紡織印染第六廠                                                        |
| 營業地址 | 廠址 上海河間路二九號<br>電話 五一四四二 五二四一九<br>事務所 上海江西路四二一號<br>電話 一九六二〇 一九〇五三 |
| 商品名稱 | 各支棉紗 各種棉布<br>各色印花布                                               |
| 商標名稱 | 雙喜商標                                                             |

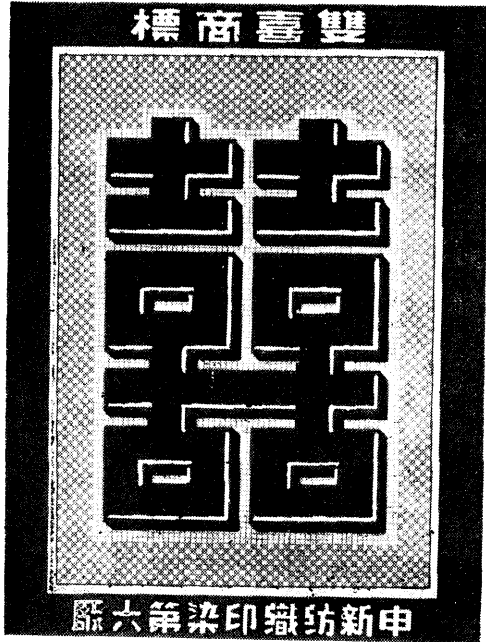



|      |                                                                                                                                                                                                                                                           |     |     |     |     |     |     |     |     |   |   |
|------|-----------------------------------------------------------------------------------------------------------------------------------------------------------------------------------------------------------------------------------------------------------|-----|-----|-----|-----|-----|-----|-----|-----|---|---|
| 廠號名稱 | 申新紡織第九廠                                                                                                                                                                                                                                                   |     |     |     |     |     |     |     |     |   |   |
| 營業地址 | 廠址 上海澳門路一四號<br>營業所 上海江西路四二一號                                                                                                                                                                                                                              |     |     |     |     |     |     |     |     |   |   |
| 商品名稱 | 棉紗                      棉布                                                                                                                                                                                                                                |     |     |     |     |     |     |     |     |   |   |
| 商標名稱 | <table border="0" style="width: 100%; text-align: center;"> <tr> <td>得利圖</td> <td>紅團龍</td> </tr> <tr> <td>紅雙馬</td> <td>紫雙馬</td> </tr> <tr> <td>藍雙馬</td> <td>黃雙馬</td> </tr> <tr> <td>綠雙馬</td> <td>金雙馬</td> </tr> <tr> <td>富</td> <td>貴</td> </tr> </table> | 得利圖 | 紅團龍 | 紅雙馬 | 紫雙馬 | 藍雙馬 | 黃雙馬 | 綠雙馬 | 金雙馬 | 富 | 貴 |
| 得利圖  | 紅團龍                                                                                                                                                                                                                                                       |     |     |     |     |     |     |     |     |   |   |
| 紅雙馬  | 紫雙馬                                                                                                                                                                                                                                                       |     |     |     |     |     |     |     |     |   |   |
| 藍雙馬  | 黃雙馬                                                                                                                                                                                                                                                       |     |     |     |     |     |     |     |     |   |   |
| 綠雙馬  | 金雙馬                                                                                                                                                                                                                                                       |     |     |     |     |     |     |     |     |   |   |
| 富    | 貴                                                                                                                                                                                                                                                         |     |     |     |     |     |     |     |     |   |   |



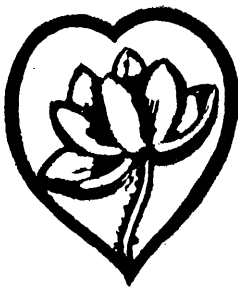

|      |                                                                                                                          |
|------|--------------------------------------------------------------------------------------------------------------------------|
| 廠號名稱 | <b>安達紡織公司</b>                                                                                                            |
| 營業地址 | 廠址 上海南京西路(靜安寺路)一四八六號<br>電話 三九七一七<br>事務所 上海寧波路一八〇號<br>電話 九五八二二<br>電報掛號 〇〇七九                                               |
| 商品名稱 | 各支棉紗 各種布疋                                                                                                                |
| 商標名稱 | <div data-bbox="483 1302 1017 1506" style="border: 1px solid black; padding: 10px; text-align: center;"><b>飛 虎</b></div> |

|      |                                                              |                                                                                      |
|------|--------------------------------------------------------------|--------------------------------------------------------------------------------------|
| 廠號名稱 | <b>杭州第一紗廠</b>                                                |                                                                                      |
| 營業地址 | 廠址 杭州拱宸橋<br>管理處 杭州勞動路<br>總公司 上海虎丘路一三一號二樓                     |                                                                                      |
| 商品名稱 | 毛巾 棉紗 布疋                                                     |                                                                                      |
| 商標名稱 | 三角亭 六和塔 三潭印月                                                 |                                                                                      |
| 廠號名稱 | <b>長安紡織廠</b>                                                 |                                                                                      |
| 營業地址 | 廠址 杭州馬坡巷<br>總公司 上海虎丘路一三一號二樓                                  |                                                                                      |
| 商品名稱 | 各支棉紗                                                         |                                                                                      |
| 商標名稱 | 智標塔                                                          |                                                                                      |
| 廠號名稱 | <b>和新紗廠</b>                                                  |   |
| 營業地址 | 總管理處 上海中正東路一一〇號二樓<br>電話 一一一三三三<br>一 廠 上海平涼路八二三號<br>二 廠 浦東周家渡 |                                                                                      |
| 商品名稱 | 棉 紗                                                          |                                                                                      |
| 商標名稱 | 荷 心                                                          |                                                                                      |
| 廠號名稱 | <b>和豐紗廠</b>                                                  |  |
| 營業地址 | 廠址 寧波江東<br>營業所 上海天津路惠中銀行三樓                                   |                                                                                      |
| 商品名稱 | 棉 紗                                                          |                                                                                      |
| 商標名稱 | 紅 荷 蜂                                                        |                                                                                      |

|      |                                                                                      |     |
|------|--------------------------------------------------------------------------------------|-----|
| 廠號名稱 | <b>恒大新記紡織廠股份有限公司</b>                                                                 |     |
| 營業地址 | 廠址 上海市浦東楊思橋南街二六一號 電話(〇二)七四〇四八<br>營業所 上海中正東路二六〇號四樓四四七室 電話 一九八二六                       |     |
| 商品名稱 | 棉 紗                                                                                  | 棉 布 |
| 商標名稱 | 彩飛機 飛機 成功                                                                            | 飛 機 |
| 廠號名稱 | <b>恆豐紡織公司</b>                                                                        |     |
| 營業地址 | 廠址 上海楊樹浦許昌路一至五號<br>營業所 上海甯波路四四六弄五號                                                   |     |
| 商品名稱 | 棉 紗                                                                                  | 棉 布 |
| 商標名稱 | 富貴牌                                                                                  | 五鶴牌 |
| 廠號名稱 | <b>振新紡織股份有限公司</b>                                                                    |     |
| 營業地址 | 廠址 無錫西門外太保墩<br>營業所 上海四川中路六二〇號四樓                                                      |     |
| 商品名稱 | 棉 紗 棉 布                                                                              |     |
| 商標名稱 | 球鶴 同利 團鶴 晨鷄                                                                          |     |
|      |  |     |
| 廠號名稱 | <b>啓新紗廠</b>                                                                          |     |
| 營業地址 | 廠址 上海長寧路一九四〇號<br>營業所 上海江西路四〇六號四一四室                                                   |     |
| 商品名稱 | 棉 紗                                                                                  |     |
| 商標名稱 | 吉 象 月 兔                                                                              |     |

|      |                   |
|------|-------------------|
| 廠號名稱 | 泰山紡織股份有限公司        |
| 營業地址 | 上海寧波路三四九號 電話九六五七三 |
| 商品名稱 | 棉 紗               |
| 商標名稱 | 鴻 福 牌             |

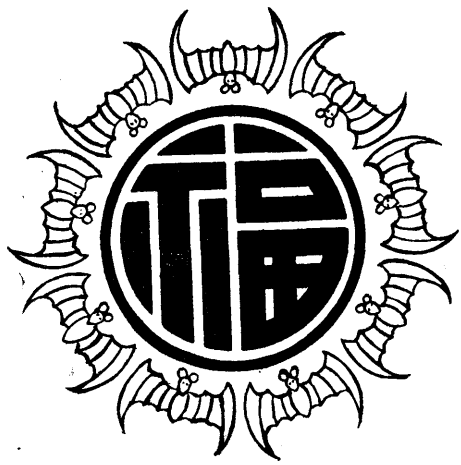

鴻  
福  
牌



|      |                                                        |
|------|--------------------------------------------------------|
| 廠號名稱 | 蘇綸紡織印染股份有限公司                                           |
| 營業地址 | 製造廠 蘇州盤門外裕棠橋 電話 一八九 八二五<br>事務所 上海江西路四五一號 電話一〇五九一 一八八七九 |
| 商品名稱 | 棉 紗 細 布                                                |
| 商標名稱 | 天官牌 神鷹牌                                                |



蘇綸紡織廠棉布商標

|      |                                                                                |                                                                                  |                                                                                     |
|------|--------------------------------------------------------------------------------|----------------------------------------------------------------------------------|-------------------------------------------------------------------------------------|
| 廠號名稱 | <b>華申紗廠</b>                                                                    |  |    |
| 營業地址 | 廠址 浦東大團鎮<br>發行所 上海中正路<br>一四七號五一八室                                              |                                                                                  |                                                                                     |
| 商品名稱 | 棉 紗                                                                            |                                                                                  |                                                                                     |
| 商標名稱 | 海龍 大聖                                                                          |                                                                                  |                                                                                     |
| 廠號名稱 | <b>華澄紗廠</b>                                                                    |                                                                                  |                                                                                     |
| 營業地址 | 廠址 上海極司非爾路四八二弄六〇號<br>事務所 上海天津路二三八弄四號 電話 九六五四九                                  |                                                                                  |                                                                                     |
| 商品名稱 | 棉紗 棉布                                                                          |                                                                                  |                                                                                     |
| 商標名稱 | 寰 球                                                                            |                                                                                  |                                                                                     |
| 廠號名稱 | <b>華豐和記織布廠</b>                                                                 |                                                                                  |                                                                                     |
| 營業地址 | 管理處 中正東路中匯大樓二二九號<br>電話 八三九二一<br>電報掛號(媽)一二八九<br>製造廠 上海西康路一五二一弄二八<br>九號 電話 三九五六一 |                                                                                  |  |
| 商品名稱 | 細平布 細斜紋                                                                        |                                                                                  |                                                                                     |
| 商標名稱 | 荷 蜂 牌                                                                          |                                                                                  |                                                                                     |
| 廠號名稱 | <b>新 生 紗 廠</b>                                                                 |                                                                                  |                                                                                     |
| 營業地址 | 廠址 上海歸化路七四八號 電話三九九〇七——九<br>事務所 上海江西路四五—號二〇八室 電話一九一〇六 一九一八〇                     |                                                                                  |                                                                                     |
| 商品名稱 | 棉 紗                                                                            |                                                                                  |                                                                                     |
| 商標名稱 | 金虎牌 紅卍虎牌                                                                       |                                                                                  |                                                                                     |

|                                                                                                                                                                             |                             |
|-----------------------------------------------------------------------------------------------------------------------------------------------------------------------------|-----------------------------|
| 廠號名稱                                                                                                                                                                        | 裕中紗廠                        |
| 營業地址                                                                                                                                                                        | 總管理處 上海江西路四二一號<br>廠址 蕪湖陶溝一號 |
| <p style="text-align: center;">廿支棉紗                      十支棉紗</p> <p style="text-align: center;">三                      多                      四                      喜</p> |                             |

|      |                               |        |            |     |          |                    |     |
|------|-------------------------------|--------|------------|-----|----------|--------------------|-----|
| 廠號名稱 | 無錫廣裕紡織公司                      |        |            |     |          |                    |     |
| 營業地址 | 廠址 無錫西門外迎龍橋<br>辦事處 上海天津路五一弄七號 |        |            |     |          |                    |     |
| 商品名稱 | 12磅<br>9磅                     | 10磅細平布 | 13磅<br>16磅 | 粗平布 | 12<br>16 | 粗細斜紋<br>13磅<br>16磅 | 白絨布 |
| 商標名稱 | 耕漁圖      玉蘭圖                  |        |            |     |          |                    |     |

耕漁圖



玉蘭圖

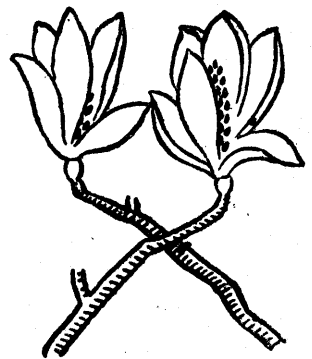

|         |                                                  |
|---------|--------------------------------------------------|
| 廠 號 名 稱 | 德 和 紡 織 廠                                        |
| 營 業 地 址 | 管理處 上海中央路二四號四一一至二室<br>電話 一〇〇八一<br>廠 址 上海西光復路五一號A |
| 商 品 名 稱 | 各 支 棉 紗<br>細 布 粗 布 斜 紋 卡 其<br>嗶 嘰 等 布 疋          |
| 商 標 名 稱 | 犀 牛 牌 (Rhinoceros)                               |

# 牌 牛 犀

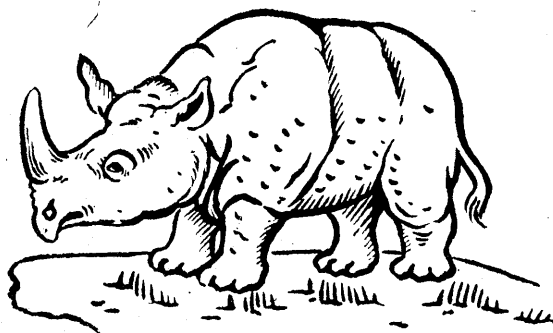

|      |                                                                                          |  |
|------|------------------------------------------------------------------------------------------|--|
| 廠號名稱 | <b>鼎 鑫 紗 廠</b>                                                                           |  |
| 營業地址 | 廠 址 上海閘北西光復路三六號<br>電話(〇二)六二〇一九 六一三八七<br>總公司 上海漢池路九七號 電話 一四六六五                            |  |
| 商品名稱 | 棉 紗                                                                                      |  |
| 商標名稱 | 三 羊 三 友                                                                                  |  |
| 廠號名稱 | <b>榮 豐 紡 織 廠 股 份 有 限 公 司</b>                                                             |  |
| 營業地址 | 事務所 上海天津路二三八號 電話 九八三二二——四(四線)<br>一 廠 上海中正西路七四號 電話 二一六八八 二二九六四<br>二 廠 上海華德路一三八二號 電話 五〇三九九 |  |
| 商品名稱 | 粗細棉紗 紗線坯布 加工布疋                                                                           |  |
| 商標名稱 | 金橋 銀橋 熊蜂 長虹                                                                              |  |
| 廠號名稱 | <b>德 豐 紡 織 公 司</b>                                                                       |  |
| 營業地址 | 廠 址 上海康定路一一二〇號<br>營業所 上海漢口路一一〇號四樓                                                        |  |
| 商品名稱 | 各支棉紗 六支棉紗 棉毛織品                                                                           |  |
| 商標名稱 | 金 雙 獅 藍 雙 獅 獅 月 牌                                                                        |  |
| 廠號名稱 | <b>寶 豐 紡 織 廠 股 份 有 限 公 司</b>                                                             |  |
| 營業地址 | 廠 址 上海閘北滬太路顧村鎮<br>營業所 上海白克路大通里六號<br>電話 三六一四〇                                             |  |
| 商品名稱 | 棉 紗                                                                                      |  |
| 商標名稱 | 寶 豐                                                                                      |  |





信大祥 泰記 五金號

SING DAH ZIANG METAL CO.

(TAI KEE)

653-655 Peking Road (Eastern)

Tel. 95263

Dealers & Importers

Sheep & Calf Roller Skin, Textile Sundries,  
Machinery, Iron & Steel Products.

巨額存貨  
薄利供應

主要業務

大礦路工機鋼紡  
小油礦器具鐵織  
五金油器材儀用原附  
漆料器件料件

紡廠皮棍用  
小牛皮  
小羊皮  
大牽伸車用  
白牛皮  
皮

上海北京東路六五三至六五五號

電話 九五二六三

|                                                                                   |                                                                                        |
|-----------------------------------------------------------------------------------|----------------------------------------------------------------------------------------|
| 廠號稱名                                                                              | 立豐綿毛紡織廠                                                                                |
| 營業地址                                                                              | 上海延平路一七五弄二九二號<br>上海天津路五〇號二樓七號<br>電話 三〇四三五<br>一一三八八                                     |
| 商品名稱                                                                              | 棉 紗                                                                                    |
| 商標名稱                                                                              | 順風牌                                                                                    |
|  |                                                                                        |
| 廠號名稱                                                                              | 合豐企業公司紡織廠                                                                              |
| 營業地址                                                                              | 總管理處 上海江西路四二一號<br>電話 一五七七四<br>紡 廠 上海康腦脫路一〇〇號<br>電話 二三二四〇<br>織 廠 上海徐家匯路三〇二號<br>電話 七六六八五 |
| 商品名稱                                                                              | 棉 紗 棉 布                                                                                |
| 商標名稱                                                                              | 合 豐                                                                                    |

# 中國紡織工程股份有限公司

## THE CHINA TEXTILE ENGINEERING CORP.

經銷各種紡織機器，附件，棉花及羊毛原料獨家經理英國名廠如下

### Sole Agents in China

棉，毛，麻紡織整理機器

#### TEXTILE MACHINERIES.

J. & T. BOYD, LTD.

Worsted Spinning Machinery

全套精毛紡紗機器

H. R. CARTER & SON.

Jute, Linen, Ramie Machinery

各種麻紡機器

JOHN T. HARDAKER, LTD.

Jacquards & etc.

提花機

THOMAS HOLT LTD.

Chiese, Winders, Warping, Rayon Sizing

筒子車，經紗車及漿紗車等

ROBERT GROGGINS LTD.

Cotton looms

各種布機

HATTERSLEY PICKARD & CO.

Automatic Hydraulic Pressing Machines

自動壓呢機

J. & H. SCHOFIELD, (T. M.) LTD.

Cotton Spinning Machinery

全套棉紡機器

SELLERS & Co. (Hudd.) LTD.

Woollen and Worster Finishing Machines

呢絨啤機整理機器

WILLIAM TATHAM LTD.

Complete Cotton Waste, Wool'en, Hat-making

廢花紡紗機，毛紡機，製帽機及石棉機

WESTON (Engineers) LTD.

Weft Winders

經紗車

機器附件及紡織用品

#### TEXTILE ACCESSORIES:

BANCROFT SHUTTLES, LTD.

Shuttles, Bobbins, Reeds and Hields

梭子，筒管，鋼筵及鋼絲綜等

THE BRITISH PICKER CO., LTD.

Loom Pickers

牛結

HORACE GREEN & CO., LTD.

Motors

馬達

THOMAS HARDMAN & SONS, LTD.

Roller Cloth, Clearer Cloth Sizing Flannel

and Paper Felt.

白呢，長毛絨，漿紗絨及造紙毛毯等

SAMUEL LAW and SONS

Card Clothing

各種棉毛鋼絲針布

HARDING, RHODES & CO., LTD.

Machine Pins

各種梳毛針

RICHARD ENGLAND LTD.

Calender Powls

整理機器滾筒

STOWACA FIBRE & CAN CO., LTD.

Card Cans

棉條筒

CHARLES WALKER & CO., LTD.

Roller Skin, Calf Skin, Leather Apron, Lea-

ther Belting "BETA"

皮帶，羊皮，牛皮，大牽伸皮及打梭皮帶等

JOSEPH TATHAM & Co., LTD.

Spinning & Weaving Machine Parts

紡織機器小零件

紡織原料

#### TEXTILE RAW MATERIALS

FITTON & SONS

Shoddies

各種廢毛

FRANCIS WILLEY (Topmakers) LTD.

7 Mills Combined such as Airedale Combing Co., Ltd., etc.

Wool Tops.

毛條

KILNER BROTHERS

Woollen Yarns

粗毛線

CHRISTOPHER WAUD & CO., LTD.

5 Mills Combined such as Jeremiah Ambler & Sons, Ltd., etc.

Worsted Yarns

細毛線

呢絨啤機

#### WOOLLEN & WORSTED PIECE GOODS:

GIBSON & LUNGAIR LTD.

Woollen Piece Goods

呢絨大衣呢

EDWIN WALKER & CO., LTD.

Worsted Piece Goods

啤機及花呢

上海江西路四五二號

電報掛號 **TEXENGINER**  
一九八五

郵政信箱五六一

**HONGKONG OFFICE**  
ROOM 405 A  
5 Des Voeux Road  
Telg. "CHINATEX"

香港分公司

德輔道中五號中天行405A

LONDON OFFICE: 英國倫敦辦事處

2 Caxton Street, Westminster, London S. W. I.

商標彙編紡織類

A  
二  
三

電話 { 一八〇九〇  
一〇二二〇

|      |                                                                                  |  |
|------|----------------------------------------------------------------------------------|--|
| 廠號名稱 | <b>大 生 紡 織 公 司</b>                                                               |  |
| 營業地址 | 總管理處 上海南京路保安坊<br>電話 九四九四〇 九四〇二六<br>第一紡織公司 一廠南通唐家閘<br>第三紡織公司 廠址江蘇海門常樂鎮<br>副廠南通江家橋 |  |
| 商品名稱 | 棉 紗 棉 布                                                                          |  |
| 商標名稱 | 紅魁星 孔雀 青龍 金魁星 三星<br>雙龍 彩魁星 電車 雲龍                                                 |  |
| 廠號名稱 | <b>信 和 紗 廠</b>                                                                   |  |
| 營業地址 | 廠址 上海莫干山路六〇號 電話 三九六五三<br>營業所 上海博物院路八八號 電話 一七八四〇                                  |  |
| 商品名稱 | 棉 紗 棉 布                                                                          |  |
| 商標名稱 | 五子 九魚 松鹿 雙牛                                                                      |  |
| 廠號名稱 | <b>崇 信 紡 織 股 份 有 限 公 司</b>                                                       |  |
| 營業地址 | 廠址 上海西光復路談家渡一號 電話(〇二)八二六〇四——五<br>營業所 上海寧波路二〇號 電話 一五六九六——七                        |  |
| 商品名稱 | 各支棉紗 被單毛巾 細布                                                                     |  |
| 商標名稱 | 大發牌                                                                              |  |
| 廠號名稱 | <b>富 安 紡 織 股 份 有 限 公 司</b>                                                       |  |
| 營業地址 | 廠址 崇明南堡鎮<br>營業所 上海北京路二八〇號 電話 一三三五九                                               |  |
| 商品名稱 | 各支棉紗                                                                             |  |
| 商標名稱 | 金塔 鷹球                                                                            |  |

# 天 元 實 業 公 司

註 冊 商 標

商 標 彙 編 紡 織 類

營 業 所  
上 海 匯 豐 大 樓 三 四 四 號



廠 址 無 錫 西 門 外 夾 城 裏

註 冊 證 4 2 5 9 7  
4 2 9 3 3  
4 5 2 8 7

註 冊 證 4 2 5 9 8  
4 2 5 3 4  
4 5 2 8 8

麻 葛      麻 織 疋 頭      棉 紗      棉 織 疋 頭      毛 綫

上 海 市 商 會 出 版

商 業 月 報 社 編 印

## 紡 織 工 業

## 紡 織 工 業

全 書 都 四 百 餘 頁 精 裝 一 大 冊

選 材 精 審  
資 料 宏 富



上 海 市 商 會 出 版      商 業 月 報 社 編 輯

發 行 者 上 海 市 商 會 商 業 月 報 社



商  
標  
彙  
編  
  
紡  
織  
類

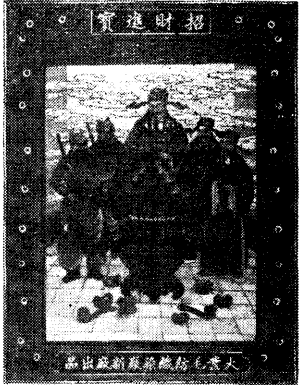

|                                                                                   |                 |                         |
|-----------------------------------------------------------------------------------|-----------------|-------------------------|
| 廠號名稱                                                                              | <b>大光明毛紡織染廠</b> |                         |
| 營業地址                                                                              | 廠址 上海澳門路六五號     | 營業所 上海河南中路一五五號 電話 九七二九九 |
| 商品名稱                                                                              | 各種呢絨疋頭          |                         |
| 商標名稱                                                                              | 彌陀佛             |                         |
|  |                 |                         |

|      |                                             |                                                                                     |
|------|---------------------------------------------|-------------------------------------------------------------------------------------|
| 廠號名稱 | <b>大陸毛紡織染公司</b>                             |  |
| 營業地址 | 廠址 上海新會路二九五號<br>營業所 上海中正東路三九號三樓<br>電話 八七〇一七 |                                                                                     |
| 商品名稱 | 毛織疋頭                                        |                                                                                     |
| 商標名稱 | 一本萬利 富貴榮華                                   |                                                                                     |

|      |                                                              |                                                                                      |
|------|--------------------------------------------------------------|--------------------------------------------------------------------------------------|
| 廠號名稱 | <b>大業毛紡織染廠<br/>股份有限公司</b>                                    |  |
| 營業地址 | 廠址 上海江蘇路南曹家宅八六號<br>電話 二三六一〇<br>營業所 上海北京東路三一六弄一六號<br>電話 一一八五六 |                                                                                      |
| 商品名稱 | 毛織品疋頭                                                        |                                                                                      |
| 商標名稱 | 招財進寶 醒獅圖<br>註冊證 39914 註冊證 39769                              |                                                                                      |

B  
一

|      |                                                         |  |                                                                                                    |
|------|---------------------------------------------------------|--|----------------------------------------------------------------------------------------------------|
| 廠號名稱 | <b>大華毛織股份有限公司</b>                                       |  |  <p>註冊證 34789</p> |
| 營業地址 | 廠址 上海迪化南路三九六弄三三號<br>營業所 上海南京東路三七四弄一五號<br>電話 九三六〇〇       |  |                                                                                                    |
| 商品名稱 | 毛織 疋頭                                                   |  |                                                                                                    |
| 商標名稱 | 牧羊圖 金羊牌                                                 |  |                                                                                                    |
| 廠號名稱 | <b>大達織造廠股份有限公司</b>                                      |  |                  |
| 營業地址 | 廠址 上海康定路三六七弄四至六號<br>營業所 上海山東中路二二七弄二〇號<br>電話 九六一九四       |  |                                                                                                    |
| 商品名稱 | 駱駝絨                                                     |  |                                                                                                    |
| 商標名稱 | 壽鶴牌 註冊證 19939<br>飛機牌 註冊證 25237                          |  |                                                                                                    |
| 廠號名稱 | <b>大緯毛織廠</b>                                            |  |                |
| 營業地址 | 廠址 上海峨嵋路三六六弄五七號<br>營業所 上海天津路五福弄八七號<br>電話 九四二三八          |  |                                                                                                    |
| 商品名稱 | 駱駝絨                                                     |  |                                                                                                    |
| 商標名稱 | 蜂王圖                                                     |  |                                                                                                    |
| 廠號號名 | <b>洪盛毛紡染織廠</b>                                          |  |                                                                                                    |
| 營業業址 | 廠址 上海康定路五弄二六號<br>營業所 上海北京東路一三七號<br>電話 六二四三五<br>電話 一六一七二 |  |                                                                                                    |
| 商品名稱 | 毛織品及西服裏襯                                                |  |                                                                                                    |
| 商標名稱 | 錢字                                                      |  |                                                                                                    |

|      |                                   |                                                                                      |
|------|-----------------------------------|--------------------------------------------------------------------------------------|
| 廠號名稱 | 上海毛絨紡織廠                           |                                                                                      |
| 營業地址 | 上海虎丘路八八號 電話 一九一一二                 |                                                                                      |
| 商品名稱 | 毛絨線                               |                                                                                      |
| 商標名稱 | 雙貓牌 小囡牌                           |                                                                                      |
| 廠號名稱 | 上海立新織造廠                           |    |
| 營業地址 | 上海開封路一六四弄三二號<br>電話 四六四一三          |                                                                                      |
| 商品名稱 | 駱駝絨                               |                                                                                      |
| 商標名稱 | 駝鳥牌                               |                                                                                      |
| 廠號名稱 | 上海裕民毛絨線廠                          |                                                                                      |
| 營業地址 | 上海興聖街四〇至四四號 電話 八一六九三              |                                                                                      |
| 商品名稱 | 毛絨線                               |                                                                                      |
| 商標名稱 | 地球牌 雙洋牌                           |                                                                                      |
| 廠號名稱 | 天福駝絨廠                             |  |
| 營業地址 | 廠址 上海北江西路更富里三號<br>營業所 上海天津路三五七弄八號 |                                                                                      |
| 商品名稱 | 駱駝絨                               |                                                                                      |
| 商標名稱 | 牧羊圖                               |                                                                                      |



|      |                                    |
|------|------------------------------------|
| 廠號名稱 | <b>天翔駝絨織造廠</b>                     |
| 營業地址 | 上海徐家匯路三四三號<br>電話 七二八七二 電報掛號 八五三二   |
| 商品名稱 | 駱駝絨                                |
| 商標名稱 | 無敵牌 蜜蜂牌 獨鶴牌 仙鶴牌<br>現代牌 燕子牌 金駝牌 標準牌 |

**無敵牌**

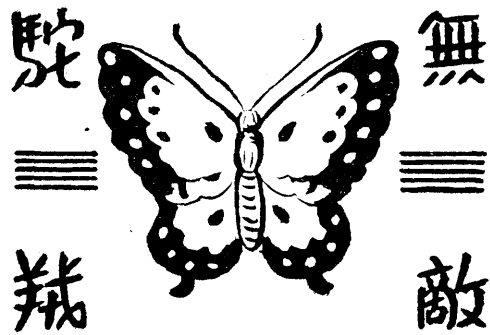

註冊證 19680

**獨鶴牌**



註冊證 19681

商標彙編  
紡織類

|      |                         |
|------|-------------------------|
| 廠號名稱 | 元豐毛紡織染公司                |
| 營業地址 | 上海北京東路三五六號五〇八室 電話 九一八七四 |
| 商品名稱 | 毛織品 疋 頭                 |
| 商標名稱 | 飛 馬 月 兔                 |



|      |                                  |
|------|----------------------------------|
| 廠號名稱 | 兄 弟 毛 織 廠                        |
| 營業地址 | 廠 址 上海大西路汪家弄<br>事務所 上海南京西路七〇弄一四號 |
| 商品名稱 | 圍 巾 府 綢 羊 毛 呢                    |
| 商標名稱 | 鵲球牌 姊妹進寶圖                        |



|         |                               |
|---------|-------------------------------|
| 廠 號 名 稱 | 民治紡織染廠股份有限公司                  |
| 營 業 地 址 | 廠 址 上海楊樹浦軍工路<br>營業處 上海九江路二八四號 |
| 商 品 名 稱 | 毛 線                           |

|                  |                         |
|------------------|-------------------------|
| 商<br>標<br>名<br>稱 | 和 熊 健<br>平 貓 美<br>牌 牌 牌 |
|------------------|-------------------------|

B  
五

廠號名稱

協新毛紡織染公司

營業地址

廠址 上海江甯路四〇〇弄八二號  
無錫麗新路  
營業所 上海江西中路三和里四九號

商品名稱

毛紗·毛線·疋頭等



商標名稱

三陽開泰 五福臨門 萬寶聚來 雙金雞  
福祿壽禧 同心永愛 萬年鴻運



商標彙編  
紡織類

B  
六

|      |                                                 |                                                                                      |
|------|-------------------------------------------------|--------------------------------------------------------------------------------------|
| 廠號名稱 | 光大毛織廠                                           |                                                                                      |
| 營業地址 | 上海南京路四二二號二樓一室 電話 九七七八一                          |                                                                                      |
| 商品名稱 | 呢絨疋頭                                            |                                                                                      |
| 商標名稱 | 博士牌                                             |                                                                                      |
| 廠號名稱 | 安樂紡織廠股份有限公司                                     |                                                                                      |
| 營業地址 | 上海寧波路四三九弄一號<br>電話 九一八七九 九三七三六                   |                                                                                      |
| 商品名稱 | 毛絨線 呢絨疋頭                                        |                                                                                      |
| 商標名稱 | 英雄 美女 金錢 國慶 安樂宮                                 |                                                                                      |
| 廠號名稱 | 美新毛織廠                                           |   |
| 營業地址 | 廠址 上海南市方斜路一〇四弄一〇號<br>營業所 上海重慶南路八號<br>電話 八二六七八   |                                                                                      |
| 商品名稱 | 馬海絨 長毛絨                                         |                                                                                      |
| 商標名稱 | 金駝牌                                             |                                                                                      |
| 廠號名稱 | 美綸毛紡織染廠                                         |  |
| 營業地址 | 廠址 上海長寧路二九六弄一四〇號<br>營業所 上海江西路三七四號七號<br>電話 一〇三三七 |                                                                                      |
| 商品名稱 | 棉·毛·織物疋頭                                        |                                                                                      |
| 商標名稱 | 聖誕老人                                            |                                                                                      |

廠號名稱

華綸毛紡織染股份有限公司

營業地址

廠址 上海西康路八二三六號  
電話 上海北京路一〇一五九號  
營業所 上海北平路一八八六九號

商品名稱

花呢 直貢呢 凡立丁 嗒維呢 女色呢  
嗶嘰 華達呢 派立司 法蘭絨 其他等

商標名稱

交通牌 金城牌 財神元寶



商標彙編 紡織類

商標彙編 紡織類

|       |                                          |                                     |
|-------|------------------------------------------|-------------------------------------|
| 廠號名稱  | 華豐毛絨廠                                    |                                     |
| 營業地址  | 營業所 上海河南路一五五號<br>總廠 上海黃興路<br>分廠 上海臨青路六六號 | 電話 九七二九九                            |
| 商品名稱  | 毛線 呢絨                                    |                                     |
| 商標名稱  | 長城牌 力士牌 白馬牌 金星牌 鳴羊牌 金龍牌 金獅牌              |                                     |
| 審定書號碼 | 46688                                    | 46689 46691 46690 46686 48142 48141 |



|      |                            |  |
|------|----------------------------|--|
| 廠號名稱 | 經綸勝記毛織廠                    |  |
| 營業地址 | 上海六合路一一七弄四號<br>上海開封路二〇六弄八號 |  |
| 商品名稱 | 花素駱駝絨                      |  |
| 商標名稱 | 飛熊牌 猴王牌 松鼠牌                |  |



註冊證 23420



註冊證 34250



註冊證 24249

B 九

|      |              |
|------|--------------|
| 廠號名稱 | 章華毛絨紡織股份有限公司 |
| 營業地址 | 上海廣東路二三四號    |
| 商品名稱 | 呢絨疋頭         |
| 商標名稱 | 綿羊頭          |

章



華

|      |                    |
|------|--------------------|
| 廠號名稱 | 華東泰記棉毛織造廠          |
| 營業地址 | 上海曲阜路一四八至一五六號      |
| 商品名稱 | 駱駝絨 府綢 嗶嘰 線呢       |
| 商標名稱 | 泰山圖                |
| 廠號名稱 | 寅豐毛紡織染廠有限公司        |
| 營業地址 | 上海江西路四二一號 電話 一二六四六 |
| 商品名稱 | 呢絨疋頭               |
| 商標名稱 | 財神虎                |

商  
標  
彙  
編  
紡  
織  
類

廠號名稱

達成毛紡織染廠

營業地址

廠址 上海魯班路三三〇號  
營業所 上海寧波路一二〇弄二二號

商品名稱



毛織品

商標名稱

狗頭牌





|      |                                                |                                                                                                     |
|------|------------------------------------------------|-----------------------------------------------------------------------------------------------------|
| 廠號名稱 | 新華毛織廠                                          |  <p>註冊證 48222</p>  |
| 營業地址 | 上海成都北路九六一弄三六號                                  |                                                                                                     |
| 商品名稱 | 駱駝絨                                            |                                                                                                     |
| 商標名稱 | 皇后牌                                            |                                                                                                     |
| 廠號名稱 | 潤豐毛紡織染廠                                        |  <p>註冊證 35727</p> |
| 營業地址 | 廠址 上海愚園路一三三九號後<br>營業所 上海中正東路二七四號三樓<br>電話 一六七二五 |                                                                                                     |
| 商品名稱 | 各類呢絨                                           |                                                                                                     |
| 商標名稱 | 大吉羊                                            |                                                                                                     |
| 廠號名稱 | 緯綸泰記毛織廠<br>股份有限公司                              |                  |
| 營業地址 | 廠址 上海東餘杭路一一一〇號<br>營業所 上海湖北路二一弄一二號              |                                                                                                     |
| 商品名稱 | 駱駝絨及各種毛織品                                      |                                                                                                     |
| 商標名稱 | 老虎圖 三貓圖<br>註冊證 3568 審定書 7383                   |                                                                                                     |
| 廠號名稱 | 精益棉毛織染廠                                        | B<br>二<br>三                                                                                         |
| 營業地址 | 上海派克路一〇七弄八六號 電話 三七六五二                          |                                                                                                     |
| 商品名稱 | 駱駝絨                                            |                                                                                                     |
| 商標名稱 | 金牛牌                                            |                                                                                                     |

|      |                             |           |           |           |
|------|-----------------------------|-----------|-----------|-----------|
| 廠號名稱 | 九如染織廠                       |           |           |           |
| 營業地址 | 廠址 江陰南門外平冠橋<br>營業所 上海無錫路三八號 |           |           |           |
| 商品名稱 | 棉布疋頭                        |           |           |           |
| 商標名稱 | 九如圖<br>金牌                   | 金九如<br>銀牌 | 銀九如<br>紅牌 | 紅九如<br>老牌 |



審定書 四二四六一



註冊證 三五二九〇

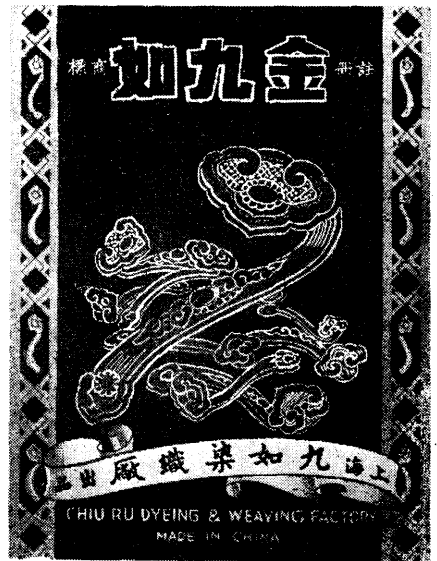

審定書 四二四六四

銀九如 審定書 四二四六三  
紅九如 審定書 四二四六二

廠號名稱

九如染織廠



審定書 四二四六五



審定書 四三九三八

紅牌 審定書 四三九四〇  
 銀牌 審定書 四三九三九

商標彙編 紡織類

廠號名稱

九恆潮記布號

營業地址

上海福建南路七六號

商品名稱

棉布疋頭

商標名稱

虎王 勤讀圖



C 二

|      |                                                                          |  |
|------|--------------------------------------------------------------------------|--|
| 廠號名稱 | <b>九豐染織廠</b>                                                             |  |
| 營業地址 | 廠址 上海星加坡路五四號<br>營業所 上海南無錫路一二六號                                           |  |
| 商品名稱 | 棉織疋頭 棉紗                                                                  |  |
| 商標名稱 | 豐裕圖 七重天彩圖 駱駝牌 九蜂圖                                                        |  |
| 廠號名稱 | <b>久昌棉布號</b>                                                             |  |
| 營業地址 | 上海福建南路卜鄰里一八號<br>電話 八六三六九                                                 |  |
| 商品名稱 | 棉布疋頭                                                                     |  |
| 商標名稱 | 九獐圖                                                                      |  |
| 廠號名稱 | <b>大中織造廠</b>                                                             |  |
| 營業地址 | 營業所 上海泗涇路二八號<br>電話 九三一五<br>一廠 上海虹橋路三一一號<br>二廠 上海徐家匯路一一四九號<br>三廠 上海法華鎮祠堂橋 |  |
| 商品名稱 | 布疋                                                                       |  |
| 商標名稱 | 大中 大鐘圖                                                                   |  |
| 廠號名稱 | <b>大福棉布號</b>                                                             |  |
| 營業地址 | 上海北無錫路四六弄七號                                                              |  |
| 商品名稱 | 棉布疋頭                                                                     |  |
| 商標名稱 | 大福圖 彩石磯 江南名山                                                             |  |

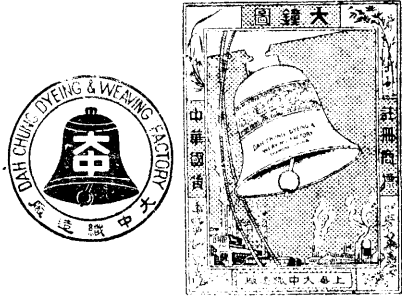

廠號名稱

大 明 信 染 織 廠

營業地址

營業所 上海牛莊路顧家弄積福里七號  
一 廠 上海長寧路一二三號  
二 廠 上海法華西鎮四一五弄一號  
三 廠 上海康定路一一九〇弄四六號

商品名稱

襯衫府綢 大明花呢  
大明細布

商  
標  
名  
稱

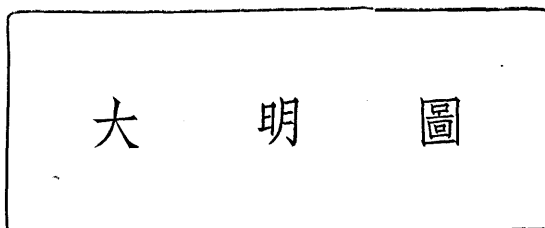

廠號名稱

大新振漂印染織布廠

營業地址

營業所 上海寧波路一二〇街二二號 電話二八四一五  
 染廠 上海梵王渡路七六七弄五〇號  
 織廠 上海長壽路七六五弄一號

商品名稱

疋頭

商標名稱

古今美人 四大天王 美人魚 新錨霖  
 月白風清 海上神仙 巧克力 大星球

大 星 球

美 人 魚



|      |                                                    |
|------|----------------------------------------------------|
| 廠號名稱 | 大有 賚染織廠                                            |
| 營業地址 | 廠址 上海武夷路七〇五弄六〇號 電話二二〇九四<br>營業所 上海天津路二一二弄九號 電話九七七三〇 |
| 商品名稱 | 棉布                                                 |
| 商標名稱 | 大魚雷 大魚來 麟吐玉書                                       |

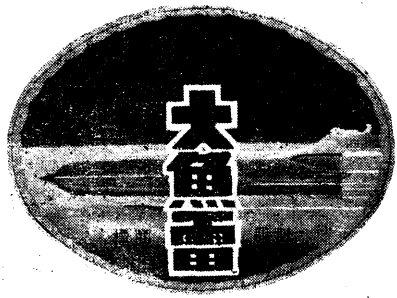

註冊證 45293



註冊證 45295

|      |              |
|------|--------------|
| 廠號名稱 | 大康 棉布號       |
| 營業地址 | 上海山東南路一〇六弄一號 |
| 商品名稱 | 棉布 疋頭        |
| 商標名稱 | 大家福 春秋花 迎春圖  |



商標彙編 紡織類

C 六

|                                                                                   |                                    |
|-----------------------------------------------------------------------------------|------------------------------------|
| 廠號名稱                                                                              | 大西染織廠                              |
| 營業地址                                                                              | 廠址 上海大西路徐家宅一六號<br>營業所 上海茂名南路一六五弄四號 |
| 商品名稱                                                                              | 各種布疋 派力司 線呢 嗶嘰 條漂                  |
| 商標名稱                                                                              | 四季圖                                |
|  |                                    |

|      |                               |
|------|-------------------------------|
| 廠號名稱 | 大新昌染織廠                        |
| 營業地址 | 上海成都北路一〇一二弄一六至二三號<br>電話 三三三八二 |
| 商品名稱 | 各色花綫 各色府綢 各種線呢 斜紋 細布          |
| 商標名稱 | 黃花崗 建國圖 三星圖                   |





|      |                        |                  |
|------|------------------------|------------------|
| 廠號名稱 | <b>中國三新新記實業社股份有限公司</b> |                  |
| 營業地址 | 廠址 上海西康路一二三三弄五一〇號      | 營業所 上海廈門路一三六弄四六號 |
| 商品名稱 | 棉布疋頭                   |                  |
| 商標名稱 | 三俠義<br>註冊證 21504       | 三 猩<br>註冊證 26813 |
|      | 三 獸<br>註冊證 26874       | 三金龍<br>註冊證 26873 |
|      | 三 皇后<br>註冊證 26857      |                  |

商標彙編 紡織類

|      |                |         |
|------|----------------|---------|
| 廠號名稱 | <b>大新盛染織廠</b>  |         |
| 營業地址 | 營業所 上海中正東路二五九號 | 滬廠 徐家匯路 |
|      | 琴廠 水北門大街       |         |
| 商品名稱 | 色布 白布 嗶嘰類      |         |
| 商標名稱 | 紅歌女 雙飛蝶 慈愛圖    |         |

|      |                                |
|------|--------------------------------|
| 廠號名稱 | <b>大豐餘染織廠</b><br><b>大豐恆染織廠</b> |
| 營業地址 | 上海膠州路<br>九一七號                  |
| 商品名稱 | 棉布                             |
| 商標名稱 | 觀龍團象龍爵<br>松鶴鹿 自力圖              |

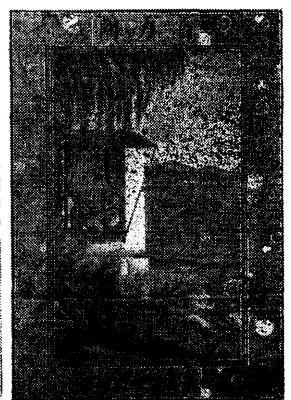

C 八

|      |                   |
|------|-------------------|
| 廠號名稱 | 中孚染織廠             |
| 營業地址 | 廠址 上海中正南二路四一〇弄一五號 |
| 商品名稱 | 棉直貢呢              |
| 商標名稱 | 鐘虎牌               |



註冊證 38744

|      |                                    |
|------|------------------------------------|
| 廠號名稱 | 久華染織廠                              |
| 營業地址 | 廠址 上海長陽路一五一四號<br>營業所 上海山東中路二二七弄二〇號 |
| 商品名稱 | 棉布疋頭 細布斜紋                          |
| 商標名稱 | 久華 晨光 杏花村                          |



|      |                |          |       |     |
|------|----------------|----------|-------|-----|
| 廠號名稱 | 大陸染織廠股份有限公司    |          |       |     |
| 營業地址 | 廠址 上海建國東路三八〇號  | 電話 八七〇〇二 |       |     |
|      | 營業所 上海福建中路二一〇號 | 電話 九一五二五 | 九六〇八四 |     |
| 商品名稱 | 棉布疋頭           |          |       |     |
| 商標名稱 | 大雙鹿童圖          | 雙鹿圖      | 三鹿圖   | 雙玉圖 |
|      | 錦上添花           | 得勝回朝     |       |     |



|      |                                                     |                                                                                                                                                                                                               |
|------|-----------------------------------------------------|---------------------------------------------------------------------------------------------------------------------------------------------------------------------------------------------------------------|
| 廠號名稱 | <b>大中華全記染織廠</b>                                     |                                                                                                                             |
| 營業地址 | 廠址 上海安遠路一二六號<br>電話三四九七<br>營業所 上海南京路龍園一二號<br>電話九二四九八 |                                                                                                                                                                                                               |
| 商品名稱 | 棉布 疋頭                                               |                                                                                                                                                                                                               |
| 商標名稱 | 峨嵋山 鶴鳳 紅蓮寺 萬花村<br>時代花 交際舞 大紅袍                       |                                                                                                                                                                                                               |
| 廠號名稱 | <b>大生棉麻染織廠</b>                                      |                                                                                                                             |
| 營業地址 | 廠址 上海餘姚路一八七弄五〇號<br>發行所 上海台灣路一九弄四號                   |                                                                                                                                                                                                               |
| 商品名稱 | 嗶嘰 方格被單 毛巾 疋頭                                       |                                                                                                                                                                                                               |
| 商標名稱 | 大 生                                                 |                                                                                                                                                                                                               |
| 廠號名稱 | <b>大市染織廠</b>                                        |                                                                                                                            |
| 營業地址 | 廠址 徐家匯徐鎮路一六三弄二二號<br>營業所 上海南京路五二一號二樓                 |                                                                                                                                                                                                               |
| 商品名稱 | 棉布 疋頭                                               |                                                                                                                                                                                                               |
| 商標名稱 | 大 字 牌                                               |                                                                                                                                                                                                               |
| 廠號名稱 | <b>大統染織廠股份有限公司</b>                                  |  <p data-bbox="811 1690 1005 1764">                     註冊證 37087<br/>                     註冊證 36729                 </p> |
| 營業地址 | 廠址 上海中正西路一三七三號<br>營業所 上海中山東一路一號六〇二室                 |                                                                                                                                                                                                               |
| 商品名稱 | 棉織布疋 毯子被單                                           |                                                                                                                                                                                                               |
| 商標名稱 | 圓形 大字                                               |                                                                                                                                                                                                               |

|      |                                     |
|------|-------------------------------------|
| 廠號名稱 | 久章染織廠                               |
| 營業地址 | 廠址 上海海防路三九一弄八一號<br>營業所 上海福建中路香粉弄十八號 |
| 商品名稱 | 襯衫府綢 彩條絨布 各種線呢<br>蠶絲錦花呢 蠶絲凡立丁       |
| 商標名稱 | 九慶圖                                 |



|      |                                         |
|------|-----------------------------------------|
| 廠號名稱 | 大同新染織廠                                  |
| 營業地址 | 廠址 上海中正西路五七弄春陽里三號<br>營業所 上海浙江路三馬路和樂里十五號 |
| 商品名稱 | 線呢 棉布 府綢                                |
| 商標名稱 | 大同圖                                     |

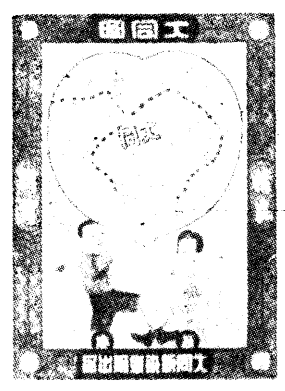

|      |                              |
|------|------------------------------|
| 廠號名稱 | 三豐染織廠                        |
| 營業地址 | 發行所 上海福建中路二六六弄六號<br>廠址 常熟大東門 |
| 商品名稱 | 棉織疋頭 闊被單 中衫絨<br>棉白絨 冲府綢      |
| 商標名稱 | 三豐圖                          |

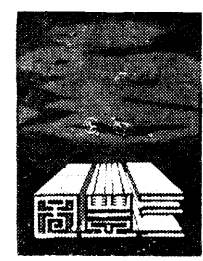

|      |                              |
|------|------------------------------|
| 廠號名稱 | 大盛染織廠                        |
| 營業地址 | 發行所 上海福建中路二六六弄六號<br>廠址 常熟小東門 |
| 商品名稱 | 棉織疋頭 條府絨 花線呢<br>彩條絨 彩漂條      |
| 商標名稱 | 大神龍                          |



|      |                                                          |
|------|----------------------------------------------------------|
| 廠號名稱 | <b>中國內衣紡織染股份有限公司</b>                                     |
| 營業地址 | 廠址 上海康定路一〇九九號<br>電話 三二九二〇<br>營業所 上海南京路五六一號<br>電話 九一〇六一—五 |
| 商品名稱 | 布疋 服裝                                                    |
| 商標名稱 | A. B. C.                                                 |

**A. B. C.**

自 自 自 自  
 製 染 織 紡



|      |      |      |
|------|------|------|
| 童裝雨衣 | 襯衫工裝 | 布疋內衣 |
|------|------|------|

廠號名稱

仁餘染織廠

營業地址

廠址 上海徐家匯裕德路二〇〇號  
發行所 上海金陵東路三三九號

商品名稱

棉布疋頭

商標名稱

仁餘牌 柳亭 仁餘圖 碧玉書香  
金八桔 滿庭芳 派花紅



註冊證 44553



廠號名稱

日新盛棉布號

營業地址

上海金陵東路一六六號

商品名稱

棉布疋頭

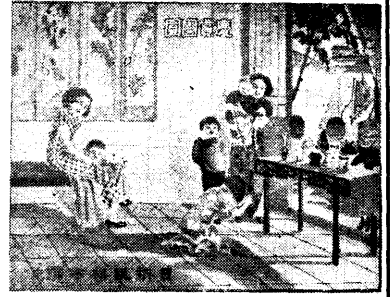

商標

彙

編

紡織類

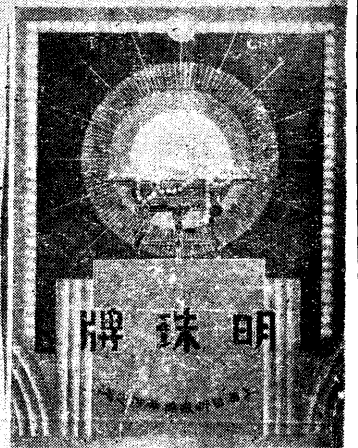
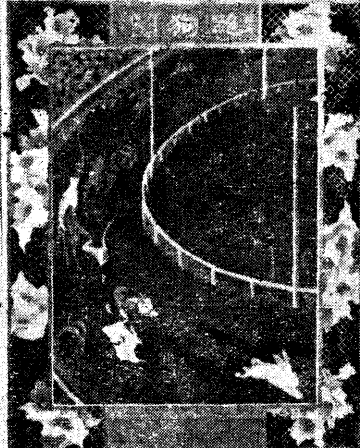

C 一四

廠號名稱

日新增棉布號

營業地址

上海金陵東路一一四號  
電話 八八〇八〇

商品名稱

棉布疋頭

商標名稱

增字 黃道關 耕織圖 好萊塢 五虎  
至聖圖 多美圖 明 鏡 東方大港

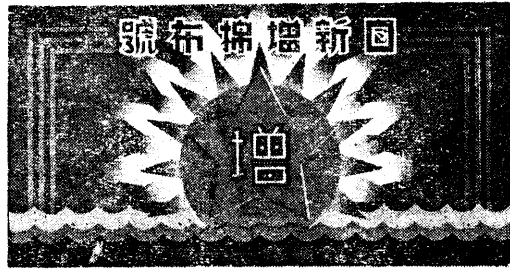



廠號名稱

友生染織廠股份有限公司

營業地址

廠址 上海梵王渡路馬路橋二一號  
總公司 上海寧波路錢江大樓四樓

商品名稱

棉布疋頭 防雨布 愛華呢  
橡皮呢 百福呢 府綢

商

金 熊

註冊證 35691

標

銀 熊



名

雙 熊

稱

三 熊

商標彙編 紡織類

|                                                                                      |                                                                                                                                                                        |
|--------------------------------------------------------------------------------------|------------------------------------------------------------------------------------------------------------------------------------------------------------------------|
| 廠號名稱                                                                                 | 天益染織廠                                                                                                                                                                  |
| 營業地址                                                                                 | 營業所 上海北京東路三一六弄九號 電話 一八三七五<br>一 廠 上海馬路四一七弄八號 電話 八〇三三一<br>二 廠 上海英士路四五二號                                                                                                  |
| 商品名稱                                                                                 | 棉布疋頭                                                                                                                                                                   |
| 商標名稱                                                                                 | <p style="text-align: center;">教授圖</p> <p style="text-align: center;">註冊證 26879</p>  |
| 廠號名稱                                                                                 | 元盛棉布號                                                                                                                                                                  |
| 營業地址                                                                                 | 上海天津路龍泉園善全里五十號<br>電話 九四四一三 九六一九八                                                                                                                                       |
| 商品名稱                                                                                 | 棉布疋頭                                                                                                                                                                   |
| 商標名稱                                                                                 | 時裝圖 繁華夢 新家庭<br>飛美人 紅歌星 財源茂盛                                                                                                                                            |
|  |                                                                                                                                                                        |

C 一七

|      |                                 |
|------|---------------------------------|
| 廠號名稱 | 仁大棉布號                           |
| 營業地址 | 營業所 上海福建南路一二九弄二至三號<br>電話 八一〇五二號 |
| 商品名稱 | 棉布疋頭                            |
| 商標名稱 | 金二塔 金五塔 柳月圖 雙駒圖 金心美人            |

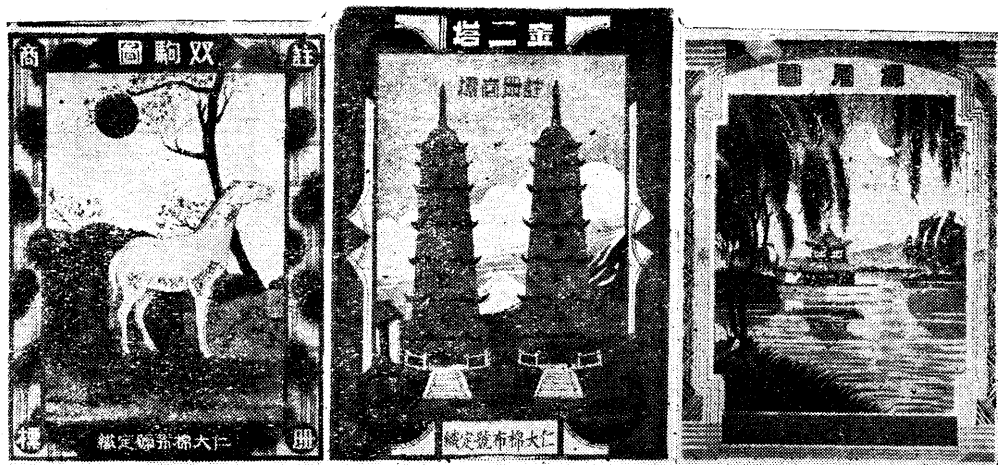

商  
標  
彙  
編  
紡  
織  
類



|      |                                    |
|------|------------------------------------|
| 廠號名稱 | 中原布廠                               |
| 營業地址 | 上海中正西路五三A三興里一至三號<br>電話 二三三一七       |
| 商品名稱 | 棉織疋頭 勝利呢 喬星呢 派力司 府綢<br>象皮呢 薄花呢 元嗶嘰 |
| 商標名稱 | 鐘 園                                |



C  
一八

|      |                                                                                                                        |                                                                                    |
|------|------------------------------------------------------------------------------------------------------------------------|------------------------------------------------------------------------------------|
| 廠號名稱 | 中南染織廠                                                                                                                  |   |
| 營業地址 | 廠址 上海愚園路一三三七弄六號<br>營業所 上海甯波路三六三弄耕興里三號                                                                                  |                                                                                    |
| 商品名稱 | 元直貢呢 被單布 防雨布 綫呢<br>條漂絨布 元嗶叻 十二磅平布                                                                                      |                                                                                    |
| 商標名稱 | 中南圖 姜太公 藍飛鷹                                                                                                            |                                                                                    |
| 廠號名稱 | 中國大新染織廠                                                                                                                |  |
| 營業地址 | 上海呂西納路二八四號                                                                                                             |                                                                                    |
| 商品名稱 | 棉織疋頭                                                                                                                   |                                                                                    |
| 商標名稱 | 戰車圖                                                                                                                    |                                                                                    |
| 廠號名稱 | 中國公勝紡織印染廠                                                                                                              |  |
| 營業地址 | 廠址 上海滬西天山支路二一〇號<br>營業所 上海北京東路三五六號國華大樓三一二號                                                                              |                                                                                    |
| 商品名稱 | 棉布疋頭                                                                                                                   |                                                                                    |
| 商標名稱 | 先鋒牌 風行牌 永固千秋 鵬飛圖 得勝圖<br>秦淮河 快活林 永固時令                                                                                   |                                                                                    |
| 廠號名稱 | 中國實業染織廠                                                                                                                |                                                                                    |
| 營業地址 | 總廠 滬閔拓路三三〇號<br>分廠 上海中正南二路四一〇弄七九號<br>發行所 福建南路一四〇至一四二號<br>事務所 上海甯海東路九一號<br>電話(〇二)七一一七二一<br>電話七三四九五<br>電話八一八五八<br>電路八七〇七九 |                                                                                    |
| 商品名稱 | 斜紋 細布 卡其 細斜等                                                                                                           |                                                                                    |
| 商標名稱 | 西遊記 絕代佳人 一丈青 空軍 八駿 中國實業圖 麒麟送子<br>唐僧取經 美人書竹 中國富強                                                                        |                                                                                    |

|      |                                                          |                                                                                      |
|------|----------------------------------------------------------|--------------------------------------------------------------------------------------|
| 廠號名稱 | 天隆染織廠                                                    |     |
| 營業地址 | 廠址 上海中正西路一一一號<br>營業所 上海廣東路五一號三一五室                        |                                                                                      |
| 商品名稱 | 被單 檯布 毛巾 浴衣<br>浴巾 枕套 毛巾 被單                               |                                                                                      |
| 商標名稱 | 八角內“天”字(如附圖)                                             |                                                                                      |
| 廠號名稱 | 公益染織廠                                                    |    |
| 營業地址 | 廠址 上海康定路一〇八弄八一號<br>營業所 上海甯波路六六六弄四號                       |                                                                                      |
| 商品名稱 | 布疋                                                       |                                                                                      |
| 商標名稱 | 金龍牌                                                      |                                                                                      |
| 廠號名稱 | 中國仁昌染織廠                                                  |   |
| 營業地址 | 廠址 上海江蘇路西諸安浜厚祿里七號<br>營業所 上海西藏中路三四〇弄一五號<br>電話 九六九八四 九〇八六六 |                                                                                      |
| 商品名稱 | 仁昌呢 派力司 襯衫府綢                                             |                                                                                      |
| 商標名稱 | 仁愛                                                       |                                                                                      |
| 廠號名稱 | 五洲染織廠                                                    |  |
| 營業地址 | 廠址 上海江蘇路四六四弄經緯村一號<br>營業所 上海雲南路友益里八號<br>電話 八五一五三轉         |                                                                                      |
| 商品名稱 | 線呢                                                       |                                                                                      |
| 商標名稱 | 五鶴圖                                                      |                                                                                      |

|      |                                                                             |                                                                                    |
|------|-----------------------------------------------------------------------------|------------------------------------------------------------------------------------|
| 廠號名稱 | 五福興記染織廠                                                                     |  |
| 營業地址 | 廠址 上海康定路金司徒廟A五八號<br>營業所 上海福建中路二〇六號二樓                                        |                                                                                    |
| 商品名稱 | 布疋                                                                          |                                                                                    |
| 商標名稱 | 五福圖 五福臨門                                                                    |                                                                                    |
| 廠號名稱 | 天一機織印染廠                                                                     |                                                                                    |
| 營業地址 | 廠址 上海安遠路六七四號                                                                |                                                                                    |
| 商品名稱 | 元布元斜各種色布海昌藍布士林藍布安安色布納夫委布<br>愛國藍布麻登藍布漂白布漂健白斜呢花嗶羽綱印花絨<br>各種紗斜印花色丁各色光斜呢呢直貢府綢蔴紗 |                                                                                    |
| 商標名稱 | 天一商標雙金錠交際花天羅香華麗綠楊柳青<br>三月標梨俠兔晨天晨曦重九登高紫羅藍長月宮扇萬寶全書<br>禁梨花晨曦牌坊交羅藍長月宮扇萬寶全書牌     |                                                                                    |
| 廠號名稱 | 天聲染織廠<br>新聲染織廠                                                              |                                                                                    |
| 營業地址 | 上海寧波路渭水坊四號                                                                  |                                                                                    |
| 商品名稱 | 男女式線呢 府綢 廠布<br>男女線呢 府綢 廠布                                                   |                                                                                    |
| 商標名稱 | 雷電圖<br>雷達圖 新笋圖 採花圖 紡織圖                                                      |                                                                                    |
| 廠號名稱 | 中棉織染廠<br>滬豐染織廠                                                              |                                                                                    |
| 營業地址 | 上海河南路吉祥里一二號 電話 九六四七七                                                        |                                                                                    |
| 商品名稱 | 棉布                                                                          |                                                                                    |
| 商標名稱 | (滬豐出品)風車牌 (中棉出品)種棉團                                                         |                                                                                    |

|      |                                |                                                                                                    |
|------|--------------------------------|----------------------------------------------------------------------------------------------------|
| 廠號名稱 | 仁昌染織廠                          |  <p>註冊證 37447</p> |
| 營業地址 | 廠址 上海浦東東昌路<br>發行所 上海浙江中路五九九弄八號 |                                                                                                    |
| 商品名稱 | 線呢 府綢 派力司<br>凡立丁 條絨 條漂 薄花呢     |                                                                                                    |
| 商標名稱 | 文殊圖                            |                                                                                                    |

|      |                                         |
|------|-----------------------------------------|
| 廠號名稱 | 五豐染織廠                                   |
| 營業地址 | 廠址 上海憶定盤路呂西納路二四號<br>營業所 上海天津路慈安里七號      |
| 商品名稱 | 摩登藍布 安安藍布 陰丹士林布 各色嗶嘰<br>各色直貢呢 清水漂布 各色細斜 |
| 商標名稱 | 五豐圖 從軍圖 劍美圖 五駿圖<br>豐年圖 五牡丹 紫竹圖 鹿鶴圖      |

|      |                                            |                                                                                     |
|------|--------------------------------------------|-------------------------------------------------------------------------------------|
| 廠號名稱 | 公興益染織廠                                     |  |
| 營業地址 | 廠址 上海海防路三九一弄三一五<br>營業所 上海山西路三三一弄四號內<br>二一號 |                                                                                     |
| 商品名稱 | 布疋                                         |                                                                                     |
| 商標名稱 | 月鵝                                         |                                                                                     |

|      |                                           |                                                                                      |
|------|-------------------------------------------|--------------------------------------------------------------------------------------|
| 廠號名稱 | 五華染織廠                                     |  |
| 營業地址 | 廠址 上海星加坡路一八七弄二五<br>營業所 上海福建南路一五〇至一五<br>二號 |                                                                                      |
| 商品名稱 | 五華線呢 馬褲呢 燈芯布<br>芝蔴線呢 白帆布 絲光藍布             |                                                                                      |
| 商標名稱 | 五華公主                                      |                                                                                      |

商標彙編  
紡織類

廠號名稱

申大染織公司

營業地址

廠址 上海餘姚路五五號  
營業所 上海廈門路尊德里五四至五六號  
電話 九六一八〇 九一五九八

商品名稱

棉疋布頭

商標名稱

申大 玉龍 鼎好

鼎好

申大

玉龍





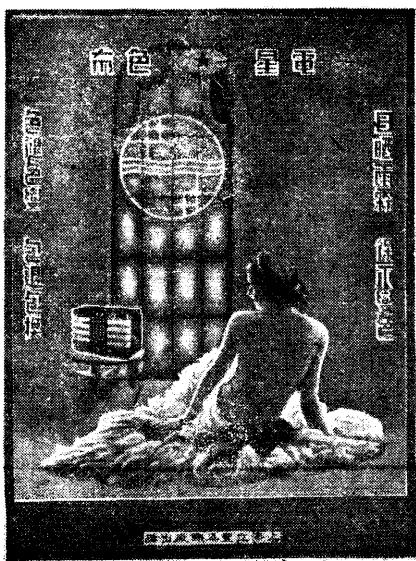

商品名稱

棉織布疋

商標名稱

廠號名稱

立豐染織廠

營業地址

註冊證 三九七二  
遊藝圖  
立豐圖

仕林祭塔  
註冊證 三四三〇  
鳳鳥圖

南美人  
註冊證 四四六六  
電星色布

營業所、上海南京路五八四弄一〇號  
廠址 上海長壽路二八五號

廠號名稱

永安印染廠

營業地址

廠址 上海楊樹浦眉州路廣州路一二三號  
營業所 上海南京東路六二七號四樓

四川商標

註冊證 31566

漂布·洋紗

永安布

註冊證 29412

陰丹士林布

上海商標

註冊證 28296

漂布

雙藍鳳

雙藍獅

漂布

雙藍龍

六榕塔

白嗶嘰  
細斜

雙金鳳

雙金獅

漂布

雙金龍

石舫商標

各種布疋

萬壽山

註冊證 28295

紅醬布·元色絲光布

青島商標

嗶嘰  
卡其

浙江商標

未定

湖南商標

註冊證 31283

南昌商標

註冊證 21124

元色細布

廈門商標

註冊證 28544

洋紗  
元細布  
細斜

|      |                                  |
|------|----------------------------------|
| 廠號名稱 | 民通染織廠                            |
| 營業地址 | 廠址 上海昌平路三九六號<br>發行所 上海西藏路五七九弄一四號 |
| 商品名稱 | 棉布                               |
| 商標名稱 | 五龍圖                              |

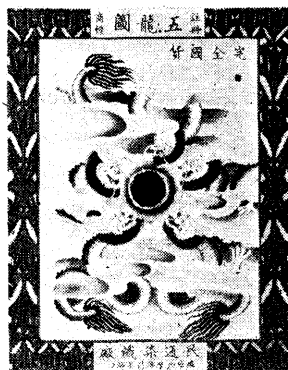

註冊證 28586

|      |                 |
|------|-----------------|
| 廠號名稱 | 立興棉布號           |
| 營業地址 | 上海福建中路四一七弄三號    |
| 商品名稱 | 棉布疋頭            |
| 商標名稱 | 萬利吉祥 烈星<br>蒔花麗星 |

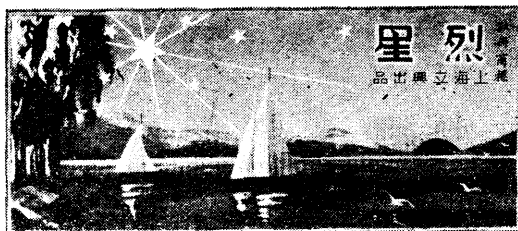

|      |                                   |
|------|-----------------------------------|
| 廠號名稱 | 申祥染織廠                             |
| 營業地址 | 廠址 上海北昌平路九八七號<br>營業所 上海寧波路二八四弄一二號 |
| 商品名稱 | 色布 斜紋 卡其 漂布                       |
| 商標名稱 | 百萬金 三美妹 雙健兒 老人頭 健兒 萬萬金            |



|      |                                     |
|------|-------------------------------------|
| 廠號名稱 | 申達染織廠                               |
| 營業地址 | 廠址 上海中正南二路四一〇弄四號<br>營業所 上海天津路三〇五弄六號 |
| 商品名稱 | 棉布 疋頭 舞星格 條府綢 眞絲呢                   |
| 商標名稱 | 昇高圖 家林圖 申達圖 富春江                     |



|      |                                            |
|------|--------------------------------------------|
| 商號名稱 | 永大布廠                                       |
| 營業地址 | 廠址 常熟大東門<br>營業所 上海香粉弄龍全園路善全里五二號<br>電話 九六九七 |
| 商品名稱 | 棉布疋頭                                       |
| 商標名稱 | 牧牛圖 雲龍圖                                    |



商標彙編 紡織類







|      |                           |
|------|---------------------------|
| 廠號名稱 | 白利愛染織廠                    |
| 營業地址 | 上海迪化南路三九六弄三四號<br>電話 七八四五七 |
| 商品名稱 | 壯直貢呢 各種雨衣布 各種花線呢 府綢       |
| 商標名稱 | 白鷄商標                      |



C 二八

|      |                                                                           |                                                                                      |
|------|---------------------------------------------------------------------------|--------------------------------------------------------------------------------------|
| 廠號名稱 | 立德染織廠                                                                     |     |
| 營業地址 | 廠址 中正南二路四一〇弄七七號<br>營業所 上海河南路昌興里九號                                         |                                                                                      |
| 商品名稱 | 花式線呢 元色細布等                                                                |                                                                                      |
| 商標名稱 | 福海圖 五福童 鑰匙牌                                                               |                                                                                      |
| 廠號名稱 | 永大染織廠股份有限公司                                                               |                                                                                      |
| 營業地址 | 營業所 上海山東北路二七號<br>一廠 上海梵皇渡路三〇弄二八九號<br>二廠 上海梵皇渡路二五七三號<br>電話九四〇〇四<br>電話二三六一六 |                                                                                      |
| 商品名稱 | 細布 細斜 粗布 卡其 府綢 條漂                                                         |                                                                                      |
| 商標名稱 | 永字 白雪公主                                                                   |                                                                                      |
| 廠號名稱 | 正和染織廠                                                                     |                                                                                      |
| 營業地址 | 廠址 無錫惠商路二三號<br>發行所 上海寧波路四二九號                                              |                                                                                      |
| 商品名稱 | 棉布 疋頭                                                                     |                                                                                      |
| 商標名稱 | 六和塔 錦繡山河 正氣圖                                                              |                                                                                      |
| 廠號名稱 | 永德棉毛染織廠股份有限公司                                                             |                                                                                      |
| 營業地址 | 廠址 上海澳門路一〇〇號<br>營業所 上海南京路一九二號四室                                           |                                                                                      |
| 商品名稱 | 棉布 疋頭                                                                     |                                                                                      |
| 商標名稱 | 雙吉利 英雄得寶                                                                  |                                                                                      |
|      |                                                                           |  |
|      |                                                                           |  |

|      |                                     |                                                                                      |
|------|-------------------------------------|--------------------------------------------------------------------------------------|
| 廠號名稱 | 永明棉布號                               |     |
| 營業地址 | 上海福州路中和里六號<br>電話 九〇八七四              |                                                                                      |
| 商品名稱 | 棉布疋頭                                |                                                                                      |
| 商標名稱 | 四如春 洞庭湖 洋囡囡                         |                                                                                      |
| 廠號名稱 | 永昌牲染織廠                              |    |
| 營業地址 | 營業所 上海福建路二六一弄六號<br>一廠 江陰峭岐<br>二廠 上海 |                                                                                      |
| 商品名稱 | 棉布疋頭                                |                                                                                      |
| 商標名稱 | 新世界 戲魚圖<br>牛頭 龍球 星馬                 |                                                                                      |
| 廠號名稱 | 永益染織廠                               |   |
| 營業地址 | 上海中正南二路四一〇弄四六號                      |                                                                                      |
| 商品名稱 | 疋頭                                  |                                                                                      |
| 商標名稱 | 航建圖                                 |                                                                                      |
| 廠號名稱 | 永豐染織廠                               |  |
| 營業地址 | 廠址 常熟大東門外顏港<br>營業所 上海山東中路一一七弄二八號    |                                                                                      |
| 商品名稱 | 廠布疋頭                                |                                                                                      |
| 商標名稱 | 鯤魚圖                                 |                                                                                      |

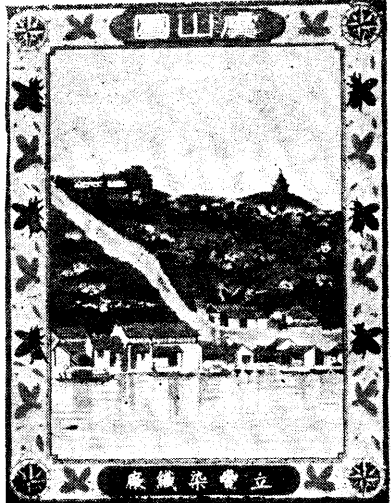
|      |                                                                                                      |  |
|------|------------------------------------------------------------------------------------------------------|--|
| 廠號名稱 | <b>民華染織公司</b>                                                                                        |  |
| 營業地址 | 廠址 上海梵王渡路三〇弄二九一號<br>營業所 上海甯波路二四四弄一號                                                                  |  |
| 商品名稱 | 疋頭                                                                                                   |  |
| 商標名稱 | 跑狗 香賓 千秋 雙童魚 新民 貓蝶 行星                                                                                |  |
| 廠號名稱 | <b>永昇昶染織廠</b><br><b>中國金龍染織廠</b>                                                                      |  |
| 營業地址 | 上海福建路二〇四弄九號<br>電話 九四九四一                                                                              |  |
| 商品名稱 | 線呢 府綢 派力司 棉布                                                                                         |  |
| 商標名稱 | 六鹿圖 金龍圖                                                                                              |  |
|      |  <p>審定書 042234</p> |  |
| 廠號名稱 | <b>永豐義記染織廠</b>                                                                                       |  |
| 營業地址 | 廠址 上海餘姚路四二〇號<br>營業所 上海北京東路三七八號一二室〇                                                                   |  |
| 商品名稱 | 斜紋布 細平布                                                                                              |  |
| 商標名稱 | 紅愛字 警犬 藍永豐                                                                                           |  |
| 廠號名稱 | <b>立豐染織廠</b>                                                                                         |  |
| 營業地址 | 廠址 常熟南門四丈灣<br>營業所 上海六合路德裕里七號<br>常熟南門縣南街                                                              |  |
| 商品名稱 | 被單布 廠布                                                                                               |  |
| 商標名稱 | 虞山圖 辛峯亭 航空隊                                                                                          |  |
|      |                  |  |



廠號名稱

光中染織廠

營業地址

上海天津路四四弄  
電話 一〇三五七 一四七八四  
電報掛號 九三六三

商品名稱

素府綢 嗶嘰 嘜 金剛呢 錦美呢  
印花嗶嘰 印花直貢 印花絨布 條府綢  
直貢呢 縐紋呢 健美呢 花  
色子貢 漂 布

商標名稱

光中 松鶴 立鳳  
三子圖 長壽圖 龍華塔

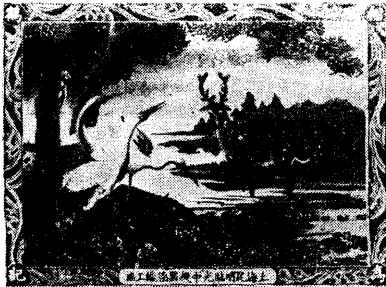

廠號名稱

光明藝記染織廠

營業地址

廠址 上海虹橋路二一七弄四八號  
營業所 上海永年路一四九弄七號

商品名稱

棉布疋頭

商標名稱

光明圖



商標  
彙編  
紡織類

C  
三三

廠號名稱

同豐印染股份有限公司

營業地址

發行所 上海北東路五九六一弄五十一號  
一二三廠 上海海周家嘴路一三三四一號  
一二三廠 上海海西愚園路一三三四一號

商品名稱

棉布疋頭

商標名稱

時美圖 松鷹圖 蜂王圖  
同祝豐年 金蜂圖



商標彙編 紡織類

C 三四

|      |                 |
|------|-----------------|
| 廠號名稱 | 年泰豐染織廠          |
| 營業地址 | 上海河南路天津路口濟陽里一二號 |
| 商品名稱 | 棉布疋頭            |
| 商標名稱 | 蓮仙圖 年豐圖 獻歲圖     |





|      |                                      |
|------|--------------------------------------|
| 廠號名稱 | 天津同聚染織布廠                             |
| 營業地址 | 廠址 上海虹橋路桃源邨三至五號<br>營業所 上海四馬路石路聚源坊一八號 |
| 商品名稱 | 布疋                                   |
| 商標名稱 | 五獅圖                                  |



|      |                                   |
|------|-----------------------------------|
| 廠號名稱 | 明昌染織廠                             |
| 營業地址 | 廠址 上海西康路六三六弄一八八號<br>營業所 上海寧波路四二九號 |
| 商品名稱 | 棉布                                |
| 商標名稱 | 明創圖                               |

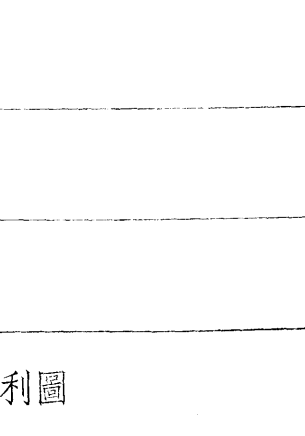

|      |                                                 |                                                                                      |
|------|-------------------------------------------------|--------------------------------------------------------------------------------------|
| 廠號名稱 | 光明染織廠                                           |     |
| 營業地址 | 上海方斜支路寓康里三二號                                    |                                                                                      |
| 商品名稱 | 建國呢 大偉呢 手帕                                      |                                                                                      |
| 商標名稱 | 鳳麟圖                                             |                                                                                      |
| 廠號名稱 | 光新機織印染廠<br>義大染織廠                                |    |
| 營業地址 | 發行所 上海山西路二五〇號<br>光新廠 上海凱旋路八四〇號<br>義大廠 上海長陽路五八一號 |                                                                                      |
| 商品名稱 | 棉布 疋頭                                           |                                                                                      |
| 商標名稱 | 羅漢圖 交通圖 七星圖 勝利圖                                 |                                                                                      |
| 廠號名稱 | 光來染織廠                                           |   |
| 營業地址 | 廠址 上海虹橋路三二五弄姚家宅<br>A二〇號<br>營業所 上海漢口路四二一號        |                                                                                      |
| 商品名稱 | 男式線呢 襯衫府綢<br>派力司 元嘜氈                            |                                                                                      |
| 商標名稱 | 光來圖                                             |                                                                                      |
| 廠號名稱 | 同德染織廠                                           |  |
| 營業地址 | 廠址 上海法華鎮兆安里A字二號<br>營業所 上海寧波路三二七弄三號              |                                                                                      |
| 商品名稱 | 廠布 疋頭                                           |                                                                                      |
| 商標名稱 | 同德聚寶 梅妃圖 海王圖                                    |                                                                                      |

廠號名稱

志成義記染織廠

營業地址

發行所 上海中正東路二三八弄五號  
廠址 嘉定城內佑文橋堍

商品名稱

各種布疋 直貢呢 府綢 縐紋呢 斜紋 金剛呢  
嗶嘰 儉美呢 色布 其他

商標名稱

志成圖 金虎圖 宗勇圖 情義樂

商標彙編

紡織類



註冊證 34714



註冊證 34857





註冊證 29474



註冊證 29473

C 三七

|      |                 |                                                                                   |
|------|-----------------|-----------------------------------------------------------------------------------|
| 廠號名稱 | 成業染織廠           |  |
| 營業地址 | 上海徐家匯徐鎮路二三七弄一六號 |                                                                                   |
| 商品名稱 | 各色條格線呢          |                                                                                   |
| 商標名稱 | 蠶葉牌 黃山圖         |                                                                                   |

|      |                                                                 |                                                                                    |
|------|-----------------------------------------------------------------|------------------------------------------------------------------------------------|
| 廠號名稱 | 利記染織廠                                                           |  |
| 營業地址 | 營業所 上海漢口路二七一弄一三號<br>廠址 上海江蘇路西諸安浜四二五弄三五號<br>漂染部 上海江蘇路西諸安浜四二五弄一三號 |                                                                                    |
| 商品名稱 | 男女式線呢                                                           |                                                                                    |
| 商標名稱 | 梨鷄圖                                                             |                                                                                    |

|      |                                                              |
|------|--------------------------------------------------------------|
| 廠號名稱 | 志成染織廠股份有限公司                                                  |
| 營業地址 | 營業所 上海寧波路二四四弄四號 電話 九七三九四<br>一廠 上海安遠路五五四號<br>二廠 上海華山路一五二〇弄一五號 |
| 商品名稱 | 疋頭                                                           |
| 商標名稱 | 愛鵝 飛麟 寶劍 翡翠圖 水鴨 黑貓 雙槍 城字牌                                    |

|      |                                        |                                                                                      |
|------|----------------------------------------|--------------------------------------------------------------------------------------|
| 廠號名稱 | 辛成信記染織廠                                |  |
| 營業地址 | 廠址 上海法華鎮四二三弄五號<br>營業所 上海山西路三三一弄四號      |                                                                                      |
| 商品名稱 | 廠布 線呢 府綢 絨布 直貢 斜紋<br>粗布 細布 條漂 帆布 嗶嘰 卡其 |                                                                                      |
| 商標名稱 | 地支圖                                    |                                                                                      |

註冊證 022254

廠號名稱

協信盛棉布號

營業地址

上海福州路中和里一二號  
電話 九六七〇八號

商品名稱

棉布疋頭

商標名稱

湘綺藍布 博士藍布 羅湘綺 金絲雀  
七七藍布 勝利多布 四美德 泉聲圖

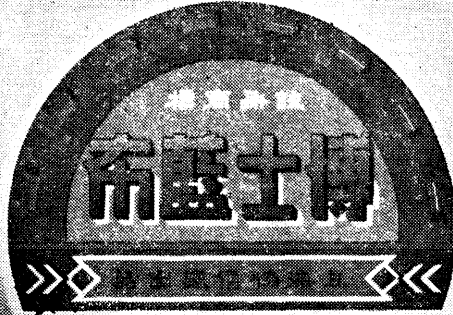



|      |                                                                                                                                                     |    |     |    |    |     |    |    |     |
|------|-----------------------------------------------------------------------------------------------------------------------------------------------------|----|-----|----|----|-----|----|----|-----|
| 廠號名稱 | 協豐染織廠                                                                                                                                               |    |     |    |    |     |    |    |     |
| 營業地址 | 廠址 上海周家嘴路一〇六號<br>事務所 上海南京路四〇號二二七室                                                                                                                   |    |     |    |    |     |    |    |     |
| 商品名稱 | 棉布疋頭                                                                                                                                                |    |     |    |    |     |    |    |     |
| 商標名稱 | <table border="0"> <tr> <td>麻雀</td> <td>金剛</td> <td>雨虹</td> <td>金塔</td> </tr> <tr> <td>707</td> <td>銀龍</td> <td>真正</td> <td>小千金</td> </tr> </table> | 麻雀 | 金剛  | 雨虹 | 金塔 | 707 | 銀龍 | 真正 | 小千金 |
| 麻雀   | 金剛                                                                                                                                                  | 雨虹 | 金塔  |    |    |     |    |    |     |
| 707  | 銀龍                                                                                                                                                  | 真正 | 小千金 |    |    |     |    |    |     |

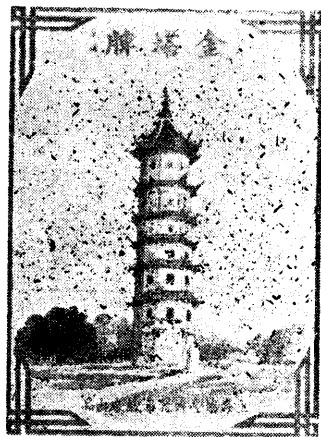

專門染製各種不退色布疋

▲顏色鮮豔大方▼

▲質地堅牢耐用▼

榮譽出品：

**麻雀藍布**

紅布 醬布

**金剛藍布**

淺色 深色

其他出品

陰丹士林布

安安色布

納富安布

商標彙編  
紡織類

|      |                                   |                                                                                                    |
|------|-----------------------------------|----------------------------------------------------------------------------------------------------|
| 廠號名稱 | 和慶染廠織                             |  <p>註冊證 48036</p> |
| 營業地址 | 廠址 上海永嘉路二五〇弄八號<br>營業所 上海山西路三一弄三〇號 |                                                                                                    |
| 商品名稱 | 元直貢呢 各種本廠線呢                       |                                                                                                    |
| 商標名稱 | 和慶圖                               |                                                                                                    |

|      |                  |
|------|------------------|
| 廠號名稱 | 明明機織印染廠          |
| 營業地址 | 營業所 上海天津路二一二弄二一號 |
| 商品名稱 | 棉布               |
| 商標名稱 | 四季花 景泰藍          |

|      |           |
|------|-----------|
| 廠號名稱 | 昌興印染廠     |
| 營業地址 | 上海江西路四三二弄 |
| 商品名稱 | 印染布疋      |
| 商標名稱 | 紫薇星君 着衣圖  |

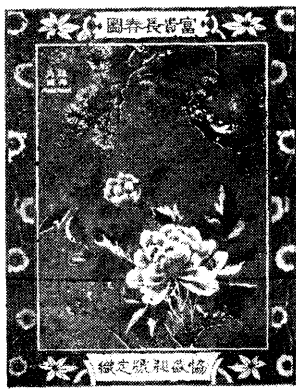
|      |              |                                                                                      |
|------|--------------|--------------------------------------------------------------------------------------|
| 廠號名稱 | 協盛昶棉布號       |  |
| 營業地址 | 上海福建南路一三二至四號 |                                                                                      |
| 商品名稱 | 棉布疋頭         |                                                                                      |
| 商標名稱 | 富貴長春         |                                                                                      |

C  
四一

|      |             |
|------|-------------|
| 廠號名稱 | 協和染織廠       |
| 營業地址 | 上海漢口路同安里一一號 |
| 商品名稱 | 棉布疋頭        |
| 商標名稱 | 俠虎先令        |

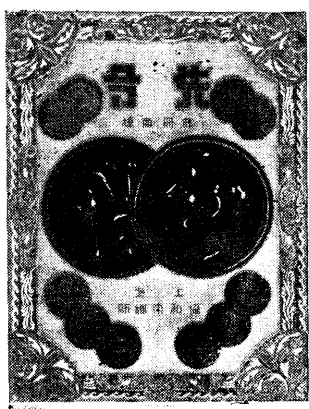

|      |               |
|------|---------------|
| 廠號名稱 | 恆新染織廠         |
| 營業地址 | 上海迪化南路三九六弄一〇號 |
| 商品名稱 | 各種線呢 人絲棉紗交織品  |
| 商標名稱 | 衡山圖           |



|      |                                                          |
|------|----------------------------------------------------------|
| 廠號名稱 | 恆康染織廠                                                    |
| 營業地址 | 廠址 上海中正西路江蘇路口曹家<br>埃弄七六號<br>營業所 上海東長治路四六七至九號<br>電話 五二五〇八 |
| 商品名稱 | 棉布疋頭                                                     |
| 商標名稱 | 伯樂相馬                                                     |



廠號名稱

信孚印染廠股份有限公司

營業地址

營業所 上海虎丘路八八號  
廠址 上海莫干山路八號

商品名稱

棉布 疋頭

商標名稱

福利多布 天光藍 桃花紅 美人蕉 神仙魚  
解語花 新八仙 康耐新 星球 龍駒 樂童  
絳雞 小雞 九九色布 黛綢 代綢 龍泉

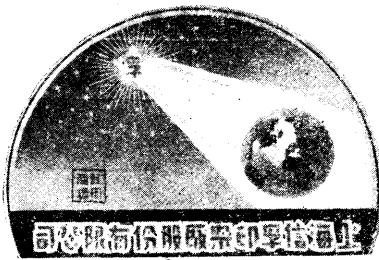

廠號名稱

南洋機器染織廠

營業地址

上海山西路二六弄三號

商品名稱

棉布疋頭

商標名稱

雙美人 鹿孔雀 南洋鐘 南星圖



雙美人  
諭字 35203 號



鹿孔雀  
諭字 35987 號

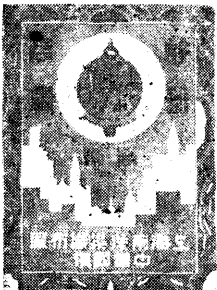

南洋鐘



南星圖

商標彙編 紡織類

C 四四

廠號名稱

南華染織廠

營業地址

總管理處 上海北京東路三六〇弄一一號  
 電話 九八六四一 九六一二〇  
 電報掛號 九九六二  
 製造廠 上海梵皇渡路三〇弄二九三號  
 電話 三九〇五六 二三五四六

商品名稱

棉布疋頭

商標名稱

夜來香 天龍 寶發財 美女歌  
 良友 仙樂 海輪 金石霖

南華染織廠

榮譽出品



夜來香金石霖布

日晒水洗

永不褪色

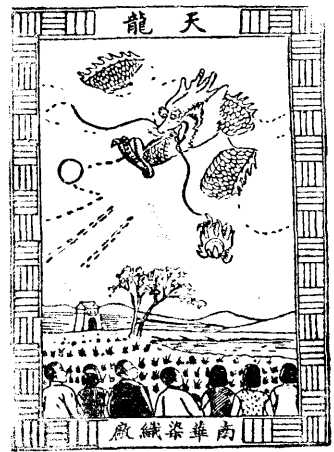

天龍大紅紫紅布

色澤鮮豔

經久耐用

其他各種  
名貴出品

美女歌藍布·良友豔愛藍布  
 仙樂單漿漂布·海輪清水漂布

花色繁多  
不及備載

商標彙編紡織類

C 四五

廠號名稱

茂盛興染織廠

營業地址

廠址 上海康衢路一一六一號

營業所 上海寧波路顧家弄積福里三號

商品名稱

棉布

商標名稱

茂盛花 蜂猴圖 良緣 茂盛圖

鷄蝶圖 喜雀 鐵橋



商標彙編 紡織類

C 四六

廠號名稱

茂雄染織廠

營業地址

廠址 上海陝西南路七四五號  
發行所 上海江西路六六弄二號

商品名稱

棉織疋頭

商標名稱

三力士 茂雄圖 兄弟姊妹 二一九 鷄鳴英雄  
壽而康 卯令 新青年 水準 聖雄



廠號名稱

盈豐染織廠股份有限公司

營業地址

廠址 徐家匯鎮南街海星光里A二〇號  
發行所 上海新閘路成都路東首三益里三號 電話六一〇四一

商品名稱

各種色布 各種廠布 線 呢  
嗶 噐 派力司 府 綢

商標名稱

美滿圖 風球圖



商標彙編

紡織類

C 四七



廠號名稱

美一染織廠股份有限公司

營業地址

上海徐家匯徐虹路一五九號

商品名稱

棉布疋頭

商標名稱

美一圖 雀屏圖



註冊證40666

廠號名稱

美光染織廠股份有限公司

營業地址

廠址 上海海防路人和街一七一號 電話三一四九八

營業所 上海四川路騰鳳里一一號 電話一〇三五二・一七七二八號

商品名稱

棉布

商標名稱

自由神 茶花女 九里山 四千金 九星圖 天賜財源

廠號名稱

美和染織廠

營業地址

廠址 蘇州桃花橋弄  
營業所 上海天津路一八二弄一五號  
電話 九一三七〇號

商品名稱

棉布疋頭

商標名稱

美禾

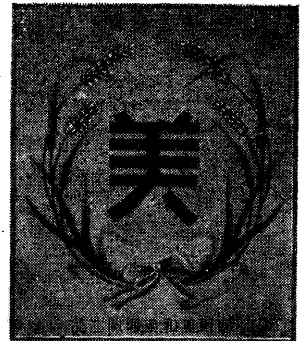

商標  
彙編  
紡織類

C  
四八

# 遠東化學工廠有限公司

FAR EASTERN CHEMICAL WORKS, LTD.

嘉 禾 牌

品質純粹

註



商

遠勝舶來

←\*\*\*\*→

←\*\*\*\*→

行銷全國

冊

標

信譽卓著

## 主要出品

|            |                     |
|------------|---------------------|
| 玉蜀黍澱粉(六角粉) | Corn Starch         |
| 小麥澱粉(菱粉)   | Wheat Starch        |
| 馬鈴薯澱粉(生粉)  | Potato Starch       |
| 白薯澱粉(菇粉)   | Sweet Potato Starch |
| 透明漿粉       | Penetrose           |
| 可溶性澱粉      | Soluble Starch      |
| 大英膠        | British Gum         |
| 黃糊精        | Yellow Dextrine     |
| 白糊精        | White Dextrine      |

## 副 產 品

|         |            |
|---------|------------|
| 乾麩(乾麵筋) | Dry Gluten |
| 鮮麩(濕麵筋) | Wet Gluten |
| 各種飼料    | Feed       |

總管理處 上海河南中路五七五弄十二號

電話：九六七九六 電報掛號：八五九二

營業所 同 上

總 廠 上海徐家匯裕德路底陳家宅三十四號

分 廠 無錫北門外麗新路九號

電話：一四七九

# 精業機器廠

商標

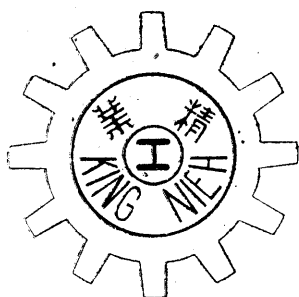

註冊

## 車床 刨床 銑床 各種

及各種工作母機並代銑齒輪

上海徐家匯華山路親仁里四一號

電話三七八七九

# 遠東織造廠

商標

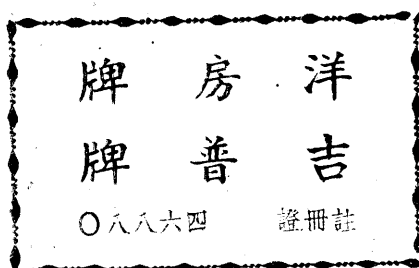

註冊

## 出品

汗衫 衛生衫 毛衫 棉衫

廠址 南市桑園街一八七號

營業所 中正路二九五號

|      |              |
|------|--------------|
| 廠號名稱 | 恆元染織廠        |
| 營業地址 | 上海徐家匯前胡家宅九一號 |
| 商品名稱 | 線呢 被單布       |
| 商標名稱 | 衡元圖          |



註冊證 38367

|      |             |
|------|-------------|
| 廠號名稱 | 恆成染織廠       |
| 營業地址 | 上海北京路三一六弄三號 |
| 商品名稱 | 棉布 疋頭       |
| 商標名稱 | 包青天 賣橄欖 金兔  |



註冊證 33095

|      |             |
|------|-------------|
| 廠號名稱 | 無錫恆豐染織廠     |
| 營業地址 | 無錫城內        |
| 商品名稱 | 棉布          |
| 商標名稱 | 虎林牌 彩虎林 進益牌 |



註冊證 35563

|      |                                           |
|------|-------------------------------------------|
| 廠號名稱 | 春光織染廠                                     |
| 營業地址 | 廠址 上海迪化南路三九六弄三〇至三一號<br>營業所 上海中正東路中匯大樓四二〇室 |
| 商品名稱 | 布 疋                                       |
| 商標名稱 | 柳 燕                                       |



牌燕柳

|      |                                     |
|------|-------------------------------------|
| 廠號名稱 | 洽大祥誠記染織廠                            |
| 營業地址 | 廠址 上海梵皇渡路四八二弄三六號<br>營業所 上海寧波路隆慶里一四號 |
| 商品名稱 | 棉布疋頭                                |
| 商標名稱 | 和象圖                                 |



|      |                                      |
|------|--------------------------------------|
| 廠號名稱 | 昶昆染織廠                                |
| 營業地址 | 廠址 上海江蘇路東諸安浜興隆坊四號<br>營業所 上海浙江路五九九弄六號 |
| 商品名稱 | 疋頭                                   |
| 商標名稱 | 鷹球圖                                  |



|      |                                      |
|------|--------------------------------------|
| 廠號名稱 | 茂盛染織廠                                |
| 營業地址 | 廠址 上海新開路一四九二弄一〇八號<br>營業所 上海北京路八五〇弄三號 |
| 商品名稱 | 布疋                                   |
| 商標名稱 | 聚寶盆                                  |



|      |                                                                                       |
|------|---------------------------------------------------------------------------------------|
| 廠號名稱 | 盈豐祥染織廠                                                                                |
| 營業地址 | 營業所 上海湖北路二〇三號一七號<br>電話 九八七九三<br>一廠 法華祠堂橋九號<br>二廠 法華祠堂橋九號<br>染坊 上海虹橋路後胡家宅一八一弄四號電話七八五六五 |
| 商品名稱 | 五三花呢 各種布疋                                                                             |
| 商標名稱 | 豐禾圖 童魚圖                                                                               |

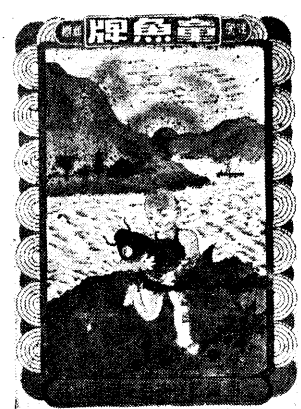

商標編類紡織類

廠號名稱

晉裕染織廠

營業地址

廠址 上海濟寧路一三〇弄一六號  
營業所 上海北無錫路七三號

商品名稱

棉布疋頭

商標名稱

晉裕圖 大光明 大紅袍  
人 獅 雙 狗



晉裕圖

人獅

審定書 30733

審定書 30732

大光明

註冊證 36592

大紅袍

雙狗

註冊證 36593



註冊證 38891

C 五一

|      |                                                                   |
|------|-------------------------------------------------------------------|
| 廠號名稱 | 益 生 布 廠                                                           |
| 營業地址 | 營業所 上海中正南路七〇弄一〇號<br>電話七一九九〇<br>一 廠 上海江蘇路四三號<br>二 廠 上海中正西路一〇四三弄五二號 |
| 商品名稱 | 各種布疋 仿毛派力斯 仿毛凡立丁<br>仿毛薄花呢 益生克羅呢 益生橡皮呢<br>彩邊元嘍噠 福特呢 襯衫府綢           |
| 商標名稱 | 一 生 圖                                                             |

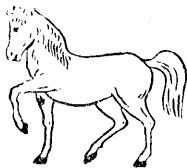
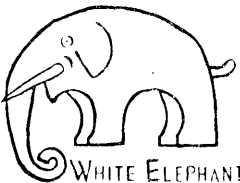

商標彙編 紡織類

|                                                                                             |                                                                                                                                                                                                                                                       |
|---------------------------------------------------------------------------------------------|-------------------------------------------------------------------------------------------------------------------------------------------------------------------------------------------------------------------------------------------------------|
| 廠號名稱                                                                                        | <b>泰安染織廠</b>                                                                                                                                                                                                                                          |
| 營業地址                                                                                        | 廠址 上海延平路二二一弄一〇五號<br>營業所 上海山西路一三三弄一五號                                                                                                                                                                                                                  |
| 商品名稱                                                                                        | 細布及色布 斜紋及色斜紋                                                                                                                                                                                                                                          |
| 商標名稱                                                                                        | 白馬 白象 紅象 白熊                                                                                                                                                                                                                                           |
| <p>白馬</p>  | <p>白象</p>  <p>審定書 41381</p> <p>紅象</p> <p>審定書 41380</p> <p>白熊</p>  <p>審定書 41382</p> |

|      |                                                                                                |
|------|------------------------------------------------------------------------------------------------|
| 廠號名稱 | <b>泰康和染織廠</b>                                                                                  |
| 營業地址 | 廠址 上海徐家匯匯站街B七七弄三號<br>營業所 上海浙江路二七五弄慈慶里七號 電話九五三七〇                                                |
| 商品名稱 | 襯衫府綢 各種線呢 派力司 元嘑嘰                                                                              |
| 商標名稱 | <p>三合圖</p>  |

C 五三



|      |                                   |
|------|-----------------------------------|
| 廠號名稱 | <b>振中紡織整染公司</b>                   |
| 營業地址 | 廠址 上海西康路八四一號<br>營業所 上海北京路三五六號八一一室 |
| 商品名稱 | 棉布                                |
| 商標名稱 | 振中本牌                              |

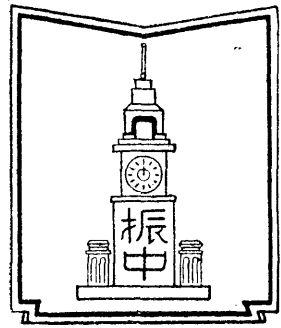

註冊證第三四五六一號

|      |                                    |
|------|------------------------------------|
| 廠號名稱 | <b>振德染織廠</b>                       |
| 營業地址 | 廠址 上海徐家匯徐虹路一一六號<br>營業所 上海江西南路三八弄二號 |
| 商品名稱 | 線呢                                 |
| 商標名稱 | 德孝雙全圖                              |



|      |                                 |                      |
|------|---------------------------------|----------------------|
| 廠號名稱 | <b>益民染織廠</b>                    |                      |
| 營業地址 | 廠址 上海安遠路五四四號<br>營業所 上海寧波路二四四弄四號 | 電話 二四〇二五<br>電話 九七九三五 |
| 商品名稱 | 細布 卡其 斜紋 粗布 貢呢 嗶嘰 絨布 粗斜         |                      |
| 商標名稱 | 天馬 神龍 鵬鶴                        |                      |

|      |                         |
|------|-------------------------|
| 廠號名稱 | <b>益綸染織廠</b>            |
| 營業地址 | 上海寧波路五四二弄五號<br>電話 九七〇一七 |
| 商品名稱 | 各種線呢                    |
| 商標名稱 | 一輪圖                     |

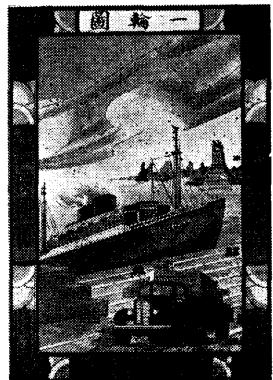

|      |                                     |                                                                                   |
|------|-------------------------------------|-----------------------------------------------------------------------------------|
| 廠號名稱 | <b>國泰染織廠</b>                        |  |
| 營業地址 | 廠址 上海愚園路一四二三弄七五號<br>營業所 上海天津路四四〇弄九號 |                                                                                   |
| 商品名稱 | 男式線呢 女式線呢 府綢 絨布<br>布疋               |                                                                                   |
| 商標名稱 | 飛羊牌                                 |                                                                                   |

|      |                                    |
|------|------------------------------------|
| 廠號名稱 | <b>國信紡織染廠</b>                      |
| 營業地址 | 廠址 上海餘姚路八〇〇弄<br>營業所 上海南京東路二二三號一二三室 |
| 商品名稱 | 各種坯布 漂染布疋                          |
| 商標名稱 | 五羊 三公 一諾千金                         |

|      |                                  |                                                                                     |
|------|----------------------------------|-------------------------------------------------------------------------------------|
| 廠號名稱 | <b>純昌棉織廠</b>                     |  |
| 營業地址 | 廠址 上海新會路七四號<br>發行所 上海中正東路二七二弄一六號 |                                                                                     |
| 商品名稱 | 府綢 線呢 斜紋                         |                                                                                     |
| 商標名稱 | 城廠圖                              |                                                                                     |

|      |                               |                                                                                      |
|------|-------------------------------|--------------------------------------------------------------------------------------|
| 廠號名稱 | <b>泰成染織廠</b>                  |  |
| 營業地址 | 廠址 常州東下海三將軍弄<br>發行所 上海天津路七弄四號 |                                                                                      |
| 商品名稱 | 細布 斜紋                         |                                                                                      |
| 商標名稱 | 三貓                            |                                                                                      |

|       |                                        |       |       |             |
|-------|----------------------------------------|-------|-------|-------------|
| 廠號名稱  | 偉大染織廠股份有限公司                            |       |       |             |
| 營業地址  | 廠址 上海中正西路一二〇九弄一一號<br>發行所 上海山西南路三四九弄一一號 |       |       |             |
| 商品名稱  | 棉織布疋                                   |       |       |             |
| 商標名稱  | 四姊妹 四大美人 時代美人 二喬圖 偉字                   |       |       |             |
| 審定書號碼 | 41271                                  | 43555 | 41270 | 43554 41269 |



|      |                                 |  |  |  |
|------|---------------------------------|--|--|--|
| 廠號名稱 | 華新染織廠                           |  |  |  |
| 營業地址 | 廠址 上海徽寧路八四號<br>營業所 上海北京東路六〇七弄六號 |  |  |  |
| 商品名稱 | 棉布疋頭                            |  |  |  |
| 商標名稱 | 大樓圖 畫星圖 狀元紅                     |  |  |  |



註冊證 32453

商標彙編 紡織類

C 五六

廠號名稱

華豐染織廠股份有限公司

營業地址

廠址 上海天津路四二六弄四號  
 電話 九二六〇三 九一四六九  
 電報掛號 五一四八

商品名稱

織花線呢 士林色布 學校生布  
 條子府綢 素府綢 漂白斜 漂白斜  
 藍健條 美素 嗶嘰 紋呢 元大衆 紋布

商標名稱

華豐 美球 月美  
 健美 美亭 大 路  
 女學生 團圓 撲蝶

標商冊註

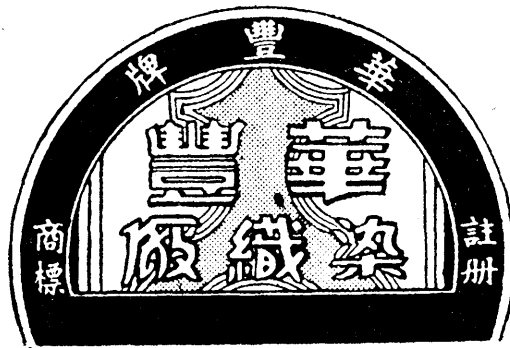

|      |                                                    |  |
|------|----------------------------------------------------|--|
| 廠號名稱 | 華陽紡織染廠                                             |  |
| 營業地址 | 營業所 上海南京路餘興里一四號<br>一廠 上海西康路一四五七號<br>二廠 上海南市三官堂路九六號 |  |
| 商品名稱 | 棉布疋頭 棉紗                                            |  |
| 商標名稱 | 月華 雨金 足球 排球 足球<br>網球 獸王 太陽                         |  |

商標彙編 紡織類

棉布商標

月華

註冊證 20451

雨金

註冊證 26217

足球

註冊證 23880

排球

註冊證 26627

網球

註冊證 26628

獸王

註冊證 23881

太陽

註冊證 26222

棉紗商標

足球

審定書 45127

C 五八

|                                                                                   |                       |
|-----------------------------------------------------------------------------------|-----------------------|
| 廠號名稱                                                                              | 富華染織廠                 |
| 營業地址                                                                              | 上海武夷路五一三號<br>電話 二一三三八 |
| 商品名稱                                                                              | 各種布疋                  |
| 商標名稱                                                                              | 富華圖                   |
|  |                       |

|      |                                   |
|------|-----------------------------------|
| 廠號名稱 | 華昌染織廠                             |
| 營業地址 | 廠址 上海華山路七七〇弄二一號<br>發行所 上海永安街永安坊八號 |
| 商品名稱 | 棉布疋頭                              |
| 商標名稱 | 企鵝 瑞士 錦鹿 延平王 天柱山                  |

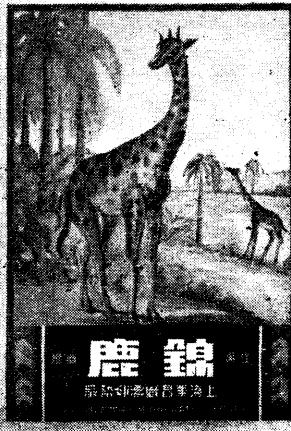

|      |                                        |                                                                                                     |
|------|----------------------------------------|-----------------------------------------------------------------------------------------------------|
| 廠號名稱 | <b>華光染織廠</b>                           |                    |
| 營業地址 | 廠址 上海梵皇渡路三〇弄二八七號<br>營業所 上海中正東路中匯大樓二七七號 |                                                                                                     |
| 商品名稱 | 府綢 嗶嘰                                  |                                                                                                     |
| 商標名稱 | 荆州圖                                    |                                                                                                     |
| 廠號名稱 | <b>華孚染織廠</b>                           |  <p>註冊證 47748</p> |
| 營業地址 | 廠址 上海江蘇路西諸安浜天工里九三號<br>營業所 上海廣東路二八六弄一〇號 |                                                                                                     |
| 商品名稱 | 棉布 疋頭                                  |                                                                                                     |
| 商標名稱 | 華虎圖                                    |                                                                                                     |
| 廠號名稱 | <b>華盛染織廠</b>                           |                 |
| 營業地址 | 常熟水北門外<br>上海六合路三六弄七號                   |                                                                                                     |
| 商品名稱 | 棉布 疋頭                                  |                                                                                                     |
| 商標名稱 | 華字                                     |                                                                                                     |
| 廠號名稱 | <b>中國華德染織廠</b>                         |                 |
| 營業地址 | 廠址 上海合肥路二九弄一號<br>營業所 上海福建南路八五弄八號       |                                                                                                     |
| 商品名稱 | 棉布 疋頭                                  |                                                                                                     |
| 商標名稱 | 小國民 萬年慶 仙桃                             |                                                                                                     |

|      |                                     |                                                                                                                                                                                                                        |
|------|-------------------------------------|------------------------------------------------------------------------------------------------------------------------------------------------------------------------------------------------------------------------|
| 廠號名稱 | 華強染織廠                               | <div data-bbox="806 131 1083 253" style="border: 1px solid black; padding: 5px; display: inline-block;"> <h1 style="margin: 0;">金尺牌</h1> </div> <p style="margin-top: 20px;">註冊證 36458</p> <p>珊瑚牌</p> <p>註冊證 36159</p> |
| 營業地址 | 廠址 上海西康路一〇〇一弄三六〇號<br>營業所 上海中正南路五號二樓 |                                                                                                                                                                                                                        |
| 商品名稱 | 布疋                                  |                                                                                                                                                                                                                        |
| 商標名稱 | 金尺牌 珊瑚牌                             |                                                                                                                                                                                                                        |

|      |                                   |
|------|-----------------------------------|
| 廠號名稱 | 華澄染織公司                            |
| 營業地址 | 廠址 上海梵皇渡路四八二弄六〇號<br>營業所 天津路二二八號四樓 |
| 商品名稱 | 棉織布疋                              |
| 商標名稱 | 環球 九華 花城 儉德美                      |

|      |                                                        |                                                                                                                                                                                  |
|------|--------------------------------------------------------|----------------------------------------------------------------------------------------------------------------------------------------------------------------------------------|
| 廠號名稱 | 祥華棉毛染織廠                                                | <div data-bbox="722 966 1143 1341"> <p style="text-align: center;">祥華棉毛染織廠股份有限公司</p>  </div> |
| 營業地址 | 營業所 上海貴州路一七六號<br>一廠 上海戈登路一〇六〇弄八至一〇號<br>二廠 上海小南門留雲寺弄二六號 |                                                                                                                                                                                  |
| 商品名稱 | 絨毯 毛毯 絨布 尿布 百彩被單<br>毛巾被單 卓毯 全白水膠絨                      |                                                                                                                                                                                  |
| 商標名稱 | 象星牌                                                    |                                                                                                                                                                                  |

|      |                                  |                                                                                      |
|------|----------------------------------|--------------------------------------------------------------------------------------|
| 廠號名稱 | 強華染織廠                            |  |
| 營業地址 | 廠址 上海梵皇渡路四八二弄三一號<br>發行所 上海福州路三三號 |                                                                                      |
| 商品名稱 | 棉布疋頭                             |                                                                                      |
| 商標名稱 | 強華圖一號 強華圖二號                      |                                                                                      |



廠號名稱

勤豐染織廠

營業地址

廠址 上海保定路一二五號

營業所 上海江西路二六一弄一號二樓

商標彙編 紡織類

勤



勤工牌

絲光林布

海昌林及府綢

麗麗圖

堅固圖

細布坯各色士林布

市布坯各色士林布

進財圖

府綢 絲光及漂布

廠號名稱

新豐印染廠

營業地址

廠址 上海許昌路一一二七號

營業所 上海南京東路一五三號

商標彙編紡織類

白 貓 紅 人

印花布

印花麻紗

印花嗶嘰

桃花女 舞 蝶 四 花

士林

安安藍

元細布

翡翠馬 星 峯 賞 花

印花布

藍布

藍布



商標彙編 紡織類

廠號名稱

萬利染織廠

營業地址

廠址 上海西昌平路底九八七號  
營業所 上海中正東路四三八弄金玉里八號

商品名稱

棉布疋頭

商標名稱

快樂老人 飼雞圖  
萬梨圖 萬利廠圖

萬梨圖



註冊證 36552

快樂老人



註冊證 36553

飼雞圖



註冊證 36551

萬利廠圖

註冊證 36550

|                                                                                                   |                                                                                                   |                                                                                                    |
|---------------------------------------------------------------------------------------------------|---------------------------------------------------------------------------------------------------|----------------------------------------------------------------------------------------------------|
| 廠號名稱                                                                                              | 勤生瑞記染織廠                                                                                           |                                                                                                    |
| 營業地址                                                                                              | 廠址 上海餘姚路二五五弄一〇一號<br>營業所 上海福建中路一二七弄一七號 電話九〇二三一                                                     |                                                                                                    |
| 商品名稱                                                                                              | 棉布                                                                                                |                                                                                                    |
| 商標名稱                                                                                              | 仙女採桃 琴笙圖 吉字 穗鷄圖                                                                                   |                                                                                                    |
|  <p>註冊證45419</p> |  <p>註冊證23833</p> |  <p>註冊證45420</p> |

|      |                                                                                                |
|------|------------------------------------------------------------------------------------------------|
| 廠號名稱 | 勤裕振記染織廠                                                                                        |
| 營業地址 | 廠址 上海嘉善路四八九弄三號 電話 七八二九三<br>營業所 上海南無錫路一六四號 電話 九一六七四                                             |
| 商品名稱 | 襯衫府綢 闊幅被單 彩條漂 彩條絨 厚襯絨 棉法絨<br>開士米                                                               |
| 商標名稱 | <p>擒魚圖</p>  |





|      |                |
|------|----------------|
| 廠號名稱 | 新成染織廠          |
| 營業地址 | 上海徐家匯路一〇七至一〇九號 |
| 商品名稱 | 棉布疋頭           |
| 商標名稱 | 鵬球             |



|      |                                    |
|------|------------------------------------|
| 廠號名稱 | 新盛棉布號                              |
| 營業地址 | 上海福建中路八至一〇號<br>電話 九五二〇四號 電報掛號 八四五一 |
| 商品名稱 | 棉布疋頭                               |
| 商標名稱 | 並蒂蓮 尋梅圖 三九牌                        |

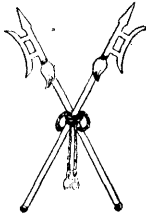

商標編織類

|      |                                                                                                                                                                                         |                                                                                                                                                                     |                                                                                                                                                                                   |
|------|-----------------------------------------------------------------------------------------------------------------------------------------------------------------------------------------|---------------------------------------------------------------------------------------------------------------------------------------------------------------------|-----------------------------------------------------------------------------------------------------------------------------------------------------------------------------------|
| 廠號名稱 | 武進裕民染織公司                                                                                                                                                                                |                                                                                                                                                                     |                                                                                                                                                                                   |
| 營業地址 | 廠址                                                                                                                                                                                      | 武進東門外平橋                                                                                                                                                             | 上海天津路五福弄隨安里一號                                                                                                                                                                     |
| 商品名稱 | 疋頭類                                                                                                                                                                                     |                                                                                                                                                                     |                                                                                                                                                                                   |
| 商標名稱 | 佛手 九鼎 水仙 雙桃 雙吉 雙錢                                                                                                                                                                       |                                                                                                                                                                     |                                                                                                                                                                                   |
|      | <p>佛手</p>  <p>雙桃</p>  |   |  <p>水仙細斜</p>  |

|      |       |           |          |
|------|-------|-----------|----------|
| 廠號名稱 | 裕華染織廠 |           |          |
| 營業地址 | 廠址    | 上海餘姚路五一三號 | 電話 二一四二五 |
|      | 營業所   | 上海廣西路二三八號 | 電話 九三九七〇 |
| 商品名稱 | 卡其    | 斜紋        | 細布       |
|      | 愛華呢   | 陰丹士林      | 粗布       |
|      |       |           | 標準布      |
|      |       |           | 光斜       |
| 商標名稱 | 魚畫圖   |           |          |



|      |                                         |
|------|-----------------------------------------|
| 廠號名稱 | 鼎華染織廠                                   |
| 營業地址 | 廠址 上海江蘇路西諸安浜經緯村二號<br>營業所 上海貴州路牛莊路益豐里一〇號 |
| 商品名稱 | 布疋                                      |
| 商標名稱 | 鼎華圖 歡天喜地                                |



|      |                                                           |
|------|-----------------------------------------------------------|
| 廠號名稱 | 鼎新染織廠股份有限公司                                               |
| 營業地址 | 廠址 上海嘉善路六〇〇號 電話七七〇〇二 七七〇〇三<br>事務所 上海甯海西路五〇號 電話八二四四六 八八四五八 |
| 商品名稱 | 棉布疋頭 兼營代客漂染 整理交貨迅速                                        |
| 商標名稱 | 金九鼎 霸王圖 蝶戀花                                               |

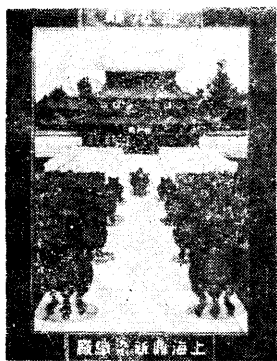

註冊證 23192



註冊證 28315



註冊證 30429

|      |                                              |                                                                                      |
|------|----------------------------------------------|--------------------------------------------------------------------------------------|
| 廠號名稱 | 新生染織廠                                        |     |
| 營業地址 | 上海黃陂南路六五三號                                   |                                                                                      |
| 商品名稱 | 線呢 府綢 帆布                                     |                                                                                      |
| 商標名稱 | 駝峯圖 快樂家庭                                     |                                                                                      |
| 廠號名稱 | 新華染織廠                                        |    |
| 營業地址 | 上海北無錫路六六弄五號                                  |                                                                                      |
| 商品名稱 | 棉布                                           |                                                                                      |
| 商標名稱 | 新春圖 體育會 楊妃祭月 山美國                             |                                                                                      |
| 廠號名稱 | 源豐潤正記染織廠                                     |   |
| 營業地址 | 廠址 常熟大東門外泰安街<br>營業廠 上海金陵東路一八三弄九號<br>電話 八二八七六 |                                                                                      |
| 商品名稱 | 彩條絨布 廠布                                      |                                                                                      |
| 商標名稱 | 荒江女俠 玉泉求鯉                                    |                                                                                      |
| 廠號名稱 | 源源染織廠                                        |  |
| 營業地址 | 廠址 上海江蘇路西諸安浜四二三號<br>營業所 上海南無錫路一三六弄四號         |                                                                                      |
| 商品名稱 | 十二磅細布 十二磅細斜                                  |                                                                                      |
| 商標名稱 | 源源牌                                          |                                                                                      |

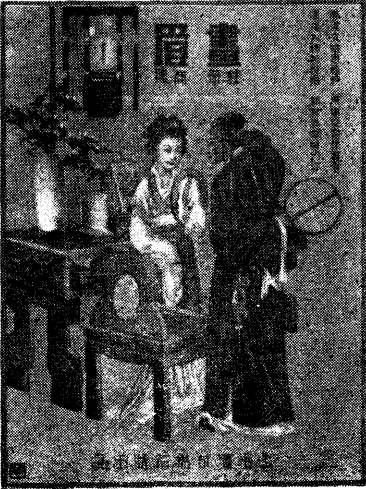

|      |                                        |                                                                                                 |
|------|----------------------------------------|-------------------------------------------------------------------------------------------------|
| 廠號名稱 | <b>勤工染織廠</b>                           |                                                                                                 |
| 營業地址 | 廠址 上海建國中路三三號<br>營業所 上海寧波路七三號           |                                                                                                 |
| 商品名稱 | 棉布 疋頭                                  |                                                                                                 |
| 商標名稱 | 大妹妹 金弓圖 銀弓圖 海狗圖 駱駝圖                    |                                                                                                 |
| 廠號名稱 | <b>勤益盛染織廠</b>                          |               |
| 營業地址 | 廠址 上海曹家渡長寧支路一六九弄二〇號<br>營業所 上海廈門路衍慶里二一號 |                                                                                                 |
| 商品名稱 | 布 疋                                    |                                                                                                 |
| 商標名稱 | 神鷹圖                                    |                                                                                                 |
| 廠號名稱 | <b>敬業染織廠</b>                           |              |
| 營業地址 | 廠址 上海局門路三六四號<br>營業所 上海天津路三七六號          |                                                                                                 |
| 商品名稱 | 疋頭                                     |                                                                                                 |
| 商標名稱 | 鸚鵡牌                                    |                                                                                                 |
| 廠號名稱 | <b>圓圓織造印染公司</b>                        | <p>聯圓牌</p>  |
| 營業地址 | 廠址 建國西路二五八弄二四號<br>營業所 上海福州路三八四弄七號      |                                                                                                 |
| 商品名稱 | 棉布 疋頭                                  |                                                                                                 |
| 商標名稱 | 聯圓牌 藍寶石 最高峯 端陽圖<br>哥倫布 花月圖 哪吒圖 竹報平安    |                                                                                                 |

|      |                                                                                                                          |  |  |
|------|--------------------------------------------------------------------------------------------------------------------------|--|--|
| 廠號名稱 | <b>匯成棉布號</b>                                                                                                             |  |  |
| 營業地址 | 上海福建南路八六號                                                                                                                |  |  |
| 商品名稱 | 棉布疋頭                                                                                                                     |  |  |
| 商標名稱 | <p style="text-align: center;">畫眉</p>  |  |  |
| 廠號名稱 | <b>裕新染織廠</b><br><b>中國裕民染織股份有限公司</b>                                                                                      |  |  |
| 營業地址 | 廠址 上海塘沽路九三〇號 上海長陽路一一四〇號<br>發行所 上海福州路四二〇弄一六號                                                                              |  |  |
| 商品名稱 | 布疋                                                                                                                       |  |  |
| 商標名稱 | 魚星 漁薪                                                                                                                    |  |  |
| 廠號名稱 | <b>新一染織公司</b>                                                                                                            |  |  |
| 營業地址 | 廠址 上海西康路七七〇號<br>營業所 上海寧波路一〇弄九號                                                                                           |  |  |
| 商品名稱 | 棉布 粗細斜紋 粗細平布 絨布 防雨布                                                                                                      |  |  |
| 商標名稱 | 興隆牌 新一本牌 快車牌 新美牌<br>註冊註40023 註冊證40024 註冊證39750 註冊證37951                                                                  |  |  |

|      |                                       |
|------|---------------------------------------|
| 廠號名稱 | 勤豐衡染織廠                                |
| 營業地址 | 廠址 上海徐家匯匯站街B七七弄二號<br>營業所 上海黃河路派克新邨二八號 |
| 商品名稱 | 各種線呢 府綢                               |
| 商標名稱 | 九衡圖                                   |



|      |                                                    |
|------|----------------------------------------------------|
| 廠號名稱 | 萬源染織廠                                              |
| 營業地址 | 廠址 上海華山路七七弄五〇號<br>營業所 上海天津路一四五弄一〇號 電話 九一三七六 九一一五〇  |
| 商品名稱 | 細布 斜紋布 縐紋呢 嗶嘰 條漂 藍布<br>漂布 金剛呢 直貢呢 府綢 絨布 色布         |
| 商標名稱 | 萬利圖 全福美圖 雲程萬里 五代榮華 鴻運萬年 萬年藍布<br>全福 荷美圖 全美 九松亭 三星伴月 |

|      |                                  |  |
|------|----------------------------------|--|
| 廠號名稱 | 寧波萬豐染織廠                          |  |
| 營業地址 | 廠址 寧波江東後田洋一六號<br>上海辦事處 上海牛莊路七八〇號 |  |
| 商品名稱 | 棉布                               |  |
| 商標名稱 | 天真圖                              |  |

|      |                                       |  |  |
|------|---------------------------------------|--|--|
| 廠號名稱 | <b>萬林染織廠</b>                          |  |  |
| 營業地址 | 廠址 上海康定路金司徒廟六合村三號<br>營業所 上海福州路六一四弄一一號 |  |  |
| 商品名稱 | 廠布                                    |  |  |
| 商標名稱 | 萬林圖                                   |  |  |

|      |                                             |  |  |
|------|---------------------------------------------|--|--|
| 廠號名稱 | <b>萬順染織廠</b>                                |  |  |
| 營業地址 | 營業所 上海天津路三八八號<br>一廠 常熟大東門內<br>二廠 蘇州蜜峰洞吉祥街二號 |  |  |
| 商品名稱 | 廠布                                          |  |  |
| 商標名稱 | 萬順圖 一帆風順                                    |  |  |

註冊證 47753

|      |                                     |      |     |
|------|-------------------------------------|------|-----|
| 廠號名稱 | <b>萬豐機織印染廠</b>                      |      |     |
| 營業地址 | 廠址 上海安遠二五號及六八〇號<br>營業所 上海金陵東路一八三弄一號 |      |     |
| 商品名稱 | 色布                                  |      |     |
| 商標名稱 | 豐字圖                                 | 萬峯圖  | 萬象圖 |
|      | 花想容                                 | 雙童牧牛 | 富家兒 |
|      | 美鹿圖                                 | 金百萬  | 臥美圖 |
|      | 畫舫圖                                 | 四大金剛 |     |

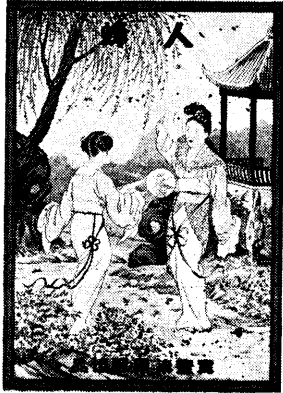
|      |                                        |                                                                                      |
|------|----------------------------------------|--------------------------------------------------------------------------------------|
| 廠號名稱 | 新利染織廠                                  |    |
| 營業地址 | 廠址 上海昌平路三五八號<br>發行所 上海甯波路六四四號          |                                                                                      |
| 商品名稱 | 新生呢 凡立丁 派力斯<br>彩條府綢 絨 坯                |                                                                                      |
| 商標名稱 | 光輝圖 勝利牌                                |                                                                                      |
| 廠號名稱 | 賚豐染織廠                                  |                                                                                      |
| 營業地址 | 廠址 上海西康路藥水弄二弄二號<br>營業所 上海浙江中路五七五弄四號    |                                                                                      |
| 商品名稱 | 各色綫呢 防雨布                               |                                                                                      |
| 商標名稱 | 飛來峯圖                                   |                                                                                      |
| 廠號名稱 | 匯豐仁記染織廠                                |                                                                                      |
| 營業地址 | 廠址 上海成都北路一〇一二弄二三號<br>營業所 上海三馬路浙江路慈德里七號 |                                                                                      |
| 商品名稱 | 廠布線呢 卅直貢呢                              |                                                                                      |
| 商標名稱 | 雙獅球                                    |                                                                                      |
| 廠號名稱 | 寧豐染織廠                                  |  |
| 營業地址 | 廠址 南翔鎮<br>營業所 上海台灣路四二號                 |                                                                                      |
| 商品名稱 | 棉布 西服裏襯                                |                                                                                      |
| 商標名稱 | 人蜂 555                                 |                                                                                      |

商標彙編 紡織類

C 七四

廠號名稱

達豐染織股份有限公司

營業地址

營業所 上海寧波路三四九號  
一 廠 西光復路一一〇號  
二 廠 上海延平路一七一號

商品名稱

棉布疋頭

商標名稱

圖子圖 喜送寶弟 四送寶兄 寶進好 利送圖人元 得神花美開 九財玩大子 陸照七 圖高品圖 利子星品禽 名五三一仙



商標彙編

紡織類

C 七五

|      |                                                |
|------|------------------------------------------------|
| 廠號名稱 | 義記染織廠                                          |
| 營業地址 | 廠址 上海江甯路一二四三弄四一號<br>營業所 上海浙江中路二一九弄四號 電話 九二六三五號 |
| 商品名稱 | 巴勒呢 派力司 襯衫府綢<br>直貢呢 各種線呢                       |
| 商標名稱 | 義記圖                                            |





|      |              |
|------|--------------|
| 廠號名稱 | 聚興盛記織布廠      |
| 營業地址 | 上海嘉善路五二〇弄一〇號 |
| 商品名稱 | 棉布疋頭         |
| 商標名稱 | 聚寶山          |

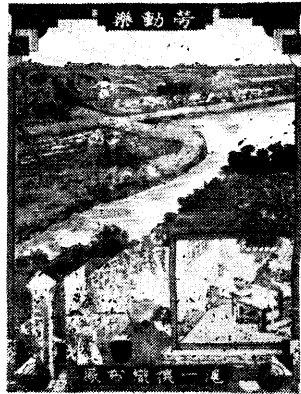

|      |                                                          |                                                                                   |
|------|----------------------------------------------------------|-----------------------------------------------------------------------------------|
| 廠號名稱 | 滬一染織廠                                                    |  |
| 營業地址 | 廠址 上海澳門路五號<br>電話 三九一〇六號<br>營業所 上海西藏南路一七七弄四號<br>電話 八五二七八號 |                                                                                   |
| 商品名稱 | 線呢                                                       |                                                                                   |
| 商標名稱 | 勞動樂                                                      |                                                                                   |

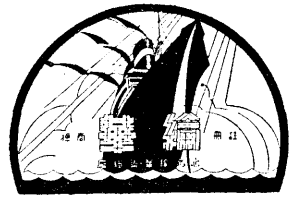
|      |                                              |
|------|----------------------------------------------|
| 廠號名稱 | 福康染織廠                                        |
| 營業地址 | 廠址 上海保定路一二五號<br>營業所 上海南無錫路四二號                |
| 商品名稱 | 棉布                                           |
| 商標名稱 | 花大王 義犬 白宮 國民色 444 時代色<br>富貴花 農村 世界和平 國民藍 時代藍 |

|      |                                 |                                                                                                       |
|------|---------------------------------|-------------------------------------------------------------------------------------------------------|
| 廠號名稱 | 綸華染織廠                           |  <p>註冊證 47764</p> |
| 營業地址 | 廠址 上海海防路五五八號<br>營業所 上海寧波路四四六弄五號 |                                                                                                       |
| 商品名稱 | 疋頭                              |                                                                                                       |
| 商標名稱 | 綸華圖 明字 紀念塔 雙貓 金杯<br>鐵鳥 康健美人 銀杯  |                                                                                                       |

|      |                                       |                                                                                      |
|------|---------------------------------------|--------------------------------------------------------------------------------------|
| 廠號名稱 | 聚泰染織廠                                 |  |
| 營業地址 | 廠址 上海中正西路五九四弄春陽里一號<br>營業所 上海寧波路三二七弄三號 |                                                                                      |
| 商品名稱 | 棉布疋頭                                  |                                                                                      |
| 商標名稱 | 信鴿 三鴿                                 |                                                                                      |



|      |                                     |
|------|-------------------------------------|
| 廠號名稱 | <b>經德染織廠</b>                        |
| 營業地址 | 廠址 上海梵皇渡路四八二弄五〇號<br>營業所 上海河南中路八〇弄九號 |
| 商品名稱 | 布 疋                                 |
| 商標名稱 | 久富圖 狼山圖                             |
| 廠號名稱 | <b>竟成染織廠</b>                        |
| 營業地址 | 廠址 上海安遠路六一四號<br>營業所 上海寧波路四三三號       |
| 商品名稱 | 府綢 線呢 絨布                            |
| 商標名稱 | 軒轅圖 鼎城圖 賽箏圖                         |
| 廠號名稱 | <b>義利染織廠</b>                        |
| 營業地址 | 廠址 常州大南門<br>營業所 上海滇池路一一九號五五號        |
| 商品名稱 | 棉 布                                 |
| 商標名稱 | 義利牌                                 |
| 廠號名稱 | <b>義華祥染織廠</b>                       |
| 營業地址 | 廠址 常熟大東門內<br>營業所 上海四馬路聚源坊           |
| 商品名稱 | 棉布疋頭                                |
| 商標名稱 | 義俠圖                                 |



義利染織廠  
 股份有限公司  
 YEE LEE  
 WEAVING & DYEING  
 CO. LTD.  
 利 義  
 商標  註冊  
  
 40 YDS.  
 SHANGHAI CHINA



廠號名稱

德盛祥棉布號

營業地址

上海金陵東路三六三號

商品名稱

棉布疋頭

商標名稱

滿地金 德福圖 華美圖  
雙龍牌 愛的美 好好先生  
蝴蝶小美人



註冊證 26225



註冊證 18646



註冊證 25033



註冊證 27079

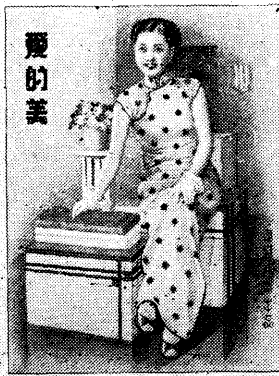

註冊證 27112

商標編織類

C 七九

廠號名稱

緯豐染織廠

營業地址

廠址 江蘇江陰南閘鎮

營業所 上海河南路如意里一三號

商品名稱

府綢 嗶嘰 羽綢 線呢 直貢 漂布 白絨 黃絨  
條子絨布 福樂色布 蔴膠布 特等絲光安安藍布  
特等卡其布

商標名稱

麟鳳圖 萬鯉圖 快樂圖



註冊證 25048



註冊證 34804



商標編類 紡織類

C 八〇

|      |                     |
|------|---------------------|
| 廠號名稱 | 匯餘恆記棉布號             |
| 營業地址 | 上海寧海東路八九弄三號 電話八〇三七一 |
| 商品名稱 | 棉布疋頭                |
| 商標名稱 | 繪魚圖 蓮童              |



|      |                               |
|------|-------------------------------|
| 廠號名稱 | 匯綸染織廠                         |
| 營業地址 | 江陰南門城內<br>上海寧海東路八九弄三號 電話八〇三七一 |
| 商品名稱 | 各種布疋                          |
| 商標名稱 | 匯綸圖 金菱 採菱                     |



|      |             |
|------|-------------|
| 廠號名稱 | 德隆紗布號       |
| 營業地址 | 上海山西路盆湯弄三五號 |
| 商品名稱 | 棉布疋頭        |
| 商標名稱 | 大鳴牌 龍亭 出水芙蓉 |



審定書 42216



審定書 47604



審定書 47603

|      |                                       |
|------|---------------------------------------|
| 廠號名稱 | 德豐祥棉布號                                |
| 營業地址 | 上海金陵東路三一五號                            |
| 商品名稱 | 棉布疋頭                                  |
| 商標名稱 | 德豐圖 利市十倍 大吉利 鴻門晏<br>海京伯 大自鳴鐘 喜臨門 歡天喜地 |



註冊證 28884







註冊證 26140

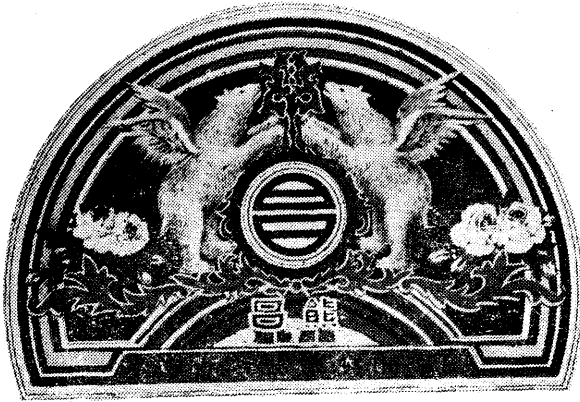

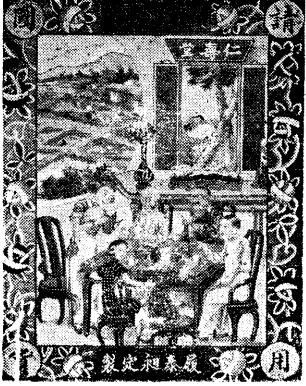

|      |                        |
|------|------------------------|
| 廠號名稱 | 蔣榮昌棉布號                 |
| 營業地址 | 上海福建南路七七號              |
| 商品名稱 | 棉布疋頭                   |
| 商標名稱 | 富貴榮昌 小麟童 二喬圖 小鴨 熊昌 高而考 |



|      |                                |          |          |
|------|--------------------------------|----------|----------|
| 廠號名稱 | 震豐染織廠                          |          |          |
| 營業地址 | 廠址 上海黃陂南路八八八號<br>營業所 上海牛莊路七六三號 |          |          |
| 商品名稱 | 色布 色斜 府綢 線呢 藍布                 |          |          |
| 商標名稱 | 芷江圖                            | 震豐圖      | 上壽圖      |
|      | 註冊證45819                       | 註冊證39292 | 註冊證39293 |
|      | 民主圖                            | 民權圖      | 風雲圖      |
|      | 註冊證45628                       | 註冊證47328 | 註冊證39294 |
|      | 民族圖                            | 熊貓圖PANDA |          |
|      | 審定書43537                       | 審定書43575 |          |
|      | 原子色布                           | 原子藍布     |          |
|      | 審定書42904                       | 審定書42905 |          |

|      |                                   |                                                                                      |
|------|-----------------------------------|--------------------------------------------------------------------------------------|
| 廠號名稱 | <b>履泰祖棉布號</b>                     |     |
| 營業地址 | 上海金陵東路二七七至二七九號                    |                                                                                      |
| 商品名稱 | 棉布疋頭                              |                                                                                      |
| 商標名稱 | 仁壽堂 羣仙祝壽 奪日圖<br>孝義圖 信義通商 擒鷹圖      |                                                                                      |
| 廠號名稱 | <b>德盛染織廠</b>                      |    |
| 營業地址 | 上海泰康路平原坊一九號                       |                                                                                      |
| 商品名稱 | 棉布疋頭                              |                                                                                      |
| 商標名稱 | 盛* 字                              |                                                                                      |
| 廠號名稱 | <b>緯綸染織有限公司</b>                   |   |
| 營業地址 | 廠 址 上海餘姚路六六七弄五號<br>營業所 上海五福弄八六弄五號 |                                                                                      |
| 商品名稱 | 棉布疋頭                              |                                                                                      |
| 商標名稱 | 國本圖                               |                                                                                      |
| 廠號名稱 | <b>崇新染織廠</b>                      |  |
| 營業地址 | 廠 址 上海江甯路六八五弄內<br>電話 三八一六三        |                                                                                      |
| 商品名稱 | 各種布疋                              |                                                                                      |
| 商標名稱 | 天仙圖                               |                                                                                      |

|      |                            |                                                                                   |
|------|----------------------------|-----------------------------------------------------------------------------------|
| 廠號名稱 | 廣源染織廠                      |  |
| 營業地址 | 廠址 江陰華墅<br>營業所 上海二馬路餘興里二五號 |                                                                                   |
| 商品名稱 | 棉布疋頭                       |                                                                                   |
| 商標名稱 | 鷄陽圖                        |                                                                                   |
| 廠號名稱 | 慶豐染織廠                      |                                                                                   |

|      |                                      |                                                                                    |
|------|--------------------------------------|------------------------------------------------------------------------------------|
| 廠號名稱 | 慶豐染織廠                                |  |
| 營業地址 | 廠址 上海長寧路南曹家宅鴻德里八四號<br>營業所 上海天津路祥康里八號 |                                                                                    |
| 商品名稱 | 布疋                                   |                                                                                    |
| 商標名稱 | 慶豐圖                                  |                                                                                    |
| 廠號名稱 | 慶豐紡織漂染整理股份有限公司                       |                                                                                    |

|      |                                         |                                |            |
|------|-----------------------------------------|--------------------------------|------------|
| 廠號名稱 | 慶豐紡織漂染整理股份有限公司                          |                                |            |
| 營業地址 | 總管理處 上海北京路四四四號<br>工廠 上海延平路一二三號<br>無錫周三浜 | 電話 九二八一六<br>電話 三七四五四<br>電話 一二〇 |            |
| 商標名稱 | 雙魚吉慶                                    | 牧童圖                            | 鹿鶴同春 人馬圖   |
| 商品名稱 | 各支紗線                                    | 棉布                             |            |
| 商標名稱 | 慶豐圖<br>決勝圖                              | 慶祝圖<br>藍印圖                     | 香妃圖<br>行軍圖 |
| 商品名稱 | 棉布                                      | 漂色布                            |            |



|      |                                      |
|------|--------------------------------------|
| 廠號名稱 | 寰華染織廠                                |
| 營業地址 | 廠址 上海徐家匯裕德路九八弄八五號<br>營業所 上海三馬路美仁里三〇號 |
| 商品名稱 | 26元直貢呢 襯衫府綢 男式線呢 女式花線呢 卡其<br>防雨布     |
| 商標名稱 | 虹雲牌                                  |

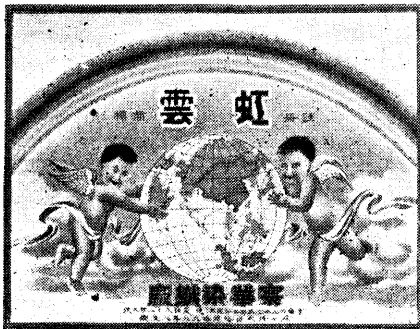

|      |                           |
|------|---------------------------|
| 廠號名稱 | 衡盛元棉布號                    |
| 營業地址 | 上海南無錫路六八號                 |
| 商品名稱 | 棉布疋頭                      |
| 商標名稱 | 老少牌 雙美 寶青春 三元牌 拾黃金 鬧學 三衡字 |



註冊證 35748



註冊證 30722、



註冊證 36678

商標彙編 紡織類

廠號名稱

鴻新染織廠股份有限公司

營業地址

廠址 上海膠州路七五七號  
 電話 上海東棋盤街一〇五九號  
 營業所 上海電話掛號 二五〇九

商品名稱

棉布疋頭

商標名稱

嘉禾紅星 鴻星牌



|      |                                |
|------|--------------------------------|
| 廠號名稱 | 儉豐染織廠                          |
| 營業地址 | 廠址 江蘇省寶山縣顧家鎮<br>發行所 上海白克路大通里六號 |
| 商品名稱 | 棉織布疋                           |
| 商標名稱 | 儉字                             |

商標彙編 紡織類

註冊證



47883

|      |             |
|------|-------------|
| 廠號名稱 | 麗洲染織廠       |
| 營業地址 | 上海愚園路六六八弄底  |
| 商品名稱 | 線呢 嗶嘰 府綢 條漂 |
| 商標名稱 | 鯉九圖         |

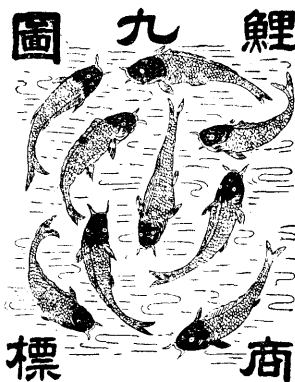

C 八八

|      |                        |
|------|------------------------|
| 廠號名稱 | 鴻昌新布廠發行所               |
| 營業地址 | 上海福建中路南京路口餘興里一二號       |
| 商品名稱 | 本廠線呢 各色絨布<br>襯衫府綢 厚薄襯絨 |
| 商標名稱 | 雙童狗 龍山圖                |



|      |                                               |
|------|-----------------------------------------------|
| 廠號名稱 | 鴻祥豐記染織廠                                       |
| 營業地址 | 廠址 上海江蘇路東諸安浜B四〇號<br>營業所 上海漢口路四二九弄三六號 電話 九八六六三 |
| 商品名稱 | 棉布疋頭                                          |
| 商標名稱 | 紅象圖                                           |

|      |                                     |
|------|-------------------------------------|
| 廠號名稱 | 鴻洲織布廠                               |
| 營業地址 | 廠址 上海虹橋路三二五弄一五號<br>營業所 上海漢口路五二二弄一〇號 |
| 商品名稱 | 本廠線呢                                |
| 商標名稱 | 鳳洲圖 龍蟾圖                             |



|      |                                           |
|------|-------------------------------------------|
| 廠號名稱 | 聯新染織廠股份有限公司                               |
| 營業地址 | 廠址 上海西康路六七九弄一八〇<br>至一八二號<br>營業所 上海天津路三六八號 |
| 商品名稱 | 法西襯布 彩條絨布 蔴膠布                             |
| 商標名稱 | 金練星 蓮星圖 大富貴                               |



|      |                                                 |
|------|-------------------------------------------------|
| 廠號名稱 | 鴻裕染織廠                                           |
| 營業地址 | 廠址 上海徐家匯徐虹路一〇八號<br>發行所 上海重慶南路三德坊一一號<br>電話 八八一八〇 |
| 商品名稱 | 棉布疋頭 襯衫府綢<br>大路綫呢                               |
| 商標名稱 | 兵船                                              |

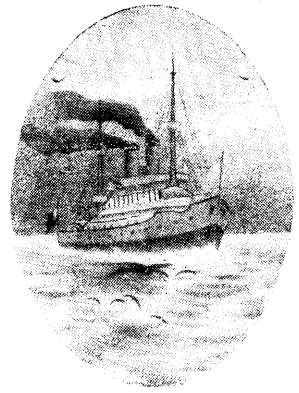

|      |                                    |
|------|------------------------------------|
| 廠號名稱 | 聯益染織廠                              |
| 營業地址 | 廠址 上海番禺路二九〇弄六〇號<br>發行所 上海二馬路陶朱里一〇號 |
| 商品名稱 | 新條府綢 三九花呢<br>聯康呢 啥咪呢               |
| 商標名稱 | 利益圖                                |



|      |                                           |
|------|-------------------------------------------|
| 廠號名稱 | 慶成染織廠                                     |
| 營業地址 | 廠址 上海河間路興仁里五七五至<br>六號<br>發行所 上海中正東路愛多市場五號 |
| 商品名稱 | 毛巾被單 浴巾 浴衣 印花被單<br>毛巾 晨衣 長毛絨 女式呢          |
| 商標名稱 | 三鎗                                        |

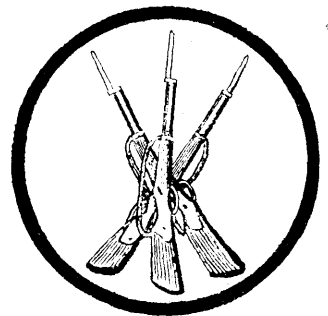

|      |                         |
|------|-------------------------|
| 廠號名稱 | 寶源祥染織廠                  |
| 營業地址 | 上海四川南路興業里九號<br>電話 八二四四五 |
| 商品名稱 | 彩格裙布                    |
| 商標名稱 | 兄弟行                     |





商標彙編 紡織類

|      |                                                                                                                                                                                                                                 |
|------|---------------------------------------------------------------------------------------------------------------------------------------------------------------------------------------------------------------------------------|
| 廠號名稱 | 上海鴻章紡織染廠股份有限公司                                                                                                                                                                                                                  |
| 營業地址 | 總事務所 上海天津路一七〇弄一八號<br>電話九三八二〇 九四九〇三<br>門市部 上海中正北二路二三五號 電報掛號 七六四一<br>電話三一二一一<br>廠址 上海淮安路三八一號 電話三四三〇五 三四三〇六                                                                                                                        |
| 商品名稱 | 棉紗 府綢 貢呢 嗶嘰                                                                                                                                                                                                                     |
| 商標名稱 | <div style="display: flex; justify-content: space-around; align-items: center;"> <div style="text-align: center;"> <p>鴻<br/>寶<br/>三<br/>雙</p> </div> <div style="text-align: center;"> <p>麇<br/>彝<br/>羊<br/>鳳</p> </div> </div> |
| 廠號名稱 | 駿隆染織廠                                                                                                                                                                                                                           |
| 營業地址 | 廠址 上海徐家匯徐家鎮二六一弄一二號<br>電話七三二四<br>營業所 上海福建路聚星里A八號                                                                                                                                                                                 |
| 商品名稱 | 本廠各種絨布色布                                                                                                                                                                                                                        |
| 商標名稱 | 雙貓小姐圖                                                                                                                                                                                                                           |
|      |                                                                                                                                              |

|      |              |
|------|--------------|
| 廠號名稱 | 藝林染織廠        |
| 營業地址 | 上海嘉善路五二〇弄一〇號 |
| 商品名稱 | 棉布疋頭         |
| 商標名稱 | 藝<br>精<br>圖  |

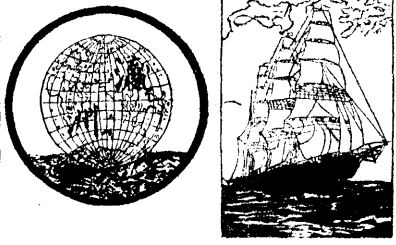
|      |                        |                                                                                                                                                                                   |
|------|------------------------|-----------------------------------------------------------------------------------------------------------------------------------------------------------------------------------|
| 廠號名稱 | 五同染織廠                  |  <p style="writing-mode: vertical-rl; position: absolute; right: 10px; top: 60px;">審定書 四一〇六〇</p> |
| 營業地址 | 上海九江路慈慶里九號<br>電話 九五三七〇 |                                                                                                                                                                                   |
| 商品名稱 | 棉布疋頭                   |                                                                                                                                                                                   |
| 商標名稱 | 雙飛猪                    |                                                                                                                                                                                   |

|      |                            |                                                                                                                         |
|------|----------------------------|-------------------------------------------------------------------------------------------------------------------------|
| 廠號名稱 | 瀛洲染織廠                      | <p>牌球地                      牌圖舟行</p>  |
| 營業地址 | 上海徐家匯路一〇五〇號                |                                                                                                                         |
| 商品名稱 | 線呢      蠶絲棉紗交織品<br>人絲棉紗交織品 |                                                                                                                         |
| 商標名稱 | 瀛洲地球 行舟圖                   |                                                                                                                         |

|      |                                                                                                            |
|------|------------------------------------------------------------------------------------------------------------|
| 廠號名稱 | 裕豐染織廠                                                                                                      |
| 營業地址 | 廠址 上海西康路八九五弄三二〇號<br>營業所 上海寧波路三二六號 電話九五一五六                                                                  |
| 商品名稱 | 棉布疋頭                                                                                                       |
| 商標名稱 | <p>漁翁牌</p> <p>漁豐圖</p>  |



|      |                                                                                                                                                          |
|------|----------------------------------------------------------------------------------------------------------------------------------------------------------|
| 廠號名稱 | 麗新紡織印染公司                                                                                                                                                 |
| 營業地址 | 上海江西路四三二弄 電話一五七〇二・三・四                                                                                                                                    |
| 商品名稱 | 印染布疋 絲光紗線                                                                                                                                                |
| 商標名稱 | 雙鯉 天童 鯉星 司馬光 惠泉山 九美圖 鴛鴦綢 笑姻緣<br>長勝王 蘭香牌 競美圖 金九美 千年如意 同心永愛 千年鴻運<br>勝利色布 豔麗常新 賜爾多福 萬利進寶 萬利色布 天孫織錦<br>一飛冲天 LHCO 織成之花字及圖 麗新出品麗雅色布文字<br>維多利布中正文字 維多利布V 維多利布圖形 |
| 廠號名稱 | 慶華染織廠                                                                                                                                                    |
| 營業地址 | 上海福建南路七二至七四號<br>電話 八一七三四 八一八六八                                                                                                                           |
| 商品名稱 | 棉布疋頭                                                                                                                                                     |
| 商標名稱 | 慶華圖 洛陽花 青蛙牌 壽鶴牌                                                                                                                                          |

商標彙編  
紡織類

**新光標準內衣染織整理廠**

品出營策大二的面方衣內

新  
光  
科  
學  
領  
觀  
衫



STANDARD SHIRT

BEST QUALITY SMART Shirt

司  
麥  
脫  
觀  
衫

5

C  
九四

|                                                                                     |                                                                                                                 |                                                                                    |
|-------------------------------------------------------------------------------------|-----------------------------------------------------------------------------------------------------------------|------------------------------------------------------------------------------------|
| 廠號名稱                                                                                | 中國絲業股份有限公司                                                                                                      |                                                                                    |
| 營業地址                                                                                | 營業所 上海北京路三七八號景雲大樓四樓<br>廠址 硤石大蕩 嘉興杉青閘                                                                            |                                                                                    |
| 商品名稱                                                                                | 廠經                                                                                                              |                                                                                    |
| 標商名稱                                                                                | 雙馬菊花織女                                                                                                          |                                                                                    |
| 廠號名稱                                                                                | 同豐綢莊                                                                                                            |  |
| 營業地址                                                                                | 上海香港路五八號<br>電話 一四三八三 電報 三一六九                                                                                    |                                                                                    |
| 商品名稱                                                                                | 絲織綢緞 山東府綢                                                                                                       |                                                                                    |
| 商標名稱                                                                                | 熊貓                                                                                                              |                                                                                    |
| 廠號名稱                                                                                | 美亞織綢廠股份有限公司                                                                                                     |                                                                                    |
| 營業地址                                                                                | 上海天津路二〇七號 電話九四〇〇〇 電報掛號九八一八<br>分公司重慶上海蘇州重慶紐約<br>發行所上海曼福州<br>辦事處 福州 昆明 長沙 衡陽 北平 倫敦<br>漢口 香港 紐約 樂山 天津 漢口 香港 廣州 新加坡 |                                                                                    |
| 商品名稱                                                                                | 綢緞被面                                                                                                            |                                                                                    |
| 商標名稱                                                                                | 美亞                                                                                                              |                                                                                    |
|  |                                                                                                                 |                                                                                    |

# 緯成利記絹絲公司

## 協興祥綢廠

商標



註冊

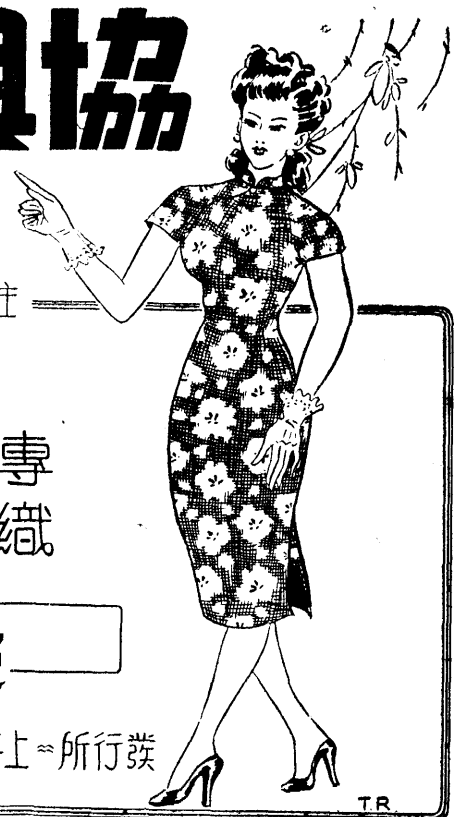

專織中西仕女各種高貴衣料

榮譽出品

玻璃被面

發行所上海南京路五五號 電話九四九六

TR

新華鐵工造廠

下投梭織布機

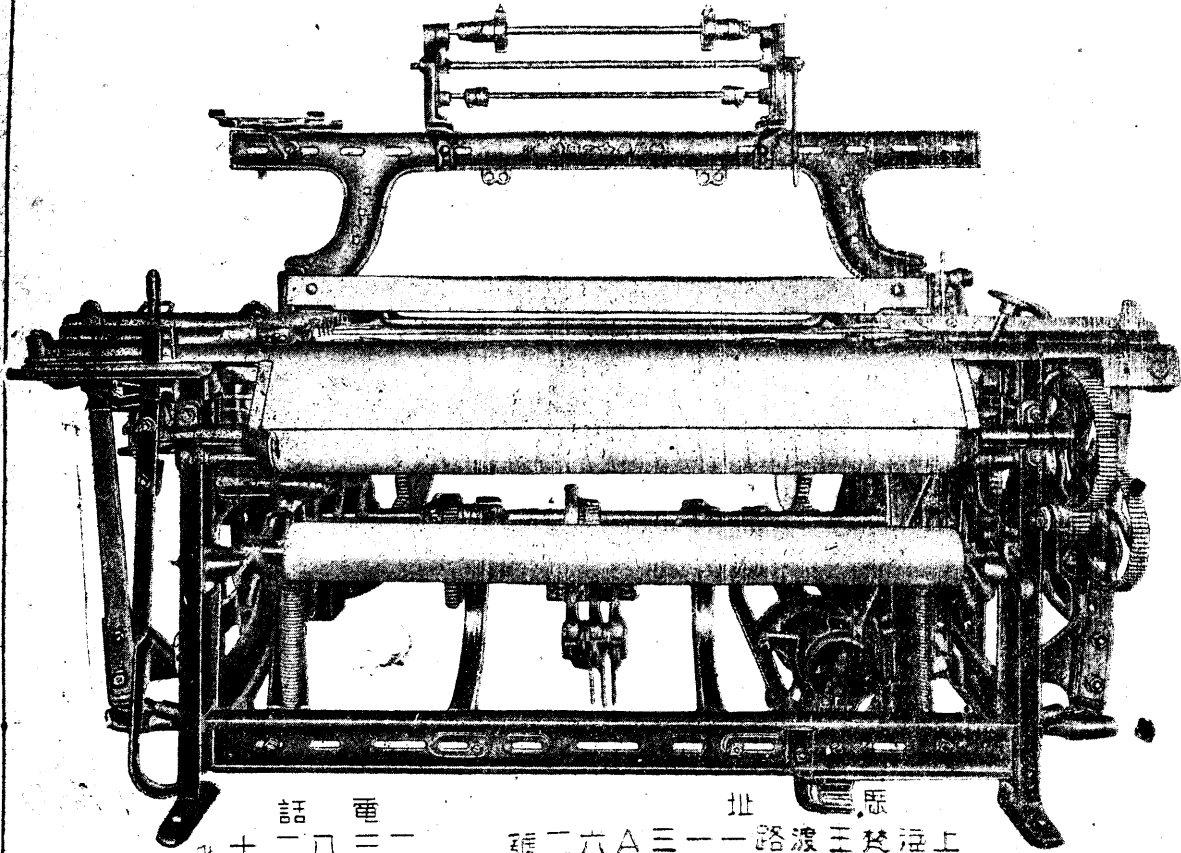

電話 三七二八  
地址 上海英租界三十一號A二張

專造

染織廠各種機器

織花提漿經筒紆子打看碼刮絨布布霧包布布色液布布色液布  
機機機機機機機機機機機機機機機機機機機機機機機機機機機機機機機機機機機機

電話 三七二八

地址 上海英租界三十一號A二張

# 五昌五金機器廠

商標



註冊

精造

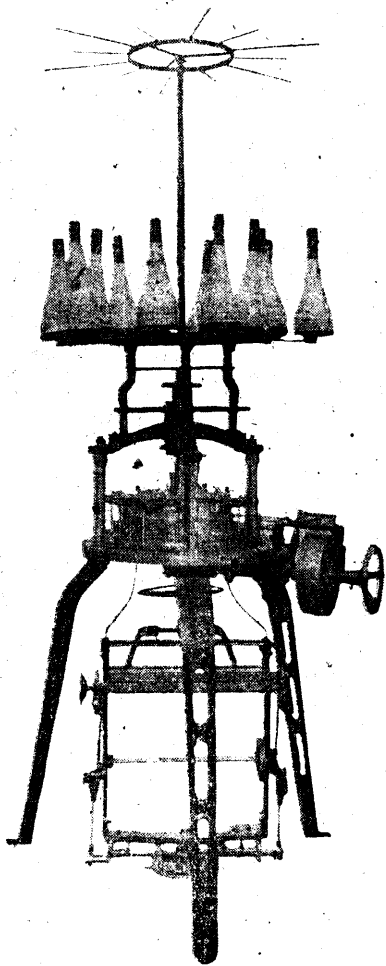

棉毛布機

汗布機

搖線車

|                       |             |        |                  |                  |        |                  |        |
|-----------------------|-------------|--------|------------------|------------------|--------|------------------|--------|
| 最<br>獨<br>步<br>國<br>內 | 新<br>標<br>準 | 式<br>樣 | 精<br>細<br>堅<br>韌 | 選<br>料<br>上<br>乘 | 品<br>質 | 專<br>家<br>精<br>製 | 工<br>程 |
|-----------------------|-------------|--------|------------------|------------------|--------|------------------|--------|

特製五五金工器具鋼鑽 刀鉸

上海徐家匯土山灣裕德路郵七至九號

電話 (二〇) 七五〇八

商標編類

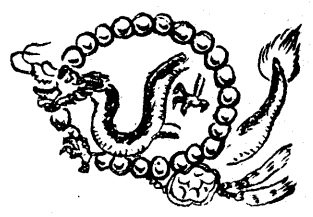
|      |              |                                                                                               |
|------|--------------|-----------------------------------------------------------------------------------------------|
| 廠號名稱 | 一大電織廠        | <p>牌龍串</p>  |
| 營業地址 | 上海黃坡南路六七九弄一號 |                                                                                               |
| 商品名稱 | 襪子           |                                                                                               |
| 商標名稱 | 串龍牌 都市牌      |                                                                                               |

|      |                     |                 |
|------|---------------------|-----------------|
| 廠號名稱 | 一新公記電織廠             |                 |
| 營業地址 | 廠址 上海黃坡南路八八五弄七〇至七二號 | 發行所 上海山東南路一〇弄二號 |
| 商品名稱 | 絲光男女線襪              |                 |
| 商標名稱 | 自由牌 狼狗牌 竹月牌 金狼牌 大星牌 |                 |

|      |              |                                                                                      |
|------|--------------|--------------------------------------------------------------------------------------|
| 廠號名稱 | 三鑫織造廠        |  |
| 營業地址 | 上海武進路五四一街三四號 |                                                                                      |
| 商品名稱 | 花襪           |                                                                                      |
| 商標名稱 | 金星           |                                                                                      |

|      |       |      |           |
|------|-------|------|-----------|
| 廠號名稱 | 上海電織廠 | 營業地址 | 上海安遠路一二九號 |
|------|-------|------|-----------|

|      |            |                                                                                                                                                                               |
|------|------------|-------------------------------------------------------------------------------------------------------------------------------------------------------------------------------|
| 商品名稱 | 絲光襪        |  <p>牌虎神<br/>廠織膏海上<br/>SHANGHAI KNITTING MILL SHENG HU BRAND<br/>TRADE MARK REGISTERED</p> |
| 商標名稱 | 金狗牌<br>神虎牌 |                                                                                                                                                                               |

D

一

|      |                                                |
|------|------------------------------------------------|
| 廠號名稱 | 工足織造廠                                          |
| 營業地址 | 廠址 上海安遠路四七九號<br>發行所 上海廣東路三三〇六號<br>電話 上海電話一八一三三 |
| 商品名稱 | 襪類                                             |
| 商標名稱 | 鐘工牌 蔴姑牌 財童牌<br>金猴牌 愛蓮牌                         |

金猴牌  
註冊證 579

愛蓮牌  
註冊證 462





蔴姑牌  
註冊證 463

財童牌  
註冊證 29032

到處有售 行銷海外 堅固舒適 尺碼準確 色澤綺豔 品質精良 童襪球襪 舞襪套襪 男女線襪 出品大宗

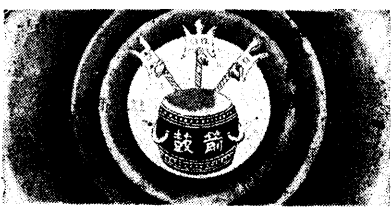
商  
標  
彙  
編  
紡  
織  
類

|                                                                                                                                                                                                                                                                                                                                           |                                       |
|-------------------------------------------------------------------------------------------------------------------------------------------------------------------------------------------------------------------------------------------------------------------------------------------------------------------------------------------|---------------------------------------|
| 廠號名稱                                                                                                                                                                                                                                                                                                                                      | 久益裕記襪廠                                |
| 營業地址                                                                                                                                                                                                                                                                                                                                      | 廠址 上海肇周路梨園坊二六四至六號<br>發行所 上海金陵路紫金街F字一號 |
| 商品名稱                                                                                                                                                                                                                                                                                                                                      | 襪類                                    |
| 商標名稱                                                                                                                                                                                                                                                                                                                                      | 一桃牌 二桃牌 三桃牌 箭鼓牌                       |
| <p style="text-align: center;">箭鼓牌 <span style="float: right;">三桃牌</span></p> <div style="display: flex; justify-content: space-around; align-items: center;">   </div> |                                       |

|      |                  |
|------|------------------|
| 廠號名稱 | 大隆襪廠             |
| 營業地址 | 上海雲南南路金陵路口餘慶里一四號 |
| 商品名稱 | 襪類 男舞 女襪         |
| 商標名稱 | 機美牌 雙金虎牌         |

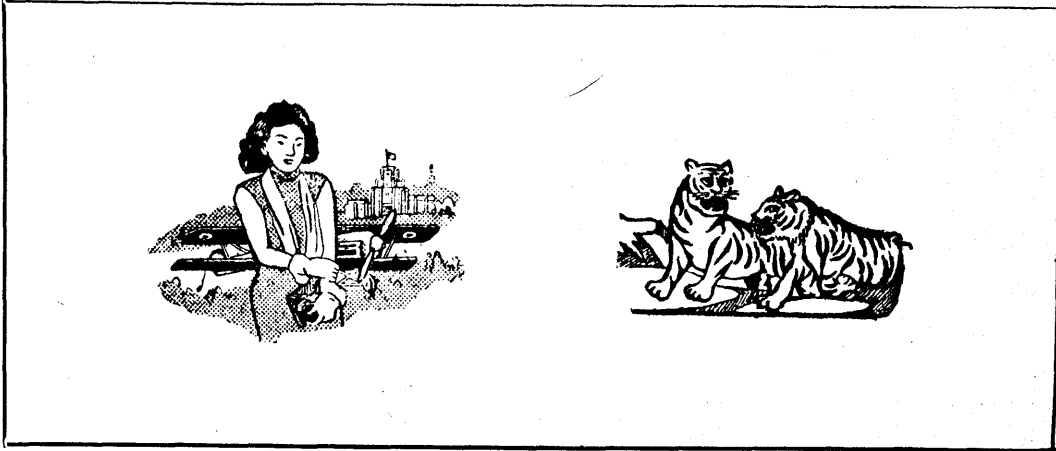



|      |              |
|------|--------------|
| 廠號名稱 | 大中耀記針織廠      |
| 營業地址 | 上海西藏南路四三九弄六號 |
| 商品名稱 | 襪類           |
| 商標名稱 | 大中牌          |



|      |                                       |
|------|---------------------------------------|
| 廠號名稱 | 大利電機針織廠                               |
| 營業地址 | 廠址 上海徐家匯裕德路九八弄五三號<br>營業所 上海金陵東路四七六弄七號 |
| 商品名稱 | 襪類                                    |
| 商標名稱 | 小囡牌 虎狗牌 愛狸牌                           |







|      |                                     |
|------|-------------------------------------|
| 廠號名稱 | 大昌織造廠                               |
| 營業地址 | 廠址 上海黃陂南路恆慶里六八號<br>營業所 上海黃陂南路恆慶里四九號 |
| 商品名稱 | 各種男女襪子                              |
| 商標名稱 | 日月牌 “大昌織造廠”標準體                      |



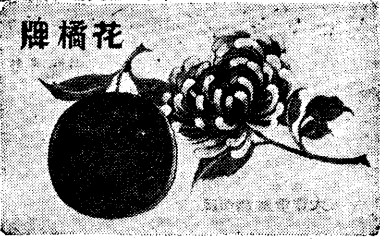

|      |                 |
|------|-----------------|
| 廠號名稱 | 大德電機針織廠         |
| 營業地址 | 上海民國路福建南路口宏豫里一號 |
| 商品名稱 | 男女線襪            |
| 商標名稱 | 月燕牌             |





|      |                                |                                                                                          |
|------|--------------------------------|------------------------------------------------------------------------------------------|
| 廠號名稱 | 大豐電機織造廠                        | 牌橘花<br> |
| 營業地址 | 廠址 上海建國東路四達里八號<br>營業所 上海永興街五二號 |                                                                                          |
| 商品名稱 | 各種襪子                           |        |
| 商標名稱 | 閩女牌 花菜牌 花橘牌                    |                                                                                          |

|      |                                    |                                                                                                                                                                      |
|------|------------------------------------|----------------------------------------------------------------------------------------------------------------------------------------------------------------------|
| 廠號名稱 | 大倫織造廠                              |   |
| 營業地址 | 廠址 上海肇周路一四六弄一三號<br>營業所 上海肇周路一四六弄九號 |                                                                                                                                                                      |
| 商品名稱 | 男女中人花襪                             |                                                                                                                                                                      |
| 商標名稱 | 國寶牌 健康美                            |                                                                                                                                                                      |

|      |              |                                                                                      |
|------|--------------|--------------------------------------------------------------------------------------|
| 廠號名稱 | 公泰源襪廠        |  |
| 營業地址 | 上海順昌路五〇七弄一四號 |                                                                                      |
| 商品名稱 | 男女童襪         |                                                                                      |
| 商標名稱 | 公字牌          |                                                                                      |

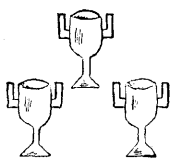
|      |                              |                                                                                                                                                                          |
|------|------------------------------|--------------------------------------------------------------------------------------------------------------------------------------------------------------------------|
| 廠號名稱 | 仁餘針織廠                        |   |
| 營業地址 | 廠址 上海餘姚路五五七號<br>營業所 上海金門路一八號 |                                                                                                                                                                          |
| 商品名稱 | 襪類                           |                                                                                                                                                                          |
| 商標名稱 | 神魚牌 雙魚牌<br>三神魚 紅蝶牌           |                                                                                                                                                                          |

|      |                                           |                                                                                                |
|------|-------------------------------------------|------------------------------------------------------------------------------------------------|
| 廠號名稱 | 三 友 襪 廠                                   | <p>三 杯 牌</p>  |
| 營業地址 | 上海肇周路二〇〇弄二七號                              |                                                                                                |
| 商品名稱 | 男 女 襪 類                                   |                                                                                                |
| 商標名稱 | 汽 車 三 杯 蘭 馬                               |                                                                                                |
| 廠號名稱 | 公 大 電 機 襪 廠                               |              |
| 營業地址 | 廠 址 上海成都北路一二八弄一三號<br>營業所 上海金陵東路四七六弄一七號    |                                                                                                |
| 商品名稱 | 襪 類                                       |                                                                                                |
| 商標名稱 | 金如意 王菓                                    |                                                                                                |
| 廠號名稱 | 中 國 電 機 織 造 廠                             |                                                                                                |
| 營業地址 | 廠 址 上海梵皇渡路八三四號<br>營 業 廠 上海漢口路四五七號協興大樓二一八室 |                                                                                                |
| 商品名稱 | 襪 類                                       |                                                                                                |
| 商標名稱 | 四君子 強國牌 黑白貓牌 世界牌                          |                                                                                                |
| 廠號名稱 | 申新花襪織造廠                                   |            |
| 營業地址 | 上海老西門方斜路典當弄七號                             |                                                                                                |
| 商品名稱 | 襪 類                                       |                                                                                                |
| 商標名稱 | 晨星牌 天馬牌                                   |                                                                                                |

|      |                                  |
|------|----------------------------------|
| 廠號名稱 | 中和針織廠                            |
| 營業地址 | 廠址 上海江陰街四二三弄二號<br>發行所 上海光啓路慶安坊二號 |
| 商品名稱 | 襪類                               |
| 商標名稱 | 洋狗牌                              |



|      |                |
|------|----------------|
| 廠號名稱 | 中國棉毛織造廠        |
| 營業地址 | 上海威海衛路三五七弄七七號  |
| 商品名稱 | 羊毛襪 羊毛花襪 及各種襪類 |
| 商標名稱 | 三駝牌            |

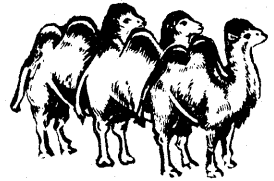

|      |             |
|------|-------------|
| 廠號名稱 | 中和襪廠        |
| 營業地址 | 上海學宮街裕厚里一九號 |
| 商品名稱 | 襪子          |
| 商標名稱 | 天真牌         |





|      |                                                                      |
|------|----------------------------------------------------------------------|
| 廠號名稱 | 中源工業廠                                                                |
| 營業地址 | 廠址 上海順昌路一三五弄一一號<br>電話 八〇一四一<br>發行所 上海金陵路四六八至四七〇號<br>廣大襪廠<br>電話 八四四六三 |
| 商品名稱 | 襪類                                                                   |
| 商標名稱 | 中字牌                                                                  |

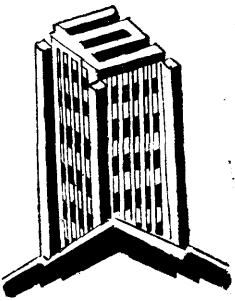

|      |                                   |                                                                                   |
|------|-----------------------------------|-----------------------------------------------------------------------------------|
| 廠號名稱 | 四達興記針織廠                           |  |
| 營業地址 | 廠址 上海陝西北路一四一五號<br>發行所 上海河南南路懿德里九號 |                                                                                   |
| 商品名稱 | 襪類                                |                                                                                   |
| 商標名稱 | 長命牌                               |                                                                                   |

|      |                                |     |
|------|--------------------------------|-----|
| 廠號名稱 | 兄弟織造廠                          |     |
| 營業地址 | 上海順昌路四四四弄一二號                   |     |
| 商品名稱 | 襪類                             | 服裝類 |
| 商標名稱 | 九九牌 白星牌 企工牌 海燕牌<br>野貓牌 白貓牌 女皇牌 | 白貓牌 |

|      |                                       |                                                                                                  |
|------|---------------------------------------|--------------------------------------------------------------------------------------------------|
| 廠號名稱 | 巨成、昶瀛記織造廠                             | <p>標商字巨</p>  |
| 營業地址 | 廠址 上海昌平路四三〇至四三二號<br>發行所 上海金陵路一七五至一七七號 |                                                                                                  |
| 商品名稱 | 襪類                                    |                                                                                                  |
| 商標名稱 | 巨字牌                                   |                                                                                                  |

|      |             |                                                                                      |
|------|-------------|--------------------------------------------------------------------------------------|
| 廠號名稱 | 永和因記針織廠     |  |
| 營業地址 | 上海順昌路二七九弄一號 |                                                                                      |
| 商品名稱 | 襪子          |                                                                                      |
| 商標名稱 | 雙蓮牌 三蓮牌     |                                                                                      |

|      |              |                     |     |
|------|--------------|---------------------|-----|
| 廠號名稱 | 正大針織廠        |                     |     |
| 營業地址 | 上海肇周路二〇〇弄一〇號 |                     |     |
| 商品名稱 | 襪類           | 線絲棉毛襪及針織品<br>紗襪及蔴紗襪 |     |
| 商標名稱 | 正字牌          | 光明牌                 | 蝶衣牌 |

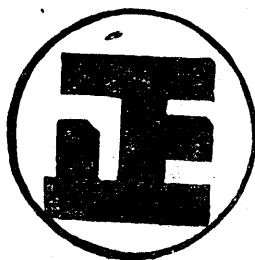

|      |       |              |          |            |
|------|-------|--------------|----------|------------|
| 廠號名稱 | 百樂針織廠 |              |          |            |
| 營業地址 | 廠址    | 上海餘姚路六六七弄四號  | 電話二三五四一  |            |
|      | 總發行所  | 上海福建南路九四弄一一號 | 電話八六三〇四  |            |
| 商品名稱 | 襪類    | 男襪<br>女襪     | 套襪<br>童襪 | 舞襪<br>花襪   |
|      |       |              |          | 蔴紗襪<br>真絲襪 |
| 商標名稱 | 全祿牌   | 百樂牌          | 綠樹牌      | 黑人頭牌       |



商標彙編 紡織類

|      |                                                                       |
|------|-----------------------------------------------------------------------|
| 廠號名稱 | 同興實業社                                                                 |
| 營業地址 | 廠址 滬閔南柘路一九四號<br>電話 (〇二)七〇八〇五<br>營業所 上海吉安路一四四弄三號<br>電話 八三三〇三 電報掛號 五九六一 |
| 商品名稱 | 襪類                                                                    |
| 商標名稱 | 唱機牌 立馬牌 雙駝牌 八〇八牌<br>鑽石牌 童錢牌 司麥脫牌 大無畏牌                                 |

# SMART HOSIERY

## 襪年青

方大貴華襪年青穿人年青  
 迎歡人年青受處到襪年青  
 埠各國全  
 售有零到

具有現代化之生產設備  
 方有精良新穎之出品

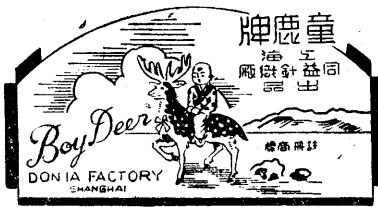

出同興

|      |                |                                                                                    |
|------|----------------|------------------------------------------------------------------------------------|
| 廠號名稱 | 同益針織廠          |  |
| 營業地址 | 南市麗園路四四弄桂蘭里一八號 |                                                                                    |
| 商品名稱 | 男女童襪           |                                                                                    |
| 商標名稱 | 童鹿牌            |                                                                                    |

|      |             |                                                                                    |
|------|-------------|------------------------------------------------------------------------------------|
| 廠號名稱 | 同順興襪廠       |  |
| 營業地址 | 上海永年街一四九弄二號 |                                                                                    |
| 商品名稱 | 各種綫襪        |                                                                                    |
| 商標名稱 | 美琴牌         |                                                                                    |

|      |               |                |
|------|---------------|----------------|
| 廠號名稱 | 同福襪廠          |                |
| 營業地址 | 廠址 上海常德路一〇六九號 | 發行所 上海雲南南路一一九號 |
| 商品名稱 | 襪類            |                |
| 商標名稱 | 金錨牌           |                |

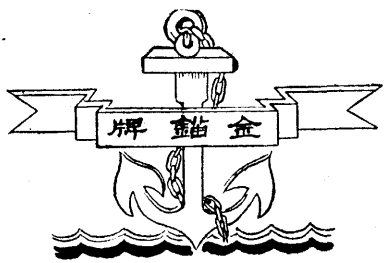







|      |                                    |  |
|------|------------------------------------|--|
| 廠號名稱 | 松江同順襪廠                             |  |
| 營業地址 | 廠址 上海順昌路四三三弄二號<br>營業所 上海金陵東路四二三弄八號 |  |
| 商品名稱 | 襪類                                 |  |
| 標商名稱 | 龍鳳牌 宮女牌 玉鳳牌                        |  |

|      |                                         |  |
|------|-----------------------------------------|--|
| 廠號名稱 | 安和襪廠                                    |  |
| 營業地址 | 廠址 上海建國東路四〇〇弄五至六號<br>營業所 上海金陵東路一三四至一三六號 |  |
| 商品名稱 | 襪類                                      |  |
| 商標名稱 | 三鐘牌 三扇牌 老刀牌 馬達牌                         |  |

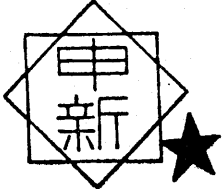
|      |                          |  |
|------|--------------------------|--|
| 廠號名稱 | 江南信記第一針織廠                |  |
| 營業地址 | 上海中華路中華坊一號               |  |
| 商品名稱 | 男女套襪 舞襪 童襪<br>男女線襪 男女羊毛襪 |  |
| 商標名稱 | 長江牌                      |  |

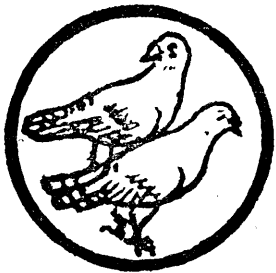
|      |                                                        |  |
|------|--------------------------------------------------------|--|
| 廠號名稱 | 共和襪廠                                                   |  |
| 營業地址 | 營業所 上海興業路一六〇弄七號<br>廠一 上海太康路二七四弄四號<br>廠二 上海閘北育嬰堂新馬路二四八號 |  |
| 商品名稱 | 男女襪類                                                   |  |
| 商標名稱 | 聯珠牡丹牌 和平牌<br>松兔牌 豐年牌                                   |  |

|      |                                     |                                                                                               |
|------|-------------------------------------|-----------------------------------------------------------------------------------------------|
| 廠號名稱 | 光興織造廠                               | <p>牌狗星</p>  |
| 營業地址 | 廠址 上海南市老西門內孔家街一二四號<br>電話(〇二)七〇〇二六轉  |                                                                                               |
| 商品名稱 | 男女童襪 各種花襪套襪                         |                                                                                               |
| 商標名稱 | 星狗牌                                 |                                                                                               |
| 廠號名稱 | 申新襪廠                                |             |
| 營業地址 | 上海南市小南門黃家路同安里一號                     |                                                                                               |
| 商品名稱 | 襪類                                  |                                                                                               |
| 商標名稱 | 蓉美 美鯉 月鰲 光美                         |                                                                                               |
| 廠號名稱 | 成祥織造廠                               |           |
| 營業地址 | 廠址 南市陸家浜路公濟里九號<br>發行所 上海西藏南路三五號     |                                                                                               |
| 商品名稱 | 襪類                                  |                                                                                               |
| 商標名稱 | 童兔牌                                 |                                                                                               |
| 廠號名稱 | 亨利花襪廠                               | <p>“King”</p> <p>牌老首元</p>                                                                     |
| 營業地址 | 發行所及總廠 上海建國東路五〇二弄九號<br>分廠 上海國貨路三〇五號 |                                                                                               |
| 商品名稱 | 襪類                                  |                                                                                               |
| 商標名稱 | 元首牌 飛機牌 泰山牌                         |                                                                                               |

|      |              |                                                                                                                                                                                        |
|------|--------------|----------------------------------------------------------------------------------------------------------------------------------------------------------------------------------------|
| 廠號名稱 | 利泰針織廠        |                                                                                                      |
| 營業地址 | 上海唐家灣路慶安里三九號 |                                                                                                                                                                                        |
| 商品名稱 | 襪類           |                                                                                                                                                                                        |
| 商標名稱 | 雙鴿牌          |                                                                                                                                                                                        |
| 廠號名稱 | 志成襪廠         |                                                                                                      |
| 營業地址 | 上海黃陂南路七三一號   |                                                                                                                                                                                        |
| 商品名稱 | 襪類           |                                                                                                                                                                                        |
| 商標名稱 | 孩鴿牌          |                                                                                                                                                                                        |
| 廠號名稱 | 志和士記針織廠      | <p data-bbox="848 947 1041 1003">三燕牌</p>                                                           |
| 營業地址 | 上海肇周路三三二弄五號  |                                                                                                                                                                                        |
| 商品名稱 | 襪類           |                                                                                                                                                                                        |
| 商標名稱 | 三燕牌          |                                                                                                                                                                                        |
| 廠號名稱 | 協大鎮記電機襪廠     |  <p data-bbox="993 1472 1089 1528">牌羊鴿<br/>標商冊註</p> <p data-bbox="770 1641 981 1697">品出廠織針記鎮大協</p> |
| 營業地址 | 上海露香園路仁安里三號  |                                                                                                                                                                                        |
| 商品名稱 | 襪類           |                                                                                                                                                                                        |
| 商標名稱 | 鶴羊牌          |                                                                                                                                                                                        |

商標彙編  
紡織類

|      |               |
|------|---------------|
| 廠號名稱 | 東新針織廠         |
| 營業地址 | 上海陸家浜跨龍路照明里五號 |
| 商品名稱 | 襪類            |
| 商標名稱 | 新美牌 龍美牌       |



|      |                              |
|------|------------------------------|
| 廠號名稱 | 林康織造廠                        |
| 營業地址 | 上海西藏南路四三九弄一至二號               |
| 商品名稱 | 襪子                           |
| 商標名稱 | 鷹虎牌 松竹牌<br>註冊證41863 註冊證46628 |



|      |              |
|------|--------------|
| 廠號名稱 | 明華織造廠        |
| 營業地址 | 上海林蔭路林蔭支弄一五號 |
| 商品名稱 | 襪類           |
| 商標名稱 | 雙象牌          |

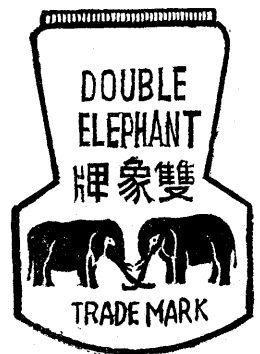

D  
一五

|      |               |
|------|---------------|
| 廠號名稱 | 青年社順記織造廠      |
| 營業地址 | 上海中正東路五二四弄一二號 |
| 商品名稱 | 襪類            |
| 商標名稱 | 四角牌           |

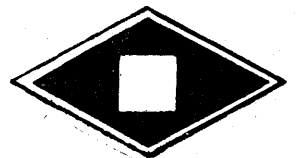

商標編織

|                                                                                    |                                                           |  |
|------------------------------------------------------------------------------------|-----------------------------------------------------------|--|
| 廠號名稱                                                                               | 保康泰記針織廠                                                   |  |
| 營業地址                                                                               | 廠址 上海大境路開明里四一號<br>發行所 上海肇周路平江里四一號<br>上海福建南路九四弄一一號 電話八一六五三 |  |
| 商品名稱                                                                               | 襪類                                                        |  |
| 商標名稱                                                                               | 鴿美 蝶美 飛童 花蜂<br>小妹妹 雙象球 富麗                                 |  |
| 廠號名稱                                                                               | 信義女子襪廠                                                    |  |
| 營業地址                                                                               | 上海吉安路一六四弄三號                                               |  |
| 商品名稱                                                                               | 襪類                                                        |  |
| 商標名稱                                                                               | 平心牌                                                       |  |
|  |                                                           |  |
| 廠號名稱                                                                               | 信成電織·襪廠                                                   |  |
| 營業地址                                                                               | 上海陝西北路二九九弄一六號                                             |  |
| 商品名稱                                                                               | 襪類                                                        |  |
| 商標名稱                                                                               | 金錢 勃朗林子 童鶴<br>雙錢 椰 子 歡 喜                                  |  |



註冊證 4285



註冊證 9246

D 一六

|      |                                   |
|------|-----------------------------------|
| 廠號名稱 | 美昌針織廠                             |
| 營業地址 | 廠址上海小南門北塘坊弄七四號<br>發行所上海山東南路一〇六弄八號 |
| 商品名稱 | 襪類                                |
| 商標名稱 | 幸福牌 好來牌 美唱牌                       |



|      |              |
|------|--------------|
| 廠號名稱 | 美藝針織廠        |
| 營業地址 | 上海順昌路六一二弄一五號 |
| 商品名稱 | 各種綫襪         |
| 商標名標 | 金蕾牌          |



|      |                   |
|------|-------------------|
| 廠號名稱 | 南陽織造廠             |
| 營業地址 | 上海方浜橋內木橋街聯源里六號    |
| 商品名稱 | 男女襪子              |
| 商標名稱 | 狗王牌 九葉牌<br>N.Y.K. |



|      |             |
|------|-------------|
| 廠號名稱 | 恆慶電機襪廠      |
| 營業地址 | 上海肇周路平江里三六號 |
| 商品名稱 | 襪類          |
| 商標名稱 | 魚龍牌 虎門牌 三凱牌 |

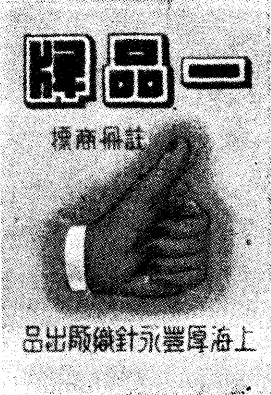

|                                                                                     |                                    |                                                                                    |
|-------------------------------------------------------------------------------------|------------------------------------|------------------------------------------------------------------------------------|
| 廠號名稱                                                                                | 飛龍電機襪廠                             |                                                                                    |
| 營業地址                                                                                | 廠址 上海長甯路蘇家角二八三號<br>營業所 上海民國路五八〇號   |                                                                                    |
| 商品名稱                                                                                | 襪類                                 |                                                                                    |
| 商標名稱                                                                                | 白金龍 飛龍牌 愛的福                        |                                                                                    |
| 廠號名稱                                                                                | 建新織造廠                              |  |
| 營業地址                                                                                | 廠址 上海肇周路梨園坊一四號<br>營業所 上海山東中路一九弄四號  |                                                                                    |
| 商品名稱                                                                                | 襪類                                 |                                                                                    |
| 商標名稱                                                                                | 劍星牌                                |                                                                                    |
| 廠號名稱                                                                                | 厚豐永針織廠                             |                                                                                    |
| 營業地址                                                                                | 廠址 上海南市倒川弄八〇弄三號<br>營業所 上海三馬路美仁里三〇號 |                                                                                    |
| 商品名稱                                                                                | 各種襪子 毛襪 套襪 花襪<br>舞襪 蔴紗襪            |                                                                                    |
| 商標名稱                                                                                | 一品圖                                |                                                                                    |
|  |                                    |                                                                                    |

商標彙編  
紡織類

|      |                                  |                                                                                    |
|------|----------------------------------|------------------------------------------------------------------------------------|
| 廠號名稱 | 海華電機針織廠                          |  |
| 營業地址 | 廠址 上海製造局路九二三號<br>發行所 上海濟南路二七五弄一號 |                                                                                    |
| 商品名稱 | 襪類                               |                                                                                    |
| 商標名稱 | 白蘭花牌 海花牌                         |                                                                                    |

|      |                                         |                                                            |
|------|-----------------------------------------|------------------------------------------------------------|
| 廠號名稱 | 國富織造廠                                   | <p>富麗華<br/>FREEWALK<br/>註冊證 39692<br/><br/>特樂<br/>DURO</p> |
| 營業地址 | 廠址 上海中正南二路四〇九弄三〇九號<br>營業所 上海徐家匯路四七四弄五五號 |                                                            |
| 商品名稱 | 紗舞襪 蔴紗舞襪                                |                                                            |
| 商標名稱 | 富麗華 特樂                                  |                                                            |

|      |               |
|------|---------------|
| 廠號名稱 | 國華興記襪廠        |
| 營業地址 | 上海方浜中路六六九弄二二號 |
| 商品名稱 | 舞襪 中統襪 套襪     |
| 商標名稱 | 國華牌 雙飛虎牌 克雷斯  |

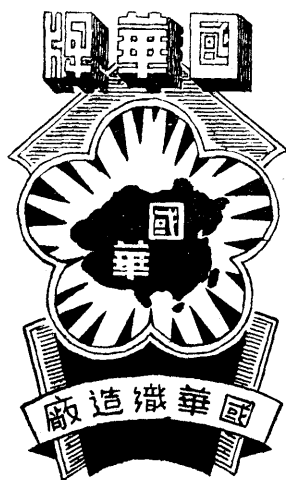

斯雷克



廠造織華國



廠號名稱

# 振藝針織廠

總廠  
總管理處

上海閘北寶源路一四一至一五五號  
上海民國路八五八弄內惠順里九至一三號

商品名稱

各種優等男女絲光線襪

商標名稱

時代牌 木蘭從軍牌 大上海牌 三星牌等

商標彙編  
紡織類



論字牌

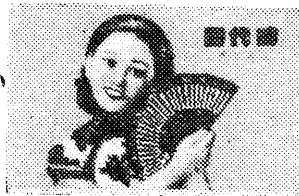

時代牌



大上海牌



三星牌



木蘭從軍牌



長城牌



三媛牌



愛字牌



小朋友牌



馬球牌







雙魚牌



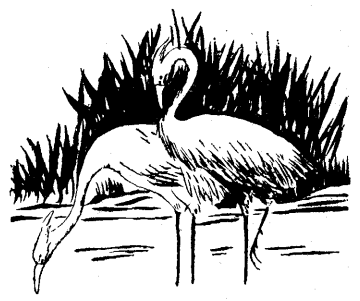
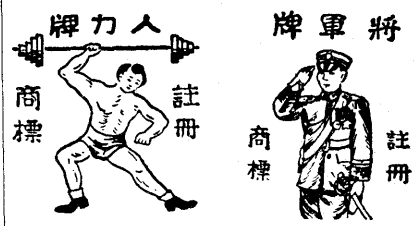

墨竹牌

D 二〇

|      |                                          |                                                                                      |
|------|------------------------------------------|--------------------------------------------------------------------------------------|
| 廠號名稱 | 振中襪廠管理<br>惠特電機襪廠                         |    |
| 營業地址 | 上海興業路一六〇弄<br>九一號                         |                                                                                      |
| 商品名稱 | 襪類                                       |                                                                                      |
| 商標名稱 | 春蝶特字                                     |                                                                                      |
| 廠號名稱 | 振新電機針織廠                                  |    |
| 營業地址 | 上海泰康路一七八弄一二號                             |                                                                                      |
| 商品名稱 | 襪類                                       |                                                                                      |
| 商標名稱 | 雙鷺牌                                      |                                                                                      |
| 廠號名稱 | 偉成針織廠                                    |  |
| 營業地址 | 廠址 上海南市方浜路木橋街聯<br>源里五號<br>營業所 上海山東南路一一八號 |                                                                                      |
| 商品名稱 | 襪子                                       |                                                                                      |
| 商標名稱 | 人力牌 將軍牌                                  |                                                                                      |
| 廠號名稱 | 培德襪廠                                     |  |
| 營業地址 | 上海肇周路三六二號<br>電話一八九二〇九                    |                                                                                      |
| 商品名稱 | 各種名貴花襪                                   |                                                                                      |
| 商標名稱 | 蛇牌 培德牌 美的牌                               |                                                                                      |

|      |                                                                                        |                                                                                    |
|------|----------------------------------------------------------------------------------------|------------------------------------------------------------------------------------|
| 廠號名稱 | 康樂同記針織廠                                                                                |  |
| 營業地址 | 上海虹口保定路華興坊四一號                                                                          |                                                                                    |
| 商品名稱 | 襪子                                                                                     |                                                                                    |
| 商標名稱 | 康樂牌                                                                                    |                                                                                    |
| 廠號名稱 | 康福織造廠股份有限公司                                                                            |  |
| 營業地址 | 廠址 上海泰康路二一〇弄四七號<br>營業所 上海寧波路七四弄四號三樓                                                    |                                                                                    |
| 商品名稱 | 真絲·紗 各項花襪·舞襪<br>人絲·線                                                                   |                                                                                    |
| 商標名稱 | 康福牌 康耐新 安全牌<br>Comfort Hosiery Carnation Safety<br>青松牌 鵝毛牌<br>Evergreen Tree Goose Fur |                                                                                    |
| 廠號名稱 | 球興織造廠                                                                                  |                                                                                    |
| 營業地址 | 上海林森中路一號                                                                               |                                                                                    |
| 商品名稱 | 襪子                                                                                     |                                                                                    |
| 商標名稱 | 紅星牌                                                                                    |                                                                                    |
| 廠號名稱 | 進步協記織造廠                                                                                |                                                                                    |
| 營業地址 | 上海復興中路七六號                                                                              |                                                                                    |
| 商品名稱 | 襪類                                                                                     |                                                                                    |
| 商標名稱 | 企鵝                                                                                     |                                                                                    |

|                                                                                     |                           |
|-------------------------------------------------------------------------------------|---------------------------|
| 廠號名稱                                                                                | 森新織造廠                     |
| 營業地址                                                                                | 上海國貨路得勝里二三號               |
| 商品名稱                                                                                | 襪類                        |
| 商標名稱                                                                                | 青春美 馬立司 兒寶牌               |
|    |                           |
| 廠號名稱                                                                                | 祥雲興記電機針織廠                 |
| 營業地址                                                                                | 上海西門路二三九弄一一四號<br>電話 八七六四七 |
| 商品名稱                                                                                | 襪類                        |
| 商標名稱                                                                                | 馬頭牌                       |
|  |                           |

廠號名稱

萬象針織廠

營業地址

上海永年路天祥里一七號 電話八七五〇二轉

商品名稱

襪類

商標名稱

巨象牌 羊鷹牌

牌象巨

TRADE MARK

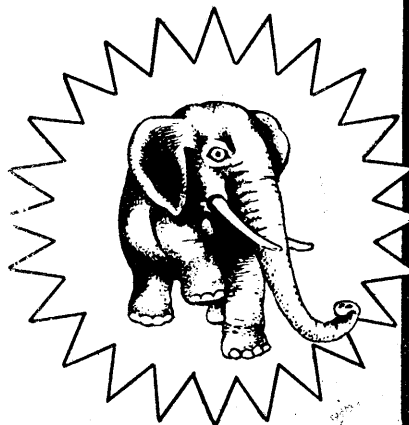

牌鷹羊

TRADE MARK

標商冊註



上海萬象針織廠出品

上海永年路一四九街一七號 Tel.87502

商標

彙編

類

紡織類

類

D

二四

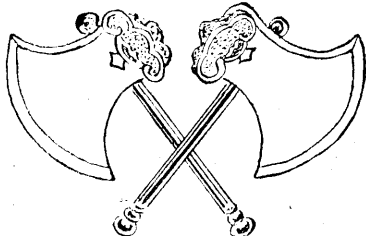
|                                                                                   |            |           |  |
|-----------------------------------------------------------------------------------|------------|-----------|--|
| 廠號名稱                                                                              | 裕 綸 襪 廠    |           |  |
| 營業地址                                                                              | 上海金陵東路一二六號 |           |  |
| 商品名稱                                                                              | 襪 類        |           |  |
| 商標名稱                                                                              | 同心牌 雙斧牌    |           |  |
|  |            |           |  |
| 雙斧牌                                                                               |            | 註冊證 32808 |  |

|                                                                                    |                                    |           |     |
|------------------------------------------------------------------------------------|------------------------------------|-----------|-----|
| 廠號名稱                                                                               | 無 錫 裕 康 襪 廠                        |           |     |
| 營業地址                                                                               | 廠址 上海江甯路四〇〇弄一三四號<br>營業所 上海金陵東路一二六號 |           |     |
| 商品名稱                                                                               | 襪 子 汗 衫                            |           |     |
| 商標名稱                                                                               | 荔枝牌                                | 飛獅牌       | 飛虎牌 |
|                                                                                    | 飛豹牌                                | 百花牌       | 錦扇牌 |
|  |                                    |           |     |
| 荔枝牌                                                                                |                                    | 註冊證 25965 |     |
|                                                                                    |                                    | 註冊證 25966 |     |

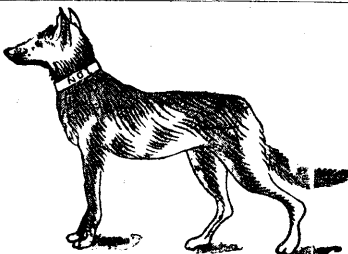

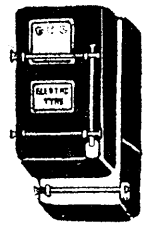

|                                                                                     |                                    |       |     |
|-------------------------------------------------------------------------------------|------------------------------------|-------|-----|
| 廠號名稱                                                                                | 裕 康 仁 記 襪 廠                        |       |     |
| 營業地址                                                                                | 廠址 上海肇周路一九五至一九七號<br>營業所 上海金陵東路一二六號 |       |     |
| 商品名稱                                                                                | 襪 類                                |       |     |
| 商標名稱                                                                                | 三 B 牌                              | 三 P 牌 | 警犬牌 |
|                                                                                     | 大喜牌                                | 喜鵲牌   | 黑美牌 |
|  |                                    |       |     |
| 警犬牌                                                                                 |                                    |       |     |

|      |             |                                                                                   |
|------|-------------|-----------------------------------------------------------------------------------|
| 廠號名稱 | 新泰織造廠       |  |
| 營業地址 | 上海南市大吉路一九三號 |                                                                                   |
| 商品名稱 | 紗線男女童襪      |                                                                                   |
| 商標名稱 | 飛普牌         |                                                                                   |

|      |          |
|------|----------|
| 廠號名稱 | 新豐文記針織廠  |
| 營業地址 | 上海麗園路四一號 |
| 商品名稱 | 襪類       |
| 商標名稱 | 星蜂牌      |

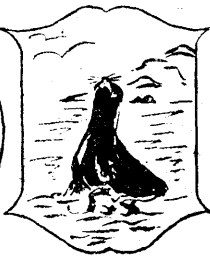
|      |                                                      |                                                                                                |
|------|------------------------------------------------------|------------------------------------------------------------------------------------------------|
| 廠號名稱 | 新藝電機針織廠                                              | <p>電表牌</p>  |
| 營業地址 | 發行所 上海泰康路一三〇號<br>總廠 上海肇周路六五弄南福昌里九號<br>第一分廠 上海泰康路一三〇號 |                                                                                                |
| 商品名稱 | 襪類                                                   |                                                                                                |
| 商標名稱 | 電表牌 馬達牌                                              |                                                                                                |

|      |              |                                                                                                 |
|------|--------------|-------------------------------------------------------------------------------------------------|
| 廠號名稱 | 勤業和記織造廠      | <p>牌翼星</p>  |
| 營業地址 | 上海肇周路二〇七弄二二號 |                                                                                                 |
| 商品名稱 | 各種花襪         |                                                                                                 |
| 商標名稱 | 星翼牌          |                                                                                                 |

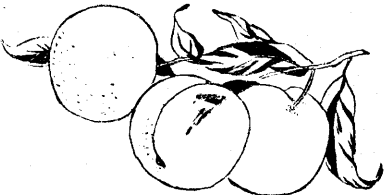
|      |                                                     |                                                                                                                                                                      |
|------|-----------------------------------------------------|----------------------------------------------------------------------------------------------------------------------------------------------------------------------|
| 廠號名稱 | 福華襪廠                                                | 海棠牌 海狗牌                                                                                                                                                              |
| 營業地址 | 上海蓬萊路西倉路椿澤里五號                                       |   |
| 商品名稱 | 襪類                                                  |                                                                                                                                                                      |
| 商標名稱 | 海狗牌 海棠牌                                             |                                                                                                                                                                      |
| 廠號名稱 | 餘德春記針織廠                                             |                                                                                                                                                                      |
| 營業地址 | 上海永年路一四九弄四八號                                        |                                                                                    |
| 商品名稱 | 襪類                                                  |                                                                                                                                                                      |
| 商標名稱 | 月鳳牌 拜月牌                                             |                                                                                                                                                                      |
| 廠號名稱 | 鴻運襪廠                                                |                                                                                                                                                                      |
| 營業地址 | 上海肇周路四〇二號                                           |                                                                                  |
| 商品名稱 | 襪類                                                  |                                                                                                                                                                      |
| 商標名稱 | 銀鵲牌                                                 |                                                                                                                                                                      |
| 廠號名稱 | 益大電機襪廠                                              |                                                                                  |
| 營業地址 | 廠址 上海江甯路一二四三弄七七至八三號<br>發行所 上海江西南路八〇至八二號<br>電話 八四三八四 |                                                                                  |
| 商品名稱 | 各種男女紗線襪子                                            |                                                                                                                                                                      |
| 商標名稱 | 人鎗牌 三杏牌 三貓牌                                         |                                                                                                                                                                      |



|      |              |
|------|--------------|
| 廠號名稱 | 瑞大織造廠        |
| 營業地址 | 上海合肥路一四八弄六〇號 |
| 商品名稱 | 真蔴紗襪         |
| 商標名稱 | 公主牌          |



|      |                              |
|------|------------------------------|
| 廠號名稱 | 榮陽電機織造廠                      |
| 營業地址 | 廠址 上海安遠路二八五號<br>營業所 上海永興路二六號 |
| 商品名稱 | 襪類                           |
| 商標名稱 | 眼睛牌 八卦牌 碗牌 太極牌               |



|      |                                                     |
|------|-----------------------------------------------------|
| 廠號名稱 | 德豐針織廠                                               |
| 營業地址 | 營業所 上海河南中路四九五號一〇八室<br>廠址 上海西康路六七九弄三八〇號<br>上海武定路六〇九號 |
| 商品名稱 | 男女絲紗線襪 手襪女絲舞襪                                       |
| 商標名稱 | 寶塔牌 派克牌                                             |

寶塔牌

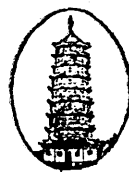

派克牌

PARKER  
Full Fashioned  
HOSIERY

|      |               |
|------|---------------|
| 廠號名稱 | 寶大織造廠         |
| 營業地址 | 上海建國東路一四三弄三〇號 |
| 商品名稱 | 襪類            |
| 商標名稱 | 明星牌           |



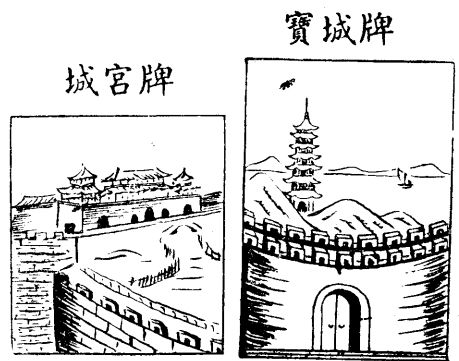

|      |             |
|------|-------------|
| 廠號名稱 | 寶成樵記電機襪廠    |
| 營業地址 | 上海永年路六三弄一二號 |
| 商品名稱 | 各種線襪        |
| 商標名稱 | 寶城牌 城宮牌 船鐘牌 |





|      |              |
|------|--------------|
| 廠號名稱 | 聯鑫針織廠        |
| 營業地址 | 上海黃陂南路八四七弄一號 |
| 商品名稱 | 襪類           |
| 商標名稱 | 鹿羊牌 手球牌 美羊牌  |







|      |                         |                                                                                                                                  |
|------|-------------------------|----------------------------------------------------------------------------------------------------------------------------------|
| 廠號名稱 | 上海永記織造廠                 | <p style="text-align: center;"><b>兩毛毛</b></p>  |
| 營業地址 | 上海提籃橋匯山里一五號<br>電話 五一二七七 |                                                                                                                                  |
| 商品名稱 | 手 套 襪 子                 |                                                                                                                                  |
| 商標名稱 | 毛毛兩 否司脫                 |                                                                                                                                  |

|      |                |                                                                                    |
|------|----------------|------------------------------------------------------------------------------------|
| 廠號名稱 | 華南織造廠<br>眾興電織廠 |  |
| 營業地址 | 上海廣東路靖遠街五六號    |                                                                                    |
| 商品名稱 | 襪 子 手 套        |                                                                                    |
| 商標名稱 | 人猿泰山 鐘 星       |                                                                                    |

|      |                                                   |                                                                                                                                                                          |
|------|---------------------------------------------------|--------------------------------------------------------------------------------------------------------------------------------------------------------------------------|
| 廠號名稱 | 德昌織造廠                                             |   |
| 營業地址 | 上海徐家匯路九弄八號                                        |                                                                                                                                                                          |
| 商品名稱 | 棉毛手套 衛生絨手套 羊皮手套<br>紋皮手套 真絲女手套 蔴紗手套<br>網眼手套 各種中人手紗 |                                                                                                                                                                          |
| 商標名稱 | 銀馬牌 蝴蝶牌                                           |                                                                                                                                                                          |

|      |                 |                                                                                                                                                                                                                         |
|------|-----------------|-------------------------------------------------------------------------------------------------------------------------------------------------------------------------------------------------------------------------|
| 廠號名稱 | 寶泰織造廠           | <p style="text-align: center;"><b>牌頭豬</b></p>  <p style="text-align: right;">豬頭牌</p> <p style="text-align: right;">註冊證<br/>38629</p> |
| 營業地址 | 上海方浜西路永華里一九號    |                                                                                                                                                                                                                         |
| 商品名稱 | 襪 子 手 套         |                                                                                                                                                                                                                         |
| 商標名稱 | 豬頭牌 金龍牌 三蝦牌 山貓牌 |                                                                                                                                                                                                                         |

|      |                                   |                                                                                      |
|------|-----------------------------------|--------------------------------------------------------------------------------------|
| 廠號名稱 | 王瑞記織造廠                            |    |
| 營業地址 | 上海文廟路北學西街一九號                      |                                                                                      |
| 商品名稱 | 襪子 手套                             |                                                                                      |
| 商標名稱 | 海豹牌                               |                                                                                      |
| 廠號名稱 | 永康棉織廠                             |     |
| 營業地址 | 上海中正南二路四一〇弄五五號                    |                                                                                      |
| 商品名稱 | 內衣衫褲類 手套類                         |                                                                                      |
| 商標名稱 | 愛神牌 永康牌 飛熊牌                       |                                                                                      |
| 廠號名稱 | 光大電機織造廠                           |  |
| 營業地址 | 廠址 上海南市北石皮弄久興里<br>營業所 上海金陵東路三九六一號 |                                                                                      |
| 商品名稱 | 襪子 手套                             |                                                                                      |
| 商標名稱 | 握手牌 大字牌 雙孩牌                       |                                                                                      |
| 廠號名稱 | 光華針織廠                             |  |
| 營業地址 | 廠址 上海合肥路九〇號<br>發行所 上海山東南路一〇弄五號    |                                                                                      |
| 商品名稱 | 襪子 手套                             |                                                                                      |
| 商標名稱 | 金燕牌                               |                                                                                      |

|      |              |
|------|--------------|
| 廠號名稱 | 和豐電機針織廠      |
| 營業地址 | 上海雲南南路餘慶里一六號 |
| 商品名稱 | 襪子 衫巾 手套     |
| 商標名稱 | 荷蜂牌 得意牌      |



|      |                                   |
|------|-----------------------------------|
| 廠號名稱 | 美綸棉毛針織廠                           |
| 營業地址 | 廠址 上海復興東路翁家弄一〇九號<br>營業所 上海順昌路三九二號 |
| 商品名稱 | 襪子 手套                             |
| 商標名稱 | 海螺牌 蟹螺牌                           |



|      |           |
|------|-----------|
| 廠號名稱 | 振餘棉織廠     |
| 營業地址 | 上海武定路四八六號 |
| 商品名稱 | 手套        |
| 商標名稱 | 三兔牌       |



|      |                                    |
|------|------------------------------------|
| 廠號名稱 | 康樂織造廠                              |
| 營業地址 | 廠址 上海崇德路二一一弄九號<br>發行所 上海復興中路六四弄一一號 |
| 商品名稱 | 手套 球襪                              |
| 商標名稱 | 愛皮西                                |



|      |         |              |     |      |
|------|---------|--------------|-----|------|
| 廠號名稱 | 中華第一針織廠 |              |     |      |
| 營業地址 | 廠址      | 上海江寧路一一一〇號   |     |      |
|      | 營業所     | 上海滇池路八一號一〇五室 |     |      |
| 商品名稱 | 內衣及襪子   |              |     |      |
| 商標名稱 | 菊花壽     | 墨菊鐵          | 紅菊雲 | 金菊鷹球 |

# 菊花牌

子襪及衣內



*Chrysanthemum*  
UNDERWEAR AND HOSIERY

本廠原料係採用各支  
菊花牌棉紗由中華第  
一紡織廠專紡供應

總管理處  
上海澳門路一四號  
電話 三九八九〇

|      |           |  |
|------|-----------|--|
| 廠號名稱 | 美達針織廠有限公司 |  |
| 營業地址 | 上海歸化路五五號  |  |
| 商品名稱 | 襪 手套 衫 褲  |  |
| 商標名稱 | 美蝶牌       |  |

|      |                                   |
|------|-----------------------------------|
| 廠號名稱 | 振昌棉織廠                             |
| 營業地址 | 廠址 上海長樂路四〇一弄一六號<br>發行所 上海金隆街一三弄四號 |
| 商品名稱 | 內衣 襪子                             |
| 商標名稱 | 皇后 三八 雙喜 三喜 四喜 五喜 香港 銀美           |

|      |                  |                   |
|------|------------------|-------------------|
| 廠號名稱 | 同信昌織造廠           |                   |
| 營業地址 | 廠址 上海黃陂南路九〇九弄八一號 | 營業所 上海永興街五五——七號   |
| 商品名稱 | 襪子               | 毛巾                |
| 商標名稱 | 英雄牌<br>駿馬牌       | 童美牌<br>福壽牌<br>A字牌 |



牌雄英



牌壽福

牌美童

牌馬駿

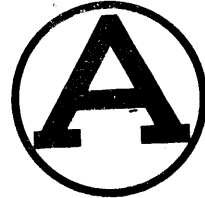

巾毛種各

|      |                        |                  |
|------|------------------------|------------------|
| 廠號名稱 | 福達衫襪織造廠                | 聖車牌              |
| 營業地址 | 上海合肥路一一七弄一二號           | <br>三三牌<br>3 3 3 |
| 商品名稱 | 汗衫 棉毛衫 衛生衫 舞襪<br>汗衫 絨布 |                  |
| 商標名稱 | 聖車牌 三三牌 三三牌            |                  |

|      |                                          |                              |
|------|------------------------------------------|------------------------------|
| 廠號名稱 | 鴻興織造廠                                    | <br>舞麻線<br>紗襪襪               |
| 營業地址 | 廠址 上海順昌路三七三號<br>營業所 上海南京路七號<br>上海室 蘇州路七號 |                              |
| 商品名稱 | 襪子類 衣服類 手類                               |                              |
| 商標名稱 | 狗頭牌 西瓜牌                                  | 註冊證 47501<br>西瓜牌<br>註冊證 1264 |

商標彙編 紡織類

D 三四

|      |                                   |                                                                                   |
|------|-----------------------------------|-----------------------------------------------------------------------------------|
| 廠號名稱 | 中國振益衫襪織造廠                         |  |
| 營業地址 | 上海大吉路林蔭路林蔭支弄一六至一七號<br>電話(〇二)七〇六〇八 |                                                                                   |
| 商品名稱 | 衫 襪                               |                                                                                   |
| 商標名稱 | 金蟬牌 銀蟬牌 雙貓牌<br>原子牌                |                                                                                   |

|      |                                                      |                                                                                    |
|------|------------------------------------------------------|------------------------------------------------------------------------------------|
| 廠號名稱 | 中國宏牲織造廠                                              |  |
| 營業地址 | 廠址 上海淮安路三九七弄六八至七〇號 電話三三八六八七<br>發行所 上海寧海西路四九號 電話八八〇三九 |                                                                                    |
| 商品名稱 | 襪衫 絲帶                                                |                                                                                    |
| 商標名稱 | 宏牲牌 弟弟牌                                              |                                                                                    |

|      |                                     |
|------|-------------------------------------|
| 廠號名稱 | 裕興棉織廠                               |
| 營業地址 | 廠址 上海黃陂南路七〇七弄九號<br>營業所 上海山東中路一九弄一二號 |
| 商品名稱 | 汗衫 汗背心 衛生衫 襪子 棉毛衫 汗衫                |
| 商標名稱 | 魚星牌 游魚牌 游泳牌 魁星牌 游星牌 花女牌             |

魚星牌

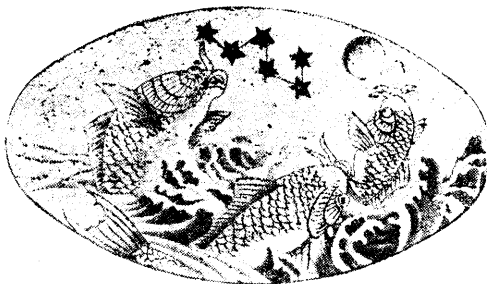

游魚牌





|      |                |                  |          |
|------|----------------|------------------|----------|
| 廠號名稱 | <b>明新針織廠</b>   |                  |          |
| 營業地址 | 廠址 上海北海路二六七弄五號 | 發行所 上海江西南路八八至九二號 | 電話 八六四四一 |
| 商品名稱 | 針織品            |                  |          |
| 商標名稱 | 紅利牌 三虎牌        |                  |          |

**紅利牌**

**三虎牌**

|      |                 |          |          |
|------|-----------------|----------|----------|
| 廠號名稱 | <b>美豐襪廠</b>     |          |          |
| 營業地址 | 發行所 上海泗涇路二二號    | 電話 一三二一五 | 一〇九八七    |
|      | 一廠 上海歸化路七二號     | 電話 六二四三  |          |
|      | 二廠 上海歸化路一八三弄一五號 | 電話 六二二五  |          |
| 商品名稱 | 各種襪類            |          |          |
| 商標名稱 | 黑鷄牌 白鷄牌 黑白鷄牌    |          |          |
| 廠號名稱 | <b>無錫中華針織廠</b>  |          |          |
| 營業地址 | 上海台灣路二九弄八號      |          | 電話 九〇七四六 |
| 商品名稱 | 各種麻紗線襪          |          |          |
| 商標名稱 | 千代牌 花籃牌 檳榔牌 紅棉牌 |          |          |

商標彙編 紡織類

|      |                                       |
|------|---------------------------------------|
| 廠號名稱 | 渣華織造廠                                 |
| 營業地址 | 廠址 上海方浜西路二三弄四三至四號<br>營業所 上海雲南南路九五弄一二號 |
| 商品名稱 | 襪子                                    |
| 商標名稱 | 仙女牌                                   |

# 渣華標準花襪織造廠

*Jawa* KNITTING HOSIERY FACTORY



發行所：雲南路九十五弄十二號  
 總廠：方浜西路八三〇弄五號  
 分廠：浦東大團鎮中市上塘街紙坊橋西首  
 電話：八二六二一  
 電報掛號：九六四七

田徑運動襪  
 紗線男女套襪  
 紗線彩條花襪  
 紗線羅口花襪  
 紗線橡口花襪  
 T K 棉毛花襪  
 人絲交織花襪  
 純羊毛羅口花襪  
 尼龍羅口花襪  
 尼龍橡口花襪

本廠出品

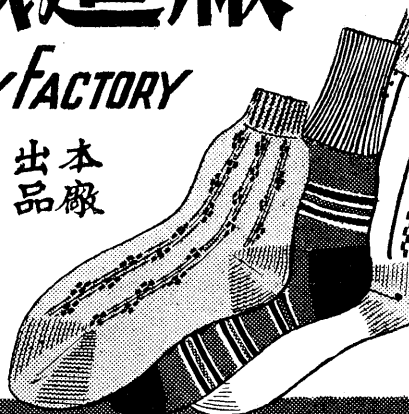

|      |                         |                                           |
|------|-------------------------|-------------------------------------------|
| 廠號名稱 | 華生振記廠                   | 派羅蒙<br><b>PARAMOUNT</b><br>茉莉牌<br>Jasmine |
| 營業地址 | 上海長樂路二七二弄八號             |                                           |
| 商品名稱 | 絲襪 毛襪 棉毛襪<br>紗襪 線襪 各種襪子 |                                           |
| 商標名稱 | 派羅蒙 茉莉牌                 |                                           |

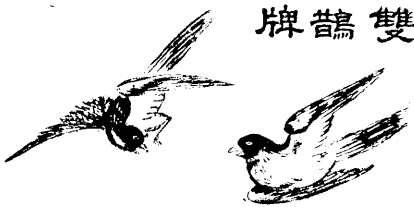
|      |                 |                                                                                                      |
|------|-----------------|------------------------------------------------------------------------------------------------------|
| 廠號名稱 | 華興針織廠           | 雙鵲牌<br><br>品出廠織針興華 |
| 營業地址 | 上海吉安路一四四弄二二至二三號 |                                                                                                      |
| 商品名稱 | 內衣 襪子           |                                                                                                      |
| 商標名稱 | 雙鵲牌 飛鵲牌         |                                                                                                      |

|      |            |                                                                                                                      |
|------|------------|----------------------------------------------------------------------------------------------------------------------|
| 廠號名稱 | 統一棉織廠      | 美善真<br>FIT-WELL<br><br>THE UNITY |
| 營業地址 | 上海徐家匯路一〇五號 |                                                                                                                      |
| 商品名稱 | 襪類 衫類      |                                                                                                                      |
| 商標名稱 | 真善美 電力牌    |                                                                                                                      |

|      |               |                                                                                             |
|------|---------------|---------------------------------------------------------------------------------------------|
| 廠號名稱 | 健美織造廠         | 健美牌<br> |
| 營業地址 | 上海復興中路一〇六弄三〇號 |                                                                                             |
| 商品名稱 | 衣服牌 襪子類       |                                                                                             |
| 商標名稱 | 健美牌           |                                                                                             |

牌代千

Penano  
BRAND

牌椰旗  
Chung Hua Knitting Mill

BOMBAY BRAND  
牌棉紅

標商 册註



牌籃花

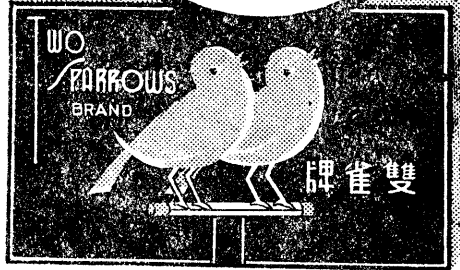

WO  
SPARROWS  
BRAND

牌雀雙

久享盛名 襪業先進

上等國貨 經久耐用

上海分廠出品

# 錫英 中華織造廠

## 麻紗

各種

## 線襪

總發行所 上海徐家灣路二二五號 電話九零七四六  
廠址 上海徐家灣路二二五號 電話九零七一  
南京發行所 秤宅巷五號之一

**凱牌**

**KK**

標商冊註

衛生衫褲  
棉毛衫褲  
運動衫褲



有到售處  
風到行處

上海建國實業公司出品

五八六七一話電 號四一一路京北 所行發總  
坊平和路鄉新 處理管總  
部各接轉七—八—六(二〇)八二—二六(二〇)話電

|      |              |
|------|--------------|
| 廠號名稱 | 大陸織造廠        |
| 營業地址 | 上海金陵中路一三五弄一號 |
| 商品名稱 | 絲毛衣服類 棉毛內衣類  |
| 商標名稱 | 醒獅牌 鷹獅牌 地球牌  |



|      |                                 |                                                                                                                                                                          |
|------|---------------------------------|--------------------------------------------------------------------------------------------------------------------------------------------------------------------------|
| 廠號名稱 | 公和棉織廠股份有限公司                     |   |
| 營業地址 | 廠址 上海江寧路五四〇號<br>營業所 上海湖北路二〇七至九號 |                                                                                                                                                                          |
| 商品名稱 | 汗衫 衛生衫 棉毛衫                      |                                                                                                                                                                          |
| 商標名稱 | 僧帽牌 金印牌                         |                                                                                                                                                                          |

|      |                                                                            |                                                                                      |
|------|----------------------------------------------------------------------------|--------------------------------------------------------------------------------------|
| 廠號名稱 | 五和織造廠                                                                      |  |
| 營業地址 | 總管理處 上海復興中路一二〇號<br>發行所 上海廣東路<br>廠址 上海華盛路一〇一三號                              |                                                                                      |
| 商品名稱 | 內衣衫褲 衛生衫 棉毛衫 麻紗汗衫<br>背心襪 子毛巾                                               |                                                                                      |
| 商標名稱 | 天鵝 金鵝 藍鵝 銀鵝 白鵝 立鵝 飛鵝 雙鵝 三鵝<br>鵝牌 四鵝 五鵝 彩鵝 蘆鵝 羣鵝 水鵝 荷鵝 飛熊 五荷<br>金鷄 汽車 汽球 飛機 |                                                                                      |

商標彙編紡織類

|      |                                               |
|------|-----------------------------------------------|
| 廠號名稱 | 五倫棉織廠                                         |
| 營業地址 | 廠址 上海山西北路二九弄四號<br>電話 四三二五二三號<br>事務所 上海山西北路三〇號 |
| 商品名稱 | 汗衫背心 棉毛衫褲 衛生衫褲                                |
| 商標名稱 | 五輪牌 平準牌 三中牌                                   |

註冊商標



五輪牌

上海五倫紡織染廠出品



The Best  
三中牌

中國棉毛織造廠出品

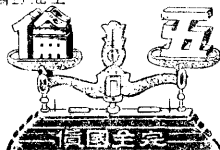

平準牌

上海五倫紡織染廠出品

內衣專家

貨高價廉

精製各種式  
汗衫背心  
棉毛衫褲  
衛生衫褲

上海五倫棉織廠行

上海五倫棉織廠造廠

電話三四二五三號

上海五倫棉織廠事務所



|      |           |  |
|------|-----------|--|
| 廠號名稱 | 中勝棉織廠     |  |
| 營業地址 | 上海福佑路五〇三號 |  |
| 商品名稱 | 棉織內衣      |  |
| 商標名稱 | 中心牌       |  |

|      |                  |  |
|------|------------------|--|
| 廠號名稱 | 中興針織廠            |  |
| 營業地址 | 南市九畝地春源里七號       |  |
| 商品名稱 | 衛生衫 棉毛衫<br>汗衫 背心 |  |
| 商標名稱 | 中美牌              |  |

|      |                                             |  |
|------|---------------------------------------------|--|
| 廠號名稱 | 中興織造廠                                       |  |
| 營業地址 | 廠址 上海南倉街五二號<br>電話(〇二)七一八二二<br>營業所 上海民國路六七六號 |  |
| 商品名稱 | 衛生衫褲 汗衫 運動衫<br>棉毛衫褲 汗背心                     |  |
| 商標名稱 | 金鐘 三鐘                                       |  |

|      |                                     |  |
|------|-------------------------------------|--|
| 廠號名稱 | 仁豐棉織廠                               |  |
| 營業地址 | 廠址 上海肇周路六五弄南福昌里一二號<br>發行所 上海民國路五五二號 |  |
| 商品名稱 | 汗衫 棉毛衫褲 衛生汗褲                        |  |
| 商標名稱 | 鷹球牌                                 |  |



|      |                                     |                                                                                                                                                |
|------|-------------------------------------|------------------------------------------------------------------------------------------------------------------------------------------------|
| 廠號名稱 | 民達襪衫廠                               | <h1>黑 人 汗 衫</h1>  <p>商標 註冊</p> <h2>5 海民達廠製</h2>              |
| 營業地址 | 上海興業路五一弄一四號                         |                                                                                                                                                |
| 商品名稱 | 汗衫 衛生衫 棉毛衫                          |                                                                                                                                                |
| 商標名稱 | 黑人牌                                 |                                                                                                                                                |
| 廠號名稱 | 立成新記織造廠                             |                                                                                                                                                |
| 營業地址 | 上海濟南路二四二弄四號                         |  <p>農工牌</p>                                                  |
| 商品名稱 | 棉毛衫 汗衫 衛生衫                          |                                                                                                                                                |
| 商標名稱 | 農工牌                                 |                                                                                                                                                |
| 廠號名稱 | 永固織造廠                               |                                                                                                                                                |
| 營業地址 | 上海徐家匯路四七四弄五五號                       |                                                                                                                                                |
| 商品名稱 | 內衣                                  |                                                                                                                                                |
| 商標名稱 | 永固牌                                 |                                                                                                                                                |
| 廠號名稱 | 永源織造廠                               | <p>鹿鶴牌</p>  <p>永源織造廠<br/>WING YUEN FACTORY</p> <h3>30</h3> |
| 營業地址 | 廠址 上海順昌路三一三弄七七號<br>營業所 上海順昌路三一三弄一二號 |                                                                                                                                                |
| 商品名稱 | 汗衫 棉毛衫 衛生衫                          |                                                                                                                                                |
| 商標名稱 | 鹿鶴牌                                 |                                                                                                                                                |

商標 編 紡織類

E 四

|      |                                 |                                                                                    |
|------|---------------------------------|------------------------------------------------------------------------------------|
| 廠號名稱 | 宏業棉織廠                           |  |
| 營業地址 | 廠址 上海進賢路大安坊一〇號<br>營業所 上海山西南路四〇號 |                                                                                    |
| 商品名稱 | 棉織內衣 汗衫 汗背心 棉毛衫<br>衛生衫 運動衫      |                                                                                    |
| 商標名稱 | 駱駝牌 金駝牌                         |                                                                                    |

|      |                  |
|------|------------------|
| 廠號名稱 | 志成棉織廠            |
| 營業地址 | 上海徐匯家路三九五弄四號     |
| 商品名稱 | 汗衫褲 棉毛衫褲<br>衛生衫褲 |
| 商標名稱 | 晨鐘牌 雙斧牌          |

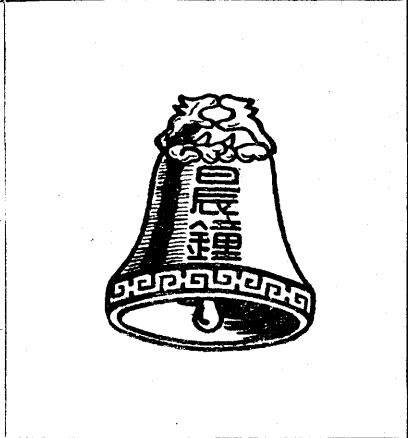



|      |                                 |
|------|---------------------------------|
| 廠號名稱 | 利華織造廠                           |
| 營業地址 | 上海黃陂南路八六三弄一七號<br>電話 八六六〇七 八六四六七 |
| 商品名稱 | 內衣                              |
| 商標名稱 | 鴛鴦牌 遠揚牌                         |



|      |                  |                                                                                    |
|------|------------------|------------------------------------------------------------------------------------|
| 廠號名稱 | 利達元記棉毛織造廠        |                                                                                    |
| 營業地址 | 上海壽寧路四六弄<br>A二七號 |  |
| 商品名稱 | 汗衫 棉毛衫<br>衛生衫    |                                                                                    |
| 商標名稱 | 松鶴牌              |                                                                                    |

|      |                       |                                                                                    |
|------|-----------------------|------------------------------------------------------------------------------------|
| 廠號名稱 | 承豐棉織廠                 |  |
| 營業地址 | 上海牛莊路六五六號<br>電話 九四三〇九 |                                                                                    |
| 商品名稱 | 汗衫 衛生衫 棉毛衫            |                                                                                    |
| 商標名稱 | 金魚牌                   |                                                                                    |

|      |              |                                                                                     |
|------|--------------|-------------------------------------------------------------------------------------|
| 廠號名稱 | 阜豐織造廠        |  |
| 營業地址 | 上海天目路一九三弄一一號 |                                                                                     |
| 商品名稱 | 內衣類          |                                                                                     |
| 商標名稱 | 金剛牌          |                                                                                     |

|      |                |                                                                                      |
|------|----------------|--------------------------------------------------------------------------------------|
| 廠號名稱 | 思源棉織廠          |  |
| 營業地址 | 上海七浦路六三三號      |                                                                                      |
| 商品名稱 | 衛生衫 汗衫 錦地衫 棉毛衫 |                                                                                      |
| 商標名稱 | 飲馬牌            |                                                                                      |

商標彙編 紡織類

廠號名稱

恆興久記棉織廠

營業地址

上海黃陂南路七四三弄二二號

商品名稱

內衣

商標名稱

金盾牌 人盾牌 玉盾牌 寶盾牌  
 註冊證 6288 註冊證 7768 註冊證 6289 註冊證 6290  
 單狐牌 雙狐牌 三狐牌  
 審定書 22958 審定書 25751 審定書 25752

牌

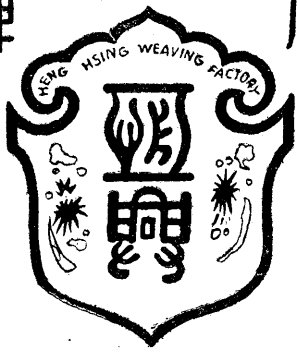

盾

牌狸狐



運動球衫 衛生衫褲 棉毛衫褲 麻紗汗衫

|      |                                            |  |                                                                                                     |
|------|--------------------------------------------|--|-----------------------------------------------------------------------------------------------------|
| 廠號名稱 | 美亞製線織造廠                                    |  |  <p>註冊證 46237</p> |
| 營業地址 | 廠址 上海虬江路九五八弄森異里<br>一三號<br>營業所 上海福州路六三六弄九號  |  |                                                                                                     |
| 商品名稱 | 衛生衫 汗衫 棉毛衫                                 |  |                                                                                                     |
| 商標名稱 | 綠葉牌                                        |  |                                                                                                     |
| 廠號名稱 | 盈康棉織廠有限公司                                  |  |                   |
| 營業地址 | 廠址 上海常德路八一〇弄二四號<br>營業所 上海南京路七〇弄鴻運別墅<br>三〇號 |  |                                                                                                     |
| 商品名稱 | 衣服類 汗衫 衛生衫 運動衫<br>汗背心 棉毛衫                  |  |                                                                                                     |
| 商標名稱 | 童牛牌 蜂花牌 環行牌                                |  |                                                                                                     |

|      |               |           |            |
|------|---------------|-----------|------------|
| 廠號名稱 | 紅福棉織廠         |           |            |
| 營業地址 | 上海成都北路一五五弄三二號 |           |            |
| 商品名稱 | 內衣類           | 棉毛衫<br>汗衫 | 衛生衫<br>汗背心 |
| 商標名稱 | 紅福牌           | 博士牌       | 騎士牌 紅人牌    |



|      |            |
|------|------------|
| 廠號名稱 | 泰安織造廠      |
| 營業地址 | 上海肇周路志成坊六號 |
| 商品名稱 | 羊毛衫褲       |
| 商標名稱 | 金球牌        |



|      |              |
|------|--------------|
| 廠號名稱 | 進綸棉織廠        |
| 營業地址 | 上海天潼路七五四弄八二號 |
| 商品名稱 | 衫類           |
| 商標名稱 | 飛輪           |



|      |       |           |      |     |     |
|------|-------|-----------|------|-----|-----|
| 商號名稱 | 景綸衫襪廠 |           |      |     |     |
| 營業地址 | 廠址    | 上海溧陽路二八四號 |      |     |     |
|      | 營業所   | 上海四川中路三三號 |      |     |     |
| 商品名稱 | 麻紗汗衫  | 麻紗汗衫      | 麻紗汗衫 | 汗衫  | 汗衫  |
|      | 衛生衫   | 衛生衫       | 棉毛衫  | 錦地衫 |     |
| 商標名稱 | 金爵牌   | 鹿頭牌       | 藍鷹牌  | 飛鷹牌 | 米鼠牌 |

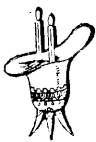

金爵牌



鹿頭牌



藍鷹牌



飛鷹牌

|      |              |
|------|--------------|
| 廠號名稱 | 英利針織廠        |
| 營業地址 | 上海順昌路一三五弄一〇號 |
| 商品名稱 | 童帽 汗背心       |
| 商標名稱 | 小囡牌          |



|      |         |           |     |      |  |
|------|---------|-----------|-----|------|--|
| 廠號名稱 | 海龍興記棉織廠 |           |     |      |  |
| 營業地址 | 廠址      | 上海七浦路二一二號 |     |      |  |
|      | 營業所     | 上海盛澤街一二六號 |     |      |  |
| 商品名稱 | 汗衫      | 汗背心       | 圓領衫 | 棉毛衫褲 |  |
|      | 球衫      | 鷄心衫       | 小人衫 | 衛生衫褲 |  |
| 商標名稱 | 海龍牌     |           |     |      |  |



註冊證 47692

|      |                         |
|------|-------------------------|
| 廠號名稱 | 華興織造廠                   |
| 營業地址 | 上海永年路一四九弄二一號<br>電話八七四五〇 |
| 商品名稱 | 汗衫 棉毛衫 衛生衫              |
| 商標名稱 | 高塔牌 花心牌                 |





|      |             |
|------|-------------|
| 廠號名稱 | 勝利織造廠股份有限公司 |
| 營業地址 | 上海西康路四七一號   |
| 商品名稱 | 襯衫·內衣等      |
| 商標名稱 | 燈塔牌 使必舒     |



|      |                                    |                                                                                                                                                                           |
|------|------------------------------------|---------------------------------------------------------------------------------------------------------------------------------------------------------------------------|
| 廠號名稱 | 勝豐織造廠                              | <p>A detailed black and white illustration of a pine tree on the left and an eagle with its wings spread on the right, perched on a branch. The eagle is facing left.</p> |
| 營業地址 | 發行所 上海福建南路九七號<br>廠址 上海凝和路尚文路也是園三二號 |                                                                                                                                                                           |
| 商品名稱 | 內衣                                 |                                                                                                                                                                           |
| 商標名稱 | 松鷹牌                                |                                                                                                                                                                           |

|      |                  |                                                                                                                                                                                                                                                                                                                                                                                              |            |
|------|------------------|----------------------------------------------------------------------------------------------------------------------------------------------------------------------------------------------------------------------------------------------------------------------------------------------------------------------------------------------------------------------------------------------|------------|
| 廠號名稱 | 復錫織造廠            | 營業地址                                                                                                                                                                                                                                                                                                                                                                                         | 上海南市同慶街五四號 |
| 商品名稱 | 棉毛衫<br>汗衫<br>衛生衫 | <p>A composite illustration. On the left, a factory with multiple chimneys. In the center, a circular logo featuring a detailed illustration of a bird, possibly a phoenix or a similar mythical creature, with its wings spread. On the right, another factory building. Below the illustration, the text "FU CHANG KNITTING MILL" is visible on the left and "品出版造織錫復海上" on the right.</p> |            |
| 商標名稱 | 孔雀<br>金兔         |                                                                                                                                                                                                                                                                                                                                                                                              |            |

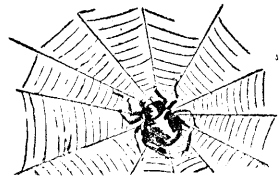

|      |              |                                                                                                                                                                         |
|------|--------------|-------------------------------------------------------------------------------------------------------------------------------------------------------------------------|
| 廠號名稱 | 順昌棉織廠        | <br> |
| 營業地址 | 上海江西南路一一〇弄二號 |                                                                                                                                                                         |
| 商品名稱 | 棉毛衫 汗衫       |                                                                                                                                                                         |
| 商標名稱 | 雙刀牌 蜘蛛牌 熊貓牌  |                                                                                                                                                                         |

|      |               |                                                                                   |
|------|---------------|-----------------------------------------------------------------------------------|
| 廠號名稱 | 華祥信記織造廠       |  |
| 營業地址 | 上海浙江中路一一八弄二七號 |                                                                                   |
| 商品名稱 | 汗衫 棉毛衫 衛生衫    |                                                                                   |
| 商標名稱 | 獅頭牌           |                                                                                   |

|      |                                   |
|------|-----------------------------------|
| 廠號名稱 | 華成章記織造廠                           |
| 營業地址 | 廠址 上海復興中路一〇六弄三九號<br>發行所 上海山東南路七二號 |
| 商品名稱 | 汗衫 棉毛衫 衛生衫                        |
| 商標名稱 | 金牛牌                               |



廠號名稱

祥生棉織廠

營業地址

第一廠 南市方浜橋肇方衛三六號  
第二廠 上海南京路五〇街六八號  
發行所 上海南京路五〇街六八號

商品名稱

汗衫 運動衫 棉毛衫 衛生衫

商標名稱

祥生牌 白女牌 建國牌

商標彙編

紡織類

# 上海 祥生棉織廠出品

## 自織自造 品質至高

祥生牌



白女牌



建國牌



### 汗衫 運動衫 棉毛衫 衛生衫

|      |            |
|------|------------|
| 廠號名稱 | 裕豐織造廠      |
| 營業地址 | 上海南市懷真街三八號 |
| 商品名稱 | 棉冷衫 汗衫 衛生衫 |
| 商標名稱 | 山鹿         |



|      |               |
|------|---------------|
| 廠號名稱 | 義興粹記廠         |
| 營業地址 | 上海壽甯路二四號      |
| 商品名稱 | 汗衫 衛生衫 各種棉織物品 |
| 商標名稱 | 金獅牌 醒獅牌       |



## 新聲棉織廠

廠址 上海北京西路七三六號  
 營業所 上海中正東路三一二號  
 電話 九八七五六

### 主要出品

衛生衫 汗衫 棉毛衫

註冊商標  
寶鼎牌



註冊證

39327 39328  
 39329 39330

# 寶鼎牌衛生衫

溫暖耐穿 另有功一

# 寶鼎牌棉毛衫

舒適柔軟 比眾不同

## 新聲棉織廠

上海中正東路一二二號 電話九八七五六

|      |                          |
|------|--------------------------|
| 廠號名稱 | 福昌織造廠                    |
| 營業地址 | 廠址 上海晏海路三二至三四號           |
| 商品名稱 | 衛生衫褲 棉毛衫褲 汗衫<br>汗背心 運動球衫 |
| 商標名稱 | 金福牌 銀福牌 西瓜牌              |



|      |              |
|------|--------------|
| 廠號名稱 | 福新棉織廠        |
| 營業地址 | 上海城內舊倉街春源里一號 |
| 商品名稱 | 棉毛衫 汗衫 衛生衫   |
| 商標名稱 | 飛兔牌          |



|      |             |
|------|-------------|
| 廠號名稱 | 隆興祥織造廠      |
| 營業地址 | 上海順昌路一三五弄六號 |
| 商品名稱 | 汗衫 衛生衫      |
| 商標名稱 | 三菓牌         |



|      |                                                                              |
|------|------------------------------------------------------------------------------|
| 廠號名稱 | 慶祥棉織廠                                                                        |
| 營業地址 | 發行所 上海西藏南路三一—<br>弄二號<br>電話 八九三六二<br>製坯廠 上海順昌路永華坊七<br>號<br>製造廠 上海建國東路四七六<br>號 |
| 商品名稱 | 內衣 汗衫 棉毛衫褲<br>衛生衫                                                            |
| 商標名稱 | 前門牌 箭槍牌                                                                      |

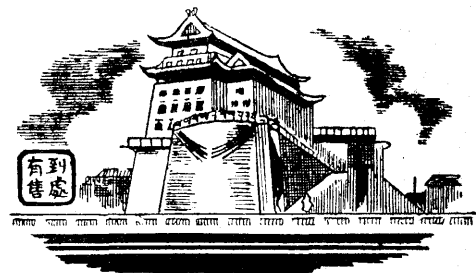

|      |              |
|------|--------------|
| 廠號名稱 | 寶祥棉織廠        |
| 營業地址 | 上海天潼路七五四弄七四號 |
| 商品名稱 | 衛生衫 汗衫       |
| 商標名稱 | 寶象牌          |



|      |                                 |
|------|---------------------------------|
| 廠號名稱 | 錦記棉織廠                           |
| 營業地址 | 廠址 上海柳林路九三弄六號<br>發行所 上海金陵東路二四三號 |
| 商品名稱 | 內衣                              |
| 商標名稱 | 帆船 熊貓                           |

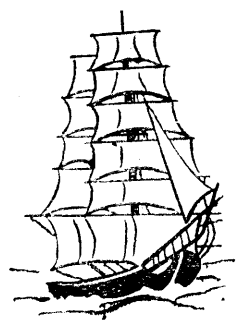

|      |                               |
|------|-------------------------------|
| 廠號名稱 | 榮協平織造廠                        |
| 營業地址 | 聯營處 上海西門路天和里一一五號<br>電話 八四二二九號 |
| 商品名稱 | 棉毛絲織內衣汗衫童裝                    |
| 商標名稱 | 雙童牌 時代牌 火炬牌                   |

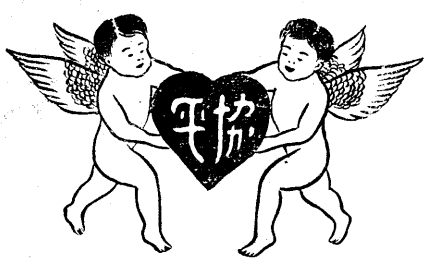

|      |                                                   |                                                                                    |                                                                                                                                                                                                                                                            |
|------|---------------------------------------------------|------------------------------------------------------------------------------------|------------------------------------------------------------------------------------------------------------------------------------------------------------------------------------------------------------------------------------------------------------|
| 廠號名稱 | 人和祥織造廠                                            |                                                                                    |                                                                                                                                                                                                                                                            |
| 營業地址 | 廠址 上海北京路八一弄四號<br>營業所 上海寧波路六五七三二號<br>電報掛號 二九二二     | 電話 九三九九〇<br>電話 九〇五九四                                                               |                                                                                                                                                                                                                                                            |
| 商品名稱 | 絲棉毛針織服裝                                           |                                                                                    |                                                                                                                                                                                                                                                            |
| 商標名稱 | 海鳥牌 飛行堡壘                                          |                                                                                    |                                                                                                                                                                                                                                                            |
| 廠號名稱 | 三友實業社股份有限公司                                       |                                                                                    |                                                                                                                                                                                                                                                            |
| 營業地址 | 營業所 上海南京路五八七號<br>一廠 上海車站路一八九號<br>二廠 上海北蘇州路一〇〇二至六號 |  |                                                                                                                                                                                                                                                            |
| 商品名稱 | 棉織品及各種家庭日用品                                       |                                                                                    |                                                                                                                                                                                                                                                            |
| 商標名稱 | 三角牌 方圓牌 金星牌                                       |                                                                                    |                                                                                                                                                                                                                                                            |
| 廠號名稱 | 大隆棉織廠                                             |                                                                                    |                                                                                                                                                                                                                                                            |
| 營業地址 | 南市老北門舊倉街一一九號                                      |                                                                                    | <p data-bbox="762 983 789 1089">龍宮牌</p>  <p data-bbox="762 1196 789 1303">金龍頭牌</p>  |
| 商品名稱 | 棉織品                                               |                                                                                    |                                                                                                                                                                                                                                                            |
| 商標名稱 | 龍宮牌 金龍頭牌                                          |                                                                                    |                                                                                                                                                                                                                                                            |
| 廠號名稱 | 大誠棉織廠                                             |                                                                                    |                                                                                                                                                                                                                                                            |
| 營業地址 | 上海老西門肇方弄肇方里一七號                                    |                                                                                    | <p data-bbox="961 1478 1059 1515">牌鳥花</p>                                                                                                                              |
| 商品名稱 | 汗衫 棉毛衫褲 衛生衫褲<br>運動衫 各種原料疋頭                        |                                                                                    |                                                                                                                                                                                                                                                            |
| 商標名稱 | 花鳥牌                                               |                                                                                    |                                                                                                                                                                                                                                                            |

|      |                                                        |  |
|------|--------------------------------------------------------|--|
| 廠號名稱 | 中一實業工廠                                                 |  |
| 營業地址 | 廠址 上海復興中路一二六弄三號<br>營業所 上海河南路中匯大樓二一四室                   |  |
| 商品名稱 | 汗衫 棉毛衫 衛生衫 汗背心<br>各色女衫 褲 各式童裝<br>各色羊毛衫 線衫<br>男式運動衫 羊毛衫 |  |
| 商標名稱 | 金門牌 心愛牌 白雲公主<br>美女牌 精求牌                                |  |

|      |                                                                 |  |  |  |
|------|-----------------------------------------------------------------|--|--|--|
| 廠號名稱 | 中南棉毛織造廠股份有限公司                                                   |  |  |  |
| 營業地址 | 廠址 上海閘北臨平路一四號<br>發行所 上海廣東路靖遠街東廣福里九號                             |  |  |  |
| 商品名稱 | 衛生絨布 摩羅絨布 雙紗布 棉毛布 汗布<br>網眼布 各種內衣 棉毛圍巾 手套                        |  |  |  |
| 商標名稱 | 大指南針 雙鶴牌 高亭牌 玉兔牌 自由車牌<br>指南針 小指南針 寶石牌 雙發牌 真趣牌 CSC洋文牌<br>雙狗牌 駱駝牌 |  |  |  |

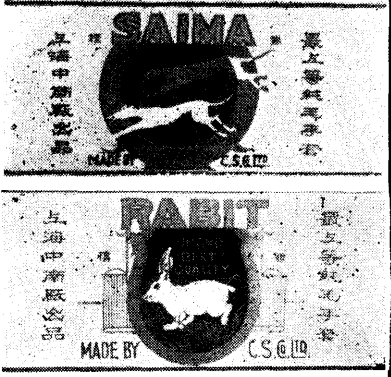
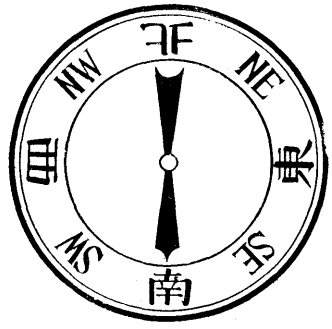
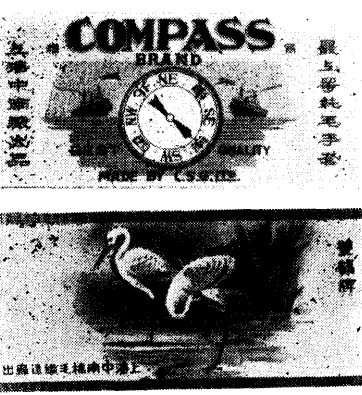

|      |                                    |  |
|------|------------------------------------|--|
| 廠號名稱 | 中國織造廠                              |  |
| 營業地址 | 上海方斜路三一七號                          |  |
| 商品名稱 | 羊毛游泳褲 羊毛童裝 女子羊毛外套<br>羊毛回力式內衣褲 西裝襯衫 |  |
| 商標名稱 | 五環牌 連環牌                            |  |

廠號名稱

友聯棉織內衣廠

營業地址

上海蘇州北路四七六弄四號  
電話 四二〇三九

商品名稱

蘇紗汗衫 棉毛內衣  
絲織內衣 羊毛圍巾

商標名稱

六吉牌 友聯牌  
幸福牌 藍鳳牌

標商册註



牌吉六

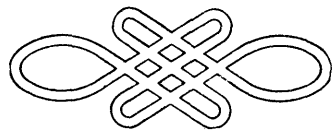

廠衣內織棉聯友

藍鳳牌



Union  
MADE IN CHINA







|      |                 |
|------|-----------------|
| 廠號名稱 | 五福織造廠           |
| 營業地址 | 上海平涼路一九七一號      |
| 商品名稱 | 棉織品             |
| 商標名稱 | 喜臨門 鳳凰 順風 五蝠 蛙字 |

|      |                           |                                                                                    |
|------|---------------------------|------------------------------------------------------------------------------------|
| 廠號名稱 | 公勤實業社                     |  |
| 營業地址 | 上海江西中路一〇五號                |                                                                                    |
| 商品名稱 | 牀毯 檯布 枕套 茶巾 窗簾<br>及一切家庭用品 |                                                                                    |
| 商標名稱 | 公勤牌 飛箭牌                   |                                                                                    |

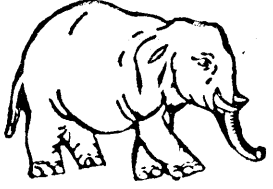
|      |                 |
|------|-----------------|
| 廠號名稱 | 光華織造廠           |
| 營業地址 | 上海江寧路四〇〇弄一五二號   |
| 商品名稱 | 絲棉毛織男女服裝圍巾手套童裝等 |
| 商標名稱 | 光華牌             |



|      |                                           |                                                                                      |
|------|-------------------------------------------|--------------------------------------------------------------------------------------|
| 廠號名稱 | 美康織造廠                                     |    |
| 營業地址 | 上海方浜西路三八弄三一號<br>電話 八一四九八                  |                                                                                      |
| 商品名稱 | 羊毛童裝 男女外衣 游泳衣褲                            |                                                                                      |
| 商標名稱 | 萬象牌                                       |                                                                                      |
| 廠號名稱 | 東亞織造廠                                     |   |
| 營業地址 | 上海寶昌路八八號                                  |                                                                                      |
| 商品名稱 | 絲棉毛織造衣服類                                  |                                                                                      |
| 商標名稱 | 醒獅                                        |                                                                                      |
| 廠號名稱 | 佳美棉毛織造廠                                   |   |
| 營業地址 | 上海復興東路關帝廟對過中心弄內合<br>德里一七號<br>電話(〇二)七〇九〇三轉 |                                                                                      |
| 商品名稱 | 男女游泳衣褲 羊毛衫 茄克衫<br>童裝 馬甲 女外衣               |                                                                                      |
| 商標名稱 | 頂好牌                                       |                                                                                      |
| 廠號名稱 | 美新棉織廠                                     |  |
| 營業地址 | 廠址 上海歸化路一〇一五號<br>發行所 上海江西路三一弄六號           |                                                                                      |
| 商品名稱 | 汗布 絨布 汗衫 背心                               |                                                                                      |
| 商標名稱 | 美新牌 雙鴿牌                                   |                                                                                      |

|      |                                                    |  |
|------|----------------------------------------------------|--|
| 廠號名稱 | <b>國強織造廠</b>                                       |  |
| 營業地址 | 廠址 上海昌平路二〇一弄一四號<br>營業所 上海江西中路四一四號<br>電話一六〇九九 一三九三八 |  |
| 商品名稱 | 襯衫網布 襯衫府綢 牛津麻布                                     |  |
| 商標名稱 | 紅印牌                                                |  |



|      |                      |                                                             |
|------|----------------------|-------------------------------------------------------------|
| 廠號名稱 | <b>上海竟成棉織廠</b>       | <p>上海<br/><b>竟成棉織廠織造</b></p> <p>牌程競</p> <p>商標</p> <p>註冊</p> |
| 營業地址 | 廠址 上海西康路六一七弄<br>一三一號 |                                                             |
| 商品名稱 | 汗衫布 衛生絨布 棉毛布<br>網眼汗布 |                                                             |
| 商標名稱 | 競程牌                  |                                                             |

|      |                |                                                   |
|------|----------------|---------------------------------------------------|
| 廠號名稱 | <b>華成裕記針織廠</b> | <p><i>Three Swallows</i></p> <p>牌燕三<br/>廠織針成華</p> |
| 營業地址 | 上海山東南路一〇六街六號   |                                                   |
| 商品名稱 | 棉毛內衣 手套        |                                                   |
| 商標名稱 | 三燕牌            |                                                   |

|      |                                            |                                |
|------|--------------------------------------------|--------------------------------|
| 廠號名稱 | <b>達理織造廠</b>                               | <p><b>勝利牌</b><br/>巨滬達理織造廠製</p> |
| 營業地址 | 廠址 上海開北虬江路一〇二六號<br>營業所 上海鳳陽路三四四弄人壽坊<br>六八號 |                                |
| 商品名稱 | 紗線圍巾 羊毛圍巾                                  |                                |
| 商標名稱 | 勝利牌                                        |                                |

廠號名稱

勤興紡織襪衫廠股份有限公司

營業地址

上海馬當路四一七弄二〇號

商品名稱

內衣及襪子

商標名稱

黑貓 黑馬 米鼠 海虎 宮扇  
櫻桃 龍鳳 紗車 紗燈 蛛絲

黑貓牌



海虎牌



龍鳳牌



黑馬牌



米老鼠牌

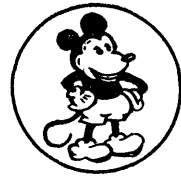

紗燈牌

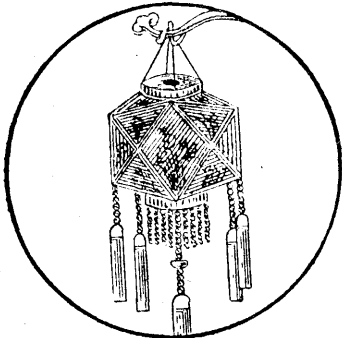

紗車牌

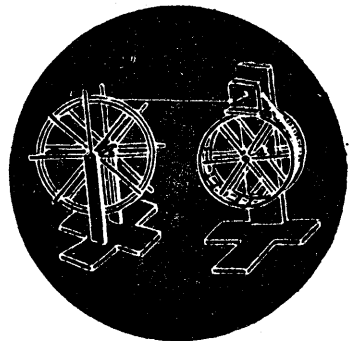

|      |                 |
|------|-----------------|
| 廠號名稱 | 新亞織造廠           |
| 營業地址 | 上海康定路一〇八弄四四號    |
| 商品名稱 | 絲棉毛織男女服裝圍巾手套等   |
| 商標名稱 | 快樂牌 星亞牌 美星牌 星王牌 |



|      |                                   |
|------|-----------------------------------|
| 廠號名稱 | 錦華昶實業社                            |
| 營業地址 | 廠址 上海中正北二路一五四弄五〇號至五六號<br>電話 三一七五四 |
| 商品名稱 | 毛巾 被單 浴巾 檯布<br>線 呢 都市呢 錦華呢        |
| 商標名稱 | 錦華牌                               |

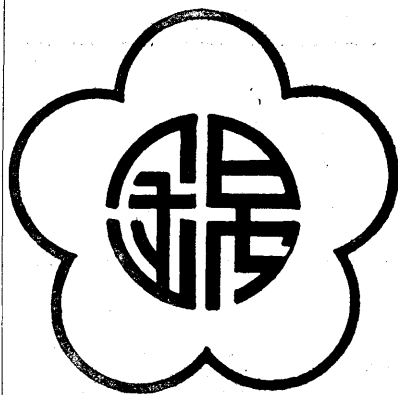

|      |                                   |
|------|-----------------------------------|
| 廠號名稱 | 寶新織造廠                             |
| 營業地址 | 廠址 上海新閘路一八七五弄九六號<br>營業所 上海西康路三五五號 |
| 商品名稱 | 汗衫布 衛生絨布 棉毛布                      |
| 商標名稱 | 寶鷄牌                               |



商標編織類

|      |                                     |
|------|-------------------------------------|
| 廠號名稱 | 永新織造廠                               |
| 營業地址 | 廠址 上海梵王渡路七八七號<br>營業所 上海北京東路聚業大樓二〇八號 |
| 商品名稱 | 衣服類 汗衫 衛生衫 春秋衫<br>背心 運動衫 棉毛衫        |
| 商標名稱 | 蜻蜓牌 永星牌 潛水艇牌                        |

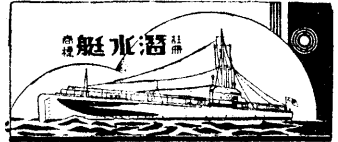



|      |                            |  |
|------|----------------------------|--|
| 廠號名稱 | 建國實業公司                     |  |
| 營業地址 | 上海長治路五一號<br>電話 四五九七〇 四五八七〇 |  |
| 商品名稱 | 汗衫 背心 襪類                   |  |
| 商標名稱 | 凱凱牌                        |  |

|      |                |
|------|----------------|
| 廠號名稱 | 遠東織造廠          |
| 營業地址 | 上海中正東路二八九至二九三號 |
| 商品名稱 | 真麻紗汗衫          |
| 商標名稱 | 洋房牌            |

E 二五

|      |                                                                                      |                                                                                    |
|------|--------------------------------------------------------------------------------------|------------------------------------------------------------------------------------|
| 廠號名稱 | 大方內衣廠                                                                                |                                                                                    |
| 營業地址 | 上海陝西北路八二六號                                                                           |                                                                                    |
| 商品名稱 | 襯衫內衣                                                                                 |  |
| 商標名稱 | STAR O.I.C.                                                                          |                                                                                    |
| 廠號名稱 | 大昌雨衣服裝廠                                                                              |                                                                                    |
| 營業地址 | 廠址 上海北京西路三六四弄一六四號<br>營業所 上海寧波路四〇號三〇三室                                                |                                                                                    |
| 商品名稱 | 雨衣                                                                                   |                                                                                    |
| 商標名稱 | 宇宙牌                                                                                  |                                                                                    |
|      |    |                                                                                    |
| 廠號名稱 | 英雄雨衣廠                                                                                |                                                                                    |
| 營業地址 | 上海湖北路一九八號<br>惠中旅舍下                                                                   |                                                                                    |
| 商品名稱 | 雨衣                                                                                   |                                                                                    |
| 商標名稱 | 司麥脫                                                                                  |                                                                                    |
|      |  |                                                                                    |
| 廠號名稱 | 榮昌德雨衣服裝廠                                                                             |                                                                                    |
| 營業地址 | 上海山東中路一〇一號<br>廠址 東餘杭路五九五弄三一號                                                         |                                                                                    |
| 商品名稱 | 雨衣 襯衫 大衣<br>拉鍊衫 防雨布                                                                  |                                                                                    |
| 商標名稱 | 飛龍牌                                                                                  |                                                                                    |
|      |  |                                                                                    |

商標彙編 紡織類

|      |                                          |                                                                                      |
|------|------------------------------------------|--------------------------------------------------------------------------------------|
| 廠號名稱 | 安 大 染 織 廠                                |                                                                                      |
| 營業地址 | 廠 址 上海康定路南姚橋浜二三號<br>營業所 上海南京路五六二號        |                                                                                      |
| 商品名稱 | 襯 衫 服 裝                                  |                                                                                      |
| 商標名稱 | ADA BOB                                  |                                                                                      |
| 廠號名稱 | 信 昌 內 衣 公 司                              |    |
| 營業地址 | 上海長陽路八五二號<br>廠 址 中正西路七二三號                |                                                                                      |
| 商品名稱 | 童裝 工服 襯衫                                 |                                                                                      |
| 商標名稱 | Young                                    |                                                                                      |
| 廠號名稱 | 中 國 機 製 防 水 布 廠                          |  |
| 營業地址 | 廠 址 上海中正西路(大西路)<br>一六二七號<br>營業所 上海寧波路二七號 |                                                                                      |
| 商品名稱 | 臘帆布 油 布                                  |                                                                                      |
| 商標名稱 | 飛 輪 牌                                    |                                                                                      |
| 廠號名稱 | 中 國 雨 衣 服 裝 織 造 廠                        |  |
| 營業地址 | 上海福州路浙江路口正豐大樓<br>電話 九〇九七四 九一三六九          |                                                                                      |
| 商品名稱 | 雨 衣 防 雨 布                                |                                                                                      |
| 商標名稱 | 派 拉 蒙                                    |                                                                                      |

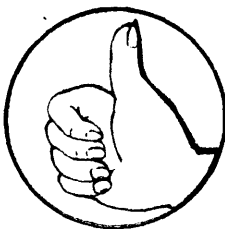

|      |                |                   |                                                                                    |
|------|----------------|-------------------|------------------------------------------------------------------------------------|
| 廠號名稱 | 美華綉廠           |                   |  |
| 營業地址 | 發行所 上海山西南路九一號  | 第一廠 天潼路           |                                                                                    |
| 商品名稱 | 美術貼花類 枕套 檯毯 靠墊 | 美術綉花類 床圍 帳沿 枕套 圍涎 |                                                                                    |
| 商標名稱 | 玉手牌            |                   |                                                                                    |

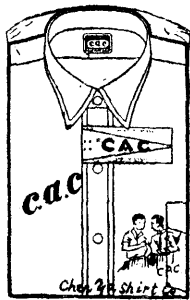
|      |               |                |                                                                                    |
|------|---------------|----------------|------------------------------------------------------------------------------------|
| 廠號名稱 | 震亞聲記織造廠       |                |  |
| 營業地址 | 營業所 上海天津路三六二號 | 廠址 寶山路西華路渭陽坊三號 |                                                                                    |
| 商品名稱 | 襯衫 童裝         | 內褲 運動衫         |                                                                                    |
| 商標名稱 | C A C         |                |                                                                                    |

|      |                                |  |
|------|--------------------------------|--|
| 廠號名稱 | 上海雨布雨衣織染廠                      |  |
| 營業地址 | 上海南京西路五〇號<br>廠址 上海中正西路一〇四三弄五〇號 |  |
| 商品名稱 | 雨衣及不透水織物類之各色臘帆布                |  |
| 商標名稱 | 象牌                             |  |

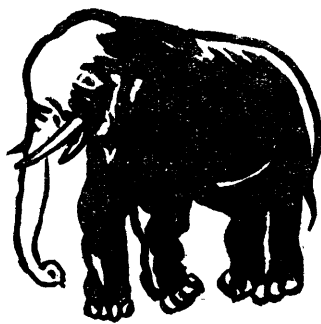

|      |                                   |
|------|-----------------------------------|
| 廠號名稱 | 華 綸 帆 布 織 造 廠                     |
| 營業地址 | 營業所 上海南京西路四〇號<br>廠 址 上海膠州路一七五弄八二號 |
| 商品名稱 | 厚薄帆布及帆布帶膠布管等                      |
| 商標名稱 | 雙獅牌 天 秤 牌 順 風 牌                   |



|      |              |
|------|--------------|
| 廠號名稱 | 新華帆布織造廠      |
| 營業地址 | 上海中正西路四六三弄六號 |
| 商品名稱 | 帆 布          |
| 商標名稱 | 虎 牌          |



|      |                                                |
|------|------------------------------------------------|
| 廠號名稱 | 中國協記帆布廠                                        |
| 營業地址 | 廠 址 上海康平路一五〇二弄九號<br>發行所 上海閔行路二二〇號<br>電話 四二六二七號 |
| 商品名稱 | 專織特種厚薄帆布                                       |
| 商標名稱 | 金 星 牌                                          |



# 國民帆布廠股份有限公司

出品

國貨之王

註冊



商標

經久耐用

製造廠

發行所

上海梵皇渡路一三一號  
電話二〇五八六號  
電報掛號 八五四七號

上海北京路二九號  
電話一四二九六號  
電報掛號 八五四七號

# 華成機織帆布廠

出品

僧帽帆布之註冊商標

行銷最廣

產量最多



出品最優

歷史最久

製造廠

發行所

二廠上海星加坡路一一九號  
電話二一五九二  
三廠上海馬白路三四〇號  
電話三五三八五

上海寧波路二三至二七號  
電話 一七六六七 一〇八四〇  
一二三三八

有線及無線電報掛號二二一六

有線及無線電報掛號〇三六五

商標彙編  
紡織類

E  
三〇

|      |                   |
|------|-------------------|
| 廠號名稱 | 大昌棉織廠             |
| 營業地址 | 上海林蔭路一四四號         |
| 商品名稱 | 毛巾<br>棉絨汗衫 毛衫 衫褲衫 |
| 商標名稱 | 吉普牌 大昌牌 金貓牌       |

吉普牌

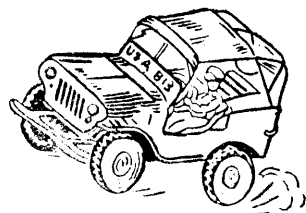

註冊證38762 38763

|      |                                         |
|------|-----------------------------------------|
| 廠號名稱 | 大南織造廠                                   |
| 營業地址 | 廠址 上海魯班路二八〇號<br>營業所 上海中山路一八弄A七號<br>三〇四室 |
| 商品名稱 | 毛巾被單                                    |
| 商標名稱 | 大南                                      |



|      |                              |
|------|------------------------------|
| 廠號名稱 | 大源織造廠                        |
| 營業地址 | 廠址 浦東橫河鎮<br>營業所 上海河南中路五七五弄六號 |
| 商品名稱 | 毛巾                           |
| 商標名稱 | 駱駝牌 雙駝牌                      |

|      |                             |
|------|-----------------------------|
| 廠號名稱 | 文元祥棉織廠                      |
| 營業地址 | 廠址 浦東川沙縣北門<br>營業所 上海民國路五五七號 |
| 商品名稱 | 毛巾                          |
| 商標名稱 | 福祿牌                         |

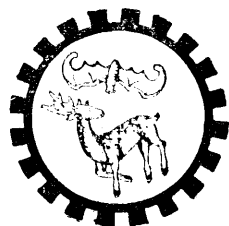



|      |                                                 |                                                                                   |
|------|-------------------------------------------------|-----------------------------------------------------------------------------------|
| 廠號名稱 | 大昌祥棉織廠                                          |  |
| 營業地址 | 廠址 上海小南門外羊腸弄運亨里九號<br>營業所 上海九江路四四弄五號<br>電話 九五二〇八 |                                                                                   |
| 商品名稱 | 浴衣 被單 毛巾 浴巾                                     |                                                                                   |
| 商標名稱 | 綿羊牌                                             |                                                                                   |

|      |                                  |                                                                                   |
|------|----------------------------------|-----------------------------------------------------------------------------------|
| 廠號名稱 | 大賚織造廠                            |  |
| 營業地址 | 廠址 上海安遠路四五號<br>營業所 上海福建中路三〇五弄一八號 |                                                                                   |
| 商品名稱 | 被單 毛巾 毛巾被 門帘 床沿<br>窗帘 帳沿         |                                                                                   |
| 商標名稱 | 大賚 (圓形)                          |                                                                                   |

|      |                              |  |
|------|------------------------------|--|
| 廠號名稱 | 五洲毛巾廠                        |  |
| 營業地址 | 廠址 浦東沙泥碼頭<br>發行所 上海八仙橋恆茂里七七號 |  |
| 商品名稱 | 毛巾                           |  |
| 商標名稱 | 鳳凰牌 註冊證 6833                 |  |

|      |                                                 |                                                                                      |
|------|-------------------------------------------------|--------------------------------------------------------------------------------------|
| 廠號名稱 | 天功絨毯廠                                           |  |
| 營業地址 | 廠址 上海平涼路二五五三號<br>發行所 上海江西中路四一二弄二三四號<br>電話 一七一三四 |                                                                                      |
| 商品名稱 | 絨毯 床毯 台毯 几毯<br>浴巾 台布 毛巾被 沙法布                    |                                                                                      |
| 商標名稱 | 鹿牌                                              |                                                                                      |

註冊證 40935

|      |                                 |                                                                                                      |
|------|---------------------------------|------------------------------------------------------------------------------------------------------|
| 廠號名稱 | 友聯棉織廠                           |                    |
| 營業地址 | 上海民國路七六〇號                       |                                                                                                      |
| 商品名稱 | 毛巾                              |                                                                                                      |
| 商標名稱 | 狗頭牌                             |                                                                                                      |
| 廠號名稱 | 公興棉織廠                           |                    |
| 營業地址 | 廠址 南匯沙泥碼頭東<br>營業所 上海紫來街五三號      |                                                                                                      |
| 商品名稱 | 毛巾                              |                                                                                                      |
| 商標名稱 | 勝利牌                             |                                                                                                      |
| 廠號名稱 | 民光織物社                           |  <p>註冊證 38061</p> |
| 營業地址 | 廠址 上海通北路八〇一號<br>營業所 上海天津路一四五弄八號 |                                                                                                      |
| 商品名稱 | 被單 毛巾                           |                                                                                                      |
| 商標名稱 | 民光 人人                           |                                                                                                      |
| 廠號名稱 | 合成棉織廠                           |                  |
| 營業地址 | 上海金陵東路一四〇號                      |                                                                                                      |
| 商品名稱 | 毛巾 浴巾                           |                                                                                                      |
| 商標名稱 | 雙手牌                             |                                                                                                      |

|      |                                                    |                                                                                    |
|------|----------------------------------------------------|------------------------------------------------------------------------------------|
| 廠號名稱 | 宏德工廠                                               |  |
| 營業地址 | 上海河南路二六七號                                          |                                                                                    |
| 商品名稱 | 被單 被面 被架 被套 床布<br>床圍 床沿 棕櫚 枕套 枕芯<br>靠背墊 坐墊 及各種被褥枕墊 |                                                                                    |
| 商標名稱 | 德字牌                                                |                                                                                    |

|      |                                    |                                                                                   |
|------|------------------------------------|-----------------------------------------------------------------------------------|
| 廠號名稱 | 利民棉織廠                              |  |
| 營業地址 | 廠址 上海南市西倉橋倒川弄三〇號<br>營業所 上海中正東路四四四號 |                                                                                   |
| 商品名稱 | 毛巾                                 |                                                                                   |
| 商標名稱 | 金星牌                                |                                                                                   |

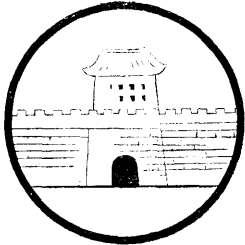
|      |              |                                                                                                      |
|------|--------------|------------------------------------------------------------------------------------------------------|
| 廠號名稱 | 金城永記棉織廠      |  <p>註冊證 46099</p> |
| 營業地址 | 上海雲南南路一五〇弄九號 |                                                                                                      |
| 商品名稱 | 毛巾           |                                                                                                      |
| 商標名稱 | 金城牌          |                                                                                                      |

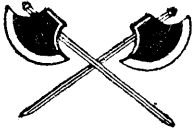

|      |                                           |                                                                                     |
|------|-------------------------------------------|-------------------------------------------------------------------------------------|
| 廠號名稱 | 國華棉織廠                                     |  |
| 營業地址 | 廠址 浦東川沙蔡路鎮<br>營業所 上海復興中路六四弄八號<br>電話 八六九三二 |                                                                                     |
| 商品名稱 | 面巾 浴巾 圍巾<br>被毯 檯毯等                        |                                                                                     |
| 商標名稱 | 雙斧牌                                       |                                                                                     |

|      |                                          |                                                                                                                |
|------|------------------------------------------|----------------------------------------------------------------------------------------------------------------|
| 廠號名稱 | 美豐織造廠                                    |  <p>牌蜂蜜</p> <p>註冊證 37090</p> |
| 營業地址 | 廠址 上海法華鎮路四一五弄雲亮坊三號<br>發行所 上海金陵東路三九九至四〇一號 |                                                                                                                |
| 商品名稱 | 線毯 被單 毛巾                                 |                                                                                                                |
| 商標名稱 | 蜜蜂牌                                      |                                                                                                                |

|      |            |
|------|------------|
| 廠號名稱 | 恆泰棉織廠      |
| 營業地址 | 上海金陵東路一一二號 |
| 商品名稱 | 毛巾 浴巾      |
| 商標名稱 | 麻雀牌        |



註冊證 38748

|      |                                   |                                                                                                                                                                                                                  |
|------|-----------------------------------|------------------------------------------------------------------------------------------------------------------------------------------------------------------------------------------------------------------|
| 廠號名稱 | 厚生棉毛織染廠                           |  <p>紅玫瑰</p> <p>註冊證 46395</p>  <p>明星牌</p> |
| 營業地址 | 廠址 上海南市徽寧路二六六號<br>發行所 上海中正東路三四號六樓 |                                                                                                                                                                                                                  |
| 商品名稱 | 毛巾                                |                                                                                                                                                                                                                  |
| 商標名稱 | 紅玫瑰 明星牌                           |                                                                                                                                                                                                                  |



|      |                             |
|------|-----------------------------|
| 廠號名稱 | <b>振興棉織廠</b>                |
| 營業地址 | 廠址 浦東川沙<br>營業所 上海民國路八五八弄一〇號 |
| 商品名稱 | 毛巾                          |
| 商標名稱 | 鷹星牌                         |



註冊證 47516

|      |                                 |
|------|---------------------------------|
| 廠號名稱 | <b>順成棉織廠</b>                    |
| 營業地址 | 廠址 東法華王俞弄五號<br>營業所 上海寧波路二〇弄三二〇室 |
| 商品名稱 | 毛巾 被單 汗巾 浴巾 床巾                  |
| 商標名稱 | 順字                              |



註冊證 40079





|      |                                       |
|------|---------------------------------------|
| 廠號名稱 | <b>中國萃衆製造公司</b>                       |
| 營業地址 | 廠址 上海膠州路二七三弄一一〇號<br>營業所 上海南京路慈淑大樓三二〇號 |
| 商品名稱 | 毛巾 被褥枕墊                               |
| 商標名稱 | 四一四 鐘牌                                |

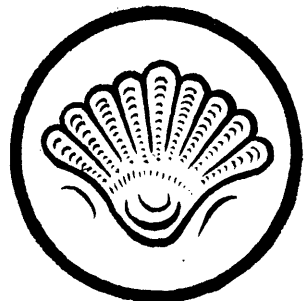

|      |                           |
|------|---------------------------|
| 廠號名稱 | <b>新新棉織廠</b>              |
| 營業地址 | 廠址 滬南華涇鎮街<br>發行所 上海東台路三六號 |
| 商品名稱 | 毛巾                        |
| 商標名稱 | 金殼牌                       |



註冊證 39303

|      |                                           |                                                                                                                |
|------|-------------------------------------------|----------------------------------------------------------------------------------------------------------------|
| 廠號名稱 | 裕昌祥棉織廠                                    |                              |
| 營業地址 | 上海北京西路二三九弄二一號<br>電話 三五〇三九                 |                                                                                                                |
| 商品名稱 | 毛巾                                        |                                                                                                                |
| 商標名稱 | 紅鸞牌 喜鵲牌 三桃牌 洋鴿牌                           |                                                                                                                |
| 廠號名稱 | 德昌紡織廠                                     | <p>帆船牌</p>  <p>註冊證 46084</p> |
| 營業地址 | 廠址 浦東川沙縣東門外蔡家路口<br>發行所 上海北京西路王家沙花園路<br>十號 |                                                                                                                |
| 商品名稱 | 毛巾                                        |                                                                                                                |
| 商標名稱 | 帆船牌 機器牌                                   |                                                                                                                |
| 廠號名稱 | 聯華棉織廠                                     |                            |
| 營業地址 | 上海馬當路四四七弄五一號                              |                                                                                                                |
| 商品名稱 | 絨毯 被單                                     |                                                                                                                |
| 商標名稱 | 華字牌                                       |                                                                                                                |
| 廠號名稱 | 麗華棉織廠                                     |  <p>註冊證 37291</p>          |
| 營業地址 | 上海金陵東路三〇〇弄五號                              |                                                                                                                |
| 商品名稱 | 毛巾                                        |                                                                                                                |
| 商標名稱 | 麗字牌                                       |                                                                                                                |

|      |                           |
|------|---------------------------|
| 廠號名稱 | 綸昌棉織廠                     |
| 營業地址 | 廠址 浦東江鎮<br>營業所 上海山東南路一〇八號 |
| 商品名稱 | 毛巾                        |
| 商標名稱 | 綸昌(圓形) 翠鳥                 |

翠鳥牌



|      |                                |
|------|--------------------------------|
| 廠號名稱 | 綸康棉織廠                          |
| 營業地址 | 廠址 浦東川沙東門外潘家橋<br>營業所 上海廣西南路六二號 |
| 商品名稱 | 毛巾                             |
| 商標名稱 | 白貓牌 箭球牌                        |

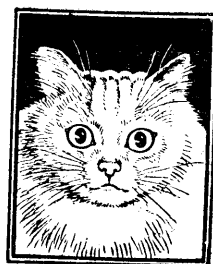

註冊證 46098

|      |                                     |
|------|-------------------------------------|
| 廠號名稱 | 德華棉織廠                               |
| 營業地址 | 廠址 上海法華路嚴家木路五五號<br>營業所 上海湖北路迎春坊三號五室 |
| 商品名稱 | 被單 毛巾 毛巾被單 浴巾 蚊帳                    |
| 商標名稱 | 耀字 波紋 燕牌                            |

|      |                             |
|------|-----------------------------|
| 廠號名稱 | 錦綸實業社                       |
| 營業地址 | 上海寧波路四〇〇號四樓五至七室             |
| 商品名稱 | 貼布枕套 貼布床毯 貼布檯布<br>貼布被套 綉花枕套 |
| 商標名稱 | 金輪牌                         |

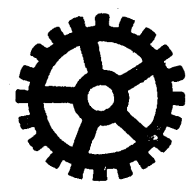

註冊證 46835  
註冊證 46870

# 太平洋織造廠

勝利後兩大榮譽出品



註冊商標

## 999 芷江毛巾

芷江毛巾為毛巾界超時代之創  
作其花樣之新穎非普通花色巾  
所可比擬組織新奇故毛頭久洗  
不縮柔軟堅牢兼而有之問世以  
來備受社會人士愛用一致公認  
為勝利後毛巾業之新貢獻

## 英雄被單

有名應用被單

英雄被單繼彩格被單後之新創  
作亦為勝利後被單業之新貢獻  
花樣獨出心裁色調深淡鮮豔組  
織精密光潔質地柔軟經用印花  
轉變作風別創一格舉世矚目眾  
望所歸尤為被單業之英雄

發行所 上海甯波路666弄四十四號

電話八九六三〇號

製造廠 南市場斜土路六七九號

|      |                        |  |                                                                                    |
|------|------------------------|--|------------------------------------------------------------------------------------|
| 廠號名稱 | <b>三 明 染 織 廠</b>       |  |  |
| 營業地址 | 上海九江路慈益里四號<br>電話 九五二〇八 |  |                                                                                    |
| 商品名稱 | 毛 巾 被 單                |  |                                                                                    |
| 商標名稱 | 三 人 牌                  |  |                                                                                    |

|      |                                   |  |  |
|------|-----------------------------------|--|--|
| 廠號名稱 | <b>力 成 織 造 廠</b>                  |  |  |
| 營業地址 | 上海寧波路隆慶里二〇號 電話 九六〇一九              |  |  |
| 商品名稱 | 毛巾 被單 床巾 浴巾 羅毯                    |  |  |
| 商標名稱 | 力士牌 註冊證 46833 註冊證 46834 註冊證 46871 |  |  |

|      |                                |  |  |
|------|--------------------------------|--|--|
| 廠號名稱 | <b>三 益 棉 織 廠</b>               |  |  |
| 營業地址 | 上海大西路陶家家三七號                    |  |  |
| 商品名稱 | 毛 巾 浴 巾 汗 巾                    |  |  |
| 商標名稱 | 三一 三益 三葉 強身 祥生 紅金 註冊證 37328—30 |  |  |

|      |                       |  |  |
|------|-----------------------|--|--|
| 廠號名稱 | <b>上 海 毛 巾 廠</b>      |  |  |
| 營業地址 | 上海大名路一八二弄四二號 電話 四五六四七 |  |  |
| 商品名稱 | 毛 巾                   |  |  |
| 商標名稱 | 大 王 牌                 |  |  |

|      |                         |  |  |
|------|-------------------------|--|--|
| 廠號名稱 | <b>大 中 織 造 廠</b>        |  |  |
| 營業地址 | 上海北京路三六九弄一三號二樓 電話 九一四五九 |  |  |
| 商品名稱 | 毛巾 被單 床巾 絨毯 被面          |  |  |
| 商標名稱 | 紅 葉 牌 註冊證 37018         |  |  |

|      |                                     |  |  |
|------|-------------------------------------|--|--|
| 廠號名稱 | <b>中 原 染 織 廠</b>                    |  |  |
| 營業地址 | 上海浙江路清和坊四七號 電話 九三八〇五                |  |  |
| 商品名稱 | 毛巾 被單 被面 毯子等                        |  |  |
| 商標名稱 | 雙 十 牌 註冊證 39756 註冊證 40149 註冊證 40159 |  |  |

|      |                                     |  |  |
|------|-------------------------------------|--|--|
| 廠號名稱 | <b>中 國 聯 合 織 造 廠</b>                |  |  |
| 營業地址 | 上海河南路如意里一九號                         |  |  |
| 商品名稱 | 毛巾 浴巾 被單等                           |  |  |
| 商標名稱 | 聯合 三五 國聯 五星 註冊證 45902 註冊證 45905 6-7 |  |  |

|      |               |           |           |
|------|---------------|-----------|-----------|
| 廠號名稱 | 協豐棉織廠         |           |           |
| 營業地址 | 上海南市車站路富潤里一八號 |           |           |
| 商品名稱 | 毛巾            |           |           |
| 商標名稱 | 金貓牌           |           |           |
| 廠號名稱 | 亞洲織造廠         |           |           |
| 營業地址 | 上海武定路三四一號     | 電話 六二二一〇  |           |
| 商品名稱 | 毛巾 汗巾 浴巾 被單   |           |           |
| 商標名稱 | 象牌            | 註冊證 37637 | 註冊證 36879 |
| 廠號名稱 | 亞開棉織廠         |           |           |
| 營業地址 | 上海惠民路春陽里一二號   |           |           |
| 商品名稱 | 毛巾 被單         |           |           |
| 商標名稱 | OK牌           | 註冊證 46853 | 註冊證 46758 |
| 廠號名稱 | 和興棉織廠         |           |           |
| 營業地址 | 上海廣西南路一八七號    |           |           |
| 商品名稱 | 毛巾 汗巾 浴巾      |           |           |
| 商標名稱 | 第一牌           | 註冊證 17466 |           |
| 廠號名稱 | 和豐織造廠         |           |           |
| 營業地址 | 上海黃陂南路七五九號    |           |           |
| 商品名稱 | 棉毯 毛毯 被單      |           |           |
| 商標名稱 | 禾豐牌           | 註冊證 35606 | 註冊證 36038 |
| 廠號名稱 | 昌興棉織廠         |           |           |
| 營業地址 | 上海四川路安和大樓二樓   |           |           |
| 商品名稱 | 面巾 浴巾 浴衣      |           |           |
| 商標名稱 | 昌字牌           | 註冊證 40936 |           |
| 廠號名稱 | 金門棉織廠         |           |           |
| 營業地址 | 上海桃源路六三號      | 電話 八六七一四  |           |
| 商品名稱 | 毛巾 汗巾等        |           |           |
| 商標名稱 | 金桔牌           |           |           |
| 廠號名稱 | 南華棉織廠         |           |           |
| 營業地址 | 上海西自來火街一三八號   | 電話 八四九二四  |           |
| 商品名稱 | 毛巾            |           |           |
| 商標名稱 | 玉兔牌           | 註冊證 42703 |           |

|      |                 |                               |
|------|-----------------|-------------------------------|
| 廠號名稱 | <b>恆大棉織廠</b>    |                               |
| 營業地址 | 上海金陵東路二四一號      | 電話 八五九八三                      |
| 商品名稱 | 毛巾 浴巾 浴衣 被毯     |                               |
| 商標名稱 | 寶塔牌 老虎牌         | 註冊證 44877 註冊證 35654           |
| 廠號名稱 | <b>恆益棉織廠</b>    |                               |
| 營業地址 | 上海天津路慈安里五號      | 電話 九四六一六                      |
| 商品名稱 | 毛巾 汗巾 枕巾 被單 毛巾毯 |                               |
| 商標名稱 | 雙船牌             | 註冊證 37474 註冊證 37475 註冊證 37476 |
| 廠號名稱 | <b>恆康棉織廠</b>    |                               |
| 營業地址 | 上海金陵東路二一九號      | 電話 八七〇二四                      |
| 商品名稱 | 被單 床巾           |                               |
| 商標名稱 | 三九牌 註冊證 46096   |                               |
| 廠號名稱 | <b>馬正昌棉織廠</b>   |                               |
| 營業地址 | 上海西藏南路三一一弄一一號   | 電話 八三二九二                      |
| 商品名稱 | 毛巾              |                               |
| 商標名稱 | 鑽石牌 註冊證 11322   |                               |
| 廠號名稱 | <b>益大棉織廠</b>    |                               |
| 營業地址 | 上海永壽街立賢里二〇號     | 電話 八七六一〇轉                     |
| 商品名稱 | 毛巾              |                               |
| 商標名稱 | 荷花牌 蜻蜓牌         | 註冊證 47503 註冊證 47504           |
| 廠號名稱 | <b>泰山棉織廠</b>    |                               |
| 營業地址 | 上海康定路金司徒廟六六號    |                               |
| 商品名稱 | 毛巾              |                               |
| 商標名稱 | 泰山牌 三五牌         |                               |
| 廠號名稱 | <b>泰豐棉織廠</b>    |                               |
| 營業地址 | 上海民國路五二五弄三〇號    | 電話 八〇四九一                      |
| 商品名稱 | 五彩毛巾            |                               |
| 商標名稱 | 泰豐牌 註冊證 44258   |                               |
| 廠號名稱 | <b>陸生記氈毯蓆廠</b>  |                               |
| 營業地址 | 上海中正東路五二四弄II一一號 | 電話 九八七五八                      |
| 商品名稱 | 毛巾 被單 絨毯        |                               |
| 商標名稱 | 陸生牌 註冊證 37202   |                               |

|      |                      |      |                     |
|------|----------------------|------|---------------------|
| 廠號名稱 | <b>天隆染織廠</b>         |      |                     |
| 營業地址 | 上海廣東路一五號三一五室         | 電話   | 一一四五三               |
| 商品名稱 | 被單 浴巾 毛巾 檯布 床巾 茶巾 布疋 |      |                     |
| 商標名稱 | 天字牌 註冊證 44169        |      |                     |
| 廠號名稱 | <b>天綸棉織廠</b>         |      |                     |
| 營業地址 | 上海澳門路四五二弄二九號         | 電話   | 三八四二五               |
| 商品名稱 | 浴巾 面巾 汗巾             |      |                     |
| 商標名稱 | 天輪牌                  | 天馬牌  | 註冊證 46826 註冊證 46827 |
| 廠號名稱 | <b>寧豐棉織廠</b>         |      |                     |
| 營業地址 | 上海仁記路一〇〇號二樓          | 電話   | 一四二〇六               |
| 商品名稱 | 印花被單                 |      |                     |
| 商標名稱 | 銀蜂牌                  |      |                     |
| 廠號名稱 | <b>華盛棉織廠</b>         |      |                     |
| 營業地址 | 上海漢口路四四五號            | 電話   | 九七二八八               |
| 商品名稱 | 毛巾                   |      |                     |
| 商標名稱 | 面友牌                  | 司麥脫牌 | 註冊證 36884 註冊證 46832 |
| 廠號名稱 | <b>華業印染織造廠</b>       |      |                     |
| 營業地址 | 上海西康路五六七弄一六五號        |      |                     |
| 商品名稱 | 毛巾 被毯                |      |                     |
| 商標名稱 | 駱駝牌 註冊證 36683-5      |      |                     |
| 廠號名稱 | <b>達豐棉織廠</b>         |      |                     |
| 營業地址 | 上海西藏南路敏村一四號          | 電話   | 八〇八〇六               |
| 商品名稱 | 毛巾                   |      |                     |
| 商標名稱 | 神童 達字 地圖 蜂房          | 註冊證  | 46840-2             |
| 廠號名稱 | <b>源東棉織廠</b>         |      |                     |
| 營業地址 | 上海林森中路一〇一弄二號         | 電話   | 八九一二六               |
| 商品名稱 | 毛巾 汗巾 浴巾             |      |                     |
| 商標名稱 | 金狗牌 註冊證 30905        |      |                     |
| 廠號名稱 | <b>裕民織造廠</b>         |      |                     |
| 營業地址 | 上海中華路六四六號            | 電話   | (〇二)七〇五六八轉          |
| 商品名稱 | 毛巾 浴巾 汗巾             |      |                     |
| 商標名稱 | 如意牌 註冊證 46433        |      |                     |



|      |                                   |          |
|------|-----------------------------------|----------|
| 廠號名稱 | <b>新生實業社</b>                      |          |
| 營業地址 | 上海六合路一一七弄八號                       | 電話 九五三七一 |
| 商品名稱 | 毛巾 浴巾 被單 檯布 燭芯                    |          |
| 商標名稱 | 星生牌 安安牌 註冊證 41627-8 註冊證 43054-6   |          |
| 廠號名稱 | <b>光明棉織廠</b>                      |          |
| 營業地址 | 上海西藏北路安宜邨二九號                      |          |
| 商品名稱 | 床巾 被單 毛巾 枕套                       |          |
| 商標名稱 | 三星牌 星錨牌 註冊證 43320 註冊證 43568       |          |
| 廠號名稱 | <b>嘉華織物廠</b>                      |          |
| 營業地址 | 上海延平路一六〇弄一六號                      | 電話 六二二〇〇 |
| 商品名稱 | 毛巾 汗巾 浴巾                          |          |
| 商標名稱 | 紅鹿牌 註冊證 38893                     |          |
| 廠號名稱 | <b>經緯棉織廠</b>                      |          |
| 營業地址 | 上海許昌路同樂坊五三號                       |          |
| 商品名稱 | 毛巾                                |          |
| 商標名稱 | 經字牌                               |          |
| 廠號名稱 | <b>義昌永棉織廠</b>                     |          |
| 營業地址 | 上海中正東路四一〇號                        | 電話 九七四〇九 |
| 商品名稱 | 毛巾 被毯                             |          |
| 商標名稱 | 金魚牌 風扇牌 註冊證 35709 註冊證 47382       |          |
| 廠號名稱 | <b>遠東棉織廠</b>                      |          |
| 營業地址 | 上海廣東路三〇〇弄五號                       | 電話 九八七六八 |
| 商品名稱 | 毛巾 床巾 浴巾 浴衣 被羅                    |          |
| 商標名稱 | 人字牌 註冊證 39931 註冊證 40041 註冊證 40502 |          |
| 廠號名稱 | <b>榮綸棉織廠</b>                      |          |
| 營業地址 | 上海梧州路一九一弄三號                       |          |
| 商品名稱 | 毛巾 浴巾 被單                          |          |
| 商標名稱 | 榮輪牌 註冊證 44962                     |          |
| 廠號名稱 | <b>錦樂織造廠</b>                      |          |
| 營業地址 | 上海寧波路三四九號五〇四室                     |          |
| 商品名稱 | 毛巾 被單                             |          |
| 商標名稱 | 皇后牌 美容牌 錦樂牌 註冊證 31106-7 31261     |          |

廠號名稱

寰球手帕織造廠股份有限公司

營業地址

總管理處 上海九江路二一號四樓  
 總廠 上海楊樹浦路南魁路里  
 分廠 上海周家牌路順成里

商品名稱

手帕

商標名稱

寰球牌 安全牌

註冊證 46260

註冊證 46261

**安全手帕**

**寰球手帕**

純粹麻紗  
 享風名

均商公司  
 售店司

品出廠造織帕手球寰

ALTIWANDK...  
 純手全安

WORLD WEAVING...  
 均商公司

廠號名稱

漢陽工業廠

營業地址

總廠 上海黃陂南路三六八弄一號  
 一分廠 徐鎮虹路九號  
 二分行 徐鎮虹路九號  
 門部 上海黃陂南路三六八弄一號

商品名稱

手帕

手帕 汗衫 絨衫  
 鈕扣 手套 領袖  
 及其他服御用品

商標名稱

飛魚牌 (圓形) 飛魚牌

註冊證 18897

註冊證 16105

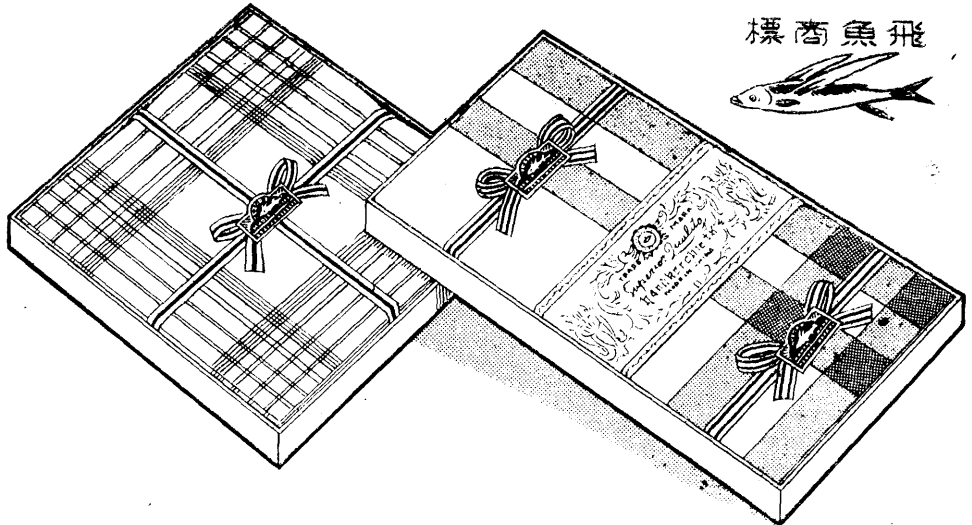

飛魚牌標

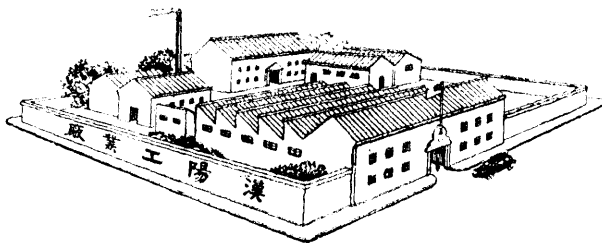

商標 編織 紡織類

G 二

|      |                                                           |
|------|-----------------------------------------------------------|
| 廠號名稱 | 大勝染織廠                                                     |
| 營業地址 | 營業所 上海成都北路九〇弄五至七號<br>一廠 上海敦惠路公興新邨九至十二號<br>二廠 上海虹橋路一八一弄二九號 |
| 商品名稱 | 手帕                                                        |
| 商標名稱 | 大勝牌                                                       |



|      |                                                |
|------|------------------------------------------------|
| 廠號名稱 | 中國手帕織造廠                                        |
| 營業地址 | 營業所 上海南京東路南香粉弄六七號<br>廠址 上海徐家匯虹橋路後胡家宅一八一弄D四至一一號 |
| 商品名稱 | 手帕                                             |
| 商標名稱 | 鷹塔牌 獅球牌 地圖牌                                    |



|      |                                                                      |
|------|----------------------------------------------------------------------|
| 廠號名稱 | 華光織造廠                                                                |
| 營業地址 | 事務所 上海九江路二一〇號一〇一室<br>廠址 上海西康路四二七號<br>電話 一八三七九<br>電話 三四九〇<br>電話 二一七一〇 |
| 商品名稱 | 蘇紗手帕 汗衫 衾衫 衛生毛 蘇衛棉                                                   |
| 商標名稱 | 菊花牌 蟹菊牌                                                              |



|      |                                                      |
|------|------------------------------------------------------|
| 廠號名稱 | 義和織造廠                                                |
| 營業地址 | 廠址 上海徐家匯虹橋路後胡家宅虹和村六五至六八號<br>營業所 上海吉安路順元里六六號 電話 八七三五四 |
| 商品名稱 | 手帕                                                   |
| 商標名稱 | 精美牌 皇后牌                                              |







註冊證 四六三二一

商標編 紡織類

G 四

商標編織類

|      |                                                            |                                                                                                       |
|------|------------------------------------------------------------|-------------------------------------------------------------------------------------------------------|
| 廠號名稱 | 金城織造廠                                                      |  <p>註冊證 36033</p>   |
| 營業地址 | 營業所 上海廣東路靖遠街五一弄五號<br>一廠 徐家匯路一六七一至一六九號<br>二廠 上海徐家匯路五八九至五九〇號 |                                                                                                       |
| 商品名稱 | 手帕類                                                        |                                                                                                       |
| 商標名稱 | 金城牌                                                        |                                                                                                       |
| 廠號名稱 | 泰來織造廠                                                      |  <p>註冊證 35949</p>    |
| 營業地址 | 上海武定路五三七弄一〇二號<br>電話 三九〇二三                                  |                                                                                                       |
| 商品名稱 | 手帕                                                         |                                                                                                       |
| 商標名稱 | 白馬                                                         |                                                                                                       |
| 廠號名稱 | 凱利織造廠                                                      |                    |
| 營業地址 | 上海常德路一二六弄二五一至二五五號<br>電話 六一二二〇                              |                                                                                                       |
| 商品名稱 | 手帕                                                         |                                                                                                       |
| 商標名稱 | 紅如意                                                        |                                                                                                       |
| 廠號名稱 | 鴻福織物廠                                                      |  <p>註冊證 23299</p> |
| 營業地址 | 上海浙江北路一〇〇號                                                 |                                                                                                       |
| 商品名稱 | 手帕                                                         |                                                                                                       |
| 商標名稱 | 紅蝠                                                         |                                                                                                       |

G五

# 九星牌名貴手帕



## 九星織造廠出品

公司商店均售







認明商標

上海天津路一七〇弄一三號

|      |                                                            |                                                                                                       |
|------|------------------------------------------------------------|-------------------------------------------------------------------------------------------------------|
| 廠號名稱 | 大東織造廠                                                      |  <p>註冊證 41041</p>   |
| 營業地址 | 上海西康路六七九弄一八二號                                              |                                                                                                       |
| 商品名稱 | 手帕類                                                        |                                                                                                       |
| 商標名稱 | 海狗牌                                                        |                                                                                                       |
| 廠號名稱 | 大新手帕廠                                                      |  <p>註冊證 47454</p> |
| 營業地址 | 廠址 上海西康路七八六號<br>營業所 上海廣東路三三〇號                              |                                                                                                       |
| 商品名稱 | 手帕                                                         |                                                                                                       |
| 商標名稱 | 大星牌                                                        |                                                                                                       |
| 廠號名稱 | 同豐祥棉織廠                                                     |                                                                                                       |
| 營業地址 | 總管理處 上海廣東路二八七號二樓<br>總廠 上海福州路三七九弄一〇號<br>新化路三四三號<br>電話 九〇三二七 |                                                                                                       |
| 商品名稱 | 手帕 衛生絨布 汗布 內衣等                                             |                                                                                                       |
| 商標名稱 | 同字雙貓                                                       |                                                                                                       |



商標  
彙編  
紡織類

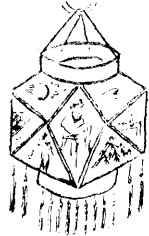

G  
六

|      |                                                                                       |                                                                                      |
|------|---------------------------------------------------------------------------------------|--------------------------------------------------------------------------------------|
| 廠號名稱 | 振大祥均記織造廠                                                                              |    |
| 營業地址 | 上海北蘇州路四七六弄四號<br>電話 四一四三〇                                                              |                                                                                      |
| 商品名稱 | 手 帕                                                                                   |                                                                                      |
| 商標名稱 | 燈 塔 牌                                                                                 |                                                                                      |
| 廠號名稱 | 裕 生 祥 織 造 廠                                                                           |    |
| 營業地址 | 上海北海路二二六弄二二號                                                                          |                                                                                      |
| 商品名稱 | 手 帕                                                                                   |                                                                                      |
| 商標名稱 | A 字                                                                                   |                                                                                      |
| 廠號名稱 | 綸 中 織 造 廠                                                                             |  |
| 營業地址 | 營業所 上海長壽路三三四至六號福中<br>一 廠 公 司<br>二 廠 上海江甯路一二四三弄五八號<br>三 廠 上海長壽路三三四號內<br>上海中山路交通路口張家宅三號 |                                                                                      |
| 商品名稱 | 手 帕                                                                                   |                                                                                      |
| 商標名稱 | 綸中牌 福中牌 雙錢牌<br>註冊證47452 註冊證47453 註冊證47756                                             |                                                                                      |
| 廠號名稱 | 麗 華 織 造 廠                                                                             |                                                                                      |
| 營業地址 | 上海南京路二六二號三樓<br>電話 一四四一〇                                                               |  |
| 商品名稱 | 麻 紗 手 帕                                                                               |                                                                                      |
| 商標名稱 | 駱 駝 牌                                                                                 |                                                                                      |

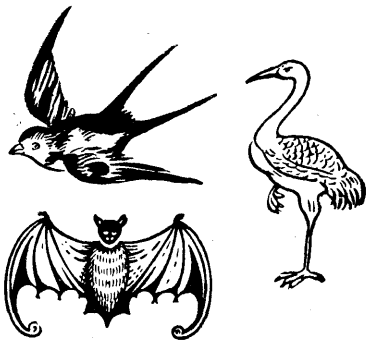

|      |                                                    |                                                                                              |
|------|----------------------------------------------------|----------------------------------------------------------------------------------------------|
| 廠號名稱 | 兄弟手帕廠                                              | <p>宮燈牌</p>  |
| 營業地址 | 上海民國路民國里一四號                                        |                                                                                              |
| 商品名稱 | 麻紗織條手帕<br>緞條                                       |                                                                                              |
| 商標名稱 | 宮燈牌                                                |                                                                                              |
| 廠號名稱 | 順利製巾廠                                              | <p>幸福</p>                                                                                    |
| 營業地址 | 營業所 上海康定路二五一弄四號<br>一廠 上海梵皇渡路高家宅同泰里<br>二廠 上海武定路四八六號 |                                                                                              |
| 商品名稱 | 手帕                                                 |                                                                                              |
| 商標名稱 | 幸福牌 風行全球                                           |                                                                                              |
| 廠號名稱 | 第一工業廠                                              |                                                                                              |
| 營業地址 | 上海法華鎮三八三號                                          |                                                                                              |
| 商品名稱 | 各式手帕                                               |                                                                                              |
| 商標名稱 | 鏈條牌                                                |                                                                                              |
| 廠號名稱 | 統一合記織造廠                                            |                                                                                              |
| 營業地址 | 廠址 上海梵皇渡路康家橋三六號<br>營業所 上海江西南路五五弄一〇號                |                                                                                              |
| 商品名稱 | 各種緞條麻紗手帕                                           |                                                                                              |
| 商標名稱 | 金鐘牌 統一牌                                            |                                                                                              |

|      |                                               |                                                                                                                                                                           |
|------|-----------------------------------------------|---------------------------------------------------------------------------------------------------------------------------------------------------------------------------|
| 廠號名稱 | 中國飛輪製線廠                                       |  <p>飛輪製線廠<br/>木紗團</p> <p>註冊證 11030</p>                                                  |
| 營業地址 | 上海南京路七一一號                                     |                                                                                                                                                                           |
| 商品名稱 | 木紗團                                           |                                                                                                                                                                           |
| 商標名稱 | 飛輪                                            |                                                                                                                                                                           |
| 廠號名稱 | 中華繡線廠                                         |                                                                                         |
| 營業地址 | 上海東台路一六弄一號                                    |                                                                                                                                                                           |
| 商品名稱 | 綉花線 棉綫團                                       |                                                                                                                                                                           |
| 商標名稱 | 金鶴牌 金福牌 金燕牌<br>註冊證40003 註冊證40004 註冊證40449     |                                                                                                                                                                           |
| 廠號名稱 | 仁元線廠                                          | <p>上海仁元線廠</p>  <p>註冊商標</p> <p>號在A里仁鴻路津天·所行發<br/>號九二至七二弄四七一一路陽邊 址廠</p> <p>註冊證 47418</p> |
| 營業地址 | 廠址 上海遼陽路一七四弄二七至二九號<br>營業所 上海天津路五一弄A五號         |                                                                                                                                                                           |
| 商品名稱 | 木紗團 臘線                                        |                                                                                                                                                                           |
| 商標名稱 | 蜘蛛牌                                           |                                                                                                                                                                           |
| 廠號名稱 | 世界臘線廠                                         |                                                                                       |
| 營業地址 | 廠址 上海法華路王家木橋一五號<br>營業所 上海金陵東路二五三號<br>電話 八八二七六 |                                                                                                                                                                           |
| 商品名稱 | 各種臘線 紗線繩帶                                     |                                                                                                                                                                           |
| 商標名稱 | 獅球牌                                           |                                                                                                                                                                           |

|      |                                                                                |                                                                                                                                                                                                                                                                                                            |
|------|--------------------------------------------------------------------------------|------------------------------------------------------------------------------------------------------------------------------------------------------------------------------------------------------------------------------------------------------------------------------------------------------------|
| 廠號名稱 | 明豐絲光染織廠                                                                        | <p style="text-align: center;">蜂 蜜</p> <p style="text-align: center;">標 商</p>                                                                                                                                            |
| 營業地址 | 廠 址 上海中正南二路四一〇弄七<br>七號<br>營業所 上海順昌路四二〇弄二三號                                     |                                                                                                                                                                                                                                                                                                            |
| 商品名稱 | 精染絲光紗線                                                                         |                                                                                                                                                                                                                                                                                                            |
| 商標名稱 | 蜜 蜂                                                                            |                                                                                                                                                                                                                                                                                                            |
| 廠號名稱 | 華 光 線 廠                                                                        | <p style="text-align: center;">佛手牌木紗團</p> <p style="text-align: center;">華光線廠出品</p> <p style="text-align: center;">力士牌木紗團</p> <p style="text-align: center;">精益線廠出品</p> <p style="text-align: center;">華光線廠監製</p>                                                                                          |
| 營業地址 | 上海海防路崇安里八三至八五號                                                                 |                                                                                                                                                                                                                                                                                                            |
| 商品名稱 | 木 紗 團                                                                          |                                                                                                                                                                                                                                                                                                            |
| 商標名稱 | 佛 手 力 士                                                                        |                                                                                                                                                                                                                                                                                                            |
| 廠號名稱 | 雲 豐 線 廠                                                                        |                                                                                                                                                                                                                                                                                                            |
| 營業地址 | 廠 址 上海南市製造局路一四七弄一五號<br>營業所 上海廣東路靖遠街一四號<br>電報掛號 五九五三<br>電話(〇二)七一五三二<br>電話 九五三五四 |                                                                                                                                                                                                                                                                                                            |
| 商品名稱 | 綉花線 十字線 繡花線 木紗團                                                                |                                                                                                                                                                                                                                                                                                            |
| 商標名稱 | 雙錢牌 金鴨牌 三五牌 金錢牌<br>註冊證 29633 註冊證 19679 註冊證 23611 註冊證 35520                     |                                                                                                                                                                                                                                                                                                            |
| 廠號名稱 | 新 光 線 廠                                                                        |  <p style="text-align: center;">牌 鴿 喜</p> <p style="text-align: center;">註冊證 26195</p>  <p style="text-align: center;">牌 雀 孔 金</p> |
| 營業地址 | 上海老北門晏海路計家弄七〇弄二號                                                               |                                                                                                                                                                                                                                                                                                            |
| 商品名稱 | 十字線及棉線類                                                                        |                                                                                                                                                                                                                                                                                                            |
| 商標名稱 | 喜鴿牌 金孔雀牌                                                                       |                                                                                                                                                                                                                                                                                                            |

商 標 彙 編 紡 織 類

H 二

商標彙編紡織類

|      |                                 |                      |                         |
|------|---------------------------------|----------------------|-------------------------|
| 廠號名稱 | 榮豐線廠                            |                      |                         |
| 營業地址 | 廠址 上海長壽路一二一號<br>營業所 上海福州路二九三弄六號 | 電話 二一四七六<br>電話 九三四五九 |                         |
| 商品名稱 | 縫衣線 各種綉花線 綉花線                   |                      |                         |
| 商標名稱 | 香檳牌<br>註冊證 48259                | 手牌<br>註冊證 24243      | 三角牌<br>金手牌<br>註冊證 24242 |



|      |                                      |          |  |
|------|--------------------------------------|----------|--|
| 廠號名稱 | 榮豐興線廠                                |          |  |
| 營業地址 | 廠址 上海長壽路七三五弄二四號<br>營業所 上海南京東路二三〇弄一一號 | 電話 二二一〇六 |  |
| 商品名稱 | 木紗 臘線 線環 寶塔線                         |          |  |
| 商標名稱 | 鷹球 鳳球 天字                             |          |  |

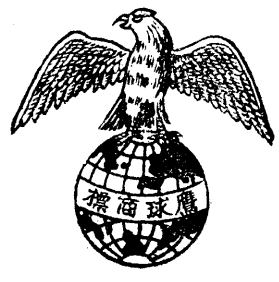

H 三

|      |                                                                                                             |                      |  |
|------|-------------------------------------------------------------------------------------------------------------|----------------------|--|
| 廠號名稱 | 上海第一織造廠<br>華章線廠                                                                                             |                      |  |
| 營業地址 | 廠址 上海丹徒路三七一號<br>營業所 成都路一二九弄六號                                                                               | 電話 五二一七四<br>電話 三八二三一 |  |
| 商品名稱 | 木紗團 木紗團<br>臘光線                                                                                              |                      |  |
| 商標名稱 | <p>金葉 綠葉 紅喜</p> <p>註冊證 5971      註冊證 20520      註冊證 23505</p> <p>九一八      狗頭牌      如意牌</p> <p>註冊證 23527</p> |                      |  |

商標編類  
紡織類

聰明的主婦及裁縫們  
級必用帆船牌轆線團



帆船牌  
轆線團

到零百貨商店大公司及烟兒雜均有出售

出品  
信孚行

帆船牌  
庶不致誤！

帆船牌轆線團  
質地堅韌  
顏色鮮艷  
定價低廉  
尺寸式百碼充足  
購買時務請認明

H 四





及暹羅菲律賓濱等地

行銷南洋英荷各屬



TRADE MARK JAPANESE  
SHANGHAI CLOCK MANUFACTURE 註冊商標



唯我獨尊 提倡國貨

# 福生牌時鐘

時分 準確 經久 耐用

品出廠鐘造海上

五七九五三話電·號十五百一路陰江海上



名廠出品

## 駱馬牌

最新出品

### 長三針電鐘 電鐘掛鐘

機件堅固 走時準確

大新製鐘廠出品

廠址：蓬萊路三〇一號



CAMEL

商標彙編  
服用類

|      |                                   |                                                                                                        |
|------|-----------------------------------|--------------------------------------------------------------------------------------------------------|
| 廠號名稱 | 大中華鞋料公司                           | 蜜蜂牌<br><br>註冊證 22797 |
| 營業地址 | 廠址 上海愚園路一一二五弄二八三號<br>營業所 上海北海路三三號 |                                                                                                        |
| 商品名稱 | 鞋帶 鬆緊布                            |                                                                                                        |
| 商標名稱 | 蜜蜂牌                               |                                                                                                        |

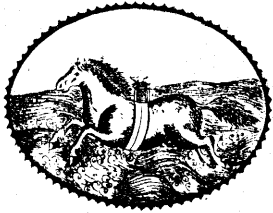
|      |                            |                                                                                                 |
|------|----------------------------|-------------------------------------------------------------------------------------------------|
| 廠號名稱 | 大美工業廠                      | <br>註冊證 40086 |
| 營業地址 | 上海南市林蔭路一五二號<br>電話(〇二)七〇九九二 |                                                                                                 |
| 商品名稱 | 寬緊帶                        |                                                                                                 |
| 商標名稱 | 寶馬牌                        |                                                                                                 |

|      |            |                                                                                                                               |
|------|------------|-------------------------------------------------------------------------------------------------------------------------------|
| 廠號名稱 | 大陸織造廠      | 出品帶鞋貨國製機陸大<br>鞋標帶準  商手標牌<br>號九里保天路環新北關海上址廠 |
| 營業地址 | 上海新疆路天保里九號 |                                                                                                                               |
| 商品名稱 | 皮鞋帶        |                                                                                                                               |
| 商標名稱 | 手牌         |                                                                                                                               |

|      |                                     |                                                                                     |                                                                                      |
|------|-------------------------------------|-------------------------------------------------------------------------------------|--------------------------------------------------------------------------------------|
| 廠號名稱 | 大綸協記織帶廠                             | 帆船牌                                                                                 | 三羊牌                                                                                  |
| 營業地址 | 廠址 上海長寧路五七三至五七九號<br>營業所 上海福建南路天錫里二號 |  |  |
| 商品名稱 | 寬緊帶 手套絨 雙紗布 汗布 網眼帶                  |                                                                                     |                                                                                      |
| 商標名稱 | 帆船順風牌<br>三羊牌                        |                                                                                     |                                                                                      |

A



# 上海中原織造廠

TRADE MARK  
標商 原中 球地

貨國全完 帶鞋等超

## SUPERIOR SHOE LACES CHUNG YUAN

七七〇五七(二〇)話電 號五十五A角家殷灣山土滙家徐 址廠

商  
標  
案  
編  
服  
用  
類

|      |                 |                                                                                    |
|------|-----------------|------------------------------------------------------------------------------------|
| 廠號名稱 | 大新繩帶織造廠         |  |
| 營業地址 | 上海老北門內侯家路八五號    |                                                                                    |
| 商品名稱 | 棉蠟繩 畫鏡繩 皮鞋帶 絃子繩 |                                                                                    |
| 商標名稱 | 大星牌             |                                                                                    |

|      |                                 |  |
|------|---------------------------------|--|
| 廠號名稱 | <b>A.B.C. 織帶廠</b>               |  |
| 營業地址 | 上海察哈爾路安和第一新邨三二號                 |  |
| 商品名稱 | 寬緊帶 跳舞吊襪帶 護身<br>球衫帶 安全衛生帶 護膝 奶罩 |  |
| 商標名稱 | A. B. C. V 字                    |  |

**A.B.C.**  
*Factory*



A  
二

商標彙編  
服用類

|      |       |                 |          |
|------|-------|-----------------|----------|
| 廠號名稱 | 天福織帶廠 |                 |          |
| 營業地址 | 廠址    | 上海西康路一二二弄一〇八六號A |          |
|      | 發行所   | 上海寧海西路八仙坊二七號    | 電話 三〇五八七 |
| 商品名稱 | 寬緊帶   | 絲邊              | 各種襪子     |
| 商標名稱 | 大佛牌   | 壽星牌             | 球房牌      |

壽星牌



大佛牌

球房牌

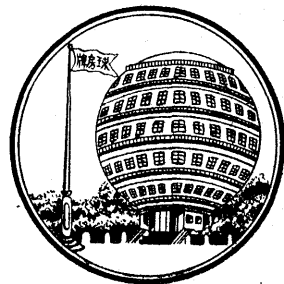

|      |        |             |
|------|--------|-------------|
| 廠號名稱 | 利生緊寬帶廠 |             |
| 營業地址 | 廠址     | 上海蓬萊路普育里一三號 |
|      | 營業所    | 上海蓬萊路普育里三六號 |
| 商品名稱 | 寬緊帶    |             |
| 商標名稱 | 金獅牌    | 雙喜牌         |

商標



金獅

|      |       |                 |
|------|-------|-----------------|
| 廠號名稱 | 利達織帶廠 |                 |
| 營業地址 | 廠址    | 上海長寧路一四八八弄一至一〇號 |
|      | 營業所   | 上海湖北路迎春坊一九號     |
|      | 電話    | 九二三八六           |
| 商品名稱 | 各種花邊  | 絲織商標            |
|      | 呢帽帶   | 拉練帶             |
| 商標名稱 | 獨立    |                 |



註冊證 25946

A 三

|      |                    |                                                                                    |
|------|--------------------|------------------------------------------------------------------------------------|
| 廠號名稱 | 友工織帶廠              |  |
| 營業地址 | 上海梵皇渡路老公益里七〇至七二號   |                                                                                    |
| 商品名稱 | 花邊拉鍊帶 緞帶 紗帶<br>商標帶 |                                                                                    |
| 商標名稱 | 雄 鷄                |                                                                                    |

|      |             |                                                                                    |
|------|-------------|------------------------------------------------------------------------------------|
| 廠號名稱 | 正豐織帶廠       |  |
| 營業地址 | 上海南市陳士安橋四三號 |                                                                                    |
| 商品名稱 | 各種花邊絲帶      |                                                                                    |
| 商標名稱 | 松鶴牌         |                                                                                    |

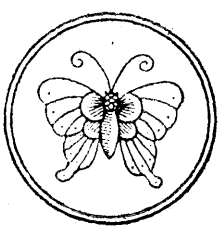

|      |                                                                            |  |
|------|----------------------------------------------------------------------------|--|
| 廠號名稱 | 民生鞋帶廠股份有限公司                                                                |  |
| 營業地址 | 廠址 上海楊樹浦周家牌路順成里八四至九八號<br>電話 五〇二六九<br>營業所 上海新昌路九七弄七三號<br>電話 三〇九九三 電報掛號 九八三三 |  |
| 商品名稱 | 鞋 帶                                                                        |  |
| 商標名稱 | 蝴蝶牌 鳳凰牌                                                                    |  |



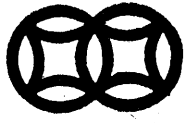

註冊證 22726

原料純正 長度準足  
 顏色鮮豔 帶身光滑  
 編織堅密 柔軟耐用  
 裝璜美觀 售價低廉



|      |                                                      |                                                                                      |
|------|------------------------------------------------------|--------------------------------------------------------------------------------------|
| 廠號名稱 | 利豐織造廠<br>志大成廠                                        |    |
| 營業地址 | 利豐廠 上海華山路朱家庫合興里<br>志大成廠 上海長壽路支東路一六九〇弄四<br>營業所 上海中至四六 |                                                                                      |
| 商品名稱 | 寬緊帶                                                  |                                                                                      |
| 商標名稱 | 飛龍牌(利豐)三馬牌(志大成)                                      |                                                                                      |
| 廠號名稱 | 天綸織造廠                                                |                                                                                      |
| 營業地址 | 營業所 上海天津路六六號二樓<br>總廠 上海長壽路七三五弄一〇號<br>分廠 上海塘沽路八二八弄一號  |    |
| 商品名稱 | 寬緊帶                                                  |                                                                                      |
| 商標名稱 | 天馬牌                                                  |                                                                                      |
| 廠號名稱 | 永大織造廠                                                |                                                                                      |
| 營業地址 | 廠址 上海江蘇路曹家埃達成里<br>營業所 上海中正西路汪家弄餘厚里<br>二號             |  |
| 商品名稱 | 皮鞋帶                                                  |                                                                                      |
| 商標名稱 | 雙錢牌                                                  |                                                                                      |
| 廠號名稱 | 永慶織造廠                                                |  |
| 營業地址 | 廠址 上海長壽路安遠路八二號四<br>八號<br>營業所 上海新北門障川路三五號             |                                                                                      |
| 商品名稱 | 寬緊帶                                                  |                                                                                      |
| 商標名稱 | 海馬牌 麒麟牌                                              |                                                                                      |

|      |                                        |                                                                                                                  |
|------|----------------------------------------|------------------------------------------------------------------------------------------------------------------|
| 廠號名稱 | 國光工業廠                                  | <p>鷹王牌</p>  <p>註冊證 33238 號</p> |
| 經理   | 錢申才                                    |                                                                                                                  |
| 營業地址 | 廠址 上海徐家匯徐鎮路二三七弄<br>三二號<br>營業所 上海永興街二〇號 |                                                                                                                  |
| 商品名稱 | 寬緊襪帶                                   |                                                                                                                  |
| 商標名稱 | 鷹王牌                                    |                                                                                                                  |

|      |                 |                                                                                    |
|------|-----------------|------------------------------------------------------------------------------------|
| 廠號名稱 | 達豐緊寬帶廠          |  |
| 營業地址 | 上海九畝地東青蓮街春源里二四號 |                                                                                    |
| 商品名稱 | 寬緊帶             |                                                                                    |
| 商標名稱 | 飛馬牌             |                                                                                    |

|      |                                                                            |                                                                                                                                                                                    |
|------|----------------------------------------------------------------------------|------------------------------------------------------------------------------------------------------------------------------------------------------------------------------------|
| 廠號名稱 | 董慶記織造廠                                                                     | <p>牌馬雙</p>   |
| 營業地址 | 廠址 1.上海餘姚路均泰里<br>一三五號<br>2.上海平武路八二號<br>電話二三四五二<br>發行所 上海金陵東路九六號<br>電話八九〇一二 |                                                                                                                                                                                    |
| 商品名稱 | 絲邊寬緊帶                                                                      |                                                                                                                                                                                    |
| 商標名稱 | 雙馬牌 老君牌                                                                    |                                                                                                                                                                                    |

|      |           |                                                                                                                      |
|------|-----------|----------------------------------------------------------------------------------------------------------------------|
| 廠號名稱 | 寶興織造廠     | <p>自織 自染</p>  <p>審定書 41250 號</p> |
| 營業地址 | 上海武定路七九九號 |                                                                                                                      |
| 商品名稱 | 寬緊帶       |                                                                                                                      |
| 商標名稱 | 獵狗牌       |                                                                                                                      |

|      |                                                             |  |
|------|-------------------------------------------------------------|--|
| 廠號名稱 | 明星織帶廠                                                       |  |
| 營業地址 | 上海長陽路五四〇弄五五至五七號                                             |  |
| 商品名稱 | 絲織商標 裏袴帶 拉鍊帶                                                |  |
| 標商名稱 | 明星商標                                                        |  |
| 廠號名稱 | 海昌織造廠                                                       |  |
| 營業地址 | 廠址 滬閔南柘路八二號<br>營業所 上海西藏南路一九一號<br>電話 八八一六六                   |  |
| 商品名稱 | 寬緊帶 各種寬緊織物                                                  |  |
| 商標名稱 | 紅 星                                                         |  |
| 廠號名稱 | 揚子兄弟實業工廠                                                    |  |
| 營業地址 | 上海江西北路四二四號<br>電話 四三八八九轉                                     |  |
| 商品名稱 | 鞋帶 特製回力鞋帶 各色跑鞋帶<br>特製萬里鞋帶 各種皮鞋帶                             |  |
| 商標名稱 | 羊子牌                                                         |  |
| 廠號名稱 | 華豐合記織造廠                                                     |  |
| 營業地址 | 廠址 上海康定路一三二八弄二號<br>電話 二二七四四<br>營業所 上海山東南路明德里七號<br>電話 八八三一四轉 |  |
| 商品名稱 | 各種花邊 呢帽邊 絲織緞帶<br>絲織商標 拉鍊帶 寬緊帶                               |  |
| 商標名稱 | 雙獅牌                                                         |  |

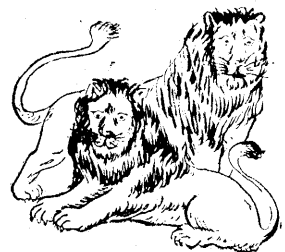

|      |                                                   |
|------|---------------------------------------------------|
| 廠號名稱 | 復勝織造廠                                             |
| 營業地址 | 廠址 上海敦惠路敦惠坊三四號<br>發行所 上海新北門障川路三四號<br>電話 (〇二)七〇七二五 |
| 商品名稱 | 寬緊帶 褲帶吊襪廠                                         |
| 商標名稱 | 劉海牌 雙劉海牌                                          |



|      |                                   |
|------|-----------------------------------|
| 廠號名稱 | 復興永記織造廠                           |
| 營業地址 | 廠址 上海舟山路三五〇弄七號<br>營業所 上海福建南路三六弄一號 |
| 商品名稱 | 寬緊帶 吊襪帶 背帶 襪圈                     |
| 商標名稱 | 雙羅漢牌 飛艇牌                          |

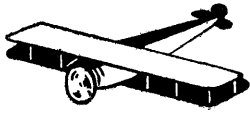

|      |                                |                                                                                      |
|------|--------------------------------|--------------------------------------------------------------------------------------|
| 廠號名稱 | 正德慶記機製國貨鞋帶廠                    |                                                                                      |
| 營業地址 | 上海天潼路老唐家弄裕慶里五弄一一號              |                                                                                      |
| 商品名稱 | 機製皮鞋帶                          |                                                                                      |
| 商標名稱 | 輪船牌                            |                                                                                      |
| 廠號名稱 | 光明織造廠                          |    |
| 營業地址 | 廠址 上海長壽路一二三號<br>事務所 上海牛莊路顧家弄七號 |                                                                                      |
| 商品名稱 | 商標花邊                           |                                                                                      |
| 商標名稱 | 鷹球牌                            |                                                                                      |
| 廠號名稱 | 家庭織造廠                          |                                                                                      |
| 營業地址 | 上海蓬萊路蓬萊里一一號<br>電話(〇二)七〇〇四二轉    |                                                                                      |
| 商品名稱 | 背帶 襪圈 吊帶                       |                                                                                      |
| 商標名稱 | 香賓牌· 學士牌                       |                                                                                      |
| 廠號名稱 | 華成永記織造廠                        |  |
| 營業地址 | 上海徐家匯路九弄二五號                    |                                                                                      |
| 商品名稱 | 女用吊襪帶 奶托 衛生帶                   |                                                                                      |
| 商標名稱 | 飛機牌                            |                                                                                      |



# 廠帽製南中

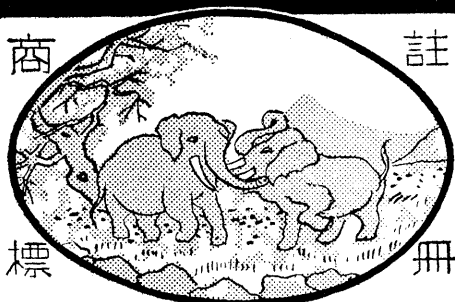
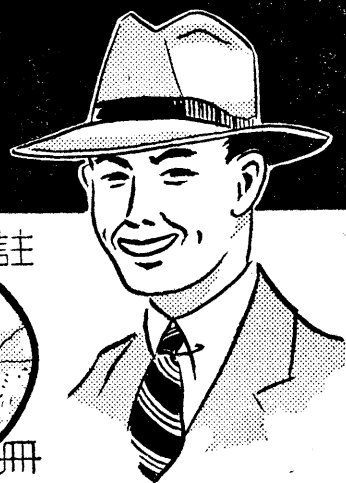

精製各式呢帽草帽  
新式穎永不走樣

廠址 上海梵皇渡路三六至七號

商標彙編 服用類

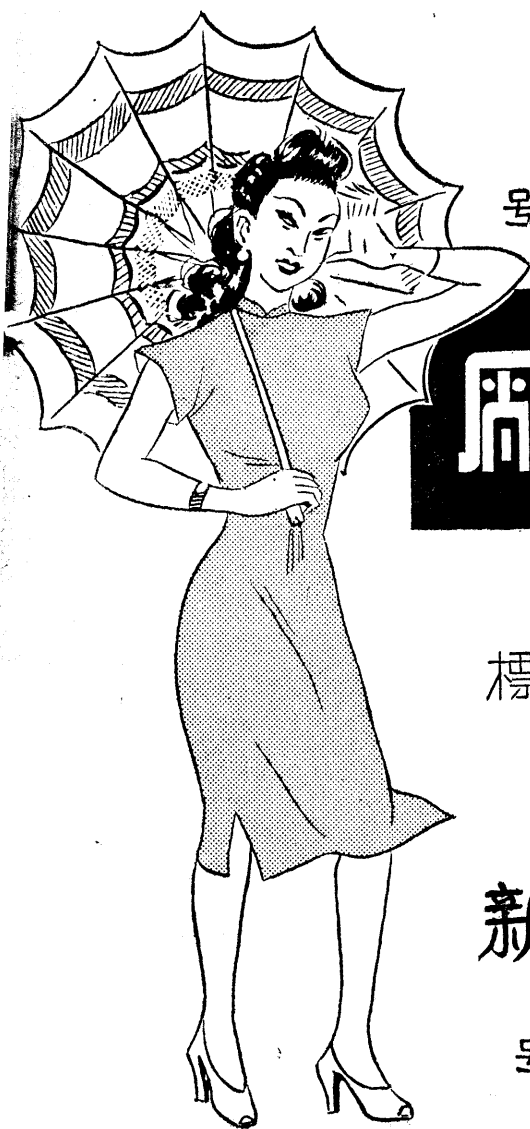

# 廠傘陽松華民



質料高貴 新式樣最

上海新橋路七五號  
上海福建南路九三號

廠址  
總發行所

|      |                                 |
|------|---------------------------------|
| 廠號名稱 | 公 信 行                           |
| 營業地址 | 上海廣東路一五二號<br>廠設上海 汕頭 紹興 常熟 浦東等處 |
| 商品名稱 | 絲綢綉花 花邊抽綉 手帕抬布 絨線綉花             |
| 商標名稱 | KB 雙龍                           |



|      |                  |
|------|------------------|
| 廠號名稱 | 香 港 商 行          |
| 營業地址 | 上海虎丘路一七號<br>廠設汕頭 |
| 商品名稱 | 抽綉花邊檯布手帕等        |
| 商標名稱 | 古 鼎              |

Manufacturer, Contractor  
& Wholesaler  
of  
Drawn-Thread Work, Cross-Stitch-  
Embroidery of Every  
Description  
in  
Fine Cotton, Chinese Grass-Cloth,  
Crash & White Irish Linen



Shippers &  
Export Buying Agents  
for  
Glassware, Peking Jewelry  
Porcelainware, Brassware  
Precious Stones, Ivory  
Carved Woodenware  
Carpets & Rugs  
etc.  
&  
ALL KINDS  
OF  
CHINESE ART CRAFTS

|      |                                       |
|------|---------------------------------------|
| 廠號名稱 | 厚生商行                                  |
| 營業地址 | 上海四川南路三三號 電話 八五一二七<br>廠設上海 汕頭 烟台 温州等處 |
| 商品名稱 | 花邊抽綉 手帕檯布等貨品                          |
| 商標名稱 | 萬年寶鼎                                  |

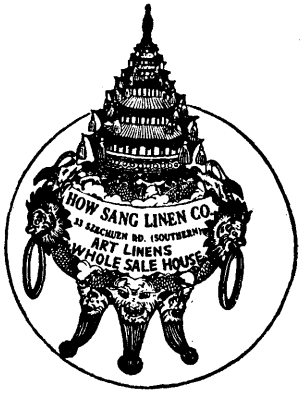

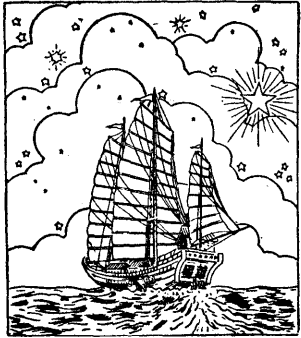

|      |                     |
|------|---------------------|
| 廠號名稱 | 華星商行                |
| 營業地址 | 上海虎丘路六七號<br>廠設上海及汕頭 |
| 商品名稱 | 絲綢綉花 花邊抽綉 手巾檯布      |
| 商標名稱 | 船 星                 |

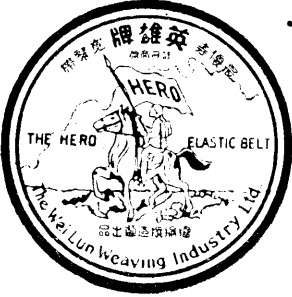

|      |                |                                                                                                     |
|------|----------------|-----------------------------------------------------------------------------------------------------|
| 廠號名稱 | 緯綸織造廠          |  <p>審定書 41254</p> |
| 營業地址 | 上海徐家匯同仁街一六五弄一號 |                                                                                                     |
| 商品名稱 | 寬緊帶            |                                                                                                     |
| 商標名稱 | 英雄牌            |                                                                                                     |

|      |                                     |                                                                                    |
|------|-------------------------------------|------------------------------------------------------------------------------------|
| 廠號名稱 | 慶成織造廠                               |  |
| 營業地址 | 廠址 上海 梵皇渡路一一八四弄八號<br>營業所 上海 武勝路一二九號 |                                                                                    |
| 商品名稱 | 寬緊帶                                 |                                                                                    |
| 商標名稱 | 仙鶴牌                                 |                                                                                    |

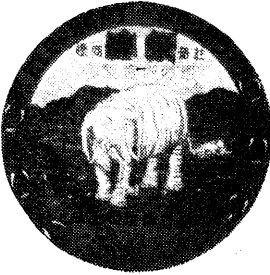
|      |                                          |                                                                                      |
|------|------------------------------------------|--------------------------------------------------------------------------------------|
| 廠號名稱 | 鑫記織造廠                                    |  |
| 營業地址 | 廠址 上海南京西路永源浜五五號<br>營業所 上海廣西路中正路口裕德里二弄一三號 |                                                                                      |
| 商品名稱 | 寬緊帶                                      |                                                                                      |
| 商標名稱 | 仙馬牌                                      |                                                                                      |

|      |                            |                                                                                     |                                                                                      |
|------|----------------------------|-------------------------------------------------------------------------------------|--------------------------------------------------------------------------------------|
| 廠號名稱 | 寶康織造廠                      | 象牌                                                                                  | 飛龍牌                                                                                  |
| 營業地址 | 廠址 上海靖遠街一號<br>營業所 上海燕湖路一八號 |  |  |
| 商品名稱 | 寬緊帶                        |                                                                                     |                                                                                      |
| 商標名稱 | 象帶<br>飛龍帶                  |                                                                                     |                                                                                      |

# 上海華隆織造廠

註冊商標

## 山鹿牌

各種絲邊 絲繩 闊狹寬緊帶等

發行所 **姚義豐絲邊號** 上海江西南路一〇二號

商標彙編 服用類

### 祥雲壽絲邊鞋帶廠

發行所

上海江西南路一〇八號

電話八八二二五

廠址

徐家匯潘家宅三八號



歡迎賜顧  
鞋帶原料  
絲繩各種  
精製各絲



**飛馬牌**

*Seemao*

TRADE MARK

**鈕鈕**  **裝西**

**上海機製鈕廠出品**

發行所上海山西南路一〇九號 電話四四二〇

製廠上海長寧路二九六二號 〇〇二號

A 一四

商標彙編服用類

廠號名稱

仁益製帽廠股份有限公司

營業地址

上海安遠路五三號

商品名稱

冠帽類 呢帽

商標名稱

金印牌 五福牌 金圓牌 銀印牌  
 金獎牌 幸福牌 金盾牌 鴻福牌

金印牌



銀印牌



金圓牌



金獎牌



金盾牌



幸福牌



五福牌

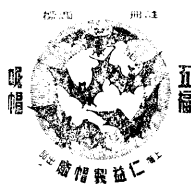

鴻福牌



B 一

|      |                    |    |       |
|------|--------------------|----|-------|
| 廠號名稱 | <b>新華製帽廠</b>       |    |       |
| 營業地址 | 總管理處 上海南京東路四六〇號    | 電話 | 九二七〇三 |
|      | 製造廠 上海中正西路一二〇九弄一二號 | 電話 | 二三五六一 |
| 商品名稱 | 呢 帽                |    |       |
| 商標名稱 | 抵 羊 牌              |    |       |
| 廠號名稱 | <b>中華製帽廠</b>       |    |       |
| 營業地址 | 發行所 上海雲南路三四五號      | 電話 | 九一七二三 |
|      | 製造廠 上海膠州路七三弄一三〇號   | 電話 | 六〇七八八 |
| 商品名稱 | 呢 帽                |    |       |
| 商標名稱 | 雙獅牌 五星牌            |    |       |
| 廠號名稱 | <b>利康製帽廠</b>       |    |       |
| 營業地址 | 上海康定路一七弄五號         | 電話 | 三九二八五 |
| 商品名稱 | 呢 帽                |    |       |
| 商標名稱 | 跑狗牌 福而克            |    |       |
| 廠號名稱 | <b>瑞記製帽廠</b>       |    |       |
| 營業地址 | 發行所 上海金陵中路四八號      | 電話 | 八六一八六 |
|      | 製造廠 上海番禺路三七弄七號     | 電話 | 二二二六一 |
| 商品名稱 | 呢 帽                |    |       |
| 商標名稱 | 鹿 牌                |    |       |
| 廠號名稱 | <b>華商製帽廠</b>       |    |       |
| 營業地址 | 發行所 上海金陵東路一四八號     | 電話 | 八九一二八 |
|      | 製造廠 上海浙江路六六九號      | 電話 | 九〇六五九 |
| 商品名稱 | 呢 帽                |    |       |
| 商標名稱 | 三 五 牌              |    |       |

|      |                                                      |                                                                                                                                                                                                                                                                                                                                                                                                                                         |
|------|------------------------------------------------------|-----------------------------------------------------------------------------------------------------------------------------------------------------------------------------------------------------------------------------------------------------------------------------------------------------------------------------------------------------------------------------------------------------------------------------------------|
| 廠號名稱 | 上海帽店                                                 | <div data-bbox="728 215 1113 328" style="border: 2px solid black; border-radius: 15px; padding: 5px; text-align: center;"> <h2 style="margin: 0;">上海帽店</h2> </div> <p style="text-align: center; margin-top: 10px;">註冊證 46230</p>                                                                                                                                                                                                       |
| 營業地址 | 廠址 上海南市中華路一〇七五號<br>總店 上海金陵東路五七七至五七九<br>分店 上海浙江中路三六四號 |                                                                                                                                                                                                                                                                                                                                                                                                                                         |
| 商品名稱 | 各種帽子                                                 |                                                                                                                                                                                                                                                                                                                                                                                                                                         |
| 商標名標 | 上海帽店及圖                                               |                                                                                                                                                                                                                                                                                                                                                                                                                                         |
| 廠號名稱 | 中南製帽廠                                                |                                                                                                                                                                                                                                                                                                                                                                                                                                         |
| 營業地址 | 上海福建南路九三號                                            |                                                                                                                                                                                                                                                                                                                                                                                                                                         |
| 商品名稱 | 帽子                                                   |                                                                                                                                                                                                                                                                                                                                                                                                                                         |
| 商標名稱 | 單鳳 雙鳳 雙象                                             |                                                                                                                                                                                                                                                                                                                                                                                                                                         |
| 廠號名稱 | <b>馬敦和帽店</b><br>(始創於民國前六十六年)                         | <div data-bbox="764 1003 1065 1069" style="text-align: center;"> <h2 style="margin: 0;">帽子專家</h2> </div> <div data-bbox="764 1088 1065 1313" style="text-align: center;"> <p>註 商</p> <div style="border: 1px solid black; width: 100px; height: 100px; margin: 0 auto; display: flex; align-items: center; justify-content: center;"> <div style="font-size: 40px; font-weight: bold; margin: 0 10px;">馬</div> </div> <p>冊 標</p> </div> |
| 營業地址 | 上海九江路山東路口<br>電話 九一二七四                                |                                                                                                                                                                                                                                                                                                                                                                                                                                         |
| 商品名稱 | 帽子                                                   |                                                                                                                                                                                                                                                                                                                                                                                                                                         |
| 商標名稱 | “馬”字                                                 |                                                                                                                                                                                                                                                                                                                                                                                                                                         |
| 廠號名稱 | 福源帽廠                                                 |                                                                                                                                                                                                                                                                                                                                                                                                                                         |
| 營業地址 | 上海安遠路三九五號                                            |                                                                                                                                                                                                                                                                                                                                                                                                                                         |
| 商品名稱 | 呢帽 草帽                                                |                                                                                                                                                                                                                                                                                                                                                                                                                                         |
| 商標名稱 | 交通 雙馬                                                |                                                                                                                                                                                                                                                                                                                                                                                                                                         |

商標彙編服用類

B 三





# 博士牌 呢帽



註冊商標

專製高  
等呢帽  
完全自  
織自染  
質精良  
式樣新  
型遠勝  
舶來

• 品出廠帽製央中大海上 •

廠址華山路五〇五弄 業行所金陵路一八三弄 電話一六八七

|      |                                       |                                                                                      |
|------|---------------------------------------|--------------------------------------------------------------------------------------|
| 廠號名稱 | 北 京 鞋 廠                               |   |
| 營業地址 | 上海廣東路三六三號<br>上海浙江中路四八一號<br>上海林森中路三一四號 |                                                                                      |
| 商品名稱 | 中 西 靴 鞋                               |                                                                                      |
| 商標名稱 | 北京鞋廠 方趾牌                              |                                                                                      |
| 廠號名稱 | 鞋 醫 生 皮 鞋 店                           |  |
| 營業地址 | 上海西康路海防路口八一號<br>電話 三八七六一              |                                                                                      |
| 商品名稱 | 男女新型彈簧皮鞋 專醫皮鞋奇難雜症<br>皮大衣 皮手套 皮件 呢帽    |                                                                                      |
| 商標名稱 | 鞋 醫 生 商 標                             |                                                                                      |

商  
標  
彙  
編  
  
服  
用  
類



|      |                |                                                                                    |
|------|----------------|------------------------------------------------------------------------------------|
| 廠號名稱 | 五洲製傘廠          |  |
| 營業地址 | 上海北山西路老泰安里一〇七號 |                                                                                    |
| 商品名稱 | 陽傘             |                                                                                    |
| 商標名稱 | “五洲”雲霧二字       |                                                                                    |

|      |                                |                                                                                    |
|------|--------------------------------|------------------------------------------------------------------------------------|
| 廠號名稱 | 五華鋼骨洋傘製造廠                      |  |
| 營業地址 | 廠址 上海江陰街一七〇號<br>營業所 上海西藏南路二九四號 |                                                                                    |
| 商品名稱 | 陽傘                             |                                                                                    |
| 商標名稱 | 五華                             |                                                                                    |

|      |                              |  |          |
|------|------------------------------|--|----------|
| 廠號名稱 | 民華松陽傘廠                       |  |          |
| 營業地址 | 廠址 上海新橋路七五號<br>營業所 上海福建南路九三號 |  | 電話 八八二五七 |
| 商品名稱 | 陽傘                           |  |          |
| 商標名稱 | 松鹿                           |  |          |

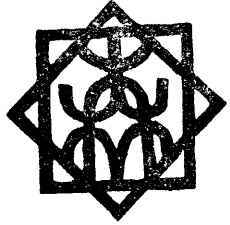
B  
五

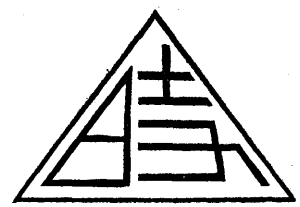
|      |           |                                                                                      |
|------|-----------|--------------------------------------------------------------------------------------|
| 廠號名稱 | 民華森傘廠     |  |
| 營業地址 | 上海民國路六六一號 |                                                                                      |
| 商品名稱 | 傘類        |                                                                                      |
| 商標名稱 | 八角“森”字    |                                                                                      |

|      |                                                         |                                                                                      |
|------|---------------------------------------------------------|--------------------------------------------------------------------------------------|
| 廠號名稱 | <b>華利時陽傘原料廠</b>                                         |    |
| 營業地址 | 廠址 上海永嘉路一〇六號<br>電話 七三六七八號<br>營業所 上海山東南路八五號<br>電話 八〇八〇九號 |                                                                                      |
| 商品名稱 | 陽傘 陽傘原料                                                 |                                                                                      |
| 商標稱名 | 時字牌(三角)                                                 |                                                                                      |
| 廠號名稱 | <b>新大同傘廠</b>                                            |    |
| 營業地址 | 上海天潼路八八八號                                               |                                                                                      |
| 商品名稱 | 傘 類                                                     |                                                                                      |
| 商標名稱 | 金星 美麗                                                   |                                                                                      |
| 廠號名稱 | <b>錦泰傘廠</b>                                             |  |
| 營業地址 | 上海民國路五五五號                                               |                                                                                      |
| 商品名稱 | 傘                                                       |                                                                                      |
| 商標名稱 | 堅固牌                                                     |                                                                                      |
| 廠號名稱 | <b>大綸製傘廠股份有限公司</b>                                      |                                                                                      |
| 營業地址 | 上海河南南路懿德里二號<br>電話 八九三一八                                 |                                                                                      |
| 商品名稱 | 鋼骨製傘                                                    |                                                                                      |
| 商標名稱 | 大輪                                                      |                                                                                      |

商標彙編服用類

|      |                             |                                                                                                  |
|------|-----------------------------|--------------------------------------------------------------------------------------------------|
| 廠號名稱 | 大統和花蓆行                      |                 |
| 營業地址 | 上海成都北路六四七號                  |                                                                                                  |
| 商品名稱 | 棉花胎 褥子胎 江捲花<br>絲 綿 蘇寧樸蓆     |                                                                                                  |
| 商標名稱 | 和字牌                         |                                                                                                  |
| 廠號名稱 | 吳億大花蓆莊                      | <p>雙元寶牌</p>    |
| 營業地址 | 上海楊樹浦路仁興街一三號                |                                                                                                  |
| 商品名稱 | 棉花胎 褥子胎 江捲花<br>木 棉 絲 綿 蘇寧朴蓆 |                                                                                                  |
| 商標名稱 | 雙元寶                         |                                                                                                  |
| 廠號名稱 | 崔福興花蓆行                      |              |
| 營業地址 | 上海東餘杭路八三七號                  |                                                                                                  |
| 商品名稱 | 棉花胎 褥子胎 江捲花<br>木 棉 絲 綿 蘇寧樸蓆 |                                                                                                  |
| 商標名稱 | 八角牌(內福字)                    |                                                                                                  |
| 廠號名稱 | 新義興棉花莊                      | <p>註冊商標</p>  |
| 營業地址 | 上海南市民國路同慶街口                 |                                                                                                  |
| 商品名稱 | 棉花胎 褥子胎 捲子花                 |                                                                                                  |
| 商標名稱 | 圓孔牌                         |                                                                                                  |

B七

|      |                   |
|------|-------------------|
| 廠號名稱 | 金順興棉花莊            |
| 營業地址 | 上海南市民國路九四四號       |
| 商品名稱 | 棉花胎 褥子胎 捲子花 木棉 枕套 |
| 商標名稱 | 寶塔牌               |

## 寶塔牌

商標

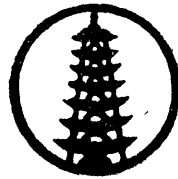

註冊

## 義昌棉花蓆行

註冊

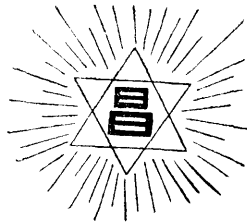

商標

上海浙江南路九十五號

電話 九〇九〇〇



### 本行專營

認明商標 倘蒙賜顧 棉被蚊帳 長短枕套 純粹木棉 清水絲綿 上白被胎 專門自彈 沙發墊椅 舒城竹蓆 台灣番蓆 蘇寧樸蓆

總號：馬福興棉花蓆行  
支店：福昌棉花蓆行

地址：南京太平路四一四號  
地址：南京中華路二九九號

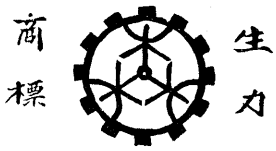
商標彙編  
服用類

|      |                               |                                                                                      |
|------|-------------------------------|--------------------------------------------------------------------------------------|
| 廠號名稱 | 源森祥花蓆行                        |    |
| 營業地址 | 上海新聞路六四四號                     |                                                                                      |
| 商品名稱 | 棉花胎 褥子胎 捲子花                   |                                                                                      |
| 商標名稱 | 嘉禾商標                          |                                                                                      |
| 廠號名稱 | 榮森花蓆莊                         |    |
| 營業地址 | 上海南市中華路一六三三號方浜路橋口             |                                                                                      |
| 商品名稱 | 棉花胎 褥子胎 江捲花<br>木棉 絲綿 蘇寧樸蓆     |                                                                                      |
| 商標名稱 | 生力牌                           |                                                                                      |
| 廠號名稱 | 榮順昌花蓆行                        |  |
| 營業地址 | 總號 上海東長治路七八九號<br>分號 上海漢陽路一二一號 |                                                                                      |
| 商品名稱 | 棉花胎 褥子胎 捲子花                   |                                                                                      |
| 商標名稱 | 五角牌                           |                                                                                      |
| 廠號名稱 | 榮新昌花蓆行                        |  |
| 營業地址 | 上海峨嵋路四二二號                     |                                                                                      |
| 商品名稱 | 棉花胎 褥子胎 捲子花                   |                                                                                      |
| 商標名稱 | 三角牌                           |                                                                                      |

B  
九

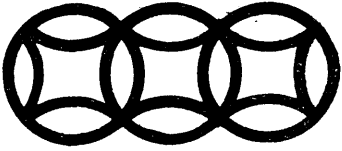
|      |           |                                                                                                     |
|------|-----------|-----------------------------------------------------------------------------------------------------|
| 廠號名稱 | 立興花蓆行     |  <p>審定書 41198</p> |
| 營業地址 | 上海廣東路六六二號 |                                                                                                     |
| 商品名稱 | 棉胎        |                                                                                                     |
| 商標名稱 | 三錢        |                                                                                                     |

|      |                          |                                                                                    |
|------|--------------------------|------------------------------------------------------------------------------------|
| 廠號名稱 | 福新花蓆行                    |  |
| 營業地址 | 上海中正東路八七七號               |                                                                                    |
| 商品名稱 | 棉花胎 褥子胎 江捲花<br>木棉絲綿 蘇寧襪蓆 |                                                                                    |
| 商標名稱 | 雙獅地球牌                    |                                                                                    |





|      |                               |                                                                                                       |
|------|-------------------------------|-------------------------------------------------------------------------------------------------------|
| 廠號名稱 | 錢德泰棉花莊                        |  <p>註冊證 39991</p> |
| 營業地址 | 上海南市小東門內東街九五號<br>上海廣東路西上麟街六二號 |                                                                                                       |
| 商品名稱 | 棉花胎 褥子胎 捲子花                   |                                                                                                       |
| 商標名稱 | 圓二牌                           |                                                                                                       |

|      |                          |                                                                                      |
|------|--------------------------|--------------------------------------------------------------------------------------|
| 廠號名稱 | 鎮泰花蓆莊                    |  |
| 營業地址 | 上海通北路一三五號                |                                                                                      |
| 商品名稱 | 棉花胎 褥子胎 江捲花<br>木棉絲綿 蘇寧襪蓆 |                                                                                      |
| 商標名稱 | 鎮字牌                      |                                                                                      |

商標編案服用類

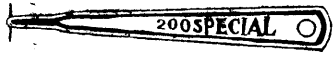
|      |                                                                  |                                                                                                                                                                                                                                                                                                                                     |
|------|------------------------------------------------------------------|-------------------------------------------------------------------------------------------------------------------------------------------------------------------------------------------------------------------------------------------------------------------------------------------------------------------------------------|
| 廠號名稱 | 方 姓 記 汽 燈 號                                                      | <p>紅 顯 牌</p>  <p>註冊證 27003</p>                                                                                                                                                                                                                     |
| 營業地址 | 廠 址 上海新開路九一五弄三號<br>營業所 上海廣東路五一二號                                 |                                                                                                                                                                                                                                                                                                                                     |
| 商品名稱 | 汽 燈 · 紗 罩                                                        |                                                                                                                                                                                                                                                                                                                                     |
| 商標名稱 | 紅 顯 牌                                                            |                                                                                                                                                                                                                                                                                                                                     |
| 廠號名稱 | 光 明 汽 燈 廠                                                        | <p>金 蛟</p>  <p>註冊證二五九二五</p> <p>555</p> <p>雙 鳳</p>  <p>註冊證 二六六六六</p> <p>註冊證 28168</p> <p>註冊證</p>                                                                 |
| 營業地址 | 上海淮安路世德里三〇號                                                      |                                                                                                                                                                                                                                                                                                                                     |
| 商品名稱 | 汽 燈 類                                                            |                                                                                                                                                                                                                                                                                                                                     |
| 商標名稱 | 金 蛟 雙 鳳 三 五                                                      |                                                                                                                                                                                                                                                                                                                                     |
| 廠號名稱 | 新 光 汽 燈 紗 罩 廠                                                    | <p>燈 塔 牌</p>  <p>註冊證 二四四九八</p> <p>新 光 牌</p>  <p>註冊證 四八三〇四</p> <p>註冊證</p>                                                                                     |
| 營業地址 | 上海黃陂南路六八五弄三九號                                                    |                                                                                                                                                                                                                                                                                                                                     |
| 商品名稱 | 汽 燈 及 紗 罩 紗 罩                                                    |                                                                                                                                                                                                                                                                                                                                     |
| 商標名稱 | 燈 塔 牌 新 光 紗 鑽 石 牌<br>多 角 商 標 亞 司 令 軟 紗<br>註冊證 46524<br>註冊證 32551 |                                                                                                                                                                                                                                                                                                                                     |
| 廠號名稱 | 勝 明 汽 燈 廠                                                        |  <p>註冊證 27822</p> <p>牌 雄 英</p>  <p>牌 錢 古</p>  <p>註冊證 21848 註冊證 27795</p> |
| 營業地址 | 上海東台路三四五弄六至七號                                                    |                                                                                                                                                                                                                                                                                                                                     |
| 商品名稱 | 汽 燈 紗 罩                                                          |                                                                                                                                                                                                                                                                                                                                     |
| 商標名稱 | 大 狼 牌 英 雄 牌 古 錢 牌                                                |                                                                                                                                                                                                                                                                                                                                     |



|      |                                   |                                                                                                                                                                                                                                 |
|------|-----------------------------------|---------------------------------------------------------------------------------------------------------------------------------------------------------------------------------------------------------------------------------|
| 廠號名稱 | 沈森泰汽燈號                            | <p>汽燈牌</p>  <p>註冊證 22779<br/>註冊證 22780</p>                  |
| 營業地址 | 上海塘沽路七〇六號                         |                                                                                                                                                                                                                                 |
| 商品名稱 | 汽燈及汽爐通眼針                          |                                                                                                                                                                                                                                 |
| 商標名稱 | 汽燈牌                               |                                                                                                                                                                                                                                 |
| 廠號名稱 | 東華汽燈廠                             |                                                                                                                                               |
| 營業地址 | 上海濟南路八〇號                          |                                                                                                                                                                                                                                 |
| 商品名稱 | 汽燈                                |                                                                                                                                                                                                                                 |
| 商標名稱 | 飛燕                                |                                                                                                                                                                                                                                 |
| 廠號名稱 | 信餘汽燈號                             |  <p>註冊證 26761</p>  <p>註冊證 26336</p>                       |
| 營業地址 | 廠址 上海海寧路八三七號<br>營業所 上海廣東路五〇五號     |                                                                                                                                                                                                                                 |
| 商品名稱 | 汽燈                                |                                                                                                                                                                                                                                 |
| 商標名稱 | 三星牌 金手牌                           |                                                                                                                                                                                                                                 |
| 廠號名稱 | 美綸汽燈紗罩廠                           | <p>明星牌</p>  <p>註冊證 23062</p> <p>三角牌</p>  <p>註冊證 21541</p> |
| 營業地址 | 廠址 上海武定路九三〇弄六號<br>營業所 上海民國路七〇八弄三號 |                                                                                                                                                                                                                                 |
| 商品名稱 | 汽燈用之紗罩                            |                                                                                                                                                                                                                                 |
| 商標名稱 | 明星牌 三角牌 三元牌 三五牌<br>順風牌 註冊證 21540  |                                                                                                                                                                                                                                 |

|      |                               |
|------|-------------------------------|
| 廠號名稱 | 光華機製汽燈廠                       |
| 營業地址 | 廠址 上海新化路一三弄六號<br>營業所 上海東路四九八號 |
| 商品名稱 | 汽燈                            |
| 商標名稱 | 紅心商標                          |

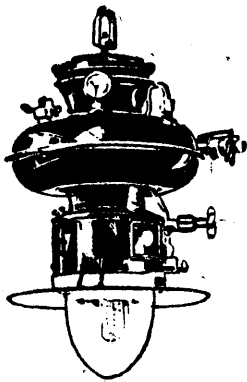

紅心

註冊證 6048

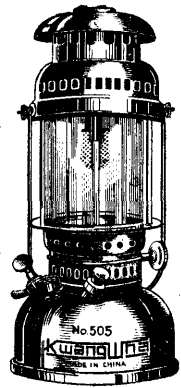

|      |            |
|------|------------|
| 廠號名稱 | 融光紗罩廠      |
| 營業地址 | 上海山西北路二四一號 |
| 商標名稱 | 汽燈用紗罩      |
| 商業名稱 | 方圓牌 光鹿牌    |

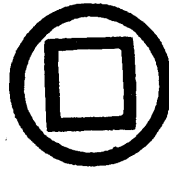

註冊證 40441



註冊證 40442

|      |                    |              |
|------|--------------------|--------------|
| 廠號名稱 | 天華汽燈號              | 更新造燈廠        |
| 營業地址 | 上海廣東路五〇〇號          | 上海華山路七七〇弄八〇號 |
| 商品名稱 | 手提汽燈               |              |
| 商標名稱 | 鐵錨牌                |              |
| 廠號名稱 | 寶華寅記汽燈紗罩廠          |              |
| 營業地址 | 上海廣東路四八九號 電話 九八七九〇 |              |
| 商品名稱 | 汽燈 紗罩              |              |
| 商標名稱 | 全球雙喜               |              |

政 府 註 冊

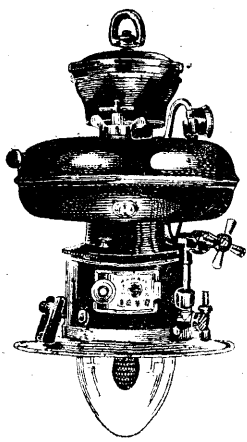

倒掛式

商標



全球

商標



雙壽

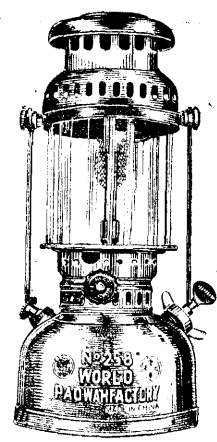

手提式

賽華賓記汽燈紗罩廠

上海廣東路四九號 電話九八九七〇

鐵錨牌手提汽燈

天華汽燈號經理

上海廣東路五〇〇號

更新造燈廠監製

上海華山路七七〇弄八〇號

首創國貨  
傑出佳品

有大小三種

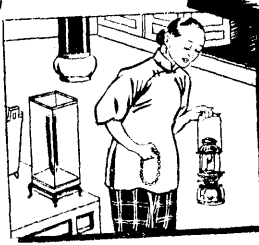
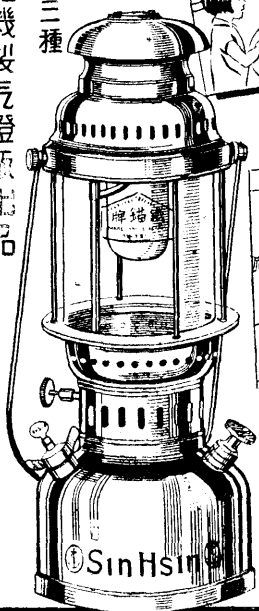

中國新金機製汽燈廠出品



火車、航輪、漁業、軍隊、營造、家庭、礦山、學校、庵堂、廟宇、農業、捕蝗、不可不備。

光亮  
堅固  
經濟  
輕便

上海廣東路五百號 電話九三五八八號 天華汽燈總號 總批發所

|      |                                                     |                                                                                                                                                                                                           |
|------|-----------------------------------------------------|-----------------------------------------------------------------------------------------------------------------------------------------------------------------------------------------------------------|
| 廠號名稱 | 三星熱水瓶廠                                              |                                                                                                                         |
| 營業地址 | 上海曲阜路一七二弄六號                                         |                                                                                                                                                                                                           |
| 商品名稱 | 熱水瓶                                                 |                                                                                                                                                                                                           |
| 商標名稱 | 三星牌 註冊證22178 三桃牌                                    |                                                                                                                                                                                                           |
| 廠號名稱 | 允中玻璃廠                                               |                                                                                                                         |
| 營業地址 | 上海橫浜路七五號                                            |                                                                                                                                                                                                           |
| 商品名稱 | 熱水瓶                                                 |                                                                                                                                                                                                           |
| 商標名稱 | 飛鐘牌 熊貓牌                                             |                                                                                                                                                                                                           |
| 廠號名稱 | 中國工業玻璃廠                                             |                                                                                                                       |
| 營業地址 | 廠址 上海閘北中山北路三九四號<br>電話(〇二)六一〇二二<br>營業所 上海民國路五二九至五三一號 |                                                                                                                                                                                                           |
| 商品名稱 | 保暖熱水瓶類 及玻璃器皿                                        |                                                                                                                                                                                                           |
| 商標名稱 | 工心牌 百合牌                                             |                                                                                                                                                                                                           |
| 廠號名稱 | 中國興業熱水瓶廠                                            |  <p>註冊證 32270</p>  <p>註冊證 39680</p> |
| 營業地址 | 上海中正北一路三一五弄一五號                                      |                                                                                                                                                                                                           |
| 商品名稱 | 熱水瓶                                                 |                                                                                                                                                                                                           |
| 商標名稱 | 雙喜牌 ABC                                             |                                                                                                                                                                                                           |

# 且華實業廠

上海長壽路膠州路九三八弄二號

熱水瓶

雙魚牌

註冊證 21035

一隻可抵十隻之用

不銹不爛

純鋁製造

不壞之身

雙魚牌熱水瓶為

水瓶珍品 著名國貨

本身不銹爛  
無須「瓶口不進水」「特製瓶底」等  
種種防禦工事

內行人士 必買雙魚牌  
精明顧主



且華實業廠

出品

# 翔華義記工廠

上海廣東路三八〇弄五號

電話 九二六六五

熱水瓶

燈塔牌





註冊證 22138

商標彙編 服用類

C 六

|      |           |                                                                                    |
|------|-----------|------------------------------------------------------------------------------------|
| 廠號名稱 | 元星水瓶廠     |  |
| 營業地址 | 上海西康路六四七號 |                                                                                    |
| 商品名稱 | 熱水瓶       |                                                                                    |
| 商標名稱 | 大鵬牌       |                                                                                    |

|      |                         |                                                                                    |
|------|-------------------------|------------------------------------------------------------------------------------|
| 廠號名稱 | 永利機器鐵工廠                 |  |
| 營業地址 | 上海海防路五〇三弄四號<br>電話 三二三七一 |                                                                                    |
| 商品名稱 | 熱水瓶及各種器皿                |                                                                                    |
| 商標名稱 | 工輪牌                     |                                                                                    |

|      |                   |                                                                                                                                                                             |
|------|-------------------|-----------------------------------------------------------------------------------------------------------------------------------------------------------------------------|
| 廠號名稱 | 永昌熱水瓶廠            | <br> |
| 營業地址 | 上海東餘杭路一〇五一弄三〇至三二號 |                                                                                                                                                                             |
| 商品名稱 | 熱水瓶               |                                                                                                                                                                             |
| 商標名稱 | 麒麟牌 金山牌           |                                                                                                                                                                             |

|      |                                |                                                                                      |
|------|--------------------------------|--------------------------------------------------------------------------------------|
| 廠號名稱 | 光大熱水瓶桶罐廠                       |  |
| 營業地址 | 發行所 上海北京東路四九二號<br>廠址 上海馬當路四九三號 |                                                                                      |
| 商品名稱 | 熱水瓶 冰瓶                         |                                                                                      |
| 商標名稱 | 金鼎牌                            |                                                                                      |



**高順和地球牌熱水瓶廠**

廠址 上海南市中華路迎勳路  
三〇號  
營業所 上海晉安路九〇號

熱水瓶

地球牌 永備牌



商  
標  
彙  
編  
服  
用  
類

廠號名稱

**上海國光實業廠**

營業地址

上海泰康路一六〇弄三六至三八號  
電話 七二九四〇  
電報掛號 二九〇八(檐)



商品名稱

熱水瓶

商標名稱

如意牌 駱駝牌  
註冊證 47670 註冊證 31950  
英雄牌



廠號名稱

**國華熱水瓶廠**

營業地址

上海山東中路二〇二弄二一號

商品名稱

熱水瓶

商標名稱

龍門牌

**龍門牌**

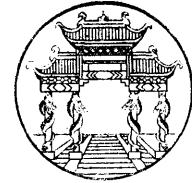

廠號名稱

**華麗實業公司**

營業地址

上海天潼路八〇〇弄二一〇號  
電話 四五五七九

商品名稱

熱水瓶

商標名稱

華麗牌 多子牌  
註冊證 4229



C  
八

廠號名稱

立興長城熱水瓶廠

營業地址

營業所 上海江西南路二九弄五號  
廠址 上海江寧路八七六弄六八號

商品名稱

熱水瓶

商標名稱

長城牌 聯球牌

註冊證 35554  
19089

註冊證 31474

一 品質純潔  
二 裝滿高麗  
三 令人生愛  
四 甚顯公道  
五 經濟合算

長城牌熱水瓶  
品質純潔  
裝滿高麗  
令人生愛  
甚顯公道  
經濟合算

歡迎 致一

若英

出品廠瓶水熱城長興立



|      |                  |
|------|------------------|
| 廠號名稱 | 大陸工業社            |
| 營業地址 | 上海老北門晏海路計家弄懷德里三號 |
| 商品名稱 | 烟咀 烟斗 化學筷 圖章     |
| 商標名稱 | 三元牌              |

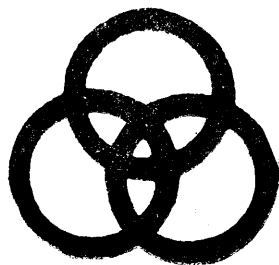

審定書 45575

|      |                                    |           |           |
|------|------------------------------------|-----------|-----------|
| 廠號名稱 | 美華賽璐珞製造廠                           | 黑人牌       | 雙箭牌       |
| 營業地址 | 廠址 上海長甯路二九六弄二〇〇號<br>營業所 上海山西南路一〇九號 |           |           |
| 商品名稱 | 黑人牌 雙箭牌                            |           |           |
| 商標名稱 | 梳篦類 頭飾品類                           | 註冊證 37150 | 註冊證 38356 |

## 勝德新藝化工廠

廠址 西康路四七一號 電話 三六一七四號

### 出品

|             |             |
|-------------|-------------|
| 電木原料粉……避電絕緣 | 人造象牙料……賽真象牙 |
| 賽珍透明料……色澤光瑩 | 可塑性製品……戰後新興 |
| 堅固耐用 物美價廉   | 品質高貴 國貨之光   |

廠號名稱

梁新記牙刷兄弟無有限公司

營業地址

廠址 上海徐家匯路A五九七號  
電話七六〇一〇  
發行所 上海廣東路三八五號  
電話九〇八七二

商品名稱

牙刷及一切毛刷

商標名稱

一毛不拔



牌拔不毛一

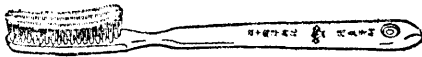

125 滑真甲牌

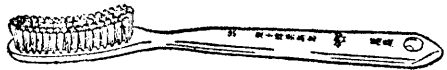

95 萬歲牌



104 特硬牌

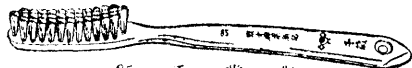

85 千歲牌



102 鋼軍牌



80 百歲牌

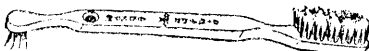

109 合理化牌

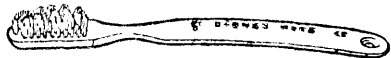

108 青年牌



106 齒齒牌

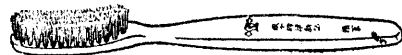

101 鐵軍牌

|      |                   |
|------|-------------------|
| 廠號名稱 | 華義毛刷廠             |
| 營業地址 | 上海江寧路八六一號 電話六二八九八 |
| 商品名稱 | 牙刷 漆刷 衣刷 頭刷 鞋刷    |
| 商標名稱 | 長命牌               |



|      |         |  |
|------|---------|--|
| 廠號名稱 | 敬新記牙刷廠  |  |
| 營業地址 | 上海永年路八號 |  |
| 商品名稱 | 牙刷      |  |
| 商標名稱 | 雙刀牌     |  |

|      |                |  |
|------|----------------|--|
| 廠號名稱 | 美女牌廣東牙刷廠       |  |
| 營業地址 | 上海南市大林路思敬坊一至二號 |  |
| 商品名稱 | 牙刷             |  |
| 商標名稱 | 美女牌            |  |

|      |                          |
|------|--------------------------|
| 廠號名稱 | 徐榮泰牙刷廠                   |
| 營業地址 | 上海肇周路二九二至二九四號            |
| 商品名稱 | 牙刷                       |
| 商標名稱 | 箭鼓牌                      |
| 廠號名稱 | 振泰牙刷廠                    |
| 營業地址 | 上海滬西梵皇渡路一四七九號            |
| 商品名稱 | 牙刷                       |
| 商標名稱 | 醒福牌                      |
| 廠號名稱 | 家庭織造廠                    |
| 營業地址 | 上海蓬萊路蓬萊里一一號 電話(〇二)七〇〇四二轉 |
| 商品名稱 | 開口羅宋帽                    |
| 商標名稱 | 上海家庭廠商標                  |



特准 四十歲以上請注意  
戴老光者宜改戴科藝雙光  
戴普通雙光者更宜改戴科  
藝雙光

科藝雙光眼鏡  
遠近清楚便利  
四十以上常戴

專利 工作能率增進

因爲人自四十歲起其眼內晶珠，開始硬化，看近調節，漸失自由，若戴老

註冊



商標

則無比弊，會呈  
易，若戴科藝雙光，  
遠近跳動，常怕踏空  
動，位置看錯，走路  
通雙光，視物高低跳  
光，看遠不清，戴普

國民政府獎勵技術委員會審查，嘉許  
爲合理，實用，經經濟部特准專利。

科藝雙光

發明者

洪如川

製售者 上海南京東路一九〇號

科藝公司

電話 七一一〇七

Sun Yang Bros. Mirrors Mfg.

Manager: K. S. Jsor

8/29 Shanse Road (N), Shanghai

Capital: CNC \$ 10,000,000.00 Tel. 42515

Products: Mirrors

勝洋兄弟製鏡廠

經理 車金聲

上海山西北路二九弄八號 電話 四二五一五

資本一千萬元

出品 鏡子 商標 龍馬 雙喜 撲蝶



龍馬牌

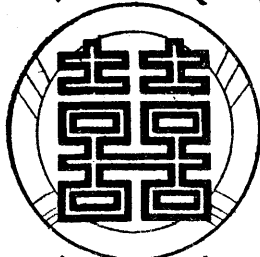

上海

請 核  
准 註  
冊 經  
濟 部  
商 標  
局 經  
呈

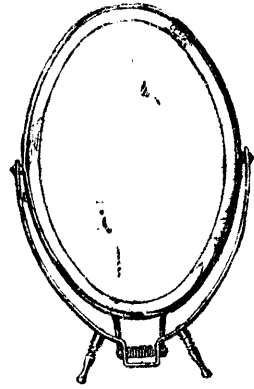

商  
標  
彙  
編  
服  
用  
類

上

勝洋兄弟製鏡廠

SUN YANG BROTHERS'S MIRRORS MANUFACTURERS  
SHANGHAI.

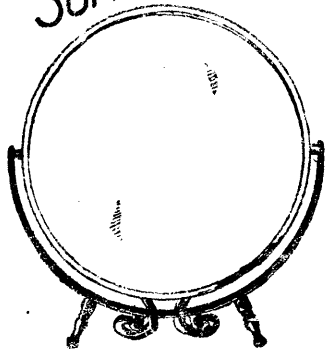

鏡架邊銅  
行風外中  
真認工監  
軍冠業同  
明光片玻  
明認標商

品出廠本  
類新樣式  
蜜精造構  
全週備設  
等上料撰  
顧惠蒙承

號八弄九廿第路北西海上址廠

Works: Lane No. 29 No. 8 Shanse Road (Northern), Shanghai

C  
一  
四

|      |                       |                                                                                    |
|------|-----------------------|------------------------------------------------------------------------------------|
| 廠號名稱 | 大上海製鏡廠                |  |
| 營業地址 | 上海崇德路二弄六號<br>電話 八七〇三二 |                                                                                    |
| 商品名稱 | 各種新式時代鏡子              |                                                                                    |
| 商標名稱 | 洋房牌                   |                                                                                    |

|      |             |                                                                                    |
|------|-------------|------------------------------------------------------------------------------------|
| 廠號名稱 | 裕華鏡廠        |  |
| 營業地址 | 上海江西路順和里六二號 |                                                                                    |
| 商品名稱 | 各式鏡子        |                                                                                    |
| 商標名稱 | 英雄牌 醒獅牌     |                                                                                    |

遠獨 光亞金屬製品廠 國之光  
東一 貨光

機製彈簧牀墊 電銀中菜餐具

京滬津港·各大公司經售·各埠各大酒樓採用著名出品之一

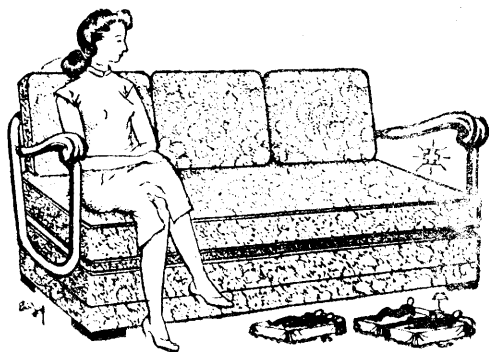

三用沙法

負責保用十年·購時認明商標

發行所

上海貴州路一五一至五三號

電話 三二六六八

廠址：上海中正西路九七弄K廿號

|      |                             |                                                                                                                                                                                                                                                                                                                                                                              |
|------|-----------------------------|------------------------------------------------------------------------------------------------------------------------------------------------------------------------------------------------------------------------------------------------------------------------------------------------------------------------------------------------------------------------------|
| 廠號名稱 | 國泰傢具廠                       |                                                                                                                                                                                                                                                                                                                                                                              |
| 營業地址 | 部廠部部部部<br>業一漆發配部<br>營第第噴沙裝貨 | 號二五〇路(同孚路)二五〇號<br>號七二五路七二五號<br>號三三五路三三五號<br>號一三五路一三五號<br>號二三五路二三五號<br>號三三五路三三五號<br>號四三五路四三五號<br>號五三五路五三五號<br>號六三五路六三五號<br>號七三五路七三五號<br>號八三五路八三五號<br>號九三五路九三五號<br>號一〇三五路一〇三五號<br>號一一三五路一一三五號<br>號一二三五路一二三五號<br>號一三五路一三五號<br>號二三五路二三五號<br>號三三五路三三五號<br>號四三五路四三五號<br>號五三五路五三五號<br>號六三五路六三五號<br>號七三五路七三五號<br>號八三五路八三五號<br>號九三五路九三五號<br>號一〇三五路一〇三五號<br>號一一三五路一一三五號<br>號一二三五路一二三五號 |
| 商品名稱 | 傢具 沙發                       |                                                                                                                                                                                                                                                                                                                                                                              |
| 商標名稱 | 國泰                          |                                                                                                                                                                                                                                                                                                                                                                              |



威 權 業 具 傢

# 廠 具 傢 泰 國

承 接 定 貨 · 保 證 滿 意

規 模 宏 大 · 存 料 充 足



備 貨 最 多 · 式 樣 最 新

精 工 足 料 · 廉 美 馳 名

精 製

西 式 房 屋 傢 具  
 精 美 餐 室 傢 具  
 銀 行 機 關 用 具  
 上 等 沙 發 等 等

號 〇 一 二 〇 六 : 話 電

號 三 五 七 七 三 : 話 電

號 〇 五 二 (路 孚 同) 路 一 北 正 中 : 部 業 營

號 三 一 二 (路 鳴 爾 菓) 路 北 名 茂 : 廠 總

商標編服類

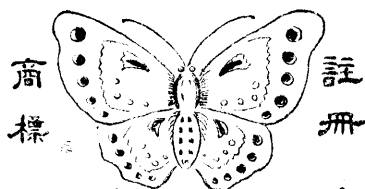
|                                                                                                                                |                                                    |
|--------------------------------------------------------------------------------------------------------------------------------|----------------------------------------------------|
| 廠號名稱                                                                                                                           | <b>新生機製鈕扣廠</b>                                     |
| 營業地址                                                                                                                           | 廠址 上海安遠路三八四弄二號 電話 三八八一八<br>營業所 上海山東中路九弄四號 電話 九四〇七一 |
| 商品名稱                                                                                                                           | 各種鈕扣                                               |
| 商標名稱                                                                                                                           | 無敵牌 蝴蝶牌                                            |
| <p>無敵牌</p>  <p>上海新生機製鈕扣廠</p> <p>註冊證 13139</p> |                                                    |

|                                                                                     |                           |
|-------------------------------------------------------------------------------------|---------------------------|
| 廠號名稱                                                                                | <b>上海飛騰機製鈕扣廠</b>          |
| 營業地址                                                                                | 上海海防路一九三弄九五九號<br>電話 三五〇二六 |
| 商品名稱                                                                                | 各式鈕扣                      |
| 商標名稱                                                                                | 飛騰牌                       |
|  |                           |

C 一七



商標彙編服用類

總發行所福州路四八九至四九二號電話九〇三六七

# 運來福記 王大扣鈕

威權業扣鈕 總類裝軍

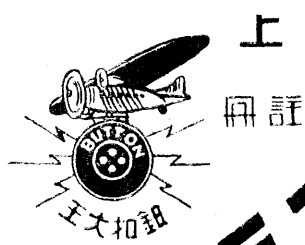



本號創辦念餘年向蒙各界仕女各莊幫客大批採辦行銷各地無遠弗屆良以出品夙持嚴格主義選料務求上乘工作務期精良行銷更以薄利多賣為原則故承惠顧諸公予以好評深為榮幸惟有益自奮勉力事研求所出各種新型男女大小鈕扣各種質料皆備袖夾褲夾領勾褲勾靡不出類拔萃盡善盡美而於軍裝材料如呢紗腿帶各種皮件領章肩章綉金帽花學校童軍用品花式繁多莫不俱備敢請駕臨面選自當竭誠歡迎



總廠常德路新郵電六九五〇三號掛報電三五七〇

YUN LAI FOO KEE KING OF BUTTON  
189-491 FOOCHOW ROAD TEL. 90367 TELEGRAPH 3570

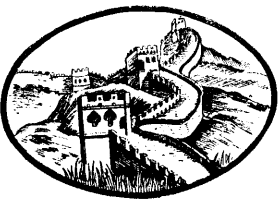
商  
標  
彙  
編  
服  
用  
類

|                                                                                                                                                                                                                                                                                                                                                |                                     |
|------------------------------------------------------------------------------------------------------------------------------------------------------------------------------------------------------------------------------------------------------------------------------------------------------------------------------------------------|-------------------------------------|
| 廠號名稱                                                                                                                                                                                                                                                                                                                                           | <b>華成鈕扣廠</b>                        |
| 營業地址                                                                                                                                                                                                                                                                                                                                           | 上海康定路二九一至二九五號<br>電話 六二五五八 電報掛號 〇一八六 |
| 商品名稱                                                                                                                                                                                                                                                                                                                                           | 各式螺甸鈕扣                              |
| 商標名稱                                                                                                                                                                                                                                                                                                                                           | 長城牌 鷹牌 魚牌 泰山牌                       |
| <div style="display: flex; justify-content: space-around; align-items: center;">    </div> |                                     |

|      |                                                  |
|------|--------------------------------------------------|
| 廠號名稱 | <b>維泰森記鈕扣廠</b>                                   |
| 營業地址 | 上海南市江陰街一九九至二〇七號<br>電話(〇二)七一五二三                   |
| 商品名稱 | 西裝鈕扣 大衣鈕扣 內衣鈕扣<br>軍服鈕扣 雨衣鈕扣 童裝鈕扣<br>其他男女各式鈕扣應有盡有 |
| 商標名稱 | 白象牌                                              |

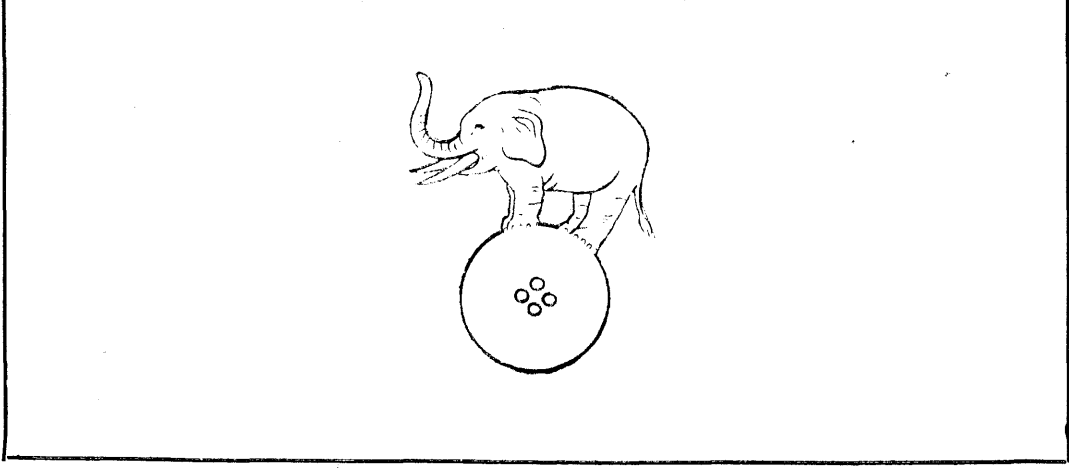

C  
一  
九

|      |                                                                                              |
|------|----------------------------------------------------------------------------------------------|
| 廠號名稱 | 嘉美成鈕扣廠                                                                                       |
| 營業地址 | 總發行所 上海合肥路一四八弄一二號<br>電話 八四七〇五號<br>第一廠 上海虹橋路三七五號<br>第二廠 蘇州盤門外二馬路八五五號<br>報掛號 八六一三四<br>電話 七七四三四 |
| 商品名稱 | 各種羅甸鈕扣                                                                                       |
| 商標名稱 | 順風牌                                                                                          |



|      |                        |
|------|------------------------|
| 廠號名稱 | 日新鈕扣廠                  |
| 營業地址 | 上海大西路一一七九弄一一號          |
| 商品名稱 | 各種螺甸鈕扣 二眼扣 平面扣 魚目扣 二眼扣 |
| 商標名稱 | 鐵錨商標                   |

|      |                                        |                                                                                                                                                 |
|------|----------------------------------------|-------------------------------------------------------------------------------------------------------------------------------------------------|
| 廠號名稱 | 陳新記鈕扣廠                                 | <br>Manufac turers & Exporters<br>of<br>All Kinds of Button |
| 營業地址 | 上海中正北一路八四至八六號<br>電話 三九七九九<br>電報掛號 〇二三五 |                                                                                                                                                 |
| 商品名稱 | 羅甸鈕扣 果木鈕扣<br>花色鈕扣 玻璃鈕扣等                |                                                                                                                                                 |
| 商標名稱 | C. S. C. 西施牌                           |                                                                                                                                                 |

商標彙編 服用類

C  
二〇





# 台 灣 糖 業 公 司



出 品

食 糖 酒 精 蔗 母 滴 了 死 除 蟲 粉

第一分公司——台灣虎尾

第二分公司——台灣屏東

總 公 司——台灣台北市延平南路五一號

電報掛號四七四三台北

總 辦 事 處



上海福州路五三號

電話 一六八三四一五

電報掛號三〇九九上海

第三分公司——台灣總爺

第四分公司——台灣新營

|      |                                    |                                                                                      |
|------|------------------------------------|--------------------------------------------------------------------------------------|
| 廠號名稱 | 申大麵粉公司                             |                                                                                      |
| 營業地址 | 廠址 上海南市機廠街一九六號<br>營業所 上海四川南路二五弄一一號 |                                                                                      |
| 商品名稱 | 麵粉                                 |                                                                                      |
| 商標名稱 | 綠雙馬 人鐘 寶馬地球                        |                                                                                      |
| 廠號名稱 | 揚州麵粉廠                              |    |
| 營業地址 | 上海中正東路中匯大樓六三〇號                     |                                                                                      |
| 商品名稱 | 麵粉                                 |                                                                                      |
| 商標名稱 | 壽桃牌                                |                                                                                      |
| 廠號名稱 | 復新麵粉廠                              |  |
| 營業地址 | 辦事處 上海中正東路一六〇號<br>廠址 南通唐家閘         |                                                                                      |
| 商品名稱 | 麵粉                                 |                                                                                      |
| 商標名稱 | 綠旭日                                |                                                                                      |
| 廠號名稱 | 鑫豐麵粉廠                              |  |
| 營業地址 | 廠址 崑山<br>營業所 上海北京路一九〇號             |                                                                                      |
| 商品名稱 | 麵粉                                 |                                                                                      |
| 商標名稱 | 三金牌                                |                                                                                      |

|      |                                                        |
|------|--------------------------------------------------------|
| 廠號名稱 | 阜豐麵粉廠股份有限公司                                            |
| 營業地址 | 總公司 上海濱池路九七號<br>電話 一八九〇<br>製造廠 上海莫干山路三三九號<br>電話 三四三九〇  |
| 商品名稱 | 麵粉                                                     |
| 商標名稱 | 紅藍自行車 鳳戲牡丹 英雄獨立 砲車<br>雙魚 喜鵲 飛虎 飛馬 良心<br>人馬 桃花 荷花 蘭花 雙虎 |



雙魚



紅藍自行車



鳳戲牡丹



英雄獨立



喜鵲



牌車炮

砲車

(尚有八種圖案限於篇幅不及備載)

|      |                                                                                         |
|------|-----------------------------------------------------------------------------------------|
| 廠號名稱 | <b>華豐和記麵粉廠</b>                                                                          |
| 營業地址 | 總管理處 上海中東路中匯銀行大樓二二九號<br>電話 八三九二一<br>製造廠 上海西康路一五〇二四三六九三<br>電話 三五〇二四三六九三<br>電報掛號 (媽) 一二八九 |
| 商品名稱 | 麵粉                                                                                      |
| 商標名稱 | 雙桃牌 四喜牌 麥根牌                                                                             |

雙桃牌

四喜牌

麥根牌

潔白麵粉

潔白麵粉

麵粉

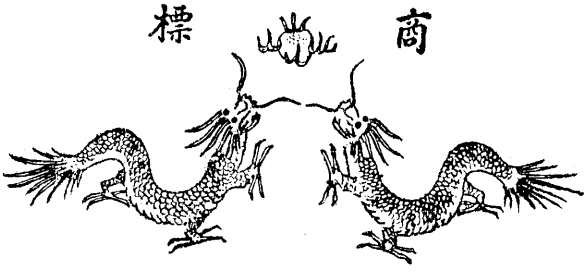

|      |         |                                                                                            |                               |
|------|---------|--------------------------------------------------------------------------------------------|-------------------------------|
| 廠號名稱 | 裕通豐記麵粉廠 | 營業地址                                                                                       | 廠址 上海光復路一二一九號<br>營業所 上海漢池路九七號 |
| 商品名稱 | 麵粉      | 商標<br> |                               |
| 商標名稱 | 雙龍      |                                                                                            |                               |



廠號名稱

福新麵粉公司  
茂新麵粉公司

營業地址

總管理處 上海江西路四二一號

福新一廠 上海閘北光復路

二廠 上海東京路

三廠 上海小沙渡路

四廠 上海新閘大通路

茂新一廠 無錫太保墩

二廠 無錫惠山浜

三廠 無錫茅涇浜一〇號



四廠 濟南茂新街

商品名稱

麵粉

商標名稱

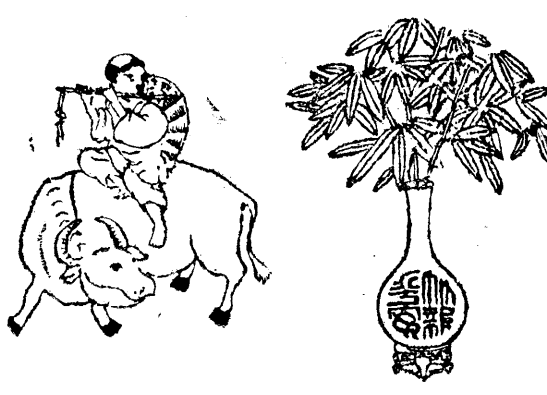
綠兵船  
天竹漁翁

|      |                                                      |  |                                                                                                                             |
|------|------------------------------------------------------|--|-----------------------------------------------------------------------------------------------------------------------------|
| 廠號名稱 | 寧波太豐機製麵粉股份有限公司                                       |  |                                            |
| 營業地址 | 寧波江東東勝路<br>辦事處 上海北京路慶<br>順里                          |  |                                                                                                                             |
| 商品名稱 | 麵粉                                                   |  |                                                                                                                             |
| 商標名稱 | 牧童牌 平安牌                                              |  |                                                                                                                             |
| 廠號名稱 | 增豐麵粉廠                                                |  | <p data-bbox="830 553 1011 609">標商年豐</p>  |
| 營業地址 | 廠址 無錫北門外茅涇浜                                          |  |                                                                                                                             |
| 商品名稱 | 麵粉                                                   |  |                                                                                                                             |
| 商標名稱 | 綠豐年 金魚 紅金魚                                           |  |                                                                                                                             |
| 廠號名稱 | 有恆實記麵粉股份有限公司                                         |  |                                                                                                                             |
| 營業地址 | 上海虎丘路一四號三二號<br>電話 一八七二五至九(五線) 一五六〇九                  |  |                                                                                                                             |
| 商品名稱 | 麵粉                                                   |  |                                                                                                                             |
| 商標名稱 | 綠牡丹                                                  |  |                                                                                                                             |
| 廠號名稱 | 建成麵粉公司                                               |  |                                                                                                                             |
| 營業地址 | 上海江西路六號<br>廠址 上海曹家渡西光復路<br>電話 一一二六〇 一八八三八<br>成都東門外雙碑 |  |                                                                                                                             |
| 商品名稱 | 麵粉                                                   |  |                                                                                                                             |
| 商標名稱 | 建成牌                                                  |  |                                                                                                                             |

# 雄慶行

白宮牌罐頭食品

品質高超



▲▲▲▲▲  
水麥牛  
菓片奶  
▼▼▼▼▼

上海四川中路五七二弄一一號  
電話一七九四八號

## 上海乳製品製造廠出品



|                              |                                                                                     |                             |                                     |                         |
|------------------------------|-------------------------------------------------------------------------------------|-----------------------------|-------------------------------------|-------------------------|
| 久國尙廉<br>悠全高低<br>史銷質格<br>歷行品價 |  | 全脂牛奶<br>鮮牛奶<br>脫脂牛奶<br>全脂奶粉 | < 全脂牛奶<br>< 鮮牛奶<br>< 脫脂牛奶<br>< 全脂奶粉 | <h1>安健兒</h1> <p>牌獅金</p> |
|                              |  | 全脂牛奶<br>鮮牛奶<br>脫脂牛奶<br>全脂奶粉 | < 全脂牛奶<br>< 鮮牛奶<br>< 脫脂牛奶<br>< 全脂奶粉 |                         |
|                              | <h3>上海乳製品製造廠有限公司</h3>                                                               |                             |                                     |                         |
|                              | 八一七一三：話電      號三九六路開新海上：所行發<br>號五六涇子塘路橋虹海上：址廠                                       |                             |                                     |                         |

|      |                                                 |                                                                                                                                               |
|------|-------------------------------------------------|-----------------------------------------------------------------------------------------------------------------------------------------------|
| 廠號名稱 | 久大精鹽公司                                          |                                                             |
| 營業地址 | 上海新昌路九三號                                        |                                                                                                                                               |
| 商品名稱 | 食鹽                                              |                                                                                                                                               |
| 標商名稱 | 海王牌                                             |                                                                                                                                               |
| 廠號名稱 | 中國釀酒有限公司                                        |  <p>註冊證 26137</p> <p>像頭牌 羊頭牌</p> <p>註冊證 39585 註冊證 39590</p> |
| 營業地址 | 上海建國東路四四三號                                      |                                                                                                                                               |
| 商品名稱 | 各種酒類                                            |                                                                                                                                               |
| 商標名稱 | 象頭牌 像頭牌 羊頭牌                                     |                                                                                                                                               |
| 廠號名稱 | 張崇新釀酒造醬廠股份有限公司                                  |                                                                                                                                               |
| 營業地址 | 廠址 上海東餘杭路一一七五號<br>發行所 上海福建中路四二七號 電話 九四三九九 九五五四〇 |                                                                                                                                               |
| 商品名稱 | 原油甲晒 醬油<br>特晒乙晒                                 | <p>商標</p> <p>TRADE MARK</p>  <p>註冊</p>                    |
| 商標名稱 | (篆體紅色)“崇”字                                      |                                                                                                                                               |
| 廠號名稱 | 齊魯企業股份有限公司<br>青島啤酒廠                             |                                                                                                                                               |
| 營業地址 | 上海南京西路二〇號                                       |                                                                                                                                               |
| 商品名稱 | 青島啤酒                                            |                                                                                                                                               |
| 商標名稱 | 青島牌酒                                            |                                                                                                                                               |

# 元 和 醬 園

◁ 原油醬油 惠泉黃酒 ▷

歷史最久 出品最優  
信用最著 規模最宏

本園出品美味超等原油滴滴開胃久藏不霉并自釀香醇黃酒用惠泉碧水金壇糯米聘請特等技師精心研製而成所以其味雋永且能滋補強身之功

發行所 上海河南北路七五號

電話 四一五三六

造醬廠 上海楊樹浦龍江路三九七號

釀酒廠 無錫南門外

# 國 禾 醬 色 廠

註 冊



商 標

本廠出品國禾老牌醬色完全採用富有滋養米麥之精華製成飴糖然後用電化新法炒成用於醬油酒類以及各藥房飲料廠確為着色珍品行銷中外已具有久遠歷史其不含雜質而色力特強在民國廿五年間已有上海市衛生局衛生試驗所化驗單證明近年來更精益求精無論色質色味色光均遠超任何醬色之上因為本廠設備精密技術高超且自製原料故能達到貨好價廉目的

總管理處 上海徐家匯路一〇五八弄一〇至一二號

電話 七二四四三 電報掛號 六一八三

醬色工廠 上海徐家匯路一〇五九號

原料工廠 無錫南門外談渡橋國禾村

|      |                                                                            |
|------|----------------------------------------------------------------------------|
| 廠號名稱 | 茂昌股份有限公司                                                                   |
| 營業地址 | 上海南潯路六〇號 電話 四〇〇五〇<br>上海黃浦路二二九號 電話 四〇〇五〇<br>上海中山東二路一九六號 電話 八〇一七〇<br>青島商河路四號 |
| 商品名稱 | 鮮蛋 各種鮮魚 罐頭肉食 各種水菓<br>冰蛋 機製沙濾冰水 機製熟水冰<br>乾蛋 茶葉 罐頭水菓 罐頭菜蔬                    |
| 商標名稱 | Cepco 茂昌 Cepco                                                             |

註冊證 6045 號

註冊證號碼

- 第 31758 號
- 第 31759 號
- 第 31761 號
- 第 31762 號
- 第 31763 號
- 第 31764 號

商標彙編 飲食類

|      |                |                                                                                    |
|------|----------------|------------------------------------------------------------------------------------|
| 廠號名稱 | 大中國茶葉公司        |  |
| 營業地址 | 上海河南南路中匯大樓二一五號 |                                                                                    |
| 商品名稱 | 茶葉             |                                                                                    |
| 商標名稱 | 大中國牌           |                                                                                    |

|      |                                         |
|------|-----------------------------------------|
| 廠號名稱 | 中華味上廠                                   |
| 營業地址 | 上海寶山路七二八至七四八號<br>電話 (〇二)六一五八九 電報掛號 七六七二 |
| 商品名稱 | 調味粉                                     |
| 商標名稱 | 味上 味養素 味一等                              |



**上味 素養味 等一味**

恆豐化學工業廠  
上海濱池路一二〇號

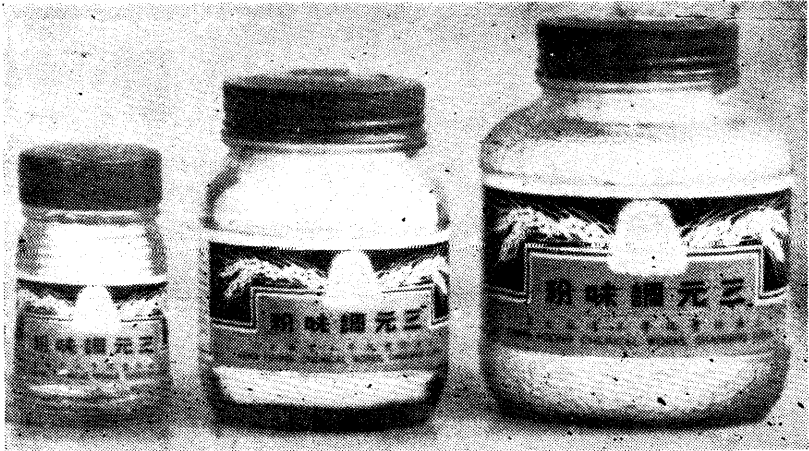



三元牌 調味粉  
電報掛號 三七三二  
電話 一九二七二

A 一〇









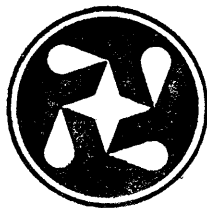

|      |              |                                                                                    |
|------|--------------|------------------------------------------------------------------------------------|
| 廠號名稱 | 屈臣氏汽水廠股份有限公司 |  |
| 營業地址 | 上海膠州路三四三號    |                                                                                    |
| 商品名稱 | 汽水 菓汁        |                                                                                    |
| 商標名稱 | 星牌           |                                                                                    |

|      |                                    |                                                                                    |
|------|------------------------------------|------------------------------------------------------------------------------------|
| 廠號名稱 | 富中飲料製造有限公司                         |  |
| 營業地址 | 廠址 上海番禺路三五〇號<br>營業所 上海江西中路一七〇號四三三室 |                                                                                    |
| 商品名稱 | 汽水                                 |                                                                                    |
| 商標名稱 | 富中                                 |                                                                                    |

|      |                                          |                                                                                      |
|------|------------------------------------------|--------------------------------------------------------------------------------------|
| 廠號名稱 | 老聚康醬園                                    |  |
| 營業地址 | 廠址 上海眉州路四三一號<br>營業所 上海永樂街五號<br>上海西門路二八三號 |                                                                                      |
| 商品名稱 | 醬油                                       |                                                                                      |
| 商標名稱 | 三星商標                                     |                                                                                      |

|      |            |                                                                                      |
|------|------------|--------------------------------------------------------------------------------------|
| 廠號名稱 | 萬康宏醬園      |  |
| 營業地址 | 上海西藏中路五九六號 |                                                                                      |
| 商品名稱 | 醬油         |                                                                                      |
| 商稱名稱 | 卍字         |                                                                                      |

|      |                                                           |                                                                                                   |
|------|-----------------------------------------------------------|---------------------------------------------------------------------------------------------------|
| 廠號名稱 | 中央汽水廠股份有限公司                                               | <br>註冊證 30494   |
| 營業地址 | 廠址 上海瞿真人路一一七五號<br>營業所 上海南昌路二七弄一號                          |                                                                                                   |
| 商品名稱 | 汽水                                                        |                                                                                                   |
| 商標名稱 | 地球牌                                                       |                                                                                                   |
| 廠號名稱 | 中國汽水廠                                                     |                 |
| 營業地址 | 廠址 上海肇周路九五號<br>電話 (〇二)七〇四九〇<br>營業所 上海金陵東路二三四號<br>電話 八八八三二 |                                                                                                   |
| 商品名稱 | 鮮桔汁 汽水                                                    |                                                                                                   |
| 商標名稱 | 中國牌                                                       |                                                                                                   |
| 廠號名稱 | 中華汽水廠股份有限公司                                               | <br>註冊證 45916 |
| 營業地址 | 上海建國西路二一二至六號                                              |                                                                                                   |
| 商品名稱 | 汽水                                                        |                                                                                                   |
| 商標名稱 | 象牌                                                        |                                                                                                   |
| 廠號名稱 | 中興汽水廠                                                     |               |
| 營業地址 | 上海西康路一二三弄一〇八七號                                            |                                                                                                   |
| 商品名稱 | 汽水                                                        |                                                                                                   |
| 商標名稱 | 新字                                                        |                                                                                                   |

|      |                |                                                                                                                       |
|------|----------------|-----------------------------------------------------------------------------------------------------------------------|
| 廠號名稱 | 上海汽水廠          |  <p>審定書 45954</p>                   |
| 營業地址 | 上海中興路一六七〇號     |                                                                                                                       |
| 商品名稱 | 汽水 鮮橘水         |                                                                                                                       |
| 商標名稱 | 上海牌            |                                                                                                                       |
| 廠號名稱 | 天華汽水廠          |  <p>汽水註冊證 44644<br/>菓汁註冊證 44785</p> |
| 營業地址 | 上海溧陽路浙興里一二四至五號 |                                                                                                                       |
| 商品名稱 | 汽水 菓汁          |                                                                                                                       |
| 商標名稱 | DD'S           |                                                                                                                       |

汽水



凱旋

**HOISHAN**  
*Lemonade*



司公限有份股造製料飲旋凱

〇七〇二二話電 號八十六邨月路蘇江海上

|      |                  |
|------|------------------|
| 廠號名稱 | 紅寶冷飲廠      紅寶糖菓廠 |
| 營業地址 | 上海江寧路六五號         |
| 商品名稱 | 鮮橘汁   汽水   糖菓    |
| 商標名稱 | 紅寶牌              |



註冊證 39762

|      |                |
|------|----------------|
| 廠號名稱 | 美美糖菓汽水廠        |
| 營業地址 | 上海長寧路八二弄福康里一一號 |
| 商品名稱 | 汽水      糖菓     |
| 商標名稱 | 雙獅牌            |



註冊證 44650

|      |                          |                                                                                                                                                                                             |
|------|--------------------------|---------------------------------------------------------------------------------------------------------------------------------------------------------------------------------------------|
| 廠號名稱 | 三星牧場                     |                                                                                                            |
| 營業地址 | 上海開原路一八九弄六五號<br>電話 二二三二三 |                                                                                                                                                                                             |
| 商品名稱 | A 消毒牛奶 白塔油<br>巧格力牛奶 冰淇淋  |                                                                                                                                                                                             |
| 商標名稱 | 三星                       |                                                                                                                                                                                             |
| 廠號名稱 | 太白園食品廠                   |                                                                                                           |
| 營業地址 | 上海東台路三四五弄一號              |                                                                                                                                                                                             |
| 商品名稱 | 各種糖果牛肉                   |                                                                                                                                                                                             |
| 商標名稱 | 蘭字 牛牌                    |                                                                                                                                                                                             |
| 廠號名稱 | 司麥脫咖啡製糖廠                 | <br><br><br><br>製監煉良許 |
| 營業地址 | 上海浙江南路三九號                |                                                                                                                                                                                             |
| 商品名稱 | 咖啡茶 糖果 麥精牛奶茶             |                                                                                                                                                                                             |
| 商標名稱 | 司麥脫                      |                                                                                                                                                                                             |
| 廠號名稱 | 名利好糖菓廠                   |                                                                                                          |
| 營業地址 | 上海老西門翁家弄七三弄一號            |                                                                                                                                                                                             |
| 商品名稱 | 水果糖                      |                                                                                                                                                                                             |
| 商標名稱 | 孔雀                       |                                                                                                                                                                                             |

|      |                                                                              |
|------|------------------------------------------------------------------------------|
| 廠號名稱 | 三星咖啡製糖廠有限公司                                                                  |
| 營業地址 | 上海民國路八四八弄五至六號<br>第一廠 唐家灣九一弄五〇至六一號<br>第二廠 民國路八四八弄五至六號<br>第三廠 塘沽路五七二弄四一號       |
| 商品名稱 | 三星鵝牌                                                                         |
| 商標名稱 | 咖啡類 糖果類 101 散水果糖 102 棒糖<br>103 桔子水果糖 104 什景水果糖 105 檸檬水果糖<br>106 網球棒糖 115 膠姆糖 |



|      |                          |
|------|--------------------------|
| 廠號名稱 | 大成雪記製糖廠                  |
| 營業地址 | 上海復興中路一九號<br>廠址南市方斜路四六〇號 |
| 商品名稱 | 水果糖 各種糖果                 |
| 商標名稱 | 鹿頭牌                      |

註冊



商標

|         |                                                        |
|---------|--------------------------------------------------------|
| 廠 號 名 稱 | 天 明 R.C.A. 製 糖 廠 有 限 公 司                               |
| 營 業 地 址 | 上 海 露 香 園 路 吉 安 里 四 號<br>廠 址 露 香 園 路 七 八 弄 二 〇 至 二 一 號 |
| 商 品 名 稱 | 各 種 糖 果                                                |
| 商 標 名 稱 | R.C.A. 雙 龍 牌                                           |

雙 龍 牌 水 果 糖



|         |                             |
|---------|-----------------------------|
| 廠 號 名 稱 | 天 星 糖 果 餅 乾 廠               |
| 營 業 地 址 | 上 海 愚 園 路 一 三 八 五 號         |
| 商 品 名 稱 | 各 種 糖 果 餅 乾 罐 頭 食 品 及 飲 料 品 |
| 商 標 名 稱 | 天 星 鵝 牌                     |

NO. 202 星 天 5 BARS



|      |                                  |
|------|----------------------------------|
| 廠號名稱 | 名利糖果廠                            |
| 營業地址 | 上海南市阜民路三三四至三三六號                  |
| 商品名稱 | 龍頭牌水果糖 麒麟牌水果糖<br>利樂薄荷糖 利樂香糖 各種糖果 |
| 商標名稱 | 龍頭牌 麒麟牌                          |



|      |                                 |
|------|---------------------------------|
| 廠號名稱 | 利生糖果廠                           |
| 營業地址 | 上海小西門中華路三益里一〇號<br>電話 (〇二)七〇二〇三  |
| 商品名稱 | 水果王 大水果 留蘭香 五打水果<br>三打方合水果 各種糖果 |
| 商標名稱 | 元寶牌                             |





|      |             |
|------|-------------|
| 廠號名稱 | 美商沙利文糖果餅乾公司 |
| 營業地址 | 上海新聞路一四三二號  |
| 商品名稱 | 各種糖果 餅乾麵包   |
| 商標名稱 | 沙利文         |



|      |             |
|------|-------------|
| 廠號名稱 | 美華糖果蜜餞廠     |
| 營業地址 | 上海南市蓬萊路三五三號 |
| 商品名稱 | 各種糖果 蜜餞食品   |
| 商標名稱 | 大鵬牌 星美牌 福壽牌 |



商  
標  
彙  
編  
  
飲  
食  
類

|      |               |
|------|---------------|
| 廠號名稱 | 中興糖果餅乾製造廠     |
| 營業地址 | 上海新閘路四〇七至四〇九號 |
| 商品名稱 | 各種糖果餅乾食品      |
| 商標名稱 | A.D.A. 球大王    |

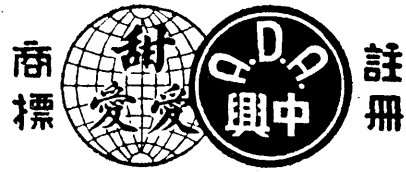

|      |            |
|------|------------|
| 廠號名稱 | 福康餅乾廠      |
| 營業地址 | 上海建國東路四七三號 |
| 商品名稱 | 英文餅乾       |
| 商標名稱 | 福康商標       |





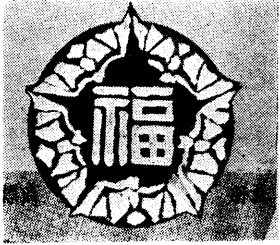

|      |                |                                                                                    |
|------|----------------|------------------------------------------------------------------------------------|
| 廠號名稱 | 三陽觀號           |  |
| 營業地址 | 上海金陵東路二八五至二八七號 |                                                                                    |
| 商品名稱 | 花菓露酒 罐頭食品      |                                                                                    |
| 商標名稱 | 萬象商標           |                                                                                    |

|      |                                          |                                                                                    |
|------|------------------------------------------|------------------------------------------------------------------------------------|
| 廠號名稱 | 五福來瓜子公司                                  |  |
| 營業地址 | 上海寧波路五八五號<br>電話 九六八六九<br>廠址 江甯路一二四二弄一〇〇號 |                                                                                    |
| 商品名稱 | 瓜子 各種糖果食品                                |                                                                                    |
| 商標名稱 | 五福商標                                     |                                                                                    |

|      |       |                |           |
|------|-------|----------------|-----------|
| 廠號名稱 | 老紫陽觀號 |                |           |
| 營業地址 | 南號    | 上海金陵東路一七一至一七三號 |           |
|      | 北號    | 上海山西南路八四至八六號   |           |
|      | 中號    | 上海福州路三五五號      |           |
| 商品名稱 | 白玫瑰酒  | 蝦子醬油           | 美味醉蟹 美味醬蚶 |
|      | 南腿乳腐  | 玫瑰乳腐           | 甜醬黃瓜 茶食糖果 |
| 商標名稱 | 雙魚吉慶  |                |           |



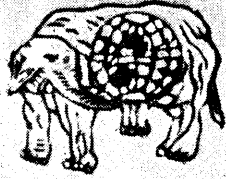

|      |                          |                                                                                      |
|------|--------------------------|--------------------------------------------------------------------------------------|
| 廠號名稱 | 三星食品廠                    |    |
| 營業地址 | 上海開原路一八九弄六五號<br>電話 二二三二三 |                                                                                      |
| 商品名稱 | 餅乾 麵包 蛋糕                 |                                                                                      |
| 商標名稱 | 三星牌                      |                                                                                      |
| 廠號名稱 | 康生麵包餅乾廠                  |    |
| 營業地址 | 上海會稽街五一至五三號<br>電話 八八四五六  |                                                                                      |
| 商品名稱 | 餅乾 麵包                    |                                                                                      |
| 商標名稱 | 康生 KS                    |                                                                                      |
| 廠號名稱 | 開胃糖果食品廠                  |  |
| 營業地址 | 上海方斜路鳳麟里二號               |                                                                                      |
| 商品名稱 | 糖果 餅乾乾點 麵包               |                                                                                      |
| 商標名稱 | 開胃 KIWIS                 |                                                                                      |
| 廠號名稱 | 福利食品廠                    |  |
| 營業地址 | 上海南昌路五六一至五七一號            |                                                                                      |
| 商品名稱 | 餅乾糖果 麵包食品                |                                                                                      |
| 商標名稱 | 三星蟠麥                     |                                                                                      |

|      |              |                                                                                                                                                                      |
|------|--------------|----------------------------------------------------------------------------------------------------------------------------------------------------------------------|
| 廠號名稱 | 陳合興糖果廠       |   |
| 營業地址 | 上海南市西倉橋街一五五號 |                                                                                                                                                                      |
| 商品名稱 | 水菓糖 水果棒糖     |                                                                                                                                                                      |
| 商標名稱 | 黑象牌 黑虎牌 黑孩牌  |                                                                                                                                                                      |

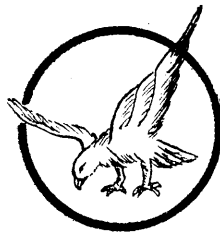
|      |                              |                                                                                                                                                                                   |
|------|------------------------------|-----------------------------------------------------------------------------------------------------------------------------------------------------------------------------------|
| 廠號名稱 | 廣生製果食品廠                      |  <p>標商冊註</p>  |
| 營業地址 | 上海金陵東路四九三號<br>廠址 中華路一六三至一六五號 |                                                                                                                                                                                   |
| 商品名稱 | 丁香仙楂 三連橄欖 各種蜜餞               |                                                                                                                                                                                   |
| 商標名稱 | 象球 獅球                        |                                                                                                                                                                                   |

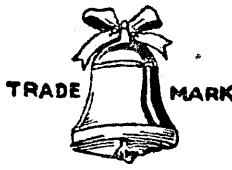
|      |                                                |                                                                                      |
|------|------------------------------------------------|--------------------------------------------------------------------------------------|
| 廠號名稱 | 耀華製麵食品廠                                        |  |
| 營業地址 | 上海雲南中路一五八弄七號<br>第一分廠大連灣路四七三弄二二號<br>第二分廠中華路一〇〇號 |                                                                                      |
| 商品名稱 | 鷄蛋麵 千歲麵 伊府麵<br>鷄蓉熟麵 真藕粉                        |                                                                                      |
| 商標名稱 | 飛鷹 無敵                                          |                                                                                      |

|      |                            |                                                                                                                                                                                                                                             |
|------|----------------------------|---------------------------------------------------------------------------------------------------------------------------------------------------------------------------------------------------------------------------------------------|
| 廠號名稱 | 聯美糖菓餅乾麵包廠                  | <p>THE UNION CONFECTIONERY</p>  <p><b>BELLEMINT</b></p> <p>糖香蘭吹</p>  |
| 營業地址 | 上海武進路五六七號<br>電話四〇二八五 四一三五〇 |                                                                                                                                                                                                                                             |
| 商品名稱 | 果汁糖 圓形水菓糖<br>吹蘭香糖 方形水菓糖    |                                                                                                                                                                                                                                             |
| 商標名稱 | 鐘牌 吹蘭香                     |                                                                                                                                                                                                                                             |

商標彙編 飲食類

A 二四

廠號名稱

大中華烟廠股份有限公司

營業地址

總管理處 上海威海衛路二五五號 電話 三四三一二  
總發行所 上海青島路二五號 電話 六一三一〇  
電報掛號 一五一五

商  
標  
案  
編  
飲  
食  
類

# 大中華烟廠

司公限有份股

## 榮譽出品

開樂牌

KALLO

馬蹄牌

HORSR SHOE

蘭心牌

LYCEUM

大中華

龍船牌

四姊妹

DRAGON BOAT

珊瑚

聚寶盆

龍王



(開樂牌)



(馬蹄牌)



(聚寶盆)



(龍船牌)

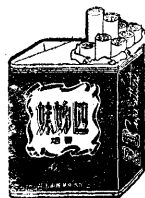

(四姊妹)



(大中華)



(蘭心牌)

B

一

廠號名稱

大東菸草公司

營業地址

上海常德路八三七號

電話 三六五一

商品名稱

捲烟類

商標名稱

香賓牌 大東牌 烟枝鋼印跑馬



廿枝香檳牌香烟

註冊證第 38713 號

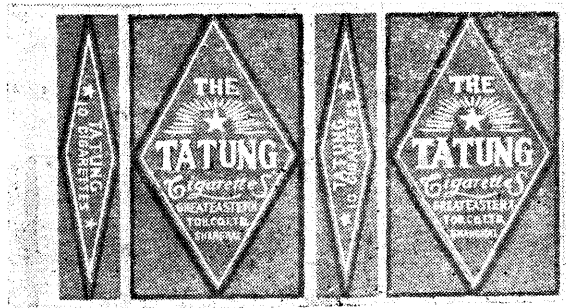

十枝大東牌香烟

註冊證第 38710 號



十支香賓牌香烟

註冊證第 38712 號

商標彙編 飲食類

B 二

|      |                                                   |
|------|---------------------------------------------------|
| 廠號名稱 | 大·新·烟·草·公·司                                       |
| 營業地址 | 廠址 上海北京路一〇九四號 電話 三九〇五七<br>營業所 上海貴州路逢吉里內 電報掛號 〇六九〇 |
| 商品名稱 | 捲菸類                                               |
| 商標名稱 | 吉慶牌 標準牌 萬壽牌 特大都會牌                                 |

**吉慶牌 標準牌**  
**萬壽牌 都會牌**  
**上等香烟**

|      |                                                    |
|------|----------------------------------------------------|
| 廠號名稱 | 大運隆煙廠                                              |
| 營業地址 | 廠址 上海海防路二二二弄一九號 電話 六一六九三<br>營業所 上海北無錫路一三號 電話 九三〇六九 |
| 商品名稱 | 上等香烟                                               |
| 商標名稱 | 三皮牌 前程牌 紅熊牌                                        |

|      |                            |
|------|----------------------------|
| 廠號名稱 | 中國元豐煙廠                     |
| 營業地址 | 上海唐山路四一五弄三至一五號<br>電話 五二〇四三 |
| 商品名稱 | 捲烟類                        |
| 商標名稱 | 三元牌 駝峯牌                    |



商標彙編 飲食類

廠號名稱 合衆煙草股份有限公司

營業地址 上海中正東路一三九四弄一三一號 電話 三〇四七四  
廠址 上海熱河路三四號 電報掛號 八三四六

商品名稱 捲烟類

商標名稱 好運來 爵士牌 三錢牌

廠號名稱 江浙煙草股份有限公司

營業地址 上海濟南路七一至七五號  
電話 八三八二三 八七五六八

商品名稱 捲烟類

商標名稱 網球牌 華美牌 建國牌

廠號名稱 中國信遠烟公司 五福銀團管理

營業地址 營業所 上海鳳陽路一八三號  
一廠 上海安南路四八弄三七號  
二廠 上海大西路一二五七號

商品名稱 捲菸類

商標名稱 大金虎 小金虎 可可 雙六  
回力球 好來西 維納斯 名士

廿支特大 廿支

**可可牌 好來西**

香烟 香烟

香味濃厚 芬芳適口 色香味質 好到極點

B 四

商  
標  
彙  
編  
飲  
食  
類

|      |                                  |
|------|----------------------------------|
| 廠號名稱 | 中國和成烟廠                           |
| 營業地址 | 廠址 上海馬白路一二八號<br>營業所 上海北京路六四〇弄一一號 |
| 商品名稱 | 捲烟類                              |
| 商標名稱 | 廿支鐵塔 廿支三白                        |

# 鐵塔

# 三白

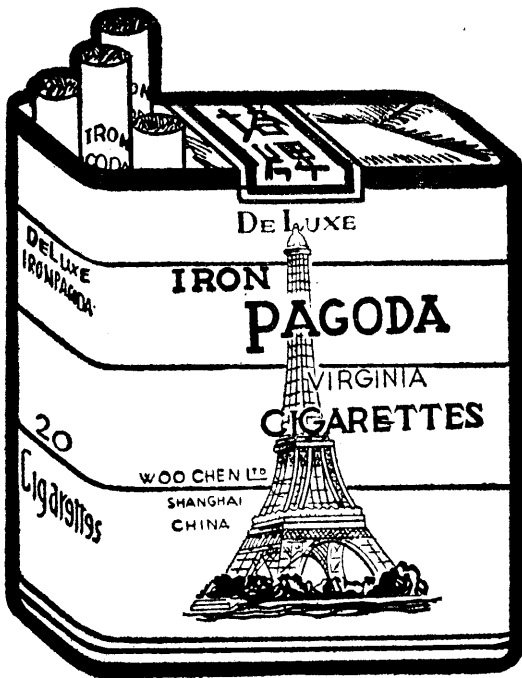

英國風味

吉人土

香烟

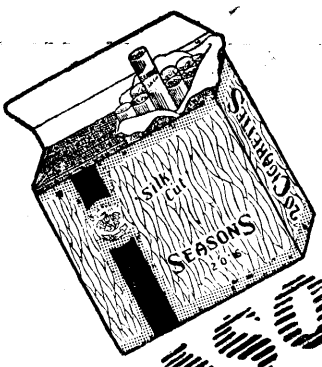

司公煙樂康海上 總經銷國中

號九至七〇六路東正中



仙樂牌香烟



第一質品

烟芬 烟金  
芳味 黃絲

品出廠煙樂仙海上

商標彙編 飲食類

|      |                                          |
|------|------------------------------------------|
| 廠號名稱 | 中國國光烟廠                                   |
| 營業地址 | 廠址 南翔鎮大明橋堍<br>總管理處 上海貴州路新大樓五一八室 電話 47200 |
| 商品名稱 | 捲菸類                                      |
| 商標名稱 | 甜甜斯 猪王 樂樂 金狼 美士 孔士                       |

# 甜甜斯

品質式樣皆高貴  
一切勝過舶來品



# 猪王牌

烟絲嫩黃 烟味和順  
烟質高尚 烟價公道

中國國光烟廠出品

|      |                                                                                                                                                                                                                                                                                         |
|------|-----------------------------------------------------------------------------------------------------------------------------------------------------------------------------------------------------------------------------------------------------------------------------------------|
| 廠號名稱 | 國華煙廠                                                                                                                                                                                                                                                                                    |
| 營業地址 | 廠址 上海西康路一三九四號 電話 三一六二二<br>營業所 上海天津路六六號二樓 電話 一四一四〇<br>電話 一〇三八 電報掛號 五〇九三                                                                                                                                                                                                                  |
| 商品名稱 | 捲菸類                                                                                                                                                                                                                                                                                     |
| 商標名稱 | <div style="display: flex; justify-content: space-around; align-items: center;"> <div style="text-align: center;"> <p>大</p> <h2 style="font-size: 2em;">聯合牌</h2> <p>小</p> </div> <div style="text-align: center;"> <p>大</p> <h2 style="font-size: 2em;">天鵝牌</h2> <p>小</p> </div> </div> |

B 七

# 船主牌

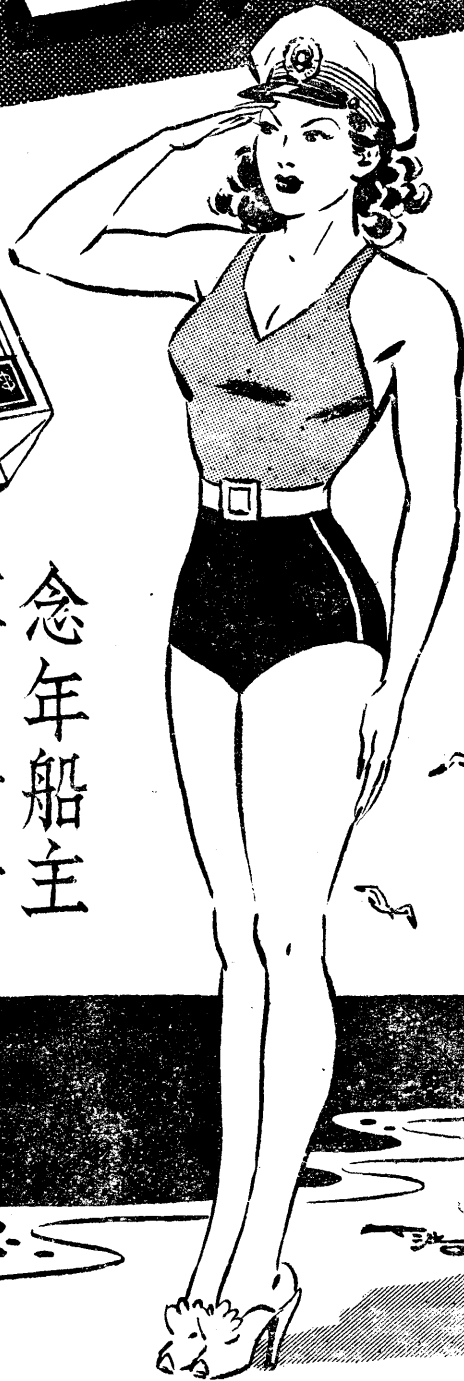
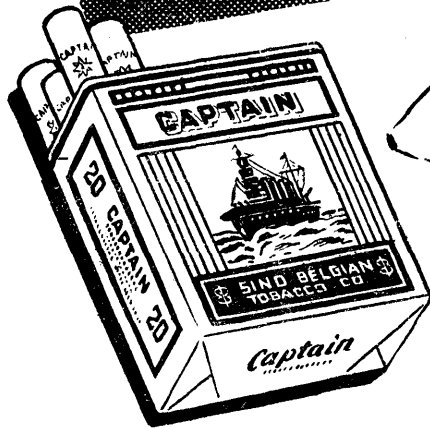

念年船主  
 享名素著  
 勝利重光  
 佳譽如珠

華比煙草公司出品

商標彙編 飲食類

廠號名稱

華成烟草公司

營業地址

廠址 上海江甯路六三一號  
營業所 上海寧波路四七六號

商品名稱

捲烟類

商標名稱

十支(大)金鼠牌      十支(大)美麗牌      十支(小)三旗牌  
廿支(大)金鼠牌      廿支(小)美麗牌

品出司公煙成華



先出十支庄

有美皆備  
無麗不臻

美  
麗  
金  
鼠  
牌

裝支廿出特



煙味好 價錢巧

品出司公煙成華

# 銀 行 牌 煙 香 等 上

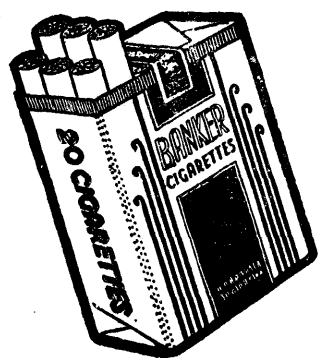

中 國 南 洋 兄 弟 煙 草 股 份 有 限 公 司

煙 中 極 品

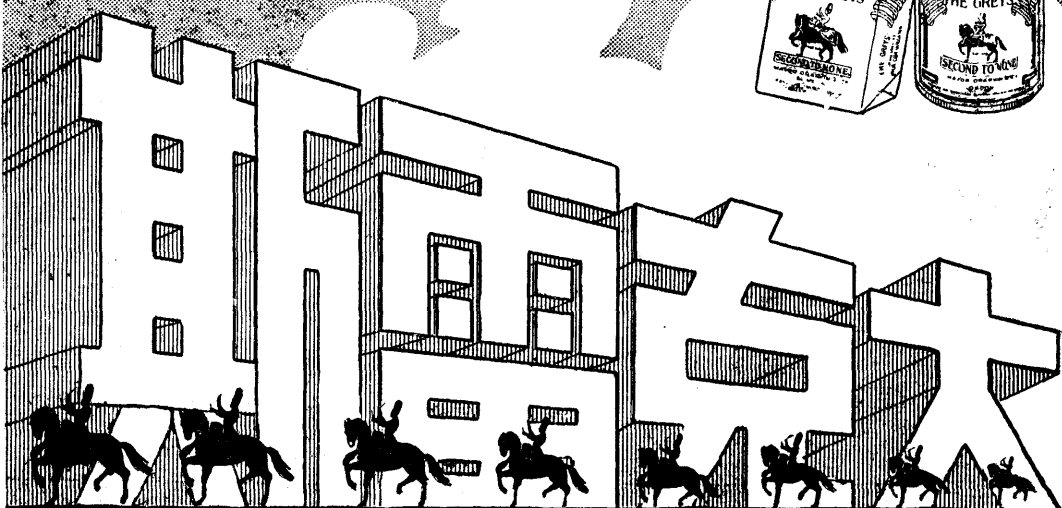

商 標 彙 編 飲 食 類

B 一 O

商標編欽食類

|      |                                                                                                                                                                                         |          |                 |
|------|-----------------------------------------------------------------------------------------------------------------------------------------------------------------------------------------|----------|-----------------|
| 廠號名稱 | 昌興烟公司                                                                                                                                                                                   |          |                 |
| 營業地址 | 廠址 上海西康路五七九弄八〇號                                                                                                                                                                         | 電話 六〇三六五 | 營業所 上海博物院路三四號三樓 |
| 商品名稱 | 捲菸類                                                                                                                                                                                     |          |                 |
| 商標名稱 | <p style="text-align: center;"> <span style="font-size: 2em;">麻雀牌</span>      <span style="font-size: 2em;">麗華牌</span><br/> <small>註冊證 45673</small>      <small>註冊證 45674</small> </p> |          |                 |

**煙葉金黃      香味芬芳**

|      |                               |  |  |
|------|-------------------------------|--|--|
| 廠號名稱 | 華星烟草公司                        |  |  |
| 營業地址 | 上海民國路同慶街三七號                   |  |  |
| 商品名稱 | 捲菸類                           |  |  |
| 商標名稱 | 廿支硬包 四美德    紅京壇    華星牌    珍貓牌 |  |  |

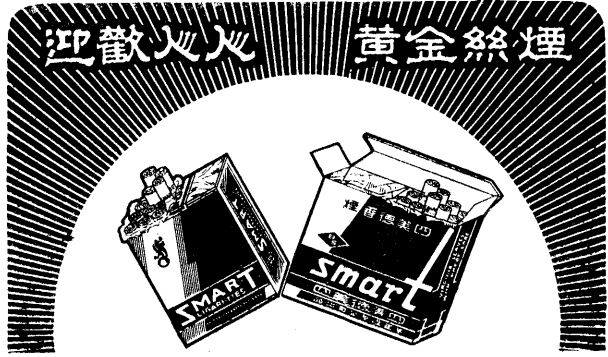

**德美四**

品烟公司草煙星華

B 一一



福華煙草公司出品

大馬香煙

行銷全國  
有口皆碑



上等煙絲  
精美色裝

色香味，無一不美

四千金

龍鳳呈祥 喜慶必備

龍鳳牌

牌子老 烟味好

福華牌

烟味醇厚 百吸不厭

百壽牌



商標彙編 飲食類

B 二二

商  
標  
彙  
編  
飲  
食  
類

|      |                                    |
|------|------------------------------------|
| 廠號名稱 | 匯達煙草股份有限公司                         |
| 營業地址 | 廠址 上海陝西南路七八一號<br>營業所 上海九江路一五〇號二一七室 |
| 商品名稱 | 捲菸類                                |
| 商標名稱 | 總會牌 仙鴿牌 好朋友 天寶牌                    |

人宜雅高  
倫絕美雋

香煙 牌鴿仙

·品出司公煙達匯·

|      |                                   |
|------|-----------------------------------|
| 廠號名稱 | 龍華煙公司                             |
| 營業地址 | 廠址 上海餘姚路五二六弄八〇號<br>營業所 上海中正東路三六二號 |
| 商品名稱 | 捲菸類                               |
| 商標名稱 | 金獅牌 龍華牌                           |

煙香

獅

品出廠煙華龍

LION Best Quality Cigarettes

LUNG HWA TOBACCO COMPANY

B  
一  
三

廠號名稱

# 錦華煙草股份有限公司

營業地址

總管理處 上海鉅鹿路一三三弄二號  
電話 八六六三三 八二五五〇  
廠址 上海中正南一路一四六A弄四號 電話七五二九三

商品名稱

## 捲煙類

商標名稱

船皇牌 百吉牌 錦華牌 紅喜牌 大鴻運  
金牌 大咖啡牌 小咖啡牌 新咖啡牌

烟香牌吉百

烟香牌運鴻大

烟香牌喜紅

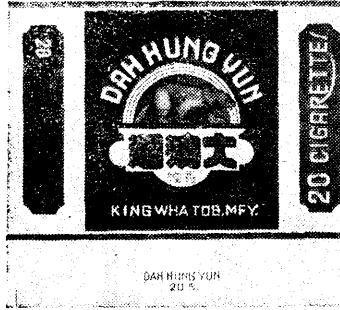

裝包軟枝廿

裝包軟枝廿

裝包軟枝廿

烟香牌啡咖新

烟香牌啡咖大

烟香牌啡咖小



啡咖新

號大 魁特

號小

裝包軟枝廿

裝包軟枝廿

裝包軟枝廿

烟香牌皇船

烟香牌金

烟香牌華錦

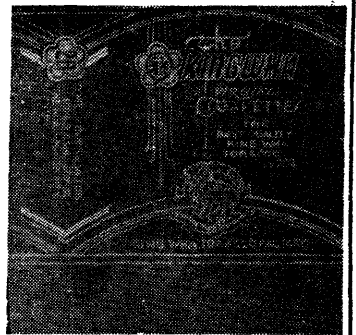
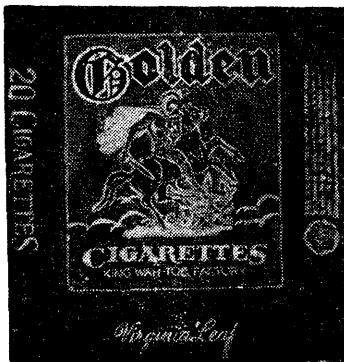
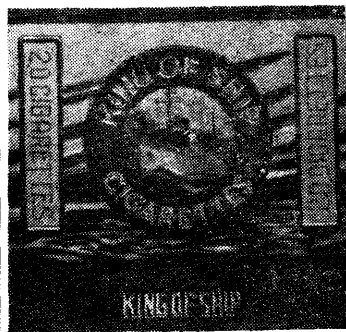

裝包軟枝廿

裝包軟枝廿

裝包軟枝廿

商標編 飲食類

B 一四



# 大百金

中國華明烟公司出品



|      |                                                         |  |
|------|---------------------------------------------------------|--|
| 廠號名稱 | 大華烟公司                                                   |  |
| 營業地址 | 上海甯波路四三〇弄一號二樓二〇三室                                       |  |
| 商品名稱 | 捲烟類                                                     |  |
| 商標名稱 | 金鏢牌                                                     |  |
| 廠號名稱 | 章華燁記烟廠                                                  |  |
| 營業地址 | 發行所 上海南京東路一一九號二樓B四室<br>電話 一〇一〇〇 一六五二一<br>廠址 上海武夷路九四弄二七號 |  |
| 商品名稱 | 捲菸類                                                     |  |
| 商標名稱 | 哥倫布                                                     |  |
| 廠號名稱 | 懋樂煙廠                                                    |  |
| 營業地址 | 發行所 上海新昌路五四六弄七號 電話 三九五五二<br>廠址 上海新疆路四九四至四九六號            |  |
| 商品名稱 | 捲菸類                                                     |  |
| 商標名稱 | 棕馬牌                                                     |  |

商標彙編 飲食類

|                |                                                              |  |
|----------------|--------------------------------------------------------------|--|
| 廠號名稱           | 經濟部接管 <b>中華煙草公司</b>                                          |  |
| 營業地址           | 營業所 上海江西路一一五號三樓<br>一廠 上海塘山路九〇二號<br>二廠 惠民路五九一號                |  |
| 商品名稱           | 捲菸類                                                          |  |
| 商標名稱           | 廿支大雙斧 十支小雙斧 廿支全祿 廿支指南                                        |  |
| 廠號名稱           | <b>大東南煙草公司</b>                                               |  |
| 營業地址           | 廠址 上海徐家匯路四七四弄一七號<br>營業所 上海汕頭路一二號                             |  |
| 商品名稱           | 捲菸類                                                          |  |
| 商標名稱           | 白亞鴨 蘭耳 地美蛋 小紅王 白蘭地 牛寶 牌川 高東百 而南靈 富牌雞 紅高而富 大發財 玉堂春 中古好 華富 門宮門 |  |
| 廠號名稱           | <b>天華烟公司</b>                                                 |  |
| 營業地址           | 廠址 上海塘山路六七四弄二五號 電話 五〇一八四<br>發行所 上海博物院路三四號三樓 電話 一三八四五         |  |
| 商品名稱           | 捲菸類                                                          |  |
| 商標名稱           | <b>金盾牌</b>                                                   |  |
| <b>色香味各臻上乘</b> |                                                              |  |

B 一六

商標彙編 飲食類

廠號名稱

大華烟公司

營業地址

廠址 上海張家宅路一一三弄四號  
 電話 三一三三  
 營業所 上海貴州路二九〇弄二號  
 電話 九三七二

商品名稱

捲菸類

商標名稱

綠寶牌 吉普卡 鷄鳴牌 大華牌 吉普牌  
 保爾康 國際牌 衡山牌 尚武牌 鷄球牌



# 紅買司干香煙

勝利後  
更精益求精

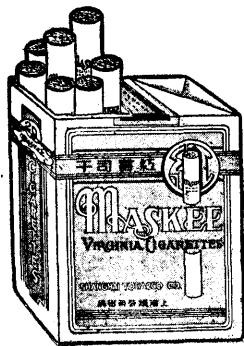

抗戰前  
已風行一時

## 上海烟公司鄭重聲明

本公司所出紅買司干藍買司干及民安牌廿支裝十支裝香烟各項商標早向經濟部登記商標局註冊在案且自發行以來備受各界愛戴銷行頗廣曷勝榮幸並向惠顧諸君深致謝忱此啓事

# 民安牌香烟

既經濟！  
又實惠！

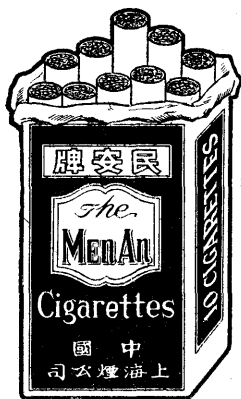

裝支十

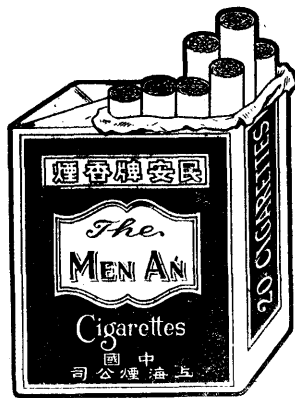

◁裝支廿▷

採用上等烟葉  
悉心焙製  
售價力求低廉  
深入民間

## 上海烟公司總管處理

寧波路四三號 電話九〇九四六

廠號名稱

中原昌記烟廠

營業地址

廠址 上海昆明路三九三號  
 營業所 上海九江路三五〇弄一〇號  
 電話 九一〇五七 九一〇五八

商品名稱

捲烟

商標名稱

五層樓

註冊證 19417







|      |                       |      |                              |
|------|-----------------------|------|------------------------------|
| 廠號名稱 | 營業地址                  | 商品名稱 | 商標名稱                         |
| 友富烟廠 | 電話 四〇九二四<br>上海七浦路六二三號 | 捲烟   | 皇冠 力士 火箭 老美女<br>凱士 駟馬 右手 波士頓 |



|       |                                                     |      |                                                              |
|-------|-----------------------------------------------------|------|--------------------------------------------------------------|
| 廠號名稱  | 營業地址                                                | 商品名稱 | 商標名稱                                                         |
| 利華烟公司 | 營業處 上海威海衛路五八三弄一七號<br>廠址 上海武定路五三〇號<br>電話 三七七三八 三八七三四 | 捲烟   | 特製米許林<br>三千元牌金<br>利華林<br>註冊證 四四七三六<br>註冊證 四六七一〇<br>註冊證 五〇二三五 |

|      |                                                         |  |
|------|---------------------------------------------------------|--|
| 廠號名稱 | 和興烟公司                                                   |  |
| 營業地址 | 廠址 上海成都北路二七七號<br>電話 六〇二八〇號<br>營業所 上海牛莊路七八一號<br>電話 九二三六三 |  |
| 商品名稱 | 捲菸類                                                     |  |
| 商標名稱 | 紅金壳牌      廬山牌<br>紅妹牌      時髦牌                           |  |

紅金壳牌

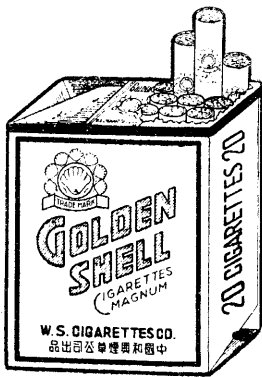

上等香烟



廬山牌

|      |                            |
|------|----------------------------|
| 廠號名稱 | 興康烟廠                       |
| 營業地址 | 營業所 上海牯嶺路五一弄四號<br>電話 九五二九四 |
| 商品名稱 | 捲烟類                        |
| 商標名稱 | 愛而近 吸煙牌                    |



|      |                 |
|------|-----------------|
| 廠號名稱 | 興康烟廠            |
| 營業地址 | 廠址 上海霍山路三七六弄四二號 |
| 商品名稱 | 捲烟類             |
| 商標名稱 | 愛而近 吸烟牌         |



吸煙牌香煙

品幽司公限有份股草煙康興國中

# 紅 金 牌

嘉寶牌



金字塔

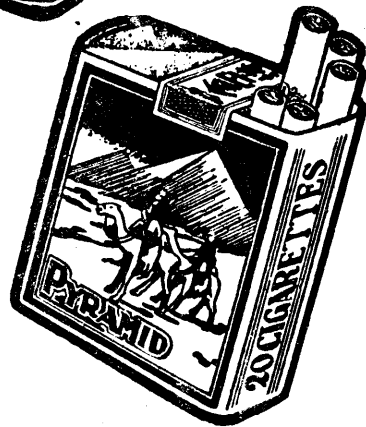

中國新福煙公司出品

商標彙編 飲食類

廠號名稱

益利烟公司

營業地址

上海武定路三一五弄一六號

商品名稱

捲菸類

商標名稱

航海牌

審定書 40275

註冊證 48477

金菓牌

審定書 40276

註冊證 48478

廠號名稱

越東協記烟廠

營業地址

廠址 上海新大沽路四六八弄一二二號  
電話 六〇四一〇

商品名稱

捲菸類

商標名稱

大鳥牌

萬花樓牌

軍人牌

廠號名稱

瑞倫烟公司

營業地址

上海開封路一五〇弄五二號

商品名稱

捲煙

商標名稱

愛妹牌  
註冊證 6858

愛梅牌  
註冊證 6859

領事牌  
註冊證 6860

五嶽牌  
註冊證 6861

請吸

特製

領事牌

精加 品質  
製互 質高

品出司公烟倫瑞國中

CONSUL CIGARETTES  
SAY LUN TOBACCO CO  
20 CIGARETTES

商標彙編 飲食類

# 高樂牌

煙名貴高

口離不樂



# KORES Cigarettes

裕華煙草股份有限公司

總管處理 上海中正路二七二號 電話二七三三八

發行所 上海鳳陽路〇〇號 電話三三二五七

製造廠 上海南中市華路五二號 電話二四三六四

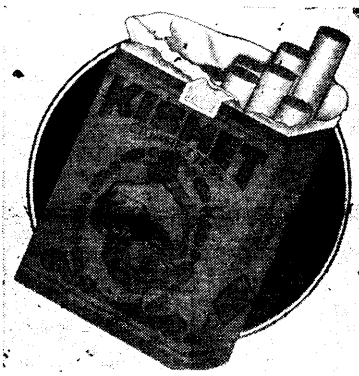

商標編 飲食類

|                                                                                                                                                                                                                                            |                                                                                                                                                                                                                                                              |                       |
|--------------------------------------------------------------------------------------------------------------------------------------------------------------------------------------------------------------------------------------------|--------------------------------------------------------------------------------------------------------------------------------------------------------------------------------------------------------------------------------------------------------------|-----------------------|
| 廠號名稱                                                                                                                                                                                                                                       | 中國匯昶煙草公司                                                                                                                                                                                                                                                     |                       |
| 營業地址                                                                                                                                                                                                                                       | 廠址 上海濟甯路三四〇號<br>發行所 上海北京路八〇〇號<br>電報掛號 四四九三                                                                                                                                                                                                                   | 電話 五二八六七<br>電 話 九五九五九 |
| 商品名稱                                                                                                                                                                                                                                       | 捲菸類                                                                                                                                                                                                                                                          |                       |
| 商<br>標<br>名<br>稱                                                                                                                                                                                                                           | <div style="display: flex; justify-content: space-around; align-items: center;"> <div style="border: 1px solid black; padding: 10px; text-align: center;">台爾蒙</div> <div style="border: 1px solid black; padding: 10px; text-align: center;">雙鷹</div> </div> |                       |
| 廠號名稱                                                                                                                                                                                                                                       | 德昌煙公司                                                                                                                                                                                                                                                        |                       |
| 營業地址                                                                                                                                                                                                                                       | 上海華德路五五七號<br>電話 五二五〇五                                                                                                                                                                                                                                        |                       |
| 商品名稱                                                                                                                                                                                                                                       | 捲煙                                                                                                                                                                                                                                                           |                       |
| 商標名稱                                                                                                                                                                                                                                       | 跳 浜 開 士 米                                                                                                                                                                                                                                                    |                       |
| <div style="display: flex; justify-content: space-around;">   </div> |                                                                                                                                                                                                                                                              |                       |



|      |                                                                                                                                                                                                           |     |    |     |    |     |    |     |    |
|------|-----------------------------------------------------------------------------------------------------------------------------------------------------------------------------------------------------------|-----|----|-----|----|-----|----|-----|----|
| 廠號名稱 | 合衆標準雪茄烟廠                                                                                                                                                                                                  |     |    |     |    |     |    |     |    |
| 營業地址 | 上海康樂路一三四弄三號<br>電話 四五一二五 電報掛號 LAUNION                                                                                                                                                                      |     |    |     |    |     |    |     |    |
| 商品名稱 | 雪茄烟                                                                                                                                                                                                       |     |    |     |    |     |    |     |    |
| 商標名稱 | <table style="width: 100%; text-align: center;"> <tr> <td>拉友寧</td> <td>僧帽</td> </tr> <tr> <td>玫瑰女</td> <td>鹿球</td> </tr> <tr> <td>散髮美</td> <td>金妹</td> </tr> <tr> <td>紅人頭</td> <td>漁翁</td> </tr> </table> | 拉友寧 | 僧帽 | 玫瑰女 | 鹿球 | 散髮美 | 金妹 | 紅人頭 | 漁翁 |
| 拉友寧  | 僧帽                                                                                                                                                                                                        |     |    |     |    |     |    |     |    |
| 玫瑰女  | 鹿球                                                                                                                                                                                                        |     |    |     |    |     |    |     |    |
| 散髮美  | 金妹                                                                                                                                                                                                        |     |    |     |    |     |    |     |    |
| 紅人頭  | 漁翁                                                                                                                                                                                                        |     |    |     |    |     |    |     |    |

五十餘年



# 老 綠 樹 牌

呂 宋 雪 茄

烟頂 醇怡 牌頂 價公  
味好 香神 子老 錢道

\*\*\*\*\*  
到有售  
\*\*\*\*\*

~~~~~  
分十支裝及二百支裝  
~~~~~

 球寶烟廠監製
 

商標彙編  
飲食類

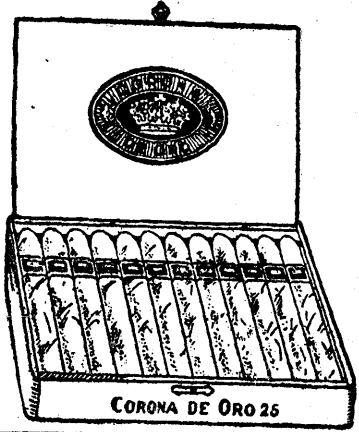
|      |                                                    |                                                                                   |
|------|----------------------------------------------------|-----------------------------------------------------------------------------------|
| 廠號名稱 | 人和雪茄煙廠                                             |  |
| 營業地址 | 上海安遠路一二九號<br>電話 三二三〇〇                              |                                                                                   |
| 商品名稱 | 雪茄烟                                                |                                                                                   |
| 商標名稱 | 五十支衣爾文西杜海利雪籐<br>一百支三美耶達到<br>五十支津老頭巧口司<br>一百支梯歐夫考太杜 |                                                                                   |
| 廠號名稱 | 老裕泰雪茄煙廠                                            |                                                                                   |
| 營業地址 | 上海天潼路六六六弄三三號                                       |                                                                                   |
| 商品名稱 | 雪茄烟                                                |                                                                                   |
| 商標名稱 | 獅球牌 金鷹牌 黑球牌                                        |                                                                                   |

# 大中華烟廠

司公限有份股

## » 品出譽榮 «

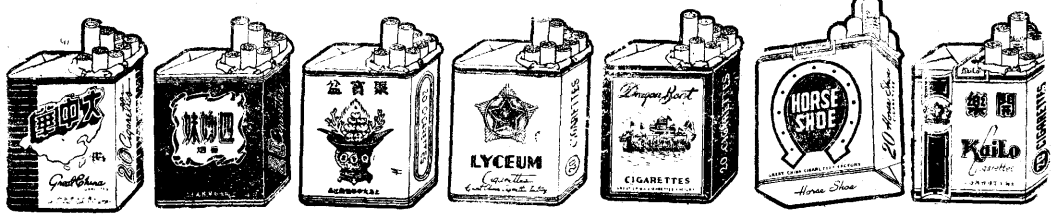

廠號名稱

友利煙廠

營業地址

上海濟南路一至三號  
電話 八〇八一六 電報掛號 〇七五六

商品名稱

捲菸類

商

標

名

稱

藍鳳牌 金城牌

金錫包 海王牌

金 鎊 金  
Pound Brand  
CIGARETTES

名聞遐邇 全國通銷

幸大國中  
品出司公草煙





資源委員會·台灣省政府 合辦

# 台灣紙業有限公司



## 所屬單位

|   |   |   |   |   |     |
|---|---|---|---|---|-----|
| 台 | 北 | 廠 | 高 | 雄 | 廠   |
| 台 | 南 | 廠 | 士 | 林 | 廠   |
| 台 | 中 | 廠 | 林 | 田 | 山   |
|   |   |   |   |   | 管理處 |

## 主要出品

|   |   |   |   |   |   |   |   |   |   |   |   |   |   |
|---|---|---|---|---|---|---|---|---|---|---|---|---|---|
| 台 | 白 | 印 | 打 | 新 | 證 | 包 | 袋 | 書 | 縐 | 各 | 屋 | 車 | 紙 |
| 道 |   |   |   | 聞 |   |   |   |   |   | 色 | 頂 | 票 |   |
| 林 | 報 | 書 | 字 | 捲 | 券 | 裝 | 用 | 面 | 紋 | 紙 | 紙 | 紙 |   |
|   | 紙 | 紙 | 紙 | 紙 | 紙 | 紙 | 紙 | 紙 | 紙 | 板 | 板 | 板 | 漿 |

總公司：台北市館前街五十九號

上海通訊處：上海四川中路六七〇號

電報掛號：四七八六台北

電報掛號：四七八五上海

郵政信箱：台北八五號



|      |                                                      |
|------|------------------------------------------------------|
| 廠號名稱 | 大中華造紙廠股份有限公司                                         |
| 營業地址 | 上海中山東二路九號五六室 電話八三九二八 八八三二五<br>廠址 吳淞蘆藻浜 總經銷處 裕豐企業有限公司 |
| 商品名稱 | 白板紙 毛邊紙 連史紙 牛皮紙 招貼紙 表古紙<br>及其他各種呎吋紙張                 |
| 商標名稱 | 鷹王牌                                                  |



|      |                                                                                       |
|------|---------------------------------------------------------------------------------------|
| 廠號名稱 | 天章紙廠股份有限公司                                                                            |
| 營業地址 | 事務所 上海虎丘路一四號二樓二五至二六室<br>電話一〇二四一五八六<br>東廠 浦東北護塘路三一三號 電話(〇二)七四〇九二<br>西廠 楊浦路四〇八號 電話五一四一九 |
| 商品名稱 | 出品各種紙張                                                                                |
| 商標名稱 | 飛艇商標                                                                                  |

各色包紗紙 招貼紙  
 各色色彩紙 月份牌紙  
 各色有光紙 毛邊紙  
 模造紙 元字連史紙  
 各磅牛皮紙 各色書面紙  
 各磅道林紙 畫圖紙



歡迎訂購 定價克己  
 名目繁多 不及細載  
 錫光紙 火柴紙  
 版紙 各色報紙  
 洋燭紙 黃表紙

廠號名稱

中國造紙廠

營業地址

總管理處 上海寧波路七四弄一一號  
 電話 一八九六八 一〇九九五  
 廠址 上海愚園路一四二弄一三三號  
 電話 二三二一四 號

商品名稱

各種紙張

商標名稱

雙塔牌



商標彙編 文化類

|      |                                                                           |
|------|---------------------------------------------------------------------------|
| 廠號名稱 | 中國切紙股份有限公司                                                                |
| 營業地址 | 上海九江路三〇五號 電話九三二二七 電報掛號七一五一<br>總廠 上海西康路六二八號 電話三四八三<br>分店 上海福州路五一六號 蘇店 蘇州閭門 |
| 商品名稱 | 卡片 喜帖 請柬 婚書 信封 信箋<br>油墨 簿冊 設廠自造 專營批發                                      |
| 商標名稱 | 飛輪商標                                                                      |

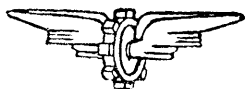

|      |                           |
|------|---------------------------|
| 廠號名稱 | 光中造紙廠股份有限公司               |
| 營業地址 | 上海江寧路一二四二弄四〇號<br>電話 三八八四九 |
| 商品名稱 | 各種紙張                      |
| 商標名稱 | 五福牌                       |

商標

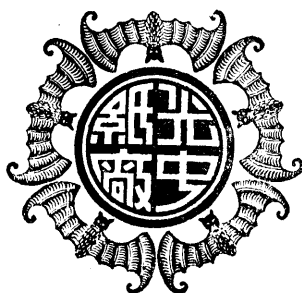

五福



|      |                           |
|------|---------------------------|
| 廠號名稱 | 民豐造紙股份有限公司                |
| 營業地址 | 上海寧波路七四弄三號<br>廠址 嘉興東門外角里街 |
| 商品名稱 | 各種紙類                      |
| 商標名稱 | 船牌                        |

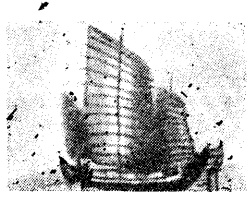

|      |                          |
|------|--------------------------|
| 廠號名稱 | 華豐造紙股份有限公司               |
| 營業地址 | 上海寧波路七四弄三號<br>廠址 杭州拱宸橋小河 |
| 商品名稱 | 各種紙類                     |
| 商標名稱 | 龍牌                       |



|      |                            |                      |
|------|----------------------------|----------------------|
| 廠號名稱 | <b>中國海京合記造紙股份有限公司</b>      |                      |
| 營業地址 | 上海泗涇路二八號<br>廠址 華山路七七〇弄一〇一號 | 電話 一八二九〇<br>電話 二二八五〇 |
| 商品名稱 | 書面紙 道林紙 牛皮紙                |                      |
| 商標名稱 | 海京牌                        |                      |

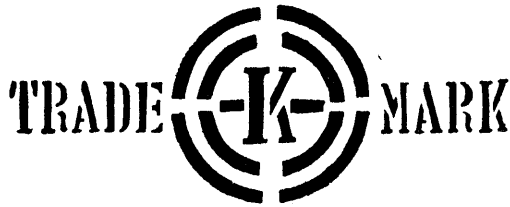

|      |                         |  |
|------|-------------------------|--|
| 廠號名稱 | <b>華盛益記造紙廠股份有限公司</b>    |  |
| 營業地址 | 上海北京東路四八八號<br>廠址蘇州閶門外楓橋 |  |
| 商品名稱 | 各種紙版                    |  |
| 商標名稱 | 鳳凰牌                     |  |

鳳凰商標



商  
標  
彙  
編  
  
文  
化  
類

廠號名稱

**寶山造紙廠股份有限公司**

營業地址

上海中正東路一四五四號五〇七室  
電話 六二三七五  
廠址 武夷路二〇二號  
電話 二三八八九

商品名稱

各種紙品

商標名稱

象塔牌

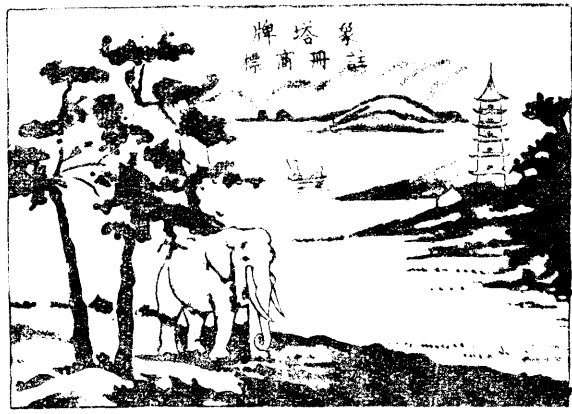

廠號名稱

勤工實業股份有限公司 造紙膠廠

營業地址

營業所 上海河南南路四七弄一〇號  
 電話 八三〇〇九 八七一三一  
 總管理處 上海民國路晏海路口六一八號  
 電報掛號 九三一八  
 廠址 上海斜土路一二〇至一四〇號  
 電話 (〇二)七〇五一七

商品名稱

柏油紙 牛皮紙 火柴紙 洋燭紙 海月紙  
 連史紙 有光紙 包紗紙 包針紙 白版紙  
 書面紙 招貼紙

商標名稱

雙工牌

# 牌五雙

標商冊註



廠膠橡司公限有份股業實五勤

九〇〇三八話電

號十弄七四路南南河所行發



註冊證 48809

中國帳簿印製社

中式帳簿

浙江北路華安坊廿一號

陳一鶚紙號

創於民國紀元前四十年



營業項目

一應零件  
商標仿單  
精美印刷  
會計用品  
印製帳簿  
歐美紙張  
國產名紙

地址 山東中路三三四號

電話 九三七〇一號

統益紙號

上海紫金街九號 電話八八一—三

竭誠歡迎  
如蒙惠顧  
定價劃一  
花色繁多  
歐美名紙  
直接訂運  
國產紙張  
本號專售

商標彙編 文化類

A 八

|      |                                         |                                  |
|------|-----------------------------------------|----------------------------------|
| 廠號名稱 | 榮豐紡織廠附設造紙廠                              |                                  |
| 營業地址 | 事務所 上海天津路二三八號<br>廠址 上海中正西路七四號           | 電話 九八三二一至四(四線)<br>電話 二四〇九九 二一八八六 |
| 商品名稱 | 有光紙 道林紙 白報紙 包紗紙 招貼紙 火柴紙                 |                                  |
| 商標名稱 | 金橋 銀橋                                   |                                  |
| 廠號名稱 | 真善美圖書出版公司                               |                                  |
| 營業地址 | 上海九江路二〇二號三〇九室<br>電報掛號 六八四四<br>郵政信箱 二一二一 |                                  |
| 商品名稱 | 書報雜誌                                    |                                  |
| 商標名稱 | 真善美                                     |                                  |
| 廠號名稱 | 真善美印書館                                  |                                  |
| 營業地址 | 上海廈門路二三〇弄一〇號<br>電話 九二〇一二                |                                  |
| 商品名稱 | 簿籍及印刷文具                                 |                                  |
| 商標名稱 | 真善美                                     |                                  |

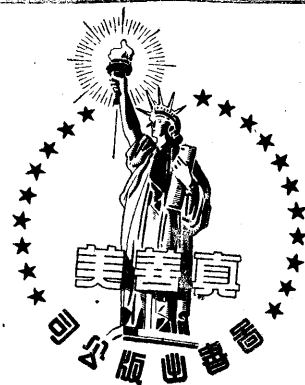

三三五路五五號  
真善美圖書出版公司  
設計商標廣告

註冊商標

實業部註冊證



馬頭牌

# 粹華卡片廠

出品

馬頭商標卡片請貼賀年片及紙製品等 飛鷹商標意匠圖案顏料  
金鼎商標意匠圖案用紙 馬戲丑角商標戲封教育用品娛樂品等

發行所：上海福建路一二七弄七號

電報：三六五一 電話九三一九二

廠址：浙江中路二二九弄二八號

商標彙編 文化類

A 一〇

實業部執照

註冊事項如左

號牌：粹華卡片廠

商標：馬頭牌

地址：上海英租界五洲路五號

中華民國二十一年一月廿九日

白錫得華卡片廠收執

商標局註冊證

商標局商標註冊證

據粹華公司呈請以金鼎商標專用於各種紙張印刷第三十六條第五十類之商標

品業經本局依法審定核准註冊取得專用權自給發之日起至民國二十一年一月廿九日期滿後行發給註冊證以資證明此證

右給粹華公司收執

商標局長 溫嘉慶

一月二十五日

上海市國貨工廠聯合會國貨證明書

上海市國貨工廠聯合會國貨證明書

茲查本會會員粹華卡片廠製送之馬頭牌商標卡片，業經本會依法審定核准註冊取得專用權，自給發之日起至民國二十一年一月廿九日期滿後行發給註冊證以資證明。此證

商標局長 溫嘉慶

一月二十五日

商  
標  
彙  
編  
文  
化  
類

|      |                                                                            |
|------|----------------------------------------------------------------------------|
| 廠號名稱 | <b>中國乒乓公司</b>                                                              |
| 營業地址 | 廠址 上海塘山路一一五九弄六二號<br>營業所 上海北江西路四八五號                                         |
| 商品名稱 | 盾牌 DUNBAR及使用之圖案顏色<br>101及一〇一 102及一〇二 金牌<br>01及〇一 02及〇二 銀牌<br>連環牌<br>“PIPA” |
| 商標名稱 | 運動器具類之 運動器具類之<br>乒乓器具用品 其他運動器具                                             |

**銀牌**

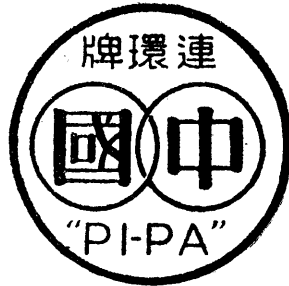

**金牌**

註冊證第 42364 號(舊 17017)



註冊證第 42370 號(舊 31299)

101 一〇一

註冊證 42366 號(舊 31295)

102 一〇二

註冊證 42367 號(舊 31296)

01 〇一

註冊證 42368 號(舊 31297)

02 〇二

註冊證 42369 號(舊 31298)

B

一



|      |                 |
|------|-----------------|
| 廠號名稱 | 四方文具製造廠         |
| 營業地址 | 上海黃陂南路九三〇弄八至九號  |
| 商品名稱 | 迴形針 尖別針 銅書釘 圖畫釘 |
| 商標名稱 | 四方牌 註冊證 三四〇四九   |

# 四方文具製造廠

牌方四

標商

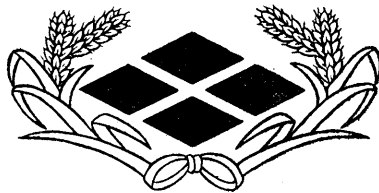

冊註

廿首 年創 歷國 史偵

1 迴形針  
2 尖別針  
3 銅書釘  
4 圖畫釘

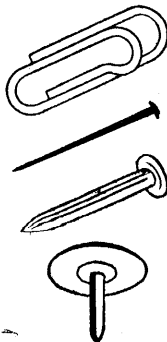
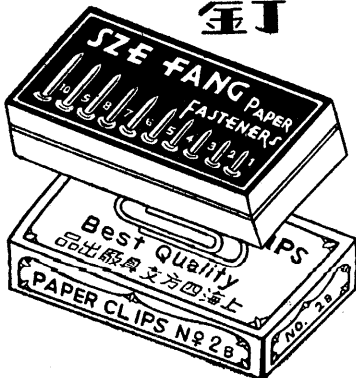

廠號名稱

民生工廠

營業地址

廠址 上海吉安路二二二號  
 營業所 上海濟南路六四弄二三號  
 電話八〇九〇二 電報掛號六三九二

商品名稱

墨水 膠水 打印台 打印油  
 白糊 打印水

商標名稱

民生一指牌

民生一指牌

註冊



商標

註冊證 19165

唯一國貨

民生墨水具二十餘年歷史  
 幾經改良品質確實勝過舶  
 來故能風行全國歷久不衰

|      |                         |                                                                                   |
|------|-------------------------|-----------------------------------------------------------------------------------|
| 廠號名稱 | 大成運動器具廠                 |  |
| 營業地址 | 上海英士路二九五弄六號<br>電話 八二四八七 |                                                                                   |
| 商品名稱 | 各種球類及運動用品               |                                                                                   |
| 商標名稱 | 大成足球                    |                                                                                   |

商標彙編 文化類

|      |                         |
|------|-------------------------|
| 廠號名稱 | 惠康運動器具號                 |
| 營業地址 | 上海南京西路一四三七號<br>電話 六六一七二 |
| 商品名稱 | 網球拍 羽毛球拍 羽毛球            |
| 商標名稱 | 惠康 勝利 惠康 A 月星 鳳凰 三箭     |

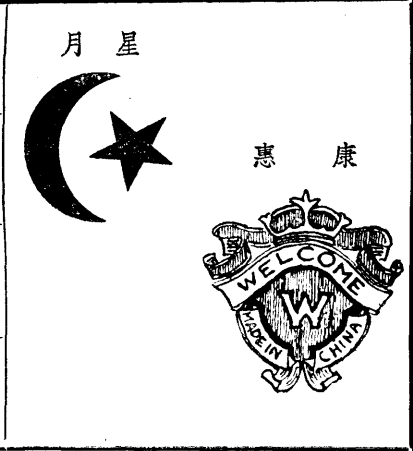

|      |                                     |
|------|-------------------------------------|
| 廠號名稱 | 鄭永昶皮球廠                              |
| 營業地址 | 上海成都北路七七一弄一五號<br>電話 六一五三八 電報掛號 八七七七 |
| 商品名稱 | 體育用品                                |
| 商標名稱 | 雙龍牌                                 |



雙龍牌  
足球 排球 籃球

鄭永昶 上海  
廠球皮昶永

品用育體  
全俱應一  
名威亨久  
銷暢地遍

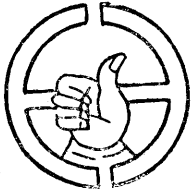

B 四

|      |                                                      |                                                                                      |
|------|------------------------------------------------------|--------------------------------------------------------------------------------------|
| 廠號名稱 | 大明實業廠股份有限公司                                          |     |
| 營業地址 | 上海襄陽南路三七九號<br>分廠浙江温州南門新橋塔下                           |                                                                                      |
| 商品名稱 | 大明速印機 速印機用打字臘紙<br>騰字用鋼筆 速印機用鋼筆臘紙<br>各色高等油墨           |                                                                                      |
| 商標名稱 | 警鐘 寶塔 鷄牌 文字                                          |                                                                                      |
| 廠號名稱 | 通用製造廠                                                |    |
| 營業地址 | 上海四川北路九六一弄七三號                                        |                                                                                      |
| 商品名稱 | 釘書機 打洞機                                              |                                                                                      |
| 商標名稱 | 手牌                                                   |                                                                                      |
| 廠號名稱 | 勤業文具公司                                               |   |
| 營業地址 | 營業所 上海北京西路黃家沙花園二<br>二號<br>一 廠 浙江杭州市徐村<br>二 廠 浙江衢縣下石埠 |                                                                                      |
| 商品名稱 | 臘紙                                                   |                                                                                      |
| 商標名稱 | 風箏牌 三童放紙鳶<br>註冊證 30754 註冊證 380                       |                                                                                      |
| 廠號名稱 | 聯藝工藝社                                                |  |
| 營業地址 | 上海新北門舊校場路九四號                                         |                                                                                      |
| 商品名稱 | 印泥 印油                                                |                                                                                      |
| 商標名稱 | 古泉 古錢                                                |                                                                                      |

|      |                                                             |                                                                                                                                                                                                                                                                     |
|------|-------------------------------------------------------------|---------------------------------------------------------------------------------------------------------------------------------------------------------------------------------------------------------------------------------------------------------------------|
| 廠號名稱 | 利達工藝廠                                                       | <br>註冊證 37628<br>註冊證 45945 等<br>註冊證 45944<br>審定書 44071 等<br>審定書 44112                                                                                                              |
| 營業地址 | 廠址 上海河南路一九四弄一二號<br>營業所 上海交通路一一號                             |                                                                                                                                                                                                                                                                     |
| 商品名稱 | 鋼筆桿 教育玩具 自來水筆·鉛筆<br>捲筆刀 橡皮號碼印 橡皮中西年月印                       |                                                                                                                                                                                                                                                                     |
| 商標名稱 | 大鵬牌                                                         |                                                                                                                                                                                                                                                                     |
| 廠號名稱 | 長城鉛筆廠                                                       | 牌城長<br><br>註冊證 33944<br>33945<br>筆鉛貨國全完<br>牌 鷹<br><br>註冊證 33942<br>33943<br>筆鉛貨國等高                |
| 營業地址 | 發行所 上海廣東路一七號四二室<br>一廠 上海長壽路六三五號<br>二廠 上海淮安路三九七弄三〇號          |                                                                                                                                                                                                                                                                     |
| 商品名稱 | 各種鉛筆及臘筆                                                     |                                                                                                                                                                                                                                                                     |
| 商標名稱 | 鷹牌 長城牌                                                      |                                                                                                                                                                                                                                                                     |
| 廠號名稱 | 馬利工藝廠                                                       |                                                                                                                                                                                 |
| 營業地址 | 廠址 上海建國中路三五至三九號<br>發行所 上海重慶南路三〇弄五二號<br>電話 八五七一<br>電報掛號 四六〇九 |                                                                                                                                                                                                                                                                     |
| 商品名稱 | 各種繪畫顏料講義夾等                                                  |                                                                                                                                                                                                                                                                     |
| 商標名稱 | 單雙馬頭牌                                                       |                                                                                                                                                                                                                                                                     |
| 廠號名稱 | 金城工藝社                                                       | <br><br> |
| 營業地址 | 上海中正南二路四〇九弄二三一號                                             |                                                                                                                                                                                                                                                                     |
| 商品名稱 | 文具 印泥印油 顏料                                                  |                                                                                                                                                                                                                                                                     |
| 商標名稱 | 金字 金字 鷹牌                                                    |                                                                                                                                                                                                                                                                     |

|      |           |
|------|-----------|
| 廠號名稱 | 利中工藝廠     |
| 營業地址 | 上海新化路三七四號 |
| 商品名稱 | 文具用品 筆類   |
| 商標名稱 | 鯉鐘赤心牌 三角牌 |

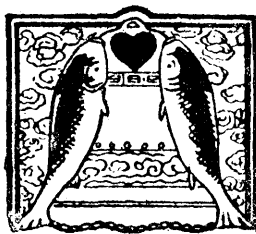

△鯉鐘赤心牌騰寫鋼版▽

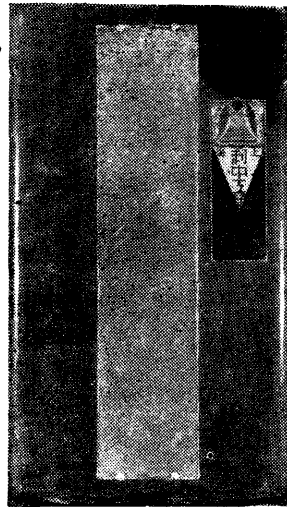

本廠首先提倡國貨騰寫鋼版業已二十餘年經  
 學研究煅煉而成版紋均勻書寫流暢久耐用此  
 為本廠出品之特點請各界注意本廠之商標

筆水來自牌角三

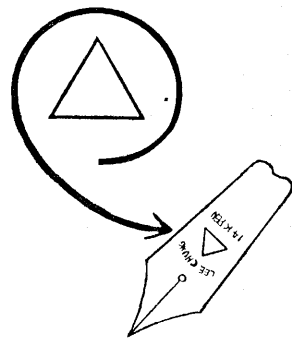

|      |               |
|------|---------------|
| 廠號名稱 | 新 生 化 學 墨 水 廠 |
| 營業地址 | 上海永年路一四九弄三三號  |
| 商品名稱 | 墨水 打印水 膠水     |
| 商標名稱 | 新 生 牌         |



註冊證 47449

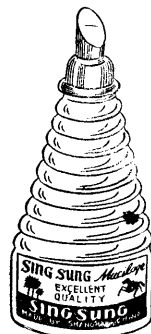

|      |                                                      |           |           |
|------|------------------------------------------------------|-----------|-----------|
| 廠號名稱 | 華 中 工 廠                                              |           |           |
| 營業地址 | 上海黃陂南路四八號 電話 八六七三四<br>電報掛號〇三五九 西文電報“CHINAMID”        |           |           |
| 商品名稱 | 複寫紙 打印台 打印油 墨水筆桿 迴形針 圓頭別針<br>軟信夾 釘書機 釘書針 票 夾 打洞機 吸水器 |           |           |
| 商標名稱 | 三 帆 牌 帆 船 牌                                          |           |           |
|      | 註冊證 40037                                            | 註冊證 40036 | 註冊證 39026 |

商  
標  
彙  
編

文  
化  
類

本廠創立於中華民國  
二十四年一月

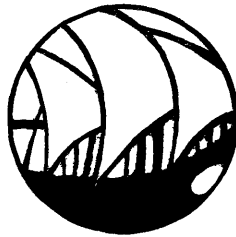

專門製造文化用品

三 帆 牌

複 寫 紙

寫字用，打字用，記錄用，拷貝用，四種。單面，雙面，有光，無光，四式。  
軟性，半硬性，硬性，三種。  
青蓮，藍，黑，綠，紅，五色。厚薄計分六種。普通尺寸三十三公分長二十一  
半公分闊，並可定製其他特種用途，各種用途，各種顏色，任何尺寸，最闊者  
可供給至七十公分。

膠 水

高等，普通，二種。

臘 紙

臘寫用，打字用，二種。軟質，硬質，二式。適用於各種複印機。

漿 糊

普通，高等，二種。含酸性，不含酸性，二式。

墨 水

寫字用，自來水筆用，記錄用，拷貝用，繪圖用，橡皮印用。鋼印用，七種。  
藍黑，紅，綠，藍，青蓮，黃，橘黃，黑，八種。(菱形元瓶兩成)

打 印 油

青蓮，藍，黑，綠，紅，五色。二號，三號，二式。

鋼 筆 桿

粗，細，長，短，橡皮頭，極小，六種。

去 字 漬 水

每二瓶合裝一盒。



圓 頭 別 針

鋼，鐵，二種。一、二、三、四、五號。

夾 紙 針

鐵質分一、二號。(每合一〇〇只裝)

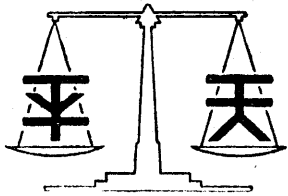
B  
八

|      |                                  |                                                                                                                                                                                                                    |
|------|----------------------------------|--------------------------------------------------------------------------------------------------------------------------------------------------------------------------------------------------------------------|
| 廠號名稱 | 上海科學化工廠                          |  <p>註冊證 30956</p>  <p>註冊證 32842</p>             |
| 營業地址 | 上海華山路一四〇六弄一四號<br>電話 二二三一二        |                                                                                                                                                                                                                    |
| 商品名稱 | 物理試驗用器 比重計 體溫計<br>溫度計 寒暑表 捲筆機    |                                                                                                                                                                                                                    |
| 商標名稱 | 天平 天平(雙梭形)                       |                                                                                                                                                                                                                    |
| 廠號名稱 | 四達尺廠                             |                                                |
| 營業地址 | 上海南昌路五四六號                        |                                                                                                                                                                                                                    |
| 商品名稱 | 計算尺 摺尺 平尺                        |                                                                                                                                                                                                                    |
| 商標名稱 | 三角牌 如意牌 SD牌                      |                                                                                                                                                                                                                    |
| 廠號名稱 | 科學儀器館                            |                                                                                                                                |
| 營業地址 | 上海福州路四〇六號                        |                                                                                                                                                                                                                    |
| 商品名稱 | 儀器文具                             |                                                                                                                                                                                                                    |
| 商標名稱 | 圓形科學兩字及指南針                       |                                                                                                                                                                                                                    |
| 廠號名稱 | 華達度量器製造廠                         | <p>地球牌 三愛牌</p>   <p>註冊證 43916 註冊證 43915</p> |
| 營業地址 | 廠址 上海虹口寶安路二四一弄三號<br>營業所 上海甯波路八六號 |                                                                                                                                                                                                                    |
| 商品名稱 | 木製各種尺                            |                                                                                                                                                                                                                    |
| 商標名稱 | 地球牌 三愛牌                          |                                                                                                                                                                                                                    |



|      |              |                                                                                    |
|------|--------------|------------------------------------------------------------------------------------|
| 廠號名稱 | 上海風琴廠        |                                                                                    |
| 營業地址 | 上海山西北路五四二弄一號 |                                                                                    |
| 商品名稱 | 風 琴          |                                                                                    |
| 商標名稱 | 雙 鳳 牌        |                                                                                    |
| 廠號名稱 | 實學通藝館股份有限公司  |  |
| 營業地址 | 上海河南中路一六三號   |                                                                                    |
| 商品名稱 | 理 化 器 械      |                                                                                    |
| 商標名稱 | 藝 字 (篆文)     |                                                                                    |

|      |             |      |                                    |
|------|-------------|------|------------------------------------|
| 廠號名稱 | 強生化工廠       | 營業地址 | 上海華山路一二二號<br>電話 六二三八七<br>電報掛號 七八〇一 |
| 商品名稱 | 晒圖紙 墨水粉 墨 水 |      |                                    |
| 商標名稱 | JS 強生牌      |      |                                    |

\$ 強生晒圖紙 \$

阿摩尼亞顯影紙

\$ 品 \$

尺寸  顏色

上海強生化工廠

品 品

Made in China

廠號名稱

關勒銘鋼筆廠股份有限公司

營業地址

廠址 上海康定路五八〇弄一〇一至一一七號  
發行所 電話 三五二六三  
上海福州路三七九弄一二號 電話 九二八八九

商品名稱

自來水金筆

商標名稱

關勒銘

註冊證 二六三五

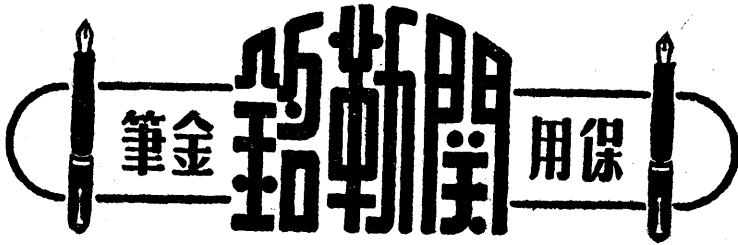

# 關勒銘金筆廠簡史

「關勒銘」三個字，在中國社會上已風行了二十年之久，為工商界和智識人士所熟知。原來「關勒銘」是一個旅美華僑的名字，也可以說是中國第一個金筆專家。遠在二十多年以前，關君在工業發達的美國已經創設了「關勒銘自來水筆廠」，出品很受旅美僑胞的歡迎。

因為自來水筆有書寫流利，攜帶方便的優點，漸為國內人士樂用，由是外貨自來水筆行銷到中國市場上來，一年比一年多，據海關報告輸入的數字，簡直至足驚人。關君有鑒及此，覺得中國確有自製自給的必要，遂于一九二七年（即民國十六年）決計收束了國外的廠業，把全部機器運回祖國來，並為加厚實力而增招外股，集資二十萬元，擴充機器設備，擇定現在上海康定路的廠址，正式成為「關勒銘自來水筆廠股份有限公司」，出品自來水筆和自製墨水，從此「關勒銘金筆」行銷市場，不必仰求舶來的貨品了。



民國十七年，便向工商部申請專利註冊，領有專字第二號專利執照，至是奠定了中國獨家發行自來水筆的基礎。當創辦之初，在品質上自然還嫌不夠美滿，所以一面從事生產，一面繼續研究，經過多次不斷的改進，是以出品備受各界人士所讚美而樂予採用，同時南洋各地也都紛紛來函定貨，可是製造被機器的生產力所限制，真有供不應求之憾。這是民國十八至廿七年間的話，第一期旺盛時代。

及至抗戰軍興，國軍內移，各地交通斷阻，生產量便漸漸的減少下來，後來太平洋戰爭爆發，南洋的去路又被截斷了，在此期內，雖然繼續生產，猶之由之冬眠，直到抗戰勝利，國土重光，各地交通逐漸恢復，需要量頓時又復增加起來，到現在不過一年半的時間，銷路已較戰時增了四倍之多。

廠內的機器設備，大小計有一百二十部，其中大部份是美國式的，有一部份是東洋式的，所謂東洋式的機器，是用腳踏和手勢來製作的。現下一般廠家大部採用這類機器，它的好處是製筆的式樣可以隨意改變，但有些零件却不能由它生產出來，美國式機器比較機械化，定型化，它的長處是出品準確，生產力強，和各種零件均可製造。由於兼採東西兩式的機器配合運用，所以產品可以比較大量的標準，而且由筆桿、筆尖以至一切應用零件全部均係自製，故於製造成本也可大大的減輕，這不能不說是大家所以樂用暢銷的一大原因。現更添置機器，擴大生產，且力求製造技術上的精良，以確保並發揚過去所擁有的信譽，推廣和提高對社會的貢獻。

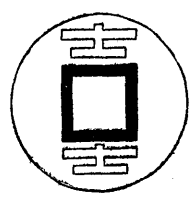

商標彙編 文化類

|      |                                                  |                                                                                                           |
|------|--------------------------------------------------|-----------------------------------------------------------------------------------------------------------|
| 廠號名稱 | 文文金筆廠                                            |  文文金筆<br>VENVENPENFGCO.  |
| 營業地址 | 廠址 上海北四川路東橫浜路二〇<br>至二二號<br>營業所 上海福州路三七六號         |                                                                                                           |
| 商品名稱 | 自來水金筆 自來水鋼筆                                      |                                                                                                           |
| 商標名稱 | 200 A<br>300 A<br>400 A<br>文文金筆<br>500 C<br>文文金筆 |                                                                                                           |
| 廠號名稱 | 吉士筆廠                                             |                          |
| 營業地址 | 地址 上海新開河觀音閣街七四號<br>營業所 上海山東路一四〇弄一三號              |                                                                                                           |
| 商品名稱 | 自來水筆及活動鉛筆                                        |                                                                                                           |
| 商標名稱 | 吉士                                               |                                                                                                           |
| 廠號名稱 | 派拉蒙金筆廠                                           |                        |
| 營業地址 | 上海愚園路一四二三弄五〇號                                    |                                                                                                           |
| 商品名稱 | 自來水筆                                             |                                                                                                           |
| 商標名稱 | 派拉蒙                                              |                                                                                                           |
| 廠號名稱 | 高樂金筆廠                                            | 標商  冊註<br>牌壽長<br>廠筆金樂高 |
| 營業地址 | 上海南京東路三五三弄八九號                                    |                                                                                                           |
| 商品名稱 | 各種金筆                                             |                                                                                                           |
| 商標名稱 | 高樂長壽牌                                            |                                                                                                           |

商標彙編

文化類

B 二二

廠號名稱

金城筆廠

營業地址

上海塘沽路九四八號

電話 四六九七〇 電報掛號 六五六〇

商品名稱

自來水筆

商標名稱

金城

**金城**  
自來水筆

*Fountain Pen*

經濟不失實用  
書寫貴在流利

上海金城筆廠出品

金城

|      |           |
|------|-----------|
| 廠號名稱 | 博 士 筆 廠   |
| 營業地址 | 上海嘉善路五一九弄 |
| 商品名稱 | 自 來 水 筆   |
| 商標名稱 | 博 士       |

士 *Doctor* 博

|      |                                       |
|------|---------------------------------------|
| 廠號名稱 | 震 旦 金 筆 廠                             |
| 營業地址 | 廠 址 上海泰康路二四八弄三三號<br>營業所 上海南京東路二〇九號一四室 |
| 商品名稱 | 自來水筆及活動鉛筆                             |
| 商標名稱 | 統 一 牌                                 |



註冊證 45182

|      |                                |
|------|--------------------------------|
| 廠號名稱 | 綠 寶 金 筆 製 造 廠                  |
| 營業地址 | 上海福建中路一四〇弄四號                   |
| 商品名稱 | 自 來 水 筆                        |
| 商標名稱 | 綠寶 紅寶 女皇用鴛 飛機女王 小朋友米許林 長壽偉人 如意 |



筆金窩綠

註冊證 45204

紅 寶 金 筆

註冊證 45205

|      |             |
|------|-------------|
| 廠號名稱 | 愛 華 金 筆 廠   |
| 營業地址 | 上海天同路天同里五五號 |
| 商品名稱 | 金 筆 筆 類     |
| 商標名稱 | 愛 華 利 民     |



LEEMIN  
愛華筆廠出品



AIHUA  
愛華金筆廠出品

利民 審定書 40547

愛華 審定書 40546

商標彙編 文化類

|      |                                       |
|------|---------------------------------------|
| 廠號名稱 | 大同金筆廠                                 |
| 營業地址 | 廠址 上海南市侯家路一〇一弄四號<br>營業所 上海金陵東路三九六弄一五號 |
| 商品名稱 | 自來水筆                                  |
| 商標名稱 | 英雄 總統 皇后                              |

# 英雄金筆

第一流國貨

英雄金筆枝枝耐用又漂亮

全國各大書局文具商店均有出售



HERO

LONG LIFE GOLDEN PEN

標商 羅 冊註 HERO

英雄金筆

品出廠筆金同大海

九六一七八話電 號五十五弄六九三路東陵金

錦繡江山人人盡賞方可保

|      |                     |
|------|---------------------|
| 廠號名稱 | 中華金筆製造廠             |
| 營業地址 | 上海襄陽南路八一七弄安樂邨二八至三〇號 |
| 商品名稱 | 自來水筆                |
| 商標名稱 | 青年 萬國 中華 建國         |

註冊     商標

**中華金筆**  
國貨之冠



第  
好  
一  
寫

至  
品  
上  
質

|      |            |
|------|------------|
| 廠號名稱 | 駱駝金筆廠      |
| 營業地址 | 上海中正中路五〇九號 |
| 商品名稱 | 自來水筆       |

商  
標  
名  
稱

駱  
駝



**駱駝金筆**  
CAMEL Fountain Pen  
用耐固堅 穎新樣式

商標註冊

品出廠造製筆金駱駝海上  
售出有均店器興文各埠外本

商標彙編 文化類

商  
標  
彙  
編  
文  
化  
類

|      |                                                                                                                                                                         |                                                                                                                                                                                                                                                                                                                                                                                                                                                                     |  |
|------|-------------------------------------------------------------------------------------------------------------------------------------------------------------------------|---------------------------------------------------------------------------------------------------------------------------------------------------------------------------------------------------------------------------------------------------------------------------------------------------------------------------------------------------------------------------------------------------------------------------------------------------------------------|--|
| 廠號名稱 | 大用華記金筆廠                                                                                                                                                                 |  標商 冊註<br>牌熊大                                                                                                                                                                                                                                                                                                                                                                      |  |
| 營業地址 | 上海南市侯家路吟賦里五號                                                                                                                                                            |                                                                                                                                                                                                                                                                                                                                                                                                                                                                     |  |
| 商品名稱 | 自來水筆 51型金套筆                                                                                                                                                             |                                                                                                                                                                                                                                                                                                                                                                                                                                                                     |  |
| 商標名稱 | 大熊牌 依心牌 勝利牌 圓形內V字                                                                                                                                                       |                                                                                                                                                                                                                                                                                                                                                                                                                                                                     |  |
| 廠號名稱 | 大孚金筆廠                                                                                                                                                                   |  <br>36460 36461<br>  <br>36462 36464 36463 |  |
| 營業地址 | 上海鳳陽路一二四弄二五號                                                                                                                                                            |                                                                                                                                                                                                                                                                                                                                                                                                                                                                     |  |
| 商品名稱 | 自來水鋼筆                                                                                                                                                                   |                                                                                                                                                                                                                                                                                                                                                                                                                                                                     |  |
| 商標名稱 | 大孚 勇士 公民 民主 必勝                                                                                                                                                          |                                                                                                                                                                                                                                                                                                                                                                                                                                                                     |  |
| 廠號名稱 | 中孚金筆廠                                                                                                                                                                   |                                                                                                                                                                                                                                                                                              |  |
| 營業地址 | 地址 上海雲南北路四五號<br>營業所 上海泗涇路三六號新泰大樓                                                                                                                                        |                                                                                                                                                                                                                                                                                                                                                                                                                                                                     |  |
| 商品名稱 | 自來水金筆                                                                                                                                                                   |                                                                                                                                                                                                                                                                                                                                                                                                                                                                     |  |
| 商標名稱 | 中孚 大同                                                                                                                                                                   |                                                                                                                                                                                                                                                                                                                                                                                                                                                                     |  |
| 廠號名稱 | 中國科學圖書儀器公司                                                                                                                                                              |                                                                                                                                                                                                                                                                                                                                                                                                                                                                     |  |
| 營業地址 | 上海中正中路五三七號<br>電話 七四四八七轉接各部<br>分公司 廣州 南京 重慶 北平 漢口 杭州                                                                                                                     |                                                                                                                                                                                                                                                                                                                                                                                                                                                                     |  |
| 商品名稱 | 銅質物理儀器 硬質化學玻璃儀器                                                                                                                                                         |                                                                                                                                                                                                                                                                                                                                                                                                                                                                     |  |
| 商標名稱 |   |                                                                                                                                                                                                                                                                                                                                                                                                                                                                     |  |

B  
一  
七



|      |           |
|------|-----------|
| 廠號名稱 | 合羣自來水筆公司  |
| 營業地址 | 上海河南路一〇九號 |
| 商品名稱 | 鋼筆 金筆     |
| 商標名稱 | 合羣牌       |



註冊證 2110

|      |                             |
|------|-----------------------------|
| 廠號名稱 | 泰山鋼筆廠                       |
| 營業地址 | 廠址 上海泰康路一六六號<br>營業部 河南路一〇九號 |
| 商品名稱 | 金筆                          |
| 商標名稱 | 泰山牌 象頭牌                     |



註冊證 40425



註冊證 40428

|      |                          |
|------|--------------------------|
| 廠號名稱 | 華孚金筆廠                    |
| 營業地址 | 上海襄陽南路三九三弄五號<br>電話 七二〇五八 |
| 商品名稱 | 自來水金筆                    |
| 商標名稱 | 華孚 新民                    |

# Wolff Pen

標商  冊註

## 筆金真空孚華

利流貴華

標商  SINMIN 冊註

## 筆金民新

比無潤滑 用實濟經



# Wolff Pen Co.

## 品出廠筆金孚華海上

八五〇二七：話電 ★ 號五弄三九三路南陽襄：址地

# 中國標準鉛筆廠

## 標準國貨

鼎牌  
註冊商標



飛機牌  
註冊商標



公司

上海東漢陽路二九六號

電話：五〇六〇七 電報掛號：三二九四

上海第一製造廠

上海丹徒路三七八號

電報掛號：三二九四

上海第二製造廠

上海全家庵路一〇〇號

電報掛號：三二九四

重慶菜園壩正街十五號

電話：二〇五五 電報掛號：一〇四七

重慶製造廠

北平八面槽甲三十號

華北辦事處

電話：(五)一四九三 電報掛號：五二二一

天津分辦事處

天津第一區林森路八十二號

華南辦事處

電話：(二)六七六七 電報掛號：六七六九



廣州太平南路嘉南堂西樓五樓五〇二室

電話：一三二七一 電報掛號：一九五二

歷史最久 品質最好  
銷路最廣 牌子最老

全國各大書局各大文具公司均有出售

|      |            |                                                                                                                                                                  |
|------|------------|------------------------------------------------------------------------------------------------------------------------------------------------------------------|
| 廠號名稱 | 毛春塘筆墨莊     | <p>莊墨筆塘春毛</p> <p>標商 冊註</p>  <p>電話 三五九八〇 電報掛號三四〇九</p> <p>九 買假 防謹 號四一九路中正中海上</p> |
| 營業地址 | 上海中正中路九一四號 |                                                                                                                                                                  |
| 商品名牌 | 筆 墨        |                                                                                                                                                                  |
| 商標名稱 | 春 字        |                                                                                                                                                                  |

|      |            |                                                                                                                                                                                                                                                                   |
|------|------------|-------------------------------------------------------------------------------------------------------------------------------------------------------------------------------------------------------------------------------------------------------------------|
| 廠號名稱 | 周虎臣錦雲氏筆墨莊  | <p>肖像</p>  <p>錦雲</p> <p>商標</p>  <p>註冊</p> <p>虎</p> <p>莊墨筆氏雲錦臣虎周老</p> <p>註冊註 30757 註冊證 4298</p> |
| 營業地址 | 上海興聖街六八號   |                                                                                                                                                                                                                                                                   |
| 商品名稱 | 筆 墨        |                                                                                                                                                                                                                                                                   |
| 商標名稱 | 周虎臣 錦雲氏 猛虎 |                                                                                                                                                                                                                                                                   |

|      |                      |                                                                                                              |
|------|----------------------|--------------------------------------------------------------------------------------------------------------|
| 廠號名稱 | 胡開文發記                | <p>記標 三星</p> <p>壽祿福</p>  |
| 營業地址 | 上海河南中路一八四號           |                                                                                                              |
| 商品名稱 | 精製徽墨湖水毛筆<br>兼售文具紙簿印泥 |                                                                                                              |
| 標商名稱 | 福祿壽三星標記              |                                                                                                              |

|      |             |                                                                                      |
|------|-------------|--------------------------------------------------------------------------------------|
| 廠號名稱 | 馮燮堂筆墨文具莊    |  |
| 營業地址 | 上海西門路二一〇弄一號 |                                                                                      |
| 商品名稱 | 毛筆徽墨國產文具    |                                                                                      |
| 商標名稱 | 馮 燮 堂       |                                                                                      |



商標編文化類

|      |                                    |
|------|------------------------------------|
| 廠號名稱 | 四寶齋筆墨文具莊                           |
| 營業地址 | 營業所 上海(○)廣東路二五一號<br>廠址 陸家浜路五二一弄一三號 |
| 商品名稱 | 筆墨文具 簿冊紙張                          |
| 商標名稱 | 文房四寶                               |

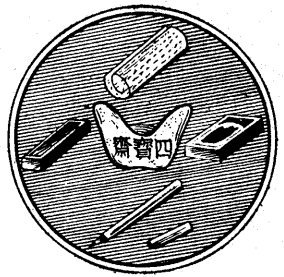

|      |                          |
|------|--------------------------|
| 廠號名稱 | 光華毛筆廠                    |
| 營業地址 | 發行所 上海河南路天津路<br>鎮江大西路寶塔路 |
| 商品名稱 | 毛筆                       |
| 商標名稱 | 光華                       |



|      |           |
|------|-----------|
| 廠號名稱 | 李鼎和筆墨莊    |
| 營業地址 | 上海方浜路一四七號 |
| 商品名稱 | 筆墨        |
| 商標名稱 | 鼎         |



|      |                                       |
|------|---------------------------------------|
| 廠號名稱 | 曹素功堯千氏筆墨莊                             |
| 營業地址 | 上海小東門內方浜路三八號<br>上海河南路一六七號<br>電話 九一三一四 |
| 商品名稱 | 筆墨 虔製八寶五胆藥墨                           |
| 商標名稱 | 堯千氏                                   |

商標



註冊

B 二三

|      |                               |
|------|-------------------------------|
| 廠號名稱 | 堂源氏胡開文筆墨文具莊                   |
| 營業地址 | 廠址 上海望雲路俊德里五號<br>發行所 山東中路一七〇號 |
| 商品名稱 | 筆墨 文具 鋼筆                      |
| 商標名稱 | 堂源氏                           |



|      |                        |
|------|------------------------|
| 廠號名稱 | 周兆昌筆墨文具莊               |
| 營業地址 | 上海河南中路一八〇號<br>電話 一三三五二 |
| 商品名稱 | 筆墨文具                   |
| 商標名稱 | 周兆昌祥製                  |



|      |        |
|------|--------|
| 廠號名稱 | 屯鎮老胡開文 |
| 營業地址 | 上海河南中路 |
| 商品名稱 | 筆墨     |
| 商標名稱 | 地球牌    |



|      |            |
|------|------------|
| 廠號名稱 | 曹素功敦記筆墨莊   |
| 營業地址 | 上海河南中路一八六號 |
| 商品名稱 | 筆·墨        |
| 商標名稱 | 敦記         |



上海鉛筆廠股份有限公司  
 AI PENCIL MANUFACTURING CO., LTD.

NO. 324 ZI KA WEI ROAD, SHANGHAI, CHINA.  
 CABLE ADDRESS: SHAI PENCIL, SHANGHAI.

TRADE  MARK

For Ease in Writing  
 use "THREE STARS"  
 Pencils

Shanghai Pencil  
 Manufacturing Co.,  
 Ltd

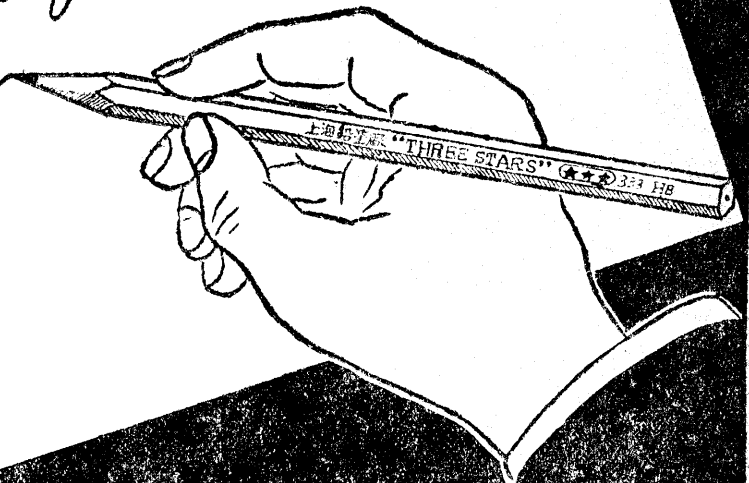

請用  
**三星牌**  
 高等國貨鉛筆

上海鉛筆廠出品

廠址：徐家匯路三二四號



# 首創國產開口羅宋帽

朔風凜冽  
禦寒恩物  
端壯大方  
老幼咸宜

本廠羅宋帽獨特優點

- 頂部服貼 →
- 顏色鮮艷 →
- 質料柔軟 →
- 尺寸寬舒 →
- 舌樣大方 →

請注意本廠出品帽內附有絲織商標如左

上海家庭織造廠  
FAMILY FACTORY  
SHANGHAI

上海图书馆藏书

## 本廠附設織帶部

背帶·袜帶·吊帶  
自織 自製 自整理

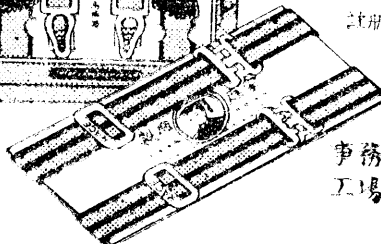
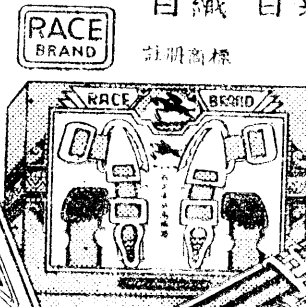
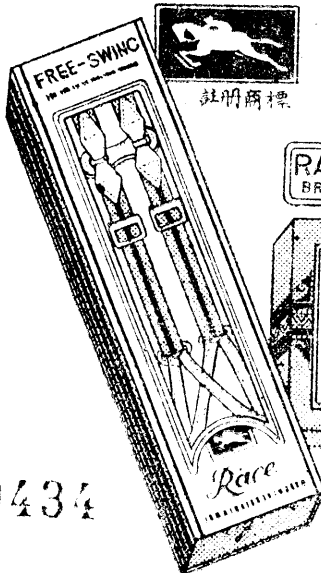

檔子齊備 現貨充足 歡迎經銷  
請認明商標  
家庭織造廠 精究製出



地址

事務所 上海南市蓬萊路蓬萊里十一號  
工場 上海南市大吉路永興里廿三號  
電話 (02) 七〇〇四二轉

1619434

# 建新螺絲釘廠榮譽出品

金星牌螺絲

註冊商標



特種花色 歡迎定製  
木螺絲 機器螺絲 洋釘

上海中山北路七十三號 電話(〇二)六二二六〇號

第一廠 上海威海衛路三八一號  
電話 三八五五二

總經理處 上海北京路七十四號  
電話 九六六二九

CHING MOW CHONG SCREW WORKS  
SHANGHAI

# 昌茂慶

上海

廠造製絲螺金五

慶茂昌螺絲製造廠  
CHING MOW CHONG  
SCREW WORKS  
2 8  
FLATHEAD WOOD SCREWS  
平頭木螺絲

CHING MOW CHONG  
SCREW WORKS  
One 慶 Gro  
1 1  
4 MILD STEEL  
ROUND HEAD  
MACHINE SCREWS

牌車風 牌字慶  
絲螺用木 絲螺器機

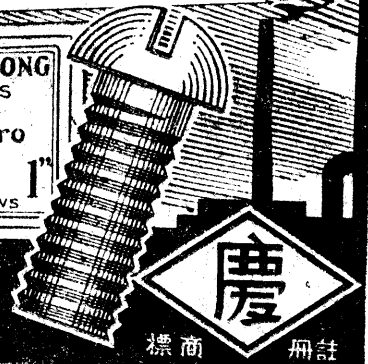

# 黎達五金螺絲製造廠

CHINA LEE DAH SCREW WORKS

註冊商標



各種機器螺絲

上海陽鳳路二〇三號 電話九五二八四



有均行表鐘大各



品出大而司公器電鐘製明昌

82

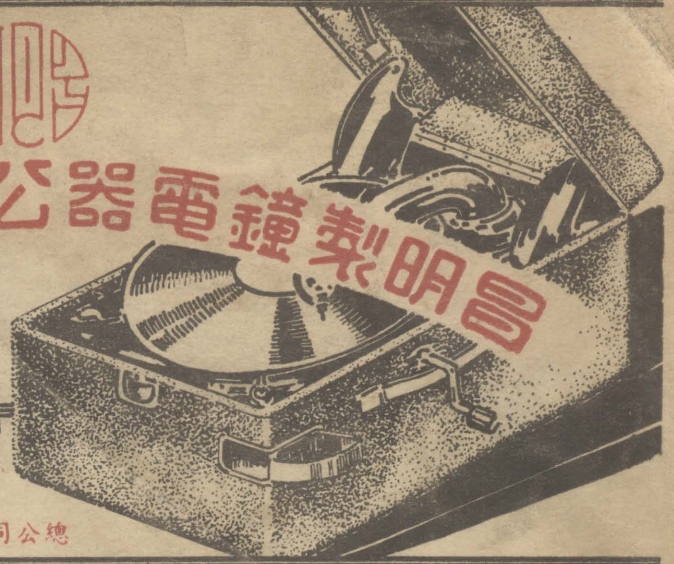

號一二三二話電 號九一四路州膠(23)海上 司公總

# 雙斧

廿大號  
支



溫馨醇和  
高貴絕倫

品出司公草煙華中 管接部濟經

# 鷹牌自動打火機



品出廠金五榮光海上