

萬有文庫

第一集一千種

王雲五主編

金石索

(二)

馮雲鵬編

商務印書館發行

大館

萬有文庫

第一集一千種

總編纂者

王雲五

商務印書館發行

索 石 金

(二)

編 馮 雲 鵬 馮 鵬 雲 編

書 叢 本 基 學 國

金索二

紫琅馮

唐鵬子海氏
同輯



戈矧之屬

周禮句兵刺兵形制不傳狀稱戈立鈔武
脩所重惟古人以銅為之不侶後人用鐵
蓋耀武之中猶寓不嗜殺人之意焉故取
其有款識者畚而錄之藉以想見古制所
謂折戟沈沙鏃末銷自將磨洗認前朝也
凡一弩一鏃一鏃皆得例載於戈矧之屬

商 癸 鐙



一 面 亞 文 中 虎 形
 一 面 亞 文 中 子 執 旗 形
足 蛇 形

鐙者三鋒牙詳下注款有亞文自厲
 商器癸其名也虎形取其威也旗形
 取結隊也蛇形取利刺也款識亦有此
 器其字左右不同蓋以吉金奇篆之

商象形馬戈獸

阮芸士畫制軍藏

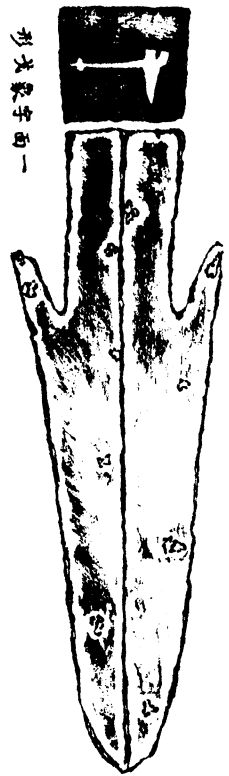

形戈象字面一

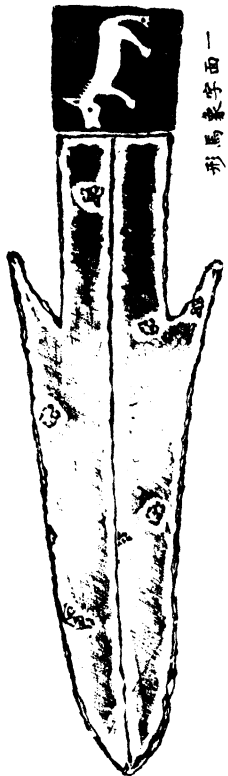

一 面 形馬象字

積古堂作馬戈句兵云面銘馬形項有鬚尾有三歧背銘即此形安秘
如立戈象此形如戈橫據本不為內而為登上下相穿以安秘銘在登長出處

寶戈職

黃小松司馬藏

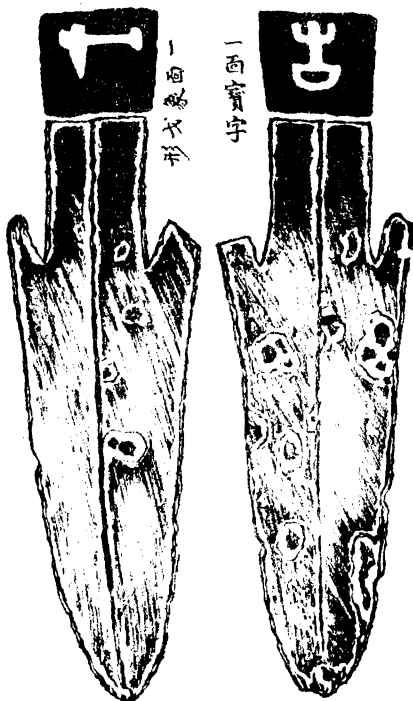

一百寶字

一面象戈形

古字積古齋釋作寶黃小松橫讀作也以為似戊字今遂
 積古款識作一橫一直讀取寶戈二字義為長

周單癸鐃

單癸鑿

說文鐃兵器也廣韻
 戟屬或作戣茲从鑿
 古法涓文器長建初尺
 七寸七分強



鵬按鑿即翟也書顧命篇一人冕執翟即此之謂薛氏款識等
 書無道及者茲據桂未谷拓本摹入寔屬周器考款識及博古
 齋載單癸卣云單閔作父癸自殺即此人且篆法亦相類薛
 氏云癸於單族是其宗也今錄此鐃可補金石諸書之缺
 竊按周書鄭康成注云翟蓋今三鋒牙觀此可知其狀矣

金 索 二

六

影 遠 古 齋 藏 本

古戰

依原樣無銘字

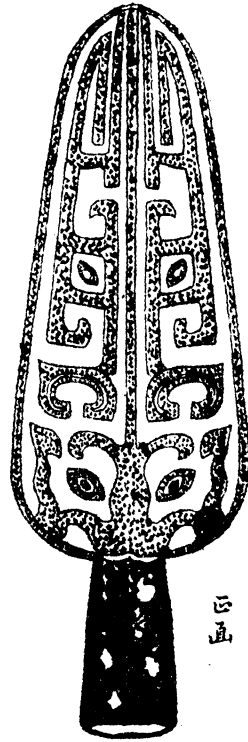

正画

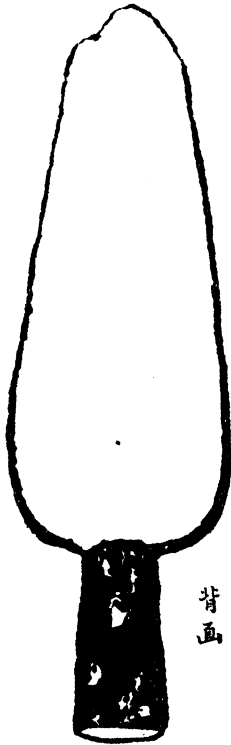

背画

此器甚古見于孔衝浦家由三稜而背凹或以為農具桂未谷云此古鏹也

金索二

八

影遠古齋藏本

商珣戈

漢陽葉東卿藏

正 面



文一字在胡之末
 積古款識據程易疇
 釋為珣字



面背

文奇古不可識積古款識以程易疇說
 釋作八寶平頭四字鵬疑是庚永用
 三字而未敢定其龍文銅鏤甚細必周
 秦以前之物

商舟戈

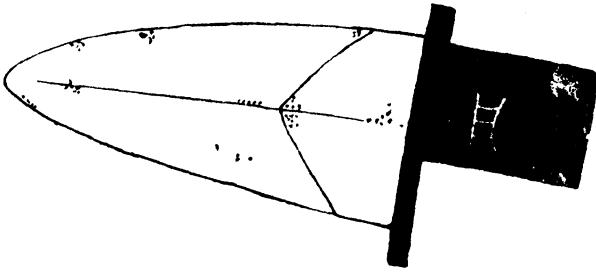

此器似戈似戣，無胡戈之胡，不知是之短与孝工記不合。疑商時戈也。內銘止一舟字，蓋人名古之舟。與周道用果彘中，每有此名。

戈字六

此殺商末周初時物與

前一戈皆桂氏拓本

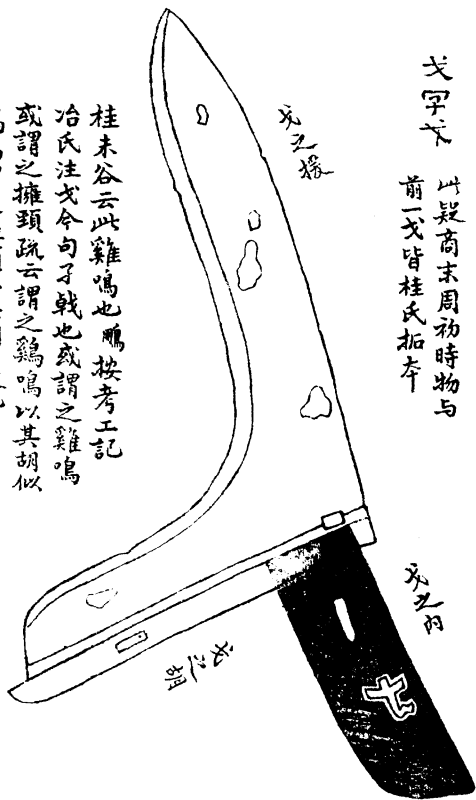

永之標

永之內

七

桂末谷云此雞鳴也鵬按考工記

冶氏注戈今句于戟也或謂之雞鳴

或謂之擁頸疏云謂之雞鳴以其胡似

雞鳴謂之擁頸以其胡曲故也

又按冶氏之制戈廣二寸內倍之胡三之援四之今度以漢尺內長四寸胡六寸援八寸皆不相懸遠惟援廣無二寸或磨殺也內銘似一戈字文甚古

周 芋 子 戈

曲阜顏氏傳之
周公廟側東土
中今歲馮氏

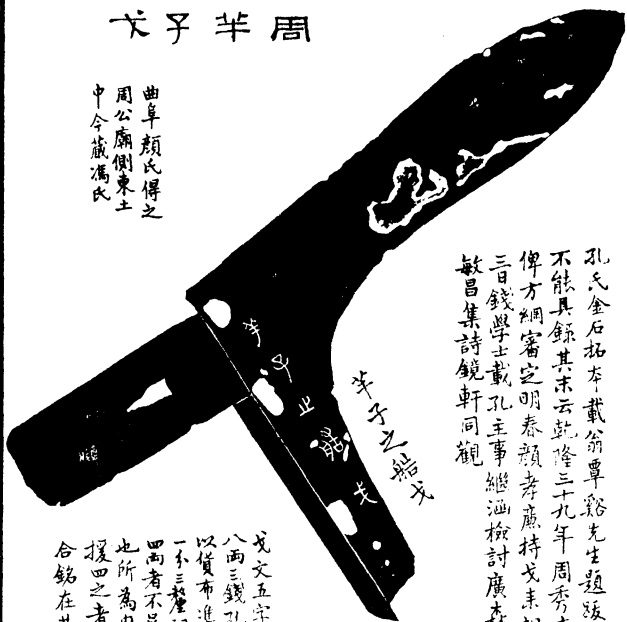

孔氏金石拓本載翁尊谿先生題跋是戈甚詳
不能具錄其末云乾隆三十九年周秀才拓其戈
俾方綱審定明春顏孝廉持戈來相脉三月廿
三日錢學士載孔主事繼涵檢討廣森馮孝廉
敏昌集詩鏡軒同觀

戈文五字重今庠平
八兩三錢孔部繼涵
以貨布準之為六兩
一分三釐視三均為一斤
四兩者不足十之用久故
也所為內倍之胡三之
援四之者皆与方三記
合銘在其胡

是戈之名散頭辨論甚詳唯羊字迄無定說舊釋羊周秀才渠釋羊楚姓也張芑堂金石契及翁尊孰先生金石記皆以之舉楚武王授師子為記朱學士尚仍釋羊謂羊位半畫官上出且國姓與國爵無連及之文阮芸臺先生金石志以之官晉羊舌氏之分族為解詞者有見今並存之惟船字釋古文造之據未有引証者桂廣文未谷札樸引武王銘造牙造牙案造字非船字也鵬按濟南府神通寺之千佛崖題壁云頭慶二年南平長公主為太宗父皇帝敬船象一軀頭慶三年青州刺史趙王福敬船象主清信女段發敬船一軀之類造皆船初唐時人猶見古文遺意可取而証也為綴以詩云

周公廟側得周戈質如碧玉痕出沙戈胡五字精而力曾經
歎貴名人多羊子羊子且莫定審為周麗真無祇空山齋頭
見此物為余羅致相抄摩夏后調戈不可見鈎鈔鏗胡如飛梭
拾得哥舒羊段槍猶將磨沈時吟哦况此硬軍出姬世戈之
寶貴當如何

邦太師戈

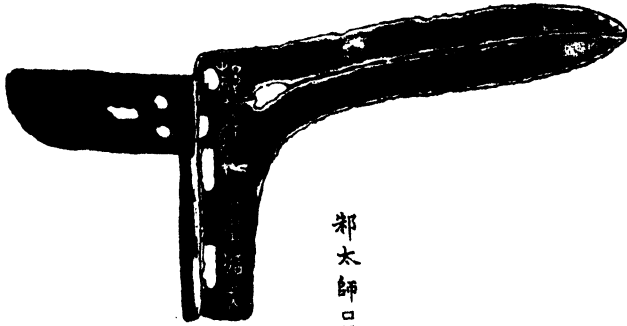

邦太師曰之船戈

戈銘八字在
其胡磨泐二
字蓋其名也
此黃小松司
馬藏

吉戈

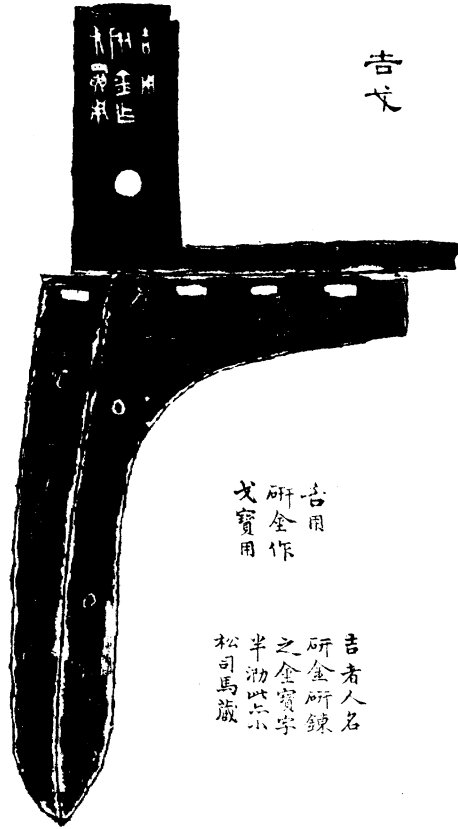

吉用
研金作
戈寶用

吉者人名
研金所鍊
之金寶字
半泐以六
松司馬藏

周良
山戈



良山彊千車戈

七十三

戈九字在其胡与竿子戈形制不同其篆
六類鐘鼎文盖周制也按史記孝王北
獵良山良山在壽良縣即今之壽張縣回漢
文帝第三子梁孝王曰獵于此改名梁山
是漢以前皆稱良山今知有梁山泊而不知
有良山矣得是戈可以正之

丙子秋初見此戈於濟南府市肆間愛其未碧
靚厚更佳于竿子戈價頗自銀一筋未能得也因手
拓其文呂澗明日遂有滋陽之行此戈未知屬于誰氏
心甚憶之狀官人得之而未必傳之予未嘗得之而
轉為傳之未始非此戈之幸也

周在陰戈

黃小松司馬得之虞山

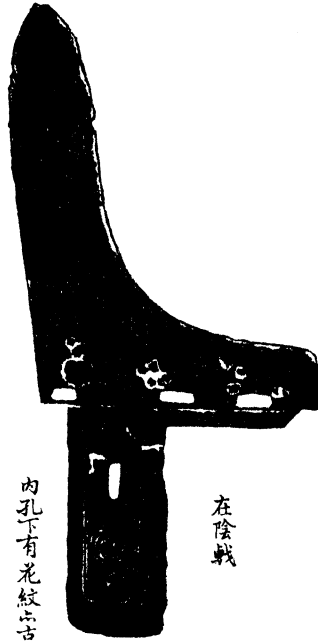

在陰戟

內孔下有花紋古異

右戈內長建初尺三寸三分弱胡長三寸八分強援長五寸五分所謂內三之援五
之者與周制合六周戈也惟胡末平故稍短耳小松司馬自釋其銘曰平陰
寶鵬按在字上有泐文非平字咸乃戟字非寶字戈而曰戟制相似也

雙鉤文戈

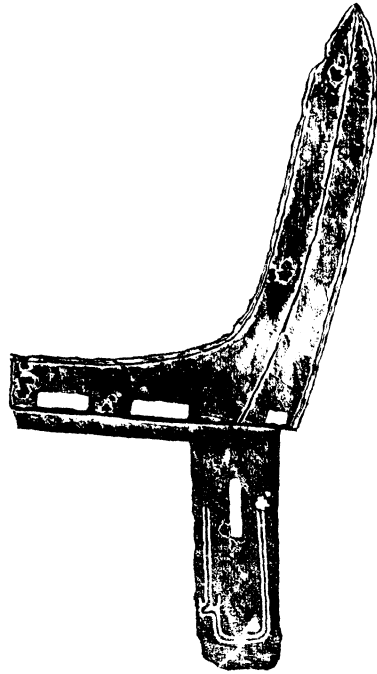

此福山明府如阜章直齋寅所貽戈，無銘字而丹翠錯落，其內有雙鉤文如前戈。

高陽左戈一

曲阜顏心齋藏



高陽左
銘三字
在其內

此高陽所造戈或古高陽氏之後人也陽從日旁古字通用如書洪範
時暘若漢五行志作時陽若其稱左者古諸侯行有二執戈者在
前此其在左者所執否則左軍之戈阮芸臺先生論之甚詳

高陽左戈二

漢陽葉東卿藏



高陽左

銘字相同而前戈之胡較短此戈之援較短知非一時造

高陽戈



高陽

衛公孫目戈



衛公孫
目之告戈

告即造字
之渚

夔戈



夔之戈

三字橫
書左讀
胡疑在其

敵戈



敵之造戟

山海經吳檜客所藏戈
戈而曰戟說文又平頭戟也

樂左軍戈

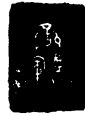

樂左軍

此樂氏左軍之戈齊有樂施
晉有樂書樂枝蓋齊晉間物

公戈

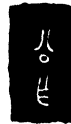

公作

周龍伯戟銘

後漢古款識摹入未見其范



龍伯作奔戟

款識云此旅賁氏所執之戟故曰奔戟漢百官公御表
更名虜賁郎注云賁與奔同言如猛獸之奔陽按
今之區兩同大分俗亦稱奔斧觀此知奔之命名久矣

周何伯槍銘

從積古款識摹入未見其麗



每作彝
可伯每

款識云每說文同也可何之渚再稱之渚舉也可伯稱每作每
 六字左行言舉羅網以田爰作兵麗也槍曰彝者彝訓法言法
 麗也網疑六字右行每為人各言每作此美銘為何伯所稱舉
 也義亦可通

秦廿三年戈

桂未台明府舊藏今歸葉東卿

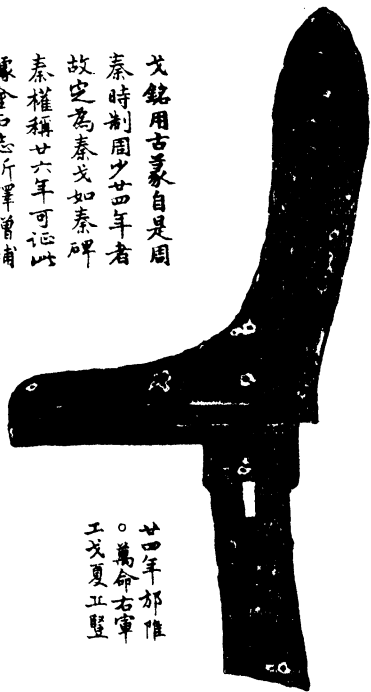

戈銘用古篆自是周
秦時制周少廿四年者
故定為秦戈如秦碑
秦權稱廿六年可証此
據金石志所釋增補
萬字尚缺一字俟見此
原戈再審之

廿四年邠隹
。萬命右寧
工戈夏正暨

金索二

二十八

影遠古齋藏本

漢正師戈

正師
銘在其援

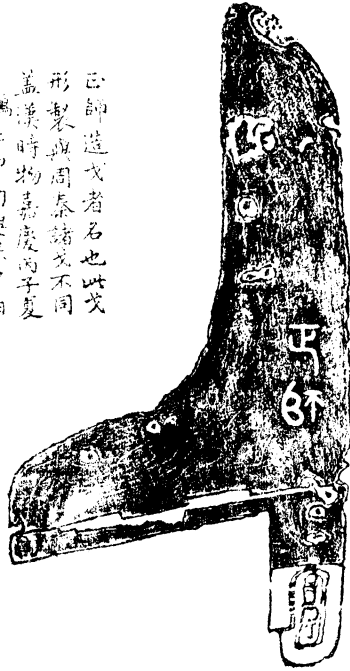

正師造戈者名也此戈
形製與周秦諸戈不同
蓋漢時物嘉慶丙子夏
日購在湖南興保少柏
王霽塘登磨山回見以
戈得之

金 葉 二

三 十

影 遊 古 齋 藏 本

周吳季子子逞劍



吳季子之子
逞之永用劍

劍銘鳥篆文十字其季字用字与夏瑯戈鈎帶相類
精古非常以周尺度之長三尺臘廣二寸半重九鎰士
之劍也銘在其臘以康熙八年孫退谷侍郎得于睢陽
袁氏所謂一字鼎以十金者積古歎識述之甚悉

乙劍



乙戈

此黃秋盒司馬拓本銘乙戈二字劍而曰戈乃古人通
 用之文猶是而曰異貞而曰萬也臘上隱有監錫之文已
 唐泐莫辨

古劍

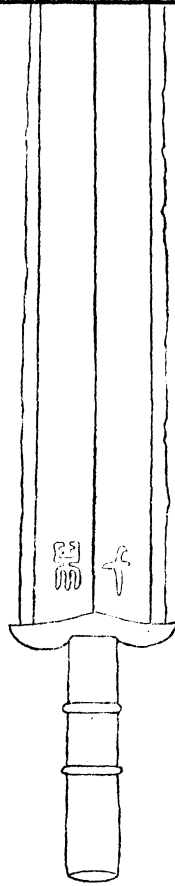

項自任城得一古劍較謝楛園劍長一寸濶一分刑制畧同亦有朱錄
銘刻二字陰文鈿金為之在其臘曰千馬此庾蘭成刀銘所謂價
重十城名高千馬者也或云係千萬二字言所值千萬也

金索二

三十四

影蓬古齋藏本

陽武劍銘



劍陽武用

積古歎識云司馬達甫所藏龍標拓本篆入程易疇以為「即今*
即雙口卩即二人鵬按字不從刃而從戈古字不拘蓋劍之戈屬也今
亦未見其龍標篆其銘

古劍

祥符謝樸園藏
 長廣依原劍無銘字
 音此為式餘可類推
 此劍通長漢建初
 尺二尺微弱又
 紀秋水明府
 曾贈一古
 劍較短
 不具
 錄

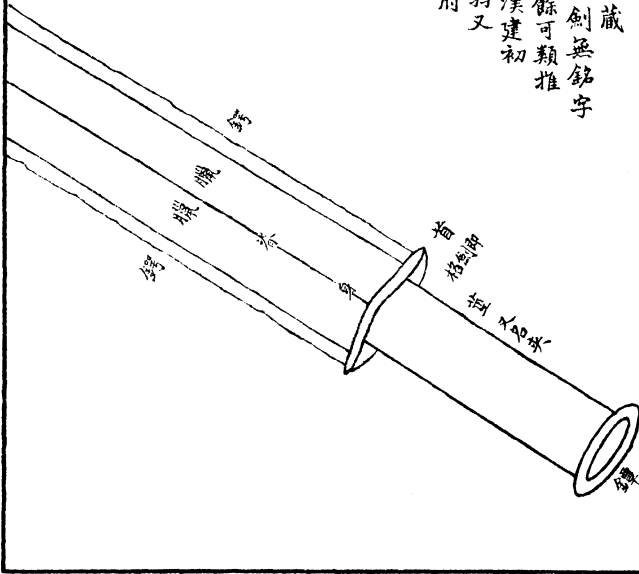

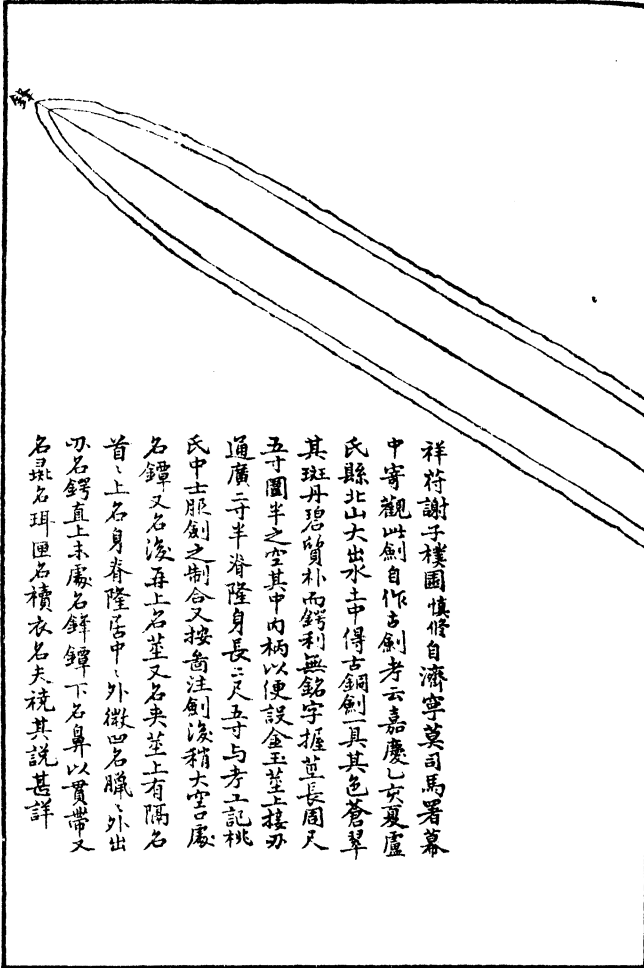

祥符謝子樸圖慎脩自濟寧莫司馬署幕
 中寄觀此劍自作古劍考云嘉慶己亥夏盧
 氏縣北山大出水土中得古銅劍一具其色蒼翠
 其斑丹碧質朴而鋒利無銘字握莖長周尺
 五寸圍半之空其中內柄以便設金玉莖上接柄
 通廣二寸半脊隆身長三尺五寸与考上記桃
 氏中士服劍之制合又按齋注劍濼稍大宮處
 名鐔又名凌再上名莖又名夾莖上有隔名
 首上名身脊隆居中、外微凹名臑、外出
 刃名鐔直上末處名鋒鐔下名鼻以貫帶又
 名玦名珥圍名積衣名夫統其說甚詳

金索二

三十八

影遠古齋藏本

商距末

曲阜顏心在明府藏



愕作距
末用
釐商

山左金石志云此器曲阜人掘地得之計高一寸九分八釐各潤三分項徑七分橫五分口徑六分橫七分銘字狹長用金填之下有小穿徑一分距末不知何器沈心醇據戰國策蘇秦說韓魏蹇子少府時力距來皆射六百步之外疑此為弩飾孔檢討廣森云以為飾弓箭者二說皆近之持此末字甚明斷不得疑為末字其器中空一面有陷負而向下確是弓箭末張弦之處以今弓末驗之可知此蓋周器宋人物也鵬按韋韜先生以為商器自是不爽此填金古篆體瘦而長本合商制又愕作距末用釐商國又絕似麋狐箕服實亡周國之文周稱周國則商亦可稱商國矣距末者距來之末也

石 案 二

四十

影 蓬 古 齋 藏 本

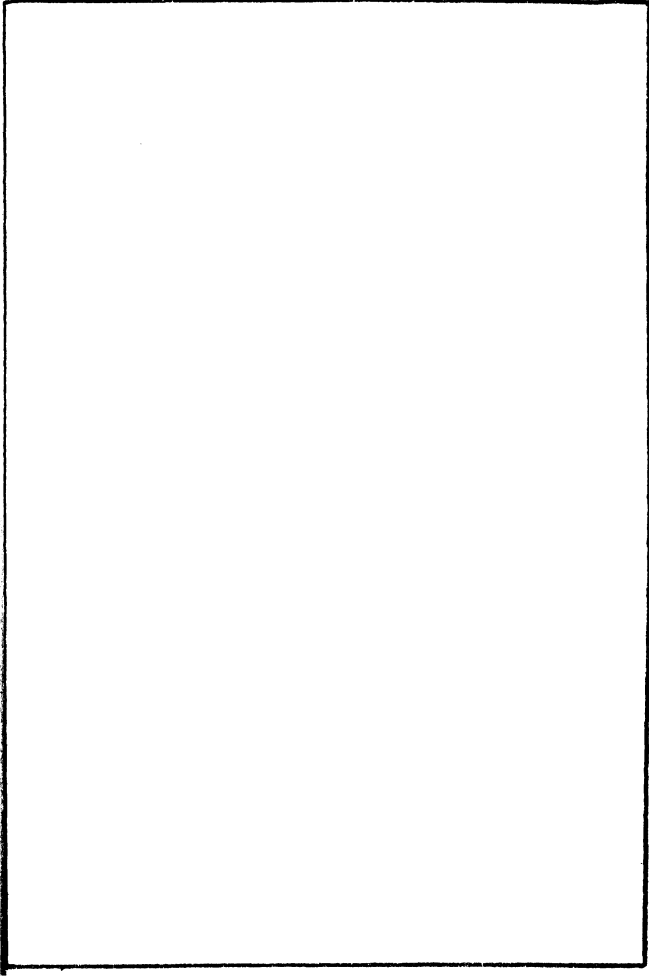

周龍席節

吳門陸貫夫藏

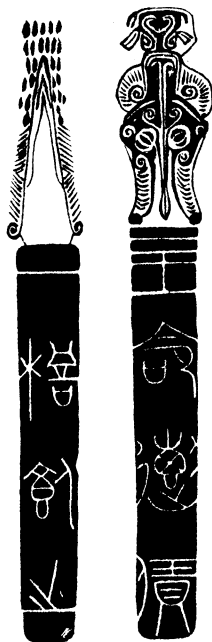

王命道寶
一楛載之

此節制作精工，古真周物也。舊釋命下重文為「楛」，疑作倍。
 創釋作飲，闕。按桂未谷拓本命下實，無重文。楛亦非倍。
 竊謂天文紘微垣，外右為天槍，左為天楛，即此楛字。且
 創亦非飲。攷石鼓文載，西載北載，俱作創。此从滴，不狀，即字。

有缺筆其為載字無疑所云王命道寶一楛載之者謂
奉王命以此為道路之寶可建一楛以示威載車而行也如
詩所云命彼後車謂之載之者意甚明顯且與周禮山園用
席節澤國用龍節意亦相合所云王者指周王也積女款
識公吳佩對說釋作王命一楛飲之引後漢皇甫規
事以為王命貨一楛以樓軍之病疫者為糜蕪以飲之似
涉穿鑿

古戚

玉虹樓孔栒南戚

畜依原樣無銘識

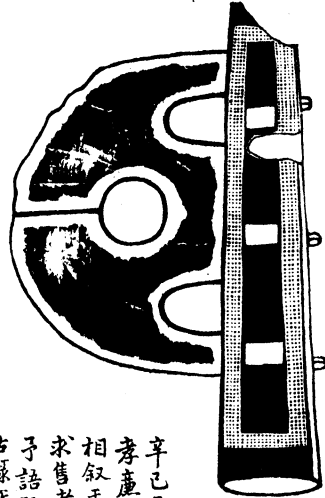

右面

辛巳三月鵬遊曲阜訪孔
孝廉栒南與趙君白亭
相叙于玉虹樓下適有持此
求售者其人不能自言其名
予語栒南曰此古戚耳與博
古錄所收片雲戚畧同彼云
樂器狀禮稱朱干玉戚冕
而舞大武此以銅為之或是
軍器及天子諸侯齒簿之
屬必秦漢以上之物栒南忻
狀以錢五買得之

左面

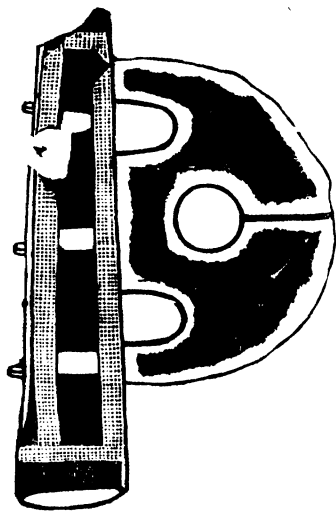

古戚

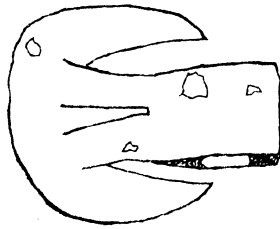

桂未谷云小銅戚一辛
丑七月得于洛陽

古 鉞

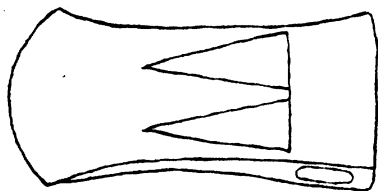

謝樸園云嘉慶癸酉秋得于
盧氏跡有鑿可以正柄疑古
時儀仗所用畫有陽文巨疑
是改字 鵬按巨乃花飾未必
是字

古箭鏃



十八



右



同



背無文

此箭鏃皆有字者絕不易見此上二枚
葉東卿得下一枚桂未台明府得

金索二

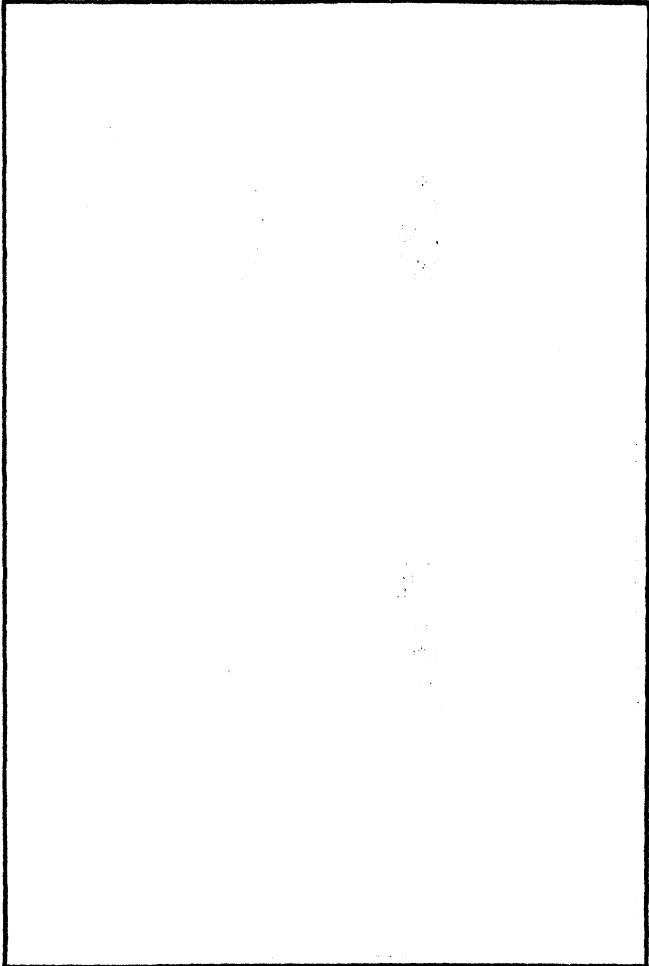

四十八

影遠古齋藏本

周立旗鐸

從博古齋 減小

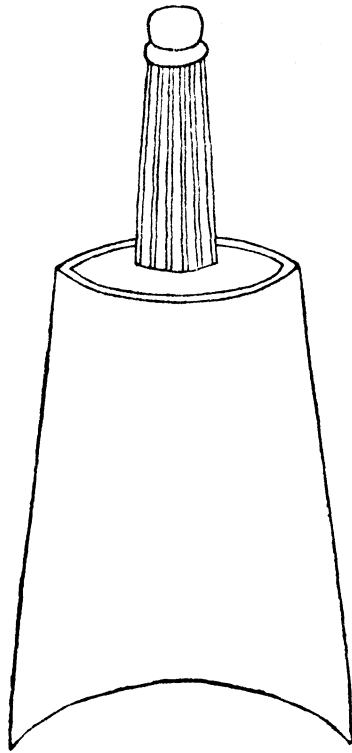

銘

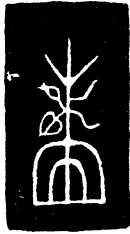

象鳳栖木之形
鵬駮是立旗之形

博古錄云器高六寸八分柄長四寸七分上徑長二寸四分橫三寸下徑
長四寸四分橫五寸二分重七斤三兩銘作鳳杓木形是器鐸也周官鼓
人以金鐸通鼓凡樂舞必振鐸以為之節銘之以鳳也取鳳皇采儀
之象也按周禮振鐸作旗以冠軍旅所用之鐸以之作旗其銘文
乃立旗之象也

旒首

漢陽葉氏藏

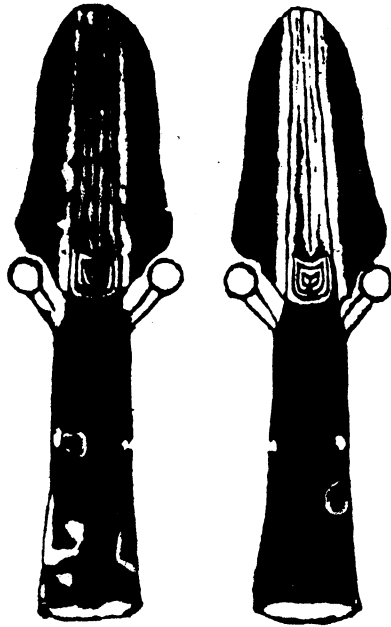

此在干旒之首旁出兩歧枝有穿孔蓋其繫旒處也兩面如一無銘字

金索二

五十二

影遠古齋藏本

漢延光弩鉞

依博古齋元樣

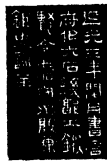
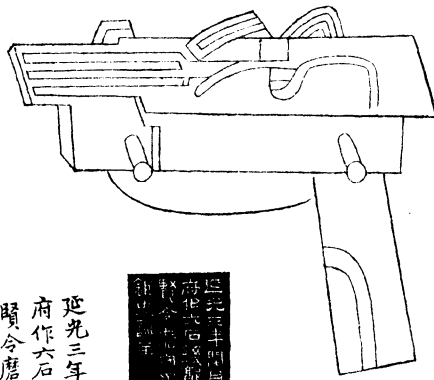

延光三年閏月書言
府作六石鐵郭工鍛
贖令磨守丞殷乘
鉅史訓主

博古齋云延光三年蓋東漢安帝即位之十九年是年歲
在甲子閏在十月此不言十月舉閏則知十月也書言府者左史
書言猶天祿石渠之屬漢武庫隨府有之若工若令若丞若
史皆銘之於機則知除戎器戒不虞昔人尤在兩慎者是機之形
方且密紋鏤細若絲纓縮結則可賴此以固邦國者非特于前書
孝宣之際也

鴨按是鐵已失其辭其畜式于郭面隆起處未能合度姑以博
古齋篆入其銘中殷字宛然殷乘者守丞姓名猶鴨得延熹弩
鐵有丞亮令熹之名博古齋釋作躬薛氏款識釋作射俱誤也
積古款識以為二十七字陽識尤誤好鐵皆鑿久陰字無陽識者

漢元康弩鏡

濟東觀察何履金先生藏

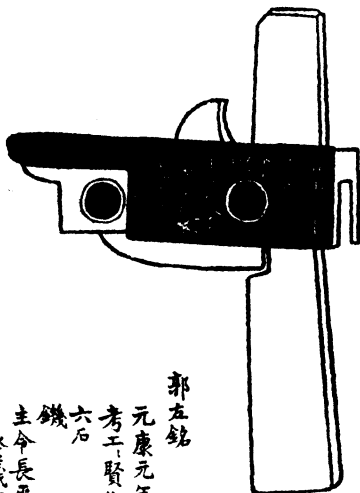

郭五銘

元康元年
考工賢作

六石

鐵

主命長平
丞義右
尚方乘

廿三

耳銘
陰



此錢形製差小而字畫疎朗古碧瑩明洵可玩也郭銘隸書一
十三字重文一字在其左耳銘篆文一字在其右曰陰侶平陰戈
陰字隱其內不可見脫却始見之亦它弩所未有者

漢運始督鐙

濟東觀察何緩齋
先生藏

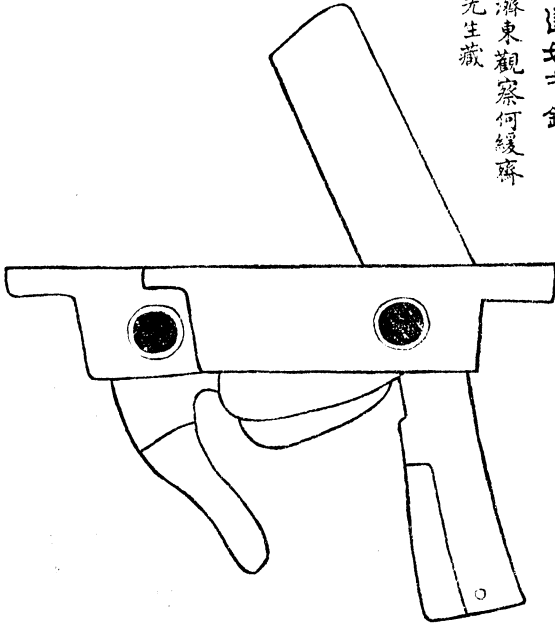

金索二

五十七

影遠古齋藏本

郭面

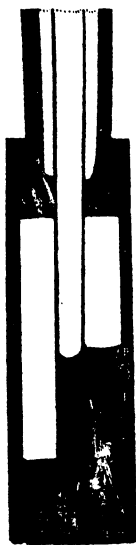

此鐵制作重大字跡細微色如翡翠郭面可見者建始三年六月尚方
八字及所作二字依稀可辨其中尚有六七字為重綠凝結所掩不可
臆揣考成帝建始三年上距宣帝元康改元為三十一年昔歐陽公
云西漢物至難得今緩齋先生所得二鐵皆屬西漢洵可貴矣

漢延熹弩鈐

舊藏顏氏樂圃
今歸吳海

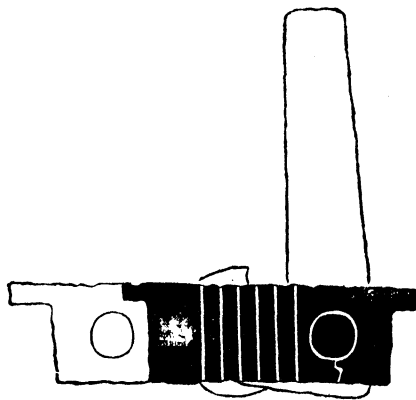

郭左銘

字畫細甚不能
摹刻稍為放大



延熹四年十月戊午五年九月

丁丑詔書遣作六石鐵

郭工魯甫史路肆掾

樂銀丞亮令熹臨

採州明

按延熹四年五年漢桓帝之
十五年也蓋西華詔書
而作鐵

鐙 右郭



郭右有王世二之文
猶它好之有兒十四
法世也蓋守撰者姓
世三共編列之次第

郭 底

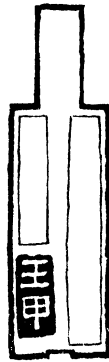

郭底有王甲二字
在小孔之下藏于腹
內表好不見脫乃
見之

題辭

東漢延熹六年鐵四字細出游且隱入碧蘚半不見豪世剖別筆休
稀郭二魯甫何時造四年五年雙奉詔是二年間正多事羽書疊
檄長安道先寒寒吾勒姐冕冠及三輔吞并涼五溪蠻叛長沙
前太守拜逃士民寇車騎將軍馮皇卿溫寇波旁神鬼竊謀
首萬級降十萬得此好成勛名千年重罷難磨劫樂園
依歲不能識王甲何人幸并傳宛轉歸余重拂拭延
熹四年崑山碑不同其人同其時我想金石壽必久願與崑
山碑不朽 康辰七夕晏海題



漢運安弩錢



建安三年四月十三日
千五百師指福

建安三年四月十三日
千五百師指福

積古款識云建安廿二年東漢獻帝之二十九年陌司師見
靈臺碑師者工師也指福其姓名

右中郎將弩錢



卷轉辭

右中郎將曹悅赤黑閭

積古款識云續漢書百官志右中郎將比二千石曹悅
史無考轉讀為郭米東也赤黑閭當是弩名古有
名黃閭者見漢李廣傳註有名黑閭者見陸機七道云
揅其閭神機是也

桂未谷札樸云程君敷於西安得銅弩機有金錯隸書十
二字云右中郎將曹悅赤黑間卷鞞辭陸君繩剔其金而拓
以示予按弩有名黃間熾間白間者此云赤黑間者考工記弓人
凡相幹欲赤黑而陽聲當取此義卷鞞辭者卷心作秦借
作鞞說文鞞縲辭繩也漢李陵傳散連弩射單于張晏曰
三十鞞共一辭也又矢盡道窮士張空鞞文穎曰弓弩鞞也顏
曰鞞與秦同文選間居賦窈子巨黍異秦同機五臣注鞞發箭
處李善注言弩秦雖異而同一機也說文曹司馬法以革作鞞此
鞞發由以曹又加寸曹辭謂辭脊也說文弩弓有辭者釋名弩
其柄曰辭侶人辭也

鵬按建安弩金石志以為宋芝山藏積古以為張村未藏中郎
弩積古作卷鞞辭札樸作卷鞞辭兩存其說俟再考焉

底

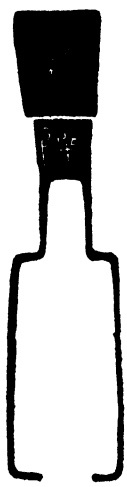

面正

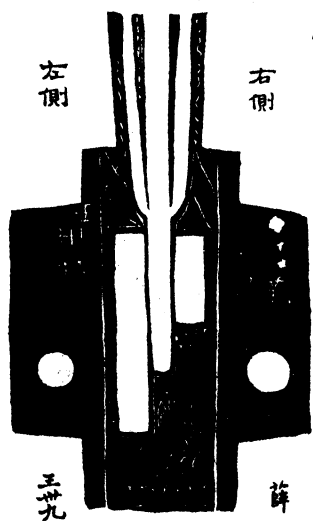

左側

右側

王卅九

薛

薛弩機

黃小松拓本未定時代

薛

一字在
郭底
上向外
蒙

右側薛
字左側
王卅九
款識甚
簡正而
嵌銀點
刻度數
拓本合
為一非
以此獨
巨也

宛仁弩機



宛仁

工師姓名積古款識云春秋傳有宛射犬宛春此宛仁殆造弩者名

左尚方弩機



兒十四

左尚方 十一

兒即倪六工師之姓

二器為阮芸臺先生所藏積古堂未注明款識所在未能音錄

蜀漢景耀八年石弩錢

郭石面

左面

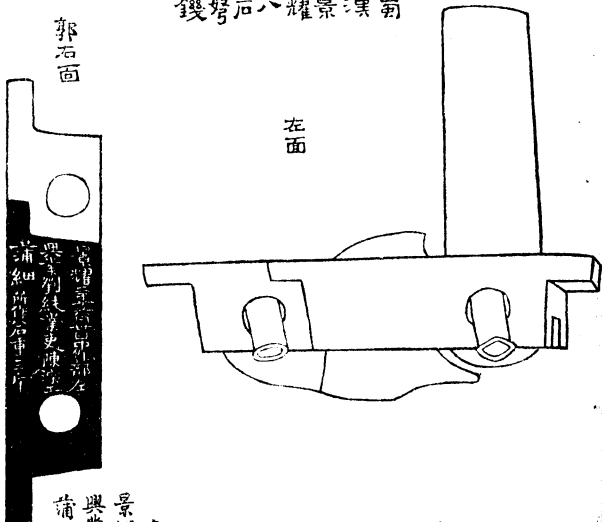

此錢係齊東少尉陸春舫在甘肅時掘土所得一獲五弩三弩無文此其一器今贈晏海景曜二年蜀後主也卅七年也

郭石楷書三十一字

景耀二年六月廿日中作部左

興業劉純業史陳深工

請細所作石重三斤

景曜八石弩檄歌二軍贈陸少尉議

庚辰冬仲陸少尉自齊東携弩檄來觀歌以贈之

香尉眺于

女弩鐵獲其五此在中作部絕勝書言府

識中作二字并書物說俗字為別錄世

乃中作二字按漢制有中尚方左右尚方及將作大

區今名中作部想稍變其制矣書言府鐵見弩我思景曜二年時六月二王分鼎土

志稱是年是月王子建為北地王

分土何能不備兵種弩將軍先御崇侮子得延臺

六石鐵此八石者尤奮弩巧思曾傳丞相亮制作精堅森部伍損益連弩蹕

元戎至今生氣當棋鼓千載幽泥滄餘勇猶堪賈人嗟古色斑我嘆

良工昔對此重摩抄乃識武侯武

越日春舫少尉以此鐵見貽因復作歌贈之時將有粵東之行

延臺弩里如鏡景曜弩紅于血三弩相當難缺一延臺弩東魯得景曜

弩甘肅板三弩相隔不相識陸子未齊亦我蜀漢銅亦我即貽我法

氣凌長空取置前弩側兩漢如追風嗟哉三國分爭蜀勢弱景

曜而後得衰落後主庸愚丞相死一片孤忠無寄托不達千古有心人

安得道制傳金索威君惠我八石鐵我心便作千金劍君向粵東遊有

約重相見臨別勿續短歌與君萬里常相念

魏正始弩鏡

左備

此其臂

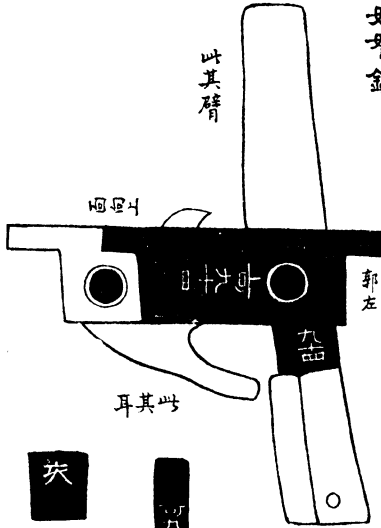

正面



郭左

九品

耳其此



矢二字在郭底曲上向外處

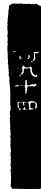

耳在字四

正始二年五月十日左尚方造
監作吏龍泉耳匠馮廣
師郭亥臂匠江子師項种

石 齋

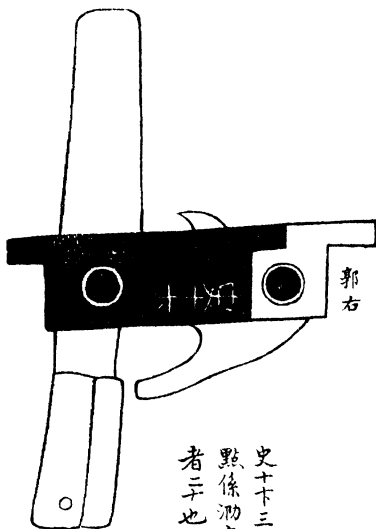

史下十字難解或末
 點係泐痕仍是十字十
 者予也其編列之次

此鐵乃姜小珊藥得於長安者與下正姑三年鐵尺寸全合信一時之
 制考夢溪筆談所載擊鐵有臂師虞士耳師張柔名目此云耳
 匠臂匠而匠復有師更為詳悉小珊吳門人並仕於陝英年小吏到
 陝時即拓此見寄洵好古之助也

魏正始弩機

曲阜顏心全拓本

正 面



右 側



楊百一

正始三年十二月廿日右尚方造監
作吏李貞旦侍詔孟胡師
左轉駐侍詔李昌明

按曹魏帝芳北魏宣武皆有正始三年此款識工悉近于魏諫因
屬之曹魏其昌明下尚有二字極泐難辨故去之郭右楊字或為
造弩者姓或為用弩者姓百一其編列之次也

金
素
二

七
十

影
遠
古
齋
藏
本

晉太和弩機

江都汪孟慈藏



太和元年十月三日在尚方治弩一具監作史吳傷司馬楊式解師黑所置紫閣

嘉慶己卯正月二十九日賜與汪中翰孟慈意孫遊曲早見此器于樂圃甚愛之淳淳不置主人見贈以魯縞四端鼎之鵬考東晉帝奕北魏孝文皆有太和年號此當是東晉時物吳傷者監作史之姓名吳音桂漢太尉陳球碑有成陽吳橫景君碑有吳詩魏元玉碑有吳褒桂氏札樸引某韻云秦博士桂貞之後改姓吳漢末吳橫被誅有四子守墓姓吳避難徐州姓蒼居幽州姓桂居華陽姓煠四字皆九畫一音也

鵬又考辭師者造弩辭之師遂雅云弩怒也有怒勢也其柄曰辭似
人臂也夢溪筆談云鄂州發地得銅弩機其側有刻文臂師虞士
耳師張柔今此弩里下三字磨泐難辨末一閒字尚明姑釋作所置
紫闕晉陸機七導云操紫闕之神機也

東晉永昌椎

黃小松司馬藏



一面 永昌元年二月四日

一面 小將申兩造

永昌祇一年東晉元帝之六年也

積古款識云永昌著年不一此據字體定為晉元帝時物段赤
亭松峯云永昌元年不但王敦舉兵武昌石勒六遣騎士大寇河
南此器於濟寧發工得之距武昌較遠安知非石勒部曲所造
小將二字見漢書灌嬰傳吳志丁奉傳北史魏紀云放十二時置十
二小將然則申兩實為小將冰檣謙之詞也

東晉永昌槍

黃小松司馬藏

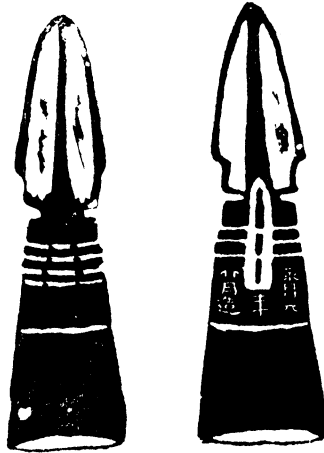

此鎗但識年月不言何人所造

永昌元
年
八月造

金
索
二

七
十
六

影
遠
古
齋
藏
本

漢元嘉刀銘

從宋王復齋款識摹入
原本未言銘刻何處
想在刀背上因拓本
長故截而為二

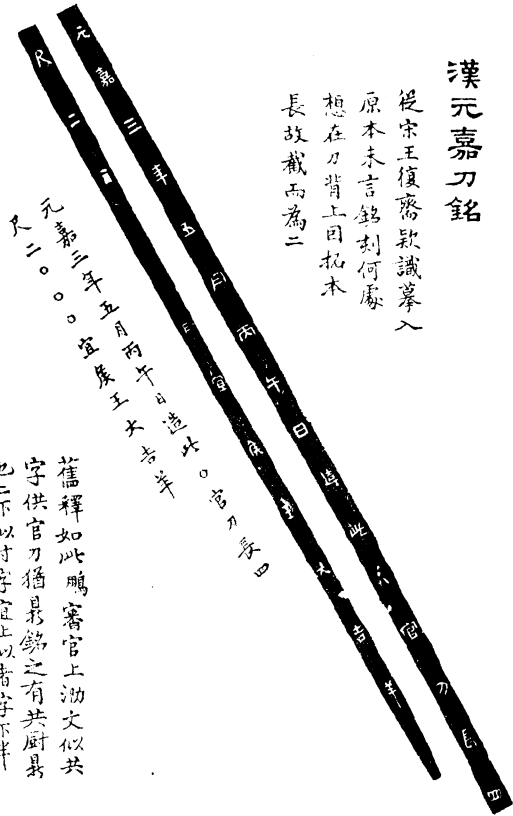

舊釋如此。鵬審官上泐文似共
字。供官刀猶是銘之有共。厨是
也。二下似寸字。宜上似者字。下半
蓋服者宜。侯王大吉。祥耳。而末
敢補也。

朱右甫云元嘉後漢桓帝年號是年四月改元永興是乃必作于四月以前而曰五月丙午者鑄陽燧必于五月丙午日中之時取其火德之盛耳鵬考漢書元嘉三年五月丙申改元永興非四月改元也惟五月中有丙子丙戌丙申而無丙午則造號者為之耳

後涼刀銘

時在東晉武帝太元十四年



麟嘉

張氏曾太元後涼呂光以晉孝武太元
中據河西僭稱天王麟嘉其紀年也
陶隱居刀劍錄云光以麟嘉元年造一
刀長三尺六寸銘其背曰麟嘉

夏銅鼓銘

時在東晉安帝義熙四年

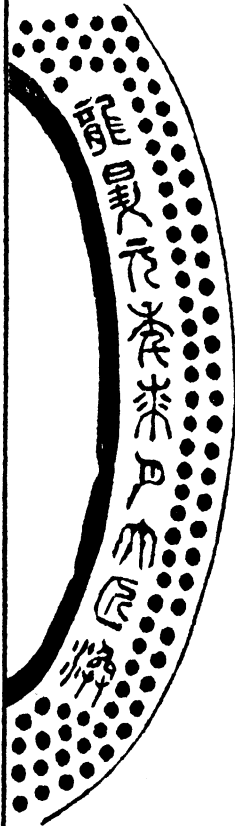

張氏曾太云董氏廣川書跋載陳紂夏得銅鼓甚大銘曰
龍昇元年七月大臣渙按龍昇為夏紀年崔鴻十六國
紀赫連勃以銅為大鼓及飛廉翁仲銅駝龍常以黃金飾
之列於宮殿之前疑即此也此鼓形製絕侶西南夷所作
鵬按七字作泰六朝時人每用之知不始于唐武后也

後梁招討使王彥章鐵鞭 舊在廟中今移貯汶上縣庫

五代史死節傳云王彥章字子明鄆州壽昌人事梁太祖為行營先鋒馬軍使末帝即位遷濮州刺史為人驍勇有力能號是履棘行百步持一鐵鎗騎而馳突如飛軍中號王鏃梁晉爭天下晉遣使招彥章，斬其使末帝昏亂小人趙巖張漢傑等用事大臣宿將多被譏間彥章雖為招討副使而謀不克用龍德三年晉取鄆州梁人大恐宰相敬翔以死諫曰非彥章不可乃召彥章為招討使段凝為副末帝問破敵彥章對以晉皆笑之果以三日斬浮橋破晉軍，巖等懼與凝各為捷書匿彥章書末帝勞凝不及彥章勒還第唐兵攻兗州末帝召彥章使守捉東路是時勝兵皆屬凝秋有保塞五百騎皆新募之兵不可用以屬彥章兵少戰敗退保中都唐將夏魯奇舉稍刺之傷重馬蹶被擒不屈見殺 鵬按汶上縣志載梁王太師廟在西門外感化橋西為彥章死節處有墓在焉蓋自晉高祖追贈太師故名其廟而不載其鞭者矣兗州太守景履樓先生回事至汶自縣庫取此鞭見示自齋錄之非傳其鞭傳其人也

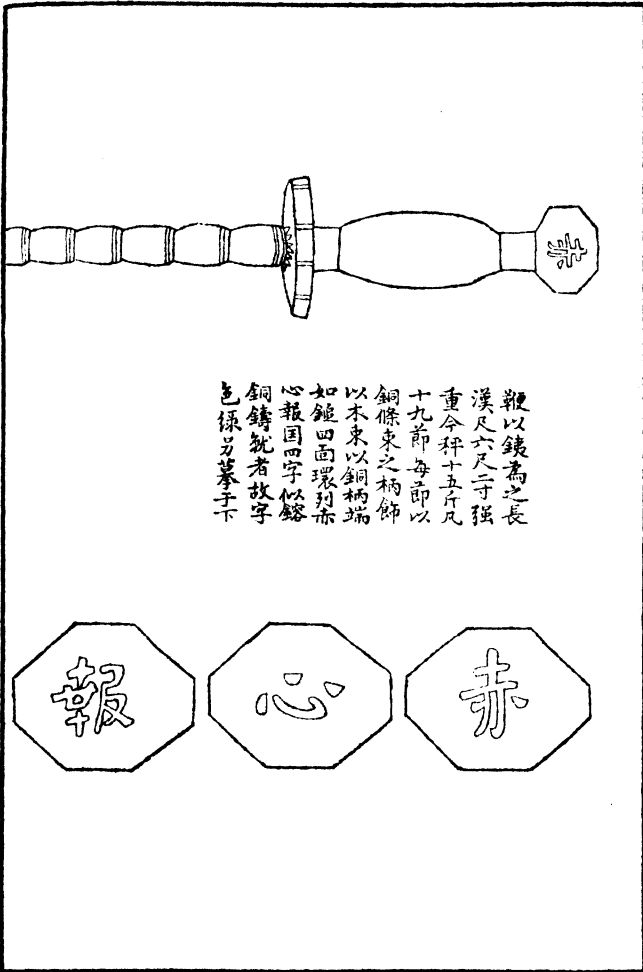

鞭以鏡為之長
 漢尺六尺寸強
 重今秤十五斤凡
 十九節每節以
 銅條束之柄飾
 以木束以銅柄端
 如錘四面環列亦
 心報國四字似鏤
 銅鑄就者故字
 色綠乃篆字下

報 心 赤

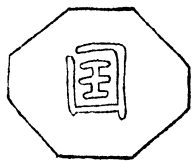

王鎮鎔威名揚十邊九決人莫苦鬥鷄小兒視晉
 王斬其未使如犬羊未帝昏亂梟鷓張屢建
 亦勦匿不彰者臣寬憤擁忠腸授以劣卒驅涉
 場失守中都賊逼坊招討一死梁市止誰拾此鞭
 猶收藏中都存汝西南鄉逼坊之鎮不能詳菜祠
 古墓風悲涼嗟乳果止招討不止人死智名鞭六香
人死留名豹死
 留皮即步重誦

錢鞭歌

中鵬題



金
案
二

八
十
四

影
蓬
古
齋
藏
本

指南車飾

旁無題識
未定時代



元朱德潤古玉齋云右車飾以黍尺度高尺四寸三分下長七寸四分轄
木口負徑三寸七分管立木口負徑三寸七分琢玉為人形手常指南足
底通負竅作旋轉軸踏于虫尤之上延祐中獲觀于姚牧蒼承旨
處鵬曾在姑蘇肆中見一銅人制度相似疑戰車所用曰摹刻于戈弩之濫

金
索
二

八
十
六

影
遠
古
齋
藏
本

量度之屬 二之下

書言同律度量衡禮稱正權概角斗角而其制失傳者秦權漢尺嘉量數事蓋窠也古今大小殊制短長異宜難以強合茲就其有銘刻者焦量度之屬

秦權一 河南李氏

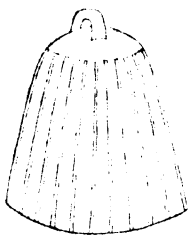

秦權二 河東王氏 俱从考古齋

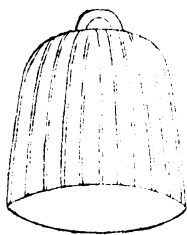

一 銘 權



此銘載考古書十五行共二百字外有平陽斤三字一行

廿六年皇帝盡并
 兼天下諸侯黔首
 大安立號為皇帝
 乃詔丞相狀館法
 度量則不壹歎
 疑者皆明壹之
 元年制詔丞相斯
 去疾法度量盡始
 皇帝為之者有刻
 辭焉今繫歸而
 刻辭不稱始皇帝
 其於久遠也如後
 嗣為之者不稱成
 功盛德刻此詔
 故刻左使母親
 平陽斤

考古書云權各高二寸徑寸有九分容合重六兩銘一百有二字又有三字
字曰平陽斤王氏同又云秦本紀始皇廿六年平六國號皇帝一法度
衡石丈尺丞相綰者王綰也二世元年皇帝曰金石刻云始言金石
刻而卒止言刻石據權之文云故刻左則史記石字當為左字丞相
去疾姓馮

鵬樓三銘皆權文無所謂秦斤者薛氏不察以一為權一為斤遂
啓漢人之惑不知斤乃斤而非斧斤也權形上弁下侈環而刺之
故銘字上窄下廣非別有一斤也平陽斤者斤法以平陽為則
耳考古本以平陽斤為權銘惟銘百字誤以為百有二字

漢谷口銅角銘 從氏識款



谷口銅角

容十斗

斗字詳
詳釋并
下同

始元四年

南方

左馮翊造



谷銅甬罍斗

重卅廿九年

十月計掾章平

左馮翊府

北方縣南

薛氏欽識引古器物銘云谷口銅甬藏劉原父家一罍而再刻銘始歐陽公集古錄金石遺文自三代以來法書皆備獨無西漢文字求之累年不獲會原父守長安故都多古物奇器原父好奇博識皆求而藏之罍後得斯器及行鐙博山香爐模其文以遺歐陽公于是西漢之文始傳于世蓋收藏古物定始于原父而集古錄自歐陽發之後求學者稍知搜技奇古皆二公之力也

新莽銅權二器

未詳形制以積古齋摹陳仲魚臨本

一

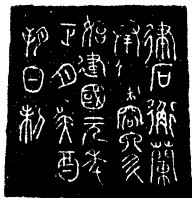

律石衡蘭
奉。容六升
始建國元年
正月癸酉
朔日制

二



律石
始建國元年
正月癸酉
朔日制
未知缺某字

積古款識云漢王莽傳以十二月朔癸酉為始建國元年正月之朔
莽以十二月為歲首則此銘正月朔即孺子嬰初始元年之十二月朔也
薛氏款識載注水匱与此權蓋一時所制彼云律斤衡蘭此云律
石衡蘭石与斤皆權也律石衡當是官名蘭當是人名莽傳載
莽策庫司之辭有曰白煒象平孝量以銓此即命鑄權量之辭
也

漢嘉量

見西清古鑑

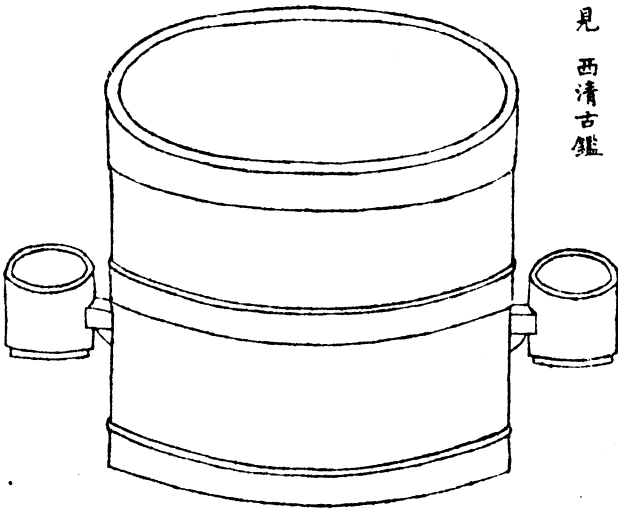

金案二

九十五

影蓬古齋藏本

銘

黃帝初祖
 德布于虞
 虞帝始祖
 德布于新
 歲在大梁
 龍集戊辰
 戊辰直空
 天命有民
 據土德受
 正統即真



改正建丑

長壽隆崇

同律度量衡

御當前人

龍在己巳

歲次實沈

初班天下

萬國永遵

子之孫

享傳億年

御即稽字

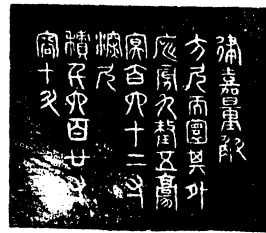

律嘉量斛
 方尺而圓其外
 應周尺積尺高
 圍百六十二寸
 深尺
 積千六百廿寸
 容十斗



律嘉量斗
 方尺而圓其外
 應周尺積尺高
 圍百六十二寸
 深寸
 積百六十二寸
 容十斗

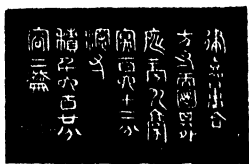
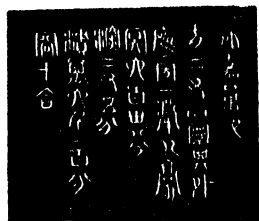

律嘉量升
 方二寸而圍其外
 應因一釐九豪
 圍六寸五分
 積萬六千二百分
 容十合

金石記作方寸
 不合

律嘉量合
 方二寸而圍其外
 應因一釐九豪
 圍六寸五分
 積萬六千二百分
 容十合

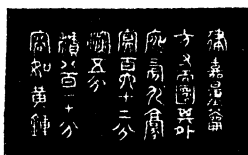

律嘉量齋
方寸而圓其外
疏旁九豪
累百六十二分
深五分
積八百一十分
容如黃鍾

西清古鑑云右斛斗升合齋凡五統曰量為一罷合今尺通高八寸二分
通濶一尺六寸五分斛深七寸二分徑一尺四分斗深七分有二徑與斛同升深
一寸八分有一徑二寸一分合深七分有二徑一寸一分合深三分有六徑一寸蓋茶
尺每一尺當今七寸二分道重三百六十三兩王莽篡漢時曰新其偽詔曰
子伏念皇初祖考黃帝皇始祖考虞帝此銘首四語是也歲在大梁
龍集戊辰則居攝之三年改元初始矣戊辰直定則始篡之日按漢

書以戊辰直定御王冠顏師古注謂其日皆定則猶言定日也莽妄稱火德銷盡土德當代故言據土德其日改正建丑蓋莽以戊辰十二月朔癸酉為建國元年正月之朔也又漢書莽策羣司有曰白焯象平考量以銓攷其時為建國元年今銘云龍在己巳歲次實沈適合蓋銘詞先叙其篡位之始而制器則建國元年也大梁昂星季春之月實沈商星孟夏之月故戊辰曰歲在大梁己巳曰歲次實沈皆歲星所在也周禮卓氏為量銘曰嘉量既成以觀四國而此器亦名嘉量莽假周禮以愚惑天下於此亦見又據黃鍾之律積龠為合積合為升以至於斛居然有虞氏之制度故曰律嘉量也庖旁云、庖吐彫切廣韻謂不滿之貌莽為漢臣而盜竊名器至於改正朔異器制其銘詞曰初班天下萬國永遵子孫享傳億年與秦二世世傳之萬世者同一妄誕今採入禽錄不書新而仍命之曰漢亦春秋遺意耳

兩漢金石記云當時量銘五段前一段其銘文也後則分鑄于斛斗升合龠也漢律應志量起于黃鍾之龠合龠為合十合為升十升為斗十斗為斛而五量嘉矣其法用銅方尺而圍其外旁有庖鳥其上為斛其下為斗左耳為升右耳為合論注鄭氏曰算方二尺而受

一斛過九釐五豪然後減斛今尚有王器時銅斛制盡與此同也
按王器銅量未知存否今所見摹本篆文如此又云前一段篆文三
十行四字惟第十三行五字大建初尺將及寸許斛斗二段各七
行每字五分許升合倫三段各七行每字或二分許或三分許

鴨按金石記所錄銘詞雖有摹本而篆楷相錯字畫不準且篆法
亦未合如背作齊憐作憐之類今從西清古鑑更定焉又市字翁
釋作求今觀隋志明是市字說文市周也言反之而周也疑取帝德
周而復始之義爾字翁書彙釋作寬鴨謹按隋志係是窠字此當
為窠之渚文窠百六十二寸者言圍圓之寸數以勾股法求之自見又以
十乘之故積千六百寸也漢志但云重二鈞而不載其銘詞惟隋律應
志引後魏景明中并州人王顯達獻古銅權一枚上銘八十一字其銘
云律權石重四鈞又云黃帝初祖德市于虞云以新稱之重百
二十斤與此第一銘同而多上六字六字當是別刻一處不與銘文
相連其重四鈞較漢志則多二鈞今此量重二十二斤餘即以新稱
衡之亦無四鈞當別是一器隋志又收律嘉量斛銘入嘉量而以黃帝
初祖銘入權衡蓋因其銘之上有律權石重四鈞六字故以此為王莽

時銅權而斗升合龠四銖不錄焉竊謂此即芥量蓋量之則為
嘉量衡之則為權隋志誤分為三也又考十六國春秋後趙錄云趙
王三年王和掘得圓石狀如水碓銘曰律權石重四鈞同律度量衡
有新氏造泰軍績咸以為王芥時物遂命下禮官為準程
銘文雖不同而畧同惟云負石殊不相合豈芥時亦以石為權耶周之
嘉量容一鬴故重二鈞芥之嘉量容一斛故重四鈞實不相遠也

金
索
二

一
百
〇
四

影
遠
古
齋
藏
本

新嘉量銘

金后記凡六段悉依其原篆行次書之

黃帝初祖
德市于虞
虞帝始祖
德市于新
歲在大梁
龍集戊辰
戊辰直定
天命多民
據土德受
正號即真
改正建丑

釋文

黃帝初祖
德市于虞
虞帝始祖
德市于新
歲在大梁
龍集戊辰
戊辰直定
天命多民
據土德受
正號即真
改正建丑

市字隋志作市
按說文市周也
从及之而周義
心可道但其直
畫上出乃市字
与市字不同此
市字音錄說文
草木市然象
形集韻草木
盛貌又詩蔽芾
本作市音沸心
訓毓貌此作德
咸解義長

長壽隆崇
 同律度量衡
 椰當前人
 龍在己巳
 歲次實沈
 初班天下
 萬國永遵
 子孫
 亨傳億年

長壽隆崇
 同律度量衡
 椰當前人

椰即稽字

龍在己巳
 歲次實沈
 初班天下
 萬國永遵
 子孫

亨即享字
 隋志作享

金石記云右篆二十行、四字惟第十三行五字、大建初尺及寸許
 照按隋律志云載是銘引後魏景明中并州人王顯達獻古銅權一枚
 上銘八十字其銘云律權石重四鈞又云黃帝初祖德市於虞云、以新
 稱、之重二百二十斤新稱與權合符契云、此即量銘惟多六字

漢建武太官鍾
从博古音
減小

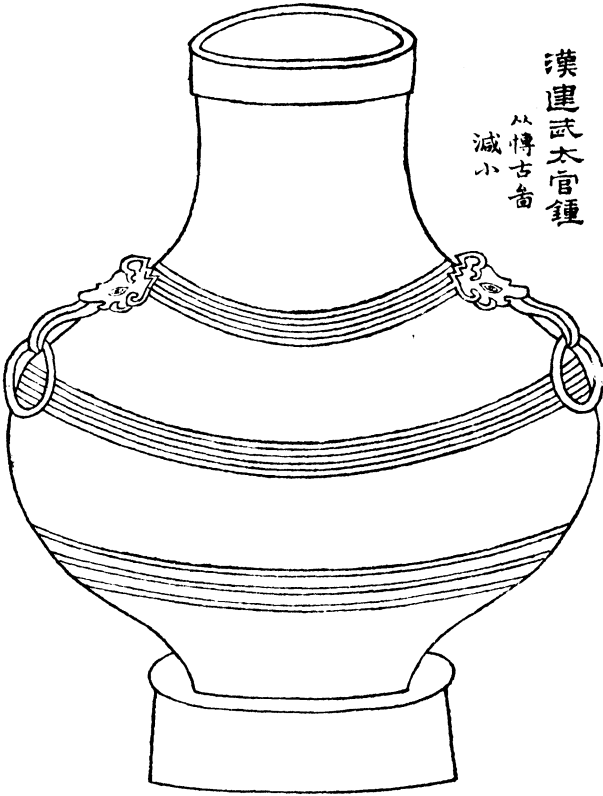

金索二

一百〇七

影遠古齋藏本

銘

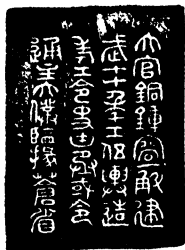

木官銅鍾容一斛建
 武十年工伍與造
 考工令史山丞或令
 通主太僕監掾蒼省

博古齋云：瓶高一尺五寸五分，深一尺三寸，口徑五寸八分，腹徑一尺一寸，容二斗九升五合，重三十一斤二兩。建武二十年歲在甲辰，乃東夷率衆內附，正極治之時，瓶制類壺，而銘曰鍾。酒瓶也。鴨菜以鍾乃量，名如豆區釜鍾之鍾，非酒瓶也。

漢元建鍾

見西清古鑑

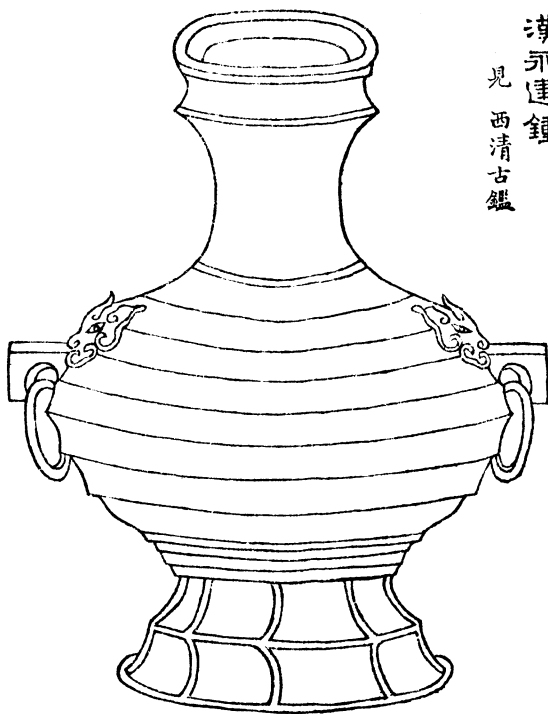

銘



永建元年四月廿五日。王張文高。作。鍾

西清古鑑云右高一尺一寸四分深八寸六分口徑四寸四分腹圍二尺四寸六分重一百二十七兩耳有環銘云永建元年則東漢順帝紀元也

漢官鍾一



金
索
二

一
百
十
一

影
遠
古
齋
藏
本

銘



永建元年四月廿五日。王張文高。作。鐘。

西清古鑑云右高一尺一寸四分深八寸六分口徑四寸四分腹圍二尺四寸六分重一百二十七兩耳有環銘云永建元年則東漢順帝紀元也

漢會官鍾一



金
索
二

一
百
十
一

影
遠
古
齋
藏
本

銘

食官一年造
重五十斤四兩

食官一年造
重五十斤四兩

范高令尺一尺三寸九分深一尺一寸六分口徑六寸腹圍三尺五寸二分重今
權十斤七兩銘十一字食官之名見周禮膳夫注食官之長想漢人亦
沿其制一年疑即元年未改元之稱其年字似五鳳二年石刻

漢官鍾二

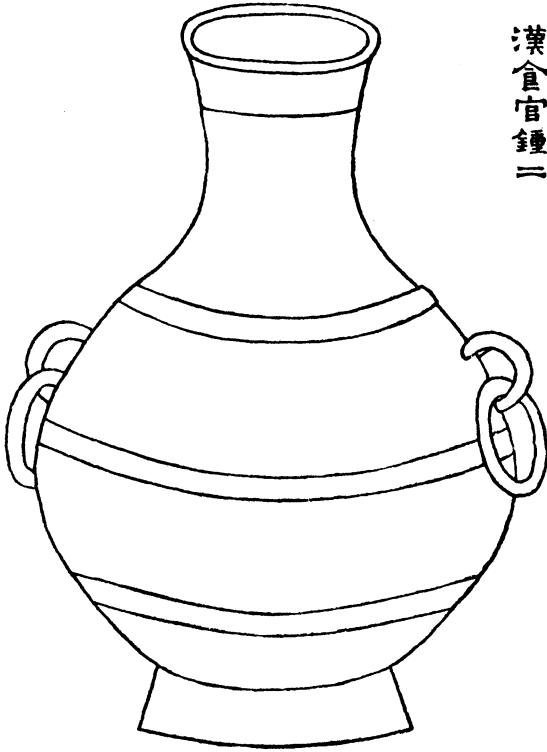

金
索
二

一
百
十
三

影
遠
古
齋
藏
本

銘

食官鍾重五十斤十年六月己未望日造



器高今尺一尺三寸七分深一尺二寸五分口徑五寸二分腹圍三尺四寸二分
 重今權十二斤四兩与前一年鍾相似前銘光紀年後記數此銘光言
 數後紀時一也

漢日利千金方壺

藏滋陽縣牛氏 音減小

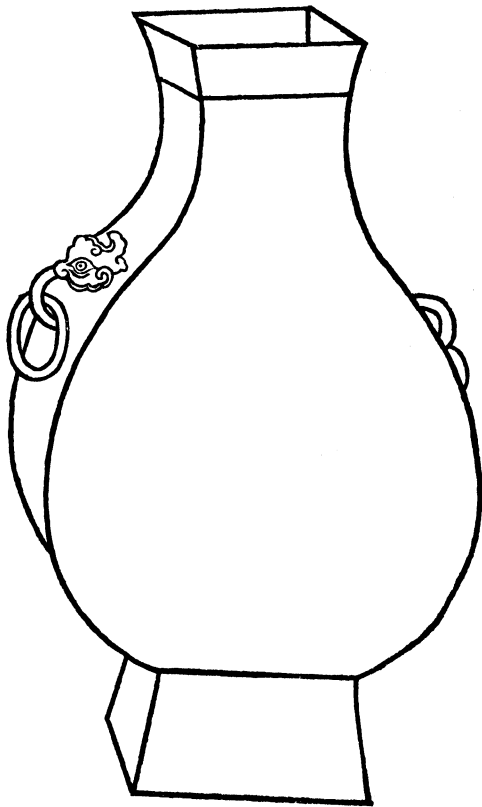

金索二

一百十五

影蓮古齋藏本

銘

日利千金

日利千金

右壺高漢尺一尺七寸腹徑九寸口徑四寸七分底徑五寸七分形方而匾與博古錄載漢獸耳方壺第五器全相侖其兩旁獸首卽環亦同惟彼器祇高宋尺九寸此較大耳銘陽文日利千金四字在其口之裡面乃漢人吉利語猶鏡銘之有日利大萬家富千金也滋陽漁者得于泗河邑人牛別墅以高梁一石易之別墅名夢英工詩好古由孝友端方任息縣知縣今其雲初猶世守此器也昔壺先生收入金石志以為日利千金最蓋觀其拓本未見斯器鵬今攷之實漢方壺非鼎也壺以盛酒至尊之屬

漢綏和黃塗壺

从博古齋
減小

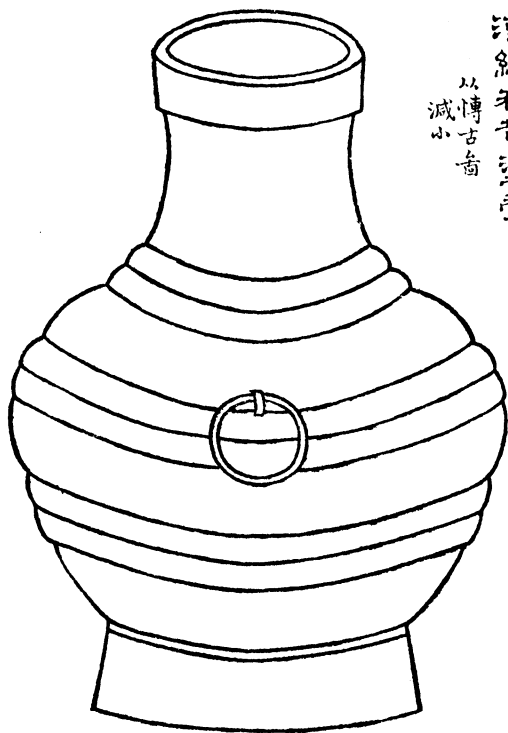

金索二

一百十七

影遼古齋藏本

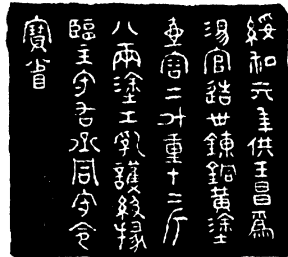

綏和元年供王昌為
 湯官造世鍊銅黃塗
 壺容二斗重十二斤
 八兩塗工乳護級椽
 臨主守方丞同守令
 寶省

綏和元年西漢成帝之二十五年也楓憲小牘云宣和三年二月新
 鄭門官夫淘溝從助產朱婆、唐外溝底得一銅器如壺兩旁
 有環腹上有線其色翡翠文曰綏和云云第重六斤即謂此也

汲漢延光壹



斤直錢萬二千
延光四年銅二百

斤直錢萬二千
延光四年銅二百

延光四年東漢安帝之十九年此与下啓封燈
皆從宗復齋王氏本摹入其壹之大小不可知

漢啓封鑑

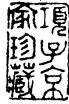

啓封一斤十
二兩十二朱
容一升

啓封即開封朱即
銖一斤十二兩十二銖
蓋一斤十二兩半也

漢丞相府漏壺

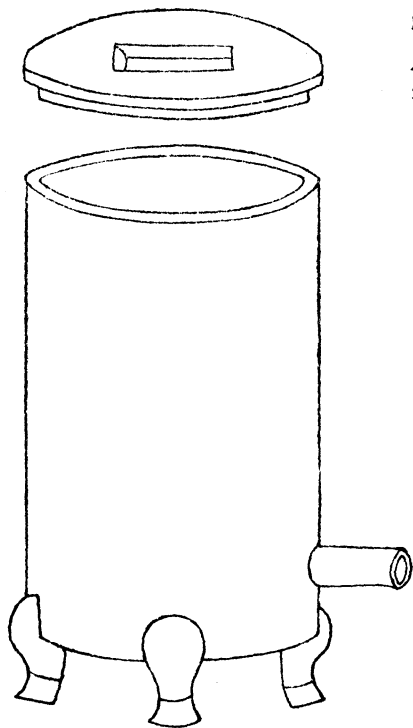

考古齋云罷藏丹陽蘇氏高九寸半深七寸半徑五寸六分容
五升有蓋，有長方孔底有流管乃漏壺也銘廿有一字

銘

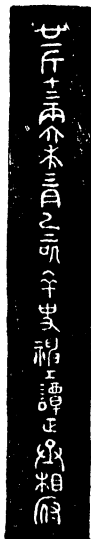

廿一年三月己亥卒史神工譚正丞相府

鵬按是銘考古書及薛氏俱釋作己亥年中竊疑漢人銘識年上不加子
 亥且既云六年不當復云己亥年矣後見丹徒劉氏有一拓本作卒字乃
 知卒下六係十字与年字相似故誤會為年字也孔廟有百石卒史碑

漢周陽侯家獻鏡

縮小

考古云藏河南

文氏度量未攷

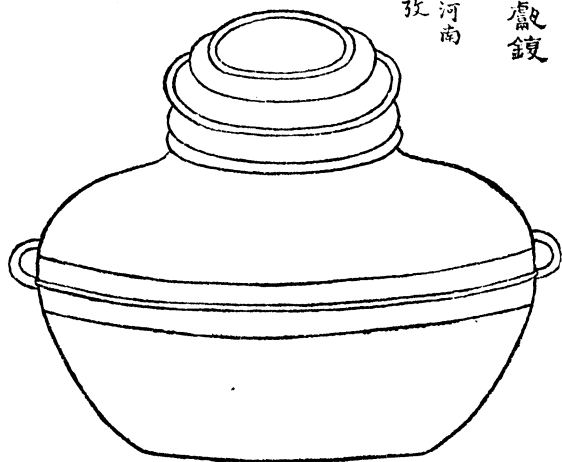

銘

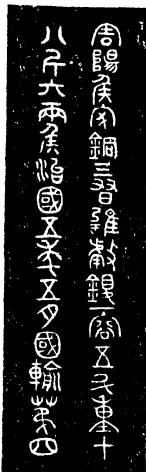

周陽侯家銅三習器 甌鏡一容五斗車十
八斤六兩侯治國五年五月國輸第卅四

考古者云說大
鏡大口盆也鏡
上有處故曰甌
鏡三習者其制
三重習一作習
也離字未詳漢
恩澤侯表有周
陽侯上淮南王長
舅趙並侯治國
侯嗣位之年數也

又一銘

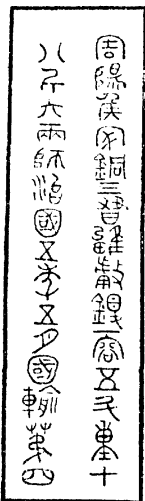

此積古款識所摹江鄭堂拓本銘与前同惟陰識作陽識侯治國
作師治國未知是否故竝存之其師字与薛氏同其鑿字是古考之失

漢長區

見西清古鑑

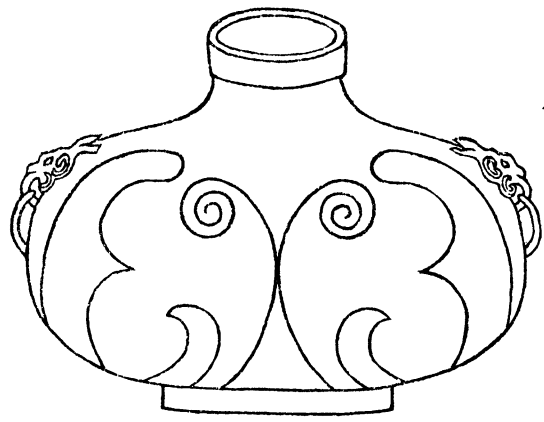

金索二

一百二十五

影蓬古齋藏本

銘



長區容一斗

西清古鑑云右高六寸九分深五寸二分口徑三寸一分腹縱七寸二分橫三寸二分重五十四兩耳有環左氏傳齊曹四量豆區釜鍾杜預注四豆為區容十六升而此銘曰長區容一斗蓋自春秋至漢制之廣狹已不侔矣

周素缶 見西清古鑑

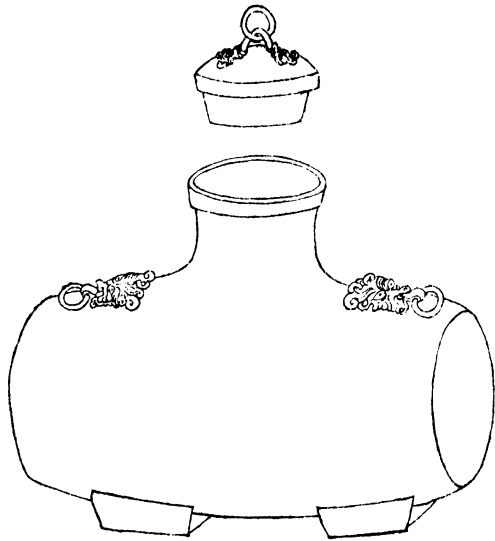

金索二

一百二十七

影遠古齋藏本

西清古鑑云右通蓋高八寸二分深六寸五分口徑二寸八分腹縱五寸五分橫九寸六分重一百二十八兩。耳連環按缶制大腹而斂口可以節樂可以減酒漿爾雅說謂是瓦甌而禮甌五獻之尊門外缶門內壺是缶尊彝之類又小爾雅釜二有半謂之敷。二有半謂之缶。二謂之鍾是缶亦量屬与豆區釜鍾同合二說與茲甌觀之則缶制不得專屬之陶人矣

鵬按今人但知缶為瓦甌而不知有銅甌且不知其為量名故謹錄西清古鑑以為量屬增一甌焉

灑純素方斗 見西清古鑑

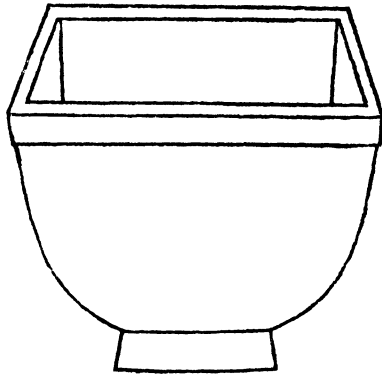

金索二

一百二十九

影遠古齋藏本

西清古鑑云右高四寸七分深四寸口徑五寸九分足徑三寸六分重六十六兩
按許氏說文斗大升也此與飲器自別

漢建初銅尺

舊為江都閔義行藏

後歸孔東塘民部

今在衍聖公府

鵬至曲阜玉虹樓母从公府借觀

是尺色無朱保而鮮古動人其尺

廣此尺之一寸厚半之重今廣似平

六兩東南語余云拓本長短不齊

乃以原尺量仿二尺以其一贈余

建初六年八月十五日造

慮优銅尺建初六年八月十五日造

郡國志慮优屬并州太原郡
顏師古音為慮夷

山左金石志云居易錄云漢章帝時冷道舜祠下得玉律以為尺与周尺同
曰鑄為銅尺頒郡國謂之漢尺此或其遺歟吳江沈冠雲形著周官孫田考未
見建初尺狀其所繪古尺畝与此同高若納依隋志空十五等尺第一為周尺
即此也江寧周懷亭集云曲阜孔氏所弄銅尺与沈冠雲所用尺同孔氏部尚儀云
建初尺与周尺同當古尺一尺三寸六分當漢末尺八寸与唐關元尺同當宋省尺七寸五分
當浙尺四寸四分當明都定官尺七寸五分弱當今二尺八寸四分當今截尺六寸七分當今
量地官尺六寸六分當今河北布尺四寸七分以上各說皆精要
鴨按宋省尺七寸五分
七字當誤

漢建初銅尺歌



城南亭子槐陰涼松文乃展漢孝章六知此尺在闕里徒觀文
 篆二行建武銅尺周尺同以校漢代皆尺長惜哉荀公未見此七品
 猶奈微弱孫世祖孫好儒術四年帝觀下太帝建初年去
 建武途中無以表氏不忘隋書雜錄十五等此尺早出此難量建
 武尺遇建初征周禮尺制度加得甚切鏡官屬郡縣官鑄
 冠銅毋陽况於玉律度為尺文學得自零陵漢林盧夷土俗
 別大後有錢扁熾揚盧偏豈由俗間鑄何以寶傳茲乃荀公
 不以我生晚可正古尺神傍僅同觀更辨字體存今日樂未矣
 乾隆壬辰六月秀水錢載作



是歲八月辛丑朔十五日懸星巳卯乾隆癸巳三月廿有西
 日嘉定錢坫觀于白紙坊南腐舍



晉尺

以宋王復齊款識摹入 較漢建初尺短二分許



周尺漢志銘款銅尺後漢達。銅尺
晉前尺並同

舊釋如是鵬按周字武字，畫不全蓋銅質剝蝕之故吳江沈冠雲以為首多一字係誤衍者非也考篆文周字未有集字有作入尺者与此邊四畫同其為周字無疑武字古老子作戮也

昭又考晉律應志云武帝泰始九年中華書與荀勗校大樂八音不和
 始知漢至魏尺長于古四分有餘乃部著作郎劉恭依周禮制尺
 所謂古尺也更鑄銅律呂以二量古器無差焉錫其尺曰晉泰始十年
 中書考古器檢校今尺長四分所校古法有七品一曰姑洗玉律二曰小
 呂玉律三曰西京銅望臬四曰金錫望臬五曰銅斛六曰古錢七曰建武銅尺
 姑洗微狸西京望臬微弱其餘與此尺同銘六十二字此尺者勗新尺也今
 尺者杜夔尺也晉志如是未有前尺之名前尺見于隋志載十五等
 尺一周尺與漢志王莽時劉歆銅斛尺後漢建武銅尺晉泰始十年荀勗律
 尺為晉前尺祖冲之所傳銅尺近同二晉田父玉尺梁法尺實比晉前尺一尺七
 釐三梁表尺比晉前尺一尺二分二釐一毫有奇四漢官尺比晉前尺一尺三分
 七毫與晉始平時掘得古銅尺近同五魏尺杜夔所用調律比晉前尺一尺
 四分七釐六晉後尺比晉前尺一尺六分二釐晉氏江東所用七後魏前尺比
 晉前尺一尺二分七釐八中尺比晉前尺一尺二分二釐九後尺比晉前尺
 一尺二分八分二釐後周帝尺開皇官尺同十東魏後尺比晉前尺一尺五分八釐
 十一蔡邕銅箏尺後周玉尺比晉前尺一尺二分五分八釐十二宗氏尺比晉前尺
 一尺六分四釐錢業之渾天儀尺後周錢尺開皇鍾律尺同十三開皇十年萬
 寶常律呂水尺比晉前尺一尺一分八釐古雜尺趙劉曜渾天儀土圭尺比
 晉前尺一尺五分十五梁朝俗間尺比晉前尺一尺七分一釐是隋志以晉前尺為本
 而一周尺云又與是尺銘文相似則是尺疑六隋時造非晉時造也

宋三司布帛尺

舊藏華陰王山史家
後歸曲阜孔東塘農部
此以桂未谷拓本

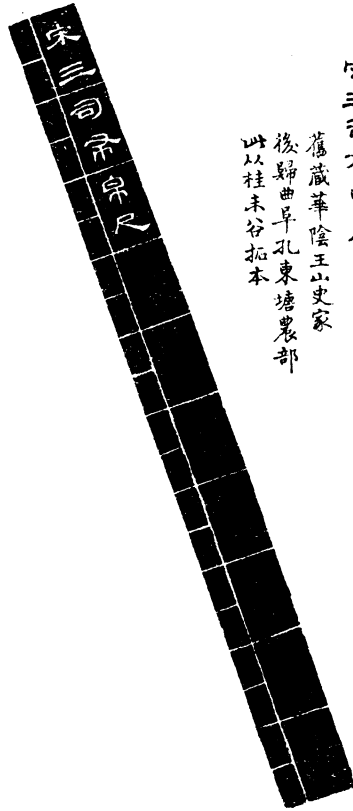

山左金石志云宋史職官志三司總國計應四方貢賦之入朝廷不預二歸
三司通管鹽錢度支戶部辨曰計省位亞執政目為計相三司故得
自置尺也又食貨志布帛宋承前代之制公私織造須幅廣二尺五分
民所輸絹疋重十三兩河注諸州軍重十兩各長四十二尺此三司通管天下
布帛有空尺也三司尺即所謂省尺與浙尺異孔氏所藏漢建初尺當省
尺七寸五分當浙尺寸四分也按七字不當作八若此尺七寸五分止漢尺之六分耳

鴨又按金后志又別繪五寸箭式云摹三司尺五寸于此當今本部營造尺四寸三分強倍之可得是尺金箭雖取而倍之以較泗水王君容谷家格所刻桂末谷金拓本乃短至五分訝其懸遠細思之此必金后志拓本目墨燥而縮王氏所刻又過寬緣而伸也今从桂本減去一分摹刻庶幾近之若从金石志半尺之式則建初尺乃當此三司尺之九寸矣与前所云當此尺七寸五分者大相齟齬也

倣周尺二

附

从桂氏拓本



桂未谷云此尺拓本為裝標者誤長分許鴨今裁去
分許以應宋布帛尺七寸五分之數

沈彤輯 祿田孝摹秦燬鐘鼎款識所載周尺

倣漢錢尺



以上三尺皆漢人所仿造故附于諸尺之後

元大澳權

面正



面背



嘉慶廿四年
 磁陽縣南李
 社民周繼海
 傭工則地得
 此權以為廢
 銅子主人後
 洗出字以為
 寶也攫而去
 之主人不服
 訟于典史斷
 歸周氏

權稱錘也虞書同律度量衡、非權不足以定輕重此權
區而六觔重今庫砵二十三兩六錢上刺濟南路總管府較
勘相同大德九年造十五字大德為元成宗年號考泗水
縣有重脩昭惠靈顯王廟碑文登縣有崑崙山東華宮記
皆在大德九年史稱成宗時賢相登朝河清致瑞憂國衆
民為守成令主則其較勘權衡以同天下宜矣

大德權二

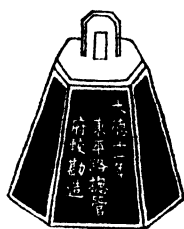

此銅權見于嘉祥制六觚而一面刻字与前稍異東平路即東平州地其領
 縣則須城東阿陽穀汶上壽張平陰也元太祖時嚴忠濟為東平路管軍
 萬戶總管行總管府事領五十四州縣則總管府之權重矣

道光元年——四月朔日鏤
 板于嶧陽署齋時日月合
 璧又呈聯珠記之

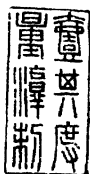

餘論

名釋字

律度量衡日用之至不可缺而此至難齊古有黍累鍾錙銀鈞錚鑑之目其詳不可得聞矣孰其可考者以漢志隋志言度則分寸尺丈引也言量則合升斗斛也言權則銖兩斤鈞石也黃鍾之重一侖容千二百黍而之為兩十六兩為斤三十斤為鈞四鈞為石權生衡生規生槩生繩生準是謂五則以為大軌十斗為斛百十斤為石斛屬五量之一石屬五權之一今人以五斗為斛十斗為石古未之聞也隋開皇時以古斗三升為一升以古稱三斤為一斤不過言其大畧即以漢器比漢器亦互有參差况遠隔數千載後乎度較權量稍有可據狀未得真器轉相仿倣高麗縮隨時欲从低上從兵珠亦易持未谷明府集請尺拓本以乾隆六年工部貯庫較準營造錢尺及衍聖公府所存漢建初銅尺為主自是空論建初尺當工部貯庫尺七寸四分工部尺當今時裁尺八寸八分鵬近得孔桑南孝廉所比刻建初尺較今石志所刻為長較王孝廉容谷所刻為短較公府真尺不爽庶可以測古器矣



道光元年——四月朔日鑲
 板于岷陽署齋於時日月合
 璧五星聯珠記之



