

武昌中華大學
二十周年紀念
特刊

遺
像



總
理

總 理 遺 囑

余致方國民革命凡
 四十年其目的在求
 中國之自由平等積
 四十年之經驗深知
 欲達到此目的必須
 喚起民衆及聯合世
 界上以平等待我之
 民族共同奮鬥
 現在革命尚未成功
 凡我同志務須依照
 余所著建國方略建
 國大綱三民主義及
 第一次全國代表大
 會宣言繼續努力以
 求貫徹最近主張不
 國民會議及廢除不
 平等條約尤須於最
 短期間促其實現是
 所至囑

校 徽



弁言

本校草創，轉瞬已屆二十餘年矣！動機乃在盡力爲國民服務，本此一片赤忱，逐漸獲同情心之扶助，作始雖簡，其自然之發展，在此一小天地中，居然畢業生與前後共事者，人數近萬，其寄精神以維護之者，尤不可數計，此非始料之所及也。

回憶二十餘年之經過，艱苦備嘗，有時潛心默禱，有時夢寐呼天，每遇年關節序，輒驚心動魄，算到難謀之時，亦曾動自殺成仁之念，旋即覺爲小丈夫懦弱之行，用以自制，仍佇苦茹辛，向前邁進，山窮水盡，柳暗花明，卒得以勉渡難關，此種情景，年必數遇，未嘗不歎一事之經歷，若忠心耿耿以赴之，如孤臣孽子，操心危，慮患深，乃一種必然之成就。

時家本非素豐，以高曾矩矱，每喜作慈善事，修橋樑道路，建寺觀，民國成立，以教育爲陶冶共和國民要圖，其時時自日本歸已期年，有遊美肄業館之約，將赴海外留學，舟經渤海，以先母終日涕泣而返棹，先父乃令從事教育，願捐家產之大半，僅留生活所需，復值先伯母衰齡乏嗣，命不肖曰，設汝能爲予承禋祀者，將以薄產，助汝辦學，同堂叔父及諸昆季，皆表贊許，兩家幸福之供給，皆願犧牲爲本校作基礎，此時不忍不賭生命以從事者也。

時於辦學之初，甫弱冠，年少氣盛，視天下事太易，心雄萬夫，自視過高，有時會本

業而驚外，欲以外事濟校務之發展，遂因之偶受挫折，返躬自問，成就我者實多，而校務有二十餘年之小成者，時則不能貪爲己之功，須向各方頌德者；

私校須仗政府之維護，本校深得政府之培植，與當局贊助之力。且每值觀察員來校，其指正之點，多寓善意之維持焉。

私校須受社會之扶持，本校則在社會上團體個人，每不吝相當之援助。

私校須同事能利衷共濟，本校教職員人數，先後達千餘，有共事至十年以上，從無凶終隙末者，且有他處以鉅薪高位羅致，願共甘苦而不去者，記某次以校款困窘，於寒舍中，羅雀掘鼠以供校用，同事見舊衣銀屑，送入質庫，有相顧垂涕者。

私校須學生之愛護，先父嘗命視學生如子弟，本校學風淳樸，爲人所稱道，師生情感，每儕於直諒多聞之列，偶值校困，則自動募公債，加學費以濟之。離校校友，相助尤多。

有此各方恩惠之相加，使時不得不努力以赴之，嘗自詔曰，天下事之成敗，在是否以誠相感應，繼以堅貞赴之，不問收穫，第問耕耘，本校二十餘年之小成果，個人之力，決不濟事，惟辦事則「誠」之一字，宜終身以之，不必計成敗，自有機緣默相而玉成之耳！

特刊編輯成書，聊述所感自勉，并以謝加恩惠於本校及時之個人者，進而望當世君子，優予援助，使本校日臻健全，時得卸仔肩。至其他大事，載之校史，茲將本刊內容，編目如次：

- 一、總理遺像 遺囑 校徽
- 二、弁言 校景攝影
- 三、題字
- 四、教育部修正私立學校規程
- 五、校董會章程
- 六、組織大綱 附圖
- 七、學曆
- 八、大事紀要
- 九、課程分配表
- 十、課程綱要
- 十一、會議通則
- 十二、考查學生學業及操行成績實施規則
- 十三、訓育委員會規則
- 十四、訓育標準
- 十五、訓育實施方案
- 十六、旁聽生規則

十七、校友總會章程

十八、統計圖表

十九、本大學成立廿周年紀念慶祝大會紀略

二十、歷屆校董題名錄

二十一、現任職教員題名錄

二十二、歷屆畢業生姓名錄

以上兩種題名錄，因以前人數繁多，卷宗不全，恐有遺漏，乃斷自復校以後編入。復校以後，卷宗有一部分散失，其中如有遺漏，盼來函增補，俟再編刊時加入。

陳時謹誌

忠 孝
仁 愛
信 義
和 平

禮 義 廉 恥
國 之 四 維

親 愛 精 誠

成 德 達 材 獨 立 進 取

勤 敬

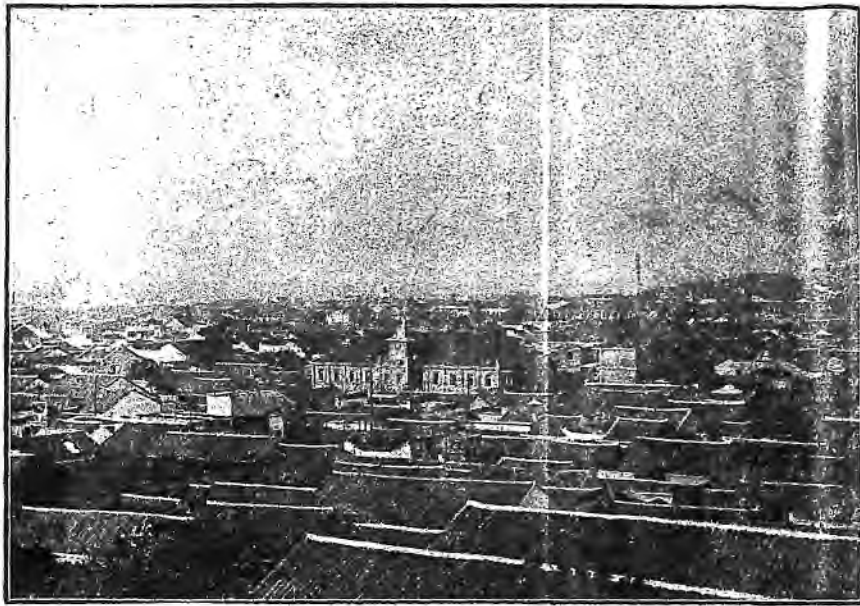

校舍鳥瞰

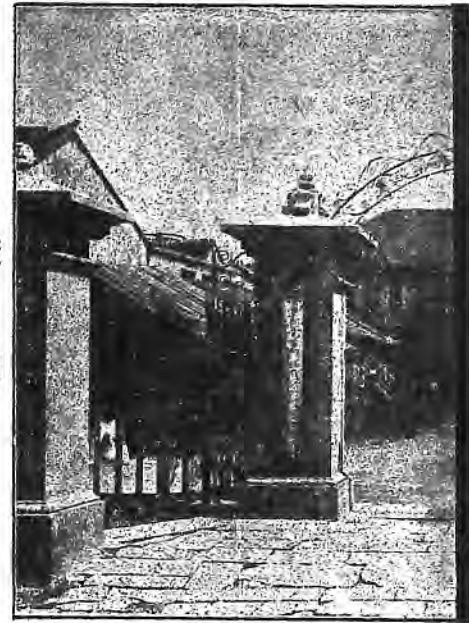

校門



影報體全生學員職教友親董校念記業立學大登國開祝慶旦元年九十

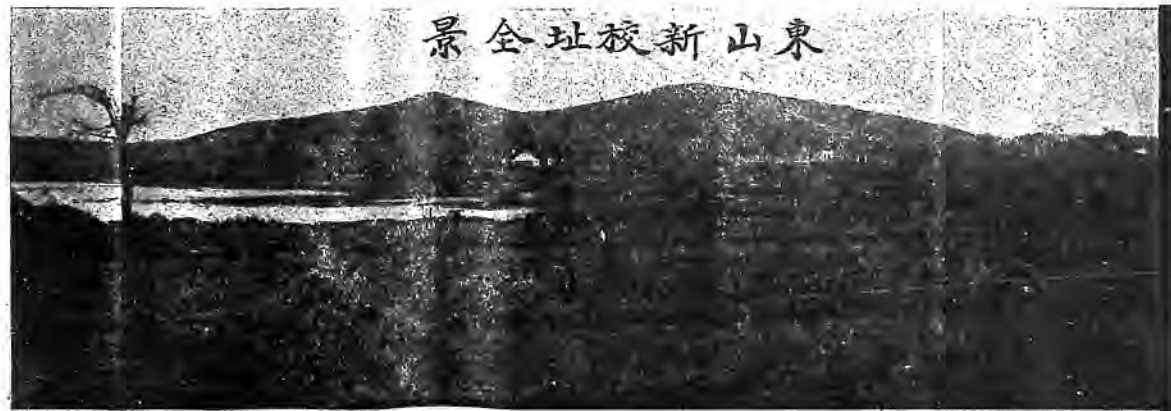

景全址校新山東

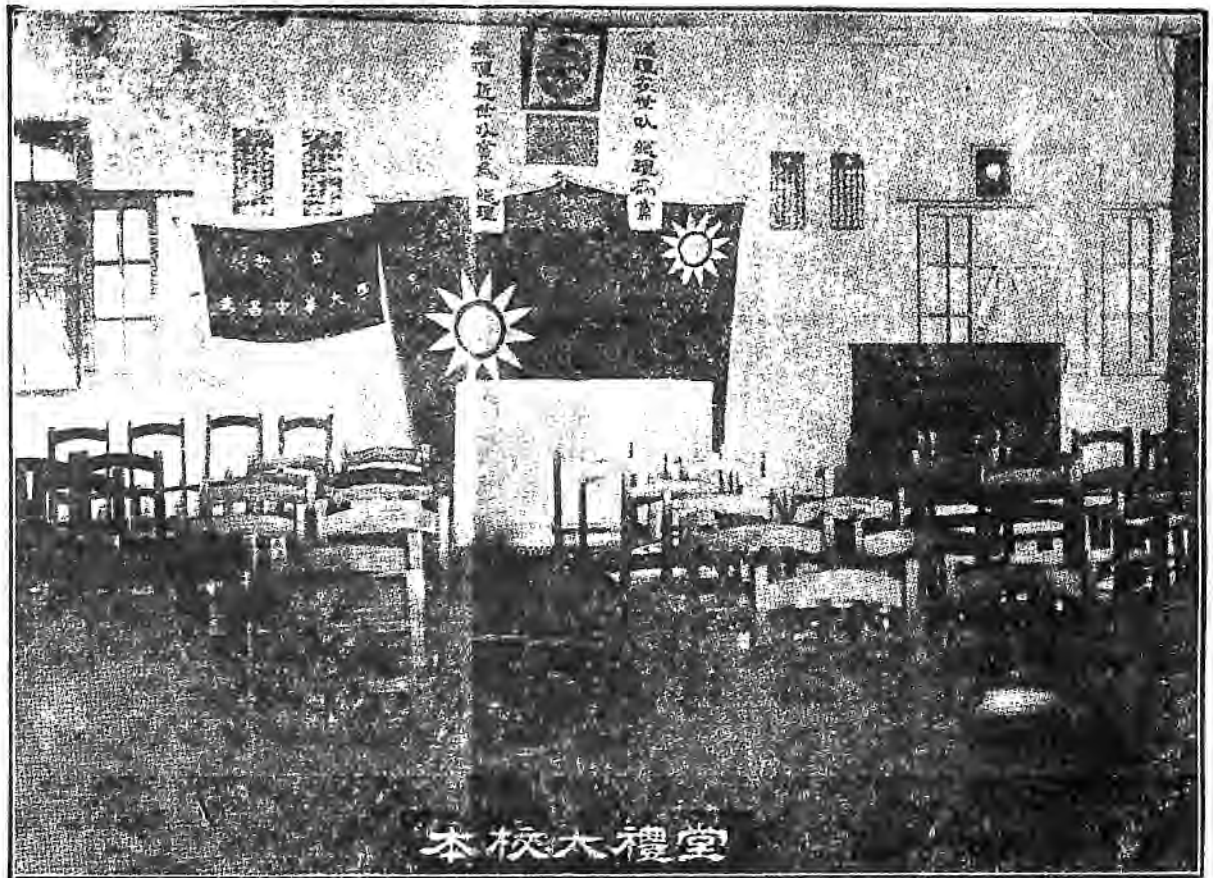

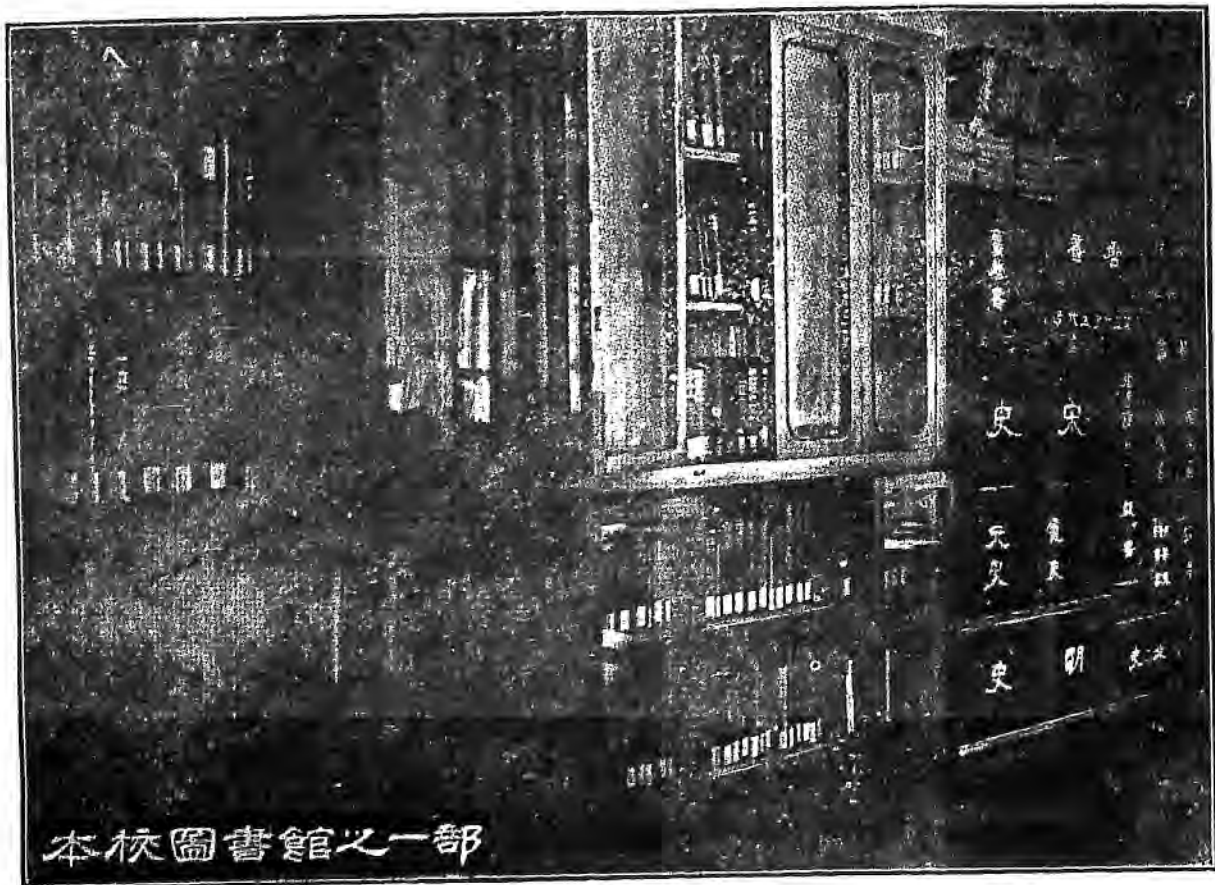

本校圖書館之一部

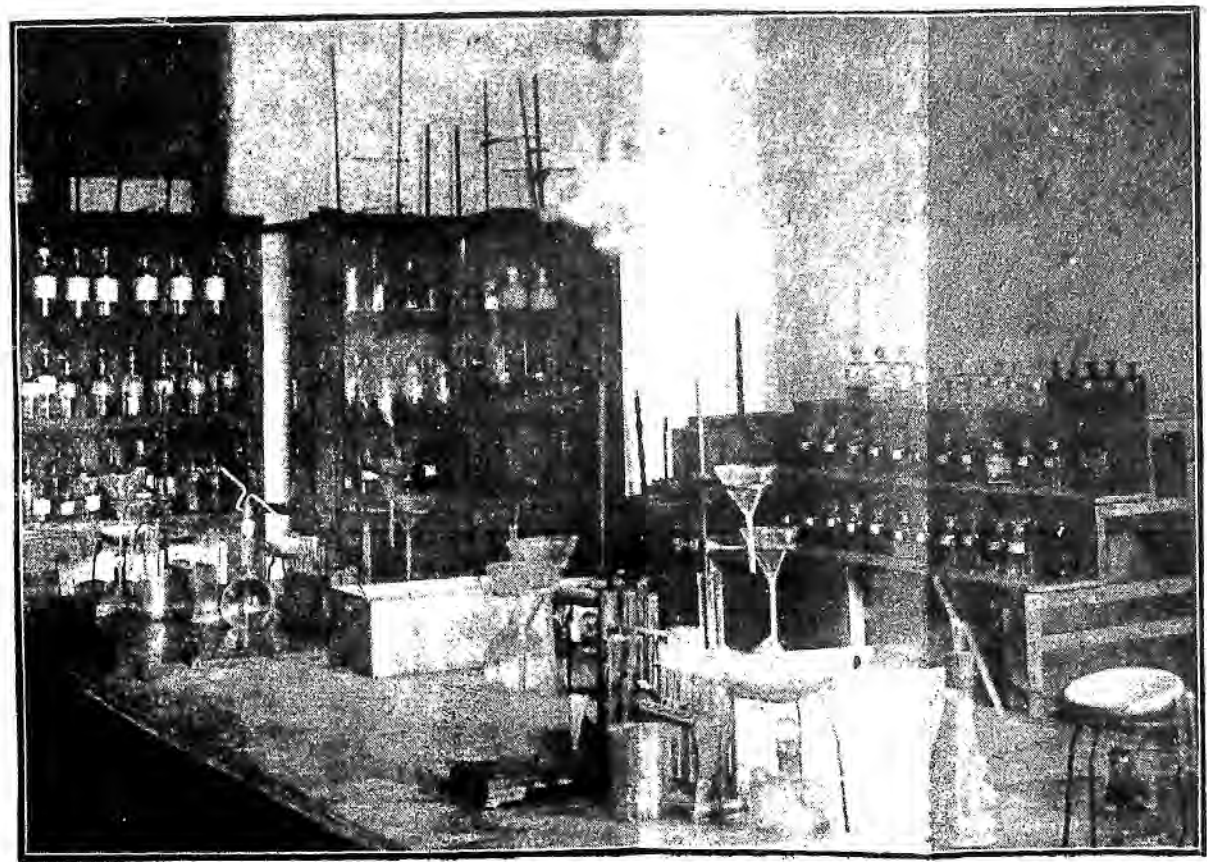

化學實驗室之一部

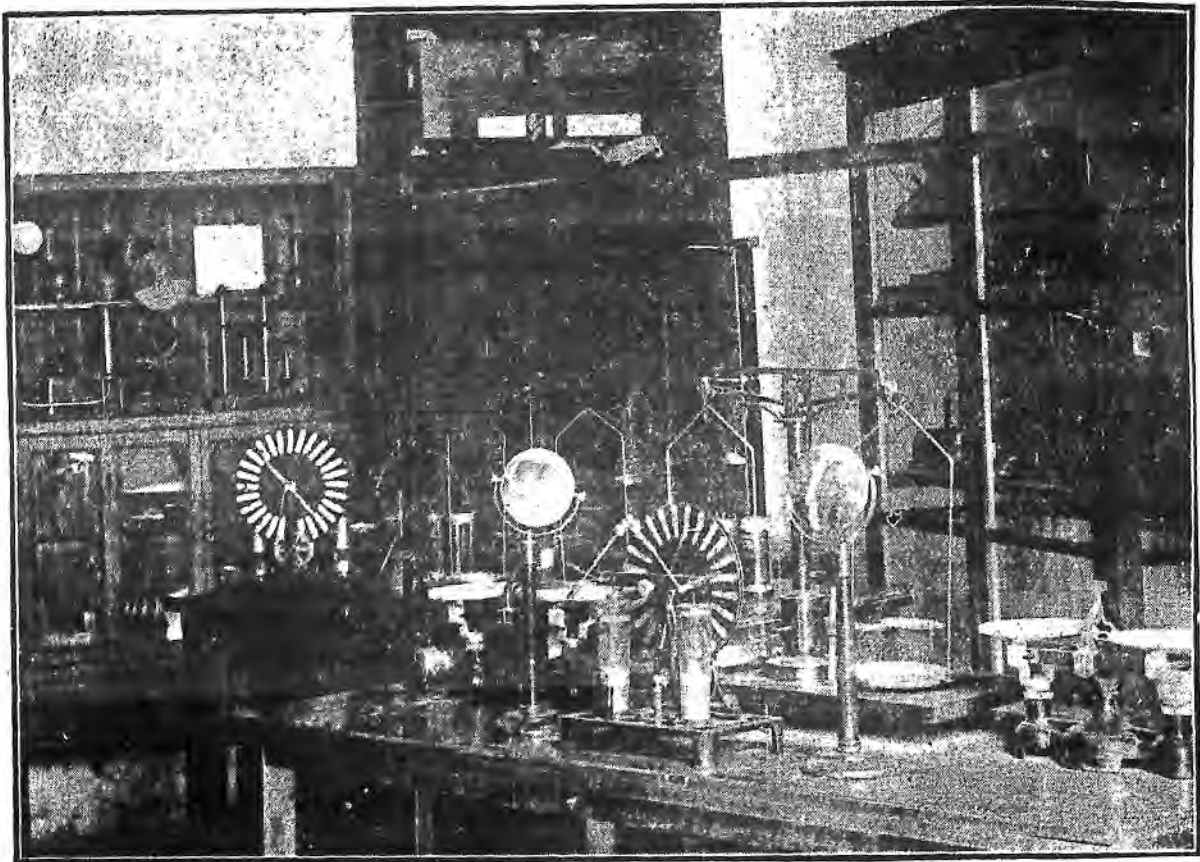

部一之室驗實理物

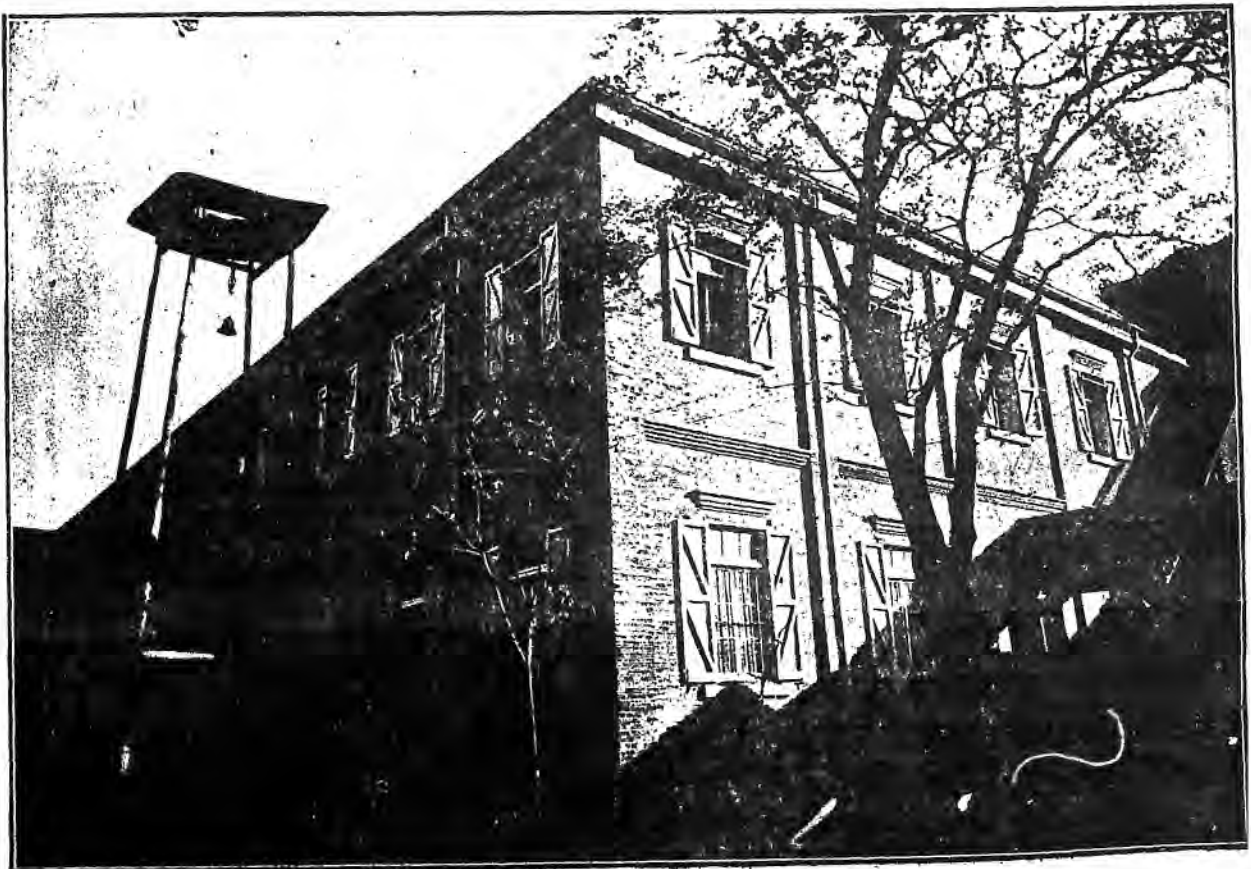

部一之室教

教職員宿舍之一隅 六年青攝

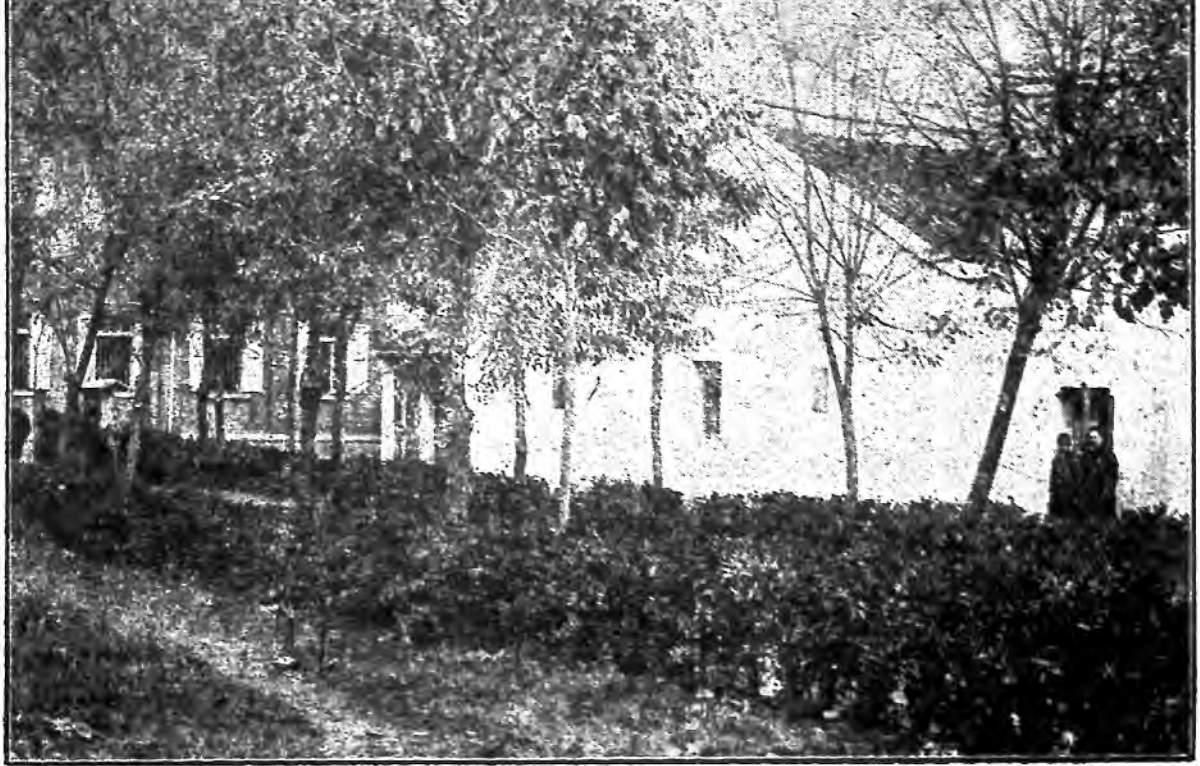

部一之舍宿生學

中華大學廿週紀念

序序模範

徐源泉敬題



可謂

異

也

培中興國

中華大學
二十周年紀念

報苦卓犖

予知最確

六

樂育英才

符中正



於力

郭振鐸

聲

中華大學二十周年紀念

提高文化

均聖敬題

教訓倍越

何兆藩題

百年樹人

許調復題

許調復題



作有人才
愛國圖本

中華大學成立二十週年紀念

謝路題

有為

私人講學權與國河分湖并
先嚴程廷華先生其美
學上之建國樹人
非圖利己橋與不
身為家
中華大學成立二十周年紀念

江漢炳靈

中華大學校三
周年紀念

鄭浩年題

江漢炳靈

武昌中華大學廿周年紀念

陳行敬題

中華大學二十周年紀念
具堅苦卓絕之功
神收有永久偉大
之成績

百年樹人

武昌中華大學
二十周年紀念

章
二十週年紀念
題

光
華
進
步
書

聖
功

百
年
大
學

南
紀
儲
材

武昌中華大學二十周年紀念特刊
二十一年五月杭縣吳雷川題

作
首
慶
筵

百
年
大
學

武昌中華大學二十周年紀念
題

武昌中華大學二十周年紀念
題

為
國
樹
人

百
年
大
學

梅
貽
詩

知類通達強
立不及何會

武昌中華大學二十週年紀念

中華大學二十週年紀念

文化之光

陳金放頌

中華大學成立二十週年紀念

中華大學二十週年紀念

立國之基

何會



弘育人中

為國育才

李書城敬題



楊在春敬題



中華大學二十週年紀念

習維斯本

韋卓民題



習維斯本



菁莪樂育
菁莪樂育

菁莪樂育

菁莪樂育

菁莪樂育

中華大學二十週年紀念

模多

士

中華大學二十週年紀念

張有桐敬題

劉時讓



先生

張有桐敬題

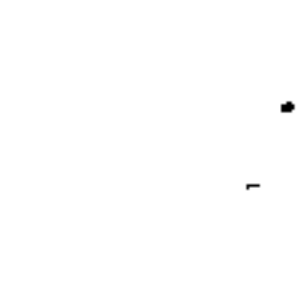

Various inscriptions and seals in the upper right quadrant, including '中華大學二十週年紀念' and '菁莪樂育'.

Various inscriptions and seals in the middle right quadrant, including '中華大學二十週年紀念' and '習維斯本'.

Various inscriptions and seals in the lower right quadrant, including '中華大學二十週年紀念' and '楊在春敬題'.

模

多

張有桐敬題

士

劉時讓



先生

張有桐敬題

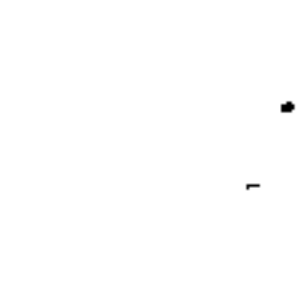

中華大學
 研究
 精
 術
 科
 題

中華大學廿周年紀念
 張新風
 楊文

府
 不
 鼎

趙	張	李	王	陳	周	吳	孫	劉	黃	趙	張	李	王	陳	周	吳	孫	劉	黃
趙	張	李	王	陳	周	吳	孫	劉	黃	趙	張	李	王	陳	周	吳	孫	劉	黃

百年樹木
 中華大學廿周年紀念

國
 國
 國
 國

中華大學廿周年紀念

江
 江
 江
 江

學業有成
十年

百年

武昌中華大學二十周年紀念
卓哉噴母希跡天翁朕替
建校獨樹啟蒙厥子承志
規模斯宏樹郁伴津正
雍廿年經始多士所宗正
儀鴻業張我華風
湖北省政府主席夏斗寅題

二十年的辛苦
經營

勤儉

新學
十年
十年
十年

十年
十年
十年

十年
十年
十年

十年
十年
十年

十年
十年
十年

十年
十年
十年

湖南省教育廳廳長曹其球敬題

武昌中華大學二十周年紀念

武昌中華大學二十周年紀念

武昌中華大學二十周年紀念

武昌中華大學二十周年纪念

教育英才

願祝同題

武昌中華大學二十周年纪念

張

第

卷

十月亥初六信

重錄司教教信

收諸一卷 改錄所

武昌中華大學二十周年纪念

武昌中華大學二十周年纪念

武昌中華大學二十周年纪念

人傑地靈

文

道

術

兼

資

教

澤

覃

敷

馬

國

士

大

學

國

教

育

英

才

林

林

林元慶

武昌中華大學二十周年纪念

武昌中華大學

武昌中華大學

武昌中華大學

武昌中華大學

武昌中華大學

武昌中華大學

武昌中華大學

武昌中華大學

武昌中華大學二十周年紀念

之譜此成

河南教育廳長齊真如題

武昌中華大學二十周年

要求真理實現光
須注重真的教育

馮玉祥題

六冀其心
愛精育育

交通大學校長蔡元培

中華大學二十周年 慶典

紅襟朝宗

教育救國

朱經農敬祝

王景岐敬題

江漢

文植敬題

藥鹽

謝壽山題

大藥

謝壽山題

本報

國

中華大學二十周年紀念

武昌中華大學

華封九三老人良

武昌中華大學二十周年紀念

百年樹人

新新新
武昌中華大學廿周年紀念
李登輝題

濟濟多白
邦家之光

菁莪挺秀

陳劍脩敬題

武昌中華大學廿周年紀念

樹人
武昌中華大學廿周年紀念
王正廷

充實光輝

表人文
實親之基

徐稼

以新

樂育英才
武昌中華大學廿周年紀念

褚氏謹

徐稼

百年樹人

楚材蔚起

令我莘莘

安風

張子權敬題

楊永清題

西

國

育

文化中樞

鄉

下

新

漢

不倦

武昌中華大學廿週紀念

儲才育秀

博

文化之源 泉源

劉翼飛書

儲才育秀

文化之源 泉源

府

武昌

魏元光題賀

何的... 廿週紀念

何的... 廿週紀念

何的... 廿週紀念

平漢粵漢綽數其
中長江萬里自西
而東廿年造士于
此方應八方于無窮

劉翼飛書

儲才育秀

王紹祜敬題

武昌中華大學廿週紀念大典

中華大學 念週紀念
 禮表之官 風故多耕 紀綱道德 經傳人書
 花狂醉者 耕本切全 思善為春 地至地全
 陶術天下 津梁為物 四方秀文 北極風骨
 敬家放洋 野會川沖 德者若霜 德者若霜
 中華大學 念週紀念
 中華大學 念週紀念
 中華大學 念週紀念
 中華大學 念週紀念

國如日昇
 義如雲
 義如雲

我愛中華 中華乃
 我們的國家 尤願
 中華大學同人本
 教育救國

道中
 義如雲
 義如雲

李濟深敬題
 桃李成蹊
 李治東敬題

作育英才
 先大華宇

公業
 教育救國
 桃李成蹊

陳銘

陳銘

陳銘

陳銘

陳銘

武昌中華大學二十周年紀念

鴻都盛軌

北平協和醫學院院長顧臨敬題

中華大學二十周年紀念

作械構

李益農敬祝

誠心

武昌中華大學二十周年紀念

為國儲材

進有材

中華大學二十周年紀念

械樸作人

葉蓬敬題

中華大學二十周年紀念特刊

學海榮光 樂育英才

董修甲敬題

陳紹寬敬題

平時作我時作我 壯烈的民族鬥爭

熱心教育

中華大學二十周年紀念

南洋 國 業

中華大學成立廿年紀念

張耀先敬



曾城益



中華民國二十一年紀念

讀老救國

胡宗鑑題

武昌中華大學二十周年紀念

杞梓蒼翠

四川省政府主席刘文輝敬

中華大學二十週年紀念

十年樹木百年樹人

廣廈萬

科一行敬業樂群

南國杞梓

東邦藻芹

而告以新國仰止學府

周社敬題



中華大學二十周年紀念

百折不回

嚴松年敬題

居上

海二

謝滿洲敬題

念周紀念

為國育才

蔣作賓敬題

中華大學廿週紀念

顏苦孔卓

許崇清敬祝

底

繼心呵



味

武昌中華大學二十週年紀念

為國育才

韓復榘



國

樂

教

同

休

興

國

體

強

江

漢

國

國

在

人

國

學

中華民國壬申四月王樹常題

經苦慘沒二十星霜
人才蔚起成績卓彰

進步無疆

明慶生敬題

著國興發

武昌中華大學二十週年紀念

武昌中華大學二十週年紀念

武昌中華大學二十週年紀念

武昌中華大學二十週年紀念

武昌中華大學二十週年紀念

武昌中華大學二十週年紀念

武昌中華大學二十週年紀念

武昌中華大學二十週年紀念

武昌中華大學二十週年紀念

武昌中華大學二十週年紀念

武昌中華大學二十週年紀念

武昌中華大學二十週年紀念

武昌中華大學二十週年紀念

武昌中華大學二十週年紀念

武昌中華大學二十週年紀念

私立學校規程 二十二年十一月修正公布

第一章 總綱

第一條 私人團體設立之學校，為私立學校，外國人設立之學校亦屬之。

第二條 私立之學校開辦變更及停辦，須經主管教育行政機關之核准。

私立專科以上學校，以教育部為主管機關；私立中等學校，（私立專科以上學校之附屬中等學校同）以省市（行政院直轄市）教育行政機關為主管機關；私立小學及其同等學校（私立中等以上學校附設之小學及其同等學校同）以市（行政院直轄市亦在內）縣教育行政機關為主管機關。

第三條 私立學校須經主管教育行政機關立案，受主管教育行政機關之監督及指導。其組織課程及其他一切事項，均須遵照現行教育法令辦理。

第四條 私立學校不得設分校。

第五條 私立專科以上學校，非遇必要時，不得設附屬中等學校或附設小學。

第六條 外國人不得在中國境內設立教育中國兒童之小學。

第七條 私立學校校長均應專任，不得兼任其他職務。

外國人設立之私立中等以上學校，須以中國人充任校長或院長。

第八條 私立學校，不得以宗教科目為必修科，及在課內作宗教宣傳。

宗教團體設立之學校內如有宗教儀式，不得強迫或勸誘學生參加；在小學及其同等學校並不得舉行宗教儀式。

第九條 私立學校辦理不善或違背法令時，主管教育行政機關得撤銷其立案或令其停辦。其開辦三年尚未立案者，主管教育行政機關得令其停辦，并撤銷其校董會之立案。



525,8225
103
2

第十條 私立學校之名稱，應明確標示學校之種類，不得以省市縣等地名為校名，並須冠以私立二字。

第二章 校董會

第十一條 私立學校以校董會為其設立者之代表，第一任校董由設立者聘請相當人員組織之，設立者為當然校董。設立者人數過多時，得互推一人至三人為當然校董。

第十二條 校董會校董名額不得過十五人，應互推一人為董事長。

第十三條 校董會之組織及職權，暨校董之任期及改選辦法，應於校董會章程中規定之。

第十四條 校董會至少須有四分之一之校董，以曾經研究教育或辦理教育者充任，現任主管教育行政機關及其直接上級教育行政機關人員，不得兼任校董。有特別情形者得以外國人充任校董，但名額至多不得過三分之一，其董事長須由中國人充任。

第十五條 校董會設立後，須開具左列各事項，呈請主

管教育行政機關立案。

- 一、名稱；
- 二、目的；
- 三、事務所所在地；
- 四、校董會章程；
- 五、資產資金或其他收入詳細項目及其確實證明；

六、校董姓名年齡籍貫職業及住址；

立案後如第三第五第六各項有變更時，須於一個月內分別呈報主管教育行政機關備案。

第十六條 校董會呈請立案時，在私立專科以上學校校董會應呈由該管省市（行政院直轄市）教育行政機關轉呈教育部核辦；在私立中等學校校董會應呈由該管縣市教育行政機關轉呈教育廳或逕呈該管市（行政院直轄市）教育行政機關核辦；在私立小學及其同等學校校董會應呈請該管市（行政院直轄市亦在內）縣教育行政機關核辦；轉呈時對於前條所列各事項均須切實調查，開具意見，以備審核。

第十七條

已核准立案之私立中等學校校董會應由該管省市（行政院直轄市）教育行政機關轉呈教育部備案；已核准立案之私立中學及其同等學校校董會應由該管縣市教育行政機關轉呈教育廳備案。

第十八條

私立專科以上學校之附屬中等學校及私立中等以上學校附設之小學暨其同等學校應另設校董會，其呈請立案及備案手續，與普通私立中等學校及小學暨其同等學校同。

第十九條

校董會之職權以左列各項為原則，但因特別情形經主管教育行政機關核准者，不在此限。

一、關於學校財務，校董會應負之責任如左：

- 一、經費之籌劃；
- 二、預算及決算之審核；
- 三、財務之保管；
- 四、財務之監察；
- 五、其他財務事項；

私立學校規程

二、關於學校行政，由校董會選任校長或院長完全負責，校董會不得直接參預。所

選校長或院長應得主管教育行政機關之認可，如校長或院長失職，校董會得隨時改選之。

主管教育行政機關如認校董會所選任之校長或院長為不稱職時，亦得令校董會另選之。另選仍不稱職，得由主管教育行政機關暫行選任。校董會發生糾紛以致停頓時，得由主管教育行政機關令其限期改組。遇必要時，得逕由主管教育行政機關改組之。

私立專科以上學校之附屬中等學校及私立中等以上學校附設之小學暨其同等學校，其校長由另設之校董會選任之。

第二十條

校董會須於每學年終結後一個月內，詳開左列事項，連同財產項目分別逕報或轉報主管教育行政機關備案。

一、學校校務狀況；

武昌中華大學二十週年紀念特刊

四

程序辦理：

- 一、呈報開辦應於校董會立案後行之。凡非經主管教育行政機關核准開辦者，不得進行招生，呈報時須開具左列各事項，連同全校平面圖及說明書，送呈查核；
- 一、學校名稱（如有外國文名稱者亦應列入）及其種類；

二、學校所在地；

三、校地及校舍情形；

四、經費來源及經常開辦各費預算表；

五、組織編制及課程；

六、參考書或教科書目錄；

七、圖書館全部圖書目錄及實驗室全部

儀器，標本目錄，及其價值。

八、校長或院長及教職員履歷表；

二、呈請立案應於開辦一年後行之。呈請時須開具左列各事項，送呈查核：

一、開辦後經過情形；

二、前項第四款至八款各事項；

- 二、前年度所辦重要事項；
- 三、前年度收支金額及項目；
- 四、校長教職員學生一覽表；

第二十一條 主管教育行政機關每學年須查核校董會之財務及事務狀況一次，于必要時，得隨時查核之。

第二十二條 私立學校因事停辦時，校董會應於十日內呈請主管教育行政機關派員會同清理其財產。

清理了結時，由清理人呈報主管教育行政機關備案。

第二十三條 私立學校及其財產不得收歸公有。但學校停辦，校董會失其存在時，其財產，得由主管教育行政機關處置之。

第二十四條 關於校董會債權債務諸事項發生轉轄時，應歸法院處理。

第二十五條 校董會自身之解散，須經主管教育行政機關之許可。

第三章 私立專科以上學校

第二十六條 私立專科以上學校之設立，應遵照左列規定

三、各項章程規則；

四、學生一覽表；

五、訓育實施情形；

第二十七條

私立專科以上學校，呈報開辦及呈請立案時，應由該校校董會備具呈文及附屬書類，呈由該管省市（行政院直轄市）教育行政機關轉呈教育部核辦。轉呈時，對於前條所列各事項均須切實調查，開具意見，以備審核。私立專科以上學校，須具有左列各項，方得呈報開辦：

第二十八條

一、大學或獨立學院按所設學院或科之數目及種類，至少須有大學規程第十條所規定之開辦費及每年經常費。

二、專科學校按所設專科之數目及種類，至少須有修正專科學校規程第十條所規定之開辦費及每年經常費。

（附註）開辦費及第一年經常費，均須以現款照數存儲銀行。

第二十九條

私立專科以上學校之立案須具有左列各項：

私立學校規程

一、呈報事項查明確實者；

二、對於現行教育法令切實遵守，並嚴厲執行學校章則者；

三、教職員合格勝任，專任教員占全數三分之二以上者；

四、學生入學資格合格，在校學生成績良好者；

五、設備足敷應用者；

六、資產或資金之租息連同其他確定收入（學費收入除外）足以維持其每年經常費者；

第四章 私立中等學校及小學暨其同

等學校

第三十條

私立中等學校及小學暨其同等學校之設立，應遵照左列規定程序辦理。

一、呈報開辦應於校董會立案後行之，凡非經主管教育行政機關核准開辦者，不得遽行招生，呈報時須開具左列各事項，連同全校平面圖及說明書送呈查核。

武昌中華大學二十週年紀念特刊

六

一、學校名稱（如有外國文名稱者亦應列入）及其種類；

二、學校所在地；

三、校地及校舍情形；

四、經費來源及經常開辦各費預算表；

五、組織編制及課程；

六、教科書及參考書目錄；

七、圖書儀器標本校具及關於運動衛生各種設備及其價值；

八、校長及教職員履歷表；

二、呈請立案應於開辦一年後行之，呈請時須開具左列各事項送呈查核。

一、開辦後經過情形；

二、前項第四款至第八款各事項；

三、各項章程規則；

四、學生一覽表；

五、訓育實施情形；

第三十一條

私立中等學校呈報開辦及呈請立案時，應由該校校董會備具呈文及附屬書類，呈由該管

第三十二條

縣市教育行政機關轉呈教育廳或逕呈該管市（行政院直轄市）教育行政機關核辦。轉呈時對於前條所列各事項，均須切實調查，開具意見，以備審核。在私立小學及其同等學校應由該校校董會備具呈文及附屬書類呈請該管縣市（行政院直轄市亦在內）行政教育機關核辦。

私立中等學校及小學暨其同等學校須具有左列各項方得呈報開辦。

一、中學及高級職業學校高級中學初級中學及高級職業學校，至少須有左表規定之開辦費及經常費。惟第一年之經常費，至少須各有額定數目三分之二，又左表每校以開設三級每級分兩班為準。其每級謹設一班者，經常費得減三分之一，其高中與初中合辦者，開辦費得經主管教育行政機關核准；照左表酌減。

校 別	開 辦 費	經 常 費
高 級 中 學	建築費 設備費 三萬元 二萬元	三萬元
初 級 中 學	建築費 設備費 二萬元 一萬五千元	二萬元
高級農業職業學校	建築費 農場及其設備費 其他設備費 二萬元 二萬元 一萬元	三萬元
高級工業職業學校	建築費 工廠及其設備費 其他設備費 三萬元 三萬元 二萬元	四萬元
高級商業職業學校	建築費 設備費 三萬元 一萬元	二萬元
家事學校	建築費 設備費 三萬元 一萬五千元	二萬元

(附註)開辦費及第一年經常費均須以現款照數存儲銀行。

二·初級職業學校

經費 有確定之資產或資金，其利息足以維持其每年經常費者；或另有其他確定收入，足以維持其每年經常費者。

私立學校規程

第三十三條

私立中等學校之立案，須具有左列各項：

- 一·呈報事項查明確實者；
- 二·對於現行教育法令切實遵守，並嚴厲執行學校章則者；
- 三·教職員之名額，資格及任務，均合於中學規程及職業學校規程所規定者；
- 四·學生入學資格合格，在校學生成績良好者；
- 五·設備足敷應用者；
- 六·資產或資金之利息，連同其確定收入（學費收入除外）足以維持其每年經常費者。

設備 有自置或撥用之校舍，相當之校地，運動場，理科實驗室，實習場所，標本、儀器、圖書、校具各項者。

三·小學及共同等學校

經費 有確定收入，足以維持其每年經常費者。

設備 有相當之校地校舍，運動場、校具、教具、圖書各項者。

者。

第三十四條

私立小學及其同等學校之立案，須具有左列各項：

一、呈報事項查明確實者；

二、教職員之名額資格及任務，均合於小學

規程所規定者；

三、設備足敷應用者。

第三十五條

已核准立案之私立中等學校，應由省市（行政院直轄市）教育行政機關轉呈教育部備案；已核准立案之私立小學及其同等學校，應由縣市教育行政機關轉呈教育廳備案；核准備案後，其立案手續方為完成。

第三十六條

私立專科以上學校之附屬中等學校，及私立中等以上學校附設之小學暨其同等學校之呈報開辦，呈請立案及備案手續，與普通私立中等學校及小學同。

第五章 附則

第三十七條

未依照本規程完成立案手續之私立學校，其

肄業生及畢業生，不得與已完成立案手續之私立學校學生受同等待遇。

第三十八條

本規程自公布日施行。

校董會章程

第一條：本會依照部頒私立學校規程組織之。定名為私立武昌中華大學校董會。

第二條：本會設置於本大學內。

第三條：本會接受黃陂陳宣愷樸生兩公私人所創立之武昌中華大學，庶續進行；依據中央頒佈之教育宗旨及部定規程辦理。

第四條：本會設校董九人，候補校董五人。以在學術界及社會上負有重望，熱心促進本大學之發展者，選充之。校董每年改選三分之一，候補校董全體改選，均得連選連任。

第一屆之校董及候補校董，由本大學校友總會選充之。以後由校董會自行改選，通知校友總會。

第一屆校董之任期，以抽籤法定之。

第五條：海內外學術宏通，聲望隆重，熱心贊助本大學之發展者，得由本會聘為名譽校董。或名譽董事長。

第六條：本會由校董互選左列各職員。

- 一、董事長一人；
- 二、副董事長一人；
- 三、秘書一人；
- 四、財務委員一人；
- 五、產業委員一人。

以上各職員，均稱為本會之常務校董。

第七條：前條各職員，每年改選一次，均得連選連任。出席校董票數較多者為當選。

第八條：本會職權如左：

- 一、本大學校長副校長之選任，及校長副校長滿任或失職時之改選；
- 二、選任本會職員；
- 三、籌管基金；
- 四、計劃擴充校務；
- 五、審議重要校務及預決算；

- 六、監察本大學之財務；
- 七、其他關於本校重要事項。

第九條：常務校董之職權，受全體校董之付託，處理通
常會務。

第十條：本會每年開全體常會二次：以元旦及本大學成
立紀念日——五月十三日——為會期。常務會
議每月一次。於必要時，均得開臨時會議。
以上會議，均由董事長召集之。

第十一條：會議時，須全體校董三分之二以上之出席，方得
開議；以出席校董過半數為表決；道遠不能到
會，以書面說明意見或委託其他校董為代理人
者，作出席論。

第十二條：本會董事長因事缺席，由副董事長代理；正副
董事長同時缺席，由全體校董推舉臨時主席。

第十三條：本會經費，由本大學基金項下支給，列入預算
案。

第十四條：本章程由本會呈請政府核定施行。

第十五條：本章程如有應行修改之處，經校董三人以上之
提議，由全體常會議決後，呈請核定施行。

組織大綱

第一章 宗旨

第一條 本大綱依據教育法令，參照本校原有狀況編
定之。

第二條 本校以開揚學術，造就科學人材，實現三民
主義為宗旨。

第二章 編制

第三條 本校除大學外，得設附設中學，及附設小學。

第四條 本大學設下列各學院，按照實際狀況，分期
次第開辦：

(甲)文學院，分下列各學系：

1. 中國文學系；
2. 外國語文學系；
3. 教育學系；
4. 政治學系；
5. 法律學系；
6. 附設師範專修科。

(乙)理學院分下列各學系：

1. 數學系；
2. 物理學系；
3. 化學系；
4. 附設農藝學系。

(丙)商學院分下列各學系：

1. 工商管理學系；
2. 會計學系；
3. 銀行學系；
4. 經濟學系；
5. 附設農業經濟學系。

第五條 附設中學校分下列兩級。

(甲)高級中學分下列各科：

1. 普通科；
2. 應用化學科。

(乙)初級中學。

第六條 附設小學校分下列兩級。

(甲)高級；

(乙)初級。

第七條 各學院各學系各科組織規程，及辦事細則另定之。

第三章 行政

第八條 本校以校董會為最高機關，負經營學校之全責。

第九條 本校設校長一人，由校董會選充，分呈教育部暨湖北省政府教育廳備案，任期五年，但得連選連任。
校長對外代表全校，對內總攬一切校務。
校長因事故不能執行校務時，指定院長代理之。

第十條 本校設秘書室，分下列各股：

- 一、機要股；
- 二、文書股；
- 三、統計股；
- 四、出版股。

第十一條 本校秘書室置秘書二人，幫辦秘書一人，由校長聘任，輔助校長辦理重要文件冊籍。

第十二條 本校設事務處，分下列各股：

- 一、庶務股；
- 二、會計股；
- 三、舍務股；
- 四、衛生股。

第十三條

事務處置事務長一人，輔助校長辦理所屬事務，由校長聘任之。

各股置主任一人，因事務之繁簡，得酌置股員辦事員若干人，分管各股事務，由校長分別聘委，或由事務長荐任。

第十四條

本校設教務處，分下列各股：

- 一、註冊股；
- 二、考勤股；
- 三、圖書股；
- 四、體育股；
- 五、軍事訓練股；
- 六、童子軍股。

第十五條

教務處置教務長一人，輔助校長主持教務，由校長聘任之。

各股置主任一人，股員辦事員若干人，由校

長分別聘委或由教務長荐任。

第十六條 大學各學院，各置院長一人，主持各院教務；各學系置主任一人，主持各系教務，均由校長聘任之。

第十七條 附設中學校及小學校，各置主任一人，主持各部該教務，由校長聘任之。

第四章 會議

第十八條 本校設下列各種會議：

- 一、校務會議；
- 二、院務會議；
- 三、教務會議；
- 四、訓育會議；
- 五、事務會議；
- 六、系教務會議；
- 七、附中會議；
- 八、附小會議；
- 九、各種臨時會議。

第十九條 各種會議規則另定之。

第五章 特種設備

第二十條 本校除普通設備外，得次第建設下列各項事業：

- 一、圖書館；
- 二、科學館；
- 三、博物館；
- 四、體育館；
- 五、氣象測驗所；
- 六、商品陳列所及學校銀行；
- 七、校友俱樂部。

第六章 各種委員會

第二十一條 本校設下列各種委員會：

- 一、政治訓育委員會；
- 二、中小訓育委員會；
- 三、學制課程委員會；
- 四、考試委員會；
- 五、經濟審查委員會；
- 六、建築委員會；

七、學生成績審查委員會；

八、推廣委員會；

九、圖書委員會；

十、學生事業委員會；

十一、體育委員會；

十二、各種臨時委員會。

第二十二條 各種委員會之組織及辦事細則另定之。

第七章 附則

第二十三條 本大綱由校董會審定後，呈報政府核准施行。

第二十四條 本大綱如有未盡事宜，得由校務會議決修改，提校董會審定後，呈報政府核准施行。

現行組織系統圖

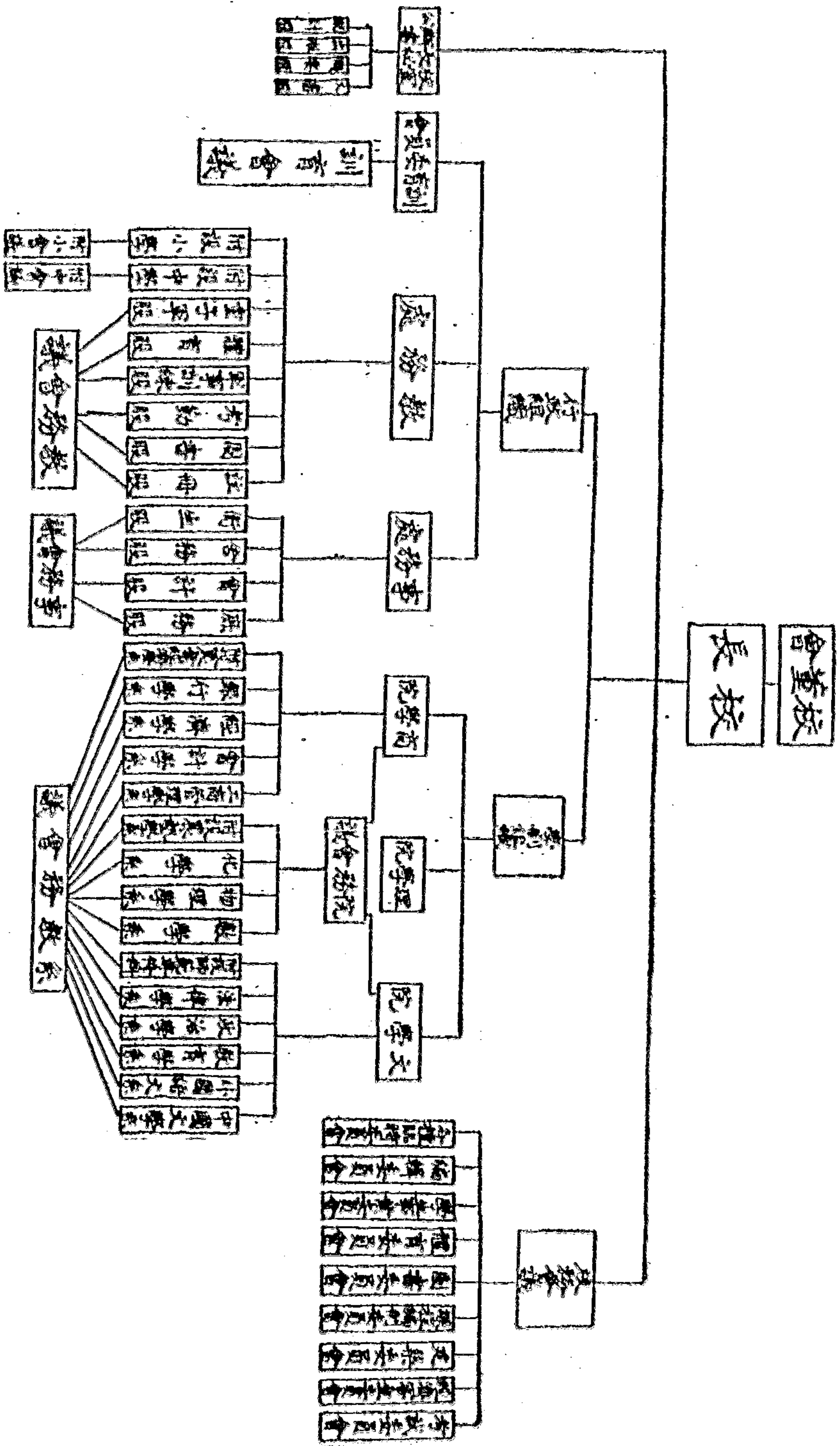

學 曆

事 由 紀 念 儀 式 宣 傳 要 點

八月一日 開始辦理招生事宜

二十日 廖仲凱先生紀念日

廿五日 開始辦理中小學學生入學及

註冊并於三日內辦竣上課

廿七日 孔子誕辰

九月一日 開始辦理大專學生入學及註

冊選課

八日 學生入學及註冊選課辦理完竣

九日 總理第一次起義紀念日

十一日 第一學期開始

廿一日 朱執信先生紀念日

十月十日 國慶紀念日

派代表參加高級黨部紀念會
派代表參加高級黨部紀念會
派代表參加高級黨部紀念會
派代表參加高級黨部紀念會

講述國慶日之意義及民元前一年武昌首義情形與今後應有之努力

十一日 總理倫敦蒙難紀念日

十一月十二日 總理誕辰紀念日

派代表參加高級黨部紀念會
派代表參加高級黨部紀念會
派代表參加高級黨部紀念會
派代表參加高級黨部紀念會

講述 總理平生革命之重要事略及
總理學說與三民主義

武昌中華大學二十週年紀念特刊

十二月五日

榮和兵艦舉義紀念日

派代表參加高級黨部紀念會

廿五日

雲南起義紀念日

派代表參加高級黨部紀念會

一月一日

中華民國成立紀念日及年假

舉行紀念式

講述 總理建國曆

開始

三日

年假終了

十六日

寒假開始

卅一日

寒假終了

二月一日

開始辦理學生入學及註冊選

課開課并開始辦理招生事宜

三月十二日

總理逝世紀念日

放假一日舉行紀念式

講述 中國國民黨歷史及 總理逝世後本黨工作之概要與今後應有之

努力

十三日

本大學復校紀念日

舉行紀念式

十八日

北平民衆革命紀念日

派代表參加高級黨部紀念會

廿九日

革命先烈紀念日

放假一日派代表參加高級黨部之奠祭及紀念大會

四月一日

春假開始

七日

春假終了

十二日

清黨紀念日

派代表參加高級黨部紀念會

五月五日 革命政府紀念日

放假一日舉行紀念式

講演 總理就任非常大總統之意義
及民十時代軍閥與帝國主義之暴亂
情形

九日 國恥紀念日

舉行紀念式

講述「五九」「八二九」「九七」
「五三」「五卅」「六二三」慘案
始末及廢除不平等條約之意義

十三日 本大學成立紀念日

放假一日舉行紀念式并開校
友會

十八日 陳英士先生紀念日

派代表參加高級黨部紀念會
舉行講演會

講演鴉片危害民族情形與國民對於
禁煙應有之努力

六月三日 禁煙紀念日

九日 開始辦理第二學期結束事宜

十六日 總理廣州蒙難紀念日

派代表參加高級黨部紀念會

廿三日 大專暑假開始

七月一日 中小學暑假開始

大事紀要

元年，五月十三日，由陳宣愷樸生兩公，捐出資產，倡辦中華學校，租校舍於府後街，周福階先生故居；并另租校舍於蠡華林，設立女子部。八月，招生，開辦大學預科，專門部法政兩別科，英文專修科，中學部，女子部師範職業兩專修科，小學部；山東山西福建河南各省都督，江西廣東廣西各省教育司，吉林黑龍江各省提學使，及各縣知事，函電保送學生，遠道來者南迄瓊州島，北至薩拉齊。十月，前湖北都督黎，及民政廳會令，撥糧道舊署，為永遠校舍。

二年，四月，呈請前北京教育部，改辦大學；并由黎前總統，電國務院，證明辦理成績優良。糧道署附屬之葉公祠，蒲圻廟，均收為校舍，并購買道糧大巷毗連之房地。江漢大學，中華法政學生，全體轉送本校。

三年，七月，前教育部派盧銘新程良楷二員視察，評為學生程度優良，為湘鄂所僅見，即由部准予備案；并將女子部，改為中華女學校，專修科畢業後停辦。九月，開辦圖書館。

四年，三月，前教育部正式認可；並以倡辦人陳宣愷，為學校正式代表人。五月，開辦春季陸上運動會。七月，法政別科，大學預科，第一次畢業。九月，開辦文科大學本科，中國哲學門。

五年，三月，開辦法科大學本科，經濟學門，前司法部認可。五月七日，舉行二十一條國恥周年紀念。

六年，一月，開辦商科大學本科，交通學門。五月，開會追悼黃興蔡鐸二公。十一月，陳公宣愷逝世，以陳時繼任代表人，兼校長。

七年，五月，校友總會成立。九月，創辦中華周刊，擴充圖書館。十月，開辦平民夜校，小學附設學校園。

八年，四月，留日旅京校友分會，組織成立。五四運動，本校為湖北之發起響應者。

九年，二月，組織校董會。五月，陳時校長，偕梁紹文校友，赴南洋羣島，致察教育，并為本校募捐，及聘請海外校董。學生自治會成立。

十年，三月，改定學校組織系統，於校長下，設總務教務兩處。四月校董會正式成立。五月，改建新校舍，第二期計劃開始。十月，北美致察教育團到校，參觀演講。

十一年，三月，成立童子軍。四月，大禮堂建築奠基。全省商聯會代表，到校參觀演講。五月，舉行十週年紀念。世界學生同盟，來校參觀演講。七月，創辦暑期學校，聘海內學者二十餘人主講，聽講者三千餘人。八月，試行採用新學制。十月，招待全國商聯會代表。十一月，新建校門。

十二年，一月，組織寒期學術演講會，杜里舒博士等主講。蕭公珩珊，捐建築校舍巨資。二月，中學試行三三制，大學開辦研究科，并招收特別選習生，小東門外，七甲士紳，捐小龜山（志名東山）為擴充建築大學校址之用，并呈報備案。六月，陳時校長，與林立教務長，代表全國，參與美國舊金山招集之世界教育會議。

八月，大學擴充學系，開辦高中，附小遷校內西院。

十三年，四月，組織課程標準，及體育等七委員會。五月，武昌舉行第三屆全國運動大會，本校為發起

之一，中國國民黨改組後，本校員生，多數秘密加入。

十二月，附小舉行全體心理測驗，題為試舉我所信仰的現代人物，開票結果，孫中山先生，得總數百分之九十七。

十四年，四月，法國庚款退還，本校與明德同等學校，受同等之補助。總理逝世，停課追悼。五月，蕭公珩珊增加省補助費與本校。五卅慘案，本校組織後援會。八月，擴充理化實驗室，添置大批儀器。教育廳函送文學中學退學生三班，轉學本校。

十五年，學生發起募集建校公費。三月，成德達材四齋同時動工。六月，中華教育文化基金董事會議決，補助本校常款三年。九月，停辦。

十七年，一月，武漢校友，發起復校運動，呈請湘鄂臨時政務委員會批准。二月，接收校址。三月十日，開學。五月，新校董會成立。九月，教育廳函送私立法政學生五百餘人，轉學本校。漢口商界領袖，捐助校款。

十八年，五月，國民政府行政院教育部，批准校董會立案。七月，遵照大學組織法，改組文理商三學院，教育部兩次派會昭安張有桐二員調查。十二月二十七日

武昌中華大學二十週年紀念特刊

六

，批准本校立案。漢口銀行界及巨商，捐助校款。

十九年，二月，開辦市政師範兩專修科，刊行中華季刊。成立本大學募集基金委員會。四月，童子軍參加全國大檢閱。七月，湖北省政府教育廳，批准本大學新預算案，增加補助費。九月，大學各系，成立學會。高中初中，成立級會，十二月，夏司令及漢口巨商，捐助校款。本大學附設中小學校，補備立案表冊，呈請教育廳批准立案。

二十年，二月，校友會募集基金，并計畫擴充新校舍。國民政府教育部，頒發本大學銜記。五月，本校校友總會，遵照新制，改委員制為幹事制。九月，成立水災救濟會，募集捐款及寒衣，交武漢急賑會放發。十月，全校師生，組織抗日救國會，並舉行全體總宣誓。十一月，中央訓練總監部，派軍事教官四員到校，加緊軍事訓練，同時大專高中學生，成立青年義勇軍，並組織青年義勇軍幹部教導隊。十二月，初中全體學生，成立童子義勇軍。方公耀廷，黃公文植，蘇公汰餘，富源公司，捐助校款。

二十一年，五月十三日，舉行成立二十週年紀

念。七月，國內各大學組織中國各大學聯合會，本校當選為常務委員。九月，商學院增辦經濟學系，文學院暫停招收政治經濟系學生。

二十一年，二月，擴充理化儀器，在德商禮和洋行，訂購德美等國儀器計數千金，增購大批圖書。教育部派鍾督學道督視察本省教育，并蒞校視察指導。六月，建築校內後方大樓，開工閱三月落成，學生會食堂，廚房，學生浴室，大教室，理化儀器室，及圖書館，閱報室，均遷入。九月，理學院試辦農藝學系，招生一班。奉令補行大專高中暑期連續實施三星期嚴格軍訓。十月，教育廳派員來校檢閱軍訓。首都舉行全國運動會，本校參加選手八人。十一月，本校童子軍，參加本省童子軍大會操，學生軍參加全省軍訓大檢閱，中小各級學生代表，參加教育廳舉行中小學學生演說競賽。舉行各級足球籃球競賽。教育部派吳科長研因視察湘鄂教育并蒞本校視察指導。

課程分配表

文學院中國文學系

第一一年級

學	科	每週 時數	學分	必修或 選修	學	科	每週 時數	學分	必修或 選修	學	科	每週 時數	學分	必修或 選修
國文研習		三	六	必修	英文研習		三	六	必修	中山主義		二	四	必修
軍事訓練		三	三	全上	文學概論		二	四	全上	文字學		二	四	全上
中國文學史		三	三	全上	國文法		二	四	全上	修辭學		二	四	全上

第一二年級

學	科	每週 時數	學分	必修或 選修	學	科	每週 時數	學分	必修或 選修	學	科	每週 時數	學分	必修或 選修
詩選		二	四	必修	賦選		二	四	必修	詞選及詞史		二	四	必修
曲選及曲史		二	四	全上	聲韻學		二	四	全上	訓詁學		二	四	全上
目錄學		二	四	全上	校勘學		二	四	選修	經學概論		二	四	全上
諸子學概論		二	四	全上	現代文藝思潮		二	二	全上	小說概論		三	三	全上
軍事訓練		三	三	全上										

第三三年級

課程分配表

中國哲學史	二	四	必修	中國詩歌史	二	四	必修	經學史	二	四	必修
中國小說史	二	二	全上	小學專書研究	二	四	選修	經學專書研究	二	四	選修
子部專書研究	二	四	選修	集部專書研究	二	四	全上				

第四年級

學科	每週時數	學分數	必修或選修	學科	每週時數	學分數	必修或選修	學科	每週時數	學分數	必修或選修
西洋哲學概論	三	三	必修	美學	二	二	選修	國文教學法	二	二	必修
唯識論	二	四	全上	新聞學	二	二	全上	論理學	三	三	全上
史學通論	二	四	選修	專題研究	二	二	必修	畢業論文		二	全上

外國語文系

第一一年級

學科	每週時數	學分數	必修或選修	學科	每週時數	學分數	必修或選修	學科	每週時數	學分數	必修或選修
國文研習	三	六	必修	中山主義	二	二	必修	軍事訓練	三	三	必修
英文	四	八	全上	英作文	四	八	全上	文學概論	三	三	全上
繙譯	四	四	全上	應用文	二	四	全上	短篇小說	三	六	全上
文學史	三	六	全上	第二外國語	三	三	選修				

第一二年級

學科	每週時數	學分數	必修或選修	學科	每週時數	學分數	必修或選修	學科	每週時數	學分數	必修或選修
文學史	三	三	必修	英美文選	四	八	必修	修辭學	四	八	必修
文字學	二	四	全上	第二外國語	三	六	選修	軍事訓練	三	三	全上

第三年級

學科	每週時數	學分數	必修或選修	學科	每週時數	學分數	必修或選修	學科	每週時數	學分數	必修或選修
長篇小說	三	六	必修	詩歌	二	四	必修	戲劇	三	六	必修
莎士比亞	三	六	全上	文學批評	二	四	全上	新舊約文學	三	六	選修
第二外國語	二	四	選修								

第四年級

學科	每週時數	學分數	必修或選修	學科	每週時數	學分數	必修或選修	學科	每週時數	學分數	必修或選修
散文分代研究	四	八	必修	詩歌分代研究	四	八	必修	演說辯論	三	六	選修
近代文藝思潮	二	四	選修	英文教學法	二	四	全上	新聞學	二	四	全上
名著選讀	二	四	全上	第二外國語	二	四	選修	畢業論文	二	二	必修

教育學系

課程分配表

第一一年級

學	科	每週 時數	學分	必修或 選修	學	科	每週 時數	學分	必修或 選修	學	科	每週 時數	學分	必修或 選修
國文究習		三	六	必修	英文研習		三	六	必修	中山主義		二	二	必修
軍事訓練		三	三	全上	教育概論		二	二	全上	普通心理學		三	六	全上
教育原理		三	六	全上	教育史		二	四	全上	教育心理學		三	六	全上

第二一年級

學	科	每週 時數	學分	必修或 選修	學	科	每週 時數	學分	必修或 選修	學	科	每週 時數	學分	必修或 選修
兒童心理學		三	六	必修	青春心理學		三	三	必修	社會心理學		三	三	選修
遺傳學		二	二	全上	學校衛生		三	三	全上	教育社會學		二	四	必修
幼稚園教育		三	三	選修	小學教育		三	三	全上	中等教育		二	四	全上
學校行政		二	四	必修	軍事訓練		三	三	全上					

第三一年級

學	科	每週 時數	學分	必修或 選修	學	科	每週 時數	學分	必修或 選修	學	科	每週 時數	學分	必修或 選修
師範教育		二	四	必修	鄉村教育		二	四	必修	職業教育		三	六	必修
社會教育		三	三	全上	教育行政		二	四	全上	課程編制		三	三	全上
教室管理		三	三	選修	教育測驗		三	三	選修	教育統計		三	三	全上

智力測驗 三三 選修

第四年級

學科 每週數 學分 必修或選修

比較教育 三六 必修

現代教育思潮 三三 全上

新興教育 三三 選修

畢業論文 二 必修

學科 每週數 學分 必修或選修

教學法 三三 必修

體育學 三三 選修

教學實習 必修

學科 每週數 學分 必修或選修

教育哲學 二四 必修

教育專書研究 三三 選修

視察指導 三三 必修

法律學系

第一一年級

學科 每週數 學分 必修或選修

國文研習 三六 必修

軍事訓練 三三 全上

民法總論 三六 全上

英美法 二四 選修

學科 每週數 學分 必修或選修

英文研習 三六 必修

憲法 三六 全上

法院組織法 二四 全上

中國法制史 二四 選修

學科 每週數 學分 必修或選修

中山主義 三六 必修

刑法總論 三六 全上

羅馬法 二四 選修

議會規則 一二 全上

第二一年級

學科 每週數 學分 必修或選修

學科 每週數 學分 必修或選修

學科 每週數 學分 必修或選修

課程分配表

五

行政法總論	二	四	必修	民法債篇總論	三	六	必修	刑法各論	三	六	必修
民法物權	三	六	全上	公司法	二	四	全上	平時國際公法	二	四	全上
民法親屬	二	四	全上	軍事訓練	三	三	全上	犯罪搜查學	二	四	選修
監獄學	二	四	選修	犯罪學	二	四	選修				

第三年級

學科	每週時數	學分	必修或選修	學科	每週時數	學分	必修或選修	學科	每週時數	學分	必修或選修
民法債篇各論	三	六	必修	民法繼承	二	四	必修	票據法	二	四	必修
海商法	二	四	全上	行政法各論	二	四	全上	民事訴訟法	四	八	全上
戰時國際公法	二	四	全上	刑事訴訟法	二	四	全上	指紋學	二	四	選修
法律哲學	二	四	選修	審判心理學	二	四	選修				

第四年級

學科	每週時數	學分	必修或選修	學科	每週時數	學分	必修或選修	學科	每週時數	學分	必修或選修
民事訴訟法	四	八	必修	勞働法	二	四	必修	土地法	二	四	必修
破產法	二	四	全上	強制執行法	二	四	全上	保險法	二	四	全上
國際私法	二	四	全上	訴訟實務	三	六	全上	刑事政策學	二	四	選修
法律問題研究	二	四	選修	法醫學	二	四	選修	司法統計	二	四	全上
畢業論文	二	二	必修								

附設師範專修科

第一一年級

學科	每週時數	學分	必修或選修	學科	每週時數	學分	必修或選修	學科	每週時數	學分	必修或選修
學	二	四	必修	學	二	四	必修	學	二	二	必修
國文研習	二	四	必修	英文研習	二	四	必修	中山主義	二	二	必修
軍事訓練	三	三	全上	教育概論	三	三	全上	普通心理學	三	六	全上
教育原理	三	三	選修	教育史	四	四	全上	教育心理學	三	六	全上
學校行政	三	三	全上	小學教育	二	二	全上	中等教育	三	三	全上

第二一年級

學科	每週時數	學分	必修或選修	學科	每週時數	學分	必修或選修	學科	每週時數	學分	必修或選修
學	三	三	必修	學	三	三	選修	學	三	三	必修
教育行政	三	三	必修	學校衛生	三	三	選修	教室管理	三	三	必修
教育統計	三	三	選修	課程編制	三	三	全上	教學法	三	三	全上
軍事訓練	三	三	必修								

師範專修科第二一年級分文史與數理化兩組，各組學生，除選修本一年級各課程外，並須在文理學院各學系選修文史或數理化等課各二十學分以上，修習及格，方准畢業。

理學院數學系

課程分配表

第一一年級

學	國文研習	學	英文研習	學	中山主義
科	三	科	三	科	二
每週	六	每週	六	每週	二
學分	六	學分	六	學分	二
必修或	必修	必修或	必修	必修或	必修
選修		選修		選修	
軍事訓練	三	高等代數	二	解析幾何	三
三	三	全上	全上	全上	全上
微積分	四	物理學	實驗四	化學	實驗四
四	八	全上	六時	七	七
全上			選修	選修	

第二一年級

學	高等微積分	學	方程式論	學	微分方程式
科	五	科	三	科	三
每週	十	每週	六	每週	六
學分	十	學分	六	學分	六
必修或	必修	必修或	必修	必修或	必修
選修		選修		選修	
行列式	三	球面三角	三	級數論	三
三	六	全上	全上	全上	全上
力學	四	有機化學	實驗四	軍事訓練	三
四	四	選修	三時	選修	三
選修			選修	選修	

第三一年級

學	橢圓函數	學	近世代數	學	複變數函數論
科	三	科	三	科	四
每週	六	每週	六	每週	八
學分	六	學分	六	學分	八
必修或	必修	必修或	必修	必修或	必修
選修		選修		選修	
微分幾何	四	數論	三	射影幾何	三
四	八	全上	全上	全上	全上
非歐幾何	三	選修			
三	六				

第四年級

學科	每週時數	學分	必修或選修	學科	每週時數	學分	必修或選修	學科	每週時數	學分	必修或選修
實變數函數論	四	八	必修	羣論	三	六	必修	積分方程式論	三	六	必修
微分方程式論	三	六	全上	數學史	三	六	全上	數學教學法	三	六	選修
解析力學	四	八	選修	畢業論文		二	全上				

物理學系

第一年級

學科	每週時數	學分	必修或選修	學科	每週時數	學分	必修或選修	學科	每週時數	學分	必修或選修
國文研習	三	六	必修	英文研習	三	六	必修	中山主義	二	二	必修
軍事訓練	三	三	全上	普通物理學及實驗	四	七	全上	無機化學	四	七	全上
高等代數	二	四	選修	定性分析	二	五	選修	解析幾何	三	六	全上
微積分	二	四	必修	實驗六時	六	五	選修				

第二一年級

學科	每週時數	學分	必修或選修	學科	每週時數	學分	必修或選修	學科	每週時數	學分	必修或選修
力學	四	八	必修	熱學	三	四	必修	彈性及音學	二	二	必修
				實驗一四時	四	四	必修				

課程分配表

光學	實驗二次	三	必修	有機化學	實驗四	三	七	選修	定量分析	實驗二	六	七
高等微積分	三	六	全上	方程式論	三	六	必修	軍事訓練	三	三	必修	

第三年級

學科	每週時數	學分	必修或選修	學科	每週時數	學分	必修或選修	學科	每週時數	學分	必修或選修
學	三	八	必修	學	三	三	必修	學	三	六	必修
電磁學	實驗三	二	八	熱力學	三	三	必修	理論力學	三	六	必修
交流電學	實驗二	一	三	理論化學	實驗四	三	七	高等無機化學	三	六	選修

第四年級

學科	每週時數	學分	必修或選修	學科	每週時數	學分	必修或選修	學科	每週時數	學分	必修或選修
學	二	二	必修	學	三	六	必修	學	三	三	必修
相對論	二	二	必修	量子論及波力論	三	六	必修	高等無機電學	實驗一	一	三
物理學史	三	三	全上	近代物理	四	四	全上	物理教學法	三	三	選修
高等有機化學	實驗三	二	八	有機分析	實驗二	一	六	畢業論文	二	二	必修

化學系

第一一年級

學科	每週時數	學分	必修或選修	學科	每週時數	學分	必修或選修	學科	每週時數	學分	必修或選修
學	三	三	全上	學	四	四	全上	學	三	三	選修
物理學史	三	三	全上	近代物理	四	四	全上	物理教學法	三	三	選修
高等有機化學	實驗三	二	八	有機分析	實驗二	一	六	畢業論文	二	二	必修

國文研習	三	六	必修	英文研習	三	六	必修	中山主義	二	二	必修
軍事訓練	三	三	全上	無機化學	實驗四	六	全上	定性分析	實驗二	三	全上
普通物理學	實驗四	六	全上	高等代數	二	四	選修	解析幾何	三	六	選修
微積分	四	八	選修								

第一一年級

學科	每週時數	學分	必修或選修	學科	每週時數	學分	必修或選修	學科	每週時數	學分	必修或選修
有機化學	實驗四	六	七	定量分析	實驗一	一	八	高等物理學	四	四	必修
工業化學	實驗四	三	七	高等微積分	四	八	選修	方程式論	三	六	選修
軍事訓練	三	三	必修								

第二二年級

學科	每週時數	學分	必修或選修	學科	每週時數	學分	必修或選修	學科	每週時數	學分	必修或選修
理論化學	實驗四	三	七	食物化學	實驗三	三	五	生物化學	四	四	必修
工業分析	實驗二	二	四	高等無機化學	四	八	全上	電磁學	實驗三	一	八
交流電學	實驗二	一	三								

課程分配表

第四年級

學	科	每週 時數	學分	必修或 選修	學	科	每週 時數	學分	必修或 選修	學	科	每週 時數	學分	必修或 選修
高等有機化學	實驗	二	八	必修	有機分析	實驗	二	五	必修	膠質化學	四	四	必修	
化學討論	實驗	二	五	全上	電化學	二	二	選修	農業化學	實驗	三	五	全上	
冶金學	二	二	選修	燃料化學	二	二	必修	化學史	二	四	全上			
畢業論文	二	二	必修											

附設農藝學系

第一一年級

學	科	每週 時數	學分	必修或 選修	學	科	每週 時數	學分	必修或 選修	學	科	每週 時數	學分	必修或 選修
國文研習	三	六	必修	英文研習	三	六	必修	中山主義	二	二	必修			
軍事訓練	三	三	全上	作物學	二	四	全上	氣象學	二	四	全上			
土壤學	二	四	全上	肥料學	二	四	全上	實習及實驗	六	三	全上			
高等代數	二	四	選修	化學	實驗	四	七	選修	物理	實驗	四	七	選修	

第二一年級

學	科	每週 時數	學分	必修或 選修	學	科	每週 時數	學分	必修或 選修
---	---	----------	----	-----------	---	---	----------	----	-----------

作物學	二	四	必修	園藝學	四	二	必修	畜產學	二	四	必修				
病蟲害學	二	四	全上	農業工學	二	四	全上	實習及實驗	六	三	全上				
獸醫學	二	四	選修	養蠶學	三	四	選修	有機化學	三	六	全上				
定量分析	二	七	必修	軍事訓練	三	三	必修	實驗六時	六	八	全上				
第 三 年 級															
學	科	每週 時數	學分	必修或 選修	學	科	每週 時數	學分	必修或 選修	學	科	每週 時數	學分	必修或 選修	
作物學	二	四	必修	園藝學	二	四	必修	畜產學	二	四	必修	生物化學	四	八	選修
病蟲害學	二	四	全上	農具學	二	四	全上	農產製造	二	四	全上	實習及實驗	二	四	全上
實習及實驗	六	三	全上	農村社會學	二	四	選修	生物化學	四	八	選修	畜產學	二	四	必修
第 四 年 級															
學	科	每週 時數	學分	必修或 選修	學	科	每週 時數	學分	必修或 選修	學	科	每週 時數	學分	必修或 選修	
作物學	二	四	必修	園藝學	二	四	必修	畜產學	二	四	必修	畜產學	二	四	必修
農業經濟學	二	四	全上	農政學	二	四	全上	實習及實驗	六	三	全上	實習及實驗	六	三	全上
農村社會學	二	四	選修	林學大意	二	四	選修	農業化學	三	六	選修	實驗六時	三	五	選修
畢業論文	三		必修												

商學院經濟學系

課程分配表

第一一年級

學科	每週時數	學分數	必修或選修
學科	每週時數	學分數	必修或選修
國文研習	三	六	必修
軍事軍練	三	三	全上
世界經濟史	三	六	全上
社會學	三	六	選修
英文研習	三	六	必修
經濟學原理	三	六	全上
經濟地理	三	三	全上
中山主義	二	二	必修
中國經濟史	三	三	全上
簿記學	二	四	全上

第二一年級

學科	每週時數	學分數	必修或選修
學科	每週時數	學分數	必修或選修
財政學	三	六	必修
會計學	三	六	全上
社會主義	三	三	選修
銀行學	三	三	必修
國際貿易	三	三	全上
軍事訓練	三	三	必修
貨幣論	三	三	必修
經濟思想史	三	六	全上

第三一年級

學科	每週時數	學分數	必修或選修
學科	每週時數	學分數	必修或選修
統計學	三	六	必修
國際匯兌	三	六	全上
廣告學	三	三	選修
公司理財	二	二	必修
租稅論	二	二	全上
保險學	三	三	選修
商業史	三	六	必修
合作經濟	三	三	全上

第四年級

學科	每週時數	學分	必修或選修	學科	每週時數	學分	必修或選修	學科	每週時數	學分	必修或選修
工商組織及管理	三	三	必修	農業經濟學	三	三	必修	經濟政策	三	六	必修
勞働問題	三	三	全上	審計學	三	三	全上	運輸學	三	三	選修
公債論	二	二	選修	關稅制度	二	二	選修	畢業論文	二	二	必修

會計學系

第一一年級

學科	每週時數	學分	必修或選修	學科	每週時數	學分	必修或選修	學科	每週時數	學分	必修或選修
國文研習	三	六	必修	英文研習	三	六	必修	中山主義	二	二	必修
軍事訓練	三	三	全上	經濟學原理	三	六	全上	會計原理	二	四	全上
簿記學	二	四	全上	珠算	二	四	全上	商業數學	三	三	全上
經濟地理	三	三	選修								

第二一年級

學科	每週時數	學分	必修或選修	學科	每週時數	學分	必修或選修	學科	每週時數	學分	必修或選修
財政學	三	六	必修	會計學	三	六	必修	貨幣論	三	三	必修

課程分配表

中國經濟問題	三	三	必修	銀行會計	三	三	必修	中等會計	三	三	必修
公司會計	二	二	全上	國際貿易	三	三	選修	商業成本會計	二	二	全上
軍事訓練	三	三	全上								

第三年級

學科	每週時數	學分	必修或選修	學科	每週時數	學分	必修或選修	學科	每週時數	學分	必修或選修
統計學	三	三	必修	公司理財	二	二	必修	國際匯兌	三	六	必修
商法	三	六	全上	中國金融問題	三	三	全上	工業成本會計	二	二	全上
高等會計	三	六	全上	銀行簿記	二	二	全上				

第四年級

學科	每週時數	學分	必修或選修	學科	每週時數	學分	必修或選修	學科	每週時數	學分	必修或選修
審計學	三	三	必修	中央銀行論	三	三	必修	交易所論	三	三	必修
官廳簿記及會計	二	二	全上	交通會計	三	六	全上	銀行信用	三	三	選修
合作信用	三	三	選修	商業史	三	六	全上	畢業論文		二	必修

銀行學系

第一一年級

學科	每週時數	學分	必修或選修	學科	每週時數	學分	必修或選修	學科	每週時數	學分	必修或選修
----	------	----	-------	----	------	----	-------	----	------	----	-------

國文研習	三	六	必修	英文研習	三	六	必修	中山主義	二	二	必修
軍事訓練	三	三	全上	經濟學原理	三	六	全上	歐美經濟發達史	二	四	全上
商業數學	三	三	全上	簿記與會計原理	三	三	全上	經濟地理	三	三	選修
珠算	二	四	全上	簿記學	二	四	全上				

第二二年級

學科	每週時數	學分	必修或選修	學科	每週時數	學分	必修或選修	學科	每週時數	學分	必修或選修
財政學	三	六	必修	貨幣與銀行	三	六	必修	實用銀行學	二	四	必修
銀行會計	三	六	全上	商品學	二	四	選修	商業史	三	六	全上
商業文件	二	二	全上	中國經濟問題	三	三	必修	軍事訓練	三	三	全上

第三三年級

學科	每週時數	學分	必修或選修	學科	每週時數	學分	必修或選修	學科	每週時數	學分	必修或選修
統計學	三	三	必修	高等會計	三	六	必修	銀行簿記	二	二	必修
商法	三	六	全上	銀行史	二	二	全上	國際貿易	二	二	選修
中國金融問題	三	三	全上	國際匯兌	三	六	全上	保險學	三	三	全上
信託公司論	二	二	全上								

第四四年級

課程分配表

學科	中央銀行論	商業銀行組織及管理	商業政策	投資機構學	畢業論文	學科	農業銀行論	證券原理及應用	錢莊學	審計學	學科	國際銀行論	銀行實習	股票交易論	經紀業務論
每週時數	三	二	三	二	二	每週時數	二	三	二	三	每週時數	二	三	二	二
學分	三	四	三	二	二	學分	四	三	二	三	學分	二	三	二	二
必修或選修	必修	全上	選修	全上	必修	必修或選修	必修	全上	全上	選修	必修或選修	必修	全上	全上	選修

工商管理學系

第一一年級

學科	國文研習	軍事訓練	市區計劃	珠算	學科	英文研習	經濟學原理	經濟地理	簿記與會計原理	學科	中山主義	歐美經濟發達史	商業數學
每週時數	三	三	二	二	每週時數	三	三	三	三	每週時數	二	二	三
學分	六	三	二	四	學分	六	六	三	三	學分	二	四	三
必修或選修	必修	全上	全上	全上	必修或選修	必修	全上	全上	全上	必修或選修	必修	全上	全上

第二二年級

學科	勞働問題	學科	商品學	學科	商業史
每週時數	三	每週時數	二	每週時數	二
學分	三	學分	四	學分	二
必修或選修	必修	必修或選修	必修	必修或選修	必修

商業文件	二	二	必修	工業經濟概要	二	二	選修	中國經濟問題	三	三	必修
財數學	三	六	全上	交通學	二	四	必修	公司組織論	二	二	全上
軍事訓練	三	三	全上								

第三年級

學	科	每週 時數	學分 數	必修或 選修	學	科	每週 時數	學分 數	必修或 選修	學	科	每週 時數	學分 數	必修或 選修
統計學		三	三	必修	高等會計		三	六	必修	商法		三	六	必修
商業政策		二	二	全上	公司理財		二	二	全上	中國金融問題		三	三	選修
保險學		二	二	全上	工廠管理		二	二	必修	商店管理		二	二	必修
銷售管理		二	二	全上	郵政管理		二	二	全上	廣告學		三	三	全上

第四年級

學	科	每週 時數	學分 數	必修或 選修	學	科	每週 時數	學分 數	必修或 選修	學	科	每週 時數	學分 數	必修或 選修
關稅制度及管理		二	二	必修	航空管理		二	二	必修	水廠管理		二	二	必修
交易所論		三	三	全上	公利事業		二	二	全上	領事職務		二	二	選修
勞工法		二	二	全上	工商管理實習		三	三	全上	商業週環與經濟恐慌		二	二	必修
國際貿易		三	三	選修	畢業論文		二	二	全上					

選課須知

- 一、各院系各年級，規定學分如下：一年級四十四學分，二年級四十學分，三年級三十六學分，四年級三十二學分。
黨義，軍訓及各種實驗，每兩小時，爲一學分。
師範專修科，兩年須共修八十八學分。
各年級分上下兩學期計算。
- 二、學生選課，須經指導員之核定，並分別認定主系與輔系，主系科目，應選四分之三，輔系科目，應選四分之一，輔系以選同院與同年級之課程爲限。
- 三、第一年級，以國文研習，英文研習，中山主義，軍事訓練爲各系科通修科目，第二年級以軍事訓練爲通修科目，通修科目不及格者，例須再修，受試及格，其升級方能有效。
- 四、凡選修科目考試不及格者，註銷其學分。
- 五、選課日期，以開學註冊公佈後十日內辦竣，經指導員簽字，分別存查，逾期不准補選。
- 六、課程選定後，如有改選之必要時，由指導員核准於選課截止後三日內改選，逾期不得再行請求。
- 七、政治學系，近兩年不招新生，農業經濟學系，尙未開辦，其課程故未列入。

附設中學高中普通科各學科教學時數表

學科	第一學年		第二學年		第三學年		總學分	總學時	國文	英文	代數	天代數	幾何	三角	立體幾何	解析幾何	物理	物理實驗
	第一學期	第二學期	第一學期	第二學期	第一學期	第二學期												
國文	6	6	5	5	5	5	5	5	6	6	4							
英文	6	6	5	5	5	5	5	5										
代數	4	4	4	4														
天代數																		
幾何	2	2	2	2	2	2	2	2										
三角					3	3	2	2										
立體幾何																		
解析幾何																		
物理																		
物理實驗																		
學分	6	6	5	5	5	5	5	5	6	6	4							
學時	36	36	25	25	25	25	25	25	36	36	16							
總學分	12		10		10		10		31	31	9	4	7	6	4	7	11	4

課程分配表

計	總	英	圖	體	軍	公	論	外	本	外	本	生	化	化
學	時	作	畫	育(早操)	訓	民	理	國	國	國	國	物	學	學
分	數	文						地	地	史	史	學	實	學
								理	理	史	史	驗		
	33		1	2	3	2			2		2	3		
32			1	2	2	2			2		2	3		
	35		1	2	3	2			2		2	3		4
34			1	2	2	2			2		2	3		4
	33		1	2	3	2			2		2		2	4
32			1	2	2	2			2		2		2	4
	35		1	2	3	2		2		2			2	2
34			1	2	2	2		2		2			2	2
	36	2	1	2		2	2	2		2				
36		2	1	2		2	2	2		2				
	33	2		2		2		2		2				
33		2		2		2		2		2				
201	205	4	5	12	8	12	2	6	6	6	6	6	4	10

附設中學高中應用化學科各學科教學時數表

學科	國文	英文	代數	幾何	三角	解析幾何	微積分	物理學	物理實驗	無機化學	學年	
											第一學期	第二學期
時數	4	5	4	3				4		4	第一學期	第一學年
分學	4	5	4	3				4		4	第二學期	第一學年
時數	4	5	4	3				2		4	第一學期	第二學年
分學	4	5	4	3				2		4	第二學期	第二學年
時數	4	5		3	4				2		第一學期	第三學年
分學	4	5		3	4				2		第二學期	第三學年
時數	4	5		3			3				第一學期	第四學年
分學	4	5		3			3				第二學期	第四學年
總數	24	30	8	6	4	6	6	8	4	8	學程	
計數								4			及實習	

課程分配表

軍訓	公民	工廠管理	工業簿記	電氣工學	機械學	製圖	實習	工業化學	冶金學	工業分析	有機化學	定量分析	定性分析	化學實驗	
3	2					4		藥品，油漆，工業						2	
2	2					2									2
3	2					4									2
2	2					2									2
3					2			2 4 2			4 6 2		2 6 4		
2					2			3			4		4		
3					2			2 4 2	2		4 6 2	2 6 4	2 6 4		
2					2			3	2		4	4	4		
			1	2			8	6 8 2				2 8 6			
			1	2			4	7				5			
		1		2			8	6 8 2	2	8 6					
		1		2			4	7		5					
8	4	1	1	4	4	4	8	24	2	5	8	9	8	4	
						8	8	8		6	4	10	8	4	

附設中學初級各學科教學時數表

算 學				英 文	國 文	學 科			學 年
三 角	幾 何	代 數	算 術			每 週 授 課 時 數	學 期	學 年	
			5	5	6	第一學期	第一學年	第一學期	第一學年
						第二學期	第一學年	第二學期	第一學年
		1	4	5	6	第一學期	第二學年	第一學期	第二學年
						第二學期	第二學年	第二學期	第二學年
	2	3		5	6	第一學期	第三學年	第一學期	第三學年
						第二學期	第三學年	第二學期	第三學年
	3	2		5	6	第一學期	第四學年	第一學期	第四學年
						第二學期	第四學年	第二學期	第四學年
2	2	1		5	6	第一學期	第五學年	第一學期	第五學年
						第二學期	第五學年	第二學期	第五學年
2	9	10	9	30	36	總計	各科	總計	各科

計 學	總 時 數	體 育
	37	2
36		2
	39	2
38		2
	41	2
35		2
	43	2
33		2
	41	2
33		2
	41	1
33		2
210	242	12
60		

課程分配表

總計	童子軍訓練	早操	體育	公民	音樂	圖畫勞作	地理	歷史	生理衛生	自然		自	
										物理	化學	動物	植物
34	2	2	2	2	1	2	2	2	1				2
36	2	2	2	2	1	2	2	2	1			2	2
34	2	2	2	2	1	2	2	2	1			2	
33		2	2	2	1	2	2	2	1		3		
35		2	2	2	1	2	2	2	1	3	2		
36		2	2	2	1	2	2	2	1	4	2		
208	6	12	12	2	6	12	12	12	6	7		4	4

附設小學各學科教學時數表

勞	美	地	歷	社	自	術	算	國	公	學科			學年
										公民訓練	國語	算術	
90	90			90	90	60	60	390	60	課分數	每週授	上期	第一學年
90	90			90	90	60	60	390	60	課分數	每週授	下期	第一學年
90	90			90	90	60	150	390	60	課分數	每週授	上期	第二學年
90	90			90	90	60	150	390	60	課分數	每週授	下期	第二學年
120	90			120	120	60	180	390	60	課分數	每週授	上期	第三學年
120	90			120	120	60	180	390	60	課分數	每週授	下期	第三學年
120	90			120	120	0	240	390	60	課分數	每週授	上期	第四學年
120	90			120	120	60	240	390	60	課分數	每週授	下期	第四學年
150	90	90	90		150	60	210	390	60	課分數	每週授	上期	第五學年
150	90	90	90		150	60	210	390	60	課分數	每週授	下期	第五學年
150	90	90	90		150	60	210	390	60	課分數	每週授	上期	第六學年
150	90	90	90		150	60	210	390	60	課分數	每週授	下期	第六學年
1440	1080	360	360	840	1440	720	2100	4680	720	數 總			

課程分配表

總計	音樂	童子軍訓練	體育
1170	90		150
1170	90		150
1260	90		150
1260	90		150
1380	90		150
1380	90		150
1440	90		150
1440	90		150
2020	90	60	180
1620	90	60	180
1590	90	60	150
1590	90	60	150
16920	1080	240	1860

課程綱要

文學院中國文學系

文學概論

本學程為研究文學之基礎，使認識文學之衍變，分析外形與內函，作將來研究中國文學格式與文學史準備。

文字學

講授中國文字之形體變遷，六書義例，以及研治說文方法。

中國文學史

講述中國文學自先秦、漢、魏、六朝、唐、宋、元、明、以迄現代三千年來演變大勢。

國文法

研究中國文章之作法，及其組織。

修辭學

講授中國文學之體製，及其組織，如何臻於優美之點。

詩選

研究詩之形式與內容之法則，并選讀諸名家作品，為切實之練習。

賦選

研究賦之形式、內容、法則，并選讀古作家名篇，以資練習。

詞選及詞史

講授詞之起源及其演變，并選讀名家作品，指示派別風格結構之不同。

曲選及曲史

講授曲之起源及其演變，并選讀各名家作品，指示審音製曲諸法。

聲韻學

講授聲韻學原理，反切方法，古音部分，今音流變，以及「字母」「等韻」之說，亦附及焉。

訓詁學

講授訓詁條例，及其起源，並附明「音近義通」之旨。

目錄學

講授中國圖書分類之標準，七略四部之異同，以及版刻原流，收藏故實，俾學者得以進窺羣籍，不致茫無途徑。

校勘學

講授校勘條例，及其方法，以為治學之助。

經學概論

講授羣經義例，今古文家法，漢宋異同，治經方術，以為研究專經之準備。

諸子學概論

講授諸子之流別，及其宗旨，以為研究子部專書之準備。

現代文藝思潮

講授近代文藝之思潮轉變及其作風。

小說概論

講授中國小說源流，變遷，并研究其取材與技巧。

中國哲學史

講述先秦諸子之哲學思想，及宋明理學心學之淵源與流變。

中國詩歌史

研究中國詩歌之起源與歷代變遷。

經學史

講授經學之起源，及其變遷。尤注重清代各專家之整理經過。

中國小說史

講授中國小說之起源，及其演變。

小學專書研究

本學程係於小學書中，選定一種，如爾雅，廣韻，方言之類，分年講授，為深刻之研究。

經學專書研究

本學程係於羣經之中，選擇一經，為深刻之探討，舉凡篇章異同，箋注得失，微言大義之所在，皆依次詳述焉。

子部專書研究

本學程係於周秦諸子之中，選擇一家，為專門之研討。

集部專書研究

本學程係於集部書中，選定一家，分一專家文，一專家詩，一專家詞，三項，逐年分別講授焉。

國文教學法

研究教材之選擇與支配，并實習教授方法。

西洋哲學概論

將西洋各時代哲學家之系統與淵源，自古希臘羅馬，經過文藝復興，啓明運動，以及現世紀各派主義之異同，為有系統之講述。

美學

研究藝術之性質與淵源，分析審美觀念心理及其與道德文化之關係。

唯識論

研究佛家之人生觀與理想。

論理學

研究論理要素，推理性質，及科學原理。

史學通論

講授與歷史有關之各種理論。

外國語文系

英文

研究句逗、章節、結構、發音及其他文法要則。

英作文

研究作文之體裁、組織、段節，尤注重文法修辭之應用。

繙譯

學習英漢對譯。

應用文

學習各種實際應用文字。

短篇小說

研究短篇小說之資料與技術，選讀名家作品，以資觀摩。

文學概論

研究文學體例方法，并注意字句之解釋及欣賞。

文學史

研究各時代文學之源流變遷，使其得有文學常識，并注意著作人及出版時之歷史背景。

英美文選

選讀各名家代表作品，研究其詞藻與思想，并比較其不同之點。

修辭學

研究文學原理原則之所在，與探求文學上之應用。

文字學

研究英國文字之淵源，及其演變概要與應用。

長篇小說

研究小說之起源及其演進之程序，并選讀各家名著，以資觀摩。

詩歌

研究英美各名家詩歌體裁。

戲劇

講述英美大陸名家戲劇，及最近劇場運動。

莎士比亞

將莎士比亞作品，詳細分部研究，并講解其戲劇背景價值，及其與文學之關係。

文學批評

研究文學批評之原則，詳讀各家批評學說，并注重其歷史變遷。

新舊約文學

以新舊約為課本，使明瞭聖經之歷史，并研究其文學之價值與影響。

散文分代研究

研究各時代較為重要之散文，注意其作家之生平與當時文學社會及宗教運動之關係。

詩歌分代研究

研究各時代詩歌，及戲劇之起源。

演說辯論

研究演說學之原理，并實習英語演說及辯論方法。

近代文藝思潮

講述現代文學運動之進展，及其重要思潮。

英文教學法

研究教授英文之取材，并實習其方法。

新聞學

講授新聞學之原理與起源，并研討搜集、編輯新聞之方法。

名著選讀

選讀各名家作品，研究其生平及品性。

第二外國語

選習德、法、日、各國文字一種。

教育學系

教育概論

講授教育事業之類別及其內容，使明教育對於社會文化之關係。

學校行政

講授學校行政之原理與實際，以為將來實地辦學之指針。

普通心理學

研究精神現象之內容，及其法則與關係。

學校衛生

研究學校衛生之原則，及其具體實施方法。

教育原理

研究教育之意義、目的、教材、教法、訓練、兒童、教師與學校之職務、功用、及訓

教育社會學

講授社會學之基本原理，及其在教育上之應用。

關於其他教育活動之學理。

幼稚園教育

講授幼稚園教育之目的及性質，研究幼稚園教育各種重要問題。

教育史

研究中西各國歷代教育學說，及實施之沿革，並明瞭其變遷之原因與背景。

小學教育

講授小學教育之目的及性質，研究小學教育各種重要問題。

教育心理學

研究教學程序、原則及條件，以謀進增學生學習能力與應付能力。

中等教育

講授中等教育之目的及性質，研究中等教育各種重要問題。

兒童心理學

研究兒童性質及其發育狀態，為施行教育之基礎。

師範教育

研究師範教育之特質，及其實施重要問題。

青春心理學

研究青春期待心理現象，及其特質。

鄉村教育

研究鄉村教育之本質，及其實際問題。

社會心理學

研究社會心理現象，及其特質。

職業教育

研究職業教育之本質，及其實施方法。

遺傳學

研究遺傳上之重要原理原則，及其在教育上之應用。

社會教育

研究社會教育之原理及各種社會教育實施法。

教育行政

研究教育行政之意義，及其實際問題之解決方法。

課程編制

研究課程編制之重要原則及方法。

教室管理

研究教室管理之原則，及重要技術，以增高教學效率。

教育測驗

講授教育測驗原理及方法，特別重視應用。

教育統計

講授教育上統計方法，以爲考察與研究教育之用。

智力測驗

研究智力測驗之原理與方法，特別重視應用。

比較教育

將各國教育制度，比較研究，以供研究本國教育問題之參考。

教學法

研究教學之重要原理與方法。

法律學系

憲法

比較歐美及日本各國憲法之原理原則，以闡明我國五權憲法立法之真諦。

行政法總論

研究行政權之組織與作用，並綜合各國現行制度，作法理之解釋。

法院組織法

研究各級法院之組織與權限，法官之任免，與司法事務之處理，並討論檢察制度之利弊。

教育哲學

演述教育哲學之根本問題，並依據之以批評現代的教育。

現代教育思潮

講述現代教育思潮之發生背景，及各派學說之內容，並養成批判的能力。

體育學

研究體育教授之原理與方法，及各種競技之指導與裁判方法。

教育專書研究

培養研究之興趣，與發表之能力。

視察指導

研究視察指導之原則與方法，及其實際應用。

新興教育

講授戰後世界各國新教育新學校之理論與實際，以供改造中國教育之參考。

教學實習

內容：(一)略述實習理論，(二)參觀，(三)見習，(四)試教。

刑法總論

研究刑法之性質、沿革及趨勢，並參照各國法例及學說，以闡明各種犯罪構成之共同要素。

民法總論

研究私權之性質、種類，變遷趨勢，及各種法律行爲之共同要素，更參以各國立法例及學說，以闡明民商統一立法，及保護弱者之理由。

國際公法

研究文明國家的行為之規則，內分平時與戰時兩部。

勞動法

研究勞動契約、勞動協約、勞動保險、勞動組織、勞動調劑、勞動爭議等，以明現代立法上確認勞動者的人格權利。

刑法各論

研究各種犯罪之特別構成要素，並參照各國法典學說及我國歷來之判例解釋，以闡明刑法之立法精神。

行政法各論

綜合各行政法規，就其重要特殊之法律法則，為分析的研究。

民法債篇總論

研究債之發生、標的、效力、移轉、消滅、及多數之債權人債務人，並參照各國最新立法例及學說，以比較中外債法之異同趨勢。

民法親屬

研究婚姻、親子、監護、扶養、家、及親屬會議，並參照本國向來之立法沿革，及東西各國自羅馬迄現代之法例，以明本國親屬法立法之精神。

民法物權

研究物權之性質、種類、效力、及變動，並參照各國法例學說，及本國歷來之判例解釋，以明現代立法對財產權加以限制之理由。

民法繼承

研究遺產繼承人，遺產之繼承，及遺囑等，並參照各國立法例及本國數千年之舊法

舊慣，以明本國繼承法立法之精神。

公司法

研究公司制度之沿革與種類，藉明單獨企業，變而為合作企業之趨勢。

土地法

(一)總論：研究平均地權之真諦，及土地國有私有之得失，與夫土地法之共同原理原則；(二)各論：研究土地使用，土地稅，土地徵收等之立法精神。

國際私法

研究私法上各種涉外的法律關係，及涉外的法律關係所應適用之法規。

票據法

研究匯票本票支票之原理原則，尤注重與各國票據法作比較的研究。

海商法

研究船舶、海員、運送契約、船舶碰撞、救助及撈救、共同海損、以及海上保險等之原理原則，並綜合各國立法例及本國判例，作比較的研究。

民事訴訟法

研究保護私權之法則，以明國家機關及當事人共同遵守之程序。

刑事訴訟法

研究確定國家科刑權之存否，及範圍一切行動，應遵守之法則。

破產法

研究各國破產法之沿革與主義，以為立法之借鏡，藉以明破產之觀念，在使各債權者為公平之分配。

保險法

(一)總論：研究保險法之根本主義，及各種保險之原理原則。(二)各論：研究損害保險

及人身保險之立法理由。

強制執行法

研究實行私權之法則，期於保護債權者利益之中，兼顧債務者之利益。

議會規則

研究行使四權之程序，并比較批判各國之議會規則，期養成有條理有秩序之習慣。

羅馬法

研究羅馬自建國時起，至優司梯尼安帝告崩時止，法律制度之淵源、沿革、優劣、及其與各國法律之影響。

監獄學

研究各國監獄制度之沿革與現狀，以作改良監獄之借鏡。

刑事政策學

研究歷代刑事學說之旨趣，以探求刑法之根據，樹立刑法之標準，批評刑法之得失，期望刑法之改進。

法律問題研究

指導學者從事閱書、述作、及高深的或實際的學問研究，并選讀中外法學名著，式討論特殊法律問題。

法律哲學

研究法律現象之根本原理，法制之根本主義，法規之體裁形式，以及法律學家治學之派別。

中國法制史

以時代先後為次序，研究本國自唐虞以至現代之社會情況，人民思想，法制之起原及流變，並一一比較東西各國法制之利害得失，以明中華法系在世界文化上悠久的光榮地位。

犯罪學

研究犯罪人的精神現象犯罪的分類，犯罪的原因，犯罪對於社會的影響，以及犯罪的救治。

英美法

研究英美法系之起源發展，並分析其法律的淵源形式，比較其與大陸法系之異同優劣。

訴訟實務

以實驗事實，為理解研究，啓發其運用法律之興趣。

司法統計

考察司法機關之組織，及其活動之狀況，在各個因果關係中，發見其一定之法則，以供整頓司法設計之材料。

犯罪搜查學

(一)總論：研究犯罪搜查學之根本主義，及各種犯罪搜查之共同原理原則；(二)各論：研究各種犯罪之動機、過程、定型、及其搜查之方法。

指紋學

(一)緒論：研究指紋學之導源發展趨勢，以及與司法之關係；(二)本論：研究指紋之分類、特徵、形態、及採取方法。

法醫學

(一)緒論：研究法醫之任務，檢查方式，剖檢方式，以及法律上之剖檢規則；(二)本論：研究各種死，傷的男女關係，以及個人異同之識別。

審判心理學

研究與審判事件有關之心理現象，尤注重與犯罪心理學作比較的研究。

理學院數學系

高等代數

講授整式定理、對稱式、級數、指數、根數、組合及順列、虛數、方程式、行列式、聯立方程、消去法、部分分數及其他。

解析幾何

平面之部：直線、二次曲線、包線、曲率、極、高次曲線及超越曲線等。
立體之部：各系座標法、面及直線、角及距離、空間曲線、二次曲面等。

微積分

講授函數、函數之連續、極限、微商及其應用、微分及其應用、曲線之研究、積分、定積分、重積分、積分之應用計算、偏微分、全微分及其他。

高等微積分

講授積分法、二重積分、三重積分及其應用、偏微分及其幾何上之應用、多元函數之極大極小、包線、橢圓函數、不定形、線積分、重積分之轉變、偏微分方程、關於彈性及波動之計算、其他重要定理及應用問題。

方程式論

講授方程式之圖解、複素數、三次及四次方程式、基本定理、根與係數之關係、對稱式、反方程式、求無理根之各種方法、行列式、消去法、多元聯立式及其他。

微分方程式

講授方程式之解、積分常數及原始條件、常係方程式、調和式、一級式、二級式、全微分式、解之級數式、方程式組、偏微分方程式。

行列式

講授行列式之定義、基本性質、線系性質、行列式之積、特殊行列式、行列式之微分、線系轉變、不變式、各重要定理及應用。

射影幾何

講授基本圖形、基本定理及應用、對稱原理、調和圖形、二次曲線、極點與極線、解析的研究其他。

級數論

講授極限、數羣、無窮級數之一般性質、函數之展開、無窮乘積、 η -FUNCTION 級數及其他。

橢圓函數

講授基本學理及其在幾何、力學、熱學上之應用。

近世代數

講授線系轉變、方程組、對稱方式、不變式及其他。

複變數函數論

講授基本定義、微分法及積分法、單元及多元函數、無窮級數及其他。

微分幾何

講授曲線、曲面、曲面上之幾何學、基本定理、曲面上之曲線族、曲面族等。

數論

講授整數之性質、質數、數體之數論、二次數體及其他。

非歐幾何

講授非歐派幾何學之沿革，及其近世之發展。

實變數函數論

講授函數連續性與間斷性之討論、紀數之各特性、積分、級數等。

羣論

講授替換羣、代數方程論、抽象羣及其他。

積分方程式

講授方程式之解法及其理論，與各重要定理及應用。

微分方程式論

承接二年級微分方程式課程，加以更進之講授。

數學史

講授數學之演進及其影響。

物理學系

普通物理學

研究物理學之全部，並對於近代物理，略加討論。

力學

研究力學上之基本原理及其應用。

熱學

研究熱力內各重要問題。

彈性及音學

研究音學中之原理及定律。

光學

研究光學中重要現象，如干涉、繞射、及雙曲折等。

天文學

研究天體運行原則，日月星辰之位置，各地時間釐定之標準，使明瞭測量天體位置，推算球面位置等方法。

測量學

講授大地經緯度測量、大三角測量、磁極角及子午線測定等，並注重實習。

解析力學

講授運動方程式、質點及剛體力學、變換原理、積分式、不變式等、重要原理及定理。

球面三角

講授函數、邊與函數之關係、弧三角形及弧多邊形之特性，對稱定理及其他。

數學教學法

研究教學上之原理方法與方式，陶養教學人材。

電磁學

講授電磁學中各重要問題，分靜電、動電、與磁學三部研究。

熱力學

研究物體物點熱力學中各重要問題。

理論力學

研究力學上原理，對於廣義座標及其應用，尤為注意。

交流電學

研究交流電重要現象及原理。

相對論

研究相對論中之根本原理及各種學說。

量子論及波力論 講授各種原理及其學說。

高等無線電學 研究各種真空管、收音機、發報機、收音機、播音機、電視機等之構造及其應用。

化學系

無機化學 研究普通原質與化合物，注意其原理，為學習較深化學之基礎，與數學物理為必需之先修科目。

定性分析 研究無機物之定性分析法。

有機化學 研究有機化學之重要原理，試驗各種化合物之特有性質，並擇要合成之，立製造方法之基礎。

定量分析 此課程為分析化學原子成分，而測其根基，並注重各種礦物分析。

理論化學 研究化學根本上之各種原理與學說，及關於各種化學學理。

食物化學 講授化學在食物中之營養成分與功用，並實驗本國食物分析方法。

生物化學 講授生物化學中之一切原理。

物理學史 研究物理學之演進，及其影響。

近代物理 研究電子、愛克司光綫、質之放射、物質之構造、及光景分析等。

物理教學法 研究講演之方法，及儀器表演之技能等。

工業化學 研究化學在工業上之原理與效用，為解決本國工業化學之重大問題，並擇要設廠，俾明瞭製造原理，與實地經驗。

高等無機化學 研究高深化學學理。

高等有機化學 研究關於生物與生理之各種重要有機化合物，並製造物品。

有機分析 研究有機化合物定性之分析方法。

工業分析 研究水煤、肥料、桐油、水泥等之分析法。

膠質化學 研究膠體之性質及其重要學說。

化學討論 研究木材蒸溜所得副產品之用途及其精製法。

農業化學

研究農產品之化學成分，及其分析法，并附土壤分析等。

電化學

講授強弱導電之化學現象、定律、與原理。

冶金學

講授冶金及淬火方法、與機械工具之使用。

農藝學系

作物學

第一學年，講授作物汎論，專論：栽培之起源，作物之選擇，栽培，中耕，除草，施肥，灌溉，排水，收穫，調製，貯藏，輸作，連作，休閒等之原理法則及作業。第二學年，講授食用作物，專論：(一)禾穀類，(二)豆菽類，(三)根菜類，(四)牧草類，尤以稻麥，高粱，玉蜀黍，及粟等之栽培，繁育為注重。第三學年，講授特用作物，專論：(一)纖維類，(二)嗜好類，(三)糖料類，(四)油料類，及其特用作物等之性狀，用途，栽培，管理及調製等。第四學年，講授作物育種，專論：育種法之基本觀念，包括變化遺傳各公律，於改良動植物種子及關於優生學上之注意，並論主要作物，如稻麥棉等之育種，與田間試驗技術及討論。先講述天氣之六項要素，(一)氣壓，(二)氣溫，(三)濕度，(四)雲，(五)雨，(六)之變化，及觀測紀錄等方法，繼講述氣候與農業之關係。

氣象學

燃料化學

研究各種燃料之性質，及其在工業上價值之比較。

化學史

講授歷代化學思想發達與進步之實跡，並涉及各著名化學家之傳記，與其時代背景。

土壤學

專論土壤之成因，類別，及其理化性質，與土壤改良法。

肥料學

講授天然肥料及人造肥料之種類，成分，功用，及用法等。

園藝學

第二學年講授果樹園藝學，專論：果樹之生態，品種，栽培，管理，整枝等事。第三學年講授蔬菜園藝學，專論：蔬菜之育苗，栽培，施肥，管理，採收，及促成栽培等。第四學年講授花卉園藝學，專論：各種花卉之栽培，繁殖，管理，儲藏，用途，及溫度之建築，與庭園之設計，布置等。

畜產學

第二學年講授家畜之繁殖及營養。第三學年講授家畜之種類，用途，飼養，管理，及鑑別等。第四學年講授家畜之種類，用途，飼養，管理，及禽舍之設備與養蜂等。

病蟲害學

第二學年講授關於作物方面病蟲害之形態，習性，與防治方法等。第三學年講授關於

作物之病害、性質、病原、病狀、誘因、及防治方法等。

農業工學

注重農田測量、灌溉、排水、堤防、水利等工程之原理及方法。

農具學

討論農業發動機之原理、構造、運用、及中外農具之種類、構造、運用、修理，并注重改良切合本國實用之農具。

商學院經濟學系

經濟學原理

講授經濟學之基本觀念與原理，并及現代經濟組織與各種經濟問題，使明瞭其變遷概要。

中國經濟史

講授中國有史以來之井田制度，與封建經濟問題，及歷代經濟現象，下逮資本主義生產方法，對於亞細亞社會之摧毀，與夫帝國主義時代之中國經濟的前途。

經濟地理

分析世界為多個經濟羣，綜合各個經濟羣之自然與社會的相互關係。

世界經濟史

講授各國封建經濟、商業資本、工業資本、金融資本發展之傾向，尤注意於本國以外之東方各國。

財政學

研究國家經濟生活理論上之根據，及政策上之比較，尤注意於歲計、金庫、審計、決算等制度。

農政學

根據經濟、社會、軍事、政治等原理，而討論地權、佃租、移民、及農村生活等問題。

農產製造學

包括澱粉、酒、醋、醬油、糖、油、脂、罐頭等之製造原理及方法。

農事實習及實驗

為使本系學生獲得農事試驗及田間工作之經驗起見，規定實習，每週至少一次。

簿記學

講授商業簿記之派別，記賬、過賬、結賬之實際手續，并練習整理單據、製作書表，復講授整理主義、統馭主義之區分，與中式賬簿之改良等。

統計學

講授歷史上統計學派之大要，與社會現象之動態的數量之增減，及其表示增減之方法，尤注意於作圖與實習。

公司理財

研究企業公司進行之程序，與經營之法則，如公司發起、集資、財政管理、清算與改組諸法則等，尤注意於財政管理不當所生之危機。

社會學

研究都市社會與鄉村社會生活之組織及其原理，并注意本國農村社會各種問題。

商業史

以世界商業發展為範疇，分為(一)自商業發生至羅馬帝國之崩潰，(二)新大陸之發現，(三)

蒸汽機之發明、(四)電汽之引用、(五)電汽生產與世界商業等五期，及其與本國商業發展之關係。

社會主義

研究社會主義之發源與派別，如宗教的、觀念論的、唯物論的、唯物史觀的、與民生史觀的社會主義哲學、及其與本國社會主義思潮。

經濟思想史

綜合古代及中世經濟思想。如正統學派、官房學派、及國家主義、歷史學派、奧大利學派、合作學派、及以價格論為中心、與技術統制等經濟思想，為比較之研究。

農業經濟學

講授大農經營、小農經營、有利經營、協作經營、及資本主義生產方法，壓抑農業與發達農業，農業勞働與都市勞働，私有土地、公社土地、國家沒收或收買土地，與地租問題等，為詳細之研究。

勞働問題

講授勞働問題發生之背景及其組織，對於勞工運動之澎湃，工資政策之救濟，勞資協調之組織，勞工立法之保護，與工廠會議之制度，亦為詳細之研究。

經濟政策

講授直接生產機關與輔助生產機關之組織與經營，各國政府予以保護獎勵並收管經營先例，詳示發展民族資本，抵抗經濟侵略之政治設施。

國際貿易

研究國際貿易之原理與實踐：即詳細比較成本學說之陳舊，國際傾銷之擴張，與出口入口之程序及其手續。

審計學

講授官廳審計之制度，及預算，決算審核之手續與方法，并研究解答實際查賬時所發生各問題。

保險學

講授保險之原理與功用，如水、火、人壽、財產及其他保險之種類、性質、及方法，關於社會保險，亦附及之。

合作經濟

講授資本主義經濟，與社會主義經濟所產生之病態，開明消滅利潤，消滅鬥爭之經濟理論。

運輸學

講授近代水陸空運輸之研究與組織，及其與政治社會關係，并注意本國運輸上各種需要。

廣告學

研究廣告學對於商業販路及成本之關係，在民族心理之好惡，生理之強弱，授以適當之文字與圖畫，及電氣利用之廣告技術。

中國經濟問題

分析現代本國經濟條件，在世界經濟體系之地位，並指示經濟建設之途徑。

公債論

詳論公債在財政學上之地位，本國內外債之沿革，與整理方法，并及新債發行之研究。

租稅論

講授各國租稅制度，對於本國現行各稅之利害得失，詳加研究。

會計學系

會計原理

研究會計學原理，為研習高深會計之準備。

會計學

研究借貸原理、簿記組織、賬戶處理、決算編製及其審核。

珠算

講授珠算之原理，并練習其實際應用。

商業數學

講授商業百分數之計算、銀行利息之計算、賬戶方程與現金平衡、投資計算與計算機使用法等。

銀行會計

講授內容：為傳票、日記帳、科目、成本會計、決算表等研究，并及準備會計之處理。

中等會計

研究會計學上較深學理，并指導其應用，及製表方法。

工業成本會計

研究製造成本制度、賬簿組織、原料會計、工資會計、製造費會計、報告表之編製、工資計算法、間接費分配法、及關於損益賬戶之爭論等。

商業成本會計

研究商業成本制度、賬簿組織、推銷費賬戶與管理費賬戶、呆賬戶、盤存戶、利息戶等之處理，與決算表之編製等。

高等會計

研究會計學上高深之學理，如財產估價、無形資產、折舊費計算與處理、關於股票

交易所論

債票之一切問題，損益問題，債權，債務，公積金，準備金等。
研究交易所之組織與種類，及其多頭，空頭，套頭，交易市場，現貨與期貨，保證金，標準品等，并及交易之實況。

合作信用

講授合作信用之發達，利益，及其種類。

公司會計

講授公司賬簿之組織，公司特有之會計科目，股本上贏與盈餘之分配記法，公積金，準備金，減債基金，合併會計，改組，解散，清算會計之處理，與決算報告之編製等。

官廳簿記及會計

講授官廳簿記之組織，現金會計，科目會計，物品會計，財務行政組織及會計法規，會計機關，及預決算之編製等。

交通會計

講授鐵路與電政會計之實用方法，關於鐵路者，如鐵路賬簿之組織，建築賬，聯運進款賬，營業用款賬之處理，總平準表，懸記賬戶與補助賬戶之研究，全路現金賬之處理，總結賬之手續等。
關於電政者，如電政賬簿之組織，日記賬，總賬，補助賬之記法，單據之整理，報告書表與會計科目之研究等。

銀行學系

歐美經濟發達史

講授歐美各國經濟發達——銀行部分說明特詳——與社會主義運動等問題。

銀行學

講授銀行組織、管理、會計、及總行之特殊職務。

簿記與會計原理

講授簿記與會計各種理論及應用科目，製表方法等。

商品學

講授國際貿易中有特殊地位物品之產區，製法及其特點。

貨幣論

講授貨幣之演進及其流通法則，從幣值上說明本位制度。

商業文件

研究本國通用之商業文件。

銀行簿記

講授製作傳票、記賬、過賬、結賬之實際手續，并及整理單據、編製書表等，尤注重練習，以期實用。

商業政策

研究各國商業政策之起原，及其保護制度，商約補助、傾銷、與殖民等政策，并及目前本國對外之商業政策問題。

國際匯兌

講授匯兌原理與實踐：即詳論現金輸送點學說之陳舊，匯兌管理與屯併之新金融政策，及匯兌投資投機之區分，并及用銀國對用金國匯兌上之關係。

銀行信用

講授銀行信用之定義、原理、組織、類別，及其商業信用之區別，并研究其與物價之關係，及其在經濟學中之重要。

中國金融問題

講授本國貨幣之沿革，錢莊銀行對於金融之關係，財政政策加于金融之影響，幣制與幣值之檢討，對於銀行問題，研究特詳。

實用銀行學

講授銀行組織、法規、信用、票據等，並及銀行業務之進行與解釋。

銀行史

講授銀行之起源、理論，及其變遷，與銀行制度之演進等。

農業銀行論

討論農業銀行之組織制度，及其與農民之關係，并注重救濟本國農村破產方法。

中央銀行論

討論各國中央銀行發行制度，及其兼營主義之利弊，通貨學說與銀行學說之比較，貼現政策之研究，與代理國庫及承受國債之研究等。

投資投機學

講授投資與投機之分別，投資之理論與常識，證券種類與收售手續，計算方法，及其與社會上之一切關係。

股票交易論

講授股票交易方法，并注意股票市場實況。

錢莊學

講授本國錢莊制度，及其在本國金融地位之變遷，并研究廢兩改元，給予錢莊之影響。

國際銀行論

討論國際銀行各種實際問題，及其制度之比較，尤注意外國銀行在本國金融上之地位。

証券原理及應用

研究証券原理，及各種証券發行方法，與其應用。

商業銀行組織及管理

研究商業銀行在銀行制度上之特殊效用，講授其組織及

工商管理學系

工商組織及管理學

A. 工業組織及其管理：講授原料工業與製造工業之組織，製造工業之工廠制度與成年態度，由生產合理化至生產標準化，再至生產統制。
B. 商業組織及其管理：講授商業組織之要素與法律關係，并講述商業之組織，市場之進化與販賣諸方法。

市區計劃

講授各種天然物品，與製造品之市場組織計劃。

工業經濟概要

根據歐洲工業革命後，及於經濟上之影響，并概述各種經濟制度。

信託公司論

管理方法。討論信託公司之性質及其制度與效用。

經紀業務論

討論經紀業務之利弊。

銀行實習

設各種銀行實習所，指導其學理制度上之應用。

交通學

講授交通學之原理應用，尤注意於公用交通上之發展與利益。

公司組織論

討論公司之組織及其制度，并及於社會經濟之影響。

工廠管理

講授工廠組織及管理方法，注重本國近代工廠之改進。

商店管理

講授商店管理之性質與範圍，及其方法。

銷售管理

講授銷售物品之原理，及其管理方法。

郵政管理

講授郵政之組織，性質，業務，及其管理方法。

關稅制度及管理

講授關稅制度在經濟學理論上之根據，產業上之關係，而于本國

關稅制度之沿革，與現行稅則，詳加研究。

領事職務

講授領事職務及其法規，并批評各國領事在中國職權與地位上之不當。加以比較研究。

工商管理實習

研究工商管理之原理，注重實習其方法。

航空管理

講授軍用，民用航空之效用，及其管理方法。

水廠管理

研究水廠管理方法，并注重其改良計劃。

公利事業

研究公利事業之組織與建設，注重其管理及改進方法。

附註

附設中學，高級普通科，應用化學科，初級；暨附設小學，高級，初級，課程標準，照教育部頒定者施行，本刊不贅。

商業迴環與經濟恐慌

研究商業迴環之性質，原因，影響，及其預測方法，與經濟恐慌之原因及救濟方策。

會議通則

第一條 本大學依照組織大綱之規定，製定本規則，設左列各種會議：

- 一，校務會議
 - 二，院務會議
 - 三，教務會議
 - 四，事務會議
 - 五，訓育會議
 - 六，系教務會議
 - 七，附中會議
 - 八，附小會議
 - 九，各種委員會及臨時會議
- 第二條 校務會議，由校長，院長，教務長，事務長，訓育委會主席委員，各系主任，各部主任以上職員，專任教員，及特別邀請之兼任教員組織之，以校長為主席。
- 第三條 校務會議，議決全校重要行政，及校董會交議事項。

第四條 大學各學院，設院務會議，由校長，各院院長，教務長，事務長，系主任，及專任教員組織之，以院長為主席。

第五條 院務會議，議決關於各該院教學行政，及校長或校務會議交議事項。

第六條 教務會議，由校長，院長，教務長，事務長，各系主任，教務處各股主任，及附中附小主任組織之，以教務長為主席。

第七條 教務會議，議決關於教務處暨校內課程設計，與校務會議或各院院務議會交議事項

第八條 事務會議，由校長，事務長，教務長，附中附小主任，及事務處各股主任組織之，以事務長為主席。

第九條 事務會議，議決全校事務，暨管理學生日常或臨時事件。與校長或校務會議交議事項。

第十條 訓育會議，設主席一人，秘書二人，及委員若干人，均由校長聘任之。

第十一條 訓育會議，依照本大學訓育大綱，議決關於訓

練全校學生，暨校長，校務會議，院務會議，教務

會議，事務會議，與附中附小會議交議事項。

第十二條 大學各學系，設系教務會議，由院長，各系主

任，及全體教員組織之，以系主任為主席。

第十三條 大學各學系教務會議，議決關於本系各項教學

方法，暨校務會議院務會議教務會議交議事項。

第十四條 附中會議，由校長，教務長，事務長，訓育委

員會主席委員，童子軍教練員，附中主任，各

科主任，級任，及各專任教員組織之，以附中

主任為主席。

第十五條 附中會議，議決關於附中教學行政，暨校長，

校務會議，教務會議交議事項，

第十六條 附小會議，由校長，教務長，事務長，訓育委

員會主席，附小主任，及各級級訓導組織之，

以附小主任為主席。

第十七條 附小會議，議決關於附小教學行政，暨校長，

校務會議，教務會議交議事項。

第十八條 本大學依照組織大綱之規定，設學生事業委員

會，學制課程委員會，考試委員會，經濟審查

委員會，建築委員會，學生成績審查委員會，

推廣委員會，圖書委員會，及各種臨時委員會。

第十九條 前條各種委員會，各由校長聘任委員若干人，

主席秘書各一人組織之。

第二十條 本通則所列各種會議，以應到會者之過半數出

席，方得開議，以列席者過半數通過為表決。

第二十一條 本通則所列各種會議，及各委員會之細則，另

定之。

第二十二條 本通則如有未盡事宜，由校務會議議決修改之。

第二十三條 本通則自校務會議議決後，公佈施行。

考查學生學業及操行成績實施規則

第一條 本規則遵照 教育部令及 省政府教育廳考試 成績計算標準製定之。

第二條 大學各院系及專修科學生之學業成績計算，以學分為單位；每學科不滿六十分者，為不及格。

第三條 大學，專修科，除依 部定規程，及軍訓另有

規定者外，基本科目中，國文、英文不及格者留級；一科不及格，而成績在五十分以上，學分修足定章者，准予覆考一次，再不及格，須隨班補習一年，考試時再不及格，即行留級。

第四條 附中附小各級學生之學業成績，依左列各款定

之：

甲等：八十分以上。

乙等：七十至七十九分。

丙等：六十至六十九分。

丁等：五十九分以下。

前項計算標準，分以下之小數，五捨六收。

甲乙丙為及格，丁等為不及格。

第五條 高初中及附小學科有二門不及格者留級，一門

不及格，而成績在五十分以上，總平均分數在五十五分以上，准予覆考一次，再不及格，即行留級。

高初中及附小學科，如有一科繼續兩學期不及格者留級，繼續三學期仍不及格者，勒令退學。

第六條 初中及附小各學科之成績計算方法，依下列之

百分比數，乘各該科平均分數，相加以百除之，為總平均分數。

(一) 初中

科目	百分比數
黨義	6.7
國文	23.3
英語	16.7
數學	16.7
歷史	6.7

科目	百分比數
地理	6.7
理科	10.0
圖畫手工	5.0
樂歌	3.3
體育	5.0
總計	100.0

(二) 附小

科目	百分比數				
	第一年級	第二年級	第三年級	第四年級	總計
公民訓練	5	5	4	4	18
衛生	5	5	4	4	18
體育	12	12	10	12	46

國語	33	31	28	24	116
社會	8	7	9	12	36
自然	8	7	9	10	34
算術	5	12	13	12	42
勞作	8	7	9	10	34
美術	8	7	7	6	28
音樂	8	7	7	6	28
總計	100	100	100	100	400

第七條 大學各院系，及專修科學生學業成績，分爲必修與選修二種，必修學科不及格，須重修，選修學科不及格，得以性質相同之他種選修學科成績補充之，但學分總數不得少於規定的分量。

第八條 高初中及附小學生學業成績，完全爲必修，其總平均之算法，以各科平均分數相加，再以學科門數除之。

第九條 每學期成績，以平時成績與學期考試成績，平均計算之。

第十條 大學專修科學生畢業考試成績，佔畢業總成績十分之四，各學年總成績，佔畢業總成績十分之六。

高初中學生畢業考試各科成績，佔畢業總成績十分之四，（此項畢業考試成績，以各科平時成績，佔五分之三，畢業考試成績，佔五分之二。）會考各科成績，佔十分之六。

畢業與會考成績核定後，有三科以上不及格者，留級，一科或二科不及格者，須補修，俟參加下次會考及格後，方准其畢業。

第十一條 大學及專修科學生，各學科缺席次數，佔各該科一學期授課時數五分之一者，得扣除其學分。

附中附小學生，各學科缺席次數，不得超過各該學科一學期內一週授課時數，如超過上項時數，每一次，扣除各該科總平均分數一分，（請假及遲到或早退者，每二次以缺席一次論。）缺席次數，超過各該科一學期時數一個月以上者，扣除其學期考試。

第十三條 學生操行成績，依左列各款規定之：

甲等：八十分以上。

乙等：七十至七十九分。

丙等：六十至六十九分。

丁等：五十九分以下。

第十三條 操行成績之計算，以下列各款為標準：

一、總理紀念週及重要典禮或會期不缺席者。

二、一學期內，未請假并未曠課者。

三、制帽制服整齊者。

四、篤實用功者。

五、參加課外作業者。

六、清潔衛生者。

七、愛惜公物者。

八、其他。

本項計算法，其總平均分數，以各款分數相加，除各款之和。

第十四條 凡學業或操行成績，有一列入丁等者，留級。

第十五條 學生因婚喪疾病及其他特別事故請假，須有家長、保護人、或保證人正式函件證明者，由舍務或者勤股主任酌定之，但仍照例扣分。

第十六條 本規則自公布之日實行。

訓育委員會規則

第一條 本大學依照組織大綱之規定，組織訓育委員會。

第二條 本會設主席委員一人，秘書一人，委員若干人，均由校長聘任之。軍事教官，舍務主任，考

勤主任，及學生課外事業委員會主席，高初中

各班級任，俱為當然委員。

第三條 本會設大學政治訓育組，及中小學訓育組。

第四條 大學政治訓育組，辦理大學各院系訓育事項，

中小學訓育組，辦理中小學各級訓育事項。

第五條 本會辦理前條訓育事項，列舉如左：

(一) 訂期講演本黨主義，或本國及世界政治狀況。

(二) 考察學生個性，及言論行動，得隨時施以個別，或全班全體之訓練。

(三) 平時發現學生不守校規，及其他不良行為，應即糾正或制止；情節較重者，得會同事務處處

理之。

(四) 每學期終結時，會同教務事務兩處，評定學生操行成績。

(五) 遵照總理遺訓，及本國固有道德，本大學訓育大綱，陶鑄學生品行，並培養其人格。

(六) 遵照黨部及政府命令，施以臨時訓練。

(七) 遇有與舍務股，考勤股，或學生課外事業委員會職務相關時，得會同各股會分別辦理之。

(八) 各系，各級，輪流訂期訓話。

(九) 其他訓育事項。

第六條 本會委員分組，於每學期開第一次會議決定後，呈報校長備案。

第七條 本會每兩週開會一次，由主席委員召集之。

第八條 主席委員，於本會開會時，為當然主席，如因事請假，由秘書代理，同時缺席，由委員中推定臨時主席。

第九條 到會委員，超過全體委員二分之一，方得開會；議案經到會過半數議決，方得通過。

第十條 每週應行舉辦事件，及委員分班訓話時間表，

應於會議時議決之，並呈報校長。

第十一條 遇有未經議決，臨時發生之事件，得由主席委員處理之。但須於開會時報告追認；如情節較重者，得由主席委員，或委員三人以上署名，召集臨時會議。

第十二條 本會於必要時，得通知教務事務兩處職員，參加會議。

第十三條 本規則由校長核准，提交校務會議通過後，公佈施行。

第十四條 本規則如有未盡事宜，及應行修正之處，經委員三人以上之提議通過，由校長核准，提交校務會議覆議修正之。

訓育標準

學校訓育，最為重要，蓋學生之五育，雖受有相當之訓練，但於自治自修之能力，尙形薄弱，性根未定，易入岐途，故學校負訓育之責者，當隨時隨地，糾正其謬誤之思想，乖僻之行爲，始能納諸正軌，而達訓育之目的。本大學依照本黨三民主義教育之原則，注重生產教育之發展

，厘定訓育大綱，兼採他律自律之精神，並施積極消極之方法，俾學生自知努力求學，以完成優美人格，為黨國將來之基礎。至如何實施訓練，及其步驟，則另條詳定如左：

- 一、根據三民主義教育之宗旨，使學生澈底明瞭本黨主義，并具堅切之信仰，與擁護之力量。
- 二、根據 總理智仁勇三達德，身體力行，使五育平均發展。
- 三、考察學生個性，以啓發中華民族固有之天才，與達到知難行易之心理建設。
- 四、改善學生環境，以養成活潑獨立之精神。
- 五、以忠孝仁愛信義和平及禮義廉恥為標準，陶鑄學生之德性。
- 六、鍛鍊學生體魄，使能刻苦耐勞，剛毅果敢，以完成本校成德達材獨立進取之校訓。
- 七、根據本黨民主集權制，使學生熟練民權初步，以養成運用民權之知識與興趣。
- 八、遵守團體紀律，犧牲個人意見，并敬業樂羣，和衷共濟，以養成黨治下之良善公民。
- 九、依據民生史觀，利用科學方法，採取藝術陶鑄，以養

成獨立生產之技能。

十、根據仁之博愛精神，以養成共存共榮與互助互利之觀念。

十一、根據智之創造精神，以養成革命不忘讀書，讀書不忘革命之旨趣。

十二、根據勇之犧牲精神，俾養成以服務社會為目的，而不以奪取權位為目的之意志。

十三、遵守本黨之紀律、命令、及本校校規。

十四、努力宣傳本黨黨義及政綱，以指導民衆。

十五、注重政治訓練，使學生澈底明瞭一切反動派之罪惡，并防止其引誘及煽惑。

十六、切實實施以上訓練之標準，以養成精神革命化，生活平民化，教育生產化，思想科學化，學校家庭化，身體勞動化，行動紀律化，行為人格化。

訓育實施方案

(甲)一般的：

A. 關於學力的：

(子) 指導集會：

(一)黨義研究會：爲使全體師生，對於本黨黨義，有精確的研究，和深切的認識，組織黨義研究會，每週開會一次，並將研究之心得，呈報上級黨部及主管教育機關。

(二)政治訓育委員會：爲實施三民主義之政治訓育：1.指導學生明瞭關於現代政治組織狀況，及社會問題之研究。2.指導學生參加政治及社會運動起見，設政治訓育委員會，每月至少開會二次。

(三)經濟研究會：爲使學生明瞭現代經濟組織、經濟狀況的趨勢，并根據民生史觀，分析世界各種經濟問題，及建設民生經濟的能力起見，組織經濟研究會，每月至少開會一次。

(四)民衆訓練方略研究會：爲養成領導民衆，從事宣傳、組織、訓練、建設、及參加國民革命的能力起見，組織民衆訓練方略研究會，每月開會一次。

(五)學生自治及生活指導委員會：爲指導學生養成自治能力，互助精神，及服務社會習慣，并使其能有革命的思想，紀律的行動，親愛精誠的態度，以適應現代的生活起見，設學生自治及生活指導委員會，每月至少開會

一次。

(六)專科學術研究會：爲養成學生課外研究習慣，根據三民主義的基本原理，於世界學術，能創獲演繹，俾合於生產行動的教育，并訓練其應用起見，組織專科學術研究會，每星期分科開會一次，并得請海內外學者講演。

(七)遊藝會：使學生於課餘研究之外，調節精神生活，發抒革命情緒，俾能超越利害，渾忘彼此，養成高尚積極樂觀的人生。

(八)體育會：爲適合精神身體雙方健全的原則，除軍事訓練外，注重體格鍛鍊，每日課餘之暇，至少須有一小時之課外體育起見，組織體育會。

(丑)指導自習

(一)指導創作出版：爲養成學生開揚黨義，光明學術能力起見，應就其對於黨義之理論體系，實施步驟，分析研究，及專科學術研究之所得，指導創作出版。

(二)指導宣傳作品：爲增進學生宣傳能力，應指導并獎勵多爲文字的或藝術的宣傳的創作。

(三)指導課外研究：爲適應自律訓練之原則起見

，對於學生功課之預習、複習、及會考，除專科學術研究會外，訓育員應隨時指導。

(四)指導整理筆記：爲使學生對於研究各種學術後，紀載及其見解、心得、和取捨、均適合於三民主義的精神起見，應逐日或數日檢閱筆記一次。

B.關於黨務的：

(一)組織：遵照黨部之決議與命令，從事黨務組織的指導。

(二)活動：遵照黨部之決議與命令，從事黨務活動的指導。

(乙)個別的：

(一)考察學生過去的生活，及思想變遷的經過與原因，以便納諸三民主義的正道中。

(二)考察學生日常生活的狀況，及其學業與工作的成績。

(三)考察學生了解黨義的程度，及與其他政治團體有無關係，以便指導或糾正。

(四)考察學生個性及體格。

(五)考察學生的需要，隨時提出問題，以研究的態度，與學生討論。

(六)其他。

旁聽生規則

一、本大學各院系科，均設有旁聽生名額。

二、旁聽生不限性別，資格，但須有相當程度，及切實保證書。

三、旁聽生須先呈明志願，選習科目，時間，年限各項，得本大學允許，檢試合格，方可履行入學手續。

四、旁聽生，大學各系科，每兩學分納學費三元，其他各費，與各系科正科生同。

五、旁聽生修業二學期以上，經本大學試驗，成績合格後，得給予旁聽成績表。

六、旁聽生須遵守本大學一切規則。

七、旁聽生一律寄宿校外。

八、本規則公布後施行，如有未盡事宜，得由校務會議修改之。

校友總會章程

第一章 宗旨

第一條 本會以聯絡感情，砥礪學行，服膺三民主義，贊助本大學之發展爲宗旨。

第二章 會員

第二條 本會以大學畢業，修業生，及曾任教職員者為會員。

第三章 總會及分會

第三條 本會於本大學所在地設總會。

第四條 總會以外之海內外各地，有會員十五人以上者，得設分會；不足十五人者，得聯合附近地方會員，設立分會。

第五條 分會之組織及成立，須函報總會認可。

第四章 職員

第六條 本會設幹事十一人，候補幹事五人，由每年聯合大會時，到會會員互選之，以得票最多者為當選，任期一年，得繼續連任兩次。

第七條 本會設常務幹事三人，秘書幹事一人，由幹事互選之，常務幹事，互選主任幹事一人。

第五章 會議

第八條 本會每年開總會全體會員，及分會代表聯合大會一次，於本大學成立日（五月十三日）舉行，由幹事會議召集之。

第九條 幹事會議，每兩月開會一次，由常務幹事召集之。

第十條 常務會議，每月開會二次，由秘書幹事通知之。

第十一條 常務會議，由主任幹事主席，其他會議，公推臨時主席。

第十二條 第八九條之各種會議，遇必要時，由會員三十人或幹事五人以上之提議，得開臨時會；其召集通知之手續，與本會議同。

第十三條 各種會議，均以應到會之人數過半，舉行開會；以在會人數過半為表決，但聯合大會，以所到之人數為標準。

第十四條 候補幹事，於幹事會議時，一律召集，但不加入表決或投票之列。

第十五條 幹事會議，開會時，如正額幹事，不足過半數時，得以到會之候補幹事遞補，加入表決，或投票之列。

第六章 會費

第十六條 會員會費，分左列二種：

（甲）常捐二元，於聯合大會時徵收之。

（乙）特別捐，於必要時募集之。

第十七條 本會之收付預決算，於每年聯合大會時，交議通過。

第十八條 本章程由聯合大會通過後施行，並呈報備案。

第十九條 本章程如有未盡事宜，由總會會員，或分會代表十五人以上之提議，得交聯合大會修正之。

圖較比數人員職教年歷

統計圖表



圖 較 比 數 人 生 業 畢 部 各 年 屆



武昌中華大學二十週年紀念特刊

圖 按 比 况 現 漢 武 在 生 業 畢 年 愿

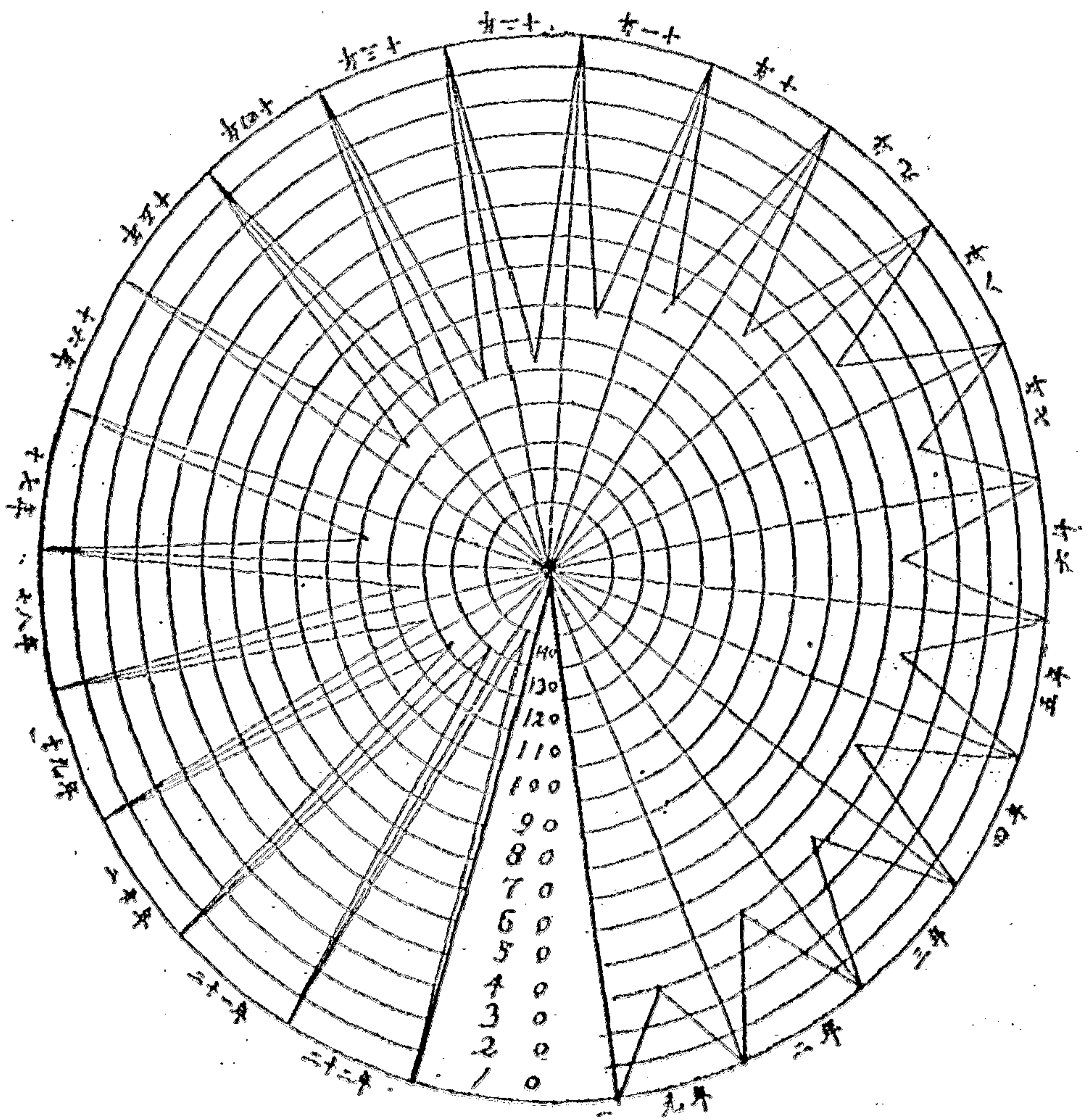
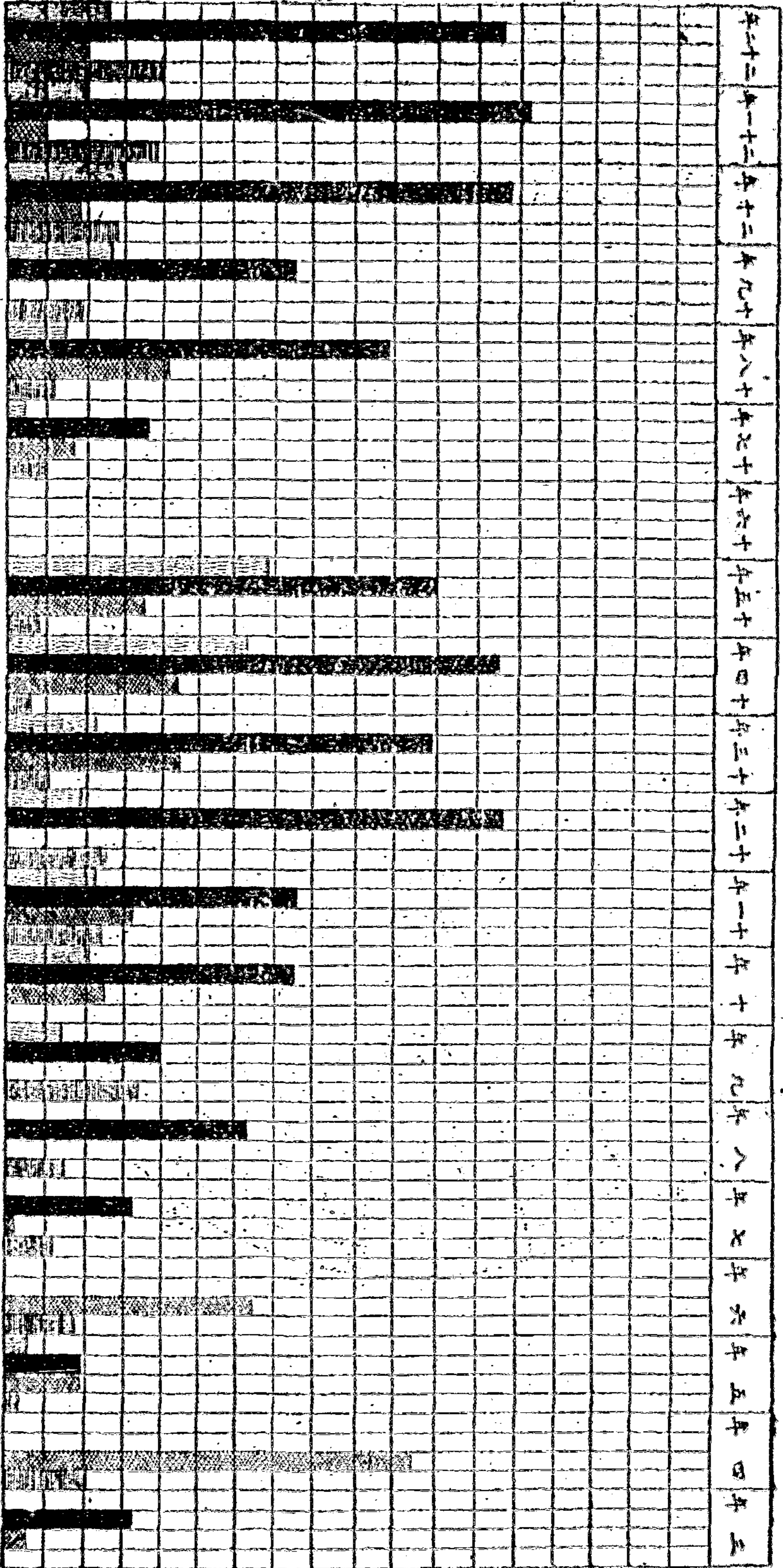
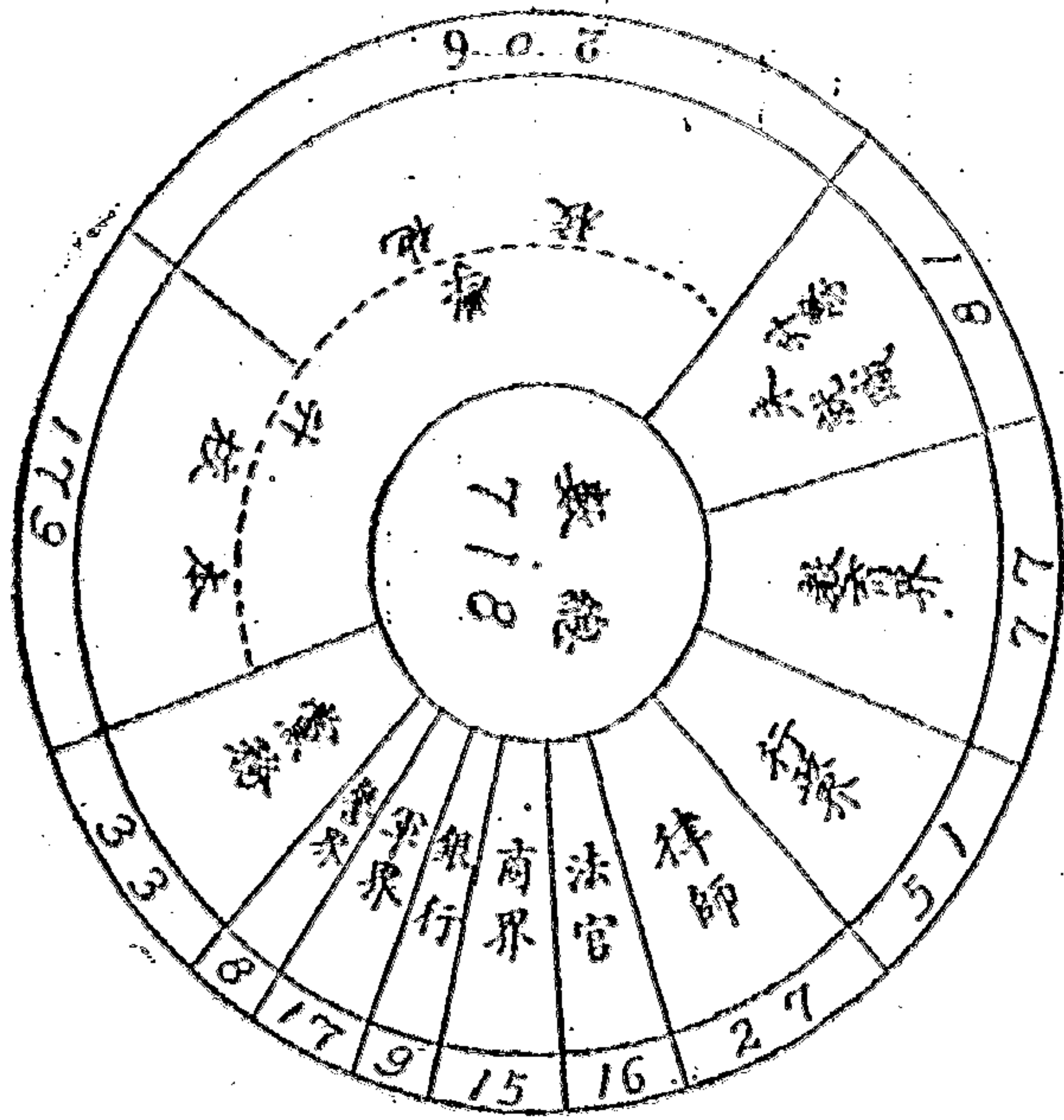

統 計 圖 表

圖 按 比 分 百 况 現 生 業 畢 年 愿

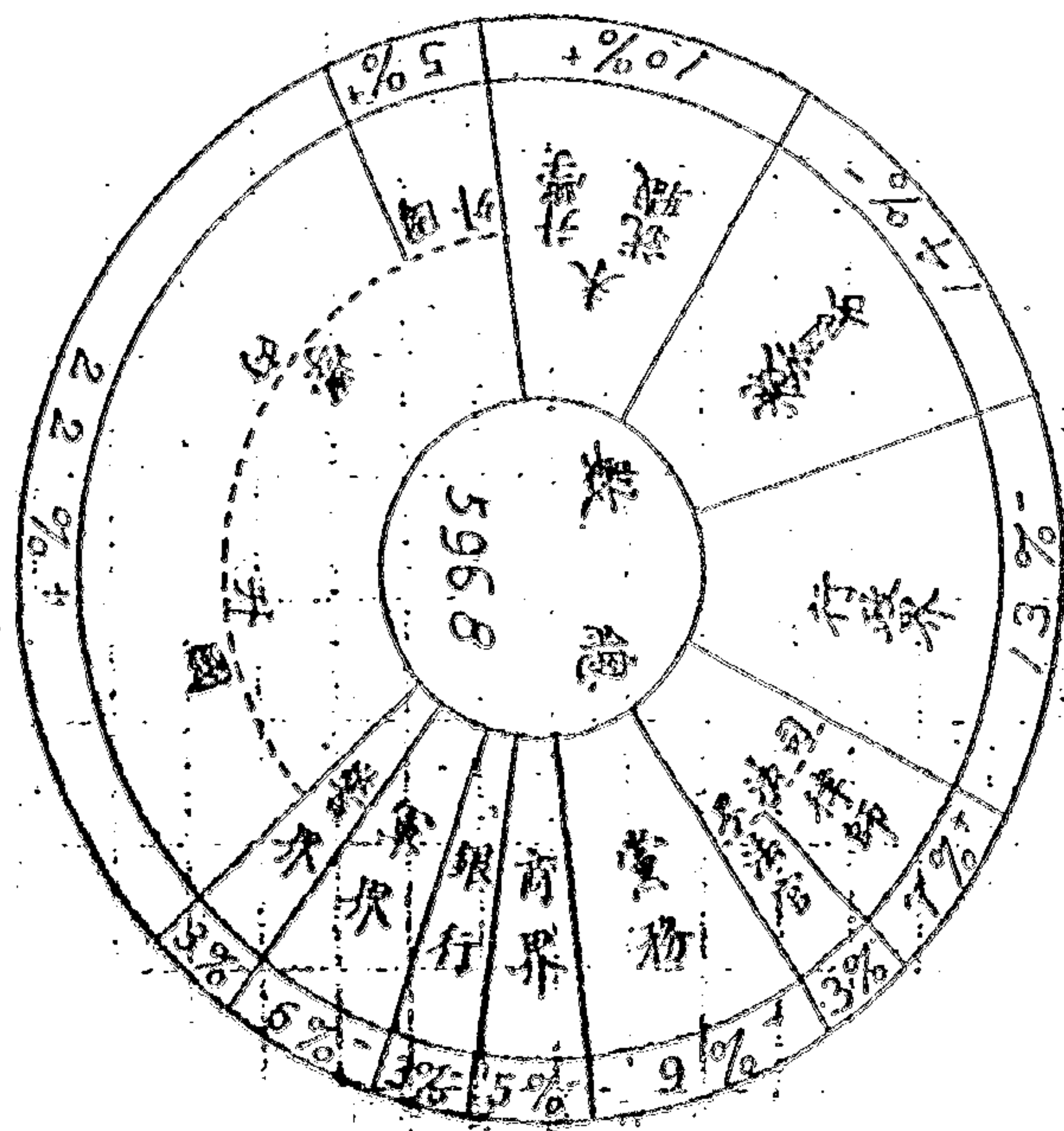

圖

歷年在校學生人數比較圖



圖 較 比 貫 籍 生 學 校 在



統 計 圖 表

本大學成立廿週年紀念慶祝大會紀略

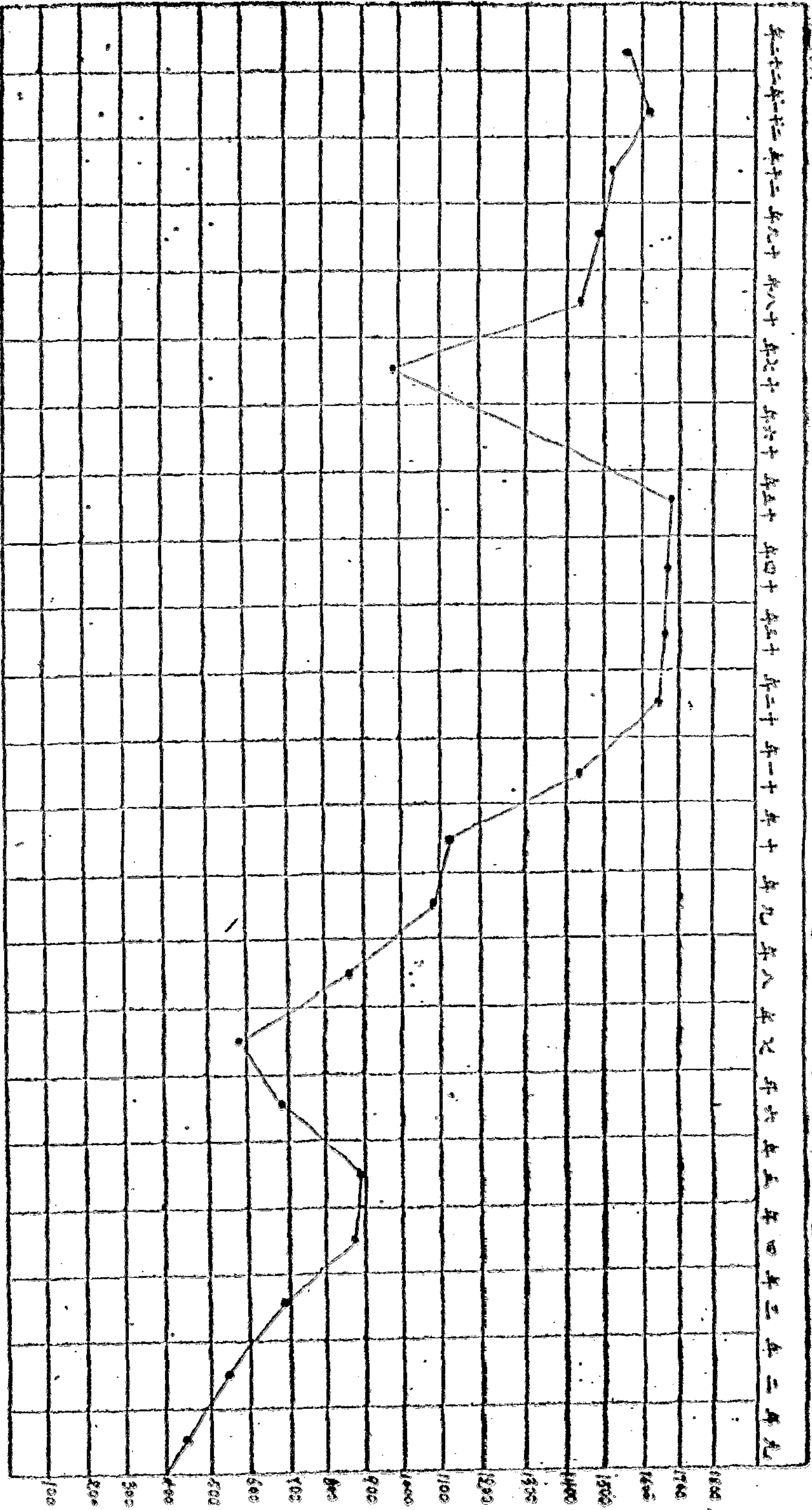
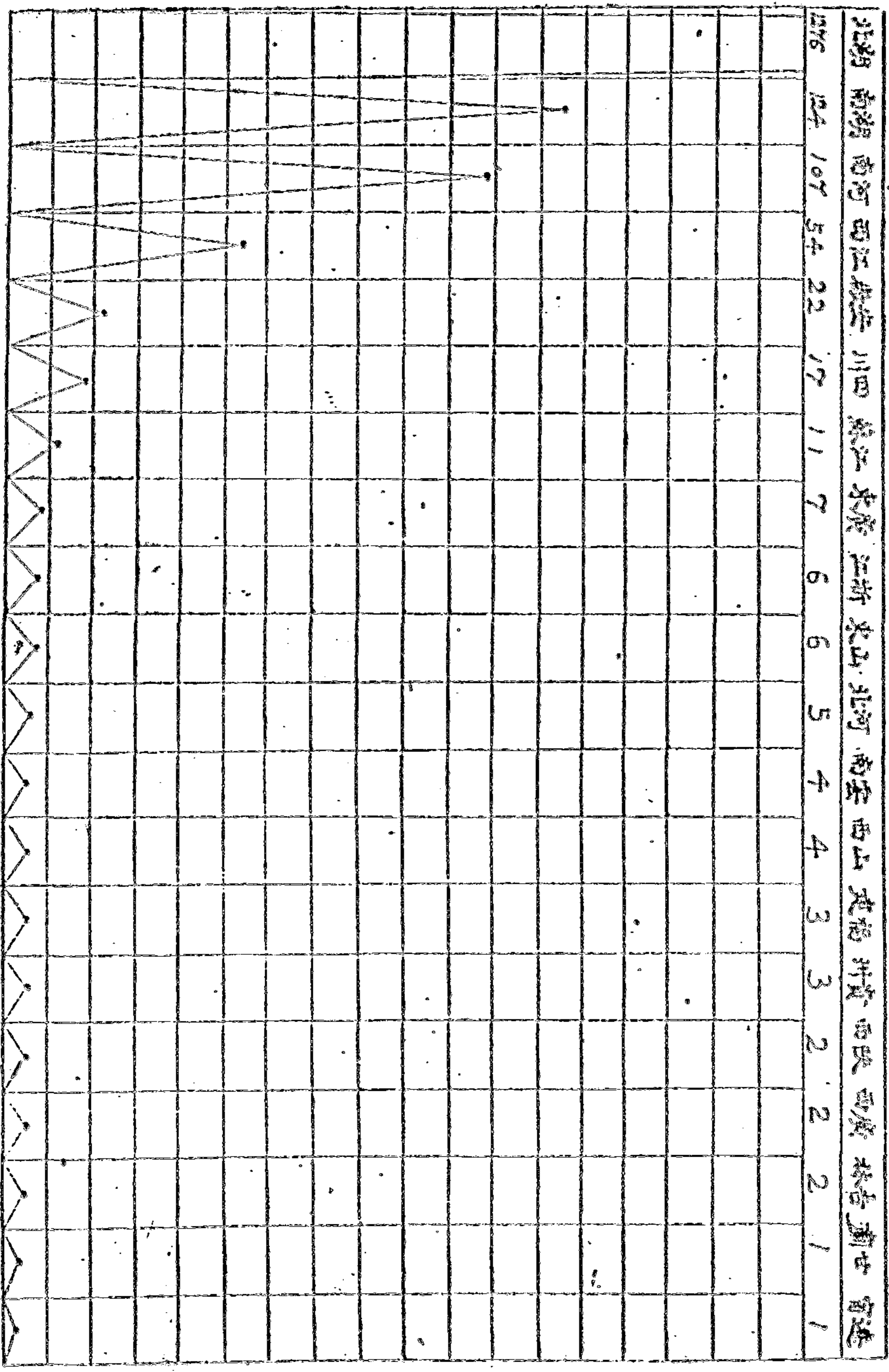
民國廿一年五月十三日，爲本校成立廿週年，先期組織籌備委員會，決定：十三，十四，慶祝兩天，第一日上午，開始成績展覽，並招待教職員家屬，學生家長，下午，舉行紀念式，晚，提燈會。第二日，上午，體育競賽，下午五時起，舉行遊藝會，茲將兩日經過情形，略誌如下：

十三日上午，教職員家屬及學生家長，來校參觀成績展覽者，極形踴躍。午後一時，本省黨政軍各機關長官蒞臨者，計有何主任代表劉亞平，省府主席夏斗寅，委員孔庚，警備司令葉蓬，十三師師長萬耀煌，徐督辦代表饒冕卿，省黨部代表曾慶錫，漢口市黨部代表蔡樹中，財政廳代表范實，武昌地方法院院長李治東，警備部軍法處長李起治，警備旅團長沈廷植，以及各機關各學校代表，本校校友約四百人，午後二時振鈴開會，全體學生，均服武裝，分六大隊，在大操場列成方隊，由校長陪同夏主席，葉司令，萬師長，及全體來賓，校董，校友，齊赴操場，檢閱義勇軍，檢閱畢，復至大禮堂舉行紀念式，劉代表，曾委員，夏主席，孔委員，葉司令，萬師長，蔡代表等，均有極誠懇之演說。五時，全體校友聚餐，並改選幹事。晚六時半，提燈會，全體教職員，校友，及在校學生齊集大操場整隊出發，經得勝橋，武勝門，東捲棚，青石橋，都府堤，府後街，新武昌路，長街，百壽巷，廣仁堂，閱馬廠，牙釐局街，巡道嶺，入糧道街進校，沿途均有校友，學生家庭鳴鞭致慶，情形極爲熱烈。

十四日上午九時起，續開成績展覽會，并舉行各種球類競賽，由法樂爾，楊文采，梁文鼎，柯南山諸先生爲裁判員。競賽勝負評定後，由武漢警備司令葉蓬夫人在大操場主席台給獎，晚五時起，舉行遊藝會，計有國樂，雙簧，歌舞，國技，魔術，新劇，平劇；全體觀衆，極表歡娛，可謂盛極一時矣。

歷屆校董題名錄

第一屆 十七年四月校友總會選任

職別	姓名	別字	略	歷	職別	姓名	別字	略	歷
校董	習文德	國欽		前湖北省黨部委員	校董	李治東	少春		前武昌地方法院院長
校董	涂允檀	旃叔		前漢口市社會局長	校董	汪奠基	三輔		北京大學教授
校董	胡競存	叔賢		日本明治大學研究科畢業	校董	陳時	叔澄		本校校長
校董	姚名昂	竹助		律師本校教授	校董	王紹佑	子翹		湖北省黨部委員
校董	鄧翔海	鵬九		前湖北教育廳秘書	校董	藍芝濃	少彌		本大學法學士
校董	黃建中	離明		前教育部次長	校董	林立	卓然		哲學博士
校董	黃賢彬	文植		前漢口總商會主席	校董	高鴻縉	笏之		美國哥倫比亞大學教育碩士
校董	李治東	少春			校董	吳仲行			本大學法學士

第二屆 十八年五月改選

職別	姓名	別字	略	歷	職別	姓名	別字	略	歷
校董	黃賢彬	文植		前漢口總商會主席	校董	李治東	少春		
校董	李治東	少春			校董	李治東	少春		

校董兼 秘書	校董兼 財務委員	校董兼 校務委員	校董兼 校務委員	校董兼 校務委員	校董兼 校務委員	校董兼 校務委員	校董兼 校務委員	校董兼 校務委員	校董兼 校務委員	校董兼 校務委員	校董兼 校務委員	校董兼 校務委員	校董兼 校務委員	校董兼 校務委員	校董兼 校務委員	校董兼 校務委員	校董兼 校務委員	校董兼 校務委員	校董兼 校務委員
-----------	-------------	-------------	-------------	-------------	-------------	-------------	-------------	-------------	-------------	-------------	-------------	-------------	-------------	-------------	-------------	-------------	-------------	-------------	-------------

胡競存	姚名昂	鄧翔海	胡競存	李治東	黃賢彬	黃建中	鄧翔海	黃建中	鄧翔海	黃建中	鄧翔海	黃建中	鄧翔海	黃建中	鄧翔海	黃建中	鄧翔海	黃建中	鄧翔海	黃建中
叔賢	竹助	鳴九	叔賢	少春	文植	離明	鳴九	離明	鳴九	離明	鳴九	離明	鳴九	離明	鳴九	離明	鳴九	離明	鳴九	離明

第三屆

十九年五月改選

校董	校董	校董	校董	校董	校董	校董	校董	校董	校董	校董	校董	校董	校董	校董	校董	校董	校董	校董	校董	校董
----	----	----	----	----	----	----	----	----	----	----	----	----	----	----	----	----	----	----	----	----

陳時	汪奠基	李鏡涵	王芸圃	嚴紱萃	黃貴謙	饒光榮	陳時	汪奠基	李鏡涵	王尊三	陳時	嚴紱萃	黃貴謙	饒光榮	陳時	汪奠基	李鏡涵	王尊三	陳時	嚴紱萃	黃貴謙	饒光榮
----	-----	-----	-----	-----	-----	-----	----	-----	-----	-----	----	-----	-----	-----	----	-----	-----	-----	----	-----	-----	-----

叔澄	三輔	沅衡	士佳	益齋	紹寬	叔澄	叔澄	叔澄	叔澄	達五	叔澄	國欽	允中	士佳	沅衡	益齋	紹寬	叔澄	叔澄	叔澄	叔澄	叔澄	叔澄
----	----	----	----	----	----	----	----	----	----	----	----	----	----	----	----	----	----	----	----	----	----	----	----

前省師畢業本校教員
前漢口市黨部委員
美國哥倫比亞大學教
育碩士
本大學政治經濟專科
畢業
本大學法學士

漢口特三區董事總商
會執行委員
全國律師協會執委
漢口特別市政府參議
法學博士

第四屆 二十年五月改選

職別	姓名	別字	略	歷	職別	姓名	別字	略	歷
校董兼主席	黃賢彬	文植			校董	劉秉義	少岩		漢口既濟水電公司經理
校董兼副主席	李治東	少春			校董	陳時	叔澄		
校董兼秘書	王尊三	達五			校董	李廷弼	鼎安		
校董兼財務委員	胡競存	叔賢			候補校董	嚴紱萃	士佳		
校董兼產業委員	姚名昂	竹助			候補校董	黃貴謙	益齋		
校董	賀衡夫		前漢口市商會主席		候補校董	饒光榮	紹寬		
					候補校董	黃家駒	里千		本大學政治經濟專科畢業漢口稅捐處委員
					候補校董	周龍	鯤伯		漢口稅捐處委員

第五屆 二十一年六月改選

職別	姓名	別字	略	歷	職別	姓名	別字	略	歷
校董兼主席	賀衡夫				校董兼秘書	陳時	叔澄		
校董兼副主席	胡傳莘	聘三	漢口農工銀行副理		校董兼產業委員	王尊三	達五		

第六屆 二十二年五月改選

校董兼財務委員	李治東	少東
校董	劉秉義	少岩
校董	李廷弼	鼎安
校董	姚名昂	竹助
校董	胡競存	叔賢

候補校董	饒光榮	紹寬
候補校董	嚴紱萃	士佳
候補校董	黃貴謙	益齋
候補校董	黃家駒	里千
候補校董	周龍	鯤伯

校董兼主席	周以燦	星堂	前漢口市總商會會長
校董兼副主席	胡傳莘	聘三	
校董兼秘書	胡競存	叔賢	
校董兼財務委員	王尊三	達五	
校董兼產業委員	陳時	叔澄	

校董	余景芳	仲虎	漢口滙豐公會主席
校董	劉秉義	少岩	
校董	賀衡夫		
校董	姚名昂	竹助	
候補校董	嚴紱萃	士佳	
候補校董	李善謙	謙甫	駐鄂綏靖公署秘書
候補校董	饒光榮	紹寬	
候補校董	黃家駒	里千	
候補校董	周龍	鯤伯	

略 歷

駐鄂綏靖公署秘書

名譽董事長 以聘請先後為序

劉文島 塵蘇 黃建中 離明 何成濬 雪竹 夏斗寅 靈炳

方木仁 耀廷 徐源泉 克成 張嘉璈 公權

名譽校董

王毅靈 周蒼柏 董綬經 葉蓬

吳國楨 浦心雅 陳行 鄭燮卿

萬澤生 陳經畚 殷惠利 楊少岩

李德齋 蕭純卿 余蓉樵 何復洲

趙煥章 沈季宜 余服民 張棫泉

徐熾卿 任漢臣 李博仁 楊松圃

於潤華 胡慶生

現任職教員題名錄

職員

姓名 別字 略 歷 職 務

陳時 叔澄 日本法學士任 六年以上 校長 嚴紱萃 士佳 美國哥倫比亞大學教育碩士 院務長兼代理學院院長及教授

鄒昌熾 允中 美國西北大學法學博士 文學院院長兼外國語文系主任及教授 胡競存 叔賢 日本明治大學研究科畢業 事務長兼代商學院院長及教授

歷屆校董題名錄

武昌中華大學二十週年紀念特刊

魯濟恆 潤玖

湖北存古學堂畢業中大商大武大教授
中國文學系主任兼教授

張安國 幼明

日本中央大學研究科畢業
教育學系主任兼教授

胡嗣江 錦如

北京法政大學畢業法政大學教授
法律學系主任兼教授

吳文蔚 子彬

美國羅阿諾克大學政治碩士
政治經濟系主任兼教授

胡阜賢 碩蓀

法國里昂大學工學碩士
數學系主任兼教授

方興楚 博泉

日本工科大学研究科畢業
物理學系主任兼教授

成序庠

美國米西干大學工程師東吳大學工程學院院長
化學系主任兼教授

邵惕公 畏三

棉業試驗場場長
農藝學系主任

方宗漢

美國西北大學商科碩士
經濟學系主任兼教授

張紹書 洛逸

明德大學畢業朝陽中國國民北平大學教授
會計學系主任兼教授

劉吉五

日本慶應大學研究科畢業
銀行學系主任兼教授

劉大勛 覺真

日本早稻田大學研究科畢業
工商管理學系主任兼教授

饒光榮 紹寬

本大學法學士中央檢定大學訓育主任
訓育主任兼校長室西文秘書

黃貴謙 益齋

本大學政治經濟專科畢業
校長室秘書兼出版股主任

周保偉 少東

本大學經濟學士
校長室秘書

陳道經 孟權

本大學政治經濟專科畢業
校長室幫辦秘書

汪厚和 獨融

東南大學理學士
附中主任

汪緝熙

文華圖書館學專科學校畢業
註冊股主任

周杰 秀冬

北京朝陽大學法學士
考勤股主任兼圖書股主任

陳慶普 普生

本大學法學士
會計股主任

吳曉舫

本大學法律專科畢業
庶務股主任

王廷楨 冠三

上海大同醫科專門學校畢業
衛生股主任兼校醫

韓人俊 畏三

本大學政治經濟專科畢業
舍務股主任

張吉澤	映川	本大學教育學士	附小主任
龔中福	海廷	湖北官立法政學堂畢業	股員
楊抱宣		本大學法律專科畢業	股員
龔德玉	璧存	本大學政學士	股員
秦大猷	名鎮	吉安中學畢業	股員
劉天爵	伯侯	本大學法律專科畢業	股員
劉鳳章	耘心	前省立一師校長	教授
傅廷儀	漢亭	兩湖書院畢業 省立一師二師 校長河南大學	教授
羅樹衡	鹿賓	湖北存古學堂 畢業省立圖書 館長教育部省 政府秘書	教授

教員

現任教職員題名錄

石傳鏞	序東	黃陂前川中學畢業	股員
李 棻		本大學教育學士	圖書館管理員
范中慥		本校附設高級中學畢業	理化儀器室管理員
陳 震		本大學理學院肄業	化學室助理員
崔慎之		本大學理學院肄業	物理室助理員
余祖言	任直	日本宏文書院畢業文科大學	講師
朱定國	再安	武昌大學畢業	講師
林樹華		美國哥倫比亞大學教育碩士	講師
劉行駿		美國哥倫比亞大學教育碩士	講師

石鴻賓

法國巴黎大學
工學碩士

教授

高光道

精一

農業試驗場長

講師

晏志超

金陵大學文學
士省二中教員

講師

劉明遠

美國杜克大學
經濟碩士

講師

汪振華

國璋

日本帝國大學
研究科畢業

教授

鄒宗伊

榆村

高級職業教員

講師

韓聯和

均之

中央大學畢業
教育學院講師

講師

曾慶錫

湖北省黨部監
察委員

大學黨義教師

羅鯤

翔霄

北京師大畢業
省立四中校長

講師

左國英

中央陸軍軍官
學校畢業

大學軍事教官

張濟時

潤蒼

武昌範師大學
畢業

教授

陳英

竹虛

本大學教育學
士

師專教員

陳維東

東吳大學法學
士

教授

李鏡涵

沅菴

前省師範畢業

高中國文教員

陳世儀

鳳九

北洋法科大學
畢業省立法科
大學教授

教授

李式金

扞西

前省師範畢業
本大學總務長

高中國文教員

劉道真

守一

湖北高等法院
推事

講師

易大德

太白

文學士

高中國文教員

李毓九

德國柏林大學
博士

教授

龍永信

華中大學文學
士

高中英文教員

鄧道濟

日本工科大学
畢業

教授

陳榆生

金陵大學理學
士

高中數學教員

涂治

策三

河南大學農學
院長

名譽教授

鮑芝軒

廣東優級師範
畢業

高中數學教員

劉邦紱	鐵山	北京法政大學畢業	中學史地教員	陸敏車	名彰	本大學政治經濟專科畢業	高中歷史教員
蕭仁瑞	炎午	本大學政學士	高中公民教員	劉壽朋	問山	武昌師範大學畢業	高中生物教員
藍芝濃	少彌	本大學經濟學士	高中黨義教員	王文瀛	渭北	全上	高中生物教員
倪明材	子英	本大學教育學士	高初中英文教員	劉秋穉			高中化學教員
張金光	和公	本大學文學士	高中英文教員	鄭興煥	人仇	日本藝術研究科畢業	高中圖畫教員
駱思賢		華中大學文學士	高中英文教員	陳飛鵬	程滋	美國哥倫比亞大學教育碩士	高中英文教員
李毓華		東南大學文學士	高中英文教員	謝貢琳		滬江大學理學士	高中化學教員
胡桂廷		日本東京日本大學畢業	高中數學教員	王文在	履中	本大學法律本科畢業	高中製圖教員
黃繼祺	子芳	中央大學理學士	高中理化教員	蕭煥	象明	武昌大學畢業	高中生物教員
胡治熙		北京師範大學理學士	高中理化教員	胡可恆		省立高中教員	高中代數教員
王治焯	季華	北京大學理學士	高中理化教員	蔣濟普		中央陸軍軍官學校畢業	高中軍事教員
汪瀚	篤慶	武昌師範大學理學士	高中理化教員	楊敦三		全上	軍事教員

現任教職員題名錄

嚴絨茵	士珩	湖北省立法科 大學畢業	初中國文教員	羅森榮	本大學政學士	體育指導
張英	特夫	本大學商學士	初中英文教員	趙子虬		國術教員
王震楚	堯階	天津工學院理 學士	初中數學教員	馬廣文	本大學文學士	附小教員
孫保民	遠芬	本大學經濟學 士	初中黨義教師	徐達賢	本大學教育學 士	全上
張才	純全	本大學文學士	初中國文教員	吳子鳳	省立女師畢業	全上
喻經華	代民	本大學經濟學 士	初中數學教員	田萬金	本校高中畢業	全上
李野	贊疇	本大學經濟學 士 中央童子軍 校畢業	童子軍教練員	王修己	全上	全上
王作賓	叔端	北京師範大學 畢業	初中理化教員	湯鉅智	全上	全上
郭桓	少華	兩湖博物專科 學校畢業	初中博物教員	張保華	全上	全上
曾人驥	若愚	湖北公立法政 專科學校畢業	初中地理教員	胡起祥	全上	全上
歐士德	澤生	上海藝術專科 學校畢業	初中圖畫教員	段嘯霞	全上	全上
熊務民		全上	初中音樂教員	鄒育成	全上	全上

大學各科院系歷屆畢業學生姓名錄 (以入學先後爲次)

文科中國哲學門 七年六月畢業

劉元龍 湖北均縣 洗震 廣東南海 劉鳳陽 吉林扶餘 余家菊 湖北黃陂 雷在陽 河南信陽 王安源 湖北雲夢 梁紹文 廣東順德 傅作舟 陝西山陽 趙希文 直隸完縣

法科經濟學門 八年六月畢業

喻進賢 湖北黃陂 饒光榮 湖北黃岡 藍芝濃 湖北黃陂 田樹香 湖北黃陂 吳偉 湖北武昌 魏治平 河南新鄉 吳寶勳 湖北漢陽 雷天泰 湖北松滋 王其三 湖北石首

商科交通學門 九年六月畢業

葉承澍 湖北夏口 王復運 湖北棗陽 李振 湖北黃岡 張英 湖北漢川 馬道紀 湖北棗陽 李志超 湖北黃陂 何之作 湖北黃岡 潘德芬 湖北夏口 李嶽雲 湖南漢壽

文科中國哲學門 十二年六月畢業

唐祖培 湖北咸寧 齊永篋 湖北黃陂 鄧元龍 湖北黃梅 嚴絨蕙 湖北黃岡 張吉澤 江西瑞昌 鄧鶴鳴 江西高安 劉濟元 湖北蒲圻 張壽域 湖北武昌

文科教育哲學門 十二年六月畢業

倪明材 湖北武昌 段麟郊 湖南新化 劉昌羣 湖北黃陂 鄧忻 湖北黃陂 帥承瑞 湖南漢壽 張紹康 安徽無爲 靳建勳 河南鄆城 周玉瑞 河南汜源

歷屆畢業學生姓名錄

法科法律學系 十五年六月畢業

魏品章 湖北蒲圻 李天任 湖北應山 曾凌漢 湖北崇陽

文科教育學系 十五年六月畢業

李延昌 湖北天門

法科經濟學系 十五年六月畢業

徐璠 湖北黃陂 李光煉 湖北黃陂 胡治新 湖北武昌 李鏡美 湖北黃陂 楊悅祖 湖北武昌 喻經華 湖北黃陂 孫保民 湖北黃陂 曹思轍 安徽太湖 蔡步青 湖北黃陂

文學院中國文學系 十七年六月畢業

劉俊材 江西永新 閻平階 湖北棗陽

文學院法律學系 十七年六月畢業

廖允輝 湖北羅田 姜國瑞 湖北蕪湖 覃炳枝 湖北枝江

文學院教育學系 十七年十二月畢業

陳法禮 湖北黃陂 潘紹福 湖北黃陂 鄒鍾毓 安徽霍邱

文學院中國文學系 十七年十二月畢業

葉鳴瑞 湖北黃陂 張才 湖北荊門

文學院經濟學系 十七年十二月畢業

倪明善 湖北武昌 余迺珍 湖北黃陂 許敬六 湖北天門

文學院法律學系 十七年十二月畢業

周光廬 湖北江陵 吳仲行 湖北黃陂 薛天聲 江西新城 朱文綱 湖北京山 王世澤 湖北襄陽

文學院中國文學系 十八年六月畢業

賀敬 湖北天門 李鳳鳴 湖北漢陽 周芮香 湖北大冶

文學院經濟學系 十八年六月畢業

孫仲峨 湖北棗陽 劉忠益 湖南瀏陽 謝月峯 湖南臨湘 馮白華 湖北黃岡 張葆生 湖北黃陂 周保偉 湖北黃陂

文學院法律學系 十八年六月畢業

閔文介 湖北應山 徐維常 湖北漢川 齊培棟 山東聊城

文學院中國文學系 十八年十二月畢業

藍翔 湖北廣濟 周滄海 湖南岳陽 高錦章 湖北宜昌 何壽 湖北蘄水

文學院外國語文學系 十八年十二月畢業

王道真 湖北漢川

武昌中華大學二十週年紀念特刊

文學院教育學系 十八年十二月畢業

彭自莊 湖北 潛江 陳維民 湖北 黃陂 高雨田 安徽 鳳台

文學院法律學系 十八年十二月畢業

余振華 湖北 荊陽 嚴振岳 湖北 黃岡 傅 仁 湖北 黃梅 陳慶普 湖北 黃陂

文學院政治經濟學系 十八年十二月畢業

蕭仁瑞 湖北 襄陽

文學院中國文學系 十九年六月畢業

陳篤志 江西 上高 陳 堃 湖北 武昌 方民冕 湖南 岳陽 龍 容 湖北 黃岡 章 熙 江西 新喻 潘新藻 湖北 黃陂

文學院外國語文系 十九年六月畢業

張葆誠 湖北 鄂城 涂士林 湖北 黃陂

文學院教育學系 十九年六月畢業

葉 鳴 湖北 鄂城 裴希潮 河南 固始

文學院法律學系 十九年六月畢業

宗天錫 河南 濟源 洪明藩 湖北 遠安 袁公泰 湖南 綏甯

文學院政治經濟學系 十九年六月畢業

雷鳴澤 湖北 何文烈 湖北 陳英武 湖北 梁啓宇 江西 朱逢瑞 河南

文學院中國文學系 十九年十二月畢業

鄧澤葆 湖北 陳良屏 湖北 盧蔚林 湖北

文學院外國語文系 十九年十二月畢業

王道正 湖北 杜世傑 湖北

文學院教育學系 十九年十二月畢業

劉光明 湖北 胡映沅 湖北 胡正誼 湖北 陶堯階 湖北

文學院政治經濟學系 十九年十二月畢業

戴斌 湖北 涂光磊 湖北 朱模 湖北 黃翰蓀 湖北

文學院法律學系 十九年十二月畢業

潘得勝 浙江 楊 莖 湖北 徐維善 湖北

理學院數學系 十九年十二月畢業

田天柱 湖北

歷屆畢業學生姓名錄

武昌中華大學二十週年紀念特刊

文學院教育學系 二十年六月畢業

王 誼 湖北黃陂 陳繩其 湖北武昌 明邦鍾 湖北孝感 李 奎 湖北武昌

文學院政治經濟學系 二十年六月畢業

易英法 湖北公安 盧 英 湖北武昌 楊傳斌 湖北鄂城 唐英德 四川潼南 成開勳 湖北咸寧 魏際青 湖北天門 韓偉棟 湖北黃陂

文學院法律學系 二十年六月畢業

楊遠翔 湖北天門 尹康民 湖北嘉魚 朱全品 湖北興山 胡之淵 湖北廣濟 陳 達 湖北夏口 蔡巽安 湖北黃陂 戴肇瓊 湖北鍾祥

理學院數學系 二十年六月畢業

李年輝 湖北武昌

文學院中國文學系 二十年十二月畢業

胡茂實 湖北應城 陳仲玉 福建閩縣

文學院外國語文系 二十年十二月畢業

涂元熙 湖北漢川

文學院政治經濟學系 二十年十二月畢業

文 煥 湖北天門 嚴 莊 湖北漢川 劉 雄 湖北陽新 王天中 湖北江蘇如皋

文學院法律學系 二十一年十二月畢業

范中恂湖北 陳繭雙湖北 鄭用燧湖北 魏章銓湖北 武彥卿湖北 吳煥金湖北 詹鈞湖北 余協廷湖北
黃陂 武昌 天門 天門 沔陽 黃陂 黃陂 黃陂

文學院中國文學系 二十一年六月畢業

鄒曾蔭湖北 雷坤湖北 張佳璇湖北 吳靖塵湖北
武昌 黃岡 江陵 黃陂

文學院外國語文系 二十一年六月畢業

劉之蘭江西 永新

文學院教育學系 二十一年六月畢業

王敏湖北 程懷真江蘇 王福瀛湖北 陳英湖北 俞婉若浙江 王大福湖北 周定九河南
醴陵 溧陽 黃岡 鄂城 杭縣 沔陽 信陽

文學院政治經濟學系 二十一年六月畢業

余慎智湖北 湯汝梅湖北 劉仁山河南 王以楨湖北 彭漢生湖北 蔡學淵湖北 張思鏡湖北 梁鍾驥湖南 廖堅白廣西
武昌 孝感 汝南 漢陽 夏口 麻城 黃陂 衡陽 賓陽

張奉忠湖北 劉安東湖北 蔡規明湖北 黎傑湖北 黃德彰湖北 華紹先湖北 段繼李湖北 吳蘭昌河南 廖德金湖北
襄陽 襄陽 黃陂 安陸 穀城 應城 江陵 信陽 武昌

文學院法律學系 二十一年六月畢業

俞啓明湖北 應雲慶湖北 畢光榮湖北 李光華江蘇 喻丞朝湖北
漢陽 黃陂 安陸 宜興 黃陂

文學院中國文學系 二十一年十二月畢業

歷屆畢業學生姓名錄

蕭樹植湖北
黃陂 羅 瑞湖北
枝江 何壽國湖北
黃梅

文學院外國語文系 二十一年十二月畢業

劉金榮湖北
黃陂 馬廣文湖北
宜昌

文學院教育學系 二十一年十二月畢業

李蔭吾湖北
黃岡

文學院政治經濟學系 二十一年十二月畢業

黃繼書湖北
黃陂 萬迪鳴湖北
黃岡 張 延湖北
鄂城 朱月清湖北
黃陂 蕭 儔湖北
武昌 方晴初湖北
黃岡 宋 筠湖北
雲夢 殷欽屏湖北
黃岡 畢光耀湖北
安陸

魏晴初湖北
天門 劉柏倫湖北
沅陵 楊慎修江蘇
江陰

文學院法律學系 二十一年十二月畢業

賀 餘湖北
鄂城 姚方信湖北
漢陽 盧葉炳湖北
天門 嚴義章湖北
通山 夏甘澍湖北
鄂城 陳 善湖北
蕪湖

理學院數學系 二十一年十二月畢業

熊壽珩湖北
蕪湖

文學院中國文學系 二十二年六月畢業

陳 直湖北
黃岡 陳慶遠湖北
黃陂 曹德大江西
分宜 何小龍湖北
黃岡 李振聲湖北
醴陵 夏貫中湖北
浠水 張長焯四川
江津 周德禾湖北
大冶 馬 文湖北
陽新

劉年規 湖南瀏陽

文學院外國語文系

二十二年六月畢業

蕭森會 湖北黃陂

文學院教育學系

二十二年六月畢業

徐達賢 江西九江

張金光 湖北江陵

姚竹廬 湖南臨湘

李竹冰 湖南芷江

文學院政治經濟學系

二十二年六月畢業

李志尙 湖北沔陽

謝顯慈 湖北漢川

邱方鈞 湖南瀏陽

董雨農 湖北孝感

唐堯化 湖南東安

李慕唐 湖北漢陽

黃致遠 湖北漢川

譚波清 湖北黃陂

李澤民 湖北蕪湖

朱應槐 湖北黃陂

唐啓佐 湖南常德

何敏芳 湖北武昌

龔德玉 湖北蕪湖

王映之 湖北漢川

程鵬 湖北鍾祥

羅森榮 江蘇江甯

童朗蒙 四川江北

江濤 湖北漢川

張魏俠 湖北武昌

賴瑄 廣西邕甯

陳聲鐸 湖北武昌

柯宗晦 浙江樂清

陳達甫 湖北漢川

熊壽農 湖北黃岡

孫中岳 安徽太平

孫偉 湖北黃岡

夏祖範 湖北廣濟

張迪 湖北廣濟

文學院法律學系

二十二年六月畢業

李馨遠 湖北襄陽

張雲鴻 湖北陽新

范學美 湖北漢水

王文在 湖北黃陂

彭延齡 湖北武昌

馮緯成 浙江上虞

喻通伯 湖北黃陂

葉樹屏 湖北漢川

彭崇德 湖南湘鄉

劉廷經 湖北天門

徐海波 安徽無為

凌正宇 湖北安陸

歷屆畢業學生姓名錄

理學院數學系 二十二年六月畢業

余之奎 湖北沔陽

商學院工商管理學系 二十二年六月畢業

王家濤 湖北黃岡 萬希梅 湖北江陵 伍行 湖北武昌 舒達人 湖北黃岡 尹學海 湖北江陵 李振基 湖北醴陵

專門部歷屆畢業學生姓名錄

專門部政治經濟別科第一班 四年六月畢業

黃貴謙 湖北穀城	崔彬元 河南輝縣	常作則 河南淇源	賀立極 湖北京山	羅起鳳 河南羅山	劉景炎 河南商城	張步瀛 湖北沔陽	李洪甲 河南固始	楊有光 河南商城
石維藩 河南新鄉	丁尙志 河南孟縣	秦起忠 河南孟縣	武忠忱 河南汲縣	呂祝瀾 河南新鄉	吳衡陽 河南原武	李振章 河南零陵	顏學載 湖北秭歸	王治煒 湖北黃陂
陳元香 湖南零陵	劉啓慧 湖北隨縣	張香廷 湖北監利	趙家熊 河南獲嘉	胡聘莘 湖北武昌	展國楨 河南新蔡	原興芳 河南新鄉	譚樹德 湖北潛江	何建猷 湖北安陸
陳芳林 湖北隨縣	李鵬霄 河南商城	王炎超 湖北鄖縣	牛淮 河南汲縣	彭國珍 湖北黃陂	楊家驥 湖北秭歸	常樹業 湖北監利	秦鏡懸 湖北監利	魏繼徵 湖北隨縣
藍象賢 湖北黃陂	張述斌 河南正陽	侯聚魁 河南輝縣	于壽松 湖北蕪湖	蕭啓秀 河南商城	楊子蔚 河南安陽	張廷彥 湖北南漳	吳光祖 河南武陟	朱時傑 湖北潛江
鍾德同 廣西賀縣	余麟祥 河南浙川	唐定國 湖南零陵	戴漢東 湖北潛江	楊海珊 湖北潛江	王梓材 河南輝縣	張耀德 河南臨漳	柯庭 湖北大冶	李馭東 湖北隨縣

孫紹祖 湖北 河陽	李鑒唐 河南 潢川	譚克愛 湖南 茶陵	唐之瑜 湖南 常寧	孫濟安 湖南 寶慶	黃國華 湖北 松滋	阮嘉麟 湖北 黃安	曾憲廷 湖北 咸豐	吳輝宇 湖北 監利
陳亮 湖北 黃陂	陳文茲 湖北 黃陂	王汝蕙 河南 孟縣	呂書燦 河南 新鄉	李鏡 河南 內黃	蘇廷襄 河南 汲縣	王樹勳 河南 獲嘉	張俊龍 河南 商城	王國英 湖北 監利
張榮霖 湖北 宜都	李逢春 湖北 黃陂	阮綬 湖北 黃陂	陳啓天 湖北 黃陂	鄧天昭 湖北 安陸	李道根 湖北 襄陽	彭森庚 湖北 黃陂	陳祖武 河南 輝縣	李蔭田 吉林 湖城
馮瑞圖 河南 新鄉	趙常新 湖北 棗陽	劉志忠 湖北 武昌	楊蔚榮 湖北 黃陂	鄭化蘭 湖北 沔陽	劉守正 湖北 沔陽	何景福 湖北 黃陂	李朝宙 湖北 新鄉	陳振鐸 湖北 黃陂
張惟梅 湖北 黃陂	龔國屏 湖北 新鄉	黃家駒 湖北 保康	梅盛榮 安徽 銅陵	陳道經 湖北 黃陂	余麟炳 河南 淅川	陳澤龍 湖北 黃陂	杜宏偉 湖北 黃陂	陳映寬 湖北 黃陂
劉希天 湖北 河陽	劉道貞 湖北 保康	丁正綱 湖北 孝感	藍芝潤 湖北 黃陂	陳毓興 湖北 黃陂	李祖梨 湖北 安陸	魏鍾嶽 湖北 黃陂	葉文華 河南 固始	劉昌振 湖北 咸寧
陳恩波 河南 固始	陸敏車 湖北 咸寧	熊應瑞 湖北 黃安	張作梅 河南 臨漳	劉兆棠 湖北 咸寧	王輔仁 湖北 咸寧	寶英林 河南 輝縣	展靖五 河南 新蔡	范泰元 河南 新鄉
段慶芬 湖北 黃陂	張約尼 湖北 安陸	王希璞 湖北 南漳	湯選 湖北 武昌	彭景清 湖北 安陸	張玉瑞 河南 輝縣	陳培炎 湖北 應城	涂建寅 湖北 咸寧	常宏杰 湖北 監利
李士英 湖北 黃陂	鄧友仁 河南 輝縣	郭清泉 河南 新鄉	張懋蘭 湖北 安陸	胡家鼎 湖北 黃陂	李劍泉 河南 固始	周正弼 湖北 漢陽	周天極 湖北 安陸	趙丕丞 河南 輝縣
桂嶺芬 湖北 武昌	王廷鑑 河南 固始	周正經 湖北 漢陽	李用燿 湖北 新鄉	李化元 河南 滎陽	余世豪 湖北 武昌	陳作秀 湖北 安陸	趙丕昌 河南 輝縣	陳烈山 湖北 新鄉
袁廷經 湖北 新鄉	李川光 湖北 黃陂	李光燾 湖北 黃陂	張鴻漸 湖北 隨縣	包青雲 湖北 隨縣	李志超 湖北 黃陂	繼業 湖北 黃陂	張東銘 河南 泌源	

專門部政治經濟別科第二班 五年十二月畢業

歷屆畢業學生姓名錄

李極中	湖北	鄧沛棠	湖北	譚道中	湖南	楊廷植	河南	邵洛新	江西	尹京	湖南	本延	河南	吳廷麟	湖南	輝祖	江西
劉鼎助	湖北	文傑	湖北	李耀焜	湖北	張漢卿	湖北	賀澄清	湖北	劉則行	江西	許恩福	湖北	鄭己爭	湖北	李震亞	湖北
李春濃	廣東	陳振華	廣東	文質宜	河南	朱耀南	河南	曹偉	湖北	劉自新	河南	魏鼎	河南	雷斌	湖南	司馬煦	湖北
吳清成	湖南	林則東	湖北	韓子華	湖北	趙洪範	湖北	謝光覆	湖北	卓異	湖北	湯齊	湖北	彭壽南	湖北	郭潤民	湖北
劉文斌	湖北	涂漢鼎	湖北	劉運漢	湖南	張國定	湖南	張道晉	河南	牛培章	河南	姚珍樹	湖南	高輔光	湖南	鍾岱	湖北
孫顯時	湖北	楊繼震	湖北	歐陽華	湖北	鄧殿楹	湖北	張得先	湖北	桑慶漢	湖北	劉采漢	湖北	李雲藻	湖北	王治樺	湖北
張直清	湖北	董自強	湖北	柳汝南	湖北	李尊仁	湖北	郝銘	湖北	袁逢春	湖北	汪治明	湖北	李春榮	湖北	于祖文	湖北
胡鳴珂	湖北	蔡惟芬	河南	柯效雲	湖北	祝鴻文	湖北	吳韜	湖北	楊亞英	湖北	陳則舜	河南	李漢俊	湖北	杜濤	湖北
謝魁安	湖北	楊朝恩	湖北	張澤	湖北	卓榮	湖北	熊佑周	湖北	鄧永勳	湖北	成璠	湖北	雷醒輿	湖北	李善謙	湖北
鄒維漢	湖北	廖立卿	湖北	姜文卿	河南	胡際昌	河南	胡敦傑	江西	黃振亞	湖北	嚴萃廷	湖北	劉錫霖	湖北	李穎餘	湖北
熊寅生	湖北	林樹椿	廣東	劉匡	湖北	盧詠龍	湖南	張繼軒	湖南	傅惟璋	河南	趙維中	河南	馬文升	河南	陳冠吉	河南
李紫輝	湖北	范師正	湖北	艾維梓	湖北	陳廣唐	湖北	陸春泉	湖北	孫國襄	湖北	陸尙功	河南	許成美		劉漢箴	

周龍田湖北 李翼鳳宜城北 楊樹樵湖北 李必輝 唐慶鴻 熊非 胡寰清 喻焜湖北 姚宗雁宜城北

何建猷 秦希道 彭雲鋆 汪培元 黃子材 傅漢 曹鐸湖北 蘇莊市湖北 彭慶禾 張榮舫

專門部法律別科 四年六月畢業

林兆豐廣東文昌 陳春堂湖北 周傳文河南 魏炳炎湖北 劉慶炎河南 蕭宗傑湖北 李玉麟河南 彭萬燮河南 王憲章河南

鄒子興湖北 司漢章河南 王作賓湖北 黃維翰河南 張濤安湖北 張鵬程河南 嚴希陵湖北 楊源波湖北 唐傳林湖北

徐應藻湖北 雷攀龍湖北 陳振華廣東 李月恆湖北 蘇鴻陞河南 李金章湖北 寶貴河南 蔡文藻湖北 汪玉壘湖北

王彬河南 李光祖湖北 梅文彬湖北 王續武河南 王毓焜湖北 姚家壁湖北 張淦洲湖北 胡國棟河南 劉成田河南

夏盛賢湖北 方楚賓湖北 雲大通廣東 林灝熙廣東 林長茂廣東 張鴻勳河南 夏志崑雲南 張正樞湖北 朱源湖湖北

葉建勳湖北 蕭慶餘湖北 張子潤湖北 李有梁湖北 韓銀豐廣東 符樹屏廣東 姚超東湖北 時鵬飛河南 饒金湘湖北

張國權湖北 鄒心階湖北 梁學鴻湖北 徐國屏湖北 李國椒湖北 王培士河南 易西堂湖北 胡攝清湖北 蕭作鈺湖北

程國鈞湖北 張利用湖北 朱亞蒸湖北 王紹周河南 鄧金海湖北 周繼勛湖北 桂方盈湖北 侯民光湖北 周斌河南

丁世傑河南 張景江河南 董正湖北 李珍中河南 馮國棟河南 張華昌湖北 李樹培湖北 黃炳燮湖北 吳國華湖北

歷屆畢業學生姓名錄

高維嶽	黃陂	盛宣武	陽新	郭	栻	大冶	岳廣仁	吉林	周	冠	黃陂	王尊三	黃陂	黎明琛	黃岡	王雨霖	大冶	陳登俊	大冶	
鄧映華	漢川	張先蔭	大冶	黃世俊	宜昌	陳邦桓	新水	陳憲章	黃陂	易玉珊	潛江	丁百川	京山	梅月梁	新春	王潤瀛	黃陂			
張炳燁	大冶	胡克璠	孝感	呂希謙	大冶	陳又傑	大冶	王柏齡	武昌	劉洪勳	咸豐	岳維嵩	商南	侯華清	安陸	張振寰	京山			
戚榮安	沔陽	呂中和	武昌	侯錫爵	安陸	連仲魯	黃陂	蘇	愨	信陽	江海晏	羅山	梅國樑	新春	揚澤普	商南	徐傳鍾	黃陂		
黃寶箴	商南	黃	勵	商南	瞿鏡愚	石首	熊剛楚	光山	李少蓮	陽新	程澤英	光山	謝伯賢	宣恩	楊瀾平	商南	程文度	陽新		
蕭金格	漢川	許	迪	信陽	張	緯	黃陂	程功鑄	光山	何兼善	房縣	吳吉六	竹山	吳紹瑗	安陸	熊紹本	石首	徐重光	商南	
張	弛	石首	賀瀛洲	竹山	余	鎮	信陽	盧功象	漢川	張嘉彥	漢川	王培德	武昌	吳維英	武昌	吳	亨	鄂城	余國斌	漢川
余自新	都	江西																		

專門部法律科第一班

十年六月畢業

趙繼武	諸城	張廷璞	武昌	劉彬臣	蒲圻	馬	庸	黃陂	李鏡銓	黃陂	張炳文	武昌	楊濟華	天門	方立華	陽新	張應時	大冶		
宋勤業	夏口	李尙珍	夏口	任	傑	安陸	劉企旦	陽新	趙彥曇	諸城	雷震霖	房縣	趙鼎禮	應城	程紹湯	大冶	陳慶普	黃陂		
鄧英燾	陽新	陳克誥	黃陂	陳	援	桓	山東	李家驛	利津	劉天爵	黃陂	施以寬	夏口	李天福	應山	李為陽	漢川	呂坤藩	沔陽	

王華章	夏湖北	戴輝文	孝感湖北	鄒格	河陽湖北	吳壽康	漢陽湖北	陳慶麟	黃陂湖北	尹鳴陽	常寧湖北	張大瑗	武昌湖北	雷震東	當陽湖北	張繼良	荊門湖北
張先蔭	大冶湖北	李天國	隨縣湖北	曹廷彥	鄂城湖北	鄭美城	潛江湖北	左德範	信陽河南	陳錫崎	建始湖北	馮鼎銘	竹谿湖北	程祖武	蘄水湖北	王錫祐	宿松安徽
陳協中	鍾祥湖北	孟憲章	河陽湖北	盧凌雲	陝西南鄭	羅濟民	竹谿湖北	雷贊育	商河南	曹丕煥	固始河南	曹漢傑	沔陽湖北	向旭陽	荊門湖北	翁文龍	黃安湖北

專門部法律科第二班 十一年六月畢業

徐人傑	漢川湖北	謝履亨	雲夢湖北	周黃中	沔水湖北	劉發明	襄陽湖北	王鼎	襄陽湖北	游壽民	鍾祥湖北	曹漢傑	沔陽湖北	向旭陽	荊門湖北	翁文龍	黃安湖北
朱瑞亭	江陵湖北	周熹	孝感湖北	馮翊輔	陽新湖北	何清山	江陵湖北	朱雲鵬	京山湖北	孫繩武	荊門湖北	蔡中木	霍邱安徽	戴孚晉	蒲圻湖北	湯聘之	沔陽湖北
程鵬	雲夢湖北	胥耀庚	石首湖北	朱文綱	京山湖北	趙璧	襄陽湖北	祝頤英	固始河南	李士珏	松滋湖北	張炳芳	雲夢湖北	毛羽儀	監利湖北	朱文邦	京山湖北
鄭元孝	通城湖北	許定祥	固始河南	鄒倫琇	鄂城湖北	余良澄	大冶湖北	樂均	陽新湖北	張鑑	商河南	周濟	沔陽湖北	余爲辰	陽新湖北	陳安策	陽新湖北
余保民	竹山湖北	程會篋	漢川湖北	涂士俊	南昌江西	夏炳	河南商	胡德澄	武昌湖北	吳啓芳	九江江西	吳之海	通城湖北	蔡家讓	固始河南	談德一	漢川湖北
吳紫賓	蒲圻湖北	馬紹波	陽新湖北	徐步青	蒲圻湖北	姚翼雲	京山湖北	吳友如	九江江西	陳炳恕	武昌湖北	裴鐸	固始河南	李大春	漢陽湖北	胡光炳	沔陽湖北
曹上進	陽新湖北	葉沃若	荊門湖北	包文蔚	雲夢湖北	楊光漢	黃安湖北	鄒覺民	黃安湖北	吳乘雲	固始河南	章魁湛	南昌江西	張虞颺	石首湖北	胡紹瓌	黃陂湖北
喻家幹	雲夢湖北	美桂辛	穀城湖北	張秉鈞	夏口湖北	劉企光	應山湖北	楊碩	黃安湖北	楊述先	商河南	李海曙	松滋湖北	楊先培	黃安湖北	余震東	大冶湖北

專門部法律科第三班

十三年六月畢業

傅萬權 隨縣湖北	柴清廣 信陽河南	吳德卿 襄陽湖北	熊克先 光山河南	石允泰 丹徒江蘇	唐殿春 麻城湖北	駱士林 新泰湖北	馮 信陽河南	周熙明 黃陂湖北
王蔭會 早濟江蘇	張先孚 華容湖南	陳平章 江陵湖北	柯少敬 陽新湖北	雷 義蒲圻湖北	何兆祥 新泰湖北	鄭炳勳 光山河南	龔嶽屏 新泰湖北	金殿勳 麻城湖北
黃仁源 當陽湖北	鄒立勳 漢陽湖北	劉板橋 安鄉湖南	陳安策 陽新湖北	楊毓春 光山河南	董策漢 商南河南	吳震東 新水湖北	吳 清鄂城湖北	廖雲龍 南漳湖北
周希順 衡陽湖南	孫功俊 商南河南	呂繼蕃 羅田湖北	石 鐘陽新湖北	陳萬驥 宜都湖北	李天鏗 陽新湖北	張揚貴 新泰湖北	阮振乾 陽新湖北	胡仁化 黃陂湖北
周裕英 黃陂湖北	張鳴盛 廣濟湖北	閔慕騫 光山河南	田近菊 鄖縣湖北	易鴻材 江陵湖北	曾詳誨 廣濟湖北	朱 功天門湖北	董秉權 黃岡湖北	王潤之 公安湖北
王蔭堯 新水湖北	李春龍 潛江湖北	鍾綏仲 蒲圻湖北	唐國忠 鄖陽湖北	余達三 漢陽湖北	陳 英新水湖北	殷章彬 光山河南	蔣之鵬 武昌湖北	袁宗煒 石首湖北
黃保緒 隨縣湖北	司馬揆 公安湖北	王恩溥 陽新湖北	樂 彬黃陂湖北	王繩祖 黃岡湖北	姜國瑞 新泰湖北	徐秀俊 應山湖北	郭崇厚 廣濟湖北	劉勳考 石門湖北
陶治安 黃岡湖北	費樹生 陽新湖北	柳主交 鄂城湖北	湯家駿 鄂城湖北	張世培 京山湖北	王西軒 沔陽湖北	路 岩江蘇	蕭作漢 陽新湖北	張紹先 新泰湖北
賈廷 新化湖南	趙保鈞 光山河南	左逢寅 大冶湖北	文界辰 新化湖南					

專門部法律科第四班

十四年六月畢業

朱全品 興山湖北	程 豹陽新湖北	李漢藻 廣濟湖北	漆先德 商南河南	蔣樹人 天門湖北	石懷瑾 陽新湖北	蔣紹岳 應山湖北	蔣耀卿 天門湖北	劉大勳 大冶湖北
-------------	------------	-------------	-------------	-------------	-------------	-------------	-------------	-------------

高毓霖 湖北 蕪湖	韓炳堃 湖北 襄陽	曾迪光 湖北 黃陂	郭迺川 湖北 廣濟	蕭祿徵 湖北 沔陽	柯時珍 湖北 大冶	陶自強 湖北 黃岡	蕭輔成 湖北 沔陽	王世澤 湖北 襄陽
孔繁楨 河南 光山	張邦威 湖北 荊州	鄧斌 湖北 蕪湖	盧鳳梧 湖北 廣濟	劉國政 安徽 霍邱	吳秉禮 四川 岳池	張治之 湖北 蕪湖	吳佑鈞 河南 商城	劉維屏 湖北 大冶
黃越 湖北 沔陽	劉盛域 湖北 宜昌	杜文笙 湖北 沔陽	胡光國 湖北 蕪湖	劉季達 湖北 沔陽	吳同文 安徽 霍邱	張憲箴 湖北 蕪湖	袁東藩 湖北 石門	柴鈺先 湖北 蕪湖
陳蕪 河南 商城	李子高 湖北 蕪湖	劉維藩 湖北 大冶	翦萬年 湖北 蕪湖	文震烈 湖北 蕪湖	於根慧 湖北 蕪湖	潘登魁 湖北 蕪湖	白璧 湖北 蕪湖	程世範 湖北 蕪湖
石上流 湖北 蕪湖	田書麟 湖北 蕪湖	孔繁蔭 湖北 蕪湖	張鵬 湖北 蕪湖	黃先楷 湖北 蕪湖	張思敬 湖北 蕪湖	周耀民 湖北 蕪湖	張定修 湖北 蕪湖	鄭鵬展 湖北 蕪湖
潘澤民 湖北 蕪湖	劉照葵 湖北 蕪湖	田峻 湖北 蕪湖	喻鴻慈 湖北 蕪湖	敖朗如 湖北 蕪湖	張炳臣 湖北 蕪湖	何俊 湖北 蕪湖	詹象蘭 湖北 蕪湖	邱堃 湖北 蕪湖
劉楚材 湖北 蕪湖	魏東藩 湖北 蕪湖	劉厚餘 湖北 蕪湖	黃君坪 湖北 蕪湖	傅文萃 湖北 蕪湖	曾華卿 湖北 蕪湖	劉曙亭 湖北 蕪湖	傅惟肖 湖北 蕪湖	趙希閔 湖北 蕪湖
黃濟龍 湖北 蕪湖	王佐安 湖北 蕪湖	王椿林 湖北 蕪湖	胡夢泉 湖北 蕪湖	王丕顯 湖北 蕪湖	李厚墀 湖北 蕪湖	李爲鈺 湖北 蕪湖	蔡懷義 湖北 蕪湖	金龍光 湖北 蕪湖
夏祖舜 湖北 蕪湖	陳炳均 湖北 蕪湖	黃作斌 湖北 蕪湖	王啓忠 湖北 蕪湖	劉文彬 湖北 蕪湖	龔謙 湖北 蕪湖	張延孟 湖北 蕪湖	劉治華 湖北 蕪湖	曾慶發 湖北 蕪湖
盛聯南 湖北 蕪湖	汪宏仁 湖北 蕪湖							

專門部法律科第五班

十五年六月畢業

向先澤 湖北 蕪湖	黃永樂 湖北 蕪湖	王汝泉 湖北 蕪湖	程鵬雲 湖北 蕪湖	丁宏中 湖北 蕪湖	施靜安 湖北 蕪湖	張國英 湖北 蕪湖	查秋明 湖北 蕪湖	雷森華 湖北 蕪湖
-----------------	-----------------	-----------------	-----------------	-----------------	-----------------	-----------------	-----------------	-----------------

歷屆畢業學生姓名錄

周榮珍 湖北廣濟	王樹溼 湖北宜城	柏起鰲 湖北黃陂	段兆謙 湖北羅山	李鵬 湖北潛江	侯心制 湖北荊門	石靜侯 湖北通山	胡平梅 湖北松滋	胡旭霖 湖北漢陽
吳善同 湖北光化	胡董 湖北黃梅	湯百齡 湖北孝感	藍國屏 湖北廣濟	李超羣 湖北黃陂	胡世琨 湖北松滋	朱漢琪 湖北廣濟	田維幹 湖北荊春	范軍 湖北廣濟
吳浚明 湖北秭歸	周尙爛 湖北孝感	董伯輯 湖北江陵	周麟溪 湖北孝感	鄒傳瑾 湖北襄陽	宋子明 湖北崇陽	周經邦 湖北隨縣	樊兆鼎 湖北南漳	宋受洪 湖北崇陽
郭鵬 湖北廣濟	段璘 湖北孝感	邢溯昆 湖北繁昌	向良材 湖北武岡	商銘 湖北黃梅	蔡作民 湖北南漳	李原道 湖北棗陽	趙仲祥 湖北襄陽	蕭采之 湖北天門
張乾揚 湖北漢川	盧崇奎 湖北當陽	李輔德 湖北廣濟	陳德堃 湖北沔陽	楊廣居 湖北南漳	陳啓俊 湖北固始	李維翰 江西宜豐	胡定國 江西新喻	滕文選 湖北漢陽
孫立富 河南商城	伍岳鑫 湖北漢陽	黃光美 湖北枝江	謝南綱 湖北沔陽	李宗蓮 湖北松滋	胡琢 湖北廣濟	鄒宗魯 湖北松滋	李德助 湖北漢陽	雷砥城 湖北漢陽
段汝玉 湖北漢陽	曹小松 湖北漢陽	王世芳 湖北漢陽	鄧定甲 湖北黃梅	陶樂天 湖北江蘇阜甯	陶斌 湖北江蘇阜甯	蔣士奇 湖北南漳	李羣生 湖北廣安	蔡楚英 湖北監利

專門部法律科第六班

十七年十二月畢業

周熊 湖北孝感	湯汝修 湖北孝感	萬迪宗 湖北黃岡	劉文敬 湖北黃安	黃金壽 湖北鄂城	饒涵 湖北蒲圻	涂安仁 湖北應城	王炎南 湖北黃安	夏國璇 湖北黃陂
尹康民 湖北嘉魚	李賀鏞 湖北黃安	萬雲程 湖北黃岡	何世興 湖北鄂城	何定國 湖北漢川	彭國臺 湖北沔陽	程廷章 湖北廣濟	楊玉衡 湖北廣濟	胡宜之 湖北廣濟
朱潘 湖北襄陽	朱旭霖 湖北漢水	張選青 湖北沔陽	潘慶澄 湖北黃陂	王應龍 湖北孝感	嚴衡 湖北黃岡	曹紹彬 湖北陽新	張仁慶 湖北黃安	張紹先 湖北蕪春
李向榮 湖北廣濟	傅郁文 湖北漢川	趙啓黃 湖北廣濟	程澤川 湖北黃安	王者民 湖北通城	彭士英 湖北漢川			

專門部法律科第七班

十八年六月畢業

吳少安	湖北廣濟	王澤平	湖北黃安	郭瑤	湖北廣濟	桂天階	湖北黃梅	戴時英	湖北荊門	趙澤良	湖北鄂城	涂克明	湖北孝感	唐肇鈞	湖北棗陽	危秉章	湖北安陸
徐傑	湖北天門	周天祐	湖北黃岡	鍾希宋	湖北咸寧	陳文錦	湖北崇陽	徐子晉	湖北廣濟	李燮平	湖北沔陽	韓允中	湖北夏口	鄧正宇	湖北崇陽	熊克昌	湖北黃陂
尤雄章	湖北沔陽	郭佐林	湖北廣濟	郭養民	湖北廣濟	張金源	湖北江陵	劉濤	湖北孝感	周希新	湖北黃安	舒宗範	湖北蒲圻	張思鏡	湖北黃陂	陳阜東	湖北蕪湖
王景陽	湖北天門	戴齊超	湖北雲夢	楊有章	湖北黃岡	吳世光	湖北黃陂	楊抱宣	湖北黃陂	熊叔龍	湖北黃梅	胡文	湖北沔陽	鄒宗孟	湖北沔陽	李實	湖北黃安
徐清文	湖北天門	何傳仁	湖北天門	陳邦彥	湖北武昌	黎健	湖北安陸	李明初	湖北天門	楊遠翔	湖北天門	劉義大	湖北黃陂	周愛喧	湖北沔陽	尹球璉	湖北嘉魚
程華階	湖北黃安	劉華山	湖北黃陂	章朝賓	湖北襄陽	陳貞幹	湖北武昌	王獻芳	湖北武昌								

專門部法律科第八班

十八年十二月畢業

張敦三	湖北黃岡	孔子斌	湖北廣濟	陳烈	湖北沔陽	高漢傑	湖北黃陂	方書麟	湖北沔陽	楊掌環	湖北大冶	董開府	湖北安陸	魯斌卿	湖北武昌	沈仲賢	湖北崇陽
馮伯麟	湖北宜都	王榮槐	湖北沔陽	李宏毅	湖北襄陽	朱楚珩	湖北襄陽	王禮揆	湖北漢川	黃柏森	湖北沔陽	李聲吟	湖北沔陽	盛茂禮	湖北大冶	李傳綬	湖北南漳
席廷珍	湖北穀城	李吉安	湖北安陸	胡滙東	湖北荊門	張之幹	湖北鄂城	吳秉忠	湖北黃梅	王寶樹	湖北黃陂	丁暉雲	湖北棗陽	雷千之	湖北沔陽		

專門部法律科

十九年六月補畢業

潘桂芳 湖北穀城

歷屆畢業學生名姓錄

蔡 廉 湖北
黃 陂

大學預科歷屆畢業學生姓名錄

大學部預科第一班

四年六月畢業

張志中 河南長葛	王貫三 湖北石首	謝芝蘭 湖北隨縣	黃 璆 廣東文昌	洗 震 廣東南海	劉素行 湖北大冶	巴國勳 湖北黃岡	魏治平 河南新鄉	施 仁 湖北棗陽
李徽典 湖北棗陽	任 圻 湖北黃岡	宋肇修 河南淇源	劉鳳陽 吉林扶餘	張 彬 河南輝縣	張邦才 河南延津	王俊三 河南輝縣	趙希文 直隸完縣	夏治範 河南新鄉
王席珍 河南獲嘉	陳傳炳 湖北武昌	史濟遠 江蘇武進	自心元 湖北鄂城	劉 壽 湖北黃岡	江錫圭 安徽歙縣	員真懷 河南輝縣	余鎮國 湖北大冶	許 銳 湖北雲夢
楊瑞麟 江西南昌	劉步瀛 河南輝縣	田樹香 湖北黃陂	王安源 湖北雲夢	劉 齡 湖北黃岡	戴鳴鈞 湖北武昌	劉 奇 湖北大冶	徐權衡 湖北武昌	吳 偉 湖北武昌
卞代英 江蘇常州	曹 晉 河南固始	李 鋒 河南汲縣	喻進賢 湖北黃陂	藍芝濃 湖北黃陂	饒光榮 湖北黃岡	宋康節 湖北漢陽	趙一鶴 湖北武昌	陳文瀾 湖北黃安
梁紹文 廣東順德	曹 鏡 湖北陽新	萬邦和 湖北鄂城	江 濤 河南潢川	周文炳 河南羅山	傅世清 陝西山陽	廖楚奇 貴州息烽	劉瑞華 湖北漢陽	余斗垣 江西都昌
胡賢清 湖北武昌	傅福田 湖北黃陂	夏維海 湖北漢陽	史濟道 江蘇武進	李鏡顯 湖北黃陂	王長曜 湖北秭歸	胡傳莘 湖北武昌	劉元龍 湖北均縣	吳寶勳 湖北漢陽
李嘉齊 江蘇武進	胡家榮 湖北黃陂	葉裕膏 湖北武昌	涂允檀 湖北黃陂	陳楚雄 湖北黃陂	余家菊 湖北黃陂	雷天泰 湖北松滋		

大學部預科第一班 五年六月畢業

李振	湖北黃岡	李嶽雲	湖南漢壽	胡世鈞	湖北松滋	胡筠	湖北廣濟	周郁文	湖南未陽	吳方盈	湖北黃岡	張斌	湖北夏口	皮雲鶴	湖北秭歸	潘德芬	湖北夏口
金克猷	湖北漢川	程度	湖北黃岡	曾憲典	貴州息烽	謝家琛	湖北黃梅	吳繼奎	湖北黃陂	范濂	湖北蘄水	石琅	湖北黃安	習文德	湖北棗陽	吳鴻斌	湖北武昌
石顯仁	湖北黃梅	葉承澍	湖北夏口	張國威	湖北新水	萬文沅	湖北黃岡	劉汝楫	湖北黃安	於潤華	湖北黃梅	夏維瀛	湖北孝感	楊正芳	湖北穀城	楊康恆	湖北武昌
吳敬業	湖北黃陂	皆言	安徽懷寧	何欽明	湖北夏口	陳昌煥	安徽太平	王俊三	安徽霍邱	劉步瀛	河南輝縣	崔維屏	吉林阿城	吳繼微	湖北黃陂	張定成	湖北松滋
何之作	湖北黃岡	王復運	湖北棗陽	周士英	湖北夏口	劉竹溪	湖北棗陽	程毅	貴州貴陽	胡最良	湖北蘄水	蕭集崙	湖北武昌	江英			

大學部預科第二班 八年六月畢業

吳繼先	河南固始	李遠誼	湖北荊門	張國棟	湖北黃陂	張超	江西瑞城	倪明材	湖北武昌	王丙暉	河南羅山	余在濂	河南商城	何守緒	湖北黃陂	沈漢傑	湖北孝感
嚴紱	湖北黃岡	謝煥文	湖南新化	段天爛	安徽合肥	唐性一	浙江鎮海	張正	湖北漢川	鄧忻	湖北黃陂	楊興詩	湖北武昌	陳恩沛	河南固始	林富梓	安徽來安
秦偉	湖北武昌	廖宗文	福建永定														

大學部預科第四班 八年六月畢業

段麟郊	湖南新化	鮑德瑩	湖北黃陂	陽鳳彩	湖北應山	李瓊陔	湖南新化	李明炎	湖北五峯	吳德蔭	湖北武昌	汪傳啓	湖北麻城	吳德俊	湖北武昌	何邦荃	湖北應山
-----	------	-----	------	-----	------	-----	------	-----	------	-----	------	-----	------	-----	------	-----	------

歷屆畢業學生姓名錄

鍾自獻湖北 周玉瑞河南 程祖頤湖北 陸雲龍襄陽 李國超荆門 劉發源襄陽 張紹康無為 馬光庭河南 蕭旭初長沙

大學部預科第五班 九年六月畢業

張壽城湖北 新建勳鄂城 魯斌貴州 汪志宏固始 張炳興湖北 戴相超江蘇 鄧元貞公安 張吉澤江西 金如礪湖北
 萬邦甯湖北 齊永篋黃陂 劉昌羣黃陂 唐祖培咸甯 蕭南卿武陟 帥承瑞武陟 曾仁忠南城 劉濟元蒲圻 賀崑山蒲圻
 鄧鶴鳴江西 李霖安徽 廖鴻翼咸甯 裴熙鑿何南

大學部預科第六班 十二年六月畢業

李天任應山 熊子融蒲圻 劉秉衡祁陽 魏品章蒲圻 李川康長沙 曾慶鑄南漳 李光煉黃陂 孫保民黃陂 曹思懌安徽
 李鏡美黃陂 楊悅祖武昌 蔡步青黃陂 周杰黃岡 周保偉黃陂 萬國鈞應城 陳嘉猷安化 李敬荆門 徐璞黃陂
 杜雲輝黃陂 葉明瑞黃陂 夏超羣京山 黎永道安陸 喻經華黃陂 朱學賢廣東 曾凌漢崇陽 劉人森夏口 余成章當陽
 饒子昂蒲圻 董繼舒瑞昌

大學部預科第七班 十二年一月畢業

張家熊孝感 王照民應山 余迺珍黃陂 胡業煊黃陂 藍思誠黃陂 倪明善武昌 廖長熾鄂城 余啓輝雲夢 吳潛襄陽

孫瑞瑚 湖北南漳
 喻震東 湖北黃陂
 李天愈 湖北武昌
 邵定甲 湖北黃梅
 楊洪璧 河南內鄉
 劉匡世 湖北黃梅
 陳篤 湖北黃陂

大學部預科第八班 十二年六月畢業

鄧孝芬 湖北黃陂
 劉炫球 湖南祁陽
 李嘉樂 湖北夏口
 周敏伯 湖北漢陽
 潘紹福 湖北黃陂
 李華棟 湖南嘉禾
 張才 湖北荆門
 陳發文 湖北黃陂
 蔣導江 湖北石首

江國璜 湖南桂陽
 裴熙湖 河南固始
 傅榮秀 四川岳池
 周光廬 湖北江陵
 陳敦坤 湖北均縣

女子部歷屆畢業學生姓名錄

女子部簡易師範文學科 三年六月畢業

周紫瓊 湖北黃陂
 陳又蘭 湖北黃陂
 周紫霞 湖北黃陂
 潘瀚 湖北黃陂
 許端 湖北武昌
 宗宅心 湖北黃陂
 周清淳 湖北黃陂
 羅飛聲 湖北黃陂
 范文芳 湖北武昌

陳若蘭 湖北黃陂
 宗靜先 湖北黃陂
 涂崇貞 湖北黃陂
 雷琪璘 湖北蒲圻
 汪家琇 湖北武昌
 張春雲 湖北黃陂

女子部簡易師範職業科 三年六月畢業

黃琬英 湖北黃陂
 汪家珍 湖北武昌
 盛佩芸 江西武甯
 陳啓秀 湖北黃陂
 黃瑤章 湖北武昌
 陳式瑛 湖北武昌
 張淑華 湖北黃陂
 向馨蘭 湖北夏口
 高淑君 湖北黃梅

黃瑞英 湖北黃陂
 龍淑瓊 湖北武昌
 馮志僊 湖北夏口
 楊培根 湖北漢川
 彭瑞蘭 湖北黃陂
 許測珩 湖北天門
 張環華 湖北孝感
 曾珮璇 湖北漢陽
 張芝英 湖北黃陂

石文清 湖北武昌
 黃希孟 湖北夏口

女子部簡易師範文學選科

三年六月畢業

- 陳傑英 湖北黃陂
- 陳紹蘭 湖北黃陂
- 陳景蘭 湖北黃陂
- 涂蔭松 湖北黃陂
- 陳舜鳳 湖北黃陂
- 馬枚瓚 湖北黃陂
- 涂希昭 湖北黃陂
- 宗蕙平 湖北黃陂

專修科歷屆畢業學生姓名錄

英文專修科

三年六月畢業

- 王洪策 湖北均縣
- 劉行誥 湖北夏口
- 范維嶽 湖北鄂城
- 王居文 河南信陽
- 吳兆棟 湖北漢陽
- 邱景明 河南上蔡
- 雷在陽 河南商城
- 何培心 河南信陽

市政專修科

二十年十二月畢業

- 姚金鏞 湖北寶慶
- 黃宗敬 湖北孝感
- 郭道同 湖北安陸
- 王樹森 湖北黃岡
- 陳作璽 湖北黃陂
- 姚鶴章 湖北應山
- 朱雲龍 湖北武昌
- 鄭兆達 浙江象山
- 歐陽述 湖南平江
- 唐圓 湖南零陵

師範專修科

二十年十二月畢業

- 張葵陽 江西宜豐
- 徐文敏 江西南昌
- 潘信中 湖南新化
- 李鑑 湖南長沙
- 殷靜慧 湖北黃岡
- 柯春生 湖北鄂城
- 劉鶴羣 湖北沔陽
- 程隆政 湖北蕪水
- 但文 湖北蒲圻
- 歐陽煊 湖北恩施
- 吳子給 湖北大冶
- 燕文新 湖北鄂陽
- 李義增 湖北漢川
- 周禮成 湖北夏口
- 陳蒼麟 湖北沔陽
- 杜敏 湖北黃陂
- 朱奉亞 湖北武昌
- 魏祥才 湖北公安
- 張蔭清 湖北麻城
- 涂允福 湖北黃陂
- 鄧生毅 湖北夏口
- 范叔雄 湖北天門

市政專修科

二十一年六月畢業

張世熙 湖北枝江

師範專修科

二十二年六月畢業

涂潤躬 湖北黃陂

師範專修科

二十一年十二月畢業

李蔭南 湖北沔陽

夏建侯 四川瀘南

夏克勤 湖北麻城

張星 湖南零陵

朱澤霖 湖南湘鄉

磨光舫 廣西寶陽

蕭石之 湖南長沙

楊健 湖北鄖縣

何劍波 湖北

高中歷屆畢業學生姓名錄

高中第一班

二十三年六月畢業

劉是維 湖南武岡

劉自琢 湖南武岡

曲慶星 河南淇源

朱典 湖南岳陽

顏盛昌 湖南岳陽

朱貫西 河南商城

崔世鈞 河南光山

舒英華 湖南武岡

周世緒 河南信陽

李仁勇 湖北夏口

柳鍾秀 湖北黃梅

胡映沅 湖北黃岡

瞿枝枚 湖南湘陰

劉光明 湖北嘉魚

劉培基 北京大興

陳志英 湖南湘潭

徐良瑜 湖北黃陂

趙和清 湖北黃陂

李鴻湘 湖南岳陽

張孝友 河南固始

喻承潮 湖北黃陂

何欽亮 湖北漢口

劉榮宗 湖北監利

徐達源 江西九江

郭惟槐 江西九江

鄧陳烈 湖南武岡

奚迺光 安徽蕪湖

張祖蔭 湖北黃岡

熊篤叙 河南商城

曹遠志 湖北棗陽

宋人傑 湖南石門

姜昂千 安徽懷慶

汪緝熙 湖北黃岡

劉嵩 安徽潛山

姚觀國 江西宜豐

裴熙陽 河南固始

歷屆畢業學生姓名錄

陳維民 湖北黃陂 梁德性 河南鄧縣 葉鳴 湖北鄂城 高雨田 安徽鳳台

黃德彰 湖北穀城

胡彥彬 湖北黃岡

鄧廣淵 江西永新

高中第二班

十三年十二月畢業

李年輝 湖北武昌 范國楨 湖北廣濟

程亞主 湖北黃安

田天柱 湖北沔陽

任明德 湖北隨縣

錢定榮 湖北咸甯

胡開運 湖北天門

羅煥南 江西吉水

余傳驥 湖北黃陂

蕭禧理 湖北黃陂 曾人傑 江西吉水

金成均 河南信陽

蕭鍾欽 湖北黃陂

石星樵 湖北孝感

奚國光 安徽蕪湖

鍾守道 湖北漢川

李兆龍 湖北石首

高中第三班

十四年六月畢業

徐謙 湖北沔陽 魏仲瑜 湖北武昌

馮祥麟 湖南長沙

耿靖亞 河南上蔡

趙璞 四川巴縣

戴匡平 湖南衡陽

殷爾乾 湖北江夏

李祖白 江西宜豐

汪天位 湖北應山

蔡方壽 江西南昌 黎雍 湖南湘潭

羅偉 湖北黃岡

夏權 湖北鄂城

廖祚述 江西安義

嚴振開 湖北鄂城

韓忠惠 湖北應山

饒伯溪 江西九江

汪觀光 江西豐城

吳祥國 賀應霖 湖北枝江

王雲章 湖南長沙

李必幹 湖北石首

余家藻 湖北黃陂

黃楠材 湖北崇陽

明邦銓 湖北孝感

張廷漢 湖南安鄉

蔡方平 江西南昌

高中第四班

十五年六月畢業

國文科 畢房 河南沁陽

韓亮 河南汝南

姜九略 江蘇宿遷

陳裕廣 湖北武昌

王正統 湖北黃陂

姜德珍 湖北潛江

袁德泉 湖北蕪湖

傅慈 湖北隨縣

胡紹煖 湖北荊門 曹家鐸 湖北應山

陳啓新 湖北黃陂

梁鍾驥 湖南衡陽

張輝建 湖南武岡

丁文江 江西新建

郝玉琬 河南唐河

鄭慕康 湖北黃岡

余嘉謨 湖北咸寧

英語科 金楚傑 湖北漢川

方辰 湖北鄂城

孫興祖 河南息縣

田正元 河南唐河

李鴻晉 河南鞏縣

夏克勤 湖北麻城

查大富 湖北夏口

林道南 福建上杭

劉萬鍾 湖北 涪陵
劉錫璋 山東 昌邑
孟正全 湖北 襄陽
鍾循理 湖北 襄陽
曾愈 湖南 衡陽
何琦 湖北 蕪湖
趙賢智 四川 巴縣
蔣忠雅 湖南 長沙
陳佩書 湖北 武昌

江孝楨 湖北 武昌
呂智民 湖北 武昌
方道盛 湖北 棗陽
鄧明理 湖北 黃陂
章照 江西 新喻
梅兆春 河南 信陽
杜毓華 河南 息縣
朱月清 湖北 黃陂
宋筠 湖北 雲夢

靖寰宇 河南 唐河
梅荆璠 湖北 襄陽
教育科
易煥明 江西 宜春
陳遠聰 江西 高安
謝祖安 江西 宜春
楊銘勳 湖北 安化
吳光昱 湖北 應山
張澄 湖北 廣濟

石漢濤 湖北 孝感
王煥章 湖北 應山
柴漢民 河南 信陽
鄧澤藻 湖北 黃陂
孫鐸 湖北 棗陽
王海量 河南 淇源
徐采青 湖北 蒲圻
梅煥昇 湖北 黃陂
漆德瑛 河南 商南

傅作舟 湖北 穀城
卓倬 湖北 襄陽
賀維玉 江西 永新
程允煜 江西 南城
唐檉猷 湖南 衡陽
張希文 湖北 黃陂
蔣枝華 湖南 長沙
王鈺階 湖北 黃岡
余之奎 湖北 沔陽

法科
嚴義章 湖北 通山
楊本忠 湖南 常德
王克斌 湖北 鍾祥
姜承怡 湖北 棗陽
丁鳳時 湖北 荊門
黃義齊 湖北 鄖縣
章熙 江西 新喻
徐宗智 湖北 棗陽

張振翼 湖北 黃岡
張瑞全 湖北 荊門
吳輔翼 河南 固始
羅樹勛 湖南 衡陽
申孔固 湖北 荊門
程宗道 湖北 荊門
袁公泰 湖南 綏甯
吳文質 湖南 溆浦
宋昭 江西 泰和

賀華庭 湖南 澧縣
袁凡 四川 南充
劉遠翔 湖北 荊門
何守源 湖北 黃陂
周易 河南 商城
程鵬 安徽 六安
胡英 河南 商南
胡紹戩 河南 固始
楊開榜 安徽 六安

譚化文 湖北 隨縣
李登甲 湖北 蒲圻
張宇安 湖北 黃岡
彭漢生 湖北 夏口
池文瀾 湖北 棗陽
吳師聖 湖北 鄂城
余慎智 湖北 武昌
張佳璇 湖北 江陵

高中第五班
十七年六月畢業

國文科
張銓 四川 雲陽
歐陽孚 湖南 寶慶
周溪 湖北 夏口
彭漢生 湖北 夏口
池文瀾 湖北 棗陽
英文科
余慎智 湖北 武昌
張佳璇 湖北 江陵

王文樞 湖北 黃安
教育科
胡志文 湖北 黃陂
鄭續康 湖北 鄂城
法科
俞啓明 湖北 漢陽
吳師聖 湖北 鄂城
夏任廈 湖北 崇陽
彭杰 湖北 蒲圻

歷屆畢業學生姓名錄

理科 賀 恆 湖北 唐景星 湖北 麻城

高中第六班 十七年十二月畢業

國文科 劉世珍 湖北 嘉魚 易正暉 湖北 夏口 許延年 湖北 蕪湖 鄭文海 湖北 通城 黎子秋 湖北 通城 杜韻松 湖北 零陵 英文科 胡開誠 湖北 黃岡

劉強生 湖北 雲夢 李家順 湖北 潛江 馬廣文 湖北 宜昌 教育科 柯朝光 湖北 鄂城 李蔭吾 湖北 黃岡 王家濤 湖北 黃岡 洪義善 湖北 吉林 陳慶魁 湖北 黃岡

李家煦 湖北 潛江 何小龍 湖北 黃岡 藍 鵬 湖北 廣濟 楊達春 湖北 潛江 王嗣曾 湖北 黃岡 法科 盧業炳 湖北 天門

高中第七班 十八年六月畢業

國文科 許嶽生 湖北 黃平 唐啓植 湖北 常德 李蔭南 湖北 沔陽 季好智 湖北 陳留 查傳繪 湖北 京山 蔣陶民 湖北 臨澧 唐啓佐 湖北 常德 熊夢飛 湖北 江西 上高

張沛霖 湖北 泌陽 英文科 胡傳珪 湖北 涇縣 林道和 湖北 黃岡 范中慎 湖北 黃岡 教育科 江厚卿 湖北 天門 黃際民 湖北 京山 胡守榮 湖北 河南 汝南

陳慶遠 湖北 黃陂 劉輔珩 湖北 京山 舒達人 湖北 黃岡 徐開運 湖北 黃梅 杜希堯 湖北 汝南 王鴻儒 湖北 汝南 龔德玉 湖北 蕪湖 陳繼先 湖北 咸甯 張謙光 湖北 黃岡

李致高 湖北 夏口 袁夢秋 湖北 江陵 盧鳳儀 湖北 應山 楊玉蘭 湖北 應山 法科 黃振鏡 湖北 鍾祥 馮緯成 湖北 浙江 上虞 許明哲 湖北 黃陂 程雲峯 湖北 漢陽

熊紹農 湖北 漢陽 李振聲 湖北 禮陵 彭延齡 湖北 武昌 理科 郭長祿 湖北 丹徒 鄧俊民 湖北 黃陂 吳慈雲 湖北 武昌

高中第八班 十八年十二月畢業

國文科 李義增 漢川北 徐國幹 湖南 程 忻 廣湖北 徐增祺 紹興 艾積厚 湖北 周禮成 湖北 陳作璽 湖北 周邦焜 湖北

英語科 陸高嵩 漢口北 涂自厚 湖南 馬志榮 河南 周 智 湖北 教育科 張仁民 湖北 劉峙生 湖北 張保華 湖北

邱 琢 湖北 朱崇功 天門北 席國均 河南 宋訓信 湖北 鄒 元 安徽 李 澄 湖北 但 文 湖北 彭體乾 湖北 周季豪 湖北

法科 黃宗敬 孝感北 郭道同 湖北 李作鼎 湖北 卿慧劍 湖北 張世熙 湖北 馮 霖 湖北 燕文新 湖北 王樹森 湖北

王學陽 湖北 鍾祥 理科 胡良鐘 天門北 蕭劍雲 湖北 郭兆麟 湖北 李馨遠 湖北 方玉菴 湖北 晏勳齊 湖北

高中第九班 十九年六月畢業

國文科 李中純 江西 黃燦章 江西 傅治平 湖北 蕭劍雲 湖北 郭兆麟 湖北 李馨遠 湖北 方玉菴 湖北 晏勳齊 湖北

孫 寅 湖北 胡濟淳 湖北 萬志成 湖北 英文科 段良蔭 湖北 田宜福 湖北 楊 逸 湖北 教育科 朱崇鑫 湖北

黃繼忠 湖北 張 權 湖北 賀 常 湖北 方天珂 湖北 羅道南 湖北 章新民 湖北 王國樵 湖北 彭象賢 湖北 李啓生 湖北

杜 奮 湖北 劉欣榮 湖北 宋錦照 湖北 法科 劉 箕 湖北 孫為慶 湖北 王 俊 湖北 法科 徐亞芬 湖北

陳學虞 湖北 劉漢菴 湖北 周煥文 湖北 程稱鳴 湖北 羅如雲 湖北 楊有祺 湖北 呂頌儒 湖北 主德城 湖北 江保松 湖北

黃逸卿 湖北 周奎珠 湖北 黃振泉 湖北 劉 玉 湖北 理科 陳德慶 湖北 宋以民 湖北

歷屆畢業學生姓名錄

高中第十班 十九年十二月畢業

國文科 劉世奇湖北 王少槐陝西 彭勵軒寶慶 李德豫隨縣 黃不朽夏口 韓明輝松滋 熊非武黃岡 熊道中蕪水

燕延齡武昌 常仲良枝江 王松濤漢陽 周詠秋奉新 英語科 俞學工漢陽 李菲堂蕪水 黃光度南昌 黃慰龍南昌

阮光宇黃陂 朱澤霖湘鄉 教育科 盧鼎名黃陂 彭振華黃陂 法科 成宏勳通山 劉邦傑沔陽 吳品元宜豐

周奎珠羅田 鄭子才興山 葉封黃陂 袁景枚黃岡 彭鑑雲夢 理科 李發駒黃岡 嚴棟閣鄂城 黎開源秭歸

高中第十一班 二十年六月畢業

國文科 關松齡沔陽 謝先達沔陽 胡紹齋大冶 常自乾監利 余頌僖鄂城 畢拱北蕪水 李振邦醴陵 徐若愚雲夢

吳開美鄂城 沈月波孝感 羅享鏢高安 左銘應城 錢有猷宜春 馮國柱沔陽 湯拯瀾孝感 吳樹森枝江 熊鵬南監利

李撫亭應城 李元白鹽城 劉采鷄天門 楊叔蓀新淦 周光師夏口 朱致珩大冶 李藝圃宜春 蔡鶴軒黃陂 雷作模黃岡

王俊如黃梅 師範科 洪宗佑廣濟 湯鉅智廣濟 陳伯威沔陽 李啓東漢陽 王道南雲夢 萬文濤黃岡 范中懌黃陂

江寶楚桂陽 張麟蕪水 邱在中公安 張鼎安陸 陳品清沔陽 劉誦瞻沔陽 王悅天門 陶騫黃岡 陳仲驥鄂城

尹壽民永新 朱赤存蕪水 徐楚珩麻城 李鴻儒天門 胡起祥黃陂 鄒烈魁石首 胡斌武昌 鄭斌伯江寧 蔡愛蓮龍侯

劉駿民 湖北沔陽 鄒育成 湖南岳陽 英語科 劉善復 湖北武昌 陳兆驊 湖北通山 徐漢生 湖北黃岡 吳 郁 湖南平江 楊崇光 湖北武昌 宋成信 江西高安

許江津 浙江瑞安 陶肖曾 湖北黃岡 彭時雲 湖北嘉魚 王 沆 江西豐城 陳曉起 湖北夏口 廖潤之 江西清江 康 成 湖北武昌 左開泉 湖北江陵 劉蔚祥 四川重慶

法科 胡克炳 湖北廣濟 蔡成名 湖北蕪水 龔子華 湖北應城 朱全鑫 湖北興山 項景東 湖北大冶 謝家彥 湖北黃安 謝 振 湖北黃安 楊先益 湖北枝江

劉 準 湖北應山 李顯榮 湖北漢陽 樂和鈴 湖北隨縣 涂達源 湖北沔陽 任 重 湖北蕪水 馮治勤 湖北沔陽 薛雲峯 湖北無錫 李秀實 湖北蕪水 范中恪 湖北黃陂

理科 汪功立 湖北黃岡 張雲樞 江西高安 程 達 湖北漢川 許海津 浙江瑞安 陳 坦 湖北鄂城 黃 泰 湖北應城 周定宇 四川銅梁

高中第十二班普通科 二十年十二月畢業

甲組 李棟材 湖北沔陽 陳受謙 湖北漢陽 甘蔭棠 湖北咸寧 劉天經 湖北沔陽 高鴻纂 湖北沔陽 涂德錦 湖北黃陂 陳丙熙 江西臨川 童均樹 湖北黃岡

殷德熙 湖南醴陵 張明珍 湖北漢陽 張樹植 湖北應城 余 廉 湖北武昌 鄧樂羣 湖北通城 聶 收 湖南桃源 王含英 湖北通山 錢自強 江西宜春 畢仕俊 湖北蒲圻

徐 良 湖北廣濟 萬漢誠 湖北黃岡 全 靜 湖北漢陽 殷福生 湖北黃岡 丁國正 湖北武昌 錢 明 安徽合肥 陳士全 安徽江 鄒祖鈞 湖北鍾祥 毛際唐 湖北通城

丁瑞麟 湖北漢陽 覃 慈 湖北蒲圻 孫適時 湖北安陸 謝敬止 湖北鍾祥 湯國幹 浙江紹興 夏豈寒 湖南安化 張啓鏞 湖北宜昌 王傑生 湖北雲夢 鄧性初 湖北雲夢

但逸卿 湖北蒲圻 陳詩培 湖北江陵 孫克偉 湖北漢陽 汪心濤 湖北江陵 潘 江 湖北鄂城 張鴻磐 湖北黃陂 乙組 陳學詩 湖北黃岡 孫鎮華 湖北漢陽

孫冠世 湖北漢陽 彭益生 湖南衡陽 羅定園 福建連城 王紹曾 湖北漢陽 高孝敏 湖北黃岡 崔慎之 湖北武昌

歷屆畢業生姓名錄

高中第十三班普通科

二十一年六月畢業

甲組

蕭德民 湖北孝感 章振啓 浙江紹興 劉鴻助 湖北武昌 李厚修 江西吉安 曾任俠 江西宜春 楊吉霖 湖南祁陽 王瑞階 湖北黃陂 何光燾 四川巫溪

陳盛熙 江西臨川 王正國 河南汝南 卅運衡 湖北武昌 方遠漢 湖北黃岡 胡慶熹 安徽懷寧 李正綵 湖北孝感 田萬金 湖北鍾祥 梅占魁 湖北廣濟 田雲臺 河南郟城

閔永義 湖北黃陂 劉 韶 湖北隨縣 何仁欽 湖南新化 彭維德 湖南寶慶 俞德貴 湖南長沙 宋耀東 湖北蕪湖 夏道明 湖南攸縣 凌敏復 湖南平江 李宗桂 江西萍鄉

張詩則 湖南桂陽 譚淡華 江西九江 吳遠其 湖南益陽 羅超羣 江西高安 龔繼緒 湖北公安 周保傑 湖北黃陂 石克濟 湖北黃梅 葛振先 湖北蒲圻 方駿材 四川廣安

謝 鏗 四川忠縣 黃 傑 湖北武昌 晏志強 湖南長沙 范中銘 湖北黃陂 陳大覺 湖北崇陽 王克助 湖北黃陂 莊恩培 廣東番禺 陶維勛 湖北黃岡 蔣震泉 湖南衡陽

楊 炯 湖北通山 乙 組 馬茂青 湖北公安 何仲元 湖北咸寧 蔡子明 湖北黃陂 安先蔚 湖北武昌 熊超賢 湖北鄂城 周明波 湖北黃岡 湯伯璜 湖北蕪湖

傅訓民 湖北鄂城 龔致強 湖北咸寧 鄒炳麟 湖北武昌 曾紀庸 江西萍鄉 歐陽皓 湖南宜章 戴勤光 湖南岳陽 田益善 湖北漢陽 吳必華 湖北夏口 黃悅奎 江西萍鄉

鄒思齊 江西萍鄉 彭 虹 湖北嘉魚 張 浣 四川忠縣 李 琨 湖北黃陂

高中第十四班普通科

二十一年十二月畢業

劉敏毅 江西安福 夏鏡波 湖南益陽 劉信源 湖南寧遠 程理錫 湖北武昌 錢明藻 湖北武昌 蕭衍慶 湖北漢陽 周慕孫 湖北黃岡 魯峻助 湖北鄂城 劉榮柏 湖北漢陽

王孫楚 湖南衡陽 尹品三 湖南桂陽 崔之道 湖北武昌 喻樹驪 湖北武昌 蔡啓超 湖北夏口 趙 純 湖南祁陽 饒華樞 湖北廣濟 宋文瀚 湖北宜都 夏發錫 湖北鄂城

何其翽	江西	李彰麟	湖北	吳壽昌	河南	申	湖北	以下係高中十四班已參加畢業會考尚須補考者	徐惠儲	湖北							
吳義儂	湖北	胡	湖北	曹潤松	湖北	江永振	河南	楊昭武	湖北	張選仁	江西	羅	湖南	劉雲桂	河南	王伯蔭	湖北
李元章	江西	李新祿	湖北	張理夏	湖南	張紹崧	湖北	鄧	廣東	熊	湖南	徐良武	湖北	羅森華	江蘇	錢	湖南

高中第十五班普通科 二十二年六月畢業

余天一	湖北	李新祿	湖北	張理夏	湖南	張紹崧	湖北	鄧	廣東	熊	湖南	徐良武	湖北	羅森華	江蘇	錢	湖南
潘俊	湖北	王志輝	湖北	官哲謙	四川	陳	江西	王亞文	湖南	柯敏時	湖北	張光球	湖南	孫木森	湖北	陶守仁	湖北
張世霖	湖北	以下係高中十五班已參加畢業會考尚須補考者		何	湖北	李傳彬	湖北	石禮門	湖北	朱雨農	湖北						

康施	湖北	陳熙君	湖北	廖江榮	江西	宋柏青	湖北	海運隆	湖南	柏錫齡	湖南	鄒屏夏	湖北	陳景祥	湖北	覃家葆	湖北
熊明遠	湖北	熊南州	湖北	熊宗弼	江西												

舊制中學及新制初中歷屆畢業學生姓名錄

舊制中學第一班 五年六月畢業

楊炳山	湖北	王少文	湖北	羅	湖北	李天民	湖北	楊永章	湖南	靳建勛	河南	孫傳璋	河南	劉向真	湖北	胡	湖北
-----	----	-----	----	---	----	-----	----	-----	----	-----	----	-----	----	-----	----	---	----

歷屆畢業學生姓名錄

殷廷獻	武昌湖北	秦學古	長陽湖北	湯成平	孝感湖北	孫芳	夏湖北	韓蕪	黃湖北	金華溪	黃湖北	喻文炳	漢陽湖北	喻鴻珍	黃湖北	李盛桃	新湖北
吳鍾	黃湖北	李朝弼	新湖北	賈永定	夏湖北	郭德官	江湖北	陳顯修	宣城安徽	趙鐸	黃湖北	王鳳年	鄖縣湖北	余麟閣	浙河南	陳克語	黃湖北
黎耀楠	黃湖北	蕭士傑	隨湖北	汪瀚	黃湖北	陳傳桐	江夏湖北	胡珍	夏湖北	武東屏	孝感湖北	陳克誠	黃湖北	張惟中	黃湖北	張國棟	黃湖北
康光裕	夏湖北	覃壽瀛	蒲湖北	高光達	夏湖北	張偉廉	信陽河南	趙名瑜	西河南	田俊芳	蕪湖北	李朝泉	蕪湖北	方幹	蕪河南	劉行謙	黃湖北
陳克謨	黃湖北	王治錦	黃湖北	胡賢時	武湖北	彭文樹	澧縣湖南	湯銘新	孝感湖北								

舊制中學第一二班

七年六月畢業

魏庶錚	保康湖北	周之德	公安湖北	賀崑山	浦湖北	穆政仁	浙河南	趙振華	松湖北	黃紹先	松湖北	秦祖培	松湖北	吳超	黃湖北	李宗滋	石湖北
黃繼文	黃湖北	莊家健	長沙湖南	華邦猷	陽湖北	蔡正權	黃湖北	陳弓禮	榮四川	卮代官	武進蘇	雲大寶	瓊東	李炎燦	石湖北	劉瑛	宜湖北
萬人俊	黃湖北	徐松鶴	應湖北	洪慎初	涇安徽	謝志純	漢湖北	楊重熙	隨湖北	張吉澤	瑞江西	黃紹谷	保康湖北	魯純忠	遵貴州	費亞侯	陽湖北
張國華	桐城安徽	鮑世德	宜湖北	胡肇恩	南湖北	沈平輝	孝湖北	楊治安	宜湖北	鄧道濟	黃湖北	王兆熙	黃湖北	湯文翰	漢湖北	陳人傑	四廣東
張紹書	隨湖北	鄭興煥	漢湖北	林劍平	廈福建	穆邦遠	宜湖北	魯贊	貴州	劉仁靜	應湖北						

舊制中學第三班

八年六月畢業

魏君壽 湖北保康 楊理恆 湖北棗陽 胡傳萃 湖北武昌 胡治新 浙江山陰 萬永斌 湖北沔陽 胡家芬 湖北黃陂 林毓蘭 湖北黃岡 王家駙 湖北黃陂 王治焯 湖北黃陂

余英芳 湖北黃安 余流芳 湖北黃安 陳濟川 湖北黃陂 胡金麟 湖北潛江 祝獻廷 湖北黃陂 李道宗 湖北石首 潘定安 湖北利川 胡業煊 湖北黃陂 柳虛谷 湖北棗陽

胡森周 湖北武昌 湯濟川 湖北鄂城 張上超 湖北保康 高天驥 湖北成寧 魏倬章 湖北武昌 劉樹助 湖北嘉魚 任志伊 河南

舊制中學第四班 八年十二月畢業

謝尊德 湖北棗陽 王凱忠 河南羅山 陳繼志 湖北棗陽 袁子賢 湖北隨縣 鄭遵芳 湖北黃安 李有慶 湖北黃梅 李有樂 湖北黃梅 劉開極 湖北黃陂 陳嘉猷 湖北安化

崔勉之 湖北武昌 李光瑜 湖北黃陂 蕭鳴舉 湖北黃岡 吳松喬 湖北黃梅 李慕齋 湖北黃岡 沈光耀 湖北吳縣 劉廷柱 江西吉安 李步前 湖北石首 姚於警 湖北黃陂

熊國蓉 湖北黃陂

舊制中學第五班 九年六月畢業

葉鳴瑞 湖北黃陂 張濟時 湖北黃陂 王紹祐 湖北隨縣 陳維新 河南信陽 盧 崧 湖北黃陂 李華驥 湖北荊門 蕭嘉章 湖北黃陂 李鏡芙 湖北黃陂 周 杰 湖北黃岡

楊悅祖 湖北武昌 謝智修 湖北棗陽 雷德斌 湖北黃陂 謝遠定 湖北棗陽 李競芳 湖北黃安 郝祖財 湖北黃陂 陳繼銘 湖北棗陽 潘毓藻 湖北漢陽 王齊福 湖北黃陂

任 權 湖北安陸 李光煉 湖北黃陂 萬人英 湖北黃陂 余傳炎 湖北黃陂 孫保民 湖北黃陂 劉超羣 湖北京山 周保偉 湖北黃陂 周 游 湖北崇陽 石克森 湖北應山

陳亮勳 河南信陽 韓慕晉 湖北黃陂 張蔚臣 湖北潛江 丁國璧 湖北應山 楊源濤 湖北沔陽 張鑑清 湖北武昌 樊忠貞 湖北黃岡 劉人森 湖北夏口

歷屆畢業學生姓名錄

舊制中學第六班 九年十二月畢業

郭茂蓮	湖北	李嘉樂	湖北	黃為翰	河南	張楨	湖北	段兆安	湖北	關汝霖	湖北	胡競存	湖北	朱甲鼎	河南	陳繼鏞	湖北
吳運鎬	湖北	徐壽	湖北	喻震東	湖北	葉春榮	湖北	劉光國	湖北	余迺珍	湖北	胡繼瑗	湖北	劉光沛	湖北	胡彬	湖北
潘紹福	湖北	熊正智	河南	楊步漣	湖北	臘彭壽	河南	魏錦	湖北	白明倫	河南						

舊制中學第七班 十年六月畢業

鄧孝芬	湖北	張則民	湖北	楊文彬	湖北	張烈鑑	湖北	朱卓羣	湖北	閔鈞	湖北	沈國光	湖北	王秀	湖北	汪立夫	湖北
謝士修	湖北	王栖梧	湖北	韓克五	湖北	楊曠	湖北	許爾雲	湖北	陳法禮	湖北	陳繼平	湖北	楊昱	湖北	鍾鳳翔	湖北
王瑛	湖北	鄭志超	湖北	陳法文	湖北	葉家祐	湖北	吳先學	湖北	姚世焱	湖北	陳維東	湖北	熊汝霖	湖北	楊登雲	湖北

舊制中學第八班 十年十二月畢業

胡治熙	湖北	赫道達	湖北	王猷芬	湖北	李叔熙	湖北	陳錫璋	湖北	孫隆先	湖北	余鸞	湖北	孫良	湖北	柳道昌	湖北
柳啓新	湖北	汪定華	湖北	劉玉詩	河南	李緒傳	湖北	楊登綱	湖北	曾廣廉	湖北	潘慶澄	湖北	彭自莊	湖北	陳錫珉	湖北
涂允釗	湖北	胡國屏	湖北	饒新民	湖北	王義川	湖北	柳相宇	湖北	余世瑛	河南	張嗣傑	安徽	汪厚達	湖北	蕭齊賢	湖北

蔣 旣 湖南	李兆龍 湖北	歐陽鵬 湖南	宣善友 江蘇	高明珊 湖北	胡玉堂 湖北	劉文彬 湖北	謝鼎言 湖北	汪宗濤 湖北
鮑清祿 湖北	李成桓 河南	魏 森 湖北	何竹亭 湖北	陳弼漢 湖北	劉光烈 湖北	李律鴻 湖北	李泂鴻 湖北	陳慎梁 湖南
張 鰲 湖北	汪 文 湖北	劉忠桂 湖北	高錫九 湖北	李 碧 湖北	葉禮復 江西	孫邦祚 安徽	胡 熏 湖北	陳廷棟 安徽
宋 彬 湖北	張葆生 湖北	周希桐 湖北	孫邦祺 安徽					

舊制中學第九班

十一年六月畢業

胡彥彬 湖北	劉培基 大興	熊篤叙 河南	李政明 湖北	胡進吾 湖北	柳文相 湖北	李仲文 湖北	姜柏椿 湖北	柳鍾秀 湖北
周 礦 四川	黃德彰 湖北	曲慶星 河南	陳維民 湖北	廖達元 湖北	范文波 湖北	謝福德 湖北	王福田 湖北	趙和清 湖北
方與健 湖北	曹遠志 湖北	幸明功 湖北	錢定榮 湖北	譚求賢 湖北	王毓麟 湖北	姜明鑾 湖北	李仁勇 湖北	胡書之 湖北
吳文啓 河南	李顯衫 河南	汪長源 湖北	閻恩播 湖北	龍康莊 貴州	熊朝鎮 湖北	李有光 湖北	徐良瑜 湖北	李澤發 湖北

舊制中學第十班

十二年十二月畢業

雷繼毅 湖北	田天柱 湖北	左 俊 湖北	鄭仲謨 湖北	胡時先 湖北	何海洲 湖北	王應暎 湖北	李良燿 湖北	張光祖 湖北
曹國瓚 湖北	羅培世 湖北	李尙文 湖北	劉輝鼎 湖北	王粟溟 湖北	張楚強 湖北	杜楷模 湖北	甄陶文 湖北	陳昌浩 湖北

歷屆畢業學生姓名錄

李必幹	石首湖北	萬人驥	黃陂湖北	蕭鍾欽	黃陂湖北	傅明選	江陵湖北	石星樵	孝感湖北	邱希賢	隨縣湖北	彭紹漢	漢川湖北	吳作棠	房縣湖北	曹駿	陽新湖北
王光宗	棗陽湖北	郭鵬九	咸寧湖北	蕭蔭理	黃陂湖北	張廷漢	安鄉湖北	任明德	隨縣湖北	王正統	黃陂湖北	丁質明	崇陽湖北	呂作賢	襄陽湖北	余傳驥	黃陂湖北
明邦燾	孝感湖北	范正桐	黃陂湖北	梁繩祖	固始河南												

舊制中學第十一班 十二年十二月畢業

張琴	麻城湖北	王蘭	九江江西	張志雄	咸甯湖北	張楚德	武昌湖北	程欽鑑	黃梅湖北	金成均	信陽河南	金成浩	信陽河南	陳仁品	黃陂湖北	耿良遠	麻城湖北
張潤琛	沔陽湖北	郭志剛	夏口湖北	盧蔚林	蕪水湖北	許潤珊	黃陂湖北	王佑高	黃陂湖北	李年輝	武昌湖北	譚求賢	安化湖南	柏鍾嶽	祁陽湖南	章宏驊	蒲圻湖北
胡開運	天門湖北	李政	公安湖北	柏友松	祁陽湖南	左市	信陽河南	商家璉	咸甯湖北	張克仁	公安湖北	江秀實	黃陂湖北	姜承怡	棗陽湖北	李守文	蕪春湖北
劉世澤	黃陂湖北	趙憲誥	丹徒江蘇	李熙恩	固始河南	胡芬	江陵湖北	李思恭	襄陽湖北	石炳乾	黃梅湖北	謝鎮襄	祁陽湖南	方斧	黃陂湖北	任本莊	棗陽湖北

舊制中學第十二兩班 十三年六月畢業

傅和瑞	穀城湖北	梅東陽	黃梅湖北	魏仲瑜	武昌湖北	蕭效曾	黃陂湖北	萬正綱	穀城湖北	施廷政	棗陽湖北	萬迪宗	黃岡湖北	石漢濤	孝感湖北	吳津初	黃陂湖北
施博	棗陽湖北	史齊治	應山湖北	周治鵬	潛江湖北	夏隆墀	武昌湖北	汪毓華	黃陂湖北	黃文	黃梅湖北	嚴自強	穀城湖北	汪天位	應山湖北	張虎臣	潛江湖北
胡良稻	黃陂湖北	王寶樹	黃陂湖北	桂古泉	黃梅湖北	王治華	黃陂湖北	余璜	黃梅湖北	鄧澤藻	黃陂湖北	李文斗	襄陽湖北	吳濟昌	黃岡湖北	夏安偉	黃岡湖北

嚴振開 鄂城北	李經品 公安北	孫龍儒 棗陽北	方道盛 棗陽北	何思澄 新水北	柴漢民 信陽南	陳治科 淇源南	章家濟 黃陂北	王碧泉 恩施北
丁鳳時 荆門北	王廷奎 棗陽北	嚴衡 黃岡北	余家藻 黃陂北	王儒廷 淇源南	朱明珩 黃陂北	劉先立 均縣北	陳裕廣 武昌北	陳作翰 黃陂北
廖煥南 衡陽南	胡文化 宜城北	李英武 荆門北	劉波清 黃陂北	劉仁壽 麻城北	劉世傑 陽新北	劉昌蔭 保康北	王煥章 應山北	王雲章 長沙南
張瑞全 荆門北								

舊制中學第十四班

十二年十二月畢業

祝天錚 棗陽北	赫道述 棗陽北	楊觀震 雲夢北	張翼良 蕪湖北	張楚雄 武昌北	袁德泉 蕪湖北	張振翼 黃岡北	汪廣度 安陸北	朱月清 黃陂北
曹國瑞 陽新北	邱紹岳 黃岡北	魯昌文 鄂城北	曹家鐸 應山北	張昌源 京山北	周郁文 城固西	王守先 武昌北	王昌祺 黃陂北	陳啓新 黃陂北
汪觀海 黃岡北	梅兆春 信陽南	袁席聘 鍾祥北	薛祚光 澧縣南	胡紹瑗 荆門北	胡之龍 監利北	宋鶴 雲夢北	秦保奎 京山北	王海景 淇源南
俞頤 江蘇	蕭源富 江陵北	袁樹基 孝感北	傅作舟 鄂城北	王之瑞 棗陽北	陳作模 黃陂北	郝榮 黃陂北	周振華 黃岡北	陳家駒 黃陂北
李國仁 石首北	張大任 咸甯北	梅煥昇 黃陂北	余家琪 黃陂北	林立 商城南	吳家修 宜都北	漆德興 商城南	周元頤 武昌北	孫鐸 棗陽北
關英 盛利北								

舊制中學第十五班

十二年十二月畢業

歷屆畢業學生姓名錄

夏鎮堃	湖北蕪水	陳克生	湖北黃陂	雷千之	湖北沔陽	陳達材	湖北陽新	劉華山	湖北黃陂	朱達道	湖北漢陽	傅慈	湖北隨縣	熊新安	湖北咸甯	李金箴	湖北石首
徐宗魯	湖北棗陽	李迺焜	湖北石首	羅顯瑞	湖北黃陂	蔣濟康	湖北沔陽	劉渾元	湖北監利	楊樹葵	湖北咸甯	易步青	湖北沔陽	王景陽	湖北天門	余之奎	湖北沔陽
周日新	湖北黃岡	劉國兆	湖北黃岡	李明升	湖北沔陽	譚明煥	湖北沔陽	湯海濤	湖北棗陽	余言川	湖北隨縣	鄭慕康	湖北黃岡	王錫階	湖北黃岡	李榮東	湖北公安
陳善公	湖北公安	夏筆鋒	湖北新水	楊民駿	湖北黃陂	徐傑	湖北天門	曹錫祿	河南淇源	江耀卿	湖北天門	章新民	湖北公安	彭裕福	湖北公安	李樹積	湖北沔陽
楊石新	湖北化南	章煦	江西新喻														

舊制中學第十六班

十四年六月畢業

董遠三	湖北沔陽	陳本忠	湖北雲夢	何文烈	湖北漢川	徐士敏	湖北沔陽	鄧翔雲	湖北蒲圻	袁炳南	湖北雲夢	葉小松	江西九江	陳世芬	湖北安陸	曹桂芬	湖北陽新
李明初	湖北天門	鍾希宋	湖北咸甯	余厚俊	湖北應山	柴漢光	河南信陽	嚴以均	湖北黃岡	郭道同	湖北安陸	周斌	湖北黃梅	洪步雲	湖北應山	周光湯	湖北武昌
沈維章	湖北沔陽	周文生	湖北黃安	蒲德滋	湖北均縣	方自強	湖北黃安	錢羽	湖北隨縣	王霖	湖北陽新	趙自濟	湖北沔陽	張仁民	湖北京山	涂亞伯	湖北黃陂
劉子谷	湖北漢川	王樹森	湖北黃岡	陳慶森	湖北安陸	吳清塵	湖北石首	杜希堯	河南汲縣	秦為德	湖北沔陽	張敦鑫	江西九江	舒璜	湖北漢川	朱世翰	湖北應山
童坦祚	湖北鍾祥	劉晉德	江西南城	陳慶遠	湖北黃陂	劉人壽	湖北公安	王蘭	湖北黃陂	秦希文	四川萬縣	周世桐	湖北黃陂	章郁文	湖北黃陂	王道立	湖北襄陽
郭銘勳	湖北廣濟	張幼華	湖北襄陽	萬純輔	湖北武昌	倪忠恕	四川廣安	吳體均	四川萬縣	徐良	湖北松滋	許紹衡	湖北沔陽	管上枝	湖北石首	洪鸞	湖北安陸

舊制中學第十七班

十四年六月畢業

應佩玉 湖北黃陂 曾 恕 湖北麻城 梅業進 湖北應山 李小東 湖北荆門 易明琪 湖北應山 陶培俊 河南光化 程學富 湖北黃岡 黃達丞 湖北通山 杜 郁 湖北黃陂

陳炳堃 湖北應城 黃步洲 湖北監利 朱應樽 湖北黃陂 鄭智甫 湖北荆門 周績庭 湖北荆門 鄭松軒 湖北荆門 徐思義 湖北黃岡 周東溪 湖北荆門 馬明綱 湖北黃陂

謝永智 湖北黃岡 羅光亞 湖北公安 池文瀾 湖北棗陽 彭振樂 湖北黃陂 孫大權 湖北安陸 丁紹蘭 湖北黃陂 吳翰藩 湖北通城 朱應槐 湖北黃陂 胡斯美 四川培陵

劉从龍 湖北夏口 楊嗣宗 四川雲陽 梅振鼎 湖北黃陂 蕭良弼 湖北黃陂 吳昌銘 湖北黃陂 王培元 湖北蒲圻 汪時澍 湖北蒲圻 劉翔元 湖北茶陵 鄧國楨 湖北巴東

金德明 河南郟城 葛慶毅 安徽滁縣 李德庚 河北棗強 席國均 河南中牟 王治楠 湖北黃陂 朱 銳 四川萬縣 張世澤 湖北鄂城

舊制中學第十八班

十四年六月畢業

姚 鏞 湖北當陽 舒德楚 湖北應山 蕭玉輝 湖北羅田 高 衡 湖北鄂城 望才寬 湖北保康 蕭 琳 湖北麻城 曾文顯 湖北麻城 田光祖 湖北黃陂 劉 馥 湖北孝感

曾 鵬 湖北黃陂 楊仁傑 湖北應山 柴書勤 湖北應山 劉富國 湖北棗陽 鄭積康 湖北黃岡 萬平治 湖北應山 朱九皋 湖北松滋 王庭彥 湖北棗陽 劉庭桐 河南汝南

鍾 育 湖北黃岡 王 格 湖北黃陂 張鏡中 河南商城 曹 策 四川梁山 王嗣會 湖北黃陂 閻本敬 河南鄆城 馮倫鎮 河南商城 張玉田 河南湯陰 薛文蔚 河南長葛

丁紹濂 河南汜水 王盛梅 河南正陽 蕭廷藩 河南正陽 田洪疇 河南鞏縣 馬煥章 河南陝縣 水志尹 河南陝縣 李耀星 河南鄆城 陳慶甦 湖北黃陂 王勝泌 湖北黃陂

賀文襄 湖北當陽 蘇明山 河南汝源 朱崇功 湖北天門 譚文譜 湖北巴東

歷屆畢業學生姓名錄

新制初級中學第十九班(一) 十四年十二月畢業

陳堃 湖北武昌 陳作璽 湖北黃陂 曹明泰 湖北黃岡 黎慶玉 湖北天門 李瑞珊 湖北黃陂 杜雲章 湖北黃陂 王治坤 湖北夏口 彭象賢 湖北黃陂 龍德玉 湖北圻春

陳代熾 湖北武進 石金魁 湖北麻城 陳克諱 湖北黃陂 倪烈 湖北四川 宋廉 湖北廣元 屈錦淮 湖北麻城 朱訓信 湖北黃陂 朱化溥 湖北襄陽 劉國樑 湖北當陽

何守廉 湖北城固 楊法震 湖北興平 阮光宇 湖北黃陂 王孝先 湖北武昌 李昌茂 湖北信陽 陳慕斌 湖北信陽 談禮 湖北建始 漆德斌 湖北商南 周維新 湖北松滋

楊達春 湖北潛江 張傳清 湖北蒲圻 魏積 湖北黃陂 孫典五 湖北襄陽 范德彰 湖北棗陽 王家濤 湖北黃岡 王萬齡 湖北棗陽 張夢良 湖北萬縣 曾炳章 湖北開縣

張時耀 湖北當陽 莊亦耀 湖北當陽 鄧錫禹 湖北公安 程璉 湖北萬縣 王開選 湖北棗陽 張峻嵩 湖北萬縣 劉作垣 湖北武昌 涂德音 湖北信陽 鄧祖鈞 湖北荊州

程嶽 湖北萬縣 汪澤鏐 湖北公安 王文炳 湖北霍邱 蘇后來 湖北公安 曹業精 劉作雄 黃永轍 劉洋 劉時舫

秦活源 韓心俊 陳長府

新制初級中學第二十班(二) 十四年十二月畢業

余鼎勳 湖北咸甯 余鎮藩 湖北咸甯 陶端澤 湖北天門 黃德浚 湖北孝感 譚嘉先 湖北宜城 譚懋先 湖北宜城 羅四維 湖北公安 程雲門 湖北孝感 黃念華 湖北蕪湖

應雲慶 湖北黃陂 曾坦 湖北信陽 胡克萬 湖北天門 劉德馨 湖北蕪湖 蕭慕椿 湖北蕪湖 楊天民 湖北利川 馮順柏 湖北當陽 郭智宏 湖北天門 趙世義 湖北襄陽

余傳瑞 湖北松滋 葉蘭階 湖北嘉魚 袁學華 湖北公安 王協邦 湖北蕪湖 劉繼漢 湖北沔陽 張生潤 湖北天門 彭樹譽 湖北當陽 曾羣伯 湖北天門 楊榮唐 湖北漢陽

張超華	湖北	張之昶	湖北	余榮傑
朱明釗	湖北	朱崇鑫	湖北	曹鑫
秦起鑑	湖北	張炳堂	湖北	田慶雲
張孝墀	湖北	毛際唐	湖北	胡遠猷
鄒萬春	湖北	王守正	湖北	
嚴可再	湖北	胡震寰	湖北	
劉士鵬	湖北	管楚科	湖北	
饒翔	湖北	王遠松	湖北	
秦立道	湖北	李心田	湖北	

新制初級中學第二十一班(三) 十四年十二月畢業

饒光鈺	貴州	熊桂馨	湖北	黃德昭	湖北	劉福海	湖北	朱芬	湖北	葉麗華	湖北	范宗煥	湖北	彭振魁	湖北	馮家昱	湖北
彭振炯	湖北	彭體乾	湖北	李濟棠	湖北	傅和琛	湖北	黃寶銘	湖北	黃寶珩	湖北	熊國宴	湖北	陳慶惠	湖北	孟仰輝	安徽
蕭秀燿	湖北	李策勳	湖北	彭景籛	河南	崔冠英	河南	汪家楨	湖北	黃聲振	湖北	周宏謨	湖北	朱世魁	湖北	許明哲	湖北
劉準	湖北	鄧耀華	湖北	譚曉堂	湖北	王應東	湖北	李萬鎰	湖北	李祥光	湖北	彭振華	湖北	甘子誠	湖北	袁又安	湖北
施季高	湖北	楊瀛	湖北	何紹燃	湖北												

新制初級中學第二十二班(四) 十四年十二月畢業

萬伯龍	湖北	祝升東	湖北	王傳禮	湖北	李書銘	湖北	王昌漢	湖北	高國材	湖北	羅成宗	湖北	涂福華	湖北	萬遠山	湖北
汪正榮	湖北	柴宗紹	湖北	楊杰	湖北	鄭文霖	湖北	劉克美	湖北	劉承向	湖北	朱榮甫	湖北	蔣文菴	湖北	吳正讓	湖北

李慎香	湖北天門	雷章成	湖北天門	汪漢超	湖北麻城	徐敦坤	湖北遠安	王蒼	湖北鄂城	黃永軾	湖北鄂城	黃永軾	湖北鄂城	段銳	湖北沔陽	胡日耕	湖北隨縣
張勳階	湖北當陽	齊維漢	湖北天門	嚴際大	湖北黃岡	閻侍鸞	湖北麻城	魏錦蘭	湖北麻城	李繼佳	湖北隨縣	雷震南	湖北公安	羅俊三	湖北沔陽	陳昌五	湖北武昌
王新民	四川碧山	王汝霖	湖北黃安														

新制初級中學第二十三班(五) 十五年六月畢業

王家璋	湖北圻春	李義漢	湖北黃陂	余天民	湖北秭歸	錢頤	湖北咸寧	姚家祥	湖北咸寧	饒華棟	湖北廣濟	李澄	湖北嘉魚	明惠	湖北圻春	劉邦傑	湖北沔陽
梅桀新	湖北黃梅	張雲	湖北漢陽	黃才林	湖北寶山	范文田	湖北鄖城	彭金城	湖北隨州	曾紫廷	湖北夏口	崔昌政	湖北光山	鮑楚楨	廣東香山	藍芝蓉	湖北黃陂
宋曜臨	湖北夏口	張行池	湖北夏口	周頤	湖北圻春	董超羣	湖北天門	胡廉	湖北圻春	王佐	湖北麻城	晏文才	湖北公安	孫開華	河南息縣	姜振日	河南息縣
張從寬	河南汝南	杜培偉	河南光山	張得珍	河南汝南	張之諳	河南汲縣	馬一才	河南輝縣	王子枚	安徽英山	廖魯	湖北廣濟	劉清泉	湖北當陽	劉藻香	湖北當陽
陳娘	湖北黃岡	李金章	安徽霍邱	余德輝	湖北咸甯	楊覺吾	安徽霍邱	劉鳴曙	安徽霍邱	謝南山	湖北江陵	常震國	湖北天門	黃仲明	河南信陽		

新制初級中學第二十四班(六) 十五年六月畢業

黃溥宜	湖北漢陽	章振啓	浙江會稽	李天俠	湖北應山	秦元毅	湖北蕪湖	胡開成	河南唐河	章振鐸	浙江會稽	鄧麟書	河南濟源	胡開誠	湖北黃岡	葉筱晉	浙江杭縣
李湘波	湖南茶陵	楊存仁	河南鄆縣	吳發全	河南西平	王宗武	河南魯山	夏之時	河南息縣	王明哲	河南新蔡	韓景和	河南汝南	李慎修	河南汝南	曾香濃	湖北沔陽

劉文和	河南魯山	劉仁山	河南汝南	張猷卿	湖北京山	王少槐	陝西城固	楊紹震	河南光山	張希古	河南汝南	馮鴻雲	河南汝南	江道煊	湖北天門	李明建	湖北應山
梅業興	湖北應山	馬之山	湖北應山	任斌	湖北穀城	張德新	河南信陽	高慶孚	河南鹿邑	陳明禮	河南陝縣	呂承周	河南鹿邑	梅會慶	河南鹿邑	梅秀春	河南鹿邑
羅作棹	湖北黃陂	高慶宜	河南鹿邑	張紹齡	河南浙川	衛宗周	河南陝縣	余鶴籌	河南光山	趙光清	河南陝縣	徐南州	湖北圻水	盧毅	湖北黃陂	盧啓華	湖北安陸
洪宗佑	湖北廣濟	何雲龍	湖北潛江	經世志	廣西全縣	羅著	湖北黃岡	樊玉瑞	河南封邱	廖德利	湖北咸甯	熊楷書	河南商城	鄧彩文	湖北應山		

新制初級中學第二十五班

十五年六月畢業

(甲)

李爾羣	楊成藩	湖北武昌	彭勵軒	張世熙	向允信	劉善庭	王策助	熊宗駒	湖北當陽
陳自強	姜傳鈞	馬景融	陳昌貴	陳紹葵	徐希文	江西樂平	向澤臨	劉志堂	江蘇武進
段啓禮	朱希香	陳傑	黃元浩	范新明	田昌林	湖北江陵	劉明泰	湖北漢川	馬永煥
陳家斌	陳世鈞	李家寶	白紹易	劉膺民	陳啓榮				榮汝霖

(乙)

徐曦祥	湖北穀城	唐紹弼	湖北潛江	樂大華	湖北陽新	周治富	湖北天門	匡垂儀	湖北漢川	馬元驊	山東荷澤	曹輝枏	湖北枝江	王志述	湖北孝感
劉先文	湖北漢陽	胡積德	湖北武昌	饒毓茂	湖北恩施	張昌麟	湖北夏口	張威德	湖北安陸	徐翰章	湖北廣濟	劉德豐	湖北天門	熊東民	湖北枝江
劉彝善	湖北黃陂	劉世奇	湖北嘉魚	鄧亞東	湖北嘉魚	官大聰									

歷屆畢業學生姓名錄

新制初級中學第二十六班(七) 十七年六月畢業

- | | | | | | | | | | | | | | | | | | |
|-----|------|-----|------|-----|------|-----|------|-----|------|-----|------|-----|------|---|------|-----|------|
| 王道南 | 湖北雲夢 | 黃一鳴 | 湖北保康 | 譚松言 | 湖南長沙 | 方維英 | 浙江鎮海 | 彭正典 | 湖北應山 | 郭錫晉 | 湖北廣濟 | 謝家彥 | 湖北黃安 | 謝 | 湖北黃安 | 葉顯權 | 湖北黃岡 |
| 劉國棟 | 湖北沔陽 | 傅新華 | 湖北保康 | 高鴻纂 | 湖北沔陽 | 李啓東 | 湖北漢陽 | 黃有廣 | 湖北漢陽 | 王元吉 | 湖北黃陂 | 蔡世昌 | 河南正陽 | | | | |

新制初級中學第二十七班(八) 十七年十二月畢業

- | | | | | | | | | | | | | | | | | | |
|-----|------|-----|------|-----|------|-----|------|-----|------|-----|------|-----|------|-----|------|-----|------|
| 陳士偉 | 湖北黃安 | 陳昌炎 | 湖北孝感 | 江永振 | 河南正陽 | 崔思忠 | 安徽太平 | 阮克成 | 湖北陽新 | 童均樹 | 湖北黃岡 | 袁鑄中 | 湖北黃岡 | 喻存粹 | 湖北孝感 | 孫必誠 | 湖北漢陽 |
| 王全志 | 湖北武昌 | 劉新甫 | 湖北天門 | 王道衡 | 湖北黃陂 | 李震儀 | 湖北應城 | 潘 | 湖北鄂城 | 王哲明 | 湖北蒲圻 | 吳友清 | 廣東普寧 | 龔致強 | 湖北咸甯 | 萬邦協 | 湖北應城 |
| 汪靖瀾 | 湖北天門 | 余克峻 | 湖北公安 | 韓 | 湖北武昌 | | | | | | | | | | | | |

新制初級中學第二十八班(九) 十八年六月畢業

- | | | | | | | | | | | | | | | | | | |
|-----|------|-----|------|-----|------|-----|------|-----|------|-----|------|-----|------|-----|------|-----|------|
| 安先蔚 | 湖北武昌 | 熊超賢 | 湖北鄂城 | 田益善 | 湖北漢陽 | 馬茂青 | 湖北公安 | 殷善紀 | 湖北武昌 | 黃紀新 | 湖北蒲圻 | 管長福 | 湖北新洲 | 湯伯璵 | 湖北新洲 | 馬志漢 | 湖北武昌 |
| 劉敦欽 | 湖北黃陂 | 熊 | 湖北鄂城 | 甘運衡 | 湖北武昌 | 王延熹 | 湖北應城 | 王延慶 | 湖北應城 | 李 | 湖北黃陂 | 徐蔭桐 | 湖北雲夢 | 楊開謨 | 湖北漢陽 | 李 | 湖北黃陂 |
| 李伯奎 | 湖北武昌 | 石任予 | 湖北黃梅 | 劉行素 | 湖北黃陂 | 潘以繩 | 湖北漢陽 | 王蔭德 | 湖北夏口 | 習國珩 | 湖北棗陽 | 陳慶蓬 | 湖北黃陂 | 陳邦駒 | 湖北鄂城 | 陳家屋 | 湖北鄂城 |
| 彭光復 | 湖北黃陂 | 莊恩培 | 廣東番禺 | 陳 | 湖北漢陽 | 朱世彥 | 湖北武昌 | 盧文舫 | 湖北通城 | 陳順則 | 湖北沔陽 | 馬復援 | 湖北黃陂 | | | | |

新制初級中學第二十九班(十) 十八年十二月畢業

李世模	鄂城	張培璠	黃安	曹潤松	武昌	王承祥	黃陂	孫宗豪	漢陽	錢明藻	武昌	洪運	黃梅	張林中	鄂城	郭偉	夏口
鄭重	孝感	趙德宏	孝感	陳壽筠	安陸	蕭衍慶	漢陽	周慕孫	黃岡	高大勤	武昌	蔡曙初	黃陂	程管錫	武昌	黃世鍾	武昌
黃世昌	武昌	呂金城	沔陽	藍敏樹	廣濟	黃友蘭	黃陂	彭繼超	沔陽	魯光輝	武昌	黃炎	鍾祥	孫重光	河南	田樹植	黃陂
張榮會	隨縣	史樂善	京山	劉錦華	成都												

新制初級中學第三十班(十一) 十九年六月畢業

李乾鏡	武昌	徐良武	黃岡	宋柏青	黃岡	黃國慶	漢川	張紹樑	武昌	陳昌言	崇仁	蔡靈山	黃陂	張世楫	漢陽	張相良	武昌
陳祥鵬	江甯	趙雲漢	沔陽	張亮	廣濟	郭席儒	廣濟	陳成執	武昌	徐賢佑	夏口	李睿章	孝感	王瑞生	武昌	胡勳民	竹山
胡振漢	漢川	陳德煌	漢川	陳承義	貴州	傅旭初	新淦	張永巽	武昌	阮光宙	黃陂	鄧建寅	黃陂	王毓華	黃陂	李民生	黃陂
熊順平	黃陂	馬志開	武昌	陳耀楣	荊春	錢漢章	黃岡	常揚烈	天門	周起渭	廣濟	朱全紀	興山	傅原理	河南		

制初級中學第三十一班(十二) 十九年十二月畢業

楊煥宜	安陸	耿靖宇	上蔡	王德哲	武昌	段子春	黃岡	畢宏讚	圻水	劉行忠	黃陂	陳慶宣	黃陂	陳慶定	黃陂	林念聖	福建
-----	----	-----	----	-----	----	-----	----	-----	----	-----	----	-----	----	-----	----	-----	----

楊安	湖北武昌	李名濤	湖北黃陂	危明揚	湖北安陸	陳瑞英	湖北蒲圻	方鏡	湖北漢陽	伍松瑞	湖北武昌	劉昌墀	湖北松滋	余迺珩	湖北黃陂	楊家寶	江蘇淮陰
陳劍為	江蘇武進	蘇開	湖北天門	章允植	湖北夏口	張開文	湖北武昌	蕭燕怒	湖北羅田	朱觀源	安徽涇源	楊煥炎	湖北安陸	黃振鏗	湖北鍾祥		

新制初級中學三十三班(十三) 二十六年六月畢業

劉章國	湖北夏口	潘傳駿	湖北黃陂	汪昌炎	湖北漢川	康牯	湖北夏口	翁毓筠	湖北廣濟	卞運樞	湖北武昌	王毓霖	湖北黃陂	黃英烈	湖北鍾祥	馬東亞	湖北陽新
黃欣烈	湖北鍾祥	孫衛民	湖北黃陂	鄭以仁	湖北黃岡	杜蘅	湖北黃岡	楊虔州	湖北黃岡	畢強	湖北蕪湖	羅益庭	湖北武昌	胡先秦	湖北武昌	李國安	湖北武昌
耿靖華	河南上蔡	郭壽華	湖北蕪湖	章光宗	湖北漢川	屈功煦	湖北夏口	萬光燦	湖北漢川	馮于海	湖北黃陂	張國綱	湖北漢陽	曹振球	湖北武昌	馬春陽	河南魯山
朱鈞安	湖北武昌	馮隆璠	湖北武昌	曾廣榮	湖北黃岡	張正恩	湖北漢陽	李煥民	湖北漢陽	哈祚乾	湖北漢陽	周旭初	湖北武昌	譚成吾	湖北南縣	江達榜	湖北漢陽
張文錕	湖北安陸	徐烈彰	江西豐城	戴延麟	江蘇江浦	余信清	湖北漢陽	王繼貞	湖北黃梅	崔之文	湖北武昌	劉漢文	湖北新化	陶熙	江蘇吳縣	于建弘	湖北廣濟
郭顯嘉	湖北安陸	匡幼衡	湖北漢陽	郭顯初	湖北安陸	魏以勳	浙江紹興	蕭景烈	湖北荊門	王正中	湖北漢川	許化毅	湖北穀城				

以下四名，係初中三十三班已參加畢業會考，尚須補考者

劉凌雲	湖北棗陽	任應謙	河南上蔡	密家熾	湖北夏口	劉應清	湖北新化
-----	------	-----	------	-----	------	-----	------

新制初級中學第三十三班(十四) 二十六年十二月畢業

孫安民 湖北漢陽	葉才個 湖北武昌	呂大鈞 湖北漢陽	段憲 湖北黃岡	楊梅生 湖北黃陂	杜東昇 湖北黃岡	陶彥信 湖北黃岡	劉萬里 湖北黃陂	程梅軒 湖北孝感
陳慶強 湖北黃陂	陳其棟 湖北蒲圻	繆根 湖北江陰	張旭東 湖北襄陽	鄭仲興 湖北黃岡	袁鏡澄 湖北漢陽	彭光漢 湖北黃陂	喻衍瑞 湖北漢川	蔡鳳書 湖北武昌
李軍 湖北黃岡	朱理存 湖北隨縣	孫司鐸 湖北應城	萬必軒 湖北應城	張伯炎 湖北黃岡	雷祖焱 湖北黃陂	鄭懷辛 湖北黃岡	羅錫誠 湖北武昌	范正賢 湖北黃陂
羅季龍 湖北黃岡	劉克定 湖北新化	劉保定 湖北新化	潘子謙 湖北夏口	李家琳 湖北鄂陽	魯駿 湖北黃陂	胡興燾 湖北潛江	邱佐炯 湖北黃陂	白受琦 湖北鄂陽
黃家楫 湖北漢陽	李道倫 河南信陽	魏道茲 湖北鄂城	陳賢文 湖北黃陂	萬文楨 湖北黃岡	萬迪鐘 湖北黃岡	張才中 湖北棗陽	易世憲 河南信陽	李植華 湖北黃陂
吳德海 湖北嘉魚	楊堃 湖北穀城	游傳仁 湖北黃岡	安先蔭 湖北武昌	陳方科 河南唐河	錢仲藩 湖北黃安	馬澤民 湖北武昌	劉駕雲 江西安福	劉祖蔭 湖北未陽
羅博文 江西吉水	丁耀麟 湖北武昌	傅英 湖北湖南	朱兆滋 安徽涇縣	陳嘉剛 湖南石門	趙建華 湖北公安	陳學烈 湖北黃岡		
駱壽萱 湖北蕪湖	陶德賓 湖北黃岡	杜明興 湖北武昌	王鴻章 河南信陽	王邦醇 湖北棗陽	王大木 湖北武昌	萬文海 湖北黃岡	魏國光 湖北黃陂	伍安順 湖北武昌
熊嵩山 湖北嘉魚	黃朕 湖北夏口	胡鵬飛 湖北廣濟	龔德潛 湖北黃陂	李光進 湖北黃陂	李蔚芳 湖北黃岡	李蔚芬 湖北黃陂	李蔚華 湖北黃岡	李敦亮 湖北武昌
張文郁 湖北武昌	張裕基 湖北黃岡	陳兆耕 湖北武昌	程福鈞 湖北武昌	陳光材 湖北黃安	邱令之 湖北棗陽	范仲霖 湖北孝感	夏晉成 湖北廣濟	夏晉富 湖北廣濟
鄒佐時 湖北黃岡	鍾郁文 湖北黃岡	藍芝穗 湖北黃陂	藍芝谷 湖北黃陂	吳良雲 湖北漢陽	姚萬培 四川夔府	張卿 湖北嘉魚	張國經 湖北漢陽	張祖武 湖北嘉魚

新制初級中學第三十四班(十五) 二十一年六月畢業

蕪湖畢業學生姓名錄

武昌中華大學三十週年紀念特刊

龔樹棠湖北 朱定時湖北 康勳安湖北 聶文清湖北 朱瑞霖四川 黃維周湖北 李致大湖北 程煜機湖北 李緒唐湖北

張克應湖北 張靜成湖北 劉莘農湖北 沈作賓湖南 楊先植湖北

新制初級中學第三十五班(十六) 二十一年十二月畢業

甲 陳庶湖北 張家禧湖北 常永祥江蘇 趙昌池湖北 陳家葆湖北 陳家蔚湖北 陳慶中湖北 周人俊湖北

周紹頤湖北 朱信員江蘇 夏昌禮湖北 徐繩武湖北 顧明芳湖北 龔德輝湖北 龔德明湖北 龔德宣湖北 劉能鎮江西

彭思源湖北 謝鼎平湖北 孫必顯湖北 孫先潤湖北 孫幼達湖北 戴芳季湖北 楊志文湖北 許塘進湖北 胡遐齡湖北

陳學泗湖北 金國綸江西 鮑楚富湖北 孫必智湖北 李定疆湖北 余貴義湖北 王寶芳湖北 冷裕啓湖北 蔣先嗣湖北

陳家緯貴州 童維華湖北 董延銘河南

乙組 余傳璧湖北 藍毓材湖北 張正明安徽 張輝之山東 張實湖北 朱思湖北 項德潭湖北 霍希平湖北

何俊湖北 許騰飛湖北 徐文山湖北 李承炎河南 李漢江湖北 李生大湖北 劉純猷貴州 柏焜湖北 蕭濬哲湖北

陶宗流湖北 鄧郁忠湖北 蔡明泉湖北 崔君坦湖北 屠忠傑湖北 汪存茂湖北 王讓儀安徽 吳文義湖北 葉顯樑湖北

顏學寬湖北 許化龍湖北 胡鶴湖北 喻德濬湖北 喻德潤湖北 畢德鏞湖北 劉麒湖北 曾尙武湖北 范復生湖北

樊理平 湖北黃岡	陳懷清 湖北黃岡	錢湘聲 湖北武昌	潘育寶 安徽黟縣	繆斌 湖北黃岡	包月清 浙江寧波	何遂明 湖北隨縣	柏釋 湖南邵陽	張用梓 湖北鄂城
裴球璇 湖北蕪湖	孔憲旌 湖北蕪湖	以下十三名，係初中三十五班參加畢業會考，尚須補試者。			向紹懋 湖北辰谿	劉興樾 湖北嘉魚		
余德純 湖北黃岡	陳家祺 湖北鄂城	陳坤政 湖北廣濟	萬仲良 湖北黃岡	萬迪照 湖北黃岡	陳銘卿 湖北廣濟	陳邦受 湖北鄂城	雷絳麟 湖北黃岡	崔侃 湖北黃岡
汪振華 湖北黃岡	汪子餘 湖北武昌							

新制初級中學第三十六班(十七) 二十二年六月畢業

甲組	宋鑫安 湖北武昌	陳慶川 湖北黃陂	張書鎮 湖北麻城	盛以南 湖北鄂城	陳國鈞 湖北黃陂	陳善孚 河南羅山	周鎮夏 湖北黃岡	周成德 湖北漢陽
周定武 湖北黃岡	朱萬烈 湖北天門	黃魯璠 湖北咸甯	黃叔衡 湖北漢口	胡寶中 湖北雲夢	李鏡寰 湖北黃陂	李世瑞 江蘇淮陰	李祖輝 湖北黃岡	劉章民 湖北漢陽
羅名德 湖北黃岡	潘競生 湖北麻城	潘龍甯 湖北麻城	鮑楚貴 廣東中山	石家璉 湖北孝感	石家璧 湖北孝感	曹正經 湖北襄陽	曾慎獨 湖北黃陂	左美金 湖北雲夢
王占崧 湖北黃梅	王材俊 湖北黃陂	吳善競 湖北邵陽	姚於康 湖北黃陂	嚴定宇 湖北黃岡	余華堂 湖北漢陽	駱介生 湖北蕪湖	胡信賢 湖北武昌	張若愚 安徽南陵
任德齋 湖北雲夢	朱全奎 湖北興山	周文蔚 湖北武昌	范中一 湖北黃陂	鄧先誠 湖北蒲圻	周世堯 湖北黃陂			
乙組	楊樹人 湖北黃安	藍芝謨 湖北黃陂	張大柱 湖北宜昌	張祖威 湖北黃陂	趙志書 湖北黃陂	陳徽乙 湖北均縣	周衍燾 湖北天門	許偉撰 湖北漢川
胡會福 湖北沔陽	任在安 湖北穀城	柯德備 湖北大冶	李景珍 湖北武昌	柳魁梧 湖北黃陂	高成漢 湖北黃陂	王繼仁 湖北黃梅	田少佛 湖北大庸	潘宗竹 湖北黃陂

歷屆畢業學生姓名錄

劉寶麟 江西吉安

馬簡文 湖南益陽

劉生財 湖北黃陂

祖茂登 湖北漢川

盧恆騫 湖北黃陂

王厚霖 湖北武昌

雷應時 湖北崇陽

郭恩羣 湖北黃陂

王延齡 湖北石首

李傑 湖北沔陽

以下八名，係初中三十六班參加畢業會考，尚須補試者。

程偉 湖北漢水

胡厚持 湖北鄂城

王曾明 湖北黃陂

鄧滋生 湖北黃陂

鄧興寶 湖南新化

高期潔 湖北應城

朱采芹 湖北應城

馮明智 湖北黃安

附小畢業學生，第五班以前，卷宗遺失，無法清理。茲自十四年六月畢業者起，以後按

次編列。

附小高級第五班

民國十四年六月畢業

雲聚 湖北夏口

熊秉鈞 湖北黃安

張榮會 湖北隨縣

王道宣 湖北沔陽

馬強 湖北武昌

陳祥鵬 江蘇江寧

鄧雲亭 湖北蒲圻

李中寬 湖北武昌

伍煥生 江蘇武進

胡德安 湖北麻城

吳寶仁 湖北黃陂

吳寶義 湖北黃陂

李宗榮 湖北安陸

劉沛 湖北應山

附小高級第六班

民國十七年六月畢業

姚安創 湖北武昌

黃策先 湖北隨縣

附小高級第七班

民國十七年十二月畢業

萬超爾 湖北漢陽

李毓秀 湖北漢陽

附小高級第八班 民國十八年六月畢業

陳慶強 湖北 黃陂 程度秀 湖北 黃安 雷明鏞 湖北 松滋

附小高級第九班 民國十八年十二月畢業

王業昇 湖北 黃陂 周少願 湖北 黃岡 陳慶中 湖北 黃陂 藍芝謨 湖北 黃陂 王禮修 湖北 武昌 李作球 湖北 天門 唐煥章 湖北 武昌

附小高級第十班 民國十九年六月畢業

陳家統 湖北 黃陂 嚴定宇 湖北 黃岡 葉家琦 湖北 黃陂 李一尊 湖北 荊陽 周成倚 湖北 漢陽

附小高級第十一班 民國十九年十二月畢業

牛錫斌 湖北 武昌 阮太祥 湖北 武昌 邱勁樞 湖北 荊州 陳純祖 湖北 崇陽 吳全臣 湖北 黃陂 吳傳晉 湖北 黃陂 吳傳經 湖北 黃陂 蕭勝蘭 湖北 黃陂 袁小魯 湖北 漢川

附小高級第十二班 民國二十年六月畢業

陳定祿 湖北 黃陂 周述 湖北 荊南 鄧耀祖 湖北 漢口

附小高級第十三班 民國二十年十二月畢業

譚云楚 湖北 宜昌 陳楚科 湖北 宜昌 熊樹森 湖北 雲夢 陳方義 湖北 武昌 汪德棟 湖北 湘潭 金業富 湖北 沔陽 黃威 湖北 鍾祥 曾憲善 湖北 黃岡 胡慶吉 湖北 天門

歷屆畢業學生姓名錄

葉顯普 湖北黃岡 方紹榮 湖北黃岡 余紹禮 湖北麻城

附小高級第十四班 民國二十一年六月畢業

王 燦 湖北襄陽 蔡楚軒 湖北黃岡 齊世宗 湖北黃岡 李相佑 湖北黃岡 賀大昭 湖北鄂城 康光新 湖北黃岡 范廣生 湖北黃岡 凌德昇 河南潢川 陶蓮茹 湖北岳陽

附小高級第十五班 民國二十一年十二月畢業

陳家瑛 湖北枝江 李祖智 湖北枝江 張裕宗 湖北黃岡 楊懋祖 湖北武昌 黃吉祥 湖北黃岡 王恕之 湖北漢陽 崔祥瑞 安徽太平 陸明鳳 湖北武昌 羅紫珍 湖北夏口

喻家齊 湖北竹山 陶純容 湖北岳陽 熊先梓 湖北武昌 伍修珍 湖北武昌 高化南 湖北黃岡 李發猷 湖北黃岡 吳蔭藻 湖北黃岡 阮榮規 湖北陽新 黃兆鴻 湖北武昌

王 壩 湖北黃岡 彭昌佑 湖北黃岡 張德揚 湖北黃岡 曾廣德 湖北黃岡 王肇貞 湖北黃岡

附小高級第十六班 民國二十二年六月畢業

陳孔威 湖北武昌 蕭運祥 湖北漢陽 蔣集成 湖北黃梅 朱敦強 湖北鄂城 柯志迪 湖北武昌 邱 華 湖北黃岡 陳紹元 湖北黃岡 周振儀 湖北黃岡 周丕桃 湖北黃岡

藍毓林 湖北黃岡

補錄二十二年十一月畢業各班姓名

師範專修科

夏任度 湖北崇陽 劉強生 湖北雲夢 徐楚珩 湖北麻城 王修己 四川南江 尹明珍 湖北黃安 許明哲 湖北黃陂 胡志文 湖北黃陂

涂德錦 湖北黃陂 董達志 湖北天門 謝經武 湖北棗陽 韓昌瀚 湖北漢陽 龍智仙 湖北黃岡 文經華 江西進賢 劉耀文 江西吉安 鍾騰浩 江西瑞金 李瑞承 湖北通城

崔家瑞 湖北襄陽 趙振聲 湖北荊門 李子伍 廣東台山 馮鐸華 湖北武昌 趙希哲 湖北黃岡 葉青久 湖北蕪湖 楊煦 四川岳池 王一民 廣西潯陽 郭震晉 湖北蕪湖

以下五名，係參加畢業考試，尚須補修學分者：
吳昭 湖北鄂城 余廣 湖北公安 鄔祖鈞 湖北鍾祥 黃乾生 湖南湘陰 范熙瑜 湖北漢口

高中第十六班普通科 呂金城 湖北沔陽 胡繼聯 湖北鄂城 石本質 湖北黃梅 吳錫銓 廣東中山 以下十一名，係高中第十六班，已參加

畢業會考，尚須補考者：
盧漢傑 江西宜春 韓仲和 湖北應山 曾守廉 湖南益陽 卓守權 湖北安陸 鮮開閏 湖北天門 張開文 湖北武昌 徐宏勳 湖南益陽

黃業勤 湖北武昌 陳宏岑 湖北公安 楊師軾 湖北公安 陳熙君 湖北黃岡 范特中 湖北黃陂 李振球 湖北鄂城 金濟霖 湖北鄂城 邱功樑 湖北蒲圻 常能慶 江蘇江寧

初中第三十七班 陳家琰 湖北黃陂 龔啓炳 湖北武昌 王肇倫 湖北黃梅 盧榮臣 湖北黃岡 黃致中 湖北漢陽 陳家琦 湖北黃陂 以下七名，

畢海清 湖北武昌 童端蒙 湖北黃陂 萬迪良 湖北黃岡 郝傳富 湖北黃陂 李發驥 湖北黃岡 葉仁濟 湖北黃岡 崔思惠 安徽太平 洪節文 湖北黃岡 李擊天 湖南新甯

係初中第三十七班，已參加畢業會考，尚須補考者：
李發驥 湖北黃岡 葉仁濟 湖北黃岡 崔思惠 安徽太平 洪節文 湖北黃岡 李擊天 湖南新甯

吳海翹 湖北雲夢 劉明松 湖北沔陽 陳家瑞 湖北枝江 紀九惠 湖北鄂城 陳本聰 湖北黃陂 李普亭 湖北鄂城

高小第十七班 陳家瑞 湖北枝江 紀九惠 湖北鄂城 陳本聰 湖北黃陂 李普亭 湖北鄂城

歷屆畢業學生姓名錄

部頒中學學生畢業會考規程摘要

- 一、各省市教育行政機關，對於所屬各中學應屆畢業之學生，經原校依照中學規程第五九、六〇兩條之規定考查及格後，舉行畢業會考。
- 二、畢業會考，由各省、市、區教育行政機關組織委員會辦理之。（畢業會考委員會規程另以部令定之。）
- 三、會考各科，暫定於左：
高級中學：公民、（或黨義）、國文、算學、物理、化學、生物學、歷史、地理、外國語。
初級中學：公民、（或黨義）、國文、算學、理化、生物、（動物、植物）、史地、外國語、
（選習職業科目者，應考職業科目。）
- 四、參加會考之學校，應在會考日期前二星期內，舉行畢業考試。
- 五、各地在舉行會考一個月前，應由各校將應屆畢業學生之照片名冊，呈報主管教育行政機關。其各科成績表，併應於會考開始日前呈報。
- 六、畢業會考各科成績核算方法，應以學校各科畢業成績（每科學年成績，在各科畢業成績內，佔五分之三，各科畢業考試成績，佔五分之二。）佔十分之四，會考各科成績，佔十分之六，合併計算之。
前項成績均以百分法計算，併應以六十分為及格標準。
- 七、各地畢業會考，應在每年六月最後一星期，及一月第一星期內舉行。
會考所用題材，由會考委員會之命題委員擬定，其試卷由主管教育行政機關製備，并加彌封。
- 八、學生因病或因事不能參加會考，由原校詳查屬實，提出證明書，經會考委員會核准者，得補考。補考日期，由委員會規定之。
- 九、畢業會考各科成績須均及格，始得畢業。三科以上不及格者，應令留級，但留級以二次為限。其因故不能留級者，得由原校給予修業證明書，載明畢業會考各科成績，併註明不及格字樣。初中有二科或一科不及格者，准其參加下屆各該科會考，及格後，方得畢業。高中有二科或一科不及格者，准其參加下屆各該科會考，如願升學者，得由主管教育行政機關，核發投攷升學證明書，准其先行投攷升學，經錄取後，准作試讀生，非俟參加下屆會考及格後，不得作為正式生。
- 十、會考結束時，應以學生個人及學校為單位，將會考成績，分別列為甲乙丙丁四等揭示之。
- 十一、各省市區教育行政機關，對於所屬各中學學生平時成績、各學期成績，及各學年成績，應嚴加核實，如發現違法徇私情事，應否認其成績之全部或一部，并懲戒其負責人員。

在校學生姓名錄

廿三年四月補編

大學四年級

柯春生 湖北鄂城 張佳羽 湖北江陵 余叔純 湖北黃岡 徐佛嚴 湖北潘水 羅德善 湖北鄂城 黃燦章 江西宜春 羅沅雄 湖北當陽 李驥括 江西新淦 李宣清 湖北漢陽

以上中國文學系 程堯階 湖北孝感 以上外國語文系 李劍犀 江西遂川 賀陶 湖北鄂城 涂亞伯 湖北黃陂 劉秀貞 湖北漢陽

方仲寬 陝西沔縣 柯朝光 湖北鄂城 盧鳳儀 湖北應山 李世承 湖北武昌 魏祥才 湖北公安 程錫桓 四川江津 陳蒼麟 湖北沔陽 以上教育學系

楊家慶 湖北黃陂 張保華 湖北黃陂 江厚卿 湖北天門 王治春 湖北黃陂 田逸生 湖北蕪湖 蕭劍雲 湖北益陽 李家順 湖北潛江 周振訓 湖北臨湘 李治齋 湖北黃陂

呂調陽 湖北沔陽 鄧振邦 湖北沔陽 許醇 湖北田 鄧澤藻 湖北黃陂 蔣慧珠 江蘇鎮江 陳家鶴 湖北鄂城 蔡亞東 湖北武昌 高士珍 湖北鄂城 胡璽 湖北漢陽

伍光翔 湖北新化 袁夢秋 湖北江陵 劉漢蓀 湖北鄂城 朱浩如 湖北漢陽 程脫 湖北益陽 韓忠惠 湖北應山 余善景 湖北臨湘 以上政治經濟學系

趙伯英 浙江寧海 黃振銳 湖北鍾祥 彭志剛 江西贛縣 司馬昂之 湖北公安 程元藩 湖北武昌 黃振泉 湖北大冶 許難八 湖北天門 程鶴鳴 湖北漢陽 毛羽儀 湖北廣濟

羅向陽 湖北衡山 陳學虞 湖北黃岡 王世勛 湖北廣濟 李克勛 湖北平江 吳繼先 湖北安陸 羅如雲 湖北天門 沈陶 湖北孝感 以上法律學系

裴炳垣 湖北潘水 以上數學系 廖宅仁 湖北黃梅 以上物理學系 莫宗培 湖北雲夢 以上化學系

武信元 湖北湘鄉 林道和 湖北黃岡 時昭沅 湖北枝江 以上銀行學系

在校學生姓名錄

三年級

朱致珩 湖北大冶	盧先楷 湖北沔陽	胡如琳 湖北應山	劉璣 湖北大冶	韓明輝 湖北松滋	易德麟 江西宜春	以上中國文學系	俞學工 湖北漢陽
趙之鵬 江蘇武進	文正杜 湖南湘鄉	楊崇光 湖北武昌	康成 湖北武昌	謝保釐 湖北鄂城	劉曉川 湖南岳陽	以上外國語文系	胡起祥 湖北黃陂
杜敦霖 湖北黃岡	曾恩榮 湖北武昌	湯鉅智 湖北廣濟	顏行 湖北沔陽	王俊如 湖北黃梅	周世鴻 江西宜春	張廓清 湖北麻城	陶竊 湖北黃岡
鄧道治 湖北浠水	張麟 湖北浠水	陳仲驪 湖北鄂城	周智 湖北黃岡	易俊英 湖北漢陽	劉駿民 湖北沔陽	譚運瑛 湖北茶陵	尹壽民 江西永新
李明輝 湖北漢口	沈月波 湖北孝感	曹慶成 湖北黃陂	韓尙文 湖北漢陽	孫福衡 湖北江陵	李芳 湖南寧遠	成宏勳 湖北通山	葉家祐 湖北黃陂
宋以民 湖北漢陽	周振中 湖北江陵	彭勵軒 湖南寶慶	黃耕野 湖北黃岡	陳德 江西泰和	陳志 江西宜春	張清明 江西宜豐	劉正己 湖北宜城
熊夢 江西清江	南化 湖北浠水	龔鏡明 湖北沔陽	周鴻緒 湖北黃陂	王敏 湖北漢陽	夏更新 江西萬年	葉桐 湖北黃陂	夏兆康 湖北通山
馮霖 河南上蔡	廖學晉 江西龍南	龔子華 湖北應城	周光師 湖北漢口	陳鳴皋 湖北荊門	陳學苟 湖北漢口	鄒元 安徽霍邱	馮治勤 湖北沔陽
樂和鈴 湖北隨縣	陳光渭 安徽太平	袁景枚 湖北黃岡	謝振 湖北黃安	李治潔 湖南江華	李先注 湖北江陵	余一波 湖北應城	楊先益 湖北枝江
謝家彥 湖北黃安	李顯榮 湖北漢陽	任重 湖北浠水	朱渤 湖北黃陂	陳策 湖北武昌	雷澤 湖北崇陽	李秀實 湖北浠水	徐亞芬 湖北漢口
王誠 湖北黃陂	崔慎之 安徽太平	程鍾衡 湖北武昌	陳紹先 湖北咸寧	羅哲明 湖北漢陽	以上數學系	王東 湖北黃梅	陳培 湖北武昌
							以上物理系

李發駒 湖北黃岡 以上化學系 朱祖華 湖北通山 吳耀焜 湖北武昌 以上工商管理學系 趙雪楚 湖北麻城 陳燕塵 湖北桑植 以上銀行系

一一年級

余承茂 湖北漢陽 夏登寒 湖北安化 謝先達 湖北沔陽 程之時 湖北浮梁 李厚修 湖北吉安 沈行素 湖北崇陽 李愷 湖北黃岡 林勝傑 湖北安化 段嘯霞 湖北永新

劉采鷗 湖北天門 彭體乾 湖北黃陂 趙憲章 湖北九江 蔡松霖 湖北南昌 葉滌凡 湖北大冶 鄧少彭 湖北沅陵 張文光 湖北光化 畢拱北 湖北潘水 萬人俊 湖北黃岡

以上中文系 楊照中 湖北武昌 劉善復 湖北武昌 段良蔭 湖北漢川 欒天榮 湖北黃岡 蔣蒙泉 湖北衡陽 謝金元 湖北高安 胡文治 湖北廣濟

沈儀藻 湖北黃岡 汪心濤 湖北江陵 余夷吾 湖北衡陽 蕭希予 湖北襄陽 鄧寶鉅 湖北武昌 陳世明 湖北武昌 鄧淑貞 湖北崇陽 鄧元貞 湖北崇陽 李德裕 湖北漢陽

劉作義 湖北漢陽 以上外語系 黃上元 湖北綏寧 楊菲菴 湖北湘鄉 許正綱 湖北天門 田萬金 湖北鍾祥 嚴明 湖北浮梁 陳麟 湖北黃岡

張明珍 湖北漢陽 熊曾懿 湖北黃陂 徐叙賢 湖北懷寧 顧炳章 湖北漢口 吳子鳳 湖北黃陂 熊漢英 湖北浠水 譚康炳 湖北武昌 甘運衡 湖北武昌 史紀銘 湖北松滋

彭康年 湖北黃陂 涂允雋 湖北黃陂 謝寶珊 湖北高安 方駿材 湖北廣安 張詩則 湖北桂陽 曾任俠 湖北宜春 以上教育系 陳盛熙 湖北臨川

陳丙熙 湖北臨川 章振啓 湖北紹興 孫克偉 湖北漢陽 劉名爵 湖北天門 彭沅 湖北江華 甘蔭棠 湖北咸甯 楊守成 湖北紹興 高瑜蓀 湖北棗陽 劉洪西 湖北潛江

周于德 湖北漢口 劉縉 湖北隨縣 李政宗 湖北廣東 張家鐸 湖北黃安 李鳳媛 湖北長沙 田藍 湖北廣濟 湯煥城 湖北廣濟 張文瓊 湖北安陸 朱全鑫 湖北興山

高鴻纂 湖北沔陽 劉正中 湖北武昌 時布仁 湖北廣西 項景東 湖北大冶 丁國正 湖北武昌 胡道琦 湖北南昌 熊福亞 湖北九江 李宗頤 湖北金谿 徐家珍 湖北江陵

在校學生姓名錄

武昌中華大學二十週年紀念特刊

四

歐陽皓 宜南	關得中 正陽	熊繼緒 公安	王 銳 襄陽	楊玉蘭 應山	以上法律系	陳詩培 江陵	張啓鏞 宜昌
陳陶琥 紹興	胡慎五 武昌	晏才孟 新化	余麗青 武昌	陳傳瑜 武昌	汪敬惠 武昌	以上數學系	周學謙 新喻
何光燾 巫溪	方達漢 黃岡	彭宗楚 黃岡	陳元章 和縣	孫祖德 應城	王同化 黃岡	華 本 鉛山	焦榮昌 無錫
王瑞階 黃陂	湯伯勳 浠水	李 祥 鎮海	劉藜青 漢口	何仁欽 新化	馮自強 竹山	張忠鑑 漢陽	彭維德 寶慶
危光榮 安陸	龔文輝 武昌	丁 芳 長沙	張南平 公安	李聲宏 潛江	以上經濟系		賀逸航 永新

一年級

張理夏 臨湘	陳炳勳 桃源	劉岱瞻 吉水	賀德芬 蒲圻	李鶴年 臨川	鄧 霖 廣東	張鴻磐 黃陂	蕭 濤 吉安	葉文琴 安陸
王選才 貴州	羅漢斌 通城	周慕孫 黃岡	關爲政 杭州	張光球 湘潭	陳靜齋 祁陽	湯拯溺 孝感	以上中文系	
李善膺 湖北	湯伊長 新淦	萬漢誠 黃岡	馮德浩 黃安	易子邦 宜春	陶佩英 阜寧	張叙敬 枝江	吳壽昌 信陽	王 沆 豐城
李志民 吉安	范文芳 鄂城	以上教育系		楊吉霖 祁陽	黃 泰 應城	周會培 羅田	施祖謙 應山	鄭文海 通城
汪文粹 蕪湖	羅大熊 九江	劉德昭 紹興	劉彩章 新田	馮炳開 黃陂	李鏡肥 黃陂	易邦藩 常甯	萬仕元 漢川	以上法律系
劉哲源 寧遠	高孝敏 黃岡	張天翔 天門	徐紹志 吉安	張禹碧 開江	朱詩伯 涇縣	張樹植 應城	曾紀庸 萍鄉	左恩承 黃岡

以上數學系

彭克澄湖北安陸

鄭寶璽安徽旌德

熊屏湘湖北沔水

羅森華江蘇江都

鄧鍾鐸江西新淦

樊友亮湖北應城

孫木森湖北黃岡

吳明海江西萍鄉

陳一新湖北漢陽

王遜元陝西城固

以上物理系

熊旦江西豐城

陳震江西高安

以上化學系

雷作模湖北黃岡

鄭振帷廣東中山

周保傑湖北黃陂

方鍾沂安徽太平

宋文瀚湖北宜都

羅鵬飛江西臨川

吳會文湖北黃安

蔡啓超湖北漢口

萬人俊湖北雲夢

談德蕃湖北興山

李文秀遼寧瀋陽

胡慎徽湖北武昌

錢明藻湖北武昌

程理錫湖北武昌

劉時漢湖北漢陽

楊慎初安徽合肥

黃澈泉湖北江陵

李森湖北安鄉

田念祖湖北黃陂

田凱元湖北益陽

喻嗣驥湖北武昌

衛季藩湖北黃陂

以上經濟系

曾秉坤湖北黃陂

王洪業安徽廬江

林昌釐福建閩侯

王民英湖北襄陽

管競應湖北應城

李汝梅湖北通城

蔡英昫湖北崇陽

魯晉剛湖北武昌

鄧季棟湖北江陵

權蕙卿湖北漢城

朱新生湖北興化

馬承謨湖北宜昌

陳鳴佩江西豐城

以上工商系

凌蕪江西九江

胡鍾秀江西新淦

閔永義湖北黃陂

夏書華江西分宜

張永興河南西平

劉敦欽湖北黃陂

葉夢良湖北大冶

張天翹湖北天門

以上農藝學系

師範專修科

魯堅湖北枝江

陳幼平湖北崇陽

盛隆思湖南長沙

龔震明湖南長沙

易瑾湖北公安

劉敦彥湖北麻城

楊守經湖北房縣

方錫壽湖北廣濟

梁元森湖北沔陽

黃中楠湖北天門

黃在襄湖北鍾祥

周永如湖北安陸

周方楠湖北沔陽

盧伯媛湖北黃岡

胡文敏湖北孝感

馮毅湖北漢口

鄒永祚湖北公安

熊家模湖北麻城

胡時敏湖北孝感

周明波湖北黃岡

談際樂湖北孝感

劉駕青湖北平江

尤濬非湖北黃岡

周恭永湖南永明

湯化鎔湖北孝感

以上二年級

在校學生姓名錄

武昌中華大學二十週年紀念特刊

張敬英	鳳台安徽	鄒國僑	蒲圻湖北	鄒有成	岳陽湖南	曾和政	開江四川	金家楨	沔陽湖北	萬永鈞	沔陽湖北	吳德錦	武昌湖北	常謨	天門湖北	江紀暉	羅田湖北
王永若	武昌湖北	萬邦燮	應城湖北	李蓮影	岡黃湖北	楊永秀	霍邱安徽	陳鳳章	臨江江西	李紹端	衡山湖南	金瑞羣	崇陽湖北	黃家暄	漢陽湖北	劉筠倩	沔陽湖北
李果平	鄉南湖北	楊蔭根	零陵湖南	胡之平	高安江西	沈少飛	大庾江西	詹敏興	恩施湖北	張濟永	鳳台安徽	涂哲宜	漢川湖北	唐俊儒	全縣廣西	張權	英山湖北
盧治安	合肥安徽	魯晉壽	武昌湖北	曹繼曾	黃陂湖北	吳善倫	廣濟湖北	張澤清	棗陽湖北	錢樹人	武昌湖北	陳策	黃陂湖北	周文淵	邵陽湖南	呂金城	沔陽湖北
李世鵬	穀城湖北	以上一年級															

高級中學

郭志傑	京山湖北	王世安	黃梅湖北	張國綱	漢陽湖北	張有琳	萍鄉江西	黃彰任	瀏陽湖南	劉羣	武昌湖北	劉士冠	祁陽湖南	劉章國	漢口湖北	馮于海	黃陂湖北
朱謙	武昌湖北	劉昭貽	黃陂湖北	余信清	漢陽湖北	鍾德樺	松滋湖北	葉文海	黃岡湖北	楊煥炎	安陸湖北	陳鑑	閩侯福建	康杼	漢陽湖北	劉漢文	新化湖南
夏德新	麻城湖北	熊明遠	漢陽湖北	陳友爐	甯遠湖南	向律章	黃陂湖北	夏隆壘	武昌湖北	王桐生	武昌湖北	劉雲	新化湖南	楊昶康	豐城江西	宋鈞安	武昌湖北
張承懿	湘潭湖南	危明揚	安陸湖北	伍松翹	武昌湖北	俞啓鵬	漢陽湖北	以上普通科三下									
邱緒京	黃岡湖北	熊世炯	漢陽湖北	王大木	武昌湖北	陳子明	雲夢湖北	李格非	漢陽湖北	章振鎔	紹興浙江	張文郁	武昌湖北	趙剛	崑山蘇州	張文鈺	安陸湖北
倪端拱	霍山安徽	黃朕	漢口湖北	馬澤民	武昌湖北	陳兆耕	武昌湖北	陶德寅	黃岡湖北	龔德潛	黃陂湖北	丁耀麟	漢陽湖北	熊宗平	黃安湖北	謝芳桂	漢口湖北

陶運燧	胡達生	余煥羣	王安槐	藍芝谷	張海如	朱致誠	黃禧康	康助安	張壁鏞	曹尙德	高文海
湖北廣濟	湖北孝感	湖北英山	湖北黃陂	湖北黃陂	湖北荊門	安徽當塗	湖北漢陽	湖北漢口	湖北江陵	湖南耒陽	湖北黃岡
劉人俊	羅益庭	李蔚芳	程嗣昌	劉雲龍	粟滄州	李定餘	熊嵩山	沈大鑫	艾華潛	周國恩	程福均
湖北廣濟	湖北武昌	湖北黃岡	湖南長沙	湖南岳陽	湖南邵陽	湖北武昌	湖北嘉魚	湖南沅陵	湖北江陵	湖南常寧	湖北武昌
萬文楨	曹世榮	陳宏祜	何喬遠	張振南	李高翥	劉道生	曾訓程	王家淦	張英	樊承林	許芝榮
湖北黃岡	湖北天門	湖北公安	江西鉛山	湖北漢陽	湖北漢川	湖北漢陽	江西九江	湖北漢陽	湖北江陵	湖北鍾祥	湖南衡陽
陳仁定	陳大鑄	徐高寶	劉正	萬必軒	陶德培	羅正倫	聶文清	方興	葉培華	徐葆棠	粟鄰
湖北安陸	湖北宜昌	湖南耒陽	湖北大冶	湖北應城	湖北黃岡	湖北宜昌	湖北黃梅	湖北黃陂	江西萍鄉	浙江杭縣	湖南邵陽
曹孫漢	魏公弼	昌季豪	劉玉振	林達甲	周家瓊	陳慶強	黃萃柏	張文衡	以上三上	孫衛民	李起元
湖北當陽	湖北廣濟	江西萍鄉	湖北石首	湖北石首	湖北圻春	湖北黃陂	湖北岳陽	湖北公安		湖北黃陂	湖北黃岡
熊文斌	覃振昆	姚萬培	胡軼凡	李暉	鄭懷辛	孫安民	楊惠卿	鄒若欽	馬東亞	魏國光	郭澍
湖北棗陽	湖北江陵	四川夔州	江西修水	湖北黃岡	湖北黃岡	湖北漢陽	湖北孝感	湖北石首	湖北陽新	湖北黃陂	湖北武昌
周承仁	劉忠同	以上二下	李致大	杜東昇	羅竭誠	鄭光耀	黃世昌	潘文斌	丁祥旭	范中霖	李蔚華
湖北黃安	湖北黃陂		湖北漢陽	湖北黃岡	湖北武昌	湖北漢口	湖北武昌	湖北岳陽	湖北荊門	湖北孝感	湖北黃岡
楊慶祖	萬顯世	王正玉	劉煥南	吳錫鏞	孫司鐸	朱定時	喻淦清	曾強	歐陽誠	徐逸	許鴻鈞
湖北武昌	湖北荊門	湖北黃陂	湖北黃岡	廣東中山	湖北應城	湖北江陵	湖北黃陂	湖南邵陽	湖北沔陽	湖北武昌	湖北隨縣
周元豐	張蘇	李光準	袁益楚	黃家檀	徐經武	丁榮	石先楷	徐銘新	王種亭	張永大	林大文
湖北漢口	湖北廣濟	湖北黃陂	湖北黃岡	湖北漢陽	湖北江陵	江西萍鄉	湖北陽新	湖北大冶	湖北天津	湖北江陵	湖北漢陽

在校學生姓名錄

洪國福 湖北鄂城	方遠世 湖北武昌	戴仲卿 湖北雲夢	杜成九 湖北鍾祥	鄧震 廣東中山	雷公非 湖北黃岡	陳乃谷 湖北漢口	劉道謙 湖北保康	雷伯衡 湖北松滋
韓慶桐 湖北禮山	陽俊 湖北天門	梁元璋 湖北沔陽	范樸 湖北黃陂	徐懷璋 江西南昌	黃愛國 廣東連縣	趙完璧 湖北黃陂	王選才 湖北黃岡	李朝俊 湖北漢川
陳定昌 湖北漢陽	汪時修 湖北漢陽	汪起銓 湖北鄂城	黃華菴 湖北鄂城	以上二上 (甲)	張克鑿 湖北沔陽	蔡鳳書 湖北武昌	李家琳 湖北荊陽	黃文俊 湖北鄂城
朱有常 湖北江陵	彭思源 湖北黃岡	屈功熙 湖北漢口	鄒治享 湖北公安	華鎮 江西鉛山	賀大恕 湖北天門	潘育寶 安徽黟縣	楊志文 湖北黃陂	李定疆 湖北黃陂
周人俊 湖北黃岡	龔德明 湖北黃陂	王清鏡 湖北武昌	霍希平 湖北黃岡	金國綸 江西鄱陽	李承炎 河南彰德	陳家祿 湖北鄂城	喻德澹 湖北黃陂	李植華 湖北黃陂
常永祥 江蘇江寧	李生大 湖北漢口	張裕基 湖北黃岡	王漢瑛 湖北荊門	孫先潤 湖北石首	孫幼遠 湖北應城	喻德潤 湖北黃陂	包月清 浙江甯波	陳慶中 湖北黃陂
夏昌禮 湖北武昌	蔣先嗣 湖北武昌	李惟文 湖北桂陽	趙昌池 湖北武昌	樊理平 湖北黃岡	程煜機 湖北黃岡	伍安順 湖北武昌	盧集霽 湖北漢川	陶彰信 湖北黃岡
李廷藩 湖北嘉魚	陳家爵 湖北鄂城	劉辛農 湖北武昌	戴芳季 湖北漢口	孫必智 湖北漢陽	顏學崑 湖北黃陂	張靜成 湖北荊門	姚繼舜 湖北荊陽	以上二上 (乙)
容錦城 廣東新會	桂厚之 湖北武昌	向思冲 湖北秭歸	黃書香 湖北孝感	高成漢 湖北黃陂	張培珩 湖北黃安	張世楫 湖北漢陽	雷祖焱 湖北黃陂	熊湘珩 湖北澧縣
陳德敏 湖北武昌	徐家齊 湖北應城	盧恆齋 湖北黃陂	朱望 湖北孝感	蔡雲翔 湖北荊門	冷世傑 湖北雲夢	陳壬熙 江西臨川	趙積品 湖北武昌	陳祖壽 湖北鄂城
王廷爵 湖北石首	胡寶中 湖北雲夢	黃慶雲 湖北武昌	熊映洪 湖北松滋	張烈先 湖北蕪湖	劉章民 湖北漢陽	雷應時 湖北崇陽	嚴定宇 湖北黃岡	潘宗竹 湖北黃陂
余華堂 湖北漢陽	孫明衍 湖北黃岡	余傳壁 湖北黃陂	陳乃義 湖北長沙	左美金 湖北雲夢	魏肇寶 湖北蒲圻	范正翼 湖北黃陂	朱萬烈 湖北天門	羅名德 湖北黃岡

石健邦 湖北宜都	王厚才 湖北漢陽	蔡國彝 湖北廣濟	江毓民 湖北襄陽	萬永銓 湖北沔陽	黃立焜 湖北江陵	洪志春 湖北鄂城	呂家鵬 湖北鍾祥	毛啓箴 湖北黃岡	賀龍徵 湖北蒲圻	鄒漢章 湖北監利	鄒郁忠 湖北漢陽
段亨義 湖北黃陂	高豫章 湖北宜昌	陳少卿 湖北黃安	李世瑞 湖南長沙	李廷華 河南浙川	王守祚 湖北棗陽	李祖輝 湖北黃岡	盧壽詒 湖北蒲圻	許倬漢 湖北漢川	劉能鎮 江西高安	以上一下 (甲)	劉敬之 湖北漢陽
張源鏞 湖北廣濟	柯愈德 湖北鄂城	雷紱麟 湖北黃岡	石磊 湖北黃梅	黃叔衡 湖北漢口	李庶修 湖北漢陽	宋鑫安 湖北武昌	陳正中 湖北武昌	涂國裕 湖北武昌	朱信員 江蘇江都	胡祖與 湖北沔陽	周成備 湖北漢陽
張道彬 湖北江陵	黃景琛 湖北沔陽	胡萬選 湖北宜昌	張祖威 湖北黃陂	葉仁濟 湖北黃岡	鄒昉 江西豐城	李敬文 廣東四會	王有道 湖北黃陂	成竹平 湖北沔陽	李肅 湖南邵陽	李文麟 湖北黃陂	湯叔炎 湖北沔水
高顯宇 河南確山	程樹芬 湖北黃陂	錢元忠 湖北鍾祥	杜浦泉 湖北沔陽	萬迪良 湖北黃岡	以上一下 (乙)	李少谷 湖北雲夢	周定武 湖北黃岡	程振望 湖北黃岡	張家麟 湖北漢陽	胡信賢 湖北武昌	石家璉 湖北孝感
袁正國 湖北房縣	王達材 湖北襄陽	謝延濂 湖北武昌	朱定一 湖北江陵	夏昌珍 湖北漢口	孟陽明 湖北鄂城	蔡明泉 湖北黃陂	田少佛 湖南大庸	王開聰 湖北江陵	徐鵬翥 湖北應城	李德鈺 湖北漢陽	李景珍 湖北武昌
以上一下 (甲)	王蔭桐 湖北漢陽	呂澤民 湖北鍾祥	唐樹玉 湖南祁陽	程偉 湖北沔水	程伯純 湖北大冶	張本超 湖北黃陂	許塘進 湖北黃陂	張輝之 山東章邱	李景鄴 房縣	程小棠 湖北蒲圻	朱思 湖北黃陂
石長茂 湖北大冶	王祖瑞 浙江海鹽	馮騰 湖北孝感	余植肥 湖北鄂城	趙哲民 河南襄城	汪自修 湖北鄂城	石開國 湖北宜昌	張天炎 湖北鍾祥	錢仲藩 湖北黃安	萬明潔 湖北應城	左國昌 湖北應城	謝天民 江西南城
張壽鵬 湖北漢陽	薛育民 江西稷山	吳海魁 湖北雲夢	李熙春 湖北大冶	宋秉彝 湖北房縣	趙紹花 河南陝縣	宋天民 湖北光化	陳兢心 湖北漢陽	李東陽 湖北荊門	范治明 湖北鄂城	熊福初 湖北孝感	潘鏡生 湖北麻城

石家璧 湖北孝感

王禮修 湖北武昌

湯世融 湖北沔陽

王雲驥 河南遂平

李庚鑫 江西豐城

盧先覺 湖北鍾祥

關錫英 湖北鍾祥

杜樹芳 湖北黃陂

陶守全 湖北黃岡

李鏡寰 湖北黃陂

藍芝謨 湖北黃陂

任德齋 湖北雲夢

季稚霖 湖北荊門

陳向英 湖北荊門

楊啓藩 湖北宜昌

鄭啓明 湖北石首

喻肇綏 山東濟寧

李燮丞 湖北沔陽

李肇天 湖北新鄉

李發驥 湖北黃岡

崔思惠 安徽太平

鄧滋生 湖北黃陂

周文蔚 湖北武昌

祖茂瑩 湖北漢川

樊哲信 江西南昌

劉孟高 湖北武昌

唐楚傑 湖北荊門

李伯欽 湖北黃陂

李先鎮 湖北寶慶

羅世銓 湖北漢陽

朱少林 江蘇江甯

汪光濟 湖北安陸

林福祥 廣東中山

成尙武 湖北漢川

朱鴻章 湖北武昌

羅立銘 湖北隨縣

楊香華 湖北武昌

廖可訓 湖北鄂城

楊大漢 湖北漢陽

崔侃 湖北黃陂

曾憲武 四川巴縣

王成以 湖北天門

劉遠翔 湖北漢川

鄭耀龍 湖北京山

趙文成 湖北武昌

張澤 湖北黃岡

毛羽豐 湖北咸甯

李樹華 四川廣安

以上一上(乙)

苑昌奎 四川涪池

陳坤政 湖北廣濟

張金彩 湖北江陵

劉公幹 湖北武昌

楊光鎔 湖北宜昌

吳國棟 江西瑞昌

金濟霖 湖北鄂城

馮中興 湖北宜都

陳昌華 貴州天柱

盧榮臣 湖北黃岡

聞舉伊 湖北漢水

陳家珺 湖北黃陂

李學謙 湖北武昌

鄭國璋 湖北黃岡

陳家琦 湖北黃陂

李贊襄 湖北鍾祥

畢海清 湖北武昌

賴叔虞 湖北通城

張書旂 湖北黃安

劉世琳 湖北宜昌

曾蔭棠 湖北荊門

以上應用化學一上

初級中學

涂厚善 湖北漢口

黃樞 湖北沔陽

張興創 湖北鄂城

嚴國泰 湖北鄂城

李恕忠 湖北羅田

李起滋 湖北隨縣

李益善 湖北孝感

吳傳書 湖北黃陂

鄭德風 湖北孝感

陳業勳 湖北武昌

李年奎 湖北武昌

沈祥國 湖北黃岡

姜雄飛 湖北廣濟

魯珣 湖北黃陂

葉萍香 湖北黃陂

鄧耀祖 湖北漢口

吳元善 湖北黃陂

徐覺先 湖北武昌

李定鏗 湖北黃陂

張恕 湖北廣濟

何文典 湖北來鳳

葉家珞 湖北黃陂

孫繩武 湖北益陽

黃自振 湖北漢口

陳光漢 江西萍鄉

饒華鄂 湖北廣濟

鄧鴻助 湖北廣濟

雷光春	嘉魚湖北	戴文彬	黃岡湖北	彭夢手	黃陂湖北	張學海	穀城湖北	華杖	鉛山江西	陳定祿	黃陂湖北	張開東	黃岡湖北	以上三下	李明椿	浙江	
宋光洪	沔陽湖北	蔣森	淮陰湖北	饒華頂	廣濟湖北	劉寶燦	黃陂湖北	王政	嘉魚湖北	張祖波	黃陂湖北	梁文康	廣東	黃模樂	黃陂湖北	何鏡敏	漢川湖北
葉豪	黃陂湖北	董廷棟	武進湖北	王寶幹	黃陂湖北	鄭尙斌	廣東	張之濤	黃陂湖北	王鳴鶴	黃岡湖北	方紹榮	黃岡湖北	薛蕃浩	江西	柳煥明	黃岡湖北
涂仲明	天門湖北	楊棟	黃安湖北	孫克明	荊門湖北	張菊秋	雲夢湖北	周克錦	黃岡湖北	朱華徵	羅田湖北	張鈞石	黃安湖北	曾憲善	黃岡湖北	雷仁山	黃岡湖北
朱復燾	黃陂湖北	潘難先	孝感湖北	張濟泉	江西	陳祝三	江西	沈順天	麻城湖北	李忠濤	應山湖北	汪楚基	黃岡湖北	傅顯文	漢川湖北	以上三上	
饒輝柏	黃岡湖北	程湯銘	黃岡湖北	李起濂	隨縣湖北	李廣炳	荊門湖北	王瑞麟	黃陂湖北	饒錦清	黃岡湖北	魏大振	松滋湖北	王業遷	黃陂湖北	沈叔君	黃岡湖北
鄧紹文	武昌湖北	張村安	漢陽湖北	胡繼禎	鄂城湖北	夏凝祿	廣濟湖北	李國榮	益陽湖北	王肇修	黃梅湖北	萬士詒	江西	楊昱	黃安湖北	饒輝樟	漢陽湖北
周緒鎬	黃陂湖北	李際科	休寧安徽	潘榮煥	蒲圻湖北	周樹藩	天門湖北	吳明勳	漢陽湖北	黃醒世	鍾祥湖北	喻錫祚	黃梅湖北	涂德照	黃陂湖北	李際棋	休寧安徽
周濟遠	長沙湖南	高鼎章	宜昌湖北	劉篤仁	武昌湖北	吳源寶	武昌湖北	熊承培	貴州	程同壽	長沙湖南	劉大楫	大冶湖北	陳芳偉	沔陽湖北	以上二下	
王國幹	黃陂湖北	彭澤富	天門湖北	張子實	黃陂湖北	朱傳智	武昌湖北	李支淦	監利湖北	陳邦烈	鄂城湖北	劉瀛洲	江西	康光新	漢陽湖北	葉傳浩	漢口湖北
鄧烈榮	武昌湖北	丁平濤	黃陂湖北	黃兆鴻	武昌湖北	蕭慶生	漢陽湖北	熊振寰	天門湖北	曾昭愷	黃陂湖北	周裕民	黃陂湖北	左正金	鄂城湖北	方幼溪	黃岡湖北
羅顯桂	武昌湖北	王學麟	羅田湖北	袁信甫	黃安湖北	龔元波	黃陂湖北	高化南	黃岡湖北	李麟祥	漢陽湖北	張師韓	漢陽湖北	喻德基	黃陂湖北	張家禮	漢陽湖北

在校學生姓名錄

武昌中華大學二十週年紀念特刊

蔡振琛	湖南衡陽	彭寄生	湖北黃陂	周振禮	湖北黃岡	劉野竹	四川江北	黃定中	四川巫山	陳續香	湖北黃陂	沈法惇	湖北漢口	萬省吾	湖北黃岡	楊慰祖	湖北武昌
龔霖德	湖北武昌	陳文學	湖北圻春	楊振華	湖北嘉魚	余紹禮	湖北麻城	李崇熙	湖南長沙	趙斌玉	湖北漢口	鄭瓏連	湖北秣歸	盧柱華	湖北黃岡	王安都	湖北黃陂
黃筱章	湖北黃陂	湯和漢	湖南瀏陽	熊開基	湖北麻城	陳邦宏	湖北鄂城	鄒新民	湖南新化	葉程九	湖北羅田	唐立豪	湖北晴川	周剛	湖北黃岡	李家駒	湖北黃陂
以上二上		孫小康	湖北嘉魚	楊應祖	湖北武昌	李鏡和	湖北黃陂	劉尹西	四川雲陽	周人傑	湖北黃岡	趙揚清	湖北黃陂	王治明	湖北黃陂	甘昌海	湖北黃岡
王性惠	湖北黃岡	劉思馥	江西新淦	衛道旺	湖北漢口	石振新	湖北孝感	范中執	湖北黃陂	余瑛	湖北咸寧	徐麟元	湖北黃岡	吳傳玠	湖北黃陂	陳榮寶	吉林富錦
蕭斯銘	湖北天門	舒家鼎	湖北武昌	熊傳文	湖北黃陂	陳承智	貴州貴陽	夏勉中	湖北鄂城	陳泰階	湖北雲夢	楊品良	江西新淦	熊旭林	湖北鄂城	孫達芝	湖北羅田
涂紀真	湖北武昌	吳以慎	湖北漢陽	涂紀祥	湖北武昌	艾康恆	湖北應城	華楚善	江蘇無錫	李發駿	湖北黃岡	李天和	陝西安康	曾廣德	湖北黃岡	彭望震	湖北武昌
李鴻俊	湖北黃岡	張不沅	湖南常德	王恕之	湖北漢陽	陳贊襄	湖北京山	李發賑	湖北黃岡	秦宗熹	江西吉安	羅伯英	四川巫溪	吳柱石	河南信陽	熊撫民	湖北鄂城
喻文正	湖北黃陂	李紹基	湖北襄陽	李方茂	湖北黃陂	涂紀松	湖北武昌	齊世宗	湖北黃陂	范中行	湖北黃陂	吳蔭藻	湖北黃岡	張必成	湖北孝感	張良惠	湖北黃陂
張裕宗	湖北黃岡	郭鏡人	湖北黃岡	陶文彬	湖北黃岡	陳慶弘	湖北黃陂	張直中	湖北麻城	朱敦強	湖北鄂城	季光國	湖北黃陂	黃輔章	湖北黃陂	以上一下	
史德吾	江蘇武進	張寅秋	江蘇吳縣	顧鈺卿	江蘇吳縣	王鏡	陝西華陰	黃澤儒	湖北漢陽	周春堂	湖北雲夢	夏子玉	湖北黃岡	沈志謙	陝西大荔	陳京武	湖北咸寧
王天興	湖北羅田	吳寶民	湖北武昌	李長椿	湖北黃陂	鄧耀鈺	湖北漢口	周克顯	湖北黃岡	陳啓章	廣東中山	陶象倫	江蘇江甯	鄒高仰	湖南新化	羅式猷	湖北黃陂

樓宜康	諸暨	浙江	左明濬	鄂城	湖北	藍春圮	黃陂	湖北	包樂盛	寧波	浙江	劉葆衡	黃陂	湖北	黃鎮鄂	龍山	湖南	楊守真	清江	江西	黃鎮湘	龍山	湖南	王笈之	襄陽	湖北			
周滯無	鄂城	湖北	孫敷美	京山	湖北	周均階	漢陽	湖北	阮觀平	黃陂	湖北	楊晃	黃安	湖北	羅澤名	黃陂	湖北	湯佩勳	浠水	湖北	鄒桂宗	新化	湖南	藍毓林	黃陂	湖北			
李忠漢	應山	湖北	王寶璽	華西	陝西	吳國淦	武昌	湖北	黃天忠	漢陽	湖北	以上一上(甲)	熊道國	漢口	湖北	楊培軒	黃陂	湖北	呂廣雄	廣濟	湖北	葉家成	黃陂	湖北	柯志迪	武昌	湖北		
羅鵬程	黃陂	湖北	尹德佐	常寧	湖南	彭啓昌	黃陂	湖北	嚴澤永	鄂城	湖北	劉柏波	黃陂	湖北	沈訓謨	棗陽	湖北	高法棟	鄂城	湖北	何壽榮	順德	廣東	葉家成	黃陂	湖北	李夢蘭	孝感	湖北
王志鴻	黃岡	湖北	譚鉄生	歷城	山東	陸自安	江都	江蘇	周不桃	黃岡	湖北	陳本聰	黃陂	湖北	劉守義	宜恩	湖北	李祥明	黃陂	湖北	劉受欽	黃岡	湖北	柯志迪	武昌	湖北	李夢蘭	孝感	湖北
陶福廷	漢口	湖北	艾振聲	吳縣	江蘇	王鐵	黃陂	湖北	楊耀祖	吳縣	江蘇	陳定高	黃陂	湖北	匡世昌	黃陂	湖北	胡晴初	孝感	湖北	黃吉祥	黃陂	湖北	李夢蘭	孝感	湖北	李夢蘭	孝感	湖北
呂德軒	黃陂	湖北	盧昌麟	重慶	四川	以上一上(乙)																							

附設小學

葉繩冀	武昌	湖北	高久安	黃岡	湖北	姜香蘭	開封	河南	吳又新	武昌	湖北	王業長	武昌	湖北	黃雅清	武昌	湖北	康淑媛	太和	江西	洪小廉	武昌	湖北	殷祥生	黃岡	湖北
以上一上			黃志奎	武昌	湖北	劉明珍	鄂城	湖北	丁紹芬	武昌	湖北	李貴青	武昌	湖北	張康生	圻春	湖北	洪學海	武昌	湖北	余敬先	陽新	湖北	王業嘉	武昌	湖北
柯錫英	武昌	湖北	柯錫慧	武昌	湖北	周慧真	武昌	湖北	洪武操	武昌	湖北	郭竹林	潛江	湖北	以上二上			張倫佩	宜都	湖北	安良	武昌	湖北	張堡南	圻春	湖北
張瓊珍	咸寧	湖北	程瓊英	圻春	湖北	涂錦雯	黃陂	湖北	盧秋實	益陽	湖南	張昌齡	漢陽	湖北	陳蘭秀	宜昌	湖北	賀大宇	鄂城	湖北	丁紹元	武昌	湖北	周方靜	黃岡	湖北

在校學生姓名錄

劉大桂 湖北大冶	劉大銀 湖北大冶	殷俊生 湖北黃岡	喻達華 湖北黃岡	馬謨熹 湖北黃岡	柯錫珍 湖北武昌	以上三上	沈世鼎 湖北隨縣	劉明志 湖北鄂城
傅世醒 湖北武昌	宋保恩 湖北黃岡	羅家瓊 江西太和	彭望霈 湖北武昌	洪學洛 湖北武昌	趙偉生 湖北武昌	何淑真 湖北黃岡	李光明 湖北漢陽	孫安鑫 湖北漢陽
李明煜 湖北黃岡	丁蘭生 湖北雲夢	柯志遠 湖北武昌	胡鳳英 湖北武昌	余珍祥 江西南昌	常佑輔 陝西華陰	以上四上	李才元 湖北黃岡	白祖烈 湖北鄂城
張永泰 湖北武昌	周裕震 湖北黃岡	黃志全 湖北武昌	鄧先堯 湖北武昌	余西銘 湖北應山	朱致賓 湖北大冶	熊愛民 湖北遠安	蔣瓊林 湖北棗陽	周國斌 湖北黃岡
杜楚雲 湖北武昌	喻家耀 湖北竹山	徐家琦 湖北江陵	陳錫娟 浙江寧波	洪學敬 湖北武昌	洪學敏 湖北武昌	林康 湖北黃岡	周方貴 湖北黃岡	胡開領 湖北黃岡
蔡鴻圖 江西永修	虞紹先 湖北陽新	黃鳳麟 湖北嘉魚	左君雅 湖南湘鄉	李明信 湖北黃岡	李遵信 湖北黃岡	羅濟安 湖北益陽	陳學賢 湖北黃岡	李遵義 湖北黃岡
熊傳澗 湖北澧縣	孫華錚 湖北應山	方達燦 湖北黃岡	延勵章 陝西華陰	李毓英 湖北黃岡	張從光 河南信陽	湯光華 湖北鄂城	以上五上	李德教 湖北嘉魚
胡彝誠 江西高安	張顯五 湖北隨縣	田宜遜 湖北武昌	張潤伯 湖北圻春	朱致賓 湖北大冶	范年璋 湖北黃岡	畢竹君 湖北圻春	黎鏡鏡 湖北隨縣	喻續民 湖北遠安
陳生輔 湖北黃岡	以上五下	涂綺雯 湖北黃岡	黃德潤 湖北穀城	羅敬華 四川成都	黃志葆 湖北武昌	危瑜 湖北沔陽	孟立桃 湖北黃岡	樊光宗 湖北武昌
張靈會 湖北隨縣	盧淑媛 湖北益陽	楊友蘭 湖北黃岡	嚴澤永 湖北鄂城	顏復隆 湖北新化	以上六上	杜天階 湖北武昌	崔炳松 湖北益陽	蘇聖海 湖北漢陽
蘇聖德 湖北漢陽	戴寶麟 湖北新化	張慶安 湖北漢陽	周基泰 湖北武昌	姚家耀 湖北邵陽	賀方芸 湖北鄂城	以上六下		

編輯後記

本刊動議於籌備二十周年紀念之時，全校以茲重大盛典，與夫本校二十年者之艱難締造，不可不昭之典冊，以詔來茲，推舉委員，着手撰述，亦既積日累月，因需款巨而中止。

校友廖君樹芬，於紀念期後，自其從公之地，遠道來校致祝，詢及刊物，聞經始情形，因經費有待，乃慨捐四十元，以爲之倡，編者感其激發，乃從事材料之整理。

初步計劃，本擬編印校史，規章，統計，課程，暨各種名錄，另由籌備者特約校內新進作家，撰專門論文數篇，期成皇皇巨製，因卷帙浩繁，乃以論文載之季刊，與此分道。

近歲以來，國內大中各校，索本校一覽者，函如雪片，久無以應，今幸茲刊之成，期與同道，交互切磋，以謀他山之助耳。

