

大學叢書

統計製圖學

陳善林著

商務印書館發行



大學叢書  
統計製圖學

陳善林著

商務印書館發行

中華民國二十五年八月初版  
中華民國三十七年七月七版

◆(32024.14)

大學叢書  
(教本) 統計製圖學 一册

定價國幣柒元伍角

印刷地點外另加運費

著者 陳善林

發行人 朱經農

上海河南中路

印刷所 商務印書館

發行所 各地商務印書館

\*\*\*\*\*  
版 翻  
權 印  
所 必  
有 究  
\*\*\*\*\*

## 引 言

邇來科學倡明，凡百建設，彌不依科學方法，以闡明之。所謂科學方法者，無他，即根據以簡馭繁之原則，觀察，分析，概括及表示事實間之因果關係而已。統計表雖能化雜亂爲簡整，然以數字表明事實，每多陷於抽象，無甚深義；且數字與數字間，苟非審慎檢視，仍不易發覺事實之因果。統計圖則不然，不待數字文字之比較說明，事實之大體，俱能畢呈於前，雖無統計智識者以其表示之彰明顯著，一見亦可了然。此統計圖之所以重要也。

圖示法在國外早有專著，然在國內僅於統計著作中，設章論及，對於製圖規律之探討，步驟之說明，式樣之選擇等，每多殘缺不全。前年著者於私立上海法學院江蘇省立上海中學等校，講授統計製圖一學程，感教本之缺乏，爰於二十四年冬，摭摭中外製圖論著，抉剔涵咀，草成六章，或可爲一般人士研究科學之一助也。本書承褚鳳儀先生之詳細校閱，蔡正雅先生之鼓勵指正，均爲作者所深感。又承王佐芳，瞿雛清，陳湧濤諸君之計算抄錄，併此誌謝。

民國二十五年四月陳善林



# 目 次

|                      |    |
|----------------------|----|
| <b>第一章 總論</b> .....  | 1  |
| 第一節 統計圖之意義及效用.....   | 1  |
| 第二節 繪圖之步驟.....       | 2  |
| 第三節 繪圖之規律.....       | 5  |
| 第四節 統計圖之種類.....      | 8  |
| <b>第二章 長條圖</b> ..... | 12 |
| 第一節 長條圖之種類及繪法.....   | 12 |
| 第二節 單式長條圖.....       | 14 |
| 第三節 複式長條圖.....       | 23 |
| 第四節 獨一段長條圖.....      | 26 |
| 第五節 單式分段長條圖.....     | 27 |
| 第六節 複式分段長條圖.....     | 29 |
| 第七節 條線混合圖.....       | 33 |
| <b>第三章 平面圖</b> ..... | 37 |
| 第一節 圓形圖.....         | 37 |
| 第一目 單圓形圖.....        | 37 |
| 第二目 多圓形圖.....        | 39 |

|            |                  |           |
|------------|------------------|-----------|
| 第三目        | 扇形圖              | 43        |
| 第二節        | 矩形圖              | 47        |
| 第三節        | 三角形圖             | 51        |
| 第四節        | 多角形圖             | 53        |
| <b>第四章</b> | <b>立體圖像形圖系統圖</b> | <b>55</b> |
| 第一節        | 立體圖              | 55        |
| 第二節        | 像形圖              | 63        |
| 第三節        | 系統圖              | 67        |
| <b>第五章</b> | <b>統計地圖</b>      | <b>70</b> |
| 第一節        | 點地圖              | 70        |
| 第一目        | 單點地圖             | 70        |
| 第二目        | 密點地圖             | 71        |
| 第三目        | 四分點地圖            | 73        |
| 第二節        | 橫線地圖             | 75        |
| 第三節        | 顏色地圖             | 77        |
| 第四節        | 像形地圖             | 77        |
| 第五節        | 標針地圖             | 79        |
| 第六節        | 模型地圖             | 79        |
| <b>第六章</b> | <b>曲線圖</b>       | <b>80</b> |
| 第一節        | 曲線圖之繪法           | 30        |
| 第二節        | 曲線圖之種類           | 82        |
| 第三節        | 等差曲線圖            | 83        |

第一目 歷史曲線圖 ..... 83

第二目 次數曲線圖 ..... 109

第四節 等比曲線圖 ..... 127

第一目 單對數曲線圖 ..... 130

第二目 雙對數曲線圖 ..... 134

附錄 ..... 137

附錄一 圖用線 ..... 137

附錄二 圖用字 ..... 137

附錄三 繪圖資料 ..... 154

統計表索引

統計圖索引

# 統計製圖學

## 第一章 總論

### 第一節 統計圖之意義及效用

吾人通常表現事實之方法，計有三種：一文字，二表格，三圖形。文字雖能說明事實之真相，批評事實之優劣，惟遇事實過繁，每有顧此失彼之憾。甚或說明過多，反使讀者不能得其要點。表格雖能化繁為簡，不待文字之說明，可使閱者得明確之概念；然仍須詳閱數字，一一為之比較對照，方得明瞭其中之關係。且用數字表明事實之真相，每多陷於抽象，無甚深義。統計圖則不然，蓋於表示某二項事實時，圖形同則其結果同，圖形異則其結果亦異；不待比較數字，而事實之大概已畢現於紙上。故統計圖實表現統計上數字間關係最有效之科學方法也。茲將統計圖表之功用，分別述之如下：

(一)表之功用能排列及分析材料；圖之功用則在表明此項排列及分析之結果。故檢閱圖形，耗時少而易得明確之概念。

(二)表之優點在於詳細，可供專家之參考；而其弱點，則對於一般讀者（除少數有特殊研究者外），每嫌乾燥乏味，功效甚少。為謀統計之民衆化與發揮其功效計，特將表內材料，圖示於紙上，則易引起閱者

之興趣，而後繁冗之數字，始能印入其腦海之中。

(三)列表則多用數字表現事實之真相，惟每陷於抽象，不若圖之具體化，易使讀者得深刻之印象。故於演講宣傳或廣告時，每多捨表而用圖。

(四)統計表僅能表現若干事實之變量；統計圖除能表明各數量之大小外，每可將各數量間之相互關係顯示。

(五)如事實中某數量遺缺時，在表格中須詳加計算，方可得其近似值；然於圖形上可用插補法推求，藉免計算之煩。

(六)在統計表中不易將全體事實之分佈狀況，明確顯示。然於統計圖中，可由抽查之樣本上確定全部之分配狀況。

## 第二節 繪圖之步驟

繪製各種統計圖時，每有一定步驟之存在。本節即將各步詳細說明，使初學者得按步就班，繪製各種圖形。

(一)選擇材料——一表之內項目每有多至十餘者，然何者應採作製圖之材料？何者應捨而不顧？此乃製圖之先決問題。普通每以一表內之總計或平均，作為製圖之唯一材料。然亦多以各項細數同示於圖中者，全視製圖之目的何在而定。

(二)選定圖式——何種圖形最合應用？須視材料之性質，繪圖之宗旨，及用圖之情形而定。例如：

(1)表現時移事遷之材料，宜用簡單歷史曲線，山狀曲線，分歧曲線，距限曲線圖等。

(2) 表現次數分配之材料，宜用長條，平面，簡單次數曲線，圓滑次數曲線及直方圖等。

(3) 表現事實在空間分配之現象，宜用統計地圖。

(4) 表現事實比例之變量，宜用對數曲線圖。

(5) 表現事實在某種程度以上或以下時，宜用累積曲線圖。

(6) 表現一團體內各部間權限之關係，宜用系統圖。

(7) 繪圖之目的，在供演講宣傳或廣告之用者，宜用劃線，顏色或像形圖。

(8) 繪圖之目的，在陳列一處，供人閱覽，期引起觀衆之興趣者，宜用像形或立體圖。

(三) 分析計算——材料及圖式選定後，即開始計算繪圖時應用之數字。如繪百分數比較圖，則應計算其百分比。繪累積曲線圖，則應計算累積數。繪圓形圖，則應計算代表各數量之角度等。

(四) 定比度(Scale)——比度之起點，通常由下而上，由左而右，即縱橫軸相交之處。若數值小於零而成負數者，零點仍起自縱橫軸相交之處。比度單位亦應於規定比度時決定，例如單位「百萬元」，「千噸」，「百疋」等。並應記明於比度數目之上，切不可遺缺。比度決定後，再按圖心之大小分定比度點。例如比度單位為百萬元，比度數目為1, 2, 3, 4, 5, 6, 7, 8, 9, 10，圖心為5英吋，則比度點與比度點間之間隔應為 $\frac{5}{10} = 0.5$ 英吋（對數圖不在此例）。

(五) 定輪廓線點，基線點及指導線點——輪廓線即圖形之外圈線，其長短闊狹，視圖紙及圖心之大小而定。圖紙大圖心應隨之而大，圖紙



小圖心亦隨之而小；圖心決定後，即於圖心之四角，規定輪廓線點，檢閱零點之所在，規定基線點，再按比度點配定指導線點。

(六)繪輪廓線，基線及指導線——各點繪定後，即開始劃線，普通輪廓線，基線與指導線之粗細，成3與5與1之比。

(七)定坐標——根據第三步計算而得之數字，依縱橫軸上之比度而定各繪定點之坐標。橫坐標(Abscissa)係與縱軸(Vertical Axis)距離而平行於橫軸(Horizontal Axis)之點。縱坐標(Ordinate)係與橫軸距離而平行於縱軸之點。

(八)繪圖示線——將各繪定點用直線聯綴之，即成曲線圖。將各點與基線間用直線聯綴之，即成長條圖。

(九)劃交叉線與作色——如一圖上因表現數種數量而欲使代表各數量之部份顯明時，應用各種交叉線或顏色分別之。

(十)繪圖例——如一圖上用若干種交叉線或顏色顯示若干事項者，則各線或各色所代表之事項，應設例說明之。

(十一)題名——一圖繪就後，即將圖之名稱題於圖之上方或下方，或在輪廓之內，視圖之形式如何而定。

(十二)審核——一圖繪就後，繪圖者仍須加以一度之審核。視其能否將事實之真相表現？其形式是否適用？各部排列是否整潔？繪定各點是否準確？如能適乎上述條件，即可公告發表。茲將統計圖上各部名稱，設例示之如下：

表一 上海市商號統計表

民國二十三年八月調查

| 區 別         | 家 數    | 百 分 數  |
|-------------|--------|--------|
| 特 區 公 共 租 界 | 33,591 | 47.41  |
| 滬 南 區       | 13,234 | 18.68  |
| 開 北 區       | 11,092 | 15.66  |
| 特 區 法 租 界   | 10,225 | 14.43  |
| 吳 淞 區       | 669    | .94    |
| 塘 橋 區       | 550    | .78    |
| 法 華 區       | 480    | .68    |
| 江 灣 區       | 420    | .59    |
| 其 他 各 區     | 590    | .83    |
| 總 計         | 70,851 | 100.00 |

資料來源：上海市社會局出版社會半月刊第一卷第二期。

圖一 上海市各區商號比較圖

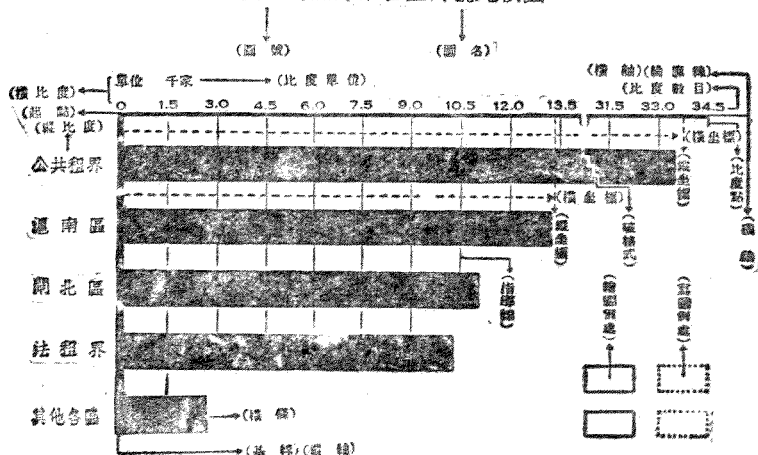

第三節 繪圖之規律

統計圖之功用，在能使閱者易得明確之概念，然若繪製不當，亦足

蒙蔽事實之真相。茲將製圖之規律，擇要述之如下：

(一)名稱——每圖所示之事實，均應於圖之名稱中顯示之。故圖之名稱以能表示圖中內容為原則。惟須簡單醒目，免使閱者發生厭倦。至於題名之地位，或在圖之上方，或在圖之下方，或在輪廓線之內，全視圖之形式如何而定。

(二)列號 (Numbering) ——如繪圖甚多，繪製者往往依次編列號數，冠於圖名之前，藉免查閱時之困難。至於各圖先後之次序，則多依各圖之重要性而排列；惟亦有依各圖間相互關係之深淺，順次排列者。

(三)起點 (Origin) ——起點亦稱零點，係縱橫比度測量之出發處。普通俱以各圖之左下方縱橫軸交叉處計之。(即縱軸上之比度，須由該處由下而上，順次排列。橫軸上之比度，須由該處由左而右，順次排列)。

(四)基線 (Base Line) ——基線亦稱零點線 (Zero Line)，即全圖之基本線。繪劃之時，普通以較指導線粗五倍之線畫之，以資區別。基線之種類，其普通者，計有八種如下：

(1)橫軸——亦名橫尺量，即以圖之底線或頂線，作為基線。

(2)縱軸——亦名豎尺量，即以圖之右邊線或左邊線作為基線。

(3)中軸——即以平分圖形為上下二部之橫線，作為基線。在此中基線之上方代表正數，下方代表負數。

(4)圓線——在圓形圖中，多以外圈輪廓線，作為基線。

(5)半徑線——在扇形圖中，則多以半徑線，作為基本線。

(6)三邊線——即以三角形之三邊線，作為基線。

(7)四邊線——即以矩形之四邊線，作為基線。

(8)多邊線——即以多角形之各邊線，作為基線。

(五)輪廓線——包括圖形範圍之線，謂之輪廓線。曲線圖中，多用以分明圖之內外者。然在長條圖及平面圖中，則多捨而不用。惟輪廓線既用以分割圖之內外之線，故其粗細應與指導線分別；普通較指導線粗三倍。

(六)指導線——由各比度點引長之線，謂之指導線。其作用，僅在輔助讀者之閱覽，普通愈細愈妙。

(七)圖示線——圖示線應與指導線相異，普通多用二倍至四倍粗之指導線顯示之。

(八)百分線——用百分數繪製之圖，如指數圖等，代表百分之線，應異於其他各線，普通用四倍粗之指導線顯示之。

(九)比度——比度之排列，俱由左而右，小數在左，大數在右。或由下而上，小數在下，大數在上。比度單位，宜於比度之上下或前後顯示之，切不可遺漏。

(十)劃線——實地長條或曲線，多用以表示主要事項。較深劃線（即交叉線）長條或曲線，多用以表示次要事項，空地長條或虛曲線，則多用以表示不重要之事項。

(十一)作色——如在圖之各部使用顏色，則深者用以表示重要事項，較淺者用以表示次要事項。

(十二)半透明紙之應用——如圖中曲線過多，每不能使讀者一目了然；故最好用半透明紙多頁，分繪各曲線於其上，在比較時，即將某項曲線檢出對照可矣。

(十三)二種變量相差極巨時之比較——如二種數量相差極大時，似不易繪製於一圖。惟若採用下列諸法，即二種或二種以上之變量相差極大，亦可於一圖上表示之。

(1)破格法——即將圖之比度不需要之一部分加以中斷之。如圖一，圖二，圖三及圖四十一等。

(2)比度調合法——一圖之內如欲表示二種相差極大之變量，往往用兩種互相平行之比度以調節之。如圖四十二。

(3)百分數法——先將各變量化成百分率（如指數及百分數比較圖），然後繪製各種圖式以比較之。如圖十一及圖四十三。

(4)用對數紙法——因事實之變動，各有一定之比率。如變量大，可用多組之對數紙繪之，故用對數紙繪畫曲線，亦可免此困難。如圖六十六及圖六十七。

(十四)整潔——圖形務須十分清潔，各部排列，亦宜整齊美觀。

(十五)準確——統計圖須能傳遞真實之消息為原則。故繪製時，切不可重視美觀而失之不確。

#### 第四節 統計圖之種類

統計圖之種類，如依其繪製之目的分：可分為計算圖，分析圖及說明圖三種。如依其用途分，可分為書圖，壁圖及桌圖三種。如依其比較之性質分：可分為時間比較圖，空間比較圖，次數分配圖及數量比較圖四種。若就其形式而言：則可分為長條圖(Bar Diagram)，平面圖(Surface Diagram)，立體圖(Volume Graph)，像形圖(Pitogram or Figurative

Diagram), 系統圖(Organization Chart), 統計地圖(Cartogram or Statistical Map)及曲線圖(Curve Graph)等七種如下:

(一)長條圖(Bar Diagram)

(1)單式長條圖(Simple Bar Diagram)

(2)複式長條圖(Component Bar Diagram)

(3)獨一段長條圖(Single Part Bar Diagram)

(4)單式分段長條圖(Simple Part Bar Diagram)

(5)複式分段長條圖(Component Part Bar Diagram)

(6)條線混合圖(Bar and Curve Diagram)

(二)平面圖(Surface Diagram)

(1)圓形圖(Pie Diagram)

(i)單圓形圖(Simple Pie Diagram)

(ii)多圓形圖(Component Pie Diagram)

(iii)扇形圖(Sector Diagram)

(2)矩形圖

(3)三角形圖

(4)多角形圖

(三)立體圖(Volume Graph)

(四)像形圖(Pitogram or Figurative Diagram)

(五)系統圖(Organization Chart)

(六)統計地圖(Cartogram or Statistical Map)

(1)點地圖(Dotted Map)



(2) 橫線地圖(Shaded or Cross-hatched Map)

(3) 顏色地圖(Colored Map)

(4) 像形地圖(Figurative Map)

(5) 標針地圖(Pin Map)

(6) 模型地圖

(七) 曲線圖(Curve Graph)

(1) 等差曲線圖(Arithmetic Curve)

(i) 歷史曲線圖(Historical Curve)

(a) 簡單歷史曲線圖(Simple Historical Curve)

(b) 圓滑歷史曲線圖(Smoothed Historical Curve)

(c) 累積歷史曲線圖(Cumulative Historical Curve)

(d) 距限曲線圖(Zone Curve)

(e) 帶紋曲線圖(Band Curve)

(f) 山狀曲線圖(Mountain Curve)

(g) 分歧曲線圖(Divergence Curve)

(ii) 次數曲線圖(Frequency Curve)

(a) 直方圖(Rectangular Histogram)

(b) 簡單次數曲線圖(Frequency Polygon)

(c) 圓滑次數曲線圖(Smoothed Frequency Curve)

(d) 累積次數曲線圖(Ogive or Cumulative Frequency Curve)

(2) 等比曲線圖(Logarithmic Curve)

---

( i )單對數曲線圖(Semi-logarithmic Curve)

( ii )雙對數曲線圖(Double-logarithmic Curve)

## 第二章 長條圖

### 第一節 長條圖之種類及繪法

長條圖乃以若干平行長條之長短，代表某項數量或百分比大小之圖形也。凡事項之無接續性者，多用之。此種圖形又有縱條與橫條之分：凡平行之長條，其起點基於某縱線者，謂之橫條圖。凡垂直之長條，其起點基於某橫線者，謂之縱條圖。縱橫條圖之中，復以其形式之繁簡，又可分為單式長條，複式長條，獨一段長條，單式分段長條，複式分段長條，及條線混合等六種。

繪製長條圖時，應注意之點甚多，茲特述之如下：

(一)基線——長條圖之基線非畫不可，蓋各長條之長短，即表示事實數量之大小，若不繪基線，則條與條間之比較，即失其可能性。例如甲國人民之平均長度為 8 英呎，用長 8 英吋之長條代表之。乙國人民之平均長度為 6 英呎，用長 6 英吋之長條代表之。甲乙兩國人民身長之比為 10 與 7.5 之比，亦即代表二國人民身長之二長條之比。惟若不繪基線，而各條均起自 4 英吋（即代表 4 英呎）處，則甲條之長為  $8 - 4 = 4$  英吋，乙條之長為  $6 - 4 = 2$  英吋，二條間之比成 10 與 5 之比，與 10 與 7.5 之比，相差極大。故於繪製長條圖時基線最為重要，且須特別加粗（約五倍於指導線），免與其他圖線混合。

(二)零度——基線上應附註「0」字，免使閱者發生疑慮。

(三)長條之排列——長條之排列，遇時間數列時，應按時間之先後順次排定之。如遇次數數列時，則應按組值之大小排列之。如遇空間事實時，則多按數量之大小（即長條之長短）順次排列之。

(四)長條之闊度——長條之闊度視長條之長短而定，長條長，則每條之闊度，比例增大；長條短，則每條之闊度，比例減小。長條圖既以各條之長短，表示事實之大小，各條之闊度，律應均等，切不可闊狹不一。

(五)長條與長條間之距離——長條與長條間之距離普通約當長條本身闊之 0.5 至 1 倍之間。蓋距離太遠，各條疏散，至不雅觀。距離太近，各條密接，至不顯明。故各條間之間隔，律應適度，且須大小一律，切不可參差不齊。

(六)斷條，折條及迴條之應用——為紙面之經濟起見，長條中如有某條特別長時，可將特長之長條切斷之（如圖一等），或折曲之（如圖四），或迴轉之（如圖五）而成斷條，折條及迴條形圖。

(七)疊條之應用——如紙面太狹，縱條太多時，可將有關係之長條疊併之而成疊條形圖（如圖七）。

(八)長條附註——如於各長條上加註實數時，則應於縱條之上端（如圖四）或橫條之末尾（如圖二）記明之。

(九)圖例——如長條圖中用數種不同之長條，代表數種事項之數量時，則各種條形所代表之事實，應於圖例中說明之。

## 第二節 單式長條圖

單式長條圖乃以若干簡單之長條，代表若干數量之圖形也。例如圖二即以九長條代表各關之稅收額。代表江海關之長條最長，即示稅收最多。代表廈門關之長條最短，即示稅收最少。若是各關稅收之多少，視各條之長短，即可知之。更於各條之末尾附註實數，閱者如欲知其細數，亦可一閱而知。

表二 我國主要各關稅收額比較表

民國二十三年

| 關 別     | 稅 收 額<br>單 位 元 | 百 分 比  |
|---------|----------------|--------|
| 江 海 關   | 175,363,474    | 52.40  |
| 津 海 關   | 41,154,742     | 12.30  |
| 膠 海 關   | 20,148,684     | 6.02   |
| 江 漢 關   | 19,365,550     | 5.79   |
| 粵 海 關   | 8,013,102      | 2.39   |
| 九 龍 關   | 7,462,841      | 2.23   |
| 潮 海 關   | 5,793,706      | 1.73   |
| 廈 門 關   | 5,507,456      | 1.64   |
| 其 他 各 關 | 51,835,853     | 15.50  |
| 總 計     | 334,645,408    | 100.00 |

資料來源：民國二十三年海關中外貿易統計年刊卷一。

圖二 民國二十三年我國主要各關稅收額比較圖

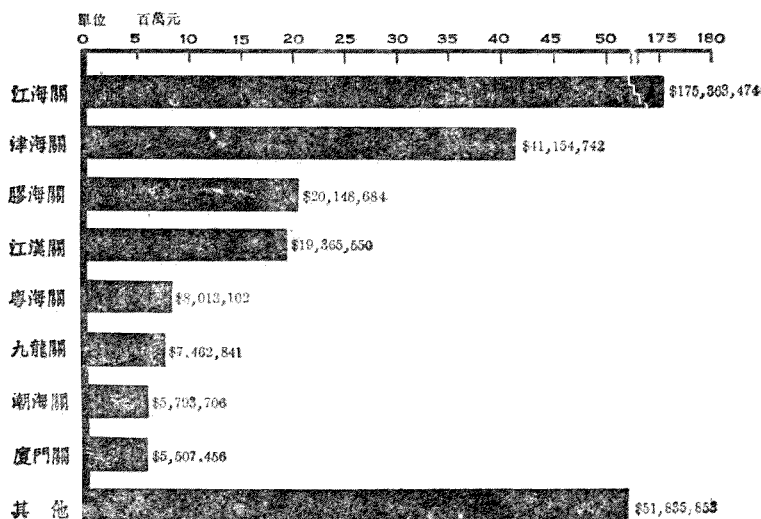

繪製單式長條圖時，如遇某數量特大時，依律應以特長之長條表示之；惟欲經濟紙面起見，可將特長之部份切斷之如圖二。如遇某數列之變量極小，繪成長條圖時，因受比度之限制，使各條之長短相差極微，比較困難；繪圖者可將各長條之下部完全切斷，同時縮小比度組距；依此方法繪成之長條，雖受切斷之影響不能直接比較，然各條之長短，自可顯明。下圖即示民國二十三年上海市主要工業工人，每日工作時間之比較。每日工作時間最長者為麵粉業及棉紡業工人，計 11.50 小時；最長者為火柴業工人，計 7.08 小時；二者相差僅 4.42 小時。若不用全斷條形表示之，則各條之長短，定必相差無幾。若切斷每條之下部，縮小比度組距，則各條之差別自顯。



表三 上海市主要工業工人工資率及工作時間比較表

民國二十三年

| 業 別   | 平均每小時工資率 |          |          | 平均每日<br>實際工作<br>時數 | 平均每日<br>工資率 |
|-------|----------|----------|----------|--------------------|-------------|
|       | 最 低      | 最 高      | 平 均      |                    |             |
| 造 船 業 | \$ 0.115 | \$ 0.148 | \$ 0.137 | 9.00               | \$ 1.236    |
| 印 刷 業 | 0.040    | 0.263    | 0.116    | 8.55               | 0.973       |
| 機 器 業 | 0.068    | 0.102    | 0.091    | 9.32               | 0.849       |
| 絲 織 業 | 0.035    | 0.282    | 0.087    | 10.46              | 0.899       |
| 內 衣 業 | 0.037    | 0.122    | 0.077    | 10.29              | 0.786       |
| 織 襪 業 | 0.028    | 0.157    | 0.072    | 9.03               | 0.629       |
| 烟 草 業 | 0.034    | 0.127    | 0.071    | 8.08               | 0.573       |
| 糖 錠 業 | 0.034    | 0.093    | 0.066    | 9.25               | 0.605       |
| 榨 油 業 | 0.058    | 0.060    | 0.059    | 9.81               | 0.572       |
| 毛 織 業 | 0.032    | 0.093    | 0.058    | 11.07              | 0.642       |
| 火 柴 業 | 0.029    | 0.150    | 0.056    | 7.08               | 0.339       |
| 棉 織 業 | 0.037    | 0.092    | 0.054    | 11.34              | 0.610       |
| 造 紙 業 | 0.026    | 0.090    | 0.052    | 10.88              | 0.563       |
| 麵 粉 業 | 0.044    | 0.053    | 0.048    | 11.50              | 0.547       |
| 棉 紡 業 | 0.026    | 0.055    | 0.041    | 11.50              | 0.467       |
| 縲 絲 業 | 0.020    | 0.036    | 0.029    | 10.91              | 0.312       |

資料來源：上海市社會局編上海市之工資率。

圖三 民國二十三年上海市主要工業工人每日  
工作時間比較圖

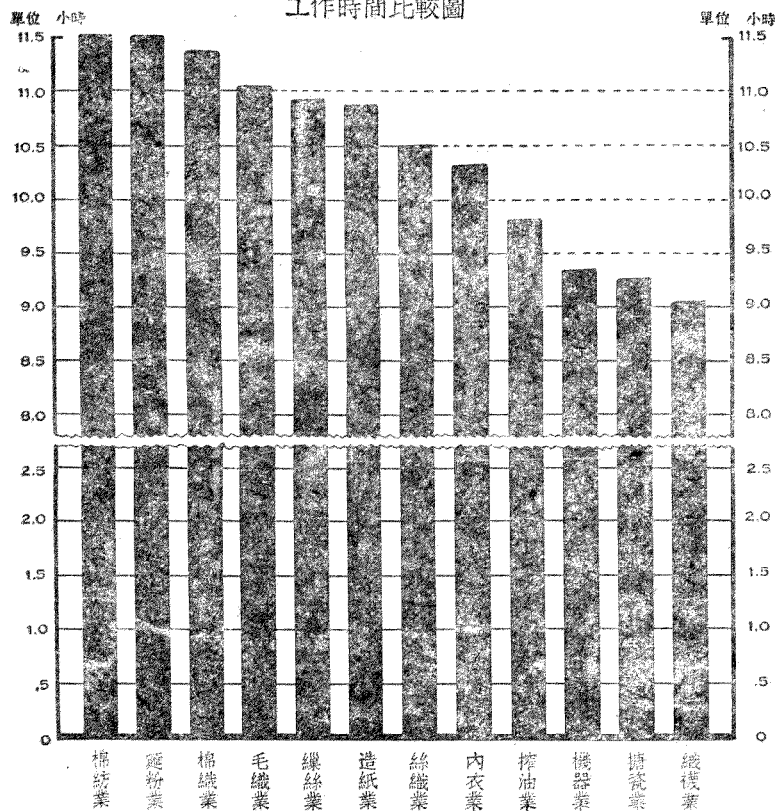

長條圖中如遇某條特長除用斷條法解決之外，並可用折條法顯示之。所謂折條者，即將特長之長條折曲於圖之上端（在縱條圖中）或右邊（在橫條圖中）以示之，如圖四。

表五 民國二十三年上海市離婚案件之主動，起自雙方協議者，計 311 件；起自女方者，計 46 件；起自男方者，僅 4 件。若用長條之長短

代表各案件數之多少，則代表雙方協議之長條，定必 6.8 倍於代表女方主動之長條，77.8 倍於代表男方主動之長條；一長二短，在圖形上至不美觀。若將代表雙方協議之長條，迴轉數次（如圖五），則不僅圖式美觀，且條與條之間亦可直接比較，不若斷條圖之失其比較可能者也。

表四 華茶輸銷各國數量表

民國二十三年

（單位 公擔）

| 國 別     | 茶 量     | 百 分 比  |
|---------|---------|--------|
| 俄 國     | 155,718 | 33.10  |
| 英 國     | 80,719  | 17.16  |
| 摩 洛 哥   | 67,923  | 14.44  |
| 美 國     | 32,823  | 6.98   |
| 香 港     | 29,000  | 6.16   |
| 阿 爾 及 耳 | 22,382  | 4.76   |
| 法 國     | 14,825  | 3.15   |
| 荷 蘭     | 12,129  | 2.58   |
| 的 黎 波 里 | 8,920   | 1.90   |
| 印度及緬甸   | 8,157   | 1.73   |
| 新嘉坡等處   | 4,851   | 1.03   |
| 德 國     | 4,081   | 0.87   |
| 其 他 各 國 | 28,964  | 6.14   |
| 總 計     | 470,492 | 100.00 |

資料來源：民國二十三年海關中外貿易統計年刊卷一

圖四 民國二十三年華茶輪銷各國數量比較圖

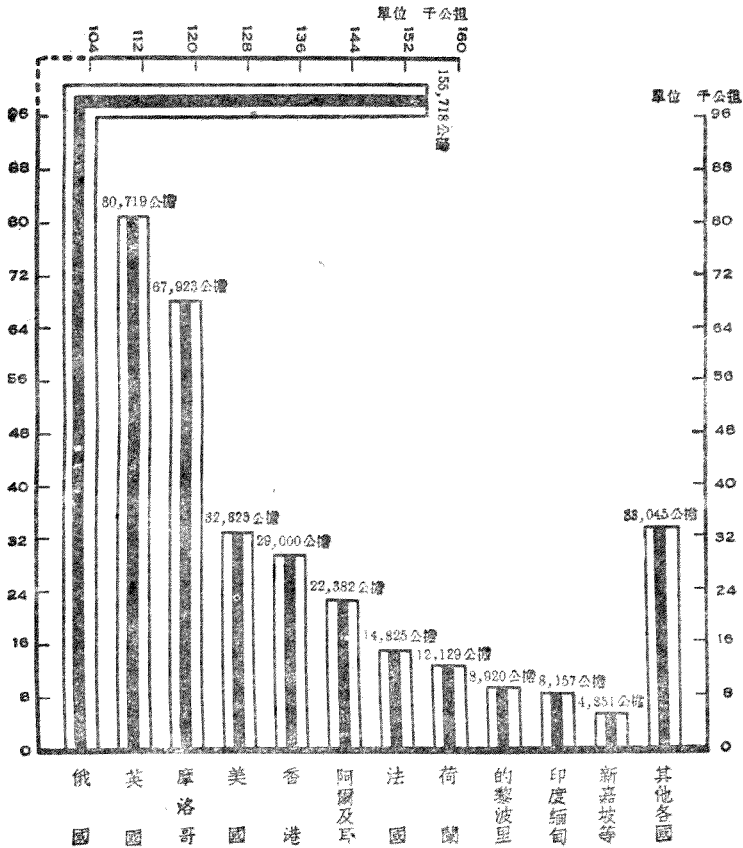

表五 上海市離婚主動者統計表  
民國二十三年

| 主動者  | 案件數 | 百分比    |
|------|-----|--------|
| 雙方協議 | 311 | 86.15  |
| 女方   | 46  | 12.74  |
| 男方   | 4   | 1.11   |
| 總計   | 361 | 100.00 |

資料來源：上海市社會局編上海市社會統計概要。

圖五 民國二十三年上海市離婚主動者統計圖

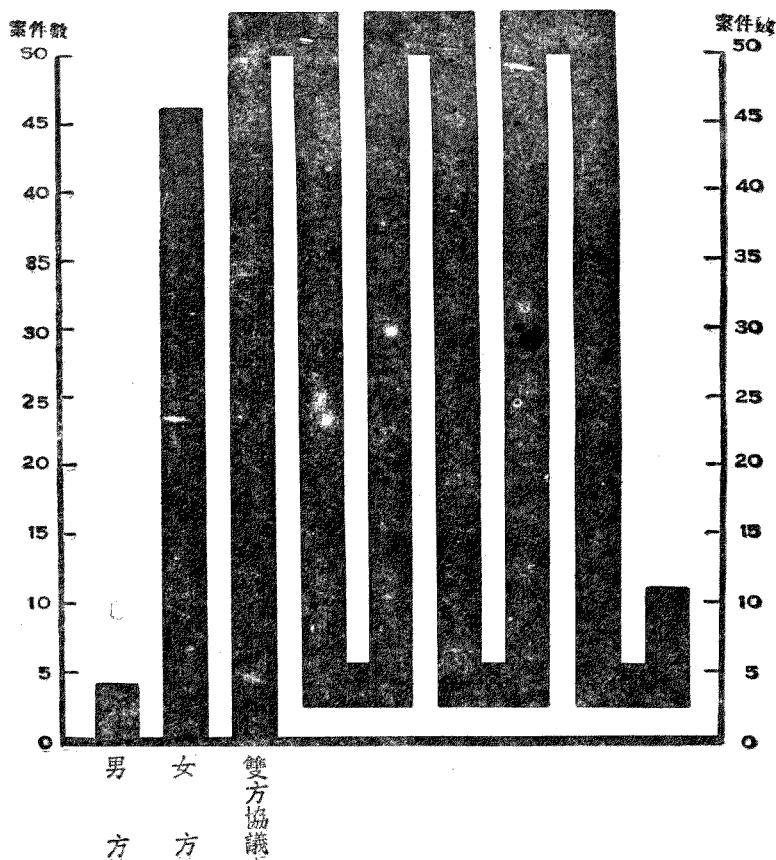

單式長條圖中，又有所謂距限長條者，即以各條之長短，表示各事實全距(Range)之大小。例如圖六，各條之長短與各業工人每小時最高工資率與最低工資率之差成正比。絲織業之距限長條最長，即示織綢工人工資率之給予，最不均勻。(民國二十三年絲織業各職男女時件工，平均每小時工資率，最高為\$0.282，最低者僅\$0.035，兩者之差為\$0.247。)榨

油業最短，即示榨油工人工資率之給予，最稱均勻。（民國二十三年榨油業各職男時工，平均每小時工資率，最高為 \$0.060，最低為 \$0.058，兩者之差為 \$0.002。）各條之中段更繪豎線以示平均工資率。故此種圖形所示之比較有八：

（一）各條之長短，即示各業各職男女時件工，平均每小時給予最高工資率與最低工資率之差之大小。亦即表示工資率之給予是否均勻。

（二）各條中段之豎線，即示各業工人之平均工資率。

（三）在豎線左邊之長條如長於豎線右邊之長條，即示該業各職男女時件工之每小時工資率，有偏低性。（亦稱左偏態或負偏態  $-Sk$ 。）如造船業及機器業等。

（四）在豎線右邊之長條如長於豎線左邊之長條，即示該業各職男女時件工之每小時工資率，有偏高性。（亦稱右偏態或正偏態  $+Sk$ 。）如印刷業，絲織業，烟草業及火柴業等。

（五）各條在豎線左右之長度相等，即示該業各職男女時件工之每小時工資率，無偏高與偏低性。如榨油業是。

（六）觀察各條中段之豎線可知各業工人，平均每小時工資率之大小。

（七）觀察各條之左端，即可比較各業工人，每小時最低工資率之差異。

（八）觀察各條之右端，即可比較各業工人，每小時最高工資率之差異。

繪製單式距限長條圖之步驟，先由各業工人之最高與最短工資率



中探求最大之差數，定爲比度之全距；然後規定比度單位，比度數目，比度點；繪定各業工人工資率之最高最低及平均點；更用橫直線聯綴各業工資率之最高點與最低點，用豎線標別各業之平均點即成。

圖六 民國二十三年上海市主要工業工人每小時工資率比較圖

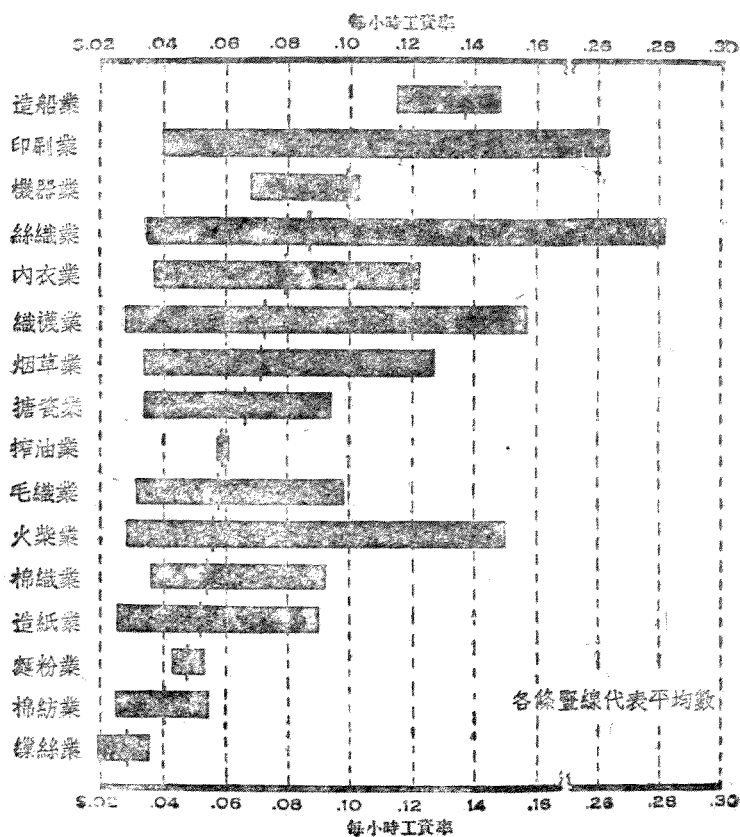

## 第三節 複式長條圖

複式長條圖乃以兩道或兩道以上之長條爲一組，代表一大項目，而以每組中各長條，表示大項目中之小項目之圖形也。此種長條圖於每條之中，不分區段，惟以兩道及兩道以上之長條繪於一處，每道長條宜用不同之顏色或交叉線區別之，免致混雜。圖七即將歷年我國輸出入金銀值，繪於一圖比較之，以每年金銀之輸出輸入合成一組。實地長條代表輸出金銀值，空白長條代表輸入金銀值。每黑白二條併成一組，代表一年。第一組代表民國十五年金銀之輸出入；第二組十六年；第三組十七年；第四組十八年；第五組十九年；第六組二十年。各組白條俱長於黑條，表示入超。惟自二十一年起至二十三年，則黑條長於白條，表示出超也。

表六 歷年我國輸出入金銀表

民國十五年至二十三年

(單位 元)

| 年 次    | 輸 入         | 輸 出         | 輸 出 入       | 出(+)<br>入(-)<br>超 |
|--------|-------------|-------------|-------------|-------------------|
| 民國十五年  | 125,244,200 | 54,190,806  | 179,435,006 | (-) 71,053,394    |
| 民國十六年  | 130,818,629 | 31,441,714  | 162,260,343 | (-) 99,376,915    |
| 民國十七年  | 183,831,030 | 8,626,029   | 192,457,059 | (-) 175,205,001   |
| 民國十八年  | 190,753,431 | 28,946,423  | 219,699,854 | (-) 161,807,008   |
| 民國十九年  | 163,799,573 | 85,166,373  | 248,965,946 | (-) 78,633,200    |
| 民國二十年  | 118,248,732 | 97,472,451  | 215,721,183 | (-) 20,776,281    |
| 民國二十一年 | 96,993,718  | 108,438,127 | 205,431,835 | (+) 11,444,419    |
| 民國二十二年 | 80,432,474  | 94,854,914  | 175,287,388 | (+) 14,422,440    |
| 民國二十三年 | 10,830,380  | 267,558,531 | 278,388,911 | (+) 266,728,151   |

資料來源：民國十五年至二十三年海關中外貿易統計年刊卷一。

圖七 歷年我國輸出入金銀圖 民國十七年至二十三年

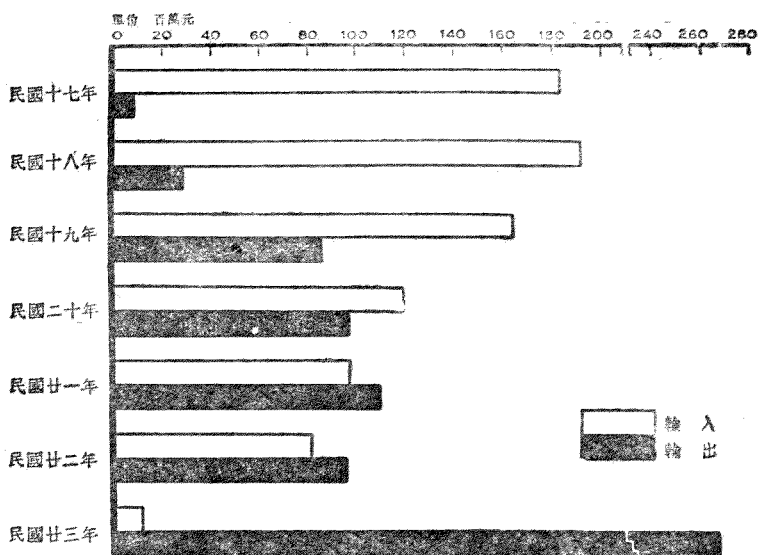

繪製複式縱長條圖時，如紙面過狹，或長條過多時，可將二長條疊併一處，藉可經濟地位，而得維持各長條及條與條間之適當闊度。下圖即示一九二〇年至一九三一年間，日本紡織公司資本與公積之比較。以白縱條代表歷年已繳資本數，黑縱條代表歷年公積，黑白相疊，併成一組，表示各年已繳資本與公積之比較也。

表七 歷年年底日本紡織公司資本與公積比較表

一九二〇年至一九三一年

| 年次   | 公司數 | 已繳資本    | 歷年公積    |
|------|-----|---------|---------|
|      |     | 單位 日金千圓 | 單位 日金千圓 |
| 1920 | 51  | 273,225 | 156,970 |
| 1921 | 57  | 234,848 | 173,673 |
| 1922 | 60  | 313,763 | 195,245 |
| 1923 | 55  | 319,087 | 207,892 |
| 1924 | 52  | 344,620 | 266,350 |

表七 歷年年底日本紡織公司資本與公積比較表(續)

| 年次   | 公司數 | 已繳資本    | 歷年公積    |
|------|-----|---------|---------|
|      |     | 單位 日金千圓 | 單位 日金千圓 |
| 1925 | 51  | 349,104 | 218,827 |
| 1926 | 50  | 357,495 | 224,027 |
| 1927 | 51  | 349,109 | 230,898 |
| 1928 | 56  | 376,817 | 241,821 |
| 1929 | 56  | 386,815 | 252,733 |
| 1930 | 60  | 385,696 | 248,599 |
| 1931 | 60  | 378,555 | 236,281 |

資料來源：王子建編日本之棉紡織工業。

圖八 歷年年底日本紡織公司資本與公積比較圖

一九二〇年至一九三一年

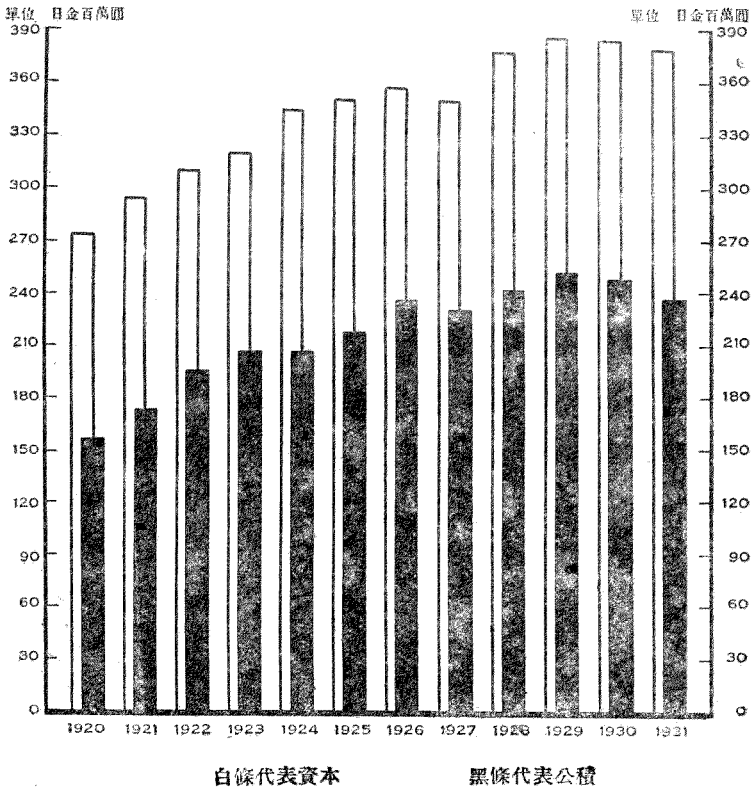

#### 第四節 獨一分段長條圖

獨一分段長條圖者，乃以單一之長條內，區分為若干段之圖形也。此種圖式，以單一長條之全部，代表事實之總數；同時將其區分為若干段，每段代表總數中之一部。例如圖九，即示一九三四年世界各國石油產量之比較；第一段代表美國，佔全條總長百分之 59，即示世界各國石油總產量中，百分之 59 產於美國。第二段代表俄國，佔百分之 11。第三段代表委納瑞拉，佔百分之 10。第四段代表羅馬尼亞，佔百分之 4。第五段代表波斯，佔百分之 4。第六段代表荷印，佔百分之 3。第七段代表墨西哥，佔百分之 3。末段代表其他各國，佔百分之 6。總計 100 分即全條之長。

表八 世界各國石油產額表

一九三三及三四年

| 國 別   | 1933 年產量<br>單位 千公噸 | 百 分 比  | 1934 年產量<br>單位 千公噸 | 百 分 比  |
|-------|--------------------|--------|--------------------|--------|
| 美 國   | 123,270            | 62.35  | 123,874            | 59.40  |
| 俄 國   | 21,440             | 10.85  | 24,150             | 11.58  |
| 委納瑞拉  | 17,293             | 8.75   | 20,112             | 9.64   |
| 羅馬尼亞  | 7,387              | 3.74   | 8,473              | 4.06   |
| 波 斯   | 7,200              | 3.64   | 7,658              | 3.67   |
| 荷 印   | 5,417              | 2.74   | 5,907              | 2.83   |
| 墨 西 哥 | 5,076              | 2.57   | 5,690              | 2.73   |
| 其 他   | 10,613             | 5.36   | 12,683             | 6.09   |
| 總 計   | 197,696            | 100.00 | 208,547            | 100.00 |

資料來源：一九三四年英荷石油公司報告。

圖九 一九三四年世界各國石油產額百分數比較圖

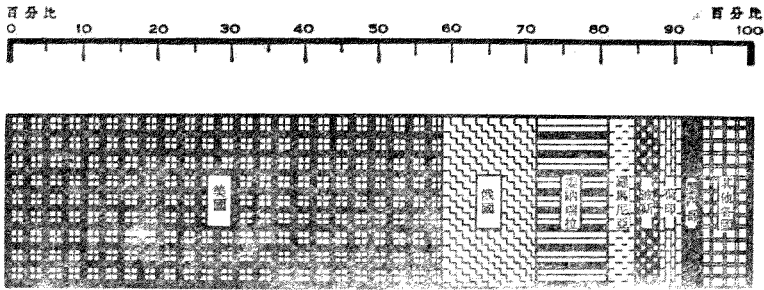

繪製此種長條圖之方法，先將一長條分為 100 分，然後按各數量之累積百分比，（如美為 59，俄為  $59+11=70$ ，委為  $59+11+10=80$  等是。）點定各分段點。然後繪畫分段線，再將各段用各種交叉線或顏色填蓋之即成。

### 第五節 單式分段長條圖

單式分段長條圖者，乃將各條之內，分成區段之簡單長條圖也。此種圖形，除段與段之間，可供比較外，即條與條之間，亦可相互比較。圖十即示我國於民國元年，五年，十年，十五年及二十年至二十三年，國貨輸往各國之比較。各條之長短，即示各年輸出貨值之大小。每條之內又分為六段，每段用一種交叉線或顏色顯示之，以代表一國。至於國別之先後，多有一定之次序，此圖乃以二十三年輸往各國貨值之大小為標準。

此種圖形之繪法，先將各年輸出貨值按上端之橫比度，繪成若干空白長條。再將各年輸往各國之累積貨值，點定分段點，繪畫分段線。末後

表九 歷年我國輸出總值國別表

民國元年,五年,十年,十五及二十年至二十三年

(單位 千元)

| 年 次    | 香 港     | 日 本     | 美 國     | 英 國     | 法 國     | 德 國    | 印 度    | 其他各國    | 總 計       |
|--------|---------|---------|---------|---------|---------|--------|--------|---------|-----------|
| 民國元年   | 161,072 | 94,578  | 54,608  | 24,772  | 60,464  | 22,340 | 11,799 | 147,637 | 577,270   |
| 民國五年   | 186,159 | 186,218 | 112,302 | 54,404  | 42,474  | —      | 10,267 | 158,816 | 750,640   |
| 民國十年   | 238,179 | 291,670 | 139,506 | 48,104  | 37,306  | 10,554 | 15,173 | 156,204 | 936,756   |
| 民國十五年  | 146,144 | 402,145 | 233,876 | 86,992  | 106,171 | 27,670 | 24,806 | 318,767 | 1,346,571 |
| 民國二十年  | 231,670 | 458,967 | 187,279 | 100,532 | 53,145  | 36,049 | 28,229 | 321,692 | 1,416,963 |
| 民國二十一年 | 117,887 | 209,465 | 93,773  | 58,556  | 35,550  | 46,479 | 29,054 | 177,313 | 768,077   |
| 民國二十二年 | 120,954 | 116,921 | 113,431 | 48,705  | 32,217  | 20,795 | 24,480 | 134,730 | 612,293   |
| 民國二十三年 | 101,601 | 100,301 | 94,672  | 49,806  | 21,142  | 19,159 | 18,389 | 131,263 | 535,733   |

資料來源：民國元年,五年,十年,十五年及二十年至二十三年海關中外貿易統計年刊卷一。

圖十 歷年我國輸出總值國別圖 民國元年,五年,十年,十五年  
及二十年至二十三年

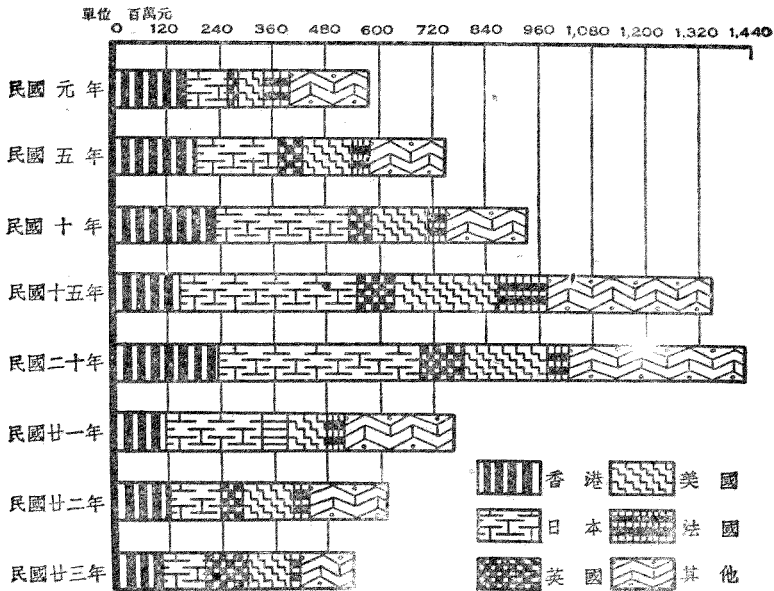

將各段用交叉線或顏色區別之即成。惟某種交叉線或顏色用以代表某國者，律應先後一致，切不可隨年更動。

單式分段長條圖除用實數繪製者外，更有用百分數代表實數者，例如圖十一。其繪製之法與前圖相同，惟以百分比代表實數，各條之長短一律，不若前圖之參差不齊而已。

### 第六節 複式分段長條圖

複式分段長條圖係以兩道或兩道以上之分段長條為一組，代表一大項目，而以每組中之各長條，表示大項目中之小項目，各長條之區段，



表十 歷年我國輸入淨值國別表  
民國元年,十年,十五年及二十年至二十三年

(單位 千元)

| 年次     | 美國      | 日本      | 英國      | 德國      | 印度      | 比國     | 香港      | 其他      | 總計        |
|--------|---------|---------|---------|---------|---------|--------|---------|---------|-----------|
| 民國元年   | 55,910  | 141,237 | 116,168 | 52,681  | 72,187  | 13,567 | 224,377 | 80,958  | 737,085   |
| 民國五年   | 81,705  | 252,609 | 168,618 | 37      | 50,925  | 12     | 234,759 | 76,437  | 804,562   |
| 民國十年   | 271,531 | 330,157 | 232,355 | 20,477  | 55,016  | 16,554 | 348,785 | 136,864 | 1,411,739 |
| 民國十五年  | 288,333 | 532,386 | 180,078 | 70,705  | 123,193 | 23,476 | 186,923 | 346,343 | 1,751,537 |
| 民國二十年  | 498,974 | 468,110 | 185,938 | 129,576 | 132,620 | 47,134 | 339,909 | 431,115 | 2,233,376 |
| 民國二十一年 | 418,192 | 236,824 | 177,894 | 111,576 | 39,609  | 21,343 | 90,031  | 539,457 | 1,634,726 |
| 民國二十二年 | 296,100 | 134,531 | 153,557 | 107,653 | 34,800  | 28,204 | 44,174  | 546,548 | 1,345,567 |
| 民國二十三年 | 271,535 | 131,338 | 124,513 | 93,200  | 32,190  | 26,007 | 23,215  | 327,667 | 1,029,665 |
| 年次     | 百 分 比   |         |         |         |         |        |         |         |           |
| 民國元年   | 7.59    | 19.16   | 15.76   | 4.43    | 9.79    | 1.84   | 30.44   | 10.99   | 100.00    |
| 民國五年   | 10.16   | 31.33   | 13.50   | —       | 6.33    | —      | 29.18   | 9.50    | 100.00    |
| 民國十年   | 19.23   | 23.39   | 16.46   | 1.45    | 3.90    | 1.17   | 24.71   | 9.69    | 100.00    |
| 民國十五年  | 16.46   | 30.40   | 10.28   | 4.04    | 7.03    | 1.34   | 10.67   | 19.78   | 100.00    |
| 民國二十年  | 22.34   | 20.96   | 8.33    | 5.80    | 5.94    | 2.11   | 15.22   | 19.30   | 100.00    |
| 民國二十一年 | 25.58   | 14.47   | 10.88   | 6.83    | 2.42    | 1.31   | 5.51    | 33.00   | 100.00    |
| 民國二十二年 | 22.01   | 10.60   | 11.41   | 8.00    | 2.59    | 2.10   | 3.28    | 40.61   | 100.00    |
| 民國二十三年 | 26.37   | 12.76   | 12.09   | 9.05    | 3.13    | 2.53   | 2.25    | 31.82   | 100.00    |

資料來源：民國元年,五年,十年,十五年及二十年至二十三年前國外貿易統計年預卷一。

圖十一 歷年我國輸入淨值國別百分數比較圖

民國元年,五年,十年,十五年及二十年至二十三年

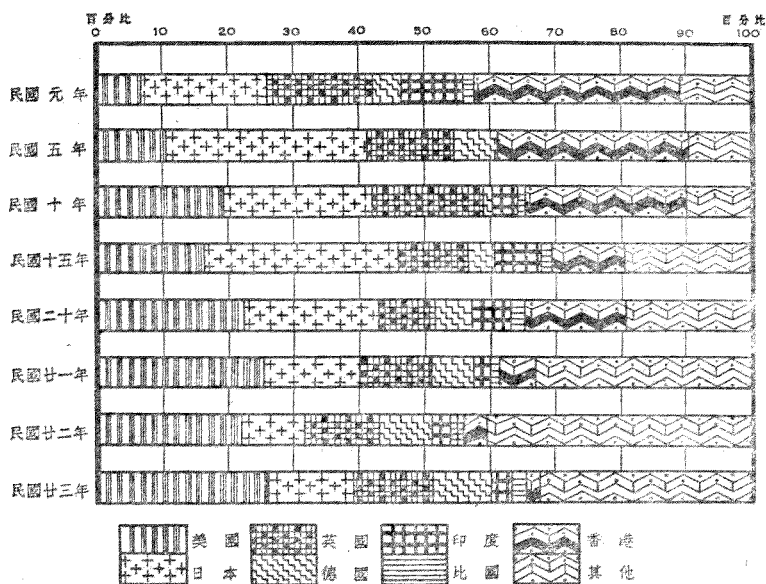

明示各小項目中之事項之圖形也。圖十二即示歷年我國對日輸出入貨值之分類百分比，每年由日輸入，及輸日貨值之分類合成一組；每組第一條代表由日輸入，第二條代表輸日；各條中更按分類百分比，分為四區段，第一段代表由日輸入及輸日飲食物及烟草之百分數，第二段代表原料及半製造品，第三段代表製造品，第四段代表雜貨。故此種圖形所示之比較有五：

(一)以條內各段之長短，比較各類貨值在由日輸入及輸日總值中所佔百分數之大小。

(二)各組第一條第一段之長短，比較各年由日輸入飲食物及烟草值，在由日輸入總值中所佔百分數之大小。同理，第二段比較原料及半

製造品，第三段比較製造品，第四段比較雜貨。

(三)與第二種比較相似，惟改由日輸入為輸日。

(四)第一條各段與第二條各段之長短，比較民國元年由日輸入及輸日之各種貨值，在該年由日輸入及輸日總值中所佔百分數之大小。同理，第三條各段與第四條各段之長短，比較民國五年由日輸入及輸日貨值之分類百分比。第五條各段，與第六條各段，比較民國十年；第七條各段與第八條各段，比較民國十五年；第九條各段，與第十條各段，比較民國二十年。

(五)圖十二係用百分數繪成，故各條之長短一律，若改百分數為實際數量，則各橫條及條內各段之長短，又可作實值上之種種比較。

複式分段長條圖之繪法，與單式分段長條圖同，惟條與條間之間隔並不均等。如圖十二因將由日輸入及輸日貨值之分類合成一組，故第一條與第二條間之間隔，應小於第二條與第三條間之間隔。第三條與第四條間之間隔，第五條與第六條間之間隔，第七條與第八條間之間隔，及第九條與第十條間之間隔，應與第一條與第二條間之間隔相等。第四條與第五條間之間隔，第六條與第七條間之間隔，及第八條與第九條間之間隔，應與第二條與第三條間之間隔均等。若是每二條合處，比較自易。

表十一 歷年我國對日輸出入貨值分類百分數比較表  
民國元年，五年，十年，十五年及二十年

| 由 日 輸 入       | 元 年    | 五 年    | 十 年    | 十 五 年  | 二 十 年  |
|---------------|--------|--------|--------|--------|--------|
| 飲 食 物 及 煙 草   | 16.70  | 15.08  | 9.86   | 16.49  | 18.22  |
| 原 料 及 半 製 造 品 | 9.77   | 12.58  | 9.45   | 17.28  | 11.51  |
| 製 造 品         | 67.24  | 70.36  | 77.51  | 64.15  | 66.88  |
| 雜 貨           | 6.29   | 1.98   | 3.18   | 2.08   | 3.39   |
| 總 計           | 100.00 | 100.00 | 100.00 | 100.00 | 100.00 |

表十一 歷年我國對日輸出入貨值分類百分數比較表(續)

| 輸 日           | 元 年    | 五 年    | 十 年    | 十五 年   | 二十 年   |
|---------------|--------|--------|--------|--------|--------|
| 飲 食 物 及 烟 草   | 19.35  | 15.79  | 19.15  | 60.21  | 44.42  |
| 原 料 及 半 製 造 品 | 20.11  | 41.20  | 46.52  | 26.68  | 35.95  |
| 製 造 品         | 56.73  | 41.65  | 31.94  | 12.39  | 18.68  |
| 雜 貨           | 3.81   | 1.36   | 2.39   | .72    | .95    |
| 總 計           | 100.00 | 100.00 | 100.00 | 100.00 | 100.00 |

資料來源：蔡正雅陳善林編中日貿易統計。

圖十二 歷年我國對日輸出入貨值分類百分數比較圖

民國元年,五年,十年,十五年及二十年

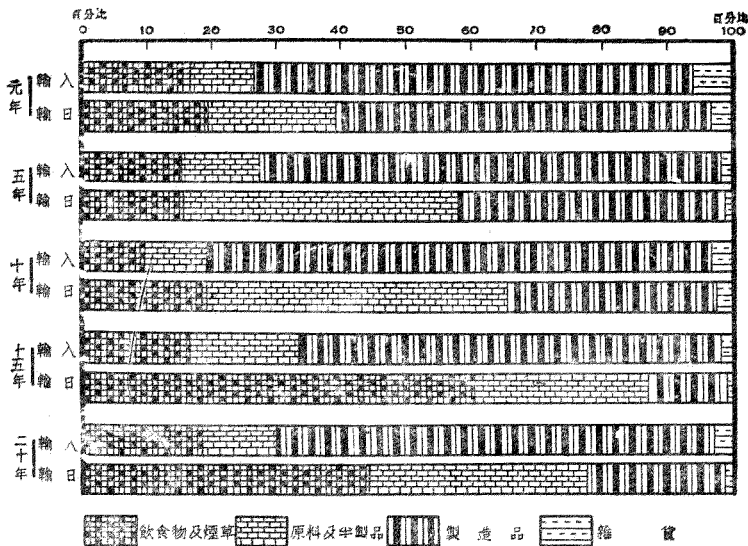

## 第七節 條線混合圖

條線混合圖乃以曲線與縱條混合而成之圖也。縱條與縱條之間，俱可相互比較。各同項目之長條間，更以曲線聯綴之，以示歷年之升降變

遷。圖十三即示我國歷年輸出入貨值之比較，在每格中各有縱長條三條，第一條代表輸出總值，第二條代表輸入淨值，第三條代表輸出入總淨值。各格第一縱條間，更用點線聯綴之，以示歷年輸出總值之增減。各格第二縱條間，更用實線聯綴之，以示歷年輸入淨值之大小。各格第三縱條間，更用虛線聯綴之，以示歷年輸出入總淨值之增減。故欲觀察歷年輸出入貨值之孰多孰少，及其總淨值之大小，視各格之縱條，即可知之。如欲觀察歷年輸出入貨值之增減，視曲線之起伏，亦可知之。

表十二 歷年我國輸出入貨值表

民國十年至二十三年

(單位 元)

| 年 次    | 輸 入 淨 值       | 輸 出 總 值       | 輸 入 出 總 淨 值   | 入 超         |
|--------|---------------|---------------|---------------|-------------|
| 民國十年   | 1,411,738,760 | 936,756,127   | 2,348,494,887 | 474,982,633 |
| 民國十一年  | 1,472,387,355 | 1,020,321,632 | 2,492,708,987 | 452,665,723 |
| 民國十二年  | 1,438,661,698 | 1,173,045,334 | 2,611,707,032 | 265,616,364 |
| 民國十三年  | 1,583,372,225 | 1,202,440,201 | 2,788,812,436 | 383,932,034 |
| 民國十四年  | 1,476,773,583 | 1,209,557,876 | 2,686,331,459 | 267,215,797 |
| 民國十五年  | 1,751,536,712 | 1,346,571,253 | 3,098,107,965 | 404,965,459 |
| 民國十六年  | 1,578,147,470 | 1,431,209,433 | 3,009,356,903 | 146,938,037 |
| 民國十七年  | 1,863,320,124 | 1,544,531,071 | 3,407,851,195 | 318,789,053 |
| 民國十八年  | 1,972,083,403 | 1,582,440,841 | 3,554,524,244 | 389,642,562 |
| 民國十九年  | 2,040,599,446 | 1,394,166,319 | 3,434,765,765 | 646,433,127 |
| 民國二十年  | 2,233,376,164 | 1,416,962,868 | 3,650,339,032 | 816,413,296 |
| 民國二十一年 | 1,634,726,298 | 768,076,845   | 2,402,803,143 | 866,649,453 |
| 民國二十二年 | 1,345,567,188 | 612,292,722   | 1,957,859,910 | 733,274,466 |
| 民國二十三年 | 1,029,665,224 | 535,733,321   | 1,565,398,545 | 493,931,903 |

資料來源：民國二十年及二十三年海關中外貿易統計年刊卷一。

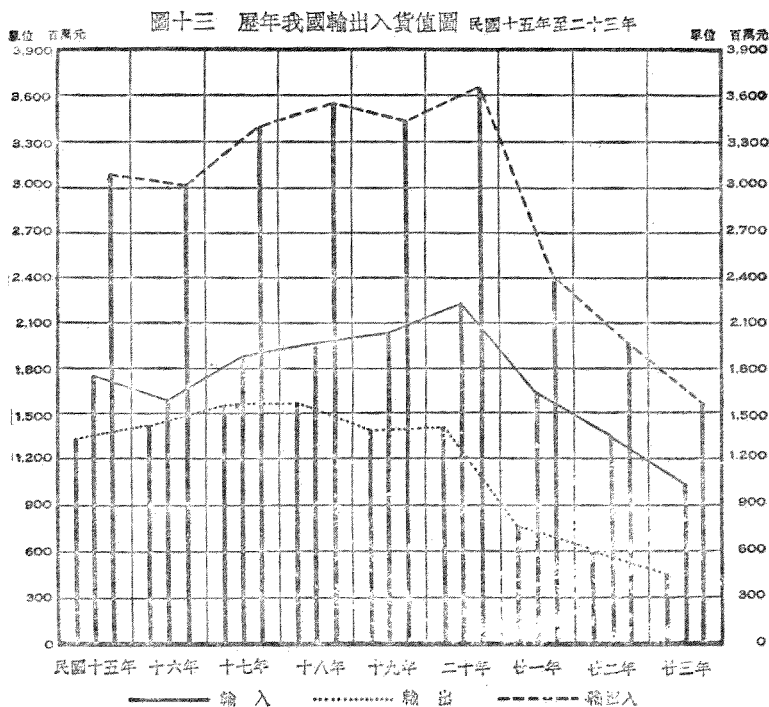

條線混合圖之繪製法，先將繪圖之底格製就，然後按縱比度，測定各組長條之長短，並用粗線繪成各縱條，更以各種曲線聯綴各同項目之長條即成。

上圖係用各年輸出入貨值之簡單數量繪成，故可名之為單式條線混合圖。圖十四除用各月之簡單數量繪成各月單式縱條外，更用各月累積數量，繪製各月累積縱條。因經濟紙面起見，更將各月單式縱條與累積縱條互相疊併用白方塊區別之，更用曲線聯綴之，藉可觀察各月盜案之多寡及各月月底累積盜案之總數。

表十三 上海市盜案統計表

民國二十三年

| 月次 | 華界 | 特區 | 總計 | 累積<br>案件數 | 月次  | 華界  | 特區  | 總計  | 累積<br>案件數 |
|----|----|----|----|-----------|-----|-----|-----|-----|-----------|
| 一月 | 17 | 58 | 75 | 75        | 八月  | 9   | 18  | 27  | 461       |
| 二月 | 22 | 55 | 77 | 152       | 九月  | 12  | 36  | 48  | 509       |
| 三月 | 12 | 67 | 79 | 231       | 十月  | 25  | 31  | 56  | 565       |
| 四月 | 14 | 43 | 57 | 288       | 十一月 | 10  | 55  | 65  | 630       |
| 五月 | 15 | 51 | 66 | 354       | 十二月 | 3   | 43  | 46  | 676       |
| 六月 | 21 | 23 | 44 | 398       | 總計  | 170 | 506 | 676 | ——        |
| 七月 | 10 | 26 | 36 | 434       |     |     |     |     |           |

資料來源：上海市社會局出版委員會編上海市社會統計

圖十四 民國二十三年上海市盜案逐月比較圖

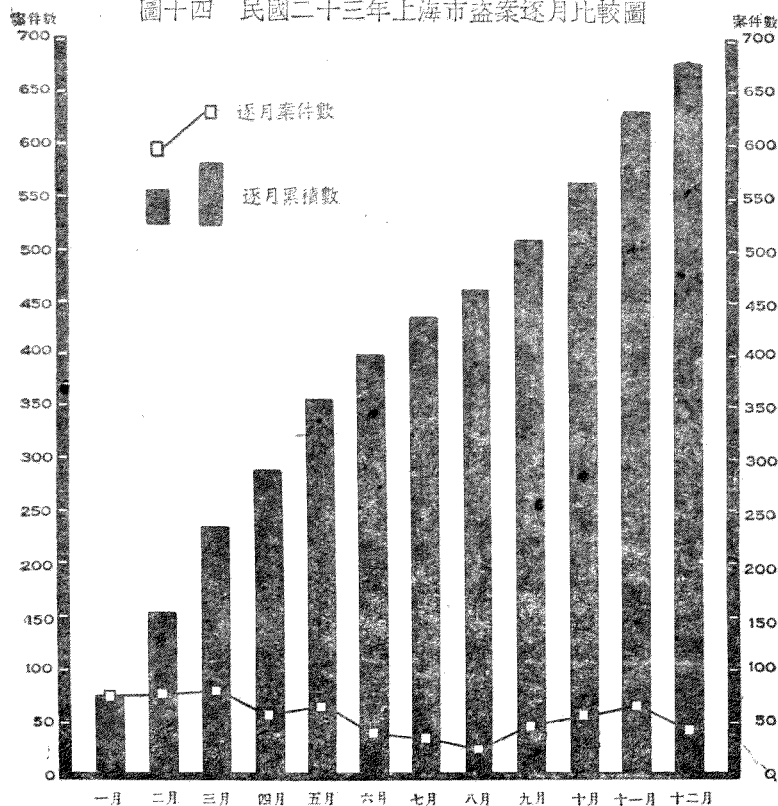

## 第三章 平面圖

平面圖乃以平面之面積代表一事項全體之圖形也。惟面積有長寬二邊，在比較時，每感不便，故用之者較少。此種圖形以其形式之不同，又可分為四種：一曰圓形圖，二曰矩形圖，三曰三角形圖，四曰多角形圖。

### 第一節 圓形圖

圓形圖乃以一圓形或若干圓形之面積，代表一全體事實或一事實中之若干項目之圖也。此種圖形復以其圓之多少，及單圓內包含項目之多寡，可分為單圓，多圓及扇形三種：

#### 第一目 單圓形圖

此圖係以圓形之全部面積，代表一事實之全體，再按事實各部之大小，分全圓面積為若干扇形，以代表各項數量。其繪製之步驟如下：

- (一)求各項在全體事實中所佔之百分數。
- (二)以各部之百分數乘  $360^\circ$ ，得各部在全圓內應佔之度數。
- (三)點定各部應佔之度數點。
- (四)由圓之中心點起，依照點定之度數點，引若干界線，分全圓為

若干扇形



表十四 上海市華洋銀行庫存表  
民國二十四年六月

| 銀行別       | 庫 存 額<br>單 位 千 元 | 百 分 比  |
|-----------|------------------|--------|
| 中 央 銀 行   | 105,889          | 31.54  |
| 中 國 銀 行   | 83,865           | 24.98  |
| 洋 商 銀 行   | 44,836           | 13.35  |
| 交 通 銀 行   | 44,581           | 13.28  |
| 四 行       | 18,314           | 5.45   |
| 其 他 各 行 莊 | 38,272           | 11.40  |
| 總 計       | 335,757          | 100.00 |

資料來源：中央銀行編中央銀行月報第四卷第七號。

圖十五 民國二十四年六月上海市華洋銀行庫存比較圖

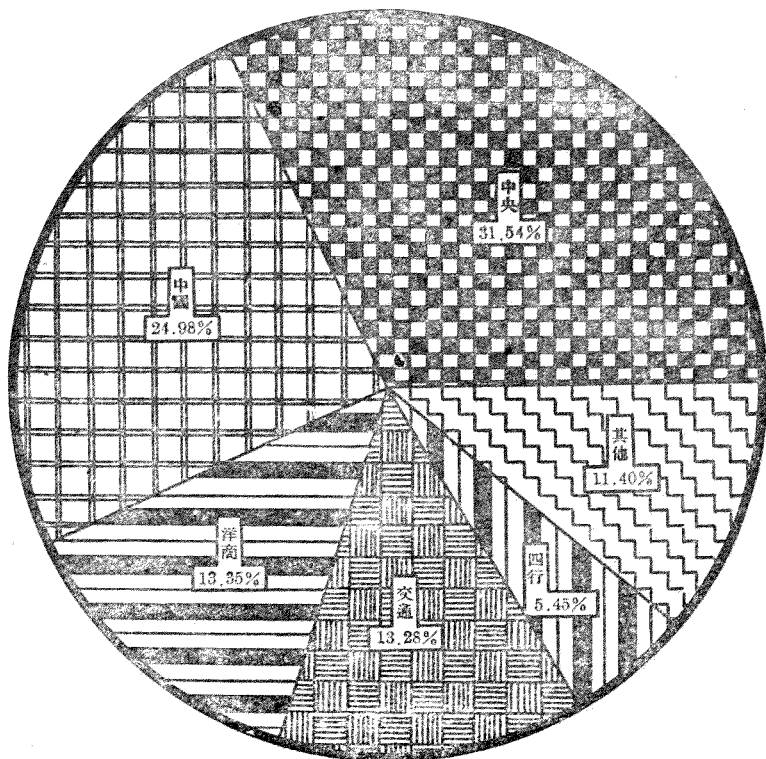

(五)各扇形內用交叉線或顏色填蓋之，以資區別。

(六)各項名稱及百分數，均須寫明於各扇形之內。惟於圖下另繪圖例者各項名稱，亦可不必直接書於各扇形之內。

茲將民國二十四年六月上海市華洋銀行庫存額，按所佔百分數之大小，繪成單圓形圖如圖十五。

### 第二目 多圓形圖

多圓形圖又可分為同心與異心二種。同心多圓形，即從同一中心點用不同之半徑繪成二個以上之圓周，代表兩種以上之項目。例如圖十六，即以三個圓周包圍於同一圓心點上。最小之圓周，乃代表二十一年全國華商銀行紙幣發行額之分配。中圓周，乃代表二十二年紙幣發行額之分配。最大圓周，乃代表二十三年紙幣發行額之分配。至於圓周與圓周間，在半徑線上之距離，則與各年發行額之多寡成正比例。例如半徑線之長為6英吋，二十一年之發行額為 \$487,826,933，二十二年之發行額為 \$575,821,348，二十三年為 \$685,323,759；則第一圓周距圓心點為  $6 \times \frac{487,826,933}{487,826,933+575,821,348+685,323,759} = 1.67$  吋。第二圓周距第一圓周為  $6 \times \frac{575,821,348}{487,826,933+575,821,348+685,323,759} = 1.98$  吋，離中心點為  $1.67 + 1.98 = 3.65$  吋，第三圓周距第二圓周為  $6 \times \frac{685,323,759}{487,826,933+575,821,348+685,323,759} = 2.35$  吋，離中心為  $1.67 + 1.98 + 2.35 = 6$  吋。次將各圓周內，按各銀行發行紙幣額佔總發行額之百分數，化成度數（即乘  $360^\circ$ ），點定角度點，繪劃界線，並以交叉線或顏色分別各扇形即成。

異心多圓形圖係用兩個或兩個以上之圓面積，代表二種或二種以上事項之圖形也。大圓形代表大量，小圓形代表小量。大量與小量之比，即

大圓面積與小圓面積之比；亦即大圓半徑與小圓半徑平方之比。故繪製此種圖形時，不可不知求圓面積之方法。求圓面積之公式如下：

$$\text{圓面積} = \text{半徑}^2 \times 3.1416$$

繪製此種圖形時，先將最大或最小數量，假定其在圓形上之半徑為若干，再依上列公式求得代表此最大或最小數量之圓面積。以此圓面積為標準，按各數量之大小，推求代表其他數量應有之面積。然後再依下列公式計算其他圓形應有之半徑。

表十五 近三年全國華商銀行紙幣發行額及其百分數比較表

民國二十一年至二十三年平均

| 銀 行 別   | 二十一年          |        | 二十二年          |        | 二十三年          |        |
|---------|---------------|--------|---------------|--------|---------------|--------|
|         | 發 行 額<br>單位 元 | 百分比    | 發 行 額<br>單位 元 | 百分比    | 發 行 額<br>單位 元 | 百分比    |
| 中 國     | 184,426,937   | 37.81  | 183,726,997   | 31.91  | 201,279,742   | 29.37  |
| 交 通     | 94,500,925    | 19.37  | 93,004,611    | 16.15  | 112,512,472   | 16.42  |
| 中 央     | 39,995,360    | 8.20   | 71,063,301    | 12.34  | 85,339,300    | 12.45  |
| 中 國 實 業 | 35,860,485    | 7.35   | 40,000,680    | 6.95   | 42,898,735    | 6.26   |
| 四 行     | 32,307,857    | 6.62   | 36,871,837    | 6.40   | 40,254,300    | 5.87   |
| 廣 東     | 33,761,626    | 6.92   | 39,249,658    | 6.82   | 39,671,012    | 5.79   |
| 通 商     | 11,276,873    | 2.31   | 25,091,460    | 4.36   | 29,192,900    | 4.26   |
| 四 明     | 15,094,600    | 3.09   | 19,497,600    | 3.39   | 18,310,300    | 2.67   |
| 富 慎 新   | 2,982,000     | .61    | 12,358,500    | 2.15   | 15,575,000    | 2.27   |
| 其 他     | 37,620,270    | 7.72   | 54,956,704    | 9.53   | 100,289,998   | 14.64  |
| 總 計     | 487,826,933   | 100.00 | 575,821,348   | 100.00 | 685,323,759   | 100.00 |

資料來源：中國銀行編中外商業金融彙報第二卷第九期，

圖十六 近三年(民國二十一年至二十三年)全國華商銀行  
紙幣發行額百分數比較圖

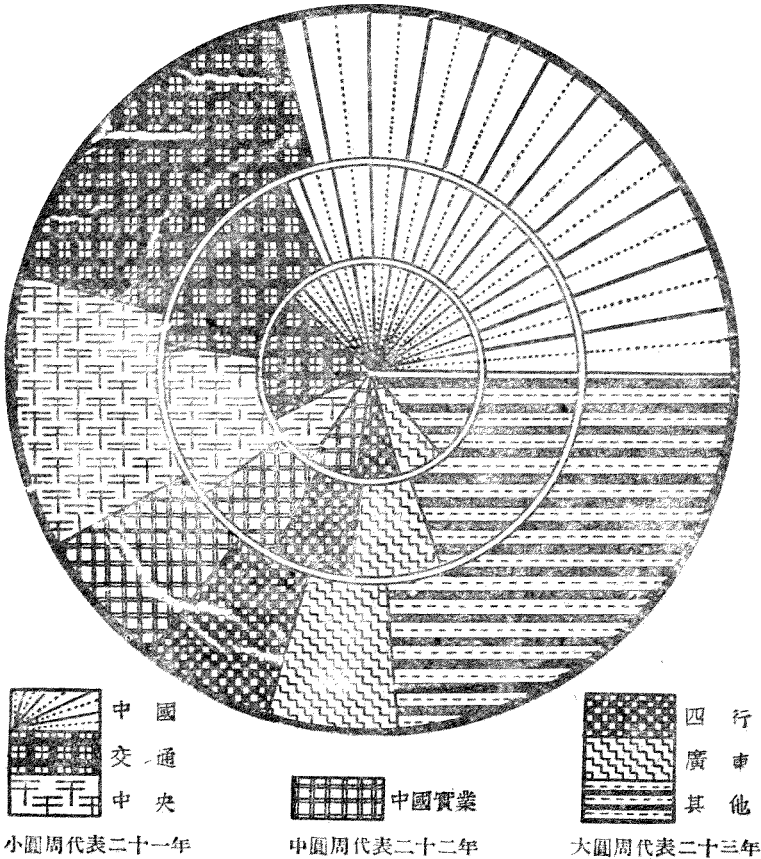

$$\text{圓形之半徑} = \sqrt{\frac{\text{圓形面積}}{3.1416}}$$

圖十七即示民國二十四年全國各省棉田之比較；中以江蘇省植棉之面積最廣如用半徑 2 英寸長之圓面積  $2^2 \times 3.1416 = 12.5664$  方吋代表之，則代表其他各省植棉之圓面積及圓形之半徑如下：

(一) 河北

$$10,257,553:6,315,970 = 12.5664:X$$

$$X = \frac{6,315,970 \times 12.5664}{10,257,553} = 7.7377 \text{ 方吋}$$

$$\text{半徑} = \sqrt{\frac{7.7377}{3.1416}} = 1.57 \text{ 吋}$$

(二) 湖北

$$10,257,553:4,568,339 = 12.5664:X$$

$$X = \frac{4,568,339 \times 12.5664}{10,257,553} = 5.5966 \text{ 方吋}$$

$$\text{半徑} = \sqrt{\frac{5.5966}{3.1416}} = 1.33 \text{ 吋}$$

(三) 陝西

$$10,257,553:3,657,014 = 12.5664:X$$

$$X = \frac{3,657,014 \times 12.5664}{10,257,553} = 4.4802 \text{ 方吋}$$

$$\text{半徑} = \sqrt{\frac{4.4802}{3.1416}} = 1.19 \text{ 吋}$$

(四) 四川

$$10,257,553:1,901,746 = 12.5664:X$$

$$X = \frac{1,901,746 \times 12.5664}{10,257,553} = 2.3298 \text{ 方吋}$$

$$\text{半徑} = \sqrt{\frac{2.3298}{3.1416}} = 0.86 \text{ 吋}$$

(五) 山東

$$10,257,553:1,801,137 = 12.5664:X$$

$$X = \frac{1,801,137 \times 12.5664}{10,257,553} = 2.2066 \text{ 方吋}$$

$$\text{半徑} = \sqrt{\frac{2.2066}{3.1416}} = 0.84 \text{ 吋}$$

(六) 河南

$$10,257,553:1,795,360=12.5664:X$$

$$X = \frac{1,795,360 \times 12.5664}{10,257,553} = 2.1995 \text{ 方吋}$$

$$\text{半徑} = \sqrt{\frac{2.1995}{3.1416}} = 0.84 \text{ 吋}$$

(七) 浙江

$$10,257,553:1,759,492=12.5664:X$$

$$X = \frac{1,759,492 \times 12.5664}{10,257,553} = 2.1555 \text{ 方吋}$$

$$\text{半徑} = \sqrt{\frac{2.1555}{3.1416}} = 0.83 \text{ 吋}$$

(八) 安徽

$$10,257,553:1,243,680=12.5664:X$$

$$X = \frac{1,243,680 \times 12.5664}{10,257,553} = 1.5236 \text{ 方吋}$$

$$\text{半徑} = \sqrt{\frac{1.5236}{3.1416}} = 0.70 \text{ 吋}$$

(九) 山西

$$10,257,553:1,067,992=12.5664:X$$

$$X = \frac{1,067,992 \times 12.5664}{10,257,553} = 1.3089 \text{ 方吋}$$

$$\text{半徑} = \sqrt{\frac{1.3089}{3.1416}} = 0.65 \text{ 吋}$$

## 第三目 扇形圖

扇形圖係以全圖之一部，代表事實之一部或全部。例如多扇形圖，則用各扇形面積之大小，代表事實中各數量之大小。每一扇形，即表示事實之一部。如單扇形圖，則以一大扇形代表事實之全體，再將其分割為若干小扇形，藉以表示全體事實中各項數量之大小。圖十八即在一

扇形中復分爲十一小扇形，每一小扇代表一關，復將其分爲左右二部，按各關於民國二十三年輸出入貨值之大小，繪製長條，（輸入在左，輸出在右。）更將代表各關輸入之長條，用交叉線填蓋之即成。至於繪製此種圖形之步驟，計有下列六點：

（一）先用量角器測量扇形之總角度爲若干。（因扇形圖之角度，有

表十六 全國各省棉田及棉產統計表

民國二十四年

| 省 | 別 | 棉田面積<br>單位 畝* | 產皮棉量<br>單位 擔† | 平均每畝產量<br>單位 斤 |
|---|---|---------------|---------------|----------------|
| 江 | 蘇 | 10,257,553    | 1,977,620     | 19.28          |
| 河 | 北 | 6,315,970     | 2,166,447     | 34.30          |
| 湖 | 北 | 4,568,339     | 917,184       | 20.10          |
| 陝 | 西 | 3,657,014     | 802,053       | 21.93          |
| 四 | 川 | 1,901,746     | 448,332       | 23.57          |
| 山 | 東 | 1,801,137     | 407,215       | 22.61          |
| 河 | 南 | 1,795,360     | 396,908       | 22.11          |
| 浙 | 江 | 1,759,492     | 461,936       | 26.25          |
| 安 | 徽 | 1,243,680     | 282,726       | 22.73          |
| 山 | 西 | 1,067,902     | 252,592       | 23.65          |
| 湖 | 南 | 371,188       | 42,194        | 11.37          |
| 江 | 西 | 199,740       | 42,481        | 21.27          |
| 總 | 計 | 34,939,121    | 8,197,688     | 23.46          |

\* 每畝合 60 方丈。

† 每擔計重天平 100 斤。

資料來源：民國二十五年一月中華棉業統制會發表全國棉產修正估計。

圖十七 民國二十四年全國各省棉田比較圖

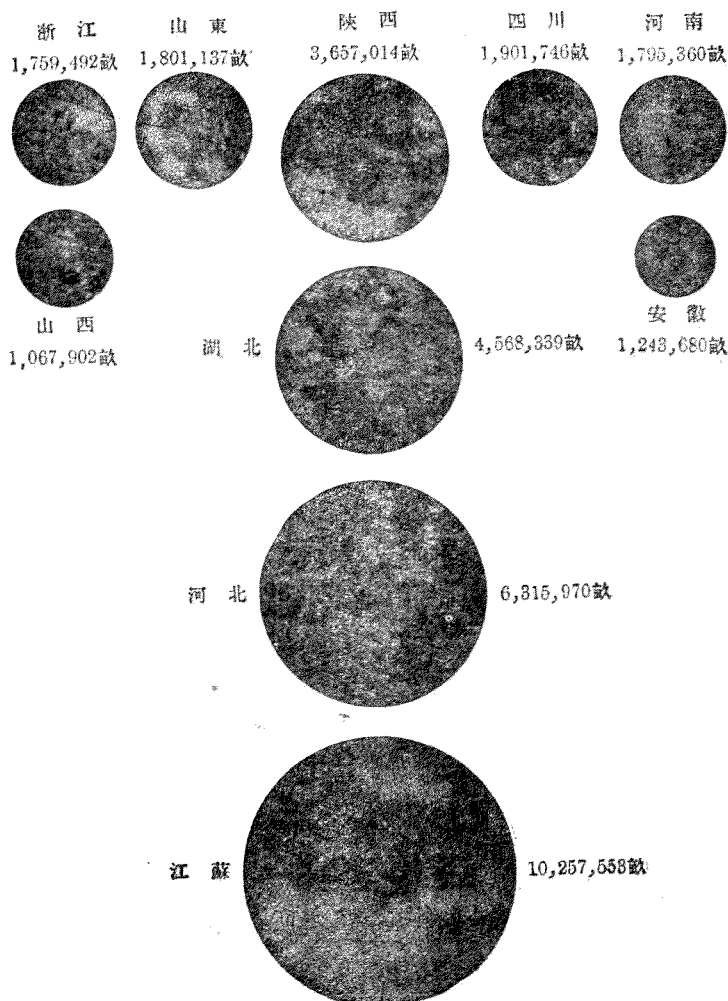

在 180° 以上者，有不滿 180° 者，多無定律。）

(二)用扇形中擬分之小扇形數，均分總角度，得各小扇形之平均度



數。

(三)從扇形之中心點引若干界線，區分各小扇形。

(四)界線與界線間之指導線，用直線或圓線繪劃之。

(五)繪定各小扇形中之長條。

(六)書繪圖例。

表十七 我國輸出入總值港別表

民國二十三年

| 港 別     | 輸入總值<br>單位 元  | 輸出總值<br>單位 元 | 輸出入合計<br>單位 元 | 百 分 比  |
|---------|---------------|--------------|---------------|--------|
| 上 海     | 600,483,211   | 272,304,703  | 872,787,914   | 55.42  |
| 天 津     | 96,670,234    | 81,050,478   | 177,720,912   | 11.29  |
| 膠 州     | 48,485,154    | 35,284,849   | 83,770,003    | 5.32   |
| 廣 州     | 33,848,152    | 47,128,447   | 80,976,599    | 5.14   |
| 九 龍     | 75,097,848    | 5,524,368    | 80,622,216    | 5.12   |
| 漢 口     | 32,213,848    | 9,847,981    | 42,061,829    | 2.67   |
| 汕 頭     | 26,139,885    | 15,859,788   | 41,999,673    | 2.67   |
| 蒙 自     | 8,512,248     | 12,727,190   | 21,239,438    | 1.35   |
| 廈 門     | 16,346,254    | 3,535,913    | 19,882,167    | 1.26   |
| 南 京     | 18,485,564    | 165,845      | 18,651,409    | 1.18   |
| 其 他 各 關 | 82,696,540    | 52,303,559   | 135,000,099   | 8.58   |
| 總 計     | 1,038,978,938 | 535,733,321  | 1,574,712,259 | 100.00 |

資本來源：民國二十三年海關中外貿易統計年刊卷一。

圖十八 民國二十三年我國輸出入總值港別圖

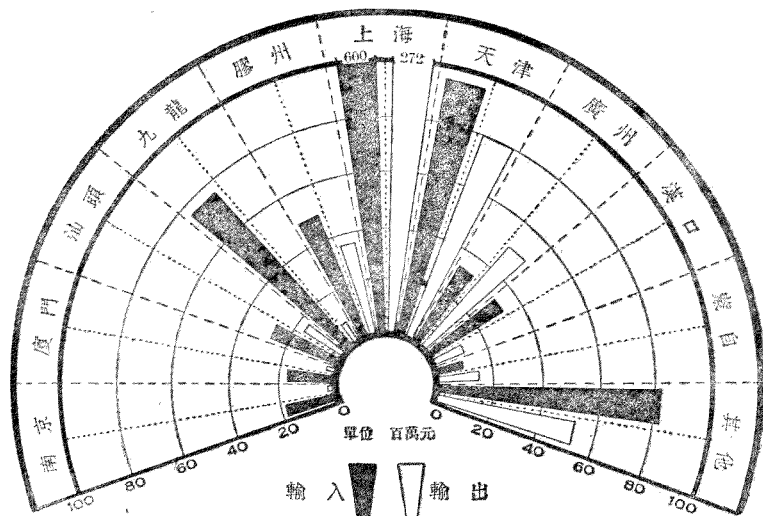

第二節 矩形圖

矩形圖者係以各正方或長方之面積，代表事實中各數量大小之圖形也。繪製之法，先將最大或最小之數量，假定其邊長為若干，然後依，正方面積 = 邊長<sup>2</sup> 之公式，求其面積為若干。依此面積，推求其他各數量應有之面積。然後更用，邊長 =  $\sqrt{\text{正方面積}}$  之公式，計算其他各方塊邊線之長度。圖十九即示我國近三年來（二十一年至二十三年）平均由各國輸入淨值之比較。如以每邊長二英吋之正方面積（ $2 \times 2 = 4$  方吋），代表我國由美輸入之淨值，則代表由其他各國輸入淨值之正方面積及每邊長度如下：

(一) 日本

$$328,609:167,498=4:X$$

$$X = \frac{167,498 \times 4}{328,609} = 2.0389 \text{ 方吋}$$

$$\text{邊長} = \sqrt{2.0389} = 1.43 \text{ 吋}$$

(二) 英國

$$328,609:151,988=4:X$$

$$X = \frac{151,988 \times 4}{328,609} = 1.8501 \text{ 方吋}$$

$$\text{邊長} = \sqrt{1.8501} = 1.36 \text{ 吋}$$

(三) 德國

$$328,609:104,143=4:X$$

$$X = \frac{104,143 \times 4}{328,609} = 1.2677 \text{ 方吋}$$

$$\text{邊長} = \sqrt{1.2677} = 1.13 \text{ 吋}$$

(四) 香港

$$328,609:52,473=4:X$$

$$X = \frac{52,473 \times 4}{328,609} = 0.6387 \text{ 方吋}$$

$$\text{邊長} = \sqrt{0.6387} = 0.80 \text{ 吋}$$

(五) 印度

$$328,609:35,533=4:X$$

$$X = \frac{35,533 \times 4}{328,609} = 0.4325 \text{ 方吋}$$

$$\text{邊長} = \sqrt{0.4325} = 0.66 \text{ 吋}$$

## (六) 比國

$$328,609:25,187=4:X$$

$$X = \frac{25,187 \times 4}{328,609} = 0.3066 \text{ 方吋}$$

$$\text{邊長} = \sqrt{0.3066} = 0.55 \text{ 吋}$$

表十八 近三年我國平均輸入淨值國別表

民國二十一年至二十三年平均

(單位 千元)

| 國 別  | 二十一年      | 二十二年      | 二十三年      | 三年平均      | 百分比    |
|------|-----------|-----------|-----------|-----------|--------|
| 美 國  | 418,192   | 296,100   | 271,555   | 328,609   | 24.58  |
| 日 本  | 236,624   | 134,531   | 131,338   | 167,498   | 12.53  |
| 英 國  | 177,894   | 153,557   | 124,513   | 151,988   | 11.37  |
| 德 國  | 111,576   | 107,653   | 93,200    | 104,143   | 7.79   |
| 香 港  | 90,031    | 44,174    | 23,215    | 52,473    | 3.93   |
| 印 度  | 39,609    | 34,800    | 32,190    | 35,533    | 2.66   |
| 比 國  | 21,343    | 28,204    | 26,007    | 25,185    | 1.88   |
| 其他各國 | 539,457   | 546,548   | 327,667   | 471,224   | 35.26  |
| 總 計  | 1,634,726 | 1,345,567 | 1,029,665 | 1,338,653 | 100.00 |

資料來源：民國二十一年至二十三年海關中外貿易統計年刊卷一。

圖十九 近三年(民國二十一年至二十三年)我國平均  
輸入淨值國別圖

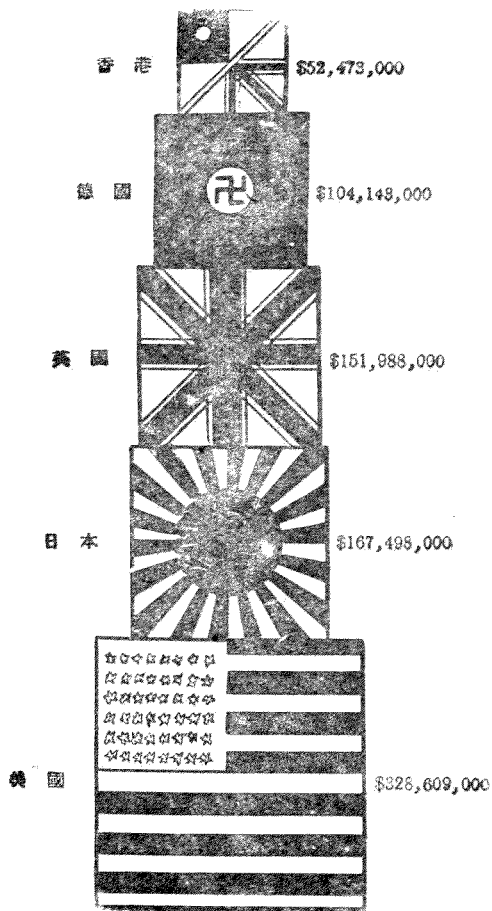

### 第三節 三角形圖

三角形圖乃以各三角面積之大小，或各三角垂直線之長短，底基線之寬狹，表示數量大小之圖形也。如以面積之大小，代表數量之多少者，則三角形面積之求法，應先知之。求三角形面積之公式如下：

$$\text{三角形面積} = \frac{\text{垂直線} \times \text{底基線}}{2}$$

如以各三角之垂直線及底基線之長短闊狹，表示事實之大小者，則於各三角之旁，添繪一比度尺，各三角之高低，即視各數量在此比尺上之高下而定。至於在底基線上之寬狹，則先規定各三角之總基線長為若干，然後按數量之大小比例分配之即得。例如圖十七，各三角在底基線上之寬狹如下：（假定各三角底基線之總長度為 10 英吋。）

(一) 美國——代表我國與美國貿易之三角之底基線長為：

$$10 \times \frac{366,085}{1,564,879} = 2.34 \text{ 吋}$$

(二) 日本

$$10 \times \frac{231,634}{1,564,879} = 1.48 \text{ 吋}$$

(三) 英國

$$10 \times \frac{174,289}{1,564,879} = 1.11 \text{ 吋}$$

(四) 香港

$$10 \times \frac{123,903}{1,564,879} = 0.79 \text{ 吋}$$

(五) 德國

$$10 \times \frac{112,359}{1,564,879} = 0.72 \text{ 吋}$$

## (六)印度

$$10 \times \frac{50,578}{1,564,879} = 0.32 \text{ 吋}$$

## (七)俄國

$$10 \times \frac{14,169}{1,564,879} = 0.09 \text{ 吋}$$

表十九 我國輸出入淨值國別表

民國二十三年

(單位 千元)

| 國 別  | 輸入淨值      | 輸出淨值    | 輸 出 入<br>總 淨 值 | 百 分 比  |
|------|-----------|---------|----------------|--------|
| 美 國  | 271,535   | 94,550  | 336,085        | 23.39  |
| 日 本  | 131,338   | 100,296 | 231,634        | 14.80  |
| 英 國  | 124,513   | 49,776  | 174,289        | 11.14  |
| 香 港  | 23,215    | 100,688 | 123,903        | 7.92   |
| 德 國  | 93,200    | 19,158  | 112,358        | 7.18   |
| 印 度  | 32,190    | 18,388  | 50,578         | 3.23   |
| 俄 國  | 8,529     | 5,640   | 14,169         | .91    |
| 其他各國 | 345,145   | 146,718 | 491,863        | 31.43  |
| 總 計  | 1,029,665 | 535,214 | 1,564,879      | 100.00 |

資料來源：民國二十三年海關中外貿易統計年刊卷一。

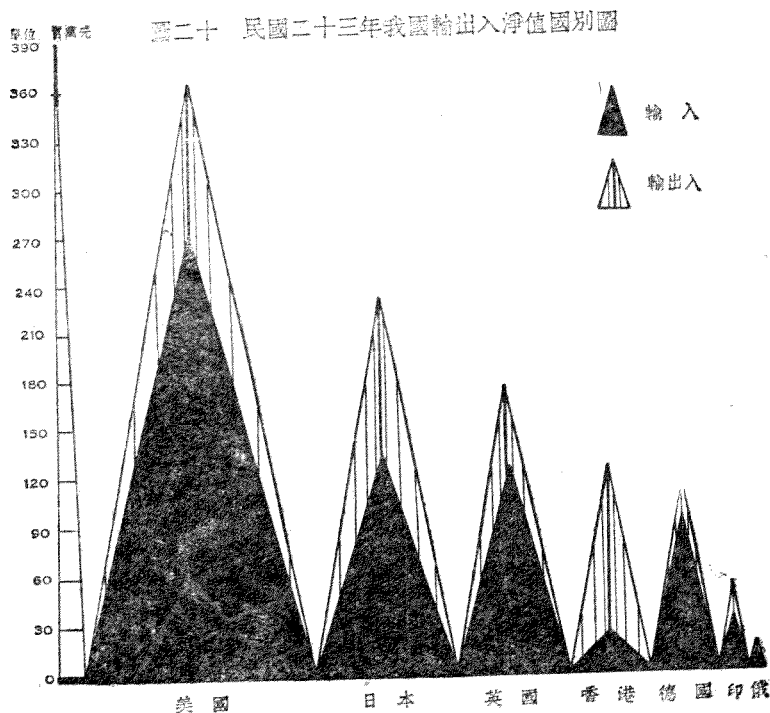

#### 第四節 多角形圖

多角形圖乃指四角以上之圖形。其繪法先用圓規畫一圓周，然後用量角器等分其預定角數之平均角度。惟於等分角度時，尚須留餘填寫比度等之地位。如圖二十一，除留餘  $40^\circ$  作為填寫比度及圖例之地位外，其餘  $320^\circ$  分作八等角。每角應佔  $\frac{320}{8} = 40^\circ$ 。角度規定後，即自圓之中心點起，引數直線劃分全部為八區，區與區之間，更用直線聯綴之，即成八角形圖如下：



表二十 上海華商銀行紙幣發行額及其百分數比較表  
 民國二十四年六月  
 (單位 千元)

| 銀行別  | 發行額     | 百分比   | 銀行別  | 發行額     | 百分比    |
|------|---------|-------|------|---------|--------|
| 中國   | 115,005 | 30.78 | 四明   | 13,560  | 3.63   |
| 中央   | 98,728  | 26.43 | 浙江興業 | 8,763   | 2.35   |
| 交通   | 47,000  | 12.58 | 墾業   | 5,891   | 1.58   |
| 四行   | 30,253  | 8.10  | 中國農工 | 5,416   | 1.45   |
| 中國實業 | 28,823  | 7.71  | 總計   | 373,588 | 100.00 |
| 通商   | 20,149  | 5.39  |      |         |        |

資料來源：中國銀行編中外商業金融彙報 第二卷第六期

圖二十一 民國二十四年六月上海市華商銀行紙幣發行額比較圖

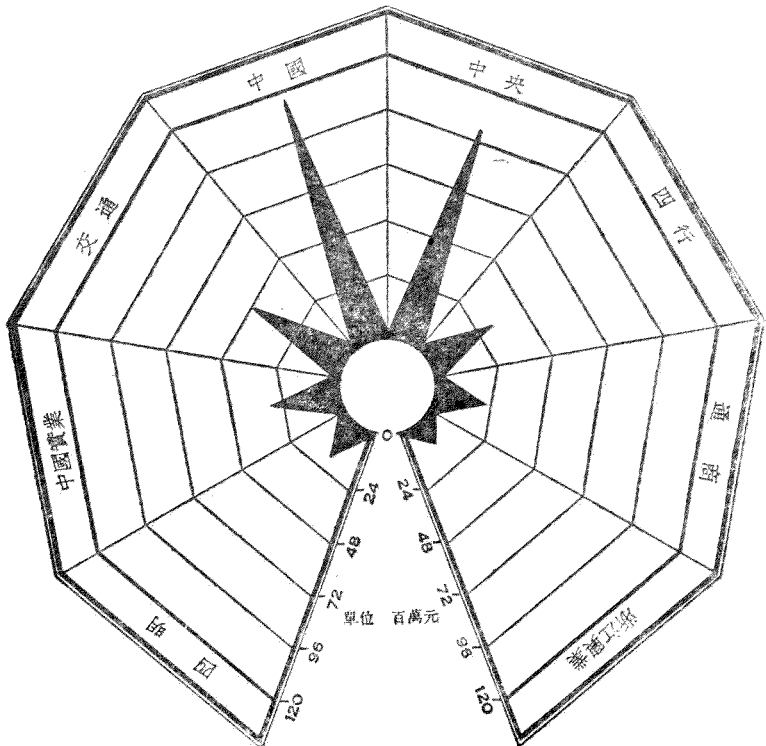

## 第四章 立體圖像形圖系統圖

### 第一節 立體圖

立體圖係以一立體形代表事實之全部，以長，闊，高或正面面積側面面積之大小，表示數量之多少，或以若干立體之體積，表示各數量大小之圖形也。立體圖之種類至多，其普通者有角柱，圓柱，正立方體，長立方體及球體等數種。其繪法，有用透視 (Perspective) 畫法者，(如圖二十三)，亦有用投影 (Oblique Parallel Projection) 畫法者 (如圖二十四)，全視繪圖者之喜歡而定。

立體圖既有以體積之大小，代表數量之大小者，則求各立體形體積之方法，不可不知。茲將求角柱，圓柱，正立方體，長立方體及球體體積之公式，示之如下：

$$(一) \text{角柱體積} = \frac{1}{3} \times \text{角柱底面積} \times \text{角柱之垂直線}$$

$$(二) \text{圓柱體積} = \text{圓柱底面積} \times \text{圓柱高}$$

$$(三) \text{正立方體體積} = \text{邊長}^3$$

$$(四) \text{長立方體體積} = \text{長} \times \text{闊} \times \text{高}$$

$$(五) \text{球體體積} = \frac{1}{6} \times \text{半徑}^3 \times 3.1416$$

用面積之大小，表示事實數量之多少，因有長闊二邊，比較困難。立體圖除長闊之外，尚須計其高度，故比較之困難尤甚，用之者不多。

圖二十二即以各長立方體之長度，表示各業之工人數，闊度表示各業工人每小時之工資率，高度表示各業工人每日實際工作時數。其繪法先將代表棉紡業之長立方體，假定其長，闊，高各為若干，再按此長立方體之長，闊，高度，推求代表其他各業長立方體之長闊高度。茲若假定代表棉紡業之長立方體，其

長度 =  $\underline{2.50}$  吋 (代表棉紡業工人數)

闊度 =  $\underline{0.50}$  吋 (代表棉紡業工人平均每小時工資率)

高度 =  $\underline{1.50}$  吋 (代表棉紡業工人平均每日實際工作時數)

代表繅絲業之長立方體，其

$$\text{長度} = \frac{29,728 \times 2.50}{60,406} = 1.23 \text{ 吋}$$

$$\text{闊度} = \frac{0.029 \times 0.50}{0.041} = 0.35 \text{ 吋}$$

$$\text{高度} = \frac{10.91 \times 1.50}{11.50} = 1.42 \text{ 吋}$$

代表煙草業之長立方體，其

$$\text{長度} = \frac{18,173 \times 2.50}{60,406} = 0.75 \text{ 吋}$$

$$\text{闊度} = \frac{0.071 \times 0.50}{0.041} = 0.87 \text{ 吋}$$

$$\text{高度} = \frac{8.08 \times 1.50}{11.50} = 1.05 \text{ 吋}$$

代表絲織業之長立方體，其

$$\text{長度} = \frac{10,548 \times 2.50}{60,406} = 0.44 \text{ 吋}$$

$$\text{闊度} = \frac{0.087 \times 0.50}{0.041} = 1.06 \text{ 吋}$$

$$\text{高度} = \frac{10.46 \times 1.50}{11.50} = 1.36 \text{ 吋}$$

表二十一 上海市主要工業工人數及工資率和工作時間比較表

民國二十三年

| 業 別   | 工 人 數 * | 平均每小時工資率 | 平均每日實際<br>工作時 數 |
|-------|---------|----------|-----------------|
| 棉 紡 業 | 60,406  | \$0.041  | 11.50           |
| 縲 絲 業 | 29,723  | 0.029    | 10.91           |
| 烟 草 業 | 18,173  | 0.071    | 8.08            |
| 絲 織 業 | 10,548  | 0.087    | 10.46           |

\* 根據中國經濟統計研究所於二十二年調查工人數。

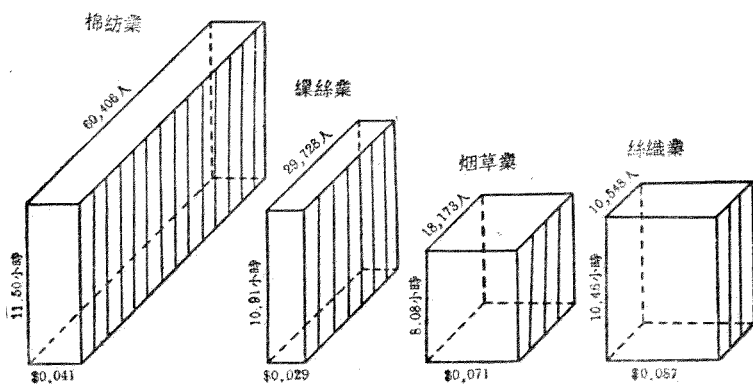
資料來源：上海市社會局編上海市之工資率。圖二十二 民國二十三年上海市主要工業工人數  
每日工作時間及每小時工資率比較圖

圖二十三用透視法，圖二十四用投影法繪成之正方立體圖，俱以各立體體積之大小，表示事實數量之多少者也。繪製之法，亦先假定代表最大或最小數量之正立方體之邊長為若干，然後依此標準，推求其他正立方體應有之邊長。例如圖二十三，代表南非洲產金額之正立方體，其

邊長假定爲一英吋，則其體積爲一立方吋。代表其他各國產金額之正立方體體積，及每邊之長度如下：

(一) 美國

$$366,795:107,632=1:X$$

$$X = \frac{107,632 \times 1}{366,795} = 0.293439 \text{ 立方吋}$$

$$\text{每邊長度} = \sqrt[3]{0.293439} = 0.664 \text{ 吋}$$

(二) 加拿大

$$366,795:103,769=1:X$$

$$X = \frac{103,769 \times 1}{366,795} = 0.282907 \text{ 立方吋}$$

$$\text{每邊長度} = \sqrt[3]{0.282907} = 0.656 \text{ 吋}$$

(三) 澳大利亞

$$366,795:30,447=1:X$$

$$X = \frac{30,447 \times 1}{366,795} = 0.083008 \text{ 立方吋}$$

$$\text{每邊長度} = \sqrt[3]{0.083008} = 0.436 \text{ 吋}$$

表二十二 世界金產估計及重要各國產金數額表

一九三四年

| 國 別     | 產 金 額<br>單 位 千 美 金 | 百 分 比  |
|---------|--------------------|--------|
| 南 非 洲   | 366,795            | 38.94  |
| 美 國     | 107,632            | 11.43  |
| 加 拿 大   | 103,769            | 11.02  |
| 澳 大 利 亞 | 30,447             | 3.23   |
| 其 他 各 國 | 333,209            | 35.38  |
| 世界金產估計  | 941,852            | 100.00 |

資料來源：中國銀行編中外商業金融彙報第二卷。

圖二十三 一九三四年世界重要產金國產金數額圖

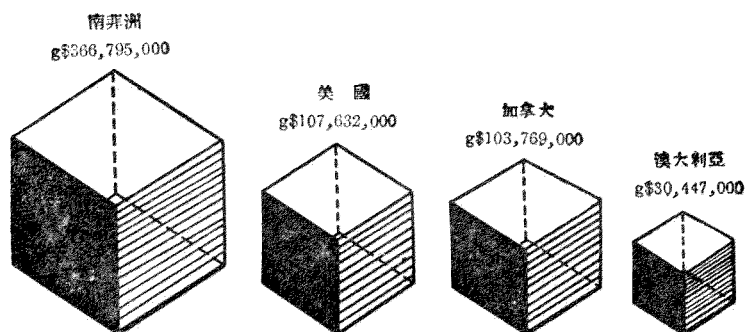

如代表墨西哥產銀額之正立方體，亦以一英吋為每邊長度， $1 \times 1 \times 1 = 1$ 立方英吋為全體體積，則代表其他各國產銀額之立方體體積及每邊長度如下：

## (一) 美國

$$74,142:26,441 = 1:X$$

$$X = \frac{26,441 \times 1}{74,142} = 0.356626 \text{ 立方吋}$$

$$\text{每邊長度} = \sqrt[3]{0.356626} = 0.709 \text{ 吋}$$

## (二) 加拿大

$$74,142:15,317 = 1:X$$

$$X = \frac{15,317 \times 1}{74,142} = 0.206590 \text{ 立方吋}$$

$$\text{每邊長度} = \sqrt[3]{0.206590} = 0.591 \text{ 吋}$$

## (三) 秘魯

$$74,142:8,750 = 1:X$$

$$X = \frac{8,750 \times 1}{74,142} = 0.118138 \text{ 立方吋}$$

$$\text{每邊長度} = \sqrt[3]{0.118138} = 0.491 \text{ 吋}$$

表二十三 歷年世界各重要產銀國產銀數額表

一九二七年至一九三四年

(單位 千盎司)

| 年次   | 墨西哥     | 美國     | 加拿大    | 秘魯     | 其他各國   | 總計      |
|------|---------|--------|--------|--------|--------|---------|
| 1927 | 104,575 | 59,412 | 20,761 | 18,381 | 15,301 | 218,430 |
| 1928 | 108,536 | 56,149 | 20,328 | 21,818 | 15,536 | 222,367 |
| 1929 | 108,701 | 60,180 | 21,987 | 24,405 | 12,059 | 228,212 |
| 1930 | 105,204 | 50,234 | 23,447 | 16,634 | 15,909 | 211,428 |
| 1931 | 86,066  | 31,589 | 18,746 | 9,000  | 13,167 | 158,559 |
| 1932 | 69,301  | 24,762 | 18,348 | 6,735  | 50,086 | 169,232 |
| 1933 | 68,710  | 20,955 | 14,843 | 6,523  | 50,329 | 161,360 |
| 1934 | 74,142  | 26,441 | 15,317 | 8,759  | 55,739 | 180,389 |

資料來源：中國銀行編中外商業金融彙報第二卷。

圖二十四 一九三四年世界重要產銀國產銀數額圖

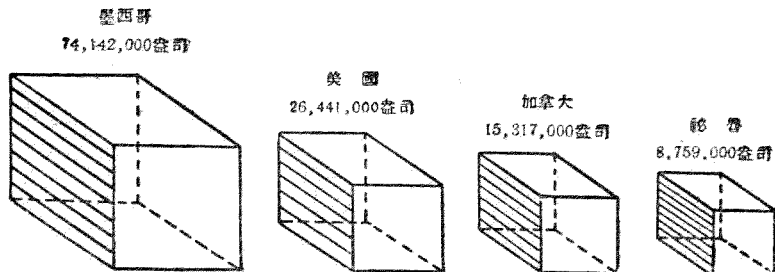

圖二十五及二十六乃以各柱之長短，代表事實數量之大小。此種圖形不檢各柱體積之大小，僅以其在比度尺上之高低，表示事實數量之大小。其繪法有散處與集中二種：圖二十五以每五根散處長柱併成一組，代表一年。第一組代表 1931 年，第二組代表 1932 年，第三組代表 1933 年，第四組代表 1934 年。圖二十六乃以十一根長短不一之長柱，集於一處，以示民國二十三年上海市各業工人每日工資率之大小。

圖二十五 歷年世界各國產銀數額比較圖 一九三一年至一九三四年

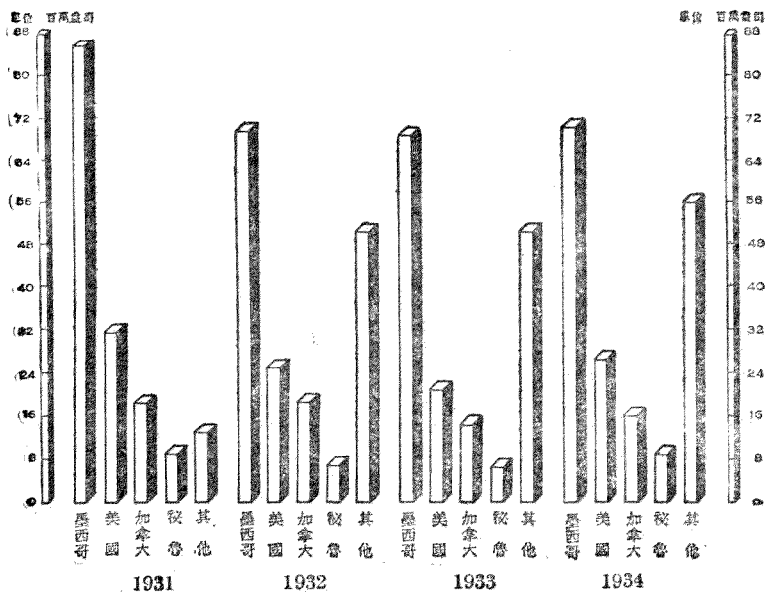



圖二十六 民國二十三年上海市主要工業工人平均每日工資率比較圖

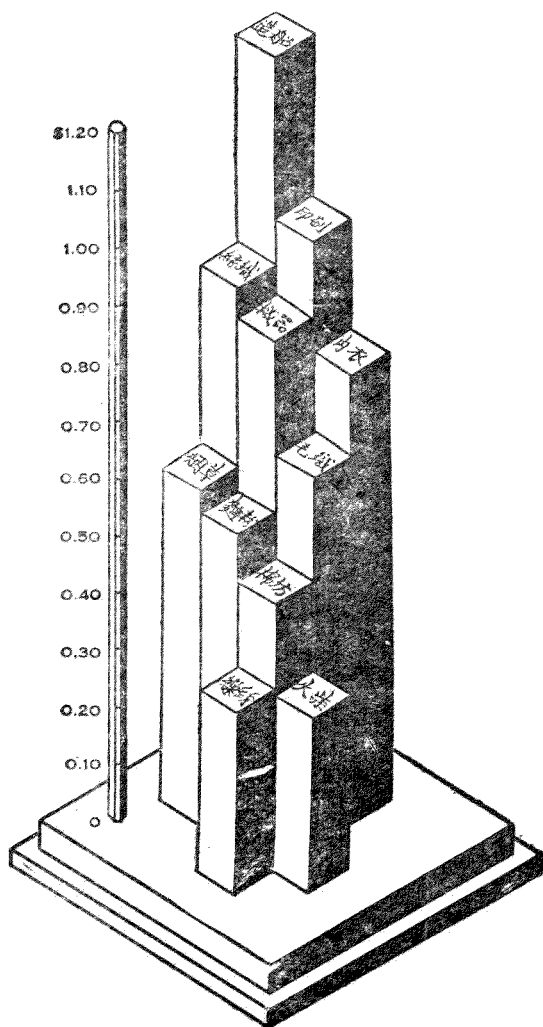

## 第二節 像形圖

像形圖乃將欲表示之事物繪成圖形，以各體形之大小，高低，闊狹，多少等，代表事實數量之大小者也。圖二十七即以人體之長短，表示各國失業人數之多寡。繪製之法，先將代表德國失業人數之人體，假定其長度為 3 英吋，則代表美國失業人數之人體，應長 2,751,000:2,500,000=3:x  $\therefore x = \frac{2,500,000 \times 3}{2,751,000} = 2.73$  吋。代表英國者應長 2,751,000:2,044,000=3:x  $\therefore x = \frac{2,044,000 \times 3}{2,751,000} = 2.23$  吋。代表意國者應長 2,751,000:755,000=3:x  $\therefore x = \frac{755,000 \times 3}{2,751,000} = 0.82$  吋。代表日本者應長 2,751,000:365,000=3:x  $\therefore x = \frac{365,000 \times 3}{2,751,000} = 0.40$  吋。

表二十四 世界各國失業人數統計表

一九三五年

| 國 別 | 統 計 時 期   | 失 業 人 數   | 較 去 年 同 時<br>增(+);減(-)人數 |
|-----|-----------|-----------|--------------------------|
| 德 國 | 五 月 底 調 查 | 2,751,000 | (-) 643,000              |
| 美 國 | 四 月 底 調 查 | 2,500,000 | (-) 8,405,000            |
| 英 國 | 四 月 底 調 查 | 2,044,000 | (-) 46,000               |
| 意 國 | 六 月 底 調 查 | 755,000   | (-) 185,000              |
| 日 本 | 一 月 底 調 查 | 365,000   | (+) 183,000              |

資料來源：滬江大學商學院編新商業創刊號。

圖二十七 一九三五年世界各國失業人數比較圖

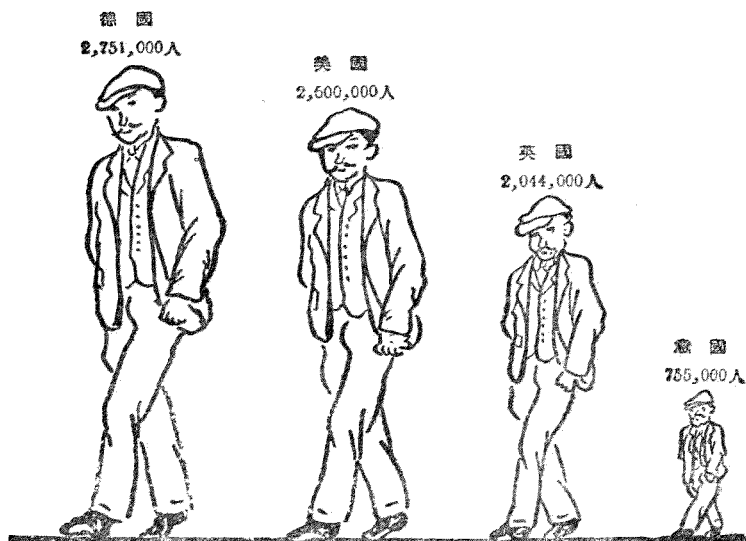

圖二十八即以軍艦之大小，表示五大海軍國軍艦噸位之多少。繪製之法，即以艦身之長短作比例。如假定代表英國軍艦噸位之艦形其長度為 2 英吋，則代表美國之軍艦應長  $1,378,434:1,368,150=2:x \therefore x = \frac{1,368,150 \times 2}{1,378,434} = 1.99$  吋。代表日本之軍艦應長  $1,378,434:866,704=2:x \therefore x = \frac{866,704 \times 2}{1,378,434} = 1.26$  吋。代表法國之軍艦應長  $1,378,434:776,508 = 2:x \therefore x = \frac{776,508 \times 2}{1,378,434} = 1.13$  吋。代表意國之軍艦應長  $1,378,434:518,410=2:x \therefore x = \frac{518,410 \times 2}{1,378,434} = 0.75$  吋

表二十五 世界五大海軍國軍艦噸位比較表

一九三五年

| 國 別 | 新 艦 噸 數   | 舊 艦 噸 數 | 總 計       |
|-----|-----------|---------|-----------|
| 英 國 | 1,042,748 | 335,686 | 1,378,434 |
| 美 國 | 1,011,360 | 356,790 | 1,368,150 |
| 日 本 | 667,496   | 199,208 | 866,704   |
| 法 國 | 548,321   | 228,187 | 776,508   |
| 意 國 | 369,665   | 148,745 | 518,410   |

資料來源：見民國二十五年一月五日時代日報。

圖二十八 一九三五年世界五大海軍國軍艦噸位比較圖

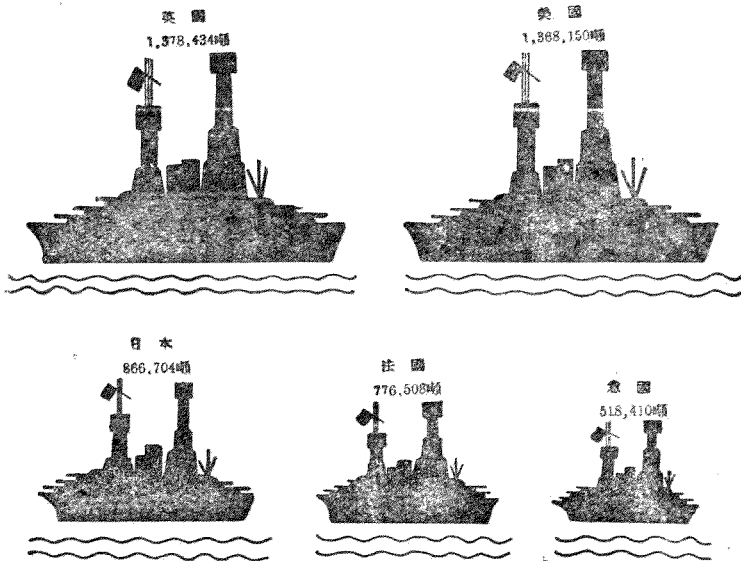

圖二十九即以煤塊之多少，表示國煤用途之百分分配。煤塊一塊，代表百分之一。用量愈大，煤塊愈多，所示百分愈高。用量愈小，煤塊愈

少,所示百分愈低。且於煤塊之前,更用各種圖式顯示其用途。此種圖形,最易引人入趣,故於啓蒙及宣傳上多用之。

表二十六 國煤用途百分數分配表

| 用 途     | 百分比   |
|---------|-------|
| 家 用     | 43.5  |
| 工 廠     | 32.5  |
| 交 通     | 8.5   |
| 礦 上 自 用 | 8.0   |
| 輸 出     | 7.5   |
| 總 計     | 100.0 |

圖二十九 國煤用途百分數比較圖

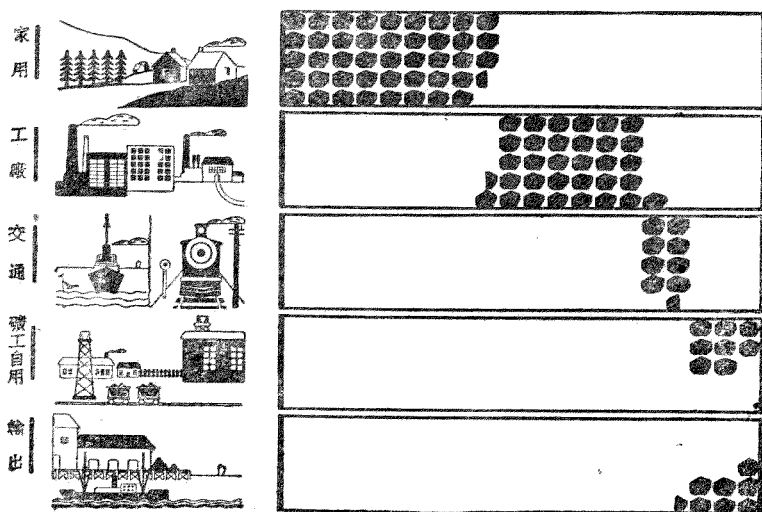

第三節 系統圖

系統圖亦稱組織圖，凡事實之現象，不重數量，而重相互關係及先後次序者，用此種圖表示，最稱確當。例如圖三十，即示我國中央造幣廠之新組織，廠長及副廠長之下，共分總務，會計，稽核，鑄造，鑄煉及化驗

圖三十 財政部中央造幣廠組織圖

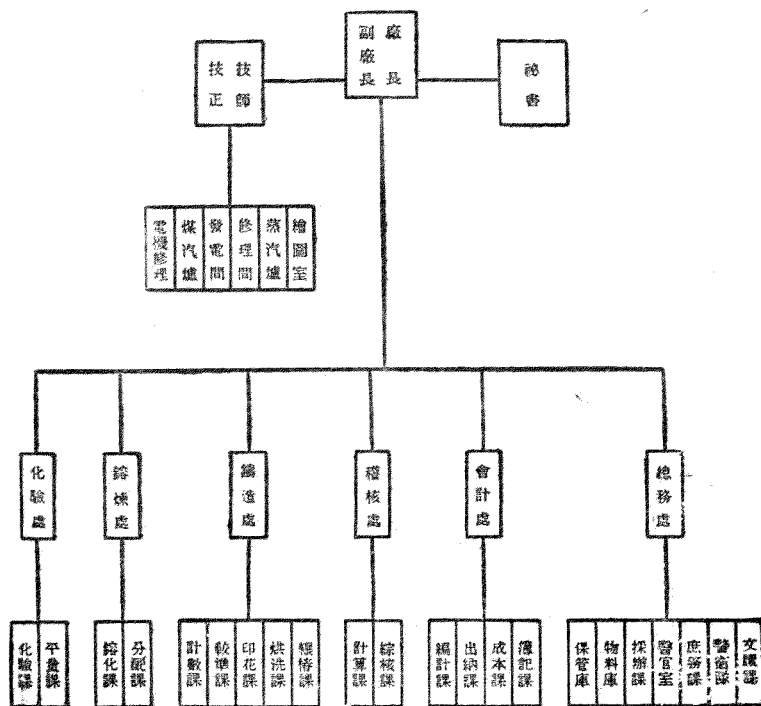

等六處二十二課。圖三十一即示上海市社會局辦事之程序。圖三十二表示家用肥皂間接製造之程序，自椰子油，棉子油，柏油，牛油，豆油，木油及革蔴油等，依一定比例，混合而成混合油，再加硫酸及石灰等，逐步製成肥皂。各步所用重要工具及機械等，更依形繪示。閱者觀此圖形，不僅可知其製造之程序，即重要械具，亦可知其大概。

圖三十一 上海市社會局辦事程序圖

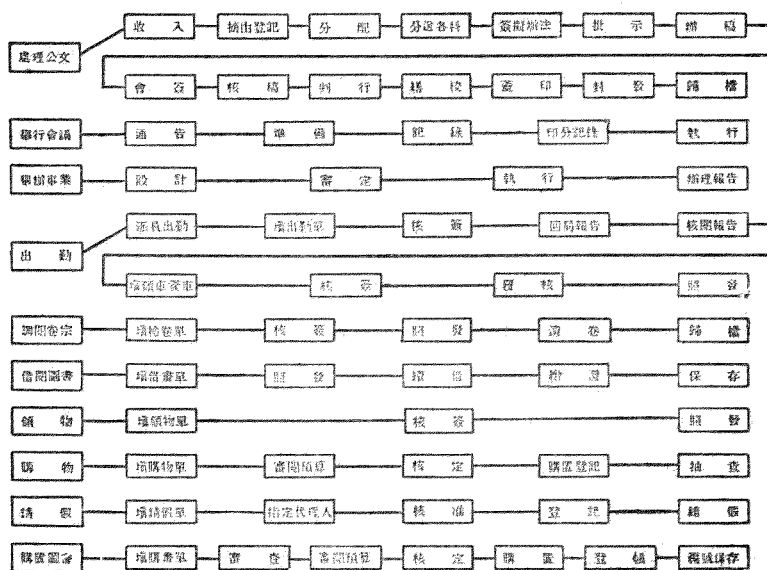

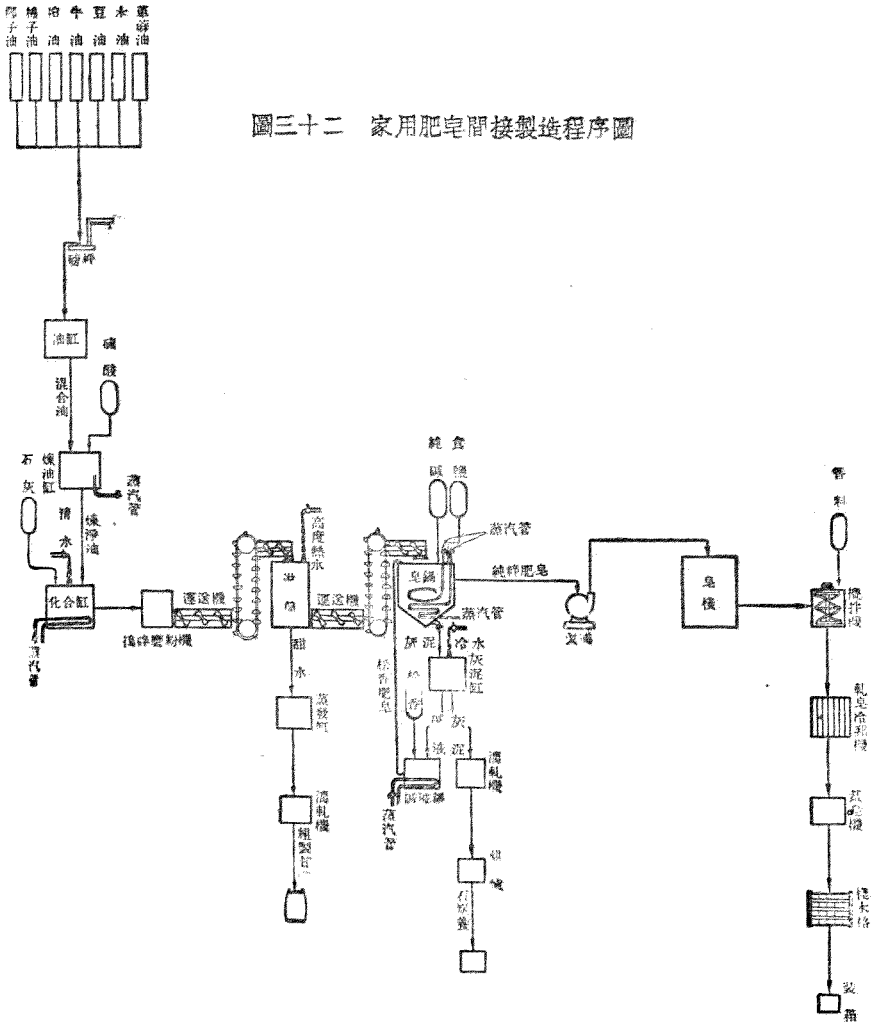



## 第五章 統計地圖

統計地圖者，表示統計事項在地域上分佈關係之圖也。其繪製之方法，有以交叉線之粗細疏密，區別數量之大小者；有以點之多少，大小，濃淡，表示數量之大小者；有以顏色之深淺異彩，分別各項數量之大小者，各各不同。其在地圖之本身性質上，地域鄰接之順序，本已表出，如製圖者更依數量之大小加以種種記號，則其在各地集中或分佈之狀況，位置，風土，地勢及其他之特質，俱能明白顯示。故凡統計各省人口之疏密，農產礦產之多寡等，多用此種圖形表明之。統計地圖之種類，以其繪法之不同，更可分為點地圖，橫線地圖，顏色地圖，像形地圖，標針地圖及模型地圖等六種。

### 第一節 點地圖

統計圖中有名點圖者，即以點之大小，多少，或陰影之深淺，表示事實數量之大小者也。點圖如繪於地圖上即成點地圖。凡顯示各地人口之疏密，生畜之多寡等多用之。點地圖復以用點之多少及陰影之深淺，又可分為單點，密點及四分點三種。

#### 第一目 單點地圖

單點地圖即以地圖內點之大小表示事實數量之巨細。數量巨，用點

大；數量細，用點小。圖三十三即示我國各省產棉量之多寡。最小之點代表產皮棉 500,000 擔以下。較大之點，代表 500,000 至 1,000,000 擔。更大之點，代表 1,000,000 至 2,000,000 擔。最大之點，代表 2,000,000 擔以上。

圖三十三 民國二十四年全國各省產棉量比較圖

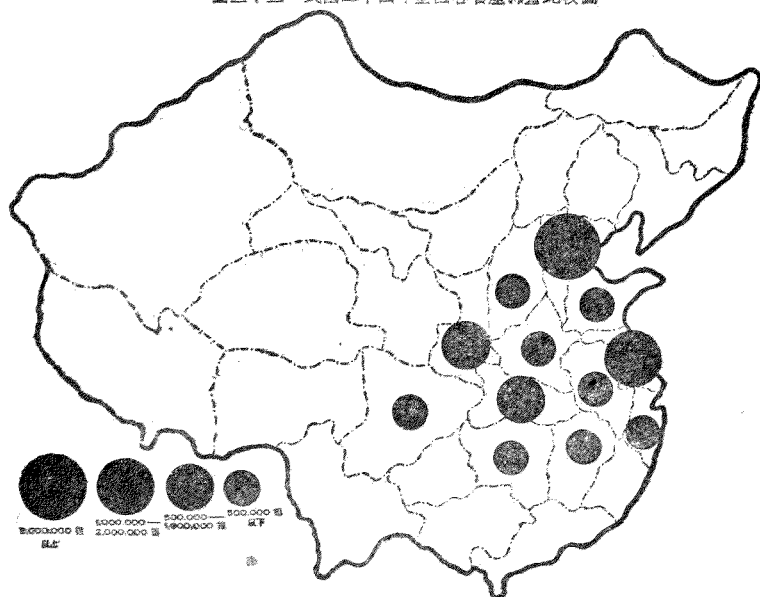

## 第二目 密點地圖

密點地圖乃以點之多少，表示數量之大小。圖三十四即示全國各省人口之多寡，每一小點，代表一百萬人，四川省密點最多，代表人口數最大。西康，內蒙及黑龍江僅三分之一點，代表人口 30 餘萬。此種圖形之優點，可使閱者易得確切之概念。蓋如他種地圖，尚須視橫線之疏密，陰

影之深淺，面積之大小，以及點內黑影之多少，而辨別數量之大小；較之用點之多少，表示事實數量之大小者，不易得確切之概念也。

表二十七 全國各省人口比較表

| 省 別 | 人 口 數      | 省 別   | 人 口 數      |
|-----|------------|-------|------------|
| 四 川 | 52,548,993 | 廣 西   | 10,778,000 |
| 山 東 | 37,589,251 | 陝 西   | 10,759,113 |
| 江 蘇 | 36,446,073 | 吉 林   | 7,642,901  |
| 廣 東 | 33,819,200 | 甘 肅   | 5,626,770  |
| 河 南 | 32,672,928 | 熱 河   | 2,685,330  |
| 河 北 | 31,376,815 | 察 哈 爾 | 2,653,598  |
| 湖 南 | 30,236,835 | 綏 遠   | 2,033,304  |
| 湖 北 | 26,584,569 | 青 海   | 1,313,584  |
| 安 徽 | 22,346,204 | 西 藏   | 800,000    |
| 浙 江 | 20,544,640 | 蒙 古   | 749,000    |
| 江 西 | 17,609,210 | 新 疆   | 577,749    |
| 遼 寧 | 16,006,997 | 寧 夏   | 402,662    |
| 福 建 | 14,329,586 | 西 康   | 358,161    |
| 雲 南 | 11,795,486 | 內蒙盟旗  | 350,000    |
| 山 西 | 11,566,843 | 黑 龍 江 | 346,967    |
| 貴 州 | 11,291,261 |       |            |

資料來源：中國銀行編中行月刊第十一卷第六期。

圖三十四 全國各省人口比較圖

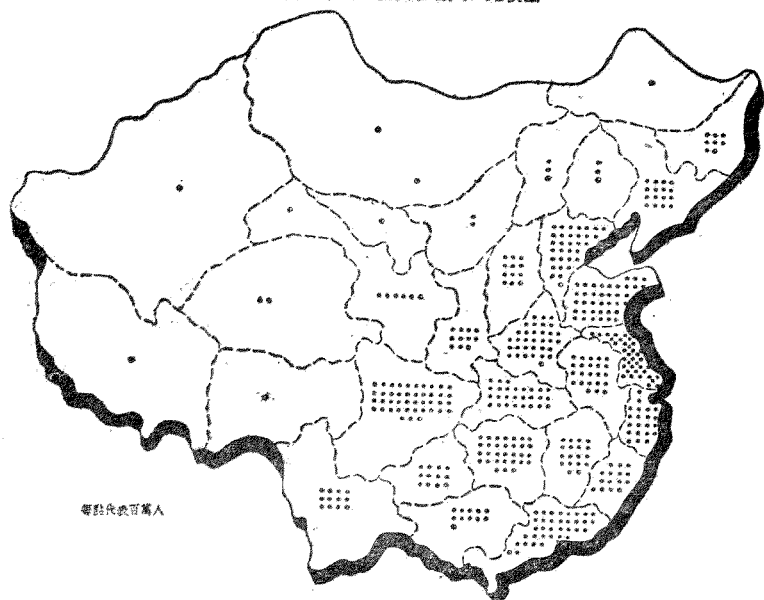

### 第三目 四分點地圖

四分點地圖乃以點內黑影之多少，表示數量大小之圖也。點內黑影愈多，表示數量愈大。點內黑影愈少，表示數量愈小。圖三十五即示我國各省公路之比較，有全黑點之省份，如廣東，廣西，表示有公路 6,000 至 8,000 公里。有  $\frac{3}{4}$  黑影點之省份，如江蘇，四川等，表示有公路 4,000 至 6,000 公里。有  $\frac{2}{4}$  黑影點之省份，如察哈爾，浙江等，表示有公路 2,000 至 4,000 公里。有  $\frac{1}{4}$  黑影點之省份，如黑龍江，寧夏等，表示有公路 2,000 公里以下。

表二十八 全國各省公路比較表

民國二十二年

| 省 別 | 公里數      | 省 別 | 公里數      | 省 別 | 公里數      |
|-----|----------|-----|----------|-----|----------|
| 廣東  | 7,962.00 | 河南  | 2,426.00 | 湖南  | 1,597.00 |
| 廣西  | 6,531.00 | 綏遠  | 2,410.00 | 安徽  | 1,551.00 |
| 江蘇  | 4,707.76 | 遼寧  | 2,329.00 | 湖北  | 1,485.00 |
| 四川  | 4,695.00 | 熱河  | 2,318.00 | 陝西  | 1,412.05 |
| 察哈爾 | 3,898.00 | 山東  | 2,180.00 | 雲南  | 1,343.21 |
| 浙江  | 3,285.46 | 吉林  | 2,044.00 | 江西  | 1,323.00 |
| 河北  | 3,062.50 | 黑龍江 | 1,995.00 | 新疆  | 1,517.00 |
| 甘肅  | 2,908.00 | 寧夏  | 1,977.00 | 青海  | 1,104.00 |
| 山西  | 2,760.00 | 福建  | 1,936.17 | 西藏  | 926.00   |
| 外蒙古 | 2,528.00 | 貴州  | 1,752.00 | 西康  | 554.00   |

資料來源：實業部編實業統計卷二。

圖三十五 民國二十二年全國各省公路比較圖

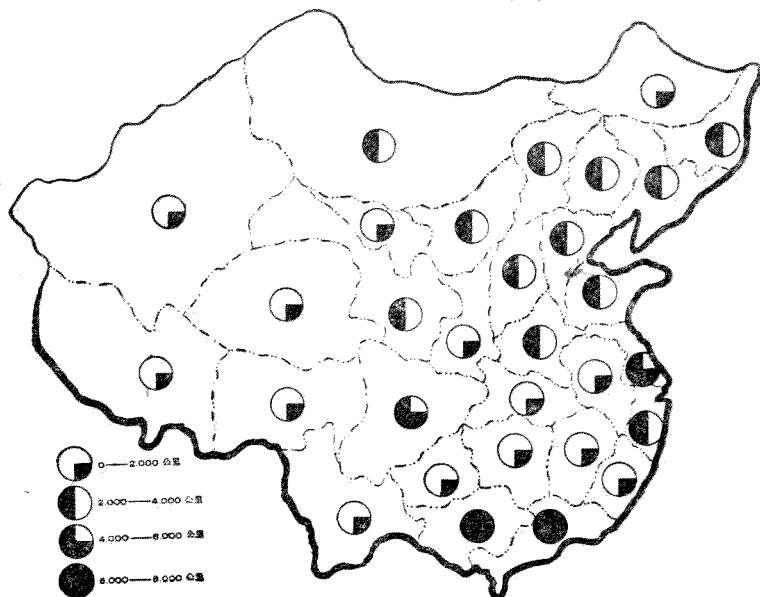

## 第二節 橫線地圖

橫線地圖乃以交叉線之疎密或陰影之深淺表示事實大小之圖也。劃線密接或陰影較深者，代表大量。劃線疏散或陰影較淺者，代表小量。圖三十六卽示我國各省儲煤量之統計，中以山西省之橫線陰影最深，代表最大數量。四川，河南陰影較淺，儲量較少。其他各省俱以交叉線之疎密，表示儲量之大小。繪製此種圖形時，最感困難者，卽規定圖例之問題，例如全國各省儲煤量最大者爲山西省，估計約 127,115 兆噸；最少者浙江省僅 101 兆噸。二者之差，達  $127,115 - 101 = 127,014$  兆噸。圖中如擬用五種交叉線顯示之。則交叉線最疏，陰影最淺者，律應代表 0 至 30,000 兆噸，較密較深者，代表 30,000 至 60,000 兆噸。依此類推，交叉線最密，陰影最深者，應代表 120,000 至 150,000 兆噸。然衡諸事實，全國除山西陝西二省外，其他各省，俱可用最疏之交叉線或最淺之陰影填蓋之。其混統不顯，於此可見。繪圖者如遇此種難題，儘可將分組組距隨時變動。例如交叉線最疏，陰影最淺者，用以填蓋儲煤 500 兆噸以下之省份。較密較深者，代表 500 至 1,000 兆噸。更深更密者，代表 1,000 至 5,000 兆噸，5,000 至 10,000 兆噸，10,000 至 50,000 兆噸。最密最深者，用以填蓋儲煤 50,000 兆噸以上之省份。若是交叉線之種數雖增至六種，組距雖改均等爲不等，然較之前例用一種交叉線表示者顯明多矣。

表二十九 全國各省煤礦儲量表  
(單位 兆噸)

| 省 別 | 儲 煤 量   | 省 別   | 儲 煤 量 |
|-----|---------|-------|-------|
| 山 西 | 127,115 | 江 西   | 950   |
| 陝 西 | 71,950  | 熱 河   | 702   |
| 四 川 | 20,000  | 福 建   | 500   |
| 河 南 | 8,147   | 察 哈 爾 | 488   |
| 甘 肅 | 6,000   | 湖 北   | 440   |
| 新 疆 | 6,000   | 安 徽   | 347   |
| 雲 南 | 5,000   | 黑 龍 江 | 325   |
| 貴 州 | 5,000   | 綏 遠   | 325   |
| 河 北 | 3,071   | 廣 東   | 300   |
| 山 東 | 1,659   | 廣 西   | 200   |
| 遼 寧 | 1,583   | 江 蘇   | 137   |
| 吉 林 | 1,017   | 浙 江   | 101   |

資料來源：實業部編實業統計卷二。

圖三十六 全國各省煤礦儲量圖

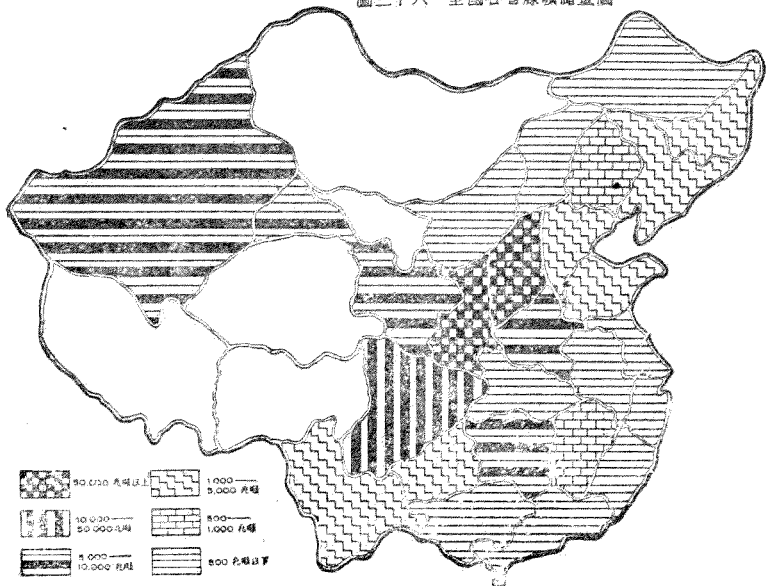

### 第三節 顏色地圖

顏色地圖乃以各種顏色，或同一顏色之深淺，表示數量大小之圖也。使用異色時，暗濃之色，代表大量，鮮淡之色，代表小量。如用同色，則着色愈深，代表數量愈大，着色愈淺，代表數量愈小。此種地圖如作色巧妙，配合得當，最易引人入趣。惟於繪製時費用較大，印刷時手續太繁，故仍少採用者。

### 第四節 像形地圖

像形地圖乃以大小之形像，分繪於各地之圖形。如圖三十七即示我國麵粉廠之分佈（東北各廠未列入），江蘇省粉廠最多，用最大之建築物表示之。浙江省粉廠最少，用最小之建築物表示之。繪製此種圖形時，先依數量之大小，求各建築物之應有高度，而後繪定各建築物於各省基地上，並分劃各省邊界即成。惟此建築物之大小，往往不能予閱者確切之概念，故於各建築物之屋頂上，將實數顯示之，更見其顯明也。

表三十 全國麵粉廠分佈表

民國二十四年

| 省 | 別 | 家  | 數 | 省 | 別 | 家 | 數 |
|---|---|----|---|---|---|---|---|
| 江 | 蘇 | 30 |   | 河 | 南 | 5 |   |
| 山 | 東 | 12 |   | 安 | 徽 | 4 |   |
| 河 | 北 | 12 |   | 湖 | 南 | 2 |   |
| 山 | 西 | 6  |   | 浙 | 江 | 1 |   |
| 湖 | 北 | 6  |   |   |   |   |   |

資料來源：中國銀行編中行月刊第十一卷第六期。



圖三十七 民國二十四年全國麵粉廠分佈圖

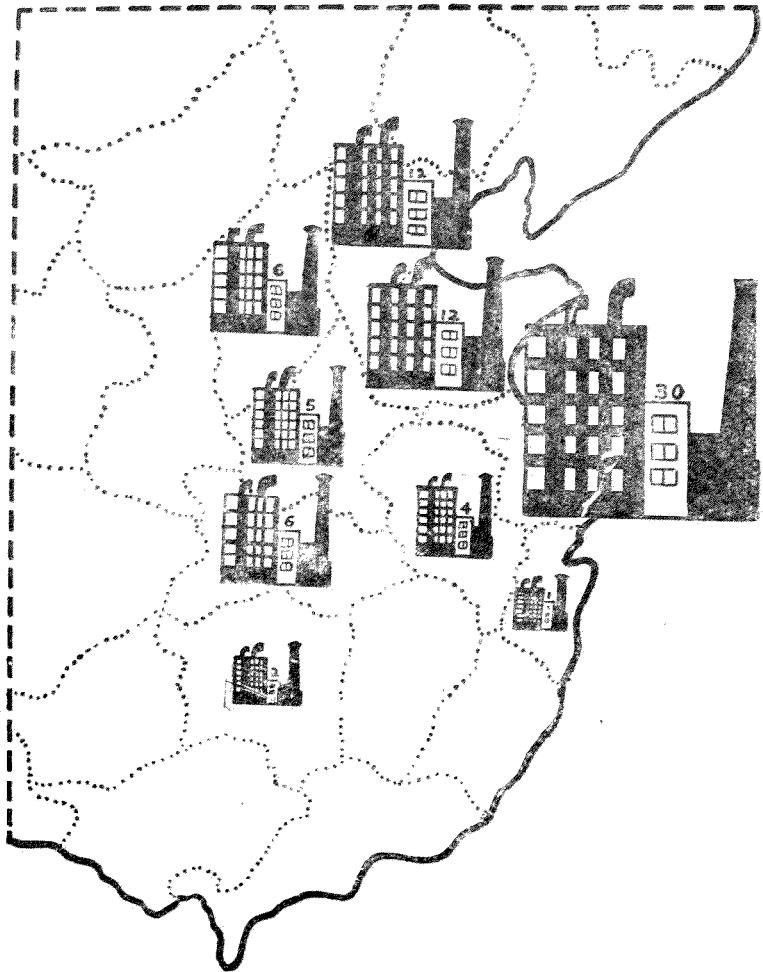

### 第五節 標針地圖

此種圖形乃以細針之多少，或不同之標旗插於地圖之上，以示事實數量之大小，或二軍之駐防地等等。此種圖之優點，在於標針之隨時可以移動；故遇事實之在空間上常有變動者，利用此圖最稱便利。例如二軍相鬪，一敗一勝，則二種不同之標旗，隨時可移至戰敗或戰勝之地。又如某工廠出品，在昔盛銷於甲地，故甲地細針至多；自後因受種種影響，銷數漸減，則甲地細針隨時拔去。如甲地減銷，乙地增加，則將細針移至乙地標記之，以顯其變動後之結果也。

### 第六節 模型地圖

模型地圖乃於地圖板上塑成凹凸不平之圖形也。例如甲地地勢高，可用凸出之高度表示之。乙地地勢較低，可用凹入之低度顯示之。此種圖形常於陳列室或博物館內見之。惟以塑刻不易，製之者極少。

## 第六章 曲線圖

### 第一節 曲線圖之繪法

曲線圖乃以曲線之升降，表示統計事項變動之圖也。此種圖之優點，在使閱者易於洞悉事物分量增減之趨勢。蓋長條圖及平面圖等，僅能表現各數量本身之大小，如欲觀察其變遷之趨勢等，似覺困難；曲線圖之應用，除時間數列之變動得用曲線表示外，即百分分配及次數分配等，亦得用曲線顯示之。故經濟學家對於經濟問題之探討，以及科學管理之研究等，曲線圖為不可少之工具。

曲線圖之繪法，先引縱橫二線於一紙，縱線普通稱為縱軸（Y軸），橫線普通稱為橫軸（X軸）。縱軸上之比度，謂之縱比度；橫軸上之比度，謂之橫比度。平面上任何一點在縱比度上所測定之數量，為該點之縱坐標。其在橫比度上所測定之數量，為該點之橫坐標。再將在縱橫比度上測定之點，用直線聯綴之，即成曲線圖。其升降起伏，即可測定統計事項變遷之實況。

曲線圖上之比度，普通多以縱橫軸之交叉處為起點（Origen）。縱比度由此順序而上，橫比度由此順序而右。若數量中有小於零而為負數者，則零度仍以二線交叉之處起。至於比度單位，於縱比度上，應書明於縱比度數目之上；於橫比度上，應書明於橫比度數目之左或右。由縱比

度點上引出之橫線，謂之橫指導線；橫比度點上引出之縱線，謂之縱指導線。縱橫指導線之間如相距太遠，為便於閱覽各坐標之數值起見，亦有引若干均分線以助之者，惟不得過多，免致混雜而使曲線不顯也。

事實之變量，每可分為獨立及附屬二種。在時間數列中，時間為獨立變量；各時期之數量乃隨時間之過去而不同，故稱附屬變量。在次數數列中，分組數量為獨立變量；次數乃隨分組而異，故稱次數為附屬變量。獨立變量，應置於橫軸；附屬變量，應置於縱軸。故橫比度為獨立變量之尺量，縱比度為附屬變量之尺量也。

圖三十八 曲線圖之基本線圖

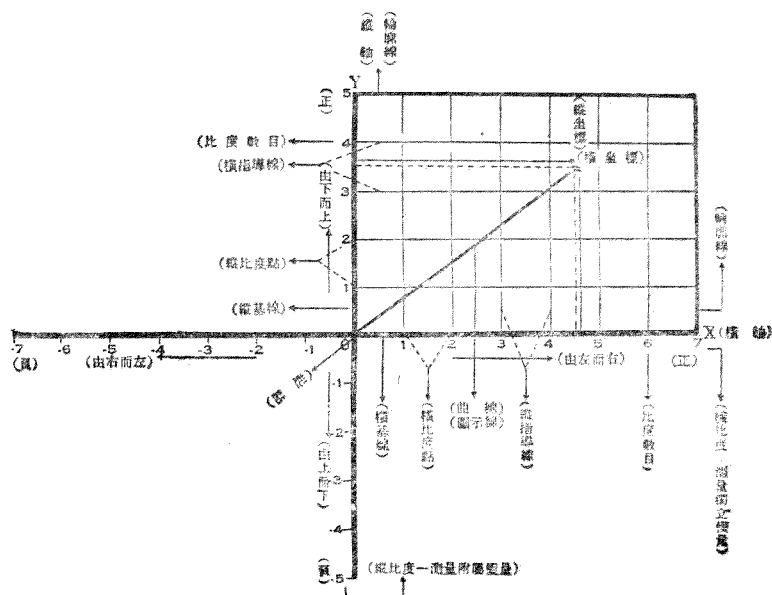

## 第二節 曲線圖之種類

曲線圖之種類，如依其統計資料之不同分別之：可分為歷史曲線圖與次數曲線圖二種。表示時間數列變動之狀況者，名曰歷史曲線圖。表示次數分配之狀況者，名曰次數曲線圖。前者數量為縱坐標，時間為橫坐標。後者次數為縱坐標，組值為橫坐標。

曲線圖如依縱橫比度點與比度間之間隔之不同，可分為等差與等比曲線圖二種。如縱橫比度點與比度點間之間隔相等，並用以代表相等之數量者，依此標準繪成之圖，名曰等差曲線圖，或稱算術曲線圖。如縱橫比度點與比度點間之間隔，代表數量之相等倍數者，依此標準繪成之圖，名曰等比曲線圖，或稱對數曲線圖。如縱比度點與縱比度點間之間隔，代表數量之相等倍數，橫比度點與比度點間之間隔，代表數量之相等差數者，依此標準繪成之圖，名曰單對數圖，或稱半對數圖。如縱橫比度點與比度點間之間隔，均代表相等倍數者，依此標準繪成之圖，名曰雙對數圖，亦稱全對數圖。

曲線圖如依其曲折之不同，又可分為多角曲線圖與圓滑曲線圖二種。如以直線聯綴各繪定點者，名曰多角曲線圖。如用曲線板聯綴各繪定點而成者，名曰圓滑曲線圖，亦稱修勻曲線圖。在表示有接續性之項目時，多角曲線與圓滑曲線，往往同時並用。

曲線圖如依繪成曲線形狀之不同分別之：又可分為距限，帶紋，山狀及分歧等曲線圖。如依其所用材料之是否累積，又可分為簡單與累積曲線圖二種。前者用以比較各時期或各組之簡單變量；後者用以比較各

時期或各組始末之累積變量。

### 第三節 等差曲線圖

等差曲線圖又名算術曲線圖(Arithmetic Curve)，以其在縱橫二軸上各比度點與比度點間之隔相等，而其代表數量之差亦相等故名。等差曲線圖以其所用統計材料之不同，又可分為歷史及次數曲線圖二種。

#### 第一目 歷史曲線圖

歷史曲線圖(Historical Curve)者，乃表示歷史上連貫之事實，以觀察其變遷之狀況者也。此種圖形既以時間數列為根本資料，故繪製之時應先將各時期之數值順次排列之，而為時間數列；再依時間數列上之數量，繪成曲線，藉以表明數值與時間間之相互關係。歷史曲線圖復以繪製方法及繪成形式之不同，又可分為下列數種：

(一)簡單歷史曲線圖 (Simple Historical Curve)——此種圖形乃用時間數列之簡單數量繪製而成。其所表示者乃僅數量於時間過去上之升降起伏。如圖三十九即示上海市自民國十年至二十三年間各種米價之漲跌。在此三曲線中，代表粳米價之曲線俱在代表秈米價曲線之上。換言之，即歷年粳米價俱高於秈米價。且以十九年之曲線最高，米價最貴。二十二年之曲線最低，米價最賤。此種曲線除表示歷年各種米價之漲跌外，即代表粳米，秈米及糯米之曲線間，亦可相互比較。粳米價高漲時，秈米及糯米價亦隨之上漲。粳米價下跌時，秈米及糯米價亦隨之下落。其漲跌之趨勢時相一致。

表三十一 歷年上海市米價統計表

民國十年至二十三年  
(每市石價格單位元)\*

| 年次     | 粳米    | 秈米    | 糯米    |
|--------|-------|-------|-------|
| 民國十年   | 8.83  | 8.01  | 8.69  |
| 民國十一年  | 9.57  | 8.37  | 9.55  |
| 民國十二年  | 9.52  | 8.31  | 10.30 |
| 民國十三年  | 8.75  | 8.56  | 9.35  |
| 民國十四年  | 9.31  | 8.76  | 9.51  |
| 民國十五年  | 13.40 | 11.87 | 13.54 |
| 民國十六年  | 12.55 | 11.48 | 11.92 |
| 民國十七年  | 9.49  | 7.92  | 10.63 |
| 民國十八年  | 11.48 | 10.67 | 13.79 |
| 民國十九年  | 14.47 | 12.96 | 14.33 |
| 民國二十年  | 11.00 | 10.38 | 10.83 |
| 民國二十一年 | 10.47 | 8.82  | 11.25 |
| 民國二十二年 | 7.98  | 7.32  | 7.96  |
| 民國二十三年 | 9.79  | 8.90  | 9.89  |

\*自民國二十二年二月起改用新市石，舊米價乘 0.85 石，即等於新市石價。

資料來源：上海市社會局出版委員會編上海市社會統計概要

圖三十九 歷年上海市米價統計圖 民國十年至二十三年

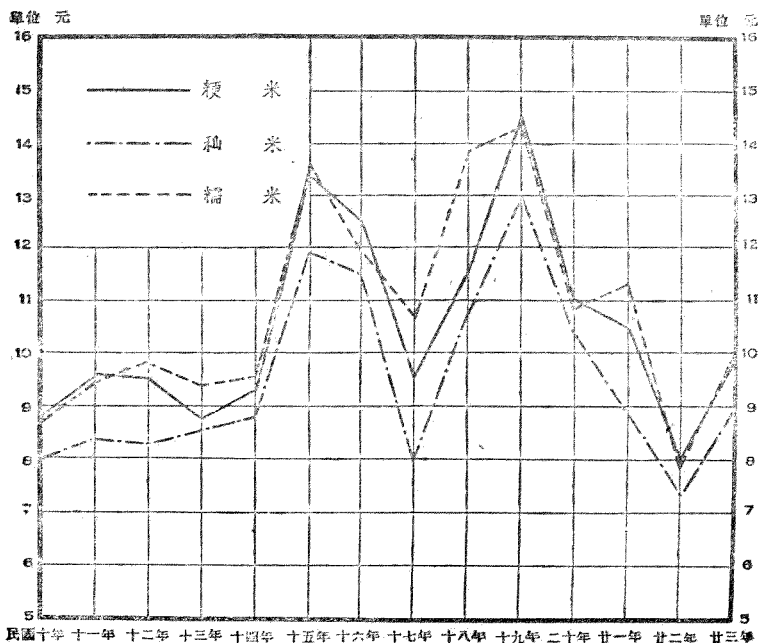

歷史曲線圖上如欲表示兩種數量相差極大之數列，則代表大數量之曲線，升降極顯；代表小數量之曲線，因受比度之限制，起伏不明。解決此種困難之方法，普通計有下列四種：

(1)破格法——即將一曲線圖用破格式分為上下二部。上部之比度，可不必與下部之比度相同。如圖四十一即示民國十年至二十三年我國輸出總值與輸出茶值之比較。蓋茶為我國輸出之大宗，輸出總值之增減是否與輸出茶值成同一之步調？繪製是圖之目的即在此點。惟自十年至二十三年間，每年輸出總值平均為 \$119,100,756，茶值為 \$28,595,913。二者之比，成一與四十二之比。若用同一比度測繪之，(如圖四十)，則一動一靜，比較困難。

表三十二 歷年我國輸出總值及茶值比較表

民國十年至二十三年

| 年 次    | 輸 出 總 值       |                  | 輸 出 茶 值    |                  |
|--------|---------------|------------------|------------|------------------|
|        | 單位 元          | 指 數<br>十五年指數=100 | 單位 元       | 指 數<br>十五年指數=100 |
| 民國十年   | 936,756,127   | 69.6             | 12,665,708 | 48.2             |
| 民國十一年  | 1,020,321,632 | 75.8             | 16,966,175 | 64.8             |
| 民國十二年  | 1,173,045,334 | 87.1             | 22,905,341 | 87.5             |
| 民國十三年  | 1,202,440,201 | 89.3             | 21,127,221 | 80.7             |
| 民國十四年  | 1,209,557,876 | 89.8             | 22,145,608 | 84.6             |
| 民國十五年  | 1,346,571,253 | 100.0            | 26,165,267 | 100.0            |
| 民國十六年  | 1,431,209,433 | 106.3            | 31,616,949 | 120.8            |
| 民國十七年  | 1,544,531,071 | 114.7            | 37,133,853 | 141.9            |
| 民國十八年  | 1,782,440,841 | 117.5            | 41,252,428 | 157.7            |
| 民國十九年  | 1,394,166,319 | 103.5            | 26,283,923 | 100.5            |
| 民國二十年  | 1,416,962,868 | 105.2            | 33,253,158 | 127.1            |
| 民國二十一年 | 768,076,845   | 57.0             | 38,578,504 | 147.4            |
| 民國二十二年 | 612,292,722   | 45.5             | 34,210,037 | 131.7            |
| 民國二十三年 | 535,733,321   | 39.8             | 36,098,549 | 138.0            |

資料來源：民國十年至二十三年海關中外貿易統計年刊。



圖四十 歷年我國輸出總值及茶值比較圖 民國十年至二十三年

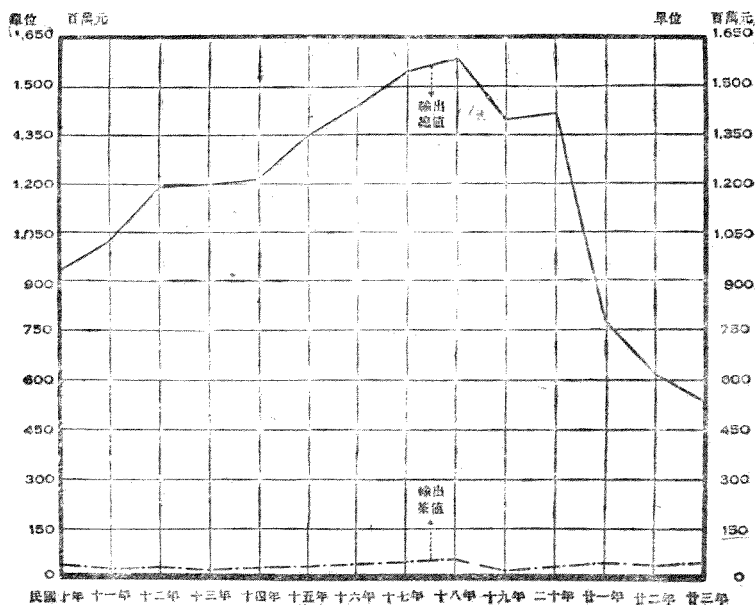

如將一圖用頗格式分爲上下二部，比度單位同爲「百萬元」，下部比度自 0 起，比度組距爲 10，而得 0,10,20,30,40,50。上部比度自 500 起，比度組距爲 250，較下部放大 25 倍，而得 500,750,1000,1250,1500,1750。若是將代表輸出總值之曲線，繪於上部；代表輸出茶值之曲線繪於下部，則二曲線之升降並顯，比較自易。圖四十一乃即頗格式之圖形也。

圖四十一 歷年我國輸出總值及茶值比較圖 民國十年至二十三年

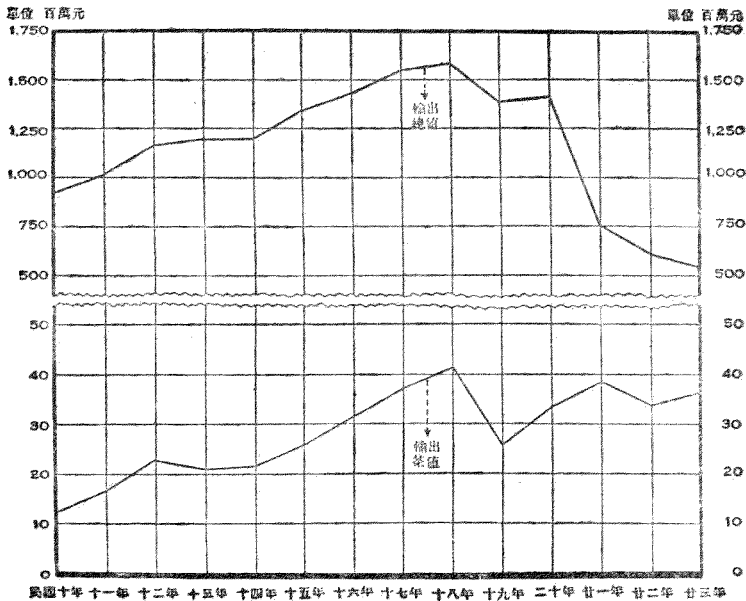

(2) 比度調合法——此法即於左右縱軸上，用不同之比度調節之。例如圖四十二，左縱軸上之比度，用以測量輸出總值。右縱軸上之比度，用以測量輸出茶值。因左縱軸上之比度組距，大於右縱軸上之比度組距 40 倍，故雖二數列之數量成 1 與 42 之比，然用上述二種比度調節之，則曲線之起伏並顯，比較不難矣。

圖四十二 歷年我國輸出總值及茶值比較圖 民國十年至二十三年

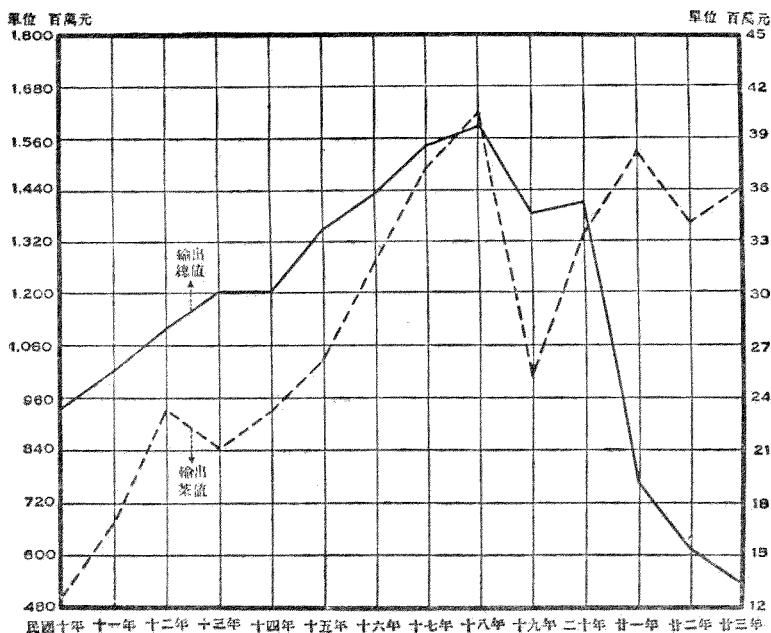

比度調合法，除能解決二數量相差極大時之比較外，即二數量之單位不同，亦可用此法調節之。例如歷年我國輸出生絲量值之比較，輸出生絲量以公擔計，輸出生絲值以國幣元計。統計者如欲將歷年輸出生絲量值，繪於一圖比較時，則不僅變量與變量間，相差極大，（如民國二十三年我國輸出生絲量為 32,977 公擔，值 \$23,519,150，數量與數量間，成 1 與 714 之比。）比較困難，即單位互異，絕不能用同一比度測量之。惟若將圖之左縱比度用以測量絲值，右縱比度用以測量絲量，若是雖數量相差極大，單位互異，繪製及比較時之困難，俱可仰刃而解。

(3) 指數法——若將輸出總值，輸出茶值均以民國十五年之貨值作為基數(100)，化成指數，則實際數值，俱變相對數字。大變量小變量以及單位等等，俱可相互消除。以此相對數字(即指數)繪製曲線，亦可解決上述困難。

圖四十三 歷年我國輸出總值指數及輸出茶值指數比較圖 民國十年至二十三年

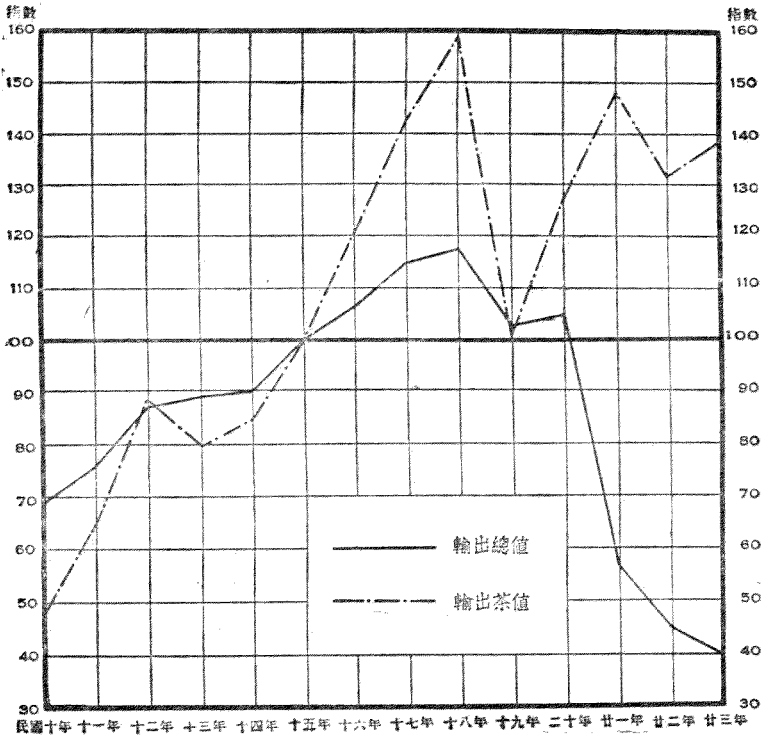

(4) 對數法——如將代表變量相差極大之二數量之曲線，繪於單對數紙上。則二曲線之升降並顯，比較不難。例如圖六十五即將歷年某

市甲,乙,丙三廠之生產值,同繪於算術曲線圖上,則代表丙廠與乙廠出品值之曲線,起伏不顯,比較困難。如用半對數紙繪示之,如圖六十六,則此種困難,亦可解決。至於單對數圖之繪法,容於下節內述之。

(二)圓滑歷史曲線圖——簡單歷史曲線圖乃用直線聯綴各繪定點而成。以其用直線聯綴各點,故角度至多,普通名之曰多角曲線,或稱多邊曲線。若將角度刪去,改用曲線板繪製之,即成圓滑曲線圖。繪製此種圖形之目的,乃欲免除不規則之變動,使統計事項得能示其真相。並可用以插補遺漏或未調查之數值,及決定長期趨勢等等。圖四十四,即示1870年至1930年日本紡織公司紗錠數之增漲。在此圓滑線上,隨時可推求某年紗錠之數額。例如1927年應有紗錠若干,即可於橫軸上1925年與1930年之間,引一直線至遇圓滑線為止,再由此交接點,引一橫直線至縱軸,即可知紗錠數為6,200,000枚,與實際調查數6,116,266枚相差無幾。故圓滑曲線之最大用處,即在插補或審核某年遺漏數值或調查數值之是否準確等等。

表三十三 歷年日本紡織公司紗錠比較表

一八七〇年至一九三〇年

| 年 次  | 紗 錠 數     | 年 次  | 紗 錠 數     |
|------|-----------|------|-----------|
| 1870 | 5,456     | 1905 | 1,426,594 |
| 1875 | 8,204     | 1910 | 2,099,764 |
| 1880 | 13,204    | 1915 | 2,807,514 |
| 1885 | 59,704    | 1920 | 3,813,570 |
| 1890 | 277,895   | 1925 | 5,447,184 |
| 1895 | 580,945   | 1930 | 7,214,001 |
| 1900 | 1,135,111 |      |           |

資料來源：王子建著日本之棉紡織工業。

圖四十四 歷年日本紡織公司紗錠比較圖 一八七〇年至一九三〇年

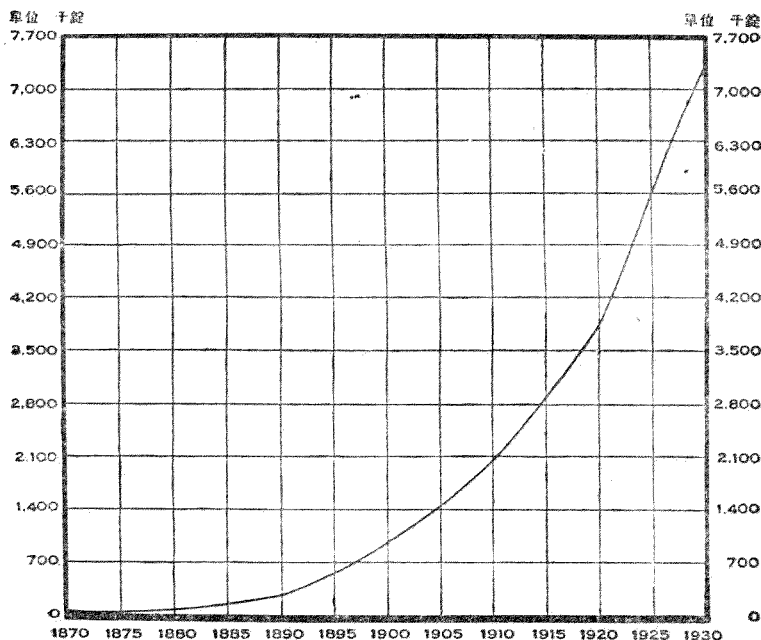

歷史曲線之升降，有除長期趨勢外，別無其他顯著之變動者（如圖四十四）；亦有起伏不定，變動極大者（如圖四十五）。前者適於插補，後者則否。圖四十五即示上海市於民國二十二年及二十三年間逐月蛋價之變動。蛋價因受季節上之影響，以每年十一及十二兩月之市價為最高；七月之市價為最低。如將各月市價用直線聯綴之，成曲線A；再將各單月之市價聯綴之，成曲線B；末依曲線B繪製圓滑曲線C。由此圓滑曲線上如推求各雙月之市價，除少數月份能與圓滑曲線密接外，多數月份俱有差別。故在升降顯著之圓滑曲線上，估計某期數量，常難得精確之估值也。

表三十四 上海市逐月蛋價比較表

民國二十二年及二十三年

| 月 次    | 每百磅蛋價<br>單位 元 | 三個月移動均數 | 七個月移動均數 | 十一個月移動均數 |
|--------|---------------|---------|---------|----------|
| 民國二十二年 |               |         |         |          |
| 一 月    | 21.00         |         |         |          |
| 二 月    | 20.50         | 19.83   |         |          |
| 三 月    | 18.00         | 18.17   |         |          |
| 四 月    | 16.00         | 16.33   | 17.21   |          |
| 五 月    | 15.00         | 15.50   | 16.36   |          |
| 六 月    | 15.50         | 15.00   | 15.86   | 17.74    |
| 七 月    | 14.50         | 15.00   | 16.01   | 17.74    |
| 八 月    | 15.00         | 15.50   | 17.09   | 17.51    |
| 九 月    | 17.00         | 17.03   | 17.94   | 17.28    |
| 十 月    | 19.10         | 19.87   | 18.30   | 17.01    |
| 十一月    | 23.50         | 21.20   | 18.44   | 16.69    |
| 十二月    | 21.00         | 20.83   | 18.16   | 16.33    |
| 民國二十三年 |               |         |         |          |
| 一 月    | 18.00         | 18.17   | 17.37   | 16.05    |
| 二 月    | 15.50         | 15.50   | 16.29   | 15.65    |
| 三 月    | 13.00         | 13.33   | 14.57   | 15.10    |
| 四 月    | 11.50         | 12.00   | 13.07   | 14.68    |
| 五 月    | 11.50         | 11.50   | 12.07   | 13.86    |
| 六 月    | 11.50         | 11.17   | 11.93   | 13.55    |
| 七 月    | 10.50         | 11.00   | 12.14   | 13.59    |
| 八 月    | 11.00         | 12.00   | 13.00   |          |
| 九 月    | 14.50         | 13.33   | 14.00   |          |
| 十 月    | 14.50         | 15.50   |         |          |
| 十一月    | 17.50         | 16.83   |         |          |
| 十二月    | 18.50         |         |         |          |

資料來源：新商業創刊號。

圖四十五 上海市逐月蛋價比較圖 民國二十二年及二十三年

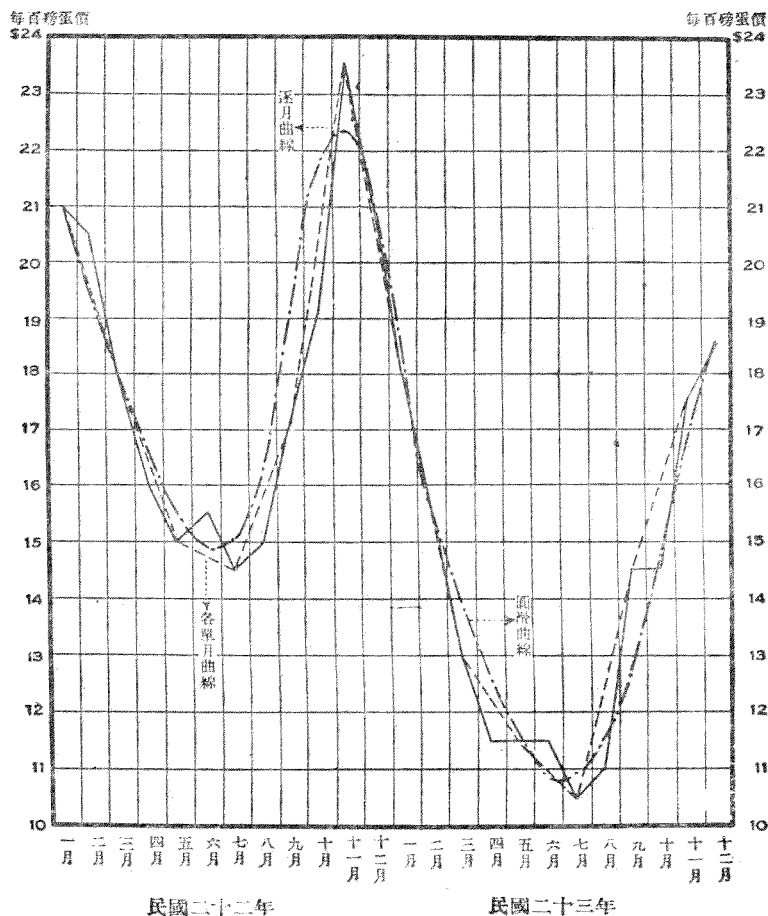

綜觀前述，可知時間數列中，並非均可用圓滑方法繪製者；例如數量之變動成繼續而劃一者，若人口之增減，固定資產之折舊等等，於統計期間，均有一定之漸變性者，用圓滑曲線聯綴各點，其價值較高於用



直線聯綴各點。若數量之變動，成斷輟而劇增劇減者，如歷年各月之米價蛋價等，因受供求及季節上之種種影響，而無繼續增漲或跌減之劃一變動者，若用圓滑方法繪製之，則無甚價值者也。

繪畫圓滑曲線之方法，普通可分二種：

(1) 隨手法 (Free Hand Method) —— 此法即依簡單曲線之形勢，隨手用曲線板配合一平滑之曲線，其掩有之面積，約等於原來曲線與基線間之面積。

(2) 移動均數法 (Moving Average Curve) —— 此法乃用若干時期之平均數量繪製而成之圓滑曲線。例如二十二年及二十三年上海市每百磅之蛋價，二十二年一月為 \$21.00，二月為 \$20.50，三月為 \$18.00，如用三個月之連貫價格，推求其移動平均價，則二十二年二月之平均價為  $\frac{21.00+20.50+18.00}{3} = \$19.83$ 。若求三月份之平均價，即可減去第一月（二十二年一月）之價格，加入第四月（二十二年四月）之價格除以 3，即得 \$18.17，如用五個月之連貫價格，推求各月之移動平均價，則於上列之三個價格外，更加二十二年四月之蛋價 \$16.00，五月之蛋價 \$15.00，除以 5，得三月之均價為

$\frac{21.00+20.50+18.00+16.00+15.00}{5} = \$18.10$ 。四月份之均價，即可減去第一月（二十二年一月）之蛋價，加入第六月（二十二年六月）之蛋價，除以 5，即得 \$17.00。依此繼續為之，得各月之均價；用此均價繪成曲線，必較原來曲線為平滑。

圖四十六 上海市逐月蛋價比較圖 民國二十二年及二十三年

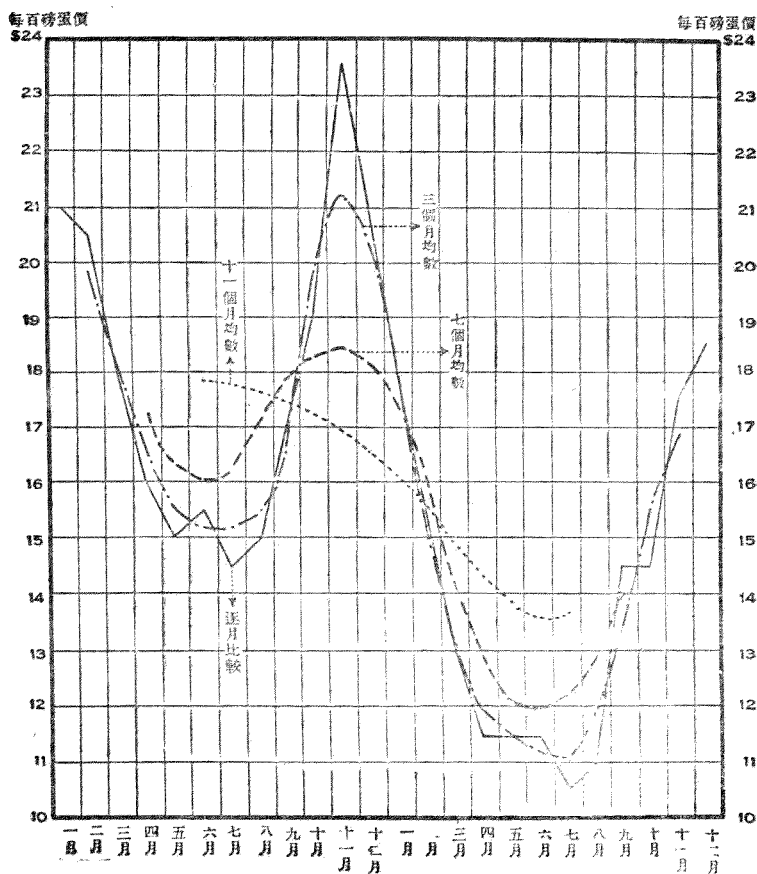

民國二十二年

民國二十三年

細察上圖，用七個月之均價繪成之圓滑曲線，較用三個月之均價繪成者為圓滑。故用以求均價之時期愈長，(如 7 個月，9 個月，11 個月等。)則繪成之曲線愈為圓滑。用以求均價之時期愈短，(如 5 個月，3 個月。)則繪成之曲線愈欠圓滑。此乃大量觀察法之定律，蓋數量愈大而平均之，其所示之事實，愈顯其有規則；數量愈小而平均之，其所示之事實愈

顯其無規則。惟所用之數量愈大，即合併之時期愈長，則圓滑之曲線愈短。如以三個月之價格，求各月之均價，則二端已去二月。（即二十二年之一月及二十三年之十二月。）如以五個月之價格，求各月之均價，則二端將去四月。（即二十二年之一月，二月，二十三年之十一月，十二月。）依此類推，如用七個月，則短六個月。用九個月，則短八個月。如用十一個月，則短十個月。此用移動均數法繪製圓滑曲線之第一缺點也。計算均價之時期愈長，所得之曲線雖愈圓滑，然離原來之曲線愈遠。（如上圖用 11 個月之均價繪成之圓滑曲線，較用三個月之均數繪成者，與原曲線相差較遠。）其於圓滑曲線下之面積，亦隨之不能等於原來曲線下之面積。故於應用此法時，用以求均數之時期不能過長。此其第二缺點也。

（三）累積時間曲線圖——累積時間曲線圖乃用各時期末或各時期初之累積數量繪製而成。圖四十七即用民國十九年（昭和五年）及二十年（昭和六年）日本對華貿易之逐月累積數繪製而成。此種圖形因累積方法之不同，又可分為三種：

（1）以前累積曲線圖（Up to and Including Curve）——此種曲線乃由圖之左下角逐漸趨向右上角。如圖四十七之以前累積線。其所示者係日本於某月末及某月以前對華貿易之總值。故於繪製之前，先將各月初至各月末及各月以前之貨值總加之，得各月之以前累積數，如表三十五之第三欄。然後於每月之右指導線（表示各月之末尾）上點定坐標，並將各坐標用直線聯綴之，即成以前之累積曲線圖。

（2）以後累積曲線圖（After and Including Curve）——此種曲線乃由圖之左上角逐漸趨向右下角。如圖四十七之以後累積線。其

所示者係日本於某月初及某月以後對華貿易之總值。故於繪製之前，先將各月末倒推至各月初及各月以後之貨值總加之，得各月之以後累積數，如表三十五之第四欄。然後於每月之左指導線（表示各月之初）上點定坐標，並將各坐標用直線聯綴之，即成以後之累積曲線圖。

(3) 移動累積曲線圖 (Moving Total Curve) —— 此種曲線係用某時期末及某時期以前若干時間之總數量，繪製而成。其所表示者係於若干時期前至本時期末之總量。如圖四十七之十二個月繼動總數線，即示日本每十二個月對華貿易總值之變遷。繪製之前，先行計算本月與前十一月之總值，如表三十五之第五欄。然後於每月之右指導線（表示各月末尾）上點定坐標，並將各坐標用直線聯綴之，即成移動累積曲線圖。

表三十五 日本對華貿易逐月比較表

民國十八年至二十年

| 月 次         | 輸出入貨值<br>單位 日金圓 | 以前累積<br>單位 日金圓 | 以後累積<br>單位 日金圓 | 十二個月繼動總數<br>單位 日金圓 |
|-------------|-----------------|----------------|----------------|--------------------|
| 民國十八年(昭和四年) |                 |                |                |                    |
| 一 月         | 56,953,744      |                |                |                    |
| 二 月         | 39,452,819      |                |                |                    |
| 三 月         | 41,749,369      |                |                |                    |
| 四 月         | 52,486,372      |                |                |                    |
| 五 月         | 52,008,275      |                |                |                    |
| 六 月         | 42,566,124      |                |                |                    |
| 七 月         | 45,766,000      |                |                |                    |
| 八 月         | 49,614,630      |                |                |                    |
| 九 月         | 53,476,869      |                |                |                    |
| 十 月         | 51,250,535      |                |                |                    |
| 十一月         | 43,047,991      |                |                |                    |
| 十二月         | 37,264,053      |                |                |                    |

表三十五 日本對華貿易逐月比較表(續)

| 月 次         | 輸出入貨值<br>單位 日金圓 | 以前累積<br>單位 日金圓 | 以後累積<br>單位 日金圓 | 十二個月總動<br>單位 日金圓 |
|-------------|-----------------|----------------|----------------|------------------|
| 民國十九年(昭和五年) |                 |                |                |                  |
| 一 月         | 35,309,472      | 35,309,472     | 723,940,355    | 534,983,538      |
| 二 月         | 37,227,195      | 72,536,667     | 688,630,883    | 541,757,894      |
| 三 月         | 47,418,814      | 119,955,481    | 651,433,688    | 547,436,339      |
| 四 月         | 42,166,358      | 162,121,839    | 603,984,874    | 537,116,325      |
| 五 月         | 42,351,923      | 204,473,767    | 561,818,516    | 527,459,978      |
| 六 月         | 28,737,676      | 233,211,443    | 519,466,588    | 513,631,530      |
| 七 月         | 30,375,109      | 263,586,552    | 490,728,912    | 498,240,630      |
| 八 月         | 27,648,316      | 291,234,868    | 460,353,803    | 476,274,316      |
| 九 月         | 30,918,840      | 322,153,708    | 432,705,487    | 453,716,237      |
| 十 月         | 36,125,323      | 358,279,031    | 401,786,647    | 438,591,075      |
| 十一月         | 39,657,623      | 388,936,654    | 265,661,524    | 426,200,707      |
| 十二月         | 33,555,836      | 422,492,490    | 335,003,701    | 422,492,490      |
| 民國二十年(昭和六年) |                 |                |                |                  |
| 一 月         | 26,945,671      | 449,438,161    | 301,447,865    | 414,128,689      |
| 二 月         | 24,033,720      | 473,471,881    | 274,502,194    | 400,935,214      |
| 三 月         | 31,855,123      | 505,327,004    | 250,468,474    | 385,371,523      |
| 四 月         | 31,676,600      | 537,003,604    | 218,613,351    | 374,881,765      |
| 五 月         | 31,886,125      | 568,889,729    | 186,936,751    | 364,415,962      |
| 六 月         | 26,343,688      | 595,233,417    | 155,050,626    | 362,021,974      |
| 七 月         | 29,244,830      | 624,478,247    | 128,706,938    | 360,891,695      |
| 八 月         | 25,513,544      | 649,991,791    | 99,462,168     | 358,756,923      |
| 九 月         | 21,737,286      | 671,699,077    | 73,948,564     | 349,545,369      |
| 十 月         | 19,604,446      | 691,303,523    | 52,241,278     | 333,024,492      |
| 十一月         | 15,694,568      | 706,998,091    | 32,636,832     | 318,037,437      |
| 十二月         | 16,946,264      | 723,940,355    | 16,946,264     | 301,447,865      |

資料來源：蔡正雅陳善林編中日貿易統計。

圖四十七 日本對華貿易逐月比較圖 民國十九年至二十年

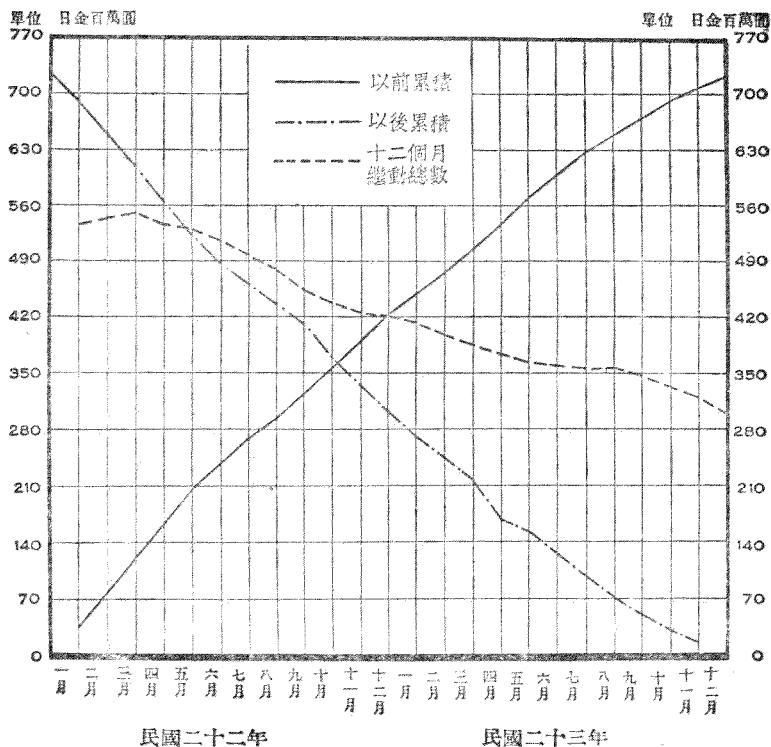

(四)距限曲線圖——以上所述各種曲線圖，每期之數值祇有一種。如欲表示一期中二種不同之數值，則可用距限曲線圖。如一期中最高與最低利率之比較，最大工資與最小工資之比較，最貴價格與最賤價格之比較，以及輸出入貨值之比較等，皆可用此種圖形顯示之。繪製之法，先將各期最高利率，工資，價格或輸入值等，製成第一條簡單曲線；然後將各期最低利率，工資，價格或輸出值等製成第二條簡單曲線。末將二簡單曲線間之面積，用顏色或交叉線填蓋之，即成距限曲線圖。圖四十八

即示我國歷年輸出入之超額。輸入值俱超過輸出，入超額之增減，即可視二線距離之遠近而知之。

圖四十八 歷年我國入超額比較圖 民國十年至二十三年

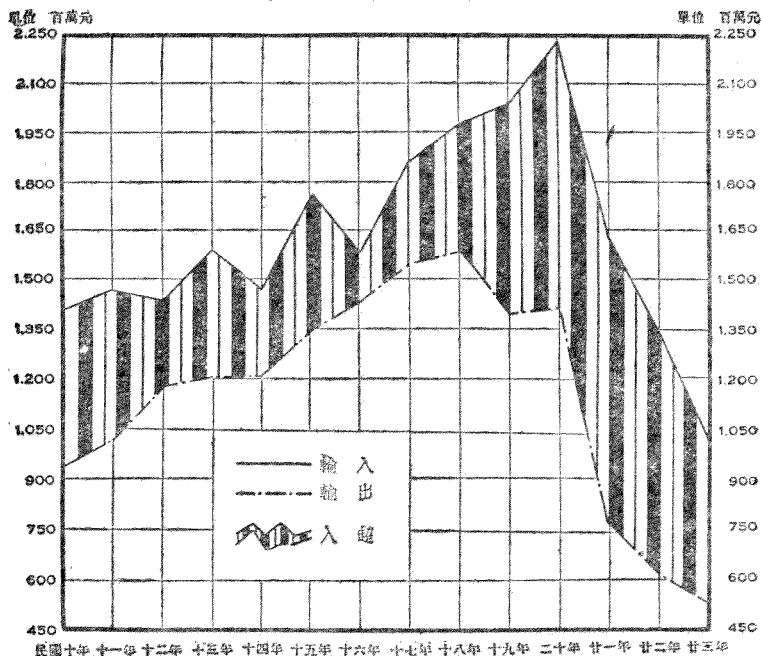

民國十年 十一年 十二年 十三年 十四年 十五年 十六年 十七年 十八年 十九年 二十年 廿一年 廿二年 廿三年

(五)帶紋曲線圖——帶紋曲線圖乃用帶紋表示事實之全體及各部份分量之圖也。繪製之法，先由基線起測定代表一部份分量之曲線；然後仍由基線起，用第一部份與第二部份之累積數量，測定第二部之曲線；迨各部分之面積與界線完全求出後，即將代表各部份數量之面積，用各種交叉線或顏色顯別之即成。此種圖形因所用之數量係實數或百分數之關係，又可分為實數帶紋曲線與百分數帶紋曲線圖二種。

(1)實數帶紋曲線圖——此種圖形係用各部份之累積實數繪製而成。其形式略與簡單分段長條圖相同。如圖四十九，即示我國自民國十年至二十三年間，輸入淨值國別之比較。自基線起，第一部份與第二部份間之曲線，用歷年由美輸入之淨值繪成。第二部份與第三部份間之曲線，用歷年由美及由日輸入淨值之累積數繪成。第三部份與第四部份間之曲線，乃用由美由日及由英輸入淨值之累積數繪成。依此類推，最高之曲線，即示我國歷年輸入淨值之總額。在此曲線下之各部，即示歷年由各國輸入淨值在總額中所佔之分量。

圖四十九 歷年我國輸入淨值國別圖 民國十年至二十三年





表 三 十 六 歷 年 我 國 輸 入 淨 值 國 別 表

民 國 十 年 至 二 十 三 年

( 單 位 千 元 )

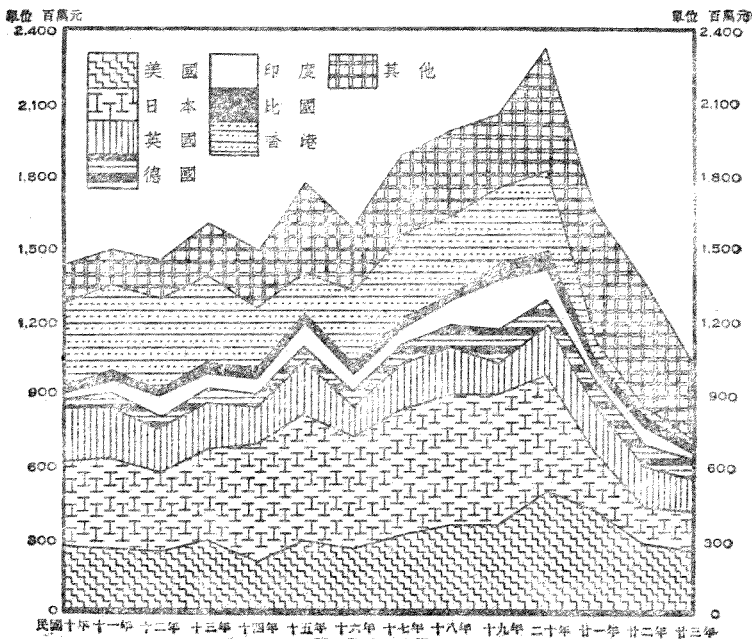
| 年 次         | 美 國     | 日 本     | 英 國     | 德 國     | 印 度     | 比 國    | 香 港     | 其 他 各 國 | 總 計       |
|-------------|---------|---------|---------|---------|---------|--------|---------|---------|-----------|
| 民 國 十 年     | 271,531 | 330,157 | 232,555 | 20,477  | 55,016  | 16,554 | 348,785 | 136,864 | 1,411,739 |
| 民 國 十 一 年   | 254,979 | 361,955 | 223,972 | 38,333  | 66,863  | 17,317 | 365,067 | 143,901 | 1,472,387 |
| 民 國 十 二 年   | 230,567 | 334,593 | 185,880 | 50,551  | 85,746  | 16,926 | 378,751 | 155,848 | 1,438,662 |
| 民 國 十 三 年   | 290,389 | 372,727 | 195,203 | 60,042  | 60,355  | 28,460 | 371,557 | 207,839 | 1,586,372 |
| 民 國 十 四 年   | 216,037 | 474,741 | 144,050 | 50,083  | 75,932  | 16,773 | 269,235 | 229,953 | 1,476,774 |
| 民 國 十 五 年   | 288,333 | 532,386 | 180,078 | 70,705  | 123,193 | 23,476 | 186,923 | 346,443 | 1,751,537 |
| 民 國 十 六 年   | 256,089 | 470,789 | 115,644 | 69,598  | 65,715  | 20,182 | 324,039 | 265,081 | 1,578,147 |
| 民 國 十 七 年   | 318,728 | 515,514 | 176,249 | 86,154  | 73,793  | 28,127 | 346,493 | 318,262 | 1,863,320 |
| 民 國 十 八 年   | 358,510 | 520,283 | 184,868 | 104,001 | 84,412  | 40,126 | 327,822 | 352,061 | 1,972,083 |
| 民 國 十 九 年   | 360,915 | 522,436 | 166,890 | 107,189 | 205,801 | 42,691 | 329,397 | 305,280 | 2,040,699 |
| 民 國 二 十 年   | 498,974 | 468,110 | 185,938 | 129,576 | 132,620 | 47,134 | 339,909 | 431,115 | 2,233,376 |
| 民 國 二 十 一 年 | 418,192 | 236,624 | 177,894 | 111,576 | 39,609  | 21,343 | 90,031  | 539,457 | 1,684,726 |
| 民 國 二 十 二 年 | 296,100 | 134,531 | 153,557 | 107,653 | 34,800  | 28,204 | 44,174  | 546,548 | 1,345,567 |
| 民 國 二 十 三 年 | 271,535 | 131,338 | 124,513 | 93,200  | 32,190  | 26,007 | 23,215  | 327,667 | 1,029,665 |

資 料 來 源：民 國 十 年 至 二 十 三 年 海 關 中 外 貿 易 統 計 年 刊 卷 一。

(2)百分數帶紋曲線圖——此種圖形係用各部份之累積百分數繪成，其形式略與簡單分段長條圖之用百分比繪成者相同。如圖五十即示我國自民國十年至二十三年輸出總值國別之比較，自基線起，第一部份與第二部份間之曲線，用歷年輸往香港貨值在輸出總值中所佔之百分數繪成。第二部份與第三部份間之曲線，乃用輸往香港及日本累積貨值在輸出總值中所佔之百分數繪成。第三部份與第四部份間之曲線，乃用輸往香港、日本及美國累積貨值在輸出總值中所佔之百分數繪成。依此類推，至最高之曲線，即示我國歷年輸出總值之百分。於此百分線下，代表輸往各國貨值在輸出總值中所佔之百分數之部份，用各種交叉線或顏色區別之，即成百分數帶紋曲線圖。

圖五十 歷年我國輸出總值國別百分數比較圖 民國十年至二十三年



表 三 十 七 歷 年 我 國 輸 出 總 值 國 別 表

民 國 十 年 至 二 十 三 年

| 次           | 輸 出 總 值 ( 單 位 千 元 ) |         |         |         |        |         |        |         |           |  |
|-------------|---------------------|---------|---------|---------|--------|---------|--------|---------|-----------|--|
|             | 香 港                 | 日 本     | 美 國     | 英 國     | 印 度    | 法 國     | 德 國    | 其 他 各 國 | 總 計       |  |
| 民 國 十 年     | 238,179             | 291,670 | 139,506 | 48,164  | 15,173 | 37,366  | 10,554 | 156,204 | 936,756   |  |
| 民 國 十 一 年   | 264,854             | 281,986 | 152,028 | 50,995  | 15,295 | 63,498  | 15,276 | 167,390 | 1,020,322 |  |
| 民 國 十 二 年   | 273,890             | 356,467 | 197,561 | 67,317  | 19,209 | 61,663  | 18,564 | 178,374 | 1,173,045 |  |
| 民 國 十 三 年   | 299,788             | 361,504 | 156,975 | 78,291  | 17,817 | 70,260  | 24,849 | 222,956 | 1,202,440 |  |
| 民 國 十 四 年   | 178,726             | 344,503 | 223,032 | 74,228  | 19,907 | 102,948 | 25,593 | 240,021 | 1,209,558 |  |
| 民 國 十 五 年   | 146,144             | 402,145 | 233,876 | 86,992  | 24,806 | 106,171 | 27,670 | 318,767 | 1,346,571 |  |
| 民 國 十 六 年   | 264,361             | 418,580 | 189,691 | 90,350  | 34,580 | 80,139  | 31,713 | 321,795 | 1,431,209 |  |
| 民 國 十 七 年   | 253,749             | 431,839 | 198,185 | 95,138  | 30,016 | 112,240 | 35,561 | 357,803 | 1,544,531 |  |
| 民 國 十 八 年   | 270,439             | 461,498 | 214,748 | 115,812 | 27,756 | 87,745  | 34,990 | 369,453 | 1,582,441 |  |
| 民 國 十 九 年   | 246,192             | 406,217 | 205,469 | 97,638  | 26,413 | 66,627  | 36,396 | 309,314 | 1,394,166 |  |
| 民 國 二 十 年   | 231,070             | 458,967 | 187,279 | 100,532 | 28,229 | 53,145  | 36,049 | 321,692 | 1,416,963 |  |
| 民 國 二 十 一 年 | 117,887             | 299,465 | 93,773  | 58,536  | 29,054 | 35,550  | 46,479 | 177,313 | 768,077   |  |
| 民 國 二 十 二 年 | 120,954             | 116,921 | 113,431 | 48,765  | 24,480 | 32,217  | 20,795 | 134,730 | 612,293   |  |
| 民 國 二 十 三 年 | 101,001             | 100,301 | 94,672  | 49,896  | 18,389 | 21,142  | 19,159 | 131,263 | 535,733   |  |

| 年次     | 百分比   |       |       |      |      |      |      |       |        |
|--------|-------|-------|-------|------|------|------|------|-------|--------|
|        | 25.43 | 31.14 | 14.89 | 5.14 | 1.62 | 3.98 | 1.13 | 16.67 | 100.00 |
| 民國十年   | 25.96 | 27.64 | 14.90 | 5.88 | 1.50 | 6.22 | 1.50 | 16.40 | 100.00 |
| 民國十一年  | 23.35 | 30.39 | 16.84 | 5.74 | 1.64 | 5.25 | 1.58 | 15.21 | 100.00 |
| 民國十二年  | 22.44 | 30.06 | 13.05 | 6.51 | 1.48 | 5.84 | 2.07 | 18.55 | 100.00 |
| 民國十三年  | 14.78 | 28.48 | 18.44 | 6.14 | 1.64 | 8.51 | 2.11 | 19.90 | 100.00 |
| 民國十四年  | 10.85 | 29.86 | 17.37 | 6.46 | 1.84 | 7.88 | 2.06 | 23.68 | 100.00 |
| 民國十五年  | 18.47 | 29.25 | 13.25 | 6.31 | 2.42 | 5.60 | 2.22 | 22.48 | 100.00 |
| 民國十六年  | 18.37 | 27.96 | 12.83 | 6.16 | 1.94 | 7.27 | 2.30 | 23.17 | 100.00 |
| 民國十七年  | 17.09 | 29.16 | 13.57 | 7.32 | 1.76 | 5.55 | 2.21 | 23.34 | 100.00 |
| 民國十八年  | 17.66 | 29.14 | 14.74 | 7.00 | 1.89 | 4.77 | 2.61 | 22.19 | 100.00 |
| 民國十九年  | 16.31 | 32.39 | 13.22 | 7.09 | 1.99 | 3.75 | 2.54 | 22.71 | 100.00 |
| 民國二十年  | 15.35 | 27.27 | 12.21 | 7.62 | 3.78 | 4.63 | 6.05 | 23.09 | 100.00 |
| 民國二十一年 | 19.75 | 19.10 | 18.53 | 7.96 | 4.00 | 5.26 | 3.40 | 22.00 | 100.00 |
| 民國二十二年 | 18.85 | 18.72 | 17.67 | 9.50 | 3.43 | 3.95 | 3.58 | 24.50 | 100.00 |

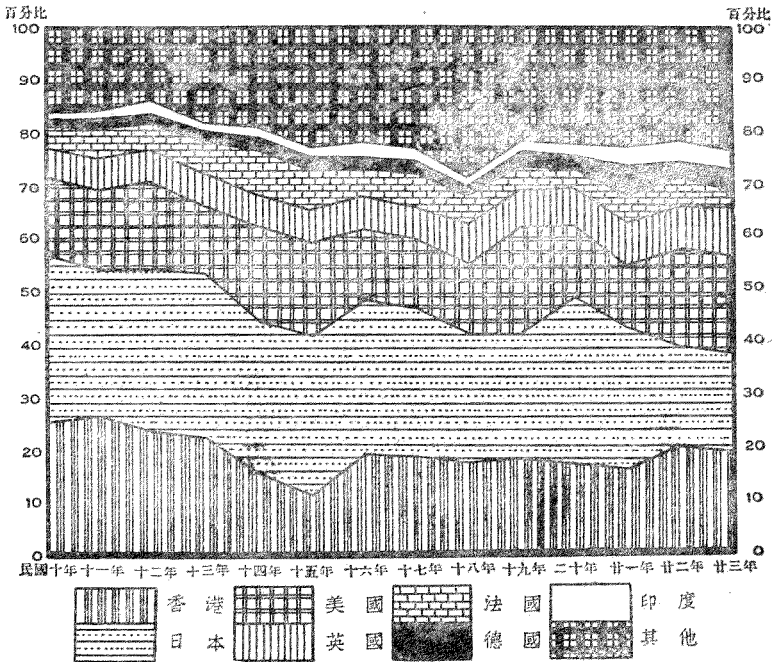
資料來源：民國十年至二十三年海關中外貿易統計年刊卷一。

(六)山狀曲線圖——此種圖形因狀似高山，故名曰山狀曲線圖，其繪法與簡單歷史曲線圖，大致相同。所不同者，此種曲線圖之比度須自零度起，切不可從任何一點繪起。蓋若起自他點，則高峯與高峯之間，即失其比較可能。更於曲線下之面積，須用交叉線或顏色填蓋之，使其狀似山峯。圖五十一即示民國二十年至二十三年上海市逐月火災統計。高峯起伏，鶴似山巒也。

表三十八 上海市火災統計逐月比較表

民國二十年至二十三年

| 月次  | 二十年 | 二十一年 | 二十二年 | 二十三年  |
|-----|-----|------|------|-------|
| 一月  | 74  | 49   | 95   | 157   |
| 二月  | 57  | *    | 40   | 134   |
| 三月  | 49  | *    | 33   | 176   |
| 四月  | 56  | *    | 31   | 124   |
| 五月  | 41  | 20   | 24   | 163   |
| 六月  | 43  | 61   | 33   | 166   |
| 七月  | 25  | 77   | 28   | 142   |
| 八月  | 25  | 66   | 27   | 112   |
| 九月  | 18  | 71   | 29   | 75    |
| 十月  | 59  | 59   | 76   | 101   |
| 十一月 | 56  | 46   | 118  | 131   |
| 十二月 | 51  | 55   | 134  | 111   |
| 總計  | 565 | 504  | 659  | 1,592 |

\*二十一年二、三、四月因滬戰從缺。

資料來源：上海市社會局出版委員會編上海市社會統計概要。

圖五十一 上海市火災統計逐月比較圖 民國二十年至二十三年

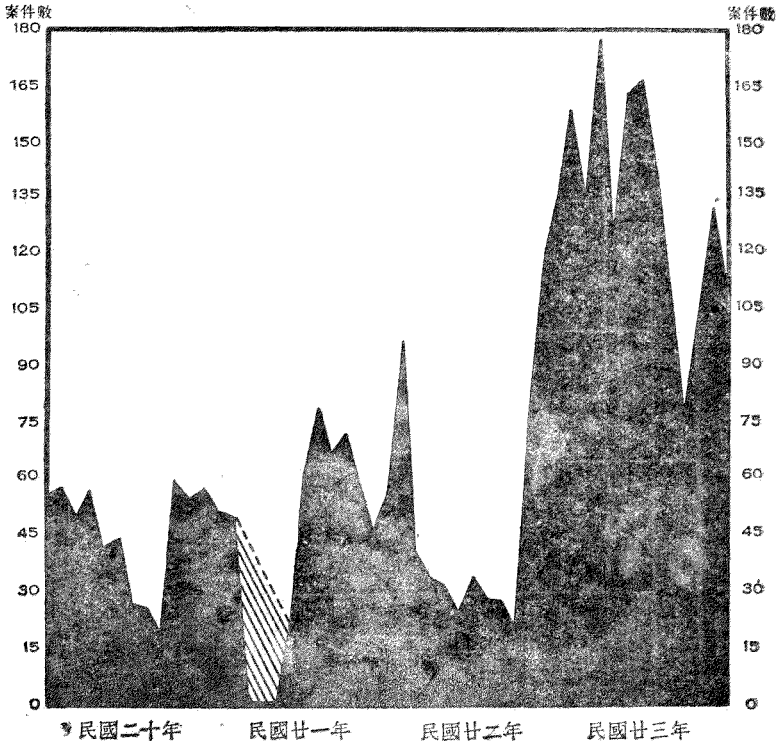

(七)分枝曲線圖——分枝曲線圖乃用以表示某種事實之正負相反狀況者也。繪製之時應先擇定某橫線為基線，代表百分點或零點。依此基線即將事實之正負數量，繪成多邊或山狀曲線，即成分枝曲線圖。例如圖五十二，即示民國二十一年至二十四年逐月上海市工人生活費指數與國幣購買力之比較。生活費指數上漲，國幣購買力必隨之下跌。生活費指數下跌，國幣購買力定必上漲。用此二指數繪成二條簡單歷史曲線後，再用交叉線或顏色填蓋之，即成分枝曲線圖如下：

表三十九 上海市工人生活費指數表

民國二十一年至二十四年

(民國十五年指數=100)

| 月次  | 二十一年   |        | 二十二年   |        | 二十三年   |        | 二十四年   |        |
|-----|--------|--------|--------|--------|--------|--------|--------|--------|
|     | 生活費指數  | 國幣購買力  | 生活費指數  | 國幣購買力  | 生活費指數  | 國幣購買力  | 生活費指數  | 國幣購買力  |
| 一月  | 116.03 | 86.18  | 103.48 | 96.64  | 92.82  | 107.74 | 102.87 | 97.21  |
| 二月  | 120.22 | 83.18  | 103.22 | 96.88  | 93.46  | 107.00 | 102.05 | 97.99  |
| 三月  | 113.88 | 87.81  | 100.94 | 99.07  | 89.63  | 111.57 | 97.49  | 102.57 |
| 四月  | 108.01 | 92.58  | 95.97  | 104.20 | 87.63  | 114.12 | 98.74  | 101.28 |
| 五月  | 107.92 | 92.66  | 95.59  | 104.61 | 89.14  | 112.18 | 97.62  | 102.44 |
| 六月  | 112.17 | 89.15  | 94.26  | 106.09 | 91.66  | 109.10 | 100.04 | 99.96  |
| 七月  | 108.79 | 91.92  | 96.22  | 103.93 | 101.23 | 98.78  | 95.60  | 104.60 |
| 八月  | 110.78 | 90.27  | 95.55  | 104.66 | 105.86 | 94.46  | 96.82  | 103.28 |
| 九月  | 104.70 | 95.51  | 95.66  | 104.54 | 106.57 | 93.84  | 95.72  | 104.47 |
| 十月  | 103.89 | 96.26  | 97.56  | 102.50 | 102.65 | 97.42  | 97.54  | 102.52 |
| 十一月 | 96.80  | 103.31 | 94.25  | 106.10 | 104.10 | 96.06  | 101.49 | 98.53  |
| 十二月 | 98.50  | 101.52 | 91.15  | 109.71 | 102.93 | 97.15  | 100.46 | 99.54  |
| 總平均 | 108.05 | 92.55  | 97.17  | 102.91 | 97.35  | 102.72 | 98.72  | 101.30 |

資料來源：上海市社會局編上海市工人生活費指數。

圖五十二 上海市工人生活費指數圖 民國二十一年至二十四年

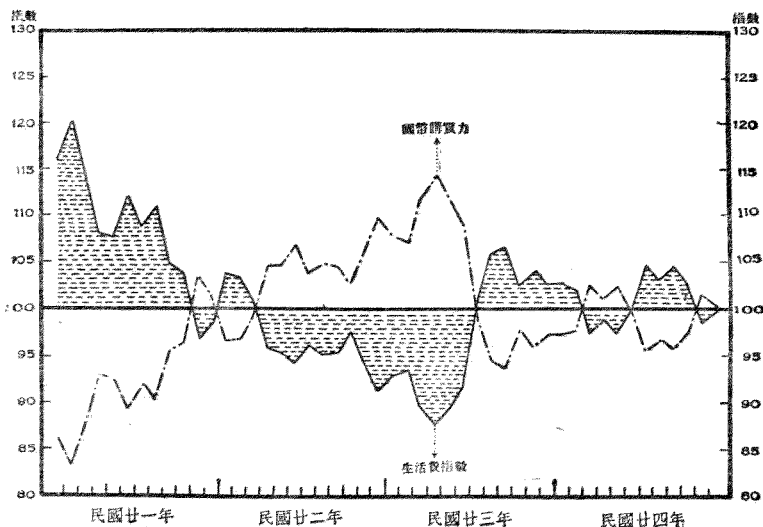

## 第二目 次數曲線圖

歷史曲線圖乃表示歷史上連貫事實之變動，次數曲線圖乃用以表示次數分配之狀態。歷史曲線圖以時間列項所發生之數量為主體，次數曲線圖乃以次數所由生之數量為主體。簡言之歷史曲線圖與次數曲線圖之異點，僅在表示材料上之不同而已，至其繪製方法等，大致相同。次數曲線圖既以次數數列為主體，故於繪製之前，應將事實之數量編成分組表或次數分配表。以縱比度測量次數，橫比度測量分組。次將各組次數逐一依縱比度求縱坐標，並順序依橫比度求橫坐標。末將各坐標用直線聯綴之，即示分組與次數二量間相互關係之次數曲線圖。至於次數曲線圖之種類，以其形式及所用材料之不同，復可分為直方圖，簡



單次數曲線圖，圓滑次數曲線圖及累積次數曲線圖四種如下：

(一)直方圖——直方圖乃以若干直立長方形，表示若干組次數分配之圖也。各直方之高低與各組次數之多少，成正比例。故繪製之時，先將次數分配表內之次數，依縱比度測定各直方之高頂線，再由高頂線之二端，引二垂直線與基線相繼，即成直方圖（如圖五十三）。此種圖形，除能表示次數之分配外，即欲核算次數之精確數目，亦較他圖易得也。

表四十一 上海市集團結婚新郎新娘年齡分配表  
第一屆至第六屆

| 年 齡   | 新 郎 | 新 娘 |
|-------|-----|-----|
| 16—17 |     | 85  |
| 18—19 | 57  | 101 |
| 20—21 | 88  | 161 |
| 22—23 | 101 | 77  |
| 24—25 | 94  | 47  |
| 26—27 | 70  | 16  |
| 28—29 | 51  | 10  |
| 30—31 | 25  | 6   |
| 32—33 | 21  |     |
| 34—35 | 6   |     |
| 36—37 | 3   |     |
| 38—39 | 2   |     |
| 40—41 | 1   |     |
| 42—43 | 2   |     |
| 44—45 | 2   |     |
| 總 計   | 503 | 503 |

資料來源：上海市社會局集團結婚登記簿。

圖五十三 上海市集團結婚新郎年齡分配圖 第一屆至第六屆

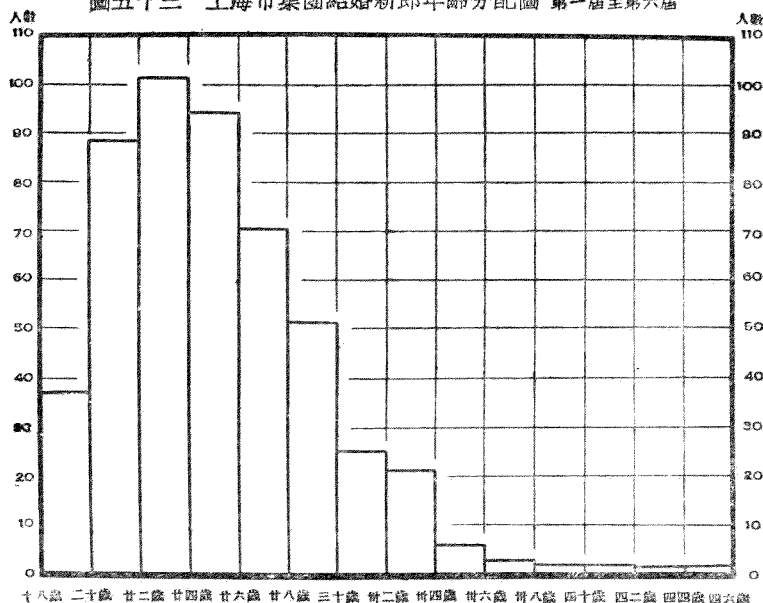

(二)簡單次數曲線圖——簡單次數曲線圖亦稱多邊或多角次數曲線圖。其繪法即將直方圖上各長方頂線之中點用直線聯綴之即成。繪製此種曲線圖時，應加注意者，即直方圖上代表次數之面積，於可能範圍內，應與簡單次數曲線下之面積相等。例如圖五十四，(A+)，(A-)，(B+)，(B-)，(C+)，(C-)，(D+)，(D-)等，俱可互相抵銷，故直方圖上雖因用直線聯綴各頂線之中心點而刪去若干角度，然仍有同數角度之增添，故二者面積大致相等者也。直方圖與簡單次數曲線圖，雖俱能表示次數之分配狀況，然直方圖之優點在於容易核算次數，簡單次數曲線圖在於容易觀察各組次數分配之變動也。

圖五十四 上海市集團結婚新娘年齡分配圖 第一屆至第六屆

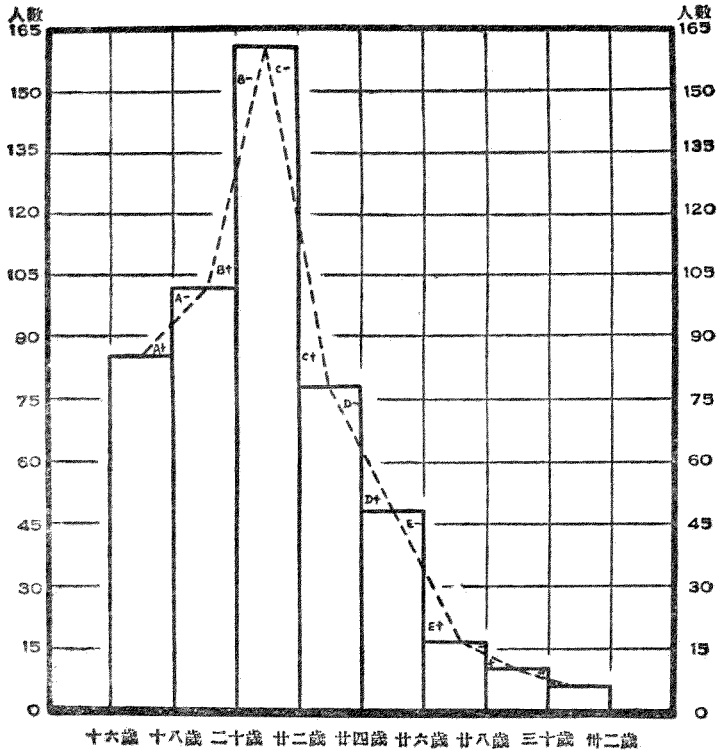

簡單次數曲線圖之種類甚多，在統計上普通應用者，計有下列六種：

(1) 對稱次數曲線圖 (Symmetrical Frequency Curve)——此種圖形左右分配均勻，無甚偏斜者。如圖五十五某城中學生程度極為整齊，除有少數學生成績特優特劣外，大多俱在 70 分至 75 分之間，而二邊之分配極為勻稱。

表四十一 某城中學生成績分配表

| 分 數       | 數     |
|-----------|-------|
| 45 — 49.9 | 278   |
| 50 — 54.9 | 751   |
| 55 — 59.9 | 2,010 |
| 60 — 64.9 | 4,109 |
| 65 — 69.9 | 5,985 |
| 70 — 74.9 | 6,520 |
| 75 — 79.9 | 6,002 |
| 80 — 84.9 | 4,054 |
| 85 — 89.9 | 2,031 |
| 90 — 94.9 | 745   |
| 95 — 99.9 | 150   |

圖五十五 某城中學生成績分配圖

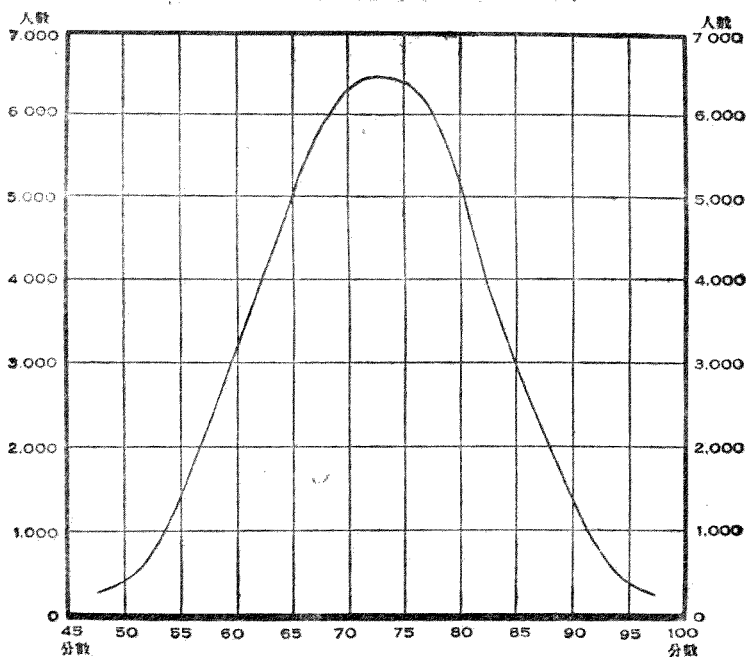

## (2) 不對稱次數曲線圖 (Asymmetrical Frequency Curve)

——此種圖形因左右次數分配之不勻，可分為左偏及右偏二種：

(i) 右偏次數曲線圖 (Right-sided Asymmetrical Frequency Curve) ——如圖六十一美國威士康辛州新娘年齡，大多在 20 歲至 25 歲之間，30 歲至 80 歲者佔極少數；致代表次數分配之曲線偏於右邊。

(ii) 左偏次數曲線圖 (Left-sided Asymmetrical Frequency Curve) ——如圖五十六表示某城大學生年齡之分配。該市以環境關係，入學年齡極遲，致大多數大學生之年齡為 25 歲；17 歲至 22 歲者佔極少數；24 歲及 26 歲者亦不少。以此次數分配繪成之曲線圖，即為左偏次數曲線圖。

表四十二 某城大學生年齡分配表

| 年 齡  | 人 數   |
|------|-------|
| 十七歲  | 8     |
| 十八歲  | 75    |
| 十九歲  | 186   |
| 二十歲  | 421   |
| 二十一歲 | 631   |
| 二十二歲 | 896   |
| 二十三歲 | 1,475 |
| 二十四歲 | 2,367 |
| 二十五歲 | 2,950 |
| 二十六歲 | 1,200 |
| 二十七歲 | 510   |
| 二十八歲 | 50    |

圖五十六 柔城大學生年齡分配圖

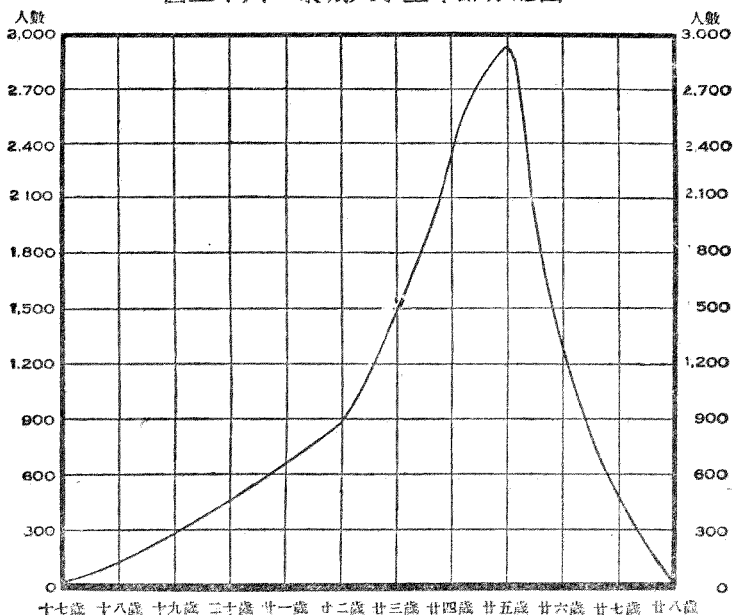

## (3) 「U」字形次數曲線圖 (U-shaped Frequency Curve)——

此圖以形似「U」字故名。如圖五十七，即示某市人口之死亡率。在 1 歲至 5 歲之小孩，每千人中死亡 55 人；5 歲至 10 歲者，每千人中死 28 人；25 歲至 30 歲及 30 歲至 35 歲者，各僅 1 人；75 歲至 80 歲者，56 人；80 歲至 85 歲者，死亡率最高，每千人中竟死 60 人。以此次數分配繪成之曲線，即成「U」字形次數曲線圖。

表四十三 某城人口死亡率表

| 年 齡     | 每千人中死亡人數 |
|---------|----------|
| 0 — 4   | 55       |
| 5 — 9   | 28       |
| 10 — 14 | 10       |

|       |    |
|-------|----|
| 15—19 | 5  |
| 20—24 | 2  |
| 25—29 | 1  |
| 30—34 | 1  |
| 35—39 | 2  |
| 40—44 | 4  |
| 45—49 | 8  |
| 50—54 | 13 |
| 55—59 | 20 |
| 60—64 | 31 |
| 65—69 | 45 |
| 70—74 | 51 |
| 75—79 | 56 |
| 80—84 | 60 |

圖五十七 某城人口死亡率圖

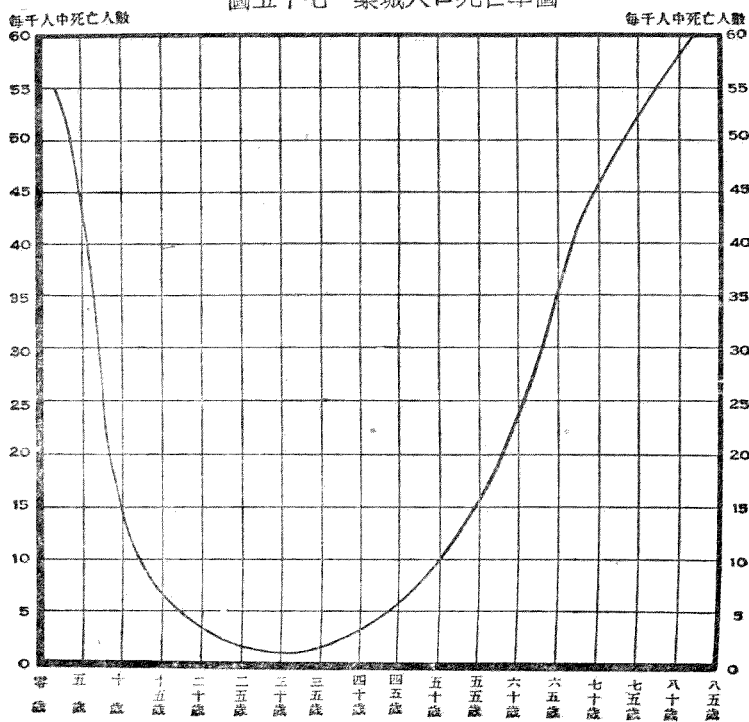

(4)「J」字形次數曲線圖(J-shaped Frequency Curve)——此圖以形似「J」字故名。例如圖五十八，即示1915年至1924年間，美國紐約城男人每年患心病死亡人數依照年齡之分配。在1歲至5歲之男孩中，每年平均，在十萬人中僅死20人；年齡愈大，死亡人數愈多；在85歲以上者，每年平均在十萬人中死8,646人。以此次數分配繪成之曲線圖，即成「J」字形次數曲線圖。

表四十四 紐約男人每年患心病死亡人數依年齡分配表

一九一五年至一九二四年

| 年 齡   | 每十萬人中死亡人數 |
|-------|-----------|
| 0—4   | 20        |
| 5—9   | 30        |
| 10—14 | 38        |
| 15—19 | 47        |
| 20—24 | 41        |
| 25—29 | 42        |
| 30—34 | 61        |
| 35—39 | 100       |
| 40—44 | 172       |
| 45—49 | 284       |
| 50—54 | 474       |
| 55—59 | 804       |
| 60—64 | 1,205     |
| 65—69 | 1,969     |
| 70—74 | 2,981     |
| 75—79 | 4,230     |
| 80—84 | 6,261     |
| 85歲以上 | 8,646     |

資料來源：紐約肺病心病學社編紐約心病死亡統計。



圖五十八 一九一五年至一九二四年紐約男人每年患  
心病死亡人數依照年齡分配圖

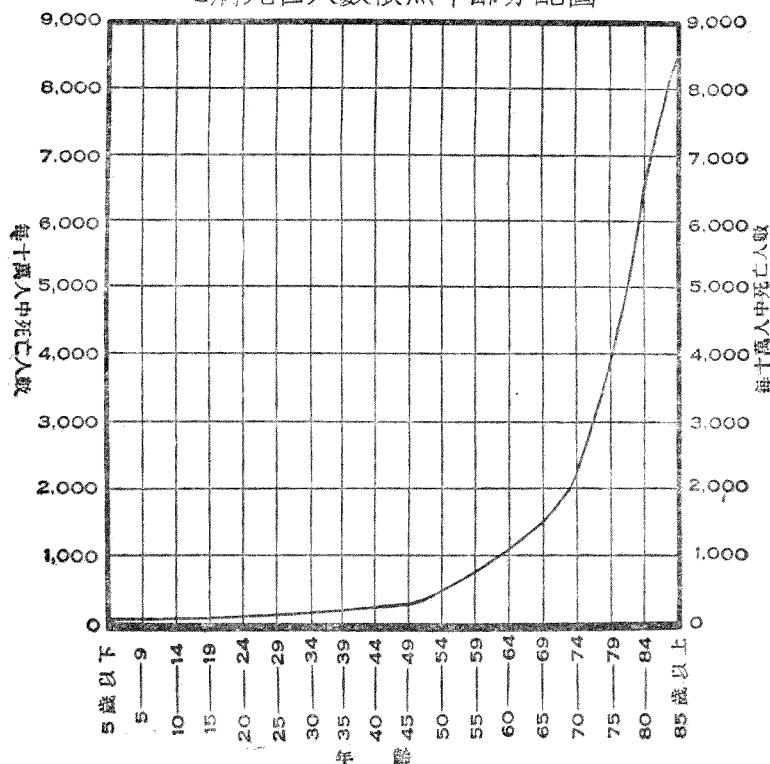

(5) 倒「J」字形次數曲線圖——此圖以形似倒「J」字故名。例如圖五十九即示 1920 年美國人口依照年齡之分配。在 5 歲以下之人數最多，佔百分之 10.9%；年齡愈大，人數愈少；100 歲及 100 歲以上者，在 105,561,921 人中，僅 4,267 人。以此次數分配繪成之曲線，即成倒「J」字次數曲線圖。

表四十五 美國人口依照年齡分配表

一九二〇年

| 年 齡            | 人 數         | 百 分 比 |
|----------------|-------------|-------|
| 5 歲以下          | 11,673,230  | 11.0  |
| 5—9            | 11,398,075  | 10.8  |
| 10—14          | 10,641,137  | 10.1  |
| 15—19          | 9,430,556   | 8.9   |
| 20—24          | 9,277,021   | 8.8   |
| 25—29          | 9,086,491   | 8.6   |
| 30—34          | 8,071,193   | 7.6   |
| 35—39          | 7,775,281   | 7.4   |
| 40—44          | 6,345,557   | 6.0   |
| 45—49          | 5,763,620   | 5.5   |
| 50—54          | 4,734,873   | 4.5   |
| 55—59          | 3,549,124   | 3.4   |
| 60—64          | 2,982,548   | 2.8   |
| 65—69          | 2,068,475   | 2.0   |
| 70—74          | 1,395,036   | 1.3   |
| 75—79          | 856,560     | 0.8   |
| 80—84          | 402,779     | 0.4   |
| 85—89          | 156,539     | 0.1   |
| 90—94          | 39,980      | 0.0   |
| 95—99          | 9,579       | 0.0   |
| 100 歲及 100 歲以上 | 4,267       | 0.0   |
| 總 計            | 105,561,921 | 100.0 |

資料來源：1920 年美國人口清查。

圖五十九 一九二〇年美國人口依照年齡分配圖

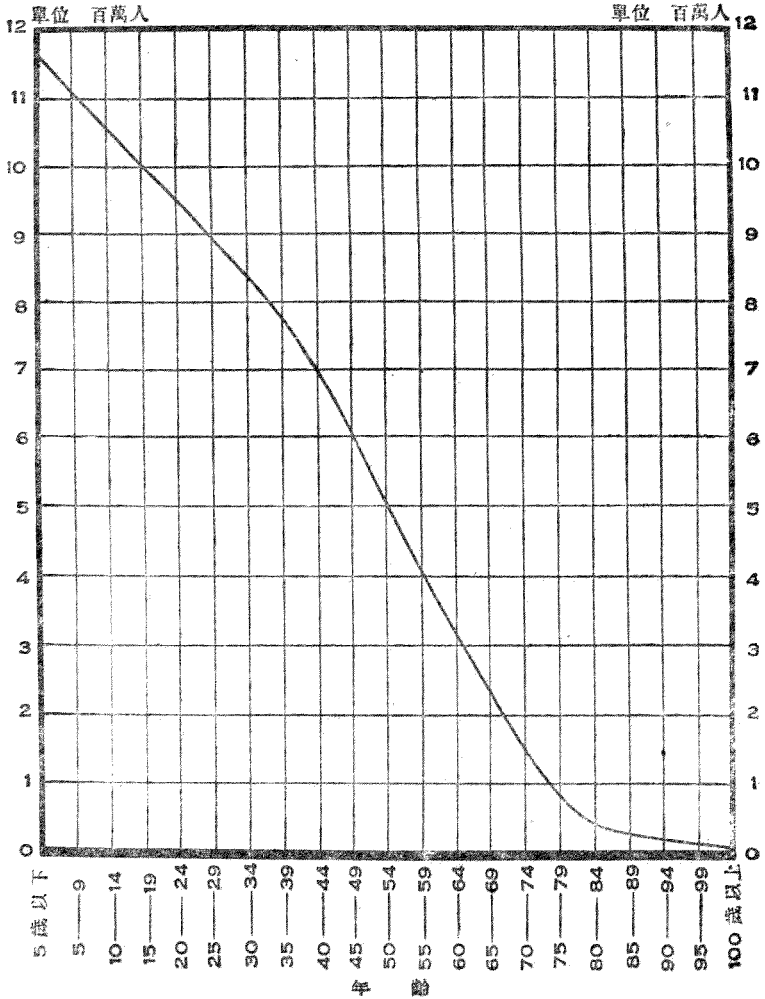

(6) 羅蘭曲線 (The Lorenz Curve)——簡單次數曲線圖中，又有將次數及組值改用比率繪製者，如羅蘭曲線是。該線係由美國羅蘭

博士 (Dr. M. O. Lorenz) 所發明，其最大功用為研究財富之分配。他若研究土地，工資收入等，亦多用之。

羅蘭曲線之繪法，先將縱橫二軸，製定百分比度。在縱軸上，由下而上；在橫軸上，由右而左（與前述之橫比度相反）。縱軸上之百分比度，用以測量一國之財富。橫軸上之百分比度，用以測定一國之人口。比度製定後，先從全國財富，全屬於全國人民處着手；即自國富（縱軸）100% 及人口（橫軸）100% 之M點起，製定各繪定點。例如最富階級人口佔全人口百分之8，其所有財產，假定佔全國財富百分之47，則從縱軸上由100%處起，向下引去47%至53%。橫軸上由100%處起，向右引去8%至92%處。將此二點所當距離為繪定點P。次及第二位有產階級，以其人口與財產之百分比，依例得第二點於紙上。逐次進行至N點為止。未將各繪定點用曲線聯綴之，即成羅蘭曲線。註一

如全國財富，若平均分配於全國人民，即可繪一直線MN表示之，此直線即係平均分配線 (Line of Equal Distribution)。但事實上財富之分配，各人互異，其分配情形即可用A線或B線表示之。如欲辨其分配之是否均勻，即可檢閱曲線離平均分配線之遠近而定。凡曲線離平均線愈遠者，則表示財富之分配，愈不均勻。如曲線離平均線愈近者，則表示財富之分配，愈為均勻。圖六十之A線為平均分配線，B線表示財富分配較為均勻，C線則示財富之分配絕不均勻也。

---

註一 M. O. Lorenz, "Method of Measuring the Concentration of Wealth," Quarterly Publication of the American Statistical Association June, 1905, pp. 209-219.

圖六十 某國人民財富分配圖

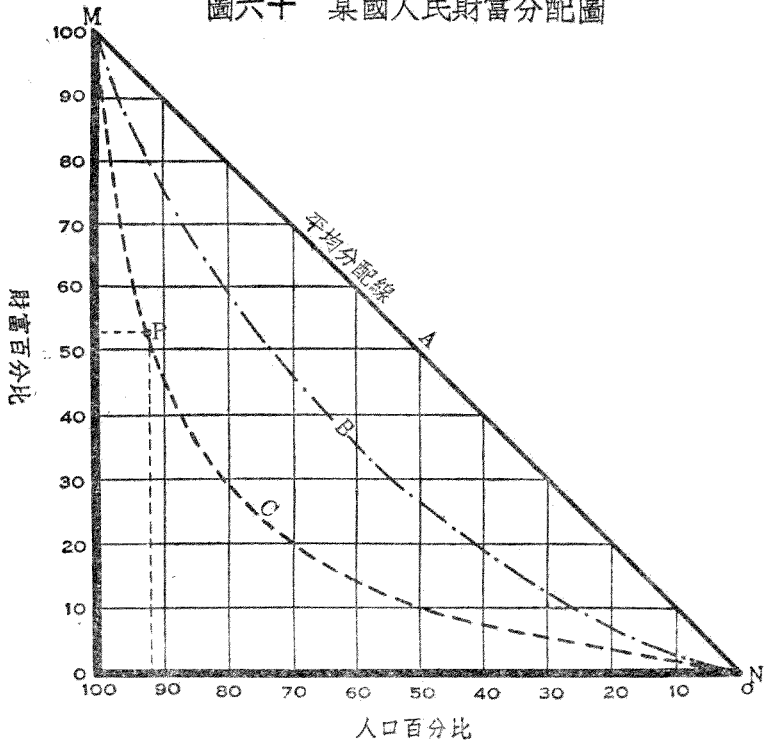

(三)圓滑次數曲線圖——繪製圓滑次數曲線圖之目的有二：(1)將各項偶由抽樣而發生之不規則現象刪去之，使正確之分配狀況得以表現。(2)求便於推算各組內之次數分配。此種圖之繪法，與繪製圓滑歷史曲線圖相同。亦可分為隨手法與移動均數法二種。(詳見第六章，第三節，第一目，圓滑歷史曲線之繪法段。)圖六十一曲線C，乃即用隨手法繪製而成。

表四十六 美國威士康辛州新郎新娘年齡分配表

一九一七年

| 年 齡        | 新 郎    | 新 娘    |
|------------|--------|--------|
| 15 — 19    | 409    | 4,292  |
| 20 — 24    | 8,045  | 9,121  |
| 25 — 29    | 6,153  | 3,568  |
| 30 — 34    | 2,462  | 1,144  |
| 35 — 39    | 986    | 488    |
| 40 — 44    | 512    | 321    |
| 45 — 49    | 311    | 245    |
| 50 — 54    | 245    | 118    |
| 55 — 59    | 161    | 80     |
| 60 — 79    | 188    | 67     |
| 80 及 80 以上 | 4      |        |
| 年 齡 不 明 者  | 48     | 80     |
| 總 計        | 19,524 | 19,524 |

資料來源：美人席陸姆氏編統計方法。

圖六十一 一九一七年美國威士康辛州新娘年齡分配圖

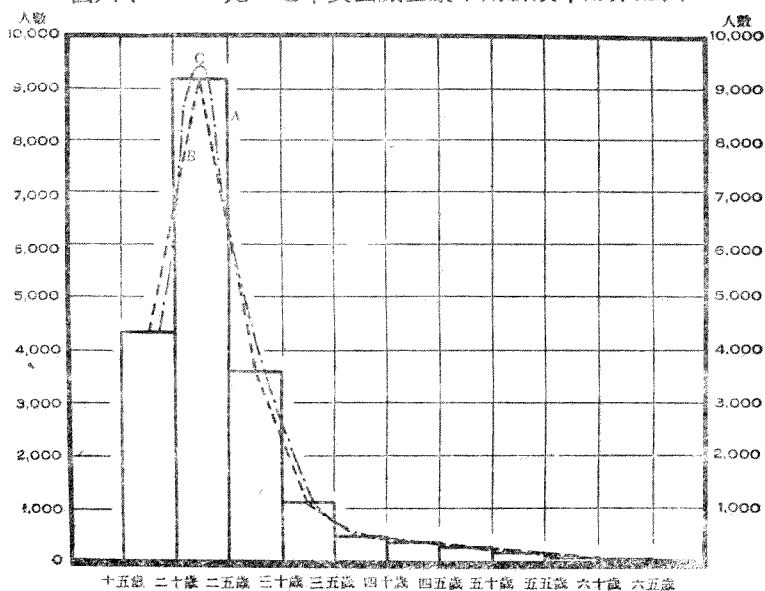

繪製圓滑次數曲線圖時，應以直方圖（曲線A），為面積上之指導。簡單次數曲線（曲線B），作為方向上之指導。美教授威斯脫氏，在其所著之數學統計導論中，對於圓滑次數曲線之繪製，定有下列三條規律：

（1）在圓滑次數曲線下包含面積之總和，當等於原來直方圖上各長方形面積之總和。

（2）各組圓滑曲線下之面積，於可能範圍內，與各直方之面積均等。

（3）圓滑曲線之轉折，務須和緩，並應將簡單次數曲線，作其方向上之指導。

圓滑次數曲線之高峯，應否與簡單次數曲線之最高點，或最高直方之頂線相密合乎？抑在其上乎？抑在其下乎？依大量觀察之原理，及上述之規律，應在最高點之上。蓋直方圖之繪製，其假定為各組內次數之分配均勻，然在實際上，各組內次數之分配定必集中於中央。故在繪製圓滑曲線時，如欲將其集中之情形顯示於圖上，自應在簡單曲線最高點之上。更依威氏定律，為欲維持直方上之面積起見，亦應繪於最高直方頂線之上。然遇某組長方特別高出於其他各組長方時，則此非常狀態，大約由於抽樣之失當所致，在修勻時，圓滑曲線當在最高點之下。

（四）累積次數曲線圖——累積次數曲線圖係用各組之累積次數繪成。此種圖形因累積方法之不同，又可分為以下累積與以上累積二種：

（1）以下累積次數曲線圖——此乃由組值最小一端之次數加起，如表四十七第三欄，其累積次數按「以下」（Less Than）法讀之。如統計民國十八年上海市紗廠男工每小時工資率，在 \$0.015 以

下(即不到 \$0.015)者,計 16 人;不到 \$0.025 者 157 人;不到 \$0.035 者 1,801 人。以此累積次數繪成之曲線,由圖之左下角,逐漸趨向右上角,成以下累積次數曲線圖。(如圖六十二以下累積線。)

(2) 以上累積次數曲線圖——此乃由組值最大一端之次數加起,如表四十七第四欄,其累積次數按「以上」(More Than)法讀之。如統計十八年上海市紗廠男工每小時工資率,在 \$0.145 及 \$0.145 以上者 16 人; \$0.135 及 \$0.135 以上者 41 人; \$0.125 及 \$0.125 以上者 65 人。以此累積次數繪成之曲線,由圖之左上角,逐漸趨向右下角,成以上累積次數曲線圖。(如圖六十二以上累積線。)

表四十七 上海市紗廠男工每小時工資率分組表

民國十八年

| 每小時工資率           | 男工人數  | 以下累積  | 以上累積  |
|------------------|-------|-------|-------|
| \$0.005—\$0.0149 | 16    | 16    | 7,558 |
| 0.015—0.0249     | 141   | 157   | 7,542 |
| 0.025—0.0349     | 1,644 | 1,801 | 7,401 |
| 0.035—0.0449     | 3,127 | 4,928 | 5,757 |
| 0.045—0.0549     | 1,066 | 5,994 | 2,630 |
| 0.055—0.0649     | 493   | 6,487 | 1,564 |
| 0.065—0.0749     | 336   | 6,823 | 1,071 |
| 0.075—0.0849     | 261   | 7,084 | 735   |
| 0.085—0.0949     | 176   | 7,260 | 474   |
| 0.095—0.1049     | 104   | 7,364 | 298   |
| 0.105—0.1149     | 97    | 7,461 | 194   |
| 0.115—0.1249     | 32    | 7,493 | 97    |
| 0.125—0.1349     | 24    | 7,517 | 65    |
| 0.135—0.1449     | 25    | 7,542 | 41    |
| 0.145—0.1549     | 16    | 7,558 | 16    |

資料來源：上海市社會局編工資率和工作時間十八年出版。



圖六十二 民國十八年上海市紗廠男工每小時工資率分配圖

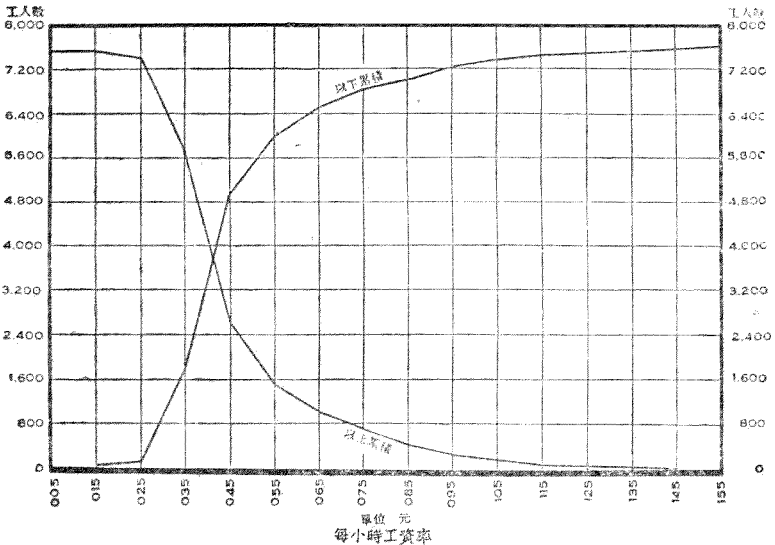

繪製以下累積次數曲線時，各組之累積次數應落於各組之高限（亦稱上限 Upper Limit）。在曲線圖上亦應將各繪定點點於各組之右指導線；（因各組之左縱指導線，代表各組之低限點；右縱指導線，代表各組之高限點。）切不可移點中央或左指導線上。繪製以上累積次數曲線時，各組之累積次數應落於各組之低限（亦稱下限 Lower Limit）。在曲線圖上亦應將各繪定點點於各組之左指導線；切不可移點中央或右指導線上。

累積次數曲線圖之功用有二：（1）於此累積次數曲線上，可以隨時尋出衆數，中位數，四分位數，十分位數及百分位數等數值。（2）由橫軸上之任意一點，引一縱線與曲線相交，再由交點引一橫線至縱軸，即得此任意點所當組值以下或以上之近似累積次數。

## 第四節 等比曲線圖

等差曲線圖乃用以測量數量間相差之絕對數值，有時難以判明數量變動之實況，並易引起誤解。蓋在觀察等差曲線圖時，曲線之傾斜急激，即知其增減劇烈。若傾斜和緩，即知其變動和善。例如圖六十三，M

圖六十三 等差曲線圖之一部

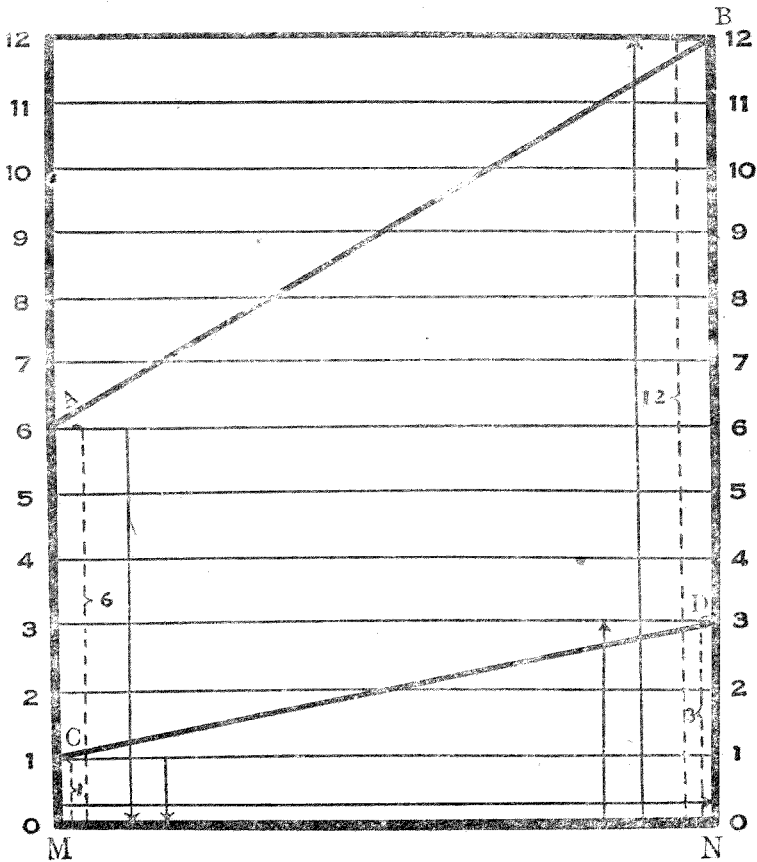

N 爲基線，A B 與 C D 爲二曲線之一部。C D 線之傾斜度雖比 A B 線和緩，然與基線相對照，A M 與 B N 之比，爲  $6:12=1:2$ ，而 C M 與 D N 之比，爲  $1:3$ ，故知 C D 線之增加率實較大於 A B 線，與前述之劇烈和緩，適成反比。若由等比曲線圖上觀察之，此項謬誤即可免除。此等比曲線圖之所以重要也。

等比曲線圖之線格，以相等之距離，表示相等之比率。故統計者如欲表現一事實比率之變動，及實數之增減者，應採用此種曲線圖。等比曲線圖因繪製時須用對數尺，故又名對數圖。其繪造之方法，與等差曲線圖同，惟縱軸上或縱橫軸上，比度點與比度點間之間隔，須用對數尺測定之。至於對數尺之製造，其步驟如下：

(一)先將統計紙裁成狹長之尺形。

(二)將此狹長之紙條，用英尺分爲十等分。如需要之對數尺愈大，則每等分間之間隔愈長。如需要之對數尺愈小，則每等分間之間隔愈短。

(三)於每等分點旁用鉛筆由下而上填注  $0.1, 0.2, 0.3, \dots, 0.9, 1$ 。

(四)檢閱對數表得 1 之對數 = 0

2 之對數 = 0.30103

3 之對數 = 0.47712

4 之對數 = 0.60206

5 之對數 = 0.69897

6 之對數 = 0.77815

7 之對數 = 0.84510

$$8 \text{ 之對數} = 0.90309$$

$$9 \text{ 之對數} = 0.95424$$

$$10 \text{ 之對數} = 1.00000$$

(五)按對數數目，點定各點。如一之對數為 0，即 0 之旁註一，二之對數為 0.30103，即於 0.3 之上  $\frac{103}{10000}$  或 0.4 之下  $\frac{9897}{10000}$  處點定一點，旁註二，3 之對數為 0.47712，即於 0.4 之上  $\frac{7712}{10000}$  或 0.5 之下  $\frac{2288}{10000}$  處點定一點，旁註三。依此類推得對數尺如下圖：

圖六十四 對數尺

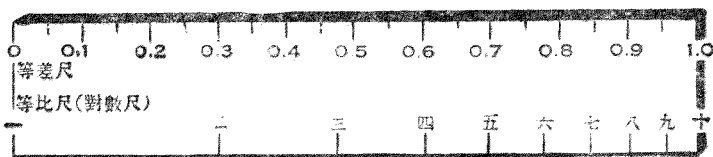

對於尺如圖六十一，係一個循環線組之十乘幕，每一循環線組之十乘幕，可應用於每一十之乘方全距。(如 1 至 10，或 10 至 100，或 100 至 1000，或 1000 至 10000，或 10000 至 100000 等。)若十之乘方之全距不足，更需要一十倍之全距以表示事實之數量時，則用兩個循環線組之十乘幕以示之。依此類推，即可繪成欲有之對數紙。

繪製對數圖之目的，概括言之約有三點：

(一)可以由同一曲線上觀察各部份之變動率及變動實數。

(二)二數量相差極大時，在等差曲線圖上往往難於比較，如繪於對數紙上，則二曲線之起伏並顯，比較不難。(如圖六十五及六十六)。

(三)若數列之變動，具有常率者，如用對數紙繪製曲線，則容易推測將來之變遷率及實值。

對數曲線圖之縱軸用等比（即用對數尺測量）比度，在橫軸上仍用等差比度者，謂之單對數圖，亦稱半對數圖。若圖之縱軸及橫軸俱用對數尺測定縱橫比度點者，謂之雙對數圖，亦稱全對數圖。茲更分述如下：

### 第一目 單對數曲線圖

單對數曲線圖，乃以縱比度相等之距離，代表實際數量相等之倍數（即用對數尺繪成）；橫比度相等之距離，代表實際數量相等之差數之圖也。此種圖形除能表示歷年數量之增減率外，並可用以比較變量相差懸殊之數量。如表四十八，某市甲廠每日產值平均較乙廠大 13 倍，較丙廠大 815 倍，若在等差曲線圖上表示之，則代表甲廠產值之曲線，起伏至顯，代表乙，丙二廠產值之曲線，幾不能表示於同一圖上。比較之時隨生困難（如圖六十五）。若用半對數紙測繪之，如圖六十六，則可免此問題也。

半對數曲線圖之優點，雖如上述，然在對數紙上測繪事實之數量，意義至不明顯，易使閱者難解。至於繪製及觀察半對數曲線圖時，應注意以下諸端：

(一)單對數曲線圖之橫比度為等差比度，縱比度為等比比度。換言之橫比度點與橫比度點間之相等間隔，代表相等差數。縱比度點與縱比度點間之相等間隔，代表相等倍數。（即  $X$  與  $\text{Log } Y$ ，但亦有倒列成  $Y$  與  $\text{Log } X$  者，惟屬少數。）

表四十八 歷年某市甲乙丙三廠平均每日產值表

一八六五年至一九三五年

| 年次   | 甲 廠       |   | 乙 廠      |   | 丙 廠      |   | 本<br>期<br>比<br>上<br>期<br>增<br>(+)減<br>(-)率<br>% |
|------|-----------|---|----------|---|----------|---|---|
|      | 平均每日產值    | 本<br>期<br>比<br>上<br>期<br>增<br>(+)減<br>(-)率<br>% | 平均每日產值   | 本<br>期<br>比<br>上<br>期<br>增<br>(+)減<br>(-)率<br>% | 平均每日產值   | 本<br>期<br>比<br>上<br>期<br>增<br>(+)減<br>(-)率<br>% |   |
| 1865 | \$100.00  | .....   | \$100.00 | .....   | \$ 80.00 | .....   |   |
| 1870 | 150.00    | +50.00  | 150.00   | +50.00  | 120.00   | +50.00  | +50.00  |
| 1875 | 225.00    | +50.00  | 200.00   | +50.00  | 180.00   | +50.00  | +50.00  |
| 1880 | 337.50    | +50.00  | 250.00   | +50.00  | 90.00    | +25.00  | -50.00  |
| 1885 | 506.25    | +50.00  | 300.00   | +50.00  | 45.00    | +20.00  | -50.00  |
| 1890 | 759.38    | +50.00  | 350.00   | +50.00  | 67.50    | +16.67  | +50.00  |
| 1895 | 1,139.07  | +50.00  | 400.00   | +50.00  | 101.25   | +14.29  | +50.00  |
| 1900 | 1,708.61  | +50.00  | 450.00   | +50.00  | 151.88   | +12.50  | +50.00  |
| 1905 | 2,562.92  | +50.00  | 500.00   | +50.00  | 75.94    | +11.11  | -50.00  |
| 1910 | 3,844.38  | +50.00  | 550.00   | +50.00  | 37.97    | +10.00  | -50.00  |
| 1915 | 5,766.57  | +50.00  | 600.00   | +50.00  | 18.99    | + 9.09  | -50.00  |
| 1920 | 8,649.86  | +50.00  | 650.00   | +50.00  | 28.49    | + 8.33  | +50.00  |
| 1925 | 12,974.79 | +50.00  | 700.00   | +50.00  | 42.74    | + 7.69  | +50.00  |
| 1930 | 19,462.19 | +50.00  | 750.00   | +50.00  | 21.37    | + 7.14  | -50.00  |
| 1935 | 29,193.29 | +50.00  | 800.00   | +50.00  | 10.69    | + 6.67  | -50.00  |

圖六十五 歷年某市甲乙丙三廠平均每日產值圖 一八六五年至一九三五年

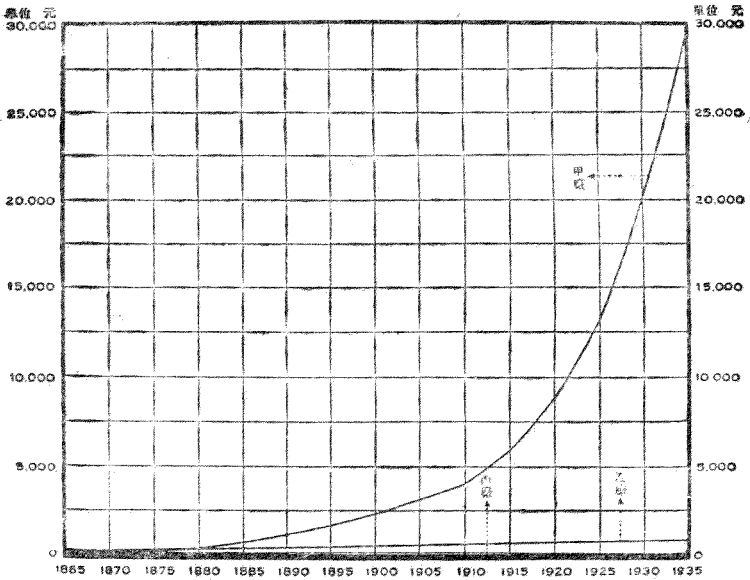

(二)單對數曲線圖中無零點橫線，即無橫基線。

(三)幾何級數，繪於半對數圖上，則成一直線。換言之即統計事項之增減率相等（如圖六十六之A線）。

(四)若在半對數曲線圖上，曲線離直線而向上彎曲，則其增加率增大；反之向下彎曲，則其增加率減少。

(五)在縱比度上，二曲線或一曲線之二部份，有相等之直立升高，表示相等之比例增加；相等之下降，表示相等之比例減少（如圖六十六之C線）。

圖六十六 歷年某市甲乙丙三廠平均每日產值圖 一八六五年至一九三五年

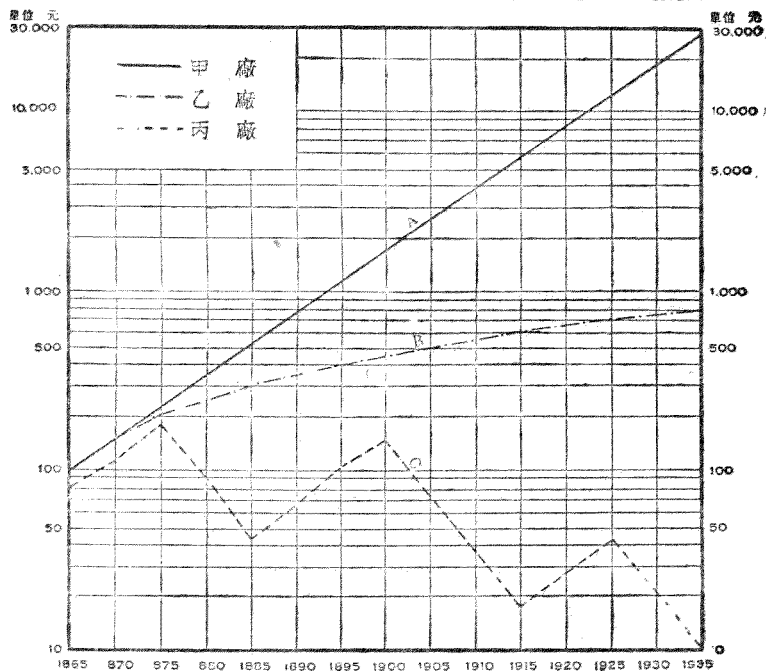

(六) 二曲線或同一曲線之二部份 有同樣之斜度時，則二曲線或同一曲線二部份變動之百分率亦同。反之，如二曲線或同一曲線之二部份，有不同之斜度時，則二曲線或同一曲線二部份變動之百分率亦隨之而不同。

(七) 若繪製者之目的在比較數量之增減比率，而不問其絕對數量時，則此種曲線可任意上下移動，使其互相接近，便於比較。



## 第二目 雙對數曲線圖

雙對數曲線圖，係縱橫比度俱用對數尺測定比度點之圖形。如數量之變動成  $y = x^2$  者，在等差曲線圖上繪製曲線，必為拋物線，若用雙對數圖表示之，則成一直線（如圖六十七）。此種圖形在經濟統計上時常用之。例如表示收入分配之派來脫線（Pareto's Line）為其中最著者。

圖六十七 某市人民平均每月收入及支出分配圖

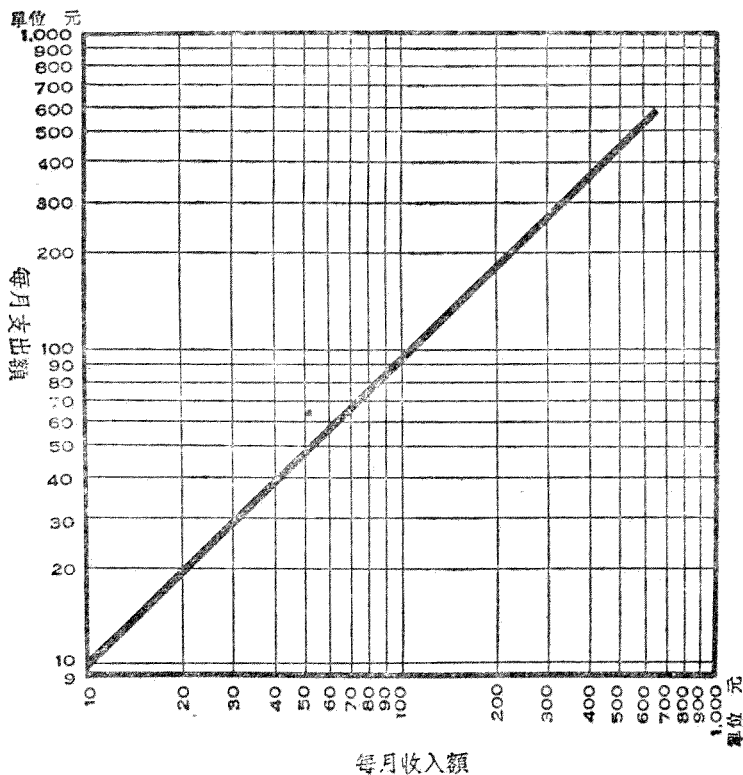

表四十九 某市人民平均每月收入及支出對照表

| 平均收入  | 平均支出 |
|-------|------|
| \$ 10 | \$ 9 |
| 20    | 18   |
| 40    | 36   |
| 80    | 72   |
| 160   | 144  |
| 320   | 288  |
| 640   | 576  |

## 參 考 書

### 中 文

- |      |          |           |
|------|----------|-----------|
| 王仲武著 | 統計學原理及應用 | 商務印書館出版   |
| 金國寶著 | 統計學大綱    | 商務印書館出版   |
| 孟 森譯 | 統計通論     | 商務印書館出版   |
| 寧恩承譯 | 統計方法     | 商務印書館出版   |
| 趙文銳譯 | 統計學原理    | 商務印書館出版   |
| 壽景偉著 | 應用統計     | 商務印書館出版   |
| 唐啓賢著 | 統計學      | 黎明書局出版    |
| 周一夔著 | 統計學概論    | 民智書局出版    |
| 陳炳權著 | 統計方法     | 大東書局出版    |
| 芮寶公著 | 統計概論     | 中華書局出版    |
| 邵爽秋著 | 教育圖示法    | 教育印書合作社出版 |
| 艾 偉著 | 高級統計學    | 商務印書館出版   |
| 朱君毅著 | 教育統計學    | 商務印書館出版   |

### 英 文

- |                  |                                       |
|------------------|---------------------------------------|
| Brinton, W. C.   | Graphic Methods for Presenting Facts. |
| Gilman, Stephen. | Graphic Charts for Business Men.      |
| Haskell, A. C.   | How to Make and Use Graphic Charts.   |
| Haskell, A. C.   | Graphic Charts in Business.           |
| Karsten, K. G.   | Charts and Graphs.                    |
| Marshall, W. C.  | Graphical Methods.                    |
| Smith, W. H.     | Graphic Statistics in Management.     |

# 附 錄

## 附錄一 圖用線

### (甲) 曲線

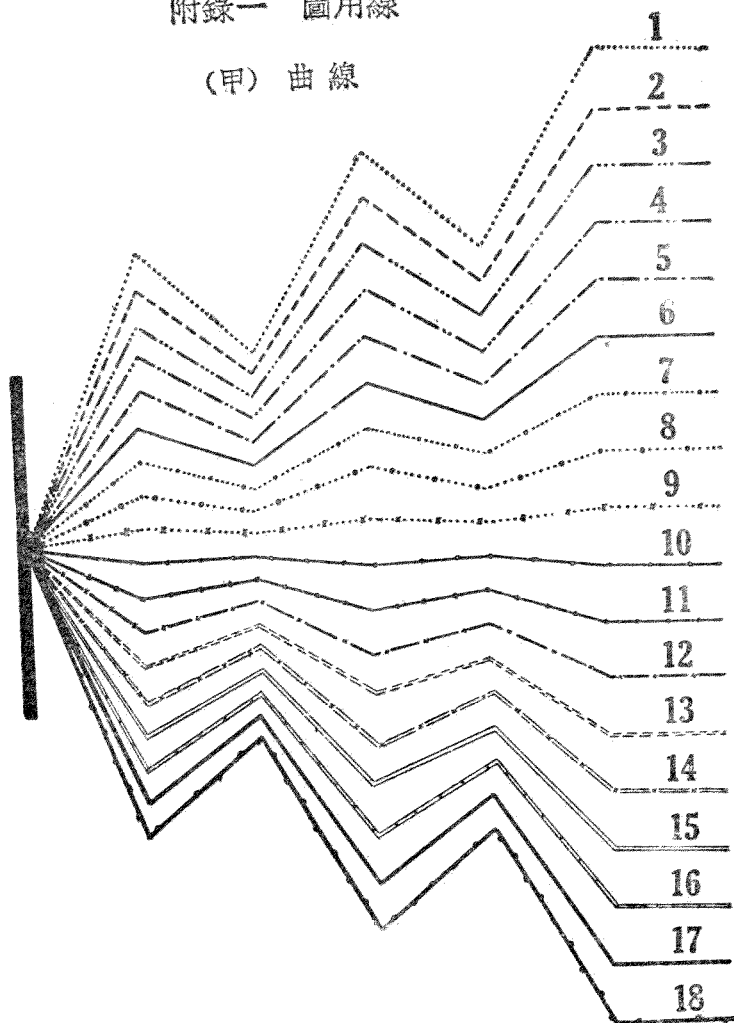

(乙) 直線

19

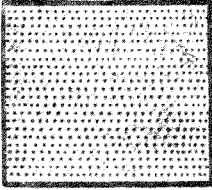

20

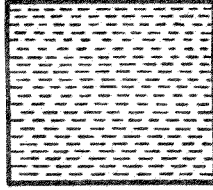

21

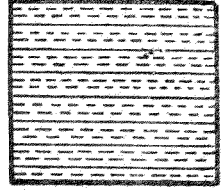

22

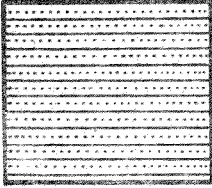

23

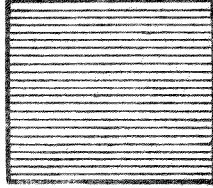

24

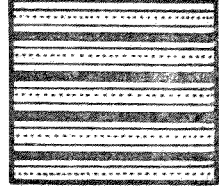

25

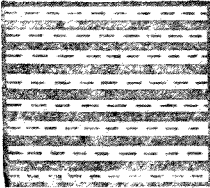

26

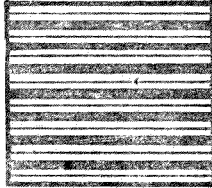

27

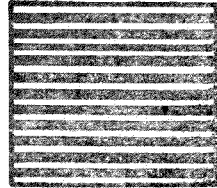

(乙) 直線續

28

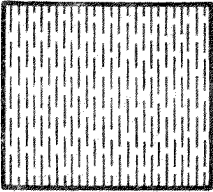

29

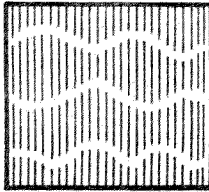

30

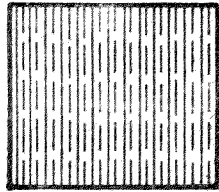

31

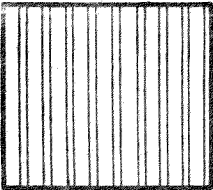

32

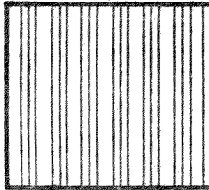

33

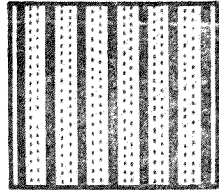

34

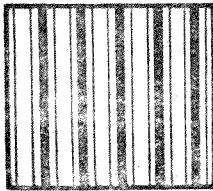

35

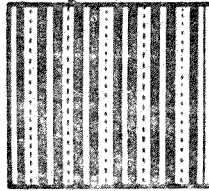

36

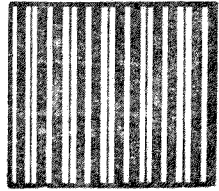

(乙) 直線線

37

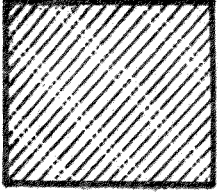

38

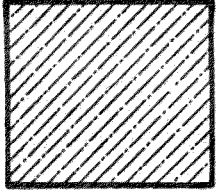

39

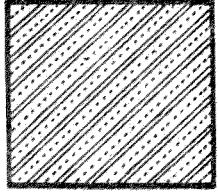

40

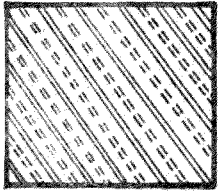

41

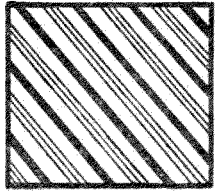

42

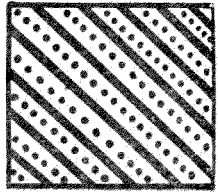

43

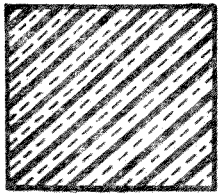

44

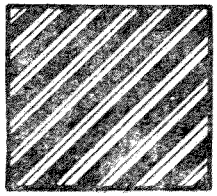

45

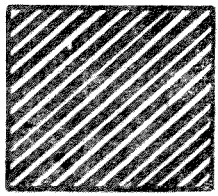

(乙) 直線線

46

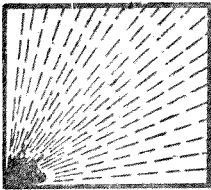

47

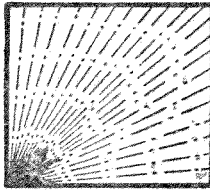

48

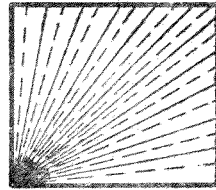

49

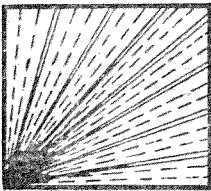

50

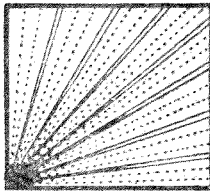

51

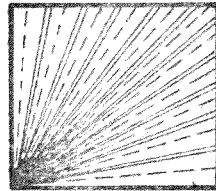

52

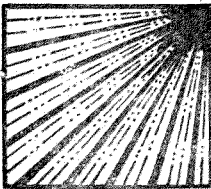

53

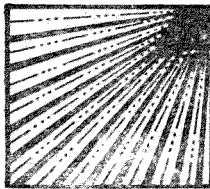

54

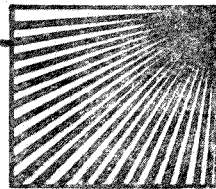



(丙) 交叉線

55

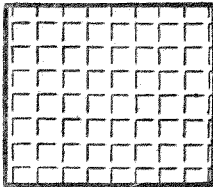

56

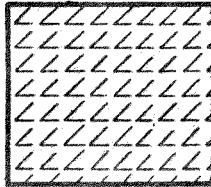

57

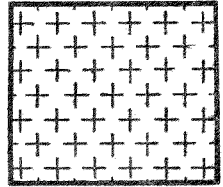

58

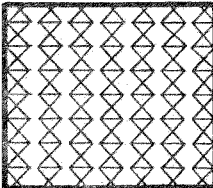

59

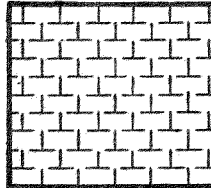

60

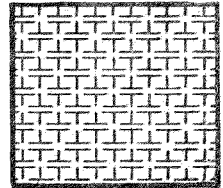

61

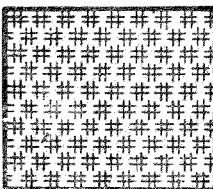

62

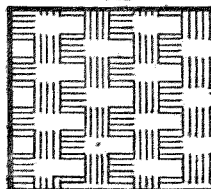

63

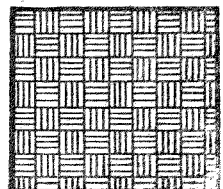

(丙) 交叉線續

64

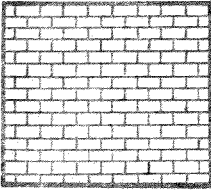

65

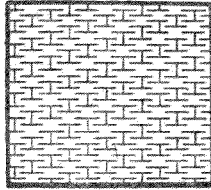

66

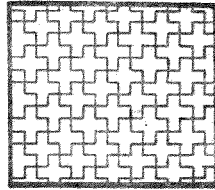

67

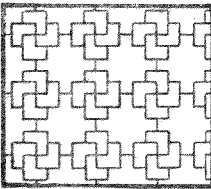

68

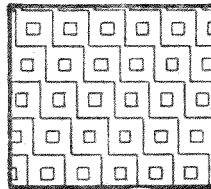

69

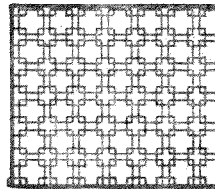

70

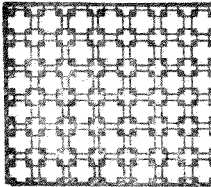

71

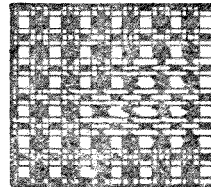

72

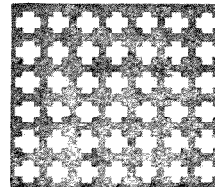

(丙) 交叉線續

73

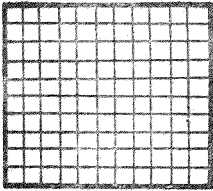

74

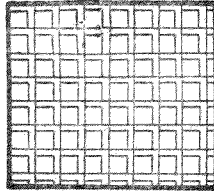

75

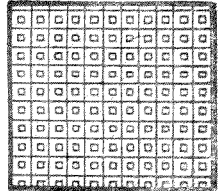

76

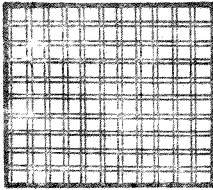

77

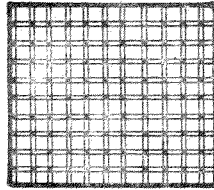

78

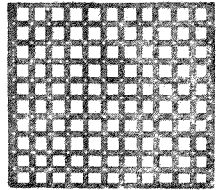

79

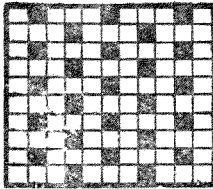

80

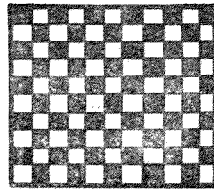

81

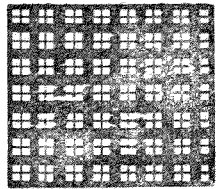

(丙) 交叉線續

82

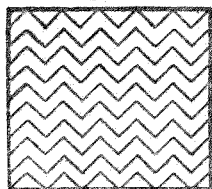

83

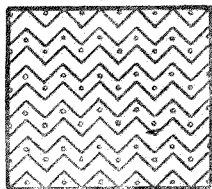

84

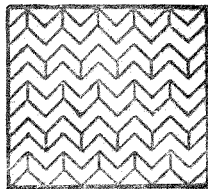

85

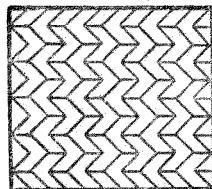

86

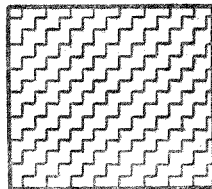

87

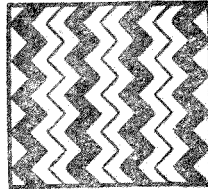

88

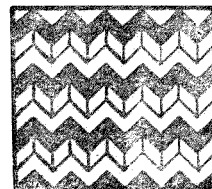

89

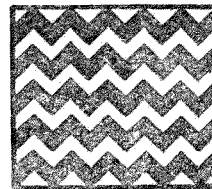

90

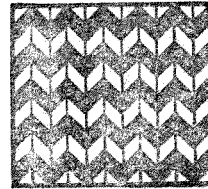

(丙) 交叉線線

91

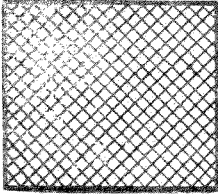

92

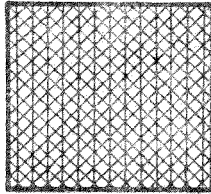

93

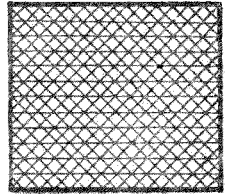

94

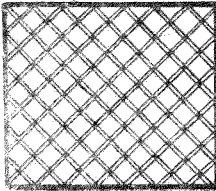

95

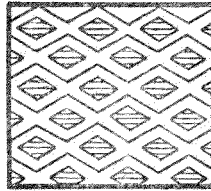

96

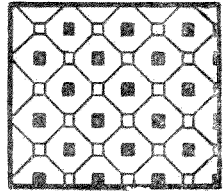

97

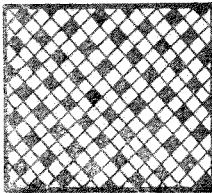

98

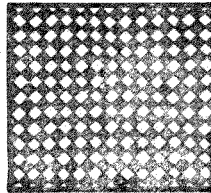

99

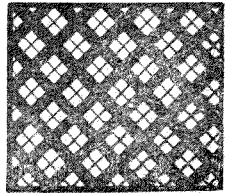

附錄二 圖用字

(甲) 數字

1 2 3 4 5 6 7 8 9 0

1 2 3 4 5 6 7 8 9 0

1 2 3 4 5 6 7 8 9 0 2 3

1 2 3 4 5 6 7 8 9 0

2 3 4 5 6 7 8 9 0

1 2 3 4 5 6 7 8 9 0

2 3 4 5 6 7 8 9

1 2 3 4 5 6 7 8 9 0

1 2 3 4 5 6 7 8 9 0

1 2 3 4 5 6 7 8 9

1 2 3 4 5 6 7 8 9 0

(乙) 字母

A B C D E F G H I J K L M

N O P Q R S T U V W X Y

Z A B C D E F G H I J K L M N O

P Q R S T U V W X Y Z A B C D

E F G H I J K L M N O P Q R S T U V

W X Y a b c d e f g h i j k l m n o p q

r s t u v w x y z 1 2 3 4 5 6 7 8 9 0

a b c d e f g h i j k l m n o p q r s t u v w x y z

A B C D E F G H I J K L M

N K L O P Q R S T U V W

V X Y Z A B C D E F

G H I J K L M N O P Q

R R S T U V W X Y Z

A B C D E F G H I J K L M

N O P Q R S T U V W X Y Z

(乙) 字 母 續

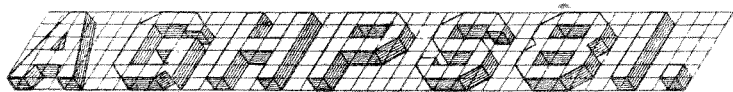
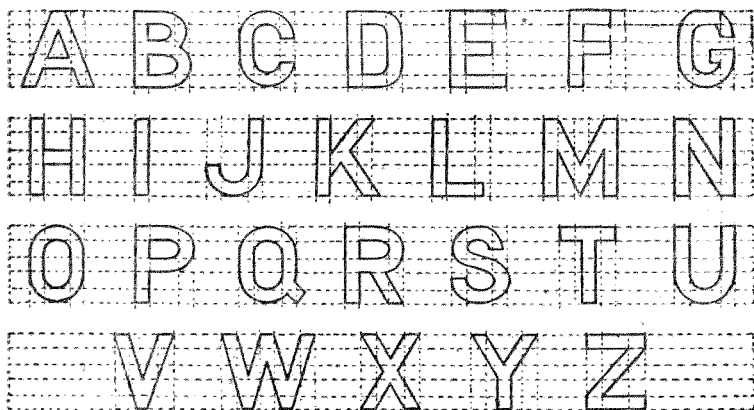
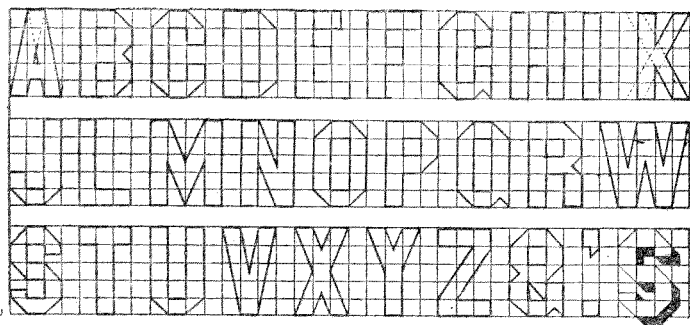
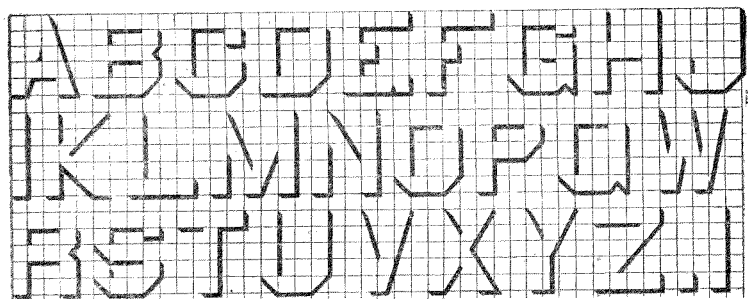



(乙) 字母續

A B C D E F G H I J  
 K L M N O P Q R S  
 T U V W X Y Z

A B C D E F G H I J  
 K L M N O P Q R S  
 T U V W X Y Z

A B C D E F G H I K  
 J L M N O P Q R W  
 S T U V X Y Z & ! ' \$

A B C D E F G  
 H I J K L M N  
 O P Q R S T U  
 V W X Y Z

1234567890.

1234567890

A B C D E F G H I J K

L M N O P Q R S T U V

W X Y Z A B C D E

F G H I J K L M N

A B C D E F G H I J

K L M N O P Q R S

O P Q R S T U X Y Z &

A B C D E F G H

I J K L M N O P Q R S

T U V W X Y Z

A B C E F G H I L M

## (丙) 中文

幾何水平直立面正側多圖垂銳鈍  
 投影透視法體錐球圓軸基線度點  
 稜展開切斷拋雙物曲相貫縮尺對  
 角接頂橢圓近距離異宿題周弦弧  
 學校第年組甲乙丙四五六七八九

幾何水平直立面正側多圖垂銳鈍  
 投影透視法體錐球圓軸基線度點  
 稜展開切斷拋雙物曲相貫縮尺對  
 角接頂橢圓近距離異宿題周弦弧  
 學校第年組甲乙丙四五六七八九

幾何水平直立面正側多圖垂銳鈍  
 投影透視法體錐球圓軸基線度點  
 稜展開切斷拋雙物曲相貫縮尺對  
 角接頂橢圓近距離異宿題周弦弧  
 學校第年組甲乙丙四五六七八九

## (丙) 中 文 續

大 中 華 民 國 年 月 日 時 學 校 生  
 級 組 製 作 於 統 計 圖 表 比 較 分  
 配 對 照 曲 線 長 條 平 面 立 體 一  
 二 三 四 五 六 七 八 九 十 第 甲 乙  
 丙 丁 均 指 百 數 世 界 上 海 市 各  
 區 每 類 商 業 行 號 店 我 主 要 關  
 稅 收 入 支 出 額 工 人 齡 死 亡 資  
 率 小 外 貿 易 總 淨 輸 進 口 超 銷  
 單 位 元 千 兆 萬 金 銀 米 茶 絲 煤  
 棉 產 消 費 土 洋 貨 量 值 逐 歷 依  
 按 底 地 方 港 職 別 次 紙 幣 近 男  
 女 患 病 育 教 成 績 活 零 躉 售 物  
 品 價 格 財 富 央 政 府 機 辦 事 織  
 系 程 序 英 美 德 法 意 本 香 俄 荷

## 附錄三 繪圖資料

### (甲)長條圖

習題一 試用下列繪圖資料繪製單式全條圖

- (A)用甲二資料繪製「歷年我國對外輸出入貨值圖 民國十五年  
至二十四年」
- (B)用丙七資料繪製「近三年（民國二十二年至二十四年）  
上海華洋銀行平均現銀存底行別圖」
- (C)用丙十二資料繪製「民國二十四年上海各銀行紙幣發行  
額行別圖」
- (D)用戊十三資料繪製「民國二十三年上海市主要工業工人  
平均每日工資率比較圖」

習題二 試用下列繪圖資料繪製單斷單式長條圖

- (A)用甲三資料繪製「近三年（民國二十二年至二十四年）  
我國平均輸入淨值國別圖」
- (B)用甲十三資料繪製「民國二十四年我國輸入主要商品淨  
值圖」
- (C)用丙五資料繪製「民國二十四年世界主要產銀國產銀額  
比較圖」

(D)用丙十四資料繪製「民國二十四年度我國歲入預算圖」

**習題三 試用下列繪圖資料繪製全斷單式長條圖**

(A)用甲十三資料繪製「民國二十四年我國輸出主要商品淨值圖」

(B)用丙六資料繪製「民國二十四年上海華洋銀行現銀存底逐月比較圖」

(C)用丙十二資料繪製「民國二十四年上海各銀行紙幣發行額逐月比較圖」

(D)用丁二資料繪製「歷年我國植棉面積比較圖 民國十五年至二十四年」

**習題四 試用下列繪圖資料繪製折曲單式長條圖**

(A)用甲六資料繪製「民國二十四年我國輸出總值國別圖」

(B)用甲十甲十一資料繪製「近三年（民國二十二年至二十四年）我國平均輸入輸出貨值分類圖」

(C)用丙十三資料繪製「民國二十四年全國華商銀行紙幣發行額行別圖」

(D)用戊六資料繪製「民國二十二年世界主要各國輪船噸位圖」

**習題五 試用下列繪圖資料繪製迴轉單式長條圖**

(A)用甲九資料繪製「民國二十四年我國輸出入貨值港別圖」

(B)用丙四資料繪製「民國二十四年世界主要產金國產金額比較圖」

- (C)用戊五資料繪製「世界主要各國鐵路長度比較圖」
- (D)用戊七資料繪製「民國二十一年度全國大中小校教職員人數比較圖」

習題六 試用下列繪圖資料繪製單式距限長條圖

- (A)用丙一資料繪製「歷年上海對倫敦外匯市價圖 民國十一年至二十四年」
- (B)用丙三資料繪製「民國二十四年上海公債券指數逐月比較圖」
- (C)用丙十一資料繪製「歷年上海標金市價圖 民國十年至二十四年」
- (D)用戊十三資料繪製「民國二十三年上海市主要工業工人每日工資率比較圖」

習題七 試用下列繪圖資料繪製複式長條圖

- (A)用甲九資料繪製「民國二十四年我國對外輸出入貨值港別圖」
- (B)用丙六資料繪製「歷年上海華洋銀行現銀存底比較圖 民國十五年至二十四年」
- (C)用丙九丙十資料繪製「歷年我國輸出入金銀圖 民國十五至二十四年」
- (D)用戊十資料繪製「全國各省男女人口比較圖」

習題八 試用下列繪圖資料繪製疊併複式長條圖

- (A)用甲二資料繪製「歷年我國對外輸出入貨值圖 民國十年至

二十四年」

(B)用丙六資料繪製「歷年上海華洋銀行現銀存底比較圖

民國十年至二十四年」

(C)用丁一資料繪製「全國各省旱地水田比較圖」

(D)用戊三資料繪製「民國二十三年全國各省已成未成公路比較圖」

習題九 試用下列繪圖資料繪製獨一分段長條圖

(A)用甲十六資料繪製「民國二十三年我國輸出各種茶量百分數圖」

(B)用戊一資料繪製「民國二十三年全國各種鐵路長度百分數圖」

(C)用戊二十二戊二十五資料繪製「民國十七年至二十四年上海市勞資糾紛結果之分析」

(D)用戊二十七資料繪製「民國十八年至二十四年上海市自殺原因之分析」

習題十 試用下列繪圖資料繪製單式分段長條圖(用實數繪製)

(A)用甲三資料繪製「歷年我國輸入淨值國別圖 民國十五年至二十四年」

(B)用甲六資料繪製「歷年我國輸出總值國別圖 民國十五年至二十四年」

(C)用甲十六資料繪製「民國二十三年我國輸出各種茶值國別圖」



(D)用丙八資料繪製「歷年世界各國中央銀行及政府庫存現金額比較圖 民國十八年至二十四年」

習題十一 試用下列繪圖資料繪製單式分段長條圖（用百分數繪製）

(A)用甲十資料繪製「歷年我國輸入貨值分類百分數圖 民國十五年至二十四年」

(B)用甲十一資料繪製「歷年我國輸出貨值分類百分數圖 民國十五年至二十四年」

(C)用丙八資料繪製「歷年世界各國中央銀行及政府庫存現金額百分數圖 民國十八年至二十四年」

(D)用丙十二資料繪製「歷年上海各銀行紙幣發行額百分數圖 民國十七年至二十四年」

習題十二 試用下列繪圖資料繪製複式分段長條圖（用實數繪製）

(A)用甲三甲六資料繪製「歷年我國輸出入貨值國別圖 民國二十年至二十四年」

(B)用甲十甲十一資料繪製「歷年我國輸出入貨值分類圖 民國二十年至二十四年」

(C)用丙七資料繪製「歷年上海華洋銀行現銀存底行別圖 民國二十年至二十四年」

(D)用戊二十一戊二十四資料繪製「歷年上海市勞資糾紛及罷工停業原因之比較 民國十八年至二十四年」

習題十三 試用下列繪圖資料繪製複式分段長條圖（用百分數繪製）

- (A) 用甲四甲七資料繪製「歷年我國輸出入貨值國別百分數圖民國二十年至二十四年」
- (B) 用甲十甲十一資料繪製「歷年我國輸出入貨值分類百分數圖民國二十年至二十四年」
- (C) 用甲十二資料繪製「歷年我國對日輸出入貨值分類百分數圖民國二十年至二十四年」
- (D) 用甲十七資料繪製「歷年我國進出口船隻旗別噸位百分數圖民國二十年至二十四年」

習題十四 試用下列繪圖資料繪製單式條線混合圖

- (A) 用甲二資料繪製「歷年我國輸出入貨值圖民國十年至二十四年」
- (B) 用甲十資料繪製「歷年我國輸入貨值分類圖 民國十年至二十四年」
- (C) 用甲十一資料繪製「歷年我國輸出貨值分類圖 民國十年至二十四年」
- (D) 用丙七資料繪製「歷年上海中央中國交通三銀行現銀存底比較圖民國十七年至二十四年」

習題十五 試用下列繪圖資料繪製累積式條線混合圖

- (A) 用丙四資料繪製「民國二十四年世界產金額逐月比較圖」
- (B) 用丙五資料繪製「民國二十四年世界產銀額逐月比較圖」

(C)用戊二十戊二十三資料繪製「民國二十四年上海市勞資糾紛及罷工停業案件數逐月比較圖」

(D)用戊二十六資料繪製「民國二十四年上海市自殺案件逐月比較圖」

### (乙)平面圖

習題十六 試用下列繪圖資料繪製單圓形圖

(A)用丙十四資料繪製「民國二十四年度我國歲出預算百分比比較圖」

(B)用丁八資料繪製「一九三一年至一九三三年世界各國平均開紡綻數百分比比較圖」

(C)用戊二十一戊二十四資料繪製「民國十七年至二十四年上海市勞資糾紛及罷工停業原因之分析」

(D)用戊二十二資料繪製「民國十七年至二十四年上海市勞資糾紛結果之分析」

習題十七 試用下列繪圖資料繪製同心多圓形圖

(A)用甲三甲六資料繪製「民國元年十年及二十四年我國輸出入貨值國別百分數圖」

(B)用甲十資料繪製「民國元年十年及二十四年我國輸入貨值分類百分數圖」

(C)用甲十一資料繪製「民國元年十年及二十四年我國輸出貨值分類百分數圖」

(D)用甲十甲十一資料繪製「民國元年十年及二十四年我國

## 輸出入貨值分類百分數圖]

## 習題十八 試用下列繪圖資料繪製異心多圓形圖

- (A)用甲三甲六資料繪製「近三年(民國二十二年至二十四年)我國平均輸出入貨值國別圖」
- (B)用甲九資料繪製「近三年(民國二十二年至二十四年)我國平均輸出入貨值港別圖」
- (C)用丁一資料繪製「全國各省田地面積比較圖」
- (D)用戊九資料繪製「全國各省面積比較圖」

## 習題十九 試用下列繪圖資料繪製扇形圖

- (A)用甲二資料繪製「歷年我國輸出入貨值比較圖 民國元年五年十年十五年及二十年至二十四年」
- (B)用甲三甲六資料繪製「民國二十四年我國輸出入貨值國別圖」
- (C)用甲九資料繪製「民國二十四年我國輸出入貨值港別圖」
- (D)用丁三資料繪製「民國二十四年全國各省棉田及棉產比較圖」

## 習題二十 試用下列繪圖資料繪製矩形圖

- (A)用甲三資料繪製「民國二十四年我國輸入淨值國別圖」
- (B)用甲六資料繪製「民國二十四年我國輸出總值國別圖」
- (C)用甲十七資料繪製「近三年(民國二十一年至二十三年)我國平均進出口船隻旗別噸位圖」
- (D)用丁八資料繪製「一九三三年世界各國開紡錠數比較圖」

## 習題二十一 試用下列繪圖資料繪製三角形圖

- (A)用丙九丙十資料繪製「歷年我國輸出入金銀值比較圖  
民國十五年至二十四年」
- (B)用丙十三資料繪製「民國二十四年全國華商銀行紙幣發行額比較圖」
- (C)用戊六資料繪製「民國二十二年世界主要各國輪船噸位比較圖」
- (D)用戊十資料繪製「全國各省人口比較圖」

## 習題二十二 試用下列繪圖資料繪製多角形圖

- (A)用甲九資料繪製「民國二十四年我國輸出入貨值港別圖」
- (B)用甲十三資料繪製「民國二十三年及二十四年我國平均輸入主要商品值比較圖」
- (C)用甲十三資料繪製「民國二十三年及二十四年我國平均輸出主要商品值比較圖」
- (D)用甲十五資料繪製「民國二十三年我國輸出各種生絲值比較圖」

## (丙)立體圖

## 習題二十三 試用下列繪圖資料繪製立體圖（以長闊高度表示事實）

- (A)用戊十四資料繪製「民國二十三年上海市棉紡印刷機器絲織男工人數每小時工資率及每日工作時數比較圖」
- (B)用戊十五資料繪製「民國二十三年上海市棉紡織絲煙草

棉織業女工人數每小時工資率及每日工作時數比較圖」

(C)用戊十六資料繪製「民國二十三年上海市縲絲棉紡印刷機器業時工人數每小時工資率及每日工作時數比較圖」

(D)用戊十七資料繪製「民國二十三年上海市棉紡煙草棉織絲織業件工人數每小時工資率及每日工作時數比較圖」

習題二十四 試用下列繪圖資料繪製立體圖（以體積之大小表示事實）

(A)用甲十五資料繪製「民國二十三年我國輸出生絲量國別圖」

(B)用甲十六資料繪製「民國二十三年我國輸出茶量國別圖」

(C)用丙四資料繪製「民國二十四年世界主要產金國產金額比較圖」

(D)用丙八資料繪製「民國二十四年世界主要各國中央銀行及政府庫存現金額比較圖」

習題二十五 試用下列繪圖資料繪製散處長柱圖

(A)用甲十資料繪製「歷年我國輸入貨值分類比較圖民國元年十年二十年及二十四年」

(B)用甲十一資料繪製「歷年我國輸出貨值分類比較圖民國元年十年二十年及二十四年」

(C)用丙八資料繪製「歷年世界主要各國中央銀行及政府庫存現金數額比較圖民國二十年至二十四年」

(D)用丙十二資料繪製「歷年上海中國中央交通三銀行紙幣

## 發行額比較圖「民國二十年至二十四年」

## 習題二十六 試用下列繪圖資料繪製集合長柱圖

- (A)用甲九資料繪製「民國二十四年我國輸出入貨值港別圖」
- (B)用甲十三資料繪製「民國二十四年我國輸入主要商品淨值圖」
- (C)用戊十資料繪製「我國各省人口比較圖」
- (D)用戊十一資料繪製「江蘇省人民職業比較圖」

## (丁)像形圖

## 習題二十七 試用下列繪圖資料繪製像形圖

- (A)用甲十七資料繪製「近三年(民國二十一年至二十三年)我國平均進出口船隻旗別噸位圖」
- (B)用丁一戊十資料繪製「全國各省總人數及農民數比較圖」
- (C)用戊六資料繪製「民國二十二年世界主要各國輪船噸數比較圖」
- (D)用戊七資料繪製「民國二十一年度全國大中小學校學生數比較圖」

## (戊)系統圖

## 習題二十八 試用下列繪圖資料繪製系統圖

- (A)試繪「我國中央政府組織系統圖」
- (B)試繪「本校組織系統圖」
- (C)試繪「本校各課辦事程序圖」
- (D)試繪「紡紗織布程序圖」

**(己)統計地圖**

習題二十九 試用下列繪圖資料繪製單點地圖

- (A)用丁一資料繪製「全國各省田地面積比較圖」
- (B)用丁三資料繪製「民國二十四年全國各省植棉面積比較圖」
- (C)用戊四資料繪製「民國二十三年全國各省汽車輛數估計圖」
- (D)用戊八資料繪製「民國二十一年度全國各省學校數比較圖」

習題三十 試用下列繪圖資料繪製密點地圖

- (A)用丁一資料繪製「全國各省農民比較圖」
- (B)用戊四資料繪製「民國二十三年全國各省汽車輛數估計圖」
- (C)用戊八資料繪製「民國二十一年度全國各省學生數比較圖」
- (D)用戊十資料繪製「全國各省人口比較圖」

習題三十一 試用下列繪圖資料繪製四分點地圖

- (A)用丁一資料繪製「全國各省旱地面積比較圖」
- (B)用丁三資料繪製「民國二十四年全國各省產棉量比較圖」
- (C)用戊三資料繪製「民國二十三年全國各省已成公路長度比較圖」
- (D)用戊十資料繪製「全國各省戶數比較圖」

習題三十二 試用下列繪圖資料繪製橫線地圖



(A)用丁一資料繪製「全國各省田地面積比較圖」

(B)用丁三資料繪製「民國二十四年全國各省植棉面積比較圖」

(C)用戊八資料繪製「民國二十一年度全國各省學生數比較圖」

(D)用戊十資料繪製「全國各省人口比較圖」

習題三十三 試用下列繪圖資料繪製像形地圖

(A)用丁一資料繪製「全國各省農戶比較圖」

(B)用戊二資料繪製「民國二十三年全國各省國有鐵路幹支線長度比較圖」

(C)用戊四資料繪製「民國二十三年全國各省汽車輛數估計圖」

(D)用戊八資料繪製「民國二十一年度全國各省學校數比較圖」

(庚)曲線圖

習題三十四 試用下列繪圖資料繪製簡單歷史曲線圖

(A)用乙九資料繪製「歷年上海米價比較圖 光緒三十年至民國二十四年」

(B)用甲一資料繪製「歷年我國輸出入貨值比較圖 光緒元年至民國二十四年」

(C)用丙九丙十資料繪製「歷年我國輸出入金銀值比較圖 民國元年至二十四年」

(D)用丁四丁五丁六資料繪製「歷年我國輸入棉花棉紗及棉

## 織品量比較圖民國元年至二十一年」

習題三十五 試用下列繪圖資料繪製破格式簡單歷史曲線圖

- (A)用甲二甲十四資料繪製「歷年我國輸出總值及生絲值比較圖民國元年至二十四年」
- (B)用甲十資料繪製「歷年我國輸入總值及原料半製品值比較圖民國元年至二十四年」
- (C)用甲十一資料繪製「歷年我國輸出總值及製造品值比較圖民國元年至二十四年」
- (D)用丁七資料繪製「歷年美國與中國生產皮棉量比較圖一九〇九年至一九三四年」

習題三十六 試用下列繪圖資料繪製比度調合式簡單歷史曲線圖

- (A)用甲十資料繪製「歷年我國輸入總值及飲食物及煙草值比較圖民國元年至二十四年」
- (B)用甲十四資料繪製「歷年我國輸出生絲量值統計圖民國元年至二十四年」
- (C)用甲十七資料繪製「歷年我國進出口船隻噸位比較圖民國元年至二十四年」
- (D)用丁二資料繪製「歷年我國植棉面積及產皮棉量比較圖民國八年至二十四年」

習題三十七 試用下列繪圖資料繪製指數式簡單歷史曲線圖

- (A)用甲五資料繪製「歷年我國輸入淨值國別指數圖民國元年至二十四年」

- (B)用甲八資料繪製「歷年我國輸出總值國別指數圖 民國元年  
至二十四年」
- (C)用乙一資料繪製「歷年我國各地批發物價指數比較圖  
民國元年至二十四年」
- (D)用乙二資料繪製「歷年上海躉售物價指數圖 民國十年至二  
十四年」
- (E)用乙三資料繪製「歷年世界各重要國批發物價指數比較  
圖 民國十五年至二十四年」
- (F)用乙四資料繪製「歷年上海市工人生活費指數逐月比較  
圖 民國十五年至二十四年」
- (G)用乙五資料繪製「歷年世界各重要國生活費指數比較圖  
民國十五年至二十四年」
- (H)用乙六資料繪製「歷年上海輸入物價指數圖 民國十五年至  
二十四年」
- (I)用乙七資料繪製「歷年上海輸出物價指數圖 民國十五年至  
二十四年」
- (J)用乙八資料繪製「歷年上海絲價指數圖 民國十三年至二十四  
年」
- (K)用丙二資料繪製「歷年上海國外匯兌指數圖 民國十一年至  
二十四年」
- (L)用丙三資料繪製「民國二十四年上海債券及股票指數逐  
月比較圖」

習題三十八 試用下列繪圖資料繪製圓滑歷史曲線圖

- (A)用甲一資料繪製「七十年來我國對外輸出入貨值圖 同治三年至民國二十四年」
- (B)用乙十資料繪製「歷年上海麥價逐月比較圖 民國十五年至二十四年」
- (C)用乙十一資料繪製「歷年上海麵粉價逐月比較圖 民國十五年至二十四年」
- (D)用戊二十六資料繪製「歷年上海市自殺案件逐月比較圖 民國十八年至二十四年」

**習題三十九** 試用下列繪圖資料繪製累積歷史曲線圖

- (A)用丙九資料繪製「民國元年至二十四年我國淨出現金比較圖」
- (B)用丙十資料繪製「民國元年至二十四年我國淨進現銀比較圖」
- (C)用戊二十戊二十三資料繪製「民國十七年至二十四年上海市勞資糾紛及罷工停業案件逐月累積圖」
- (D)用戊二十六資料繪製「民國十八年至二十四年上海市自殺案件逐月累積圖」

**習題四十** 試用下列繪圖資料繪製距限曲線圖

- (A)用甲一資料繪製「七十年來我國對外貿易出入超之比較 同治三年至民國二十四年」
- (B)用丙一資料繪製「歷年上海美匯市價比較圖 民國十一年至二十四年」
- (C)用丙九丙十資料繪製「歷年我國輸出入金銀額比較圖 民國

元年至二十四年」

- (D)用丙十一資料繪製「歷年上海標金市價比較圖 民國十年至二十四年」

習題四十一 試用下列繪圖資料繪製實數帶紋曲線圖

- (A)用甲三資料繪製「歷年我國輸入貨值國別圖 民國元年至二十四年」
- (B)用甲六資料繪製「歷年我國輸出貨值國別圖 民國元年至二十四年」
- (C)用甲十資料繪製「歷年我國輸入貨值分類比較圖 民國元年至二十四年」
- (D)用甲十一資料繪製「歷年我國輸出貨值分類比較圖 民國元年至二十四年」

習題四十二 試用下列繪圖資料繪製百分數帶紋曲線圖

- (A)用甲四資料繪製「歷年我國輸入貨值國別百分數圖 民國元年至二十四年」
- (B)用甲七資料繪製「歷年我國輸出貨值國別百分數圖 民國元年至二十四年」
- (C)用甲十資料繪製「歷年我國輸入貨值分類百分數圖 民國元年至二十四年」
- (D)用甲十一資料繪製「歷年我國輸出貨值分類百分數圖 民國元年至二十四年」

習題四十三 試用下列繪圖資料繪製山狀曲線圖

- (A)用甲一資料繪製「五十年來我國入超額比較圖 光緒十年至

民國二十四年」

- (B)用戊二十資料繪製「歷年上海市勞資糾紛案件數逐月比較圖民國十七年至二十四年」
- (C)用戊二十三資料繪製「歷年上海市罷工停業案件數逐月比較圖民國十七年至二十四年」
- (D)用戊二十六資料繪製「歷年上海市自殺案件數逐月比較圖民國十八年至二十四年」

習題四十四 試用下列繪圖資料繪製分歧曲線圖

- (A)用甲一資料繪製「五十年來我國輸出入貨值指數圖 光緒十年至民國二十四年」
- (B)用乙四資料繪製「上海市工人生活費指數及銀元購買力逐月比較圖民國十五年至二十四年」
- (C)用丁一資料繪製「全國各省總面積及田地面積比較圖」
- (D)用戊十資料繪製「全國各省男女人口比較圖」

習題四十五 試用下列繪圖資料繪製直方圖

- (A)用戊十二資料繪製「江蘇省男子年齡分配圖」
- (B)用戊十二資料繪製「江蘇省女子年齡分配圖」
- (C)用戊二十八資料繪製「上海市集團結婚新郎年齡分配圖第一屆至第七屆」
- (D)用戊二十八資料繪製「上海市集團結婚新娘年齡分配圖第一屆至第七屆」

習題四十六 試用下列繪圖資料繪製簡單次數曲線圖

- (A)用戊十二資料繪製「江蘇省男女年齡分配圖」

(B)用戊二十八資料繪製「上海市集團結婚新郎新娘年齡分配圖第一屆至第七屆」

習題四十七 試用下列繪圖資料繪製羅蘭曲線

(A)用戊二十九資料繪製「甲城居民財富分配圖」

(B)用戊二十九資料繪製「乙城居民財富分配圖」

習題四十八 試用下列繪圖資料繪製圓滑次數曲線圖

(A)用戊十二資料繪製「江蘇省男子年齡分配圖」

(B)用戊十二資料繪製「江蘇省女子年齡分配圖」

(C)用戊二十八資料繪製「上海市集團結婚新郎年齡分配圖第一屆至第七屆」

(D)用戊二十八資料繪製「上海市集團結婚新娘年齡分配圖第一屆至第七屆」

習題四十九 試用下列繪圖資料繪製累積次數曲線圖

(A)用戊十二資料繪製「江蘇省男子年齡分配圖」

(B)用戊十二資料繪製「江蘇省女子年齡分配圖」

(C)用戊二十八資料繪製「上海市集團結婚新郎年齡分配圖第一屆至第七屆」

(D)用戊二十八資料繪製「上海市集團結婚新娘年齡分配圖第一屆至第七屆」

習題五十 試用下列繪圖資料繪製對數曲線圖

(A)用甲二甲十四資料繪製單對數曲線圖「歷年我國輸出總值及生絲值比較圖民國元年至二十四年」

(B)用戊三十資料繪製雙對數曲線圖「某城居民平均每月收入及支出分配圖」

## (甲) 貿 易

甲一 七十年來我國對外輸出入貿易貨值表

同治三年至民國二十四年

| 年 次   | 輸入淨值   | 指數          | 輸出總值   | 指數          | 輸出入總淨值  | 指數          | 出超(+)或<br>入超(-)<br>千海關兩 |
|-------|--------|-------------|--------|-------------|---------|-------------|-------------------------|
|       | 千海關兩   | 十五年<br>=100 | 千海關兩   | 十五年<br>=100 | 千海關兩    | 十五年<br>=100 |                         |
| 同治三年  | 46,210 | 4.1         | 48,655 | 5.6         | 94,865  | 4.8         | + 2,445                 |
| 同治四年  | 55,715 | 5.0         | 54,103 | 6.3         | 109,818 | 5.5         | - 1,612                 |
| 同治五年  | 67,174 | 6.0         | 50,596 | 5.9         | 117,770 | 5.9         | - 16,578                |
| 同治六年  | 62,459 | 5.6         | 52,158 | 6.0         | 114,617 | 5.8         | - 10,301                |
| 同治七年  | 63,282 | 5.6         | 61,826 | 7.1         | 125,108 | 6.3         | - 1,456                 |
| 同治八年  | 67,109 | 6.0         | 60,139 | 7.0         | 127,248 | 6.4         | - 6,970                 |
| 同治九年  | 63,693 | 5.7         | 55,295 | 6.4         | 118,988 | 6.0         | - 8,398                 |
| 同治一〇年 | 70,103 | 6.2         | 66,853 | 7.7         | 136,956 | 6.9         | - 3,250                 |
| 同治一一年 | 67,317 | 6.0         | 75,288 | 8.7         | 142,605 | 7.2         | + 7,971                 |
| 同治一二年 | 66,637 | 5.9         | 69,451 | 8.0         | 136,088 | 6.8         | + 2,814                 |
| 同治一三年 | 64,361 | 5.7         | 66,713 | 7.7         | 131,074 | 6.6         | + 2,352                 |
| 光緒元年  | 67,803 | 6.0         | 68,913 | 8.0         | 136,716 | 6.9         | + 1,110                 |
| 光緒二年  | 70,270 | 6.2         | 80,851 | 9.3         | 151,121 | 7.6         | + 10,581                |
| 光緒三年  | 73,234 | 6.5         | 67,445 | 7.8         | 140,679 | 7.1         | - 5,789                 |
| 光緒四年  | 70,804 | 6.3         | 67,172 | 7.8         | 137,976 | 6.9         | - 3,632                 |
| 光緒五年  | 82,227 | 7.3         | 72,281 | 8.4         | 154,508 | 7.8         | - 9,946                 |
| 光緒六年  | 79,293 | 7.0         | 77,884 | 9.0         | 157,177 | 7.9         | - 1,409                 |
| 光緒七年  | 91,911 | 8.2         | 71,453 | 8.3         | 163,364 | 8.2         | - 20,458                |
| 光緒八年  | 77,715 | 6.9         | 67,337 | 7.8         | 145,052 | 7.3         | - 10,378                |
| 光緒九年  | 73,568 | 6.5         | 70,198 | 8.1         | 143,766 | 7.2         | - 3,370                 |
| 光緒一〇年 | 72,761 | 6.5         | 67,148 | 7.8         | 139,909 | 7.0         | - 5,613                 |
| 光緒一一年 | 88,200 | 7.8         | 65,006 | 7.5         | 153,206 | 7.7         | - 23,194                |
| 光緒一二年 | 87,479 | 7.8         | 77,207 | 8.9         | 164,686 | 8.3         | - 10,272                |



甲一 七十年來我國對外輸出入貿易貨值表(續)

| 年次    | 輸入淨值    | 指數          | 輸出總值    | 指數          | 輸出入總淨值  | 指數          | 出超(+)或<br>入超(-) |
|-------|---------|-------------|---------|-------------|---------|-------------|-----------------|
|       | 千海關兩    | 十五年<br>=100 | 千海關兩    | 十五年<br>=100 | 千海關兩    | 十五年<br>=100 | 千海關兩            |
| 光緒一三年 | 102,264 | 9.1         | 85,860  | 9.9         | 188,124 | 9.5         | - 16,404        |
| 光緒一四年 | 124,783 | 11.1        | 92,401  | 10.7        | 217,184 | 10.9        | - 32,382        |
| 光緒一五年 | 110,884 | 9.9         | 96,948  | 11.2        | 207,832 | 10.4        | - 13,936        |
| 光緒一六年 | 127,093 | 11.3        | 87,144  | 10.1        | 214,237 | 10.8        | - 39,949        |
| 光緒一七年 | 134,004 | 11.9        | 100,948 | 11.7        | 234,952 | 11.8        | - 33,056        |
| 光緒一八年 | 135,101 | 12.0        | 102,584 | 11.9        | 237,685 | 11.9        | - 32,517        |
| 光緒一九年 | 151,363 | 13.5        | 116,632 | 13.5        | 267,995 | 13.5        | - 34,731        |
| 光緒二〇年 | 162,103 | 14.4        | 128,105 | 14.8        | 290,208 | 14.6        | - 33,998        |
| 光緒二一年 | 171,697 | 15.3        | 143,293 | 16.6        | 314,990 | 15.8        | - 28,404        |
| 光緒二二年 | 202,590 | 18.0        | 131,081 | 15.2        | 333,671 | 16.8        | - 71,509        |
| 光緒二三年 | 202,829 | 18.0        | 163,591 | 18.9        | 366,330 | 18.4        | - 39,328        |
| 光緒二四年 | 209,579 | 18.6        | 159,037 | 18.4        | 368,616 | 18.5        | - 50,542        |
| 光緒二五年 | 264,748 | 23.5        | 195,785 | 22.6        | 460,533 | 23.1        | - 68,963        |
| 光緒二六年 | 211,070 | 18.8        | 158,997 | 18.4        | 370,067 | 18.6        | - 52,073        |
| 光緒二七年 | 268,333 | 23.9        | 169,657 | 19.6        | 437,990 | 22.0        | - 98,646        |
| 光緒二八年 | 315,364 | 28.0        | 214,182 | 24.8        | 529,546 | 26.6        | - 101,182       |
| 光緒二九年 | 326,739 | 29.0        | 214,352 | 24.8        | 541,091 | 27.2        | - 112,387       |
| 光緒三〇年 | 344,061 | 30.6        | 239,487 | 27.7        | 583,548 | 29.3        | - 104,574       |
| 光緒三一年 | 447,101 | 39.7        | 227,888 | 26.4        | 674,989 | 33.9        | - 219,213       |
| 光緒三二年 | 410,270 | 36.5        | 236,457 | 27.3        | 646,727 | 32.5        | - 173,813       |
| 光緒三三年 | 416,401 | 37.0        | 264,381 | 30.6        | 680,782 | 34.2        | - 152,020       |
| 光緒三四年 | 394,505 | 35.1        | 276,660 | 32.0        | 671,165 | 33.7        | - 117,845       |
| 宣統元年  | 418,298 | 37.2        | 339,393 | 39.2        | 757,691 | 38.1        | - 78,905        |
| 宣統二年  | 463,072 | 41.2        | 381,106 | 44.1        | 844,178 | 42.4        | - 81,966        |
| 宣統三年  | 471,655 | 41.9        | 377,683 | 43.7        | 849,338 | 42.7        | - 93,972        |

甲一 七十年來我國對外輸出入貿易貨值表(續)

| 年 次    | 輸入淨值      | 指數          | 輸出總值      | 指數          | 輸出入總淨值    | 指數          | 出超(+)或<br>入超(-)<br>千海關兩 |
|--------|-----------|-------------|-----------|-------------|-----------|-------------|-------------------------|
|        | 千海關兩      | 十五年<br>=100 | 千海關兩      | 十五年<br>=100 | 千海關兩      | 十五年<br>=100 |                         |
| 民國元年   | 473,281   | 42.1        | 370,827   | 42.9        | 844,108   | 42.4        | -102,454                |
| 民國二年   | 570,278   | 50.7        | 403,538   | 46.7        | 973,816   | 48.9        | -166,740                |
| 民國三年   | 569,361   | 50.6        | 356,510   | 41.2        | 925,871   | 46.5        | -212,851                |
| 民國四年   | 454,616   | 40.4        | 419,131   | 48.5        | 873,746   | 43.9        | -35,484                 |
| 民國五年   | 516,629   | 45.9        | 482,103   | 55.7        | 998,732   | 50.3        | -34,526                 |
| 民國六年   | 549,893   | 48.9        | 463,207   | 53.6        | 1,013,100 | 50.9        | -86,686                 |
| 民國七年   | 555,317   | 49.4        | 486,177   | 56.2        | 1,041,494 | 52.3        | -69,140                 |
| 民國八年   | 647,426   | 57.6        | 651,357   | 73.0        | 1,278,783 | 64.3        | -16,069                 |
| 民國九年   | 762,519   | 67.8        | 542,260   | 62.7        | 1,304,779 | 65.6        | -220,259                |
| 民國十年   | 906,980   | 80.6        | 602,245   | 69.6        | 1,509,225 | 75.9        | -304,785                |
| 民國十一年  | 945,828   | 84.1        | 655,838   | 75.8        | 1,601,666 | 80.5        | -289,990                |
| 民國十二年  | 924,150   | 82.2        | 753,741   | 87.2        | 1,677,891 | 84.3        | -170,409                |
| 民國十三年  | 1,019,193 | 90.6        | 772,413   | 89.3        | 1,791,606 | 90.0        | -246,780                |
| 民國十四年  | 948,477   | 84.3        | 776,909   | 89.8        | 1,725,386 | 86.7        | -171,568                |
| 民國十五年  | 1,124,949 | 100.0       | 864,762   | 100.0       | 1,989,691 | 100.0       | -260,167                |
| 民國十六年  | 1,013,786 | 90.1        | 919,060   | 106.3       | 1,932,846 | 97.1        | -94,726                 |
| 民國十七年  | 1,196,453 | 106.4       | 991,713   | 114.7       | 2,188,166 | 110.0       | -204,740                |
| 民國十八年  | 1,266,092 | 112.5       | 1,015,809 | 117.5       | 2,281,991 | 114.7       | -250,193                |
| 民國十九年  | 1,309,929 | 116.4       | 894,899   | 103.5       | 2,204,828 | 110.8       | -415,030                |
| 民國二十年  | 1,433,495 | 127.4       | 909,496   | 105.2       | 2,342,991 | 117.8       | -523,999                |
| 民國二十一年 | 1,049,247 | 93.3        | 492,989   | 57.0        | 1,542,236 | 77.5        | -556,258                |
| 民國二十二年 | 863,650   | 76.8        | 392,999   | 45.4        | 1,256,649 | 63.2        | -470,651                |
| 民國二十三年 | 660,889   | 58.7        | 343,859   | 39.8        | 1,004,743 | 50.5        | -317,030                |
| 民國二十四年 | 589,936   | 52.4        | 369,896   | 42.8        | 959,832   | 48.2        | -220,040                |
| 民國二十五年 |           |             |           |             |           |             |                         |

註 民船輸出入值在內。二十一年至二十四年間，民船輸出入值無記載，故未計入。

二十二及二十四年俱依海關兩一兩等於 \$1.558 折算。

資料來源 蔡正雅陳善林編中日貿易統計。

## 甲 二 歷 年 我 國 輸 出 入 貨 值 表

民 國 元 年 至 二 十 四 年

| 年 次       | 輸 入 淨 值<br>單 位 千 元 | 指 數<br>民 國 十 五 年<br>= 100 | 輸 出 總 值<br>單 位 千 元 | 指 數<br>民 國 十 五 年<br>= 100 | 輸 入 總 淨 值<br>單 位 千 元 | 指 數<br>民 國 十 五 年<br>= 100 | 入 超<br>單 位 千 元 | 指 數<br>民 國 十 五 年<br>= 100 |
|-----------|--------------------|---------------------------|--------------------|---------------------------|----------------------|---------------------------|----------------|---------------------------|
| 民 國 元 年   | 737,085            | 42.1                      | 577,270            | 42.9                      | 1,314,355            | 42.4                      | 159,815        | 39.5                      |
| 民 國 二 年   | 838,314            | 50.7                      | 623,351            | 46.7                      | 1,516,665            | 49.0                      | 259,963        | 64.2                      |
| 民 國 三 年   | 886,877            | 50.6                      | 555,002            | 41.2                      | 1,441,879            | 46.2                      | 331,875        | 82.0                      |
| 民 國 四 年   | 708,074            | 40.4                      | 652,535            | 48.5                      | 1,360,659            | 43.9                      | 55,489         | 13.7                      |
| 民 國 五 年   | 894,562            | 45.9                      | 759,640            | 55.7                      | 1,555,202            | 50.2                      | 53,922         | 13.3                      |
| 民 國 六 年   | 856,151            | 48.9                      | 721,248            | 53.6                      | 1,577,399            | 50.9                      | 134,903        | 33.3                      |
| 民 國 七 年   | 864,523            | 49.4                      | 757,066            | 56.2                      | 1,621,529            | 52.3                      | 107,517        | 26.5                      |
| 民 國 八 年   | 1,008,623          | 57.6                      | 982,800            | 73.0                      | 1,990,823            | 64.3                      | 25,223         | 6.2                       |
| 民 國 九 年   | 1,187,586          | 67.8                      | 843,861            | 62.7                      | 2,031,447            | 65.6                      | 343,725        | 84.9                      |
| 民 國 十 年   | 1,411,739          | 80.6                      | 936,756            | 69.6                      | 2,348,495            | 75.8                      | 474,983        | 117.3                     |
| 民 國 十 一 年 | 1,472,387          | 84.1                      | 1,020,322          | 75.8                      | 2,492,709            | 80.5                      | 452,065        | 111.6                     |
| 民 國 十 二 年 | 1,438,662          | 82.1                      | 1,173,045          | 87.1                      | 2,611,707            | 84.3                      | 265,617        | 65.6                      |

| 民國十三年  | 1,586,372 | 90.6  | 1,202,440 | 89.3  | 2,788,812 | 90.0  | 383,932 | 94.8  |  |  |  |  |  |
|--------|-----------|-------|-----------|-------|-----------|-------|---------|-------|--|--|--|--|--|
| 民國十四年  | 1,476,774 | 84.3  | 1,209,558 | 89.8  | 2,686,332 | 86.7  | 267,216 | 66.0  |  |  |  |  |  |
| 民國十五年  | 1,751,537 | 100.0 | 1,346,571 | 100.0 | 3,098,108 | 100.0 | 404,966 | 100.0 |  |  |  |  |  |
| 民國十六年  | 1,578,147 | 90.1  | 1,431,209 | 106.3 | 3,009,356 | 97.1  | 146,938 | 36.3  |  |  |  |  |  |
| 民國十七年  | 1,863,320 | 106.4 | 1,544,531 | 114.7 | 3,407,851 | 110.0 | 318,789 | 78.7  |  |  |  |  |  |
| 民國十八年  | 1,972,083 | 112.6 | 1,582,411 | 117.5 | 3,554,524 | 114.7 | 389,642 | 96.2  |  |  |  |  |  |
| 民國十九年  | 2,040,599 | 116.5 | 1,394,163 | 103.5 | 3,434,765 | 110.9 | 646,433 | 159.6 |  |  |  |  |  |
| 民國二十年  | 2,232,376 | 127.5 | 1,416,963 | 105.2 | 3,650,339 | 117.8 | 816,413 | 201.6 |  |  |  |  |  |
| 民國二十一年 | 1,634,726 | 93.3  | 768,077   | 57.0  | 2,402,803 | 77.6  | 866,649 | 214.0 |  |  |  |  |  |
| 民國二十二年 | 1,345,567 | 76.8  | 612,293   | 45.5  | 1,957,860 | 63.2  | 733,274 | 181.1 |  |  |  |  |  |
| 民國二十三年 | 1,029,665 | 58.8  | 535,733   | 39.8  | 1,565,398 | 50.5  | 493,932 | 122.0 |  |  |  |  |  |
| 民國二十四年 | 919,211   | 52.5  | 576,298   | 42.8  | 1,495,509 | 48.3  | 342,913 | 84.7  |  |  |  |  |  |
| 民國二十五年 |           |       |           |       |           |       |         |       |  |  |  |  |  |

註 民國元年至二十一年，我國輸出入貨值，依海關兩一兩等於 \$1.558，折合國幣元。

資料來源 民國元年至二十四年海關申外貿易統計年刊卷一。

## 甲三 歷年我國輸入淨值國別表

民國元年至二十四年

(單位 千元)

| 年次    | 美國      | 日本      | 英國      | 德國     | 印度     | 比國     | 香港      | 其他各國    | 總計        |
|-------|---------|---------|---------|--------|--------|--------|---------|---------|-----------|
| 民國元年  | 55,910  | 141,237 | 116,168 | 32,681 | 72,187 | 13,567 | 224,377 | 80,958  | 737,085   |
| 民國二年  | 54,854  | 186,859 | 150,503 | 43,842 | 74,843 | 24,618 | 254,745 | 98,050  | 888,314   |
| 民國三年  | 63,937  | 200,184 | 163,238 | 25,910 | 60,659 | 27,905 | 251,438 | 93,806  | 886,877   |
| 民國四年  | 49,781  | 185,428 | 109,160 | 249    | 63,219 | 5,398  | 227,074 | 67,765  | 708,074   |
| 民國五年  | 81,705  | 252,069 | 108,618 | 37     | 50,925 | 12     | 234,759 | 76,437  | 804,562   |
| 民國六年  | 94,606  | 351,881 | 80,809  | —      | 41,432 | 12     | 242,624 | 44,787  | 856,151   |
| 民國七年  | 89,948  | 374,084 | 76,950  | —      | 11,926 | —      | 245,801 | 65,814  | 864,523   |
| 民國八年  | 168,407 | 386,724 | 98,844  | **     | 41,641 | **     | 334,750 | 77,657  | 1,068,023 |
| 民國九年  | 218,556 | 358,106 | 202,485 | 8,342  | 40,705 | 7,700  | 236,835 | 105,857 | 1,187,586 |
| 民國十年  | 271,531 | 330,157 | 232,355 | 20,477 | 55,016 | 16,551 | 348,785 | 136,864 | 1,411,739 |
| 民國十一年 | 254,979 | 361,955 | 223,972 | 38,333 | 66,863 | 17,317 | 365,067 | 143,991 | 1,472,387 |
| 民國十二年 | 230,567 | 334,593 | 185,880 | 50,351 | 85,746 | 16,926 | 378,751 | 155,848 | 1,438,662 |

附 註 總 量 價

|        |         |         |         |         |         |        |         |         |           |
|--------|---------|---------|---------|---------|---------|--------|---------|---------|-----------|
| 民國十三年  | 290,389 | 372,727 | 195,203 | 60,042  | 60,355  | 28,460 | 371,557 | 207,839 | 1,586,372 |
| 民國十四年  | 216,037 | 474,741 | 144,050 | 50,083  | 75,932  | 16,773 | 269,205 | 229,953 | 1,476,774 |
| 民國十五年  | 288,333 | 532,386 | 180,078 | 70,705  | 123,193 | 23,476 | 186,923 | 346,443 | 1,751,537 |
| 民國十六年  | 256,099 | 470,789 | 115,641 | 60,598  | 65,715  | 20,182 | 324,039 | 265,081 | 1,578,147 |
| 民國十七年  | 318,728 | 515,514 | 176,249 | 86,154  | 73,793  | 28,127 | 346,493 | 318,262 | 1,863,320 |
| 民國十八年  | 358,510 | 520,283 | 184,868 | 104,001 | 84,412  | 40,126 | 327,822 | 352,061 | 1,972,083 |
| 民國十九年  | 360,915 | 522,436 | 166,890 | 107,189 | 205,801 | 42,691 | 329,397 | 305,280 | 2,040,599 |
| 民國二十年  | 498,974 | 468,110 | 185,938 | 129,576 | 132,620 | 47,134 | 339,909 | 431,115 | 2,233,376 |
| 民國二十一年 | 418,192 | 236,624 | 177,894 | 111,576 | 39,609  | 21,343 | 90,031  | 539,457 | 1,634,726 |
| 民國二十二年 | 296,100 | 134,531 | 153,557 | 107,653 | 34,800  | 28,204 | 44,174  | 546,548 | 1,345,567 |
| 民國二十三年 | 271,535 | 131,338 | 134,513 | 93,200  | 32,190  | 26,007 | 23,215  | 327,667 | 1,029,665 |
| 民國二十四年 | 174,930 | 147,058 | 98,232  | 103,385 | 35,480  | 18,528 | 20,359  | 326,725 | 924,695   |
| 民國二十五年 |         |         |         |         |         |        |         |         |           |

註 民國元年至二十一年，我國由各國輸入淨值，依海關兩一兩等於\$1.558，折合國幣元。

歐戰期間，無輸入值。

\*\* 復出口值，多於輸入值。

† 輸入總值。

資料來源 蔡正雅陳善林編中日貿易統計。

民國二十一至二十四年海關中外貿易統計年刊卷一。

甲四 歷年我國輸入淨值國別百分數表

民國元至二十四年

| 年次     | 美國    | 日本    | 英國    | 德國    | 印度    | 比國   | 香港    | 其他    | 總計     |
|--------|-------|-------|-------|-------|-------|------|-------|-------|--------|
| 民國元年   | 7.59  | 19.16 | 15.70 | 4.43  | 9.79  | 1.84 | 30.44 | 10.99 | 100.00 |
| 民國二年   | 6.17  | 21.04 | 16.94 | 4.94  | 8.42  | 2.77 | 28.67 | 11.05 | 100.00 |
| 民國三年   | 7.21  | 22.57 | 18.41 | 2.92  | 6.85  | 3.15 | 28.33 | 10.56 | 100.00 |
| 民國四年   | 7.03  | 26.19 | 15.42 | .04   | 8.93  | .76  | 32.07 | 9.56  | 100.00 |
| 民國五年   | 10.16 | 31.33 | 13.50 | *     | 6.33  | *    | 29.18 | 9.50  | 100.00 |
| 民國六年   | 11.05 | 41.10 | 9.44  | —     | 4.84  | *    | 28.34 | 5.23  | 100.00 |
| 民國七年   | 10.41 | 43.27 | 8.90  | —     | 1.38  | —    | 28.43 | 7.61  | 100.00 |
| 民國八年   | 16.71 | 33.36 | 9.80  | **    | 4.13  | **   | 23.29 | 7.71  | 100.00 |
| 民國九年   | 18.40 | 30.15 | 17.05 | .70   | 4.19  | .65  | 19.95 | 8.91  | 100.00 |
| 民國十年   | 19.23 | 23.39 | 16.46 | 1.45  | 3.90  | 1.17 | 24.71 | 9.69  | 100.00 |
| 民國十一年  | 17.32 | 24.58 | 15.21 | 2.60  | 4.54  | 1.18 | 24.79 | 9.78  | 100.00 |
| 民國十二年  | 16.03 | 23.26 | 12.92 | 3.50  | 5.96  | 1.18 | 26.33 | 10.82 | 100.00 |
| 民國十三年  | 18.31 | 23.50 | 12.31 | 3.78  | 3.80  | 1.79 | 23.41 | 13.10 | 100.00 |
| 民國十四年  | 14.63 | 32.15 | 9.75  | 3.39  | 5.14  | 1.14 | 18.23 | 15.57 | 100.00 |
| 民國十五年  | 16.46 | 30.40 | 10.28 | 4.04  | 7.03  | 1.34 | 10.67 | 19.78 | 100.00 |
| 民國十六年  | 16.23 | 29.83 | 7.33  | 3.84  | 4.16  | 1.28 | 20.53 | 16.80 | 100.00 |
| 民國十七年  | 17.11 | 27.67 | 9.46  | 4.62  | 3.96  | 1.51 | 18.60 | 17.07 | 100.00 |
| 民國十八年  | 18.18 | 26.38 | 9.37  | 5.27  | 4.28  | 2.04 | 16.62 | 17.86 | 100.00 |
| 民國十九年  | 17.69 | 25.60 | 8.18  | 5.25  | 10.09 | 2.09 | 16.14 | 14.96 | 100.00 |
| 民國二十年  | 22.34 | 20.96 | 8.33  | 5.80  | 5.94  | 2.11 | 15.22 | 19.30 | 100.00 |
| 民國二十一年 | 25.58 | 14.47 | 10.88 | 6.83  | 2.42  | 1.31 | 5.51  | 33.00 | 100.00 |
| 民國二十二年 | 22.01 | 10.00 | 11.41 | 8.00  | 2.59  | 2.10 | 3.28  | 40.61 | 100.00 |
| 民國二十三年 | 26.37 | 12.76 | 12.09 | 9.05  | 3.13  | 2.53 | 2.25  | 31.82 | 100.00 |
| 民國二十四年 | 18.92 | 15.90 | 10.62 | 11.18 | 3.84  | 2.00 | 2.20  | 35.34 | 100.00 |
| 民國二十五年 |       |       |       |       |       |      |       |       |        |

註 \* 百分數不及百分之 0.01。

——無輸入值。

\*\* 復出口值，多於輸入值。

資料來源 蔡正雅、蘇善林編《中日貿易統計》。

民國二十一年至二十四年海關《中外貿易統計年刊》卷一。

## 甲五 歷年我輸入淨值國別指數表

民國元年至二十四年

民國十五年指數 = 100

| 年 次    | 美國    | 日本    | 英國    | 德國    | 印度    | 比國    | 香港    | 其 他   | 總 計   |
|--------|-------|-------|-------|-------|-------|-------|-------|-------|-------|
| 民國元年   | 19.4  | 26.5  | 64.5  | 46.2  | 58.6  | 57.8  | 120.0 | 23.4  | 42.1  |
| 民國二年   | 19.0  | 35.1  | 83.6  | 62.0  | 60.8  | 104.9 | 136.3 | 28.3  | 50.7  |
| 民國三年   | 22.2  | 37.6  | 90.6  | 36.6  | 49.2  | 118.9 | 134.4 | 27.1  | 50.6  |
| 民國四年   | 17.3  | 34.8  | 60.6  | .4    | 51.3  | 23.0  | 121.5 | 19.6  | 40.4  |
| 民國五年   | 28.3  | 47.3  | 60.3  | .1    | 41.3  | .1    | 125.6 | 22.1  | 45.9  |
| 民國六年   | 32.8  | 66.1  | 44.9  | —     | 33.6  | .1    | 129.8 | 12.9  | 48.9  |
| 民國七年   | 31.2  | 70.3  | 42.7  | —     | 9.7   | —     | 131.5 | 19.0  | 49.4  |
| 民國八年   | 58.4  | 72.6  | 54.9  | **    | 33.8  | **    | 125.6 | 22.4  | 57.6  |
| 民國九年   | 75.8  | 67.3  | 112.4 | 11.8  | 40.3  | 32.8  | 126.7 | 30.6  | 67.8  |
| 民國十年   | 94.2  | 62.0  | 129.0 | 29.0  | 44.7  | 70.5  | 188.6 | 39.5  | 80.6  |
| 民國十一年  | 88.4  | 68.0  | 124.4 | 54.2  | 54.3  | 73.8  | 195.3 | 41.5  | 84.1  |
| 民國十二年  | 80.0  | 62.3  | 103.2 | 71.2  | 69.6  | 72.1  | 202.6 | 46.4  | 82.1  |
| 民國十三年  | 100.7 | 70.0  | 108.4 | 84.9  | 49.0  | 121.2 | 198.7 | 60.0  | 90.6  |
| 民國十四年  | 74.9  | 89.2  | 81.0  | 70.8  | 61.6  | 71.4  | 144.0 | 66.4  | 84.3  |
| 民國十五年  | 100.0 | 100.0 | 100.0 | 100.0 | 100.0 | 100.0 | 100.0 | 100.0 | 100.0 |
| 民國十六年  | 88.8  | 88.4  | 64.2  | 85.7  | 53.3  | 86.0  | 173.4 | 76.5  | 90.1  |
| 民國十七年  | 110.5 | 96.8  | 97.9  | 121.8 | 59.9  | 119.8 | 185.4 | 91.9  | 106.4 |
| 民國十八年  | 124.3 | 97.7  | 102.7 | 147.1 | 68.5  | 170.9 | 175.4 | 101.6 | 112.6 |
| 民國十九年  | 125.2 | 98.1  | 92.7  | 151.6 | 167.1 | 181.9 | 176.2 | 88.1  | 116.5 |
| 民國二十年  | 173.1 | 87.9  | 103.3 | 183.3 | 107.7 | 200.8 | 181.8 | 127.3 | 127.5 |
| 民國二十一年 | 145.0 | 44.4  | 98.8  | 157.8 | 32.2  | 90.9  | 48.2  | 155.7 | 93.3  |
| 民國二十二年 | 102.7 | 25.3  | 85.3  | 152.3 | 28.2  | 120.1 | 23.6  | 157.8 | 76.8  |
| 民國二十三年 | 94.2  | 24.7  | 69.1  | 131.8 | 26.1  | 110.8 | 12.4  | 94.6  | 58.8  |
| 民國二十四年 | 60.7  | 32.7  | 54.5  | 146.2 | 28.8  | 78.9  | 10.9  | 94.3  | 52.8  |
| 民國二十五年 |       |       |       |       |       |       |       |       |       |

註 — 係輸入值。

\*\* 復出口值，多於輸入值。

資料來源 蔡正雅陳善林編中日貿易統計。

民國二十一年至二十四年海關中外貿易統計年刊卷一。



## 甲六 歷年我國輸出總值國別表

民國元年至二十四年

(單位 千元)

| 年次    | 香港      | 日本      | 英國     | 美國      | 法國     | 德國     | 印度     | 其他各國    | 總計        |
|-------|---------|---------|--------|---------|--------|--------|--------|---------|-----------|
| 民國元年  | 161,072 | 94,578  | 24,772 | 54,608  | 60,464 | 22,340 | 11,799 | 147,637 | 577,270   |
| 民國二年  | 182,487 | 112,732 | 25,467 | 58,659  | 63,489 | 26,525 | 9,644  | 149,348 | 628,351   |
| 民國三年  | 147,120 | 108,480 | 35,175 | 62,952  | 59,871 | 18,794 | 10,559 | 132,351 | 555,002   |
| 民國四年  | 162,297 | 129,836 | 49,755 | 94,382  | 47,474 | *      | 12,375 | 156,466 | 652,585   |
| 民國五年  | 186,159 | 186,218 | 54,404 | 112,302 | 42,474 | *      | 10,267 | 158,816 | 750,640   |
| 民國六年  | 180,483 | 178,068 | 40,648 | 147,677 | 39,785 | *      | 10,828 | 123,759 | 721,248   |
| 民國七年  | 182,267 | 275,889 | 39,363 | 120,175 | 47,472 | —      | 9,407  | 82,433  | 757,006   |
| 民國八年  | 204,869 | 339,058 | 89,096 | 157,543 | 53,418 | 256    | 14,955 | 123,665 | 982,800   |
| 民國九年  | 212,608 | 257,497 | 71,364 | 104,559 | 32,742 | 2,744  | 13,645 | 148,702 | 843,861   |
| 民國十年  | 238,179 | 291,670 | 48,164 | 139,506 | 37,306 | 10,554 | 15,173 | 156,204 | 936,756   |
| 民國十一年 | 264,854 | 281,986 | 59,995 | 152,028 | 63,498 | 15,276 | 15,395 | 167,390 | 1,020,322 |
| 民國十二年 | 273,890 | 356,467 | 67,317 | 197,561 | 61,663 | 18,564 | 19,209 | 178,374 | 1,173,045 |
| 民國十三年 | 269,788 | 361,504 | 78,291 | 156,975 | 70,260 | 24,849 | 17,817 | 222,956 | 1,202,440 |

總計

|        |         |         |         |         |         |        |        |         |           |
|--------|---------|---------|---------|---------|---------|--------|--------|---------|-----------|
| 民國十四年  | 178,726 | 344,503 | 74,228  | 223,032 | 102,948 | 25,503 | 19,907 | 240,621 | 1,209,558 |
| 民國十五年  | 146,144 | 402,145 | 86,992  | 233,876 | 106,171 | 27,670 | 24,806 | 318,767 | 1,346,571 |
| 民國十六年  | 264,361 | 418,580 | 90,350  | 189,691 | 80,189  | 31,713 | 34,580 | 321,795 | 1,431,209 |
| 民國十七年  | 283,749 | 431,839 | 95,138  | 198,185 | 112,240 | 35,561 | 30,016 | 357,803 | 1,544,531 |
| 民國十八年  | 270,439 | 461,498 | 115,812 | 214,748 | 87,745  | 34,990 | 27,756 | 369,453 | 1,582,441 |
| 民國十九年  | 246,192 | 406,217 | 97,638  | 205,469 | 66,527  | 36,396 | 26,413 | 309,314 | 1,394,166 |
| 民國二十年  | 231,070 | 458,967 | 100,532 | 187,279 | 53,145  | 36,049 | 28,229 | 321,692 | 1,416,963 |
| 民國二十一年 | 117,887 | 209,465 | 58,556  | 93,773  | 35,550  | 46,479 | 29,054 | 177,313 | 768,077   |
| 民國二十二年 | 120,954 | 116,921 | 48,765  | 113,431 | 32,217  | 20,795 | 24,480 | 134,730 | 612,293   |
| 民國二十三年 | 101,001 | 100,301 | 49,806  | 94,672  | 21,142  | 19,159 | 18,389 | 131,263 | 535,733   |
| 民國二十四年 | 94,893  | 96,716  | 49,463  | 136,410 | 29,245  | 28,926 | 20,345 | 120,300 | 576,298   |

註 民國元年至二十一年，我國輸往各國貨值，依海關兩一兩等於 \$1.558，折合國幣元。

\*輸出貨值，不滿千元。

——歐戰期間，無輸出值。

資料來源 蔡正雅陳善林編中日貿易統計。

民國二十一年至二十四年海關中外貿易統計年刊卷一。

## 甲七 歷年我國輸出總值國別百分數表

民國元年至二十四年

| 年次     | 香港    | 日本    | 英國   | 美國    | 法國    | 德國   | 印度   | 其他    | 總計     |
|--------|-------|-------|------|-------|-------|------|------|-------|--------|
| 民國元年   | 27.90 | 16.38 | 4.29 | 9.46  | 10.47 | 3.87 | 2.04 | 25.59 | 100.00 |
| 民國二年   | 29.04 | 17.94 | 4.05 | 9.34  | 10.10 | 4.22 | 1.53 | 23.78 | 100.00 |
| 民國三年   | 26.51 | 19.55 | 6.34 | 11.29 | 7.18  | 3.39 | 1.90 | 23.84 | 100.00 |
| 民國四年   | 24.87 | 19.90 | 7.62 | 14.46 | 7.27  | *    | 1.90 | 20.98 | 100.00 |
| 民國五年   | 24.80 | 24.81 | 7.24 | 14.96 | 5.66  | *    | 1.37 | 21.16 | 100.00 |
| 民國六年   | 25.02 | 24.69 | 5.64 | 20.47 | 5.52  | *    | 1.50 | 17.16 | 100.00 |
| 民國七年   | 24.08 | 26.44 | 5.20 | 15.87 | 6.27  | —    | 1.24 | 10.90 | 100.00 |
| 民國八年   | 20.85 | 34.50 | 9.07 | 16.03 | 5.44  | *    | 1.52 | 12.59 | 100.00 |
| 民國九年   | 25.19 | 30.51 | 8.46 | 12.39 | 3.88  | .33  | 1.62 | 17.62 | 100.00 |
| 民國十年   | 25.43 | 31.14 | 5.14 | 14.89 | 3.98  | 1.13 | 1.62 | 16.67 | 100.00 |
| 民國十一年  | 25.96 | 27.64 | 5.88 | 14.90 | 6.22  | 1.50 | 1.50 | 16.40 | 100.00 |
| 民國十二年  | 23.35 | 30.39 | 5.74 | 16.84 | 5.25  | 1.58 | 1.64 | 15.21 | 100.00 |
| 民國十三年  | 22.44 | 30.06 | 6.51 | 13.05 | 5.84  | 2.07 | 1.48 | 18.55 | 100.00 |
| 民國十四年  | 14.78 | 28.48 | 6.14 | 18.44 | 8.51  | 2.11 | 1.64 | 19.90 | 100.00 |
| 民國十五年  | 10.85 | 29.86 | 6.46 | 17.37 | 7.88  | 2.06 | 1.84 | 23.68 | 100.00 |
| 民國十六年  | 18.47 | 29.25 | 6.31 | 13.25 | 5.60  | 2.22 | 2.42 | 22.48 | 100.00 |
| 民國十七年  | 18.37 | 27.96 | 6.16 | 12.83 | 7.27  | 2.30 | 1.94 | 23.17 | 100.00 |
| 民國十八年  | 17.09 | 29.16 | 7.32 | 13.57 | 5.55  | 2.21 | 1.76 | 23.34 | 100.00 |
| 民國十九年  | 17.66 | 29.14 | 7.60 | 14.74 | 4.77  | 2.61 | 1.89 | 22.19 | 100.00 |
| 民國二十年  | 16.31 | 32.39 | 7.09 | 13.22 | 3.75  | 2.54 | 1.99 | 22.71 | 100.00 |
| 民國二十一年 | 15.35 | 27.27 | 7.62 | 12.21 | 4.63  | 6.05 | 3.78 | 23.69 | 100.00 |
| 民國二十二年 | 19.75 | 19.10 | 7.96 | 18.53 | 5.26  | 3.40 | 4.00 | 22.00 | 100.00 |
| 民國二十三年 | 18.85 | 18.72 | 9.30 | 17.67 | 3.95  | 3.58 | 3.43 | 24.50 | 100.00 |
| 民國二十四年 | 16.47 | 16.78 | 8.58 | 23.67 | 5.07  | 5.02 | 3.53 | 20.88 | 100.00 |
| 民國二十五年 |       |       |      |       |       |      |      |       |        |

註 \* 百分數不及百分之 0.01。

— 無輸出值。

資料來源 蔡正雅陳善林編中日貿易統計。

民國二十一年至二十四年海關中外貿易統計年刊卷一。

## 甲八 歷年我國輸出總值國別指數表

民國元年至二十四年  
民國十五年指數 = 100

| 年 次    | 香港    | 日本    | 英國    | 美國    | 法國    | 德國    | 印 度   | 其 他   | 總 計   |
|--------|-------|-------|-------|-------|-------|-------|-------|-------|-------|
| 民國元年   | 110.2 | 23.5  | 28.5  | 23.3  | 53.9  | 80.7  | 47.6  | 46.3  | 42.9  |
| 民國二年   | 124.9 | 28.0  | 29.3  | 25.1  | 59.8  | 95.9  | 38.9  | 47.2  | 46.7  |
| 民國三年   | 100.7 | 27.0  | 40.4  | 26.8  | 37.6  | 67.9  | 42.6  | 41.5  | 41.2  |
| 民國四年   | 111.1 | 32.3  | 57.2  | 40.4  | 44.7  | *     | 49.9  | 49.1  | 48.5  |
| 民國五年   | 127.4 | 46.3  | 62.5  | 48.0  | 40.0  | *     | 41.4  | 49.8  | 55.7  |
| 民國六年   | 123.5 | 44.3  | 46.7  | 63.1  | 37.5  | *     | 43.7  | 38.8  | 53.6  |
| 民國七年   | 124.7 | 68.6  | 45.2  | 51.4  | 44.7  | —     | 37.9  | 25.9  | 56.2  |
| 民國八年   | 140.2 | 84.3  | 102.4 | 67.4  | 50.3  | .9    | 60.3  | 38.8  | 73.0  |
| 民國九年   | 145.5 | 64.0  | 82.0  | 44.7  | 30.8  | 9.9   | 55.0  | 46.6  | 62.7  |
| 民國十年   | 163.0 | 72.5  | 55.4  | 59.6  | 35.1  | 38.1  | 61.2  | 49.0  | 69.6  |
| 民國十一年  | 181.2 | 70.1  | 69.0  | 65.0  | 59.8  | 55.2  | 61.7  | 52.5  | 75.8  |
| 民國十二年  | 187.4 | 88.6  | 77.4  | 84.5  | 58.1  | 67.1  | 77.4  | 56.0  | 87.1  |
| 民國十三年  | 184.6 | 89.9  | 90.0  | 67.1  | 66.2  | 89.8  | 71.8  | 69.9  | 89.3  |
| 民國十四年  | 122.3 | 85.7  | 85.3  | 95.4  | 97.0  | 92.5  | 80.2  | 75.5  | 89.8  |
| 民國十五年  | 100.0 | 100.0 | 100.0 | 100.0 | 100.0 | 100.0 | 100.0 | 100.0 | 100.0 |
| 民國十六年  | 180.9 | 104.1 | 103.9 | 81.1  | 75.5  | 114.6 | 139.4 | 100.9 | 106.3 |
| 民國十七年  | 194.2 | 107.4 | 109.4 | 84.7  | 105.7 | 128.5 | 121.0 | 112.3 | 114.7 |
| 民國十八年  | 185.1 | 114.8 | 133.1 | 91.8  | 82.6  | 126.4 | 111.9 | 115.9 | 117.5 |
| 民國十九年  | 168.5 | 101.0 | 112.2 | 87.9  | 62.7  | 131.5 | 106.5 | 97.0  | 103.5 |
| 民國二十年  | 158.1 | 114.1 | 115.6 | 80.1  | 50.1  | 130.3 | 113.8 | 100.9 | 105.2 |
| 民國二十一年 | 80.7  | 52.1  | 67.3  | 40.1  | 33.5  | 168.0 | 117.1 | 55.6  | 57.0  |
| 民國二十二年 | 82.8  | 29.1  | 56.1  | 48.5  | 30.3  | 75.2  | 98.7  | 42.3  | 45.5  |
| 民國二十三年 | 69.1  | 24.9  | 57.3  | 40.5  | 19.9  | 69.2  | 74.1  | 41.2  | 39.8  |
| 民國二十四年 | 64.9  | 24.1  | 56.9  | 58.3  | 27.5  | 104.5 | 82.0  | 37.7  | 42.8  |
| 民國二十五年 |       |       |       |       |       |       |       |       |       |

註 \* 指數不及 0.1。

— 無輸出值。

資料來源 蔡正雅陳善林編中日貿易統計。

民國二十一年至二十四年海關中外貿易統計年刊卷一。

## 甲 九 我 國 輸 出 入 總 值 港 別 表

民國二十二年至二十四年

(單位 千元)

| 關 別   | 民 國 二 十 二 年               |                          |                           | 民 國 二 十 三 年              |                          |                           | 民 國 二 十 四 年              |                          |                           |
|-------|---------------------------|--------------------------|---------------------------|--------------------------|--------------------------|---------------------------|--------------------------|--------------------------|---------------------------|
|       | 輸 入                       | 輸 出                      | 輸 出 入                     | 輸 入                      | 輸 出                      | 輸 出 入                     | 輸 入                      | 輸 出                      | 輸 出 入                     |
| 秦 天 龍 | 2,569<br>120,778<br>1,755 | 5,103<br>88,472<br>3,634 | 7,672<br>209,250<br>5,389 | 2,827<br>96,670<br>2,326 | 6,117<br>81,051<br>3,181 | 8,044<br>177,721<br>5,507 | 2,048<br>85,160<br>2,739 | 5,857<br>91,202<br>3,264 | 7,905<br>176,362<br>6,063 |
| 烟 海   | 7,565                     | 10,339                   | 17,904                    | 9,654                    | 7,855                    | 17,509                    | 6,678                    | 7,852                    | 14,530                    |
| 州 慶   | 1,163                     | 3,116                    | 4,279                     | 1,814                    | 2,292                    | 4,106                     | 2,212                    | 2,915                    | 5,127                     |
| 重 慶   | 70,846                    | 41,608                   | 112,454                   | 48,485                   | 35,285                   | 83,770                    | 51,236                   | 48,555                   | 99,791                    |
| 萬 縣   | 2,218                     | 30                       | 2,248                     | 2,373                    | 78                       | 2,451                     | 1,935                    | 69                       | 2,064                     |
|       | 110                       | 2                        | 112                       | 105                      | 11                       | 116                       | 61                       | 1                        | 62                        |
| 宜 昌   | 505                       | 1                        | 506                       | 333                      | 333                      | 333                       | 115                      |                          | 115                       |
| 沙 市   | 85                        |                          | 85                        | 82                       |                          | 82                        | 112                      |                          | 112                       |
| 長 沙   | 4,401                     | 12                       | 4,413                     | 4,144                    | 1                        | 4,144                     | 3,864                    |                          | 3,864                     |
| 岳 陽   | 3,315                     |                          | 315                       | 301                      |                          | 301                       | 373                      |                          | 373                       |
| 漢 口   | 34,259                    | 7,649                    | 41,908                    | 32,214                   | 9,848                    | 42,062                    | 33,216                   | 12,599                   | 45,815                    |
| 九 江   | 3,593                     | 2                        | 3,595                     | 4,115                    | *                        | 4,115                     | 4,047                    | 1                        | 4,048                     |
| 蕪 湖   | 1,931                     | 1,373                    | 3,304                     | 2,363                    | 1,904                    | 4,267                     | 2,453                    | 2,851                    | 5,304                     |
| 南 京   | 21,370                    | 2                        | 21,372                    | 18,486                   | 166                      | 18,652                    | 12,869                   | 474                      | 13,343                    |
| 鎮 江   | 8,035                     | 64                       | 8,123                     | 4,410                    | 25                       | 4,495                     | 6,752                    |                          | 6,752                     |
| 上 海   | 736,220                   | 315,758                  | 1,051,978                 | 600,483                  | 272,305                  | 872,788                   | 507,695                  | 588,974                  | 796,669                   |
| 蘇 州   | 1,281                     | *                        | 1,281                     | 2,619                    | 1                        | 2,620                     | 2,986                    |                          | 2,986                     |
| 杭 州   | 2,238                     |                          | 2,238                     | 2,175                    |                          | 2,175                     | 2,409                    |                          | 2,409                     |
| 寧 波   | 3,282                     | 18                       | 3,300                     | 5,948                    | 17                       | 5,965                     | 8,060                    |                          | 8,060                     |

| 溫 三 都 | 144       | *       | 144       | 210       | 32      | 244       | 48      | 292       |
|-------|-----------|---------|-----------|-----------|---------|-----------|---------|-----------|
|       | 217       | 101     | 318       | 166       | 17      | 131       | 4       | 135       |
| 州 漢   |           |         |           |           |         |           |         |           |
| 州 門   | 9,460     | 4,803   | 14,263    | 7,534     | 4,426   | 6,754     | 3,496   | 10,250    |
| 州 頭   | 32,984    | 3,372   | 36,356    | 16,346    | 3,536   | 14,691    | 3,677   | 18,368    |
| 州 龍   | 59,776    | 17,778  | 77,554    | 26,740    | 15,860  | 28,463    | 17,218  | 45,681    |
|       | 62,009    | 58,404  | 120,413   | 33,818    | 47,128  | 33,761    | 39,936  | 73,697    |
|       | 96,622    | 3,885   | 100,507   | 75,098    | 5,524   | 70,370    | 5,624   | 75,994    |
| 拱 北   | 18,270    | 1,052   | 19,322    | 7,082     | 1,298   | 7,730     | 2,478   | 10,208    |
| 江 門   | 17,833    | 5,832   | 23,665    | 7,205     | 5,562   | 12,767    | 3,576   | 7,845     |
| 水 州   | 6,787     | 840     | 7,701     | 2,092     | 1,231   | 1,575     | 1,070   | 2,645     |
| 南 寧   | 4         | 8,588   | 15,375    | 5,161     | 10,025  | 6,382     | 8,906   | 16,288    |
|       |           | *       | 4         | 4         | *       | 17        |         | 17        |
| 瓊 州   | 4,440     | 2,284   | 6,724     | 3,448     | 1,883   | 2,693     | 2,365   | 5,058     |
| 龍 州   | 3,358     | 4,380   | 7,738     | 1,640     | 3,540   | 1,408     | 3,000   | 4,408     |
| 賓 州   | 57        | 119     | 176       | 36        | 108     | 52        | 58      | 110       |
| 蒙 自   | 12,583    | 20,399  | 32,982    | 8,512     | 12,727  | 6,641     | 16,946  | 23,587    |
| 萊 陽   | 519       | 192     | 711       | 647       | 178     | 743       | 284     | 1,027     |
| 慶 遠   | 2,511     | 3,079   | 5,590     | 1,825     | 2,521   | 1,631     | 2,989   | 4,620     |
| 總 計   | 1,338,978 | 312,293 | ,971,271  | 1,038,979 | 535,733 | 924,695   | 576,298 | 1,500,993 |
| 復出口值  | 13,411    |         | 13,411    | 9,314     |         | 5,484     |         | 5,484     |
| 輸入淨值  | 1,345,567 |         |           | 1,029,665 |         | 919,211   |         |           |
| 復進口值  |           | 465     | 465       |           | 519     |           | 489     | 489       |
| 輸出淨值  |           | 611,828 |           |           | 535,214 |           | 575,809 |           |
| 總淨值   |           |         | 1,957,395 |           |         | 1,564,879 |         | 1,495,020 |

註 \* 輸出入值,不滿千元。

資料來源 民國二十二年及二十四年海關中外貿易統計年刊卷一。

甲 十 歷 年 我 國 輸 入 貨 品 分 類 百 分 數 比 較 表

民 國 元 年 至 二 十 四 年

| 年 次       | 輸 入 總 值 ( 單 位 千 元 ) |               |         |         |           |             | 百 分 比         |       |       |        |
|-----------|---------------------|---------------|---------|---------|-----------|-------------|---------------|-------|-------|--------|
|           | 飲 食 物 及 煙 草         | 原 料 及 半 製 造 品 | 製 造 品   | 雜 貨     | 總 計       | 飲 食 物 及 煙 草 | 原 料 及 半 製 造 品 | 製 造 品 | 雜 貨   | 總 計    |
| 民 國 元 年   | 144,496             | 86,759        | 408,236 | 117,270 | 756,761   | 19.09       | 11.46         | 53.95 | 15.50 | 100.00 |
| 民 國 二 年   | 186,833             | 95,079        | 524,828 | 106,700 | 913,440   | 20.45       | 10.41         | 57.46 | 11.68 | 100.00 |
| 民 國 三 年   | 184,303             | 110,658       | 523,281 | 91,956  | 910,198   | 20.25       | 12.16         | 57.49 | 10.10 | 100.00 |
| 民 國 四 年   | 174,944             | 104,782       | 407,984 | 55,556  | 743,266   | 23.54       | 14.10         | 54.89 | 7.47  | 100.00 |
| 民 國 五 年   | 225,114             | 131,406       | 450,575 | 26,853  | 833,948   | 26.99       | 15.76         | 54.03 | 3.22  | 100.00 |
| 民 國 六 年   | 247,955             | 135,024       | 494,157 | 22,444  | 899,560   | 27.56       | 15.01         | 54.93 | 2.50  | 100.00 |
| 民 國 七 年   | 239,770             | 126,021       | 499,244 | 34,934  | 899,969   | 26.64       | 14.00         | 55.47 | 3.89  | 100.00 |
| 民 國 八 年   | 169,907             | 163,994       | 704,071 | 20,735  | 1,058,707 | 16.05       | 15.49         | 66.50 | 1.96  | 100.00 |
| 民 國 九 年   | 196,308             | 209,526       | 818,674 | 21,830  | 1,246,338 | 15.75       | 16.81         | 65.69 | 1.75  | 100.00 |
| 民 國 十 年   | 312,537             | 247,095       | 866,404 | 27,345  | 1,453,381 | 21.50       | 17.00         | 59.61 | 1.89  | 100.00 |
| 民 國 十 一 年 | 389,646             | 273,033       | 827,765 | 28,659  | 1,519,103 | 25.65       | 17.97         | 54.49 | 1.89  | 100.00 |
| 民 國 十 二 年 | 437,162             | 289,510       | 718,119 | 33,121  | 1,477,972 | 29.58       | 19.59         | 48.59 | 2.24  | 100.00 |

|        |         |         |           |        |           |       |       |       |      |        |
|--------|---------|---------|-----------|--------|-----------|-------|-------|-------|------|--------|
| 民國十三年  | 467,253 | 296,312 | 827,410   | 27,946 | 1,618,921 | 28.86 | 18.30 | 51.11 | 1.73 | 100.00 |
| 民國十四年  | 404,694 | 339,346 | 724,953   | 34,618 | 1,503,611 | 26.91 | 22.57 | 48.21 | 2.31 | 100.00 |
| 民國十五年  | 505,118 | 380,769 | 861,424   | 36,019 | 1,783,360 | 28.33 | 21.35 | 48.30 | 2.02 | 100.00 |
| 民國十六年  | 481,361 | 331,368 | 747,863   | 50,427 | 1,611,019 | 29.88 | 20.57 | 46.42 | 3.13 | 100.00 |
| 民國十七年  | 512,191 | 362,354 | 961,045   | 49,593 | 1,885,183 | 27.17 | 19.22 | 50.98 | 2.63 | 100.00 |
| 民國十八年  | 546,244 | 396,351 | 1,014,530 | 39,173 | 1,996,298 | 27.36 | 19.85 | 50.82 | 1.97 | 100.00 |
| 民國十九年  | 577,108 | 465,784 | 965,051   | 61,442 | 2,069,385 | 27.89 | 22.51 | 46.63 | 2.97 | 100.00 |
| 民國二十年  | 600,871 | 585,466 | 1,009,539 | 60,400 | 2,256,276 | 26.63 | 25.95 | 44.74 | 2.68 | 100.00 |
| 民國二十一年 | 286,237 | 215,873 | 357,268   | 31,919 | 891,297   | 32.12 | 24.22 | 40.08 | 3.58 | 100.00 |
| 民國二十二年 | 207,858 | 152,228 | 303,219   | 26,703 | 690,008   | 30.13 | 22.06 | 43.94 | 3.87 | 100.00 |
| 民國二十三年 | 116,978 | 150,969 | 227,832   | 28,307 | 524,086   | 22.32 | 28.81 | 43.47 | 5.40 | 100.00 |
| 民國二十四年 | 124,320 | 119,631 | 219,820   | 37,628 | 501,399   | 24.80 | 23.86 | 43.84 | 7.50 | 100.00 |
| 民國二十五年 |         |         |           |        |           |       |       |       |      |        |

註 民國元年至二十一年，我國輸入分類貨值，依海關兩一兩等於 \$1.558，折合國幣元。

民國二十一年至二十四年，依輸入洋貨金單位值分類。

資料來源 蔡正雅陳登林編中日貿易統計。

中國銀行總管理處經濟研究室編中行月刊。



甲 十 一 歷 年 我 國 輸 出 貨 品 分 類 百 分 數 比 較 表

民 國 元 年 至 二 十 四 年

| 年 次       | 輸 出 總 值 ( 單 位 千 元 ) |               |         |        |           |             | 百 分 比         |       |      |        |
|-----------|---------------------|---------------|---------|--------|-----------|-------------|---------------|-------|------|--------|
|           | 飲 食 物 及 煙 草         | 原 料 及 半 製 造 品 | 製 造 品   | 雜 貨    | 總 計       | 飲 食 物 及 煙 草 | 原 料 及 半 製 造 品 | 製 造 品 | 雜 貨  | 總 計    |
| 民 國 元 年   | 159,418             | 315,576       | 87,079  | 15,197 | 577,270   | 27.62       | 54.67         | 15.08 | 2.63 | 100.00 |
| 民 國 二 年   | 165,769             | 352,511       | 93,133  | 16,938 | 628,351   | 26.38       | 56.10         | 14.82 | 2.70 | 100.00 |
| 民 國 三 年   | 171,405             | 294,944       | 82,415  | 6,238  | 555,002   | 30.88       | 53.14         | 14.85 | 1.13 | 100.00 |
| 民 國 四 年   | 197,169             | 341,044       | 108,167 | 6,205  | 652,585   | 30.21       | 52.26         | 16.57 | 0.96 | 100.00 |
| 民 國 五 年   | 176,228             | 404,735       | 145,998 | 23,679 | 750,640   | 23.48       | 53.92         | 19.45 | 3.15 | 100.00 |
| 民 國 六 年   | 167,618             | 405,415       | 138,167 | 10,048 | 721,248   | 23.24       | 56.21         | 19.16 | 1.39 | 100.00 |
| 民 國 七 年   | 148,577             | 486,324       | 111,229 | 10,876 | 757,006   | 19.63       | 64.24         | 14.69 | 1.44 | 100.00 |
| 民 國 八 年   | 279,258             | 563,745       | 123,887 | 15,910 | 982,800   | 28.41       | 57.36         | 12.61 | 1.62 | 100.00 |
| 民 國 九 年   | 264,417             | 418,456       | 140,826 | 20,162 | 843,861   | 31.33       | 49.59         | 16.69 | 2.39 | 100.00 |
| 民 國 十 年   | 254,463             | 502,726       | 144,424 | 35,143 | 936,756   | 27.16       | 53.67         | 15.42 | 3.75 | 100.00 |
| 民 國 十 一 年 | 256,222             | 589,157       | 144,200 | 30,743 | 1,020,322 | 25.11       | 57.74         | 14.13 | 3.02 | 100.00 |
| 民 國 十 二 年 | 297,515             | 688,501       | 164,552 | 22,477 | 1,173,045 | 25.36       | 58.69         | 14.03 | 1.92 | 100.00 |

|        |         |         |         |        |           |       |       |       |      |        |
|--------|---------|---------|---------|--------|-----------|-------|-------|-------|------|--------|
| 民國十三年  | 557,716 | 647,179 | 175,864 | 21,681 | 1,202,440 | 29.75 | 53.82 | 14.63 | 1.80 | 100.00 |
| 民國十四年  | 350,489 | 675,516 | 164,316 | 19,157 | 1,209,558 | 28.98 | 55.85 | 13.59 | 1.58 | 100.00 |
| 民國十五年  | 383,938 | 739,256 | 205,470 | 17,887 | 1,346,571 | 28.51 | 54.90 | 15.26 | 1.33 | 100.00 |
| 民國十六年  | 444,962 | 748,275 | 218,385 | 19,577 | 1,431,209 | 31.09 | 52.28 | 15.26 | 1.37 | 100.00 |
| 民國十七年  | 533,751 | 770,165 | 229,159 | 11,476 | 1,544,531 | 34.56 | 49.86 | 14.83 | 0.75 | 100.00 |
| 民國十八年  | 567,642 | 777,262 | 225,602 | 11,935 | 1,582,441 | 35.87 | 49.12 | 14.26 | 0.75 | 100.00 |
| 民國十九年  | 469,104 | 693,123 | 219,271 | 12,668 | 1,394,166 | 33.65 | 49.72 | 15.73 | 0.90 | 100.00 |
| 民國二十年  | 406,751 | 646,815 | 263,413 | 9,984  | 1,416,963 | 35.06 | 45.65 | 18.59 | 0.70 | 100.00 |
| 民國二十一年 | 191,529 | 440,159 | 104,706 | 31,142 | 767,536   | 24.95 | 57.35 | 13.64 | 4.06 | 100.00 |
| 民國二十二年 | 149,684 | 330,113 | 103,279 | 28,752 | 611,828   | 24.46 | 53.96 | 16.88 | 4.70 | 100.00 |
| 民國二十三年 | 138,619 | 283,782 | 83,164  | 29,649 | 535,214   | 25.90 | 53.02 | 15.54 | 5.51 | 100.00 |
| 民國二十四年 | 132,800 | 348,771 | 69,190  | 25,048 | 575,809   | 23.06 | 60.57 | 12.02 | 4.35 | 100.00 |
| 民國二十五年 |         |         |         |        |           |       |       |       |      |        |

註 民國元年至二十一年，我國輸出分類貨值，依海關兩一兩等於 \$1.558，拆合國幣元。

民國二十一年至二十四年，係輸出國貨淨值分類比較。

資料來源 蔡正雅陳善林編中日貿易統計。

中國銀行總管理處經濟研究室編中行月報。

甲十二 歷年我國對日輸出入貨品分類百分數比較表

民國元年至二十年

| 年次    | 輸 入        |               |       |      |        | 輸 出        |               |       |      |        |
|-------|------------|---------------|-------|------|--------|------------|---------------|-------|------|--------|
|       | 飲食物<br>及煙草 | 原料及半<br>製 造 品 | 製 造 品 | 雜 貨  | 總 計    | 飲食物<br>及煙草 | 原料及半<br>製 造 品 | 製 造 品 | 雜 貨  | 總 計    |
| 民國元年  | 18.46      | 9.97          | 65.38 | 6.19 | 100.00 | 14.51      | 75.23         | 9.24  | 1.02 | 100.00 |
| 民國二年  | 17.58      | 9.44          | 70.80 | 2.18 | 100.00 | 15.80      | 76.95         | 4.62  | 2.63 | 100.00 |
| 民國三年  | 14.70      | 10.49         | 73.55 | 1.26 | 100.00 | 19.33      | 72.21         | 4.87  | 3.59 | 100.00 |
| 民國四年  | 15.24      | 11.48         | 70.88 | 2.40 | 100.00 | 12.58      | 76.06         | 10.67 | .69  | 100.00 |
| 民國五年  | 16.64      | 13.92         | 67.48 | 1.96 | 100.00 | 7.03       | 70.15         | 22.10 | .72  | 100.00 |
| 民國六年  | 18.49      | 13.09         | 66.50 | 1.92 | 100.00 | 9.25       | 69.91         | 19.87 | .97  | 100.00 |
| 民國七年  | 15.88      | 11.31         | 65.19 | 7.62 | 100.00 | 16.43      | 75.41         | 7.58  | .58  | 100.00 |
| 民國八年  | 9.09       | 8.61          | 79.28 | 3.02 | 100.00 | 27.81      | 65.97         | 5.01  | 1.21 | 100.00 |
| 民國九年  | 9.22       | 10.82         | 77.59 | 2.37 | 100.00 | 28.59      | 64.53         | 4.32  | 1.56 | 100.00 |
| 民國十年  | 11.23      | 10.12         | 75.39 | 3.21 | 100.00 | 21.69      | 71.52         | 5.35  | 1.44 | 100.00 |
| 民國十一年 | 14.04      | 10.54         | 72.25 | 3.17 | 100.00 | 22.10      | 70.48         | 5.99  | 1.43 | 100.00 |
| 民國十二年 | 13.55      | 14.51         | 68.37 | 3.57 | 100.00 | 23.74      | 70.08         | 4.70  | 1.48 | 100.00 |
| 民國十三年 | 16.60      | 15.68         | 65.54 | 2.18 | 100.00 | 23.96      | 67.97         | 4.79  | 1.28 | 100.00 |
| 民國十四年 | 16.27      | 18.82         | 62.91 | 2.00 | 100.00 | 27.63      | 66.19         | 4.95  | 1.23 | 100.00 |
| 民國十五年 | 17.06      | 17.45         | 63.38 | 2.11 | 100.00 | 25.20      | 67.79         | 5.98  | 1.03 | 100.00 |
| 民國十六年 | 17.71      | 18.74         | 60.95 | 2.60 | 100.00 | 27.95      | 65.18         | 5.81  | 1.06 | 100.00 |
| 民國十七年 | 18.33      | 14.00         | 65.72 | 1.90 | 100.00 | 30.38      | 61.47         | 6.87  | 1.28 | 100.00 |
| 民國十八年 | 18.11      | 12.47         | 67.09 | 2.33 | 100.00 | 31.49      | 60.64         | 6.65  | 1.22 | 100.00 |
| 民國十九年 | 17.34      | 12.41         | 66.05 | 4.20 | 100.00 | 31.02      | 60.53         | 6.85  | 1.60 | 100.00 |
| 民國二十年 | 18.87      | 12.62         | 65.12 | 3.39 | 100.00 | 27.98      | 58.46         | 12.57 | .99  | 100.00 |

註 朝鮮, 台灣在內。

資料來源 蔡正雅陳善林編中日貿易統計。

甲十三 我國輸出入重要商品淨值表

民國二十三年及二十四年

(單位：千元)

| 輸 入 品 | 民國二十三年 |      | 民國二十四年 |       | 輸 出 品   | 民國二十三年 |      | 民國二十四年 |      |
|-------|--------|------|--------|-------|---------|--------|------|--------|------|
|       | 輸入淨值   | 百分比  | 輸入淨值   | 百分比   |         | 輸出淨值   | 百分比  | 輸出淨值   | 百分比  |
| 米     | 65,685 | 6.38 | 93,333 | 10.15 | 桐 油     | 26,217 | 4.90 | 41,583 | 7.22 |
| 銅 鐵   | 86,072 | 8.36 | 74,065 | 8.06  | 生 絲     | 23,519 | 4.39 | 35,679 | 6.20 |
| 棉 花   | 90,247 | 8.76 | 41,778 | 4.55  | 蛋及蛋製品   | 30,244 | 5.65 | 32,069 | 5.57 |
| 紙     | 37,268 | 3.62 | 38,394 | 4.18  | 茶 葉     | 36,099 | 6.74 | 29,624 | 5.14 |
| 煤 油   | 39,750 | 3.86 | 37,726 | 4.10  | 棉 花     | 15,201 | 2.84 | 21,732 | 3.78 |
| 染料顏料  | 58,873 | 5.78 | 37,409 | 4.07  | 透 鏡     | 19,427 | 3.63 | 20,419 | 3.55 |
| 小 麥   | 31,869 | 3.09 | 36,338 | 3.95  | 錫 錠     | 14,173 | 2.65 | 20,381 | 3.54 |
| 木 材   | 34,152 | 3.32 | 34,839 | 3.79  | 花 生     | 12,372 | 2.31 | 19,602 | 3.40 |
| 金屬製品* | 53,843 | 5.23 | 34,537 | 3.76  | 棉 紗     | 31,294 | 5.85 | 19,213 | 3.34 |
| 糖 布   | 32,686 | 3.17 | 27,740 | 3.02  | 皮 貨     | 22,744 | 4.25 | 18,398 | 3.18 |
| 棉 油   | 26,782 | 2.60 | 21,003 | 2.29  | 羊 毛 駝 毛 | 14,365 | 2.68 | 17,456 | 3.03 |
| 汽 油   | 19,312 | 1.87 | 19,494 | 2.12  | 芝 蔴     | 4,999  | 0.93 | 16,578 | 2.88 |
| 柴 油   | 21,268 | 2.06 | 18,996 | 2.07  | 繭 葉     | 15,127 | 2.83 | 16,225 | 2.82 |

甲 十 三 我 國 輸 入 出 重 要 商 品 淨 值 表 (續)

| 輸 入 品       | 民 國 二 十 三 年 |        | 民 國 二 十 四 年 |        | 輸 出 品     | 民 國 二 十 三 年 |        | 民 國 二 十 四 年 |        |
|-------------|-------------|--------|-------------|--------|-----------|-------------|--------|-------------|--------|
|             | 輸 入 淨 值     | 百 分 比  | 輸 入 淨 值     | 百 分 比  |           | 輸 出 淨 值     | 百 分 比  | 輸 出 淨 值     | 百 分 比  |
| 魚 介 海 產     | 18,212      | 1.77   | 18,328      | 1.99   | 雜 糧       | 10,348      | 1.93   | 13,693      | 2.38   |
| 紡 織 機 器     | 14,206      | 1.38   | 14,139      | 1.54   | 綢 緞       | 14,323      | 2.68   | 13,507      | 2.35   |
| 蘇 及 蘇 製 品   | 11,507      | 1.12   | 13,130      | 1.43   | 花 生 油     | 4,191       | 0.78   | 10,660      | 1.85   |
| 汽 車 及 零 件   | 16,688      | 1.62   | 12,437      | 1.35   | 蘇         | 9,999       | 1.87   | 9,779       | 1.70   |
| 藥 劑         | 10,495      | 1.02   | 9,571       | 1.01   | 藥 材 及 香 料 | 10,094      | 1.89   | 9,148       | 1.59   |
| 呢 絨         | 14,417      | 1.40   | 9,346       | 1.02   | 腸         | 8,272       | 1.55   | 9,039       | 1.57   |
| 火 車 等 及 材 料 | 5,893       | 0.57   | 9,372       | 1.02   | 煙 葉       | 7,266       | 1.36   | 9,052       | 1.57   |
| 煤           | 11,116      | 1.08   | 8,196       | 0.89   | 錫         | 4,185       | 0.78   | 7,965       | 1.38   |
| 煙 葉         | 30,959      | 3.01   | 8,017       | 0.87   | 錫 礦 砂     | 6,315       | 1.18   | 6,698       | 1.16   |
| 硫 酸 鈣       | 6,185       | 0.60   | 7,579       | 0.82   | 煤         | 6,287       | 1.17   | 6,598       | 1.15   |
| 人 造 絲       | 6,464       | 0.62   | 7,038       | 0.77   | 鐵 礦 砂     | 3,162       | 0.59   | 4,810       | 0.83   |
| 其 他 商 品     | 305,796     | 29.71  | 286,406     | 31.15  | 其 他 商 品   | 184,991     | 31.57  | 166,001     | 28.82  |
| 總 計         | 1,029,665   | 100.00 | 919,211     | 100.00 | 總 計       | 535,214     | 100.00 | 575,809     | 100.00 |

註 \* 軍用品不在內。

資料來源 中國銀行總管理處經濟研究室編中行月刊。

## 甲十四 歷年我國輸出生絲及廢絲量值表

民國元年至二十四年

| 年 次    | 生 絲     |         | 廢 絲    |        | 總 計     |         |
|--------|---------|---------|--------|--------|---------|---------|
|        | 量 公擔    | 值 千元    | 量 公擔   | 值 千元   | 量 公擔    | 值 千元    |
| 民國元年   | 95,549  | 105,463 | 62,639 | 8,549  | 158,188 | 114,012 |
| 民國二年   | 90,088  | 114,528 | 70,653 | 10,396 | 160,741 | 124,924 |
| 民國三年   | 65,650  | 86,564  | 49,156 | 7,830  | 114,803 | 94,394  |
| 民國四年   | 86,510  | 107,626 | 71,372 | 8,958  | 157,882 | 116,584 |
| 民國五年   | 73,907  | 121,932 | 84,410 | 12,773 | 158,317 | 134,705 |
| 民國六年   | 70,070  | 123,314 | 69,425 | 10,135 | 139,995 | 133,449 |
| 民國七年   | 75,547  | 116,354 | 77,822 | 14,378 | 153,369 | 130,732 |
| 民國八年   | 99,871  | 159,771 | 69,707 | 12,437 | 169,578 | 172,208 |
| 民國九年   | 63,068  | 106,185 | 51,397 | 10,944 | 114,465 | 117,129 |
| 民國十年   | 91,333  | 174,719 | 44,055 | 9,334  | 135,388 | 181,053 |
| 民國十一年  | 86,745  | 213,785 | 53,403 | 12,947 | 143,148 | 226,732 |
| 民國十二年  | 83,690  | 216,431 | 77,460 | 18,011 | 161,150 | 234,442 |
| 民國十三年  | 79,934  | 169,020 | 95,633 | 16,051 | 175,567 | 185,071 |
| 民國十四年  | 102,533 | 219,648 | 94,120 | 13,838 | 196,653 | 233,486 |
| 民國十五年  | 101,912 | 225,659 | 86,941 | 14,260 | 188,853 | 239,899 |
| 民國十六年  | 96,736  | 200,524 | 60,898 | 9,814  | 157,634 | 210,338 |
| 民國十七年  | 108,940 | 226,601 | 96,363 | 15,094 | 205,303 | 241,693 |
| 民國十八年  | 114,861 | 230,088 | 91,011 | 19,230 | 205,872 | 249,318 |
| 民國十九年  | 91,553  | 170,104 | 53,991 | 9,356  | 142,544 | 179,460 |
| 民國二十年  | 82,322  | 131,932 | 56,681 | 10,623 | 139,603 | 142,555 |
| 民國二十一年 | 47,289  | 51,308  | 28,446 | 3,976  | 75,735  | 55,284  |
| 民國二十二年 | 46,619  | 48,242  | 69,088 | 8,569  | 115,707 | 56,811  |
| 民國二十三年 | 32,977  | 23,519  | 62,436 | 4,904  | 95,413  | 28,423  |
| 民國二十四年 | 46,120  | 35,663  | 54,336 | 4,552  | 100,456 | 40,215  |
| 民國二十五年 |         |         |        |        |         |         |

註 民國元年至二十一年輸出絲量，依一公擔等於 1.654 擔折合。

民國元年至二十一年輸出絲值，依海關兩一兩等於 \$1.558 折合。

資料來源 民國元年至二十四年海關中外貿易統計年刊卷二及卷三。

## 甲 十五 我國輸出各種生絲量值國別表

民國二十三年

| 絲 名   | 總 計     |         | 法 國     |         | 美 國     |         | 印 度     |         | 安 南     |         |
|-------|---------|---------|---------|---------|---------|---------|---------|---------|---------|---------|
|       | 量<br>單位 | 值<br>千元 | 量<br>單位 | 值<br>千元 | 量<br>單位 | 值<br>千元 | 量<br>單位 | 值<br>千元 | 量<br>單位 | 值<br>千元 |
| 同宮絲   | 1,230   | 486     | —       | —       | —       | —       | 1,149   | 453     | 24      | 7       |
| 白 絲   | 912     | 511     | 9       | 5       | —       | —       | 272     | 150     | *       | *       |
| 白 經 絲 | 957     | 704     | 157     | 110     | 44      | 28      | 197     | 121     | —       | —       |
| 白 廠 絲 | 21,833  | 14,337  | 5,667   | 4,112   | 4,289   | 3,218   | 3,526   | 1,965   | 4,624   | 2,497   |
| 灰 廠 絲 | 1,092   | 523     | 898     | 426     | 14      | 7       | —       | —       | —       | —       |
| 灰 絲   | —       | —       | —       | —       | —       | —       | —       | —       | —       | —       |
| 黃 絲   | 4,476   | 3,768   | 219     | 162     | —       | —       | 951     | 636     | 108     | 49      |
| 黃 經 絲 | 151     | 138     | —       | —       | —       | —       | 85      | 81      | 7       | 6       |
| 黃 廠 絲 | 2,326   | 3,052   | 910     | 1,136   | 442     | 636     | 639     | 815     | 9       | 12      |
| 藍 絲   | 62,436  | 4,904   | 8,406   | 935     | 6,303   | 451     | —       | —       | —       | —       |
| 總 計   | 95,413  | 28,423  | 16,266  | 6,886   | 11,092  | 4,400   | 6,819   | 4,221   | 4,772   | 2,571   |
| 百 分 比 | 100.00  | 100.00  | 17.05   | 24.23   | 11.63   | 15.48   | 7.15    | 14.85   | 5.00    | 9.05    |

註 \* 輸出絲量不滿一公擔，絲值不滿千元。

— 無輸出量值。

海來源 民國二十四年海關中外貿易統計年刊卷四。

甲十六 我國輸出各種茶葉量值國別列表

民國二十三年

| 茶名   | 總計      |         | 英國     |       | 俄國*     |       | 摩洛哥    |       | 美國     |       |
|------|---------|---------|--------|-------|---------|-------|--------|-------|--------|-------|
|      | 量單位     | 值千元     | 量單位    | 值千元   | 量單位     | 值千元   | 量單位    | 值千元   | 量單位    | 值千元   |
| 工夫紅茶 | 82,761  | 5,833   | 32,026 | 2,184 | 15,847  | 1,007 | 113    | 7     | 10,974 | 789   |
| 其他紅茶 | 66,969  | 6,331   | 30,314 | 3,506 | 2,337   | 171   | 83     | 6     | 7,346  | 653   |
| 紅磚茶  | 11,048  | 486     | —      | —     | 10,961  | 482   | —      | —     | —      | —     |
| 綠磚茶  | 118,583 | 3,374   | —      | —     | 117,108 | 3,339 | —      | —     | —      | —     |
| 小珠綠茶 | 44,445  | 4,522   | 1,003  | 103   | 367     | 40    | 21,981 | 2,232 | 10,319 | 1,037 |
| 際春綠茶 | 8,415   | 810     | 180    | 21    | 442     | 30    | 3,634  | 398   | 155    | 16    |
| 雨前綠茶 | 78,458  | 11,166  | 2,881  | 394   | 2,292   | 336   | 41,068 | 5,965 | 2,749  | 387   |
| 其他綠茶 | 20,471  | 2,004   | 783    | 138   | 16      | 1     | 1,009  | 85    | 1,037  | 76    |
| 毛茶   | 4,065   | 162,747 | 226    | 9     | —       | —     | —      | —     | 9      | 1     |
| 其他茶  | 35,273  | 1,410   | 13,306 | 493   | 6,348   | 201   | —      | —     | 232    | 32    |
| 總計   | 470,492 | 198,683 | 80,719 | 6,848 | 155,718 | 5,607 | 67,888 | 8,693 | 32,821 | 2,991 |
| 百分比  | 100.00  | 100.00  | 17.16  | 3.45  | 33.10   | 8.22  | 14.43  | 4.38  | 6.98   | 1.51  |

註 \* 俄國亞洲各埠。

——無輸出量值。

資料來源 民國二十三年海關中外貿易統計年刊卷四。

海 關 出



## 甲十七 歷年我國對外進出口船隻旗別噸位表

民國元年至二十三年

| 年 次    | 英 國    |           | 日 本   |           | 中 國    |           | 美 國   |           | 總 計*   |           |
|--------|--------|-----------|-------|-----------|--------|-----------|-------|-----------|--------|-----------|
|        | 隻數     | 噸位<br>千 噸 | 隻數    | 噸位<br>千 噸 | 隻數     | 噸位<br>千 噸 | 隻數    | 噸位<br>千 噸 | 隻數     | 噸位<br>千 噸 |
| 民國元年   | 9,978  | 10,117    | 4,236 | 5,952     | 50,577 | 4,009     | 499   | 517       | 68,810 | 28,071    |
| 民國二年   | 10,066 | 10,416    | 5,709 | 7,722     | 53,412 | 4,659     | 453   | 515       | 74,081 | 29,151    |
| 民國三年   | 9,924  | 9,885     | 5,505 | 7,705     | 50,145 | 5,523     | 590   | 513       | 70,542 | 27,645    |
| 民國四年   | 9,625  | 8,581     | 5,251 | 7,696     | 54,515 | 5,176     | 618   | 404       | 73,216 | 24,124    |
| 民國五年   | 10,019 | 8,604     | 5,869 | 7,541     | 46,627 | 5,006     | 623   | 436       | 65,161 | 23,588    |
| 民國六年   | 8,989  | 7,263     | 5,842 | 7,199     | 49,405 | 5,066     | 766   | 642       | 67,043 | 22,126    |
| 民國七年   | 6,389  | 5,064     | 7,452 | 7,465     | 44,089 | 4,588     | 699   | 764       | 59,840 | 18,946    |
| 民國八年   | 8,318  | 8,147     | 9,136 | 9,360     | 42,978 | 4,551     | 1,176 | 1,691     | 63,394 | 25,165    |
| 民國九年   | 8,393  | 9,304     | 8,065 | 9,924     | 41,609 | 4,473     | 1,638 | 3,204     | 61,798 | 28,853    |
| 民國十年   | 8,971  | 10,029    | 7,476 | 11,137    | 51,671 | 5,449     | 1,669 | 2,911     | 71,560 | 31,772    |
| 民國十一年  | 8,619  | 11,803    | 7,267 | 12,254    | 47,619 | 5,164     | 1,079 | 3,387     | 67,161 | 36,399    |
| 民國十二年  | 10,264 | 14,449    | 7,463 | 13,142    | 40,364 | 4,447     | 1,202 | 4,015     | 62,238 | 40,697    |
| 民國十三年  | 12,516 | 16,582    | 7,593 | 13,922    | 43,771 | 4,981     | 1,396 | 4,215     | 69,014 | 45,593    |
| 民國十四年  | 7,922  | 12,553    | 7,967 | 14,634    | 33,807 | 3,337     | 946   | 3,910     | 53,507 | 39,791    |
| 民國十五年  | 5,265  | 11,183    | 8,394 | 15,355    | 22,755 | 1,710     | 928   | 4,371     | 40,221 | 38,786    |
| 民國十六年  | 11,511 | 14,965    | 8,071 | 14,670    | 34,746 | 4,479     | 993   | 3,779     | 58,791 | 44,516    |
| 民國十七年  | 11,369 | 16,078    | 7,832 | 14,737    | 37,844 | 4,411     | 1,256 | 4,001     | 62,639 | 46,813    |
| 民國十八年  | 12,284 | 17,238    | 8,643 | 16,328    | 38,473 | 4,359     | 1,196 | 3,924     | 65,849 | 51,084    |
| 民國十九年  | 11,499 | 16,621    | 9,504 | 16,833    | 36,169 | 4,243     | 1,179 | 4,039     | 62,417 | 50,239    |
| 民國二十年  | 13,494 | 18,204    | 9,404 | 16,259    | 37,018 | 5,020     | 1,554 | 3,771     | 65,896 | 51,569    |
| 民國二十一年 | 14,011 | 18,803    | 4,709 | 9,333     | 33,835 | 4,337     | 1,340 | 3,473     | 60,329 | 44,541    |
| 民國二十二年 | 13,233 | 17,680    | 3,147 | 6,657     | 38,170 | 4,561     | 1,261 | 3,507     | 62,490 | 41,002    |
| 民國二十三年 | 12,997 | 17,460    | 4,697 | 8,598     | 47,657 | 6,811     | 1,331 | 3,744     | 72,913 | 44,919    |
| 民國二十四年 |        |           |       |           |        |           |       |           |        |           |
| 民國二十五年 |        |           |       |           |        |           |       |           |        |           |

註 \* 其他各國進出口船隻及噸位在內。

資料來源 蔡正雅陳善林編中日貿易統計。

民國二十一年至二十三年海關中外貿易統計年刊卷一。

(乙)物 價

乙一 我國各地批發物價指數比較表

| 地 方 別   | 上 海     | 華 北       | 青 島   | 南 京   | 漢 口   | 長 沙       | 廣 州             |
|---------|---------|-----------|-------|-------|-------|-----------|-----------------|
| 編 製 處 所 | 國定稅則委員會 | 南開大學經濟研究所 | 實業部   | 實業部   | 實業部   | 湖 南 財 政 廳 | 廣 東 省 調 查 統 計 局 |
| 物 品 項 目 | 154     | 106       | 121   | 106   | 111   | 105       | 190             |
| 基 期     | 十五年     | 十五年       | 十九年   | 十九年   | 十九年   | 二十年六月     | 十五年             |
| 民國元年    |         |           |       |       |       |           | 56.7            |
| 民國二年    |         | 67.50     |       |       |       |           | 57.8            |
| 民國三年    |         | 66.88     |       |       |       |           | 59.9            |
| 民國四年    |         | 68.74     |       |       |       |           | 64.4            |
| 民國五年    |         | 74.29     |       |       |       |           | 68.7            |
| 民國六年    |         | 80.05     |       |       |       |           | 71.3            |
| 民國七年    |         | 82.17     |       |       |       |           | 74.4            |
| 民國八年    |         | 81.00     |       |       |       |           | 77.4            |
| 民國九年    |         | 89.48     |       |       |       |           | 76.6            |
| 民國十年    | 104.6   | 88.91     |       |       |       |           | 81.0            |
| 民國十一年   | 98.6    | 86.58     |       |       |       |           | 85.1            |
| 民國十二年   | 102.0   | 90.26     |       |       |       |           | 88.6            |
| 民國十三年   | 97.9    | 93.41     |       |       |       |           | 94.0            |
| 民國十四年   | 99.3    | 97.23     |       |       |       |           | 99.9            |
| 民國十五年   | 100.0   | 100.00    |       |       |       |           | 100.0           |
| 民國十六年   | 104.4   | 103.02    |       |       |       |           | 100.8           |
| 民國十七年   | 101.7   | 177.98    |       |       |       |           | 96.8            |
| 民國十八年   | 104.5   | 111.08    |       |       |       |           | 96.7            |
| 民國十九年   | 114.8   | 115.85    | 100.0 | 100.0 | 100.0 |           | 101.4           |
| 民國二十年   | 126.7   | 122.55    | 107.6 | 106.1 | 114.5 | 104.3     | 112.6           |
| 民國二十一年  | 112.4   | 112.87    | 103.6 | 100.8 | 112.4 | 103.5     | 113.79          |
| 民國二十二年  | 103.8   | 100.59    | 94.9  | 92.2  | 93.9  | 83.6      | 104.54          |
| 民國二十三年  | 97.1    | 91.78     | 86.9  | 80.6  | 89.0  | 80.1      | 94.28           |
| 民國二十四年  | 96.4    | 95.42     | 89.4  | 80.4  | 89.3  | 87.5      | 84.63           |
| 民國二十五年  |         |           |       |       |       |           |                 |

資料來源 財政部國定稅則委員會編上海物價月報。

## 乙二 上海躉售物價指數表

民國十五年指數=100

| 年 次    | 各 類 指 數    |              |                     |            |            |                 |             |            | 總指數<br>(154) |
|--------|------------|--------------|---------------------|------------|------------|-----------------|-------------|------------|--------------|
|        | 糧食<br>(22) | 其他食物<br>(30) | 紡織品<br>及其原料<br>(38) | 金屬<br>(12) | 燃料<br>(13) | 建築<br>材<br>(11) | 化學品<br>(10) | 雜項<br>(18) |              |
| 民國十年   | 72.2       | 81.6         | 103.5               | 93.1       | 108.7      | 125.5           | 161.7       | 104.0      | 104.6        |
| 民國十一年  | 82.6       | 81.5         | 104.1               | 85.1       | 105.4      | 117.1           | 119.5       | 97.5       | 98.6         |
| 民國十二年  | 86.3       | 93.9         | 110.6               | 99.3       | 102.8      | 115.5           | 108.9       | 98.5       | 102.0        |
| 民國十三年  | 83.3       | 95.5         | 107.5               | 92.5       | 97.9       | 102.7           | 102.6       | 95.5       | 97.9         |
| 民國十四年  | 91.1       | 95.5         | 106.8               | 93.9       | 99.5       | 96.4            | 101.9       | 101.1      | 99.3         |
| 民國十五年  | 100.0      | 100.0        | 100.0               | 100.0      | 100.0      | 100.0           | 100.0       | 100.0      | 100.0        |
| 民國十六年  | 100.6      | 108.1        | 100.9               | 109.1      | 112.7      | 105.4           | 102.6       | 102.1      | 104.4        |
| 民國十七年  | 89.6       | 108.7        | 102.1               | 102.9      | 104.0      | 130.0           | 101.2       | 102.0      | 101.7        |
| 民國十八年  | 97.2       | 109.5        | 101.9               | 111.0      | 104.1      | 108.1           | 105.8       | 104.2      | 104.5        |
| 民國十九年  | 110.3      | 120.3        | 105.6               | 136.2      | 117.1      | 118.2           | 120.1       | 111.4      | 114.8        |
| 民國二十年  | 94.4       | 138.3        | 118.8               | 154.2      | 148.5      | 135.4           | 150.7       | 122.1      | 126.7        |
| 民國二十一年 | 81.7       | 131.1        | 98.4                | 130.1      | 132.8      | 124.4           | 151.6       | 109.1      | 112.4        |
| 民國二十二年 | 69.6       | 123.2        | 89.9                | 132.9      | 119.1      | 113.1           | 153.4       | 100.7      | 103.8        |
| 民國二十三年 | 69.1       | 111.1        | 82.2                | 123.8      | 122.1      | 106.9           | 139.2       | 97.1       | 97.1         |
| 民國二十四年 | 80.0       | 111.5        | 78.9                | 114.1      | 119.7      | 99.2            | 133.2       | 90.9       | 96.4         |
| 一 月    | 81.4       | 114.3        | 82.2                | 120.2      | 121.3      | 107.0           | 137.7       | 91.4       | 99.4         |
| 二 月    | 82.7       | 115.8        | 82.1                | 121.9      | 120.7      | 106.5           | 136.6       | 92.4       | 99.9         |
| 三 月    | 77.8       | 110.1        | 79.8                | 112.9      | 119.8      | 104.0           | 134.3       | 91.3       | 96.4         |
| 四 月    | 81.3       | 109.3        | 78.5                | 111.1      | 119.5      | 100.2           | 131.9       | 90.8       | 95.9         |
| 五 月    | 81.8       | 111.4        | 77.2                | 105.5      | 118.9      | 96.7            | 130.5       | 89.0       | 95.0         |
| 六 月    | 76.8       | 107.7        | 74.9                | 102.2      | 117.5      | 93.7            | 131.7       | 87.3       | 92.1         |
| 七 月    | 74.0       | 105.8        | 72.7                | 101.8      | 116.3      | 93.3            | 131.3       | 87.1       | 90.5         |
| 八 月    | 76.7       | 106.7        | 75.8                | 102.9      | 114.7      | 91.5            | 130.1       | 87.5       | 91.9         |
| 九 月    | 73.7       | 105.8        | 74.9                | 103.2      | 113.5      | 92.2            | 128.3       | 89.1       | 91.1         |
| 十 月    | 79.1       | 109.5        | 75.6                | 117.3      | 114.8      | 93.5            | 127.3       | 90.9       | 94.1         |
| 十一月    | 86.5       | 117.7        | 84.9                | 133.7      | 126.9      | 105.3           | 136.1       | 96.0       | 103.3        |
| 十二月    | 84.3       | 118.7        | 84.7                | 132.2      | 130.1      | 104.8           | 140.2       | 95.9       | 103.3        |

資料來源 財政部國定稅則委員會編上海物價月報。

## 乙三 世界各重要國批發物價指數比較表

民國十八年指數=100

| 國 別    | 英 國            | 美 國      | 法 國      | 德 國      | 比 國        | 日 本           | 印 度        | 南非聯邦     | 澳大利亞     |
|--------|----------------|----------|----------|----------|------------|---------------|------------|----------|----------|
| 編製處所   | Board of Trade | Official | Official | Official | Official   | Bank of Japan | Official   | Official | Official |
| 原來基期   | 1930           | 1926     | 1913     | 1913     | Apr., 1914 | Oct., 1900    | July, 1914 | 1910     | 1911     |
| 民國十五年  | 108.5          | 104.9    | 110.8    | 98.0     | 87.4       | 107.7         | 103.0      | 106.3    | 101.6    |
| 民國十六年  | 103.7          | 100.1    | 102.4    | 100.3    | 99.5       | 102.2         | 105.0      | 106.9    | 100.8    |
| 民國十七年  | 102.8          | 101.5    | 102.9    | 102.0    | 99.1       | 102.8         | 102.8      | 103.8    | 99.4     |
| 民國十八年  | 100.0          | 100.0    | 100.0    | 100.0    | 100.0      | 100.0         | 100.0      | 100.0    | 100.0    |
| 民國十九年  | 87.5           | 90.7     | 88.4     | 90.8     | 87.4       | 82.4          | 82.3       | 88.5     | 88.5     |
| 民國二十年  | 76.8           | 76.6     | 80.0     | 80.8     | 73.6       | 69.6          | 68.1       | 85.8     | 79.2     |
| 民國二十一年 | 74.9           | 68.0     | 68.2     | 70.3     | 62.5       | 73.3          | 64.5       | 79.0     | 78.3     |
| 民國二十二年 | 75.0           | 69.3     | 63.6     | 68.0     | 58.9       | 81.6          | 61.7       | 80.2     | 78.2     |
| 民國二十三年 | 77.1           | 78.7     | 60.0     | 71.7     | 55.6       | 80.8          | 63.1       | 87.7     | 81.6     |
| 民國二十四年 | 77.8           | 83.9     | 54.0     | 74.2     | 63.1       | 84.4          | 64.5       | 81.8     |          |
| 一 月    | 77.3           | 82.7     | 55.8     | 73.7     | 55.5       | 82.5          | 66.7       | 82.3     | 80.9     |
| 二 月    | 77.1           | 83.4     | 54.7     | 73.5     | 54.8       | 83.7          | 63.8       |          | 80.5     |
| 三 月    | 76.1           | 83.2     | 53.4     | 73.4     | 54.5       | 83.5          | 61.7       |          | 79.9     |
| 四 月    | 76.6           | 84.1     | 53.6     | 73.5     | 62.4       | 83.0          | 62.4       | 80.0     | 80.1     |
| 五 月    | 77.2           | 84.2     | 54.2     | 73.5     | 64.9       | 83.0          | 64.5       |          | 80.9     |
| 六 月    | 77.4           | 83.7     | 52.6     | 73.8     | 65.2       | 82.0          | 64.5       |          | 81.3     |
| 七 月    | 77.1           | 83.3     | 51.4     | 74.2     | 65.0       | 82.0          | 64.5       | 81.9     | 82.0     |
| 八 月    | 77.4           | 84.5     | 52.6     | 74.6     | 64.9       | 83.2          | 63.1       |          | 83.1     |
| 九 月    | 78.5           | 84.7     | 53.0     | 74.6     | 65.8       | 85.9          | 63.1       |          | 82.9     |
| 十 月    | 79.8           | 84.5     | 54.5     | 74.9     | 67.5       | 88.3          | 66.0       | 82.8     | 83.1     |
| 十一月    | 79.9           | 84.8     | 55.5     | 75.1     | 68.4       | 88.1          | 65.2       |          | 82.0     |
| 十二月    | 80.0           | 84.6     | 56.5     | 75.4     | 68.0       | 87.3          | 66.0       |          | 81.0     |

資料來源 國聯統計月報。

## 乙四 上海市工人生活費指數逐月比較表

民國十五年指數=100

| 年次    | 分類指數   |        |        |        |        | 總指數    | 銀元<br>購買力 | 比十五年<br>全年平均<br>增(+)或<br>減(-)之<br>分數 |
|-------|--------|--------|--------|--------|--------|--------|-----------|--------------------------------------|
|       | 食物     | 房租     | 衣着     | 燃料     | 雜項     |        |           |                                      |
| 民國十五年 | 100.00 | 100.00 | 100.00 | 100.00 | 100.00 | 100.00 | 100.00    | —                                    |
| 一月    | 92.58  | 100.00 | 100.59 | 101.17 | 104.31 | 95.48  | 104.73    | + 4.73                               |
| 二月    | 98.97  | 100.00 | 102.18 | 97.54  | 104.31 | 99.58  | 100.42    | + 0.42                               |
| 三月    | 96.05  | 100.00 | 99.29  | 97.93  | 101.21 | 97.25  | 102.83    | + 2.83                               |
| 四月    | 96.81  | 100.00 | 100.59 | 98.16  | 100.24 | 97.74  | 102.31    | + 2.31                               |
| 五月    | 96.29  | 100.00 | 101.54 | 96.53  | 100.24 | 97.33  | 102.74    | + 2.74                               |
| 六月    | 96.52  | 100.00 | 99.88  | 95.53  | 100.39 | 97.33  | 102.74    | + 2.74                               |
| 七月    | 101.40 | 100.00 | 99.05  | 96.53  | 99.42  | 100.60 | 99.40     | - 0.60                               |
| 八月    | 104.02 | 100.00 | 99.41  | 101.29 | 99.42  | 102.74 | 97.33     | - 2.67                               |
| 九月    | 109.83 | 100.00 | 100.36 | 101.57 | 96.37  | 106.46 | 93.93     | - 6.07                               |
| 十月    | 108.97 | 100.00 | 99.41  | 102.79 | 96.17  | 105.92 | 94.41     | - 5.59                               |
| 十一月   | 100.15 | 100.00 | 98.82  | 104.42 | 98.16  | 100.23 | 99.77     | - 0.23                               |
| 十二月   | 99.07  | 100.00 | 99.17  | 108.83 | 94.96  | 99.57  | 100.43    | + 0.43                               |
| 民國十六年 | 100.71 | 97.98  | 98.82  | 109.06 | 102.23 | 101.09 | 98.92     | - 1.08                               |
| 一月    | 100.63 | 97.98  | 99.76  | 111.01 | 98.40  | 103.96 | 93.49     | - 6.51                               |
| 二月    | 124.23 | 97.98  | 99.29  | 109.78 | 97.92  | 116.67 | 85.71     | -14.29                               |
| 三月    | 111.58 | 97.98  | 99.17  | 113.58 | 98.11  | 108.43 | 92.18     | - 7.82                               |
| 四月    | 104.41 | 97.98  | 99.17  | 111.63 | 98.11  | 103.43 | 96.68     | - 3.32                               |
| 五月    | 99.84  | 97.98  | 97.63  | 111.51 | 96.95  | 100.18 | 99.82     | - 0.18                               |
| 六月    | 101.61 | 97.98  | 97.39  | 107.49 | 97.82  | 101.13 | 98.88     | - 1.12                               |
| 七月    | 105.24 | 97.98  | 99.17  | 109.00 | 96.46  | 103.64 | 96.49     | - 3.51                               |
| 八月    | 105.34 | 97.98  | 98.34  | 110.68 | 96.37  | 103.81 | 96.33     | - 3.67                               |
| 九月    | 97.42  | 97.98  | 97.87  | 106.88 | 107.80 | 99.16  | 100.85    | + 0.85                               |
| 十月    | 85.50  | 97.98  | 97.16  | 106.20 | 107.70 | 91.02  | 109.87    | + 9.87                               |
| 十一月   | 83.18  | 97.98  | 99.88  | 102.91 | 115.89 | 90.02  | 111.09    | +11.09                               |
| 十二月   | 81.00  | 97.98  | 99.41  | 108.50 | 116.91 | 89.06  | 112.28    | +12.28                               |

乙四 上海市工人生活費指數逐月比較表(續一)

| 年 次   | 分 類 指 數 |        |        |        |        | 總指數    | 銀 元<br>購 買 力 | 比十五年<br>全年平均<br>增(+ )或<br>減(- )之<br>分數 |
|-------|---------|--------|--------|--------|--------|--------|--------------|--|
|       | 食 物     | 房 租    | 衣 着    | 燃 料    | 雜 項    |        |              |  |
| 民國十七年 | 87.32   | 100.11 | 99.64  | 110.23 | 114.00 | 93.21  | 107.28       | + 7.28                                 |
| 一 月   | 85.80   | 100.11 | 99.05  | 108.11 | 121.37 | 92.91  | 107.63       | + 7.63                                 |
| 二 月   | 90.13   | 100.11 | 99.29  | 107.27 | 116.86 | 95.38  | 104.84       | + 4.84                                 |
| 三 月   | 86.93   | 100.11 | 97.51  | 108.16 | 115.21 | 93.08  | 107.43       | + 7.43                                 |
| 四 月   | 85.26   | 100.11 | 97.99  | 107.04 | 113.23 | 91.70  | 109.05       | + 9.05                                 |
| 五 月   | 84.51   | 100.11 | 98.10  | 107.38 | 113.23 | 91.22  | 109.63       | + 9.63                                 |
| 六 月   | 83.24   | 100.11 | 97.51  | 107.32 | 113.03 | 90.32  | 110.72       | +10.72                                 |
| 七 月   | 84.50   | 100.11 | 99.05  | 108.27 | 112.26 | 91.23  | 109.61       | + 9.61                                 |
| 八 月   | 84.31   | 100.11 | 99.05  | 109.78 | 113.08 | 91.30  | 109.53       | + 9.53                                 |
| 九 月   | 90.38   | 100.11 | 99.76  | 108.66 | 114.73 | 95.48  | 104.73       | + 4.73                                 |
| 十 月   | 93.18   | 100.11 | 101.54 | 116.32 | 113.18 | 97.89  | 102.16       | + 2.16                                 |
| 十一月   | 90.06   | 100.11 | 102.73 | 117.16 | 112.98 | 95.87  | 104.31       | + 4.31                                 |
| 十二月   | 89.67   | 100.11 | 102.37 | 117.10 | 113.18 | 95.62  | 104.58       | + 4.58                                 |
| 民國十八年 | 97.56   | 103.80 | 106.04 | 117.61 | 117.78 | 101.98 | 98.06        | - 1.94                                 |
| 一 月   | 91.38   | 103.80 | 107.23 | 120.23 | 119.43 | 98.19  | 101.84       | + 1.84                                 |
| 二 月   | 92.39   | 103.80 | 107.58 | 111.91 | 116.33 | 97.97  | 102.07       | + 2.07                                 |
| 三 月   | 91.14   | 103.80 | 110.90 | 113.69 | 119.38 | 97.66  | 102.40       | + 2.40                                 |
| 四 月   | 86.74   | 103.80 | 107.46 | 113.25 | 120.06 | 94.58  | 105.73       | + 5.73                                 |
| 五 月   | 91.39   | 103.80 | 106.04 | 113.58 | 116.86 | 97.42  | 102.65       | + 2.65                                 |
| 六 月   | 92.95   | 103.80 | 107.82 | 111.85 | 117.15 | 98.43  | 101.60       | + 1.60                                 |
| 七 月   | 95.00   | 103.80 | 106.52 | 118.28 | 115.50 | 100.11 | 99.89        | - 0.11                                 |
| 八 月   | 103.58  | 103.80 | 104.38 | 118.11 | 115.89 | 105.85 | 94.47        | - 5.53                                 |
| 九 月   | 106.78  | 103.80 | 105.69 | 117.38 | 116.42 | 108.06 | 92.54        | - 7.46                                 |
| 十 月   | 109.85  | 103.80 | 102.01 | 114.42 | 117.25 | 109.84 | 91.04        | - 8.96                                 |
| 十一月   | 104.22  | 103.80 | 104.03 | 119.01 | 119.48 | 106.66 | 93.76        | - 6.24                                 |
| 十二月   | 105.36  | 103.80 | 103.20 | 125.71 | 123.59 | 108.28 | 92.35        | - 7.65                                 |

乙四 上海市工人生活費指數逐月比較表(續二)

| 年次    | 分類指數   |        |        |        |        | 總指數    | 銀元<br>購買力 | 比十五年<br>全年平均<br>增(+)或<br>減(-)之<br>分數 |
|-------|--------|--------|--------|--------|--------|--------|-----------|--------------------------------------|
|       | 食物     | 房租     | 衣着     | 燃料     | 雜項     |        |           |                                      |
| 民國十九年 | 114.99 | 106.96 | 103.18 | 140.47 | 126.84 | 116.79 | 85.62     | -14.33                               |
| 一月    | 114.66 | 106.96 | 106.75 | 127.95 | 124.13 | 115.30 | 86.73     | -13.27                               |
| 二月    | 118.83 | 106.96 | 107.82 | 124.65 | 123.60 | 117.55 | 85.07     | -14.96                               |
| 三月    | 117.99 | 106.96 | 108.06 | 126.72 | 124.03 | 117.50 | 85.11     | -14.89                               |
| 四月    | 116.61 | 106.96 | 106.99 | 125.21 | 126.50 | 116.63 | 85.74     | -14.26                               |
| 五月    | 116.28 | 106.96 | 101.86 | 134.26 | 120.49 | 116.49 | 85.84     | -14.16                               |
| 六月    | 122.46 | 106.96 | 110.31 | 142.26 | 124.27 | 121.83 | 82.08     | -17.92                               |
| 七月    | 127.92 | 106.96 | 109.60 | 148.07 | 129.26 | 126.38 | 79.13     | -20.87                               |
| 八月    | 125.21 | 106.96 | 107.82 | 152.88 | 128.10 | 124.75 | 80.16     | -19.84                               |
| 九月    | 121.85 | 106.96 | 107.11 | 137.28 | 128.34 | 121.26 | 82.47     | -17.53                               |
| 十月    | 104.49 | 106.96 | 108.29 | 149.69 | 130.86 | 110.77 | 90.28     | -9.72                                |
| 十一月   | 98.58  | 106.96 | 109.36 | 148.24 | 130.14 | 106.64 | 93.77     | -6.23                                |
| 十二月   | 94.76  | 106.96 | 109.95 | 158.86 | 133.91 | 105.23 | 95.03     | -4.97                                |
| 民國二十年 | 104.10 | 114.46 | 123.58 | 164.62 | 138.37 | 113.82 | 87.86     | -12.14                               |
| 一月    | 98.79  | 114.46 | 114.92 | 152.54 | 139.63 | 109.07 | 91.68     | -8.32                                |
| 二月    | 105.78 | 114.46 | 117.39 | 161.99 | 142.97 | 126.29 | 79.18     | -20.82                               |
| 三月    | 106.85 | 114.46 | 121.68 | 161.60 | 140.12 | 126.56 | 79.01     | -20.99                               |
| 四月    | 92.32  | 114.46 | 122.51 | 170.65 | 139.05 | 117.23 | 85.30     | -14.70                               |
| 五月    | 94.22  | 114.46 | 122.87 | 163.39 | 136.68 | 117.62 | 85.2      | -14.98                               |
| 六月    | 96.62  | 114.46 | 116.59 | 165.51 | 136.34 | 119.21 | 83.89     | -16.11                               |
| 七月    | 102.16 | 114.46 | 118.84 | 165.85 | 135.37 | 112.11 | 89.20     | -10.80                               |
| 八月    | 121.07 | 114.46 | 124.41 | 168.75 | 134.35 | 125.25 | 79.84     | -20.16                               |
| 九月    | 118.90 | 114.46 | 127.01 | 169.37 | 137.40 | 124.20 | 80.52     | -19.48                               |
| 十月    | 108.56 | 114.46 | 129.03 | 169.26 | 134.50 | 117.01 | 85.46     | -14.54                               |
| 十一月   | 103.26 | 114.46 | 131.75 | 169.93 | 135.37 | 113.66 | 87.98     | -12.02                               |
| 十二月   | 100.38 | 114.46 | 134.60 | 164.84 | 134.88 | 111.39 | 89.77     | -10.23                               |

乙四 上海市工人生活費指數逐月比較表(續三)

| 年 次   | 分 類 指 數 |        |        |        |        | 總指數    | 銀 元<br>購 買 力 | 比十五年<br>全年平均<br>增(+ )或<br>減(- )之<br>分數 |
|-------|---------|--------|--------|--------|--------|--------|--------------|--|
|       | 食 物     | 房 租    | 衣 着    | 燃 料    | 雜 項    |        |              |  |
| 民國廿一年 | 96.89   | 117.18 | 124.17 | 160.93 | 127.86 | 108.05 | 92.55        | - 7.45                                 |
| 一 月   | 105.96  | 117.18 | 136.73 | 165.91 | 140.02 | 116.03 | 86.18        | -13.82                                 |
| 二 月   | 111.82  | 117.18 | 135.78 | 167.30 | 140.99 | 120.22 | 83.18        | -16.82                                 |
| 三 月   | 103.77  | 117.18 | 133.18 | 165.85 | 133.14 | 113.88 | 87.81        | -12.19                                 |
| 四 月   | 96.54   | 117.18 | 129.15 | 157.41 | 131.10 | 108.01 | 92.58        | - 7.42                                 |
| 五 月   | 97.85   | 117.18 | 129.50 | 151.93 | 124.71 | 107.92 | 92.66        | - 7.34                                 |
| 六 月   | 103.40  | 117.18 | 125.00 | 159.25 | 127.78 | 112.17 | 89.15        | -10.85                                 |
| 七 月   | 98.07   | 117.18 | 122.27 | 165.29 | 124.13 | 108.79 | 91.92        | - 8.08                                 |
| 八 月   | 101.33  | 117.18 | 121.45 | 163.11 | 124.03 | 110.78 | 90.27        | - 9.73                                 |
| 九 月   | 92.81   | 117.18 | 117.30 | 162.21 | 122.87 | 104.70 | 95.51        | - 4.49                                 |
| 十 月   | 92.82   | 117.18 | 110.66 | 155.84 | 121.95 | 103.89 | 96.26        | - 3.74                                 |
| 十一月   | 81.46   | 117.18 | 114.45 | 155.79 | 127.03 | 96.80  | 103.31       | + 3.31                                 |
| 十二月   | 82.91   | 117.18 | 111.61 | 164.73 | 128.49 | 98.50  | 101.52       | + 1.52                                 |
| 民國廿二年 | 83.47   | 123.53 | 102.84 | 142.43 | 123.59 | 97.17  | 102.91       | + 2.91                                 |
| 一 月   | 89.16   | 123.53 | 111.73 | 163.28 | 129.60 | 103.48 | 96.64        | - 3.36                                 |
| 二 月   | 90.65   | 123.53 | 111.14 | 153.27 | 124.22 | 103.22 | 95.88        | - 3.12                                 |
| 三 月   | 87.68   | 123.53 | 103.55 | 157.18 | 125.48 | 100.94 | 99.07        | - 0.93                                 |
| 四 月   | 80.79   | 123.53 | 105.33 | 147.79 | 124.85 | 95.97  | 104.20       | + 4.20                                 |
| 五 月   | 81.65   | 123.53 | 102.49 | 137.34 | 124.22 | 95.59  | 104.61       | + 4.61                                 |
| 六 月   | 80.66   | 123.53 | 104.74 | 132.81 | 119.77 | 94.26  | 106.09       | + 6.09                                 |
| 七 月   | 83.53   | 123.53 | 104.27 | 132.59 | 120.40 | 96.22  | 103.93       | + 3.93                                 |
| 八 月   | 82.84   | 123.53 | 105.81 | 131.58 | 118.36 | 95.55  | 104.66       | + 4.66                                 |
| 九 月   | 82.19   | 123.53 | 102.84 | 133.37 | 124.22 | 95.66  | 104.54       | + 4.54                                 |
| 十 月   | 85.75   | 123.53 | 91.47  | 137.62 | 119.48 | 97.56  | 102.50       | + 2.50                                 |
| 十一月   | 80.42   | 123.53 | 100.00 | 136.95 | 116.62 | 94.25  | 106.10       | + 6.10                                 |
| 十二月   | 75.40   | 123.53 | 94.08  | 138.46 | 124.27 | 91.15  | 109.71       | + 9.71                                 |



乙四 上海市工人生活費指數逐月比較表(續四)

| 年次    | 分類指數  |        |       |        |        | 總指數    | 銀元<br>購買力 | 比十五年<br>全年平均<br>增(+)或<br>減(-)之<br>分數 |
|-------|-------|--------|-------|--------|--------|--------|-----------|--------------------------------------|
|       | 食物    | 房租     | 衣着    | 燃料     | 雜項     |        |           |                                      |
| 民國廿三年 | 85.17 | 123.88 | 92.77 | 133.43 | 124.13 | 97.35  | 102.72    | + 2.72                               |
| 一月    | 77.65 | 123.88 | 96.68 | 133.85 | 123.11 | 92.82  | 107.74    | + 7.74                               |
| 二月    | 78.20 | 123.88 | 96.68 | 137.40 | 128.34 | 93.46  | 107.00    | + 7.00                               |
| 三月    | 73.52 | 123.88 | 97.39 | 132.08 | 125.05 | 89.63  | 111.57    | +11.57                               |
| 四月    | 71.46 | 123.88 | 89.57 | 129.74 | 122.50 | 87.63  | 114.12    | +14.12                               |
| 五月    | 73.58 | 123.88 | 91.58 | 129.51 | 121.71 | 89.14  | 112.18    | +12.18                               |
| 六月    | 78.08 | 123.88 | 92.77 | 124.09 | 122.14 | 91.66  | 109.10    | + 9.10                               |
| 七月    | 91.72 | 123.88 | 90.88 | 130.13 | 121.61 | 101.23 | 98.78     | - 1.22                               |
| 八月    | 98.50 | 123.88 | 93.25 | 130.69 | 120.78 | 105.86 | 94.46     | - 5.54                               |
| 九月    | 98.15 | 123.88 | 94.55 | 138.40 | 124.13 | 106.57 | 93.84     | - 6.16                               |
| 十月    | 93.83 | 123.88 | 89.81 | 130.80 | 121.41 | 102.65 | 97.42     | - 2.58                               |
| 十一月   | 94.55 | 123.88 | 91.35 | 139.91 | 123.74 | 104.10 | 96.06     | - 3.94                               |
| 十二月   | 92.38 | 123.88 | 91.00 | 135.77 | 130.72 | 102.93 | 97.15     | - 2.85                               |
| 民國廿四年 | 88.77 | 120.55 | 89.34 | 130.80 | 120.49 | 98.72  | 101.30    | + 1.30                               |
| 一月    | 93.13 | 120.55 | 93.01 | 137.90 | 126.36 | 102.87 | 97.21     | - 2.79                               |
| 二月    | 92.69 | 120.55 | 93.48 | 137.06 | 121.03 | 102.05 | 97.99     | - 2.01                               |
| 三月    | 86.18 | 120.55 | 93.01 | 136.11 | 120.20 | 97.49  | 102.57    | + 2.57                               |
| 四月    | 88.13 | 120.55 | 90.52 | 135.49 | 120.98 | 98.74  | 101.28    | + 1.28                               |
| 五月    | 87.66 | 120.55 | 88.98 | 127.72 | 119.33 | 97.62  | 102.44    | + 2.44                               |
| 六月    | 91.14 | 120.55 | 88.27 | 129.35 | 118.99 | 100.04 | 99.96     | - 0.04                               |
| 七月    | 85.56 | 120.55 | 89.22 | 122.81 | 116.81 | 95.60  | 104.60    | + 4.60                               |
| 八月    | 87.83 | 120.55 | 89.45 | 119.56 | 115.94 | 96.82  | 103.28    | + 3.28                               |
| 九月    | 85.84 | 120.55 | 87.68 | 122.41 | 116.91 | 95.72  | 104.47    | + 4.47                               |
| 十月    | 88.49 | 120.55 | 82.58 | 125.10 | 113.96 | 97.54  | 102.52    | + 2.52                               |
| 十一月   | 90.63 | 120.55 | 86.14 | 142.93 | 128.20 | 101.49 | 98.53     | - 1.47                               |
| 十二月   | 88.79 | 120.55 | 89.81 | 144.83 | 127.52 | 100.46 | 99.54     | - 0.46                               |

資料來源 上海市社會局編上海市工人生活費指數，社會半月刊。

## 乙五 世界各重要國生活費指數比較表

民國十八年指數=100

| 國 別     | 英國         | 美國     | 法國         | 德國        | 比國    | 日本         | 印 度        | 南非聯邦  | 澳大利亞      |
|---------|------------|--------|------------|-----------|-------|------------|------------|-------|-----------|
| 調 查 城 市 | 39-509     | 51-173 | Paris      | 72        | 59    | Tokyo      | Bombay     | 9     | 30        |
| 基 期     | July, 1914 | 1923   | July, 1914 | 1913-1914 | 1921  | July, 1914 | July, 1914 | 1914  | 1923-1927 |
| 民國十五年   | 104.9      | 103.8  | 97.8       | 92.3      | 74.9  | 109.7      | 104.0      | 99.6  | 98.0      |
| 民國十六年   | 102.4      | 101.6  | 92.4       | 96.1      | 92.5  | 103.9      | 103.4      | 100.2 | 97.2      |
| 民國十七年   | 101.2      | 100.4  | 93.3       | 98.5      | 94.5  | 101.5      | 98.7       | 100.3 | 97.8      |
| 民國十八年   | 100.0      | 100.0  | 100.0      | 100.0     | 100.0 | 100.0      | 100.0      | 100.0 | 100.0     |
| 民國十九年   | 96.3       | 96.2   | 104.5      | 96.2      | 103.6 | 85.5       | 91.9       | 97.6  | 94.6      |
| 民國二十年   | 89.6       | 86.7   | 102.3      | 88.4      | 93.0  | 74.7       | 73.8       | 94.0  | 84.8      |
| 民國二十一年  | 87.6       | 77.7   | 94.6       | 78.3      | 83.6  | 75.4       | 73.2       | 89.9  | 80.7      |
| 民國二十二年  | 85.4       | 74.8   | 93.5       | 76.6      | 82.6  | 80.3       | 68.5       | 87.5  | 78.3      |
| 民國二十三年  | 86.0       | 79.4   | 92.8       | 78.6      | 79.4  | 82.0       | 65.1       | 88.6  | 79.6      |
| 民國二十四年  | 87.2       | 83.1   | 86.9       | 79.9      | 79.9  | 83.6       | 68.5       | 88.1  | 80.9      |
| 一 月     | 86.6       | 81.6   |            | 79.5      | 78.5  | 83.2       | 66.4       | 88.3  |           |
| 二 月     | 85.0       | 82.4   | 88.9       | 79.6      | 77.2  | 83.2       | 65.8       | 88.4  | 80.4      |
| 三 月     | 84.8       | 82.4   |            | 79.4      | 74.9  | 82.6       | 65.8       | 88.3  |           |
| 四 月     | 84.8       | 83.2   |            | 79.4      | 75.9  | 82.4       | 67.1       | 88.6  |           |
| 五 月     | 85.4       | 82.9   | 88.1       | 79.8      | 76.8  | 82.4       | 67.8       | 88.6  | 80.6      |
| 六 月     | 87.2       | 82.7   |            | 79.9      | 78.7  | 81.8       | 67.8       | 88.9  |           |
| 七 月     | 87.2       | 82.6   |            | 80.7      | 79.5  | 82.4       | 69.1       | 88.2  |           |
| 八 月     | 87.2       | 83.0   | 84.4       | 80.8      | 80.4  | 83.7       | 69.1       | 87.9  | 81.4      |
| 九 月     | 88.4       | 83.5   |            | 80.2      | 82.7  | 85.1       | 69.1       | 87.6  |           |
| 十 月     | 89.6       | 83.9   |            | 79.8      | 84.4  | 85.0       | 69.8       | 87.5  |           |
| 十一月     | 89.6       | 84.3   | 86.0       | 79.9      | 85.6  | 85.4       | 70.5       | 87.7  | 81.6      |
| 十二月     | 89.6       | 84.8   |            | 80.2      | 84.9  | 85.8       | 69.1       | 87.9  |           |

資料來源 國聯統計月刊。

## 乙 六 上 海 輸 入 物 價 指 數 表

民國十五年指數=100

| 年 次    | 原 料 品      |            |            |             | 生 產 品<br>(36) | 消 費 品<br>(34) | 總 指 數<br>(82) |
|--------|------------|------------|------------|-------------|---------------|---------------|---------------|
|        | 農 產<br>(3) | 林 產<br>(4) | 鑛 產<br>(5) | 平 均<br>(12) |               |               |               |
| 民國十五年  | 100.0      | 100.0      | 100.0      | 100.0       | 100.0         | 100.0         | 100.0         |
| 民國十六年  | 114.7      | 109.0      | 120.6      | 115.6       | 104.9         | 104.9         | 107.3         |
| 民國十七年  | 119.9      | 102.8      | 105.2      | 115.5       | 105.4         | 96.8          | 102.6         |
| 民國十八年  | 127.7      | 106.6      | 101.0      | 120.3       | 110.6         | 102.0         | 107.7         |
| 民國十九年  | 151.1      | 121.7      | 116.9      | 141.6       | 128.1         | 120.7         | 126.7         |
| 民國二十年  | 159.2      | 147.1      | 136.8      | 153.5       | 160.2         | 145.7         | 150.2         |
| 民國二十一年 | 138.4      | 120.2      | 111.0      | 131.2       | 153.7         | 140.1         | 140.2         |
| 民國二十二年 | 131.1      | 110.6      | 104.1      | 123.8       | 152.6         | 130.0         | 132.3         |
| 民國二十三年 | 123.4      | 109.2      | 107.5      | 118.9       | 147.1         | 133.3         | 132.1         |
| 民國二十四年 | 119.9      | 104.0      | 108.1      | 116.2       | 136.1         | 131.4         | 128.4         |
| 一 月    | 128.3      | 113.8      | 109.6      | 123.2       | 143.7         | 137.6         | 135.1         |
| 二 月    | 123.7      | 114.5      | 110.1      | 120.1       | 140.9         | 134.6         | 132.0         |
| 三 月    | 110.9      | 109.7      | 108.6      | 110.3       | 136.5         | 131.3         | 127.0         |
| 四 月    | 113.8      | 101.3      | 107.7      | 111.6       | 135.1         | 131.5         | 127.2         |
| 五 月    | 107.1      | 94.3       | 105.3      | 105.8       | 132.3         | 129.2         | 123.9         |
| 六 月    | 107.3      | 92.6       | 104.5      | 105.6       | 128.8         | 127.3         | 122.1         |
| 七 月    | 113.1      | 92.7       | 104.0      | 109.6       | 128.0         | 125.2         | 121.8         |
| 八 月    | 121.0      | 91.6       | 104.2      | 115.1       | 128.1         | 125.8         | 123.5         |
| 九 月    | 111.1      | 95.1       | 104.2      | 108.4       | 129.0         | 123.6         | 120.7         |
| 十 月    | 116.9      | 97.3       | 104.2      | 112.7       | 133.6         | 125.6         | 123.7         |
| 十一月    | 144.4      | 122.4      | 115.6      | 136.5       | 149.5         | 143.3         | 142.7         |
| 十二月    | 141.9      | 122.6      | 119.3      | 135.6       | 148.5         | 142.0         | 141.5         |

資料來源 財政部國定稅則委員會編上海物價月報。

## 乙七 上海輸出物價指數表

民國十五年指數=100

| 年 次    | 原 料 品      |            |            |            |             | 生產品<br>(12) | 消費品<br>(21) | 總指數<br>(66) |
|--------|------------|------------|------------|------------|-------------|-------------|-------------|-------------|
|        | 農產<br>(19) | 動物產<br>(7) | 林 產<br>(2) | 鑛 產<br>(5) | 平 均<br>(33) |             |             |             |
| 民國十五年  | 100.0      | 100.0      | 100.0      | 100.0      | 100.0       | 100.0       | 100.0       | 100.0       |
| 民國十六年  | 105.3      | 102.2      | 100.2      | 119.7      | 106.6       | 106.5       | 104.4       | 106.1       |
| 民國十七年  | 106.8      | 106.0      | 94.4       | 104.9      | 106.0       | 104.0       | 101.6       | 104.5       |
| 民國十八年  | 109.6      | 108.3      | 93.1       | 99.2       | 107.5       | 103.6       | 102.0       | 105.2       |
| 民國十九年  | 115.9      | 106.7      | 96.0       | 114.5      | 113.8       | 102.6       | 104.0       | 108.3       |
| 民國二十年  | 107.0      | 107.3      | 107.9      | 132.7      | 110.6       | 96.1        | 117.6       | 107.5       |
| 民國二十一年 | 95.7       | 80.8       | 99.9       | 109.8      | 95.6        | 73.1        | 104.5       | 90.4        |
| 民國二十二年 | 85.8       | 80.0       | 89.5       | 108.3      | 88.2        | 67.5        | 89.3        | 82.0        |
| 民國二十三年 | 73.7       | 79.8       | 84.8       | 115.8      | 80.7        | 52.2        | 80.3        | 71.7        |
| 民國二十四年 | 82.3       | 82.8       | 74.4       | 119.8      | 87.3        | 62.2        | 78.0        | 77.6        |
| 一 月    | 84.9       | 79.5       | 81.8       | 121.6      | 89.1        | 57.8        | 78.5        | 77.2        |
| 二 月    | 86.3       | 79.2       | 82.6       | 121.8      | 90.0        | 58.5        | 79.0        | 78.0        |
| 三 月    | 80.1       | 77.5       | 81.1       | 119.9      | 85.2        | 58.1        | 75.7        | 74.9        |
| 四 月    | 83.3       | 77.2       | 76.8       | 118.2      | 87.0        | 56.7        | 72.7        | 74.7        |
| 五 月    | 81.4       | 77.2       | 74.7       | 113.8      | 85.0        | 55.0        | 81.8        | 75.0        |
| 六 月    | 73.5       | 76.3       | 72.5       | 111.7      | 79.1        | 52.6        | 76.7        | 70.4        |
| 七 月    | 75.3       | 77.3       | 69.3       | 112.7      | 80.5        | 52.4        | 77.1        | 71.0        |
| 八 月    | 78.3       | 85.9       | 66.7       | 114.1      | 83.9        | 58.8        | 76.9        | 74.7        |
| 九 月    | 74.5       | 87.6       | 68.5       | 114.4      | 81.6        | 65.6        | 75.6        | 75.4        |
| 十 月    | 81.9       | 88.2       | 69.3       | 118.4      | 87.4        | 72.4        | 76.5        | 80.6        |
| 十一月    | 93.4       | 94.0       | 72.7       | 135.9      | 98.7        | 79.9        | 82.3        | 89.6        |
| 十二月    | 95.0       | 93.6       | 76.2       | 134.7      | 99.6        | 79.3        | 82.9        | 90.0        |

資料來源 財政部國定稅則委員會編上海物價月報。

## 乙八 上海絲價指數表

民國十三年指數=100

| 年次     | 白廠絲   | 黃經絲   | 黃廠絲 <sup>†</sup> | 灰廠絲   | 七里干經  | 總指數   |
|--------|-------|-------|------------------|-------|-------|-------|
| 民國十三年  | 100.0 | 100.0 | 100.0            | 100.0 | 100.0 | 100.0 |
| 民國十四年  | 92.4  | 90.9  | 93.5             | 81.2  | 79.8  | 87.1  |
| 民國十五年  | 96.9  | 98.2  | 96.9             | 86.4  | 77.6  | 90.0  |
| 民國十六年  | 100.2 | 96.6  | 94.3             | 90.7  | 86.2  | 88.1  |
| 民國十七年  | 98.3  | 85.3  | 86.3             | 63.8  | 75.1  | 82.5  |
| 民國十八年  | 96.4  | 88.5  | 90.3             | 67.4  | 74.7  | 84.4  |
| 民國十九年  | 93.9  | 86.6  | 88.2             | 70.8  | 79.7  | 85.1  |
| 民國二十年  | 89.2  | 80.9  | 82.5             | 63.4  | 77.0  | 80.7  |
| 民國二十一年 | 60.6  | 59.5  | 57.8             | 48.9  | 59.2  | 57.9  |
| 民國二十二年 | 52.1  | 47.4  | 48.4             | 46.1  | 46.9  | 48.6  |
| 民國二十三年 | 34.1  | 32.9  | 32.9             | 34.3  | 35.4  | 33.9  |
| 民國二十四年 | 34.8  | 32.6  | 34.2             | 32.2  | 31.8  | 33.2  |
| 一月     | 34.0  | 30.4  | 30.9             | 38.0  | 31.5  | 32.5  |
| 二月     | 30.1  | 33.1  | 32.0             | 29.4  | 29.4  | 30.9  |
| 三月     | 31.2  | 29.2  | 29.5             | 30.4  | 30.7  | 30.2  |
| 四月     | 29.9  | 28.6  | 28.9             | 29.5  | 29.3  | 29.2  |
| 五月     | 27.7  | 25.2  | 26.1             | 28.6  | 27.9  | 26.9  |
| 六月     | 26.1  | 23.4  | 23.9             | 28.5  | 26.7  | 26.1  |
| 七月     | 28.2  | 24.9  | 27.2             | 28.6  | 27.0  | 27.1  |
| 八月     | 32.1  | 30.4  | 32.8             | 30.4  | 30.4  | 31.3  |
| 九月     | 34.8  | 31.7  | 34.2             | 30.4  | 30.7  | 32.6  |
| 十月     | 44.0  | 38.5  | 40.5             | 34.5  | 36.8  | 39.5  |
| 十一月    | 50.0  | 48.0  | 50.5             | 39.7  | 42.4  | 47.0  |
| 十二月    | 49.2  | 48.0  | 50.5             | 38.3  | 39.2  | 46.0  |

註 \* 黃經絲係山東黃經絲。

† 黃廠絲係四川黃廠絲。

資料來源 上海市社會局出版委員會編上海市社會統計概要。

## 乙九 歷年上海米價指數表

光緒三十年至民國二十四年

民國十五年指數=100 (每石價格,單位 元)

| 年 次     | 額 米     |        | 秈 米     |        | 糯 米     |        | 指 數    |
|---------|---------|--------|---------|--------|---------|--------|--------|
|         | 實 價     | 比 價    | 實 價     | 比 價    | 實 價     | 比 價    |        |
| 光緒三十年   | \$5.48  | 34.74  | \$4.45  | 31.82  | \$5.82  | 36.53  | 34.36  |
| 光緒三十一年  | 4.31    | 27.32  | 3.88    | 27.79  | 4.94    | 31.01  | 28.71  |
| 光緒三十二年  | 5.86    | 37.16  | 5.67    | 40.60  | 5.54    | 34.77  | 37.51  |
| 光緒三十三年  | 7.51    | 47.64  | 6.50    | 46.56  | 7.14    | 44.82  | 46.34  |
| 光緒三十四年  | 7.06    | 44.76  | 6.03    | 43.16  | 6.81    | 42.77  | 43.56  |
| 宣統元年    | 5.63    | 35.69  | 5.45    | 39.02  | 6.02    | 37.80  | 37.50  |
| 宣統二年    | 7.13    | 45.33  | 6.70    | 47.97  | 7.93    | 49.98  | 47.76  |
| 宣統三年    | 7.98    | 50.57  | 6.98    | 49.93  | 7.63    | 47.92  | 49.27  |
| 民國元年    | 7.94    | 50.32  | 7.37    | 52.77  | 7.83    | 49.03  | 50.77  |
| 民國二年    | 7.21    | 45.71  | 6.80    | 48.70  | 8.09    | 50.79  | 48.40  |
| 民國三年    | 6.42    | 40.73  | 6.10    | 43.70  | 7.21    | 45.28  | 43.24  |
| 民國四年    | 7.40    | 46.94  | 7.07    | 50.57  | 7.75    | 43.66  | 48.72  |
| 民國五年    | 7.12    | 45.14  | 6.52    | 46.65  | 7.20    | 45.20  | 45.66  |
| 民國六年    | 6.52    | 41.37  | 5.93    | 42.47  | 7.56    | 47.47  | 43.77  |
| 民國七年    | 6.62    | 41.96  | 5.75    | 41.18  | 7.65    | 48.07  | 43.74  |
| 民國八年    | 6.94    | 44.33  | 6.57    | 47.02  | 6.98    | 43.79  | 45.05  |
| 民國九年    | 9.61    | 60.97  | 8.63    | 62.13  | 8.92    | 55.78  | 59.63  |
| 民國十年    | 9.68    | 61.39  | 9.42    | 67.40  | 10.22   | 64.15  | 64.35  |
| 民國十一年   | 11.26   | 71.41  | 9.85    | 70.52  | 11.24   | 70.66  | 70.86  |
| 民國十二年   | 11.20   | 71.00  | 9.78    | 70.00  | 12.12   | 76.07  | 72.36  |
| 民國十三年   | 10.29   | 64.95  | 10.07   | 72.09  | 11.00   | 69.06  | 68.70  |
| 民國十四年   | 10.95   | 69.42  | 10.31   | 73.77  | 11.19   | 70.27  | 71.15  |
| 民國十五年   | 15.77   | 100.00 | 13.97   | 100.00 | 15.93   | 100.00 | 100.00 |
| 民國十六年   | 14.77   | 93.68  | 13.51   | 96.74  | 14.02   | 88.68  | 92.82  |
| 民國十七年   | 11.17   | 70.30  | 9.32    | 66.71  | 12.51   | 78.50  | 71.84  |
| 民國十八年   | 13.51   | 85.66  | 12.55   | 89.86  | 16.22   | 101.80 | 92.44  |
| 民國十九年   | 17.02   | 107.93 | 15.25   | 109.19 | 16.86   | 105.81 | 107.64 |
| 民國二十年   | 12.94   | 82.09  | 12.21   | 87.38  | 12.74   | 79.99  | 83.15  |
| 民國二十一年  | 12.32   | 78.02  | 10.38   | 74.37  | 13.23   | 82.97  | 78.49  |
| 民國二十二年* | 9.39    | 59.54  | 8.61    | 61.63  | 9.36**  | 56.76  | 59.98  |
|         | 7.98**  |        | 7.32**  |        | 7.96    |        |        |
| 民國二十三年* | 11.52** | 73.05  | 10.47** | 74.95  | 11.64** | 73.07  | 73.69  |
|         | 9.79    |        | 8.90    |        | 8.99    |        |        |
| 民國二十四年* | 13.46   | 86.35  | 11.83   | 84.72  | 11.72   | 73.57  | 81.22  |
|         | 11.44** |        | 10.06** |        | 9.96**  |        |        |

註 \* 自二十二年二月起改用市石。舊米價乘 0.85 石等於新米價。

\*\* 新米價。

資料來源 上海市社會局出版委員會編上海市社會統計概要。

## 乙十 歷年上海麥價逐月比較表

民國十五年至二十四年  
(每擔價格,單位 元)

| 月次  | 十五年    | 十六年    | 十七年    | 十八年    | 十九年    | 二十年    | 二十一年   | 二十二年   | 二十三年   | 二十四年   |
|-----|--------|--------|--------|--------|--------|--------|--------|--------|--------|--------|
| 一月  | \$6.67 | \$5.51 | \$5.85 | \$6.14 | \$6.90 | \$5.81 | *      | \$4.98 | \$3.93 | \$3.90 |
| 二月  | 6.81   | 6.59   | 6.30   | 6.26   | 7.33   | 5.83   | *      | 4.62   | 3.72   | 3.85   |
| 三月  | 6.67   | 6.49   | 6.35   | 5.86   | 7.14   | 5.50   | *      | 4.45   | 3.71   | 3.60   |
| 四月  | 6.49   | 6.45   | 6.35   | 5.52   | 7.06   | 5.45   | *      | 4.32   | 3.64   | 3.83   |
| 五月  | 5.93   | 6.68   | 6.01   | 5.34   | 6.74   | 5.59   | *      | 4.32   | 2.94   | —      |
| 六月  | 5.76   | 6.46   | 5.22   | 5.52   | 6.78   | 5.50   | \$4.24 | 3.91   | 3.03   | —      |
| 七月  | 5.81   | 5.82   | 4.91   | 5.75   | 6.42   | 5.14   | 4.15   | 3.68   | 3.16   | 3.40   |
| 八月  | 5.84   | 6.06   | 4.79   | 5.87   | 6.30   | 5.13   | 4.87   | 3.67   | 3.86   | 3.52   |
| 九月  | 5.79   | 6.13   | 5.25   | 5.88   | 6.32   | 5.47   | 5.07   | 3.74   | 3.58   | 3.77   |
| 十月  | 6.61   | 5.83   | 5.77   | 5.96   | 5.99   | 4.77   | 4.79   | 3.72   | 3.53   | 4.33   |
| 十一月 | 6.74   | 5.84   | 5.66   | 6.08   | 5.59   | 5.05   | 4.71   | 3.97   | 3.83   | 4.91   |
| 十二月 | 6.52   | 5.83   | 6.05   | 6.24   | 5.81   | 4.70   | 4.89   | 4.15   | 3.96   | 4.80   |
| 平均  | \$6.30 | \$6.22 | \$5.73 | \$5.87 | \$6.53 | \$5.33 | \$4.67 | \$4.13 | \$3.58 | \$3.99 |

註 \* 二十一年一月至五月,因連戰未調查。

資料來源 上海市社會局出版委員會編上海市社會統計摘要。

# 乙十一 歷年上海市麵粉價逐月比較表

民國十五年至二十四年  
(每包價格,單位 元)

| 月次  | 十五年    | 十六年    | 十七年    | 十八年    | 十九年    | 二十年    | 二十一年   | 二十二年   | 二十三年   | 二十四年   |
|-----|--------|--------|--------|--------|--------|--------|--------|--------|--------|--------|
| 一月  | \$3.40 | \$3.27 | \$3.13 | \$3.19 | \$3.48 | \$2.92 | *      | \$2.80 | \$2.15 | \$2.45 |
| 二月  | 3.40   | 3.24   | 3.17   | 3.19   | 3.60   | 2.98   | *      | 2.57   | 2.16   | 2.42   |
| 三月  | 3.39   | 3.35   | 3.31   | 3.17   | 3.53   | 2.88   | *      | 2.47   | 2.09   | 2.36   |
| 四月  | 3.36   | 3.51   | 3.23   | 3.06   | 3.54   | 2.85   | *      | 2.42   | 2.06   | 2.43   |
| 五月  | 3.27   | 3.44   | 3.19   | 2.92   | 3.51   | 2.85   | \$2.90 | 2.42   | 1.99   | 2.47   |
| 六月  | 3.09   | 3.23   | 3.02   | 2.97   | 3.36   | 2.87   | 2.81   | 2.38   | 2.09   | 2.35   |
| 七月  | 3.01   | 3.09   | 2.86   | 3.14   | 3.45   | 2.83   | 2.67   | 2.32   | 2.31   | 2.36   |
| 八月  | 2.99   | 3.23   | 2.83   | 3.21   | 3.48   | 2.93   | 2.82   | 2.28   | 2.65   | 2.38   |
| 九月  | 3.05   | 3.22   | 2.88   | 3.21   | 3.40   | 2.86   | 2.76   | 2.22   | 2.37   | 2.46   |
| 十月  | 3.37   | 3.08   | 3.02   | 3.17   | 3.17   | 2.72   | 2.65   | 2.14   | 2.29   | 2.69   |
| 十一月 | 3.24   | 3.03   | 2.97   | 3.25   | 3.10   | 2.73   | 2.58   | 2.22   | 2.41   | 2.98   |
| 十二月 | 3.23   | 2.90   | 3.09   | 3.32   | 2.94   | 2.58   | 2.67   | 2.24   | 2.50   | 2.99   |
| 平均  | \$3.24 | \$3.22 | \$3.06 | \$3.15 | \$3.37 | \$2.83 | \$2.73 | \$2.37 | \$2.25 | \$2.53 |

註 \* 二十一年一月至四月,因週戰未調查。

資料來源 上海市社會局出版委員會編上海市社會統計摘要。



## (丙) 金 融

## 丙 一 歷 年 上 海 國 外 匯 兌 市 價 表

民國十一年至二十四年

| 年 次   | 倫 敦        |          |          | 紐 約      |        |        | 巴 黎       |           |    |           |
|-------|------------|----------|----------|----------|--------|--------|-----------|-----------|----|-----------|
|       | 銀元一元合先令辨士數 | 最低       | 平均       | 銀元百元合美金數 | 最低     | 平均     | 銀元百元合法郎數  | 最高        | 最低 | 平均        |
| 民國十一年 | 2/7.489    | 2/2.069  | 2/5.056  | 58.337   | 48.697 | 53.133 | 854.448   | 535.853   |    | 662.574   |
| 民國十二年 | 2/4.910    | 2/1.979  | 2/3.332  | 54.212   | 49.612 | 51.371 | 1,071.613 | 696.368   |    | 871.903   |
| 民國十三年 | 2/6.343    | 2/3.097  | 2/4.584  | 56.673   | 49.414 | 52.480 | 1,543.743 | 775.478   |    | 1,076.292 |
| 民國十四年 | 2/4.500    | 2/2.504  | 2/3.320  | 57.545   | 52.463 | 54.822 | 1,517.601 | 1,016.575 |    | 1,205.368 |
| 民國十五年 | 2/3.154    | 1/8.174  | 2/1.578  | 54.938   | 40.753 | 50.390 | 1,945.350 | 1,080.750 |    | 1,582.218 |
| 民國十六年 | 1/11.288   | 1/9.105  | 1/10.030 | 47.122   | 42.391 | 44.677 | 1,197.149 | 1,069.792 |    | 1,136.527 |
| 民國十七年 | 1/11.834   | 1/10.209 | 1/10.695 | 50.016   | 45.141 | 46.137 | 1,267.548 | 1,148.377 |    | 1,170.261 |
| 民國十八年 | 1/10.473   | 1/5.978  | 1/8.524  | 45.485   | 36.585 | 41.508 | 1,161.387 | 927.671   |    | 1,060.853 |
| 民國十九年 | 1/6.272    | 1/0.121  | 1/2.789  | 57.176   | 24.513 | 29.850 | 940.712   | 623.765   |    | 762.339   |
| 民國二十年 | 1/5.213    | 0/9.965  | 1/0.004  | 26.272   | 19.931 | 22.243 | 668.944   | 515.297   |    | 565.377   |

|        |         |         |         |        |        |        |         |         |         |
|--------|---------|---------|---------|--------|--------|--------|---------|---------|---------|
| 民國二十一年 | 1/4.594 | 1/1.583 | 1/2.766 | 24.006 | 18,889 | 21,487 | 612.917 | 483,696 | 547,600 |
| 民國二十二年 | 1/3.750 | 1/1.585 | 1/2.824 | 34.000 | 19,436 | 26,109 | 555,000 | 496,000 | 521,817 |
| 民國二十三年 | 1/6.250 | 1/2.500 | 1/4.100 | 37,500 | 30,875 | 33,785 | 552,000 | 466,000 | 514,256 |
| 民國二十四年 | 1/8.375 | 1/2.375 | 1/5.761 | 41,500 | 29,438 | 36,261 | 630,000 | 445,000 | 548,967 |
| 一月     | 1/5.625 | 1/4.625 | 1/4.938 | 35,750 | 34,000 | 34,508 | 548,000 | 513,000 | 524,000 |
| 二月     | 1/6.625 | 1/5.125 | 1/5.778 | 37,750 | 34,750 | 36,122 | 569,000 | 529,000 | 547,300 |
| 三月     | 1/7.875 | 1/6.500 | 1/7.085 | 39,500 | 37,000 | 38,000 | 591,000 | 556,000 | 573,000 |
| 四月     | 1/8.250 | 1/6.250 | 1/7.109 | 40,875 | 36,563 | 38,505 | 616,000 | 554,000 | 583,000 |
| 五月     | 1/8.375 | 1/7.875 | 1/8.125 | 41,500 | 40,313 | 40,971 | 630,000 | 611,000 | 622,000 |
| 六月     | 1/8.000 | 1/7.125 | 1/7.620 | 41,125 | 39,375 | 40,351 | 623,000 | 593,000 | 610,000 |
| 七月     | 1/7.125 | 1/6.000 | 1/6.770 | 39,313 | 37,188 | 38,755 | 595,000 | 562,000 | 585,000 |
| 八月     | 1/6.000 | 1/5.250 | 1/5.630 | 37,188 | 35,750 | 36,490 | 561,000 | 537,000 | 550,000 |
| 九月     | 1/6.125 | 1/5.625 | 1/5.943 | 37,313 | 36,438 | 36,870 | 566,000 | 551,000 | 559,000 |
| 十月     | 1/6.250 | 1/2.750 | 1/5.346 | 37,313 | 30,250 | 35,481 | 566,000 | 458,000 | 538,300 |
| 十一月    | 1/2.875 | 1/2.375 | 1/2.415 | 30,500 | 29,438 | 29,573 | 462,000 | 446,000 | 449,000 |
| 十二月    | 1/2.375 | 1/2.375 | 1/2.375 | 29,500 | 29,500 | 29,500 | 449,000 | 445,000 | 447,000 |

註 民國二十二年四月十日前，原係規元百兩合外幣數，茲用(新匯價 = 原匯價 ÷ (規元一兩之當時洋銀平均價))公式，

折合銀元百兩合外幣數。

資料來源 中國銀行總管理處經濟研究室編中外商業金融叢報。

## 丙二 歷年上海國外匯兌行市及指數表

民國十一年至二十四年

| 年次     | 倫敦<br>銀元一元合<br>先令辨士數 | 紐約<br>銀元百元合<br>美金數 | 巴黎<br>銀元百元合<br>法郎數 | 漢口<br>銀元百元合<br>馬克數 | 孟買<br>銀元百元合<br>盧比數 | 爪哇<br>銀元百元合<br>福祿令數 | 日本<br>銀元百元合<br>日金數 |
|--------|----------------------|--------------------|--------------------|--------------------|--------------------|---------------------|--------------------|
| 民國十一年  | 2/5.056              | 53.133             | 662.574            | 759.607            | 185.919            | —                   | 112.267            |
| 民國十二年  | 2/3.332              | 51.371             | 871.903            | —                  | 172.198            | 134.446             | 108.109            |
| 民國十三年  | 2/4.584              | 52.480             | 1,076.292          | —                  | 168.080            | 140.127             | 126.835            |
| 民國十四年  | 2/3.320              | 54.822             | 1,205.368          | —                  | 154.483            | 135.695             | 135.724            |
| 民國十五年  | 2/1.578              | 50.390             | 1,582.218          | 204.172            | 137.796            | 121.224             | 104.610            |
| 民國十六年  | 1/10.030             | 44.677             | 1,136.527          | —                  | 122.597            | 110.909             | 93.952             |
| 民國十七年  | 1/10.695             | 46.137             | 1,170.281          | 193.296            | 125.888            | 114.130             | 98.938             |
| 民國十八年  | 1/8.524              | 41.508             | 1,060.853          | 174.337            | 114.406            | 103.394             | 89.544             |
| 民國十九年  | 1/2.789              | 29.850             | 762.339            | 125.331            | 82.855             | 74.316              | 59.680             |
| 民國二十年  | 1/0.004              | 22.243             | 565.377            | 93.638             | 66.722             | 55.045              | 45.215             |
| 民國二十一年 | 1/2.766              | 21.487             | 547.600            | 90.504             | 81.331             | 53.327              | 76.081             |
| 民國二十二年 | 1/2.824              | 26.109             | 521.817            | 86.199             | 81.924             | 50.608              | 100.909            |
| 民國二十三年 | 1/4.100              | 33.785             | 514.256            | 85.349             | 88.965             | 49.762              | 113.408            |
| 民國二十四年 | 1/5.761              | 36.261             | 548.967            | 89.228             | 97.800             | 53.259              | 125.151            |

| 年 次    | 指 數 (民國十五年指數 = 100) |        |        |        |        |        |        | 總指數 |
|--------|---------------------|--------|--------|--------|--------|--------|--------|-----|
|        | 113.60              | 105.44 | 41.88  | 372.04 | 134.92 | —      | 107.32 |     |
| 民國十一年  | 106.86              | 101.95 | 55.11  | —      | 124.97 | 110.91 | 103.54 |     |
| 民國十二年  | 111.75              | 104.15 | 68.02  | —      | 121.08 | 115.59 | 83.45  |     |
| 民國十三年  | 106.81              | 108.80 | 76.18  | —      | 112.11 | 111.94 | 129.74 |     |
| 民國十四年  | 100.00              | 100.00 | 100.00 | 100.00 | 100.00 | 100.00 | 100.00 |     |
| 民國十五年  | 86.13               | 88.66  | 71.83  | —      | 88.97  | 91.49  | 89.81  |     |
| 民國十六年  | 88.73               | 91.56  | 73.96  | 94.67  | 91.36  | 94.15  | 94.58  |     |
| 民國十七年  | 80.24               | 82.37  | 67.05  | 85.39  | 83.03  | 85.29  | 85.60  |     |
| 民國十八年  | 57.82               | 59.24  | 48.18  | 61.39  | 60.13  | 61.30  | 57.05  |     |
| 民國十九年  | 46.93               | 44.14  | 35.73  | 45.86  | 48.42  | 45.41  | 43.22  |     |
| 民國二十年  | 57.73               | 42.64  | 34.61  | 44.33  | 59.06  | 43.99  | 72.73  |     |
| 民國二十一年 | 57.96               | 51.81  | 32.98  | 42.22  | 59.45  | 41.75  | 96.46  |     |
| 民國二十二年 | 62.95               | 67.05  | 32.51  | 41.80  | 64.53  | 41.05  | 108.41 |     |
| 民國二十三年 | 69.45               | 71.97  | 34.73  | 43.71  | 70.99  | 43.94  | 120.45 |     |
| 民國二十四年 |                     |        |        |        |        |        |        |     |

註 民國二十二年四月十日前，原係銀元百兩合外幣數，茲用(新匯價 = 原匯價 ÷ (規元一兩 ÷ 當時洋釐平均價))公式，折合銀元百元合外幣數。

資料來源 中國銀行總管理處經濟研究室編中外商業金融叢報。

## 丙三 歷年上海債券及股票指數表

民國十七年至二十四年

| 年次     | 股票指數          |       |       | 公債券指數         |        |        |                    |       |        |
|--------|---------------|-------|-------|---------------|--------|--------|--------------------|-------|--------|
|        | 二十年七月末日 = 100 |       |       | 二十年七月末日 = 100 |        |        | 投資利益月息<br>一分 = 100 |       |        |
|        | 最高            | 最低    | 平均    | 最高            | 最低     | 平均     | 最高                 | 最低    | 平均     |
| 民國十七年  | —             | —     | —     | —             | —      | —      | 89.44              | 53.28 | 69.62  |
| 民國十八年  | —             | —     | —     | —             | —      | —      | 96.43              | 71.27 | 80.95  |
| 民國十九年  | —             | —     | —     | —             | —      | —      | 84.82              | 52.82 | 68.03  |
| 民國二十年  | 110.65        | 88.60 | —     | 106.81        | 54.70  | —      | 82.90              | 28.46 | 62.29  |
| 民國二十一年 | 90.89         | 76.66 | —     | 77.68         | 49.48  | —      | 64.37              | 23.24 | 49.05  |
| 民國二十二年 | 76.92         | 67.23 | 71.37 | 92.86         | 58.66  | 78.30  | 92.51              | 46.29 | 69.56  |
| 民國二十三年 | 70.53         | 59.77 | —     | 109.80        | 80.05  | —      | 107.63             | —     | —      |
| 民國二十四年 |               |       |       |               |        |        |                    |       |        |
| 一月     | 59.77         | 58.93 | 59.32 | 99.87         | 97.36  | 98.82  | 97.66              | 92.66 | 95.56  |
| 二月     | 58.16         | 57.56 | 57.94 | 99.57         | 97.29  | 98.15  | 96.62              | 93.63 | 95.06  |
| 三月     | 57.56         | 56.60 | 56.95 | 101.90        | 98.86  | 100.79 | 100.20             | 95.76 | 97.99  |
| 四月     | 56.96         | 53.85 | 56.90 | 102.74        | 101.60 | 102.27 | 100.82             | 99.11 | 100.03 |
| 五月     | 56.87         | 56.53 | 56.71 | 102.97        | 99.13  | 102.31 | 100.95             | 93.87 | 99.83  |
| 六月     | 56.53         | 56.53 | 56.53 | 99.50         | 91.97  | 95.26  | 95.64              | 82.25 | 88.16  |
| 七月     | 56.53         | 56.53 | 56.53 | 96.55         | 88.93  | 92.65  | 89.82              | 76.47 | 82.73  |
| 八月     | 56.62         | 56.53 | 56.58 | 96.04         | 93.76  | 95.13  | 89.88              | 84.52 | 86.35  |
| 九月     | 56.55         | 56.53 | 56.53 | 94.93         | 91.30  | 93.77  | 85.93              | 79.68 | 84.47  |
| 十月     | 56.98         | 56.53 | 56.62 | 95.37         | 86.08  | 90.66  | 88.81              | 71.63 | 77.81  |
| 十一月    | 58.19         | 56.67 | 57.41 | 110.44        | 93.10  | 102.80 | 110.95             | 80.91 | 97.94  |
| 十二月    | 57.51         | 57.01 | 57.26 | 109.57        | 103.08 | 106.44 | 109.54             | 89.85 | 103.40 |

資料來源 股票及公債券指數，係根據新豐洋行投資月報。

投資利益，係根據新華信託儲蓄銀行報告。

丙四 歷年世界金產估計及重要產金國產金數額表

民國十九年至二十四年  
(單位 千美金)

| 年次     | 世界金產估計    | 南非洲     | 美國      | 加拿大     | 澳大利亞   | 洛諸西亞   | 墨西哥    | 日本     | 哥倫比亞   |
|--------|-----------|---------|---------|---------|--------|--------|--------|--------|--------|
| 民國十九年  | 430,725   | 221,526 | 47,123  | 43,454  | 9,553  | 11,467 | 13,813 | 8,021  | 3,281  |
| 民國二十年  | 461,592   | 224,863 | 49,524  | 55,687  | 12,134 | 11,193 | 12,866 | 8,109  | 4,016  |
| 民國二十一年 | 499,241   | 238,931 | 50,625  | 62,933  | 14,563 | 12,000 | 12,070 | 8,198  | 5,132  |
| 民國二十二年 | 522,555   | 227,673 | 52,842  | 60,968  | 16,790 | 13,335 | 13,169 | 8,968  | 6,165  |
| 民國二十三年 | 941,852   | 366,795 | 107,632 | 102,769 | 30,447 | 24,364 | 23,135 | 16,354 | 12,045 |
| 民國二十四年 | 1,029,108 | 377,090 | 124,116 | 114,735 | 30,260 | 25,411 | 23,882 | 19,661 | 11,517 |
| 一月     | 80,526    | 31,202  | 8,610   | 8,353   | 2,374  | 2,024  | 2,410  | 1,463  | 830    |
| 二月     | 77,287    | 28,717  | 7,488   | 8,027   | 1,439  | 1,920  | 2,289  | 1,386  | 991    |
| 三月     | 82,206    | 31,015  | 9,203   | 8,732   | 1,468  | 2,009  | 1,836  | 1,619  | 925    |
| 四月     | 81,801    | 30,301  | 8,573   | 8,599   | 2,637  | 2,052  | 1,750  | 1,568  | 1,015  |
| 五月     | 84,706    | 32,072  | 9,623   | 9,423   | 2,533  | 2,177  | 1,048  | 1,717  | 945    |
| 六月     | 84,776    | 31,089  | 9,588   | 10,002  | 2,623  | 2,101  | 1,166  | 1,844  | 857    |
| 七月     | 88,803    | 32,458  | 11,793  | 9,988   | 2,635  | 2,150  | 2,181  | 1,610  | 1,001  |
| 八月     | 88,952    | 32,367  | 10,603  | 10,303  | 2,844  | 2,155  | 2,532  | 1,669  | 1,125  |
| 九月     | 89,845    | 31,472  | 12,108  | 9,813   | 2,939  | 2,009  | 3,290  | 1,674  | 978    |
| 十月     | 90,696    | 32,596  | 12,703  | 10,560  | 2,923  | 2,403  | 1,680  | 1,680  | 1,035  |
| 十一月    | 87,027    | 31,671  | 10,883  | 10,261  | 2,923  | 2,205  | 1,120  | 1,715  | 981    |
| 十二月    | 91,197    | 31,829  | 13,158  | 10,675  | 2,923  | 2,205  | 2,590  | 1,715  | 834    |

註 民國十九年至二十三年，每一盎司九成色之生金，合美金 \$20.67。

民國二十三年後，每一盎司九成色之生金，合美金 \$35.00。

資料來源 中國銀行總管理處經濟研究室編中外商業金融叢報。

## 丙五 歷年世界銀產及重要產銀國產銀數額表

民國十六年至二十四年

(單位 千盎司)

| 年次     | 總計      | 墨西哥     | 美國     | 加拿大    | 秘魯     | 澳大利亞  | 日本    | 緬甸    | 南非洲   |
|--------|---------|---------|--------|--------|--------|-------|-------|-------|-------|
| 民國十六年  | 218,430 | 104,575 | 59,412 | 20,761 | 18,381 | 9,299 |       | 6,005 |       |
| 民國十七年  | 222,367 | 108,536 | 56,149 | 20,328 | 21,818 | 8,132 |       | 7,404 |       |
| 民國十八年  | 228,219 | 108,701 | 60,180 | 21,987 | 24,405 | 8,969 |       | 7,280 |       |
| 民國十九年  | 211,428 | 105,204 | 50,234 | 23,447 | 16,634 | 8,854 |       | 7,055 |       |
| 民國二十年  | 158,559 | 86,066  | 31,580 | 18,746 | 9,000  | 7,267 |       | 5,900 |       |
| 民國二十一年 | 169,232 | 69,301  | 24,762 | 18,348 | 6,735  | 6,499 |       | 6,001 | 1,121 |
| 民國二十二年 | 161,360 | 68,710  | 20,955 | 14,843 | 6,523  | 7,599 |       | 6,054 | 1,063 |
| 民國二十三年 | 180,389 | 74,142  | 26,441 | 15,317 | 8,759  | 8,500 | 6,804 | 6,791 | 1,000 |
| 民國二十四年 | 204,219 | 75,588  | 38,322 | 15,763 | 15,798 | 8,917 | 8,093 | 5,831 | 1,042 |
| 一月     | 16,763  | 6,892   | 2,722  | 1,531  | 940    | 600   | 601   | 480   | 87    |
| 二月     | 16,167  | 6,640   | 3,411  | 905    | 800    | 575   | 582   | 490   | 79    |
| 三月     | 14,951  | 5,107   | 2,950  | 966    | 960    | 758   | 648   | 490   | 85    |
| 四月     | 14,550  | 5,192   | 2,579  | 1,001  | 930    | 747   | 646   | 490   | 85    |
| 五月     | 16,072  | 5,193   | 2,693  | 1,896  | 1,460  | 750   | 690   | 500   | 90    |
| 六月     | 15,157  | 5,432   | 2,387  | 1,148  | 1,328  | 750   | 712   | 476   | 84    |
| 七月     | 17,309  | 6,454   | 3,352  | 1,156  | 1,407  | 750   | 685   | 475   | 90    |
| 八月     | 19,927  | 8,553   | 3,170  | 1,703  | 1,538  | 704   | 680   | 480   | 89    |
| 九月     | 18,791  | 7,444   | 3,548  | 1,185  | 1,575  | 868   | 646   | 490   | 90    |
| 十月     | 16,801  | 5,237   | 4,008  | 1,031  | 1,590  | 640   | 777   | 490   | 87    |
| 十一月    | 15,534  | 3,844   | 3,814  | 1,300  | 1,577  | 725   | 731   | 490   | 88    |
| 十二月    | 22,185  | 9,600   | 3,688  | 1,941  | 1,693  | 948   | 700   | 480   | 95    |

資料來源 中國銀行總管理處經濟研究室編中外商業金融電報。

## 丙六 歷年上海華洋銀行現銀存底比較表

民國十年至二十四年

(單位 千元)

| 年 次    | 華 商 銀 行 |       | 洋 商 銀 行 |       | 總 計     |        |        |
|--------|---------|-------|---------|-------|---------|--------|--------|
|        | 庫 存 額   | 百 分 比 | 庫 存 額   | 百 分 比 | 庫 存 額   | 百 分 比  | 指 數*   |
| 民國十年   | 21,313  | 30.33 | 48,950  | 69.67 | 70,263  | 100.00 | 47.68  |
| 民國十一年  | 28,781  | 40.77 | 41,813  | 59.23 | 70,594  | 100.00 | 47.91  |
| 民國十二年  | 29,991  | 47.23 | 33,511  | 52.77 | 63,502  | 100.00 | 43.10  |
| 民國十三年  | 48,019  | 42.14 | 65,919  | 57.86 | 113,938 | 100.00 | 77.32  |
| 民國十四年  | 62,233  | 46.43 | 71,817  | 53.57 | 134,050 | 100.00 | 90.97  |
| 民國十五年  | 73,494  | 49.88 | 73,859  | 50.12 | 147,353 | 100.00 | 100.00 |
| 民國十六年  | 79,342  | 55.78 | 62,907  | 44.22 | 142,249 | 100.00 | 96.54  |
| 民國十七年  | 102,760 | 59.90 | 68,781  | 40.10 | 171,541 | 100.00 | 116.42 |
| 民國十八年  | 144,196 | 60.02 | 96,064  | 39.98 | 240,260 | 100.00 | 163.05 |
| 民國十九年  | 166,293 | 63.48 | 95,663  | 36.52 | 261,956 | 100.00 | 177.78 |
| 民國二十年  | 179,305 | 67.36 | 86,883  | 32.64 | 266,188 | 100.00 | 180.65 |
| 民國二十一年 | 253,289 | 57.78 | 185,650 | 42.22 | 438,939 | 100.00 | 297.48 |
| 民國二十二年 | 271,786 | 49.65 | 275,660 | 50.35 | 547,446 | 100.00 | 371.53 |
| 民國二十三年 | 280,325 | 83.68 | 54,672  | 16.32 | 334,997 | 100.00 | 227.34 |
| 民國二十四年 | 239,443 | 86.88 | 36,159  | 13.12 | 275,602 | 100.00 | 187.04 |
| 一 月    | 294,983 | 88.03 | 40,697  | 11.97 | 335,680 | 100.00 | 227.40 |
| 二 月    | 289,657 | 86.80 | 44,043  | 13.20 | 333,700 | 100.00 | 226.46 |
| 三 月    | 275,571 | 85.00 | 48,628  | 15.00 | 324,199 | 100.00 | 220.02 |
| 四 月    | 282,577 | 83.93 | 54,093  | 16.07 | 336,670 | 100.00 | 228.48 |
| 五 月    | 290,165 | 85.11 | 50,773  | 14.89 | 340,943 | 100.00 | 231.38 |
| 六 月    | 265,659 | 86.82 | 44,914  | 13.18 | 340,873 | 100.00 | 231.33 |
| 七 月    | 300,065 | 88.59 | 38,648  | 11.41 | 338,713 | 100.00 | 229.87 |
| 八 月    | 288,399 | 87.77 | 40,184  | 12.23 | 328,583 | 100.00 | 222.99 |
| 九 月    | 293,351 | 87.30 | 42,662  | 12.70 | 336,013 | 100.00 | 228.03 |
| 十 月    | 293,529 | 87.77 | 40,884  | 12.23 | 334,413 | 100.00 | 226.95 |
| 十一月    | 245,617 | 85.64 | 41,198  | 14.36 | 286,815 | 100.00 | 194.64 |
| 十二月    | 239,443 | 86.88 | 36,159  | 13.12 | 275,602 | 100.00 | 187.04 |

註。現銀存底，係各年或各月底庫存款。

\* 民國十五年底庫存款 = 100。

資料來源 中國銀行總管理處經濟研究室編中外商業金融叢報。



## 丙 午 歷 年 上 海 市 各 銀 行 現 存 銀 行 別 表

民國十六年至二十四年

(單位 千元)

| 行 別  | 十六年    | 十七年     | 十八年     | 十九年     | 二十年     | 二十一年    | 二十二年    | 二十三年    | 二十四年    |
|------|--------|---------|---------|---------|---------|---------|---------|---------|---------|
| 華商銀行 |        |         |         |         |         |         |         |         |         |
| 中央   | —      | 11,527  | 32,291  | 36,496  | 34,658  | 40,318  | 77,455  | 106,448 | 79,445  |
| 中國   | 38,422 | 52,606  | 38,099  | 68,676  | 44,781  | 98,509  | 86,269  | 68,041  | 79,286  |
| 交通   | 13,801 | 16,884  | 18,052  | 17,790  | 22,677  | 33,514  | 26,434  | 47,000  | 38,929  |
| 通商   | 1,398  | 1,739   | 1,979   | 1,819   | 3,260   | 3,119   | 2,647   | 4,490   | —       |
| 四行   | —      | —       | —       | —       | —       | 15,829  | 19,395  | 17,884  | 19,510  |
| 錢庫   | —      | —       | —       | —       | —       | 15,980  | 15,013  | 2,742   | 210     |
| 各行莊  | 25,721 | 20,004  | 33,775  | 41,512  | 78,929  | 46,020  | 44,673  | 33,720  | 22,063  |
| 共 計  | 79,342 | 162,760 | 144,190 | 166,293 | 179,305 | 253,289 | 271,786 | 280,325 | 239,443 |
| 洋商銀行 |        |         |         |         |         |         |         |         |         |
| 匯豐   | 24,898 | 31,689  | 48,637  | 60,109  | 29,763  | 71,316  | 83,921  | 7,476   | 8,392   |
| 麥加利  | 5,018  | 4,637   | 4,796   | 6,056   | 7,065   | 21,622  | 71,658  | 2,800   | 4,915   |
| 大英   | 8.4    | 660     | 520     | 519     | 1,279   | 2,388   | 2,029   | 1,568   | 451     |

## 附 錄 三

|    |         |         |         |         |         |         |         |         |         |
|----|---------|---------|---------|---------|---------|---------|---------|---------|---------|
| 有利 | 859     | 480     | 719     | 620     | 1,069   | 1,513   | 1,737   | 1,153   | 417     |
| 正金 | 9,213   | 10,589  | 13,433  | 6,079   | 11,707  | 28,543  | 20,208  | 4,520   | 1,859   |
| 台灣 | 2,018   | 1,571   | 5,095   | 3,087   | 3,717   | 7,994   | 7,535   | 4,837   | 1,396   |
| 三井 | 899     | 1,055   | 2,438   | 2,177   | 3,383   | 2,638   | 6,406   | 420     | 1,698   |
| 三菱 | 969     | 1,191   | 659     | 763     | 2,004   | 707     | 1,179   | 2,461   | 750     |
| 住友 | 1,249   | 1,149   | 799     | 689     | 2,318   | 1,419   | 1,526   | 1,630   | 1,863   |
| 朝鮮 | 500     | 604     | 410     | 450     | 1,199   | 519     | 1,459   | 2,800   | 2,629   |
| 花旗 | 5,177   | 5,395   | 12,270  | 7,773   | 8,989   | 20,368  | 25,691  | 14,877  | 4,550   |
| 德華 | 1,349   | 803     | 807     | 943     | 1,559   | 1,838   | 2,253   | 670     | —       |
| 華比 | 789     | 993     | 919     | 1,686   | 2,658   | 3,158   | 6,963   | 3,065   | 1,551   |
| 荷蘭 | 927     | 919     | 1,279   | 851     | 1,489   | 4,076   | 5,906   | 975     | 630     |
| 中法 | 929     | 709     | 450     | 829     | 1,978   | 4,497   | 8,062   | 895     | 249     |
| 其他 | 7,284   | 6,345   | 2,833   | 2,962   | 6,726   | 11,984  | 28,527  | 4,525   | 4,809   |
| 共計 | 62,907  | 68,781  | 96,064  | 95,663  | 86,883  | 185,050 | 275,660 | 54,672  | 36,159  |
| 總計 | 142,249 | 171,541 | 240,260 | 261,956 | 266,188 | 438,339 | 547,446 | 334,997 | 275,602 |

註 各行存底，係各年十二月底之庫存額。

資料來源 中國銀行總管理處經濟研究室編中外商業金融彙報。

## 丙八 歷年各國中央銀行及政府庫存現金數額表

民國十八年至二十四年

(單位 百萬美金)

| 年 次    | 美國     | 法國    | 英國    | 俄國  | 西班牙 | 瑞士  | 比國  | 其他    | 總計     |
|--------|--------|-------|-------|-----|-----|-----|-----|-------|--------|
| 民國十八年  | 3,900  | 1,633 | 709   | 147 | 495 | 115 | 163 | 3,135 | 10,297 |
| 民國十九年  | 4,225  | 2,100 | 718   | 248 | 470 | 138 | 190 | 2,818 | 10,997 |
| 民國二十年  | 4,051  | 2,699 | 588   | 328 | 484 | 453 | 354 | 2,309 | 11,266 |
| 民國二十一年 | 4,045  | 3,254 | 583   | 368 | 436 | 477 | 361 | 2,263 | 11,887 |
| 民國二十二年 | 4,012  | 3,022 | 928   | 416 | 436 | 386 | 380 | 2,362 | 11,942 |
| 民國二十三年 | 8,238  | 5,445 | 1,584 | 744 | 740 | 624 | 590 | 3,806 | 21,771 |
| 民國二十四年 |        |       |       |     |     |     |     |       |        |
| 一 月    | 8,391  | 5,438 | 1,586 | 741 | 740 | 600 | 599 | 3,781 | 21,879 |
| 二 月    | 8,527  | 5,439 | 1,586 | 744 | 740 | 586 | 596 | 3,804 | 22,022 |
| 三 月    | 8,567  | 5,479 | 1,586 | 748 | 741 | 560 | 532 | 3,889 | 22,099 |
| 四 月    | 8,710  | 5,366 | 1,587 | 748 | 741 | 446 | 518 | 3,745 | 21,861 |
| 五 月    | 8,858  | 4,759 | 1,587 | 748 | 741 | 390 | 605 | 3,785 | 21,473 |
| 六 月    | 9,116  | 4,708 | 1,588 | 748 | 741 | 391 | 634 | 3,752 | 21,678 |
| 七 月    | 9,144  | 4,726 | 1,588 | 748 | 741 | 421 | 624 | 3,683 | 21,675 |
| 八 月    | 9,203  | 4,756 | 1,593 | 748 | 741 | 446 | 612 | 3,660 | 21,759 |
| 九 月    | 9,368  | 4,770 | 1,595 | 839 | 734 | 448 | 604 | 3,565 | 21,923 |
| 十 月    | 9,693  | 4,773 | 1,604 | 839 | 734 | 453 | 609 | 3,605 | 22,310 |
| 十一月    | 9,920  | 4,388 | 1,628 | 839 | 735 | 455 | 615 | 3,645 | 22,225 |
| 十二月    | 10,120 | 4,395 | 1,648 | 839 | 735 | 454 | 611 | 2,665 | 21,472 |

註 民國十八年至二十二年，每一盎司九成成色之生金，合美金 g\$20.67。

民國二十三後，每一盎司九成成色之生金，合美金 g\$35.00。

資料來源 中國銀行總管理處經濟研究室編中外商業金融彙報。

## 丙九 歷年我國輸出入現金數額表

民國元年至二十四年

(單位 千海關金單位)

| 年 次    | 輸 入       |        |         |         | 輸 出       |         |         |        |
|--------|-----------|--------|---------|---------|-----------|---------|---------|--------|
|        | 砂金與<br>金塊 | 金幣     | 總計      | 入超      | 砂金與<br>金塊 | 金幣      | 總計      | 出超     |
| 民國元年   | 52        | 16,672 | 17,198  | 13,797  | 3,380     | 21      | 3,401   |        |
| 民國二年   | 153       | 5,441  | 5,594   |         | 4,984     | 3,139   | 8,123   | 2,529  |
| 民國三年   | 19        | 1,424  | 1,443   |         | 21,369    | 1,849   | 23,218  | 21,775 |
| 民國四年   | 74        | 1,195  | 1,269   |         | 27,838    | 389     | 28,227  | 26,958 |
| 民國五年   | 16,685    | 22,624 | 39,309  | 23,307  | 15,757    | 245     | 16,002  |        |
| 民國六年   | 1,831     | 33,889 | 35,720  | 22,781  | 12,104    | 835     | 12,939  |        |
| 民國七年   | 1,288     | 2,581  | 3,869   |         | 7,132     | 55      | 7,187   | 3,318  |
| 民國八年   | 114,364   | 63,134 | 177,498 | 143,108 | 17,258    | 17,132  | 34,390  |        |
| 民國九年   | 71,369    | 86,629 | 157,998 |         | 109,207   | 103,048 | 212,255 | 54,257 |
| 民國十年   | 5,852     | 50,197 | 56,049  |         | 68,395    | 18,928  | 87,323  | 31,274 |
| 民國十一年  | 3,213     | 17,138 | 20,351  | 8,555   | 2,973     | 8,823   | 11,796  |        |
| 民國十二年  | 1,997     | 18,295 | 20,292  |         | 16,362    | 15,264  | 31,626  | 11,334 |
| 民國十三年  | 526       | 3,619  | 4,145   |         | 15,912    | 7,947   | 23,859  | 19,714 |
| 民國十四年  | 1,600     | 2,274  | 3,874   |         | 5,749     | 305     | 6,054   | 2,180  |
| 民國十五年  | 1,783     | 1,156  | 2,939   |         | 16,695    | 795     | 17,490  | 14,551 |
| 民國十六年  | 2,796     | 787    | 3,583   |         | 5,711     | 112     | 5,823   | 2,240  |
| 民國十七年  | 5,569     | 5,666  | 11,235  | 10,756  | 90        | 389     | 479     |        |
| 民國十八年  | 745       | 863    | 1,608   |         | 4,690     | 72      | 4,762   | 3,154  |
| 民國十九年  | 1,971     | 990    | 2,961   |         | 21,310    | 666     | 21,976  | 19,015 |
| 民國二十年  | —         | 9      | 9       |         | 27,302    |         | 27,302  | 27,293 |
| 民國二十一年 | 53        | 83     | 136     |         | 59,404    |         | 59,404  | 59,268 |
| 民國二十二年 | 129       | 8      | 137     |         | 35,674    |         | 35,674  | 35,537 |
| 民國二十三年 | 5         | 1      | 6       |         | 26,222    |         | 26,222  | 26,216 |
| 民國二十四年 | 225       | 56     | 281     |         | 21,026    |         | 21,026  | 20,745 |

註 民國元年至二十年，原用海關兩為單位，茲用(金單位 = (關平兩 × 每關兩平均對美即期匯價) ÷ 0.40) 公式，折成海關金單位。

資料來源 民國元年至二十四年海關中外貿易統計年刊卷一。

## 丙十 歷年我國輸出入現銀數額表

民國元年至二十四年

(單位 千元)

| 年 次    | 輸 入       |        |         |         | 輸 出       |         |         |         |
|--------|-----------|--------|---------|---------|-----------|---------|---------|---------|
|        | 銀塊與<br>銀錠 | 銀幣     | 總計      | 入超      | 銀塊與<br>銀錠 | 銀幣      | 總計      | 出超      |
| 民國元年   | 44,259    | 26,004 | 70,263  | 29,989  | 17,363    | 22,911  | 40,274  |         |
| 民國二年   | 72,617    | 14,182 | 86,799  | 56,040  | 9,554     | 21,205  | 30,759  |         |
| 民國三年   | 11,937    | 13,768 | 25,705  |         | 8,952     | 37,977  | 46,929  | 21,224  |
| 民國四年   | 18,017    | 14,261 | 32,278  |         | 17,091    | 43,826  | 60,917  | 28,639  |
| 民國五年   | 20,722    | 37,061 | 57,783  |         | 66,610    | 35,854  | 102,464 | 44,681  |
| 民國六年   | 25,236    | 17,620 | 42,856  |         | 51,552    | 24,008  | 75,560  | 32,704  |
| 民國七年   | 35,256    | 21,025 | 56,281  | 36,605  | 8,502     | 11,174  | 19,676  |         |
| 民國八年   | 76,365    | 20,377 | 96,742  | 82,770  | 3,101     | 10,871  | 13,972  |         |
| 民國九年   | 156,739   | 40,122 | 196,861 | 144,332 | 15,605    | 36,924  | 72,529  |         |
| 民國十年   | 117,584   | 21,926 | 139,510 | 50,527  | 36,780    | 52,203  | 88,983  |         |
| 民國十一年  | 92,684    | 25,236 | 117,920 | 61,654  | 10,345    | 45,921  | 56,266  |         |
| 民國十二年  | 110,355   | 36,004 | 146,359 | 104,691 | 5,690     | 35,978  | 41,668  |         |
| 民國十三年  | 53,442    | 23,724 | 77,166  | 40,512  | 8,548     | 28,106  | 36,654  |         |
| 民國十四年  | 107,928   | 7,249  | 115,177 | 97,411  | 2,773     | 14,993  | 17,766  |         |
| 民國十五年  | 117,776   | 4,965  | 122,741 | 82,891  | 15,370    | 24,480  | 39,850  |         |
| 民國十六年  | 117,439   | 10,143 | 127,582 | 101,400 | 10,138    | 16,044  | 26,182  |         |
| 民國十七年  | 165,731   | 8,239  | 173,970 | 165,765 | 2,777     | 5,428   | 8,205   |         |
| 民國十八年  | 180,971   | 8,216  | 189,187 | 164,877 | 6,257     | 18,053  | 24,310  |         |
| 民國十九年  | 121,656   | 38,132 | 159,788 | 104,395 | 17,440    | 37,953  | 55,393  |         |
| 民國二十年  | 99,637    | 18,596 | 118,233 | 70,803  | 16,954    | 30,476  | 47,430  |         |
| 民國二十一年 | 83,591    | 13,402 | 96,993  |         | 12,376    | 96,062  | 108,438 | 11,445  |
| 民國二十二年 | 69,495    | 10,685 | 80,180  |         | 72,318    | 21,984  | 94,302  | 14,122  |
| 民國二十三年 | 3,411     | 7,419  | 10,830  |         | 91,209    | 176,349 | 267,558 | 256,723 |
| 民國二十四年 |           | 10,997 | 10,997  |         | 34,044    | 36,350  | 70,394  | 59,397  |

註 民國元年至二十一年，原用海關兩為單位，茲用(銀元=關平兩×1.558)公式，折成銀元。

資料來源 民國元年至二十四年，海關中外貿易統計年刊卷一。

## 丙十一 歷年上海標金及關金市價及其指數表

民國十年至二十四年

民國十五年指數=100 (單位 元)

| 年 次    | 標 金      |          |        |          |        | 關 金   |       |       |        |
|--------|----------|----------|--------|----------|--------|-------|-------|-------|--------|
|        | 最高       | 最低       | 差額     | 平均       | 指數     | 最高    | 最低    | 平均    | 指數     |
| 民國十年   | 572.30   | 406.15   | 166.15 | 436.18   | 92.31  |       |       |       |        |
| 民國十一年  | 486.85   | 389.09   | 97.76  | 430.16   | 92.94  |       |       |       |        |
| 民國十二年  | 480.42   | 412.17   | 68.25  | 452.90   | 68.53  |       |       |       |        |
| 民國十三年  | 444.90   | 323.64   | 121.26 | 387.15   | 81.93  |       |       |       |        |
| 民國十四年  | 402.66   | 345.03   | 29.65  | 368.54   | 78.00  |       |       |       |        |
| 民國十五年  | 598.60   | 386.71   | 211.89 | 472.51   | 100.00 |       |       |       |        |
| 民國十六年  | 578.32   | 428.11   | 150.21 | 517.06   | 109.43 |       |       |       |        |
| 民國十七年  | 524.19   | 447.55   | 76.64  | 495.80   | 104.93 |       |       |       |        |
| 民國十八年  | 641.54   | 480.42   | 161.12 | 541.26   | 114.55 |       |       |       |        |
| 民國十九年  | 950.35   | 632.87   | 317.48 | 766.71   | 162.26 |       |       |       |        |
| 民國二十年  | 1,144.06 | 820.28   | 323.78 | 1,018.60 | 215.57 |       |       |       |        |
| 民國二十一年 | 1,165.59 | 829.37   | 336.22 | 997.20   | 211.04 | 2.093 | 1.870 | 1.950 | 100.00 |
| 民國二十二年 | 1,134.50 | 671.00   | 463.50 | 899.37   | 190.34 | 2.069 | 1.837 | 1.958 | 100.41 |
| 民國二十三年 | 1,087.00 | 884.50   | 202.50 | 983.15   | 208.07 | 2.200 | 1.822 | 1.967 | 100.87 |
| 民國二十四年 |          |          |        |          |        |       |       |       |        |
| 一 月    | 976.50   | 942.00   | 34.50  | 961.30   | 203.45 | 1.983 | 1.894 | 1.946 | 90.79  |
| 二 月    | 976.70   | 872.00   | 106.70 | 922.60   | 195.26 | 1.910 | 1.832 | 1.877 | 96.26  |
| 三 月    | 897.50   | 806.00   | 91.50  | 858.30   | 181.65 | 1.837 | 1.752 | 1.799 | 92.26  |
| 四 月    | 899.50   | 741.50   | 158.00 | 832.30   | 176.14 | 1.793 | 1.636 | 1.723 | 88.36  |
| 五 月    | 801.70   | 749.80   | 51.90  | 774.20   | 163.85 | 1.662 | 1.615 | 1.634 | 83.79  |
| 六 月    | 839.00   | 746.10   | 92.90  | 784.90   | 166.11 | 1.704 | 1.638 | 1.661 | 85.18  |
| 七 月    | 908.00   | 821.00   | 87.00  | 851.10   | 180.12 | 1.787 | 1.700 | 1.715 | 87.18  |
| 八 月    | 918.80   | 863.20   | 55.60  | 892.10   | 188.80 | 1.845 | 1.798 | 1.827 | 93.69  |
| 九 月    | 900.20   | 856.30   | 43.90  | 881.40   | 186.54 | 1.839 | 1.809 | 1.824 | 93.54  |
| 十 月    | 1,217.00 | 879.20   | 33.78  | 972.90   | 205.90 | 2.125 | 1.808 | 1.884 | 96.62  |
| 十一月    | 1,183.00 | 1,106.00 | 77.00  | 1,151.50 | 243.69 | 2.276 | 2.160 | 2.263 | 116.05 |
| 十二月    | 1,200.00 | 1,139.80 | 60.20  | 1,152.60 | 243.93 | 2.271 | 2.267 | 2.268 | 116.31 |

註 自二十三年二月二十日起之指數，其計算方法：標金市價÷(漕平重量38.73格蘭姆÷市平重量31.25格蘭姆)÷基期市價=新標金指數。又二十二年三月十日市價，原用規元計值，茲用規定洋盤715，折成銀元。

資料來源 中國銀行總管理處經濟研究室編中外商業金融彙報。

## 丙 十二 歷 年 上 海 市 各 銀 行 紙 幣 發 行 額 比 較 表

民國十七年至二十四年

(單位 千元)

| 年 次    | 中 央     | 中 國     | 交 通    | 四 行    | 中 國 實 業 | 通 商    | 四 明    | 其 他    | 總 計     |
|--------|---------|---------|--------|--------|---------|--------|--------|--------|---------|
| 民國十七年  | 6,766   | 99,812  | 68,026 | 29,646 | 11,247  | 2,155  | 8,993  | 4,308  | 230,963 |
| 民國十八年  | 19,129  | 109,671 | 69,222 | 33,120 | 17,036  | 3,839  | 9,610  | 3,964  | 265,591 |
| 民國十九年  | 17,435  | 121,228 | 82,894 | 27,481 | 28,308  | 4,832  | 11,287 | 8,837  | 302,302 |
| 民國二十年  | 32,672  | 130,781 | 41,630 | 32,235 | 26,451  | 9,997  | 11,732 | 11,577 | 297,095 |
| 民國二十一年 | 39,806  | 112,872 | 38,453 | 25,527 | 25,875  | 11,296 | 15,095 | 16,137 | 285,061 |
| 民國二十二年 | 70,921  | 121,879 | 43,125 | 28,981 | 27,919  | 14,814 | 19,498 | 23,827 | 332,964 |
| 民國二十三年 | 85,921  | 135,064 | 59,457 | 31,344 | 34,491  | 24,303 | 18,310 | 29,284 | 418,174 |
| 民國二十四年 |         |         |        |        |         |        |        |        |         |
| 一 月    | 89,638  | 129,713 | 56,249 | 30,043 | 34,009  | 22,093 | 18,806 | 30,248 | 410,799 |
| 二 月    | 90,514  | 124,429 | 50,102 | 29,677 | 28,530  | 19,150 | 17,688 | 28,285 | 388,375 |
| 三 月    | 93,277  | 114,563 | 45,497 | 23,721 | 27,398  | 17,776 | 16,839 | 29,280 | 368,351 |
| 四 月    | 52,613  | 103,531 | 44,277 | 21,012 | 26,613  | 15,956 | 16,154 | 30,964 | 357,120 |
| 五 月    | 93,894  | 111,318 | 45,539 | 21,195 | 25,825  | 15,894 | 15,844 | 31,678 | 361,187 |
| 六 月    | 99,310  | 113,529 | 48,751 | 22,034 | 28,823  | 20,149 | 13,560 | 32,936 | 379,092 |
| 七 月    | 106,300 | 113,950 | 46,642 | 19,344 | 26,957  | 18,402 | 12,843 | 32,574 | 377,012 |
| 八 月    | 109,863 | 113,222 | 47,672 | 18,768 | 28,061  | 20,379 | 12,744 | 32,625 | 383,334 |
| 九 月    | 118,201 | 114,363 | 50,691 | 18,383 | 29,341  | 21,886 | 12,488 | 38,856 | 404,352 |
| 十 月    | 131,828 | 119,455 | 54,863 | 20,938 | 37,208  | 25,380 | 13,450 |        |         |
| 十一 月   | 152,221 | 147,606 | 69,810 |        | 44,463  | 26,617 | 19,221 |        |         |
| 十二 月   | 176,912 | 175,667 | 84,311 |        |         |        |        |        |         |

註 各 年 及 各 月 底 發 行 額。

民國十七年至二十年間係各月平均發行額。

資料來源 中國銀行總管理處經濟研究室編中外商業金融叢報第三卷第一期。

## 丙十三 全國華商銀行紙幣發行額比較表

民國二十一年至二十四年

(單位 千元)

| 銀 行 別    | 民國二十一年  |        | 民國二十二年  |        | 民國二十三年  |        | 民國二十四年  |        |
|----------|---------|--------|---------|--------|---------|--------|---------|--------|
|          | 發行額     | 百分比    | 發行額     | 百分比    | 發行額     | 百分比    | 發行額     | 百分比    |
| 中央銀行     | 39,995  | 8.20   | 71,063  | 12.34  | 85,339  | 12.45  | 176,065 | 27.57  |
| 交通銀行     | 184,427 | 37.81  | 183,727 | 31.91  | 201,280 | 29.37  | 286,245 | 44.83  |
| 四行準備庫    | 94,501  | 19.37  | 93,005  | 16.15  | 112,512 | 16.42  | 176,245 | 27.60  |
| 中國實業銀行   | 32,308  | 6.62   | 36,872  | 6.41   | 40,254  | 5.87   |         |        |
| 中國通商銀行   | 35,860  | 7.35   | 40,001  | 6.95   | 42,899  | 6.26   |         |        |
|          | 11,277  | 2.31   | 25,091  | 4.36   | 29,193  | 4.26   |         |        |
| 廣東省銀行    | 33,762  | 6.92   | 39,250  | 6.82   | 39,671  | 5.79   |         |        |
| 四明銀行     | 15,095  | 3.09   | 19,498  | 3.39   | 18,310  | 2.67   |         |        |
| 國農工銀行    | 4,710   | .98    | 10,225  | 1.78   | 12,226  | 1.78   |         |        |
| 中富銀行     | 2,982   | .61    | 12,359  | 2.15   | 15,575  | 2.27   |         |        |
| 浙江興業銀行   | 7,089   | 1.45   | 8,187   | 1.42   | 9,215   | 1.34   |         |        |
| 中國墾業銀行   | 5,221   | 1.07   | 6,445   | 1.12   | 7,095   | 1.04   |         |        |
| 中國農民銀行   | —       | —      | 2,008   | .35    | 5,663   | .83    |         |        |
| 湖南省銀行    | 1,510   | .31    | 3,212   | .56    | 5,008   | .73    |         |        |
| 湖北省銀行    | 2,901   | .59    | 4,111   | .71    | 6,675   | .99    |         |        |
| 河西北省銀行   | 2,788   | .57    | 2,806   | .49    | 4,799   | .70    |         |        |
| 浙江地方銀行   | 4,438   | .91    | 5,547   | .96    | 6,347   | .93    |         |        |
|          | —       | —      | 1,277   | .22    | 3,479   | .51    |         |        |
| 山西省銀行    | 2,176   | .45    | 3,079   | .53    | 3,239   | .47    |         |        |
| 陝西商銀銀行   | 1,398   | .29    | 1,841   | .32    | 2,025   | .30    |         |        |
| 北廣洋市立銀行  | 1,438   | .29    | 1,384   | .24    | 1,813   | .26    |         |        |
| 寧夏省銀行    | —       | —      | 850     | .15    | 2,014   | .29    |         |        |
|          | —       | —      | —       | —      | 963     | .14    |         |        |
| 陝北地方實業銀行 | —       | —      | 535     | .09    | 605     | .09    |         |        |
| 江西裕民銀行   | 398     | .08    | 339     | .05    | 585     | .09    |         |        |
| 四川地方銀行   | —       | —      | —       | —      | 26,700  | 3.96   |         |        |
| 四川美豐銀行   | —       | —      | 1,646   | .18    | 537     | .08    |         |        |
| 天津邊業銀行   | 1,136   | .23    | 965     | .16    | 488     | .07    |         |        |
| 其他各銀行    | 2,417   | .50    | 1,098   | .19    | 1,415   | .20    |         |        |
| 總 計      | 487,827 | 100.00 | 575,821 | 100.00 | 685,324 | 100.00 | 638,555 | 100.00 |

資料來源 中國銀行總管理處經濟研究室編中外商業金融彙報。



## 丙十四 我國歲入歲出預算表

民國二十四年度

| 歲 入     | 金 額           | 百分比    | 歲 出       | 金 額           | 百分比    |
|---------|---------------|--------|-----------|---------------|--------|
| 關 稅     | \$341,361,400 | 35.67  | 黨 務 費     | \$5,870,800   | .61    |
| 鹽 稅     | 184,219,044   | 19.25  | 國 務 費     | 12,578,672    | 1.31   |
| 烟 酒 稅   | 22,349,86     | 2.34   | 軍 務 費     | 321,000,000   | 33.54  |
| 印 花 稅   | 12,000,000    | 1.25   | 內 務 費     | 4,371,308     | .46    |
| 統 稅     | 113,298,177   | 11.84  | 外 交 費     | 9,41,295      | .98    |
| 釐 稅     | 3,873,124     | .41    | 財 務 費     | 66,011,343    | 6.91   |
| 交 易 所 稅 | 1,950,000     | .20    | 教 育 文 化 費 | 37,211,621    | 3.89   |
| 所 得 稅   | 5,000,000     | .52    | 司 法 費     | 2,834,805     | .30    |
| 銀 行 稅   | 1,600,000     | .17    | 實 業 費     | 4,389,780     | .46    |
| 國有財產收入  | 8,846,850     | .92    | 交 通 費     | 4,929,122     | .51    |
| 國有事業收入  | 20,855,022    | 2.18   | 蒙 藏 費     | 1,722,844     | .18    |
| 國家行政收入  | 10,931,989    | 1.14   | 建 設 費     | 36,374,890    | 3.80   |
| 國家營業純益  | 40,268,851    | 4.21   | 補 助 費     | 101,980,089   | 10.65  |
| 協 款 收 入 | 3,768,000     | .39    | 國營事業資本    | 60,971,166    | 6.37   |
| 借 款 收 入 | 70,000,000    | 7.31   | 撫 卹 費     | 4,936,699     | .52    |
| 其 他 收 入 | 116,832,363   | 12.20  | 債 務 費     | 274,803,279   | 28.71  |
|         |               |        | 第 二 預 備 費 | 7,766,293     | .80    |
| 總 計     | \$957,154,006 | 100.00 | 總 計       | \$957,154,006 | 100.00 |

資料來源 中央銀行經濟研究處編中央銀行月報。

## (丁)實 業

丁一 全國各省農戶田地統計表

| 省 別 | 戶 口 數     |           |              | 田地畝數(單位 千畝) |         |         | 每農戶<br>平均<br>畝數 | 農民人數       |
|-----|-----------|-----------|--------------|-------------|---------|---------|-----------------|------------|
|     | 總戶數       | 農戶數       | 農戶佔總<br>戶百分比 | 水田          | 旱地      | 總計      |                 |            |
| 黑龍江 | 624,468   | 489,927   | 78.5         | 382         | 5,096   | 50,475  | 103             | 2,547,620  |
| 吉林  | 1,260,907 | 141,454   | 74.7         | 1,426       | 64,778  | 66,204  | 70              | 4,895,561  |
| 遼寧  | 2,157,705 | 1,775,150 | 82.3         | 878         | 71,083  | 71,961  | 41              | 9,230,780  |
| 熱河  | 547,472   | 437,232   | 79.9         | 240         | 17,306  | 17,546  | 40              | 2,273,556  |
| 察哈爾 | 394,067   | 309,109   | 78.4         | 1,855       | 14,984  | 16,839  | 54              | 1,607,367  |
| 綏遠  | 367,452   | 247,227   | 68.0         | 1,400       | 17,230  | 18,639  | 75              | 1,298,580  |
| 寧夏  | 76,058    | 54,150    | 71.3         | 1,428       | 578     | 2,004   | 37              | 281,627    |
| 新疆  | 512,316   | 344,111   | 67.2         |             | 13,692  | 13,692  | 40              | 1,789,377  |
| 甘肅  | 1,075,880 | 793,160   | 73.7         | 3,861       | 19,649  | 23,510  | 30              | 4,124,432  |
| 陝西  | 1,896,926 | 1,364,579 | 73.0         | 3,111       | 30,385  | 33,496  | 24              | 7,799,811  |
| 山西  | 2,263,408 | 1,874,082 | 82.8         | 3,629       | 56,931  | 60,560  | 32              | 9,745,226  |
| 河北  | 4,938,695 | 4,223,744 | 85.5         | 8,467       | 94,965  | 103,432 | 24              | 20,963,261 |
| 山東  | 6,659,858 | 5,918,280 | 88.9         | 2,395       | 108,297 | 110,692 | 19              | 30,775,056 |
| 江蘇  | 6,458,036 | 5,056,536 | 78.6         | 35,574      | 56,095  | 91,669  | 18              | 26,293,987 |
| 安徽  | 3,788,764 | 2,682,244 | 70.8         | 20,830      | 32,681  | 53,511  | 20              | 13,947,690 |
| 河南  | 6,029,066 | 5,061,700 | 84.0         | 7,802       | 105,179 | 112,981 | 22              | 26,320,841 |
| 湖北  | 5,771,373 | 3,959,690 | 68.6         | 26,274      | 34,736  | 61,010  | 15              | 20,590,388 |
| 四川  | 7,263,538 | 4,975,252 | 68.5         | 42,222      | 54,050  | 96,272  | 19              | 25,871,301 |
| 雲南  | 1,947,021 | 1,363,924 | 71.1         | 12,036      | 15,080  | 27,125  | 20              | 7,196,405  |
| 貴州  | 1,769,023 | 1,193,488 | 67.5         | 9,513       | 13,487  | 23,000  | 19              | 6,206,158  |
| 湖南  | 5,537,680 | 3,899,715 | 70.4         | 28,844      | 16,768  | 45,612  | 12              | 20,278,518 |
| 江西  | 4,941,249 | 3,292,310 | 66.6         | 23,666      | 17,977  | 41,643  | 13              | 17,120,001 |
| 浙江  | 4,559,540 | 3,164,857 | 69.4         | 23,862      | 11,403  | 41,265  | 13              | 16,457,356 |
| 福建  | 2,287,645 | 1,625,684 | 71.1         | 11,986      | 11,364  | 23,290  | 14              | 8,453,557  |
| 廣東  | 5,459,096 | 3,479,103 | 63.7         | 24,690      | 17,762  | 42,452  | 12              | 11,631,740 |
| 廣西  | 2,185,329 | 1,628,070 | 74.4         | 28,367      | 55,038  | 83,405  | 51              | 18,091,336 |

資料來源 民國二十四年申報年刊。

## 丁二 歷年我國棉田及棉產統計表

民國八年至二十四年

民國十五年指數=100

| 年次     | 植棉面積<br>單位 千畝 | 指數  | 產皮棉量<br>單位 千擔 | 指數  | 平均每畝<br>產量<br>單位 斤 | 指數  |
|--------|---------------|-----|---------------|-----|--------------------|-----|
| 民國八年   | 33,038        | 121 | 9,029         | 145 | 27.3               | 121 |
| 民國九年   | 28,327        | 104 | 6,751         | 106 | 23.8               | 106 |
| 民國十年   | 28,216        | 103 | 5,429         | 87  | 19.2               | 85  |
| 民國十一年  | 33,465        | 122 | 8,310         | 133 | 24.8               | 110 |
| 民國十二年  | 29,554        | 108 | 7,145         | 114 | 24.2               | 108 |
| 民國十三年  | 28,772        | 105 | 7,809         | 125 | 27.1               | 120 |
| 民國十四年  | 28,121        | 103 | 7,534         | 121 | 26.8               | 119 |
| 民國十五年  | 27,350        | 100 | 6,244         | 100 | 22.5               | 100 |
| 民國十六年  | 27,610        | 101 | 6,722         | 108 | 24.3               | 108 |
| 民國十七年  | 31,926        | 117 | 8,839         | 142 | 27.7               | 123 |
| 民國十八年  | 53,811        | 124 | 7,587         | 122 | 22.4               | 100 |
| 民國十九年  | 37,593        | 137 | 8,810         | 141 | 20.8               | 92  |
| 民國二十年  | 30,495        | 111 | 6,222         | 100 | 20.4               | 91  |
| 民國二十一年 | 37,100        | 136 | 8,106         | 130 | 21.8               | 97  |
| 民國二十二年 | 40,453        | 148 | 9,777         | 157 | 24.2               | 108 |
| 民國二十三年 | 44,971        | 164 | 11,202        | 179 | 24.5               | 109 |
| 民國二十四年 | 34,939        | 128 | 8,198         | 131 | 23.5               | 104 |

註 一畝等於 60 方丈。

一擔等於天平 100 斤。

資料來源 中華棉業統計會發表全國修正估計。

丁三 全國各省棉田及棉產統計表  
民國二十三年及二十四年

| 省別 | 民國二十三年        |               | 民國二十四年        |               | 平均     |        |              |
|----|---------------|---------------|---------------|---------------|--------|--------|--------------|
|    | 植棉面積<br>單位 千畝 | 產皮棉量<br>單位 千擔 | 植棉面積<br>單位 千畝 | 產皮棉量<br>單位 千擔 | 百分比    | 百分比    | 平均產量<br>單位 斤 |
| 江蘇 | 10,207        | 1,665         | 10,258        | 1,978         | 25.61  | 18.79  | 17.81        |
| 河北 | 7,807         | 2,856         | 6,316         | 2,166         | 17.68  | 25.78  | 35.41        |
| 湖北 | 7,862         | 1,911         | 4,568         | 917           | 15.56  | 14.58  | 22.75        |
| 陝西 | 3,711         | 1,004         | 3,657         | 802           | 9.22   | 9.31   | 24.51        |
| 四川 |               |               | 1,902         | 448           | 2.38   | 2.31   | 23.54        |
| 山東 | 5,493         | 1,334         | 1,801         | 407           | 9.13   | 8.97   | 23.86        |
| 河南 | 4,692         | 1,022         | 1,795         | 397           | 7.37   | 7.31   | 24.08        |
| 浙江 | 1,634         | 463           | 1,759         | 462           | 4.24   | 4.76   | 27.24        |
| 安徽 | 1,245         | 232           | 1,214         | 283           | 3.11   | 2.66   | 20.74        |
| 山西 | 1,796         | 601           | 1,068         | 253           | 3.58   | 4.40   | 29.82        |
| 湖南 | 886           | 100           | 371           | 42            | 1.57   | .73    | 11.31        |
| 江西 | 238           | 34            | 200           | 43            | .55    | .40    | 17.81        |
| 總計 | 44,971        | 11,202        | 34,939        | 8,198         | 100.00 | 100.00 | 24.28        |

註 一畝等於 60 方丈。

一擔等於天平 100 斤。

資料來源 中華棉業統計會發表全國修正估計。

## 丁四 我國棉花產銷數量表

(單位 千擔)

| 年次     | I<br>生產量 | II<br>輸出量 | III<br>變形<br>輸出量 | IV<br>變形<br>輸入量 | V<br>輸入量 | VI<br>消費量<br>(I-II-III<br>+IV+V) | VII<br>消費外棉量<br>$\frac{II}{IV+V}-\frac{II}{2}$ | VIII<br>消費中棉量<br>$\frac{I-II-III}{I-II-\frac{III}{2}}$ |
|--------|----------|-----------|------------------|-----------------|----------|----------------------------------|--|--|
| 民國元年   |          | 806       | 44               | 4,342           | 279      |                                  | 4,599  |  |
| 民國二年   |          | 739       | 48               | 5,370           | 133      |                                  | 5,479  |  |
| 民國三年   |          | 675       | 45               | 5,328           | 126      |                                  | 5,432  |  |
| 民國四年   |          | 726       | 88               | 4,733           | 358      |                                  | 5,047  |  |
| 民國五年   |          | 851       | 86               | 4,304           | 408      |                                  | 4,669  |  |
| 民國六年   |          | 832       | 122              | 4,156           | 300      |                                  | 4,395  |  |
| 民國七年   | 10,221   | 1,292     | 117              | 2,721           | 190      | 11,723                           | 2,853  | 8,870  |
| 民國八年   | 9,028    | 1,072     | 158              | 3,502           | 239      | 11,539                           | 3,632  | 7,877  |
| 民國九年   | 6,750    | 376       | 100              | 3,406           | 678      | 10,299                           | 4,004  | 6,295  |
| 民國十年   | 5,429    | 609       | 100              | 2,912           | 1,683    | 9,285                            | 4,530  | 4,755  |
| 民國十一年  | 8,316    | 842       | 141              | 3,179           | 1,781    | 12,287                           | 4,889  | 7,398  |
| 民國十二年  | 7,145    | 975       | 247              | 2,370           | 1,614    | 9,907                            | 3,860  | 6,047  |
| 民國十三年  | 7,809    | 1,080     | 351              | 2,304           | 1,219    | 9,901                            | 3,347  | 6,554  |
| 民國十四年  | 7,534    | 801       | 241              | 2,426           | 1,807    | 10,725                           | 4,112  | 6,613  |
| 民國十五年  | 6,244    | 879       | 413              | 2,432           | 2,745    | 10,129                           | 4,970  | 5,159  |
| 民國十六年  | 6,722    | 1,447     | 688              | 1,827           | 2,415    | 8,829                            | 3,898  | 4,931  |
| 民國十七年  | 8,839    | 1,111     | 674              | 2,216           | 1,916    | 11,186                           | 3,795  | 7,391  |
| 民國十八年  | 7,587    | 944       | 676              | 2,136           | 2,515    | 10,618                           | 4,313  | 6,305  |
| 民國十九年  | 8,810    | 826       | 548              | 1,595           | 3,456    | 12,487                           | 4,777  | 7,710  |
| 民國二十年  | 6,400    | 790       | 906              | 957             | 4,653    | 10,344                           | 5,187  | 5,157  |
| 民國二十一年 | 8,106    | 663       | 578              | 946             | 3,713    | 11,524                           | 4,370  | 7,154  |

資料來源 葉量述：中國棉貨總產銷量之結算。

## 丁五 我國棉紗產銷數量表

(單位 千擔)

| 年 次    | I<br>華廠<br>生產量 | II<br>洋廠<br>生產量 | III<br>總生產量<br>(I+II) | IV<br>輸出量 | V<br>變形<br>輸出量 | VI<br>輸入量 | VII<br>變形<br>輸入量 | VIII<br>總消費量<br>(III-IV-V<br>+VI+V<br>II) |
|--------|----------------|-----------------|-----------------------|-----------|----------------|-----------|------------------|---|
| 民國元年   |                |                 |                       |           | 40             | 2,298     | 1,610            |   |
| 民國二年   |                |                 |                       |           | 43             | 2,685     | 2,148            |   |
| 民國三年   |                |                 |                       | 4         | 37             | 2,712     | 2,078            |   |
| 民國四年   |                |                 |                       | 29        | 60             | 2,686     | 1,568            |   |
| 民國五年   |                |                 |                       | 13        | 64             | 2,467     | 1,407            |   |
| 民國六年   |                |                 |                       | 28        | 82             | 1,076     | 1,657            |   |
| 民國七年   |                |                 |                       | 28        | 78             | 1,132     | 1,310            |   |
| 民國八年   |                |                 |                       | 67        | 75             | 1,405     | 1,737            |   |
| 民國九年   |                |                 |                       | 70        | 73             | 1,325     | 1,733            |   |
| 民國十年   |                |                 |                       | 26        | 91             | 1,273     | 1,341            |   |
| 民國十一年  | 2,938          | 1,283           | 4,222                 | 39        | 89             | 1,219     | 1,636            | 6,949                                     |
| 民國十二年  | 3,779          | 1,651           | 5,430                 | 89        | 133            | 775       | 1,351            | 7,334                                     |
| 民國十三年  | 2,855          | 2,447           | 5,302                 | 147       | 169            | 576       | 1,492            | 7,054                                     |
| 民國十四年  | 3,189          | 2,245           | 5,433                 | 66        | 151            | 647       | 1,527            | 7,390                                     |
| 民國十五年  | 3,476          | 2,447           | 5,923                 | 192       | 179            | 449       | 1,730            | 7,731                                     |
| 民國十六年  | 3,801          | 2,679           | 6,480                 | 340       | 271            | 295       | 1,338            | 7,502                                     |
| 民國十七年  | 4,117          | 2,687           | 6,804                 | 350       | 245            | 285       | 1,698            | 8,192                                     |
| 民國十八年  | 4,241          | 2,363           | 6,604                 | 345       | 250            | 234       | 1,683            | 7,926                                     |
| 民國十九年  | 4,825          | 3,220           | 8,045                 | 330       | 156            | 162       | 1,269            | 8,990                                     |
| 民國二十年  | 4,720          | 3,262           | 7,982                 | 618       | 192            | 48        | 837              | 8,057                                     |
| 民國二十一年 | 5,339          | 2,680           | 8,069                 | 347       | 234            | 100       | 755              | 8,343                                     |

資料來源 葉量述：中國棉貨總產銷量之結算。

丁六 我國棉織品產銷數量表

(單位 千擔)

| 年次     | I<br>華商紗<br>廠生產<br>量 | II<br>洋商紗<br>廠生產<br>量 | III<br>織機及<br>片廠之<br>生產量 | IV<br>織機及<br>片廠之<br>生產量 | V<br>總生<br>產量 | VI<br>棉布輸<br>出量 | VII<br>其他織<br>品輸出<br>量 | VIII<br>棉布輸<br>入量 | IX<br>其他織<br>品輸入<br>量 | X<br>總消費量<br>(V-VI-VII<br>+VII+IX) |
|--------|----------------------|-----------------------|--------------------------|-------------------------|---------------|-----------------|------------------------|-------------------|-----------------------|------------------------------------|
| 民國元年   |                      |                       |                          |                         |               | 44              |                        | 1,728             | 53                    |                                    |
| 民國二年   |                      |                       |                          |                         |               | 48              |                        | 2,304             | 76                    |                                    |
| 民國三年   |                      |                       |                          |                         |               | 41              |                        | 2,244             | 57                    |                                    |
| 民國四年   |                      |                       |                          |                         |               | 66              |                        | 1,693             | 44                    |                                    |
| 民國五年   |                      |                       |                          |                         |               | 71              |                        | 1,499             | 57                    |                                    |
| 民國六年   |                      |                       |                          |                         |               | 91              |                        | 1,765             | 68                    |                                    |
| 民國七年   |                      |                       |                          |                         |               | 86              |                        | 1,395             | 53                    |                                    |
| 民國八年   |                      |                       |                          |                         |               | 84              |                        | 1,867             | 55                    |                                    |
| 民國九年   |                      |                       |                          |                         |               | 81              |                        | 1,882             | 36                    |                                    |
| 民國十年   |                      |                       |                          |                         |               | 101             |                        | 1,447             | 33                    |                                    |
| 民國十一年  |                      |                       |                          |                         |               | 98              |                        | 1,775             | 34                    |                                    |
| 民國十二年  |                      |                       |                          |                         |               | 148             |                        | 1,458             | 36                    |                                    |
| 民國十三年  |                      |                       |                          |                         |               | 188             |                        | 1,614             | 36                    |                                    |
| 民國十四年  |                      |                       |                          |                         |               | 168             |                        | 1,654             | 36                    |                                    |
| 民國十五年  |                      |                       |                          |                         |               | 185             | 14                     | 1,866             | 49                    |                                    |
| 民國十六年  | 387                  | 431                   | 3,742                    | 2,591                   | 7,151         | 285             | 17                     | 1,435             | 44                    | 8,328                              |
| 民國十七年  | 627                  | 342                   | 3,851                    | 2,668                   | 7,488         | 255             | 18                     | 1,826             | 53                    | 9,094                              |
| 民國十八年  | 602                  | 741                   | 3,014                    | 1,858                   | 7,215         | 261             | 17                     | 1,805             | 58                    | 8,800                              |
| 民國十九年  | 623                  | 848                   | 4,647                    | 2,634                   | 8,752         | 158             | 16                     | 1,356             | 47                    | 9,980                              |
| 民國二十年  | 749                  | 1,090                 | 4,323                    | 2,073                   | 8,235         | 195             | 34                     | 894               | 29                    | 8,929                              |
| 民國二十一年 | 868                  | 961                   | 5,024                    | 1,834                   | 8,687         | 175             | 15                     | 817               | 16                    | 9,530                              |

資料來源 葉量述：中國棉貨總產量之結算。

丁七 全世界皮棉產量表

1926—27年指數=100

| 收穫年度<br>八月一日至<br>七月三十一日 | 全世界估計總產量<br>(單位一千包@純重478磅) |     |        |     | 主要各國產量<br>(單位一千包@純重478磅) |       |       |       |
|-------------------------|----------------------------|-----|--------|-----|--------------------------|-------|-------|-------|
|                         | 不包含中國                      |     | 包含中國   |     | 美國                       | 印度    | 埃及    | 中國    |
|                         | 數量                         | 指數  | 數量     | 指數  |                          |       |       |       |
| 1909—1910               | 16,900                     | 63  |        |     | 10,005                   | 3,998 | 1,036 |       |
| 1910—1911               | 18,400                     | 69  |        |     | 11,609                   | 3,254 | 1,555 |       |
| 1911—1912               | 21,900                     | 82  |        |     | 15,693                   | 2,730 | 1,530 |       |
| 1912—1913               | 21,100                     | 79  |        |     | 13,703                   | 3,702 | 1,554 |       |
| 1913—1914               | 22,200                     | 83  |        |     | 14,156                   | 4,239 | 1,588 |       |
| 1914—1915               | 24,200                     | 91  |        |     | 16,135                   | 4,359 | 1,337 |       |
| 1915—1916               | 17,800                     | 67  |        |     | 11,192                   | 3,128 | 989   |       |
| 1916—1917               | 18,366                     | 69  | 19,900 | 70  | 11,450                   | 3,759 | 1,048 | 1,531 |
| 1917—1918               | 17,608                     | 66  | 19,700 | 69  | 11,302                   | 3,393 | 1,304 | 2,092 |
| 1918—1919               | 17,841                     | 67  | 20,900 | 74  | 12,041                   | 3,328 | 999   | 3,059 |
| 1919—1920               | 18,782                     | 70  | 21,300 | 75  | 11,421                   | 4,853 | 1,155 | 2,518 |
| 1920—1921               | 19,217                     | 72  | 21,100 | 74  | 13,440                   | 3,013 | 1,251 | 1,883 |
| 1921—1922               | 13,886                     | 52  | 15,400 | 54  | 7,954                    | 3,753 | 902   | 1,514 |
| 1922—1923               | 16,982                     | 64  | 19,300 | 68  | 9,755                    | 4,247 | 1,391 | 2,318 |
| 1923—1924               | 17,707                     | 66  | 19,700 | 69  | 10,140                   | 4,320 | 1,353 | 1,993 |
| 1924—1925               | 22,622                     | 85  | 24,800 | 87  | 13,628                   | 5,095 | 1,507 | 2,178 |
| 1925—1926               | 25,798                     | 97  | 27,900 | 98  | 16,104                   | 5,201 | 1,629 | 2,192 |
| 1926—1927               | 26,658                     | 100 | 28,400 | 100 | 17,977                   | 4,205 | 1,586 | 1,742 |
| 1927—1928               | 22,125                     | 83  | 24,000 | 85  | 12,955                   | 4,990 | 1,261 | 1,875 |
| 1928—1929               | 24,256                     | 91  | 26,100 | 92  | 14,478                   | 4,863 | 1,672 | 1,844 |
| 1929—1930               | 24,340                     | 91  | 26,300 | 93  | 14,828                   | 4,402 | 1,725 | 1,960 |
| 1930—1931               | 23,550                     | 88  | 25,800 | 91  | 13,932                   | 4,373 | 1,715 | 2,250 |
| 1931—1932               | 25,715                     | 96  | 27,500 | 97  | 17,095                   | 3,368 | 1,320 | 1,785 |
| 1932—1933               | 21,339                     | 80  | 23,600 | 83  | 13,001                   | 3,779 | 1,028 | 2,261 |
| 1933—1934               | 23,000                     | 86  | 25,500 | 90  | 13,177                   | 400   | 1,819 | 2,500 |

資料來源：棉業統制委員會編棉花統計。

中國銀行總管理處經濟研究室編中行月刊。



## 丁八 世界各國每年開紡錠數表

(單位 千錠)

| 年次   | 英國     | 美國     | 法國     | 德國     | 印度    | 俄國    | 日本    | 意國    | 中國    | 其他各國   | 總計      |
|------|--------|--------|--------|--------|-------|-------|-------|-------|-------|--------|---------|
| 1924 | 56,750 | 37,786 | 9,600  | 9,464  | 7,928 | 7,246 | 4,825 | 4,570 | 3,300 | 17,350 | 158,819 |
| 1925 | 57,116 | 37,937 | 9,428  | 9,500  | 8,500 | 7,243 | 5,292 | 4,771 | 3,350 | 18,223 | 161,360 |
| 1926 | 57,286 | 37,585 | 9,511  | 10,480 | 8,510 | 7,243 | 5,573 | 4,833 | 3,436 | 19,263 | 163,720 |
| 1927 | 57,325 | 36,728 | 9,567  | 10,800 | 8,714 | 6,945 | 5,952 | 5,086 | 3,568 | 19,912 | 164,597 |
| 1928 | 57,136 | 35,542 | 9,770  | 11,153 | 8,703 | 7,311 | 6,272 | 5,189 | 3,504 | 20,523 | 165,103 |
| 1929 | 55,917 | 34,829 | 9,880  | 11,250 | 8,704 | 7,465 | 6,530 | 5,210 | 3,602 | 20,824 | 164,211 |
| 1930 | 55,207 | 34,031 | 10,250 | 11,070 | 8,907 | 7,612 | 7,072 | 5,342 | 3,829 | 20,788 | 164,108 |
| 1931 | 54,246 | 32,676 | 10,350 | 10,591 | 9,125 | 7,605 | 7,312 | 5,397 | 4,054 | 20,924 | 162,280 |
| 1932 | 51,891 | 31,709 | 10,144 | 10,233 | 9,312 | 9,200 | 7,798 | 5,384 | 4,285 | 21,046 | 161,002 |
| 1933 | 50,167 | 31,255 | 10,170 | 9,846  | 9,506 | 9,200 | 7,965 | 5,357 | 4,493 | 21,096 | 159,055 |

資料來源 棉業統制會編棉花統計。

# (戊)其他

## 戊一 全國鐵路幹支線統計表

民國二十二年十二月三十一日調查

(單位 公里)

| 類 別          | 幹 線       | 支 線    | 第 二 軌 道 | 串 軌 岔 道<br>實 業 支 線 | 總 計       |
|--------------|-----------|--------|---------|--------------------|-----------|
| 國 有 鐵 路      | 6,873.75  | 541.25 | 161.70  | 2,034.71           | 9,611.41  |
| 部,省,市及民營鐵路   | 770.3     | 60.51  |         | 38.65              | 869.46    |
| 外 人 承 辦 鐵 路。 | 470.00    |        |         |                    | 470.00    |
| 東 北 各 鐵 路    | 7,403.70  |        |         |                    | 7,403.70  |
| 專 用 鐵 路      | 341.41    | 24.85  |         |                    | 366.26    |
| 總 計          | 15,859.16 | 626.61 | 161.70  | 2,073.36           | 18,720.83 |

註 \* 東北各鐵路包括國,省,民有及外人承辦,合辦等鐵路在內。  
資料來源 民國二十四年申報年鑑。

# 丙二 全國各省國有鐵路幹支線統計表

民國二十二年十二月三十一日調查

(單位 公里)

| 省別   | 幹線        | 支線        | 第二軌道    | 車軌        | 岔道        | 實業支線    | 總計         | 百分比    |
|------|-----------|-----------|---------|-----------|-----------|---------|------------|--------|
| 北    | 1,227,982 | 212,003   | 159,319 | 233,785   | 371,744   | 34,337  | 2,219,170  | 17.05  |
| 河    | 1,329,796 | 2,440     |         | 189,161   | 95,075    | 28,187  | 1,644,659  | 12.63  |
| 江    | 773,247   | 23,183    |         | 93,573    | 142,221   | 9,681   | 1,041,905  | 8.00   |
| 山    | 817,421   | 125,054   | 5,380   | 76,657    | 197,556   | 15,170  | 1,240,238  | 9.53   |
| 山    | 321,747   | 20,571    |         | 41,445    | 35,131    | 6,880   | 425,774    | 3.27   |
| 安    | 205,042   | 5,880     |         | 27,485    | 28,706    | 3,101   | 339,913    | 2.61   |
| 浙    | 423,420   | 53,699    | 17,000  | 22,069    | 29,762    | 1,868   | 262,621    | 2.02   |
| 東    | 335,622   | 3,074     |         | 25,682    | 33,621    | 3,150   | 556,572    | 4.28   |
| 北    | 252,474   | 57,547    |         | 42,967    | 47,531    | 5,946   | 435,140    | 3.34   |
| 南    | 128,350   | 34,800    |         | 13,084    | 16,841    | 0,386   | 340,332    | 2.61   |
| 西    | 28,000    |           |         | 4,112     | 16,078    | 3,240   | 183,580    | 1.43   |
| 建    | 218,259   |           |         | 15,416    | 43,545    | 3,329   | 280,649    | 2.16   |
| 爾    | 395,630   |           |         | 20,556    | 48,766    |         | 464,952    | 3.57   |
| 哈    | 6,034     |           |         | 6,864     |           |         | 12,898     | 0.10   |
| 遼    |           |           |         |           |           |         |            |        |
| 本部合計 | 6,741,745 | 541,251   | 161,699 | 812,856   | 1,106,577 | 115,275 | 9,479,403  | 72.82  |
| 遼    | 1,118,832 | 583,893   |         | 142,175   | 273,589   | 13,243  | 2,131,732  | 16.38  |
| 吉    | 493,611   | 0,430     |         | 26,492    | 78,151    | 3,000   | 601,684    | 4.62   |
| 林    |           | 71,595    |         | 4,243     | 15,589    |         | 81,427     | 0.62   |
| 河    | 510,480   | 61,010    |         | 30,896    | 102,172   | 19,115  | 723,673    | 5.56   |
| 龍    |           |           |         |           |           |         |            |        |
| 江    |           |           |         |           |           |         |            |        |
| 東北合計 | 2,122,923 | 716,928   |         | 203,806   | 459,501   | 35,358  | 3,538,516  | 27.18  |
| 全國總計 | 8,864,668 | 1,258,179 | 161,699 | 1,016,662 | 1,566,078 | 150,633 | 13,017,919 | 100.00 |

註 因各路互有租借路線及停止營業路線，故全國實有及營業公里數，不能完全符合。  
資料來源 民國二十四年中報年鑑。

戊三 全國各省公路統計表  
民國二十三年底  
(單位 公里)

| 省 別  | 已通車長度  | 建築中長度  | 計劃線長度  | 路線全長    | 百分比    |
|------|--------|--------|--------|---------|--------|
| 江蘇   | 3,769  | 3,048  | 764    | 7,581   | 5.03   |
| 浙江   | 3,121  | 342    | 1,283  | 4,746   | -3.15  |
| 安徽   | 4,208  | 185    | 1,933  | 6,326   | 4.20   |
| 江西   | 4,652  | 1,181  | 4,083  | 9,916   | 6.58   |
| 湖北   | 3,240  | 1,028  | 1,508  | 5,776   | 3.83   |
| 湖南   | 2,076  | 422    | 5,616  | 8,114   | 5.39   |
| 河南   | 3,064  | 646    | 1,781  | 5,491   | 3.64   |
| 福建   | 3,263  | 553    | 2,228  | 6,044   | 4.01   |
| 四川   | 3,096  |        | 1,772  | 4,868   | 3.23   |
| 雲南   | 1,368  | 1,459  | 3,414  | 6,241   | 4.14   |
| 貴州   | 1,330  | 800    |        | 2,130   | 1.41   |
| 廣東   | 11,244 | 144    | 6,199  | 17,587  | 11.67  |
| 廣西   | 4,685  |        | 576    | 5,261   | 3.49   |
| 山東   | 5,424  | 364    |        | 5,788   | 3.84   |
| 河北   | 2,037  |        | 1,090  | 3,127   | 2.08   |
| 山西   | 2,060  |        | 1,354  | 3,414   | 2.27   |
| 陝西   | 1,044  | 1,250  | 300    | 2,594   | 1.72   |
| 察哈爾  | 3,632  |        |        | 3,632   | 2.41   |
| 綏遠   | 2,046  |        | 524    | 2,570   | 1.71   |
| 寧夏   | 1,698  |        |        | 1,698   | 1.13   |
| 甘肅   | 7,207  | 600    |        | 7,807   | 5.18   |
| 青海   | 1,619  | 323    | 1,002  | 2,944   | 1.96   |
| 新疆   | 7,973  |        |        | 7,973   | 5.29   |
| 西康   | 575    |        | 328    | 903     | .60    |
| 外蒙古  | 3,779  |        | 1,253  | 5,032   | 3.34   |
| 西藏   | 926    |        | 4,838  | 5,764   | 3.83   |
| 東北四省 | 3,419  | 1,474  | 2,445  | 7,338   | 4.87   |
| 總 計  | 92,555 | 13,819 | 44,291 | 150,665 | 100.00 |

資料來源 民國二十四年申報年鑑。

## 戊四 全國各省市汽車輛數估計表

民國二十三年一月一日

| 省市別 | 普通汽車   | 公共汽車   | 運貨汽車  | 機器腳踏車 | 總計     | 百分比    |
|-----|--------|--------|-------|-------|--------|--------|
| 江蘇  | 327    | 79     | 218   | 31    | 655    | 1.31   |
| 浙江  | 600    | 307    | 131   | 27    | 1,065  | 2.13   |
| 安徽  | 11     | 59     | 35    | 2     | 107    | .21    |
| 江西  | 49     | 178    | 33    | 3     | 263    | .53    |
| 湖南  | 4      | 290    | 30    | 4     | 328    | .66    |
| 湖北  | 573    | 123    | 138   | 24    | 858    | 1.72   |
| 四川  | 225    | 334    | 17    | 18    | 594    | 1.19   |
| 雲南  | 14     | 41     | 21    | 5     | 81     | .16    |
| 貴州  | 5      | 45     |       |       | 50     | .10    |
| 福建  | 144    | 595    | 44    | 13    | 796    | 1.59   |
| 廣東  | 2,941  | 782    | 291   | 181   | 4,195  | 8.39   |
| 廣西  | 140    | 122    |       | 11    | 273    | .55    |
| 山東  | 917    | 508    | 259   | 144   | 1,828  | 3.65   |
| 山西  | 3,623  | 307    | 159   | 169   | 4,258  | 8.51   |
| 河南  | 70     | 185    | 90    | 2     | 347    | .69    |
| 河北  | 95     | 268    | 122   | 2     | 487    | .97    |
| 陝西  | 24     | 87     | 56    | 5     | 172    | .34    |
| 熱河  | 3,250  | 3,230  | 120   | 450   | 7,050  | 14.09  |
| 察哈爾 | 15     | 6      | 200   |       | 221    | .44    |
| 甘肅  | 10     | 6      | 50    |       | 66     | .13    |
| 青島  | 7      | 18     | 18    |       | 43     | .09    |
| 寧夏  | 5      | 5      |       |       | 10     | .01    |
| 綏遠  | 4      | 10     | 30    |       | 44     | .09    |
| 蒙   |        | 45     |       |       | 45     | .09    |
| 新疆  | 200    | 1,800  |       |       | 2,000  | 4.00   |
| 上海市 | 10     | 10     | 40    |       | 60     | .12    |
| 南京市 | 1,027  | 75     | 207   | 65    | 1,374  | 2.75   |
| 上海市 | 12,644 | 303    | 3,707 | 965   | 17,039 | 34.06  |
| 旅順  | 650    | 75     | 250   | 150   | 1,125  | 2.25   |
| 廣州  | 84     | 31     | 4     | 1     | 120    | .24    |
| 漢口  | 218    | 87     | 49    | 30    | 384    | .77    |
| 香港  | 2,801  | 173    | 746   | 365   | 4,085  | 8.17   |
| 總計  | 30,107 | 10,184 | 7,065 | 2,667 | 50,023 | 100.00 |
| 百分比 | 60.19  | 20.36  | 14.12 | 5.33  | 100.00 |        |

資料來源 據全國經濟委員會報告。

戊五 世界主要各國鐵路長度統計表

(單位 公里)

| 國 別   | 鐵路長度    | 每百方<br>公里長度 | 每千人<br>口長度 | 國 別     | 鐵路長度   | 每百方<br>公里長度 | 每千人<br>口長度 |
|-------|---------|-------------|------------|---------|--------|-------------|------------|
| 中 國   | 18,720  | 0.11        | 0.02       | 阿 根 廷   | 39,307 | 1.32        | 3.43       |
| 美 國   | 401,423 | 5.12        | 3.27       | 英 國     | 39,278 | 17.00       | 0.87       |
| 俄 國   | 77,038  | 3.65        | 0.52       | 南 非 聯 邦 | 20,616 | 1.69        | 2.55       |
| 印 度   | 67,148  | 1.44        | 0.21       | 日 本     | 19,468 | 5.04        | 0.30       |
| 加 拿 大 | 65,775  | 0.69        | 6.33       | 波 蘭     | 17,239 | 4.44        | 0.54       |
| 德 國   | 53,820  | 11.48       | 0.86       | 意 國     | 16,608 | 5.34        | 0.39       |
| 法 國   | 43,230  | 7.84        | 1.03       | 瑞 典     | 16,497 | 3.68        | 2.68       |
| 澳大利亞  | 41,952  | 0.54        | 6.48       |         |        |             |            |

資料來源 民國二十四年中報年鑑。

戊六 世界主要各國輪船噸數比較表

民國二十二年六月

(單位 千噸)

| 國 別 | 蒸 汽 船  | 馬 達 船 | 合 計    | 國 別   | 蒸 汽 船 | 馬 達 船 | 合 計   |
|-----|--------|-------|--------|-------|-------|-------|-------|
| 英 國 | 15,977 | 2,615 | 16,592 | 意 國   | 2,486 | 607   | 3,093 |
| 美 國 | 11,349 | 714   | 12,563 | 希 臘   | 1,411 | 6     | 1,417 |
| 日 本 | 3,649  | 609   | 4,258  | 加 拿 大 | 1,212 | 119   | 1,331 |
| 挪 威 | 2,324  | 1,754 | 4,078  | 西 班 牙 | 997   | 221   | 1,218 |
| 德 國 | 3,218  | 670   | 3,888  | 丹 麥   | 699   | 461   | 1,160 |
| 法 國 | 3,237  | 23    | 3,470  | 中 國   | 392   | 7     | 399   |

資料來源 根據國聯 1933-34 年統計年鑑。

戊 七 全 國 學 校 概 況 表

民 國 二 十 一 年 度

| 學 校 類 別 | 教 職 員 人 數 |   | 學 生        |           |            | 學 業 生 數   | 歲 入 額<br>(單 位 千 元) | 歲 出 額<br>(單 位 千 元) |
|---------|-----------|---|------------|-----------|------------|-----------|--------------------|--------------------|
|         | 男         | 女 | 生          | 女         | 總 計        |           |                    |                    |
| 高 等 教 育 |           |   |            |           |            |           |                    |                    |
| 國立大學及專科 | 3,992     |   | 12,365     | 1,634     | 13,999     | 2,632     | 14,475             | 14,081             |
| 部 立 專 科 | 189       |   | 1,038      | 4         | 1,042      | 135       | 449                | 431                |
| 省立大學及專科 | 2,103     |   | 6,008      | 657       | 6,665      | 1,359     | 4,672              | 4,408              |
| 私立大學及專科 | 3,970     |   | 18,138     | 2,866     | 21,004     | 3,185     | 14,594             | 14,283             |
| 合 計     | 10,254    |   | 37,549     | 5,161     | 42,710     | 7,311     | 34,190             | 33,203             |
| 中 等 教 育 |           |   |            |           |            |           |                    |                    |
| 中 學     | 44,228    |   | 343,685    | 65,650    | 409,335    | 73,633    | 38,944             | 39,617             |
| 師 範     | 11,094    |   | 76,279     | 23,018    | 99,297     | 22,729    | 9,785              | 10,112             |
| 職 業 學 校 | 6,034     |   | 26,563     | 11,317    | 37,580     | 8,190     | 5,259              | 5,571              |
| 合 計     | 61,356    |   | 446,227    | 99,985    | 546,212    | 104,552   | 53,988             | 55,300             |
| 初 等 教 育 |           |   |            |           |            |           |                    |                    |
| 公 立 初 小 | 403,140   |   | 6,533,577  | 1,323,447 | 8,977,024  |           |                    |                    |
| 私 立 初 小 | 142,892   |   | 2,307,621  | 435,951   | 2,743,572  |           |                    |                    |
| 合 計     | 546,032   |   | 9,961,198  | 1,759,398 | 11,720,596 | 1,685,978 | 91,727             | 93,626             |
| 總 計     | 617,842   |   | 10,444,974 | 1,864,544 | 12,309,518 | 1,797,841 | 179,905            | 182,129            |

資 料 來 源 教 育 部 二 十 一 年 度 全 國 教 育 統 計。

戊八 全國各省學校及學生統計表  
 民國二十一年度

| 省 市 別 | 學 校 數 |       |        |        | 學 生 數 |        |           |           |
|-------|-------|-------|--------|--------|-------|--------|-----------|-----------|
|       | 高等學校  | 中等學校  | 初等學校   | 總 計    | 高等教育  | 中等教育   | 初等教育      | 總 計       |
| 江 蘇   | 5     | 187   | 8,349  | 8,541  | 7,122 | 40,439 | 690,655   | 738,416   |
|       | 4     | 131   | 12,932 | 13,067 | 3,562 | 22,868 | 683,601   | 710,631   |
|       | 1     | 78    | 4,164  | 4,243  | 1,901 | 13,060 | 201,717   | 216,678   |
|       | 3     | 66    | 5,166  | 5,235  | 1,376 | 13,414 | 207,783   | 222,573   |
|       | 4     | 116   | 3,576  | 3,696  | 1,866 | 15,426 | 214,773   | 232,075   |
| 廣 西   | 7     | 318   | 19,028 | 19,353 | 6,072 | 69,862 | 1,102,341 | 1,178,215 |
| 廣 東   | 1     | 114   | 12,597 | 12,712 | 1,274 | 20,576 | 549,055   | 570,905   |
|       | 2     | 171   | 23,529 | 23,702 | 1,811 | 35,981 | 967,993   | 1,055,785 |
|       | 6     | 73    | 3,378  | 3,457  | 1,350 | 17,291 | 174,390   | 193,031   |
|       | 1     | 295   | 19,479 | 19,775 | 2,850 | 55,801 | 882,089   | 940,743   |
|       |       | 2     | 70     | 72     | 7     | 64     | 1,529     | 1,600     |
| 廣 西   | 30    | 1,983 | 2,013  | 204    | 8,259 | 81,529 | 89,992    |           |
| 雲 南   | 1     | 72    | 10,382 | 10,455 | 320   | 11,843 | 448,855   | 461,018   |
|       | 2     | 274   | 9,228  | 9,504  | 1,756 | 32,969 | 601,830   | 636,555   |
|       | 1     | 46    | 1,921  | 1,968  | 567   | 5,502  | 131,530   | 137,599   |
|       |       | 17    | 1,649  | 1,666  | 338   | 2,306  | 73,992    | 76,696    |
|       | 8     | 232   | 28,652 | 28,892 | 4,142 | 33,643 | 1,140,090 | 1,177,875 |
| 雲 南   | 3     | 209   | 18,870 | 19,082 | 1,353 | 31,553 | 778,978   | 811,864   |
| 山 東   | 3     | 149   | 33,140 | 33,292 | 1,659 | 26,229 | 1,211,787 | 1,239,675 |
|       | 6     | 83    | 22,691 | 22,780 | 2,250 | 13,281 | 804,608   | 820,139   |
|       | 1     | 34    | 9,947  | 9,982  | 231   | 6,064  | 273,168   | 279,463   |
|       | 1     | 27    | 2,293  | 2,321  | 199   | 2,644  | 88,675    | 91,519    |
|       |       | 4     | 246    | 250    | 20    | 438    | 8,152     | 8,610     |
| 山 東   | 8     | 585   | 593    | 78     | 1,203 | 27,557 | 28,838    |           |
| 察 哈 爾 | 1     | 22    | 2,156  | 2,179  | 132   | 2,012  | 89,349    | 91,493    |
|       |       | 15    | 808    | 823    | 69    | 873    | 29,334    | 30,276    |
|       |       | 7     | 712    | 719    | 42    | 636    | 32,894    | 33,512    |
|       | 1     | 2     | 153    | 156    | 55    | 218    | 7,162     | 7,435     |
|       | 4     | 25    | 167    | 196    | —     | 7,057  | 19,139    | 26,196    |
| 察 哈 爾 | 24    | 141   | 1,065  | 1,230  | —     | 28,320 | 126,020   | 154,340   |
| 北 京   | 14    | 75    | 279    | 368    | —     | 21,291 | 26,725    | 48,016    |
|       |       | 9     | 167    | 176    | —     | 2,256  | 19,465    | 21,721    |
|       |       | 10    | 116    | 126    | —     | 2,713  | 13,507    | 16,220    |
|       |       | 5     | 221    | 226    | —     | 460    | 10,304    | 10,764    |
|       |       |       | 158    | 158    | 11    | *      | *         | *         |
| 北 京   |       | 6     | 6      | 51     | *     | *      | *         |           |

註 \*無統計數字。

— 已包括於各省內。

資料來源 教育部二十一年度全國教育統計。



戊九 全國各省面積比較表

| 省 別   | 平 方 公 里    | 平 方 哩     | 平 方 華 里    |
|-------|------------|-----------|------------|
| 新 疆   | 1,641,554  | 633,802   | 4,947,778  |
| 外 蒙   | 1,612,912  | 622,744   | 4,861,449  |
| 西 藏   | 904,999    | 349,419   | 2,727,741  |
| 青 海   | 728,198    | 281,156   | 2,294,848  |
| 黑 龍 江 | 577,934    | 223,151   | 1,742,051  |
| 西 康   | 472,704    | 182,510   | 1,424,768  |
| 四 川   | 463,634    | 155,843   | 1,216,586  |
| 雲 南   | 398,583    | 153,892   | 1,201,362  |
| 甘 肅   | 380,863    | 147,051   | 1,147,952  |
| 綏 遠   | 304,058    | 117,396   | 913,456    |
| 寧 夏   | 302,451    | 116,776   | 911,612    |
| 吉 林   | 282,332    | 109,068   | 850,972    |
| 察 哈 爾 | 258,815    | 99,928    | 780,090    |
| 遼 寧   | 250,813    | 96,839    | 755,971    |
| 廣 東   | 223,844    | 86,426    | 674,684    |
| 廣 西   | 219,876    | 84,894    | 662,724    |
| 湖 南   | 215,457    | 83,188    | 649,405    |
| 陝 西   | 195,076    | 75,319    | 587,975    |
| 湖 北   | 183,725    | 70,935    | 553,761    |
| 貴 州   | 176,480    | 68,139    | 531,925    |
| 熱 河   | 173,960    | 67,166    | 524,330    |
| 河 南   | 169,782    | 65,552    | 511,737    |
| 江 西   | 168,236    | 64,956    | 507,077    |
| 山 西   | 161,842    | 62,487    | 487,805    |
| 山 東   | 153,711    | 59,348    | 463,298    |
| 安 徽   | 143,447    | 55,384    | 432,361    |
| 河 北   | 140,526    | 54,257    | 423,557    |
| 福 建   | 121,050    | 46,731    | 364,855    |
| 江 蘇   | 105,605    | 41,774    | 318,392    |
| 浙 江   | 101,061    | 39,020    | 304,606    |
| 總 計   | 11,173,558 | 4,314,091 | 33,778,108 |

資料來源 民國二十四年申報年鑑。

戊十 全國各省人口比較表

| 省 別                      | 戶 數 | 人 口 數      |            |             | 每 戶<br>平 均<br>人 口 數 | 每 女 子<br>百 人 當<br>男 子 數 | 每 方 里<br>公 里<br>人 口 數 |        |
|--------------------------|-----|------------|------------|-------------|---------------------|-------------------------|-----------------------|--------|
|                          |     | 男          | 女          | 合 計         |                     |                         |                       |        |
| 江 浙<br>安 湖<br>湖 山        | 蘇 江 | 6,278,040  | 16,893,258 | 15,301,095  | 32,194,353          | 5.1                     | 110                   | 305    |
|                          | 江 蘇 | 4,705,456  | 11,195,292 | 9,136,345   | 20,331,737          | 4.3                     | 123                   | 201    |
|                          | 徽 北 | 3,794,546  | 12,367,522 | 9,978,682   | 22,346,204          | 5.8                     | 125                   | 154    |
|                          | 南 湖 | 5,805,519  | 17,619,649 | 14,686,664  | 32,306,313          | 5.5                     | 120                   | 177    |
|                          | 東 山 | 5,593,998  | 16,775,847 | 13,241,734  | 30,017,581          | 5.3                     | 127                   | 139    |
|                          |     | 20,086,472 | 17,110,297 | 37,196,769  |                     | 117                     | 242                   |        |
| 山 河<br>河 廣<br>廣 福        | 西 北 | 2,161,407  | 6,529,341  | 5,634,577   | 11,563,918          | 5.3                     | 130                   | 71     |
|                          | 南 河 | 5,018,500  | 15,274,152 | 13,192,378  | 28,466,530          | 5.7                     | 116                   | 203    |
|                          | 東 廣 | 5,731,303  | 17,634,421 | 15,038,507  | 32,672,928          | 5.7                     | 117                   | 192    |
|                          | 西 福 | 1,904,000  | 6,026,300  | 4,751,800   | 10,778,100          | 5.6                     | 126                   | 49     |
|                          | 建 福 | 1,814,133  | 5,251,922  | 3,856,611   | 9,108,533           | 5.0                     | 136                   | 75     |
| 陝 甘<br>雲 寧<br>貴 西        | 西 肅 | 1,975,379  | 5,475,996  | 4,276,019   | 9,752,015           | 4.9                     | 128                   | 50     |
|                          | 夏 寧 | 59,670     | 230,834    | 181,643     | 412,477             | 6.0                     | 127                   | 1      |
|                          | 南 貴 | 2,338,272  | 6,095,549  | 5,699,937   | 11,795,486          | 5.0                     | 107                   | 25     |
|                          | 州 西 | 1,600,817  | 3,491,250  | 3,415,111   | 6,906,361           | 4.3                     | 102                   | 35     |
|                          | 川 西 | 9,950,246  | 28,751,057 | 22,015,279  | 50,766,336          | 5.1                     | 131                   | 126    |
| 綏 綏<br>江 察<br>察 新<br>遼 吉 | 遼 盟 |            | 1,165,548  | 734,274     | 1,899,822           |                         | 158                   | 7      |
|                          | 烏 爾 |            |            |             | 375,250             |                         |                       |        |
|                          | 察 哈 | 372,053    | 1,103,645  | 774,127     | 1,877,772           | 4.9                     | 111                   | 111    |
|                          | 新 疆 | 530,910    | 1,414,228  | 1,137,513   | 2,551,741           | 5.1                     | 143                   | 7      |
|                          | 黑 龍 | 4,329,881  | 16,332,354 | 13,273,763  | 29,606,117          | 4.8                     | 124                   | 1.5    |
|                          |     |            |            |             | 6.1                 | 123                     | 23                    |        |
| 西 青<br>西 蒙<br>蒙 南        | 康 海 |            |            |             | 797,200             |                         |                       | 1.6    |
|                          | 藏 古 | 205,711    |            |             | 1,013,584           | 4.9                     |                       | 1.3    |
|                          | 京 海 |            |            |             | 3,722,011           |                         |                       | 4.5    |
|                          |     | 141,317    | 443,903    | 282,228     | 8,906,430           | 5.1                     | 157                   | 5.5    |
|                          |     |            |            |             | 726,131             |                         |                       | 11,128 |
|                          |     |            |            |             | 3,480,018           |                         |                       | 6,597  |
| 北 青<br>威 漢               | 平 島 | 299,648    | 937,931    | 578,447     | 1,516,378           | 5.0                     | 162                   | 2,112  |
|                          | 海 口 | 89,640     | 273,487    | 177,697     | 451,184             | 5.0                     | 153                   | 817    |
|                          |     | 38,595     | 110,434    | 99,023      | 209,457             | 5.4                     | 111                   | 1,165  |
|                          |     | 149,607    | 461,261    | 311,573     | 772,834             | 5.1                     | 148                   | 6,667  |
| 總 計                      |     |            |            | 462,152,874 |                     |                         |                       | 42.2   |

資料來源 民國二十四年申報年鑑。

### 戊十一 江蘇省人民職業統計表

民國二十年江蘇省民政廳調查

| 職業別   | 男         | 女         | 合計         |
|-------|-----------|-----------|------------|
| 黨員    | 5,963     | 186       | 6,149      |
| 公務員   | 67,736    | 725       | 68,461     |
| 教員及學生 | 456,572   | 114,550   | 571,122    |
| 律師    | 1,055     | 3         | 1,058      |
| 工程師   | 533       | 2         | 535        |
| 會計師   | 261       | 38        | 299        |
| 醫生    | 23,012    | 751       | 23,763     |
| 航員    | 15,904    | 5,515     | 21,419     |
| 郵電路員  | 5,113     | 103       | 5,216      |
| 農人    | 7,293,403 | 6,722,833 | 14,016,236 |
| 工人    | 9,730,036 | 648,410   | 10,378,446 |
| 商人    | 782,469   | 141,389   | 923,858    |
| 販販    | 163,662   | 55,283    | 218,945    |
| 新聞記者  | 1,402     | 13        | 1,415      |
| 漁人    | 67,060    | 23,695    | 90,755     |
| 軍人    | 44,825    |           | 44,825     |
| 警察    | 17,803    |           | 17,803     |
| 其他    | 274,695   | 421,572   | 696,267    |

資料來源 民國二十四年申報年鑑。

## 戊十二 江蘇省人民年齡分配表

民國二十年江蘇省民政廳調查

| 年 齡           | 男         | 女         | 合 計       |
|---------------|-----------|-----------|-----------|
| 1 歲 —— 5 歲    | 1,665,588 | 1,525,029 | 3,190,617 |
| 6 歲 —— 10 歲   | 1,746,765 | 1,551,879 | 3,298,644 |
| 11 歲 —— 15 歲  | 1,668,257 | 1,469,571 | 3,017,828 |
| 16 歲 —— 20 歲  | 1,501,746 | 1,312,203 | 2,813,949 |
| 21 歲 —— 25 歲  | 1,500,574 | 1,343,238 | 2,843,812 |
| 26 歲 —— 30 歲  | 1,480,923 | 1,331,706 | 2,812,629 |
| 31 歲 —— 35 歲  | 1,361,823 | 1,220,810 | 2,582,633 |
| 36 歲 —— 40 歲  | 1,283,120 | 1,148,699 | 2,431,819 |
| 41 歲 —— 45 歲  | 1,132,464 | 1,007,075 | 2,139,539 |
| 46 歲 —— 50 歲  | 1,005,977 | 910,451   | 1,916,428 |
| 51 歲 —— 55 歲  | 825,446   | 767,165   | 1,602,611 |
| 56 歲 —— 60 歲  | 664,193   | 633,586   | 1,297,779 |
| 61 歲 —— 65 歲  | 457,181   | 457,410   | 914,591   |
| 66 歲 —— 70 歲  | 276,513   | 295,693   | 572,206   |
| 71 歲 —— 75 歲  | 153,872   | 172,002   | 325,874   |
| 76 歲 —— 80 歲  | 75,260    | 94,074    | 169,333   |
| 81 歲 —— 85 歲  | 29,151    | 38,903    | 68,054    |
| 86 歲 —— 90 歲  | 10,199    | 14,011    | 24,210    |
| 91 歲 —— 95 歲  | 3,284     | 3,412     | 6,696     |
| 96 歲 —— 100 歲 | 312       | 481       | 793       |
| 不 詳           | 63,457    | 54,995    | 118,452   |

資料來源 民國二十四年申報年鑑。

### 戊十三 歷年上海市各業工人之平均工資率和工作時間

民國二十一年至二十三年

| 業別   | 平均每小時工資率 |        |        | 平均每日實際工作時數 |       |       | 平均每日工資率 |         |         |
|------|----------|--------|--------|------------|-------|-------|---------|---------|---------|
|      | 廿一年      | 廿二年    | 廿三年    | 廿一年        | 廿二年   | 廿三年   | 廿一年     | 廿二年     | 廿三年     |
| 機器業  | \$.091   | \$.082 | \$.091 | 9.29       | 9.36  | 9.32  | \$ .845 | \$ .761 | \$ .849 |
| 造船業  | .140     | .143   | .137   | 9.00       | 9.00  | 9.00  | 1.260   | 1.289   | 1.236   |
| 火柴業  | .059     | .052   | .056   | 8.71       | 8.05  | 7.08  | .483    | .364    | .339    |
| 搪瓷業  | .059     | .064   | .066   | 9.04       | 9.16  | 9.25  | .532    | .582    | .605    |
| 蠶絲業  | .034     | .038   | .029   | 11.00      | 10.87 | 10.91 | .577    | .411    | .312    |
| 棉紡業  | .041     | .040   | .041   | 11.50      | 11.50 | 11.50 | .466    | .456    | .467    |
| 絲織業  | .112     | .104   | .087   | 10.55      | 10.56 | 10.46 | 1.179   | 1.098   | .899    |
| 棉織業  | .046     | .045   | .054   | 11.35      | 11.36 | 11.34 | .529    | .510    | .610    |
| 毛織業  | .049     | .051   | .058   | 10.95      | 11.24 | 11.07 | .529    | .565    | .642    |
| 內衣業  | .032     | .066   | .077   | 10.33      | 10.32 | 10.29 | .639    | .674    | .786    |
| 織襪業  | .074     | .064   | .072   | 10.35      | 10.39 | 9.03  | .764    | .668    | .629    |
| 麵粉業  | .043     | .047   | .048   | 11.50      | 11.50 | 11.50 | .493    | .537    | .547    |
| 榨油業  | .054     | .057   | .059   | 11.50      | 11.50 | 9.81  | .626    | .658    | .572    |
| 烟草業  | .071     | .076   | .071   | 7.80       | 7.57  | 8.08  | .542    | .572    | .573    |
| 造紙業  | .057     | .047   | .052   | 10.93      | 10.98 | 10.88 | .621    | .522    | .563    |
| 印刷業  | .111     | .133   | .116   | 8.33       | 8.28  | 8.55  | .921    | 1.089   | .973    |
| 各業合計 | \$.057   | \$.058 | \$.056 | 10.53      | 10.48 | 10.46 | \$ .575 | \$ .577 | \$ .553 |

資料來源 上海市社會局編上海之工資率。

戊十四 歷年上海市各業男工之平均工資率和工作時間

民國二十一年至二十三年

| 業 別  | 平均 每 小 時 工 資 率 |        |        | 平均 每 日 實 際 工 作 時 數 |       |       | 平均 每 日 工 資 率 |        |        |
|------|----------------|--------|--------|--------------------|-------|-------|--------------|--------|--------|
|      | 廿一年            | 廿二年    | 廿三年    | 廿一年                | 廿二年   | 廿三年   | 廿一年          | 廿二年    | 廿三年    |
| 機器業  | \$.091         | \$.082 | \$.091 | 9.29               | 9.36  | 9.32  | \$.845       | \$.761 | \$.849 |
| 造船業  | .140           | .143   | .137   | 9.00               | 9.00  | 9.00  | 1.260        | 1.239  | 1.236  |
| 火柴業  | .094           | .074   | .116   | 8.59               | 7.84  | 5.64  | .744         | .552   | .598   |
| 搪瓷業  | .060           | .065   | .066   | 9.03               | 9.15  | 9.27  | .540         | .595   | .613   |
| 繅絲業  |                |        |        |                    |       |       |              |        |        |
| 棉紡業  | .046           | .042   | .046   | 11.50              | 11.50 | 11.50 | .533         | .482   | .531   |
| 絲織業  | .167           | .144   | .106   | 10.55              | 10.60 | 10.61 | 1.762        | 1.523  | 1.127  |
| 棉織業  | .049           | .051   | .055   | 11.32              | 11.34 | 11.30 | .549         | .571   | .617   |
| 毛織業  | .055           | .056   | .063   | 11.28              | 11.23 | 11.11 | .612         | .632   | .702   |
| 內衣業  | .071           | 0.73   | .078   | 10.17              | 10.09 | 10.32 | .718         | .731   | .797   |
| 織襪業  | .066           | .063   | .071   | 10.68              | 10.70 | 9.26  | .708         | .679   | .597   |
| 麵粉業  | .043           | .047   | .048   | 11.50              | 11.50 | 11.50 | .493         | .537   | .547   |
| 榨油業  | .054           | .057   | .059   | 11.50              | 11.50 | 9.81  | .626         | .658   | .572   |
| 烟草業  | .077           | .079   | .078   | 9.97               | 10.00 | 10.00 | .763         | .786   | .783   |
| 造紙業  | .059           | .061   | .064   | 10.99              | 11.05 | 11.05 | .648         | .675   | .702   |
| 印刷業  | .011           | .135   | .118   | 8.33               | 8.28  | 8.57  | .923         | 1.106  | .994   |
| 各業合計 | \$.086         | \$.087 | \$.083 | 10.11              | 10.11 | 10.00 | \$.842       | \$.839 | \$.793 |

資料來源 上海市社會局編上海之工資率。

### 戊十五 歷年上海市各業女工之平均工資率和工作時間

民國二十一年至二十三年

| 業別   | 平均每小時工資率 |        |        | 平均每日實際工作時數 |       |       | 平均每日工資率 |        |        |
|------|----------|--------|--------|------------|-------|-------|---------|--------|--------|
|      | 廿一年      | 廿二年    | 廿三年    | 廿一年        | 廿二年   | 廿三年   | 廿一年     | 廿二年    | 廿三年    |
| 機器業  |          |        |        |            |       |       |         |        |        |
| 造船業  |          |        |        |            |       |       |         |        |        |
| 火柴業  | \$.039   | \$.043 | \$.036 | 8.78       | 8.11  | 7.53  | \$.336  | \$.280 | \$.257 |
| 搪瓷業  | .050     | .050   | .057   | 9.10       | 9.23  | 8.95  | .457    | .468   | .493   |
| 纜絲業  | .034     | .038   | .029   | 11.00      | 10.87 | 10.91 | .377    | .411   | .312   |
| 棉紡業  | .040     | .039   | .040   | 11.50      | 11.50 | 11.50 | .456    | .453   | .458   |
| 絲織業  | .091     | .087   | .078   | 10.55      | 10.55 | 10.39 | .962    | .915   | .793   |
| 棉織業  | .046     | .044   | .054   | 11.35      | 11.36 | 11.34 | .516    | .503   | .609   |
| 毛織業  | .042     | .045   | .054   | 10.58      | 11.24 | 11.05 | .436    | .502   | .597   |
| 內衣業  | .059     | .063   | .077   | 10.39      | 10.40 | 10.27 | .610    | .654   | .780   |
| 織襪業  | .077     | .065   | .072   | 10.25      | 10.30 | 8.92  | .782    | .664   | .644   |
| 麵粉業  |          |        |        |            |       |       |         |        |        |
| 榨油業  |          |        |        |            |       |       |         |        |        |
| 烟草業  | .070     | .076   | .070   | 7.34       | 7.07  | 7.78  | .495    | .529   | .540   |
| 造紙業  | .034     | .029   | .028   | 10.34      | 10.89 | 10.54 | .346    | .320   | .295   |
| 印刷業  | .046     | .055   | .063   | 8.50       | 8.27  | 8.26  | .390    | .448   | .512   |
| 各業合計 | .047     | .048   | .046   | 10.67      | 10.61 | 10.63 | \$.484  | \$.489 | \$.471 |

資料來源 上海市社會局編上海市之工資率。

## 戊十六 歷年上海市各業時工之平均工資率和工作時間

民國二十一年至二十三年

| 業 別  | 平均每小時工資率 |        |        | 平均每日實際工作時數 |       |       | 平均每日工資率 |        |        |
|------|----------|--------|--------|------------|-------|-------|---------|--------|--------|
|      | 廿一年      | 廿二年    | 廿三年    | 廿一年        | 廿二年   | 廿三年   | 廿一年     | 廿二年    | 廿三年    |
| 機器業  | \$.095   | \$.083 | \$.094 | 9.23       | 9.33  | 9.28  | \$.876  | \$.770 | \$.875 |
| 造船業  | .140     | .143   | .137   | 9.00       | 9.00  | 9.00  | 1.260   | 1.289  | 1.236  |
| 火柴業  | .055     | .054   | .054   | 10.00      | 10.00 | 10.00 | .549    | .537   | .542   |
| 搪瓷業  | .059     | .064   | .064   | 9.04       | 9.15  | 9.23  | .530    | .584   | .596   |
| 蠶絲業  | .034     | .038   | .029   | 11.00      | 10.87 | 10.91 | .377    | .411   | .312   |
| 棉紡業  | .039     | .041   | .042   | 11.50      | 11.50 | 11.50 | .447    | .467   | .481   |
| 絲織業  | .047     | .043   | .047   | 10.59      | 10.60 | 10.65 | .501    | .457   | .501   |
| 棉織業  | .049     | .049   | .051   | 11.33      | 11.36 | 11.31 | .549    | .555   | .569   |
| 毛織業  | .050     | .048   | .057   | 11.31      | 11.29 | 10.72 | .564    | .541   | .607   |
| 內衣業  | .048     | .049   | .061   | 10.14      | 10.00 | 10.31 | .482    | .488   | .630   |
| 鐵礦業  | .052     | .053   | .058   | 10.58      | 10.53 | 10.51 | .551    | .561   | .610   |
| 麵粉業  | .043     | .047   | .048   | 11.50      | 11.50 | 11.50 | .493    | .537   | .547   |
| 榨油業  | .054     | .057   | .059   | 11.50      | 11.50 | 9.81  | .626    | .653   | .572   |
| 烟草業  | .075     | .075   | .076   | 9.98       | 9.89  | 10.00 | .745    | .750   | .757   |
| 造紙業  | .057     | .058   | .050   | 10.93      | 10.99 | 10.91 | .621    | .643   | .544   |
| 印刷業  | .087     | .091   | .091   | 8.35       | 8.32  | 8.74  | .728    | .752   | .786   |
| 各業合計 | \$.051   | \$.055 | \$.050 | 10.64      | 10.59 | 10.58 | \$.527  | \$.541 | \$.512 |

資料來源 上海市社會局編上海市之工資率。



### 戊十七 歷年上海市各業件工之平均工資率和工作時間

民國二十一年至二十三年

| 業別   | 平均每小時工資率 |        |        | 平均每日實際工作時數 |       |       | 平均每日工資率 |        |        |
|------|----------|--------|--------|------------|-------|-------|---------|--------|--------|
|      | 廿一年      | 廿二年    | 廿三年    | 廿一年        | 廿二年   | 廿三年   | 廿一年     | 廿二年    | 廿三年    |
| 機器業  | \$.077   | \$.075 | \$.075 | 9.50       | 9.50  | 9.50  | \$.733  | \$.716 | \$.713 |
| 造船業  |          |        |        |            |       |       |         |        |        |
| 火柴業  | .060     | .052   | .056   | 8.39       | 7.74  | 6.94  | .467    | .340   | .330   |
| 搪瓷業  | .062     | .059   | .078   | 9.00       | 9.27  | 8.69  | .560    | .554   | .678   |
| 蠶絲業  |          |        |        |            |       |       |         |        |        |
| 棉紡業  | .041     | .039   | .040   | 11.50      | 11.50 | 11.50 | .470    | .454   | .463   |
| 絲織業  | .128     | .121   | .102   | 10.54      | 10.55 | 10.39 | 1.350   | 1.270  | 1.052  |
| 棉織業  | .046     | .045   | .054   | 11.35      | 11.36 | 11.34 | .516    | .504   | .615   |
| 毛織業  | .047     | .055   | .059   | 10.45      | 11.13 | 11.36 | .481    | .611   | .671   |
| 內衣業  | .065     | .069   | .082   | 10.37      | 10.38 | 10.28 | .670    | .707   | .833   |
| 織襪業  | .079     | .067   | .075   | 10.30      | 10.36 | 8.63  | .812    | .690   | .634   |
| 麵粉業  |          |        |        |            |       |       |         |        |        |
| 榨油業  |          |        |        |            |       |       |         |        |        |
| 烟草業  | .070     | .077   | .071   | 7.30       | 7.03  | 7.76  | .495    | .531   | .542   |
| 造紙業  |          | .059   | .080   |            | 10.95 | 9.94  |         | .646   | .795   |
| 印刷業  | .154     | .172   | .157   | 8.28       | 8.24  | 8.24  | 1.267   | 1.400  | 1.283  |
| 各業合計 | \$.061   | \$.060 | \$.059 | 10.41      | 10.39 | 10.37 | \$.606  | \$.594 | \$.588 |

資料來源 上海市社會局編上海市之工資率。

## 戊十八 上海市主要工業工人工資率及工作時間比較表

民國二十三年

| 業 別  | 平均每小時工資率 |        |        | 平均每日實際工作時數 |       |       | 平均每日工資率 |        |        |
|------|----------|--------|--------|------------|-------|-------|---------|--------|--------|
|      | 最高       | 最低     | 平均     | 最高         | 最低    | 平均    | 最高      | 最低     | 平均     |
| 機器業  | \$.068   | \$.102 | \$.091 | 9.50       | 9.27  | 9.32  | \$.955  | \$.650 | \$.849 |
| 造船業  | .115     | .148   | .137   | 9.00       | 9.00  | 9.00  | 1.328   | 1.035  | 1.236  |
| 火柴業  | .029     | .150   | .056   | 10.46      | 4.00  | 7.08  | .976    | .234   | .339   |
| 搪瓷業  | .034     | .093   | .066   | 9.55       | 8.53  | 9.25  | .706    | .324   | .605   |
| 縲絲業  | .020     | .036   | .029   | 10.92      | 10.90 | 10.91 | .397    | .217   | .312   |
| 棉紡業  | .026     | .055   | .041   | 11.50      | 11.50 | 11.50 | .874    | .303   | .467   |
| 絲織業  | .035     | .282   | .087   | 11.82      | 9.50  | 10.46 | 2.960   | .372   | .899   |
| 棉織業  | .037     | .092   | .054   | 11.50      | 10.00 | 11.34 | 1.014   | .405   | .610   |
| 毛織業  | .032     | .098   | .058   | 11.79      | 10.00 | 11.07 | 1.161   | .352   | .642   |
| 內衣業  | .037     | .122   | .077   | 11.25      | 10.00 | 10.29 | 1.237   | .371   | .786   |
| 織襪業  | .023     | .157   | .072   | 11.33      | 4.00  | 9.63  | 1.572   | .112   | .629   |
| 麵粉業  | .044     | .053   | .048   | 11.50      | 11.50 | 11.50 | .610    | .507   | .547   |
| 榨油業  | .058     | .060   | .059   | 10.25      | 9.74  | 9.81  | .603    | .566   | .572   |
| 烟草業  | .034     | .127   | .071   | 10.00      | 7.45  | 8.08  | 1.265   | .308   | .573   |
| 造紙業  | .026     | .090   | .052   | 11.50      | 9.89  | 10.88 | .781    | .275   | .563   |
| 印刷業  | .040     | .263   | .116   | 9.00       | 8.00  | 8.55  | 1.696   | .341   | .973   |
| 各業合計 | \$.020   | \$.282 | \$.056 | 11.82      | 4.00  | 10.46 | \$2.960 | \$.112 | \$.553 |

資料來源 上海市社會局編上海市之工資率。

### 戊十九 上海市主要各業工人數比較表

民國二十二年

| 業 別   | 依 性 別 分 |         |         | 依 給 資 制 度 分 |        |         |
|-------|---------|---------|---------|-------------|--------|---------|
|       | 男 工     | 女 工     | 總 計     | 時 工         | 件 工    | 總 計     |
| 機 器 業 | 5,144   |         | 5,144   | 4,484       | 660    | 5,144   |
| 造 船 業 | 2,579   |         | 2,579   | 2,579       |        | 2,579   |
| 火 柴 業 | 463     | 1,147   | 1,610   | 166         | 1,444  | 1,610   |
| 搪 瓷 業 | 2,148   | 201     | 2,349   | 2,233       | 116    | 2,349   |
| 纜 絲 業 |         | 29,728  | 29,728  | 29,728      |        | 29,728  |
| 棉 紡 業 | 7,983   | 52,423  | 60,406  | 12,165      | 48,241 | 60,406  |
| 絲 織 業 | 4,409   | 6,139   | 10,548  | 2,986       | 7,562  | 10,548  |
| 棉 織 業 | 1,030   | 8,206   | 9,236   | 1,004       | 8,232  | 9,236   |
| 毛 織 業 | 1,004   | 1,285   | 2,289   | 1,301       | 988    | 2,289   |
| 內 衣 業 | 574     | 1,598   | 2,172   | 377         | 1,795  | 2,172   |
| 織 襪 業 | 1,984   | 5,311   | 7,295   | 1,581       | 5,714  | 7,295   |
| 麵 粉 業 | 2,516   |         | 2,516   | 2,516       |        | 2,516   |
| 榨 油 業 | 2,026   |         | 2,026   | 2,026       |        | 2,026   |
| 烟 草 業 | 2,765   | 15,408  | 18,173  | 2,969       | 15,204 | 18,173  |
| 造 紙 業 | 1,126   | 435     | 1,561   | 1,400       | 161    | 1,561   |
| 印 刷 業 | 7,614   | 617     | 8,231   | 4,641       | 3,590  | 8,231   |
| 各業合計  | 43,365  | 122,498 | 165,863 | 72,156      | 93,707 | 165,863 |

資料來源 據中國經濟統計研究所調查。

表二十 歷年上海市勞資糾紛案件數逐月比較表

民國十七年至二十四年

| 年 次    | 一月 | 二月 | 三月 | 四月 | 五月 | 六月 | 七月 | 八月 | 九月 | 十月 | 十一月 | 十二月 | 總計  |
|--------|----|----|----|----|----|----|----|----|----|----|-----|-----|-----|
|        |    |    |    |    |    |    |    |    |    |    |     |     |     |
| 民國十七年  | 10 | 9  | 7  | 5  | 24 | 29 | 22 | 11 | 20 | 19 | 39  | 42  | 237 |
| 民國十八年  | 18 | 23 | 29 | 13 | 35 | 38 | 30 | 32 | 27 | 23 | 29  | 36  | 338 |
| 民國十九年  | 35 | 55 | 29 | 37 | 15 | 28 | 29 | 26 | 20 | 32 | 22  | 22  | 330 |
| 民國二十年  | 32 | 23 | 22 | 29 | 38 | 31 | 36 | 39 | 18 | 21 | 19  | 16  | 324 |
| 民國二十一年 | 25 | 5  | 12 | 17 | 14 | 51 | 24 | 25 | 16 | 27 | 18  | 19  | 253 |
| 民國二十二年 | 13 | 36 | 25 | 21 | 35 | 23 | 27 | 18 | 22 | 26 | 18  | 27  | 301 |
| 民國二十三年 | 23 | 30 | 23 | 13 | 16 | 16 | 16 | 21 | 20 | 22 | 10  | 23  | 233 |
| 民國二十四年 | 30 | 27 | 27 | 19 | 21 | 26 | 11 | 11 | 10 | 16 | 9   | 14  | 221 |

資料來源 上海市社會局編近五年來上海之勞資糾紛。

表二十一 上海市勞資糾紛案件之原因

| 年 次    | 與 團 體 交 涉 有 關 者 |    |         |   |     |    |   |    | 與團體交涉無關者 |     |    | 總計  |
|--------|-----------------|----|---------|---|-----|----|---|----|----------|-----|----|-----|
|        | 工會或團體協約         |    | 僱 傭 狀 况 |   |     |    |   |    | 同情的      | 政治的 | 其他 |     |
|        | 工               | 體  | 工       | 工 | 僱   | 或  | 待 | 規  |          |     |    |     |
| 民國十七年  |                 | 6  | 29      | 1 | 120 | 18 | 3 | 4  |          | 1   | 1  | 237 |
| 民國十八年  | 4               | 42 | 14      | 3 | 247 | 18 | 4 | 5  |          |     | 1  | 338 |
| 民國十九年  | 5               | 19 | 38      | 2 | 233 | 31 | 1 | 5  |          |     |    | 339 |
| 民國二十年  | 1               | 11 | 48      | 2 | 229 | 17 | 4 | 12 |          |     |    | 324 |
| 民國二十一年 | 3               | 6  | 34      |   | 184 | 19 | 3 | 4  |          |     |    | 253 |
| 民國二十二年 | 5               | 11 | 50      | 1 | 188 | 24 | 4 | 18 |          |     |    | 301 |
| 民國二十三年 | 3               | 5  | 34      | 1 | 143 | 25 | 1 | 21 |          |     |    | 233 |
| 民國二十四年 |                 | 5  | 35      |   | 138 | 20 | 5 | 17 |          |     | 1  | 221 |

資料來源 上海市社會局編近五年來上海之勞資糾紛。

## 戊二十二 上海市勞資糾紛案件之結果

| 年次     | 勞方完全<br>勝利者 | 勞方一部份<br>勝利者 | 勞方失敗者 | 無形停頓或<br>結果不明者 | 未解決 | 總計  |
|--------|-------------|--------------|-------|----------------|-----|-----|
| 民國十七年  | 98          | 107          | 25    | 7              |     | 237 |
| 民國十八年  | 68          | 228          | 38    | 4              |     | 338 |
| 民國十九年  | 63          | 217          | 48    | 11             |     | 339 |
| 民國二十年  | 63          | 197          | 57    | 7              |     | 324 |
| 民國二十一年 | 44          | 172          | 29    | 8              |     | 253 |
| 民國二十二年 | 56          | 191          | 40    | 14             |     | 301 |
| 民國二十三年 | 44          | 143          | 33    | 13             |     | 233 |
| 民國二十四年 | 39          | 138          | 30    |                | 14  | 221 |

資料來源 上海市社會局編近五年來上海之勞資糾紛。

## 戊二十三 歷年上海市罷工停業案件數逐月比較表

民國七年至二十四年

| 年次     | 一月 | 二月 | 三月 | 四月 | 五月 | 六月 | 七月 | 八月 | 九月 | 十月 | 十一月 | 十二月 | 總計  |
|--------|----|----|----|----|----|----|----|----|----|----|-----|-----|-----|
| 民國七年   | 2  | 1  |    | 1  | 7  |    |    | 3  | 3  | 2  | 1   | 1   | 21  |
| 民國八年   |    | 2  | 4  | 1  | 2  | 1  |    | 3  | 2  | 5  | 3   |     | 23  |
| 民國九年   | 5  | 2  |    | 1  | 8  | 10 | 2  | 1  | 1  | 1  | 2   |     | 33  |
| 民國十年   |    |    | 1  | 2  |    | 2  | 3  | 4  | 3  | 3  | 1   |     | 9   |
| 民國十一年  |    | 4  | 1  | 2  | 4  | 5  | 1  | 2  | 2  | 3  | 4   | 1   | 29  |
| 民國十二年  |    |    | 5  |    | 1  | 1  | 1  | 1  | 1  | 1  | 3   |     | 14  |
| 民國十三年  |    | 2  | 1  | 1  | 2  | 6  | 2  | 1  | 1  |    |     |     | 16  |
| 民國十四年  | 2  | 5  | 10 | 4  | 3  | 3  | 1  | 7  | 13 | 4  | 9   | 14  | 75  |
| 民國十五年  | 11 | 9  | 22 | 18 | 28 | 48 | 42 | 20 | 20 | 9  | 13  | 17  | 257 |
| 民國十六年  | 13 | 8  | 22 | 16 | 4  | 4  | 2  | 5  | 16 | 8  | 12  | 7   | 117 |
| 民國十七年  | 7  | 8  | 8  | 12 | 7  | 4  | 9  | 9  | 8  | 12 | 22  | 12  | 118 |
| 民國十八年  | 11 | 6  | 5  | 13 | 11 | 17 | 11 | 8  | 7  | 8  | 6   | 5   | 108 |
| 民國十九年  | 5  | 4  | 9  | 7  | 9  | 7  | 7  | 7  | 8  | 12 | 4   | 8   | 87  |
| 民國二十年  | 8  | 9  | 10 | 14 | 11 | 5  | 10 | 14 | 13 | 12 | 10  | 6   | 122 |
| 民國二十一年 | 8  | 2  |    | 3  | 6  | 9  | 11 | 10 | 10 | 6  | 7   | 10  | 82  |
| 民國二十二年 | 1  | 7  | 5  | 12 | 7  | 6  | 10 | 8  | 10 | 8  | 4   | 10  | 88  |
| 民國二十三年 | 9  | 1  | 6  | 5  | 5  | 7  | 9  | 9  | 6  | 2  | 3   | 1   | 63  |
| 民國二十四年 | 7  | 11 | 12 | 10 | 10 | 9  | 5  | 13 | 7  | 5  | 3   | 2   | 94  |

資料來源 上海市社會局編近十五年來上海之罷工停業。

## 戊二十四 上海市罷工停業案件之原因

| 年 次    | 與 團 體 交 涉 有 關 者 |      |         |      |       |    |       | 與團體交涉無關者 |     |    | 總計 |     |
|--------|-----------------|------|---------|------|-------|----|-------|----------|-----|----|----|-----|
|        | 工會或團體協約         |      | 僱 傭 狀 况 |      |       |    |       | 同情的      | 政治的 | 其他 |    |     |
|        | 工會              | 團體協約 | 工資      | 工作時間 | 僱傭或解僱 | 待遇 | 規則或制度 |          |     |    |    | 其他  |
| 民國七年   |                 |      | 14      |      | 2     |    | 2     | 3        |     |    |    | 21  |
| 民國八年   |                 |      | 18      |      | 2     |    | 1     |          | 1   | 1  |    | 23  |
| 民國九年   |                 |      | 28      | 1    | 1     | 1  | 1     | 1        |     |    |    | 33  |
| 民國十年   | 1               |      | 15      |      | 2     |    |       | 1        |     |    |    | 19  |
| 民國十一年  | 1               | 1    | 23      |      | 2     |    | 1     |          |     |    | 1  | 29  |
| 民國十二年  |                 |      | 11      |      | 1     | 2  |       |          |     |    |    | 14  |
| 民國十三年  | 1               |      | 12      |      |       | 1  | 1     | 1        |     |    |    | 16  |
| 民國十四年  | 1               | 8    | 40      |      | 5     | 7  | 1     | 6        |     | 3  | 4  | 75  |
| 民國十五年  | 1               | 16   | 120     | 7    | 46    | 23 | 4     | 16       | 13  | 2  | 9  | 257 |
| 民國十六年  |                 | 29   | 39      |      | 17    | 3  |       | 10       | 7   | 3  | 9  | 117 |
| 民國十七年  |                 | 22   | 32      | 7    | 24    | 5  | 5     | 7        |     |    | 16 | 118 |
| 民國十八年  | 3               | 16   | 28      | 2    | 38    | 10 | 1     | 6        |     |    | 4  | 108 |
| 民國十九年  |                 | 12   | 43      |      | 14    | 3  | 4     | 5        |     |    | 6  | 87  |
| 民國二十年  | 1               | 15   | 39      | 8    | 37    | 6  |       | 7        |     |    | 9  | 122 |
| 民國二十一年 |                 | 9    | 26      |      | 25    | 6  |       | 7        | 3   | 3  | 3  | 82  |
| 民國二十二年 | 1               | 3    | 35      |      | 24    | 8  | 6     | 4        | 1   |    | 6  | 88  |
| 民國二十三年 | 2               |      | 20      | 2    | 22    | 4  |       | 5        | 1   |    | 7  | 63  |
| 民國二十四年 |                 |      | 47      | 6    | 23    | 6  | 2     | 4        | 1   |    | 5  | 94  |

資料來源 上海市社會局編近十五年來上海之罷工停業。

## 戊二十五 上海市罷工停業案件之結果

| 年 次    | 勞方要求<br>完全接受 | 勞方要求<br>一部份接<br>受 | 勞方要求<br>未經承認 | 資方要<br>求完全<br>接受 | 資方要<br>求一部<br>份接受 | 資方要<br>求未經<br>承認 | 無形停<br>頓或結<br>果不明 | 未解決 | 總計  |
|--------|--------------|-------------------|--------------|------------------|-------------------|------------------|-------------------|-----|-----|
| 民國七年   | 12           | 5                 | 2            |                  |                   |                  | 2                 |     | 21  |
| 民國八年   | 5            | 13                | 2            |                  |                   |                  | 3                 |     | 23  |
| 民國九年   | 5            | 14                | 3            |                  |                   |                  | 11                |     | 33  |
| 民國十年   | 4            | 4                 | 3            |                  |                   |                  | 8                 |     | 19  |
| 民國十一年  | 11           | 8                 | 3            |                  |                   |                  | 7                 |     | 29  |
| 民國十二年  | 2            | 1                 | 5            |                  |                   |                  | 6                 |     | 14  |
| 民國十三年  | 7            | 3                 | 1            |                  |                   |                  | 5                 |     | 16  |
| 民國十四年  | 22           | 20                | 13           |                  |                   |                  | 20                |     | 75  |
| 民國十五年  | 52           | 86                | 60           | 1                |                   |                  | 58                |     | 257 |
| 民國十六年  | 25           | 36                | 41           | 3                |                   |                  | 12                |     | 117 |
| 民國十七年  | 33           | 55                | 24           |                  |                   | 1                | 5                 |     | 118 |
| 民國十八年  | 30           | 42                | 30           |                  | 1                 | 2                | 3                 |     | 108 |
| 民國十九年  | 22           | 38                | 21           |                  | 4                 | 1                | 1                 |     | 87  |
| 民國二十年  | 16           | 45                | 54           | 1                | 1                 | 1                | 4                 |     | 122 |
| 民國二十一年 | 15           | 53                | 21           | 1                | 4                 |                  | 5                 |     | 82  |
| 民國二十二年 | 26           | 36                | 24           |                  |                   |                  | 2                 |     | 88  |
| 民國二十三年 | 18           | 19                | 23           |                  | 3                 |                  |                   |     | 63  |
| 民國二十四年 | 24           | 33                | 34           | 1                | 1                 | 1                |                   |     | 94  |

資料來源 上海市社會局編近十五年來上海之罷工停業。

## 戊二十六 歷年上海市自殺案件數逐月比較表

民國十八年至二十四年

| 月 別 | 十八年   | 十九年   | 二十年   | 二十一年  | 二十二年  | 二十三年  | 二十四年  |
|-----|-------|-------|-------|-------|-------|-------|-------|
| 一 月 | 183   | 119   | 128   | 57    | 123   | 133   | 160   |
| 二 月 | 117   | 149   | 142   | *     | 122   | 153   | 162   |
| 三 月 | 147   | 136   | 167   | *     | 129   | 207   | 273   |
| 四 月 | 165   | 163   | 200   | *     | 182   | 167   | 296   |
| 五 月 | 237   | 188   | 213   | 168   | 209   | 209   | 299   |
| 六 月 | 197   | 186   | 194   | 140   | 168   | 214   | 317   |
| 七 月 | 256   | 222   | 188   | 213   | 200   | 203   | 396   |
| 八 月 | 194   | 182   | 188   | 203   | 232   | 300   | 233   |
| 九 月 | 168   | 173   | 168   | 144   | 159   | 197   | 246   |
| 十 月 | 75    | 173   | 165   | 163   | 140   | 202   | 260   |
| 十一月 | 140   | 109   | 164   | 149   | 145   | 173   | 230   |
| 十二月 | 110   | 132   | 79    | 139   | 137   | 167   | 185   |
| 合 計 | 1,989 | 1,932 | 1,996 | 1,376 | 1,946 | 2,325 | 3,087 |

資料來源 上海市社會局出版委員會編上海市社會統計概要。



## 戊二十七 歷年上海市自殺之原因

民國十八年至二十四年

| 原 因     | 十八年   | 十九年   | 二十年   | 二十一年  | 二十二年  | 二十三年  | 二十四年  |
|---------|-------|-------|-------|-------|-------|-------|-------|
| 經濟壓迫    | 198   | 435   | 377   | 269   | 389   | 609   | 722   |
| 家庭事故    | 1,101 | 833   | 383   | 299   | 407   | 310   | 460   |
| 口角紛爭    |       | 261   | 823   | 532   | 787   | 976   | 1,103 |
| 失 戀     | 32    | 24    | 20    | 15    | 11    | 22    | 39    |
| 失 業     |       | 7     | 39    | 20    | 41    | 42    | 61    |
| 墮 落     | 64    | 33    | 68    | 13    | 29    | 4     | 11    |
| 婚姻問題    | 4     | 16    | 8     | 11    | 3     | 15    | 8     |
| 營業失敗    | 48    | 18    | 16    | 8     | 9     | 12    | 6     |
| 情 死     |       |       |       | 10    | 7     | 23    | 21    |
| 疾 病     | 40    | 35    | 25    | 21    | 34    | 45    | 37    |
| 冤 誣     | 93    | 31    | 9     | 11    | 16    | 17    | 10    |
| 羞 憤     |       |       | 23    | 15    | 28    | 50    | 47    |
| 遭 規 受 騙 | 22    | 24    | 17    | 13    | 3     | 4     | 13    |
| 畏 罪     | 6     |       | 6     | 7     | 17    | 8     | 11    |
| 被 虐 待   | 8     |       |       | 2     | 1     |       | 5     |
| 其 他     | 143   | 61    | 56    | 23    | 15    | 22    | 11    |
| 不 明     | 230   | 149   | 126   | 102   | 139   | 141   | 522   |
| 總 計     | 1,989 | 1,932 | 1,936 | 1,376 | 1,946 | 2,325 | 3,087 |

資料來源 上海市社會局出版委員會編上海市社會統計概要。

## 戊二十八 上海市集團結婚新郎新娘年齡分配表

(第一屆至第七屆)

| 年 齡     | 新 郎 人 數 | 百 分 比  | 新 娘 人 數 | 百 分 比  |
|---------|---------|--------|---------|--------|
| 十 六 歲   |         |        | 37      | 6.24   |
| 十 七 歲   |         |        | 60      | 10.12  |
| 十 八 歲   | 11      | 1.86   | 59      | 9.44   |
| 十 九 歲   | 33      | 5.56   | 57      | 9.61   |
| 二 十 歲   | 42      | 7.08   | 107     | 18.04  |
| 二 十 一 歲 | 70      | 11.80  | 93      | 15.68  |
| 二 十 二 歲 | 61      | 10.28  | 47      | 7.93   |
| 二 十 三 歲 | 55      | 9.27   | 38      | 6.40   |
| 二 十 四 歲 | 69      | 11.64  | 35      | 5.90   |
| 二 十 五 歲 | 52      | 8.77   | 25      | 4.22   |
| 二 十 六 歲 | 53      | 8.94   | 10      | 1.69   |
| 二 十 七 歲 | 28      | 4.72   | 10      | 1.69   |
| 二 十 八 歲 | 36      | 6.07   | 5       | .84    |
| 二 十 九 歲 | 19      | 3.20   | 7       | 1.18   |
| 三 十 歲   | 17      | 2.87   | 3       | .51    |
| 三 十 一 歲 | 9       | 1.52   | 3       | .51    |
| 三 十 二 歲 | 14      | 2.36   |         |        |
| 三 十 三 歲 | 7       | 1.18   |         |        |
| 三 十 四 歲 | 4       | .67    |         |        |
| 三 十 五 歲 | 3       | .51    |         |        |
| 三 十 六 歲 | 1       | .17    |         |        |
| 三 十 七 歲 | 2       | .34    |         |        |
| 三 十 八 歲 |         |        |         |        |
| 三 十 九 歲 |         |        |         |        |
| 四 十 歲   | 1       | .17    |         |        |
| 四 十 一 歲 | 2       | .34    |         |        |
| 四 十 二 歲 | 1       | .17    |         |        |
| 四 十 三 歲 |         |        |         |        |
| 四 十 四 歲 | 3       | .51    |         |        |
| 總 計     | 593     | 100.00 | 593     | 100.00 |

戊二十九 甲乙兩城居民財富分配表

| 居民百分比 | 甲城居民佔有財富百分比 | 乙城居民佔有財富百分比 |
|-------|-------------|-------------|
| 10    | 2           | 1           |
| 20    | 4           | 2           |
| 30    | 8           | 3           |
| 40    | 10          | 4           |
| 50    | 12          | 6           |
| 60    | 15          | 8           |
| 70    | 20          | 13          |
| 80    | 38          | 22          |
| 90    | 62          | 41          |
| 100   | 100         | 100         |

戊三十 某城居民每月平均收入及支出比較表

| 每月平均收入 | 每月平均支出 | 每月平均收入 | 每月平均支出 |
|--------|--------|--------|--------|
| \$8    | \$7    | \$256  | \$224  |
| 16     | 14     | 512    | 448    |
| 32     | 28     | 1,024  | 896    |
| 64     | 56     |        |        |
| 128    | 112    |        |        |

## 統 計 表 索 引

|   |     |                                      |       |
|---|-----|--------------------------------------|-------|
| 表 | 一   | 上海市商號統計表（民國二十三年八月調查）                 | 5     |
| 表 | 二   | 民國二十三年我國主要各關稅收額比較表                   | 14    |
| 表 | 三   | 民國二十三年上海市主要工業工人工資率及工作時間比較表           | 16    |
| 表 | 四   | 民國二十三年華茶輸銷各國數量表                      | 18    |
| 表 | 五   | 民國二十三年上海市離婚主動者統計表                    | 19    |
| 表 | 六   | 歷年我國輸出入金銀表（民國十五年至二十三年）               | 23    |
| 表 | 七   | 歷年年底日本紡織公司資本與公積比較表（一九二〇年至一九三一年）      | 24-25 |
| 表 | 八   | 一九三三及三四年世界各國石油產額表                    | 26    |
| 表 | 九   | 歷年我國輸出總值國別表（民國元年五年十年十五年及二十年至二十三年）    | 28    |
| 表 | 十   | 歷年我國輸入淨值國別表（民國元年五年十年十五年及二十年至二十三年）    | 30    |
| 表 | 十一  | 歷年我國對日輸出入貨值分類百分數比較表（民國元年五年十年十五年及二十年） | 32-33 |
| 表 | 十二  | 歷年我國輸出入貨值表（民國十年至二十三年）                | 34    |
| 表 | 十三  | 民國二十三年上海市盜案統計表                       | 36    |
| 表 | 十四  | 民國二十四年六月上海市華洋銀行庫存表                   | 38    |
| 表 | 十五  | 近三年（民國二十一年至二十三年）全國華商銀行紙幣發行額及其百分數比較表  | 40    |
| 表 | 十六  | 民國二十四年全國各省棉田及棉產統計表                   | 44    |
| 表 | 十七  | 民國二十三年我國輸出入總值港別表                     | 46    |
| 表 | 十八  | 近三年（民國二十一年至二十三年）我國平均輸入淨值國別表          | 49    |
| 表 | 十九  | 民國二十三年我國輸出入淨值國別表                     | 52    |
| 表 | 二十  | 民國二十四年六月上海華商銀行紙幣發行額及其百分數比較表          | 54    |
| 表 | 二十一 | 民國二十三年上海市主要工業工人數及工資率和工作時間比較表         | 57    |
| 表 | 二十二 | 一九三四年世界金產估計及重要各國產金數額表                | 68    |
| 表 | 二十三 | 歷年世界各重要產銀國產銀量總表（一九二七年至一九三四年）         | 70    |
| 表 | 二十四 | 一九三五年世界各國失業人數統計表                     | 83    |

|      |                                |         |
|------|--------------------------------|---------|
| 表二十五 | 一九三五年世界五大海軍國軍艦噸位比較表            | 65      |
| 表二十六 | 國煤用途百分數分配表                     | 66      |
| 表二十七 | 全國各省人口比較表                      | 72      |
| 表二十八 | 民國二十二年全國各省公路比較表                | 74      |
| 表二十九 | 全國各省煤礦儲量表                      | 76      |
| 表三十  | 民國二十四年全國麵粉廠分佈表                 | 77      |
| 表三十一 | 歷年上海市米價統計表(民國十年至二十三年)          | 84      |
| 表三十二 | 歷年我國輸出總值及茶值比較表(民國十年至二十三年)      | 85      |
| 表三十三 | 歷年日本紡織公司紗錠比較表(一八七〇年至一九三〇年)     | 90      |
| 表三十四 | 上海市逐月蛋價比較表(民國二十二年及二十三年)        | 92      |
| 表三十五 | 日本對華貿易逐月比較表(民國十八年至二十年)         | 97—98   |
| 表三十六 | 歷年我國輸入淨值國別表(民國十年至二十三年)         | 92      |
| 表三十七 | 歷年我國輸出總值國別表(民國十年至二十三年)         | 104—105 |
| 表三十八 | 上海市火災統計逐月比較表(民國二十年至二十三年)       | 106     |
| 表三十九 | 上海市工人生活費指數表(民國二十一年至二十四年)       | 108     |
| 表四十  | 上海市集團結婚新郎新娘年齡分配表(第一屆至第六屆)      | 110     |
| 表四十一 | 某城中學生成績分配表                     | 113     |
| 表四十二 | 某城大學生年齡分配表                     | 114     |
| 表四十三 | 某城人口死亡率表                       | 115—116 |
| 表四十四 | 一九一五年至一九二四年紐約男人每年患心病死亡人數依年齡分配表 | 117     |
| 表四十五 | 一九二〇年美國人口依照年齡分配表               | 119     |
| 表四十六 | 一九一七年美國威士康辛州新郎新娘年齡分配表          | 123     |
| 表四十七 | 民國十八年上海市紗廠男工每小時工資率分組表          | 125     |
| 表四十八 | 歷年某市甲乙丙三廠平均每日產值表(一八六五年至一九三五年)  | 131     |
| 表四十九 | 某市人民平均每月收入及支出對照表               | 135     |

## 統 計 圖 索 引

|      |   |    |
|------|---|----|
| 圖 一  | 統計圖各部名稱說明圖 上海市各區商號比較圖                                     | 5  |
| 圖 二  | 單式長條圖 民國二十三年我國主要各關稅收額比較圖                                  | 15 |
| 圖 三  | 全斷單式長條圖 民國二十三年上海市主要工業工人每日工作時間比較圖                          | 17 |
| 圖 四  | 折曲單式長條圖 民國二十三年華茶輸銷各國數量比較圖                                 | 19 |
| 圖 五  | 迴轉單式長條圖 民國二十三年上海市離婚主動者統計圖                                 | 20 |
| 圖 六  | 單式距限長條圖 民國二十三年上海市主要工業工人每小時工資率比較圖                          | 22 |
| 圖 七  | 複式長條圖 歷年我國輸出入金銀圖(民國十七年至二十三年)                              | 24 |
| 圖 八  | 複式疊併長條圖 歷年年底日本紡織公司資本與公積比較圖(一九二〇年至一九三一年)                   | 25 |
| 圖 九  | 獨一分段長條圖 一九三四年世界各國石油產額百分數比較圖                               | 27 |
| 圖 十  | 單式分段長條圖(用實數繪成) 歷年我國輸出總值國別圖(民國元年,五年,十年,十五年及二十年至二十三年)       | 29 |
| 圖 十一 | 單式分段長條圖(用百分數繪成) 歷年我國輸入淨值國別百分數比較圖(民國元年,五年,十年,十五年及二十年至二十三年) | 31 |
| 圖 十二 | 複式分段長條圖(用百分數繪成) 歷年我國對日輸出入貨值分類百分數比較圖(民國元年,五年,十年,十五年及二十年)   | 33 |
| 圖 十三 | 單式條線混合圖 歷年我國輸出入貨值圖(民國十五年至二十三年)                            | 35 |
| 圖 十四 | 累積式條線混合圖 民國二十三年上海市盜案逐月比較圖                                 | 36 |
| 圖 十五 | 單圓形圖 民國二十四年六月上海市華洋銀行庫存比較圖                                 | 38 |
| 圖 十六 | 同心多圓形圖 近三年(民國二十一年至二十三年)全國華商銀行紙幣發行額百分數比較圖                  | 41 |
| 圖 十七 | 異心多圓形圖 民國二十四年全國各省棉田比較圖                                    | 45 |
| 圖 十八 | 扇形圖 民國二十三年我國輸出入總值港別圖                                      | 47 |
| 圖 十九 | 矩形圖(正方形) 近三年(民國二十一年至二十三年)我國平均輸入淨值國別圖                      | 50 |
| 圖 二十 | 三角形圖 民國二十三年我國輸出入淨值國別圖                                     | 53 |

|      |                |                                  |    |
|------|----------------|----------------------------------|----|
| 圖二十一 | 多角形圖           | 民國二十四年六月上海市華商銀行紙幣發行額比較圖          | 54 |
| 圖二十二 | 立體圖(以長闊高度表示事實) | 民國二十三年上海市主要工業工人數每日工作時間及每小時工資率比較圖 | 57 |
| 圖二十三 | 立體圖(用透視法繪成)    | 一九三四年世界重要產金國產金數額圖                | 59 |
| 圖二十四 | 立體圖(用投影法繪成)    | 一九三四年世界重要產銀國產銀數額圖                | 60 |
| 圖二十五 | 散處長柱圖          | 歷年世界各國產銀數額比較圖(一九三一年至一九三四年)       | 61 |
| 圖二十六 | 集合長柱圖          | 民國二十三年上海市主要工業工人平均每日工資率比較圖        | 62 |
| 圖二十七 | 條形圖(人形)        | 一九三五年世界各國失業人數比較圖                 | 64 |
| 圖二十八 | 條形圖(海艦形)       | 一九三五年世界五大海軍國軍艦噸位比較圖              | 65 |
| 圖二十九 | 條形圖(煤塊形)       | 國煤用途百分數比較圖                       | 66 |
| 圖三十  | 系統圖(組織)        | 財政部中央造幣廠組織圖                      | 67 |
| 圖三十一 | 系統圖(辦事程序)      | 上海市社會局辦事程序圖                      | 68 |
| 圖三十二 | 系統圖(製造程序)      | 家用肥皂間接製造程序圖                      | 69 |
| 圖三十三 | 單點地圖           | 民國二十四年全國各省產棉量比較圖                 | 71 |
| 圖三十四 | 密點地圖           | 全國各省人口比較圖                        | 73 |
| 圖三十五 | 四分點地圖          | 民國二十二年全國各省公路比較圖                  | 74 |
| 圖三十六 | 橫線地圖           | 全國各省煤礦儲量圖                        | 76 |
| 圖三十七 | 條形地圖           | 民國二十四年全國麵粉廠分佈圖                   | 78 |
| 圖三十八 | 曲線圖之基本線圖       | 曲線圖之基本線圖                         | 81 |
| 圖三十九 | 簡單歷史曲線圖        | 歷年上海市米價統計圖(民國十年至二十三年)            | 84 |
| 圖四十  | 簡單歷史曲線圖        | 歷年我國輸出總值及茶值比較圖(民國十年至二十三年)        | 86 |
| 圖四十一 | 破格式簡單歷史曲線圖     | 歷年我國輸出總值及茶值比較圖(民國十年至二十三年)        | 87 |
| 圖四十二 | 比度調合式簡單歷史曲線圖   | 歷年我國輸出總值及茶值比較圖(民國十年至二十三年)        | 88 |
| 圖四十三 | 指數式簡單歷史曲線圖     | 歷年我國輸出總值指數及輸出茶值指數比較圖(民國十年至二十三年)  | 89 |
| 圖四十四 | 圓滑歷史曲線圖(變動不劇)  | 歷年日本紡織公司紗錠比較圖(一八七〇年至一九三〇年)       | 91 |
| 圖四十五 | 圓滑歷史曲線圖(變動至劇)  | 上海市逐月蛋價比較圖(民國二十二年及二十三年)          | 93 |

|      |  |
|------|--|
| 圖四十六 | 圓滑歷史曲線圖(用移動均數法繪成) 上海市逐月蛋價比較圖(民國二十二年及二十三年).....95   |
| 圖四十七 | 累積歷史曲線圖 日本對華貿易逐月比較圖(民國十九年至二十年)....89               |
| 圖四十八 | 距離曲線圖 歷年我國入超額比較圖(民國十年至二十三年).....100                |
| 圖四十九 | 實數帶紋曲線圖 歷年我國輸入淨值國別圖(民國十年至二十三年)....101              |
| 圖五十  | 百分數帶紋曲線圖 歷年我國輸出總值國別百分數比較圖(民國十年至二十三年).....103       |
| 圖五十一 | 山狀曲線圖 上海市火災統計逐月比較圖(民國二十年至二十三年)....107              |
| 圖五十二 | 分岐曲線圖 上海市工人生活費指數圖(民國二十一年至二十四年)....109              |
| 圖五十三 | 直方圖 上海市集團結婚新郎年齡分配圖(第一屆至第六屆).....111                |
| 圖五十四 | 簡單次數曲線圖 上海市集團結婚新娘年齡分配圖(第一屆至第六屆) 112                |
| 圖五十五 | 對稱次數曲線圖 某城中學生成績分配圖.....115                         |
| 圖五十六 | 左偏次數曲線圖 某城大學生年齡分配圖.....115                         |
| 圖五十七 | 「u」字形次數曲線圖 某城人口死亡率圖.....116                        |
| 圖五十八 | 「J」字形次數曲線圖 一九一五年至一九二四年紐約男人每年患心病死亡人數依照年齡分配圖.....118 |
| 圖五十九 | 倒「J」字形次數曲線圖 一九二〇年美國人口依照年齡分配圖.....120               |
| 圖六十  | 羅蘭曲線 某國人民財富分配圖.....122                             |
| 圖六十一 | 圓滑次數曲線圖 一九一七年美國威士康辛州新娘年齡分配圖.....123                |
| 圖六十二 | 累積次數曲線圖 民國十八年上海市紗廠男工每小時工資率分配圖....126               |
| 圖六十三 | 表示等差曲線圖之謬誤點圖 等差曲線圖之一部.....127                      |
| 圖六十四 | 對數尺 對數尺.....129                                    |
| 圖六十五 | 簡單歷史曲線圖 歷年某市甲乙丙三廠平均每日產值圖(一八六五年至一九三五年).....132      |
| 圖六十六 | 單對數曲線圖 歷年某市甲乙丙三廠平均每日產值圖(一八六五年至一九三五年).....133       |
| 圖六十七 | 雙對數曲線圖 某市人民平均每月收入及支出分配圖.....134                    |



