

續修四庫全書

《續修四庫全書》編纂委員會編

續修四庫全書

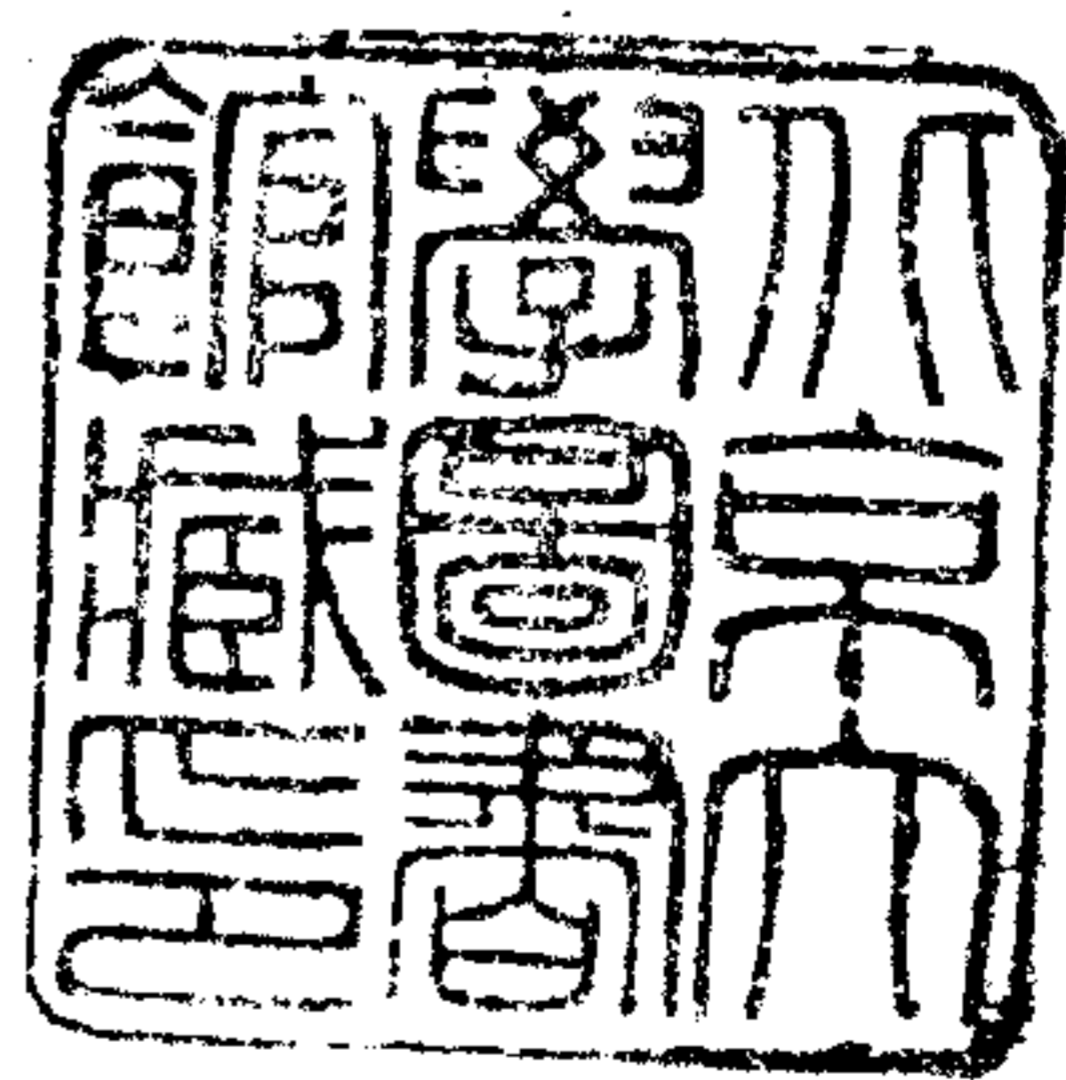

上海古籍出版社

九六六・子部・兵家類

武備志二百四十卷(卷二百十一至卷二百四十)〔明〕茅元儀撰……………一

兵鏡二十卷吳子十三篇綱目一卷〔明〕吳惟順 吳鳴球編撰……………三三一

火攻擊要三卷圖一卷〔西洋〕湯若望授〔明〕焦 勗輯……………七一

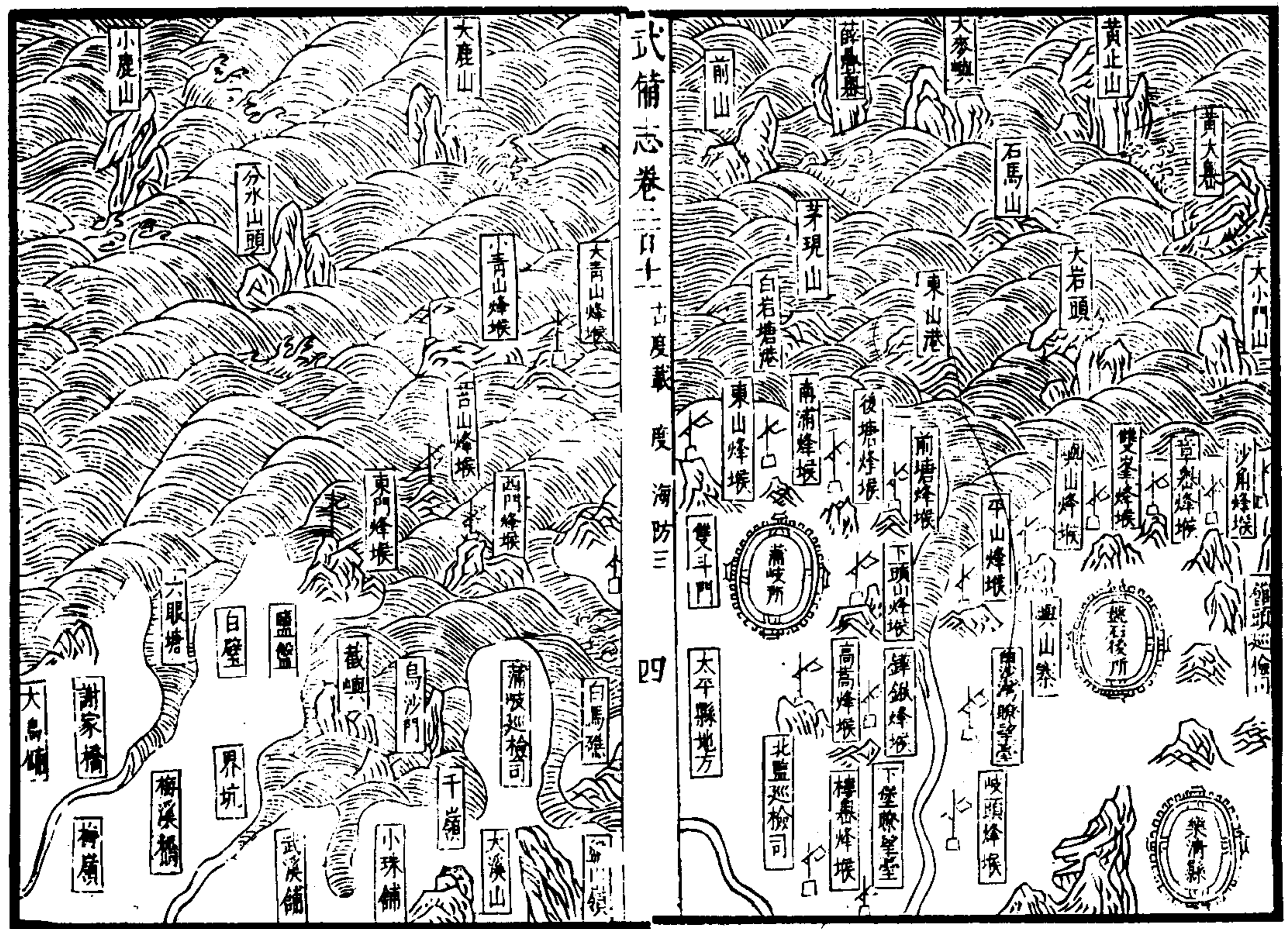
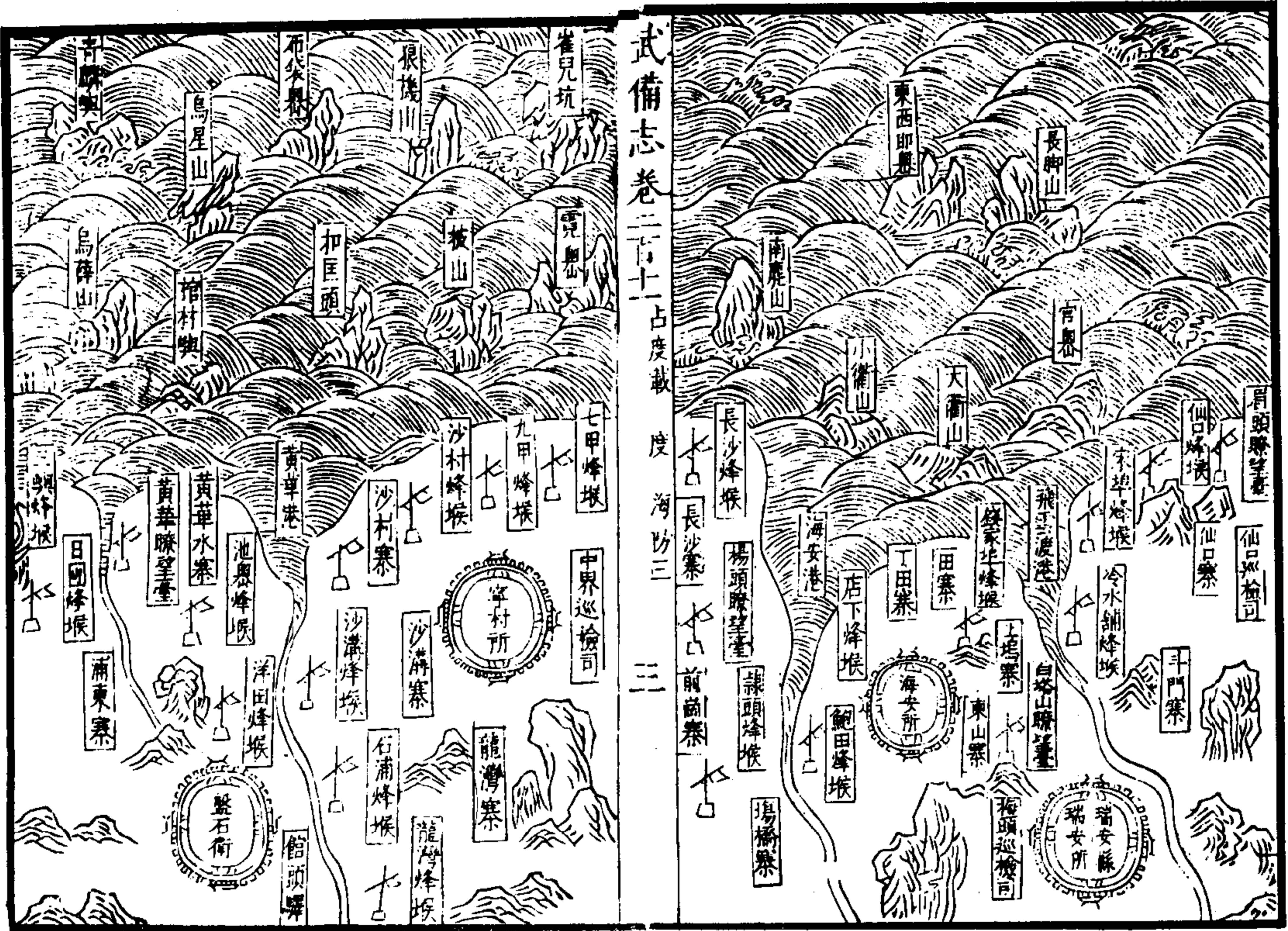



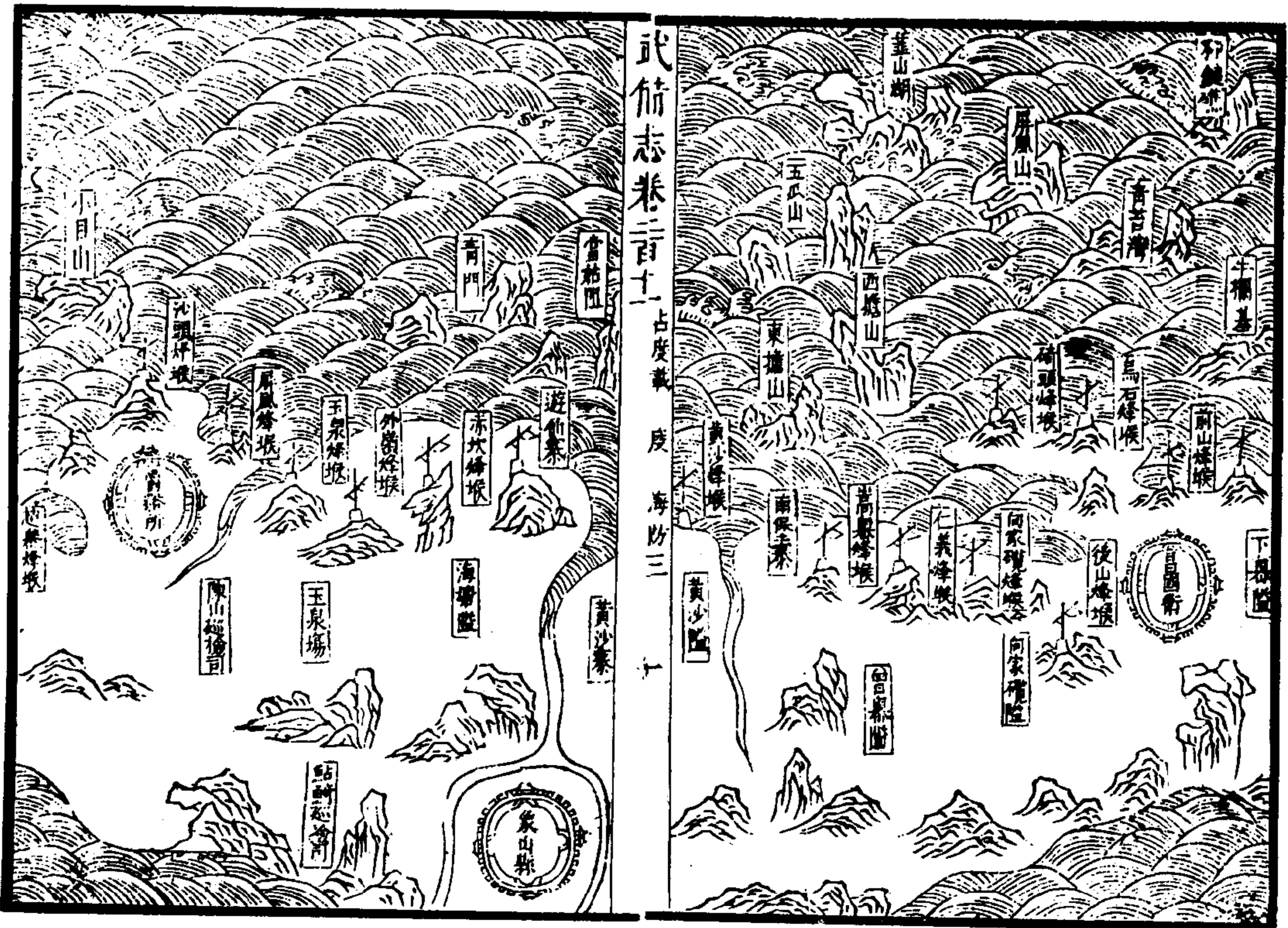
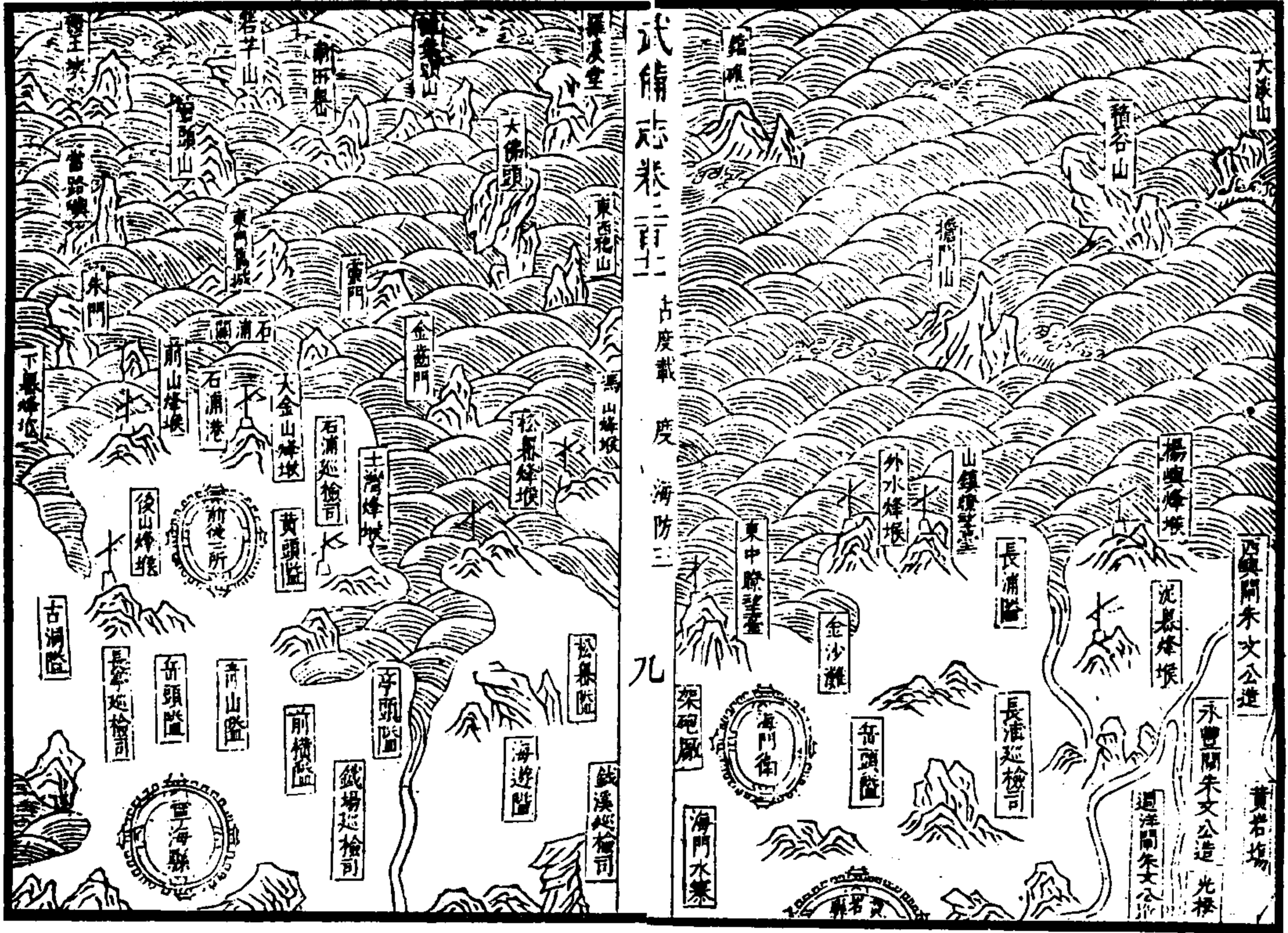

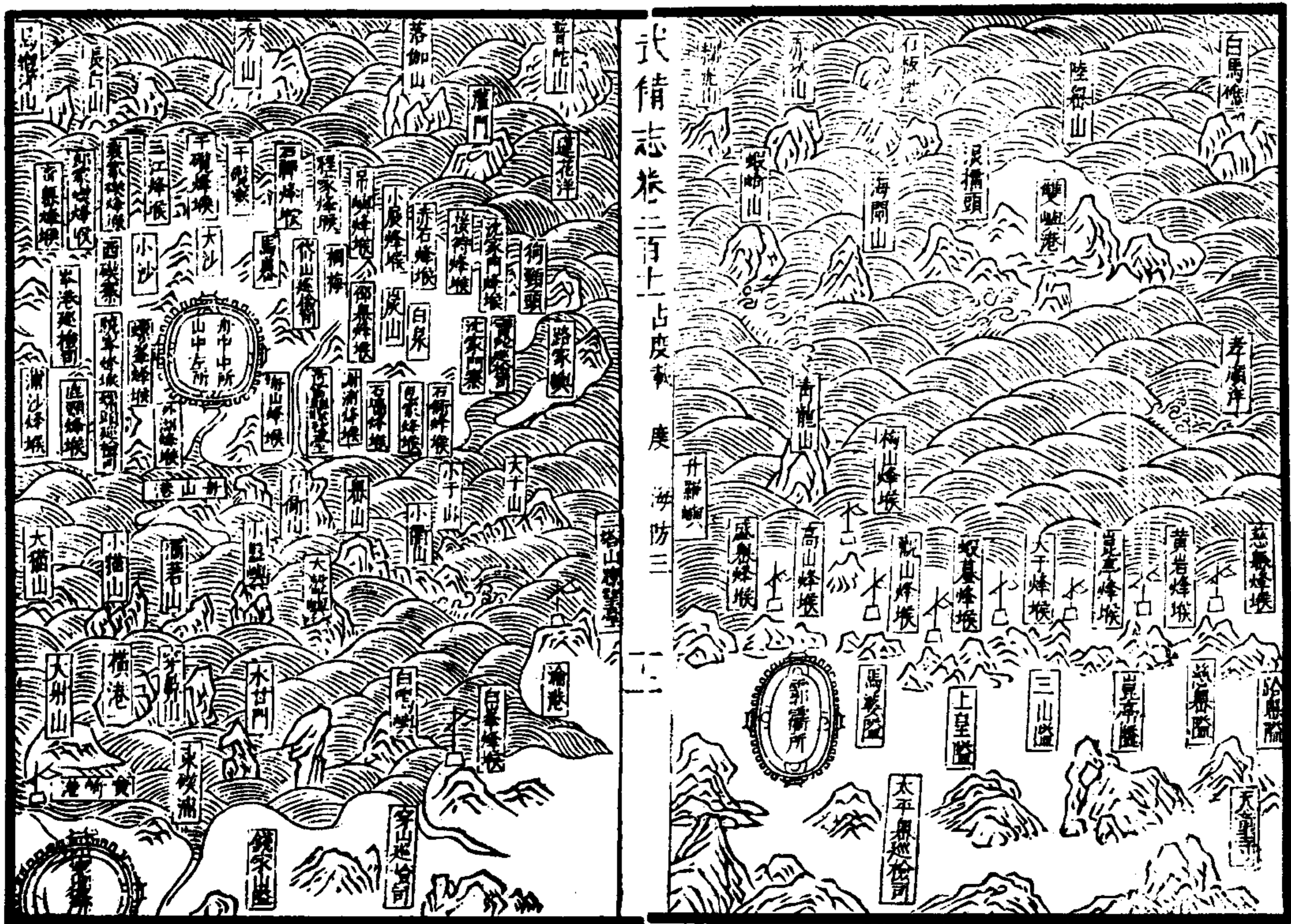
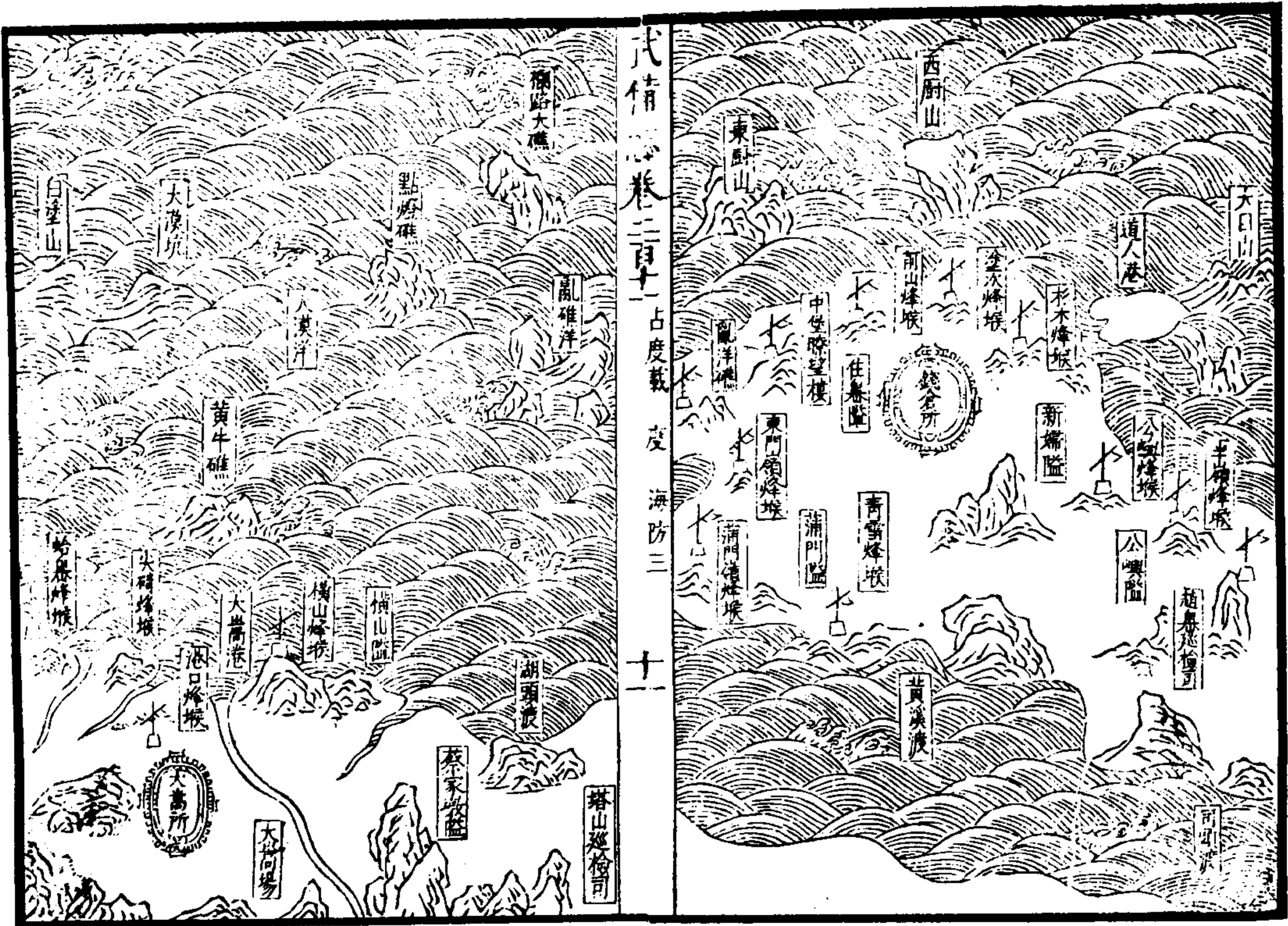



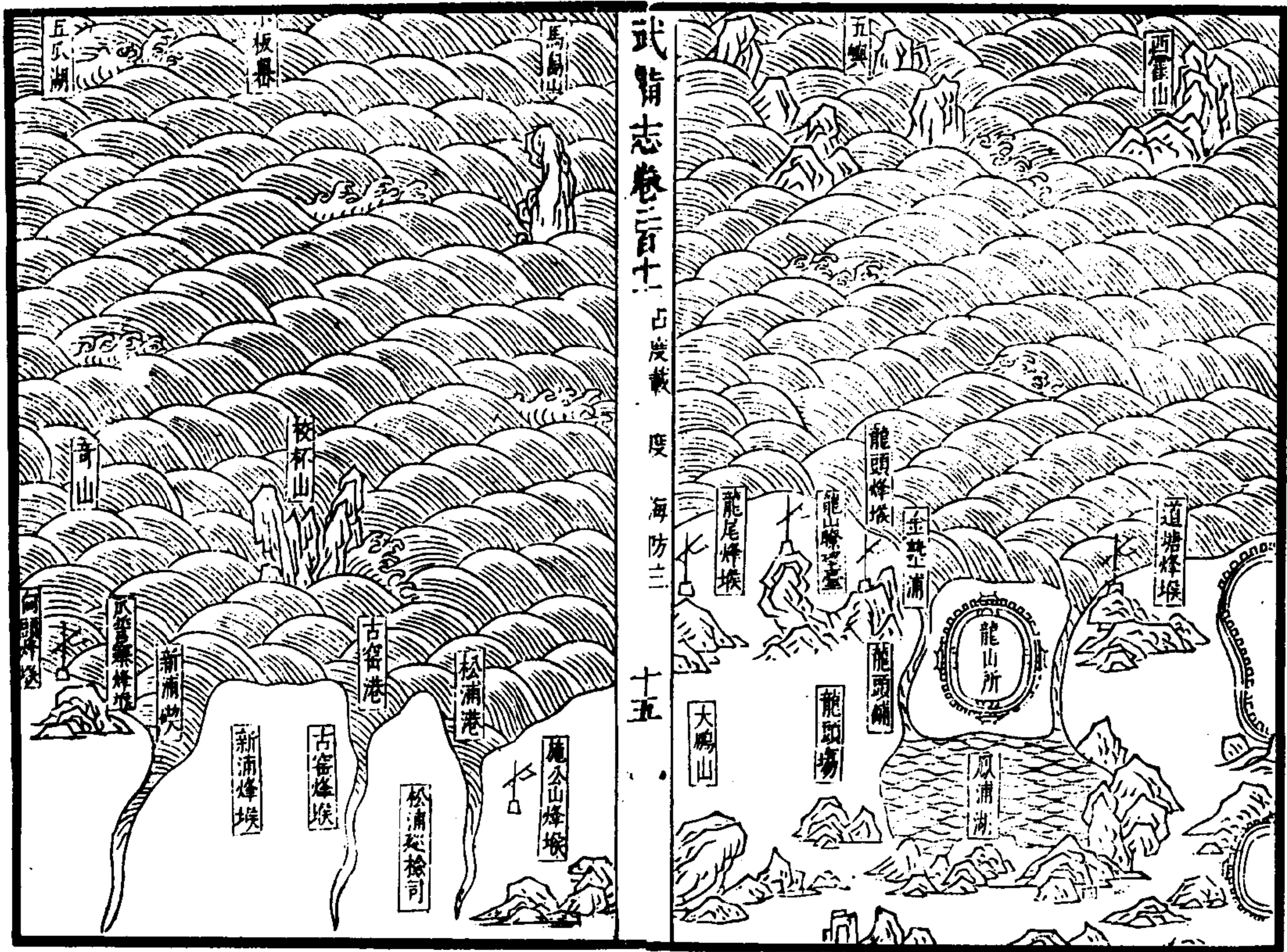



武備志卷二百一 占度載 度 海防三 十七



武備志卷二百一 占度載 度 海防三 十八



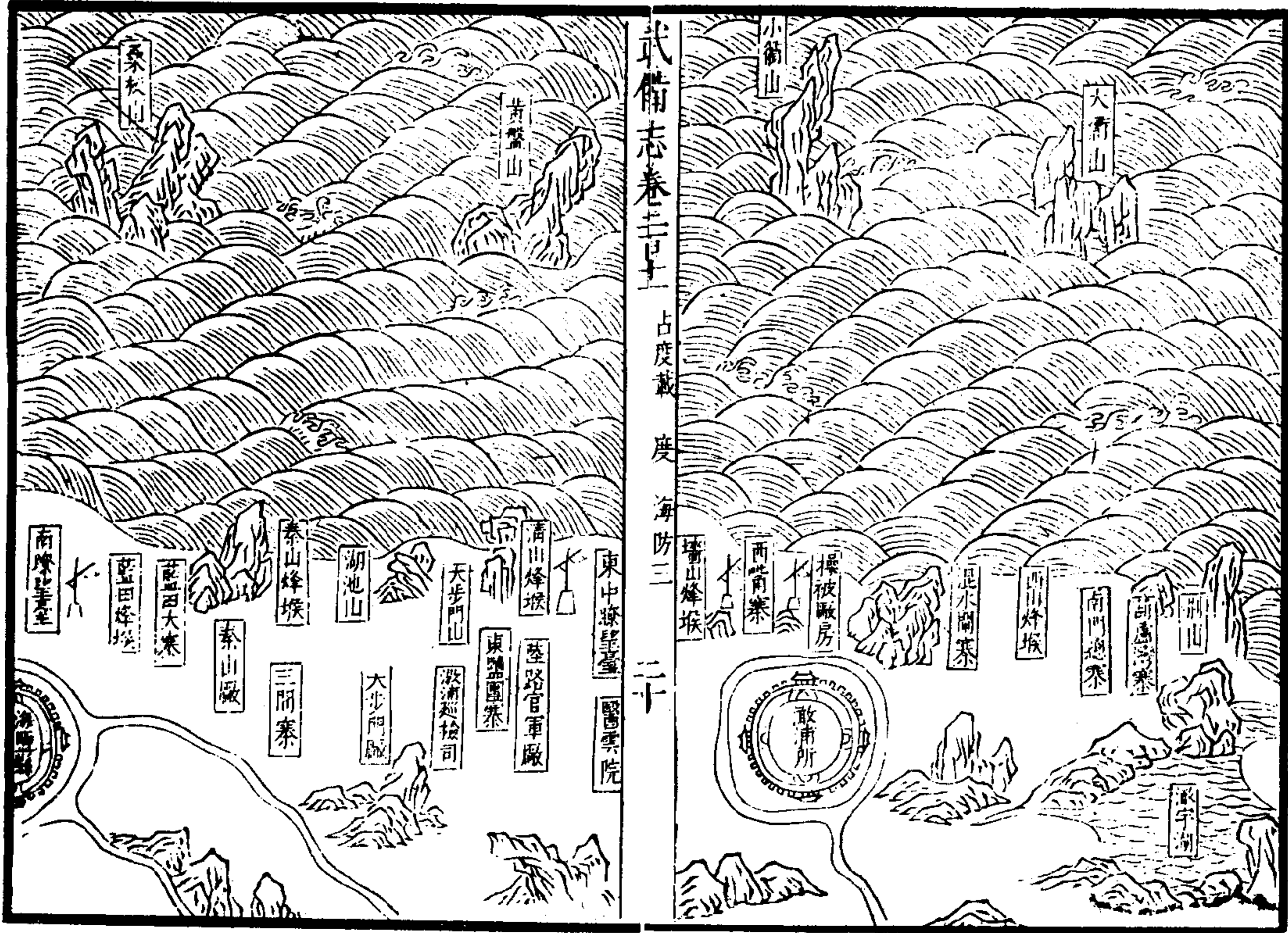

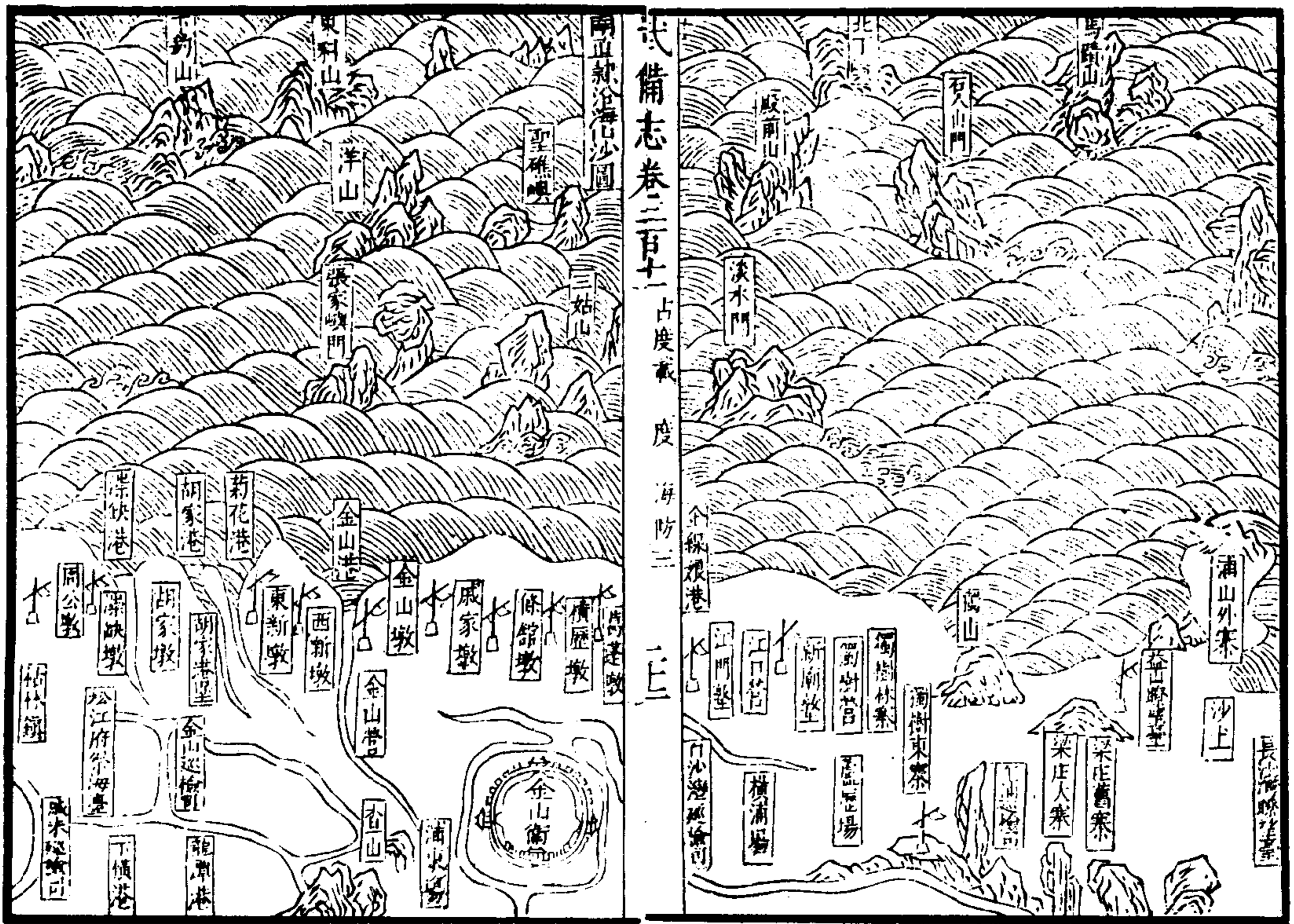
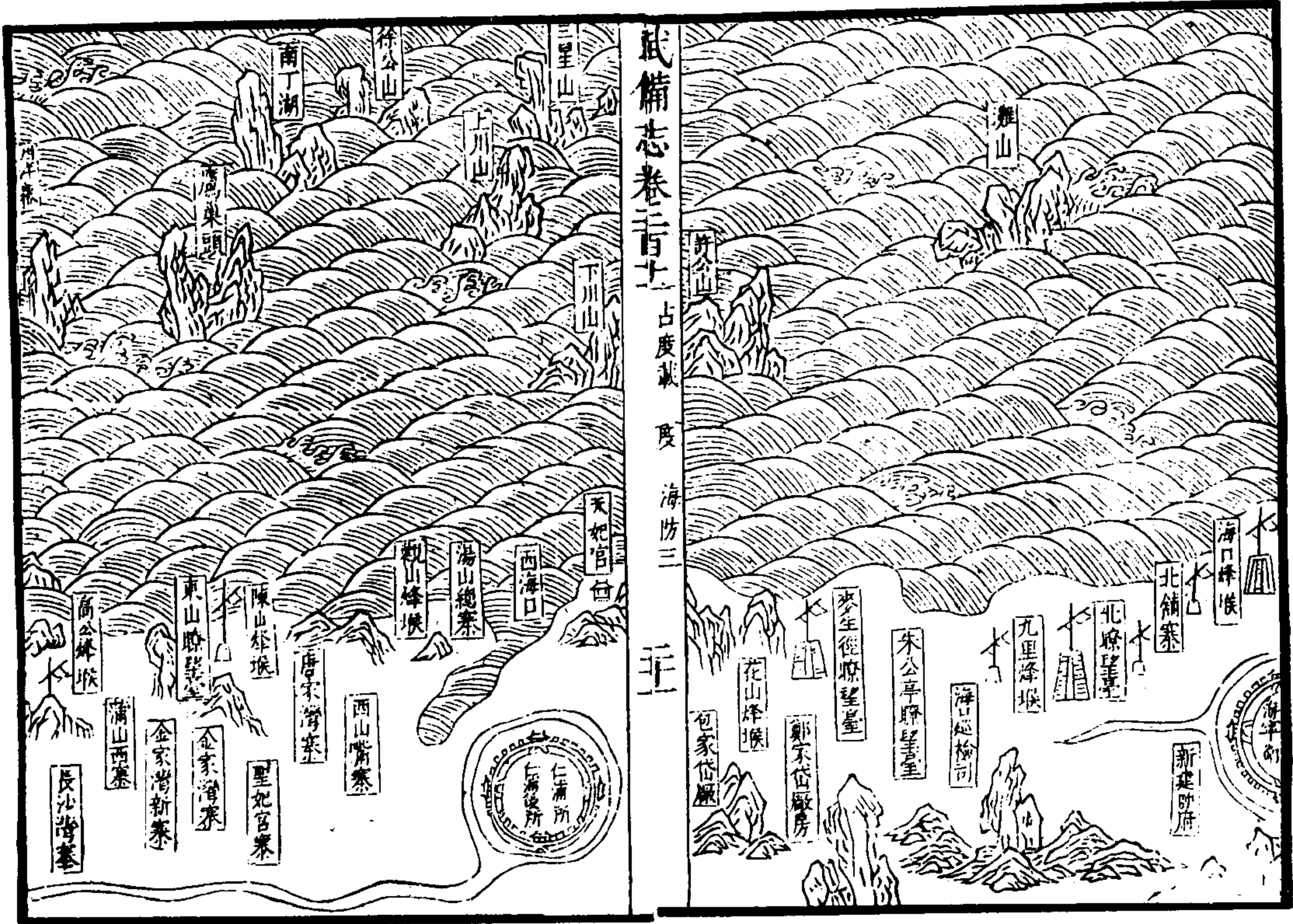

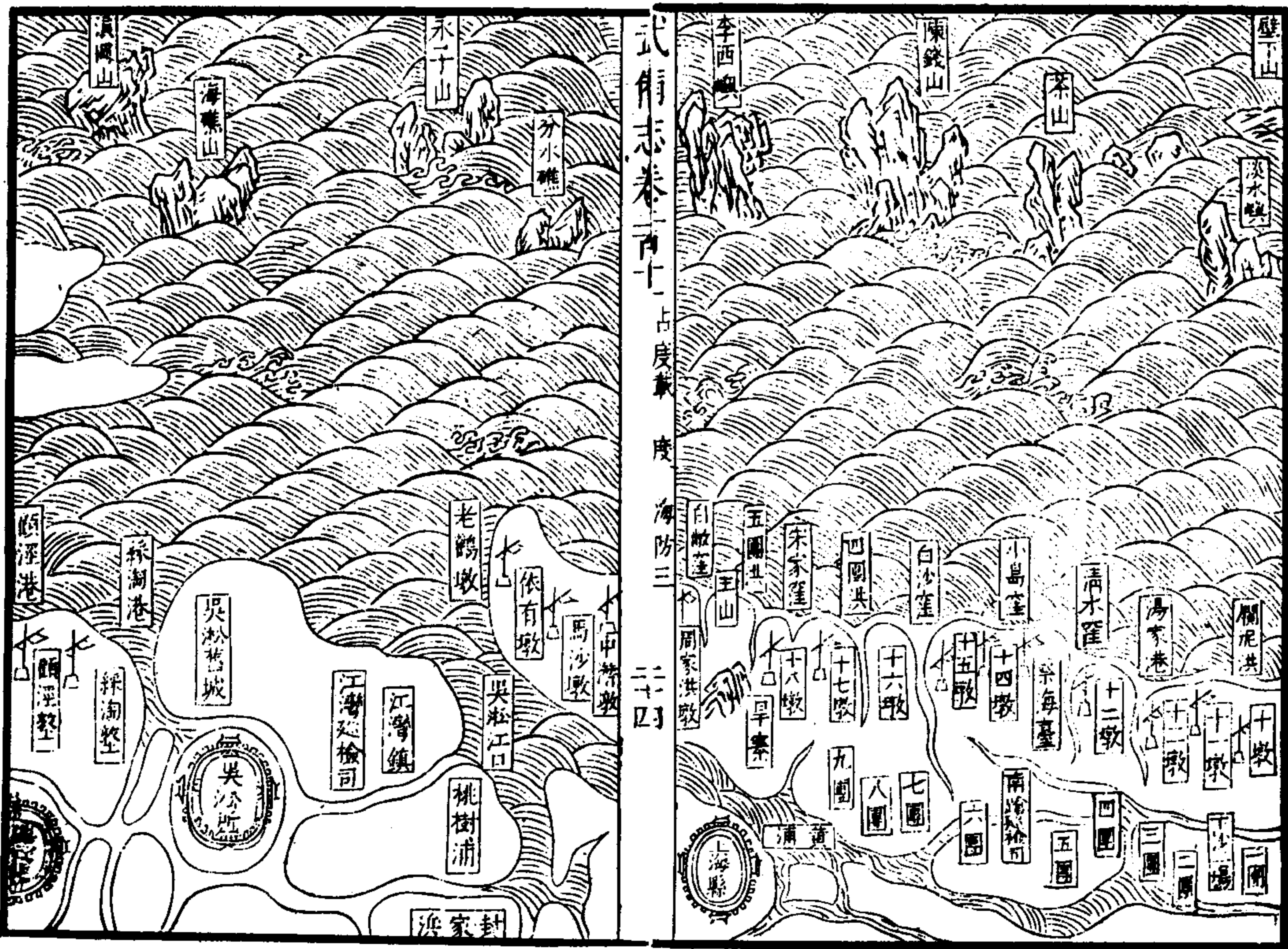
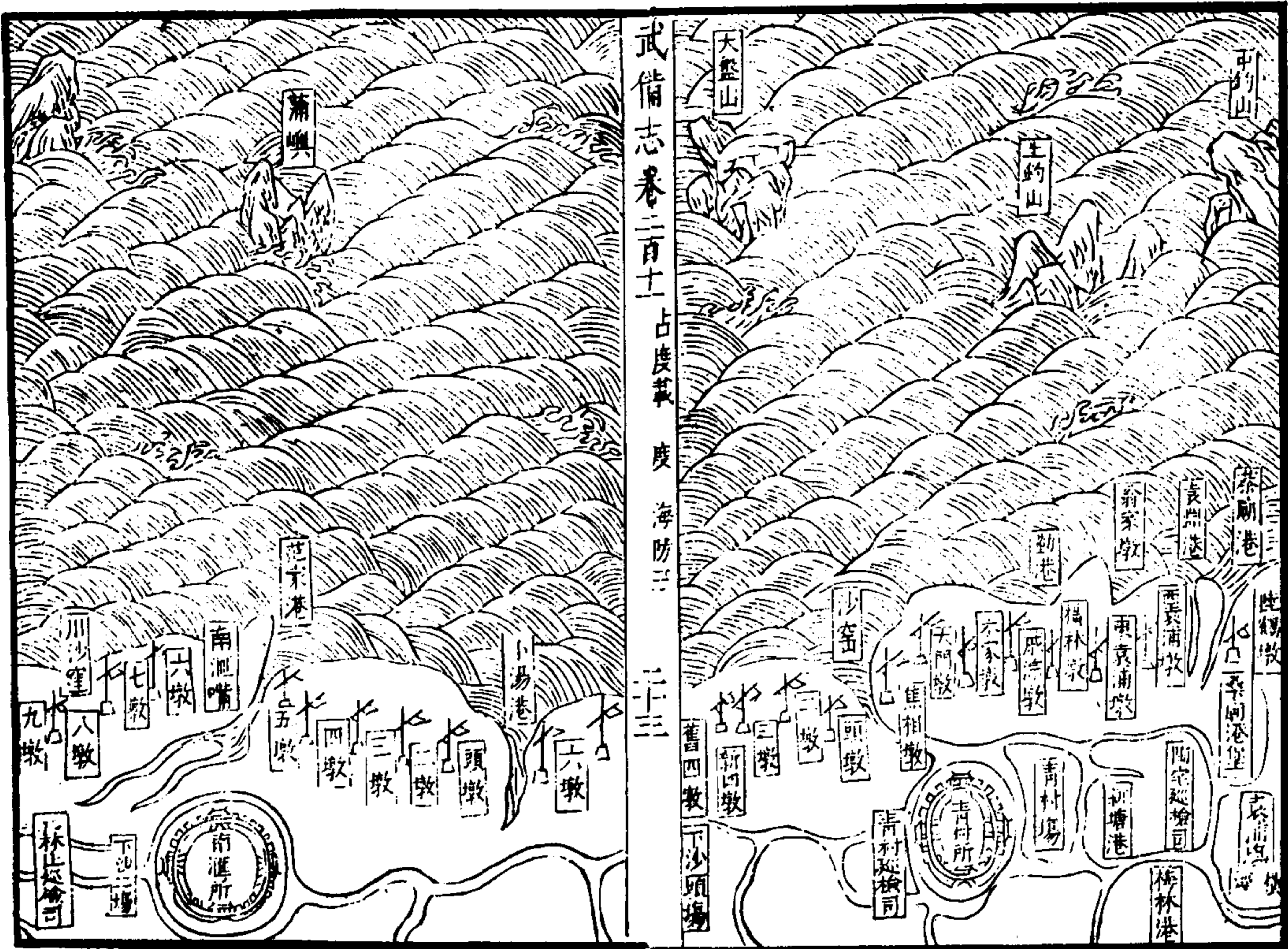

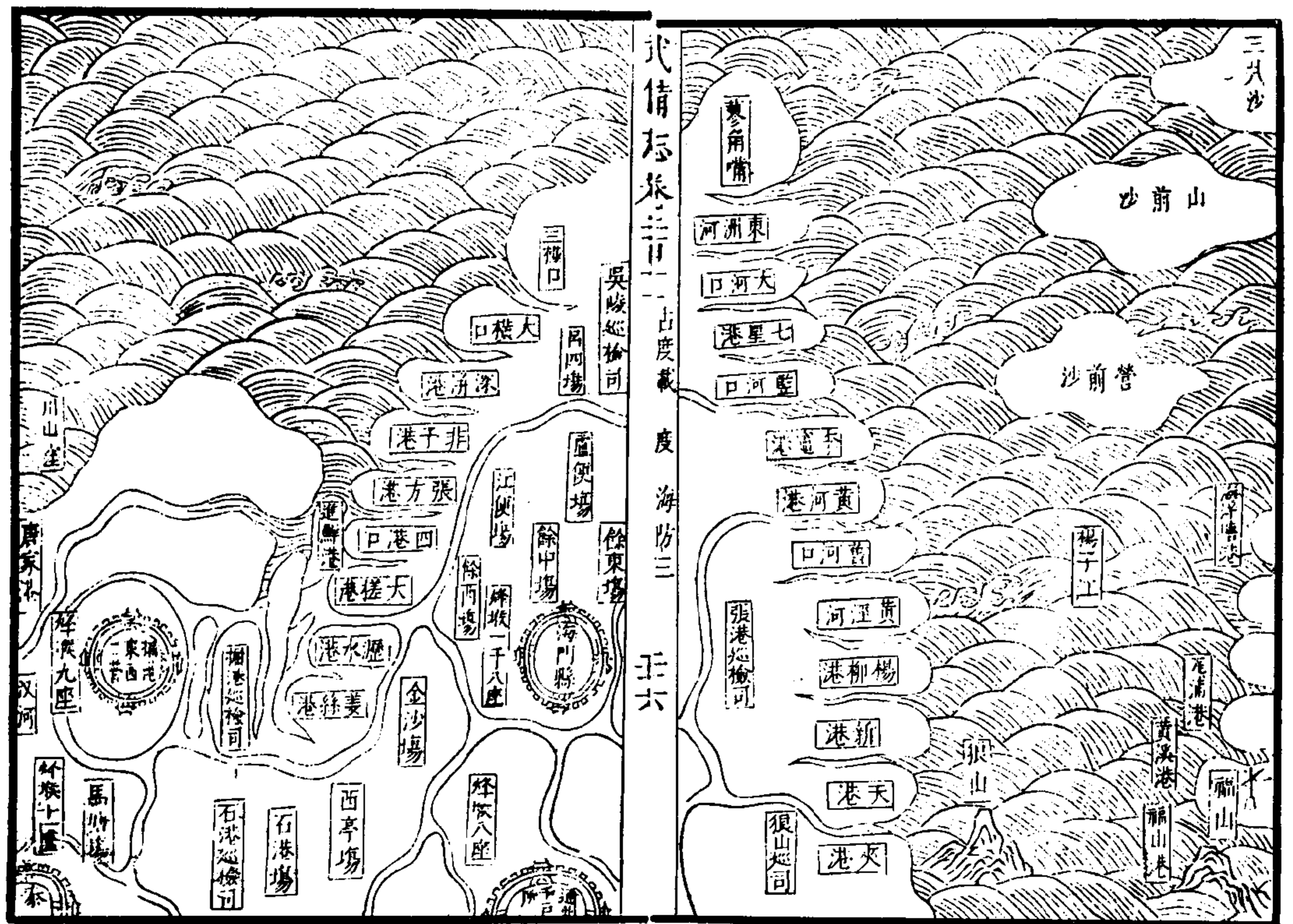
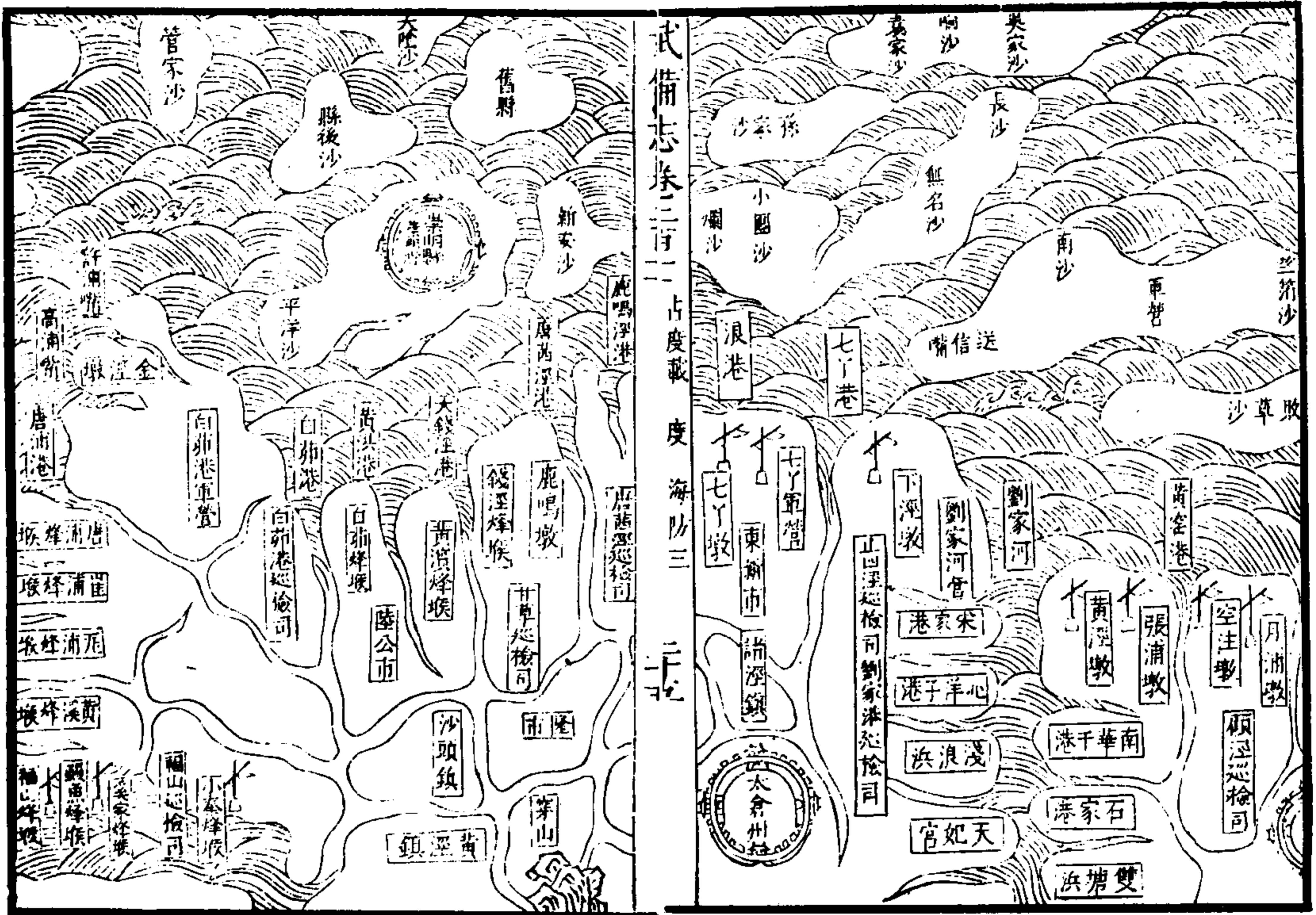

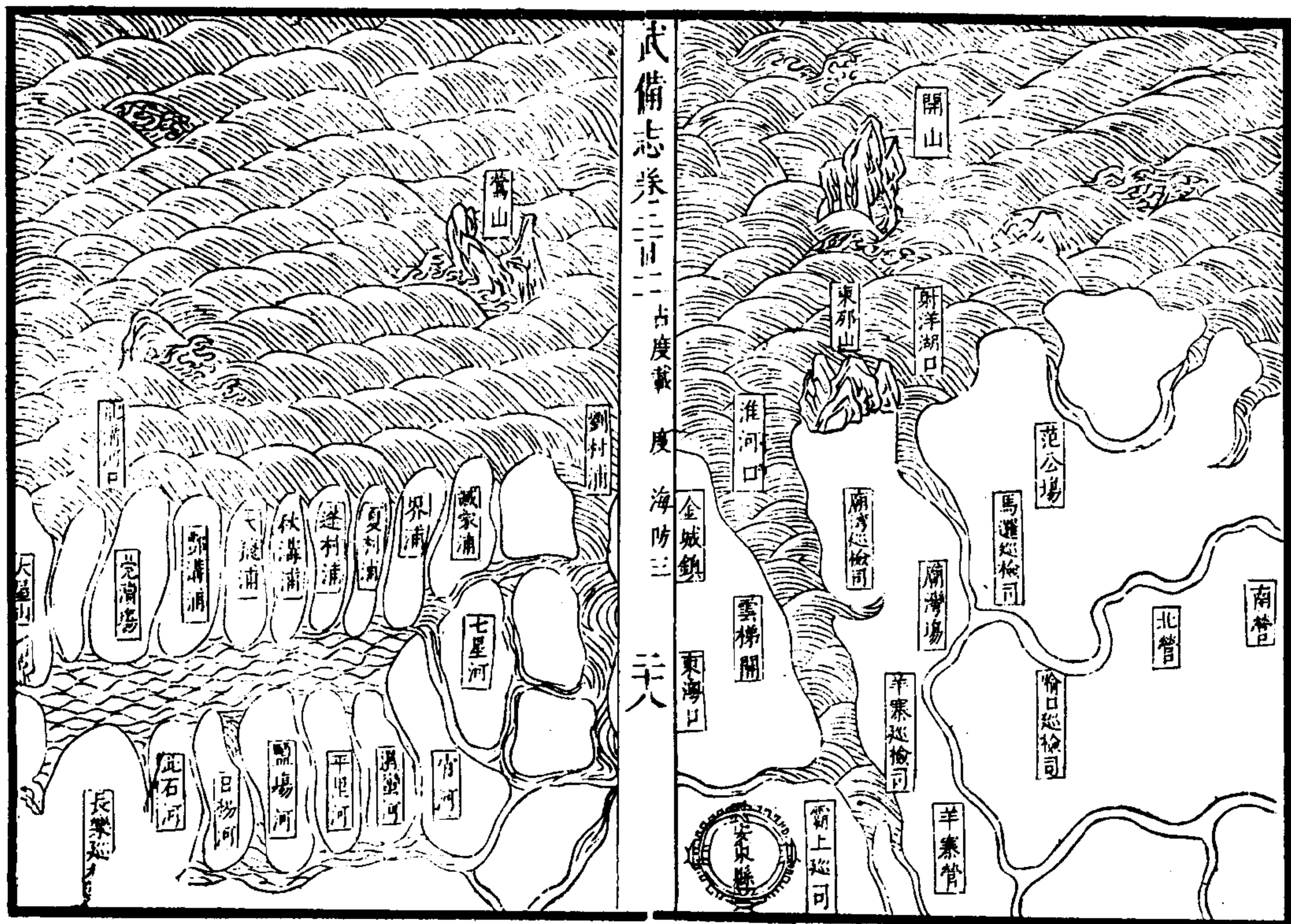
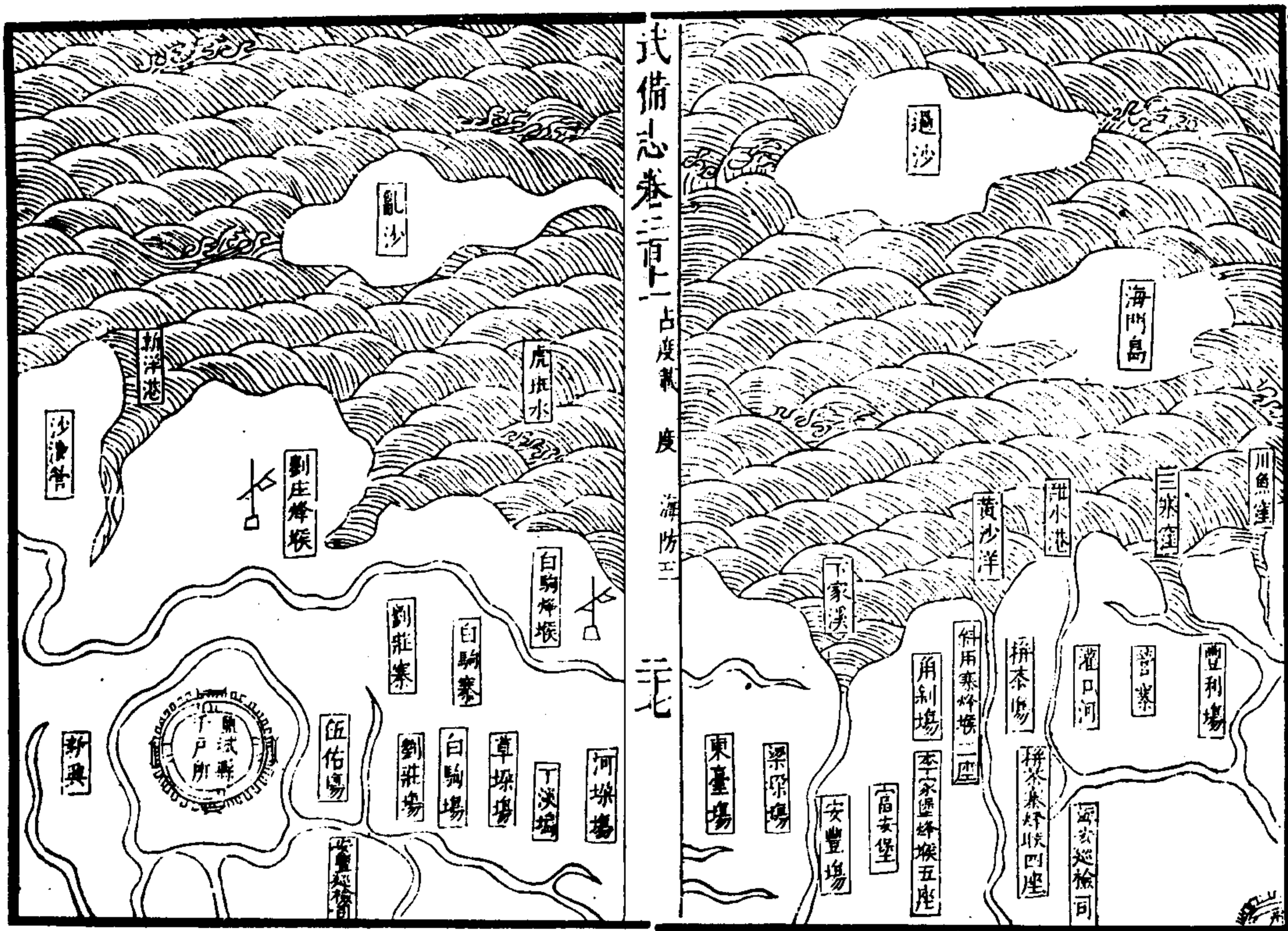

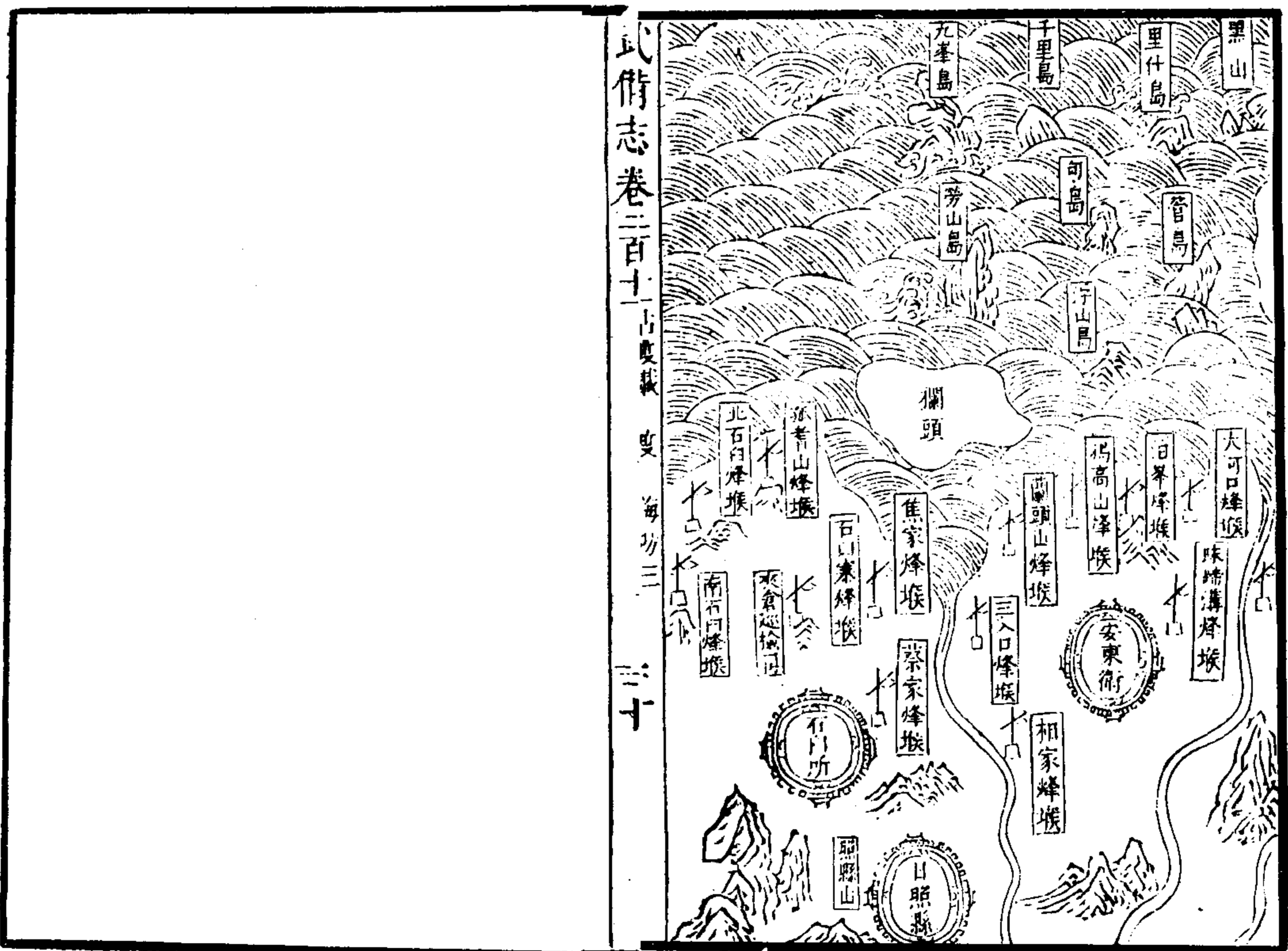
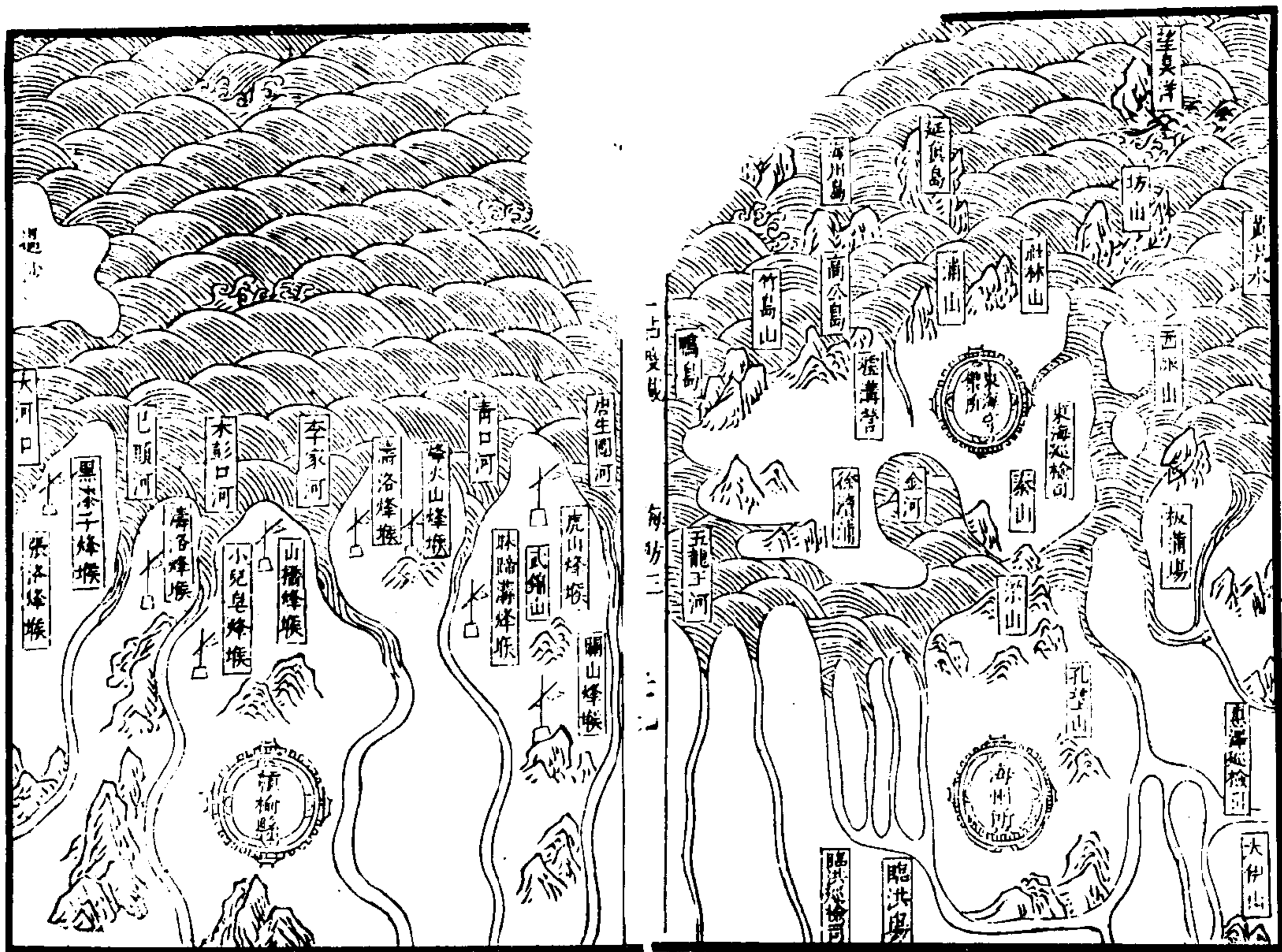

武備志卷二百十二

占度載

度二十四

海防四

山東沿海山沙圖

遼東沿海山沙圖

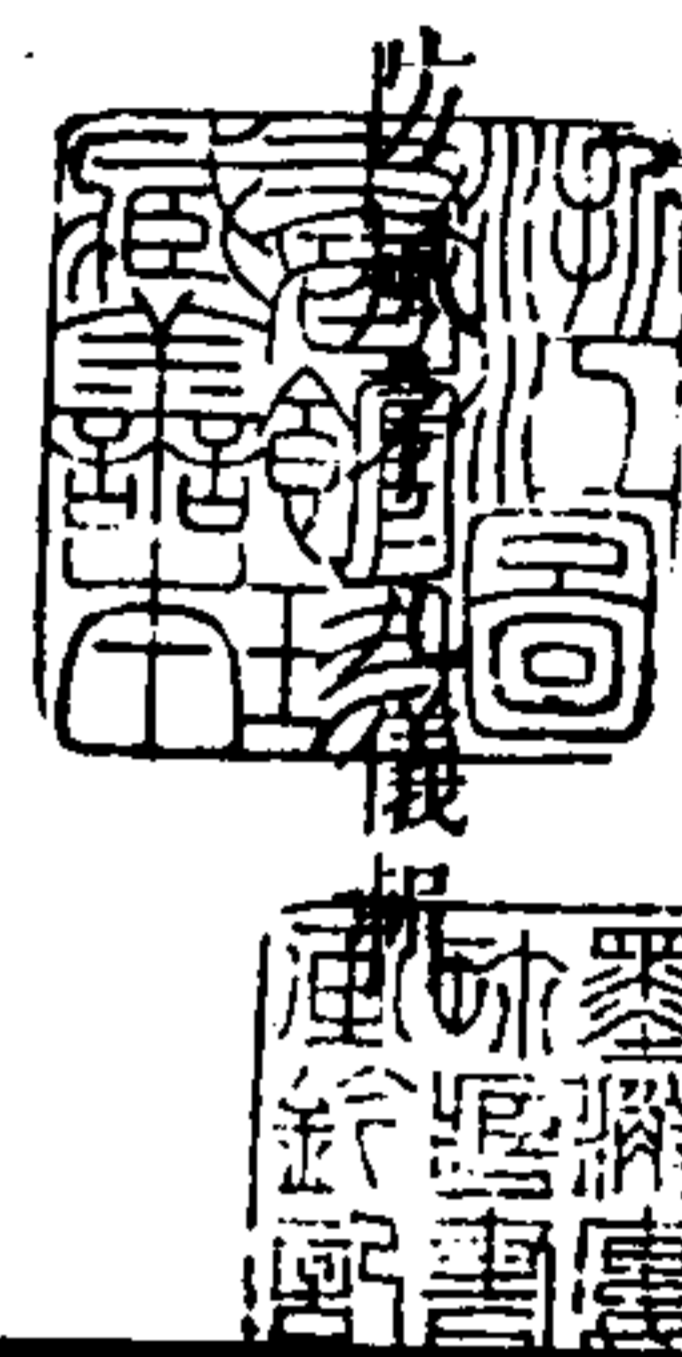

武備志卷二百十二 占度載 度 海防四

山東沿海山沙圖

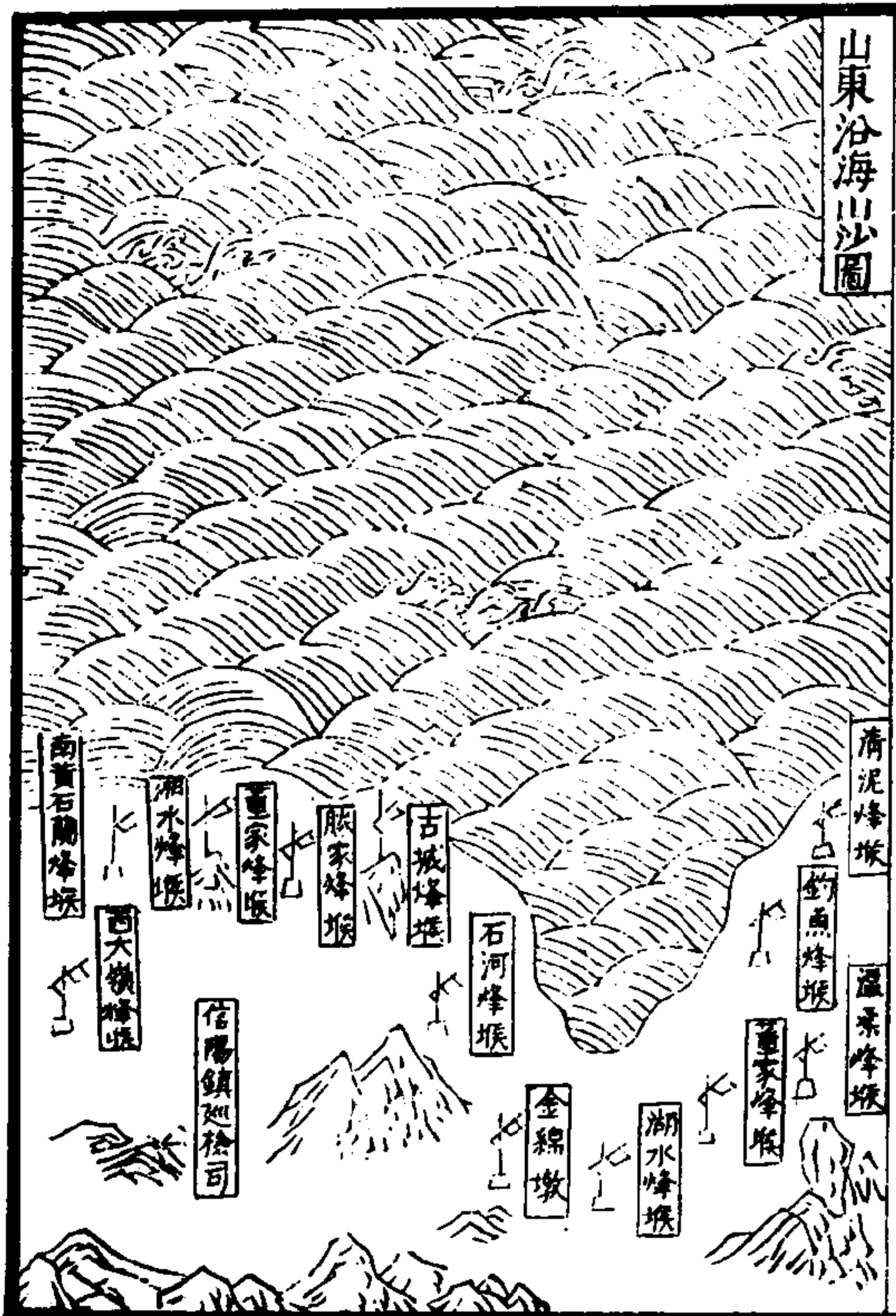

武備志卷二百十二 占度載 度 海防四

遼東沿海山沙圖



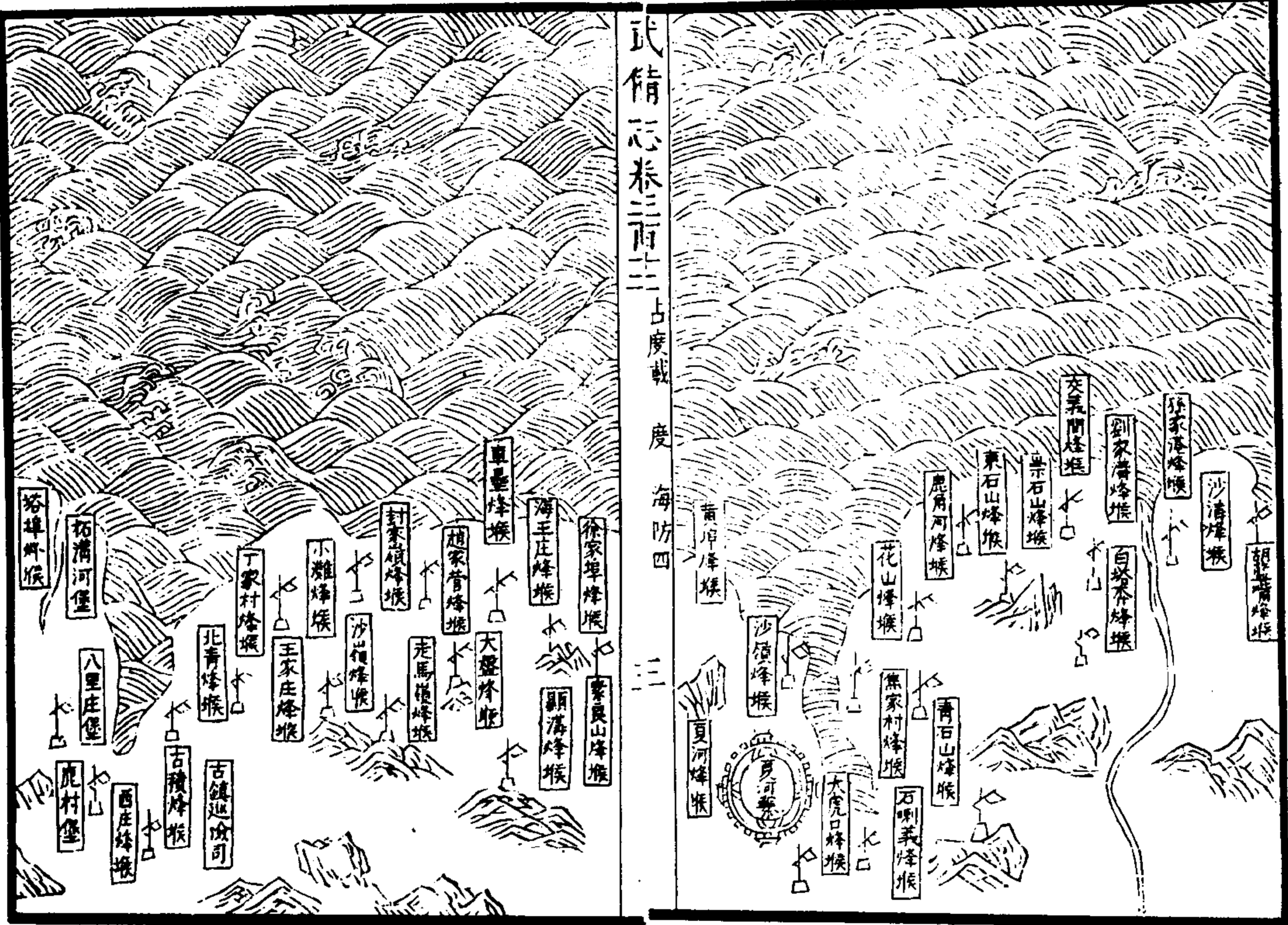

武備志卷二百三 古度戰度海防四

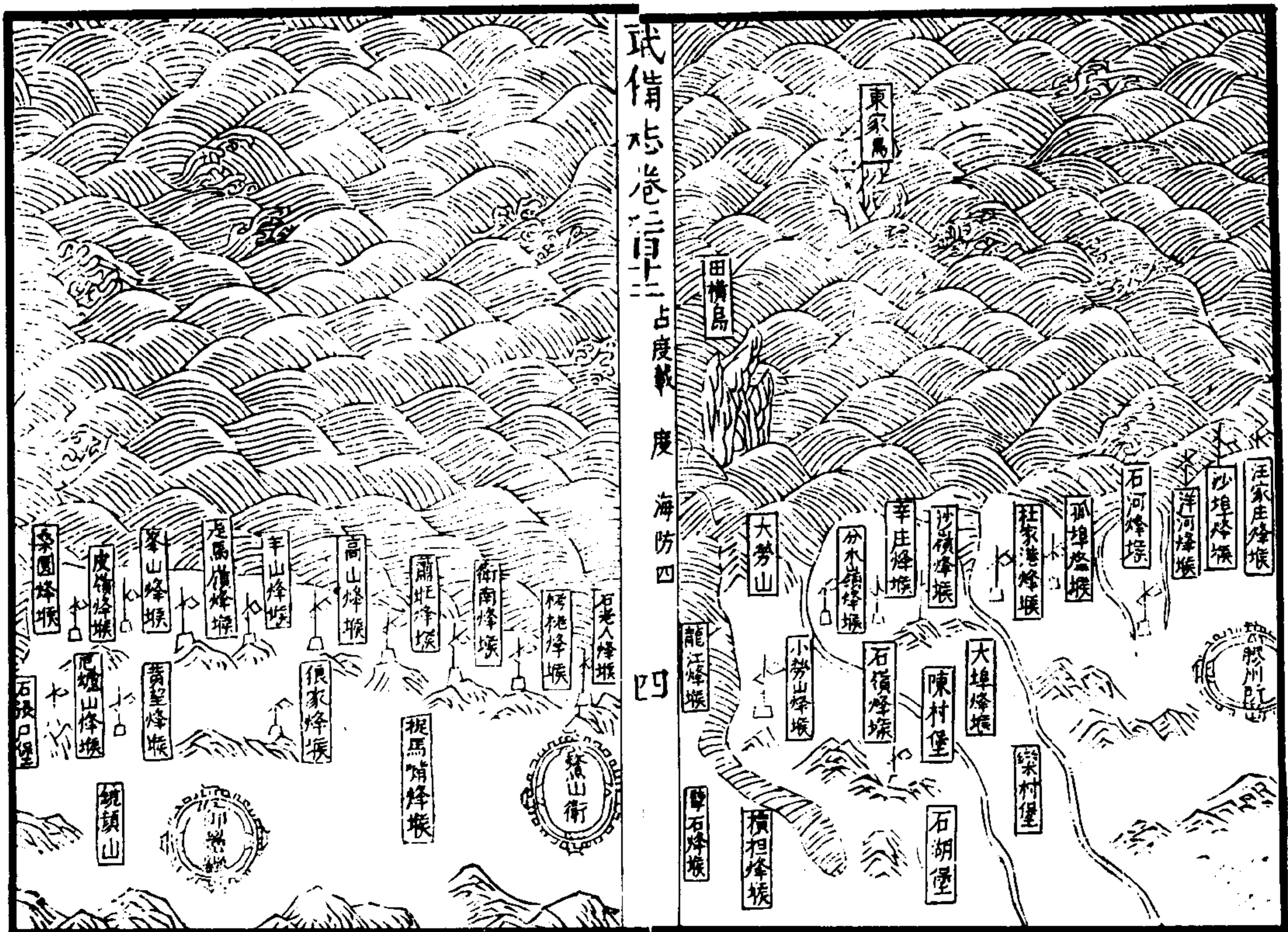

武備志卷二百三 古度戰度海防四

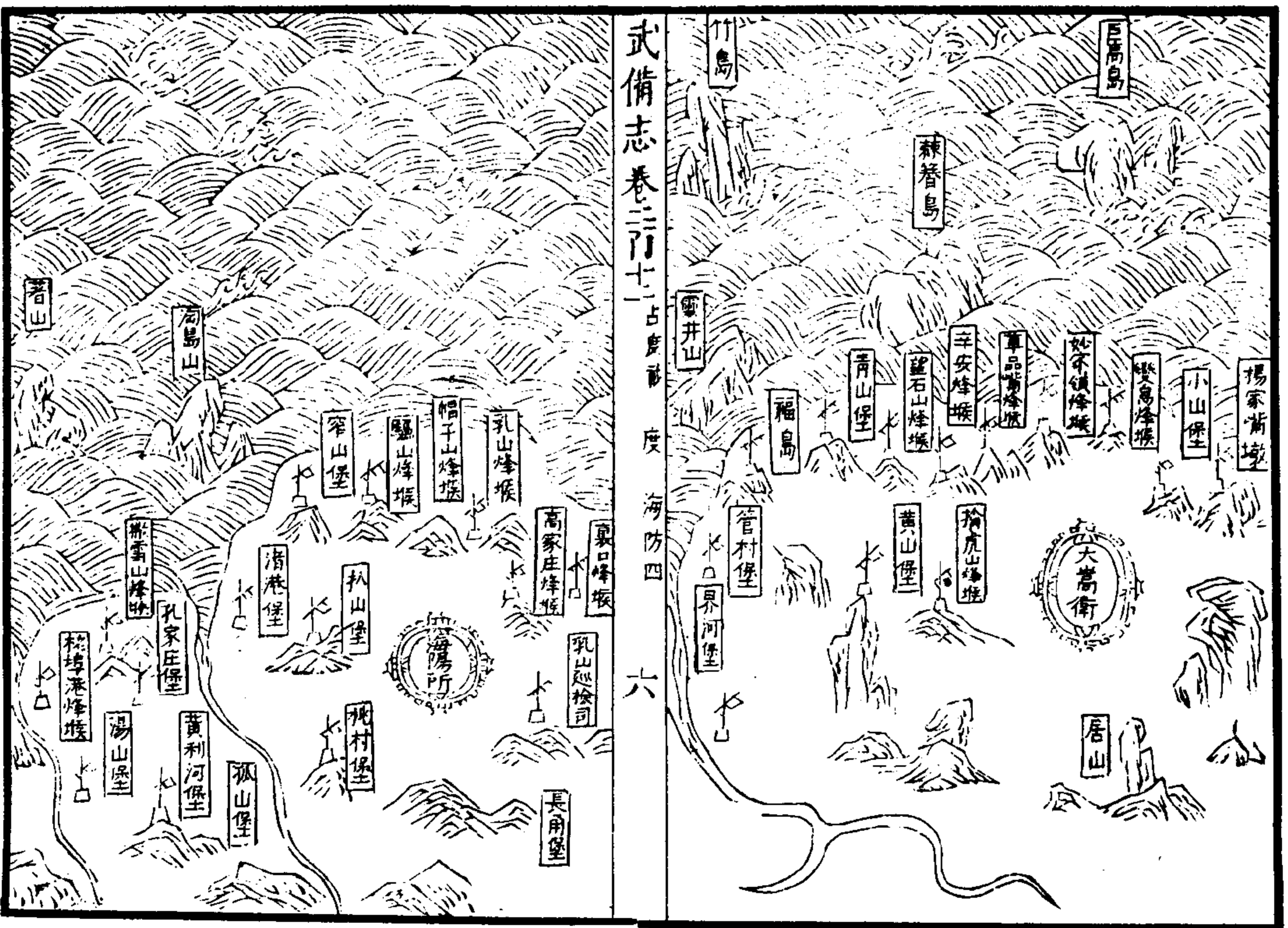
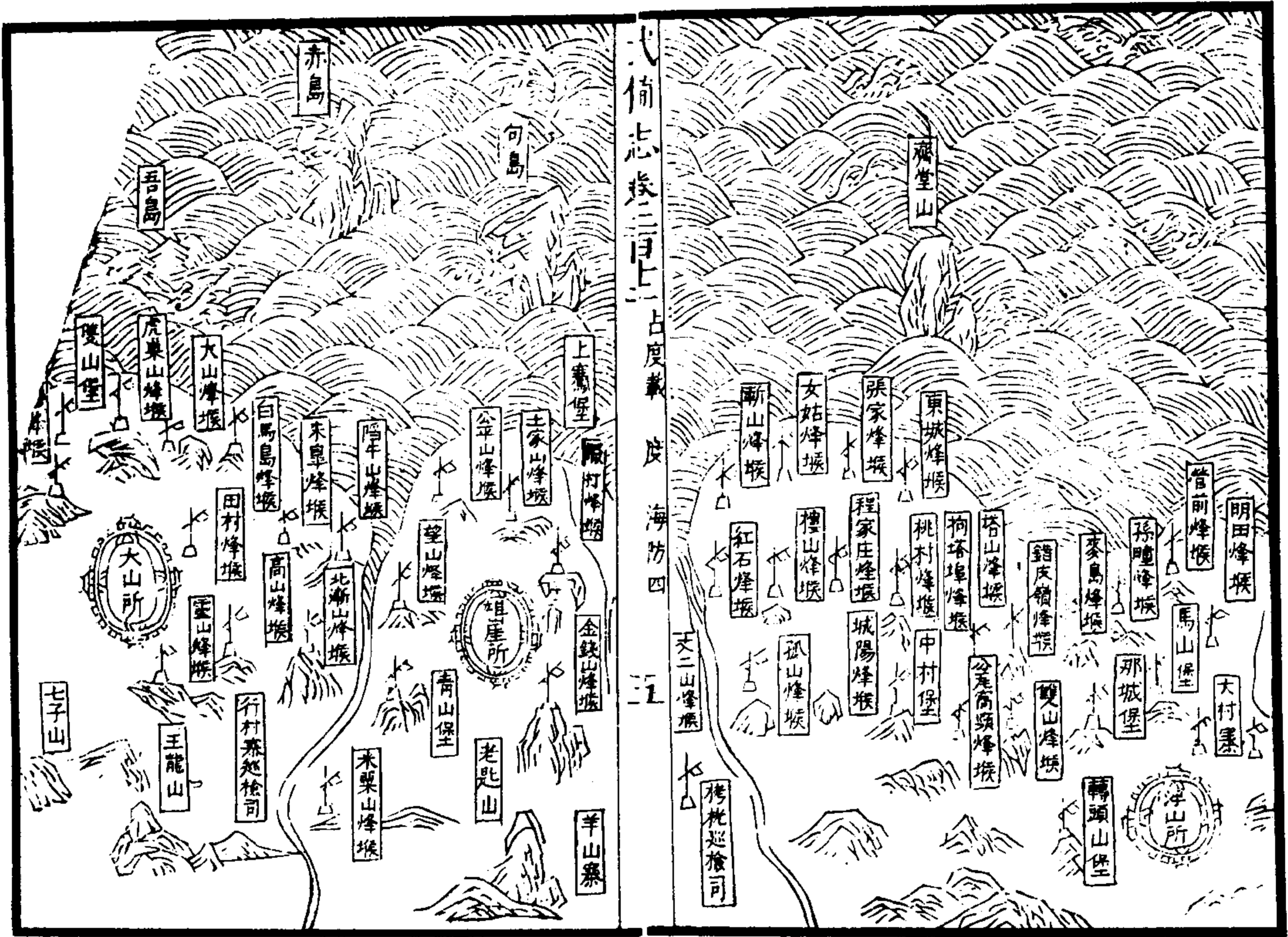

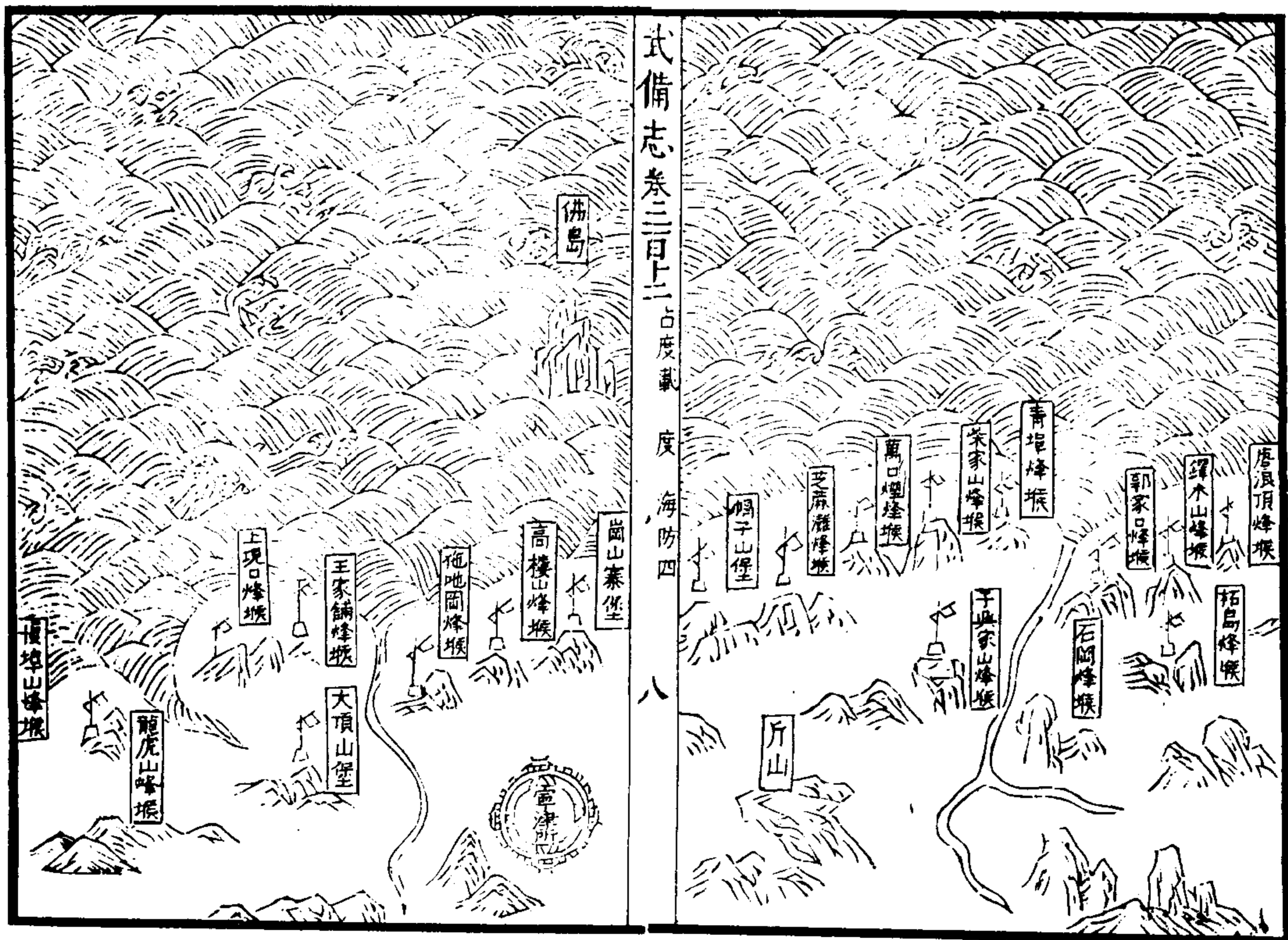
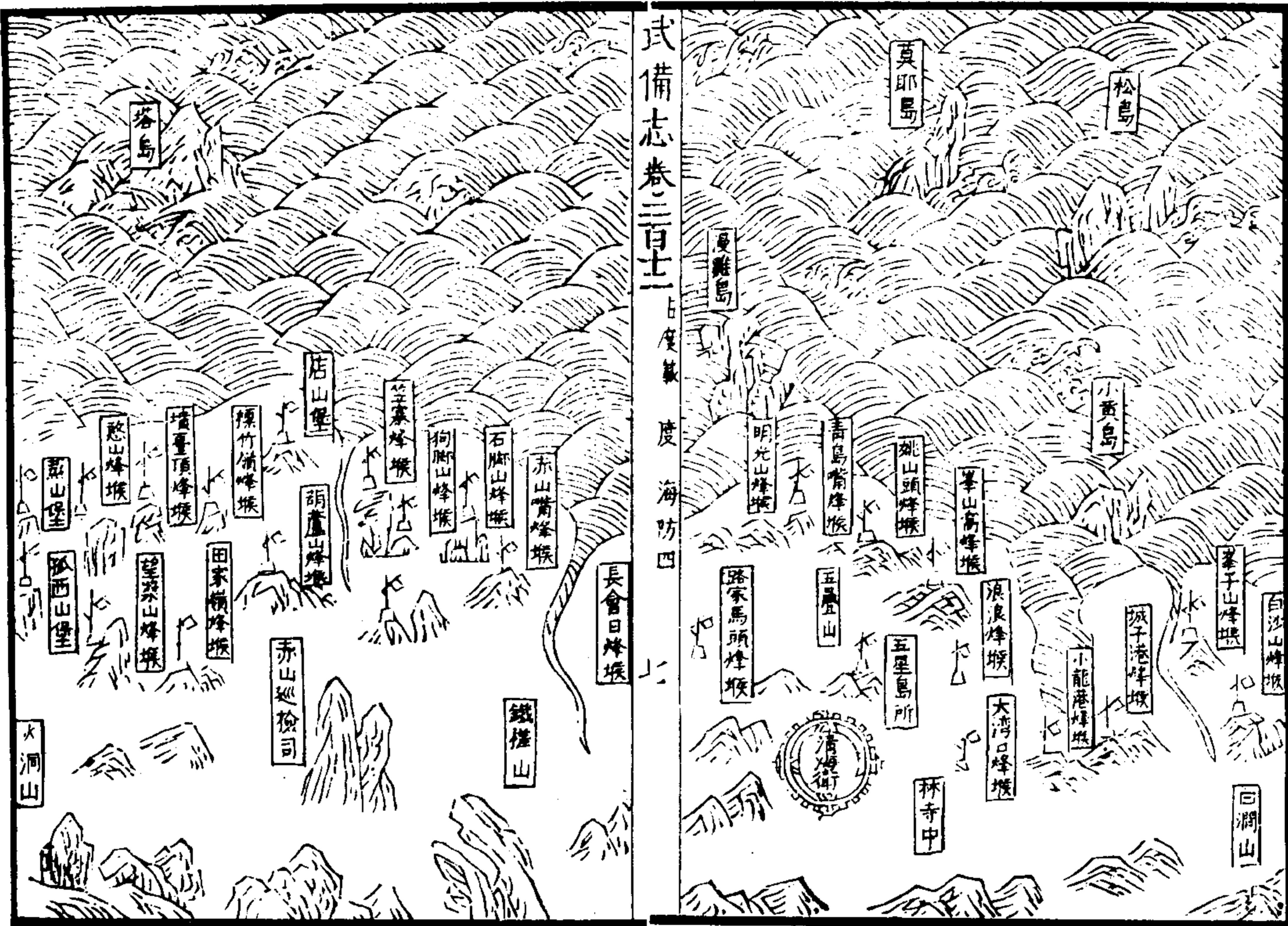



一第 266 册 續修四庫全書 子部 兵家類

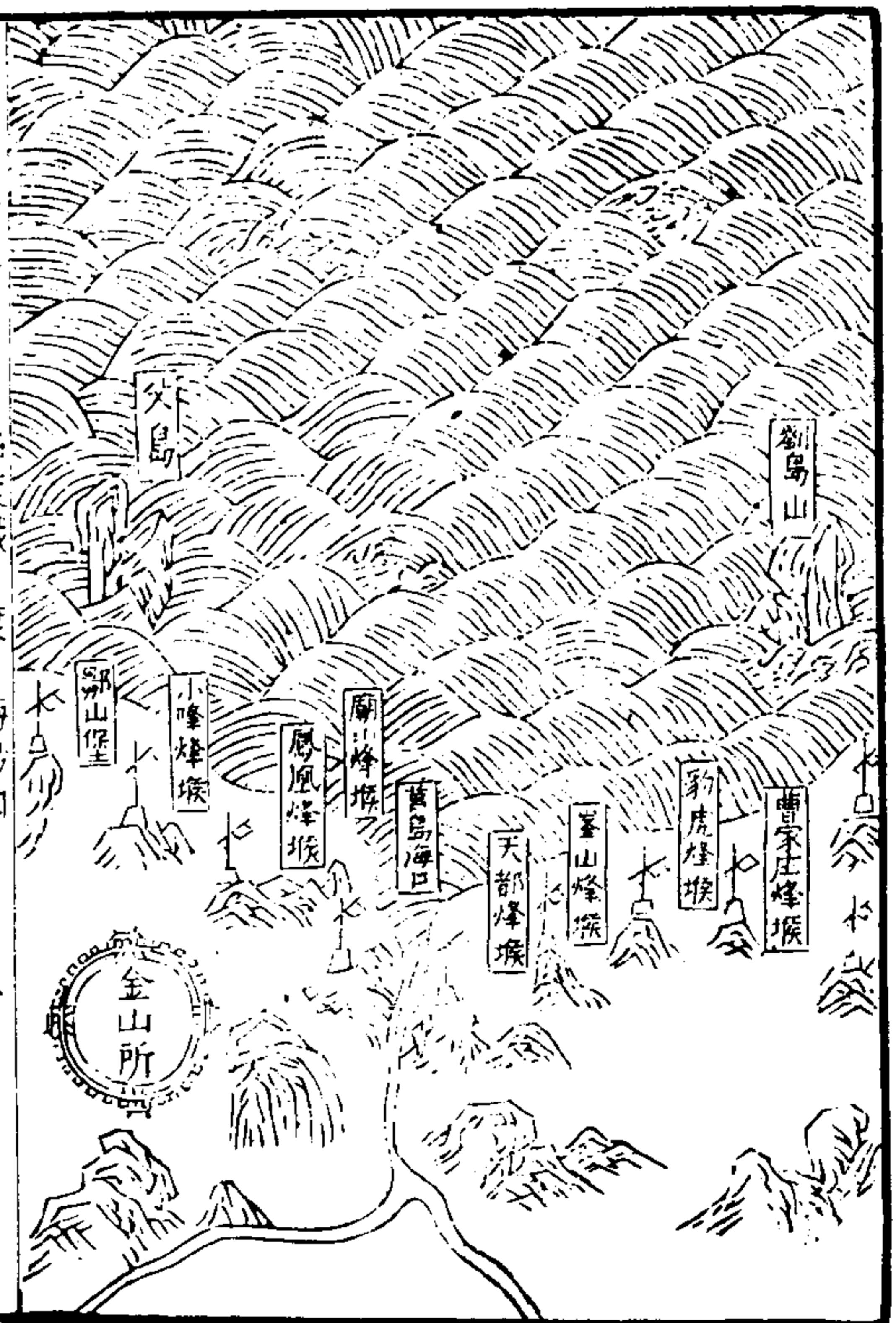



武清志卷三十一 古度載 度 海防四 十三

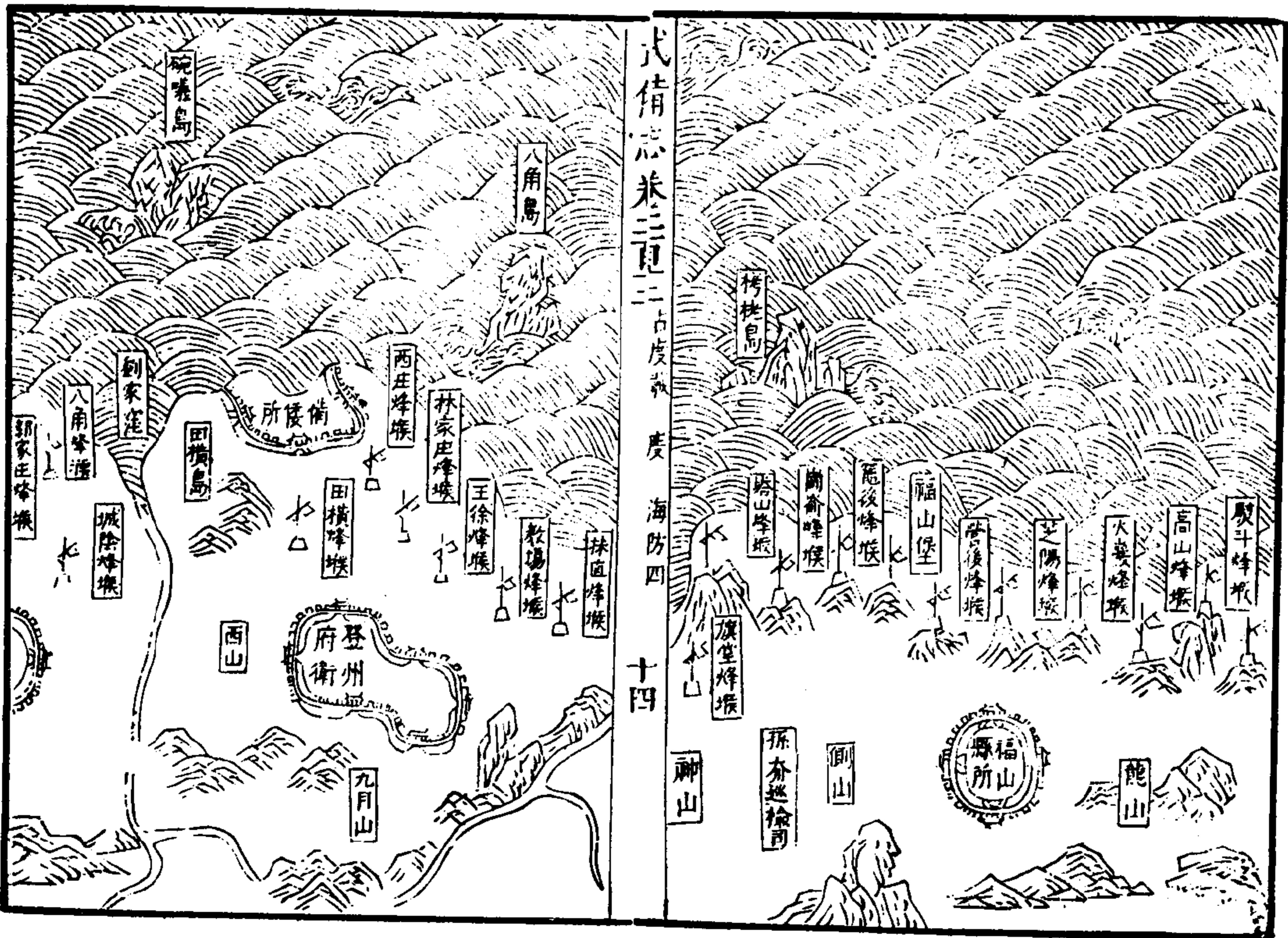

武清志卷三十二 古度載 度 海防四 十四

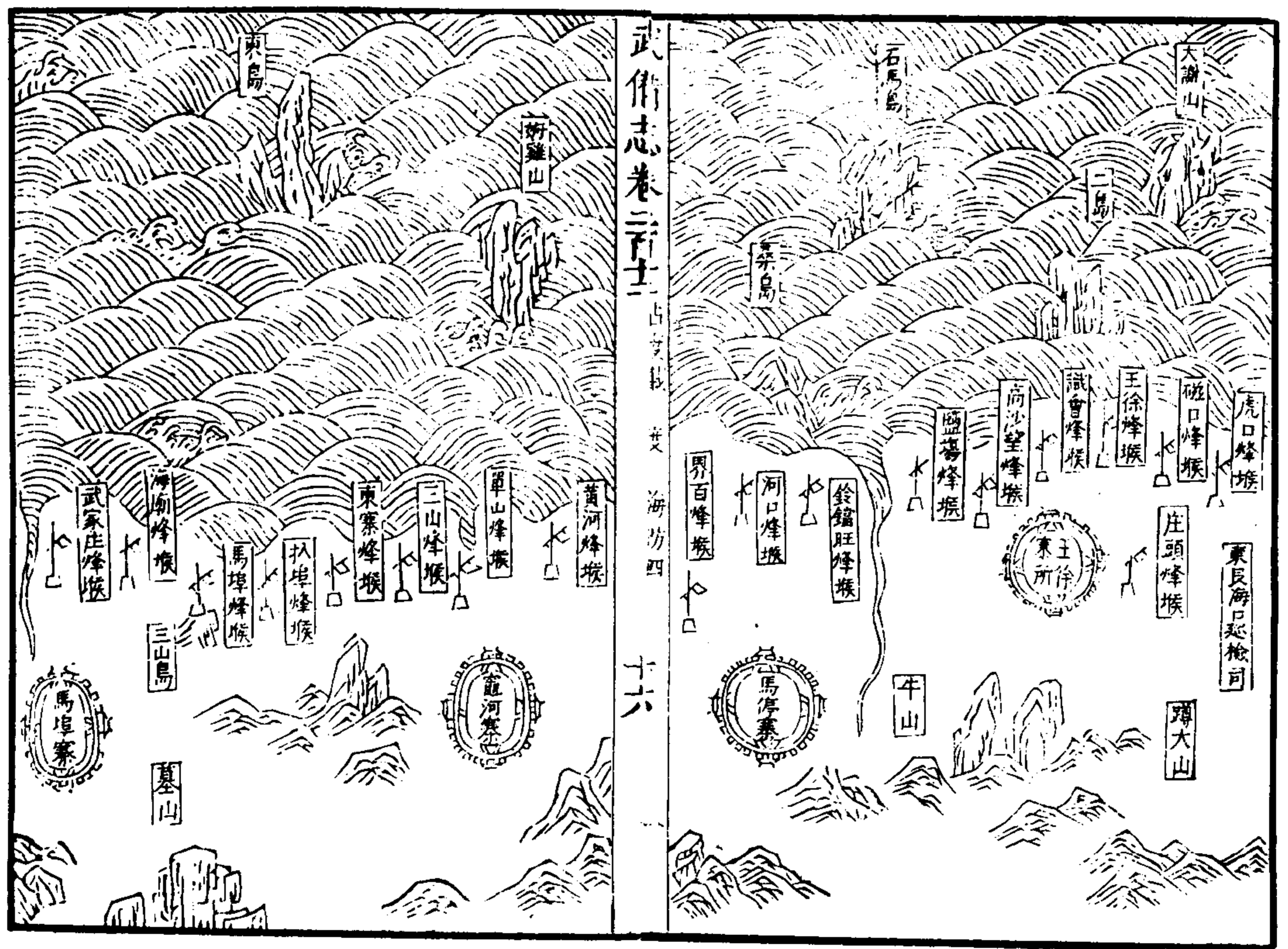
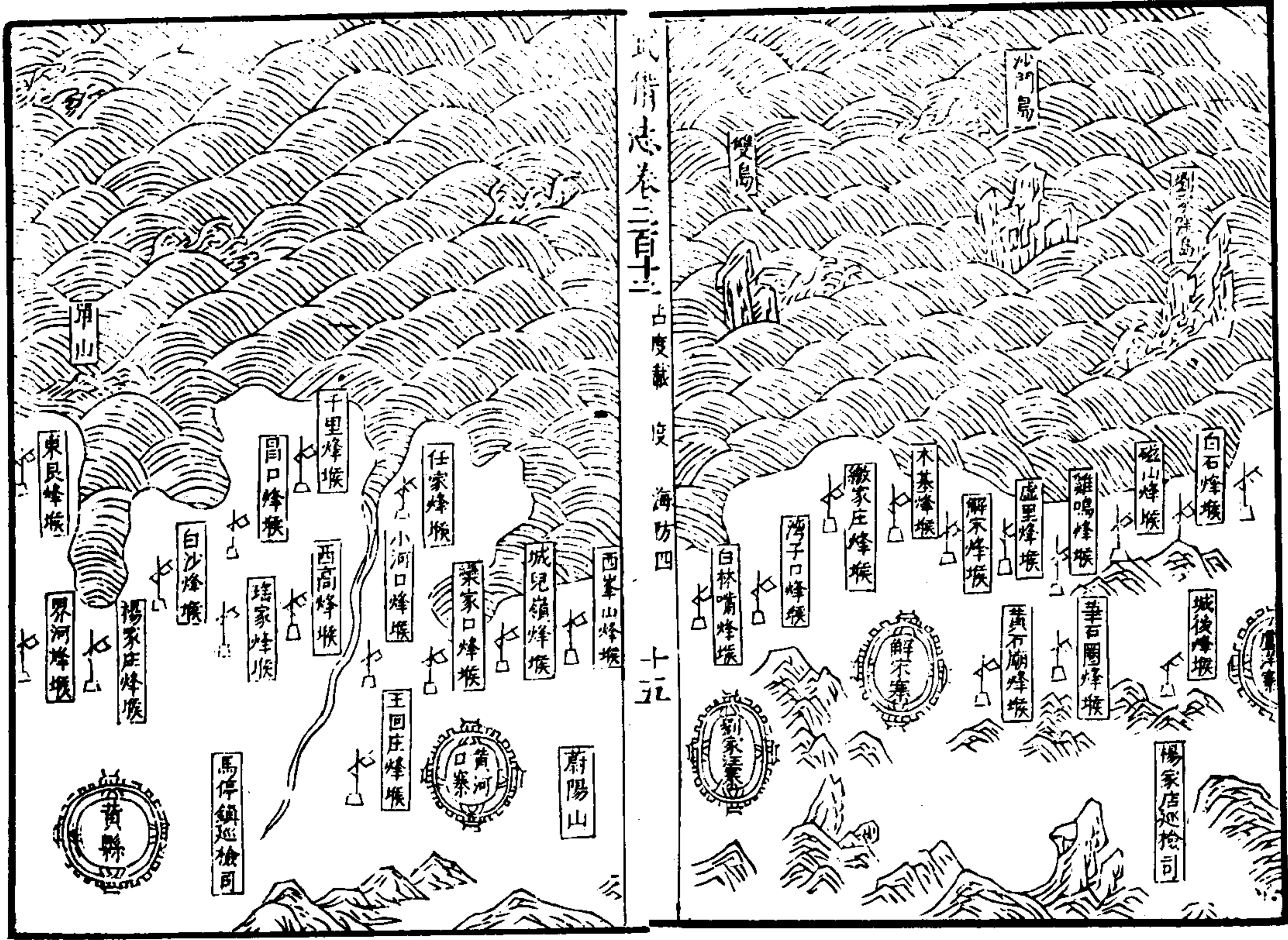

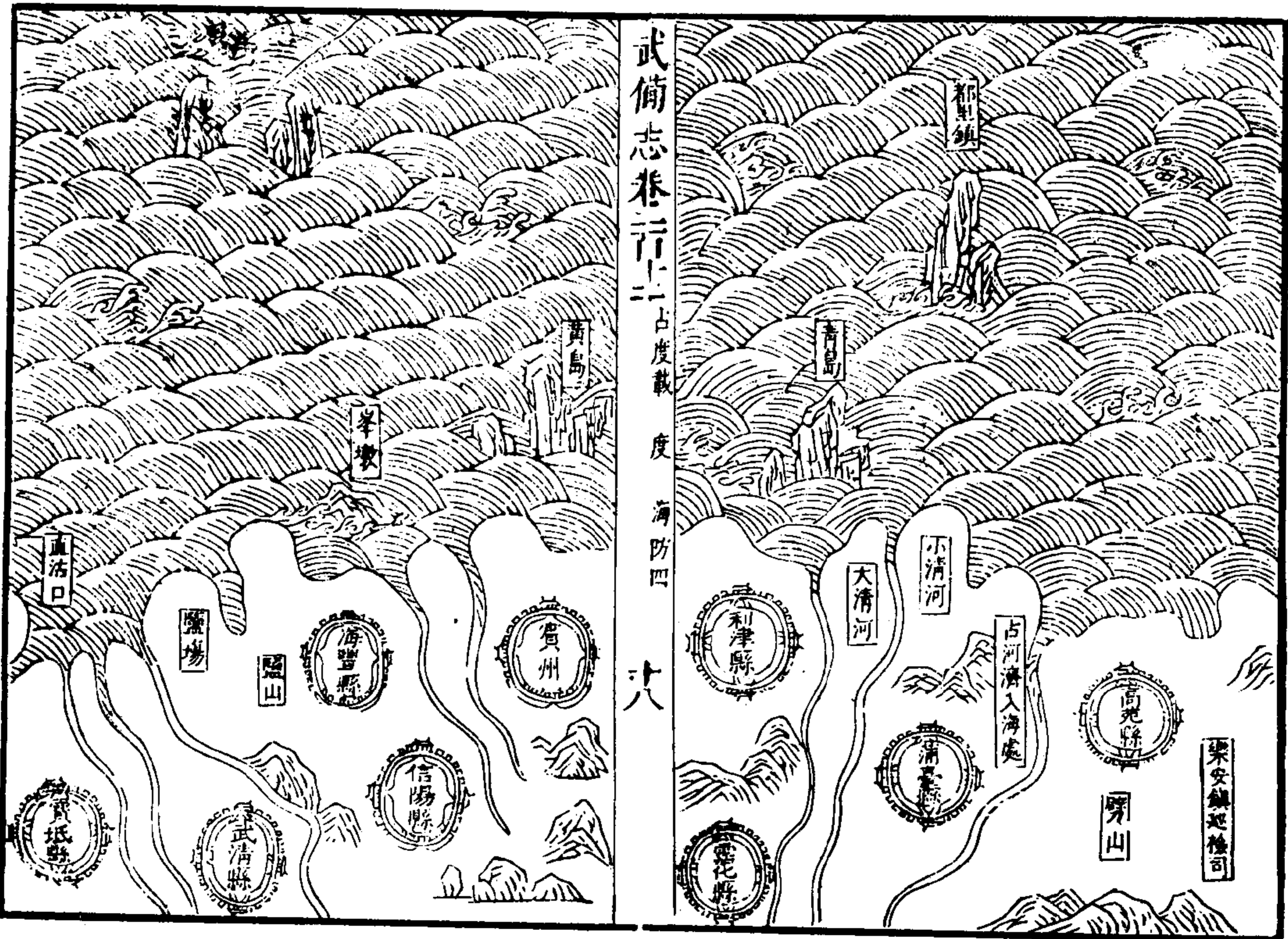
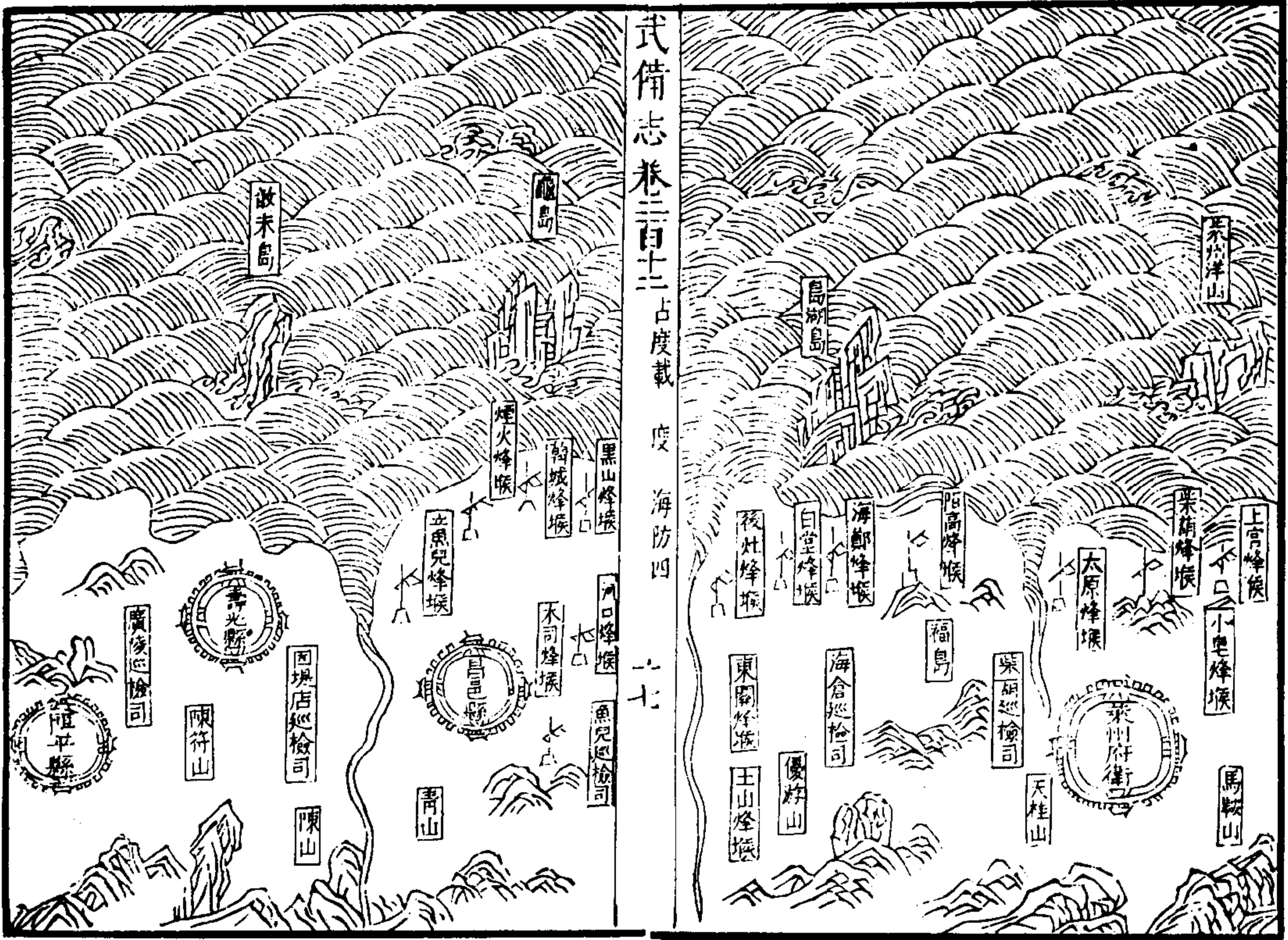



武備志卷二百二十九 東海山沙圖

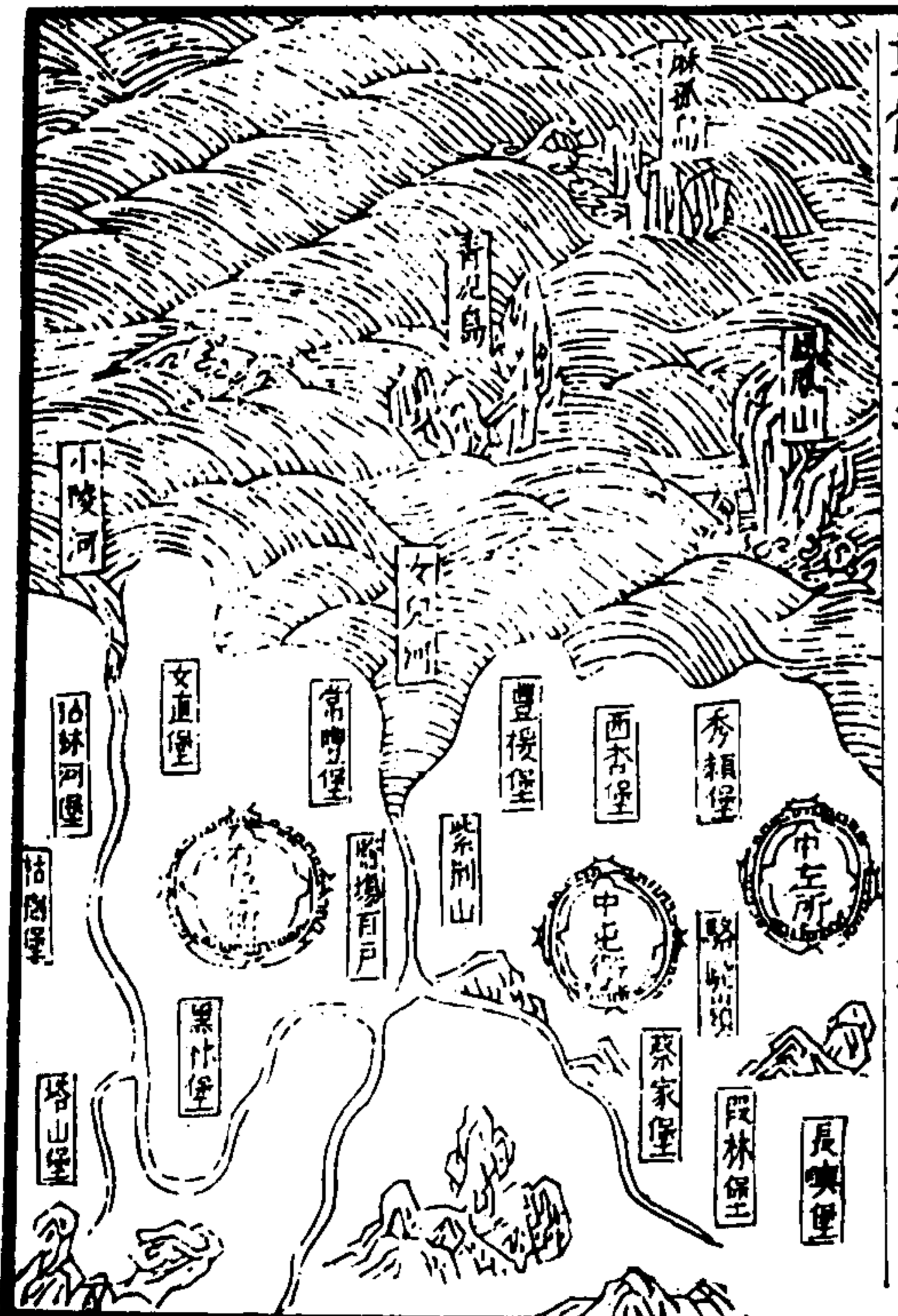
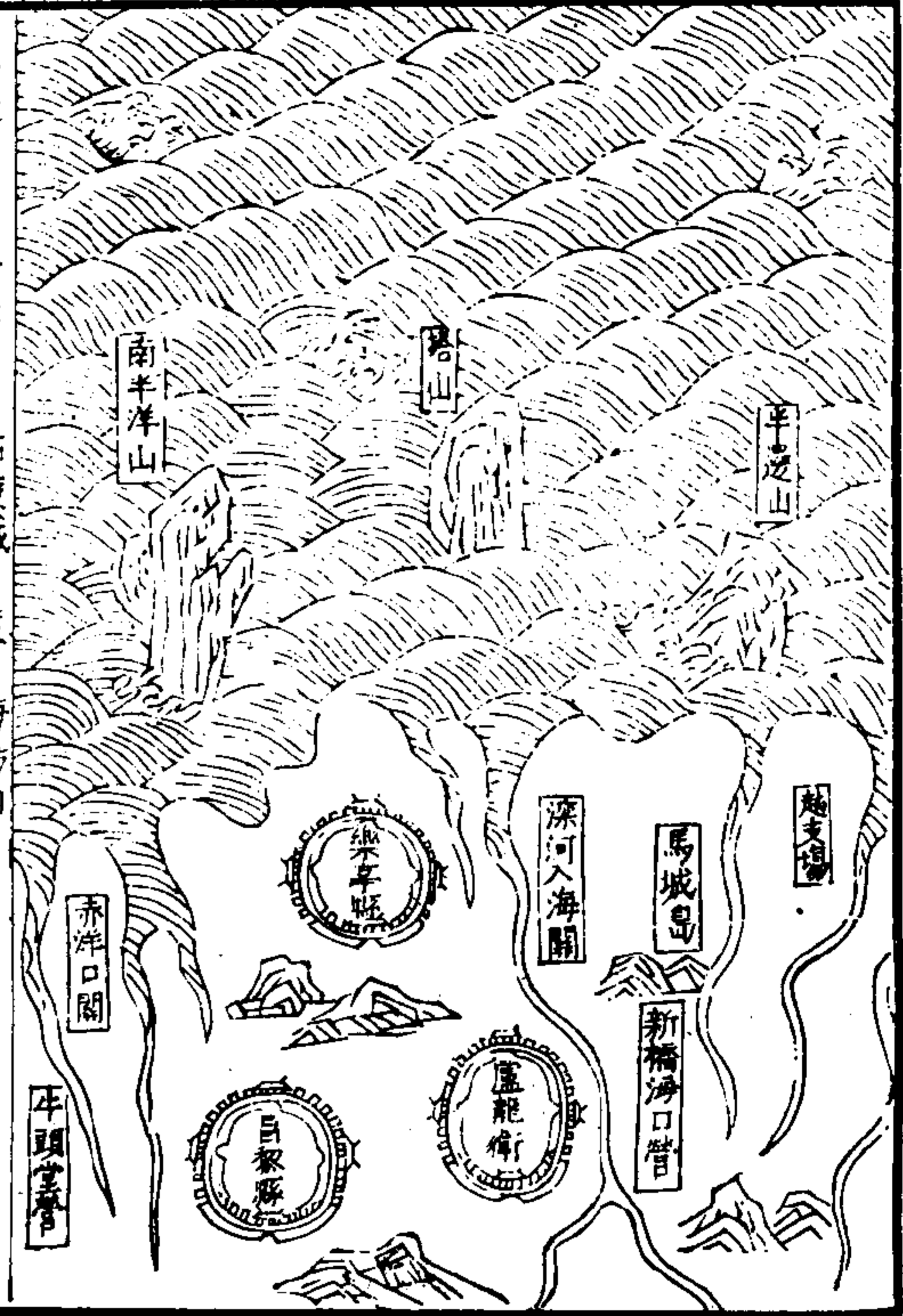

武備志卷二百三十 東海山沙圖



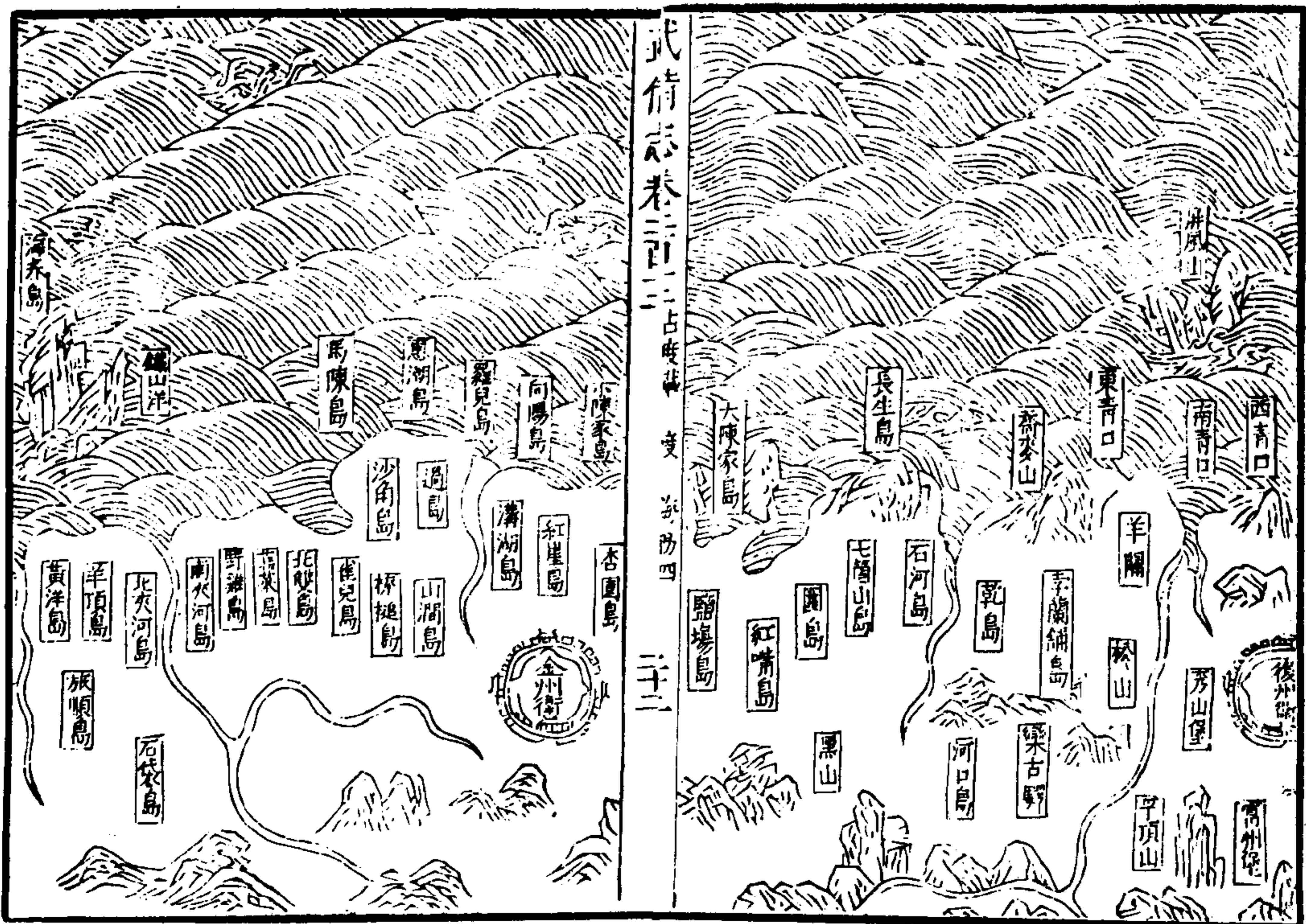
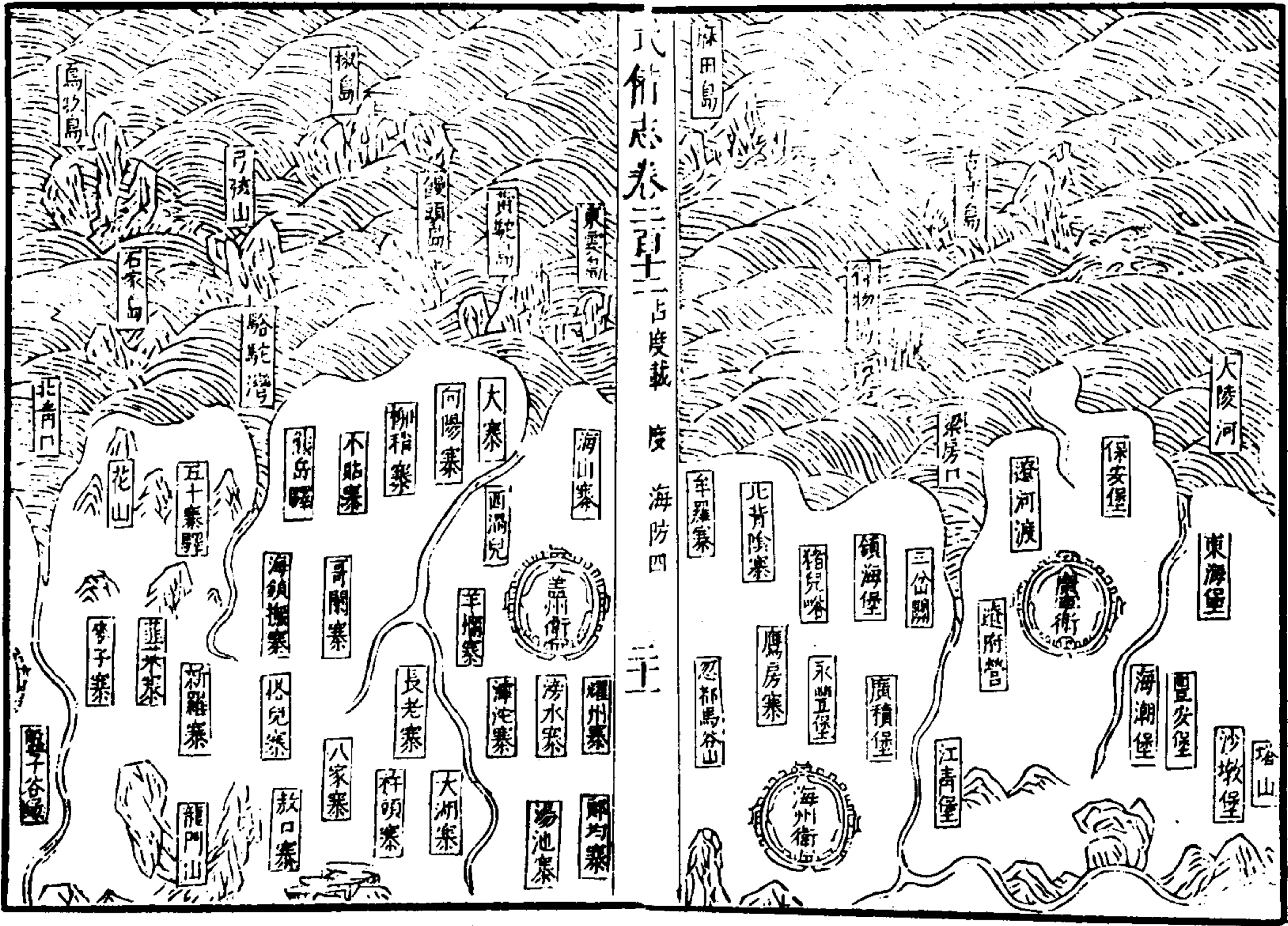

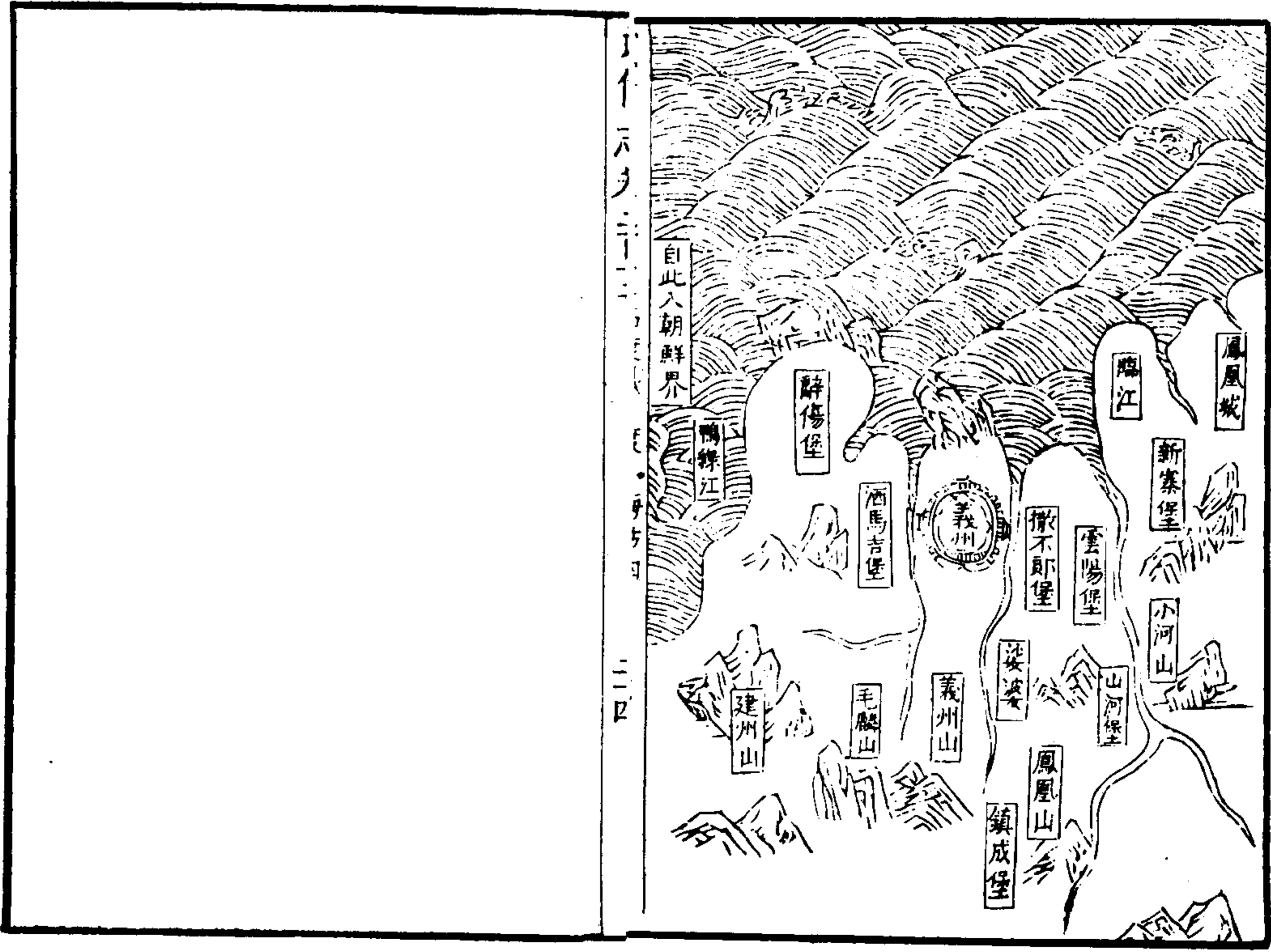
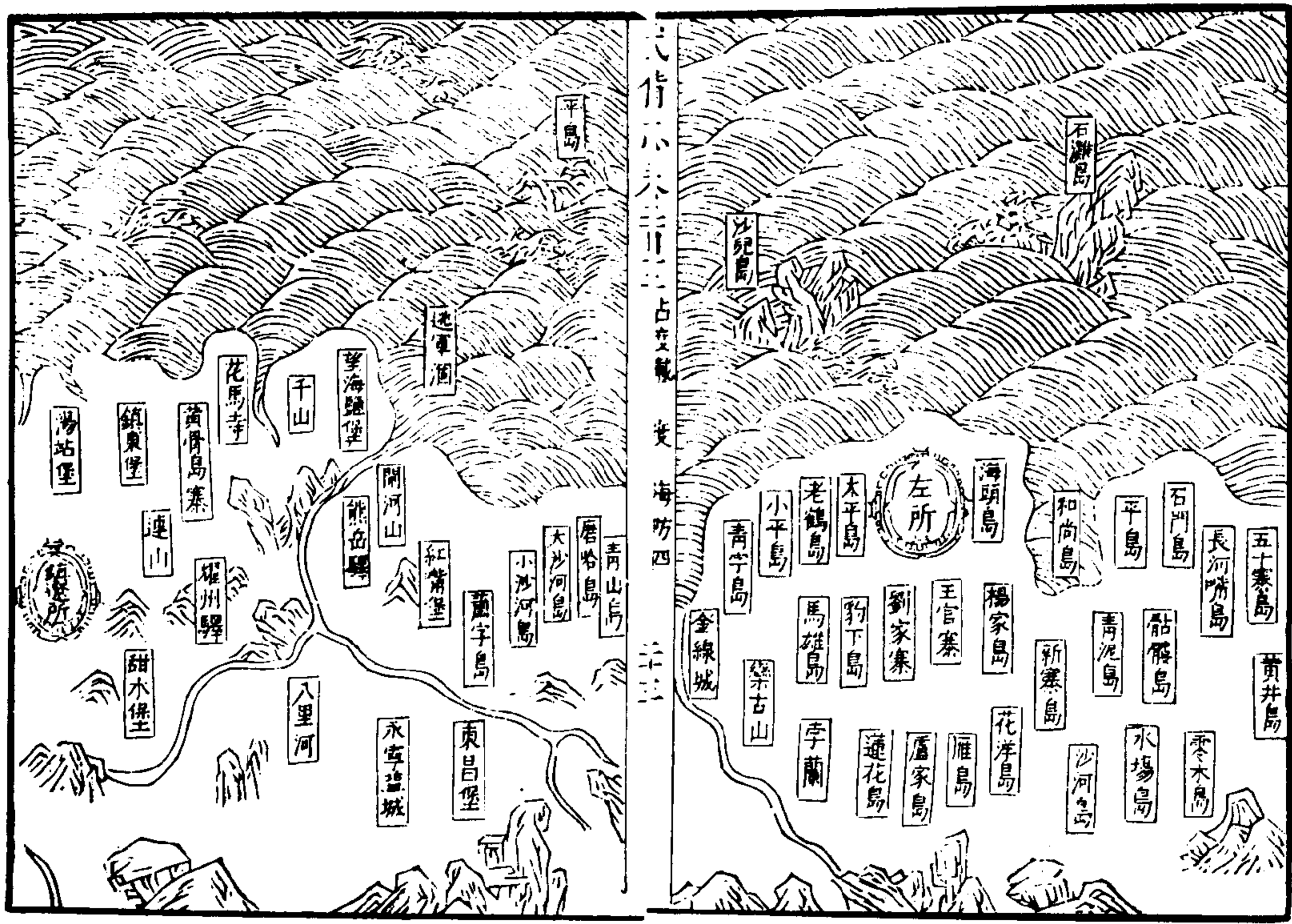

武備志卷二百十三

防風茅元儀輯

古度載

度 二十五

海防 五

廣東沿海總圖

廣東廉州府圖

廣東雷州府圖

廣東高州府圖

廣東廣州府圖

廣東惠州府圖

廣東潮州府圖

廣東兵險考

廣東事宜

武備志卷二百十三 古度載 度 海防五



武備志卷二百十三 古度載 度 海防五

廣東沿海總圖

東至福建漳州府漳浦縣

一第... 是... 日... 夕

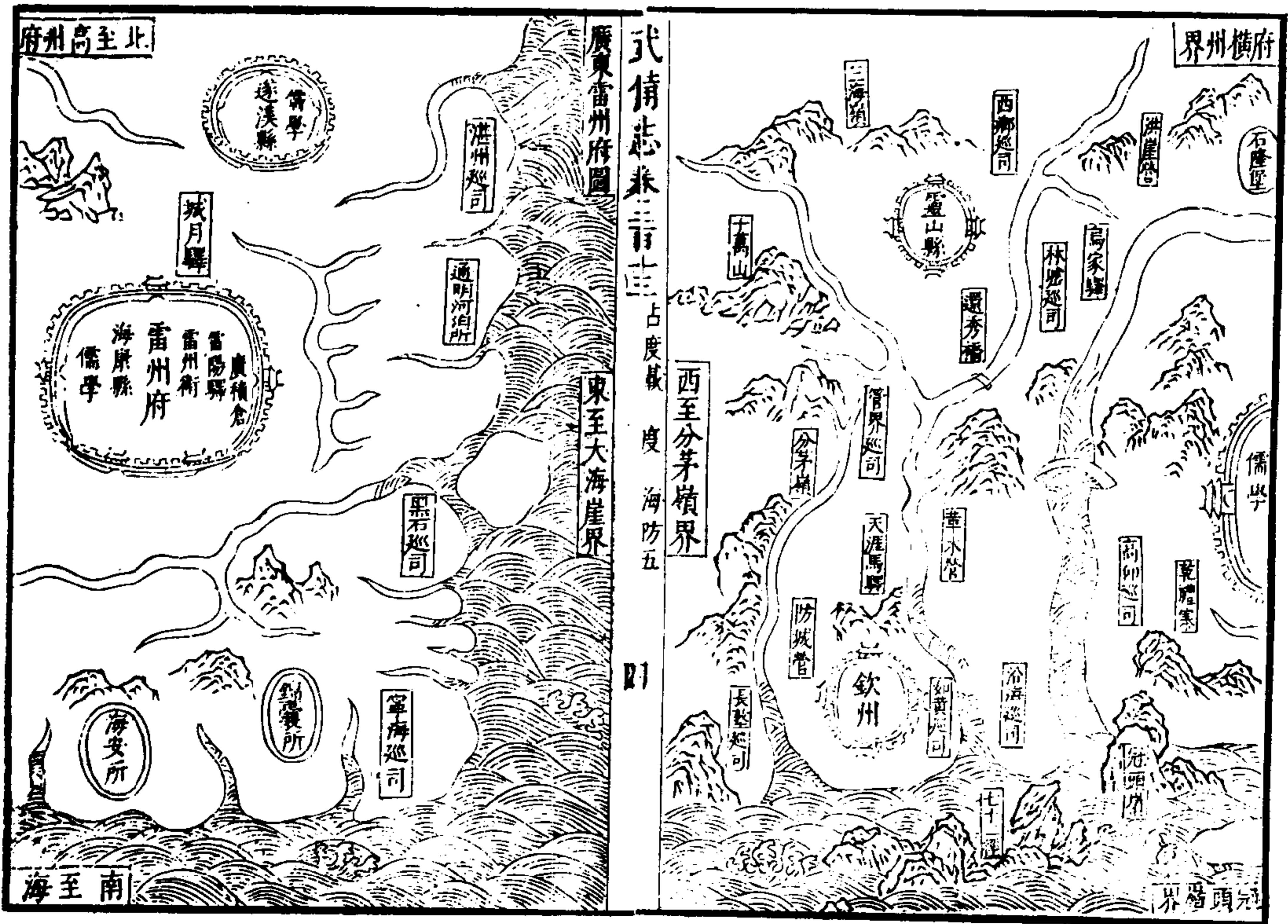
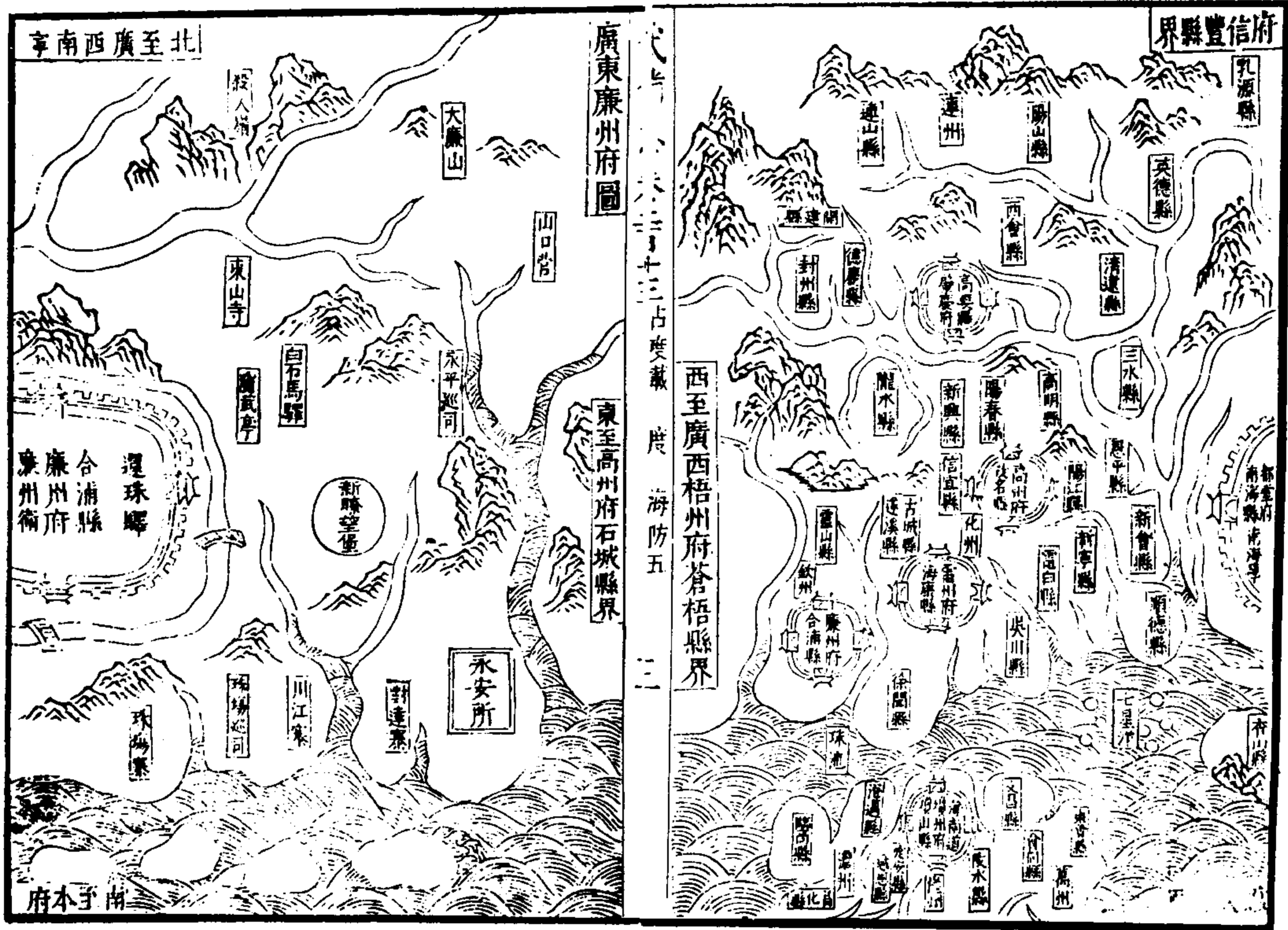

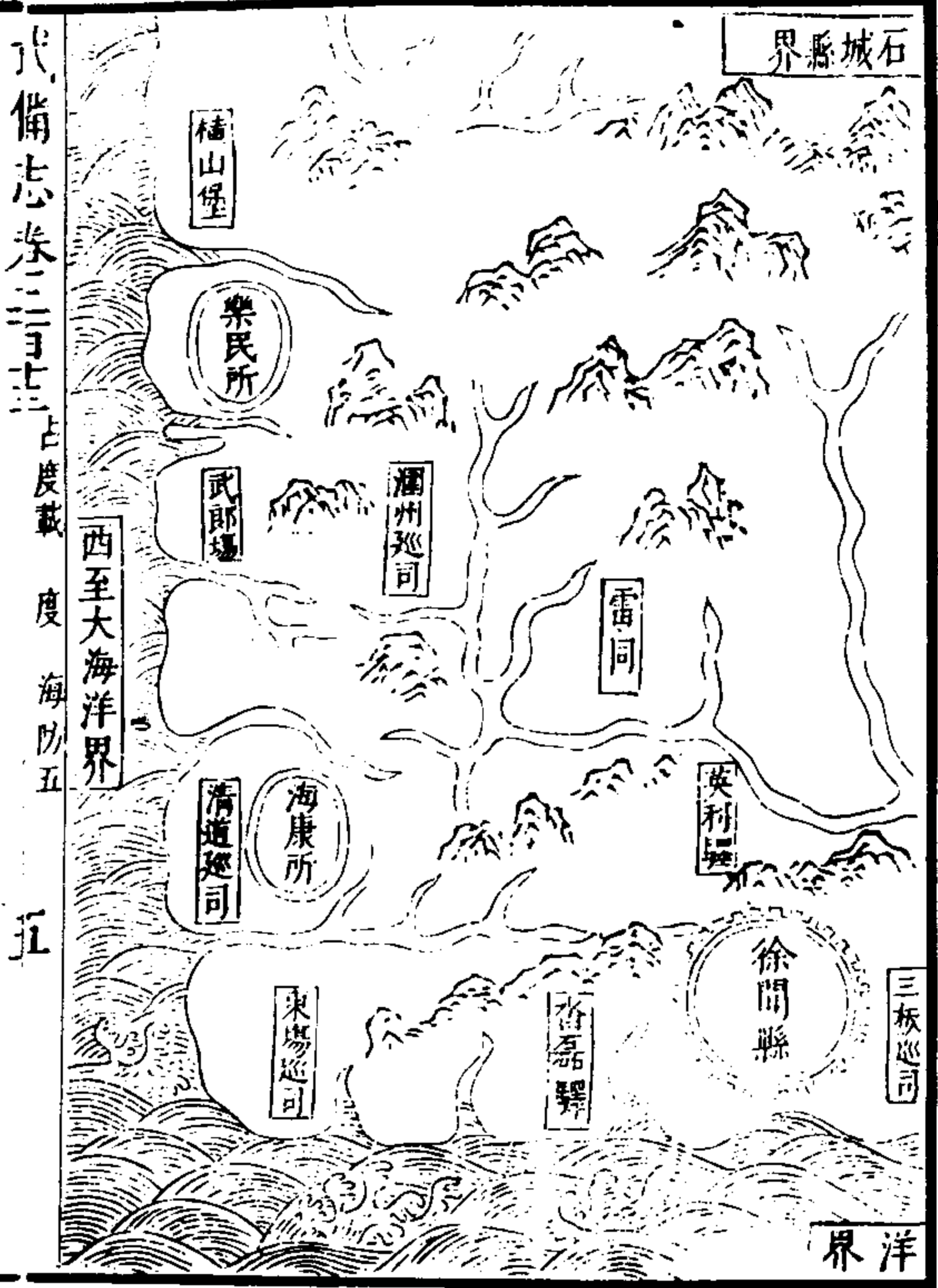

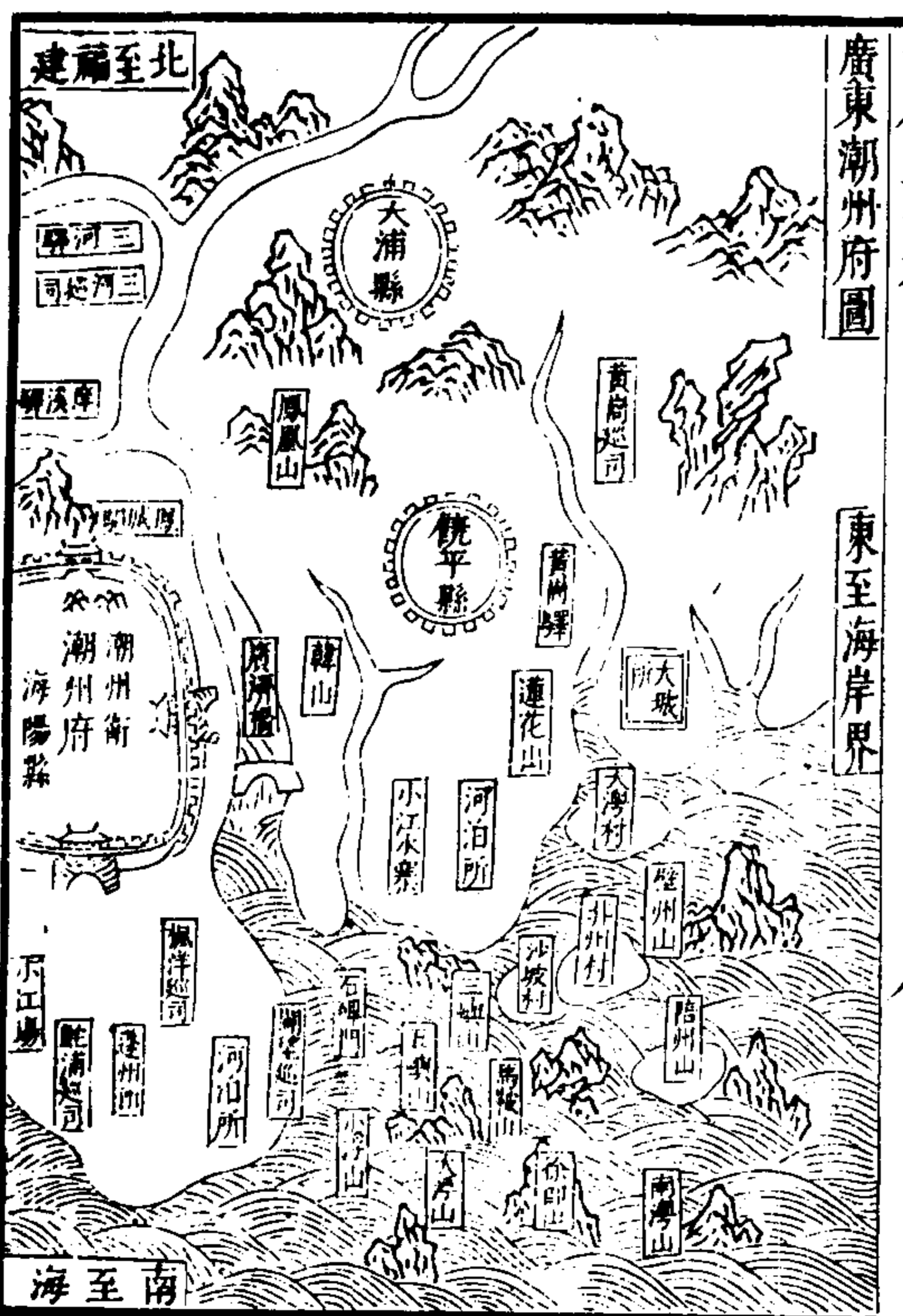

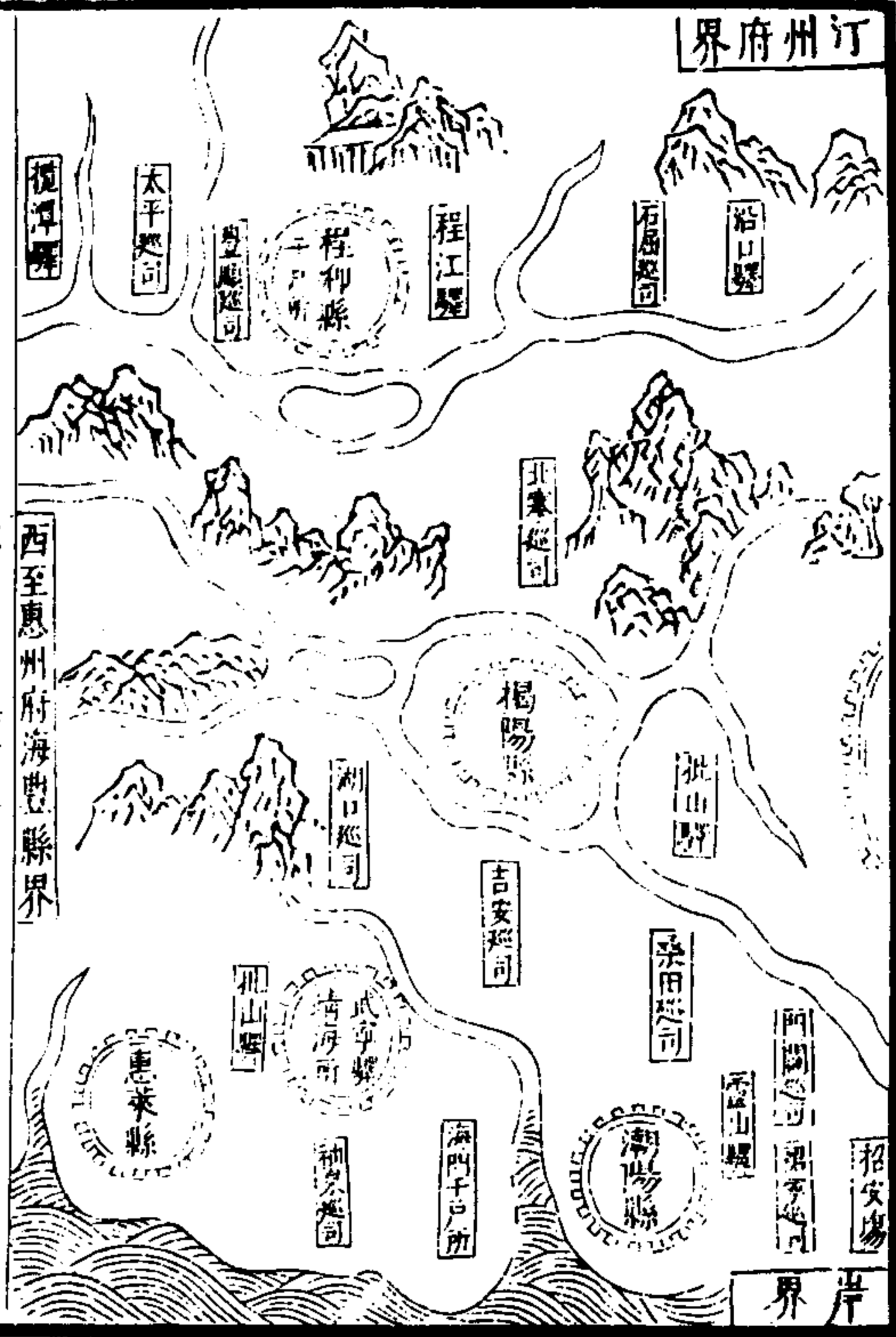

武備志卷之三十三 古度載 廣 海防五 九

廣東兵險考

今為定額
 提督兩廣軍務兼巡撫都御史 駐劄梧州舊嘗設
 總督兩廣都御史

事平即歸非
 常設故不載

鎮守兩廣總兵官 駐劄梧州

巡按廣東監察御史

巡視海道副使 額設專為備倭
 弁防捕海盜

整飭瓊州兵備副使

整飭清遠兵備副使

整飭清遠僉事

整飭高肇兵備僉事

整飭惠潮兵備僉事

整飭雷廉兵備僉事

市舶提舉司提舉 駐劄廣州

分守瓊崖叅將

分守高肇詔廣叅將

分守惠潮叅將

總督廣東備倭以都指揮體統行事

守備惠潮以都指揮體統行事

武備志卷之三十三 古度載 廣 海防五 十

沿海衛所

廣州衛 旗軍九百

鎮州所 旗軍二百

永安所 旗軍三百

雷州衛 旗軍一千三百

樂民所 旗軍三百

海安所 旗軍一百

石城後所 旗軍二百

神電衛 旗軍一千

靈山所 旗軍二百

海康所 旗軍三百

錦囊所 旗軍二百

| | | | | | | | | | | | | | | | | | | | | | | | | | | |
|---------------------|--------------------|-----------------------|-----|---------------------|-----|-----|----------------------|---------------------|-----------------------|---------------------|---------------------|-----------------------|---------------------|---------------------|-----|---------------------|--------------------|---------------------|---------------------|---------------------|---------------------|-------------------|----------------------|---------------------|---------------------|---------------------|
| 寧州所 旗軍四百 五十七名 | 陽春所 旗軍二百 一十名 | 廣海衛 旗軍一千一 百六十五名 | 海郎所 | 香山所 旗軍四百 二十八名 | 肇慶衛 | 陽江所 | 南海衛 旗軍一千一 百十四名 | 東莞所 旗軍三百 二十八名 | 碣石衛 旗軍一千二 百八十四名 | 平海所 旗軍四百 四十七名 | 捷勝所 旗軍五百 八十二名 | 潮州衛 旗軍一千三 百二十八名 | 靖海所 旗軍二百 八十二名 | 蓬州所 旗軍三百 八十八名 | 海南衛 | 清閒所 旗軍五百 八十七名 | 南山所 旗軍二百 十五名 | 雙魚所 旗軍一千 七十七名 | 新會所 旗軍六百 六十四名 | 新興所 旗軍二百 五十二名 | 大鵬所 旗軍二百 二十三名 | 海豐所 旗軍四 百二名 | 甲子門所 旗軍二百 八十七名 | 海門所 旗軍二百 二十五名 | 大城所 旗軍三百 八十三名 | 萬州所 旗軍四百 六十九名 |
|---------------------|--------------------|-----------------------|-----|---------------------|-----|-----|----------------------|---------------------|-----------------------|---------------------|---------------------|-----------------------|---------------------|---------------------|-----|---------------------|--------------------|---------------------|---------------------|---------------------|---------------------|-------------------|----------------------|---------------------|---------------------|---------------------|

武備志卷二十三 古度載度 海防五 十一

| | | | | | | | | | | | | | | | | | | | | | | | | | | | | | | | | | | | | | | |
|-----|-----------------|-----------------|-----------------|-----|-----------------|-----------------|-----|-----------------|-----|-----------------|-----|-----------------|-----------------|-----------------|-----------------|-----------------|-----------------|-----------------|-----------------|------------------|-----------------|-----------------|-----------------|-----------------|-----------------|-----------------|-----------------|-----------------|-----------------|-----------------|-----------------|------------------|-----------------|-----------------|-----------------|-----------------|-----------------|-----------------|
| 廉州府 | 管界 弓兵二 十名 | 如昔 弓兵二 十名 | 高仰 弓兵二 十名 | 雷州府 | 東場 弓兵三 十名 | 寧海 弓兵三 十名 | 高州府 | 凌綠 弓兵三 十名 | 肇慶府 | 立將 弓兵五 十名 | 廣州府 | 城岡 弓兵五 十名 | 樂逕 弓兵五 十名 | 大瓦 弓兵五 十名 | 江浦 弓兵五 十名 | 馬岡 弓兵五 十名 | 長墩 弓兵二 十名 | 沿海 弓兵二 十名 | 珠場 弓兵二 十名 | 清道 弓兵三 十五名 | 湛州 弓兵三 十名 | 濶州 弓兵三 十名 | 黑石 弓兵三 十名 | 牛肚 弓兵五 十名 | 望高 弓兵五 十名 | 潮道 弓兵五 十名 | 江村 弓兵五 十名 | 馬寧 弓兵五 十名 | 西鄉 弓兵二 十名 | 林墟 弓兵二 十名 | 永平 弓兵二 十名 | 赤水 弓兵二 十五名 | 恩平 弓兵五 十名 | 沙岡 弓兵五 十名 | 沙村 弓兵五 十名 | 三水 弓兵五 十名 | 都寧 弓兵五 十名 | 紫泥 弓兵五 十名 |
|-----|-----------------|-----------------|-----------------|-----|-----------------|-----------------|-----|-----------------|-----|-----------------|-----|-----------------|-----------------|-----------------|-----------------|-----------------|-----------------|-----------------|-----------------|------------------|-----------------|-----------------|-----------------|-----------------|-----------------|-----------------|-----------------|-----------------|-----------------|-----------------|-----------------|------------------|-----------------|-----------------|-----------------|-----------------|-----------------|-----------------|

武備志卷二十三 古度載度 海防五 十二

安神 弓兵五
 黃鼎 弓兵五
 香山 弓兵五
 艾塘 弓兵五
 五斗口 弓兵五
 沙灣 弓兵五
 鹿步 弓兵五
 白沙 弓兵五
 小黃浦 弓兵五
 福水 弓兵五
 缺口 弓兵五
 官富 弓兵五
 京山 弓兵五

惠州府
 內外管 弓兵五
 碧田 弓兵五
 長沙 弓兵五
 甲子門 弓兵五

潮州府
 神泉 弓兵五
 吉安 弓兵五
 門關 弓兵五
 桑田 弓兵五
 招寧 弓兵五
 鮑浦 弓兵五
 楓洋 弓兵五
 關望 弓兵五
 黃岡 弓兵五

瓊州府
 清瀾 弓兵三
 舖前 弓兵三
 澄邁 弓兵三
 青藍 弓兵六
 調鷺 弓兵六
 藤橋 弓兵六
 牛嶺 弓兵六
 抱歲 弓兵六
 延德 弓兵六
 鎮南 弓兵六
 安海 弓兵六
 田牌 弓兵六
 沿海烽墩

武備志卷三十三 占變 每方五

武備志卷三十三 占變 每方五

十四

雷州府
 烽墩二十
 那宋 八燈 包西 討網 對樓
 踏磊 清安 調黎 寧海 陳家 南門
 通明 調陳 草綠 淡水 南浦 北品
 北月 石歲 麻障 北鵝

高州府
 烽墩八
 調高 尖岡 山南 連頭 白山
 羅浮 輔弼北 輔弼南
 廣州府
 烽墩五十
 南海 那浮 譚村 黃村 赤水
 蛤浦 北津 丹章 南洋 那貢 安民
 處儒 道田 豐頭 峯前 石門 白蒙
 寨南 鎮口 放火南 奇黎 雙礪 陳村
 白石角 企觀 北寨 大人嶺 亭子角
 馬鞍 黃岐 水南 白沙 稍潭 泗會
 石門 青藍 節尾 煙岡 長洲 員攬
 石岐 黃浦 青紫 英村 岡村 南山
 鰲灣 冷水 福漏 赤岡 嘴頭 疊福

藍田 秋風角 風門凹

惠州府

烽堠二十 舊大鵬 水頭 沙灣 野牛灣

沙江 凹背 長沙 虎白 芳茅 白沙湖

東坑 大麻 河田 古逕 石山 新設

平安 新涇 麗江 麗山 吉頭 桑洲

前標 後標 競山 鉛錫 安元 銀平

潮州府

烽堠九 文昌 鉤簾 南山 石城 前岡

武備志卷二十三 古度載度 海防五 十五

沙尾 夏嶺 大場 石牌 浮山 錢塘

環山 新村 鴻山 鴉髻 并洲 白峯

黃岡 外沙

沿海衛所戰船

舊制每歲春末夏初風汛之期通行府衛所縣捕巡備倭等官軍出海防禦倭寇番船動支布政司軍餉銀雇募南頭等處驍勇兵夫與駕船後生每船分撥五十名每船四艘一官統之三路兵船編立船甲長副字號使船水手教以接潮迎風之法長短弓兵弩時常演習使之出入往來如神如無字號者長副鳴鑼追逐俱待秋盡無事而掣

中路東莞縣南頭屯門等澳 大戰船八、烏擔船十二

廣海衛望峒澳 戰船四

東路潮州府柘林澳 戰船二、烏船一、碣石靖海甲子門等澳 戰船十、哨船六、

西路高州府石城吳川灣澳 各哨船二、

廉州府海面 戰船二、

瓊雷二府海港 東莞烏船各六、新會橫江船四、

雷州海港 大戰船六、

廣東事宜

東路

代傳志卷二十三 古度載度 海防五 十六

廣東列郡者十分為三路東路為惠潮二郡與福建連壤漳船通番之所必經議者謂潮為嶺東之巨鎮柘林南灣俱係要區枕吭撫背之防不可一日緩而靖海海門蓬洲大城諸所又皆跬步海濤所賴以近保三陽遠衛東嶺者也惠州海豐東南濱海其捷勝平海甲子門皆瞬息生變惠潮守備劄于衛治誠有以嚴其防矣然未知柘林為尤要也柘林乃南粵海道門戶據三路之上遊番船自福趨廣悉由此入舊例風汛之期各灣皆設戰艦

秋盡而掣回泊水寨，此在他灣猶可。柘林去水寨一日之遠，警報未易達，倘賊視我無備，批抗塢虛，不亦危乎？無柘林，是無水寨也；無水寨，是無惠潮也。為今之計，東路官軍每秋掣班，必以柘林為堡，慎固要津，附近大城所戍卒互為聲援，不得規避空所。縱賊馳驟，若遇颶霧塵霾，尤宜加之意焉。其外碣石靖海甲子門海澳，雖視柘林稍次，而月師防禦各有信地之責者，又可少懈乎？

中路

嶺南濱海諸郡，左為惠潮，右為高雷廉，而廣州中處故於此，置省其責亦重矣。環郡大洋風濤千里，皆盜賊淵藪，帆檣上下，鳥合突來，樓船屯哨可容緩乎？嘗考之，三四月東南風汛，日本諸島入寇，多自閩趨廣，柘林為東路第一關鎖，使先會兵守此，則可以遏其衝，而不得泊矣。其勢必越於中路之屯門雞棲佛堂門冷水角老萬山虎頭門等灣，而南頭為尤甚。或泊以寄潮，或據為巢穴，乃其所必由者。附海有東莞大鵬戍守之兵，使添置往來預

為巡哨，遇警輒敵，則必不敢以泊此矣。其勢必歷峽門望門大小橫琴山零丁洋仙女灣九竈山九星洋等處而西，而浪白灣為尤甚。乃番船等候接濟之所也。附海有香山所戍守之兵，使添置往來預為巡哨，遇警輒敵，則亦不敢以泊此矣。其勢必歷崖門寨門海萬斛山網州等處而西，而望峒灣為尤甚。乃番船停留避風之門戶也。附海有廣海衛新寧海朗所戍守之兵，使添置往來預為巡哨，遇警輒敵，則又不敢以泊此矣。夫其來不得停泊，

去不得接濟，則雖濱海居民且安枕而臥矣。況會城乎？按今設禦之法，浪白望峒二所各置戰艦，慎固封守，而南頭宜特設海道駐劄，居中調度，似有以扼嶺南之咽喉矣。應援聯哨，其中路今日之急務乎？

西路

議者曰：廣東三路，雖並稱險阨，今日倭奴衝突，莫甚于東路，亦莫便于東路，而中路次之，西路高雷廉又次之。西路防守之責可緩也。是對日本倭島

則然耳。三郡逼近，占城、暹羅、蒲刺諸番島嶼森列，遊心注盼，防守少懈，則變生肘腋，滋蔓難圖矣。可弗講乎？故高州東連肇廣，南憑溟渤，神電所轄，一帶海灣，若連頭港、汾州山、兩家灘、廣州灣，為本府之南翰，兵符重寄，不當托之匪人，以貽保障之羞也。雷州突出海中，三面受敵，其遂溪、湛川、洄州、樂民等四十餘隘，固為合衛三道門戶，而海安、海康、黑石清道，并徐聞、錦囊諸隘，所以合防海灣，以操縱反側，俾不敢梗化焉者，尤可齷齪玩愒已哉。若

武備志卷三十三 占度 廣海防五 十九

廉州則尤為全廣重輕，海北扼塞，兩有攸寄，故兵符特劄于靈山，達堡增屯於衛北，海寇峒獠外夷之憂，視三嶺獨勞焉。西南雄郡如瓊，為廉之外戶，五脂腹心，盡為黎據，郡邑封疆，無不濱海，備倭之制，若白沙、石瓊、館頭、文昌、海安、海康，對峙番島，飄風突來，防禦甚艱，近雖駐參將於厓州，責有攸寄，而守禦營成，舊額歲久，寢弛。凡此皆西路今日所當汲汲經畫焉者，深念預防，俾幕南稽顙重譯來庭，非長民若兵者之責乎。

一廣東兵餉舊制于潮州府民壯數內抽追工，合選募打手駕船後生，分守三路。後因山賊竊發，念城池為重，寄留民壯守護，而前項兵食，每年於鹽利內處補。後議以兵貴精而不貴多，食宜預而不宜匱，於東路兵夫止選三百名，防守。遇有警報，則增雇三百，以足六百原數。其中西路一千五百名，內量減七百名，止募八百名。通計見該一千一百名，約計東路三百名，西路二百名，中路六百名。各路將三之一哨巡，三之二管守。每兵夫五十名，船一隻，兵夫一名。

武備志卷三十三 占度 廣海防五 二十

每月工食六錢，口糧三斗，船一隻，脚價一兩五錢，或一兩二錢。兵船每四隻，則以一官統之，日逐守巡，或閱月半月，更番相代。又於朔望量加魚鹽之犒，永為定額，所費俱于軍餉內取辦。遇有警報，又許徑自動支，添募應選，不必直俟文移，動經旬月，以致噬臍無及。凡所應辦，逐一登記，每月造報，迨掣兵之時，截日任支，於以釐革浸漁冗濫之弊。此嶺南防海之大略也。

一廣東濱海諸邑，當禁船隻。若增城、東莞，則茶窖、十字滘、番禺，則三漕、波羅海、南海，則仰船、岡茅滘。

順德則黃涌頭香山新會則白水分水紅等處盜賊淵藪也每駕峻頭小艇藏集兇徒肆行劫掠勾引倭奴殘戮甚慘為今之計莫若通行各縣令沿海居民各於其鄉編直船甲長副不拘人數惟視船之多寡依十家牌法循序應當如船二十隻總統于船甲長內以十隻分統于甲副仍於船尾外大書某縣船某甲下某人十字翻刻墨填為記其甲長副各置簿一扇備載鄉中船數并某樣船隻某項生理一一直書每歲具呈於縣以憑查考

武備志卷之三十三 占度載 變 海防五 三十一

如遇劫掠則被害者能識其船速投首於甲長副鳴鑼追究俾遠近皆知無字號者即係為非許人俱得拏送舊時沿海居民明知賊盜懼其反攻而不救今後坐視者罪以通同則船有統紀而行劫之徒忌畏况操舟之時可以按簿呼召給價差用而不致賣放之弊乎議者謂欲令每縣取無礙官銀千餘兩造船百艘分給軍民生理令河泊等官歲課入息五年當抵造船之銀如朽爛更以歲課銀更造此法固善終不若無事處事如前法之

為善也

一南灣當閩廣交界之處周圍皆山中有田百頃乃國初起遣居民遺棄之地也四面蔽風大潭居中可以聚舟其大似金塘二倍五六年來因浙直攻捕之嚴倭泊無所容俱于此互市福建捕急則奔廣東廣東捕急則奔福建定期于四月終至五月終去不論貨之盡與不盡也其交易乃搭棚于地鋪板而陳所置之貨甚為清雅刀鎗之類悉在舟中若能密令人於海濱沉滅其舟則在岸上之

倭生擒也何有

武備志卷之三十三 占度載 變 海防五 三十一

武備志卷二百十四

防風茅元儀輯

占度載

度 二十六

海防 六

福建沿海總圖

福建漳州府圖

福建泉州府圖

福建興化府圖

武備志卷二百十四 占度載 度 海防六

福建福州府圖

福建福寧州圖

福建兵險考

福建事宜

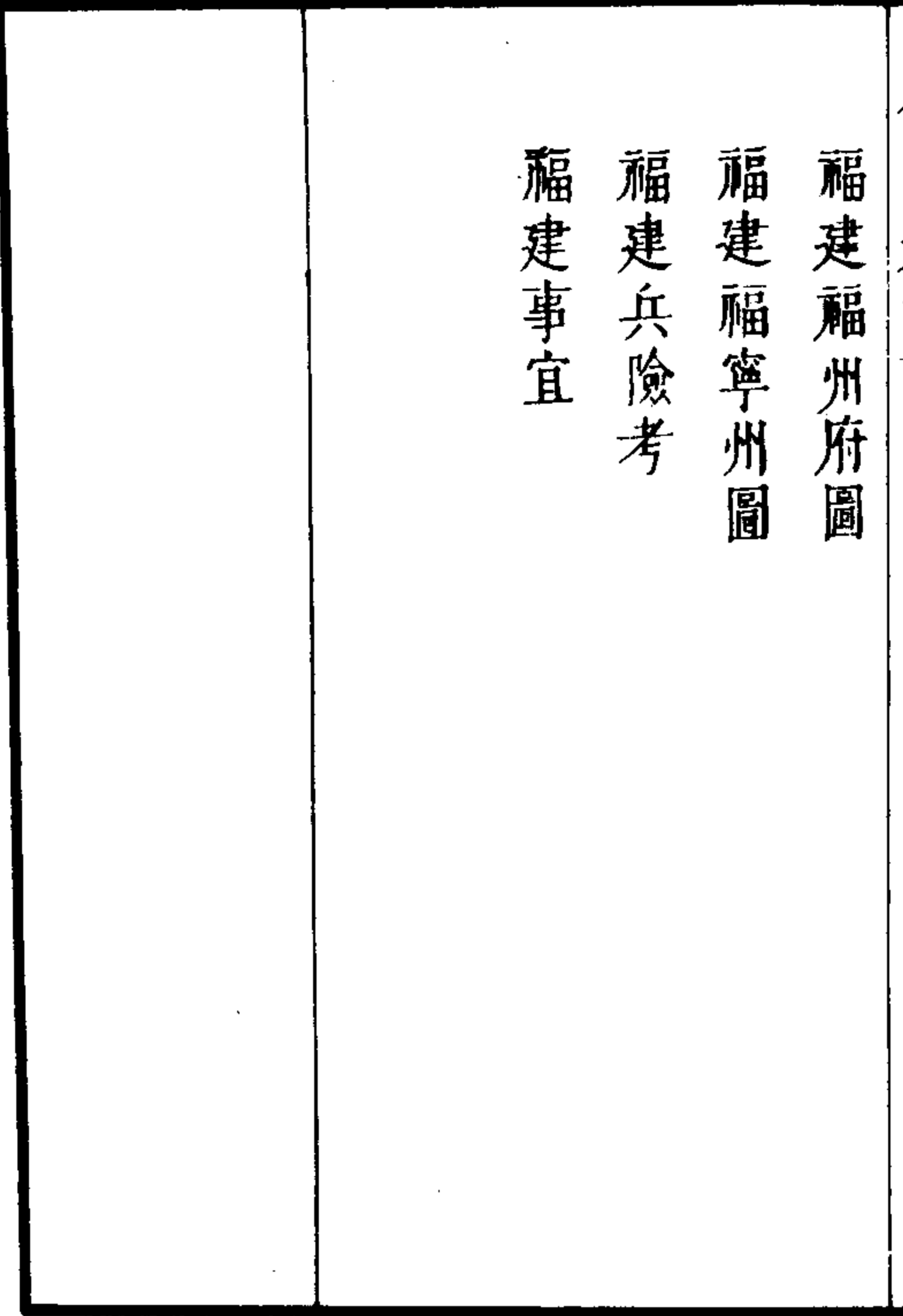

武備志卷二百十四 占度載 度 海防六

二

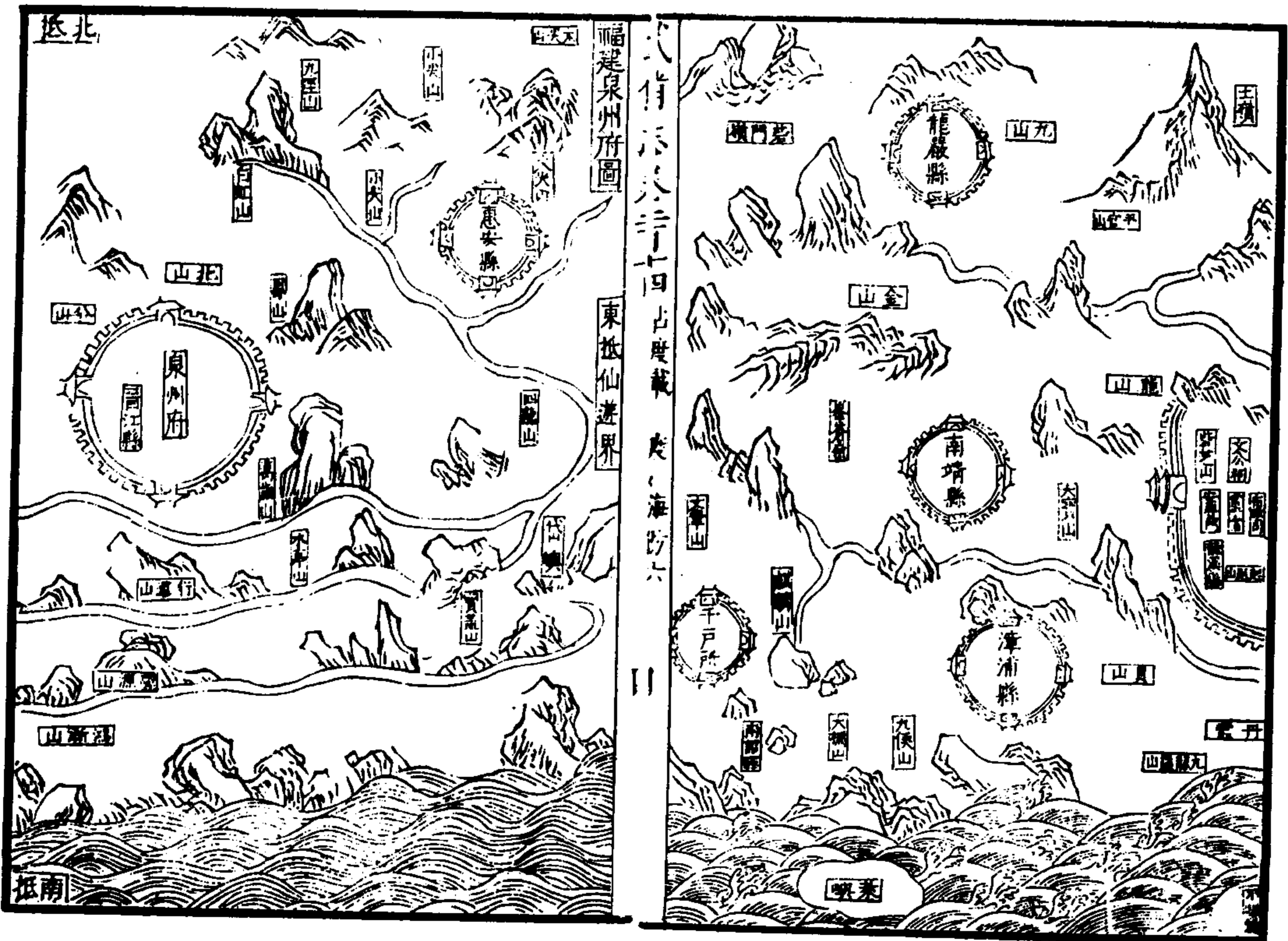
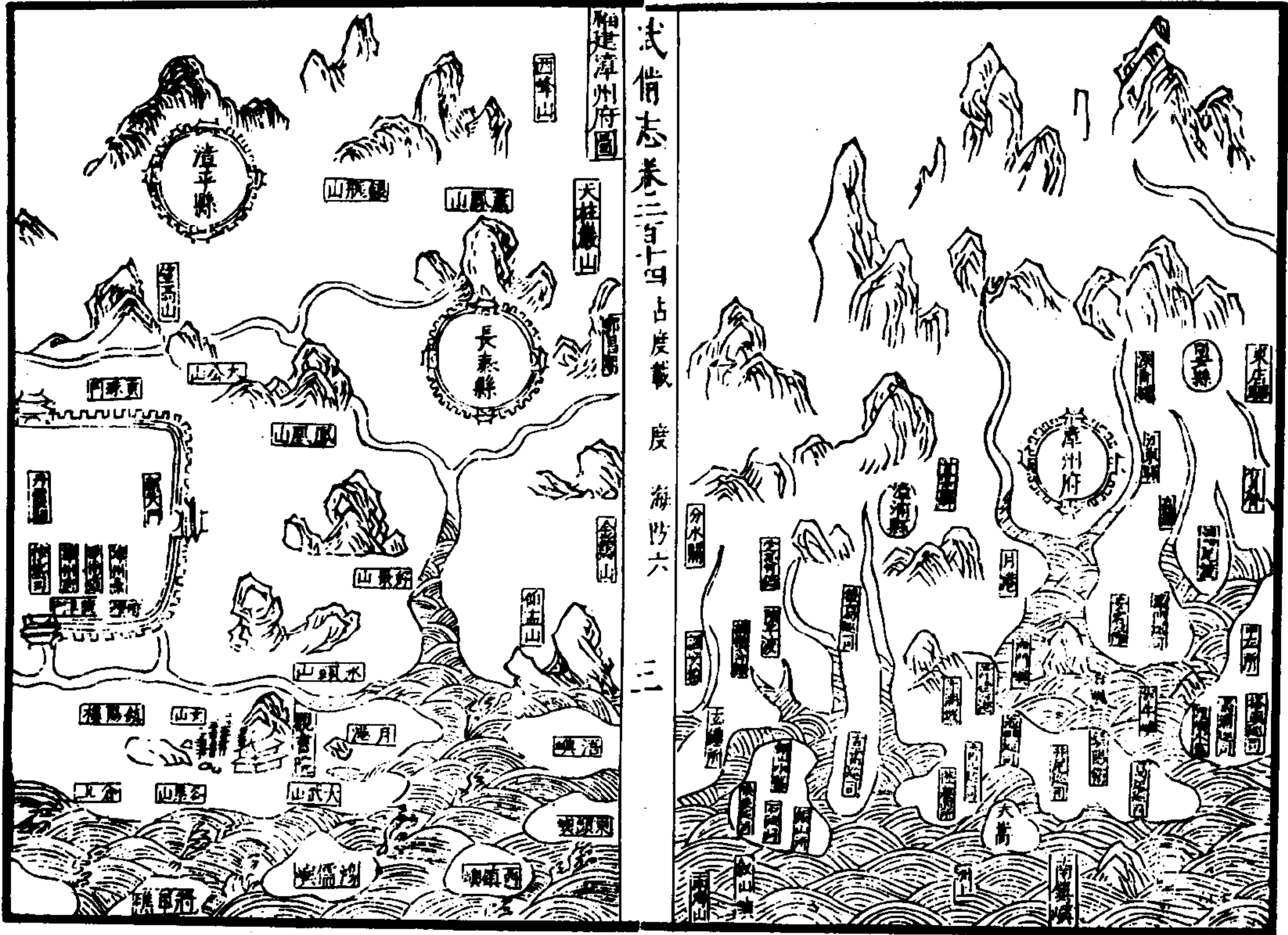



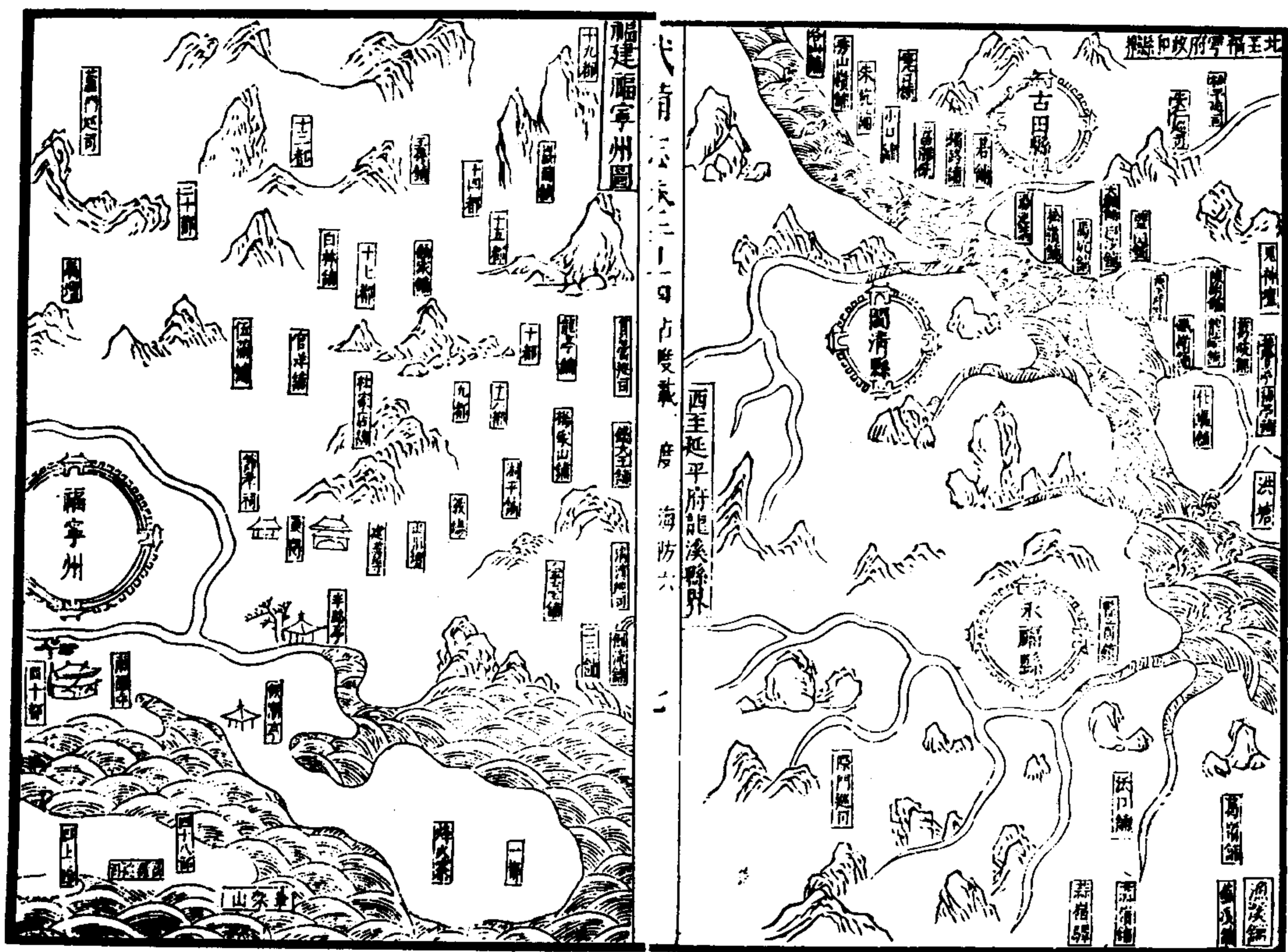

福建兵險考

總督軍門 駐浙江

提督軍務兼巡撫都御史

福建原無巡撫因倭亂而設駐劄福州

巡按福建監察御史 兼紀功

巡視海道副使

福州兵備副使

興泉兵備副使

汀漳兵備副使

北路叅將 自福寧州起直至寧德縣廉粵地方止皆其信地

中路叅將 自懷海起直至泉州府

南路叅將 自祥芝起直至廣東

遊擊將軍

汀漳守備

行都指揮司

銅山水寨把總

浯嶼水寨把總

南日水寨把總

小埕水寨把總

武備志卷之十四 古度載 度 海防六

烽火門水寨把總 以上五把總以都指揮體統行事

沿海衛所

鎮海衛 旗軍一千五百名

六鰲所 旗軍一千二百名

福州左衛 屯軍一千六百九十七名

中左所

永寧衛 內所五共旗軍五千名

金門所 旗軍一千三百名

福全所 旗軍一千二百二十四名

崇武所 旗軍一千二百二十四名

平海衛

莆禧所

鎮東衛 屯軍一千四百三十二人

萬安所

福寧衛 屯軍七百一十七人

定海所

沿海巡檢司

梅花所

漳州府

武備志卷之十四 古度載 度 海防六 十一

洪淡

後葛

金石

古雷

盤陀

九龍

青山

漳浦

小景

井尾

島尾

海門

柳管

濠門

泉州府

苧溪

高浦

塔頭

烈嶼

官灣

峰尾

田浦

陳坑

圍頭

烏滬

深滬

祥芝

獺窟

黃崎

小岞

興化府

小嶼

吉了

嶼頭

青山

冲心

迎仙

福州府

壁頭

牛頭

澤朗

松下

小社

石梁

閩安鎮

官母嶼

北茭

武備志卷三十四

占度載 度 海防六

十一

福寧州

延廷

焦山

青灣

大箕管

水灣

蘆門

沿海關寨臺烽墩

漳州府

水寨二

銅山西門灣

每歲分鎮海衛玄鍾陸鰲二所官軍一千八百六十員名更番備倭

領於把總以

都指揮行事

玄鍾每歲分鎮海衛并銅山陸鰲二所官軍一千一百員名更番備倭領於衛總受綱

把總節制

瞭臺二

陸鰲

玄鍾

烽墩二十

南山

東灣

漸山

黃崎

洋林

鹽倉

流會

安集

洪丘

峯山

白塘

小灣

泉州府

水寨一

浯嶼

原在海外，今移入夏門灣，每歲分永寧漳州二衛官軍二千八百九十八員名，更番備倭，領於把總指揮，以控泉州郡之南境。

武備志卷三十四

占度載 度 海防六

十二

烽墩四十

高浦

劉山

徑山

井上

東渡

龍淵

廈門

流礁

溪東

下吳

街內

白石頭

石井

蕭下

石頭

溢浦

藩徑

石欄

陳坑

安平

葉了

洋下

坑山

古雲

白沙

埕埭

青山

白崎

古樓

赤山

柯山

獺窟

後任

大山

大砦

下頭

尖山

高山

峯尾

後黃

海頭

東門外

興化府

水寨一

南日山 原在泉州府海外景泰中移於莆田之吉了澳官府文移仍以南日山水寨稱管寨事有把總分官寨事有衛總每歲分典化平海泉州三衛官軍一千五百十人更番備倭

烽墩 四十 崎頭 大洪 塔林 吉了 渡邊

塔山 文甲 西山 菴前 礪山 吳山

礪山 林邊 上歐 大崙 石獅 下徐

小灣 東山梅 穀成山 石城 湖邊

登港 埋頭山 岐頭 後埔 東林 壕山

後浦山 茶浦 鯽魚 東蔡山 巖沁山

支頭 峯嶺 迎仙 基山 尖頭山 山西

山 三江口

福州府

水寨一

小埕 每分附近衛所軍士更番備倭方岳重臣會推指樺之有才略者總督之

瞭臺一 茶林

烽墩 三十 洪坑 壁頭 前村 蟹嶼 車盤

搭山 前溪 仙巖 白鶴 馬頭 後營

楓嶼 龍下 大坵 大壤 陳場 峯前

武備志卷十四 占度載 度 海防六 十三

山崎 石門 潮井 松下 嶼頭 蕉山

山前 下嶼 騎山 斗湖 陸石 潭西

程角 桃源 黃崎 裹頭 官塢 官海

東岸灣 長崎 大埕 北茭

福寧州

水寨一

烽火門 今移入豐山地方

烽墩 七十 下簞 下澗 石湖 關崎 車安

羅浮 間峽 搭尾 界石 南山 留金

小南 青山 積石 長沙 沙松 後崎

離智 東壁 臺灣 賴離 烽火 三山

北山頂 梅花 大峯 古縣 金家 南金

大青畫 黃崎 白巖 水灣 白鷺 南嶺

沙埕 小青畫

福建事宜

浯嶼水寨

福建五寨俱江夏侯所設浯嶼水寨原設於海邊

舊浯嶼山外有以控大小岵嶼之險內可以絕海

武備志卷十四 占度載 度 海防六 十四

大盜 此以 急加

夏務
中第
山爲

門月港之奸誠要區也不知何年建議遷入夏
地方舊浯嶼棄而不守遂使番舶南來據爲巢
是自失一險也今欲復舊制則孤懸海中卽鮮村
落又無生理一時倭寇攻劫內地哨援不及兵船
之設何益哉故與其議復舊規孰若慎密夏門之
守於以控泉郡之南境自岱陸以南接於漳州哨
援聯絡豈非計之得者哉

南日水寨

原設於海中南日山下北可以遏南茭湖井之衝

武備志卷三十四 古蹟職 度 海防六 十五

南可以阻湄洲岱陸之阨亦要區也景泰以來乃
奏移莆田縣吉了地方仍以南日爲名舊南日棄
而不守遂使番舶北向泊以寄潮是又失一險也
今之事體與浯嶼相倣有兵寄者其思爲哨守應
援之規以撲寇蹤於未熾哉

烽火門水寨

原設於福寧州三沙海中永樂間倭寇犯境議撥
福寧衛大金所官軍防守秦嶼羅浮官井洋皆轄
焉正統九年侍郎焦宏以其地風濤洶湧不便接

船徙今松山寨地方其後官井洋雖添設水寨而
沙埕羅江古鎮羅浮九灣等險孤懸無援勢不能
復舊矣須官井羅浮沙埕南北中三哨羅江古鎮
西哨聯絡策應庶可恃爲福州之藩戶也

銅山水寨

漳州府所轄地方漳浦一縣最近海嶼設水寨者
二銅山西門灣爲把總水寨而玄鍾則受其節制
者也故今止以五寨爲名初水寨在井尾灣景泰
間移今西門地方歲撥鎮海漳州永寧衛及玄鍾

武備志卷三十四 古蹟職 度 海防六 十五

銅山所軍分番巡哨而北自金石以接浯嶼南自
梅嶺以達廣東險阨所係匪淺淺也須以銅山玄
鍾巡哨之兵分守南灣雲蓋寺走馬溪金石等處
俾倭舶之自浙趨閩及慣徒之勾引接濟者嚴遏
其衝則有以控八閩上遊之勢矣

小埕水寨

小埕北連界於烽火南接壤於南日連江爲福郡
之門戶而小埕爲連江之藩翰也海壇連盤雄踞
登峙若南屏然爲賊船之所必泊其所轄閩安鎮

北艾焦山諸巡司爲南北中三哨無事往來探視有警協力出戰則此寨之設爲不虛矣三四月東南風汎番船多自粵趨閩而入于海南粵雲蓋寺走馬溪乃番船始發之處慣徒交接之所也附海有銅山玄鍾等哨守之兵若先分兵守此則有以遏其衝而不得泊矣其勢必拋於外浯嶼外浯嶼乃五灣地方番人之窠窟也附海有浯嶼安邊等哨守之兵若先會兵守此仍撥小哨守把緊要港門則必不敢以泊此矣其勢必趨於料羅烏沙料

武備志卷三十四 占度戰 度 海防 十七

羅烏沙乃番船等候接濟之所也附近有官灣金門等哨守之兵若先會兵守此則又不敢以泊此矣其勢必趨於圍頭峻上圍頭峻上乃番船停留避風之門戶也附海有深尾福金哨守之兵若先會兵守此則又不敢以泊此矣其勢必趨於福興若越於福興 經之地南日則有岱隆湄州等處在小埕則有海壇連 等處在烽火門則有官井流江九海等處此賊船之所必泊者也若先會兵守此則又不敢泊此矣來不得停泊去不得

不刊之論

接濟船中水米有限人力易疲將有不攻而自遁者况乘其疲而夾力攻之豈有不勝者哉倭寇權衆而來動以千萬計非能自至也由福建內地奸人接濟之也濟以米水然後敢久延濟以貨物然後敢貿易濟以嚮導然後敢深入海洋之有接濟猶北陲之有奸細也奸細除而後北虜可驅接濟嚴而後倭夷可靖所以稽察之者在沿海寨司之官乎稽察之說有二其一曰稽其船式蓋國朝明禁寸板不許下海法固嚴矣然濱海之民以海

武備志卷三十四 占度戰 度 海防 十八

爲生採捕魚蝦有不得禁者則易以混焉要之雙桅尖底始可通番各官司於採捕之船定以平底單桅別以計號違者燬之照例問擬則船有定式而接濟無所施矣其二曰稽其裝載蓋有船雖小亦分載出海合之以通番者各官司嚴加盤詰如果採捕之船則計其合帶米水之外有無違禁器物乎其回也魚蝦之外有無販載番貨乎有之即照例問擬則載有定限而接濟無所容矣此須海道官嚴行設法如某寨責成某官某地責成某

哨某處定以某號某灣束以某甲如此而謂通番之不可禁吾未之信也

一倭人至福建乃福人買舟至海外貼造重底往而載之舟師皆犯重罪之人也若至沙板雙嶼等處訪之則某家船將至未至及至某灣自有人說而知之一處貨到各處無不知者

一漳潮乃濱海之地廣福人以四方客貨預藏於民家倭至售之倭人但有銀置買不似西洋人載貨而來換貨而去也故中國欲知倭寇消息但令

武備志卷三十四 占度載 度 海防六 十九

人往南灣飾為商人與之交易即廉得其來與不來與來數之多寡而一年之內事情無不知矣
一區處福建之法若用福船捕之萬萬不可須用福船而不用福人駕使若用蒼山人駕使候倭於福建外海而截殺之倭船必非齊來乃一艘二艘以漸而至也至即擒之則後至者將聞風而回矣
一八閩多山少田又無水港民本艱食自非肩挑步擔踰山度嶺則雖斗石之儲亦不可得福興漳泉四郡皆濱於海海船運米可以仰給在南則資

於廣而惠潮之米為多在北則資於浙而溫州之米為多玄鍾所專造運船販米至福行糶利常三倍每至輒幾十艘或百艘或二三百艘福民便之廣浙之人亦大利焉兵興山嶺戒嚴擔負既難而募調之費又眾大戶所積莫肯輕糶海運又厲禁焉民食兵餉如之何而不匱也故經略福建之策莫先於處糶糧糶糧若缺則五海之兵雖設譬之衣冠之人外貌可觀而五內腐裂四肢痿痺未有不喪亡者蓋不待倭攻之而後地方為難保也今

武備志卷三十四 占度載 度 海防六 二十

日足食之計有二其一須申明祖宗之意止禁雙桅船隻私通番貨以啓邊釁所謂寸板不許下海者乃下大洋入倭境也非絕民採捕於內海販糶于鄰省也嚴其保甲令民沿海運糶則廣浙有無相通而福民不患于無食矣其二官府提編銀兩輸解督府春夏給為兵糧時價方貴有銀無米兵甚苦之不如令有司以銀秋糶賤米則米數多春而隨兵所至就以為餉官與兵不兩利乎兵餉既備民食亦克軍門以別省善戰之師三五千人調

至於福大振威克豈惟倭夷不能為福建患將使
福民之勾引接濟與倭為黨者永永其不敢矣
趙文華曰禦賊之道曰守曰攻曰撫治直以守治
浙以攻皆因地度勢而為之也詳見直浙事宜若治福之
法貴于撫而已矣福地素通番舶其賊多諳水道
操舟善鬪皆漳泉福寧人漳之詔安有梅嶺龍溪
海滄月港泉之晉江有安梅福寧有桐山各海灣
僻遠賊之窠嚮船主喇哈火頭舵公皆出焉若調
福蒼船捕倭內多賊黨又其界潮州南粵番舶貨

武備志卷一百四

占度載 度 海防六

二十一

萃粹難盡誅惟官府處置得宜嚴為稽察所調用
海船實貨編號以次挨放助裝充餉惟無號者禁
捕之賊必消其勾逆轉為我用矣

唐順之曰賊之根本實在閩中海上經略此第一
義况一海相通喘息閩賊亦浙直賊也

戴冲霄曰福建邊海貧民倚海為生捕魚販鹽乃
其業也然其利甚微愚弱之人方恃乎此其間
巧強梁自上番船以取外國之利利重十倍故
今既不許通番復并魚鹽之生理而欲絕之此

肯坐而待斃乎故愈禁愈亂不設法而利導之
海濱貧民得所亂源何能塞也福建五灣水寨
江夏侯所設俱在海外今遷三寨于海邊曰浯
烽火門南日是已其舊寨一一可考孤懸海中既
鮮村落又無生理一時倭寇攻劫內地不知哨援
不及兵船之設無益也故後人建議移入內地移
之誠是也信國公不設險于下人山等處而設于
舟山之沈家門可見江夏侯之識見不迨信國遠
矣欲復祖宗之制須知斟酌乃善

武備志卷一百四

占度載 度 海防六

二十一

仇俊卿曰閩之一省北接浙江之界為烽火門水
寨原設官軍把守為因勢孤援寡軍門朱公添設
流江寨為犄角之勢此誠隨時立法之權但官軍
之數不及各寨之半難以助本鄉防護議者欲將
流江併入烽火門不若增添流江官軍形勝並據
聲援相及此最近是仍令福寧州相近巡司官兵
同心哨捕不許役占買閑等弊又浯嶼水寨舊址
向在海洋之衝可以據險寇不敢近今乃移近數
十里在于中左所地方與高浦所止隔一潮致月

港松嶼無復門關之限任其交通其舊浯嶼基乃為寇之窠穴漳州海滄之人悍謫尤甚素號難馴嘉靖年間始置安邊館輪委通判一員治之半年一更上下皆無固心無益于地方海防之助況在前之議猶有紛紜者似為可革又走馬溪番船直船近年官軍柯海道等截殺寇盜皆在彼處議者欲令詔安漳浦近縣巡捕官十員更番住守且與銅山寨玄鍾灣軍民兵協力相機以便勦捕至于泉之安海向雖通番猶有避忌邇年番船連翻

武備志卷三十四 占度載 度 海防六 二二三

徑至近地裝卸貨物皆有所倚也議者欲令府佐貳一員時巡常住或可潛消沿海地方人趨重利接濟之人在處皆有但漳泉為甚餘多小民勾誘番徒窠匿異貨其事易露而法亦可加漳泉多倚著姓宦族主之方其番船之泊近郊也張掛旗號人亦不可誰何其異貨之行于他境也甚至有藉其關文明貼封條役官夫以送出境至京者及其海船回番而劫掠于遠近地方則又佯為之辭曰此非此夥也乃彼一鯨也訛言以惑人聽比及上

司比責水寨巡司人等間有一二官軍捕獲寇盜人船解送到官彼為巨盜大鉅屯在外洋者反役智用倖致使著姓宦族之人又出官明認之曰是某月日某使家人某往某處糶稻也或買杉也或治裝買疋帛也家人有銀若干在身捕者利之今雖送官報賊尚有不盡法合追給或者有司懼禍而誤行追懲但據賊證與所言之相對不料所言與原情實不同其官軍之斃于獄而破其家者不知其幾也彼巧于譏而計行此屈于威而難辯柰

武備志卷三十四 占度載 度 海防六 二三四

之何哉以致出海官軍不敢捕獲不若得貨縱賊無後患也槩以下海之律彼獨無可罪乎調停之法亦必有道或欲訪廣東市舶司及各邊開市之利使番徒報貨抽稅歲可得銀數萬兩以充軍國之用亦且通商惠民上下咸利但恐海邊之人貪利無厭強暴弱智吞愚不免羣聚為姦勢所必至似招之為寇也何以禁其後哉况城狐社鼠之相倚有難以盡詰者則稅之所入將不在公家而咸歸巨室矣又暹羅朝鮮日本爪哇等國通事照會

典各有定數其不通夷語及誤事者法禁甚明今漳泉之人冒濫名色假爲通事實多通謀而誤事之孽有不可道者亦當察而更革之可也

戴冲霄曰閩中事體與浙直不同惟在撫之得宜而已蓋寸板不許下海之禁若行于浙直則海濱之民有魚鹽之利可以聊生而海洋卽爲之肅清若福建漳泉等處多山少田平日仰給全賴廣東惠潮之米海禁嚴急惠潮商船不通米價卽貴矣民何以存活乎愚聞漳泉人運貨至省城海行者

武備志卷三十四 古度載 度 海防六 三五

每百斤脚價銀不過三分陸行者價增二十倍覓利甚難其地所產魚鹽比浙又賤蓋肩挑度嶺無從發賣故也故漳泉強梁狡猾之徒貨貴通番愈過愈熾不可勝防不可勝殺爲倭嚮導者官府繫其家屬不敢生還歲歲入寇是外寇之來皆由內寇糾引之也福建之亂何時已乎福亂不已浙直之患何時而靖乎唐荆川云倭患始於福建福建者亂之根也諒哉言乎如愚見莫若因其勢而利導之督撫海道衙門令漳泉巨室有船隻者官爲

編號富者與之保結許其出洋南則哨至廣東北則哨至浙江裝載貨物納稅自責督之以將官限之以信地交牌報驗其回也南則許販惠潮之米北則許販福寧溫台之米但不許至外國及載番貨今也海禁太嚴見船在海有兵器火器者不問是否番貨卽捕治之米穀魚鹽之類一切厲禁據其迹雖似犯法論其情海船往來非帶兵器火器無以防海寇之劫奪不有可原者乎明乎此則民情得伸而亂源可塞矣雖然亦未也將欲撫之必

武備志卷三十四 古度載 度 海防六 三六

先威之練兵足食使在我之威足以制賊則民有所憚而聽吾撫治撫治而不從者然後兵以勦之是故能攻而後能撫知撫而不知攻者吾未見其能撫也

鄭若曾曰按福建經略之術有百年之長策有一時之權宜何謂長策修復海防舊規處置沿海貧民得所使不爲賊內應是也何謂權宜今日福建之患有二曰山寇曰海寇海寇乃本地之民糾之而來苦無兵以殄滅之耳然欲練兵須先料理養

兵之費、費無從出、必加賦于民、夫福民不受官府約束、其來漸矣、常賦之額、且不可徵、况額外加增乎、吾知兵未練而變先激矣、若非早為之所、萬一福建失守、則廣東將隔絕而不通、而浙江與福建連壤、其禍亦烈矣、與其至此時而動各省之兵馬錢糧、孰若早聞于朝、請銀十萬兩、募兵一萬人、到彼操練、不假福建之兵、不費福建之財、先將沿海通番之人、以盡行勦滅、兵威大振、則破竹之勢、山寇不攻自平矣、由是而選練鄉兵、由是而加賦、武備志卷一百十五 占度載 度 海防六 豈有不可

武備志卷二百十五

防風茅元儀輯

占度載

度

海防 七

浙江沿海總圖

浙江溫州府圖

浙江台州府圖

浙江寧波府圖

武備志卷一百十五 占度載 度 海防七

浙江紹興府圖

浙江杭州府圖

浙江嘉興府圖

浙江兵險考

浙江事宜

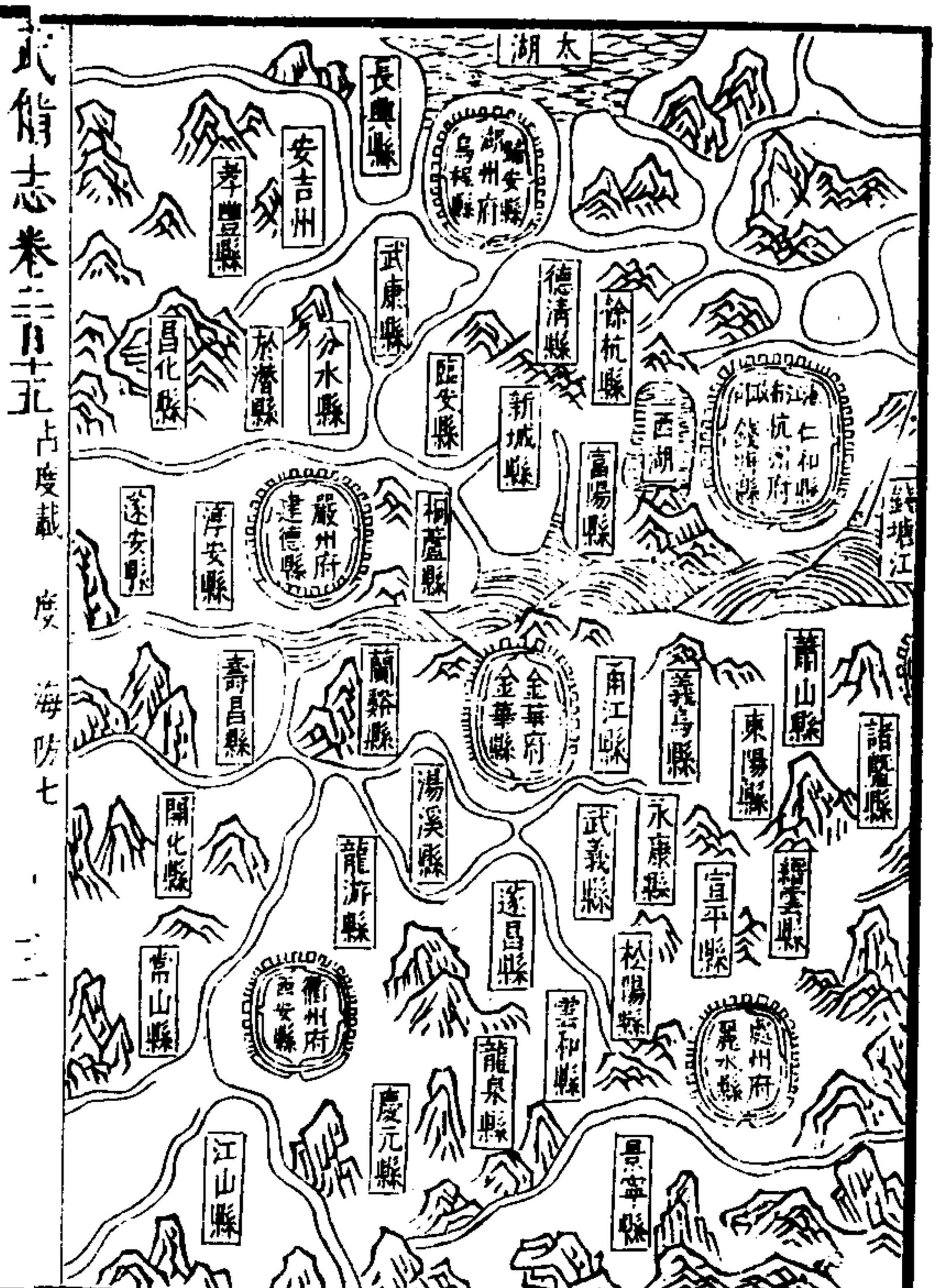
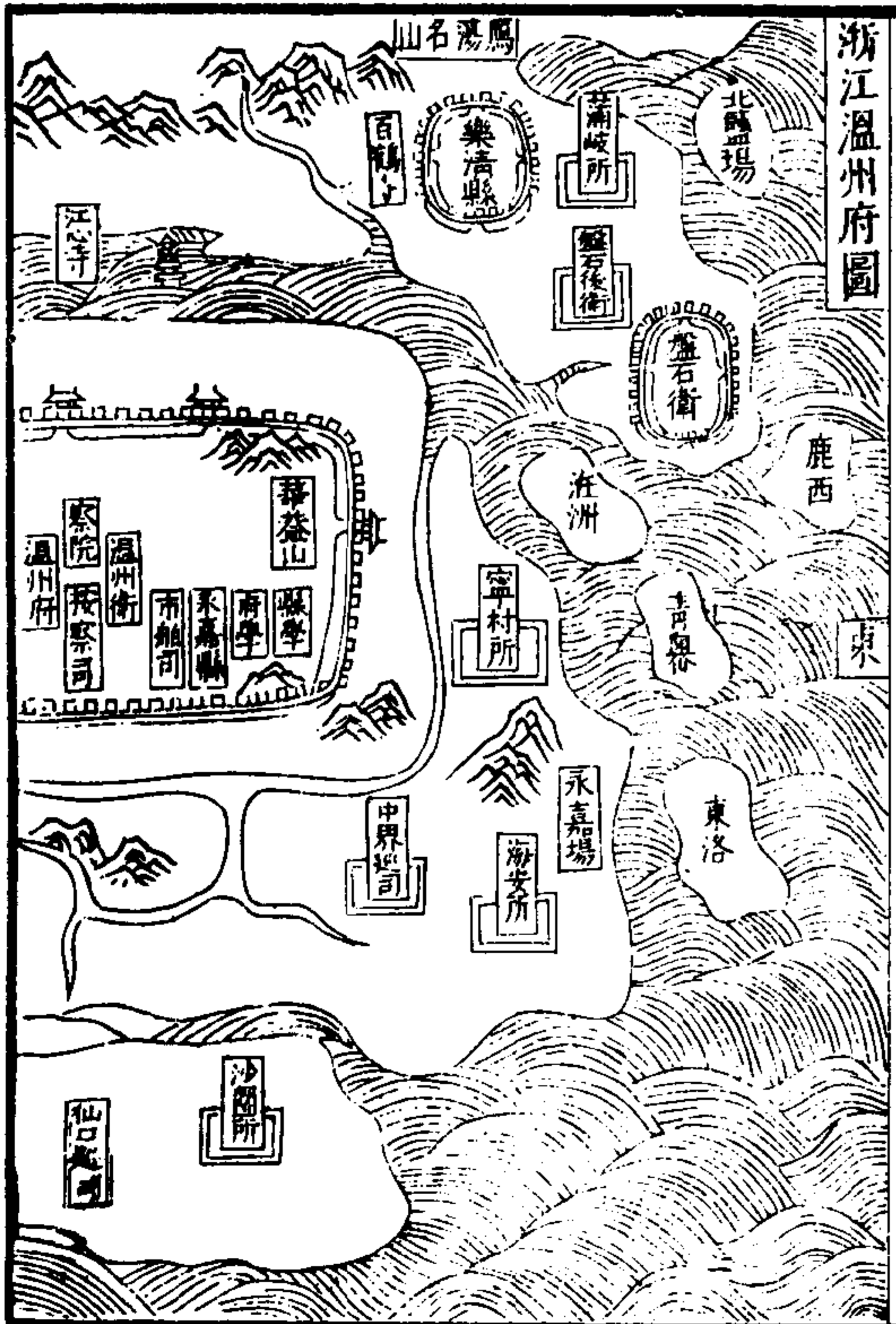
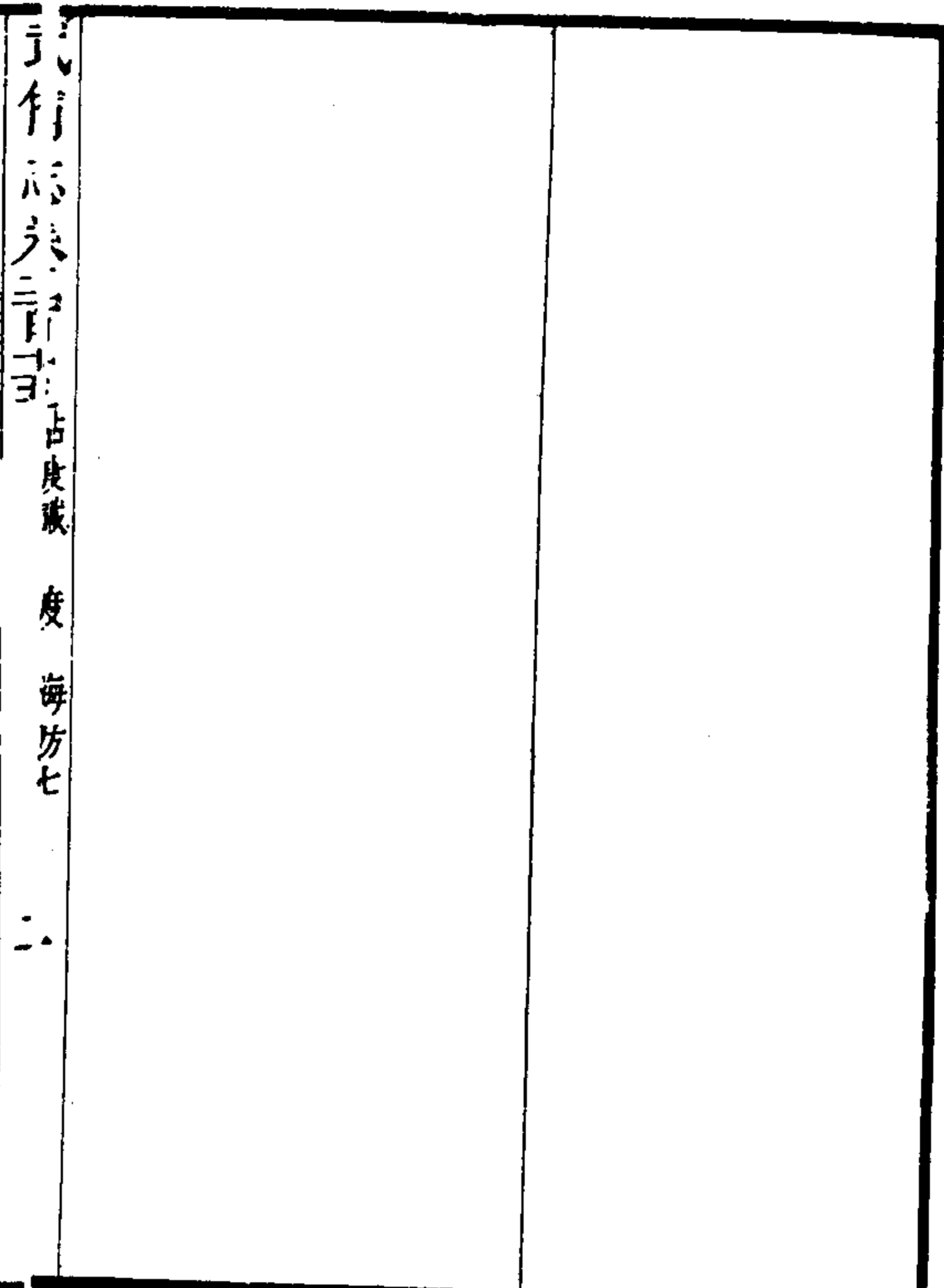
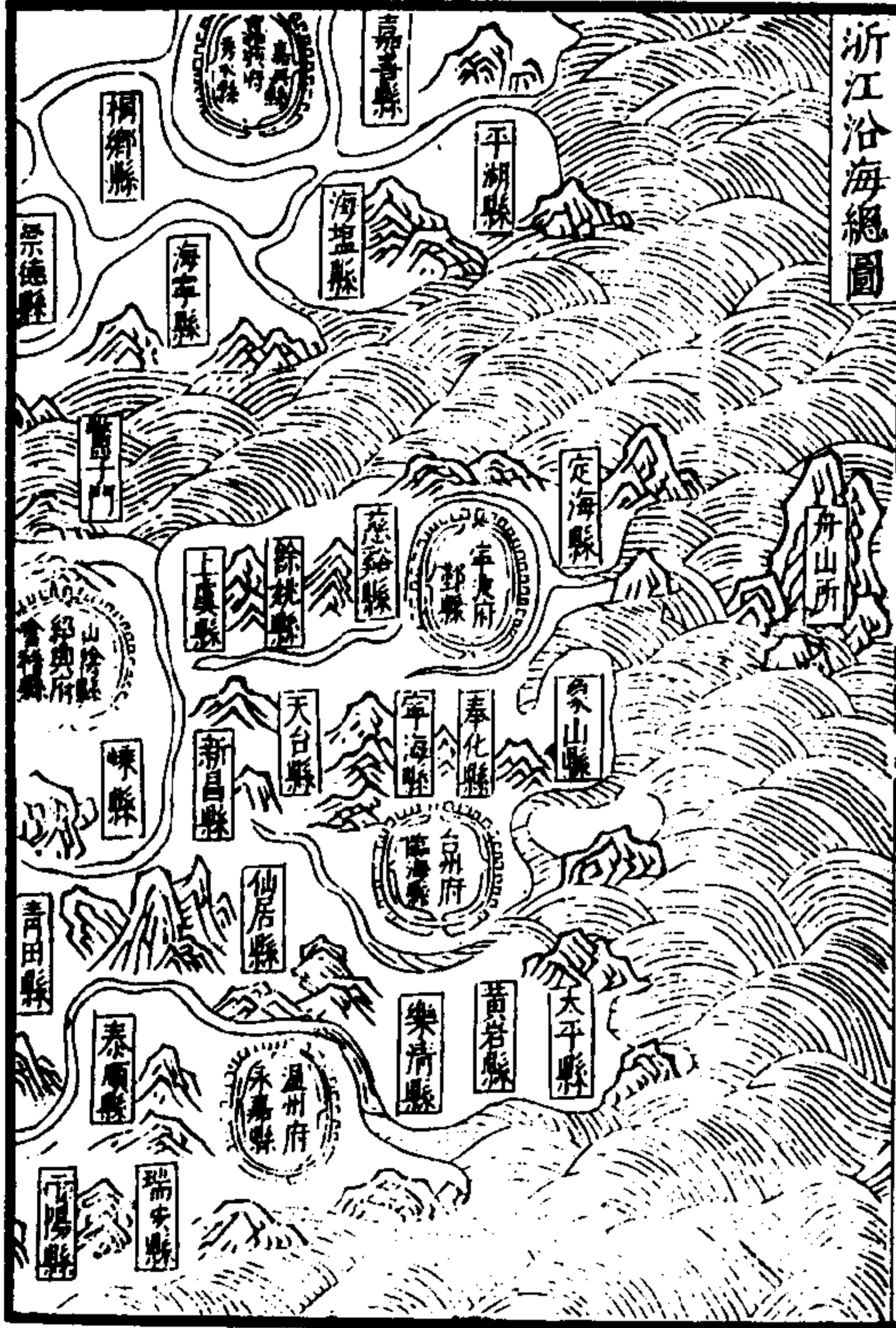

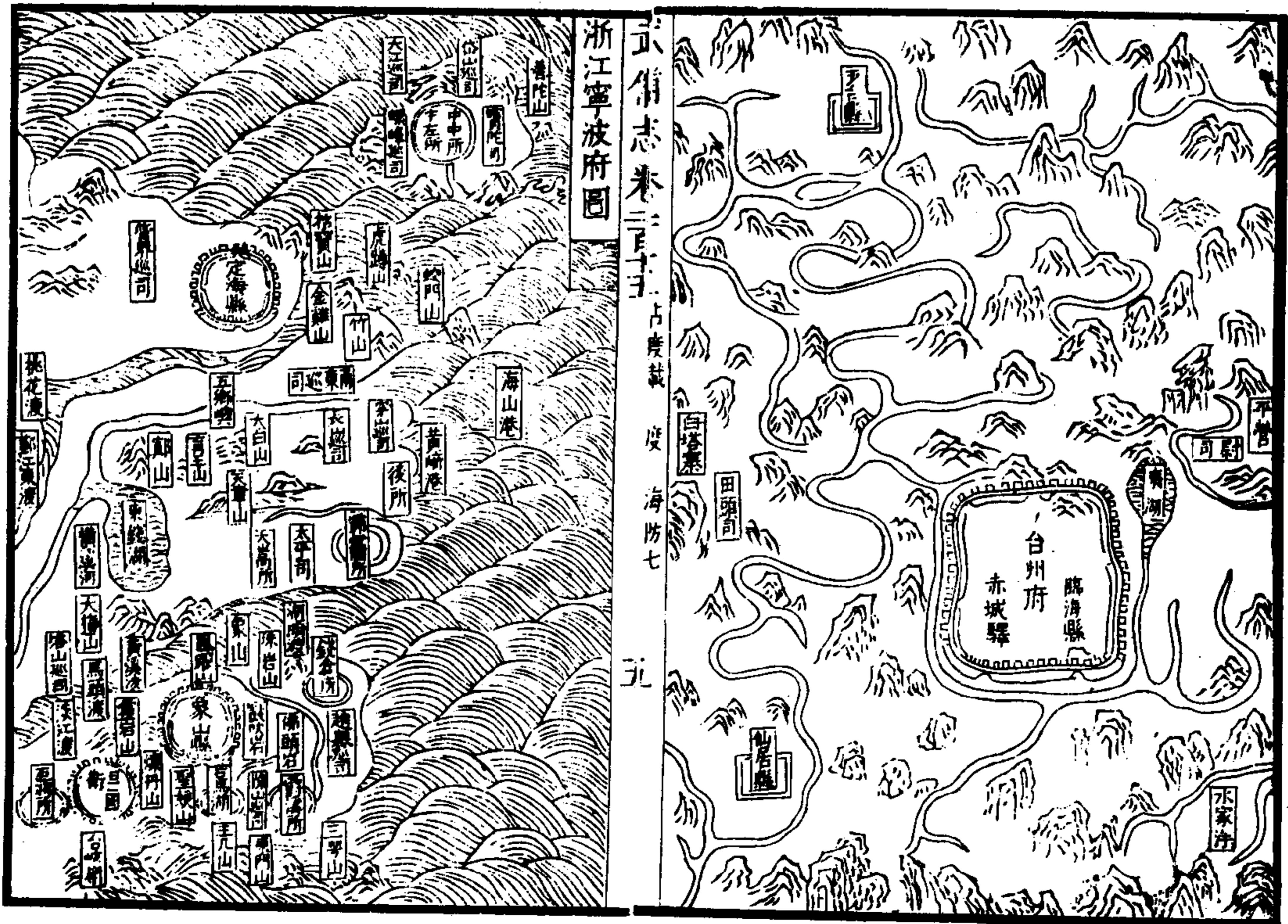
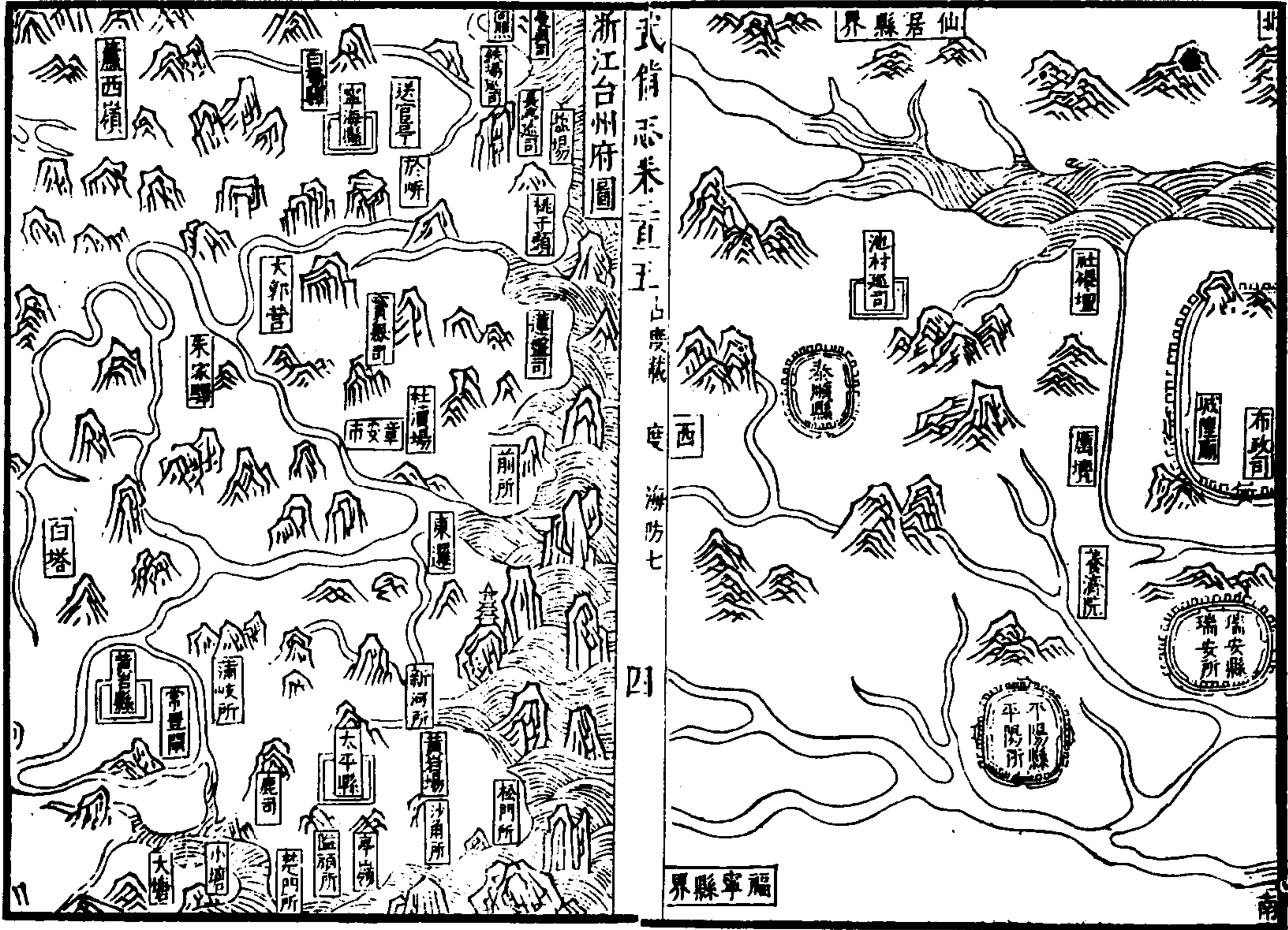

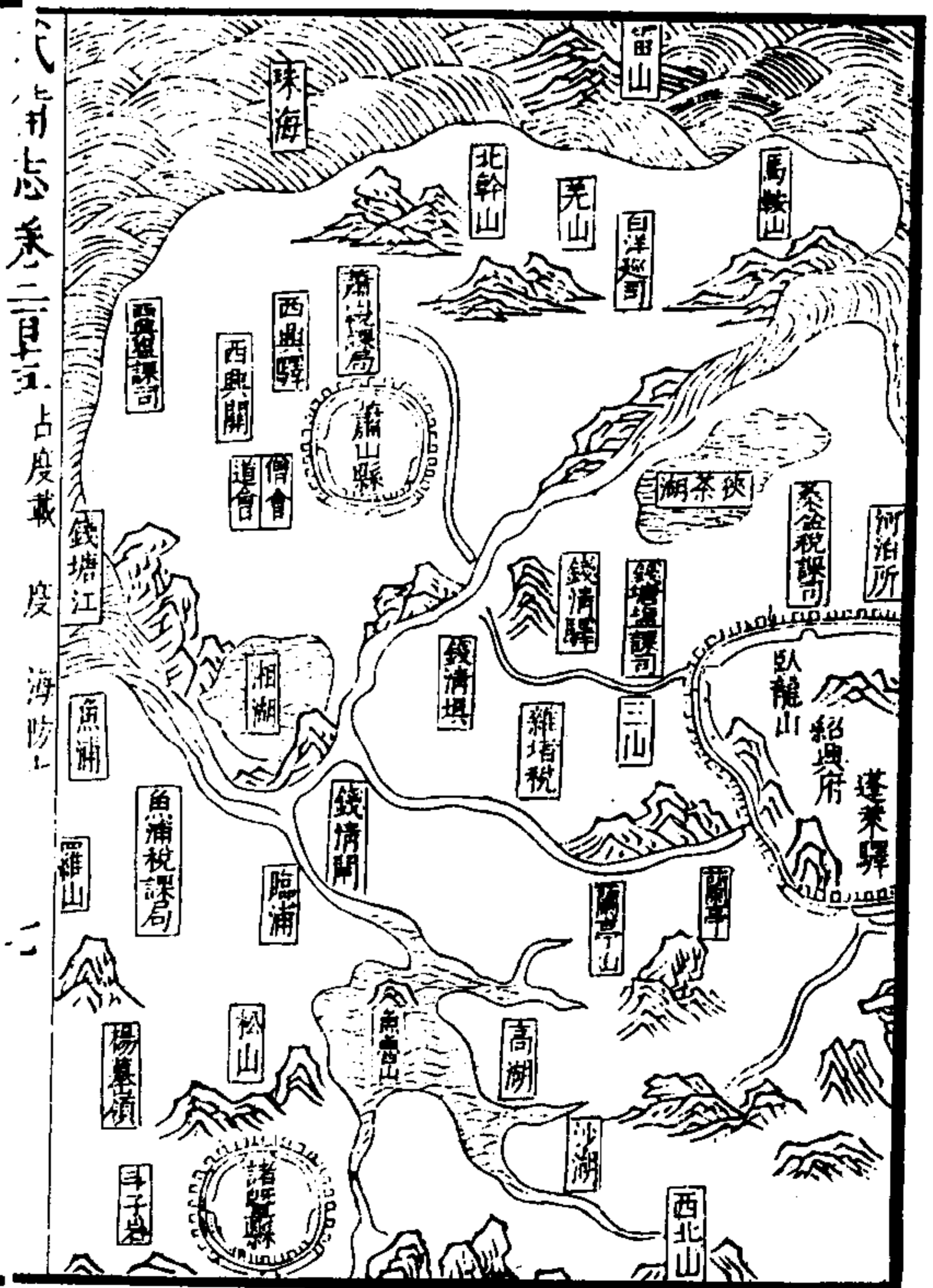
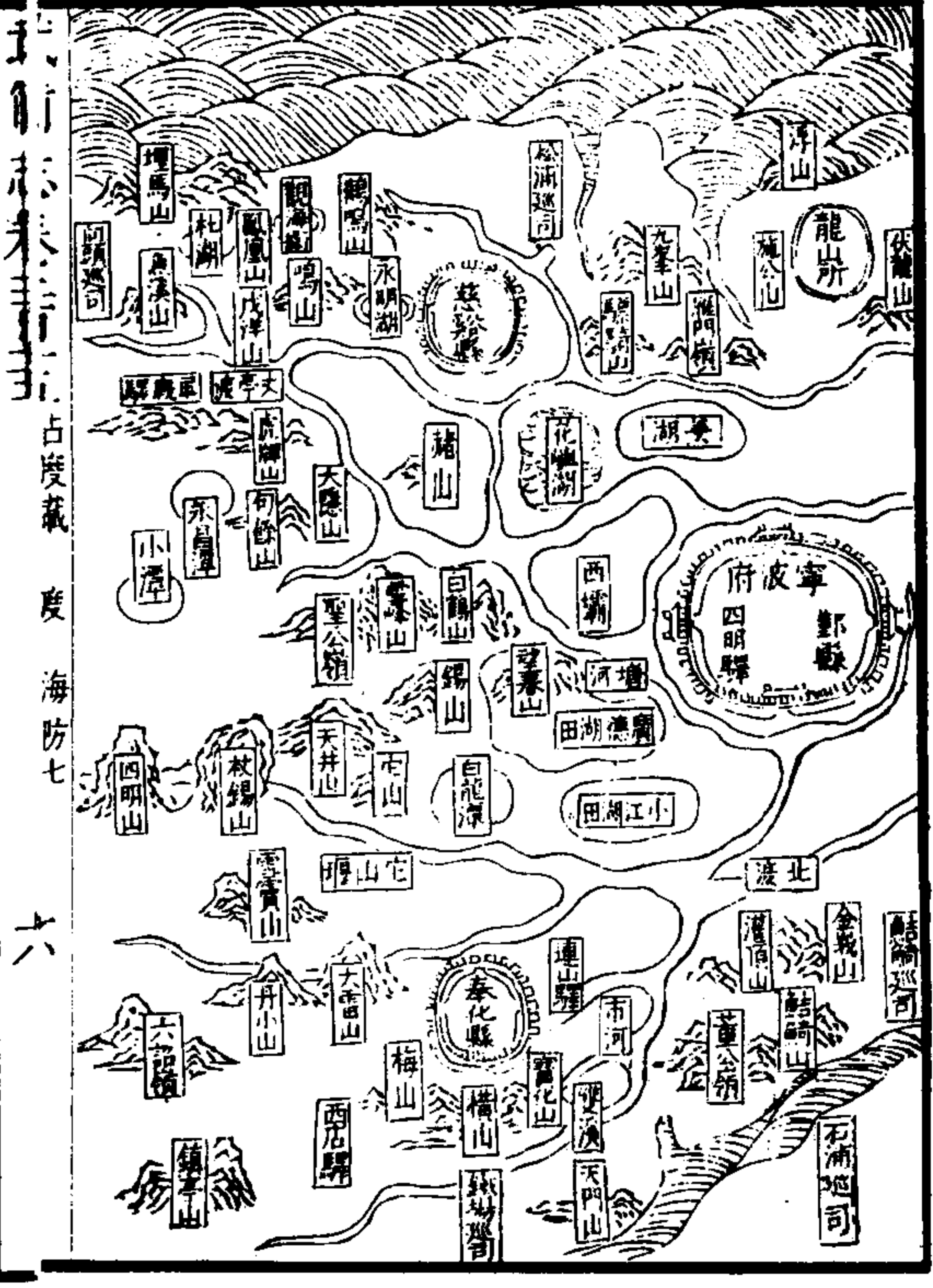
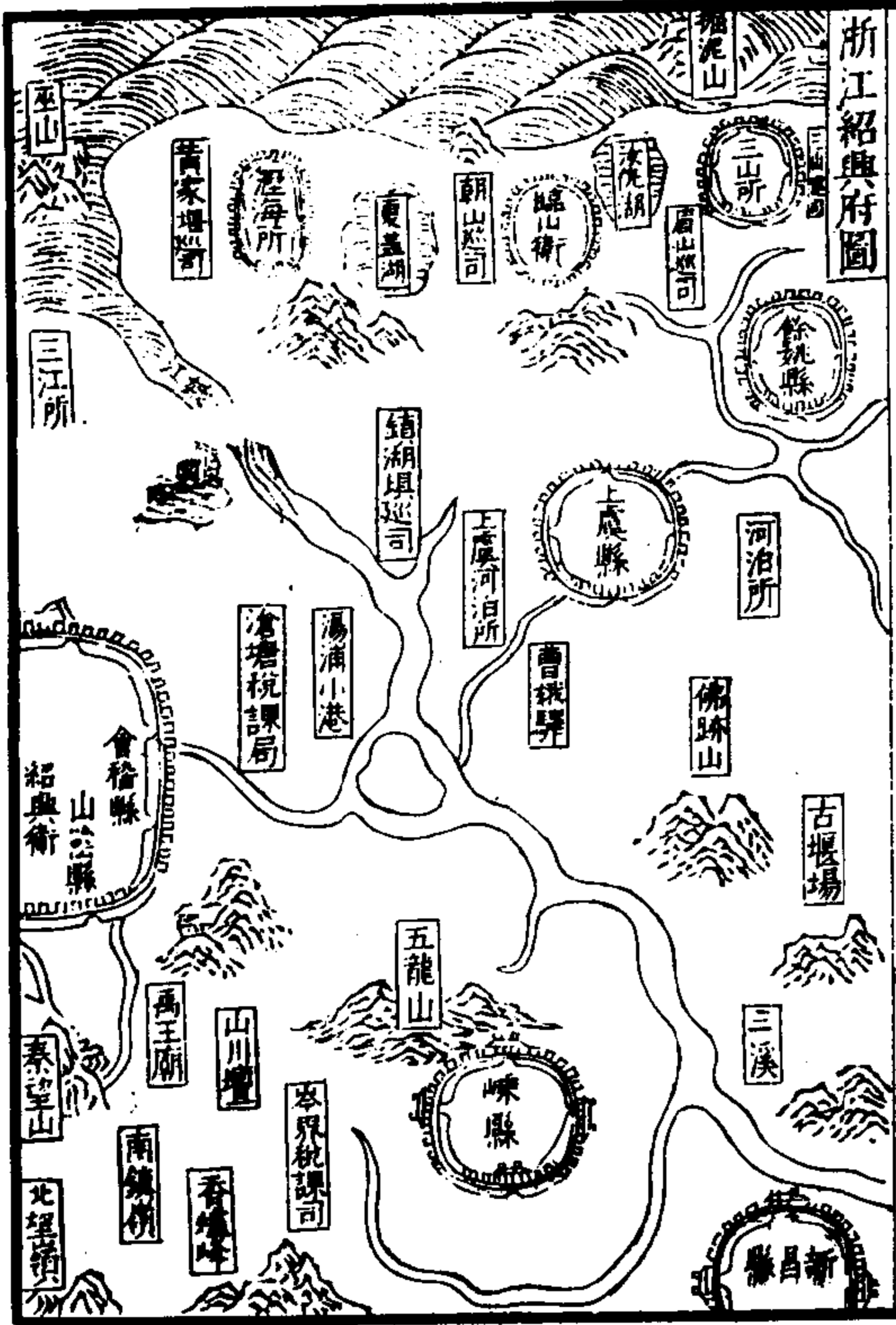

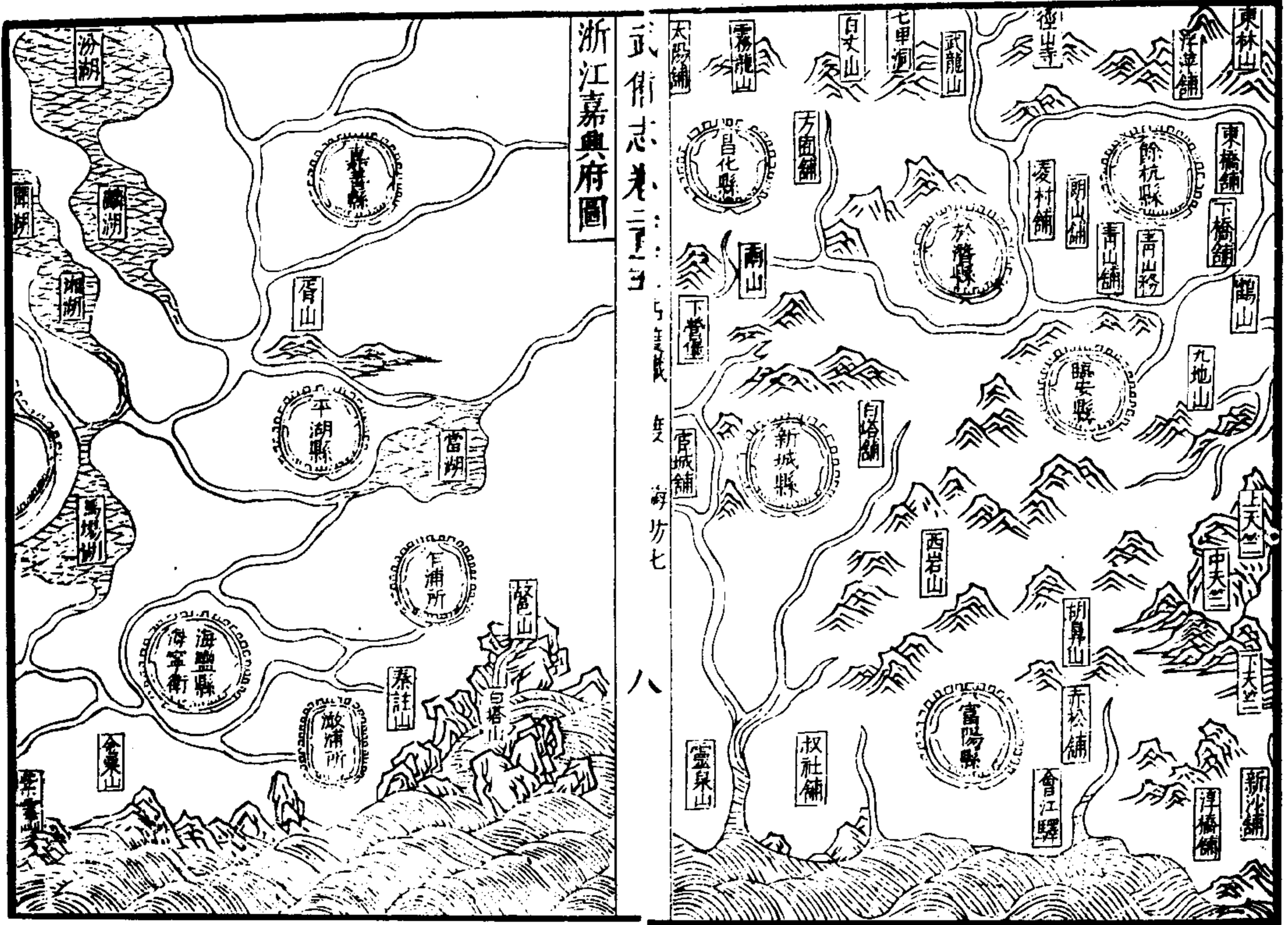

浙江嘉興府圖

武備志卷三十三

海防七

八

此皆嘉
靖間官
制也今
已革矣
然總督
一官愚
慮終不
所少

浙江兵險考

武備志卷三十三 占度載 度 海防十

九

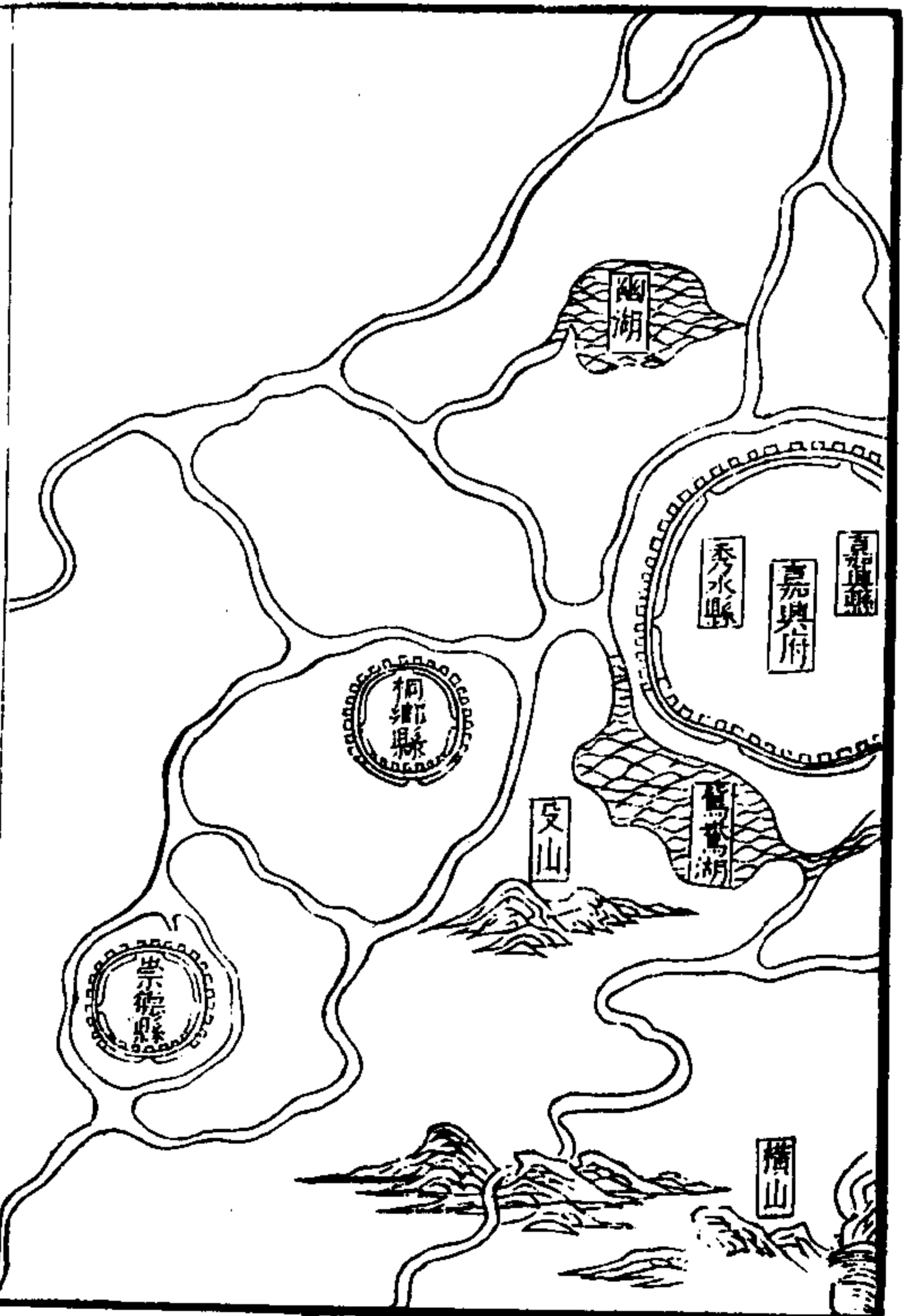

總督浙直福軍務兼巡撫浙江都御史，專駐本省，
 巡撫嘉靖丁未，因海寇作亂，始設提督軍務兼巡
 視浙江福興泉漳地方僉都御史，以未統為之，統
 去，王忬代忬去，李天寵代天寵去，胡宗憲代時乙
 卯七月也，先是宗憲以巡按御史督兵王江涇，大
 獲克捷，詔許論功之日，不次擢用，故有是命，其總
 督之名，則因廷臣建議，福浙直事權不一，設自張
 經始，周琬楊宜相繼，後命宗憲，庚申，以勦賊首徐
 海王直等功，累陞太子太保，兵部尚書，仍兼節制
 巡按浙江監察御史，
 督察直浙軍務侍郎，
 視軍情官，
 嘉靖三十七年，因倭寇不靖，兵部奏設
 勅命職方司署郎中事主事唐順之任

歷陞太僕少卿右通政仍在

地方行事未幾陞鳳陽巡撫

總督備倭十年改領於都指揮今革

巡視海道副使舊制以待郎都御史領之洪武三年後始領於按察副使統理浙

海駐劄寧波近因地方多事各郡俱設兵備以分

巡兼之其沿海兵糧則海道督理如故不分也

整飭杭嘉湖兵備副使

整飭溫處兵備副使

整飭寧紹兵備副使

添設台金嚴兵備僉事

鎮守浙直地方總兵官

武備志卷三十三 古度載 度 海防七 十

分守杭嘉湖叅將

分守溫處叅將

分守寧紹叅將

分守台金嚴叅將

遊擊將軍

定海備倭把總

昌國備倭把總

金鄉備倭把總

臨觀備倭把總

海寧備倭把總

松門備倭把總以上六把總以都指揮體統行事

統領遊兵把總

沿海衛所洪武十七年信國公湯和經略沿海備倭凡衛所城池巡司關隘寨

金鄉衛屯軍六百

蒲門所壯士所

溫州衛屯軍二千七

海安所

瑞安所

盤石衛

寧村所

松門衛屯軍一百

楚門所

海門衛屯軍六百

新河所

桃渚所

昌國衛

爵谿所

平陽所

沙園所

盤石後所

蒲岐所

隘頑所

海門前所

健跳所

錢倉所

石蒲前後二所

武備志卷三十三 古度載 度 海防七 十一

| | | | |
|---|---|----------------------------------|---|
| <p>溫州府</p> <p>龜峯 弓兵一百名、</p> <p>仙口 弓兵一百名、</p> <p>館頭 弓兵一百名、</p> <p>肥體 弓兵一百名、</p> <p>梅頭 弓兵一百名、</p> <p>蒲岐 弓兵八十名、</p> <p>江口 弓兵一百名、</p> <p>中界 弓兵一百名、</p> <p>三山 弓兵八十名、</p> | <p>直隸都司</p> <p>海寧所</p> <p>海寧衛 屯軍一千二百四十名、</p> <p>澈浦所</p> <p>乍浦所</p> <p>沿海巡檢司</p> | <p>武備志卷三十一 占度載 海防七</p> <p>十一</p> | <p>定海衛</p> <p>大嵩所</p> <p>舟山中中所</p> <p>觀海衛</p> <p>龍山所</p> <p>臨山衛</p> <p>三山所</p> <p>紹興衛</p> <p>三江所</p> <p>霽衢所</p> <p>舟山中左所</p> <p>穿山後所</p> <p>瀝海所</p> |
|---|---|----------------------------------|---|

| | | | |
|--|--|----------------------------------|---|
| <p>杭州府</p> <p>赭山 弓兵七十名、</p> <p>石墩 弓兵七十名、</p> <p>白洋 弓兵一百名、</p> <p>廟山 弓兵一百名、</p> <p>向頭 弓兵一百名、</p> <p>三山 弓兵一百名、</p> <p>黃家堰 弓兵一百名、</p> <p>眉山 弓兵一百名、</p> <p>三江 弓兵一百名、</p> | <p>紹興府</p> <p>寶陀 弓兵一百名、</p> <p>松浦 弓兵一百名、</p> <p>長山 弓兵一百名、</p> <p>螺峰 弓兵七十名、</p> <p>南東 弓兵一百名、</p> <p>管界 弓兵一百名、</p> <p>岱山 弓兵一百名、</p> <p>岑江 弓兵一百名、</p> | <p>武備志卷三十一 占度載 海防七</p> <p>十三</p> | <p>寧波府</p> <p>太平 弓兵一百名、</p> <p>霞嶼 弓兵一百名、</p> <p>穿山 弓兵一百名、</p> <p>台州府</p> <p>小鹿 弓兵八十名、</p> <p>沙角 弓兵八十名、</p> <p>盤馬 弓兵八十名、</p> <p>長浦 弓兵一百名、</p> <p>蛟湖 弓兵一百名、</p> <p>蔓畧 弓兵一百名、</p> <p>寶畧 弓兵一百名、</p> <p>越溪 弓兵一百名、</p> <p>鐵場 弓兵一百名、</p> <p>石浦 弓兵三十名、</p> <p>長亭 弓兵一百名、</p> <p>陳山 弓兵十五名、</p> <p>趙畧 弓兵一百名、</p> <p>塔山 弓兵一百名、</p> <p>鮎崎 弓兵一百名、</p> |
|--|--|----------------------------------|---|

嘉興府

澈浦 弓兵七 海口鎮 弓兵七 乍浦 弓兵七

白沙灣 弓兵七

沿海關臺寨烽堠

金鄉衛

寨一 廟背 嶼門 肥臚 大舉 炎亭 大

獲 小獲 石塘 石砬 小魚埕 大魚埕

烽堠五 半塘 尖山 白崎 馬跡 鳳凰

貓頭 上洋 畢灣 東崗 嶺門 東山

武備志卷三十五

占度載 度 海防七

十一

蒙灣 蘭頭 肥臚門 奠山

蒲門壯士二所

臺二 高陽 水竹

烽堠六 雷舉 尖山 時家 四表 南堡

懸中

沙園所

寨四 陡門 眉石北 仙口 眉石南

臺一 眉頭

烽堠四 冷水 宋埠 仙口 烽火

溫州衛

海安所

寨二 上塢 東山

平陽所

寨三 風火 江萊 汶路口

臺二 山頂 蔡家山

烽堠三 福泉 半嶺 峯瑞

盤石衛

臺二 黃華 白沙灣

武備志卷三十五

占度載 度 海防七

十五

烽堠十 岐頭 平山 嶼山 章舉 沙角

三嶼 池舉 洋田 雙峯 日團

寧村所

寨三 沙溝 沙寧 長沙

烽堠六 黃石浦 沙溝 沙村 七甲 長沙

九甲

蒲岐所

臺二 高嵩 下堡

烽堠八 東山 南浦 海塘 鐮鉞 婁舉

下山頭 前塘 雙陡門
松門衛

臺一 小高

烽堠十 甘泉 蒼峯 烏沙 車路 沙脚

磊石 荒畧 蛤浦 盤馬 松門寨

隘頑所

臺一 白巖

烽堠八 長沙 岐門 驪頭 後灣 江館

靈門 雀海坑 長山

武備志卷三十五

古度載 度 海防七

十六

楚門所

塞堡一 楚門

烽堠五 漁井 洋坑 梅畧 泥湖 楚門

丫髻 石橋 清港 東門 西門 苔山

小青山 大青山 塔山 馬鞍山

海門衛

臺二 眉山 東中 中鎮

烽堠五 磊石 輕盈 長沙 外水 中山

新河所

烽堠五 洋畧 泥畧 淨應 盤馬 新

桃渚所

臺一 桃渚

烽堠二十 石柱 停嶼 長跳 涸井 蒼埠

大荆山 獅子山 嶼頭 肥亭頭 下舊城

望火樓 中舊城

徒跳所

臺一 高鸞

烽堠五 茅頭 拆頭 後沙 小漁西 大漁

武備志卷三十五

古度載 度 海防七

十七

西

昌國衛

烽堠九 仁義 赤坎 黃沙 前山 後山

山頭 松畧 何家壟 烏石

爵谿所

烽堠二 公嶼 沙嶺

錢倉所

烽堠五 杉木 塗次 前山 青雷 東門嶺

石浦前後二所

烽堠六 前山 後山 土灣 大金山 下

礮頭

定海衛

寨二 江北 長山

關一 南關

烽堠十 高山 竺山 小山 鷓鴣 澗淘山

打鼓山 張師鋪 大尖岡 大漁灣 長山

岡 季嶼

大嵩所

武備志卷三十五

占度載 度 海防七

十八

烽堠八 大于 崑亭 黃巖 尖崎 港口

橫山 慈皋 蛤皋

舟山所

寨三 千礮 沈家門 西礮

臺一 青雷頭

烽堠二十 外湖 石墻 包家 石術 鹿頸

蒲沙 西山 碗礁 赤石 接待 奇皋

小展 吊嶼 程家 石禪 謝浦 舟山

沈家門 卽宋礮 袁宋礮 螺峯

穿山後所

臺 神堂

烽堠九 西山 礮頭 所後所 鍋蓋 白峯

嵩子山 嶼山 黃崎

霏霽所

臺一 三塔山

烽堠五 盛皋 高山 梅山 觀山 蝦康

觀海衛

關三 丈亭 長溪 柱湖

武備志卷三十五

占度載 度 海防七

十九

烽堠六 向頭 瓜誓 西隴山 新浦 古窰

西隴尾

龍山所

臺一 龍山

烽堠五 龍頭 頭尾 石塘 青溪 施公山

臨山衛

臺一 羅家山

烽堠九 趙巷 烏盆 廟山 荷花池 方路

道塘 周家路 四門 下蓋山

瀝海所

臺一 西海塘

烽堠三 槎浦 胡家池 槌樹

三山所

烽堠七 歷山 眉山 徐家路 跟輿 蔡山

吳山 許山

紹興衛

三江所

臺一 蒙池山

武備志卷三十五

占度載 度 海防七

二十一

烽堠六 杭塢山 馬鞍山 烏峰山 宋家樓

周家墩 桑盆

直隸都司

海寧所

寨一 黃灣

臺六 下館 松林 丁家村 格路 潘家浦

褚家圖

烽堠五 尖山 廟前 巖門山 赭山 石塹

山

海寧衛

寨二 北舖 藍田

臺六 南臺 麥家涇 朱公亭 九里亭

北臺 三間塞

烽堠一 藍田

澈浦所

寨四 西山嘴 南海口 混水關 葫蘆灣

臺一 東園

烽堠五 青山 西山 墻山 廟山 秦駐山

武備志卷三十五

占度載 度 海防七

二十二

乍浦所

寨七 獨樹林 梁庄大 梁庄舊 長沙灣

蒲山外 金家灣 唐家灣

臺七 獨樹林 益山 西山嘴 蒲西山 聖

妃官 惹山 東山嘴

烽堠三 陳山 高公山 觀山

浙江事宜

金盤總 金鄉盤石二衛立把總一員其分

海港守備

黃華水寨 東接大海大小門電舉南枕港口乃溫
飛雲北會白巖塘交相巡哨歲久撤備嘉靖三十
七等年倭從此港入溫州抵處州之青田補造福
蒼等船三十餘隻北
舊反滅似宜添設

江口水寨 東臨大海至五嶼等處北至平陽縣外
門戶舊制戰船三十餘艘歲久撤備嘉靖三十
年倭犯平陽前蒼涇口麻園等地從木港入今造
兵船戍守比舊制量加南至肥船炎亭北
至瑞安飛雲鳳凰往來會探似為得之

飛雲水寨 溫州適中之地也舊名中軍水寨南臨
縣之門戶也舊制戰船四十餘艘歲久撤備今議
江口黃華二處兵船於此往來分哨此在無警之
時則可若風汛之候倭加分分哨此在無警之
突二港自衛不暇何暇顧此哉

武備志卷三十五 海防七 三十一

鎮下門水寨 東距大海倭若登犯徑抵瑞安所城
要舊制戰船二十艘南會福建烽火門流江北會
江口港巡哨歲久撤備今議將江口兵船於此往
來存留旗軍防守限於財匱不堪
復設舟師也更宜添置方為慎固

白巖塘水寨 東濱於海實浦岐所之外戶也舊設
華港巡哨歲久撤備今議併入黃華港兵船存留
旗軍四十名防守亦因限於財匱不堪設舟師也
添置慎固方可

海岸設備

肥臚寨 東北皆濱於海倭賊屢次于此登
犯至前倉腹裏見撥旗軍防守
炎亭寨 在海濱賊若登犯突入腹裏從本衛城外
可至平陽縣縣湖地方見撥旗軍防守

大小漁埗二寨 聯坐海濱極為衝要賊易登犯
縣南鹽場等處地
方見撥旗軍防守

小渡寨 與龜峰巡司相聯南臨海至竿山一潮北
旗軍防守已上四寨俱金鄉衛平陽
縣所轄皆係江口港兵船往來巡哨
程溪寨 南至海西抵鎮下門水寨頗為蒲門所險
守嘉靖三十四年賊嘗登犯見撥旗軍防

菖蒲洋寨 在海濱先年賊曾登犯見撥旗軍防守
兵船往
來巡哨
眉石北寨 東至大海南會陌城寨西平陽所北會
陡門極為衝要先年賊嘗經登犯若突

武備志卷三十五 占度載度 海防七 三十一

腹裏從陌城可至前倉等地方又可通平陽坡
南見撥旗軍防守江口港兵船於此往來哨守
眉石南寨 東濱大洋風凰山一潮可至西抵僊
至平陽縣沙園所原設飛雲港戰船今
併入江口港往來巡哨見撥旗軍防守

僊口宋埠二寨 東臨大海近年本處居民建立堡
所其外港口兵
船往來巡哨
黃華山寨 西離水寨二里先年賊嘗登犯極為衝
要見撥旗軍瞭守外有木港兵船巡哨

沙角寨 東臨大海界於黃華章壘之間嘉靖三十
至三條嶺抵樂清見撥旗軍
防守已上俱盤石衛所轄
草壘寨 在海濱賊船易登頗稱險要防禦慎固賊
東衛塔頭而西衛沿盤南衛百華北衛長

林倭船雖至不敢犯也見撥旗軍防守
白沙寨 東南濱海嘉靖三十七年賊犯樂清縣治自此地入乃水陸要害之道也見撥旗軍防守已上俱

樂清所轄
嶼山寨 坐臨海口賊可登泊若於此突入西可犯天仙南可犯雙峰北可犯後所勢難猝禦見撥旗軍防守

平山寨 西接後所南接嶼山北接白沙為樂清唇齒嘉靖三十七年賊嘗登犯若突入腹裏南從石馬可至本縣白石等處見撥旗軍防守已上俱後所轄

後塘寨 東南大海地勢險要嘉靖三十一等年賊屢登犯其南為李魁西為清江渡北為雙陡冠若突入則諸地悉受焚劫矣見撥旗軍防守

武備志卷三十五 占度載 度 海防七 二十四

高嵩寨 為蒲岐門鎖鑰東臨大海極為險要嘉靖壬子等年賊嘗登犯若突入腹裏從楊婁橋可至長山地方見撥旗軍防守

下堡寨 為蒲岐之南藩南臨大海頗為險要見撥旗軍防守已上俱蒲岐所轄

龍灣寨 東接寧村西岸府治坐臨深水頗為險要嘉靖戊午等年賊自黃華港登犯突入腹裏從新建蒲洲地方直抵府城見撥旗軍防守

沙溝寨 坐臨濱海賊可登犯見撥旗軍防守北至寧村所東至海見撥旗軍防守

長沙寨 東臨海塗地勢頗險見撥旗軍防守已上俱寧村所轄
丁田前後岡三寨 俱海安所屬雖撥旗軍協守然丁田地勢稍緩惟前後岡俱

臨深水極為險要嘉靖癸丑等年賊嘗登犯若突入腹裏可至溫州府城及瑞安縣見有黃華港兵船往來

東山上塢二寨 東西分峙有犄角之勢坐臨海濱里可至府治自上塢而入由丁田可至海安見撥旗軍協守

陌城陸路二寨 東南濱海極為險要賊若自陌城突入從江口港可至錢倉等處見撥旗軍協守外港有兵船往來巡哨

汶路口寨 東臨海洋陽嶼門南以策應江口水寨賊曾登犯平陽沙園二所撥軍協守

分水隘嶺 係浙福交界賊自福省突來必由此嶺至平水過牛皮嶺一可至蕭家渡本縣城外而抵瑞安地方一可經莒岡至泰順青田地方因可通桐嶺至溫州府城等處遇有聲息必調兵過截方可吭其坑而固全浙之南境也已上俱平陽所轄

武備志卷三十五 占度載 度 海防七 三十三

海外設備
大巖頭山 賊船自南鹿鳳凰覓普蒲岐楚門玉環風汛於此巡哨而來俱經此山今撥黃華港兵船每遇

海島玉環山 與蒲岐所相對此山懸居海中聯絡楚門交界海洋賊自北來必經乎此處今撥黃華港兵船於此巡哨

寬鼻 賊船南北向往多泊於此可至盤石衛最為險要今撥黃華港兵船於此巡哨

南龍山 賊船自北洋來必經此山今撥黃華港兵船於此巡哨

南鹿鳳凰山 此舉濶大坐臨深海山外大洋別無
巢穴也風順一二潮可至飛雲港先年設兵船
枝哨守廢壞未復今撥江口黃華港兵船巡哨
松海總 松門海門二衛立把總一員其分守
台金巖參將即此總所轄之地也

海港設備

中州港 南往海中茅堰山與蒲岐港接境北往海
中更設入漿小船以搜
王環諸山之穴則善矣

靈門港 東接海中雞臍山與松門港接境南接楚
壬子等歲倭犯江縮犯後灣始議立戰艦已未賊
犯靈門跳頭從腹內流突沿嶺江竊舟遁海將前
船擊守東門又以單弱不足防禦併入松門港去
餘哨守革之誠便也竊謂松門寨港大勝兵船去

武備志卷三十五 占度載度 海防七 二六
此密邇可以徑顧其地彼港舟師每每潛遁哨報
不時為今之計當重責於松門港之水兵而專嚴
之號令

松門港 其東為島木門外積谷山及下洋大陳暴
堂鯉港等處外即大海直抵日本北往化嶼龍王
境南往雞臍吊崩洞礁鹿頭嶼驪洋邛山等處
與靈門接境隘頌居其南如隘頌有賊此港之船
直擣其船隘頌緩急此港之責守也海內碎山極
多若賊自溫州而來此為滙嘴捷徑竟抵城下若
日外國而來止過大陳邛山大鹿登岸皆為賊巢
甚難防守今雖稍增戰艦僅堪小敵之禦而港內
迂迴屈曲難以捍賊必出大陳山而迎戰於海中
乃為
得之
新河港 港口淺狹大船未易出入不必舟師防守
止陸備舊設椿關動稱門戶之固司事者

未皆親履遂相駕重以為險阻實惟小松木二三
十株於半港中耳既無險可恃無據可守左右南
嘶平於如掌豈能
為坦港之重輕哉

海門港 一名椒江波港水流入二十里之中一分
來之重鎮台黃府縣之咽喉也視寧波定海關不
同其定海開水港既狹港外舟山長塗馬魯金塘
遠近皆堪泊船分哨海中復有舟山二所且設重
鎮於定海戰艦數百是以海外之功屢有成績而
港口之守永無內患今海門港一潮之遠止有三
山一座形小直削並無港次四望汪洋我之兵船
欲泊於港內則不可禦敵欲出於外洋則更無山
與可抱風浪洶湧自國初迄今倭之犯台悉由於
此國初全浙設備倭都司一員而獨駐守海門其
所係之重可知邇來諸港皆設備獨此一港與海
門衛未嘗經理雖有兵船率為故事舊有二百餘
艘尚不能阻其黃巖之入今所造船隻分其半於

武備志卷三十五 占度載度 海防七 二七
松門衛港不知此港之兵必當倍於松門庶克有
濟何也松門港之船可以盡出外洋截賊此港口
必須多留船隻防守若不嚴禦港口使賊一入則
其舟西去台州隨潮僅九十里我之陸路隔渡阻
山無由追躡必由黃巖遠抄勢不相及故全
賴水兵阻截港外有台境之寄者其慎圖之
樞渚港 議者謂桃渚離海門甚近可以策應戰艦
十里形似弓弦若由海中轉達聖塘而下必出大
洋其程兩日不似桃渚至長沙巡司一帶亂山叢
砌羣峰散走或出或入縈紆紛峙海邊淺灘之中
直探出大海極為綿遠而桃渚所北往健跳一帶
如鹽塘除下仙巖處處海灣突進其健跳之外北
禦昌國海郵一帶力已足矣桃渚港之外接大海
總港亦當設船一船如健跳之數但額舟在限松
海二關已為不足若量抽數舟棄之萬山之外孤
弱亦竟何益哉

此密邇可以徑顧其地彼港舟師每每潛遁哨報
不時為今之計當重責於松門港之水兵而專嚴
之號令

健跳港 原設長洛一渡逼近東所城側渡闊四百餘丈出海直往茅頭大洋上接海中查盤山與練陀等處下接海中青嶼黃毛嶼與牛頭桃渚地方接壤此處宜設兵船一船必得福蒼海滄二十餘艘方可守禦松海二關已稱疎薄無益於應若又量抽數隻分守此港則港大船寡無益於事此城孤懸以船為命今雖有守似為單弱不足恃也按台州海門不出此數港分守合備似不可緩若春汛之期當以松海二港合為一大艦在大陳洋界伏截以為南鯨桃渚似當添船與健跳相等亦令會合外洋以為北鯨其在南鯨也則海門港必當留大小兵船十餘艘守港而松門可盡發其在北鯨也則健跳港必當留大小兵船數艘守港而桃渚可盡發

陸路設備

楚門所 賊犯楚門必屯雞臍山下其心戀船不過二三日期還而走如往隘頑則歷所城藤

武備志卷之三十五 占度載 度 海防七 三六

嶺慢遊料我兵阻之不得已方棄船陸行也其往三山大荆以由溫州不如徑由水中對過蒲岐港為便南隔一小港為玉環山週圍百里舊有民居國初遣人內地台溫二境乃賊去來泊船之淵藪也對所則溫州府蒲岐所近被勢豪據以耕種夫耕田則起屋起屋則招賊竄端雖不宜開然當事者誰肯任然哉又由西北至太平城江下地方謂之東門港沿山濱海而行山林密茂水港出入又十五里乃南灣地方高山環海舊戰場也舊賊據萬仍山腰進兵之路皆鳥道魚貫我兵分為四枝松林如織相戰犯兵家之大忌仍成全捷以收奇功信乎地利不如人和也

隘頑所 北為太平縣藩籬南可以阻楚門之寇城此可以屯泊若乘船登突决出藤嶺內外皆可至溫州地方夫賊屯聚於藤嶺則太平之路既阻於藤嶺松門之路又阻於漫遊設賊屯據面水背山可以高枕久住可以從容困城楚門所在其南非

駐兵之地决不能北援大松二路又絕將何以為計也所賴只有松門港兵船抵城下賊若有船在水定可逐之賊若在陸水兵無所用力但哨船遠瞭松門港兵船急出過隘頑之南大海中截之庶可保全萬一疎虞而致賊舟登犯城四面皆山高插天表既不能守而城身敢矮又不足固其若靈門關有賊雖屬險難我兵統入城內從容南出攀接而進亦可應援過大嶺皆夾山而行進退路徑皆艱兩鼠鬪於穴中勇者勝耳可不深長思乎若賊流走我兵當星夜先馳江下預處戰地設伏以待若尾而追之則無及矣

松門衛 若止駐兵城內而賊由西來則我兵瓢繫

寨為巢以一枝勁兵若城內未嘗駐兵而賊據松門

可援故城內城外皆當防守有警則將人由泥塗

用馬報約城內之兵刻期以一技由新河一技由

隘頑海邊進戰城內兵鼓噪應之庶為一策其由

武備志卷之三十五 占度載 度 海防七 三九

隘頑而來多水窟難行必由北裏山會合新河一帶而往遇雨則潦不可涉旱則可進大兵沿途皆硬沙實土有潮不可行無潮可列堂堂之陣今有大艦兵船諒多無虞

新河所 論形勢之急在海門港論適中之地在新河去太平縣三十里三面俱有大路可以進兵應援但北至海門皆由騰雨久潦溢水皆沒人其藤嶺橫山頭敵所必由我設備以阻賊衝者也蓋此帶沿海陸地四散賊出溫嶺少有阻則即由路橋遠出黃巖以往溫州黃巖之賊決不復由海門新河蓋知椒江有舟師新河有陸兵故也

海門衛 衛城當置於高嶺乃為據險每歲賊攻垂也此為浙東三台門戶水陸重鎮三面阻水賊舟可泊實為險要惟恃兵船以為命禦番船於未登此守海門之上策也失此則為中策矣如賊在柵浦則水兵截於大港陸兵進剿一由海門進攻

由泉井一由路橋一由三山遠截合力亦得禦之一術也又失此則無策矣

前所利與海門對壘中隔大港即椒江也其形勢

府治或下城門嶺往仙居出溫州賊若在長沙連

盤一帶屯住連盤港深而長背山面水健跳桃渚

二港會于此處可為巢穴分投出掠飽載而歸我

兵由裏路至隘口轉南出其巢後自山上攻下仍

以一技截住山頭庶我

不為賊抄兵勇者勝耳

桃渚所其城可守但濠狹而城卑今議瘡濠即

城東北有昌埠港與本所港相類皆委蛇細曲賊

之大船必不能入若泛小舟而我之兵船不能進

追則其去海門甚近也外海諸山皆可以截賊須

預設伏俟賊出而擊之乃可以成功也其他若安

聖寺可伏截以阻賊昌埠之衝白蓮嶺可伏截以

阻賊後嶺之衝肯埠嶺盡頭可伏截以阻賊肯埠

武備志卷三十五 占度載 度 海防七 三十一

之衝若賊至東所棄城而不之顧則必往府治

自仙居走溫州我兵即當馳赴府城以截之也

健跳所健跳城三面阻山皆峻嶺而東面山前距

之故健跳戰艦之設不可一時而不戒嚴也其去

桃渚一百里或攀峻嶺則鳥道魚貫或涉羊腸則

潮瀆梗阻或行山地則溪石坎坳馬不能馳人不

能列非二日不能至設賊泊舟城下江中挑渚一

路決不可以進援東去昌國衛隔大洋彼處有賊

所當時時防禦去寧海去台州俱一百四十里路

昌國總

已遁海而別犯矣豈能望以成功耶若報至即調

設伏以邀擊之萬無一誤也

沿海設備

昌國衛坐衝大海極為險要石浦關切近壇頭

懸海南北磯等山可設舟師往來巡哨以為東

聲援其西象山縣石浦巡司則持之以為羽翼

也懸海金齒八排朱門等處可設舟師往來巡

以爲南路聲援其北牛欄基且門青門茅海竿門

則持之以爲門戶者也見

撥福蒼兵船於此開哨守

金井頭港相對且門直衝大海嘉靖已未夷船由

併石浦關見撥本衛

北哨兵船往來巡哨

前後二所設有東西南北中哨伏兵廠五處每處

撥軍瞭望

遇警走報

武備志卷三十五 占度載 度 海防七 三十一

錢倉所東臨大海至大嵩港水程一朝南為塗次

海為大嵩所界乃昌國之藩

籬與大嵩相為犄角者也

爵谿所南以遊仙寨為外戶北以象山縣為喉舌

見撥旗

軍防守

海中設備

韭山形勢巍峩島嶼深遠對衝日本此山之外俱

北哨兵船於此巡哨

三岳山

係外海懸島乃昌國衛前後二所喉襟如

後船于此盤據最為險要

今撥中軍哨船往來巡哨

旦門 係懸海大洋外有東旦山與菲山相對如賊
何家磯仁義南盤一帶老岸
今撥北哨兵船往來巡哨

三門 乃石浦巡司土灣番頭一帶沿海居民喉舌
險要今撥南哨
兵船往來巡哨

金齒門 島巒甚多便於棲泊賊船往來必經此假
今撥遊兵及南哨
兵船往來巡哨

大佛頭山 內有斗底蝦寮烏頭青後城壺底等灣
浦關相隔一潮今
撥南哨兵船巡哨

朱門山 相對大佛頭係外海險要之處如賊由南
來必至此收泊與石浦關相隔二潮今撥
南哨兵船

武備志卷三十五 占度載 度 海防七 三十三

八排門 相連南田內多膏腴田地下便棲泊若倭
撥南哨兵
船巡哨

林門 乃金齒朱門等山岬舌島巒亦多先年夷船
為險要石浦關至此相隔
一潮今撥南哨兵船巡哨

牛欄基 係石浦關後門外洋必由之路有山環抱
於此為適中哨守之處與石浦關相隔
半潮今該中軍遊兵船南北往來巡哨

壇頭山 有南北砲臺等處可以避風泊船賊
隔一潮今該中軍
哨兵船於此巡哨

雞籠嶼 在壇頭口外此外一望大洋別無島嶼如
潮今該中軍
哨兵船巡哨

茅灣 切近錢倉所與菲山相對先年番船嘗棲泊
於此原設兵船一枝因船少兵弱擊聚石浦
與石浦關相隔二潮
今派北哨兵船巡哨

竿門 貼附錢倉所更船每棲泊原設兵船一枝因
巡哨與石浦
關相隔二潮

青門 貼附爵谿所有山迴抱可以避風泊船內按
衝要原設兵船一枝因船少力弱擊聚石浦
關今撥北哨兵船巡哨與石浦關相隔二潮

定海總 武備志卷三十五 占度載 度 海防七 三十三

沿海設備 定海衛 南臨港口定海關有靖海營團兵操守
實高聳海口極為要害山巒築威遠城屯
列軍兵使有犄角之勢其隔江南岬自甬東巡司
竺山等墩接連後所礮頭烽火相望遇警馳報
小浹港 內通東江出穿山寧波極為險要昔為海
層汛期撥船防守似亦
未為慎固宜更密之

後千戶 所東南為霽靄所南為大嵩所北為礮頭
洋突入本港最為險
要每墩撥軍瞭望

黃崎港 東至舟山中中左三所水程計一潮北
往來巡哨舟師單弱似
未足以遏賊之衝也

大謝山 離後所城二里南臨黃崎港北由大猫海

方也內設嶼嶼西山等七墩撥軍

瞭報又該中軍哨兵船往來巡邏

霏霽所 濱海對雙嶼港先年賊嘗登犯極為孤險

船往來 春汛時月添撥官兵協守又該大嵩港兵

巡哨

梅山港 東至崎頭大洋南至雙嶼港俱約半潮雙

計一潮北五里至三塔烽墩最為險要

今撥大嵩港兵船及本所軍船哨守

大嵩所 東連霏霽南接錢倉

大嵩港 對峙葦山直衝外海先年賊由此犯所城

突慈懸地方極為險要今撥戰船巡哨

海外設備

武備志卷三十五 古度載 度 海防七 三十四

舟山螺峰巡司 雖有官署之設而巡檢弓兵俱散

十五里賊易登犯須

遷居民入城則可

鹿頭烽墩 近海民少勢孤常被賊

登犯須遷入而後可

峯江巡司 乃衝要海口也賊累登劫見今居民雖

備禦須為慎固

方可 持也

郎家磯 西磯寨相連又小沙居民殷庶有隘軍共

頭海塘築堡

協守則可

袁家磯 即沙島地方原有馬寨千戶所軍民并逃

枝濟

山江烽墩 與沙島相連有隘軍防守賊嘗登犯軍

併力捍

岱山巡司 與干磯墩寨相連居民自築垣防守賊

禦則可

吊嶼 因近海口每被登劫須

與小展居民協守則可

武備志卷三十五 古度載 度 海防七 三十五

沈家門寨 原係木標之地有軍防守近皆取回

路近賊徑由水路或間道而入累被劫掠更須慎

禦庶克

臨觀總 臨山觀海二衛設一把總分守

海防設備

三江所 東濱於海地勢稍緩然海上警則

瀝海所 東濱臨山西捍黃家堰

臨山衛 生當衝要東接三山西抵瀝

觀海衛 西有三山為右翼，東有龍山為左翼，居中
調度，聯絡應援，烽堠七處，每堠撥軍瞭望。
龍山所 北對金山，蘇州大洋東對烈港，况伏龍口
之路臨觀一總之咽喉也，封
守慎固，省城安枕而臥矣。

全家舉 丘家洋連界東對烈港，海洋北望洋山三
洋月餘，為我兵所捷，若突入腹裏，由馬門嶺厥浦
湖一帶，至慈谿縣，直抵寧波，內地極為險要，今撥
烈港兵船哨守。

海港設備

三江港 港口深濶，外通大洋，甚為險要，賊船若泊
宋家渡，突入腹裏，從陡門一帶，海塘可至
紹興地方，越港而北，為浙西
緒山乃省城第一關鎖也。

武備志卷三十五

占度載 度 海防七

三十六

煙浦港 北對浙西石墩，南至紹興府城，通連大海
極為險要，嘉靖三十二年，賊船泊西雁甯
登犯，若突腹裏，由沿江塘路至百官梁湖，

直抵上虞縣，兵船哨守，不可一日少緩。
臨山港 切近衛城，直衝大海，倭船屢犯，見設舟師
屯守，西哨浙西，敵乍二浦，東哨觀海龍山，

如遇臨觀，海洋有警，馳
報烈港，兵船合隊截勦。
泗門港 為餘姚縣東北之喉襟，越港而北，為浙西
激浦，最為險要，嘉靖丙辰，倭船由東北烈

表突犯本境，今撥
本衛兵船巡哨。
勝山港 港深而廣，倭船可乘潮以入，嘉靖丙辰，由
此登犯三山所，官兵敵退之，近議築塞港

口，又建墩
臺於山上。
古窰港 為慈谿之咽喉，北對乍浦，東接伏龍，西連
平石，極險之處，嘉靖三十五年，賊船盤據

突犯慈谿地方，
今撥兵船巡哨。

金墩浦 為定海慈谿相界之地，北連大海，西連伏
龍山，此處坐臨海塗，賊船自東北而來，必
由此繫泊，嘉靖己未，賊曾
登犯，見撥軍船往來巡哨。

烈港 所係甚大，蓋賊船之入臨觀也，非由激乍，則
由烈港，誠臨觀之門，甚為險要，先年議設
三江煙浦，臨山勝山古窰五港，以衛臨觀，後因各
港沙硬，水淺難泊而止，今議派臨觀把總兵船改
調烈港，出哨臨
觀一帶地方。

海寧總 湖參將，即此總所轄之地也。

海寧演武場

海寧演武場 杭海曾經倭泊，實為險要，舊設陸路
廠，倭據為巢，廠毀，今撥旗軍哨守。

武備志卷三十五

占度載 度 海防七

三十七

激浦鎮巡司 外與秦駐山大步門相連，山灣湖溪
賊船曾泊此，可通內地，宋停村紫雲
等處，接近嶼城，此衛南之衝

也，今派龍王塘兵船巡守。
海口巡司 此處海灘沙汗，船隻難泊，迨北乍浦相
連，內有白馬廟，八團圩，民叢集，連年倭
寇突犯，將向南北，必先住此，觀望虛實，其地內通
嘉興平湖嘉善等處，乃衛北之衝要也，今撥龍王
塘兵船
巡哨。

南海口 標備廠，離海半里，與東
海口陸路廠俱為衝要。

全家灣 此處湖深山僻，通年賊船登泊，若犯腹裏
險要，今撥西海
口兵船巡哨。

梁庄寨 倭寇屢登為
巢，實為險要。

赭山寨 東南通大海，面對蕭山，與錢塘江相連。先年倭嘗突犯，實為險要。

石墩山寨 東南倚海山下，有一小港，外通大洋，通原設寨軍防守，後擊回所城。船泊港內，極為險要。

鳳凰山寨 南臨大海，坐對磨衝門，倭嘗犯此，實為險要。

黃灣寨 東與澉浦接界，南對大洋，北通腹裏硤石地方，昔年倭寇屯據為巢，實為險要。

海港設備

東關外龍王塘 外即大洋直對浙東臨觀等處，連南半洋中有白塔山，賊船可泊，賊若登岸，向南則侵澉浦，往西則侵腹裏天寧寺，水陸通衢，直抵嘉興，實本衛之咽喉，沿海之首衝也。近議立為關隘，今委官兵出哨，西海口九王門澉浦等處。

武備志卷之三十五 古度載 度 海防七 三十八

黃道廟港 南濱海與臨觀相峙，倭寇登犯，極為衝要。

西海口 南通大洋，北近平湖，係浙西之咽喉，平湖之門戶也。本港海塗高硬，潮水長澗不一，船難繫泊，恐倭船乘潮突進，則我之兵船高閣，關係匪輕。當踏勘開濬，建立水閘，將各兵船浮泊，活水遇警出動，此第一預防之計也。今撥兵船出哨，雖許金山青村一帶海洋與吳淞江兵船相會。

一國初定海之外，秀岱蘭劍金塘五山爭利，內相讎殺，外連倭夷，歲為邊患。信國公經略海上，起遣其民盡入內地，不容得業，乃清野之策也。趙工侍近奏令民開種，以給幕租。若典此利，金塘一山，即可墾田數萬畝，歲入米幾萬石，玉環諸山計之，每

此是確論，但相與屋租近須嚴禁之耳。

歲可得米幾十萬石，大為海防之助。但其患二：故當道屢議屢止。其一是倭人藉以為糧，結巢于此，兵費反多。其一是大家爭佃，秋糧難徵，亦無益于小民。以愚計之，須丈量為屯田，召民耕種，輸賦軍門。耕者搭棚廠而居，不挈妻孥，不得賣買，逐歲更始。如大家放租之法，則官民兩利而爭奪之患免矣。官差石工伐山造堡，海洋有警，小民避入賊知堡中無子女財帛，自無結巢之念矣。蠶測之見，未知然乎否也。

武備志卷之三十五 古度載 度 海防七 三十九

此說于今不通，以寺之募故也。

一台州沿海近漲灘塗，長數十里，濶十里。若做范蠡圍田之法，令民耕種，外設海塘一條，以捍鹹潮，俾不得傷稻。每歲起科，以給幕租，可得若干萬石。一浙江寺田甚多，勢豪吞占，動以千萬畝計。若每千畝抽其二百畝，以給幕租，每歲可得米幾萬石。唐樞曰：杭州居腹裏之地，而以錢塘港海門為分戶，南岬為寧紹，北為松嘉，極西盡底為杭末，臨大海。若戰艦嚴守，聞警即出把截，賊難直搗。茅坤曰：浙江所募客兵，當量緩急，以為聲援策應。

凡調客
兵者慮
卒之計
非良法
也

則可爾恐不得為常而沿海郡縣所自部署功
以為歲戍之兵必於土著之兵擇其膂力猛悍之
士若杭嘉湖販鹽處州礦徒并一切亡命者為之
大約杭州三千嘉興三千而湖溫台寧紹亦各一
二千量多寡以差其費當括十一郡縣民壯弓兵
之屬而通計之腹裏郡縣則減去其半或三分之
二特量留什之二三以給城庫刑獄之役而已其
餘並籍其費以歸於官令各兵備道親為按歷州
縣或擇諸州縣長吏破常格而募之且各州縣民

武備志卷三十三

古度載 度 每方七

四

壯弓兵之所食故額人七兩二錢然其民間所私
相轉僱募一倍再倍者有之追呼道塗之費尤不
可算約者請量為每名額徵一十五兩籍二人之
所食而募一人其數可三十金

蔡汝蘭曰東南自倭變以來議者不少然於台州
獨無說焉何也夫台州遶處海濱誠四塞之國南
有桃畧金竹北有桑洲桐巖西有關山衛墅疊嶂
層岡重關鳥道真一大可禦之險而且南去盤石
楚門僅百五十里東南去松門僅百里東去海門

僅八十里設或倭奴棄舟登陸皆可卒至城下自
海門而上者則一潮直達實一時難禦之變也三
面阻山一面瀕海孤懸於數百里之外救援接濟
所難卒至者惟此耳曩者戚叅將駐兵桃渚而倭
奴屯聚桑洲遣輸糧銀經月不至孤危之勢誠可
畏也今宜於台州專立督餉方面積聚糧餉訓練
兵士以為重鎮而且西控溫處金衢北衛寧紹權
非遙制而威可近飭也如是則糧餉無臨時輸運
之難而士卒有先時設備之佚以至出海兵船衛

武備志卷三十五

古度載 度 海防七

四

所官軍悉知警備而防禦益固矣夫督餉既立則
糧餉聚糧餉聚則兵士克兵士克則訓練精如是
則先聲足以破其膽而防禦足以杜其彘衝突足
以挫其鋒行之三年而海不揚波矣此督餉所當
議也近雖添設兵備叅將然於糧餉無裨雖增兵
亦何益哉

俞大猷曰自潭岬山以北以西之海水淺砂硬大
船誤閣則破壞且無避風安畧兵船至彼如遇夜
必須當洋下碇碇不能堅每被急流飄去或夜半

發風。危然多賴天幸，非安計。然則宜如何？錢塘江烏嘴頭浦內船兵一枝，不可無。餘則練陸兵精卒一枝，以待而嚴。龕諸哨探遠謀焉。庶救倉猝，或曰：賊舟何能至此？曰：賊用單桅小舟，徑抵山邊，閣乾登劫，故必用陸兵追捕，方不走脫。若以兵船必高大方，能勝賊，如與賊舟等，則勝負未可必也。今言禦賊於海也，易要非通論。海本遼濶，舟行全藉天風與潮，人力能幾？風順而重，則不問潮候逆順，皆可行。若風輕而潮逆，甚難。夏秋之間，西北

武備志卷三十五 占度載度 海防七 四十一

風起，不日必有極大西北風也。操舟者見此風候，須急收安舉，兵船在海，海舟遇晚，俱要酌量收船。安舉以防夜半發風，至追賊亦要預計。今晚收船何舉？若一意前追，遇夜風起，悔無及矣。沿海之中，上等安舉可避四面颶風者，凡二十三處：曰馬蹟、曰兩頭洞、曰長塗、曰高丁港、曰沈家門、曰舟山前、曰澚江、曰烈港、曰定海港、曰黃岐港、曰梅港、曰湖頭渡、曰石浦港、曰豬頭舉、曰海門港、曰松門港、曰蒼山舉、曰玉環山、梁舉等舉、曰楚門港、曰黃華

水寨。曰江口水寨、曰大舉、曰女兒舉、中等安舉可避兩面颶風者，凡一十八處：曰馬木港、曰長白港、曰蒲門、曰觀門、曰竹齊港、曰石牛港、曰烏沙門、曰桃花門、曰海關門、曰九山、曰爵溪舉、曰牛欄磯、曰旦門、曰大陳山、曰大床頭、曰鳳凰山、曰南麂山、曰霓舉、其餘下等安舉，只可避一面颶風。如三孤山、衛山之類，不可勝數，必不得已，寄泊一宵，若停久，恐風反別汛，不能支矣。又潭岍山、灘山、許山之類，皆團上無舉，一面之風，亦所難避，可不慎乎。

武備志卷三十五 占度載度 海防七 四十二

唐順之曰：往時浙直軍需多倚各省協濟，自例罷協濟之後，而窘急甚矣。胡總督近有乞留運米借鹽銀之奏，蓋以軍需無處，甚不得已。全仰此一着，救急。江南控扼在崇明，浙東控扼在舟山，天生此兩塊土大海中，以障蔽浙直門戶，諸哨船皆自此分而南北，總會於洋山。若會哨嚴緊，遇船即打，賊何從入？信國廢昌國故縣，而內徙之，恐是千慮之一失，未可謂昔人盡是而今人非也。戴冲霄曰：議者皆謂玉環等山可與屯田之利，以

此說未必然

給幕租，愚謂此等山古時有民居耕作，信國公皆遷之於內地，不許其得業，豈誠棄地利而不知惜哉？亦念荒山起稅為利不多，即以萬畝計之，不過千石。若寇據此以為巢穴，則攻逐之費不知幾倍，是齎盜糧為小而失大也。故舟山止留二所瞭守，而亦不許民屯種，其為慮至深遠。今日備倭之策，不必遠求查復信國公之制而已矣。

武備志卷二百十五

古度載 度 海防七

四十四

武備志卷二百十六

防風茅元儀輯

古度載

度

海防 八

南直隸沿海總圖

南直隸松江府圖

南直隸蘇州府圖

南直隸常州府圖

武備志卷二百十六

古度載 度 海防八

一一

南直隸鎮江府圖

南直隸揚州府圖

南直隸淮安府圖

南直隸兵險考

南直隸事宜

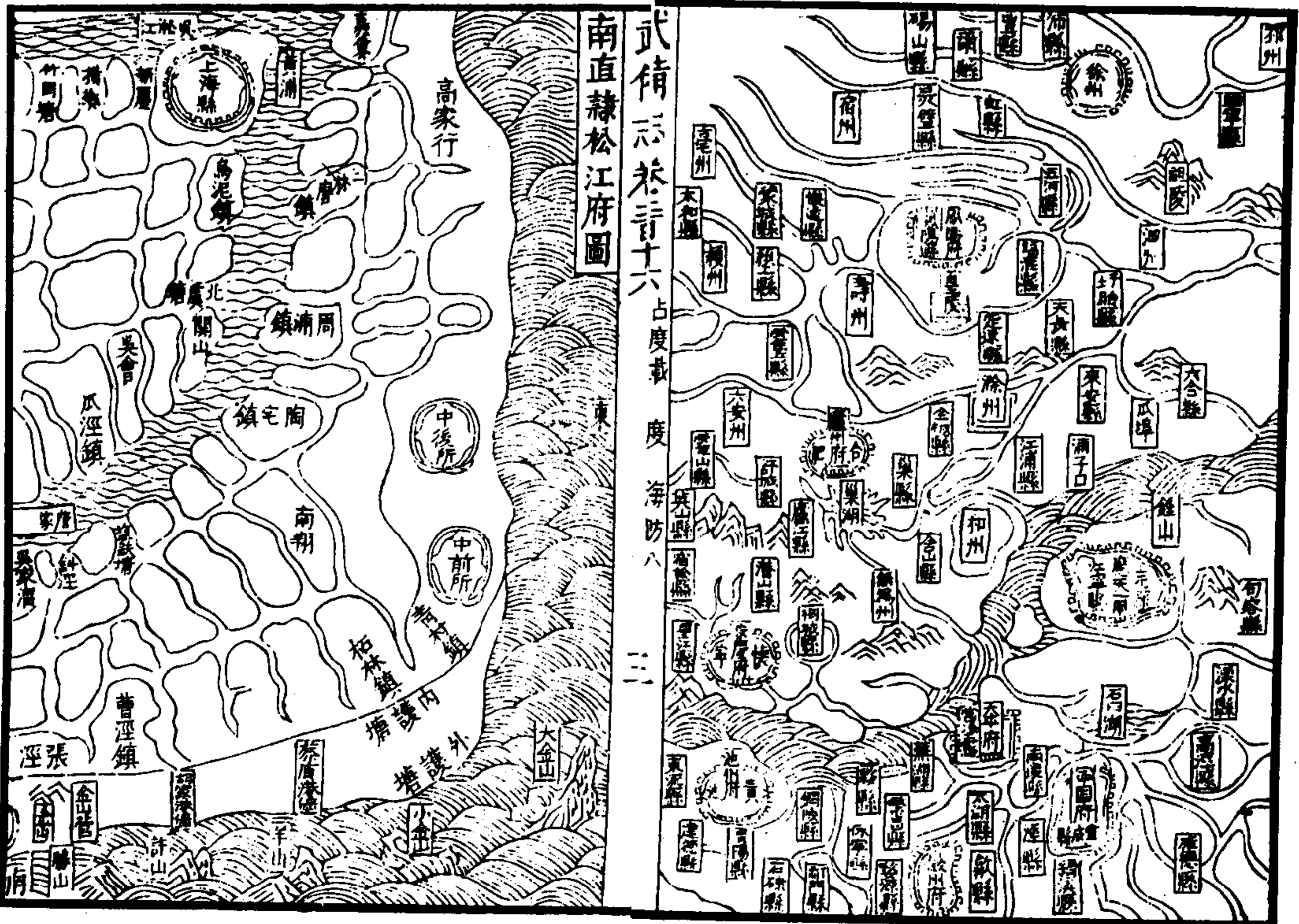
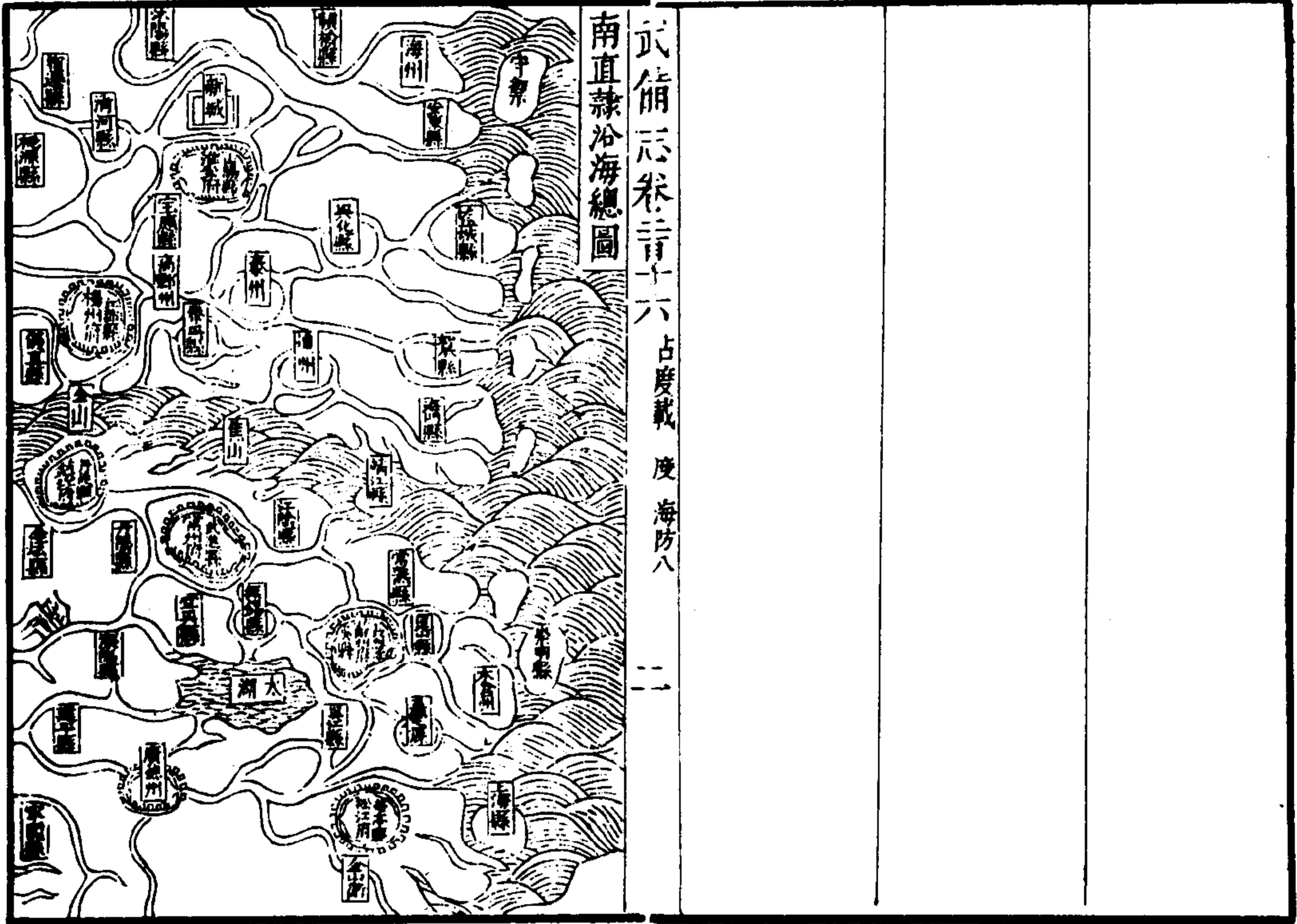

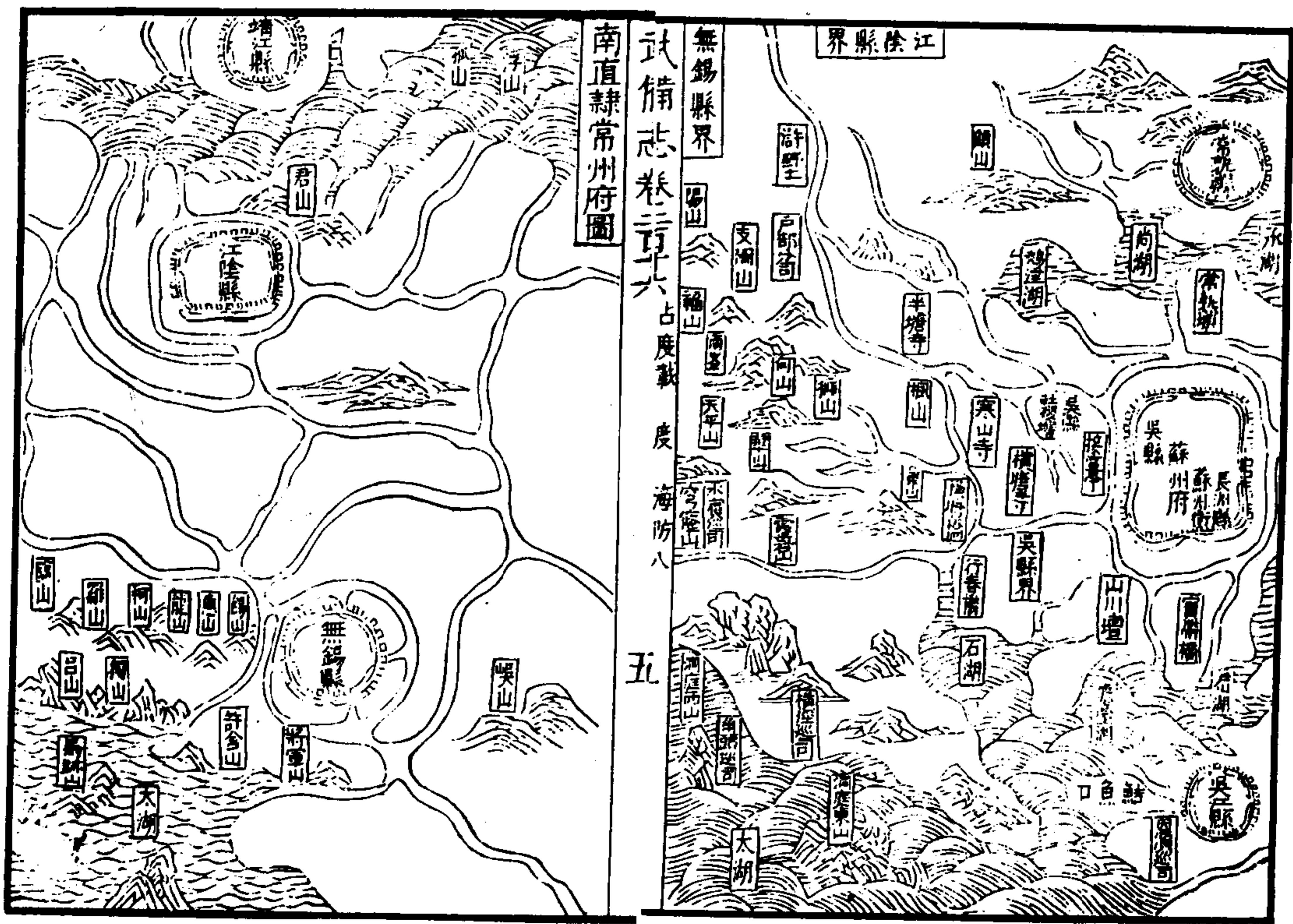
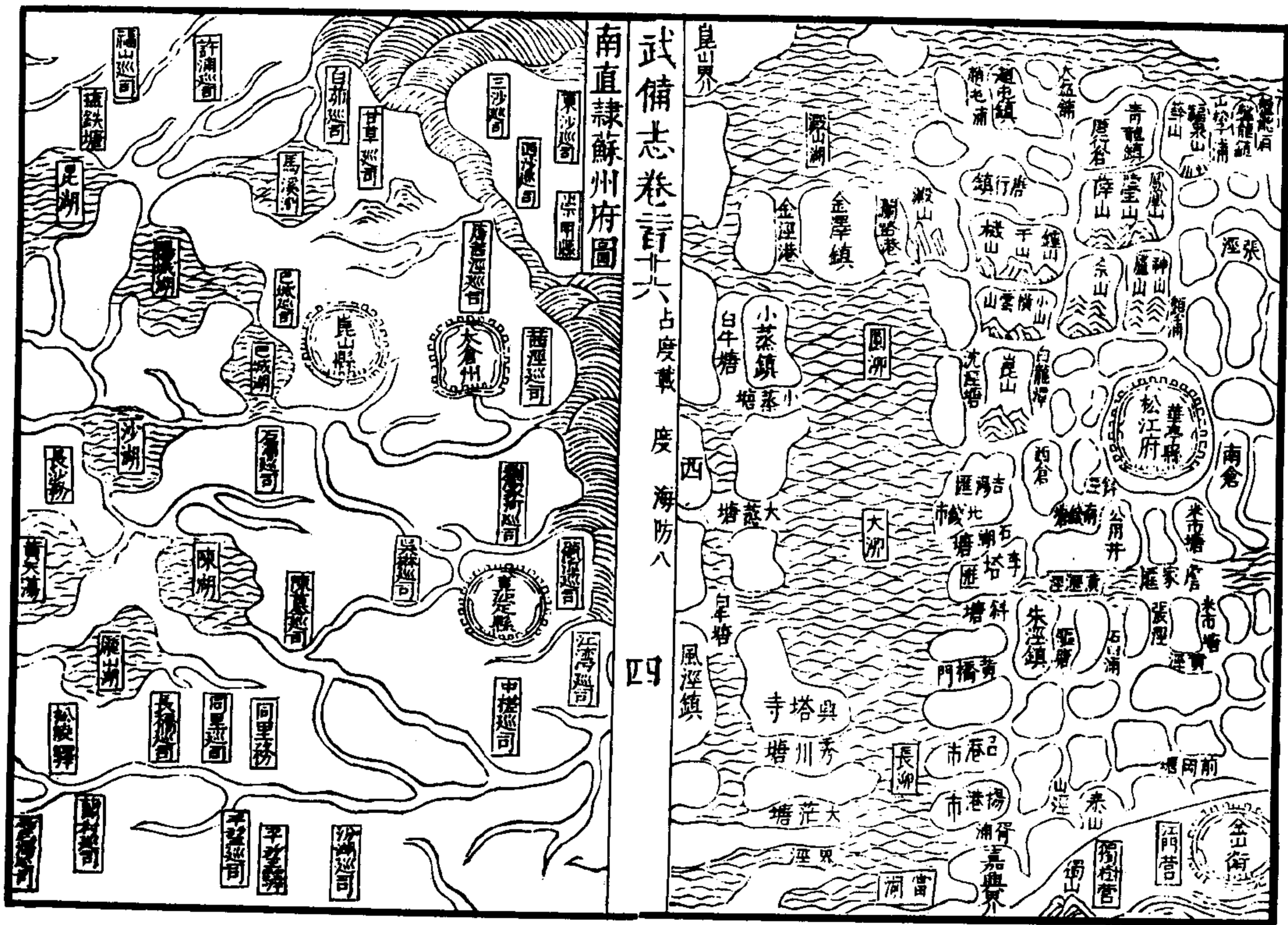

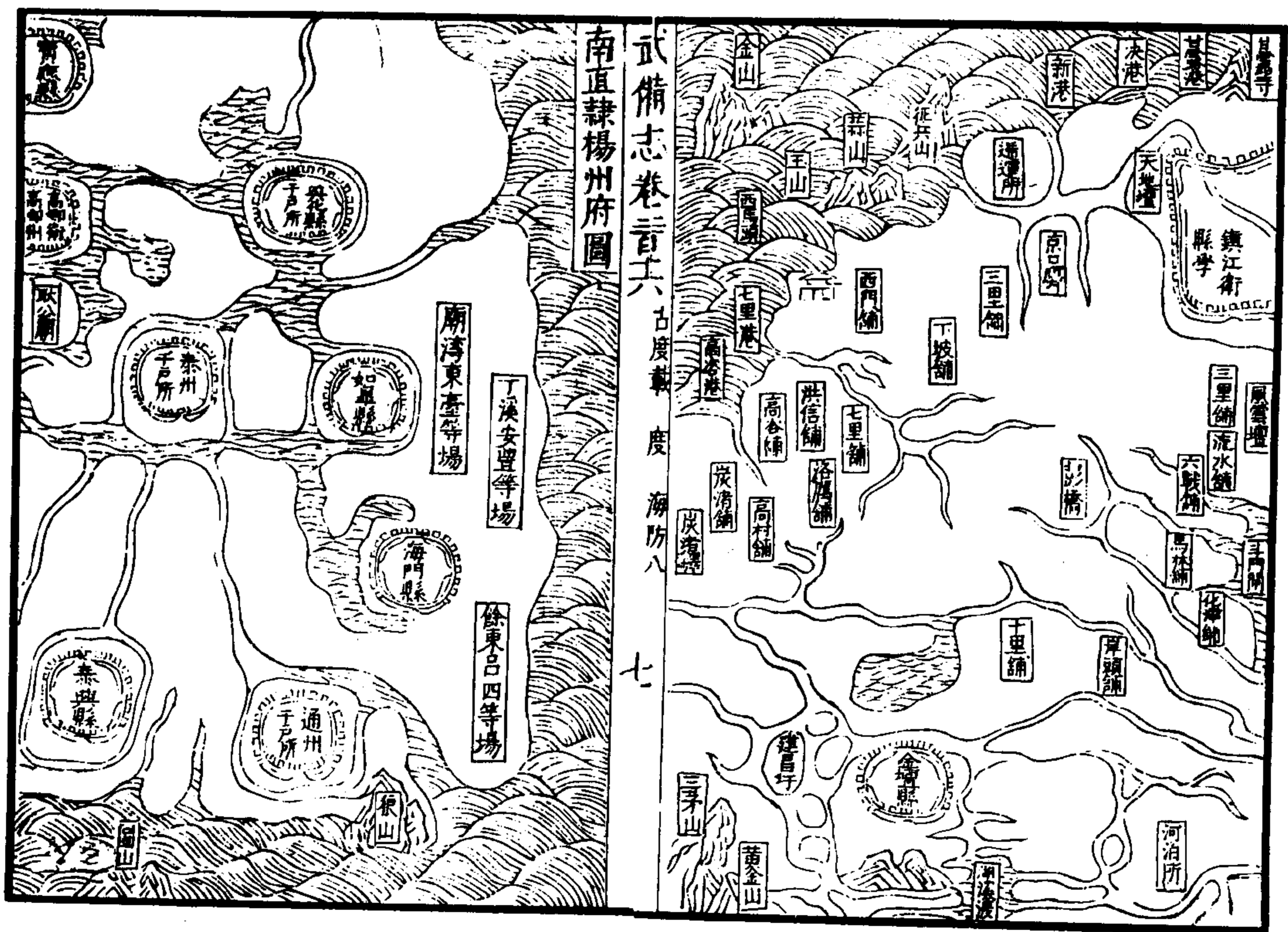
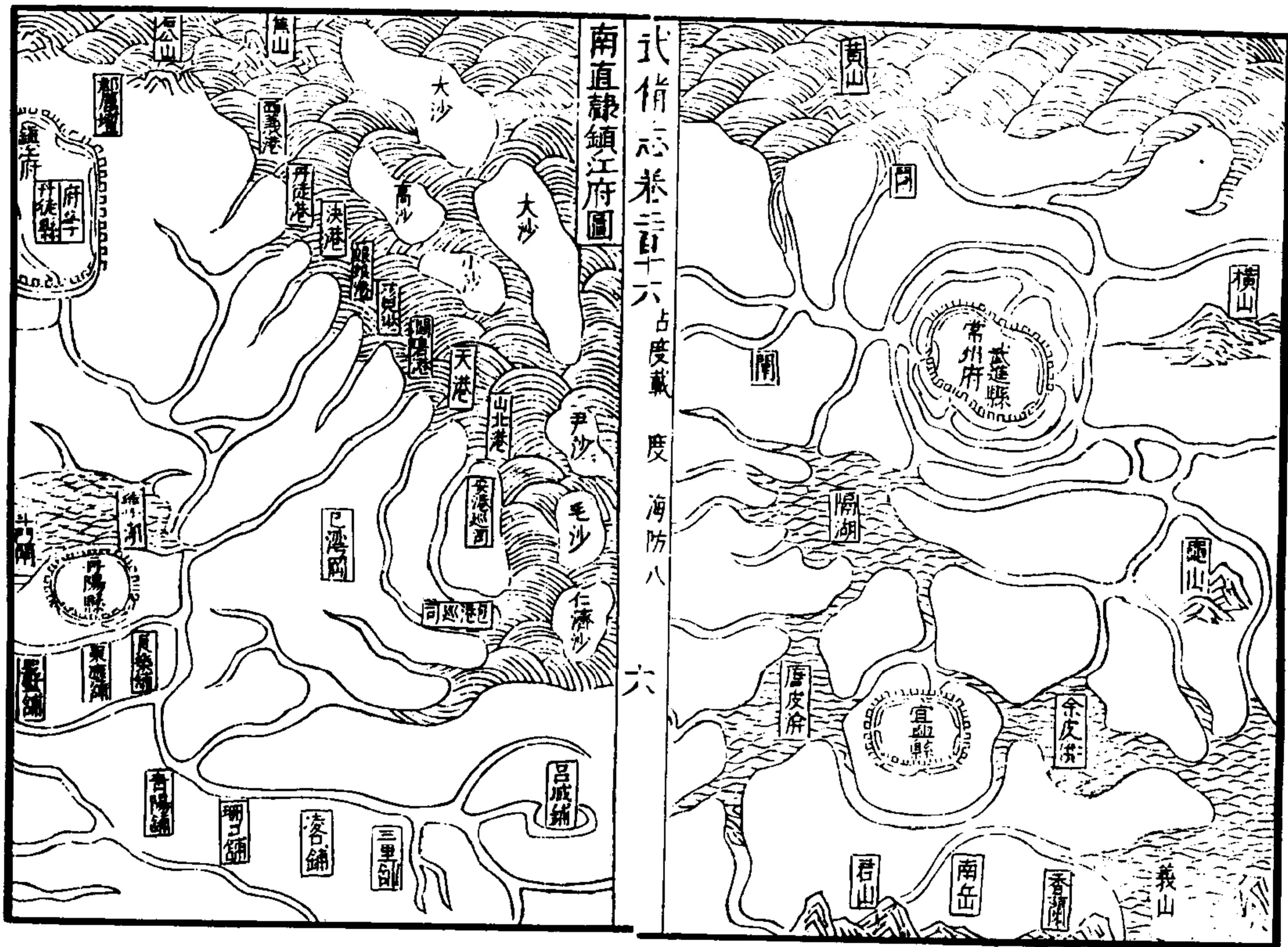

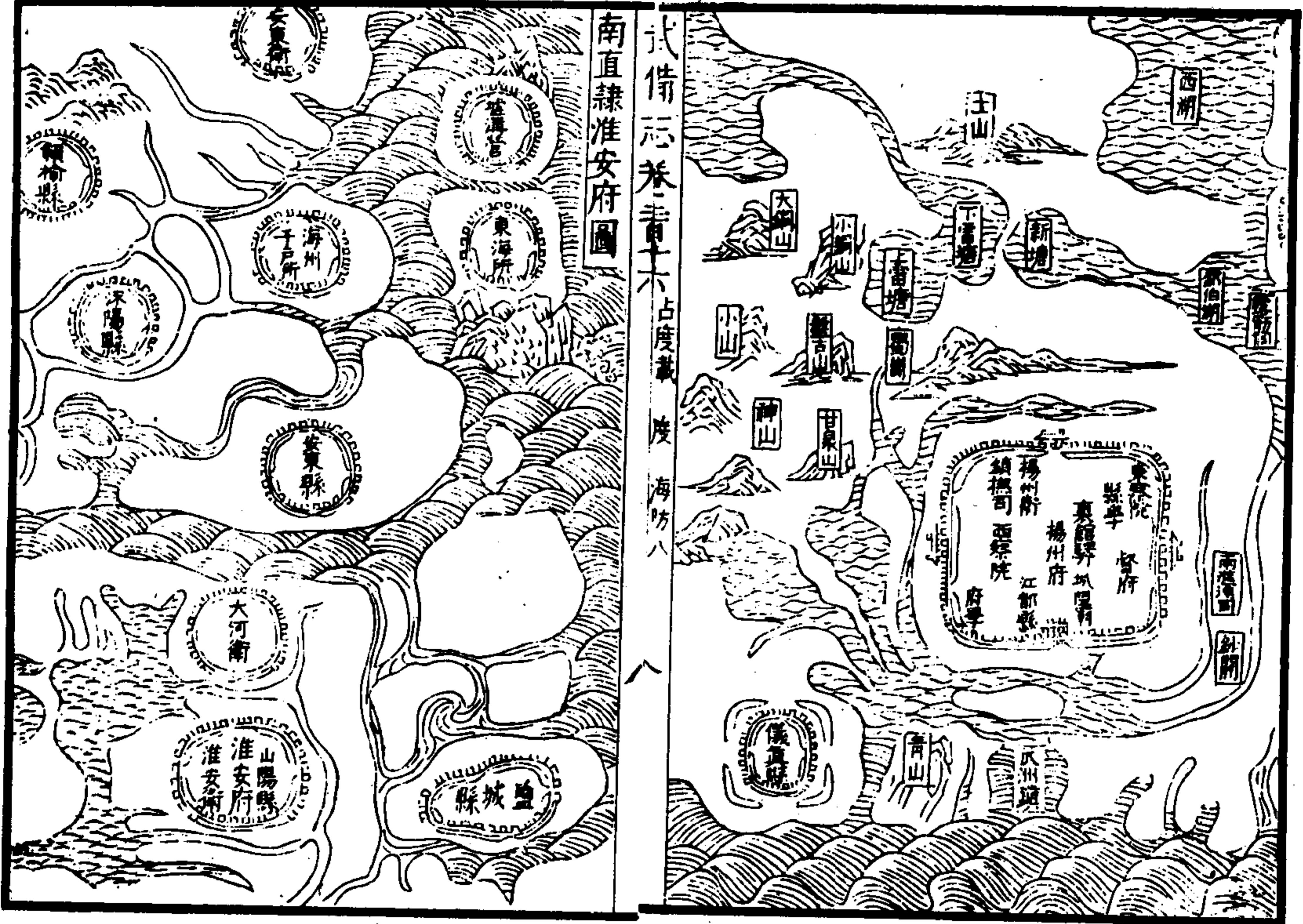

This map shows the Suzhou region, including the Yangtze River and the Grand Canal. Key administrative and military units are labeled: 蘇州府 (Suzhou Prefecture), 吳縣 (Wu County), 長洲縣 (Changzhou County), 崑山縣 (Kunshan County), 太倉縣 (Taicang County), 常熟縣 (Changshu County), 嘉定縣 (Jiading County), 華亭縣 (Huatong County), 松江府 (Songjiang Prefecture), 上海縣 (Shanghai County), 寶應縣 (Baoying County), 高郵縣 (Gaoyou County), 清江浦 (Qingjiangpu). The map is titled '武備志卷三十一 占度載 度海防八' and includes the number '九' at the bottom.

武備志卷三十一 占度載 度海防八

南直隸兵險考 分江南江北

蘇松

總督直浙福軍務兼巡撫浙江都御史 駐劄 浙江

提督應天軍務巡撫都御史

操江都御史

督察侍郎 詳見 浙江

視軍情官 詳見 浙江

巡按蘇松監察御史 嘉靖乙卯四月兵部 題准勅兼監軍紀功

巡江監察御史

整飭蘇松兵備副使

整飭常鎮兵備副使

添設海防僉事駐劄上海

鎮守浙直地方總兵官駐劄浙江

協守浙直地方副總兵官駐劄金山

蘇松叅將

常鎮叅將

遊擊將軍新設駐劄金山

南洋遊兵都司

武備志卷三十一占度載度海防八 十

劉家河把總以都指揮體統行事

吳淞江把總

南匯把總

青村把總

柘林把總

川沙把總

福山港把總

鎮江把總

京口圖山把總

沿海衛所

金山衛

左右前三所俱在衛城

中所今調守松江府城 中前所今調守青村城 中後所今調守南匯 後所今調守柘林鎮堡

太倉衛

左右中前後五所

鎮海衛

左右中前後五所

鎮江衛

武備志卷三十一占度載度海防八 十一

沿海巡檢司

松江府

金山 戚木涇 三林庄

南匯

蘇州府

江灣 顧涇 劉家港

茜涇 唐茜涇 甘草

白茆港 唐浦 福山

沿海營堡臺鋪烽墩

蘇州府

營五 獨樹 金山 江門 小盤 大盤

堡四 柘林 胡家港 川沙 蔡廟港

塘舖四 二十 前所二瞭守軍四人、左所二瞭守軍四人、

右所二瞭守軍四人、中所三十七瞭守軍

烽堠四十三、每堠

後所三 新廟 江門 葛逢

前所四 橫瀝 滌管 戚家 金山

左所三 滌缺 周公 陸鶴

武備志卷六 占度載 度 海防八 十二

右所三 西新 東新 胡家

中前所二 戚滌 宋家 新袁浦 舊袁浦

大門 焦樹 頭墩 二墩 三整 五墩

舊四墩 新四墩

中後所六 南滙頭墩 二墩 三墩 四墩

五墩 六墩 七墩 八墩 九墩 十墩

十一墩 十二墩 十三墩 十四墩 十五

墩 十六墩

蘇州府

營堡三 福山 九折村 雙濱村

敵臺三 黃窰港 七丫港 白茆港

烽堠四 四十 依有 西潛 周家 馬沙 東潛

寶山 月浦 顧涇 練祁 五岳 張浦

黃窰 新塘 浪港 鹿鳴 雙鳴 金涇

許浦 高浦 崔浦 黃濱 福山 瓦浦

盧浦 奚浦 西洋 海洋 耿涇 新庄

唐浦 生宇圩 呂家圩 采掬港 七丫港

唐茜涇 大錢涇 白茆港 千步涇 三丈

武備志卷六 占度載 度 海防八 十三

浦 黃泗浦 大陳浦 徐陸涇 小東浦

泗馬涇 烏沙港 野 漕

淮揚 除總督督察視軍情官操

總督漕運兼提督軍務巡撫都御史

提督淮揚軍務巡撫都御史

巡按淮揚監察御史 嘉靖乙卯四月兵部

整飭淮揚兵備副使 題准勅兼監軍紀功

總督漕運總兵官

提督狼山等處地方副總兵

揚州叅將

鹽城叅將

統領兵勇、遊擊將軍 儀真、

北洋遊兵都司

儀真守備

掘港守備

大河口把總

周家橋把總

狼山水兵把總

武備志卷二十六

占度載 度 海防八

十四

東海把總

管領曹濮民兵把總

管領沂州民兵把總

沿海衛所

揚州衛 旗軍八千九百六十名、屯軍四千四百四十名、

通州千戶所 旗軍二千三百三十名、屯軍八百八十二名、

鹽城千戶所 屯軍八百

泰州千戶所 旗軍二百三十三名、屯軍八百八十二名、

高郵衛 旗軍六千七百二十名、屯軍四千四百四十名、

興化千戶所

儀真衛 軍四百四十四名、

大河衛 軍一千五百一十一名、

左右中前後中左中右中前八所

淮安衛 軍八百五十名、

左右前後中左中右六所

東海中千戶所 軍五百五十名、

東海中前千戶所 軍四百七十五名、

沿海巡檢司

武備志卷二十六

占度載 度 海防八

十五

揚州府

狼山 弓兵六十名、

石港 弓兵四十名、

海安 弓兵三十名、

黃橋 弓兵三十名、

歸仁 弓兵五十名、

淮安府

喻口鎮

羊寨

吳陵 弓兵五十名、

掘港 弓兵四十名、

西溪 弓兵三十名、

印庄 弓兵三十名、

瓜州 弓兵一百一十名、

馬漣

壩上

張港 弓兵五十名、

西場 弓兵三十名、

安豐 弓兵一百一十名、

口岸 弓兵三十名、

廟灣

長樂

惠深 東海 臨洪

荻水鎮

沿海營寨烽墩

揚州府

營四十 徐稍 大河 壯捷 壯武 料角嘴

鎮遠 輕忠 濟武 登庸 平定 忠節

興義 掘港東營 掘港西營

寨九 白駒 劉莊 拈茶 角料 掘港場

李家堡 太河口 軍二百人 料角嘴 軍五十人

武備志卷三十一 占度載 度 海防八 十六

徐稍寨 軍五十人

烽墩 九十

通州 八

海門縣 二十八

添州 十一

拈茶寨 四

角斜寨 二

白駒寨 一

掘港寨 九

劉家寨 一

李家堡 五

南直隸事宜

南直隸東濱巨海，北亘長淮，中貫大江，江南則為蘇松常鎮諸郡，江北則為淮揚諸郡，其勢不能以相援也，故各有巡撫之設，在蘇松四府有防海防江二者之責，在淮揚二府有防海防江其均之為直隸也。

江南諸郡

方廉曰：松江自金山衛至南匯所官軍各分信地，各有定額，按金山衛以西，守禦獨樹江門二營，舊制各設官軍四十名，又貼守兵共一百一十名，舊制各設官軍四十名，又貼守軍共三百五十二名，以上正守軍人，係金山衛查撥，貼守軍係太倉鎮海二衛嘉興千戶所調發，每歲二月上班，十月掣班，青村以東各洪港，舊制係青村官軍把守，南匯以北各洪港，舊制係南匯官軍把守，今查修復海塘，須照舊分派，但太倉鎮海嘉興同有倭患，貼守官軍似難調發，相應於金山青村適中，如柘林地方，南匯吳淞江適中，如七八團地方，添設陸路把總二員，各領精兵一千，如募到狼兵，邳兵之類，若兵數不敷，就于沿海招募義勇，照依

武備志卷三十一 占度載 度 海防八 十七

名，金山衛以東，守禦金山營，胡家港，堡，蒸廟，港，堡，舊制各設官軍四十名，又貼守軍共三百五十二名，以上正守軍人，係金山衛查撥，貼守軍係太倉鎮海二衛嘉興千戶所調發，每歲二月上班，十月掣班，青村以東各洪港，舊制係青村官軍把守，南匯以北各洪港，舊制係南匯官軍把守，今查修復海塘，須照舊分派，但太倉鎮海嘉興同有倭患，貼守官軍似難調發，相應於金山青村適中，如柘林地方，南匯吳淞江適中，如七八團地方，添設陸路把總二員，各領精兵一千，如募到狼兵，邳兵之類，若兵數不敷，就于沿海招募義勇，照依

客兵支給口糧各官兵即於柘林七八團暫借呆居劄營隨路有警相機策應不許潛住衛所城中各設守禦官軍悉聽鈐轄此松江海塘設備之大略也若沿海港口金山以東有翁家港蔡廟港柘林滙缺等處南滙以北有四五六七八九團洪口川沙窪清水窪等處皆宜設船防守按舊制金山衛所造船各有定額左右前後所每百戶所造出南二所每百戶所造出海哨船四隻共計八十隻俱就各衛所派撥巡軍在海巡邏正統間因海患寧謐或以船為虛費題

武備志卷三十一 占度載 度 海防八 十八

准以江船易馬而哨船之制遂廢矣今議設船隻一馬之資不足以備一船之用官軍窮苦又難陪賂合令每馬二疋造船一隻再於衛所查有地租公費銀兩與松江府庫軍前銀內相兼轉數每船量貼銀十兩金山衛總委一官督造其各船應用器械火器合於原議太倉置造軍器內給發聽用就點各衛所知水軍人操習水戰布列港口各分信地如倭賊突至而縱容其停泊者服以上刑則自無窺避之患矣此松江海塘設備之大略也夫

沿海設備固為上策萬一外守不固則黃浦一帶又為蘇松險要守浦乃所以守門戶猶有愈於守城也今吳淞江口即為黃浦口子既經設備而吳松江所亦設兵一枝以防深入矣而至於上海之高倉渡沈庄塘周浦閘港閔行華亭之葉謝曹涇張堰等處賊一登岸搶船渡浦甚易除松江府先後打造雙塔船鷹船各發上海華亭各召募水兵分布沿浦各港巡邏把截又華上二縣各募鄉兵護守城池有警調至浦邊協守但前項兵夫官無

武備志卷三十一 占度載 度 海防八 十九

專職則事難責成而沿浦二百里之遠本府巡捕官一人勢難管攝合令清軍同知一員帶管華亭鄉兵水兵自豐涇以至閔行皆其信地再設巡捕同知一員住劄上海專管該縣鄉兵水兵自閔行以至嘉定界首皆其信地無事率兵操演有事統兵防守蓋同知名位稍尊威令可行又甲科之左遷外補與舉行之才望陞遷者皆得為之庶濟實用若止設通判則為官非樂就而下亦玩視恐不能振作而有為也此松江內地設備之大略也然

倭舶之來，乘風渡海，勢難聯絡。每至海外大山，必停泊候齊，然後深入。照得羊山為本府所屬，為定海、吳淞、江二總兵兵船會哨之處。以地里適均故也。本府所造之船，數本不多，僅可以支把港之用。此但可以言守而不可以言戰。須得福船、蒼山各數十隻，沙耆民船二三百隻，每至風汛時，月分泊港口，各住信地，更番出至羊山往來遊擊。晝夜不絕，外則為定海、吳淞、江會哨兵船之羽翼，內則為海港把守兵船之捍衛。遇有海賊，齊力奮擊，將見

武備志卷一百六十五 古製戰 變 每方八 二十

賊船踪散而少，我兵船綜合而眾，盛衰之氣勢既分，則勝負之分數自判。得海防之上策矣。抑猶未也。查得沿海民竈原有採捕魚蝦小船，並不過海通番。且人船慣習，不畏風濤，合行示諭沿海有船之家，赴府報名，給與照身牌面，無事聽其在海生理。遇警隨同兵船追勦，此則官兵無造船募兵之費，而民竈有得魚捕盜之益。此松江海洋設備之大略也。

溫景葵曰：蘇州沿海一帶，險隘甚多，舉其大者，則

常熟有福山港、白茆塘，太倉有劉家河、七丫港，嘉定有吳淞江、黃窰港，皆賊之通衢。而東吳之門戶，此則所謂一府之險要。長洲則泖湖浩蕩，吳江則鴛湖相屬，吳縣則太湖交通，皆賊之徑道。而腹裏之關隘，此則所謂一縣之險要。以言其次，則福山以西有三丈浦斜橋，以東有許浦、金涇、劉家河，以北有新塘浪港、茜涇、吳淞江，以南有寶山，以東有老鶴嘴，均之所謂險要而少次焉者。况海濱數百里，一望平坦，非有山嵐險阻為之扼塞，皆可以泊

武備志卷一百六十五 古製戰 變 每方八 二十一

船登岸，要害無邊，兵力有限，而防禦之計，當先其大者。以海邊惟福山為最，以腹裏惟勝墩為最。故劉家河、吳淞江、福山港，舟師防守，不可單弱。白泖口、七丫港、黃窰港，俱當預設戰艦，庶與各港相為犄角。又如賊自東南而來，必由寶山、吳淞江，宜發船一艘，泊於吳家沙，以堵截之。賊自東北而來，必由三沙、劉家河，宜發船一艘，泊於管前沙，以堵截之。把總遊兵船隻往來策應，而三丈浦、新塘、老鶴嘴等處，亦得以聯絡而并制，則蘇之外防，或可無

憂矣。至於風汛時月，吳淞水兵統發勝墩平望，以防嘉興突犯之寇。吳縣水兵統發太湖，以防蠡里突犯之寇。長洲團結水兵統發周莊，以防泖湖突犯之寇。本府相度緩急，發遣水陸之兵，以為應援。則蘇之內防，或可無憂矣。然福山港、劉家河、吳淞江各該把總之官，統領兵船在洋堵截，似為有備。但賊船之來，聯踪接艦，乘風駕潮，萬一不能盡行邀擊，或有一二泊淺閣听，則水兵束手旁觀，任其焚劫，無可奈何。而把總官亦且以為非所事事矣。

武備志卷三十一 占度載 度 海防八 二十三

合於常熟縣分撥兵勇一千名，屯駐福山港五百名，屯駐白茆塘、太倉州分撥勇兵一千名，屯駐劉家河、太鎮二衛原練杆子軍兵五百名，屯駐七丫港、嘉定縣分撥勇兵一千名，屯駐吳淞江五百名，屯駐黃窰港。俱聽各該把總選官分領，相機調度。賊在外洋，則水兵擊之；賊若登岸，則陸兵堵之。彼此夾攻，遠邇互應。各該州縣量為聲援，如此則賊亦疑畏而不敢犯矣。至於腹裏如崑山縣分撥兵夫三百名，屯駐清洋江；三百名屯駐千墩，吳江縣

分撥兵夫五百名，屯駐勝墩。各張聲勢，以助軍威。各該領兵官聽其調遣，不許退避。萬一賊勢重大，未易為功，則各枝之兵又宜聽府州縣掌印官調回守城。庶事體專一，可以責成。兵勢聯絡，不致孤懸矣。

唐樞曰：松江有海防道僉事，住劄上海。蘇州有兵備道副使，住劄太倉。則常熟、江陰地方，自福山白茅、奚浦諸港進泊頭山，可直趨無錫。武進此處頗為空缺，應援不及，故更設一兵備，轄至鎮江一帶。

武備志卷三十一 占度載 度 海防八 二十三

任劄江陰，賊入海口，即為遊擊。若深入大江，即從腹裏抵京口截禦。

翁大立疏曰：今海防之要，惟有三策。出海會哨，毋使入港者，得上策。循塘距守，毋使登岸者，得中策。出水列陣，毋使近城者，得下策。不得已而至守城，則無策矣。臣周行海壩，分布信地，視吳淞所，乃水陸之要衝。蘇松之喉咽也。提兵南向，可以援金山之急；揚帆北哨，可以扼長江之險。以副總兵統兵鎮之，自吳淞而北為劉家河，為七丫港，又東為崇

明縣七丫而西為白泖港、為福山、又折而西北、為楊舍、為江陰、為靖江、又西為孟河、為圖山、此皆舟師可居、利於水戰、臣皆設有兵船、非統以把總、卽統以指揮、而又以圖山遊兵把總、駐劄營前沙、會哨於江北、吳淞遊兵把總、駐劄竹箔沙、會哨於洋山、常鎮叅將統水陸兵、據江海之交、鎮守於楊舍、所以備水戰者、亦既密矣、但吳淞而南、雖有港汊、每多砂磧、賊可登岸、兵難泊舟、非選練步兵、循塘距守、以出中策、不可也、今自吳淞所而南、為川沙

武備志卷三百六 占度載 度 海防八 二四

堡、以把總練兵一枝守之、川沙而南、為南匯、所以把總練兵一枝守之、南匯而西、為青村、所以把總練兵一枝守之、青村而西、為柘林堡、以都司練兵一枝守之、此皆不遠六十里、聲援易及、首尾相應、宛然常山之蛇之勢也、柘林而西、為金山衛、西連乍浦、東接柘林、頻年皆賊所巢窟、添設遊擊將軍一員、統領馬步遊兵、往來遊徼、則北可以護松江、而西可以援乍浦、

江北諸郡

唐順之曰、廟灣、勦賊之路、原有兩條、一條從寶應、拖船過壩、水路自清溝、喻口進攻、則兵勢既便、而饋餉亦易、一路從淮安至馬邏、陸路進攻、則兵勢既迂、而饋餉亦難、通州屯下重兵、若有寇、則又有客兵屯聚、計筭通州所出糧、穀得兵吃、否恐臨期不免騰貴、則通州該何路糴買、或是先將軍餉銀上江糴米、從江路運至通州、積下、若米價騰貴、則銀米兼支、與軍家為便、柴薪亦須預處、江北局面、與江南浙福不同、靠不得水戰、止靠陸戰也、

武備志卷三百六 占度載 度 海防八 三五

仇俊卿曰、海寇之來、每自南而北、度南鹿山、則自廣入閩矣、過流江寨、則出閩入浙東矣、越海門、則又浙之西、失踰寶山、至吳淞沙上等處、則又自浙入江南、直隸矣、沙上以南、不暇泛及、茲以海道之要害、切於江北者言之、狼山、當江海之吭、而膠角掘港、皆揚之東南界也、胸山、據淮海之首、鬱州、嬰游山、皆淮之東北境也、中包泰興之周家橋、鹽城之射陽湖、山陽之雲梯關、廟灣等處、此皆沿海衝要之區、寇盜可以停舶、出沒之處、乃據守所當先

者也。近奉欽依東西二海所雲梯關麻洋掘港俱設把總。惟周家橋廟灣場二處亦須添設把總。其狼山胸山爲首尾之勢。責令叅將分布駐劄堵截。海寇中間舊設新添官軍兵快悉聽叅將提調。凡遇聲息百里之內同日應援不許互相推避致誤軍機。各照律例重擬庶心力可一盜寇可禦。又照臨清向爲北虜添築外城。維揚近爲倭寇亦議築外城。淮郡西湖嘴正人煙稠密處所一遇寇至搬移流離。况二城所容有限欲將西湖嘴另築一城。

武備志卷二十六 占度載 度 海防八 三六

又慮財力地勢俱有未便聊將夾城中間聯築爲道一自新城東南角樓起抵舊城桃花營一自新城西南角樓起抵舊城北水關共計四百餘丈。北之場外城之工不及十之一二如此則兩城相通糧草兼濟攻守有備矣。

金魚曰倭寇之患起於吳淞而浴及淮揚蓋揚州富甲天下人所素聞嘉靖三十五年之夏賊以二百餘人或曰止一百三十餘人突至揚州城下城中謹閉自守任其遊逸無如之何大掠而去自是益生歌豔

而揚州爲賊所必窺之地矣。以江北之大勢言之東起瞭角嘴大河口以及呂四盧家等場沿于楊樹港海門裏河通州與如皋泰州稍折而北則爲揚州矣。過揚州而西稍北則天長滁州抵中都踰海門而北則爲徐步營又北則爲掘港又東北則爲新挿港轉而西北則金沙鹽城廟灣劉庄姚家蕩再西北則蛤蜊麻線等港而至大海口矣。劉庄東北則安東安東之北則爲海州贛榆泰州西北則爲高郵寶應寶應之北爲淮安淮安轉西則泗

武備志卷二十六 占度載 度 海防八 三七

州以達鳳陽此江北形勢之大略也。賊入海之道有二其一新港爲一道新港卽所謂三江口蓋由南江狼山越儀真瓜洲而入登岍則下家墳周家墳稍折而東則揚州矣。此可入以登岍亦可從以出海者也。此最爲便道。其二則蛤蜊麻線等港沿北大海口爲一道大海口有水陸路南通廟灣與劉庄姚家蕩俱爲大鎮賊若據此我兵屯於湯潮岍等處賊南尋新港路出不得則必北尋大海口而出勢所必然也。若安東海州之東北有大北海

不惟道里迂遠且砂磧甚多此不可通舟者也掘港新插港之東亦有北海砂磧亦多不堪重載此但可從以入而不可出者也是賊出海之路止有二途若其登岸之處則不一東則瞭角嘴呂四場西則楊樹港徐沙管又西則狼山楊樹港北則新插港掘港皆其所從以登岸而入寇之路也夫賊所歆慕惟在揚州一執居民便問其道若登狼山必窺通州而揚州在西使于榆東榆西等處率民以尾其後則賊必敢直前以寇揚州若于瞭角嘴

武備志卷三十一 占度載 度 海防八 三十八

呂四場或新插港掘港以進使于榆東榆西等處屯兵以遏之則揚州可無危故今榆東榆西等處甚為要地而當事者欲屯宿重兵以控扼賊鋒者有以也按江北之地細港委蕩固亦有之而平原廣野則視吳淞為多夫西北騎兵倭寇未易以櫻其鋒也既得平地則騎兵可施嘉靖三十八年之捷以西北騎兵三千為之先衝可見也他有湯潮峴者文范公所築以捍海溢者也故亦名范公堤東南起呂四場西北抵姚家場綿亘幾三四百里

高岡平行可用騎兵為之長驅今東關瓜洲俱已建堡賊若於瞭角嘴呂四場及新插港掘港以進或不能竟取揚州必轉之東北而窺淮安安東以據劉庄廟灣我軍苟能彼此夾攻逼之使至湯潮峴以西北騎兵衝其鋒而以火器繼之各路兵隨後擊之賊可以戰成擒矣故我軍惟利賊之至此者有以也新插港東臨北海素有鹽徒數百艘聚泊崇明比來之寇欲劫鹽協徒而不果當事者欲置官於此以提督鹽徒使不為賊用而為我用亦

武備志卷三十一 占度載 度 海防八 三十九

一見也夫寇興以來燒劫屠戮之慘吳浙淮揚所同若獲利之多則未有如淮揚者而賊所必不能舍者在是矣况其地運道陵寢在焉所係尤重乎夫江北之地除安豐等三十六場俱在海內不為要害其要害之處乃通州也狼山也楊樹港裏河鎮也榆東榆西等場也瞭角嘴呂四場也掘港新插港也廟灣劉庄金沙場姚家蕩也今皆已建城堡設戍守非若往日之無備矣其要害之尤者曰新河出入最便逼近揚州也曰北海所從以通新

挿港且有鹽徒聚艘於此者也曰廟灣以其爲巨
 鎮而可通大海口也故當事者欲以把總三人一
 住新挿港一住北海近新挿港且有鹽艘聚泊一
 住于廟灣一爲陸路遊擊住劄海安鎮若海如梟
 安在秦州之間東可以控扼狼山通州海門而西
 之人可以捍衛揚州也

武備志卷一百一十七 占度載 辰 海防八 三十一

武備志卷一百一十七

占度載

度二十九

海防九

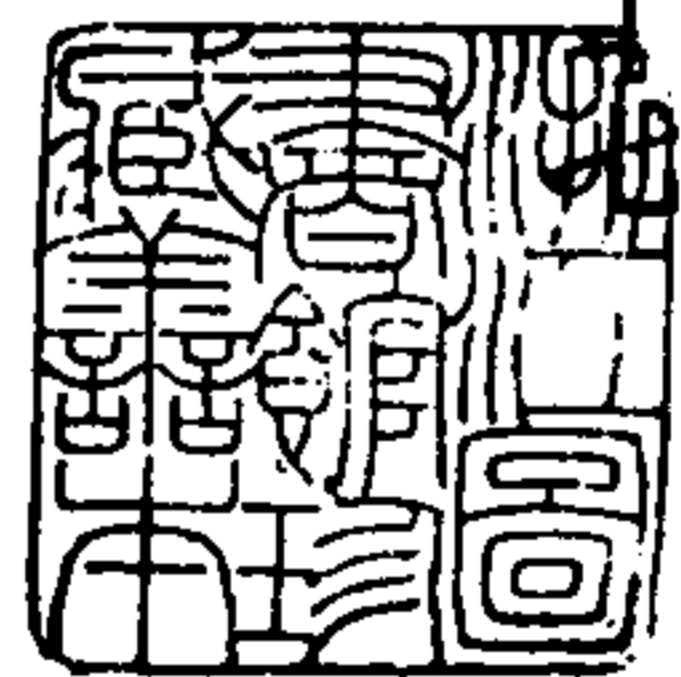

防風茅元儀



山東沿海總圖

山東登州府圖

山東萊州府圖

山東兵險考

山東事宜

武備志卷一百一十七 占度載 亥 海防九 三十二



八廿月八采三十一七占度載 度 海防九 二

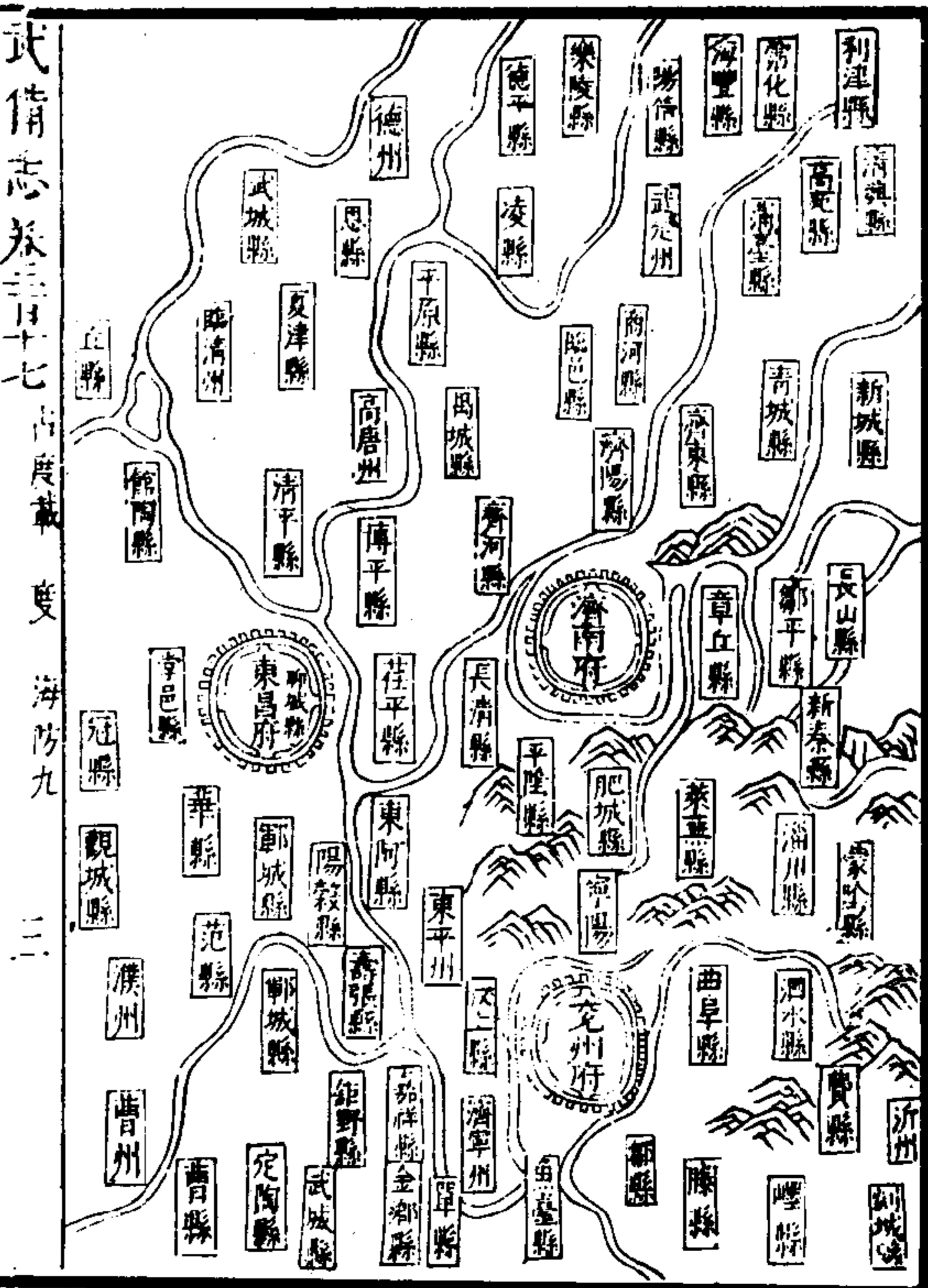

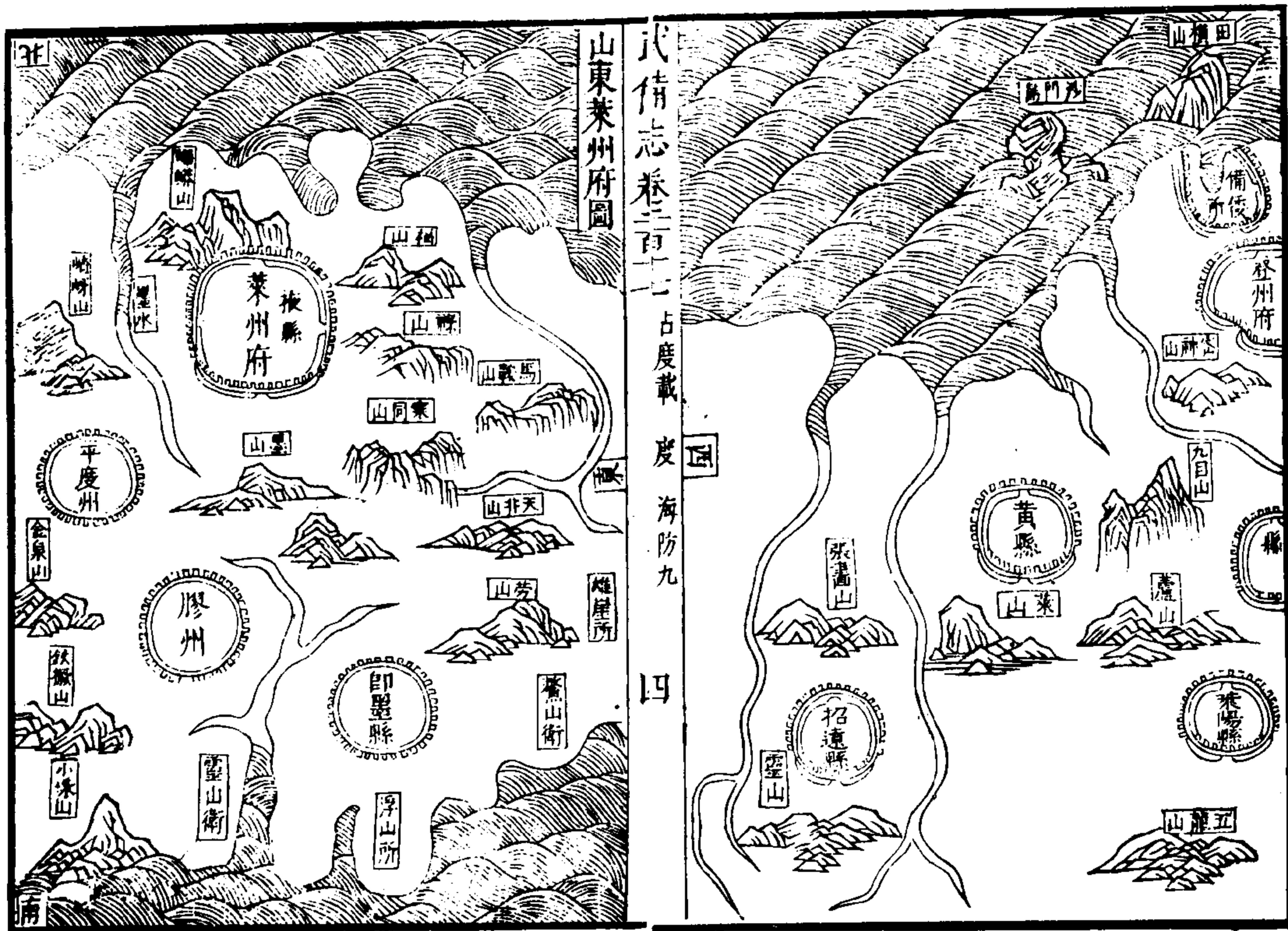

武備志卷三十一 古度載 度海防九 四

今山東
設官武
增而文
減亦因
時制宜
也

山東兵險考
 提督軍務巡撫都御史
 巡察海道副使
 管領民兵叅將
 總督登萊沿海兵馬備倭都指揮
 登州管把總
 文登管把總
 卽墨管把總
 沿海衛所



武備志卷三十一 古度載 度海防九 五

安東衛 京操軍一千五百七十八名，屯軍三百九十二名，城守軍餘三百五十八名，捕倭軍二百九十九名。

石舊所 守城軍餘四十八名。

靈山衛 京操軍一千一百一十三名，城守軍餘一百九十九名，屯軍二百八十七名，捕倭軍一百一十九名。

夏河所 守城軍餘六十七名。

鰲山衛 京操軍一千六百三十一名，屯軍二百九十五名，城守軍餘一百七十七名，捕倭軍三百八十五名。

浮山所 守城軍餘五十六名。

武備志卷三十七 占度載 度 海防九

雄崖所 京操軍五百七十一名，屯軍七十七名，城守軍餘九十七名，捕倭軍一百一十七名。

大嵩衛 京操軍一千四百九十一名，屯軍四百二十六名，城守軍餘三百五十八名，捕倭軍二百四十六名。

大山所 守城軍餘二十六名。

靖海衛 京操軍一千五百九十三名，屯軍三百一十一名，城守軍餘一百五十五名，捕倭軍三百一十三名。

海陽所 京操軍四百九十六名，屯軍六十六名，城守軍餘一百二十六名，捕倭軍一百一十二名。

寧津所 京操軍五百二十九名，屯軍六十八名，城守軍餘一百六十六名，捕倭軍六十八名。

成山衛 京操軍一千一百五十六名，屯軍二百四十四名，城守軍餘二百六十一名，捕倭軍二百四十四名。

尋山所 守城軍餘九十四名。

寧海衛 京操軍一千六百六十五名，屯軍三百九十四名，城守軍餘一千一百一十名，捕倭軍三百五十四名。

奇山所 京操軍四百九十八名，屯軍六十名，城守軍餘一百一十三名，捕倭軍七十五名。

威海衛 京操軍一千三百六十八名，屯軍二百五十八名，城守軍餘七百七十五名，捕倭軍二百五十八名。

百尺所 守城軍餘三十五名。

武備志卷三十七 占度載 度 海防九

金山所 守城軍餘一百一十四名。

登州衛 京操軍二千九百九十九名，屯軍一百一十四名，城守軍餘二百五十九名，捕倭軍八百二十八名。

福山所 守城軍餘一百一十四名。

萊州衛 京操軍一千七百二十八名，屯軍四百四十三名，城守軍餘三百二十二名，捕倭軍四百四十三名。

土徐寨所 守城軍餘四十八名。

膠州所 京操軍四百六十六名，屯軍七十七名，城守軍餘九十四名，捕倭軍四十四名。

青州左衛 京操軍三千六百二十二名，屯軍四百五十三名，城守軍餘七百二十名。

沿海巡檢司

青州府

天倉鎮 在日照縣，弓兵一十八名

信陽鎮 在日照縣，弓兵一十名

南龍灣 在日照縣，弓兵二十一名

高家港 在樂安縣，弓兵二十四名

登州府

赤山寨 在文登縣，弓兵二十七名

辛汪寨 在文登縣，弓兵二十七名

溫泉鎮 在文登縣，弓兵二十四名

東良海口 在招遠縣，弓兵二十四名

乳山 在寧海州，弓兵三十三名

高山 在蓬萊縣，弓兵二十四名

楊家店 在蓬萊縣，弓兵二十一名

馬停鎮 在黃縣，弓兵二十五名

武備志卷二十七 占度裁 度 海防九

孫芥鎮 在福山縣，弓兵二十一名

行村寨 在萊陽縣，弓兵二十二名

萊州府

魚兒鋪 在昌邑縣，弓兵一十五名

古鎮 在膠州，弓兵二十一名

逢猛 在膠州，弓兵二十一名

栲栳島 在即墨縣，弓兵二十一名

海倉 在掖縣，弓兵一十五名

柴葫 在掖縣，弓兵一十二名

沿海墩堡

安東衛 守墩堡軍餘三十九名

墩九 蘭頭山 鴨高山 大河口 黑漆子

泊峯 張落 滔洛 小皂兒 昧蹄溝

堡八 三橋鋪 虎山 烽火山 關山 昧

木寨 孤嘴 董家

石舊寨所 守墩堡軍餘四十名

墩十 溫桑溝 南石舊 北石舊 清泥 董

家口 釣魚 湘子泊 金線 石河 湖水

堡三 古城 滕家嶺 滔洛

夾倉鎮巡檢司 守墩弓兵一十二名

墩四 蔡家 焦家 三叉口 相家

信陽鎮巡檢司 守墩弓兵一十二名

武備志卷二十七 占度裁 度 海防九

墩四 西大嶺 南黃 東沙嶺 黃石檻

南龍灣海口巡檢司 守墩弓兵九名

墩三 陳家臺 胡家 瑯琊臺

高家港巡檢司 守墩弓兵六名

墩二 石碑 司西

靈山衛 守墩堡軍餘八十名

墩十二 帽子峯 將軍臺 沙溝 黃埠 李家

島 唐島 安嶺 風火山 黃山 野山埠

長城嶺 臧家疃 捉馬山 張家庄 劉家

| | | | | |
|---------|--------------------------|-----|-----|-----|
| 溝 | 孫家港 | 胡藍嘴 | 敵堯山 | 酉子埠 |
| 沙嘴 | | | | |
| 堡三 | 青石山 | 崇石山 | 東石山 | 交差澗 |
| | 焦家村 | 石嗽差 | 鹿角河 | 大河口 |
| | 花山 | | | |
| | 本寨東門 | 丁家庄 | 白塔芥 | 沙嶺 |
| 夏河寨所 | <small>守墩堡軍餘三十九名</small> | | | |
| 墩七 | 徐家埠 | 紫良庄 | 海王庄 | 車疊山 |
| 沙嶺 | 黃埠 | 大盤 | | |
| 堡六 | 趙家營 | 走馬嶺 | 封家嶺 | 北顯溝 |
| 武備志卷三十七 | <small>占度載度海防九</small> | | | |
| 小灘 | 王家庄 | | | |
| 古鎮巡檢司 | <small>守墩弓兵九名</small> | | | |
| 墩三 | 西庄 | 古積 | 比青 | |
| 逢猛巡檢司 | <small>守墩弓兵九名</small> | | | |
| 墩三 | 互埠 | 彭家港 | 烏兒河 | |
| 膠州所 | <small>守墩堡軍餘八十一名</small> | | | |
| 墩九 | 汪家庄 | 杜家港 | 沙埠 | 洋河 |
| | | | 一石河 | |
| 塔埠 | 孤埠 | 沙嶺 | 大埠 | |
| 堡七 | 辛庄 | 鹿村 | 石河 | 八里庄 |
| | | | | 陳村 |

| | | | | |
|---------|--------------------------|-----|-----|-----|
| 樂村 | 柘溝河 | | | |
| 鰲山衛 | <small>守墩堡軍餘六十九名</small> | | | |
| 墩七 | 汾水嶺 | 小勞山 | 石嶺 | 橫擔 |
| | | | | 栲栳 |
| 島 | 羊山 | 龍口 | 石老人 | 峯山 |
| | | | | 走馬嶺 |
| 黃谷 | 俞家嶺 | 高山 | 蕭旺庄 | 狼家嘴 |
| 劈石山 | 捉馬嘴 | | | |
| 堡八 | 桑園 | 營前 | 馬山 | 大村 |
| | | | | 監望 |
| 村 | 那城 | 桃林 | 雙山 | 錯破嶺 |
| | | | | 孫全 |
| 塔兒 | 東城 | 轉頭山 | 狗塔埠 | 甕窑頭 |
| 武備志卷三十七 | <small>占度載度海防九</small> | | | |
| 萬口爐 | 石張口 | | | |
| 浮山寨所 | <small>守墩堡軍餘四十五名</small> | | | |
| 墩九 | 麥島 | 程陽 | 女姑 | 程家庄 |
| | | | | 樓山 |
| 姑山 | 紅石 | 張家庄 | 斬山 | |
| 栲栳島巡檢司 | <small>守墩堡軍餘九名</small> | | | |
| 墩三 | 丈二山 | 金錢山 | 望梅 | |
| 雄崖所 | <small>守墩堡軍餘三十名</small> | | | |
| 墩八 | 王家山 | 公平 | 望山 | 米粟山 |
| | | | | 北塹 |
| 朱臯 | 陷牛山 | 白馬島 | | |

| | |
|--------------------|-----------------|
| 堡三 | 段村 王騫 青山 |
| 大嵩衛 | 守墩堡軍餘 四十一名 |
| 墩七 | 楊家嘴 劉家嶺 辛安寨 草島嘴 |
| 擒虎山 望石山 麥島 | |
| 堡五 | 青山 管村 界河 小山 黃山 |
| 行村寨巡檢司 | 守墩弓 兵九名 |
| 墩三 | 高山 田村 靈山 |
| 大山所 | 守墩堡軍 餘十名 |
| 墩二 | 大山 虎巢山 |
| 武備志卷二十七 | 占度載 度 海防九 |
| 堡二 | 雙山 黃陽 |
| 乳山寨巡檢司 | 守墩堡弓 兵七名 |
| 墩三 | 裏口 長角嶺 高家庄 |
| 靖海衛 | 守墩堡軍餘 七十二名 |
| 墩十二 | 大灣口 頭姚山 青島嘴 長會口 |
| 石岡山 浪浪 芡萋寨 標杵頂 唐浪頂 | |
| 鐸木山 郭家口 赤石 紅土崖 黑夫廠 | |
| 石脚山 拓島 峯窠 明光山 狗脚山 | |
| 路家馬頭 | |

| | |
|--------------------|------------------|
| 堡八 | 店山 愁山 望將山 起雨頂 蒸所 |
| 山 | 孤西山 墳臺頂 |
| 赤山寨巡檢司 | 守墩弓 兵三名 |
| 墩 | 田家嶺 |
| 寧津所 | 守墩堡軍餘 四十二名 |
| 墩八 | 孟家山 青埠山 柴家山 芝蔴灘 |
| 慢埠 龍川 萬口 羊家島 | |
| 堡九 | 帽子山 大頂山 高樓山 拖地岡 |
| 王家鋪 上現口 龍虎由 崗山寨 固山 | |
| 武備志卷二十七 | 占度載 度 海防九 |
| 海陽所 | 守墩堡軍餘 四十一名 |
| 墩七 | 帽子山 乳山 驢山 城子港 白沙 |
| 峯子山 小龍山 | |
| 堡十 | 窄山 孤山 猪港 黃河利 湯山 |
| 扒山 桃村 孔家庄 老埠巷 撇雪山 | |
| 成山衛 | 守墩堡軍 四十二名 |
| 墩十 | 狼家頂 裏島 馬山 高础山 仲山 |
| 北峯頭 崗嘴 太平頂 俞鎮 大姑山 | |
| 堡九 | 神前 堆前 祭天嶺 報信口 石础 |

| | | | |
|--------|--------------------------|-----------------------|-----|
| 洛口 | 歇馬神 | 北留村 | 張家 |
| 尋山所 | <small>守墩堡軍餘三十八名</small> | | |
| 墩八 | 長家嘴 | 古老石 | 黃連嘴 |
| | | | 小勞山 |
| 楊家嶺 | 馬山 | 青魚島 | 葛樓山 |
| 堡七 | 曲家埠 | 青山 | 大水泊 |
| | | | 勝佛口 |
| 翅 | 紀子埠 | 蒸餅山 | 老 |
| 溫泉鎮 | 巡檢司 | <small>守墩弓兵六名</small> | |
| 墩二 | 可山 | 半月山 | |
| 威海衛 | <small>守墩堡軍餘三十八名</small> | | |
| 武備志卷之七 | <small>占度載 度 海防九</small> | | 十四 |
| 墩八 | 陳家庄 | 斜山 | 焦子埠 |
| | | | 遼遼 |
| | | | 麻子 |
| 磨兒山 | 古陌頂 | 廟後峯 | |
| 堡四 | 曹家庄 | 豹虎 | 峯山 |
| | | | 天都 |
| 百尺崖所 | <small>守墩堡軍餘二十四名</small> | | |
| 墩六 | 曹家島 | 百尺崖 | 老姑頂 |
| | | | 蒲臺頂 |
| 嵩里 | 望天嶺 | | |
| 堡三 | 轉山 | 竇家崖 | |
| 辛汪寨所 | <small>守墩弓兵三名</small> | | |
| 墩一 | 辛汪 | | |

| | | | |
|--------|--------------------------------|-----------------------|-----|
| 寧海衛 | <small>守墩堡軍餘四十二名</small> | | |
| 墩六 | 後至山 | 戲山 | 小峯山 |
| | | | 貉子巢 |
| 山 | 草埠 | | |
| 堡二十 | 宋家 | 曲水 | 菅山 |
| | | | 湯西 |
| 子現 | 辛安 | 杏村 | 蕪萋 |
| | | | 板橋 |
| | | | 修福 |
| 栲栳觀 | | | |
| 金山所 | <small>守墩堡軍餘一十七名</small> | | |
| 墩五 | 廟山 | 鳳凰 | 金山 |
| | | | 駱駝 |
| 堡四 | 鄒山 | 清泉 | 石溝 |
| | | | 朱家 |
| 武備志卷之七 | <small>占度載 度 海防九</small> | | 十五 |
| 清泉所 | <small>守城軍餘一十五名 守墩軍餘八名</small> | | |
| 墩二 | 清泉 | 石溝 | |
| 奇山所 | <small>守墩堡軍餘一十八名</small> | | |
| 墩四 | 現頂 | 埠東 | 熨斗 |
| | | | 木柞 |
| 堡二 | 黃務 | 西牟 | |
| 孫亦鎮 | 巡檢司 | <small>守墩弓兵九名</small> | |
| 墩三 | 岡崙 | 塔山 | 旗掌 |
| 登州衛 | <small>守墩軍餘一十八名</small> | | |
| 墩六 | 抹直口 | 教場 | 林家莊 |
| | | | 丑橫寨 |
| | | | 西 |

庄 蓬萊閣

福山所 守墩軍餘二十五名

墩三 單山 三山 皂河

柴葫寨巡檢司 守墩弓兵一十八名

墩六 小皂兒 武庄庄 上司 大原 諸黃

諸高

馬埠寨所 守城軍餘四十名，守墩軍餘九名

墩二 海廟 馬埠

海倉巡檢司 守墩弓兵一十五名

武備志卷二十七 古度載 度 海防九 十六

墩五 海鄭 白堂 上山 後竈 東關

魚兒巡檢司 守墩弓兵丁五名

墩四 黑山 河口 韓城 煙火

塘頭寨所 守城軍餘七十六名，守墩軍餘三十名

墩九 鞞家墳 荆埠 宅科 官臺 田水河

八面 公母堂 黃種河 上司

山東事宜

登州營

登萊二郡凸出于海，如人吐舌，東南北三面受敵。

故設三營聯絡每營當一面之寄登州營所以控

北海之險也登萊二衛併青州左衛俱隸焉其策

應地方語所則有奇山福山中前王徐前諸所語

寨則有黃河口劉家江解宋蘆徐馬停皂河馬埠

諸寨語巡司則有楊家店高山孫奔鎮馬亭鎮東

良海口柴葫海倉魚兒鋪高家港諸司三營各立

把總二員以總轄之其在海外則島嶼環抱自東

北崆峒半洋西抵長山蓬萊田橫沙門鼉砣三山

芙蓉桑島錯落盤銘以為登州北門之護過此而

武備志卷二十七 古度載 度 海防九 十七

北則遼陽矣此天造地設之險也然諸島雖近登

州而居島中以取魚鹽之利者乃遼陽之編伍非

山東之戍卒也叫喚跳梁可畏而不可恃詳見後總論中

故北海之濱既有府治而設險者復建備倭城于

新河海口以為屏翰且有本營之建焉沿海兵防

特重其責非若他省但建水寨于島嶼良有以也

夫島嶼既不設險則海口所係匪輕自營城以東

若抹直石落灣子劉家汪平暢蘆洋諸處自營城

以西若西王莊西山樂家孫家海洋山後八角城

後芝罘島諸處皆可通番舶登突嚴外戶以綏
堂閫其本管典守之責乎

文登營

登萊乃泰山餘絡突入海中文登縣尤其東之盡
處也成山以東若旱門灘九峯赤山白蓬頭諸島
縱橫沙磧聯絡潮勢至此衝擊騰沸議者謂倭船
未敢猝達然考之國初倭寇成山擄白峯寨羅山
寨延大嵩草島嘴等處海側居民重罹其殃倭果
畏海奚而有是哉故文登縣東北有文登營之設

武備志卷三十七 古度載 度 海防九 十八

所以控東海之險也寧海威海成山靖海四衛皆
隸焉其策應地方語所則有寧峯海陽金山百尺
崖尋山諸所語寨則有清泉赤山等寨語巡司則
有辛汪溫泉鎮赤山寨諸司透而北則應援平登
州迤而南則應援平卽墨三營鼎建相為犄角形
勝調度雄且密矣有干城之寄者其思國初成山
之變而儆戒無虞也哉

卽墨營

山東與直隸連壤卽墨縣南望淮安東海所城左

右相錯如咽喉關鎖邇年登萊海警吉寧然淮揚
屢被登劫自淮達萊片帆可至犯淮者犯萊之漸
也故卽墨所係較二管似尤為要自大嵩鰲山靈
山安東一帶南海之險皆本營控禦之責其策應
地方語所則有雄崖膠州大山浮山夏河石洞諸
所語巡司則有乳山行村栲栳島逢猛南龍灣古
鎮信陽夾倉諸司其海口若唐家灣大任陳家灣
鵝兒栲栳天井灣顏武周睡松林全家灣青島徐
家庄諸處俱為衝要隄防尤難國初倭寇鰲山毒

武備志卷三十七 古度載 度 海防九 十九

痛甚慘卽本營所轄之地也殷鑒不遠封守者其
可以弗慎乎
一倭患之作嶺嶠以北達于淮揚靡不受害而山
東獨不之及豈其無意於此哉亦以山東之民便
于鞍馬而不便于舟楫無通番下海之人為之嚮
導接濟焉耳然邇年青濟之兵多為所擄安知其
中無識海道而勾引者乎曾觀山東諸郡民性強
悍樂于戰鬪倭之短兵不足以當其長鎗勁弩倭
之步戰不足以當其方軌列騎萬一至此是自喪

其元也。所虞者登萊突出海中，腹背受敵，難于防備。國朝專設備倭，都指揮一員，巡海副使一員，分駐二郡，衛所森嚴，墩堡周備，承平日久，不無廢弛。申明振厲，庶幾其無患乎。曾聞宋以前日本入貢，自新羅以趨山東，今若入寇，必由此路。但登萊之海，危礁暗沙，不可勝測，非諳練之至，則舟且不保，何以迎敵而追擊乎。故安東以北，若勞山、亦山、竹篙、旱門、劉公、芝界、八角、沙門、三山諸島，乃賊之所必泊，而我之所當伺焉者也。若白蓬頭、槐子口、橋

武備志卷一百一十七 占度載 度 海防九

二十

雞鳴嶼、金嘴石、倉廟、淺灘、亂磯，乃賊之所必避，而我之所當遠焉者也。嚴出洋之令，勤會哨之期，交牌信驗，習熟有素，則他日廟堂或修海運，亦大有賴焉。獨禦倭云乎哉。山東今日之患有二：其一曰班兵懷跋扈之志，久矣。其一曰登萊島民原係遼陽所徙，不受法制，地方癘毒，宜早治而亟平之，不然潰決之虞，不能免也。

一山東關係大要，尤在海運。曾考元時海運故道，南自福建梅花所起，北自太倉劉家河起，迄於直

沽迢迢五千餘里，永樂以來，會通河成，海運遂廢。運者皆由漕河，所以避開洋之險也。然海險莫甚於成山，以東白蓬頭等處危礁亂磯，湍流伏沙，不可勝紀。非熟識水洪，則不敢行。宗伯席書云：海運一失，人不復生。河運有失，尚幸不死，以生易死，輕重昭然。是海運之罷，端為山東之海險也。以曾觀之，漕河自王家閘以北，至于德州，千有餘里，乃國家咽喉命脉，其通其塞，所係匪輕。况黃河漸徙而南，或衝而北，易為漕患。及今承平，修復海運，以備

武備志卷一百一十七 占度載 度 海防九

二十一

不虞，豈非國家之大計哉。嘉靖初年，廟堂嘗議及此，或建議欲于膠州鑿山濬土，以達海倉，以避洋險。山東撫巡病其煩難而止，惜小害大，可慨也。夫會通河也，膠萊新河也，登萊海險也，皆山東所轄之處也。今之論山東海患者，但知備倭而不知備運，愚故及之。其法詳見大學衍義補海運經等書。

毛希秉曰：洪武永樂間，海運江南粟以給遼東北。京從太倉劉家河過崇明三沙放洋，至直沽交卸。南北貨物往來，近海居民甚得其利，而無鹽盜之

害自海道絕而沙民爭魚鹽之利往往仇殺拒捕矣今黃河日徙于南漕運漸有難行之勢莫若講求海運召募沿海漁人竈下鹽徒番客尋認海洪以開運道如廣東船能至漳州漳州船能至寧波寧波船能至崇明崇明船能至通泰海州自此以北豈無識認之人故老相傳崇明至海州風順無需一日海州至登州六百里轉過登萊環抱千餘里從利津至直沽亦六百里而近故嘗考之元史至元三十年千戶殷明略開海運新道自浙西至

武備志卷百十七 占度載 度 海防九 三三

直沽不過旬日又濬山東膠萊新河直達天津以避拖東海道之險今未達者僅五里耳且漕船大者三四百石海船大者八九千石漕運一年每三石致一海運一月不兩石而致一其便利較然也所憂者風濤之害耳然聞南洋通番海船專在琉球大食諸國往來而海島州縣常年渡海未見有覆溺之患宜兼漳船蜈蚣船制度而酌其中有風則帆無風則楫打造有法處置得宜何憂費人之說嘗觀沙船載蘆山船載竹者如桴筏然故鮮漂

此即沙地難開者今人動言數十里而元人止有五里何也

源議做剝本為舟之制上留一竅出納米糧悉以油灰黏縫附于海舟兩旁萬一漂夫米無沉濕人有搭救庶為萬全之策若夫料淺占風之法定盤望星之規放洋泊舟之處詳載大學衍義補山東通誌海道經採試有效即令崇明各沙大戶及沿海巨室自備人船海運許載私貨回鹽以償其勞連年有功者量授以官則不惟公私兩便而海盜亦可以不作矣或曰海運通則漕河塞京官家室未免舍舟而車孰若安流之為利邪督運者或不

武備志卷百十七 占度載 度 海防九 三三

得人而應募之太鮮則將仍舊定派里甲軍餘輸運而泣送悲迎之害興又胡以善其後乎愚曰不然自遷都北平以來東南財力竭矣今復海運則田耗可以量減運卒得以少休江西湖廣江東之粟仍從漕運惟浙東西蘇松常閩廣貢賦則從海運斯固並行而不害矣客難曰漕運費財海運費人古今以為確論故罷海而漕今且百三十年矣子欲復之豈非知惜財而不惜人者邪予曰不然天下事利多害少者為之害多而利少者弗為也

朱子非仁人與何為疏諸海運閩廣之米于浙東我太祖非仁君與何為詔令海運江南之粟于遼左亦以道近而省民也矧今會通河常弗利漕船不行可不為之所乎果曰費人請以耳目之聞見者徵之近如蘇之崇明縣西至太倉二百餘里南至寧波北至海州各千餘里捕魚販鹽齋文應役公私往來者無日無之又如寧波東南有恭山牛頭山玉環山逋民衣食器用不能不仰于內地彼此往來者無日無之近聞寧波勢家每至漳州販

武備志卷二十七 占度載 度 海防九 三十四

木顧白船往來海中並無覆溺之患遠如廣之瓊崖儋萬其至省城也風順則半月風阻則一月甚至浮海三月者有之他如南洋西洋諸國其隔閩廣也近則數千里遠則數萬里通番海船無歲無之使其下海必遭漂没人亦何苦舍生而求死哉况東洋有山可依可港可泊南北不過三千里往來不過二十日非若南洋西洋一望無際舟行而再不可止也海運何難之有哉客曰海運果不費人何為永樂十三年會通河成罷海運萬民歌舞

且為開漕河者立生祠其故何哉子曰以不教民戰是謂棄之欲人出死力弗與同其利自古未有能濟者也元人海運召募兩浙富戶素習海濤者而以沙民朱清張瑄羅壁為之使且禁網疎闊能與同其利自至元二十九年至天曆二年六十餘年間海運不廢總其所失米數蓋曾不能以十一年朝遷都北京後議行海運編定里甲矣遞年輪差夾帶私鹽者没入之且寘以法焉况造船多不如式督運多不得人故鄉民數逢其害咸以為弗

武備志卷二十七 占度載 度 海防九 三十五

便漕運通而軍七民三之例定宜乎民之歌舞而頌德也若打造有法處置得宜何憂乎費人耶區區之議非欲驅民于死也亦曰因民之利而利之耳朝廷誠下詔江南有能尋復元人海運故道者賞銀萬兩授以其官海道既通復下詔曰有能自備人船海運者每運米萬石給與耗米月糧四千仍許私貨回臨永不抽稅仍嚴私自下海之禁毋得侵其利人誰不願運乎但當自募番客竈丁鹽徒及傍海大戶慣習海濤者聽其所欲不可強定

腹裏軍民不習水性之人，以敗乃事，斯可久矣。而無害矣。客曰：雖慣下海，素習水性者，汪洋浩浩，舟覆何以得生？予曰：海洋雖大，有洲有島，專募下海善沒之人，而又多置脚船，盡備浮筏，雖遭風波，亦可以幸免。况又變通船制，以為萬全之策乎？客曰：丘文莊欲照例，工部造船，軍夫運糧，而子乃欲召募漳人沙民，及沿海大戶，自備人船者，何居？曰：從來公事不如私事之勤勞，官物不如民物之堅厚。嘗聞漳船費銀萬，莫若照工估價，而寬給海運大

武備志卷三十七 占度載 度 海防九 三十六

戶自造，免私貨之稅，以備修理，軍夫不習水性，素怯海濤，豈可強所不能而驅之，以冒險邪？行丘之議，是陷赤子于湯火也。從吾之說，是蠻夷水寇皆將為我用也。豈但不為中國良民害哉？客曰：丘議一如番船之制，斯亦善矣。而子欲兼蜈蚣船者，何哉？曰：海行甚速，而遲者守風故也。如大食國在漳州東南，每歲通番者，必候冬初西北風盛而去，夏初東南風盛而來，所謂海舟無風不可動也。惟佛郎機國蜈蚣船，底尖面闊，兩旁列楫數十，其行如

飛，而無傾覆之患，故兼二船之長，則除颶風暴作，狂風怒號外，有無順逆，皆可行矣。况海中晝夜兩潮，順流鼓楫，一日何嘗不數百里哉？客曰：丘議每艘運米八百石，許載私貨二百石，而子乃云海運大者八九千，丘議運軍私貨三十稅一，客商附載者如常例，而子乃許私貨回鹽，永不抽稅，何大小多寡之懸絕邪？予曰：取海運者，載重而行疾也，故漳船能容人三千，貨倍之，蓋不止于萬斛也。漕運正米四百萬，公私費米八百萬，今海運止給耗米

武備志卷三十七 占度載 度 海防九 三十七

月糧一百六十萬，歲省二百四十萬矣。而又欲稅其私貨，毋乃遺大校細，計近而忘遠乎？蓋聞遼東天井之國，百貨難出，登萊苦鹽之地，物產不多，而登遼隔海甚近，風順半日可達。太祖舊制，歲運登萊花布以給遼軍，遼陽之貨亦得載于山東，彼此軍民交受其利。既而捕巡官軍假公濟私，報稱官船不許私載之律，往往搜捕攘奪，故海船不敢入港，遠泊大洋，潛以小舟私渡，數被風濤損失，官費修造，咸議其不便，遂奏折銀陸運，海道既絕，遼東

源明析

生儒大比赴山東必迂過北京以來不啻五千餘里勞費不貲士民俱困此可以爲鑒矣客曰通番海船每放一艘出年例得二三千兩番貨進港船戶分其半人猶冒禁爲之利多故也今海運既給耗米月糧而又容載私貨回鹽且不征其稅無乃貽道不可行于中國乎予曰異哉言與計小利則大事不成故沛公間楚趙王備邊宋祖任將與夫劉晏造船虞集墾地皆有得于夫子之訓而成功其爲國家之利甚大故區區之見不但弗征其稅

武備志卷三十七 古度載 度 海防九 二十八

而已海船能載萬石者止運六千許以四分載私貨回船悉聽帶鹽附載而嚴私自下海之禁蓋恐侵其利也將使官民富饒樂于海運自出方略以備不虞不致漂失萬一有之卽如漕船亦間有遇風而連數幫損壞者豈能保其萬無一失之理哉所失之利甚少所得之利甚多後世因佔小便宜而失大便宜者衆矣可不戒哉客喜再拜曰不圖海運之利若是也沙民富而海之鹽盜息矣解網省而農之田耗減矣運卒休而衛之行伍實矣南

一守不判

此貨通而物價不至于湧貴官民船便而漕河不至于擠塞水戰習而足以制東南之夷民力寬而足以備西北之狄若更省漕卒十萬以興北方之地利積餘粟數年以減南方之綱運軍民富庶上下安樂矣

武備志卷三十七 古度載 度 海防九 二十九

武備志卷二百一十八

防風茅元儀輯

占度載

度

海防十

遼東沿海總圖

遼東分圖八

遼東兵險考

遼東事宜

武備志卷二百一十八 占度載 度 海防十



遼東沿海總圖



武備志卷二百一十八 占度載 度 海防十



東到海岸三十里

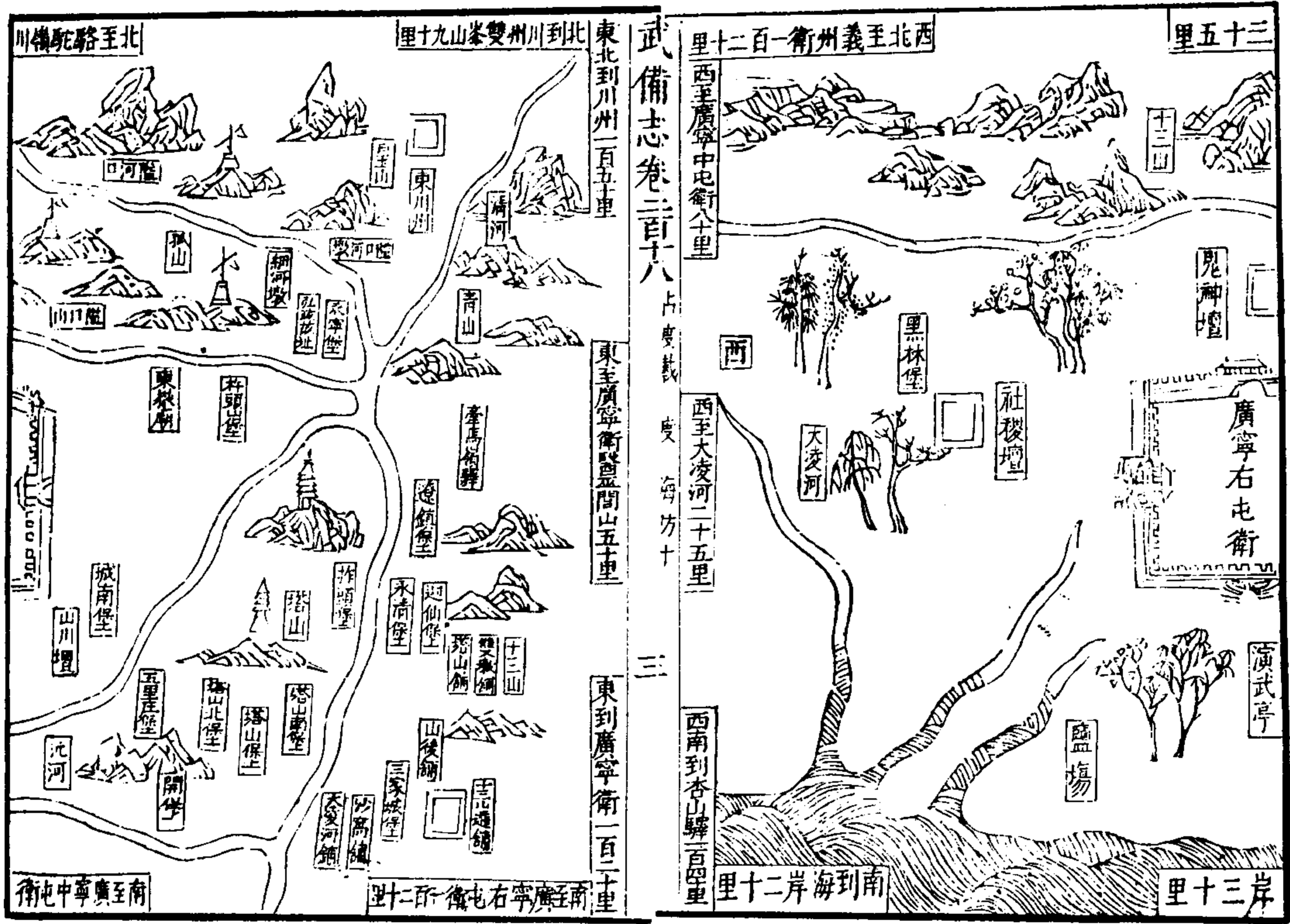

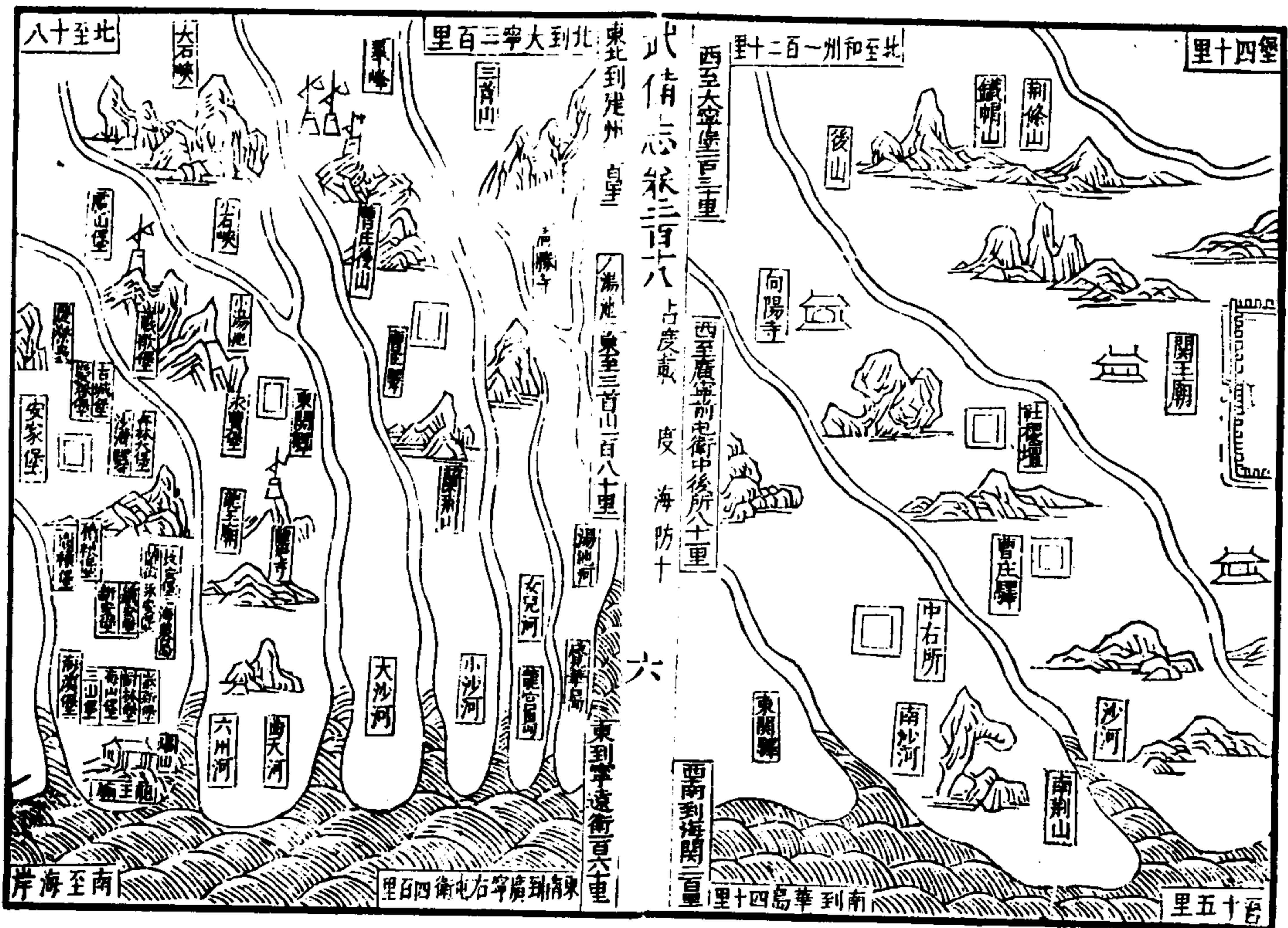

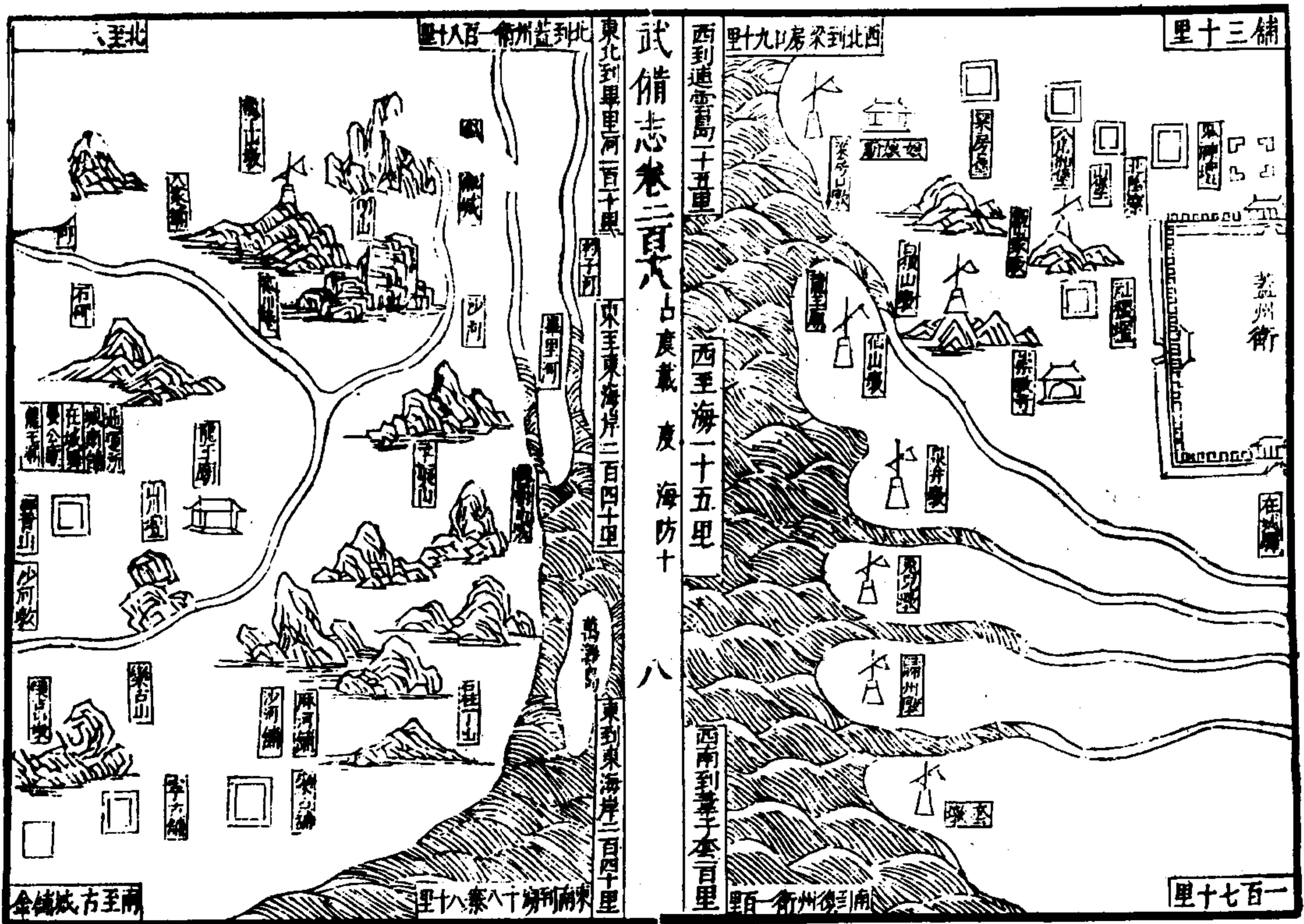



遼東兵險考

遼東兵險之設始于永樂已亥廣寧伯劉江至為精密自望海塌之捷而倭不敢犯者蓋有六十年矣墩堡關隘日就廢弛一日有變寧不張皇矣乎安不忘危誠今日之急務也愚故詳錄之亦愛禮存羊之意云爾

提督軍務巡撫都御史

鎮守總兵官

分巡遼海東寧道僉事

分守遼海東寧道叅議

廣寧叅將

遊擊將軍

穀陽守備

金復備禦都指揮

義州備禦都指揮

海蓋備禦都指揮

廣寧前屯備禦都指揮

廣寧右屯備禦都指揮

廣寧城備禦都指揮

沿海衛所

武備志卷之六

占度載 度 海防十

十一

廣寧前屯衛

中右所

中前所

中後所

廣寧中屯衛

中左所

廣寧左屯衛

廣寧右屯衛

中左所

金州衛

復州衛

蓋州衛

義州衛

沿海城墩臺堡

廣寧前屯衛

關一 山海

墩九 覺華島 龍官島 連海山 秦洋島

桃花島 望天島 歡喜嶺 大旺庄 慶春

山 廣積 樹林 海山 永豐 海濱 興

堡十二

武備志卷之六

占度載 度 海防十

十二

安 古城 泰新 老軍 海泉 杏林 三

山 錫安 新安 長安 城南 積糧 慶

春 永安 安家

廣寧中左二屯衛

墩三 望海 孤山 黃家

堡十六 嘉和 樂安 富有 順陽 長豐

順寧 時和 仁和 得安 永豐 興穡

廣盈 豐稔 西杏 福寧 南陽

廣寧右屯衛

關 三分

堡 五 東海 枯菱河 常豐 枯樹 女直

金州衛 守墩堡官軍一千七百二十六員名

城 四 望海埭 伯母山 旅順南城 旅順北

城

墩 三十 石門 蕭家島 老鶴嘴 大黑山

海青島 字蘭店 雙廟 雁島 石洞山

鐵山 馬雄島 蓮花島 大沙河島 小沙

河島 黃谷島 長沙嘴 青山島 雁練島

武備志卷三十八 占度載 度 海防上 十三

盧家島 花里島 杏園島 七蘭山 野雞

島 沙河島 鶴兒島 磨盤山島 團山島

和尚島 紅崖島 鞍山 羅家島 黃家島

太平島 南關島 兔兒島 鹽場島

臺 一 三王山

堡 四 三淮 新寨 劉官寨 紅嘴 黃骨島

復州衛 守墩堡官軍六百四十七員名

城 二 魏霸山城 得利羸城

墩 九 龍王山 萬灘島 中島 長生島 松

山 北青海 塔山 石家島 駱駝山

堡 四 富川 臨溪 楊官寨 奕古驛

蓋州衛 守墩堡官軍二千四百六十四員名

墩 九 韋子島 歸州 兔兒島 象井 白狼

山 觀家山 神仙山 梁房口 遼針山

堡 五 梁房口 中山 熊岳驛 五十寨驛

八角湖

義州衛

城 駿陽

武備志卷三十八 占度載 度 海防上 十四

墩 四 塔兒山 三山 擦牙 城西

堡 三 石家 八塔山 青榆林

遼東事宜

遼地負山阻海，屹然為東北雄鎮，北隣沙漠，而遼海三萬瀋陽鐵嶺之統於開原者，足遏其衝，南枕滄溟，而金復寧蓋旅順諸軍，聯屬海濱者，足嚴守望，京師翰屏，可謂固矣。然觀今日備虜邊防，頗為有賴，而備倭海防，視為虛文，蓋自劉江金線島之捷，而海氛久熄，自山東海運之廢，而墩寨益廢，於

今總撫
翁中帶
衛倭亦
自此意

是旅順諸堡亦無復用，識者謂遼東沿邊五路，分守應援之規，沿海衛所亦當如其制，如旅順而西，以金州轄之，總兵撫按之統，其責者秋汛以防邊，為重防，海為次，春汛以防海，為重防，邊為次，則雖島夷窺伺，豈能遽犯哉？曾按遼東倭患，較諸省似可緩，所虞者地千餘里，衛所軍旅將十萬員名，止籍山海關一線饋餉，我朝北都燕而遠漕，江南粟又自京師達于遼陽，飛輓不繼，邊卒輒叫嗷待哺，萬一歲歉，密邇畿輔，虜騎乘間，何以禦之？此其

武備志卷三十一 海防十五

患不在兵之不強，而在食之不足，食足則兵強，兵強則守固矣。邇者登萊運米達遼，甚便，惜其不多，愚謂國初軍屯商中之制，至為精當，而大壞極弊，司國計者深念而亟圖之可也。

武備志卷二百一十九

防風茅元儀輯

占度載

度

江防一

茅子曰：疆場之大，要有三日邊，曰海、曰江、曰邊。與海皆與寇為鄰，江則似稍緩焉，然迫海而巨，中區外潰，則為門戶，內訌則為腹心。故江之要與邊海均，太湖者近江而藪盜故，我既詳圖其形勢，採其論

武備志卷三十一 占度載 度 江防一

說，詳其信地，而附以湖防圖論焉。若獐獍苗黎，與我雜處，癘疥之疾，不可並言也。

江防圖

江防論

沿江信地

太湖圖

太湖防論

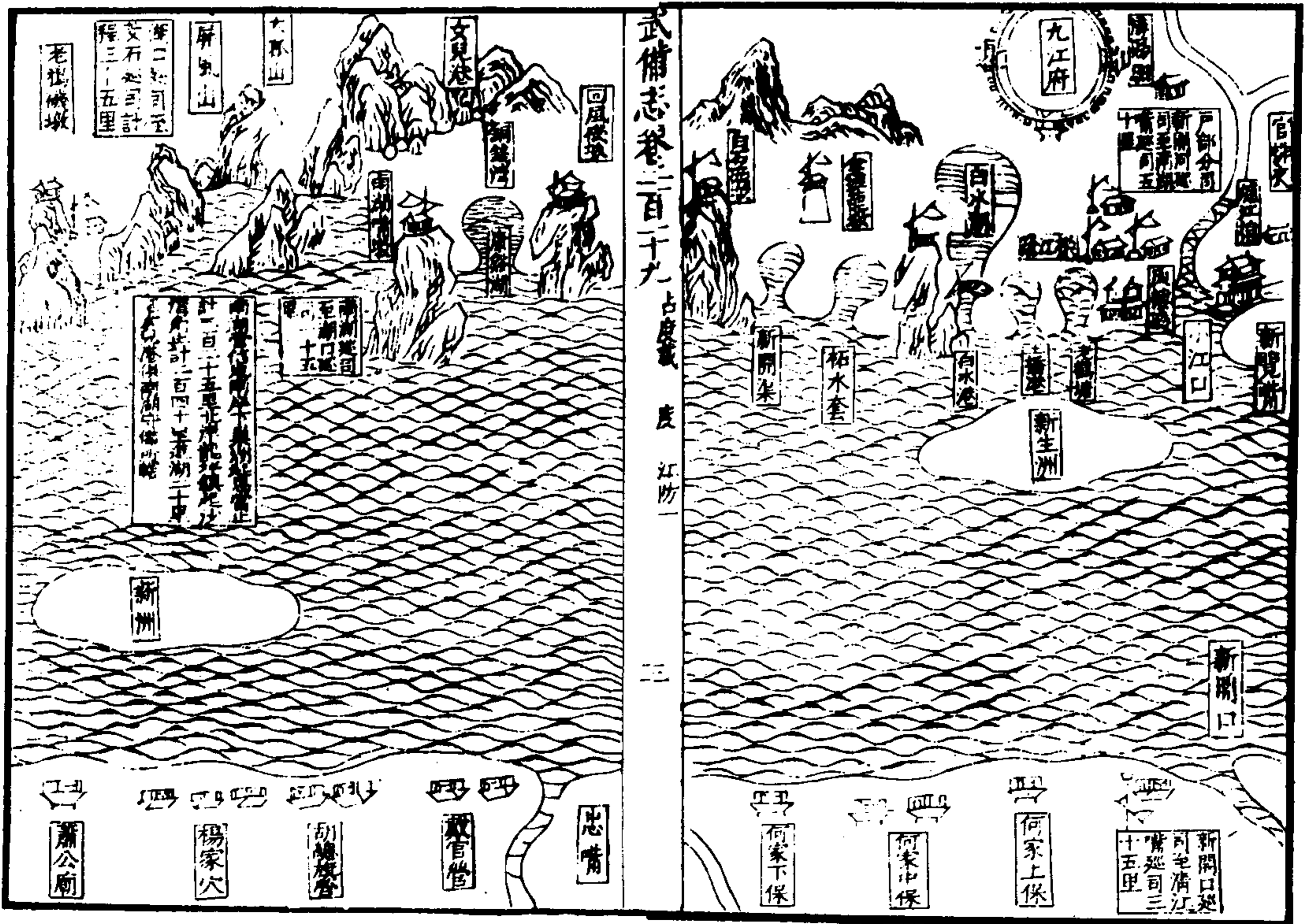
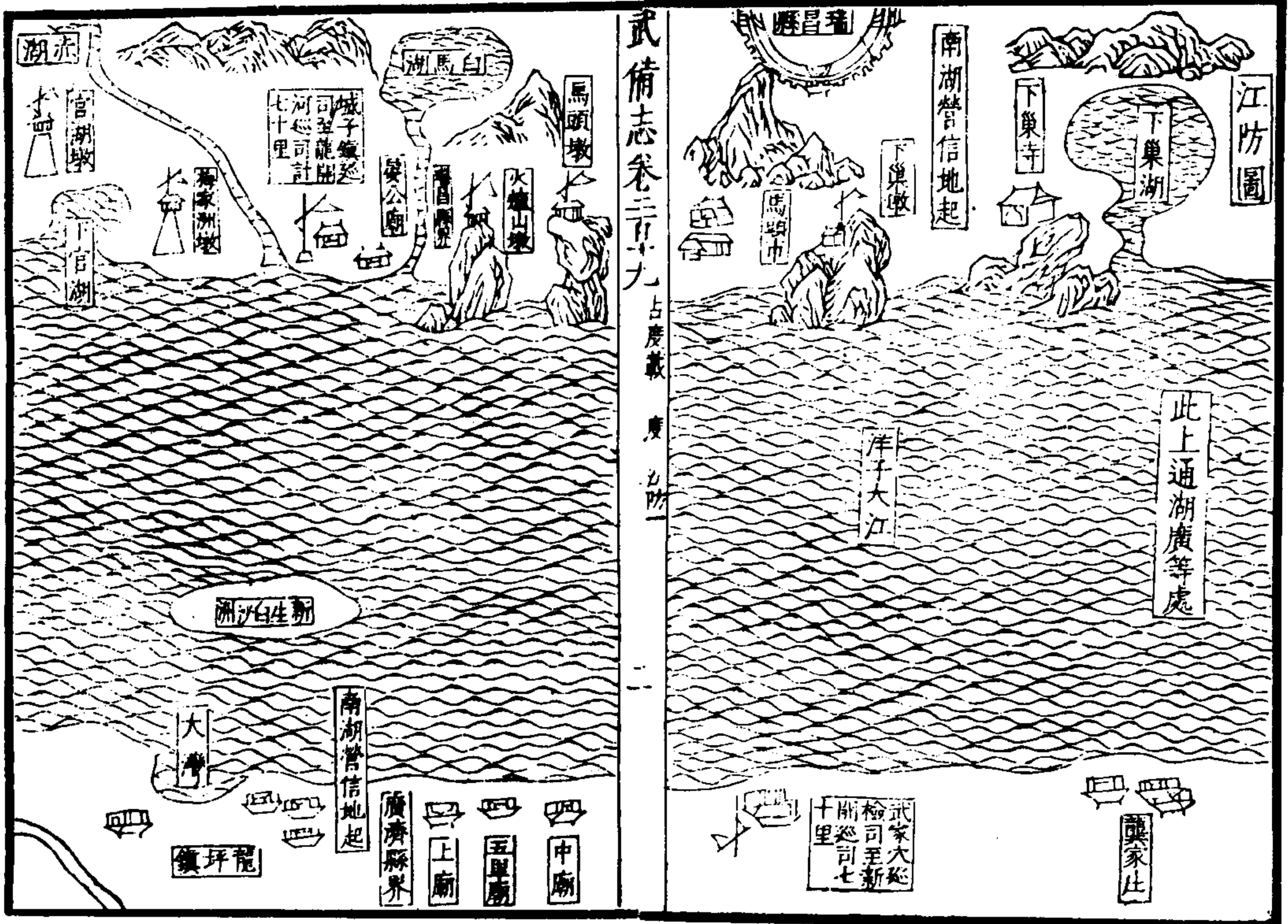

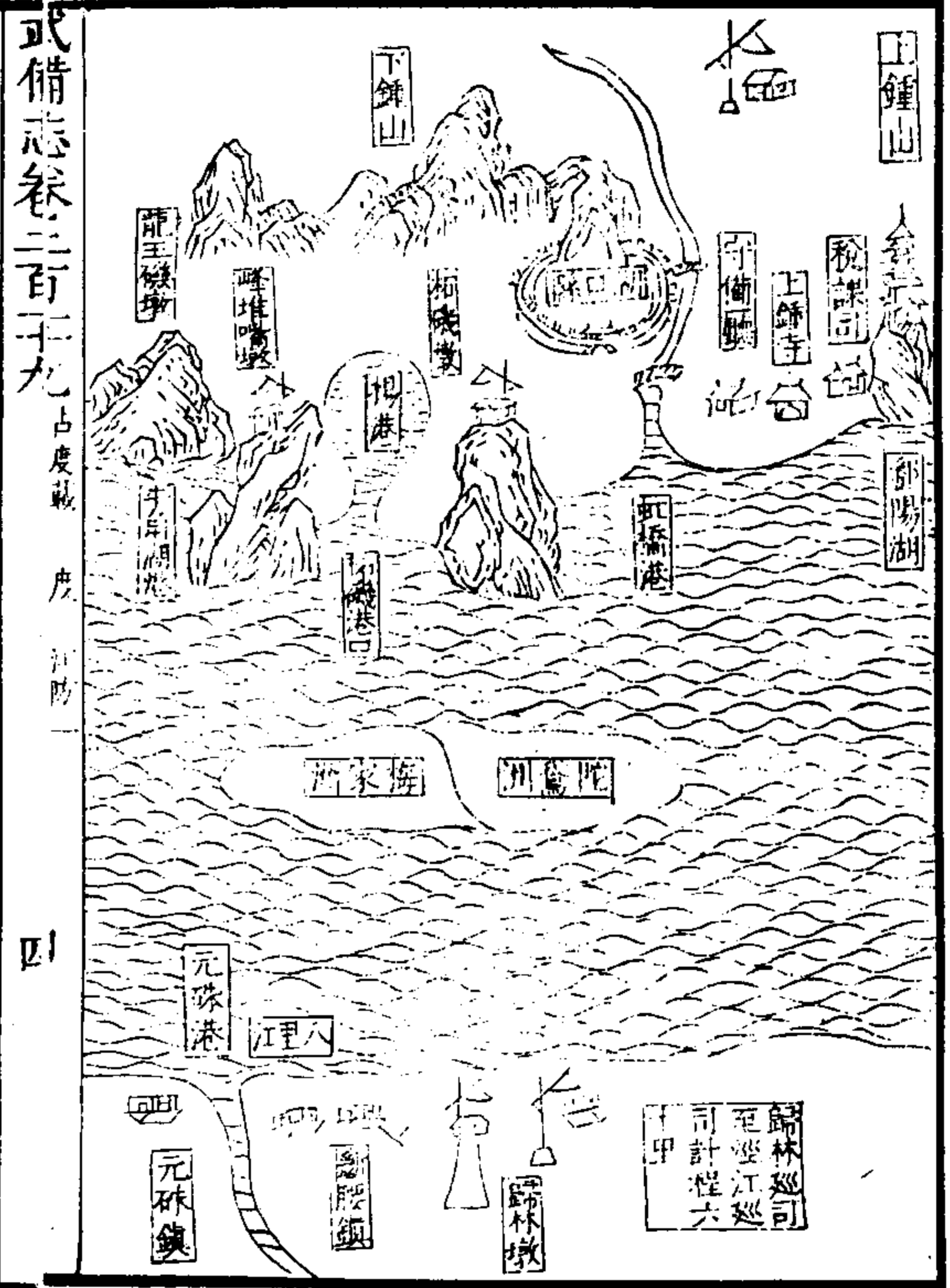
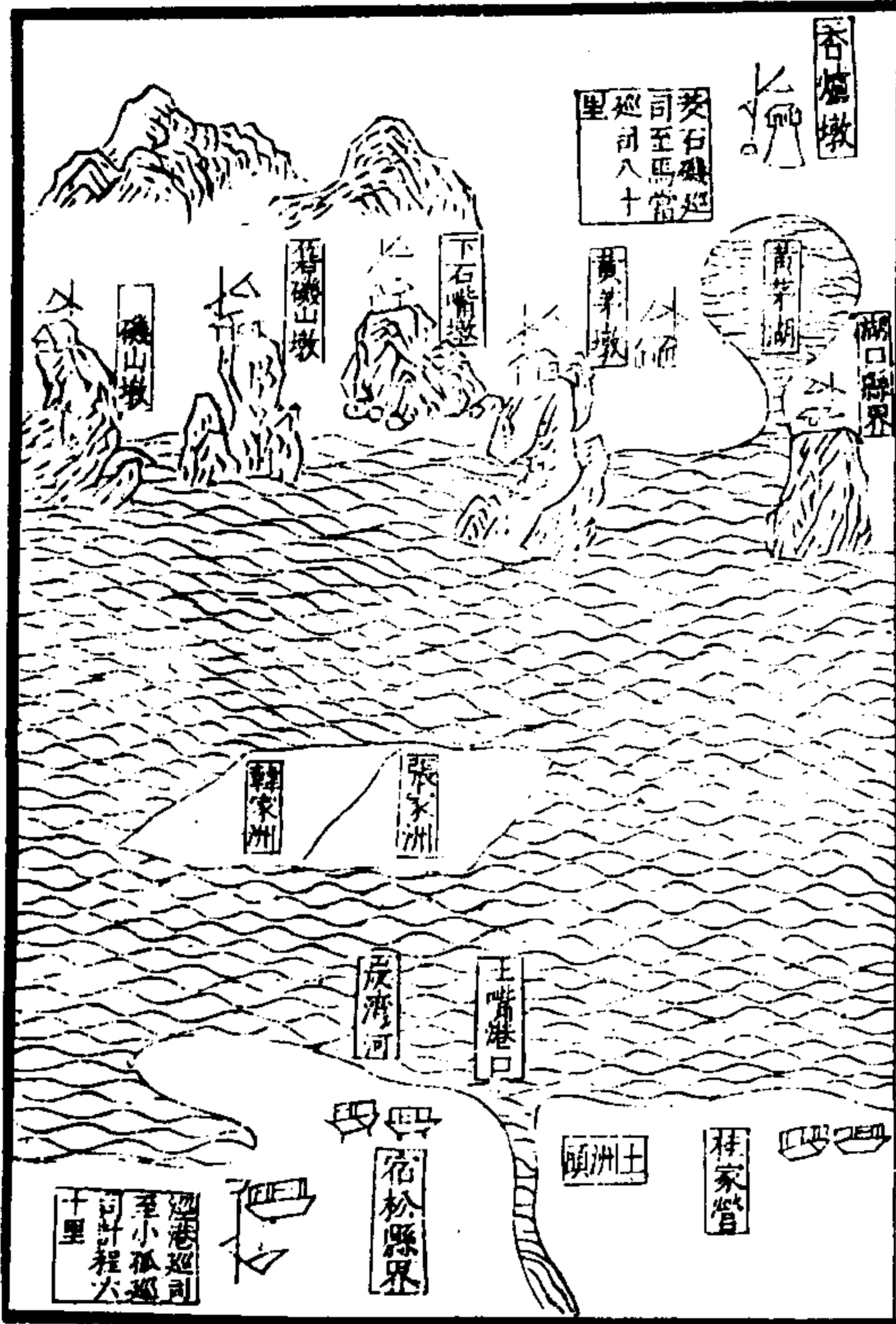

武備志卷二百十九 占度 度 江防

四

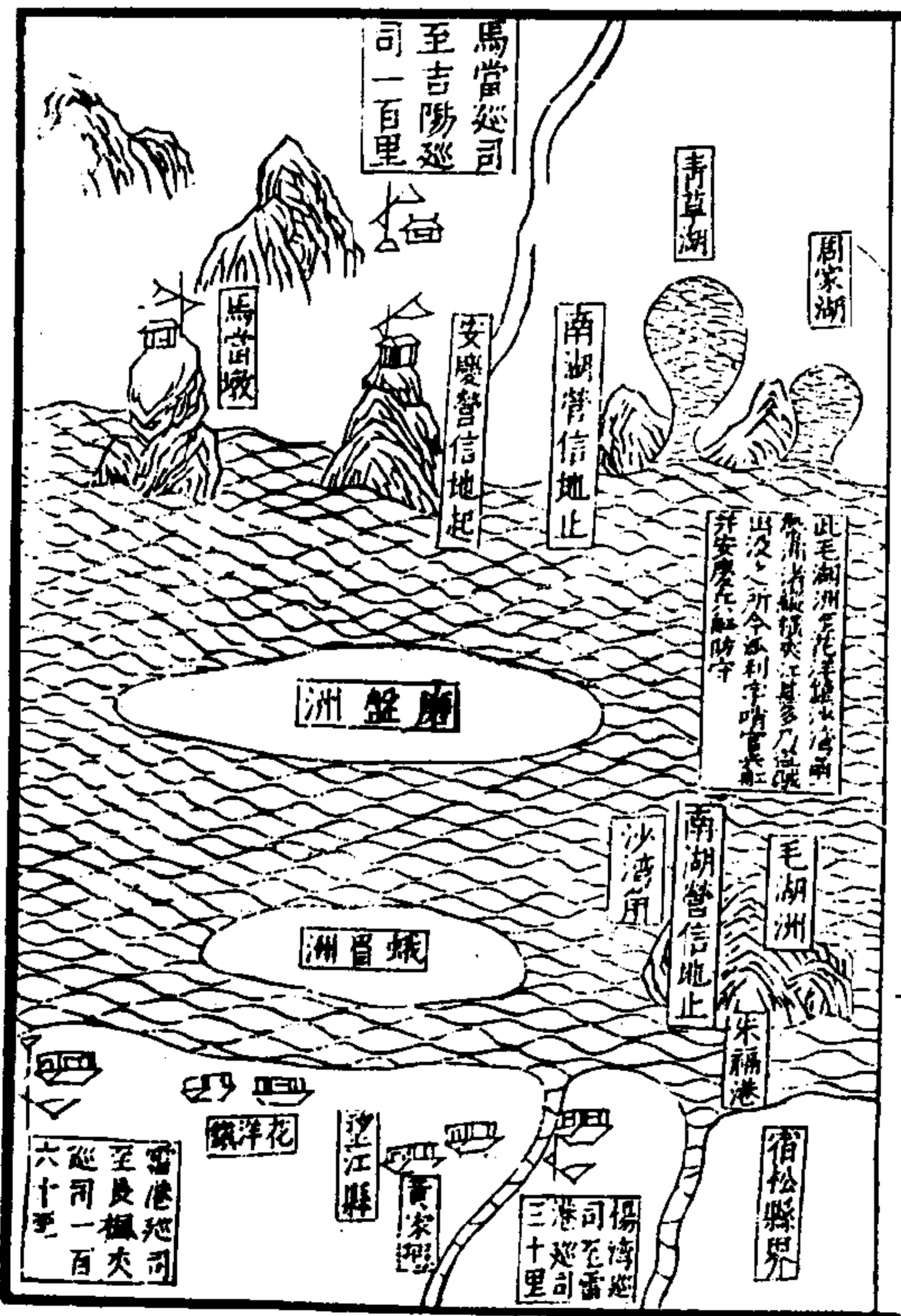

武備志卷二百十九 占度 度 江防

五



武備志卷三百十九 占度 度 江防一 六

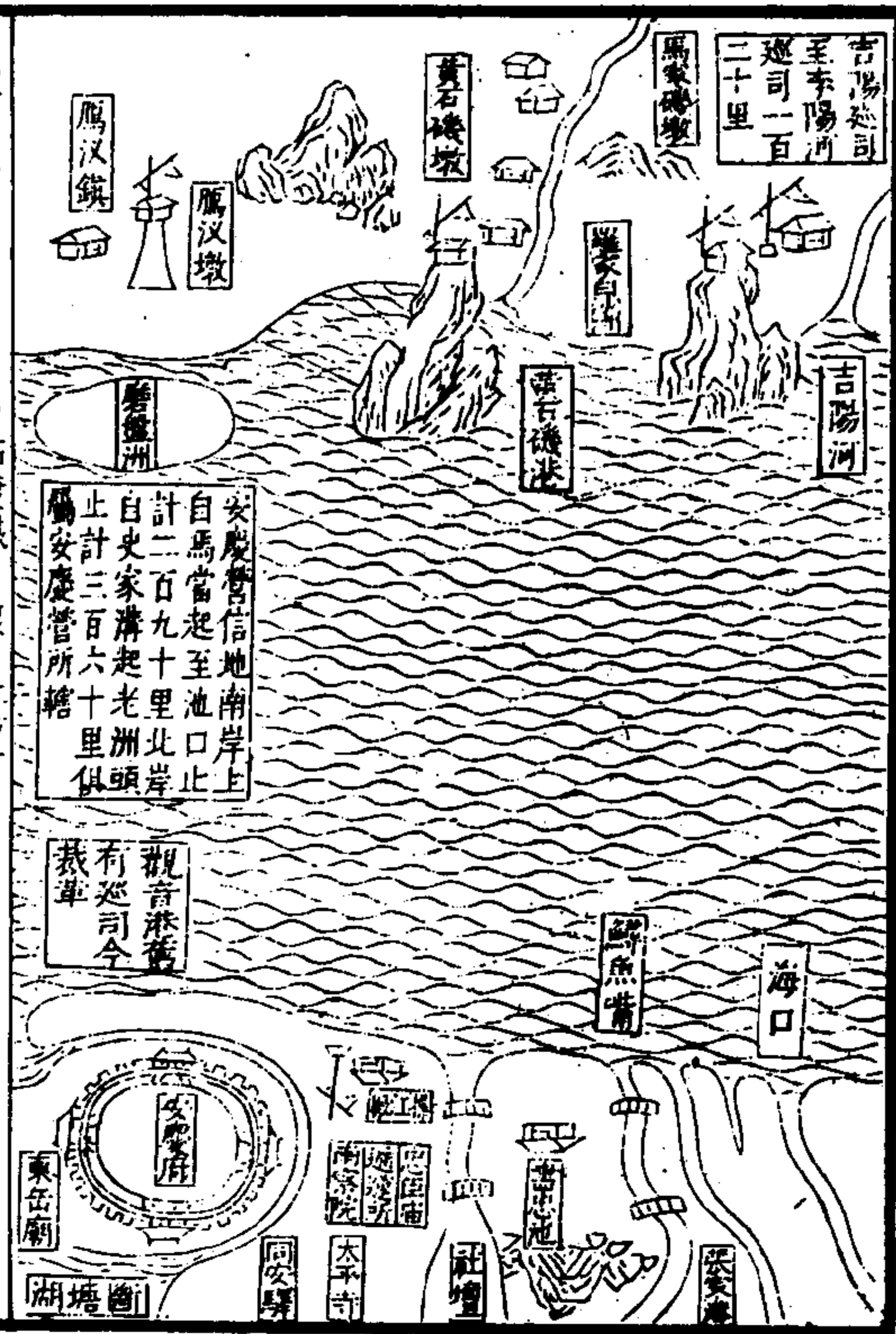
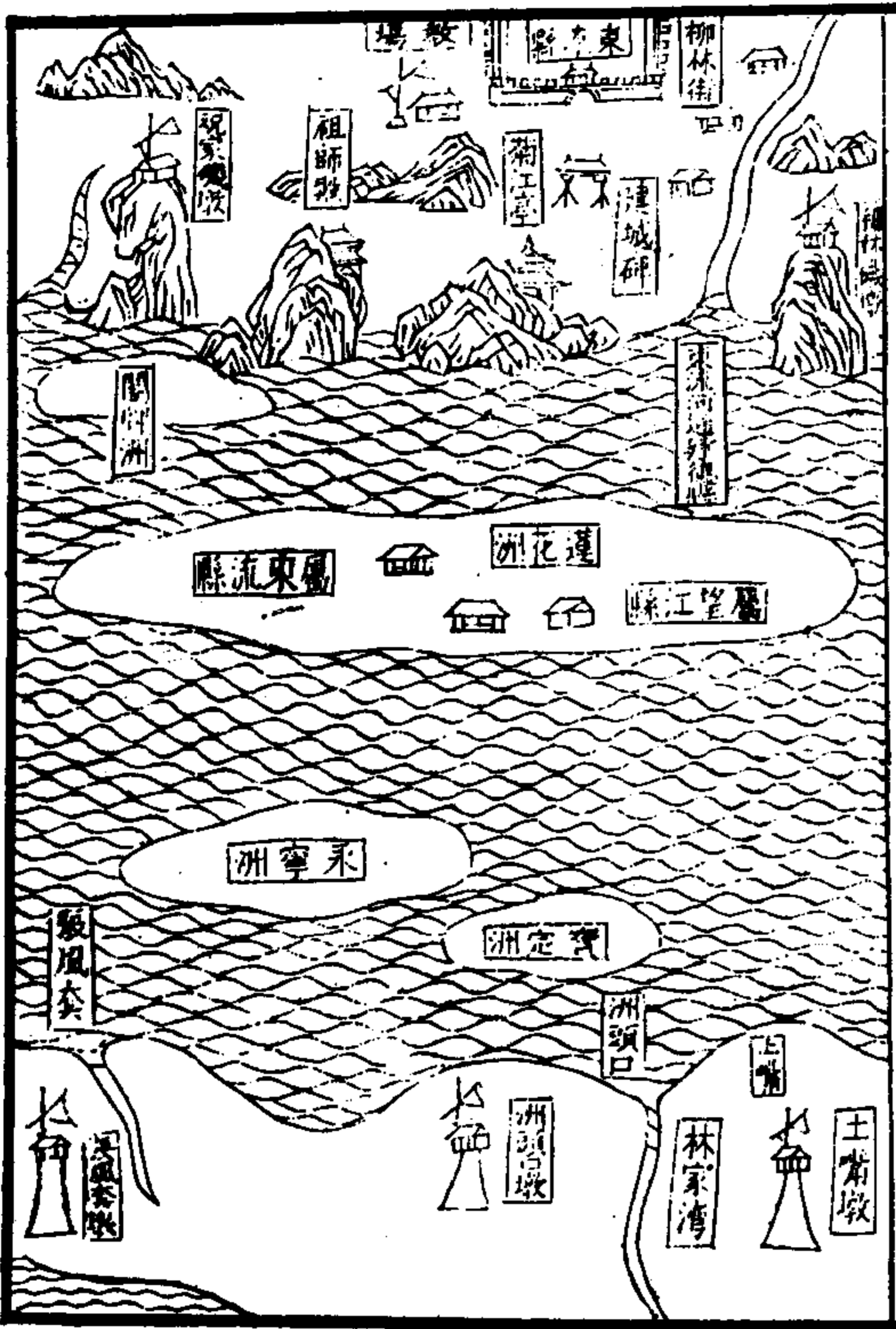

武備志卷三百十九 占度 度 江防一 七

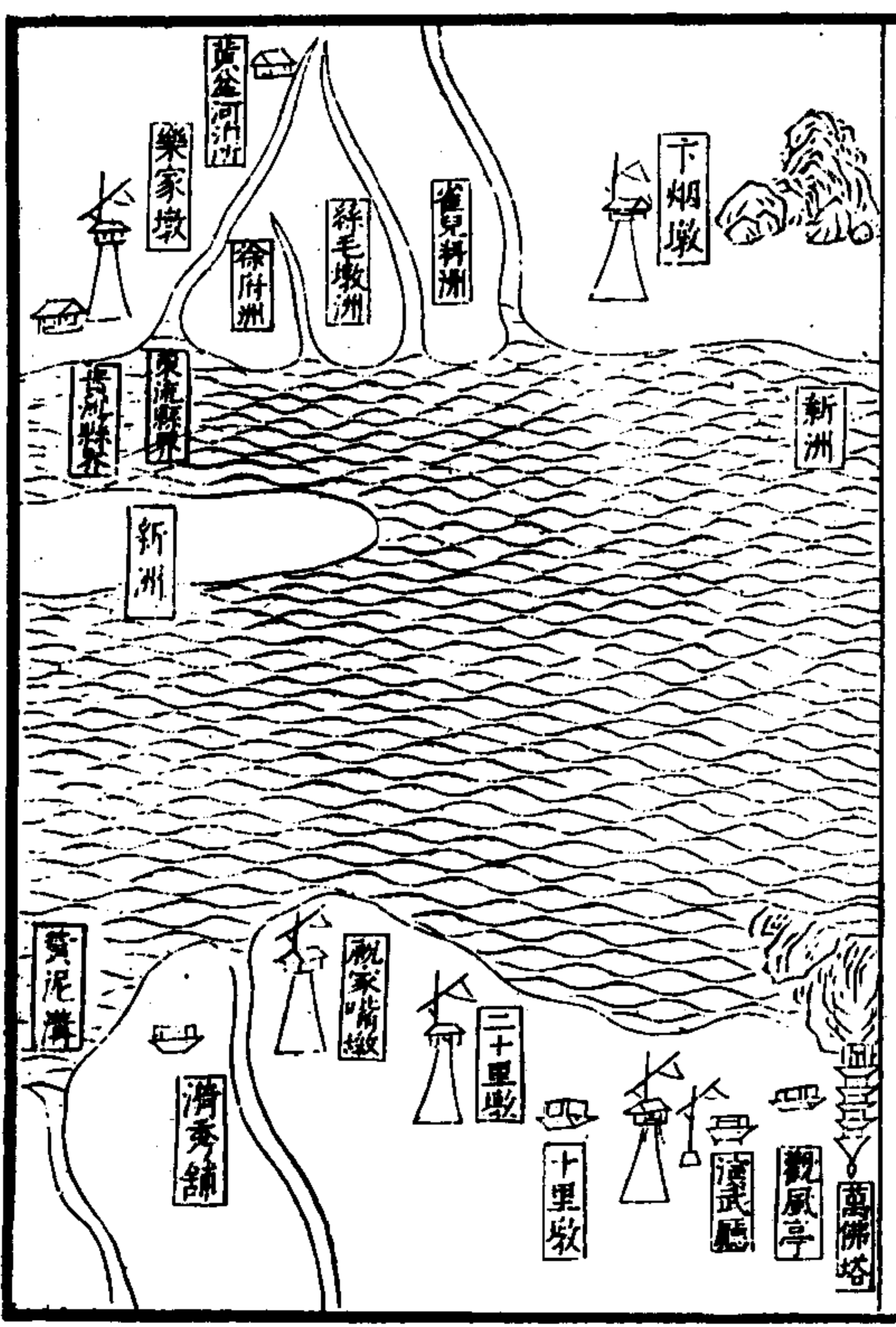

武備志 卷二一九

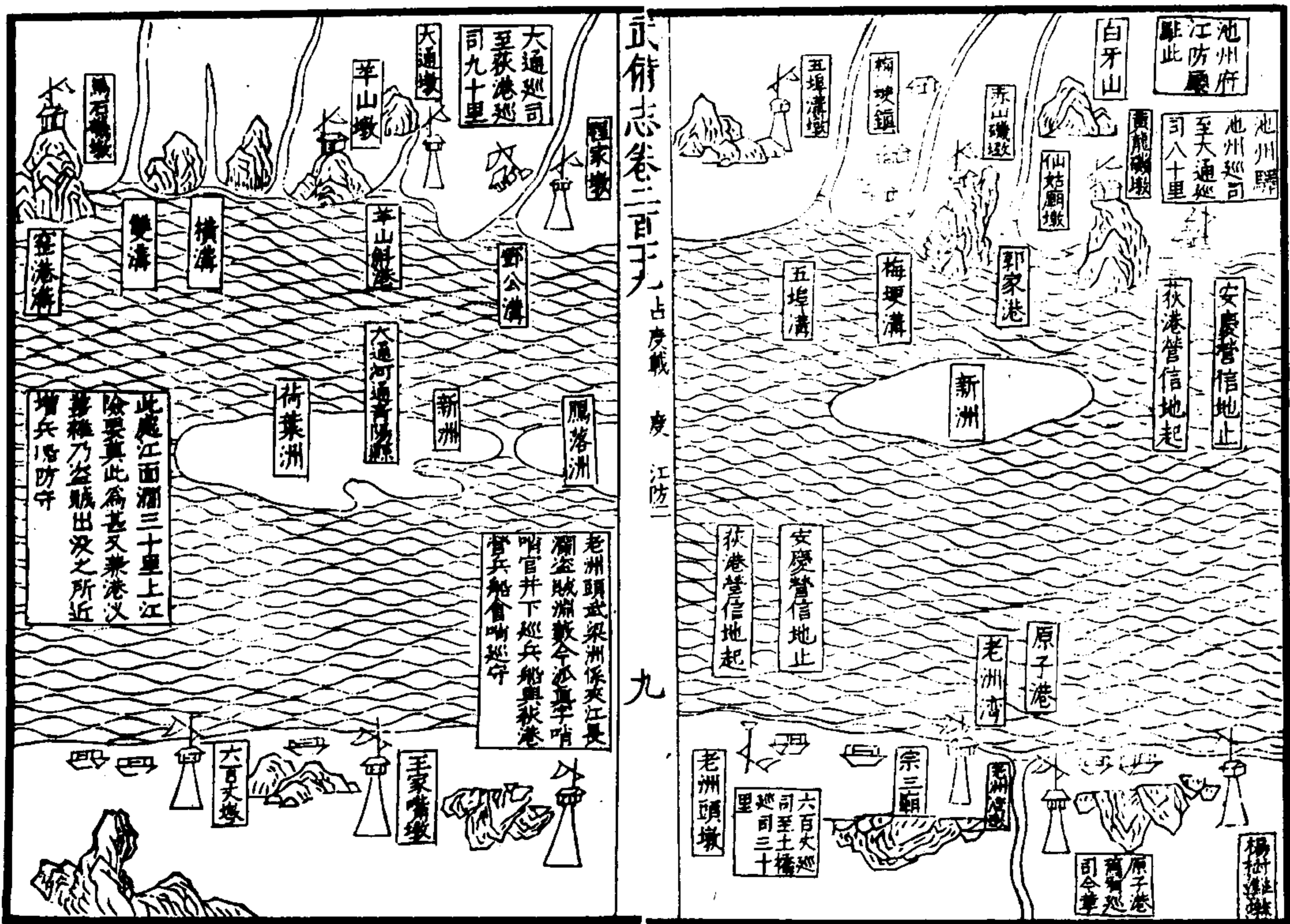
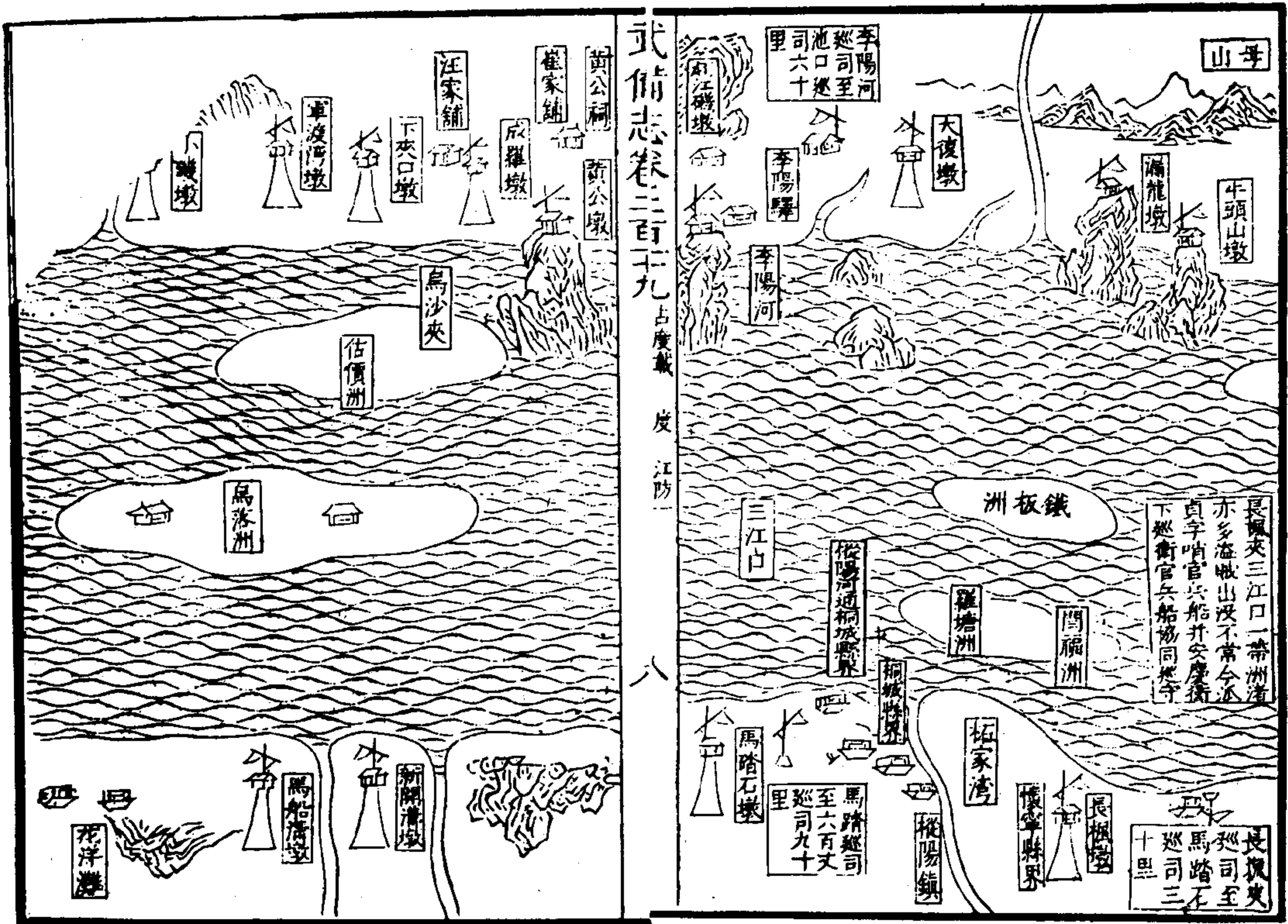

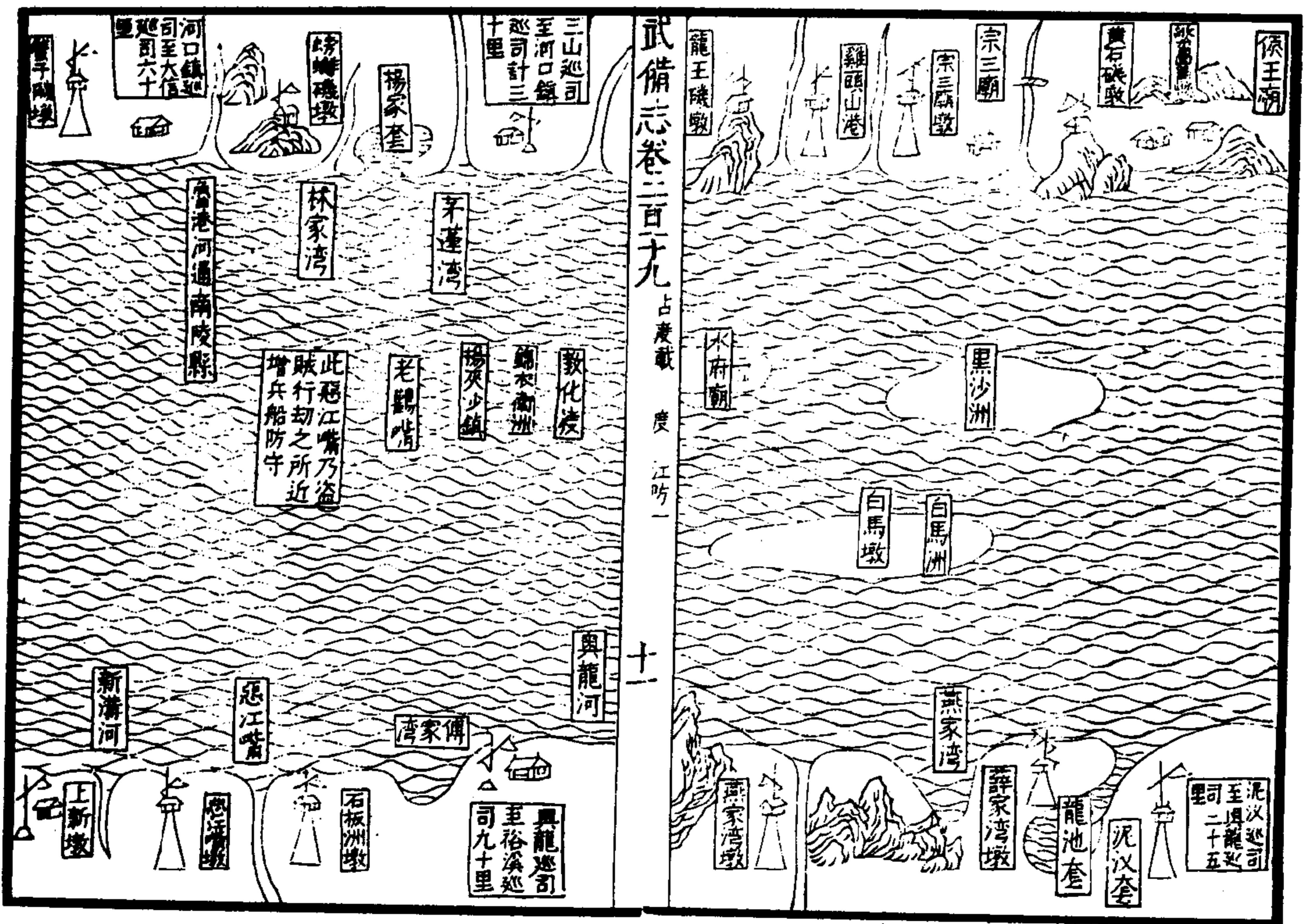
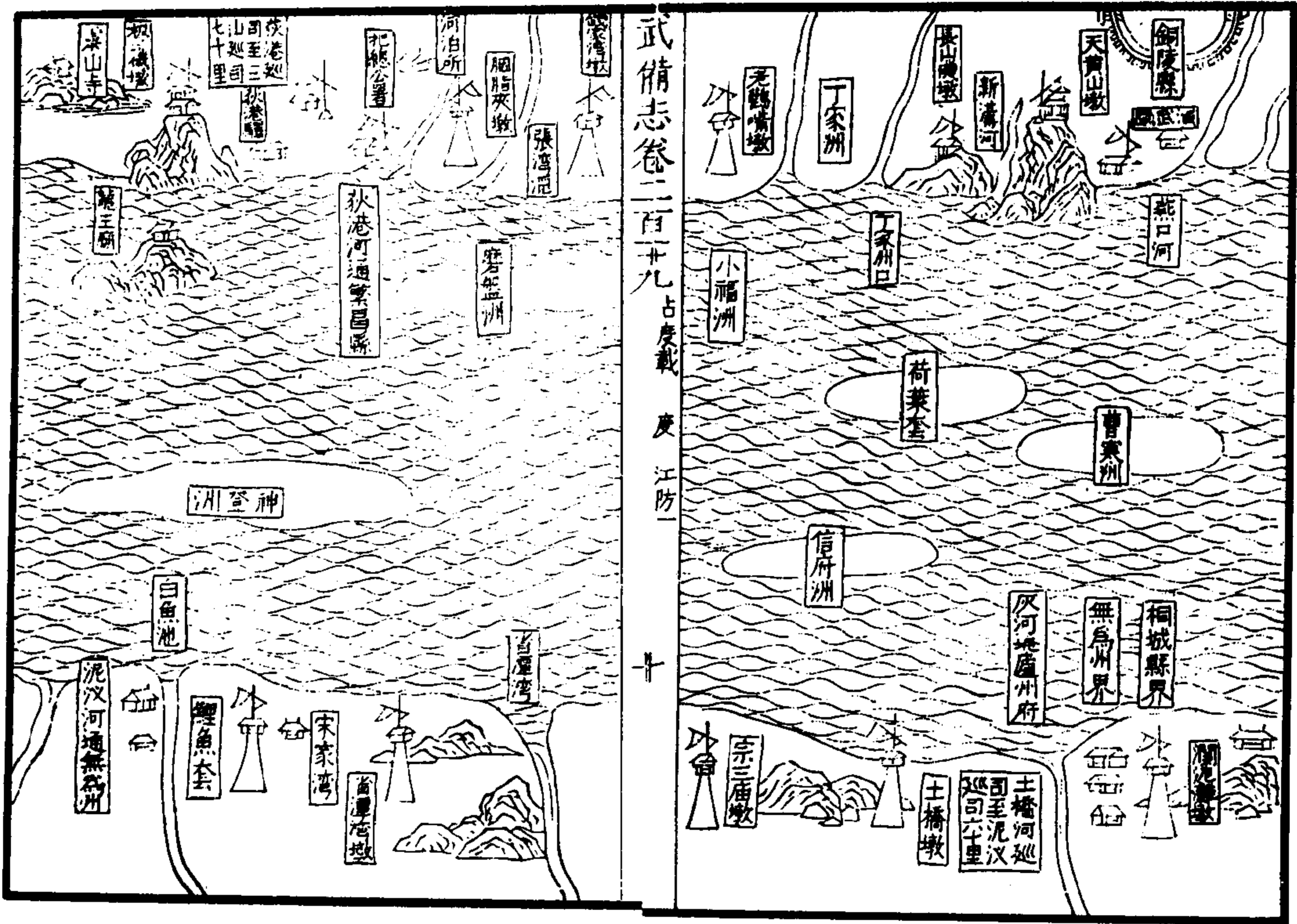

15 016 十...

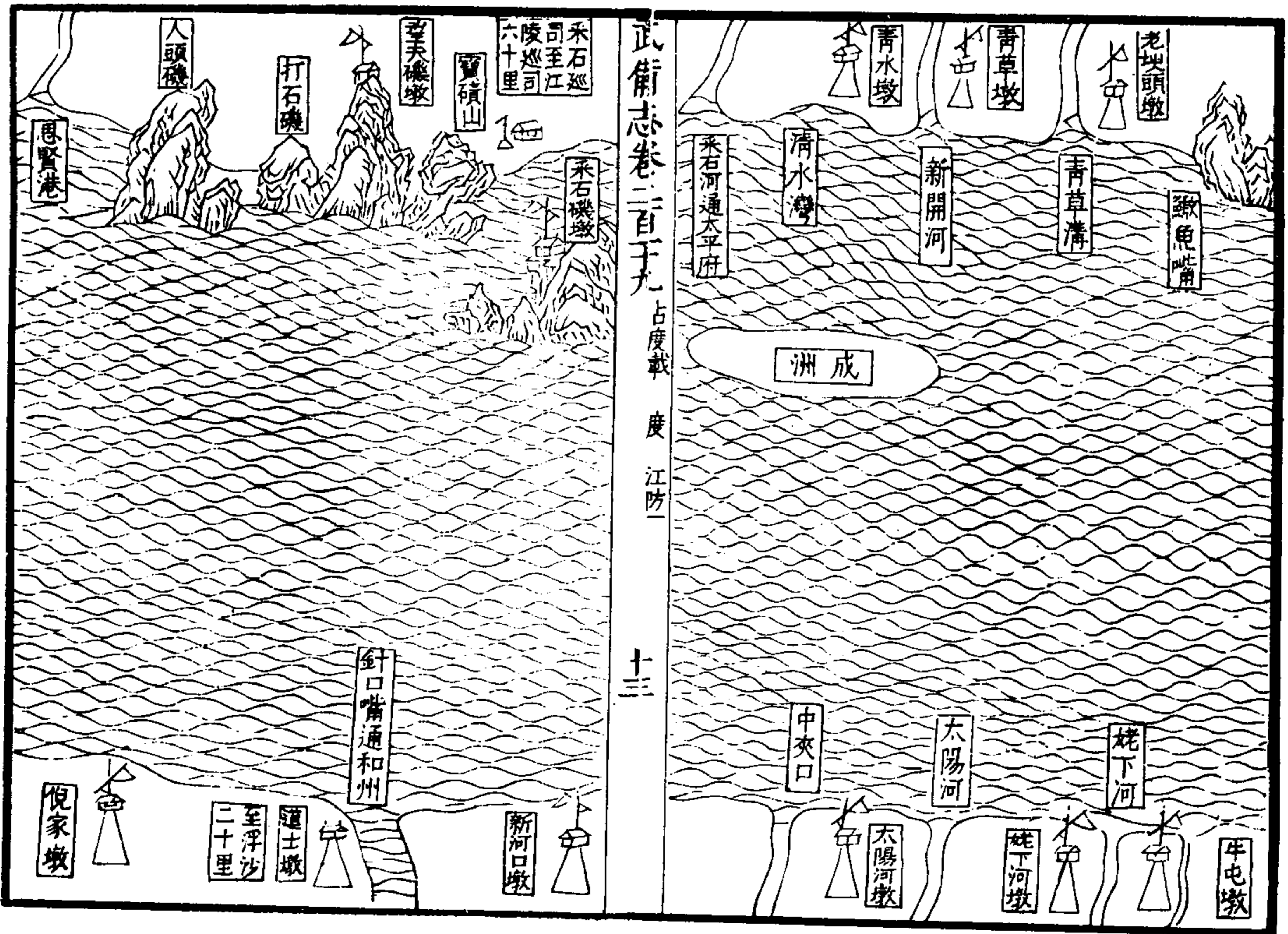
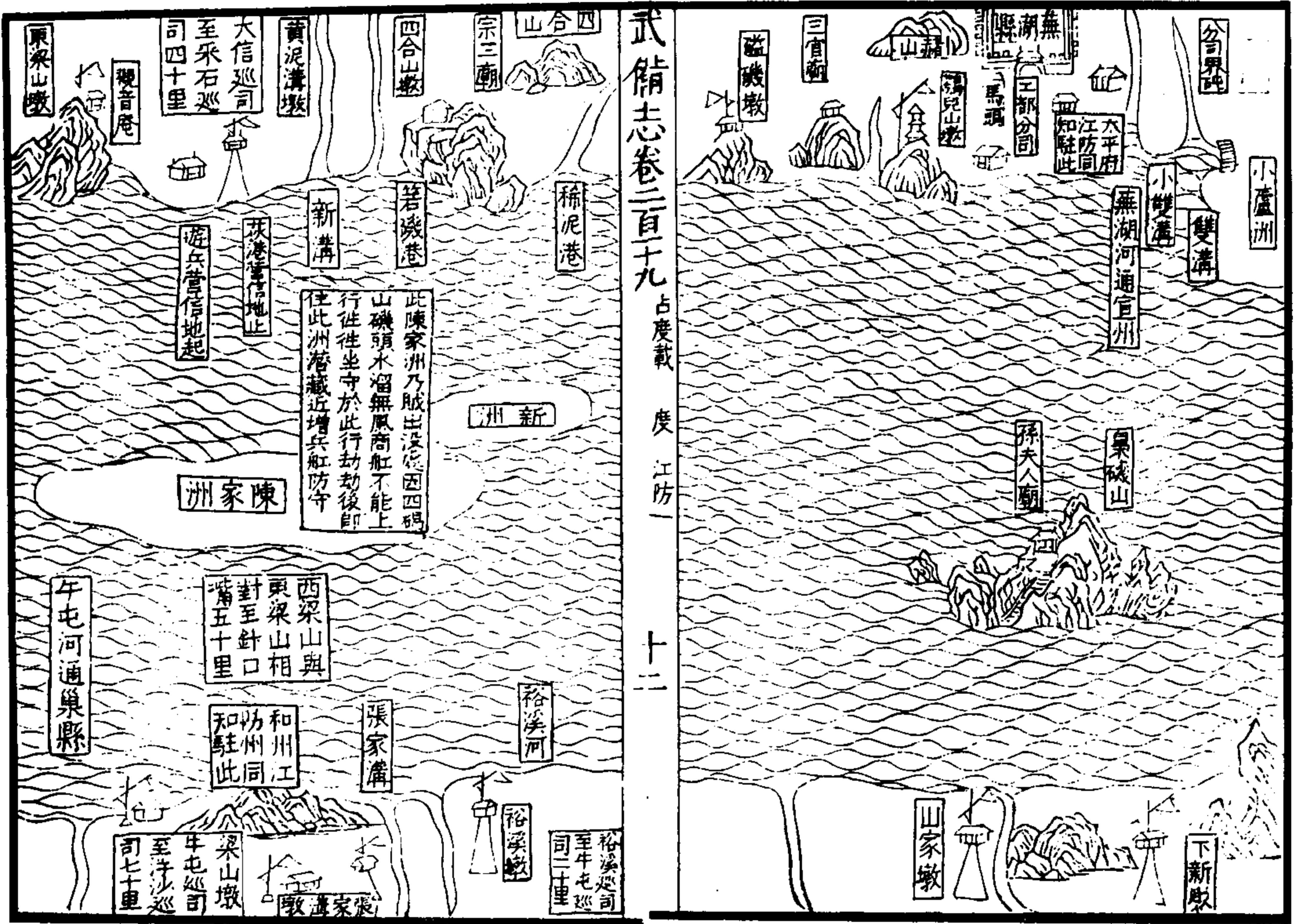

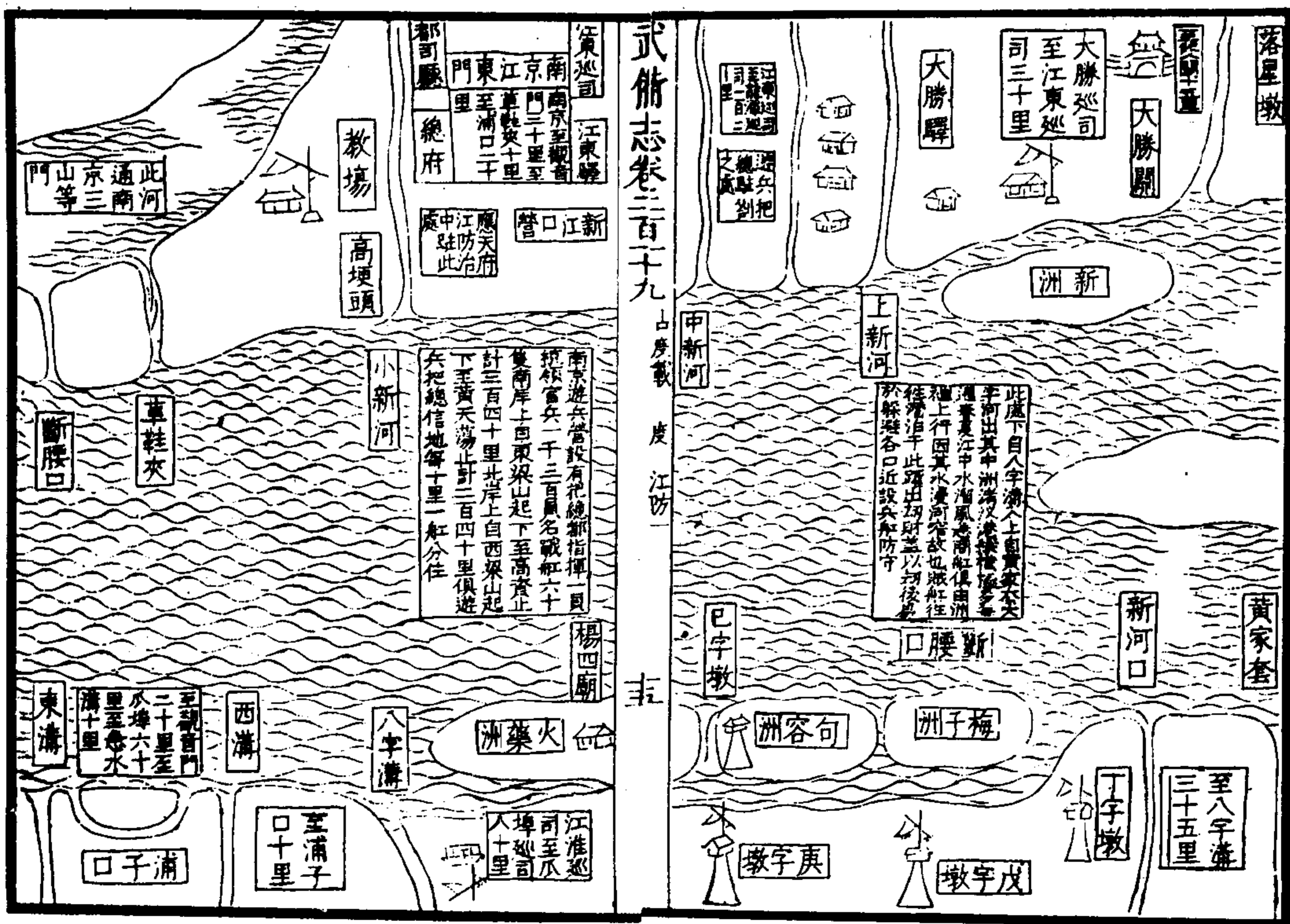
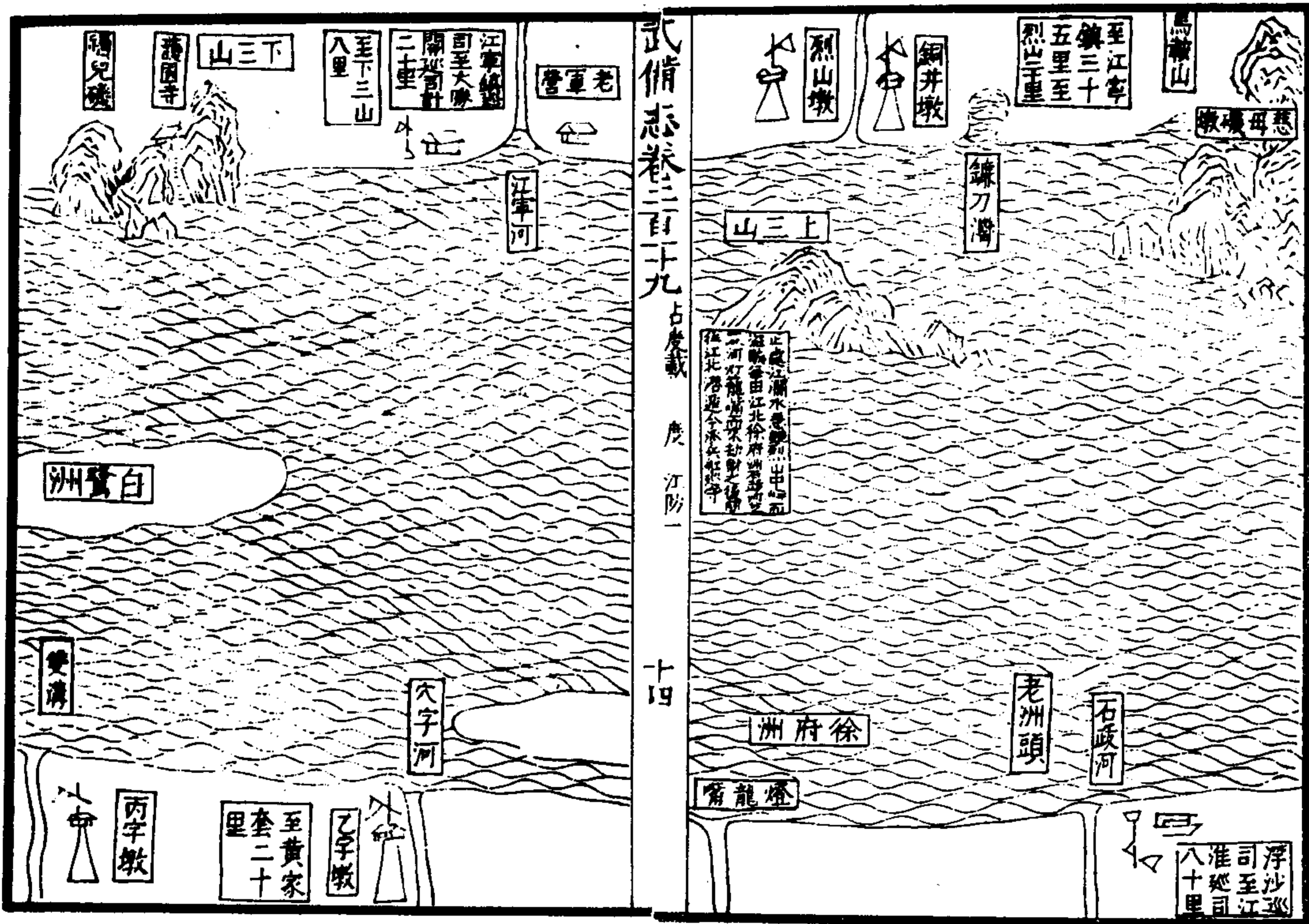

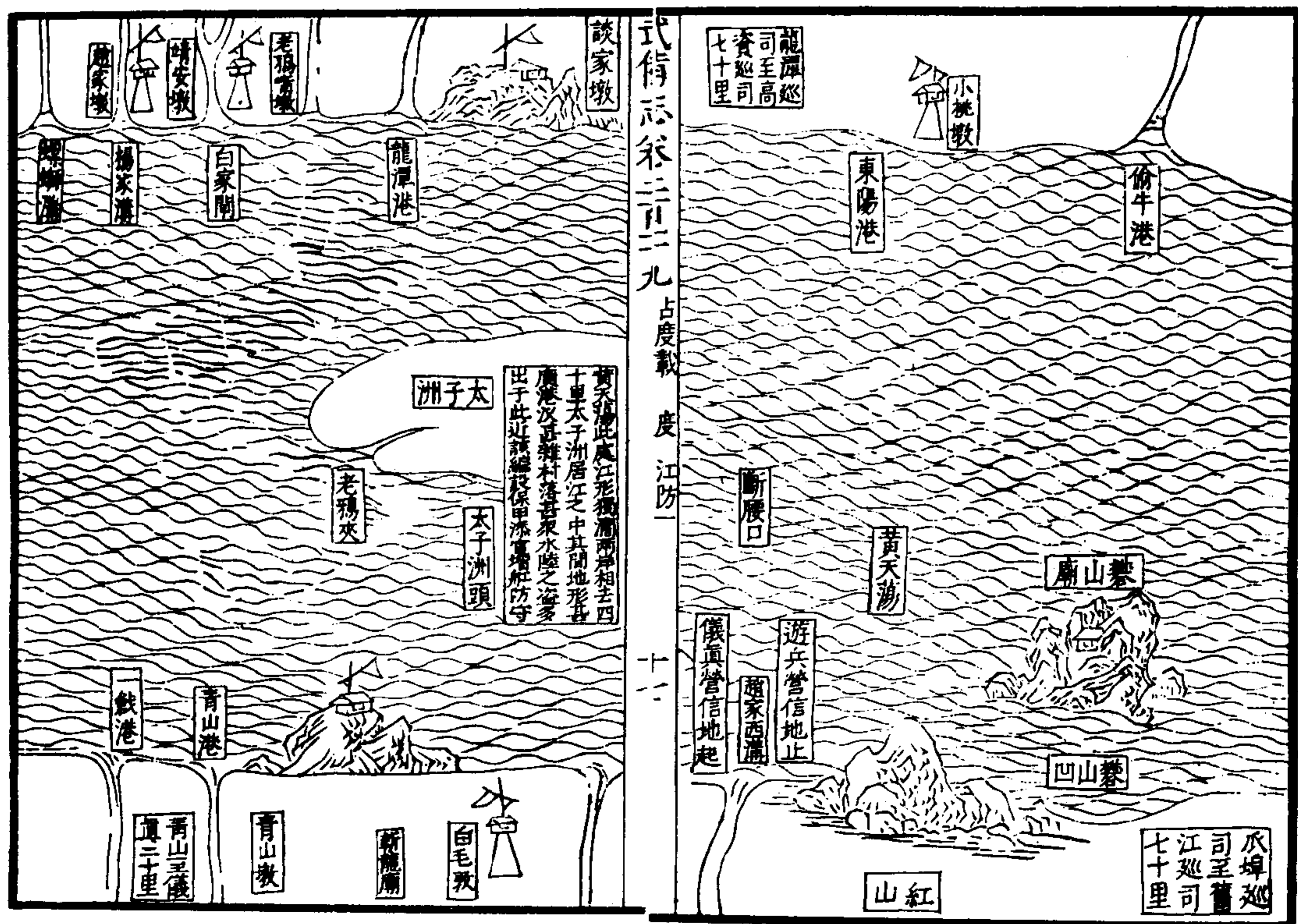
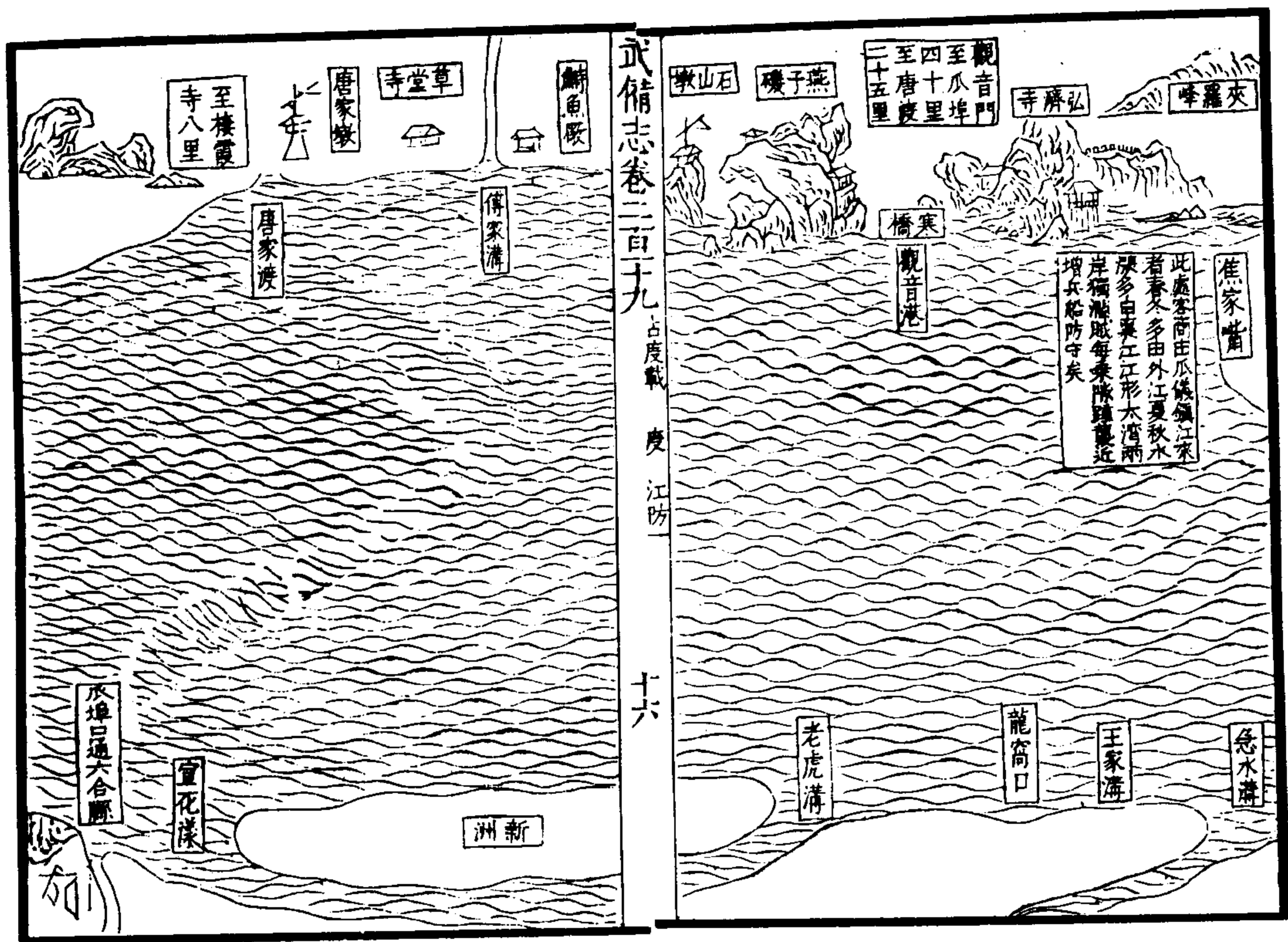

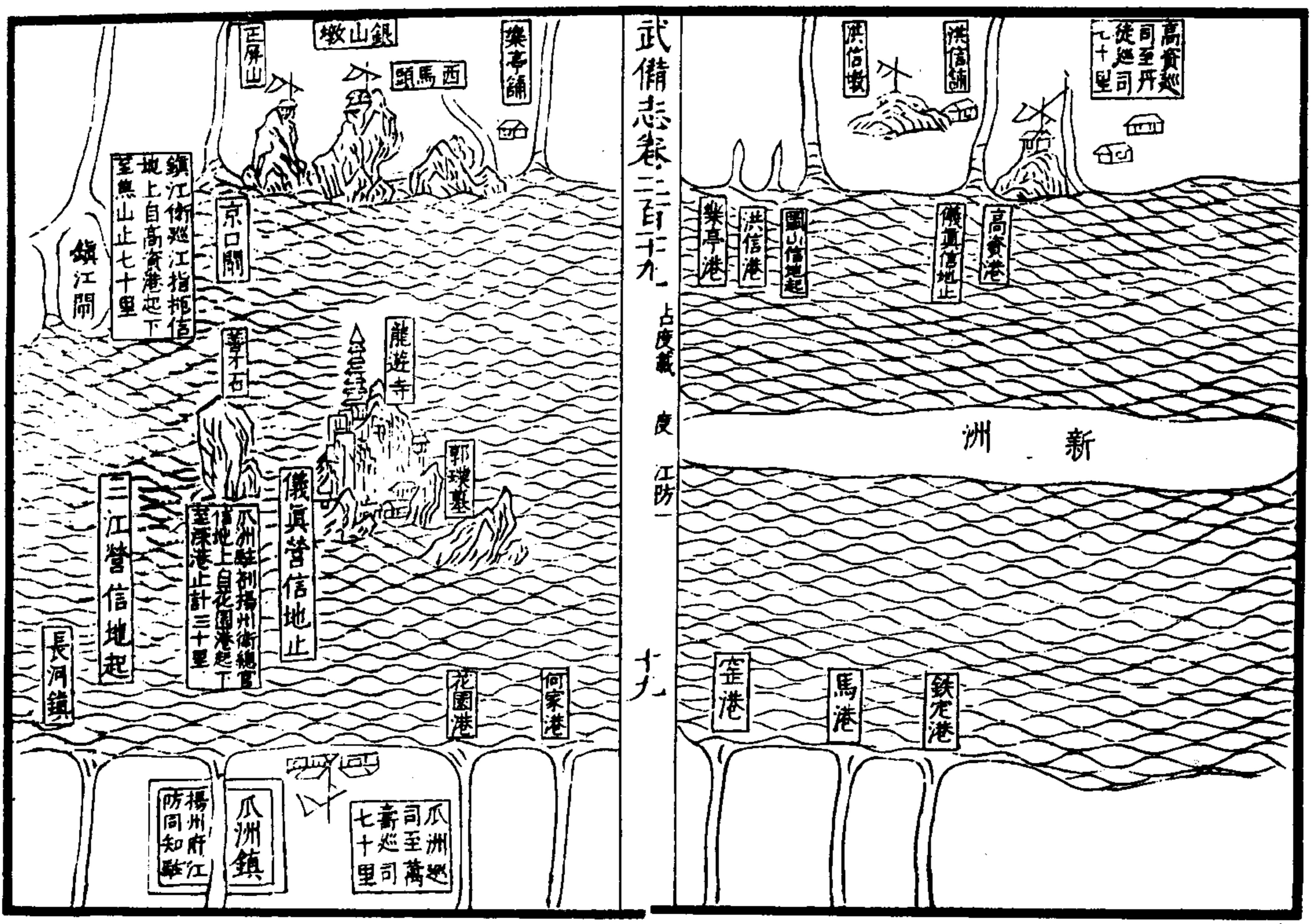
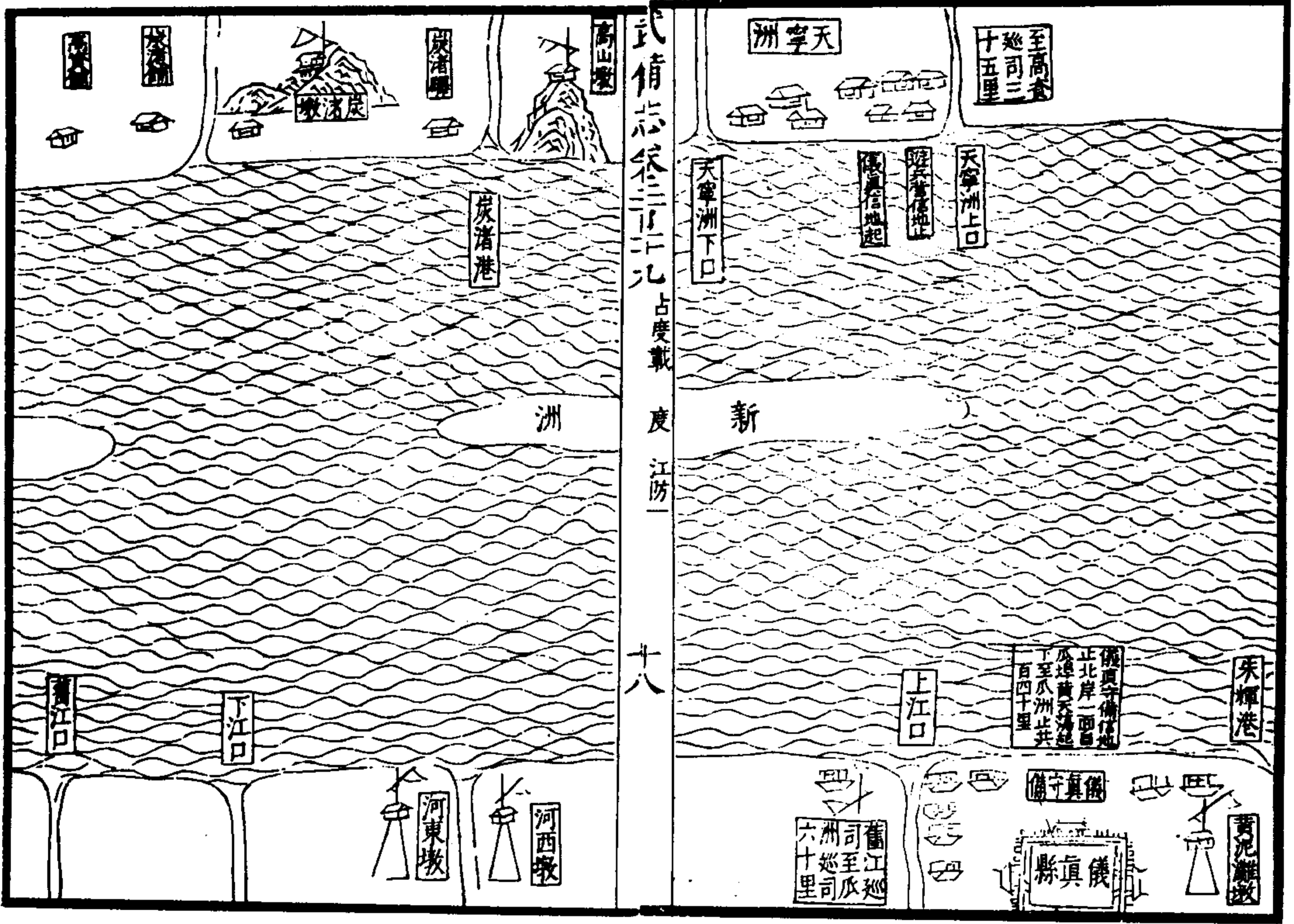

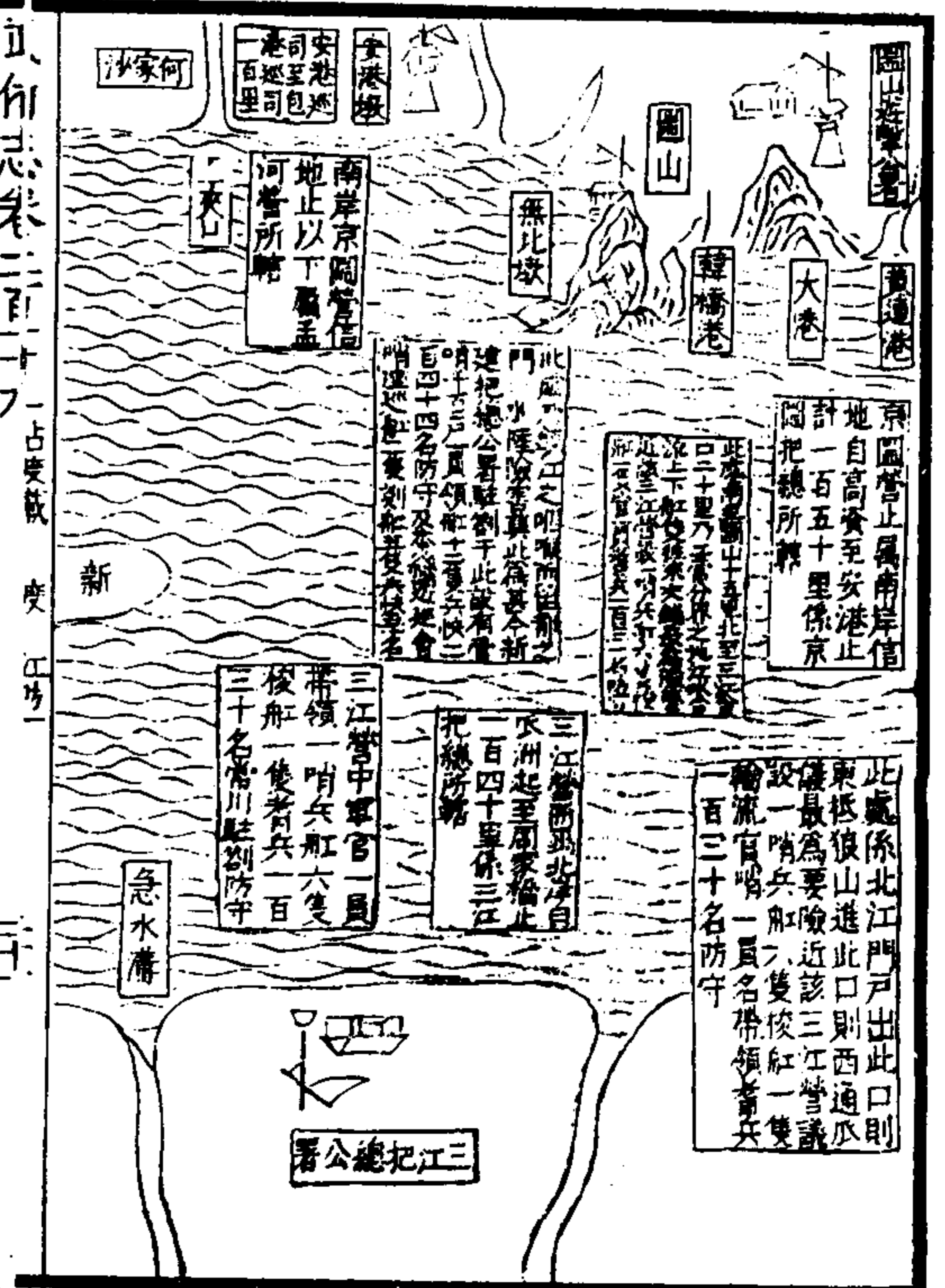
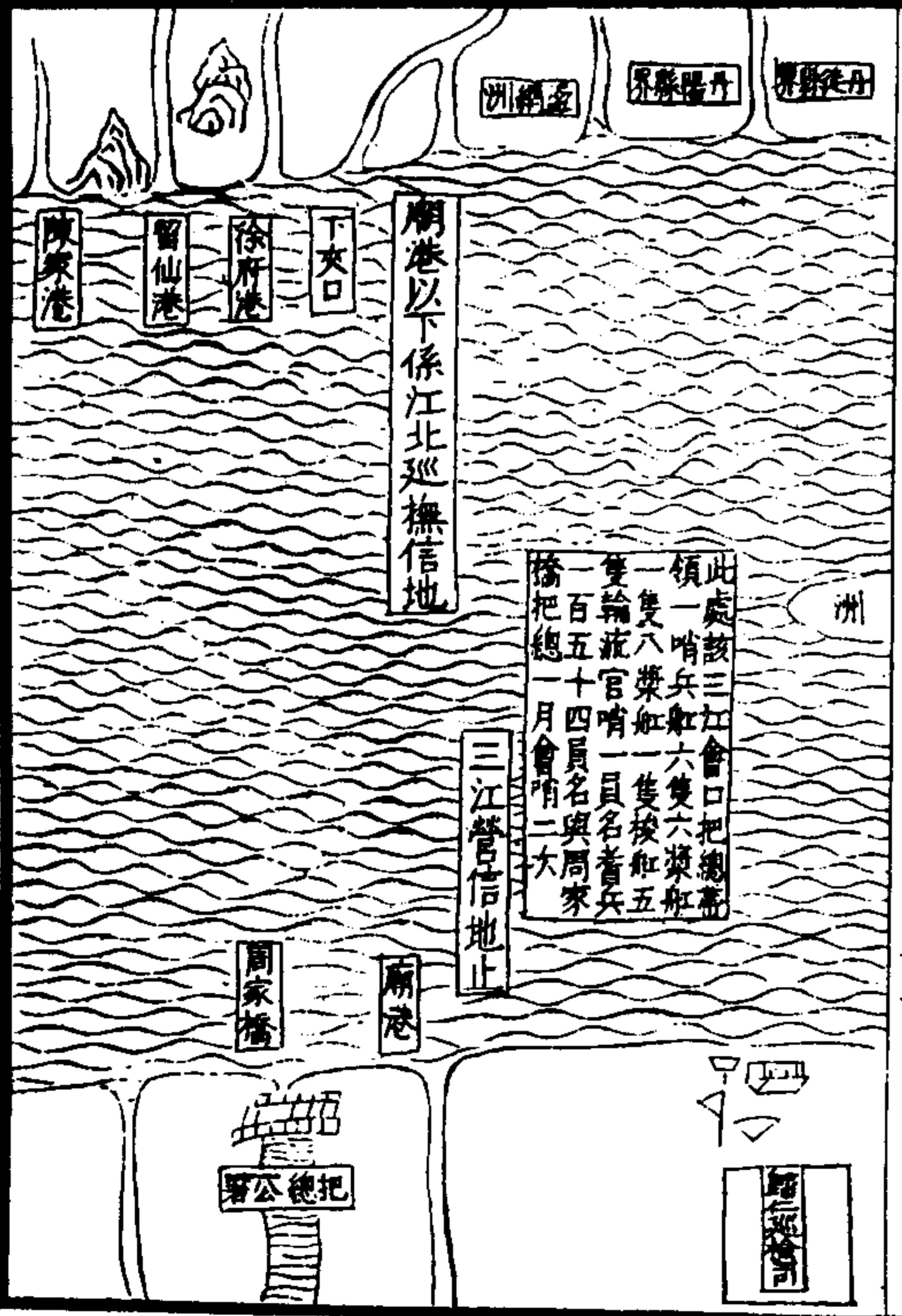
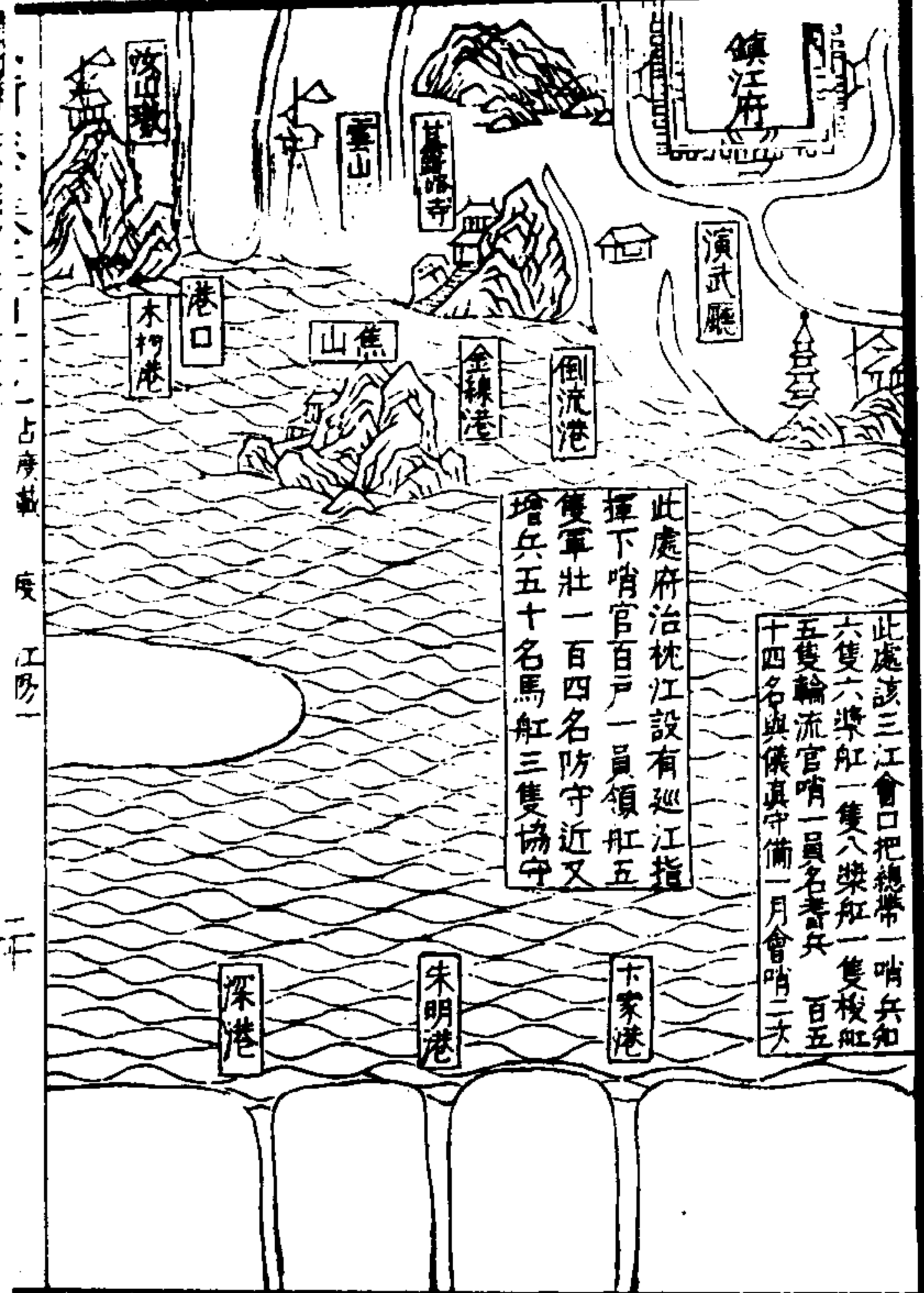
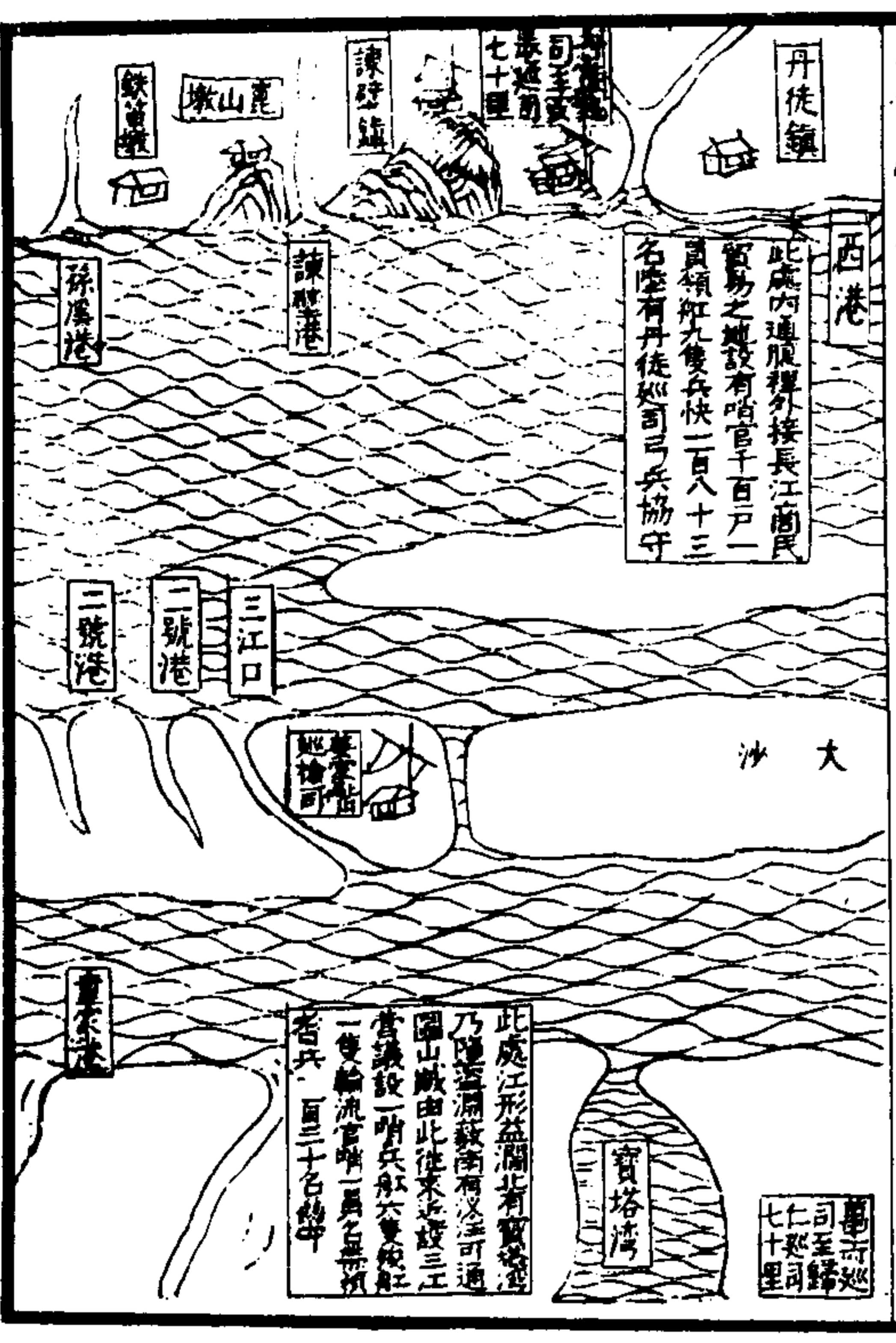

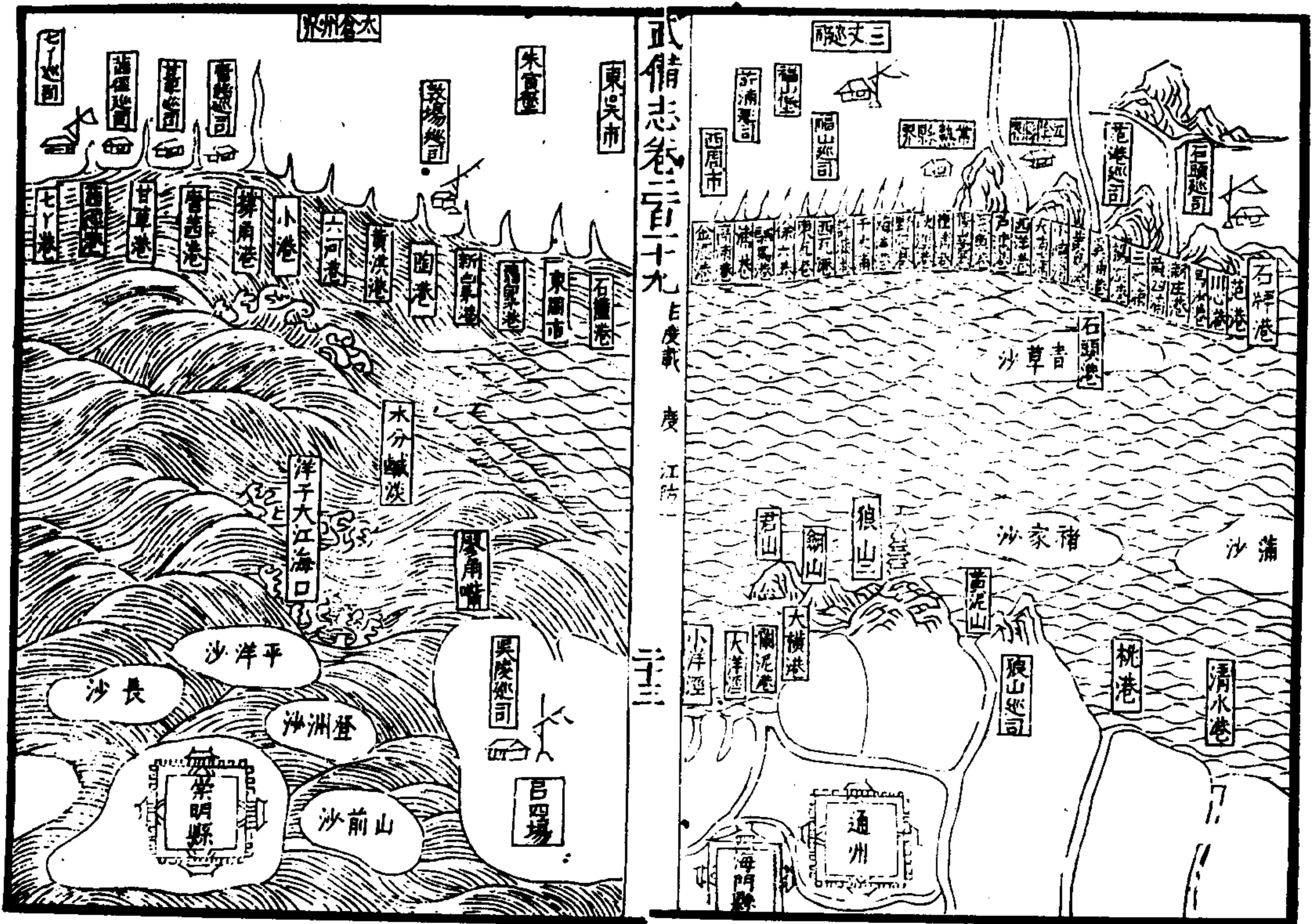
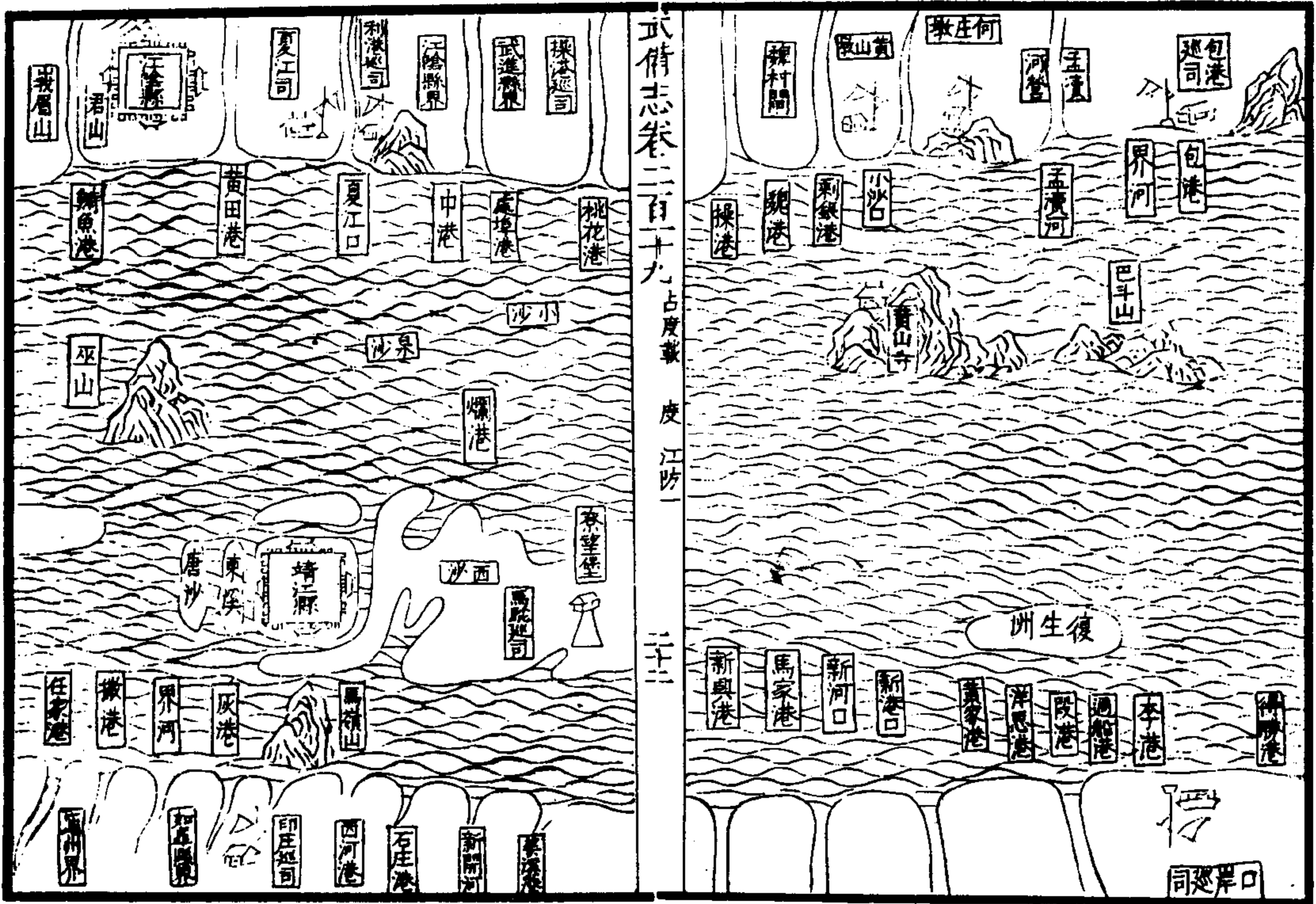

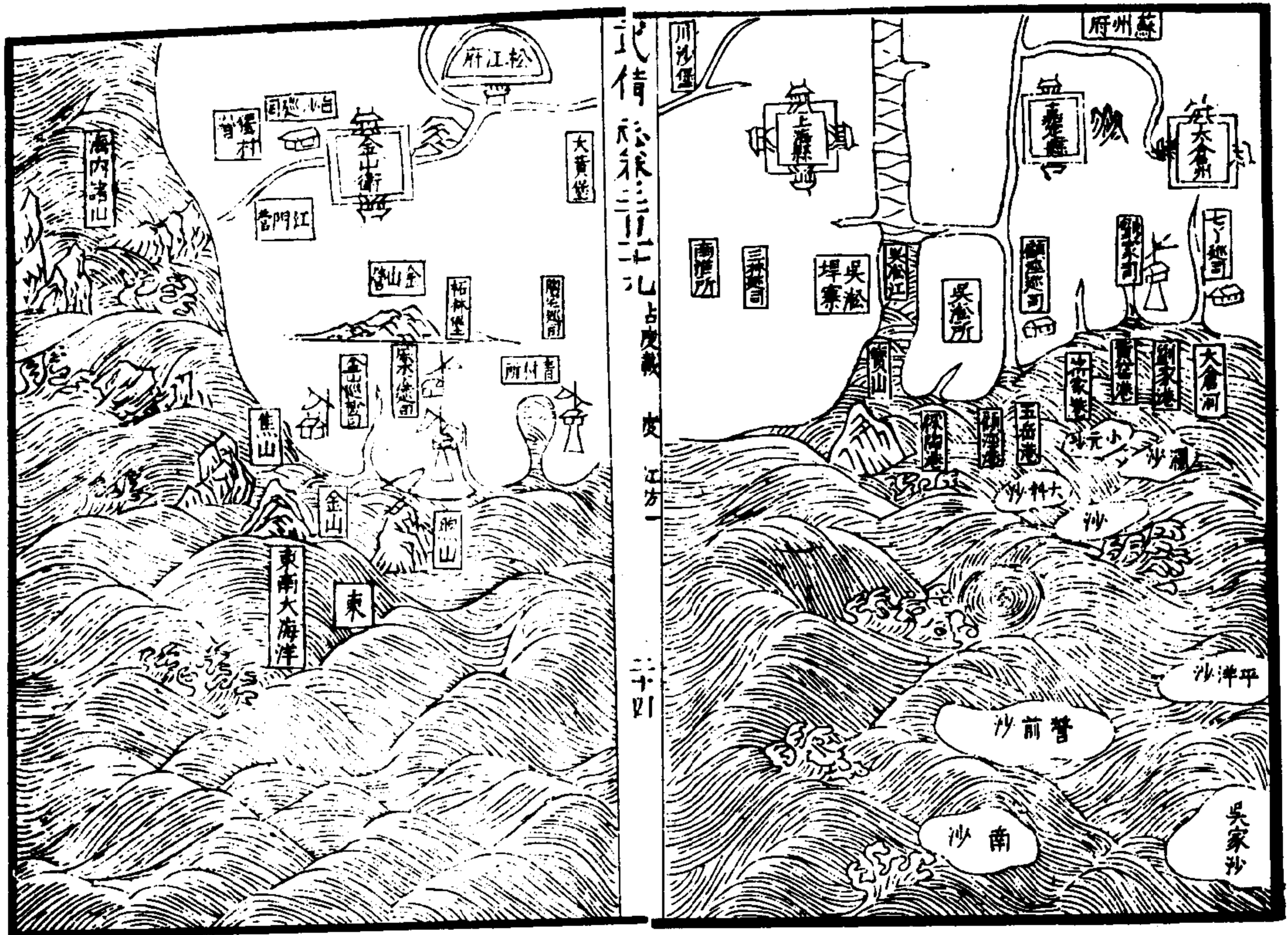

北論最詳確可復

江防論

唐順之曰海賊入江由江南岸登陸之路廖角嘴管前沙南北相對海岸約闊一百四五十里為第一重門戶狼山福山相對江面闊一百二十里為第二重門戶周家橋與山相對周家橋北岸至順江洲與江南分界江面約闊六七里順江洲至新洲夾江面約闊七八里新洲夾至山南岸江面約闊十四五里為第三重門戶三處領水兵官須整備船艦晝夜緊守三門勤勒會哨以防春汛門戶

武備志卷二十九 占度載 度江防

五

既固堂與自安若三門稍有疎虞至不得已而守金焦南岸斯為下策與無策矣

鄭若曾江防論上曰謹按長江下流乃海舶入寇之門戶也遡江深入則留都孝陵為之震動所係豈小小哉故備禦江之下流乃所以保留都護陵寢至要至切之務也向來夾江南北分兵戍守遊兵船往來巡哨於其間江防不可謂不密矣然而寇不聞息者豈無說哉良由撫操巡江官聯之義不明故耳何也我朝大江南北各設巡撫留都專

設操江巡江所敕信地雖殊而四院事體則相關而不可分也。今操巡專管江中之寇，寇若登陸則讓曰此巡撫之事也；巡撫專管岸上之寇，寇若入江則讓曰此操巡之事也。一江南北胡越頓分，同握兵符，爾我相遜，何惑乎江寇之弗除也哉！如愚見莫若先正官聯，官聯者聯屬四人為一利害休戚異形而同心戰守，賞罰會謀而齊舉，如江寇而登陸也，操巡督發江船進內港以協捕之；陸寇而入江也，巡撫督發哨船出外江以策應之。庶乎寇

武備志卷百九

占度載 度 江防一

五

計窮而無所容，江中其永清矣。江患息則留都陵寢萬億年鞏固而不搖，江防之策孰先於此。鄭若曾江防論中曰：海船入江必由崇明南北二路，縣後扁擔二沙在縣之北，易於膠淺，凡舟之輕小者由此而行，竹箔宋信嘴在縣之南，其水深窪，凡舟之重大者由此而行，二路堵截更無入江之路矣。崇明者天生此沙以鎖江之水口，江防第一關鍵實在是也。過此以西方論管前靖江金焦此設險之大旨也，向之建議者設將官結水寨分守

乎江之兩岸而海口入江之處止以崇明官兵禦之，遊兵都司應援之，愚以為非計也。海口兵力孰與江中諸寨之多分戰，江中孰與并力禦外之易，似宜立為規制，賊尚在海之時江南江北兵船分番互出，常以一半至海口協守，崇明南北二路舟衆力齊則賊必不能入江矣。此守江之上也。舍此不務容賊入江，江中之師，餘散力分，欲望其能勝敵得乎？雖然擒江賊亦無難，所患者我兵自分彼已，不若敵膽之合一耳。若賊過管前沙而管前之

武備志卷百九

占度載 度 江防一

五

江南江北火速出援，左右翼擊，不坐視乎管前之兵之受敵也。過靖江亦如之，過金焦亦如之，賊進不得前退無所遁，我兵有增而無限，賊舟有限而無增，勝負不亦較然矣乎。愚故曰：二提督與操巡必四人同心而後可濟也。鄭若曾江防論下曰：今之論江防者孰不曰管前沙者大江之第一關鍵也，靖江江陰其第一也，瓜儀京口其第三也。守此三者則海寇不能飛越而窺留都，以愚觀之殆不然，何也。京口雖係江南諸

郡咽喉然從古寇犯金陵未有由此而進者以沿
江南岸疊嶂如屏而潤州秣陵之間夾岡險峻無
港可達故也若從通泰登陸循江北內地而行屯
兵六合分師渡蕪湖采石走太平而北豈非地勢
之至要至要者歟故保留都須嚴江防嚴江防須
重江北賊計狡猾常避實而擊虛不可但以江中
之關鍵為恃而為賊所詒也

王鳴鶴曰長江萬里上通川湖下盡海壖環遶南
畿帶映陵寢故置鎮設兵東西錯峙聲援易達勢

武備志卷三十九

古史記 變工方一

三十八

若珠連規畫盡善無容議矣今自留都以下江防
最急者言之查鎮江京口與瓜儀相對實七省漕
運咽喉較之他處尤為重地近因盜賊生發當事
者議於永生洲設兵防守又以江上洲田供給新
集沙兵最為得策雖充國湟中之屯不是過矣但
舊設三江圖山各去永生洲不三四十里官兵肯
互相接應盜何得逞緣兵中多盜賊家屬官少舉
動伺察先覺故會哨與不會同也今永生洲新設
果能合二營之力厚不使輕必速戰

必果獲有真盜不使賄脫計免又不為勢家所囑
而縱之雖江海廣闊盜賊衆多豈皆不畏死之人
哉若泄機有人請托有路救死有術雖里守把而
洲叅遊恐於江防亦無所補益也

武備志卷三十九

古史記 變工方一

三十九

武備志卷二百二十

防風茅元儀輯

占度載

度

江防二

信地一

南湖嘴守備信地

南岸上自城子鎮起，下至馬當止，計二百九十五里，北岸上自湖廣龍坪起，下至沙灣角止，計

武備志卷二百二十 占度載 度 江防二

二百四十里，大小黃鷹等戰哨船共四十八隻，衛縣巡捕巡江官軍民兵共五百三十餘員名，上哨至德化縣城子鎮止，下與安慶守備官兵會哨。

安慶守備信地

南岸上自馬當起，下至池口止，二百九十五里，北岸上自史家溝起，下至老洲頭止，三百六十里，樓巡梭等船四十一隻，官兵五百餘員名，分四哨，上與南湖嘴守備官兵會哨，下與荻港把總

官兵會哨

荻港把總信地

南岸上自池口起，下至東梁山止，計三百五十五里，北岸上自老洲頭起，下至西梁山止，計三百里，樓巡槳梭等戰船三十六隻，官兵五百二十八員名，分四哨，上與安慶守備官兵會哨，下與遊兵營把總官兵會哨。

遊兵把總信地

南岸上自東梁山起，下至高資止，計三百四十

武備志卷二百二十 占度載 度 江防二

里，北岸上自西梁山起，下至黃天蕩止，計二百四十里，樓巡沙鐵等戰船九十四隻，官兵一千三百餘員名，分十哨，各派信地，上與荻港營把總官兵會哨，下與儀真守備圖山把總官兵會哨。

儀真守備信地

北岸上自黃天蕩起，下至瓜洲止，計一百四十五里，樓巡草檣梭等戰船三十七隻，官兵四百五十五員名，上與遊兵營把總官兵會哨，下與三

江口把總官兵會哨

瓜洲衛總指揮信地

北岸上自花園港起，下至深港止，計三十里，樓巡草檣梭等戰船三十六隻，官兵五百八十餘員，名上與儀真營官兵會哨，下與三江口營官兵會哨。

三江口把總信地

北岸上自瓜州起，下至廟港止，計一百四十里，樓巡福槳梭等戰船四十四隻，官兵七百五員。

武備志卷三十一 占度載 度 江防二

名，上與儀真守備官兵會哨，下與周家橋把總官兵會哨。

圖山把總信地

南岸上自高資港起，下至包港止，計二百五十里，樓福沙檣鐵槳梭等戰船四十一隻，官兵七百四十餘員，名上與遊兵營把總官兵會哨，下與孟河把截指揮官兵會哨。以上八營信地，共計一千五百餘里，大小戰船三百七十餘隻，官兵五千三百三十餘員名。

應天府屬信地

上元縣巡捕官主簿下，淳化鎮巡檢一員，弓兵三十二名，該司設居陸路，原無船隻，舊規俱係新江口營官兵出江巡哨，與本縣無干，該鎮雖不濱江，實南畿喉襟之地，上抵京城高橋門二十里，下至句容縣土橋鋪三十里，今議將該司弓兵三十二名，分作三班，旬一輪替，居則為列屯之兵，出則為巡哨之兵，每哨上至高橋門而止，下至土橋與句容縣義民會哨，仍聽巡捕官

武備志卷三十一 占度載 度 江防二

調度

江寧縣巡捕官主簿下，江寧馬驛巡捕驛丞一員，弓兵三十名，哨船一隻，信地上至圭山四十里，下至黃溝口二十里，今議將該驛弓兵分作三班，一班居守，一班水哨，一班陸哨，水哨上至圭山四十里，與和尚港暗伏官軍會哨，下至黃溝口二十里，與大勝關弓兵會哨，外陸哨之信地，則上至當塗縣界葛岡鋪三十里為止，下至金家墳十里為止，仍聽巡捕官調度。

句容縣巡捕縣丞下龍潭巡檢司巡檢一員協守義民一名弓兵四十名協官民壯二十名哨船二隻信地上自羅家套接黃天蕩至瓜埠巡檢司二十里下至老鶴嘴至青山三江口二十里斜溝把守義民一名民壯二十名巡船原無打造每會哨民壯旋雇民船信地上至儀真舊江口三十五里下至高資鎮巡檢司四十里該縣開稱龍潭鎮巡檢司地方係該司協同義民在彼把守上自羅家套接黃天蕩至瓜埠巡檢

武備志卷三十一 占度載 度 江防二

五

司下至老鶴嘴至儀真衛把截地方青山三江口計程俱二十里兵壯輪撥往來會哨斜溝地方係義民把守至儀真舊江口三十五里下至高資鎮巡檢司四十里彼處原無巡船只有民壯四十名每遇會哨雇民船出江勘得京師去句容九十里句容抵龍潭抵斜溝俱七十里長江一帶洲渚限隔唯斜溝龍潭二處船隻由此出入故黃天蕩為賊淵藪而龍潭斜溝則津要地也故二處兵防視諸處尤當加意今查龍潭

巡司弓兵民壯共六十名又有義民與巡檢協守又有巡船出哨其官兵不必添多其船隻不必添造矣但恐義民巡檢互相推調或致悞事今議上半年係巡檢居守義民官率民兵哨江下半年係義民官居守巡檢率弓兵哨江巡檢義民更迭出入屯兵互為犄角但有悞事罪坐所由則不敢推調矣及查斜溝地方有民壯四十名亦令義民官輪作二班一班屯列一班巡哨亦可足用但稱巡哨無船臨時旋雇似乎不

武備志卷三十一 占度載 度 江防二

六

可切緣民船蓬桅之類恐不利便又雇船方行恐緩不及事合無行令該縣查將無礙官銀造船二隻給與巡哨該縣巡捕縣丞仍令時常往來調度其間則信地明而兵紀肅矣
溧陽縣巡捕縣丞下上興埠巡檢司巡檢一員弓兵二十四名該司設居陸路原無巡船信地西至溧水縣分界山十五里東抵縣六十里本縣額編守城民壯二百名續添設巡哨官五員民壯四十名分撥巡哨縣屬險要地方向係巡

捕官調度，勘得溧陽地方，雖濱大江，然去金壇宜興俱不百里，金壇去鎮江不遠，宜興去蘇松不遠，江賊海寇，俱宜預防。先年添編民壯，添設義民，蓋爲此也。但恐前項把守義民民壯，或有虛名應役，及別項役占者，須令巡捕縣丞時常查點，庶得實用。

溧水縣巡捕縣丞下民壯四十名，該縣設居陸路原無巡船，信地至柘塘舖四十里，至溧陽縣上興埠巡檢司六十里，至孔鎮舖六十里，至上

武備志卷三十一

占度載度 江防二

七

店舖三十里，該縣止有額編民壯，防護城池，看守倉庫外，仍有輪撥民壯，分委義民督率，至柘塘舖四十里，至溧陽縣屬上興埠巡檢司六十里，至孔鎮六十里，至上店舖三十里，各巡邏地方，緝捕盜賊，似亦嚴密，合仍行巡捕縣丞時常查點，毋致疎曠。

高淳縣巡捕縣丞下廣通鎮巡檢司巡檢一員，弓兵三十名，哨船原無設造，信地自縣陸路至孔鎮舖六十里，自縣陸路至廣通鎮六十里，自

廣通鎮河道上至水陽五十里，宜州界至建平縣定埠鎮六十里，該縣地方不邊江洋，止有廣通鎮東壩河道，由溧陽宜興常州無錫通接蘇松，經行往來客商船隻，本鎮原設巡檢司巡檢一員，弓兵三十名，任彼盤詰防守，其縣境陸路，本縣分委義民輪撥民壯，分投巡緝外，但東壩河道亦係要路，恐本司官兵候事，今議添委義民一名，并添撥民壯十名，前去本鎮協同防守，往來上下巡緝，仍聽巡捕縣丞督察調度，其縣

武備志卷三十一

占度載度 江防二

八

境陸路巡捕縣丞，照舊督率民壯緝捕。江浦縣巡捕官典史下，本縣信地，除江面係府屬江淮巡檢司管理，其縣治及陸路村落，係該縣巡捕官管理，原無設有江防巡哨船隻，官兵無從分管，及查縣治江面，見係府屬江淮巡司管理，該司額有巡哨船隻，每日晝夜在江巡邏，該縣原無城池，居民零落，江淮巡檢司雖設在彼，實係府屬，與縣無干，但其逼近大江，盜賊出沒，不可無先事之慮，今議該縣地方江面一帶，

係江淮巡檢司信地、合縣陸路村、分係該縣巡捕官信地、其縣治地方巡檢巡捕官協同防守、互相調度、

六合縣巡捕官典史下、瓜埠巡檢司巡檢一員、弓兵四十五人、協守老人一名、民壯三十五名、巡船一隻、信地江面上至唐家渡二十里、下至西溝二十里、本縣設居江北、東南通江、陸路至瓜埠巡檢司二十五里、額設巡檢一員、弓兵四十五名、并本縣添設把守老人一名、督率民壯

武備志卷百二十 占度載 度 江防二 九

三十五名、各駕巡船、在於所轄江洋信地、上至唐家渡二十里、與南京觀音港新江口暗伏官軍接哨、下至西溝二十里、與句容縣龍潭巡檢司官軍接哨、其巡捕典史督率民壯三十五名、在於本縣看守倉庫獄囚、及縣境四門陸路巡邏、緝捕盜賊、該司所轄江面、俱係險要信地、設有弓兵民壯八十名、巡檢老人協同哨守、似亦有備、兵不必添矣、但恐巡檢老人及兵壯互相推悞、今議將兵壯八十名、輪為三十名一班、為

列屯之兵、又五十名、分為二班、每班二十五名、駕巡船一隻、上半月巡檢居守、老人督率兵船出江接哨、下半月老人居守、巡檢督率兵船出江接哨、更迭出入、互為犄角、俱聽典史調度、其縣境陸路、仍行巡捕典史照舊督兵巡邏、

江東巡檢司巡檢下、弓兵三十名、哨船一隻、信地上至响水溝十五里、下至草鞋夾十里、該管江面信地、北岸一帶、以江心為界、俱屬江淮巡檢司管轄、南岸一帶、本司該管、巡檢督率弓兵

武備志卷百二十 占度載 度 江防二 十

駕使巡船出江巡邏、上至响水溝十五里、與大勝關弓兵并上新河暗伏官軍交哨、下至草鞋夾十里、與下江暗伏官軍交哨、中江左右河口、原設新江口營巡哨官軍船隻、駐劄防守、該司設居近江、所管信地窄狹、又有暗伏官軍交相巡守、頗為嚴密、相應行令巡檢照舊督兵駕船上下往來巡邏、

江淮巡檢司巡檢下、弓兵四十名、哨船二隻、信地上至和州所屬浮沙口巡檢司、下至六合縣

所屬瓜埠巡檢司該司去浮沙口及瓜埠俱百
里而遙其間穴子河王家套八字溝甚是險要
議將弓兵分作二班每班二十名哨船二隻每
船十名犄角而出併力勦捕則江盜可清而往
來稱便矣

秣陵鎮巡檢司巡檢下弓兵三十二名哨船設
居陸路原無船隻信地上至河定橋四十里下
至烏鵲橋三十里該司原係府屬所轄信地俱
係陸路不近江洋弓兵三十二名在司巡緝但

武備志卷三百一

占度載 度江防二

十一

本司地方亦係要路各該弓兵雖在巡緝原無
定體今議將見在弓兵三十二名輪作二班一
班存司盤詰防守一班出境巡哨更相出入

太平府屬軍衛信地

本府巡捕經歷總統巡邏哨官下民壯二十名
哨船三隻上自四合山大信巡檢司下至牛渚
磯采石巡檢司計四十里與縣哨官接哨

當塗縣巡捕縣丞哨官下民壯三十八名巡船
一隻哨船二隻上自四合山稀泥港下至和尚

港鏹刀灣計八十五里與該港守把委官接哨
大信巡檢司巡檢下弓兵三十四名哨船四隻
上自稀泥港下至青草溝計四十里與府哨委
官并采石巡司官兵接哨

采石巡檢司巡檢下弓兵三十四名哨船四隻
上至青草溝下至人頭磯計二十五里與哨官
二員接應會哨

守把和尚港委官下民壯三十六名哨船二隻
上自人頭磯下至鏹刀灣二十里上與采石巡

武備志卷三百一

占度載 度江防二

十二

司下與對江浮沙巡司各會哨

蕪湖縣巡捕官縣丞下民壯五十名巡船四隻
哨船二隻上自河口巡司下至四合山稀泥港
計四十里與當塗縣大信巡司官兵接界會哨
河口鎮巡檢司巡檢下弓兵三十四名巡船一
隻哨船二隻上自繁昌縣螃蠡磯下至本鎮與
縣巡捕官兵會哨巡檢帶管楊夾沙守把民壯
一十五名哨船一隻上自本沙下至河口巡司
與三山巡司官兵接應會哨

繁昌縣巡捕委官下民壯二十六名巡船一隻、哨船二隻、駐劄地名宗三廟、係荻港三山二司官兵接界、適中最高為要害之地、專令本官帶領民壯船隻嚴加調度、若遇上下有警、隨即協力應援。

荻港巡檢司巡檢下弓兵三十五名、巡船一隻、哨船二隻、上自胭脂夾、與銅陵縣官兵接應、下至宗三廟、與三山巡司官兵接應、計四十里、該鎮江面廣闊、添設民兵十名、哨船一隻、木官帶

武備志卷三十一 占度職 度 江防二

管督率防守

三山巡檢司巡檢下弓兵三十四名、巡船一隻、哨船二隻、上自宗三廟、與荻港巡司接應、下至蕪湖縣河口司、與該司官兵接應、計四十里、往來會哨巡邏。

建陽衛指揮一員、總管巡江、分為上下二哨、上哨千戶一員、巡軍七十五名、沙哨舢船共三隻、上自繁昌縣荻港司起、至蕪湖縣河口司止、計一百里、上與銅陵縣下與下哨千戶接哨下哨

千戶、巡軍七十五名、沙哨舢船共三隻、上自河口司起、至當塗縣和尚港止、計一百里、上與上哨千戶并蕪湖縣官兵、下與和尚港守把官兵接哨。

以上府衛縣并巡司把截官兵、仍各與遊兵部下哨捕者兵、相兼巡緝。

和州信地

巡捕同知總巡、八槳船一隻、上至新溝口起、下至穴字河止、一百一十里、督率上哨陰陽官一

武備志卷三十一 占度職 度 江防二

十四

員、巡哨民壯二十四名、巡哨船二隻、上至新溝口起、下至新河口止、六十里、又民壯十名、哨船一隻、守把姥下河口、下哨陰陽官一員、巡哨民壯二十四名、巡哨船二隻、上至新河口起、下至穴字河止、五十里、又民壯十名、哨船一隻、守把芝蔴河口。

裕溪河鎮巡檢司巡檢下弓兵三十二名、巡哨船二隻、上至新溝口起、下至張家溝止、十里、與與龍牛屯二巡司官兵接哨。

牛屯河巡檢司巡檢下弓兵四十六名巡哨船二隻上至張家溝起下至新河口止五十里與裕溪浮沙大信三巡司官兵接哨
浮沙口巡檢司巡檢下弓兵四十六名巡哨船二隻上至新河口起下至穴字河止五十里與牛屯江淮二司及和尚港暗伏各官兵接哨
以上官兵仍與遊兵部下官哨着捕兵船相兼巡緝

池州府屬信地

武備志卷三十三 古蹟載 廣江防

十五

本府上哨船一隻民壯二十名又貴池縣哨船一隻民壯十五名自池口起巡至懷寧縣一百二十里每季撥府首領或李陽河巡檢督之下哨船一隻民壯二十名又貴池縣哨船一隻民壯十五名自池口起巡至銅陵縣一百二十里每季撥貴池縣巡捕官或池口巡檢督之
東流縣典史下民壯二十名哨船二隻部哨上至香口巡檢司四十里與望江縣會哨下至馬汊九十里與懷寧縣會哨

銅陵縣主簿下民壯二十名哨船二隻部哨上至橫港二十里與大通巡司兵船接哨下至新溝十五里與老鸛嘴把隘官兵接哨
香口巡檢司巡檢下弓兵十九名哨船二隻上巡至响水磯二十里與馬當巡司兵船接哨下巡至稠林磯三十里與吉陽巡司兵船接哨
吉陽巡檢司巡檢下弓兵十九名哨船二隻上巡至稠林磯三十里與香口巡司兵船接哨下巡至鴈汊六十里與李陽巡司兵船接哨

武備志卷三十三 古蹟載 廣江防

廣江防

十六

李陽巡檢司巡檢下弓兵二十名哨船二隻上巡至鴈汊六十里與吉陽巡司兵船接哨下巡至烏沙夾二十里與池口巡司兵船接哨
池口巡檢司巡檢下弓兵二十名哨船二隻上巡至烏沙夾四十里與李陽巡司兵船接哨下巡至五埠溝六十里與大通巡司兵船接哨
大通巡檢司巡檢下弓兵二十名哨船二隻上巡至五埠溝二十里與池口巡司兵船接哨下巡至橫港二十里與銅陵縣兵船接哨

險隘老鶴嘴設義民一名下民壯二十名哨船二隻部哨上至新溝十里與銅陵縣兵船接哨下至濫泥灘與錢家灣官兵接哨

錢家灣設義民一名下民壯二十名哨船二隻部哨上至濫泥灘五里與老鶴嘴官兵接哨下至王家溝十里與張家灣潭官兵接哨

張家灣潭設義民一名下民壯二十名哨船二隻部哨上至王家溝五里與錢家灣官兵接哨下至胭脂夾十里與荻港巡司兵船接哨銅陵

武備志卷一百一十

占度款 度 二 坊 二

十七

縣仍每處添撥民壯二名協守但有警息俱聽該縣巡捕官調度

以上官兵船隻仍與安慶守備荻港把總各部下官兵耆把守兵船相兼巡緝

廬州府屬信地

無為州該管江面上自桐城縣六百丈巡司起下至和州裕溪河巡司止共計江面二百三十里自六百丈起至省潭灣止八十里內有楊山磯

石灰河三江口險要俱土橋司巡檢帶領弓兵哨船二隻分為兩班巡邏上與六百丈下與泥汊各巡司官兵會哨

自省潭灣起至薛家灣止七十里泥汊巡檢司官帶領弓兵哨船二隻分為兩班巡邏上與土橋下與與龍各巡司官兵會哨

自薛家灣起至裕溪巡司止七十五里與龍司巡檢帶領弓兵哨船二隻分為兩班巡邏上與泥汊下與裕溪各巡司官兵會哨

武備志卷一百一十

占度款 度 江 坊 二

十八

黃落河司巡檢帶領民壯四十八名哨船四隻分為兩班在於該管江面總巡上至六百丈下至裕溪河

以上巡司官兵仍各與荻港及安慶守備部下各耆兵軍勇船隻相兼巡緝

揚州府屬信地

上自儀真縣東溝起至青山白茅墩止江面四十五里把截義官一員領民壯四十名屯守上與瓜埠巡司下與青山巡江官南與龍潭巡司

各會哨自青山起至羅漢州止江面八十里中間青山為黃天蕩最要已該儀真守備部下官兵分布防守舊江口又為儀真縣喉舌重地該儀真衛巡江指揮統領百戶一員鎮撫一員軍舍二百名巡船十四隻分為四班每半月一換輪流巡邏上與東溝把截官下與舊江口巡檢司各會哨

自下江口起至窰港止江面四十里該舊江口巡檢領弓兵五十二名巡船三隻上與下江口

官兵下與窰港義官各會哨

自窰港起至何家港止該儀真縣義官一員領遊兵三十名屯守上與舊江口巡司下與何家港各官兵會哨

自羅漢州起至舊江口止江面八里該花園港把截百戶一員領軍舍四口民壯三十名驍勇鳥銃手十名巡船一隻上與衛縣巡司下與瓜洲鎮巡江千戶各接哨自舊江口起至蔣八港江面十里該千戶一員

武備志卷三十一

古度載度江防二

十九

領軍舍四十名巡船一隻上與把截百戶下與巡江千戶各接哨

自蔣八港至深港止江面十里該巡江百戶一員領軍舍四十名巡船一隻該港僅逼鎮城通接孟河海口等處為東南險要之最合添民壯二十五名與本官統領上與瓜洲鎮千戶下與萬壽巡司各官兵接哨俱為屯列瓜洲鎮巡檢領弓兵五十二名巡船二隻以為應援餘有兵勇壯夫脚兵存留防守瓜洲城池其操江民壯

武備志卷三十一

古度載度江防三

二十

一百二十名巡船六隻召募民船六隻分為三班駐劄本鎮大南門外江口聽瓜洲江防官不時調遣上下哨緝

自深港起至穿心港止江面六十里該萬壽巡檢領弓兵五十名上與巡江百戶下與歸仁巡司及三江會口各管官兵接哨

三江會口上至瓜洲鎮下至廟港止共計江面一百五十里乃瓜儀險要之最地已該把總官部下官兵分布防守自穿心港起至急水港止

江面三十里該歸仁巡檢領弓兵五十名上與萬壽巡司下與口岸巡司各會哨

自急水港起至李家港止江面三十里該口岸巡檢領弓兵三十名上與歸仁巡司下與印莊巡司各會哨

以上各文武官兵船隻查照該管信地務要同心戮力相兼哨緝

鎮江府屬軍衛信地

鎮江衛江操指揮部下千戶一員百戶二員巡

武備志卷三十三 占度數 度 江防二

三十一

船四隻督令巡江軍餘防守金山東哨至丹徒港二十里西哨至高資巡檢司五十里北哨至瓜洲一十里各互相會哨百戶一員統領江操軍餘在於金山西馬頭陸路把截俱江操指揮不時出江查點哨禦本府委千戶一員統領隊兵二十五名自東馬頭下至丹徒鎮十五里與巡檢會哨上至西馬頭十里與千戶會哨千戶一員統領隊兵二十五名自西馬頭上至高資巡檢司四十里與巡檢會哨下至東馬頭十里

與千戶會哨

丹徒鎮巡檢司巡檢雇船統領弓兵十五名上至焦山十五里與府委千戶會哨下至孩溪橋十五里與姜家嘴巡司會哨

高資下巡檢司巡檢雇船統領弓兵十五名上至斜溝口三十里與把截義民會哨下至西馬頭四十里與鎮江衛巡江官軍并府縣操江把截壯快會哨

安港巡檢司巡檢雇船統領弓兵十五名上至

武備志卷三十三 占度數 度 江防二

三十一

姜家嘴巡司二十里下至包港巡司三十里接哨

姜家嘴巡檢司巡檢雇船統領弓兵十五名上至孩溪橋十五里與丹徒巡司接哨下至順江洲一號港與安港巡司接哨

以上府衛巡司官兵仍各與圖山把總部下者捕兵船相兼巡緝

安慶府衛信地

本府沿江上下二水哨原額哨船四隻民壯八

十八名，分爲二班，上巡至小孤巡司止，計二百三十里，下巡至池州府池口巡司止，計一百二十里，俱該本府巡捕同知總統巡緝。

懷寧縣巡捕縣丞帶民壯二十名，駕哨船二隻，上巡至雷港巡司，地名洲頭口，與該司官兵接哨。

觀音港巡檢帶弓兵四十四名，駕哨船二隻，亦上巡至雷港巡司洲頭口，與該司官兵接哨，下巡至長楓夾地名竺家嘴，與該司官兵接哨。

武備志卷三十一 古度載 度 江防二

三十一

長楓夾巡檢駕哨船二隻，帶弓兵四十四名，上巡至觀音港巡司，地名黃泥溝，與該司官兵接哨，下巡至馬踏石柘家灣止，與該司官兵接哨。桐城縣巡捕縣丞每月輪撥精壯二十名，跟隨哨官駕哨船一隻，督領馬踏石巡檢駕哨船二隻，帶弓兵四十三名，自柘家灣起，上巡至長楓夾巡司接界，下巡至馬船溝止，源子港巡司接界，江面六十里，該司與長楓夾觀音港合爲一哨，跟隨本府巡哨官兵，上至懷寧縣，下至貴池。

縣討印掛號。

源子港巡檢帶弓兵四十六名，駕哨船二隻，自馬船溝起，下巡至老洲灣，江面六十里，與六百丈巡司及池口大通二巡司合爲一哨，隨桐城縣哨官，并對江貴池縣巡捕官，上巡至貴池縣，下巡至銅陵縣，討印掛號。

六百丈巡檢帶弓兵四十三名，駕哨船二隻，上自老洲灣起，下巡至石灰河止，對江銅陵縣江面五十里，與源子港巡檢及池口大通二巡司

武備志卷三十一 古度載 度 江防二

三十一

官兵合爲一哨，亦隨哨官，與對江貴池縣巡捕官，上巡至貴池縣，下巡至銅陵縣，討印掛號。老洲頭守把哨官，民壯二十名，望江縣巡捕王簿帶民壯二十名，駕哨船二隻，上巡至楊灣司，地名朱福溝，毛湖洲相接，九江府彭澤縣巡捕官兵會哨，下巡至雷港司新口鎮相接，懷寧縣并對江東流縣接哨。楊灣口巡檢帶弓兵三十三名，駕哨船二隻，上巡至朱福溝，毛湖洲相接，小孤巡司會哨，下至

黃家墩相接雷港巡司會哨，雷港巡檢帶弓兵二十五名，駕哨船二隻，上巡至黃家墩相接楊灣司官兵會哨，下巡至新口鎮相接觀音港官兵會哨。

宿松縣巡捕典史每月輪撥民壯三十名，跟隨陰陽官駕哨船一隻，於小孤江洋任守，上巡至湖口縣下巡至望江縣，一百二十里往來接哨。小孤巡司帶弓兵五十名，分為二班，駕哨船一隻，自本司江面起，上至涇江司楊家洲二十里。

下至毛湖洲一十五里。

涇江巡檢帶六兵二十二名，駕哨船一隻，自本司起，上至九江土嘴四十里接哨，下至小孤六十里接哨。

歸林巡司帶弓兵二十八名，分為二班，駕哨船一隻，每月一換，自本司起，上巡至湖口縣三十里，下巡至涇江巡司六十里接哨。

安慶衛上江總巡指揮一員，帶軍舍五十名，駕沙漿船共二隻，自懷寧縣觀音港巡司起，上巡

至小孤巡司止，計二百三十里，千戶一員，軍舍三十名，駕哨船二隻，百戶一員，軍舍三十名，駕哨船二隻，俱自觀音港巡司起，上巡至小孤巡司止，共計二百三十里。

下江總巡指揮一員，軍舍五十名，駕哨船二隻，自觀音港巡司起，下巡至大通巡司止，共計二百里，千戶一員，軍舍三十名，駕漿船一隻，百戶一員，軍餘三十名，駕漿船一隻，俱自觀音港巡司起，下巡至大通巡司止，共計二百里。

武備志卷百一十 古度載 度 江防二

二十六

防風茅元儀輯

占度載

度

江防 三

信地 二

蘇松常鎮兵備道分布防汛信地

一圖山兀處江邊係于要地北與周家橋相對乃鎮江之咽喉留都之門戶也把總部下兵船

武備志卷二百二十一 占度載 度 江防三

分爲三枝前哨百戶一員統領福鐵漿船七隻捕兵九十二名爲正兵泊守安港口仍哨至黃山門與孟河兵船互爲策應中哨千戶一枝統領福鐵漿船七隻捕兵九十二名爲應兵泊守圖山洪口仍哨至安港與江北周家橋兵船互爲策應後哨千戶一枝統領沙船八隻耆兵九十九名仍哨上至瓜儀下至江陰楊舍等處往來遊哨有警與江北三江會口及遊兵把總下兵船互爲策應把總官專在圖山駐劄不許擅

雖信地

一鎮江府東西二馬頭皆濱大江逼近城郭乃要地也指揮一員領有江操船隻分作二枝一枝泊守焦山以護東津一枝泊守金山以護西津仍各分番出哨北至瓜洲儀真以防江寇南至圖山安港以防海賊仍聽把總官調度

一鎮江府原有土兵四百名丹徒縣民壯一百九十九名丹陽縣八十名金壇縣一百名快手四十九名軍餘八十二名丹徒等巡司弓兵四

武備志卷二百二十一 占度載 度 江防三

十名機兵五十六名共一千六名管操指揮一員督同哨官千百戶統領操練春汛之月分爲四枝一枝千戶一員領住大港一枝千戶一員領住埤城一枝千戶一員領住東津馬頭一枝百戶一員領住西津馬頭無事往來巡哨遇警聽候叅總調度勦殺

淮揚海防兵備道分布防汛信地

一三江會口係江都縣地方西到瓜洲鎮一百二十里東到周家橋四十里與江南圖山相對

中有順江洲江面頗窄水流湍急最為險要此處能守瓜儀可保無虞留都無復軫慮近該操院題設把總官一員統領水兵六百名哨官二員哨長一名大小戰船二十隻常川防守其遊兵把總官統領兵船住劄一號港地方上接圖山十里下接三江會口十里泊守中流以便兩地協助防守江北有警互相飛報併力截勦仍要與江南及周家橋瓜儀各兵船彼此策應一沙河港係江都縣地方在府城東南八十里

武備志卷三十三 占度載 支 江防三

三

西至瓜洲鎮二十里東至三江會口一百里與江心焦山寺相對往時原無設兵平時令瓜洲與三江會口兵船巡邏江洋有警合兵追勦一瓜洲鎮係江都縣地方南濱大江東到沙河港二十里西到花園港七里北到府城四十五里與江心金山寺相對建有甌城居民稠密商賈輻輳江南糧運由此過壩設有總巡指揮一員部下揚州衛巡江官一員軍舍一百名巡船一隻操江民壯六十名巡船二隻守城驍勇二

百五十名脚斛行兵四百四名機兵五十五名巡檢司官兵五十三員名巡船一隻捕兵十六名叭喇呼船四隻捕兵一百十四名草撇船十隻無事防守地方出江會哨有警併力截勦仍要西與天寧洲河口花園港東與三江會口南與鎮江各兵船彼此應援仍聽江防同知官提調

武備志卷三十三 占度載 度 江防三

四

一花園港係江都縣地方東到瓜洲鎮七里西到何家港十五里商民船隻頗多停泊設有揚州衛把截官一員部下軍舍二十名巡船一隻似屬單弱近時設撥瓜洲操江軍舍四十名前去防守平時防捕盜賊遇有警息東令瓜洲西令儀真兵船策應一何家港係儀真縣地方東到花園港十五里西到舊江口十里若賊由鎮江衝來必趨本港則西入儀真東奔瓜洲北侵楊子橋等處原無設兵有警東令瓜洲西令儀真兵船應援一舊江口係儀真縣地方東到何家港十里西

到下江口十里與江心新洲相對原設舊江口
巡司官兵六十一員名守把止可巡邏江洋探
哨消息難於拒敵但下江口設有兵船甚近臨
時聽守備官調兵應援

一下江口係儀真縣地方在縣南東到舊江口
十里西到青山三十里與江心天寧洲相對其
洲接連何家港爲江洋要害設有守備部下
兵二百名領兵官三員大小戰巡船十七隻儀
真衛巡江軍舍二百名官五員巡船十三隻上

武備志卷三十一

占度載 度 江防三

五

至青山瓜埠下至瓜洲鎮江南與河口各兵船
會合無事巡邏江洋會哨有警互相策應其儀
真縣募兵三十名巡船三隻分守下江口迤東
密港至何家港一帶近議儀真衛縣官兵防守
東溝
一儀真城內有衛縣衙門東到瓜洲鎮四十里
西到應天府六合縣六十里東北到揚州七十
里南濱大江五壩貨財輳集漕運糧船由此過
關第一要害見有守備官駐守該衛設有守操

武備志

官舍官軍舍餘四百五十一員名有警行令衛
縣掌印巡捕城操等官嚴督軍舍民壯及添撥
居民防守城池聽軍門調兵接應仍將五壩居
民商賈財貨預搬入城以爲清野之計

一上江口係儀真縣地方在縣南東到下江口
約一里許原無設兵今議相去下江口不遠有
警令彼處兵船截勦

一青山嘴係儀真縣地方東到該縣下江口三
十里西到東溝二十里原有衛縣官兵及江防

武備志卷三十一

占度載 度 江防三

六

遊兵把總兵船屯駐往來守禦與守備官兵互
相策應

一東溝係六合儀真二縣交界處所今議本處
正當黃天蕩大江之中險要尤甚議將該縣民
壯八十名分爲二班并募兵三十名巡船三隻
與儀真衛軍舍仍守東溝

當鎮參將分布防汛信地

一倭寇過洋如遇南風多則犯浙直遇北風多
則犯閩廣中流風水不便則收馬蹟羊山候便

一四一

開船遇南風必由高家嘴而入犯七八九團以至竹箔沙寶山吳淞入內彼處設有總兵坐鎮把總及中軍都司兵船犄角防守且劉河與吳淞海面不遠兵船瞬息可至該總見有兵船分為五哨一哨泊守新竈一哨泊守黃窰一哨出洋遠探二哨坐泊港內更番調遣哨守嚴密可保無虞若由蛇山外洋而來必經三片高家沙入內不犯三沙不犯江北或由山前營前沙出登舟沙過西則至白茅過北則犯狼山或褚家

武備志卷 音注 占度載 度 江防三 七

沙或西犯福山以至楊舍登舟沙實係福山白茅常鎮門戶其三片高家沙已該崇明把總兵船二哨泊守探三沙洪拋泊二哨以備堵截一哨輪發外洋遠哨三片沙亦係江北要路狼山襟喉議將彼處把總兵船一枝住泊與崇明把總兵船互相應援福山兵船一枝泊守營前沙與江北舊守山前沙兵船相為犄角白茅兵船泊守登舟沙以為營前應援以固入犯要路要舍逼近狼福乃由海入江門戶已該參將議將

本部兵船一枝泊守褚家沙哨至營前三沙洪東可固三片山前營前等沙入犯南可固吳淞劉河入犯亦便應援一枝泊守三丈浦一枝泊守谷瀆港以備緩急與褚家沙兵船輪番哨守但自褚家沙而至楊舍以及江陰孟河一帶江面窄狹陰沙頗多船難行使若不遠出外洋哨探邀擊一遇入江縱使堵截勢難萬全未免登岸入內之虞今江陰靖江孟河圖山兵船雖經派守信地俱應差撥遠哨不惟遇警得以應援

武備志卷 音注 占度載 度 江防三 八

阻遏抑且臨事便於傳報設備矣
一楊舍迤西江陰縣北枕長江而黃田港切近縣治尤為要害今設練兵指揮一員操官三員統領陸兵一千餘員屯劄城內武生一名統領兵船一枝泊守本港可以控扼與靖江兵船相為犄角本處接連夏港着令義官兵船策應一靖江孤懸江心尤為要害今設蟛蜞港孤山套爛港一處兵船可以控扼與江陰兵船相為犄角孟河接界該地兵船互相應援

一賊由大江南突孟河，尤為險要。今設指揮一員，兵船三十隻，土兵六百名，堪以控扼。圖山兵船互相應援。

一圖山洪，係干要地，乃鎮江之咽喉，留都之門戶。今設有把總兵船，可以控扼。與周家橋三江會口兵船相為犄角。鎮江京口并瓜儀兵船互相策應。

揚州叅將分布防汛信地

一青山嘴，係儀真地方。查得本處東到縣三十

武備志卷三十一

占度戰 度 江防三

九

里西到東溝二十里，原設儀真衛縣官兵巡船。在彼防守。後操院添設重兵備禦，有警與儀真下江口舊江口兵船互相應援。

一儀真城，查得東到瓜洲四十里，東北到揚州府城七十里，西到六合縣瓜埠鎮六十五里，南濱大江商賈雜集，漕運所關，誠為要地。原設守備都指揮一員，駐劄在彼，統領儀真衛縣城操軍舍并民壯鄉兵防守。若瓜洲揚州有警，守備俱要應援。如彼處有警，其揚州瓜洲之兵亦要

策應

一下江口，在儀真縣南，東到舊江口十里，西到青山嘴三十里，與新洲相對，接連何家港。江面險要，原設儀真衛操江軍舍一百二十名巡船一十七隻，在彼防守，聽守備官調度。上與青山瓜埠下與花園港瓜洲南與鎮江各兵船往來會哨巡邏，有警彼此應援。

一舊江口，在儀真縣東，西到下江口十里，東到何家港二十里，與新洲相對，設有巡檢司官兵巡船把守，止可哨探，但去下江口不遠，不必設兵，有警會下江口官兵策應。

一何家港，在儀真縣東二十里，東到花園港十五里，西到舊江口十里。若倭寇自鎮江突來，必由此處登岸。西入該縣，東奔瓜洲，北侵楊子橋等處。有警，西令下江口，東令瓜洲，各兵船策應。一都天廟，即新城，在儀真縣稍東，偏北十五里，一路入縣，一路通何家港，一路東到楊子橋，誠為通衢。先年原議漕兵五百名，委官防守，看得

武備志卷三十一

占度戰 度 江防三

十

本處亦係腹裏且相離該縣不遠合照舊將漕兵免調

一花園港係江都縣地方在瓜洲鎮西七里西到何家港十五里商民船隻停泊頗多亦為緊要原設揚州衛把截軍舍二十名巡船一隻在彼防守近時議將瓜洲鎮操江軍舍內撥四十名共六十名委官百戶一員管領若遇有警西令儀真東令瓜洲兵船彼此策應

一瓜洲鎮係江都縣地方南濱大江建有城垣

武備志卷三十一 占度載 度 江防三 十一

東到沙河港二十里西到花園港七里北到楊子橋三十里到府城四十五里與江心金山寺相對居民商賈輻輳之地江南運量由此過壩最為險要今添註揚州府同知一員駐劄統領原有民壯驍勇機兵等項八百餘名并揚州衛巡江軍舍巡檢司弓兵及巡哨船一十餘隻及草撇船十隻捕兵一百一十四名塔喇呷船四隻捕兵一十六名在彼防禦有警調兵策應一沙河港係江都縣地方在府城東南一十八

里與江心焦山斜對東到三江會口一百里往年原未設兵有警行令瓜洲三江口兵船應援一新港即三江口係江都縣地方西到瓜洲鎮一百二十里東到周家橋四十里與江南圖山相對中有順江洲江面稍狹水流至急此處能守瓜儀可保乃為留都門戶近該操院題設把總一員統領水兵六百名沙船二十隻把守若遇有警與周家橋官兵互相應援

武備志卷三十一 占度載 度 江防三 十一

遊兵把總分布防汛信地
水路南岸圖山北岸三江會口乃江防第一重門戶江面頗狹甚為要害今皆設有兵船南北夾守控扼堵遏深為得策如圖山有警則把總官兵屯守此處而三江會口把總應為應兵三江會口有警則把總官兵屯守本處而圖山把總應為應兵遊兵把總督領兵船住劄一字港上接圖山十里下接三江會口十里泊守中流以便兩便協助次而鎮江瓜洲則是第二重門戶應接中軍官一員督領部下健勇義勇弓兵

船隻繫泊南岸各屯宿重兵與瓜洲江防官兵船相應防守又次而儀真相對天寧洲爲第三重門戶應令中軍官一員督領部下義勇健勇弓兵船隻繫泊天寧洲稍西各屯宿重兵與儀真相守備兵船相應防守如南岸有警則令瓜洲與三江會口各兵船協助北岸有警則令鎮江江操指揮與圖山各兵船協助若警跡重大則令遊兵把總不分南北上下往來應援萬一倭寇侵犯及江盜結夥卽與圖山三江會口把總

武備志卷三十一 古度載 度江防三

十三

儀真相守備各會合同心戮力堵遏

儀真相守備分布防汛信地

自瓜洲與鎮江相對中流金山高險乃儀真相界門戶可以設兵瞭望江中亦有新洲夾江南卽高資巡司直抵河口北自花園港沂達何家港舊江口巡司最爲要害此處當宿其控扼合令哨官百戶一員率領沙船二隻沙兵四十名哨探堵遏以作前鋒差撥校船遠出外洋接續哨報飛報其瓜洲鎮江兩路兵船互爲犄角夾

攻之勢花園港舊江口高資巡司兵船以備奇伏策應至於儀真相對河口內通城廓開壩漕渠外沿青山南對河口卽新洲首亦係險要堪設正兵應敵合令哨總指揮一員統部巡船一隻沙船四隻梭船二隻者兵一百四名居中駐劄防守屯禦如青山東溝守把瓜埠巡司三隘南與龍潭黃大蕩江面斜峙則有重洲豐江多港雖云腹裏尤係險洋逼近觀音門誠謂南畿肘掖之所合令哨官百戶一員率領沙船二隻者

武備志卷三十一 古度載 度江防三

十四

兵四十名上下遊巡以爲後援南北巡司守把兵船夾攻策應仍照往年規則行令遊兵把總兵船協巡防守守備官不分晝夜上下江面往來巡檄隨賊向往截殺

鎮江府巡捕通判分布防汛信地

本府所轄沿江一帶地方上至高資鎮下至孟河堡本府東西二馬頭南通吳越北枕大江誠爲要地見有鎮江衛江操指揮一員千戶一員百戶二員統鎮江操巡船五隻軍餘一百三十

三名分作二枝一枝泊守焦山以護東津一枝泊守金山以護西津仍各分番出哨上至瓜儀下至圖山安港等處有警飛報沿江官兵堵截又看得圖山洪口為鎮江之咽喉留都之門戶誠要害之所兼以江洋空闊波浪汹涌盜賊出沒之鄉形勢甚險尤當戒嚴即今南有圖山把總兵船一枝北有三江會口把總兵船一枝互相對峙防守圖山總福鐵沙巡等船共二十二隻兵夫三百名原分三哨各前哨百戶一枝當

武備志卷三十一 占度載 度 江防三

為正兵統領原撥福鐵漿船七隻捕者兵夫九十二名泊守安港仍哨至黃山門與孟河兵船互為策應中哨千戶為策應兵統領撥福鐵漿等船七隻捕者兵夫九十二名泊守圖山洪仍哨至安港與江北周家橋兵船互為策應後哨千戶一員統領原撥沙戶船隻兵夫九十九名上至瓜儀下至江陰楊舍等處往來遊哨其江北三江會口順江洲等處與黃山門孟河京口兵船互為策應如遇有警或賊從江南而入則

圖山把總為正兵三江會口把總為奇兵賊從江北而入則三江會口把總為正兵圖山把總為奇兵互為犄角之勢又其中遊兵把總兵船駐劄一字港兩地協應水路分布已定陸路亦當備禦看得圖山要路內通埤城外通戴港東至孟河南達丹陽西接府城及東西馬頭俱係要害本府設有練兵指揮一員統領陸兵七百八十九名分為四枝一枝令千戶一員住守戴港一枝令千戶一員住守埤城一枝千戶一員

武備志卷三十一 占度載 度 江防三

十六

住守東津馬頭一枝百戶二員住守西津馬頭無事合管入場操練仍往來巡哨有警賊從孟河至埤城則埤城千戶為正兵而戴港為應兵賊由戴港登岸則戴港千戶為正兵而埤城千戶分兵應援東津千戶即率兵截殺當為伏兵緣府城坐枕江干雖有江操指揮一員統領兵船二枝金焦防護倘寇倉卒登岸將何禦之合行鎮江衛練兵指揮及百戶等官統領陸兵并選精壯機兵五十名各發城外協同把截西津

馬頭江操百戶軍餘一百一十六名往來府城沿江一帶巡哨防禦四門兩關叫撥鎮江衛城操巡捕巡鹽軍舍餘丁盡數查出分布把截

永生洲地方添設把總信地後改 參將

召募官兵一千六員名僱覓沙船四十隻分為四哨以二哨上巡盪網洲孟河一帶與周家橋三江圖山瓜儀營會哨以二哨下巡新河口下港靖江印庄劉家沙等處與大河狼山營會哨遇賊奮力協擒遇倭併力截殺聽南北撫操按

武備志卷三十三 占度載 度 江防三

巡兵備各官并江南狼山二副總兵節制

武備志卷二百二十二

占度載

度

江防四

茅子曰言天下之險者未有及湖也然禹貢曰震澤底定其來舊矣昔之不定以洪水今之不定以盜賊故吳人鄭若曾圖之論之鯁鯁乎意深哉採而載之防江海者不可不知也

武備志卷三十三

占度載 度 江防四

太湖全圖

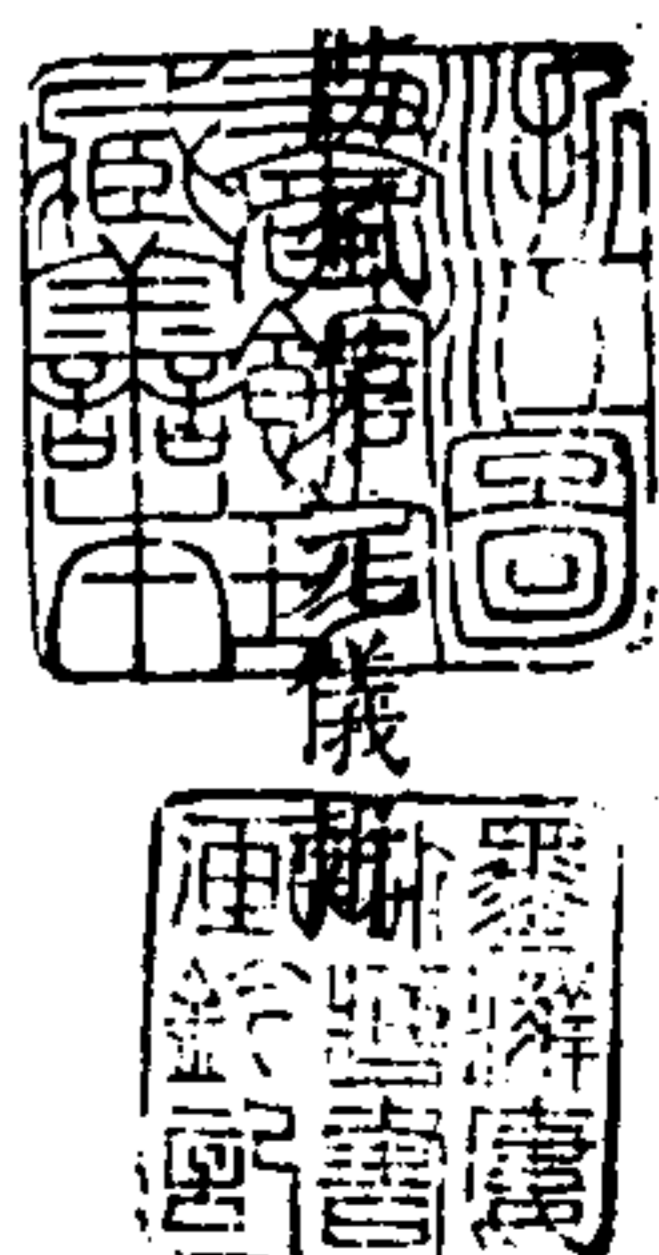
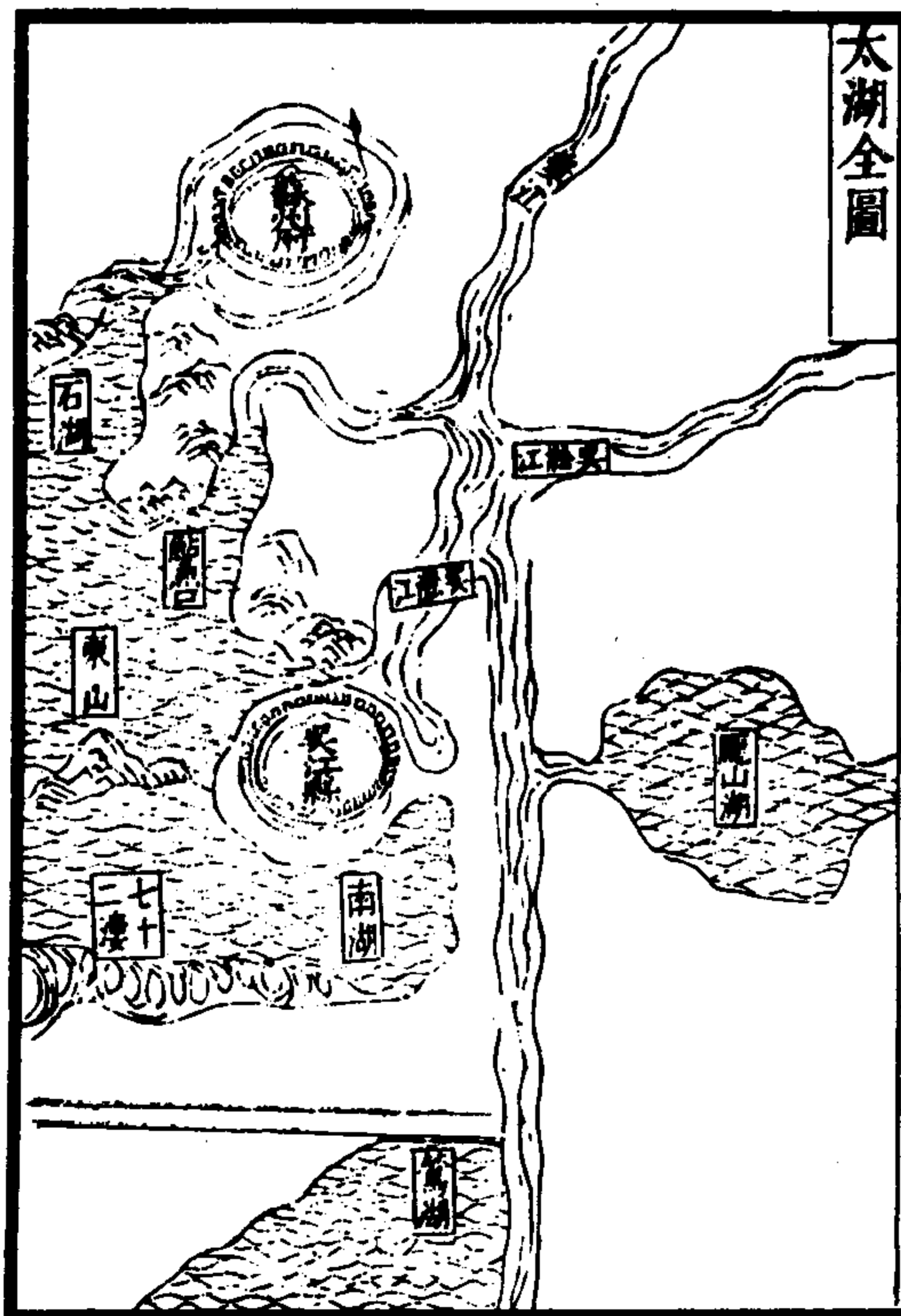

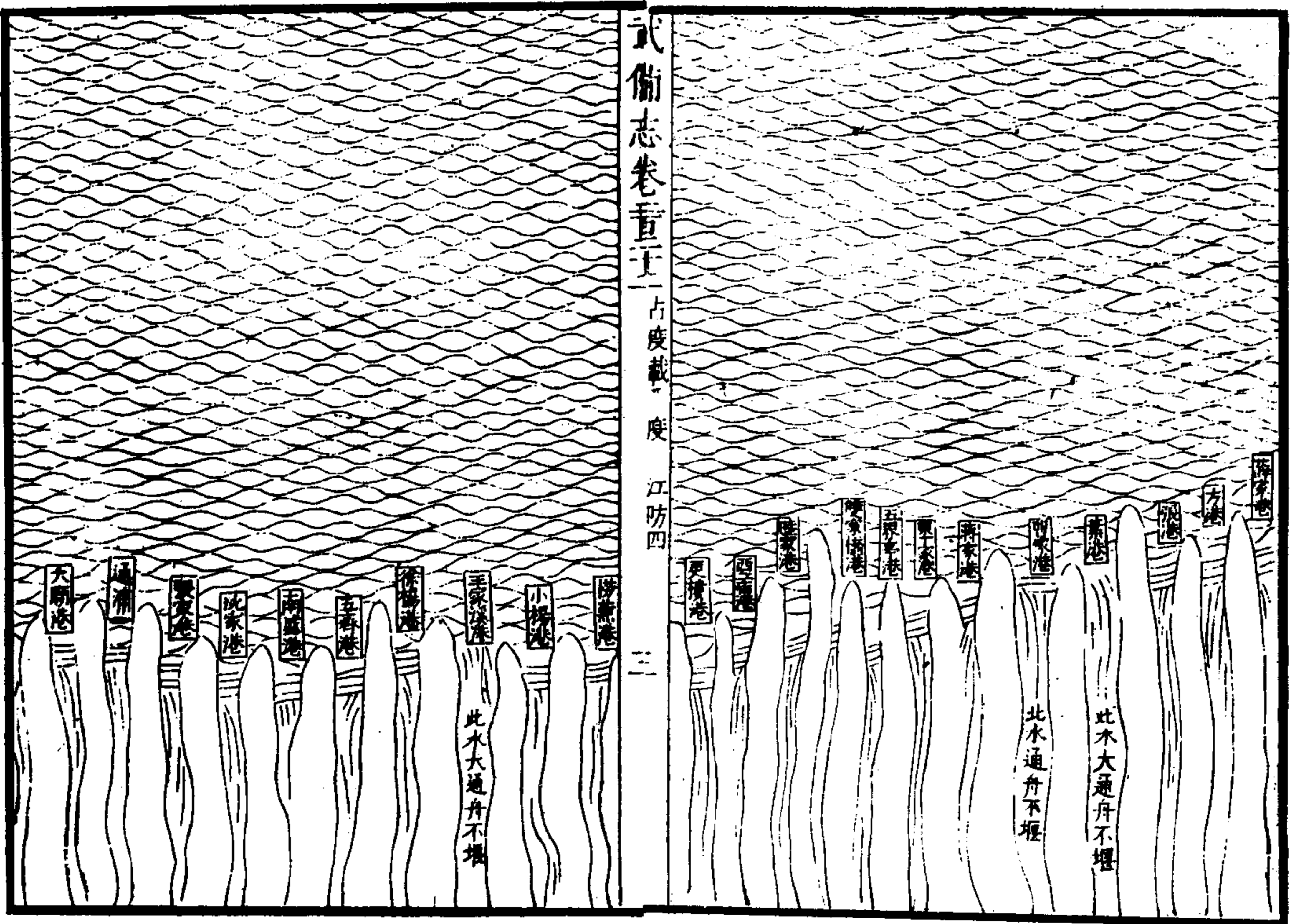
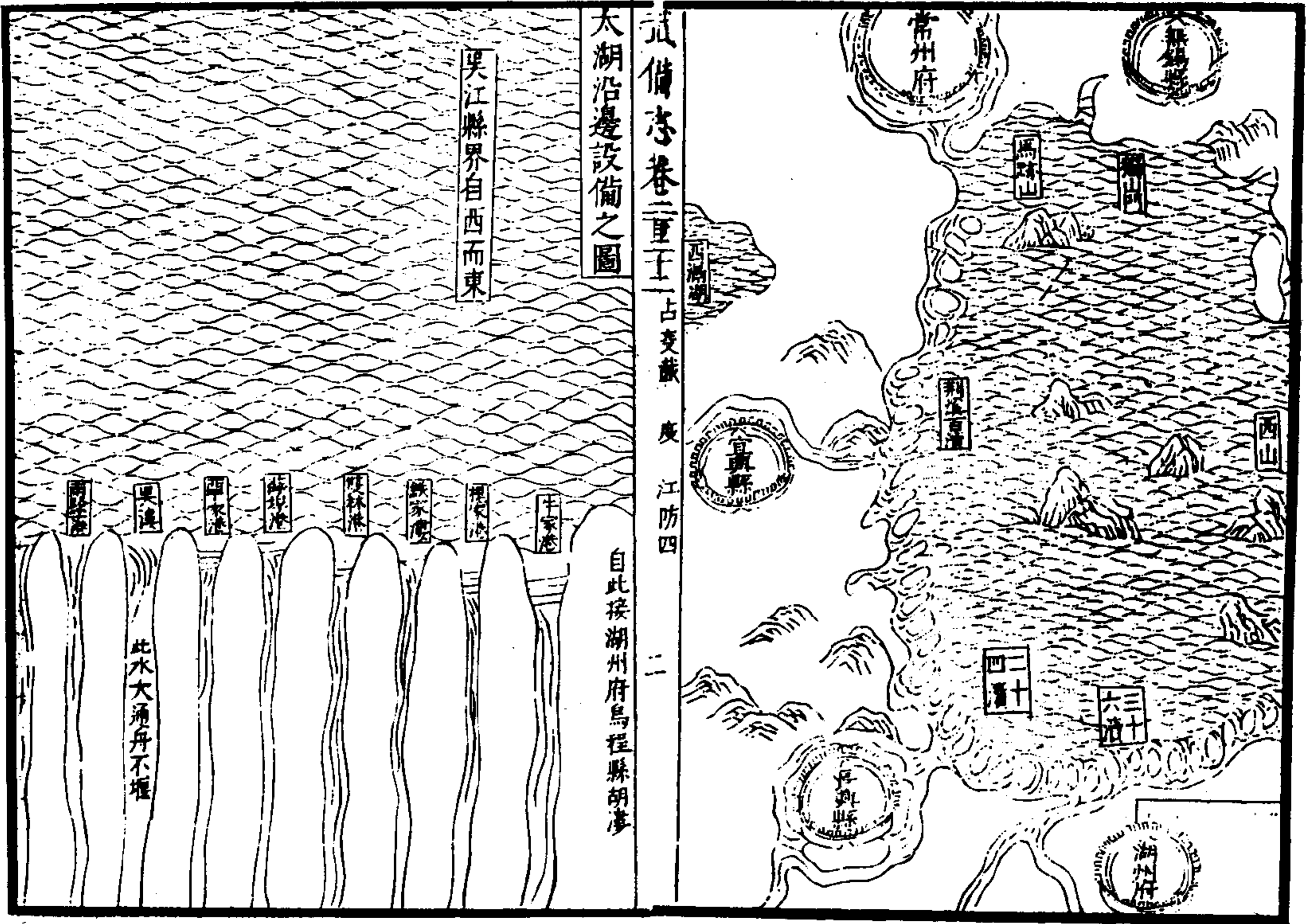

一第 966 册 續修四庫全書 子部 兵家類 反三卜

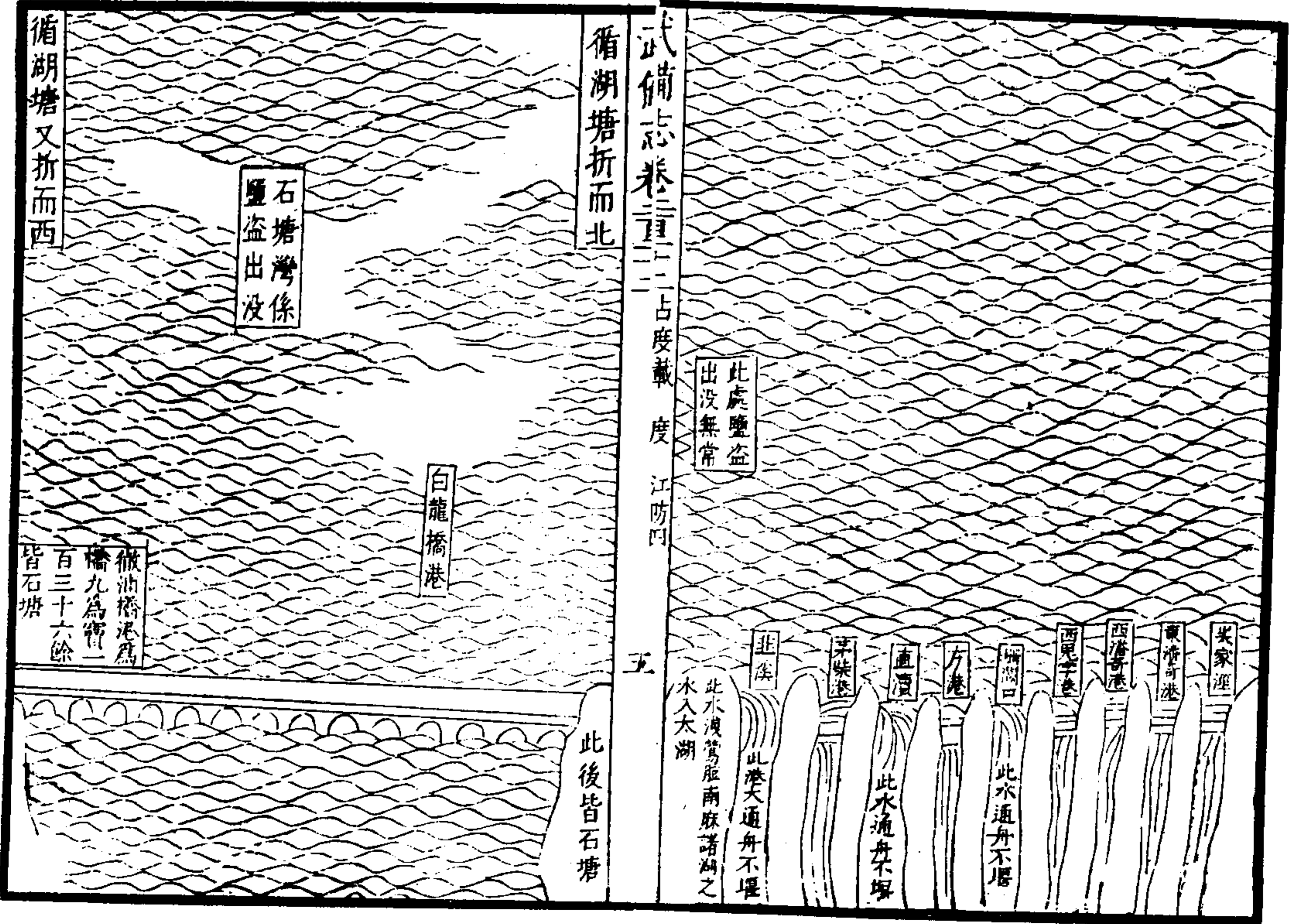
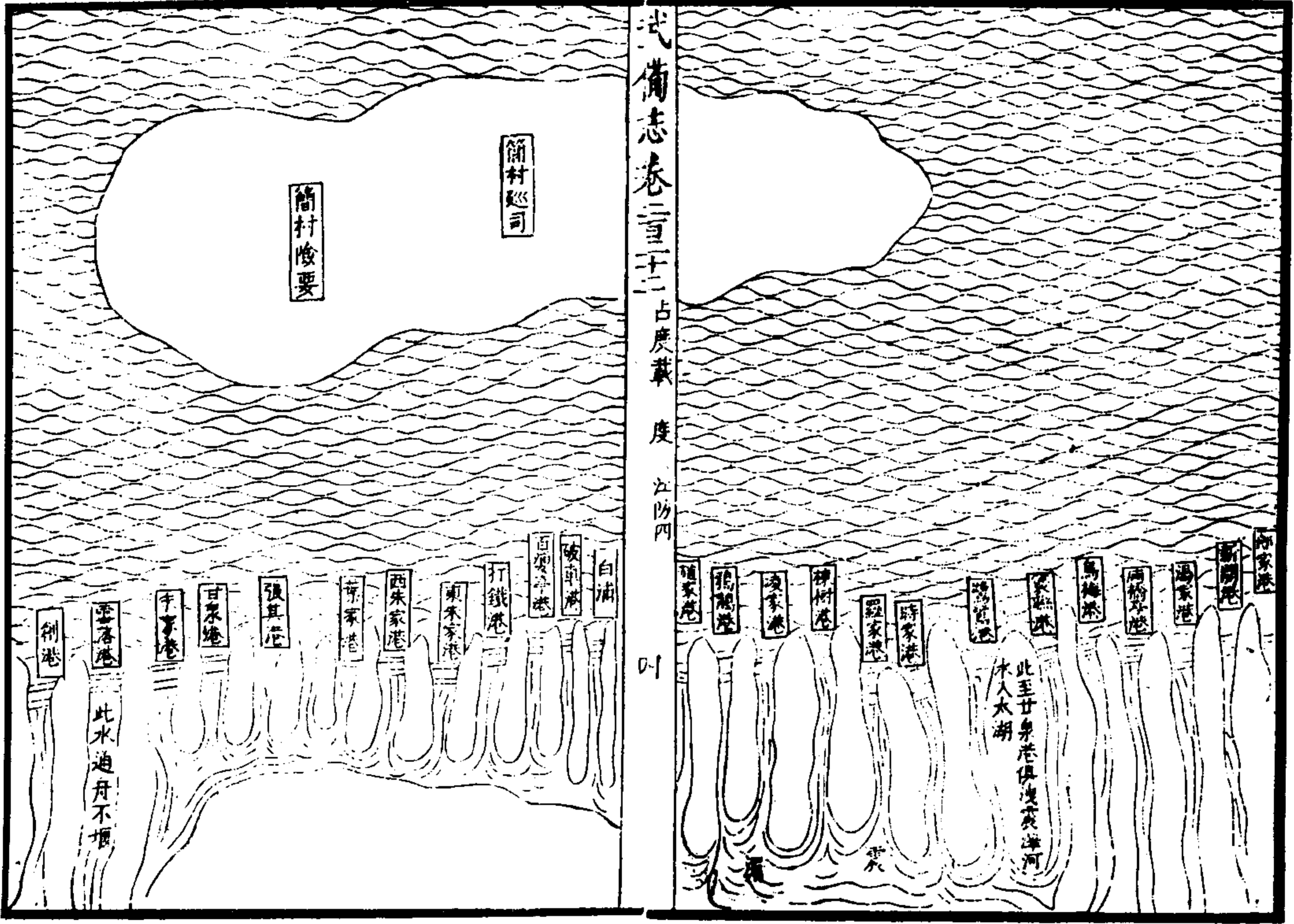

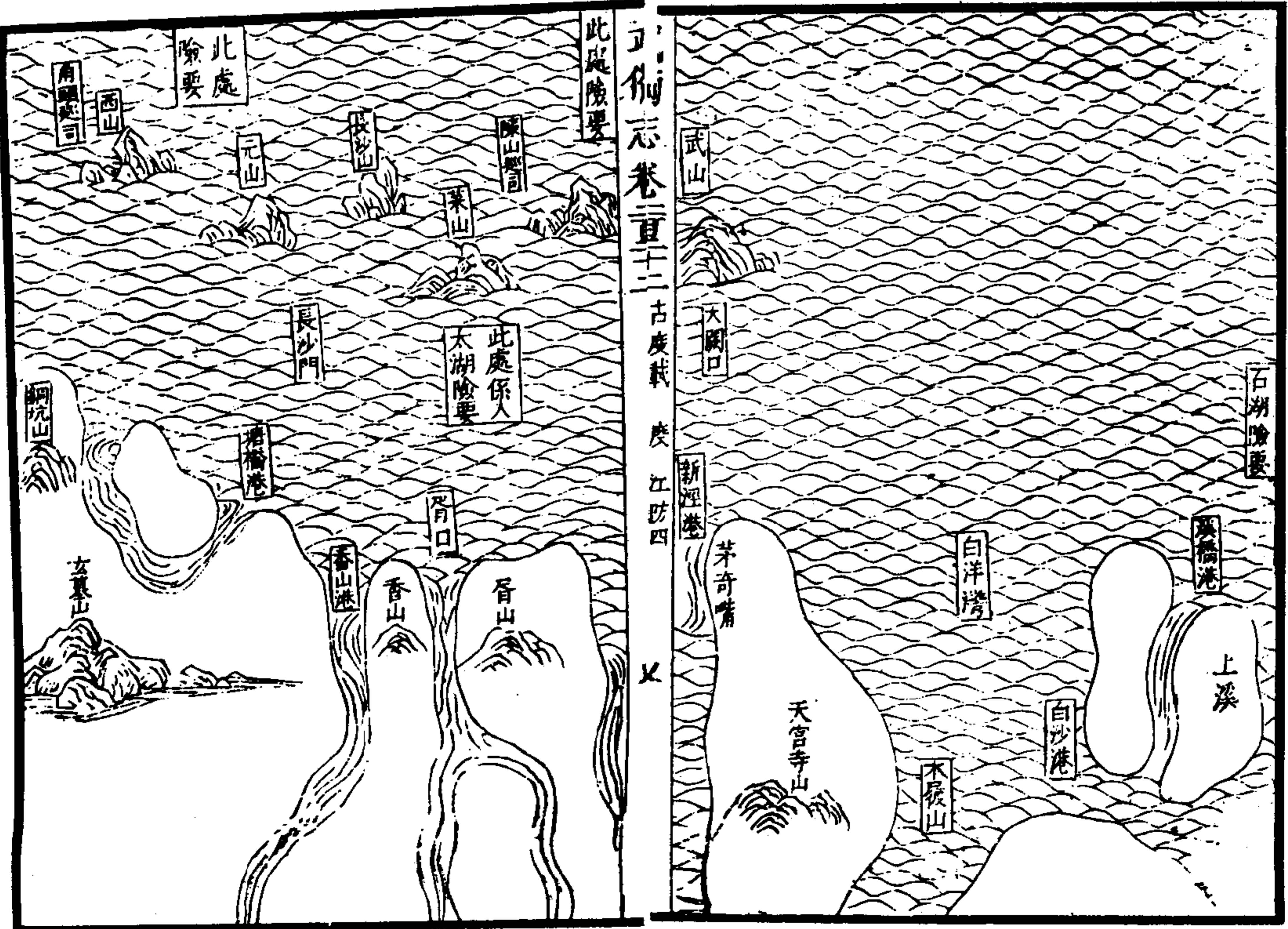
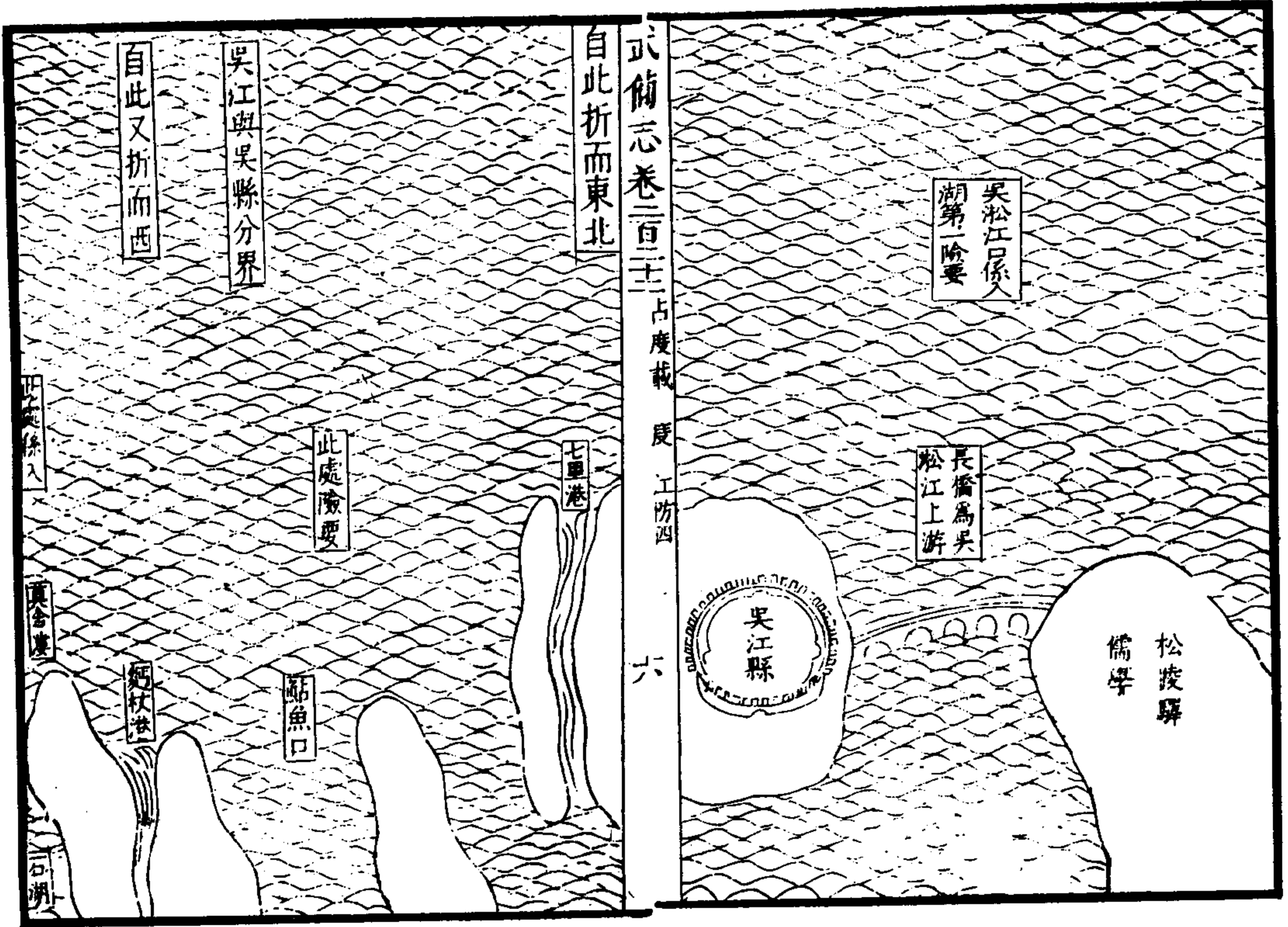

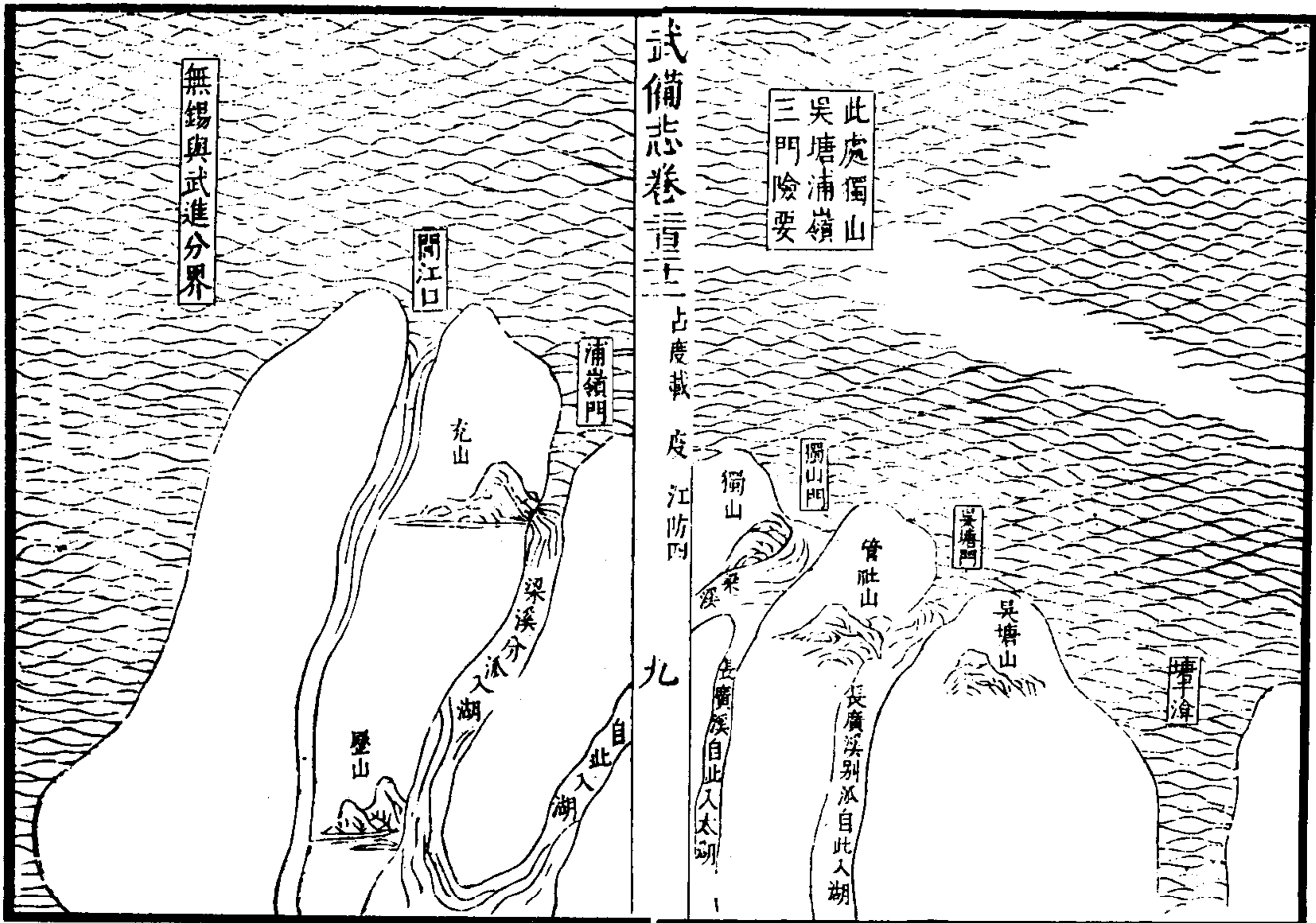
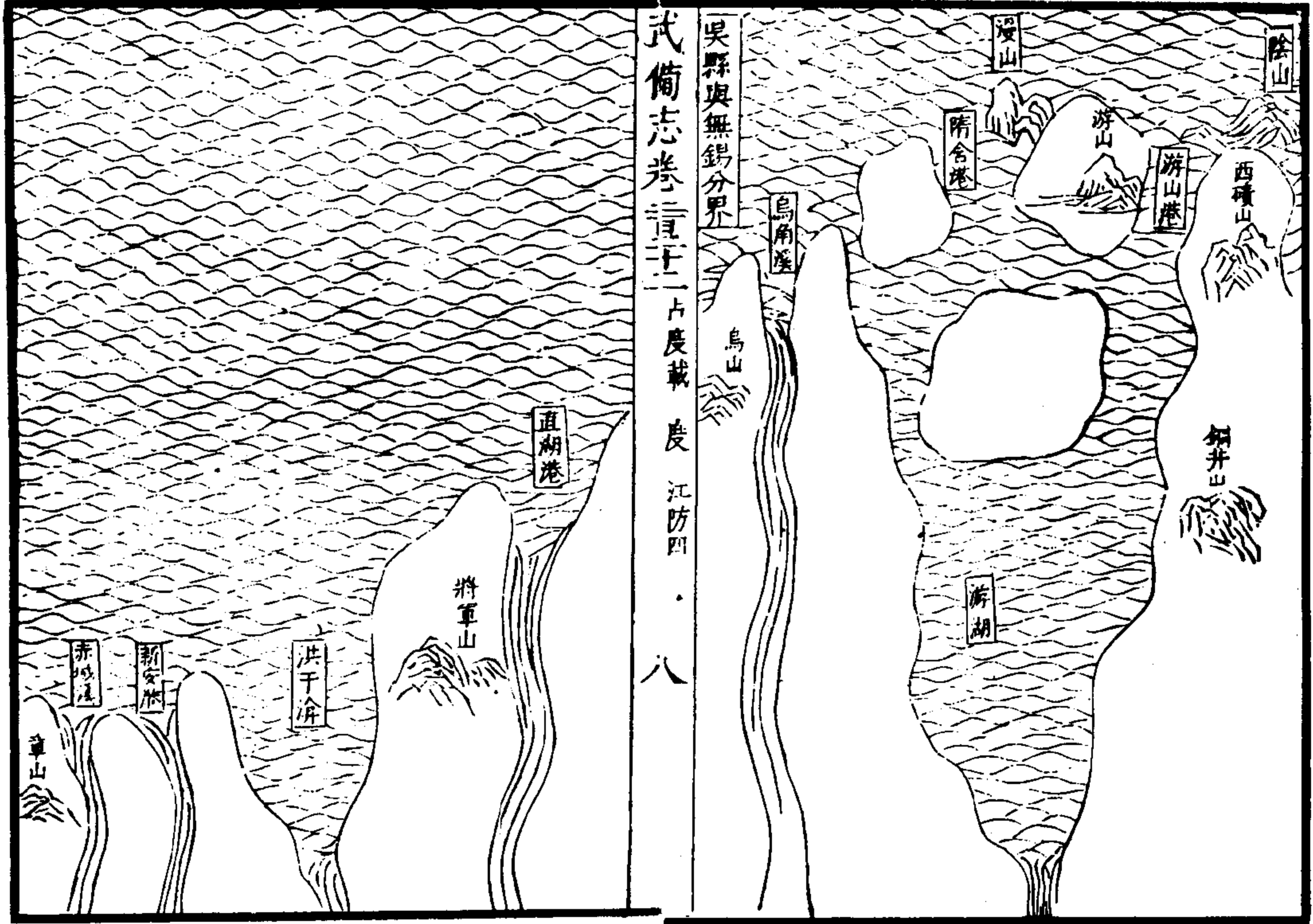

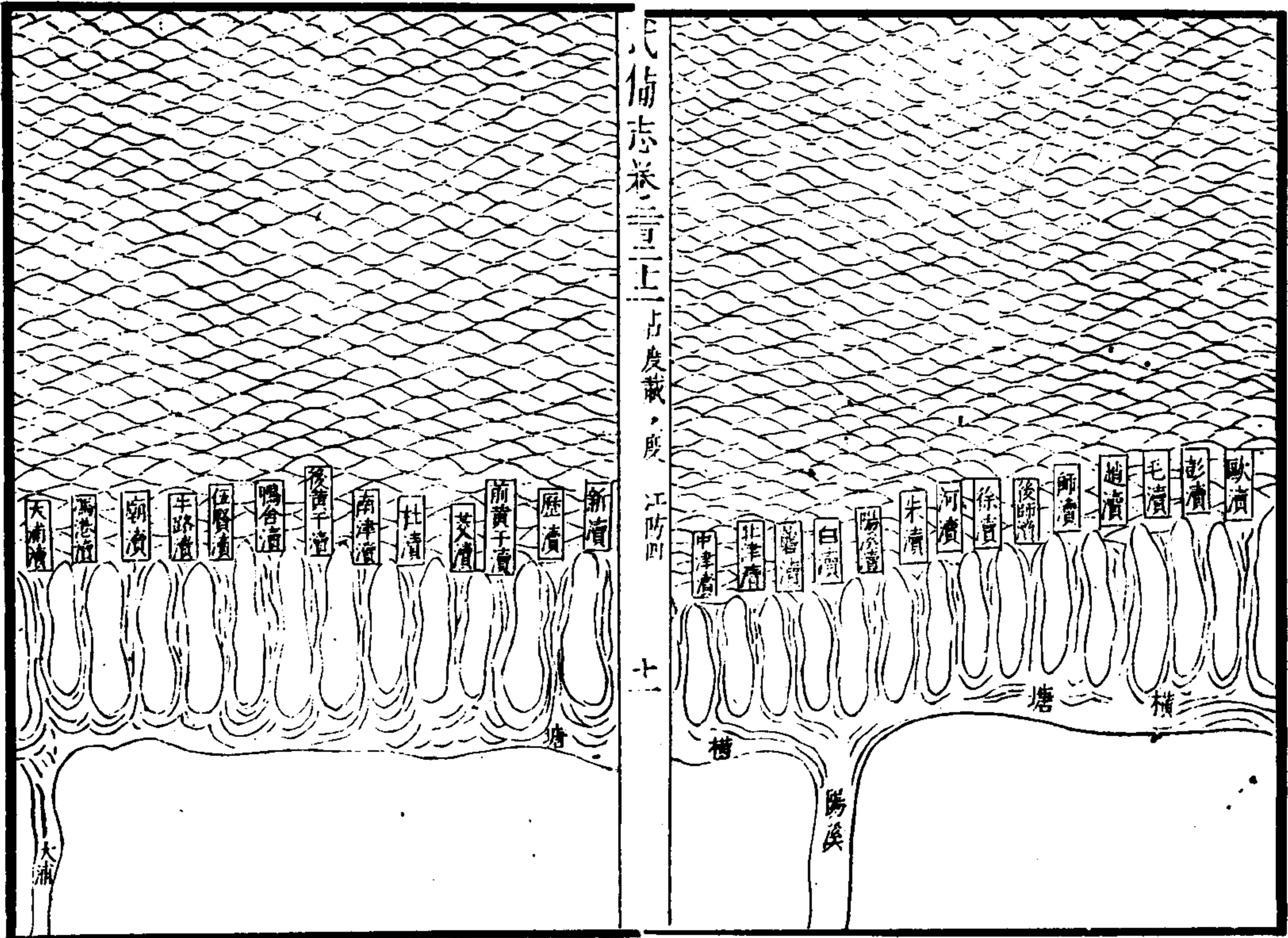
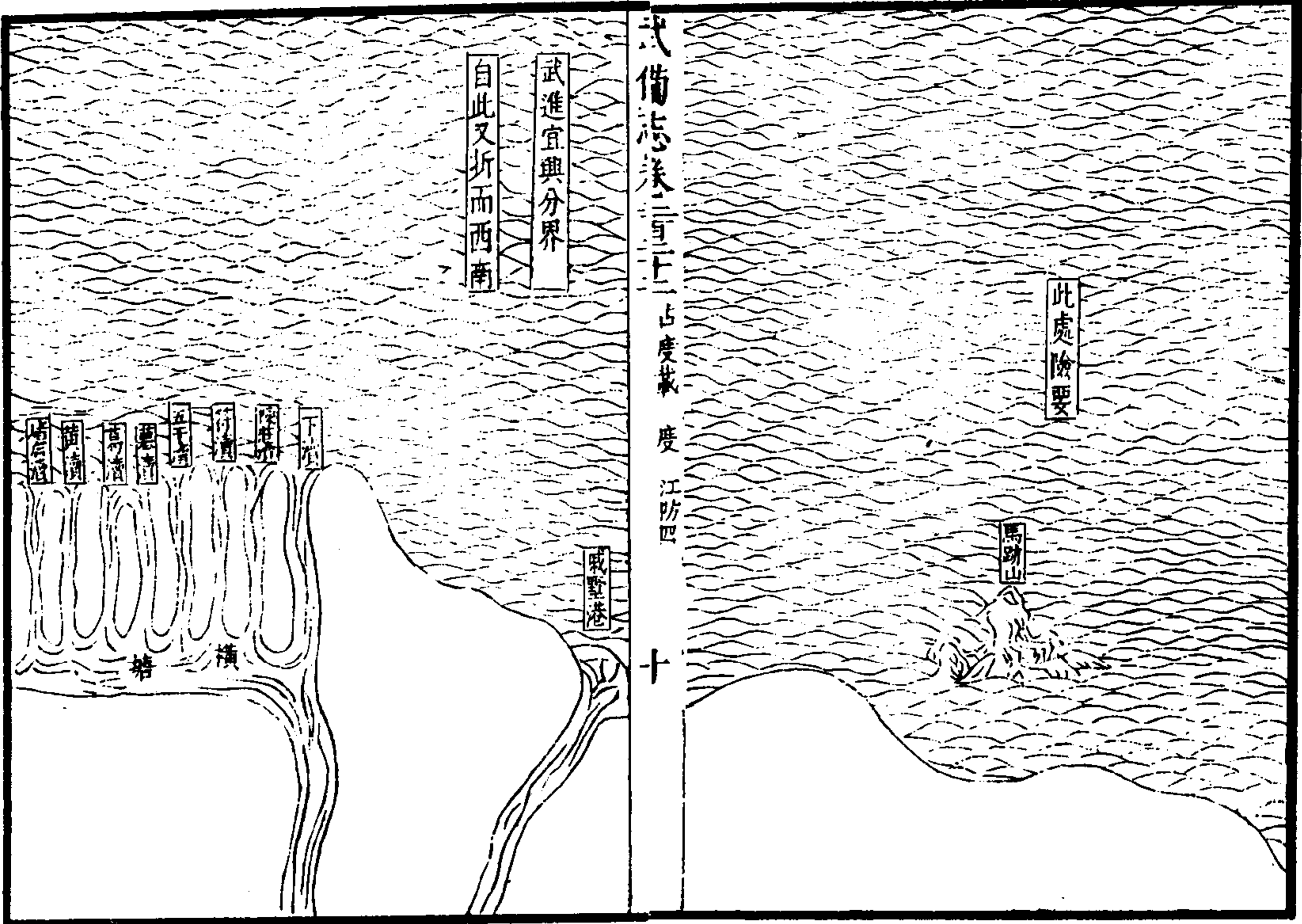

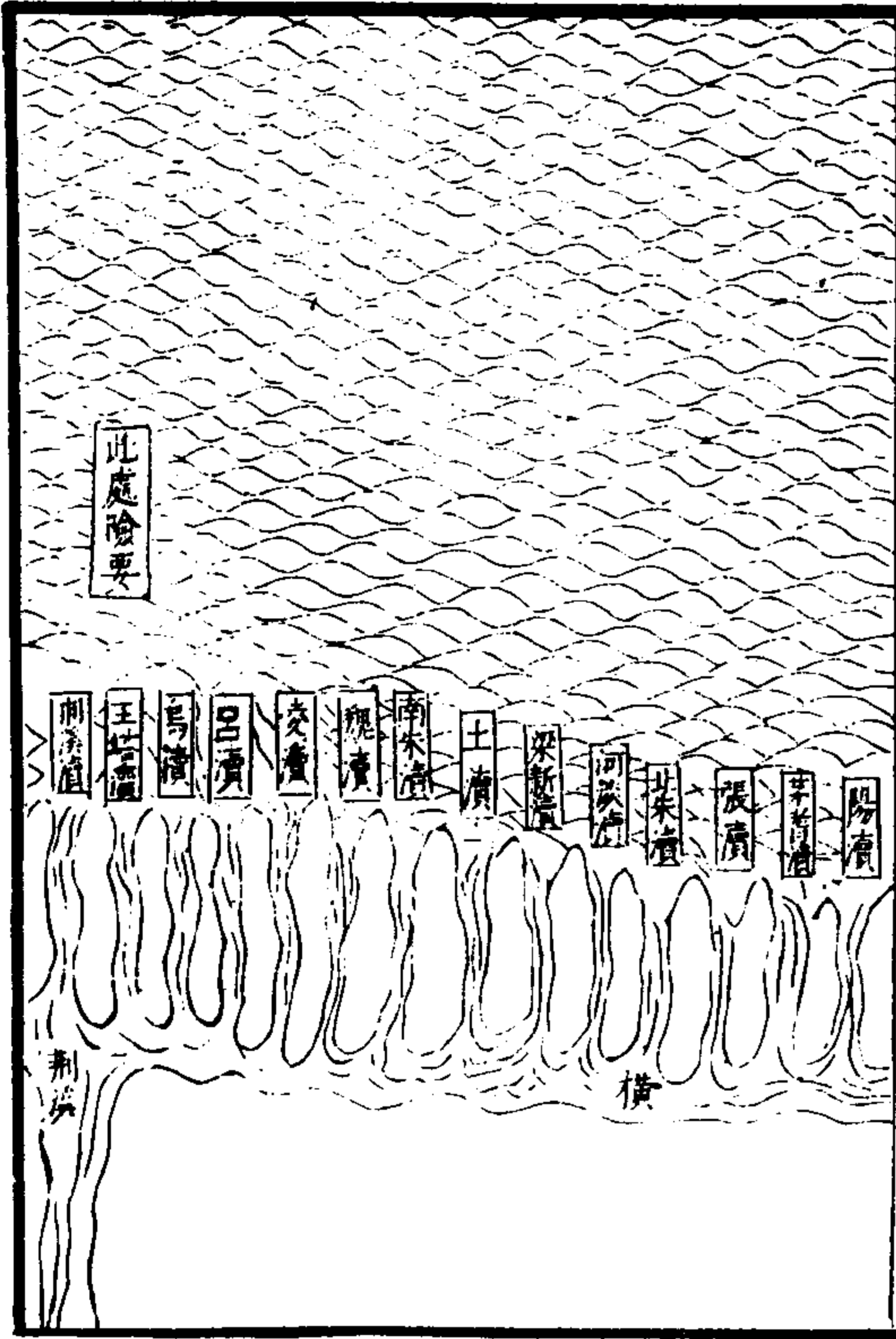

武備志卷二二三 占度截度 江防四

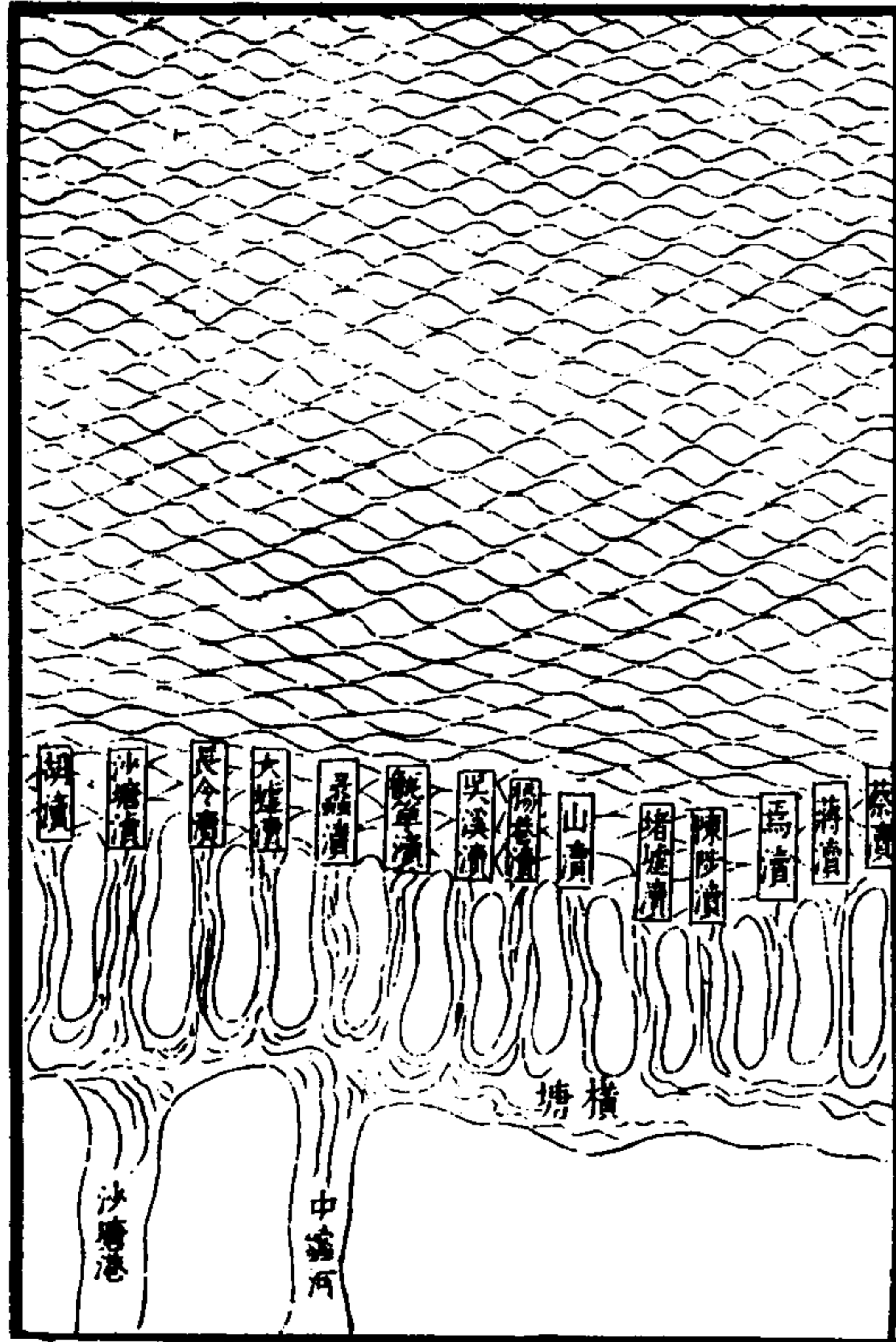
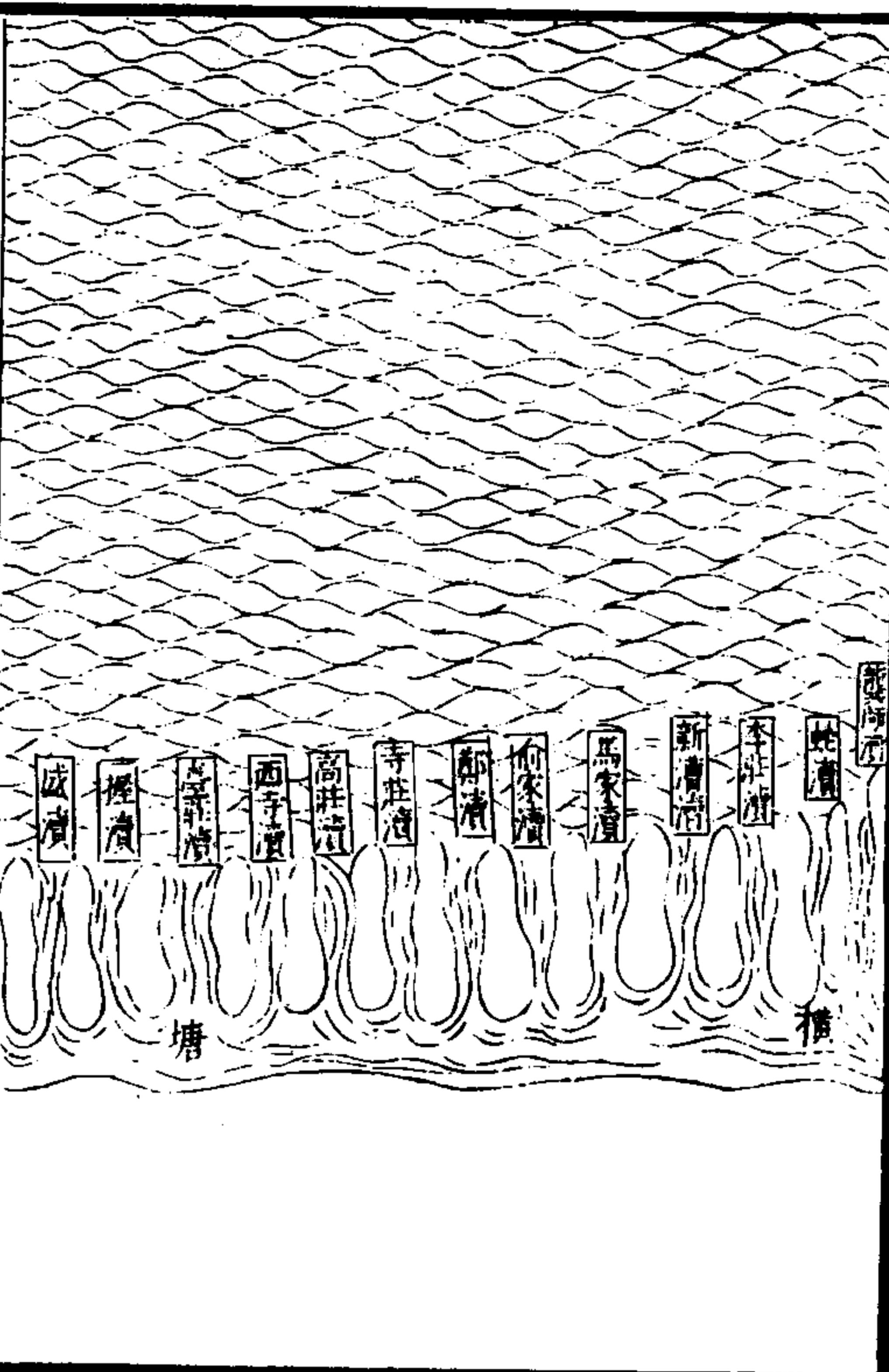

武備志卷二二三 占度截度 江防四

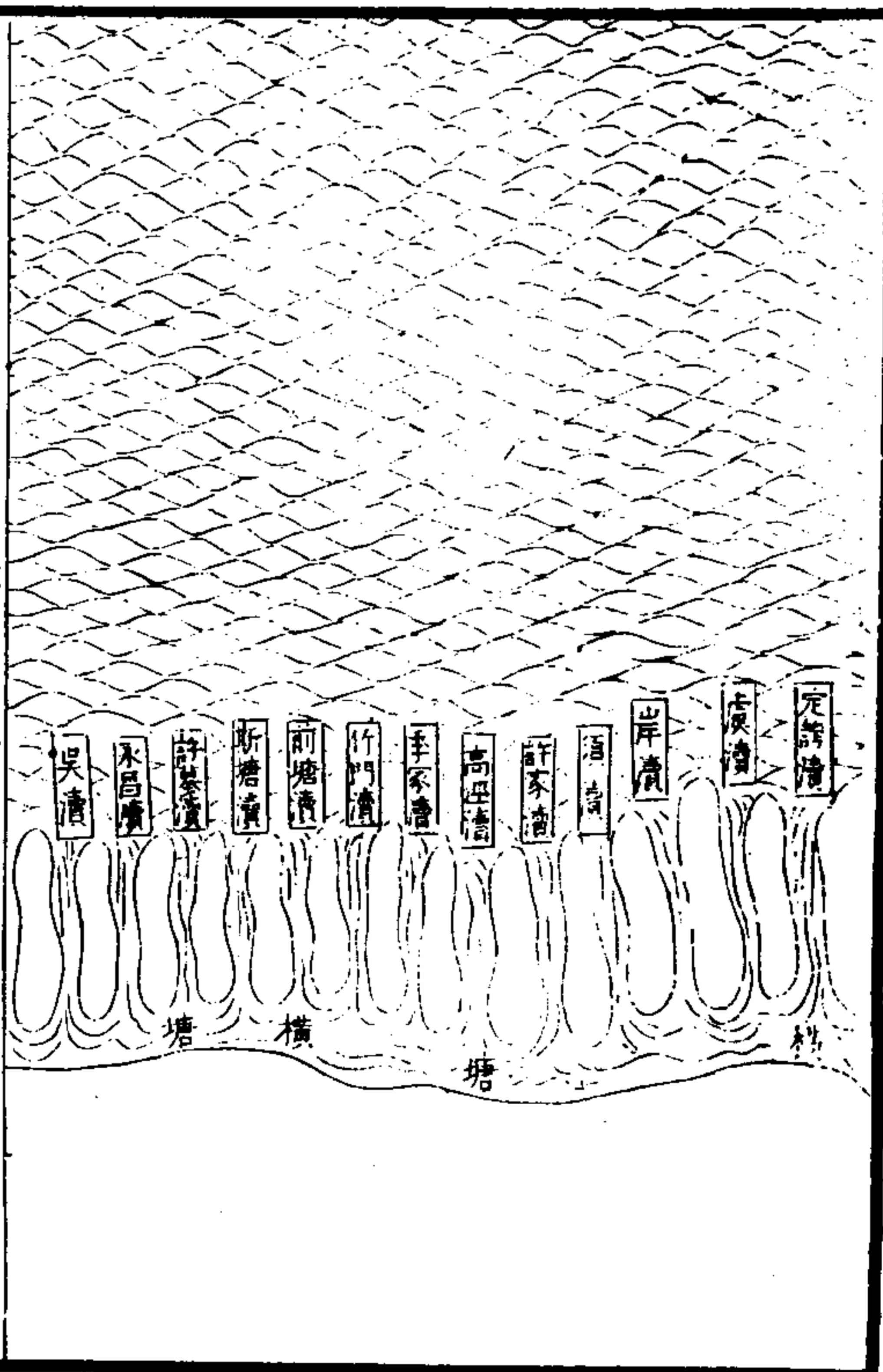

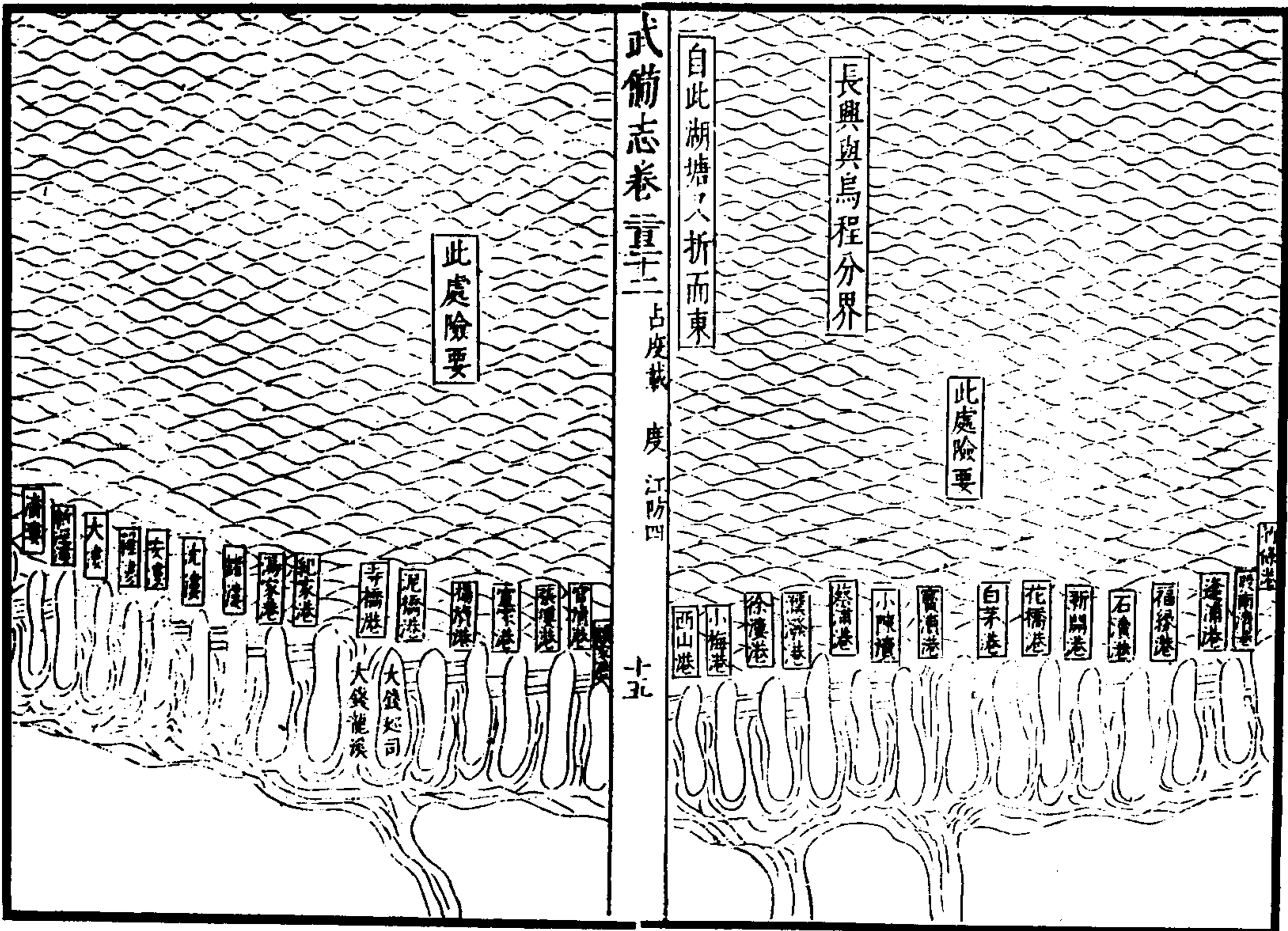
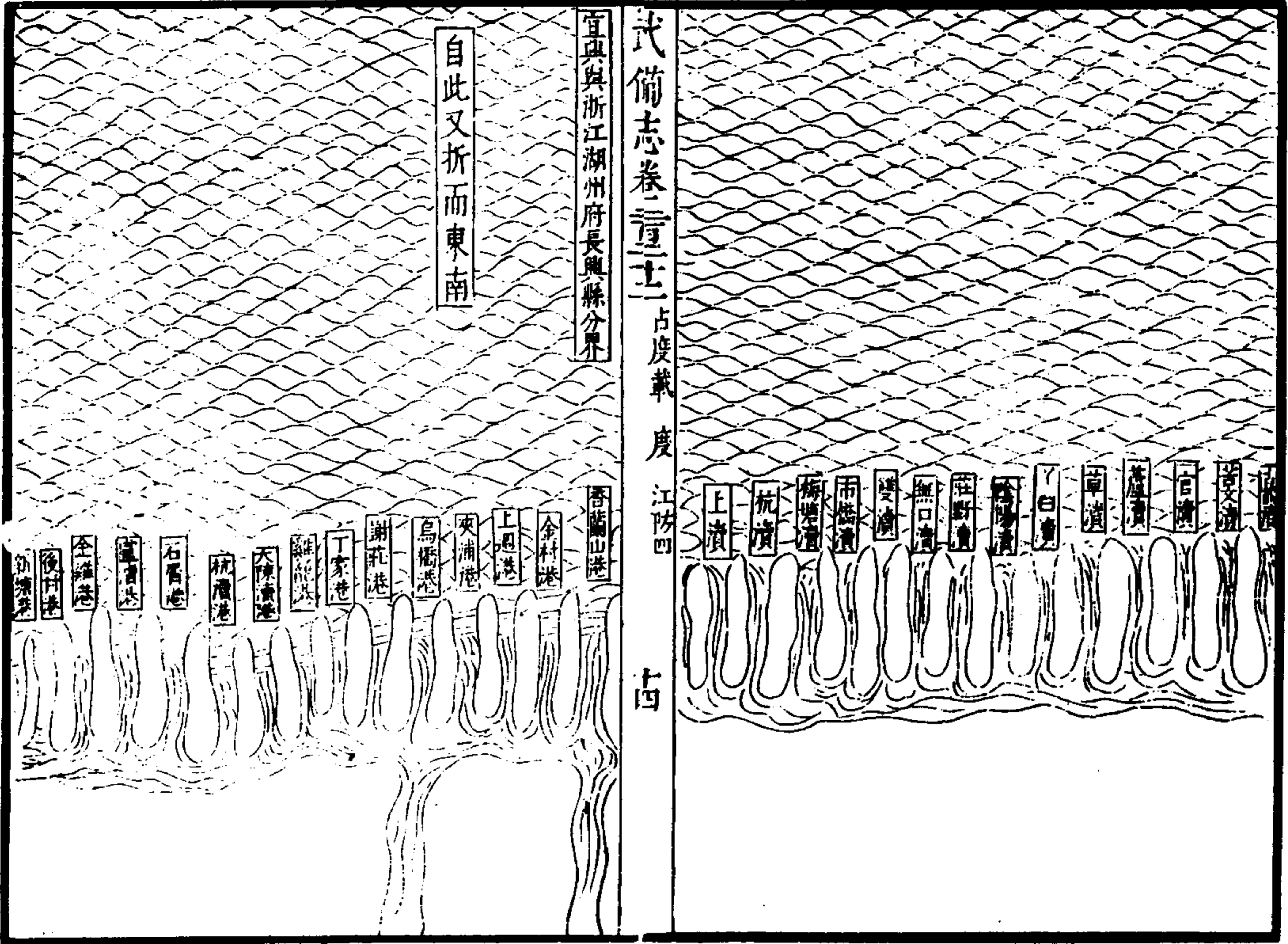



湖防論

此論髮 整發占 人所未 發可承 篇大湖 之長策

鄭若曾曰太湖古震澤也延袤五百餘里雄跨蘇常湖三境自宣歙以東富陽以北諸溪山之水咸吐納焉全吳巨浸無大於此論水利則三郡田賦豐歉係焉論兵防則三郡封疆安危係焉全吳利害亦無大於此向來論經略者多未之及此無他圖志弗詳阨塞無考故也曾也遍閱史志及訪耆艾太湖圖古所未有王文恪公始作之曾覓而觀之僅可以供賞鑒考勝槩而已而險要防守皆弗

之載豈非古今一大曠典耶乃操小艇歷五湖越半載始有所得凡港瀆通塞之迹古今同異之名何者為水利之所關何者為兵防之所要悉詳識之而繪為二圖繪全湖之圖者昭形勝也繪沿湖之圖者詳區畫也庶司兵者得有所據以便規畫矣或曰東西洞庭及濱湖諸山古來兵燹莫及奚必議守禦而圖之曰自古大兵之下江南也或從京口或從三壩志在城郭則山林必在所遺若倭寇則不然志在擄掠棄無就有今腹內諸村鎮搜

武備志卷三十三 占度載 度 江防四 七

刮已盡其志必在未經兵燹之處則沿湖諸邑非所當防者耶況自宜興至金陵為道甚捷皆今日兵議所未及也其可不思先事之防乎或又曰湖中風波與江河異若之何其禦之曰此非漁網船不可也何也江船與海船不同海船與內河之船不同內河之船與湖泖船又不同內河之船大者為川為襄小者為滿江洪為擺渡之類海船十餘種廣東新會船東莞船大福船草撇船海滄船開浪船高把稍船鱗船蒼山船八槳船鷹船漁船蜈蚣船兩頭船曾各圖形於籌海圖編可覽而知

若湖泖之船雖生長吳地者問之多不知况以寅游之人而知用之乎請詳言之夫湖泖之船大小不齊運石者謂之山船運貨者謂之礮船民家自出入者謂之塘船衛所巡司所用者謂之巡船鄉夫水兵所駕者謂之哨船往來津口者謂之渡船之六者雖皆習知湖中風濤之性尤未若漁船之便利也漁船莫大於帆罟其桅或六道可裝二千石或五道可裝一千石或四道可裝五百石無間寒暑晝夜在湖每二隻合為一舍素為賊之所畏雖蓄貨鉅萬賊

武備志卷三十三 占度載 度 江防四 十八

不敢近也聯而綜之太湖攻戰此其最善乎此船小者亦可入港桅三道可裝五百石二道可裝三百石是也江湖中皆有之若風息時無問大小皆不適用蓋帆罟之所利者狂風怒濤也其尾無櫓其傍無槳風息帆弛即不如巡哨船之擊楫為有用矣其次為邊江船大者可裝二千石以漸而降至於百石自五桅以至二桅亦專使帆無櫓與槳其中號以下者可入港最大者不可入港若欲出楊子江則由錫山高橋下江水寬處行然須重載壓船喫水方可過高橋也其

次為礮稍船大者可裝六七百石漸降至六七十石又其次為小鮮船即湖中航船是也大者不滿百石其小可知二者皆有帆而有櫓邊江礮稍商賈賃之遠遊荆襄近往江北小鮮船亦為通販之用皆湖中之漁舟而兼事乾沒者也又其次為剪網船亦合二隻為一舍船雖狹小第一迅駛又其次為絲網船駕使不過三人而風帆迅駛人亦堪用此二者各湖所共有也又其最小者為割船三四人盪槳如飛疾於剪網但不用風帆不利湖浪用之以探報諸舟所不及矣其遇賊也以槳超

武備志卷三十三 占度載 度 江防四 十九

淖泥潑賊舟舟滑難立大為賊之所憚此船惟吳江長洲有之他縣皆無而吳江之二十九都者慣一行劫至為可惡凡此皆漁船之可用者也其他湖泖內港漁船尚有輒網一人坐於船是趕網一輒者逐網一二口網在單網秋冬單魚夏月則是立木於吳淞江鮎魚口水中之類兩兩相峙其人登架其船下泊是也塘網一隻帶安坐塘岸上起網者是六者皆遲鈍不適於用所適用者惟鷓鴣船一名水老鴉一櫓一槳或二槳出於吳江長洲二縣其駕使不過二三人其駛埒於剪網善用之大為軍旅

之助或又曰週湖港口無慮百數焉得港港而備之曰不然湖口雖多通舟往來者不過如吳江之非溪葉港雪落洪珊關鮎魚口吳縣之莫舍漫胥口港無錫之獨山蒲嶺吳塘門武進之馬蹟山宜興之荆溪東蠡河忻溪直瀆之類可指而數也各練鄉兵守之而以巡哨船爲之探報帆罟邊江等船常居深水賊豈能入湖也哉然大小漁船未經刷集一旦用之欲望其出死力不能也須平時籍之於官蠲其重役專委一廉仁有司點閱之則庶乎不敢規避耳

武備志卷二百二十三

占度載 度 江防四

三

武備志卷二百二十三

防風茅元儀輯

占度載

度三十五

四夷

茅子曰吾志武備而三有慨也武者古聖王所以攘夷狄尊中夏之具也自揖讓不再征誅見休而遂以兵戎自戕幅員之內自分胡越禮樂之地鞠爲戰場屠父兄繫弱小較狡以爲智鬪忍以爲勇

武備志卷二百二十三

占度載 度 四夷一

君子生其時不得已而任其責雖竭其智力焉未嘗不撫心自傷也今天下承平大患在于夷狄夷狄之必難久懷雖聖人復起不能改也故我考四夷而諄諄焉患先慮其大故首以北虜高皇聖謨所獨注焉者也曰女直曰朶顏三衛二者皆我之屬夷也而其患幾于虜等故次之曰日本日本不患于古而患于今自元世祖以八荒來王之威而不能加于日本日本將日肆天道然也幸一海爲之限耳然其威有所加俱必越海而及之故不以

為難也。國家之患曰南倭北虜，故又次之。曰西番、哈密諸部，亦故屬于我，而時臣時叛者也。故又次之。曰海外諸國，其或貢或不貢，而皆無害于我者也。故又次之。曰安南，故我之封疆也。以國家威德再續其祀，然時亦有狡心焉。故又次之。曰朝鮮，雖不入版圖，而其恭順為最。故又次之。嗟乎！臣叛亦何常，盛衰亦易改。最強者北虜，而今冠帶而朝者垂五十載。女直一小夷耳，授官制貢，奴而使之，今頡頏一隅，騷動天下。此事之已著者也。日本雖屢

武備志卷三十三 占度華 度 四夷一

二

肆啓疆，然忘在通市，得其道，可願指使之。朝鮮世為禮義之邦，然積弱易降，不可相倚。北虜封貢已久，勢難復保。女直奴酋，非淵勒之流，一將得人，指顧殲夷。此事之未著者也。講武備者，能無意乎！其本末詳簡，取衷于鄭少保、曉葉少師，向高而刪繁冗，益近事，著譯語，考風俗，詳支派，以成一家云爾。若先之以祖訓，昭我先王之深意也。次之以圖收，六合于指掌也。皆所以隆武備之極至也。

祖訓四夷條

四夷總圖

沙漠圖

西域圖

東南海夷圖

西南海夷圖

日本圖

安南圖

朝鮮圖

北虜考

武備志卷三十三 占度華 度 四夷一

三

三

八

女直考

朵顏考

日本考

哈密考

土魯番考

西番考

西域諸國考

海外諸國考

安南考

朝鮮考

祖訓四夷條

一四方諸夷皆限山隔海，僻在一隅，得其地不足以供給，得其民不足以使令。若其自不揣量來攻，我邊則彼為不祥，彼既不為中國患，而我興兵，其伐亦不祥也。吾恐後世子孫倚中國富強，貪一時戰功，無故興兵，致傷人命，切記不可。但胡戎與西北邊境互相密邇，累世戰爭，必選將練兵，時謹備之。今將不征諸夷國名開列于後。

武備志卷三十三

上度載 度 四夷一

四

三六

東北

朝鮮國

即高麗其李仁人及子李成桂今名且者自洪武六年至洪武二十八年首尾凡弒王氏四王姑待之

正東偏北

日本國 雖貢實詐暗通奸臣胡惟庸謀為不軌故絕之

正南偏東

大琉球國 朝貢不時王子及陪臣之子皆入太學讀書禮待甚厚

小琉球國 不通往來不曾朝貢

西南

安南國

二年一貢 朝貢如常 其國濱海

真蠟國 朝貢如常 其國濱海

暹羅國 朝貢如常 其國濱海 自占城以下諸國來朝貢時內帶行商多行譎詐故沮之自洪武八年沮

占城國 至洪武十二年方乃得止其國濱海

蘇門答刺 其國濱海

西洋國 其國濱海

瓜哇國 其國居海中

湓亨國 其國居海中

武備志卷三十三

上度載 度 四夷一

三

白花國 其國居海中

三弗齊國 其國居海中

淳泥國 其國居海中

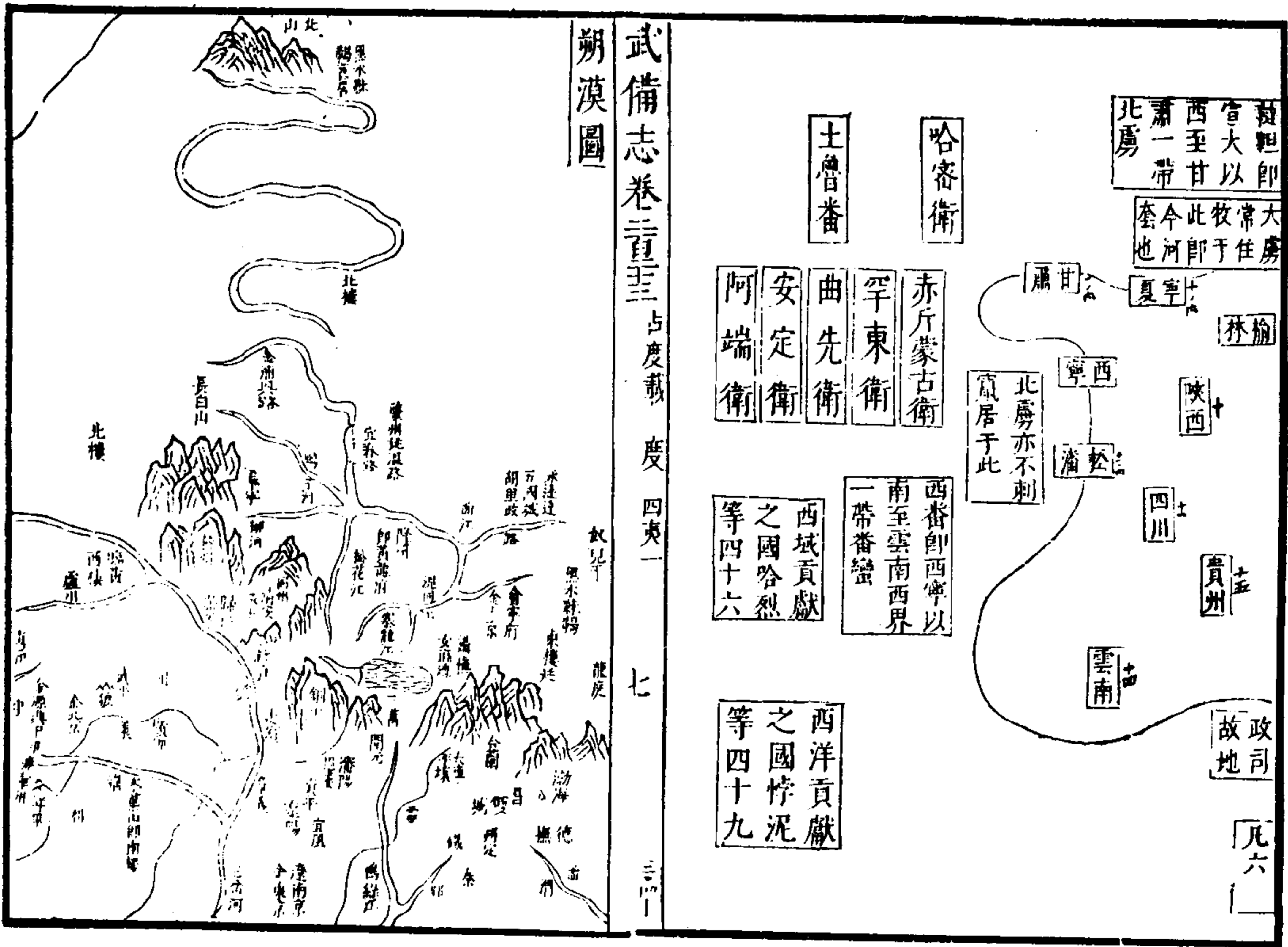
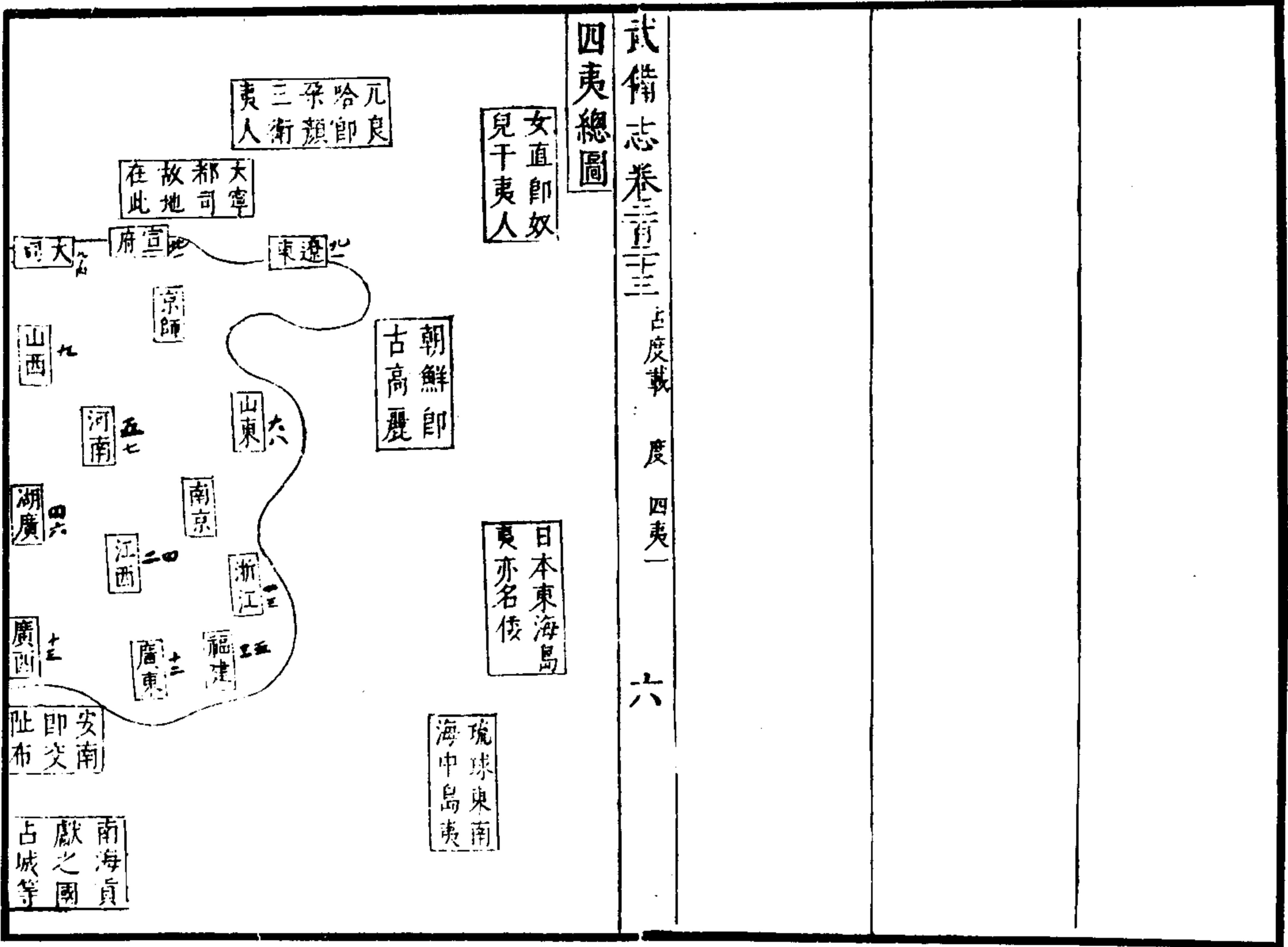

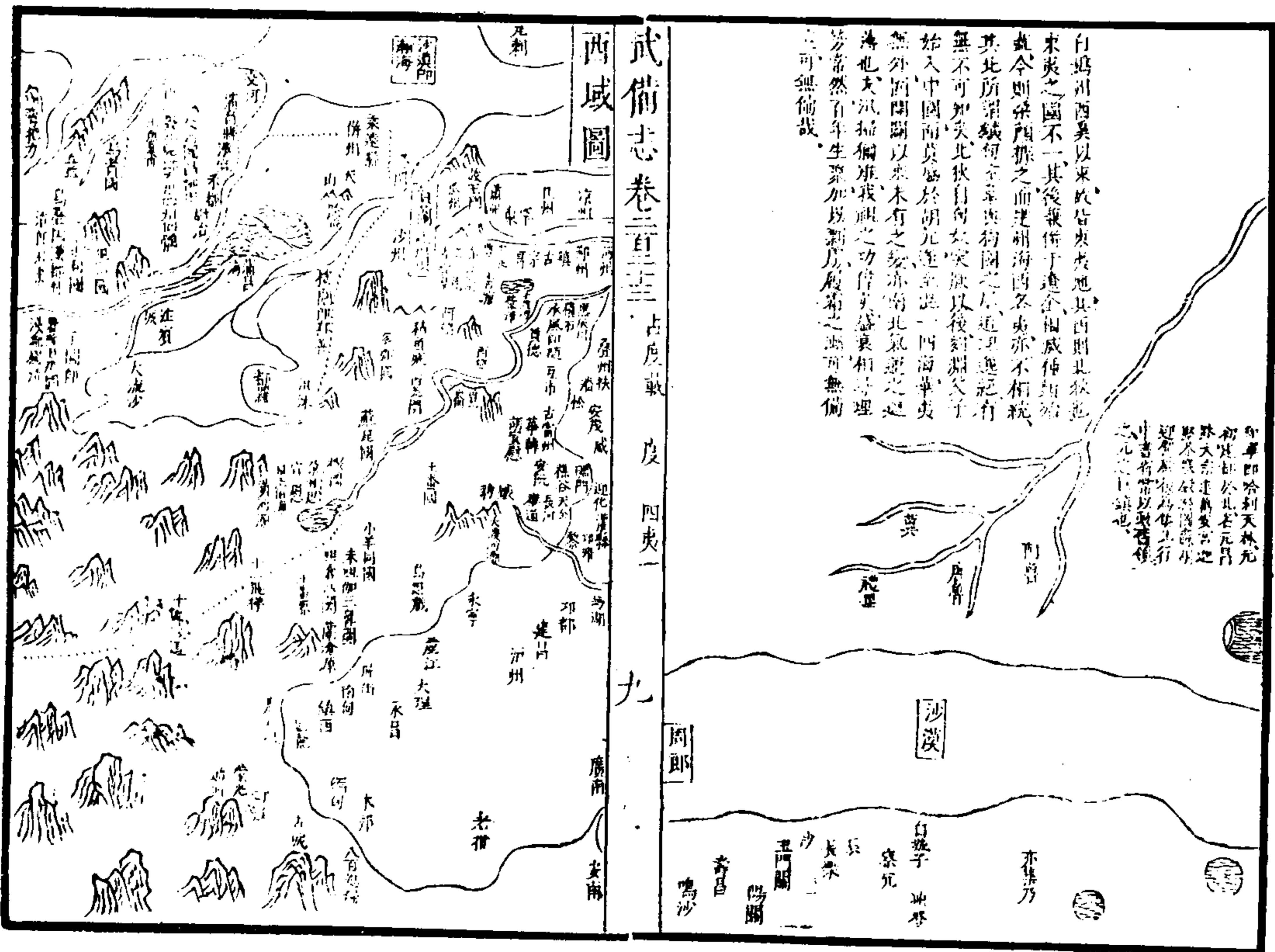
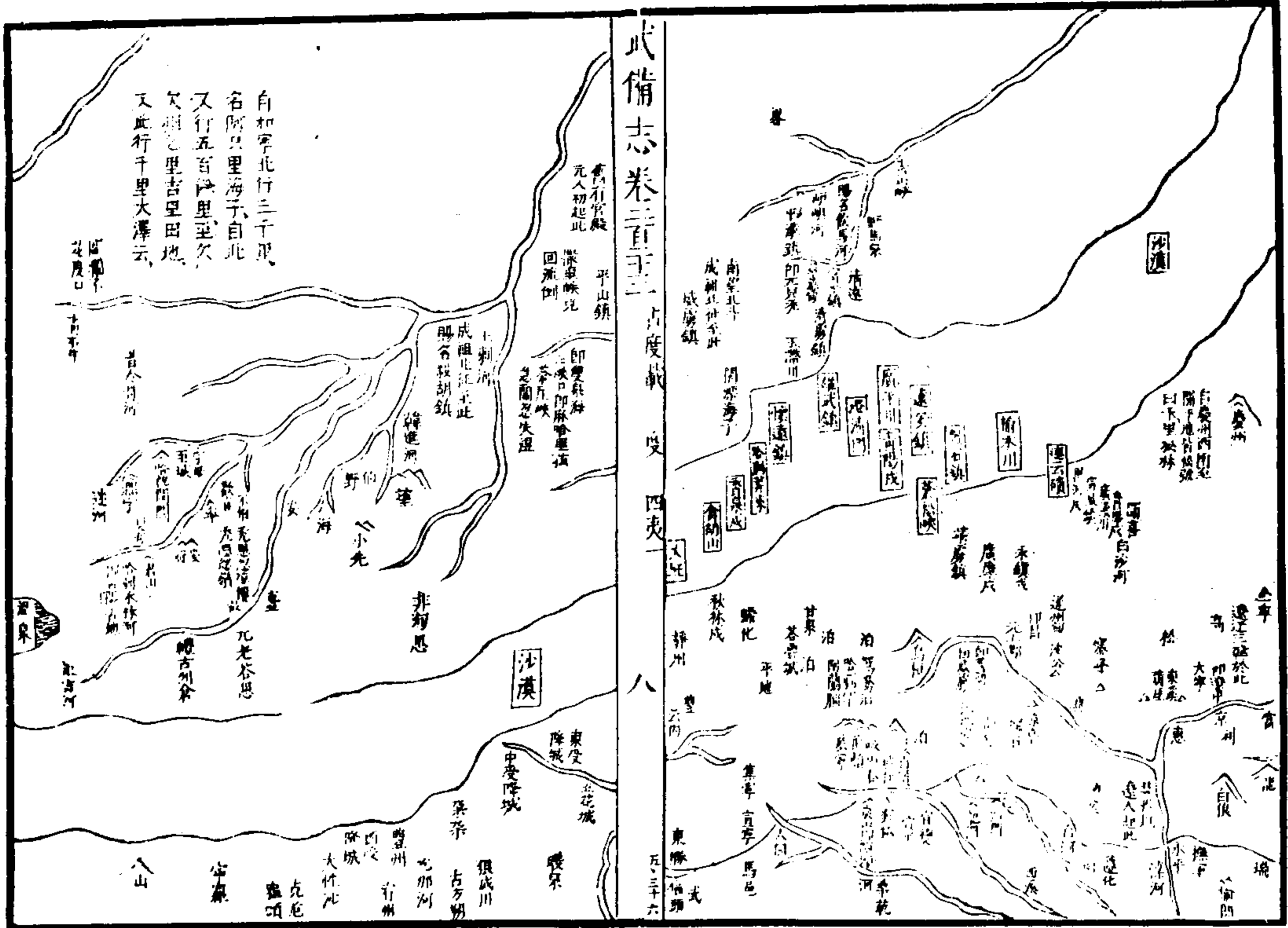

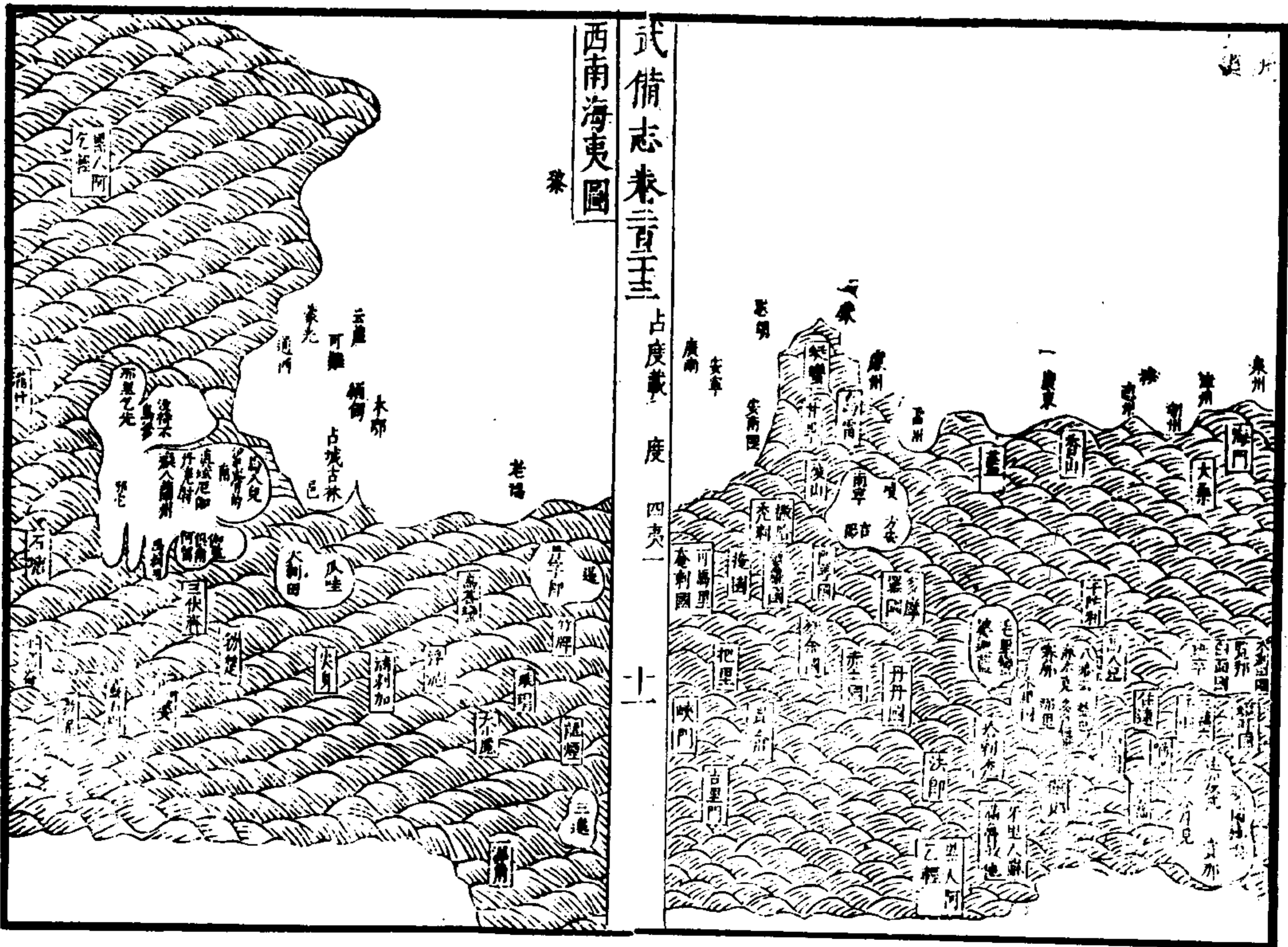
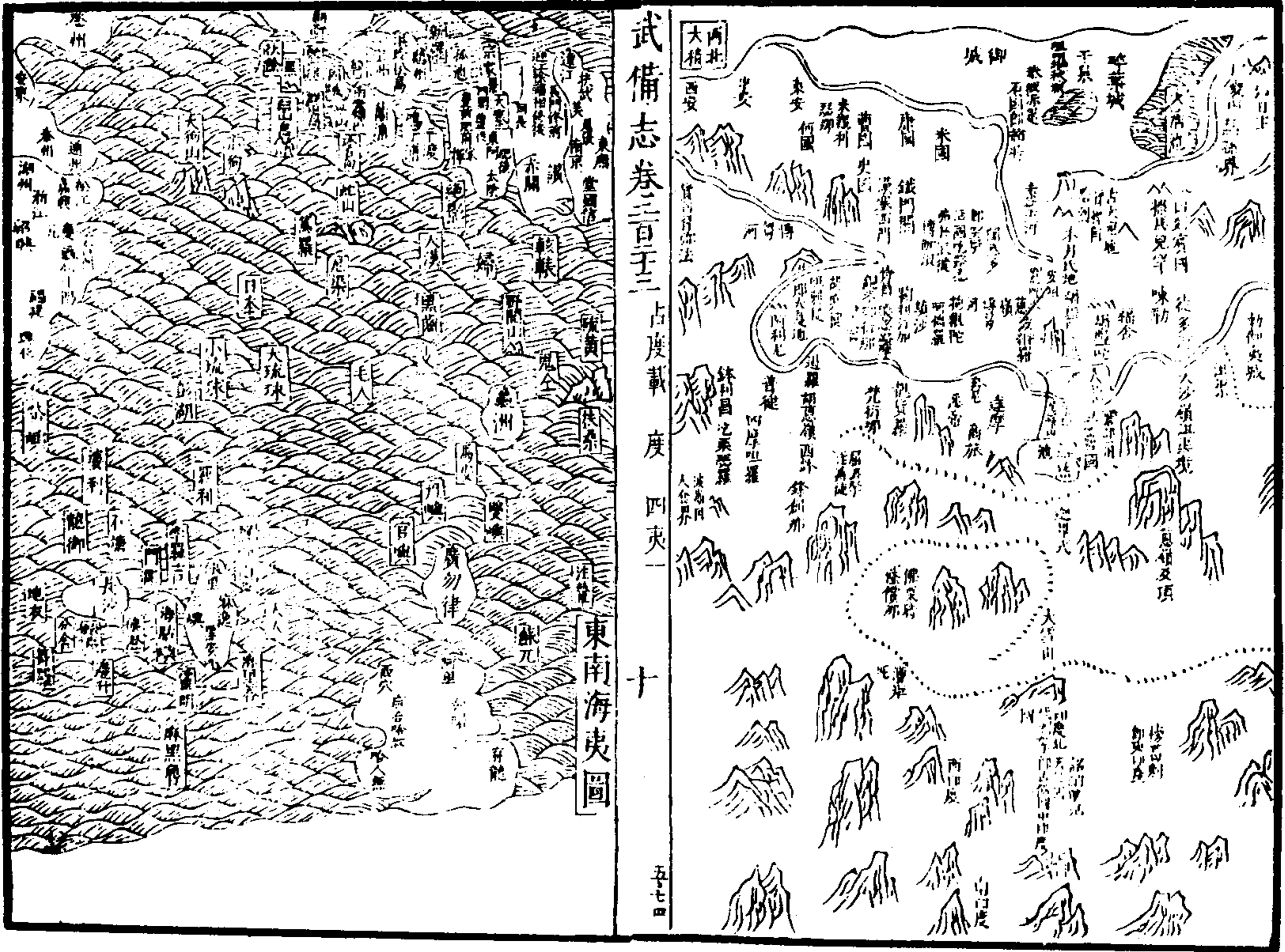

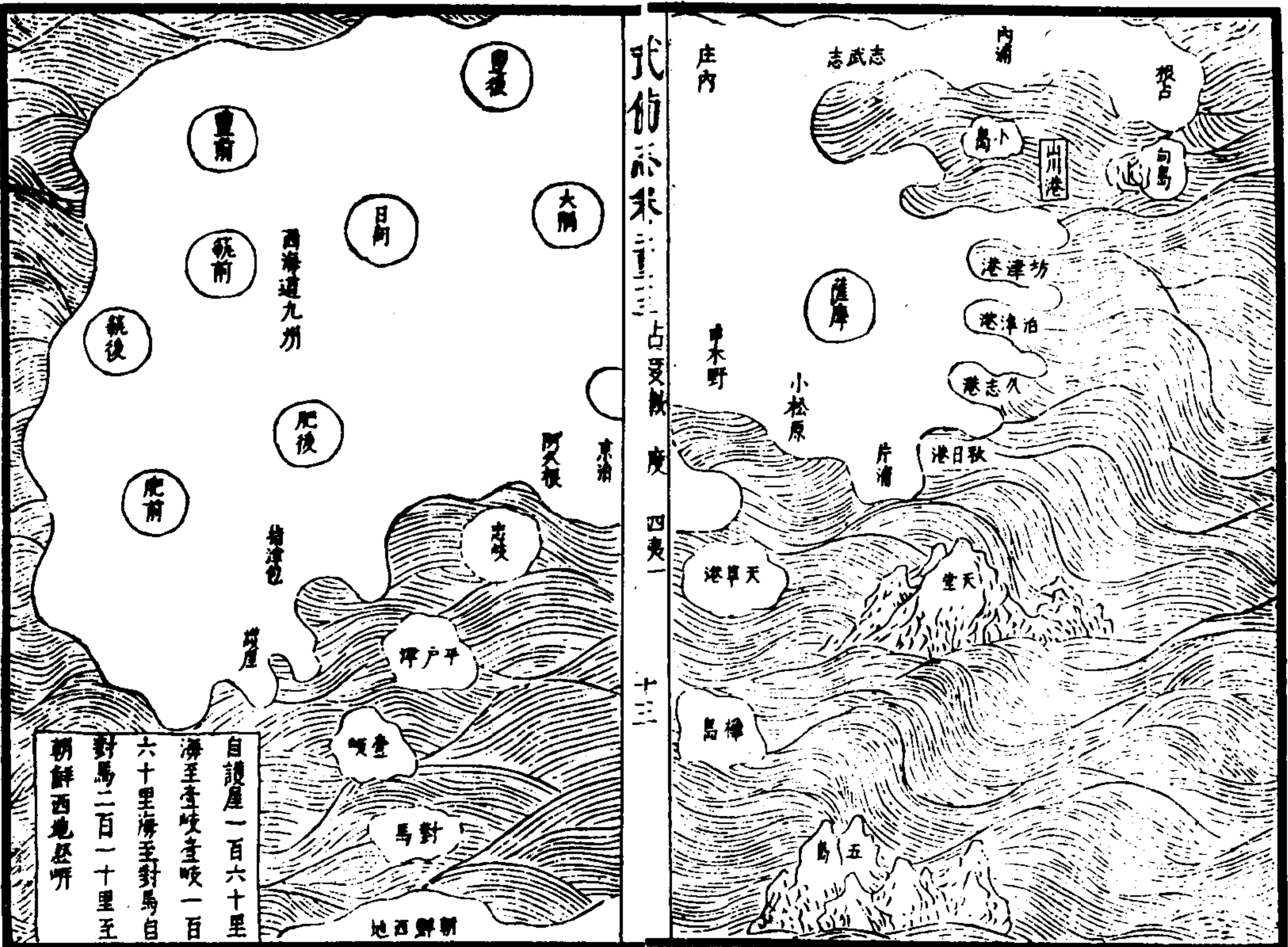
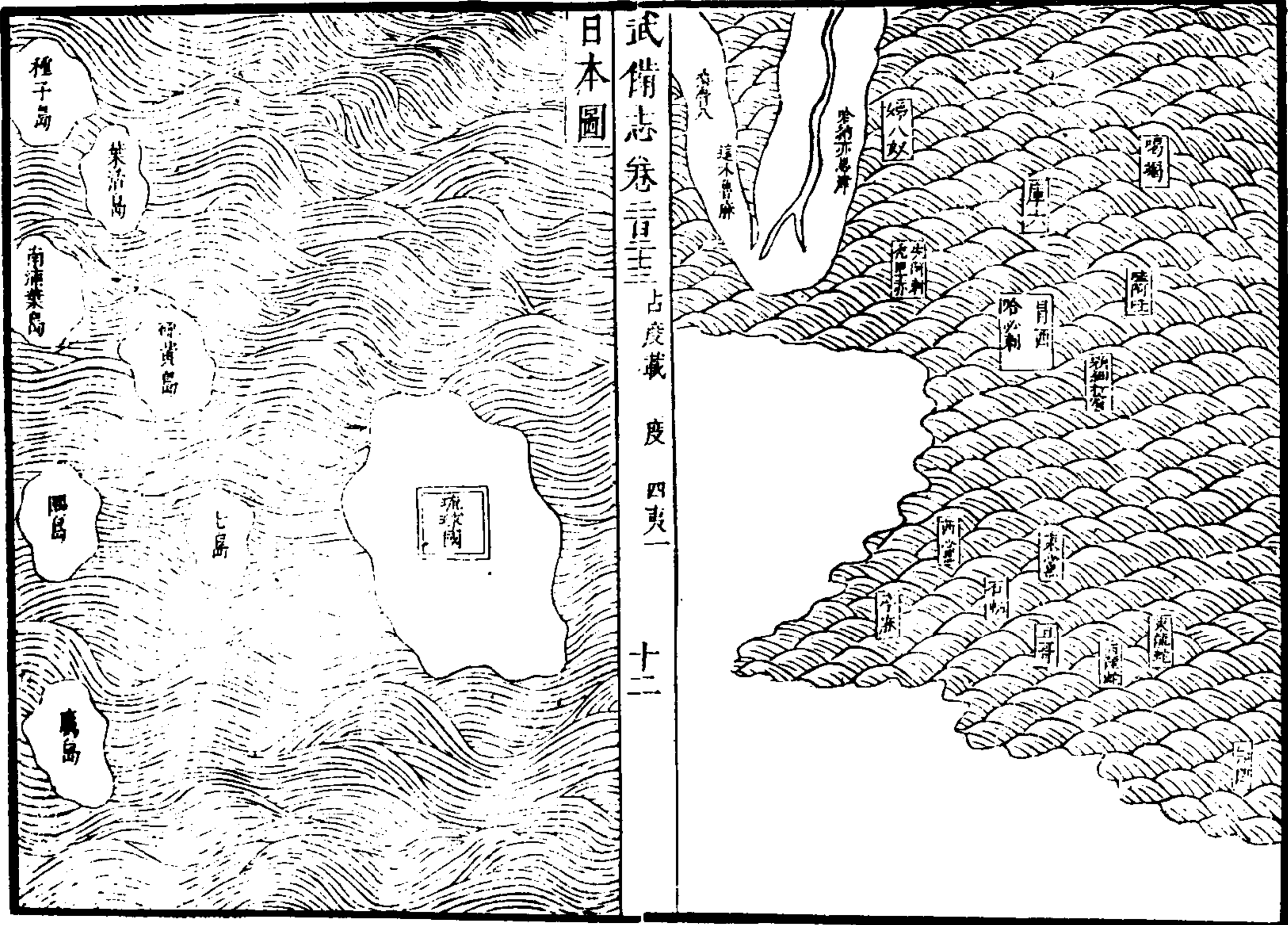

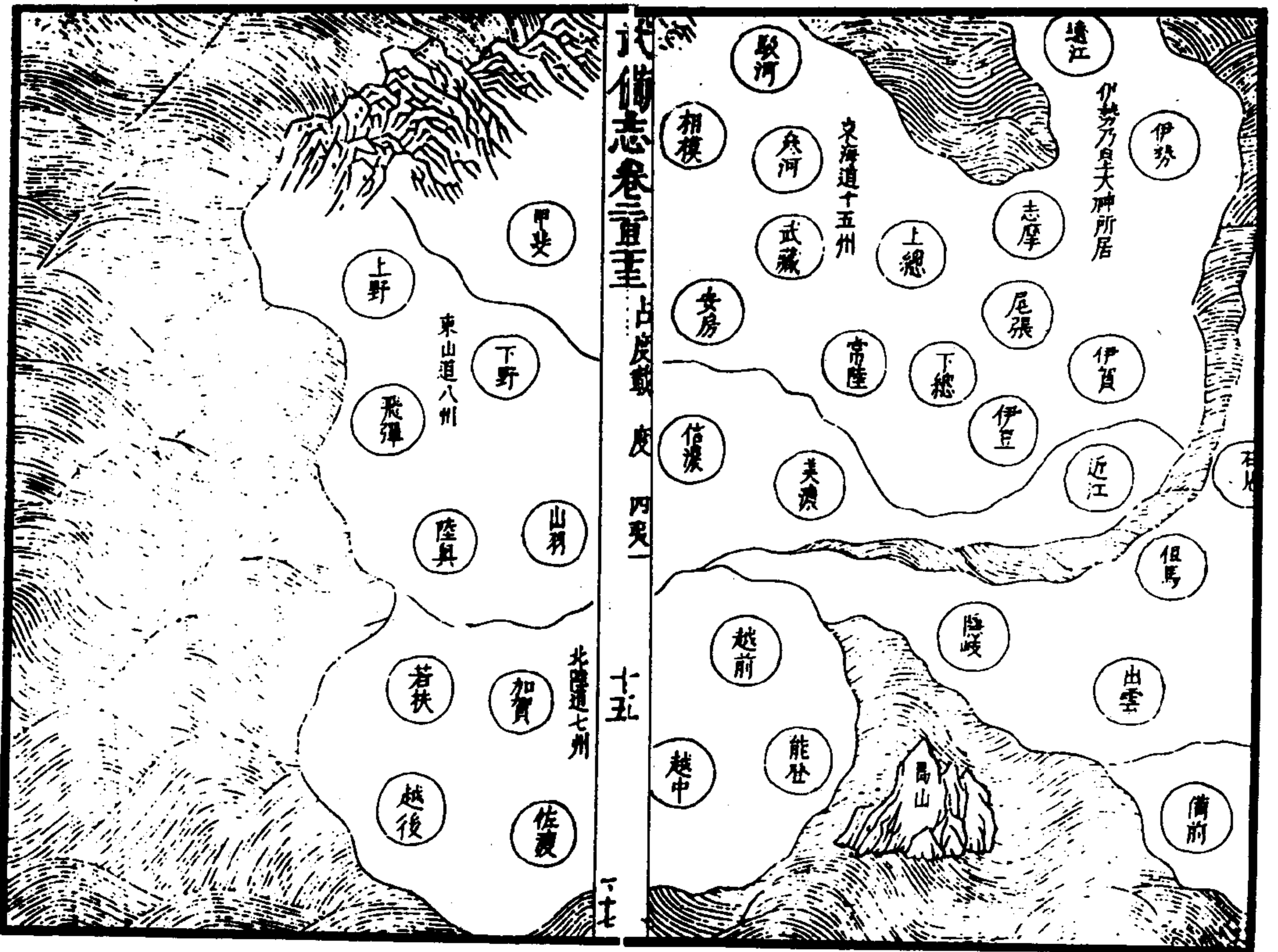
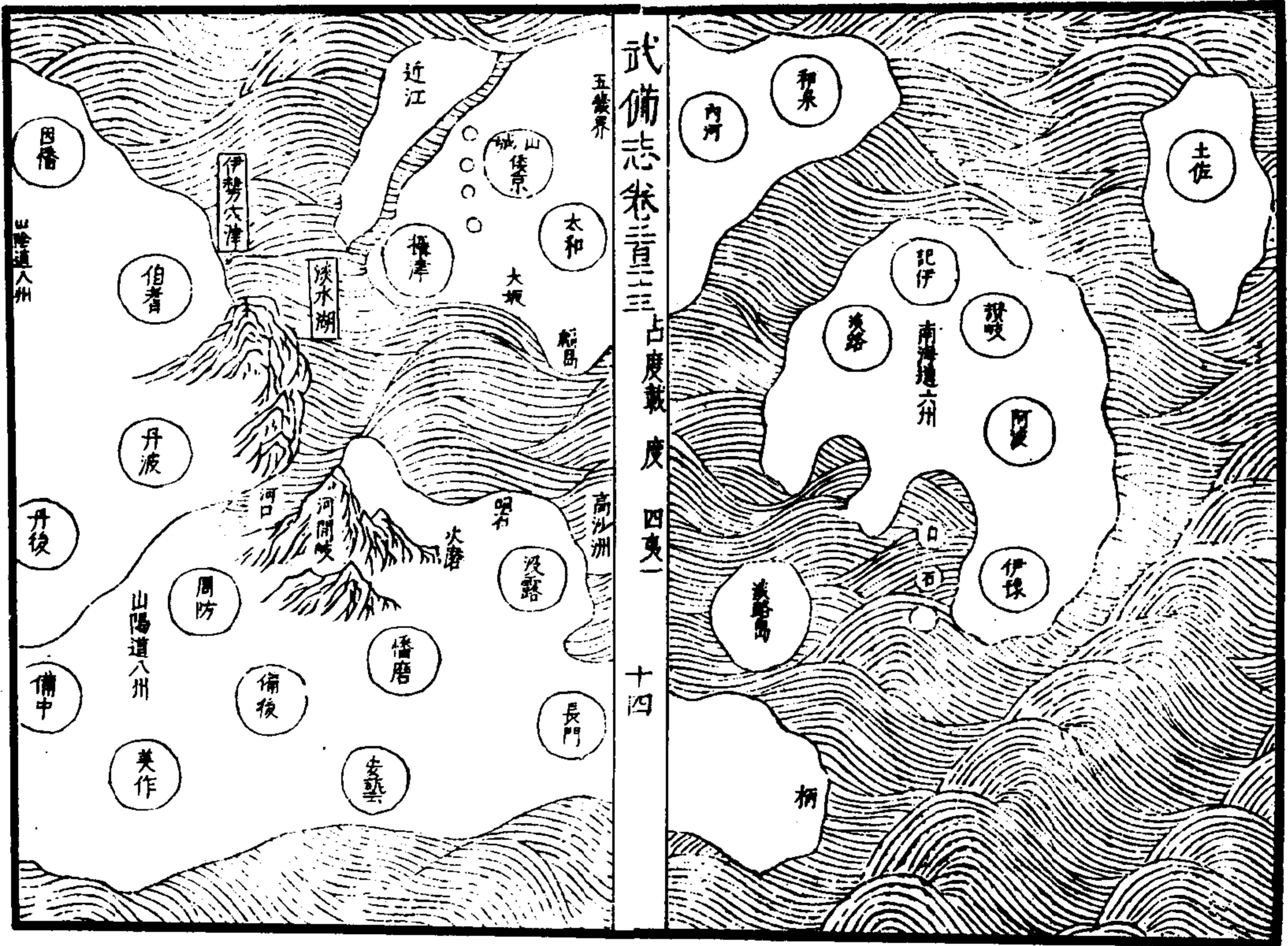

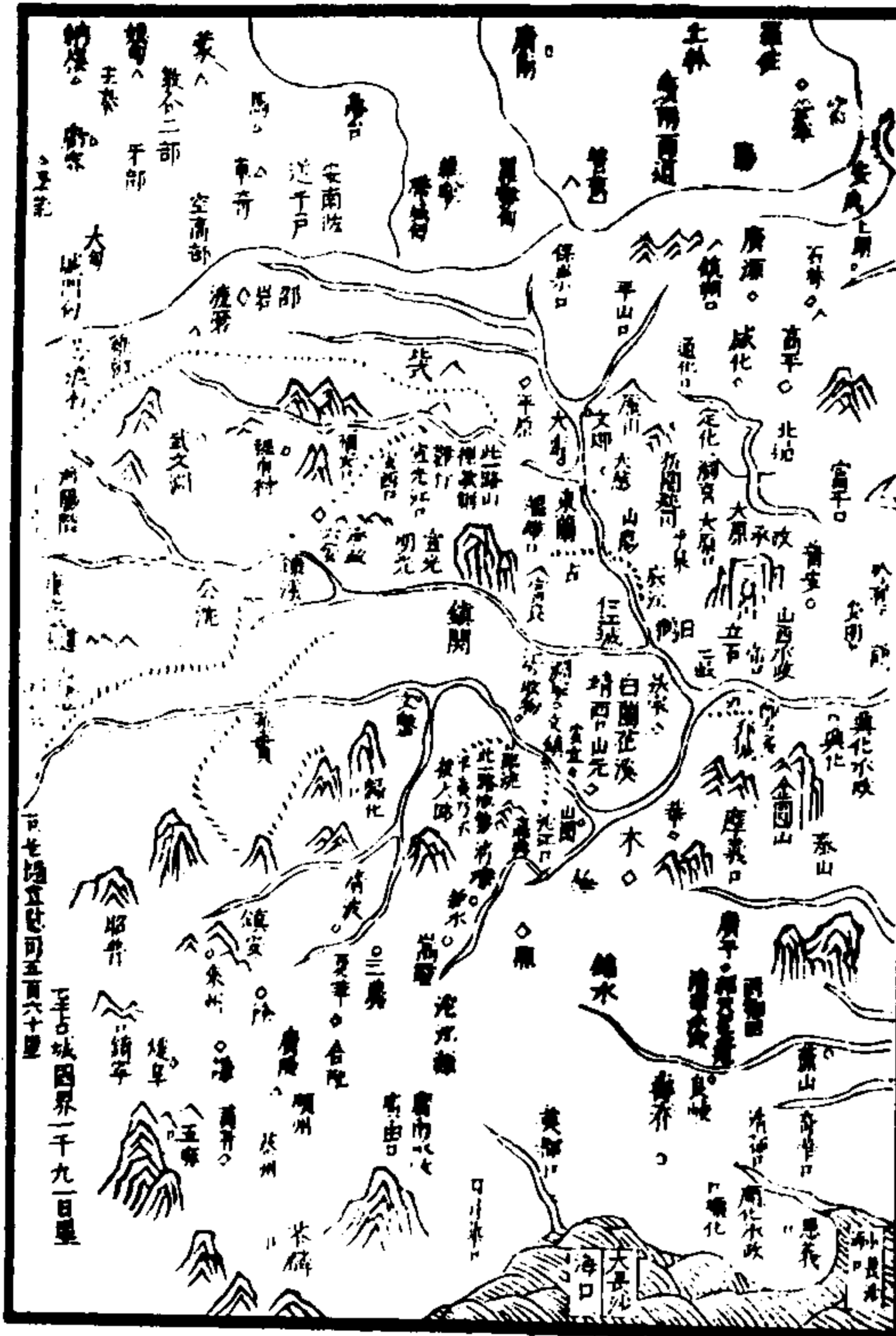

武備志卷三十三

占度載 度 四夷一

十六

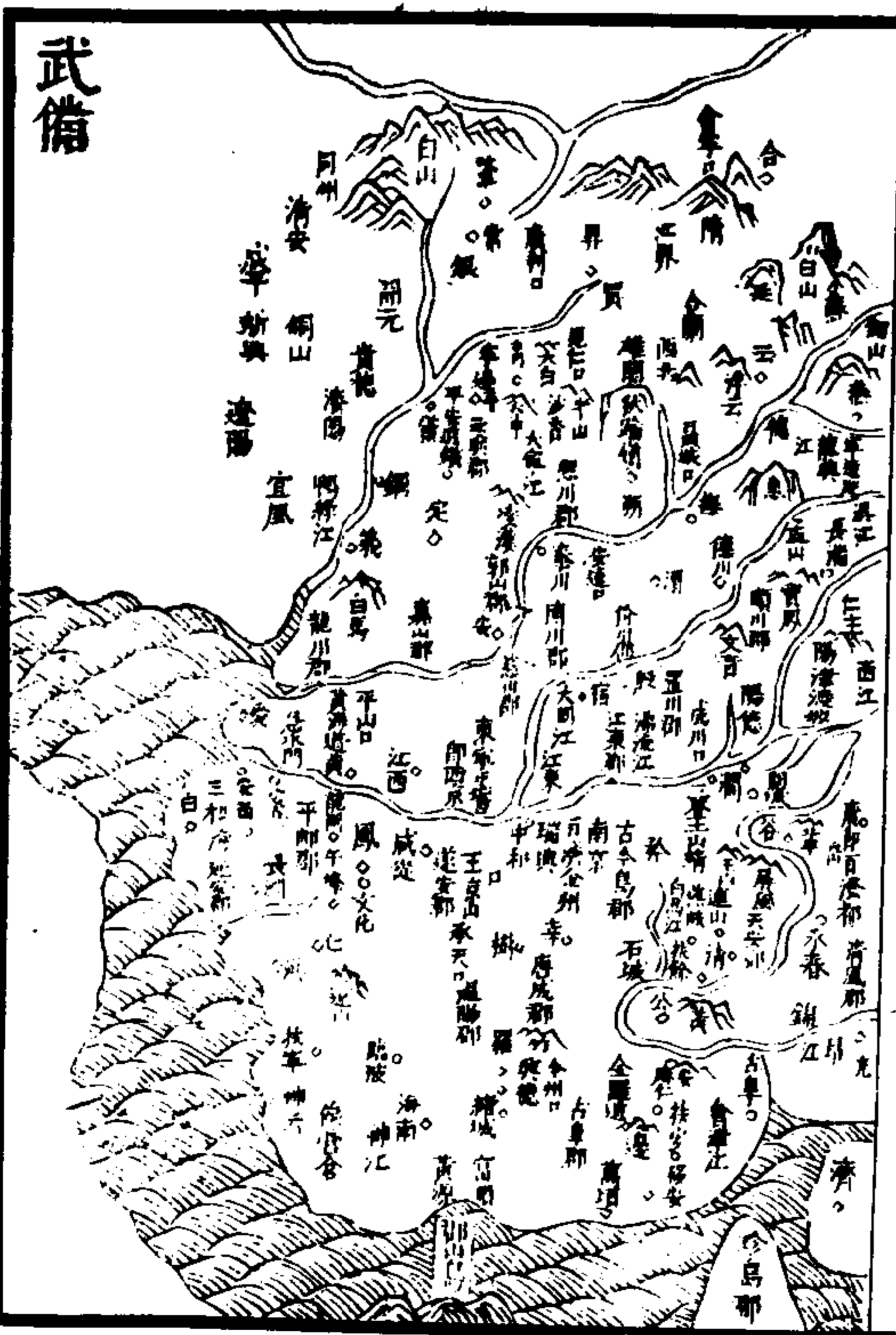

武備志卷三十三

占度載 度 四夷一

十七



武備志卷二百二十四

防風茅元儀輯

占度載

度 三十六

四夷 二

茅子曰按四夷者圖與考並急焉人知考以鏡往事不知圖以燭將來古曰圖史豈欺我哉自圖之不講而經緯之大政散見之禮威皆委諸莽焉故我首以圖而次及考如左然志之重圖不獨夷也

武備志卷二百二十四

占度載

度 四夷二

北虜考 一

北虜東至兀良哈西至瓦剌皆其地而兀良哈以內附為屬夷別有考其窟據沙漠為中國患離合盛衰代變靡常大抵元遺孽也高皇帝洪武元年秋大將軍徐達副將軍常遇春兵二十五萬北伐逼元都元主夜開建德門及其后妃太子遁出塞居開平而使其將擴廓帖木兒將兵自太原來侵達間徑擣太原擴廓還兵自救達與遇春計以精兵夜襲破其營擴廓僅從十八騎遁去其明年春

武備志卷二百二十四

占度載

度 四夷二

遇春兵至大同守將竹貞棄城走元丞相也速攻通州曹良臣拒却之元兵自是不敢窺北平而納哈出據金山李思齊張思道據秦隴皆名元臣擁兵自固上以書諭元主曰自古有國家者必仰觀天命俯察人事君之祖宗起自北方奄有中土及君之身中外多故朕以淮右布衣仗義興師芟夷羣雄此寧人事亦天命也以君知時通變遠遜沙漠故戒戢將吏勿復窮追君不見察益縱部下令盜吾邊人民苦之若此者恐非君之福也以朕為

君計誠宜限地自守修德順天斷延世祀毋輕動貽悔又書諭納哈出皆不報達等師遂西李思齊走臨洮上以書招之思齊降張思道走寧夏為擴廓所執其弟良臣以慶陽降頃之復叛達攻殺之遇春自鳳翔奉命分兵取開平李文忠副之過惠州次全寧敗也速兵進攻太興州破擒元丞相脫火赤遂克開平俘其宗王慶生及平章鼎住等斬之元主益北遁遇春還師至柳河川卒文忠代將其兵元攻我大同文忠擊敗之擒其將脫剌伯而

大將軍亦悉下秦隴還師其年冬王保保襲蘭州王保保者擴廓帖木兒別名也守將張溫固守指揮于光來援兵敗被執保保令至城下大呼溫降光大呼守者第毋降大將軍援至矣保保殺之明年春上以保保數擾邊復命達爲征虜大將軍李文忠馮勝爲左右副將軍鄧愈湯和爲左右副副將軍北伐問諸將策安在咸言宜直取元主上曰王保保方在塞下舍近圖遠失緩急之宜非計爾達其自潼關出安西擊王保保爾文忠自居庸入

武備志卷三十四 占度載 度 四夷二

三二

沙漠追元逋寇兩軍並舉虜在殼中矣諸將皆頓首日善達軍出安定營沈兒峪口保保潛遣兵襲東南壘敗左丞胡德濟達親救之乃却因斬裨將數人械德濟送京師明日合戰衆咸奮大敗保保兵擒其將士八萬四千五百餘人馬萬五千餘疋雜畜稱是保保走和林是夏元主殂于應昌其國人謚曰惠宗上嘉其達變遣使祭而尊之曰順帝太子愛猷識里達臘立亡何李文忠擣應昌破之獲太子買的里八剌降其衆五萬人宮女財寶圖

籍不可勝計元主以餘兵走和林捷奏上封買的里八剌爲崇禮侯復致書元主告以謚順帝及封崇禮侯之意而下詔漠北曰朕卽位初遣使臨諭四夷咸奉職納貢惟漠北以庚申君故未及今彼祿位已終人心絕望爾諸部酋長各依職來附朕當更給印章還領所部毋爲寇災矣朕旣爲天下主視華夷無間凡馬牛羊孳蓄從便地牧養違者且舉兵加誅毋執迷貽悔於是諸酋相繼歸附獨王保保猶在和林上屢招之皆不報五年春命徐

武備志卷三十四 占度載 度 四夷二

四

達爲征虜大將軍李文忠爲左副將軍馮勝爲征西將軍分三路討之達與虜戰不利斂兵守塞勝軍至蘭州右副將軍傅友德先進多所斬獲甘肅守將上都驢率吏民迎降進至亦集乃路元岐王朶兒只班遁去追獲其平章長加奴等又敗之瓜沙文忠進兵臚胸河留部將韓政守鞏重令士卒人持二十日糧兼程疾趨敗虜將蠻子哈刺章于土刺河追至土魯渾河虜益衆搏戰文忠馬中流矢步持短兵接戰裨將李榮以所乘馬授文忠自

奪虜騎乘之、文忠戰益力、窮追至稱海、虜遁去師還、明年春虜先後寇永平慶陽塞、守將輒擊敗之、達文忠等復往諸邊備胡、當發上自臨諭、創業之初、君臣同其艱難、及于事平、念欲休息、顧居安慮危、古人所慎、北聞胡人窺塞、豺狼出沒、重煩卿等、其為朕總率將士、鎮遏邊陲、清野以待其來、盡銳以擊其惰、至邊之日、宜先圖上方略、使朕覽焉、達行至臨清、聞虜寇武朔諸州、遣陳德郭子興馳往擊之、虜遁去、德子興追敗之、答刺海口、斬獲甚眾、

武備志卷三十四 占度載 度 四表一 五

鴈門守將吳均、大同守將王約、復相繼破虜、擒其平章定定等、璽書戒達、以殘胡擾邊、連歲未滅、孰任其咎、昔田單攻狄不下、魯仲連謂其有生之樂、無死之心、卿等念哉、其冬達破王保保兵于懷柔、明年夏都督藍玉敗元將脫因帖木兒、遂取興和、李文忠亦遣裨將擒其平章陳安禮、木屑飛、太尉伯顏不花、斬其將真珠驢、復親率兵攻其高州大石崖、克之、斬宗王朶朶失里、擒承旨百家奴、進至禮帽山、破斬魯王、及司徒答海俊等、其秋遣崇禮

侯北歸、明年王保保卒、保保屢敗屢奮、元主倚以自強、上欲致之、不能、心壯其節、間問諸將、今孰可稱奇男子者、咸對曰、副將軍遇春、上曰、非也、遇春我得而臣之、如王保保、真奇男子耳、因策其女為秦王妃也、而參政蔡子英者、亦義不事明、子英故為保保所知、定西之敗、走匿關中、吏行求得之、械送京師、過洛陽、信國公和困辱之、終不屈、其妻聞子英至、欲見之、子英不許、至京上命以官、不受、退而上書、間一夕大哭、人問之、故曰、思舊主耳、語聞

武備志卷三十四 占度載 度 四表二 六

詔有司送出塞、是時愛猷識里達臘殂、次子脫古思帖木兒立、丞相驢兒哈刺章蠻子及國公脫火赤、平章乃兒不花等、時寇塞下、十三年春、西平侯英討擒脫火赤、明年大將軍達率諸將征、乃兒不花至北河、襲灰山大克獲而還、而納哈出猶據金山、寇遼東、邊將屢敗之、獲其將、乃刺吾、初大師克燕納哈出、俘至京、上遇之厚、竟釋歸、聚眾至二十萬、輜重饒于虜主、上以舊好、屢招之、不聽、二十年春、乃命宋國公馮勝為大將軍、率穎昌侯傅友德、

永昌侯藍玉、南雄侯趙庸、定遠侯王弼、兵二十萬往擊之。復遣乃刺吾歸論之。降。勝軍出松亭關，累敗虜兵。乃刺吾至，納哈出驚喜，執手勞問殷勤。乃刺吾盛言上所以遣歸，及綏來意。由是其衆多欲降。勝軍駐金山，納哈出使使來稱款。然陰覘我師。勝遣永昌侯玉往受其降。虜使歸，具言師盛。乃刺吾亦勸之力。納哈出歎曰：「天不與我有此衆矣。」遂率數百騎身詣玉。玉飲之酒，懽甚。酌酒酬玉。玉解衣衣之，曰：「君服此，我乃飲。」納哈出不肯服。玉亦持

武備志卷三十四 占度載 度 四夷二 七

不飲，爭之急。納哈出怒，取酒澆地，顧左右咄咄語。欲脫去。時鄭國公常茂爲輔行，茂麾下趙指揮者，解胡語，以告茂。茂直前搏納哈出，傷其臂，不得去。遂擁以來，而所部將士在松花江北，聞之，大驚潰。勝急遣降者觀童前往諭降其衆，得諸鹵薄甚衆。師還，都督濮英等爲殿，殘寇伏道左，突出殺英。勝上鄭國公茂驚潰虜衆狀。茂亦許勝軍中陰事爲勝負。以是賞不行。濮英以死事，贈金山侯。納哈出至，封爲海西侯，賞賜慰勞之甚厚。其秋遣使卽軍

中拜永昌侯玉爲征虜大將軍，率延安侯唐勝宗、武定侯郭英、都督耿忠、孫恪及定遠侯弼等征虜。明年夏，玉率兵由大寧進至慶州，聞虜脫古思帖木兒在捕魚兒海兼程進去，海四十里而軍，不見虜。欲還，定遠侯曰：「將軍提十餘萬師入虜地，勞費甚而不見虜，自還將何藉手見主上乎？」玉乃令諸軍穴地而變，毋令虜見煙火。乘夜疾抵海，知虜營在東北八十里，亟薄之。會大風揚沙，晝晦，虜不意師至，大驚。太尉蠻子率衆拒戰，破殺之。虜主與其

武備志卷三十四 占度載 度 四夷二 八

太子天保奴、知院捏怯來、丞相失烈門等數十騎遁去。玉追之不及，獲其次子地保奴及妃主等五十九人，部酋二千九百餘人，男婦七萬七千餘人，馬駝牛十五萬，盡焚其甲兵而還。俘至，璽書褒玉。地保奴等給第居之京師。旣而有言玉私元主妃，上怒，玉無禮，如聞之，慚懼，自經死。地保奴頗有怨言，上曰：「吾嘗欲封之，以存元祀。今如此，其居之琉球，遣使護往，脫古思帖木兒旣遁，免欲往和林，依丞相咬住，行至土刺河爲其臣也。速迭兒所襲，泉

復散獨與捏怯來等十六騎借道咬住來迎欲其
依間帖木兒值大雪不得發也速迭兒襲執繼
殺之并殺天保奴捏怯來等遣使來降命居之全
軍應昌諸處未幾失烈門襲殺捏怯來部落遂潰
故丞相咬住太尉乃兒不花知院阿魯帖木兒時
寇邊上命英國公友德等以燕兵從燕王定遠侯
弼等以晉兵從晉王往征之燕王者成祖文皇帝
也師出古北口文皇帝臨塞諭諸將曰虜地曠絕
吾千里行師無間謀難以成功乃發騎訶知乃兒

武備志卷三十四 占度載 度 四表二

不花等駐進都遂冒雪抵其營虜不知也指揮觀
童者與乃兒不花有雅故前往說之乃兒不花迫
遂偕觀童來見文皇帝慰接之酒食遣歸度將至
營復召之如此者三虜不能測悉收其部落馬駝
牛羊還捷奏上喜曰清沙漠者燕王也明年夏文
皇帝督穎國公出塞捕番將阿失里等其秋命都
督劉真宋晟征哈梅里哈梅里在和林西元屬兀
納失里大王居之往來患苦西域諸貢使上嘗遣
使招諭之不從真等攻破其城兀納失里遁去俘

獲甚衆於是虜益衰終高皇帝世脇息遠遁不敢
大爲寇而上亦大封建諸王藩北邊聖書時下惟
詰戎制虜爲務虜自脫古思帖木兒殺後大臣紛
加拿蓋五傳至坤迭木兒咸未幾而弒不復知帝號
矣文皇帝初鬼力赤立稱可汗去國號復稱韃靼
獨所部大酋猶稍稍仍漢官名永樂元年遣使齎
書諭鬼力赤曰元運旣終我皇考太祖皇帝受天
命撫有天下朕以嫡子奉藩于燕入繼大統嘉與
萬邦同臻安樂比聞塞北推奉可汗特遣指揮朵

武備志卷三十四 占度載 度 四表二

兒只恍惚等持文綺四往致朕意今天下大定薄
海內外皆來朝貢可汗能遣使往來通好爲一家
使邊城萬里烽埃無警彼此熙然共享太平之福
豈不美哉并勅其太師右丞相馬兒哈咱太傅左
丞相也孫台太保樞密知院阿魯台告以遣使往
來意各賜文綺二頃之虜寇遼東懿路寨官軍頗
失利虜亦引去上復書諭之其秋鬼力赤阿魯台
率衆西與瓦剌馬哈木戰大敗瓦剌者元別部也
當洪武時強臣猛可帖木兒據其地死而衆分爲

三其酋曰馬哈木曰太平曰把禿孛罷不肯與可汗朝會相讐殺不休明年夏遣使完者禿齋勸諭瓦剌今天下一家莫不來庭惟爾北部猶觀望未歸使者往爾其遣人通好朕當授以官賞俾安本土射獵畜牧毋外王化并賜以文綺馬哈木等遂遣使人貢其使往鬼力赤者皆不返四年夏諭鬼力赤令還所遣使不報謀言也孫台爲部下所殺馬兒哈咱奔瓦剌阿魯台逃居海刺兒河上曰事虛實未可知第戒邊將善爲備明年春韃韃僧耳

武備志卷三十三

占度載

度四夷二

十一

亦赤也兒吉你兒灰等來歸上遣還令齎綵幣賜虜酋仍密諭寧夏守將是或爲虜間宜防之鬼力赤亦立數年以非元種衆不附迎本雅失里欲立之上諭本雅失里曰近聞鬼力赤迎爾北行以朕計之鬼力赤與也孫台爲肺腑親爾與之勢不兩立夫元邇來六代相傳無一人得善終者爾之保身亦何容易自古有天下者皆前代子孫爾元氏宗嫡當奉世祀如能幡然來歸朕當加以封爵居以善地爾其審之未幾虜竟殺鬼力赤立本雅失里

爲可汗上遣給事中郭驥指揮金卜歹往使復諭以通好本雅失里殺使者兩與瓦剌戰爲所敗七年夏封瓦剌馬哈木爲順寧王太平爲賢義王把禿孛羅爲安樂王給誥印其秋命淇國公丘福爲征虜大將軍率武城侯王聰同安侯火真靖安侯王忠安平侯李達往擊虜上諭福曰本雅失里逆天道殺信使故命爾徂征爾必戒之出開平而北卽不見虜亦常如對敵遇虜設奇奮擊不得便卽止毋爲虜所給仍告本雅失里以興兵問殺使之

武備志卷三十三

占度載

度四夷二

十二

罪虜脫脫不花王把禿王僞丞相符卜王等相繼來歸福率千餘人先至臚胸河遇虜游兵擊敗之乘勝渡獲虜尚書一人飲之酒問可汗安在尚書言可汗聞兵來欲北遁去此可三十里福喜曰可疾馳擊擒此虜矣時諸軍未集諸將皆以爲此証我不可信不聽令尚書爲鄉導徑前薄虜營虜佯敗誘我深入福銳意乘之安平侯泣諫曰將軍輕信謀者言懸孤軍至此虜示弱徇我也將退欲乘我進且覆我微疲極取我耳將軍獨不念陛辭日

上諄戒乎、而躁亂若此、計獨宜結營自固、晝揚旗、伐鼓出奇、兵挑之夜、多燃炬鳴砲、張軍聲、使虜莫測、一、二、日、我大軍至、并力擊之、何不克也、即不然、猶可全師歸、何慮不出此、而自取敗亡、為武城侯亦力言、福皆不從、謀使同安侯使虜、偽求和、以兵繼之、同安侯不欲行、屬聲曰、違令者斬、乃先馳馬行控馬者、皆泣下、諸將不得已從之、卒遇虜、安平侯力戰、殺數百人、馬蹶被執、死之、五將軍皆沒、師殲焉、上聞之、震怒、意欲大創虜、拔亂原、乃召諸

武備志卷三十四 占度載 度 四夷二 十三

將議親征、第患道遠、轉餉難、尚書夏原吉議用武、剛車三萬輛、約運糧二十萬石、踵軍行過十日、請築一城貯之、留軍守、又十日、亦如之、庶濟師、上曰、善、如其計、名所築城曰平胡、曰殺胡、明年春、詔曰、朕受天命、承洪業、統御萬方、普天率土、靡不從化、獨北虜殘孽、肆逞凶暴、屢使拊循、輒見拘殺、恩既過背、德豈可懷、朕仰稽天道、則其運已絕、俯驗人事、則彼眾已離、今親帥六師、彰天討、大擊小、順取逆治、攻亂、逸伐、勞悅、弔怨、五者必勝之道也、蕩除

有罪、廓清疆宇、庶幾一勞永逸、暫費永寧、於是命原吉輔皇長孫居守北京、學士胡廣、侍講楊榮、金幼孜、從、明年三月、發京師、次鳴鑾鎮、順寧王馬哈木等遣使貢謝、上登凌霄峯、望漠北、顧謂廣等、元盛時、此皆民居、今萬里蕭條、惟風埃沙草耳、衰微若此、而倔强何哉、次清水原、地鹹鹵、水泉不可食、上默禱、泉湧出、賜名神應泉、次環翠峯、獲虜人訊、知虜居兀古兒札、謀西奔、上謂導者虜西而我軍東北趨、恐左若西北邀之、可獲也、導者固請趨兀

武備志卷三十四 占度載 度 四夷二 十四

古兒札、上曰、以爾為導、宜從爾、至則虜果遁、倍道追之、及虜于幹難河、幹難河者、元太祖始興地也、本雅失里率眾戰、大敗、以七騎絕河遁去、裨將劉江梁福等追之、不及、還、正月、班師、至廣漠鎮、前騎報阿魯台聚眾山谷中、遣使諭之、阿魯台欲降、所部議異、遂迎戰、敗走、上曰、虜性貪、雖敗且窺吾後、乃伏兵數百於河曲柳林中、使數卒實草於囊、負之行、上親率精兵千餘、後諸軍發、虜望見負囊者、爭趨之、伏兵發、亟走、上急擊之、生擒數十人、餘盡

此時元
順帝相
傳一派
遂絕

死、駕還、次玄石坡、勒銘曰、惟日月明、雖天地壽、玄石勒銘、與之悠久、銘擒胡山曰、瀚海為爐、天山為鏹、一洗胡塵、永清沙漠、銘清流泉曰、於鑠王師、用殲醜虜、山高水清、永彰我武、會軍士乏食、上輟供御、散給之、下令軍中許相借貸、抵京倍償、其直師賴以濟、次開平、張宴大酺、將士酺已上、乃肉食、秋七月、至北京、冬、還京師、阿魯台遣使言欲輸款、且言瓦剌不宜信、瓦剌亦請乘阿魯台敗、遂感之上、兩答其意、明年、阿魯台累貢馬、且請得部署、女直武備志卷三十四 占度載 度 四夷二 十五

歸、明年夏、虜酋伯顏不花來朝、亦請誅瓦剌、其秋、封阿魯台為和寧王、母妻封夫人、瓦剌貢遂絕、明年三月上、親征瓦剌、皇太孫從行、安遠侯柳升、武安侯鄭亨、寧陽侯陳懋、豐城侯李彬、分率諸軍、都督劉江、朱榮為前鋒、夏六月、次撒里怯兒、江遇虜與戰、斬數十人、上度虜且大至、申令嚴備、恐虜有能漢語者、盜吾營馬、哈木等掃境來戰、見我師整頓、山巔不敢發、上令騎挑之、虜奮迎、敗死數百人、我偏將滿都力亦戰死、都督馬聚被創甚、上遙見、麾鐵騎馳擊之、虜大敗、殺其王子十餘人、斬首數千級、追至土刺河、馬哈木遁去、會日暮、還營、上語皇太孫遲、明當窮追此虜、盡殲之、太孫言虜已奔敗、游魂假息、不必追上、從之、班師至飲馬河、阿魯台遣其大酋以下來朝、會而身稱病不能行、上賜米百石、驢羊各百、別賜其部落米五千石、勅皇太子以班師告天地廟社、仍詔告天下、七月、駕還北京、明年春、馬哈木等貢馬謝罪、語甚卑、送還前所留使舍黑撤答兒等、上曰、黠虜乃巧言文過、羣臣

武備志卷三十四 占度載 度 四夷二 十六

頓首虜禽獸不足較乃受獻館其使使者言馬哈木以阿魯台與中國歡將為已害欲候冬襲之上勅邊將嚴為備明年春阿魯台與瓦刺戰破之使使來獻俘上報賜仍及其將士未幾順寧王馬哈木死遣宦者海童往勞賢義安樂二王先是海童曾使瓦刺歸言所以拒命者順寧王之為順寧死賢義安樂可撫也故上復遣之十六年春海童及瓦刺貢使至馬哈木之子脫歡請嗣父爵上復封脫歡為順寧王而使海童及都督蘇火耳灰等以

武備志卷三十四 占度載 度 四夷二 十七

綵幣往賜太平把禿索羅及其弟昂克別使使祭故順寧王自是瓦刺復奉貢而阿魯台貳初阿魯台降以迫瓦刺窘甚南保塞自歸上固曰虜黠詐窮來歸我非其本心然天地之仁主覆育豈顧擇哉納而封之虜既得休息生聚畜牧數歲益蕃富遂慢我使者或拘留之彼使歸肆行劫掠部落往往寇塞下上戒諭不悛二十年三月大入與和上銳意親征召問兵尚書方賓賓言餉不足未可與師問戶尚書夏原吉原吉對如賓語加切上不悻

令原吉往視開平餉適刑尚書吳中入對復如賓上益怒逮原吉及中繫掖庭獄賓自殺禮尚書呂震譖賓等誣罔命戮賓屍幾欲殺原吉楊榮力救乃免遂命英國公輔偕六卿議餽運輔等議分前後二運前運半用車半用驢踵大軍行隆平侯張信尚書李慶等督之後運稍後大軍行俱用車保定侯孟瑛等督之共用驢三十四萬車十一萬七千五百民挽者二十三萬有奇運糧三十七萬石駕遂發五月次隰寧大閱將士製平胡三曲使士

武備志卷三十四 占度載 度 四夷二 十八

歌之踰月至威遠川報虜攻萬全諸將請分兵還擊之上曰虜欲牽我耳吾兵鼓行前虜自救不暇何暇攻我哉七月進次殺胡原獲虜部下言阿魯台聞兵出其母妻罵之曰明皇帝何負爾而必欲為逆天負恩事爾死固宜吾屬何辜今虜矣阿魯台遂盡棄其馬駝牛羊輜重於闊灤海側而身與其孥北走上命焚輜重收其馬駝牛羊遂班師曰虜患邊驅之足矣吾不欲黷武也顧謂諸將兀良哈我屬夷今顧黨虜亟剪之語在兀良哈考中八

月、還京師、明年七月、虜降者言阿魯台將入寇、上遽召諸將論之、曰、虜意朕不復出、宜先出塞待之、伐其謀、諸將皆曰、善、部分行寧陽侯陳懋爲先鋒、九月次西陽河、虜知院阿失帖木兒古納台等率妻子來降、言阿魯台爲順寧王脫歡所敗、部落潰散、無所屬、今聞大軍至、率餘衆遠遁矣、乃官阿失帖木兒等爲千戶、進次上莊堡、先鋒懋追虜至宿嵬山、不及、遇王子也先土干率妻子部屬來降、馳奏聞也、先土干在虜中、素雄黠自豪、阿魯台忌之、

武備志卷三十四

占度載

度

四夷二

十九

既見上、慰諭甚至也、先土干喜曰、明皇帝真吾主也、封爲忠勇王、賜姓名曰金忠、官其甥把台罕爲都督、冬十月、班師發萬全、上乘馬忠勇王騎從、間以虜中事對稱、旨復爲勅勞之所、部皆舉手加額呼萬歲、十一月、至京師、忠勇王數請擊虜、自効、上曰、而休矣、兵數動、卽朕猶厭之、况下人乎、吾欲自戢也、忠曰、如邊人荼毒、何、上曰、卿意善、然事須有名、漢文帝言漢過不先、姑待之、明年春正月、開平守將奏虜盜邊、羣臣勸上如忠勇王言、遂親征、夏

四月發北京、陳懋金忠爲先鋒、出塞數千里、至答口、闌納木兒河、不見虜、英國公輔等願假一月糧、深入誅之、而上次開平時、夜夢神人言、上帝好生者、再學士榮幼孜乞承天意、赦虜罪、遂降詔、諭其部落、至是、欲旋師、乃諭輔出塞久、軍士勞、卿等且休矣、朕更思之、秋七月、班師至、清水源道、旁石崖高甚、顧榮幼孜刻石紀行、曰、使後世知朕征虜過此也、次蒼崖、戍不豫、次榆木川、上崩、文皇帝凡五出漠北、三犁虜庭、中外勞費、計臣凜凜、虞乏軍興、

武備志卷三十四

占度載

度

四夷二

二十

而虜緣大創、本雅失里妻率屬來朝、瓦剌襲封爵、稱外臣、阿魯台是後亦奉貢、謹邊境少事矣、宣德元年春、賢義王太平死、子捏烈忽嗣封、三年秋、上親巡邊、大破兀良哈、五年春、以陽武侯祿議棄開平、移城獨石、始文皇帝世、既棄興和、及大寧、至是開平復失、宜遼道絕、虜益迫內地、而阿魯台瓦剌時相攻、兵拏不解、阿魯台敗、上勅大同守將武安侯亨、虜敗、部曲離散、卽來降、宜嚴爲備、未幾、阿魯台攻兀良哈、敗之、住牧遼東塞下、遣使人貢、上曰、

虜貢宜自宣夫入今乃從遼東非制具命守臣防之八年秋虜咎卜寇甘肅都督劉廣遣將敗之殺咎卜父子咎卜者阿魯台部酋也時阿魯台使來羣臣請拘之發兵問罪上曰阿魯台歸命久祖宗待之厚毋以細故廢前恩且部下逆彼不能制未可罪也禮其使璽書諭之明年夏阿魯台復為順寧王脫歡所敗獨身逃使使來控上惻然遣使撫之是時脫歡強稍併有賢義安樂之眾急擊殺阿魯台悉收其部落欲自立為可汗眾不可乃行求

武備志卷三十一 占度載 度 四表二 三十一

元後脫脫不花王為主以阿魯台眾歸之居漠北哈喇噴等部俱服屬焉阿魯台子阿卜只俺乞歸附以為左都督其冬脫歡使使來告捷言欲獻玉璽上賜幣令毋獻璽阿魯台既死所部阿台王子朶兒只伯因竄居亦集乃路屢寇甘涼敗我兵睿皇帝立累招之不從正統元年羣臣劾總兵官寧陽侯陳懋都督劉廣等縱寇罪廣坐掩敗上功械下獄餘罰治有差其夏虜酋脫脫木兒滿哥帖木兒率眾款涼州塞守將李安以聞上勅安毋以虜

此時元 李別派 立

款弛備其秋命都督蔣貴率京兵征虜師出無功上命兵尚書王驥鄜墊廷議邊事越五日未奏逮驥墊下獄已而釋之明年春復命邊將方政史昭丁信楊洪等分道討虜都御史李儀言和寧殘孽窮無所歸乍臣乍叛小為邊寇固自其常第嚴烽堠練士馬備之足矣不宜各棄所守窮兵遠出冒寒涉險幸一時功上曰儀言是然師業已行政等才足辦也已而皆無功其夏命尚書驥行邊得便宜行事都指揮安敬以罪戮狗軍中復坐虜入奪

武備志卷三十一 占度載 度 四表二 三十一

都督同知史昭一秩其冬命都督任禮為平羌將軍都督蔣貴趙安副之尚書驥督師勦阿台朶兒只伯明年夏禮貴破虜于石城斬三百餘級擒偽左丞脫羅及部屬百人金銀牌六璽印二馬驢駝牛四百餘兵甲衣裘稱是阿台與朶兒只伯以數騎遁去追破之梧桐林至黑泉而還偽平章阿的干以餘黨降趙安出他道復破之刁力溝擒偽右丞等三十人逐出塞千餘里虜眾幾盡論功封禮寧遠伯貴定西伯安會川伯賚驥等有差未幾瓦

阿魯台 一節元 此始

也先乃
順寧王
馬哈木
之孫順
寧王脫
歡之子

刺破殺阿台及朶兒只伯勢益張東誘兀良哈
直窺塞下亦時遣使來貢馬四年春勅諭其可汗
脫脫不花王曰朕惟我太祖高皇帝兼愛中外待
漠北尤誠信朕遵守不敢失可汗聰明仁智順天
道遣使通好人民安樂此亦可汗祖宗愛民遺澤
之所致也朕甚嘉之今遣都指揮康能等齎書幣
往致朕意可汗宜益敦前好使命往來無間華夷
一家將後嗣蒙澤可汗名亦千萬世不磨可不念
歟仍賜可汗諸衣服器幣及其右丞相脫歡等皆

武備志卷三十四 占辰 庚 四夷 三

有賜未幾脫歡死子也先嗣稱太師淮王太師者
虜握兵大酋號也是時虜眾皆服屬也先脫脫不
花徒以元裔名為君不相臨制顧妻也先姊以為
歡君臣並貢我亦各賜勅答其意賞資金帛甚厚
久漸驕桀不恭貢使初止三五人後乃百人最後
至三千餘人屢賜勅戒約毋過三百人不聽我濡
忍納之使者亦暴橫往來殺掠道路恣要索稍不
厭輒造釁端虜所請財物亦歲歲增至中國所無
者我不能應虜顧益誘雜夷與其使偕九邊騷驛

公私耗費又攻哈密執其王母掠沙州破兀良哈
至勝誘朝鮮邊將皆知其必為寇屢疏聞勅戒防
禦而已不能絕也十一年冬遣使言往攻兀良哈
歸且乞糧并欲見大同守奄郭敬上勅敬毋予糧
毋得擅見虜已復請更給順寧王印詔予之十二
年虜使至宣府致脫脫不花及也先書于守將楊
洪洪以聞勅洪禮其使報書申國家威德耳毋嚴
拒失虜歡時洪在邊頗有威名虜畏之故以書結
洪頃之其部下阿兒脫台來歸言也先謀入寇脫

武備志卷三十四 占辰 庚 四夷 三

脫不花止之吾屬受明恩何忍為此也先言王不
為吾當自為之吾以騎日蹂塞下彼田不得耕民
不得息如此足逞也上屢因其使勅讓之也先益
糾結諸胡使謀我貽書兀良哈謂爾祖父官皆元
成吉思可汗薛禪可汗所授爾慎毋忘且責令供
頓過軍兀良哈以聞詔問也先不報故事瓦剌使
歸我使送至其地因留明歲與俱來使者往往以
好語媚虜見也先奏胡樂則曰是安能及中國女
伎耶吾他日來且請以賜若也先喜因為其子請

婚使陽應日諾已謾之曰吾為若奏上報許矣也先乃大喜以得婚中國誇諸酋十四年春大貢馬為聘朝廷曾未之知也答詔語不及婚則大媿怒七月遂盡發其種落犯諸邊脫脫不花王寇遼東知院阿刺寇宣府也先自寇大同至貓兒庄偏將吳浩戰死羽檄紛至奄王振用事顧自喜欲怙中國威重壓虜主親征廷臣伏闕爭之不能得踰三日駕遂行命邸王居守太師英國公輔等從軍事一聽振至宣府天大雷雨以風羣臣請止師振怒

武備志卷三十四 占度載 度 四表二 三五

俱令略陣進次雞鳴山眾懼振威顧益張成國公勇等有所請事皆膝行尚書王佐邸墊失振意罰跪草中竟日乃解振日督進師虜漸退伏塞外誘我欽天監正彭德清語振虜勢如此脫更進致疎虞奈萬乘何學士曹鼐亦力諫振皆不聽八月至大同奄敬密告振前行正墮虜計振乃議旋師諸將皆言宜從紫荆入振顧欲邀上至蔚州幸其第已復虞蹂其鄉轉向宣府再越日乃發西寧侯宋晟武進伯朱冕與虜戰陽和口敗沒謀報虜踵

襲我使恭順侯吳克忠拒之敗沒成國公勇永川伯綬以四萬人繼往盡沒克忠綬與虜戰皆力士卒盡克忠猶下馬跪射矢盡猶刺殺數十人與弟克勤皆死獨子瑾脫歸綬兵盡以空弓擊虜虜怒支解之既而知綬本山後人相與哭之曰此吾類故勇乃爾次日至土木議入保懷來振顧私重不肯行遂止營地高無水師困甚欲移營以虜迫復止虜偽退營動虜乘之我師大潰英國公輔尚書佐學士鼐等皆死喪士卒數十萬輜重盡為虜得

武備志卷三十四 占度載 度 四表二 三六

上北狩報至京師震駭廷臣聚議戰守所宜侍講徐埏依占象倡南遷侍郎于謙曰欲遷者可斬也請集勤王兵死守學士陳循曰侍郎言是眾和之顧皇太后尚疑奄李永昌極言南宋事可鑒持守議益力皇太后悟勅邸王監國晉謙兵部尚書任以事羣臣廷劾振奸狀請族夷之王令侯處分羣臣慟哭請而錦衣指揮馬順者振黨也從旁呵止之給事中王竑直前捽順眾共毆斃之復索奄毛貴王長隨殊誅之眾譁甚王疑欲退謙前掖之慰

論羣臣散虜奉上至大同守將劉安郭登伏謁上命稍出錢犒虜諭登固守毋受虜欺軍校袁彬沒虜得侍上登遣人語彬欲奉上乘間入城彬以聞上曰我命在天毋蹈險第語安報皇太后朕在虜中無恙亟具金帛迎歸耳安聞諸朝王詰責安此虜詐爾何輕聽後勿復爾上遂由大同出塞居也先弟伯顏帖木兒營伯顏俯伏跪拜執臣子禮甚恭九月王即皇帝位尊上為太上皇巡撫都御史朱鑑具陳禦虜方略首請罷奄監監軍帝嘉納之

武備志卷三百五十五 占度載 度 四夷二 二十七

逮奄敬下獄敬監大同軍與虜通歲造鐵鍬私遣虜賜和口之戰敬撓軍故敗至是逃還京論罪坐死詔禁錮之十月也先使人來議和還車駕賜勅答之數日自大同入犯紫荆擁上皇南從間道攻關破之都御史孫祥死進薄都城宣言索大臣王直胡濙于謙等出迎駕衆知虜詐不出於是以通政叅議王復中書舍人趙榮充九卿如虜師朝上皇也先謂爾等皆小官亟令直等來上皇密諭復禁彼無善意宜亟歸是日虜焚三陵殿寢門游騎

四出掠下邑朝議欲鍵九門清野以老敵尚書謙曰不有戰何以守乃親擐甲先將士出反闔德勝門而軍示士卒必死燔城外積芻毋資虜訶知上皇駕移遠虜營乃發礮擊虜死者以萬計總兵石亨力戰彰義門又敗之都督孫鏜王通合擊又敗之虜勢沮而諸勤王兵以次集於是謙榜各門募番漢軍能擒斬也先首獻者賞萬金爵上公也先內懼遂巡遁而使使來言欲還上皇請罷兵報詔太師且奉朕兄歸意良厚顧部下多剽掠朕所以

武備志卷三百五十五 占度載 度 四夷二 二十八

發兵備他盜耳太師如戢兵以數騎護歸上皇朕亦遣數騎迎彼此解甲相和好固朕志也復勅勞伯顏帖木兒朕兄在營知院供具無闕敬謝知院是日伯顏帖木兒奉上皇駕出紫荆關石亨躡虜清風店大破之昌平伯楊洪都督孫鏜范廣陶瑾等分道捕畿內餘寇破逐之上皇駕出塞脫脫不花王遣使來貢大臣請禮其使以間也先從之始也先土木之勝意輕中國且挾上皇為重質邀索無已尚書謙賜言社稷為重君為輕以塞虜望而

先是虜過大同帥郭登亦登城告虜賴天地宗社之靈國有君矣虜既失所挾又見中國全盛城池深固人心憤憤稍稍悔禍事上皇愈益恭奉居得知院營間數日輒設宴妻妾行酒身自彈虎撥思兒踏曲以佐歡上皇雖狩虜意氣故自如未嘗有所降下虜時望見所居帳夜有光龍文交騰雨雪不凝大驚異大酋咸頓首伏謁稱中國聖人也先數薦女弟侍上皇固却之愈敬服謀奉駕歸矣景泰元年春誅逆奄喜寧喜寧者胡種也降虜見親

武備志卷三十五

占陵賦

度

四表二

二十九

信日導虜入寇虜薄都城及邀大臣迎駕皆其謀上皇患之計不誅寧虜不靖乃命袁彬請也先遣寧至京軍校高蓋與俱密繫書蓋肘令邊將計擒之至宣府被獲械赴京論功晉叅將楊俊為都督蓋副千戶上皇聞寧擒大喜謂歸南有日虜既失寧無與導謀益衰息然遲我迎上皇徘徊塞上時入虜掠雲中上谷間我使久絕其眾皆思歸大酋阿剌知院遣叅政完者脫歡來具言欲和不得報且入寇報詔虜必盡出塞乃可和不然朕不惜戰

也完者脫歡復來請脫脫不花及也先使亦至秋七月乃遣禮侍郎李實少卿羅綺指揮馬顯偕完者脫歡報使并問上皇起居實等見上皇泣上皇亦泣問三官安否將來何物實頓首言本以通問來無所將上皇曰此細故不足論卿第歸語朝廷圖迎我歸守陵墓足矣也先語實我留皇帝無以為數請迎歸不報何也實反覆曉譬欲奉迎也先言汝修通問耳何遽言迎其亟遣大臣來大臣朝至駕夕發實歸具言之時已遣都御史楊善右侍

武備志卷三十五

占陵賦

度

四表二

三十一

郎趙榮使虜使指不及迎廷臣累請如實言更遣使帝終不許善至也先為言南北和好久奈何拘我使臣減賞賜自生釁端善曰爾父在先朝貢使不過數人寡求請所以能長好爾使且三千人間有奸中國法潛逃非我拘留賞賜第覈其虛者何言減也也先曰者胡語云然辭也善度也先意稍動因言太師爾忘明皇帝之大恩乎而以小人言失累世歡天道好生爾好殺宜早戢兵毋逆天生災也先曰者者因問皇帝歸更踐昨否善曰天位

已定不可易也。也先曰：堯舜禪受何如？善曰：上皇以兄傳弟，正法堯舜耳。也先不能難第言汝迎天子將何物？善曰：吾以賄來大師，其將被此名也。無賄則有令名，何利如之也。先大然之。其日引善見上皇，遂設宴餞。自彈琵琶，妻妾前觴。顧善曰：都御史坐，善不敢坐。上皇曰：坐，善乃坐。仍起周旋也。先嘖嘖羨有禮。次日伯顏帖木兒餞，次日駕行也。先築臺設上皇坐，率眾拜辭。妻妾亦拜辭也。先復自送數十里，慟哭辭去。遣得知院送至野狐嶺，亦慟。

武備志卷三十四

上皇

也先

四夷

三十一

哭辭。平章昂克射得一獐，追來獻。八月，駕抵京，居於南宮。自是虜貢不絕，屢請報使。尚書王直偕廷臣請許之。制曰：正統間使通虜，幾危宗社。今朕方思與虜絕，卿等第謀所以富國強兵，雪讐恥，稱朕意焉。毋復言使虜事。尚書金濂胡濙相繼言：虜向化誠不報，且生釁。其何靳一介行李踐虜庭，稍慰其望，濂復引高帝以三十萬眾困平城，以為戒。制曰：使母往，朕志定矣。平城事非所宜言。於是勅可汗前者使往，小人言語短長，傷和好，兩國人民咸

此州元

厚

禮

禮

禮

禮

禮

禮

禮

禮

禮

禮

禮

禮

禮

禮

禮

禮

禮

禮

禮

禮

禮

禮

禮

禮

罹災害，此亦朕與可汗所共知也。可汗今請答使，朕恐蹈前失，不復遣。可汗使皮兒馬黑麻等，朕皆優禮厚給，馬直遣歸。自今使來朝貢者，聽然亦須人少賞賜，乃得厚。朕終始不食言，別勅也。先指如之。三年春，尚書謙侯亨請出塞討虜。帝曰：師行勞，姑待之時。脫脫不花與也先不相能，所妻也。先姊生子也。先欲立為太子，脫脫不花不從也。先亦疑其主與中國通，害已。遂治兵相攻，不花王敗走，依兀良哈弒死也。先盡收其妻子，殺兀喬幾盡。都督

武備志卷三十四

占度

度

四夷

三十二

遣時與總目關會得為許冒防諸正副使已陞都督都指揮指揮千戶等官厚賞賜市易者悉聽車輜送至境太師其體朕意毋忽當是將虜使驕毆守衛掠人財物至欲騎入長安門稍約束即彎弓相向我以通好故不能問也十月也先使來稱大元田盛大可汗致書皇帝往者元受天命主夷夏今已得其位盡有其國土人民傳國玉璽敬遣使修好仍通懇勸上皇田盛者華言天聖也下其書禮官集廷議報書云何都給事中林聰御史徐正

式備志卷三十四 占度載 度 四表二 三三

言宜勅也先諭以順逆毋從其偽稱安遠侯柳溥言宜仍稱瓦剌太師入犯則討之并下禮官議言古王者不治夷狄以為不足治也先所稱固不可盡從若可汗乃隋唐以來北狄酋長之通稱非中國所禁勅書宜稱為瓦剌可汗示羈縻便郎中張綸言可汗在中國固夷酋之常稱在戎狄則帝者之位號觀其上唐太宗為天可汗元世祖為成吉思可汗可見矣向脫脫不花乃元世傳稱名猶近正今也先弒主僭號名實大舛若因而稱之

彼以為中國天子亦稱我可汗得誇示羣酋羣酋讐服且遂為中國患莫若賜勅別封為敬順王或瓦剌王便詔從廷議稱瓦剌可汗也先既新立恐諸部不從欲通好中朝其弟賽因孛羅魯王諸酋皆貢馬復深入為寇矣而我所賞賜虜費亦不貲未幾知院阿剌攻也先殺之始阿剌欲繼也先為太師也先不許阿剌怒遂隙也先淫酗殘虐諸部皆貳愈益忌阿剌佯飲其二子酒毒斃之阿剌率所部攻也先數其三罪曰漢兒血不花王血兀

式備志卷三十四 占度載 度 四表二 三四

良哈血皆在汝身天道好還行及汝矣也先未即戰而與所厚酋伯顏帖木兒得知院等議帳中其知院禿革帖木兒掌判阿麻火者故阿剌部也共刺殺也先并殺伯顏得知院或云也先戰敗從數十騎逃已復棄其騎因甚從一婦人乞漿婦人飲之酪遂去夫歸婦言狀夫疑其為也先追殺之也先死諸部離散竄居西北邊離合不常瓦剌稍衰矣阿剌後亦失所終而孛來為雄長稱太師復求故可汗脫脫不花子尊立之號小王子自是虜以

此時元

小王子爲尊稱、而毛里孩阿羅出諸酋相繼奮、咸爲邊患、

武備志卷一百二十五 占度載

武備志卷一百二十五

防風茅元儀輯

占度載

度三十六

四夷 三

北虜考

睿皇帝復辟、念居虜中時、伯顏帖木兒有保護功、遣都督馬政齎綵幣賜其妻、孛來留不遣、而使皮兒馬黑麻入賀言、欲獻璽、賜勅誥責留馬政罪、且

武備志卷一百二十五 占度載 四夷三

曰璽非真、即真秦物耳、朕不貴也、獻與否惟爾、馬政亦自虜中代孛來乞糧、不許、天順二年春、孛來大舉寇陝西、安遠侯柳溥統兵禦之、輒敗、猶時飾小捷聞、御史劉濬劾溥、溥行賄得釋、濬謫官、已而虜大熾、關中震動、乃召溥還、奪太傅、明年春正月、虜入大同、定遠伯石彪破走之、都督周賢都指揮李鑑戰死、其秋復寇大同、守將安陽伯李文避不敢出、虜直抵雁門、忻代殺掠甚衆、烽火達于京師、邊民大擾、遣都督顏彪、馮宗率兵屯紫荆、倒馬二

關為聲援虜益肆往來自如勅二關兵出雁門虜始退明年春寇延綏榆林守將彰武伯楊信拒却之明年夏寇河西守將仇廉禦之敗績遂渡河大掠關隴震動懷寧伯孫鏜兵尚書馬昂率京兵及河南山東兵西征會曹欽反闕下昂討賊有功不果行而侍郎白珪都御史王竑相繼出禦虜其秋李來三上書求款廷議請遣使撫諭乃命指揮詹昇齋勅諭李來曰比邊臣奏太師書言通好事朕已悉知朝廷故與北邊往來無間負約構怨常在

武備志卷三十五 古度載 度 四夷三 二

北邊今歲復掠我河西邊將追捕兩致殺傷廷臣咸請大發兵誅討朕以生靈故謝罷羣議太師書中亦言愛惜多人性命朕與太師既同此意故使使往諭太師自今其棄細故行大道散遣部落毋為邊患使來賞賜朕不爾吝齋往綺幣至可領也其冬李來遣納阿出等隨昇來報命且請從陝西入從之未幾復糾毛里孩入河西賜詔責讓令貢道仍由大同毋趨陝明年使至大同詔守將彰武伯信虜名貢其心叵測且有三千人伺塞下宜善

為備仍勅虜使察占毋多挾人來留其餘塞下官餼之聽與邊人交易李來上書言已為諸部長賞賜不宜等諸部禮臣言李來賜視諸部大溢獨其君小王子與之同虜貪且蔑君臣分以此怏怏宜稍塞其意詔增幣一襲未幾小王子沒或云李來弑也虜共立其兄脫思為主稱馬可古兒吉思王子遣使入貢賜勅招諭之成化元年春王子與李來並貢復求報使不許頃之李來誘兀良哈九萬騎入遼河武安侯鄭宏拒却之其冬寇延綏命彰

武備志卷三十五 古度載 度 四夷三 三

武伯信率大同兵都御史項忠率陝西兵禦虜皆無功虜諸酋亦內爭李羅忽者結毛里孩阿羅出者結札加思蘭樹黨相攻出沒河套中河套古朔方郡饒水草其外為東勝唐張仁愿築三受降城國初嘗守之兵民耕牧套中自東勝而外地平行虜來一騎不能隱以故避不入後以曠遠徙弗居至是遂為虜巢邊民亡命者時導虜入掠邊事日亟而李來勢分復為毛里孩讐殺稍衰矣札加思蘭亦虜別部居哈密北山天順末始盛侵掠哈密

之謙
大
臣
之
謙

雄視諸蕃我因其貢羈縻之竟東渡河與虜合二
年夏大入延綏適大學士李賢言虜據套近我邊
我出彼歸我歸彼來禍無休已宜令各邊守臣簡
精銳窮巢穴驅而去之一勞永逸國家雖費不可
以已也乃使彰武伯信為平虜將軍都督趙勝副
之率京兵萬人諸邊兵合萬人往擊虜未至虜入
固原都指揮林盛戰敗詔促信行信至邊虜退其
冬復入延綏叅將湯胤勳敗死明年春毛里孩乞
通貢制曰無約而請和者謀也其令各邊謹備虜

武備志卷三十五 占度載 度 四夷三 四

毛里孩不得貢則渡河東侵大同廷議楊信兵少
不足制虜於是撫寧侯朱永為平胡將軍率京
兵往都督劉聚鮑政副之會毛里孩再上書求貢
許之詔永駐軍代州先是毛里孩已攻殺孛來弒
其可汗馬可古兒吉思虜更立可汗毛里孩復弒
之并逐少師幹羅出自稱黃芩王別酋李魯乃稱
齊王並遣使貢而瓦剌也先之子阿失帖木兒者
亦來貢使者顧挾兀良哈夷由喜峰口入故事宴
勞北使優於他夷至是以其混兀良哈使來且入

喜峰口非制乃以夷使禮禮之虜使恚有違言通
事諭之故上書服罪乃遇以故禮禮部言阿失帖
木兒兩月間使進貢者二又不循故道殆其結各
虜徑近狎至以窺邊宜遏絕其奸於是賜勅言自
爾祖脫歡而來朝貢信使有常時往來道路有常
處未嘗雜引他夷生事端故朝廷待之不疑今爾
貢兩月再遣又同朵顏使從東來朵顏卜刺俱我
屬衛朝貢有節今無故糾以來非法也爾自今其
體前人心歲冬農隙時聽遣使使毋過三四十人

武備志卷三十五 占度載 度 四夷三 五

仍從大同入朝廷得一意款待毋傷世好長久之
計也瓦剌自也先死後數歲戢至是復稍張與毛
里孩諸酋拿兵爭雄長諸酋亦坐是不得并力於
我未幾有滿四之變滿四本名俊故元平涼萬戶
把丹之孫也國初虜降者皆處以邊地謂之土達
俊處涼州三岔溝號滿家營有眾數千人時出行
劫邊將墨其財俊厭苦之會其黨事發詞連俊四
年秋遂據石城為亂石城天險即唐吐蕃石堡城
王忠嗣所謂非殺數萬人不能克者也寧遠伯任

壽廣義伯吳琮合兵三萬擊之，大失利。於是命都督劉玉都御史項忠征之，忠圍困其城，數月不下。伏羌伯毛忠指揮周聖費澄俱戰死。廷議謂賊未平，且勾虜滋蔓，請濟師。大學士彭時持不可。明年二月，俊黨楊虎、霍降，誘俊出戰，擒之，并其黨磔于市。始俊計事敗，且入虜，以圍急不得出，比俊誅，邊將已報虜入套，窺邊矣。其冬，阿羅出糾兀良哈寇延慶，於是撫寧侯永為平虜將軍，都御史王越督師往。延綏禦虜永至邊，以捷聞，論功，越等俱陞賞。

武備志卷三十五 占度載 度 四卷三 六

永世侯而虜據套自如，邊郡大擾。七年冬，召永還，以邊事委越及總兵許寧，而使侍郎葉盛行邊，會虜入敗，叅將錢亮寧不能救。兵部尚書白圭請大發兵搜套，盛至邊，條上築堡增兵諸事，謂搜套師未易輕舉，盛還，主請集廷議，言套虜不驅，邊患無已，第邊兵多而無統，是以屢勦宜擇遣大將付以闡外，得專事虜。於是武靖侯趙輔為平虜將軍，悉部署諸路。王越仍督師，虜大入延慶，輔不能禦，未幾稱疾召還，以寧晉伯劉聚代之。聚未至，虜

相繼掠固原，延寧諸處邊臣屢疏聞，詔讓輔越玩寇罪。延綏巡撫余子俊建議，埤山築墻，設墩臺，皆堡以制虜，從之。虜自是不敢大入。延綏毛里孩、李魯乃、阿羅出三酋亦稍衰敗，而滿魯都入河套，稱可汗。訛加思蘭為太師。九年秋九月，與李羅忽並寇韋州。王越偵知虜盡行，老弱巢紅鹽池，可取也。乃與總兵許寧遊擊周玉率輕騎晝夜馳三百餘里，襲擊之，擒斬三百餘級，獲雜畜器械甚衆，盡燒其廬帳而還。虜自據套以來，無歲不深入，殺掠人

武備志卷三十五 占度載 度 四卷三 七

畜至數千百萬，邊將擁兵莫誰何。徼所遺老弱及殺吾民以上功，冒陞賞。三遣大將朱永、趙輔、劉聚出師，大抵效邊故習，虜益橫內地，且自危，故用事者始議搜套。聚兵八萬，糜資儲無算，頻歲師不出，至是捷虜內失其孥，相與悲泣渡河北去。患少彌，已復稍稍東寇。宣大遼東誘兀良哈為導。十一年秋，滿魯都訛加思蘭並遣使貢，未幾復相讐殺，始訛加思蘭以女妻滿魯都，欲代為可汗，恐衆不服，謀殺滿魯都而立幹赤來為可汗。滿魯都知之，索

幹赤來，加思蘭匿不與，攻逐滿魯都併有字羅忽之衆，滿魯都部酋脫羅干亦思馬因復攻殺，加思蘭亦思馬因稱太師，自加思蘭死，虜數歲稀入寇，大璫汪直恃寵喜事數，握兵微戰伐，功王越未永附和之，諸大臣心知其非，不敢爭，十六年春，邊報至，遂命永爲征虜將軍，直與越俱督師出塞捕虜，先是永征建州，越不與，以爲恨，至是越聞套虜有居威寧海子者，給永由他道，身與直率輕騎乘雨雪襲擊之，斬首四百餘級，擒百七十餘人。

武備志卷三十五

占度載 變 四夷三

班師論功，封越威寧伯，越有智略，其用兵能以奇取勝，徒以附直，故爲世所訾，是後屢與直奉命出師，十八年春，禦虜于延綏，小捷，賞賚甚衆，虜亦益盜邊不休，明年夏，入大同，諸堡殺掠人畜數萬，守將許寧以捷聞，虜旣得利，長驅入順聖川，散掠蔚朔諸州，烽火徹于圻內，宣府巡撫秦紘總兵周玉力戰却之，虜去，輒復來，至成化末，迄無寧歲，而是時滿魯都已衰弱，不知所終，其入寇者，復稱小王子，或稱把禿猛可王，卽故小王子後也，與其太師

亦思馬因不協，頗相攻，二十三年，哈密都督罕慎報太師亦思馬因死，而瓦剌有兩太師，一克捨，一革捨，克捨死，其弟阿沙赤爲太師，革捨弟阿力古多與相讐殺，西走掠哈密，當克捨時，嘗以小王子遮絕貢道，請借兀良哈兵襲之，不許，小王子死，弟伯顏猛可代爲小王子，弘治元年夏，小王子奉書求貢，詞稍慢，自稱大元大可汗，下兵部廷議之，英國公張懋等言虜僭名號，自其故態，不足誅，卽先朝亦嘗寬假，宜令守臣納其使，從之，伯顏猛可立。

武備志卷三十五

占度載 虜 四夷三

九

以年幼，恐太師專權，遂不復設太師，與瓦剌屢入貢，時馬文升在兵部，許進巡撫大同，皆習邊事，進疏至，輒得請，戎備修，又數貽書小王子，言通貢之利，虜奉約謹，不敢大爲寇，故當弘治初，諸邊稀虜患，異成化時矣，其後乃有火篩、火篩者，脫羅干之子，小王子部落也，狡黠善用兵，劫諸部，屢寇邊，獲財畜日強盛，跋扈與小王子爭雄，長邊患復熾，十年冬，寇肅州，巡撫吳珉不能禦，以王越鎮陝，節制諸軍，越已奪爵，起自田間，明年秋，越率師襲賀蘭

山後虜破之明年虜寇榆林寧夏大同皆殺掠多
明年春寇威遠遊擊將軍王杲敗績右叅將秦恭
副總兵馬昇逗遛不進皆論死其夏連寇大同總
兵王璽等死亡多命平江伯陳銳及侍郎許進率
師禦虜銳畏怯遇虜不敢戰嬰城自保罷還以保
國公朱暉代之進亦致仕去虜猖獗甚京師戒嚴
分遣文武大臣守潮河川天壽山居庸紫荆倒馬
白羊諸關以都御史史琳督師大同虜解去明年
春迭入延綏守臣屢告急復命保國公暉都御史

武備志卷三十五 古度載 度 四夷 十一

琳統諸路兵西禦虜奄苗達監軍暉行至河套襲
虜斬三級驅牛畜數百歸賞賚有差廷臣屢言功
薄不當賞報聞虜分道掠固原寧夏諸邊輒從花
馬池入西北大擾暉等不能禦都給事中屈伸疏
劾之詔讓暉因召還以秦紘督師鎮陝紘至邊大
治塹築堡虜稍靖十七年夏六月歸正人報虜有
異謀上召大學士劉健李東陽令譯審虜情因論
以京軍當恤督將須得人健東陽頓首朝廷養兵
衛畿輔而工役煩多耗士氣非制宜釐其弊上納

之時天子仁聖孜孜求治憤虜桀驁欲一創之會
其秋虜入大同殺墩軍上遂召健等議出師討虜
曰墩軍皆吾赤子虜殺之不道宜問罪臣健對陛
下垂念赤子德至厚然兵危事未易輕動上意未
釋臣遷言邊事急孰與京師疲內以事外非完策
臣東陽言北虜與朶顏通潮河川古北口去京師
一日而近虜若道此而我軍顧遠出大同東西奔
走自弊之道也上曰兵即未遽出宜蒐乘蓄備以
需皆頓首曰善已召兵尚書劉大夏論如初大夏

武備志卷三十五 古度載 度 四夷 十一

亦力言未可上曰太宗時師行頻往輒摧虜今何
以不可大夏曰太宗時兵餉足將士經百戰足辦
虜故利也今承平久人不習兵餉又乏陛下試度
何如太宗時師出之日非獨不能制虜徒毒擾邊
人耳上憮然悟曰朕幾誤計乃寢師然猶拜朱暉
為征虜大將軍苗達史琳督師豫簡京軍俟報至
乃行而使都御史閻仲宇往大同通政叅議熊偉
往居庸督餉虜引去暉等罷行明年春虜三萬騎
圍靈州詔督諸鎮兵往援虜圍久不克解去散掠

內地總兵李祥偏將仇鉞擊走之敬皇帝崩踰月虜大舉寇宣府總兵張俊分遣諸將禦之皆爲虜所圍俊疾救解遊擊將軍張雄穆榮敗沒士死傷數千失亡人畜無算復命苗達朱暉史琳出禦虜都督李俊神英都指揮陳雄張澄佐之皆無功言官劾暉等老師費財徵還其冬虜入鎮夷所指揮劉經死之復自花馬池毀垣入掠隆德靜寧會寧諸處再旬乃退關中大震陝西巡撫楊一清疏言諸將觀望莫相救致虜深入多殺傷宜擇大臣節

武備志卷三十五

占度載 度 四夷三

十一

制諸路令乃可行詔以一清爲總制時正德元年春也一清條上修邊諸事行之會逆瑾竊柄輔臣本兵相繼逐一清旋亦致仕去諸奄四出稱守備監軍暴螫行間邊事益困矣三年春虜近塞下令兵部侍郎文貴開府督師貴所請度支金錢巨萬名修邊費然半輸瑾所虜殺掠男婦數千雜畜器械倍之莫誰何明年夏命工部尚書才寬節制延寧甘肅諸軍貴專督宣大其秋虜伏大衆於延綏塞下遣輕騎攻新興堡副總兵侯勛禦之伏起被

圍會救至虜解去喪馬二千七百餘匹殺傷略當寬以捷聞其冬虜入花馬池寬禦之敗死總兵馬昂與別酋亦孛來戰於木瓜山諸處頗有斬獲其年亦不刺入西海亦不刺者小王子丞相也小王子與火篩讐殺火篩死復以他事怒亦不刺欲殺之亦不刺懼擁萬衆掠涼州攻破安定王等族奪其詰印諸番苦之西海自是始有虜別部阿爾禿斯與亦不刺合日與小王子尋兵敗則掠邊破堡寨五十餘殺兵民千餘雜畜糧械失亡無算守臣

武備志卷三十五

占度載 度 四夷三

十三

輒以捷聞七年秋遣人至肅州求邊地住牧且請婚哈密議欲遂招之以捍虜不果明年夏再來請甘肅巡撫張翼咱以金帛令遠徙虜遂掠烏思藏據之轉掠松潘洮岷無寧歲小王子復屢入宣大塞殺掠慘於西陲守將潘浩等不能禦罰治有差八年夏五萬騎由大同入犯寧武倒馬諸關山西守臣請調它鎮兵戍大同者還守關兵部議寧武三關所以蔽山西而大同所以蔽寧武也若專守寧武是自撤藩籬非計大同兵宜無動而別調內

地兵戍寧武從之以咸寧侯仇鉞總兵禦虜鉞至大同屬虜寇萬全衛與戰於沙河失亡多以捷聞未幾奏虜退召還明年秋小王子入宣大塞別部目懷安入順聖川遊擊張勛守備田琦廉彪戰死總制都御史叢蘭告急詔奄張永督宣大延綏兵都督白玉為大將軍協蘭禦虜他將皆屬分遣撫寧侯朱麒等守古北口及紫荆諸關永等多挾從人請乞煩未出國門已費度支金錢十餘萬卒無功蘭玉與虜戰于平虜城南潛置毒飯田間如農

武備志卷三十五

占變戰 度 四夷三

十四

家餉虜食之多死明年秋十萬騎入固原塞明年夏入大同塞詔都督劉暉侍郎丁鳳率師禦之虜突入白羊口大掠而去未幾復以七萬騎分道入總兵潘浩與戰于賈家灣敗績都指揮朱春指揮王唐戰死浩再戰再敗虜遂犯宣府殺掠無算浩奪三官諸將罰治有差十二年秋五萬騎人大同塞屬天子以遊幸至陽和親部署諸將禦虜總兵王勛等遇虜於應州為所圍上督兵援之眾殊死戰虜稍却會暮休營明日虜來攻自辰至酉戰百

餘合虜引而西追至平虜朔州會大風黑霧晝晦上乃還是役也獲虜首十六級我軍死傷數百乘輿幾危上命守臣告捷於朝駕還羣臣迎賀賞賚有差是後虜雖歲犯邊然罕大入小王子死有三子長阿爾倫次阿着次滿官頃阿爾倫前死二子長卜赤次也明皆幼阿着稱小王子未幾死眾立卜赤稱亦克罕克罕猶可汗也然亦稱小王子如故嘉靖元年入花馬池大掠西安鳳翔三年秋大同巡撫張文錦以鎮城孤懸迫虜築水口等五堡

武備志卷三十五

占變戰 度 四夷三

十五

遣卒二千五百家戍之卒憚行叅將賈鑑督之嚴叛殺鑑及文錦多走出塞降虜明年虜屢入陝西諸塞殺吏民亦不刺復駐牧賀蘭山後出沒擾邊詔起楊一清為總制一清議剿尚書金獻民議撫會王憲代一清乃下憲議憲亦言逋虜不大創患無已時已勒所部待師期詔憲慎防守毋輕出塞六年春虜連寇宣府叅將王經關山俱戰死其秋數萬騎入寧夏塞王憲督總兵鄭卿杭雄拒却之斬首三百餘級明年春掠山西其冬五萬騎掠宣

府總兵趙瑛等拒却之已復大掠陽和至朔州指
揮趙源戰死明年春數萬騎入寧夏塞杭雄禦之
敗績遂由鎮羌入西海與亦不刺結親謀內犯時
王瓊代憲益修邊虜亦稍却未幾召還唐龍代之
十一年虜款延綏塞詔却之遂擁十萬騎入寇總
制龍請許貢以紓患上曰虜負罪宜討大臣當戮
力振國威乃取目前計縱虜耶龍連戰頗有斬獲
虜以數萬騎渡河而西襲十兒孩大破之十兒孩
者亦小王子部落遁入西海與亦不刺阿爾禿廝

武備志卷三十五

占度載 度 四夷三

十六

共患邊者也明年秋虜窺大同塞總兵朱瑾議浚
濠塹遏虜騎大同卒素憚瑾治軍嚴因是役也遂
亂攻殺瑾總督劉源清欲盡誅諸亂者卒愈驚嬰
城叛遺小王子金幣女伎曰中土饒可帝勝沙漠
也指代王宮曰以此爲那顏居小王子勒兵應之
遊騎至應朔諸州旋解去亂亦隨定是時小王子
最富強控弦十餘萬多畜黃金犀兕稍厭兵其連
歲深入蹂西北邊皆其別部酋曰吉囊曰俺答二
酋亦元裔于小王子爲從父行其大父曰夕顏哈

有十一子次日賽那刺有七子長吉囊次俺答皆
雄黠善兵吉囊壁河套名襖兒都司直關中俺答
壁豐州灘直代雲中吉囊俺答各九子子各萬騎
其弟老把都亦數萬騎壁張家口諸昆從百十皆
有分地率盜邊自肥日益強盛名尊小王子不受
其約束小王子亦徙壁東方直薊遼號曰土蠻異
種黃毛者兇悍不能別死生衆少於三部虜或時
深入黃毛輒從後掠微取子女玉帛虜苦之因合
兵急擊大破臣黃毛以是無內顧得專事我十三

武備志卷三十五

占度載 度 四夷三

十七

年春入延綏秋入花馬池掠固原殘安定會寧二
縣總兵王效副總兵梁震禦之斬首二百餘級虜
東犯大同十五年秋復入延綏總督劉天和督諸
將禦之斬首百餘級明年春入甘州大掠已分掠
東西諸塞無寧日每入大率十萬少亦數千諸將
莫能禦獨大同總兵梁震數以家丁劫虜有功虜
畏之震死家丁多走降虜十八年秋虜寇宣府逮
總兵江桓下詔獄明年春入延綏奪總兵周尚文
俸其秋大掠宣府至蔚州堡寨盡破總兵白爵遇

虜於水泉兒大敗副總兵雲冒再遇馬連堡又敗
留兩月乃退巡撫楚書以捷聞西虜復掠固原會
大雨道濘虜騎困弓矢盡膠劉天和與戰大獲殺
吉囊子小十王捷聞上喜甚天和及諸將周尚文
等皆增秩并錄輔臣本兵功諸賞賚甚渥明年秋
虜遣使石天爵款大同塞巡撫史道以聞詔却之
以樊繼祖督宣大山西三鎮兵抗虜翟鵬督餉兼
督畿南兵為援虜不得請遂大舉內犯吉囊先由
白泉口長驅至寧武關石湖嶺副總兵丁璋力戰

武備志卷三十五 占度載 度 四夷三 十八

死繼祖堅壁不敢戰俾遊擊將軍周宇禦虜太原
北死之虜越而南殺掠萬計至平遙居民指白挺
與格虜有斃者以故却而俺荅復入又越太原至
石州殺掠益甚浸淫平定壽陽間矣言官交章劾
繼祖竟不罪罷歸召翟鵬還已復使督宣大兵二
十一年虜使石天爵再至邊臣誘殺之以功受賞
俺荅怒入塞大掠山西殘傷四十州縣殺掠二十
餘萬雜畜二百萬衣襪金錢稱是焚公私廬舍八
萬區踰月乃出塞諸將觀望莫敢戰獨叅將張世

忠躡虜聞其力死之時吉囊虜忻代妓淫日夕卒
死俺荅益張二十三年十月自萬全右衛深入內
地言者謂撤防秋兵太早上怒逮翟鵬及薊州巡
撫朱方下詔獄杖死以翁萬達代鵬萬達有計略
詰邊蒐卒次第修諸墻堡戎備大飭明年秋虜以
數萬騎犯鐵裏門鴉鵠谷萬達分軍為二故帥張
達將左部故偏帥張鳳將右部達戰鐵裏門虜却
鳳戰鴉鵠谷殺傷大當虜欲解去已憤曰南軍不
數百我以數萬返何以復軍乃益合圍殺鳳磁人

武備志卷三十五 占度載 度 四夷三 十九

王邦直素負勇力提大刀入陣獨殺數十人竟闕
死軍沒然虜亦大懾明年復使使求款邊卒狙前
事殺之萬達請治殺使罪紓虜忿且言虜訟堅宜
羈縻制之母絕不聽陝督臣曾銑謂虜巢套中近
塞下不驅之邊患不休銑欲復套料兵實具方略
疏請大學士夏言主其議上業報許而大學士嚴
嵩素與言相軋思有以中乃乘間訐言受銑金妄
議興師開邊釁貽社稷憂故帥仇鸞嘗以貪暴為
銑劾繫獄嵩嗾之疏銑諸不法狀上大怒逮銑誅

言自畏者之

之并誅言自銑死後無敢言復套事矣二十七年秋虜入大同塞萬達策虜趨鎮安堡使總兵趙卿駐焉虜佯攻獨石卿違制悉兵走獨石虜遂踰長安嶺掠隆永得利去詔罷卿貶萬達俸二秩明年春虜犯宣府滴水崖萬達先謀知之乃檄大同總兵周尚文曰虜且東二鎮相援制也其以兵趨滴水失期者罪無赦又虞尚文不時至則具疏請尚文得旨介而馳未至裨將董賜江瀚力戰死亡其軍尚文遇虜曹家庄大戰敗之虜恃眾不退益治

武備志卷二百二十五

占度載 度 四夷三

二十

兵次圍三日萬達計曰戰久矣兵必疲不援尚文是棄師也率眾鼓行前虜走出塞已復寇拒墻堡尚文以車兵敗却之尚文卒張達代萬達召還隨憂歸郭宗暉代

武備志卷二百二十五

武備志 卷二二六

武備志卷二百二十六

防風茅元儀輯

占度載

度 三十八

四夷 四

北虜考 三

嘉靖二十九年庚戌夏虜入大同塞達禦之虜為三覆待我達恃勇不戒中伏力戰死副總兵林椿援達亦死達椿皆驍勇敢戰邊人惜之事聞逮宗

武備志卷二百二十六

占度載 度 四夷四

一

臯等罰治有差以仇鸞帥大同其秋虜至鎮鸞使其黨時義賄虜令東寇薊薊山外界虜恃三衛藩焉至是三衛反導虜深入至古北口詔發京邊兵數萬守要害邊兵發虎符遠不時會京兵烏合不任戰虜攻古北口都御史王汝孝悉力禦之稍却虜分騎間道出師後我兵大潰虜大殺掠懷柔順義吏士無算遊騎至通州京師震恐集諸營兵壯者出邊敗死悉老弱不過五六萬而諸內使廝徒負養在其中矣倉卒從武庫索甲仗武庫奄不時

一九三

發久之未能軍兵部尚書丁汝夔始以聞上大驚詔侍郎王邦瑞定西侯蔣傳督九門門各守以文武大臣集武舉千人隸焉別募良家子蒼頭義軍垂四萬登陴咸寧侯鸞保定巡撫楊守謙俱以兵至諸勤王兵先後至上內視稍強拜鸞為平虜大將軍諸道悉屬進守謙兵部侍郎督師釋故叅將戴綸歐陽安等繫令從軍自効虜至通州阻白河御史王忬先已悉收舟楫不得渡越數日乃西薄都城獲奄楊增等令持書來曰予我幣通我貢即

武備志卷三十一 占度載 度 四夷四 二

解圍不者歲一虔而郭時天子坐西齋宮望烽火四起憂之無所出召大學士嵩禮部尚書階問虜事嵩言此掠食賊不足憂階言宜以計緩虜令出塞待命乃款如此往復冀少遲我兵集虜可破也上命集廷議廷臣相視不敢發司業趙貞吉抗聲言北虜無狀至震動勾陳奈何為城下盟第錄故帥周尚文功出沈東于獄捐帑金百萬以百金易一虜不效貞吉受其咎時東以理尚文功得逮故也檢討毛起言虜近姑許之而後寒之若何貞吉

怒眾叱之上聞壯貞吉擢左諭德兼監察御史稱詔齎五萬金勞行營將士大將軍鸞計難貞吉拒不受益縱部士辮髮冒虜掠村落有司捕獲不敢法疏請上念大同卒首勤王即有罪以迫饑困置勿問第付鸞自治兵部遂下令勿捕有捕至反笞捕者卒愈益驕患甚于虜眾籍籍歸怨汝夔矣汝夔顧語諸將虜方盛未易得志計無如守諸將畏虜諉言汝夔禁不敢發語浸上聞而守謙亦恐戰未必利少挫且張虜約勒部士毋輕動虜縱掠近

武備志卷三十一 占度載 度 四夷四 二

郊至西山中貴人園宅別業多焚蕩環泣上前謂汝夔守謙右虜左士使異類縱橫殘神鄉上震怒逮二人下獄戶部尚書李士翔坐徵發不給襦職冠服視事虜剽得子女金帛無算意欲滿乃循諸陵而北徜徉去欲奪白羊口大將軍鸞以十萬眾尾虜不敢擊卒與遇潰鸞幾為虜擒裨將戴綸徐仁力戰乃免虜東循潮河川由古北口出諸將斬遺稚弱八十餘級詐增鹵獲稱飲至汝夔守謙竟坐誅貞吉亦以報命失上意杖謫詔鸞督京營兵

鸞議京營兵脆不習戰請徵諸邊銳十集京師爲重兵部議是撤垣墻蔽堂奧非策卒從鸞議鸞意氣日盛擅自議語署置所上疏取報可不下部尚書王邦瑞力爭不可祖宗無是法毋啓跋扈端不聽邦瑞尋罷去虜旣歸會疫病人畜多死所掠皆歸部落稍中悔大將軍鸞懼虜且復至陰使人啗以開市其冬俺荅遂上書求貢明年春使子脫脫詣塞下申請督臣蘇祐以聞下廷議咸言邊事陵遲甚矣姑從虜以紓吾邊且永樂成化間嘗許女

武備志卷三十三

占度載 度 四夷四

四

直三衛市何靳于虜詔給金十萬易布幣開市五堡漸及延寧以待郎史道經略其事兵部郎楊繼盛疏力條其不可大槩謂虜踐躡我八陵虔劉我赤子不能報而反與市損威重長寇仇甚矣今之爲謬說者不過曰吾外假馬市羈縻虜而內得自寬修武備夫虜至逆也至無厭也人心憤之矣不及時激厲其氣用之而和以自弛使邊人媮好衣美食忘其憤而懈于戰將愈隳豪傑効用之心何備之能修往者邊私通虜吏猶得以法裁之今導

之矣是開百姓不靖之漸也又不過曰得馬以資吾軍不知旣已和矣馬馬用之且虜安肯捐其善馬以予我我歲糜數十萬而無所償于虜一不如意彼必敗盟以失信責我釁端百出此其害廷臣皆知之而莫敢言惟陛下獨斷上雅不欲市而方嚮用大將軍鸞鸞持市議堅相嵩唯唯而已上不能奪乃下繼盛吏謫去五月馬市成虜奉約頗謹我叛人蕭芹等素導虜謀中國不利虜款欲敗之謂俺荅曰中國毒水上流伏甲市傍若幾殆俺荅

武備志卷三十三

占度載 度 四夷四

五

固心疑其左右復受芹賂爲言芹有異術能使城自頽愈益動市畢潛犯左衛并使其黨爲內應會謀洩引還史道遣人讓虜虜內媿因以千騎隨芹入試其術不效遂執以與我論功道進尚書鸞太子太傅道復爲虜請以牛羊易粟廷臣多謂虜欲無厭不宜聽督臣蘇祐疏言一牛數庾一羊數釜米如珠而牛羊如山竭廩不能厭也虜無親而貪寒盟其心耳市虜以安邊也朝市暮掠何危如之必勿許詔從祐議召道還其冬大入邊殺掠邊臣

詰之漫應曰此貧虜掠食耳我不能禁即中國能禁民勿盜耶已復請市弘賜堡御史李逢時以非期拒却之俺答志益縱掠別酋把都兒辛愛破遼東新興堡殺指揮姚大漢等指揮王相以所部兵四百馱虜千戶葉廷瑞佐之戰俱力相死廷瑞重傷虜引去議者咸咎馬市非計鸞內恐因請邊塞毋扼虜縱其深入內外合擊之破必矣兵部謂深入則蹂我畿輔縱能破虜其傷實多鸞議絀復請率兵出塞捕虜上不許然鸞實中怯無意行特恃

武備志卷三十一 占度載 度 四夷四

六

寵嘍咤以虛聲聳朝廷三十一年秋鸞病死都督陸炳暴其奸詔剖棺尸諸市籍其家悉罷諸邊馬市更言者死三十二年春虜入大同口叅將史略死之又入青邊口副總兵郭都死之遊擊孫邦丁碧力戰却虜已又入延綏塞副總兵李梅死之其秋俺答把都兒自大同入徑趨紫荊急攻插箭浮圖等峪遊擊陳鳳朱玉率寧夏固原兵來援虜却鳳玉追之過浮圖守者請犒師鳳玉曰毋緩賊吾旋軍享之及虜于三家村大戰竟日虜敗走未幾

小王子入宣府塞抵赤城大掠而去俺答犯山西巡撫趙時春禦之謀言虜有遊騎二十去此兩舍可擒也時春環甲欲馳總兵李冰爭不聽遂前伏兵起冰與子松及叅將馮恩等皆戰死時春走免三十三年夏虜犯大同左衛總兵岳懋戰死逮總督蘇祐黜為民其秋數萬騎入薊州塞總督楊博募死士擊之三十四年春犯馬蘭峪叅將趙傾葵等戰死總兵周益昌來援虜退其夏入青邊口叅將李光啓戰敗虜執以索贖光啓罵虜死其秋大

武備志卷三十一 占度載 度 四夷四

七

舉犯宣大山西叅將丁碧力戰死叅將馬芳以家丁夜劫虜逐出塞三十五年夏入宣府塞遊擊張縉戰死軍盡沒其冬小王子及打來孫以十萬騎入遼東塞總兵殷尚質戰死亡卒千人奪總督王忬巡撫蘇志臯俸是年誅叛人張邦奇呂仲佑邦奇衛舍人與丘富周原趙全李自馨等皆以白蓮教捕急先後叛入虜虜居之豐州號板升板升華言屋也富最用事日夜教虜治攻具墾田積粟收知略士與謀我邊民黠知書者踵歸虜俺答令富

試之能者統衆騎不則給駝脫地令事鈕耨御史李鳳毛言虜累入犯謀由富等乞令副使楊順計獲詔給順萬金毋問出入下令擒斬俺答諸酋予萬金爵伯擒斬丘富周原三百金授三品武階副總兵田世威密遣富故人王勳及弟浩入虜招富降大同人孫廷美亦陷虜與浩共說富富問儒生計安國留與歸孰便安國曰公華人也乃爲大羊用乎今官家方急公宜亟歸取功名毋失邦奇謂富曰中國購若歸且遺之禽富怒令邦奇與浩質

武備志卷三十三 占度載 度 四夷四 八

邦奇罵浩若賣丘公與中國耳富怒殺廷美浩約呂仲祐內應攻大同勳逃歸謀復弟讐適邦奇挾虜騎至邊索所藏倭刀識書伏甲執之并得呂仲祐姦狀俱伏法論功陞賞督撫諸臣官計安國爲鎮撫厚恤浩廷美家三十六年春把都兒以六萬騎入流河口副總兵蔣承勳乘塞力戰死之西虜犯延綏副總兵陳鳳及其子守義俱力戰死之其夏俺答入宣府塞殺參將祁免等冬大掠大同塞俺答子辛愛妾桃松寨者以私通部目蠻帶帶懼

誅來奔辛愛大恚縱騎索諸邊總督楊順懼議遣還或曰無爾也我失丘富而彼得蠻帶沮降且辱國順竟私與之辛愛磔以徇虜自是益輕我大攻圍右衛數月不解右衛地斗入虜南一面通川虜分騎塞道衛大困故將尚表以轉餉至遮虜不得歸極力城守虜不能克議者欲棄右衛予虜上問大學士嵩嵩意欲棄之而難于言乃對尚書許論習塞事請問論阿嵩極言衛難守搖上意上益發兵援三十七年四月兵大集虜解去其冬土蠻

武備志卷三十三 占度載 度 四夷四 九

犯界嶺口馬芳拒却之三十八年春兀良哈導虜由潘家口入大掠近畿詔逮總兵歐陽安論死切責王忬忬恐稱疾并逮問誅忬復使楊博督薊博經略頗有緒召歸其年俺答由鎮羌入西海留老弱豐州大同之守將謀乘間攻板升拔叛黨乃使部將王孟夏等以三千人先趨自以重兵繼之斬獲百餘縱火焚其居而不得丘富等其後富以掠邊中流矢死四十一年秋虜寇遼東塞總兵楊照率兵襲之敗死明年冬虜大舉由增子嶺入大掠

順義三河諸將孫贖趙溱俱敗死胡鎮拔柵走京師戒嚴上怒逮督臣楊選誅之虜留旬日引去十四年冬黃台吉突入洗馬林把總江汝棟伏銳卒二百搏之幾獲以救至脫去明年肅皇帝崩當帝世虜諸部獨俺答強黃台吉其子也尤剽悍嘗勸其父母臣土蠻土蠻伐之不能克遂與連和亦不刺阿爾禿廝始雖遁匿西海為甘涼患然猶與虜角其後亦折而入于虜塞東西岌岌憂之帝嚴明慮軫邊計一不當輒執戮行間大吏嘗一與虜

武備志卷三十一 占度載 度 四夷四

市未決歲絕之而邊臣顧私賄虜相與為欺蔽邊大圯隆慶元年秋趙全說俺答寇山西曰晉兵弱石隰間多肥羊良鐵可致也彼藉宣雲為救遠來罷安能抗我俺答乃分六萬 四道並入入井坪入朔州入老營入偏頭關卒 悍勇邊軍遇之披靡副總兵田世威嬰城自守遊擊方振出戰敗入壁創甚總督王之誥聞變率六千騎抵鴈門檄大同總兵孫吳入援吳與山西總兵申維岳俱逗遛不進虜薄石州攻陷之殺知州王亮屠男婦幾盡

進攻汾州趙全遣間為內應州人獲之得先為備虜攻八晝夜不能克遂分掠文水交城平陽介休間所殺擄男婦復數萬計邑里為墟時黃台吉以備師駐宣府塞下綴我兵之誥奉詔還懷來護陵寢巡撫王繼洛駐代州不敢出虜留內地決三旬無與抗者值雨潦半亡其騎乃遷延出塞去事聞詔逮維岳世威論死繼洛謫戍邊吳落職之誥罷去其月三衛酋董忽力勾土蠻入薊州塞大蹂昌黎撫寧樂亭盧龍間京師為震總兵李世忠避虜

武備志卷三十一 占度載 度 四夷四

不敢擊壁李家莊虜圍之援至乃解總督劉燾巡撫耿隨卿檄諸將追虜會大霧虜迷失道墮棒極崖中崖深十餘丈積尸為滿後騎踐之而過諸將張臣等訶知爭趨至割虜首報功世忠乃濫及平民為言者所劾詔謫世忠戍罷燾放隨卿歸里臣等以鹵獲有驗晉二級明年春上詣山陵顧瞻塞下念薊急以譚綸督薊戚繼光總兵綸與繼光皆嘗用南兵破倭相與計薊兵屢勦後有朝氣而無暮氣不足賴宜用南兵益召募至三萬令卒治塞

京師五年

寧以此
二公不
得封唯
乎

垣夾垣為臺高數丈矢石相及環薊而臺者三千
垣周二千餘里虜自是避不敢深入薊三年冬西
虜吉能率精騎西掠熟番靈藏等族留餘衆套中
寧夏總兵雷龍等襲擊之斬虜首百餘四年夏俺
答大舉犯平虜叅將張剛幣賄虜使移攻威遠總
督陳其學率諸將馬芳等與戰漢虜相紛拏殺傷
大當虜退剛下吏其學去王崇古代其秋虜入遼
東塞至錦州總兵王治道自山海關馳至欲出戰
巡撫李秋日千里趨利兵家所忌將軍且休矣治

武備志卷三十一

古度載 度 四夷四

十二

道不聽促叅將即得功先進治道繼之虜伏起兩
將皆沒敗書至上方憂虜而大同報虜酋把漢那
吉來降把漢那吉者俺答第三子鐵背台吉子也
幼孤鞠于俺答妻一克哈屯所長而儼俺答愛之
為娶反慎部女曰大成比妓那吉又自聘免扯金
女未及婚會俺答有外孫女已聘襖兒都司矣俺
答聞其美自取之號曰三娘子襖兒都司怒且治
兵相攻俺答懼奪那吉所聘女與之那吉恚恨携
其妻及其乳母之夫阿力哥等扣敗胡堡求入總

督王崇古大同巡撫方逢時相與計此奇貨可居
吾豐館餼飭與馬予官爵尊顯之以示虜令俺答
而急之則因與為媾令繫板升諸逆以贖其孫不
聽則脅誅那吉以牽沮其氣即不然因而撫納如
漢匈奴質子事使招其故部居近塞俺答老且死
而黃台吉立我以一屠耆谷蠡秩秩那吉勢必爭
兩族相持我因按兵稱助推亡固存那吉懷德黃
台吉畏威安邊之大略也若循故事置海濱彼一
窮胡雛何足重輕且恐失意颺去非計因具以其

武備志卷三十一

古度載 度 四夷四

十三

章上聞詔授那吉指揮使阿力哥正千戶御史葉
夢熊疏爭之謫去時俺答方掠西番得報疾馳歸
約諸部種兵入塞索那吉趙全益教虜必困我那
吉乃出一克哈屯聞全謀哭罵俺答曰耄悖不遵
死信漢叛兒反覆乃欲侵漢漢士馬強安能必得
志是速殺吾孫也俺答乃擯全遣人來祈請崇古
故不令見那吉引夷使登高閣騶從導那吉過其
下使者訝此那吉耶胡為乎漢威儀耶諦視之果
那吉也大喜歸報俺答崇古因使使與俱說俺答

日趙全諸叛逆天下之惡一也惡于中國而保于爾何利請受而甘心不則勿復望那吉矣俺答始意中國志其歲犯邊必殺那吉及聞無恙則大喜敬謝使者太師全吾孫我何敢藏叛虜稱我尊官為太師也復使使來定約因請稱臣貢方物開市崇古為聞諸朝未報屬黃台吉以萬騎趨大同崇古質責其使曰與我好而掠我何也使謝曰彼未及聞耳無他端因還語俺答馳召黃台吉黃台吉喜出張家口宜鎮兵斷其歸路虜前部欲戰黃台

武備志卷三十三 占度載 度 四夷四 十四

吉曰戰則敗約我無辭于太師整兵而西出拒門堡俺答隨收捕趙全李自馨劉四呂老祖諸逆梟以獻周元聞變服毒死始全與丘富俱附虜富死全益重虜初入塞止盜村落不敢入城堡全教虜左右疏計課校人畜益習攻取圍困掩襲事諸鎮疲于奔命矣全有眾萬人騎五萬牛羊稱是自馨及元差減最下者亦千騎俺答每欲盜邊先置酒全家計定乃行全為俺答建九楹殿奉居之尊為帝會大風飄棟瓦殺數人俺答懼不敢居而全等

各建堡治第擬於王者陷石州時全計曰自此塞屬門扼居庸據雲中上谷效石晉故事南北之勢成矣朝廷屢購之不能得至是乃伏法全未至時已詔那吉歸俺答迎之河上祖孫鳴鳴相勞苦曰帝天也覆露我使使入謝申請貢市崇古為奏虜款堅宜聽且乞詔邊臣毋燒荒搗巢生虜孽下廷議兵部尚書郭乾言虜方求款即要我以不燒荒不搗巢他日者若要我以不乘塞不設備其將如何宜更議毋遽許廷臣咸言市虜先帝所禁奈何

武備志卷三十三 占度載 度 四夷四 十五

弛之崇古言先帝時虜方張又勾自逆鸞故盟易寒今虜實仰我搏頽待命何慮何嫌而絕之歡且國初嘗王和寧王順寧矣弘治間小王子三歲三貢矣是之不遵而徒藉口于先帝何也因條為人議以進廷臣言利者十三言害者十七相持不決大學士高拱張居正力言崇古議是請於上報可五年三月封俺答為順義王昆都力哈及黃台吉為都督同知把漢那吉為指揮使賓兔台吉等十八人為指揮同知那木台吉等十九人為指揮僉

事兒漢台吉等十八人爲正千戶，呵拜台吉等十二人爲副千戶，恰台吉等二人爲百戶。昆都力哈即老把都也，賜勅俺答曰：我祖宗受命御宇，內外率育朕，續承不替，頃因爾孫來歸，特命邊臣護視，以禮遣還，爾懷戢朕恩，稱臣奉貢，俘獻叛逆，悃誠用章，朕遠稽前代，近覽本朝，款塞稱藩，厥有舊典，是用錫爾王封，并及子姓部落，皆有常秩，爾當堅守臣節，約束爾衆，毋爲邊患，朕亦勅邊吏同好，素惡爾母食盟，自干天罰，俺答率所部受詔甚恭。

武備志卷三十一 占度載 度 四表四

十六

使使貢馬謝百官班賀，兵部下市，令貢馬不過五百匹，簡上駟三十進御，夷使不過百五十人，設棗街于邊城，無令入都市，期自二月至四月爲率，大同于左衛威虜堡，宣府于萬全右衛，山西于水泉營，俺答以威虜無水，改市得勝堡，黃台吉與父不相能，欲自別異，市新平堡市物，虜以馬雜畜皮毛，我以金銀綵繒諸貨，官市畢聽民市，是年九月報市成，凡得馬七千餘匹，官給直六萬緡，賞賜酒肉布帛費四千緡，西虜吉能等復請市，詔予吉能市。

紅山墩切盡着力，二酋市寧夏清水營，始俺答受封時，切盡等在管語，使者曰：我西陲之酋也，帝何遺澤焉？崇古令使者好語曰：若無虞，陝西太師行爲若請矣，既而總督王之誥議令數歲不盜邊，乃許崇古言吉能與俺答叔姪勢相依倚，許俺答而不許吉能，俺答必陰呼吉能市，晉吉能亦必陰誘俺答窺秦，彼兩利也，市晉則物力不給，窺秦則關隴騷，我兩害也，將旦夕生患，安能數歲之誥議，非是之誥去，戴才代才上言陝西市諸番歲久不

武備志卷三十一 占度載 度 四表四

十七

可令虜雜其間，延寧二鎮雖迫虜，然法令嚴，無寸帛闌出者，奈何自弛禁，使虜生心無已，則令東市三鎮，示羈縻，上謂讓才而封吉能爲都督同知，部酋四十九人授指揮，千百戶有差，卒許市，方三鎮市畢，虜更乞月一市，崇古爲請不許，明年春，老把都吉能相繼死，俺答表言欲歸心佛教，請金書經及刺麻僧，詔給遣之，已復以四事請，給順義王甲封諸壻市，鐵鍋聽，入京，崇古皆言宜許，兵部議既于封矣，其何功寸之印，子之當鐵鍋直

勿予，即予予銅母子鐵，使者毋聽入止而饗之，邊諸壻稍給財物，毋輕予官從之，掩答機變械飾，身赴市場，凜凜遵約，陰令其子弟躑躅邀索，因而調停示德。黃台吉市每後期，部下卒時掠我民，復劫車夷革固等東徙，革固者不知其所從來。嘉靖間，始流居宣府塞下，而先是有史夷者，亦以黃台吉暴虐自拔歸，御史劉良弼言二夷雜處為我外藩，車夷既劫則史夷之勢自孤，史夷復去則北路之藩盡撤，中國制馭不可不謹。詔俺答歸車夷自俺

武備志卷三十一 占度載 度 四夷四 十八

答款後，塞下稍寧，邊臣皆論功受賞，大學士拱上疏言：夷性如禽獸，然順其欲則搖尾乞憐，違其願則狂顧反噬，非可以禮樂馴。法度約者也。當先帝時，虜遣使求貢，不過貪賞賜關市之利耳，而邊臣倉卒不知為謀當事之臣，憚于主計，斬使絕之，致挑虜釁，自是大舉內犯，直抵京畿，三十餘年迄無寧日。使邊民肝腦塗地，膏腴棄而不耕，屯鹽廢壞，豈惟邊事不支，而帑儲竭于供億，士馬罷于調遣，中原亦且敝矣。此則往事失計之明驗也。天佑國

家胡雛委命，朝廷處置得宜，虜遂感恩請貢，斯實天以安攘之機授我，于是因而受之名，順義美較之往歲，呼關要索，相去千萬。九夷入蠻，聞風慕義，孰不向化，威靈所被，南洽北暢，斯亦千古之一時已。然臣等所為深謀遠圖，則不在是。昔先帝嘗切宵旰之憂，下詔修塞者屢矣，然財力俱傷，迄無成效者，非徒奉行不力之過也。實以虜擾應接不暇，尺寸未成，而尋丈已壞矣。今虜效順受封，九塞晏然，出國家什一之富，以收胡馬之利，招中國携貳

武備志卷三十一 占度載 度 四夷四 十九

之人，以散勾引之黨，沉幾密畫，次第舉行，即虜或背成而我歲有歲功，月有月效，十年無事，常勝在我矣。則和可戰可，寓戰於守，寓守於戰，亦可。此則邊臣所當加之意者也。如昧制馭之權，宜苟一時寧謐，遂爾偷安，卒然有變，何以應之。則其患又自今日始矣。臣請三歲遣近臣視塞，以八事殿最邊，更積餉修險，練卒鍛甲，督屯理鹽，養馬招降，皆以數課計治其功罪。績最者同斬虜，廢壞者倣失機，上嘉納焉。萬曆九年，俺答故子黃台吉襲王封。

其妾母三娘子爲妻萬曆十三年黃台吉故子掩力克襲王封亦收三娘子爲妻已封忠順夫人爲其經事三王約束諸夷奉中國唯謹故也萬曆三十四年四月捨力克故長子晁兔台吉亦先故孫卜石兔應嗣而三娘子所生不他失禮收其異母兄子那吉妻大成比妓生子素囊者最狡黠多智善用兵睥睨王市賞而侮卜石兔部落少又幼孫行也媢言祖母忠順曰爾老矣何顏復與卑幼聚且王事始吾母大成比妓投降中國中國以我父

武備志卷二十六 占度藏 度 四夷四 二十

母故授我祖王封祖王故應那吉襲王那吉故應我父不他失禮襲王我父故應襲王封者我也卜石兔何爲者我親祖母孫不我襲王而遺所不親之卜石兔我必不能甘矧爾老且病經事三王又戀戀黃口小兒之卜石兔何顏復與我相見忠順聞言亦大慚卜石兔以應襲王故卒然來入忠順毳幕中長揖忠順踞上座藐素囊不爲禮而忠順用事左右服役部落一切蔑視之於是素囊然怒曠目視忠順忠順目卜石兔速避去素囊

諸部謀曰此後卜石兔如再來各持挺圍忠順慕痛毆之卜石兔聞言不復敢再來忠順亦怒卜石兔愁懣不足事而毛明暗者捨力克次子也狡而儇忠順頗暱之明暗亦百計媚忠順陰與素囊比而厚賂用事左右日交口譽之忠順密與明暗約將言于中國請以王授之而捨酋所遺坐素囊子手感喇手已入明暗所矣總督馬鳴鑾大同巡撫霍鵬相與謀曰虜王篆在忠順所忠順不出篆則卜石兔爲空王雖封猶未封也而忠順不許婚則

武備志卷二十六 占度藏 度 四夷四 二十一

王篆必不出素囊不可馴則忠順不可婚夫虜部有變恃忠順爲主持今忠順內制于素囊陰暱于明暗婚事不能自主王篆不復可問將奈何卜石兔久不得封使使請于鳴鑾曰虜地之所以重必王者爲能制市賞之權也今必雖不王而歲以白頭表貢市賞不失何用王必爲今日須止市賞不開則必王有日矣夷語以必爲我也總督有傳令禁止大市而忠順力爭以爲不可且巡邊夷人各自撤回恐生它端故貢市仍舊而卜酋忿怨矣

丁未至庚戌虜無定主我無他奇中外洶洶其年秋鳴鑾卒鴨亦罷去乃以涂宗濬為總制汪可受為巡撫是時有五路台吉者黃台吉之次子也於卜石兔為大父行辛亥春因素囊抗撓忠順拒封乃糾集宣大薊鎮七十三酋部落聚豐州灘與素囊為難挾婚忠順忠順素囊恥為所挾亦將治兵相攻宗濬至素囊輸款宗濬詰之謝不敢又詰忠順曰爾主虜事久矣反不能自主耶夷使曰忠順年已六十餘病深髮白不可婚故不許耳宗濬曰

武備志卷三十一 占度載 度 四夷四 三十一

婚事聽爾封不成非所以言恭順也五路使亦至宗濬謂之曰爾義舉也然我在無庸兵夷使曰五路義氣憤盈糾集大眾能聚而不能散也宗濬曰兵不罷則曲在爾矣使唯唯宗濬乃調西將勵兵待戰於是素囊不敢恣至五月忠順與卜酋聚庵矣五路自以為功欲挾大賞宗濬不許忠順宣言各部曰婚已竟中國必請我封姑散去待後命已而老婦得少夫大喜引卜酋入佛寺歷閱三王所積金銀蟒纓虎豹貂狐玉石卜酋心動欲挾益賞

始受封故數月無使至宗濬知其故亦不遣行人虜遣使來曰往者婚竟使來請封今不遣何也宗濬曰封者爾所請于天朝者也天朝何請焉其計沮九月乃使使求封秦王益市馬宗濬拒不見整軍容試火器使者錯愕乃不敢言固請見宗濬復不許傳諭之曰爾卜酋將以守邊為功乎我將自山西水泉營至得勝堡割而與素囊守自得勝至新平割而與兀慎擺腰守自新平至新河割而與五路守自新河至宣鎮割而與白洪大守人自貢

武備志卷三十一 占度載 度 四夷四 三十一

人自市無煩王也虜使大驚又固求見宗濬始見之詰之曰請封何遲曰收穫未畢又詰之曰請封何以求益賞曰卜石兔西海窮夷望量賜給為養膳又詰之曰前王之積多矣卜酋實有之何曰貧也曰分散各部王實無幾矣謂之曰散者散矣忠順所有當與王子同享之封則可賞弗言也夷使去卜酋大驚虜婦尤之曰何自辱也乃傳調各部至壬子四月三枝十二部皆集事將成三娘子死卜酋哀婉諸部皆素感三娘子號辦修齋如是者

兩月素囊心變，乃盡擄三娘子所蓄，卜酋不敢言，蓋卜酋之部落皆忠順之部落也。素酋一旦跳卜酋一匹夫耳。素酋乃遣使請曰：虜之有王，始于我父之降中國，卜石兔何為者哉？况祖母死，卜石兔不當封宗。濬論之曰：俺答有約，世世相傳，封王以長。今卜石兔倫序當立，三枝十一部者，莫不歸心。爾將叛盟，則皆欲聲罪致討。爾抗天朝之封命，天朝亦以兵夾攻爾。爾將安歸？素酋心折，于是合詞請封。是時虜婦所遺牛馬萬餘，牧放在野，故卜酋

以嚴寒為詞，請回巢取衣，實掠以歸。至次年五月，乃始受封如故事。而封素囊母把漢比妓為忠義夫人，以其始降也。然素酋日以強，卜酋日以弱，貢則素酋居其利，故不時至。自俺答始封以來，至于今五十年矣。高拱所言八事者，始嘗命大臣閱視，繼而即令按臣兼之。然終以奉行鮮實，而市貢亦歲增。大同市本至七萬金，宣府市本至十八萬金，山西市本至四萬金，其撫賞各至二萬金，而鎮將私措不與焉。苦不給，則剝士以供之，而邊備日弛。

矣。故昔捨力克之嗣封甫定，而火落赤跳梁于洮河，張家口之貢市報完，而哈不慎陰助逆于長昂。五路挾賞于上谷，而穿塞相逼。今素囊耽耽旦夕，有不可測之事，皆自弛其備，以啓戎心。而小王子者，自徙東方，曰土蠻，至嘉靖三十六年，得三衛人為鄉導，遂入犯薊鎮，稱東虜矣。至俺答入貢時，王崇古欲其并約土蠻，土蠻于俺答為從孫行也，力能致之。俺答曰：故主也，不可必得。崇古知老把都與土蠻善，而內親黃台吉，乃令黃台吉約老把都

以招土蠻，於是亦開貢市。然數人遼東塞，李成梁以搗巢累功封寧遠伯。今於遼薊間，時入零盜，亦不大為邊患。瓦剌自正德後，稀往來，嘗與虜戰，殺其酋，虜部每西行，輒以復讐瓦剌為名，大蠶食諸番西北苦之。

茅子曰：夫極盛者必極衰，天道然也。虜之據中夏，自五胡始也。至蒙古而包容八極，主蒞中州，治統之一變也。故莫弱于明，高皇義麾所指，沙漠遠遁，成祖六駕親驅，萬里絕迹。正統之際，天子以遊

之餘失身虜庭奉而歸之惟恐其後嘉靖庚戌京城而不敢妄冀非常至于今無五單于之爭立而叩關致貢稽顙稱臣者四帝五十年雖其間不無侵寇而志在擄掠一悍盜耳天不生英雄于其中雖控弦數十萬如無人焉胡運之衰天實為之然衰極則盛理之常也貢市者體極尊名極美而財日浚備日弛丁我之盛其衰伏焉有所衰必有所盛可不畏哉嗟乎使宣廟之際朝廷有人東勝朔方以及遼陽之三全不渝而為虜世廟之際惟

武備志卷一百二十七 占度載 四夷五 北虜考

帷不構以神武之威佐以不世出之士傾其巢穴復我故疆則國家之盛未有既也昔文皇帝之窮虜也雖內帑竭于軍興遺弓墮于朔野而在天之靈終無悔心者以勢無兩威無中我不振則彼強故張皇六師非黠武也侵于之疆非好大也今之計亦如斯而已矣故我詳譯語考部落以待有志于斯者焉

武備志卷一百二十七

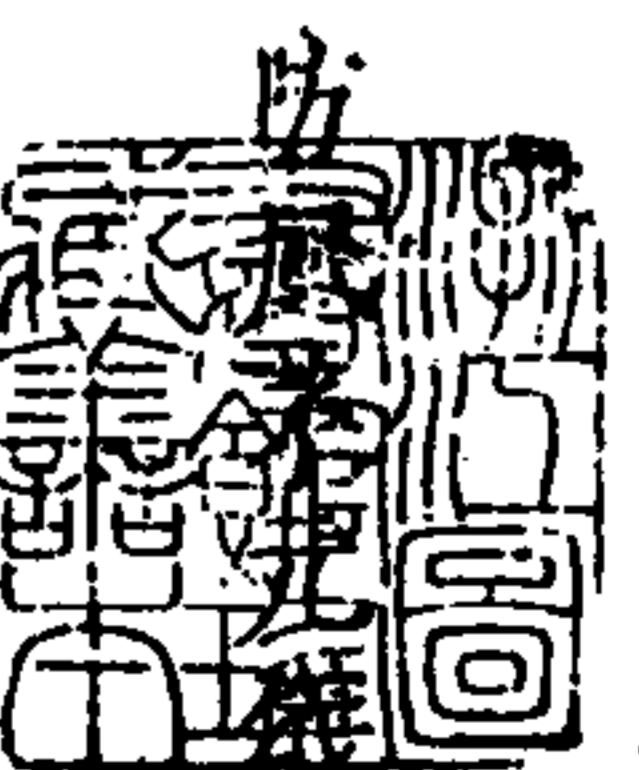

占度載

度三十九

四夷五

北虜考

茅子曰北虜之部落散見於九邊不復列其人主中國之時有國語有漢語國語者即其方音也太祖設四夷館以譯諸夷之言曰女直曰回回曰雲

武備志卷一百二十七 占度載 四夷五

南百夷等處曰安南曰日本曰西番曰真臘曰爪哇曰朝鮮曰琉球曰河南曰蘇門答刺曰畏兀兒曰滿刺加曰暹羅曰占城曰河西曰緬甸曰達達即鞞韃今北虜也他不具載北虜事最切特識之

天文門

天騰革

星火

風亦克

雨刺

日頭納

參墨

雷端果

雪義

月刺

辰墨

雲藉

霜乞刺

| | | | | | | | | | | | | | | | | | | | | | | | | | | | | | | | | |
|-----------|-------|------|-----|-----|------|-----|-----|------|------|-----|-----|------|------|------|----|------|----|------|----|-----|----|------|----|-----|----|-----|----|-----|----|-----|----|-----|
| 石頭 文赤老 | 泥兒失把 | 水速五 | 山刺兀 | 河倫兀 | 地兒嚙扎 | 地理門 | 牙上列 | 日有日耳 | 納刺赤 | 天鼓嚮 | 騰華力 | 坑華兒 | 月有風嵐 | 撒刺 | 日落 | 華納刺昇 | 下雨 | 羅難刺我 | 晴了 | 八阿林 | 土星 | 火勺羅害 | 木星 | 火莫塔 | 三星 | 古魯班 | 月亮 | 倫華兒 | 陰涼 | 兒搜得 | 霧露 | 馬兒你 |
| 嶺打把 | 寨子兒阿印 | 沙苦馬 | 林子亦 | 湖兒兀 | 土害兀 | 天鼓嚮 | 騰華力 | 坑華兒 | 月有風嵐 | 撒刺 | 日落 | 華納刺昇 | 下雨 | 羅難刺我 | 晴了 | 八阿林 | 土星 | 火勺羅害 | 木星 | 火莫塔 | 三星 | 古魯班 | 月亮 | 倫華兒 | 陰涼 | 兒搜得 | 霧露 | 馬兒你 | | | | |
| 岸吉額兒 | 井四苦堵 | 田禾案力 | 冰速每 | 海來打 | 江刺五 | 天鼓嚮 | 騰華力 | 坑華兒 | 月有風嵐 | 撒刺 | 日落 | 華納刺昇 | 下雨 | 羅難刺我 | 晴了 | 八阿林 | 土星 | 火勺羅害 | 木星 | 火莫塔 | 三星 | 古魯班 | 月亮 | 倫華兒 | 陰涼 | 兒搜得 | 霧露 | 馬兒你 | | | | |

| | | | | | | | | | | | | | | | | | | | | | | | | | | | | | | | | | | |
|-----|-----|-----|-----|-----|-----|-----|----|----|----|----|-----|-----|-----|-----|-----|----|----|----|----|----|----|-----|-----|-----|-----|-----|----|----|----|----|----|----|----|----|
| 紹背山 | 小黑山 | 細河 | 羊山 | 黃河 | 黑河 | 塔兒 | 邊兒 | 下羅 | 遠羅 | 近羅 | 高兒 | 淺言古 | 山寨子 | 北虜 | 朶顏衛 | 夷地 | 園子 | 路兒 | 城墻 | 城池 | 街市 | 高兒 | 淺言古 | 山寨子 | 北虜 | 朶顏衛 | 夷地 | 園子 | 路兒 | 城墻 | 城池 | 街市 | | |
| 忽扒 | 阿速 | 塔失刺 | 禿一麻 | 母失刺 | 母哈刺 | 兒速補 | 兒扎 | 兒扎 | 兒扎 | 兒扎 | 兒扎 | 兒扎 | 兒扎 | 兒扎 | 兒扎 | 兒扎 | 兒扎 | 兒扎 | 兒扎 | 兒扎 | 兒扎 | 兒扎 | 兒扎 | 兒扎 | 兒扎 | 兒扎 | 兒扎 | 兒扎 | 兒扎 | 兒扎 | 兒扎 | 兒扎 | 兒扎 | 兒扎 |
| 棘榆 | 大黑山 | 魏家嶺 | 白土廠 | 老虎林 | 山青了 | 土堆子 | 牆目 | 遠羅 | 近羅 | 高兒 | 淺言古 | 山寨子 | 北虜 | 朶顏衛 | 夷地 | 園子 | 路兒 | 城墻 | 城池 | 街市 | 高兒 | 淺言古 | 山寨子 | 北虜 | 朶顏衛 | 夷地 | 園子 | 路兒 | 城墻 | 城池 | 街市 | | | |

| | | | | | | | | | |
|----|----|----|----|----|-----|-----|----|----|-----------|
| 今門 | 時義 | 秋倫 | 二月 | 五月 | 八月 | 十一月 | 撒刺 | 日五 | 武備志卷一百一十七 |
| 令門 | 倫母 | 火岳 | 火岳 | 塔補 | 乃刺 | 哈刺 | 撒刺 | 兒五 | 占慶載度四卷五 |
| 春哈 | 冬倫 | 三月 | 六月 | 九月 | 閏月 | 夜你 | 早辰 | 四 | |
| 兒哈 | 五補 | 古魯 | 着羅 | 以速 | 兒捏兀 | 速 | 辰馬 | | |
| 補 | 補 | 魯班 | 案 | 刺 | 兀墨 | | 納 | | |
| 夏納 | 正月 | 四月 | 七月 | 十月 | 十二月 | 早額 | 兒 | | |
| 兒只 | 忽必 | 得勒 | 朶羅 | 哈刺 | 哈刺 | 兒 | 阿 | | |
| 必 | 刺 | 班 | 羅 | 班 | 班 | | 兒 | | |
| 文職 | 千總 | 千戶 | 軍力 | 百姓 | 年幼 | 道士 | 朋友 | 滿刺 | |
| 奴那 | 民案 | 民案 | 力扯 | 亦兒 | 兀老 | 賞 | 俺 | 蠻 | |
| 林 | 扯 | 兒 | 兒 | 兒 | 老 | 生 | 生 | 四 | |
| 太師 | 把總 | 百戶 | 民完 | 主人 | 人 | 師父 | 使臣 | 回回 | |
| 失太 | 扯力 | 招兀 | 兒 | 額 | 苦 | 把 | 額兒 | 兀 | |
| 都督 | 指揮 | 頭目 | 部落 | 老了 | 和尚 | 徒弟 | 客人 | 達旦 | |
| 督塔 | 兇墨 | 打刺 | 四魯 | 我土 | 脫 | 必履 | 着 | 兒 | |

| | | | | | | | | | |
|----|----|----|----|----|----|----|----|----|----|
| 高麗 | 高祖 | 高祖 | 高祖 | 高祖 | 高祖 | 高祖 | 高祖 | 高祖 | 高祖 |
| 赤主 | 果林 | 果林 | 果林 | 果林 | 果林 | 果林 | 果林 | 果林 | 果林 |
| 女直 | 高麗 | 高麗 | 高麗 | 高麗 | 高麗 | 高麗 | 高麗 | 高麗 | 高麗 |
| 赤主 | 赤主 | 赤主 | 赤主 | 赤主 | 赤主 | 赤主 | 赤主 | 赤主 | 赤主 |
| 高麗 | 高麗 | 高麗 | 高麗 | 高麗 | 高麗 | 高麗 | 高麗 | 高麗 | 高麗 |
| 赤主 | 赤主 | 赤主 | 赤主 | 赤主 | 赤主 | 赤主 | 赤主 | 赤主 | 赤主 |
| 高麗 | 高麗 | 高麗 | 高麗 | 高麗 | 高麗 | 高麗 | 高麗 | 高麗 | 高麗 |
| 赤主 | 赤主 | 赤主 | 赤主 | 赤主 | 赤主 | 赤主 | 赤主 | 赤主 | 赤主 |
| 高麗 | 高麗 | 高麗 | 高麗 | 高麗 | 高麗 | 高麗 | 高麗 | 高麗 | 高麗 |
| 赤主 | 赤主 | 赤主 | 赤主 | 赤主 | 赤主 | 赤主 | 赤主 | 赤主 | 赤主 |

武備志卷二二七 占表五

| | | | | | | | | |
|----|----|----|----|----|----|----|----|-----|
| 小廝 | 女婿 | 外甥 | 端公 | 梅香 | 種田 | 放羊 | 唱的 | 拍手的 |
| 文奴 | 根苦 | 兀折 | 李兀 | 赤失 | 的阿 | 的赤 | 赤倒 | 的直 |
| 里 | 扣 | 扣 | 扣 | 伯 | 力 | 你 | 刺 | 塔 |
| 女兒 | 孫子 | 太醫 | 家人 | 差來 | 放牛 | 皮匠 | 拍板 | |
| 藕 | 阿 | 赤 | 薄 | 的 | 的 | 速 | 的 | |
| 藕 | 阿 | 赤 | 薄 | 赤 | 忽 | 赤 | 吉 | |
| 孩兒 | 舅舅 | 師婆 | 奴婢 | 使換 | 放馬 | 剃頭 | 舞的 | |
| 文可 | 主納 | 案亦 | 通使 | 的 | 的 | 的 | 赤 | |
| 伯 | 哈 | 塔 | 使 | 散 | 阿 | 阿 | 赤 | |
| | | | | 魯 | 塔 | 刺 | | |

武備志卷二二七 占表五

武備志卷二二七 占表五

| | | | | | | | |
|-----|----|----|----|----|----|----|----|
| 珍寶門 | 寶額 | 瑪瑙 | 銅錢 | 生鐵 | 硃砂 | 阿膠 | 簪子 |
| 你額 | 那塔 | 阿主 | 四折 | 木失 | 鼻俺 | 補勺 | 扎賽 |
| 見 | 塔 | 主 | 折 | 勒 | 兒炭 | 勺 | 賽 |
| 迪 | | | | | | | |
| 玳瑁 | 琉璃 | 金子 | 錫兒 | 水銀 | 銅綠 | 帽頂 | 鈕子 |
| 速 | 法 | 俺 | 土忽 | 乞勒 | 直苦 | 子勺 | 赤脫 |
| 補 | 力 | 炭 | 阿 | 勒 | 苦 | 勺 | 必 |
| 根 | | | | | | | |
| 玉石 | 印信 | 銀子 | 鐵兒 | 銀珠 | 黃丹 | 墜子 | 鏡子 |
| 哈 | 阿 | 猛 | 木 | 昇 | 補 | 水 | 力 |
| 四 | 塔 | 谷 | 忽 | 兒 | 哈 | 哈 | 脫 |
| 哈 | 麻 | 哈 | 哈 | 哈 | 哈 | 哈 | 哈 |

武備志卷二二七 占表五

| | | | | | | | |
|-----|----|----|----|----|----|----|----|
| 走獸門 | 龍 | 獅子 | 熊 | 獾 | 貂鼠 | 猪 | 飛鼠 |
| 貴魯 | 阿 | 我 | 華 | 子 | 鼠 | 害 | 吉 |
| 門 | 刺 | 土 | 脫 | 活 | 哈 | 主 | 主 |
| 兀 | 朗 | 朗 | 兒 | 兒 | 刺 | 兒 | 兒 |
| 針 | 麒麟 | 象 | 駱駝 | 野猪 | 公駝 | 青鼠 | 臊鼠 |
| 兀 | 令 | 漢 | 根 | 鳴 | 四 | 木 | 華 |
| 兀 | 乞 | 札 | 忒 | 八 | 米 | 克 | 瓊 |
| | | 扎 | 墨 | 人 | 哈 | 勒 | 瓊 |
| | | | | | | | |
| | 獬豸 | 虎 | 西牛 | 金線 | 母駝 | 銀鼠 | 黃鼠 |
| | 阿 | 兀 | 四 | 豹 | 亦 | 能 | 刺 |
| | 速 | 補 | 克 | 米 | 你 | 五 | 准 |
| | 路 | 刺 | 兒 | 兒 | 都 | 補 | 補 |

武備志卷二二七 占表五

武備志卷二二七 占表五

| | | | | | | | | |
|----|----|----|----|----|----|----|----|----|
| 鼠 | 狢狗 | 水獺 | 麀子 | 綿羊 | 山羊 | 牛 | 牝牛 | 扇馬 |
| 忽兒 | 伏 | 海 | 佳 | 羔 | 亦 | 虎 | 補 | 阿 |
| 那 | 捏 | 留 | 兒 | 忽 | 麻 | 克 | 哈 | 塔 |
| 兒 | | | 兩 | | | | | |
| 土豹 | 沙湖 | 鹿 | 綿羊 | 羝羊 | 猴 | 犍牛 | 犢兒 | 騾馬 |
| 失 | 狸 | 兀 | 火 | 忽 | 任 | 額 | 兒 | 狗 |
| 留 | 兒 | 補 | 兒 | 義 | 臣 | 勒 | 活 | 兀 |
| | | | | | | 虎 | | |
| 獅 | 狗 | 獐子 | 綿扇 | 羝羝 | 糞鼠 | 乳牛 | 馬 | 兒 |
| 赤 | 努 | 阿 | 羊 | 納 | 木 | 五 | 林 | 阿 |
| 奴 | 害 | 阿 | 亦 | 忽 | 奴 | 你 | 莫 | 阿 |
| | | 刺 | 兒 | | | | | |

駟兒阿五納 二歲馬合打 三歲馬果
四歲馬難 五歲馬難討 騾子殺老
驢子耳直 兔子討來 跳兔亦兒
棘韋刺扎

聲色門
青白馬義哈兒 青馬幸羅兒 銀鬃馬義必
銀合馬失兒哈 失刺文馬失刺文
海留馬海失文 白馬義汗 黑馬哈刺
紫馬苦兒華 赤馬直兒登 鐵青馬忽捏速

武備志卷三十一 占度載度四美五 八

莫林 鎖鑼馬鎖鑼 早留馬克亦倫 虎刺馬忽刺
紅沙馬保兀倫 破臉馬哈兒扎 五名馬塔補捏
粉嘴馬義汗忽失 虎皮黃馬黃忽兒 豹肚馬又哈兒
黃馬黃忽兒 辭眼馬義兒吉 捲毛馬補直吉
走補牙牙 騎奴五 顛刺哈答
花木門 花扯扯 木頭多莫 松納刺

栢刺速克 榆樹海刺 柳補兒
桑汗捏兒 竹樹忽魯 梨樹阿力
花木莫多泥 根穩堵 稍奴嘴
枝文革失 葉納把 樹林補刺
粗文伯堵 細納 柴土列
草類伯 葦子忽魯 炭兒鈕兀
火兒幹 灰速忽你 煙伏
氣兒僕兀 芻柱守兀 花骨朵堵兒
蓮花扯蓮花 牡丹花扯散

武備志卷三十二 占度載度四美五 九

菓木菜門
菓者泥 桃無忽魯 杏子鬼勒
龍眼魯貴 栗子計來 梨阿里
榛子失 松子兒撒木 核哈
菱角告長 白果泥汗者 莆竹五
棗兒哈赤補 櫻桃汗羅 地梨伏刺
山定兒吼力 榛勒速 菜額
瓜克木 茄子哈 葱松吉
韭草 蒜撒兒 小蒜菜宰

| | | | | | | | | | | | | | | | | | | |
|---------------------|---------------|----------------|----------------|---------------|---------------------|---------------|---------------|----------------|--------------------------|---------------|---------------|----------|----------------|---------------|-----|---------------------|----------------------|----------------|
| 小豆 兒失 勺撒 幸 | 糜子 兒莽 頑 | 糝米 兒脫 案脫 | 餓了 四五 把魯 | 糖兒 扯炭 目 | 嗜阿 太俺 哈失 兒 | 甜哈 哈失 兒 | 醋哈 哈失 兒 | 瘦哈 哈失 兒 | 武備志 卷三 占度載 麥四表五 | 喫飯 亦補 得 | 奶子 刺矮 | 飯蒼 補矮 | 白麵 把泥 刺力 | 筵席 忽力 | 飲食門 | 葫蘆 哈把 | 荳菜 奴上 把惡 虧利 | 苦麻菜 希利 希 |
| 蕎麥 哈撒 | 蘇子 谷馬 郎 | 麥子 大薄 我 | 渴了 四穩 把 | 粉子 把刺 | 調和 力火 | 苦文 文噶 失 | 酸文 文主 失 | 新鮮肉 米失 哈 | 十 | 飲酒 速打 刺 | 乳餅 刺必 失 | 油速 脫 | 饅饅 木五 禿 | 黃酒 速打 刺 | | 白菜 奴又 惡汗 | 蘿蔔 必老 | |
| 綠豆 兒哥 勺 | 豆薄 勺兒 | 大麥 敗阿 兒 | 米阿 目 | 飽了 把又 堵 | 蜂蜜 殺兒 把 | 味哈 殺哈 目 | 薄半 哈 | 鹽打 速補 | | 肥紅 塔兒 | 奶速 油失 刺 | 肢肉 苦 | 肉哈 哈 | 燒酒 乞阿 刺 | | 芥菜 奴哈 惡兒 吉 | 薄菜 奴阿 補 | |

| | | | | | | | | | | | | | | | | | |
|----------------|---------------------|----------|----------------|---------------|---------------|---------------------|---------------------------|---------------------|--------------------------|---------------|----------|----------------|----------------------|---------------------|----------------|----------|----------|
| 裝脚 兒困 哈直 | 被勒 只 | 厚安 主扎 | 毡衫 兒程 克墨 | 袖子 出罕 | 皮條 兒 | 大帽 馬補 哈兒 刺 | 鞋魯 義 | 襪速 木 | 武備志 卷三 占度載 占四表五 | 褶兒 速忽 那 | 襖兒 黑出 | 玉帶 補哈 四四 | 蟒龍 太乞 魯 | 圓領 得北 兒阿 禿 | 衣服門 | 軟王 兒 | 谷子 刺哈 |
| 布四 補 | 褥子 得補 克兒 寒 | 輕根 昆 | 毡條 華習 使 | 財料 木我 兒 | 衣領 扎得 兒 | 帶四 補 | 帽馬 刺哈 | 達旦 靴古 堵官 兒 | 十一 | 套褲 都脫 | 裙木 者林 | 褶祈 兒得 力 | 通袖 褶攔 刺阿 汗堵 | 倚撒 里得 兒 | 衣服 又忽 速必 | 耿泥 夫力 | 芝蔴 直困 |
| 麻速 我羅 | 手帕 兀兒 赤 | 重堵 昆 | 薄根 寧 | 袋子 赤補 | 衣祈 兒額 補 | 繫腰 色補 | 紗帽 馬額 哈伯 刺鬼 禿 | 靴底 五古 堵速 | | 靴速 古堵 | 褲額 木 | 毛皮 襖得 兒克 | 織金 炭阿 太目 | 襖子 哈兒 | | | 硬樹 |

| | | | | | |
|---|---|--|--|---|------------------------------------|
| <p>腦蓋 亥討羅</p> <p>臉兒 釗兀奈芥</p> <p>額 萼奈芥</p> <p>人 文苦</p> <p>身體 門</p> | <p>喜鵲 愛撒直</p> <p>鶴 伯得</p> <p>鴨 奴谷</p> <p>鷄 他恰</p> | <p>武備志卷三十一 占度載 度四夫五</p> | <p>老鴉 革克里</p> <p>鵲兒 汗夫寶</p> <p>紅毫 哈虹兀塔</p> <p>鴉 亦塔</p> <p>鳳凰 殊苦苦</p> <p>飛禽 門</p> | <p>枕頭 勒得革</p> <p>既子 革土兒</p> <p>黃刺 失</p> | <p>熟絹 軟活</p> <p>青可</p> <p>白漢 義</p> |
| <p>眼 堵你</p> <p>腦後 奈湯</p> <p>腮 兒哈扎</p> <p>頭 乞黑</p> | <p>鐸木 官聰堵</p> <p>鸚鵡 替脫</p> <p>燕兒 哈兒</p> <p>野鷄 通火兒</p> | <p>班鳩 苗克苦</p> <p>夜貓 兒奴奎苦</p> <p>老鸛 必五忽</p> <p>鵲鷹 類黑里</p> <p>黃鷹 赤哈兒</p> | <p>海青 兒昇忽</p> <p>鷹 保失</p> <p>花豹 兒撒</p> <p>鳩 脫</p> <p>山鶴 赤補</p> | <p>生絹 必乞</p> <p>紅伏 案刺</p> <p>黑刺 哈</p> | |
| <p>耳 赤</p> <p>頭頂 吉火兒</p> <p>面 來扯</p> <p>髮 速忽</p> | <p>叫天 兒履堵</p> <p>鴉 鳴老</p> <p>麻燕 哈兒克兒</p> | <p>十一</p> | <p>鵲鷹 赤哈兒</p> <p>老鸛 必五忽</p> <p>夜貓 兒奴奎苦</p> <p>班鳩 苗克苦</p> | <p>黑刺 哈</p> <p>紅伏 案刺</p> <p>生絹 必乞</p> | |

| | | | | | |
|---|---|-------------------------|--|--|---|
| <p>髻 弄得</p> <p>脊骨 文你曹</p> <p>心 指主兒</p> <p>連鐵 留得</p> <p>板腸 穩補</p> <p>鞍子 額墨</p> <p>鞦 兒忽堵</p> <p>癢 堵</p> | <p>尾 入速乞刺</p> <p>肝 黑里</p> <p>膽 水兒</p> <p>腰子 兒補</p> <p>肚 古者</p> <p>屈 替脫</p> <p>稍繩 敢主</p> <p>皮條 兒速</p> | <p>武備志卷三十一 占度載 度四夫五</p> | <p>醒了 伯色力</p> <p>眼淚 補你速兒</p> <p>指甲 速取目</p> <p>腰節 骨兀米魯</p> <p>身子 中伯</p> <p>骨頭 速牙</p> <p>牙 堵失</p> <p>鼻 兒哈把</p> | <p>眉 毛四哈泥</p> <p>眼 扎毛瑣兒</p> <p>鬚 兒撒</p> <p>血 速赤</p> <p>奶 乳可</p> <p>手 兒嘴</p> <p>奉頭 兒奴堵</p> <p>咳嗽 哈你</p> <p>做夢 周兀度</p> | <p>口 麻阿</p> <p>腦子 乞塔兒</p> <p>腦子 乞塔兒</p> <p>膊子 文苦出</p> <p>脉 兒速荅</p> <p>壓子 骨打六</p> <p>脚 兒苦</p> <p>眼珠子 你堵兒</p> <p>睡了 把温塔</p> |
| <p>馬鞍 鞦器械門</p> | <p>嘴 文忽失</p> <p>肺 乞禿失</p> <p>氣 滕速火羅</p> <p>腸 連華得</p> <p>蹄 兒魯</p> <p>座 兒掃兀</p> <p>肚 帶我</p> <p>粘價 子木克</p> | <p>十三</p> | <p>醒了 伯色力</p> <p>眼淚 補你速兒</p> <p>指甲 速取目</p> <p>腰節 骨兀米魯</p> <p>身子 中伯</p> <p>骨頭 速牙</p> <p>牙 堵失</p> <p>鼻 兒哈把</p> | <p>眉 毛四哈泥</p> <p>眼 扎毛瑣兒</p> <p>鬚 兒撒</p> <p>血 速赤</p> <p>奶 乳可</p> <p>手 兒嘴</p> <p>奉頭 兒奴堵</p> <p>咳嗽 哈你</p> <p>做夢 周兀度</p> | <p>口 麻阿</p> <p>腦子 乞塔兒</p> <p>腦子 乞塔兒</p> <p>膊子 文苦出</p> <p>脉 兒速荅</p> <p>壓子 骨打六</p> <p>脚 兒苦</p> <p>眼珠子 你堵兒</p> <p>睡了 把温塔</p> |

| | | | | | | | | | |
|--|---|---|--|--|------------------------------------|---|---|--|--|
| <p>軍器什物門</p> <p>軍力扯</p> <p>甲虎牙</p> <p>箭速木</p> <p>臂手只哈兒</p> | <p>軍器什物門</p> <p>盔阿土刺</p> <p>弓木奴</p> <p>箭插散</p> <p>骨頭箭兒牙速着</p> | <p>軍器什物門</p> <p>頓項吉又兒</p> <p>絃可補</p> <p>弓插忽魯木</p> <p>箭信兒速兒補</p> | <p>剪刀赤海</p> <p>鈴子克速</p> <p>火鏟克</p> <p>裕袍兒哈補堵</p> | <p>認針速必</p> <p>腰刀度亦兒</p> <p>火絨刺虎</p> <p>鎗直</p> | <p>線忽塔</p> <p>刀子乞堵</p> <p>火石赤牢</p> | <p>鐵器門</p> <p>犁耳脫</p> <p>車根忒兒</p> <p>房倫兒</p> <p>房舍車輛門</p> | <p>轆轤赤色</p> <p>轆子木</p> <p>門得藕</p> <p>鐸子安扎</p> | <p>者樓妻</p> <p>籠頭峇兀</p> <p>鞍轡倫墨</p> <p>鞭子納米</p> <p>轡頭哈峇</p> <p>嚼子禿兀</p> <p>韁繩春補</p> | <p>扯帶皮者林</p> <p>鞭子納米</p> <p>轡頭哈峇</p> <p>嚼子禿兀</p> <p>韁繩春補</p> <p>竿打亥變</p> <p>扯手堵木</p> <p>裕腦伯直</p> <p>拳胃堵苦木兒</p> |
|--|---|---|--|--|------------------------------------|---|---|--|--|

武備志卷三

十四

十四

| | | | | | | | | | |
|--|--|--|--|--|--|--|--|--|--|
| <p>支科哈</p> <p>月科撒巴</p> <p>胸午兒火李</p> <p>下雪羅巴</p> <p>霹靂兒滕格伯</p> <p>天晴阿力巴</p> <p>虹額落</p> <p>露利手送</p> <p>霧當不</p> | <p>支科哈</p> <p>月影散刺兒</p> <p>胸午兒滕格利</p> <p>日落那喇升</p> <p>霹靂兒滕格伯</p> <p>天陰兒滕格力</p> <p>天陰兒滕格力</p> <p>天陰兒滕格力</p> <p>天陰兒滕格力</p> | <p>支科哈</p> <p>月影散刺兒</p> <p>胸午兒滕格利</p> <p>日落那喇升</p> <p>霹靂兒滕格伯</p> <p>天陰兒滕格力</p> <p>天陰兒滕格力</p> <p>天陰兒滕格力</p> <p>天陰兒滕格力</p> | <p>虹額落</p> <p>露利手送</p> <p>霧當不</p> <p>風撒兒</p> <p>霜滂克</p> <p>雪速義</p> | <p>天晴阿力巴</p> <p>天陰兒滕格力</p> <p>天陰兒滕格力</p> <p>天陰兒滕格力</p> <p>天陰兒滕格力</p> <p>天陰兒滕格力</p> | <p>天晴阿力巴</p> <p>天陰兒滕格力</p> <p>天陰兒滕格力</p> <p>天陰兒滕格力</p> <p>天陰兒滕格力</p> <p>天陰兒滕格力</p> | <p>斗撒巴</p> <p>月出撒喇哈</p> <p>雨兒南刺我</p> <p>天勝格</p> <p>雲利</p> <p>雷敦我</p> | <p>斗撒巴</p> <p>月出撒喇哈</p> <p>雨兒南刺我</p> <p>天勝格</p> <p>雲利</p> <p>雷敦我</p> <p>辰乞</p> | <p>斗撒巴</p> <p>月出撒喇哈</p> <p>雨兒南刺我</p> <p>天勝格</p> <p>雲利</p> <p>雷敦我</p> <p>辰乞</p> | <p>故備載之於左</p> <p>載畧異或今昔之殊風氣之更也且有此詳彼畧</p> <p>茅子曰北虜譯語別類業詳近有薊門防禦考所</p> <p>遮牌克九</p> <p>什箭速木哈</p> <p>骨頭薄頭牙速</p> |
|--|--|--|--|--|--|--|--|--|--|

武備志卷三

十五

十五

| | | | | | | | | | | | | | | | | |
|------------|-----------|-----------|-----------|----------|-----------|-----------|--------------------|----------|----------|----------|----------|----------|----------|----------|----------|----------|
| 大雨 我落克巴 | 月圓 兒把都 | 昨日 我兒都 | 夜膩 我兒都 | 閏月 撒喇 | 九月 撒喇 | 刺 撒喇 | 武備志卷三十一 占度載度四表五 | 六月 撒喇 | 三月 撒喇 | 萬年 撒喇 | 明年 撒喇 | 新年 撒喇 | 年能 撒喇 | 夏諄 撒喇 | 如今 撒喇 | 葛蒲 撒喇 |
| 順風 撒力 | 碎雪 撒力 | 小雨 撒力 | 明日 撒力 | 時恰 撒力 | 十月 撒喇 | 十二月 撒喇 | 十六 | 七月 撒喇 | 四月 撒喇 | 正月 撒喇 | 百年 撒喇 | 舊年 撒喇 | 去年 撒喇 | 秋兒 撒喇 | 節令 撒喇 | 香計 撒喇 |
| 風定 撒力 | 雪住 撒力 | 大雪 撒力 | 雲散 撒力 | 今日 撒力 | 十一月 撒喇 | 畫兒 撒喇 | 十七 | 八月 撒喇 | 五月 撒喇 | 二月 撒喇 | 千年 撒喇 | 來年 撒喇 | 前年 撒喇 | 冬兒 撒喇 | 春兒 撒喇 | 古昔 撒喇 |
| 順風的撒力 | 碎雪的撒力 | 小雨的撒力 | 明日的撒力 | 時恰的撒力 | 十月撒喇 | 十二月撒喇 | 十一月撒喇 | 七月撒喇 | 四月撒喇 | 正月撒喇 | 百年撒喇 | 舊年的撒喇 | 去年的撒喇 | 秋兒的撒喇 | 節令的撒喇 | 香計的撒喇 |

| | | | | | | | | | | | | | | | | | | |
|----------|----------|----------|----------|----------|----------|----------|----------|----------|--------------------|----------|----------|----------|----------|----------|----------|----------|----------|----------|
| 柱木 納八 | 泥喇 納八 | 椽子 納八 | 門丹 納八 | 殿各 納八 | 水速 納八 | 湖兒 納八 | 河連 納八 | 邊兒 納八 | 武備志卷三十一 占度載度四表五 | 國思 納八 | 洞對 納八 | 嶺八 納八 | 坡的 納八 | 地兒 納八 | 風息 納八 | 急風 納八 | 雪飄 納八 | 大風 納八 |
| 牆壁 納八 | 石頭 納八 | 磚瓦 納八 | 窻計 納八 | 帳兒 納八 | 水速 納八 | 井忽 納八 | 海一 納八 | 墩合 納八 | 十七 | 城合 納八 | 川刺 納八 | 澗刺 納八 | 山頂 納八 | 土勞 納八 | 白露 納八 | 急風 納八 | 雪凍 納八 | 大風 納八 |
| 松樹 納八 | 石灰 納八 | 土坯 納八 | 檁木 納八 | 房兒 納八 | 宮我 納八 | 泉浪 納八 | 江把 納八 | 橋可 納八 | 十七 | 堡土 納八 | 路兒 納八 | 溝巴 納八 | 山嘴 納八 | 山刺 納八 | 寒霜 納八 | 風响 納八 | 雪行 納八 | 大風 納八 |
| 柱木的納八 | 泥喇的納八 | 椽子的納八 | 門丹的納八 | 殿各的納八 | 水速的納八 | 湖兒的納八 | 河連的納八 | 邊兒的納八 | 國思的納八 | 洞對的納八 | 嶺八的納八 | 坡的的納八 | 地兒的納八 | 風息的納八 | 急風的納八 | 雪飄的納八 | 大風的納八 | |

| | | | | | | | | | | | | | | | | | | | |
|-----|-----|-----|---|---|---|----|---|----|----|----|------|----|----|----|----|----|------|------|-----|
| 頭髮素 | 耳 | 鼻 | 舌 | 頰 | 牙 | 指頭 | 脚 | 卵 | 大便 | 磕頭 | 圓領 | 褲子 | 襪子 | 金段 | 合 | 綠布 | 紅瓊 | 豹皮襖 | 狼皮襖 |
| 素 | 兒哈八 | 兒哈八 | 列 | 哭 | 都 | 盧 | 列 | 好兒 | 兒合 | 兒 | 一克干辛 | 兀木 | 我義 | 兒哈 | 兒哈 | 不施 | 五郎 | 什列 | 赤納 |
| 耳 | 兒哈八 | 兒哈八 | 列 | 哭 | 都 | 盧 | 列 | 好兒 | 兒合 | 兒 | 帽 | 靴 | 鍍帶 | 遍地 | 改機 | 白布 | 貂鼠皮襖 | 狐狸皮襖 | 戰裙 |
| 耳 | 兒哈八 | 兒哈八 | 列 | 哭 | 都 | 盧 | 列 | 好兒 | 兒合 | 兒 | 帽 | 靴 | 鍍帶 | 遍地 | 改機 | 白布 | 貂鼠皮襖 | 狐狸皮襖 | 戰裙 |
| 耳 | 兒哈八 | 兒哈八 | 列 | 哭 | 都 | 盧 | 列 | 好兒 | 兒合 | 兒 | 帽 | 靴 | 鍍帶 | 遍地 | 改機 | 白布 | 貂鼠皮襖 | 狐狸皮襖 | 戰裙 |
| 耳 | 兒哈八 | 兒哈八 | 列 | 哭 | 都 | 盧 | 列 | 好兒 | 兒合 | 兒 | 帽 | 靴 | 鍍帶 | 遍地 | 改機 | 白布 | 貂鼠皮襖 | 狐狸皮襖 | 戰裙 |
| 耳 | 兒哈八 | 兒哈八 | 列 | 哭 | 都 | 盧 | 列 | 好兒 | 兒合 | 兒 | 帽 | 靴 | 鍍帶 | 遍地 | 改機 | 白布 | 貂鼠皮襖 | 狐狸皮襖 | 戰裙 |
| 耳 | 兒哈八 | 兒哈八 | 列 | 哭 | 都 | 盧 | 列 | 好兒 | 兒合 | 兒 | 帽 | 靴 | 鍍帶 | 遍地 | 改機 | 白布 | 貂鼠皮襖 | 狐狸皮襖 | 戰裙 |
| 耳 | 兒哈八 | 兒哈八 | 列 | 哭 | 都 | 盧 | 列 | 好兒 | 兒合 | 兒 | 帽 | 靴 | 鍍帶 | 遍地 | 改機 | 白布 | 貂鼠皮襖 | 狐狸皮襖 | 戰裙 |
| 耳 | 兒哈八 | 兒哈八 | 列 | 哭 | 都 | 盧 | 列 | 好兒 | 兒合 | 兒 | 帽 | 靴 | 鍍帶 | 遍地 | 改機 | 白布 | 貂鼠皮襖 | 狐狸皮襖 | 戰裙 |
| 耳 | 兒哈八 | 兒哈八 | 列 | 哭 | 都 | 盧 | 列 | 好兒 | 兒合 | 兒 | 帽 | 靴 | 鍍帶 | 遍地 | 改機 | 白布 | 貂鼠皮襖 | 狐狸皮襖 | 戰裙 |

| | | | | | | | | | | | | | | | | | |
|----|----|----|----|----|-----|-----|-----|-------|-----|-----|----|-----|---|-----|-----|-----|----|
| 鏡兒 | 鏡子 | 簪子 | 手帕 | 雲州 | 長安嶺 | 葛峪堡 | 常峪口 | 武備志卷三 | 沈馬林 | 渡口堡 | 懷安 | 深井堡 | 兗 | 岔道城 | 四海台 | 靖胡堡 | 陽和 |
| 兒 | 兒 | 兒 | 兒 | 兒 | 兒 | 兒 | 兒 | 三 | 兒 | 兒 | 兒 | 兒 | 兒 | 兒 | 兒 | 兒 | 兒 |
| 兒 | 兒 | 兒 | 兒 | 兒 | 兒 | 兒 | 兒 | 三 | 兒 | 兒 | 兒 | 兒 | 兒 | 兒 | 兒 | 兒 | 兒 |
| 兒 | 兒 | 兒 | 兒 | 兒 | 兒 | 兒 | 兒 | 三 | 兒 | 兒 | 兒 | 兒 | 兒 | 兒 | 兒 | 兒 | 兒 |
| 兒 | 兒 | 兒 | 兒 | 兒 | 兒 | 兒 | 兒 | 三 | 兒 | 兒 | 兒 | 兒 | 兒 | 兒 | 兒 | 兒 | 兒 |
| 兒 | 兒 | 兒 | 兒 | 兒 | 兒 | 兒 | 兒 | 三 | 兒 | 兒 | 兒 | 兒 | 兒 | 兒 | 兒 | 兒 | 兒 |
| 兒 | 兒 | 兒 | 兒 | 兒 | 兒 | 兒 | 兒 | 三 | 兒 | 兒 | 兒 | 兒 | 兒 | 兒 | 兒 | 兒 | 兒 |
| 兒 | 兒 | 兒 | 兒 | 兒 | 兒 | 兒 | 兒 | 三 | 兒 | 兒 | 兒 | 兒 | 兒 | 兒 | 兒 | 兒 | 兒 |
| 兒 | 兒 | 兒 | 兒 | 兒 | 兒 | 兒 | 兒 | 三 | 兒 | 兒 | 兒 | 兒 | 兒 | 兒 | 兒 | 兒 | 兒 |
| 兒 | 兒 | 兒 | 兒 | 兒 | 兒 | 兒 | 兒 | 三 | 兒 | 兒 | 兒 | 兒 | 兒 | 兒 | 兒 | 兒 | 兒 |
| 兒 | 兒 | 兒 | 兒 | 兒 | 兒 | 兒 | 兒 | 三 | 兒 | 兒 | 兒 | 兒 | 兒 | 兒 | 兒 | 兒 | 兒 |

新平堡 夫納 保平堡 馬頭兒 平遠堡 李羅
 瓦窑口 李羅莫 永家堡 虎不害 白陽口 擺言
 鎮口堡 哈麻散 鎮門堡 鐵木哈 陽和後口 氣必寫
 着 鎮邊堡 哈兒運 鎮川堡 兀瀾
 弘賜堡 兀爛哈 鎮羌堡 一克力 助馬堡 倒甚
 大同左衛 合托 大同右衛 合托 威遠城 合托
 平虜城 合托 井平 兒列哈必 朔州 合托
 應州 速不兒 細米 那林 粗米 哈喇
 麥子 大補 大米 亞禿禿 豆子 補兒
 武備志卷三十三 古度載 度四表五 三十三

生肉 土奎 熟肉 李亭速 硬肉 哈陶
 爛肉 以吉撒 羊肉 合膩 牛肉 兀克兒
 馬肉 抹力 鹿肉 卜谷因 鵝肉 塔哈兒
 鴨肉 腦各素 兔肉 討來因 獐肉 阿刺兒
 炒肉 好魯散 乾肉 哈答散 醃肉 散不迷喇
 煮的爛着 赤細只以 切羊肉來 米合膩
 赤兒只 切牛肉來 兀克論米哈
 赤以列 切鹿肉來 兒只赤以列 割鷄肉來 兒只赤以列
 赤以列 割鷄肉來 兒只赤以列
 武備志卷三十三 古度載 度四表五 三十三

割兔肉來 客計賴米哈額 割馬肉來 抹力
 額客 割牛胃來 兀克論額朝
 割羊背來 合膩兀義 額只客以列
 阿赤喇必 拏水來我吃 兀速阿赤
 以碟素 拏飯來我吃 以喇呵赤喇
 温失喇兀速 偷嘴吃 海氣
 阿赤喇必兀 棗兒 赤把 葡萄 兀扯
 杏兒 速兒列 栗子 討來因 松子 撒木
 核桃 雜 葱 納松克 韭菜 兒芥克
 榛子 失亞
 武備志卷三十三 古度載 度四表五 三十三

薤子 各哥 蒜 撒林 白菜 那汗
 芥菜 我赤 蘿蔔 土兒 葫蘆 哈巴
 王瓜 我喇 冬瓜 兀不林 西瓜 阿兒
 甜瓜 俺文 茄子 把十 麩 兒力
 黃酒 哈力 燒酒 哈喇 梨 我力
 鹽 打不氣 油 計素 燒餅 兀禿
 盛 都喇 甲 忽樣 明盛 都喇喇
 紅盛 虎喇 六瓣盛 只兒瓦按打
 盛 都喇 明甲 忽樣 皮甲 忽樣
 武備志卷三十三 古度載 度四表五 三十三

| | | | | | | | | | | | | | | | | | | |
|----|----|----|----|----|------|----|-----|----|-----|---|-----|-----|-----|-----|-----|-----|-----|-----|
| 砲 | 瓜 | 刀背 | 刀靶 | 鎌刀 | 回回腰刀 | 鎗頭 | 箭扣 | 薄頭 | 武備志 | 木 | 鑊鐵箭 | 鏟子箭 | 邊箭 | 火箭 | 絃扣 | 弓絃 | 弓稍 | 遮膈 |
| 鮑 | 十 | 喇 | 把起 | 兀起 | 脫羅 | 只答 | 你阿 | 利各 | 占 | 兒 | 字 | 把個 | 李赤 | 喇赤 | 可赤 | 可赤 | 乞赤 | 赤鳥 |
| | 牢 | 納 | 力駝 | 兒駝 | 九都 | 艾因 | | | 度 | 木 | 木 | 木 | 木 | 木 | 木 | 木 | | |
| | | | 喇 | 喇 | 都 | 陶 | | | 三 | 速 | 速 | 速 | 速 | 速 | 速 | 速 | | |
| 標杆 | 鎚 | 刀鞘 | 刀尖 | 鈍刀 | 鎗桿 | 箭翎 | 响簿頭 | 箭桿 | 占 | 艾 | 鑽頭箭 | 鏟子箭 | 藥箭 | 藥箭 | 弓佃 | 線絃 | 樺弓 | 弓 |
| 兒 | 魯 | 因駝 | 兀起 | 起駝 | 抹只 | 速答 | 約兒 | 速母 | 度 | 羅 | 我論 | 速木 | 可赤 | 可赤 | 可赤 | 兀赤 | 兀赤 | 木 |
| 兒 | 魯 | 駝 | 駝 | 駝 | 答 | 度 | 利兒 | 速兒 | 度 | 禿 | 木 | 木 | 木 | 木 | 木 | 木 | 木 | 木 |
| | | 駝 | 駝 | 駝 | 因 | 因 | 各 | 兒 | 五 | 禿 | 論 | 禿 | 禿 | 禿 | 禿 | 禿 | 禿 | 禿 |
| 祿子 | 鐵鞭 | 吞刀 | 刀 | 刀 | 剪刀 | 長鎗 | 信子 | 箭桿 | 二 | 艾 | 艾子箭 | 艾子箭 | 艾子箭 | 艾子箭 | 艾子箭 | 艾子箭 | 艾子箭 | 艾子箭 |
| 浪 | 北 | 把 | 起 | 起 | 兀起 | 兀起 | 速兒 | 速母 | 四 | 小 | 速木 | 速木 | 速木 | 速木 | 速木 | 速木 | 速木 | 速木 |
| 子 | 帖 | 駝 | 駝 | 駝 | 兒 | 兒 | 赤 | 兒 | 三 | 只 | 木 | 木 | 木 | 木 | 木 | 木 | 木 | 木 |
| 浪 | 木 | 駝 | 駝 | 駝 | 赤 | 赤 | 禿 | 禿 | 四 | 只 | 木 | 木 | 木 | 木 | 木 | 木 | 木 | 木 |
| | 兒 | 駝 | 駝 | 駝 | 赤 | 赤 | 禿 | 禿 | | | | | | | | | | |

| | | | | | | | | | | | | | | | | | | |
|----|---|----|----|----|----|----|----|----|-----|---|---|----|---|---|----|----|---|----|
| 抄鷄 | 地 | 鷓鴣 | 鴉 | 鴛鴦 | 扯撈 | 刀 | 鞦韆 | 牌 | 武備志 | 鎗 | 鑊 | 剪子 | 嚼 | 嚼 | 描金 | 馬翅 | 革 | 火鑊 |
| 六 | 脫 | 把額 | 起 | 兀起 | 兀起 | 兀起 | 兀起 | 兀起 | 占 | 賈 | 石 | 海 | 哈 | 哈 | 哈 | 哈 | 哈 | 哈 |
| 六 | 來 | 來 | 來 | 來 | 來 | 來 | 來 | 來 | 度 | 角 | 不 | 氣 | 兒 | 兒 | 兒 | 兒 | 兒 | 兒 |
| | | | | | | | | | 三 | 不 | 不 | 不 | 不 | 不 | 不 | 不 | 不 | 不 |
| | | | | | | | | | 五 | 不 | 不 | 不 | 不 | 不 | 不 | 不 | 不 | 不 |
| | | | | | | | | | 五 | 不 | 不 | 不 | 不 | 不 | 不 | 不 | 不 | 不 |
| 青莊 | 皂 | 鷓鴣 | 鴉 | 鴛鴦 | 扯撈 | 刀 | 鞦韆 | 牌 | 占 | 劍 | 腰 | 鐵 | 鐵 | 鐵 | 鐵 | 鐵 | 鐵 | 鐵 |
| 兒 | 哈 | 未 | 兀起 | 兀起 | 兀起 | 兀起 | 兀起 | 兀起 | 度 | 兒 | 兒 | 兒 | 兒 | 兒 | 兒 | 兒 | 兒 | 兒 |
| 兒 | 哈 | 兒 | 兒 | 兒 | 兒 | 兒 | 兒 | 兒 | 度 | 兒 | 兒 | 兒 | 兒 | 兒 | 兒 | 兒 | 兒 | 兒 |
| | | | | | | | | | 五 | 兒 | 兒 | 兒 | 兒 | 兒 | 兒 | 兒 | 兒 | 兒 |
| | | | | | | | | | 五 | 兒 | 兒 | 兒 | 兒 | 兒 | 兒 | 兒 | 兒 | 兒 |
| | | | | | | | | | | 兒 | 兒 | 兒 | 兒 | 兒 | 兒 | 兒 | 兒 | 兒 |
| | | | | | | | | | | 兒 | 兒 | 兒 | 兒 | 兒 | 兒 | 兒 | 兒 | 兒 |
| | | | | | | | | | | 兒 | 兒 | 兒 | 兒 | 兒 | 兒 | 兒 | 兒 | 兒 |
| | | | | | | | | | | 兒 | 兒 | 兒 | 兒 | 兒 | 兒 | 兒 | 兒 | 兒 |
| | | | | | | | | | | 兒 | 兒 | 兒 | 兒 | 兒 | 兒 | 兒 | 兒 | 兒 |

| | | | | | | | | | | | | | | | | | |
|----|----|----|----|----|----|----|----|----|----|----|----|----|----|----|----|----|----|
| 誰 | 走 | 去 | 狗 | 虎 | 兔 | 驃 | 牛 | 草 | 家 | 鵝 | 寒 | 蝎 | 蜻 | 促 | 啾 | 蝙 | 班 |
| 責堪 | 步啞 | 去額 | 害邪 | 思人 | 賴討 | 子兒 | 兀兒 | 額厝 | 留乞 | 赤各 | 倘兀 | 牙兀 | 只可 | 阿納 | 兒力 | 艾把 | 微苦 |
| | | 兒 | 兒 | 兒 | 兒 | 兒 | 兒 | 兒 | 兒 | 兒 | 兒 | 兒 | 兒 | 兒 | 兒 | 兒 | 兒 |
| 看 | 你 | 坐 | 驢 | 豹 | 獅 | 鹿 | 羊 | 鴨 | 公 | 魚 | 老 | 蝎 | 瞎 | 馬 | 蛾 | 蠅 | 喜 |
| 老兀 | 赤 | 掃個 | 眼孫 | 石列 | 骨小 | 骨小 | 合 | 那各 | 額列 | 義虎 | 列克 | 者華 | 力里 | 喇真 | 伯該 | 黑溫 | 該撒 |
| | | | 只 | 兒 | 兒 | 兒 | 兒 | 兒 | 兒 | 兒 | 兒 | 兒 | 兒 | 兒 | 兒 | 兒 | 兒 |
| 認 | 我 | 睡 | 來 | 猪 | 象 | 麀 | 馬 | 黃 | 鷺 | 蚊 | 鳴 | 蝦 | 青 | 馬 | 蜈 | 黃 | 雉 |
| 膩塔 | 必塔 | 穩列 | 以害 | 案札 | 兎阿 | 力林 | 刺准 | 刺下 | 勞 | 子 | 子 | 子 | 子 | 子 | 子 | 子 | 子 |
| | | | | | | | | | | | | | | | | | |

| | | | | | | | | | | | | | | | | | |
|----|----|---|---|---|---|---|---|---|---|---|---|---|---|---|---|---|---|
| 罵 | 我 | 罵 | 漢 | 罵 | 罵 | 說 | 殫 | 重 | 差 | 富 | 誠 | 智 | 仁 | 出 | 真 | 請 | 拏 |
| 婦人 | 納也 | 老 | 我 | 老 | 老 | 列 | 苦 | 都 | 魯 | 言 | 稱 | 兀 | 力 | 兒 | 念 | 力 | 力 |
| 懶 | 暗 | 婆 | 克 | 漢 | 漢 | 哈 | 見 | 兒 | 扎 | 擺 | 兀 | 哈 | 阿 | 哈 | 兀 | 兀 | 把 |
| 里 | 海 | 子 | 言 | 子 | 子 | 列 | 見 | 見 | 言 | 擺 | 稱 | 兀 | 力 | 兒 | 念 | 力 | 力 |
| 皓 | | 養 | | 狗 | 狗 | 克 | | | | | | | | | | | |
| 甲 | | 漢 | | 骨 | 骨 | 列 | | | | | | | | | | | |
| 罵 | 罵 | 把 | 罵 | 頭 | 頭 | 打 | 回 | 回 | 教 | 喜 | 敬 | 思 | 義 | 跪 | 假 | 好 | 吃 |
| 漢 | 女 | 喇 | 漢 | 各 | 各 | 乞 | 力 | 力 | 刺 | 兒 | 列 | 乞 | 力 | 千 | 單 | 因 | 的 |
| 子 | 子 | 散 | 子 | 言 | 言 | 眼 | 哈 | 哈 | 速 | 牙 | 都 | 都 | 夫 | 領 | 忽 | 賽 | 以 |
| 討 | 淫 | 力 | 忘 | | | | | | | | | | | 夫 | | | |
| 吃 | 婦 | 把 | 八 | | | | | | | | | | | 夫 | | | |
| 鬼 | 把 | 喇 | 麥 | | | | | | | | | | | 夫 | | | |
| 歸 | 海 | 散 | 惱 | | | | | | | | | | | 夫 | | | |
| 力 | 免 | 大 | 害 | | | | | | | | | | | 夫 | | | |
| 乞 | | | | | | | | | | | | | | 夫 | | | |

罵禽戾五毒戶 罵胖老婆大戾塔太他兒紅
 看着行人几著只苦 叫南朝人探
 夏種田塔喇 冬打圍几遼阿 伺候着苦兒
 有勾當你看委 和我說的打 夜深了雪膩四
 羅上 委用人都塔温 看着家革兒
 仔細騎馬納里喇 怕馬驚兒骨賽
 因矮只几奴 不要跑馬不忒蓋
 擎着馬林力把 慢着走兒喇苦 聽我的話几各
 所納里扎 休要惹人文忒蓋苦

武備志卷三十一

占度載度四頁

二六

不要失了禮卜脫蓋脫 不要生事卜忒
 列額羅俺答 好事要行賽因委列
 歹事莫作毛委列 凡事公道阿力
 麥的李力李 不要悞了卜秃蓋
 不要遲悞了卜忒蓋几 有事分付几庫
 委力答汗以列 驛車哈撒 牛車几克兒
 小車兒啞不暗 戰車哈撒 石碑赤勞
 窩舖哈撒 舖面忽丹獨 鼓坑克
 相板又兀 筆啞秃 琵琶罷必

琥珀詞兒忽兀 流水五泉速 放水兀速塔
 淨水阿力汗 污水五素塔 開井兀苦都
 塵土素脫 鍋合扎 風櫃何兒
 竈火土喇 鍋蓋母兒 燒火土安兒
 碗哈俺押 碟子他 杓子食納
 茶酒鍾扯克 櫃子哈獨 棹子捨

武備志卷三十一

占度載度四頁

二九

一第076 冊續修四庫全書第 3 頁上

武備志卷二百二十八

防風茅元儀輯

占度載

度 四十

四夷 六

女直考

女直古肅慎氏在混同江東東濱海西接兀良哈南鄰朝鮮漢為挹婁元魏為勿吉唐為黑水靺鞨其部落曰女真金祖也後避遼諱曰女直元滅金

武備志卷二百二十八

占度載

度 四夷

一

以其地置軍民萬戶府五國朝分為數種居海西者曰海西女直居建州毛憐諸處者曰建州女直極東最遠者曰野人女直又諸小種甚多皆勇悍善射耐饑渴喜戰鬥建州居中為雄長地最要害其人知耕種緝紡居處飲食頗有華風永樂元年野人酋長來朝已悉境歸附先後置建州等衛一百八十四兀者等所二十都司一曰奴兒干官其酋為都督都指揮千百戶鎮撫俾統其部落別為站為地面各七不領於衛所並約歲一朝貢野人

遠無常期已又開馬市開原城設安樂自在二州居降夷終文皇帝世諸夷奉職謹微發惟命我亦厚賞賜金帛以結其心諸來朝及款邊通市者悉聽而建州衛指揮阿哈出及其子釋家奴皆以有功賜姓名阿哈出曰李思誠釋家奴曰李顯忠顯忠弟猛哥不花亦以內附故俾領毛憐衛累都督同知父子兄弟光寵矣顯忠死子滿住嗣猛哥不花死子撒滿答失里嗣宣德四年滿住請入朝充宿衛不許其年海西野人女直數寇邊都督巫凱

武備志卷二百二十八

占度載

度 四夷

二

請討之上不欲動兵第賜勅戒諭仍令凱厚恤入貢諸夷毋苛留正統初建州左衛都督猛可帖木兒為七姓野人所察弟凡殺子童倉逃居朝鮮童倉弟董山嗣為建州衛指揮亡何凡察童倉歸建州數與朝鮮相告言語在朝鮮考中方七姓之難建州亡其印詔更給彼後得故印詔上更給者凡察匿不出乃更分建州左衛置右衛剖二印使董山領左凡察領右正統末北虜數煽誘諸夷與窺邊滿住董山等咸耳目虜入寇不絕殺掠遼東吏

民無算景泰中巡撫王翱遣指揮王武經歷佟往招之稍歸所掠而身自入謝然是時諸酋多死子孫以從亂故盡失其賜勅不得官以舍人人貢賞賜大減恨恨也成化二年都御史李秉言建州毛憐諸部來朝貢邊臣以禮部定名數驗方物貂皮純黑馬臆壯始聽不則拒之殊非厚往薄來中國所以待夷狄之意請更其制下兵部議如秉言而董山糾毛憐海西夷入盜邊無虛月遣都督武忠往諭并勅考郎兀諸酋撒哈良等毋黨叛皆頓首

武備志卷三十八

古廣載 度 四卷六

三

謝董山亦悔走闕下自歸責而遣之然暴橫自如語言不遜詔羈之廣寧尋誅之以武靖伯趙輔為靖虜將軍都御史秉督師討之分三道入擣其巢朝鮮亦發兵過其東走輔斬首虜多滿住死明年築撫順清河發陽諸堡邊備日嚴夷稍稍創而朝廷亦欲羈縻之勿絕復以董山子脫羅為指揮滿住凡察後皆得襲諸從叛者視先世通貶一官諸夷復貢然往往以報董山讎為辭患苦塞上巡撫陳鉞不能禁輒襲殺降夷以捷聞時大閣汪直方

倖功鉞揣其意疏言建州夷連結海西名雖屏蔽實懷獸心得利則朝失利則寇宜大發兵創之而通事王英者復說直是可乘也毋為他人功直銳甚請行詔以兵部左侍郎馬文升經畧之直亦繼往文升至則具言夷所以叛無他端起於二三酋豪失職怨望及貢使苦關吏求索相挺為亂耳宜嚴罰吏而稍寬夷使自新可不煩兵服也直心害文升而文升遇直無詘禮鉞復構之遂劾繫文升謫戍蜀時諸夷業已聽撫有次第會文升去鉞遽

武備志卷三十八

古廣載 度 四卷六

四

言夷酋伏當加脩怨怙亂不誅無以示警乃遣直行而以撫寧侯朱永為帥襲破之頗有斬獲道遇貢使哈速郎禿等以為賊捕送京師誅哈速等五人竄郎禿等七十餘人論功進永保國公鉞右都御史直歲增米三十六石諸將校陞賞有差而夷大忿怨益深入殺掠焚劫慘於往時矣御史強珍暴其狀旋為直陷謫戍邊遼事益壞守臣苦用兵思復親夷會其酋完者禿貢馬乞入謝請于朝許之自是諸衛復奉貢請襲如故少入寇塞上稍休

至正德間海西夷加哈義竹孔革等爲亂阻絕朝貢旋撫諭解散嘉靖初夷酋速黑忒最強諸部畏之入貢亦最恭以捕殺叛夷猛克功賜綵幣金帶大帽獎慰之以風勵諸夷其後請乞煩大率以詐冒得官入貢浮於常額乃從兵部議勅遼東守臣夷來必嚴覈如制方啓關否毋納二十一年建州夷李撒赤哈等入寇巡撫孫禴禦之失亡多頃之於敖爲巡撫坐減賞物夷人譁不能定顧詐殺譁者夷挾忿數入塞殺掠如成化時復時時與虜合

武備志卷三十一

占度載 度 四六六

五

爲邊患撫臣連以不任罷去遼東西大困而王杲阿台諸部最桀犇時貢時叛萬曆初好語誘撫順之守將出而殺之是時神廟新御極張居正爲相以法繩邊吏邊吏凜凜事聞責之撫臣張學顏鎮臣李成梁遂不踰年搗其穴大有斬獲告廟獻俘是時阿台之女夫曰他失他失之子曰教場成梁之掩殺阿台也實使給之已而并殺之阿台城下教場有子曰奴兒哈赤年十六請死成梁顧哀之且慮諸部勅書無所寄遂悉以授之請封爲龍虎

將軍龍虎將軍者國家授夷狄之尊官也奴酋遂藉以號召東方盡有諸部之地歲以貂參互市得金錢十餘萬誘并江夷得其珠窟懸珠屋角羅列珍寶子女璫粲侍御嚴肅儼然如王者有南關灰叭諸部北關金白二酋者皆海西種也奴酋以三女與南關酋卜占吉因而襲取其地卜占吉遁北關娶金台他之老女奴酋怒欲攻之老女不敢嫁已而金酋以二少女頗姣一以嫁卜酋一以嫁卜酋之弟奴酋益怒金台失又有女嫁西虜宰賽已

武備志卷三十一

占度載 度 四六六

六

而失歡歸宰賽欲復娶老女金酋許之而女不可宰賽怒奴酋乃遣金帛賄西虜諸部且與宰賽婚使共揉北關陰擾遼地邊吏戒諭之不聽乃時出驍卒以護北關奴酋益忿曰北關與我等夷也天朝何偏護焉然是時奴已富強生聚修築訓練無暇日招亡命講星術論韜鈴天下皆知其將大舉其欲圖北關不特私隙也以其地正直開原間于際彼不得與西虜通欲吞北關以爲寇遼之基時有甕脫地本我界也爲奴所侵邊臣匿之不以聞

中朝有發之者李廷機掌禮部乃命通事李得時齎諭帖諭之奴酋憤裂之拘其使三月而後釋事益急乃調西兵以護遼命御史熊廷弼往勘之廷弼乃款西虜致東北江夷以携其黨時不許貢者二年矣其人參浥爛至十餘萬觔奴亦窘乃聽勘稍還故地然橫江之二百里鴉鵲關之七十餘里皆不吐吐佃子峽密箐峻險不可耕之地廷議亦羈縻之而已貢復通後以楊鎬往撫奴酋知事未可猝發請質其子以堅貢好實欲緩我備而陰襲

武備志卷三十八 占度載 度 四卷六

之也鎬信之鎬去以張濤代濤亦信之然朝議不一久之質子復還而援兵亦撤備禦日弛矣未幾濤去郭光復代郭光復卒李維翰代維翰未至時有邊氓以掘參闌出塞為奴酋所斃凡三千餘人維翰至奴酋命其中軍以金幣賀維翰受其賂而拘其使令以殺人者抵奴酋怒以死囚八人塞責維翰令戮之界上將吏得其賄旋釋去奴酋知維翰之懦而憎遂生心焉遊擊李永芳者故降虜也守撫順素與奴通維翰索將吏之賄不已永芳以

皇曆中二年
今清太祖高
皇帝天命元
年

不滿欲被笞掠不勝忿遂與奴合計於戊午二月十一日以互市為名襲其城屠掠之維翰促大將張承胤戰是時奴在我境可以計覆之承胤以維翰督急遂直薄之反為所誘全軍覆沒朝廷大震乃命楊鎬為經畧調集兵將以援之又命周永春為巡撫未幾攻清河清河破鎬不能禦明年二月師稍集奴令謀間曰酋墮馬折足不能軍鎬信之而朝議恐師老財潰欲其速戰鎬遂于二月十一日誓師分四路而入以開鐵為一路從靖定安堡

武備志卷三十八 占度載 度 四卷六

出以大將馬林主之以瀋陽為一路從撫順關出以大將杜松主之以清河為一路從鴉鵲關出以大將李如柏主之以寬奠為一路從涼馬佃出以大將劉綎主之而綎部將喬一琦并將朝鮮師萬三千人共合兵八萬餘松渡渾河伏發士半溺死軍遂覆奴遂折而衝馬林軍林走其監軍潘宗顏死之綎之道最迂遠先松三日發奴之銳師俱以當松綎拔其營壘頗有斬獲去奴穴僅六十里松林之軍已破而李如柏觀望不進鎬其親暱也聞

松敗即返其師，縱孤軍獨入，奴見如栢軍返，遂并力攻，縱力戰死之一，琦與朝鮮將金應河俱陷沒焉。事聞，乃以熊廷弼代，而令如栢之弟如楨將。如楨執袴子，以任子為執金吾，賂遺宮禁，坐致宮保。至是以軍政杜門，久沮俞旨，竟欲以是復顯省。臣李奇珍爭之不聽。如楨至，奴攻開原，馬林死之。如楨不敢戰，宰賽聞開原之大有獲也，從而邀之，為奴所破，掠以去，隕其部落，遺尸在野。如楨拾之以捷聞，有發之者，亦坐罷，而奴竟破鐵嶺。廷弼至，

武備志卷三十八 占度職 度 四夷六 九

鎬被逮，廷弼之意欲復守開鐵，及受事，并潘陽不可守，奴遂尅北關，滅其部，廷弼不及救，惟濬河修隍以守遼陽，而奴遂運開原窖谷而去。其後奴大饑，藉以自活，至明年，廷弼始復守潘陽，脩奉集堡，而奴每出，銳帥以掠之，屯堡為之殘毀。遊騎時至，潘陽城下，廷弼請兵十八萬，歲餉八百萬，而朝廷不粹應。今上初，廷弼遂罷歸，先光廟時，永春以母喪歸，以袁應泰代。至是以應泰代廷弼，而以薛國應泰下如栢，如楨於理，如栢自經死，其地有

長白山橫亘千里，高二百里，巔有潭，周八十里，南流為鴨綠江，北為混同江，險隘則五嶺，喜昌石門，夷視為咽喉，土氣極寒，冬常穴居，喜馳獵，上下巖壁如飛浮，馬渡江河，不用舟楫，產楛矢，石砮，赤玉，真珠，金麻布，鹽，馬鯨睛，膾胸臍，海東青，鷹鷂，鴉鵲，兔，鶻，牛魚，粟麥，榛，葵菜，及貂鼠，青鼠，虎，熊，狐狸，海，中豹，驢，獾，牛，狗，猪，諸皮，當其入貢時，冬月為期，非期者，邊臣具請，其陞襲，以頒給勅書為驗。茅子曰：夫女直之興微矣，竟以一旅之師，亡遼，感

武備志卷三十八 占度職 度 四夷六 十

宋故曰：女直兵滿萬，天下無與敵，然當是時，遼運將終，宋備實施，故遂得志焉。非有定募成畫，為必不可破之師也。今兵興以來，將三年矣，而邊疆之臣，莫有奏尺寸之績者，豈真其兵強哉？間諜未通，機宜未得，訓練未至，鼓舞未浹，欲以是取勝，雖有奴之強十一，亦不可破也。我之言武備也，豈敢口三年之艾哉！然士大夫苟有志于斯者，出其緒餘，即足辦之，豈必羣雋彥之士，叩囊底之智，而漫無成功，徒使爭功辯罪，紛紛於內，攫金匿餉，罔罔於

外哉我故曰奴可滅也而女直之部落終不可盡滅何以治之有二祖之成憲在部分則易弱位卑則易制煌煌聖猷後以加也按其往則於左

都司衛所

都司一

奴兒干都司

衛三百八十四

朵顏衛

泰寧衛

建州衛

必里衛

舊會典作兀里

福餘衛

以上洪武間置

兀者衛

武備志卷首天

占度職 度 四夷六

十一

兀者左衛

兀者右衛

兀者後衛

赤不罕衛

屯河衛

安河衛

以上永樂二年置

毛憐衛

虎兒文衛

失里綿衛

奴兒干衛

堅河衛

舊會典有溫河

撒力衛

以上永樂三年置

古賁河衛

右城衛

塔魯木衛

蘇溫河衛

幹灘河衛

舊會典有灘納河

兀者前衛

卜顏衛

亦罕河衛

納憐河衛

麥蘭河衛

兀列河衛

雙城衛

撒刺兒衛

亦馬刺衛

幹蘭衛

亦兒古里衛

脫木河衛

卜刺罕衛

密陳衛

脫倫衛

嘉河衛

塔山衛

阿速江衛

速平江衛

木魯罕山衛

馬英山衛

土魯亭山衛

木塔里山衛

朵林山衛

兀也吾衛

吉河衛

割竹哈衛

舊會典有割竹藍

福山衛

舊會典作福三

肥河衛

哈溫河衛

舊會典作哈里河

武備志卷首天

占度職 度 四夷六

十一

木東河衛

撒兒忽衛

罕答河衛

舊會典作忽答河

割童衛

以上永樂四年置

阿古河衛

喜樂溫河衛

木陽河衛

哈蘭城衛

可令河衛

兀的河衛

哥吉河衛

野木河衛

納刺吉河衛

亦里察河衛

野兒定河衛

卜魯丹河衛

好屯河衛

喜刺烏河衛

舊會典作喜速烏

考郎兀衛

亦速里河衛

阿刺山衛

隨滿河衛

撒禿河衛 忽蘭山衛 古魯渾山衛

阿資河衛 甫里河衛

荅刺河衛 舊會典作納刺河 撒只刺河衛

阿里河衛 舊會典作阿吉河 依木河衛

亦文山衛 木蘭河衛 朶兒必河衛

甫門河衛 以上永樂五年置 納木河衛

童寬山衛 兀魯罕河衛 塔罕山衛

者帖列山衛 木興衛 友帖衛

牙魯衛 益實衛 刺魯衛

武備志卷三十一 占度載 度 四夷六 十三

乞忽衛 兀里溪山衛 希灘河衛

弗朶禿河衛 阿者迷河衛 撒察河衛

幹蘭河衛 阿真河衛 木忽刺河衛

欽真河衛 克默河衛 察刺禿山衛

嘔罕河衛 阮里河衛 列門河衛

禿都河衛 實山衛 忽里吉山衛

莫溫河衛 薛列河衛 以上永樂六年置

卜魯兀衛 葛林衛 把城衛

割肥河衛 忽石門衛 割嶺山衛

木里吉衛 忽兒海衛 伏里其衛

乞勒尼衛 愛河衛 把河衛

和屯吉衛 失里木衛 阿倫衛

古里河衛 塔麻速衛 以上永樂七年置

木興河衛 木刺河衛 舊會典作木東河

喜申衛 使坊河衛 舊會典作使方河

甫兒河衛 亦麻河衛 兀應河衛

法因河衛 阿荅赤河衛 舊會典作阿荅

古木山衛 葛稱哥衛 以上永樂八年置

武備志卷三十一 占度載 度 四夷六 十四

督罕河衛 建州左衛 只兒蠻衛

兀刺衛 順民衛 囊哈兒衛

古魯衛 舊會典作古魯山 滿涇衛

哈兒蠻衛 塔亭衛 也孫倫衛

可木河衛 弗思木衛

弗提衛 以上永樂十年置 哈兒分衛

幹朶倫衛 永樂十一年置 兀屯河衛

阿兒溫河衛 速塔兒河衛 老哈河衛

玄城衛 和卜羅衛

失兒兀赤衛 卜魯禿河衛 可河衛

乞塔河衛 兀刺忽衛 以上永樂十二年置

渚冬河衛 劄真衛 兀思哈里衛

忽魯愛衛 以上永樂十三年置 吉灘河衛

亦馬忽山衛 以上永樂十四年置 阿真同真衛

亦東河衛 亦迷河衛 以上永樂十五年置

建州右衛 益實左衛 阿塔赤衛

塔山左衛 舊會典作塔山前

城討温衛 城舊會典作成以上俱正統間置

武備志卷三十一 占度載 度 四夷六 七五

寄住毛憐衛 此下正統以後續置 可木衛

失里衛 失木魯河衛 忽魯木衛

塔馬速衛 失列木衛 吉灘衛

和屯衛 禾屯吉河衛 亦失衛

亦力克衛 納木衛 弗納河衛

忽失木衛 兀也衛 也速倫衛

巴忽魯衛 兀牙山衛 塔木衛

忽里山衛 罕麻衛 木里吉河衛

引門河衛 亦里察衛 只卜得衛

塔兒河衛 木忽魯衛 木荅山衛

立山衛 可吉河衛 忽失河衛

脫倫兀衛 阿的納河衛 兀力衛

阿速衛 速温河衛 納刺吉衛

撒刺衛 亦實衛 弗朶脫河衛

亦屯河衛 兀討温河衛 甫河衛

刺山衛 阿者衛 童山寬衛

替里衛 亦力察河衛 哈里分衛

禿河衛 好屯衛 乞列尼衛

武備志卷三十一 占度載 度 四夷六 七六

撒里河衛 忽思木衛 兀里河衛

忽魯山衛 弗兒秀河衛 沒脫倫衛

阿魯必河衛 咬里山衛 亦文衛

寫豬洛衛 荅里山衛 古木河衛

刺兒衛 兀同河衛 出萬山衛

者屯衛 喜辰衛 海河衛

蘭河衛 朶州山衛 者亦河衛

納速吉河衛 把忽兒衛 鎮真河衛

也速河衛 者刺禿衛 也魯河衛

| | | |
|-------|-------|-------|
| 亦里河衛 | 失里兀衛 | 幹朵里衛 |
| 秃屯河衛 | 者林山衛 | 波羅河衛 |
| 朵兒平河衛 | 散力衛 | 密刺秃山衛 |
| 甫門衛 | 細末河衛 | 沒倫河衛 |
| 弗秃都河衛 | 者列帖衛 | 察札秃河衛 |
| 出萬河衛 | 者帖列衛 | 兀失衛 |
| 忽里河衛 | 失里綿河衛 | 兀刺河衛 |
| 愛和衛 | 哈刺察衛 | 卜忽秃河衛 |
| 沒倫衛 | 卜魯衛 | 以哈阿哈衛 |
| 速江平衛 | 兀山衛 | 弗力衛 |
| 失郎山衛 | 亦屯衛 | 木河衛 |
| 竹墩衛 | 河木衛 | 哈郎衛 |
| 歲班衛 | 失山衛 | 考郎衛 |
| 築屯衛 | 黑里河衛 | 古城衛 |
| 弗河衛 | 文東河衛 | 阿古衛 |
| 弗山衛 | 兀荅里衛 | 納速河衛 |
| 失列河衛 | 朵兒玉衛 | 兀魯河衛 |
| 弗郎罕河衛 | 赤卜罕山衛 | 老河衛 |

武備志卷三十一 占度載 度四卷六 十七

| | | |
|-------|-------|---------------------------|
| 竹里河衛 | 吉荅納河衛 | 者不登衛 |
| 也速脫衛 | 阿木河衛 | 顏亦衛 <small>此下近年添設</small> |
| 山荅衛 | 塔哈衛 | 弗魯納河衛 |
| 行子衛 | 兀勒阿城衛 | 阿失衛 |
| 吉真納河衛 | 法衛 | 薄羅衛 |
| 塔麻所衛 | 布兒哈衛 | 亦思察河衛 |
| 失刺衛 | 卜忽秃衛 | 撒里衛 |
| 你實衛 | 平河衛 | 忽里吉山衛 |
| 阿乞衛 | 台郎衛 | 塞克衛 |
| 拜苦衛 | 所力衛 | 巴里衛 |
| 塔納衛 | 木郎衛 | 額克衛 |
| 勒伏衛 | 式木衛 | 樹哈衛 |
| 肥哈荅衛 | 蓋干衛 | 英秃衛 |
| 乞忽衛 | 阿林衛 | 哈兒速衛 |
| 巴荅衛 | 脫木衛 | 忽把衛 |
| 速哈兒衛 | 馬失衛 | 塔賽衛 |
| 剌里衛 | 者哈衛 | 恨克衛 |
| 哈失衛 | 交枝衛 | 葛衛 |

武備志卷三十一 占度載 度四卷六 十八

艾荅衛 亦蠻衛 哈察衛

革出衛 卜荅衛 蜀河衛

禿里赤山衛 賽因衛 忙哈衛

所二十四

兀者托温千戶所 哈魯門山千戶所

兀者揆野木千戶所 兀的罕千戶所

兀者穩勉赤千戶所 得的河千戶所

魚失千戶所 五年千戶所

兀者巴河千戶所 真河千戶所

武備志卷首天 占度載 度 四與六 十九

兀的千戶所 屯河千戶所

哈三千戶所 兀者屯河千戶所

古賁河千戶所 五音千戶所

鎖郎哈真河千戶所 兀者揆野人千戶所

敷荅河千戶所 兀禿河千戶所

可里踢千戶所 哈魯門千戶所

兀討温河千戶所 兀者撒野人千戶所

站七

別兒真站 黑龍江地方莽亦帖站

弗朶河站 亦罕河衛忽把希站

忽把希站 弗荅林站

古代替站

地面七

弗孫河地面 木温地面

埔坎河地面 撒哈地面

亦馬河咬東地面 可木地面

黑龍江地面

寨一

武備志卷首天 占度載 度 四與六 二十

黑龍江忽里平寨

武備志卷二百二十九

防風茅元儀輯

占度載

度四十

四夷七

朵顏三衛考

三衛在大寧都司北曰朵顏、福餘、泰寧，其地在春秋為山戎，秦為遼西郡北境，為奚契丹所據，東漢征敗之，其酋走匿松漠間，後魏之先復居故地，號

武備志卷二百二十九

占度載 度四夷七

一

庫莫奚，後屬契丹，名兀良哈，今猶仍其稱，元即奚都地，置大寧千戶所，國初置行都司及管州等衛，洪武十四年，封子權為寧王，守北藩，時宋國公馮勝征納哈出，上諭令據大寧塞，分兵列戍，以控制之，至出內帑鈔募民，輓粟餉軍，勝遂築大寧寬河會州富峪四城，每師出輒留重兵為守，卒破降納哈出二十一年，故元宗室遼王阿里失禮及朵顏諸酋奏願內附，詔立三衛以居，自錦義歷廣寧至洮河為泰寧衛，以阿里失禮為指揮使，答賓帖木

兒為同知，自黃泥窪踰瀋陽鐵嶺至開原，為福餘衛，以海撒男答為指揮同知，自全寧抵喜峰，近宣府為朵顏衛，以脫魯忽察兒為指揮同知，各領部落為外藩，畜牧遷徙從其俗，靖難兵起，先襲破大寧，盡拔諸軍，及三衛胡騎挾寧王入松亭關，事平，招三衛奉職，如高皇帝時，盡官其酋，與約歲再貢，衛毋過百人，其後屢告饑，許以馬易糧，小小入犯，璽書詰責，許以馬贖罪，比馬至，復償以布，其易糧者，上馬至十五石，絹三疋，邊為之困，後乃以都督

武備志卷二百二十九

占度載 度四夷七

二

劉江議，裁馬直半，給布絹，是時寧王徙藩江西，都司及諸衛皆遷內郡，大寧地虛，三衛因竊據出沒塞下，外睨就中國，而內通虜，永樂二十年，上北征阿魯台，曰：虜恃兀良哈耳，必剪兀良哈，乃簡步騎五萬，令諸將分五道往，而身率兵邀其西走，五軍會兀良哈，果驅馬牛羊車輛西走，陷澤中，上麾兵蹙之，斬首數百級，相蹂躪死者甚眾，已乘高望見寇眾復聚，乃分左右翼夾擊，而令甲士持神機銃入深林中為覆，曰：寇至乃發，已寇突而左右師馳

之走林中林中伏卒起虜驚走渡河大潰死傷略盡餘數百人躍馬走上曰此虜酋所居疾擊之追奔三十里蕩其巢而還三衛自是創復稍稍自歸上亦賞其罪待如初昭皇帝立更給福餘衛印并釋前所虜部酋帖格歹從指揮安出請也章皇帝初貢不時至邊將請討之詔飭部伍防守而已母輕議兵宣德三年秋上大閱行巡邊駐蹕石門守將奏兀良哈萬眾侵邊已入大寧經會州將及寬河諸將咸欲擊之或請益徵兵上曰孽虜無能為

武備志卷三十九

占度載

度四夷七

三

也朕以鐵騎三千出其不意擒必矣遂決親征下令選士三千人人二騎持十日糧夜銜枚出喜峰口馳四十里昧爽至寬河距虜營二十里虜望見我軍以為乘障卒易與悉眾來戰上中分其騎為兩翼親射其前鋒三人殪之兩翼矢如注繼神機銳疊發虜大潰走上以數百騎追之虜望見黃龍旗知上親在也悉下馬羅拜生縛之斬其酋命諸將搜山谷務窮虜巢忠勇王金忠者故韃靼名王子也及其甥都督把台請自効上從之或言虜其

類也往必不反上不聽竟遣之忠與把台果大獲虜人馬牛羊數百至上命酒賜以金爵顧謂侍臣王者用人宜誠如朕昨懷疑聽人言將失二人心或言夷族叵測上曰漢用金日磾何不可耶時天子神武閑於兵士馬精強所任皆効力故一戰大克六年詔諭三衛蠲其罪使自新其明年更給泰寧衛印以舊印奪於虜而福餘印亦以虜再失至止統元年再給睿皇帝初三衛復通虜酋脫懽及女直伺塞下屢詔戒諭之三年春三衛酋阿魯歹

武備志卷三十九

占度載

度四夷七

四

等以五百騎掠葭州為邊兵破歸獨石守將楊洪邀之西涼亭生擒百戶乞麻里等奪所掠上命集兀良哈使臣於市戮示之隨諭都指揮安出等近邊臣屢擒盜邊者訊之皆爾部人爾其縛首惡來獻毋匿叛安出使指揮伯都哈孩等入貢具言其人已遠遁無從捕再勅索之其明年夏三衛酋歹薄互市失利非文皇帝故事上因其使才言歹都文皇帝以爾通阿魯古歲徵爾馬三千匹贖罪爾俛首聽命朕實爾寬而妄意無厭

是速敗也。其亟改圖，不者將貽悔。其秋，楊洪復破其五百騎于白塔兒，璽書褒洪。五年，使者易農具歸，關吏阻之，其酋以爲言，詔聽歸。其明年，福餘所部脫火赤完哈等以射獵爲名，掠邊關，被擒。其明年，復掠遼東，守將曹義擒其酋，李台皆命磔于市。其明年，虜酋脫懽死，子也先嗣，益驕橫，屢犯塞。朵顏乘是愈擾邊，然多不過百餘騎。明年秋，三衛乃並入寇，命成國公朱勇率諸軍分道出喜峰口，諸處都督同知楊洪出黑山，東西齊舉，並擊兀良哈。

武備志卷三十九 古度載 皮 四卷七

五

勇等渡柳河，經大小興州，過神樹，至全寧，遇福餘逆戰，敗之。次虎頭山，及流沙，遇泰寧朵顏，又敗之。洪至克列蘇，俘斬安出部賊，各奏功。自是三衛寢衰，然怨我刺骨，因通也先，導之入寇矣。而其朝貢中國如故。安出歹都言女直來侵，且修怨，詔戒止之。亦時時以瓦剌暴掠聞，輒賜勅存慰，許急則避居近邊。十二年春，都御史王翱同總兵曹義巡塞外，至廣寧，兀良哈伏林中，義圍擊敗之。別將胡源出開原，集禮出寧遠，各有斬獲，褒賞翱等有差十

此將方
獲矢

四年，福餘泰寧結也先入寇，朵顏獨扼險不肯從，虜不得利，大掠二衛人畜去，二衛益衰，而朵顏獨強盛，竟與虜合。我是以有土木之變，嗣後三衛人貢，往往雜入北虜使中，窺我遇北使厚，心不能無望。且以我虞虜也，故常挾虜爲重，以結婚迤北，聳邊吏，盡沒遼河東西三全河北故地，薊遼從此春昏多事矣。景泰三年，三衛遣人言也先將以冬月住哈刺莽，來召衛酋往議事，兵部尚書謙議也先貢使絕，而三衛使迤至，疑爲虜間，宜令邊臣嚴爲

武備志卷三十九 古度載 皮 四卷七

六

備。因條上防禦諸事，詔從之。五年，泰寧都督僉事革干帖木兒上書乞大寧廢城及甲盾，謙復持不可。帝心難予城，又重絕三衛權，乃用廷臣議，遣譯者語之。大寧城迫近塞，不便射獵，又炎暑，恐生疾疫，非所宜居。其去塞二百里住牧，毋犯邊吏約，甲盾不爾吝，寇至則給。其明年，革干帖木兒及朵顏諸酋來朝，乞犁鏵種糧及耕地，自給。詔予糧三十石。其明年入邊，叅政葉盛督軍破走之。天順三年，虜酋李來謀掠三衛，詔諭革干帖木兒使修備，緩

急來告隨晉革于帖木兒為左都督其明年革二帖木兒死弟兀研帖木兒代領衆部落不附乃從朶顏都督朶羅干請以其子脫脫孛羅為都督僉事領父職是時三衛多與孛來通貢使浮常額故事貢道由喜峰口景泰末已闌從獨石萬全右衛人至是乃隨孛來使者俱入雲中邀厚賞我待之如故仍戒邊臣毋盡納至成化元年酋孛來為請賞結三衛心詔諭孛來國家待四夷輕重有等成憲具存三衛違貢道舍東而西無誅為幸其又何

武備志卷三十九 占度載 度 四夷七

七

厚焉其年復犯邊遣都督季鐸往諭至泰寧而還兵部劾鐸奉使無狀請逮治詔貸之泰寧衛酋隨請於塞下市牛及農具并乞蟒衣制勿與蟒其他聽與民交易其明年詔虜使毋通朶顏已又戒邊臣備朶顏通虜五年詔三衛賞貢外毋進海青兒鶻其後屢以馬市請兵部持不可至十四年命兵部侍郎馬文升和輯女直三衛而通事百戶王英熾幸奄汪直使攘文升功三衛乘間申前請且欲改貢道從開原復以兵部議格而三衛亦要素無

已時大抵自天順後北虜諸酋反覆相殘跡並論結三衛伺我然亦不敢大為寇而總兵梁銘頗以威名著弘治二年請增貢不許其後小小入邊或絕貢我輒嚴備至十年守臣張瓊楊友出塞燒荒掩殺邊釁遂起十七年朶顏通小王子入寇上御煖閣召輔臣議語在北虜考時朶顏部落益蕃累侵盜而諸部花當為貴種花當次子把兒孫恃驍勇敢深入益為中國患正德四年泰寧酋滿蠻率部落二萬餘欲附居塞下避北虜守臣以聞兵部

武備志卷三十九 占度載 度 四夷七

八

議許居故鎮安堡第戒邊臣毋縱虜內蹂從之其後花當累請增貢且謂不得請則絕貢詔暫增今歲後如故而花當請益堅我不能從乃遂通小王于部落自點魚關毀垣入殺叅將陳乾及指揮談茂馬英等遣都督桂勇討之兵尚書王瓊建議諭花當必以把兒孫償乾乃罷兵許貢花當言把兒孫已遠遁請入馬贖殺乾罪瓊初持議堅後竟許花當貢班師未幾復人寇叅將魏祥全軍沒終正德世不能討肅皇帝立都御史孟春言把兒孫修

貢謹又歸我人畜請予一秩詔予千戶給事中許復禮謂不宜予事乃格是時把兒孫與小王子婚屢誘虜入寇都督馬永禦之頗有斬獲孟春復請毋惜一官以餌虜御史盧瓊疏罷之未幾把兒孫死革蘭台為都督革蘭台父革列孛羅花當長子也早死把兒孫狡悍謀奪嫡然種人不附附革蘭台至是乃得襲時嘉靖十年也革蘭台立隨入寇漁陽諸小關皆殘破撫臣王大用頗有遠略欲厚賂城其霧靈山不果革蘭台又乞晉秩大用持不

武備志卷三十九

占度載度四表七

九

可屬虜酋阿堆哈利赤數殺掠建昌喜峰口太平諸塞御史連疏詆大用啓累奪其官虜益張邊廢耕牧而朵顏亦益輕我二十年革蘭台遂復求增貢不許時時暴塞下輒云結小王子旦夕入寇會虜自雲中深入太原邊臣恐因曰山海關諸邊連歲無警亦是酋功也宜予賞詔從之其明年復誘虜犯青山口內詔以侍郎胡守中往勦撫守中儉嗜利盜內帑金多又擅出塞盡伐遼金以來松木百萬自撤藩籬徧索富人舊將領金錢言官劾守

中論死西市巡撫徐嵩以阿事守中削籍已有發嵩乾沒狀者逮謫戍其明年總兵卻永出塞襲李家莊斬四十級李家莊者朵顏別部也善盜邊然不通大虜亦能盜虜馬每往輒呼我戍卒曰吾往盜馬耳無我虞也狡而善射虜追之輒入險不能逼頗為邊障是役後遂恨我往往合大虜為梗而遼東塞亦以朵顏故連中虜我兵禦之互有勝敗二十七年革蘭台死子彰克襲故事三衛酋皆以貢時身受職闕下至革蘭台父子乃遣人代請我

武備志卷三十九

占度載度四表七

十

不能詰頃之有庚戌之變虜時言遼陽軍導我來虜呼朵顏為遼陽軍故云自是調邊兵入衛及移戍薊無虛歲三衛滋勾引莫誰何三十年咸寧侯仇鸞請征之樞臣趙錦督臣何棟議不可撤藩籬引寇自近事遂寢其年冬誅逆酋哈舟兒陳通事舟兒通事皆邊民為夷酋幹堆板卜所獲更姓名充貢使大為虜謀先是虜謀犯京東舟兒為言潮河川可入比逼古北口復傳虜西還誤我畿甸為殘至是虜求開市舟兒煽構其間何棟計擒之始

伏法其後楊博為總督復購殺其首惡通漢夷稍戢三十八年虜把都兒十萬騎挾朵顏酋影克哈孩為鄉導我謀多被殺虜遂潰墻深入督臣王忬誅死其明年影克勾把都兒犯一片石遊擊郭琥敗之四十二年糾東西虜二十萬由墻子嶺入大掠畿內督臣楊選誅死隆慶元年夷酋董忽力勾土蠻十萬入寇勢甚猖獗拆墻出至捧樺崖迷失道墜坑死無算語具虜考是後督臣譚綸總兵戚繼光協謀練兵增垣控制有方迄隆慶三衛奉職

武備志卷一百二十九 占要職 度 四七

十一

稍謹虜亦無大舉邊恃少安衛制首泰寧次福餘而朵顏末今朵顏盛故以為首稱曰朵顏三衛云三衛皆勾虜而朵顏為甚大抵夷性喜偷剽善反覆虜衆至則逢之為導而貪中國賜予燕撫厚亦時時以虜信告我得預防故迫之則毆使為虜信之則墮其計善馭之則因用為間雖藩籬失而耳目猶在不能絕亦不可絕也其地東接海西西連開平北抵北海南達薊遼俗與韃靼同其山曰馬孟廣袤千里以中峰形似故名產馬素駝黃牛青

牛瑪瑙鵲樺皮白葡萄

茅子曰吾嘗聞之葉少師云兀良哈之為中國利害甚明也分闡建藩高皇之慮遠矣內徙於文皇非得已也干戈初戢障塞尚虛愛弟之請難裁征戍之勞在念權宜移置姑待後圖觀其次鳴鑿鎮有滅殘虜守大寧之諭彼何嘗遽割以資夷哉犁庭甫定榆木變興雄謨莫究遺憾可知章皇寬河之役威折奸萌假令乘勝長驅刈殘酋復舊疆善繼善述誰曰不宜顧上有雄略之主下無謨遠之

武備志卷一百二十九 占要職 度 四七

十二

臣後且并開平而失之遂使要害藉於犬羊而宜遼隔若胡越禦戎之策從茲絀焉夫西河套而東大寧失之皆我害也然河套猶明知其奪於虜而時圖恢復乃大寧藉口於文皇職方氏遂視若三衛之固有無敢談及故實莫終而傳譌日甚可勝嘆哉嗚呼至哉斯言箴以加矣

武備志卷一百二十九

武備志卷二百三十

防風茅元儀輯

占度載

度四十二

四夷八

日本考

日本古倭奴國、在東海中、地分五畿七道三島、又附庸國百餘、大者五百里、小者百里、最強大桀黠、漢滅朝鮮、通使稱王者三十餘國、其後天材雲尊

武備志卷二百三十 占度載 度四夷八

立累傳皆稱尊神武天皇立、累傳皆稱天皇、亦間立女王、時與中國通、唐咸亨初、改號日本、元世祖使趙良弼招之、不至、遣唆都范文虎將十萬兵往征、至五龍山、暴風舟覆、軍盡沒、終元世絕不通、國朝洪武二年、倭寇山東淮安、明年再入、轉掠閩浙、上遣趙秩語其王良懷、爾能臣則來、毋患苦吾邊、不能則善自為備、良懷言、蒙古嘗使趙良弼好語、餌我、襲以兵、今使者得毋良弼後乎、其亦將襲我也、欲刃之、秩為具言、所以來、宣國家威德耳、豈狙

汝耶、良懷氣沮、乃遣僧隨秩奉表稱臣、入貢、上亦遣克勤仲猷二僧往諭、然其為寇掠自如、瀕海郡縣、迄無寧歲、乃下令造海舟防倭、德慶侯廖永忠請備輕舸、以便追逐、從之、七年來貢、無表文、其臣民久私貢、並却之、九年表貢語謾、詔詰責之、十三年再貢、皆無表、以其征夷將軍源義滿所奉丞相書來、書倨甚、命錮其使、明年復貢、命禮臣為檄數而却之、已復納兵貢艘中、助逆臣胡惟庸、惟庸敗、事發、上乃著祖訓、示後世、毋與倭通、而令信國公

武備志卷二百三十一 占度載 度四夷八

湯和、江夏侯周德興、分行海上、視要害地、築城設衛、所摘民為兵、戍之、防禦甚周、倭不得間、小小入、與我軍相勝敗、永樂元年、王源道義遣使入貢、上賜冠服文綺、給金印、道義稍捕獲諸島寇來獻、賜賚甚豐、封其山、碑而銘之、予勘合十年一貢、八年道義死、子源義持立、遣使往封、頃之、我兵獻海上俘、其首皆倭人、羣臣請誅之、上釋歸、璽書下義持、爾父畏天事大、職貢不愆、先烈之不圖、而輕于上國、爾罪在必討、朕所以隱忍者、未忘爾父之恭耳、

爾其思之義持奉表謝罪禮其使遣歸未幾復寇遼左都督劉榮大破之初榮偵倭至即伏兵望海塌而別遣奇兵斷其歸路倭中伏奔捕賊無孑遺當是時我方招來諸島夷絡繹海上倭乘為欺詐頻海復騷賴是捷遂戢論功封榮廣寧伯宣德七年以日本貢久不至命中使諭其王源義教明年來貢自後遞貢遞掠備嚴則貢得間則掠與之期不遵我亦取羈縻示寬大而已倭益肆無忌至焚官庾民舍縛嬰兒竿上沃以沸湯卜孕婦男女剖

武備志卷三百三十一 古史類 倭 四卷八

視賭勝為樂慘毒不忍言至成化時廷臣始有發憤議却其貢者而竟格不行正德四年王源義澄遣宋素卿來貢素卿者郵人朱縞也逃入倭有寵於其王易姓名克使其族人相與耳目為奸利守臣白發之禮臣恐失外夷心置不問素卿厚賂闖堦賜飛魚服遣歸嘉靖二年再奉使至是時國王源義植屏諸島爭貢以邀利大內藝興遣宗設謙道先素卿至俱留寧波故事夷使以先後至為序市舶中官賴恩墨素卿財先素卿宗設大忿相讎

殺戍指揮劉錦袁璉大掠寧波奪舟去巡按御史以聞禮臣仍右素卿以給事御史言乃下素卿獄論死沒其貲絕貢者十七年至嘉靖十八年其王源義晴復貢乞易勘合還素卿貲不許仍申約貢必如期舟三人百不者却勿受夷性婪違約如故內地奸豪往往與為市不償直夷索逋急則啗喝官府以縱寇為辭兵出則陰泄之倭速其去且樹德也如是者久之倭大恨言我挾王貲而來不得直何以歸報因盤據島中我亡命無賴及小民迫

武備志卷三百三十一 古史類 倭 四卷八

於貪酷饑寒困苦者咸相率從亂東南之禍大作於是朱統以巡撫蒞治之統日夜飭兵嚴糾察上章暴勢豪交通罪奸謀稍解統竟為豪所中自殺賊益猖獗三十一年殘浙東明年犯太倉破上海崇德嘉善諸邑時王忬為巡視忬經略摘發頗有緒旋移大同去李天寵代將則盧鏜湯克寬俞大猷是時倭至無虛月屯據柘林川沙窪青村陸涇壩諸處四出流剽而柘林賊最劇鏜戰孟宗堰大猷戰金山衛天寵合諸將兵戰烏程縣之窰墩皆

不利、別將李逢時率山東兵戰新涇橋、小勝、既大敗、三十三年、張經爲總督、經前總督兩廣、有威惠、計調廣兵禦倭、兵未集、而工部侍郎趙文華以禱海至、文華素貢緣、大學士嵩貴幸、願指經、經自以大臣、位其上、自重不爲下、文華屢促出師、經以兵機秘業、已刻師期、不告也、文華遂劾經養寇、并及天寵、詔逮訊、時經已與賊大戰、王江涇破走之、斬首千九百八十有奇、進攻陸涇壩賊、又敗之、斬首二百七十有奇、焚其舟三十餘艘、倭大創、業上疏

武備志卷三十三 古蹟 倭 四卷八

五

自理、不聽、竟論死西市、以周琬代、經、胡宗憲代、天寵、琬未幾去、以楊宜代、屬文華督察其師、倭來者益多、大衆掠江北、焚漕舟、文華盛集兵戰于陶宅、敗績、遂還朝、應天巡撫曹邦輔再戰、再敗、惟蘇松叅政任環戰稍捷、賊別部自日照登、掠贛榆、自上虞登、掠高埠、皆不滿百人、官兵莫能禦、高埠賊轉掠浙西南、直破南陵、溧水、橫行數千里、殺傷無算、至蘇州、乃滅、諸將大猷等逐賊海上、頗有斬獲、而鬪廣倭大至、三十五年、楊宜罷去、宗憲代、阮鶚代

宗憲文華復出督師、時浙賊惟陳東最強、徐海後至、與之合、叅將宗禮率所部河朔兵九百人與戰於崇德、三遇三克、追踰橋、橋陷、兵潰、禮死之、賊進圍鶚於桐鄉、鶚固守不能拔、乃解去、而宗憲欲構二賊、乃遣人至海所、若爲好語者、東疑之、宗憲則厚賂海、使執東自贖、海許諾、即計擒東及其黨麻葉等百餘人、以獻、而自率其衆別營梁莊、官兵遂圍東巢、盡殲其餘黨、進攻海於梁莊、海死、別部據舟山、俞大猷攻之、未下、會夜大雪、大猷督兵進、賊

武備志卷三十三 古蹟 倭 四卷八

六

拒戰、敗歸、巢擁柵自固、我兵縱火焚之、斬首百四十餘級、餘悉死巢中、兩浙平、其明年、誅王直、王直者、徽人也、嘯逋海上、能號召諸夷、治大船、巢五島中、奸商王激、葉宗滿、謝和王清溪等、共集衆與相署置、倭之來、皆直等導之、宗憲欲招之、乃迎其母、妻至杭、供具犒慰甚厚、而先是、鄞諸生蔣洲者、上書督府、言能說日本、使禁戢諸夷、毋內犯、宗憲遣洲行、以諸生陳可願副之、至五島、直邀入、爲言日本方亂、往無爲也、誠令我輩得自歸、無難、倭矣、遂

遣養子毛臣同可願還具白直語而傳送洲至豐後島其島主留洲稍爲傳諭諸島居二歲乃遣僧德陽及夷目四十人隨洲來入貢直亦許俱至而宗憲亦遣毛臣歸報直所以遊說百端至是直乃來御史王本固疏言不宜招直異議闕然直至覺有異乃先遣王激入見宗憲曰吾等奉招而來謂宜信使遠迎宴犒交至也今行李不通而兵陳儼然公母誑我乎宗憲曰國法宜爾母我虞也與約誓堅苦直終不信曰果爾可遣激歸宗憲立遣之

正德志卷三十一 古史考 七

復以指揮夏正爲質直乃使毛臣王激守舟而身入見頓首言死罪且陳其與洲戮力狀宗憲慰藉甚至令居獄中俟命疏聞詔誅直始宗憲本無意殺直以本固爭之強議者且謂其受直金欲貸其死故宗憲懼不敢爲請直死王激毛臣殺夏正率餘衆據舟山征之踰年乃解三十八年倭寇江北分數道入巡撫李遂馳至如臯與賊遇白蒲諸將言宜及其未定擊之遂曰夫戰貴得地賊方銳而我軍未嘗見大敵卽小挫難復矣約勒軍中毋得

言戰賊益進遂策曰賊分道入過如臯必且合合則道有三自泰州通天長鳳泗卽皇陵驚最要自黃橋通瓜儀搖南都而梗漕次之若從富安而東海濱荒涼擄掠無所得至廟灣絕矣乃吾得地時也於是部諸將防遏令母得過天長瓜儀而分兵綴賊後賊果走廟灣遂欲以策困之通政唐順之以視師至促戰死傷甚衆順之度不能克釋去遂益合兵攻圍賊困甚欲遁副使劉景韶督兵焚其舟賊救舟我兵水陸攻之大潰斬首八百餘級江

正德志卷三十一 古史考 八

北倭悉平其寇福建者張甚連攻破寧德福清永福諸邑巡撫阮鶚罷去王詢劉燾游震得相繼撫闕無尺寸功宗憲檄叅將戚繼光往援時賊據寧德之橫嶼阻水爲營路險隘官軍坐守踰年莫敢進繼光軍令嚴所部用命至則令軍中人持束草填河進力戰大破之生擒九十餘人斬首二千六百餘級焚溺死者無算奪所擄三千七百餘人歸乘勝勦福清牛田倭又破之繼光初至福清邑令及父老請師期繼光曰吾兵疲且休矣俟緩圖之

賊偵者歸告不爲備其夜督兵行三十里黎明攻其巢邑人尚未知兵出也繼光歸賊復肆四十一年攻陷興化總兵劉顯去賊一舍而軍不敢戰復命繼光往時賊方巢平海聞繼光至欲逃爲俞大猷所扼不得出繼光督軍薄戰大猷繼之因風縱火賊皆糜巢中無脫者支黨寇仙遊連江諸處盡討平之當是時微繼光幾無閩未幾廣東倭亦爲官軍所敗逃至甲子門將奪舟入海暴風盡溺得脫者僅二千餘留屯海豐俞大猷就圍之賊食盡

武備志卷三十一 古度戰 度 四夷

九

欲走副總兵湯克寬伏兵待之賊至伏發擒斬幾盡倭患遂息自東南中倭以來十餘年間中外騷擾財力俱誦生靈之塗炭已極倭亦大傷至盡島不返隆慶時海上逋寇曾一本等復稍稍勾引入犯閩粵我亦嚴爲備旋至旋撲非如嘉靖之季矣始倭盛時議者以市舶罷夷無所衣食故反宜開市如諸番叅將大猷以爲倭與諸番不同諸番產物多舶至而征之其利厚倭之市僅一刀一扇無他產可利也而又生禍端國初絕之今忍開之乎

且倭能苦我者以我陸而禦之主客反而勝敗也吾以海爲塹以舟爲家明風候嚴約束來擊去追倭可創矣舍此不圖而輕與之市爲國家生事後必悔之大猷習海上事後多用其畫日本稱王者自原氏歷橘氏平氏以至秦氏卽藤氏其秉政者曰關白神廟初平信長爲關白雄鷲能御下有秀吉者幼而賤勇驕辯才販魚而醉卧樹下信長出獵馬驚欲殺之以辯而免養爲義子更名森吉每出戰無不摧信長遂據二十餘州殺其主而秀

武備志卷三十一 古度戰 度 四夷

十

吉以賞輕頗怨望信長恐其叛乃令爲攝津鎮守大將已而信長爲部將明智所弑秀吉討平之廢信長之子而自立當是時乃萬曆十四年也至十七年盡并六十六州矣嚴刑以御衆狡智以誘叛故所嚮皆靡亦以是失衆心是年誘琉球不下脅朝鮮朝鮮遂入貢次年將自朝鮮入寇禁琉球弗我貢恐以洩其事琉球相鄭迴密以聞天子乃下詔責朝鮮壬辰遂自金山掠朝鮮戊戌秀吉死始底定詳朝鮮考中其地北跨朝鮮南盡閩浙其西

北至朝鮮也。自對馬島開洋，信宿至閩浙順風。月至，其主居山城，故稱山城君。山城之南為和，又南為沙界，沙界之東南為紀伊，紀伊之西為伊勢，山城之西為丹波，左為攝津，左之西為攝摩，右為但馬，右之西為因幡，丹波西為美作，左為備前，左之西為備中，右為因幡，右之西為伯耆，美作之西為備後，之北境出雲之南境，備後之西為安藝，出雲之西為石見，安藝石見之西為山口，谷國即古之周防州也。山口之西為長門，關渡在焉，渡此

武備志卷三十三 古軍之賦 變 四段八 十一

而西為豐前，其南為豐後，又其南為日向，豐前之西北為筑前，西南為後筑，後之南為大隅，大隅之西為薩摩，豐後東南懸海為土佐，為伊豫，為阿波，阿波相近懸海為炎路，土佐豐後之間為佐加關，薩摩之北為肥後，又其北為肥前，肥前西懸海為平戶，平戶之西為五島，北為多藝，為伊岐，極北則對馬島，諸島皆有酋長，山城君弱，空名耳，倭不稟其號令，內相攻，強則役屬，而豐後最大，每歲清明後至五月，重陽後至十月，常多東北風，利入寇，故

防海者以三四月為大汛，九十月為小汛，其入寇多薩摩肥後長門三州人，次則大隅筑前筑後，博多日向豐前豐後和泉諸島，俗喜盜，輕生好殺，每戰必單列緩步，為蝴蝶陳，前一人揮白扇為進止，木弓竹矢，以骨為簇，刀極剛利，中國不及也。男子魁頭斷髮，黥面文身，婦人披髮跣足，間用屨，土氣溫煥，宜禾稻桑麻，產金銀琥珀水晶硫黃水銀銅錢白珠青玉蘇木胡椒細絹花布漆器扇刀劍鎧甲貢道，故由寧波達於京。

武備志卷三十三 古軍之賦 變 四段八 十一

茅元儀曰：今我之禦倭者，綦密矣，然似密而實疎，兵減於伍，將玩於法，器毀於敝，然猶可言也。唯是我之步卒，不能當倭之利刃，倭之水鬪，不能當我之戰艇，故先正謂禦倭者，必禦之於海，設會哨之法，謹戰艘之修，所以事貴豫也。今防訊者，以捕魚為業，而舟楫帆檣，敝者莫葺，缺者莫補，自失其險，禦將安弭？至於絕貢市，杜私販，固萬年長策哉，然亦未盡然也。天地不能違人情，而制道，聖王不能違人情，而制治，我之於倭者，一扇一刀，固遠物

之不貴倭之利於我者絲續針磁乃養生之必藉
貢市絕則私販通私販通則寇掠啓私販則姦民
藏致勾引之隱禍譏察廢致禁物之闡出貢市通
則舍門戶之險延盜中堂均不可也而私販者日
益其將吏防閑適所以啓賄冒法而出必非良民
冒法而入寄命人手故昔則教之入寇今且教之
造船使彼之船與我等便彼之習船與我等巧勝
負未可知也故不如稅販物藉商名嚴冒禁核往
返收其什一而挈其綱領順其性欲而杜其侵凌

武備志卷二百三十一 古度載 度 四夷九

誠良法也昔者肅皇帝之禁北虜馬市也曰再言
者斬今竟以貢市收五十年之奠安制治因乎時
耳東南之禍在於旦夕主國是者曷深長思哉其
地理語言嗜好寇術特詳之左方以告來者

武備志卷二百三十一

武備志卷二百三十一

防風茅元儀輯

古度載

度 四十二

四夷 九

日本考 二

茅子曰日本之地不甚廣而置道分州列郡甚夥
蓋摹倣中華而侈言之者也語言嗜好不明則無
以知其情船舶利器寇術不詳則無以制其變故

武備志卷二百三十一 古度載 度 四夷九

差次之

疆域 津要附

譯語

嗜好

船舶

利器

寇術

疆域

畿內部 州五

山城 大 太和大 河内大 和泉小 攝津大

右共統五十三郡

畿外部 道七

東海道 州十五

伊賀小 伊勢大 志摩小 尾張大 三河大 遠江大

駿河大 伊豆小 甲斐大 相模大 武藏大 安房中

上總大 下總大 常陸大

右共統一百一十六郡

東山道 州八

武備志卷三十一 占度載 度 四夷九

近江大 美濃中 飛彈小 信濃大 上野大 下野大

陸奥大 出羽大

右共統一百一十二郡

北陸道 州七

若佐小 越前大 加賀大 能登中 越中大 越後大

佐渡小

右共統三十郡

山陰道 州八

丹波大 丹後中 但馬大 因幡大 伯耆大 出雲大

石見小 隱岐小

右共統五十二郡

山陽道 州八

攝摩大 安藝大 美作大 備前大 備中大 備後大

周防大 長門中

右共統六十九郡

南海道 州六

記伊大 炎路小 阿波大 讚岐大 伊豫大 土佐中

右共統四十八郡

武備志卷三十二 占度載 度 四夷九

西海道 州九

竺前大 竺後大 豐前大 豐後大 肥前大 肥後大

日向中 大隅中 薩摩中

右共統九十三郡

島二

壹岐小

對馬小

共為驛四百一十四戶七萬餘課八十八萬

三千三百二十九

津要

國有三津、皆商舶所聚、通海之江也、西海道有坊、津、薩摩州、花旭塔津、筑前州、洞津、伊勢州、三津、惟坊津為總路、客船往返必由、花旭塔津為中津、地方廣闊、人煙湊集、中國海商無不聚此、地有松林、方長十里、名十里松土、名法哥煞機、乃廂先也、有一街、名大唐街、唐人留彼相傳、今盡為倭也、洞津為末津地方、又遠與山城相近、貨物或備或缺、惟中津無不有、貿易用銀金銅錢、憑經紀、名曰乃隔

武備志卷之三十一

占度載 度 四夷九

四

譯語

天文 天帝 日 虛露 月 禿計
星 付泥 風 有朱 雲 計伏六
雨 挨迷 霧 吉利 雪 伎計

霜 名末 辟滿

落雨 挨迷 付魯

時令

早來運棧 夜搖落 暗非路
晚搖撒 明挨介 暗非路
冷二午 暖挨投 暗非路
明日挨迷亞 後日亞撒 暗非路
前日阿多 日暮非路 暗非路
明日來打俚 後日來阿耶俚 暗非路

武備志卷之三十一

占度載 度 四夷九

五

地理

地名 山城 筑前 筑後 和泉 肥前 伊勢
火井 沙 鄉 山 地 海 島 大 地
筑前 筑後 河內 豐後 伊賀 日向
大和 豐前 攝津 肥後 志摩
石 水 江 山 地 海 火 島 大 地
石 水 江 山 地 海 火 島 大 地

| | | | | | | | | | | | | | | | | | | |
|----------|----------|-----------|-----------|----------|-----------|----------|-----------|-----------|--------------------|----------|----------|-----------|-------------|-----------|-----------|-----------|-----------|-----------|
| 陸畧 話收 | 伊岐 尤計 | 信濃 申阿 | 出雲 因字 | 近江 多島 | 但馬 摩達什 | 加賀 坑茄 | 長門 多叻茄 | 越前 前日知 | 武備志卷三十三 占應載度四夷九 | 備後 逃隊 | 下總 倭散 | 美作 撤家馬 | 武藏 暑木撒 | 伊豫 伊右 | 伊豆 因慈 | 交路 山奴 | 三河 懷迷茄 | 大隅 米阿忌 |
| 多藝 | 女島 | 隱岐 和計 | 飛彈 非大 | 伯耆 花計 | 佐渡 沙渡 | 丹後 丹哥 | 越後 日清 | 攝摩 馬法里 | 六 | 若佐 懶加 | 備中 避查 | 備前 避然 | 山口 馬即周防羊 | 相摩 彌砂加 | 讚者 基芬 | 駿河 攸絲龍 | 遠江 彌多 | 尾張 里倭阿 |
| 出羽 逃外 | 下野 子計 | 上野 計康子 | 石見 彌一佳 | 美濃 木奴 | 因幡 白美奴 | 能登 奴采 | 丹波 丹白 | 越中 日晝 | 安藝 阿計 | 常陸 阿計 | 上總 倭散 | 安房 阿乞 | 土佐 拖撒 | 甲斐 苦藝怡 | 阿波 齊挨懷 | 紀伊 苦藝 | 薩摩 馬歇 | |

| | | | | | | | | | | | | | | | | | | |
|---------|---------|---------|---------|----------|-----------|-----------|----------|---------|--------------------|---------|---------|---------|---------|---------|----------|----------|-----------|----------|
| 姪 何義 | 姊 亞尼 | 嫂 阿尼 | 父 阿翁 | 公 翁知 | 皇帝 大和天 | 人物 | 水銀 明東 | 錢 前移 | 武備志卷三十三 占應載度四夷九 | 金 空指 | 珍寶 | 北 尤兀 | 東 薰加 | 方向 | 平戶 | 種島 他尼 | 小島 科什 | 官島 迷挨 |
| 女 莫宿 | 婿 完多 | 弟 阿多 | 母 發發 | 大官 野大 | 官 野大 | 好銅錢 姚禮 | 黃銅 佐中 | 銀 夫落 | 六 | 珠 他賣 | 南 迷南 | 前 日皆 | 西 義西 | 後 吾失 | 佐加開 | 博多 花容 | 對馬 島則什 | 五島 我島 |
| 孫 阿美 | 子 莫宿 | 妹 亞尼 | 兄 挨尼 | 婆 翁尼 | 百姓 常姑 | 紅銅 鴛更 | | | | | | | | | 三島 密作 | 竹島 他計 | 連島 平度 | 男島 |

| | | | | | | | | | | | | | | | | | |
|------|----|------|-------|------|------|------|------|--------|-------------------|------|-------|------|-------|------|--------|------|------|
| 要水坡水 | 人事 | 村穉 | 好淫梭羅 | 富鳥多 | 聰明加哥 | 年少華蓋 | 長子難解 | 生得好眉眉月 | 武備志卷三三一 占度載 度 四夷九 | 我阿奴利 | 獨眼人審峻 | 和尚鳥索 | 女婚木哥 | 親眷新雷 | 男子何奈 | 丈夫壽山 | 丈人子多 |
| 不要作也 | | 拐非科水 | 年紀多一故 | 貧且肥東 | 貴他介 | 主人床呆 | 媳婦嫌妙 | 外甥哥萌 | 八 | 徒第加食 | 你梭里了 | 強盜六宿 | 老實人理骨 | 僕字三郎 | 姐夫迷不哥 | 後生倭家 | 丈母子多 |
| 立達子 | | 賊人陸宿 | 麻子莫入 | 乞丐寬需 | 賤那聖 | 生得醜失 | 長甲 | | | 財主妻賣 | 誰人搭梭 | 瞎子癩骨 | 艱難人胡奈 | 小厮歪管 | 朋友道門大帝 | 孩歪鼻 | 老秃古 |

| | | | | | | | | | | | | | | | | | |
|-------|-------|-------|------|-------|------|------|------|-------|-------------------|--------|------|------|------|------|------|------|-------|
| 教尤何路 | 唱嘔夫 | 借各夾路 | 走法古 | 喫利何賣 | 飲那慕 | 喜羅打水 | 出去計一 | 送與我面皮 | 武備志卷三三一 占度載 度 四夷九 | 回來耶慢的 | 來吉人耶 | 去何耶 | 軒計彼 | 病依子 | 不送何埋 | 亂說話介 | 已等待埋祖 |
| 喫酒殺雞 | 莫怪乃禮 | 買賣加鳥 | 快去法古 | 安排蘇路 | 獨樂哥賣 | 說話打便 | 前行殺雞 | 愛惜搖落 | 九 | 便去密路 | 便來羊慢 | 在何打路 | 在何故伊 | 罵鳥論羊 | 揖烏論羊 | 嬉撲核 | 眠羊達路 |
| 那里去移姑 | 多喫酒何賢 | 不喫了禁哥 | 打人達亞 | 不來未且盧 | 羞愧水木 | 怠慢難骨 | 行門殺雞 | 怕後疎 | | 快來發下何耶 | 不在持疎 | 不在論速 | 睡密路 | 罵寬彼計 | 坐將移路 | 看迷路 | 拿來未低 |

| | | | | | | | | | |
|------|------|------|-------|-------|-------|------|------|-------|-------------------|
| 漆路所有 | 賣無六路 | 痛水一輕 | 遊西孫 | 殺其奴婿 | 害大山郎 | 肚餓動大 | 打于胡 | 醉遊帶 | 武備志卷三十一 占度載 度 四夷九 |
| 行路的益 | 叫人多奴 | 起身的達 | 還了數也 | 請人推多那 | 不賣鳥魯加 | 哭乃古 | 有情亞姊 | 換背賀 | 十 |
| 曉得打夫 | 老實說話 | 多多喫了 | 不曉得措賴 | 慢慢的買得 | 恁麼難在 | 多少一故 | 無情亞姊 | 無工夫一係 | |
| 腫刺大 | 活吉打 | 傷寒雞骨 | 輪理計 | 笑歪罷 | 死身大 | 怪多堅固 | 與加右 | 買加利 | |
| 身體 | 寫字加計 | 耳眉眉 | 眉賣 | 心路个个 | 髮措徒 | | | | |
| 口骨上 | 手鐵 | 頭客成 | 肚發類 | | | | | | |
| 鼻發奈 | 足換身 | 鬚量計 | 指尤皮 | | | | | | |

| | | | | | | | | |
|-------|---------|-------|-------|-------|--------|--------|--------|-------------------|
| 爪 辛 法 | 小刀 磨過乃空 | 刀柄 脫介 | 盒子 剛白 | 砂石 依木 | 薄紙 沃蠻 | 厚紙 沃速 | 鑰匙 坑其 | 武備志卷三十一 占度載 度 四夷九 |
| 齒 法 | 中刀 柴需 | 甲大買 | 紙加迷 | 筆粉地 | 扇黃旗 | 船浮泥 | 鑊難皮 | 十 |
| | 大刀 閔中 | 引油米 | 硯孫助 | 墨疎煤 | 鎖哥利 | 針快利 | 磨刀石 依水 | |
| | 泥金扇 空指 | 硯箱 孫助 | 檯沙類 | 枕麻骨類 | 席不奴 | 盤何水 | 碗倭吉 | |
| | 木香 木哥 | 沉香 沉哥 | 酒瓶 吳笋 | 衣服 | | | | |
| | 漆鳥籠 | 鏡坑皆 | 酒盞 藤計 | 銀硃 夫祿 | 麝香 射哥 | 木香 木哥 | 沉香 沉哥 | |
| | 梯課水 | 筋法水 | 傘隔落 | 等子 發介 | 泥銅扇 法古 | 泥金扇 空指 | 帶花雞 | |
| | | | | | | | | |

| | | | | | | | | | | | | | | | | | |
|-----------|-----------|----------|----------|----|-----------|---------|----------|--------------------|----------|----------|-----------|-----------|----|-----------|-----------|-----------|-----------|
| 鳥獸 牛胡水 | 瓜 烏埋 | 梅 水面婆 | 杉 松計 | 花木 | 笋乾 橋古 | 羹 水路 | 大麥 鳥蒙 | 武備志卷三三一 占度載度四夷九 | 醬 沙乃 | 飲酒 曬加 | 燒酒 隔辣 | 茶 解素 | 飲食 | 被 伏思 | 手巾 個遠昂 | 箬帽 俚搖婆 | 衣服 俚乙府 |
| 狗 意奴 | 麻 骨莫人 | 芥 水熱 | 檜 雞去那 | | 醬瓜 木可羅 | 荳 磨米 | 小麥 柯蒙 | | 米 科科眉 | 鹽 收河 | 老酒 曬福祿 | 酒 曬箕 | | 綿布 木棉 | 錦 歪帶 | 靴 骨都 | |
| 猪 豕豕 | 茄子 皮乃沈 | 菜 奈 | 松 埋止 | | 肉 恕恕 | 穀 倭米 | 穀 暮米 | | 油 類挨蒲 | 喫飯 阿羅 | 飯 密黍 | 白酒 曬明東 | | 夏布 棉奴奴 | 氈衫 迷奴 | 鞋 水其里 | |

| | | | | | | | | | | | | | | | | | | |
|-----------|----------|----------|----------|----------|-----------|-----------|----|---------|--------------------|----------|----------|---------|----------|----------|----|---------|---------|-----------|
| 破 羊里 | 厚 水挨卒 | 短 迷加 | 遠 多候 | 小 發飾 | 極 好明哥 | 有 迷路 | 通用 | 萬 慢亦 | 武備志卷三三一 占度載度四夷九 | 五 十乃大 | 九 乃個 | 六 後子 | 三 啞多 | 一 丟多子 | 數目 | 羊 羊其 | 魚 遊河 | 雞 泥環多禮 |
| 不是 乃係 | 薄 水溫卒 | 細 相快大 | 近 的個 | 少 乃水古 | 不好 乃出無 | 無 乃 | | | | 百 法古 | 十 多 | 七 乃 | 四 學子搖 | 一 箇个利 | | 鼠 眠助 | 蟹 措泥 | 搥 解加 |
| 要緊 合馬子 | 歪貨 不水 | 朽 骨節 | 瘦 大牙十 | 多 快河 | 大 奈何計 | 好 加小思姑 | | | | 千 貫一 | 十 一達子 | 八 效子 | 五 難子多 | 二 丟子多 | | 馬 鳥馬 | 蟲 水 | |

緩慢大 無用設計 多有水 未慢大 香水 臭水

嗜好 所以為織絹紵之用也蓋彼國自有成式花樣
朝會宴享必自織而後用之中國絹紵但充裹
衣而已若番舶不通則無絲可織每百絲綿
斤直銀五六兩非此不綉常因用倍為常服無
不能耐寒冬月非此不綉常因用倍為常服無
匱乏每百斤價銀至二百兩布用棉花故也
綉染彼國花樣作錦繡優人劇戲用紅線綴
正衣服之用刀帶書帶畫帶不用紅線綴
以束腰腹以為一斤價銀七十兩水銀鍍銅器
用常因匱乏每斤價銀七十兩水銀鍍銅器
倍中國常因匱乏每斤價銀七十兩水銀鍍銅器
百斤賣銀三百兩針女工之用若不通番船而
武備志卷三十三 古度 度 四九 十四

分 鐵鍊 懸茶壺之用倭俗客至飲酒之後吸茶
故 鐵鍋 彼國雖自有一大者至磁器而用之
也 鐵鍋 為難得每一鍋價銀一兩磁器而用之
香爐 以竹筒為尚碗碟以菊花稜為尚碗
亦以葵花稜為尚碗碟以菊花稜為尚碗
錢 倭不自鑄但用中國古錢而已每一千文價銀
四兩若福建私折錢每千價銀一兩二錢惟不
用永樂開 古名畫 最喜小者蓋其書房精潔懸此
元二種 古名畫 以為清雅然非落款圖書不用
古名字 書房粘壁之用古書 五經則重書禮而忽
論語學庸而惡孟子重佛經無道藥材 諸宋俱有
經若古醫書每見必買重醫故也藥材 諸宋俱有
常價一百斤價銀六七兩此其至難至貴
者也其次則甘草每百斤二十金以為常
馬背毯 王家用靑粉女人蘇小食蘿而漆飾者然
官家用紅粉面之用小食蘿而漆飾者然

惟古之取若新造則雖精漆器者其最尚也金
巧不喜也小盒子亦然 漆器 文儿古金硯箱
惟用菊花稜 圓者不用

日本造船與中國異必用大木取方相思合縫不
使鐵釘惟聯鐵片不使麻筋桐油惟以草塞罅漏
而已名短費功甚多費材甚大非大力量未易造
也凡寇中國者皆其島貧人向來所傳倭國造船
千百隻皆虛誑耳其大者容三百人中者一二百
人小者四五十人或七八十人其形卑隘遇巨艦
武備志卷三十三 古度 度 四九 十五

難於仰攻苦於犁沉故廣福船皆其所畏而廣船
旁陡如垣尤其所畏者也其底平不能破浪其布
帆懸於桅之正中不似中國之偏桅機常活不似
中國之定惟使順風若遇無風逆風皆倒桅盪檣
不能轉舵故倭船過洋非月餘不可今若易然者
乃福浙沿海奸民買舟於外海貼造重底渡之而
來其船底尖能破浪不畏橫風開風行使便易數
日即至也凡倭船之來每人帶水四百斤約八百
碗每日用水六碗極其愛惜常防匱乏也水味不

同海水鹹不可食，食即令人泄，故彼國開洋必於五島取水，將近中國過下八山陳錢之類，必停船換水，所以欲換者，冬寒稍可耐久，若五六月蓄之桶中，二三日即壞，雖甚清冽，不能過數日也。海洋浩渺，風濤叵測，程不可計，過山而汲，亦其勢耳。盥額沐浴，海水山水亦可用，或云浴海水令人膚冽，近訪之不然，但黑肌膚而已。倭奴有一秘法，煮泉一二沸，置之缸缶，能令宿而不壞，然亦不過半月，久則不能也。其至普陀必登者，非換水亦非真欲

武備志卷三十三

占度載 度 四夷九

十六

焚香乃覘兵防虛實耳。

利器

刀大小長短不同，立名亦異，每人有一長刀，謂之佩刀，其刀上又插一小刀，以便雜用，又一刺刀，長尺者，謂之解手刀，長尺餘者，謂之急拔，亦刺刀之類，此三者乃隨身必用者也。其大而長柄者，乃擺導所用，可以殺人，謂之先導，其以皮條綴刀鞘，佩之於肩，或執之於手，乃隨後所用，謂之大制。又有小裁紙設機刀，出長門號，兼常者最嘉，又有

作贊禮賀禮，不拘大小，名雖為刀，其實無用。上等曰上庫刀，山城君盛時，盡取日本各島名匠封鎖庫中，不限歲月，竭其工巧，謂之上庫刀，其間號寧久者更嘉，世代祖傳，以此為上。

次等曰備前刀，以有血漕為巧，刀上或鑿龍，或鑿劍，或鑿八幡，大薩春日大明神，天照皇大神官，皆其形著在外，為美觀者。

如匠人製造之精，不論刀大小，必於柄上一面鐫名，一面刻記字號，以為古今賢否之辨，鎗劍亦然。

武備志卷三十三

占度載 度 四夷九

十七

鳥銃原山西番波羅多伽兒國，佛來釋古者傳於豐州，造鳥銃一門，價二十餘兩，用之奇中，別州無此妙。

制火藥亦得真傳，用梧桐燒炭為領，次取硫磺，滾水煮過三次，硫磺擇明淨者為勻，每銃用藥二錢，多彈遠中，四季各有加減之方，一銃總按三彈，橫直分發，皆秘法也。

寇術

倭夷慣為蝴蝶陣，臨陣以揮扇為號，一人揮扇，眾

皆舞刀而起，向空揮霍，我兵倉皇，仰首則從下砍來，又為長蛇陣，前耀百脚旗，以次魚貫而行，最強為鋒，最強為殿，中皆勇怯相參，賊每日雞鳴起，蟠地會食，食畢，夷酋據高坐，眾皆聽令，挾冊展視，今日劫某處，某為長，某為隊，隊不過三十人，每隊相去一二里，吹海螺為號，相聞即合救援，亦有二三人一隊者，舞刀橫行，薄暮即返，各獻其所劫財物，毋敢匿，夷酋較其多寡，而贏縮之，每擄婦女，夜必酒色酣睡，劫掠將終，縱之以焚煙燄，燭天人方畏

武備志卷三十三

占度載 度 四夷九

十八

其酷裂而賊則抽去矣，愚詒我民，勿使邀擊，專用此術，賊至民間，遇酒饌，先令我民嘗之，然後飲食，恐設毒也，行衢陌間，不入委巷，恐設伏也，不沿城而行，恐城上拋磚石也，其行必單列而長，緩步而整，故占數十里，莫能近，馳數十日，不為勞，布陣必四分五裂，故能圍，對營必先遣一二人跳躍而蹲伏，故能空，竭吾之矢石，火砲衝陣，必伺人先動，動而後突入，故乘勝長驅，戰酣必四面伏起，突遠陣後，故令我軍驚潰，每用怪術，若結羊驅婦之類，當

先以駭觀，故吾目眩而彼械乘，慣雙刀，上誑而下反掠，故難格，鈿鎗不露，竿突忽而擲，故不測，弓長矢巨，近人則發之，故射命中，欲跡者，其進取也，張揚者，其逃遁也，故常橫破舟以示遁，而突出金山之圍，造竹梯以示攻，而旋有勝山之去，將野逸則逼城，欲陸走則取棹，或為窰以詐坑，或結稻桿以絆奔，或種竹簽以刺逸，常以玉帛金銀婦女為餌，故能誘引吾軍之進陷，而樂為吾軍之邀追，俘虜必開塘而結舌，莫辨其非倭，故歸路絕，恩施附巢

武備志卷三十三

占度載 度 四夷九

十九

之居民，故虛實洞知，賞豐降虜之工匠，故器械易具，細作用吾人，故盤詰難，向導用吾人，故進退熟，宿食必破壁而處，乘高而瞭，故襲取無機，間常一被重圍矣，餌以偽鹹而逸之，或披蓑頂笠，沮溺於田畝，或雲巾紵履，蕩遊於都市，故使我軍士，或愚而投賊，或疑而殺良，江海之戰，本非其長，亦能聯虛舟，張弱簾，以空發吾之先鋒，捐婦女，遺金帛，以彌退吾之後逐，凡舟之裾，牆左右，悉裹布帛，被褥而濕之，以拒焚擊，交關，間或附蓬而飛越，即雷震

而風靡矣。寇擄我民，引路取水，早暮出入，按籍名，每處為簿一扇，登寫姓名，分班點閱，真倭甚少，不過數十人為前鋒，寇還島，皆云做客回矣。凡被我兵擒殺者，隱而不宣，其鄰不知，猶然稱賀。

武備志卷三百三十一

二十

武備志卷二百三

防風茅元儀輯

占度載

度四十三

四夷十

哈密考 赤斤等衛附

國初畫嘉峪關以西，先後置衛八，曰哈密，曰赤斤，曰罕東，曰罕東左，其先置後廢者曰沙州，而哈密最西，近土魯番，去肅

武備志卷二百三 占度載 度四夷十

州千五百里，為西域咽喉，以故重。凡諸夷入貢，必哈密譯其文，乃發其地。故漢伊吾廬，唐西伊州，元族屬威武王，忽納失里居之。後改封肅王，卒弟安克帖木兒嗣。永樂元年，遣使貢馬，明年乞封，詔仍為王，改稱忠順，賜金印。其部落有回回畏兀兒，哈刺灰三種，皆領以都督，統於王安克帖木兒。立一年卒，無嗣。兄子脫脫先是俘蠻夷邸，上厚撫之，使嗣王設衛置官，以華人周安為長史，劉行為紀善，駸駸視內藩矣。未幾脫脫為祖母速哥失里所逐。

非命 官 林長史 紀善

西番 大皆 龜苗裔 矣

古者西 番北戎 乃二種 以元之 盛洋而 有之故

詔還其王與祖母睦如初朝貢不絕然酒昏從部下不附九年卒命都指揮哈刺哈納為都督僉事守哈密是年封脫脫從弟免力帖木兒為忠義王忠義王時哈密稍輯惟瓦刺一入寇忠義王以聞詔詰瓦刺旋解去宣德元年忠義王卒詔以脫脫子卜答失理嗣王仍稱忠順以幼故復立忠義王子脫歡帖木兒為忠義王共理其國正統四年忠順王卒子哈力鎖魯壇嗣王別名倒瓦答失里嘗為其母乞醫藥上嘉子之仍勅罕東諸衛還所

武備志卷三十三 占度 四十一

二

掠哈密人畜無何瓦刺攻哈密劫王王母去詔詰瓦刺歸王及王母哈密自是畏瓦刺稍貳于我重書諭王朝廷樹立之恩於先世甚厚背德不祥慎母為人所誑惑也然竟不悛益通虜拘留漢人因而轉賣者甚眾使者復暴橫至毆死護行軍校邊臣請絕其貢詔曲貸之天順元年倒瓦答失里卒弟卜列革嗣王乞朝服束帶母妻冠袍及兵器諸物詔下有司予王朝服母妻母姑冠餘勿許隨以王母努温答失里請先後賜乘轎洗盆金箔茶香

及諸藥物甚夥其後請以部人必刺牙失里為國師上曰國師以優西僧之有戒行者難輕授其命為都綱天順末下列革卒世絕王母署國請以族人阿兒察嗣阿兒察辭乃命把塔木兒為右都督守哈密把塔木兒者故忠義王脫歡帖木兒外孫也初王母以非族類不宜立而哈密酋母雜法兒等及國人請之堅故有是命把塔木兒死子罕慎嗣為都督成化九年土魯番強控弦可五萬其首速檀阿力尤雄黠速檀華言王也攻破哈密執王

武備志卷三十三 占度 四十一

三

母及金印去罕慎竄居苦峪城甘肅守臣以聞兵部議哈密我藩籬土魯番無故奪之此而不問則諸衛將盡為蠶食嘉峪之外皆敵疆矣必復之乃使都指揮詹昇諭亦斤蒙古諸衛以輔車唇齒宜自為計而遣都督同知李文右通政劉文討之至則調赤斤罕東兵數千駐苦峪不敢進謬言阿力欲擣二衛虛還其兵使自守而身自歸朝阿力遂輕中國益侵我內屬諸夷時遣使稱王母死還金印咸池以虛辭謾我十四年阿力死子阿黑麻稱

速壇未壯守臣請乘間納罕慎哈密至十八年
慎入哈密晉左都督罕慎貪殘失國人心西域諸
貢使苦要索有怨言弘治元年于司秀可黑家使
攻哈密阿黑麻亦壯乃曰罕慎非脫脫族安得王
王故應我因好語罕慎與結姻乘盟殺之遣使人
貢言罕慎病死請代王領西域職貢兵尚書馬文
升議諸夷各有分地安得相併兼夫以北虜之強
我尚却其款何物小酋欲與我媾且憫然王也格
不予而遣哈密部酋寫亦虎仙諭阿黑麻以金印

武備志卷三十三 古度載 度四表十 四

歸擇所宜王文升謂夷俗重種類且服元久非是
族也不可使守乃行求忠順近屬安定王裔孫陝
巴為王以奄克孛刺阿木郎輔之三酋輕重不相
得陝巴空名耳無與為守阿黑麻乘間攻殺阿木
郎執陝巴去而以阿木郎奪賞物掠其牲畜為解
事聞賜敕切責遣侍郎張海都督同知緱謙往經
略之會土魯番使來海請羈之肅州而再勅阿黑
麻令歸陝巴廷議勅無為也我愈褻而夷愈重不
如海自以檄往不聽則伺隙誅之或閉關絕之

在我矣通事王英言罕東及野也乞里諸夷怨上
魯番刺骨我撫而用之皆吾兵也西域使者方叩
關倚互市為利我聲阿黑麻罪謝西域毋與通彼
窮而歸怨皆吾間也如是則土魯番勢孤自保不
暇烏能有哈密哉詔從廷議命海檄土魯番須陝
巴歸貢乃許不則留前使毋遣而絕其後使仍以
寫亦虎仙等為都督轄三種夷奄克孛刺為之長
如罕慎故事海等不待詔遠歸下獄謫免阿黑麻
遂自稱可汗略罕東諸衛聲取甘州于是戍其使

武備志卷三十三 古度載 度四表十 五

四十餘人於兩廣而稍用王英策閉嘉峪關絕西
域貢令怨阿黑麻是時阿黑麻已西去留其將牙
蘭以四百騎據哈密文升計是可襲而虜也謂肅
州撫夷指揮楊翥汝熟夷情策安出翥言罕東有
徑路達哈密不旬日至襲之必以罕東兵為鋒我
兵繼之文升喜屬陝西巡撫許進總兵劉寧使副
將彭清以三千騎往遲罕東兵不至乃循大路行
乏水草騎不得馳牙蘭謂知遁去兵入哈密獲陝
巴妻女并牛羊三千宥脅從八百人我士馬亦多

物故文升意大望違節制取空城無益不當賞獨
軍士勞苦遠征當賞上念邊臣出師塞外功宜錄
各陞賞有差而哈密夷衆久苦兵困甚不能支盡
焚其廬舍內徙肅州先是奄克孛刺并種人亦寄
居赤斤守臣并為請居之苦峪給牛種耕牧自便
奄克孛刺遣寫亦虎仙來貢請乞無厭至許訴曹
郎禮部尚書徐瓊疏逐之十年秋阿黑麻以絕貢
失互市窘乞歸陝巴易故四十餘使貢如舊詔起
前威寧伯王越帥諸路議還其使其明年陝巴歸

武備志卷三十一 上度戰 度 四表下 六

復故封遣兵護之國以奄克孛刺寫亦虎仙等佐
之奄克孛刺以兄罕慎故怨土魯番越復以罕慎
女妻陝巴結其心稍稍立而陝巴嗜酒培克部酋
阿孛刺復搆阿黑麻迎其次子真帖木兒為王陝
巴奔守臣令董傑諭阿孛刺還陝巴不聽傑與奄
克孛刺等擒斬阿孛刺復其王送真帖木兒還土
魯番時阿黑麻死諸兄讎殺真帖木兒懼不敢歸
以母罕慎女也依奄克孛刺守臣恐與陝巴嫌使
居甘州而其兄滿速兒稍定國亂自立矣正德元

年陝巴卒子拜牙郎嗣滿速兒與通好上書求真
帖木兒兵部議我方質其所愛不宜予六年議予
之湯沐衣幣遣歸以都督寫亦虎仙滿刺哈三為
護行至則留不歸反以我情輸滿速而導之侵我
奄克孛刺以聞因具言拜牙郎欲叛中國從土魯
國且不守遂奔肅州頃之滿速兒逐拜牙郎使其
將火者他只丁守之詔都御史彭澤督帥往討時
鄧璋為總制給事御史言兩帥並置莫適任也宜
罷遣不聽澤度滿速兒強未易兵定乃以縉綺二

武備志卷三十一 上度戰 度 四表下 七

千白金器皿入土魯番庭說令和好滿速兒喜許
歸金印城池澤召還而拜牙郎尚為所留我益幣
索之卒不應滿速兒益驕日夜與寫亦虎仙牙木
蘭等謀入犯縱騎蹂關外及苦峪諸城會滿速兒
以他事怒寫亦虎仙將殺之火者他只丁為解許
至肅州歸幣千五百疋滿速兒喜釋弗誅遣入徵
幣無有也遂復奪哈密城大入為寇遊擊芮寧與
戰死之亡七百騎賊迫肅州城下偽請和而陰約
諸降夷及夷使為內應兵備副使陳九疇廉得其

情收繫捶殺之，嬰城守，而使使媾瓦刺達兵掠其巢，滿速兒狼狽走，我乘之，頗有斬獲。副總兵鄭廉及奄克字刺再敗之。瓜州滿速兒復請和，巡撫都御史李昆以聞。時方遣彭澤及中貴人張永往視，帥疏至，罷行。而滿速兒實無意和，語張甚，又竟不歸。拜牙郎九疇議：夷兄弟方內兢，安能加我？且各無積聚，師行則徵發煩擾，未戰已先困矣。我內地早收堅壁待之，可坐破也。宜絕其使，勿通都御史昆議異，謂不宜絕，請上裁。兵尚書王瓊右昆議，從。

武備志卷三十一 占度載 度四夷十

之瓊雅欲修郊彭澤，又心害九疇能，日媒孽西北事，奸夷胡知本兵指，又度天子多雙臣，可賄中，則相與關通上書，訟九疇激變邊，并先後諸守臣逮下獄。澤奪官，昆謫參政，議殺九疇。戶尚書澄持不可，乃削籍而寫亦虎仙者，以貢至，黃緣倖臣，以秘術干上，得侍左右，橫甚，至冒國姓，嘉靖改元，暴其罪，并子壻論死西市。逮王瓊戍之，起彭澤為兵部尚書。九疇以都御史撫甘肅三年，滿速兒以二萬騎入甘州，九疇先登戰，疾力走之，殺火者他只。

部下傳滿速兒死，九疇以聞。上方念河西危急，兵部尚書金獻民都督杭雄率師西討，未至，以捷聞。獻民等實不見賊，而滿速兒故無恙，事頗上聞。諸議禮貴臣，故善王瓊，欲甘心澤九疇，使錦衣百戶王邦奇劾奏之。上怒甚，大學士楊一清為請，不能得。下法司議，勒澤獻民歸里，九疇且不測。兵尚書胡世寧力言九疇雖輕信所部，上功失實，然其人忠力足任也。且土魯番所忌，惟九疇游辭反間，變詐百出，罪九疇是快夷心，自隳干城，非計乃戍。

武備志卷三十一 占度載 度四夷十

九

之窮邊，是時哈密已大殘，餘衆千餘人，走入塞守。臣撫存之，歲給耕種多五百石，少百石，而夷酋請乞煩，我無以應，乃以兵備副使趙載議，裁其賜而滿速兒既敗歸，亦數使牙木蘭款關求貢。尚書王憲遣夷使往諭，復不報。六年秋，乃遣馬黑麻虎力孛翁來稱貢，隨令牙木蘭入寇。于是留其使肅州，明年夏，牙木蘭降，牙木蘭者，曲先夷也。幼為土魯番所掠，壯而黠，滿速兒倚之，數苦邊至，是以入寇不從，欲誅之，懼而來奔。頃之，虎力納咱兒犯肅州。

其言不可易也
阻本寧自不可

趙載彭濟擊却之督臣王瓊以所斬獲示馬黑麻等械下獄其年冬滿速兒請歸哈密瓊以聞下廷議時頗有言哈密難守不宜復詹事霍韜力言置哈密者所以離戎虜之交外領西域內蔽邊郡不可失也或難其守欲棄之則甘肅難守亦棄甘肅乎第宜覈夷情討軍實下令有能和輯諸夷屏我西陲則畀以其地毋規規忠順後為也尚書世寧疏言先朝不惜棄交趾大寧何有于哈密且我實封殖忠順以為外藩而自罕慎以來三立三為虜

武備志卷三十三 古度載 度 四英十

復也
自不必

逐遂與戎比而窺我耗金幣勞士馬竭財力無尺寸功徒使戎得挾以為資以邀索我臣以為此與國初所封元孽和寧王順寧王安定王等耳安定王又在哈密西最近邊今皆存亡不可知我一切勿問而獨戀戀於哈密何也昔光武閉玉關後世善之臣愚謂宜謝哈密專守河西毋煩憊中國報聞滿速兒時往來關下遣人索前使及欲得牙木蘭釋憾事聞將報許世寧復爭牙木蘭本我屬夷土魯番安得索之且彼所恃者烏亦虎仙火者他

只丁今皆斃而牙木蘭復來歸是無奈我何我料兵食以備之結瓦刺以撓之拊新附賞有功內治既修何憂乎狡夷上是之章下瓊瓊引夷使伏塔下風諭朝廷威德為言牙木蘭已他徙釋馬黑麻虎力孛翁俾入貢滿速兒再使來語稍恭瓊慰犒之遂以哈密歸然我竟不能有至二十五年復為馬黑麻速壇所據語具土魯番考中諸酋訛吉孛刺等瓊皆為請襲招居近地耕牧河西入貢如故哈密名存而地久沒矣初阿力虜王母以不助掠

武備志卷三十三 古度載 度 四英十

赤斤王母頗有威嚴能馭下王母虜亦斤諸衛相繼沒土魯番日以金印為市遞歸遞奪我自楊翥議襲後無能以一騎踰關而西一闖其境徒重棄金印議論紛拏遣將召兵迄無虛歲而金印竟不返世寧發憤力爭不能格也都御史唐澤御史劉濂疏今之處土魯番與哈密迹有已然理有當然撫之以恩則驕滋震之以武則力屈迹也順則綏之而備愈嚴逆則禦之而當然之理也處置得宜則彼此俱寧不

則禍連而不解此必然之勢也蓋師戒輕舉寇難橫挑其大者有五焉尺藉空虛屯田榛蕪兵食不充一也我屢挫而怯彼方勝而銳二也我失瓦剌之援進則無資彼合瓜州之力退且有據三也河東臨洮創夷未蘇赤斤諸衛零落殆盡根本既搖藩籬亦撤四也西南苦虜東北苦戎并力則捉襟深入則枵腹五也况哈密遠在磧外豺狼是鄰強驅垂亡之部落復還久失之封疆兵必難留勢將自潰為宜寬而撫之聽其自歸蒐乘補卒慎擇將

武備志卷三十一

古度載 度 四夷十

十一

帥募民廣屯塞下使軍實日充然後蹈瑕違彙惟吾欲為招瓦剌城瓜沙與哈密襟喉西域拱衛中華將無不可矣若今日則非其時也始王瓊與謫戍以議禮諸臣薦銳意哈密後心知其難卒請從澤等議焉

赤斤蒙古

赤斤蒙古周西戎戰國月氏秦漢屬匈奴武帝取為酒泉燉煌二郡晉屬晉昌郡唐屬瓜州後沒於吐蕃宋入西夏元仍屬瓜州其地有白山多草木

禽獸永樂二年故韃靼丞相苦木子塔力尼率五百人來歸設赤斤蒙古千戶所以塔力尼為千戶賜誥印所尋為衛千戶為指揮僉事十年叛寇老的罕走匿赤斤命右庶子楊榮同豐城侯李彬議討之彬榮計道險轉餉難且隆冬興師非司馬法請止兵上從之以勅諭塔力尼遂擒老的罕來獻賜綺幣襲衣晉指揮同知塔力尼卒子且加失旺嗣晉都指揮同知宣德七年所部韃靼人祖失加卜等來歸命居之平涼正統元年且加失旺表言與

武備志卷三十一

古度載 度 四夷十

十三

韃靼戰有功晉都指揮使五年晉都督僉事明年勅諭且加失旺及都指揮革古者可兒即等曰近使者至哈密命爾與沙州衛護行爾獨棄朕命不遵革古者又時率其屬往來沙州為盜暴苦行旅甚負朝廷所以建衛設官封殖爾等之意其改圖毋忽其年赤斤蒙古以瓦剌寇掠乞內遷肅州之白城山詔止之已請建寺其地守臣謂寺而不已且子之巢勿許便從之且加失旺卒子阿速嗣為都督僉事指揮同知鎖火者乞晉秩且言肅州都

指揮胡麟阻其市易，勅戒胡麒而以鎖火者為都指揮僉事。先是且加失旺嘗言瓦剌也先來求婚，未即聽。至是也先遣人要阿速往受聘，阿速以聞，復請內遷避瓦剌報詔也。先求婚朕向許爾父自擇便，自心中阻顧受聘非宜往而見詐悔將何及。赤斤爾世守地奈何棄之爾第保險綏衆善自備朕且命邊將緩急爾矣。是時瓦剌強赤斤蒙古以沙州罕東名內屬然陰與虜市至受平章等官沙州酋薛令以為言詔詰責之。十一年赤斤酋鎖合

武備志卷五十一 古步戰 更四表上

者赴闕下乞携部落來歸上遣還下其事于總兵任禮始苦木娶西番女生塔力尼又娶于達達生鎖合者及革古者乃分所部為三帳自領中帳而使塔力尼領左隸以西番人鎖合者領右隸以達達人至且加失旺父子相繼長赤斤部衆強欲并右帳相讎殺不休鎖合者窘故自歸未幾死以其子切塔兒嗣為指揮同知而塔密使者往來道赤斤為其部酋劫掠阿速不能禁我兵捕獲劫者械至京釋之景泰元年以擒叛寇功晉阿速都督同

知諸部下陞賞有差後復晉左都督五年瓦剌也先以書誘赤斤諸衛協使助已阿速白其書上命守臣遣人諭阿速毋與瓦剌通成化二年阿速卒子瓦撒塔兒嗣為左都督六年以其叔父乞巴失加十丁二人為指揮僉事佐瓦撒塔兒從夷族請也其明年瓦撒塔兒卒子賞播塔兒嗣十四年夷酋復表言賞播塔兒幼不更事指揮加定為衆所服乞晉秩代視事賞播塔兒亦自請之報可以加定為都指揮僉事仍令俟賞播塔兒壯還衛政是

武備志卷五十一 古步戰 更四表上

後土魯番陷哈密掠赤斤至正德間奪其印種人散亂多走塞下衛遂虛

安定 阿端

安定韃靼部也東為罕東北抵古沙州地廣袤千里無城郭俗以馬乳釀酒壇帳為廬產馬駝玉石洪武七年撒里畏兀兒安定王卜煙帖木兒遣使貢鎧甲刀劍等物賜織金文綺分其酋長為阿端阿真苦先帖里四部給印章明年獻故元所授金銀字牌請立安定阿端二衛詔從之以夷酋沙刺

等為指揮等官，永樂二年表貢馬五百匹，遣河州衛指揮康壽往受之，壽言令甲諸番貢馬，償以茶，官為轉輸，今安定遠不便請給布絹，報可。安定王立未幾，為曲先指揮沙刺所殺，部落潰散。至永樂十一年，其孫亦攀丹來朝，復故封，歸安定，賜以印誥。二十二年，中使喬來喜等往西域，至必立出江死於賊都指揮李英率兵至罕東，問故罕東指揮綽里加言賊中使者，安定曲先酋也。英進兵擊安定，斬四百八十級，虜七百餘人，獲駝馬牛羊十四

武備志卷三十一 古廣輿 度 四更十 十六

萬有奇，曲先遁去。安定王詣闕頓首謝宥其罪，遣歸。宣德二年，以安定僧賞觸領占為戒，淨慈應國師給誥命銀印，是後安定王與國師屢入貢，而國師之外，復有禪師。正統時，國師則桑出鄰真，禪師則攝刺藏卜，攝刺藏卜者，禪師賞竹領真之姪也。賞竹貢貢，卜入樂時來歸，居西寧，卒而攝刺藏卜嗣，仍留西寧都指揮。疏其窺伺內地，恐患邊，詔歸安定，輔其王。九年，安定酋那南奔等掠曲先，我使往問，復為所掠，勅戒亦攀丹約束部落，毋生

事十一年，亦攀丹卒，子領占幹些兒嗣王。尚幼，以其叔輟思叅已為都指揮，僉事佐之。成化時，為土魯番殘破，苗裔散失。至弘治初，安定王領真幹即兒子千奔請嗣王許之。終弘治世，千奔時入貢。正德七年，亦十刺破安定，奪誥印，據其地。餘眾內徙，嘉靖間，復令部酋嗣為指揮，領其眾。然安定王後無考，而阿端久沒，莫知其處矣。

曲先

曲先在安定西古西戎部落，元置曲先答林元帥

武備志卷三十一 古廣輿 度 四更十 十七

府。洪武四年，設曲先衛，以土酋散西思為指揮。同知其後為朵兒只巴所攻，并曲先入安定，居阿真地。永樂四年，指揮哈三散即思三即等表言西番侵暴，乞仍立衛。徙治藥王淮，報可以三即領衛事，給印章，并徙安定。治所於昔兒丁。永樂末，散即思及安定酋刼殺中使。洪熙改元，命朱英討破安定，追踰崑崙西數百里，至雅令關地。曲先遠遁，英還師都督史昭言叛酋未獲，宜窮追。詔已之。宣德二年，散即思復掠使者，及西域貢使，命史昭率安定

罕東兵討之散即思懼而逃遣弟千戶堅都等進馬贖罪上以遠夷不足較宥之還其俘令居故部指揮那那罕表言二女四弟及部落五百餘人皆為安定所虜及餘眾潰居西番江不敢歸詔安定王亦攀丹索部下遣還仍諭居西番江者使復業其後屢入貢然亦苦土魯番內徙失故地

罕東 罕東左

罕東在赤斤蒙古南亦西戎部落洪武二十五年侵塞涼國公藍玉討之將佐諫勿深入不聽師至

武備志卷三十三 古夷風 度 四夷十

阿真川土酋哈魯等皆遁去不見虜而還三十年酋長鎖南吉刺思遣使人貢立罕東衛以鎖南吉刺思為指揮僉事永樂二年與其兄答力襲等十人貢馬晉指揮使塔力襲為指揮同知頭目奴奴為指揮僉事皆賜冠帶鈔幣自是貢不絕洪熙元年指揮那那素所部夷人以負內供馬逃赤斤復坐官兵討曲先相驚欲為亂上令守臣招撫之使復業曲先之役罕東頭目班麻思結率所部從擒斬首虜獲駝馬牛羊以獻宣德七年論功授指

揮使九年罕東別部劄兒加邀劫使者命都督劉廣史昭討之廣昭相與計寇負罪重必深匿我以討叛名而逋逃之弗誅兵且無震乃先使指揮那賢以百騎往覘敵行月餘渡畢力木江劄兒加詣賢自歸請還所掠貢馬謝廣等以聞命宥之正統五年赤斤蒙古言指揮鎖合者殺人逃罕東且誘其部落哈密亦言罕東擅相攻虜掠人畜兩詔戒諭之十四年班麻思結言哈密來侵上念諸夷數相告言構怨無已時而哈密又累誘瓦剌盜塞下

武備志卷三十三 古夷風 度 四夷十

詔都御史馬昂約勒忠順王母與罕東讎且令偵虜情報我成化九年土魯番攻奪哈密都督李文右通政劉文奉命調罕東兵往討遂巡解歸是時罕東諸夷皆困土魯番而夷酋奄章先因與諸族讎殺逃居沙州朝廷許其耕牧輸貢部落日蕃班麻思結即奄章子也至是其孫只克以沙州衛既廢請立罕東左衛治其地下兵部議從之以只克嗣其祖官領衛事已晉都督僉事弘治八年土魯番掠沙州迫諸夷自附只克請救用兵部尚書馬

文升議發罕東兵襲之我師出罕東失期不能有大功自是土魯番人寇每假道罕東令給食而亦不刺安定數掠其資罕東愈微至弘治時往往款肅州塞求恤矣只克卒孫日羔刺嗣為都督嘉靖初與別酋帖木哥土巴先叛附土魯番者皆來歸邊臣請分其衆半居肅州白城山半居威虜仍擇其壯勇練習之番休送上皆聽日羔刺約束部落駁蕃而我邊以餉夷糜倉粟坐困

沙州

武備志卷三十一 古度 度 四度十

三

沙州與赤斤接壤洪武二十四年王子阿魯哥失里遣使朝貢永樂三年置衛以其酋困即來買住二人為指揮使給冠帶印誥困即來領衛事迺進都指揮都督宣德七年來告饑上語戶部臣曰救災恤患朕固不吝然勞內以事外非計其命肅州具糧五百石使困即來自取之頃之言諸夷侵掠請徙居察罕舊城不許正統四年所部都指揮阿出不花等遁入哈密及罕東酋班麻思結等竄居其地困即來以聞上命哈密罕東還其遁并歸侵

地仍諭困即來善撫部落毋盜鄰啓釁其後屢瓦刺哈密事情遣使來告上嘉勞之賜綺幣晉其子都指揮僉事喃哥及指揮僉事薛令等各一秩七年令邊將率戍卒助修苦峪舊城從困即來請也城竣入謝賜綺幣襲衣歸言瓦刺也先欲為弟娶其女詔聽自便九年困即來卒困即來受職四十餘年朝貢頗恭官為祭賻以喃哥嗣為都督僉事弟克羅俄領古為都指揮使佐喃哥領衛事明年沙州衛都指揮兀魯思不花貽書邊將言指揮

武備志卷三十一 古度 度 四度十

三

乃兒不花等欲誘瓦刺掠沙州守臣以聞上曰是書無喃哥名何也其令總兵任禮使人往覈之其明年任禮疏言喃哥弟鎖南奔為瓦刺偽封今喃哥復言其就婚罕東虞有他變勅禮招撫之十三年禮擒鎖南奔以獻兵部請正法上以其父兄恭順釋弗誅是時喃哥以困瓦刺率部屬二百餘戶一千二百三十餘人來歸命居之山東平山東昌二衛自都督而下給糧及耕地有差沙州遂廢未幾喃哥卒克羅俄領古嗣後賜姓名羅秉忠

茅子曰凡祖宗所垂有必不可更者成憲是也
必不可固者機宜是也憲者利病均焉故先土之
制憲也度其利又商其害神謨深遠杜幾察微後
世君臣不得而輕議也若機宜者因乎時而已故
漢高與虜和親而武帝以捕斬收底定之功前漢
開西域斷匈奴之右臂而光武以閉關致寧謐之
福寧有定軌哉明與諸夷自北虜外其煩憊中國
則哈密為甚夫番雖勁不能當虜之十一而我以
二祖封殖守之不改本以夷防夷而後反樹彼以

武備志卷二百三十一
知幾者其神乎知幾者而後可與謀

武備志卷二百三十三

防風茅元儀輯

占度載

度 四十四

四夷 十一

土魯番考

土魯番本漢車師前王地晉屬高昌郡唐為交河
縣在火州西百里永樂六年番僧清來率其徒法
泉等來朝貢方物命清來為國師法泉等為土魯

武備志卷二百三十一

占度載 度 四夷 十一

番僧綱司官賜鈔幣遣歸九年土魯番總統古麻
刺失里十一年萬戶賽因帖木兒各遣使貢十三
年吏部員外郎陳誠使西域歸土魯番遣使隨誠
入貢後遂授其酋長為都督都指揮等官宣德五
年番酋都督僉事尹吉兒察及指揮僉事猛哥帖
木兒等各率其孥來朝請留京師自効上嘉其誠
從之賜居第什器尹吉兒察死其子卜煙川兒復
自土魯番來歸授指揮僉事正統天順間土魯番
朝貢不絕成化初阿力始強自稱速檀猶王小

引兵劫掠哈密諸部地幾盡九年遂入哈密據其城執王母奪金印阿力死子阿黑麻嗣阿黑麻死子滿速兒嗣相繼擾哈密及赤斤蒙古諸衛攻掠甘肅爲患不休嘉靖初王瓊招撫之復歸哈密語具哈密考中滿速兒死子沙速壇嗣次子馬黑麻復據哈密耕種沙州遣使求貢并求給地以居守臣以聞兵部議土魯番父子世濟兇惡今馬黑麻結婚瓦剌潛耕屬衛意在西抗彼兄東侵我土奸謀發露乃始款關求貢請居近地此正欲爲窺伺

武備志卷三十三

占度載

卷四十一

二

甘涼之謀漸不可長宜令守臣諭以華夷界限不可踰越毋妄乞地方毋盜種沙田毋殘害哈密毋苛取貢夷乃可許其通使如執迷不悛陽順陰逆則宜徵兵征討閉關絕貢詔可二十六年馬黑麻赴關納款土魯番使火者阿力克等八百餘人因而叩關總兵仇鸞巡撫都御史傅鳳翔盡延入關居之甘州故事土魯番五年一貢貢使半留肅州半留甘州至是諸夷貢不如期且請毋析居屬楊博代鳳翔不許因稍爲調停示寬恤詔姑從之

奪鸞鳳翔博俸有差嘉靖末沙速檀以潛掠北虜中流矢死弟馬速嗣屢貢隆慶時馬速死馬黑麻嗣其弟瑣非速檀虎來失速檀阿卜撒亦並遣使求貢守臣爲請禮部言瑣非等所請本非令甲但遠人效順難以終絕而一姓四使又於禮不可宜姑令瑣非等各附一使於馬黑麻使中以示羈縻制可其地去哈密千里中經黑風水草俱乏難以遠據而自阿力以來皆挾哈密以微利至隆慶後不復言哈密事土魯番亦戢始陳誠使回言其國

武備志卷三十三

占度載

卷四十一

二

城西百里有靈山最大夷人言此十萬羅漢涅槃處也近山有高臺傍有僧寺寺下皆石泉林木從此入山行二十里至一峽峽南有小土屋屋南登山坡坡有石屋屋中小佛像五前有池池東有山山石青黑遠望紛如毛髮夷人言此十萬羅漢洗頭削髮處也循峽東南行六七里登高崖崖下小山巒巒峰巒秀麗峰下白玉成堆似玉輕脆不可握堆中有若人骨狀者甚堅如石文理明析顏色光潤夷人言此十萬羅漢骨也又東下石崖崖上

石笋如人手足稍南至山坡坡石瑩潔如玉夷人言此辟支佛涅槃處也周行羣山約二十餘里悉五色砂石光焰灼人四面峻壑窮崖天巧奇絕草木不生鳥獸鮮少云自誠使後土魯番漸張吞併諸國地大人眾異於向時矣其地近土魯番者為火州柳噉

茅子曰葉少師嘗有云土魯番彈丸地耳漢一戊巳校尉足鞭箠諸國唐魏文泰稍不恭侯君集偏師執之無留行也乃至明而桀甚何哉豈祖宗之

武備志卷二百三十三 占度載 度四夷十一

神威淵畫詳於北而略於西無以震之故歟象與於哈密而禍結於邊陲綿綿涓涓裁之不早固禦戎之鑒也

武備志卷二百三十三

武備志卷二百三十

防風茅元儀輯

占度載

度 四十六

四夷 十

西番考

西番古土番地本羌屬凡百餘種散處河湟江岷間至唐時并吐谷渾始盛唐末復衰宋入貢不絕元世祖始郡縣其地以番僧八思巴為大寶法王

武備志卷二百三十三 占度載 度四夷十一

帝師領之嗣世弟子號司空司徒國公佩金玉印明興洪武二年遣使持詔諭之隨寇臨洮守將韋正禦之時河水未合師不得濟正祝天賊若平者則令河水頃之有米如巨屋自上流而下風隨之米合即渡河擣其營賊大驚請降自是諸部相繼來歸六年令諸酋舉故官授職以攝帝師喃加巴藏卜為熾盛佛寶國師給玉印置烏思藏朶甘二指揮使司及宣慰司招討司元帥府萬戶府官故國公南哥思丹八亦監藏等為指揮宣慰招討元

帥萬戶等官領之明年陞烏思藏朶甘爲都指揮使司置西安行都指揮使於河州以韋正爲使統二番司復封番僧爲大寶法王大乘法王闡教王護教王闡化王贊善王凡七王各給印誥俾導其衆約比歲或間歲一貢使者時往撫諭八年川藏族殺我使鞏哥鎖南等於是命衛國公鄧愈爲征西將軍沐英副之討川藏師分三道進覆其巢窮追至崑崙山俘男女一萬口馬五千匹牛羊十三萬而還十二年洮州十八族番酋三副使汪舒朶

武備志卷三十三

上虞城 庚 四卷十二

兒瘦唎子阿卜商等叛據納鄰七站復命英討之英兵至洮州賊皆遁去斬叛逃士官阿昌失納等築城於東籠山南川留兵戍之疏聞上曰洮州爲西番門戶城之是扼其喉矣命置洮州衛英兵進擊三副使瘦唎子悉破擒之斬獲人畜甚衆十五年勅松州衛指揮耿忠令番人計戶出馬充賦名爲差發二十年禁番使闌出麻鐵二十五年建昌衛指揮使月魯帖木兒繹忽樂等叛都指揮使瞿能討之月魯帖木兒遣人請降諸將疑其詐請擊

之能不聽賊遂遁去上命涼國公藍玉討之月帖木兒與瞿能戰敗玉誘執之送京師伏誅玉因言四川地曠山險控扼西番連歲蠻夷梗化蓋由軍衛少而備禦寡也宜增置屯衛杜遏奸萌從之玉又請籍民爲兵并討長河西朶甘百夷上曰民勞甚復籍之其何以堪長河西諸夷姑待後舉玉遂班師明年製金牌信符遣使頒給諸番諭之曰往者朝廷有需於爾必以茶貨償之未嘗暴有徵也近聞邊將多假朝命漁獵爾等朕甚惡之今後

武備志卷三十四

占度城 庚 四卷十二

三

遇有差發必合符乃應不者械至京罪之隨立茶馬司於洮河二州聽番人以馬易茶民毋得私市違者死遣曹國公李景隆至番市馬以茶五千餘斤得馬一萬三千五百餘匹分給衛士復令禮部檄長河西打煎爐番酋責以納馬修貢諸番咸稽首奉約茶法大行永樂元年遣使賜番酋及諸國師白金鈔幣定番族來朝賞如格四年迎番僧尚師哈立麻至京封大寶法王厚賜遣歸明年遣指揮劉昭等往西番設驛通使仍撫諭軍民昭還遇

番賊劫掠率眾攻敗之洪熙時曲先安定二衛酋邀殺中使朱英討破之以番兵從征功國師宛卜格刺思巴等皆晉秩給誥命銀印宣德元年遣太監侯顯等使諸番更三歲方歸正統四年生番隨渠等八百二十九寨寨首曲吾巴等各遣僧入貢初諸番有欲貢者為生番所阻松潘守將趙得遣人諭之故相率貢指揮趙諒與番僧商巴有隙因與得誘執之掠其財其弟小商巴率眾入犯遣都御史王翔都督李安討之翔察其枉出商巴獄

武備志卷三十四

占度載 慶 四卷十一

四

具以聞諒伏誅得請成復命商巴為國師十月平停西番金牌歲遣行人四人視茶政景泰間西番黑樓等三十一處男婦一百餘人朝貢諸番柔服獨董卜韓胡都指揮使克羅俄監粲稍桀黠悖慢屢詔讓之未幾死天順五年番寇涼州圍都督毛忠總兵宣城伯衛穎戰却之八年西寧番族把沙作亂穎與巡撫都御史吳琛率眾討破之初番僧入貢不過三四十人景泰漸增至天順遂至二三千人前後絡繹賞賜不貲所至騷動成化元年禮

臣以為言詔諭闡化王令遵貢期三歲一至母人毋雜用國師禪師等印未幾番僧劄巴堅叅等以秘密法進天子愛幸之法王封號至累數十字道從用執金吾仗賜予駢蕃其徒錦衣玉食至數千人矣九年岷州番入寇千戶包景禦之被害十七年給烏思藏諸番王及長河西魚通寧遠等宣慰司勅書勘合令貢時四川陝西驗入十九年以都御史阮勤言歲運四川茶十萬斤至陝給賜番僧二十四年罷行人巡茶以御史一人代之自景

武備志卷三十四

占度載 慶 四卷十一

五

泰後茶政稍弛番馬多不至非復國初時矣弘治末命都御史楊一清理其事一清請復金牌信符舊制疏曰臣考前代自唐時回紇入貢已以馬易茶宋熙寧間行之所謂摘山之產易廐之良無害而有利計之得者我朝納馬謂之差發如田之有賦身之有庸必不可闕非虐使於番也因納馬而酬茶體尊名順非互市交易之比也且非獨以馬故也蓋西番之為中國藩籬久矣自漢武帝表河西列四郡斷匈奴右臂而漠南無王庭今金城之

西綿亘數千里北有狄南有羌狄終不敢越羌而南者以羌爲世讎恐議其後也不然則河洮岷隴之區能無戎馬之跡乎夫羌夷之人本非孝子順孫徒以資茶於我絕之則死故俛首服從此制番控虜之上策前代略之而我朝獨得之者也頃自金牌制廢私販盛行雖有巡茶之官卒莫能禁坐失重利垂六十年豈徒邊方乏騎乘之用將來遠夷無資於我跳梁自肆將生意外之憂撤藩籬之固甚非計也請下所司申明舊制昭示番族使知

武備志卷三十三

古度載 度 四卷十二

六

朝廷修復信符各供差發其不受約束者徵兵問罪以警其餘奏上議行之正德初番僧復肆法王綽吉我些兒者烏思藏使也以術得幸出入禁中請授其徒二人爲國師還居烏思藏如大乘法王例入貢禮部尚書劉春言烏斯藏遠在西方性極頑獷雖設四王撫化而其來貢必爲之節制令毋患邊而已今無故遣僧往萬一詐誘羌胡妄有所求請因以冒利不從便爲失異俗意從之則反生事端其害甚大請罷之不聽遂遣奄劉允入番取

佛禮部尚書毛紀及臺諫連章諫上俱不聽是時西海通虜亦不刺暴掠西番無寧歲徵兵逐勦虜避走松潘旋歸故巢費以萬計竟無成功嘉靖元年西番反鎮守都督鄭卿討之不能克自是歲入境殺擄人畜卿與諸將各擁兵不戰總督尚書王憲以聞詔讓卿八年洮岷番賊數入鞏昌隴右騷動兵部議西番爲患皆因茶禁弛廢處置失宜故相挺而起此所司之過且聞番衆爲亦卜刺侵苦因以役屬番胡交通益肆猖獗何以善後昔漢趙

武備志卷三十三

古度載 度 四卷十二

七

充國不戰而服羌段熲殺羌百萬軍興煩費內地爲之虛耗是知用勇將者逞目前之快任老成者獲萬全之安乞廣宣帝之明專充國之任制馭方略悉聽總督尚書王瓊假以便宜毋有所撓從之瓊徵集大衆開諭諸番示以福禍多聽撫惟若籠板爾及刺唧等族不服乃分兵攻之破若籠板爾二族蕩其巢刺唧等族震懼稽首聽命凡斬首三百六十餘級降七十餘族諸番復定十二年烏都鵝鴿番爲亂四川巡撫楊守禮討破之是時金牌

茶法之
永不振
以此也

食
極廉

為海虜所掠，盡散失。二十八年，劉崙以為言，兵部議番族變詐不常，北虜抄掠無已，脫給而再失，失而又給，使又失之，如國體何？夫番人納馬欲得茶耳，誠嚴闡出之禁，雖無金牌馬將自集，不然終無益也。宜給勘合，如成化故事，從之。四十二年，烏思藏闡化等王請封，上以故事遣京寺番僧遠丹班麻等為正副使，以通事序班朱廷對監之。班麻在途騷擾，廷對歸白其狀，禮部議自後請封，即以勅付其使，毋別有所遺，從之。封諸藏之不遺番僧，自

武備志卷三百五

古史職 卷四表上二

八

此始也。王瓊既定諸番，亦卜刺亦為虜所收，復西陲稍寧。至隆慶末，虜俺答以迎佛為名，復駐牧西海，蠶食日甚。番人大困矣。番有生熟，其受差發者為熟番，不者為生番。俗質直朴，魯上下一心。君臣為友，吏治無文音，樂尚琴瑟，食酪衣毳，居毛帳，務耕牧，好狼鬪，貴壯賤弱，懷恩重利，尊釋信誼。其山川崑崙山可跋，海、黃河、析支、湟水為大物產。犂牛、羴羊、草上飛、骨篤、犀、金剛鑽、馬、價珠、銅、佛、天鼠皮、獐、羯、沙棠、樹、黑驢為奇。貢道由四川、陝西，屢違約

多人，且不如期。至隆慶三年，俱限三年一貢，定名數。每處赴京，毋過十人，餘留邊候命。賞賜有全有減，著著令。

茅子曰：我蓋聞之。葉少師云：西戎為患，自三代然矣。盛於漢，熾於唐，而馴服於明，非向背之情異也。合則強，分則弱，勢固然耳。然當其強也，足以抗虜，及其弱，反折而入於虜。抗虜則虜虞，是虎爭之形也。折而入於虜，則我虞，是蠶食之漸也。是又無全利全害者也。夫正嘉以前，河湟之守未失，虜不西

武備志卷三百五

古史職 卷四表上二

九

也。自亦卜刺連俺答謫，而青海為虜穴矣。負嶠而耽耽，我其能久有羌哉？以羌合羌，尚為我患，以虜合羌，憂方大耳。夫欲制羌命，伐虜謀，則有高皇帝之神謨在。其毋泄泄然以羌予虜也。余感之，按其設官於左，以為將來者鑒焉。

都指揮使司二

烏思藏都指揮使司

朶甘衛都指揮使司

指揮使司一

隴答衛指揮使司

宣慰使司三

朶甘宣慰使司

董卜韓胡宣慰使司

長河西魚通寧遠宣慰使司

招討司六

朶甘思招討司

朶甘隴答招討司

朶甘丹招討司

朶甘倉溏招討司

朶甘川招討司

磨兒勒招討司

萬戶府四

武備志卷三十四

古度載

度

四夷十二

十

沙兒可萬戶府

乃竹萬戶府

羅思端萬戶府

別思麻萬戶府

千戶所十七

朶甘思千戶所

刺宗千戶所

李里加千戶所

長河西千戶所

多八三孫千戶所

加八千戶所

兆日千戶所

納竹千戶所

倫答千戶所

果由千戶所

沙里可哈忽的千戶所

李里加思千戶所

撒里土兒千戶所

參卜郎千戶所

刺錯牙千戶所

泄里壩千戶所

闊則魯孫千戶所

武備志卷三十四

古度載

度

四夷十二

十一

武備志卷二百三十五

占度載

度

四夷 十三

西域諸國考

茅子曰西域諸國貢否不常較之漢唐俱不逮焉夫玉門關古之所以限華夷也今之邊在其內將千里何以示遠人哉超勇湯壽國之寶也



武備志卷二百三十五 占度載 度 四夷十三

撒馬兒罕

天方

迭里迷

渴石

養夷

達失干

卜花兒

黑婁

鹽澤

哈烈

默德那

俺都淮

八刺黑

于闐

火州

別失八里

魯陳

沙屯海牙

武備志卷二百三十五 占度載 度 四夷十三

賽藍

哈失哈力

亦力把力

阿哇

拂菻

麻林

沼納樸兒

加異勒

黑葛達

敏真誠

八答黑商

覽邦

火刺札

失刺思

白松虎兒

撒馬兒罕

撒馬兒罕漢屬賓也在哈烈東北三千里東去嘉峪關九千九百里東西相距千里地平山川鐵門

武備志卷三十五

古度載度四萬十三

三

峽阿木河最大風景偉麗土田膏腴宜五穀頗類中原濁勝諸國城依平原濠深險北有子城王居高廣在城北隅王白帽城中達巷縱橫肆市稠密西南番賈多聚於此市易用銀錢禁酒俗尚回回教有拜天屋青石雕鏤極精巧以羊皮果經文文字泥金書人物秀美多藝能尤善作室國東有養夷沙鹿海牙塞藍達失干西有渴石迭里迷諸城皆隸焉洪武二十年國主帖水兒遣回回滿刺哈非思貢駝馬詔厚賜之二十二年貢馬二十四年

又甚似
百人知
外夷之
又運尚
本隨時
變遷也

貢海青賜敕賚予之二十七年帖木兒遣使迭失表貢馬二百匹表曰恭惟大明大皇帝受天明命統一四海仁德弘布恩養庶類萬國欣仰咸知上天欲平治天下特命皇帝出膺運數為億兆之主光明廣大昭然天鏡無有遠近咸昭臨之臣帖木兒僻在萬里之外恭聞聖德寬大超越萬古自古所無之福皇帝皆有之所未服之國皆服之遠方絕域昏暗之地皆清明之老者無不安樂少者無不長遂善者無不蒙恩惡者無不知懼今又

武備志卷三十五

古度載度四萬十三

四

施恩遠國凡商賈之入中國者使觀覽都邑城池富貴雄壯如出昏暗之中忽覩白日何幸如之又承赦書恩撫勞問使站相通道路無壅遠國之人咸得其濟欽仰聖心如照世之杯使臣心中豁然光明臣國中部落聞茲德音惟知歡舞感戴臣無以報恩德惟仰天祝頌聖壽福祿如天地遠大永永無極照世杯者其國舊傳有杯光明洞徹照之可知世事故云二十八年遣兵科給事中傅安郭驥等使西域留撒馬兒罕永樂五年頭目哈里令

虎歹達送安等還且貢方物厚賜之改安等禮科賜衣安等言帖木兒本元駙馬卒孫哈里嗣上遣人祭帖木兒賜哈里璽書銀幣已而兀魯伯貢馬復遣安報使或曰兀魯伯即哈里洪熙元年安始還國請勅命吏部言安歷年雖久未經考覈例不得授景陵曰安使遠夷留二十餘年良苦何例為與勅正統十二年又貢馬玉石四年又貢成化十九年阿黑麻王貢二獅子夷使請大臣出迎禮部尚書周洪謨以為不可遣中官迎之獅日食生羊

武備志卷三十三

禮部

五

二醋酣蜜酪各二瓶官養獅人光祿日給酒飯二十三年廣東布政司陳選言撒馬兒罕使臣怕六灣貢獅子欲於廣南浮海從滿刺加更市獅子入貢不可貴異物開海道利賈胡貽笑安南諸夷弘治三年由南海貢獅子禮官倪岳言南海非西域貢道請却之自後貢皆從嘉峪關入嘉靖中其國稱王者五十三人皆遣人朝貢產金銀玉銅鐵珊瑚琥珀琉璃扇苾思檀水晶鹽花藥布名馬獨峯駝大尾羊狻猊

天方

天方古筠冲地舊名天堂又名西城宣德中其王遣沙墩來朝貢俗用回回曆風景融和四時皆如春田沃稻饒居民樂業男女辮髮馬乳拌飯產馬金琥珀玉石珊瑚犀角貢從嘉峪關入

迭里迷

迭里迷在撒馬兒罕西南去哈烈二千餘里新舊二城相去十餘里王居新城東距阿木河河廣非舟不可渡城內外居民僅數百家牧畜蕃息多魚

武備志卷三十三

禮部

六

河東地隸撒馬兒罕河西有蘆林多獅子

渴石

渴石在撒馬罕西南二百六十里城據大村周十餘里四面水田東南近山中有園林故酋帖木兒駙馬居也規模極宏壯堂四隅白石柱如玉墻壁隱牖盡飾金碧綴琉璃西行十數里皆委曲山多樹又西去二百里大山屹立中有石峽兩壁懸如斧劈行二三里出峽口有門夷人曰此鐵門關也

養夷

養夷在賽藍撒馬兒罕亦力把力蒙古諸部落間數相侵擾以故人無寧居惟戍卒數百人處孤城中城四面皆亂山東北有大溪西流長數百里溪旁頽垣破廬蕭然草莽

達失干

達失干在賽藍西去撒馬兒罕七百里城據平原甚狹小四面平岡多林木溪流蜿蜒土宜五穀人稠密質朴饒衣食

武備志卷三十五

占度載雙四夷十三

七

卜花兒

卜花兒在撒馬兒罕西七百里城居平川周十餘里民物富庶市里繁華戶口萬計地平衍宜五穀桑麻天氣溫和冬不附火蔬菜不絕產絲綿布帛六畜大類中國

黑婁

黑婁在嘉峪關西近土魯番土魯番與世結好故其每入貢從土魯番入其地山水草木禽獸皆黑男女亦然宣德七年始遣使朝貢

鹽澤

鹽澤在崖兒城西南去土魯番三千餘里在平川中廣不二里居民百家黑的兒火者稱王居鹽澤既死土酋強者統之產石鹽堅白如石可琢為器以盛肉食不鹽而鹹

海鹽并鹽池鹽之外又有此鹽

哈烈

哈烈一名黑魯撒馬兒罕西南去嘉峪關萬三千里元駙馬帖木兒之子沙哈魯居其地國人稱為速魯檀猶華言君王也東有俺都准八刺黑諸城

武備志卷三十五

占度載雙四夷十三

八

皆隸焉洪武二十五年遣使詔諭酋長賜金綺永樂七年頭目麼賚等朝貢十二年遣行在吏部員外郎陳誠使其國正統二年指揮哈只等貢馬玉石城方十里居平川廣百里四面大山王並東北山壘石為屋屋若高臺無棟梁牆壁牕牖皆金碧琉璃門扉雕刻嵌骨角屋傍設綵繡帳房為燕寢所金床重茵衣冠大類亦力把力民土房或覆帳以雨少故上下相與直呼名雖王亦然相見稍屈躬道撒力力一語握手或相抱為禮致意于

八則云撒籃少炊爨飯食就肆無七箸交易用銀錢錢三等無正朔時日月亦無斗斛用權衡為量稅十二國用資焉男兒首衣尚白及喪易青黑無棺槨不祀鬼神祭先於墓所人多善走日行可三百里氣候常煖市中流水四時不斷多水磨風磨外夷之器尤精巧產巴旦杏鎖伏花毯金銀銅珊瑚琥珀水晶珠翠名馬獅子黑白文獸白鹽堅明如水晶球磨為器以水潤之和肉食多桑宜蠶為統綺細密過中國農不甚勞然多獲田美而每歲更休

武備志卷三十三 占度載度 四夷十三 九

地力得完也餽贈錫予宴會極豐厚男女瀆亂無耻大抵西域城郭諸國哈烈最鄙陋然有學舍聚生徒講習諸經義省刑罰薄賦歛寡爭訟好施子務農桑諸國又不及也在王城中極弘偉

默德那

默德那即回回祖國初國王諱罕慕德生而聖靈臣服西域諸國諸國尊為別請援爾華言天使也國中有佛經三十藏凡三千六百餘卷書兼篆草楷西洋諸國皆用之隋開皇中國人撒哈八撒阿

的幹葛思始傳其教入中國其地接天方有城池宮室田園市肆大類江淮間寒暑應候民物繁庶種五穀亦有陰陽星曆醫藥音樂諸技藝人俗重殺非同類殺不食不食豕肉織文雕鏤器皿最精巧宣德中國王遣人隨天方朝

俺都淮

俺都淮隸哈烈西南去哈烈千三百里東北去撒馬兒罕亦如之城在大村中村廣百里城居十一平曠無險峻地沃人繁庶稱樂土

武備志卷三十三 占度載度 四夷十三 十

八刺黑

八刺黑一名八黑在俺都淮東北城居平川周十餘里南近山無險阨地平廣食物豐饒西南諸酋賈聚焉永樂中哈烈沙哈魯各遣其子守之

于闐

于闐大國在葱嶺北二百里東西五千里南北千里漢唐皆入貢中國石晉時王李聖天自稱唐宗遣人人貢封為大寶于闐國王宋未南遷朝貢不絕永樂六年頭目打魯哇亦不刺金遣滿刺哈撒

才丁等貢玉璞十二年吏部員外郎陳誠至其國
國主微弱鄰國交侵人民僅萬計皆避居山谷間
境內惟火州魯陳哈尖哈力阿力稍有城邑餘皆
荒垣敗屋生理極蕭索永樂以後西戎奉職貢不
敢輒相攻始得休息行賈諸蕃遂富饒桑麻禾黍
宛如中土人機巧喜浮屠法好歌舞工紡織相見
輒曉得問遺書戴于首乃發之稍知尊卑禮節狀
貌亦似華人其山葱嶺爲大嶺下有白玉河綠玉
河黑玉河產玉胡錦雙峯駝諸香珠珊瑚翡翠琥

武備志卷三十五

占度載度四更十三

十一

珀花藥布名馬膾膾膾金星石水銀獅子阿魏

火州

火州在嘉峪關外行可一月至本漢車師前後王
地前王治交河城即唐交河縣去長安八千里後
王治務塗谷即唐蒲類縣去長安九千里漢元帝
時置戊巳校尉屯田於前王庭以其地勢高敞名
高昌壘後魏初有閼伯周者自稱高昌王唐太宗
平高昌置西州及都督府後陷於吐蕃其地有回
鶻雜居故又名回鶻宋時屢遣使貢元號長兀兒

諱馬哈木八國朝號火州其東七十里有柳陳
百里有土魯番火州城近北地卑下山色如火天
氣多熱城方十餘里永樂七年土酋遣人朝貢十
二年吏部員外郎陳誠至其國誠言其國風物蕭
條市里民居僧堂過半亦皆零落東有荒城故址
云古高昌國治漢西域長史戊巳校尉並居焉宣
德五年火州王哈散土魯番萬戶賽因帖木兒柳
陳誠萬戶瓦赤刺俱遣人貢馬及玉璞至今入貢
不絕俗類匈奴烏孫事天神信佛法貴食馬好騎

武備志卷三十五

占度載度

十一

射時節潑水爲戲其山川靈山蒲類海交河爲大
產馬駝鹽白氈布鎮鐵陰牙角阿魏

別失八里

別失八里在西域永樂三年其王沙迷查于遣人
言哈密忠順王安克帖木兒爲北虜鬼力赤毒死
願率兵討之士喜遣使賜絲幣勅令與嗣忠順王
脫脫相睦

魯陳

魯陳一名柳城古柳中縣地去哈密千里中經大

川砂磧無水草馬牛過此輒死大風倏起人馬相失道傍多骸骨有鬼魅行人失侶白日迷亡夷人謂之旱海出川西行至流沙河河上有小岡云風捲浮沙所積道北火焰山山色如火城方二三里四面多田園流水環繞樹林陰翳土宜稌麥麻豆有小葡萄甘甜無核名鎖子葡萄氣候和煖風俗醇朴人二種回回男子削髮戴小罩刺婦女白布裹頭畏兀兒男子椎髻婦人蒙皂巾垂髻於額大抵皆胡服

武備志卷三十三 占夷載 十三 十三

沙鹿海牙

沙鹿海牙在撒馬兒罕東五百里城據小岡西北臨山河河名水站勢衝急有浮梁其地南近山三面皆平川人繁庶依崖谷而居園林廣茂西有犬沙洲可二百餘里無水即有水人不可飲飲牛馬亦輒死有臭草根株獨立高尺許枝葉如葢春生秋死臭氣逼人取生汁熬膏為阿魏亦有細草可熬膏味如蜜

賽藍

賽藍在達失于東西去撒馬兒罕千里城周三面四面平原草木長茂流水環繞五穀蕃殖秋夏間草生黑蜘蛛甚小毒甚啣人遍身痛號呼聲動地土人禳詛者口誦呪以薄荷枝拂中毒處又以鮮羊肝遍擦其體經一晝夜痛方息愈後皮膚如蛻脫牛馬被傷輒死行人宿必近水避之

哈失哈力

哈失哈力宣德間遣十四人來朝貢或曰即阿力馬力

武備志卷三十三 占夷載 十四 十四

亦力把力

亦力把力在沙漠間或曰焉耆或曰龜茲元時名別尖八里馬哈木封於此洪武二十四年國王黑的兒火者遣人貢馬永樂四年王沙迷查遣人貢玉璞十二年陳吏部使其國十六年頭目速哥克刺滿刺來朝言歪思弒其從兄王納黑失只罕自立為王徙其國西去更號亦力把力正統二年王也先不花遣人貢玉璞駝馬景泰三年遣人朝貢天順以來入貢不絕其國無城郭宮室逐水草

住牧設帳房種，歲寒暑坐臥於地。其王戴小單刺，簪鷓翎，衣禿袖衫，削髮貫耳，飲食肉酪，或食稌麥，爲毛布多雪霜平曠之地。夏秋略煖，深山大谷六月飛雪，俗獷戾，服用汚穢，上下無紀律。其山白山葱嶺爲大，有熱海，然氣候常寒，產銅鐵鉛，雌黃，胡粉，馬駝，犂牛，孔雀，氍毹，阿魏，白氈布。

阿哇

阿哇永樂中，王昌吉刺遣人來朝貢。

拂菻

武備志卷三十五

占度輿度 四夷十三

十五

拂菻在嘉峪關外萬餘里，洪武四年遣其國故民，捏古倫賁詔諭之，尋遣人來朝。全無瓦，貴臣如王服，不尚鬪戰，鑄金銀錢，產金銀珠，西錦，千年棗，馬，獨峯駝，巴欖。

麻林

麻林未詳其國所在，永樂十三年，王遣人獻麒麟，上喜，厚賜之。

沼納樸兒

沼納樸兒在印度之中，古所謂佛國也，永樂中遣

使詔諭國王，一不刺金玉，遣人來朝貢。

加異勒

加異勒，西戎小種，居人不及千家，貧窶乏食，常備鄰國，永樂中，王者麻里柰那遣使，別里呆不來貢方物，宣德間遣使朝貢。

黑葛達

黑葛達，國小民貧，平川廣野，草木暢茂，禽獸鮮少，俗尚佛，畏刑，市肆多牛羊，交易用鐵錢，宣德中國人嘗遣使十人來朝貢方物。

武備志卷三十五

占度輿度 四夷十三

十六

敏真誠

敏真誠，國亦大，多高山，水流深，縛木爲渡，日中爲市，諸賈皆集，見中國磁漆器，爭欲得之，產異香，駝馬，永樂中國王遣四十人來朝貢。

八答黑商

八答黑商，永樂間遣四十人來朝，貢方物，織皮絨，麝香木，其國山川明秀，人俗朴實，奉佛有浮屠數區，壯麗如王宮，西洋西域皆商販於此，大抵皆羽毛織文玉石香木駝羊也，布帛銀錢皆可交易。

曷邦

覽邦、洪武九年遣人來朝貢、永樂宣德中嘗附鄰國貢方物、其國去西域遠甚、無市賈販地、多沙磧、麻麥之外、無他穀、山坡坳、無峯巒、水亦淺濁、俗亦好佛、勤賽祀、有駝馬牛羊市、亦用錢、

火刺札

火刺札、國微人弱、物產涼薄、四圍皆山、山鮮草木、水流曲折、亦無魚鰕、城僅里許、皆土屋板屋、王居亦陋俗、尚佛重僧、喜中國磁器針線、水樂十四年、

武備志卷三十五 占度載度 四夷志

十七

嘗遣人朝貢

失刺思

失刺思、永樂間遣人來朝貢、時遣內外官以綺幣磁器市馬於迤西撒馬兒罕、失刺思諸國、獻陵即位、詔諸使至十日內就所在還京、無得托故稽留、宣德中遣使八人來朝貢、

白松虎兒

白松虎兒、舊名速麻里兒、國中無大山、山卑小者亦鮮、林木無猛獸毒蟲之害、先時嘗有白虎出松

林中、遇獸不食、遇人不傷、旬月後竟不見、國人稱為神虎、父老又曰、此西方白虎降精、以是更其國為白松虎兒、永樂中遣使十六人來貢、

武備志卷三十五 占度載度 四夷志

十八

武備志卷二百三十六

防風茅元儀輯

占度載

度 四十七

四夷 十四

海外諸國考

茅子曰、東南諸國、其朝貢敬共、無如占城、琉球、然占城、古越裳也、明王大度、置之版圖之外、反以為安南利、琉球近亦脅于倭、不以時至、君子每咨歎

武備志卷二百三十六 占度載 度 四夷十四

焉、修文德以來之、張武功以動之、均之聖王之略也、豈必勤兵而後服哉、然我之威德衰、則彼亦鳥獸散、故聖王兢兢焉、

琉球

三佛齊

占城

真臘

暹羅

蘇門答刺

爪哇

古俚

淳泥

滿刺加

榜葛刺

錫蘭山

蘇祿

柯枝

祖法兒

武備志卷二百三十六 占度載 度 四夷十四

溜山

阿丹

白葛達

瑣里

西洋瑣里

彭亨

百花

婆羅

阿魯

小葛蘭

古里班卒

呂宋

合猫里

碟里

打回

日羅夏治

忽魯母恩

忽魯謨斯

武備志卷三十一 占度輯 度 四夷十四 三

甘巴里

古麻刺

討來思

吃力麻兒

納失者罕

亦思把罕

淡巴

甘把里

答兒密

阿速

沙哈魯

琉球

琉球在海東南自福建梅花所開洋順颺利船七日可至漢魏至唐宋不通中國隋嘗遣兵虜其男女五千人元遣使招諭意不從洪武初國分中山山崩山北稱三王遣使朝貢十五年賜中山王察度山南王承宗鍍金銀印金幣使還言三王爭雄相攻賜詔諭之并諭山北王怕死芝十六年賜山

武備志卷三十一 占度輯 度 四夷十四 四

宗

北王印文綺王妃姪相寨官各有差二十五年中山遣子姪及其陪臣子弟入國學上喜禮遇獨優賜閩人三十六姓善操舟者令往來朝貢永樂二年察度卒詔封其世子武寧嗣王是年山南王承察度卒無子令其從弟汪應祖攝國事應祖使來請命如山北王故事諭塞尚書遣使賜應祖冠服嗣山南王九年中山王思紹令坤宜堪彌貢馬及方物以其長史程復來見表言長史王茂輔導有年乞陞國相兼長史事又言復本中國饒州人輔

臣祖察度四十餘年不懈于職今年八十有一乞
令致仕還其鄉上從之陞復琉球國相兼左長史
致仕還饒茂國相兼右長史景泰元年中山王尚
思達遣人朝貢三王嗣封皆請於朝已而山南山
北為中山所并中山遣使朝貢令三年一貢貢無
過百五十人察度後五傳至尚圓嗣王卒子尚真
嗣嘉靖十一年尚真卒子尚清請嗣遣左給事中
陳侃行人高澄以太牢祀真封清嗣王賜王妃冠
服錦幣使臣疏言弘治正德時修撰羅倫等嘗使

武備志卷三十三 占度載 度 四夷十四 五

安南安南乞留詔勅為鎮國之寶倫為請得留即
琉球請留如安南海外遠不得即請乞下禮官議
議請如安南使至國授封王拜曰天朝詔勅藏金
匱者八葉于茲矣請留使許之比還遣其王親寧
吉長史蔡瀚上表謝使上使琉球錄言大明一統
志中載琉球有落滌王居壁下聚觸體非實事杜
氏通典集事淵海羸蟲錄星槎勝覽之所述亦傳
者妄也乞下史館從之其後為日本所脅事見日
本考中其俗以盈虛為晦朔以草木為冬夏人皆

去髭黥手羽冠毛衣無禮節好剽掠既遣人學於
國學夷習稍變奉正朔設官職被服冠裳陳奏章
表著作篇什有華風焉今其國中王下有王親不
與政次法司官次察度官司刑名次那霸港官司
錢穀次耳目官司訪問皆土官為武職以上世及
所轄地為姓名其大夫長史通事官司朝貢有定
員為文職皆三十六姓人及學於國學者為之王
并日視朝旦中具凡三朝羣臣搓手膜拜尊且親
者入殿坐飲酒卑疏者移時長跪階下歲元旦聖

武備志卷三十三 占度載 度 四夷十四 六

節長至君臣冠服拜龍亭祝慶子為親喪數月不
肉食人死以中元前後日浴尸溪水去腐肉取骨
纏以布帛裹葦草埋土中王及諸臣家匣骨藏山
穴竅木為小牖歲時祭掃啓視之地無貨殖不通
商賈朝貢乘航海上漁鹽泛小艇無竹筏信鬼畏
神神以婦人為尸號女巫女巫之魁稱女君白日
呼嘯聚輒數百人攜枝戴草騎步縱橫時入王宮
褻游狎戲一唱百和音聲凄慘倏忽往來莫可踪
跡馮附淫昏矯誣禍福王及世子陪臣皆頓首拜

跪王居山巔國門名歡會府門漏刻殿門奉神朴素無金碧之飾賦法略如井田王臣民各分土為祿食上下無征歛有事一取諸民事已即已用刑甚嚴盜竊即刑家富貴者瓦屋不過二三楹餘皆茅土風雨飄搖以螺殼甕甕無釜甑耕無鐵婦人嚼米為酒男子煮海為鹽市用日本錢十當一如宋季鸞眼縫貫人無貴賤皆驍健耐勞苦饑寒不知醫藥而無疾疫兵甲堅利射可至二百步進止有金鼓鄰國視為勅敵然好爭狠鬪輒刃殺人

武備志卷三十一 占度載 度 四夷十四 七

度不能脫即剖腹自斃其山川龜鼉嶼彭湖島為大或曰國西古米山有礁甚險舟至輒敗即落滌也產馬海巴牛皮磨刀石硫黃銅錫扇山無猛獸以故多野馬牛豕鬪鏤木蘇木胡椒諸香非其產也又有小琉球近泉州閩人言霽日登鼓山可望而見入國朝未嘗朝貢或曰并入琉球琉球旁有毗舍那者島中小夷鳥語鬼形袒裸肝肱殆非人類不通中國

三佛齊

亦一奇也

三佛齊即舊港又名淳淋在東南海中本南蠻別種初隸爪哇有地十五州東距爪哇西距滿刺加南距大山西北濱海番舶輻輳多廣東漳泉人士沃宜稼穡人好賭博習水戰服藥刀不能傷遇敵敢死鄰國畏之水多土少將領得居陸民率架筏水中架梁柱語言如爪哇市用錢布字用梵書其屬有單馬令凌牙斯蓬豐登牙儂細蘭諸國洪武初王恒麻沙那阿稱臣入貢四年遣玉的力馬罕亦里麻思奉金字表朝貢賜大統曆文幣六年使

武備志卷三十一 占度載 度 四夷十四 八

來貢八年使從我招諭拂菻十年恒麻沙那阿卒賜王子麻那者巫里三佛齊國王印駝鈕銀質鍍金是時廣東有陳祖義者脫罪避居其國久之得為將領暴橫掠過客永樂中太監鄭和統海舶下西洋至三佛齊有施進者祖義鄉人也訴于和和擒殺祖義承制官進仍留舊港為將領進沒女嗣官產鶴頂火雞神鹿金銀水晶珠瑠璃珊瑚犀角象牙龍腦諸香貓睛石薔薇水阿魏沒藥血結鶴頂鳥大於鴨腦骨厚寸餘外黃內赤鮮麗可愛

火雞大於鶴，頸足亦似鶴，軟紅冠銳觜，毛如青羊毛，色爪甚利，傷人腹致死，食炭，神鹿大如巨豕，高三尺，短毛豕喙蹄三趾。

占城

占城古越裳，秦林邑，漢象林，漢末區連殺縣令，自稱林邑王，遂不入版圖。唐元和初改號占城，宋淳熙中襲破真臘，慶元中真臘復讐，俘殺幾盡，更立真臘人爲主。洪武二年遣吳用顏宗魯楊載等使占城，爪哇日本等國賜王璽書，是年遣使蒲旦來

武備志卷三十三 占度載 度 四夷十四

九

都朝貢，言安南侵境，上遣使詔諭安南罷兵，是年國主阿答阿者遣虎都蠻來朝，貢虎象，遣中書省管勾甘桓會同館副使路貢賢封阿答阿者爲占城國王，賜大統曆金綺，四年阿答阿者遣答班爪卜農奉金葉表朝貢，言安南數侵境，乞賜兵器樂人，俾安南知我乃聲教所被，輸貢之地，不敢輒欺，負上憐之，命中書省咨王言交鄰有道，事上以誠，占城安南既皆臣事朝廷，豈可擅兵相毒，卽安南令其罷兵，兵器不爾吝，但以安南故賜爾，是助

爾構兵也，樂器有聲律，華夷方言本異，中國人不可遣，遣爾國人能習華音者來習肄，十六年遣子來賀聖節，賜勘合文冊，二十四年使至，以臣弒君故絕之，永樂四年王占巴鎖里人勅王的賴得黎賊父子及其黨惡，卽械送京，尚書陳洽在南交軍中馳奏占城國王占巴的賴奉命出兵討安南，陰懷二心，愆期不進，及進至化州，輒肆虜掠，又以金帛戰象資季擴，季擴亦以黎蒼女遺之，復約季擴舅陳翁挺等三萬餘人復侵升華府，隸四州十一

武備志卷三十三 占度載 度 四夷十四

十

縣地，驅掠人民，罪下季擴一等耳，請發兵討之，上交趾初平，不欲窮兵遠夷，遣使諭王歸我侵地，永樂後遣人朝貢，令三年一貢，正統六年國人請封其嗣王，遣使冊封，成化中遣使冊封，正使卒海上，副使論罪戍邊，其國在大海南，南距真臘，西距交趾，東北際海，自閩長樂五虎門西南行，順風可十日至，東北百里海口，立石塔爲標，舟至是繫焉，俗獷悍，果于戰鬥，尚釋教，王冠三山金花玲瓏冠，衣白跣足，乘象，或黃犢車，臣莖葉冠，男蓬頭，女後

椎結所居茅茨不得踰三尺衣紫衣衣玄黃罪死
出入乘象馬粒食亦鮮食殺牛祭鬼驅象逐邪市
用金銀焚衣祭天釀酒甕中俟熟賓主繞甕坐筒
而輗且輗且注水味盡而止文書用羊皮及黑木
皮無閏月晝夜各分五十刻王當賀日沐人膽汁
將領獻人膽為賀王在位三十年即入山茹素受
戒令子姪攝國居一歲顛天矢日我不道當充虎
狼食或病死暮年得無恙復入為王於是國人呼
為芳嚟馬哈刺札云有號屍致魚者婦人也目無

武備志卷三十三

占度載 度 四夷十四

十一

瞳夜飛頭入人家食小兒穢氣侵兒腹兒即死頭
返合體如故失其體不得合即死夫不聞者罪之
產金銀錫鐵獅象犀牛瑇瑁諸香朝霞大火珠菩
薩石薔薇水猛火油檳榔諸文異木胡椒白藤吉
貝絲絞白氎布孔雀山雉伽南香唯此地有之價
亦高觀音竹如藤長丈八尺許色黑如鐵寸二三
節犀角象牙最多犀如水牛大者八百斤體黑無
毛蹄有三趾獨角在鼻端長者可尺五寸馬小於
驢波羅蜜形如東瓜

真臘

真臘本扶南屬國一名占臘在東海中隋始通中
國唐神龍中并扶南而國分為二其南近海多陂
澤為水真臘北多山阜為陸真臘後復合為一宋
宣和初封為真臘國主慶元中破占城立其國人
為占城王占城遂為屬國又有參半真里登流眉
蒲甘等國皆屬真臘聚落頗眾地亦廣洪武六年
國王忽兒那遣奈亦告郎表獻方物賜大統曆文
綺二十年正黎列保昆耶甘苦者遣使貢象及方

武備志卷三十三

占度載 度 四夷十四

十一

物景泰二年貢賜王及妃文綺朝貢至今不絕其
俗尚華侈東向為上右手為潔縣鎮風習大類占
城王三日一視朝婚娶燃燈不息視力耕種產銅
金諸香象翠羽嘉樹異魚

暹羅

暹羅本暹與羅斛二國在南海中暹土瘠不宜耕
稼羅斛土平衍種多獲暹仰給焉元至正間暹降
羅斛洪武四年暹羅斛國王參烈昭毘牙遣奈思
俚儕刺識悉替奉金葉表朝貢賜大統曆十年遣

子昭祿羣鷹奉金葉表貢象及方物遣使賜詔及暹羅國王之印十六年給勘合文冊令如期朝貢永樂元年稱暹羅國十五年瑣里人昭祿羣鷹哆囉諦刺爲王遣柰必上表貢方物乞量衡式賜古今烈女傳金綺量衡令三年一朝貢宣德中稍減賜物著令其國方千餘里羣山環繞峭拔崎嶇地下濕土踈惡氣候嵐熱不齊自占城西南舟行七晝夜至其國王宮壯麗民樓居其樓密聯檳榔片藤繫之甚固籍以藤蓆竹簟寢處于中王白布纏

武備志卷三十五

占度載度 四卷十四

十二

首腰束嵌絲帨加錦綺跨象或乘肩輿尚釋教國人效之好爲僧尼婦人多智夫聽於妻妻與中國人私不爲惟男陽嵌珠玉富貴者範金盛珠行有聲婚則羣僧迎壻至女家僧取女紅貼男額稱利市喪禮貴者灌水銀葬民間鳥葬言語大類廣東俗澆浮習水戰好鬪喜寇掠市用海貳煮海爲鹽釀秫爲酒產寶石奇香異木翠羽獅白象白鼠蘇木賤如薪色絕勝六足龜珊瑚

蘇門答刺

蘇門答刺即古蘇文達那西洋之要會也東南大山西北距海山連阿魯那孤兒黎伐三國自滿刺加西南行順風五晝夜至答魯蠻村舍舟陸行十里至其國無城郭有大溪入海海口大濤船至此往往沒溺洪武中國王遣人奉金葉表貢馬及方物永樂三年國主鎖丹罕難阿必鎮遣阿里來朝貢封爲蘇答刺國王賜印誥金幣五年使來貢已而王與花面王戰敗中矢死子弱不能復讐其妻發憤令于國曰能復此讐者我以為夫與共國事

武備志卷三十五

占度載度 四卷十四

十四

有漁翁聞之率衆敗殺花面王王妻遂從漁翁永樂七年王來貢上喜厚賜之十年遣使至其國故王假子率部衆殺漁翁王子蘇幹利率衆奔于峭山時時相侵欲復讐十一年太監鄭和擒送京伏法漁翁王子感激貢方物甚夥宣德中貢使數至用金葉表十年封其子嗣王皆有賜至今朝貢不絕風俗淳厚言語和媚室廬婚喪衣服物產類滿刺加田磽澆少熟番舶往來財貨充牣人饒富市用金錫錢惟酋長好殺殺人輒取血浴身花面

王者即那孤兒王也。國小僅比大村，祇千餘家，人皆勞面，以故號花面。風俗語言類蘇門答刺。

爪哇

爪哇古關婆國，又名莆家龍，元稱爪哇。其國分東西二王，所屬有蘓吉丹、打板、打綱底、勿諸國。洪武三年，王昔里八達刺遣入的占必奉金葉表貢方物及黑奴三百人，納元所授宣勅。已而我使至三佛齊，爪哇要而殺之。十三年，王八達那巴那務遣阿烈彞烈時奉金葉表朝貢，上遣其使還，詔諭責

武備志卷三十一

占度載度 四夷十四

十五

王遂絕其使。永樂二年，其國東王遣使朝貢，請印與之。五年，西王都馬板與東王戰，滅東王。時我舟過東王城，西王殺我百七十人，西王懼，遣亞烈加恩謝罪，勅詰責西王，令償死者黃金六萬兩。已而遣人貢萬兩，禮官請索如數，上曰：朕利金耶，令遠人知畏耳。蠲其金，賜鈔幣諭之。十六年，西王楊惟西沙遣人獻白鸚鵡。正統八年，令三年一貢。其國四鄉，初至杜板僅千家，二酋主之，流寓多廣東。漳泉人又東行半日至廝村，中國人客此，成聚落，遂

名新村，約千餘家。村主廣東人，番舶至此互市，人寶克溢，人富饒。又南水行可半日，至淡水港，乘小艇行二十餘里，至蘇魯馬益，亦有千餘家。半中國人，港傍大洲，林木蔚茂，有長尾猿數萬。又水行八十里，至漳沽登岸，西南陸行半日，至王所居。滿者伯夷僅二三百家，總領七八人。王宮磚墉，墉高餘三丈，方三十餘里，屋高四丈，地覆板蒙藤花，蓆踞跌而坐。民居茅茨磚庫，坐卧于內。王蓬頭，頂金葉冠，胷紫嵌絲悅，腰束錦綺，佩短刀，跣足，跨象，或乘

武備志卷三十一

占度載度 四夷十四

十六

牛，民男蓬頭，女椎結，上衣下悅，男必腰刀，刀極精巧，刑無鞭朴，罪不問輕重，藤繫刃殺之。市用中國古錢，衡量倍于中國，貴磁麤綺帛。國人大抵三種，西番賈胡居久者，服食皆雅潔。中國流寓者尚回教，持齋受戒，曰唐人。土人有名無姓，尚氣好鬪，顏色黝黑，揉頭赤脚，信鬼，坐卧無椅榻，飲食無匙箸，啖蛇蟻蟲蚓，與犬同寢食，不為穢也。婚男造女家，後五日迎婦，金鼓刀盾前後甚都，婦裸披髮，跣足，紫嵌絲悅，戴被金珠，絲飾寶粧，喪有水葬火葬。

犬葬，惟死者所欲產金珠、銀犀角、象牙、玳瑁、青鹽、檳榔、椒香、蘇木、枕榔木、吉貝、倒掛鳥、綠鳩、綠鳩、紅綠白鸚鵡、白鹿、白猿、猴。

武備志卷三十一

占度載 度 四夷十五

十一

武備志卷一百三十七

防風茅元儀輯

占度載

度

四夷十五

海外諸國考二

古俚

古俚，大國，西洋諸番之會，去中國十萬里，西瀕海，南距柯枝，自柯枝海行，可三日至，永樂元年，王馬

武備志卷三十一

占度載 度 四夷十五

一

那必加刺滿遣馬戍朝，貢馬，五年，遣太監鄭和賜王誥幣，陞賞其將領有差，王好浮屠，敬象牛，老不傳子，傳外孫，否則傳弟，無外孫弟，傳善行人，族類分五種，如柯枝、王南、毘人，不食牛，將領回回人，不食猪，大家晨起用牛糞塗地，煨牛糞為囊佩之，每旦水調抹額及股，國事皆決于二將領，土宜麥，多馬，俗尚信義，行者讓路，道不拾遺，海濱為市，通諸番，用金銀錢，以葫蘆為樂器，紅銅絲為絃，歌聲相協，鏗鏘可聽，刑無鞭笞，輕斷手足，誅戮沒

產夷其族有西洋布曰捨黎本出隣國坎夷巴四闊四尺五寸色絲間花悅闊五尺產孔雀白鳩馬無餘鳥諸香嘗貢金絲寶帶金絲細如髮結花綴八寶珍珠鴉鵲石

淳泥

淳泥本闍婆屬國在西南大海中統十四州洪武四年王馬漢沙遣亦思麻逸進金表銀箋貢方物賜金綺永樂三年遣使封其國主麻邪惹加那乃為淳泥國王賜印符誥幣六年王率其妃及子來

武備志卷三十三

古度載度 四夷十五

二

朝遣使迎勞之福建至南京王上金表獻珍物妃箋獻中宮東宮上宴王奉天門是年王卒于會同館諡恭順葬石子岡樹碑立祠有司春秋祀封其子遐旺嗣賜玉帶金銀綺幣器皿使送歸國遐旺請封其國後山賜名長寧鎮國上為文刻石十二年洪熙元年皆來朝貢俗以板為城以銅鑄甲煮海為鹽釀林為酒喪葬有棺盛食無器室宇弘敞原田豐利習尚奢侈愛敬華人王服頗效中國產片腦諸香象牙吉貝玳瑁鶴頂

滿刺加

滿刺加永樂三年王西利入兒速刺遣使奉金葉表朝貢言願內附為屬郡效職貢七年太監鄭和克冊封使賜印誥錦綺封為滿刺加國王九年嗣王拜里迷薊刺率其妃其子五百四十人來朝上御奉天門宴王賜玉帶羽儀鞍馬金銀錢鈔錦綺王妃冠服子姪僉從賞各有差十年遣使送還國十二年王母來朝貢厚賜之二十二年宣德九年王復來朝貢賜亦厚正統十年後數遣使來朝貢

武備志卷三十三

古度載度 四夷十五

三

天順三年王無答佛哪沙卒子舟茫速沙請封遣使冊立為王成化末給事中林榮行人黃乾亨奉使溺海死廕子入監讀書其國舊名五嶼東南距海西北皆山地瘠鹵故未稱國隸暹羅歲輸金五千兩既奉我正朔始不隸暹羅王白帛纏首衣青花袍躡皮屨乘輜俗淳朴尚回回教民舍如暹羅婚喪大類瓜哇懸榻跌坐剝木為舟泛海而漁旁海人畏龜龍龜龍高四尺四足身負鱗甲露長牙遇人即嚙嚙即死山有黑虎視虎差小或變人形

白晝羣入市覺者擒殺之。

榜葛刺

西天有五印度國榜葛蘭者東印度也永樂六年王雷牙思丁遣人朝貢九年至太倉命行人往宴勞之十二年王塞弗丁遣人奉金葉表獻麒麟國最大自蘇門答刺海行過翠藍島至瀾地港更小舟行五百里至鎖納兒港登陸行三十五里至其國地廣人稠財物豐衍甲於諸鄰國國有城郭王及諸官皆回回人男祝髮白布纏頭圓領長衣吏

武備志卷三十三

占度載度四夷十五

四

絲悅躡皮屨市用銀錢海貳五領山最高大氣候常熱如夏賦十二刑笞杖徒流官有印章行移軍有糧陰陽醫卜百工技藝大類中國有衣黑白花衫紫悅佩珊瑚琥珀纓絡繫臂硝子鐳釧歌舞侑酒者曰根肖速魯柰柰蓋優人也能作百戲以鐵索繫虎行市中入人家解索坐虎于庭裸而搏虎虎怒交撲仆虎數回乃已或手投入虎喉虎亦不傷戲已仍繫之家入爭以肉啖虎勞戲者錢曆有十二月無閏風俗朴厚人好耕殖一年二熟產鎮

鐵翠羽琉璃蛇馬桑漆樹絲綿尤多鎗剪最巧利布數種有濶四五尺者葛黑葛勒濶四尺背而皆毳絨厚可五分卽兜羅錦也白樹皮布膩滑光潤如鹿皮椰茭爲酒檳榔當茶

錫蘭山

錫蘭山在大海中有翠藍山最高大自山東南乘風可三日至赤卵塢塢人穴居男女皆裸若野獸不粒食食芭蕉子波羅蜜魚蝦又西海行可十日至佛堂山泊舟處濱海山麓有卧佛寺佛榻

武備志卷三十三

占度載度四夷十五

五

寶飾極華麗又西北陸行五十里至王居王尚釋重象牛煨牛糞灰塗體飲牛乳不食其肉殺牛者罪死王宮民居旦必調牛糞塗地而禮佛國富饒地廣人稠亞於爪哇民上裸下纏悅加壓腰去鬚毫留髮布纏之女椎髻于後下紫白布飲食不令人見產青紅黃鴉忽石水晶海洲有珠池日映光浮起閃閃射日間歲一淘珠諸番賈爭來市珠土宜稻不宜麥市用金錢重麝香綺絹青磁器銅錢樟腦永樂九年王亞烈若柰兒鎖里人絕我使途

太監鄭和俘至京十年封耶巴乃那為王赦亞烈若奈兒還國耶巴乃那故王族人一名不刺葛麻巴思刺查國人以為賢故封之遣使送歸詔諭其國正統十年遣使耶把刺謨的里啞來朝貢珠寶石天順三年王葛力生夏刺昔利把交刺惹復遣使朝貢

蘇祿

蘇祿在東南海中人鮮粒食食魚蝦螺蛤短髮纏皂纒煮海為鹽釀蔗為酒織竹布為業氣候常熱

武備志卷三十七

占度載度 四夷十五

六

永樂十五年其國東王巴都葛叭答刺西王巴都葛叭蘇哩峒王叭都葛巴刺十各率其妻子頭目來朝貢珍珠玳瑁諸物賜王冠服玉金帶蟒龍金銀錢鈔錦幣器皿王妃王子女姻戚頭目賜物各有差三王者東王為尊西峒二王副之歸次德州卒命有司營葬為文樹碑墓道畱其妃妾及廉從十人守墓令畢三年還國遣使封其長子都麻合為蘇祿國東王十九年遣使來貢

柯枝

柯枝一名阿枝東連大山西南北皆海自葛蘭山海西北行一晝夜可至永樂二年王可亦里遣三者答兒朝貢請封其國大山詔封為鎮國山賜碑文是時太監鄭和使至其國國王鎖里人也首纏黃白布上不衣下縈絲帨束綵壓腰綴椰木葉苦屋國人五種曰南昆與王同類祝髮線懸脰為貴族次回回人次富有財者曰哲地次牙僧曰革全又次卑賤者曰木瓜木瓜濱海而居業漁樵屋簷不得過三尺上衣不過膝途遇南昆哲地即伏候

武備志卷三十七

占度載度 四夷十五

七

過乃起王尚浮屠敬象牛建寺範金為佛每日鳴鐘鼓汲泉灌佛頂數回已乃禮之有曰濁肌者蓋優婆塞也娶妻不剃胎髮髮纒纒垂後牛糞灰塗體行吹大螺妻隨之乞錢氣候常熱多雨市用金銀錢銀錢十五當金錢一產珠象牙蘇木

祖法兒

祖法兒亦名左法兒東南皆海西北重山自古俚西北海行十晝夜可至無城郭俗尚回回教體幹修碩語言朴實王白布纏頭衣青花絲帨或金錦

袍靴履乘輻跨馬前後列象駝馬鼓吹氣候常如
秋市用金銅錢錢文人形永樂中王亞里遣人來
朝貢宣德中又來朝貢產西馬駝鶴頂駝雞福鹿
片腦沉香乳香即樹脂諸奇藥以易中國紵
絲磁器駝雞如鶴長三尺脚二指毛如駝行亦如
之駝單峯或雙峯皆可乘

溜山

溜山四面濱海如洲在西海中有石門如城關土
瘠無城郭依山聚居八村稍大皆以溜名可通舟

武備志卷三十一 占度載 四夷十五

三千不
以里計
亦古人
所未言

楫餘小溜無慮三千土人曰此弱水三千也人巢
居穴處不識菽粟啖魚蝦無衣草木葉蔽前後舟
行遇風失入溜即溺溜山傍有牒幹國皆回回人
俗淳厚業漁好種椰樹氣候常熱如夏市用銀錢
產龍涎香海貳椰皮結繩可貫板成舟塗瀝青堅
如鐵釘鮫魚一名溜漁織絲悅甚精緻亦有織金
悅永樂中國王亦速福遣使來朝貢

阿丹

阿丹近古俚瀕海可舟行國中富饒有馬步勝兵

七八千隣國畏之永樂九年詔中使鄭和賜命石
市

白葛達

白葛達海中小國土瘠俗尚佛教宣德七年國王
遣和者里一思等來朝貢

瑣里

瑣里西海中小國物產甚微有撒哈刺諸異布洪
武五年國王卜納的遣撒馬牙茶嘉兒幹的亦刺
丹八兒奉金字表朝貢圖上其土地山川賜大綵

武備志卷三十一 占度載 四夷十五

九

層金幣永樂元年復遣人朝貢

西洋瑣里

西洋瑣里近瑣里視瑣里差大物產大類瑣里洪
武三年使來以金葉表文貢方物上喜王敬中國
涉海道甚遠賜甚厚永樂元年復遣人朝貢上曰
海外遠夷附載番貨勿征二十一年西洋十六國
遣使千二百人貢方物至京師西洋瑣里貢獨豐
美

彭亨

彭亨在東南海島中，並山，山傍多平原，禽獸稀少，草樹繁茂，沃土宜穀，饒蔬果，洪武十一年遣人奉金葉表朝貢，賜綵幣，永樂十二年遣蘇麻固門的里來朝貢，其俗上下親狎，無寇盜，男女椎髻，好誦佛經，煮海為鹽，釀椰為酒，產水腦，諸香，花錫。

百花

百花在海中，依山為國，國中有奇花嘉樹，民俗饒富，尚釋教，洪武十一年國王刺丁刺者望沙亦遣八智亞壇奉金葉表朝貢，產紅猴、龜筒、玳瑁、孔雀。

武備志卷三十一 占度載 度 四頁十五

倒掛鳥胡椒

婆羅

婆羅負山面海，人多念佛，素食，惡殺喜施，永樂四年國王遣人勿黎哥來朝貢，真珠、玳瑁、瑪瑙、車渠，賜王及妃文綺。

阿魯

阿魯一名啞魯，在西南海中，土廣人稀，物產亦薄，永樂五年國王速魯唐忽先遣滿刺哈三附古里諸國來朝貢，令內臣至其國，賜王文綺。

小葛蘭

小葛蘭小國也，東連大山，西南北皆海，永樂中太監鄭和至其國，王鎖里人遣人入貢，俗尚浮屠，重象牛，飯和酥酪，市用金錢，婚喪中服大類，錫蘭山自錫蘭山別那里西北海行六晝夜可至。

古里班卒

古里班卒在海中，永樂三年國王遣人馬的來朝貢，其俗土瘠，穀少，登氣候不齊，夏多雨，雨即寒，俗質朴，男女披短髮，假錦纏頭，紅油布繫身，物產甚薄。

武備志卷三十一 占度載 度 四頁十五

十一

呂宋

呂宋在海中，其國甚小，顧產黃金，以故亦富厚，人頗質朴，不喜爭訟，永樂三年國王遣隔察老來朝貢。

合猫里

合猫里地小土瘠，國中多山，山外大海，海饒魚蟲，人亦知耕稼，永樂三年國王遣回回道奴馬高來朝貢，產蘇烏木胡椒。

碟里

碟里國在東南海中，大洲上，洲有諸港通海，人淳少訟，尚佛，物產甚薄。永樂三年，國王遣使馬黑木來朝貢。

打回

打回海外小國，數為鄰國所苦，已乃治兵器，與隣國戰，戰勝，稍得自立。永樂三年，遣麻勿來朝貢。

日羅夏治

日羅夏治海中，小國，無他奇產，產蘇木、胡椒，人頗

武備志卷三十三 占度載 度 四夷十五

十三

知種藝，無盜賊，崇佛教。永樂三年，國王遣文那打時鎮來朝貢。

忽魯母恩

忽魯母恩在東南海中，或曰在西徼外，國小土瘠，物產薄。永樂三年，國王遣已即丁朝貢。

忽魯謨斯

忽魯謨斯在西南海中，東連大山，國中土厚，宜耕種，人質直，狀貌偉碩，喜作佛事，常歌舞，惡殺。永樂三年，國王遣馬刺足來朝貢，產大馬、西洋布、獅子。

駝、雞、福祿靈羊、馬、哈獸。

甘巴里

甘巴里在南海中大島上，人多織錦，粒食，亦鮮食。永樂十二年，國王兜哇刺查遣得名公葛葛來朝貢。

古麻刺

古麻刺在東南海中，永樂時，王哇來頃本率其臣來朝，至福州卒，賜諡康靖，勅葬閩縣，有司歲時祭，討來思。

武備志卷三十三 占度載 度 四夷十五

十三

討來思，在海中，周徑不百里，城近山，山下有水，赤色，望之如火，然俗尚佛，婦人主家事，市中多駝羊、馬牛，亦有布縷、毛褐，交易用錢，土宜黍稷，無稻穀。宣德六年，嘗遣人朝貢。

吃力麻兒

吃力麻兒，永樂中，遣使十一人來朝，貢方物，惟獸皮、鳥羽、罽褐之類，其俗不事耕農，喜射獵，山、旱、水、淺、西南傍海，東北林莽深密，多猛獸、毒蟲，得中國雄黃、麝香、磁器甚喜，有達巷，無市肆，交易無期，用

鐵鐵

納失者罕

納失者罕東去失刺思數日程皆舟行海中其國山林川澤有林木魚蟲城東平原饒水草可牧馬馬有數種最小者高不過三尺俗敬事僧僧所至必飲食之顧尚氣健鬪鬪不勝者眾共嗤之永樂中遣使十人來朝貢

亦思把罕

亦思把罕於西南海中為大國廣袤近千里四面

亦思把罕 占度 廣袤 四萬十五

皆海西北多山東南皆平沙國有城堅壯王居亦侈麗物產豐厚風俗朴厚尚佛畏刑喜施惡奪亦有中國人寓寄者時時出賈撒馬兒罕市多馬駝少布帛有珠珀而無稻黍日食惟麥稌麥粒纒壯甘美永樂中遣使四十四人來朝貢

淡巴

淡巴在西南海中洪武十年國王遣人來貢賜之金幣其國風景秀贍土地廣衍泉甘而水清草木暢茂畜產甚夥城以石築屋以瓦覆王乘輿官跨

馬頗有威儀國人勤生種藝織縷抱布男女咸務常業市有交易野無寇盜稱樂土矣

甘把里

甘把里永樂間遣六人來朝貢自言其國小介于西南海中與諸鄰國不通交易物產又薄山無長林田無宿麥以故國用常乏人民艱窘然奉佛教不求積聚無乞丐者

答兒密

答兒密永樂間遣使十八人來朝貢方物賜大統

亦思把罕 占度 廣袤 四萬十五

七

層文綺藥茶國在海中不百里人不滿千家有墻壘而無城郭屋以板覆田以牛耕王居官舍不甚差別產馬駝羊牛毛褐布縷交易兼用銀錢刑專用箠朴服屬撒馬兒罕

阿速

阿速在西海中為大國多撒馬兒罕天方諸國人有城倚山面川川南流入海海有魚鹽之市野有耕牧之利敬佛畏鬼好布施惡爭鬪物產饒俗涼宿道節人無饑寒夜無寇盜永樂中遣百十二人

來朝貢

沙哈魯

沙哈魯永樂間遣七十七人來朝貢國在阿速西
南海島中人民淳直耻鬪好佛交易海中諸國西
域賈胡來市海中奇物不惜高價亦有價廉而得
奇貨去者沙哈魯人不識也王及酋長居城中有
瓦屋庶人旅處城外田野中村落相聚山川環抱
畜產豐利

武備志卷二百三十八

防風茅元儀輯

占度載

度 四十九

四夷 十六

安南考

安南唐虞時南交也秦為象郡漢初南越趙陀據
之武帝平南越置交趾九真日南三郡光武時女
子徵側徵貳反馬援討平之建安中改為交州置

武備志卷二百三十八

占度載 度 四夷十六

牧唐置都護府改為安南五代時土豪曲承美據
之已為南漢所併宋初下璉有其地封交趾郡王
自是棄為夷璉傳弟璿黎桓篡之桓傳子龍挺李
公蘊篡之公蘊八傳嗣絕為其婿陳日昷所有元
攻下之封其子光昷為交趾郡王終元世貢不絕
亦時時侵掠邊郡不敢大為寇國朝洪武二年國
王陳日燿遣使同時敏等來朝貢上命侍讀學士
張以寧典簿牛諒齋詔封日燿為安南國王給鍍
金銀印未至日燿卒姪日燿嗣請詔印於以寧拒

之吾受命封先王何以得擅予若日煜請於朝遣編修王濂主事林唐臣封日煜嗣王而嗟賞以寧得使臣體日煜拜詔甚恭未幾為陳叔明所篡叔明老弟端代視事端攻占城敗死弟煒代先是上嘗戒安南占城毋相攻至是以叔明兄弟怙強速禍復遣使諭之叔明表謝連歲貢上厭其數令三年一貢毋侈方物進犀象以勞吾民二十一年黎季犛弑煒立叔明子日焜命絕其貢叔明八年死上以叔明身自為篡勅禮臣母弔而遣行人陳

武備志卷三十八 占度載 度 四表十六

二

誠呂讓諭還所侵思明五縣不聽日焜旋亦為季犛所弑季犛大誅殺陳氏更姓名曰胡一元子蒼曰胡奎僭號紀元國曰大虞永樂元年表言陳氏世絕奎為陳甥求署國事從之已真封為王會陳氏故臣裴柏耆走闕下乞師而老搨亦傳送故王孫陳天平來朝安南使者見天平多泣下詔詰季犛季犛詭請迎天平歸還以國天平行命都督黃中呂毅率兵五千送之季犛遣使迎具牛酒犒師偵騎往壺觴道相屬也不為虞行至芹站伏發殺

天平及大理卿薛嵩中等引還上大怒以成國未能為征夷將軍率新城侯張輔西平侯沐晟等二十五將軍出廣西雲南兩道討季犛而以尚書劉儁督師尚書黃福大理寺卿陳洽督餉親幸龍江禱祭戒諸將毋縱吏士暴掠毋輕進貪功罪人得則歸國陳氏擇立其子孫能行至龍州卒輔進破隘留鷄陵等關傳檄數黎賊二十罪師次新福縣晟亦自雲南至白鶴江遣人與輔會上命輔盡護諸將兵代能時賊恃宣洮富良諸江為固緣江

武備志卷三十八 占度載 度 四表十六

三

樹柵立樁別築土城備禦甚嚴欲老我師輔晟合攻之下令軍中丈夫報國立功在此時矣先登者賞不次士皆奮銜枚昇攻具薄城裨將蔡福先登眾繼之舉火城上銅角齊鳴賊披靡退驅象巷戰遊擊將軍朱廣以畫獅蒙馬神機銃翼而前象奔賊大潰斬獲及蹈藉死者無筭進克東西都賊焚城遁連戰萬劫江木九江閩海口皆大破之諸郡邑相繼降附輔徧宣上意令安業隨窮追季犛父子於奇羅海口都督柳升以舟師會悉擒之安南

平得戶三百一十二萬象馬牛羊舟糧器械無等捷聞詔求陳氏後無存者父老合辭請郡縣視內地乃置交趾都指揮布政按察三司府十七州四十七縣一百五十七衛十一所三市舶司一以尚書福總布按二司事勅輔求交趾有能學藝者舉以聞六年輔振旅還論功進輔英國公晟黔國公升安遠伯餘陞賞有差已交人簡定反命晟討之僞復督師晟戰敗績僞及都督呂毅叅政劉昱皆沒賊黨陳季擴鄧宗異等益猖獗乃命輔往輔率

武備志卷三十八 占度戰 度 四夷十六 四

諸將敗賊賊子關又敗之太平海口追至清化殲其黨季擴自言我陳王後也請立不許請降許之以爲交趾右布政使輔歸復反竟復遣輔轉戰連年賊乃獲自輔之下交南凡三擒僞王威震西南夷中遂留填其地而尚書福有威惠交人懷之弭伏莫敢動十五年召輔還以豐城侯李彬代久之福亦歸尚書陳洽代時中官馬騏墨而殘交人怨之三年之間叛者四五起彬先後討敗之而黎利最劇連結老撾出沒縱橫彬不能制詔以爲清化

吳者又

知府利許諾然竟不赴而攻劫日甚先後破茶州諒山府茶籠守琴彭諒山守易先皆堅守力盡俱死之洽力言利詐宜亟誅而中官山壽持撫議甚堅擁兵自衛諸將陳智方政復不相能彼此牽掣師遂敗事聞章皇帝下璽書切責而以成山侯王通總兵討賊通戰寧橋中伏大敗尚書洽死之已敗賊交趾城下殺萬餘人諸將請乘勝蹙賊通不從賊知通怯益聚衆肆掠攻昌江城守將李任顧福日夜拒戰焚其攻具賊益起土山以飛鎗射

武備志卷三十八 占度戰 度 四夷十六

城中任福率敢死士夜開門殺守土山者襲破其營賊爲地道入鑿橫溝應之從溝中發石擊殺賊甚多賊恐大軍至據其城攻圍不休相拒九閱月城中將士三千餘人至是亡其半力竭不能支城遂陷任福皆自刎死中官馮智北向再拜誓不從賊與指揮劉順知府劉子輔俱自經死軍民感其義同死者甚衆上遣安遠侯升黔國公晟分道往援以尚書李慶督師升剽而輕旣連勝易賊慶言宜少戒升不聽竟中伏死慶及副總兵梁銘相繼

病沒參將崔聚率兵進至昌江賊大驅象而前軍亂聚被擒時尚書福在軍交人得福環跪泣公在我曹不至此就送之歸而晟兵竟不出通懼大賂遺利與盟而旋師按察使楊時習爭之強不聽羣臣劾通并馬騏下詔獄論死通後竟脫利美言前國王遺嗣嵩今在老撾請嗣封上集大臣議英國公張輔尚書蹇義夏原吉皆言交南本中國地勞苦而得之不宜墮成功示賊以弱大學士楊士奇楊榮頓首言兵興以來天下無寧歲今瘡痍未起

武行志卷三十一 占度載 度 四夷十六

六

而復勤之臣不忍聞且求立陳後者太宗皇帝心也求之不得而後郡縣叛亂相尋至深歷先帝憂今因其請撫而建之以息吾民於計大便漢棄珠崖前史榮之安在為示弱乎上曰卿二人言是先帝指朕固知之明日出高表諭羣臣朕以止戈為武即議者未同無庸恤羣臣頓首稱善於是命禮部侍郎李琦工部侍郎羅汝敬齋詔召安南文武吏士皆來歸并覈陳氏後當立者以聞利遣頭目黎公僕等送還官吏百五十七人戍卒萬五千一

百七十人馬千二百匹其陷沒不得歸者無算日言嵩死陳氏種絕上心知其妄然業置之乃詔利權署安南國事八年利死子麟代之正統初以麟事朝廷恭詔封為安南國王諭令還所侵欽州地及逋民二百餘戶麟卒子濬嗣遣兵攻占城執其王摩訶賁該以歸詔歸其王不聽濬為庶兄琮所弑弟顯嗣輒侵我土司地攻殺老撾宣慰使刀板雅蘭掌父子為八百敗歸累詔戒諭之顯驚濬自如屢攻占城併其國我無以禁而中官錢能鎮雲

武行志卷三十一 占度載 度 四夷十六

七

南復私與濶通闌結諸夷奸宄繹騷幾危雲南賴巡撫王恕發其奸亂乃弭弘治十年濶死子暉嗣使者入貢乞改所賜常服從王制不許十七年暉卒弟誼嗣阮种弑之立濶庶子暘暘孱甚政在羣下盜起國亂正德十一年陳嵩弑暘自立莫登庸逐嵩立暘兄子諱專其國嵩奔據諒山死諱迫於登庸奔清化庶弟應立交人云應登庸子也無何死登庸遂竊安南王其子方瀾諱竟死清化故臣共立諱子寧居木州漆馬江倚老撾為援嘉靖十

六年寧遣鄭惟憐來乞師上以登庸弒逆又久不庭當誅議討之以咸寧侯仇鸞爲帥尚書毛伯溫督師伯溫至廣區畫諸便宜爲進兵計廣守臣多難之且謂莫之篡黎猶黎之篡陳先後事同不足誅登庸亦遣人自歸廷議未決伯溫駐師境上檄諭交人懸重賞購登庸父子懼請束身待罪歸欽州四峒故地世世奉職貢乃於鎮南關築壇具儀登庸率其屬繫頸徒跣北面匍匐上表降伯溫承制受之詔赦登庸歸廢勿王以爲安南都統使世

武備志卷三三八 占度載 四頁十六

八

其職仍覈黎寧果黎後則畀以所據地否則已制下登庸已死授其孫福海二十六年福海死子宏瀛幼阮如桂等擁立之族人莫正中欲爲亂不克來奔三十年命宏瀛嗣四十三年貢使黎光賁至京光賁以國難羈留南寧者十五年至是乃達其後貢遂絕萬曆間莫茂洽爲都統使茂洽死國大亂數年鄭惟憐子鄭檢立黎暉後黎維邦爲主維邦死檢子松復立維邦子維潭嗣盡逐莫氏遺孽莫敬用竄居高平府敬璋敬恭竄居東海府保樂

州復內相讎未幾敬璋爲黎兵所殺維潭遣使浮海詣督臣歸罪請款闕輸貢移文擅用前國王印守臣詰之維潭飾辭對然請款愈堅因與約必以高平居莫氏如黎氏漆馬江故事維潭心難之業爲期啓關有日矣遂遁去頃之復款具言其恢復之義歸附之誠第謂高平乃其故土且莫氏篡臣不宜以漆馬江爲比守臣曰莫氏在先世雖爲篡逆今日乃國家之外臣也爾安得滅之以彼奔敗之餘使得假息一隅毋遽殄絕是我國家所以鎮

武備志卷三三八 占度載 四頁十六

九

撫四夷共其患難之意也且彼此分定我諸土司亦毋敢黨亂以遺爾憂於爾豈不利焉而愛此尺寸之地爲維潭乃聽二十四年夏四月築壇具儀受其降具如登庸故事督臣陳大科疏聞因盛言莫之篡黎其事逆先朝猶赦其愆况黎之復讎其名正今日宜許其順以夷治夷祖宗成法事下兵部議如大科言詔以維潭爲都統使予莫敬用以高平令維潭毋得口安南復定其地東至海西至老撾南占城 忠明衡二千八百里從一

千七百里夷獠雜居，獷悍喜鬪，其君長尤狡獪，有二名以偽名事中國，自黎氏以來，雖奉貢稱藩，然自帝其國中，如趙佗故事，死則加偽謚，黎暉之弒，或云鄭惟鏞為之，陳暲討惟鏞而僭焉者也。諛者惟鏞所立也，鄭宗強亡黎者，鄭也。登庸乘亂而竊其柄者也，寧者非真諛子也，傳聞不傳而詰矣。其俗惟交愛人，儻驩演人淳秀，有華風，文學則驪演為盛，其山川佛跡，勾漏、傘圓、富良、江、宣光、江為大產，金、珠、珊瑚、玳瑁、丹砂、諸香、蘇合、油、胡椒、荊

武備志卷三十一

占度載 度 四卷十六

十一

羊角、犀角、兕、白鹿、猩猩、佛佛、白雉、翡翠、蟒蛇、蟻子、鹽、醢、波羅密、菴羅果、烏木、蘇木。茅子曰：昔當宣德間，西東楊稱名臣哉，然其勸宣皇帝之棄安南，先臣謂良策也，我敢同聲而和耶。文皇帝兩出師，損士眾，傾府庫，竭倉廩，當是時，天下良苦之，數公者固腹心帷幄之臣也，豈不可置一語哉。及郡邑之戍守之，章章有程，士大夫便於朝，農便於野，商賈便於道，一夫跳梁，委而棄之，肯堂肯構，其謂之何，是役也，實基於文皇，以輔得之。

使以輔守之，如黔之於雲南也，安得屢叛哉，其議棄之也，輔實為元老，不敢堅其說，將有望耶，抑不得已耶，嗟乎，屯法之弊，軍民均病焉，二公之所為也，恩可殉，法可施，根本可不虞，况區區疆域哉，迨肅皇帝以天縱之英武，慨焉欲正篡弒之罪，而當是時，有君無臣，至今惜之，君臣之難相遭也如此哉，然有文皇在，數公者皆宣力王家者也，故曰為君難，謹按其疆域之詳，及進兵之道於左方，以告後之君臣。

武備志卷三十一

占度載 度 四卷十六

十一

疆域

永樂四年，建安南等處承宣布政使司，提刑按察司都指揮使司，治交州府，領府一十七州，四十一縣，一百四十二，又州五，領縣一十五，共為州四十六縣，一百五十七。

交州府 領州五，縣一十三

慈廉州

福安州

威蠻州

利仁州

三帶州

東開縣

慈廉縣

石室縣

| | | |
|----------------------------|-----|-----|
| 英留縣 | 清潭縣 | 清威縣 |
| 應平縣 | 平陸縣 | 利仁縣 |
| 安朗縣 | 安樂縣 | 扶寧縣 |
| 立石縣 | | |
| 北江府 <small>領州三、縣七、</small> | 武寧州 | 北江州 |
| 嘉林州 | 超類縣 | 細江縣 |
| 嘉林縣 | 東岸縣 | 慈山縣 |
| 善才縣 | | |
| 善誓縣 | | |
| 諒江府 <small>領州二、縣一、</small> | 上洪州 | |
| 諒江州 | 那岸縣 | 平河縣 |
| 清遠縣 | 陸那縣 | 安寧縣 |
| 鳳山縣 | 古隴縣 | 唐安縣 |
| 保祿縣 | | |
| 多錦縣 | | |
| 諒山府 <small>領州七、縣五、</small> | | |
| 上文州 | 下文州 | 七源州 |
| 萬涯州 | 廣源州 | 上思州 |

武備志卷三十八 占度縣 度 四夷十六 十二

| | | |
|------------------------------|-----|-----|
| 下思州 | 鎮夷縣 | 淵縣 |
| 丘温縣 | | |
| 丹巴縣 | 脫縣 | |
| 新安府 <small>領州四、縣一十三、</small> | | |
| 東湖州 | 靖安州 | 南策州 |
| 下洪州 | | |
| 至靈縣 | 岐山縣 | 古費縣 |
| 安老縣 | 水棠縣 | 支封縣 |
| 新安縣 | 和同縣 | 利縣 |
| 萬寧縣 | 雲屯縣 | 西岐縣 |
| 清沔縣 | | |
| 建昌府 <small>領州一、縣六、</small> | | |
| 快州 | 布縣 | 真利縣 |
| 建昌縣 | 芙蓉縣 | 永涸縣 |
| 東結縣 | | |
| 鎮蠻府 <small>領縣四、</small> | | |
| 廷河縣 | 大平縣 | 古蘭縣 |
| 多翼縣 | | |

武備志卷三十八 占度縣 度 四夷十六 十三

奉化府領縣四

美祿縣

西真縣

膠水縣

順爲縣

建平府領州一、縣六

長安州

蠻安縣

大懿縣

安本縣

望瀛縣

安寧縣

黎平縣

三江府領州三、縣六

北江州

宣江州

沱江州

武備志卷三十八

古度載 度 四卷十六

十四

麻溪縣

夏華縣

清波縣

西蘭縣

古農縣

宣化府領縣九

曠縣

當道縣

文安縣

平原縣

底江縣

收物縣

大蠻縣

楊縣

乙縣

大原府領縣十一

富良縣

司農縣

武禮縣

洞言縣

水通縣

宣化縣

弄石縣

大慈縣

安定

感化縣

天原縣

清化府領州四、縣一十一

九真州

愛州

清化州

葵州

安定縣

永寧縣

古藤縣

梁江縣

東山縣

古雷縣

農貢縣

宋江縣

俄樂縣

磊江縣

安樂縣

武備志卷三十八

古度載 度 四卷十六

十五

文安府領州四、縣一十三

驩州

南靖州

茶籠州

王麻州

衙儀縣

友羅縣

丕祿縣

士油縣

偈江縣

真福縣

古社縣

土黃縣

東岸縣

石塘縣

奇羅縣

盤石縣

河華縣

新平府領州二、縣三

| | | |
|----------------------------|-----|-----|
| 政平州 | 南靈州 | 左平縣 |
| 衙儀縣 | 福康縣 | |
| 順化府 <small>領州一、縣十一</small> | | |
| 順化州 | | |
| 利調縣 | 石蘭縣 | 巴閔縣 |
| 安仁縣 | 茶偈縣 | 利蓬縣 |
| 乍令縣 | 思蓉縣 | 蒲台縣 |
| 蒲浪縣 | 士榮縣 | |
| 升華府 <small>領州四、縣十一</small> | | |
| 升華州 | 思義州 | |
| 黎江縣 | 都和縣 | 安蒲縣 |
| 萬安縣 | 具熙縣 | 禮梯縣 |
| 持羊縣 | 白鳥縣 | 義純縣 |
| 鵝孟縣 | 溪錦縣 | |
| 廣威州 <small>領縣二</small> | | |
| 麻籠縣 | 美良縣 | |
| 宣化州 <small>領縣三</small> | | |
| 赤土縣 | 車來縣 | 塊縣 |

武備志卷三三八 占慶數 度 四英十六

十六

| | | | |
|---|-----|-----|-----|
| 嘉興州 <small>領縣二</small> | 籠縣 | 蒙縣 | 四忙縣 |
| 歸化州 <small>領縣四</small> | 安立縣 | 文盤縣 | 文振縣 |
| 水尾縣 | | | |
| 演州 <small>領縣三</small> | 瓊林縣 | 茶清縣 | 芙蓉縣 |
| 安南偽制，即交州偽東都，僭設五府五部六寺御史臺通政司五十六衛四城兵馬等衙門，附郭府 | | | |
| 一曰奉天，縣二曰廣德，永昌，其西都今為清華承政，古齋本登庸故鄉，無城郭，以鐵力木作排柵三層，為外衛，登庸所自居也，外分道十三，設承政司，憲察司，總兵使司， | | | |
| 安邦承政司，即交州地，領府一曰海東， | | | |
| 海陽承政司，即新安地，領府一曰海陽， | | | |
| 山南承政司，即諒江，建昌奉化鎮蠻建平地，領府一十一，曰上洪，下洪，天長，廣東，應天，荆門，新興，長安，涖仁，平昌，義興， | | | |

武備志卷三三八 占慶數 度 四英十六

十七

京北承政司，即北江諒江地，領府四，曰北河、山、諒、江、順、安。

山西承政司，即交州三江嘉興歸化地，領府六，曰歸化、三帶、端、雄、安、西、臨、洮、沱、江。

諒山承政司，即諒山地，領府一，曰諒山。

太原承政司，即太原地，領府三，曰太原、富平、通化。

明光承政司，即宣化地，領府一，曰宣化。

興化承政司，即廣威州地，領府三，曰興化、廣威、

武備志卷言十八 占度載 度 四夷十六

十八

天關

清華承政司，即清化地，領府四，曰紹天、鎮寧、蔡州、河中。

又安承政司，即又安、濱州地，領府八，曰又安、肇平、思、又、奇、華、德、先、濱、州、北、平、清、都。

順化承政司，即順化、升華地，領府三，曰順化、英都、昇華。

廣南承政司，即又安、領府三，曰廣南、茶、麟、五、麻、道、里。

交道三，一由廣西，一由廣東，一由雲南，由廣用水軍伏波以來，皆行之廣西道。宋行之雲南

道，元及我朝始開廣西道，亦分為三，從憑祥州入者，由州南關隘，一日至交之文淵州，坡壘驛，復經

脫朗州北，一日至諒山衙，又一日至溫州之北，險徑，半日至鬼門關，又一日經溫州之南新麗村，經

二卜江，一日至保祿縣，半日渡昌江，又一日至安越縣，南市橋江下流北岸，一道由思明府入，過摩

天嶺，一日至鬼陵州，過辨強隘，一日至祿平州，州

武備志卷言十八 占度載 度 四夷十六

十九

西有路，一日半至諒山府，若從東南行，過車里江

此江永樂中黎季犛堰之，以拒王師，後偵知其堰處，乃決之以濟師，一日半至溫博州，又一日率過

耗軍峒，山路險惡，又一日至鳳眼縣，又分二道，一道一日至保祿縣，亦渡昌江，一道入諒江府，亦一

日至安越縣之南市橋江北岸，各與前道會，其自龍州入者，一日至平而隘，又一日至七源州，二日

至文蘭平茄社，又分為二道，一道從文蘭州，一日經右隴縣北山徑，出鬼門關，下四十里，渡昌江上

源經右隴之南、沿江南岸而下、一日至世安縣大
 地至安勇縣、又一日亦至安越縣之中市、橋江北
 岸一道從平茄社西、一日半經武崖州山、經二日
 至司農縣平地、又一日半亦進至安越縣之北市
 橋江上流北岸、市橋江在安越縣境中、昌江之南、
 諸路總會之處、隨處皆可濟師、一日至慈山府、歷
 東岸嘉林等縣、渡富良江、以入交州、雲南亦有二
 道、其一道由蒙自縣、經蓮花灘、入交州之石隴關、
 下程瀾峒、循洮江源右岸、四日至水尾州、又八日
 至文盤州、又五日至鎮安縣、又五日至夏華縣、又
 三日至清波縣、又三日至臨洮府、洮水即富良江
 上流、其北為宜光江、南為沱江、所謂三江者也、臨
 洮二日至山圍縣、又二日至興化府、即古多邦城、
 自興化一日至白鶴神廟三岐江、又四日至白鶴
 縣、渡富良江、其一道自河陽隘、循洮江左岸、十日
 至平源州、又五日至福安縣、又一日至宣江府、又
 二日至端雄府、又五日亦至白鶴三岐江、然皆山
 徑、欹側難行、其循洮江右岸入者、地勢平夷、乃大

武備志卷三十一 占度載 度 四表十六 三十一

道也、若廣東海道、自廉州烏雷山發舟、北風順、
 一二日可抵交之海東府、若沿海岸以行、則烏雷
 山一日至永安州、白龍尾、白龍尾二日至玉山門、
 又一日至萬寧州、萬寧一日至廟山、廟山一日至
 屯卒巡司、又二日至海東府、海東二日至經熟社、
 有石堤、陳氏所築、以禦元兵者、又一日至白藤海
 口、過天寮巡司、南至安陽海口、又南至塗山海口、
 又南至多漁海口、各有支港、以入交州、自白藤而
 入、則經水棠、東潮二縣、至海陽府、復經至靈縣、過
 黃徑、平灘等江、其自安陽海口而入、則經安陽縣、
 至荆門府、亦至黃徑等江、由南策上洪之北境、以
 入、其自塗山而入、則取古齋、又取宜陽縣、經安老
 縣之北、至平河縣、經南策上洪之南境、以入、其自
 多漁海口而入、則由安老、新明二縣、至四岐、溯洪
 江、至快州、經鹹子關、以入、多漁南為太平海口、其
 路由太平、新興二府、亦經快州、鹹子關、由富良
 江以入、此海道之大略也、交州之東、有海陽、荆門
 南策上洪、下洪、順安、快府等府、去海頗遠、各有支

武備志卷三十一 占度載 度 四表十六 三十一

港穿達迤邐數百里大艦不能入故交人多平底淺舟以便入港云

武備志卷三十一 占度載 度 四夷十六

武備志卷二百三十九

防風茅元儀輯

占度載

度 五十

四夷 十七終

朝鮮考

朝鮮箕子封國漢初為燕人衛滿所據傳至右渠武帝攻殺之置真番臨屯樂浪玄菟四郡漢末公孫氏晉高氏並據其地高本扶餘別種人改國號

武備志卷三十九 占度載 度 四夷十七

曰高麗居平壤即樂浪也已為唐所破東徙後唐時王建代高氏并有新羅百濟地益廣東徙松岳以平壤為西京元至元中西京內屬置東寧路總管府畫為界國朝高皇帝洪武二年王顓表賀自位遣符璽郎僕斯齋金印誥文封顓為高麗國王使者入謝上從容問王居國何為城郭修乎甲兵利乎宮室壯乎頓首言東海之波臣朝夕禮覺王甚恭他未皇也璽書諭王佛法非所以治國梁武後世之前車也王其毋惑以王君臨一方而

1 5 2 7 7 0 4 5 0 3 1 1 3

出令之無所其何震之有王國北接虜而南鄰倭虜創于此恐將逸于彼倭狡而貪出沒海上且窺王虛實朕私憂之設險蒐乘以固吾圉惟王念哉今以經史諸書賜王其悉朕意中書省臣言高麗使者往來私爲市非法請征其入而禁其出不聽五年顓請徙耽羅國所留蒙古人及征蘭秀山逋寇報詔耽羅爾附庸也蒙古亦人耳爾何棄焉逋寇以朕命命之傳檄可致勿用兵頃之貢馬五十疋道亡其二使者以聞及馬至無恙詰之則使者

武備志卷三十九

占度載 度 四夷十七

二

所償也上責其不誠却之七年諭中書省臣曰古諸侯事天子比年小聘三年大聘五年一朝九州外夷戎世見而已高麗去中國近知經史禮樂非他邦比宜令三年一聘不則比年聘曩高麗貢獻數使者溺海幾不返甚失朕意丞相其明以諭王八年顓弒死子禍嗣貢不如期却之羈其使周誼仍勅遼東守臣絕勿通十七年表請故三謚及嗣封不許十八年許之明年貢馬千疋布萬匹謝請易冠服不許指揮高家奴自其國市馬歸言禍辭

馬直上令給之二十一年國相李仁人廢禍立工昌歲中兩請入朝皆不許李成桂復廢昌立定昌國院君瑤瑤嘗遣子奭來朝奭未歸而成桂廢瑤自立王氏自五代至今傳數百年絕其國評議司表言禍昌不當立瑤暴虐夫人心國虛無王舍成桂莫適與也惟朝廷命之上曰彼夷耳吾何誅成桂更名旦徙居漢城已請更國號詔仍稱朝鮮二十八年入貢表語謾逮撰表者鄭總羈留之令遼東絕朝鮮且老請子芳遠嗣永樂元年賜冕服經

武備志卷三十九

占度載 度 四夷十七

三

籍從芳遠請也六年世子禔來貢八年獻馬萬匹助征虜十三年表更立子禔爲世子是年芳遠老請以禔嗣宣德元年遣使賜禔五經四書及性理大全綱目通鑑因謂禮臣是書有國家所當知朕嘉惠遠人故賜之四年禔進海東青制詔珍禽異獸非朕所貴其勿進方物効誠而已母金玉器禔再進再諭之已請遣子弟入學不許仍賜諸書俾學于國中正統四年建州夷酋凡察童倉逋居朝鮮界上別酋李滿住以爲言詔問禔亡何凡察歸

建州禡表言凡察以窮歸臣臣遇之善卵翼而遂飛必索之凡察復言禡羈留其私屬請檄還不則隨以兵詔兩解之且慰藉禡國家以王為東藩如凡察直夷畜之何敢望王彼其懷鳥獸心去留無恒王第善自備母與較景泰元年賜禡世子珣冕服禡卒珣嗣三年卒子弘曄嗣稱而辱遜其叔珣天順三年邊臣疏瑛私與建州夷酋董山通已又殺毛憐酋郎卜兒哈累詔戒諭之成化三年進海青白鵲却之時方征建州瑛遣中樞府知事康純

武備志卷三十九

古度載 度 四卷十七

四

等率兵助王師捕斬李滿住及其部落遣使來獻俘璽書褒嘉之明年瑛卒子晄嗣六年晄卒從子婁嗣復出兵助擊建州捷聞遣中使賚王金幣并及其將士弘治八年婁卒子隆嗣隆病風遜其弟懌嘉靖二十三年懌卒子崐嗣未踰年卒子峒嗣時日本入寇舟漂至朝鮮及奸民往來海上私與倭市峒輒捕以獻上亦厚賜予答其意隆慶元年峒卒從子昫嗣李氏自成桂以來事朝廷恭肅時朝貢外慶慰報謝無常期行李踵於道王嗣立則

使者往封有大事則頒詔其國他夷不敢望也始成桂立高皇帝雖置不問然心惡其篡而傳者復以成桂為仁人子故祖訓謂其父子先後弑王氏四王其後嗣當永樂正德嘉靖間累表自白言恭愍之弑由嬖臣倫仁人誅倫立禡禡既立則遣兵侵遼東先臣成桂懼于上國返其兵禡遂遜位于子昌而恭愍妃安氏以禡昌皆非王氏不當立乃黜昌立瑤瑤復不道國人請命高皇帝立先臣瞻瑤別邸終其身先臣實木嘗為弑而虛蒙此聲又

武備志卷三十九

古度載 度 四卷十七

五

家世出新羅司空顧以為仁人子皆冤甚乞下史館昭雪之神廟初乃得請其地之釜山者海口也與日本相對釜山之民向與倭往來互市無間有長子孫通婚姻者曰倭戶又曰麗倭時王昫久於位怠棄政事其臣柳承寵李德馨輩邪諛得政戎事廢弛故日本酋平秀吉乘之師起不兩月而封疆已失其半矣入王京王昫奔義州告急於本朝乃拜兵侍郎宋應昌為經略將兵以勦之是時議者謂倭得朝鮮可以旦夕渡鴨綠內窺畿輔外扞

山東皆舉手之易故勦之者不惟恤屬國亦以巨害而兵尚書石星入沈惟敬之說使往倭營說封貢星之意以倭之所以蹂中國者在不得互市耳可以表餌代甲兵與之封號如北虜西番以備四夷來王之禮固無所不可而惟敬乃講張其說遂私許以帝女下降而其議兩抗而不入矣應昌薄軍平壤倭來搏戰遂乘之斬獲頗多於是降議始有緒以詔旨宣諭之羅拜聽命去王京送還五子宮眷百餘口言者謂應昌不任乃以顧養謙代

武備志卷三十九

古度載

度

四夷十七

六

養謙疏上與朝議不合亦謝病去乃以孫鑛代是時小西飛者報命因請封上以倭尚屯金山乃庭詰之小西飛稽顙曰留軍待封使非敢有它懷乃鑛王印遣臨淮侯長子李宗城副將楊方亨往封之是時惟敬謂功多可得專使即不爾亦可介而兩不用宗城復統袴不諳事謾罵惟敬惟敬思有以困之且倭戀釜巢未肯輕去遂羈二使於倭營一載度其窘以危言惕之宗城棄璽書而遁朝議逮宗城而以惟敬副方亨倭將行長清正始撤師

冊使得渡海朝鮮陪臣從秀吉責朝鮮王子不親謝及期引使者入見方亨前立惟敬捧印立階下良久忽殿上黃帷開一老叟曳杖挾二青衣而出即關白秀吉也侍衛呼噪二使匍伏老叟頗加詬讓行長曰此天朝送禮人宜優待之始出就館次日宴冊使惟敬方發言撤兵通好秀吉即怒曰天朝遣使封我我不敢辭朝鮮決不許和天使亦不須久留詰朝可即發我當再征朝鮮耳二使行至郎古耶將渡海倭酋賞秀吉書來二使謂謝表也

武備志卷三十九

古度載

度

四夷十七

七

發之乃檄責朝鮮列其三罪至金山金山倭營尚弱朝鮮將李元翼欲乘虛擊之惟敬不可乃私市珍異為秀吉貢物以詭報而倭兵陸續渡海以行長清正與哥義弘將朝鮮避兵顛越本朝復議出師而兵已盡撤募者不至乃下石星於里時倭兵二十餘萬分五路而人不復掠財嗜殺唯據險守城為久遠設施第敵本因糧朝鮮而朝鮮久遭兵燹公私無儲野谷未蕃故倭亦待秋而進鑛乃議設水兵於天津登萊以防其海道衝突自寧城至

開城千四百里，皆設兵守之。據朝鮮形勢之半，教其國兵以漢戰，卽山以鑄錢，因地以開屯，亦爲久遠設施。未幾，鑛亦去而邢玠代楊鎬爲經理，惟敬度不能得之，秀吉乃乞朝鮮僧百計說清正，終不得懼，得罪將竄降倭，玠乃密授南原守將楊元擒獲之，惟敬恨元，乃以虛實報行長，攻破南原，得拓林要路，水陸並闌入，全州破，守將陳愚衷遁。時慶尙大半已陷，全羅之南，賊皆橫行，逼王京，玠尚未出山海關，朝鮮惟倚藉經理鎬，鎬駐平壤，不卽進。

武備志卷三十九 古度載 慶 四表十七 八

聞二城破，始至王京，漫無一籌，是時朝議以朝鮮不自奮，檄責其王，苟獎率三軍，死守社稷，當大發兵餉，以助討賊。如自輕宗廟，竄伏草莽，求緩須臾，中國豈得代爲爾戍，弗持兩端，以悞機務。朝鮮王具言誠款，請躬服橐鞬，以待指揮。是時王京水路要害皆爲賊所得，使其半由陸，牽制於南，半由水，抄入於北，則吾兵陷死地，而倭犯旅順，犯天津，犯登萊，無不可直踐中國，第倭酋無雄略，恐離海口，易進難退，故築營壘，窖芻糧，令麗民納糧免戮，愈

爲久遠設施，而我得待兵餉之集，玠未抵王京，倭遊兵先至全義館，距王京止百五十里，偏將楊登山牛伯英敗之，斬其驍將葉一枝，倭氣稍挫。玠至，覘知行長營在金山，清正營在西生浦，與諸將計曰：我先攻金山，則倭據險阻，我水陸失援，必先破清正，則可以盡步兵之力。東至東萊，機張，北至慶州，蔚山，但必得水軍爲奇兵，以牽其四顧，而陸兵方可出。所患者水軍弱耳，乃合計步馬共得四萬餘，并將高麗之軍萬餘，以高策爲中軍，李如梅爲

武備志卷三十九 古度載 慶 四表十七 九

左軍，李芳春爲右軍，大將麻貴同經理鎬，自忠州烏領向東安，而趨慶州，專攻清正。然恐行長自西來援，則令中軍扼全羅，使不暇顧，又摘三路騎兵千餘人，同朝鮮之師，由天安全州南原而下，命平壤一帶備行糧十二萬，聲言大舉，以搖其心。分其勢，水軍寡使暗伏，俟戰鳴鼓爲疑兵，倭敗遁，則夾擊之，盟師而發。是時丁酉十二月四日也。至二十日，兵會於慶州，知賊巢於蔚山，蔚山之南爲島山，二山不甚峻，而城依山爲固，中有一江，可通金山，

其陸路則由彥陽亦可通金山麻貴將專攻蔚山分軍扼彥陽以絕金山之援李如梅等斬獲四百四十餘遂逼島山營遊擊茅國器又斬獲六百六十餘遂密匝四圍困之十日倭食盡汲斷至嚙紙飲溺并食以食善礮者而餘聽其餓死礮彈以碎鐵蘸藥可一發傷兩人清正固守不下俟我之怠詐以降請鎬信之疏報曰清正乞降臣不之許必當生擒以獻闕下老將吳惟忠曰圍城必缺走而可擒也鎬叱之逮十日行長援至然恐我師乘其

武備志卷三十九

占度載 度 四夷十七

十一

後北抽精銳二千遍樹旗幟蔽江而下水兵寡故不足以禦鎬震懼議正月初四撤兵先一日輕騎遁去士皆奔竄清正襲之損失過半以是鎬罷歸三軍俱回屯慶州築濬以自固乃益召川廣兩浙之師而名將陳璘劉綎張榜鄧子龍藍芳威等皆至以萬世德為經理玠以地理隔越山川險阻兵不可聚分為水陸四路以李如梅主中麻貴主東劉綎主西陳璘主水合師十萬各守信地未幾如梅鎮遼以董一元代之世德猶未至玠即于九月

二十日進師是時倭據朝鮮七年于茲矣沿海里分為三窟清正仍據蔚山行長則據順天義弘則據望津泗川麻貴駐溫井當清正深溝高壘時出遊兵以擾之劉綎駐水源當行長行長寨逼于海綎兵不能進乃誘行長出會以擒之每期則單騎候於道行長漸信之而綎部下降倭洩其謀行長驚遁綎以兵迫之不利愈迫之遂大獲董一元當義弘躬往宣府募家丁未至裨將茅國器請以身當賊日有斬獲乃作檄諭之以携其黨黨有離

武備志卷三十九

占度載 度 四夷十七

十一

心乃俟一元至大舉倭臨江固守勢若長蛇國器曰觀其形勢以望洋為首首碎則立破矣然晉江不可飛渡當以計得之邏騎得一婦自倭營來懷中出一紙署曰此婦將度異域吾憐而贖之天兵弗害也未曰知吾姓者令公之後埋兒之父問吾名者有或之口無才之按國器贊畫諸葛繡解口此郭國安也以語參謀史世用世用躍然曰郭國安華人也往與共在日本誓自効於本朝今在茲可以間矣乃謀調之知義弘尚在泗川主望津營

者國安也，乃遺書約之。於九月二十日伏火屯聚，俟我師渡，焚糧以應之。至期如所約，遂大勝，奪其營。倭退守於泗川。是日麻貴亦襲破永春，焚其營壘，積聚二十一日西破昆陽，焚燬殆盡。三營既破，我兵得駐江南。二十八日夜半襲泗川，驍將李寧以先入失道陷沒，我兵反為所乘。及曉，我兵四集，倭奔敗，遂斬獲數百。倭棄城奔新寨，乃燒其東陽倉二十九日，議取新寨，即義弘所居也。國器曰：倭雖敗而士尚眾，併歸大營，其守必力，攻之不下，而

武備志卷三十九

占度戰 庚 四夷十七

十二

援兵四集，往事可鑒也。不若先攻固城，倭方挫，未敢出救。固城拔則新寨援絕，此長策也。一元扭于屢勝，掀髯曰：疾雷不掩耳，寨將不戰而下矣。遂進師城，幾壞而不楨，破藥煙障目。倭遂乘之，我兵大敗，奔潰。國器欲死守望津，而諸將已不能軍，乃還星州。是時陳璘率鄧子龍等扼海道，倭艇不敢橫行。忠清道有九龍島者，不可燃犀，裨將方日新過其處，銃驚水怪，一軍盡沒。十月，世德至王京，乃移檄倭營，數秀吉之罪，而嘆憫島民無辜。八年，暴露

以感激之。是時倭眾久思歸，得檄心動。值秀吉死，其子金哥幼，國中潛謀篡奪，三將皆欲歸，莫敢先發。國器知義弘素怨秀吉，可間也。乃遣茅國科持世德檄齎金帛，以見義弘。郭國安從旁贊之。義弘諾國安私謂國科曰：國有大故，勢當疾歸。所恃者金山數月糧耳，糧盡當歸矣。已而清正糧果盡，告借義弘。義弘不許。清正乃先撤蔚山之師。義弘行長，以次而撤。陳璘俟其渡海，以水師邀之。鄧子龍深入後軍，火器悞中其帆檣，遂戰沒。我兵戰益力，

武備志卷三十九

占度戰 庚 四夷十七

十三

倭不善水戰，且無鬪志，遂大敗，復竄於岸者。為陸兵所掩，溺死萬餘，斬首尚千餘級。行長最後發，師猶在道，為劉綎所邀，大敗之。至是三路二十一寨悉蕩平。是時戊戌十一月也。我師歸，朝鮮得再有其國焉。至庚子，善後始畢。大司農計度支自玠出，凡四載，用餉銀八百餘萬兩，軍資不與焉。松卒，子暉嗣。四十六年，奴酋犯順，乃勅王整軍協勦。經略楊鎬於己未二月十一日誓師而發。鎬即故經略朝鮮，金山宵遁而罷者也。起鎬田間，識者曰：無以

謝遼士且不可使朝鮮聞也然事急莫敢言者鎬以詔旨發其師暉命姜弘立爲都元帥金景瑞副之率士萬三千人銃手居多朝鮮之習火器自東征始也其法以木爲牌並列如墻開穴置銃銃力頗猛鎬命屬於劉綎綎卽征東時大將也時當一面其道出寬奠與朝鮮近故使屬之而命遊擊喬一琦耑督焉綎之師頗有斬獲朝鮮再喪之餘稍知訓練亦能成軍虜覆他路將杜松假其旗幟以襲綎軍綎一琦皆戰沒朝鮮裨將金應河據山爲

武備志卷三十九

占度載 度 四表十七

十四

營嚴銃以拒虜中銃不退天乃大風揚塵銃不能發應河據胡牀持大弓射賊力屈而死弘立與景瑞舉軍降次年天子下詔恤朝鮮之死事者命經歷程崙以二萬金往廷議又請以行人劉時俊往且駐劄義州以獎勵朝鮮士卒是時朝鮮使臣在京師以往者東征之役官軍頗暴其民請自奉勅齎齎以往不敢煩天使且言殘敗之餘未能整衆義州之駐無益事宜本兵黃嘉善遂請令順齎勅齎如所請而時俊駐寬奠寬奠則我境也非勵率

外藩之意矣時俊辭遂罷其使是時奴嘗以威脅朝鮮朝鮮懼遂陰與通而陽調於我邊臣有言其餽鹽米與虜者言路以爲言王暉震恐乃表咎行人失辭請命專使并白其遜辭緩禍非敢陰餽鹽米疏留中其地東西相距二千里南北四千里分八道統府州郡縣其設官略倣中國以田制俸刑法不苛俗柔謹崇釋尚鬼惡殺茅居苧衣知文字喜讀書上下威儀燦然可觀矣山川九都神嵩北岳海鴨綠江爲大產金銀鐵水晶鹽紬苧布白礮

武備志卷三十九

占度載 度 四表十七

十五

紙狼尾筆果下馬長尾雞貂豹皮八稍魚昆布杭黍麻榛松人參茯苓其貢道由鴨綠江歷遼陽廣寧入山海關達京師成化中苦女直邀劫請改道職方郎劉大夏持不可議遂寢茅子曰葉少師嘗謂隋唐之際高麗勁矣明興濡沫皇風俎豆詩書爲冠帶國彼威之而不來此柔之而愈服雖招携有經亦先聖之遺化也成桂初興逆取順守於今弗替可謂盛矣而襲休日久積弱成形高皇前言徵於左卷神聖豫謨曷可忽哉

余竊有感也、高皇豈特謂其弱哉、知其弱、則不能守、不能守、則唯強者是附、唯強者是附、則不可責以忠義、望其圖報矣、今李氏宗社、失而復存、朝廷之德實與天並、邇者東事紛紜、頗有陰陽、天下不能無望焉、夫成桂之於王氏、何如哉、奪其國、以至於今、故洪武末年、令遼東絕朝鮮、且著之祖訓焉、朝鮮之再通、自永樂元年始也、董山之叛、亦陰受其爵、此其通女直之始也、今禮義修於外、觀望存於中、我恃其服、彼恣其慢、異日隱憂、恐有不出高

武備志卷三十九 占度載 度 四夷十七 十六

皇豫料者、可不戒哉、故詳其疆域于左、

疆域

京畿道

楊根郡

豐德郡

水原郡

漢城府

開城府

長湍府

揚州

廣州

潤州

果州

谷州

城

交何縣

三登縣

土山縣

江原道

忤城郡

平海郡

通州郡

寧越郡

松岳郡

旌善郡

高城郡

江陵府

淮陽府

三步府

襄陽府

鐵原府

原州

江州

槐州

溟州

平康縣

安昌縣

烈山縣

武備志卷三十九 占度載 度 四夷十七 十七

麒麟縣

酒泉縣

丹城縣

蹄麟縣

蔚珍縣

瑞和縣

歙谷縣

黃海道

遂安郡

延安郡

平邳郡

平山府

瑞興府

承天府

黃州

白州

海州

愛州

仁州

安岳縣

三和縣

龍岡縣

| | | |
|-----|-----|------|
| 咸從縣 | 江西縣 | 俱屬黃州 |
| 半峰縣 | 文化縣 | 長淵縣 |
| 全羅道 | 靈岩郡 | 古阜郡 |
| | 全州府 | 南原府 |
| | 羅州 | 濟州 |
| | 昂州 | 光州 |
| | 萬頃縣 | 茂長縣 |
| | 扶安縣 | 全渠縣 |
| | | 鎮安縣 |
| | | 康津縣 |
| 興德縣 | 黃城縣 | 樂安縣 |
| 昌平縣 | 濟南縣 | 會寧縣 |
| 大江縣 | 臨波縣 | 古阜縣 |
| 南洋縣 | 富順縣 | 扶寧縣 |
| 麻仁縣 | 渚城縣 | 海南縣 |
| 神云縣 | 移安縣 | |
| 慶尚道 | | |
| 蔚山郡 | 咸陽郡 | 熊川郡 |
| 陝川郡 | 永川郡 | 梁山郡 |

武備志卷三十九 占度載 度 四頁十七

七九

| | | | |
|-----|-----|-----|-----|
| 清道郡 | 金海府 | 善山府 | 寧海府 |
| | 密陽府 | 安東府 | 昌原府 |
| | 慶州 | 泗州 | 尚州 |
| | 晉州 | 蔚州 | |
| | 東萊縣 | 清河縣 | 義城縣 |
| | 義興縣 | 聞慶縣 | 巨濟縣 |
| | 昌寧縣 | 三加縣 | 安陰縣 |
| | 高靈縣 | 守城縣 | |
| 忠清道 | 清風郡 | 溫陽郡 | 天安郡 |
| | 林川郡 | | |
| | 忠州 | 矜州 | 興州 |
| | 清州 | 靖州 | 禮州 |
| | 公州 | 幸州 | 洪州 |
| | 永春縣 | 扶餘縣 | 保寧縣 |
| | 報恩縣 | 石城縣 | 連山縣 |
| | 燕岐縣 | | |

武備志卷三十九 占度載 度 四頁十七

七九

| | | | |
|-----|-----|-----|-----|
| 咸鏡道 | 端川郡 | 蜀莫郡 | 寧遠郡 |
| 咸興府 | 永興府 | 鏡城府 | |
| 安邊府 | 會寧府 | | |
| 延州 | 德州 | 開州 | |
| 惠州 | 蘇州 | 合州 | |
| 燕州 | 隋州 | | |
| 利城縣 | | | |
| 平安道 | | | |
| 加山郡 | 价川郡 | 郭山郡 | |
| 云興郡 | 熙川郡 | 宣川郡 | |
| 江東郡 | 慈山郡 | 龍川郡 | |
| 順川郡 | 傳川郡 | | |
| 平壤府 | 見仁府 | 成川府 | |
| 寧邊府 | 定遠府 | 江界府 | |
| 昌城府 | 合蘭府 | 黃利府 | |
| 安州 | 靈州 | 青州 | |
| 定州 | 朔州 | 丹州 | |

武備志卷之三十九 占度載 度四頁十七

三十

| | | |
|-----|-----|-----|
| 平州 | 撫州 | 常州 |
| 義州 | 宿州 | 銀州 |
| 銅州 | 渭州 | 鐵州 |
| 買州 | | |
| 孟山縣 | 德川縣 | 陽德縣 |
| 江東縣 | 中和縣 | 泰川縣 |

武備志卷之三十九 占度載 度四頁十七

三十一

武備志卷二百四十

防風茅元儀輯

占度載

度五十二

航海

茅子曰禹貢之終也詳哉言聲教所及儒者曰先王不務遠夫勞近以務遠君子不取也不窮兵不疲民而禮樂文明赫昭異域使光天之下無不沾德化焉非先王之天地同量哉唐起于西故玉關

武備志卷二百四十 占度載 度 航海

之外將萬里明起于東故文皇帝航海之使不知其幾十萬里天實啓之不可強也當是時臣爲內監鄭和亦不辱命焉其圖列道里國土詳而不誣載以昭來世志武功也

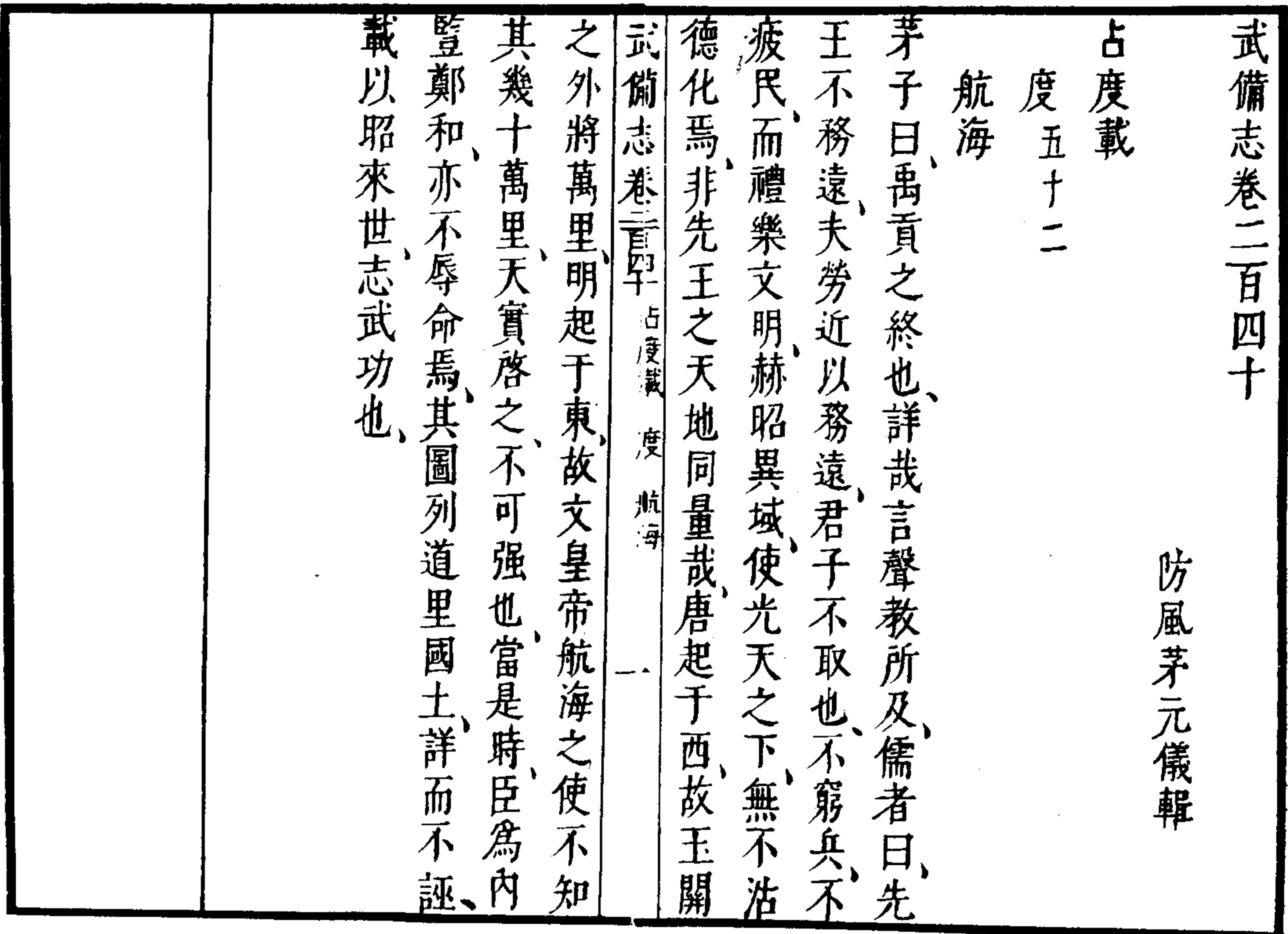

武備志卷二百四十 占度載 度 航海

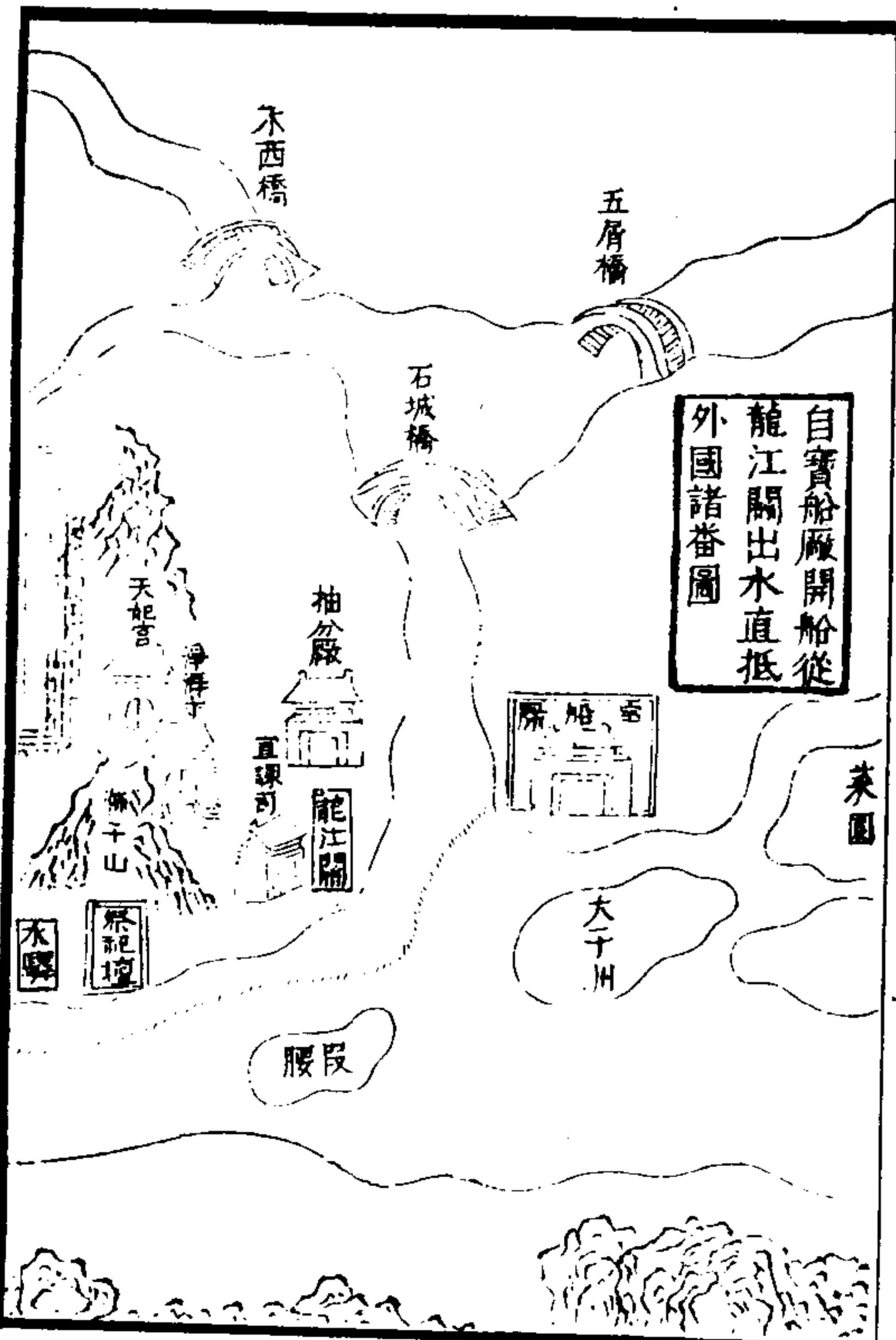

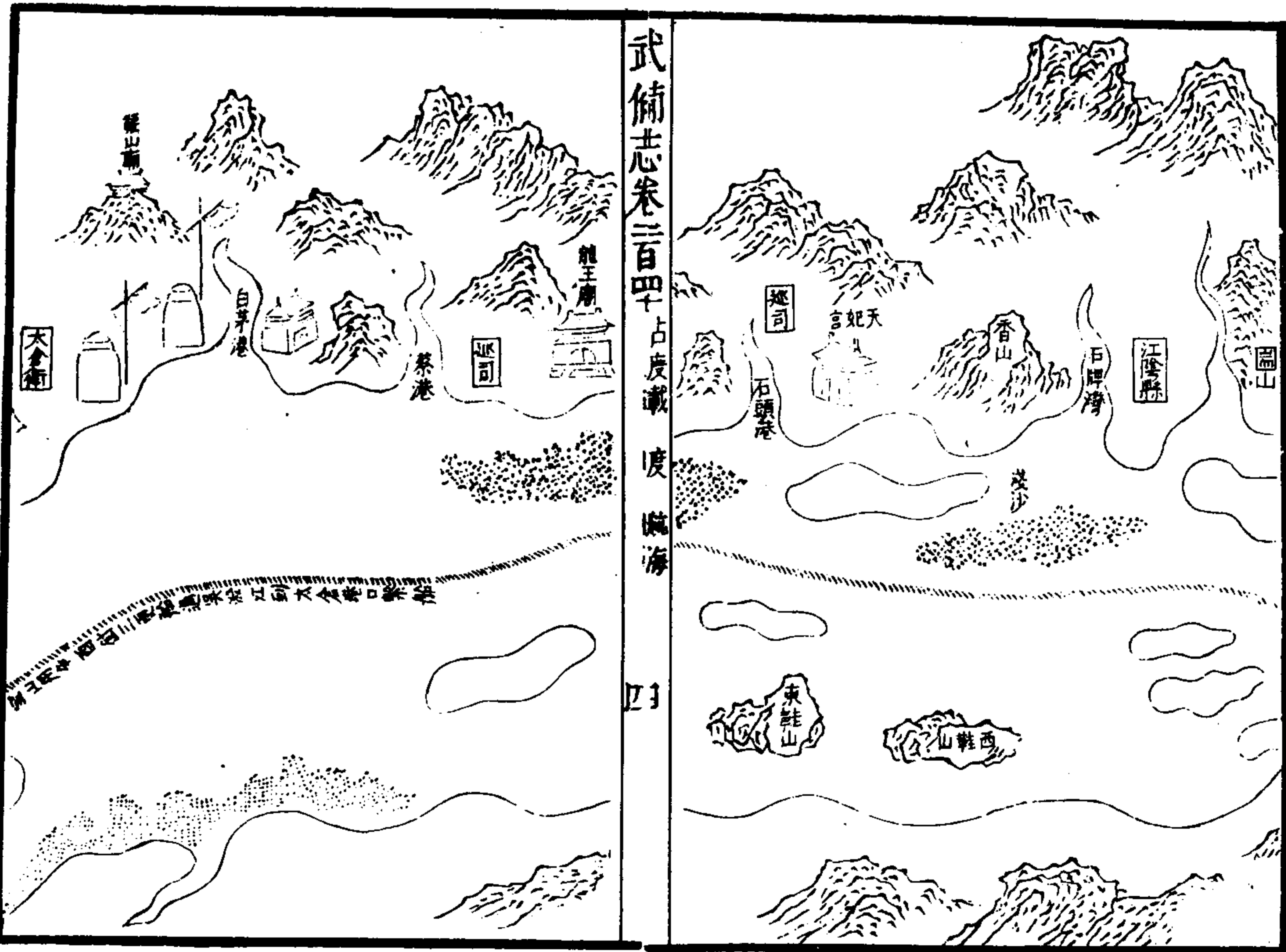
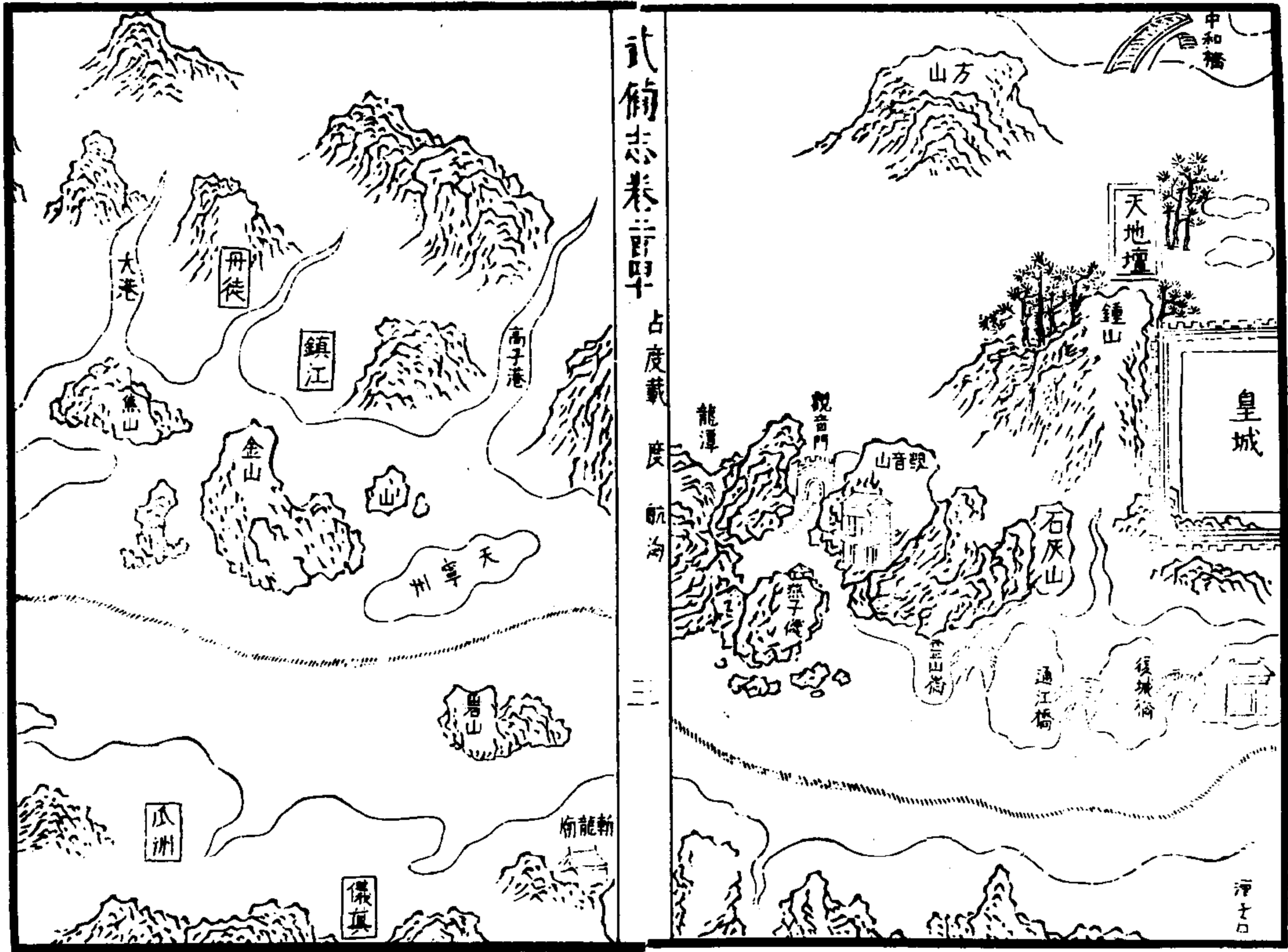



武備志卷二四〇

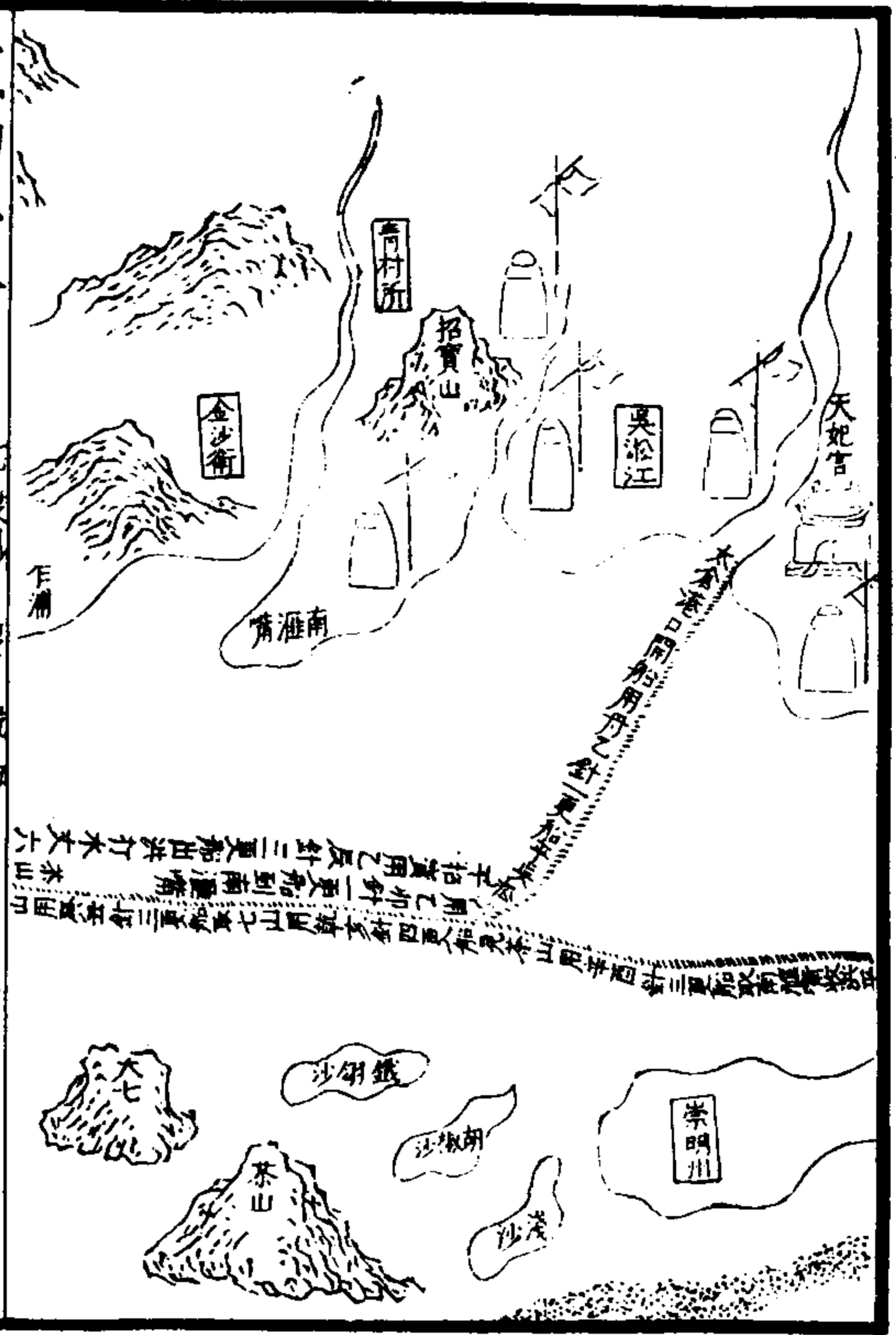

武備志卷二四〇



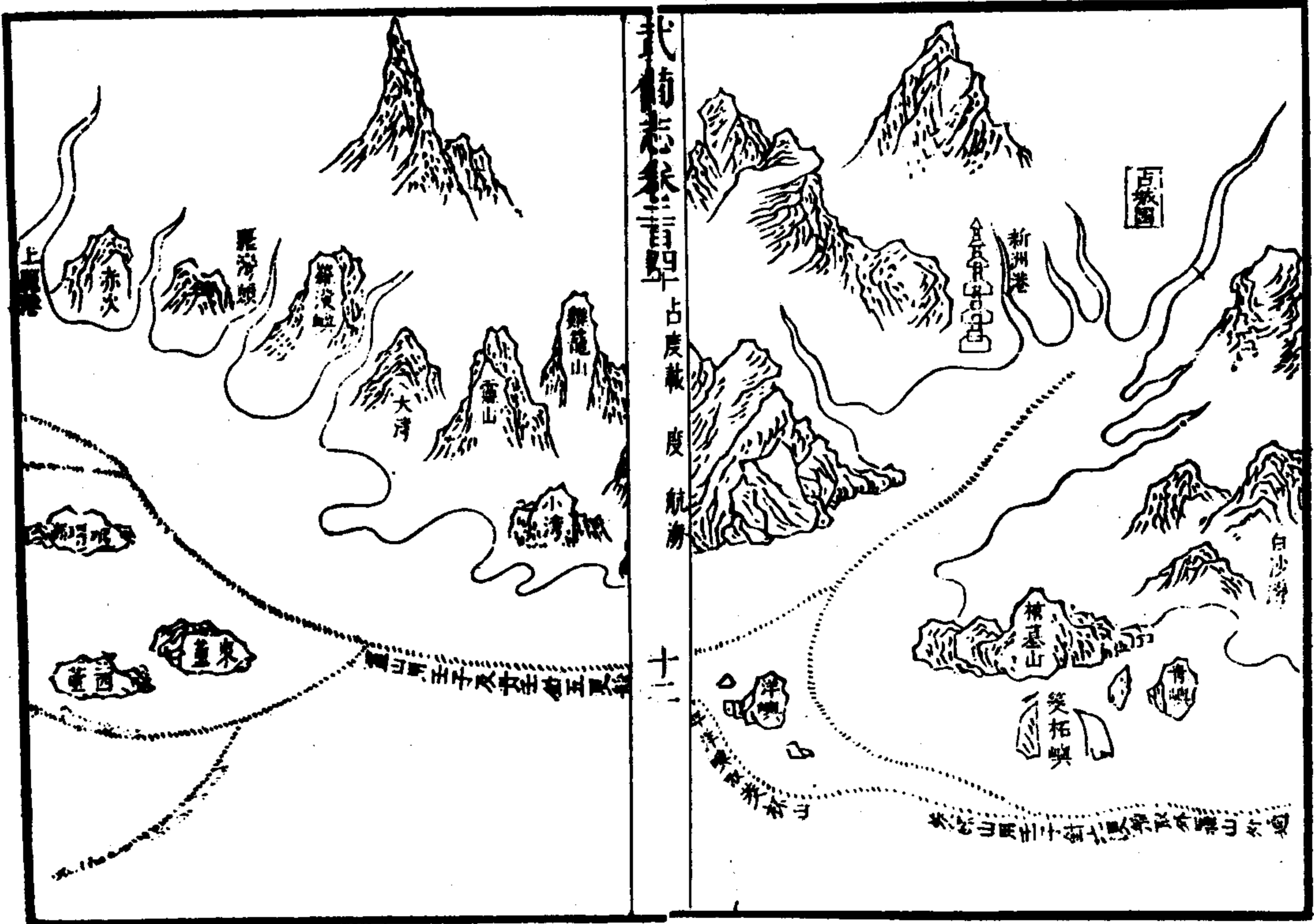
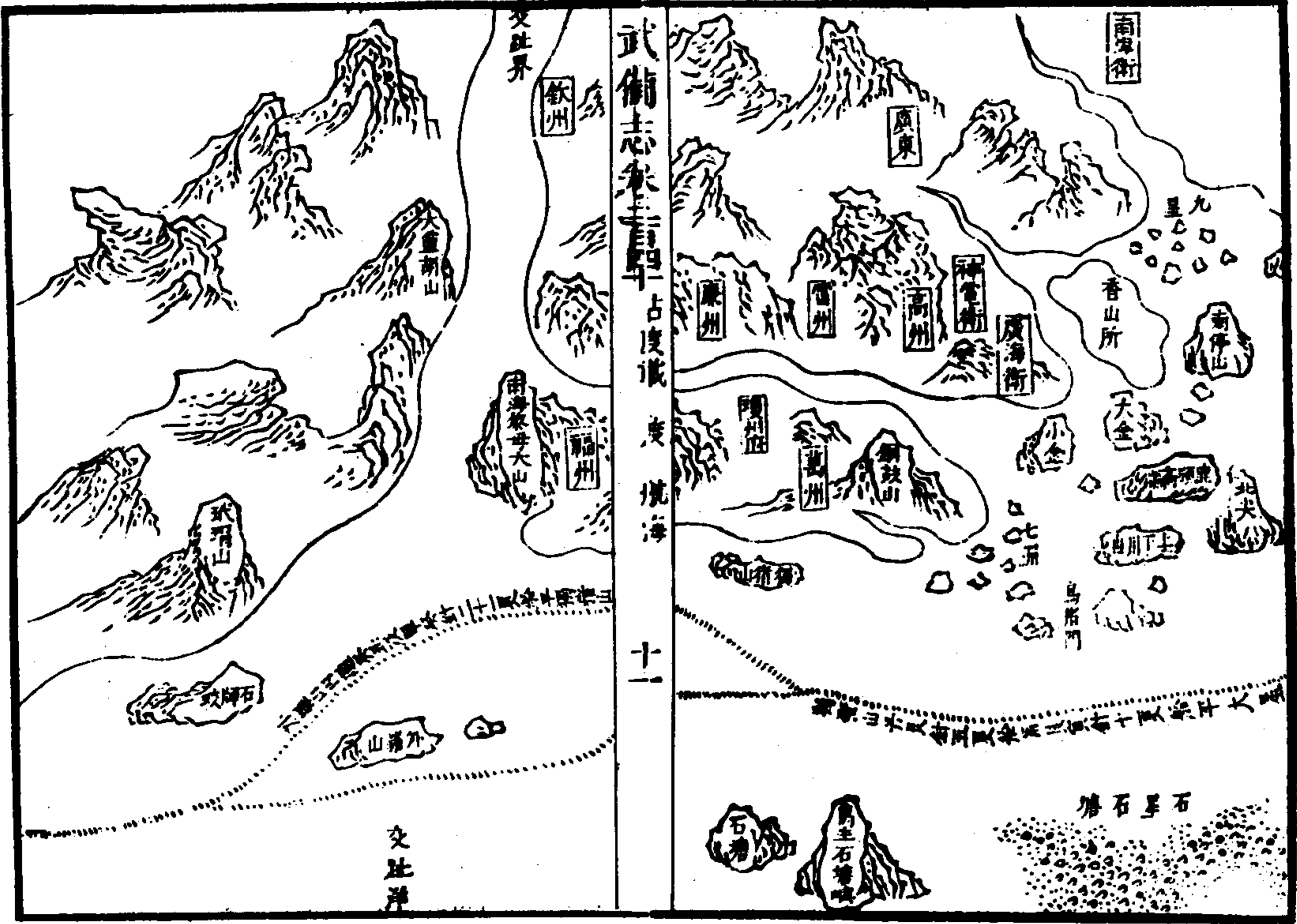

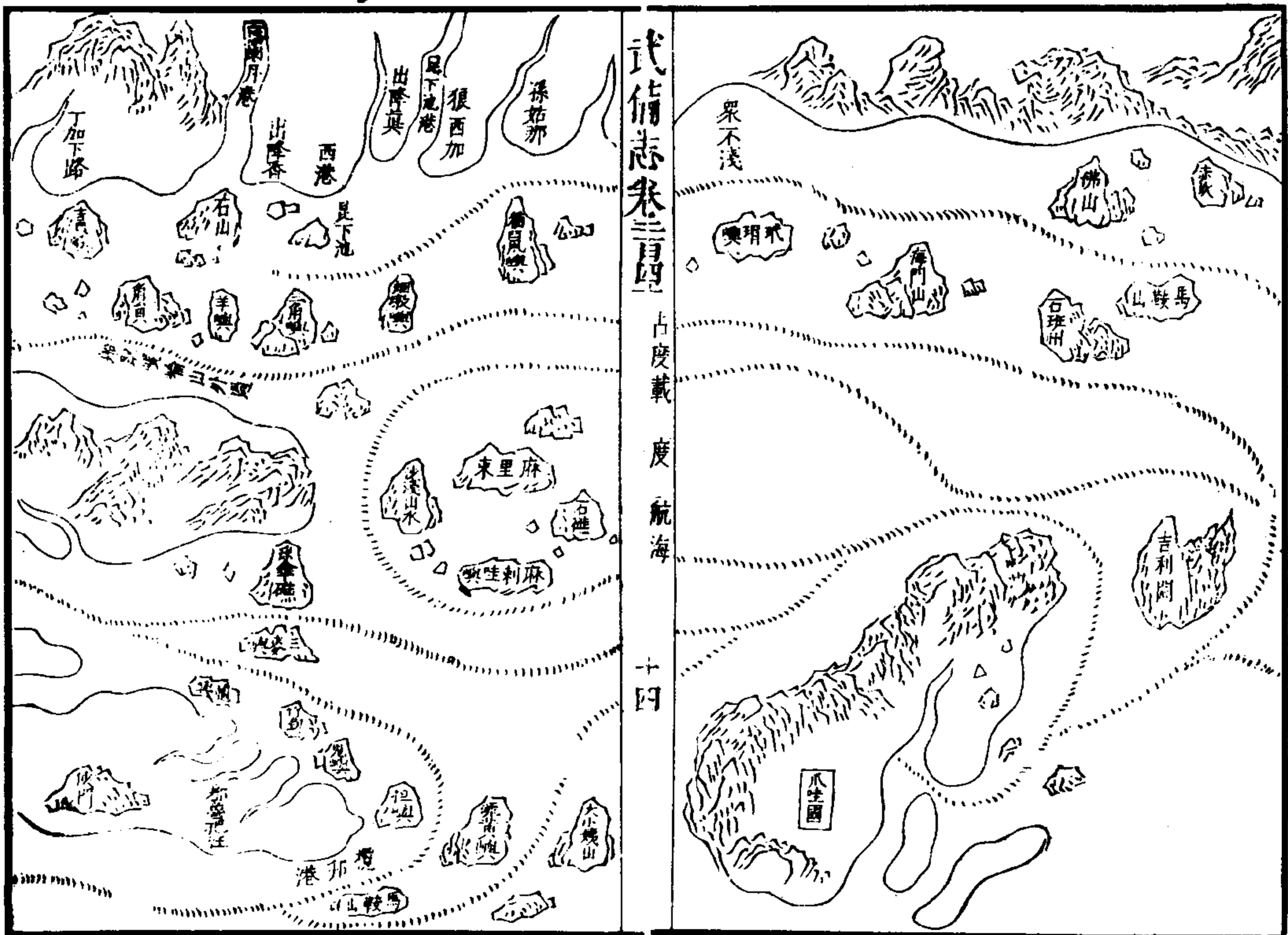
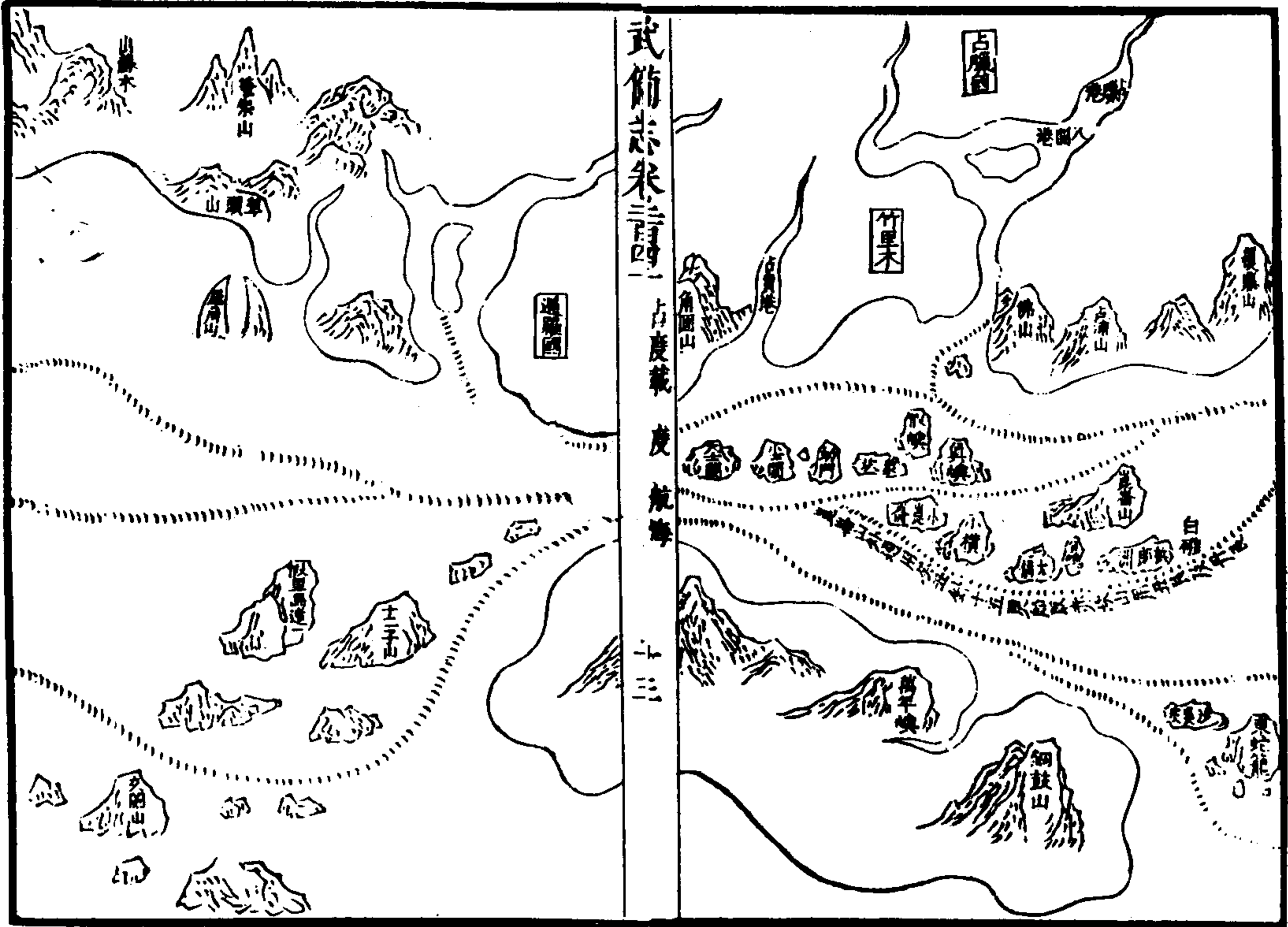

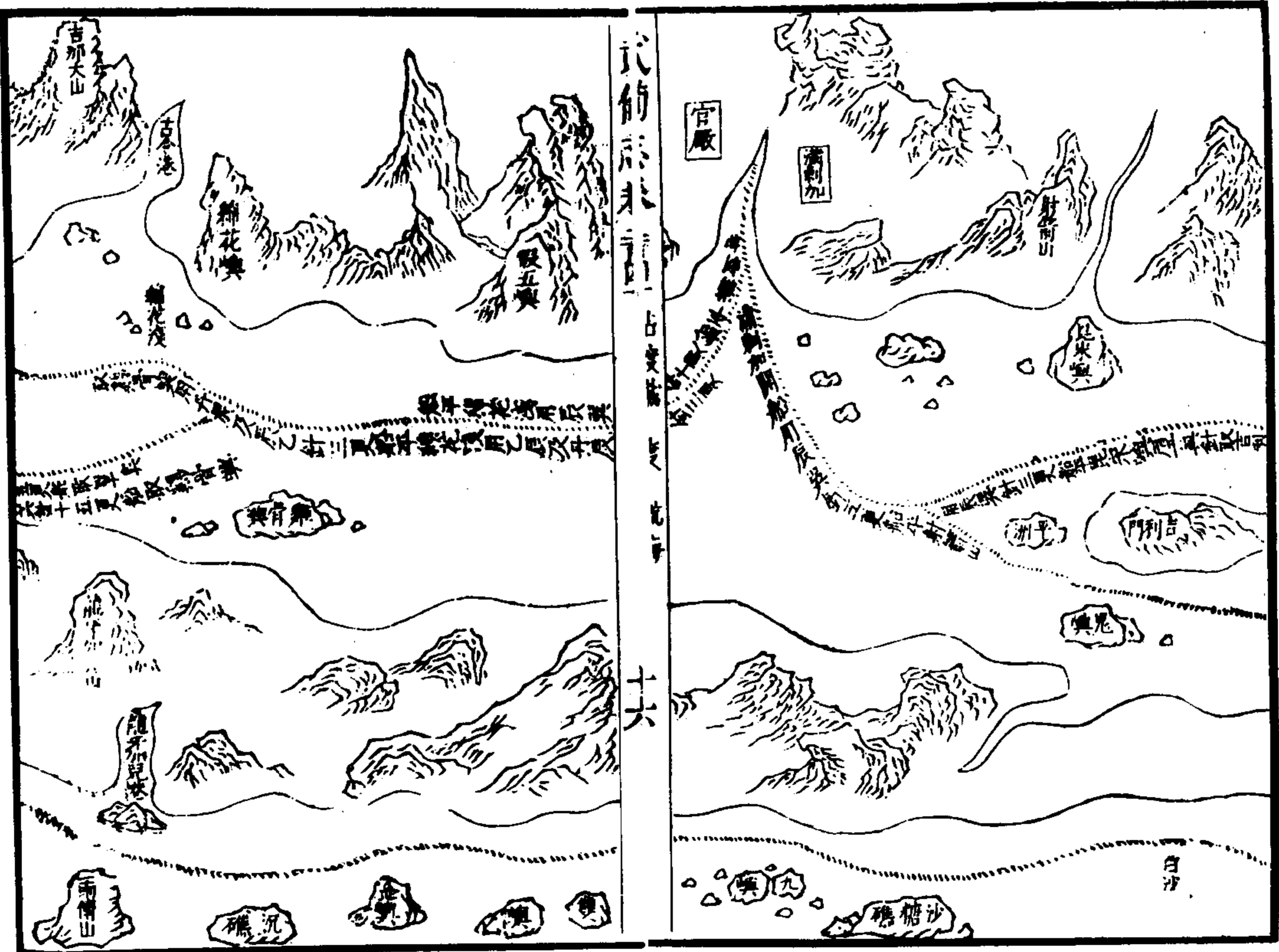
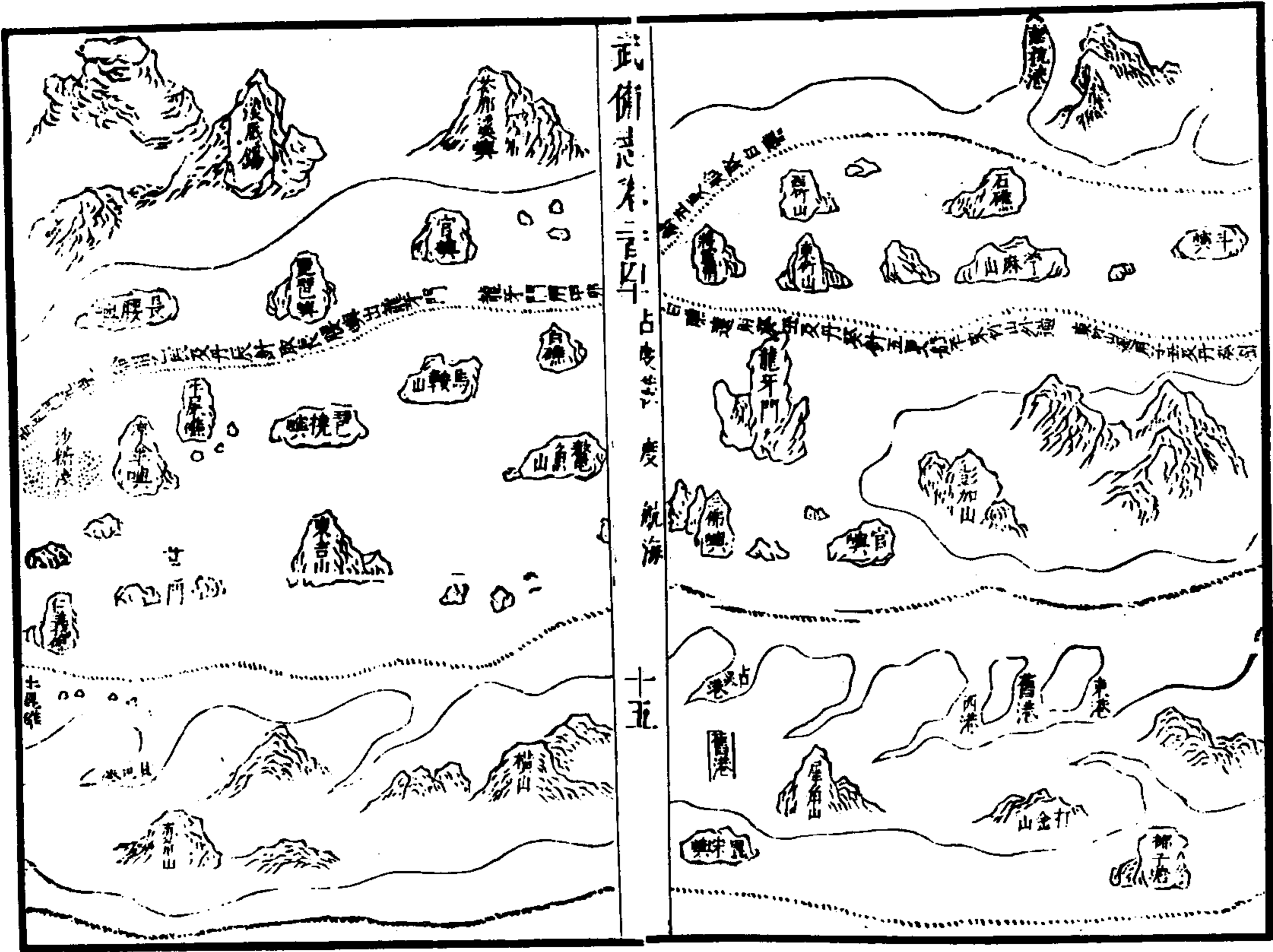

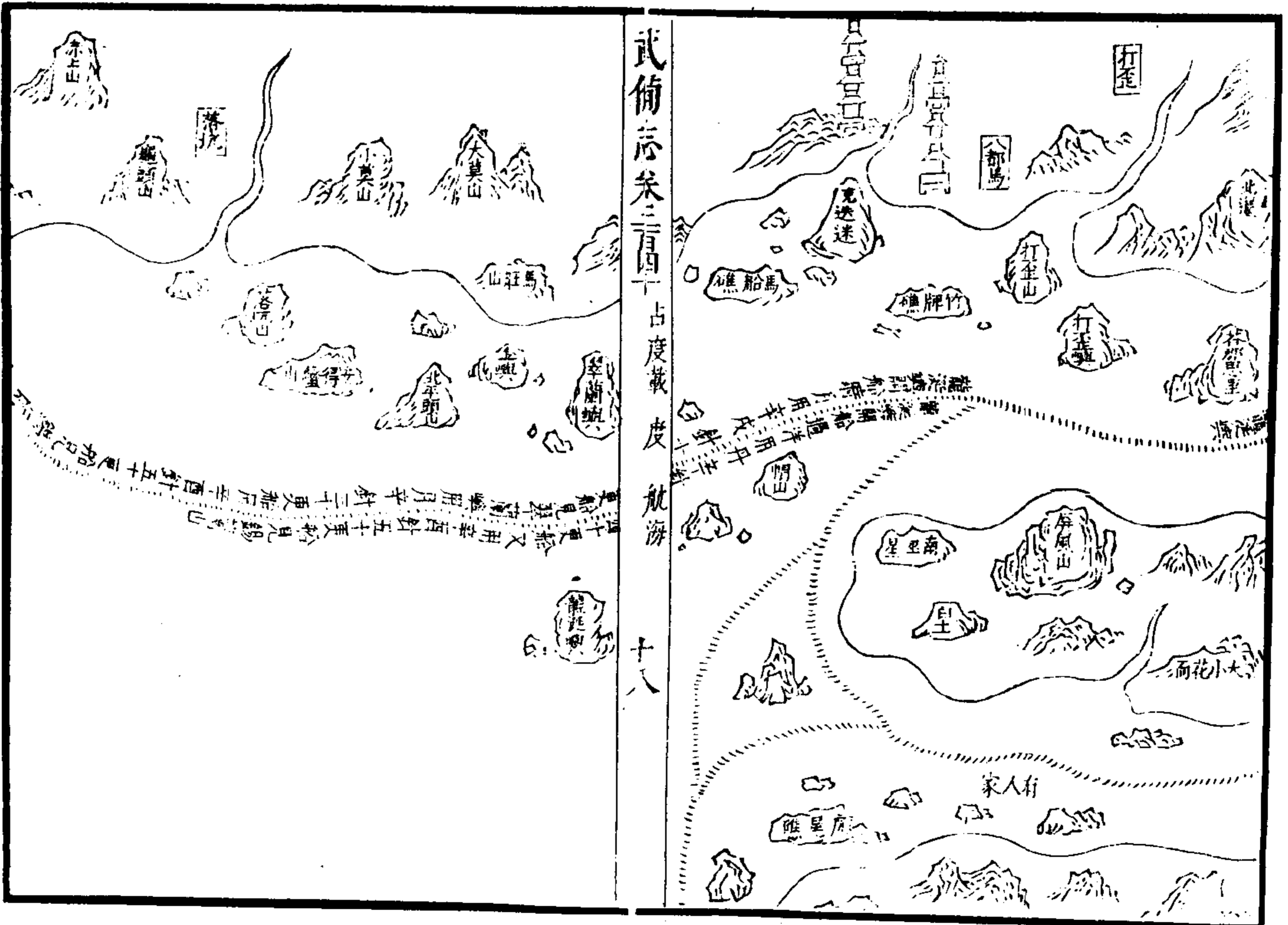
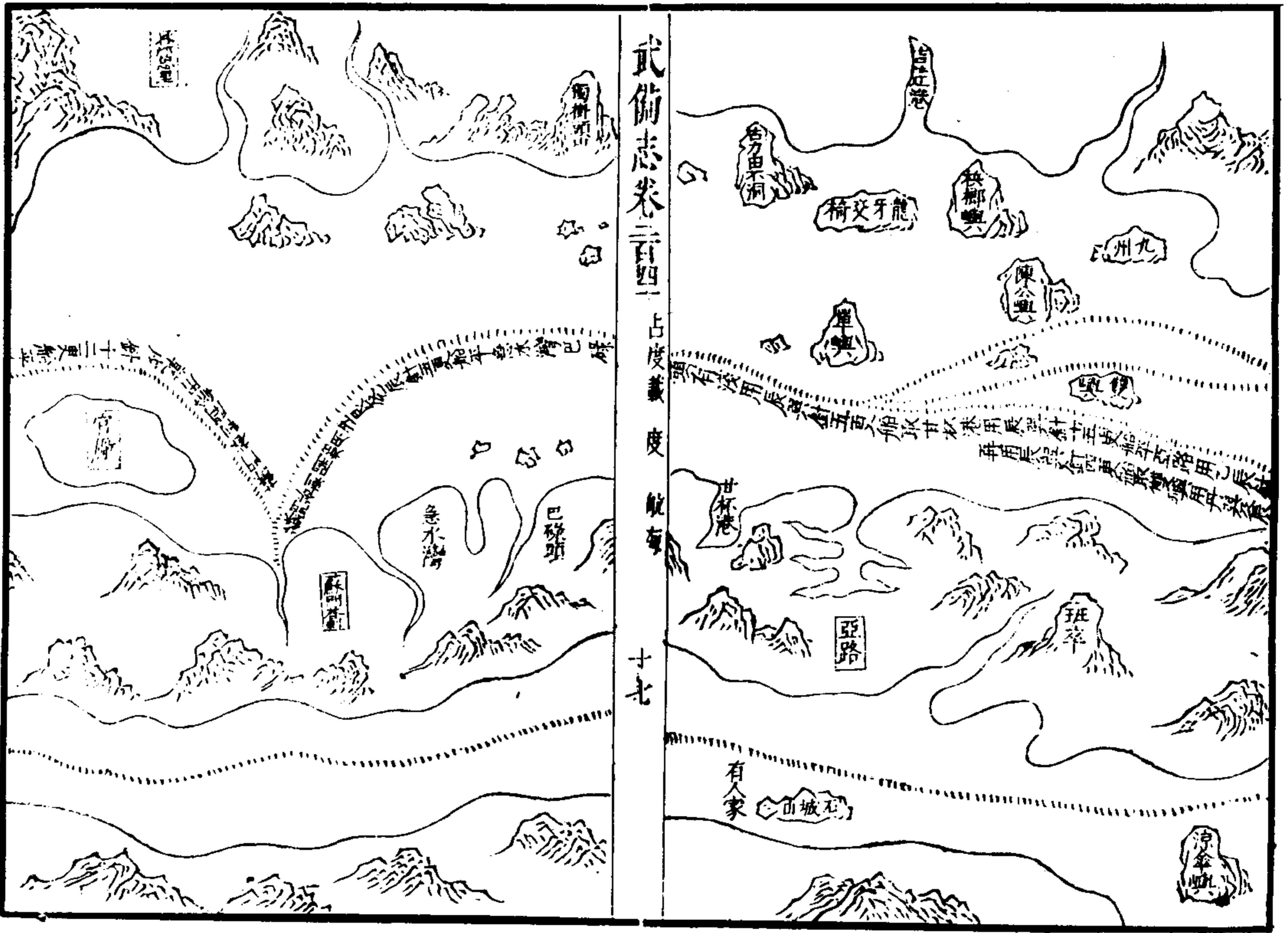

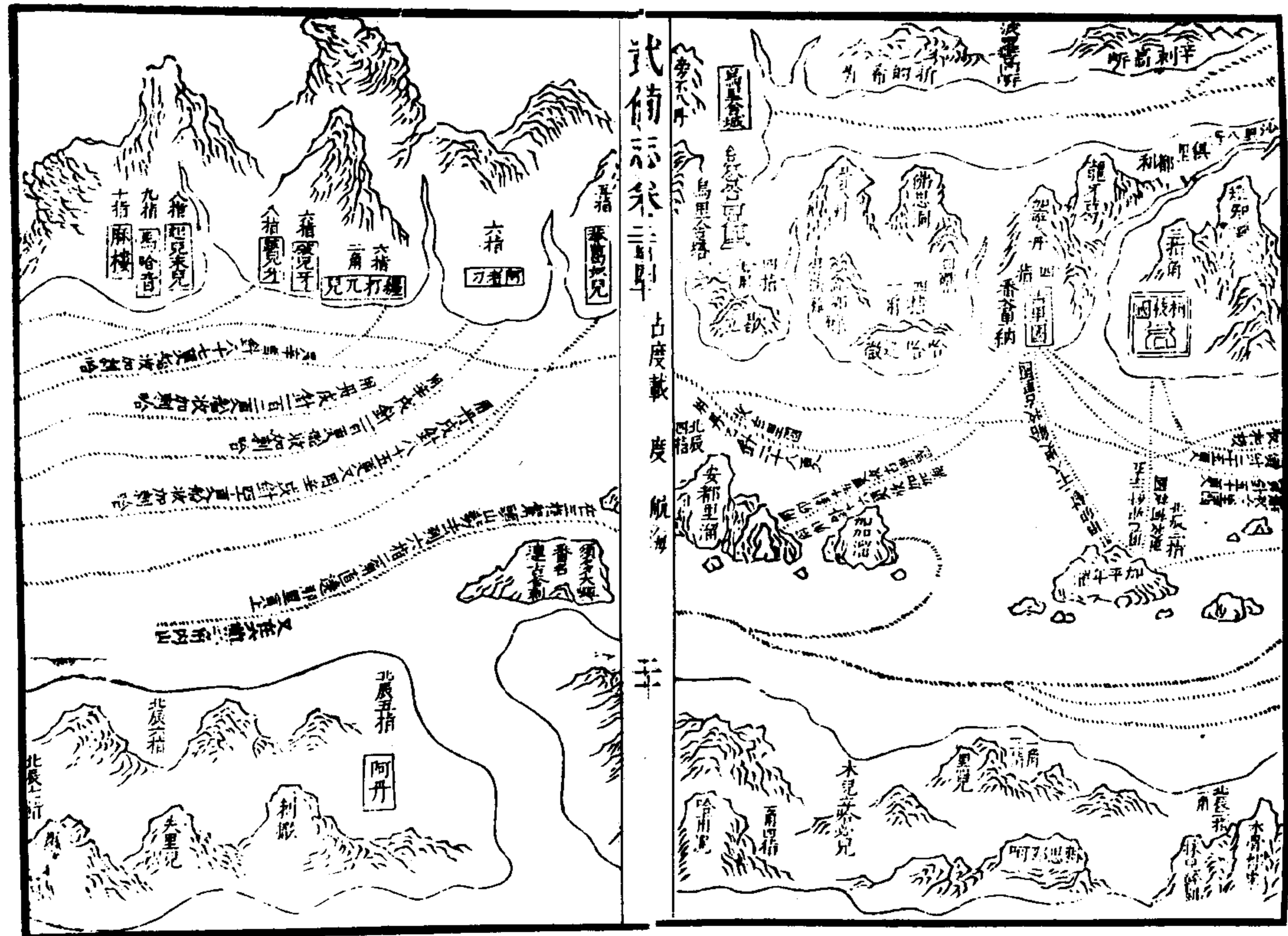
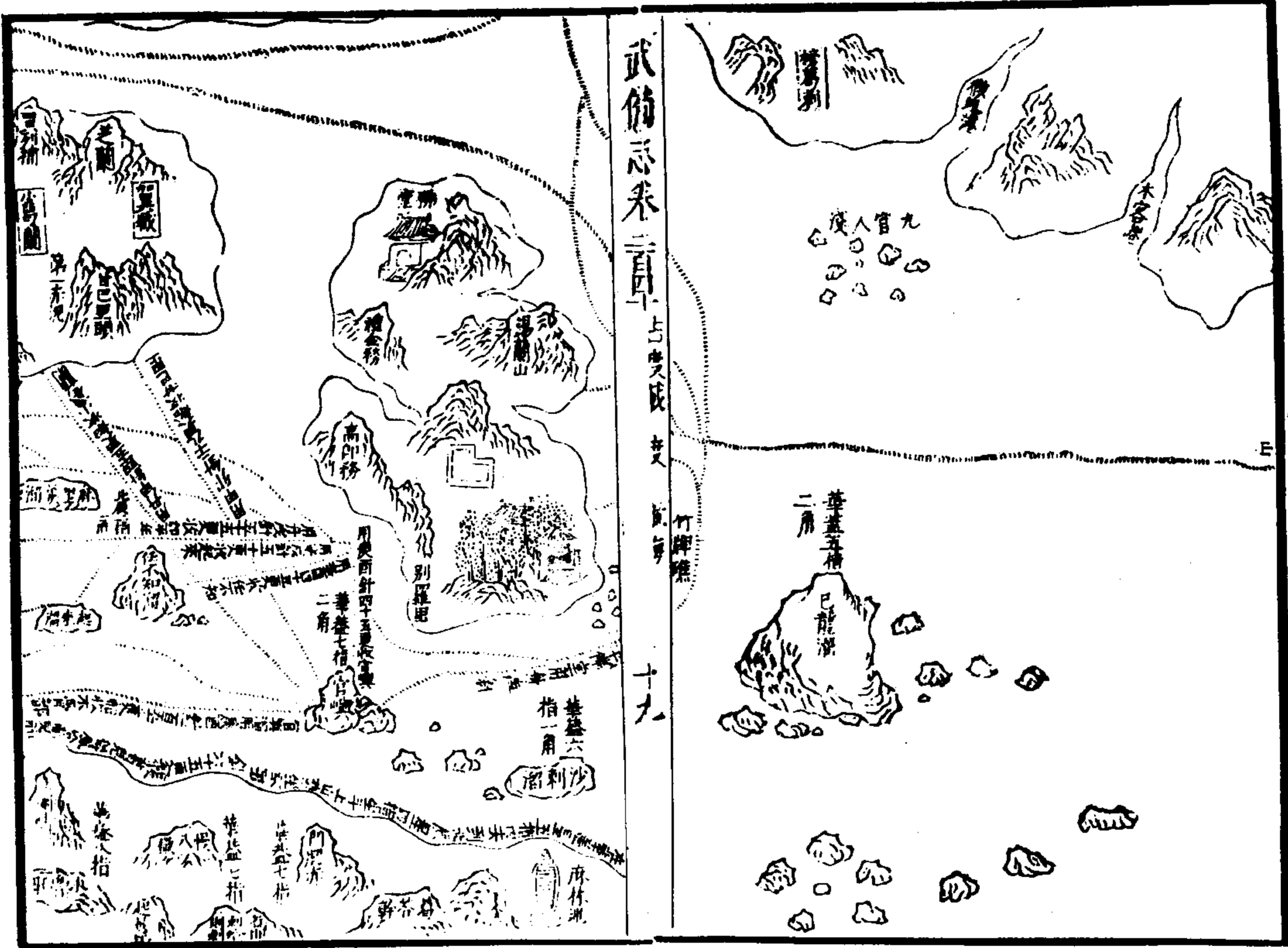

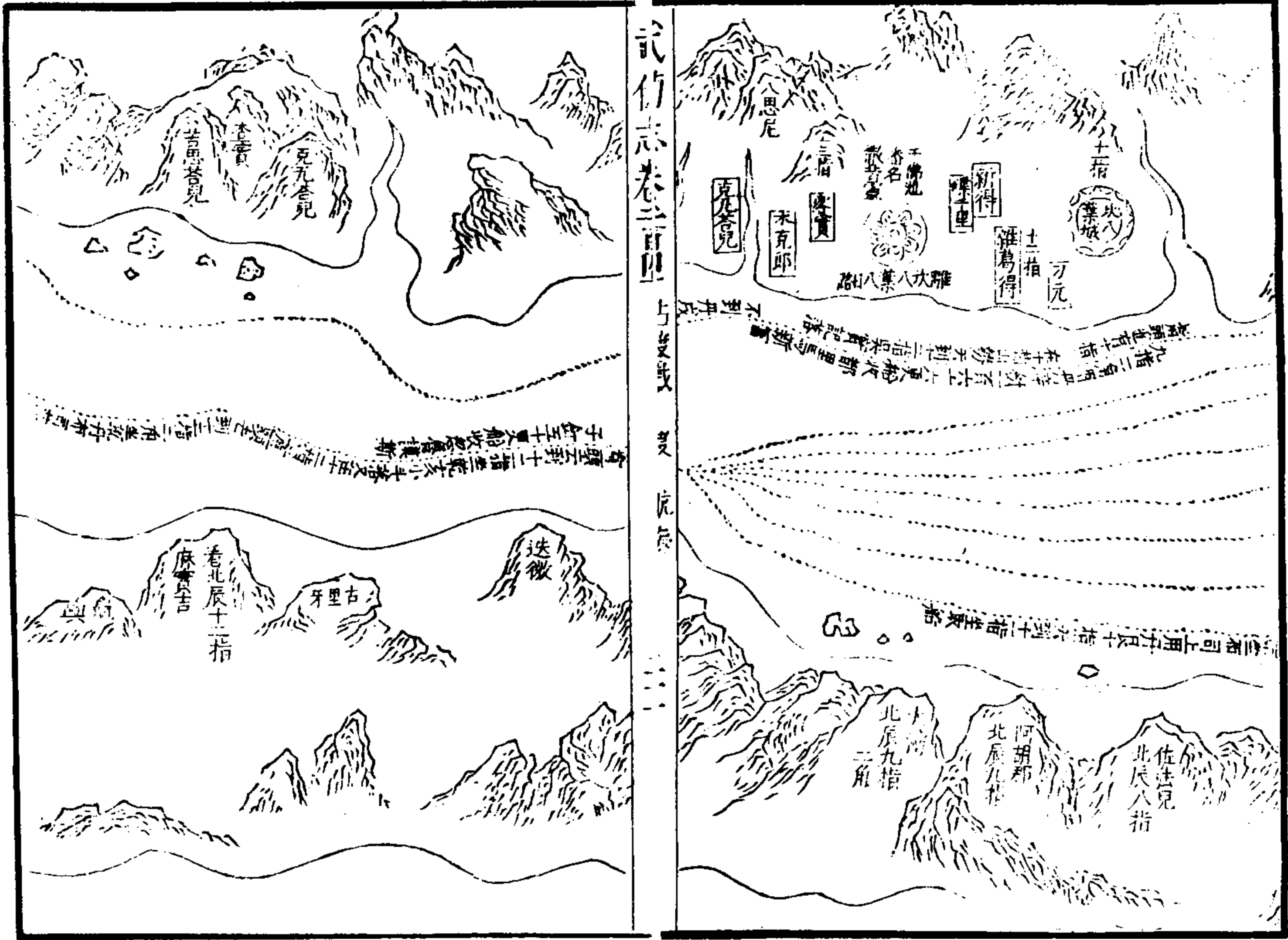

武備志卷二四〇

上... 院...

武備志卷二四〇

上... 院...

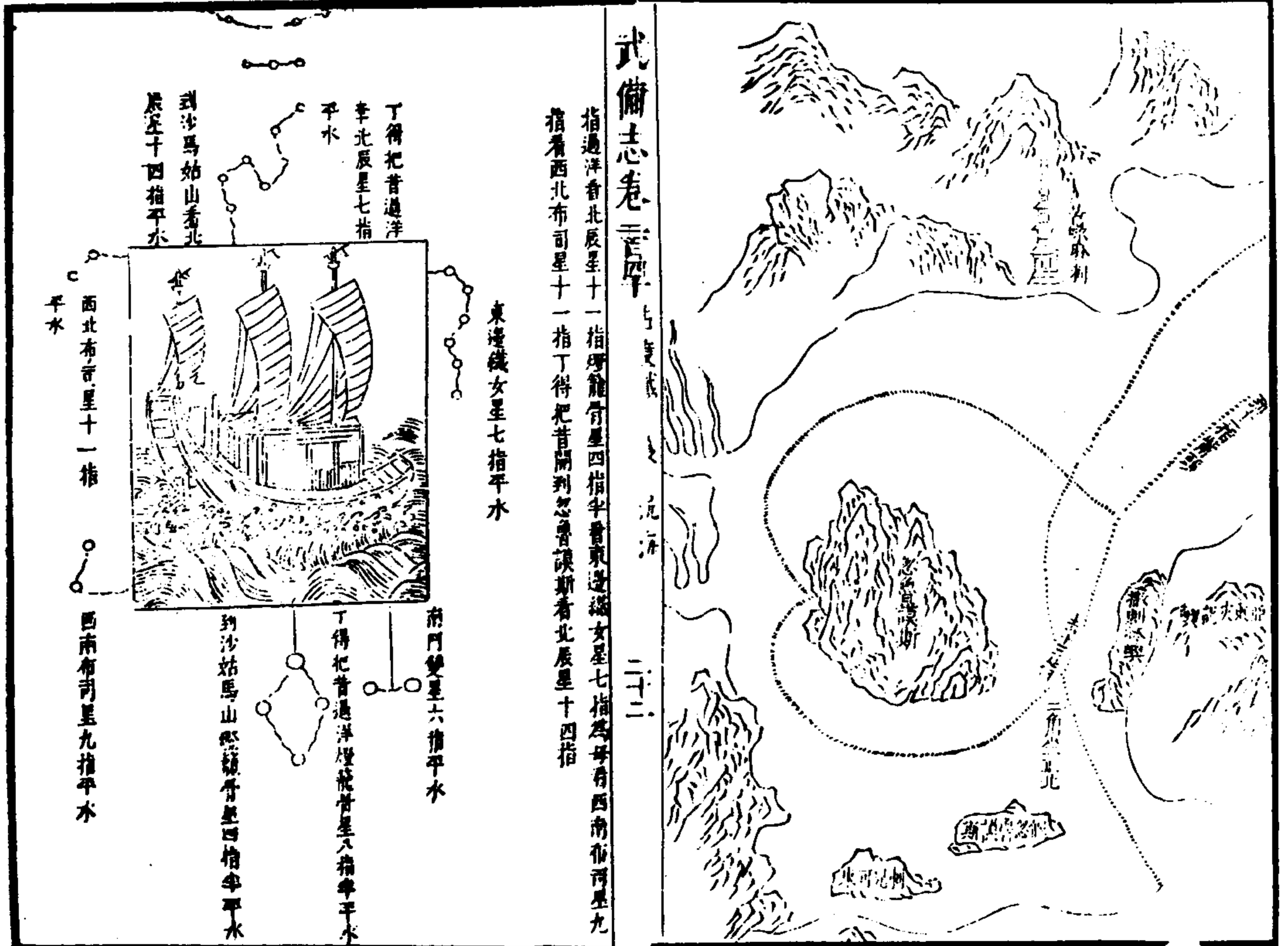

武備志卷二四〇

上... 院...

指過洋看北辰星十一指... 指看西北布司星十一指... 東邊織女星七指平水

府門雙星六指平水... 丁得把普通洋燈籠骨星八指平水... 到沙姑馬山縱橫骨星四指半平水... 西北布司星十一指平水... 西南布司星九指平水

鈔嶺山回寨門杏判過洋牽星圖

於月正南亞星洋牽星八指北辰星一指縱龍骨星丁四指半南門四星
西北布列星四指為母東北織女星十一指平兒山
東北織女星十一指平水

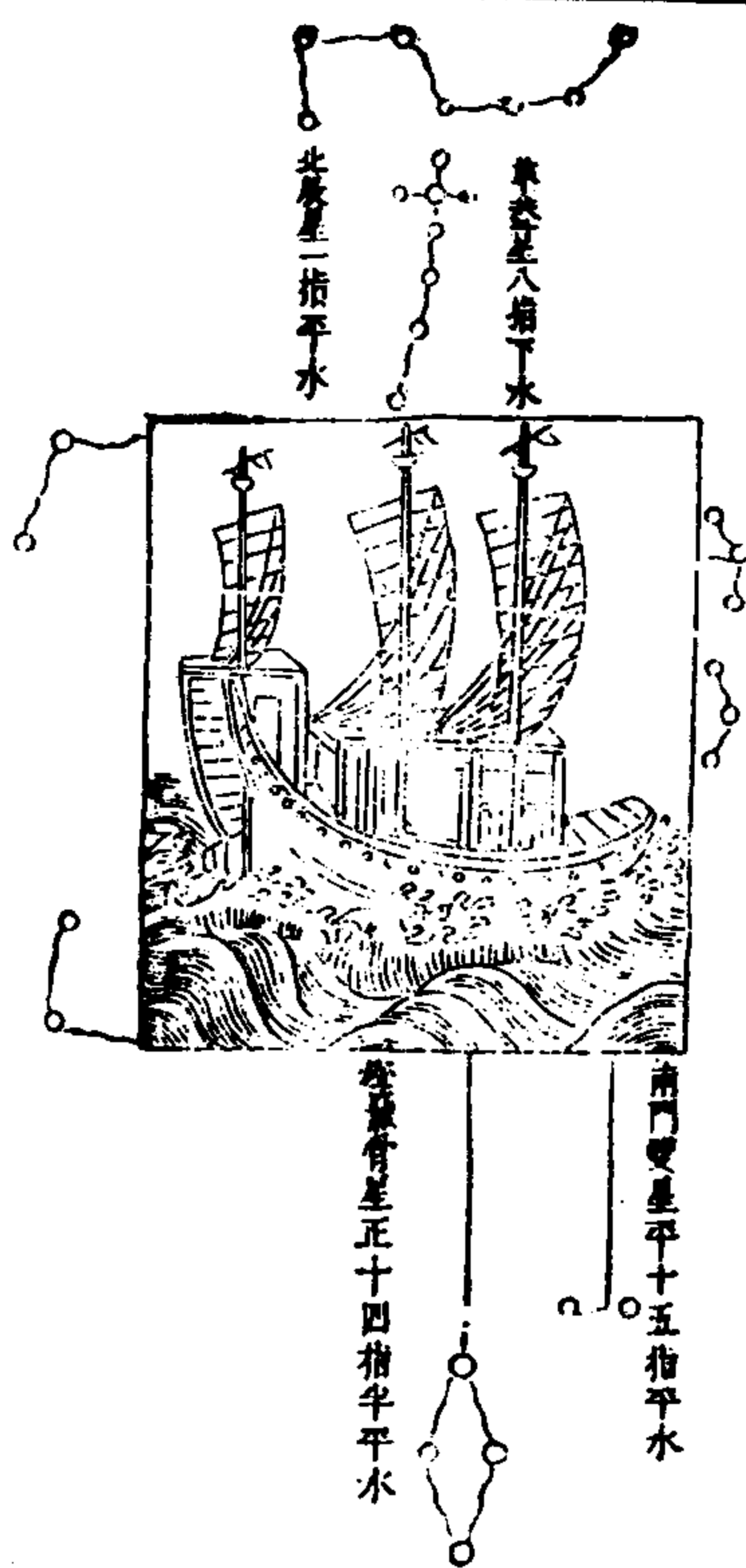

武術

西北布列星四指平水

西南布列星四指平水

龍溪噴往錫蘭過洋牽星圖 看東南西北高低遠近四面星收錫蘭山
時月正南亞星洋牽星北斗雙星三指看西南邊水四星五角一角正路看東南亞
燈籠骨星下雙星平七指正路看西邊七星五角半平

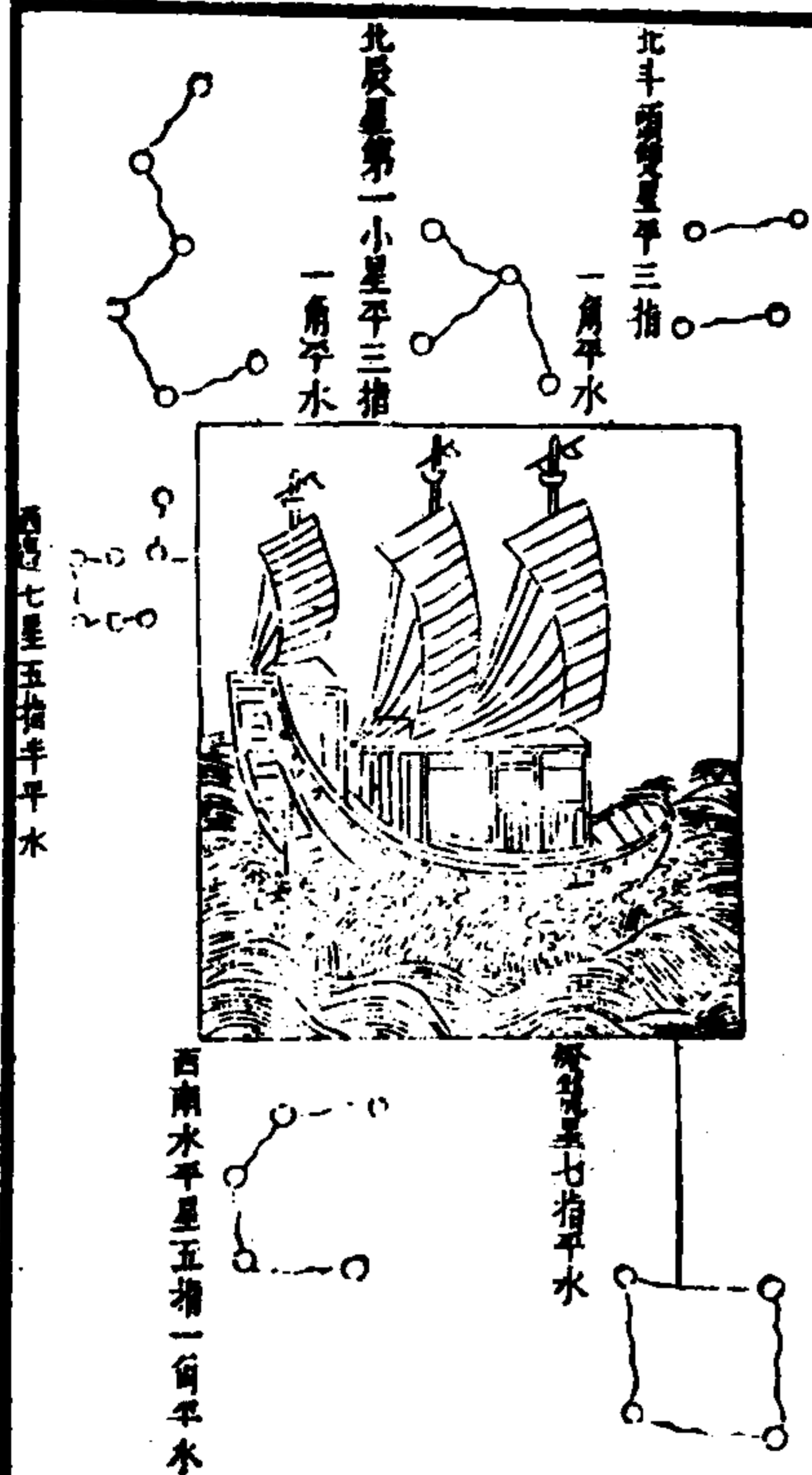

錫蘭回古亞因過洋牽星圖
時月正南亞星洋牽星北辰星十一指看東邊織女星七指為母西亞因四星
八指平丁得把昔者北辰星七指看東邊織女星七指為母西布司星八指

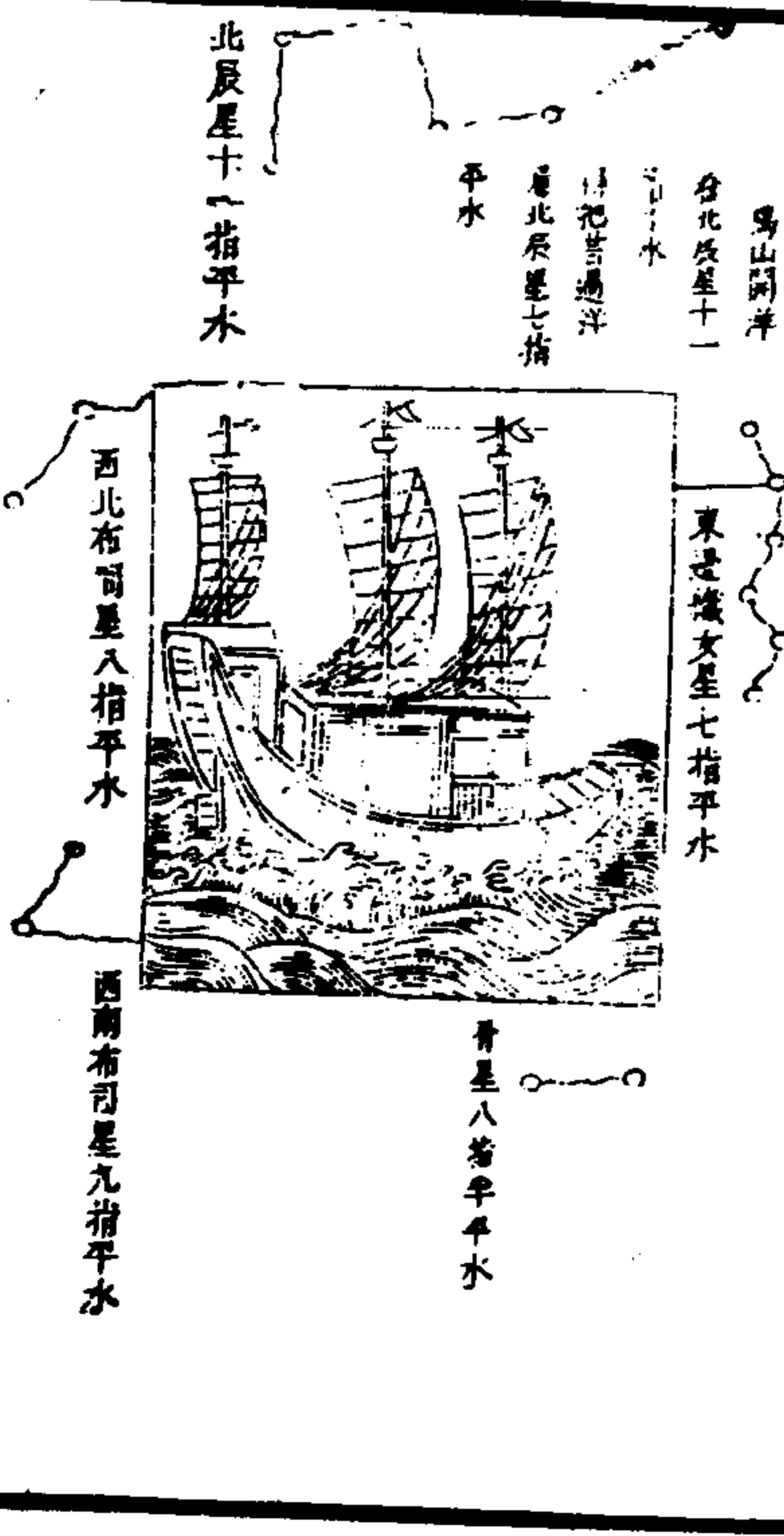

武術志

二十四

兵鏡引

余曩籌遠事而作遠
籌之兵也籌餉如
餉之籌而兵者
亂惟是
杞人憂甚
效賈豈流
涕身乃若
兵家之第
三將
之卒
上戰守之
營陣之
易
糧之山川
象緯則付
諸
像而未能
言之
河受人延
陵氏長
躬至宣
持所輯

兵家一書問余
燧黎讀之
頓覺余以
想像為
九天九地
之奇靡不
具載致其
借箸
而彈非不
微材於
禮代檢
案於前人
籍而
繆折而

陳兼提而
贊鏡以
五貌
隱
以形
成恍
若三
公
可
六
玻璃
七十二
傑
誓鏡
浩寸
管中
噴薄而
出
倘六
渭上
陰
少
遺寶
歟
且
標
之
曰
鏡
之
明

體也體以可映頽眉以象
 象授以嬖嬖莫遁秦
 宮之照妖國甚神也茲集
 一十三篇系其家史第願
 願際此揚卷以非百禩野
 中之鏡而與照妖之神物並烈
 哉嗚呼於今日尤闕切于遠
 左鼎沸冠逼門庭而三巴
 又報叛矣頃者征東征西
 詔分布寰中斗大金章懸

之右闕寥宇宙滅寇後
 人低之當事者提戈躍馬
 矣知其制而無法之源深
 矣知其戰与守而寸鉄擒
 手符攝賊使嘆而捷矣知
 其營与陣而細柳軍門河陽
 旗幟堪為虜魄矣知其芻
 與糧而人無枵腹馬盡上囊
 元氣壯矣知其山川與象緯
 而滄陰背水甲子陳師錄

在我矣審如是也而茲集
 寧無裨於當事者乎是故
 籌佐一時者也鏡匪直佐一時
 而寔佐一時者也有鏡可以
 參籌而省繁不可以無鏡何

孝學萃之士焉自時起以
 韓范之心吐孫吳之言今請
 緝繫歌者不步于問渡劫
 強然無主勇、意氣大
 將軍馬上破敵人

暇褻災梨之局孰知
 運籌帷幄中當必具其
 借鏡也借曰西江之水
 難及画餅之充愈饑
 則余且為之解嘲已

萃亭張島世調父撰

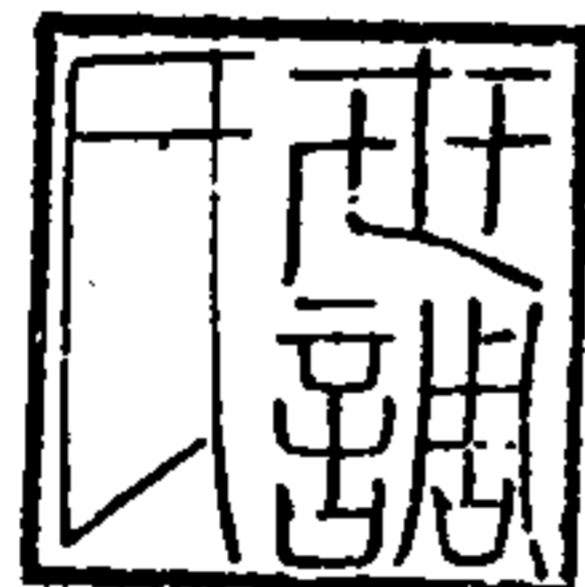

溫仲子曰文武兩部一俗儒分
為兩傷合為一體然難言矣然
軍心錯亂百中狂氣消磨
三寸管中矣雖目飽黃石尚談
將軍血戰事至秋敗悲慘
來病臥山間過花鳥嵐泉清

對低唱一切壽之浮雲惟問東
事則晴燄而欲裂今年春蜀
點告警未嘗不浩呼曰破虜心
長奚子力強時和案頭無鏡展
轉閱之覺夫曾各代征誅去
不之人多患天山難定哉况多麼

小醜騷動萬方倘能挽銀河洗
甲兵以勸親征而蕩擒批遷
機而虜退下南贛而救勦九原
再作不得咲我軍一為俗儒
是又以征誅當管君也余拭目
俟之矣因強解一兵家之別

社兄玉宣長卿先後唱和長錫
幸一安軒一弄學不減司馬目
中不可一也而玉宣風流蕙籍
負文武材通儒也是集也意
微逗其愧偏乎
社弟涇端五輯文謹跋

兵鏡吳子十三篇叙

庚申歲吳長卿緣其叔江村訪余於
京都余觀其人美如玉英、有奇氣
嗣是日與祀曆時擎樽吊古時檢
韻描情時對局敲燈時爐香爍座
而覺長卿嗜尤燕喜他介也願語及

奴醜便拍案大叫 毅然有請纓繫
頸之思焉噫何壯也既余值

先廟大漸倉遷求

幼主侍左右弗可得離旋奉

乘乾而一垂一紹之交亦友、矣余方

拭目

新政思得進終軍以致單于詎意

以病歸園間、泄、一瞬更秋志且

休矣而長卿忽東余曰穢枕匪茹整

居焦獲余小子無能飭戎以匡王國

唯是竄首曠下藉同志至宣子搜方

今武備彙而成編凡一十有三蓋以

寸管代戈矛以尺帙代露布以撫標

代帷中之借箸以校讐代塞上之摧

鋒而願持戈矛捧露布摧鋒借箸

者一展之而收虜於目中再展之而擒

敵於掌上展之又展而勒績於新

常如是焉而已幸假一言以額之余

覽未竟不覺拍案大叫曰有是哉其大有造於國乎方今泰寧已久厥情滋深軍則空籍矣武則演劇矣伍則呼庚癸矣將則統袴子弟債帥錢官又皆法東子文墨而擔弛於輿歌矣戰則二廣台茫茫焉莫曉恃天

時失地利而攻守兩無所據矣得是編而讀之夢者覺靡者振豈特嬾孳變為貌貅憊將翻成熊虎而中天之軸立轉富強標銅柱於南極奠磐石於東隅旦可誅矣兩君不大有造于國哉且兵家鼻祖莫過孫吳而

是編之數巧與孫符兩君之氏巧與吳叶孰謂千百禩而下遂無孫吳子其人耶余因是而還意之而後知長卿之注嗜有以也一搏也而折衝之畧寓焉一局也而賭豎之机托焉信歎高吟安必非薄言采芑之情乎試爐莊視安必能

金甌無缺之思乎興托風流心雄捷伐則兵鏡一書其長纓也單于之頭不久繫

闕下矣

江夏楊漣太洪父撰



兵鏡吳子十三篇凡則計十條

一兵家言。雖得馬上之後。束之高閣。然其書則充汗矣。自武經七書而外。若武經總要。登壇必究。紀效新書。虎鈴經。武備志。武編。兵垣。兵畧。種種不可勝述。然非失之簡畧。則又失之浩繁。且總要一書。係是宋本。大半有宜古而乖今者。孰有是書。抽陰符之秘。洩王版之精。不繁不簡。準古酌今。而集其成耶。

一他書不唯摭拾不經。而且類次無序。若是編者。覽其綱。便悉其目。檢其目。第挈其綱。使觀者辨如列眉。洞如指掌。其有不快心者。幾希。

一倣孫子而輯十三篇。孰可意增。孰可意減。且井井有條。脉脉通貫。雖出纂彙之工。實融牽合之迹。人集之耶。抑天成之耶。

一每篇綱有綱之統論。目有目之文章。然就一綱一目中。而一篇未盡其意。則另揭一行而列之。但不復標題耳。所謂合而未始不分。分而未始不合也。一每篇綱目之後。復有條畧者。局雖創獲。然亦倣倣行軍。須知之條畫焉。蓋支分於滙源之外。縷析於全幅之中。不如是。不足以使粗知文義者。一展卷

而瞭然耳。

一條畧之外。復有圖說者。蓋義未易曉。則摹之以圖。圖未易曉。則闡之以說。圖前說後。畫然不焚。而間有說前圖後者。所重在說故耳。

一行中有亞一字者。如條畧次行是也。有亞二字者。如總目是也。有亞三字者。如總目中之細目是也。總之一字。位置確不可移。雖謂以兵律為書律。其誰曰不然。

一書恐文理荆棘之處。觀者倉卒難會。故每句置圈。且字櫛句比。動經數番之心。數番之手。其苦矣。目而復不輕藉手。嗟嗟。良工心獨苦矣。

一書稽覽甚富。攻覈甚精。大都製成書為根柢。進已意為斧斤。亦間有發前人所未發。道時人所不敢道者。豈規規編輯也云爾。

一書也。豈徒曰項弁堯者習之乎。恐服章逢者。亦未可少也。何也。戡亂之韜鈴。保泰之經濟。畢彙於其中也。

新都江起龍九鱗父識

兵鏡凡則終

兵鏡吳子十三篇綱目總錄

| | | | |
|-----|----|-------------------------------|--------------------------------|
| 卷之一 | 軍制 | 定軍制錄 軍制條畧 | 復唐府兵論 |
| 卷之二 | 選將 | 辨將 辨士 選將條畧 | 謀主 俠士 |
| 卷之三 | 任將 | 將難 | 任將條畧 |
| 卷之四 | 將職 | 將係 將職條畧 | 將本 |
| 卷之五 | 選兵 | 選鋒 選不拘方 廣士 勸募 原選兵 | 選能 財才相用 納盜 蓄義 選兵條畧 |
| 卷之六 | 講武 | 教例 教旗 教騎兵 | 習勅進止常法 教步兵 操敵條畧 |
| 卷之七 | 行軍 | 行軍條畧 斤機 探馬 田谷行營并圖 | 齋糧 探探并圖 通舖 |

| | | | |
|------|----|--|--|
| 卷之九 | 計戰 | 不戰 察敵形 據利 六形 九地 九地 九地 | 料敵將 新智 乾順 九地 九地 |
| 卷之十 | 營陣 | 歷代陣法 輜重營圖 | 車營圖說 營陣條畧 |
| 卷之十一 | 攻守 | 攻城 攻城 守城 守城 火攻 火攻 水攻 水攻 | 攻城圖具 守城 守城 守城 火攻 火攻 水攻 水攻 |
| 卷之十二 | 軍需 | 州郡儲糧 西北聖川 | 中衛屯田 九邊屯田 |

屯田十政

軍需條畧

卷之十七

十八

天文

星象

占候

卷之十九

二十

地理

海江防

九邊附文直考

兵鏡吳子十三篇綱目總錄終

兵鏡

綱目總錄

三

兵鏡吳子十三篇綱目

綱

軍制

目

定軍制策

復唐府兵論

軍制條畧

兵凶器戰危事也何以制軍習之曰天下雖安忘戰必危自黃帝伐蚩尤以來丘井已制則軍者所以以殺止殺以戰去戰者也然不歷攷其制則美意不知所法延弊不知所懲古昔寓兵于農之制善矣得其意者則唐之府兵稱焉顧不旋踵而壞國祚隨之嗟嗟軍制可弗慎乎哉故以軍制為篇首

兵鏡吳子十三篇綱目終

兵鏡吳子十三篇綱目

綱

選將

目

辨將

謀主

辭士

俠士

選將條畧

夫三軍之衆如蚩毛如孔享欲使君而聽一人之指揮
捷動而萬目注。腓動而萬足馳。意動而萬情會。置
之生則生。置之死則死。不亦難乎。故得其將。是謂携
手。若使一人。不得其將。且芬起而譁然矣。是以軍制
之次。卽列選將篇而爲第二。

兵鏡吳子十三篇綱目終

兵鏡吳子十三篇綱目

綱

任將

目

將難

任將條畧

將何以稱任也。蓋對壘決機。轉于呼吸。君烏可不任
將。烏得不自任。如邇者分閭不專。非爭戰守于野。則
請戰守于朝。十羊九牧。疆宇之沒。職有由矣。不知任
之未可輕者。謂恐非其將耳。業選矣。尚得肘之掣耶。
故任將次選將而爲第三。

兵鏡吳子十三篇綱目終

兵鏡吳子十三篇綱目

綱

將職

目

將係

將本

將職條畧

受若職。怠若專。卽在一官一司。處優游閑散之任。且不可。而况將云乎哉。夫授職之後。豈徒授之兵柄。直舉社稷封疆全授之矣。非通三才。備五德。不足以副一將職。可不副乎哉。職可易副乎哉。故任將之次。行以將職之第四篇。

兵鏡吳子十三篇綱目終

兵鏡吳子十三篇綱目

綱

選兵

目

選鋒

選能

選不拘方

財才相用

廣士

納盜

勸募

蓄義

原選兵

選兵條畧

嗟乎。今日選之一字。不暇言矣。但曰募兵。募不可。不募。又不可。何也。夫朝不謀夕之衆。思遲久矣。惟以勢。渙而弗能聚。今代之聚而不爲之所。則遲而斃。與赴虜而斃。等斃也。而緩急分矣。彼豈不熟審乎。故曰不可募也。然不募。則誰與衝鋒。誰與扼險。天下有無兵之將乎哉。故又曰不可不募也。然則募乎。不募乎。調

之蓋有策焉。一曰紀律貴嚴。哨官哨長隊長隊伍向也名而已矣。今以等第鈐束少犯即白之統帥。謹以軍法從事。無相私。無相隱。庶幾無相玩乎。二曰聯以恩義。一公無私。同甘獨苦。如李牧之日費牛酒。吳起之病疽。輒吮士心。感佩有不帖服者寡矣。三曰給餉。貴速。朝編冊籍。募給廩餼。嗷嗷鼓腹。何至有脫巾呼祭之虞也。四曰安家。從厚。今以薄道為招。彼計不聊生。不得不應。當其應之時。固已務難有心。敵愾無矣。愚以為募之法。宜區三等。勇武兼擅者為上等。長者為中。兩誦者為下。則安家以是為差。務得賤其父母妻孥。保無內顧之慮。且俾無家室者。挾資既厚。自待不薄。又焉肯一逞以輕喪其元乎。五日務令寔濟三日以前。將安家銀兩完而昇之。而限三日以後。一鼓趨食。二鼓解衣。三鼓登程。不然而銖銖以付。推延歲月。浪費無餘。一旦謹譚。誰實使之。凡此五者。當事者豈未慮之熟哉。而卒使恩威並阻。則承委者未必寔體之過也。總之募兵之道。只要解得恩威兩字。恩不妨溢于額外。威不容貸于法中。恩則密維其腹心。威則牢繫其手足。手足腹心業為我制。又何不以身使臂。臂使指哉。此區區芹曝之私於選兵一篇。

漫陳一得。而于當事之知耶。罪耶。則愚之所未及慮矣。

兵鏡吳子十三篇綱目終

兵鏡吳子十三篇綱目

綱

講武

目

教例

習勒進止常法

教旗

教步兵

教騎兵

操敵條卷

夫今之兵皆市人地。無市人而戰。可必勝乎。則勢必

藉于練矣。願練之法。唯以習武藝。教陣法為主。其

法。維何。曰。止就千人而言。選其長于矛者為矛長。長

于刃者為刃長。長于射者為射長。長領二十人。晨夕

訓練。譬之塾師之課蒙。工師之繩藝。然將官則日升

演武堂而督之。日演百。十日演千。週而復始。無容少

懈。陣法則授之以圖。而通之以變。合而操之。三六九

之期。于是衡軍中勇技全擅者。列上冊。勇劣于技。技

劣于勇者。列中冊。而兩殿者。則列下冊焉。計三月可

以熟練千人。竣則別為簡閱。此與假獻俘。伴北走者

似有間也。又一法云。假如五人為伍。伍之長則一日

而三閱焉。二十五人為隊。隊之長則一日而一閱焉。

五十人為哨。哨之長則間日而一閱焉。百人為卒。卒

之長則三日而一閱焉。五百人為旅。旅之長則五日

而一閱焉。千人為師。師之長則十日而一閱焉。

合而較之。二法實小異而大同也。考諸畧曰。隊與隊

熟而後合之於總。總與總熟而後合之於哨。哨與哨

熟而後合之於營。以督撫操軍。不若以將官操軍。以

將官操軍。不若使軍自為操。斯非練兵一証佐乎。其

既選矣。訓練要矣。故以武繼之。

兵鏡 吳子十三篇綱目終

兵鏡吳子十三篇綱目

綱

行軍

目

行軍條畧

齋糧

斥堠

探旗

探馬

哨探并圖

山谷行營并圖

通舖

行營

軍發

軍善

定惡

鄉導

字驗

御枚

下營九法

下營地網

下營陷騎

下營諸器并圖

下營擇地

緣營雜制

夜營

備夜戰

夜號

夜巡

更籌

防毒

尋水泉

養病

牧放

號令

賞罰

夫以仲由行三軍而宣父且弗之與。則行軍豈易易哉。蓋軍有以行為行者。卷甲而趨。日夜不處。倍道兼行是也。有以止為行者。後人而發。先人而至是也。有忽止而忽行者。止如堵牆。動如風雨是也。有進以為行者。前仍其前後仍其後是也。有退以為行者。以前為後。以後為前是也。有統而行之者。列為方陣。戰鋒在外。輜重在中是也。有散而行之者。聯為長陣。如常山。率然首尾相應是也。有行于山谷者。絕山依谷。步步為營是也。有行於水上者。視生處高。無迎水流是也。有行于平陸者。處易背高。前死後生是也。有行于斥澤者。亟去無留。必依水草是也。有行以車騎者。十害九敗。不可不避。八勝十利。不可不趨是也。有行以步卒者。多備拒馬。蒺藜。常依丘陵險阻。長兵強弩居前。短兵弱弩居後是也。此特其大畧也。究而言之。鬼神莫測其機。風雲莫擬其狀。雖有能之將。有制之兵。苟非縝密。其就能與于斯。是以講武之後。繼以行軍為第八。

兵鏡吳子十三篇綱目終

兵鏡吳子十三篇綱目

綱

計戰

目

不戰

料敵將

察敵形

新智

據利

就順

六形

九地

九地及用

奇伏

擒敵

虞襲

間謀

用說

百戰條畧

用騎附選馬

用車附車制

用牌附牌制

夫必鳴鏑交鋒而後謂之戰戰亦危矣蓋聞捷于郊原何如折衝于樽俎折衝于樽俎何如笑勝于廟堂一戰而拓疆守戰可也一戰而戮蚩尤戰可也不然則寧堅壁固壘機謀潛運以逸待勞以飽待饑以衆待寡以強待弱以堅待瑕而巳矣故古人貴以先聲奪人之氣貴以寸舌下人之城貴以片紙降人之國蓋不戰而勝善之善者也何必驅生靈于鋒鏑塗肝

膽于疆場逞一擊而後快乎且所謂進死爲榮退生爲辱者言其敵愾之氣應如是耳若不求平日之勝不勝而第論臨時之死不死覆軍而死則日節全師而避則日過吾不知區區一死何濟于國也兵法獨不云見可而進知難而退乎則戰之以計也審矣故以計戰一篇析爲二卷以次于行軍之後

兵鏡吳子十三篇綱目終

兵鏡吳子十三篇綱目

綱

營陣

目

歷代陣法

車營圖說

輜重營圖

營陣條畧

夫戰則戰焉已矣。何以營陣為哉。蓋不知止焉而營。則不動如山。雖知如陰。敵不得以撓我行焉。而陣則

雖絕成部。雖散成行。敵不得以亂我。故金虜曰。撼山

易。撼岳軍難。營陣之謂也。願非操之有素。而令三軍

心存進退耳。聽金鼓。手知擊刺。足趨坐作。隨旗變化。

電發焱馳。俄頃之際。烏能使之立整哉。故營陣一篇

又次計戰而輯。

兵鏡吳子十三篇綱目終

兵鏡吳子十三篇綱目

綱

攻守

目

攻城

攻城條畧

守城圖具

火攻

火攻條畧

水攻圖具

攻城圖具

守城

守城條畧

火攻圖具

水攻

水攻條畧

用兵之道。不出戰攻守三局而已矣。可戰則攻。不可戰則守。故曰。攻則有餘。守則不足。願善攻者。動于九天。要未能舍水火而別為攻。善守者。藏于九地。要未能舍水火而別為守。貴用之宜焉耳已。故就攻守一篇。析為攻城守城火攻水攻四卷。而次于營陣之後。

兵鏡吳子十三篇綱目終

兵鏡吳子十三篇綱目

綱

軍需

目

州郡儲糧

中衛屯田

西北墾田

九邊屯田

屯田十政

軍需

善用兵者因糧于敵。食敵一鍾。當吾二十鍾。尚矣。獨不曰師行而糧食乎。則陸輓水輸。必取之國而足。而况內外之賢。賓客之用。膠漆之材。車甲之奉。日費千金。然後十萬之師舉。則軍需若之何不亟亟也。緣軍需而遡軍需之所從裕。豈一朝一夕之故哉。國無九年之蓄。曰不足。無六年之蓄。曰急。無三年之蓄。曰國非其國。若之何不亟亟也。故以軍需一篇。總次于諸篇之後。

兵鏡吳子十三篇綱目終

兵鏡 吳子十三篇綱目

兵鏡吳子十三篇綱目

綱

天文

目

星象

占候

戰人力也。謀人智也。器械非人弗利。芻餉非人弗充。何涉于天。而兵家輒重。夫星師曆士哉。雖然有說焉。蓋知風則順。風而揚火。可前禦也。知雨則決堤。而注水。可前坊也。知象緯。則達與衰之數。知雲氣。則明休咎之徵。由是言之。則陰陽向背。旺相孤虛。占候之術。兵家殆不可闕焉。故析天文一篇。以為一庶畧。備其一班云。

兵鏡吳子十三篇綱目終

三四七

兵鏡吳子十三篇綱目

綱

地理

目

海江防

九邊附女直考

兵法云不知山林險阻沮澤之形者不能行軍况且不辨九川四隄乎哉然坤輿大矣山川險要豈能以親記窮唯是遠陞者國之藩籬兵之所宜成也江海者賊之淵藪兵之所宜備也故地理一篇列為二卷以著其繁若欲悉寰中之見廓域外之觀則廣輿志可披也

兵鏡吳子十三篇綱目終

兵鏡卷之一

新都 吳惟順長卿父 編

姑蘇張國經元建父較正

軍制

古者天子六軍諸侯大國三軍次國二軍小國一軍夏商而上制度無載不可得而記也

周官以一鄉為大司馬掌制軍誥禁又有小司馬軍司馬官皆用大夫又有典司馬行司馬官皆用士是

謂建其正立其貳設其考陳其衆以相督攝以相承而武官之列備矣凡制軍國中自六尺以及六十

野自六尺及六十有五皆征之一鄉萬有二千五百家

家出一人故五人為伍而屬之比長五五為兩而屬之

間胥四兩為卒而屬之族師五卒為旅而屬之

黨長五旅為師而屬之州長五師為軍而屬之命卿居守征行以相部曲而師管之法備矣

齊威公用管夷吾之說制國五家為軌則五人為伍有軌長以帥之十軌為里則五十人為小戎有里司以帥之四里為連則二百人為卒有連長以帥之十

連爲鄉。則二千人爲旅。有鄉長以帥之。五鄉爲一師。則萬二千五百人爲軍。有五鄉之帥以帥之。故有中軍之軍。高子之軍。國子之軍焉。蒐旅獮治。畧本周法。亦大國三軍之制也。

戰國以前。軍士在於閭里。有事焉而簡稽。有時焉而教習。餘功暇日。農作而家居。未有留屯坐食。番上長征之法。是以處軍置吏。各一隨鄉黨。惟出師行營。則有部隊裨校之號殊焉。

漢以後。大改二代之軍。始有州郡教士。京都校卒。而掌兵典衆。不任鄉黨之吏矣。初詔郡國選有材力之

民籍爲材官騎士。使守尉令丞典領課試。以備征討。京師則有虎賁羽林之士。材高者選爲將監。而屬在光祿。又有南宮北宮衛士。有令丞一人掌之。左右劔戟士。有都候丞一人掌之。而屬在衛尉。又有越騎屯騎步兵長水射聲五校士。各七百人。設置員吏。稍尊有司馬。稍尊有校尉。而屬在北軍中候。皆閑時宿衛。有征則行。自高帝至建安。雖士員官號更易不常。而漢之營法具此也。

魏晉已降。軍號尤繁。處置統隸。大約如漢。逮於西魏。始立諸府。不滿百人。有郡將主之。隸在二十四

軍。每軍一開府將之。每二開府屬一大將軍。凡十二大將軍。分屬六柱國。

隋則每府有隊副旅帥校尉。鷹揚郎將。副郎將。步卒有步兵校尉。騎士有越騎校尉。雜典兵馬。而征防上免內聽命於十二衛。衛二將軍。一大將軍判之。

唐貞觀以後。上府至千二百人。中府至千人。下府八百人。十八爲火。火有長。五十人爲一隊。立隊正。三百人爲一團。置團校尉。而府有折衝左右果毅。知府並判府事。內屬諸衛。則如隋制。武士應宿衛者。離爲三番。其征人防人。亦有迭次。

宋之兵制。大槩有三。天子之衛兵。以守京師。備征伐。曰禁軍。諸州之鎮兵。以分給役使。曰廂軍。選於戶籍。或應募使之。團結訓練。以爲所在防守。則曰鄉兵。又有蕃兵。其法始於開元。且籍塞下團結。以爲藩籬之兵。其後分隊伍。給旗幟。繕營堡。備器械。一律以鄉兵之制。

本朝開國之初。在內設錦衣等上十二衛。以衛宮禁。設留守等四十八衛。以衛京城。上十二衛爲親軍指揮使司。番上宿衛。無所隸屬。而京城之衛。分屬五軍都督府。遇有征行。則調發之。今天下都指揮使司。凡

十六處而為行都司者四近又于湖廣添一行都司為五焉內外衛凡若干處其所設軍士俱有定數大率以五千六百名為一衛一千一百一十二名為一千戶所一百一十二名為一百戶所衛分軍數或有多寡而千百戶所統則一每一百戶內總旗二名小旗十名管領鈐京以成隊伍此則本朝軍制之大略也至於京營之制考之國初

高皇帝以神武定四方特設翼元帥府統諸軍已折翼府諸軍及左右哨左右掖為五軍曰五軍營永樂初既增七十二衛之制而以龍旗下三千胡騎司寶

立神機營曰三大營管操官曰提督各哨分管官曰坐營曰坐司俱於公侯伯都督都指揮內推選後兼用內臣神機火器特令監之曰監鎗又有掌號把總把司把牌等官俱於都指揮指揮內推選置教場於京師時操練而調河南山東大寧中都四都司官軍輪操於京師景泰初選大營精銳分立十營團操以備警急調用名曰團營每營官軍一萬員各其提督坐營等官做大營制而更命本兵尚書或都御史一員提督成化三年分為十二團營其老弱不堪戰

陣者曰老家住營備作正德六年更為東西兩官廳嘉靖二十九年罷團營兩官廳復

祖制三大營更三千營曰神樞其三營司哨掖等名及諸內臣俱裁章而統以大將一員曰總督佐以某臣一員曰協理其下設副參等官二十六員凡團營兩官廳之兵悉歸五軍營而寶彝令旗等項則仍隸神樞營已又命以新募兵四萬人分隸神樞神機營其副將各止一員而增能戰之將六員分領操練至於今不變此京營沿革之大略也

列廟以來不廢簡閱之舉顧未嘗以大閱著為令獨

莊皇帝銳意飭武唯自隆慶三年為始於季冬農隙之候親臨閱視甄別將官以為黜陟賞罰誠為曠典乃今則巡視非不有科道三年又非不特命內外臣代一閱視也然而法令空懸廢弛猶昨失

莊皇帝遺意矣爰稽舊章博採群議竊以為有嚴訓練嚴選補信法令清班軍新陣法集名將之六者宜講求焉試詳論之今之營規每年以二八月十五日上操五十一月十五日止操每月以初一初八十五二十三曰總協大臣入營閱視謂之合操其餘二十六日各營將官分日輪操謂之分操先是科臣疏議

三大營內弓箭鎗刀火器等藝。各擇精熟者立爲教練。加月糧以示優厚。諸凡金鼓之節。進退之度。射打之法。悉與分營軍兵一一講練。仍以教練分數定賞罰格。總協大臣凡遇合操之時。各入一營。面加操演。操畢。仍掣留一二枝在營射打。馬步兼試。務盡一日之長。其分操聽各將自掣本營數隊。一體竟日校閱。令非不嚴也。乃今上恬下熙。玩日愒月。卽所演諸藝。多習花套以娛目前。其間號爲選鋒數千人。雖亦諳曉騎射。半係貴幸僕役子弟。將領僅示羈縻。莫敢督責訓練。每見歲時殿最。何常以軍士能否第教師之功。又何常以教練多寡第將官之績。如原議所云。全無教練者。革教師名糧。降將領祖級。祇託空文。未覩實行。以故獷悍之輩。旣習于驕貧懦之儔。復安於惰侵。晨下營。惟是搖旗吶喊。鳴鑼舉炮。循故套演飾。不半日而荷戈歸。卽良將猛士。未由自見。矧復什九碌碌者乎。則訓練不可不加嚴也。竊查七十八衛實在之軍。當二十五年。一十九萬一千二百一十五名。至二十八年。遞增至一十九萬九千七百九十七名矣。以此簡入三營。謂宜戎備益振。而議者反厭其多。何也。蓋目今計在營見操諸軍。僅僅十萬耳。顧軍不必

皆土著。而類多江浙游民。名不必載尺籍。而半屬坐頂濫餼。將官或利收月錢。明知市棍包當。任脫伍而不問。又或虛增軍伴。浮開月支糧數。遺津要以市情。是以食糧則有名在營。則無軍營衛之冊。兩不相對。卽如項者。據永清右衛。劉指揮所檢舉業有浮糧一百五十九名。乃編冊旣已無名。而營官輒自收補。倘非一役二頂。必係坐李爲張。一衛如是。各衛之未發。可知見查如是。先時之冒濫。又可知。則安望士無虛伍。戎無廢政哉。清查之法。莫如春秋聽揀補於戎府。丁壯卽與替役。仍責營官以稽查。而冒頂有罰。又一面關會驗軍廳。有名卽與收捕。不則行衛勘報。而積勒有罰。在兵曹舊冊不載者。黜名在下。糧廳軍冊不對者。扣糧。泰治必嚴。同舟共濟。庶可汰積蠹。而實戎伍於萬一也。則選補不可不加嚴也。兵以制勝。以威克故。賞罰不明。不足以厲士氣。號令不肅。不足以士心。司將令者。必使三軍畏我。甚於畏敵。然後投之所向。無不如意。國家制軍令。輕則細打。重則穿耳。割耳。甚則斬首。以徇。何承平日久。各該將領。務爲姑息之政。以邀寬厚之名。謂宜申嚴軍令。各官軍入營之時。初砲方舉。營壘已定。但有隊伍錯亂。進止參差。喧

嗚無忌者。依法責治。若操未畢而閃然四散者。許本營將官。將為首軍人。綱打號令。以警其餘。願今異悞成習。無敢有責營軍至二十棍者。若綱打貫耳等令。則從未之聞。且例稱較藝。營陣既竣。方許各號頭令抱牌負役。赴大將臺處具稟。放砲散操。不然者。巡視重加參治。而今率弁髦之愛克厥威。胡能有濟。則法令不可不加信也。國初後取。因都司官軍一十六萬。輪戍京師。蓋以強幹弱枝。習士卒於勤勞。備援兵於緩急。意至遠也。倘令一一盡龜貅之選。若古更卒番休迭上。豈不益壯干城哉。即不然而如大寧之撥

兵鏡

卷之一

八

守薊鎮。亦資擺堡之用。又不然而或留墾荒。或留濬河。亦可資實用而省行糧。乃今以節年逃故。原額已耗十五矣。且又軍樂買閑。而官利津貼來者不堪。乘甲。至則逃於工作焉。夫所稱做工云者。非果承乏。赴必不可已之役。不過中貴人所督一切營繕耳。此即工部自有人匠班價之正供在。獨奈何減衛士以代營作。而猥為奸貪藉乎。聞之領班官之虛額冒糧也。預住積猾於京師。密收無賴。備點漏軍。當上班俱有頂替鑽撥工役。旋用賄免。而所領月糧。益糧且半。潤私囊矣。此其在營營額虛在工工額亦虛。獨以與中

賈人相比。周弊且牢。不可破。非法也。臺臣劉思問議。每班將各精壯軍士。挑選三枝。每枝務足三千員名。各照原分營。分令各都司督同劄付官統領。專一在營操練。聽候調遣。仍移咨工部。并戎政衙門。議請酌量撥。重大工程。必須會同兵部。并戎政衙門。議請酌量撥。給。不得徑議撥用。願今查驗不精。差揆任意。而班軍之在任。僅猶無事耳。欲求如

兵鏡

卷之一

九

孝宗朝力爭占役。寧肯不恤大工之謗。若劉忠宣其人者。胡可得也。則班軍不可不加清也。今之營陣。名曰四方平定陣。大都以車外環。遇賊衝突。間隊出矢砲。自車隙中射打。賊退出馬兵追殺。復來仍收入車陣中。三衝三敵。即此意。此即宋之平戎萬全陣之遺矩也。宋朝兵制之弱。大都由制陣之無法。俟敵來攻。僅為應兵。絕無先發制人及設伏出奇之策。自武穆一出。專好野戰。不學古法。妙用在心。故能橫行匈奴中。本朝惟宋制之仍。而京師又四方觀望。故天下陣法。大致都相彷彿。每當大敵。多怯弱而不前。無乃溺於風習之故歟。竊考孔明八陣之變。歷代之說。雖不同。然其要機。全在二十四隊遊兵。如歲時之閏。補偏救弊。皆賴於此。故變化不可窮。盡假令止於八

八六十四陣陣亦易窮矣議者又曰孔明惟與中原
旗鼓相當故八陣可用脫與虜遇如飄風迅雷亦必
不執八陣以應敵也矧今倭虜並備於一時戰守機
神於萬變所習陣法安可拘方曷不特簡知兵大臣
更加講定演以八陣而各盡其變有觸處爲首應處
爲尾之妙使四方效而爲之庶亦可以鼓士氣而振
先聲則陣法不可不加新也古天子命將推轂而遣
之收攬英雄用之如左右手不聞臨敵索將也翼翼
京師固邊鎮之堂奧九服之根柢也所選將材自宜
拔其尤居中籌畫以備秉鉞分閫之選近本兵且猥
以處劣轉者如云某考一轉京營又云某不堪外
用處京營卽有豪雄自喜輩人不復施眉睫矣且也
祿最薄法不得議增而諸費復夥獨是京衛統轄就
室廬之便願居之其監鎗中軍千把總等缺由營推
者多幸補不具論論其大若大號頭以上亦且結爲
京黨工排擊自固卽邊腹故不乏真將材率未嘗收
萃中樞而處以散地亦安從駕馭之以盡其材乎王
副將有言計今營中副叅遊佐號頭共三十有六而
合巡捕營總叅近四十人則曷不收羅海內豪傑之
士倣吏兵二曹補缺例十三省各選知兵良將二人

共二十六員兩直隸合用十人衝邊大省量增一二
人俾四方聞見奏集一營隆之以恩厚之以誠一遇
邊警或盜賊竊發俾各陳其地之險夷敵之情形卽
自營中授以開外兵機旣不難坐籌會卒亦無煩徵
調主識將將知兵樞機之地得籌常多不唯兵部永
杜是非之嫌亦可實收用人之效矣則名將不可不
加集也今天下蓋不無專矣徵兵於四方餉金
告竭於公帑內窺者輒垂涎於大盈外訐者或生心
於扼吭乃聲容盛而根本虛浮議煩而軍實匱謬有
之京軍謂之眉毛軍去不好看留不堪用嗟嗟是何
可聞於黠虜哉及今不圖愈難救藥而圖之抑又有
本則惟繫我
皇上之一心耳河也六飛親馭則將吏靡不練心九
伐旣申卽旗幟且爲變色若公侯伯都督輩至貴倨
亦各攘臂邀賞歛衽避罰而預習騎射者且踰年况
其下者敢不夙戒以故賞加則知榮罰行則知威紀
律更新聲實並暢此豈一吏敢任其怨勞亦惟是
皇衷無逸有以神激勵而大明作耳故曰兵勝於朝
廷不暴甲而勝者主勝也陣而勝者將勝也詩不云
乎秣軫有奭以作六師君子萬年保其家室願賡洛

矣。爲今日頌。

定軍制策

蘇軾

昔漢之制有踐更之卒。而無管田之兵。雖皆出於農夫。而方爲兵也。不知農夫之事。是故郡縣無常屯之兵。而京師亦不過有南北軍。期門羽林而已。邊境有事。諸侯有變。皆以虎符調發郡國之兵。至於事已而兵休。則渙然各復其故。是以其兵雖不知農。而天下不至於弊者。未嘗聚也。唐有天下。置十六衛府。兵天下之府八百餘所。而屯於關中者。至有五百。然皆無事。則力耕而積穀。不惟以自贍養。而又足以廣縣官之儲。是以兵雖聚於京師。而天下亦不至於弊者。未嘗無事而食也。今天下之兵。不耕而聚於畿輔。以數十萬計。皆仰給於農。有漢唐之患。而無漢唐之利。擇其偏而兼用之。是以言及其弊。而莫之分也。天下之財。近自淮甸。而遠至於吳楚。凡舟車所至。人力所及。莫不盡取以歸於京師。雖然無事。而賦歛之厚。至於不可復加。而三司之用。猶恐其不給。其弊皆起於不耕之兵。聚於內。而食四方之貢賦。非特如此而已。又有循環往來屯戍于郡縣者。皆出自禁兵。大自藩府。小至於縣鎮。往往皆有京師之兵。由是觀之。則是

天下之地。一尺一寸。皆天子自爲守也。且費莫大於養兵。養兵之費。莫大於征行。今出禁兵而戍郡縣。遠者或數千里。其月廩廩給之外。又日供其芻糧。三歲而一遷。往者紛紛。來者累累。雖不過數百爲輩。而要其歸。無以異於數十萬之兵。三歲而一出征也。農夫之力。安得而不竭。餽運之卒。安得而不疲。且今天下未嘗有戰鬪之事。武夫悍卒。非有勞伐。可以邀其上之人。然皆不得爲休息。閑居無用之兵者。其意以爲爲天子出戍也。是故美衣豐食。開府庫。輦金帛。若有所負。一逆其意。則欲群起而謀。呼此何爲者。要而論之。今之禁軍。不如漢之踐更。漢之踐更。不如唐之府兵也。

復唐府兵論

丘濬

三代之制。不可擬。必欲復古之制。壯國威。省國費。莫若唐府兵之制。盡善焉。然唐行之。未百年而中變者。何也。蓋府兵之制。無事則番上宿衛京師。有事則調發出征。四遠雖曰寓兵於農。暇則耕稼。然軍府雜郡縣之中。士卒混編民之內。其他徭役。以世未能盡蠲。况又承平日久。兵政廢弛。番易更代。多不以時。非法徵求。分外驅役。此其立制不善。而其行之既久。終不

能以無弊也。設使當時知其弊之所在，補其缺舉其偏，而振其所廢墜，雖至今存可也。惟今本朝建國幽燕直隸八府之地，蓋古幽冀之域也。杜牧所謂山東河北王，不得不王，霸不得不霸，之謂也。八人沈鷲，材力重許，可耐辛苦，其地復產健馬，下者日馳二百里，所以兵常當天。下唐自天寶末失此，地其後罄天下之力以經營之，不能得其尺寸，由牧言觀之，則今日京畿之形勝物力，天下莫敵焉。可知矣。承平日久，民不知兵，武備不無少弛。往時一衛以五千六百名為卒，今一衛有僅及其半者，甚則什無二三焉。朝廷非不時加整飭，歲遣御史分部清勾，而法司亦往往諱有罪者，或邊然終不能復國初之舊，切恐自茲以後，日甚一日，失今不圖，恐後愈難于今矣。請于國常制之外，于京畿之中，別為寓兵之法，用唐人之意而不泥其故迹。因今日之便而不變其常制，不識可乎？請試言之。今京畿八府，其順天保定真定河間永平五府，實居輦轂之下，所轄十七州八十九縣，若見丁盡以為兵，可得四五十萬。使今日京輔之間有此勁兵，則國勢自尊，國威自壯。視彼列屯坐食之衆，游手養之徒，蓋有間矣。若能見之施行，每縣因其原

設里社制為隊伍，以所居就產為定。賦社丁戶有不足者，移其少而就多，使之整然有定數。每一里百戶分為二隊，隊五十名，立一總甲視軍衛總旗。每隊分為五小甲，甲十名，視軍衛小旗。又合十隊為一都甲，視軍衛千百戶，而屬之州縣。州縣屬之府，其十年輪當之里甲，歲在仍舊焉。凡民差役如皂隸柴夫等類，科派如歲辦和買等類，一切蠲除之。歲惟養馬納糧二事，他賦後皆無焉。其民籍十年一造，如舊制。其兵籍每歲季秋一造，籍不以戶而以丁。丁以二為一，單丁則合諸他。每丁自備軍裝器械，如軍伍制有司。歲時閱視，有不如度及損壞者，易之。民年二十二附籍，五十八免役。凡羸篤廢者，除其名，秋糧量減其額，或三而去其一，或五而取其三。兵不番戍，糧不調運。歲十月上其籍于兵部，州縣各為教場，月一點操之。每府關平衍地為一大教場，孟冬農隙，兵部奏遣該府都督一員，帶領將卒於此召集民兵，依京場操練。分命御史監督之，而糾其不如法者。兵部遣官校馬政工部遣官閱軍器事竣，各具實開奏。遇有征行，按籍起調。又見京輔之屯，條所謂養馬之政，計村莊有民居五十家以上者，立一馬廄，不及數者，合諸其隣。

每三丁備二種馬併力養之。晝則分牧。夜則合飼。擇其中有物力材幹之人立為群長。每春種時督其民計丁種粟取稗種豆取料。至秋成時按畝以收。預為倉場積草料于近廐之地。以為牧養之費。民無地者官給之。凡境中原額草場為勢家奏取為莊田者一切查理還官。分給于民。非但養馬兼蓄驢騾以為駕馬運地之用。養生之馬有壯健者印烙畢即俵散壯丁。俾其騎操官時點視有疲損者罪其人。如此則國家不徒得兵而且得馬矣。或曰五郡切近京師。應內外百需所出百役所萃。一切罷免。從何措置。曰請下各部查勘順天等五府每歲夫役若干。物料若干。通計該費若干。然後行下戶部計筭。天下秋糧夏稅鹽鈔抗治課程等項。各色之數。歲入凡几。何舊積凡几。何經費之外。預備之餘。酌量多寡。足以備用無闕。其有羨餘者。別為收貯。以為此五郡顧役之值買物之費。凡此五郡常年合用夫役官為計工定值。出此錢雇閒民以代之。當凡此五郡每歲合辦物料官先為計筭。出此錢隨時估以代之售。如此不徒寬民力以足兵計。亦可以牧市井游惰之民。而官府所需之物皆得實用。官吏不多科擾民矣。然則國計僅足不

能有餘。則如之何。曰設法措置。隨時通用。損有餘以補之。捐不急以足之。大約計順天一府一歲所費。不過用二十萬。其餘每歲不過十萬。或五七萬耳。土宇之廣。民物之眾。國家歲入夏秋稅糧。見今二千六百萬。二十餘萬。其他鹽糧課鈔亦不下千萬之數。捐此五六十萬之資。以寬今日畿甸之民。以復古人府兵之制。以壯國勢。以張國威。內以固京師。外以備夷狄。其於國計亦無大損。或曰昔宋韓琦刺民兵于陝西。亦謂得唐府兵法。而司馬光六上章以為不便。其後十年果以之運糧成邊。大為民害。皆如光所言。切恐既籍民為兵之後。而州縣科差如故。既受有司之役。又有征戍之苦。民愈不堪也。曰此議惟仍州縣之舊。而不屬之軍衛。所謂點操者。月惟一行。非若宋人保甲之煩數也。農隙教戰。朝委將帥。惟於冬月一行。必與御史俱焉。兵不番上。糧不調運。惟於三時農事之隙。開通溝洫。築堤引水。以備旱澇。或修築京城。以為急切之備。或幹運京儲。以實近邊之闕。除此之外。不許他役。有他役者必坐以罪。况此五郡之民。差役繁重。不聊生也。甚矣。一旦得此優閑。如出湯火。以就清爽之地。其鼓舞思報為何如哉。此法儻行。非但足兵

1 頁參日軍全書第 14 頁反內

亦可省費。內以壯國勢。外以懾夷心。又何疑焉。

軍制條畧

一衛所轄於都司。都司轄於五府。其卒伍之設。每百戶所旗軍一百一十有二。千戶所一千一百二十。衛列五所。及衛鎮撫凡五千五百有奇。清勾之法。既壞。里書脫漏。戶籍勾補者。百無一至。卽有至者。本營過爲誅求。收伍未幾。旋即竄匿。至於犯法充新軍。所在種種。而法網不嚴。曾未有隸尺籍。荷戈父者。兼之汰黜之令。過嚴。異姓充役。及無妻者。輒俱罷革。雖贅婿義子。一切不錄。軍安得復舊額乎。

卷之一

八

一衛所官軍。旣不能以殺賊。又不足以自守。往往歸罪於行伍。空虛徒存尺籍。似矣。正不知衛所之人。家道殷實者。往往納充吏承。其次賂官出外爲商。其次業藝。其次投兵。其次役占。其次搬演雜劇。其次通同該伍。放回附近原籍。歲收常例。其次舍人。皆不操守。卽此八項。居十之半。且皆精銳。至於補伍食糧。則反爲疲癯殘疾。老弱不堪之輩。軍伍不振。曠守無資。敝蓋坐此。至於逃亡故絕。此特其一節耳。焉今之計。則此弊不可不清也。

一今之論兵者有五。曰足軍額。曰選弓兵民壯。曰練

鄉民。曰募義勇。曰調客兵。此五者救時之切務也。

然皆非探本之論也。何也。衛所軍與弓兵民壯。乃

官兵也。官兵足。何事他求乎。惟軍則缺伍。弓兵民

壯則不堪用。故思練鄉民。鄉民不能遽練也。故思

召募。召募不得人也。故思徵調。不知向來兵政之

弊。其原不在於此。蓋承平日久。旣不用軍以戰。則

軍爲徒設。不過聽差點名。虛文而已。練之似爲徒

勞。不練亦爲無害。在班似爲徒養。逃亡亦爲不

衛官初以兵缺爲利。而侵月糧。法司後查其糧而

往羨餘。兵日漸寡。糧日漸縮。若遇寇亂。撫操兵備

見軍無適於用。欲究之則弊久。欲用之則徒使將

官受失機之誅耳。不得已。權用民壯義勇。更廣募

調以支之。募調不可常。則又議練鄉兵。要之鄉兵

僅可自守。而不可爲隣援。爲今之計。不如復

祖宗舊設軍額。欲復軍額。須復舊設糧額。糧額如舊

則足軍無難。軍額如舊。則沿海衛所。隨在存備。不

必募調。而常如募調。且實省募調之費矣。

卷之一

十九

兵鏡卷之二

新都 吳惟順長卿父 編輯

同邑汪仲弘納銘父較正

選將

夫將者軍之司命。國家安危之主也。君不擇將，以國
 予敵，可不謹諸。然擇將之道，不以遠而遺，不以賤而
 棄，不以詐而踈，不以罪而廢，惟審其才之可用耳。凡
 將以五材為體，五謹為用。所謂五材者，智、信、仁、勇、嚴。
 也。非智不可以料敵，應機非信不可以訓人，率下非
 仁不可以附眾，撫士非勇不可以決謀，合戰非嚴不
 可以服強。齊眾所謂五謹者，理、備、果、誠、約也。理者理
 眾如寡，旌旗有分，金鼓有節，故備者出門如見敵，行
 則言防守，則言防守果者見敵不懷生，為果誠者雖克如始戰，則言防守
 不驕也，戰勝而約者法令省而不煩，滋擾也明君知此十者，
 而猶懼取人之難，則必設九驗之言詞以考之。為九
 術之科例以復之。所謂九驗者，遠使之以觀其忠，近
 使之以觀其恭，繁使之以觀其能，卒然問焉以觀其
 智，急與之期以觀其信，委之貨財以觀其仁，告之以

危以觀其節，醉之以酒以觀其能，雜之以處以觀其
 色。所謂九術者：一曰道之以德，齊之以禮，知其饑寒
 悉其勞苦之謂仁將；二曰事無苟免，不為利撓，有死
 而榮，無生而辱之謂義將；三曰貴而不驕，勝而不逸，
 賢而能下，剛而能忍之謂禮將；四曰奇變不常，動靜
 無端，轉禍為福，因危立勝之謂智將；五曰進存重賞，
 退有嚴刑，賞不逾時，刑不釋貴之謂信將；六曰足輕
 戎馬，力越千夫，善用短兵，長於射疏之謂步將；七曰
 臨高歷險，馳射若飛，進則先行，退則為殿之謂騎將；
 八曰氣凌三軍，志輕強虜，怯於小戰，勇於大敵之謂
 猛將；九曰見賢思齊，見善若不及，寬而能剛，簡而少
 傲之謂大將。然而伎能有長短，局量有大小，因材器
 使，如鈞石之權，不可以稱錙銖，斗筭之量，不可以代
 庾斛也。
 將有五危六敗十過十五貌情之不相應者。又不可
 不察。所謂五危者：必死可殺，必生可虜，忿速可侮，廉
 潔可辱，愛民可煩。此五者用兵之災也。所謂六敗者：
 一曰不量眾寡，二曰本乏刑德，三曰失於訓練，四曰
 非理興怒，五曰法令不行，六曰不擇驍果。所謂十過
 者：有勇而輕死者可暴也，有急而心速者可久也，有

貪而好利者可遺也。有仁而不忍者可勞也。有智而心怯者可窘也。有信而喜信人者可誑也。有廉潔而不愛人者可侮也。有智而心緩者可襲也。有剛毅而自用者可專也。有儒而喜用人者可欺也。所謂十五貌不與中情相應者。有賢而不肖者。有溫良而為盜者。有貌恭肅而中心欺慢者。有外嚴謹而內無至誠者。有精精而無情者。有澁澁而無誠者。有好謀而不決者。有如果敢而不能者。有性性而不信者。有就就惚惚而反忠實者。有詭激而有效者。有外勇而內怯者。有肅肅而多易人者。有嗚嗚而反善慈者。有勢形劣而外出無所不至。無所不遂者。是以擇將之主澄其心如水鑑。平其念如權衡。使真偽不能竄於察視。鉅細不能移其稱計。然後可以得人而不惑。得之不惑。然後可以任之而不疑。

萬機論曰：雖有百萬之師，所持在將。夫舉國之利器，以授之苟非其人，天下國家將何所賴？將之大者有四焉：將之小者有四焉。八者皆無，何足以謂之將？其大者一曰天將，二曰地將，三曰人將，四曰神將。其小者一曰威將，二曰強將，三曰猛將，四曰良將。凡興師聚衆，列營結陣，觀旌旗之動，審金鼓之聲，察日規時

以決吉凶，隨五行運轉，應神位出入，以變用兵。敵人不可測其所來，以神用兵。我師不知其所為，動有度，靜有方。勝負在乎先見，持天地鬼神之心，以安士衆。此之謂天將也。所至之境，詳察地理，山澤遠近，廣狹險易，林藪之厚薄，谿澗之淺深，若視之指掌。戰陣之時，前後無阻，左右無滯，步騎便其往來，戈戟叶其所用，指揮進退，皆順其情。士卒無偏塞之困，攻守獲儲蓄之利，據野得水，草之饒，人馬無饑渴之色，陷死地而能生，致亡地而能存，逆地而順用之，順地而逆用之，不擇險易，皆能安而後動，動而決勝者，此之謂地將也。又若廉於才，節於色，慎於酒，持身以禮，奉上以忠，與士卒同甘苦，獲敵之貨賂而不蓄，得敵之婦女而不納，謀而能密，疑而能斷，勇不凌下，仁不喪法，匿其小罪，決其大過，犯令不阿，其親有功，不掩其讐，老者扶之，弱者撫之，懼者寧之，憂者樂之，訟者平之，濫者詳之，賤者貴之，強者抑之，懦者隱之，勇者使之，橫者誅之，恨者原之，失者復之，亡者逐之，來者爵之，暴者挫之，智者昵之，讒者遠之，得城不功，得地不專，敵凌以變，待敵詭以順會，逆勢則觀，順勢則攻，此之謂人將也。又若以天為表，以地為裏，以人為用，舉三將而

兼之。此之謂神將也。行師之時，無有地利，任其人無有勇怯，聞敵而即行，心無疑慮，犯令者罪無大小，必繩以法，使敵聞之，即畏，當之即破，此之謂強將也。師無大小，敵無強弱，三軍順令，若臂指相用，往復萬變，出敵不意，舉動如神，匹馬單劍，摧鋒先入，使敵人失措，懼而遠遁，此之謂猛將也。夫能以威為素，以猛為裏，以強居中，兼三將而有之，此之謂良將也。國之任將也，得天將可以當遠天之敵，得地將可以當逆地之敵，得人將可以當恃人之敵，得神將可以當天下之敵，舉無遺善矣。成將可附天將，上能順天下壯。

辨將 屬選將

國家行師受律，生殺之柄，大將所專，將者國之腹心，三軍之司命，可不慎於選乎。苟欲命將，豫以積誠辨其可否者有四：一曰相貌，二曰言語，三曰舉動，四曰行事。其一曰：凡眉上雙骨橫起而隆，顴者行而瞪乎，必照後者，黑精少白多而有赤焰，瞻視不諦者，與人

語而不相目者，反瞻仰視者，方止內多虛驚者，此六者人有其一，斯人常蘊不臣之心，不可使者也。豐下銳上，神氣安舒者，重聽而善安眾人也。目黑多白少，點睛深而神氣與形相副者，機度沈厚，不可以詐動人也。圓睛瑩朗，五嶽相照者，燕頰虎頭者，心機疾速，勇而有斷人也。龜背虎臙，點睛深而朗徹，瞻視詳諦者，為事沉毅而有謀者，不可以威利誘人也。眉目豐起，眇視灼爍而神骨聳聳者，雄壯有智慮人也。是五者人有其一，可使之也。至若神氣重濁，骨相不正，頭薄面淺，頭大腹細，目睛昏暗，黑睛近上，視顧不正，皆志氣淺劣，智識庸鄙人也。不可使之。其二曰：人有言肆而目駭視者，心懷異圖也。言枝蔓而不徑者，心有隱匿也。矜大人善，惟恐不至者，黨人也。言錯綜而無所歸者，心躁競也。方言而目他視者，心不誠也。言卑而色下者，心有所屈也。方言頻四顧者，其辭妄也。言人之短而視不定者，誣構人也。言多以私事為憂者，顧妻子之人也。言大而理不精者，其學虛也。色悅而徐徐順人意者，佞媚人也。矜已善且而訐人不善者，嘯強人也。言欲發而却縮者，含蓄人也。言無公私必及利者，貪人也。色卑而言多求者，志下劣人也。專幽

而言直氣悖而言順色鄙而言大事不詳而強能理
矯而強正此皆姦詐人也。是十有六者。人有其五。不
可使也。言大而意精至者。有識度人也。言希而出必
中者。志節人也。言動而必及國家者。忠孝人也。言奮
而不迂者。壯直人也。辭寡而意懇者。至公人也。言多
及軍吏之私者。善掛恤人也。言及陣敵。喜動於色者。
好勇人也。言及細微而能剖析是非者。有智人也。言
迂濶而卒近於理者。識深見遠人也。言少而事詳者。
大度人也。語氣和而神氣相稱者。善納衆人也。言徐
徐而事備者。性緩而有德人也。言速而事當。性急而
兵鏡 卷之二
不暴有識人也。是十三者。人有其一。皆可使也。其三
曰。行有狼顧者。行與坐忽如驚恐者。非時言語而手
足紛擊者。方食而不覺棄匕筯者。方坐而首偏。口目
輒斜動者。行而惟恐有人逐者。欲坐而頻四顧如有
所驅者。方行而勃氣上騰。神色自得者。待下多卑恭
而不實者。觀事覺已不如而目宅視者。是十者。人有
其一。此皆心不誠實。多蓄異圖人也。不可使也。行欲
如大略。足動而身不搖也。坐欲如山嶽。形神俱定也。
臥欲如覆舟。神氣安詳也。此皆志度深沉。大節崇德
人也。是三者。人有其一。可使之也。其四曰。行事有先

已後人者。好私人也。事繁多而用不當者。無智人也。
作事不急於用者。無益人也。作事有首無尾者。僞人
也。先急而後慢者。卒暴人也。事不求詳而輒為者。粗
疎人也。巧妙而無裨急用者。浮艷人也。舉措魯鈍而
不適用者。愚人也。利害章章而不能析之者。無識人
也。臨事而懼者。懦弱人也。進退不決者。無斷人也。記
一而忘二者。神昧人也。事虛而措架廣文。以善為惡。
以惡為善者。姦人也。善俟人之顏色。隨所欲而言者。
佞人也。是十四者。人有其一。不可使也。有事簡而用
當者。有喜怒之事。不露於色者。臨大事而神氣自若
者。此謂神有餘人也。有微而不棄。大而不煩者。凶事
不懼。美事不喜者。事有衆感而獨斷之者。事有衆危
而獨安之者。事有難動而能動者。事有難安而能安
者。此謂智有餘人也。是十者。人有其一。皆可使也。是
以相貌也者。神之聚也。言語也者。神之照也。舉動也
者。神之用也。行事也者。神之本也。察其神。則盡其為
人之道矣。凡國之命將。可不審於此乎。

謀主 屬選將

夫戰之道。猶一人之身。將者心也。謀主者思慮也。圖
籍者臟腑也。法制者脈絡也。號令者聲音也。旌旗鼓

鐸者耳目也。車騎步兵者四肢也。心之統臟腑。總脈絡。出聲音。用耳目役四肢也。精以思慮。則外不攘於人。欲內不寇於陰陽。思不精。慮不熟。則饑飽勞逸。漫然不知寒暑清溫。溟焉不察。冒犯水火。嬰觸金石。無所不至矣。故心雖明。臟腑雖安。脈絡雖通。聲音雖和。耳目雖聰明。四肢雖便利。不可以無思慮。將雖良。圖籍雖具。法制雖謹。號令雖嚴。旌旗鼓鐸雖修。車騎步兵雖練。不可以無謀主。蓋將軍之於謀主也。有之者勝。無之者敗。已棄之而資敵者敗。敵取之而助已者勝。嘗用矣。而或棄者亦敗。嘗棄矣。而或用者亦勝。何以知其然耶。昔楚漢強弱。不待較而知也。項氏乘百勝之威。身死東城。劉氏以顛沛奔北之餘。五載而成帝業。何哉。漢有夏平之屬。為之謀主。楚有一范增而不能利用也。故楊雄曰。漢屈羣策。羣策屈羣力。楚傲羣策。而自屈其力。此所謂有之者勝。無之者敗也。陳餘捨李左車之計。死泜水上。韓信釋縛。而師事之。遂取燕齊。表本初棄許攸之策。攸奔曹公。公踧而迎之。遂破冀州。用舍之勢然也。此所謂已棄之而資敵者敗。敵取之而助已者勝也。張繡以精卒追魏師。賈詡以為不可。已而果敗。既又請收散卒而攻之。已而果勝。

夫謂之為繡謀一也。從違不同。勝敗異變。此所謂嘗用矣。而棄之者亦敗。嘗棄矣。而用之者亦勝也。是以良將之於謀主。所與圖畫者。雖父子兄弟。有不得而知焉。所以談笑而折衝。偃息而銷燹也。後世不然。將受命之日。士大夫莫敢仰視。而所謂幕府從事者。往往皆鬪茸取具之人。一旦敵傳於陴陘之下。變發乎肘腋之間。召而問之。五色無主矣。是奚益哉。何世之論兵者。止知重將帥之選。急士卒之練。講器械陣營之宜。究山川形勢之便。察風角鳥占之說。而謀主則未始及焉。不知夫謀主者。一軍勝負之樞也。

辨士 屬選略

兵之大槩。我主彼客。守之而已。彼主我客。攻之而已。主客不分。塗觀卒遇。戰之而已。此兵之常法也。若夫守則形不便。攻則勢不利。戰則氣不克。當是時。雖有智勇。無所用之。獨可持一介之使。憑軾掉舌。喻以禍福。每易得志。此軍中所以不可無辨士也。所謂辨士者。必其具三德。明五機。而利口者不與焉。上知道德性命之原。下達禮義形器之變。旁通時物幽冥之宜。者識也。窘之而益出。費之而益新。掩之以卒而不亂。壓之以重。而不懾者。才也。經傳子史。天星地志。醫方

百家無所不涉而能謹守其宗者學也。夫是之謂三德。俯而賀仰而吊聞而惶懼心折骨驚手足俱廢其名曰恐機。道以令名贊以美利聞者悅懽陽氣浸淫上滿大宅其名曰喜機。計過差而不貸觸忌諱而無疑聞者憤然髮上衝冠目皆盡裂其名曰怒機。旁刺其所悼念逆鈞其所感傷聞者泣然泣下霑臆不復自勝其名曰悲機。發端而指障其說泛而不根其意圓而無主聞者茫然如獲異物不知其名徒倚周章。欲疑不決其名曰思機。夫是之謂五機。三德不具不足以立已五德不明不足以移人而利口者不與焉。

兵鏡

卷之二

昔蘇秦張儀犀首陳軫代厲之屬嘗以辨鳴於世矣。然三德不足而五機有餘故事求遂而不問禮之得失功求成而不問義之存亡偷合苟容取濟一時而已。此利口之雄君子不道也。然後世之人遂以辨爲縱橫之術諱而耻言之所謂因咽廢食也。孔子曰賜能辨矣而不能訥。孟子曰予豈好辯哉由此觀之孔孟未嘗廢辨也。特時然後發耳。或曰戰國之時無定勢無常形。橫則秦帝縱則楚王。故辨士足以乘間而執其機。自漢以來形勢異矣。安所事辨乎。曰不然。人之生也有手足則知搏擊有心志則知思慮有口舌

則知語言。天下之亂常生於此三者。然反而用之亦可不已。亂蓋搏擊爲力思慮爲謀言語爲辨。天下未嘗不用力與謀也。何獨於辨而疑之。昔酈食其使齊田橫以七十城下漢陸賈使南越尉佗去黃屋而稱臣。賈林致李抱真而王武俊倒戈韓愈入鎮州而牛元翼出矣。此後世用辨士之明效也。

俠士 屠選將

周禮稱友以任得民而史則稱俠以武犯禁。世多言而非之。謂其以匹夫權擅卿相芻布睥睨當世鼓舌搖唇恣行胸臆芥視功名。微帶禮義甚至借軀報仇。結黨叛主。豈不至犯上至無等哉。嗟嗟。是不然。夫俠

兵鏡

卷之二

十一

有三。有行俠有遊俠有死俠。名稱雖異總惟其人。有真力量真見解獨信其是不亂於衆非獨障其瀾不波於衆。逝撫而御之則皆有裨於國用。上下數千年略舉其槩。有以商人而能以牛犢師令鄰國之有備者。弦高是也。有以夾門監而能定計却秦救趙者。侯嬴是也。有以博徒而天下騷動大將軍得之若一敵國者。劇孟是也。有躬耕徐無山而能滅烏桓者。有五

十不從辟署而突入圍城走泗州之寇者。有以忠義三百復海州而金人環攻之數年不下者。有以不知

誰何之卒。五千人救豐潁諸州。徐物色之不得者。此其英風勁骨。得之性生。公也而不問其私。義也而不計其利。大德不踰。小則出入。白刃可蹈。鼎鑊若飴。非常之士。烏可以尋常求之乎。然其人非傭販混跡。則鄉曲武斷。非失職草澤。則隱淪物外。藉令破格收之。其穎立見。大抵得庸謹之士。易得奇傑之士。難驚鳥累百。不如一鶚。勿以其不出於科目也。而輕之。勿以其不偶於俗也。而擠之。夫然後西方無美人之悲。鬼豈有干城之望。在上前舞之。謠不興。泄泄閑閑之思不起。故受金之曲。逆侯。極安。劉之績。食馬之岐。下士致出秦之功。不然。晉不撫李特。而致亡巴蜀。唐不撫朱克融。而再失河朔。四雄以養士安。而秦以逐客亡。得失之明。驗彰彰矣。由此觀之。則期安。獲者。奇俠何可廢也。

選將條略

一選將須將武學。再振而一新之。許文武官與自身。歲得入補。與文學一體優待。聚自古兵書置於學。縱其討論。勿復禁止。夫習武者。讀太公孫吳穰苴之術。亦猶儒者治五經。又令雜讀史傳。博知古今。勝敗之勢。以輔佐兵術。其術既精。史傳既博。然後

中年一考校。三年大比。當雜用兵術史傳之策。成才者出試之。未成才者尚許在學。
一武舉舊弊。其以弓馬得者。不過遷就倖中。而以策試中者。亦皆記錄而已。取之甚多。而待之又甚輕。故其所得皆無行之徒。豪傑之士。耻不忍就。宜因貢士之歲。使郡國各舉其所聞。有司試其可者。而廷策之。有異勇奇謀者。不過取一二人。待以不次之位。試以守邊之任。文有制科。武有武舉。則將相兼得之矣。

一天下武學。選文武官。知兵者為教授。三六九月。將武經輯略。歷代用兵成敗。前世忠義之節。足以訓者。講釋之。鄉塾亦宜倣此。

一武事雖與文藝異。然須得識義理。知機變之人。可致折衝。故必應對詳明。博通典籍者。錄之。即武試。亦當先以策為去留。後以弓馬為高下。

一選將取其軀幹雄偉。音聲洪亮。身長六尺以上。藉年四十以下。強勇可以統人者。

一文吏能應武選者。優等擢用之。比其原資超三級。不如此。則人不肯應。

一選將全在破其常格。或山林或行伍。或販屠或世

襲或官僚或舉監庠生未嘗無干城腹心之士總
在聞其聲核其實隨其材而用之耳。

兵鏡卷之二終

兵鏡卷之三

新都 吳惟順長卿父 編輯
吳鳴球王宣父

同族吳德弘克任父較正

任將

軍者國之衛也。將者軍之命也。苟任將而不假之便
宜。是縛孟賁之手而責之閉也。不恣其出入。是空馱
驥之腹而驅之馳也。故任將而中制者。敗。用兵而外
監者。疑。何以責其成功。且多指亂視。多言亂聽。千人
與瓢。亡不破者也。千夫牧羊。亡不擾者也。故以一御
衆。則衆志定。以衆制一。則群疑生。古者天子遣將。躬
爲推轂。曰。闔以內寡人制之。闔以外將軍制之。凡上
至於天下。至於地。無不惟其制焉。如籌略則朝更。而
毀譽苦於難憑。罪狀則夕變。而喜怒苦於難必。非古
責成之禮也。錢穀則如山。而錙銖不得自擅。文符則
如雨。而進止不得自由。非古專制之體也。貴吏則笑
短後。爲無賴。而俛仰其貌。騷人則持刺。統爲有權。而
黑白其詞。非古隆重之誼也。此猶其優者也。至於事
有所建立。而利害不得輒言。則留侯之箸。不敢借也。

有所陳啓而上狀不勝往返則伏波之米不必聚也
事之行止咸俟報可而湟中之疏不敢抗也是豈將
之幸而國之福耶故莊賈諫然後伸穰苴之威寵姬
戮然後成孫武之功則事權不可不重班超之都護
至於四十年郭進之山西亦以十數載則責成不可
不專陳平之金不問其出入中山之謗何損於盈箚
則腹心不可不倚故期功者不惜神速之用知時者
不吝立斷之權昔燕用樂毅而代之騎劫卒使田單
收其降城趙用廉頗而代之以趙括卒使白起坑其
降卒此制之者之過也故善用將者制其功罪而不
制其事幾

將難 屬任將

高伯宗

任天下之至重者莫如將處天下之至難者亦莫如
將將之難非畏兵凶而憂戰危也畏兵而憂戰者庸
將之難非賢將之所難也賢將之難難於勢行也何
謂勢行之難制之者之過也夫兵殺人之人也戰殺
人之事也聚殺人之人而日習殺人之事非猛悍勁
鷙之士不能而猛悍勁鷙之士不可以文法繩拘也
君之將將與將之將兵同要當勵其無畏之心而行
其敢爲之氣雖欲防範而羈絡之亦惟潛制其要機

而默握其微權不可多爲之法而縻繫之也古稱善
將將者莫如漢高漢高之將莫如韓信然高之用信
也隆以築壇之拜授以上將之符當時未聞有監軍
之使也未聞有統制之帥也夫聞有文簿之稽也請
兵則兵請王則王勝不獻捷敗不告罪惟要其後而
責其成故將得以罄材舉方而開數千里之地今之
任將能若是乎今之制制提督之臣非所謂將也乃
所以監將也病也者親旗鼓而臨行陣者也今之將
得無難乎轄之以統帥糾之以憲臣給餉有使紀功
有官將之見此數臣也尊者長跪而延謁次者側足
而旁趨屏息而不敢言曲躬而不敢舒安得如亞夫
長揖於天子之前者有之則以爲跋扈不恭矣彼鷹
揚之才彪虎之士其何堪於此乎然此特論其禮制
之難耳夫天子有必私之將將軍有必私之士私士
者何啖之以賄耳夫兵之精者非必廉介而忠義也
要皆豪俠貪縱之徒如古刺客者流見利而許之以
身感恩而酬之以命此非厚賞不可購也將有餘貲
以多購死士故能倡三軍之勇而收陷陣之功今則
一金出入必有紀查一士糧餉必有稽實大臣行邊
憲臣按地則又索其遺利計其羨餘錙銖不漏矜爲

已功前既有然。後當益甚。則邊將者又何饒而致死士之多耶。是拔犀虎之牙角。而剪鷹鷂之爪羽也。何望其懦獸而搏禽乎。不知李牧在邊。市租不入。閉城享士。日費牛酒。是皆安所仰乎。然此特論其養士之難耳。兩軍既薄。旗鼓相當。士出百死。一生以摧強敵。幸而斬首執俘。是亦身命之所博也。將臨陣而見。當不踰時而賞之。而孰知將不可專也。使囊糧走數百里而上之。統帥統帥不可專也。獻之紀功。紀功不自驗也。付之委屬。奔走於道路之間。伺候於公府之門。趨伏於庭臺之前。取決於吏胥之口。甚則任愛憎而存削狗喜怒而增損。而又怒其稽緩。詆其欺罔。兵雖精。抑何利此而殺敵乎。此猶論士卒之難耳。攻戰之進取。必有期會。勝敗之形勢。必有關白。首虜之多寡。必有文籍。行陣之左驗。必有姓名。血戰之餘。未遑救危扶傷。而將且亟呼吏士。趨治文移。甲冑之人。不閉刀筆。一有舛誤。則彼此會劫。甲乙參決。便以文法繩其主將。未錄其克敵之功。而先治其欺罔之罪。嗚呼。武夫沫血於戎馬。文吏指摘於簿書。死士轉聞於疆場。逢掖濶談於庭署。雖有折衝之畧。報國之忠。幾何不摧撓而悔恨乎。此魏尚之辱。周勃之恐。李廣甘頌。

首之慘。少卿忍降虜之羞。而不堪對文法之吏也。嗚呼。虎豹之雄。責之使俛首而就羈絡。隼鶻之悍。約之使戢羽而就樊籠。雖黃帝不能必其將。穰苴不能要其士也。必欲羈絡之。則馬牛而已。必欲樊籠之。則梟雛而已。將安用乎。此皆制之者之過。而將之所以難也。故自古承平之世。鮮克蕩定之功。而顛蹶之秋。每著驍雄之畧。豈豪傑多生於亂世乎。大抵承平則束於條例之繁多。顛蹶則不暇為文法之瑣瑣也。漁陽鼓聲方震。而二十四郡竟無堅城。完顏敗盟南下。而兵渡黃河。若履平地。當時豈無巡遠李郭之材。張韓劉岳之將乎。束於法而耻當其任。牽於文而不究其施。及其顛沛流離。而後委之兵。而不備其柄。則數子者亦表表自見矣。國家已已之變。遂使蕩然。既而于謙社稷之功。石亨摧陷之畧。亦非異代之人也。使以平世之法律之。則諸將者亦救過之不暇矣。而何成功之有哉。或曰。法制之立。所以防倒持之患。而彌尾大之憂。此則慮之過矣。傳曰。疑人不用。用人不疑。是當嚴擇任於委用之初。而不當多監制於既用之後也。嗚呼。無陳平之謀。蒯通不能移韓信之志。無盧杞之譖。朱泚豈能連懷光之兵。孫布之反。漢藩鎮之叛。

磨。非其監制之少。而文簿之疎也。必欲過為之防。亦不過潛制其要機。而默握其微權耳。何至若今世之瑣瑣乎。如使彼欲我叛。又豈瑣瑣者可得而制也。

任將條畧

一古者國有警。君避正殿。召將而詔之曰。社稷安危。一在將軍。今某國不臣。願將軍帥師應之。乃命太史卜齋三日。之太廟。卜吉日以授斧鉞。君入廟門。西面而立。將入廟門。北面而立。君親操鉞持首。授將其柄曰。從此上至天者。將軍制之。復操斧持柄。授將其刃曰。從此下至淵者。將軍制之。軍功刑賞。

皆決於外。故將得以盡其智能。

一將臨敵制勝。決機應變。或阻撓之。或倏予倏奪。改差將吏。適以示瑕於敵耳。兵法曰。將在外。君命有所不受。非不受也。受則恐慢國也。

一軍中內外之費。賓客之用。膠漆之材。車甲之奉。一切錢穀。不得錙銖校量。昔李牧市租。皆輸入幕府。為士卒費。又陳平縱金反間。出入不問。方可成功。

一將疑則勿用。用則勿疑。昔光武誅王郎。收文書。得吏人與郎交關。謗駁者數千章。光武不省。會諸將畢燒之。曰。令反側子自安。

一君之視臣如手足。則臣視君如腹心。昔賈復與五校戰。傷瘡甚。光武驚曰。我不令復別將者。為其輕敵也。聞其婦有孕。生女。我子娶之。生男。我女嫁之。不令其憂妻子也。復病尋愈。相見甚謹。

一社稷之臣。有牧民禦衆之才者。即委之根本重地。可也。昔高祖留蕭何。以守關中。光武屬寇恂。以守河內。故調餼糧。運器械。未嘗乏絕。

一千城之將。即宜委以方面之任。不得掣肘。昔齊威王以四臣照千里。豈管十二乘之珠。而宋殺檀子。濟則曰。壞汝萬里長城。可弼察乎。

一上將之才。不必循級而進。得其人。即如淮陰築壇賜劍。一軍皆驚。未為不可。

一任將之道不同。有以腹心任者。有以股肱任者。有以爪牙任者。任之為鷹揚。武王之於太公是也。任之為魚水。先主之於武侯是也。總在因其才之大小。而真能任之耳。

兵鏡卷之三終

兵鏡卷之四

新都 吳惟順長卿父 編輯

吳鳴球玉宣父

同族吳仕嘉歷台父較正

將職

兵法曰輔周則國強輔隙則國弱蓋言將之才智不可不周也故將在軍必先知五事六術五權之用與夫九變四機之說然後可以內御士眾外料戰形苟

於茲雖一日不可居三軍之上矣所謂五事者一曰道二曰天三曰地四曰將五曰法道者令民與上

同意可與之死可與之生而民不畏危也天者陰陽寒暑時制也地者遠近險易廣狹死生也將者智信

仁勇嚴也法者曲制官道主用也曲者隊伍部曲也制也官者百官之分也道者營陣開闢之徑也主者管也用者軍須用之物也所謂六術者

制號政令欲嚴以威慶賞刑罰欲必以信處舍收藏欲周以固徙舉進退欲安以重欲疾以速安重則不

連則不窺敵觀變欲潛以深欲伍以參欲潛隱深入而錯雜也遇敵決戰必道吾所明無道吾所疑道而行所謂五權者無欲將而惡廢無怠勝而怠敗無

威內而輕外無見其利而不顧其害凡慮事欲熟而

用財欲泰所謂九變者地地無舍水毀曰圯無衢地

合交結諸侯也絕地無留無久圍地則謀發奇也死地則戰

不擊勿擊勿攻歸師勿追城有所不攻謂要害之地深峻

老我勿擊勿攻歸師勿追城有所不攻謂要害之地深峻地有所不爭言得之難守失君命有所不受苟

於事不所謂四機者張設輕重在於一人謂之氣機

道狹路險名山大塞十夫所守千夫不過謂之地機

善行間諜分散其眾使其君臣相怨上下相咎謂之

事機車堅舟利士馬閑習謂之力機此皆良將之所

要聞而兵家之所先務也

兵法曰視卒如嬰兒故可與之赴深溪視卒如愛子

故可與之俱死厚而不能使愛而不能令亂而不能

治譬若驕子不可以用此愛之不可獨任明也兵法

曰十卒而殺其三者威振於敵國十殺其一者令行

於三軍然而卒未親附而罰之則不服不服者難用

此威之不可獨任又明也惟善御眾者附之以文齊

之以武而後所撫無不從移所指無不從死發號施

令入乃樂聞與師動眾入乃安聞古之良將不以已

貴而賤人不以獨見而違眾故冬不被裘夏不張蓋

也

所以同寒暑。度險不乘。上陵必下。所以同勞佚。軍食
 熟然後敢食。軍井通然後敢飲。所以同饑渴。合戰必
 立矢石所及。所以同安危。夫將拒諫則英雄散策不
 從則謀事叛。將自疑則下少功。如此而望智者為之
 慮。勇者為之鬪。則安可得哉。夫上之用下也。使智使
 勇。使貪使過。下之為上也。死愛死怒。死威死義。死利
 危者安之。懼者歡之。叛者還之。寃者原之。詐者察之。
 卑者貴之。強者之敵者賤之。貪者豐之。欲者使之
 畏者隱之。謀者之之讒者覆之。毀者復之。不彊不能
 不使不欲。能受誦能聽諍。能納人能採言。故曰將主
 之法務在覽英雄之心。蓋謂此矣。夫智莫大於棄疑
 事莫大於無悔。進退無疑。見敵無謀。不待見敵而謀也慮必
 先事也。若一言不信則三軍之心惑。一事不當則三
 軍之聽疑。一法不舉則三軍之志惰。一惠不周則三
 軍之情懈。如此賞罰豈明而威豈行哉。故刑上極。賞
 下通。聽誅無誑其名。無變其旗。示公而不改法也。夫
 令素行於民則民服。令不素行則民不服。故令素信
 者與眾相得也。

對而自戰。將不知其能。曰崩。將弱不嚴。教導不明。吏
 卒無常。陳兵縱橫。曰亂。將不能料敵。以少合眾。以弱
 擊強。兵無選鋒。曰北。此六者將之不可不察也。軍之
 所患者三。不知軍之不可以進而進。不知軍之不可
 以退而退。是謂糜軍。不知三軍之事。而同三軍之政。
 則軍惑。不知三軍之權。而同三軍之任。則軍疑。三軍
 既惑且疑。是謂亂軍。引勝。此三者又不可不察也。兵
 法曰。知可與戰不可與戰者勝。知吾卒之可擊而不可
 擊。敵之不可以擊者勝之半。知敵之可擊而不可擊。
 吾卒之不可以擊者勝之半。知敵之可擊。知吾卒之可
 擊。而不知地形之不可以戰者勝之半。知彼知己。百
 戰不殆。不知彼而知己。一勝一負。不知己。不知彼。每
 戰必敗。兵法曰。上下同欲者勝。故善用兵者。携手若
 使一人。人不得已也。兵法曰。以虞待不虞者勝。故戰
 如守。行如戰。有功如幸。兵法曰。將能而君不御者勝。
 故不受命於主。有三可殺。而不可使處不全。可殺而
 不可使擊不勝。可殺而不可使欺百姓。此三者將之
 勝敗之先得也。夫上將料敵之極。計險阨遠近。至於
 天時審得。地形審便。車馬審彊。眾寡審悉。士卒審練。
 器械審利。居處審安。候望審察。軍用審足。進退審宜。

1 兵 續修四庫全書 子部 兵家類

動而不迷。舉而不窮。良將之百舉百勝。得此道也。夫將不可愠而致戰。合於利而動。不合於利而止。荀卿曰。百事之成也。在恭。其敗也。在慢。故恭勝。怠則吉。怠勝恭。則滅。計勝欲。則從。欲勝計。則凶。恭謀無曠。恭事無曠。恭吏無曠。恭眾無曠。恭敵無曠。是之謂五無曠。然後可以為天下之將。而通於神明。

將係 屬將職

人之身所以能自立於天地之間者。忠與義而已。殺身成仁。君子不恤。首陽汨羅之士。皆以一死見稱於千萬世之下。至於忠臣義士。每以所欠一死為恨。是知見危致命。乃古人亘亘之節。而全身遠害。誠趨利避害者之為耳。苟無媿於忠義。則死奚足靳也。至於將帥。則不然。操兩國之死生。司三軍之性命。吾之安危。係社稷之存亡。吾之憂樂。係生靈之休戚。別將遠征。恐敗於無援。漢武所以戒李廣。孤軍深入。慮有圍困。後世所以議鄧艾。至於國之根本。竟成一俘者。皆基於龐涓之一死。趙括不恤。乃躬直出搏戰。已日上黨。虎牢太原諸郡。皆為秦土。徒成武安之名者。由其不能自保厥生。遂致身殞國辱。為萬世笑。今之為將帥者。每有委命。不曰死節。則曰死敵。不曰願効。一死。

報答國家。則曰願以一死。上報君父。吁。有死之榮。無生之辱。兵家固有貴死賤生之說矣。然言士卒而不言將帥也。奮死則生。倖生則死。兵家固有好死惡生之說矣。然論士卒而不論將帥也。嘗聞士卒用命矣。未聞將帥用命也。嘗聞士卒不愛死矣。未聞將帥之不愛死也。以是觀之。忘命輕死者。士卒之事也。重命恤死者。將帥之事也。兵法曰。必死可殺。謂勇而無謀。期必於死。關者。則可以設奇伏誘而殺之也。自今宜令戒飭將帥。無輕生而深入。無易敵而挑戰。以沉厚不撓為法。以玩忽輕舉為戒。庶使將帥士卒之事。不至倒用。雖然。死一也有愛者。焉有畏者。焉。願與將軍決死戰。此愛死也。寇將率其眾來降。此畏死也。愛死者。足以死人。畏死者。足以死身。兵勢不敵。墮於重圍。廟筭莫施。陷於重地。當是之時。將束手以就擒耶。將忘命以死戰耶。吁。郭倬不死於符離。而死於市朝之戮。皇甫斌不死於下蔡。而死於南郡之囹圄。是皆不死其所當死。終或死其所不當死。抑又可為將帥倖生者之戒。

將本 屬將職

李 筌

夫人柔順安恕。失於決斷。可與循節。難與權宜。勇悍。

強猛失於猜忌。可與涉難。難與持盈。真良畏慎。失於
狐疑。可與樂成。難與謀始。清介廉潔。失於局執。可與
立節。難與通變。輻晦沉靜。失於遲迴。可與深慮。難與
應捷。夫聰明秀出。謂之英。膽氣過人。謂之雄。英者智
也。雄者力也。英不能果敢。雄不能智謀。英得雄而行。
雄得英而成。由是言之。為將之本。莫過於英且雄矣。

將職條略

一將專主旗鼓耳。臨難決疑。揮兵指刃。此將事也。一
劍之任。非將事也。

一用兵貴陰謀。潛運兵。不血刃。不戰而屈人之兵者。
兵鏡 卷之四

善之善者也。故曰。可使一介之士。持咫尺之書。令
敵人全師。投降納土。斯為上將。

一進軍不求戰勝之名。退處不避違命之罪。觀其時
變。見利進而攻之。見害退而守之。兵法曰。善師者
不陣。善陣者不戰。善戰者不敗。善敗者不亡。

一主將常察士卒饑飽勞逸。曲直善惡。勤怠動靜之
情。使之自然和同。兵法曰。兵貴其和。和則一心。兵
雖百萬。指呼如一。

一兵將新聚。彼此未相諳識。不可與師攻討。謂將不
識兵。兵不識將。法令雖嚴。人心未附。主將須親行

詢問材伎勇怯。強弱高下。選揀精。任使當。賞罰明。
信義立。使士卒知將之智勇。將知士卒之熟練。然
後料敵與師。戰無不捷。

一主將貴於和顏悅色。推恩下士。若卒有病。將必親
行撫問醫藥。則士卒感恩效死。昔吳起臥不設席。
行不騎乘。親爇餵糧。與士卒同甘苦。至卒有病疽
者。輒為吮之。故戰必克捷也。

一主將饑不先食。寒不先裘。熱不先扇。倦不先息。雨
不先蓋。涉險則步。進必在前。退必在後。罰則自當。
賞則歸衆。夜必曉曉。曉必先起。兵法曰。軍竈未炊。
兵鏡 卷之四

將不言饑。軍并未汲。將不言渴。軍幕未辦。將不言
倦。寒不擁裘。熱不操扇。雨不張蓋。涉險泥途。將必
下步。

一主將行軍。不以己之喜而賜賞。不以己之怒而行
誅。又不可受佞信讒。有功不賞。有罪不罰。兵法曰。
賞不記讐。罰不忌親。賞一人則萬人喜。罰一人則

三軍懼。罰貴大。賞貴小。穰苴斬莊賈。是罰大也。拔
卒為將。是賞小也。又云。誅大為威。賞小為明。罰審
為禁。此乃行軍之三要。

一遇非時賜賞。及諸受獲。隨時支散。不得過時。及城

落元數改換色額散而不均。恐致生怨。兵法曰。賞不逾時是也。

一士卒有罪。情理別無切害。或誤犯者。捨之情理重者。即時處分。若移時。恐有變。

一行軍在外。未經戰陣。吏卒有過。輕則捨之。重則囚禁。送於別司處分。未可遽刑。刑則不唯行軍不利。抑且軍心不樂耳。

一飲酒不可醉。醉後不可行刑。慮有所失。

一發號施令。預定於先。不得臨時反覆。使三軍惑亂。進戰無功。兵法曰。法令一出。吏士無違。為謀勿貳。

兵鏡

卷之四

九

一用兵之害。猶豫最大。三軍之災。莫過狐疑。故猛虎之猶豫。不如蜂蟻之致螫。孟賁之狐疑。不如童子之必至。一人失謀。萬人受辜。故定謀於未戰之前。明決於臨戰之候。料敵必勝。一出無疑。

一金鐸。所以威耳。其聲不可不清。旌旗。所以威心。其形不可不嚴。此為齊兵之三要。兵法曰。用兵之要。旌鼓為主。令明則可使三軍之士。氣勵青雲。雖赴湯蹈火。應時可捷也。

一將須集謀。不拘縉紳士庶。請而詢之。詢之一縣。則

一縣之謀集矣。詢之一府。則一府之謀集矣。府縣積而為省。省積而為天下。則天下之謀集矣。然集眾謀。必先虛已。畧去勢分。屈降咨詢。適言不遺。寸長必錄。懽然如家人父子。手足腹心之相與。唯求靖寇為急。則庶乎其可也。

一採訪到事。聞善言不可遽喜。聞惡言不可遽怒。詳審斟酌。斯為有度。有識之將也。

一野營止宿。賊軍相近。須主將每日親行巡察。安撫士庶。曉諭勤勞。使之感動。而後人心親附。視死如歸。

兵鏡

卷之四

十



兵鏡卷之五

新都 吳惟順長卿父 吳鳴球玉宣父 編輯

同邑鄭 俊秀民父較正

選兵

夫大將受任必先料人知其才力之勇怯藝能之精粗使人各當其任此軍之善政也古法馬步三軍每軍一萬二千五百人總三萬七千五百人近代營陣法或以二萬人為率今按古法馬軍每將三百人其差次則先以善騎者次以驍健者末以善用短兵者總六千人步軍每將五百人其差次先以疆力疾足負重能走者三千人次能射遠超二百里者三千人次能命中者四千人次但能射遠者四千人次壯碩輕勇能格鬪者一萬人總二萬四千人將校並在內為馬步戰兵之數也其所由曹司車御火長牧人工匠別計七千五百人此合兵之大率也過與不及此數者約而損益之

選鋒 屬選兵

夫士卒疲勇不可混同為一。一則勇士不勸疲兵困

有所容出而不戰自敗也故兵法曰兵無選鋒曰北凡軍眾既具則大將勒諸營各選精銳之士須驍健出眾武藝軼格者別為部隊大約十人選一萬人選千所選務寡要在必當擇腹心健將統押為大將親兵前鋒奇伏之類皆品量配充此色之外又有大勇敢死樂傷者聚為一卒名曰冒刃之士有銳氣壯勇強暴者聚為一卒名曰陷陳之士有奇表長劍接武齊列者聚為一卒名曰勇銳之士有披距伸鉤疆梁多力潰破金鼓絕滅旌旗者聚為一卒名曰勇力之士有踰高超遠輕足善走者聚為一卒名曰寇兵之士有王臣失勢欲復見功者聚為一卒名曰死鬪之士有死將之人子弟欲為其將報仇者聚為一卒名曰死憤之士有貧窮忿怒欲快其志者聚為一卒名曰必死之士有胥靡免罪之人欲逃其耻者聚為一卒名曰倖用之士有才技兼人能負重致遠者聚為一卒名曰待命之士由是集而別之禮而厚之屬之於大將有急則隨事呼用使各售所能無不盡力致效也

選能 屬選兵

夫總兵之任務搜拔眾才以助觀聽以容籌略春秋

戰國之際。雖九九之伎。雞鳴狗盜之士。無不延見。疾
養以爲已刑。其藏器草萊。奮迹麾下者。蓋不乏矣。故
大將每受任。則與副佐講求人才。有異能者。無問勢
之大小貴賤。皆置在幕府。以備役用。其或杖策挾術。
自干於軍門。亦詢視其顏色。察驗其從來。可則明試
而錄之。凡沉謀秘畧。出於人上者。可使佐謀。巧詞善
說。能移人意者。可使遊說。歷聘四方。知風俗人情之
隱者。可使佐術。得敵人門。廬請謁之情者。可使爲間。
知山川險易。形勢利害。井泉芻牧道途迂直者。可使
導軍。巧思出入。能燦金刻木。爲器械者。可使佐攻。才
力驕倨。能猿騰鵲擊。踰溝越壘。來往無迹者。可使密
覘。能占風候氣。視月觀星。揲著轉式。達於休咎者。可
使佐諳。凡此倫類。非可悉數。但負一能。軍中皆有以
用之。不可棄也。由智將之所裁量爾。其待遇資級。則
隨才爲差次。

選不拘方

屬選兵

李 筌

勇怯者性。強弱者地。秦人勁。晉人剛。吳人怯。蜀人懦。
楚人輕。齊人詐。越人澆薄。燕趙之人銳。涼隴之人厚。
地氣所生。人氣所受。勇怯然也。旣言秦晉人勁。甲屠
之子。在於峽關。杜洪之將。在於賊水。則秦晉何得而

稱勁。吳人怯。吳王夫差。兵無敵於天下。敗齊於長勺。
陵晉於黃池。則吳人何得而稱怯。蜀人懦。諸葛孔明。
撮巴蜀之衆。窺兵中原。身爲偃屍。而威加魏將。則蜀
人何得而稱懦。楚人輕。項羽破強秦。虜王離。殺趙角。
威加四海。諸侯俯伏。莫敢仰視。則楚人何得而稱輕。
齊人詐。田橫五百死士。東奔海島。聞橫死。同日伏劍。
則齊人何得而稱詐。越人澆薄。越王勾踐。以殘亾之
國。恤孤寡之衆。九年滅吳。以弱攻強。以小取大。則越
人何得而稱澆薄。燕趙之人銳。蚩尤敗於涿鹿。燕丹
死於易水。王凌縛於薊門。公孫戮於上谷。則燕趙之
人何得而稱銳。而涼隴之人。又可知矣。殊不知勇怯
在謀。強弱在勢。謀能勢成。則怯者勇。謀奪勢失。則勇
者怯。又曰。勇怯在乎法。成敗在乎智。怯人使之以刑。
則死。勇人使之以賞。則死。能移人之性。變人之心者。
在刑賞之門。勇之於怯。於人何有哉。

財才相同

屬選兵

李 筌

聚天下之材者在乎財。散天下之財者在乎材。相爲
盛衰。而不容兩立也。夫子論何以聚人。曰財。志令德
者。亦以財爲殺。天下之具。古人間人。志在聚人之
仇怨。未嘗不以此爲首謀。至於受千金之恩。而甘心

於圖窮之誅者將不止於荆軻一人而已也何者壯士之顏色不在乎血氣之剛衰而在乎牀頭之有無通神明役鬼神亦係於所積之多寡故古人一則曰輕利好施二則曰盡將家資散施鄉里朋儕三則曰不事家人生產作業是皆輕天下之財重天下之材而英雄豪傑之士感其解衣推食之恩蒙其得利則均之惠宅日可卜其不我鄙而樂為之用雖赴湯蹈火不恤也故壯勇之士則曰募以財而募之也嚴穴之士則曰聘以財而聘之也三軍之衆十萬之師棄性命如草芥赴鋒鏑如菑席買間謀以破其腹心之謀求鄉導以乘其藩牆之隙非有賞資以維其心非有金帛以壯其氣彼安能樂為我用哉是謂之財才相用

廣士 屬選兵

高祖以販繒屠狗之徒而得天下田文以雞鳴狗盜之徒而保其軀韓信驅市人而破趙國王霸募市人而敗王郎是皆招軍取士不拘於一門兼收並蓄不拘於一節故隨所寓以用人隨所以成事使在彼無棄才在我無遺用也近年以來國家招軍立為定法及等使者方為招收而身才矮短所欠毫末則雖

勇如關張亦所不招無殘疾者方為刺補而指斷目眇略有小疵則雖智如良平亦所不刺自侍衛三司至江上諸軍例皆扼以等使扼以年齒更扼以犯徒刺環而未嘗破格收刺一人豈知及等使者未必皆可用之士有殘疾者未必皆可棄之才雖年未十六年逾六十而武藝過人雖脊管犯徒項嘗刺環而才武無敵豈可拘於定制並行棄逐使居山林伺生他變是必廣行招致隨才任用故自正兵之外復收諸色材技分為二十八將各置隊伍教以本色才技兼習武藝戰鬪則普天之下無非可招之軍四海之內無非可用之卒三司五駐與夫沿邊諸屯戍自無兵少之慮矣是謂廣士

納盜 屬選兵

李綱

世之危亂民之失業與夫兵之潰散者多聚而為盜賊誅之則不可勝誅而力有所不給惟因而招納之以為我用其利有五以弭內患一也以禦外敵二也善良脅從者可散而歸田畝三也強悍勇敢者可籍以備行陳四也以盜賊攻寇讐勝則享其功敗則不足惜五也昔者光武用綠林下江銅馬諸軍而致中興曹操用黃巾而破紹術太宗起於晉陽取關中以

定海內亦多招徠群盜而用之然自非推赤心以置其腹中恩足以結其心威足以警其氣使遵我之紀律而聽我之驅策則用賊盜有五難已嘗放肆而欲收其憤戾之心一難也已嘗虜掠而欲窒其貪婪之志二難也易置將帥則懷疑三難也界之部曲則易叛四難也恩過則驕威勝則怨而反以為患五難也惟善駕馭者恩威得所寬猛得中內得其心外得其力使之視殺敵如殺人取敵資如虜掠雖易將帥而不疑雖界部曲而不叛與正軍相為表裏而無驕縱之患則其難也將轉而為易昔者光武太宗曹操嘗從事於斯術矣

勸募 屬選兵

北征錄

今日招軍之資川有三曰鬻爵曰獻粟曰度牒皆所以調招軍之費也然鬻爵之文布滿牆壁而爵未盡鬻獻粟之論徧下州縣而粟未聞有多獻者蓋買官獻粟素係雜流人皆知其不能遠到雖優之以免詮比之以奏薦而民間終不願售者以紹興之間皆以此誘天下至承平則又以流外官待之矣此所以終不見信於天下也魏公張浚嘗得此濟時之策曉諭民間招軍一百人與補下班祇應招軍二百人與補

進武校尉招軍三百人與補承信郎已上各有差等今不兩月軍致數萬此其為效速若影響其招軍之家自備錢糧部轄起發至樞密院及兩宣司者比類與補文資並依軍功轉行立為定制畫一加詳昭告天下至於度牒則招軍五十人與刺一僧招軍一百人與刺兩僧如此則招軍之費不繁而招軍之門自廣是謂勸募

蓄義 屬選兵

蘇軾

夫惟義可以怒士士以義怒可以百戰凡戰之道未戰養其財將戰養其力既戰養其氣既勝養其心謹烽燧嚴斥堠使耕者無所顧忌所以養其財豐犒而優游之所以養其力小勝益急小挫益厲所以養其氣用人不盡其所欲為所以養其心故士常蓄其怒懷其欲而不盡怒不盡則有餘勇欲不盡則有餘食故雖并天下而士不厭兵此黃帝之所以七十戰而兵不殆也不養其心一戰而勝不可用也矣

原選兵

戚繼光

兵之貴選尚矣而時有不同選難拘一如春秋戰國用武日久則自是一樣選法方今天下承平編民總戩卒然之變自是一樣選法大端創立之選勢在廣

體分揀等率均有所用其法唯在精第一切忌不可
 用城市游滑之人但看面目光白形動伶俐者是也
 好巧之人神色不定見官府藐然無忌者是也第一
 可用只是鄉野老實之人其人黑大粗壯手面辛苦
 皮肉堅寔有土作之色此為第一然有一等司選人
 之柄者或專取於豐備或專取於武藝或專取於力
 大或專取於伶俐此不可以為準何者豐大而膽不
 充則緩急之際脂重不能疾趨反為肉累此豐備不
 可恃也藝精而膽不充則臨事怕死手足倉卒至有
 倒執矢戈乃盡矢其故態常先眾而走此武藝不可
 恃也伶俐而膽不充則未遇之先愛擇便宜未陣之
 際預思自全之路臨戰而已欲先奔猶之可也又復
 以利害恐人使作他輩為已避罪之地此伶俐不可
 恃也力大而膽不充則臨時足軟眼花呼之不聞推
 之不動是力大不可恃也夫然則廢四者而別圖之
 亦不可也蓋四者不可廢而但不可必耳惟素負有
 膽之氣使其再加力大豐備而復習以武藝此為錦
 上添花又求之不可得者也然此不可易得思其次
 則必以膽為主而武藝力大豐備者兼之但膽包於
 人之心腹中不可見何以選為殊不知人之精神露

於外第一選人以精神為主而當兼用相法亦忌凶
 死之形重福氣之相此盡選人之妙矣最勿使伶俐
 游滑寧用鄉野愚鈍鄉野愚鈍之人畏官府畏法度
 不測我顛倒之術誠信易於感孚憤氣易於振作先
 以異常之威壓之使就我彀中而即繼之以重恩結
 之以至誠則為我用命無疑此萬試萬效之方也若
 愛先玩於前而後繼之以威則怨叢而思不感矣是
 故成天下之功辦天下之事不過家人父子邑里之
 細畢竟克濟者威嚴而已但威嚴不能偏行永守寧
 無阻壞而所以使威嚴之永無阻壞者恩與信也彼
 天下之至親至情莫慈父之於孝子若也設使父必
 於殺子雖孝子且不能無後言况烏合之眾行伍之
 兵耶故必以恩信佐其威嚴庶威嚴有濟不然則威
 友為怨嚴反為敵矣如載人者舟之功而所以使之
 載者則舵也威嚴其舟乎恩信其舵乎

編選條畧

一編立隊伍籍記年貌貫址之法必在選之一日內
 了當若待次日則我所選中之人又更換一半矣
 何也新集鄉兵不知法度惟聽熟人之言倏起接
 兵之思一時恨不入選威嚴之臨或有人恐以禍

福倏生畏悔之念。又要回家渠此時既未受約束。又未食錢糧。不唯無所繫。抑且無所畏。日選日更。無時可定矣。其法。一面用白牌。上書一號編管伍。在此。某官生管。二號記縣分都番在此。某官生管。三號記年貌疤記在此。某官生管。四號記尺寸筋力在此。某官生管。五號記居住地名填年月在此。某官生管。六號登錄文冊在此。某官生管。又在空地別立一旗標。以待後項選過者。

一將此六號白牌。分爲六處。挨號順擺。在於丹墀兩邊。每牌下務留空地。可容一二隊人。以便編記。

一號牌下。官生一。書手二名。俱分立停當。然後坐堂。照前法選兵。約足勾一哨兵所管之數。又照後開條編次。一哨官。又選一哨官者。

一將選中兵。先儘哨官自定部下哨長幾名。就將幾名內。定第一哨哨長。當面立訖。餘幾名。且在坐后。不許行動。又聽前立第一哨長於兵內。自舉抽出隊長幾名。又於隊長內。定出第一隊長。前立。餘亦在坐後立。將第一隊長。令在選中兵中。帶原入隊兵十二名。在公座前面橫一字立。先將隊長腰牌紙一張。於習藝空內。填領隊二字。給與方色隊旗。

一面連人先送至填營伍處。其填營伍處。先給定成營伍。無姓名行伍冊一本。遇送人到。將腰牌紙內。照營伍填畢。又連人牌。送與填縣分都圖處。照腰牌紙內空處填畢。又連人牌。送至填年貌疤記處。照腰牌紙內空處填畢。又連人牌。送至填尺寸筋力處。照腰牌紙內空處填畢。又送至的當鄉土之官。管填所住地名處。照腰牌紙內空處填住處地名畢。

一每定完。一人爲其帶印。填於腰牌內。習藝空內。連人。一照先編記隊長之法。挨次挨送各所立填記牌下。處處填完。一隊畢。通令隊長帶赴登錄處。抄錄腰牌紙內所填格眼在冊。即將一隊兵。送於空地立標之所坐聽。

一第二隊。照第一隊法。編給挨填完畢。又坐如此。一哨內各隊皆畢。將哨長亦照隊長挨填。給與該方色大旗一面。即執於先編過本哨該管幾隊頭坐定。又如此。喚過先已發放在坐後立着的第二箇哨長。來舉出隊長。又照一哨之法。挨隊如前選編。俟一哨官的完了。授以約束。責令哨長管隊長。隊長管兵。每隊伍相識。認照腰牌陰面之式。刷來。將

全隊姓名填於式內。每名給一張粘在腰牌陰面。自此為始。凡行動立止。俱照式內鴛鴦次序前後左右。恁是如何。不許時刻錯亂行立。如有一人更換。俱連坐治罪。換了兵。責隊長。換了隊長。責哨長。約在某日。合營可以選完。發放到日。前來對讀腰牌。如此選兵。選中即成行伍。即有統束。雖生兵鳥合。今日入營。今日即可鈴束。即成軍容。即不能更換。而制隊分合。即在我矣。選中一名。就得一名實人在行伍中操練。若再至通完。仍照選兵法。分立牌所。總對讀腰牌一遍。差者換者。便以重法連坐。

其一。三項。要立重信。此時重信一立。如古人徙木云者。以後順手牽羊。惟我號令是聽。而方可言練也。

兵鏡卷之五終

兵鏡卷之六

新都 吳惟順長卿父 編輯
吳鳴球玉宣父

同宗吳之奇汝才父較正

講武

仲冬之月。前期十有一日。所司請講武。遂申命將帥。選閱軍士。所司先於都門外。芟萊除地為場。方一千二百步。四出為和門。於其中。墀地為步騎六軍營。將之處。左右廂各為三軍。上軍在北。中軍次之。下軍在南。東西相向。中間相去各三百步。五十步立表一行。凡立五行。表間前後各容五十步。為三軍進止之節。前一日。將帥及士卒。集於墀地。禁誼譁。依色建旗為和門。於都墀之中。四角皆建五綵牙旗。金鼓甲仗威儀習備。大將以下。各有統率如常式。步軍大將。被甲胃乘馬。教習士眾為戰陣法。是日未明。十刻士眾嚴備。五刻將士皆擐甲。各為直陣。以候將軍儀服備物。大將各處於其中。立於旗鼓之下。若六軍則每軍鼓十三鉦二大角四具並止於其下。立定。吹大角三通。中軍大將。各以鞞合。二軍俱擊鼓。三鼓。有司偃旗。步士皆跪。二軍諸帥

果殺已上。各疾趨集於中軍旗鼓之下。左廂中軍大將。立於旗鼓之東。西面。諸軍將。立於旗鼓之南。北面。西上以聽誓。大將軍曰。今講武以教人戰。進退左右。一如軍法。用命有常賞。不用命有常刑。可不勉之。誓訖。左右三軍別長使二人。振鐸分循以警衆。諸果殺各以詞告其所部。遂擊鼓。有司舉旗。士衆皆起。騎徒皆行。及表擊鉦。騎徒乃止。又三鼓。有司偃旗。士衆皆跪。又擊鼓。有司舉旗。士衆皆起。騎驟徒趨。及表乃止。整列位定。東軍一鼓而舉青旗爲直陣。西軍亦鼓而舉白旗爲方陣。以應之。次西軍鼓而舉赤旗爲銳陣。東軍亦鼓而舉黑旗爲曲陣。以應之。次東軍鼓而舉黃旗爲圓陣。西軍亦鼓而舉青旗爲直陣。以應之。次西軍鼓而舉白旗爲方陣。東軍亦鼓而舉赤旗爲銳陣。以應之。次東軍鼓而舉黑旗爲曲陣。西軍亦鼓而舉黃旗爲圓陣。以應之。凡陣迭爲客主。先舉者爲主。從五行相勝之法。爲陣以應之。每變陣。二軍各選刀楯五十。挑戰於兩軍之前。第一第二挑戰。迭爲勇怯之狀。第三爲敵軍之勢。第四第五爲勝敗之形。每將變陣。先鼓而爲直陣。然後變爲餘陣。五陣畢。兩軍集俱爲直陣。又擊三鼓。有司偃旗。士衆皆跪。又擊鼓舉

旗。士衆皆起。騎馳徒走。左右軍俱至中表。相擬擊而還。每退行至一表。跪起如前。遂復本列。乃講騎軍。二軍吹角擊鼓。普衆俱進。及表乃止。皆如步軍。惟無跪起。騎兵東西。迭爲客主。爲五變之陣。皆如步法。每陣八騎。挑戰於兩陣之間。五陣畢。俱待擊鼓而前。盤馬相擬而罷。遂振旅徒還。

教例 屬講武

凡教爲陣。少者在後。長者在後。其還則長者在後。少者在後。長者持弓矢。短者持戈矛。力者持旌。勇者擊鼓。刀楯爲前行。持稍者次之。弓箭爲後行。將帥先告士衆。使習見旌旗指揮之節。旗仆則跪。旗舉則起。習知金鼓動止之節。擊鼓則進。鳴金則止。知刑罰之苦。賞賜之利。持五兵之便。戰鬪之備。習慣跪起。及行列險隘之路。凡步騎二軍之士。備則滿數。省則半之。損益隨時。唯不得減。將帥凡相擬擊。皆不得以亦及。凡步七逆退。限過中表。二十四步而止。不得過也。大凡講武。以示法程。教旗以習進退。教草以示殺獲。日閱。以便坐作。雖在治世。不可以闕。故善訓士者。先教耳。所以審金鼓也。次教目。所以辨旗幟也。次教手。使屈伸便利。提挈敏急。次教足。使進退合宜。往來迅

疾未教心。使庶務恭順。執事精強。又教之抵對。令贊
喏整肅。趨驟趨捷。教之裝束。使畏慢佩結。器仗倫序。
又使出入坐起。尊卑大小。不相踰越。而示之禮。衣食
寢卧。順時調息。不傷寒暑。而為之制。教戰之法。號令
既審。指樞無失。陣而方之。坐而起之。行而止之。左而
右之。別而合之。絕而解之。無犯進退之節。無絕人馬
之力。故一人學戰。教成十人。十人學戰。教成百人。百
人學戰。教成千人。千人學戰。教成萬人。萬人學戰。教
成三軍。此教兵之率也。至於執兵用刃。又有法焉。凡
教刀者。先以執持便習。乃以形制輕重。折伐猛劣。而
為之等。教旗若槍者。先使把捉有方。盤旋進退。乃以
干之長短大小。插刺深淺。而為之等。教弓者。先使張
弓架矢。威儀容止。乃以弓之硬弱。箭之遲速。遠近射
的。親疎。穿甲重數。而為之等。教弩者。先使繫縛弛張。
輕利捷敏。乃準弓矢而為之等。此教器械之畧也。傳
曰。以不教民戰。是謂棄之。故教為要也。

習勤進止常法 屬講武

凡教前一日。諸營將校。各分方位。立旗以自表。東軍
立青旗。西軍白。南軍赤。北軍黑。皆牙旗大將居於中。
立黃牙旗。以為四軍之主。諸軍行止。視大將之旗。金

鉦鼓角。陳之於牙旗之左右。其法每隊五十人。教日
逐隊自營。纏旗槍。至場左右廂。各依隊次。解幡而立。
隊各相去十步。方十步。分布使勻。其駐隊塞空。去前
隊二十步。布列已訖。諸營將校。悉向大將軍牙旗。候
處分。每隔一隊。定一戰隊。即出隊前五十步。聽角第
一聲絕。諸隊一時散立。第二聲絕。諸隊一齊捺槍。卷
旛。張弓。拔劍。第三聲絕。諸隊一齊舉槍。第四聲絕。諸
隊一齊籠槍。跪膝。目視大將軍黃旗。耳聽鼓聲。如黃
旗前亞。鼓聲動。齊唱嗚呼嗚呼。兩廂隊並進。前至中
界。齊開唱殺。擊刺爭戰。勝負訖。勝從負。不過三十步

兵鏡 卷之六

審知其敗。馬軍逐北。聞擊鉦。即止。叫却行。膊上架槍。
側行。回身向本處散立。第一角聲絕。一時捺槍解幡。
第二聲絕。一時舉槍。第三聲絕。一時簇隊。聽進止。如
散。更聽角聲。一會。然後依次。發引歸本營。失節度者
有罪。凡教戰如之。加兵作大隊者。即視大將軍碧白
二旗交。即五隊合為一隊。是合二百五其隊法。凡卷
旗舉槍。簇隊。聞戰。一依前法。若大將五旗交。即十隊
合為一隊。是合五百人。為一隊。應賊大隊法。如初。教
訖。欲還營。聽吹角聲。第一聲絕。即散二百五十人為
隊。第二聲絕。即散五十人為一隊。如此。凡三度。則教

畢

教旗屬講武

凡教兵必擇平原曠野，孤山高隴，可以登高視遠之地。大將居其上，南向，左右置鼓一十二面，角一十二枚，立五色旗，分左右六纛在前，旗節次之，監軍御史裨副左右衛官駐隊，如偃月形為後騎，下臨平野，使士卒目見旌旗，耳聞鼓角，心存號令，乃命諸將分為左右，皆去兵刃，以精新甲冑，旗幟教之，蓋以易見而生勇也。各以兵馬使為長，班布其次陣間容陣，隊間容隊，曲間容曲，入間容人，出入往來，不闕馳逐，以長參短，以短參長，回軍轉陣，以後為前，以前為後，進無奔逆，退不趨走，紛紛紜紜，聞亂而不可亂，渾渾沌沌，形圓而不可敗，以正合，以奇勝。聽音望麾，乍合乍離，於是三令而五申之。白旗點，鼓聲動，則左右廂齊合。朱旗點，角聲動，則左右廂齊離。離之與合，皆不過子午之位。左廂陽向而旋，右廂陰向而旋，左右各復初位，信旗下立，候白旗掉，鼓音動，左右廂各雲烝鳥散，彌川絡野，然而不失部隊之疎密。朱旗掉，角音動，左右廂各復初位，前後左右人立之疎密，使無差尺寸。散則法天，聚則法地，如此三合三離，三聚三散，不如

法者，軍吏之罪，罰從軍令。既畢，大將乃立五色旗十，二口，置於左右廂陣前，每旗命壯士五十守之，使壯士五十奪旗。左廂奪右廂旗，右廂奪左廂旗，鼓音動而奪，角音動而止，得旗者勝，失旗者負，勝則賞，負則罰。因是使習知立陣之法。

凡旗幟製八方，則色雜而衆目難辨。如以東南西北為名，則愚民一時迷失方向，即難認矣。惟左右前後屬人之一身。凡面所向謂之前，則用紅旗，即方為南。行為火，火之色屬紅。神為朱雀，卦為離。凡面所背謂之後，則用黑旗，即方為北。行為水，水之色屬黑。神為

玄武，卦為坎。凡左手所指謂之左，則用青旗，即方為東。行為木，木之色屬青。神為青龍，卦為震。凡右手所指謂之右，則用白旗，即方為西。行為金，金之色屬白。神為白虎，卦為兌。凡脚下所立謂之中央，則用黃旗，即方為中。行為土，土之色屬黃。神為勾陳，卦為太極。凡人一身，皆有左手右手，前面背後中央，此人人可曉。若舉黑黃旗，則是中軍欲變動。聽號令施行，若舉紅旗，則是前營兵欲變動。聽號令施行，若舉黑旗，則是後營兵欲變動。聽號令施行，若舉青旗，則是左營兵欲變動。聽號令施行，若舉白旗，則是右營兵欲變動。

動聽號令施行。但舉某方旗，俱要向某方看。但舉黃旗，四面俱要向中看。若見五方旗俱舉，各營四方各照本方向外執立。聽號令施行。凡旗點向何方，隨其所點向往。旗不定不止，旗不伏不坐。善哉孫武子教官嬪曰：汝知而左右手心背乎。嗚呼！此教戰之指南也。

教步兵 屬講武

凡教陣，先量士卒多少，即教場中分三道土河。中分左右廂相對，四隊夾一土盆，以次布戰鋒隊。第一隊為戰隊，間一隊，抽取一隊為駐隊。隊隨多少，每廂各

兩重布步。凡入教場布隊，先六肅次五方旗，次角次

鼓次鉦次詔旗。次左右廂兵馬使，次第相續立定。一

隊為駐隊。一隊為戰隊，皆取五方信旗為號。此土卒

吹角一會。點青旗，兵馬使都虞侯集。此旗皆須

也。點赤旗，大將副將同集。點皂旗，小所由悉集。受處

分訖，却歸本隊。成歸本隊，須候却叮嚀曉諭訖，南頭

第一隊兩廂各出一旗以告辨。辨謂排比所教告訖

旗歸本隊，即視信旗合擊鼓一槌。諸隊盡簇，信旗開

鼓一槌。諸隊盡開，却歸本處立。信旗舉，鼓一槌。諸隊

槍旗並舉，齊唱軋聲。信旗亞，又鼓一槌。諸隊槍旗並

亞。齊唱千聲。諸隊弩手齊出，至前第三土河。作上弩

勢。此出並至前又鼓一槌，架箭。又鼓一槌，皆唱殺聲。

即退至本隊立定。又鼓一槌，齊唱于聲。弓手齊出，至

土河，各為架箭勢。又鼓一槌，齊唱殺聲。陌刀齊亞，不

得背面起陌刀頭，却還本隊立定。此歸隊却行，皆須

行也。信旗又三點一點，交聲。三點三交聲訖，鼓三

聲。一聲警衆，二聲排便長打鼓，皆作何何聲。左右廂

並進至中央土河立定。大叫交交胡祿，交匪右廂退

左廂還至本隊前土河。右廂點信旗，喚駐隊。大叫交

交走，叫與戰隊齊立定。左廂退，右廂逐之。至本土河

前，左廂點信旗，喚駐隊。大叫交交走，叫與戰隊立定。

左廂退，右廂逐之。至中央土河立定。良久，聽鼓聲歇

何何聲絕。鼓一槌，齊唱三聲。槍頭並舉，與肩齊。又鼓

一槌，齊唱殺。槍旗盡亞。三于三殺，然後擊鉦。鉦發，左

右廂齊退，並不得回面起槍。至本土河立定訖，候鼓

聲一槌，齊唱于聲。槍旗並揭立。信旗合，鼓一槌。諸隊

齊作羽林聲。聽角聲發，羽林聲止。教畢，祝信旗點着

地。即兩廂齊唱，喻視五方旗及角聲行。左右廂兩頭

各出一隊，至第二土河。行依軍次還營。

教騎兵 屬講武

凡出騎兵。須以五方旗先引。次角。次鼓。次金。餘依軍次。左右廂兵馬相續至教場。去就進退。一視信旗。金鼓左右廂各十隊。大小隨時。量馬多少。已至教場立定。惟展信旗。餘諸旗幡盡捲。左右廂相去各二百步散立。凡一騎軍。縱橫各四步立定。吹角一會。點青旗。大將集。點赤旗。副將集。點皂旗。小所由集。其所由來集。須軍行傍隊前。從南左右廂齊對抽來。此對亦取教練使處分。日兵責靜而惡喧。一切齊整。不可紛亂。去就進退。一視信旗。所由得處分訖。還隊各喻本隊士衆。須左右兩旗出至中央土河。告辨訖。專聽角聲。第一通角聲絕。飲兵作隊。第二通角聲絕。旗稍皆捺解。第三通角聲絕。旗稍盡舉而亞。左右廂擊鼓聲動。兩廂齊叫。急行進至中央土河。便唱何何。交戰少時。右廂鉦聲動。右廂引退至本立處。左廂鉦聲動。左廂引退至本立處。其右廂逐至左廂第二土河。右廂鉦聲動。右廂即引退至中央上河。其左廂人還逐至中心土河。左右廂即引退。擊鼓齊唱何何。更交戰少時。左右廂擊鉦。鉦聲動。即各還退本立處。聽角聲第一通絕。捲旗幡。攝箭弛弓。第二通絕。諸旗稍一時盡舉。族作隊。第三通絕。各引散還本立處。視五方旗及

旗從南作兩隊相對。直出向前至教場中央相合。雙旗續五方旗及鼓角即歸。並如來次。

操敵條畧

竊觀古今名將用兵。未有無節制號令。不用金鼓旗幡。而浪戰百勝者。但今新集生兵。一切戰陣法令。若逐次教來。何時是熟。今時緊要。必不可緩。宜便將簡明號令。合行刊給。各於長夜。每隊相聚一處。識字者自讀。不識字者。就聽本隊識字之人。教誦解說。務要記熟。凡操練對敵。決是字字依行。各讀記之後。聽本府點背。若一條不記。打一板。若各兵有犯小過。該責打之事。能背一條者。免打一板。臨陣軍法。不在此例。一你們的耳只聽金鼓。眼只看旗幟。夜看高招雙燈。如某色旗豎起點動。便是某營兵收拾聽候號頭。行營出戰。不許聽人口說的言語。擅起擅動。若旗幟金鼓不動。就是主將口說要如何。也不許依從。就是天神來口說要如何。也不許依從。只是一味看旗鼓號令。兵看各營把總的。把摠看中軍的。如插鼓該進。就是前面有水有火。也要去。若插鼓不住。便往水裏火裏。也要前去。如鳴金該退。就是前面有金山銀山。也要依令退回。肯是這等。大家共

作一箇眼。共作一箇耳。共作一箇心。有何賊不可殺。何功不可立。

一掌號笛。卽是吹鑼。卽是吹哨。隊長來。分付軍中事務。

一正行之間。放銃一箇。就是要更變號令。卽立定看聽。有何旗。豎有何號令。再行。

一歇處吹喇叭一盞。火兵卽做飯。衆人收拾。吹喇叭第二盞。各兵吃飯。吹喇叭第三盞。各兵出赴信地。劄營。候主將到。發放施行。

一喇叭吹天鷲聲。是要各兵吶喊。

一喇叭吹擺隊伍。是要各兵卽於行次。每哨一聚。各留空地擺定。

一喇叭吹單擺開。是要各隊卽便挨隊。甲踈踈擺開。每一小隊。相平離一丈五尺。

一旗點過。只吹喇叭一長聲。是要各兵轉身。照旗所向轉過。

一打銅鑼。是要各兵坐地休息。

一吹呼囉。是要各兵起身。執器械站立。

一點步鼓。是要各兵照先樹起的旗次。發兵行營。每點鼓一聲。走十步。

一插鼓。是要各兵趨跑向前。對敵交鋒。

一下管定。插鼓立。卽旗是放火。兵出營。樵汲。掌號是收回。

一各舉動與交鋒。但聞鳴金一聲。卽便立止。又鳴一聲。是要各兵退還連鳴二聲。是要各兵又於脚下。便再轉身向前立定。

一打金邊。是發人探賊。

一摔鈸響。是要各收隊。卽將原單擺開的兵。照舊收成。各哨再收成。每營一處。

一塘報。搥小黃旗。是有賊至。

一旗幟。各兵認定各摠哨顏色。但本摠旗立起。卽便收拾聽令。若旗左點卽左行。右點卽右行。前點卽前行。後點卽後行。隨旗所指而往。本摠旗收卷在地。卽各聽令立定。如旗不起。脚下卽是信地。雖天神來叫移動。也不許依從。擅動。夜看高招火鼓。與畫一般。

一鳥銃。遇賊不許早放。不許一遍盡放。每至賊近。銃裝不及。往往悞了衆人性命。今後遇賊至一百步之內。聽吹竹筒響。在兵前擺開。每一哨前擺一隊。聽本管放銃一箇。纔許放銃。每吹喇叭一聲。放一

遍擺陣照操法。若喇叭連吹不止。各鏡一齊盡放。不必分層。

一弩手射手。候鳥鏡打放將完。賊至六十步之內。起火放。方許繼鏡後射箭。無令。不許擅發。

兵鏡卷之六終

之七

新都 吳惟順長卿父 編輯
吳鳴球王宣父
同邑程廷允賓王父較正

行軍

夫將既受命於君。與師動眾。選吉日。鑿鹵門而出。長驅十萬之師。張設輜重什物軍需之類。深入敵境。紛紜雜沓。事有萬端。不可不明。然所最要者。軍行之法。試略言之。其法先以右虞候馬軍為首。次右虞候步

兵鏡

卷之七

軍。次右軍馬軍。次右軍步軍。次前軍馬軍。次前軍步軍。次中軍馬軍。次中軍步軍。次後軍馬軍。次後軍步軍。次左軍馬軍。次左軍步軍。次左虞候馬軍。次左虞候步軍。其行每經高處。即令三五騎踏高四顧。以候不虞。餘軍准此。候望右虞候既先發。半安營。踏行道。路檢行水草。左虞候則押後收拾關道。排比隊伏。整齊軍次。使不交雜。若軍回入。先左虞候馬軍。次左虞候步軍。次左軍馬軍。次左軍步軍。餘次第准前却轉。其虞候軍職掌。准初發交換。若道狹不可並行。即第一戰鋒隊為首。右戰隊次之。左戰隊又次之。右駐隊

次之。左駐隊又次之。若道平川濶，可得並行，宜作統
 行法。其法每統戰鋒隊居前，兩戰隊並行次之。又兩
 駐隊並行次之。餘統准此。若更堪齊頭行者，每統五
 隊，橫引齊行，後統次之。如每統三百人，簡取二百五
 十人，分爲五隊。第一隊爲戰鋒隊，第二隊爲戰隊，第
 三隊爲奇伏隊，第四隊五隊爲駐隊。隊頭一人，副隊
 一人，其下等五十人爲輜重隊。別着隊頭一人，副隊
 頭一人，擬戰口，押輜重，遙爲聲援。若兵數更多，皆倣
 此類。如軍行賊境，須爲方陣而行。逢賊立即成陣，戰
 鋒在外，輜重在內。三國人所謂發引有序，緩急有備
 此軍行之大畧也。

行軍條畧

一軍未發前三日，下令收拾行裝，鞍勒，乾糧，鞋履，器
 械。一一足備。聽令而行，不可使預知所往。泄漏事
 機。
 一發軍日，不拘時分，但聞第一盪喇叭響，收拾軍裝。
 第二盪響，整隊擗立。第三盪響，啓行。先令鄉導及
 遊兵前引，隊伍不許停擁斷隔。
 一軍行尚靜，惡諠靜則有序。諠則必亂，且恐賊知覺。
 又不得頻叩金鼓，亂軍聽聞，只以綵旗舉則興行。

按則伏正仍十隊爲一節，遞相舉旗招之。

一大將建五方旗，依方面配。色黃旗爲四旗之主，居
 中建而不動，常使諸軍知大將軍所在。若南方有
 賊，大將舉赤旗應之。東方有賊，舉青旗應之。西方
 有賊，舉白旗應之。北方有賊，舉黑旗應之。無賊當
 偃之。諸軍見本方旗舉，本方急裝束以待。旗若招
 則前進，旗正立則止，旗却偃即回。

一大將置鼓四十面，副將十面，管列一面，行即負隨
 纛下，在道及夜有警，急擊之。令傳響相聞，如軍行
 時，前軍逢賊即擊之。中嚴聞之，抽兵急救。中嚴擊

鼓，前後軍往救。後軍擊鼓，中嚴往救。

一行軍，須令遊兵前持五色旗。遇山鎮開黃旗，遇谿
 河開黑旗，遇林木開青旗，遇烟火開赤旗，遇橋梁
 開白旗，以告大將。

一經過城堡鄉村鎮店，不許驚駭人民，強買物貨飲
 食，奪人乘騎宿舍。

一軍行遇大雪大雨，人馬寒凍，兵器濡濕，或遇大風
 逆來，吹揚灰沙，撲人面目者，不可進兵，宜擇地下
 營，申嚴隄備。若風從後背來者，是助我軍，宜急進
 兵。然雪夜取勝者有之，又因逆風設伏，待賊過發

伏擊之而勝。是又以權佐攻也。

一軍入賊境。若渡船。若過橋梁。俱先以重物試之。然後渡軍。

一渡水。如水深。卒無船筏。卽用大索數條。於兩岸林木。或用椿板。上繫定。先令水手攀索過水。方令各隊將刀鎗器械。每十條爲一束。或於近便處。採斫竹木。作排筏。下排刀鎗。上鋪衣甲。用大環穿於渡索上。以聯其筏。令先過者於岸上。拽曳過水。或用大甕。絞作罾筏。或用羊皮。渾脫皮。囊吹氣。在內。繫其囊口。一囊可渡二人。或用數囊絞定。作筏渡人。

尤妙。

一渡人馬。須防賊上流壅決。先選驍士。據其上流。又不得自相兢渡。蹂踐譁噪。恐爲賊聞。卒來邀截。須先令左右廂虞候。各領第一隊過。便於兩邊。卓隊排陣。以爲防。招第二過。以次排立。第三隊亦如之。待末隊過盡。依舊隊伍而行。縱有賊來攻。易爲應敵。

一過關隘。或山林蘊蒼之地。須先選趨健二三百人。於險阻不防之處。偷路過去。把其出道。又選驍勇四路搜索。審無藏伏。然後進兵。

一軍入賊境。所經要路。平陸。須遣乖覺人前行。探地

審試。慮敵人先作方田陰坑。種苗於上。誘陷人馬。

一遇坑穴。濶三五丈。人馬難通。卽令每軍把一木橛子。及一束薪藁之類。填之立渡。

一遇峭崖峻壁之阻。則以接梯倚其壁。選趨健者。手執鈎竿。身繫二繩。緣梯並鈎木石而上。至半穩處。卽繫繩於木。垂兩頭至地。縛橫關爲軟梯。與衆軍登之。

一軍過泥途甚深。人馬難進。用草木鋪於道上。次用乾土鋪之。隨時可渡。且防賊藏簽刺於其中也。

一軍行前有賊兵。守我要害。斷我歸路。宜引兵避之。別求其便。或用車管塞其險隘。固我人馬。且戰且前。用飛鎗神砲神弩。勁兵奪其要害。破其困扼。可以取勝前進。

一軍中車乘搬載。或擔擎糧草輜重等物。並宜在路中心行。兩下用甲隊遮掩。恐被賊邀劫。

一暴寇來劫掠牛馬財貨。不可輕動。其初至氣銳。犯之恐敗。候其去。則從後邀擊之。

一騎軍入賊境。戰具之外。不得負斤兩之重。步軍戰具外。帶物不得過十斤。

齋糧

夫千里積糧。士有饑色。樵蘇後斃。師不宿飽。况深入敵境。飛輓不通。襲師躡寇。益宜擬備。雖云因糧於敵。亦虞清野以待。舊法人持乾糧三斗。可用數旬。若班師在道。去境猶遠。儲貯乏絕。即須揀擇羸瘦牛馬。應卒以充軍食。度全乎人力。不至為賊困逼也。

一米一石。取無穀者。淨陶炊熟。下漿水中。待水曝乾。淘去塵灰。又蒸曝之。經十遍。可得二斗。每食取一大合。先以熱水浸透。然後煮食之。一人可五十日。一鹽三升。以水和入鍋中。炭火燒之。即堅小不消。一人可食五十日。又宜夏月遠行。

一粗布一尺。以一升醋浸。曝乾。以醋盡為度。每食以方寸煮之。人可食五十日。

一小麥麵。取作蒸餅一枚。浸醋一升。曝乾。以醋盡為度。每食如梧桐子大煮之。人可食五十日。

一豉三升。搗如膏。加鹽五升。捻作餅子。曝乾。每食如棗核大。以代醬菜。人可食五十日。

一米麩一升。人可食一日。

一牛一頭。食之五十人可一日。馬一疋。五十人可一日。驢一頭。三十人可一日。

一遇急難。諸戎裝用皮者。亦可煮食救饑。

一山行。即採松皮搗爛。每十斤。與米五合煮之。令爛熟。半斤一人可食一日。

一每人將油麻半升。如渴。取三十粒含之。立止。烏梅乾與冰片。口中俱可止渴。

一每人將葫蘆或竹筒。或羊皮囊。可受二升者。料前程乏水。即盛行。

一馬軍每人將乾酪餵馬。恐馬渴乏。

一邊兵遠行。則有糜餅。飯炒袋雜餅之類。糜餅用糜末作麵。投沸湯。和為餅。厚一分。待冷。切作蒸子。晒乾收貯。如在營砦內。以湯沸而食之。如行路及戰陣中。乾食之。味美不渴。愈於雜餅。飯炒袋。製如常法。惟曝極乾。令可齋持且久。

凡軍遣候吏。必擇精明勇敢者。令彼鄉國之士。引導而往。或刻獸足。印中路為却行之狀。或上冠做禽。而隱伏叢薄之間。蓋欲密聲晦迹。懼人知覺。然後傾耳而聽。專目而視。諦視他物。以迎知敵人之情。故見水痕。則知敵濟之早晚。觀樹動。則驗寇來之馳驟。象草多障者。使我疑也。飛鳥不消者。下有伏兵也。駭獸奔

斥埃

凡軍遣候吏。必擇精明勇敢者。令彼鄉國之士。引導而往。或刻獸足。印中路為却行之狀。或上冠做禽。而隱伏叢薄之間。蓋欲密聲晦迹。懼人知覺。然後傾耳而聽。專目而視。諦視他物。以迎知敵人之情。故見水痕。則知敵濟之早晚。觀樹動。則驗寇來之馳驟。象草多障者。使我疑也。飛鳥不消者。下有伏兵也。駭獸奔

逸者謀潛襲也。凡若此類皆可察而預知之。必待逢敵而後用其耳目。則不能及矣。若師行斥墩多。擇高要之處。察望四邊。前探不得。推後探以爲鋒。左不不得。望右予以爲固。是以軍行軍止。必先謹聽候之法也。

探旗

凡軍前後及左右下道。各十里之內。五人爲一部。人持一白幡。一絳幡。遇騎賊舉絳幡。遇步賊舉白幡。前後遞相傳舉。賊百人已下。但舉幡指點。百人已上。舉幡大呼。主者遣疾馬往視。

探馬

凡軍行前後及左右五里。着探馬兩騎。十里加兩騎。十五里更加兩騎。至三十里。用十二騎。前後爲一道。各掠壯馬給與之。若兵多路長。豈加一兩道。其乘馬人。每令遙相見。常接高行。各執一方面旗。無賊則卷。有賊則開。以次遞應。至大軍。大軍見旗開。則知賊至。庶得擇利設機以迎戰也。

哨探

南北之地不同。而戰陣自異。不但戰陣自異。而行路亦不同。何也。北地雖間有山。而平地實多。出塞

之外。長坡大川。黃沙漠漠。一目無際。或三路行兵。或五路並進。大刀澗谷。馬步相兼。無不如意。而虜馬尚且依山附壑。潛爲埋伏。我必先遣夜不收。及擔報。預探明白。方敢進兵。如黔省之地。山險萬疊。接連連。無窮無盡。一線之路。迤透其間。或兩畔深箐。或亂石叢雜。或崩溪斷橋。盤蛇曲徑。無地不可伏兵。無地不可邀截。若不預遣熟知間道岐路之人。先期哨探。却任意冒險。既不能用衆。又不能施巧。雖有強兵。在後。首尾難援。即兩鼠開於穴中。將勇者勝。倘若勝則可矣。萬一不勝。前途倒戈。一線之道。奔走不及。恐

人馬堆積於道路。各要性命。自相殘殺者有之。縱遇得免。而墜崖落壑。吾知其不免矣。敢不求萬全之術哉。今姑以見在管兵一千演之。每隊須先撥兵一名。須輕足善走。膽可包身者。兵十名。又要馬兵十名。亦須善於馳騁者。以一步兵同一馬兵爲一塘。共十塘。令彼前行。或一二里。或三五里。凡道傍有山。馬兵不能上山。步兵執小五方旗一面。上路傍所有之山。遇圍探望。如側近有草木蒙密。掩藏人馬之處。須要細細搜索。若並無奸細埋伏。及敵兵在前。步兵執旗就立於山上。以待後面兵來立營。令馬兵先馳回。即報

一塘無警。其第二塘又向前或一二里或三五里又探望。又來報如前。以至三塘四塘五塘。直至十塘。皆如此報。其步兵即相山形如山形方。方屬土。即執黃旗如山形曲。曲屬水。即執黑旗如山形直。直屬木。即執藍旗如山形一尖三尖。或四五尖。即為銳。銳屬火。即執紅旗如山形圓。圓屬金。即執白旗。後面來兵照形下行營。如十塘已盡。每塘或相去一二里或三五里。計軍行三十則疲。即可止舍。尋看地方少寬平者。即下大營。如不可止。又自一塘倒捲上前。再如前式起。搯馳報。凡敵之情。我得預知。彼難遊截。倘探兵不虞。突然遇賊。馬兵馳回報知。主將即相山形布陣。准借其探兵一名。火速走回。如走不及。即潛入深山巖石。或草木深茂之地。避之。一人之身。敵亦難覓。至於搯報得實。我兵或殺敵有功。或免敵之邀截。搯報之人。各准斬首級一顆之功。酌之。凡有賞犒。獨加於衆。庶此危事。人肯樂從。而我兵無倉皇急卒之虞矣。

山谷行營 附圖

山深道險。馬不得並列。人不得連肩。恐敵人伏兵險路。或拓我前。或衝我中。或斷我後。雖有哨兵探馬。恐一時搜索不到。或誤闖入敵伏之中。為其所隔。不及

報我。冒然而進。一線之路。彼以有備待我。無備。險山之隔。首尾難援。豈容不先為之防。今用連珠倒捲之法。如飛天蜈蚣之勢。大約以今在營兵一千。分為十大哨。每百人一哨。其哨中止。用哨長旗二面。長號帶二面。自一哨起。至十哨止。一哨先行。至一塘處。探馬報一塘無警。一哨看先到哨兵。執何色旗。即住下。照註定五行山形立營。將哨馬又打發前進。第二哨又倒捲上前。至第二塘。其報相同。二哨又看哨兵執何色旗。照山形立營。其三哨四哨。以至十哨相同。如報有警。即將本哨少退。入我兩傍立營之中。當路口包

山逢原。正在管脚。收回探馬哨兵。安排廝殺。如敵前來攻我中。則兩山有我兵先已立營。兩山出兵夾攻之。如彼攻左營。則右營出兵為援。彼攻右營。則左營出兵為援。彼退則我躡其後。後營復如噴珠而出。又相連下營。更番迭戰。敵勞我逸。是敵人欲來前面攻我。勢不能矣。倘敵伏兵自中間突然而出。我兵即兩頭劄住山險。我中間各管有連珠之勢。攻左則右至。攻右則左至。我兵先居高陽以待敵。彼亦無能施其巧。况我兵先立有營。一切地鋒釘板。蒺藜鹿角等項。見敵皆可先布。而一切火炮。又皆外向以待其來。是

敵人欲中衝我。又不能矣。如敵斷我後。以退為進。後哨作前哨。倒捲而回。敵亦難邀截也。如遇大江關隘之地。我又必先留兵把守。豈肯輕進。使無歸路之理。考古証今。而谷戰行軍。無過此步步為營之法。

發哨兵探馬搜奸擒伏圖

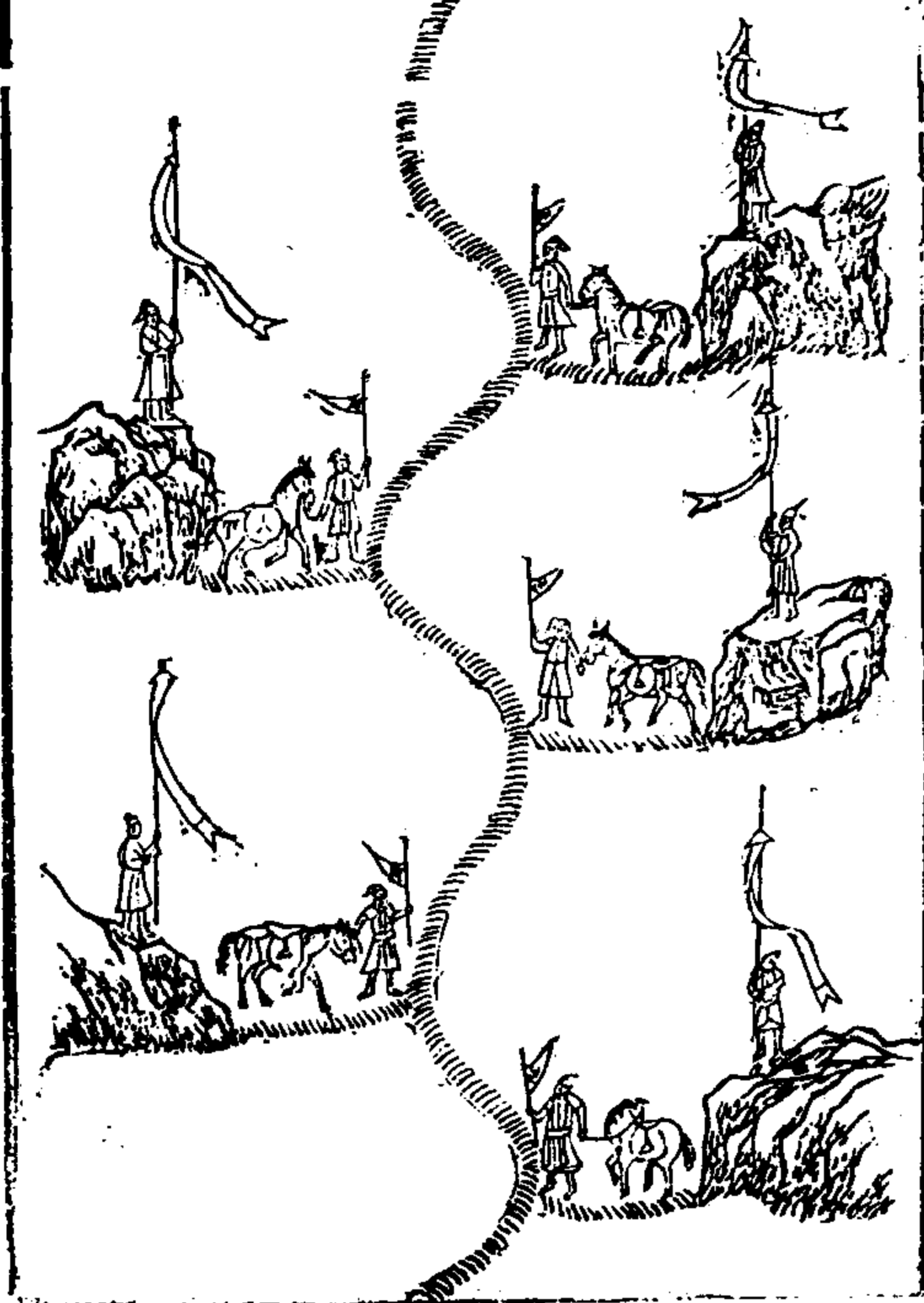

兵鏡 卷之七

山道險步步為營倒捲進圖

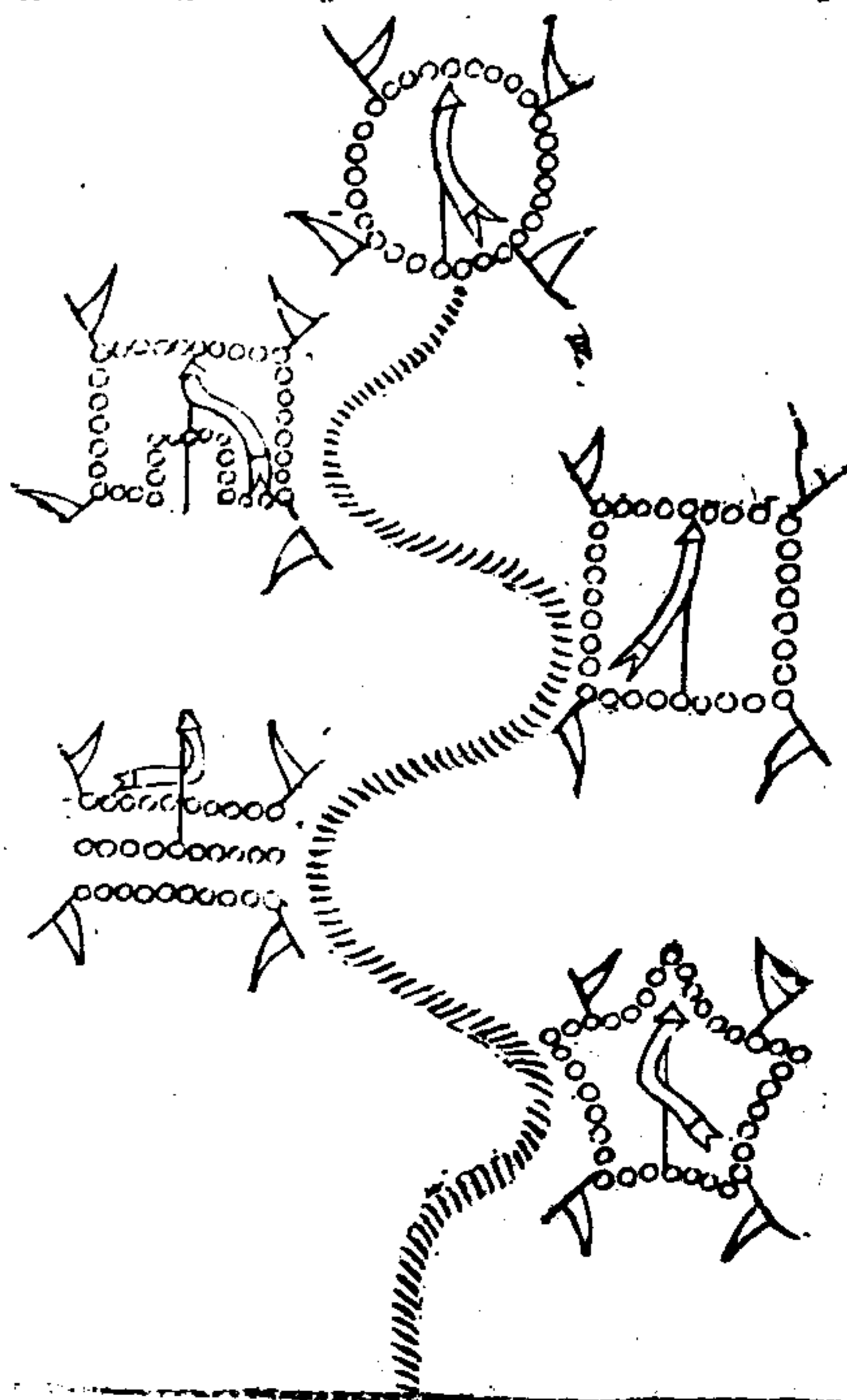

兵鏡 卷之七

通舖

凡軍行去營鎮二百里者。須置通舖。以探報警急。務擇要逕。使往來疾速。平陸別置健足之人。水路亦作飛艇。或五里。或十里。一舖。縱非寇來之方。亦須置之。

行烽

凡軍行擬停三五日。即須去軍一二里外。權置行烽。如有動靜。舉烽相報。其烽並於賊來要路。每二十里置一烽。連接至軍所。其遊奕馬騎。晝日遊奕。至暮即移十里外止宿。防賊見煙火。掩襲烽人。且伏人於賊路左右。止宿以聽。如覺賊來。即舉烽通報。伺賊十騎。

已下。即舉小炬火。前烽應訖。即滅之。若賊百騎至二百騎。即放一大炬。若三百騎至四百騎。即放二炬。若五百騎至千騎。即放三炬。應滅準前。前烽應訖。烽人即赴軍中。若虜不到軍。且抵山谷藏伏。四山既置燿烽。軍中即置一都烽。應接其都烽。如見諸烽忽舉。即報大將某道烽起。大將當須戒嚴應敵。

軍祭

其禮除地為壇。用太牢以祠黃帝軒轅氏。其牙神靈神。祠以少牢。其幣牙以白。纛以皂。用剛日祠之於壇。統以青繩。覆以檜幕。風師雨師馬師。其薦獻亦用牲。

年酒脯香幣。祝文曰。維某年月日。將帥具官某。謹致祭於某神。凶黨首難。干紀亂常。毒流生民。惡在不赦。受命徂征。恭行天討。殄寇克敵。繫神是助。尚享三軍首路之日。則祭道路神。以車犯較。祭軍以車轆之而過。謂之犯較。軍在道路。凡遇名山大川。百神祠廟。皆遣官以酒脯祭告。

軍誓

書之所記。三代令王。出兵伐罪。必立誓命之文。所以申飭有衆。堅整士心。為戰陣之首也。今出師。凡將發及戰。主帥當親臨士衆。明布誓言。感激衆志。然後啟

行。誓曰。大將某官。告爾三軍。將校士卒。謹聽予令。今戎夷不賓。侵犯王畧。撓我邊陲。害我穡事。毒流於民。皇帝授我斧鉞。肅將天誅。爾尚一乃心力。銳乃戈矛。共殲大憝。有進死而榮。無退生而辱。用命有厚賞。不用命有顯戮。勉哉爾衆。服勤王事。毋干典刑。

定惑

夫萬眾之聚。事變不一。起為譁亂。不可不慮。倘軍中或有旌旗折。帳幄動。六畜為怪。一切不經之事。士衆見之。未免生畏。主將當鎮定詳審。慮於未萌。修德政。令以祇天眷。復擇吉時。具牲牢盛饌。震鼓鐸之音。以祭牙旗。精意虔請。以觀祥應。若人馬喜躍。旌旗仰指。金鐸之音。揚以清。鞀鼓之音。宛以鳴。此得神靈之助。當示衆以安其心。否則矯說善祥。而布之於下。乃可定也。雖云任賢使能。則不占而事利。令明法審。則不筮而計成。然而智者以權佐政。古稱有五助焉。一曰助謀。二曰助勢。三曰助怯。四曰助疑。五曰助地。兵家之機。不可不察。

鄉導

主兵者。審知地利。然後可以行軍襲邑。然不用鄉導者。不能得地利。蓋孤軍以入人之境。彼嚴密而待。濶

隱則有發伏之慮。涉川則有壅決之憂。晝行則有暴
卒之聞。夜止則有虛駭之撓。須舍必就薪水。畜牧必
依芻草。一事不備。則自投於死。安能獲寇哉。故敵困
之。山林丘阜。可以設險者。茂草蒲葦。可以隱藏者。道
里之遠近。城郭之大小。卒乘之衆寡。器甲之堅脆。必
盡知之。可以料敵。則鄉導焉可無也。願或俘虜為鄉
導者。須防賊謀所使。陰持奸計。為其誘誤。必在鑒其
色。察其情。參驗數人之言。委曲相合。乃可信任。便當
厚其頒賞。要之爵秩。乃選腹心智謀者。借之出處。密
防其貳也。然不如素蓄堪用之士。但能諳練行途。亦
不必土人也。如在曠野。四隅莫辨。又值夜晦。當視北
辰。及候中星為正。

| | |
|-----------|-----------|
| 正月昏昴中且心中 | 二月昏井中且箕中 |
| 三月昏柳中且南斗中 | 四月昏翼中且牽牛中 |
| 五月昏角中且危中 | 六月昏氐中且壁中 |
| 七月昏尾中且婁中 | 八月昏南斗中且畢中 |
| 九月昏牛中且井中 | 十月昏虛中且室中 |
| 十一月昏室中且軫中 | 十二月昏奎中且亢中 |

若遇天景暄霧。夜色暝黑。又不能辨方向。則當縱老
馬前行。令識道路。或用指南針及指南魚。以辨所向。

用薄鐵葉。剪裁長二寸。濶五分。首尾銳如魚形。
置灰火燒之。候通赤。以鉄鈴鈴魚首出火。以尾正對
子位。蘸水盆中。沒尾數分。則上以密器收之。用時。置
水椀於無風處。平放魚在水面。令浮。其首當南向午
也。指南針。即羅盤內所用者。

字驗

主將在外。副將統兵在外出戰。凡軍前缺用及賊兵
事宜。必用文牒往來告報。倘被奸人於路接之。漏洩
事機。及遭其害。合將文牒題內。於月日下書號。即知
所言事宜。故先置簿。兩用符合。配定字號。主帥副將
各收一本。隨身。字號或用古詩。或干字文。假令配定
天字號。弓箭地字號。步兵。如副將軍前。要請弓箭。文
牒上。即書天字號。上加印記。主將便知所請。回文。即
書本字。亦加印記。如不允。即空印之。如此。則軍前動
靜。應報若神。

啣枚

啣枚者。所以禁喧譁。而恐賊知覺。暗記識。而便察動
靜也。整肅隊伍。則用之。出奇設伏。則用之。晝趨險要。
夜襲敵營。則用之。其制長四寸。濶五分。陽面書某哨
某隊某甲兵之姓名。陰面書某官押寫啣枚號令。油

飾掛頸靜砲響則各啣枚肅靜其制雖微而其用則
夫不可不知也亦有圓枚者不如此更可查考耳

兵鏡卷之七終

兵鏡卷之八

新都 吳惟順長卿
吳鳴球玉宣父

同邑汪 梓茂才父較正

下營以後俱

軍志曰止則為營行則為陣言營陣同志也法云陣
中容陣謂隊伍布列有廣狹之制欲其回轉離合無
相奪倫營中有營謂部分次序有疎密之法欲其左
右救援不相紊亂卒有外寇侵軼皆堅整全備莫得

而動也苟非規模素定其孰能與於此乎

凡兵師之營擬於城郭宮室必湏牢固不可得而犯
亂也然但取山川地形利便水草隨其險易為之
禦平則方列圍水則圓開山路則盤回川流則屈
曲務於適時使用耳

凡置營先計人數列營幾重配地多少隨師衆寡一
人一步使隊間容隊寧使剩隊不得少隊已住便
定不得移易如一廂有剩所剩之隊發配守禦不
使士卒煩擾如久住暫時各量其宜咸立表於十
二辰立五旗長二丈八尺審子午卯酉地勿令邪

僻以朱雀於立午地。白虎於立酉地。玄武於立子地。青龍於立卯地。招搖於立中央。其樵牧汲飲。不得出表外。

凡軍營將下之時。當營跳盪奇兵馬軍。并戰鋒駐隊。各令嚴備持仗。一準發兵法。待當營卓幕訖。方可立隊釋仗。各於本隊下安置。若有警急。隨方捍禦。其馬軍下營訖。聽總管進止。其馬合群牧放。

凡下營非賊境地。土寬平。即布大方陣。營內有一十七小營。中間相去。使容一營。如在賊庭。即須窄狹。不得使容一營。其營四角使圓。圓則易守。其一十

七小營。計一萬七千人。古制一萬二千五百人為軍。今加四千五百人。為奇伏揚備。則軍中之手足。以應時用。非正門不得輒出入。犯者論如軍律。

諸家軍營九說

凡周營。須設界限。立藩蔽。以捍外寇。舊法有九種。大約軍不久駐。則為立槍櫓槍車營拒馬之類。若兵久駐。則用柴營掘壕城營木柵之類。

立槍營

凡軍不久駐。可立槍為營。槍頭間架令均。黃昏搗鼓。各着木槍。鼓聲絕。刺槍訖。兵士更不得出白繩。便斷。

烟火營外置舖。其外更着二人伏聽。營外有警。當舖不得高聲。鼓槍傳過。四面即知有警。預作隄防。

櫓槍營

凡櫓槍為營者。其槍如鴉巢。櫓幕外七尺。櫓槍之外。造土壕一重。槍去幕七步。衣甲器械。每人一堆。如有警急。易着衣甲。車馬在傍橫排。

柴營

凡柴營。其柴須密排。不通人過。其間釘櫓。仍着土壓之。其車橫排。須均。急疾轉車。便可為城。若久駐營中。置一望竿。

掘壕營

凡掘壕立槍。則白繩取定。其壕底濶一丈二尺。深一丈。口濶一丈五尺。其土向裡拍作土岸。高四尺五寸。令實。勿至摧塌。裡面削成。其上通人行止。壕門掘徹。即權施浮橋。急疾折去。當界二十步。置一戰樓。以門扇及他板木。權造壕唇。外掘陷馬坑一重。濶二十五步。每坑鹿角槍三根。尖頭入火。令堅。近壕布棘城一重。濶二十五步。

築城營

凡築城為營。其城身高五尺。濶八尺。女牆高四尺。濶

二尺每百步置一戰樓三十步置旋風砲一具每三尺置連柳棒一具每鋪更板并架在內去城五十步卓幕城中置望竿高七十八城外置羊馬城一重其外掘壕一重其外濶五步立木柵一重柵外更布棘城一重棘外墮馬坑一重

車營

凡車營法車每五十步一乘每百步取一乘為戰車車中出戰隊其車子營及外營橫排牛在當中拒馬槍在外仍連車轅為左右廂和門

木柵

凡木柵因敵所逼不及築城壘或因山河險勢多石少土不任板築乃建木為柵方圓高下隨事深埋木根重復彌縫其闕內重短為閣道外柱一重長出四尺為女牆皆泥塗之柵外掘壕一重濶二丈深一丈木柵裏每百步造戰樓一具中置望樓以遠探望

繩營

凡繩營所以援馬若入敵境芻秣不給即須尋擇水草放牧每人給攔馬索一條入夜則為繩營以護畜產其制立槍為杠凡兩重上繫攔馬索連絆相續馬居營中布官徒牧人四面衛馬使不得逸出營外復

置更鋪夜則環營擊更鼓為備內外軍士各守本界不得過從交雜即姦人無便以入

拒馬營

凡每人配鹿角馬槍兩枝平列相去前槍城三步布置頭首尾相繫魚鱗布之則牢固矣

下營地網

凡賊境下營或與賊交戰須用地網當於敵人來處夜密遣眾掘成窖坑上覆以脆薄板片或只剝掘比馬蹄大些品字羅列如網上或以舊布片蓋之將草土鬆壓灘平却用兵迎敵於近窖坑處擺陣待相敵間少為退回之狀則敵必前來捕趕陷我品窖之內即急回以長鎗捺拘扎鈎之無有不勝今虜亦知得品字坑矣邊地沙厚風吹若魚鱗狀坑上沙薄且新鋪者則無此狀便可認識若用此坑者須作為魚鱗狀且記定地網中有可往來之路佯敗即從此回誘賊急趕庶可陷賊

下營陷騎

預設道路

陷騎之法不止一端大率不過虜騎眾多不容閉敵伺其所行之道制為陷騎之具勿令賊知然後示之

以弱以誘其必來。啖之以利。以致其必至。使其墮我之圈。而不自知。入我之陷。而不可脫。其法有六。一曰伏鎗。用火煉竹鎗。斜埋成列。却於鎗頭所到處掘地成窟。長一尺五寸。濶半之。用竹一尺八寸埋在内。次以竹圈挽鎗。着地覆以草茨。不令知見。復用挽鎗竹圈。從窟內繫提頭索。別曳於鎗頭所止處。一丈許。遇賊馬。踴動提頭索。拽去挽鎗竹圈。則鎗頭向敵起地三尺。賊馬無不中傷。二曰絆索。用麻索各長五丈以下。兩頭及中間各長一丈。用木椿繫索。釘之於地。用青竹竿五條。撐索腰控。低着地。扣以機結木鈎。如獵具制。遇馬足觸動機結。則撐索竹去地三尺。賊馬無不被絆。三曰馬拖。用竹削成筋大。其長數倍於筋。其錐甚銳。用以簪地。其尾則用熱湯煮過。令槌碎。和麻合以成索。索尾又安扣頭。扣轉於竹片之上。仍將鎗桿拽索於竹片之首。遇馬被套而走。則索尾之鎗。自拗其腿腹。四曰馬筒。用掘地成窠。深一尺。濶三寸。内置攢錐。遇馬足被陷。則攢錐自刺其蹄踵。五曰青窠。於麻麥草芥之地。掘而成窠。不拘廣狹。上以蘆蓆箬盤竹蓆之屬覆之。而掩以麻麥草芥。隨其物之顏色。使敵馬不覺足陷。六曰白窠。於塵沙土石之地。

掘而成窠。不拘廣狹。上以蘆蓆竹荊之屬覆之。而掩以塵沙土石。隨其地之顏色。使敵馬不覺足陷。以上六法。皆於道路預先修設。以待其來者也。

撒擲在地

器用之設。非瞬息可成。制作之艱。非頃刻可辦。乃若倉卒相逢。不期而遇。前不得以磨其鋒。後不得以避其銳。當是之時。不費寸土尺木。而賊馬自抵於損傷。不勞匹馬隻輪。而賊騎自至於顛覆。其法亦有六。一曰刺毬。四方有鋒。中間有蒂。以鉄爲之。二曰蒺藜。礪之以鋒。淬之以毒。以鉄爲之。三曰茅針。其形如針而稍大。以鉄爲之。四曰鷲項。其形兩曲。而上下皆銳。以鉄爲之。五曰菱角。以鉄爲菱角。六曰阜角。以鉄爲阜角。以上六法。皆預先打造。遇欲用。則令筌插撒擲在地者也。

因地設險

平原曠野。我知而敵不知。其施巧易。道狹路隘。敵險而我亦險。其施巧難。兩難見巧之際。莫若因地設險。使敵騎之來。可入而不可出。吾軍之利。可見而不可奪。其法有八。一曰踢圈。以竹爲圈。插於馬道。以索纏於竹圈之上。用套馬足。二曰截徑。用竹竿一張。竹梢

七片。波菱箭一隻。以馬尾頭髮之屬。曳之馬道。馬頭觸之。則箭發。馬倒。三曰伐木。馬行於林樾之中。令伐木橫道。則馬不可過。仍止令半折。不得伐斷。恐為敵人下馬。拖拽離路。四曰結草。馬行於草野之中。其正路。故令斷絕。磚石堆塞。柴茨却於四圍。將草結團。其稍。令闌絆過路。馬急走。則被絆。眾隊皆倒。五曰種冰。道路險峻。或高坡峻岸。或斜城陡岡。當令迎風灌水。凍結成冰。則滑溜不可過。六曰裂石。馬道窄狹。兩傍皆山。當令鑿鑿石塊。阻之兩傍。皆水。當令抄掘大石塞路。七曰斷橋。馬若經過橋梁。必毀折之。令不得渡。

誘陷

八曰瑯琊版。用版釘瑯琊釘於上。行則載於糧車之上。用則埋於沙礫之中。以上八法。皆能陷賊騎於道。峽險要者也。
扼賊於險。法固借矣。但賊知險而不入。將安用之。則又有誘騎之術。使賊馬見此。踴躍而前。奔騰而至。自抵死人。自投陷窞。而不容止遏。其法有四。一曰芻誘。敵馬行遠。久闕草芻。故下置陷窞。而上覆芻。使馬見之。自投死地。二曰餌誘。賊馬饑餓日久。故下置陷窞。而上覆菽粟豆料。使馬見之。自投死地。

三曰獻青。賊馬入境。久不收放。有草茨青蒼之地。設陷窞。使賊馬望見草色。而不顧險陷。四曰獻白。賊馬入境。久不汲飲。即於陂池溪澗之地。設陷窞。使賊馬望見水色。而不顧險陷。以上四法。皆令賊馬自赴水火者也。

前凡二十四法。皆陷騎緊要。其他如水藥之秘。風沙之變。雖云奧妙。然微似浮誕。姑置勿論可也。

下營布城諸器圖說

夫不可用車之地。卒遇緩急。兵無可依。賊洞見我無拒禦之備。必敢盡力向我。故暫設布城。疑賊眼目。見我立此。不知我主何意。且不得知我布裏虛實。外復立拒馬。蒺藜以為禦。賊或誤認為真城者。不敢輕近我營壘。如或瞭料其情。我已備之矣。鳥銃俱向布城而伏。賊如來敵。必須先取去我蒺藜拒馬。彼外不能視內。而我於內。弩矢銃石。齊放一綫之限。有若釜湯。如賊亦打銃。我則將各兵綿被。再搭於布城上。可禦鉛子矣。

一、... 子... 2... 月... 日...

布 坊

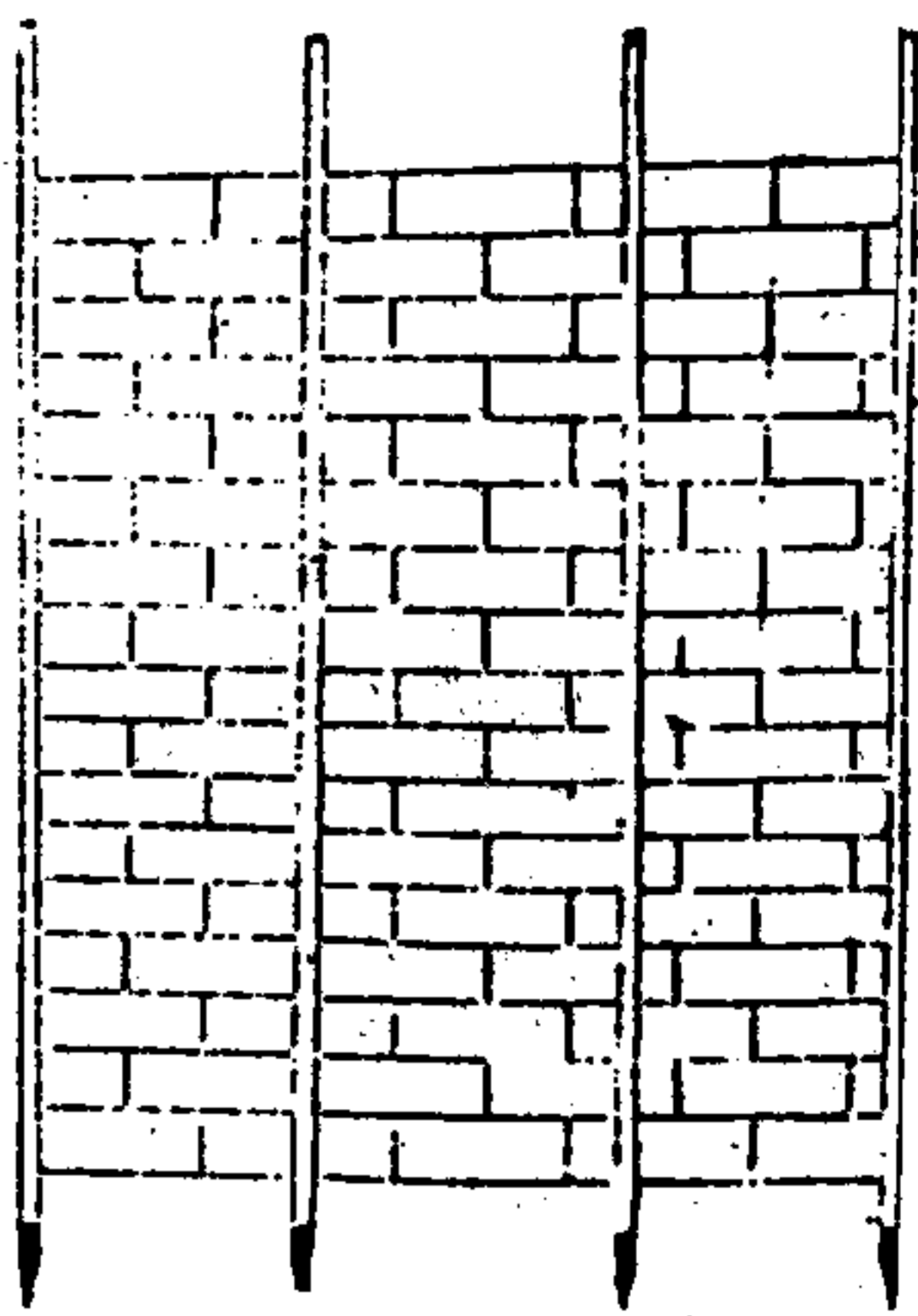

用布雙層。高四尺。長一丈五尺。每五尺為一柱。共用柱四根。用布五幅。上用淡色。畫界磚石之形。每一隊立為為營陣。該平去第一小隊一丈五尺。

兵鏡 卷之八

拒 馬

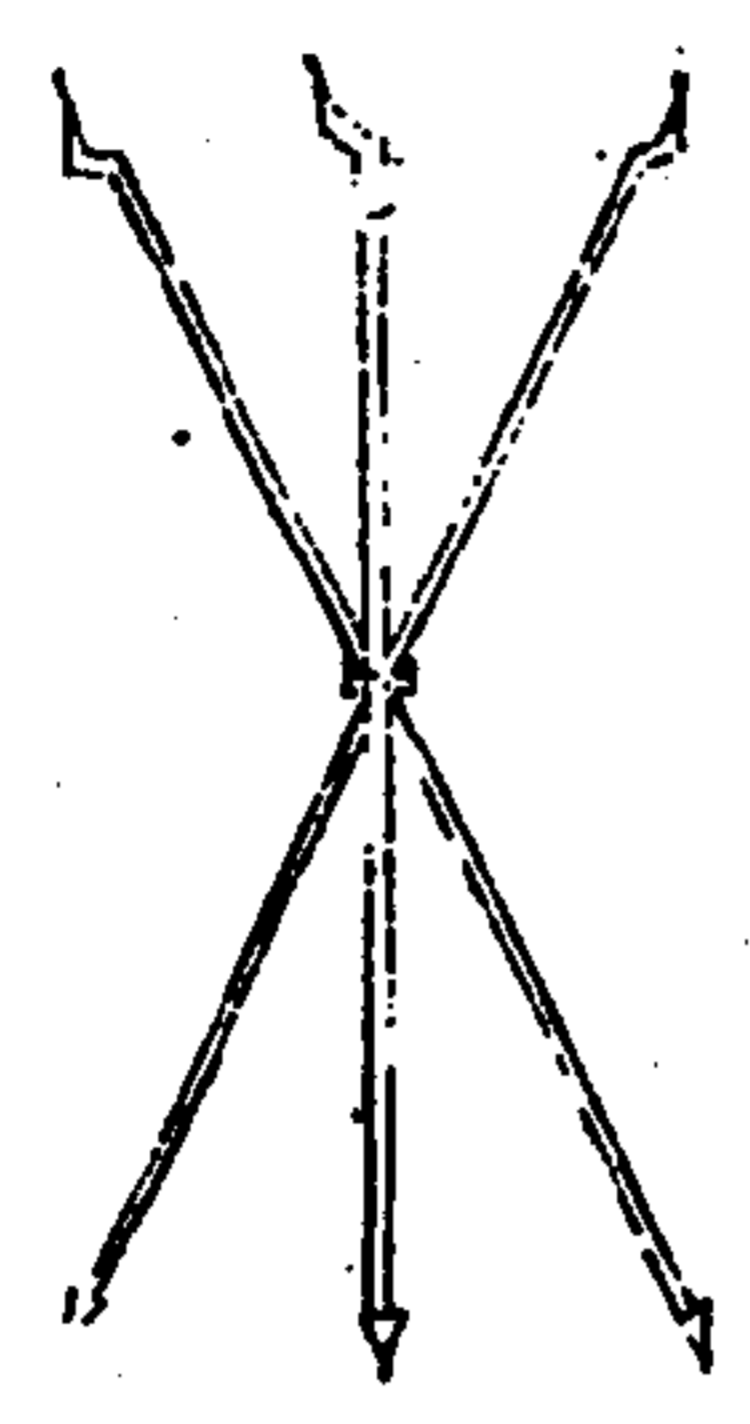

右鼓架相似。三根一束。長五尺。徑各一尺。上用屈鐵頭。下用鐵鑽。每一架立地二尺五寸。一小隊相接。該六架。隨在取大木壓其中。

蕨 藥



蕨藥繩連。利於收起。每一小尺一箇。每一步六箇。為一繩。俱用繩串入蕨心中。而出每一小隊前面下五層。共計十五根。俱牌上掛帶以行。

兵鏡 卷之八

木 城

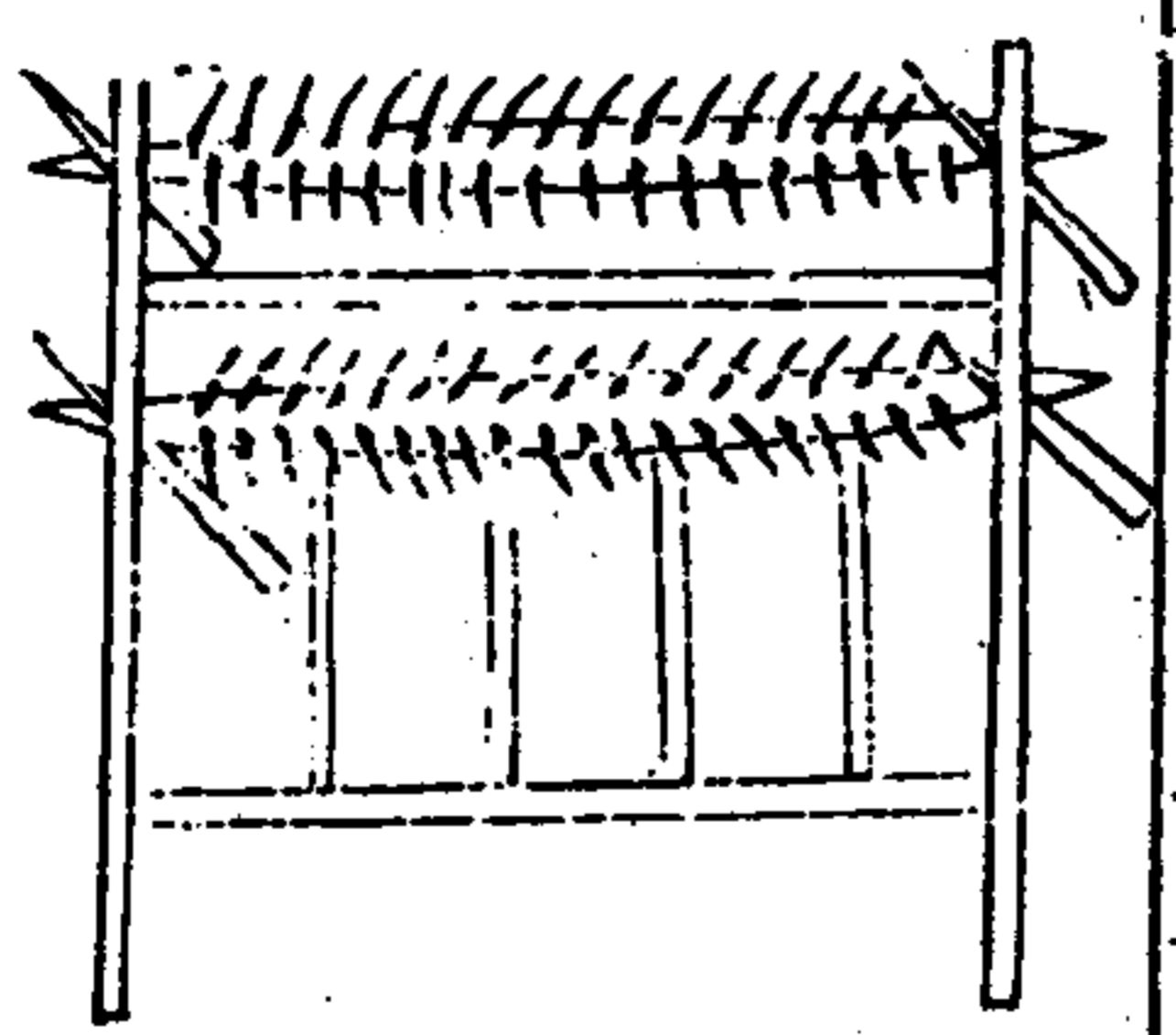

用大小木為之。每扇闊五尺。高堞五尺。衣木二道。繫大竹釘。浮拴上。約可二人負之。而行。輕重適均。在城上。則立在梁口。防夜襲。登在兵中。可肩而下。管立成營壘。

釘牌式

正面

背面

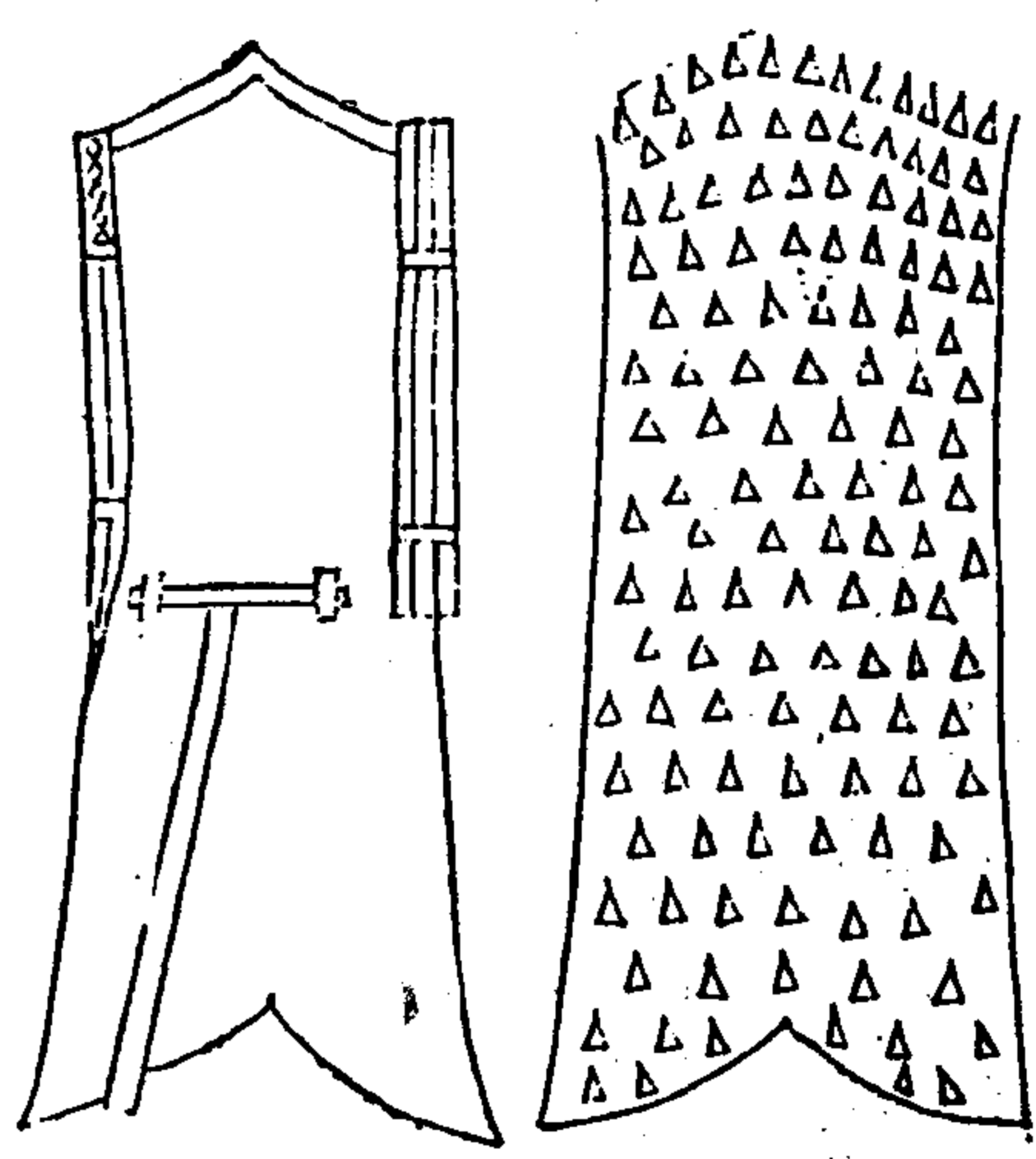

兵鏡 卷之八 十二
 牌法或用皮牘或用輕木而外加以竹用釘者最利
 急則擲之地下可以當釘板阻險凡兵所帶繩串疾
 擊掛於此牌向外釘上以行用時取下鋪地圓藤牌
 雖為擊殺之器而不能立束部伍惟此牌可以整營
 陣齊進止遮人眾壯士氣進如堵墻退如風雨然只
 可以遮刀鎗而不能革鉛子尚有軟壁在焉其法長
 五尺橫濶二尺

軟壁

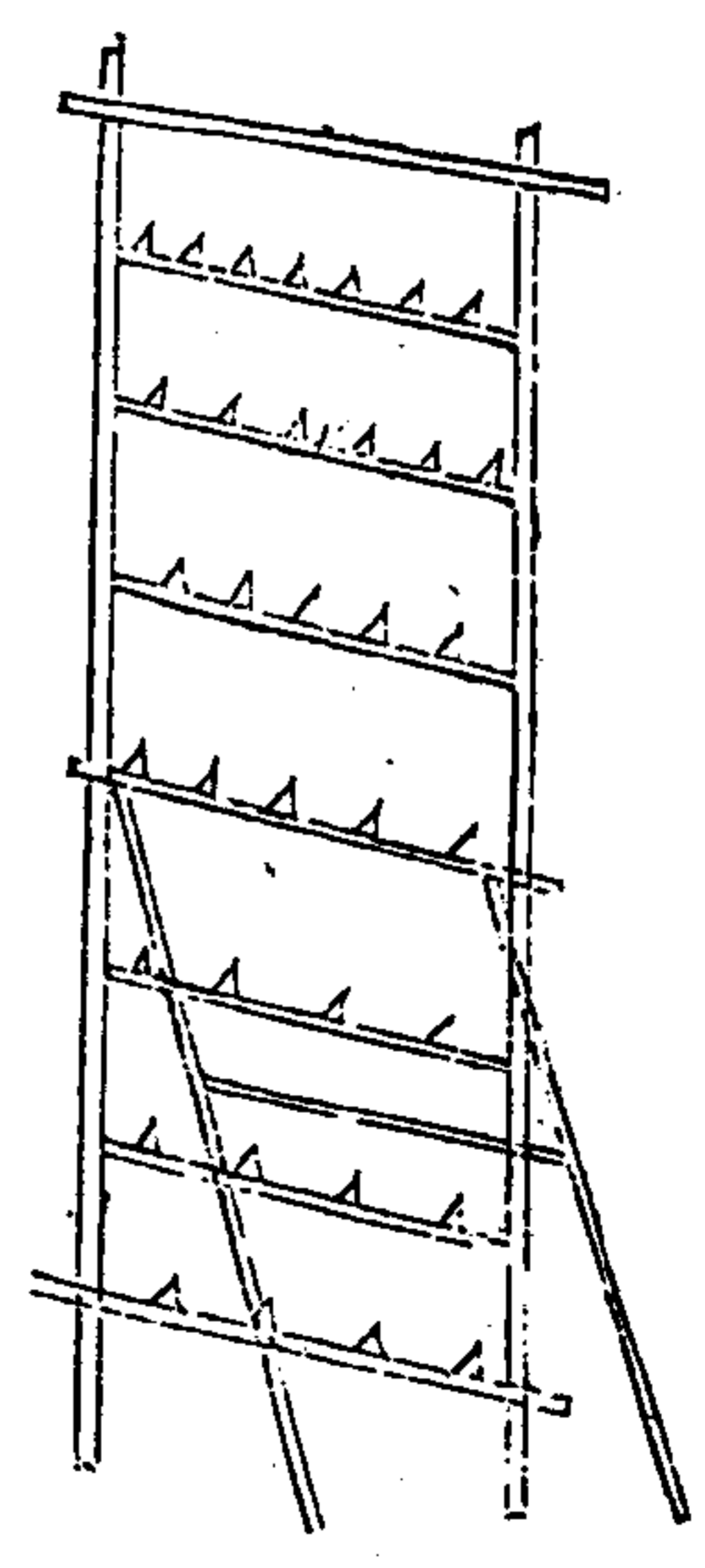

用硬木作架高七尺濶六尺取軍中綿絮被掛於架
 上以張陣前堵鉛彈亦可攔路阻險此無他奇異第
 取一時從便之法耳不若剛柔牌之妙也

剛柔牌

- 第一層用 生牛皮第 二層用 好 大蚕綿布 納之貼牛 皮裡
- 第三層 用薄桑 皮紙毬 密排相 挨
- 第四層 用好蚕 綿納布 一層蓋 裡

其架用木為長枕中用一檔牌身與木牌等先用生
 牛皮二層釘之皮裏用好蚕綿三斤用布序為一袋
 貼牛皮之裡用分水薄棉紙每二張鬆鬆團為一毯

疾行排之。又用蚕棉五斤。序布袋一幅。蓋之。四邊竹釘釘固。通用灰漆四明。裏而布處。用油厚塗。使不入水。重可十五斤。計費五兩。只苦於價重。而官司不能辦耳。此外或用鉄為鋒。或用鷲毛人髮。或用密紙。或用皮漆。或用竹木而尖其脊。其遮禦鉛子。俱未有勝此者也。最忌入水。坐臥結實。

鬼箭

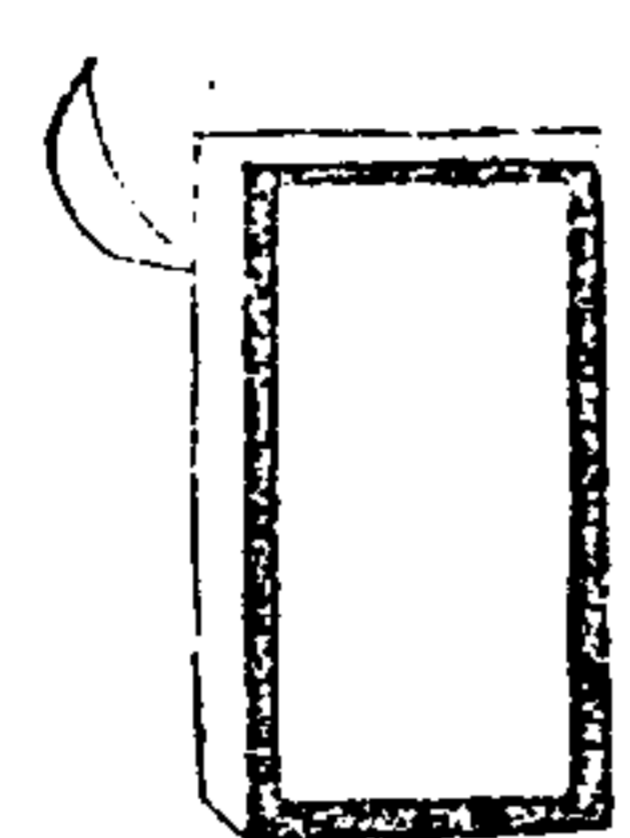

此筒用猫竹去皮。庶不裂。長一尺。上用木蓋。下用原節為底。貯蒺藜。懸之於腰。用時。手提撒之下地。均勻且速。鐵蒺藜。糞汁炒染毒藥。用以戳脚。名曰鬼箭。撒地以為阻路守險之用。

起張等形

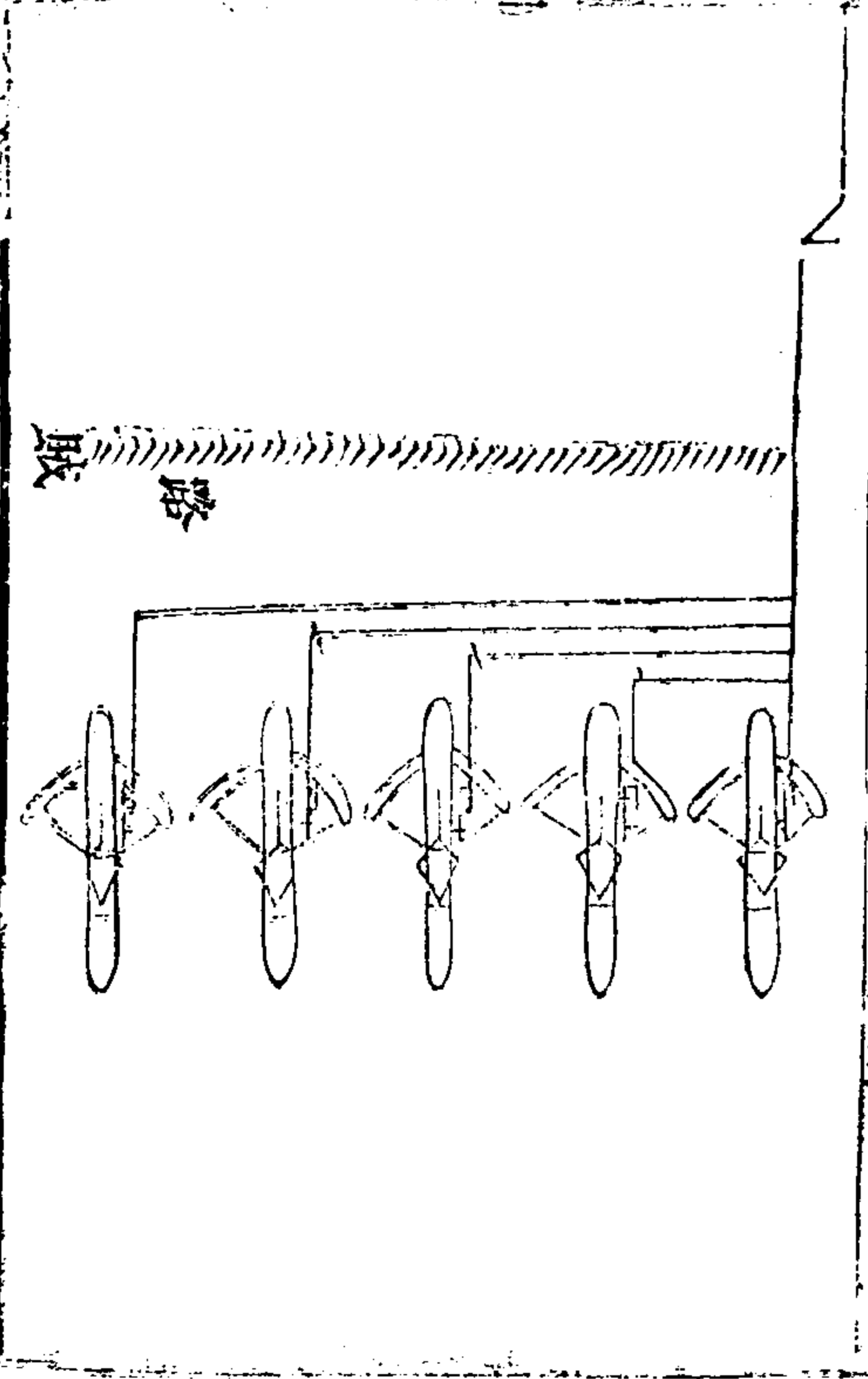
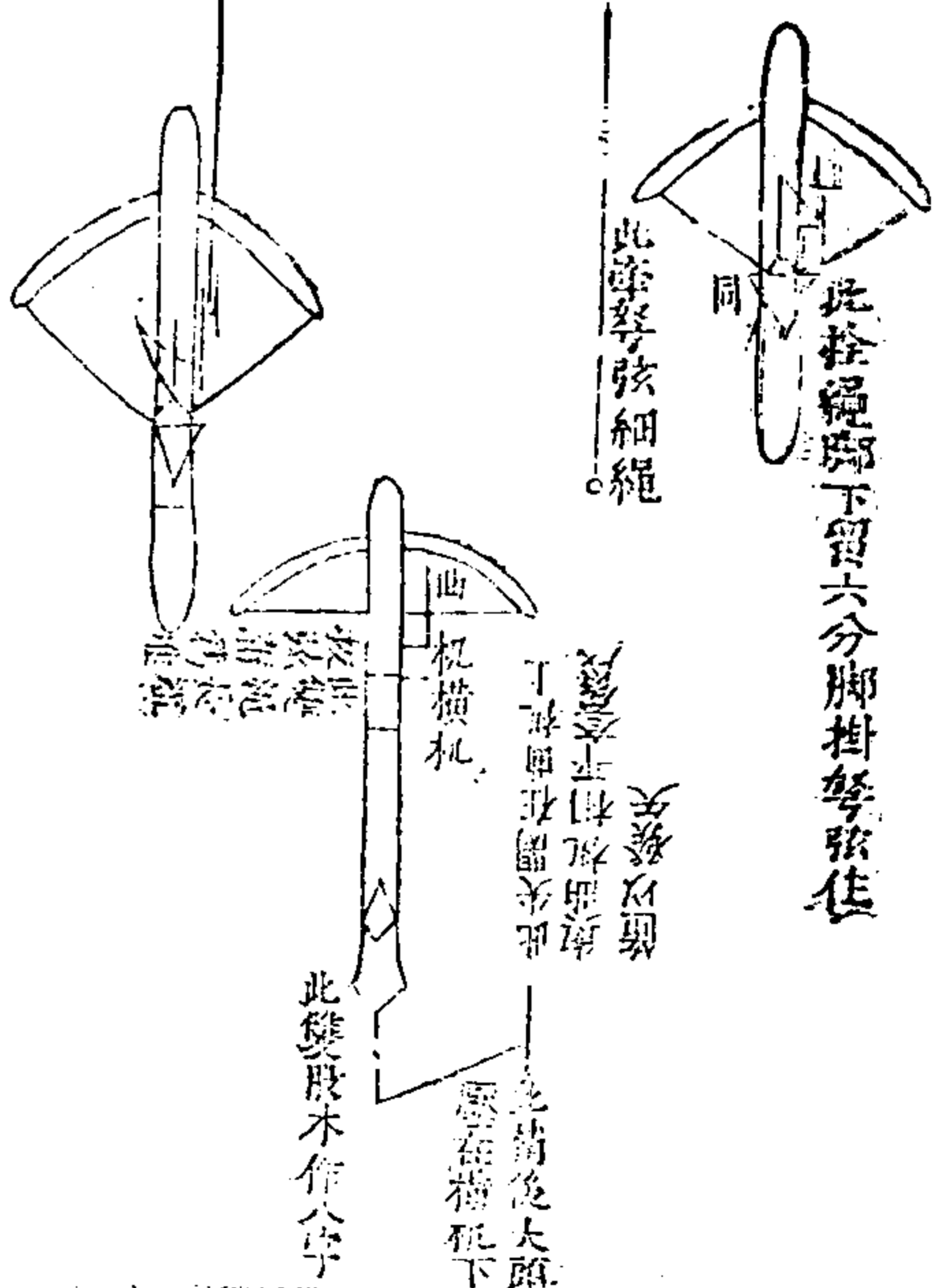

機用浮輕箭染草鳥毒藥以線引繫椿於二三十步橫路而下堆草藏形觸線而機發箭必中恐害自人須阻所行要路近來賊用長竹先打而行則機發於人足之先弩又無用今當多用如百弩連成數丈其機只在向我處弩盡頭下之俟彼走進踰弩將盡處就長竿先發其機則不能退出數丈矣又當分作三四箇機渠能打發其一機即謂盡發矣而不意又有未發之機也尤妙若三五弩而擺丈餘地則無川日未必矢矢俱准着人身也

下營擇地

卷之八

十六

一不居大谷之口四面受敵人馬易為衝突各曰天竈是也

一不居大山之端防後有人馬沿山而來破我營寨前臨險阻被賊堅守我無出入之路各曰龍首之地是也

一不居死地謂安營若臨墓塚之地人馬多夜驚又居士卒必為疾病

一不居地柱謂下低中高其地土面廣平中間有岡如覆釜之形若安營其上八面招風周匝受敵

一不居地獄謂高隴之下其地廣衍平原中有地形

如仰盆之象者若安營其中被賊四面乘高攻我必敗其中也

一地名惡不可安營如豆入牛口之類是也

一不居山林草木蒙密之地春夏枝葉茂盛不見人馬恐賊穿生路而來驚我營寨秋冬草木枯敗恐被上風放火因而劫我難以迴避應敵

一不居江河溝澗灣曲之地恐被賊於要害處堅守則我無進退之路外無交接卒難相救

一不居大江險絕掩抱之中被賊守定隘阨若救軍不至我無進退應敵之路

卷之八

十七

一不居江河之岸大山之側三面受敵最惡後無進退之路若中有舟楫船棧傍岸又有通糧之道上流有救應之兵乃可安營

一若居江河夾岸浮冰下營須防上流火船及水賊鑿船沉溺之患

一不居四面長川四達之境四面賊來攻擊外無救授受敵最多

一宜居背高面低前有清流後有通糧之路四面無高山大隴雖在遠亦不妨

一入他境安營造飯樵採柴薪不可遠去須用哨船

馬軍四面卓望見賊急軍。

一軍營臨山上有水恐有決灌之患不可安營。

一軍行纔住安立營次一面差人卓望把路人馬於四面巡緝再差白旗子探報若見人馬急報主將其探報人馬每五里為一節首尾相見遞相傳報恐隘口路遠人馬難以遠走。

緣營雜制

一營不得近田苗及城市須去城十里外要入城市買者營司判官差人押領不許擅入城郭。

一兵馬每下營訖營主即須幹當四司官典兵官及

左右令分頭巡隊問兵士到否如有未至即差本

次主持畜產及水食如逃走即牒所在捕捉。

一軍下營訖司騎及佐分行巡視馬驢有疾者醫有

瘡者剪剔傅藥有傷者申送量事決罰。

一下營訖司中及佐即巡隊檢校兵甲器仗等如有

破綻損污即須修葺磨礪如其棄失申上所由便

為察記準法利決。

一在營司倉及佐監管兵士糧食封貯點驗勿令廣

費。

一兵士每下營訖先令兩隊共掘一廁。

一營壘既定其自外屠沽販賣人一切禁斷營內自交易即不禁。

一營門各配隨近將校守把雜色職掌亦專配一門出入不得交雜仍令識認以防姦細。

一軍中皆令三人或五人為保同行不得分散遞相覺察不得與外人私語軍事及受外人財賄犯者重罪同保。

夜營

一軍營下定常須防禦於營外去幕二十步列隊使

如臨陣對寇法晝夜嚴警縱逢雨雪並抽隊官不

得離隊每營留馬五疋并鞍勒放飼防有警急立要馳告。

一軍營警備之外每軍必別設兵候一軍量抽戰士

三五十人於營軍四面三五里外要害之路夜設

外舖每舖給鼓三而自隨如夜中有賊犯大營其

外舖看賊與大營交戰即從後鳴鼓大呼以擊賊

後乘得機便必獲克捷。

一軍營下定夜則別置外探每營以折衝果毅迭作番次每面四人每人領馬五騎於營四面去營十

里外遊奕以備非常。如有警急。馳報軍中。或令馬軍至一更時。舉火相應。見火號不敵偷營。

凡軍營遇夜。又於賊來要路。以探騎為暗舖。各持薪

炬藏火。遙相應。接仍於路左右草中伏人。或於高

木遙望。如覺有賊走。報馬舖舉火。前舖應了。即馳

赴大軍。大軍亦置望烽火。舉火相應。

凡馬舖每三十里一舖。以押官部押。

凡每夜定舖時。每舖令貯火炬五條。乾草一束。仍令

種火。若有驚軍。每舖並相傳救。相報不得隔越。仍

舉火炬照之中軍。即擊鼓。令諸營通覺。將士但被

甲冑持弓矢。見走者即射。自然立定。賊稍多。中軍

疾出兵救援。其偷營驚軍。多作叫聲。宜審辨之。

凡軍營慮有突犯。即於營外常置拓隊防護。並抽常

營戰隊充其隊。去幕三十步。均布隊間。容隊若賊

來。拓隊不敵。然後營中出兵相助。不得令賊犯大

營。

凡軍營被賊來犯。大總管自將兵救之。常先與諸將

潛約。戒兵士隨身帶胡桃鈴之類為號。被犯之營

聞之。即知大總管兵至。或鐸或鈴。皆不可預定。恐

賊人偷號。

凡軍營久住於山谷。賊路掘斷為土壕。濶三丈。深二尺。以細沙散土填平。每日檢行。掃令淨平。姦人出入。與兵馬往來盡見。

凡軍所駐於奇兵中。選驍果諳山川道路。及又在軍前人。與舖兵計會交牌。日夕透候於亭障之外。用捉生之法。捉敵人樵牧間覘者。生禽以歸。以訊問賊中事機。其舉用勿令遊奕人知。

凡軍中至夜。百步着聽子二人。每更一替。克雜聽伺。如夜聞敵營馬嘶。則謀傳夜出攻掠之類。其餘倣此。以警不虞。猶虞聽探之不遠。故又選聰耳少睡者。令臥枕空胡鹿。其胡鹿必以野猪皮為之。凡人馬行在三十里外。東西南北。皆響聞其中。每營置

一二所。營中濶者。置三四所。若孤鎮舖柵。亦各置

一。所聽子須頻改易。勿常定處所。

凡軍營中必為望樓。其數量兵度地。大率做地聽之。數選明目能視三四十里外者。以為望子。亦頻改

易。勿常置一處。亦以子將一人幹當。每日一替之。

侍夜戰

凡夜戰者。多為敵來襲我軍壘。不得已而與之戰。其

法在於立營。立營之法。與陣法同。故軍志曰。止則

法在於立營。立營之法。與陣法同。故軍志曰。止則

爲營。行則爲陣。蓋大陣之中。必包小陣。大營之內。亦包小營。前後左右之軍。各自有營。大將營居中。夾諸營環之。隅落鈞連。曲折相對。遠不過百步。近不過五十步。道路通達。足以出入。部隊壁壘相望。足以弓弩相救。若立營空洞豁直。部分無法。有賊夜至。軍中斫營。軍中必致驚擾。雖多置探堠。嚴爲備守。晦黑之後。彼我不分。縱有衆力。安能用之哉。凡路口必立小堡。上置柴薪。穴爲暗道。以胡梯上之。令人守望。夜聞鼓聲。卽起。卽令燔燎。賊人夜入營門。四顧屹然。皆有小營。各自堅守。未知所攻。大將營中。或諸小營先覺賊至者。當按兵勿動。縱賊盡入。然後擊鼓。諸營齊應。衆堡皆然。火內照。諸營兵士悉閉門登壘。下瞰敵人。勁弩彊弓。四面俱發。若姦人潛入一營。斫營殺士。諸營卽舉火出兵。四面繞之。號令營中不得輒動。頃臯之際。善惡自分。若或出走。皆羅網矣。

夜號

大將軍每營印簿一扇。每日一行題云。某營某年某月某日號簿。每日戌時。各營掌夜號官。持簿於大將軍幕前取號。大將軍隨意注兩字。上一字是坐。喝下

字是行。答。密封函。付領回。各營裨將開。卽寫。坐。喝者上一字。巡警者下一字。使各增記。不可漏泄。

夜巡

及夜巡時。經過更舍。坐者喝某字。巡者卽答某字。卽爾無言。放過去。如喝答不相投。卽屬別營人。或喝而不答。卽是姦細。隨時拏縛。報本營主將。審查虛實。傳報大將軍處分。如坐者不喝。巡警人卽喝下字。坐者仍不答。卽係睡熟。或往他處偷安。巡警人記其舖分。報主將查究。巡警人不到者。直更人報主將查究。

更籌

凡軍中雖置水漏。則用更籌。一晝夜一百刻。以竹爲一百籌。長三尺。濶一寸。題云。某月更籌。以探更人。每更徐疾行二里。傳一籌。一日一夜。計行二百里。則傳一百籌。常取月中氣爲正。雨水正月中。夜傳籌四十九四分。一更傳籌九餘一里。一百七十三步三尺三寸。春分二月中。夜傳籌五十。一更傳籌一十。穀雨三月中。夜傳籌三十七六分。一更傳籌七餘一里。一十四步二分。小滿四月中。夜傳籌三十六三分。一更傳籌七餘一

里一百七十步四尺八分。

夏至五月中。夜傳籌三十五一分。一更傳籌七

大暑六月中。夜傳籌三十六三分。一更傳籌七餘一

百七十五步一尺一寸

處暑七月中。夜傳籌三十六二分。一更傳籌七餘一

百七十五步一尺二寸。

秋分八月中。夜傳籌四十四五分。一更傳籌八餘一

里二百八十六步一尺二寸。

霜降九月中。夜傳籌四十九五分。一更傳籌八餘一

里一百八十步五尺六寸

小雪十月中。夜傳籌五十三三分。一更傳籌一十餘

一里一百一十五步二尺二寸。

冬至十一月中。夜傳籌五十五一分。一更傳籌一十一

大寒十二月中。夜傳籌五十三三分。一更傳籌一十

餘一里一百二十五步一尺二寸。

防毒

下營近敵境。大將先出號令。使軍士防毒。

凡敵人遺飲解者。受之不得。輒食。民間沽買酒肉脯

醢。麩豆之類。亦須審試。然後食之。

凡防毒有五。一謂新得敵地。勿飲其井泉。恐先置毒

二謂流泉出於敵境。恐潛於上流入毒。三謂死水

不流。四謂夏潦漲。白溪塘而出。其色黑。及帶沫

如沸。或赤而味酸。或濁而味澁。五謂土境舊有惡

毒。毒草毒木。惡蟲惡蛇。有如含沙水弩。鬼蜮之類

皆須防慮。不得已。先令死罪人。或孽畜嘗之。然後

可飲。

尋水泉

行軍下營。須先擇水泉。虞候在前。兼視水草。道中過

水。則揭青旗以告衆。

一軍至處。乏水。則視沙磧中。有野馬黃羊路。縱尋其

所至。當有水。

一野外鳥獸所集。或水鳥聚處。並當有水。

一地生葭菻菰蒲。并有蟻壤處。其下皆有伏泉。又駝

駝能知水。若行渴。以足跑沙。其下亦當有泉。

一水泉有峻山阻隔者。取大竹去節。雄雌相合。油灰

黃蠟固縫。勿令氣泄。推竹首挿水中五尺。於竹末

燒松樺薪。或乾草。使火氣自竹內潛通水所。則水

自竹中逆上。

一越山阻。看巖谷中有水。以繩繫竿頭。引掛高處。擬

固能勝人。便即令下。又增繩次引人。而又加大繩

續更汲上則千百人可濟。

養病

凡軍行士卒有疾病者陣傷者每軍先定一官專掌藥餌馱舉及扶養之人若非賊境即所在寄留醫治并給僦人扶養若在賊境即作驢馬舉隨軍而行每月本隊將校親巡醫藥專知官以所疾申大將間往臨視疾愈則主者僦人並厚賞恐不用心故賞之如棄擲病人并養伺失所主者皆量事決罰氣未絕而埋瘞者斬庸將多不恤士即被棄擲生理以此求盡死力不可得也其有死者軍醪祭酹墓深四尺將校親哭之仍立標記以防後取若非賊庭遞歸本貫每人給錢帛充送終之用所由不舉者罪之。

牧放

凡軍行每營先差一官專知牧放不得連繫諸營各作一異旗放馬一記旗放驢並於所管地界放牧如營側草惡即計會營將別擇放地不得交雜如卒有警追喚見旗則知驢馬處所。

凡牧畜馬居中央驢放在四面援馬牧人並於驢群四面環遶若賊偷盜驢群在外驅赴稍難

凡馬逐營各為印記以防闌失理認如死即申所部

官驗印是本營畜產即令皮剝如印不同即是盜殺他營畜產論如軍律。

凡諸營遺失驢馬衣服馱連並於捍後虞候處理認擅取及借人不還并剪破印記毛尾者論如軍律

凡軍馬正給馬外每軍更量分數增給借馬諸營除六馱外每火別置驢一頭准借疾病添補如當隊不足均抽比隊比營其雜畜非警急兵士不得輒騎

凡軍中畜產非理致死並償填補

凡非時不得乘官馬遊獵即應乘官馬非警急不得輒奔走致汗及打磨傷破並論如軍律居則輕臨敵則重

凡官健有私驢馬隨行即官給芻秣令均以為充用

凡車牛行十里一歇仍制口鼻三十里一飲飼

凡征馬之職有副使有總管有押官有子將並擇善牧養者充有群頭擇善騎教習及知醫藥者充其數以馬為准

號令

凡將既受命專征伐之柄犒師於野畢而下令焉夫聞鼓不進聞金不止旗舉不起旗低不伏此謂停頓

如是者斬之。呼名不應。點之不到。從復懲。動違師律。此謂慢軍。如是者斬之。多曰怒言。怨其不賞。主將所用。囑強難治。此謂橫軍。如是者斬之。揚聲歎語。若無其上禁約不止。此謂輕軍。如是者斬之。所學器械。弓弩絕弦。箭無羽鏃。劍戟澁綉。旗纛凋敝。此謂欺軍。如是者斬之。妖言詭辭。撰造鬼神。詭憑夢寐。以流邪說。恐惑吏士。此謂妖軍。如是者斬之。奸舌利嘴。閉是攢非。構怨吏士。令其不悅。此謂謗軍。如是者斬之。所到之地。凌侮其民。逼其婦女。此謂姦軍。如是者斬之。竊人財貨。以為己利。奪人首級。以為己功。此謂盜軍。如是者斬之。將軍聚謀。逼帳。購垣。竊聽其事。此謂探軍。如是者斬之。或聞所謀。及軍中號令。揚聲於外。使敵聞知。此謂背軍。如是者斬之。使用之時。結舌不應。低眉俛首。似有難色。此謂狠軍。如是者斬之。出越行伍。爭前亂後。行列喧譁。不馴號令。此謂亂軍。如是者斬之。託傷詭病。以避艱難。甚或伴死。因而逃遁。此謂詐軍。如是者斬之。主掌財帛。給賞之際。阿私所親。使吏士結怨。此謂黨軍。如是者斬之。觀寇不審。探寇不詳。到而言不到。不到而言到。多而言少。少而言多。此謂諛軍。如是者斬之。營壁之間。既非犒勞。無故飲酒。

此謂狂軍。如是者斬之。此令既立。吏士有犯之者。當斬斷之者。大將以問。諸將曰。罪當斬。遂令吏士挾於外。斬之。斬斷之後。使傳令告吏士曰。某人犯某罪。與諸將議。當斬。已處斷訖。公等宜觀此。以自戒。是大將以禮行罰。使卒無冤死。衆有畏心矣。故令者將之大柄也。可不重乎。是以孔明涕泣而斬馬謖。穰苴立表而誅寵臣。此皆先尊法令。後收功名者也。

國朝行軍號令

一交鋒之際。突入賊陣。透出其背。殺敗賊衆者。勇敢人陣。斬將奪旗者。本隊已敗賊衆。別隊勝負未決。而能救援克敵者。受命能任其事。出奇破賊成功者。皆為奇功。齊力進前。先敗賊者。前隊交鋒未決。後隊向前。殺敗賊衆者。皆為頭功。

一建立奇功。其親管頭目。即為報知。矣報者。治以重罪。行營及下營之時。擒獲奸細者。陞賞准頭功。哨馬生擒虜賊一人者。賞銀三十兩。斬首一級者。賞銀二十兩。

一下營之時。遇有鞍馬衣甲器械不同者。衣甲器械相同。而喝問答號不同者。皆即擒之。來降虜賊。所携人口財畜。分毫不許侵犯。即時來報。

一與賊對陣。雖齊力殺賊。不許聚爲一處。擊拽空缺。如力不能支。不能決勝。無勇無謀。及不盡力殺賊者。全伍皆斬。

一隊伍已定。不許馬軍入步隊。步軍入馬隊。違者重罪。如臨陣混戰。失其本隊。插入別隊者。不拘。

一殺敗虜賊。須盡力進勦。不許搶掠人畜財物。違者重罪。如乘馬困乏。許以所擒賊馬換乘。

一對敵之際。一隊遮看一隊。有不齊力前進者。戰勝之後。許連隊之人首告。治以重罪。容情不首者罪同。

一管軍頭目。須愛恤軍士。軍士聽令。不許怠慢。如伍中有一人不在。小旗報總旗。總旗報百戶。以次報知總兵官。總兵官奏知從征官。軍有在逃者。斬該管頭目不報者重罪。

一軍士瀕人馬相應。不許以軟弱不堪者。插入隊伍。如人壯馬弱。或馬壯人弱者。許弱者以馬與壯者。若自己已有馬。臨戰之際。能借與驍勇者殺賊有功。許借馬人分賞。不願分者。聽其戰馬臨敵許騎。無事騎者治罪。各營馬驢。須愛惜馱載。該管時常點閱。有故違。及將軍器拋失。或盜賣者。俱重罪。

一軍士行糧。該管官旗。時行點閱。有過用及遺棄者。并該管頭目皆斬。

一軍行及下營之時。須入認隊伍。不許擅離。及離人別營別隊。違者并該管頭目俱重罪。

一夜行相遇。卽喝問。有答號不得者。擒送辨驗。果是奸細。照例陞賞。故不答號。及見而不擒者。事覺俱治以重罪。

一軍中遇夜。以各樣大小銅角笛聲爲號。不許聲音相同。答聽號聲。識認隊伍。不許叫營。違者論罪。但夜間有諠譁者。卽問所起之處。及左右應聲之人。與該管頭目。皆治以重罪。

一行營。須待大營旗纛起行。或聽銅角聲。各營方許起行。每口下營。量撥步軍。或伍隊十隊。馬軍五隊。或三四隊。步軍披甲。馬軍不摘鞍。伺候長圍。及架砲者。布列已定。方許入營休息。有盜人衣糧諸物。及盜驢馬宰殺。并檢括隱藏人遺失物者。俱斬。知情首實者。給賞。知而不首者。同罪。若收得驢馬騾。或者。卽送該營。轉送大營。召人識認。如有遺失。被後哨官軍收獲者。收役官治以重罪。

一各營有失火者。卽是與賊遁。送消息。并該管頭目

俱重罪。其每日行營。不許在途炊飯。違者并本管頭目皆斬。下營掘井。必令人監守。不許作踐。并占藏自用。

一軍中有病者。管隊官軍。即令醫療。掌藥料官及醫士。常加巡視。不許勒取財物。違者重罪。

一長圍及坐冷者。須晝夜關防。各營架砲者。務依方瞭望。有灰塵揚起。人馬往來。若聞哨馬入營。及四面砲響者。即時傳報。其管事官遇有事。隨即飛報。不許頃刻遲慢。

一掠陣官臨敵時。視有畏避退後者。即斬之。紀功過。

官遇有功者。即紀之。有過者。即錄之。以憑賞罰。

一軍中有妄談災異及妖言。或漏泄軍機者。皆斬。知情不首者。罪同。首實者。重賞。

一見鹿及野馬黃羊諸物。驚走突入營伍。及望見旋風揚沙。野獸騰踏。及見死馬牛羊。與遺穢踪跡。或拾得一應物件。若男女衣服首飾。并文字等項。不論久近。隨即報知。

一軍行在道。不許圍獵。或遠望似馬非馬。似鹿非鹿。似人非人。白日見烟。入夜見火。不論是非。即報。

一功務須實報。有虛誑者。重罪。所報實者。給與勘合。

無勘合者。不准陞賞。

一號令。總兵官告都指揮指揮。告千戶。千戶告百戶。百戶告總旗。總旗告小旗。小旗告軍士。務令遵守。

賞罰

仇俊卿

羊斟之微。足以覆宋。一筮之小。可以強吳。故賞罰兵家之所尚也。後世賞罰不明。武備廢弛。有脂韋襁抱。而報功者。有手獲功級。而為人掩奪者。亦有喪師。而以爲捷。而冒賞者。有屢建奇功。獨立而反蒙辜者。亦有乘喜怒愛憎之故。而賞不以功。罰不以罪者。顛倒謬迷。何以厭服人心。振揚武烈。顧其鋒鏑縱橫之際。

存亡呼吸之間。人以萬死博一賞。在上者寧不動心。矜察之乎。若有見敵不前。交鋒不勇者。罰固無足議也。亦有勢孤援寡。勞逸饑飽。主客地利之不同者。此皆有可原也。斬將先登。破陣殺賊者。賞固在上功也。亦有運籌決勝者。雖未曾身冒矢石。亦賞之所首推也。苟或俘降以爲功。誘虜以違令。甚至截殺行人。老稚以充首級者。又皆在所不赦也。故將之五德。信賞必罰。爲之主焉。然惟當守命將得人。則所任偏裨。校領。自皆奉公而執法。其所身經而親觀者。某陣得某人。之效謀而獲勝。某陣得某人。之奮力而成功。其

方戰也。某人敵退某人。其既勝也。其人斬獲幾首。又某人奮敵不過而被殺。某人得功幾多而陣亡。回營之後。復參之於衆見。而報之於紀功之人。由是權其難易。以第其功賞。不專尚於首級也。若冒報立功之人。則面試其謀勇斬敵之狀。而取證其臨敵同事之人。其偽立見。至於寡謀怯戰。有罪當誅者。亦必一一而覈核之。然後賞罰明而士衆服。斯可以永示勸懲也。

國朝行軍賞罰

一甘肅寧夏陝西延綏偏頭關大同宣府山海關一

帶虜賊擒斬一名。顆陞一級。至三名。顆陞三級。二人共擒斬一名。顆爲首。陞一級。至二名。顆陞三級。驗係壯男。與實授。幼男婦女。與署職。爲從。及四名。顆以上。俱給賞。

一遼東女直。一人擒斬二名。顆陞一級。至六名。顆陞三級。驗係壯男。與實授。幼男婦女。與七名。顆以上。并不及數者。俱給賞。不陞。

一陝西甘肅四川貴州湖廣兩廣番賊苗蠻。一人擒斬三名。顆陞一級。至九名。顆陞三級。驗係壯男。與實授。幼男婦女。與十名。顆以上。并不及數者。俱給

賞。

賞。

一內地反賊。一人擒斬六名。顆陞一級。至十八名。顆陞三級。驗係壯男。與實授。幼男婦女。與十九名。以上。并不及數者。俱給賞。其功次。須驗不一日一處者。方如前例。若係一日一處之數。止擬一級。其餘給賞。陣亡官軍。與哨探。被殺夜不收人等。俱陞一級。

一陣前刀箭重傷者。陞署職一級。當先次數多者。分別等第加賞。無傷而當先次數多者。止給賞。有輕傷者。亦加賞。

兵鏡 卷之八

三十五

一俘獲賊屬人口。奪獲頭畜器械。并齊力助陣者。賞人口。就給俘獲原主。

一把總領軍官。所部五百人者。擒斬達賊五名。顆陞一級。每五名。加一級。所部一千人者。十名。顆陞一級。每十名。加一級。俱至三級而止。二級實授。一級署職。若係都指揮使以上。止陞署職。二級其餘加賞。別種賊寇。推類而行。已陞之外。功次更多。并不及數者。給賞。

一陣前當先殿後。斬將塞旗。擒斬賊首等項奇功。臨時奏議陞賞。

一土官功次各照前項地方則例陞散官至三級而止其餘功次與土人俱厚賞不陞

二報捷官舍人等以擒斬虜賊多寡為等第七十名顆以上賞衣服一套九十五名顆以上賞鈔一千貫陞一級一百十名顆以上賞衣服一套陞試所鎮撫別種賊寇進加女直三倍番賊首蠻六倍不及賊十倍

一軍人有功陞一級至小旗舍人陞一級至冠帶小旗小旗陞一級至總旗冠帶小旗陞一級至冠帶總旗總旗陞一級至試百戶冠帶總旗陞一級至

實授百戶試所鎮撫陞一級至實授所鎮撫實授所鎮撫陞一級至實授百戶百戶陞副千戶副千

戶陞正千戶正千戶陞指揮僉事僉事陞指揮同知同知陞指揮使該陞都指揮都督者類推而行其軍人舍人至小旗小旗至總旗舍人至試所鎮

撫總旗至試百戶俱無署職惟百戶以上聽以次署陞其署職至實授亦作一級有緣事該降卽以此為則遞降

一官軍人等爭奪擒斬功次者不許紀錄一詐冒功次者勘問降一級功次不准

一由師監督總兵等官并鎮守總兵巡撫紀功供給等官班師之日本部照功次冊具奏陞賞

兵鏡卷之八終

兵鏡卷之九

新都 吳惟順長卿

吳鳴球玉宣父

同邑汪 京天都父較正

計戰上

許洞

兵者詭道也。詭可使為實，遠示之近，近示之遠，故遠
 近之用，其術有六。夫將取敵者，志於要而攻不急，聲
 之以必取，潛緩所得生口，俾敵知之，此急彼守必緩。
 陰以兵卒默乘之，其術一也。所臨之境，界於洪淵大
 壑，不可卒濟，即駐兵築壘，鑿林剝木，廣為舟航，示以
 必濟，夜陰令精兵銜枚於他處舉筏而渡，擊沿流之
 守，俟彼衆亂，大兵筏而隨之，其術二也。加兵之地，抵
 斷絕之路，大軍倒回以詭敵，敵聞焉始以為然，所備
 必緩，即陰令輕捷者傍間道以懸梯竹索，接續以亟
 渡，出其不意，我即回大軍以應之，其術三也。兩陣相
 向，敵人鼓譟挑戰，勿即應，久之則徐徐引退，敵來薄
 陣且動，即亟出突騎衝其心，後軍張翼而從之，其術
 四也。交戰既酣，陰以奇兵分左右翼，自陣後而四出
 擊之，使外潰而內駭焉，其術五也。敵戰時於大陣後

以精兵伏之，不施旗鼓弓箭，惟以強弩劍楯戈鏃而
 已。俟前陣大戰，士伍困，則麾開前陣，令後伏兵先出
 強弩射之，復麾前陣兩向，兵隨逼敵陣攻之，稍動則
 撲之，其術六也。此六者皆示以近而取勝在遠也。如
 是者奇正之謀也。孫子曰：兵以正合，以奇勝。此之謂
 也。

兵之勝敗，非人之勇怯也。勇者不可必勝，怯者不可
 必敗。率有勢焉耳。勢之勝者有五：一曰乘勢，二曰氣
 勢，三曰假勢，四曰隨勢，五曰地勢。勢之敗者有三焉：
 一曰挫勢，二曰支勢，三曰輕勢。凡新破大敵，將士樂
 戰，威名隆震，聞者駭懼，迺其勢而擊人者，此之謂乘
 勢者也。將有威德，部伍嚴整，士有餘勇，名譽所加，懼
 如雷霆，此之謂氣勢者也。士卒寡少，盛其鼓旗，張為
 疑兵，使敵人震懼，此之謂假勢者也。因敵疲倦懈怠，
 即襲擊之，此之謂隨勢者也。合戰之地，使其于戈利
 其步騎，左右前後，無有陷隱，此之謂地勢者也。用兵
 者乘此五勢，未有不能追亡逐北，以建大功者也。又
 若累戰累北，吏士畏於敵戰，此之謂挫勢者也。將無
 威德謀慮，賞罰不當，吏士之心，率多離散，此之謂支
 勢者也。吏士誼誼，不循禁令，部伍不肅，此之謂輕勢

者也。凡用兵有此三者。未有不敗軍殺將者焉。是故其勝勢在我。可以指揮賊矣。勝勢在敵。我當有道。反能擊之。若夫敵有乘勢而到者。未可與戰。堅壁清野。待之。曠日持久。敵心必慢於始到矣。俟其攻無所振。掠無所得。敵之衆心。日益以慢。當於中夜。潛聽其呼。更號之聲。小有所失。則陰出精兵。兩道擊之。壁中鼓譟應之。如此。則可以破其乘勢者矣。敵有恃氣勢而到者。可以後潛精兵。偽示以老弱。敵進攻。則發伏兵擊之。必勝矣。何也。凡以氣勢加人者。止用勇敢疾速為務。鮮能精謀深慮。彼見老弱。必輕進。凌轢之。堅陣以俟。一鼓不勝。彼鋒必挫。反為我乘矣。敵有以假勢而到者。旗鼓之盛。搃揆之多。豫料敵國之兵。如敵有十萬之衆。侵伐之地。不及五萬之師矣。降之不溢三萬矣。國有百萬之衆。侵伐之地。不及五十萬之師矣。降之不溢三十萬矣。以此料之。百萬之國。其衆來者。有百萬六十七八十九十萬之旗鼓與號令者。必不溢四十萬矣。餘皆疑兵。十萬之國。其衆來者。有四萬五萬之旗鼓與號令者。必不溢三萬矣。餘皆疑兵也。是以知旗鼓多者。其兵少。但以精兵出其不意。必敗之矣。或敵探我動靜者。為我所知。即佯示以疲倦。

懈怠。使知之。敵必隨勢而來。我豫於諸道及通衢。陰伏銳兵以俟之。過半則邀擊之。敵先得地勢以薄我。未可與戰。堅壁觀之。持久則衆心怠矣。得便地者。心多恃之。持久必緩。故可以俟而擊之也。是皆反用五勢之法也。敵有挫勢者。可以自外擊之。敵有支勢者。可以自內擊之。內擊者。用間也。敵有輕勢者。可以突擊之。此隨敵三敗勢攻之也。以此言之。是故多勝者非強也。多敗者非弱也。率由勢爾。夫水之柔弱。方圓任性。而能蹶隄漂石者。勢之至也。火之剛炎。亘天而起者。火之勢也。薪木既灰而滅影者。勢之去也。故用兵之道。能知水火之王。敗則盡於勢之用矣。

夫兵有神有形。旗幟金革。依於形。智計謀事。依於神。戰勝攻取。形之事。而用在神。虛實變化。神之功。而用在形。形粗而神細。形無物而不鑒。神無物而不察。形往而惑。事其外。神密而圓。事其內。觀其形。不見其神。見其神。不見其事。以是參之。曳柴揚塵。形其衆也。滅竈滅火。形其寡也。勇而無剛。管敵而速去之。形其退也。斤山澤之險。無所不至。形其進也。油幕冠樹。形其強也。偃旗卧鼓。寂若無人。形其弱也。故曰。兵象陶人之埴土。鬼氏之冶金。為方為圓。或鼎或鍾。金土無常。

性。因功以爲名。戰陣無常勢。因敵以爲形。故形兵之極。至於無形。無形。則間謀不能窺。智略不能謀。因形而措勝於衆。衆不能知。形不因神。不能爲變化。神不因敵。不能爲智謀。水因地而制形。兵因敵而制勝也。

計戰下

蘇軾

知有所甚愛。有所不足愛。可以用兵矣。故夫善將者。以其所不足愛者。養其所甚愛者。士之不能皆銳。馬之不能皆良。器械之不能皆利。固也。處之而已矣。兵之有上中下也。是兵之有三權也。孫臏有言曰。以君下駟。與彼上駟。取君上駟。與彼中駟。取君中駟。與彼

下駟。此兵說也。非馬說也。下之不足以與其上也。吾既知之矣。吾既棄之矣。中之不足以與吾上。下之不足以與吾中。吾不既再勝矣乎。得之多於棄也。吾斯從之矣。彼其上之不得其中下之援也。乃能獨完耶。故曰。兵之有上中下也。是兵之有三權也。權也者。以一致三者也。管仲曰。攻堅則瑕者堅。攻瑕則堅者瑕。嗚呼。不從其瑕而攻之。天下皆強敵也。漢高之憂在項籍耳。然親以其兵而與之角者。蓋無幾也。隋何取九江。韓信取魏。取代。取趙。取齊。然後高帝起而取項籍。夫不汲汲於其憂之所在。而徬徨乎其不足。卹之

地。彼蓋所以孤項氏也。秦之憂在六國。蜀最僻最小。最先取。楚最強。最後取。非其憂在蜀也。諸葛孔明一出其兵。乃與魏氏角。其亾宜也。取天下。取一國。取一陣。皆如是也。范蠡曰。凡陣之道。益左以爲牡。礙以爲牝。春秋時楚伐隋。季梁曰。楚人上左。君必左。無與王遇。且攻其右。右無良焉。必敗。偏敗。衆乃攜。蓋一陣之間。必有牡牝左右。要當以吾強攻其弱耳。唐太宗曰。吾自興兵。習觀行陣。每戰視敵強其左。吾亦強其左。弱其右。吾亦弱其右。使弱常遇強。強常遇弱。敵犯吾弱。追奔不過數十百步。吾擊敵弱。常突出自背反攻之。以是必勝。後之戎將。既不能處其強弱以敗。而又曰。吾兵有老弱雜其間。非舉軍精銳。以故不能勝。不知老弱之兵。兵家固亦不可無。無之。是無以耗敵之強兵。而全吾之銳鋒。敗可俟矣。故智者毋輕棄吾弱。而使敵輕用其強。忘其小喪。而志於大得。夫固要其終而已矣。

昔之用兵者。有以少擊衆。有以多勝敵。有以速爲策。有以遲爲策。夫以少擊衆者。必將因便乘勢而躡。感之。其機在少。譬猶感巨石于千仞之山。而不假於多力。故昆陽之戰。尋邑擁百萬之衆。驅虎豹犀象以助

其威獨傲然有輕漢之志。而光武得以投其間。與敢死之士三千人。衝其中堅。城中亦鼓譟而出。聲震天地。莽兵遂以大潰。淝水之戰。苻堅將百萬之師。以臨江漢。慨然有吞東晉之心。而謝玄帥偏師八千。以禦之。乘其軍却。眾亂。追奔逐北。而堅之師遂以敗散。聞風聲鶴唳。皆以為王師將至。然則以少擊眾。而能成功者。豈非其機在少。因便乘勢。而躡蹙之。不假於多力乎。以多勝敵者。必將以殄滅為期。而不再舉。其機在多。譬猶拔大木之本根。而役不再籍。非眾其力則不可。故秦欲伐荆。而王翦以為非六十萬不可。卒如其數。以與之。遂破荆軍。而平其地。以為郡縣。韓信既將兵。虜魏王豹。而定魏地。請益兵三萬人。願以北舉燕趙。東擊齊。南絕楚之糧道。漢王與之。而皆如其言。然則以多勝敵。而成功者。豈非其機在多。以殄滅為期。而不再舉。非眾其力。則不可乎。兵之以速為策者。其機在速。譬猶獵者之逐獸。兔起鶻落。少縱則失之。岑彭之攻公孫述也。襲破侯丹。因晨夜倍道兼行。二千餘里。徑拔武陽。使精騎馳廣都。去成都數十里。勢若風雨。所至奔敗。述大驚。以杖擊地曰。是何神也。而述遂亡。李靖之攻蕭銑也。大閱兵雲安。秋潦濤瀨漲。

惡。諸將請江平乃進。靖曰。兵機事以速為神。今士始集。銑不及知。若乘水傳壘。是震霆不及塞耳。安能倉卒召兵以禦我。此必擒也。諸將從之。而銑果擒。然則以速為策者。豈非其機在速。而少縱則失之乎。兵之以遲為策者。其機在遲。譬猶獵者之檻虎。候其困而搏之。則不為其所傷。周亞夫之擊七國也。以謂楚人剽輕。利於速戰。難以爭鋒。故以梁委之。而堅壁不與之爭。而絕其饑道。待其饑。而一舉破之。趙克國之討先零也。以謂強結之則合。緩之則散。大兵久留。其費不貲。故上屯田之策。班師罷兵。以萬人留田。待弊而一舉滅之。然則以遲為策者。豈非其機在遲。候其困而搏之。則不為其所傷也乎。夫兵之多少。遲速。皆機也。善用其機。皆足成功。而不善用之。則以少而殲。若陳歷之嘗秦軍。以多為累。若趙括之敗長平。以速而趨利。如龐涓之死馬陵。以遲而養寇。如劉繇之失江東者。多矣。可不察哉。

太公曰。智與眾同。非人師也。伎與眾同。非國工也。動莫神於不意。勝莫大於不識。是以善用兵者。其異有五。一曰險。二曰輕。三曰危。四曰愚。五曰畏。窮途遠谷。死絕之地。敗壘夷塹。馳突之所。眾以險也去焉。我當

內整軍陣。外若不整以誘敵。內嚴部伍。外若不嚴以驕敵。彼既不識。隱之以變。衡之以卒。此用險之道也。彼眾我寡。力殫振絕。勝勢在彼。敗勢在我。當飲血誓士。嚴令厚賞。進以必死。提寡少之兵。突強禦之敵。眾以我為輕也。當有輕之用。由窮地而關生門。反輕而決焉。此用輕之道也。敵強攻急。師人大震。眾以為危。我不以危遽自亂。當有危之用。嚴號密備。以天命慰撫吏士。外閉其貌。內潛其機。以奇出兵。此用危之道也。敵人以間來間。我佯不知而受之。敵人以探來探。我佯無備而設伏待之。敵以愚也。當有愚之用。反而智焉。此用愚之道也。望敵之兵來。退縮守壁。見敵之使來。卑辭下氣。如欲和解。眾以我為畏也。當有畏之用。退縮則設伏而攻之。出奇以衝之。欲和解。則以利動之。以單騎挑之。此用異之道也。是五者反眾之為也。眾以我為險者。我用其利也。眾以我為輕者。我用其決也。眾以我為危者。我用其安也。眾以我為愚者。我用其智也。眾以我為畏者。我用其勇也。故太公曰。不能推移。不可語奇。此之謂也。用兵之術。戰勝不可以專勝。勝必有反敗之理。勢敗不可以專敗。敗必有反勝之道。戰勝而敗者有五。急難定謀。狐疑不決。一

兵鏡 卷九

敗也。機巧萬端。失於遲後。二敗也。機事不密。三敗也。似勇非勇。似怯非怯。四敗也。主將不一。五敗也。此五者。皆戰勝而必反敗也。戰勝而欲必勝者。定謀貴決。機巧貴速。機事貴密。進退貴必。兵權貴一也。勢敗而反勝者有四。吏士饑割所愛。哺之。眾有憤之用矣。吏士恐。奮身先之。眾有勇之用矣。期應不到。殺其所贖。眾有懼之用矣。人心疑惑。陰為鬼詐。眾有天之用矣。如是者以敗為勝也。勝敗之術。非勇神決智。安能行之耶。

兵有長短。敵我一也。敢問吾之所長。吾出而用之。彼將不與吾校。吾之所短。吾蔽而置之。彼將強與吾角。奈何。曰。吾之所短。吾抗而暴之。使之疑而却。吾之所長。吾陰而養之。使之狎而墮其中。此用長短之術也。又曰。兩敵未交。以數相持。敵若執數。我先動。則以陽就陰。以虛應實。必為之擒。譬如虎豹不動。不入檻穽。麋鹿不動。不罹網羅。凡物未有不以先動而受制於人也。雖然。若後動者。不能觀敵而制計。則禍愈於先動。曰。先則弊。後則懾也。又曰。先人有奪其心。後人有待其衰也。

不戰 屬計戰

兵家之法。戰則敗。不戰則勝。兵家之秘。有戰則有敗。不戰則無敗。兵非果不事夫戰也。戰則勝負均矣。兵危事也。戰死道也。勝負可聽於自然耶。夫鬪勝負於死生之場者。謂之戰。知其必勝而後戰者。謂之謀。伐謀者。孫子謂之上兵。而攻城伐兵之策。皆為次下。故齊人之得舒。不曰戰而曰取。魯人之於蔡。不曰戰而曰入。齊人之於紀。不曰戰而曰如。韓信之於安邑。不曰戰而曰襲。曹公之於江陵。不曰戰而曰下。皆不戰也。夫邀整整之旗。擊堂堂之陣者。戰也。士卒之事也。立於不敗之地。而不失敵之敗者。不戰也。將帥之事也。以將帥之事而責士卒。固不可。況以士卒之事而責將帥哉。今之將帥。所以動輒敗衄者。皆專學戰而未得夫不戰之妙也。學戰易。學不戰難。司馬法論國雖大好戰必亡。孫子以不戰而屈人之兵為善之善。捨是之外。雖百戰百勝。亦所不取。不得已則鬪。未

料敵將屬計戰

夫因敵治戎。交和而舍。不以冥冥決事。必先探其將

之能否。而後因形用權。則不勞而功舉。故其將愚而信人者。可誘而詐。貪而忽名者。可貨而賂。輕變無重者。可勞而困。上富而驕。下貧而怨者。可離而間。凡兩軍相望。而患不知其將者。當令賤而勇者。將吾輕銳之衆。犯而挑之。觀敵之來。一坐一起。其攻以理。其追北。佯為不及。見利佯為不知。此智將也。勿遽與戰。若其衆誼譁。旗幡紛亂。其卒自行自止。其兵或縱或橫。其追北恐不及。見利恐不得。此愚將也。雖衆可敗。又若兩軍相持。未戰未挑。欲知敵將之謀也。何以能之。曰。彼士馬驍雄。反示我以羸弱。陣伍齊整。反示我以不戰。見小利。佯為不敢爭。設奇兵。誘我以奔北。內實嚴備。而外為弛慢。頻使謀來。託以忠告。或執使以相忿。或厚賂以相悅。移軍則滅。合營則偃旗。非得地而不合。非全軍而不侵。以多舉少。必候晨朝。以寡擊衆。必候日暮。如此。則兵多詭伏。將有深圖。理須曲為防備也。兵法曰。知彼知己。百戰不殆。不知彼而知己。一勝一負。不矜。彼不知己。每戰必殆。是也。

察敵形屬計戰

兵法曰。敵近而靜者。恃其險也。敵遠而挑者。欲人之進也。其所居易者。利也。衆木動者。來也。衆草多障者。

710 8 反之

疑也。鳥起者伏也。獸駭者覆也。塵高而銳者車來也。塵卑而廣者徒來也。散而條達者樵採也。少而往來者營軍也。辭卑而益備者進也。辭彊而進驅者退也。輕騎先出居其側者陣也。無約而請和者謀也。奔走而陳兵者期也。半進半退者誘也。杖而立者饑也。汲而先飲者渴也。見利而不進者勞也。鳥集者虛也。夜呼者恐也。軍擾者將不重也。旌旗動者亂也。吏怒者倦也。殺馬肉食者軍無糧也。懸鈺不返其舍者窮寇也。諄諄翕翕徐與人言者失衆也。數賞者窘也。屢罰者困也。先暴而後畏其衆者不精之至也。來委謝者欲休息也。怒而相迎久而不合又不相去者有奇謀也。使者目動而言肆懼我也。幣重而言甘誘我也。兵非貴益多足以併力料敵取勝而已。若不慮而易敵者必擒於人也。太公亦謂用兵之法大要在審察敵人。其形之變十有五。見賄可擊。新集可擊。未食可擊。奔走可擊。不戒可擊。不順可擊。動勞可擊。將離可擊。長路可擊。擾亂可擊。不暇可擊。候濟可擊。險路可擊。驚怖可擊。不定可擊。皆謂乘其不備出其不意使其不能爲計也。吳起曰其進退多疑其衆無依可震而走。士輕其將而有歸心。塞易開險可要而取。進道易

退道難。可來而前進道險。退道易。可薄而擊。居軍下濕。水無所通。霖雨數至。可灌而沉。居軍荒澤。草楚幽穢。可焚而滅。停久不移。將怠士懈。可潛而襲。日暮道遠。士衆勞倦。饑未及食。解甲而息。可乘而虜。此八者不可不察也。凡敵又有不下而與戰。不占而避之者。八。夫疾風大寒。剖水濟水。不憚艱難。一也。盛夏炎暑。早行晏止。士卒饑渴。務於取遠。二也。師旣淹久。糧食無備。百姓怨嗟。妖祥數起。上不能止。下無其準。前攻失序。言聲高處。三也。軍資旣竭。新芻又寡。天多陰雨。欲掠無所。四也。兵徒不多。地又不利。人馬疾疫。四鄰莫至。五也。將薄吏輕。士卒不固。三軍數驚。師徒無助。六也。戰勝而驕。士卒獻功。行伍失序。軍中譁亂。七也。陳而未定。舍而未畢。行坂涉險。半隱半出。八也。諸如此者。擊之勿疑。若其土地廣大。財富人衆。惠施溥流。賞信刑察。發必得時。陳功居列。任賢使能。師徒之衆。兵甲之精。四鄰之助。大國之援。凡此不如敵人者。避之勿疑。所謂見可而進。知難而退。兵法又當視敵鼓角。人馬隊伍。誼靜以避之。凡金鐸之聲。下以濁。鼓聲之音。濕如沫。旗職皆重而自垂。曳如霑露。此衰敗之象也。戎馬驚奔。士卒恐懼。妖言相惑。以耳相屬。此潰

散之象也。隊伍擾亂。行陣不定。或坐或起。言語誼譁。此軍亂之象也。皆可乘而掩取也。雖然。見敵之意。可擊如此。又當反慮敵人。矯計誘我。所謂兵怒而相迎。久而不合。又不相去。半進半退之類。宜密察之。此必有奇伏之變。雖云鳥起者。下有伏兵。其或譎為伏兵。使人立於草木之中。挽弓挾彈。以祛飛鳥。令人疑之。之類。則察者又須以他事參驗。而後動也。故曰。察之而知得失之計。候之而知動靜之理。以衆攻衆。衆有不攻。以食攻食。食有不攻。以備攻備。備有不攻。釋實而攻虛。釋堅而攻脆。釋難而攻易。此百勝之術也。

新智 屬計戰 許洞

舉兵用武。率以古法為用。執之。則與膠柱鼓瑟無異。爾。未見決中者也。兵家之利。利在變通之機。觀順逆。爾。夫興師之際。當先探敵將之才不才。設若敵將不能以兵法使衆。惟以勇敢為己任。我則順用古法。以待之。或敵將善用古法。我則逆用古法。以待之。夫用兵之奇。莫奇於設伏。設伏之奇。莫奇於新智。新智者。非不師古也。因古而反之爾。古人料敵。以其始來。戰陣未合。先以賤而勇者挑之。觀其號令。旗鼓之整與亂。士馬之強弱。營陣之偏正。行伍之齊肅。散亂。言語

之誼譁。緘嘿。以定勝負焉。是以古法曰。若其衆誼譁。其卒自行自止。其兵或縱或橫。其追兵恐不及。見利恐不得。如此者。將必無謀。雖衆可獲矣。曰。如古人以此助攻。苟敵人料我。我當順其所料。伏兵待之。以詐示之。俟彼出師。則發伏收之。此及古之大致一也。古法曰。杖而立者。饑也。汲而飲者。渴也。見利不進者。勞也。軍擾者。將不重也。旗動者。亂也。吏怨者。倦也。懸缶不及其舍者。窮寇也。諄諄翁翁。徐與人言者。失其衆也。數顧者。失其羣也。來委謝者。欲休息也。曰。如古人以此料敵。今則不然。固當擇精銳吏士。外而伏於要

新智 屬計戰 許洞

衝。使其老倦傷殘者。如饑渴失羣之狀。或數搖動其旗。或數驚擾其衆。使吏士誼譁相應。敵人苟出師襲我。則潛發所伏。出其不意擊之。此及古之大致二也。古法曰。敵始來到。行陣未定。可擊也。跋涉長道。後行未息。可擊也。行坂涉險。半隱半出。可擊也。涉水半渡。可擊也。險道狹路。可擊也。旌旗亂動。可擊也。陣數動移。可擊也。曰。在我則不然。如以行陣未定。四面可設伏也。長道後行未息。中可設伏也。山坡半隱半出。長林大谷。可設伏也。涉水半渡。則崖岸坡坂。可設伏也。狹路險道。前後可設伏也。旌旗亂動。陣數動移。後可

設伏也。如戰敵入敗走。我師未敢逐之者。此及古之大致三也。古法曰。鳥起者伏也。衆樹動者來也。如此未必伏與來也。慮爲疑兵也。兵已奔遁。多令老弱者動其衆樹及驚鳥之類也。又曰。無約請和者謀也。半進半退者誘也。此亦大兵已潛遁。恐後人逐者。設此疑也。故曰。料敵以事者。多慮爲及古之事也。是以兵法如車載其物則車也。及有車之用。則東西南北者。由人也。故兵法不可執而用之也。明矣。

據利 屬計戰

爭山不得上。則利在趙而不在秦。爭水不得渡。則利在漢而不在楚。兩軍相遇。不據利地以抗之。詎能扼敵人於倉卒之際哉。此據利之法。不可不講也。然其法有三。一曰據山。謂三軍遇敵。既無城邑。又無溝壘。卽於近便有山。不拘高低。據以爲險。靜以待敵。登高望遠。可見虛實。而施吾破賊之謀。發石斷水。可避鋒銳。而扼其逼我之勢。二曰據水。謂三軍遇敵。進無可依。退無可保。卽於近便有水。不拘淺深。急據爲險。靜以待敵。敵渡則俟其半涉。而擊其濟泊之師。敵逼則誓衆以死。而激其背水之戰。三曰據林。謂三軍遇敵。既無山阜可依。復無川澤可據。卽於近便有林木掩

映。急據以爲待敵之所。敵將而愚。則依林設伏。而敵不及備。敵將而智。則緣林發矢。而敵不可入。林燥則畏焚。而敵兵不可搜。林密則畏絆。而敵騎不敢逼。然後張翼。僞遁而反擊之。是謂急據。

就順 屬計戰

勢不兩立。術不兩全。處已於順。則在彼皆逆。處已於逆。則在彼皆順。故爭山不得。魏兵以敗。拒水上流。蜀軍以勝。順風揚塵。賊軍以潰。皆古人就順之驗也。兵家未嘗明言之。往者諸將失紫金山。而花靨受敵。失故鎮河。而符離受閉。夏風多南。冬風多北。不暗風勢。而淮北之師。敗於暴風。震電之所。震鼓者屢矣。此順就之法。不可不講也。一曰順山。必使吾軍先居高險。則賊自陷於低下。故矢石擊發。我遠彼近。人馬馳逐。我逸彼勞。我則前峻後險。而無向不濟。彼則內卑外高。而數面受敵。二曰順水。必使吾軍先占上游。則賊自墮於下流。故順水行舟。順流濟兵。而利害之勢已分。拒水爲營。背水爲陣。而難易之形已判。自上而下。在我有摧枯折朽之易。自下而上。在彼有登高陟險之難。三曰順風。每遇戰鬪。風起。必使吾軍先背風。則賊自不能免於風。故曳柴揚塵。而敵軍莫知吾之

虛實吹沙走石而敵軍莫當吾之衝突順風揚藥而敵之口鼻可以受毒因風縱火而敵之管壁可以延燒是謂就順。

六形 屬計戰

通形

通者可以先。先之以待敵。兵法曰。我可以往。彼可以來。曰通。居通地。先居高陽。利糧道。以戰則勝。兵法。寧致於人。無致於人。通者四戰之地。須先居高陽之處。不使敵先得而我後至也。利糧道者。每於要衝築壘城。或作通道以護之。又曰兩通往來。處高陽候望。向陽示生。糧道便人轉運。所以利於戰也。

挂形

挂者出不勝。返亦難也。兵法曰。我可以往。難以退。曰挂形。敵無備。出而勝之。敵若有備。出而不勝。難以返。不利也。挂者險阻之地。與敵地犬牙相錯。動有挂礙也。往攻敵。敵若無備。攻之必勝。則雖與敵險阻相錯。敵人已敗。不能邀我歸路矣。若我往而敵人有備。則不能勝。必為敵人守險。邀我歸路。難以返矣。一曰不得已。陷於此。須為持久之計。掠取敵人之糧。以待利便而擊之也。

支形

支者。隔隘可以相要截。故支持不利。先出也。兵法曰。我出而不利。彼出而不利。曰支。敵雖邀我。我無出也。引而去之。令敵半出而擊之。利。支者。如我與敵人各守高險。中有平地。狹而且長。出軍則不能成陣。攻敵則自下禦上。如此之類。皆彼我不利。宜堂堂引去。伏卒待之。敵若躡我。候其半出險中。發伏擊之。則無不利。若敵先去以誘我。我不可出也。

隘形

隘者。敵先守隘。我去之。若無守。我從之。兵法曰。隘形。若我先居之。必盈之以待敵。若敵先居之。盈而勿從。不盈而從之。盈。滿也。言遇兩山之間。中有通谷。則須當山口為營。與兩山口齊。如水之在器。與口齊也。如此。則平易險阻。皆制在我。而得以出奇也。若敵人得隘。返如此。以待我。則我當引而去。不可從之。如敵人處隘之半。不知盈滿齊口之術。我則入隘以從之。若敵人在隘。我亦在隘。俱得地形。勝敗在兵。不在地形。夫齊口盈滿之術。非惟隘形獨能有口。譬如平陵遠澤。車馬不通。舟楫不勝。中有一道。亦須據其路口。使敵不得進也。諸可知之。

險形

險者居險阻之地不可後於人也。兵法曰：險形我先居之。必居高陽以待敵。若先居引而去之，勿從也。凡地隘險者，尤不可致於人也。險者山險谷深，非人力所能作為。必居高陽以待敵。敵若先據之，必不可與爭。則當引去。陽者向陽地，恐與敵人持久。居陰而生疾也。今若於峭澗相遇，須先據北山。此乃面陽而背陰也。高與陽二者，寧舍陽而就高。不可舍高而就陽。經乃統而言之也。

遠形

遠者與敵而戰，勝敗未可知也。兵法曰：夫遠形者，勢均難以挑戰，戰而不利。譬如我與敵對壘，相去三千里。若我來就敵壘而延戰者，我困敵逸，故戰不利。敵若來就我壘，是我逸敵困，亦不利。故言勢均，然則如之何？曰：必欲戰者，則移壘而相近也。

九地 屬計戰

散地

士卒恃之，懷戀妻子，爭則散走，是為散地。一曰：地無閑鍵，士卒易散。居此地者，不可數戰。又曰：地遠四平，更無要害，士卒不堅意，而易離散。故曰：散地也。兵法

曰：諸侯自戰其地為散地。士卒戀土，道近易散。是故散地則無

戰。恐失。又曰：散地，吾將一其志。守則志一，戰則易散。吳子問孫

武曰：散地，士卒顧家，不可與戰。則必固守，不出敵攻。

我城壘，掠我田野，禁我樵採，扼我要道，待我空虛而

急攻，則如之何？武曰：敵人深入吾都，多背城邑，士卒

以軍為家，專志輕敵。吾兵在國，安土懷生，以陣則不

堅，以鬪則不勝。當集人眾，聚穀蓄帛，保城避險，遣輕

兵絕其糧道，彼挑戰不得，轉輸不至，野無所掠，三軍

困餒，因而誘之，可以有功。若欲野戰，則必因勢，依險

設伏，地無險，則隱于天氣陰暗昏霧，出其不意，襲其

懈怠，可以有功。

輕地

入敵境未深，往返輕易，不可止息。止則將不得數動

勞人。兵法曰：入人之地而不深者，為輕地。輕地則無

止。又曰：輕地者，將使之屬。屬，營壘連屬也。一倚，逃。吳

子問孫武曰：吾至輕地，始入敵境，士卒思還，難進易

退，未背險阻，三軍恐懼，大將欲進，士卒欲退，上下異

心，敵守其城壘，整其車騎，或當吾前，或擊吾後，如之

何？武曰：軍至輕地，士卒未專，以入為務，無以戰為故，

無近其高城，無由其通路，設疑使惑，示若將去，乃選

騎御以先入。掠其牛馬六畜。二軍見得。進乃不懼。分吾良卒。密有所伏。敵人若來。擊之勿疑。若其不至。捨之而去。又曰。軍人入敵境。敵人固壘不戰。士卒思歸。欲退且艱。謂之輕地。當選驍兵伏要路。我退敵追。來則擊之。

争地

便利之地。先居者勝。是以争之。兵法曰。我得亦利。彼得亦利。為争地。可以少勝衆弱勝強之地。乃險要也。又曰。争地則無攻。敵已先得。吾將趨其後。吳子問孫武曰。敵若先至。據要。保利。簡兵練卒。或出或守。或備或奇。則如之何。武

曰。争地之法。先據為利。敵得其處。置勿取之。引而佯走。建旗鳴鼓。趨其所愛。曳柴揚塵。惑其耳目。分吾良卒。密有所伏。敵必出救。人欲我與。人棄我取。此争先之道。若我先至。而敵用此術。則選吾銳卒。固守其所。輕兵外伏於險阻。敵人還聞。伏兵傍起。此全勝之道也。

交地

平原交通之地。但可以交結。不可杜絕之。絕之致隙。又曰。交通四達。不可遏絕也。兵法曰。我可以往。彼可以來。為交地。又曰。交地則無絕。使車騎部伍連屬。吾恐敵人乘我也。

將謹其守。嚴壁壘也。吳子問孫武曰。交地。吾將絕敵。令不得來。必全吾邊城。修吾守備。深絕道路。固其隘塞。若不先圖之。敵人已備。彼可得而來。吾不得而往。衆寡又均。則如之何。武曰。既我可以往。彼可以來。吾分卒匿之。守而勿怠。示其不能。敵人卒至。設伏隱廬。出其不意。可以有功。

衢地

地居要衝。控帶數道。先據此地。衆必從之。故得之則安。失之則危也。兵法曰。諸侯之地。三屬。我與敵相當。旁有他國也。先至而得天下之衆者。為衢地。先至其地。即交結也。諸侯之衆為助也。衢

地則合交。又曰。吾將固其結。交結諸侯。使中固也。吳子問孫武曰。衢地。必先。若吾道遠。發後。雖馳車驟馬。至不能先。則如之何。武曰。諸侯參屬。其道四通。我與敵相當。而傍有他國。所謂先者。必先重幣帛。使約和傍國。交親結恩。兵雖後至。衆已屬矣。我有衆助。彼失其黨。與諸侯犄角。震鼓齊攻。敵人驚恐。莫知所當。

重地

入敵已深。國糧難應。資給將士。不掠何取。兵法曰。入人之地。深而難返。背城邑多者。為重地。入人之境。已深。過人之城。已多。津梁皆有所持也。重地則掠。吾將繼其食。所入既深。糧道阻絕。須掠人儲。

積給我軍用。又曰：凡為客之道，入深則專，主人不克。為客敵境則士卒死志，掠于饒野，三軍足食，謹養而勿勞，併氣積力，運兵計謀，為不可測。既足其食，又養氣力，運計謀勝可必矣。投之無所往，死且不北。言皆死戰，而不奔北。死焉不得。言士死戰安有不得勝之理。士人盡力，兵士甚陷而不懼，無所往則固，入深則拘。拘者，堅固也。不得已則闔，是故其兵不修而戒，不求而得，不約而親，不令而信。兵在死地，上下同志，不待約束而自得情實，不待修整而自戒懼。禁祥去疑，至死無所之。禁妖祥之言，去疑惑之心。無餘財，非惡貨也。無餘命，非惡壽也。焚燒財物，非惡貨之多，決絕性命，非惡壽之多，不得已也。令發之日，士坐者涕流襟，偃寢者涕交頤，投之無往者，刺之勇也。死士皆有勇。吳子問孫武曰：吾引兵深入重地，多所踰越，糧道絕塞，設欲歸還，勢不可過，欲食欲敵，持兵不失，則如之何？武曰：凡居重地，士卒輕勇，轉輸不通，則掠以繼食，下得粟帛，皆貢于上，多者有賞，士卒無歸意。若欲還出，即為戒備，深溝高壘，示敵且久，敵疑通途，私除要害之道，乃令輕車噉枚而行，以牛馬為餌，敵人若出，鳴鼓隨之，陰伏吾士，與之中期，內外相應，其敗可知。

圯地

少固之地，又不可為城壘澗澗，宜速去之。兵法曰：行山林阻險沮澤難行之道者為圯地。圯地，吾將進其塗，疾去無稽留。吳子問孫武曰：吾入圯地，山川險阻難行之道，行久卒勞，敵在吾前而復吾後，管吾左而守吾右，革車驍騎，要吾隘道，則如之何？武曰：先進輕車，去軍十里，與敵相候，接斯險阻，或分而左，或分而右，大將四觀，擇空而取，皆會中道，倦而乃止也。

圖地

入則險隘，歸則迂迴，進退無從，雖衆何用，能為奇變。此地可由。兵法曰：所由入者隘，所從歸者迂，彼寡可以擊吾衆者為圖地。又曰：背固前隘者圖地也。圖地，則謀。艱阻之地，與敵相持，須用奇謀。吾將塞其闕，圖吾三面，而闕一則人皆死戰。吳子問孫武曰：吾入圖地，前有強敵，後有險阻，隘路敵絕，我糧道利我走勢，鼓譟不進，以觀吾能，則如之何？武曰：圖地之宜，必塞其闕，示無所往，則以軍為家，萬人同心，三軍齊力，并炊數日，無見火煙，故為毀亂寡弱之形，敵人見我備之必輕，則告勵士卒，令其奮怒，陳伏良卒，左右險阻，擊鼓而出，敵若疾擊，我則前闕後拓，左右犄角也。又曰：敵在吾圖，伏而深謀，示我以利，索我以旗，紛紜若亂，不知所之，奈何？武

曰千軍操旗分塞要道輕兵進挑陣而勿搏交而勿去此敗謀之法

死地

力戰或生守隅則死兵法曰疾戰則存不戰則亡為

死地行師不因導隔于危地左谷右險前窮後絕野無水草軍乏資根一人當隘萬夫莫向是也

死地吾將示之以不活填井毀甕焚糧燬貨又曰死示之必死令自奮也

地則戰投之亡地然後存陷之死地然後生眾陷于

害然後能為勝敗吳子問孫武曰吾師出境軍于敵

人之地敵人太至圍我數重眾欲突以出四塞不通

欲勵士激眾使人投命潰圍則如之何武曰深溝高

壘示為守備安靜勿動以隱吾能告令三軍示不得

已殺牛燔車以饗吾士燒盡糧食填夷井竈割髮損

冠絕去生慮將無餘謀士有死志于是砥甲勵刃并

氣一力或投兩旁震鼓疾譟敵人亦懼莫知所當銳

卒分行疾攻其後此是失道而求生故曰困而不謀

者死窮而不戰者亡吳子曰若吾圖敵則如之何武

曰山峻谷險難以踰越謂之窮寇擊之法伏卒隱

廬開其去道示其走路求生透出必無闕意因而擊

之雖眾必敗兵法又曰若敵人在死地士卒勇氣欲

擊之法順而勿抗陰告其隙必開去道以精騎分塞

去路輕兵進而誘之陣而勿戰敗謀之法也

九地反用屬計戰

散地可戰

古法曰散地無戰謂散地者境內地也士卒顧家其

意未專不可戰也若敵眾深入吾境壁壘不完芻糧

寡少守且不利詎可以散地而不戰乎在我當以必

戰為約怯退示以必死擒獲示以必賞令立告諸吏

士將戰之際後顧者斬之相視而目動者斬之遺弓

刀器械者斬之金鼓不應節者斬之獲一首級者亦

厚賞之如是則有散地之用矣

輕地可止

古法曰輕地無止者謂入敵境尚淺士意未堅不可

遽止而戰也然入敵雖淺或勢有不得止者我于

險則據而挑之夷則守之慮士卒之心不固當擇左

右前後負背險絕斷其生路肅部伍嚴節制使人人

欲戰如是則有輕地之用矣

爭地可攻

古法曰爭地無攻謂山谷隘險之口以弱勝強以少

擊眾之地也然或勢有不得不攻者則如之何我當

屯師為大營廣陣務為攻其露其機狀如不容者俾

之

見之。備我在前。我陰出精銳敢死者。循間道。或掘其糧運。或擣其後背。凡間道必多險阻。或有崖岸峭壁。則為懸梯竹索以陟降之。或有深澗澗壑。則為木桶瓦缶之類。渡之。覺敵內撓。則自營陣中出精兵為應。內外夾攻。則有爭地之用矣。

交地可絕

古法曰。交地無絕。謂俱可進退之地。不可以兵絕之也。然道路相錯。我可以往者。示之不往。彼可以來者。誘之使來。利于設伏進戰。戰則佯北。俟逐兵過半。則舉號發伏。以衝擊之。反佯北之師以應。是我有交地之用矣。

衝地無交

古法曰。衝地合交。謂我頓泊之地。徑達四面。我可以結交於諸侯也。假令交而不得。則奈何。便當選腹心勁勇者。各將屬騎。以扼四衝。人數多少。隨而用之。雖無交應。在我有衝地之用矣。

掠無重地

古法曰。重地則掠。謂深入敵境。國糧難應。必須掠取財物也。殊不知致兵賊境。凡屬守備者。順則安之。否則夷之。貨食所獲。必付吏士。內以悅師人。外絕敵所

豈直深入。然後用掠乎。如是。則用掠非止重地之用矣。

圯地無行

古法曰。圯地則行。謂軍行少固之地。不可為城壘溝澮。宜速去之。固矣。然三軍欲行。必先哨探。難行之道。果係不得不由。當視敵遠則疾過之。敵近則擇便利待之。不然。則舍之別趨。當無圯地之患矣。

謀無圍地

古法曰。圍地則謀。謂士卒困於險隘。鬪則兵弱。持久則糧食絕乏。則當用謀以免難。固矣。何不大兵將動。先料其強弱。觀其雲氣。察地勢之順逆。審人心之向背。而後舉焉。有死地之圍。始謀於軍。已有後機之困。設能謀勝於未勝。決失於未失。必無圍地之患矣。

死地無戰

古法曰。死地則戰。謂前有高山。後有大水。糧食乏絕。進退守備。皆無所利。當即日死戰也。如止以死戰為期。苟敵兵益壯。我援不到。則李陵有弓折矢盡之困矣。當是時。在我宜純用奇兵。出其不意。以衝敵寇。或用燧牛燧馬。如田單陽班之類。或候昏夜。詐為敵號。奔衝敵師。混服飾軍伍。使不辨認之類。能竭智用謀。

萬變無極則無死地之憂矣。

兵鏡卷之九終

兵鏡卷之十

新都 吳雁順長卿父 編輯
吳鳴球玉宣父

同宗吳中行子與父較正

奇伏 屬計戰

夫奇兵者正兵之變也。伏兵者奇兵之別也。奇非正則無所恃。正非奇則不能取勝。以不虞以擊則謂之奇兵。匿形而發則謂之伏兵。其實則一也。歷觀前志連百萬之師。兩敵相向列陣以戰。而不用奇者。未有不敗亡也。故兵不奇則不勝。然兵有以陣為奇者。昔韓信破趙。奇而有正也。符堅敗於晉。正而無奇也。項籍善用兵者也。烏江所存。惟二十八騎。猶分奇正。況其眾者乎。兵法曰。凡布大陣。常以十分之三為奇。伏設有萬人。則一千五百為兩奇。一千五百為兩伏。奇兵如手。伏兵如足。正陣如身。三者合為一體。迭相救援。戰則互為進退。循環而無已。故兵法曰。兵以正合。以奇勝。善出奇者。無窮如天地。不竭如江河。奇正相生。如循環之無端。此言奇亦為正。正亦為奇。處則合而為正。出則散而為奇。乘敵之不意以擊之。之謂也。

兵有以謀爲奇者。出入詭道。馳騁詐力。則勢有萬變。故兵法曰。能而示之不能。用而示之不用。近而示之遠。遠而示之近。利而誘之。亂而取之。實而備之。強而避之。怒而撓之。卑而驕之。佚而勞之。親而離之。飽而饑之。安而動之。攻其無備。出其不意。此兵法之所以爲神也。所謂能而示之不能者。匈奴羸師以誘漢祖。圍於白登是也。所謂用而示之不用者。李牧按兵雲中。大敗林胡是也。所謂近而示之遠者。晉侯伐虢。假道于虞是也。所謂遠而示之近者。韓信陳船臨晉而渡夏陽是也。所謂利而誘之者。赤眉委輜重而餌鄧洪是也。所謂亂而取之者。李靖乘輕舟而破蕭銑是也。所謂實而備之者。關羽討樊。多留兵備公安南郡是也。所謂強而避之者。隋季良無與。楚君遇是也。所謂怒而撓之者。漢兵擊曹無咎於汜水是也。所謂卑而驕之者。石勒奉戴王浚是也。所謂佚而勞之者。吳子亟肄以疲楚軍是也。所謂親而離之者。漢王慢楚使而疑范增是也。所謂飽而饑之者。晉文困諸葛延而拔壽春是也。所謂安而動之者。齊軍走大梁而退魏師是也。所謂攻其無備者。制人以不虞而拔南燕是也。所謂出其不意者。鄧艾由陰平而趨劔閣是也。

兵鏡

卷之十

二

此十有六者。前世已然之效也。兵又有因地形以爲奇者。法曰。師行已近敵境。大將必謹視山川原隰之形。心預討之。爲伏兵之地。大率溪谷險阻者。所以止禦車騎也。隘塞深林者。所以用少擊衆也。拘澤窈冥者。所以匿其形也。疾如流矢。擊若發機者。所以破精微也。詭伏遠引者。所以擒敵將也。四分五裂者。所以擊圍破方也。因其驚駭者。所以用一擊倍也。因其恐懼疲倦者。所以用十擊百也。隘途深草者。所以伏藏也。假奇伎者。所以濟江河大水也。大風甚雨者。所以搏前擊後也。僞稱敵使者。所以絕糧食。謬號令也。山林繁蒼者。所以默行往來也。夫兵以詐立。以利動。使敵人前後不相及。上下不相收。將卒不相救。衆寡不相恃。譬如蜂蠆出於懷袖。烈火發於廬舍。雖壯夫猛士。無不驚撓。我得乘而制之之謂也。

擒敵屬計戰

兵鏡

二

一隊為直衝一隊為駐隊。直衝隊即入緩則捷擊急則引走。駐隊候直衝隊過直前若支敵者即示引走。敵見兩隊全走又無旁救必速追奔待引賊過伏隊處即發伏掩背殺之。兩隊回旗應接自成擒矣。如列大陣即以三隊合為一隊望其陣踈處或置處突過之背捉賊將假令未獲捷之令亂亦當奔北也。

規彙屬計戰

兵家論正正之旗則曰無邀堂堂之陣則曰勿擊何畏如斯也。蓋善用兵者惟因其然而已。彙之未至雖卧薪嘗膽十有八年不以為緩。之既至雖一日一夜去闕與九十里不以為速。夫彙應於我者謂之機見於彼者謂之隙。決在我之機投在彼之隙。敵誠智者將敗亡之不繼矣。然彙之在人其別有二。有天彙有人彙。故彙出於天良將乘之惟恐其失敵也。彙出于人良將審之惟恐其誘我也。所謂天彙者一曰淫雨謂陰雨連作營壘卑濕人馬泥濘筋角解脫。二曰久雪謂積雪尋丈草木冰結居乏樵爨行迷道路。三曰暴風謂旌旗卷折蘆舍摧倒塵埃四興行陣不分。四曰大電謂霞電亂擲人馬驚擊帷幕破傷坑塹填沒。五曰星變謂天狗日飛天鼓夜擊星流彗掃墜流。

六曰妖祥謂鼎釜自鳴戈甲自動瓦缶有聲屋舍搖撼。七曰暴水謂江漲河決潮作湧泉漂蕩寨伍淹沒人馬。八曰火災謂延燒城邑自燔積聚或火晝發而行陣驚亂或火夜焚而披帶不及。九曰雷擊謂烈風雷電震擊營壁燎灼林木霹靂泉石。十日旱魃謂天時亢旱赤地千里河枯井竭人馬煩渴。十一曰人疫謂久負苦役士多病患次舍卑濕士多疾疫。十二曰相傳染不容醫療。十二曰馬瘟謂風土不伏水草不甘芻牧不時勞佚不節一馬受病百槽傳毒是謂天。十三曰兩軍相持彙見於我急宜厭避。彙見於敵急宜乘擊。所謂人彙者一曰移營謂舊營未徹新營未安空便未知行陣未定。二曰涉水謂道過溪澗急設未得城有壕塹急攻不利士卒泥濘人馬勞徙。三曰分兵謂將佐或去或留士卒或行或止未安厥居未及所至。四曰易將謂君臣疑貳而廢置不平長貳離間而去守不一士卒不服號令未孚。五曰絕糧謂糧食不通三軍外掠漕運不繼將士饑餒。六曰未合抵暮入營行陣未設達旦出隊擺布未定。七曰陣亂鼓不知進金不知止旗不隨將卒不隨隊。八曰兵疲涉險千里士不去甲勞師數月馬不解鞍。九曰令雜將

離心而士卒無所適從。朝夕異令而緩急無所聽信。十曰主疑謂將帥有功而忌疾易生。屯戍無功而間謀易入。十一曰驚畏謂士不諳戰鬪而遇敵驚惶。將不經行陣而陳師懦怯。行伍夜呼而將不能禁。行陣相結而令不肯前。十二曰將驕謂恃勝而將佐驕矜。屢捷而師徒無備。十三曰得間謂間諜得實而營壘可破。十四曰下離謂士卒離心而號令不行。十五日內變謂國家多難災變屢興。十六曰失險謂賊方恃山為固而忽移營於四達之衢。拒水自安而忽移屯於圯陷之地。是為人彘。凡兩陣相持。彘生於我。則急便隱避。彘生於敵。則急令訪察。古人之用兵。所以為是。進退攻守之計者。一任乎彘而已。故勝兵先勝而後戰。不於已戰之後。而始求其所謂勝。合於利而動。不於已動之後。而始求其所謂利。說彘之法。深溝高壘。觀彘而後動。銳兵利器。待彘而後發。多設間諜。厚賂探探。有彘可攻。則戰如風發。攻如河決。無彘可乘。則外閉其營。內休其士。庶無輕舉妄動之失。是謂規彘。

間諜 屬計戰

兵法曰。明君賢將。所以動而勝人。成功出於衆者。先

知也。先知者不可取於鬼神。不可象於事。不可驗於度。必取於人。而知敵之情者也。故用間有五。有因間。有內間。有死間。有生間。有反間。因間者。因敵鄉國之人。而厚撫之。使為間也。內間者。敵之官人。有賢而失職者。有無過而被刑者。有寵嬖而貪財者。有屈在下位。而不得任使者。有欲求展已之才能者。有翻覆變詐。常持兩端之心者。如此之官。皆可以潛通問遺。厚貲金帛而結之。因求其國中之情。察其謀我之事。復間其君臣。使不和同也。反間者。敵有間來窺我。我必先知之。或以厚貲誘之。轉附於我。或伴為不覺。示其偽情。而縱之。則敵人之間。反為我用也。死間者。外詐立事跡。令吾間憑其詐跡。以輸誠於敵。而得敵信。若我進取。與詐跡不同。間者不能脫。則為敵所殺矣。生間者。取內明外愚。形劣心莊。關於鄰事。能忍饑寒。詭耻者。往來通報也。此五者。皆當謹察其人。而任之。然間之行也。觀事而舉。其術又有八焉。其一曰。兩國相拒。兵抗其境。詐為疲困。畏懼。潛漏其言。厚貨敵所愛。俸。因以所求告之。次遣使者。致玉帛子女。駿馬精佩之飾。以求和解。覺其驕慢。陰選精兵。分道早夜襲。以乘其不備。此以使者為間者也。其二曰。獲敵生口。

偽以所謀泄之。俾得聞焉。陰縱使遁去。令敵得所謀而信之。我行則不然也。此以敵人爲間者也。其三日。敵來間我。詐爲不知。以事示之。敵得偽事。我則出。不意而擊之。此反求來言以爲間也。其四日。敵以間來。厚賂之。令反其言以間敵。此反以來人爲間也。其五日。與敵人戰。佯爲小敗。亟引兵深壁。示以懼色。乃選語言鄙鈍。無智慮者。使於敵。令大張我之強盛。俾敵知爲間者。必以我爲懼。故以強詞來間也。既行。卽舉奇兵隨而襲擊之。此以明間而爲間者也。其六日。敵有內寵。令心腹者。以金寶饋其家。使潛搆敵情。此以內嬖爲間者也。其七日。敵有謀臣。則潛行賂敵親信。搆讒於內。外以事應。讒者之言。使其君臣相疑。自相殘害。此以讒人爲間也。其八日。求敵所委信者。副其所欲。陰求其動靜言語。此以鄉人爲間者也。是以知間者。兵家之要妙也。三軍之士。莫親於間。賞莫厚於間。事莫密於間。苟非聖知。曷能用之。夫水能濟舟。亦能覆舟。我用間以謀人。人亦用間以謀我。故遣間者。必使心腹之人。又必羈質其眷族。庶不敢泄吾密也。

用說 屬計戰

古者鄰國烽烟相望。鷄犬相聞。而足跡不接於諸侯。

之境。車軌不結于千里之外。以道存生。以德安形。人樂其居。後世澆風遠而淳朴散。權智用而謀詐生。鄰國往來。遂乃尚縱橫之事。隱括之人矣。徐守仁義。社稷丘墟。魯道儒墨。宗廟泯滅。非達與智惠。不能禦侵伐。非勞心苦志。不能原事變。情僞不悉。不能成名。材智不明。不能用兵。是以鬼谷先生。述押闔揣摩。飛指抵讖之篇。以教蘇秦張儀。遊說諸侯之國。而探諸侯之心。於是術行焉。夫用探心之數者。先以道德仁義禮樂忠信。詩書經傳子史。計謀成敗。渾而雜說。包而羅之。澄其心。淨其志。何人之心。情有所愛惡。去就欲從而攻之。陰慮而陽發。必虛往而實來。此虛言而往。彼實心而來。下其心。察其容。聽其聲。考其辭。言不合者。反而求之。其應必出。既得其心。反射其意。符應不失。契合無二。膠而漆之。無使反覆。如養由之操弓。逢蒙之挾矢。百發無不中的者。夫探仁人之心。必以信。勿以財。探勇士之心。必以義。勿以懼。探智士之心。必以忠。勿以欺。探愚人之心。必以蔽。勿以明。探不肖之心。必以懼。勿以常。探好財之心。必以財。勿以廉。夫與智者言。依於博。博無窮而智有涯。則智不可以測。博與博者言。依於辨。博師古而辨應今。則博不可以應。

1 3 0 1 7 7 0 1 3 1 1

辨與貴者言。與富者言。依於位。富積財而位可寶。財
不足以易寶。與貧者言。依於利。貧匱乏而利豈贍。則
乏不可以賙。豐與賤者言。依於謙。賤人卑而謙降下。
則賤不可以牾。謙與勇者言。依於敢。勇不懼而敢剛。
毅則勇不敢以懾。剛與愚者言。依於銳。愚質朴而銳
聰明。則朴不可以察。聰此八言者。皆本同其道。而未
異其表。同其道。人所欲聽。而異其表。人所不曉。如此
則不測淺深。吾得出無間入無礙。獨往而獨來。或縱
而或橫。如偃枯草。使東而東。使西而西。如引亭水。決
之則流。壅之則止。謀何患乎不從哉。

夫道貴制人不貴制於人。制人者握權也。制於人者
尊命也。制人之術。避人之長。攻人之短。見已之所長
蔽已之所短。故獸之動必先爪牙。禽之動必先嘴脰。
螫虫之動必以毒。介虫之動必以甲。夫禽獸虫豸。尚
用所長以制物。况其大者乎。夫好言道德者。必以仁
義折之。好言儒墨者。必以縱橫禦之。好談法律者。必
以權術剝之。必乖其始。合其終。摧其牙。落其角。無使
出吾之右。徐以慶弔言之。憂喜其心。使其神不得爲
心之主。長生安樂。富貴尊榮。聲色喜悅。慶言也。死亡
憂患。貧賤苦辱。刑戮誅罰。弔言也。與貴者言。談弔則

悲與賤者言。談慶則悅。將其心。迎其意。或慶或弔。以
惑其志。情變於內。形變於外。常以所見而觀其所隱。
所謂測隱探心之數也。雖有先王之道。聖智之術。苟
無此數。不足以成霸王之業也。

百戰條畧

計戰

凡用兵之道。以計爲首。未戰之時。先料將之賢愚。敵
之強弱。兵之衆寡。地之險易。糧之虛實。計料已審。然
後出兵。無有不勝。法曰。料敵制勝。險阨遠近。上將之
道也。

謀戰

凡敵始有謀。我從而攻之。使彼計衰而屈服。法曰。上
兵伐謀。

間戰

凡欲征伐。先用間謀。覘敵之衆寡虛實。動靜。然後與
師。則大功可立。戰無不勝。法曰。無所不用間也。

選戰

凡與對敵。須要選揀勇將銳卒。使爲先鋒。一則壯我
志。一則挫敵威。法曰。兵無選鋒。曰北。

步戰

凡步兵與軍騎戰者必依丘陵險阻林木而戰則勝若遇平易之道須用拒馬鎗為方陣步人在內馬軍步人中分為駐隊戰隊駐隊守陣戰隊出戰戰隊出陣駐隊出戰敵攻我一面則我兩哨出兵從旁以掩之敵攻我兩面我分兵從後以擣之敵攻我四面我為圓陣分兵四出以奮擊之敵若敗走以騎兵追之步兵隨後乃能必勝法曰步兵與車騎戰者必依丘陵險阻如無險阻令我士卒為拒馬蒺藜

騎戰

凡騎兵與步兵戰者若遇山林險阻陂澤之地疾行急去是必敗之地勿得與戰欲戰者須得平易之地進退無礙則勝法曰易地則用騎

舟戰

凡與敵戰於江湖之間舟楫須居上風上流者順風用火以焚之上流者隨勢使戰艦以衝之則戰無不勝法曰欲戰者無迎水流

車戰

凡與步騎戰於平原曠野必用偏箱鹿角車為方陣以戰則勝所謂一則治力一則前拒一則整束部伍也法曰廣地則用軍車

信戰

凡與敵戰士卒踴萬死一生之死而無悔懼之心者皆信令使然也上好信以任誠則下用情而無疑故戰無不勝法曰信則不欺

教戰

凡欲與師必先教戰三軍之士素習離合聚散之法備諸坐作進退之令使之遇敵視旌旗以應變聽金鼓而進退之如此則戰無不勝法曰以不教民戰是謂棄之

衆戰

凡戰若我衆敵寡不可戰於險阻之間須要平易寬廣之地聞鼓則進聞金則止無有不勝法曰用衆進止

寡戰

凡戰若我寡敵衆必以日暮或伏於深草或邀於隘路戰則必勝法曰用少者務隘

愛戰

凡與敵戰士卒寧進死而不肯退生者皆將恩惠使然也三軍知在上之人愛我如子之至則我之愛上也如父之極故陷危亡之地而無不願死以報上之

德法曰視民如愛子。故可與之俱死。

威戰

凡與敵戰。士卒前進而不敢退後。是畏我而不畏敵也。若敢退而不敢進者。是畏敵而不畏我也。將使士卒赴湯蹈火而不違者。是威嚴使然也。法曰威克厥愛允濟。

賞戰

凡高城深池。矢石繁下。士卒爭先登。白刃始合。士卒爭先赴者。必誘之以重賞。則敵無不克焉。法曰重賞之下。必有勇夫。

罰戰

凡戰使士卒遇敵。敢進而不敢退一寸者。必懲之以重刑。故可以取勝也。法曰罰不遷列。

主戰

凡敵若彼為客。我為主。不可輕戰。為我兵處安。士卒顧家。當集人聚殺。保城備險。絕其糧道。彼挑戰不得。轉輸不至。候其困敝。擊之必勝。法曰自戰其地為散地。

客戰

凡戰若彼為主。我為客。唯務深入。深入則為主者不

能勝也。謂客在重地。主在輕地故耳。法曰深入則專。

強戰

凡與敵戰。若我衆強。可偽示怯弱以誘之。敵必輕來與我戰。吾以銳卒擊之。其軍必敗。法曰能而示之不能。

弱戰

凡戰若敵衆我寡。敵強我弱。須多設旌旗。倍增大窳。示強於敵。使彼莫能測我衆寡強弱之勢。則敵必不輕與我戰。我可速去。則全軍遠害。法曰強弱形也。

驕戰

凡敵人強盛。未能必取。須當卑詞厚禮以驕其志。候其有罅隙可乘。一舉可破。法曰卑而驕之。

交戰

凡與敵戰。傍與鄰國。當卑詞厚賂。結之以為已援。若我攻敵之前。隣犄其後。則敵人必敗。法曰衢地則合交。

形戰

凡與敵戰。若彼衆多。則設虛形以分其勢。彼不敢不分兵以備我。敵勢既分。其兵必寡。我專為一。其奪自衆。以衆擊寡。無有不勝。法曰形人而我無形。

勢戰

凡戰所謂勢者。乘勢也。因敵有破滅之勢。則我必乘之。其軍必潰。法曰因勢破之。

晝戰

凡與敵晝戰。須多設旌旗。以為疑兵。使敵莫能測其衆寡。則勝。法曰晝戰多旌旗。

夜戰

凡與敵夜戰。須多用火鼓。所以變亂敵之耳目。使其不知所以備我之計。則勝。法曰夜戰多火鼓。

備戰

凡出師征討。行則過其邀截。止則禦其掩襲。營則防其偷盜。風則恐其火攻。若此設備。有勝而無敗。法曰有備不敗。

糧戰

凡與敵壘相對。持兵勝負未決。有糧則勝。若我之糧道。必須嚴加守護。恐為敵人所抄。若敵人餉道。可分遣銳卒絕之。敵既無糧。其兵必走。法曰軍無糧食則亡。

導戰

凡與敵戰。山川之夷險。道路之迂直。必用鄉人引而

導之。乃知其利而戰則勝。法曰不用鄉導者。不能得地利。

知戰

凡與兵伐敵。所戰之地。必預知之。師至之日。能使敵人如期而來。與戰則勝。知戰地。知戰日。則所備者專。所守者固。法曰知戰之地。知戰之日。則可千里而會戰。

斥戰

凡行兵之法。斥候為先。平易用騎。險阻用步。每五人為甲。人持一白旗。遠則軍前後左右。接續候望。若見賊馬以次近轉。告白主將。令衆預為之備。法曰以虞待不虞者勝。

澤戰

凡出軍或遇沮澤圯毀之地。宜倍道兼行。速過不可稽留也。若不得已。道遠日暮。宿師於其中。必就地形之環龜。其中高四下。我為圓營。四面當敵。一則防水。一則防火。一則備四圍之寇。法曰歷沛歷圯。堅合環龜。

爭戰

凡與敵戰。若有形勢便利之處。宜爭先據之。以戰則勝。若敵人先至。我不可攻。候其有變。則擊之。乃利。法

爭地勿攻。

地戰

凡與敵戰。三軍必要得其地利。則可以寡敵衆。以弱勝強。所謂知敵之可擊。知吾卒之可以擊。而不知地利。勝之半也。法曰。既知彼。又知己。而不得地利之助。則亦不能全勝耳。

山戰

凡與敵戰。或居山林。或居平陸。須居高阜。侍其形勢。順於擊刺。便於奔衝。以戰則。法曰。山上之戰。不仰其高。

谷戰

凡行軍。越過山險。而陣必依附山谷。一則利水草。一則附險固。以戰則勝。法曰。絕山依谷。

攻戰

凡戰所謂攻者。知彼者也。知彼有可破之理。則出兵以攻之。無有不勝。法曰。可勝者攻也。

守戰

凡戰所謂守者。知己者也。知己有未可勝之理。則我且固守。待敵有可勝之理。則出兵以攻之。無有不勝。法曰。知不可勝則守。

先戰

凡戰若敵人初來。陣勢未定。行隊未整。先兵以急擊之。則勝。法曰。先人有奪人之心。

後戰

凡戰若敵人行陣。整而且銳。未可與戰。宜堅壁待之。候其陣久氣衰。起而擊之。無有不勝。法曰。後於人以待其衰。

奇戰

凡戰所謂奇者。攻其無備。出其不意也。交戰之際。驚前掩後。衝東擊西。使敵莫知所備。如此則勝。法曰。敵虛則我必爲奇。

正戰

凡與敵戰。若道路不能通。糧餉不能進。詭計不能誘。利害不能惑。須用正兵。正兵者。揀士卒。利器械。明賞罰。信號令。且戰且前。則勝矣。法曰。非正兵安能致遠。

虛戰

凡與敵戰。若我勢虛。當偽示以實形。使敵莫能測其虛實所在。必不敢輕與我戰。則我可以全師保軍。法曰。敵不敢與我戰者。乖其所知也。

寔戰

凡與敵戰若敵人勢實我當嚴兵以備之則敵人心不敢動法曰實而備之

輕戰

凡與敵戰必預料敵詳審而後出兵若不計而進不謀而戰則必為敵人所敗矣法曰勇者必輕合輕合而不知利

重戰

凡與敵戰必務持重見利則動不見利則止慎不可輕舉也若此則必不陷于死地法曰不動如山

利戰

凡與敵戰其將愚而不知變可誘之以利彼貪利而不知害宜設伏以擊之其軍可敗法曰利而誘之

害戰

凡與敵各守疆界若敵人寇抄我邊以撓邊民可於要害處設伏或築障塞以邀之敵必不敢輕來法曰能使敵人不得至者害之也

安戰

凡敵人遠來氣銳利於速戰我深溝高壘安守勿應以待其敵若彼以事撓我求戰亦不可動法曰安則靜

危戰

凡與敵戰若陷在危亡之地當激勵將士決死而戰不可懷生則勝法曰兵士甚陷則不懼

死戰

凡敵人強盛吾士卒疑惑未肯用命須置之死地告令三軍示不獲已殺牛燔車以享戰士燒棄糧食填夷井竈焚舟破釜絕去其生慮則必勝法曰必死則生

生戰

凡與敵戰若地利已得士卒已陣法令已行奇兵已設要當割棄性命而戰則勝若為將臨陣畏怯欲生必反為所殺法曰幸生則死

饑戰

凡與兵征討深入敵地芻糧之闕必須分兵抄掠據其倉廩奪其蓄積以繼軍餉則勝法曰因糧於敵故軍食可足也

飽戰

凡敵人遠來糧食不繼敵饑我飽可堅壁不戰持久以敵之絕其糧道彼若退走密遣奇兵邀其歸路縱兵追擊破之必矣法曰以飽待饑

勞戰

凡與敵戰。若便利之地。敵先結陣而據之。我後去趨戰。則我勞而為敵所勝。法曰。後處戰地而趨戰者勞。

佚戰

凡與敵戰。不可恃已勝而放佚。當益加嚴勵以待敵。佚而猶勞。法曰。有備無患。

勝戰

凡與敵戰。若我勝彼負。不可驕惰。當日夜嚴備以待之。敵人雖來。有備無害。法曰。既勝若否。

敗戰

凡與敵戰。若彼勝我負。未可畏怯。須思害中之利。當整勵器械。激揚士卒。俟彼懈怠而擊之。則勝。法曰。因害而慮可解也。

進戰

凡與敵戰。若審知敵人有可勝之理。則宜速進。兵以擣之。無有不勝。法曰。見可則進。

退戰

凡與敵戰。若敵衆我寡。地形不利。力不可爭。當急退以避之。可以全軍。法曰。知難而退。

挑戰

凡與敵戰。營壘相遠。勢力相均。可輕騎以挑之。伏兵以待之。其軍可破。若敵用此謀。我不可以全氣擊之。法曰。遠而挑戰。欲人之進也。

致戰

凡致敵來戰。則彼勢常虛。不能赴戰。則我勢常實。多方以致敵之來。我據便地而待之。無有不勝。法曰。致人而不致於人。

遠戰

凡與敵阻水相拒。我欲遠渡。可多設舟楫示之。若近濟者。則敵必併衆應之。我出其空虛以濟。如無舟楫。

可用竹木蒲葦。鑿為囊。槍杵之屬。綴為排筏。皆可濟渡。法曰。遠而示之近。

近戰

凡與敵夾水為陣。我欲攻近。反示以遠。須多設疑兵。上下遠渡。敵必分兵來應。我可以潛師近襲之。其軍可破。法曰。近而示之遠。

水戰

凡遇敵戰。或岸邊為陣。或水上泊舟。皆謂之水戰。若近水為戰。須去水稍遠。一則誘敵使渡。一則示敵無疑。我欲必戰。勿近水迎敵。恐其不得渡。我欲不戰。則

拒水阻之。使敵不能濟。若敵率兵渡水來戰。可於水邊伺其半濟而擊之。則利。法曰涉水半渡可擊。

火戰

凡戰若敵人居近草莽。營舍茅竹。積芻聚糧。天時燥旱。因風縱火以焚之。選精兵以擊之。其軍可破。法曰行火必有因。

緩戰

凡攻城之法。最為下策。不得已而為之。所謂三月修器械。三月成距堙者。謂戒為將者忿躁。不待攻具而令士卒緣附。恐傷人之多故也。若彼城高池深。多人

而少糧。外無救援。可羈縻取之。則利。法曰其徐如林。

速戰

凡攻城圍邑。若敵糧多人少。外有救援。可以速攻。則勝。法曰兵貴拙速。

整戰

凡與敵戰。若敵人行陣整齊。士卒安靜。未可輕戰。伺其變動。擊之則利。法曰無邀正正之旗。

亂戰

凡與敵戰。若敵人行陣不整。士卒譁譁。宜急出兵以擊之。則勝。法曰亂而取之。

分戰

凡對敵若我衆敵寡。當擇平易寬廣之地以勝之。若五倍於敵。則三術為正。二術為奇。三倍於敵。則二術為正。一術為奇。所謂一以當其前。一以攻其後。法曰分不分為縻軍。

合戰

凡兵散則勢弱。聚則勢強。若我兵分屯數處。敵若以衆攻我。當合軍以擊之。法曰聚不聚為孤旅。

怒戰

凡與敵戰。須激勵士卒。使忿怒而後出戰。法曰殺敵者怒也。

氣戰

凡將之所以戰者兵也。兵之所以戰者氣也。氣之所戰者鼓也。能鼓士卒之氣。則不可太頻。太頻則氣易衰。不可太遠。太遠則力易竭。須度敵人之至。六七步之內。乃可以鼓。令士卒進戰。彼衰我盛。敗之必矣。法曰氣實則鬪。氣奪則走。

逐戰

凡追奔逐北。須審真偽。若旗齊鼓應。號令如一。紛紛紜紜。雖退走。非敗也。必有奇也。須當備之。若旗參差

而不齊。鼓大小而不應。號令喧囂而不一。此真敗也。可以力逐。法曰：凡從勿怠。敵人或止於路，則慮之。

歸戰

凡與敵相攻。若敵無故退歸。必須審察。果力疲糧弱。可選精銳躡之。若是歸師，則不可遏也。法曰：歸師勿遏。

不戰

凡戰若敵眾我寡。敵強我弱。兵勢不利。彼雖遠來。糧餉不絕。皆不可與戰。宜堅壁持久。以敵之。法曰：不戰在我。

必戰

凡與師深入敵境。若彼堅壁不與我戰。欲老我師。當攻其君主。擣其巢穴。截其歸路。斷其糧草。彼必不得已而須戰。我以銳卒擊之。可敗。法曰：我欲戰。敵雖深溝高壘。不得不與我戰者。攻其所必救也。

避戰

凡戰若敵強我弱。初來氣銳。且當避之。伺其疲敝而擊之。則勝。法曰：避其銳氣。擊其惰歸。

圍戰

凡圍戰之道。圍其四面。須開一角。以示生路。使敵戰

不堅。則城可拔。軍可破。法曰：圍師必缺。

聲戰

凡戰所謂聲者。張虛聲也。聲東而擊西。聲南而擊北。使敵人不知其所備。則我所攻者。乃敵人所不守也。法曰：善攻者。敵不知其所守。

和戰

凡與敵戰。必先遣使約和。敵雖許諾。言語不一。因其懈怠。選銳卒擊之。其軍可敗。法曰：無約而請和者。謀也。

受戰

凡戰若敵眾我寡。暴來圍我。雖相察眾寡虛實之形。不可輕易遁去。恐為尾擊。當圓陣外向。受敵之圍。雖有缺處。我自塞之。以堅士卒心。四面奮擊。必獲其利。法曰：敵若眾。則相眾而受敵。

降戰

凡戰若敵人來降。必要察其真偽。遠明斤堠。日夜設備。不可怠忽。嚴令偏裨。整兵以待之。不然則敗。法曰：受降如受敵。

天戰

凡欲與師動眾。伐罪吊民。必在天時。非孤虛之謂也。

乃主暗政亂兵驕民困放逐賢人誅殺無辜旱蝗水
寇敵國有此舉兵攻之無有不勝法曰順天時而制
征討。

人戰

凡戰所謂天士者盡人事而破妖祥也行軍之際或
梟集牙旗或杯酒變血或麾竿毀折惟主將決之庶
安士心若以順討逆以賢擊愚皆無疑也法曰禁祥
去疑至死無所之。

難戰

凡為將之道要在甘苦共衆如遇危險之地不可捨
衆而自全不可臨難而苟免護衛周旋同其生死如
此則三軍之士豈我忘哉法曰見危難毋忘其衆。

易戰

凡攻戰之法從易者始敵若屯備數處必有強弱衆
寡我可遠其強而攻其弱避其衆而擊其寡則無不
勝法曰善戰者勝於易勝者也。

離戰

凡與敵戰可密候鄰國君臣交接有隙乃遣謀者以
間之彼若猜貳我以精兵乘之必得所欲法曰親而
離之。

餌戰

凡戰所謂餌者非謂兵士置毒於飲食但以利誘之
皆為餌兵也如交鋒之際或棄牛馬或遺財物或捨
鎗重切不可取之為彼所乘法曰餌兵勿食。

疑戰

凡與敵對壘我欲襲敵須叢聚草木多張旗幟以為
兵屯使敵備東而我擊其西則必勝法曰衆草多障
者疑也。

窮戰

凡戰如我衆敵寡敵必畏我軍勢不戰而遁慎勿追
之蓋物極則返也宜整兵緩追則勝法曰窮寇勿追

風戰

凡與敵戰若遇風順致勢而擊之或遇風逆出不意
而擣之則無不勝法曰風順致勢而從之風逆堅陣
而待之。

雪戰

凡與敵人相攻若雨雪不止覘敵無備可潛兵擊之
其勢可破法曰攻其所不戒。

養戰

凡與敵戰若我軍曾經挫衄須審察士卒之氣盛則

續修四庫全書 子部 兵家類 四四四

激勵使戰。氣衰暫且養銳。待可用而使之。法曰謹養勿勞。併氣積力。

畏戰

凡與敵戰。軍中有畏怯者。聞鼓不進。未聞金先退。須擇而殺之。以戒其衆。若三軍之士。人人皆懼。則不可加誅戮。須假之以顏色。說之以利害。示以不畏。喻以不死。則衆心自安。法曰執戮禁畏。太畏則勿殺戮。示之以顏色。告之以所生。

書戰

凡與敵對壘。不可令軍士通家書。親戚往來。恐語言

不一。衆心疑惑。信問通。則心有所恐。親戚來。則心有所戀。

好戰

凡兵者凶器也。戰者逆德也。實不獲已而用之。不可。以國之大。民之衆。黷武窮兵。禍不旋踵。夫兵猶火也。弗戢將有自焚之患。法曰國雖大。好戰必亡。

變戰

凡兵家之法。要在應變。敵無變則待之。乘其有變。隨而應之。乃利。法曰能因敵變化而取勝者。謂之神。

忘戰

凡安不忘危。治不忘亂。聖人之深戒也。天下無事。必須內修文德。外嚴武備。懷柔遠人。戒不虞也。四時講武之禮。所以示國不忘戰耳。法曰天下雖平。忘戰必傾。

用騎 屬計戰

敵人初至。行陣未定。前後不屬。陷其前騎。擊其左右。敵人必走。敵人行陣。整齊堅固。士卒欲鬪。吾騎翼而勿去。或馳而往。或馳而來。其疾如風。其暴如雷。白晝如昏。數更旌旗。變易衣服。其軍可克。敵人行陣不固。士卒不鬪。薄其前後。獵其左右。翼而擊之。敵人必懼。

敵人暮欲歸舍。三軍恐駭。翼其兩旁。疾擊其後。薄其壘口。無使得入。敵人必敗。敵人無險阻保固。深入長驅。絕其糧路。敵人必饑。地平易。四面見敵。車騎隨之。敵人必亂。敵人奔走。士卒散亂。或翼其兩旁。或掩其前後。其將可擒。敵人暮返。其兵甚衆。其行陣必亂。令我騎士。十而爲隊。百而爲屯。車五而爲聚。十而爲羣。多設旌旗。雜以強弩。或擊其兩旁。或絕其前後。敵將可虜。此騎之十勝也。凡以騎陷敵。而不能破陣。敵人佯走。以車騎返擊我後。此騎之敗地也。追奔踰險。長驅不止。敵人伏我兩旁。又絕我後。此騎之圍地也。

往而無以返，入而無以出，是謂陷於天井。傾於地穴，此騎之死地也。所從入者隘，所從出者遠，彼弱可以擊我強，彼寡可以擊我衆，此騎之沒地也。大澗深谷，蒼蔚林木，此騎之竭地也。左右有水，前有大阜，後有高山，三軍戰於兩水間，敵居表裏，此騎之艱地也。敵人絕我糧道，往而無以還，此騎之困地也。汗下沮澤，進退漸洳，此騎之患地也。左有深溝，右有坑阜，高下如平地，進退誘敵，此騎之陷地也。此九者，騎之死地也。明將之所以遠避，闇將之所以陷敗也。

選馬 屬計戰

夫行天莫如龍，行地莫如馬。馬者甲兵之本，國之大用，係焉安寧，足以別尊卑之序。有變則以濟遠近之程，相馬者不拘毛齒大小高下，惟以善行爲上，而馭之之法，冬則溫廐，夏則涼櫪，剔刷毛鬣，謹烙四蹄，戢其耳目，無令驚駭，習其馳逐，閑其進止，人馬相親，然後可使。鞍勒啣轡，必令堅完，凡馬不傷於末，必傷於始，不傷於饑，必傷於飽，日暮道遠，頻數上下，寧勞於人，無勞於馬，常令有餘，備敵襲我，出戰之時，登涉陂坡，過渡溝澗，所載衣甲器械，乾糧食用，止重二百餘斤，卒遇戰鬪，使之馳驟盤迴，賊兵未退，經日不下，若

不知饑飽勞逸，必致死損，須依時餵飼水草，不可過度，則百病不生。然馬固有形體大小，行步疾遲，筋力強弱之不同矣。征戰之時，量力馳用，則馬不勞，人不損。若選練不精，人馬不副，人欲進而馬不前，馬欲進而人懼怯，如此者，雖有百萬之衆，如病犬逐鬼，盲鷹逐雀耳，安能取其勝哉。

一有善走，馳坡騫澗者，名曰跳蕩馬，聚爲一等，可衝突臨陣，追逐賊寇，探報人馬，遊奕捉生用之。

一有精神惺惺，又善馳驟者，名曰哨脚馬，聚爲一等，可充奇兵隊陣，翼衛主將，應急使用。

一有見羣馬動而不嘶，稟性馴良者，爲一等，敵營相近，可使夜往伏截，偷路劫營用也。

一有壯健生性遲鈍，不能遠走者，爲一等，可使作駐隊，遮掩步兵，以弓弩射賊。

一有不與上數等齊，諸雜色額者，與衆馬共爲一等，以備雜役。

一將各等馬匹，看足步遲疾一般者，分爲五等，差定主吏，專工掌管，若遇緩急，不悞馳使。

一將欲出戰，預於一月之前，不住令人披帶全副衣甲器械，馳習，務使筋力慣練，且使諳會金鼓旗色。

進止臨陣之法

一馬有病雖輕不可出陣恐致有悞且留在營待息雜役而已。

一馬臨陣出戰未遇敵且使緩行臨時趨驟庶不乏力若餓飽之時亦宜牽行二三里方可乘之

一馬隊行路出戰不拘緊慢前後各離數尺放令自在且看路而行迴軍轉陣不致相撞。

一馬走驟欲住看遠近緩緩收勒不可陡然緊收常時約度不致喘損。

用車 屬計戰

兵鏡 卷之十

三十四

兵法曰用車之法五車有一長十車有一吏五十車有一卒百車有一將易戰之法五車為列前後相去四十步左右十步隊間六十步險戰之法車必循道十車為一聚二十車為一屯前後相去二十步左右六步隊間三十六步五車一長縱橫相去一里易戰之法一車當步卒八十人八十人當一車一車當十騎十騎當一車車騎者軍之武兵也故十乘數千人百乘亂萬人用車之道陰濕則停陽燥則起貴高賤下馳其要害運其糧草若進若止必從其道敵人若起必逐其迹其士須選少壯驕捷走追奔馬及馳而

乘之則前後左右上下周旋能縛束車旗力可引其

八石能射前後左右便習者名武車之士養之不可

以不厚也然用車之道死地有十勝勢有八不可不

審察也可往而無以還者車之死地越絕險阻乘敵

遠行者車之竭地前易後險者車之困地陷之險阻

出而無以返者車之絕地圯下漸澤黑地粘填者車

之勞地左險右易上陵仰峻者車之逆地殷草橫敵

犯歷深澤者車之拂地車少地易與步不敵者車之

敗地後有溝瀆左有深水右有峻阪者車之壞地日

夜霖雨旬日不止道瀆地陷前不能進後不能解車

之陷地此十者車之死地拙將之所以見擒明將之

所以見避八勝者敵之前後行陣未定即陷之旌旗

擾亂人馬數動即陷之士卒或前或後或坐或起即

陷之陣堅不固士卒前後相離即陷之前往而疑後

往而怯即陷之三軍卒驚皆薄而起即陷之戰於易

地暮不能解即陷之遠行而暮舍三軍恐懼即陷之

此八者車之勝勢也將明於十害八勝敵莫之禦也

至若胡騎剽輕以安車制之適當其理河朔坦平以

車騎行之正得其便故謂以車禦侮以騎逐利行有

所恃止有所息居則不可犯動則不可失機此用車

兵鏡 卷之十

三十五

之利也。

車制

古之車法。其名制皆不可考。然漢衛青則有武剛車。晉馬隆作偏箱車。唐馬燧為後狃車。宋則有陣脚兵車。萬全車。霆電擊車。李剛之雙輪車。魏勝之如意車。弩車戰車。國朝則有全勝等車。其名制雖不同。要之行則載輜重。止則為營陣也。今不必盡如其制。誠能推求其意。因地之形勢。相敵為防虞。宜輕堅。不宜重巧。用之在人。不必拘拘於古式也。謹列數則。智者可類而推矣。

兵鏡

卷之十

三十六

武剛車

其制雖不可詳。然考其辭。則是以車載糗糧器械。止則環為營衛耳。所謂甲士三人。左持弓。右持矛。中執綏之法。已不復存矣。

威敵車

用好木作底。前後四輪。前二輪各制轉軸。如轉軸。後二輪相連。如水車樣。高三尺五寸。長四尺。濶三尺。內可容二人。上窄如人形。後留一門。以便出入。周圍用生牛皮張裹。四面皆留箭槍眼。以放火藥之具。中作一轉軸。自下至頂上。繫絲繩四條。繩尾各懸一鐵

錘斧頭等具。內裏轉動。并起人馬觸者必死。且神箭神砂三面飛出。或三五輛。或十數輛夾攻之。則則倒轉其輪。一名如意車。

雙輪屏風車

高六尺餘。中有橫梁如瓦形。梁上有三道鉄箍。一活落好旋風皮輪。一徑過五尺。車濶二尺。長三尺。有欄杆扶手。第二外頭有鈎搭挨牌。車廂如匣。品字樣。上口勁弩。下兩口神鎗。壯士披捲襟。每人帶眉刀二把。此策應嘑車之兵也。

雙輪車

兵鏡

卷之十

三十七

兩竿雙輪。上載弓弩。又設皮籬以捍矢石。下設鉄裙以衛人足。長兵禦人。短兵禦馬。傍施鉄索。行則步以爲陳。止則聯以爲營。每車用卒二十五人。四人推竿以運車。一人登車以發矢。餘執軍器夾車之兩傍。每軍二千五百人。以五之一爲輜重及衛兵。餘當車八十乘。即布方陣。四面各二十乘。而輜重處其中。

如意車弩車砲車

車上爲獸面木牌。大鎗數十。垂氈幕軟牌。每車用三人推轂。可蔽五十人。行則載輜重。止則爲營。掛搭如城壘。人馬不能近。又可以禦箭鏃。列陳則如意車在

外以旗蔽障。弩車當陳門。其上置床子弩。矢大如斲。一矢能射數人。發三矢可數百步。砲車在陣中。施火石砲。亦二百步。兩陳相近。則陳間發弓弩箭砲。敵近陳門。則刀斧鎗手突出。如意車外交陳。則出騎兵兩傍掩擊。拔陳追襲。少却則入陳間稍憇。伺便出擊。進退俱利。

小車

今世有獨輪車者。民間用以搬運。一夫推之。或一人前挽。一人後推。其制輕便。因其制可為戰車。其便可

以戰。可以拒。可以營。可以衝。可以載。其費廉。其式用

兵鏡 卷之十

三十八

兩木。圍九寸。長九尺者為轅。轅首斜彎而起。中以受軸。為獨輪。其輪徑二尺有五寸。以板為之。而不設輻。中為死轂。又於施輪處前後五六寸許。兩轅上各加一橫木。前二後三。又於後橫木近輪處鑿為二孔。用二小彎木條置孔中。引而屈之。如弓狀。繩縛其端於前橫木上。有所載。則以繩繫於上。又於輪之後兩轅下。用木為足。與軸等。其後橫木上。施軟蓐以為坐席。席之下兩足間。施竹篋以盛食器及刀斗。其轅首交合處。其高準馬胷。用人手執之為準。鑄鉄為利器。如新犁樣。冒於交轅之首。臨戰用以當敵之馬胷也。去

轅首盡許。又橫施一鐵條。長一尺四寸。上列齒以架刀鎗。兩轅之傍。其前後各為鐵環四。左右各二。前係鐵鎖。後係鐵鈎。聯車為營之際。前轅相去稍遠。則用鎖繫之於環。後轅緊相挨傍。則以鉄鈎搭其環。彼此相維以為固。又於後環之次。左右各加以一大環。駐車時用刀或鎗貫環中而立焉。兩軍交鋒之際。列前以代鹿角。敵馬衝突。一夫推之而前。四卒各執刀鎗以夾持之。趨前以當其馬胷。又用革為摺疊牌。立於車上。以蔽車夫。大抵車不可彫飾。其不可施斧鑿處。只用麻繩縛繫。每車上各具刀斧鑿鋸及板木繩釘之類。以備急用。

兵鏡

卷之十

三十九

全勝車

國初曆年所造戰車。制度不一。其各邊堡多有存者。但皆雙輪大車。每輛用二十餘人。輓之甚難。少遇溝澗險阻。即不能越。弘治間造隻輪小車。後加各全勝車。其制輪高三尺一寸。輪轅長四尺七寸二分。下施四足。前二足釘以圓鉄軸。行則懸之。左右箱各廣九寸五分。上多安火藥器。通重不過百五十斤。兩車相連。可蔽三四十人。每車二人推之。輓之。二人翼之。大要與小車相似也。

連環車

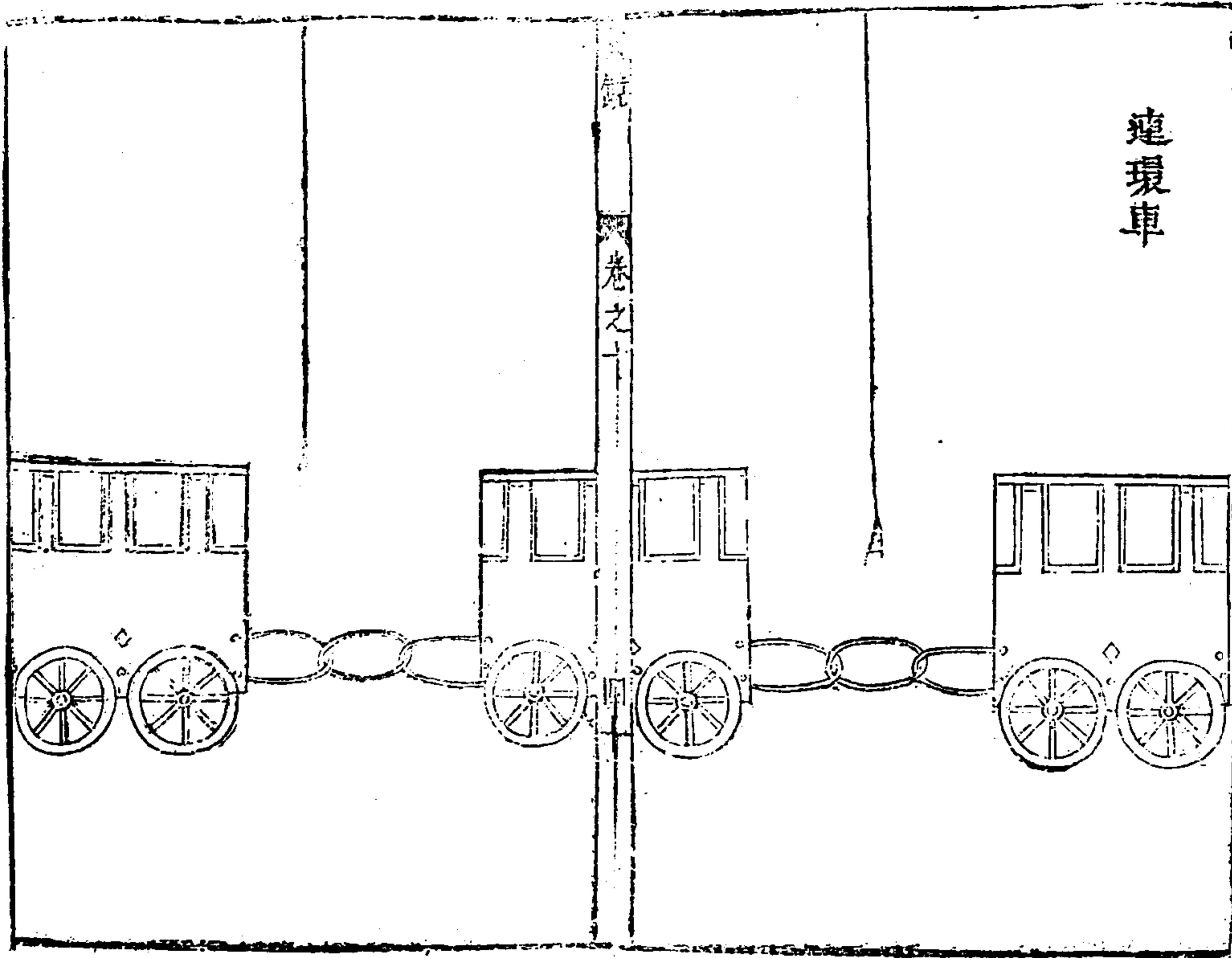

連環車

傍堅板厚五寸高三尺長六尺濶四尺上架木柱可以蔽矢石如中加一輪可以行狹路拒禦猶四輪在外一進一出輪大三尺厚二寸管心俱用鐵裹兩頭用鐵箍扣拊定其箍如餞頭樣此車或七或九相連內藏戰士施火器藥弩專禦北虜馬衝如去環則散行可以載輜重可以結堅營

百足火龍車





用獨木爲之。其輪如千斤車輪大。一出二進。上加直柱橫梁。厚板遮上。皮苞遮外。身長七丈。或九丈。共十四輪。戰士隱皮苞內。上下兩層。施諸般火器弓弩神鎗。車心用檀木爲之。身方兩頭圓。徑二寸。用鉄饅頭。箍扣定活輪。可以攻城。可以渡河。可以跨濠塹。可以填陷坑。可以破北虜騎陣。每一乘。約價三十兩。

獨戰千里車

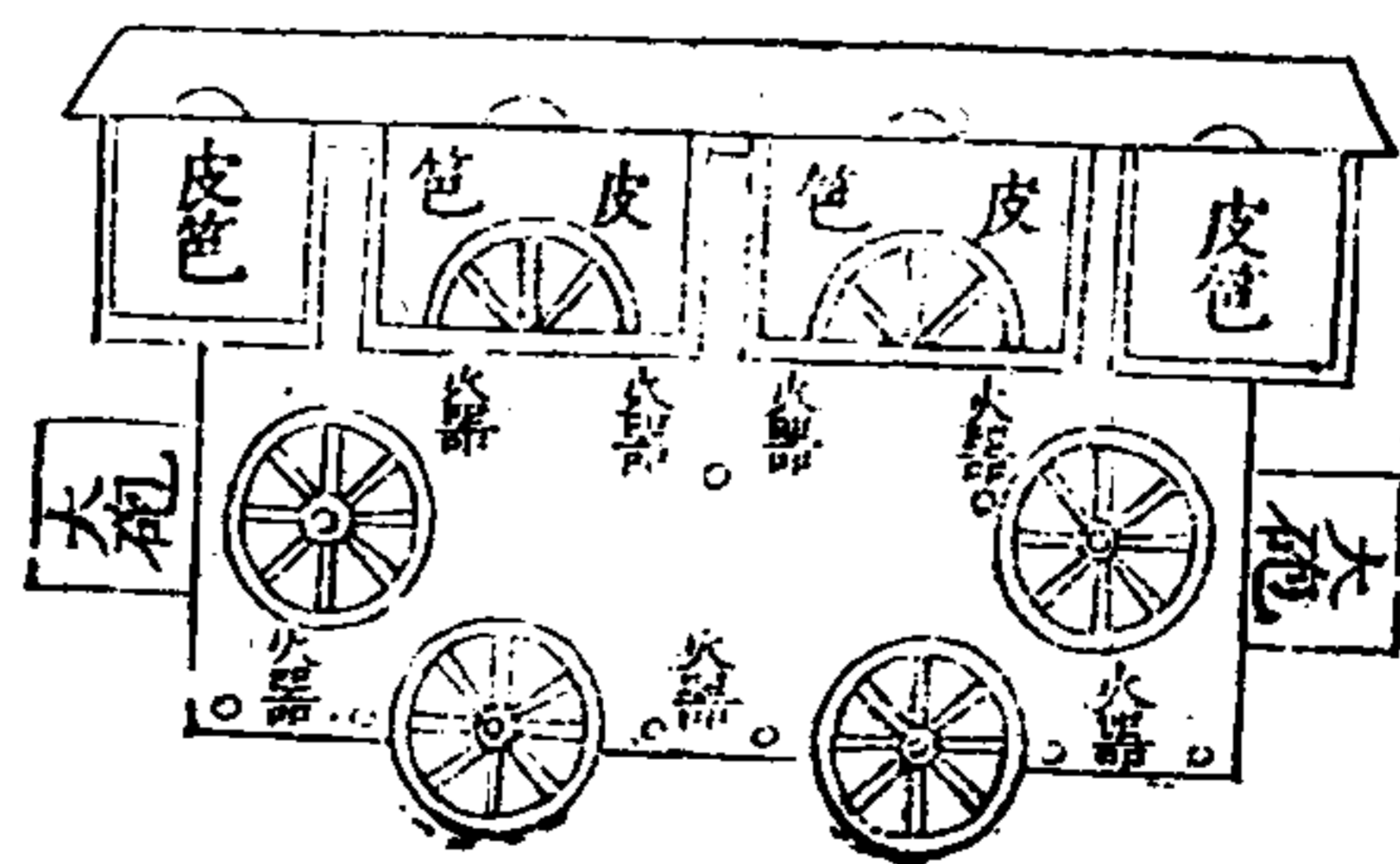

用厚板二片爲伏柁。長一丈二尺。高五尺。上架四梁。直柱。任意加皮牌。四面遮護。戰士在內。施諸般兵器。四輪在外。二輪在內。輪高三尺。厚三寸。身濶五尺。可以衝陣。深入燒營。破倭奴。埋伏鳥嘴鏡。并備獠猫藥。弩。又可遏虜騎。塞歸路。又可載鎗重。使戰士常逸。如大將坐此。巡營其疾如馬。可防奸細。每輛約價十二兩。

獨戰千里車

笨字車

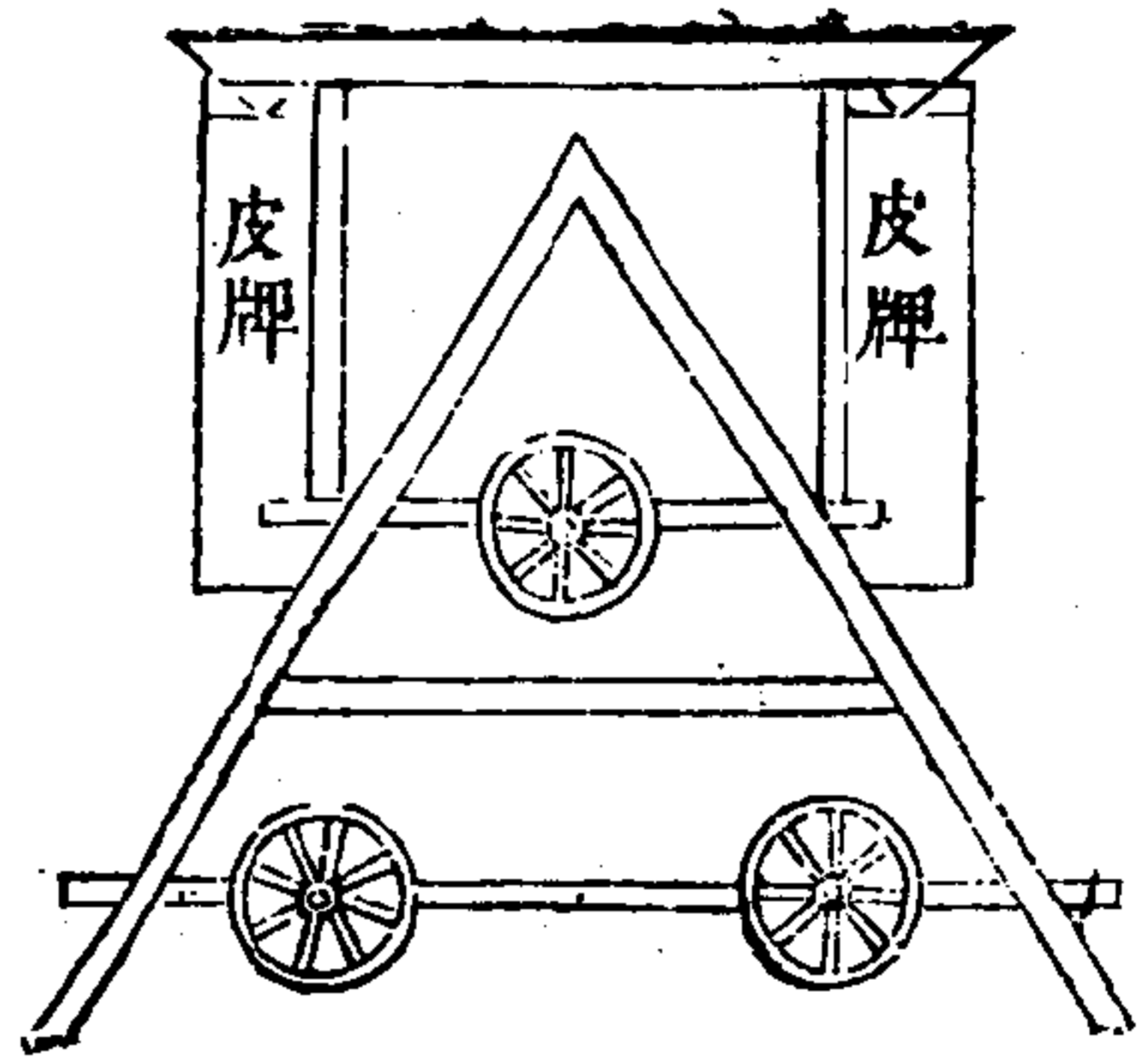

笨字車

一輪向前二輪在後。易於轉動。可當挨牌。乃車之最輕捷者。用厚板作胎。鐵裹尖頭。上架皮牌。或皮傘。以遮避火器。輕便可使功勝木城。可以護十餘人。今日南北皆可用。每輛約價三四兩。

兵鏡

卷之十

四十四

輕車

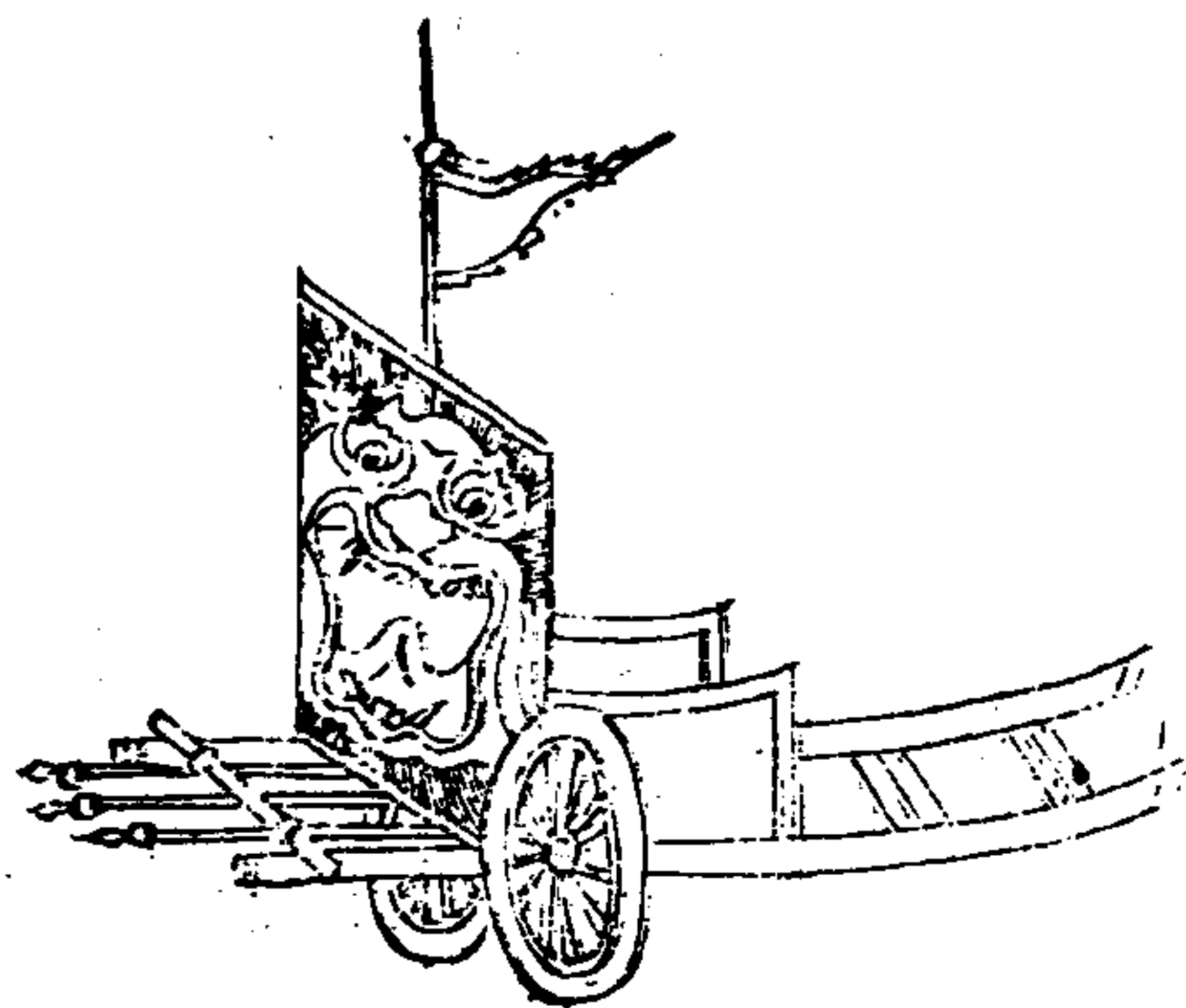

輕車

輕車轅條二根。長九尺二寸。濶二寸五分。前琵琶頭一根。長三尺三寸。濶一寸六分。前遮牌一扇。高四尺六寸。濶四尺五寸。柱二根。長四尺六寸。上橫檔長五尺一寸。下橫檔長四尺五寸。門二扇。高四尺六寸。濶二尺二寸五分。撐棍二根。長三尺。橫耳二根。長一寸五分。濶一寸五分。推手木二根。長五尺二寸。方圓一寸八分。車廂橫檔二根。長二尺六寸。車匣一箇。長二尺四寸。高一尺二寸。車耳長一尺四寸。濶四寸。車輪三尺八寸。車頭八寸長。八寸厚。各稱之。

兵鏡

卷之十

四十五

戰車

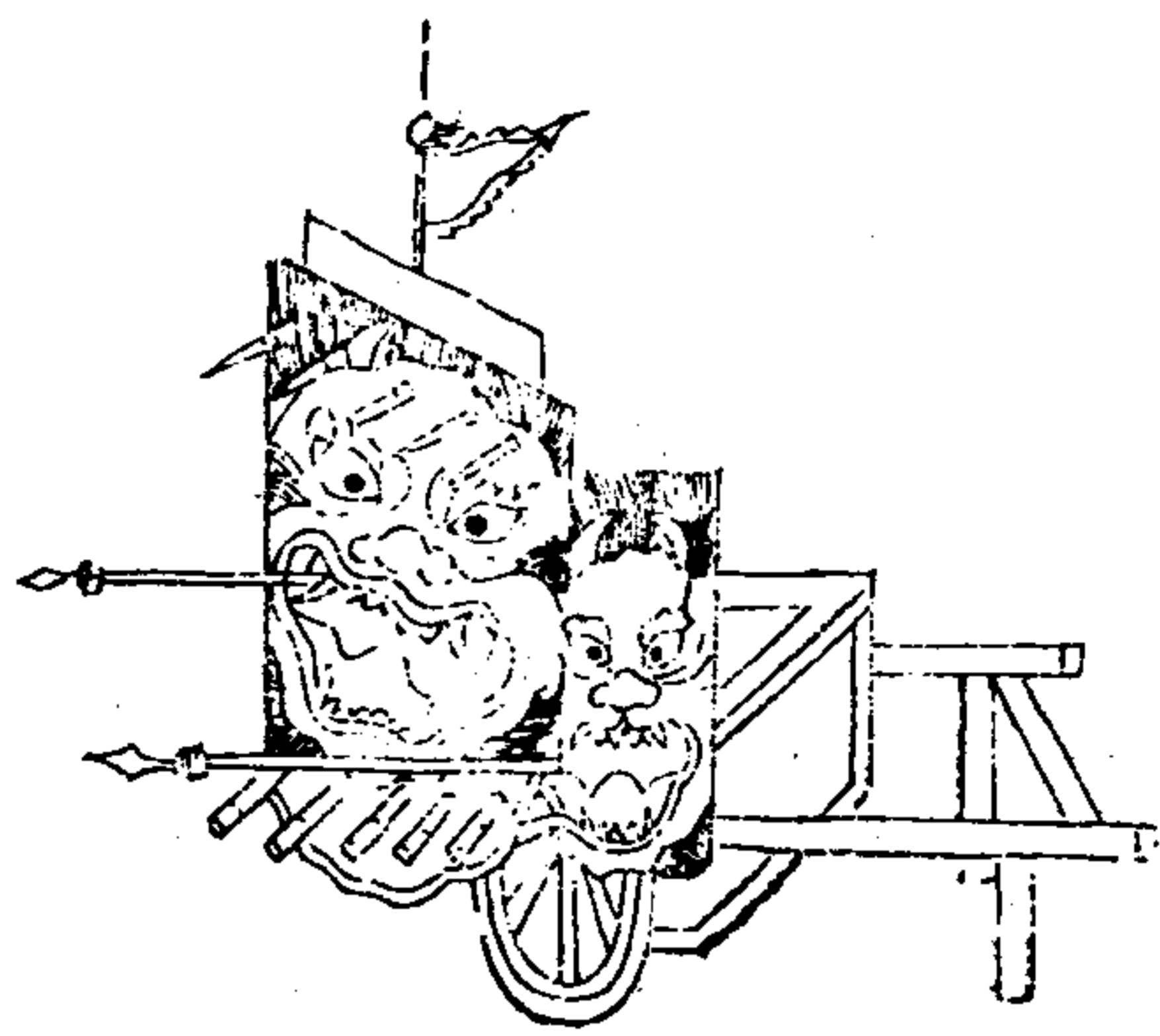

戰車

長短潤厚。大率與輕車同。長一丈五尺。高六尺五寸。前後左右。橫排鎗頭。欲行則行。欲止則止。謂之有脚之城也。

卷之十

四十六

輕車

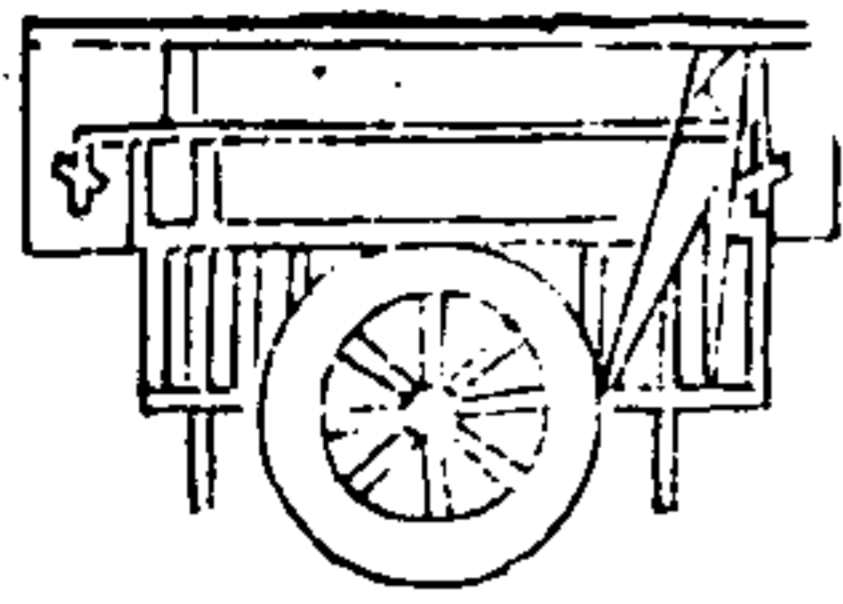

輕車每輛重二百斤以上

輕車

雙輪前向。遮板稍後。上列刀鎗六把。佛狼機二函。火箭三層。手上百子銃二函。輪輕着地。若有自行之勢。假二人推之。如飛翼。以鉄拒馬。竹挽牌。砍馬刀。馬見之。驚恐奔潰。平地二人可推。遇險四人可舉。二十五人爲一隊。隊馬五匹。稍倣古法。合一萬人而爲一軍。每車一輛。并銃砲器具。價銀五兩。

兵鏡

卷之十一

四十七

偏車

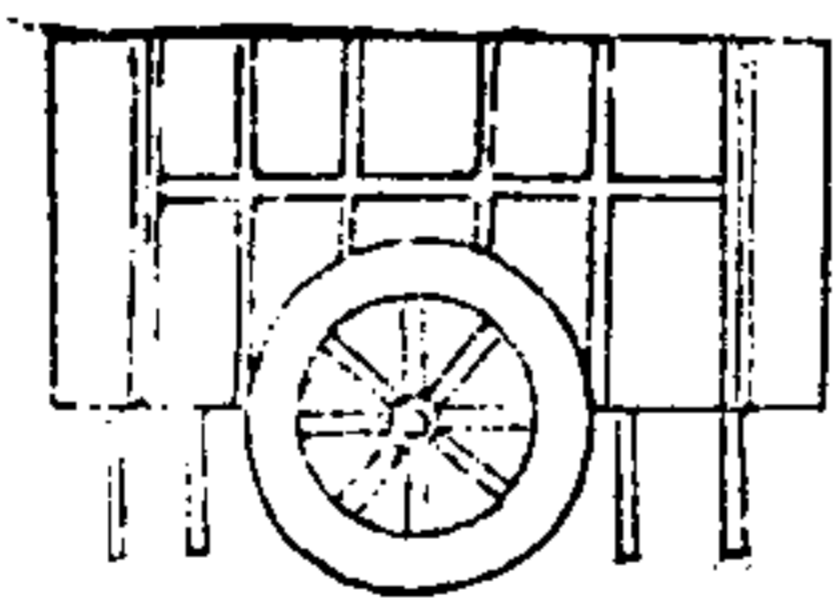

只用向外面一箱。每輛重六百斤。以外

偏箱車

古車皆有兩箱。今以偏箱名之者。其偏爲一箱。可以意推也。蓋兩箱大車也。一箱小車也。其偏箱車。地廣則爲鹿角軍營。路狹則爲木屋。施於車上。且戰且前。所謂鹿角者。架鎗刀於車上。如鹿角然。所以拒奔衝。

也。其木屋亦所以蔽矢石風雨也。鹿角之撐支。故利於地廣。木屋之收斂。故利於地狹。制之之法。須酌其輕重。方可行也。

兵錄 卷之十 四十八

象車

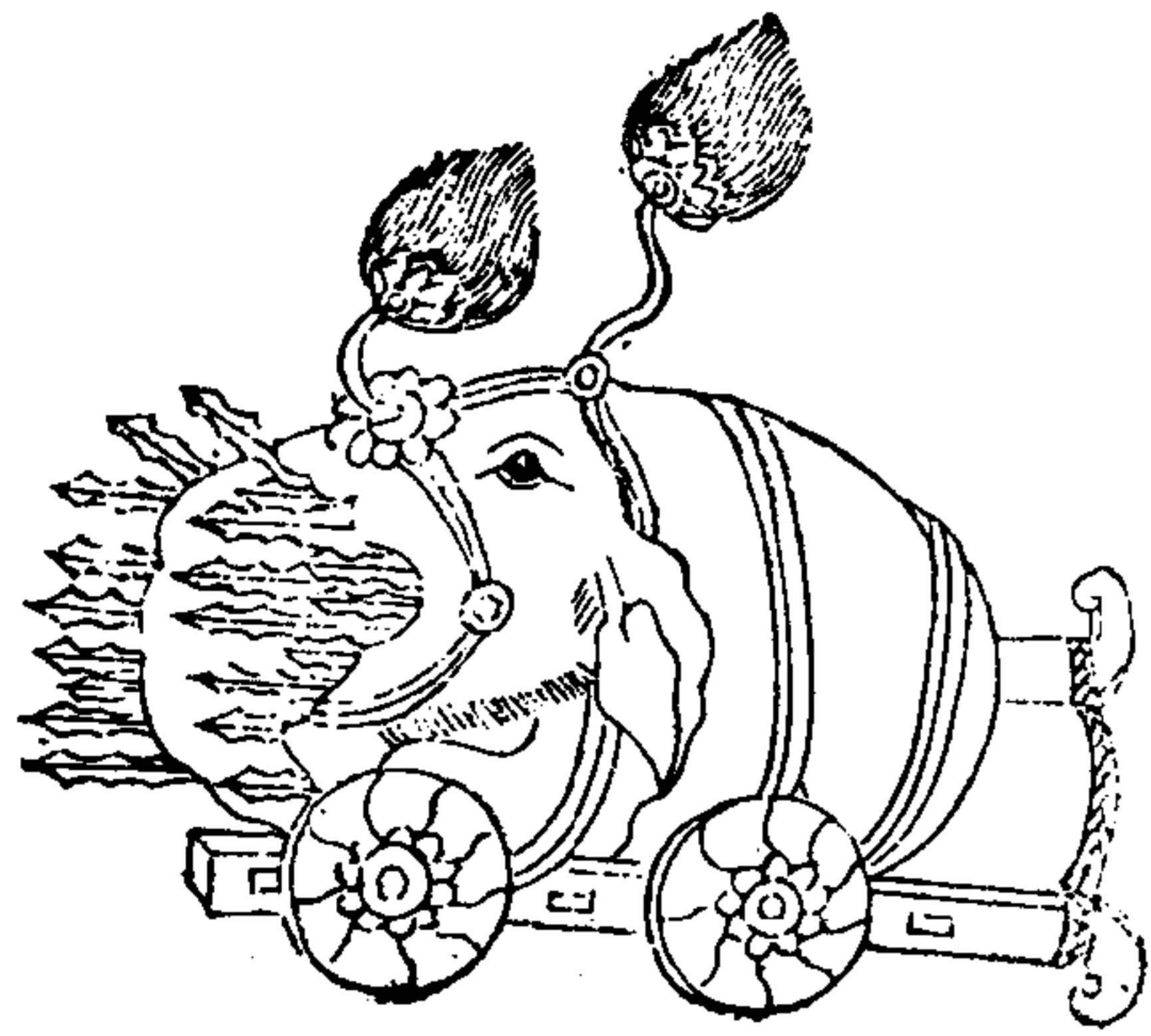

虎車

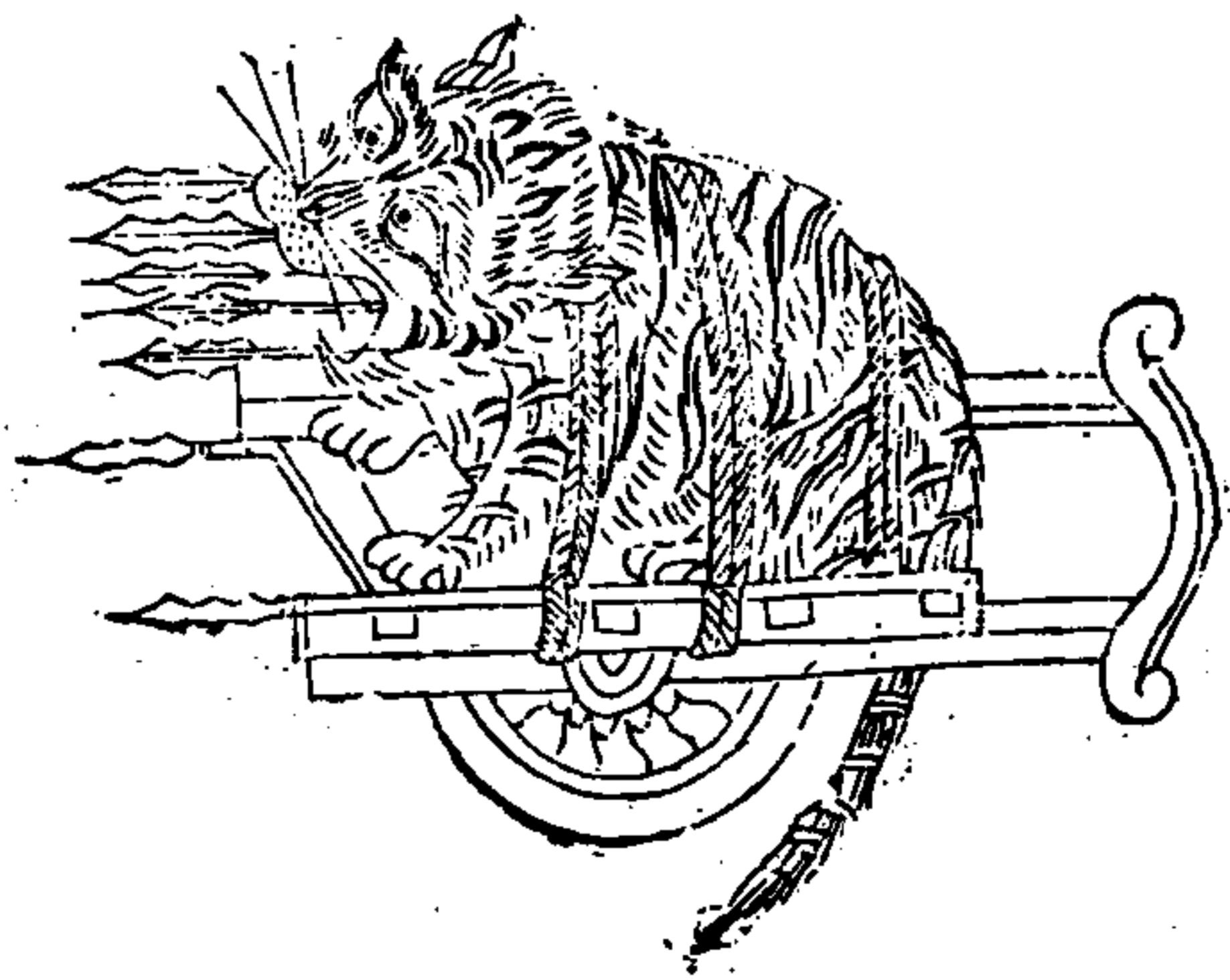

象虎車

此皆戰車也。其制宜輕而不宜重。制為象虎者。欲使賊馬見之。駭而退走耳。又名後狎車。所以載兵止陳。塞險遏衝。器械施無不利。

兵錄 卷之十 四十九

巷戰車

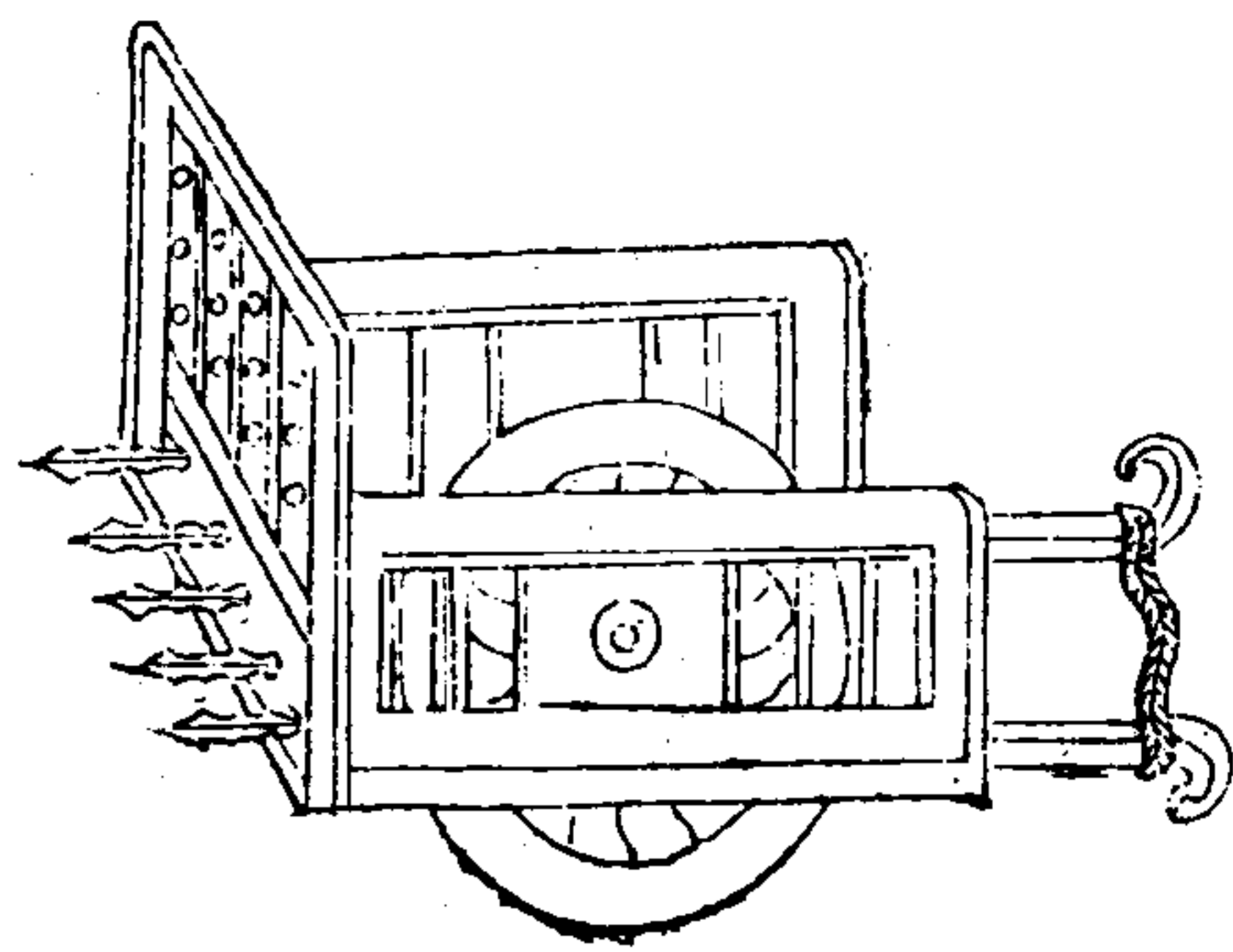

運乾糧車

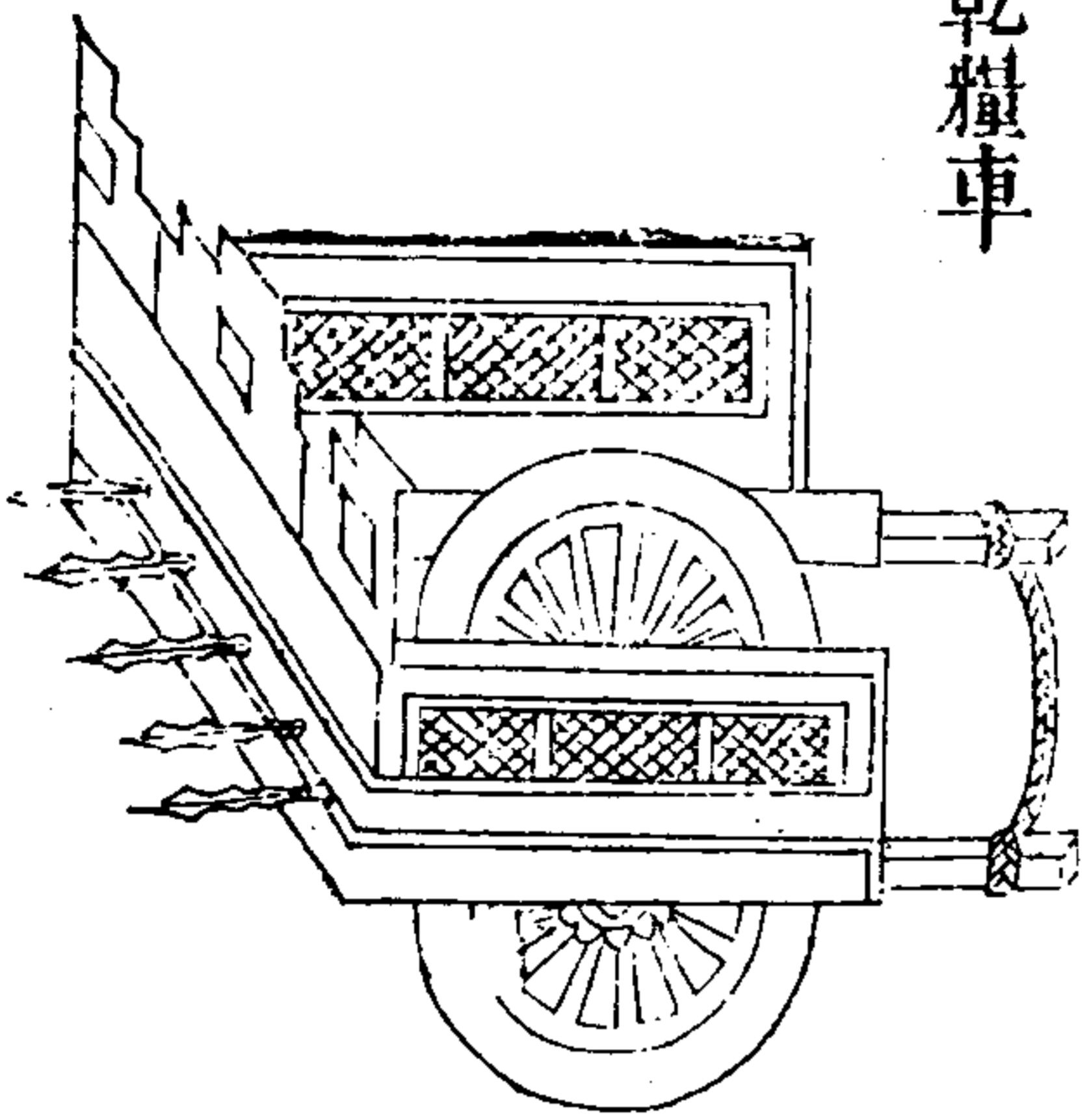

用牌屬計戰

用牌之法。須擇膽力輕捷少壯者。授之以法。置於行伍之先。為衆人之藩衛。以長短器械。為之應援。其衆可合而不可離。可用而不可疲。進退左右。無所不利。大率以十人為一隊。每隊以一人為隊長。執鎗繫小號旗於鎗上。以便擺陣。用牌手三人。執手牌在前。以蔽敵鋒。牌上插飛鏢三枝。可飛以擊賊。鏢既發。矣隨用腰刀砍殺。其用挨牌者。手執長鎗。一以護衆。一以旋刺。亦隨用腰刀砍殺。次鎗手四人。傍牌後遮身。亦各帶飛鏢。次又用弓弩銃者共三人。藏於鎗手之後。兵鏡 卷之十 五十一

牌制

夫平原廣野。結營禦衝。衛蔽矢石。此車之所宜也。若乃仰坂越險。卑下泥濘。短兵相接。矢石交擊。非牌何以蔽翼。此亦陣中之要具。不可少也。其制度從來尚矣。而岳武侯用之以破拐子馬。只今東南以禦倭奴。水陸舟車。皆可為用。以其能衛蔽也。國初之制。以木加革。重而不利於步。近福建以藤為之。雖輕便而不

能避矢石。或以生牛革二層縫成。內實以木棉桑皮。紙輕便堅利。能禦矢石火彈。可以代甲冑之用。然牌主衛而不主刺。故制飛鏢以便擊敵之逼。其制務使左右上下。遮護一身。此制牌之大法也。

手牌

亦名燕尾牌。用白楊木。或輕松木為之。約長五尺七寸。濶一尺。上下兩頭。比中間濶三四分。

挨牌

亦用白楊木為之。約長五尺。濶一尺五寸。下頭比上略小四五分。內用繩可掛於項上。以左手手中指縫夾

兵鏡

卷之十

五十三

牌下短繩。猶可用手執鎗。手牌用刀。一手持牌也。挨牌用鎗。兩手俱不持牌也。此手牌挨牌之不同。

藤牌

藤牌出於福建。有圓長二式。內用大藤為骨。以藤篾纏聯而成。如今之式。

團牌

團牌者櫓盾之屬。用以遮蔽矢石也。若雜於五兵。互相捍衛。可以拒勅敵。可以退奔衝。若獨用。可以護身殺敵。可以擺路塞門。遇溪河。可以浮人渡水。執斯器者。須會大七星。閃馬牌等法。習熟為能。凡操牌俱攢

一處。二十五人一行。令通曉跳牌官教演。聽鑼聲為節制。鑼響一聲。背牌一路。如有進退合度。背牌如壁。閃牌如電。起伏得宜。翻身不露身。滾牌不露足。張牌能殺敵。欽牌能敵身。是謂能矣。

兵鏡

卷之十

五十三

無敵神牌

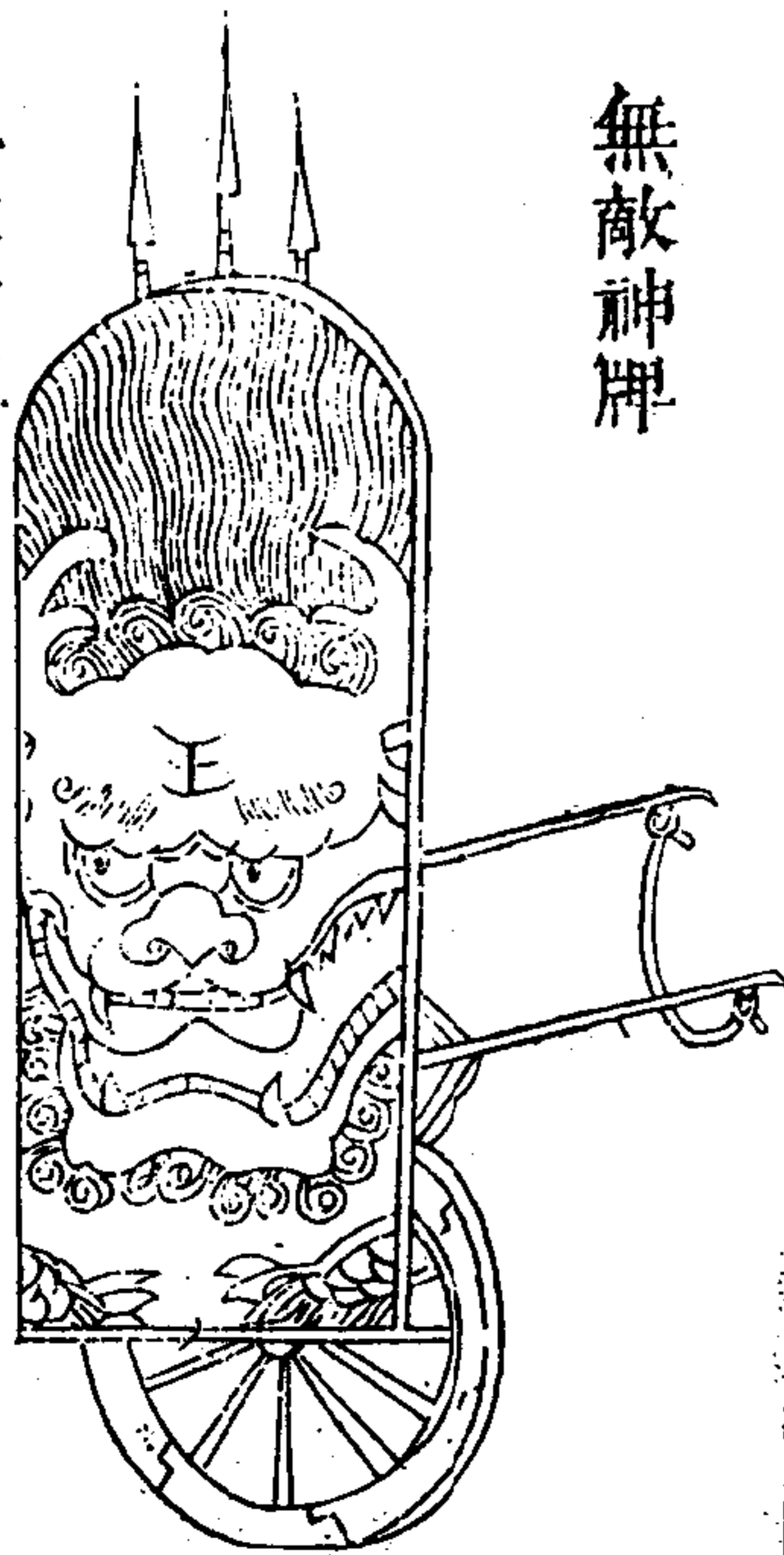

無敵神牌

此亦軍中妙技。一人可敵百人。無拘山戰水戰。可用攻營守營。能鎖我兵之不退。拒敵兵之前冲。有獨

如車之制其獸面七竅皆可發火炮弓弩機巧之器如車之用而輕便於車也。

步兵牌

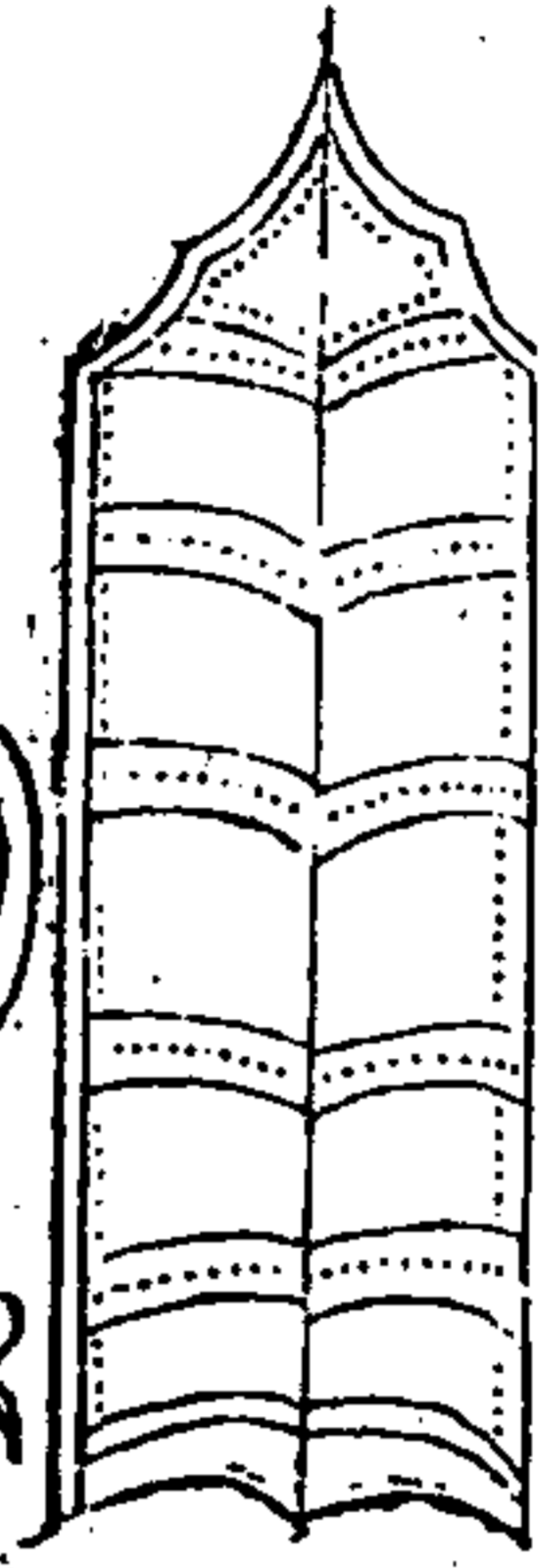

騎兵牌



兵鏡

卷之十

五十四

步兵騎兵牌

其牌並以木質以革皮束而堅之步兵牌長可蔽身內施槍木倚立於地騎牌正圓施於馬射左臂繫之以捍飛矢

飛鏢



竹木皆可為之但要前重後輕前粗後細隨牌帶飛鏢三枚腰刀一把如賊逼近則飛鏢而擊之中與不中賊必遮隔即乘隙取刀砍進此牌設鏢之



兵鏡卷之十一

新都 吳惟願長卿父 吳鳴球玉宣父

豫章李正茂春園父較正

營陣圖叙

自古出師必有營有陣止而無營則無以自守行而無陣則無以制敵是以伏羲氏仰觀積卒十二星而布十二卦四坎居中八坤列外始為營陣之制矣神農世衰諸侯侵伐軒轅觀於易象而成握奇焉迨至

兵鏡

卷之十一

一

周太公作五行三才之陣周公則體國經野制為農兵之陣更設大司馬以統之仲春振旅執鼓鐸錫鈹以教坐作進退徐疾疏數之節仲秋治兵所載旗物若太常旂旛旒旗之屬仲冬大閱所以立表陣車徒坐馳行三時之教皆所以習為陣法也厥後戰國鄭之魚麗楚之荆尸晉之崇卒吳之鷄父管仲之內政陣齊之伐衛陣楚莊之乘廣陣孫子乘之象棋等陣往往綜錯其間稍得握奇之秘自是以後無復傳矣幸天不厭德繼生武侯因乘之象棋之陣而悟握奇之文分九軍別奇正於是而有天地風雲龍虎鳥蛇

八方之制焉。武侯既沒。獨李靖能識其肩鑰。變八卦而為六花。開一代之民域。蓋武侯之後。又一人也。其餘明將。無代無之。不過智謀善戰。暗合古法。其于節制正宗。孰知之耶。孰考之耶。自唐之後。兵家陣法。湮沒既久。更恠宋人不遵正宗。偽演八陣六花。更變異圖。巧立名色。徒炫目前。何裨於用。豈不類於兒戲耶。吁。積弱累敗。至于喪亡。宜哉。惟平戎一陣。務以輕銳為戒。持重為主。然亦變化不滯。其庶幾乎。若夫今之陣法。未嘗無所本者也。顧時勢不同。面勢不一。地之險易。既有所限。卒之多寡。復有不齊。而又敵有強弱。

智愚勇怯之不同。有不可一槩而論者。雖然。用之固在乎應機而習之。則在乎有素。譬之學奕。局面雖不可預料。而行動機變。則不可不預知也。倘能沿古以便今。開一而悟十。今之明哲。孰謂非昔之孫吳也哉。

陣法

昔稱善師者不陣。善陣者不戰。此言伐謀制變。先聲後實。軍志素定。奪敵人之心。不待旗壘之相摩。兵矢之相接。而勝負之勢。決於前矣。其次則立部曲。度權謀。先偏後伍。彌縫其闕。用以乘機而佐勝。由中古以來。未之或改。大要在士卒訓練。兵械堅良。號令以申。

之賞罰以督之。因山川形勢之宜。講步騎離合之要。不鬻不隘。按陣而居。常以我逸待彼勞。常以我治待彼亂。常以我近待彼遠。常以我飽待彼饑。故其疾如風。其徐如林。不動如山。難知如陰。震動如雷。侵掠如火。此制勝之道也。法曰。以正合。以奇勝。然則正者行陣也。奇者用變也。奇不得正。雖銳而無恃。正不得奇。雖整而無功。故必交相用。而後能百戰百勝矣。故曰。治眾如治寡。非分數不能。鬪眾如鬪寡。非形名不輯。三軍之眾。可使受敵而無敗。非奇正不成。故有天陣地陣人陣。以象三才。直陣銳陣曲陣方陣圓陣。以法五行。其體易明。其習易成。且古者以言不相聞。故為金鼓。視不相見。故為旌旗。金鼓旌旗。所以一人之耳目。耳目既一。則勇者不得獨進。怯者不得獨退。勇怯並用。出生入死。誰與我敵哉。若夫鳴一鼓。舉黑旗。則為曲陣。鳴二鼓。舉赤旗。則為銳陣。鳴三鼓。舉青旗。則為直陣。鳴四鼓。舉白旗。則為方陣。鳴五鼓。舉黃旗。則為圓陣。上應敵之略也。凡卒一人居地。廣縱各二步。十人為列。列為隊。則廣縱各二十步。陣間容陣。隊間容隊。曲間容曲。此行列之法也。前禦其前。後禦其後。左防其左。右防其右。行必魚貫。立必鴈行。長以象。

五。其體易明。其習易成。且古者以言不相聞。故為金鼓。視不相見。故為旌旗。金鼓旌旗。所以一人之耳目。耳目既一。則勇者不得獨進。怯者不得獨退。勇怯並用。出生入死。誰與我敵哉。若夫鳴一鼓。舉黑旗。則為曲陣。鳴二鼓。舉赤旗。則為銳陣。鳴三鼓。舉青旗。則為直陣。鳴四鼓。舉白旗。則為方陣。鳴五鼓。舉黃旗。則為圓陣。上應敵之略也。凡卒一人居地。廣縱各二步。十人為列。列為隊。則廣縱各二十步。陣間容陣。隊間容隊。曲間容曲。此行列之法也。前禦其前。後禦其後。左防其左。右防其右。行必魚貫。立必鴈行。長以象。

短短以參長。回軍轉陣。以後爲前。以前爲後。進無遠。奔退無遽。走四頭八尾。觸處爲首。敵衝其中。兩頭俱救。此教習之詳也。然則陳兵誓衆者。胡可忽而不務耶。

積卒陣記

積卒之象。天之陣也。在房度西南。其星十二點。布爲內外二重。外圍以八。八營也。內握以四。中壘也。合內外而爲九。九軍也。各三星品連而相統。以爲左右前後四獸之局。向於前者。前拒之爲鳥陣也。向於後者。後拒之爲蛇陣也。向於左者。左角之爲龍陣也。向於右者。右角之爲虎陣也。又外體圓。天陣布也。內體方。地陣布也。外四偶各一。風雲起四維也。東西各二。天冲居左右也。內二縱相對。天衝居前後也。二橫相對。地軸貫中央也。又外四位之相間。各離二星之廣。內四星之相去。各離一星之廣。陣間容陣。隊間容隊也。前參連如後參連。左參連如右參連。以前爲後。以後爲前。四面如一。觸處爲首也。合有五營。散有八陣。數起于五而終于八也。以內之四。統外之八。四奇傳令於八正。八正取稟於四奇。

也。其法咸備如此。豈非自然之理乎。蓋民物有治亂。夷夏有盛衰。帝王有興替。賊盜有熾滅。冥冥之中。天所陰制而默調者。蓋用以此。其陣至簡而備。至約而要。至整而固。聖人雖智。其何能加於此。

積卒五營圖

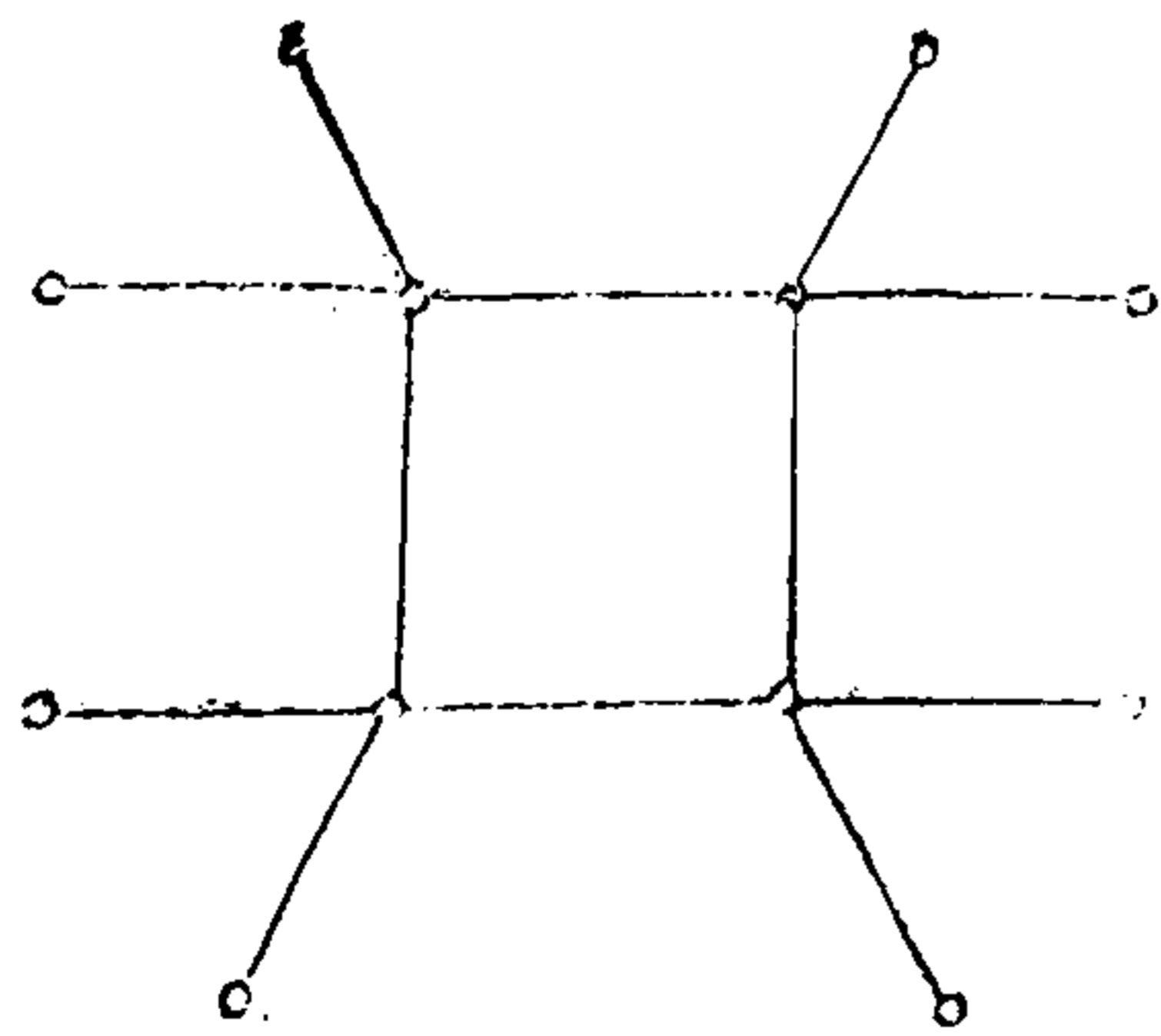

兵鏡卷之一 五

師卦陣記

師卦之陣。伏羲氏王天下之所作也。伏羲氏仰觀積宿。而得五營九軍之數。乃以一卦當一星。十二星而布十二卦。布四坎於中以爲貞。布八坤于外以爲悔。環八方坤坎之相涵。管在其中矣。對待交互。其交六十有四。又八坤四坎。積爻三十有二。拆陰畫之偶。其畫亦六十有四。陣在其中矣。坤者順也。靜也。坎者險也。不可測也。或靜或不可測。奇正在其中矣。一陽居中而用事。內外三十二陰。皆爲所率。將在其中矣。南爲先鋒。北爲後遊。東爲左翼。西爲右翼。東南爲前軍。西南爲右軍。東北爲左軍。西北爲後軍。隊在其中矣。初爻爲殿。二爻爲中。三爻爲戎。四爻爲駐。五爻爲前。六爻爲先鋒。卒在其中矣。內外相維。大小相包。四面如一。觸處爲首。節制在其中矣。故名其卦曰師。有陣之象也。所謂作易以通神明之德。以類萬物之情。蓋如此。文王係卦辭。重順義而貴選將也。周公係爻辭。審進退而察動靜也。孔子係象傳。務養民以得其心也。以伏羲之陣。兼三聖之辭。則師爲直將爲明。兵爲陣。陣爲武。仁義節制。兩者備矣。以王天下。其孰不服。小率者哉。故曰後世兵書之繁。不如師卦之約。乃此

之謂與。

師卦九軍陣圖

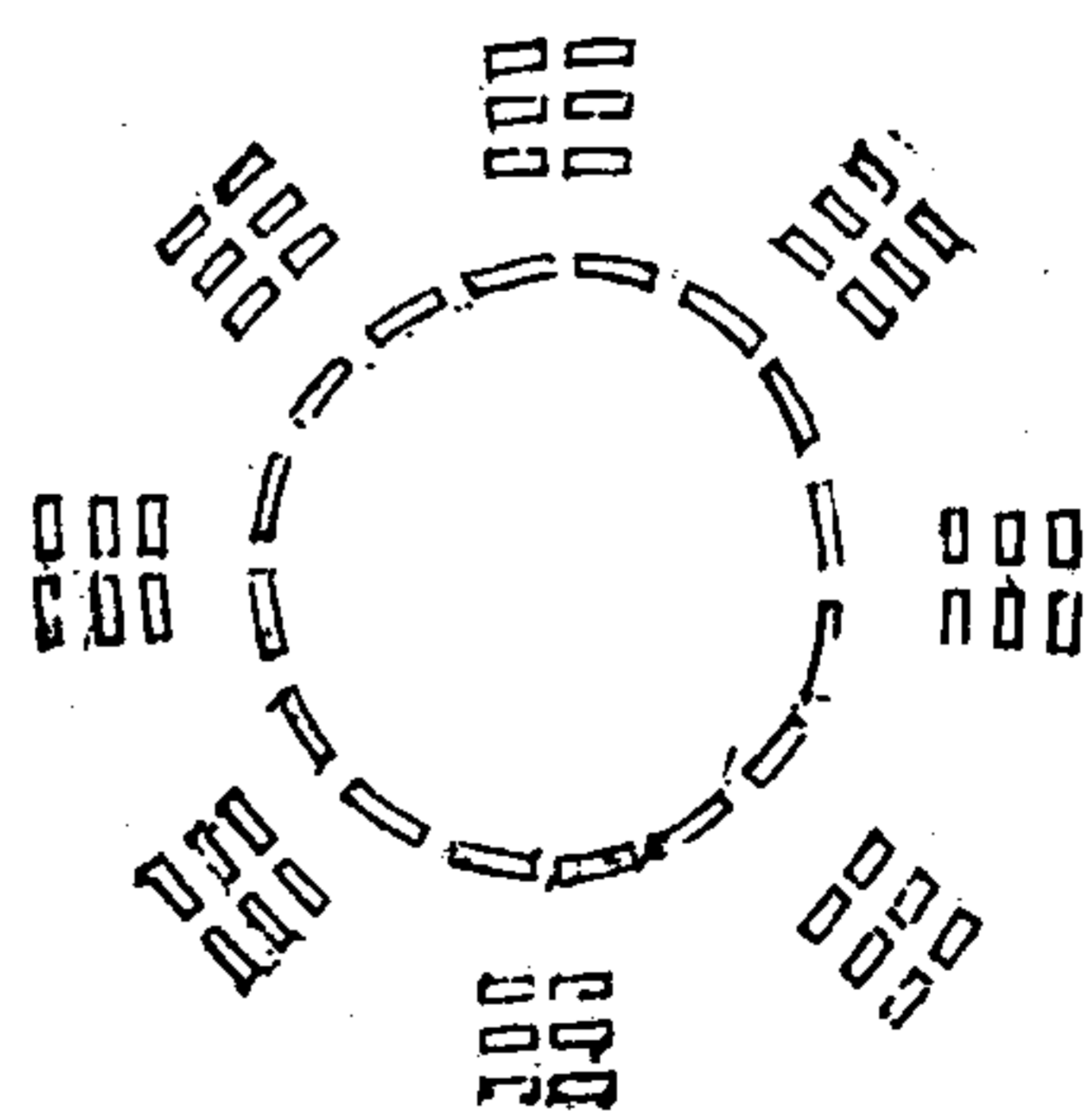

握奇陣記

握奇之法。軒轅黃帝王天下之所作也。補農世衰。諸侯相侵伐。黃帝習用干戈以征之。其陣觀於易象而爲形。其布列本於先天對待而起數。天地定位。故首布乾而坤。山澤通氣。故次布兌而艮。雷風相薄。故次布巽而震。水火不相射。故次布離而坎。布於乾坤之外。四陣爲天。天包乎外也。布於乾坤之內。四陣爲地。地載乎內也。布於兌艮巽震之外。四陣爲風雲。風鼓於天而變化。雲出於地而飛揚也。布於離坎之外。四陣爲天衝。卯酉相射之義也。布於兌艮巽震之內。四

陣為天衡。衡者窺天之器。璣璇而衡居其所也。布於離坎之內。四陣為地軸。軸者車之樞要。輪轉而軸執其中也。規環為圓。對待為直。直而布之。故曰縱布也。其軍九。其陣六十四。其形圓。其象為龍。乾為首。坤為尾。兌艮巽震為四足。坎離為兩翼也。奇者圓之數也。凡物之圓者。外圍二。則內徑一。三各一奇。師卦外焉。八坤。其畫二十有四。其著策積老少一十三百四十四。內焉四坎。其畫有八。其著策積老少四百四十八。內得其一。外得其三。三為外營。一為中軍。大將握之。故取其名為握奇。戰榆罔於坂泉。擒蚩尤于涿鹿之野者。斯陣之勝也。是時黃帝遷徙無常處。城郭宮室未備。輒以兵師分內外為營衛。內營四。外營十二。以包之中衛二十七包。外營二十有八。又包中衛。攻守居行。其法一而已矣。

兵鏡 卷之十一

黃帝縱布握奇陣

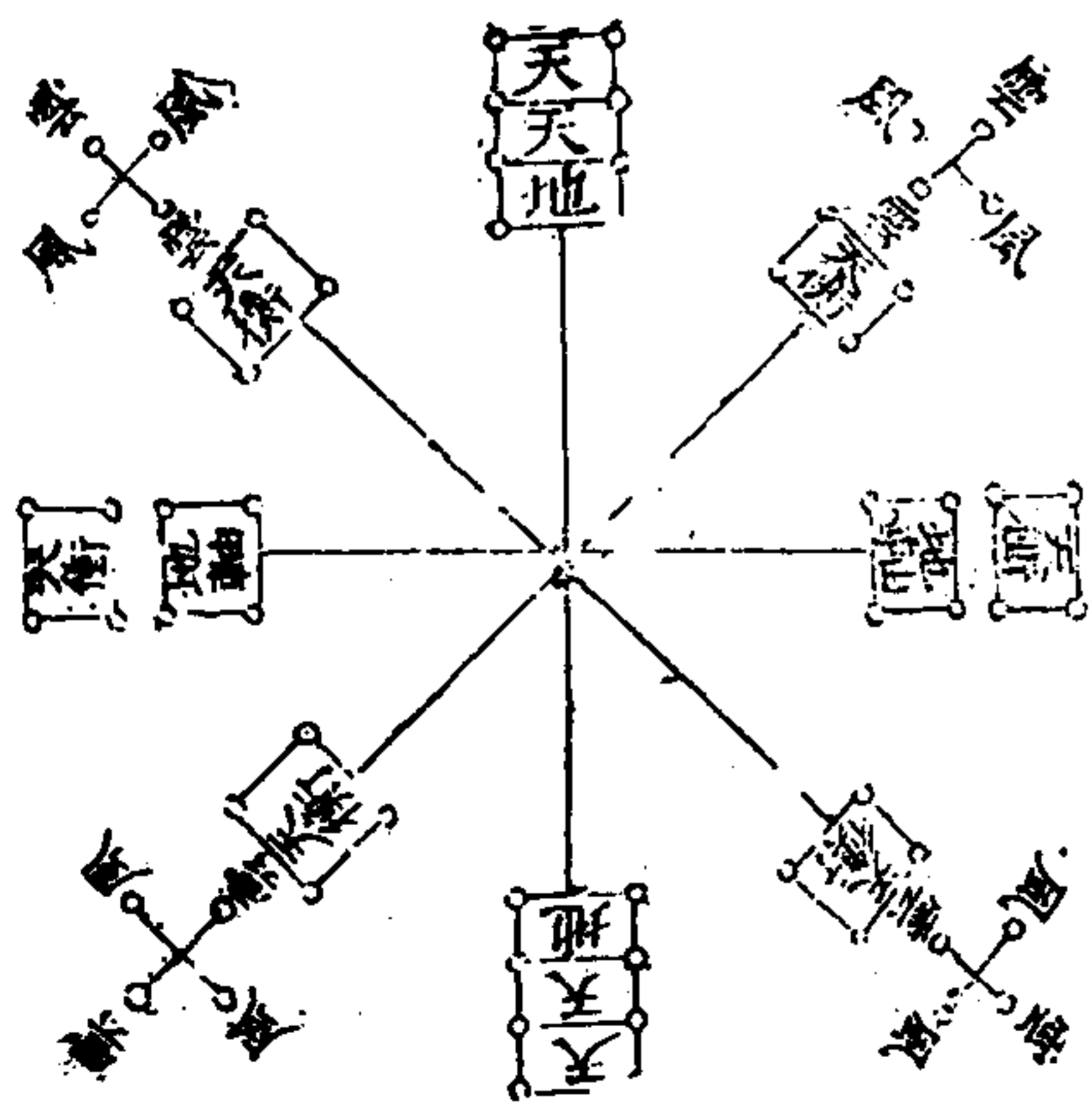

伏羲縱布八卦圖

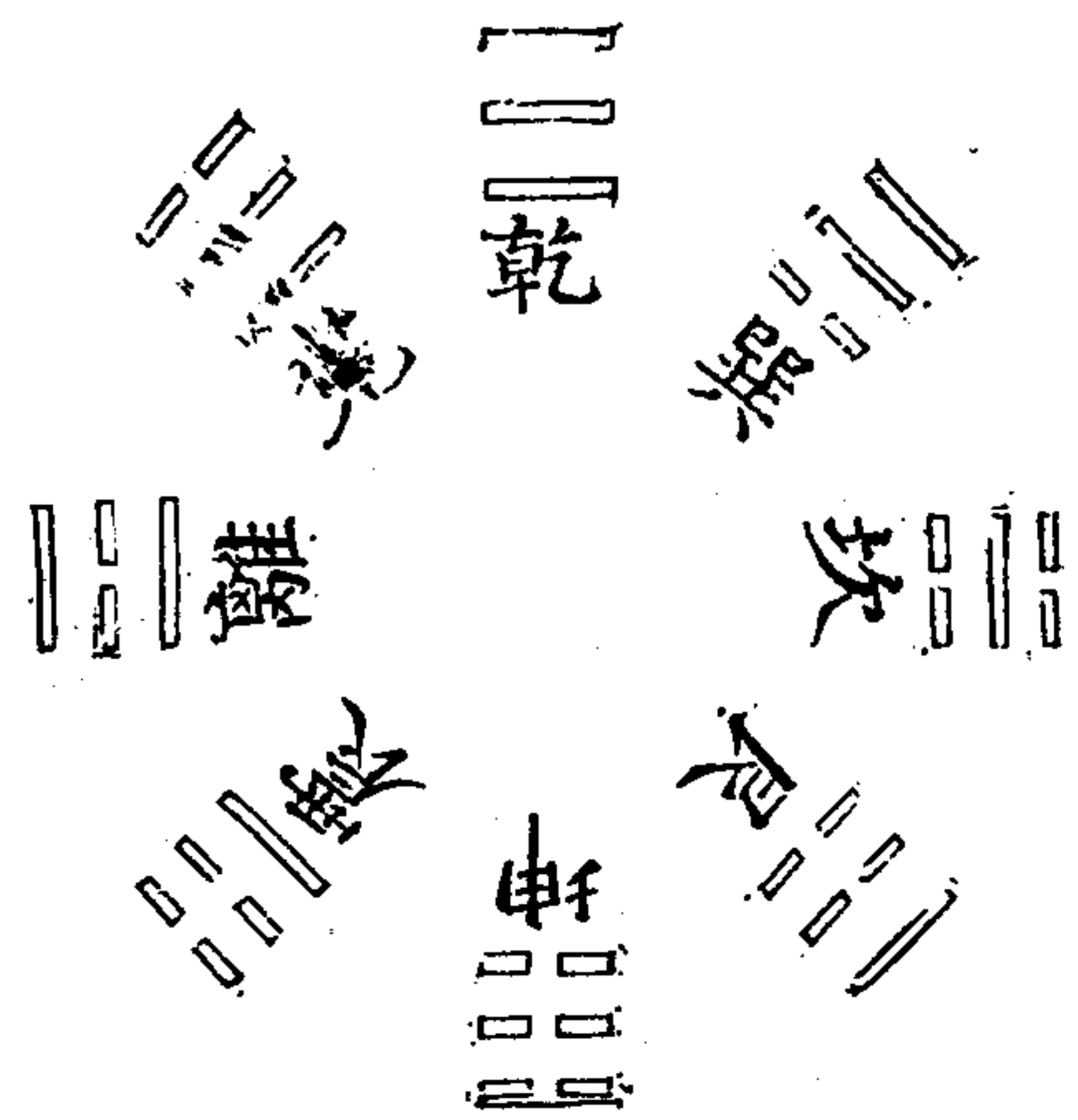

兵鏡 卷之十一 九

握奇軍陣圖

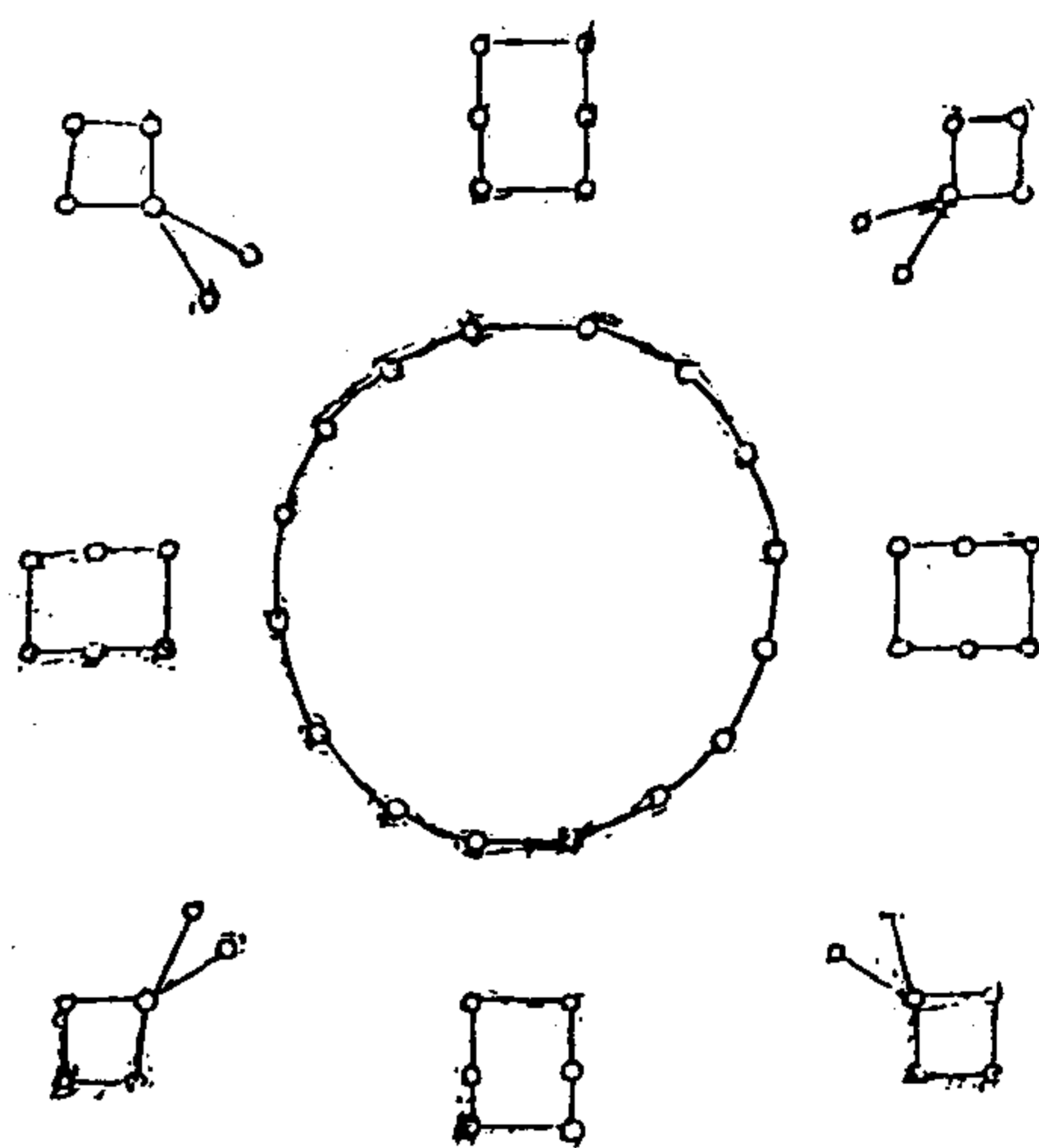

握奇營衛圖

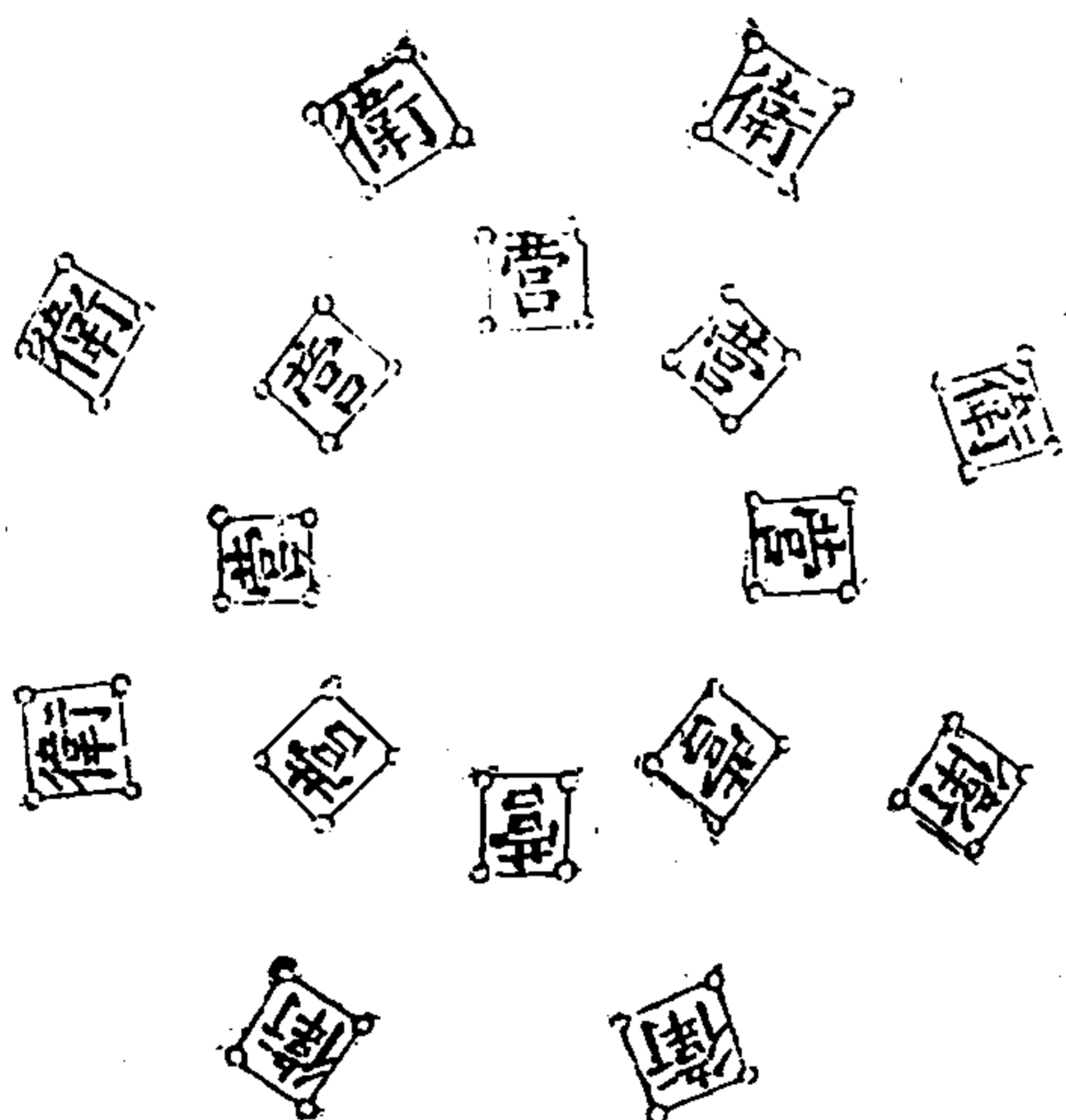

黃帝握奇經 風后所作

縱布一天。二天次之。縱布四地。次於天後。縱布四風。挾天地之左右。縱布四雲。起天地之四維。縱布天衝。居其左右。縱布天衡。居其前後。縱布地軸。居其中央。

右古經文凡六十字。所以記陣之名數及布列之次序。約而極備。真聖人之筆也。後世握法經一本。有范蠡樂毅韓信等註。相雜蓋范樂乃古人傳註之法。約其義為傳。以係于經文之前。至韓信張良次序兵法。又釋范樂之傳。猶大傳至小傳也。後錯而為一。經傳不分。辭義不明。公孫弘徒于難通之處。增字發明。則雜亂愈甚。今畧辨別而分析之。如左云。

握奇經傳義

大傳范樂之文。傳下小註韓信之文。圈外小註。即公孫弘增字發明之也。

共鏡 卷之十一 十一

縱者直陣龍象也。三十二隊陽。十六隊天衝。八隊三十二隊陰。隊地衝。八隊雲。○天地之衝。為虎翼。天地

為翔。天地以下。八重以列。握奇望敵。即列其後。奇

或分而為八。或合而為一。分合各隨人之。天圖布前

為左。後為右。望是也。天衝居兩端。其次雲。其次風。左

相向。○公孫弘曰。地方布風雲。各在前後衝之前。其

是也。此為動。地方布風雲。各在前後衝之前。其

次地居中間。軸是也。○公孫弘曰。

經曰。縱布二天。二天次之。縱布四地。次於天後。縱布

四風。挾天地之左右。縱布四雲。起天地之四維。縱布

天衝。居其左右。縱布天衡。居其前後。○天衝

居其前後。○天衝居其前後。○天衝居其前後。○天衝居其前後。

其左天後衝居縱布地軸居其中間。公孫弘曰人多其右雲居四端縱布地軸居其中間。傳韓信釋註天員布以下以此微有差異而范蠡樂毅相雜今有錯綜於中其部隊或三十或五十變通之理寄之明哲不復傳載千古以來其文不備多憑口訣以相傳授今於難解處增字以發明之耳。

握奇實虛圖

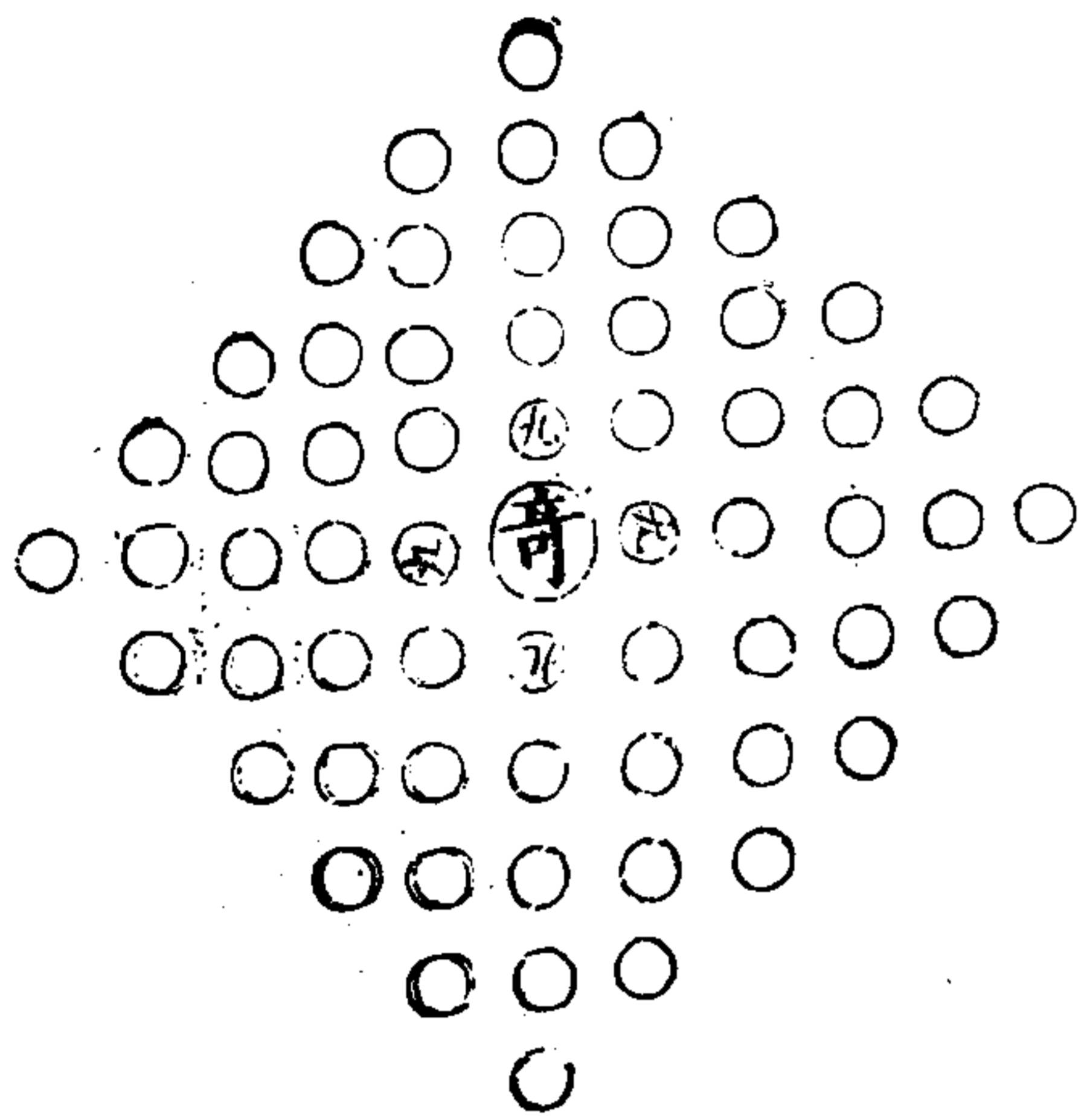

卷之十一

十一

十一

實虛圖說

風後握奇二十四奇兵游于八八之外。外而未始不內也。潛初握機二十四奇兵游于五五之中。內而未始不外也。止則布而為營。行則動而為陣。小之而十百之變。大之而千萬之變。奇正縱橫皆是法也。握機中運之時義大矣哉。

握奇虛實圖

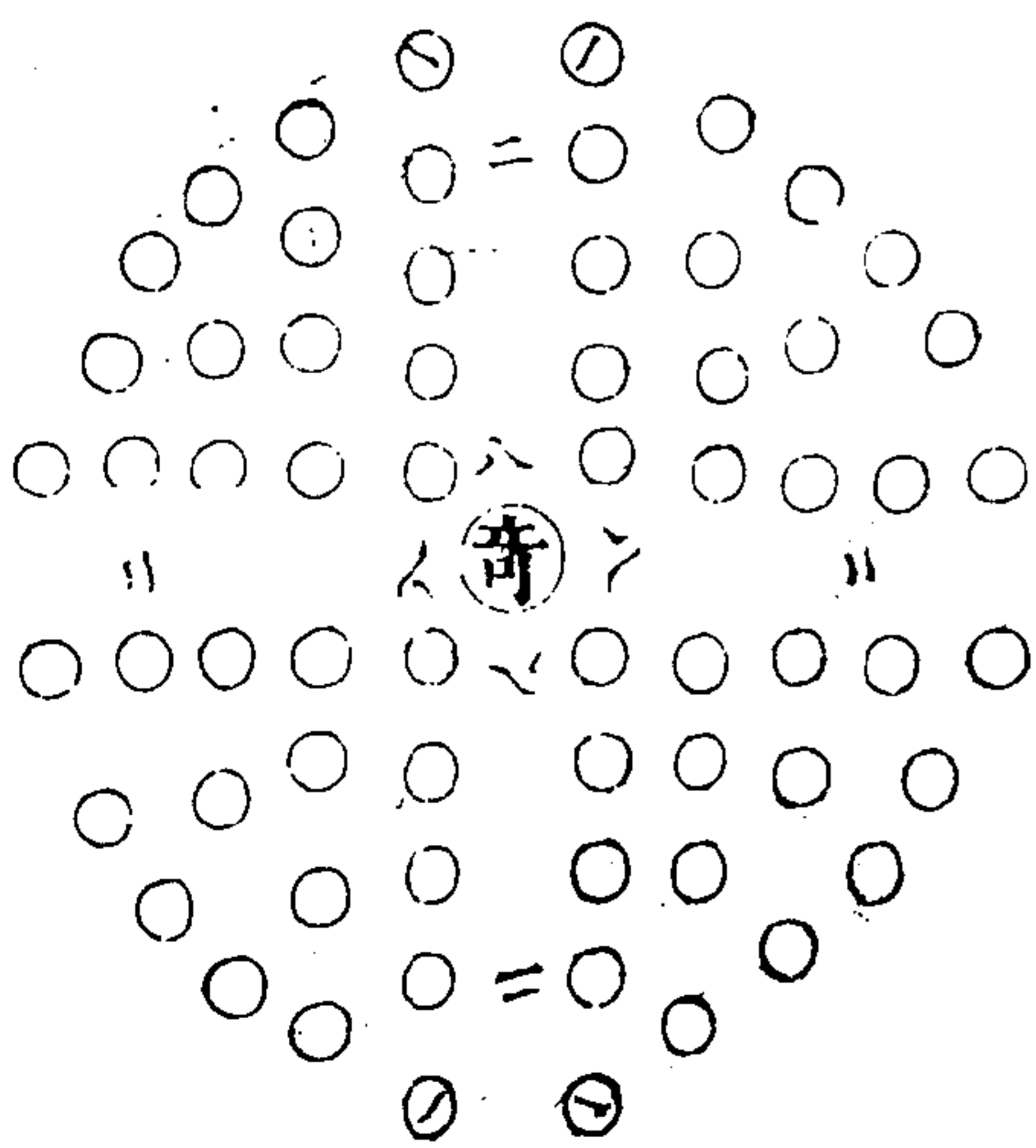

卷之十一

十一

虛實圖說

握奇實虛之圖二十四奇兵游于五五之中自外而止于內也。握機虛實之圖二十四奇兵游于五五之外自內而動于外也。內外一體陰陽合轍山靜雷動握機之所以神也。

生生子握奇圖

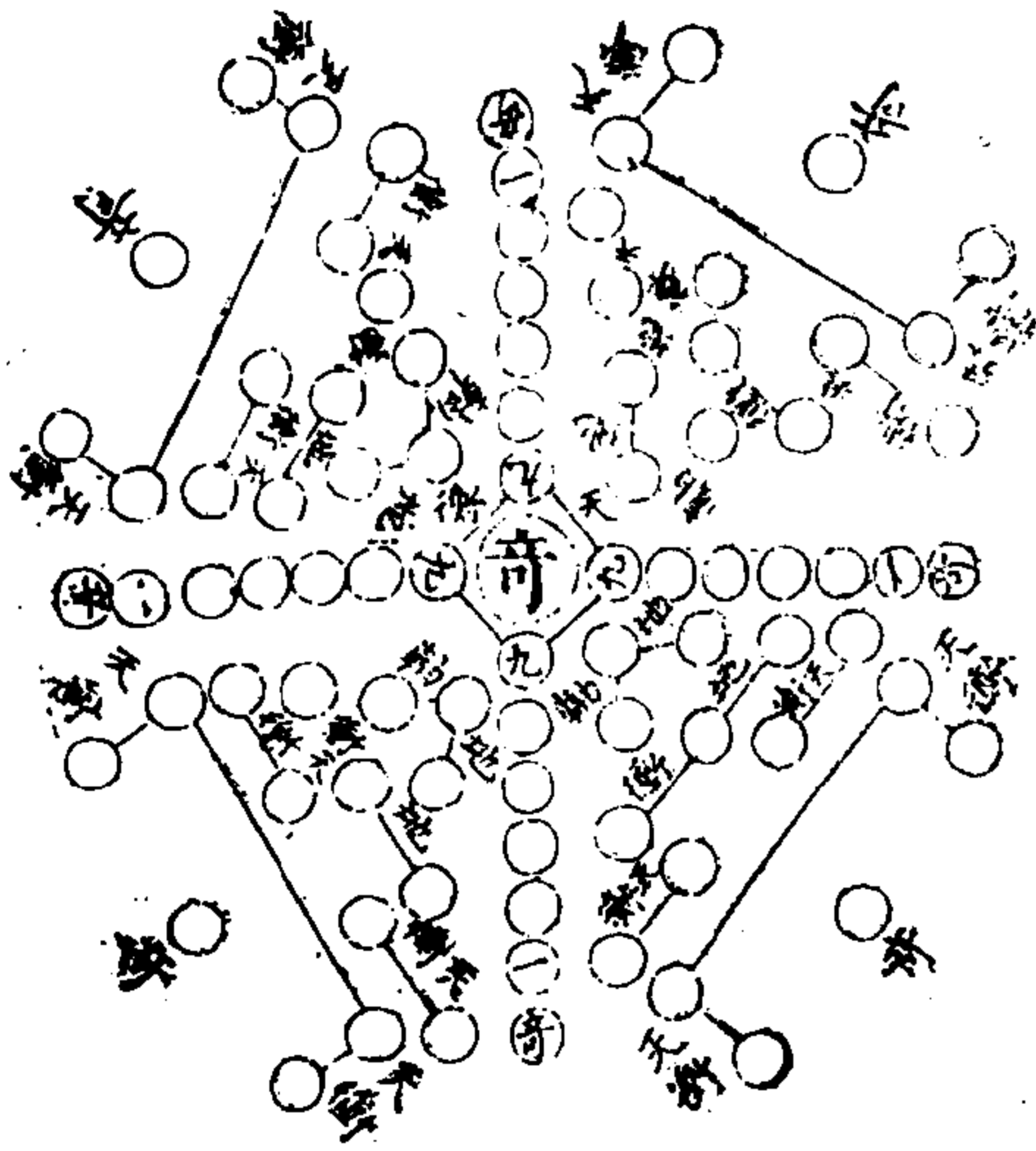

生生子握奇圖說

握奇經曰。兵以正合。以奇勝。兵之行也有奇無正正者靜也。止也。闔也。故曰以正合。閉門造車是也。奇者動也。變也。闢也。故曰以奇勝。出門合轍是也。不靜不止。則不動不變。動躁動也。變變亂也。安得奇而勝之。無奇有兵。無兵有將。無將未知今之將兵者。于奇正之義何居。漫圖此以俟觀者。

又古握機合變圖說

生生子曰。兵有機無機。兵無機有機。有無之機。行乎天地之間。而機見矣。天地之機。行乎風雲。而機之變見矣。風雲之機。乘乎龍虎鳥蛇。而天地物之變態見矣。五兵之用。覆天載地。乘雲御風。一龍一蛇。如虎翼鳥翔。握機之義。天之機二十四。地之機二十四。風輔於天者八。合二十四。為三十二。雲輔於地者八。合二十四。為三十二。人之機二十四。游兵二十四。隊是也。人輔天地。占風雲。合六十四。而為隊八十。有八。乃知人機天地之機也。風雲機。天地人之機也。觀術握機。從雲占象。從風審聲。以神變化於三才之中。佐使風雲。叱咤龍虎。是知握機一經。乃天地之大全。而東西南北之象位法數也。南北分。則為天。覆地載。東西分。

則為風揚雲垂。東南西北分。則為龍飛虎翼。西南東北分。則為蛇蟠鳥翔。龍虎中分。鳥獸旁擊。合之而分。縱之而橫。方圓屈曲。直銳偃仰。正正奇奇。總之不離環中者也。

握機問答

生生子曰。天圓徑一圍三。地方徑一圍四。乃握機天衡。何以四。地軸何以六也。天衝何以兩。地衝何以三也。此政參兩向背之微。所謂機也。天機兩。兩則左右旋轉。而中虛焉。地軸三。三則中有主。而左右旋焉。天之機。虛而有虛。而握之以實。地之機。實而無實。而握之以虛。虛實虛之間。而風雲倏忽之變乘焉。從龍者雲也。從虎者風也。龍形而下。蛇其蟠乎。虎形而上。鳥其翔乎。而俱以天衝地軸為肝胆。左雲右風。為眼目。龍虎鳥蛇為手足。虛實向背為樞機。天鏡環而圓。東西南北無向背也。子午卯酉之對待是也。地鏡畫而方。坐北則東向兩隅。子申辰局會合是也。合之而四六分之。而參兩衡定。而軸正。軸主而衡實。雲龍風虎從之。而蟠蛇翔鳥之變態具焉。所謂乘天地之正。而御六氣之辨。以游無窮者也。

古握機八陣合變圖說

黃帝順煞氣以作兵。法文昌以命將。風后握奇致勝。作為圖陣。九宮八卦。一本諸易。四為正。四為奇。餘奇為握奇。大將于中建旗鼓。八節旋繞。悉聽指揮。凡一面受敵。則左右二陣為奇兵。張兩翼以應之。奇即為正。正即為奇。天有衝有衡。地有衝有軸。風輔于天。雲輔于地。所以定位。衝當其前後。衡抗其左右。軸布于內地。風雲居其四維。序以乾坤巽艮。震兌離坎為次序。而皆起于西北。因之則為六十四卦。造化之全機在焉。是體具乎用也。外之分為天覆。中之分為地載。左分為風揚。右分為雲垂。後分為龍飛。前分為虎翼。西北東北角之分。有雲無風為鳥翔。有風無雲為蛇蟠。隊各以三十二計。分全圖之半。而陣則隨宜布之。分數明白。精神聯絡。造化之分機在焉。是用具乎體也。體用具備。八陣並列。大將居中。握餘奇以堅其中。壘練游兵以伏其後。列體不離用。用不離體。奇不離正。正不離奇。使可勝而不可敗。則又八陣中所為妙運造化者也。

天覆陣

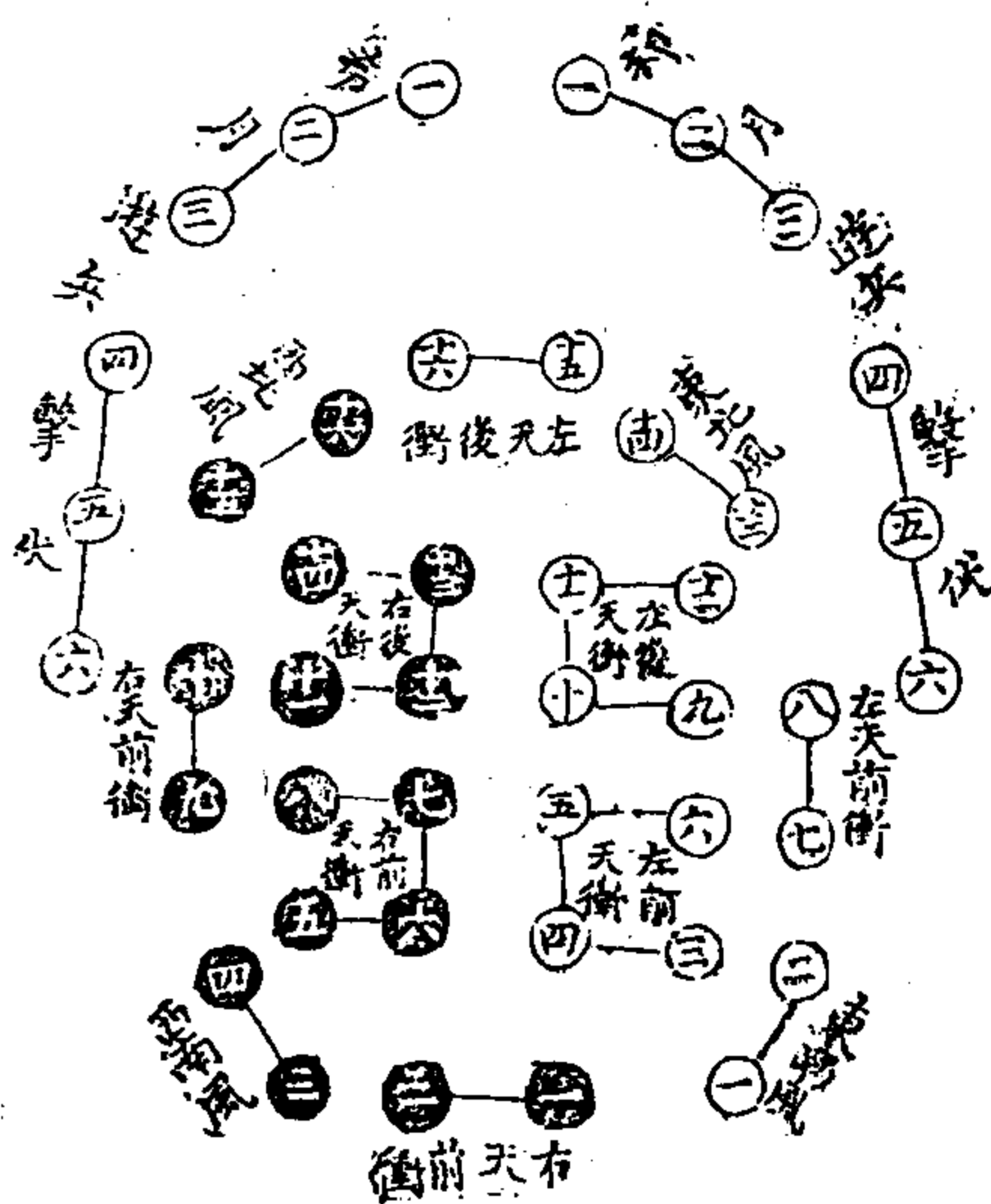

天覆陣說

外之分變為天覆陣有風無雲用總陣外間之隊以
 右天前衝二隊列前居正南以東南西南風各二隊
 列天前衝附維以左右前天衝各四隊列前中以左
 前右後天衝各二隊列衝之兩端以左右後天衝各
 四隊列後中以左天後衝二隊列後居正北以東北
 西北風各二隊列天後衝兩維謂風附天而形圓是
 也。

地載陣

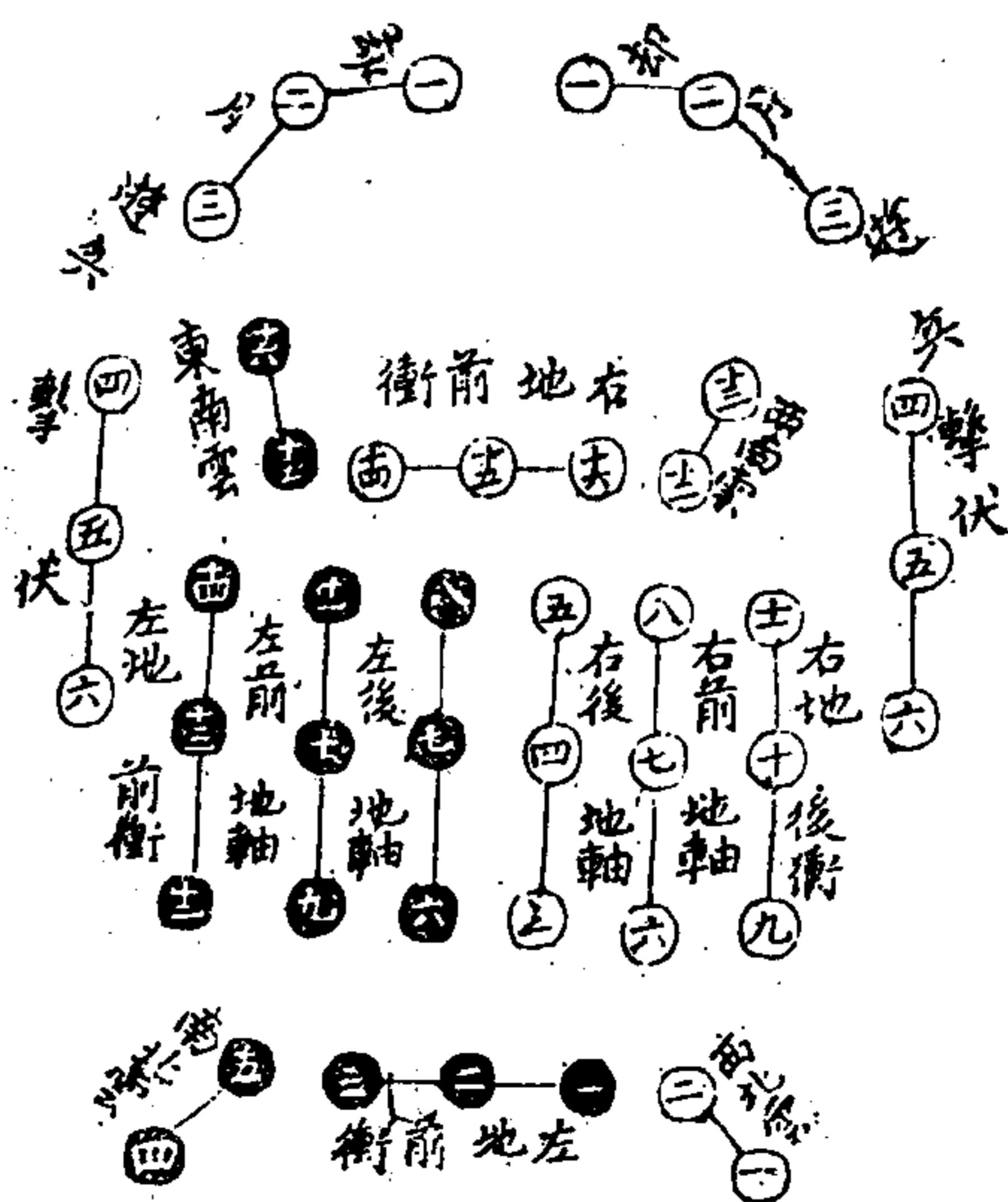

地載陣說

內之分變為地載陣有雲無風用總陣中間之隊以
 左地後衝三隊列前居正北以東北西北雲二隊列
 前後衝兩角以左右後地軸各三隊列中以左右前
 地軸各三隊列後地軸之左右以左前右後地衝各
 三隊列地軸之兩端以右地前衝三隊列後以東南
 西南雲各二隊列地前衝兩角謂雲附地而形方是
 也。

陣揚風

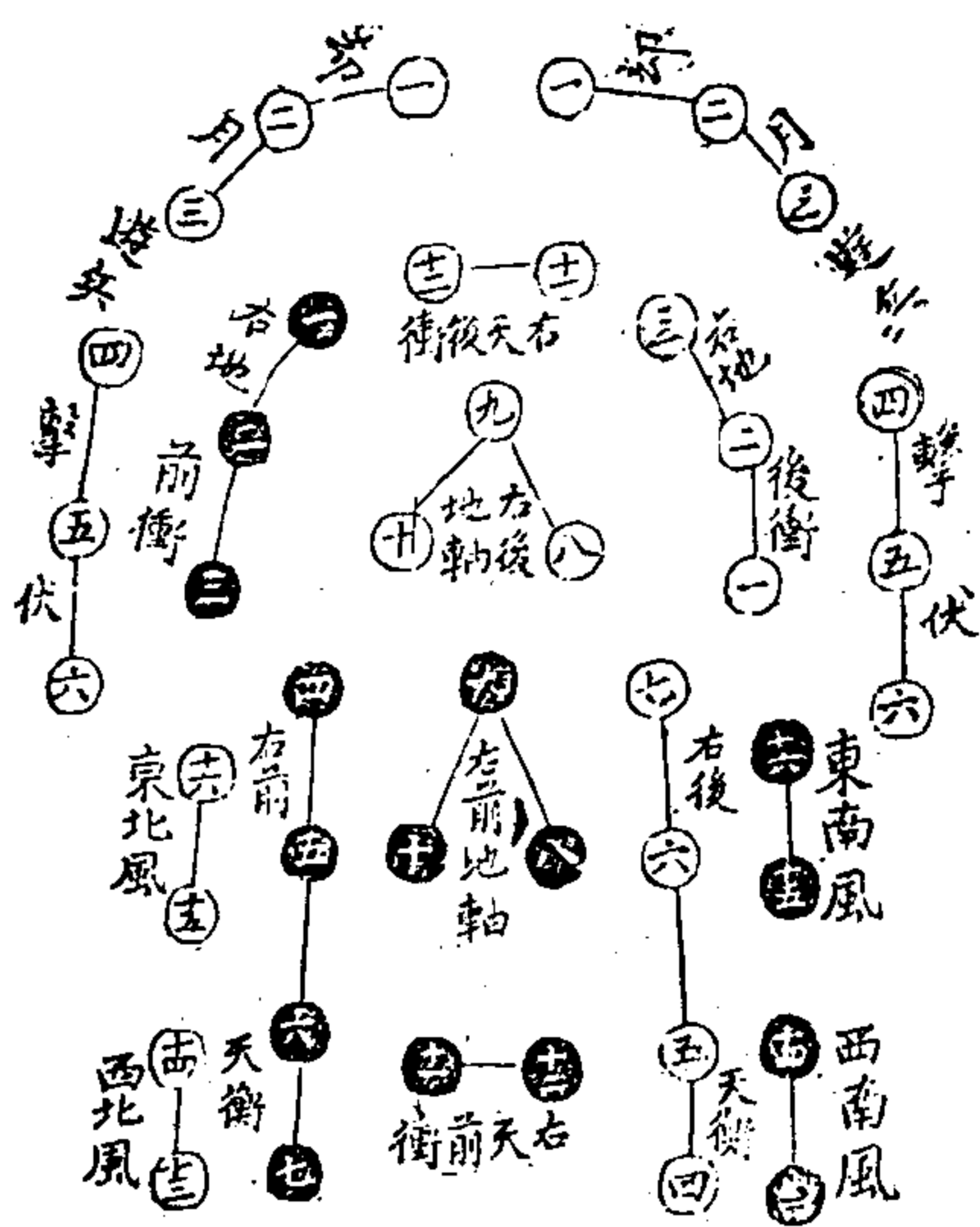

風揚陣說

右之分變爲風揚陣。有風無雲。用掩陣右一半隊。以右天前衝二隊。列前居正西。以西北西南風各二隊。列天前衝兩維。以右前地軸三隊。列前中。以右前後天衝各四隊。列右前地軸之左右。以東北東南風各二隊。列天衝之兩端。以右後地軸三隊。列後中。以右地前後衝各三隊。列地軸兩維。以右天後衝二隊。列後居正東。謂風附衝而形銳是也。

陣垂雲

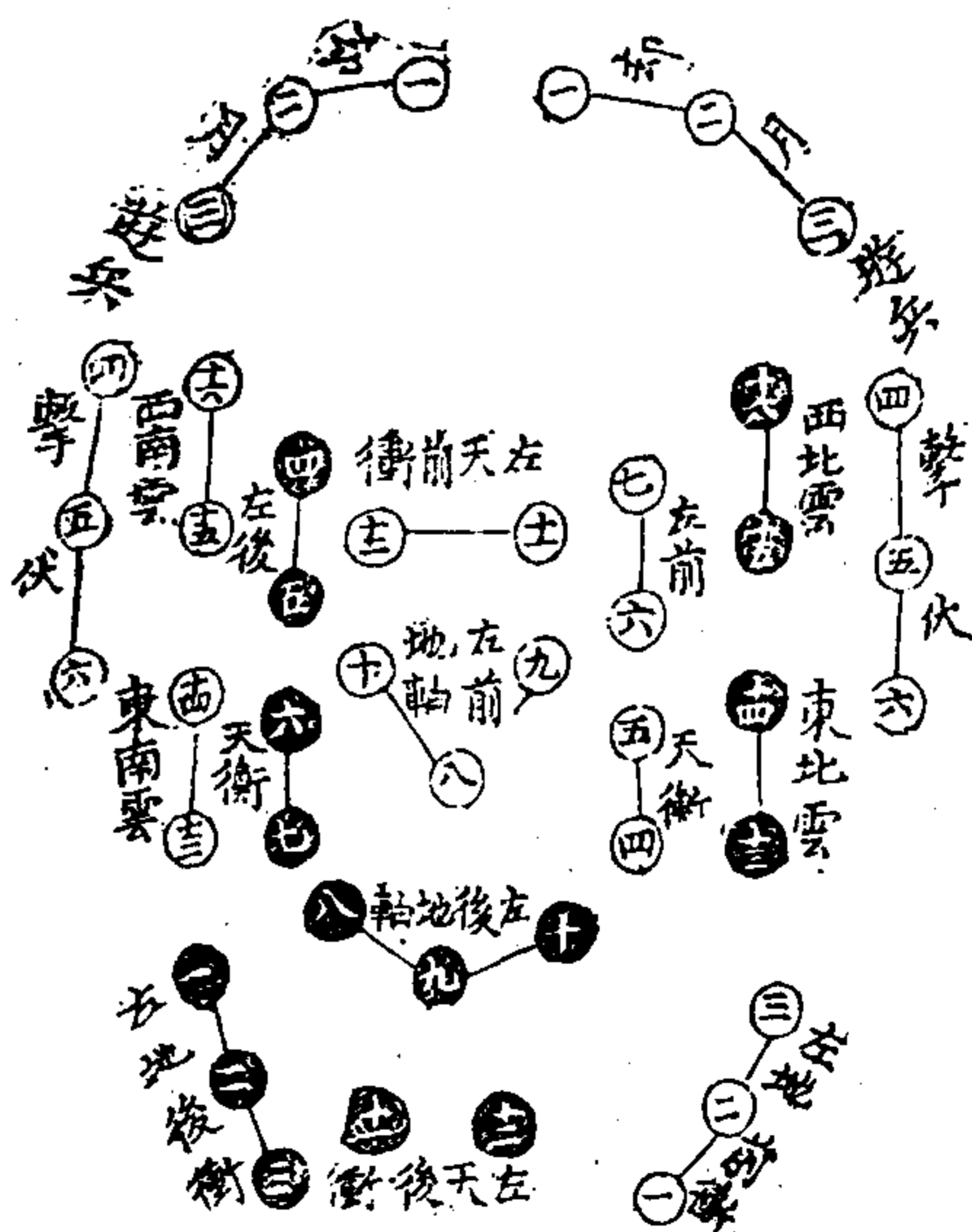

雲垂陣說

左之分變爲雲垂陣。有雲無風。用掩陣左一半隊。以左天後衝二隊。列前居正東。以左地前後衝各三隊。列天後衝兩維。以左後地軸三隊。列前中。以左前後天衝各四隊。次列地軸左右。以左前地軸三隊。列天衝中。以東南東北雲各二隊。列天衝兩端。以左前地衝二隊。列後居正西。以西南西北雲各二隊。列天衝兩維。謂雲附衝而形有聚有散也。

龍飛陣

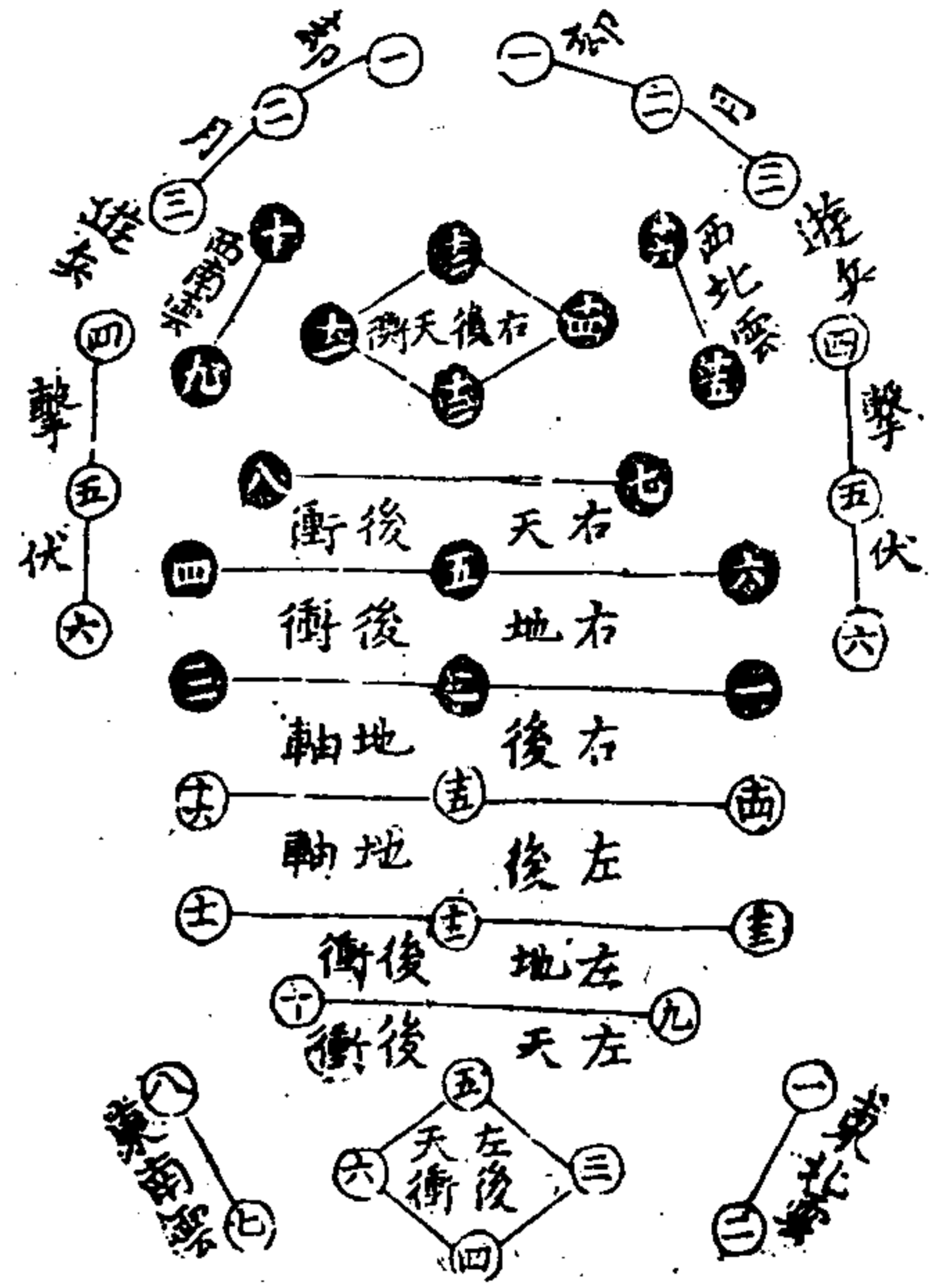

龍飛陣說

後之分變為龍飛陣。有雲無風，用摠陣後一半隊。以東南東北雲各二隊，列東南為兩翼。以左後天衝四隊，列前為首。以左天後衝二隊，列天衝次。以左地後衝三隊，列天衝次。以左右後地軸各三隊，列地衝中。以右地後衝三隊，列地軸次。以右後天衝二隊，列地衝次。以右後天衝四隊，列後為尾。以西南西北雲各二隊，列天衝二維為翼。謂雲從龍而形象龍飛也。

虎翼陣

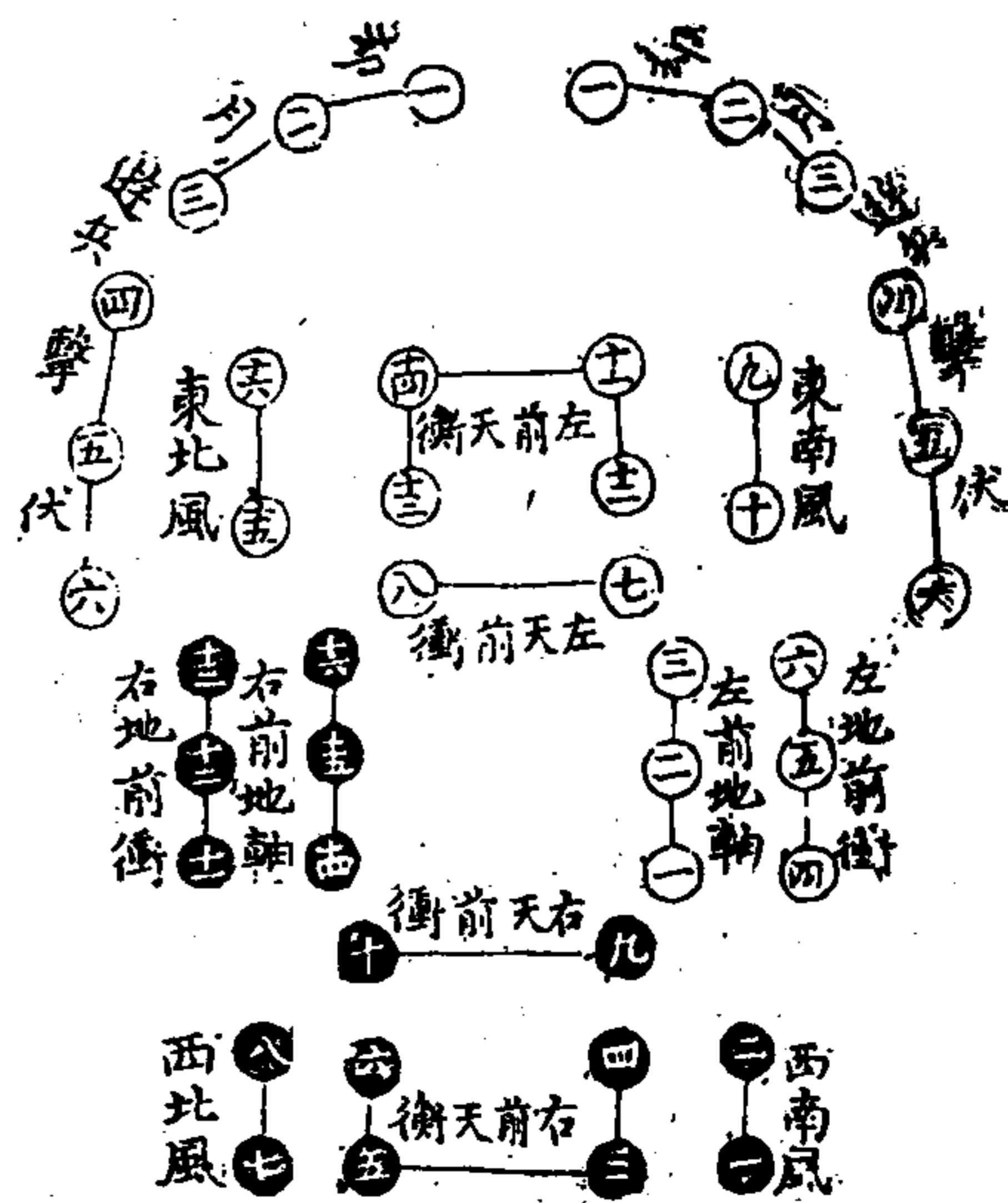

虎翼陣說

前之分變為虎翼陣。有風無雲，用摠陣前一半隊。以西北西南各二隊，列西北二維為前足。以右前天衝四隊，列前為首。以右天前衝二隊，列天衝之次。以左地前衝各三隊，列地前衝各三隊。以左天前衝二隊，列地前衝各三隊。以左天前衝四隊，列後為尾。以東北東南風各二隊，列天衝二維為後足。謂風從虎而形象虎翼也。

鳥翔陣

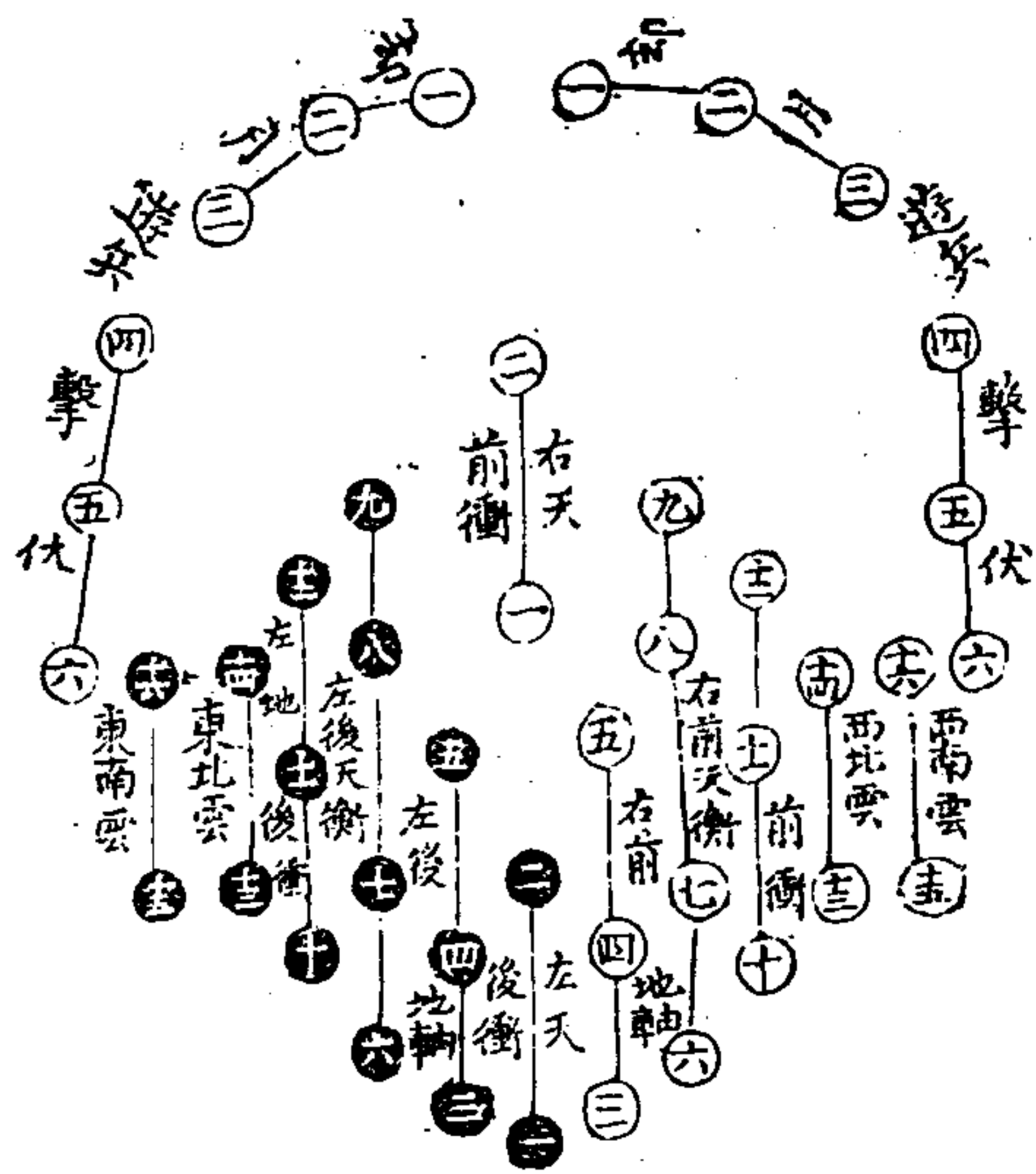

鳥翔陣說

東北西南二隅變為鳥翔陣。有雲無風。用摠陣二隅之隊。以左天後衝二隊。列前居東北為首。以右天前衝二隊。列後為尾。以左後地軸三隊。列天衝右。以右前地軸三隊。列天衝左。以左天衝四隊。列左後地軸右。以右前天衝四隊。列右前地軸左。以左後地衝三隊。列天衝右。以右地前衝三隊。列天衝左。以東北東南雲各二隊。列地衝右。為右羽翼。以西北西南雲各二隊。列地衝左。為左羽翼。謂雲附衝而形象鳥翔也。

蛇蟠陣

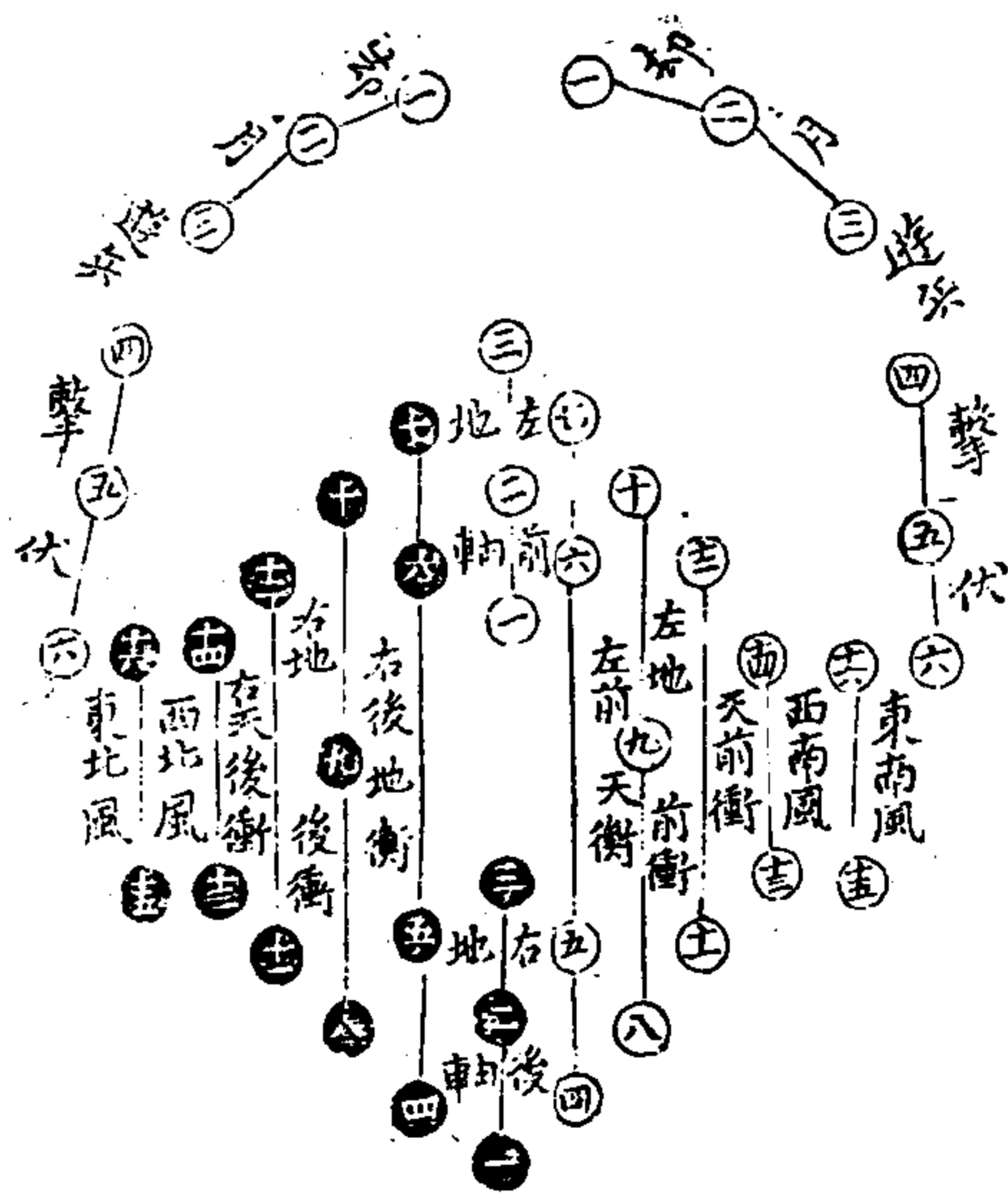

蛇蟠陣說

西北東南二隅變為蛇蟠陣。有風無雲。用摠陣二隅之隊。以右後地軸三隊。列前居西南為首。以左前地軸三隊。列後為尾。以右後天衝四隊。列地軸右。以左前天衝四隊。列軸左。以右地後衝三隊。列衝右。以左地前衝三隊。列衝左。以右天後衝二隊。列地衝右。以左天前衝二隊。列地衝左。以西北風二隊。列天衝右。以西南風二隊。列天衝左。以東北風二隊。列西北風右。以東南風二隊。列西南風左。謂風附衝而形象蛇蟠也。

五行三才陣記

五行三才之陣。周太公望開國之所作也。軒轅制陣。始於五方。終於八向。五方者。教閱之用其半也。八向者。戰陣之用其全也。太公剪商。乃繕其法。開方一千二百步。畫為九區。中區為中軍。外八區為外營。制軍三萬。分為五軍。布於中央四隅。以為陣法。前後左右四區。立表其中。以為開地。教閱之所。蓋天地之數。水位西。此火位東南。金位西南。木位東北。土位中央。五陣依五方而布之。故以五行為名也。至乎陳師野外。與敵交鋒。五方五軍為正。各安其所。五步六步一

止。齊五伐六伐一。止齊者。也。復於前後左右之間。各出一陣。以為奇。焱馳突擊。進退無常。是謂三才陣。蓋天位乎上。人位乎中。地位乎下。奇兵以前為上。以後為下。以左右為中。三停而出之。故又以三才為名也。莫非詭其名。以秘其法。實五行三才同一陣而已。或者謂五行黃帝所作。三才太公所增。又謂方圓曲直。鏡之形為五行。日月星辰斗杓指背為天才。山川險易丘陵草木為地才。將師士卒器用之資為人才。此後世兵家臆度之說。誤甚矣。

太公開方教閱五行陣

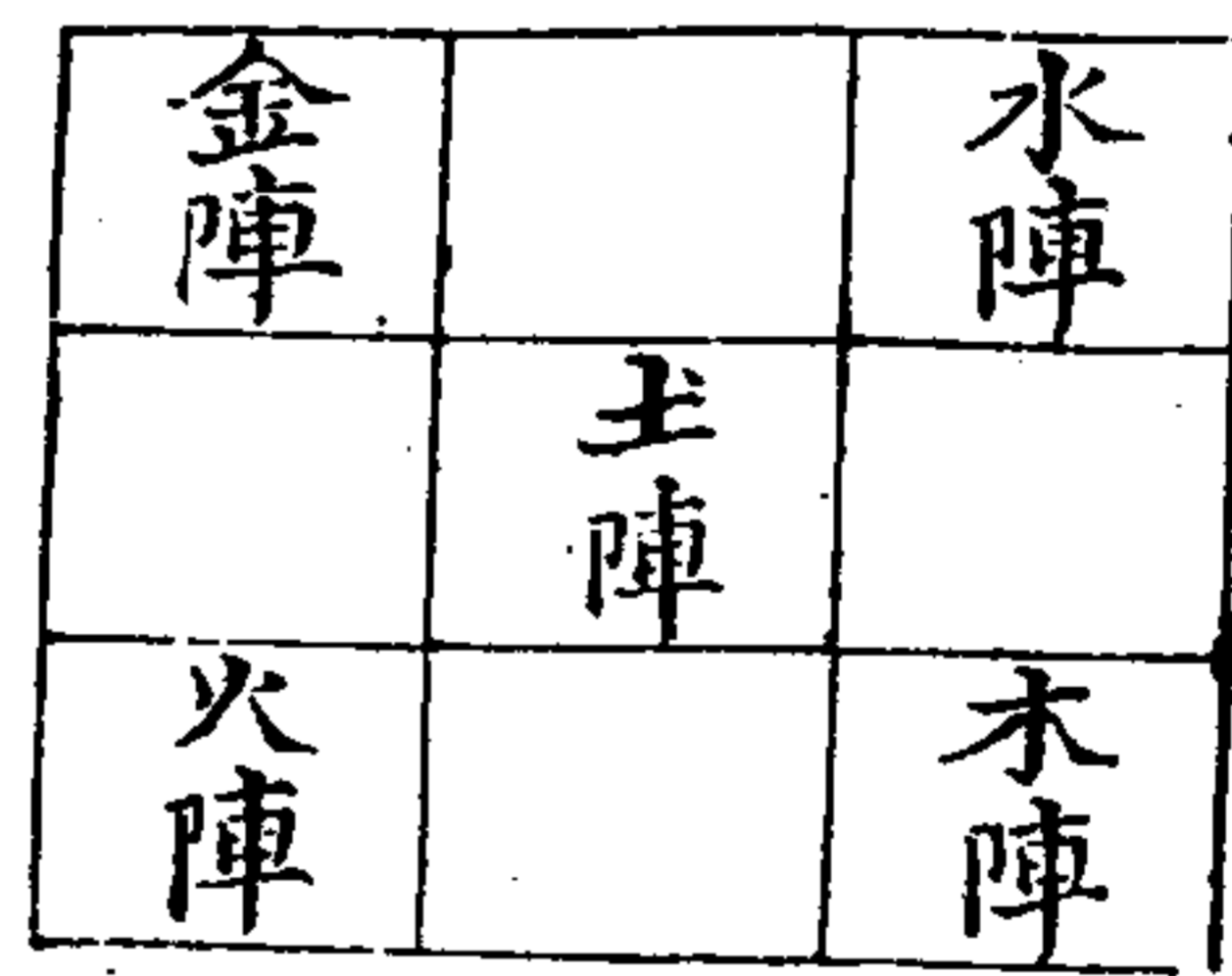

太公增五行為三才陣

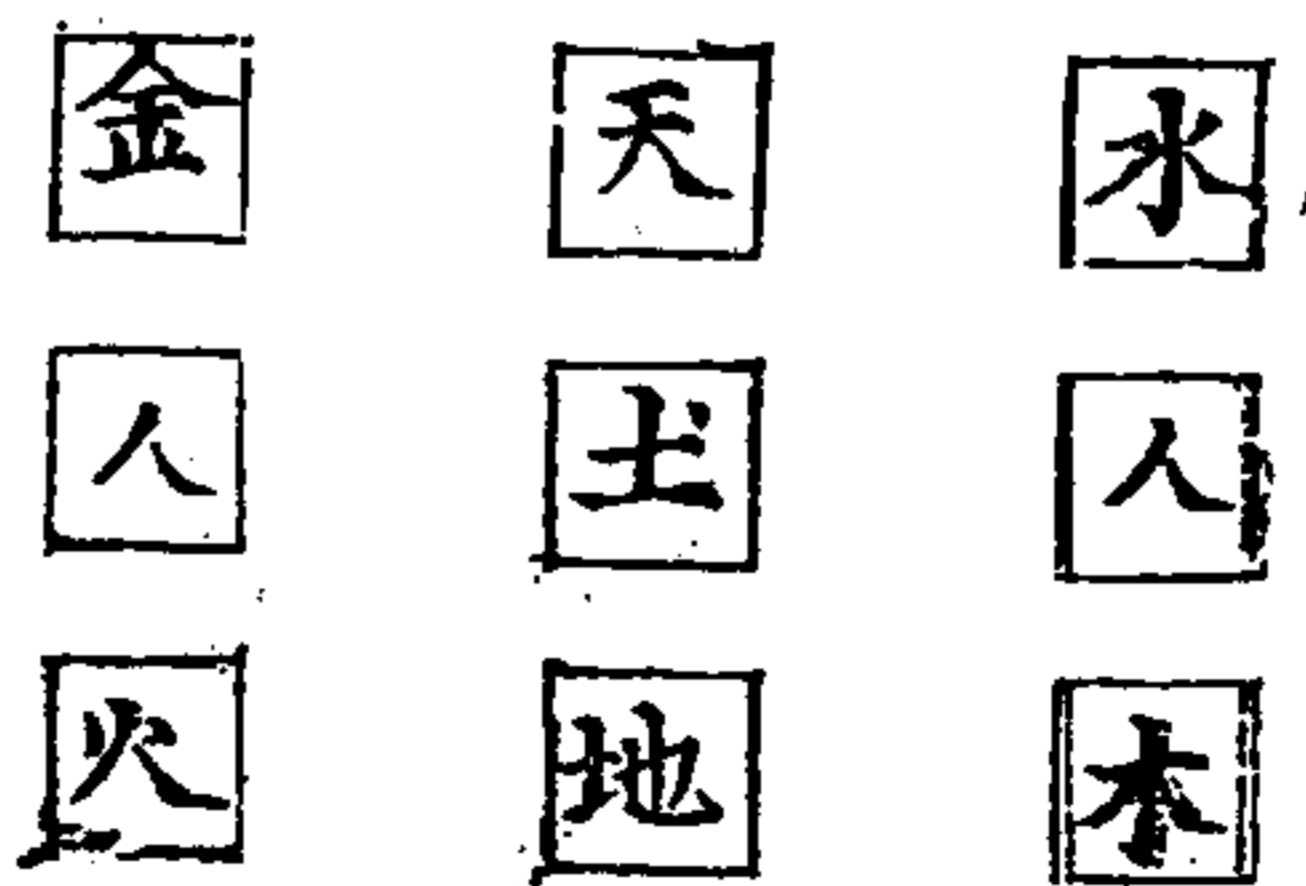

唐太宗問李靖曰。太公言云。地方六百步。或六十步。表十二辰。其術如何。靖對曰。畫地方一千二百步。開方之形也。每部占地二十步之方。橫以五步立一人。縱以四步立一人。凡二千五百人。分五方空地四處。所謂陣間容陣也。武王伐紂。虎賁各掌三千人。每陣六千人。共三萬之眾。此太公畫地之法也。太乙統宗曰。太公增天地人而為三才。方諸井田。計九百畝。畫為井字。中百畝為公田。外四旁八百畝為私田。八陣之制。中井虛五之地。大將居之。四旁八區。四奇四正之將寓焉。是為三才之陣也。

象棋陣記

象棋之陣戰國之士霸天下之所作也中國車戰之法春秋以前皆用之六國之時燕趙邊胡始知兼用騎得胡之法也是時並世動兵競增講武之禮以為戲樂用相夸視如角抵投石趨距之事不止一端巧思之士乃作象棋象者像也武王干戚之樂名為象舞是其義也其畫有九道所以象九軍其子六十四所以象六十四陣今用十六子取方陣四面而用其一耳陣前有卒五步兵也卒後有砲二礮也機發石者也礮後有車二即二廣也車傍有馬二即遊騎也是皆為外營陣中有士二親戎也士外有象二大獸以代戎馬填四隅之空者也士中有將一偏將也是皆為握奇士行不離乎左右象行不出於前列卒正行而不乖徐步而不馳有進而無却三者皆為正也礮車有縱橫進退而無遠邇之拘三者皆為奇也卒相去各一步陣間容陣隊間容隊之法也卒以當頭車馬礮從背出以正合以奇勝之道也內外周圍為四層則又大陣包小陣大營包小營之制也四隅開四門則四門斗底之形也殺將而後復局則又御死殺將死旗鼓之禮也與孫子乘之之陣無不脗合焉

夫戰國之士善為形勢者有孫叙孫孫尉繚子魏公子景子丁子李良凡數家其著書皆已滅沒矣惟寓於戲樂者垂像至今惜乎人不知其為要法惟宋李綱魏勝所制陣法頗與棋勢暗合云

河洛體用營陣奇正圖

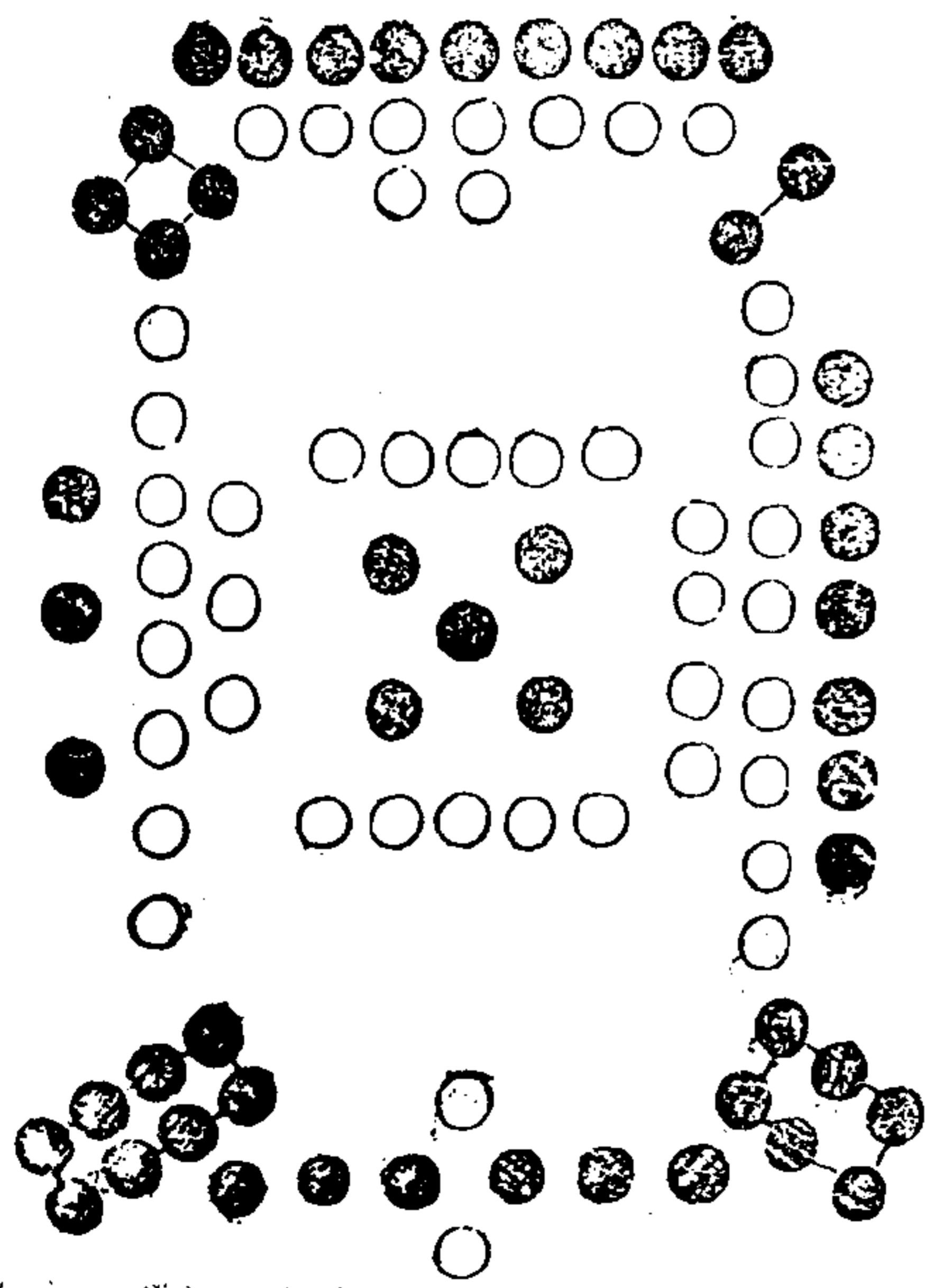

兵鏡卷之十一 二十九

河洛體用營陣奇正圖說

陣法以百人為率。河圖五十五。洛書四十五。河圖為體。洛書為用。合用為體。河洛皆體。合體為用。河洛皆用。存體發用。退藏宥密。止即軍營。靜也。山峙。出則軍行。動也。雷奮。南北東西。忽向忽背。八方如環。神天。神地。引伸觸類。千之萬之。摠之不離。河洛而起。分數。先儒謂孫子足權謀。而天機雜。魏武習權謀。而天機淺。均干河洛不知也。

諸葛亮八陣記

八陣之陣。漢丞相諸葛武侯。經略中原之所作也。壘

石為之。其跡在夔州魚復灘。自古相傳。乘之六十四陣而已。易卦為之。宗握音為之。原其孰能推之哉。孔明乃則河圖之圖。而分為四層。則洛書之方。而分為九軍。則井田公私之制。而分為中外之營。則文王後天卦位而定。四奇四正之名。西北乾卦也。曰天陣。西南坤卦也。曰地陣。東南巽卦也。曰風陣。東北艮卦也。曰雲陣。東方青龍之獸也。曰龍陣。西方白虎之獸也。曰虎陣。南方朱雀之獸也。曰鳥陣。北方玄武之獸也。曰蛇陣。中為中軍陣。太極之位也。中軍四象為正。四獸為奇。四象四獸。各以六陣相從。或四象七陣。四獸

五陣。中軍大將所居中。中四陣為餘奇。大將所據。以為遊騎。二十四陣。以繫八陣之後。陣有八門。開闔出入。以為變化。南正手。北正足。中正身。前奇首。後奇尾。左右奇翼。遊騎瓜牙。首尾伸縮。以為節也。兩翼翕張。以為權也。瓜牙往來。以為勢也。身體手足。鞠立。以為據。以為主也。氣氳變化。為方為圓。為曲為直。為銳。其變無窮。不外八陣分合而已。後世有以天地衡軸。衡分配者。有演為天覆地載。風揚雲垂。龍飛虎翼。鳥翔蛇蟠。八形者。又為三百六十四變。合天度之數者。不足信也。

諸葛亮魚復江八陣圖

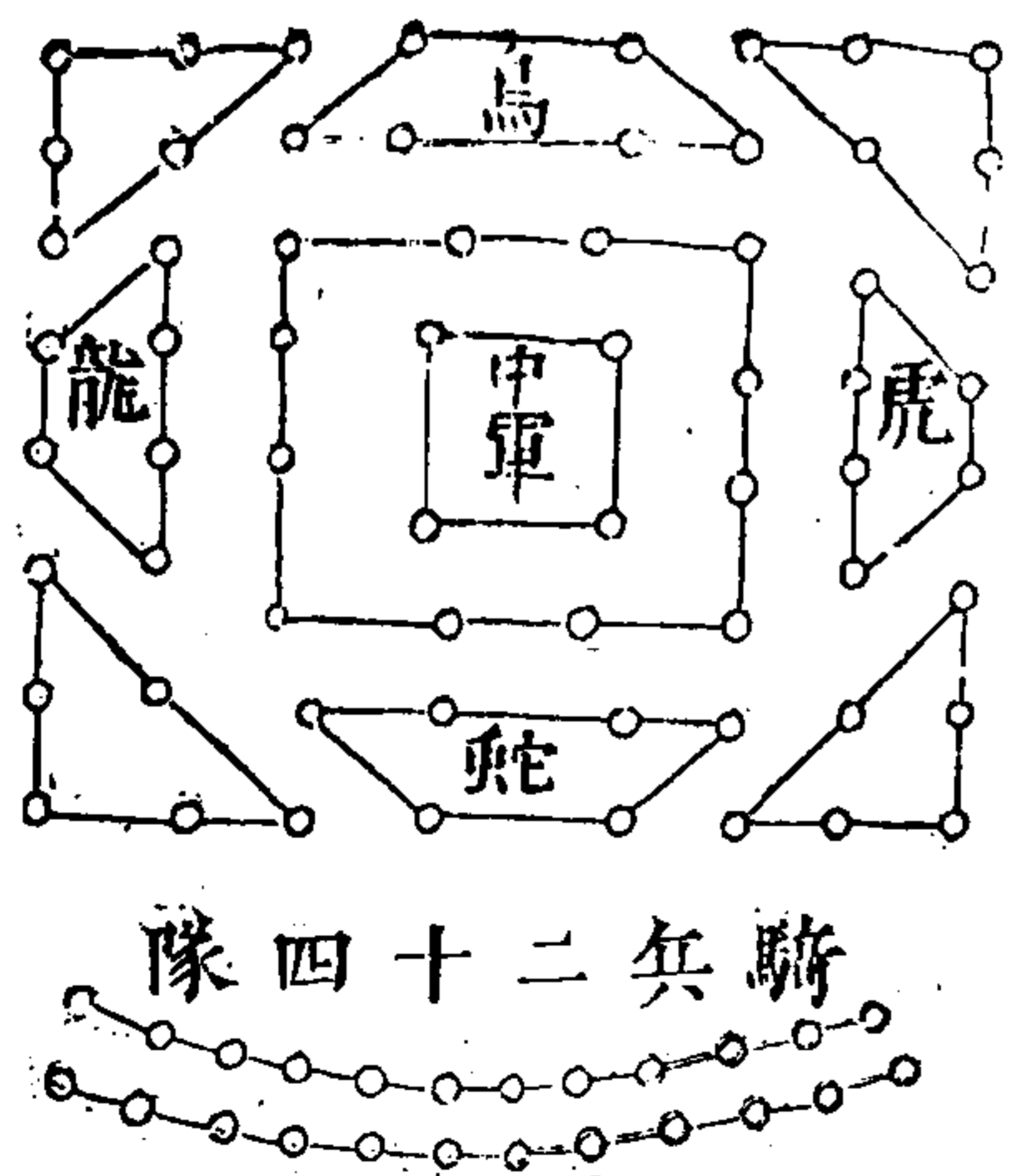

陣方侯武

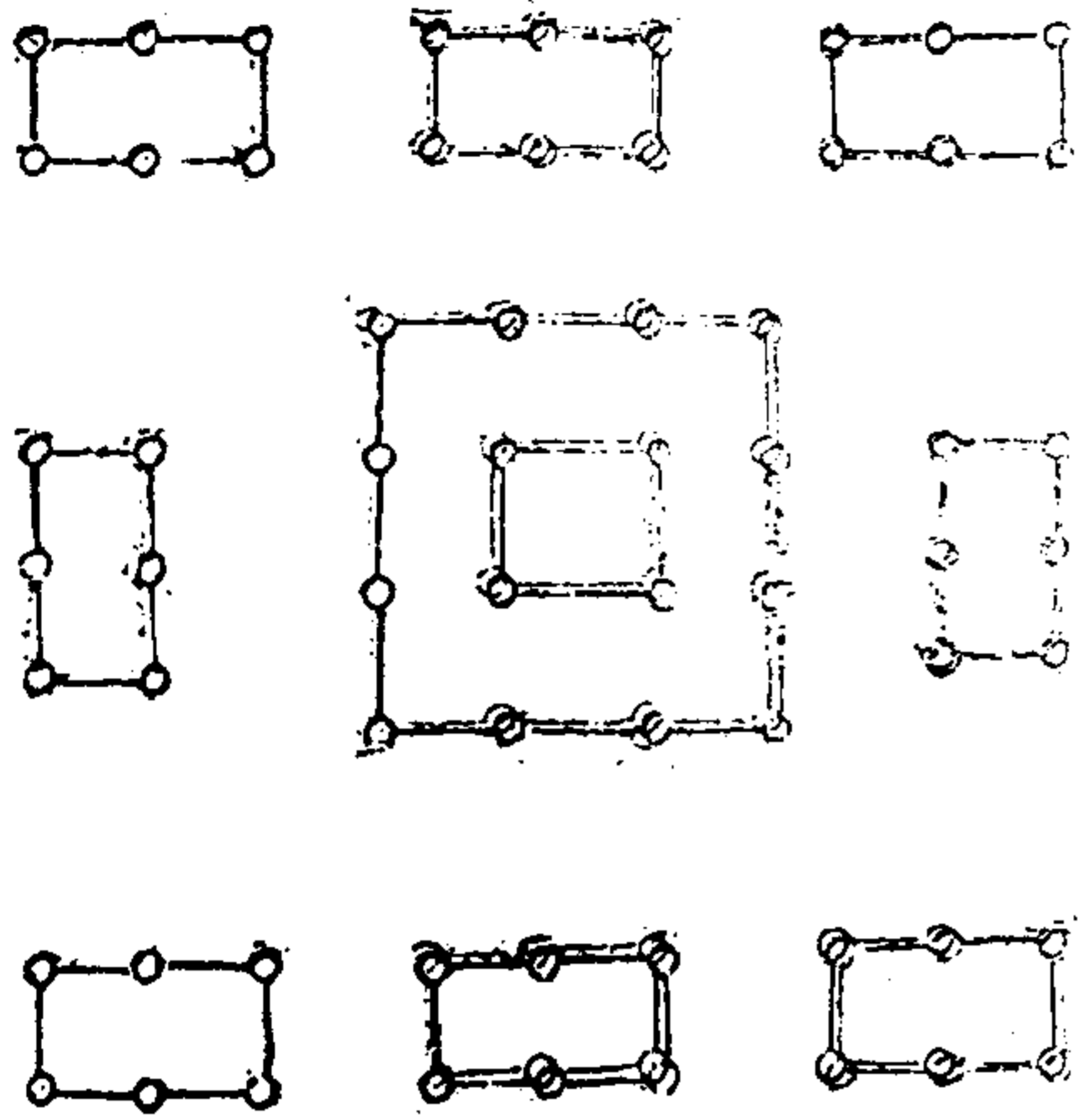

八陣開門四分正四番四冲

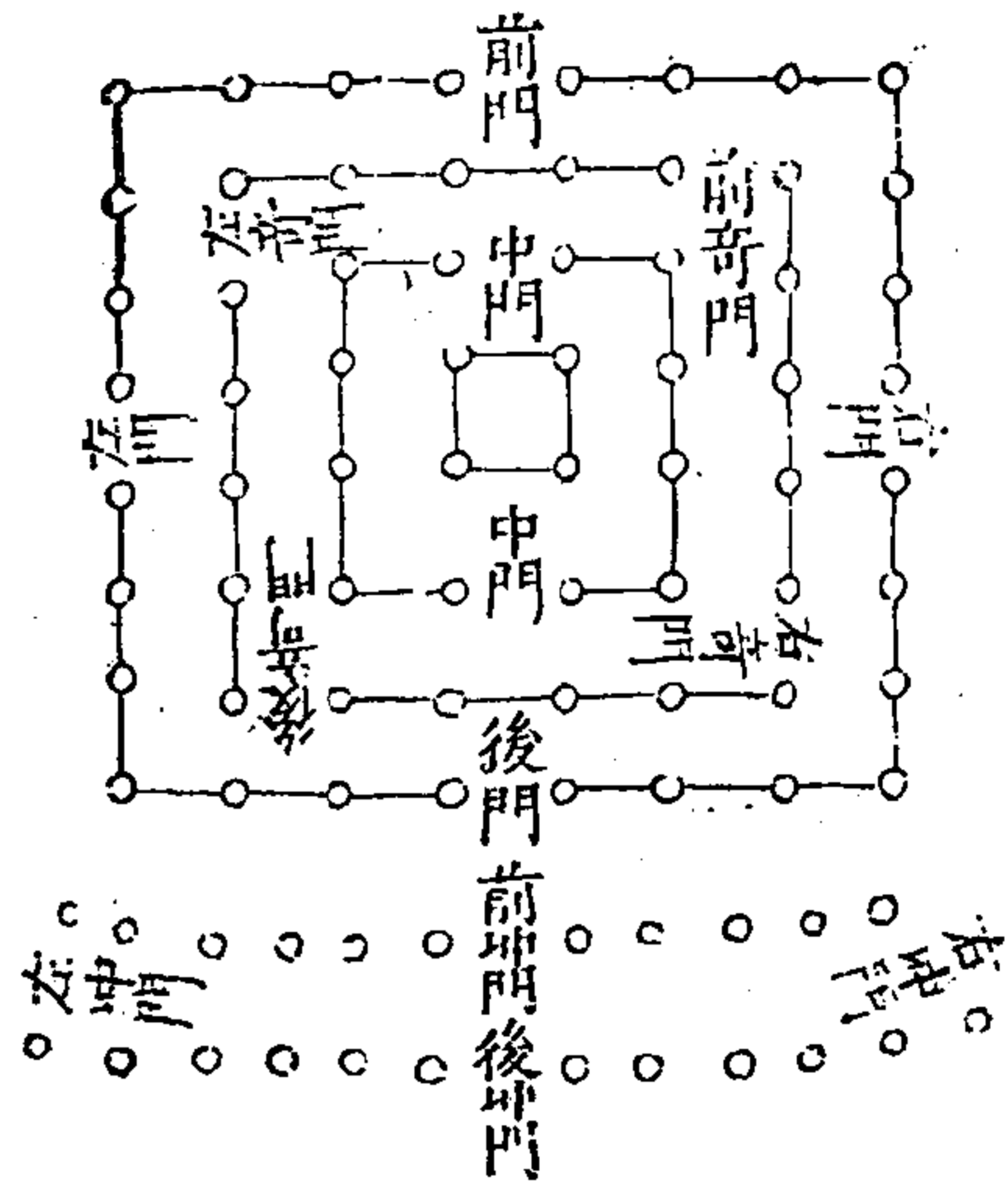

陣圓侯武

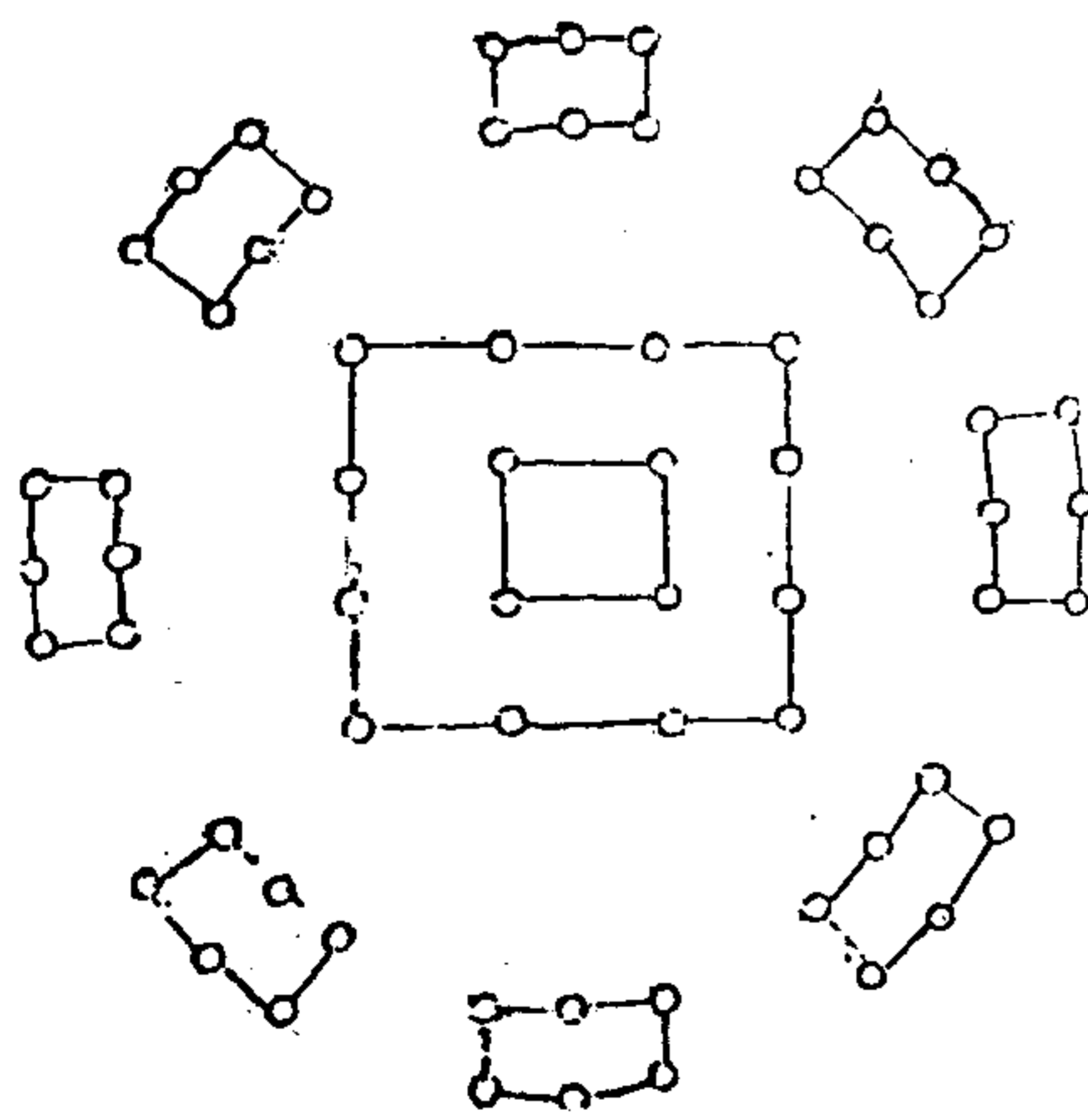

陣曲侯武

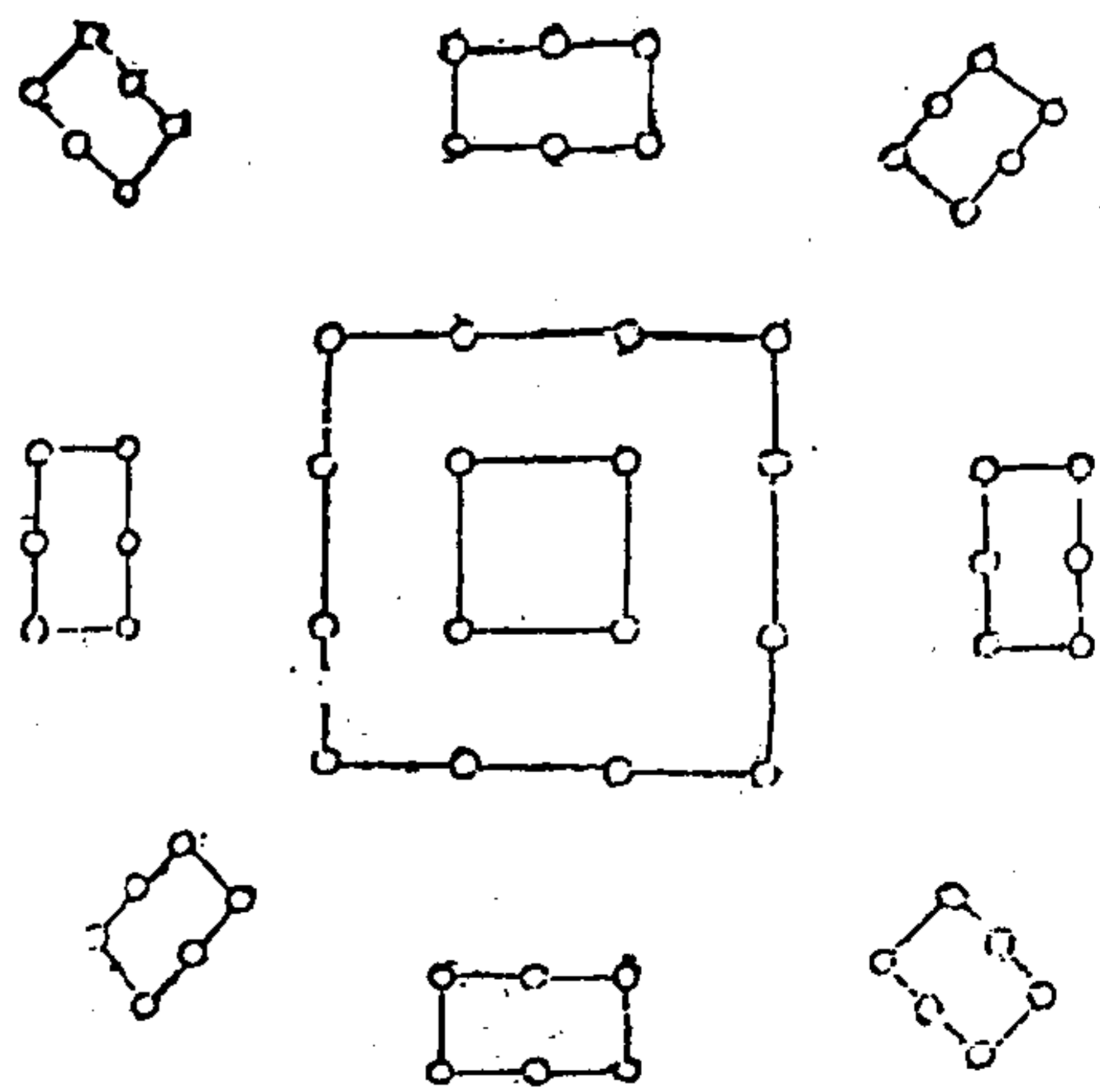

武侯直陣

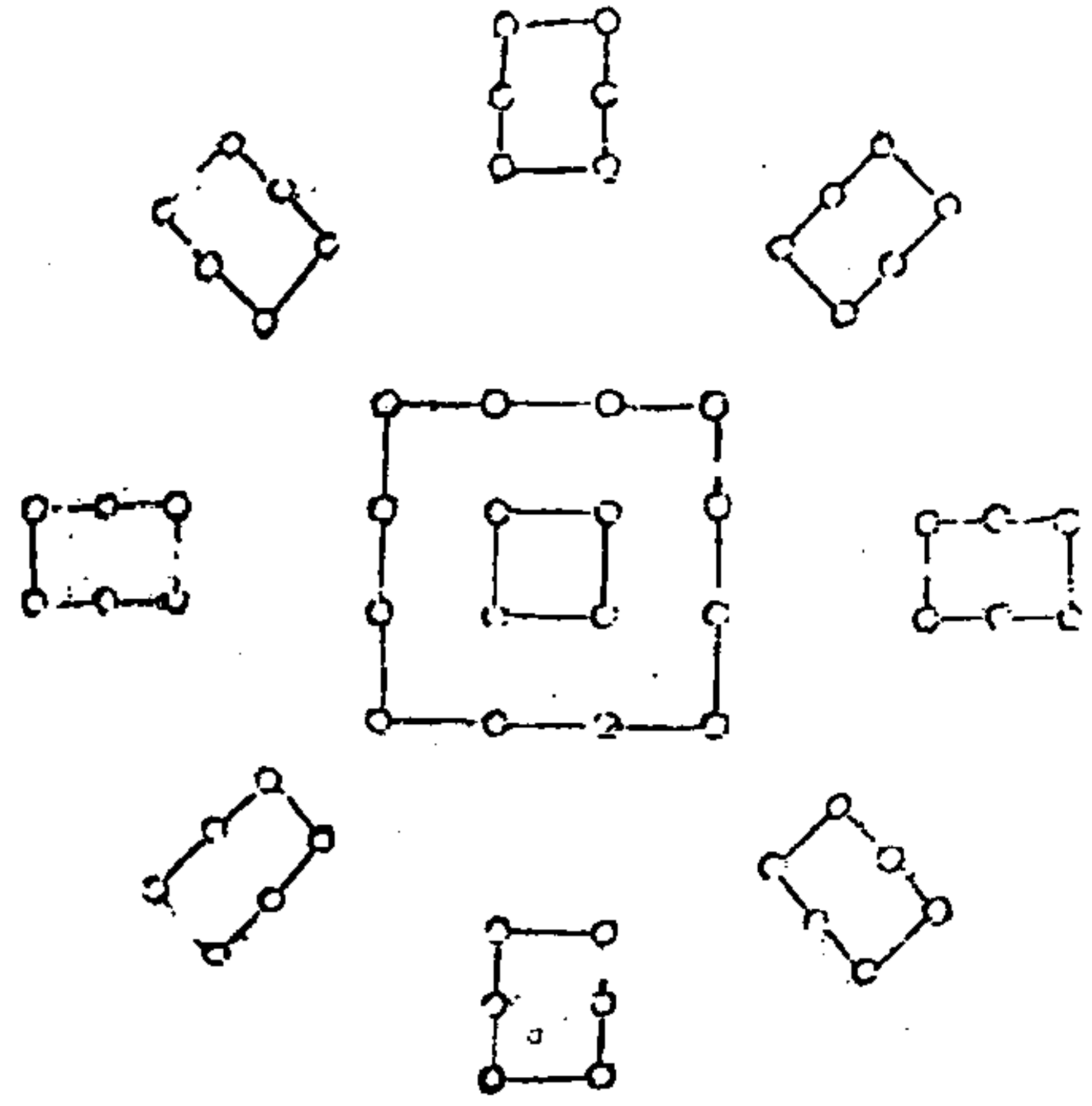

武侯銳陣

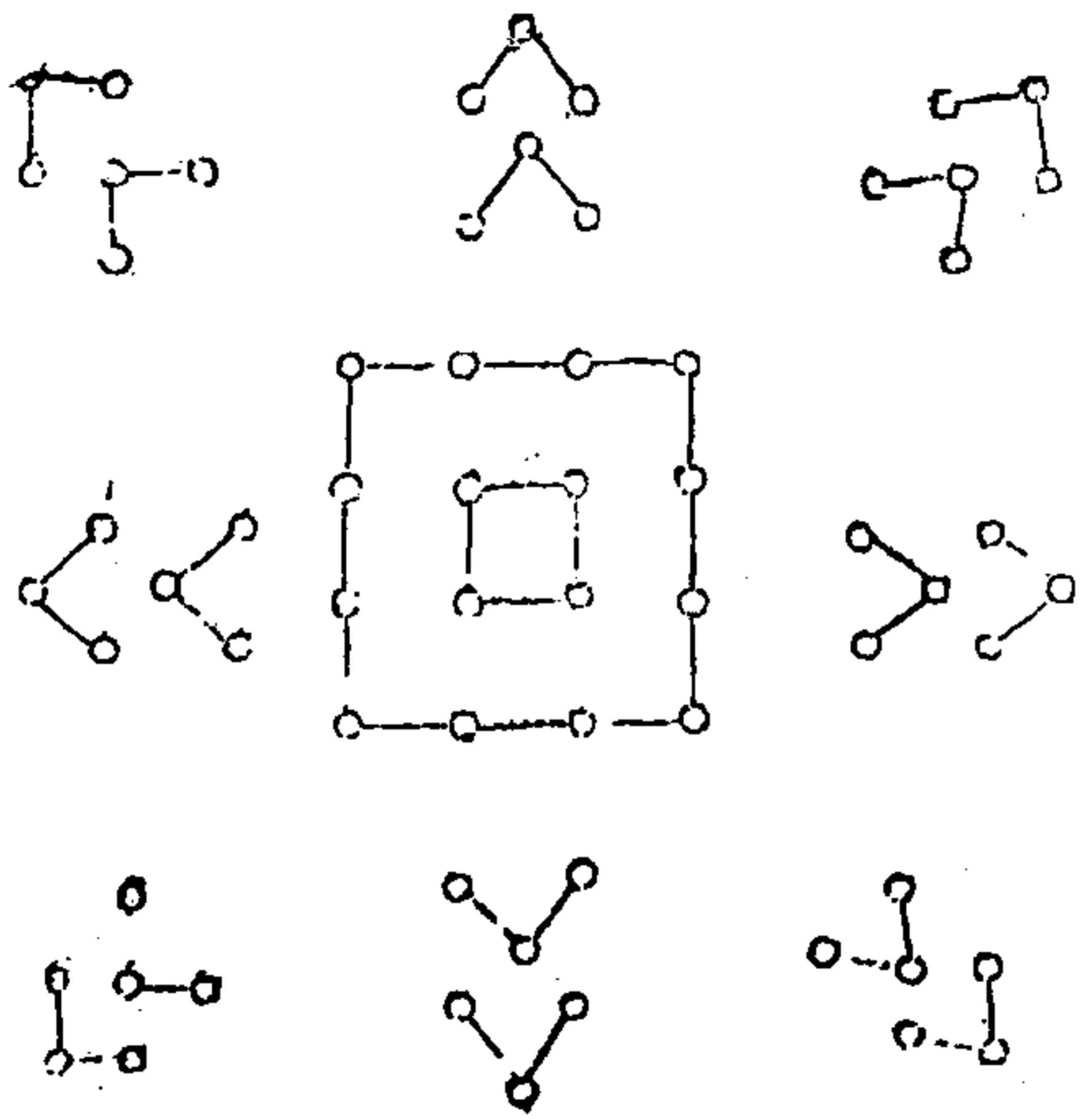

李靖六花陣記

六花之陣。唐衛公李靖開國之所作也。本孔明八陣圖而變之。其中心一二層。十有六點。為中軍。此不揚者。惟以外三四層四十八點。鈎連而有六陣。左右總管各二陣。左右虞侯各一陣。各皆八點。以相從。所謂八陣為六。孔明之舊法。即此圖也。李靖因之。內方環之為圓。外直畫之為方。既而開之。其形六出。故號為六花。中一如花心。外六為花瓣云。其隊數參用古法。步騎與車三者。相兼而開立。步隊百人為率。騎隊二十五人為率。車隊七十五人為率。車口駐隊。步白戰鋒隊。為正居前。騎曰戰隊。曰跳蕩隊。為奇居後。中外凡七軍。杜佑通典。因述為七軍陣。正六花之別名也。其教閱恒用三。人。分左右六箱。一箱為營法。五箱為方圓曲直銳之形。安營布陣。以六花為正。中軍為奇。斯陣也。以開唐宗之運。制服夷狄。其功偉矣。若以為盡孔明之闕奧。則猶有間也。

隅落鈎連曲
折相對八陣
為六圖

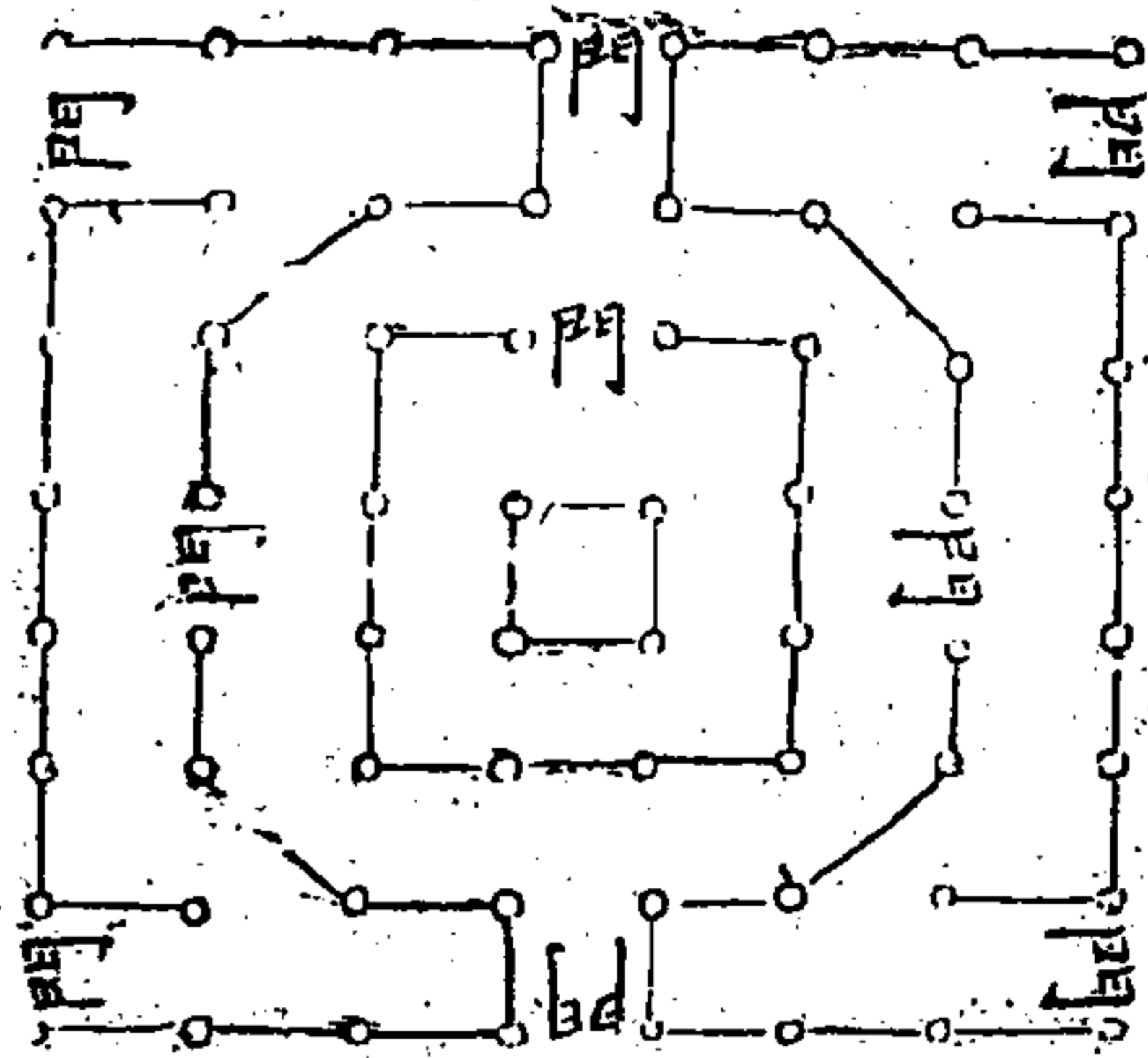

李靖內環
之圓外畫
之方變為
六花陣圖

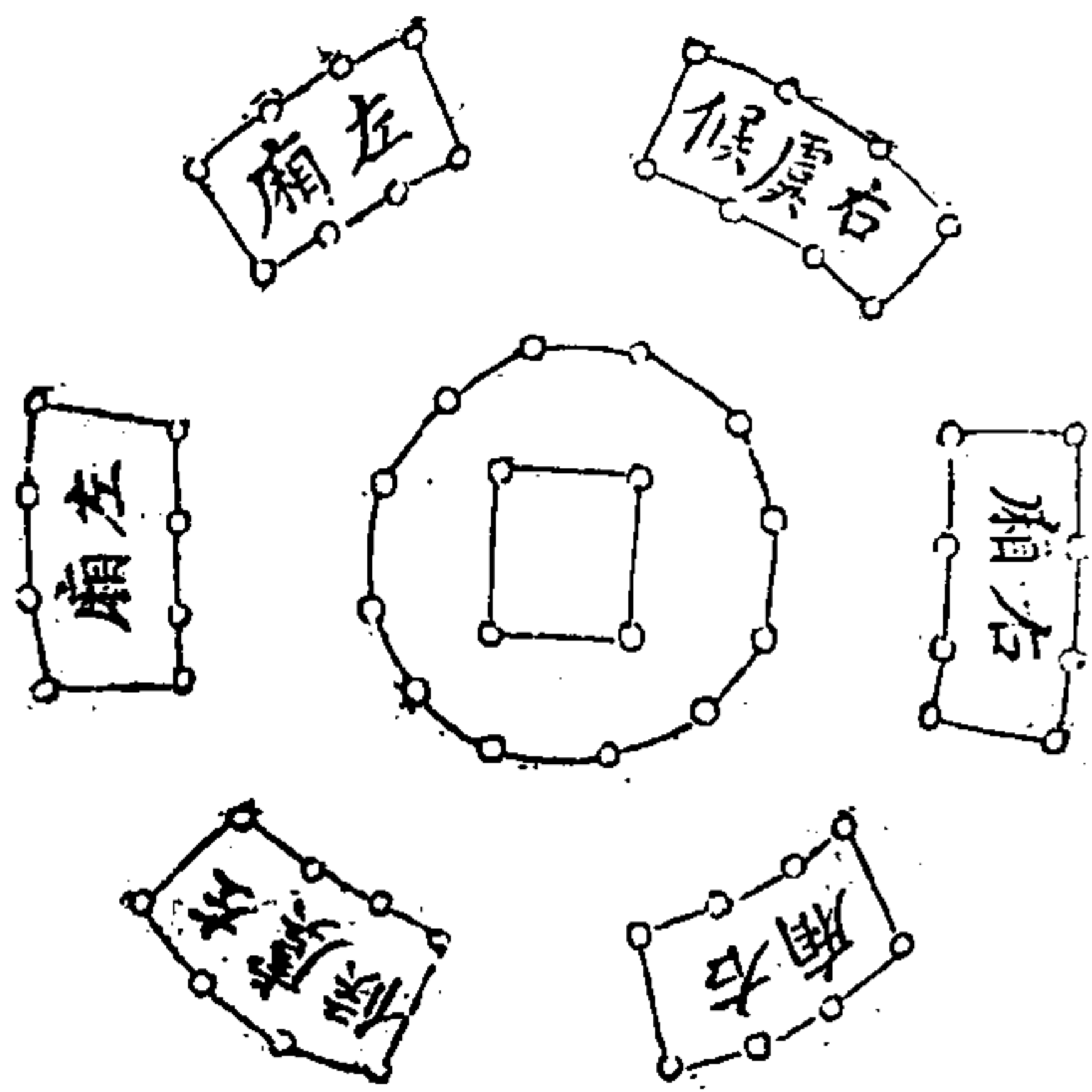

李靖六花七軍
車徒騎布列陣

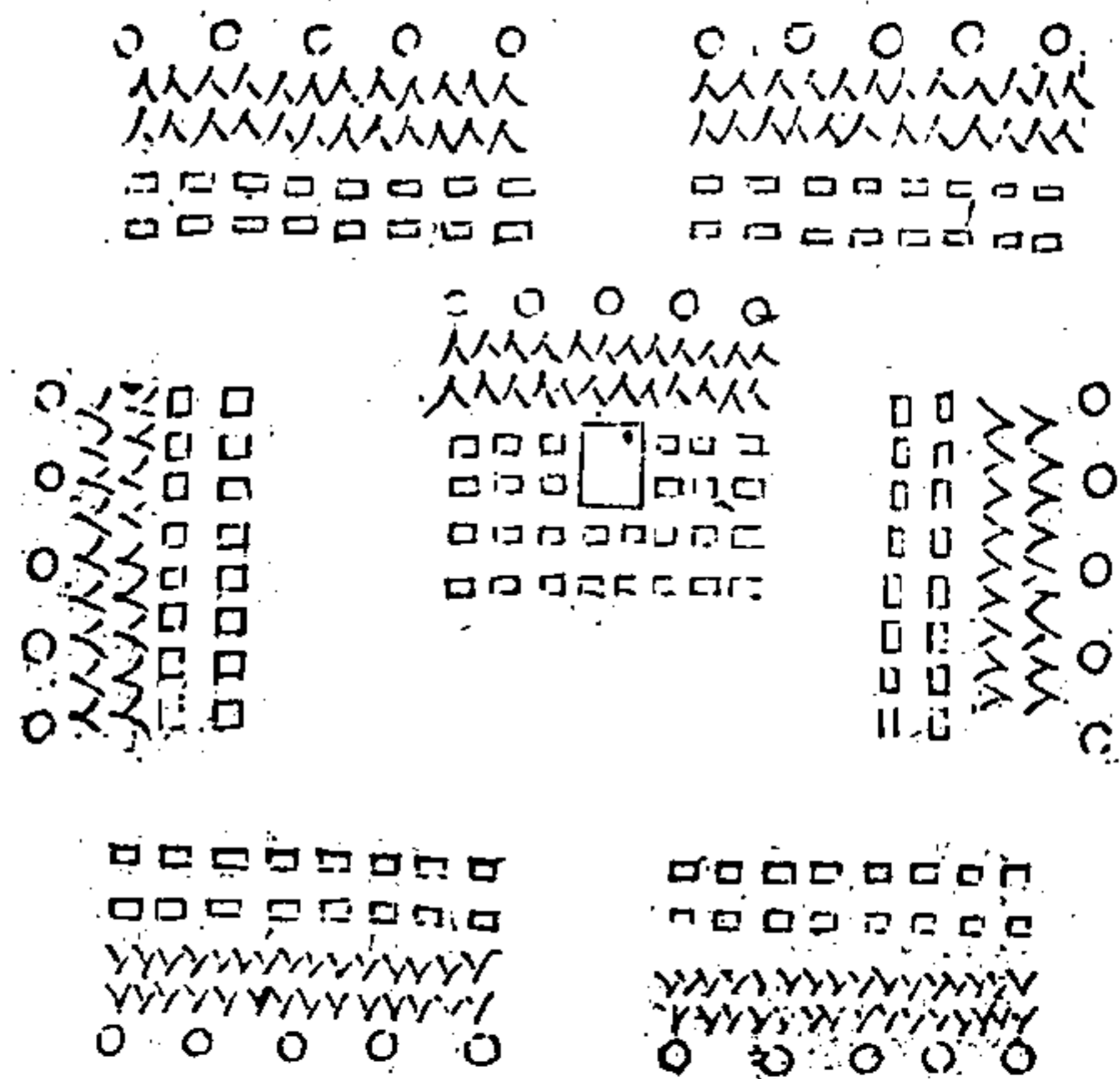

六花方陣

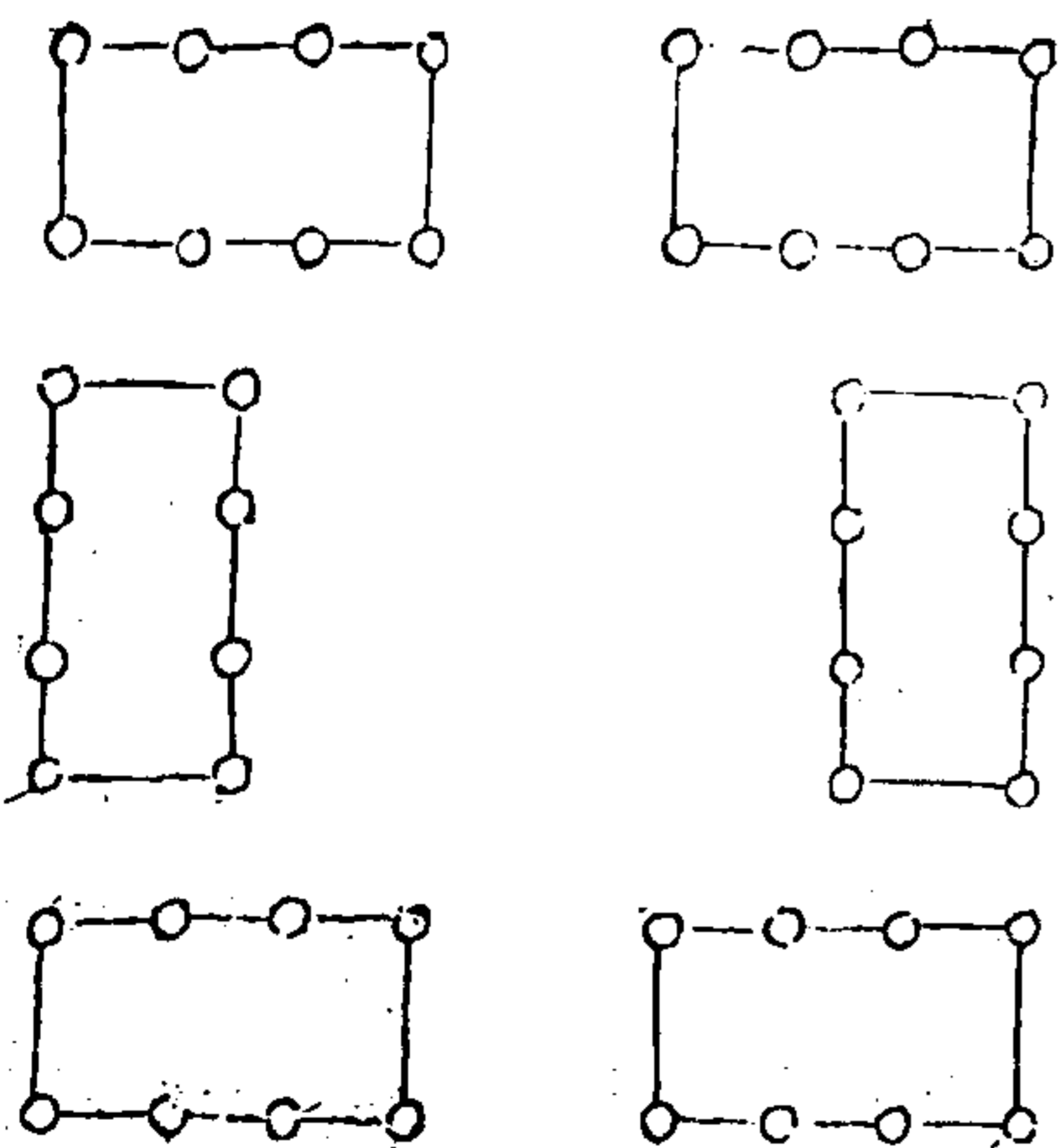

六花圓陣

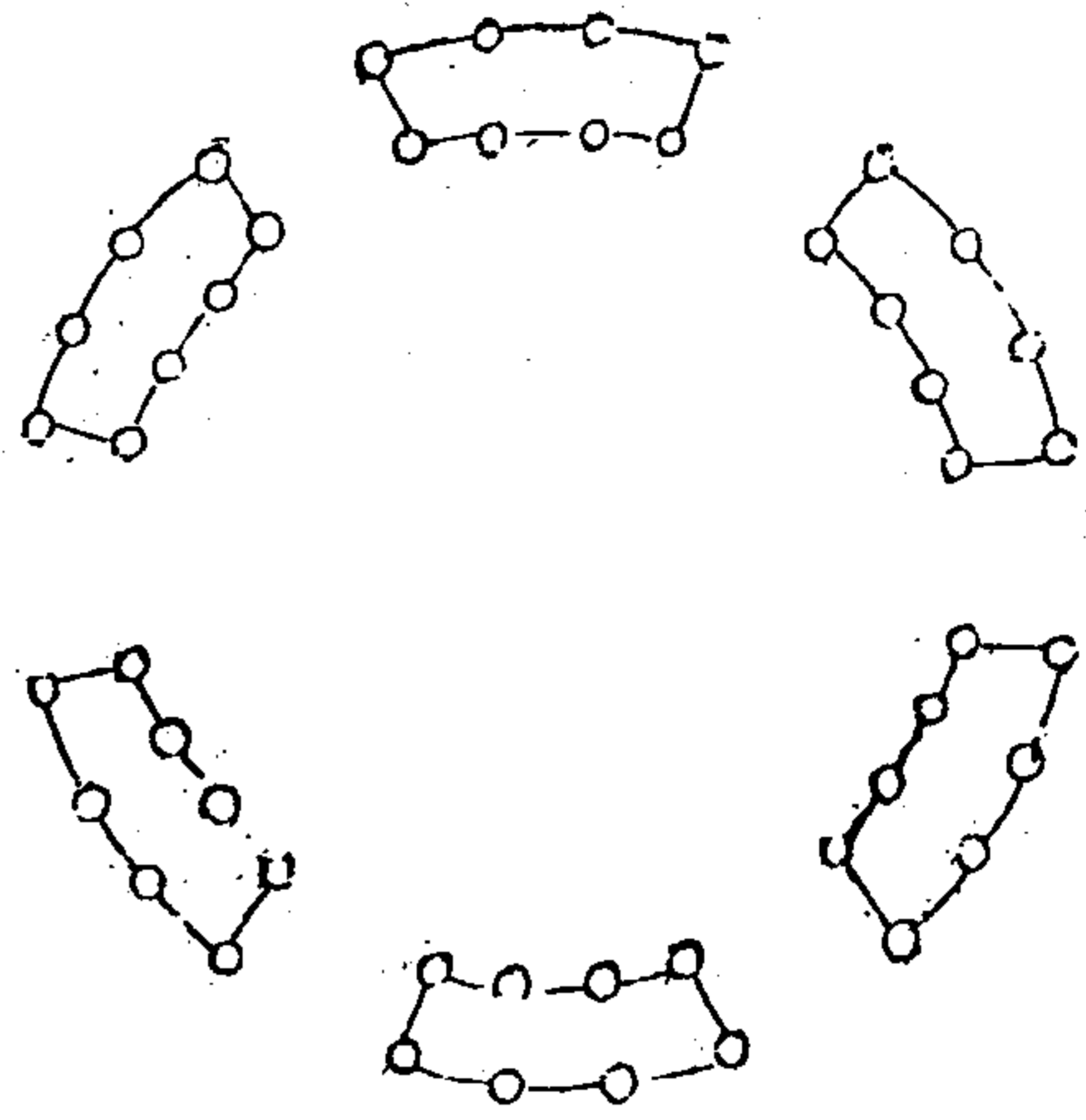

六花曲陣

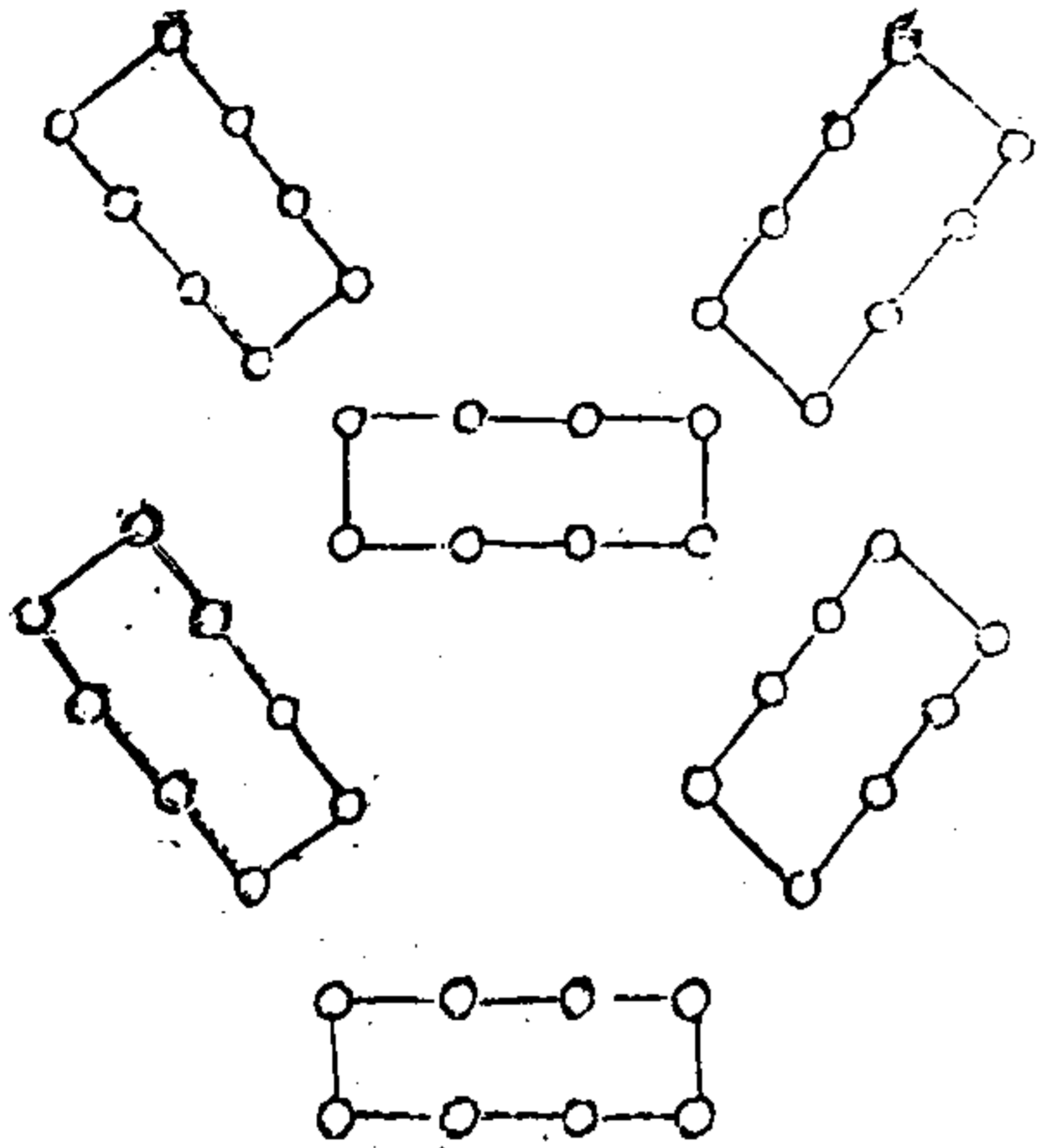

六花直陣

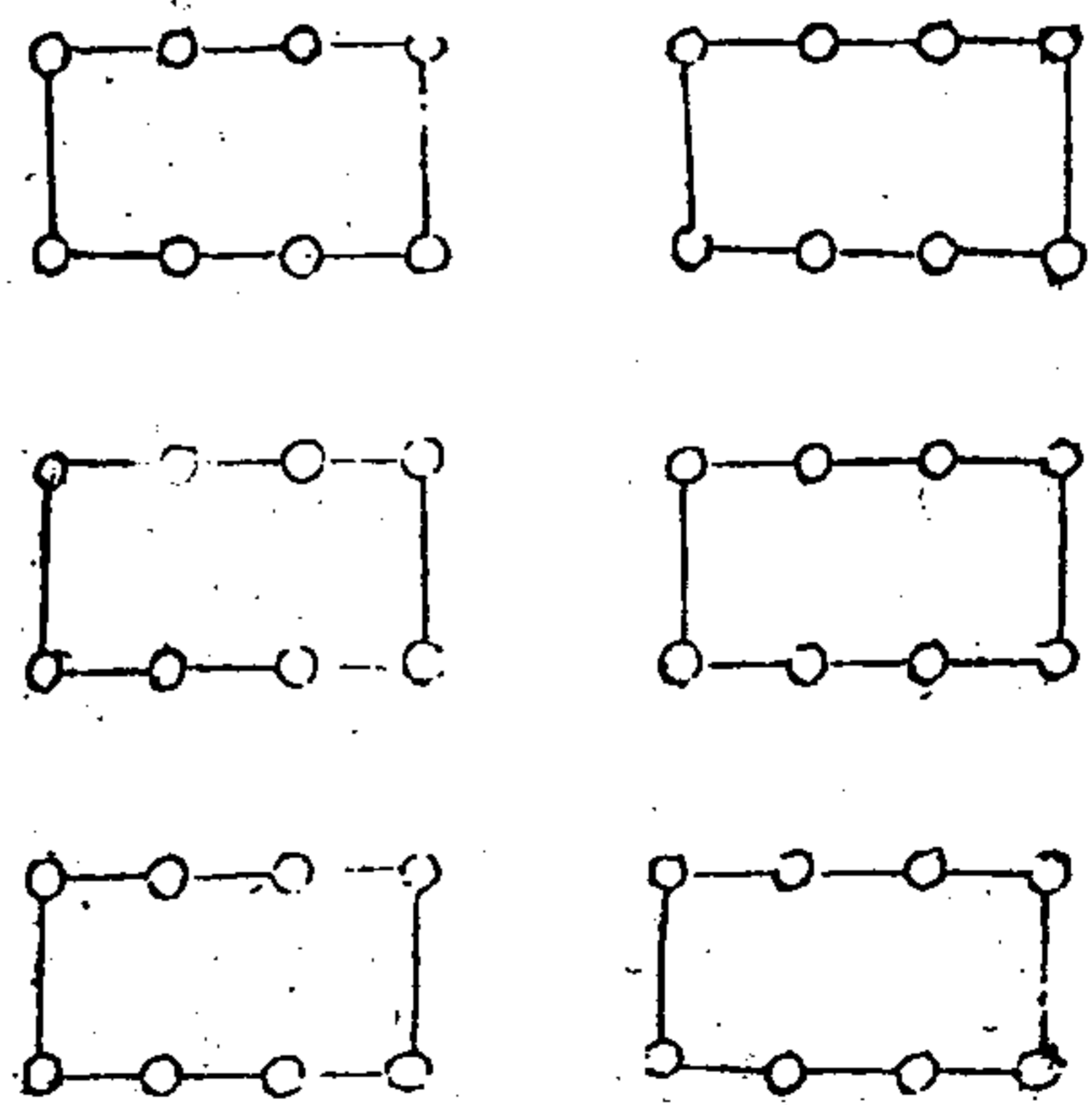

六花銳陣

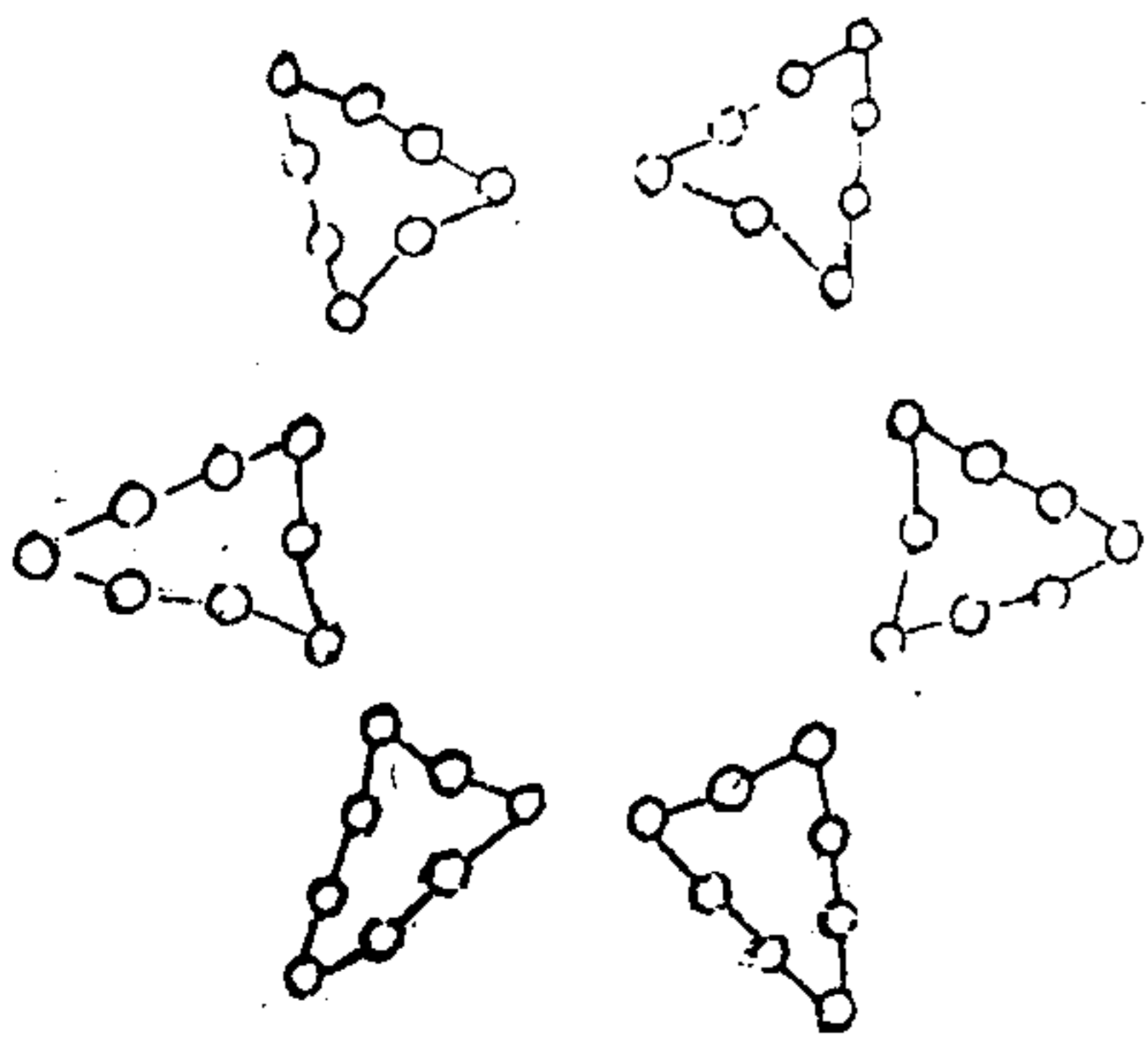

李靖六花陣說

唐太宗曰。卿所制六花陣。出何術乎。靖曰。臣所本諸葛亮八陣法也。大陣包小陣。大營包小營。隅落鈎連。曲折相對。古制如此。臣爲圖因之。故外畫之方。內環之圓。是成六花。俗所號耳。太宗曰。內圓外方。何也。靖曰。方生于步。圓生于奇。方所以矩其步。圓所以綴其旋。是以步數定於地。行綴應於天。步定綴齊。則變不亂。八陣爲六。武侯之舊法焉。太宗曰。畫方以見步。點圓以見兵。步教足法。兵教手法。手足便利。思過半乎。靖曰。吳起云。絕而不離。却而不散。此步法也。教士猶

希慕于盤若無畫路。棋安用之。孫子曰。地生度。度生量。量生數。數生稱。稱生勝。勝兵若以鎰稱鎰。敗兵若以鎰稱鎰。太宗曰。深乎。孫子之言。不度地之遠近。地之廣狹。則何以制其節乎。靖曰。庸將罕能知其節者也。善戰者其勢險。其節短。勢如橫弩。節如發機。臣脩其術。凡立隊相去各十步。駐隊車也去師隊騎也即三跳蕩隊十步。每隔一隊。立一戰隊。兵前進以五十步爲節。角一聲。諸隊皆散。立不過十步之內。至四角聲。籠鎗籠鎗以手執鎗。橫當於處。跪坐曲其前脚八字而立。於是鼓之。三呼三擊。三坐十步至五十步。以制敵之變。馬軍從背出。亦五十步。

臨時節止。前正後奇。再鼓之。則前奇後正。復邀敵來。伺隙擣虛。此六花大率然也。太宗曰。六花陣畫地幾何。靖曰。太闊開方一千二百步者。其義六陣。各占地四百步。分爲東西二廂。空地一千二百步。爲教閱之所。臣常教士三萬人。每陣五千。以其一爲營。五爲方。圓曲直銳之形。每陣五變。凡二十五變而止。

李靖六花七軍方營圖

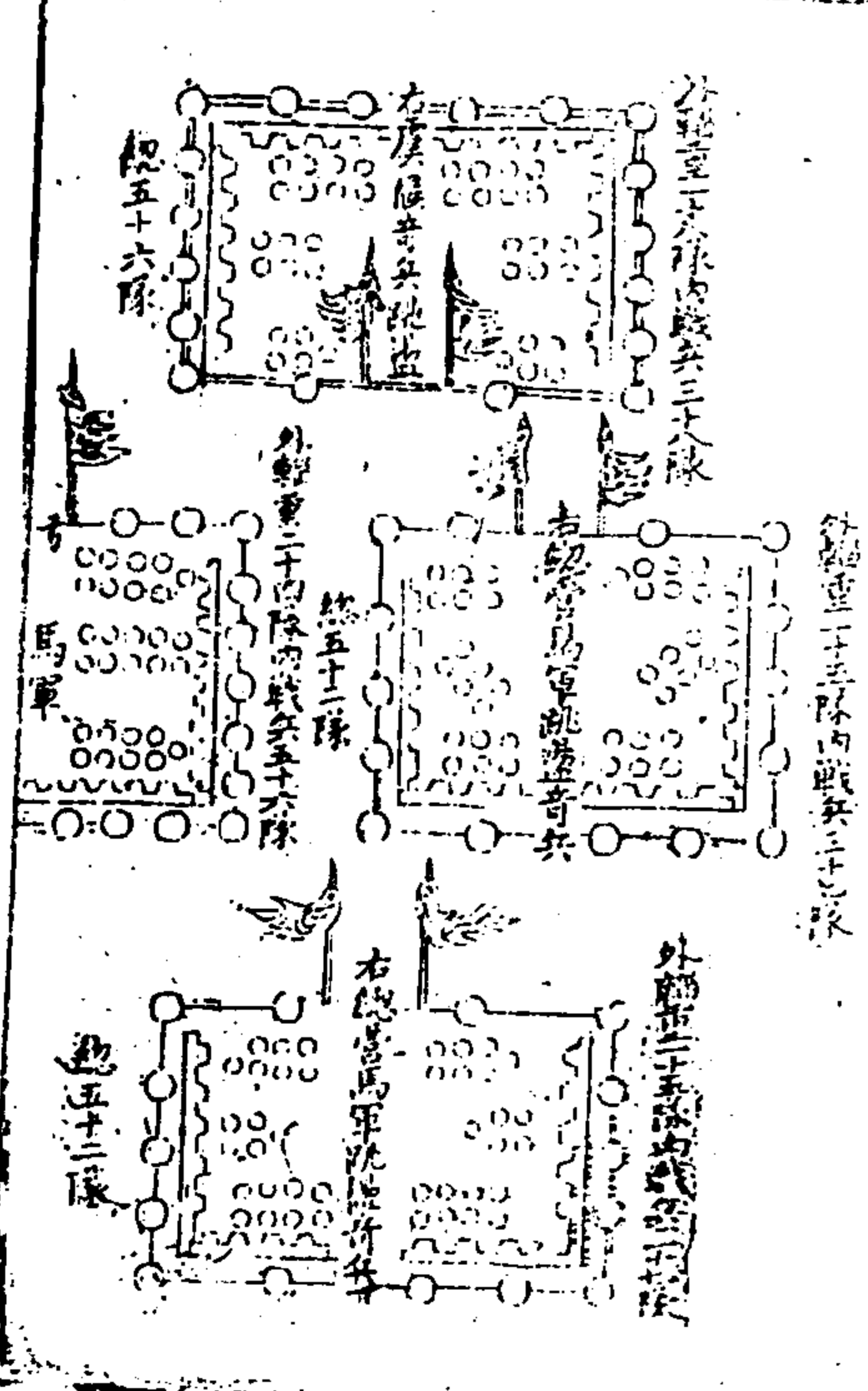

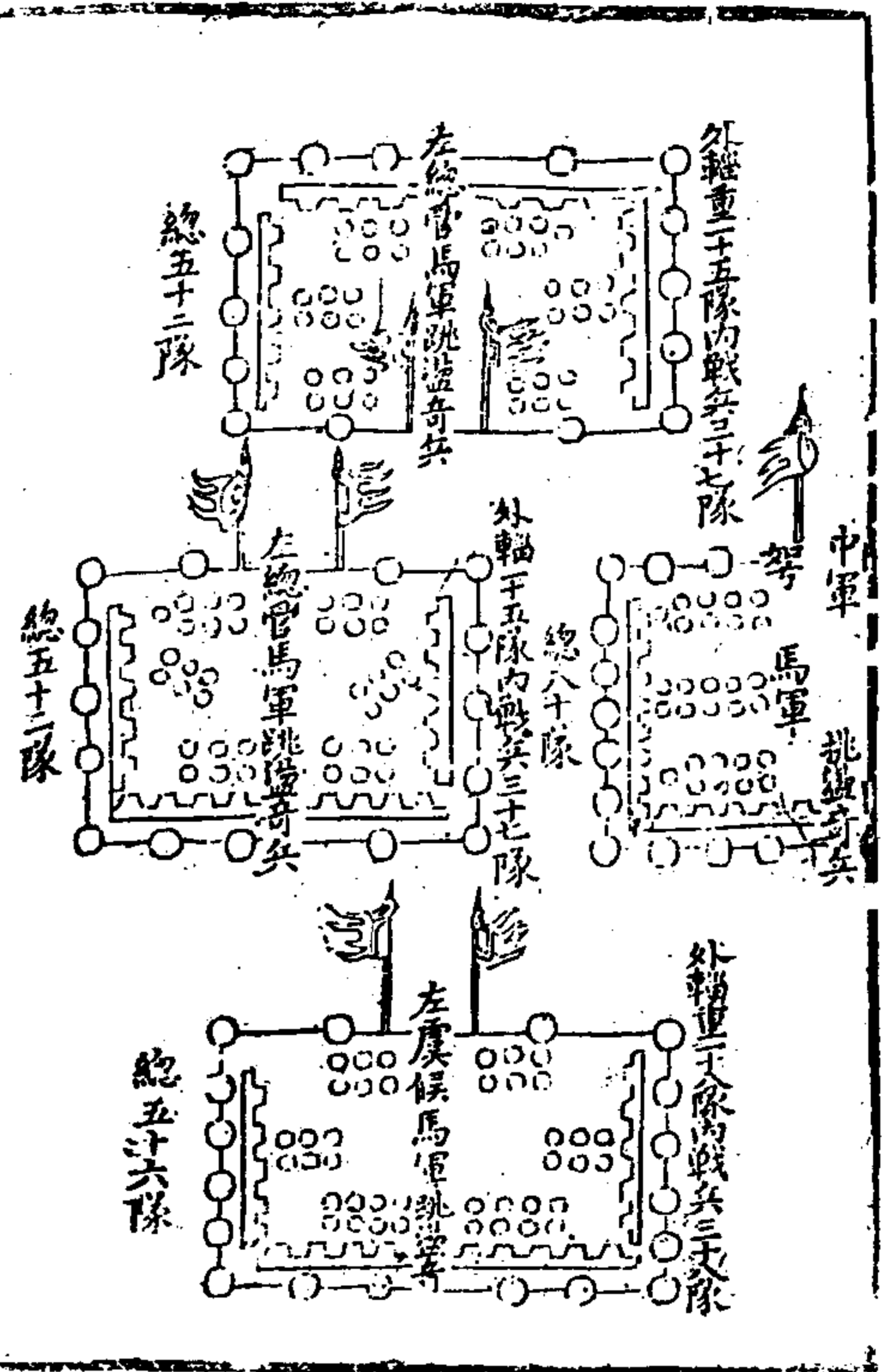

方營圖說

諸途平原廣澤無險可恃卽作方營兵既有二萬人
 分爲七軍中軍四千人左右四軍各二千六百人虞
 侯兩軍各二千八百人左右軍及左右虞侯軍別三
 營六軍都營十八營中軍作一大營如其不在賊境
 田土寬平每營中間使容一營地狹不拘中軍在中
 六軍總管在四畔象六出之花軍出右虞侯引其前
 營在中央右廂向南左虞侯抑後在中央後左廂近
 北結角與右虞侯相當狀同日月若左虞侯在前卽
 右虞侯在後諸軍並却轉其左右兩廂管在四面各

令依本營卓幕得相統攝急緩須相救援若欲得放
 馬其外營幕卽狹長布列務取營內寬廣營外仍置
 拓隊。

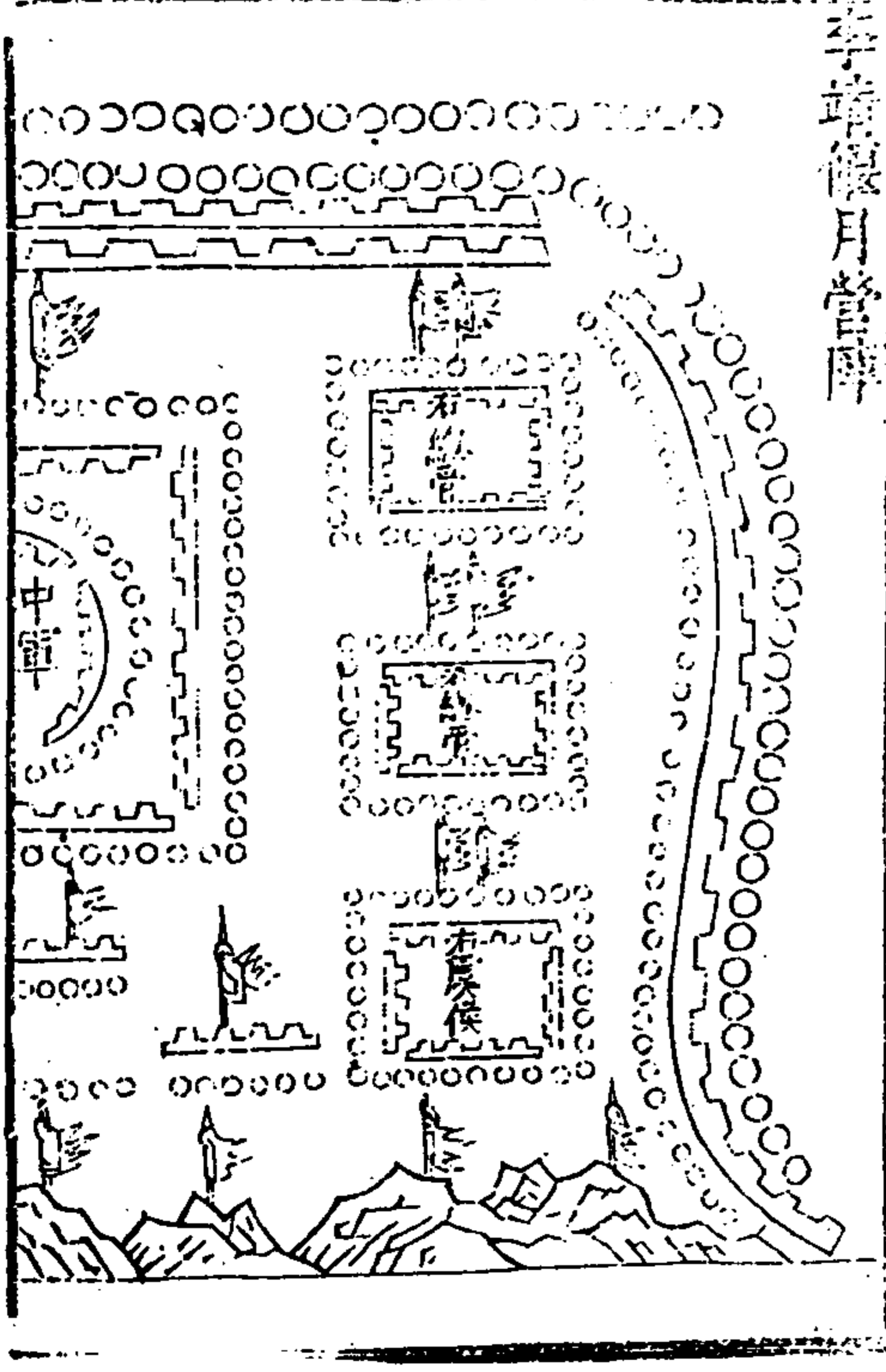

李靖假月營陣

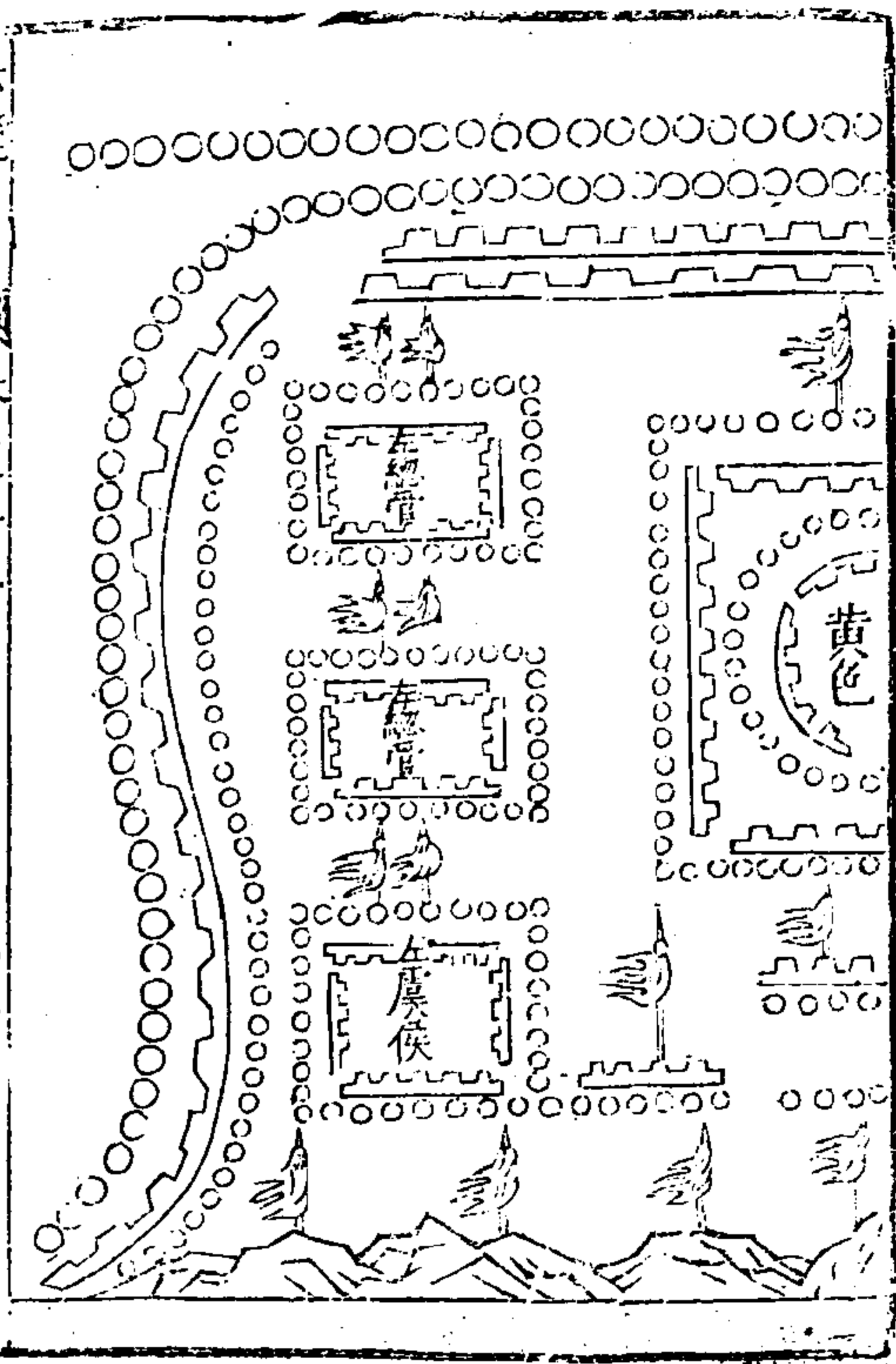

李靖偃月營圖說
 四十四
 片地帶半險，須作偃月營。其營軍列面平背險，而兩翅向險。如月初生，每營相去疎密，及安置隊伍與前法同。其門則臨時計之。若兵馬多少，幕次所設。此大約也。如有營急，畜牧並於營後安置。一說安營之法，與圓陣相侔。每一大營有四十子營，營各四十幕，為一部。其一子營皆空，其內八間開三逕，十二旗十六鼓。左矛右戟，前楯後弩，旗鼓中央，大將之所餘法，準上同。

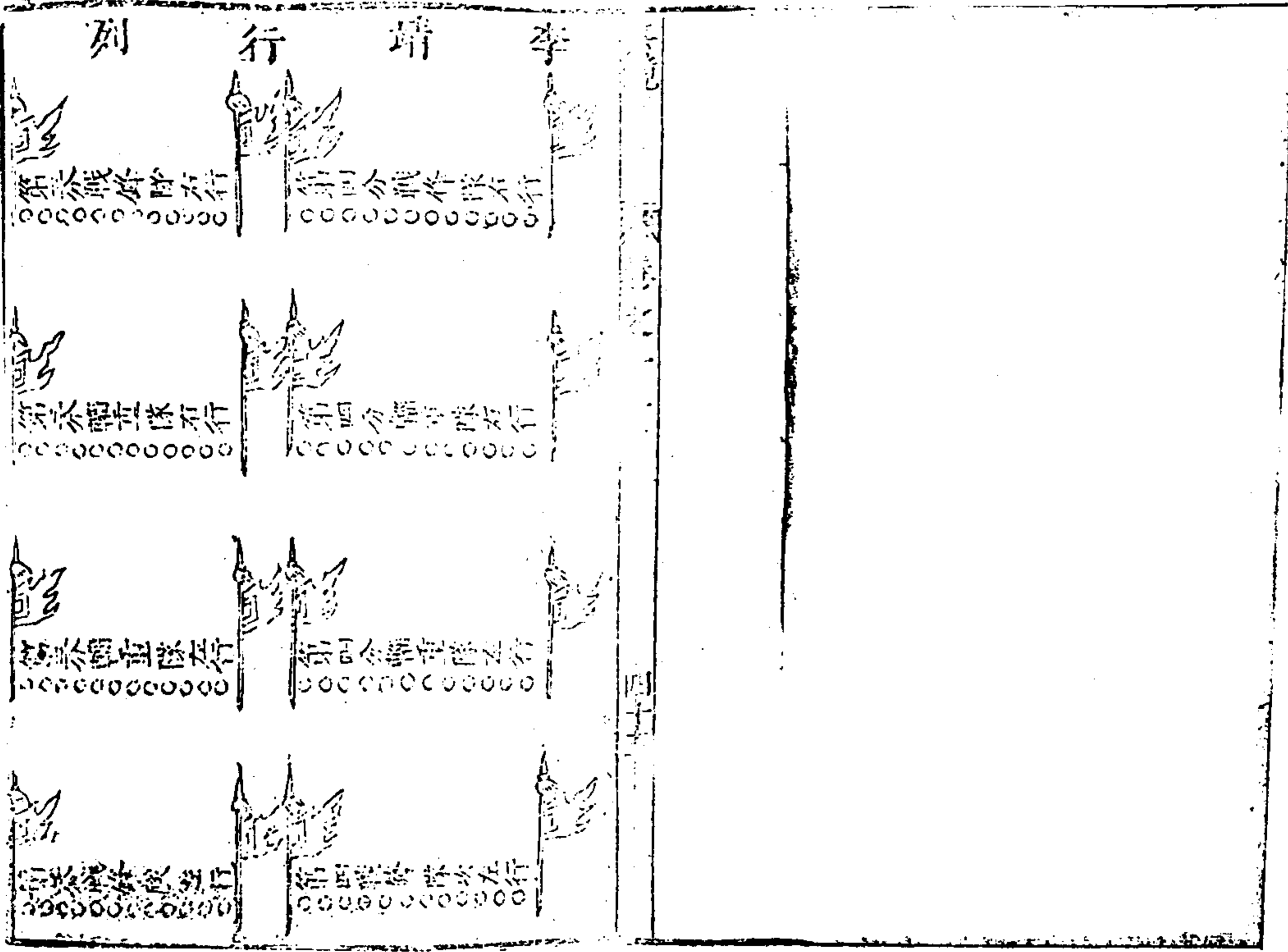

方陣圖

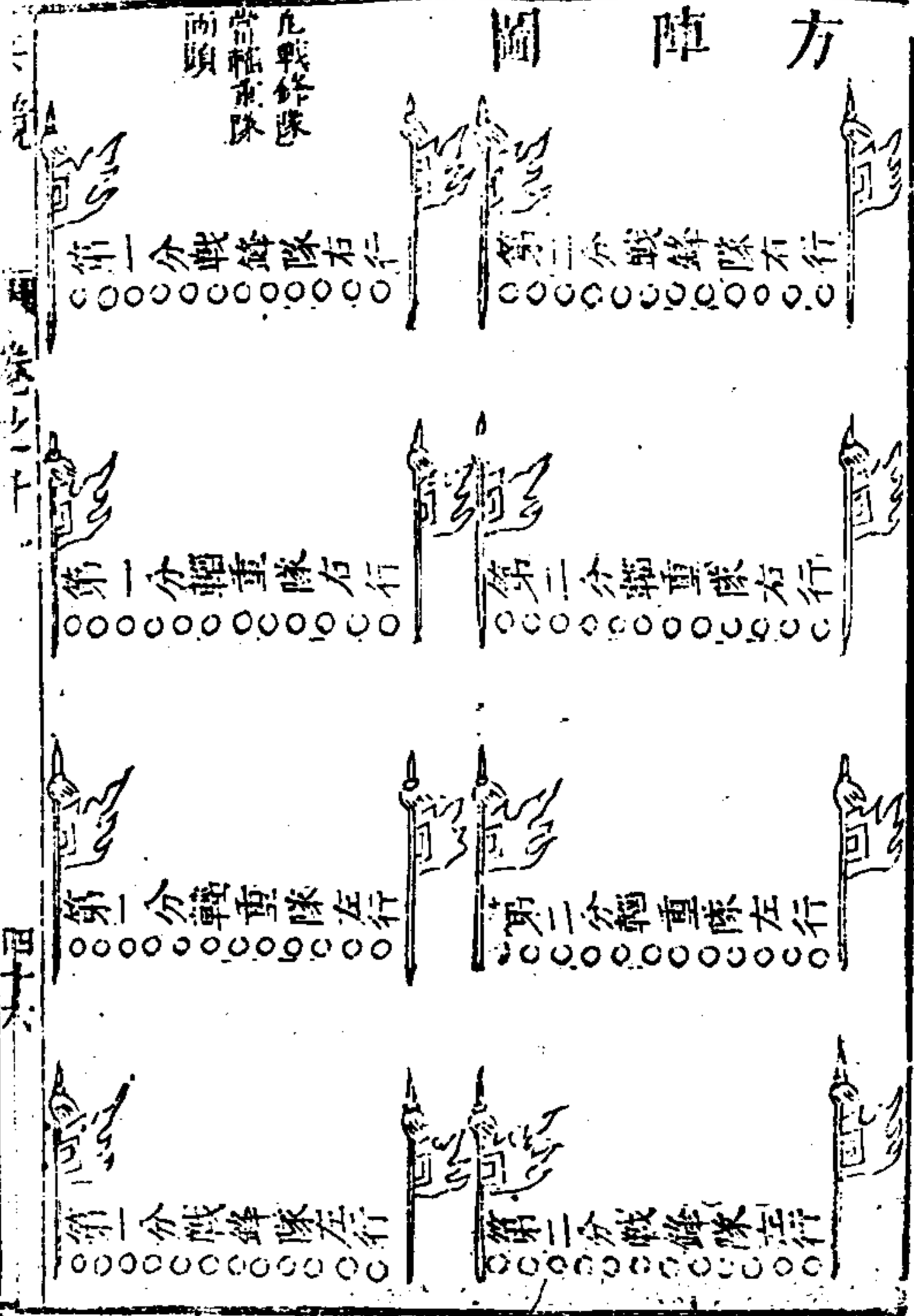

行列方陣圖說

凡軍行漸近賊陣，或行於賊境，我軍有數營發引，逢賊首尾難救，須行引時，先集為方陣行列，以兵分為四分，輜重為兩道引，戰鋒隊亦為兩道引，其第一分初發，輜重及戰鋒，分為四道行，兩行輜重在中心，雙引戰鋒隊並各在輜重外，左右夾雙引，其第二分戰鋒隊與前面左右行戰鋒隊相當，輜重隊與前行輜重隊相當，其第三第四分並準上。

立成方陣圖

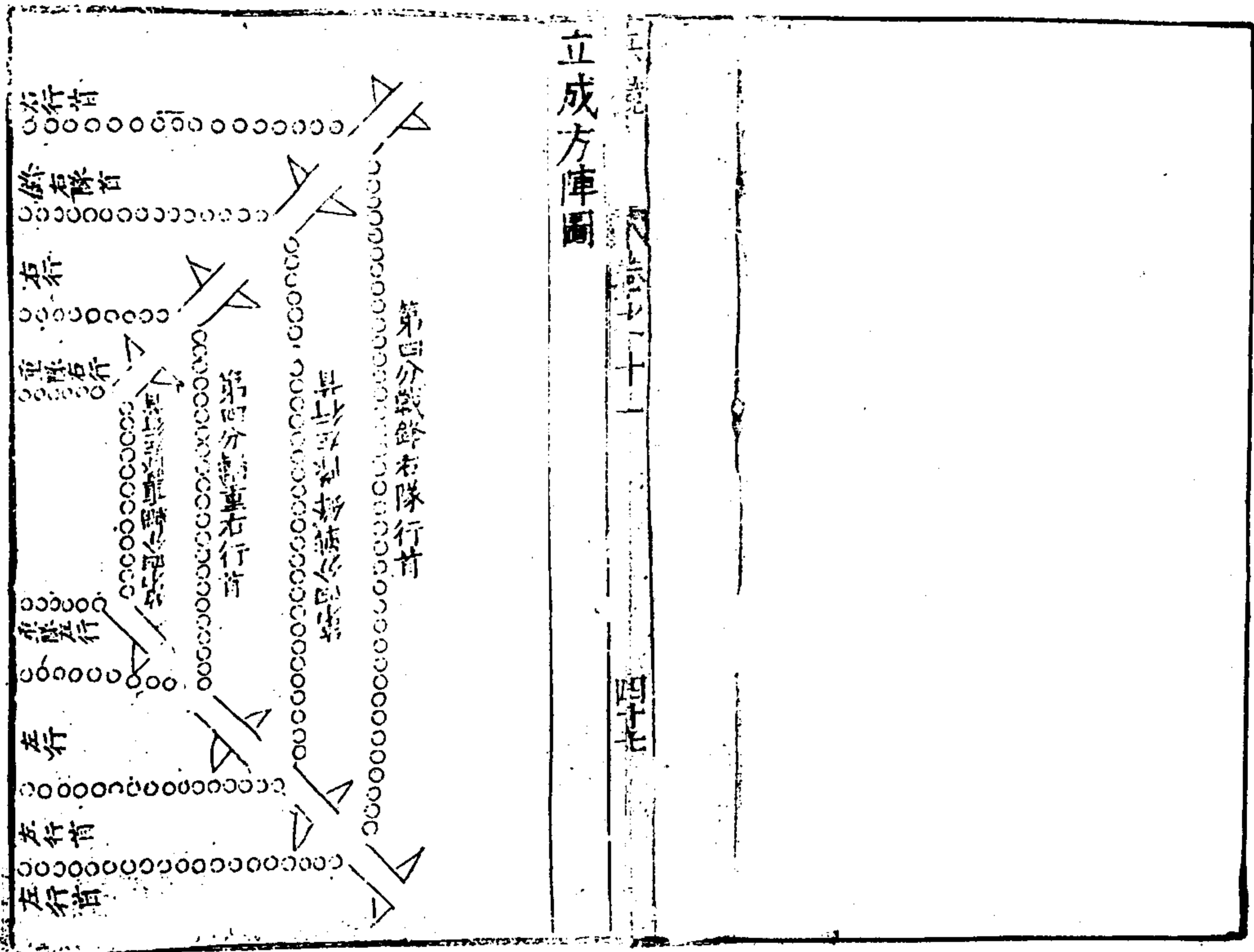

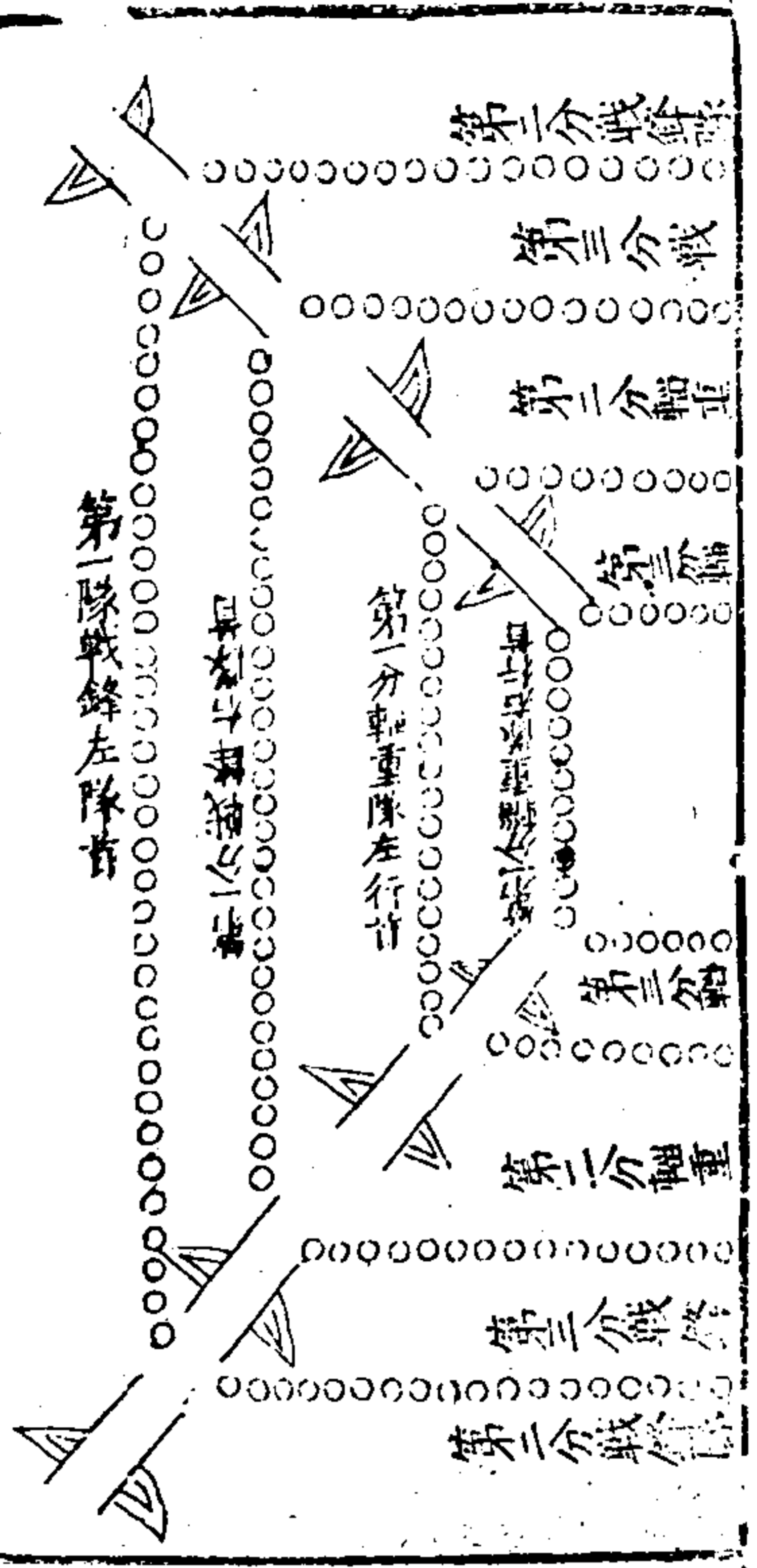

立成方陣圖說

凡軍行既逢賊即抽第一分中兩行輜重橫列在內
 為兩重其兩行戰鋒隊橫列在外兩重為陣前面第一
 二分中兩行輜重即前進居陣內右偏直列為兩重
 其兩行戰鋒隊前進居陣內為兩重居右偏輜重外
 為陣右面其第三分戰鋒輜重依第二分法轉為陣
 左面第四分戰鋒輜重依第一分法轉為陣後面令
 四角相接結成方陣緩急遇賊即戰賊遠則成陣而
 行常令輜重併近前頭戰鋒隊相去十步下一隊則
 戰鋒常裹輜重若逢川陸平坦用之尤便要在前行
 隊縱橫相當布列使勻也
 李靖行列立成方陣即四門斗底陣也其法一軍三

萬人五十人為隊騎兵八十隊步兵四百隊輜重兵
 一百二十隊亦各分為四分引行止舍一以為則焉
 斯陣也取其簡便易成變化不滯而已夫六花用之
 善矣苟制陣無奇正分合之勢徒方陣以當敵則騎
 兵見感于前者有妨于退步兵欲救于後者不便于
 進出入相蹂行列難行雖將如劉錡尚無疊陣之善
 策况其他乎

李靖十二辰陣記

十二辰之陣唐衛公李靖定邊之所作也唐太宗之
 初四夷內附番漢之兵雜處而並用之番長於騎漢
 長於步靖因其勢一變八陣而為六花凡外營六軍
 各車步當前騎兵當後車步為拒騎兵從背出此一
 法也再變六花為十二將兵凡騎分為四步分為八
 騎若四維為奇為首步居四方為正為尾一奇各當
 二正二正各向一奇一面受敵首尾相應又一法也
 三變十二將兵為十二辰混步騎而為一凡外營周
 圍十二陣皆步而騎各包步之中一奇各當一正一
 正不離一奇一陣受敵各自為戰奇正相混無不是
 正無不是奇敵意其正則步開騎出而擊之以奇敵
 意其奇則騎入步合而擊之以正敵不知吾正之所

在不測吾奇之所出。經所謂奇正之變。而循環之無端至此而後見矣。是再又一法也。

李靖二十辰陣圖

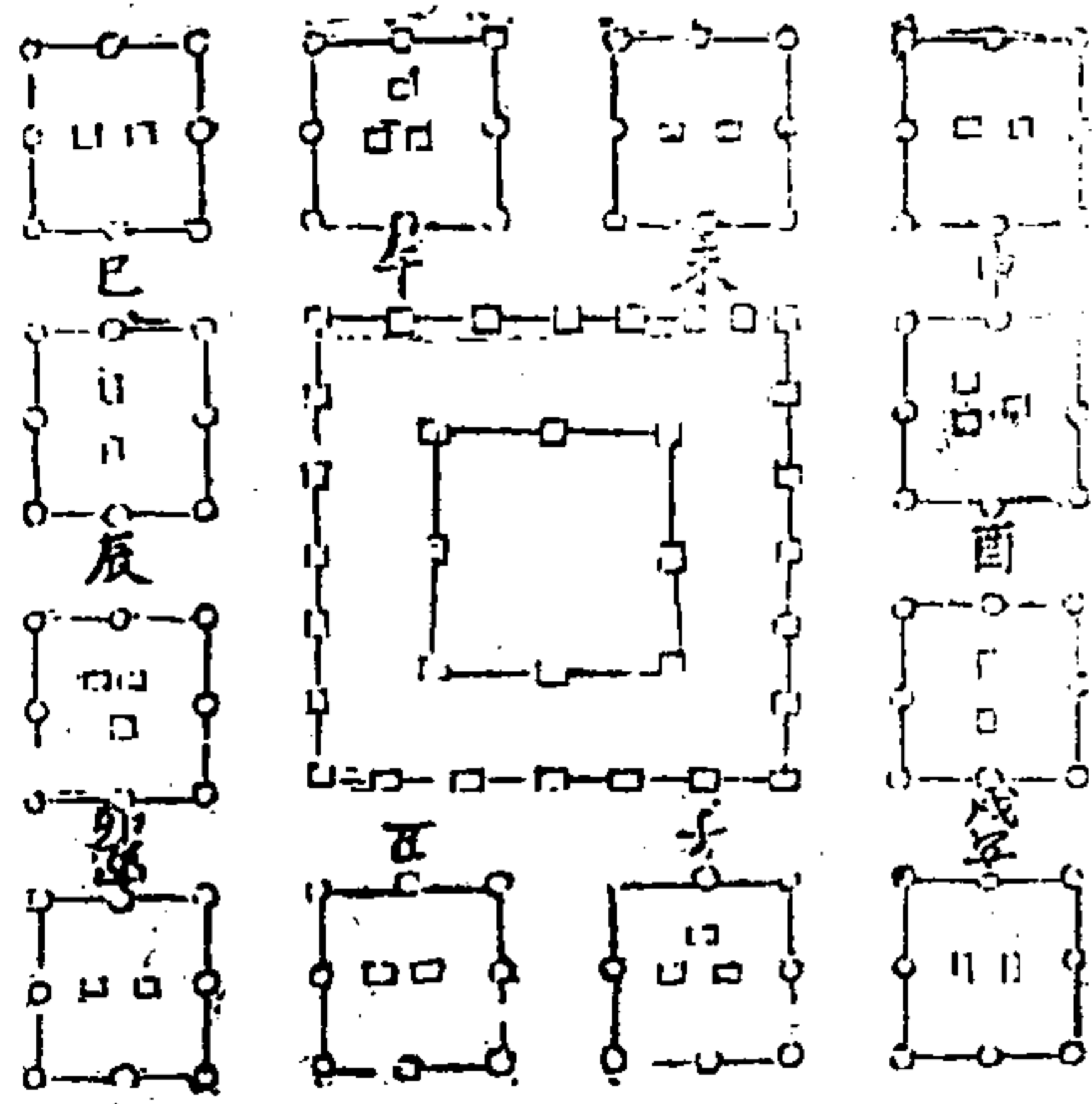

十二辰陣圖說

李靖曰。古今以來。臨戰每作四面陣。周圍受敵。以為必固。若選鋒擊之。必破。此非天殃。將之失也。亦或作長陣。作蛇陣。皆以隊伍步騎相接。或被衝破一處。即敗散不全。大將避潰師之罪。移過於下。遂使驍勇小將。無罪受誅。今則縱成陣制。各立陣名。各分部曲。各名奇正。若失一陣。則斬一將。形勢立統。諸陣相應。猶手臂相救。以此攻守。萬無一失。中為中黃陣。騎兵三千人。並長鎗短刀。巳為前衝。亥為後衝。寅為左突。申為右擊。酉為白雲。卯為青龍。午為大赤。子為大黑。辰為摧虎。戌為浚勝。未為先鋒。丑為破敵。十二陣各步八百人。為十二隊。而為小方陣。騎兵各二百人。長鎗短刀。伏於陣中。隨便衝擊。惟子午卯酉四衝之地。更加騎兵一百人。凡都馬步軍萬八百成一大陣。游奕八百人。在於寅申巳亥辰戌丑未。各抽奇兵一百人。克之以挑戰。亂兵引敵。如兵少。即於隊中減人。兵多。即於隊中加數。必要存其陣隊。止則為營。動則為陣。逢賊緊急。鼓聲一發。陣則立成。不在勞煩。指布此則。應變之法。出入如神。攻取皆勝。其小陣皆有四頭。每頭配勇將一人。用戰鼓一面。中央立一大旗。有賊攻

一面即諸陣相應同時向敵轉戰只轉步卒騎兵不移每陣相去廣狹一百步狀如街陌設作挑戰引之令人作他陣皆突出弓弩騎射長鎗左右挾擊前抄其胞後掩其尾是乃先為不可勝以待敵之可勝也

孫武子八陣圖

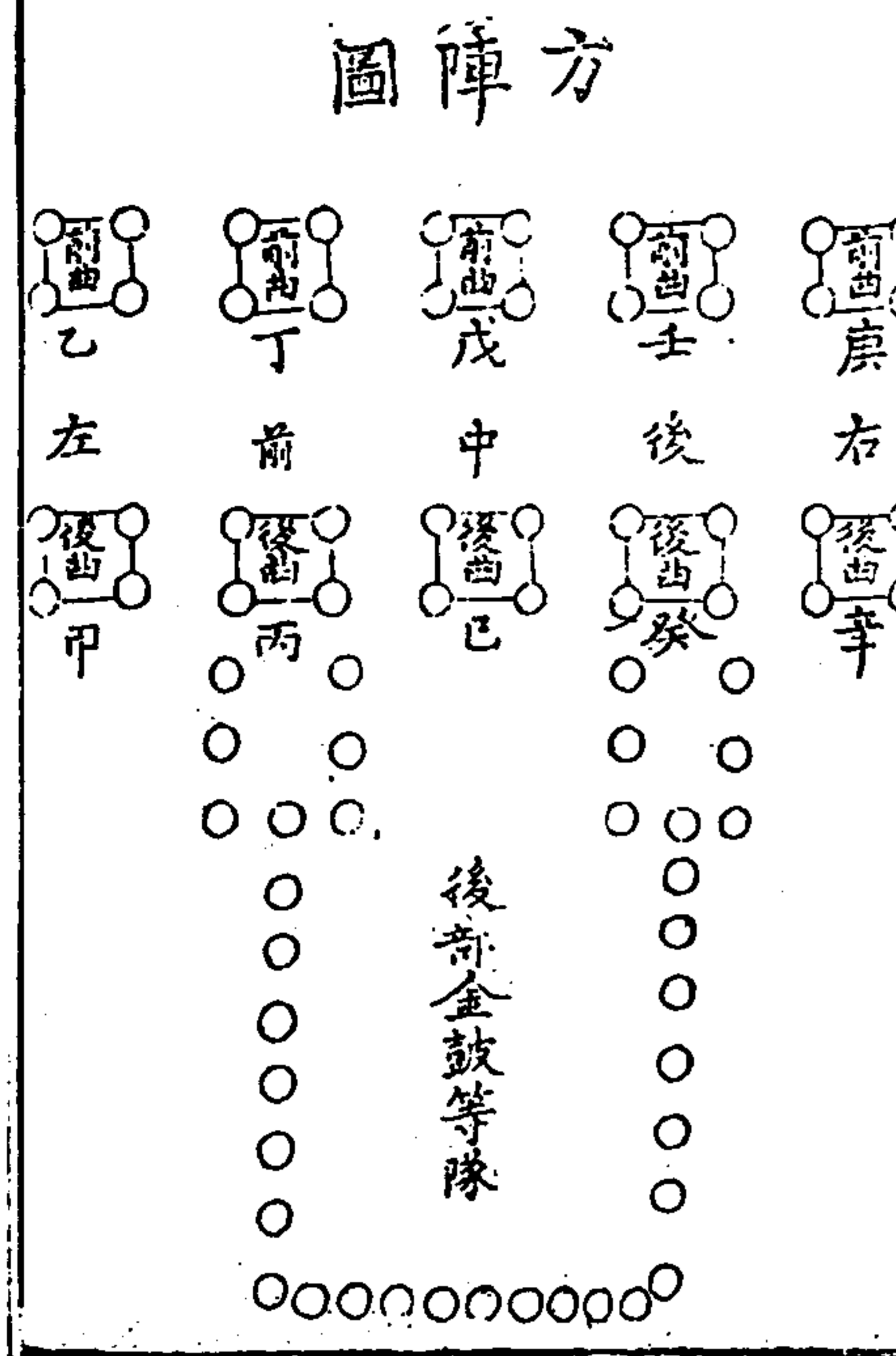

方陣圖說

方陣者乃黃帝五行之金陣於卦屬兌宮於五音屬商為白虎則孫子之方陣吳起之居箱陣諸葛亮之洞當陣以其行伍澗徹而相當也其楊奇備伏兵後八陣皆放常山之法布之恐煩多不重錄

右為方陣法曰舉白旗聞鼓音左部居左右部居右前部居前後部居後中部居中部皆並置校尉左右中央司馬各按部以前後曲相次曲以左右官相當以前後隊相隨隊以百人為列列以十人為對對以五人為伍各按其處無動隊分為團團合為隊譜之分合卒一人居地二步一隊方十步廣二十步隊間容隊一曲廣十步曲間容曲一部袤百八十步部間容部一陣廣四百六十步陣間容陣凡設方者所以弛張也高平利方方利變也

圖陣圓

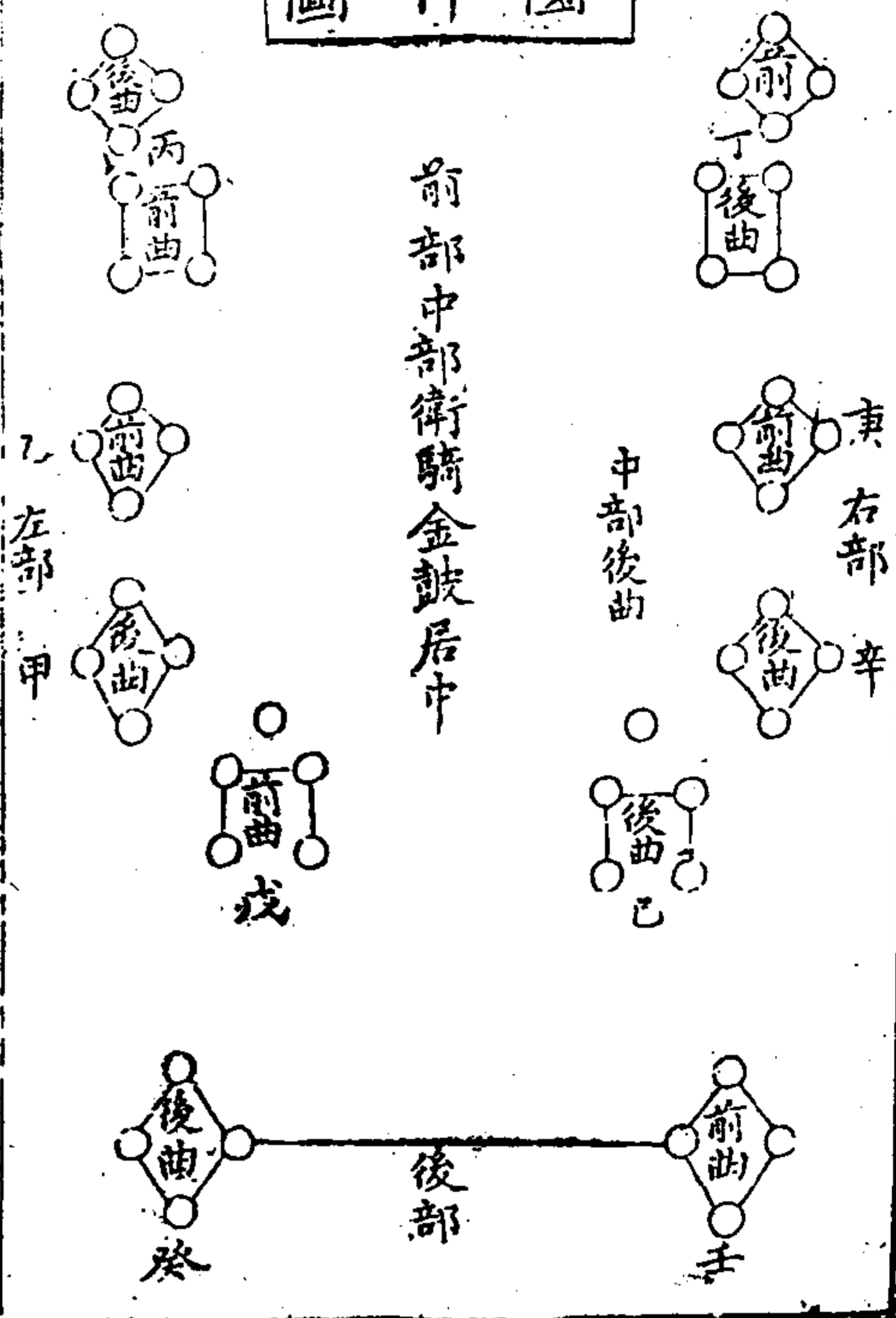

圓陣圖說

圓陣者乃黃帝五行之土陣。於卦屬艮宮。於五音屬宮。爲勾陳則孫子之圓陣。吳起之車軋陣。諸葛亮之申黃陣。以其居中位者土也。

右以方陣爲圓陣法曰。舉黃旗。聞二鼓音。前部前曲。出其前。前部後曲。出與之並。後部後曲。出其後。後部前曲。出與之並。左部及中部。各旋向左右。衛騎隨之。校尉司馬部。後居地如法。四方高利。圓陣利守也。

圖陣牝

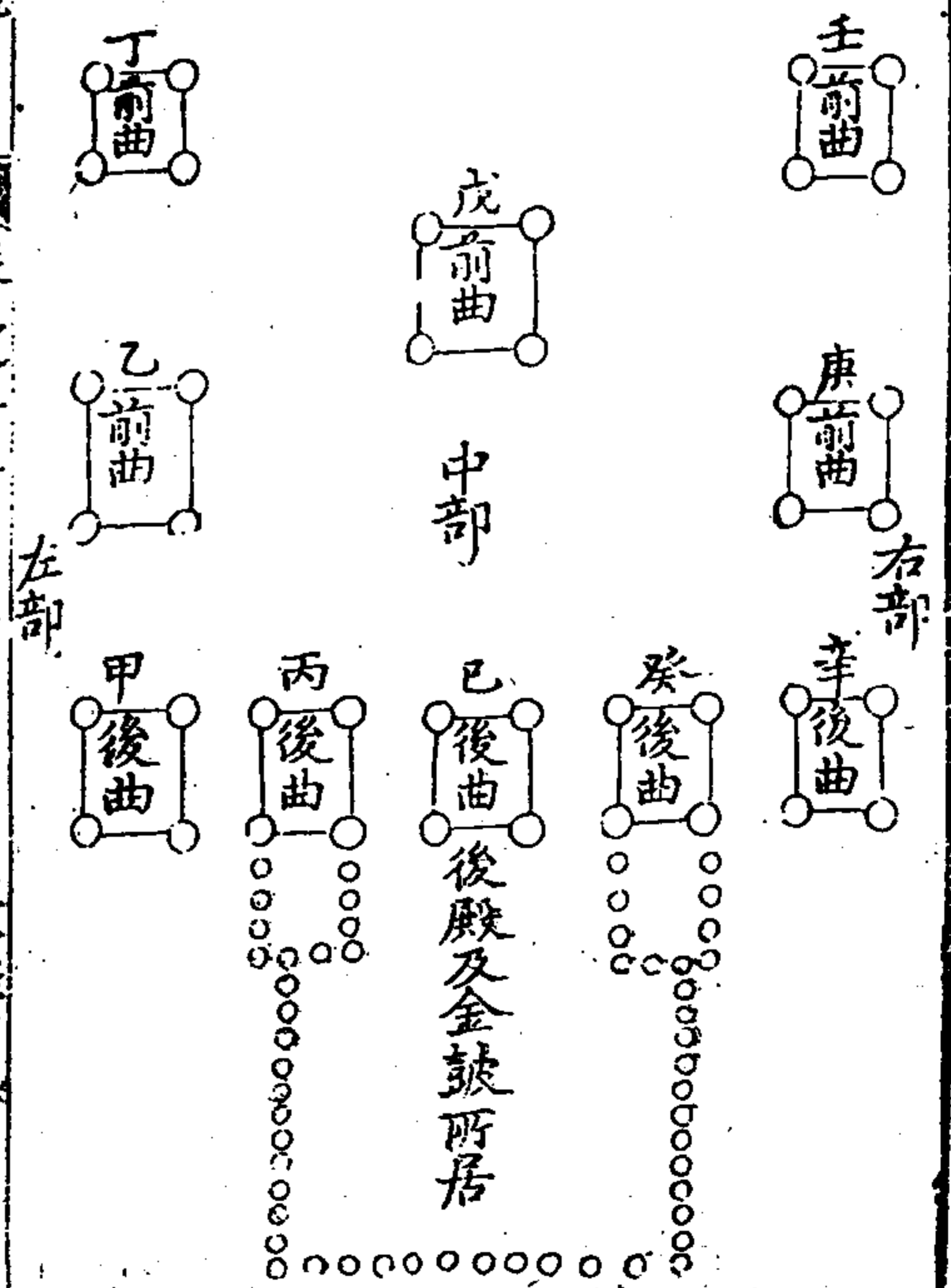

圖陣牝又

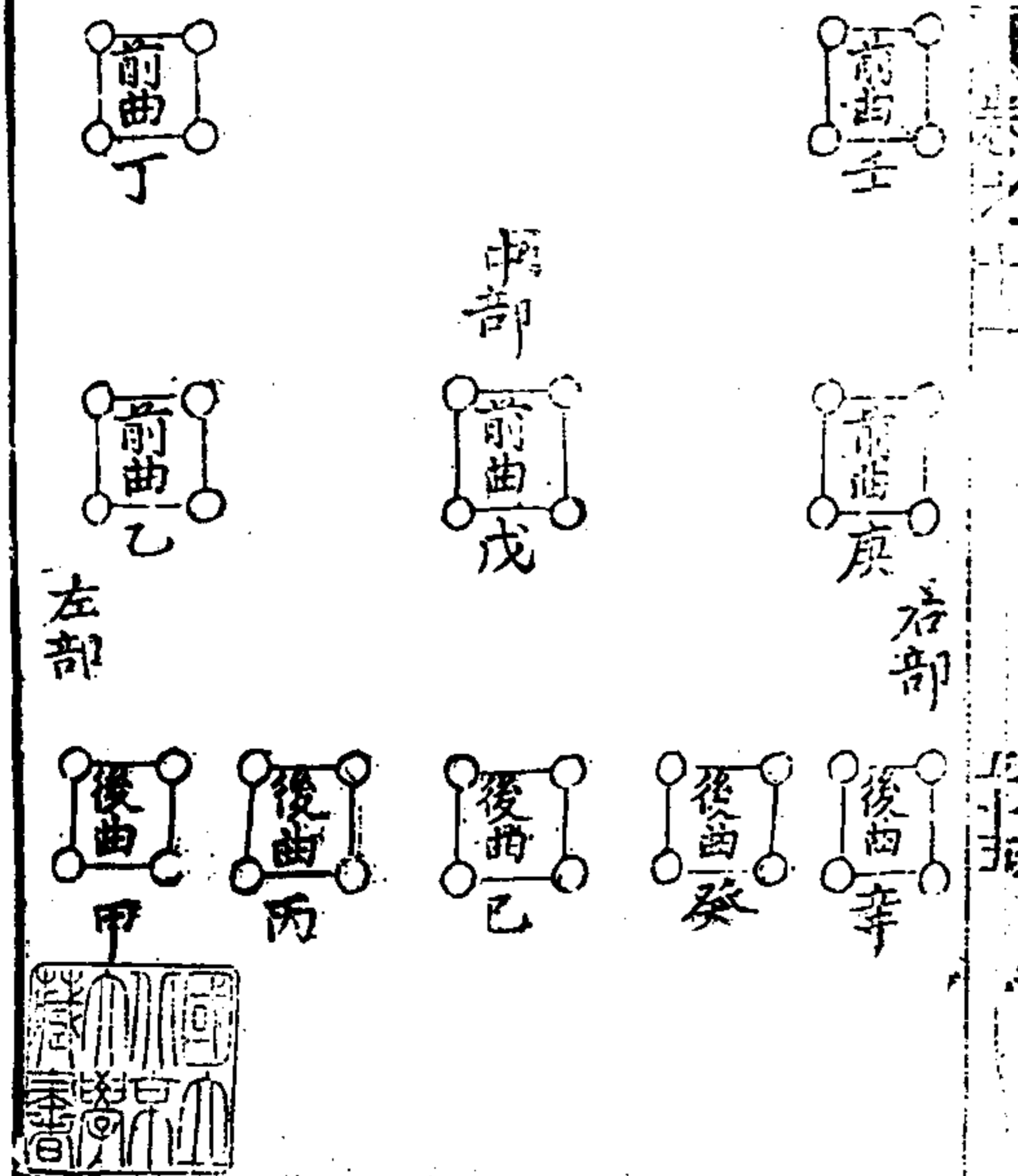

牝陣圖說

牝陣者乃黃帝五行之水陣。於卦屬坎宮。於五音屬羽。為玄武。則孫子之牝陣。吳起之曲陣。諸葛亮之龍騰陣。以其曲屈如龍騰也。或名却月陣。右以方陣為牝陣。法曰。舉黑旗。聞三鼓音。前部前曲。出在左部前。為左翼。後部前曲。出在右部前。為右翼。中部前曲。左右騎隊。分為左右。與後隊並。校尉司馬部。後居地如法。左右高利。牝利吞也。

五十六

牝陣圖

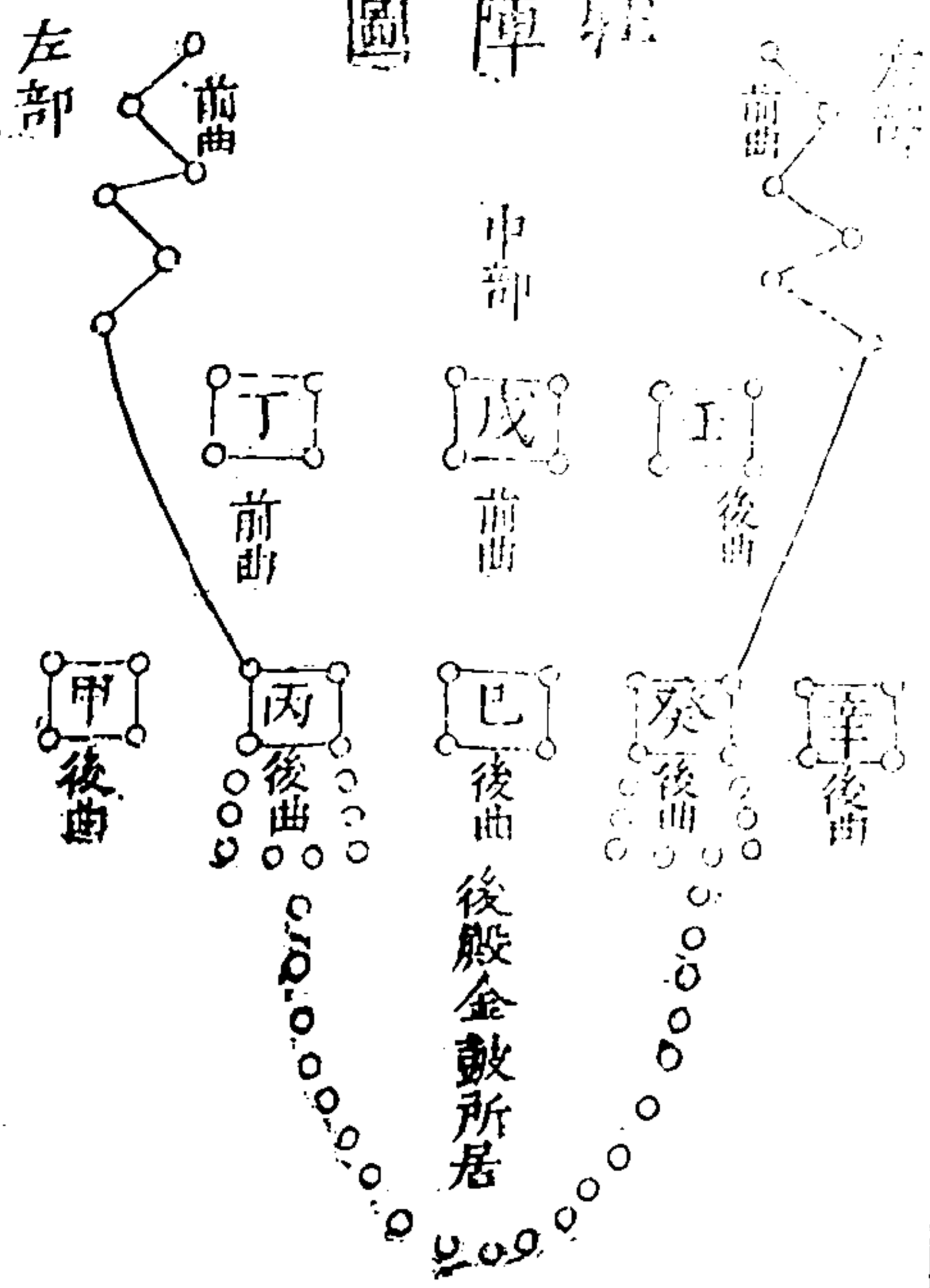

牝陣又圖

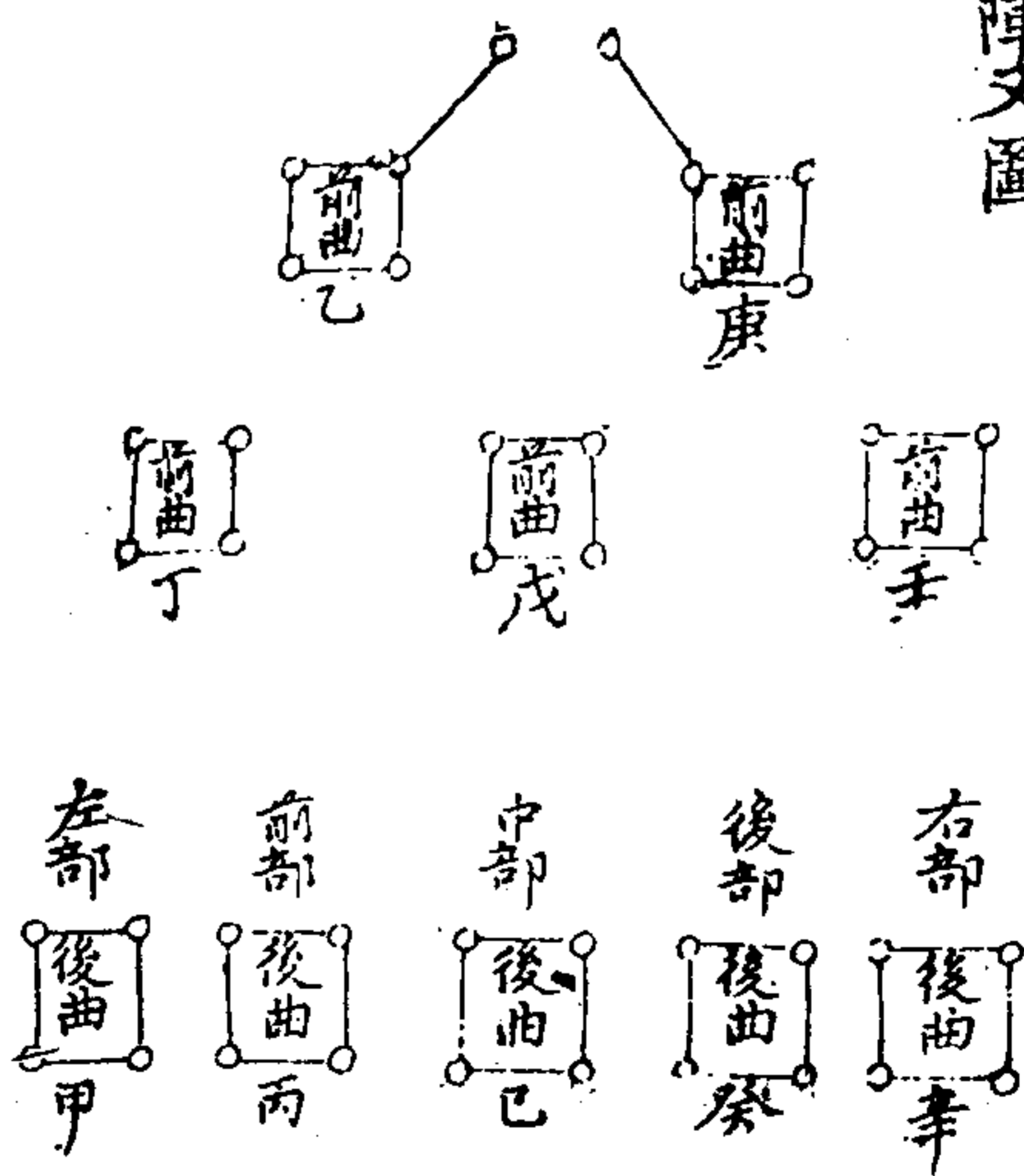

五十七

牝陣圖說

牝陣者乃黃帝五行之火陣。於卦屬離宮。於五音屬徵。為朱雀。太公名鳥雲陣。則孫子之牝陣。吳起之銳陣。諸葛亮之鳥翔陣。以其輕銳如鳥飛翔也。右以方陣為牝陣。法曰。舉朱旗。聞四鼓音。右部前曲。出在後部前。左部前曲。出在前部前。相去二十步。左右官各前進二十步。為紫。中部前曲。左右隊前次之。校尉司馬部。後居地如法。後高前下。利牝。牝利潰也。

衝方陣圖

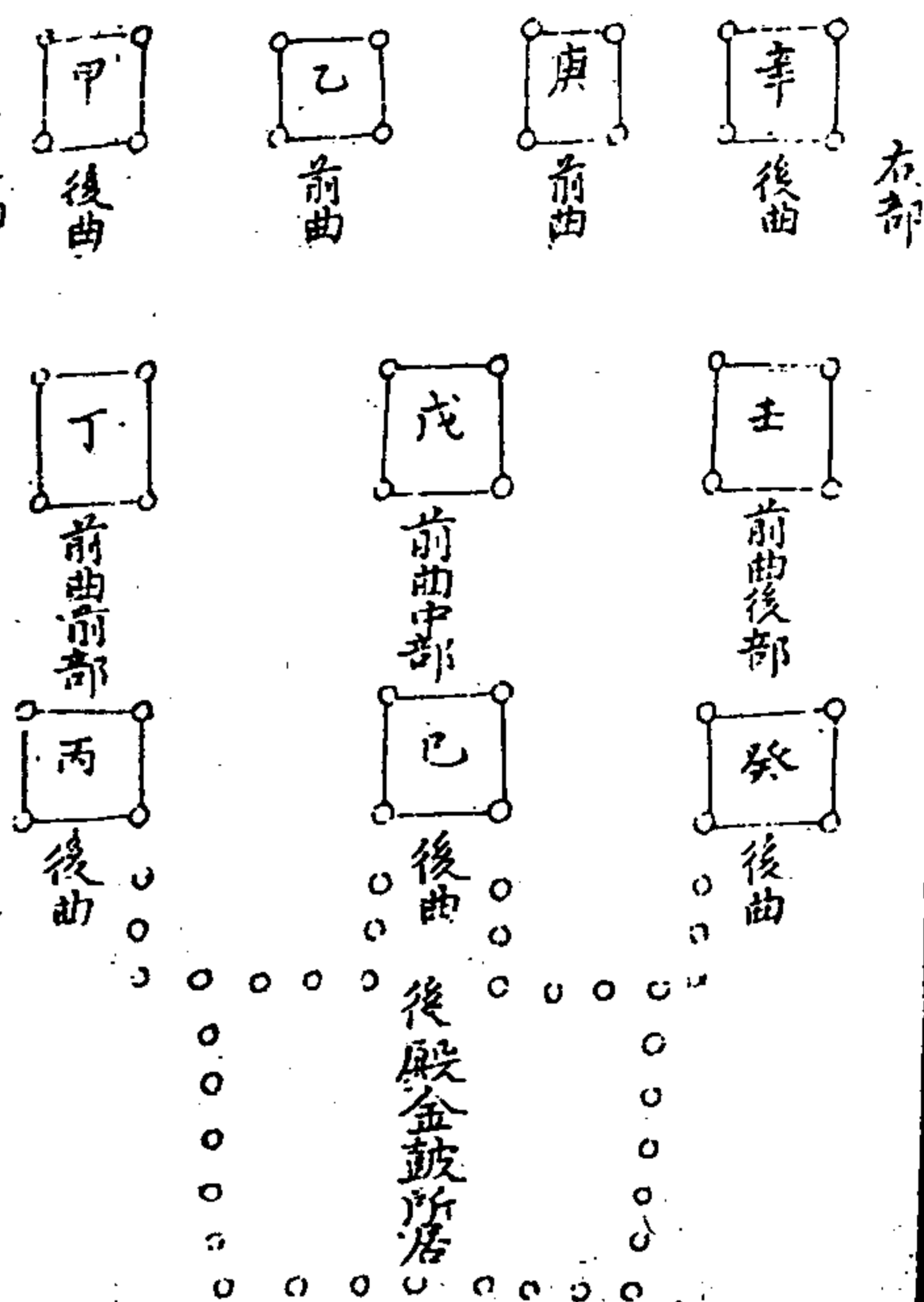

衝方陣圖說

衝方陣者乃黃帝五行之木陣於卦屬震宮於五音屬角爲青龍則孫子之衝方陣吳起之直陣諸葛亮之折衝陣以其直前折衝於敵也
右以方陣爲衝方陣法曰舉青旗聞五鼓音左右二部出在前後中三部前並列相從而居校尉司馬部後居地如法前高後下利衝方衝方利爭險也

車輪陣圖

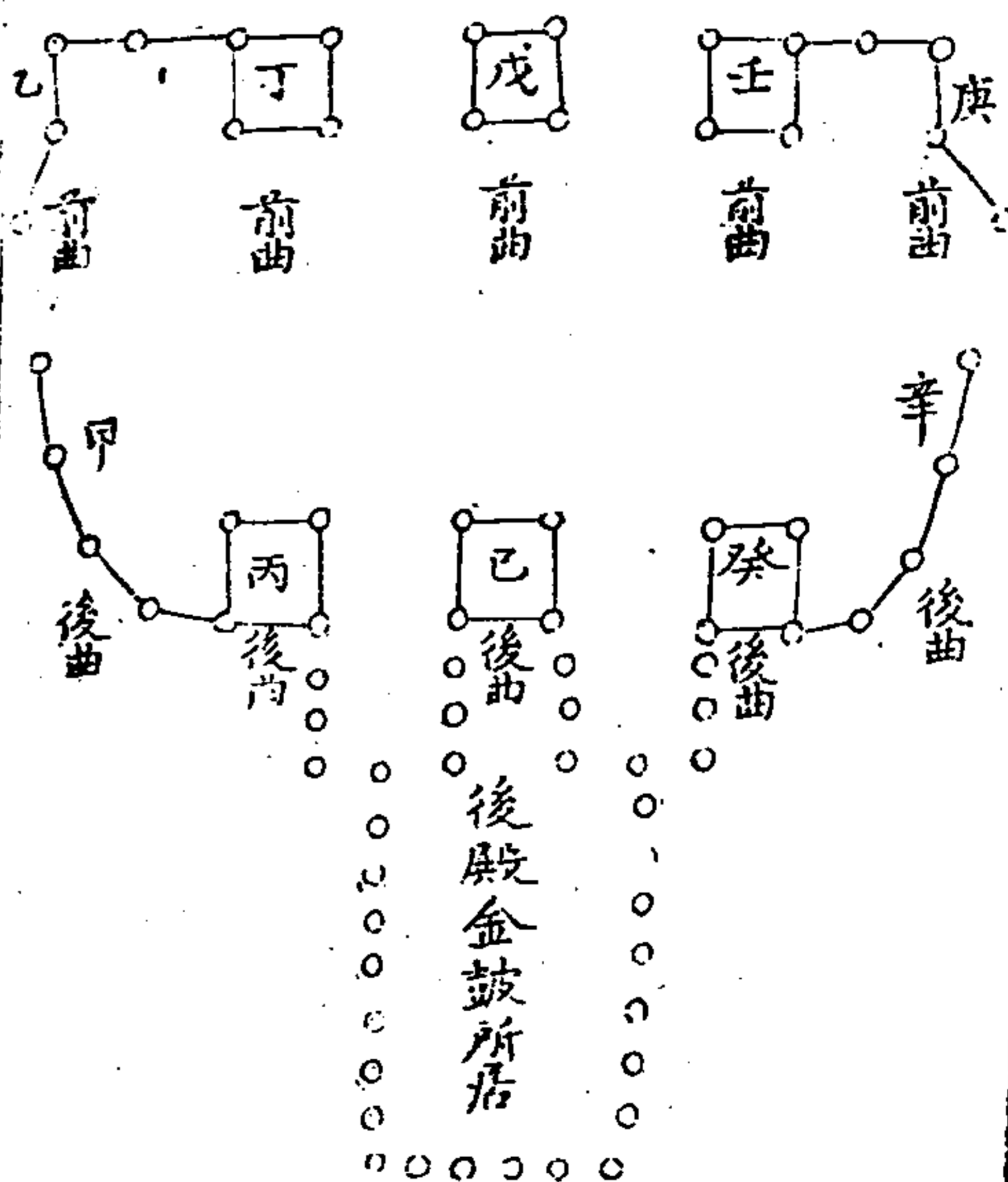

又車輪陣圖



車輪陣圖說

車輪陣者乃太公三才之地陣於封屬坤宮則孫子之車輪陣吳起之衡陣諸葛亮之握機陣以其進止機巧為名也

右以方陣為車輪陣法曰舉熊旗開六鼓音左部前曲後隊左右官後曲前隊左右官各左移曲二十步右部亦如之相近如鼓翼狀校尉司馬部後居地如法平易利車輪車輪利進也

車且陣圖

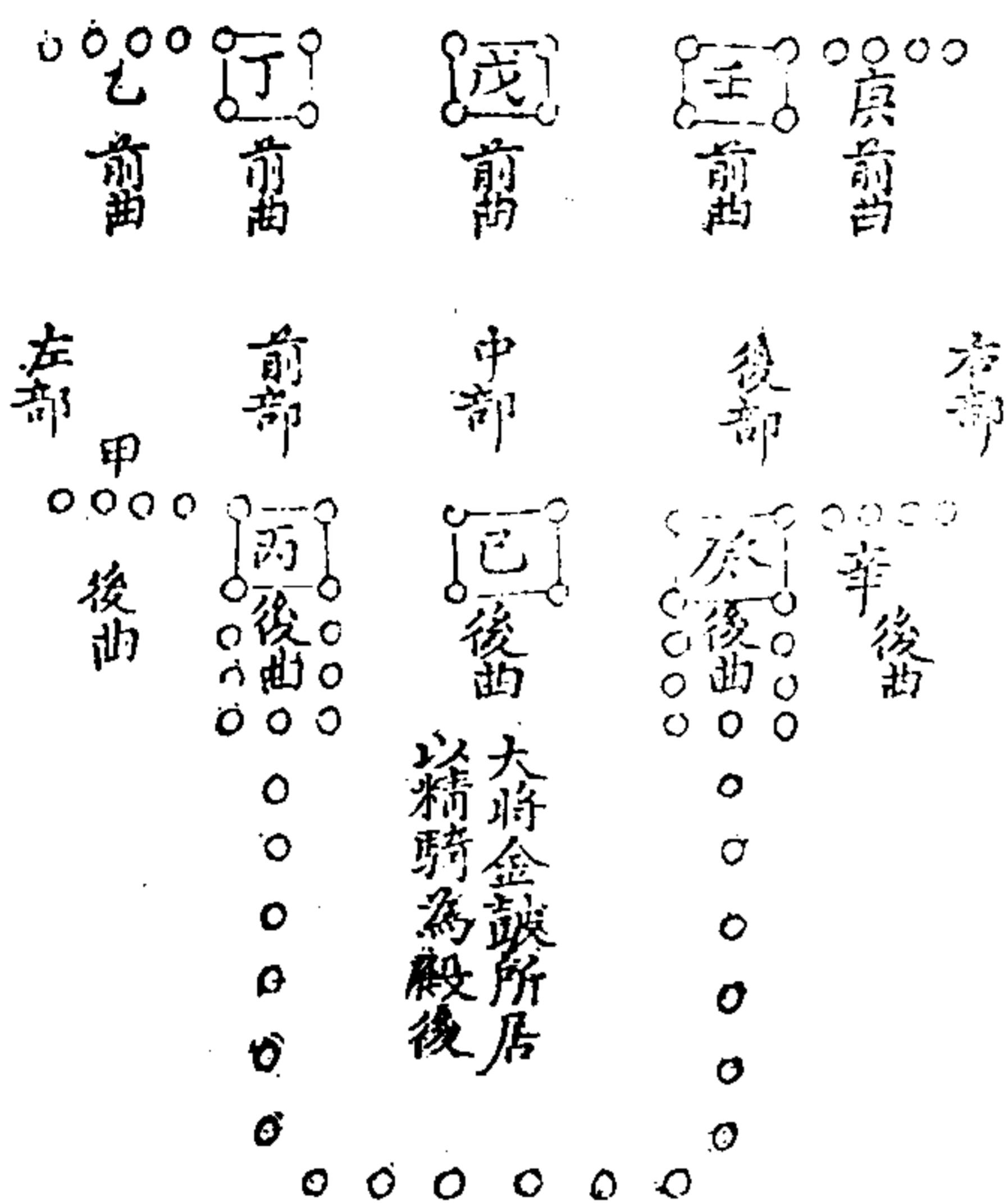

又車且陣圖



車且陣圖說

車且陣者乃太公三才之人陣。一曰飛翼陣於封屬巽宮則孫子之車且陣吳起之封陣諸葛亮之各虎翼以其遊騎兩傍而舒翼也或名魚麗陣又曰魚貫陣。右以方陣為車且陣法曰舉鵠旗開七鼓音左部前曲左右官居前橫列後曲居後亦如之中部及前部後曲等布地如法斤澤利車且利收也

雁行陣圖

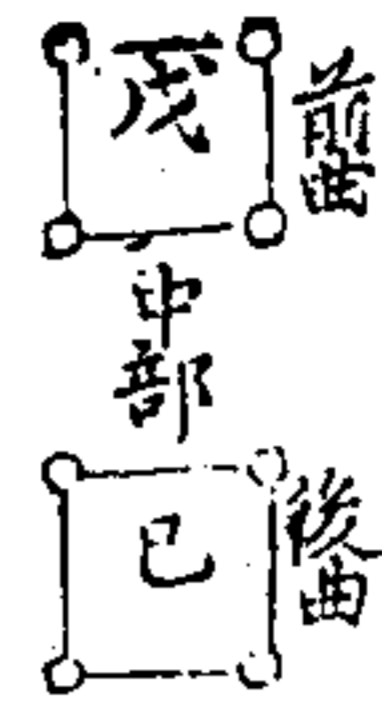
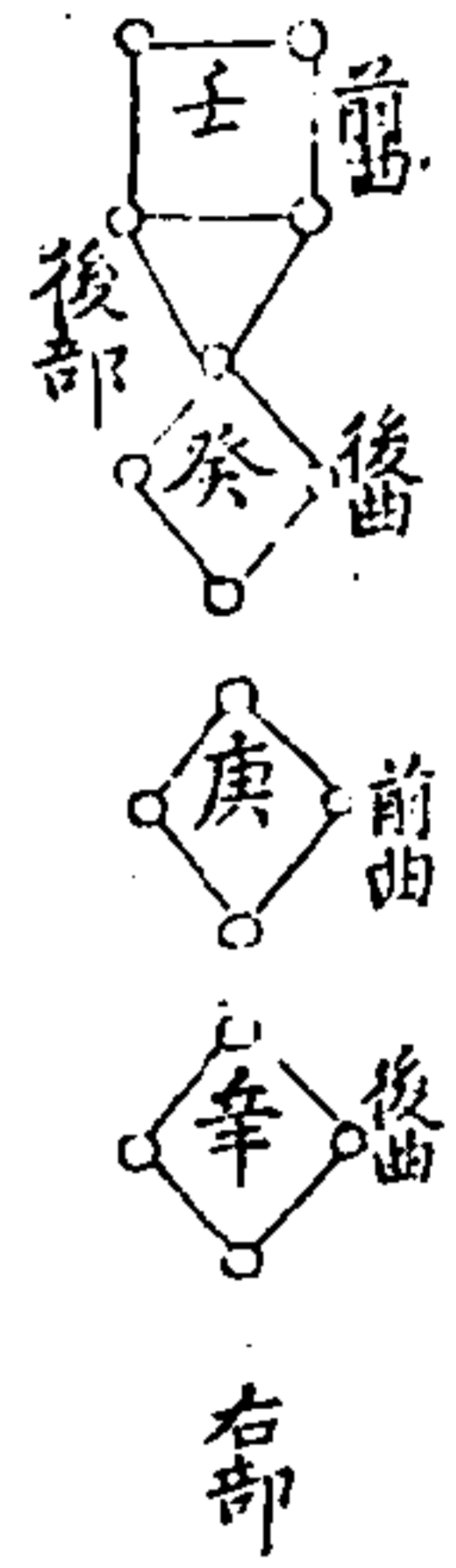

後騎金鼓所若

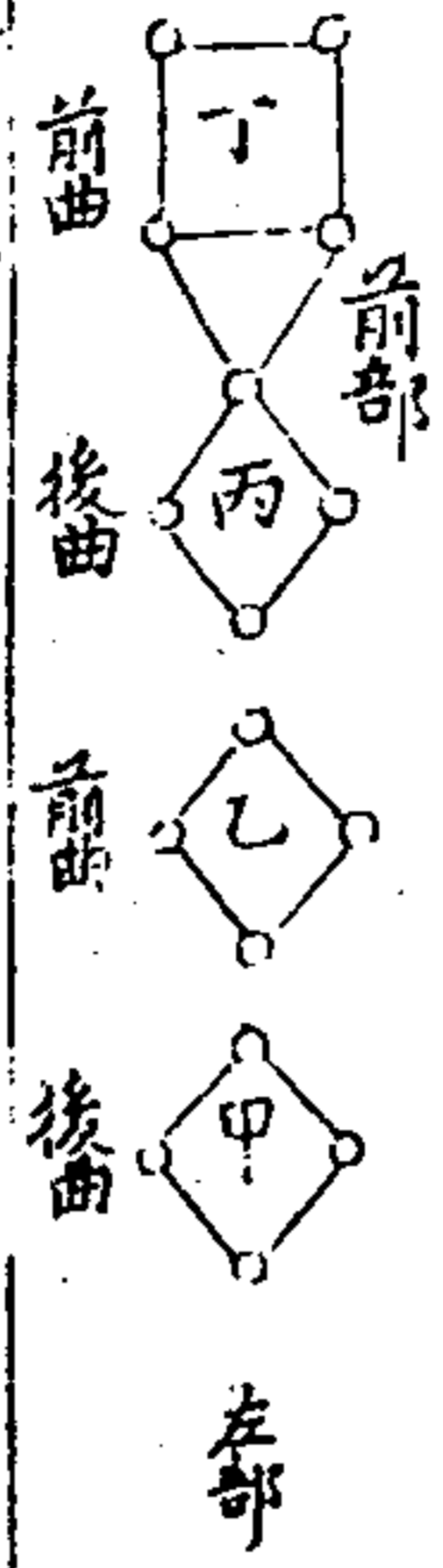

鴈行陣圖說

鴈行陣者乃太公三才之天陣。於卦屬乾官。則孫子之鴈行陣。吳起之鸞鶴陣。諸葛亮之衡陣。以其連接如秤衡也。

右以方陣為鴈行陣法。曰舉鵬旗。聞八鼓音。中部前曲。進前出為首。其後曲。次之。與前部前曲。後部前曲。並前前部。後曲左斜。官曲相隨。後部後曲右斜。官曲相隨。右部却次。後部後曲皆右斜。亦官曲相隨。左部却次。前部後曲皆左斜。亦官曲相隨。校尉司馬部後居地如法。城丘利。鴈行。鴈行利。統也。

裴緒曰。凡八陣之法。轉而相勝。更為雌雄。方陣勝圓者。方陣正而厚。圓陣隨而聚。正厚者力併。故方勝圓。猶厚勝薄也。圓陣勝牝者。圓陣無角。利於堅守。牝陣張其兩翼。若吞取之。以牝吞圓。牝可敗也。法曰。翼而張者。攻其兩角。故圓勝牝。牝聚勝散也。牝陣勝牡者。牡陣前銳。後重。像劍之鋒。而牝張其兩翼。前單後復也。法曰。銳而鋒者。夾擊之。故牝勝牡。猶復勝單也。牝陣勝衝方者。衝方前衆。後疎。戰者不足。居者有餘。牡背高向下。因其地勢。以潰其虛。可以敗敵也。法曰。得地助者昌。失地力者亡。故牡勝衝方也。衝方勝車輪者。車輪兵得成行。善冒亂敵。而畏險阻。衝方地勢高。利守以疲車輪之力。故衝方勝車輪也。車輪勝杙且者。杙且備在首尾。虛在兩傍。其勢不堅。車輪之兵。備以強弩。善衝亂敵。法曰。以守待攻者強。以動待敵者亡。故車輪勝杙且也。杙且勝鴈行者。鴈行前銳。後張。延斜而行。便於繞人。杙且前後橫。中央縱。便於絕延。斜利於相救。且戰且息。故杙且勝鴈行也。鴈行又勝方陣者。方陣行重而厚。伏居者衆。用力者寡。鴈行延斜。張兩翼。便於左右。利於周旋也。法曰。厚而方者。堅當選其勇。脅其傍。故鴈行勝方陣也。

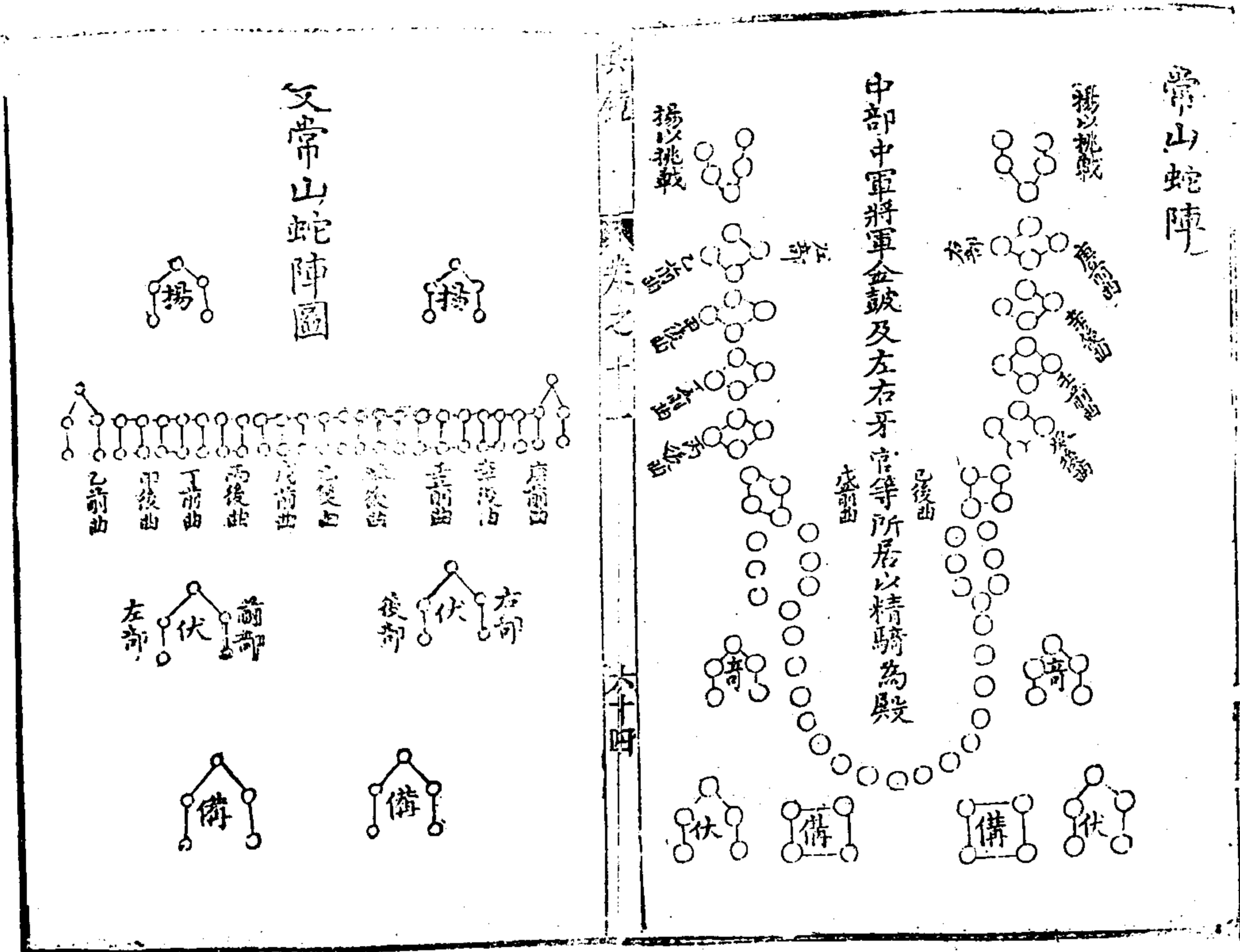

常山蛇陣圖說

右以馬行為常山蛇陣法曰聞九鼓音舉龍旗則為常山矣中部前後曲退居於中前部後部前後曲進與中部齊左部右部前後曲退與前後部齊右以常山陣步卒五部凡四千人其中前後左右等軍量山川土地之形按陣而居可以逸待勞以飽待饑其揚音備伏皆馬騎分而為八凡二千人逐便而居以應權也按戰國策曰常山蛇擊其尾其首救擊其首其尾救擊其中首尾皆救此其義也

宋平戎萬全陣圖

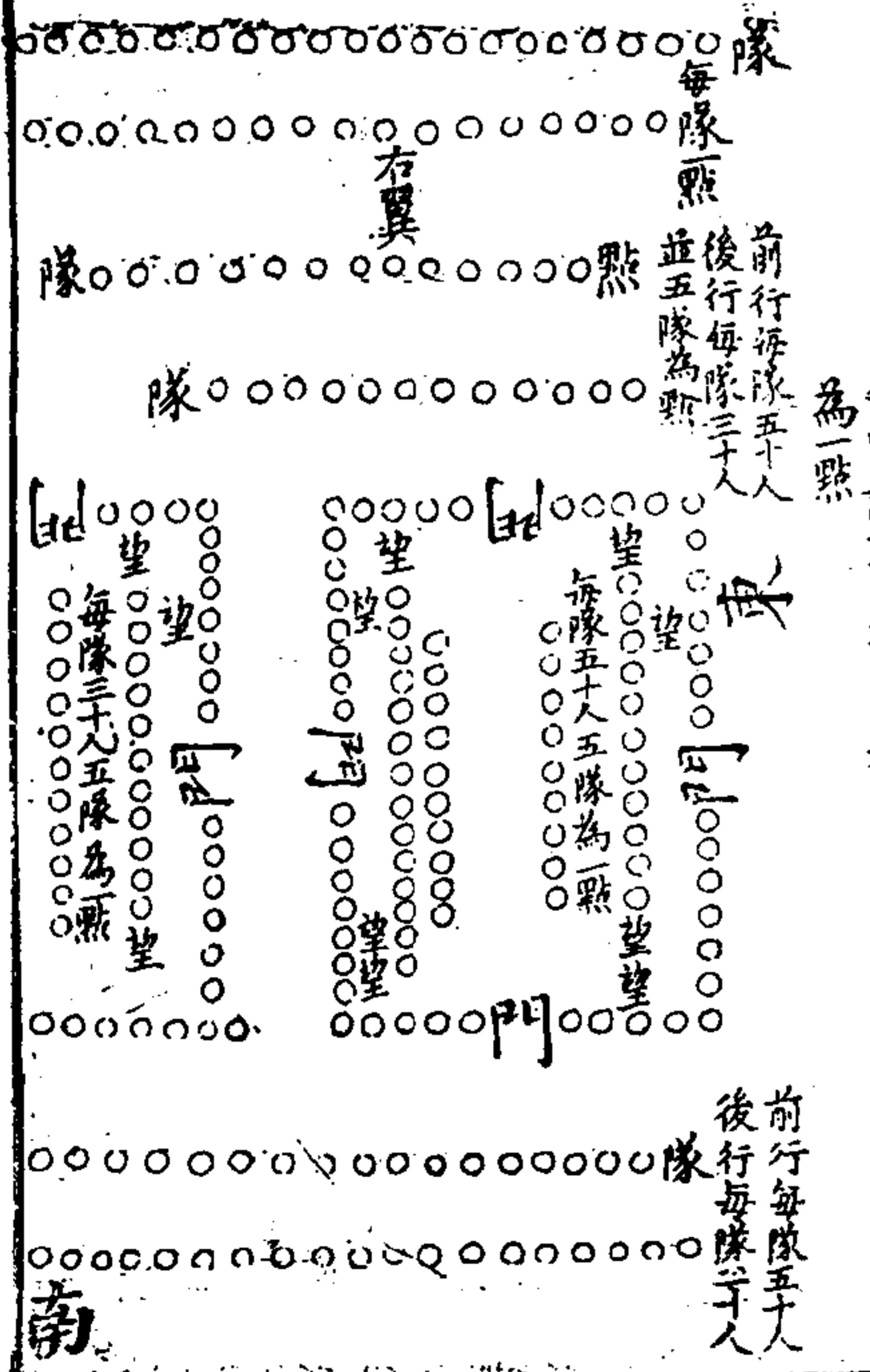

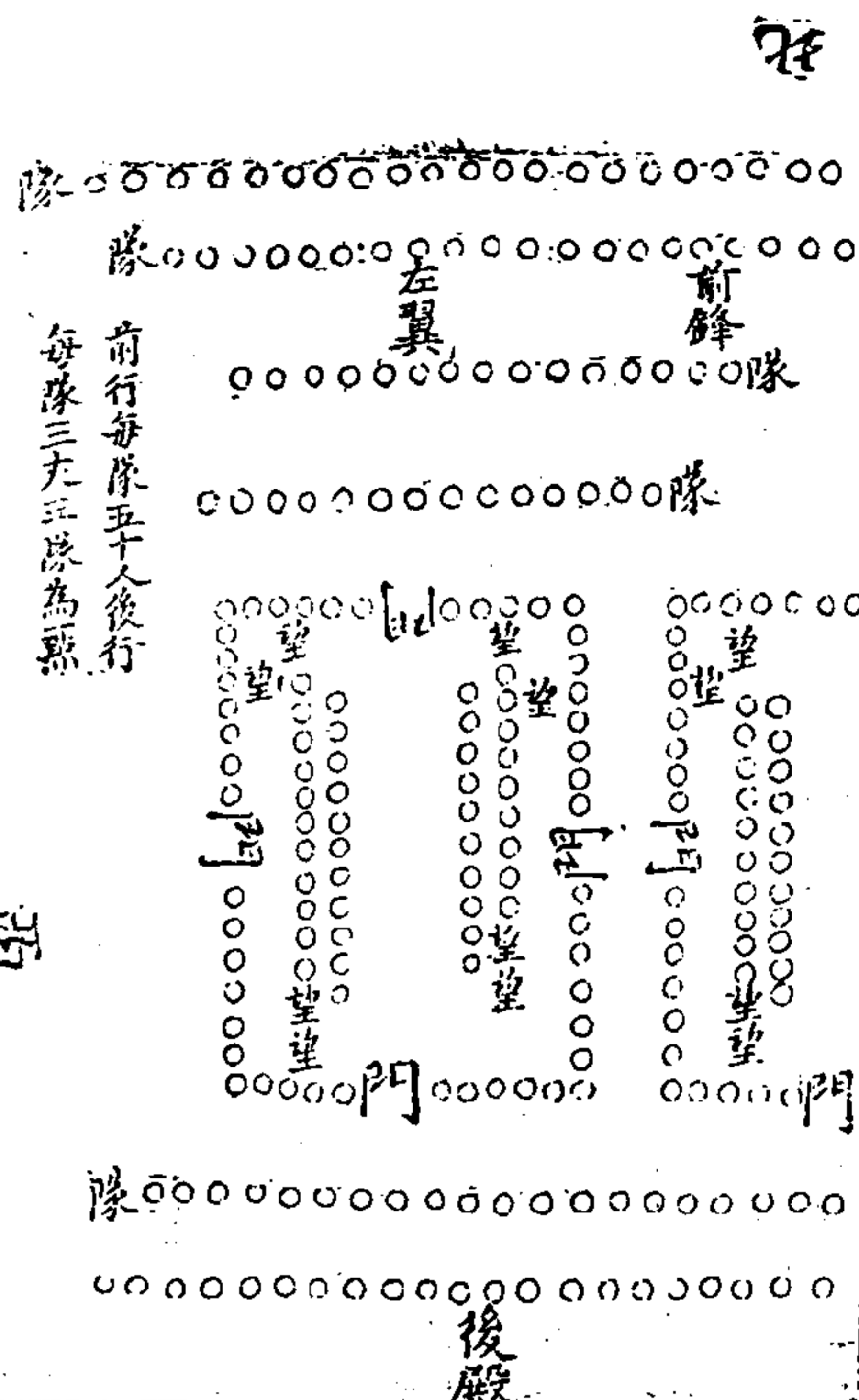

右為全陣法說

凡九圍共成一陣內三為方陣一為前鋒一為中心
 連排方陣三每陣各六將一人主之其陣各方五里
 各相去一里東西占十七里每陣周圍二十里計七
 千二百步每五步為一地分每地分用戰車一乘
 兵士二十二人在車上四人掌馬四小牌四
 步旁二四人掌牌刀二一陣計一千四百四十地分
 小牌二三人掌牌刀二一戰車一千四百四十乘地分
 戰車一千四百四十乘地分兵士三萬一千六百八
 十八人無地分兵士五千人以三十人為一隊計一
 百六十六隊餘二十人其兵士隊於陣內列行拒馬

五千七百六十劍五千七百六十床子弩二千八
 百八十八步弩五千七百六十掉刀八千八百八十
 牌八千六百四十步弩四千三百二十團牌四千三
 百二十望樓八座每座望子十人計八十八人凡陣之
 四面列戰車榜牌及諸兵器皆持滿外向車中射機
 槓及軍中所用之物每陣四面皆一門為臨時設開
 之東西稍陣各用騎兵萬人解鑿不用分為兩行前
 行配五十騎為一隊計一百二十五隊每隊并隊眼
 占地五十步計六千二百五十步東西占地計一百
 七里一百三十步後行配三十騎為一隊計一百二
 十五隊每隊并隊眼占地五十步東西占地計一百
 七里九十步三路探馬計三十隊每路各浮圖子排
 列計百六十五騎每騎七千五百人騎鎗七千五百
 條牌七千五百面劍三千七百五
 十口東西各劍千八百七十五口骨采三千七百
 五十五條東西各劍千八百七十五口骨采三千七百
 五十五條後陣各用騎兵五千解鑿分為兩行前行配五十騎
 為一隊計六十二隊每隊并隊眼占地六十五步計
 四千三百步計六十六里七十步後行配三十騎為一
 隊計六十二隊餘四十人每隊并隊眼占地六十五
 步計四千九百五十五步計十一里三十五步五路探馬
 計五十隊每路各浮圖子排計二百七十五
 騎每騎三千八百人騎鎗三千八百條團牌三千八
 百條劍一千九百條前後陣各劍九百五十口骨
 采一千九百五十條三陣圖凡用兵士十四萬九
 百三十人望子三萬六千八百八十人步內二百四十人
 騎內六百五十人

充探馬數內騎車及無地分兵士共四萬五千六百五十人三萬六百五十八人騎一萬五十人步也

本朝威德兵運營圖式

六十八

幅小只形其畧



另有全營

車營圖說

此不備載

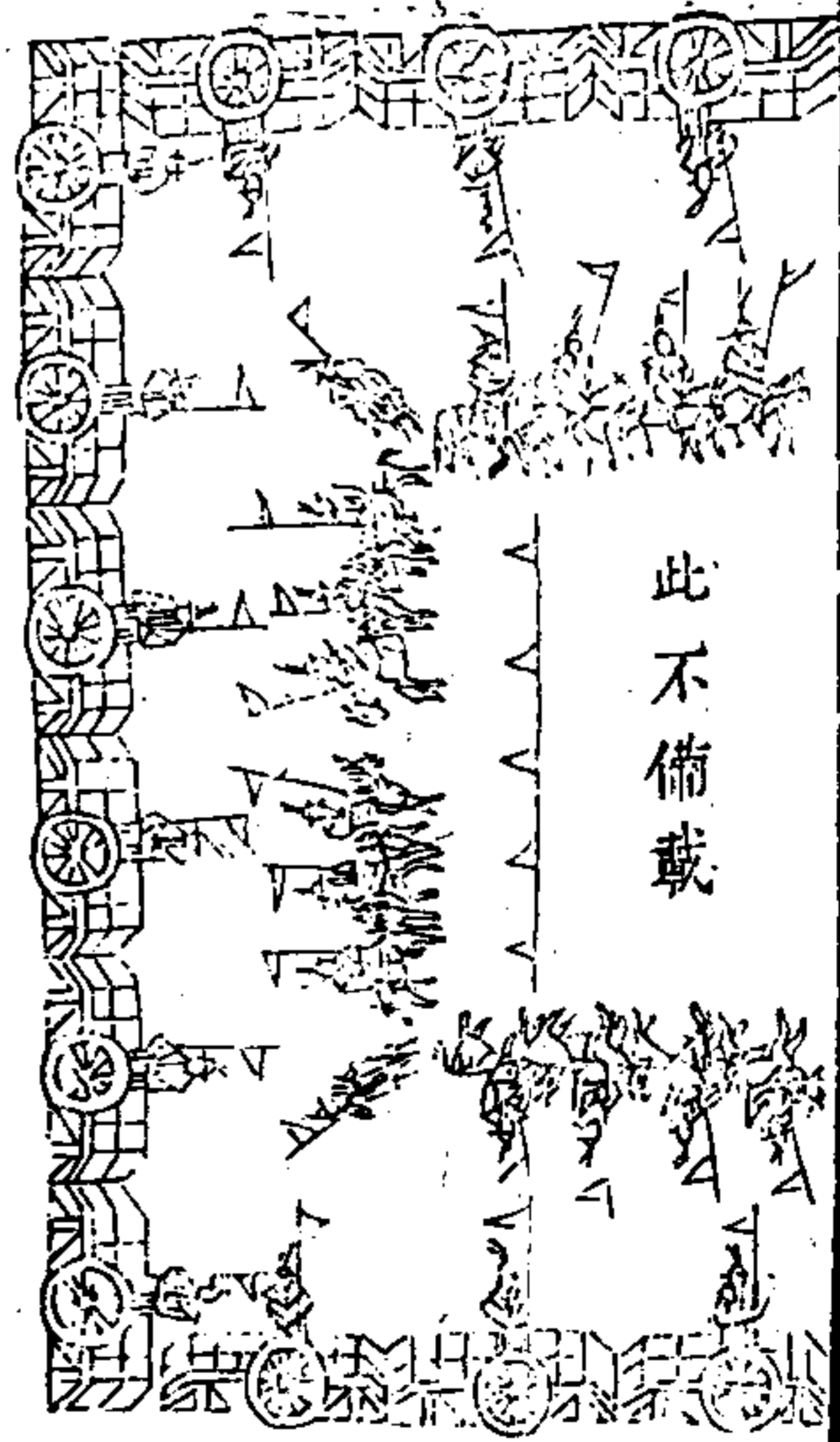

往胡虜鐵騎數萬衝突勢銳難當我軍陣伍未定輒為衝破乘勢蹂躪至無孑遺且虜欲戰我軍不得不

六十九

戰虜不欲戰我惟目視而已勢每在彼故常變客為主自威繼光創立車營汪道昆會題以十座為額每座戰車一營二十八輛每輛雙輪長轅用騾二頭兩頭俱堪驟架以便進退上用偏廂各隨左右安置長一丈五尺兩頭各有一門啟閉出入車上安大佛即機二架每車見派軍士二十名分為奇正二隊正兵一隊軍士十名以二名專管騾頭以六名管佛即機二架每架三名車正一名專在車上披堅執旗以司進止舵工一名專管運車左右前後分合疎密奇兵一隊軍士十名內以勇敢服人者為隊長以鳥鏡手

四名仍兼長刀。在車內放鳥銃。出車先放鳥銃。賊近用長刀。又以身中。年少骨軟者二人。為藤牌手。在車內放火箭。出車打石塊。賊近用藤牌。又以殺氣者二人。竟銳鋌手。在車放火箭。出車亦放火箭。賊近用銳鋌。火兵一名。專管各隊炊飯。皆其責任。用之環衛軍馬。一則可以束部伍。一則可以為營壁。一則可以代甲冑。虜馬擁眾無計可逼。誠為有足之城。不秣之馬也。但所恃全在火器。火器若廢。車何能禦。每二車為一聯。四車為一局。立一百總。十六車為一司。立一把總。六十四車為一部。立一千總。一營左右二千總。中軍一員。又敲車二輛。即以敲手克車正。不另設火箭車四輛。大將軍車八輛。各車正一名。即以火樂匠克車正。座車三輛。各車正一名。計車一十七輛。舵工一十七名。運車軍兵大將軍車。每車二十名。計一百五十九名。百總一名。元戎敲車。火箭車。每輛十名。計九十名。百總一名。共把總一員。千總不設。以中軍兼管。以上每一營。通計將官一員。中軍一員。千總二員。把總九員。百總三十四員。車正一百二十八名。舵工一百二十八名。郎機手七百六十八名。大棒手二百五十六名。運大將軍火箭等車。車正軍兵二

百三十四名。奇兵隊長一百二十八名。火兵一百二十八名。鳥銃手五百一十八名。藤牌手二百六十六名。銳鋌手二百五十六名。旗鼓瓜探架梁開路大小將官。應用軍士。二百六十八名。通共官軍三千一百九員名。

輜重營圖

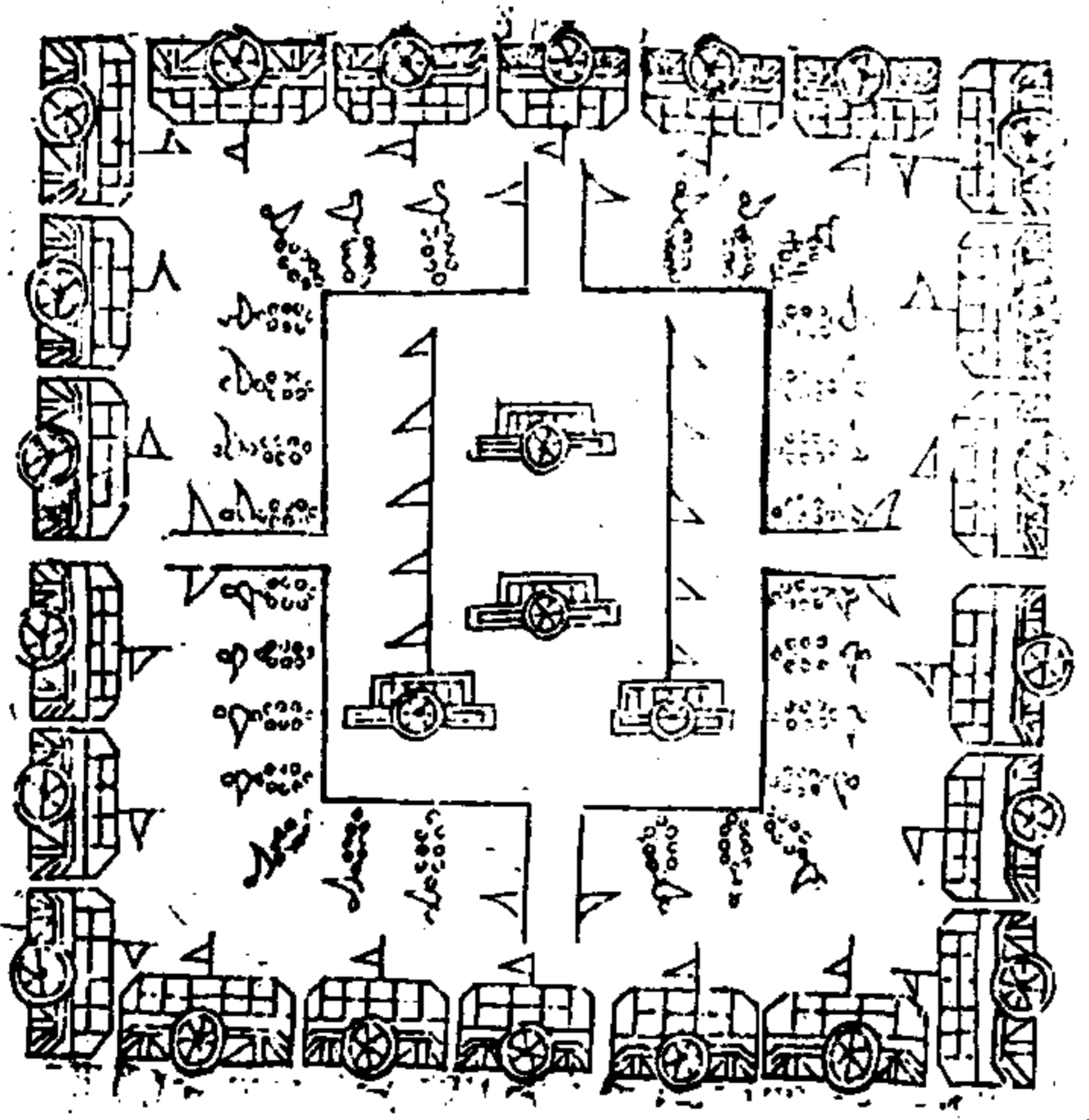

輜重營圖說

師行糧從。軍事所先。邇來虜每入犯。官軍並無輜重。虜乘肥馬。即日馳百五十里。我軍馬匹既弱。行至有城池所在。俱將城門閉。月糧在倉。草束在場。多在城內。每不得支。如候支糧料。必悞追賊。大軍之行。動以二三萬計。便開城聽候。唱各支給。一二日尚不能完。如候支完。追虜虜去二三百里矣。官軍只得枵腹追往。至三日之后。饑疲甚矣。氣息慙慙。安能殺賊。即虜有可乘之機。徒付嘆息而已。近創輜重營三座。每座大車八十輛。每輛騾八頭。車上用偏廂牌。遠視如城。到處下四面營。每車一輛。派軍二十名。分奇正二隊。正兵一隊。軍士十名。以知喂養者八人。領拽車騾。內以六人為管。即機二架。每架三人。以大棒手二人。臨陣專管收拾騾頭。車正一名。專司進止。舵工一名。專備留後。奇兵一隊。隊長一名。鳥鏡手八名。仍以一二三四名兼習長刀。五六名兼習藤牌短刀。七八名兼習銳鉞。火兵一名。專管各隊炊飯。此奇兵一隊。專備護車。每車載米豆烘炒一十二石五斗。每營可供一萬人馬三日之食。各于出門之日。各自帶乾糧二三日。計虜出入亦足用矣。故師行常飽。而敵愾不銷。

全賴於此。每營將官一員。中軍一員。全管千總二員。分管把總四員。各管二十輛。百總一十六名。各管五輛。中軍元戎鼓車三輛。各騾二頭。中軍帶管計騾夫六百四十六名。車正八十名。舵工八十名。元戎鼓車三輛。每輛軍兵十名。共三十名。又奇兵隊長八十名。銃手六百四十名。火兵八十名。共計一千六百六十四員名。旗鼓瓜探架梁開路大小將官共用二百五十石七斗五升。黑豆六石二斗五升。共載米三百石。烘炒三百石。豆五百石。

營陣條畧

出兵且以二萬人為準。分為七軍。中軍四千人。左右虞侯二軍。各二千八百人。左右四軍。各二千六百。百人總而言之。得二萬人。內取一萬四千人。為二百八十隊。戰備六千人。守輜重。中軍四千人。內選戰兵二千八百人。五十人為一隊。計五十六隊。其間弩手四百。弓手四百。馬軍一千。跳蕩五百。奇兵五百。左右虞侯軍。各二千八百人。每軍取戰兵一千九百人。弩手弓手各三百。馬軍五百。跳蕩四百。奇兵四百。左右軍各二千六百人。每軍內取戰兵

一千八百五十人。弩手二百五十。弓手三百。馬軍五百。跳蕩四百。奇兵四百。凡出戰布陣。先從右虞侯軍引出。次右軍。次中軍。次後軍。次左軍。次右虞侯軍。自馬軍八十隊外。其步軍二百隊。中軍三十六隊。左右虞侯各二十八隊。左右四廂各二十七隊。須先置大隊。以三十隊或作二隊合為一隊。防賊并兵衝突。其隊在陣中安置。兵大隊五十隊或作十隊。中軍三隊。餘六軍各二隊。通五千人隊。合百七十隊。為戰駐等隊。其馬軍各在當戰駐隊後。左右下馬立布陣。訖鼓聲發。其弩手去賊百五十步。即發箭。弓手去賊六十步。即發箭。若賊至二十步內。即射手會弓弩令駐隊人收其射手。先絡膊將刀棒自隨。即與戰。鋒隊齊入奮擊。戰鋒每隊重行在戰隊前。聞鼓聲即入也。其馬軍跳盪奇兵不得輒動。若步兵被賊賊逐。跳盪馬軍奇兵迎前騰擊。步兵須却回整頓。援前若跳盪奇兵又為賊排退。戰鋒等隊。即須齊進奮擊。如擊賊退。馬軍亦不得遠追。審知賊勢散亂。然後追襲。其駐隊不得輒動。如追襲賊。賊勢散亂。然後追襲。賊敗已收軍。其舉槍卷旗。一依教法。如營中因無險。可待則軍中量抽一兩隊克駐隊。令堅營壘。若營

牢固不要防守。其駐隊亦不須出戰。若敵人恃險。因山布陣。不得行列。兵士分立。則宜為立陣法。其法弩手弓手與戰鋒隊相間。引前駐隊。兩邊相翼。布列既定。諸軍聽角。展旗簇隊。看大將黃旗向敵。亞鼓聲動。諸軍弩手弓手及戰鋒隊。各令人捉馬。一時籠槍大呼齊入。若弩手弓手戰鋒等隊。排次回還。即跳盪奇兵再入。如見黃旗却立不亞。及聞擊鉦聲。乃止。膊上架槍引還。各於舊處排立。如聞角聲。即捲幡簇隊。如便放散。更聽鼓角聲。依軍次還營。此出戰布兵之大率也。其便宜變易。則按諸陣之法。凡軍行過敵。即縮為方陣待戰。方陣具陣敵人或擊我前。或擊我後。進止未得者。其陣中間。尤忌斷絕。須速令總管部勒。逐方面。兵相承勿斷也。

一兵出戰。每營跳盪隊。馬軍隊。戰鋒隊。駐隊。輜重隊。分為五等。各有將等領出時。先用四等兵人戰。若續者益兵。則令一等進。如此至盡五等。輜重隊不得輒用。

一兵每隊有隊頭。兵須隊前引則戰。次立執旗。次立左。旗在左。右。旗在右。次則隊兵分列五行。在後。旗後。左右均立。第一行戰鋒七人。第二行八人。

第三行九人。第四行十人。第五行十一人。五行皆鮮。銜布列爲隊也。

一戰隊皆以副隊頭一人。執刀押後。觀兵士不入陣者。斬。果毅領倅人執刀。又居後督戰。觀不入陣者。斬。兵士盡。須知左膊右肩。行立依次。

一隊頭與賊鬪。迫賊卽左右倅旗。急須赴前救援。若倅旗又被賊迫。賊卽行內急前救援。前行進救。爲賊所迫。則後行準前進救。

一隊伍被賊攻迫。衆寡不敵。鄰近隊伍。並須齊進。救援之。

一以十人敵一。則圍之。五人敵一。則三人攻之。二人爲奇伏。

一兵方戰。其跳盪奇兵馬軍等隊。卽須量抽人馬當之。乃於隊內抽捉馬人。

一彼我相敵。以地利阻之。不得地利。以陰伏阻之。又不得。則併力偏攻。

一料敵戰地。若便利則守。不則去。若未得戰地。雖見利不可就之。

一背山戰宜藏軍。少少誘之。入伏攻之。

一背水戰。步軍當衝馬軍。爲翼。步軍後排營。有利則

前戰無利則淺進。

一軍前有水陷。我則據高以待之。候賊至陷中卽擊。若賊不來。則設伏。退軍誘之。

一駐軍結陣。不得包原。險阻在內。

一前有深草。我卽緩行以待之。候賊來入草。則焚之。賊若守不進。我則迂路攻之。

一糧道易絕。雖有大利。不宜深入。

一前無虜掠。糧不支。月不宜深入。

一暴寒暴暑。雖見大利。不宜進攻。

一賊無故退軍。不可進逐。

一賊守隘險。我不得前進。則易路退軍以誘之。

一兵趨賊帳。或中道遇大城。要若須下之。或備之。而後過。

一遇賊相迎。我從直路置賊迂路。使之力疲可勝。

一前路有險阻。賊又固守。則示利誘之。潛令人趨背奪之。

一賊半隱半見。似驚似亂。必有謀。不宜攻之。

一賊數來掠。我激怒士衆。或偏師挑戰者。不須應之。

一恐設伏。陷軍。

一賊入隘口。待十過其二。則從後捉脅之。如賊驚亂。

卽奮兵橫斷之然後戰。

一賊出隘口來鬪候其半出擊左右夾攻斷其進退之路可全虜之。

一賊隊暴來掠吾苗稼牛羊者當勿擊其銳按兵自固候其暮去必重掠力疲其心亦恐退還務速行陣不屬我則進擊之。

一賊來震威部伍又整我須且擇險地自固卑詞禁掠無激其怒賊既衆又且日久伺其懈怠或方食時可急擊之。

一兵士當戰不得離隊敵功恐爲賊所乘。

一擊敵營陣初破不得更掠生口。

一戰勝逐奔約三百步則須收軍整隊恐賊窮返圍軍亂難整遣候騎密探若已潰則長驅追襲仍令散逐之勿令敵衆得聚。

一賊敗而走追之防有救援過一里且止則嚴兵緩進常去十里隨之晝則時時驚之令不得食夜則以火照之以鼓脅之令不得宿野。

一兵進輕退重士卒利退爭先難整若自後驚我軍衆必亂敵若乘而襲我其患尤甚故對陣抽軍須設方計隔一隊抽一隊隊頭押官擺押後副隊頭

擺引前隊共皆看副隊頭進止退及百許步其陣便且止定立整頓槍刀執弓弩架箭爲將戰勢既定則又抽前隊一如上法若賊來逼則立隊便當捍敵見抽之隊亦須回軍拒戰。

一退並按次徐動不得急行仍遂隊不得相越。

兵鏡卷之十一終

兵鏡卷之十二

新都 吳惟順長卿父 吳鳴球王宣父 編輯

同邑汪 京天都父較正

攻守總論

古之善攻者不盡兵以攻堅城善守者不盡兵以守敵衝盡兵以攻堅城則鈍兵費糧而緩於成功盡兵以守敵衝則兵不分而彼間行襲我無備故攻敵所不守守敵所不攻攻者有三道焉守者有三道焉三

道一曰正二曰奇三曰伏坦坦之路車鼓擊人肩摩出亦此入亦此我所必攻彼所必守者曰正道大兵攻其南銳兵攻其北大兵攻其東銳兵攻其西者曰奇道大山浚谷中盤絕徑潛師其間不鳴金不搥鼓突出乎平川以衝敵人腹心者曰伏道故兵出於正道勝敗未可知也出於奇道十出而五勝矣出於伏道十出而十勝矣何則正道之城堅城也正道之兵精兵也奇道之城不必堅也奇道之兵不必精也伏道則無城也無兵也攻正道而不知奇道伏道焉者其將木偶人也守正道而不知奇道與伏道焉者其

將亦木偶人也今夫盜之於人挾門斬關而入者有焉他戶之不扃鍵而入者有焉乘壞垣坎墻趾而入者有焉扶門斬關而主人不知察幾希矣他戶之不扃鍵而主人不知察大半矣乘壞垣坎墻趾而主人不知察皆是矣為主人者宜無曰門之固而他戶墻隙之不卹焉夫正道之兵挾門之道也奇道之兵他戶之道也伏道之兵乘垣之道也所謂正道者若秦之函谷吳之長江蜀之劍閣是也昔者六國嘗攻函谷矣而秦將敗之曹操嘗攻長江矣而周瑜敗之鍾會嘗攻劍閣矣而姜維拒之何則其為之守備者素也劉濞反攻大梁田祿伯請以五萬人別循江淮收淮南長沙以與濞會武關岑彭攻公孫述自江州泝都江徑拔武陽進出延岑軍後疾以精騎赴廣都拒成都不數十里李愬攻蔡蔡悉精兵以抗李光顏而不備愬自文城破張柴疾馳二百里夜半到蔡黎明擒元濟此用奇道也漢武攻南越唐蒙請發夜郎兵浮船牂牁道番禺城下以出越人不意鄧艾攻蜀自陰平由景谷攀木緣磴魚貫而進遂降劉禪田令孜守潼關關之左有谷但禁而不之備林言尚讓入之夾攻關而關潰此用伏道也吾觀古之善用兵者

一陣之間尚猶有正兵奇兵伏兵三者以取勝况守一國攻一國而社稷之安危繫焉者其可不知此三道而欲使之將耶

攻城

用兵之法全國為上破國次之全卒為上破卒次之皆謂用謀以降敵必不得已始修車櫓具器械三月而後成踊土距堙又三月而後已恐傷人之甚也故曰攻城為下然攻亦有道必審彼強弱量我眾寡或攻而不圍或圍而不攻知此則能勝矣攻之者大要攻其所不守與其所必救故城有宜急而取之者有

宜緩而克之者若彼我勢均外有疆援慮腹背之患須急攻之以速其利如我強彼弱外無寇援力足以制者當羈縻守之以待其弊是謂不以兵攻以計困之令其自拔令其自毀若城堅兵眾欲留我師外援且至則表裏受敵拔之未足為利不拔足以挫威若是將有不勝其忿而驥附之士卒被傷城終不拔者乃攻之災此所謂不審彼之強弱者也法曰十則圍之五則攻之兵少則不可久圍環而闢之離而合之此所謂量我之眾寡者也又城有所必攻者有所不攻者故兵向城必先使諜者求知城中之糧數計人

為費糧多而人少則攻而勿圍糧少而人多則圍而勿攻此所謂或攻或圍者凡欲攻城備攻具然後行之得主地然後臨之趨其所救謂攻其軍士之所在絕其所恃謂斷其糧道而守其歸路使外交不得相救也圍兵必去城三百步外則弓矢不及姦偽不通賊出突圍勢力已困欲攻一面則四面撓之使敵不知所備此兵謀也不發掘墳墓不殺老幼婦女不焚廬食不污井竈不毀神祠佛像恐怒敵也破城鼓聲未絕不許散掠俘虜俘虜須限以時及時擊鼓三通軍人便須歸營若捉獲有婦女者三日外不許留置右營此軍禮也得賊城堡非有要害可持者不分兵鎮守得賊城近境者則固守以積糧儲薪芻之物所以免轉輸之勞也今承歷代攻城之器可施設者圖形于左以備用焉

地道

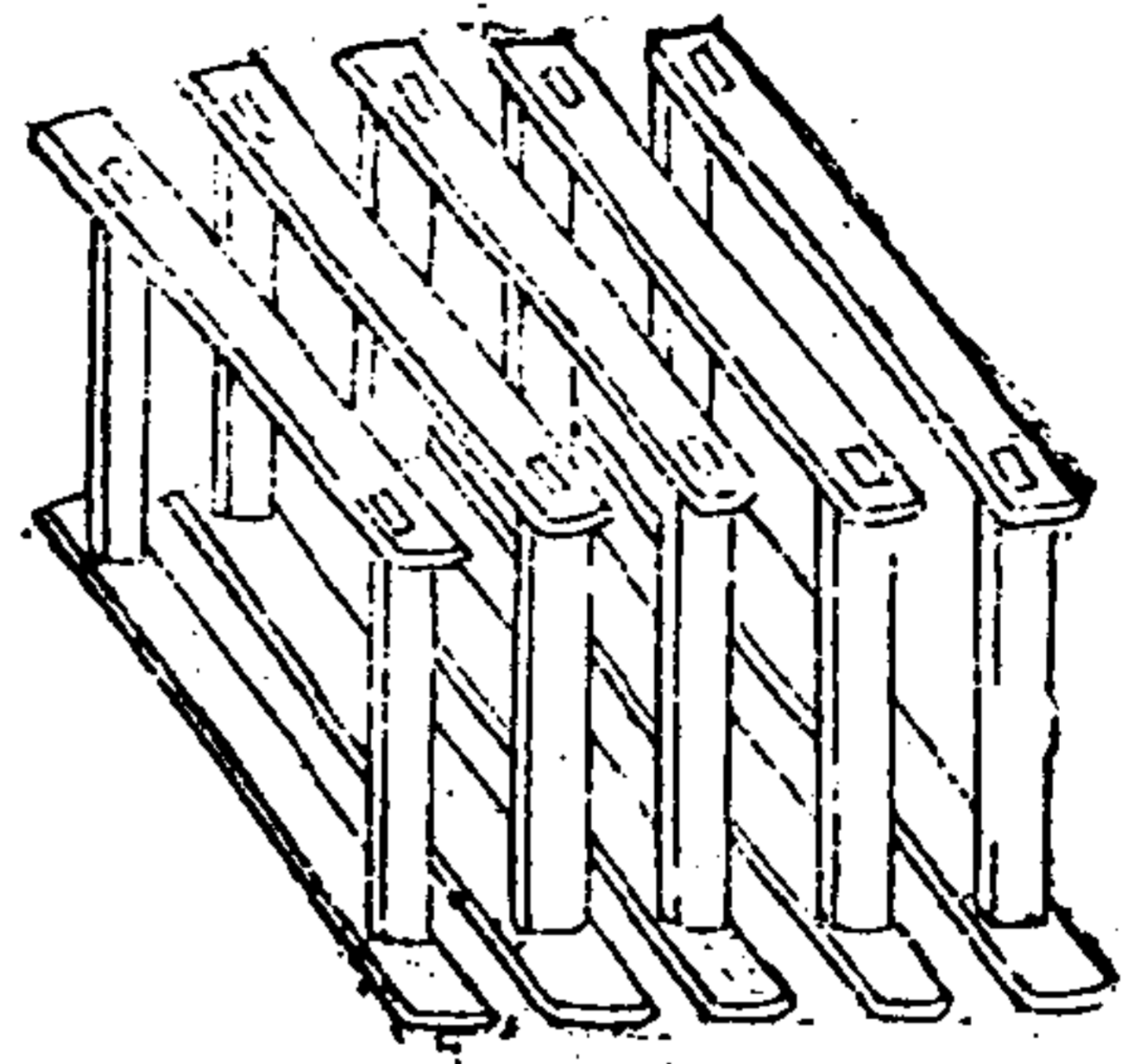

右地道約高七八五寸廣八尺凡攻城者僦頭車拔
城鑿城為地道每間至尺餘便施橫地楸立排沙柱
架懸樑防城土下摧擊之漸深則隨葦設之運木皆
自頭車緒棚內外往來穴城欲透量留三五尺以來
則積薪于內縱火焚之柱折則城摧

距堙

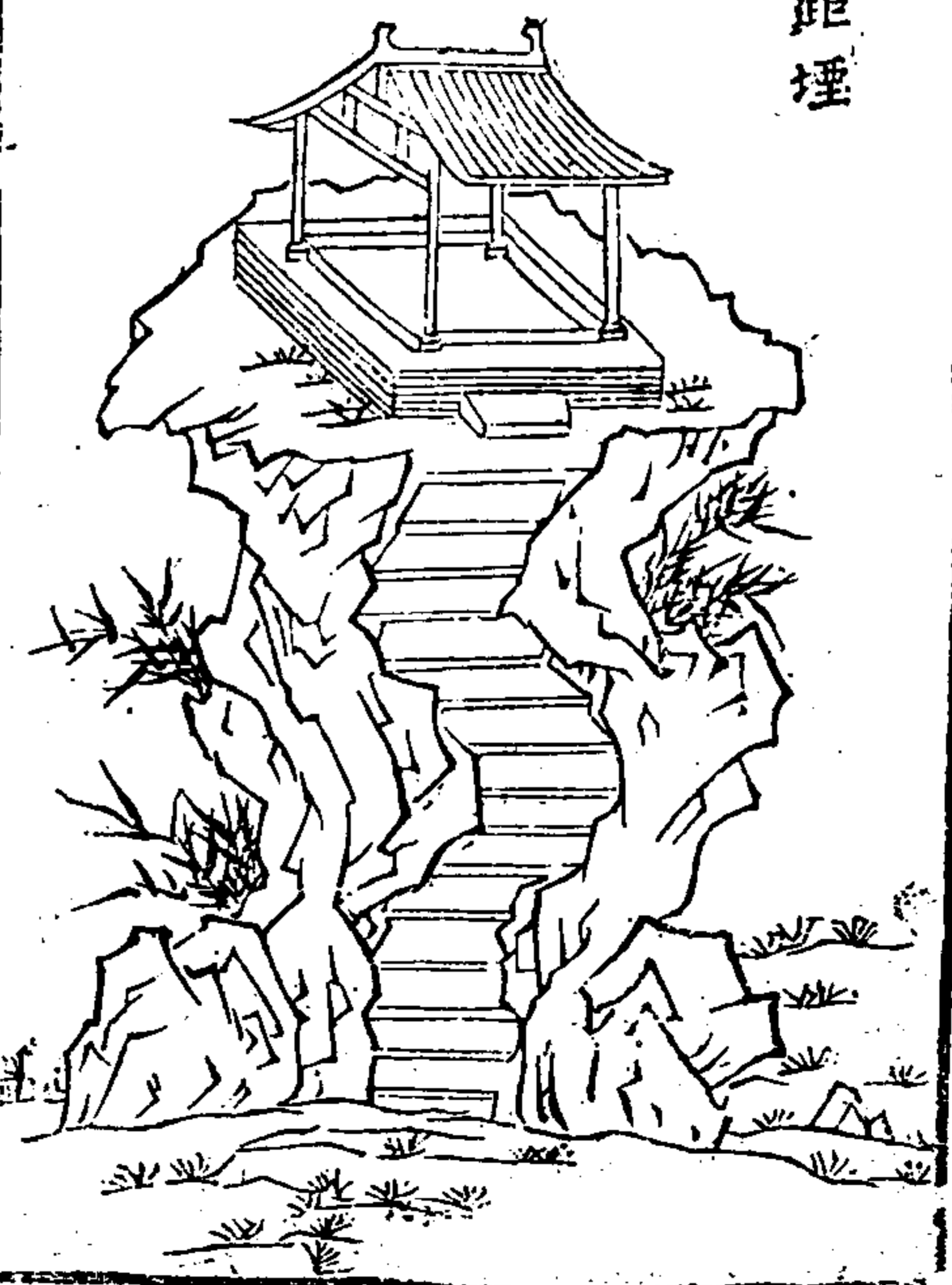

右距堙即土山也凡頭車穴城則取其土為堆阜非
穴城者亦可鑿土為之使人乘城而上世亦謂之堙
道仍用生牛皮作小屋并四面蒙之屋中容運土人
以避矢石

不掛搭緒棚

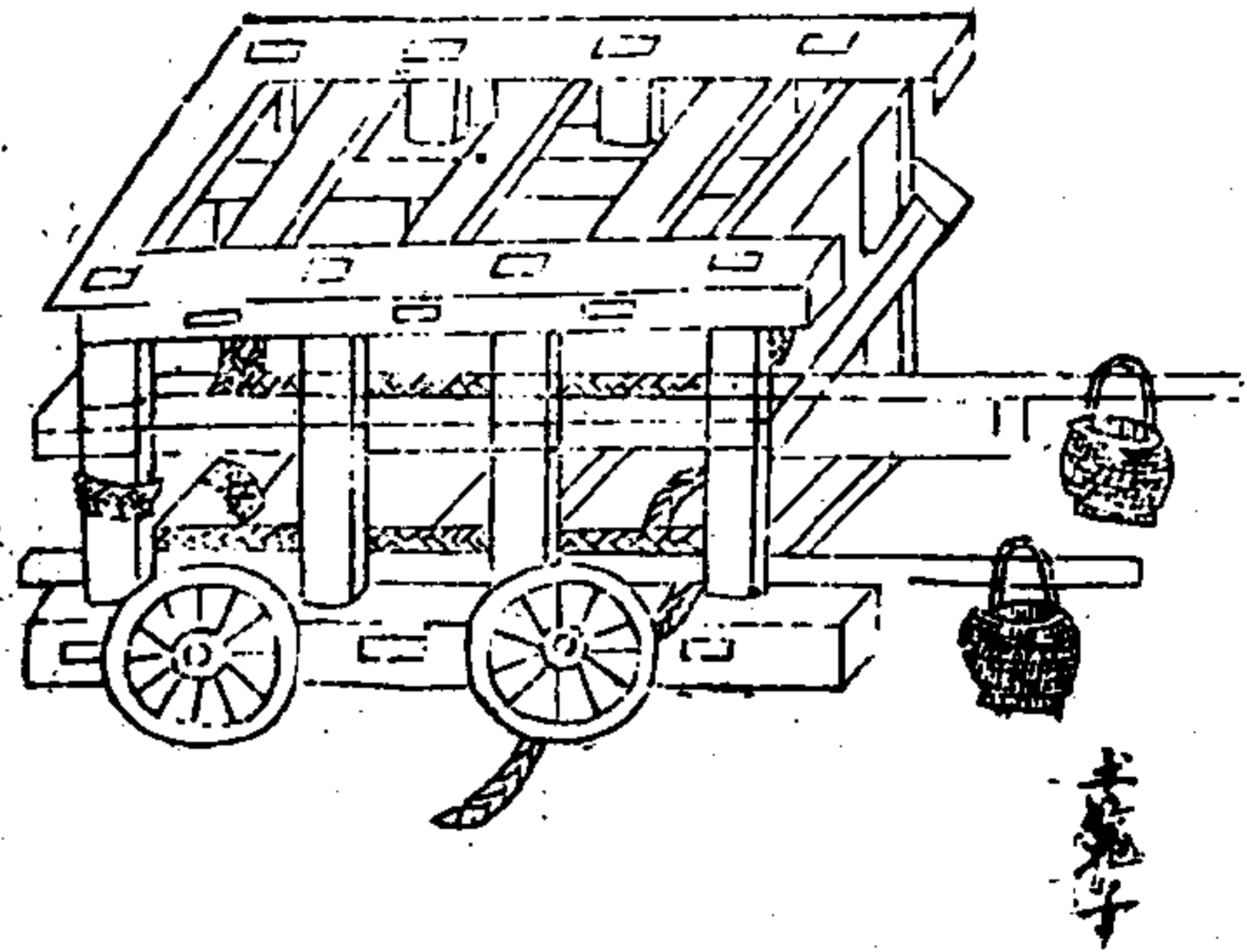

不掛搭緒

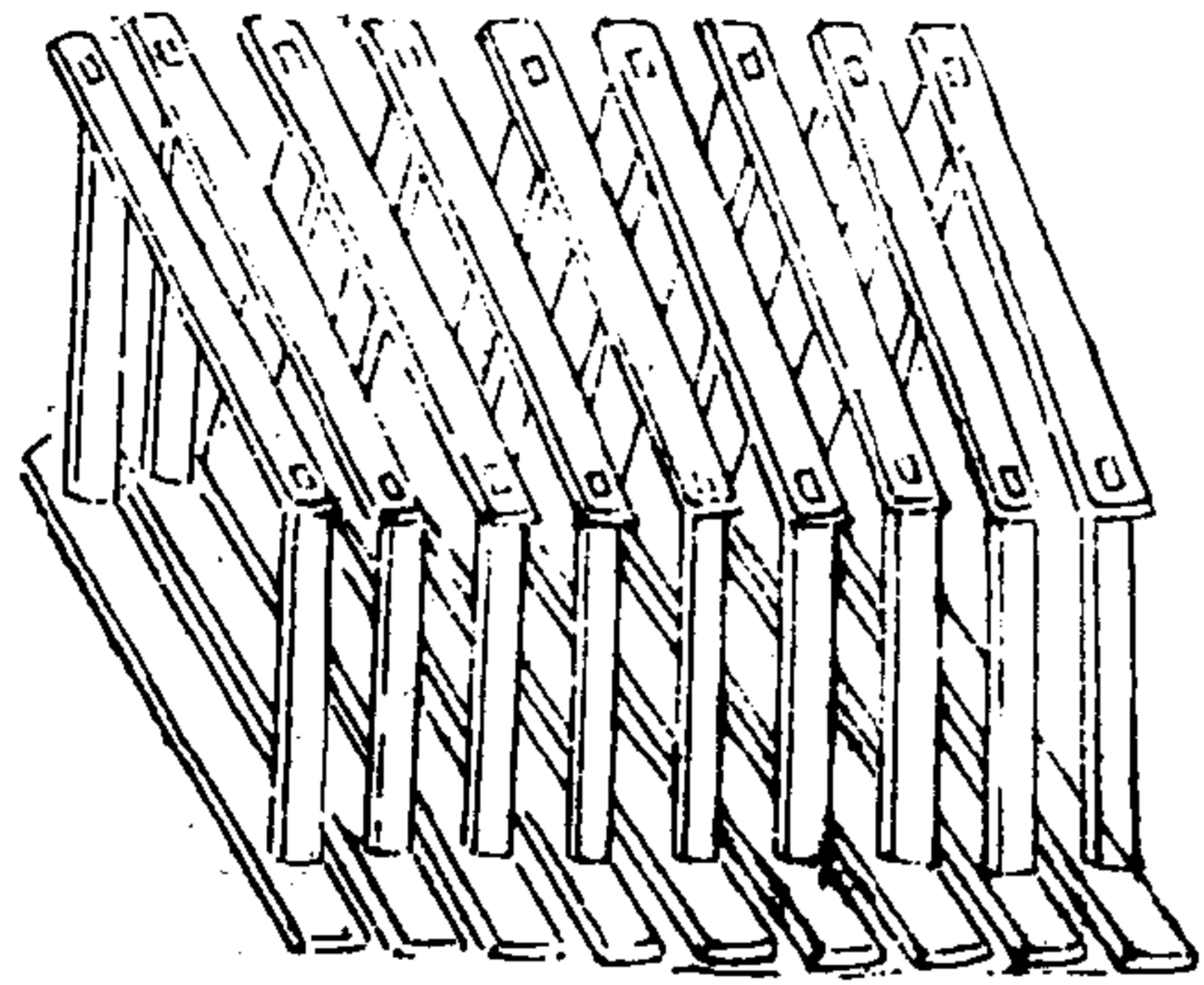

右緒棚接緒頭車架木爲棚故曰緒棚其高下如頭車棚上及兩旁皆設皮色以禦矢石若頭車進則益設之隨其遠近若敵人以火焚車及棚則施設泥漿麻搭渾脫水袋以救之。

掛搭緒棚

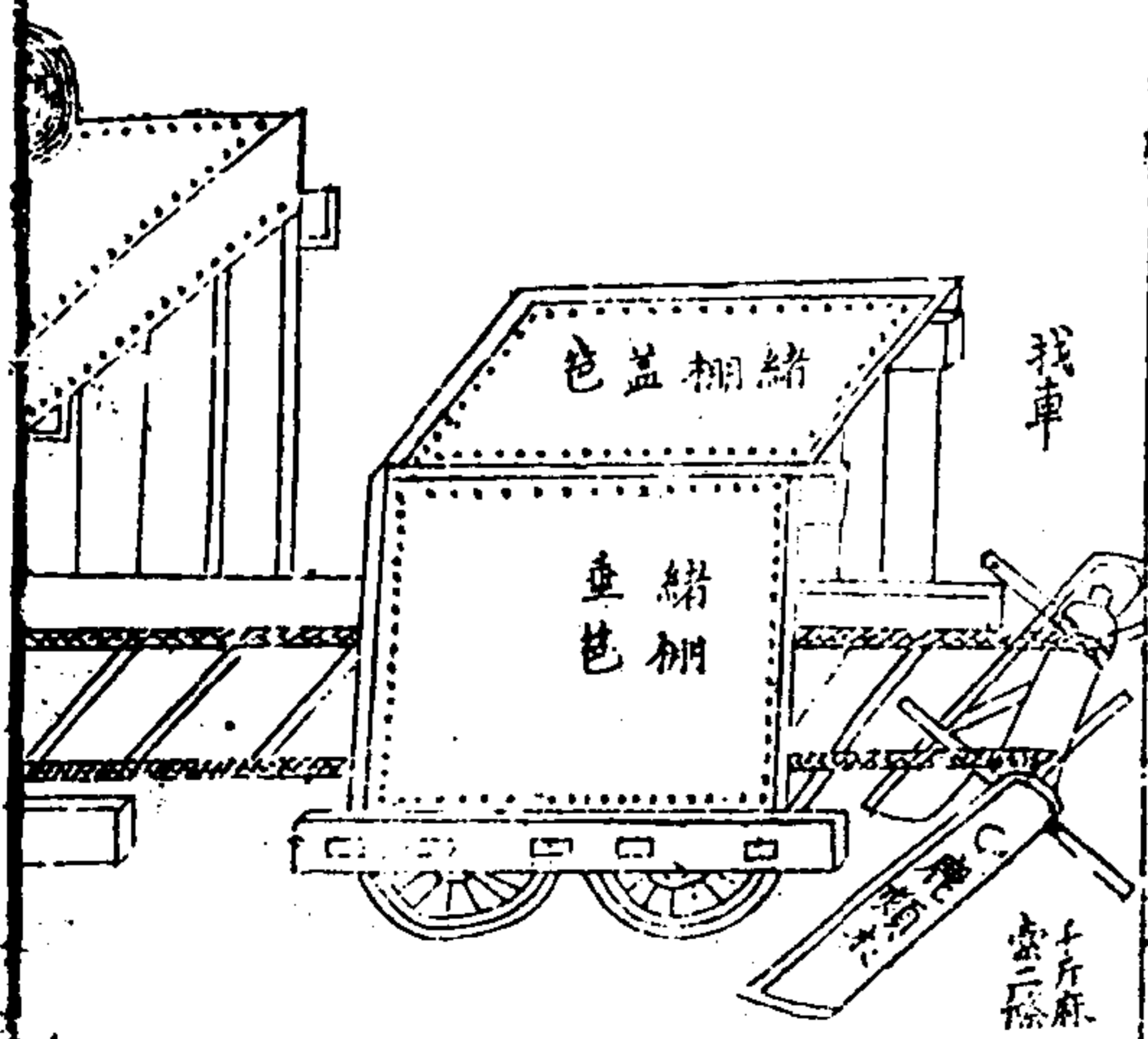

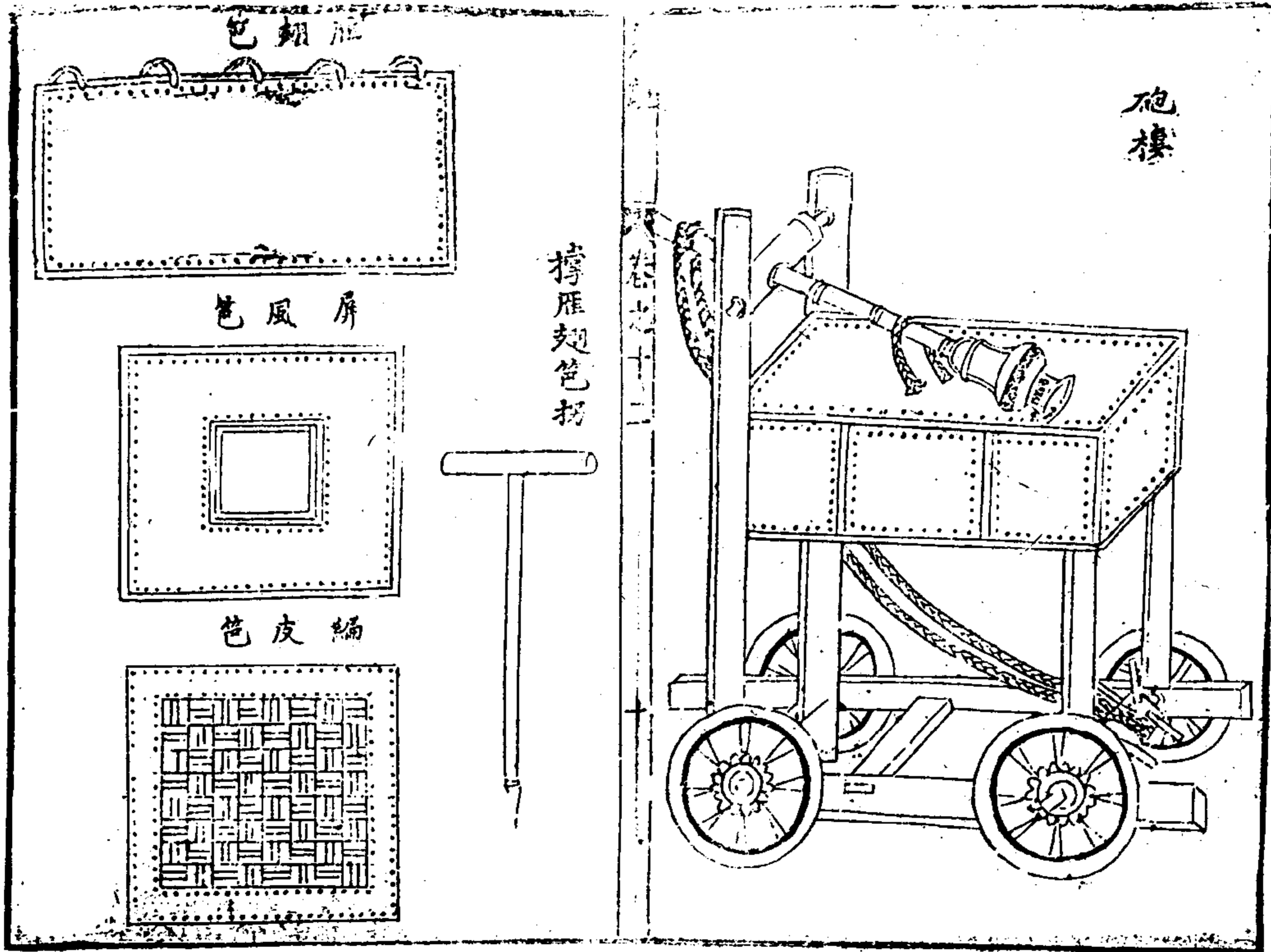
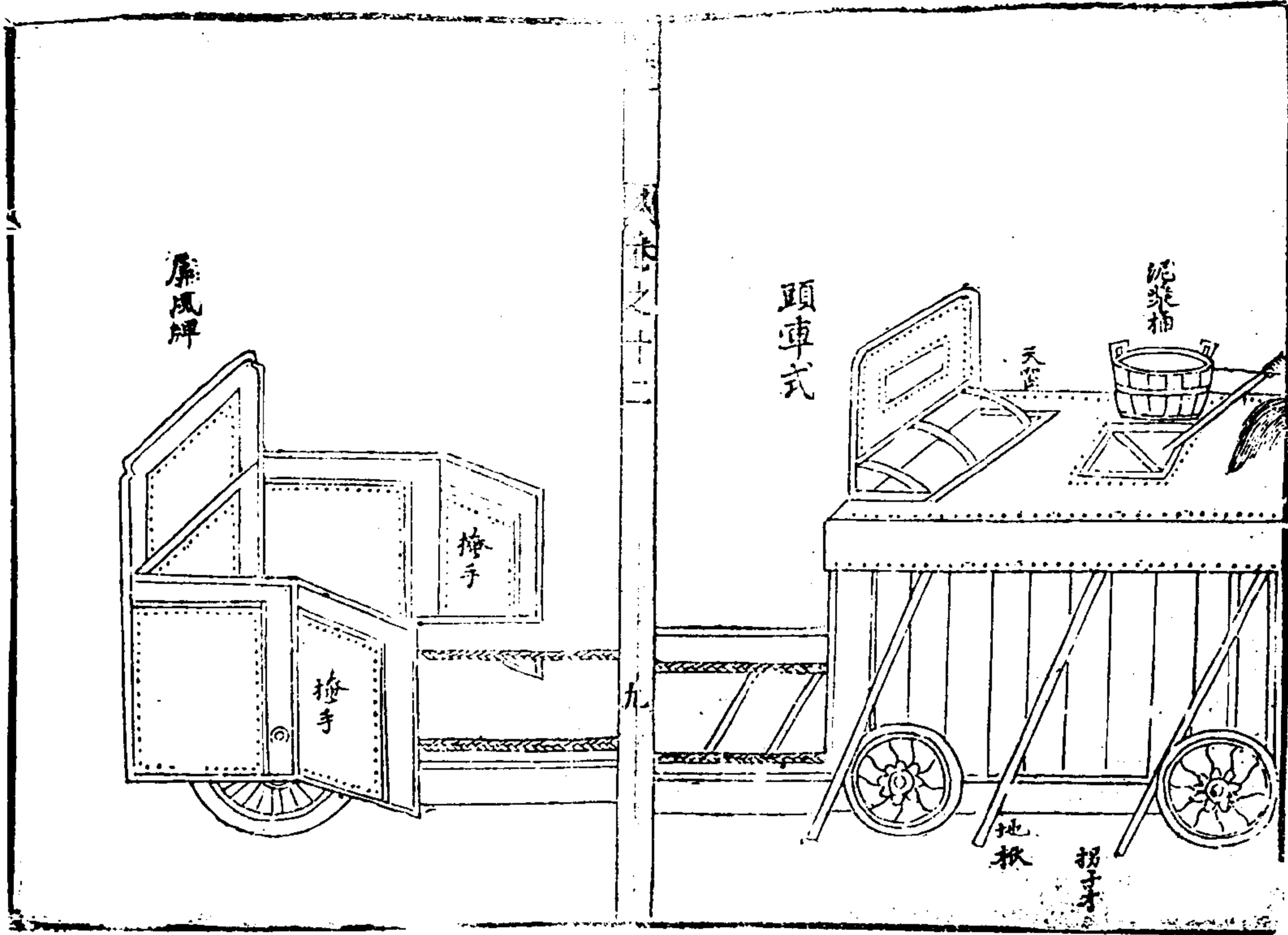

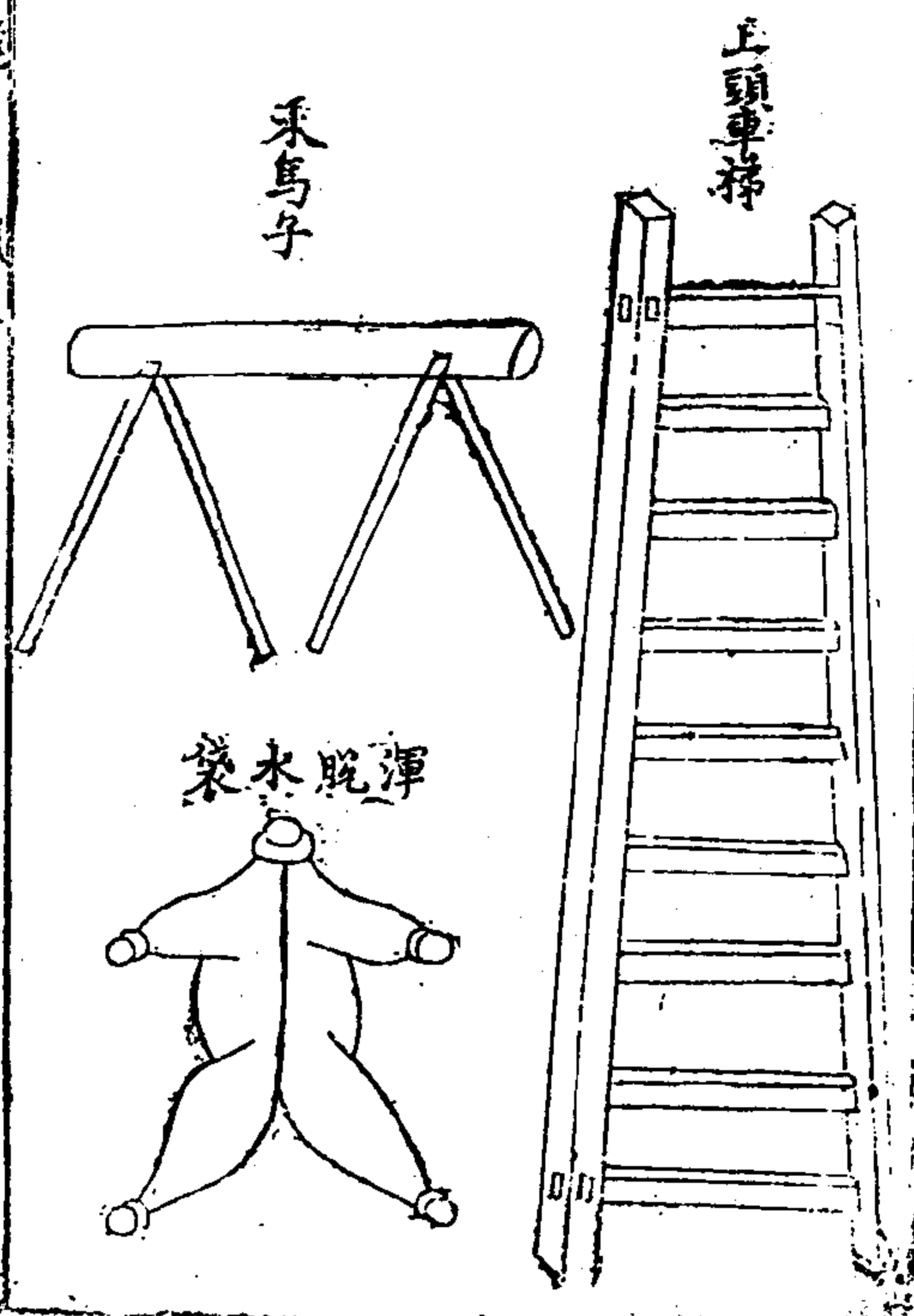

右頭車。攻城器也。身長一丈。濶七尺。前高七尺。後高八尺。以兩巨木為地樞。前後梯枕各一。前枕尤要壯大。上植四柱。頭設疑衣。梁上鋪散子木為蓋。中留方竅。廣二尺。容人上下。蓋上鋪皮篋一重。篋上鋪穰藁。厚尺餘。穰藁上又施皮篋。所以禦石砲也。車三面皆設約竿。頭牌木。每牌長九尺。濶五寸。厚六寸。首有小竅。以皮繩繫著車蓋。垂在約竿外。木無定數。但取遮密。三面牌外。又垂皮篋。亦以禦砲。方竅下。置梯以升。蓋上。前施屏風篋。一篋中開箭窓。倚以木馬。令人於篋內射外。凡攻城鑿地道。以車蔽人。先於百步內。以

矢石擊當面守城人。使不能立。乃自壕外進車。用大木二條。各長一丈八尺。謂之揚竿。首插前枕下。稍壓後枕出。以土囊壓竿稍。令揚車首昂起。車每進。便設緒棚。續車後。遇壕則運土雜芻藁填之。運者皆自車中及緒棚下往來。矢石不能及。又以千斤大麻繩繫車前枕。引向後去。以絞車自後急絞。以助竿力。令車首常去地尺餘。兩面約竿牌木下。分用三十人推挽。梯枕下。又以木檟銖挺幹跳。使進抵城下。

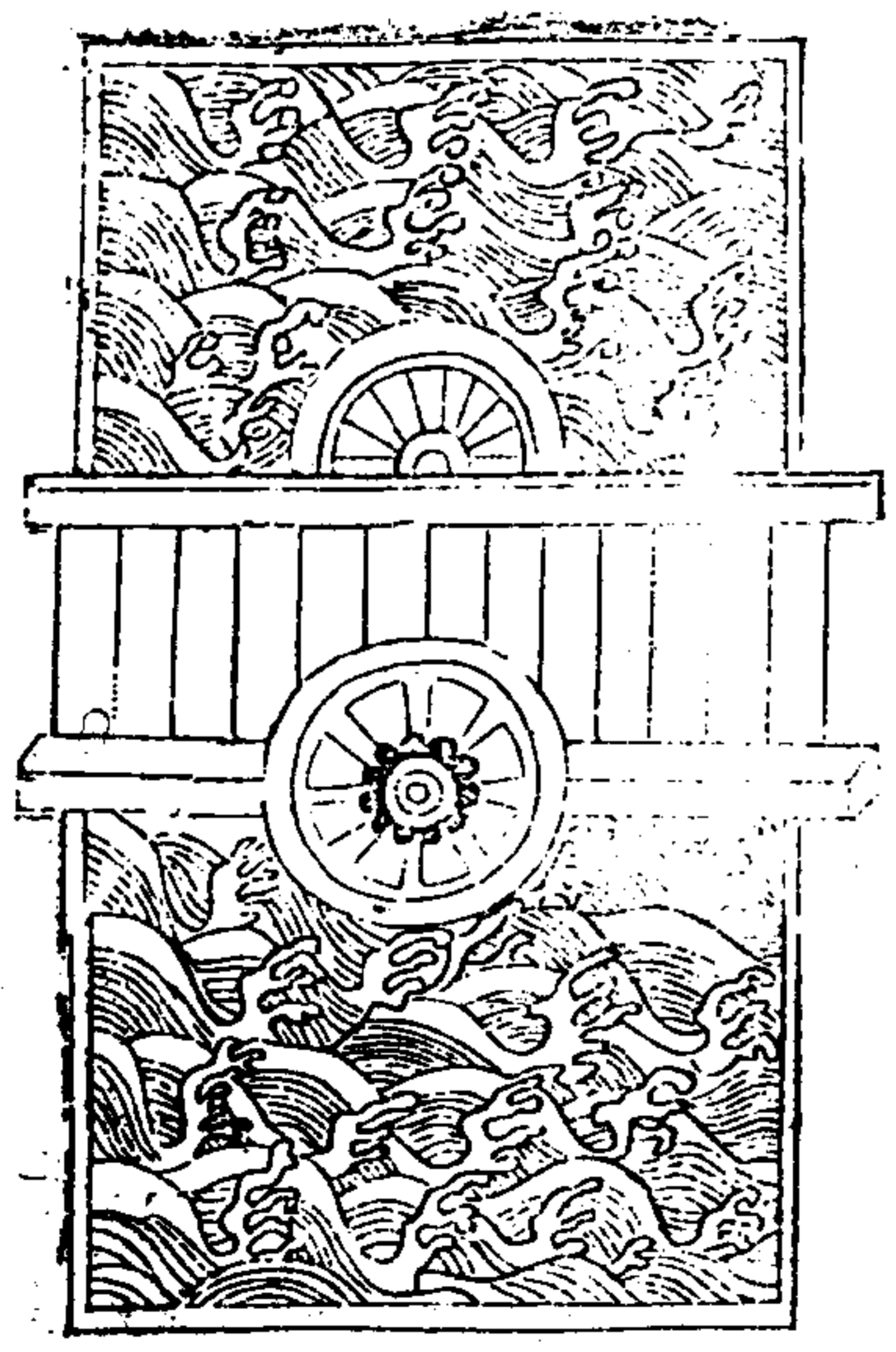

蘇赫

摺疊橋

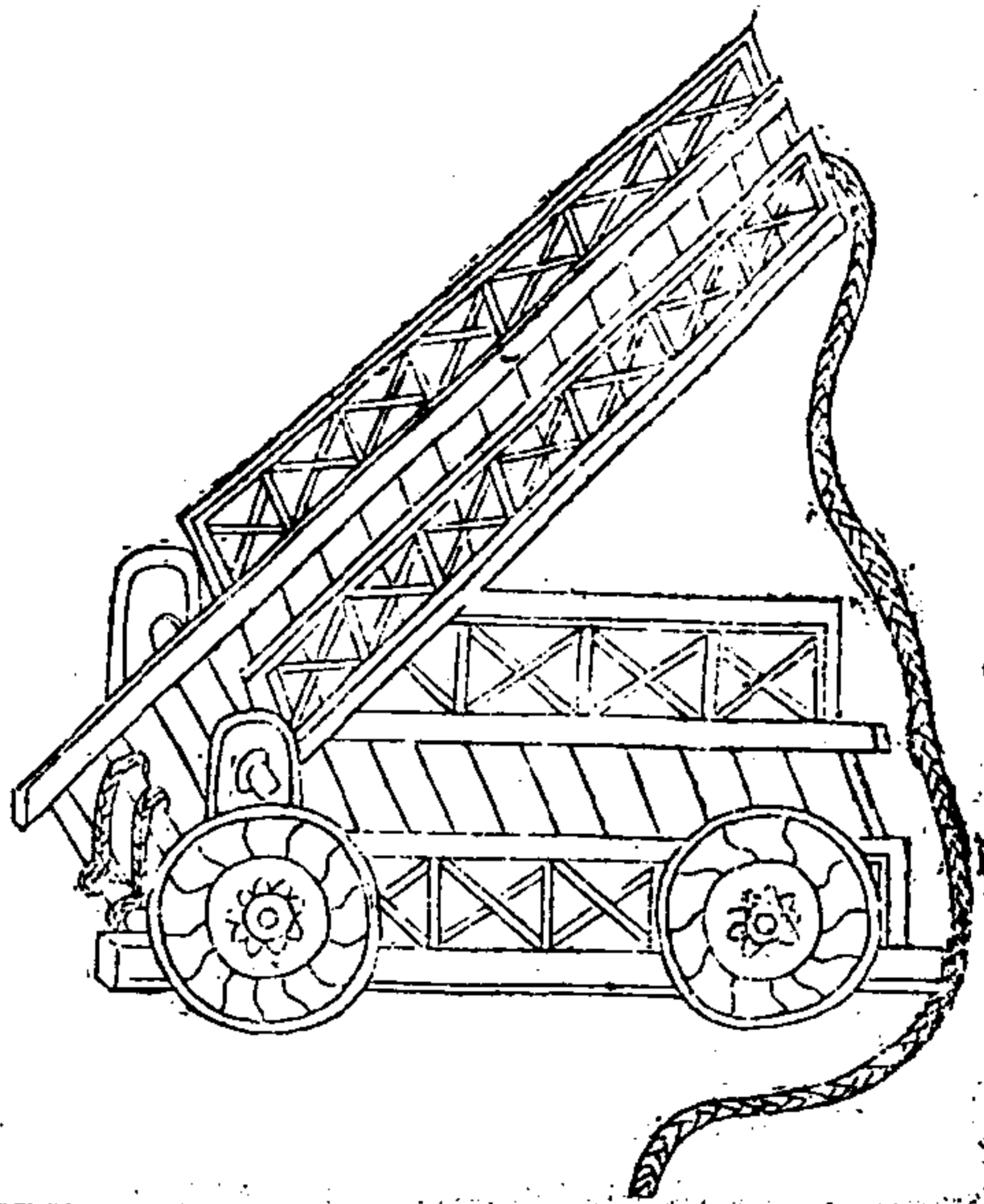

右邊橋長短以壕為準下施兩巨輪。首貫兩小輪。推
進入壕。輪陷則橋平可渡。若壕濶則用摺疊橋。其制
以兩壕橋相接。中施轉軸用法亦如之。

雲梯

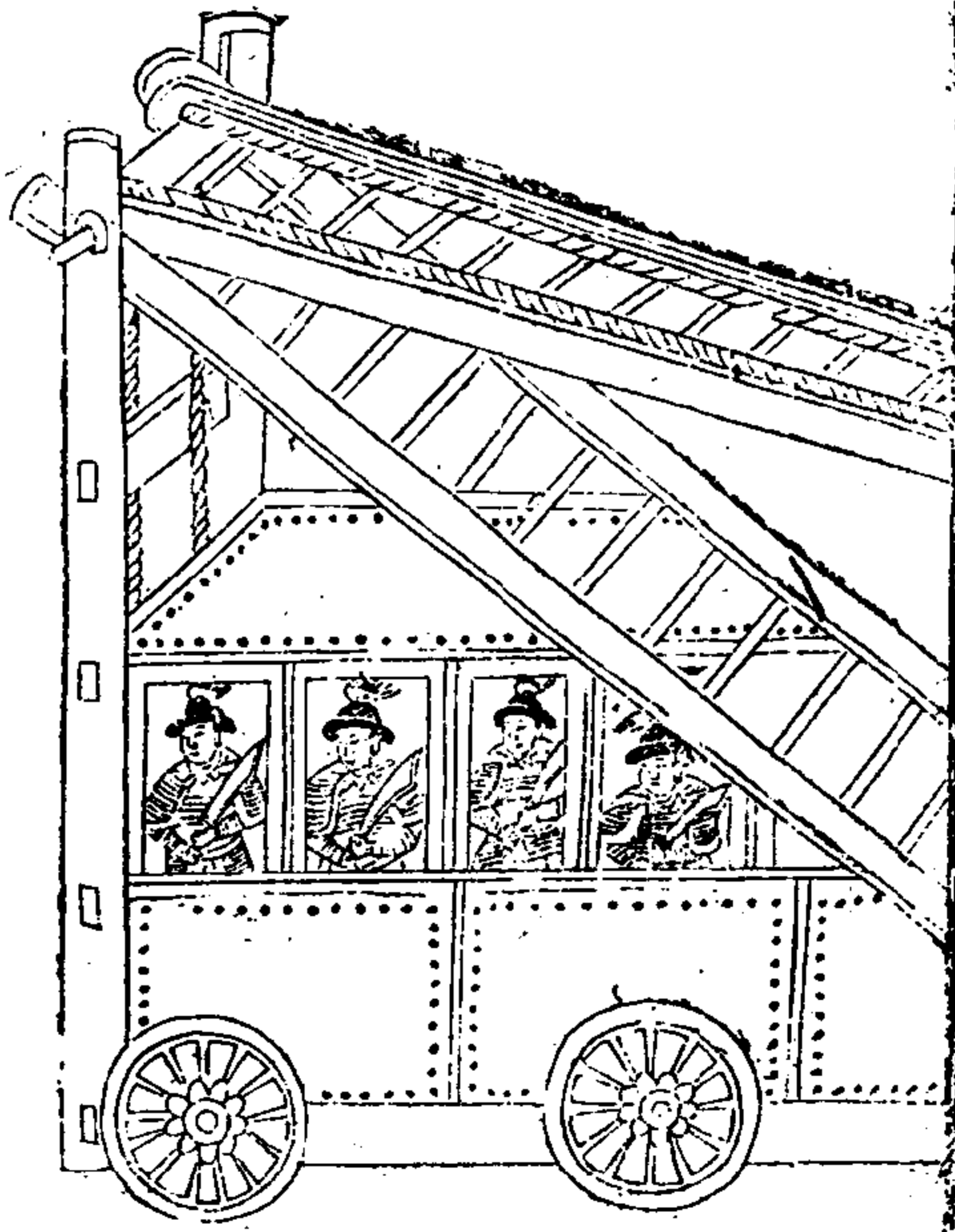
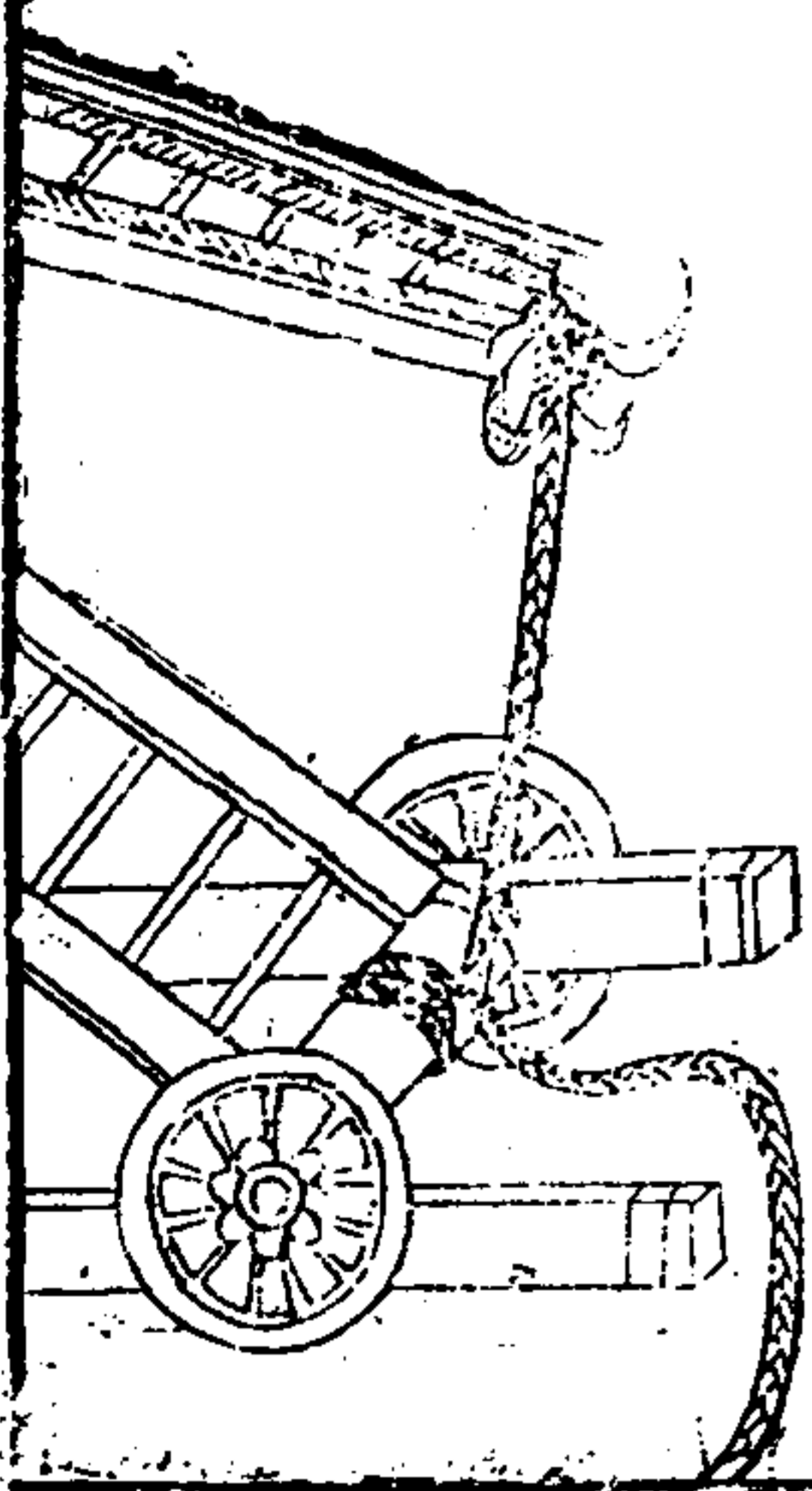

飛梯

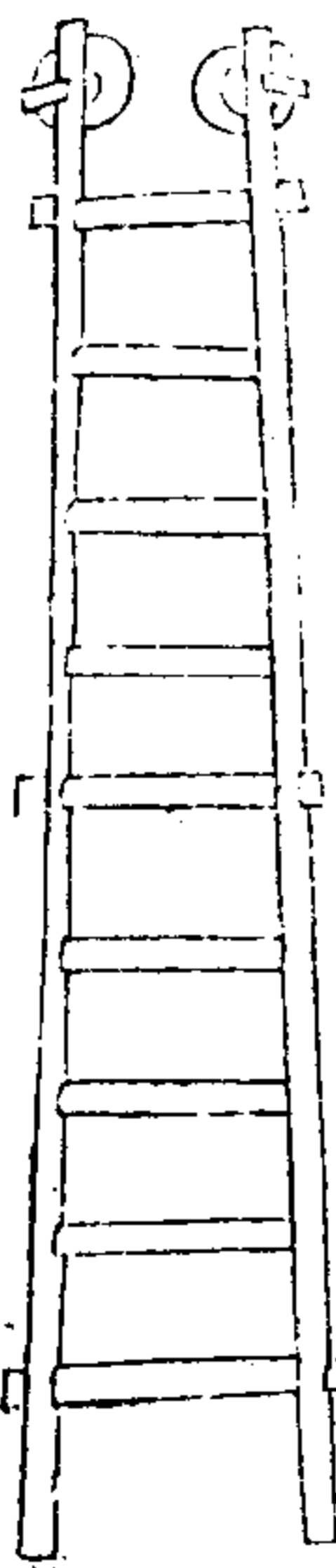

竹筴梯

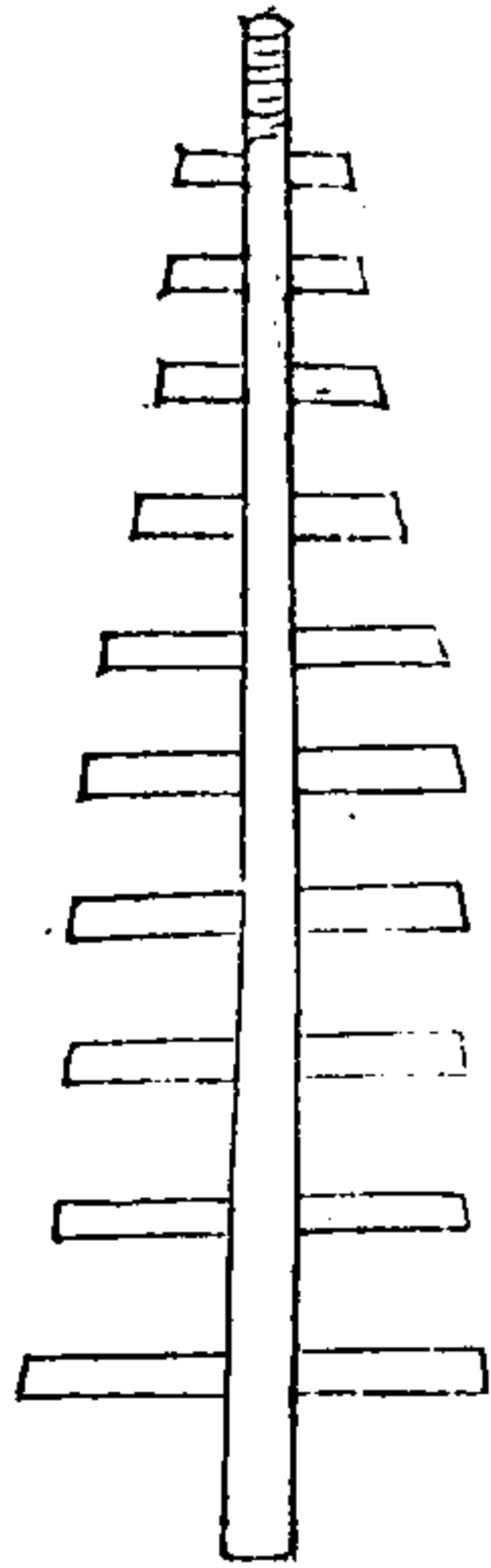

講頭雲梯

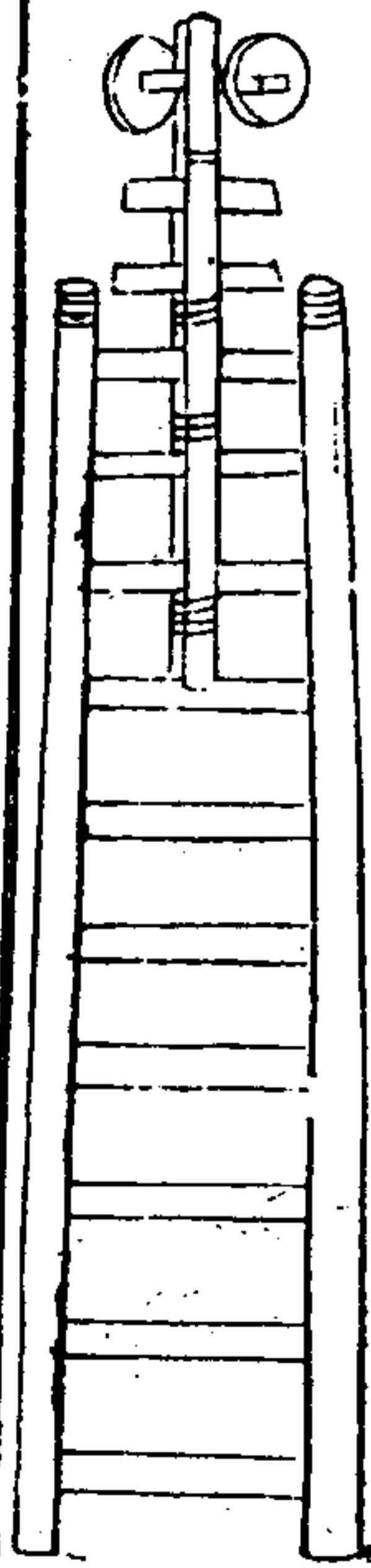

雲梯以大木為床。下施六輪。上立二梯。各長二丈餘。中施轉軸。車四面以生牛皮為屏蔽。內以人推進。及城則起飛梯於雲梯之上。以窺城中。故曰雲梯。飛梯長二三丈。首貫雙輪。欲蟻附。則以輪着城推進。竹飛梯用獨竿大竹。兩傍施脚澁以登。躡頭飛梯之制為兩層。上層用獨竿木。中施轉軸。以起梯竿。首貫雙輪。取其附城易起。

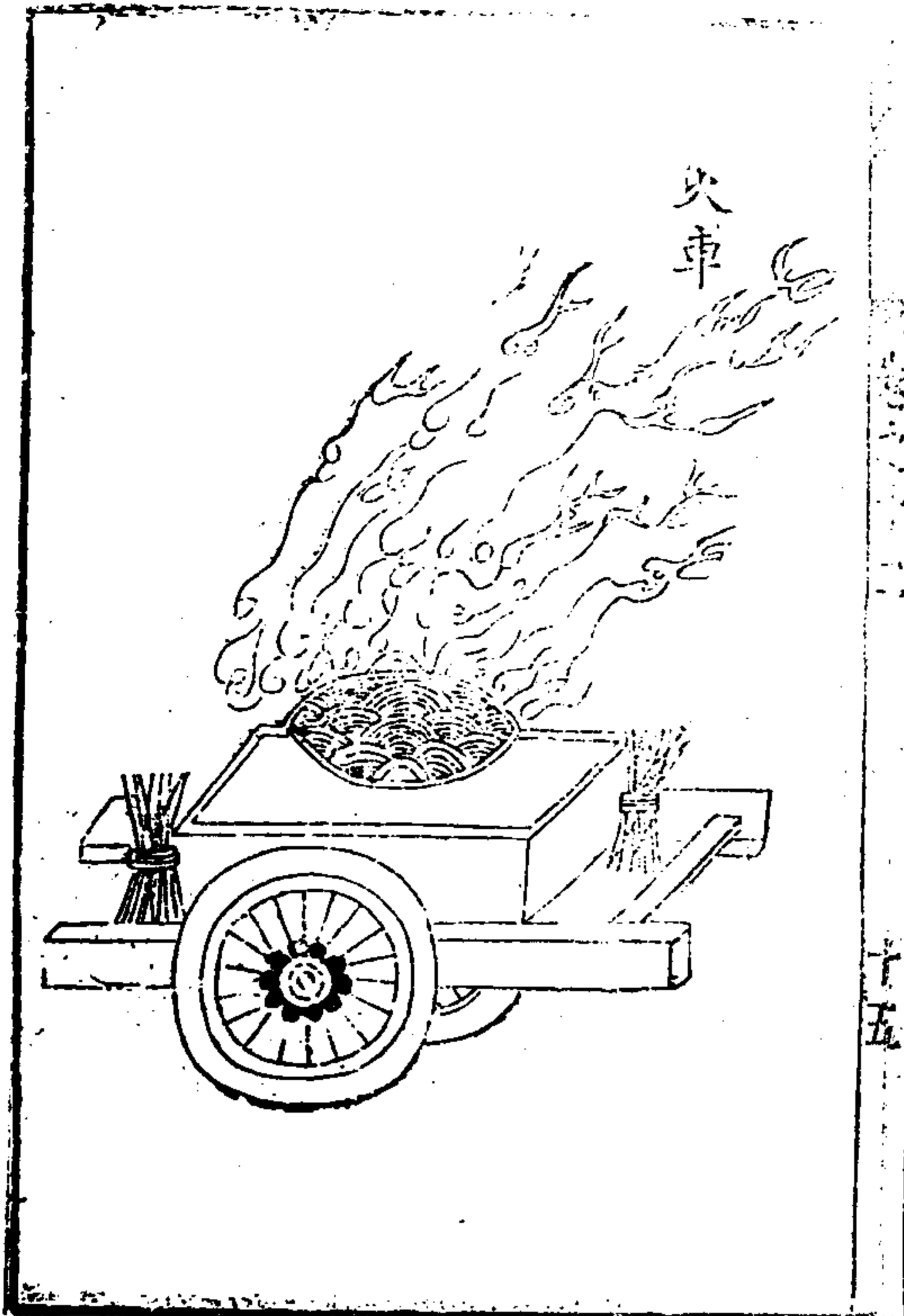

右火車。以兩輪。車中為爐。上施篋。滿盛以油。熾炭火。爨令沸。仍四面積薪。推至城門樓下。縱火而去。敵必下水沃之。油得水。其焰益高。則樓可燔也。近說常油未必驗。須石油更效。

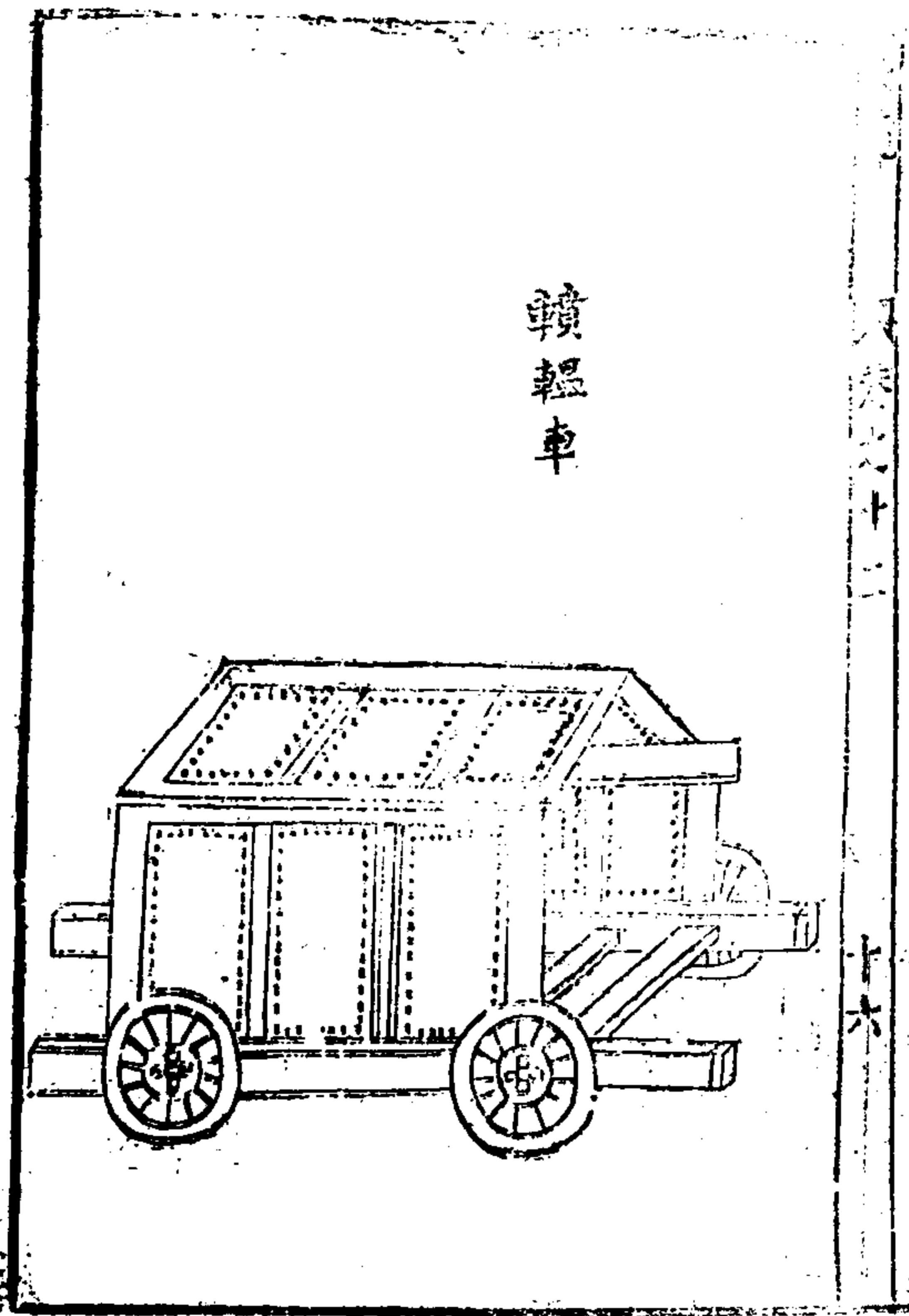

深願沐鯢

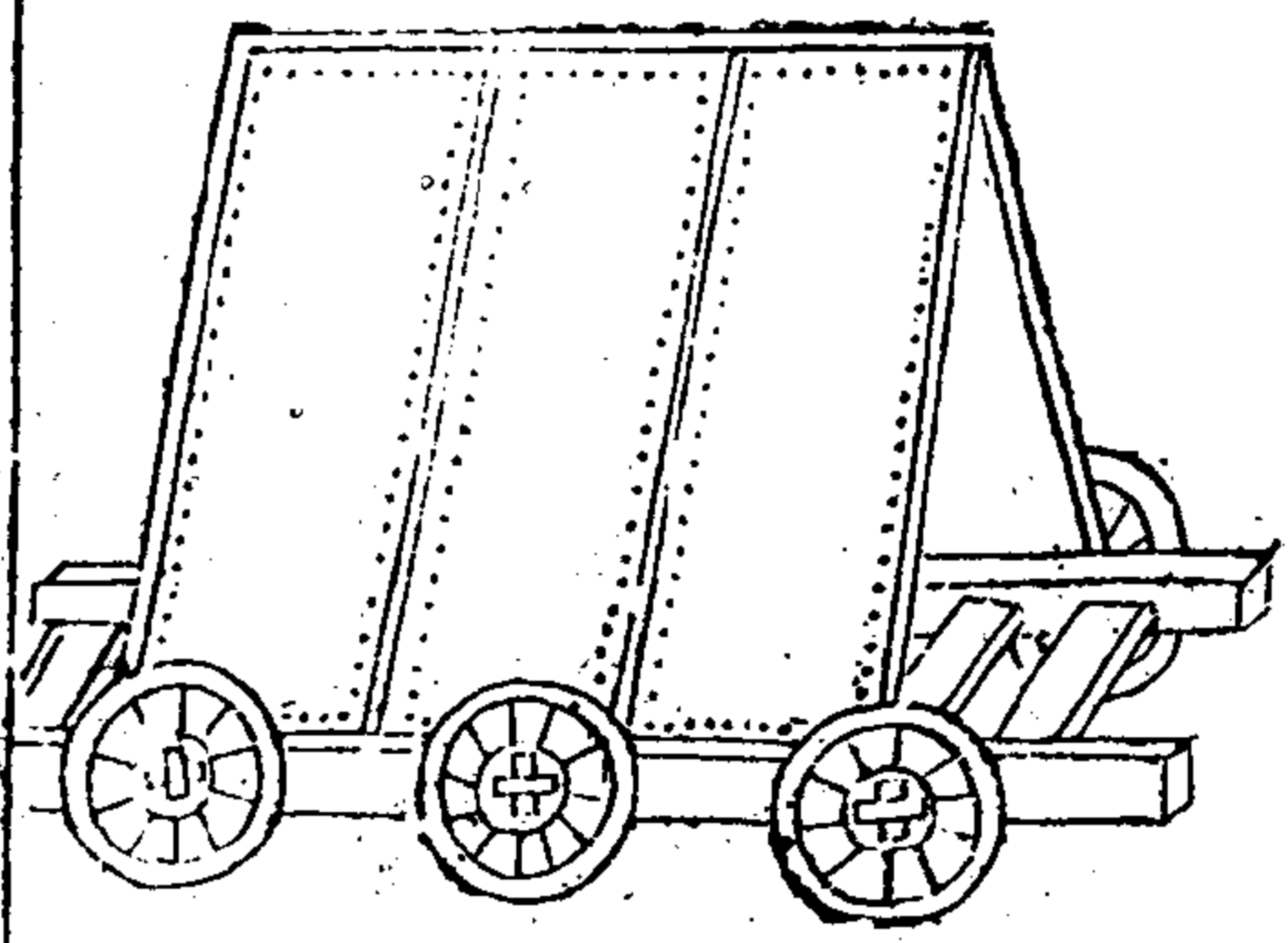

木牛車

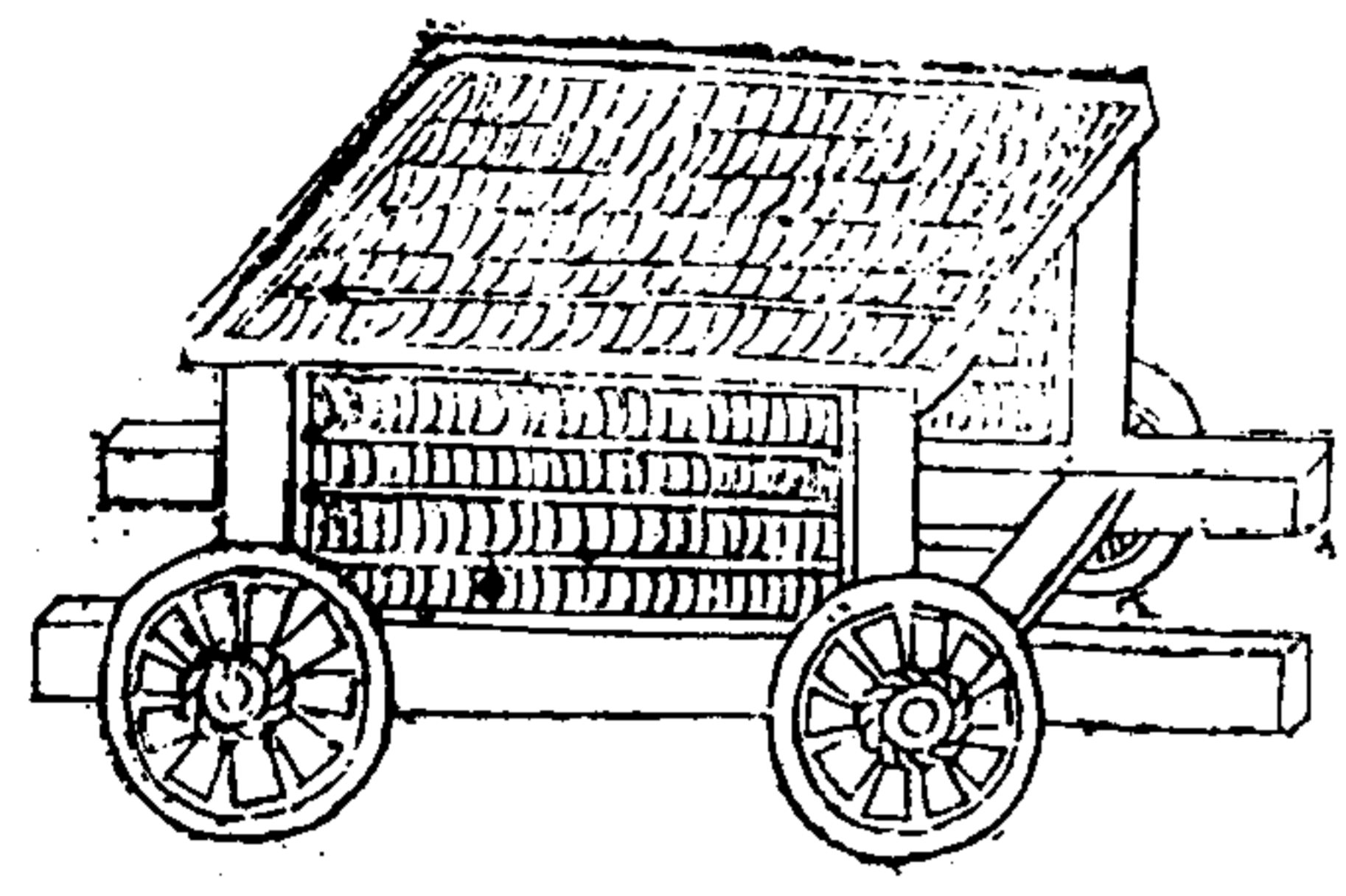

木幔

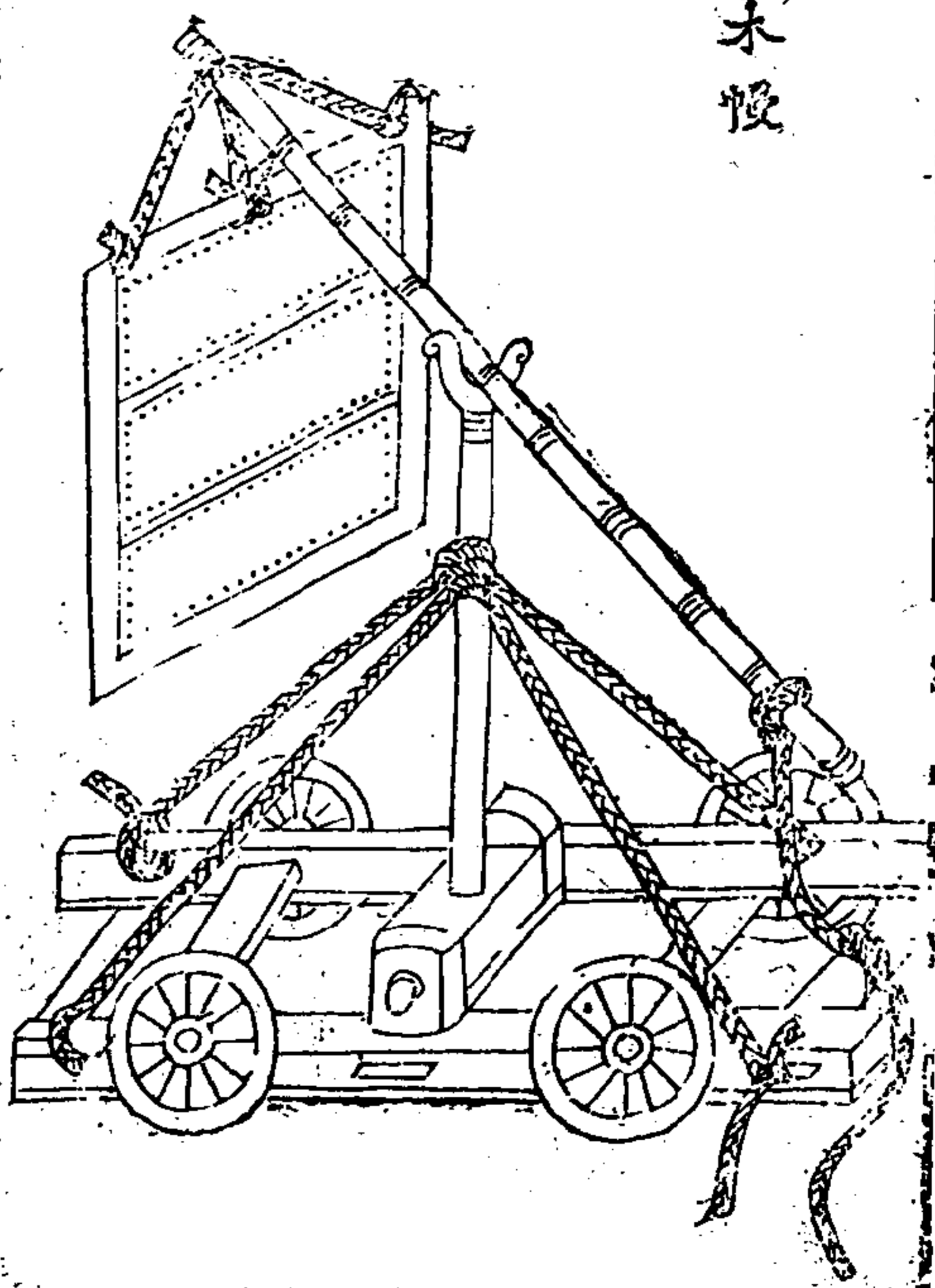

輶輶車。下虛上蓋。如斧乃載。以四車輪。其蓋以獨繩為脊。以生牛皮革蒙之。中可蔽十人。填墮推之。直抵城下攻搦。

尖頭木驢形。如輶輶車。惟增二輪。上橫大木為脊。長一丈五尺。上銳下方。高八尺。以生牛皮革裹之。內蔽十人。推逼城下。以攻城。作地道。

木牛。以堅木厚板為平屋。裹以生牛革。下施四車輪。自內推進。以蔽攻城人。亦木驢之類也。木幔。以版為之。制如屏車。裹以生牛革。上施桔槔。載以四輪。低昂以繩挽之。凡攻城。則以幔禦。當面矢石。

望樓車

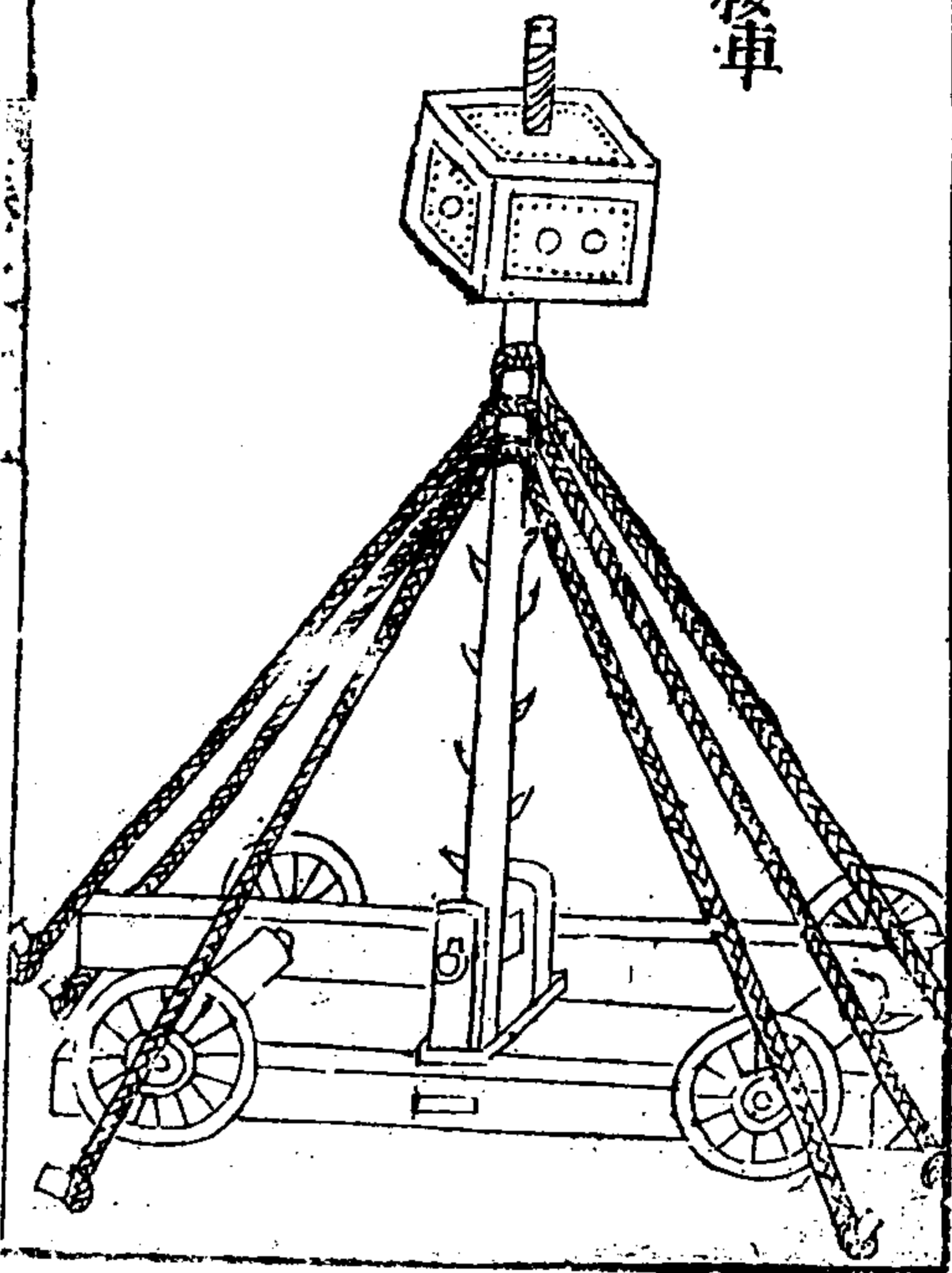

凡望樓與城中望樓為一制門守所以望城中事
 攻城欲利推徙故以車載其制以堅木為車坐并較
 長一丈五尺下施四輪輪高三尺五寸上建望竿建
 竿皆用長四十五尺上徑八尺下徑一尺二寸如
 亦用可上安望樓竿下施轉軸兩傍施叉手木繫麻繩
 三棚上棚二條各長七十尺中棚二條各長五十尺
 下棚二條各長四十尺帶環鐵楸十條皆下銳凡立
 竿如舟上建樁法釘板繫繩六面維之令固餘制及
 候望法皆約如城中望樓也

行女牆

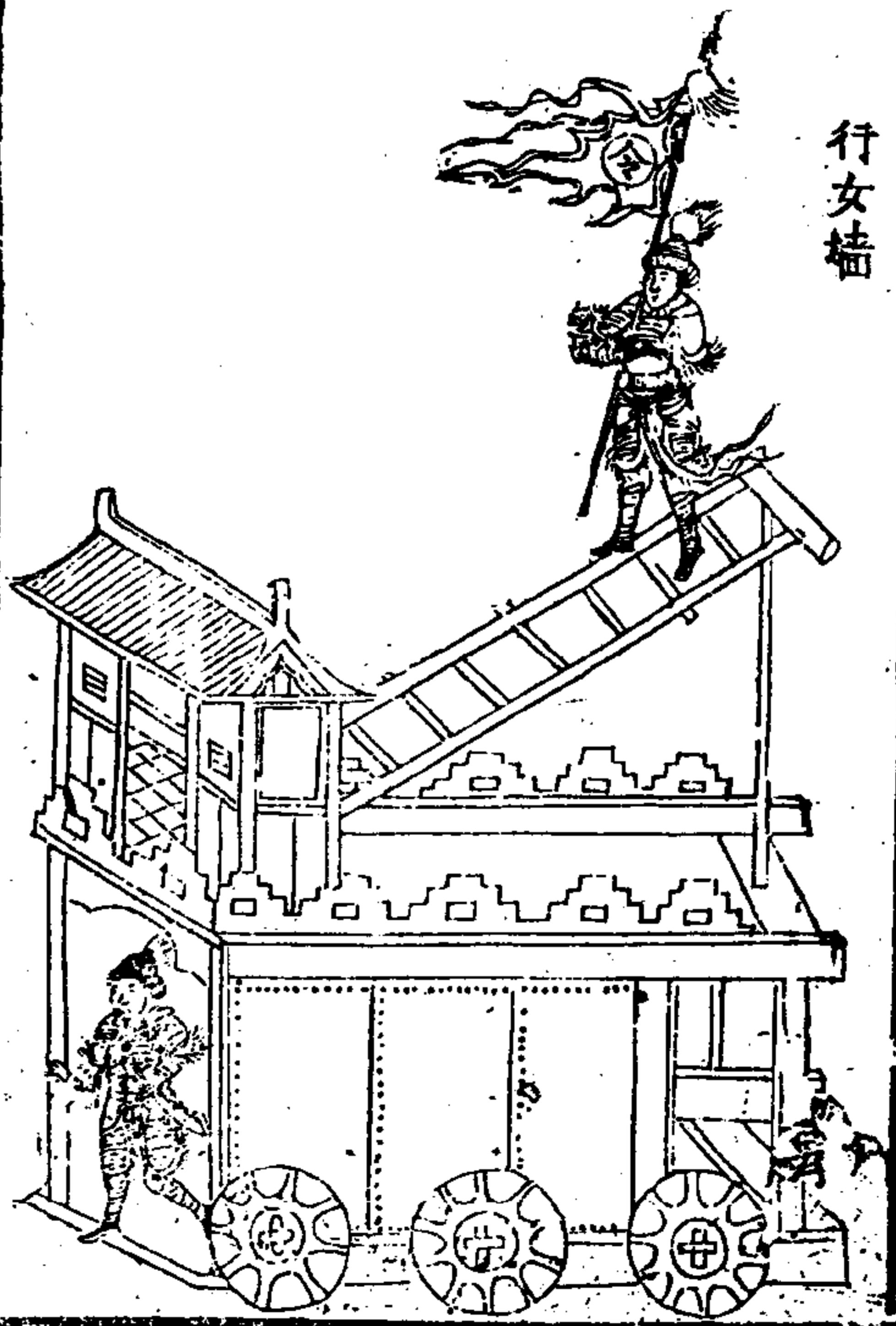

車

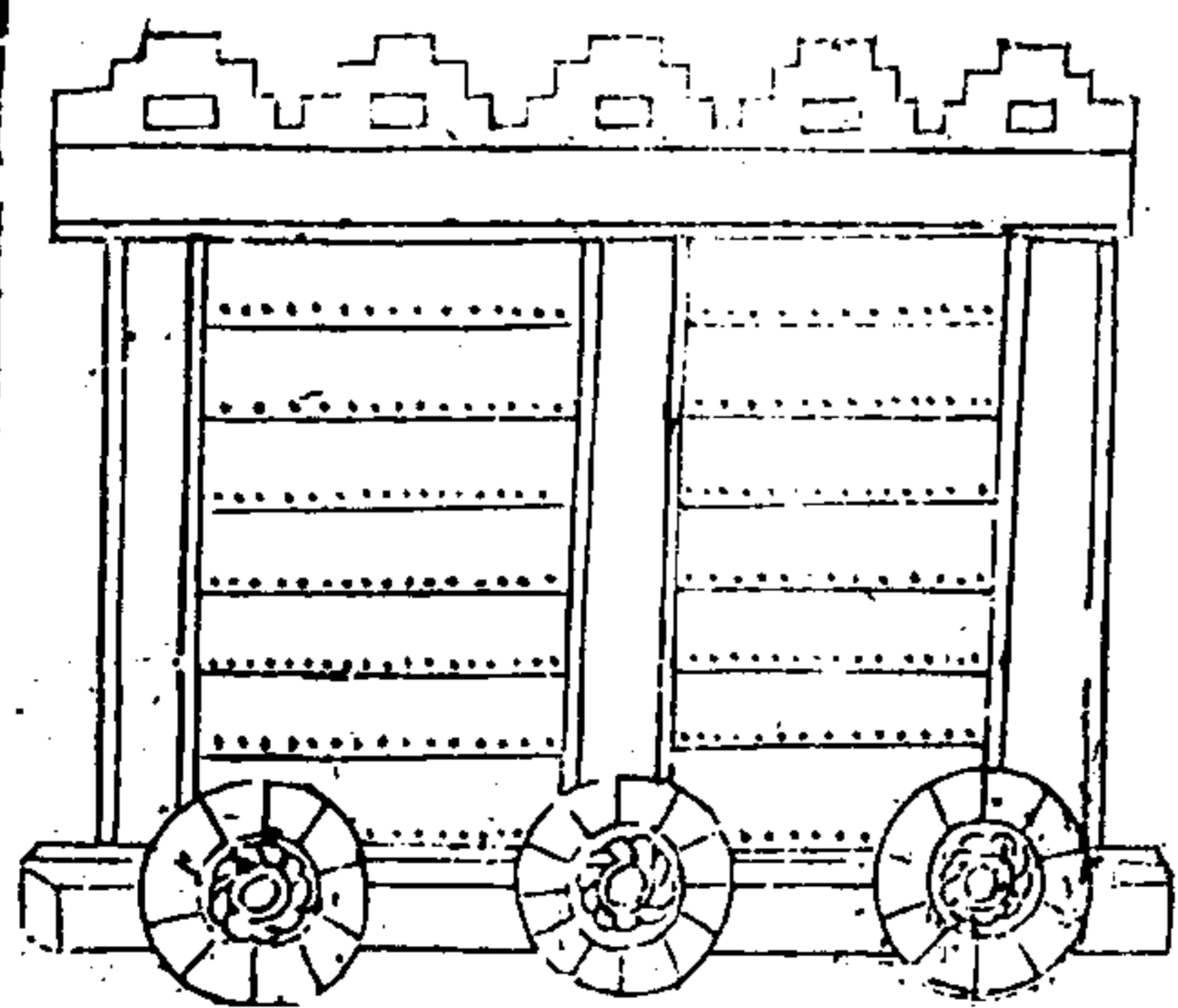

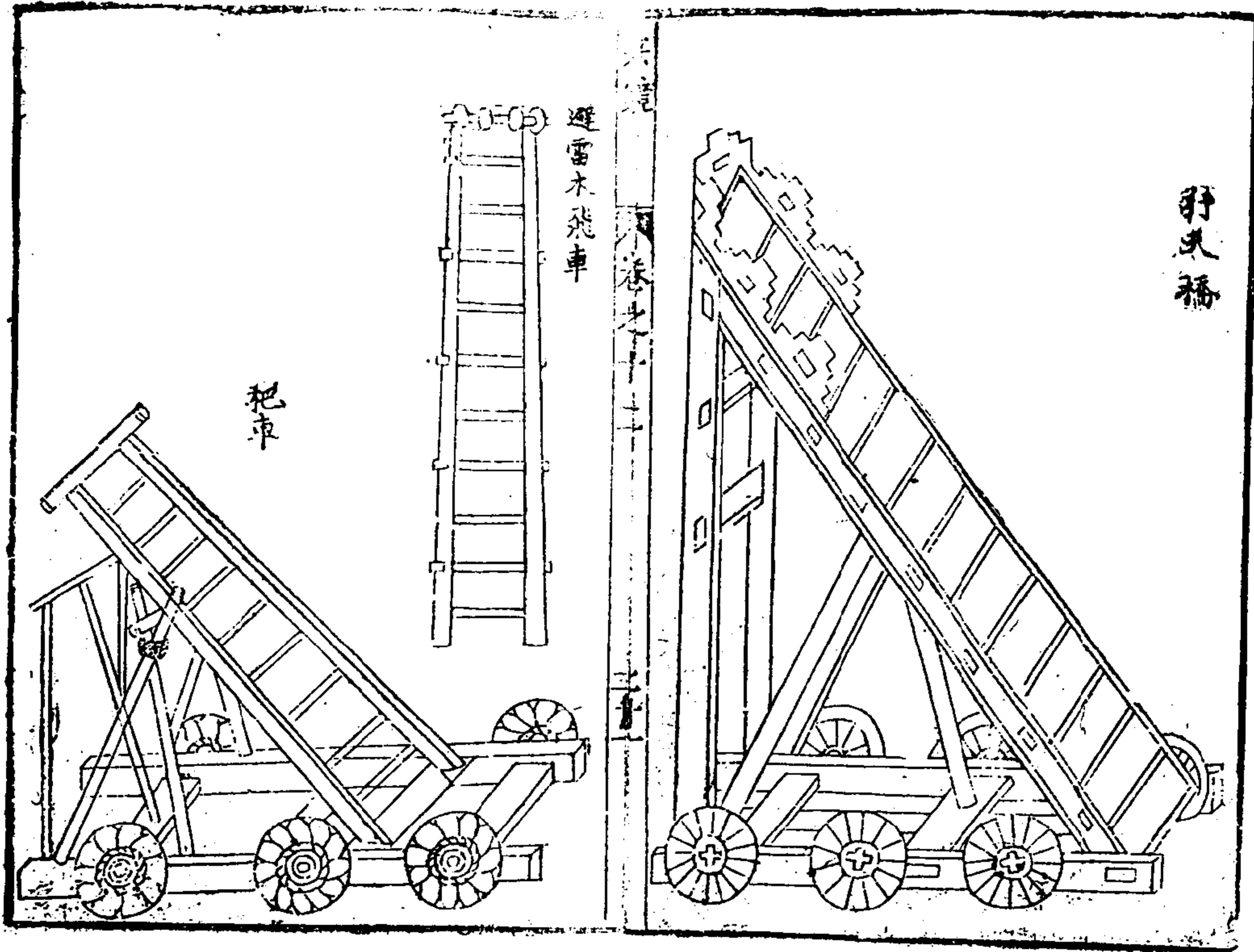

射火橋

避雷木飛車

把車

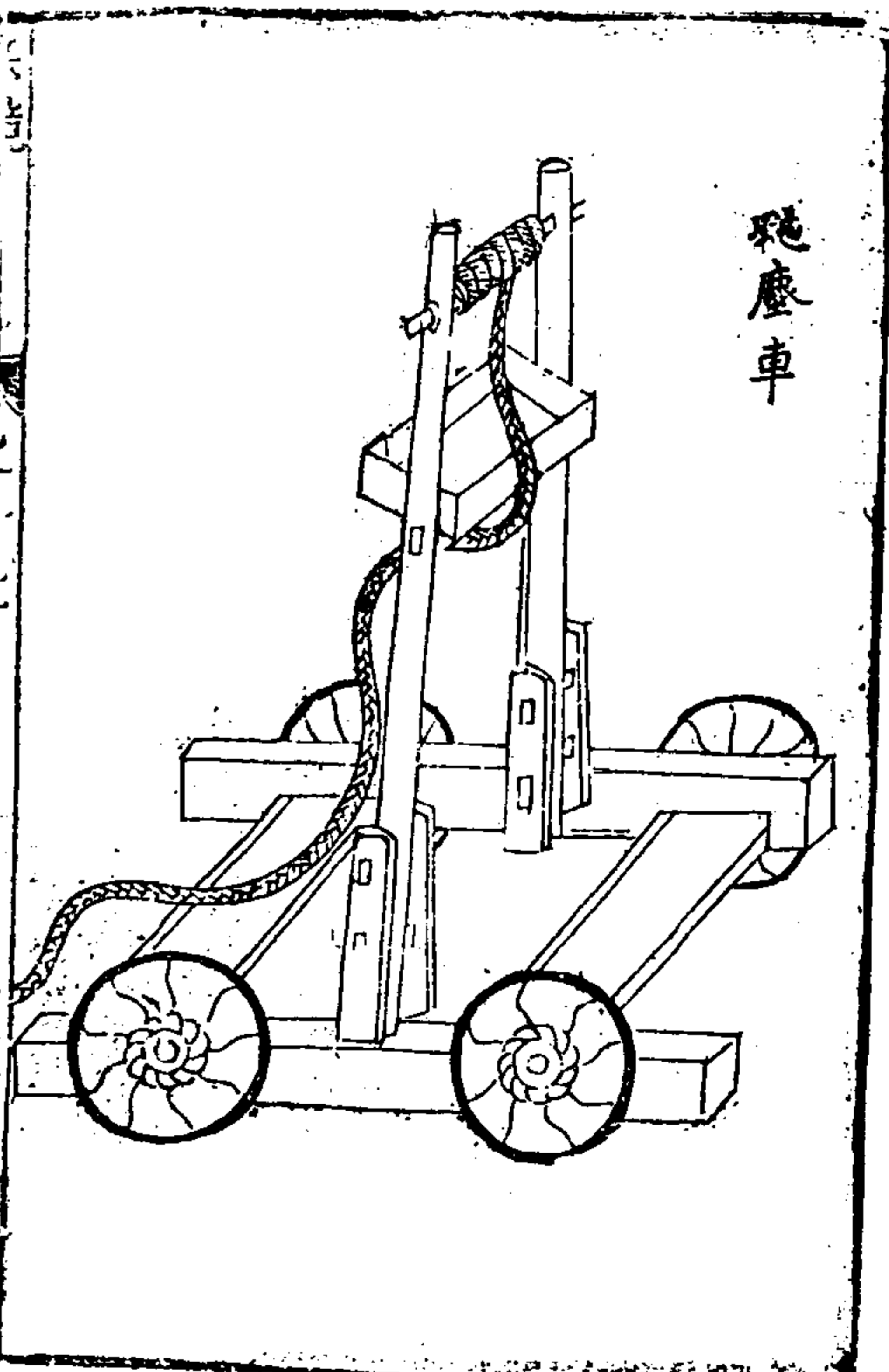

馳塵車

馳塵車約行煙置二三十具如飛梯板屋之類其車
 與烟同縱待烟氣盛即推車逼城颺其塵灰守城人
 不能存立必回避聚向一邊則攻城人可緣上用石
 灰最佳

填壕車

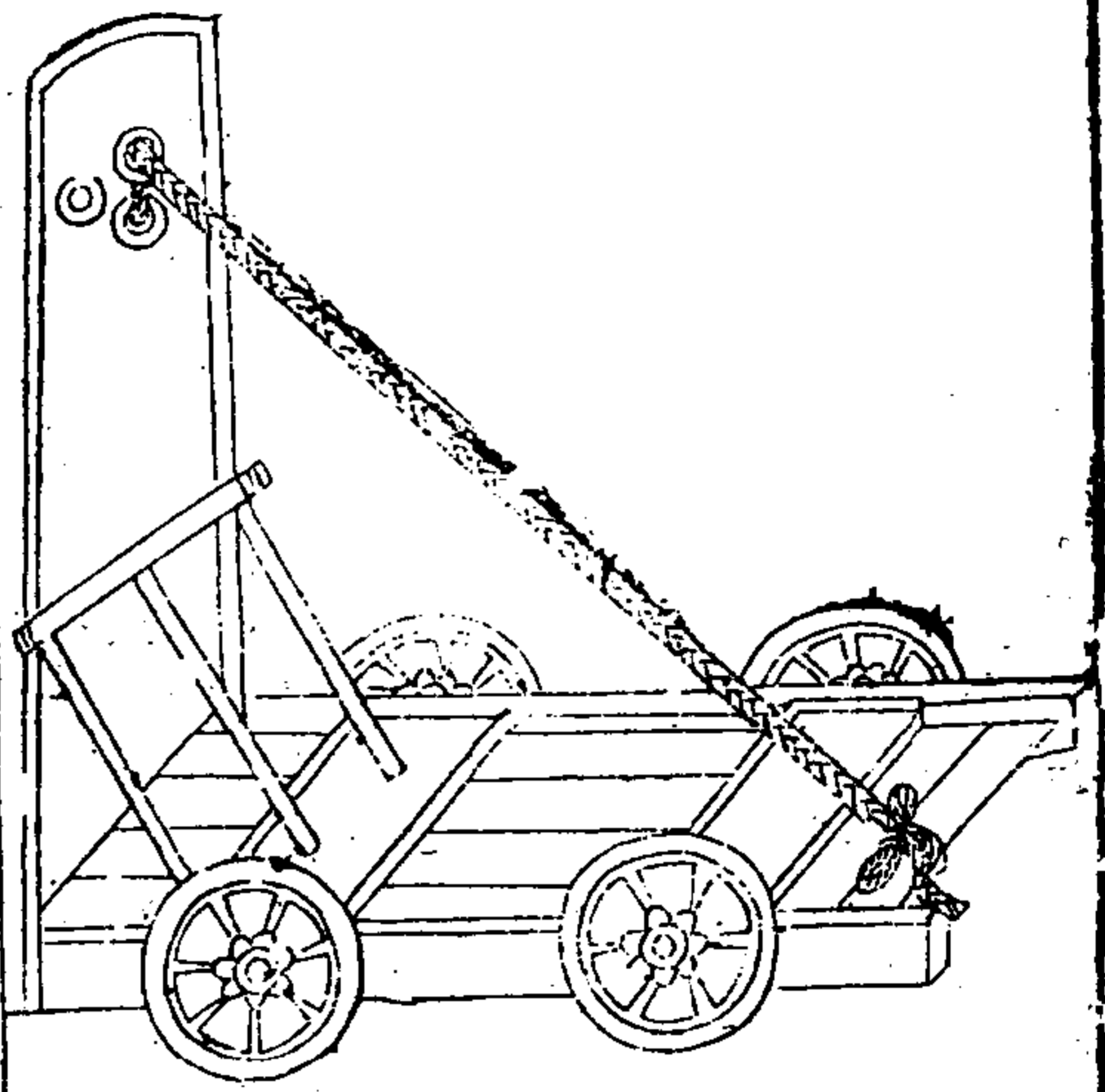

填壕皮車

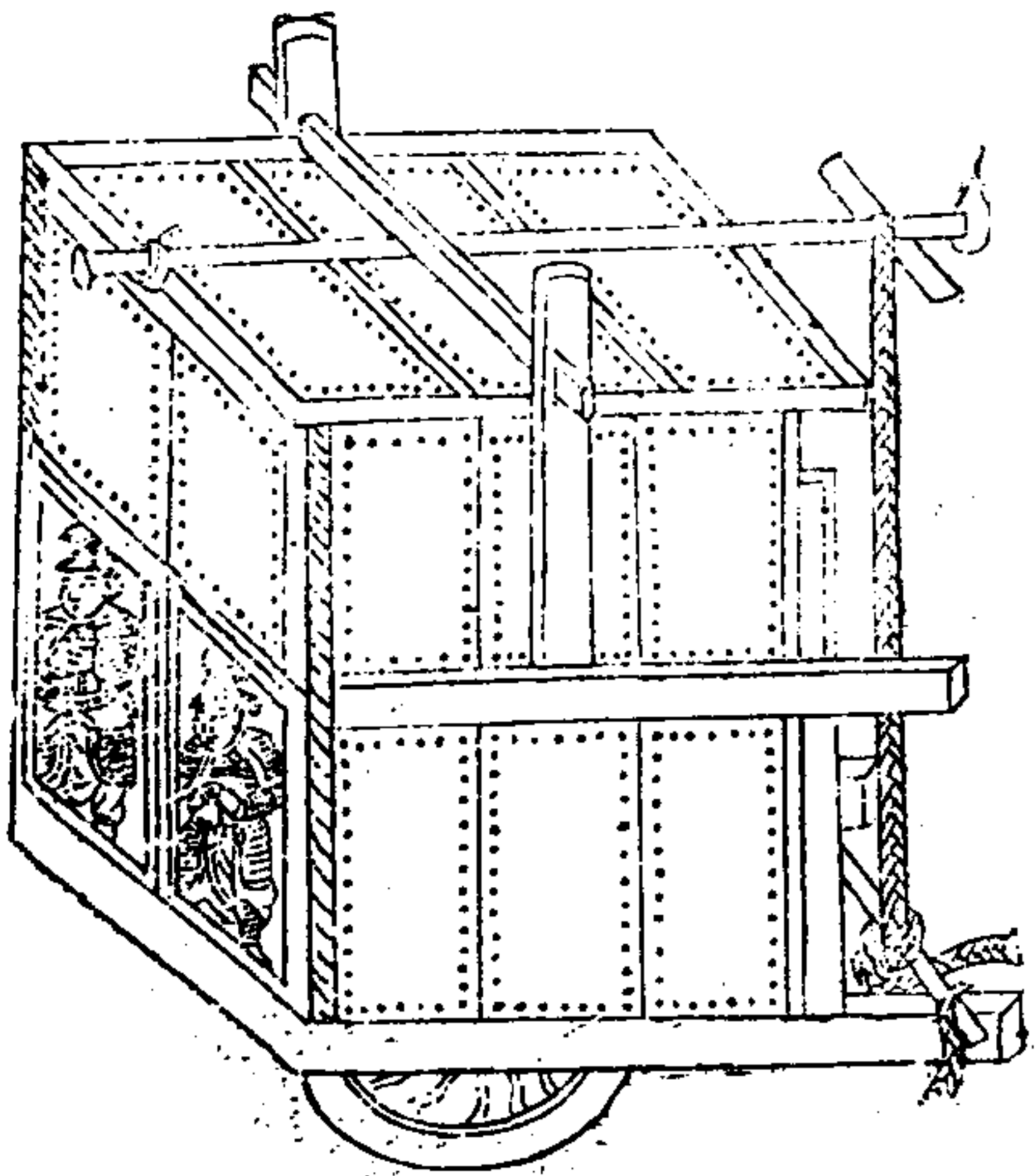

巢車

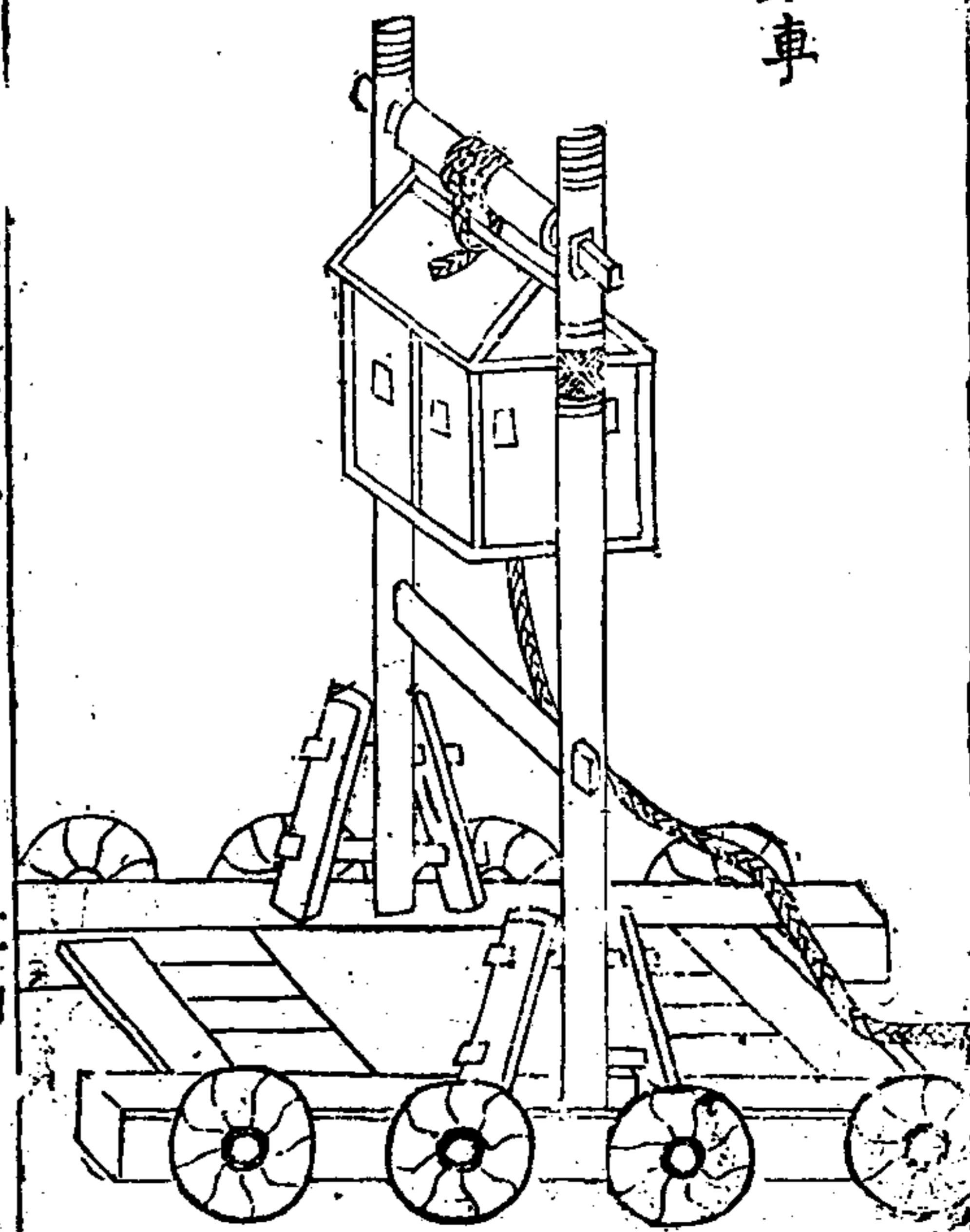

右巢車其制如八輪車當中建高竿首施轆轤以繩挽板屋上竿首其屋方四尺高五尺以生牛皮裹之以禦矢石竿之高下以城為準使人藏屋中下窺城中事遠望如鳥巢故謂之巢車也

海車

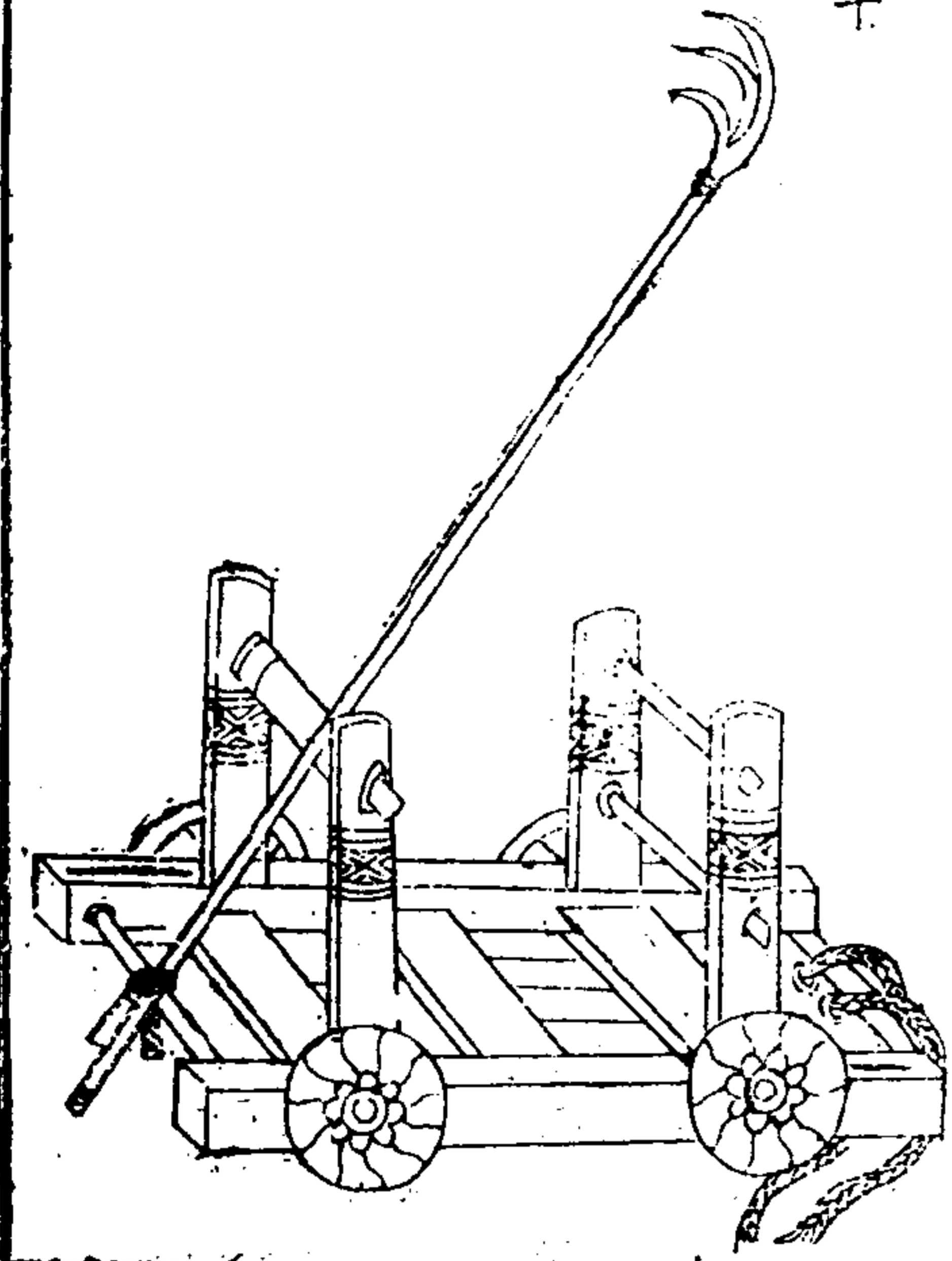

卷之十二

三十五

格天車

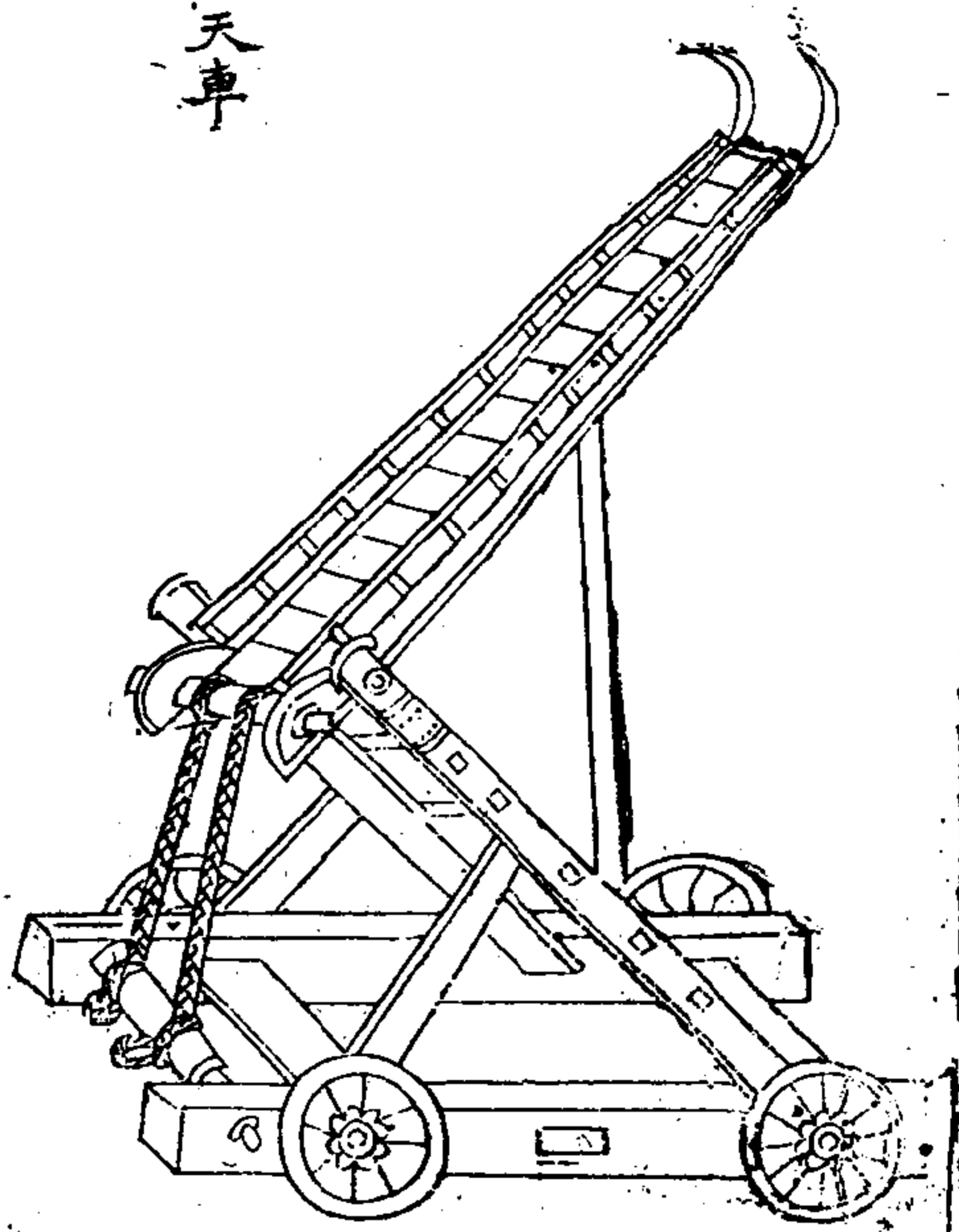

鈎撞車

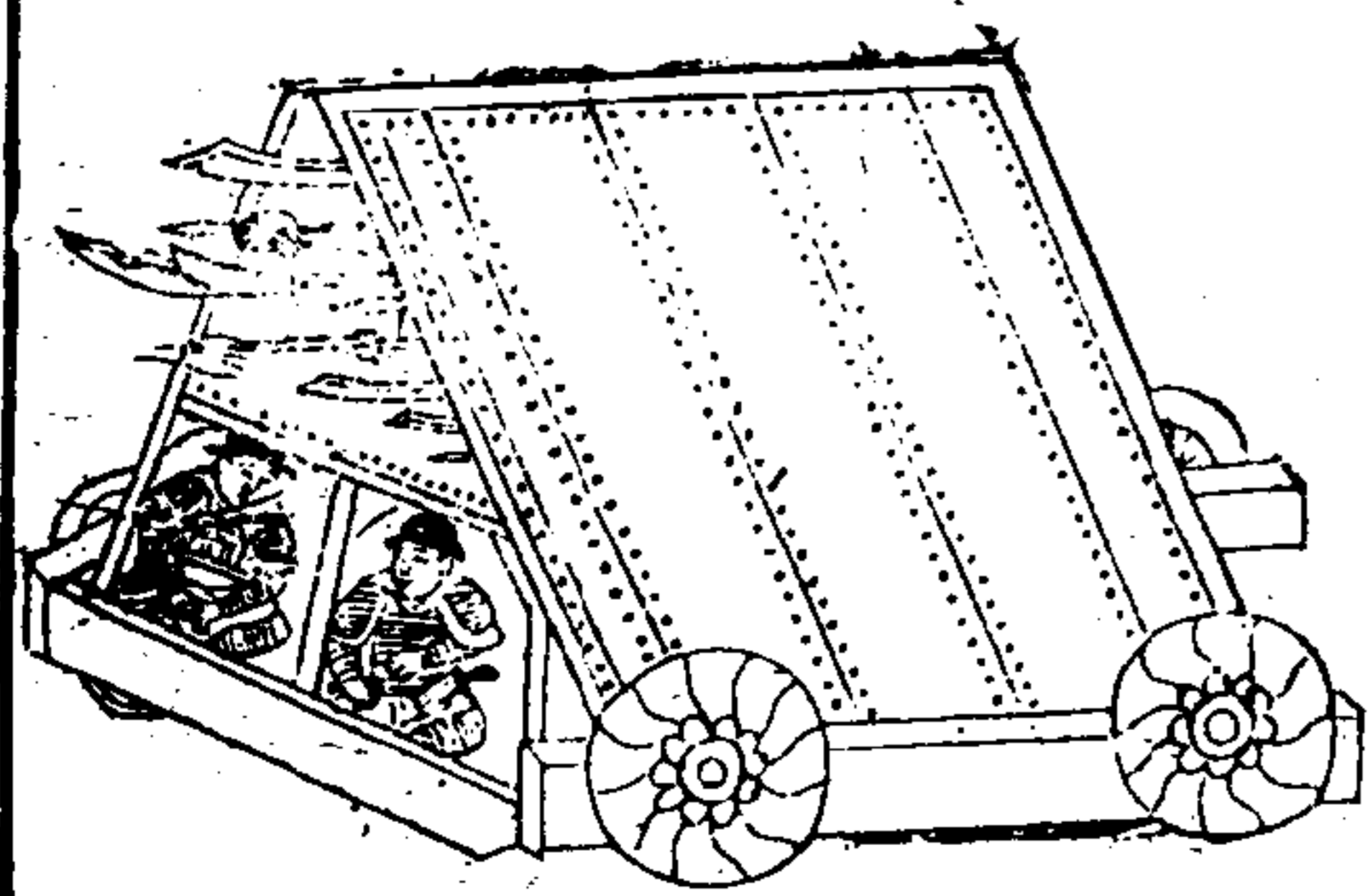

卷之十二

二十六

鐵鶴車

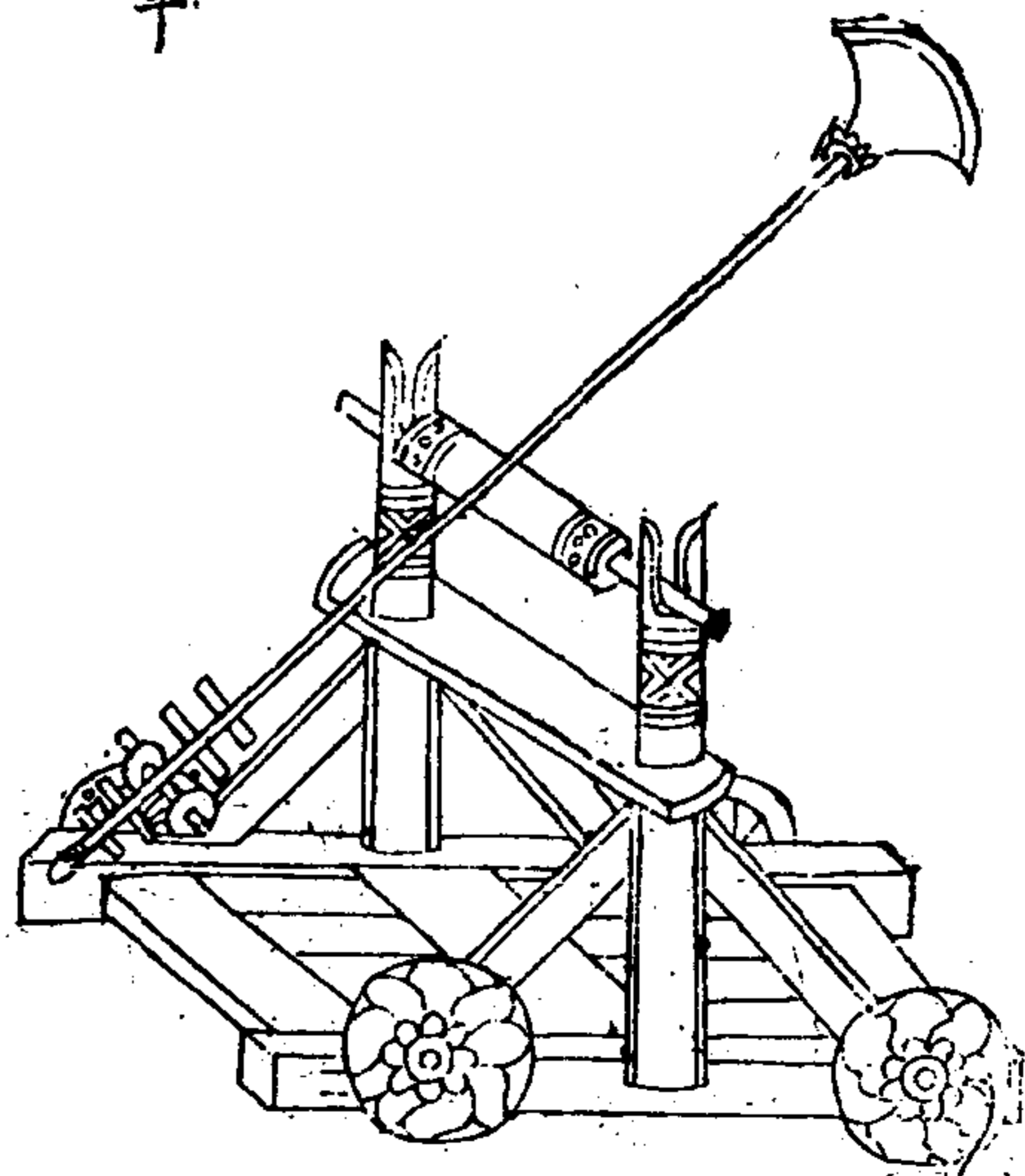

攻城避
矢石半
截船式



攻城翻摺梯式

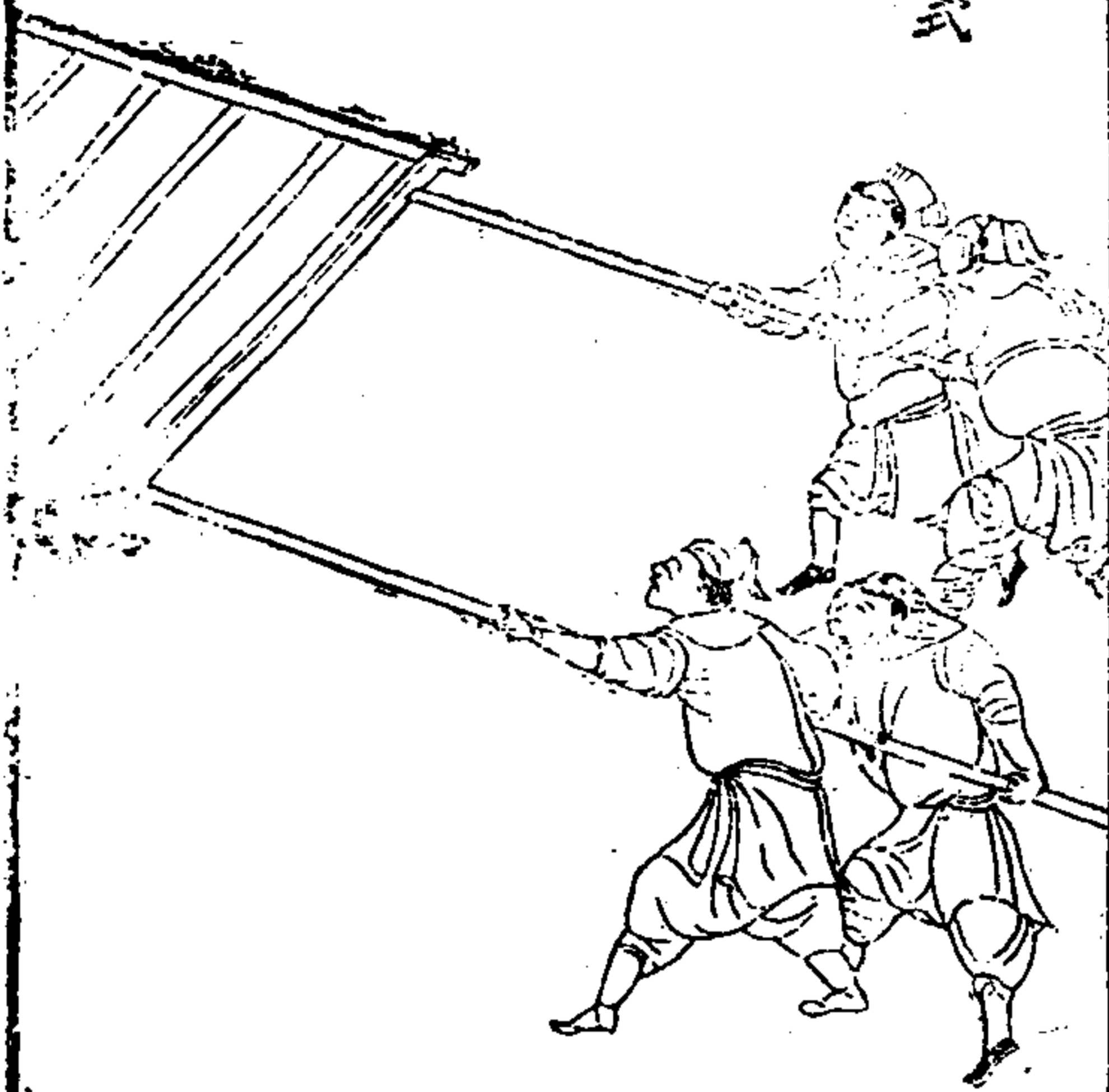

翻摺梯
攻城式

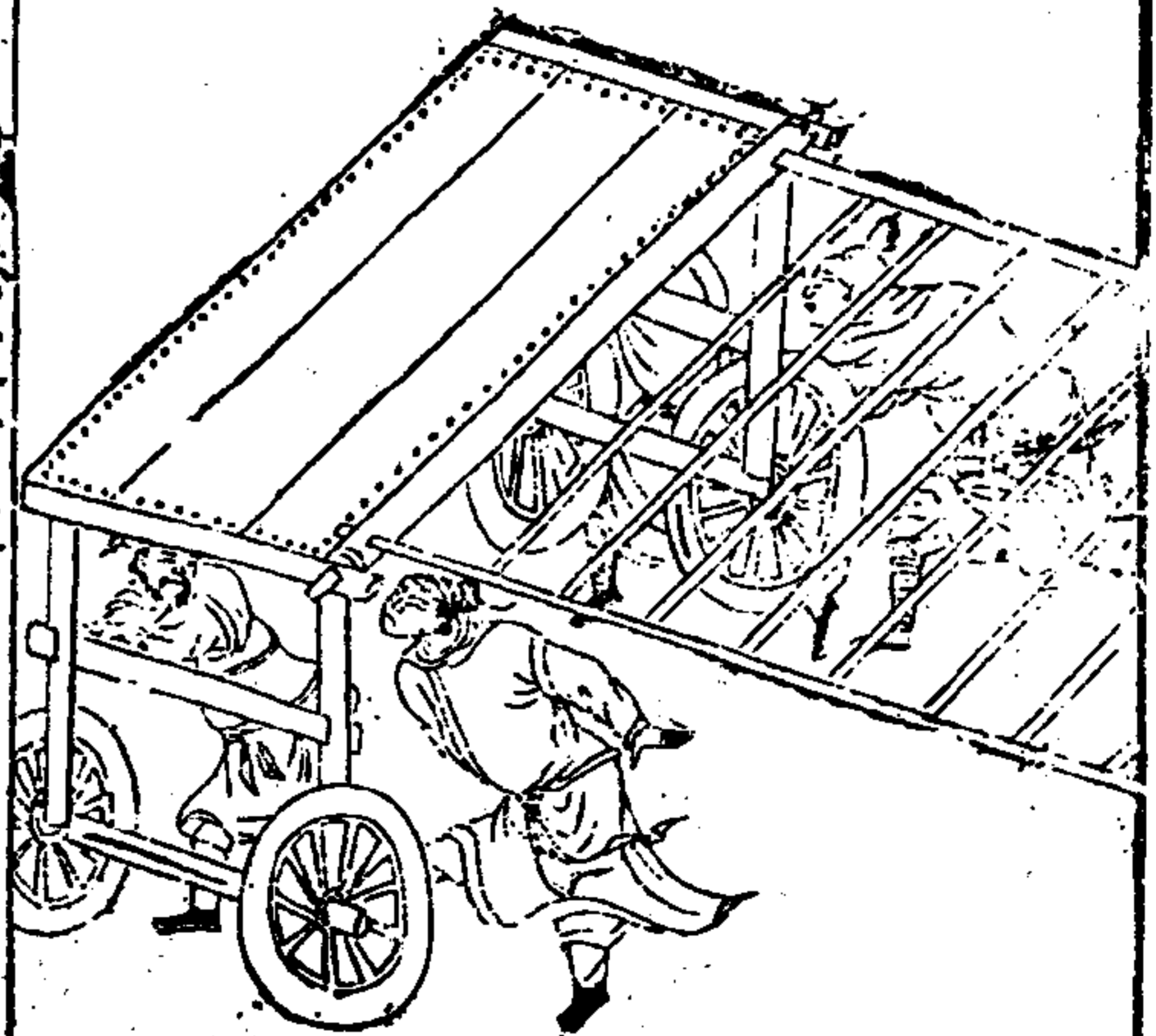
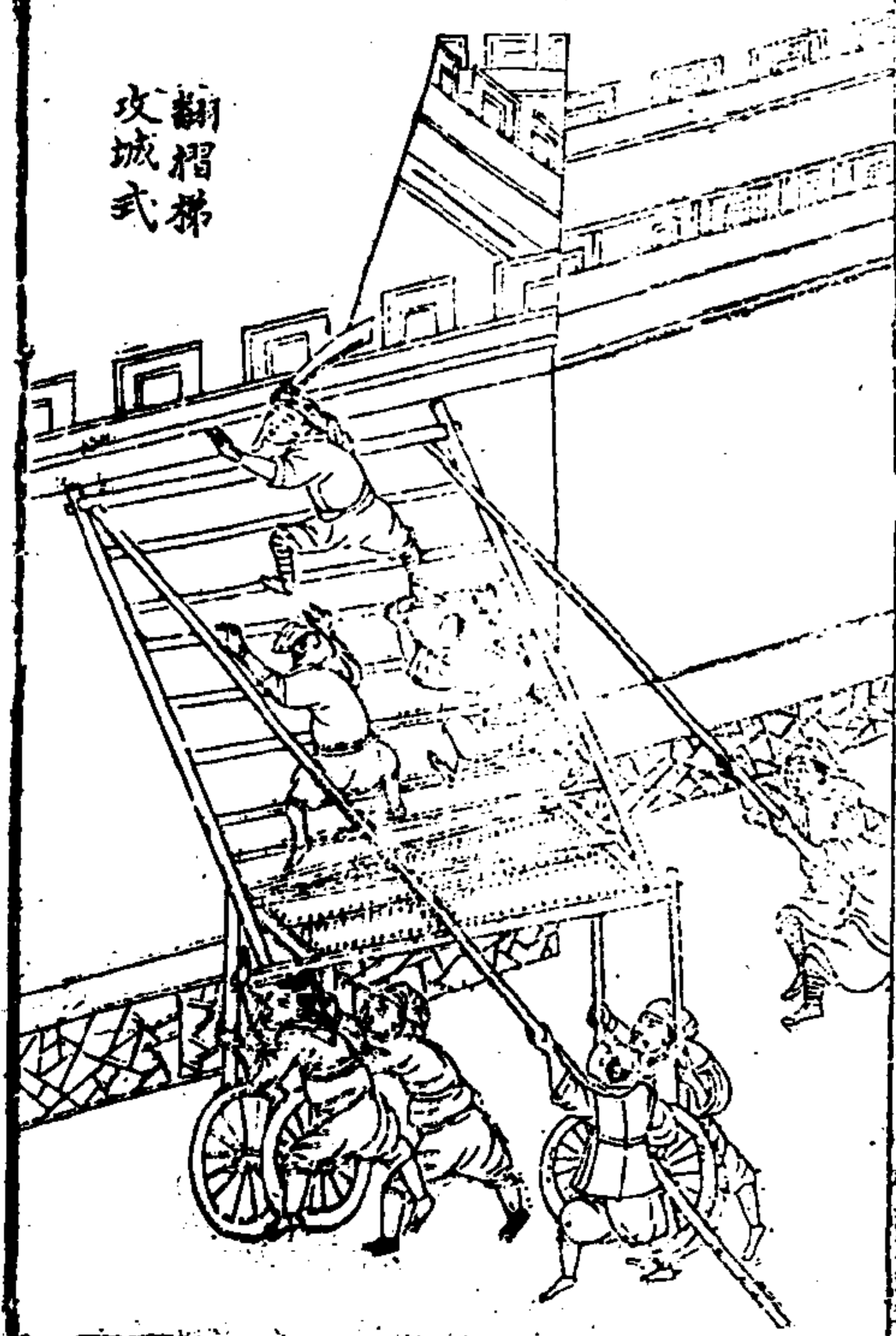

鐵錘以鐵索繫三鬚
 火鉤以雙鉤刀為刃
 火鐮以鉤刀為刃
 火叉以鐵為兩岐凡攻城將透積薪草松明麻糍於地道中加以膏油縱火焚城續之令不滅則施四物以備用燒之三日其城自摧

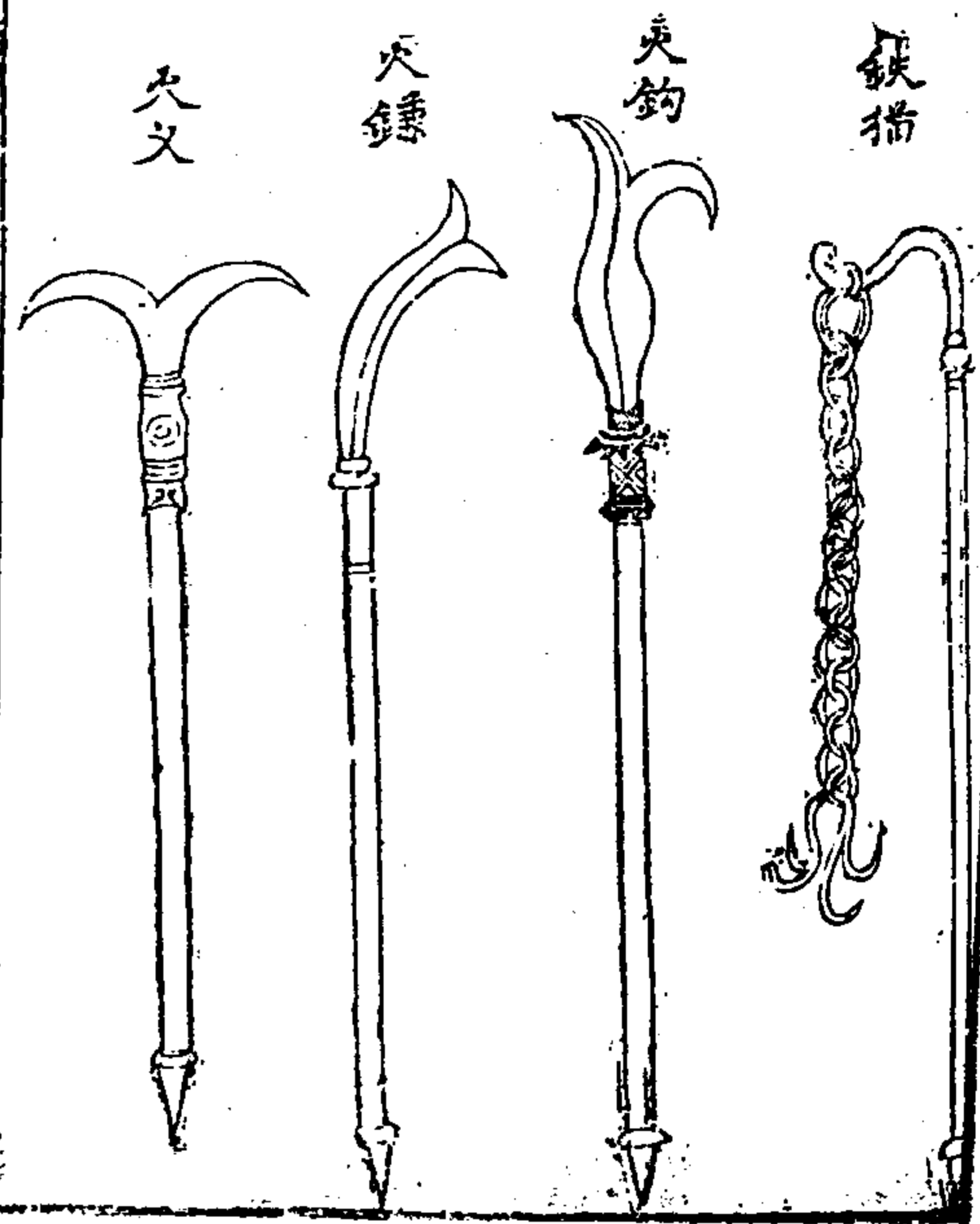

短及鎗并袴長二尺桿六尺
 短錐鎗并袴長一尺二寸桿長六尺
 振鎗及長一尺五寸及後有四逆鬚桿長六尺前二尺施鉄刺如雞距
 蒺藜鎗及并袴長一尺三寸桿長六尺前二尺施鉄蒺藜皆頭車緒棚中所用之戰器
 拐鎗及連袴長二尺五寸桿長四尺有拐攻城將透敵來迎我則與前四鎗通用捍敵也

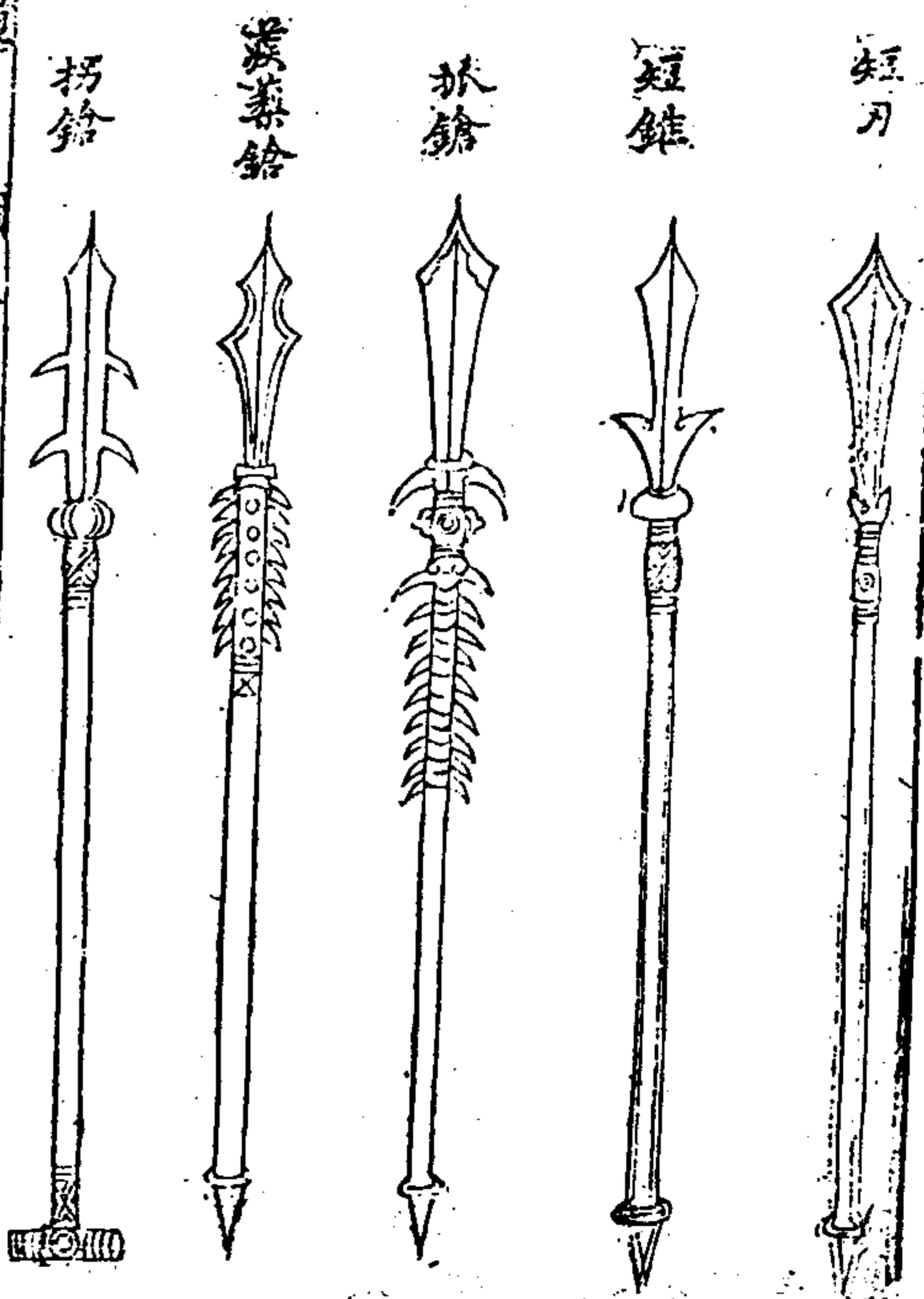

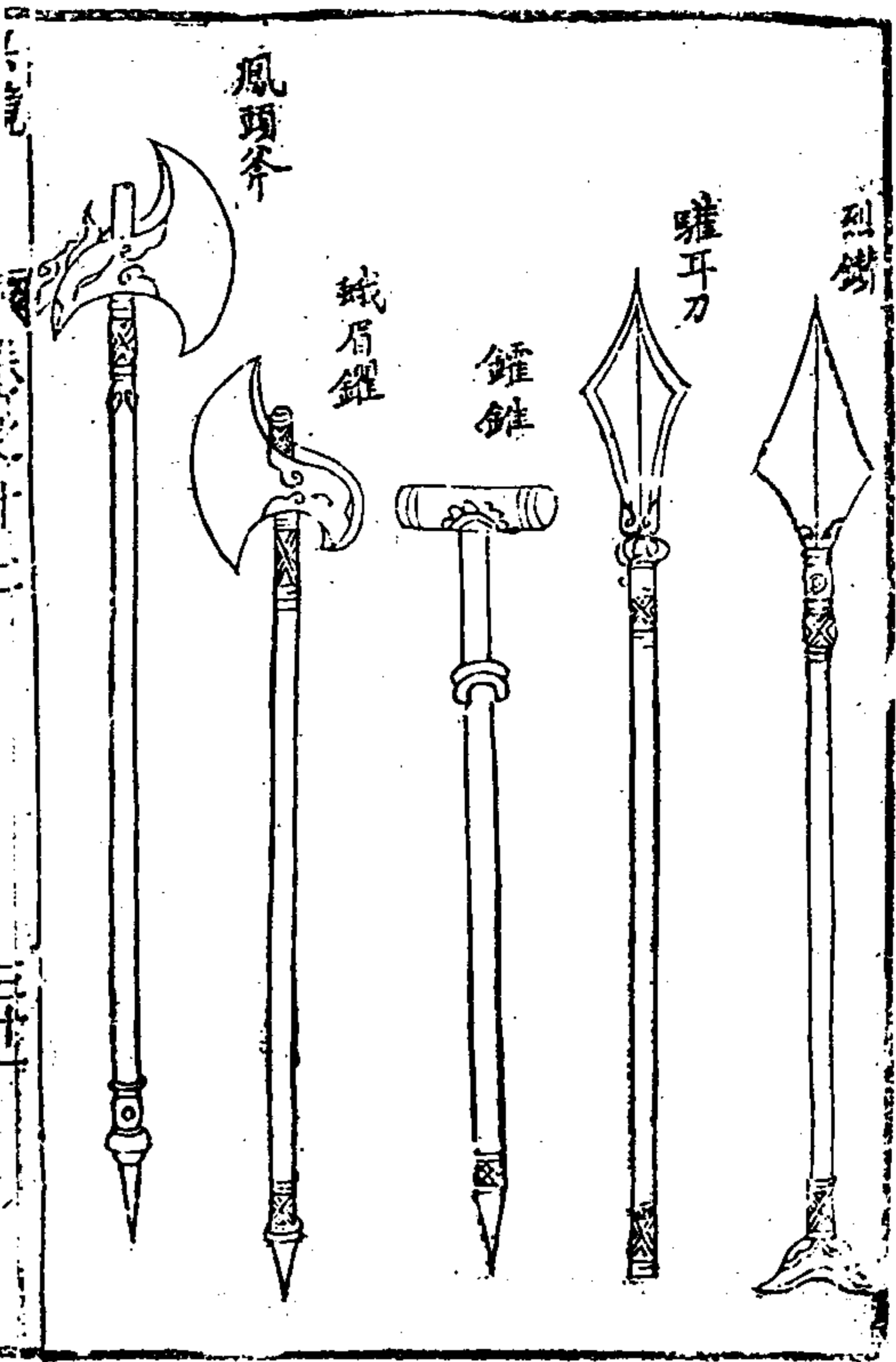

烈鏃又連袴長一尺五寸。上銳下方。濶八寸。柄長二尺。有拐。

雙耳刀。雙連袴長一尺。上銳下狹。柄長三尺。凡穴城先用刀鑽土。後用地鐵錘。

鐘鏃。雙連袴長二尺。柄長二尺五寸。穴城深者。以鏃探透石。

蛾眉鏃。長九寸。濶五寸。柄長三尺。

鳳頭斧。頭長八寸。柄長二尺五寸。並地道內掘土用之。

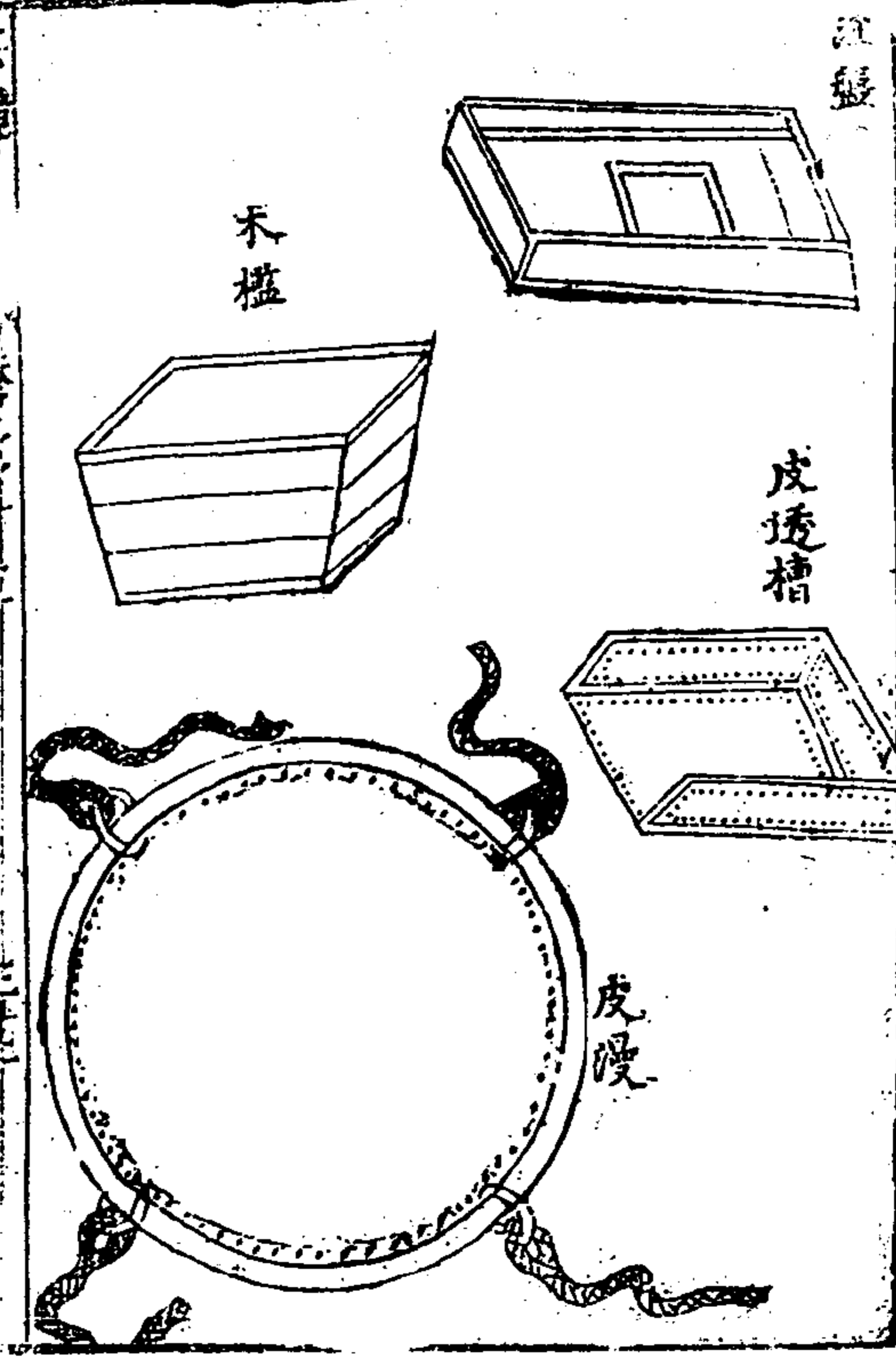

注盤方四尺。深七寸。中開一竅。

木檻方四尺。深二尺。以儲人清臭藥。

皮透槽。長四尺。濶三尺。以生牛皮為之。四角各施鐵連環。皮漫方六尺五寸。亦生牛皮為之。四角各施鐵連環。

環貫大繩。凡攻城為地道。敵人返穴地以迎我。我則責人清臭藥。自翻身窟中。以注盤透槽。下灌敵人。

謂城中鑿地道。迎我以獲。聽密知所自。我則傍穿暗道。層級漸高。直至敵人。所鑿地道。上為穴。穴口施注盤。以透槽注。皮漫。凡我鑿地道。敵人作翻身窟。注藥害我。我則張皮漫。繫繩於排沙柱端。以盛之。則無害。

地戟

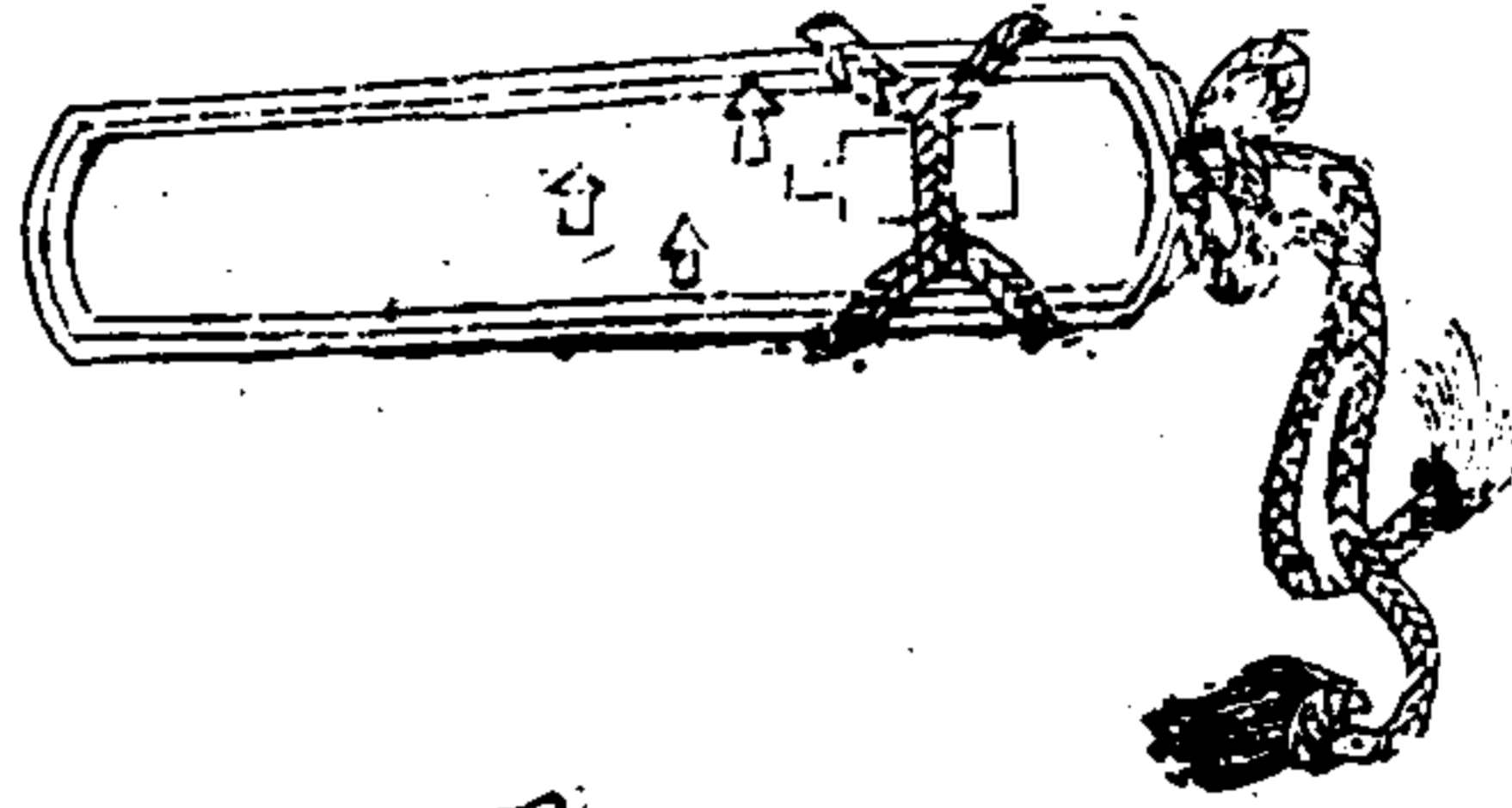

風輪

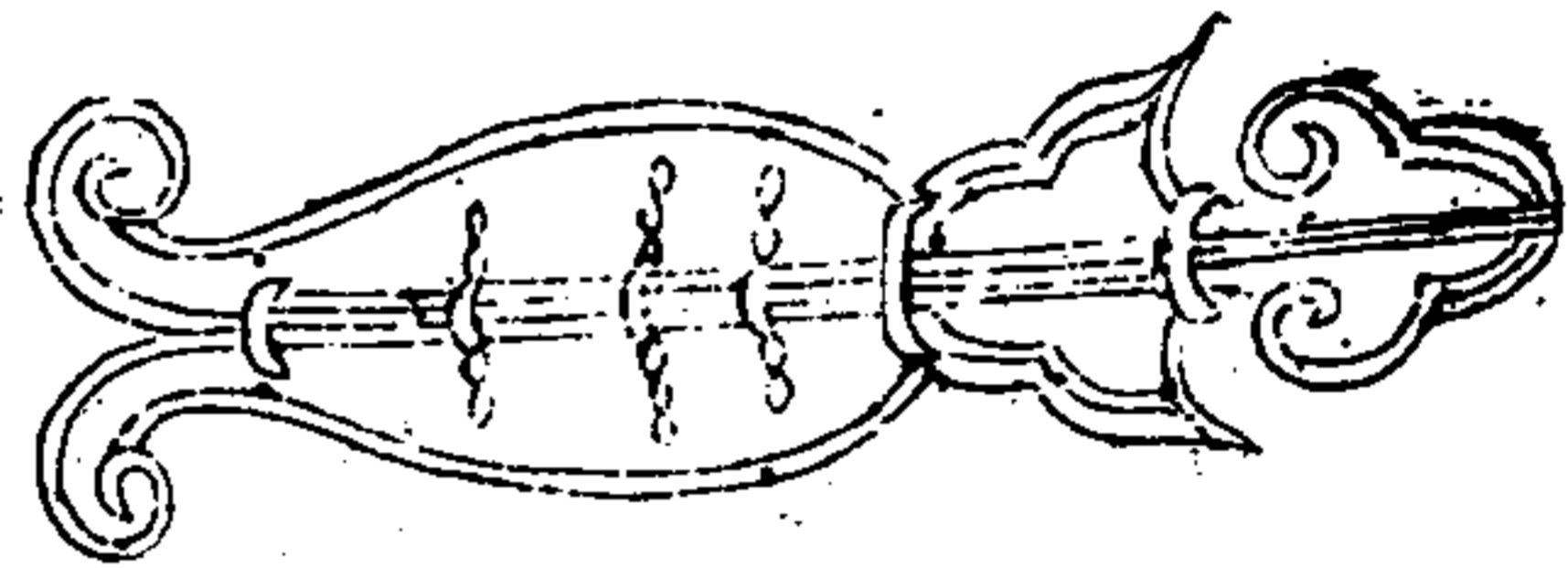

拒馬槍

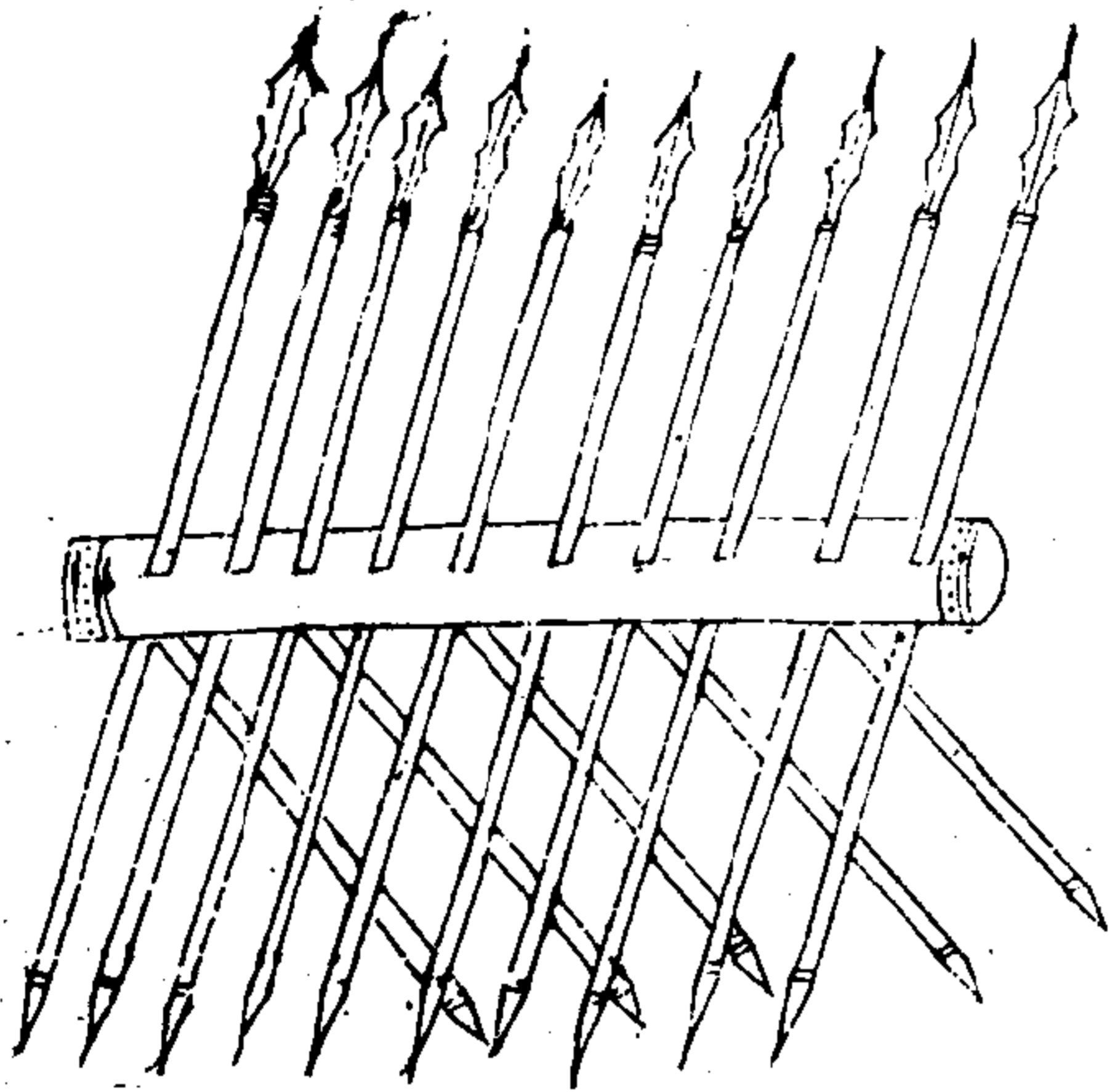

兵書曰。攻城者。迅聲烈勢。有若雷霆。使壯士不及
耳。李靖曰。兵貴神速。經久變生。三略曰。拔而勿久。夫
城虛者。可以圍而守之。城實者。不可圍而守之。虛者
謂其無人馬糧草。守具不完。又無外援。止可以深溝
高壘待之。其賊計無所施。自然求出。則易擒。或城中
糧絕。旦夕要出。我乃詐為抽軍。點集人馬。空闕一隅。
夜則詐燒火炬。令賊望見。必從空處突出。乃於要害
多設奇伏兵。勁弓硬弩。邀截斷其首尾。不使相救。則
使偏將領步兵入城。安撫居民。守護倉庫。城實者。謂
城中足食足兵。求戰不出。必有外救。不可以守。久則
變生。外救必至。所謂停留長知是也。可多設奇謀。深
遠攻之。斯為智將也。

攻城條畧

一用鵝車洞子。運土填濠。作距堙。土山於洞子內。使
人分作左右兩行。一行轉土入濠。填城下。一行轉
空器洞子。別使壯士聚土。轉入。不可使人往來。搬
運出入不便。有距堙可望。却採斫木植。用布袋盛
土。堆積上城。廣積柴薪。城邊。惟高濶為妙。其洞子
上多設泥漿。桶麻搭。防備猛火油箭火砲。
一用尖頭木驢。虎頭車。直抵城下。用鴉嘴鑿土。開

作一窟穴。令自崩摧。

一用三脚雲梯上城。則樁木不能害。

一用火砲打敵樓。撞車衝門破柵。

一用火砲火箭火禽。燒城中積聚。

一鑿城作孔。夜使壯士入城。斫關偷門。亂燒積聚。

一將自家軍兵。分作番次。令晝夜使矢石鼓噪攻之。

致彼不能安坐。如此三晝夜不得眠。而人自困乏。

力衰。我亦詐作困甚。權且住攻。於中夜月黑時。使

矯捷勇闖之士。上城偷門斫關。引大兵入城。

一常於要害處。設奇伏。防外援。如無則不然也。果有

夏分兵克晉。

一可於中夜用勁弓硬弩。射箭入城。於箭上繫書問

謀反害之意。許之重賞。如士卒收得。亦可遞相誘

說。令內外相應。

一能知賊魁所用腹心謀主。及左右輔佐有才能之

人。可於箭上貼寫文字。相約會合之意。射入城中。

亦可反間。令上下自相殺伐也。

已上攻城之法。陳其大畧耳。巧策多途。不能盡述

也。

兵鏡卷之十二終

兵鏡卷之十三

新都 吳惟順長卿父

吳鳴球玉宣父

同邑汪 梓茂才父較正

守城

兵法曰。守城之道。無恃其不來。恃吾有以待之。無恃其不攻。恃吾有所不可攻。故善守者。敵不知其所攻。非獨為城高池深。卒彊糧足而已。必在乎智慮周密。計謀百變。或彼不來攻而我守。或彼不挑戰而我擊。

或多方以謀彼師。或屢出以彼我師。或彼求聞而我

不出。或彼欲去而懼我襲。若此者。皆古人所以坐而

役使敵國之道也。此雖得禦攻之計。然又要先審可

守之利害。凡守城之道有五。一曰壯夫寡。小弱眾。

二曰城大而人少。三曰糧寡而人眾。四曰蓄貨積於

外。五曰豪彊不用命。加之外水高而城內低。土脉疎

而池湟淺。守具未足。薪水不供。雖有高城。宜棄勿守。

亦有五全。一曰城隍修。二曰器械具。三曰人少而粟

多。四曰上下相親。五曰刑嚴賞重。加之得大山之下。

廣川之上。高不近旱而水用足。下不近水而溝防省。

因天時。就地利。土堅水流險阻可恃。兼此形勢。守則有餘。故兵法曰。城有不可攻。又曰善守者藏於九地之下。皆謂此也。凡守之道。敵來逼城。靜默而待。無輒出拒。候其矢石可及。則以術破之。若遇主將自臨。度其便利。以彊弩叢射。飛石併擊。斃之。則軍聲阻喪。其勢必遁。若得敵人稱降及和。切勿弛備。當益加守禦。防其詐我。若敵攻已久。不拔而去。此為疲師。可躡而襲之。必破。此又寄之明哲。見利而行。不可羈以常檢也。

古法曰。三里之城。萬家守之足矣。今若遇敵逼近。人力不暇者。即且約容一軍人馬。如築於閑時。須稍寬濶。作四門。二開二閉。門外築甕城。城外鑿壕。去大城約三十步。上施釣橋。壕之內岸。築羊馬城。去大城約十步。凡城上皆有女牆。每十步及馬面。皆上設敵棚。敵團敵樓。甕城敵團城有戰棚。棚樓之上有白露屋。城門重門。扉版鑿扇。城之外。四面有弩臺。自敵棚至城門。常設兵守。以觀候敵人。圖形于左。

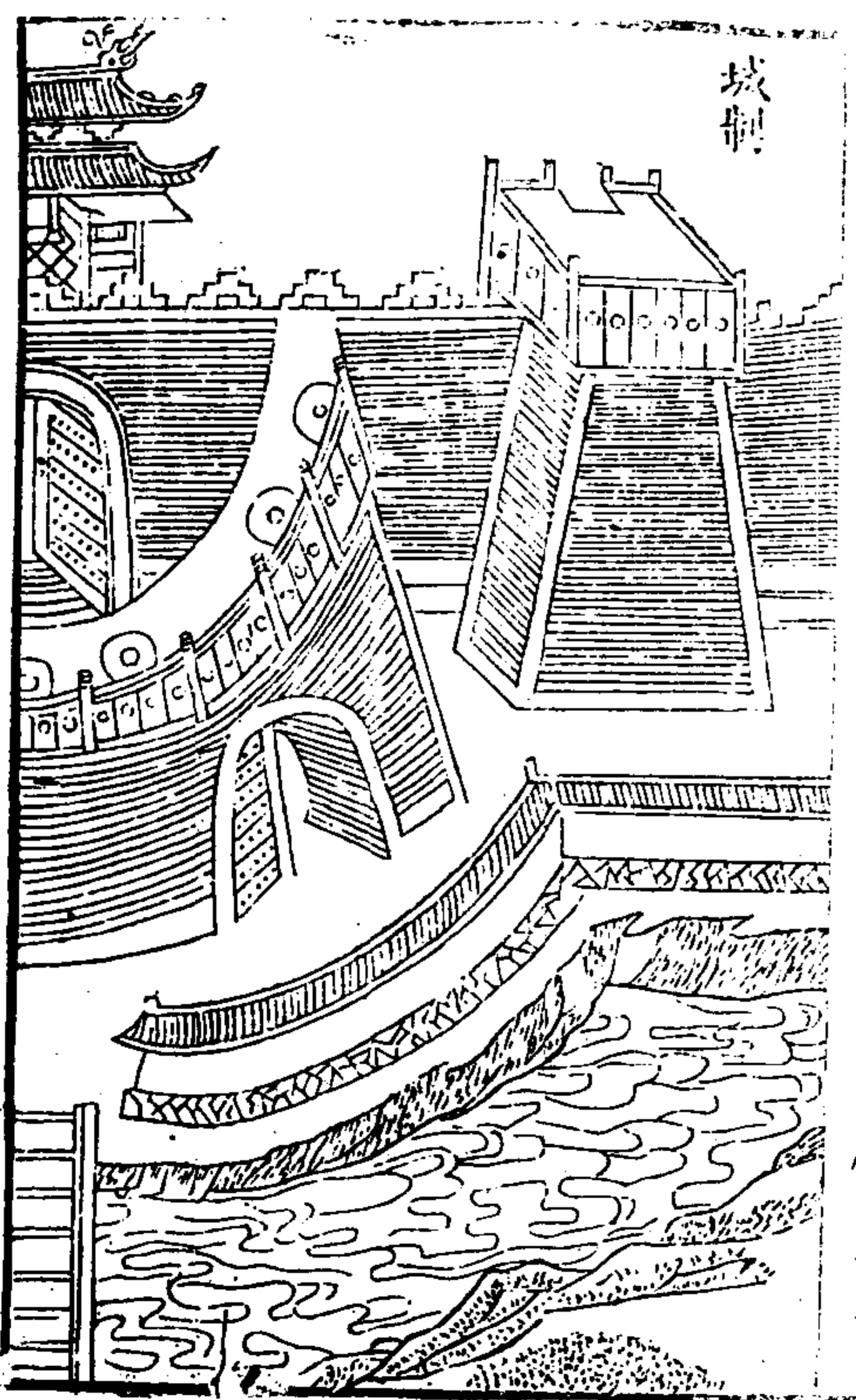

此處為空白，應為圖形之說明或相關文字，但內容未見。

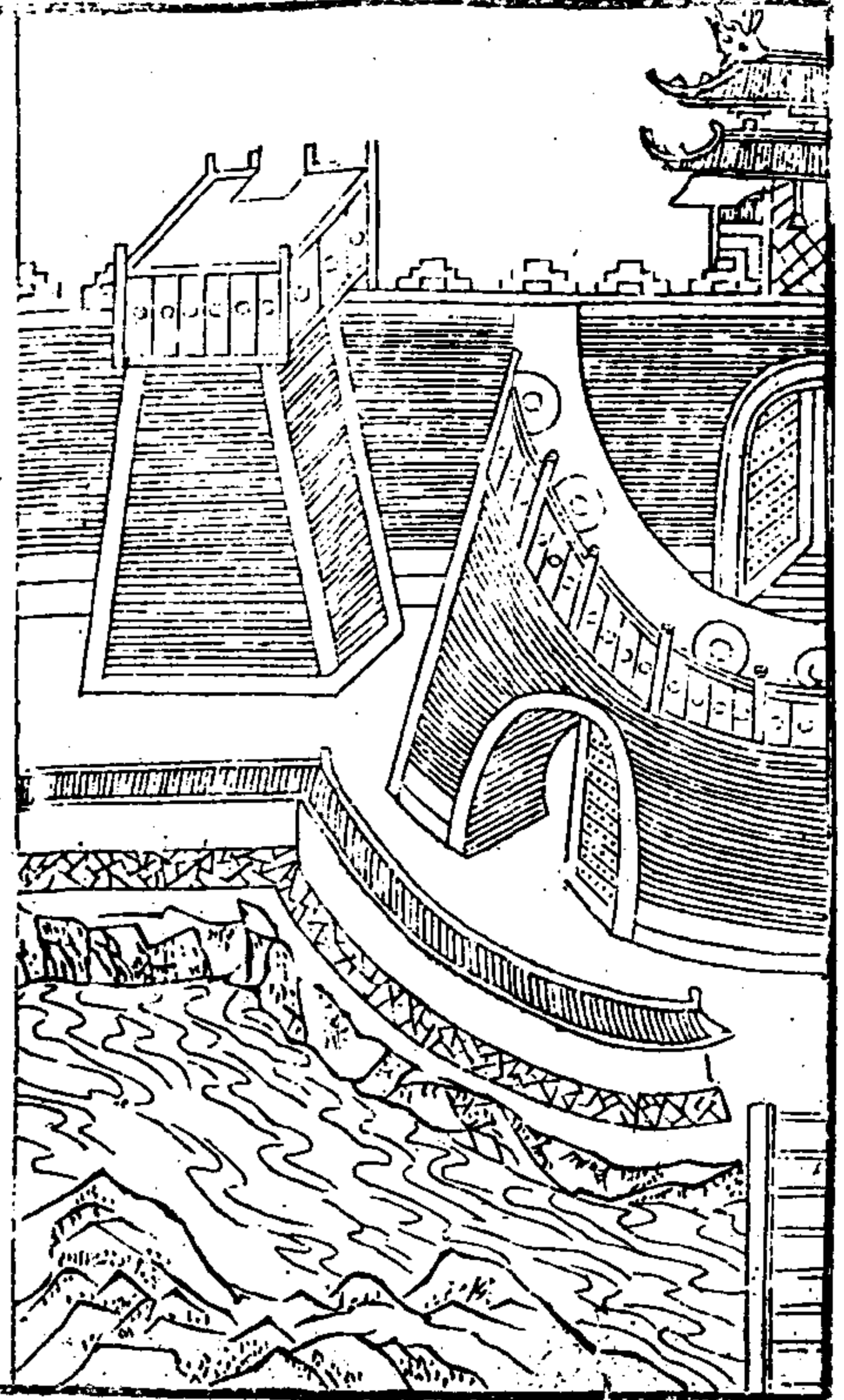

平陸築城下濶與上倍其高又與下倍假如城高五丈則下濶二丈五尺上濶一丈二尺五寸其城外甕城或圓或方視地形爲之高厚與城等惟偏開一門左右各隨其便

羊馬城高可一丈以下八尺以上亦偏開一門與甕城相背若甕城門在左卽羊馬城門在右也女牆高可五尺壕面各隨其地爲濶狹大要在面濶底狹其深及泉使箭砲難及卽住

壕橋直對羊馬城門若城門汲水須在城外則甕城羊馬城各更對開一門以通汲路惟不得對大城若

依山帶河地勢不便則大城須爲偃月形開三門而已餘不改平陸之制

甕城上各設戰棚其制與敵樓同間數視城之廣狹其山城則又擇前後左右取去大城近處隨山形別築一城令與大城相接必盡據高地外亦開塹兩城之中或設烽臺以爲遠候賊至卽以兵專守免先爲賊所據下窺大城中虛實今秦州邠州城皆若是也

一說築城之法每下濶一丈上收四尺凡城高五丈底濶五丈上收二丈九堅固矣

平馬爲式

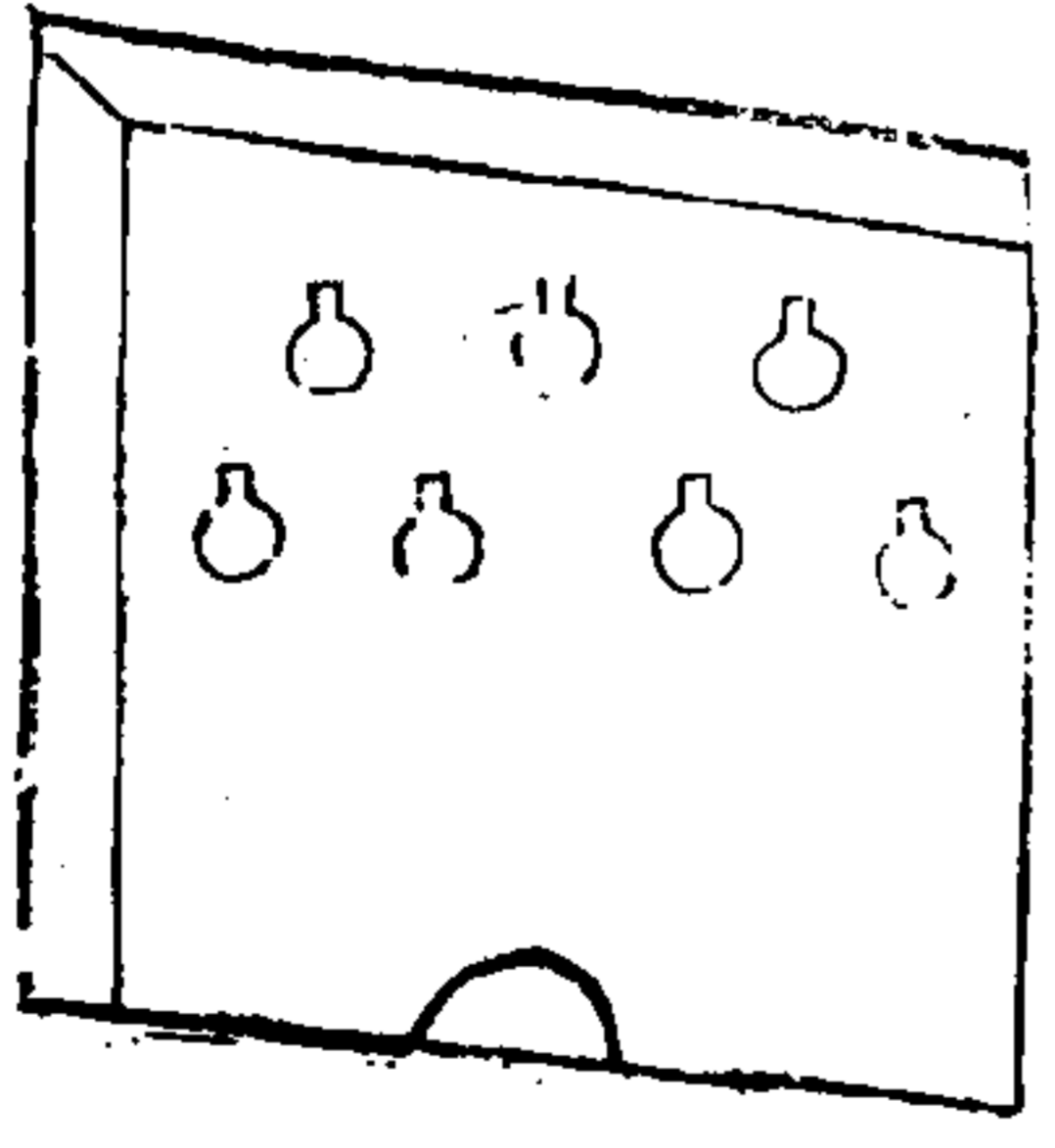

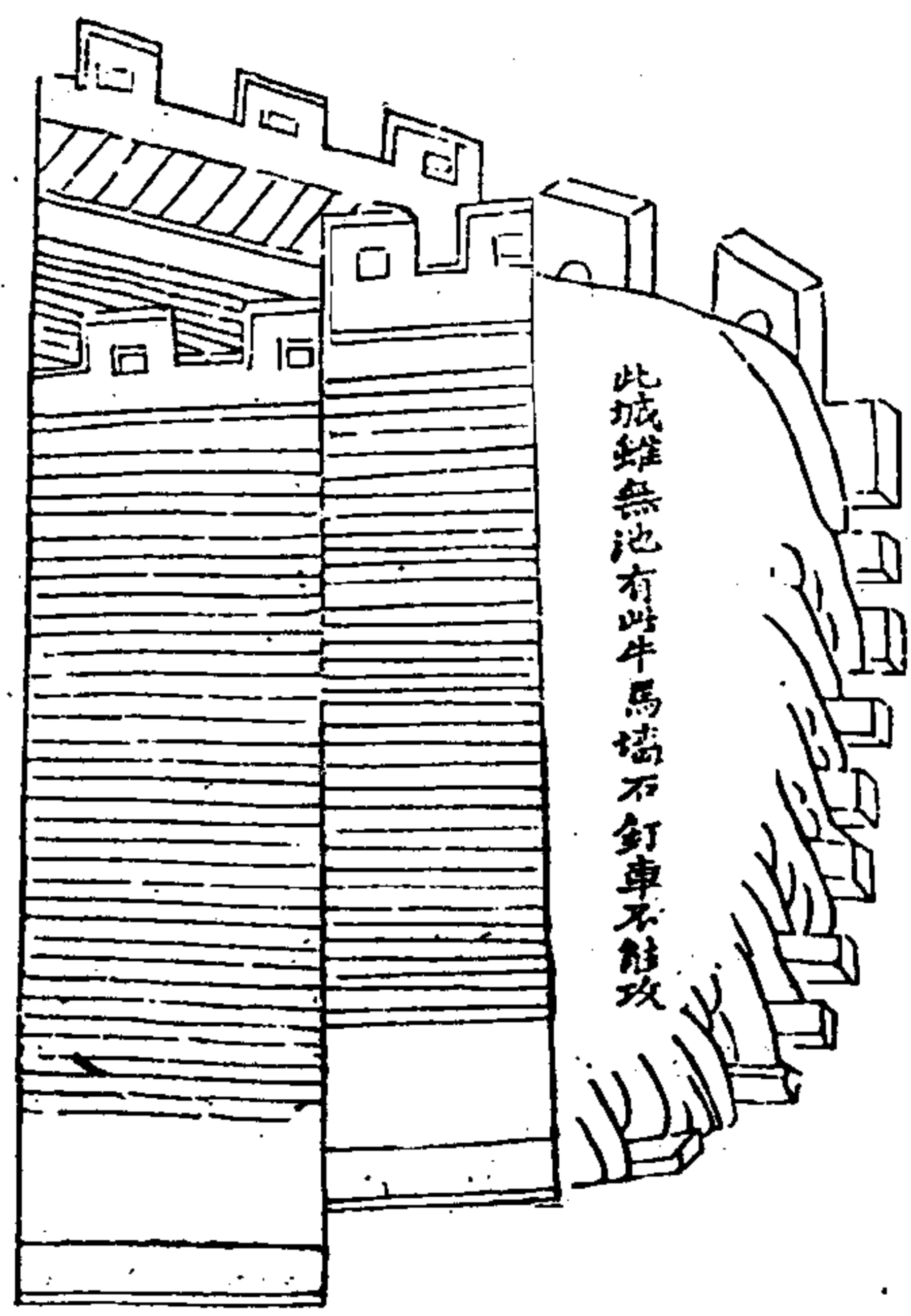

此城雖無池有此牛馬牆不釘車不能攻

牛馬牆在城外濠上濠岸不拘寬狹狹則一丈寬不
 過二丈其外為牆或磚石三合土俱可牆身每對一
 雉下底開一大將軍銃眼以人不可鑽入為則凡此
 牆每高三尺平過五尺為一小銃眼可容佛郎機每
 眼上加一直縫可三寸高二寸濶以便眼瞭可以高
 下應賊自此眼之上再三尺又眼一層寬狹如之但
 此眼只用手銃不用大火器牆脊用斧刀磚石使不
 可立賊或登此牆用長柄大斧棍擊落無可偷襲或
 一應避難之人牛馬之類昏夜難辨不敢開城皆可
 暫于牆內收避此牆恃城為險城恃牆為衛緩急則

城上人可以助力張威若守牆人不用命城上可以
 瞭見但此牆施于水深河寬之城未見其力若施于
 無濠之城萬分賴之且避難之人可無入城矣

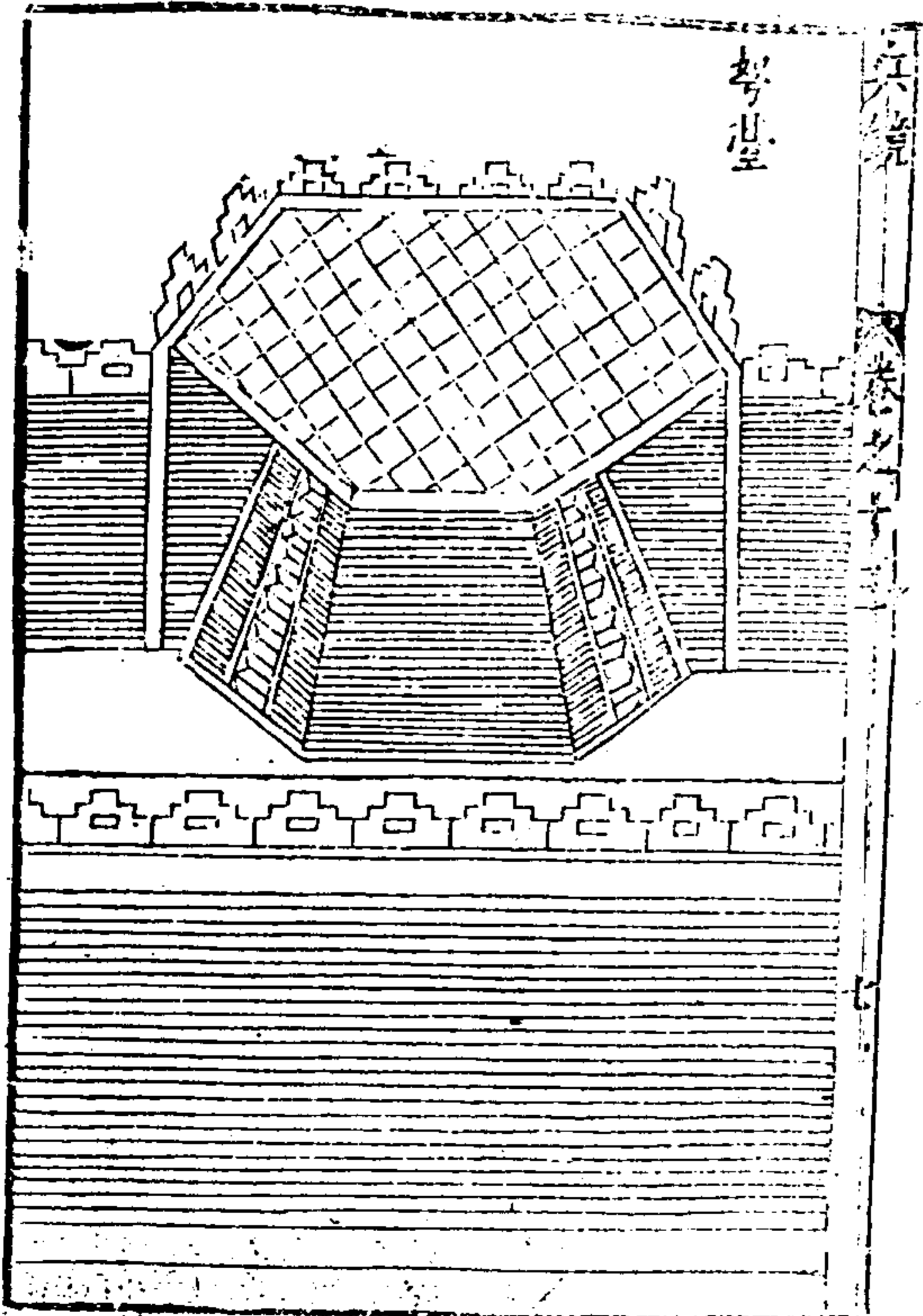

弩臺

旁臺上狹下濶。如城制高與城等。而濶一丈六尺。長
三步。與城相接。每臺相拒亦如之。上通濶道。臺上架
屋制如敵棚。三面垂以濡氈。以避垂鍾板。亦備繩梯。
內容弩手一十二人。棚上三面立牌。遮箭。棚上亦容
弓弩手一十二人。隊將一人。置五色旗各一。鼓一。弓
弩。檣木砲石火礮等皆蓄之。常伺寇至。舉旗為表號。
令臺及城上見之。皆舉旗相應。寇來自東。即舉青旗。
南舉赤旗。西舉白旗。北舉黑旗。已來復還。舉黃旗。寇
來漸近。則望其主將。發弩叢射之。其砲檣用如城上
法。

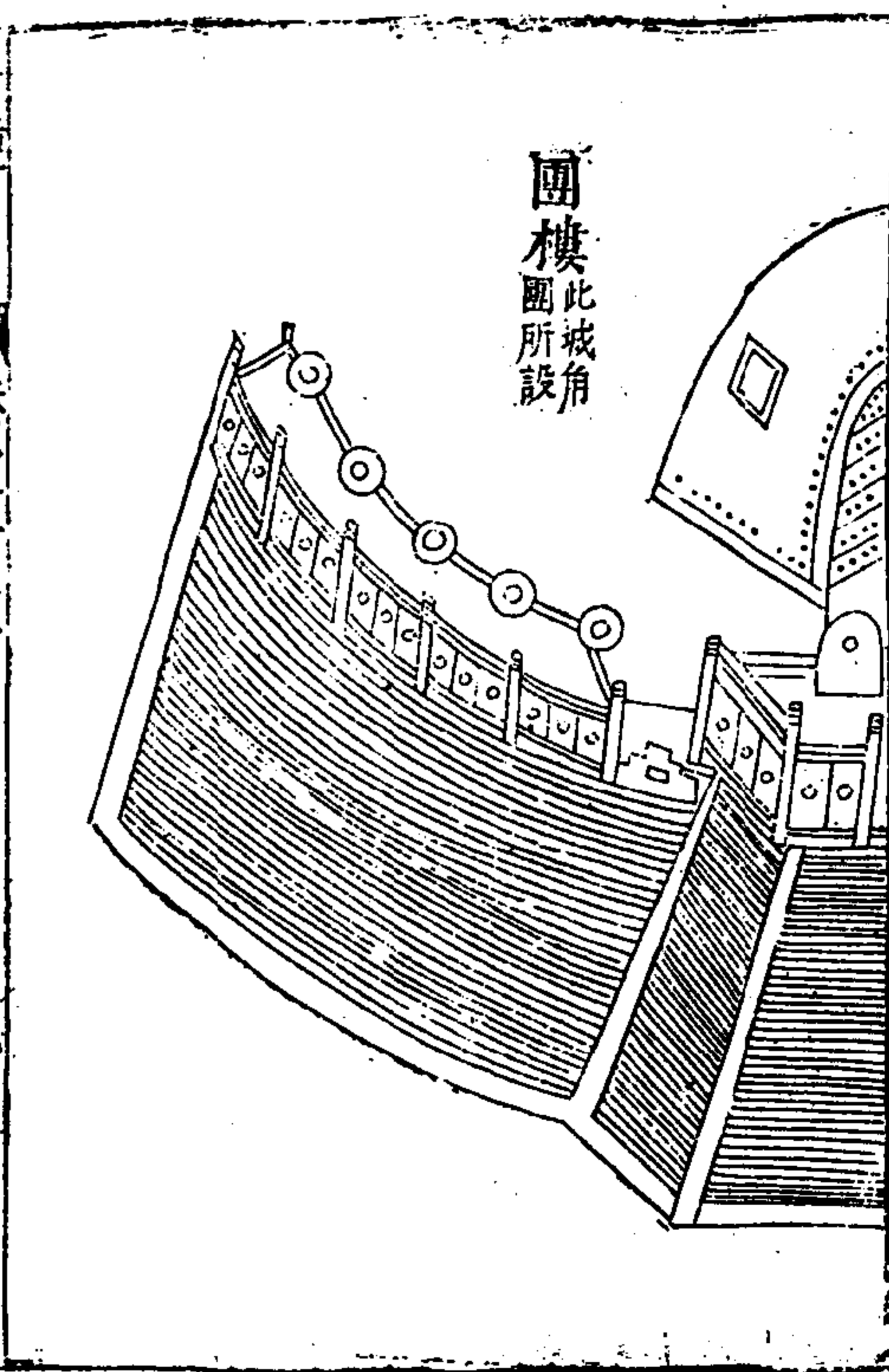
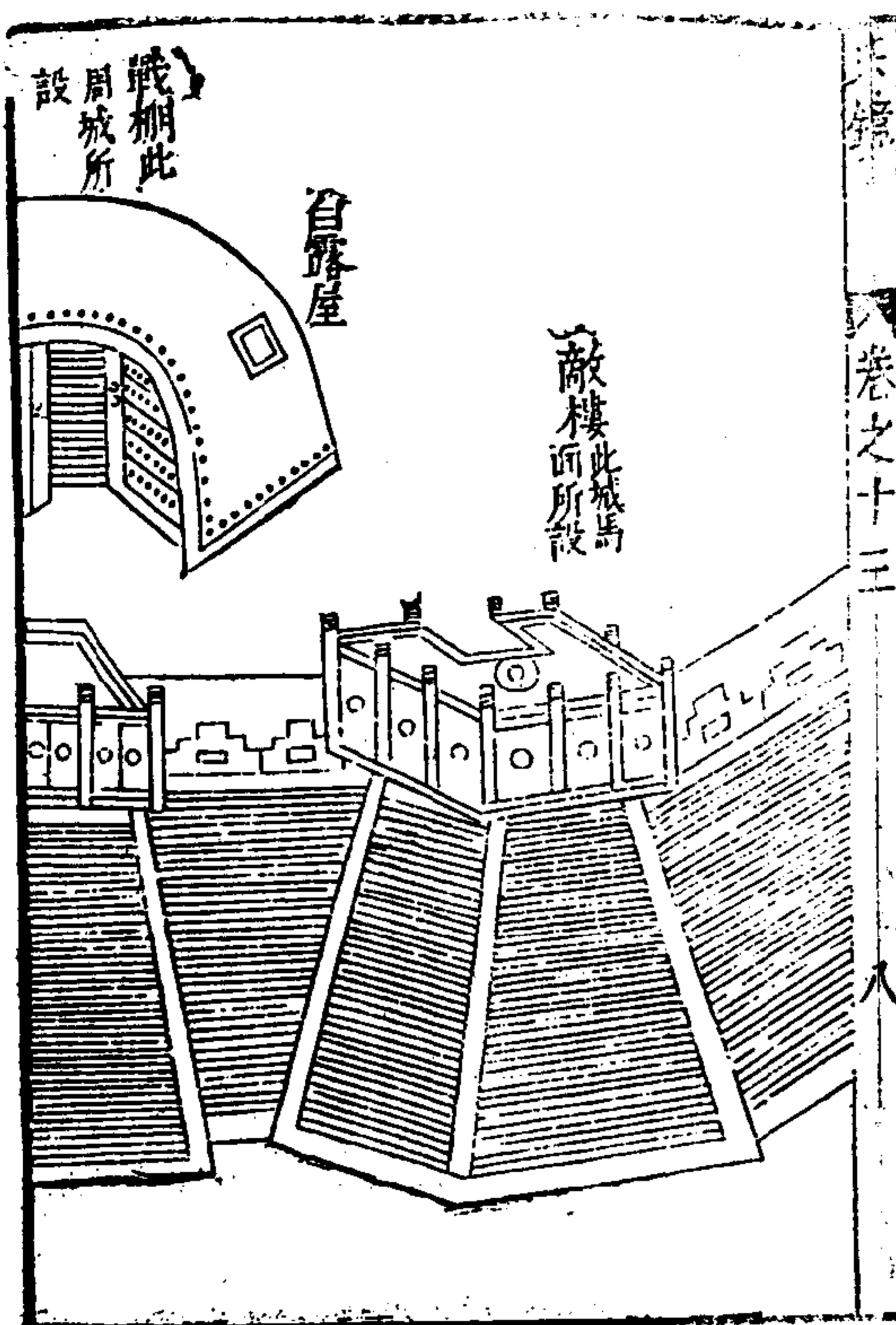

自露屋以江竹或榆柳條編如窮廬狀。外塗石灰。有
門有竅。中容一人以為候望。每敵樓戰棚上五間置
一所於兩傍。施木拒馬。篋籬色。隱人於下。持泥漿麻
搭以備火攻。
敵樓前高七尺。後五尺。每間濶一步。深一丈。其棚上
下約容十二人。若城愈濶則愈深。上施搭頭木。中設
雙柱。下施地枋。仍前出三尺。常法一間二柱。此用四
柱。以備矢石所摧。上密布椽。覆土厚三尺。加石灰泥
之。被以濡氈及椽枋之首。並以牛革裹之。以防火箭。
敵樓之制與戰棚同。

釣橋造以榆槐木其制如橋上施三鐵環貫以二鐵索副以麻繩繫屬於城樓上橋後去城約三步立二柱各長二丈五尺開上山口置熟鐵轉輪為槽以架鐵索并繩貫其易起若城外有警則樓上使人挽起以斷其路亦以護門城上常以砲及弓弩禦敵慮以火燭燒及被攻斫

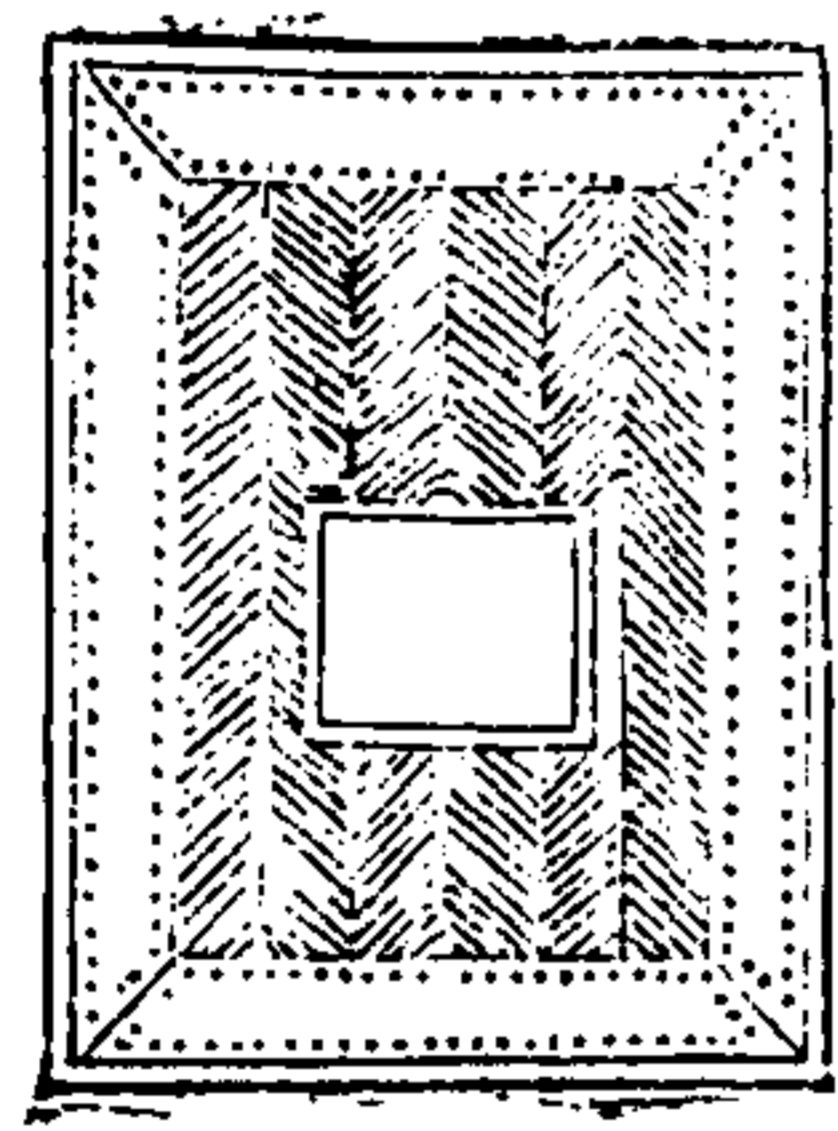
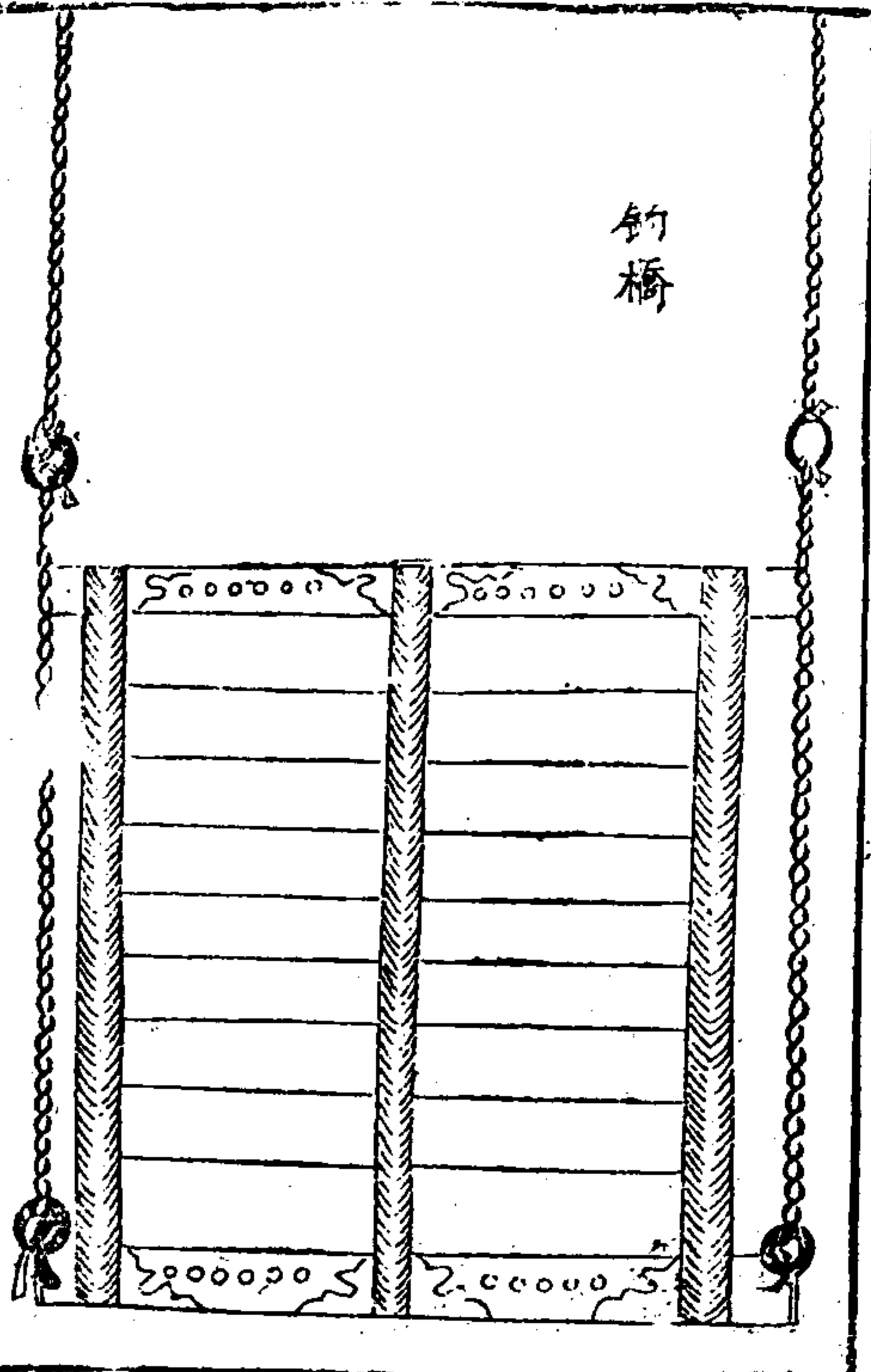

皮竹篋

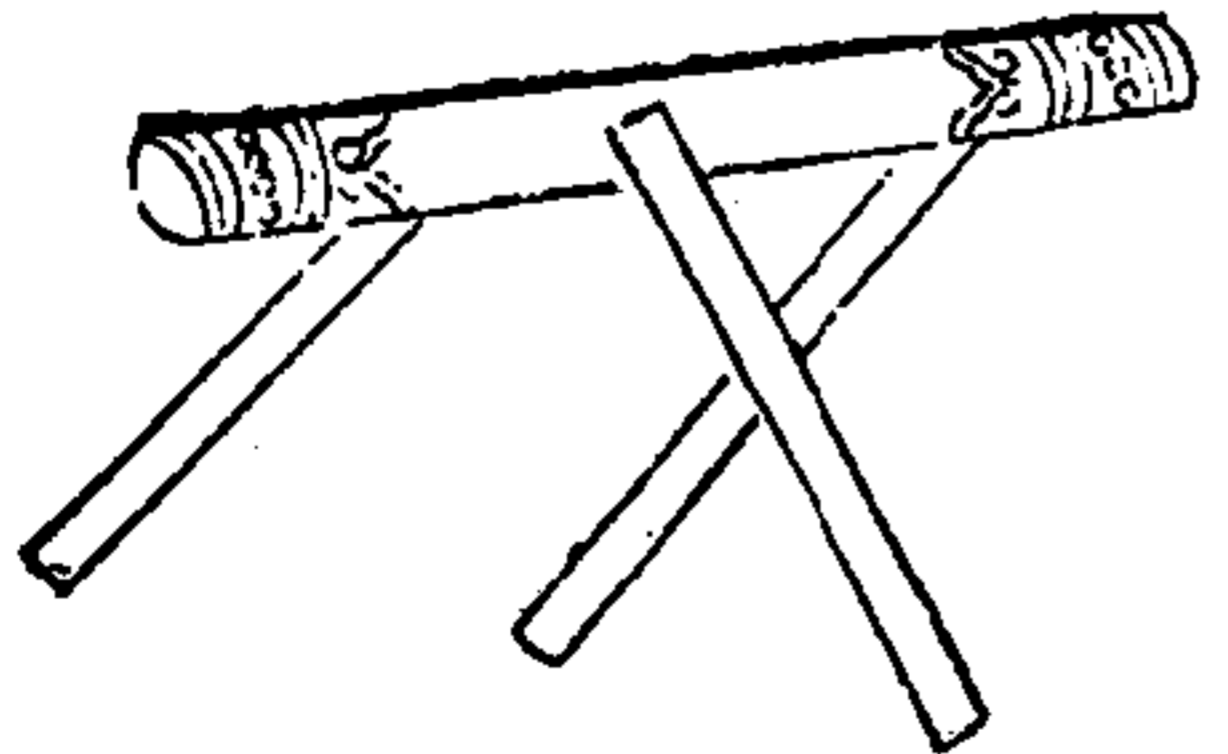

木馬子

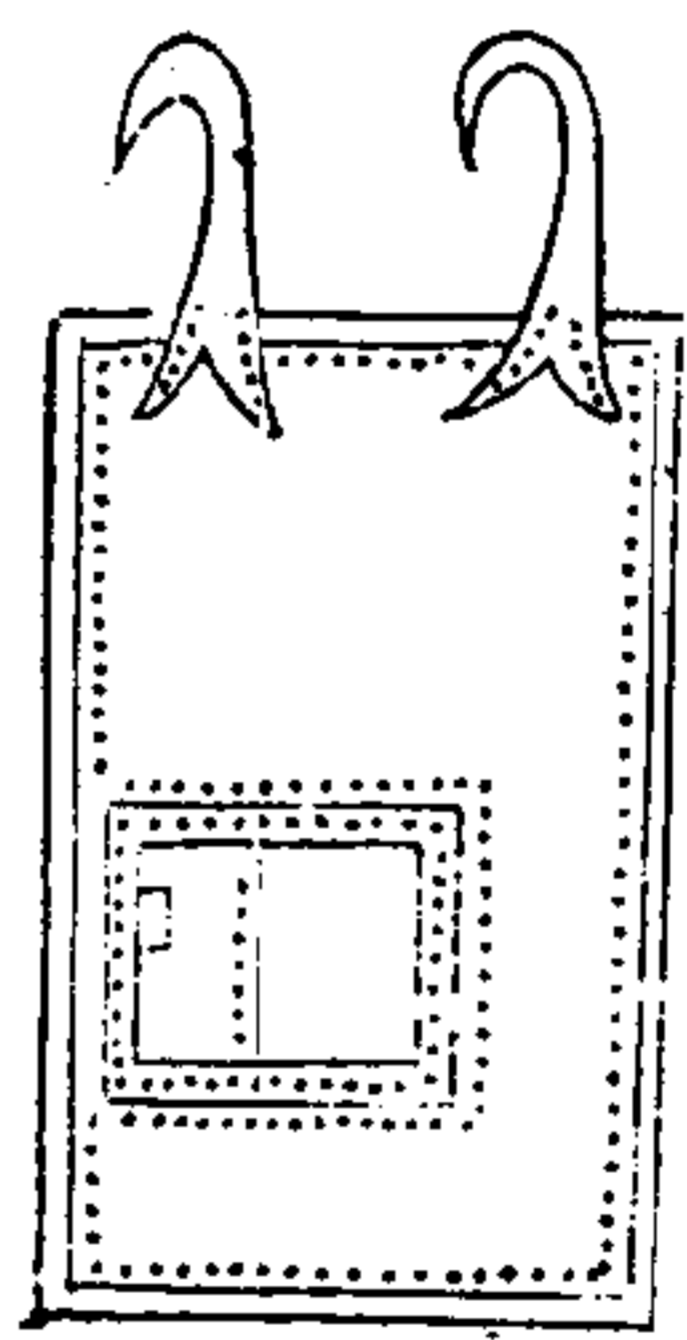

垂鍾板

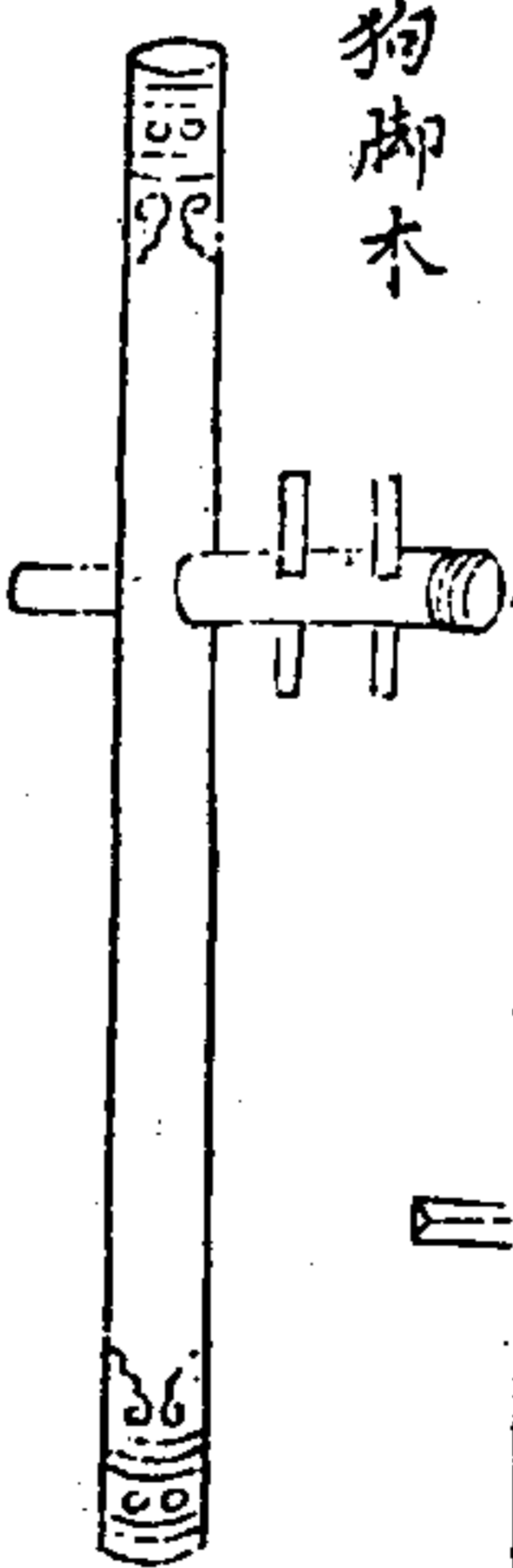

狗脚木

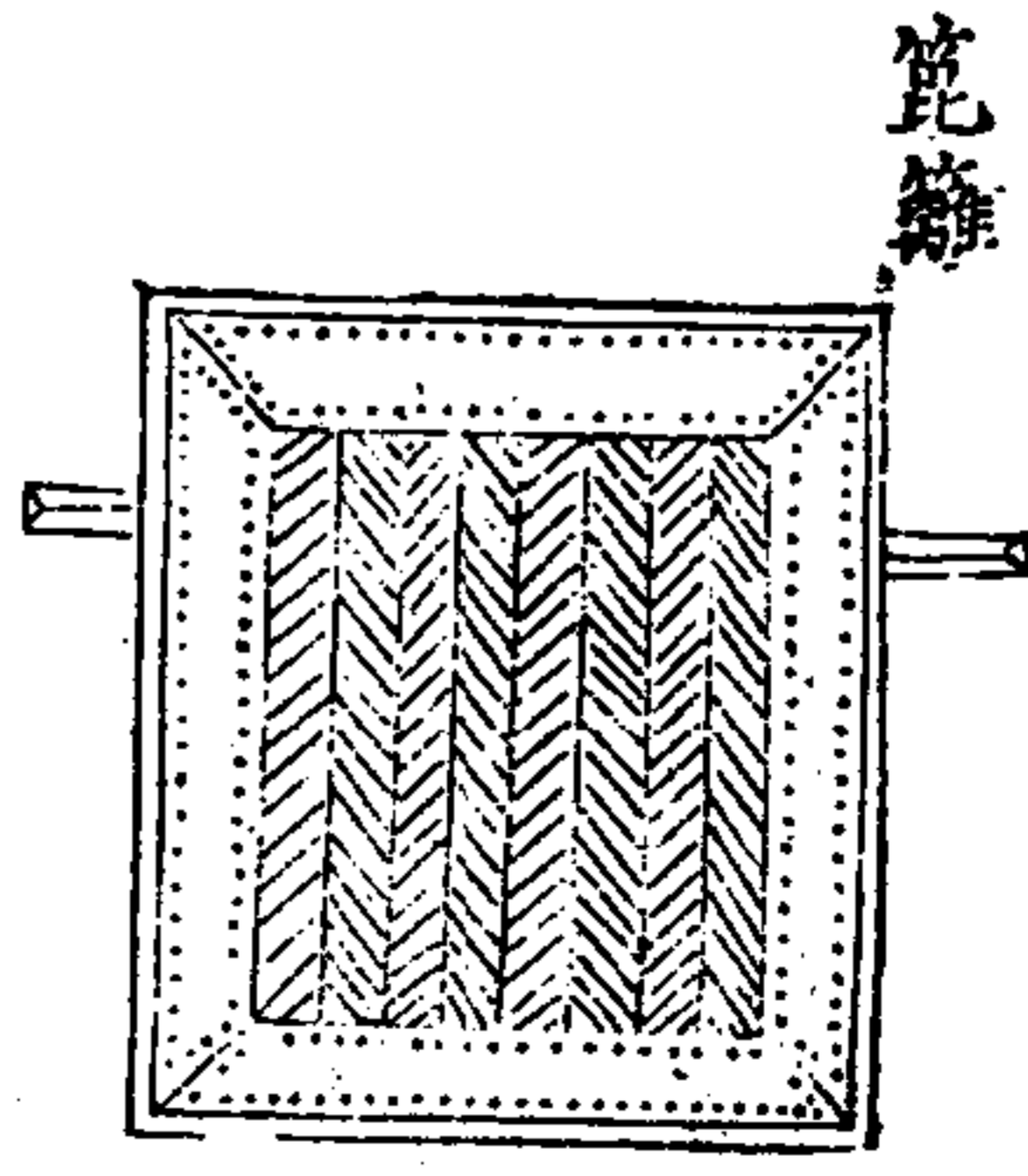

篋籬

垂鍾版長六尺濶一尺厚三寸用生牛皮裹開箭櫛施於戰棚前後有伏兔枋子木

篋籬笆以荆柳編成長五尺濶四尺漫以生牛皮背施橫竿長六七尺用於戰棚上則以木馬子倚之在

女牆外以狗脚木掛之

皮竹笆以生牛皮條編江竹為之高八尺濶六尺施於白露屋兩邊以木馬倚定開箭櫛可以射外

木馬子一橫木下置三足高二尺長六尺

狗脚木植二柱於女牆內相去五尺準牆為高下柱

上施橫木鈎掛

卷之十三

十二

諱版

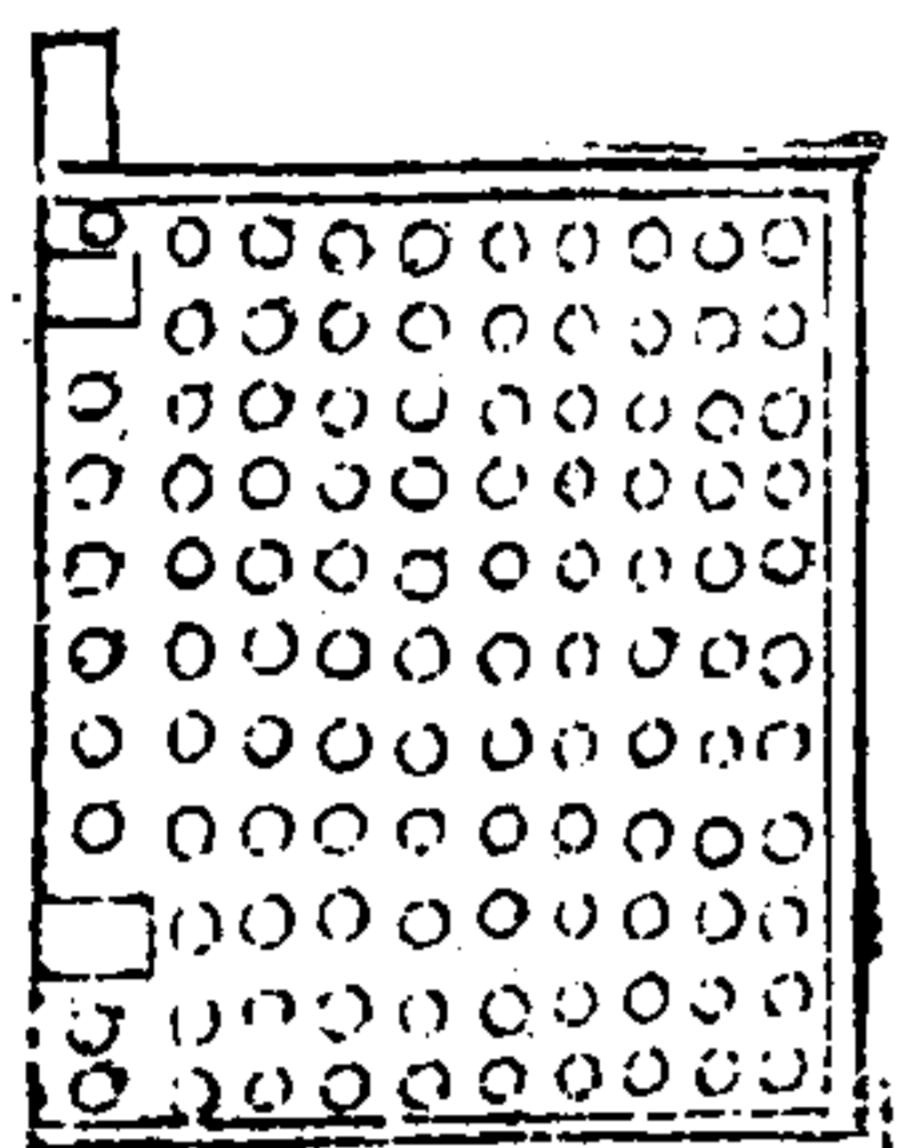
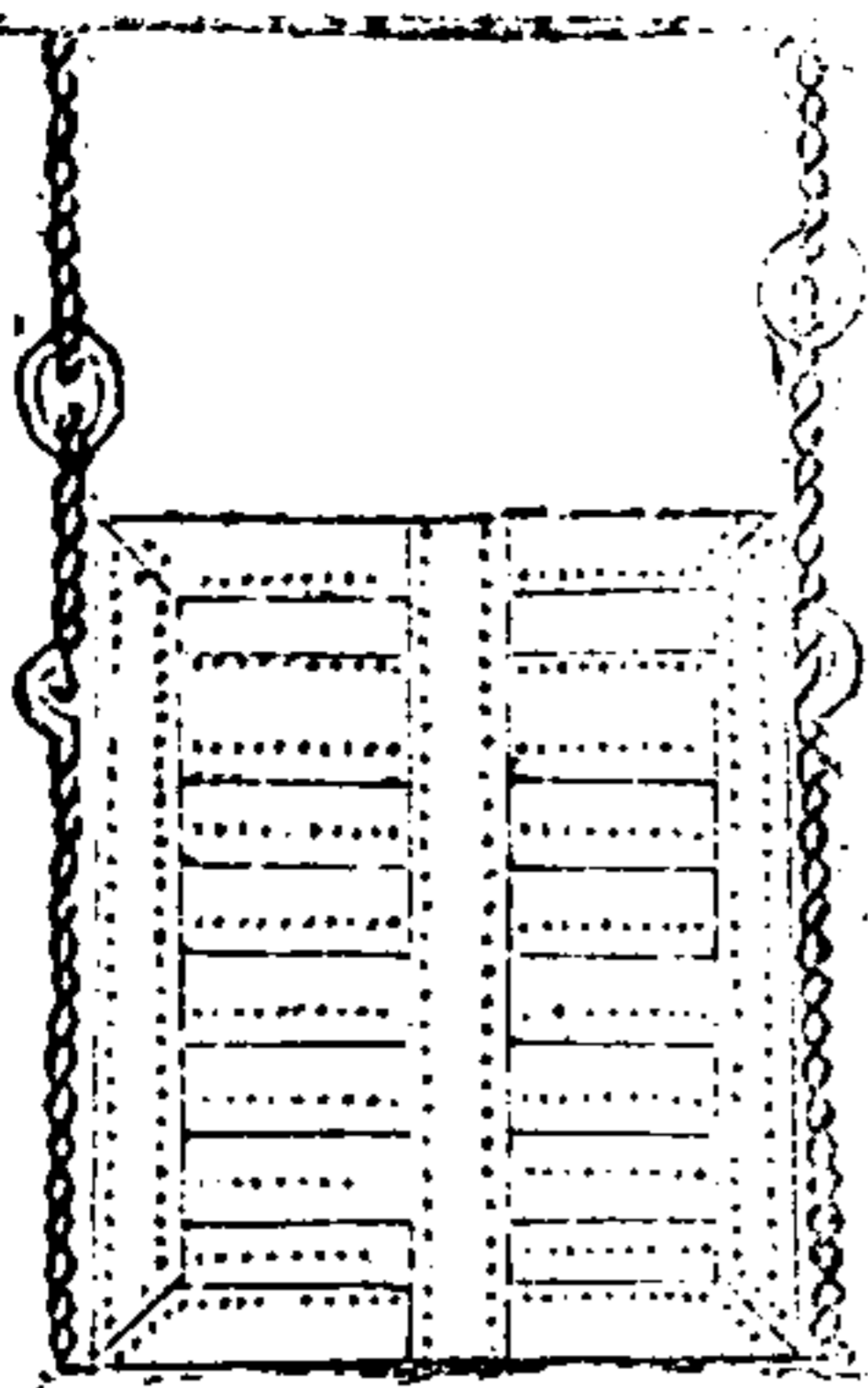

暗門

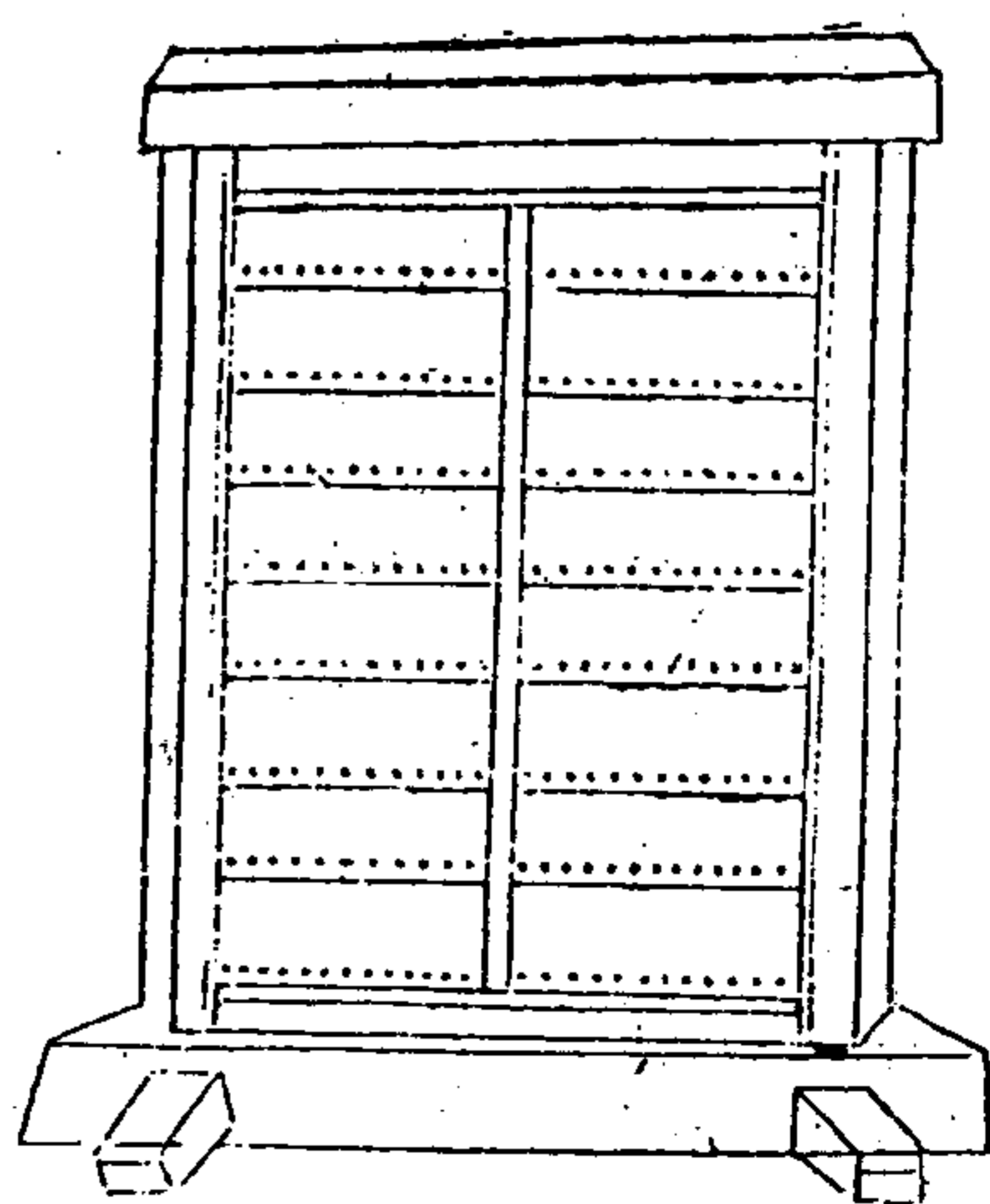

神版與城門為重門其制用榆槐木廣狹準城門漫以生牛皮裹以鐵葉兩傍施鐵環貫鐵索凡大城門去門闔五尺立兩頰木木開池槽亦用鐵葉裹之若寇至即以絞車自城樓上抽所貫鐵索下牌版于槽中外實以土防火攻內枝以柱防傾折

暗門者不用牌版則鑿門為數十孔敵逼城門則出矛戟以彊弩射之謂之鑿扇暗門更於兵出入便處潛鑿城為門外存尺餘勿透以備出兵襲敵其製高七尺濶六尺內施排沙柱上施橫木搭頭下施門闔

常伺敵間出奇兵以襲擊之仍於城上多積巨石及虞敵入犯門即下石擊而斷之

陷馬坑長五尺。溝三尺。深四尺。坑中植鹿角槍竹筴
 二物皆削尖。入火令堅。其坑排如一字。或解鎗爲之。
 覆以芻草。或上種荳苗。務令敵人不覺。凡敵來路。及
 城門內外皆設之。
 機橋用一梁。仍爲轉軸。兩端施橫栝。置溝壕上。賊至
 去栝。人馬踐則翻。

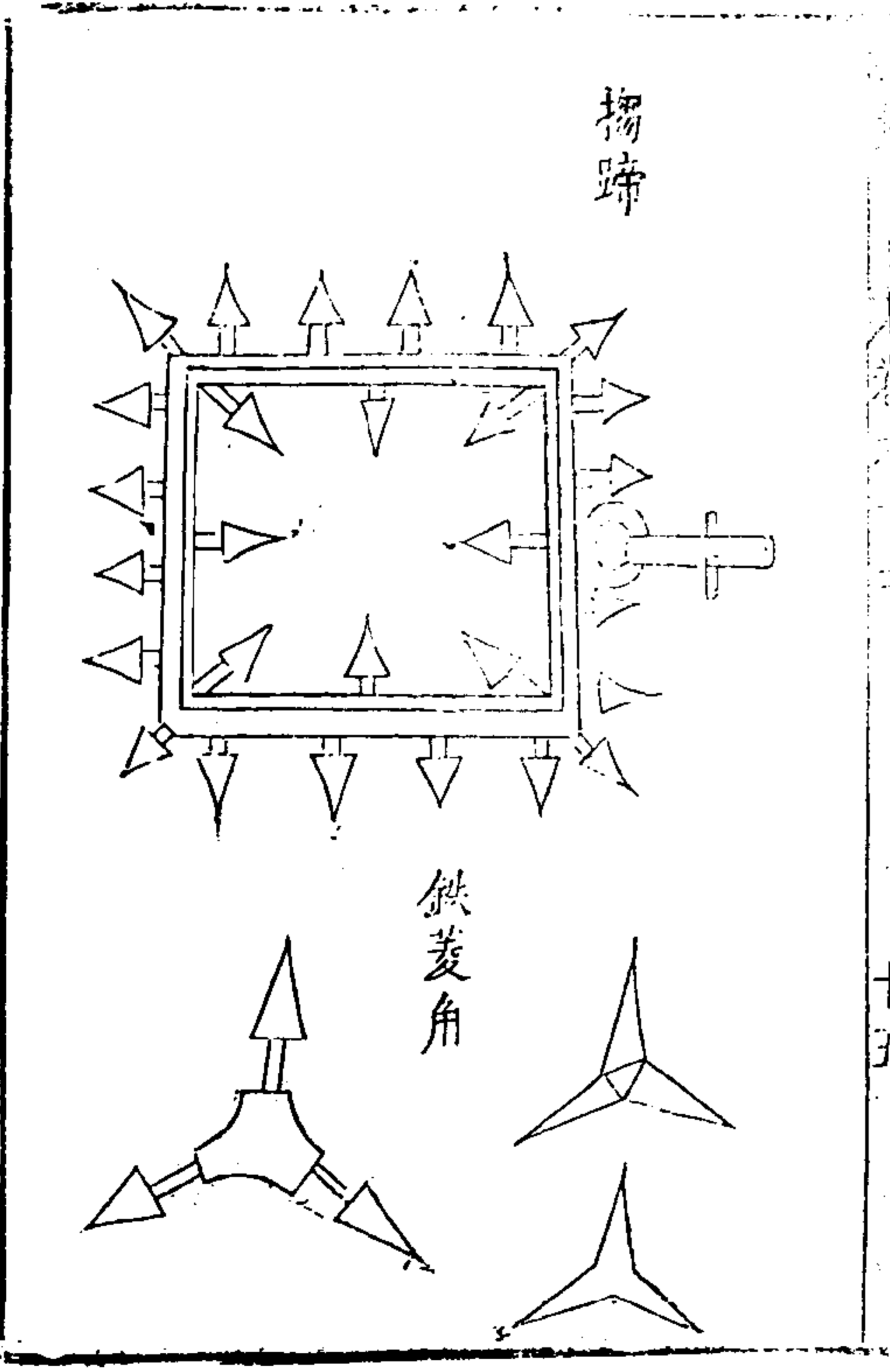
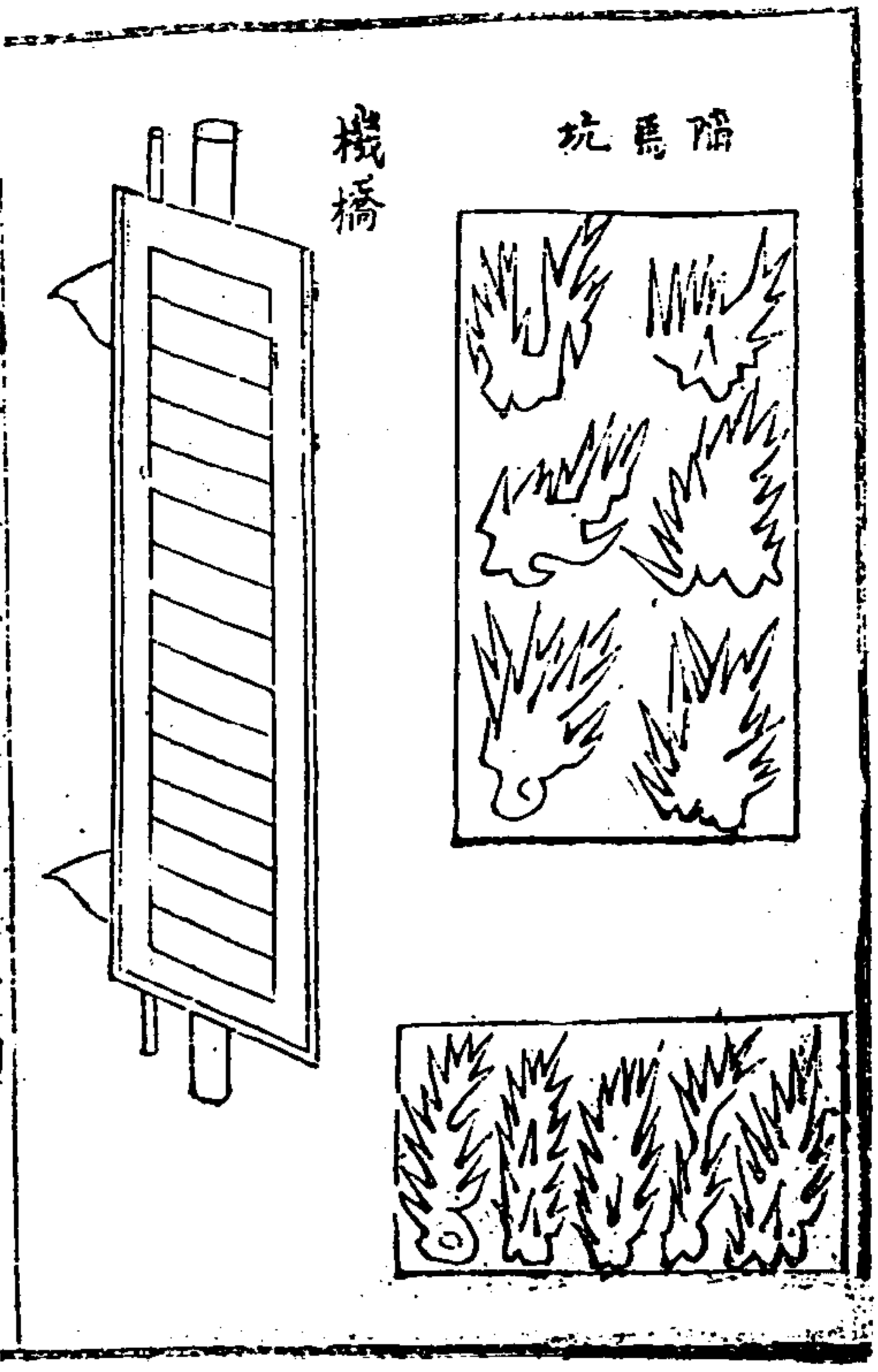

鐵菱角。如鐵蒺藜。布水中。刺人馬足。
 鐵蒺藜。並以置賊來要路。使人馬不得騁。古所謂渠
 答也。木蒺藜。以三角重木爲之。
 鹿角木。擇堅木如鹿角形者。斷之長數尺。埋入地。深
 尺餘。以閉馬足。
 地澁。以逆鬚釘布版上。版厚三寸。長約三尺。濶約二
 尺五寸。密鋪要路。鈎絡相連。
 擗蹄。闢四木爲方形。徑七寸。中橫施鐵逆鬚釘其上。
 亦攔馬路之具。
 凡壕中遇天旱水淺。則布鐵菱角於水中。城外有溪
 陂可絕者。亦布之。大城外遍植鹿角木。

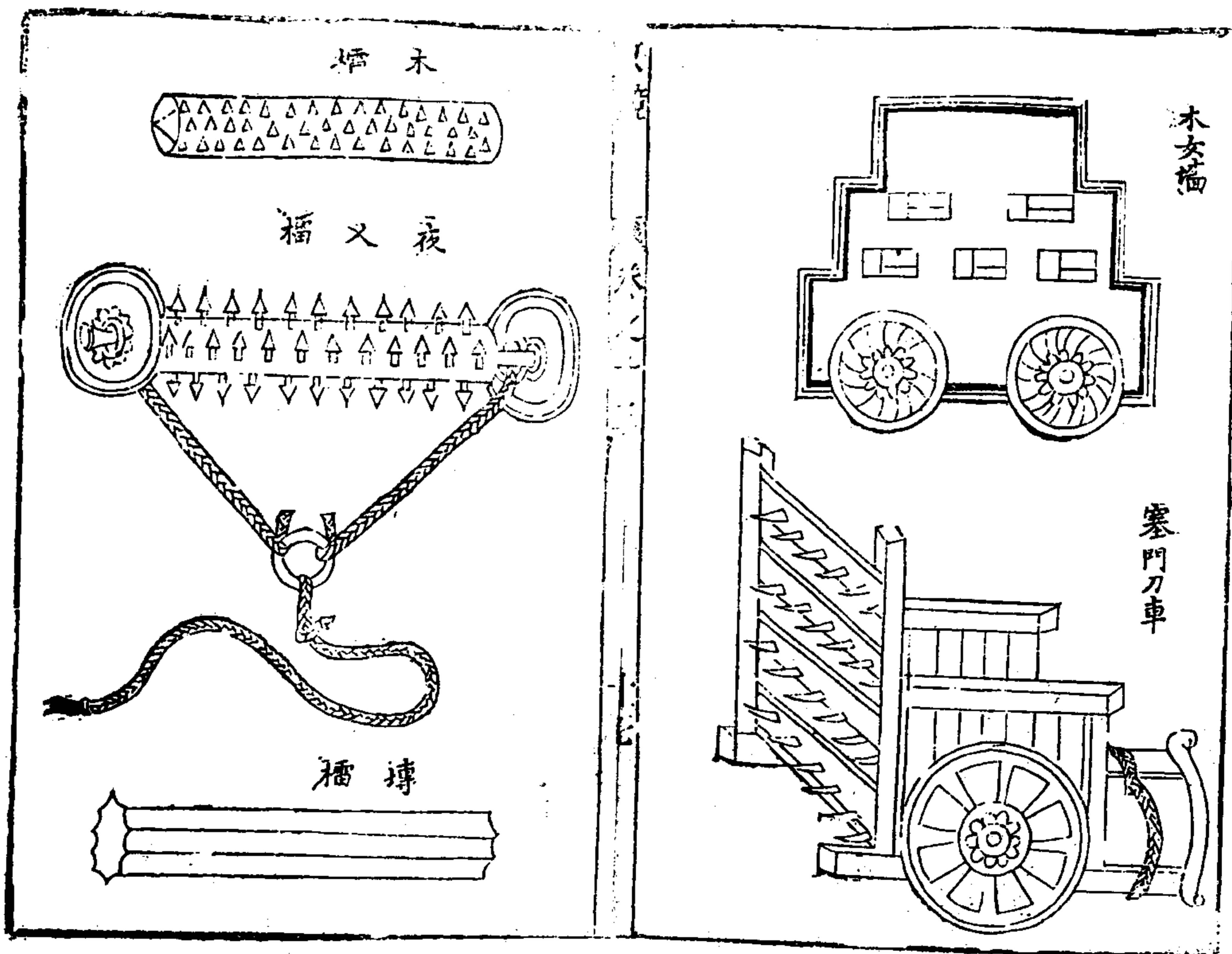
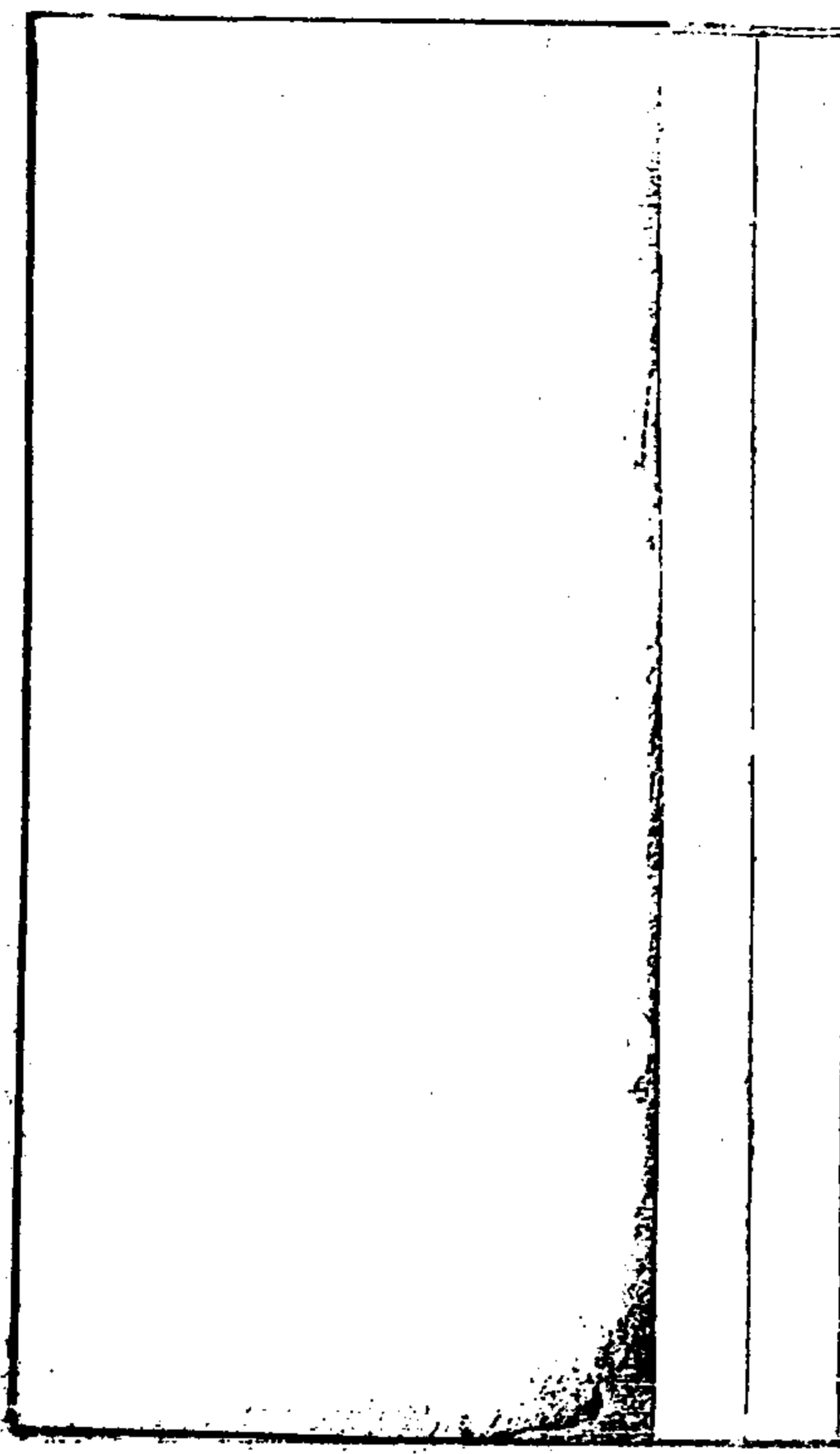

木女牆頭形制如女牆以版爲之高六尺濶五尺下施兩輪施拐木二條凡敵人攻城摧壞女牆則以此代之。

刀車以兩輪車自後出鎗刀密布之凡爲敵攻壞城門則以車塞之。

木橋以木體重者爲之長四尺徑五寸。

夜叉橋一名留客住用濕榆木長一丈徑一尺周圍施逆鬚出木五寸兩端安輪脚輪徑二尺以鐵索絞車放下復收並以擊攻城礮附者。

博橋如橋形燒博爲之長三尺五寸徑六寸。

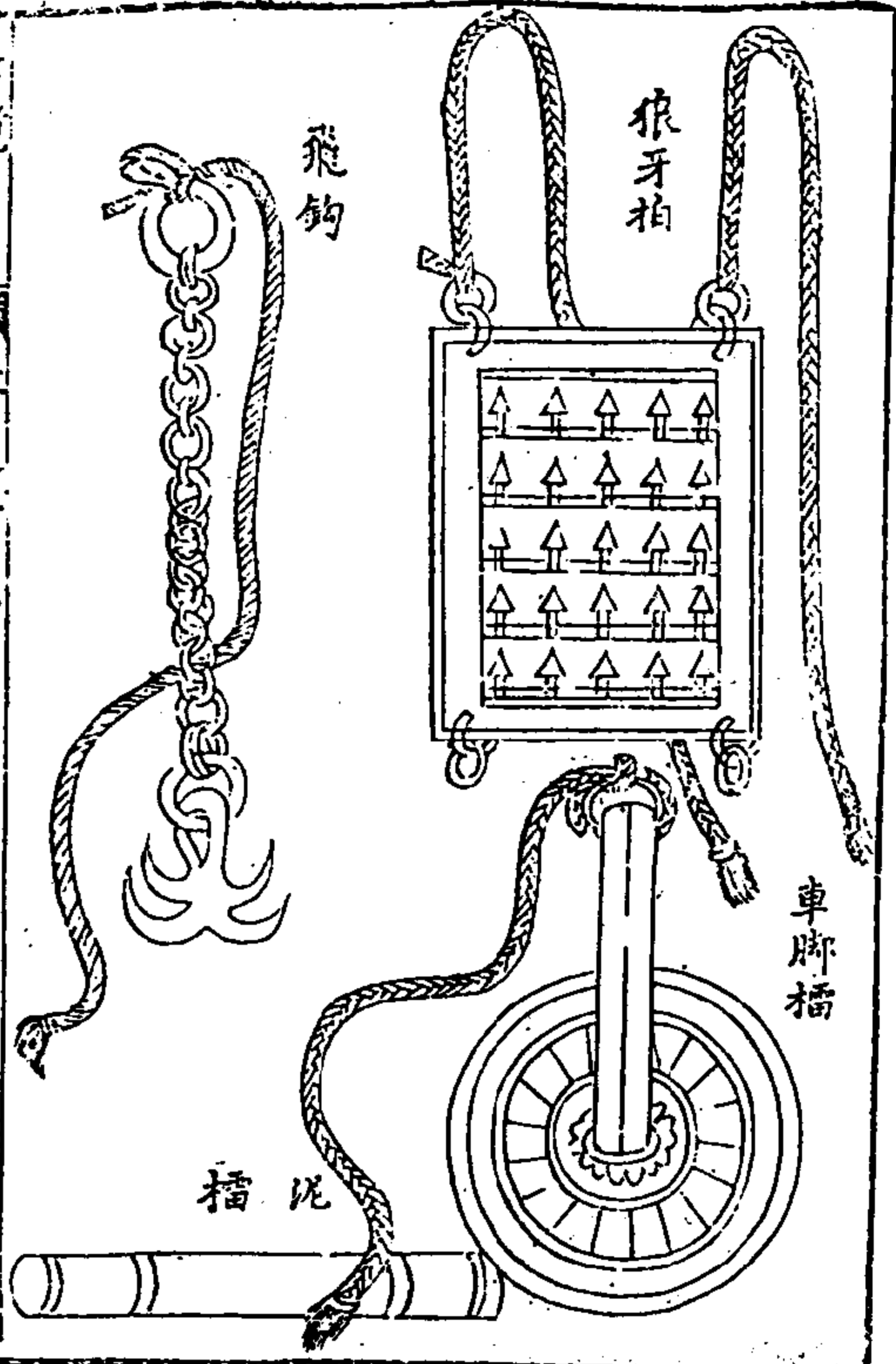

狼牙拍合榆木爲箕長五尺濶四尺五寸厚三寸以狼牙鐵釘二千二百箇皆長五寸重六兩布釘於拍上出木三寸四面施一刃刀刀入木寸半前後各施二鐵環貫以麻繩鈎於城上敵人礮附登城則使人掣起下而拍之。

車脚橋以繩繫獨輪以絞車放下復收。

泥橋用緊慢土調泥入猪鬃毛馬尾毛鬣二十斤搗熟捍成長二三尺徑五寸。

飛鉤一名鐵鴟脚鈎鋒長利四出而曲貫鐵索以麻繩續之凡敵人被重甲頭有盔笠又畏矢石不得仰視候其聚處則擲鈎於稠人中急碎挽之每鈎可取三兩人。

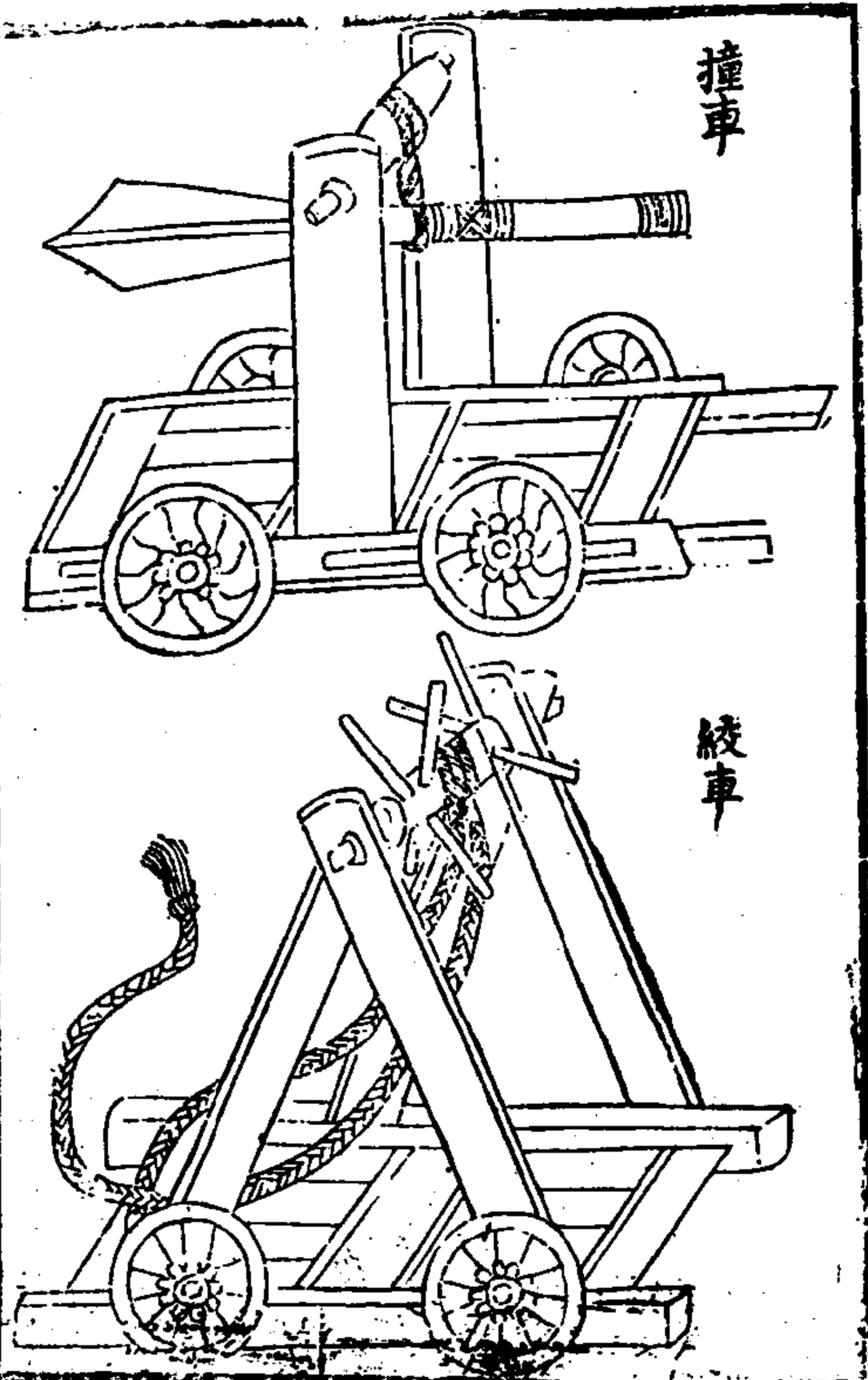

絞車。命大木為床。前建二叉手柱。上為絞車。下施四
 車輪。皆極壯。大力可挽二千斤。凡飛梯木幔逼城。使
 善用搭索者。遙拋鈎索。掛及梯幔。併力挽令近前。即
 以長竿舉大索鈎及。而絞之入城。如絞木驢。待其逼
 城。且擲大木楯石擊之。次下小石勿絕。使木驢內驚
 懼。人不敢出。則使二壯士坐皮屋中。自城上設轆轤
 繫鐵索。縋至木驢上。二人俱出。引絞車鈎索掛搭木
 驢。畢復拽上。即速絞取入城。皮屋以鐵捲為質。生牛革裹之。開出入竅可容二壯士。
 撞車。上設撞木。制如榨。油撞法。以鐵葉裹其首。逐便移徙。何
 飛梯臨城則撞之。

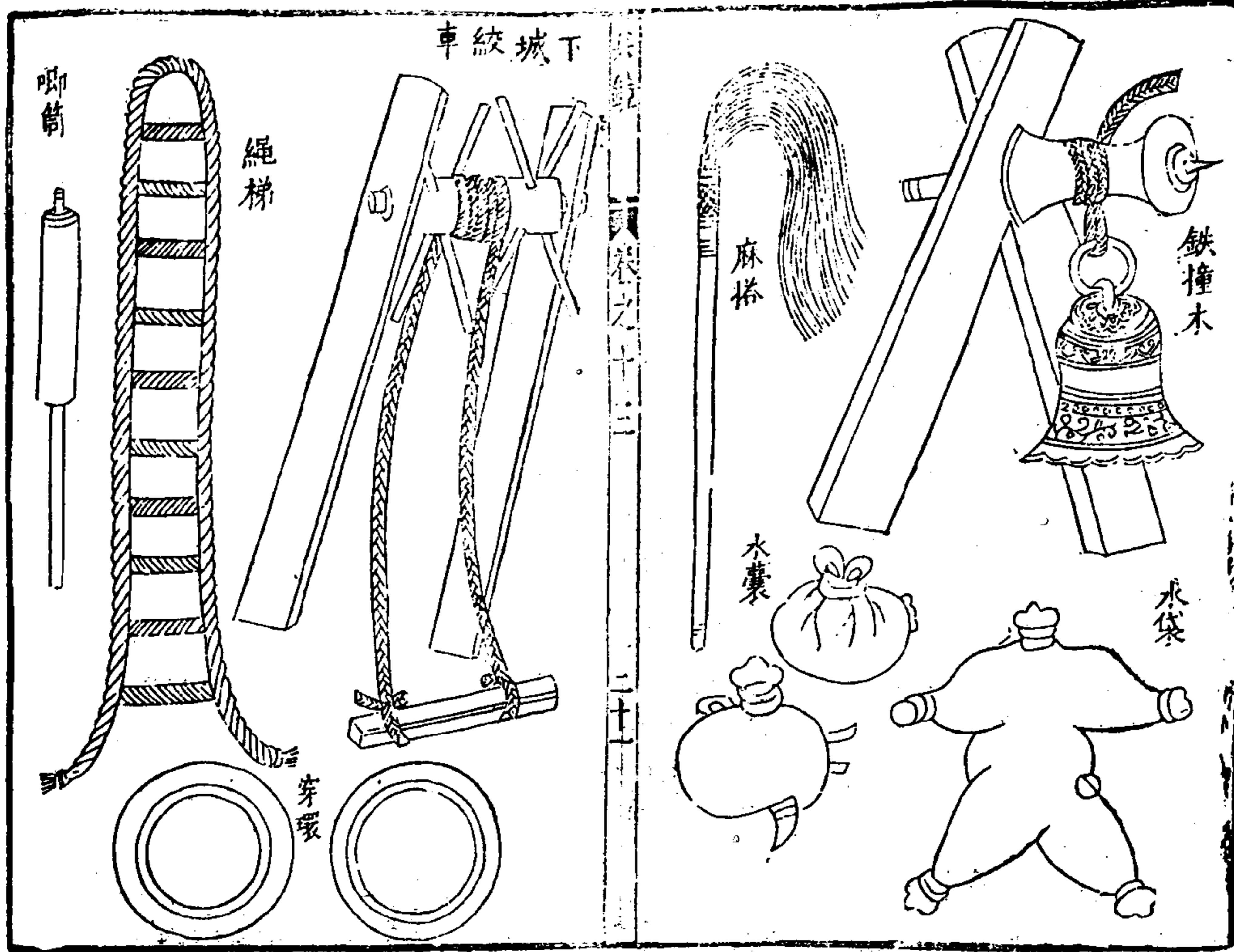

鐵撞木。木身鐵首。其首六鐵鋒。鋒大三指長。尺餘鋒。尖為逆鬚。其竅貫鐵索。凡木驢逼城。即自城上以轆轤絞鐵撞下而斷之。皮革皆壞。乃下燕尾炬燒之。水袋以馬牛雜畜皮。渾脫為袋。貯水三四石。以大竹一丈去節。縛於袋口。若火焚樓棚。則以壯士三五人持袋口。向火感水注之。每門置兩具。

水囊。以猪牛胞盛水。敵若積薪城下。順風發火。則以囊擲火中。古軍法作油紙囊亦便。

麻搭。以八尺桿。繫散麻二斤。蘸泥漿。皆以感火。

絞車。立兩頰木。橫施轉軸。施十字絞木。垂兩繩。下貫

踏版。乘之上下。

繩梯。以巨繩繫橫枕為軟梯。凡登高則用之。

唧筒。用長竹。下開竅。以絮裹木桿。自竅唧水。

穿環。鍛鐵或屈桑朮木為大環。以索繫之。則用撞車

及城。則舉環穿掛車。一併力挽繩。隨以弓弩兩傍射

之。其車必翻。射仍勿止。車下人多不被甲。當遁走。急

繩。捷卒。擲薪芻以焚之。

甕聽

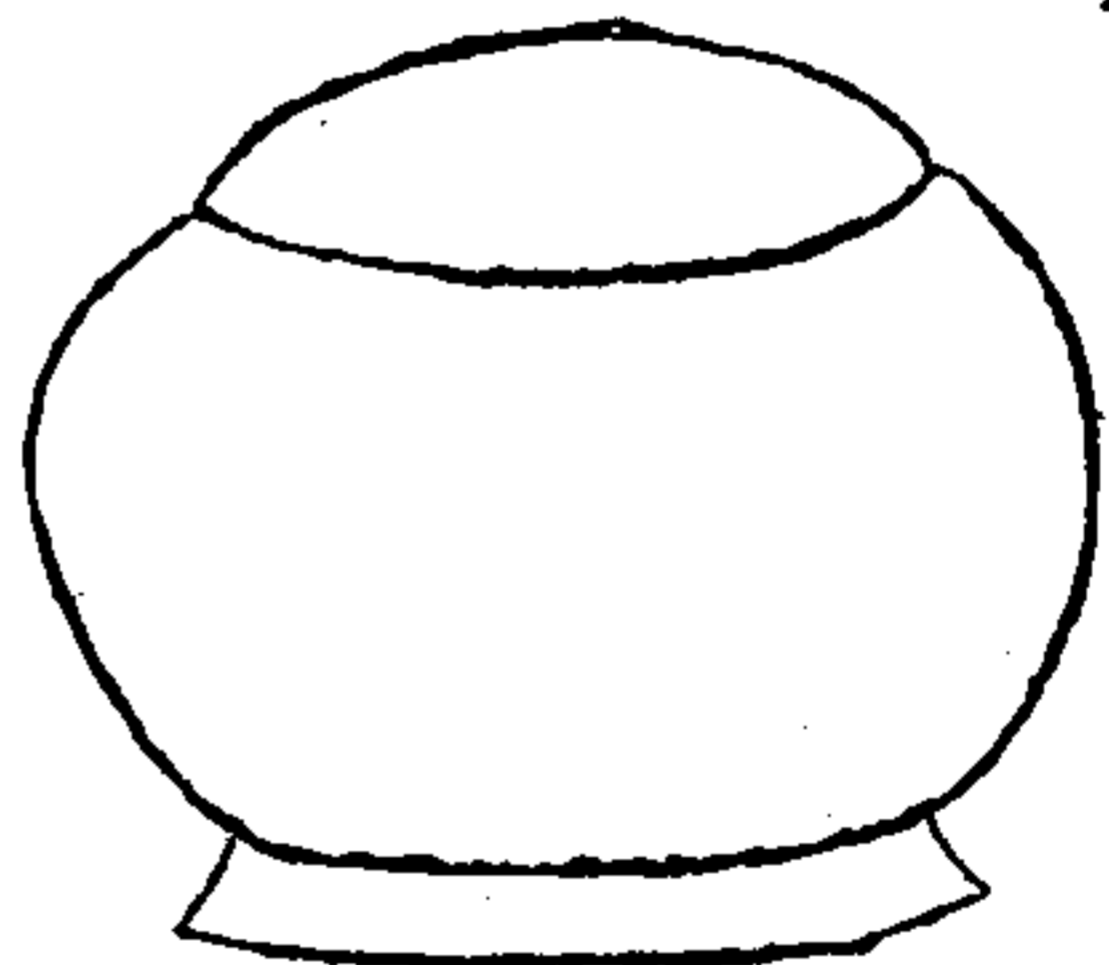

風扇車

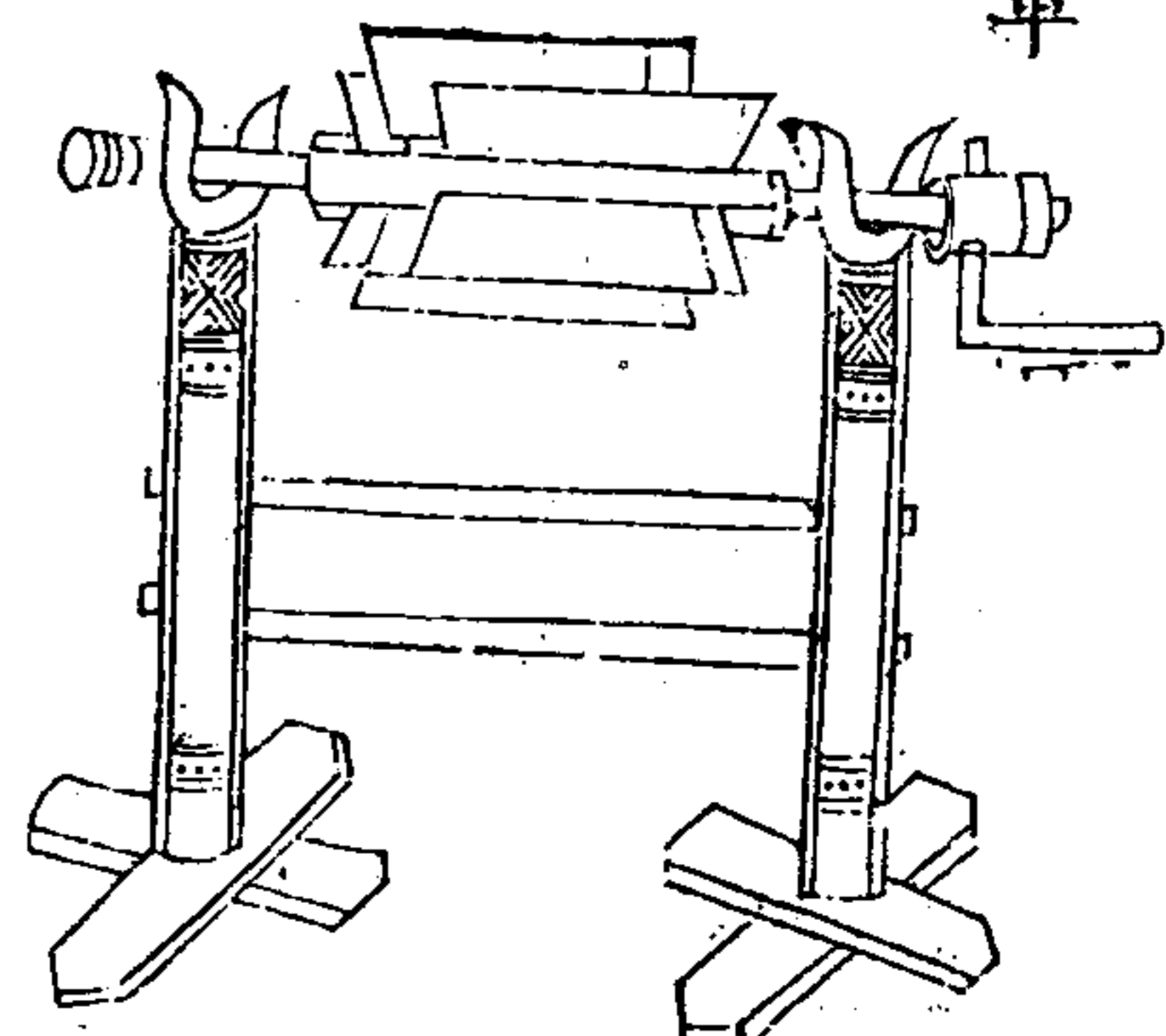

兵鏡 卷之十三 二十三

甕聽。用七石甕覆於地道中。擇耳聰人坐聽於甕下。以防賊鑿地道。迎我若賊開地道。迎我則急以霹靂火毬毒藥烟毬熏灼之。其樺燭鉄燈籠木燈籠。皆用地道中點照。

風扇車。二柱二枕。高潤約。地道能容。上施轉軸。軸四面施方扇。凡地道中遇敵人。用扇颺石炭。敵火毬煙。以害敵人。

布幔

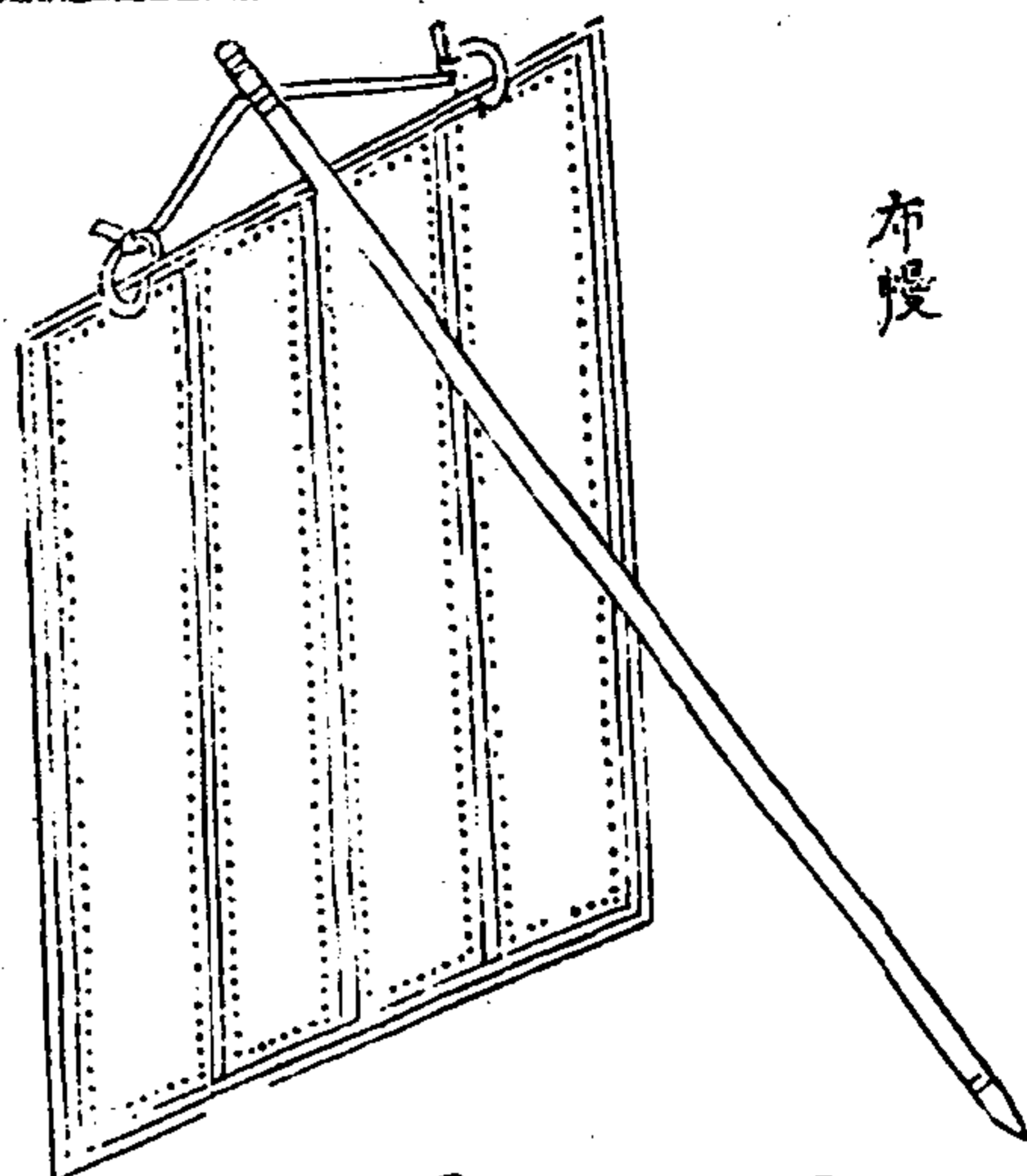

皮簾

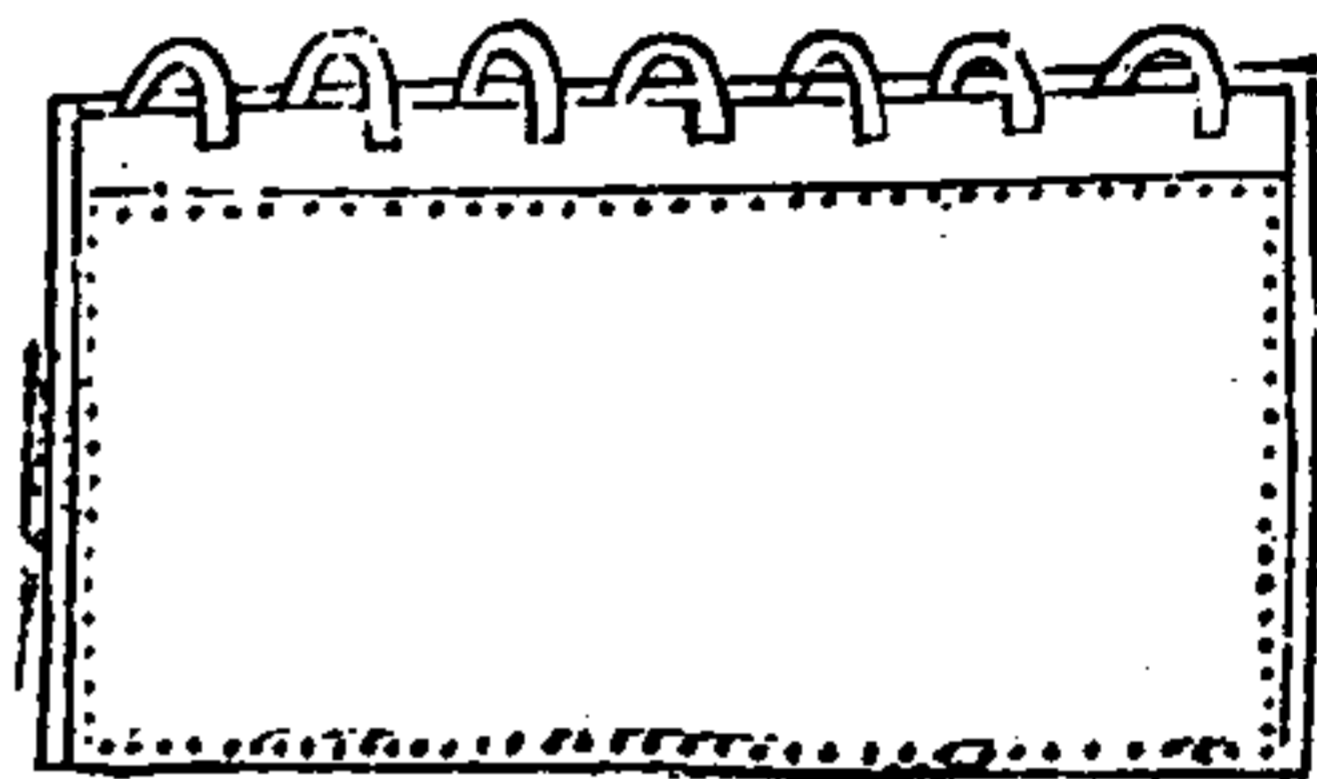

兵錄 卷之十三 二十四
 布幔以複布爲幕，度矢石來處，以弱竿張掛，去城七八尺，居女牆之外，以折矢石勢。一說結籠繩爲網，如布幔張掛，亦可護女牆樓櫓。
 皮簾以水牛皮爲之，濶一丈，長八尺，橫綴皮耳七箇，凡城上有闕，遮蔽則張掛之。

木立牌

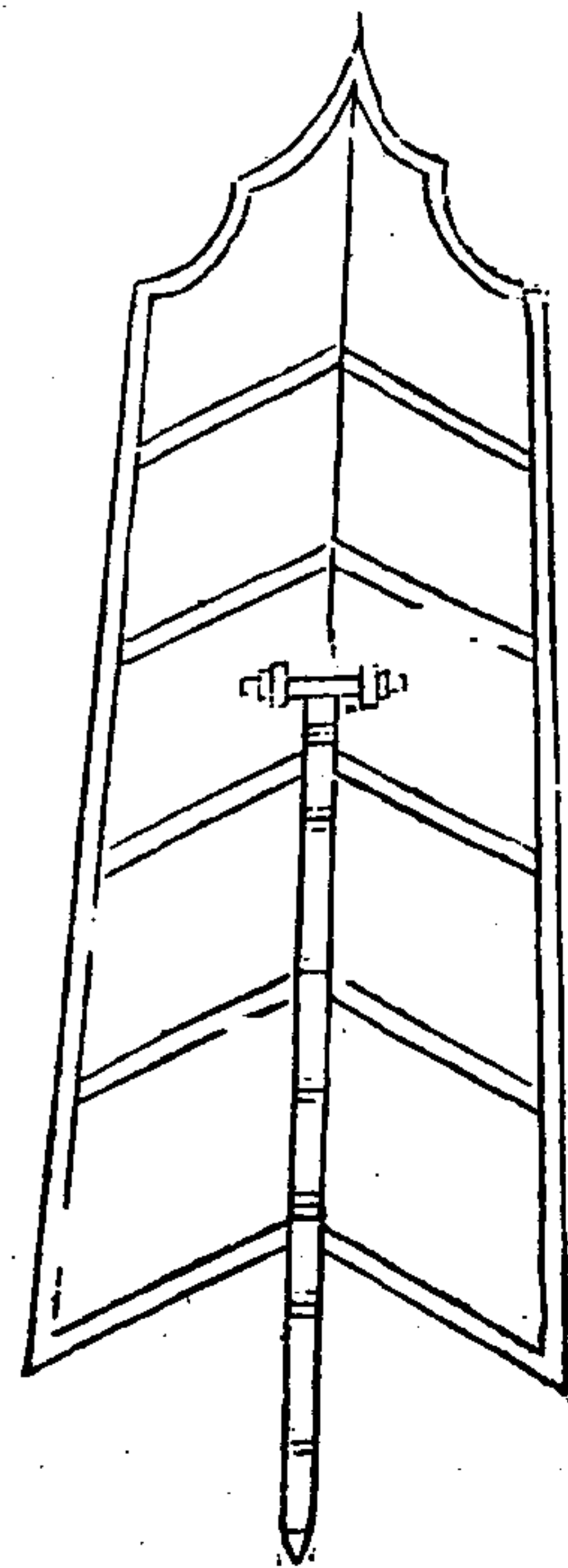

木立牌高五尺，濶三尺，背施橫樞連轉關，拐子長三

竹立牌

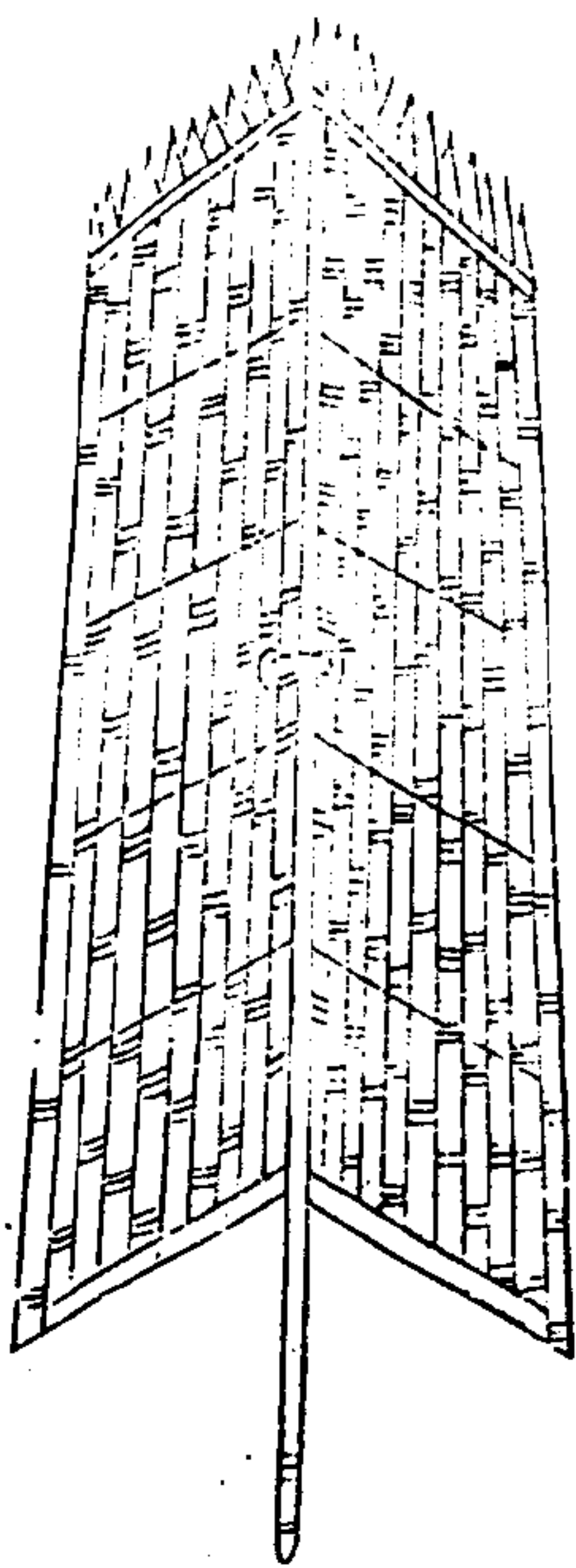

竹立牌取厚竹條濶五分，長五尺者，用牛皮條編成，上銳下方，餘如木牌之制。一法用全生牛皮穿空，以厚竹編之，尤堅，皆楯之類也。可以巡城及敵棚上，以防火砲火箭之類，亦以蔽人射外。

拐突鎗桿長二丈五尺。上施四稜麥穗鐵刃。連袴長二尺。後有拐。
派鎗長二丈四尺。上施鐵刃。長一尺。下有四逆鬚連。

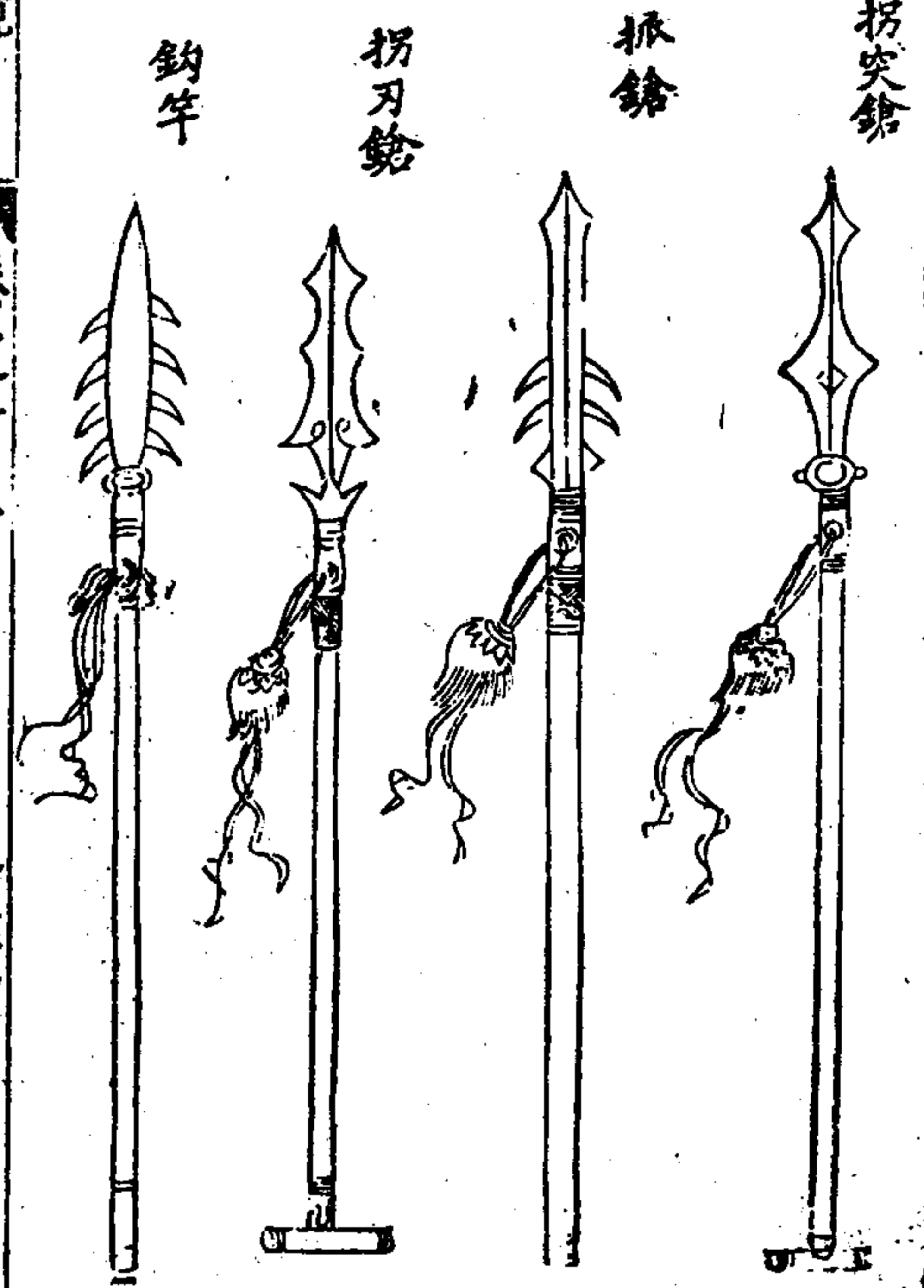
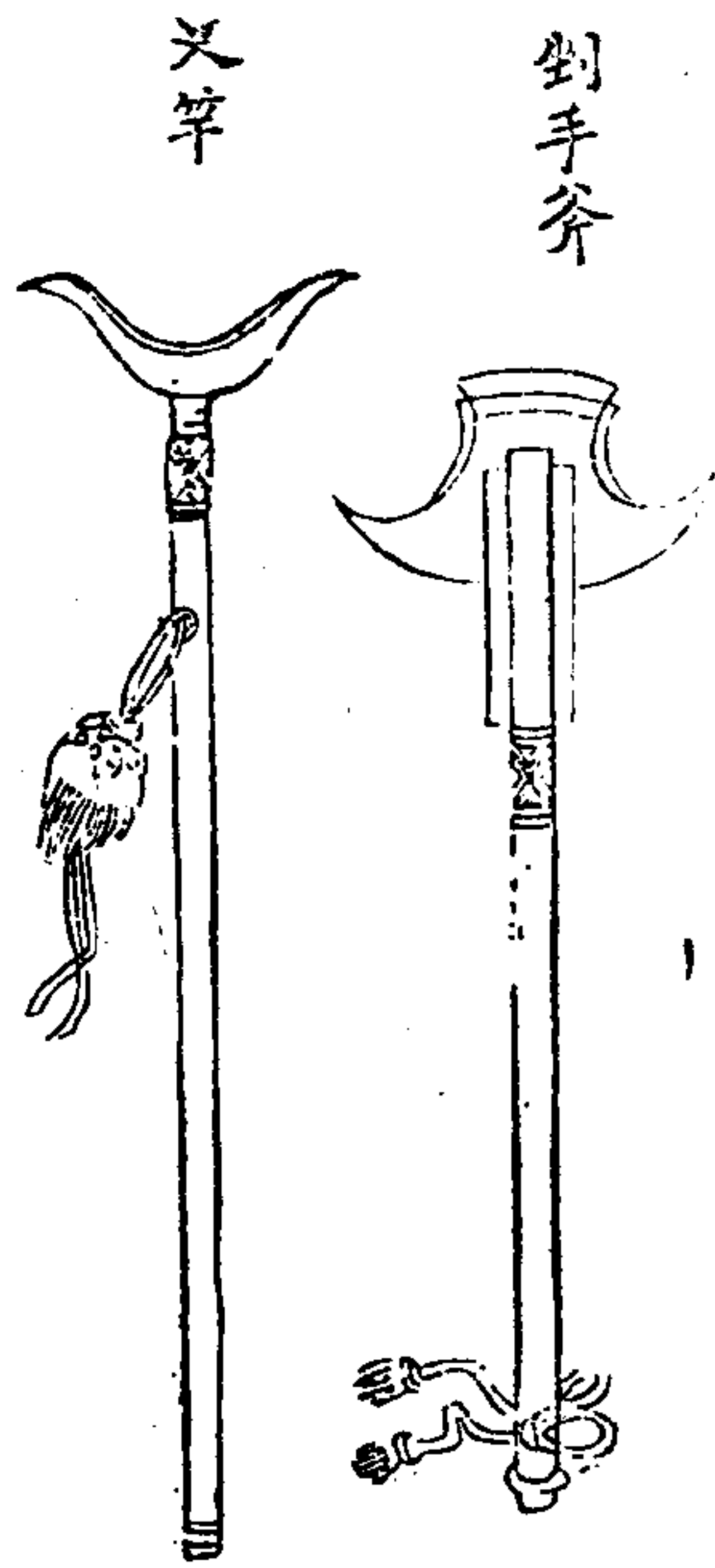

袴長二尺。

拐刃鎗。桿長二丈五尺。刃連袴長二尺。後有拐。長六寸。鈎竿如鎗。兩傍加曲刃。竿首三尺。裹以鐵葉。施鐵刺如雞距。

剉手斧。直柄橫刀。刃長四寸。厚四寸五分。濶七寸。柄長三尺五寸。柄施四刃。長四寸。並用於敵樓戰棚。踏空版下。鈎刺攻城人。及斫攀城人手。

义竿。長二丈。兩岐用义。以义飛梯及登城。

土色毡簾

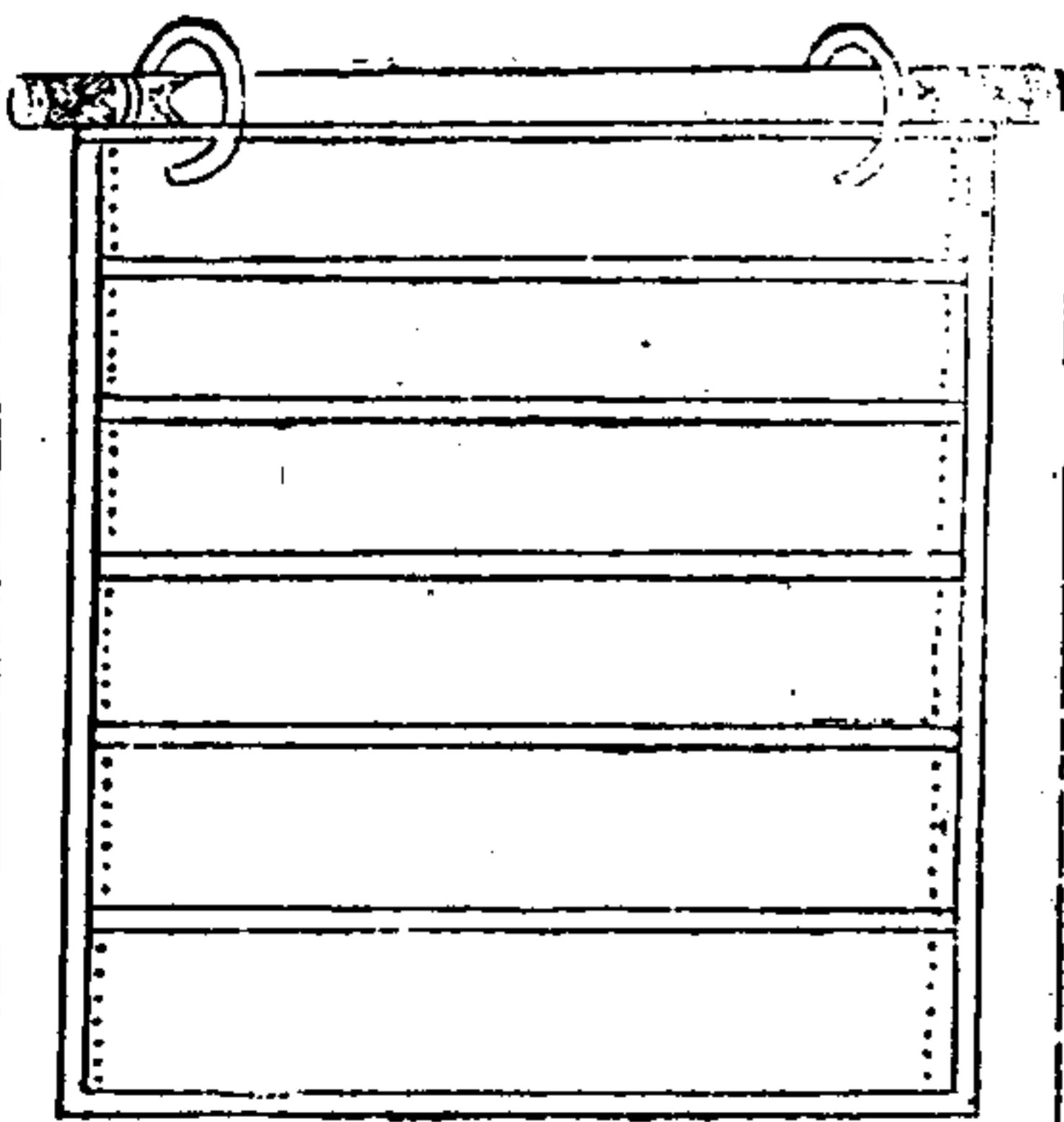

毡簾制為土色。凡地道兩傍皆橫鑿洞穴。可容十人。執短刀藏穴中。外垂簾為蔽。與土色無別。若敵人攻奪地道。則出兵捍之。

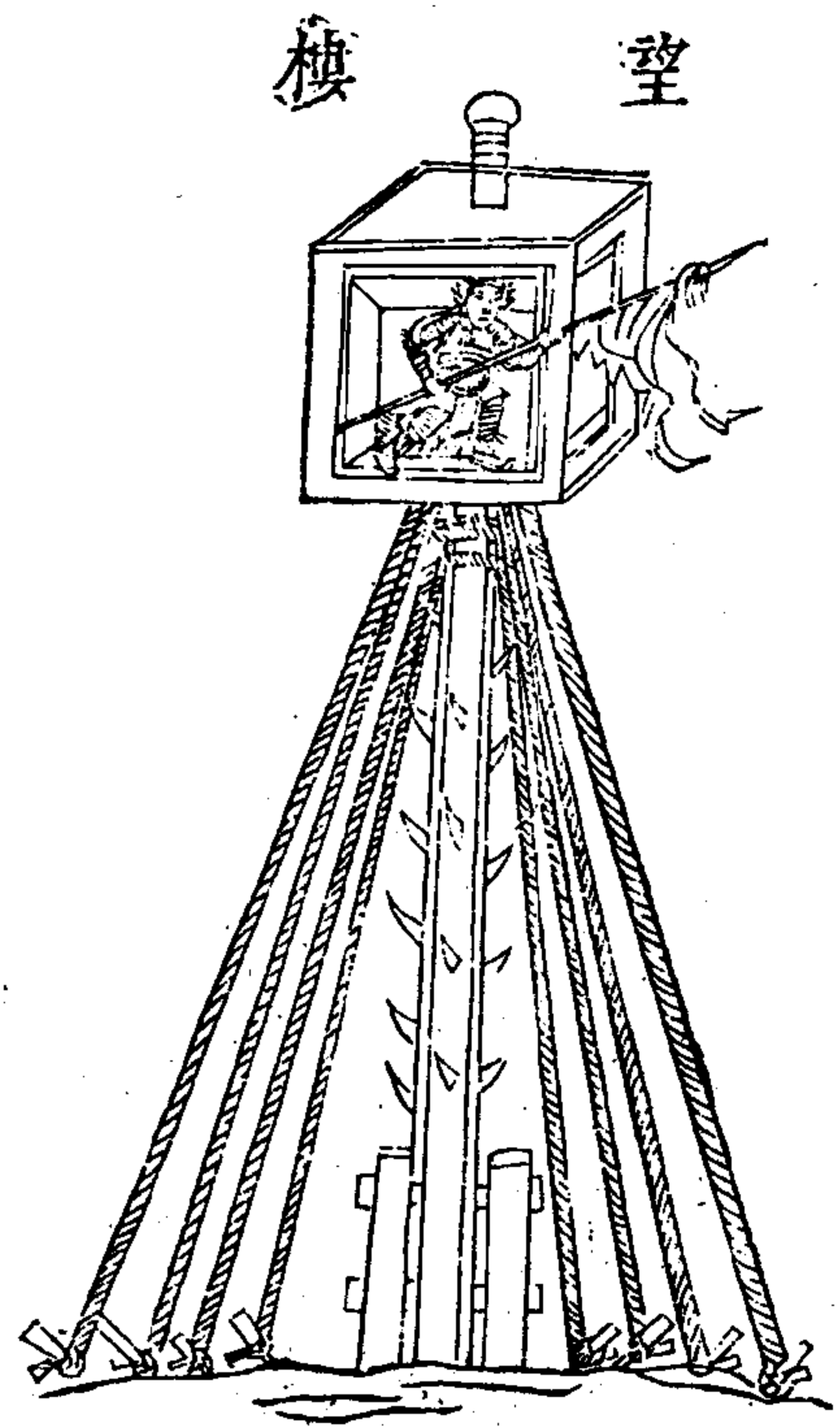

望樓高八丈以堅木爲竿上施版屋方濶五尺上下開竅過人竿兩旁釘尋峰八十箇用索三棚上棚四條各一百二十尺中棚四條各一百尺下棚四條各八十尺尖鉄橛十二箇各長三尺橛端穿鉄環凡起樓用鹿頰木二各長一丈五尺深埋之出地八尺用鉄叉層竿數條如船上建櫓法其高亦有百二十尺者棚索隨而增之版屋中置望子一人手執白旗以候望敵人無寇常卷旗來則開之旗桿平則寇近垂則至矣寇退徐舉之寇去復卷之此軍中預備之道也

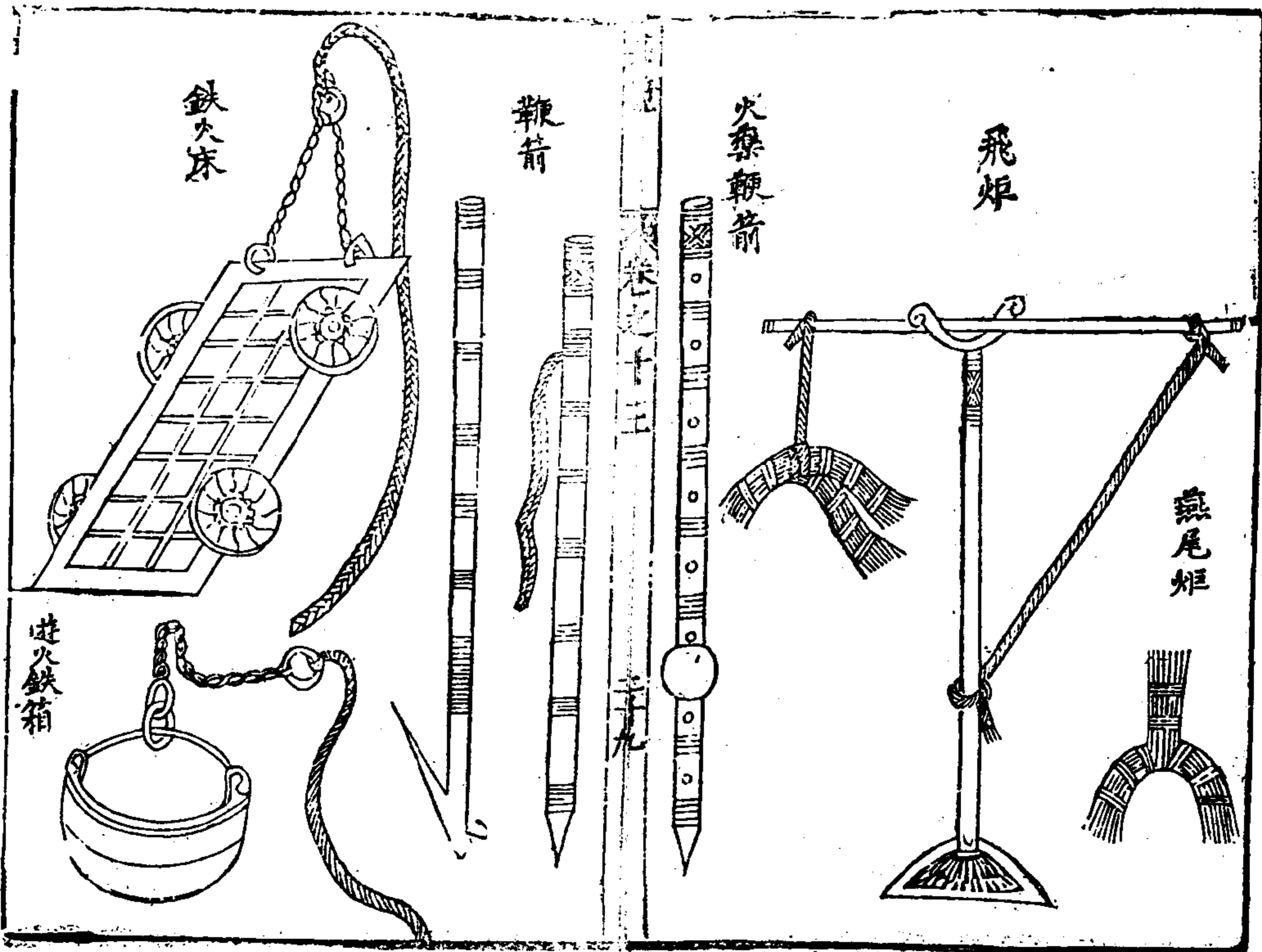

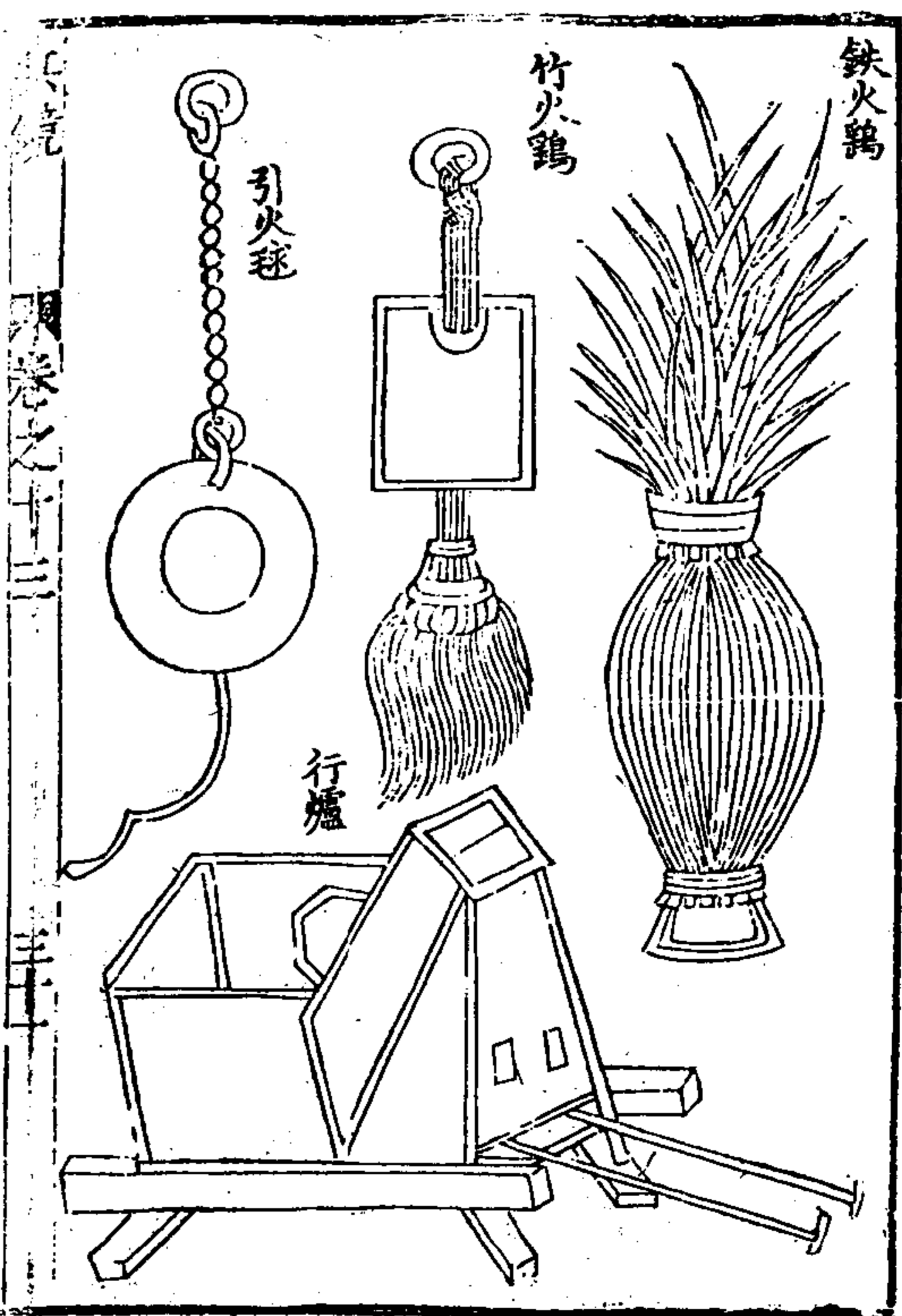
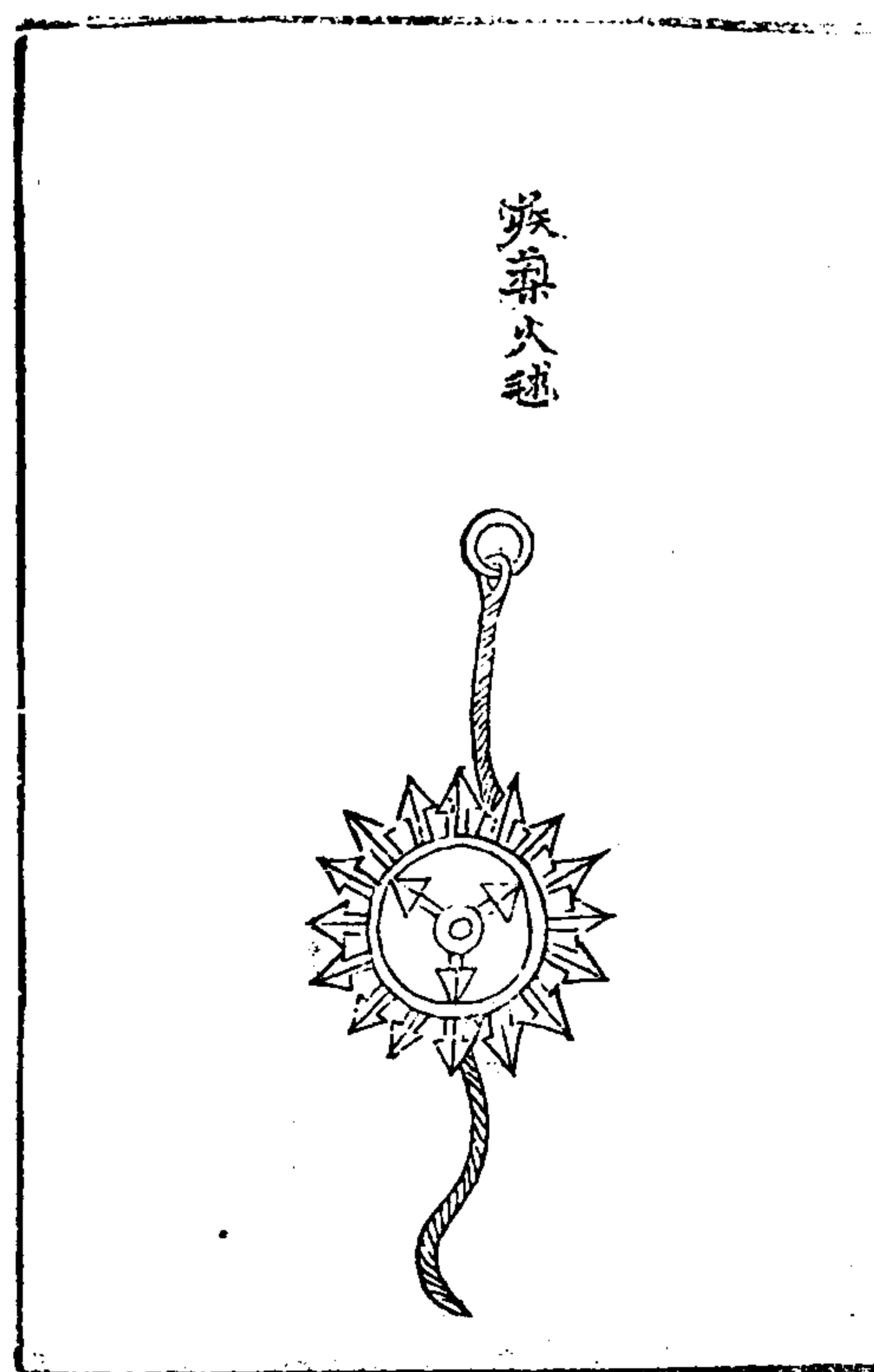
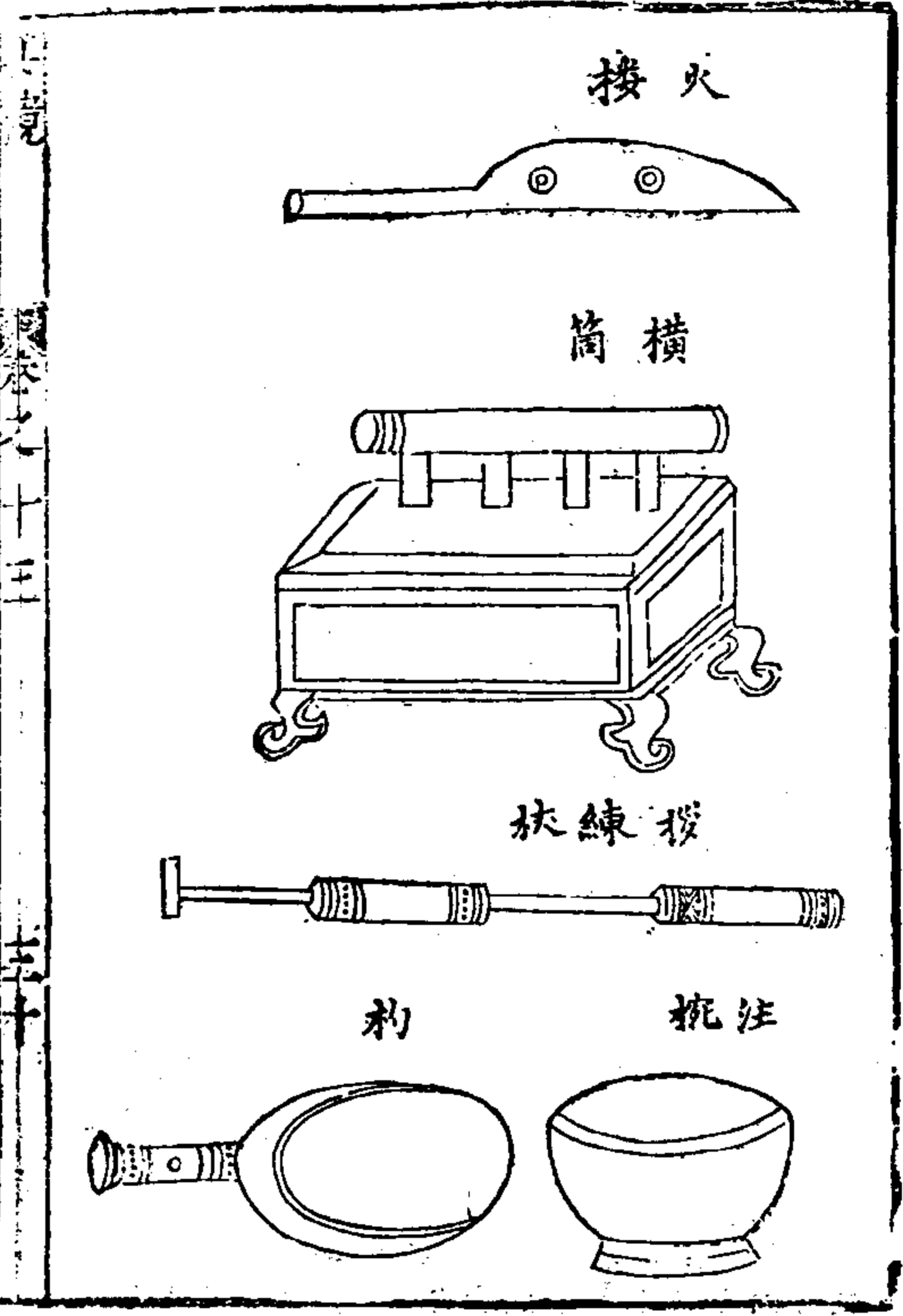
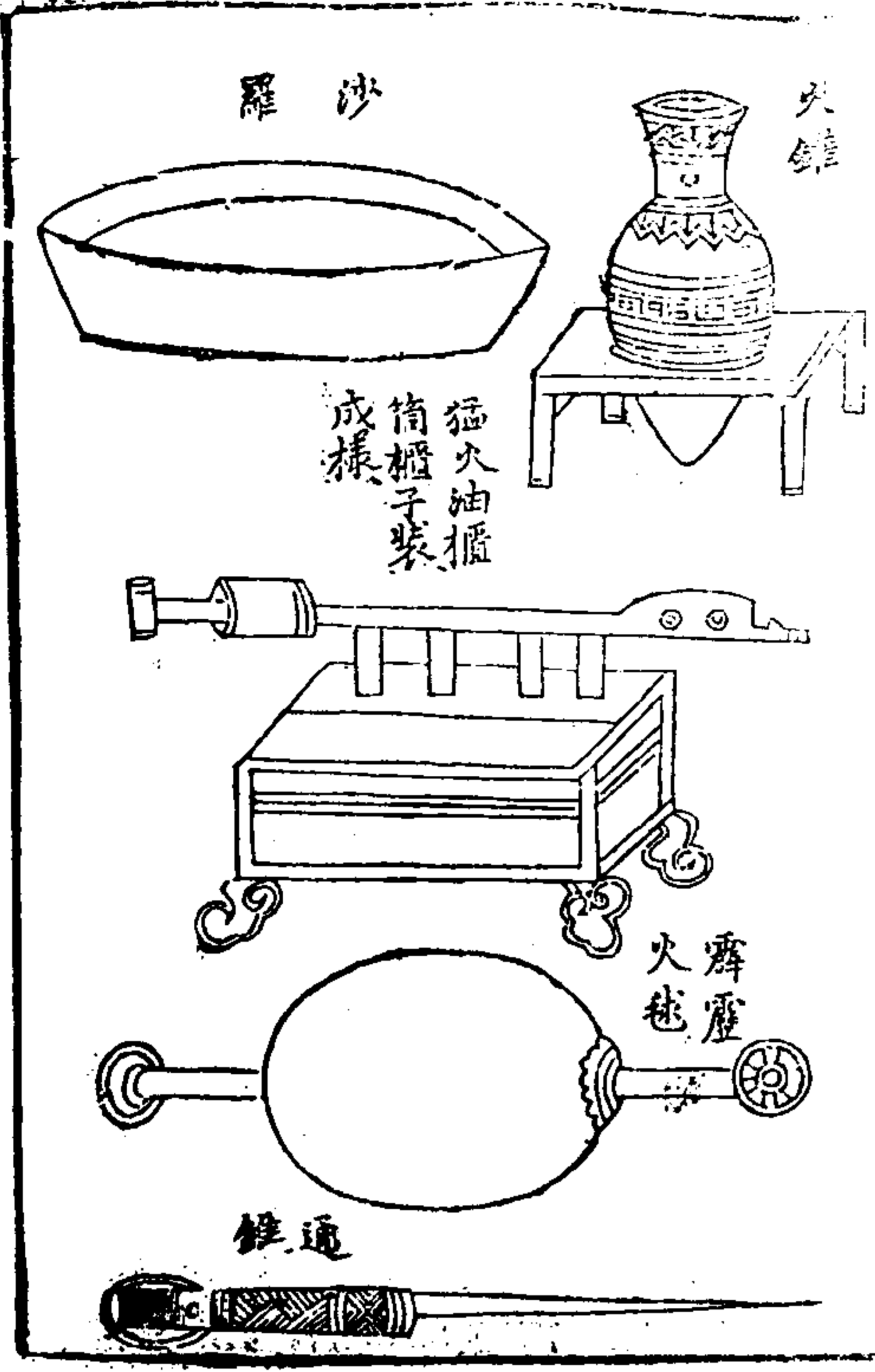

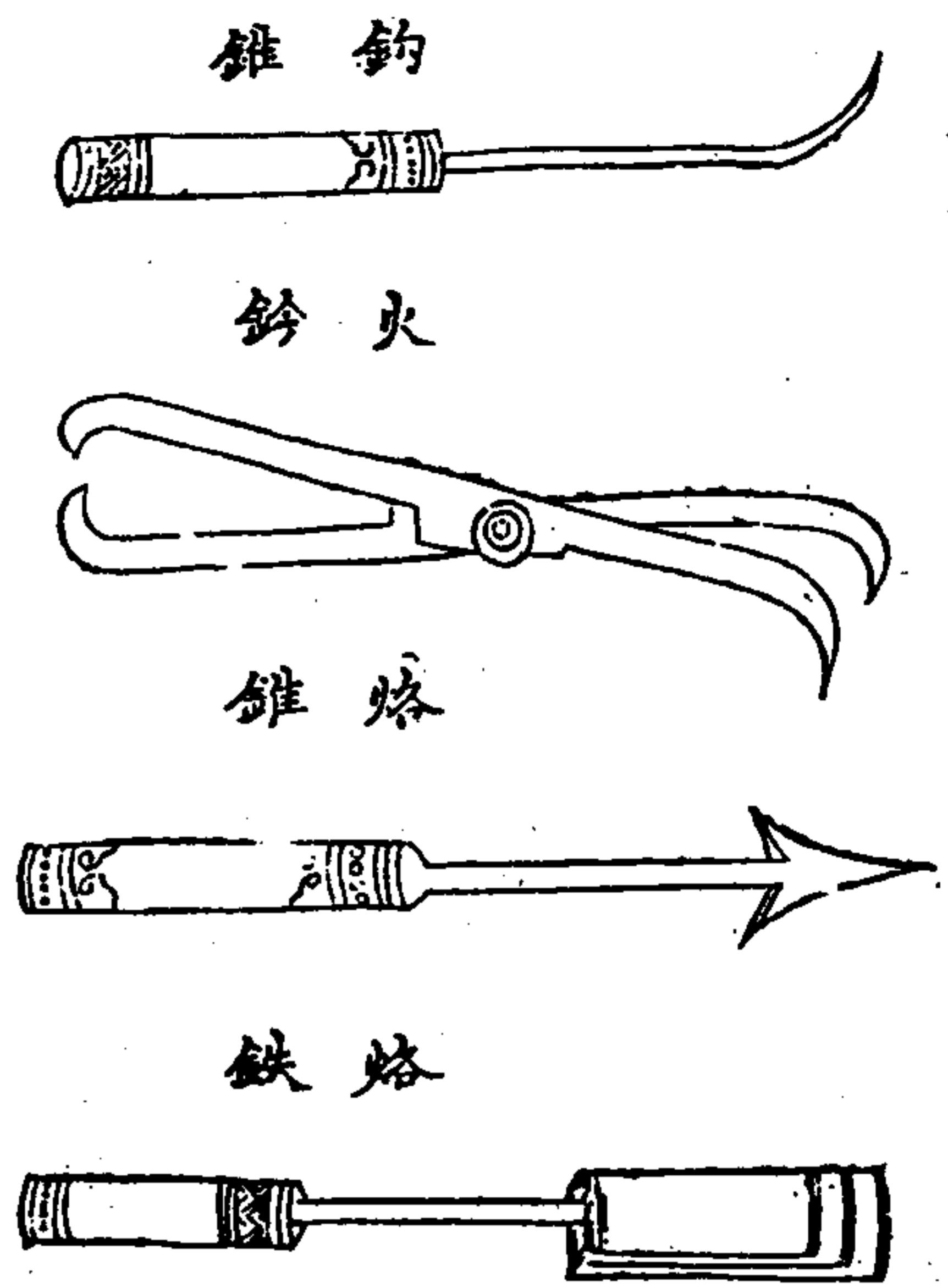

燕尾炬束葦草下分兩歧如燕尾以脂油灌之發火自城上絕下騎其木驢板屋燒之

飛炬如燕尾炬城上設桔槔以鐵索絕之下燒攻城蟻附者

鞭箭用新青竹長一丈徑寸半為竿下施鐵索稍繫絲繩六尺別削勁竹為鞭箭長六尺有鏃度正中施

一竹梟亦謂之鞭子放時以繩鈎梟繫箭於竿一人提竿為勢一人持箭末激而發之利在射高中人如短兵

放火藥箭則如棒皮羽以火藥五兩貫鏃後燔而發之

鐵火床用熟鐵長五六尺濶四尺下施四木輪以鐵葉裹之首貫二鐵索上縛草火牛二十四束自城絕下燒灼攻城者并可夜照城外

送火箱以熟鐵如藍形盛薪火加艾蠟以鐵索絕下燒灼穴中攻城人

行爐鎔鐵汁昇行於城上以潑敵人

引火毬以紙為毬內實磚石屑可重三五斤熬黃臘瀝青炭末為泥周塗其物貫以麻繩凡將放火毬只先放此毬以準遠近

燕藥火毬以三枝六首鐵刃以火藥團之中貫麻繩長丈二尺外以紙并雜藥傅之又施鐵蒺藜八枚各

有逆鬚放時燒鐵錐烙透令燭出火藥法用硫黃一斤四兩硝磺二斤

半斤炭末五兩瀝青二兩半乾漆二兩半為末竹

如一兩一分麻如一分一分剪碎用桐油小油各二兩半硝磺二兩半鎔汁和之外傳用紙十二兩半麻一

十兩黃丹一兩一分炭末半斤以瀝青二兩半黃藥

二兩半鎔汁和合用塗之
鐵背火鷄木身鐵背束葦草為尾入火藥於尾內竹火鷄編竹為踈眼籠腹大口狹形微修長外糊紙數重刷令黃色入火藥一斤在內加小卵石使其勢重束葦草三五斤為尾二物與毬同若賊來攻城皆以砲放之燔賊積聚及驚隊兵

放猛火油。以熟銅為櫃。下施四足。上列四卷筒。卷筒上橫施一巨筒。皆與櫃中相通。橫筒首大尾細。尾開小竅。大如黍粒。首為圓口。徑寸半。櫃傍開一竅。卷筒為口。口有蓋。為注油處。橫筒內有梭絲杖。杖首纏散麻。厚寸半。前後貫二銅束。約定。尾有橫拐。拐前貫圓。揜入。則用閉筒口。放時。以杓自沙羅中。挹油注櫃竅中。及三斤許。筒首施火樓。注火藥於中。使然。發火用入梭絲放於橫筒。令人自後抽杖。以力蹙之。油自火樓中出。皆成烈焰。其挹注有梳有杓。貯油有沙羅。發火有錐。貯火有鐘。有鈞。錐通錐。以開筒之壅塞。有鈞以夾火。有烙鐵。以補漏。通櫃筒有鑄漏。以鑽油。青補。為之。一法為一大卷筒。中央貫銅胡盧。下施雙足。筒有小筒相通。筒首為之。亦施梭絲杖。其放法。準上。凡欲攻城。在大壕內。及傳城上。頗眾。勢不能遏。則先用藁蘇為火牛。維城下。於踏空版內。放猛火油。中人皆糜爛。水不能滅。若水戰。則可燒浮橋戰艦。於上流放之。先於上流。撒糖糍。熱草以引其火。霹靂火毬。用乾竹兩三節。徑一寸半。無罅裂者。存節勿透。用薄瓷如鐵錢三十片。和火藥三四斤。裹竹為毬。兩頭留竹寸許。毬外加傳藥。火藥外傳藥。若賊穿。注具火毬說。

地道攻城。我則穴地迎之。用火錐烙毬。開聲如霹靂。然以竹扇簸其煙。煽以薰灼敵人。放毬者。一說用乾艾一石。燒煙。亦可代毬。地聽於城內八方。穴地如井。各深二丈。勿及泉。令聽事聰審者。以新甕自覆於井中。坐而聽之。凡賊至。去城數百步內。有穴城鑿地道者。皆聲聞甕中。可以辨方面遠近。若審知其處。則鑿地迎之。用薰灼法。法用托義 火鈞 火鏃 鐵貓 柳水灑 柳罐 柳水灑 右常置城上。托義火鈞。火鏃。鐵貓。濡氈。以救焚。藥柳罐。以貯水。唧筒。以供水。木燈籠 鐵燈籠 燈搭子 蠟燭 樺燭 油 右常置城上。用以照夜。防賊攻城。 鐵鏡 牛皮 石灰袋 尖斧 牛皮 石灰袋 以害蟻。附攻城人。以上並常用。更不圖形。 糞砲罐法

先以人清。于埽槽內盛之。揀淨晒乾。打碎用篩羅細。盛在甕內。每人清一秤。用狼毒半斤。草烏頭半斤。巴豆半斤。皂角半斤。砒霜半斤。砒黃半斤。斑貓四兩。石灰一斤。荏油半斤。入鑊內煎沸。再入薄瓦罐內。容一斤半者。以草塞口。砲內放出。以擊攻城之人。可穿鉄甲。中則潰爛。放毒者。亦先以烏梅甘草置口中。以辟其毒。

金火罐法

其制圍九寸。高四寸。其形口徑八分。先用麻皮泥。次使麥麵泥。次又用猪鬃泥。逐層塗傳煨煖。後盛金火汁。以麥麵土泥塞口。用濕氈裹入砲內放之。其盛金汁之器。則有生鉄篩盆。乃鑄成者。挹注則有生鉄杓。熟鉄杓。若敵來攻城。有團隊者。以金砲打之。人馬一則解散。放時宜急。勿使凝結。凡砲拽三聲。則放。此可一聲放之。



火毯式

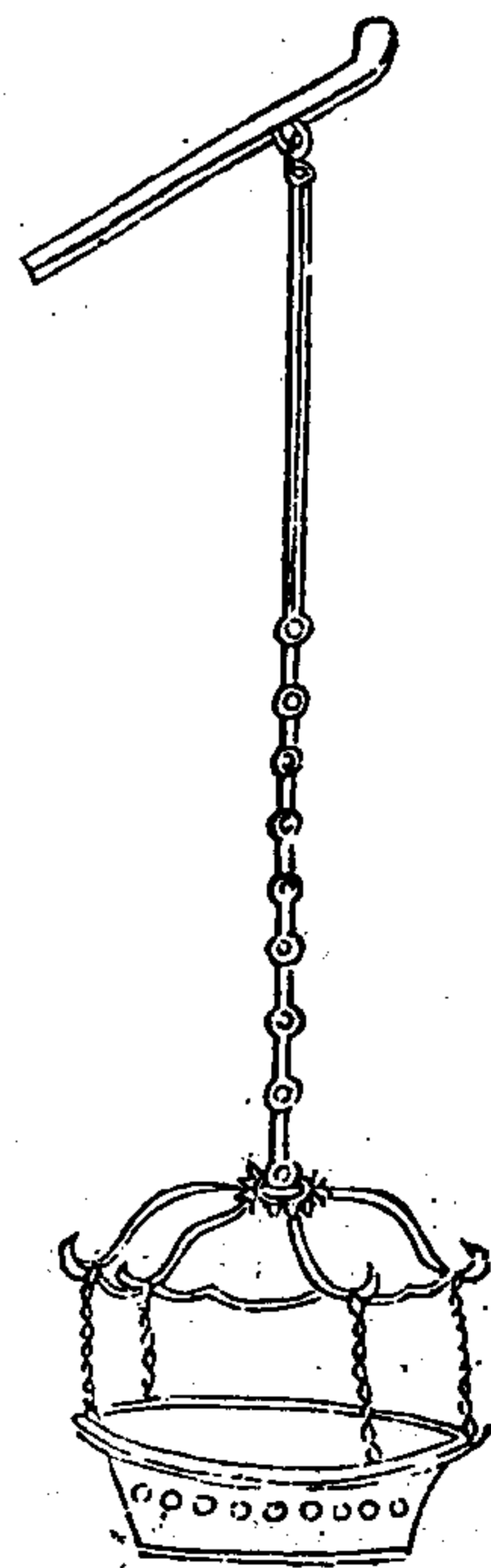

鉄火毯。防夜之攻城用也。墜之半城中。燃以松油。火光下散。我能見賊。賊不見我。每十架置一具。較燭滅易。

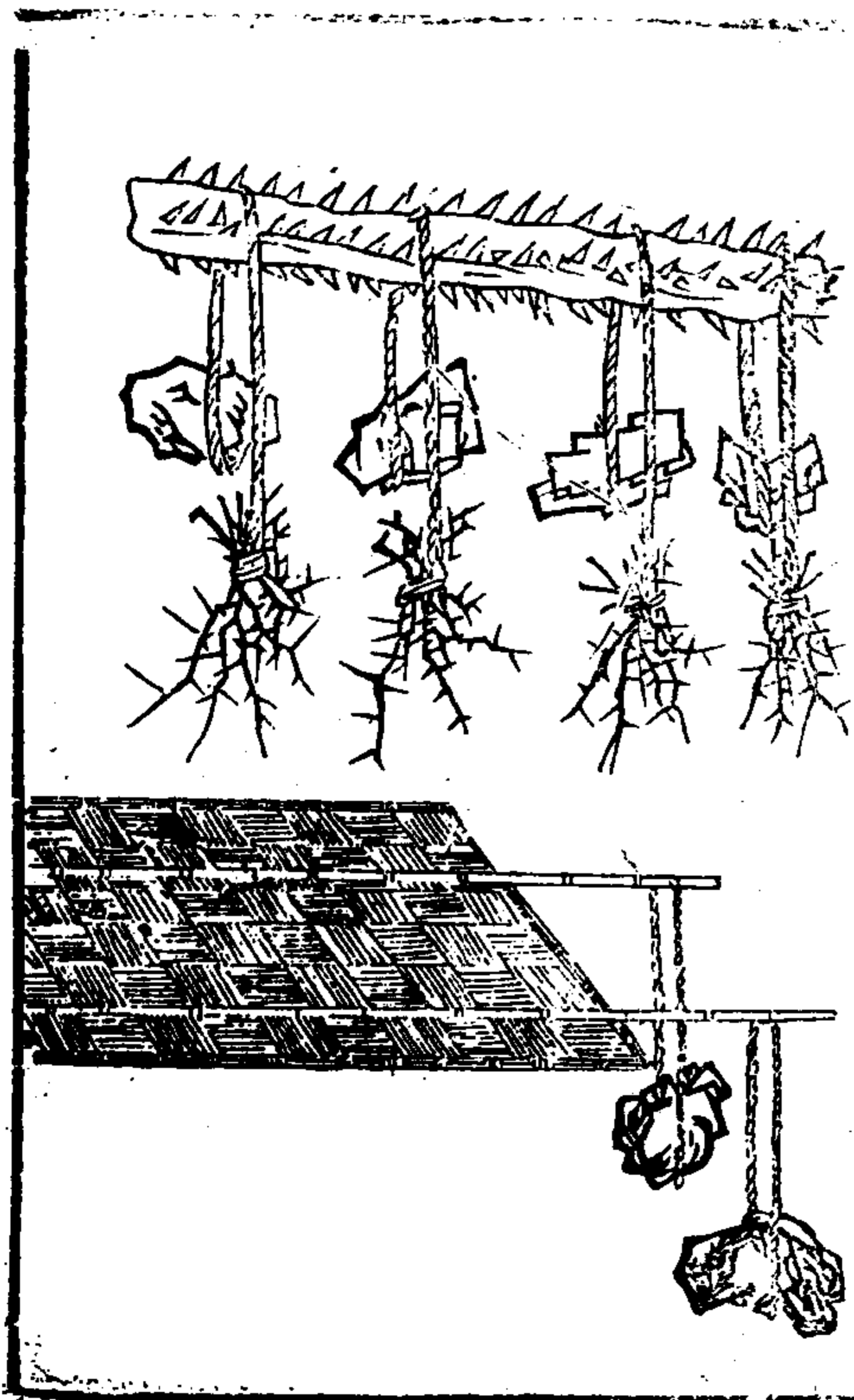

右火毬既設。然慮風雨息滅。或守城人役。偶爾困倦。則置柰何木。每夜喇叭一通。即將此木置梁牆上。木上倒綴虎怕刺。用大草繩三尺長。以一頭繫刺一束。一頭縛二三十斤重石。將石連繩纏于木刺。垂墻頭外。邊賊若盜城。一經移動。則此物隨落。可能傷賊。梁夫得以驚覺。又於此木下梁口之外。挑出七尺長兩竿。梁口竿頭繫大石。鋪駕浮籬於梁外竿上。又以一大石縛繩頭。繩繫于木。鬆緩其繩。又多取亂石。均鋪籬上。賊若以梯襲城。則頭觸浮籬。石俱墮下。兩竿翻入城內。則人又驚覺。

廳石



此圈石。掛上打去。石發圈落。用一握竹長五尺。繩繫頭作兜貯石。搥勢一擲而去。守城宜用。

每繩長如稍之體。不必拘定若干條。但能舉其稍可矣。每繩用二人扯之。

此錫尾套在稍頭掛之

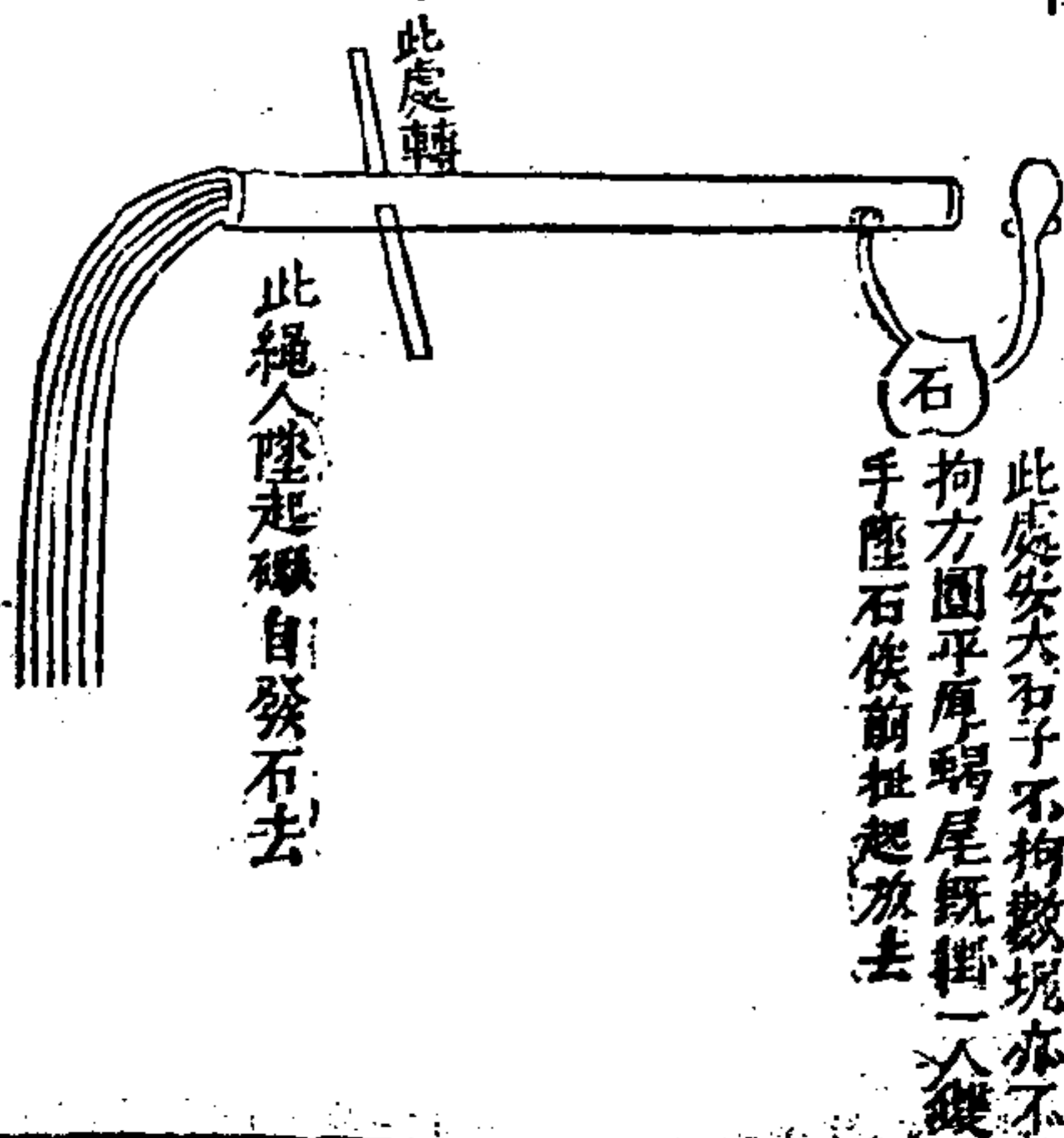

此處安大石。子不拘數塊。亦不拘方圓。厚薄。錫尾既掛。一人攪手。墜石俟前扯起。放去。

此繩入墜起。礙自發石去

礮石用人車起打去之形

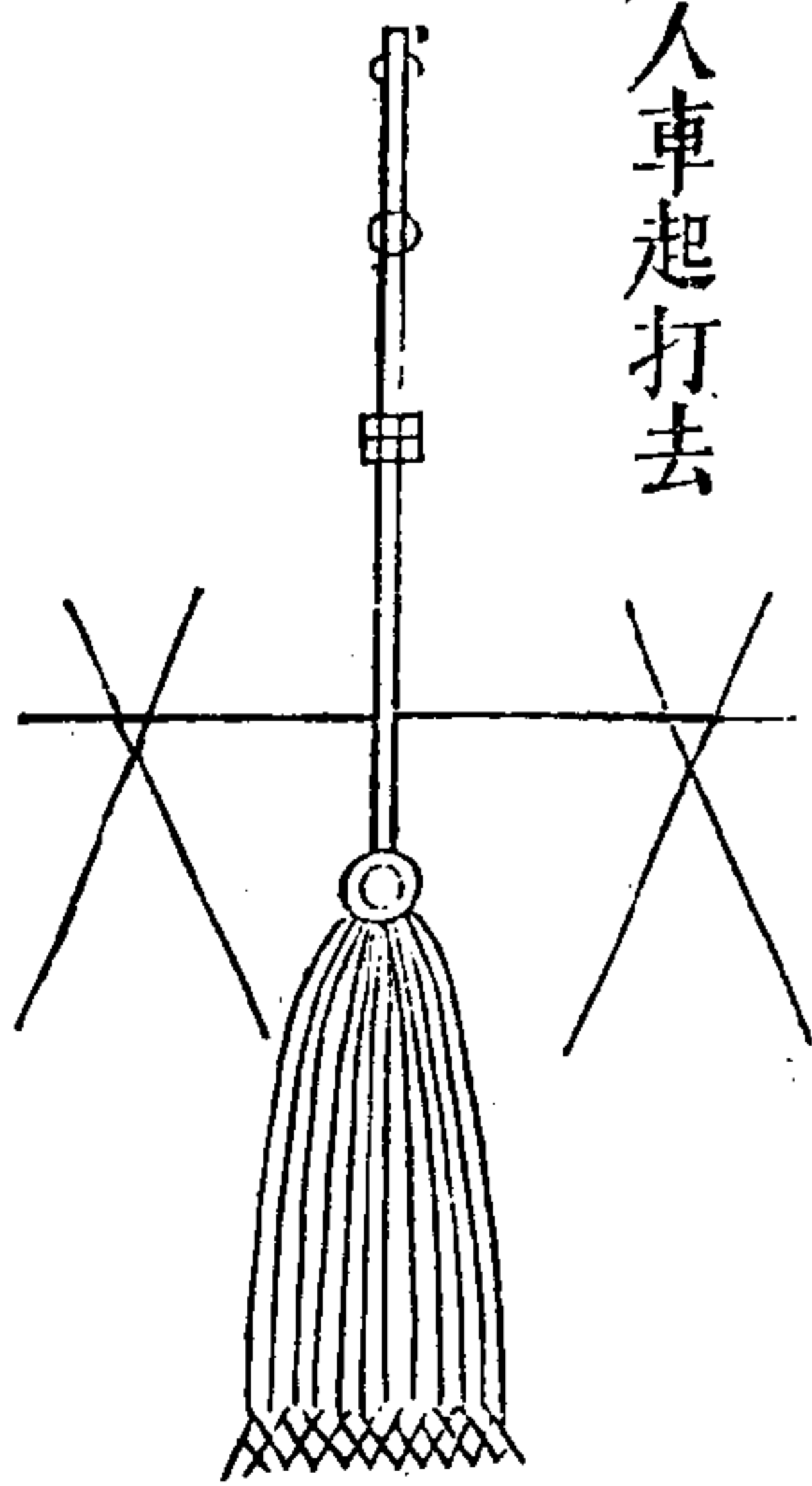

礮法武經雖載。而獨行砲單架者甚明。鮮人悟之。故重開明其勢。守城第一器也。既省火藥之費。又有不

被圍

許洞

我師為敵所圍。可以力守者三。外有援兵。一可守也。人士勁勇。芻粟豐備。二可守也。城池完固。民人富庶。三可守也。可以決戰者三。外無援兵。一可戰也。人勁馬壯。甲兵堅利。儲畜不備。二可戰也。城池不完。士民窮乏。三可戰也。守可以必守。戰可以即戰。何謂必守。曰盡我力焉。援之不到。俟敵困憊。出奇以戰。如光武上鼓謀而出。如田單即擊火牛之類是也。何謂即戰。曰即圍即戰。謀未備也。圍久則困焉。被圍之師。不可出者三。敵無故開圍。一角者。有伏也。退圍。里者。謀也。示以老弱者。誘也。可以急備者二。敵攻其西。謹備其東。四面皆敵。示以閑暇者。此必緩我而欲求懈。陰將衝突也。夫被圍者。當必安其內而後及其外可也。

限隔

今夫首望之城。有數賊登之。守城之人。便自甘心乞命于賊者。非攻之善。乃守之不善也。正不知城愈大而守愈易。分段數。作限隔。則易守。若能城上設伏。每門設伏。每巷設伏。使賊欲登城。一登即死。賊欲入城。一入即斃。夫野戰尚欲取勝。况有城可恃。有門可恃。有巷可恃。定險設伏。賊不我測。巷戰不更易于野戰。

乎。

用砲

凡賊人用砲攻城。禦人亦嘗用砲。城闕內必然難安。大砲亦難容數多。雖有砲臺。而臺地步亦不甚廣。又砲才施放。敵人在外先見。必須以眾砲來擊。又城上砲在高處。自然招賊。外賊用砲。可以直指而擊之矣。假令於城裡脚下立砲。仍令座砲前。埋立木為衣。敵人在外。不見立砲所在。雖有善用砲者。何能施設。倘以為砲在城裡。砲手不能。城外事。無由取的。則每座砲。別用一人於城上。專管裡砲。少偏。却令砲手少。那脚上。大偏。則就令裡砲人。擡轉砲座。如此照料。施砲少有不中。又城裡立砲。可置數多。守禦人用砲。若能如此。雖賊用砲。何能為也。

新城

築城之計。城面上必作女頭。中間立狗脚木一條。每女頭中。掛搭篋籬。但可遮隔弓弩。於砲石則難以遮隔。若改作平頭牆。不用篋籬。只於近下留品字方眼。與女頭相似。亦甚濟用。或問何以備禦城外脚下。曰自有馬面牆兩邊。皆見城外脚下。於牆上頭墜下。害賊之物可也。賊人初到城下。觀其攻械。勢或難遣。宜

便於城裡脚下取土深濶裡壕去壕數丈再築重城一重對舊城門不可作門却於新築城下緣裡壕又二三里地新城上開門若此則假使賊善填壕止不過填外壕必不能填裡壕賊若入得大城直行不得須于裡壕埂上新城脚下繚繞二三里地方始入門新城上人直下臨賊何物不可施用正是賊之死地必不敢入既由正門入城尚猶不敢豈肯用命打城如此為備賊兵雖多攻城百種試可談笑以待之矣

突門

宋時京城周圍之地約一百二十里當時禦賊者諸門多閉有以土塞者止開兩三門通人出入如此乃是自塞生路而為賊生路也為守之計不獨宜大啟諸門仍于兩門之間更開三兩門使周圍門有數十屋齊於城內運土木出外填壕作路使戰兵出入無至自碍城上觀望敵人嘹哨乘便處即遣兵擊殺或夜出兵使賊在外所備處多備多則兵分兵分則兵寡兵寡則兵疲彼自不能久攻所以敢自開城門出填壕者非謂其賊兵可欺也蓋恃其自于城內設除已備賊入城而死耳昔晉王浚遣鮮卑末杯等部五萬之眾討石勒諸將皆勸勒固守以疲寇獨張賓

孔萇以為可速鑿北壘為突門二十餘道勒即造突門于北城鮮卑入城北壘勒俟其未陣躬率將士鼓謀城上會孔萇突諸門伏兵俱出擊之生擒末杯等萇乘勝追擊蒲尸三十余里此守中有攻者也

門樓

州郡城池之制人皆以為盡善城有敵樓而賊用火砲擊樓城外有壕而賊用洞子壘填壕城高數丈而賊用天橋鴛車對樓慢道雲梯等攻具登城據其城池之制可以自謂堅固前所未有奈何賊人攻城亦前古所未有為今之計如敵樓者不可仍舊制也宜于馬面上築高厚牆下留品字方徑尺許空眼以備窺望及施設鎗路則砲雖在外數多悉不能及又城門宜迂回曲折移向裡百餘步不獨賊矢石不及其舊作門樓處行入一步向裡便是陷窞蓋百步內兩壁城上下臨賊人一應殺賊之具皆可設施舊門前橫築護門牆高丈餘兩頭遮過門二三丈城門啓閉人馬出入壕外人皆不見孰敢窺伺耶

羊馬牆

城外脚下去城二丈臨濠埂上宜築高厚羊馬牆高及一丈厚及六尺牆內脚下亦築雀臺高二三尺濶

四尺。雀臺上與羊馬牆上亦留品字空眼以備規望及通鎗路。一如大城上女牆頭。牆牆重疊。雀臺上埋排扒木。以備賊填平壕塹。及破羊馬牆至城脚下。則賊于羊馬牆內兩邊受敵。雀臺上與大城下所施矢石。則是賊當一面。而守城人三面禦之。羊馬牆內兵賴羊馬牆遮隔。壕外矢石。是羊馬牆與大城。係是兩城相乘齊用。使賊人雖破羊馬牆。無敢入者。又羊馬牆內所置之兵。正是披城下寨。以留伏兵。不知賊人以何術可解。仍于大城上多設暗門。以備遣兵于羊馬牆內出入。又羊馬牆去大城脚止二丈。不可令太遠者。慮大城上拋擲磚石。難過牆內。反害牆內人耳。又不可令太近者。慮其太窄。難以回轉長鎗。又于大城內脚。下作深濶裡壕。度地五六丈。可作往來路。壕內又築裡城。排扒木。但多備下。賊寇城應敵。用此設備。雖使賊人善攻。不足畏也。

城堡懸樓

楊經

凡懸樓體制。高七尺。濶八尺。出牆六尺。一樓止用十人。而十人用兵。可護百丈。其餘梁口。即不用人。亦可其益一也。樓之左右各開外掩火門。在我得以視彼。而彼不得以視我。其益二也。門之左右。隨使用諸般

火器。使我得以擊彼。而彼不得以擊我。即雜以弓矢亦可。其益三也。樓底之門。上繫蜂窩大砲。使其左右遊擊。使賊不敢倚衆以齊攻。其益四也。夾牆之內。時置滾虎圓砲。使其往來衝擊。使賊不得恃猛以近牆。其益五也。又樓相設。約可兩三箭之地。得以兩頭夾攻。使賊不得施其一面專攻之計。其益六也。上下三處以砲擊。使賊顧此失彼。顧彼失此。不得恃其齊心。捨命之勇。其益七也。樓在各面視聽。即賊使詐使巧。便能知覺而預防。不得遂其日夜襲取之謀。其益八也。况支更鼓者。亦在于樓。雖昏夜必知賊動靜。其與在城牆內往來提鈴。不能外視賊。以致潛起上城者。異矣。其益九也。又况戰守者。俱在于樓。雖遇雨雪。亦不失信地。其視避雨腰舖。或睡着隱蔽。以致賊因雪上牆者。異矣。其益十也。

無城能守

汪鏜

或問守城之法。固聞之矣。無城堡者奈何。曰。城也者。不過用之以設險耳。使吾而善守也。有城固可。無城亦可。若守之不善。則雖有城亦陷而已矣。故守之難易。雖在于城之有無。而其善守與否。則存乎人也。何謂善守。曰。戰是也。曰。戰守二道也。以戰為守。吾未之

前聞也。曰不然。能戰而後能守。未有不能戰而可以守者也。蓋禦敵在戰。賊之來也。以攻爲其志也。吾於四郊度賊來處。札野營。修野戰。以待之。器械精明。士卒雄猛。糧餉充備。號令嚴肅。賞罰明信。賊衝不動。賊餌不貪。賊走不追。賊人遠來。欲戰不得。欲掠不能。吾常用計以撓之。使饑不得食。勞不得息。多方以陷窳之。張疑以皇惑之。設伏以要截之。以飽而待饑。以逸而待勞。以日增月益之兵。而待其有限之衆。彼將聞之。而知懼望之。而知避矣。更於街市而習爲巷戰之計。豈有不能自保者哉。曰巷戰之法。不傳久矣。奚從

而學之。曰是不難。或升屋擲瓦。或潛伏兩旁門屋中。橫而衝之。皆是也。然須于巷口用力。若容賊入巷。則賊先升屋。或放火。難捉禦矣。街濶者。戰卒不得自塞。其路。每人執鎗單擺。或於街左。或於街右。魚貫而列。俱斜向前立。鎗頭皆向外畔。當空半邊街道。待賊入而攻之。將自不敢前進矣。曰是法也。但宜于陸地也。其在水鄉村鎮。如之何。曰陸地以木城爲野營。水鄉以水兵船爲野營。其以戰爲守一也。曰敵強我弱。不勝奈何。曰守者非徒填門守堞之謂。戰者非徒戈矛擊刺之謂也。填門守堞。敵易視我。我軍之氣先怯。乃

痴愚之將。一籌不展。以賊不攻爲幸。攻即破焉者也。戈矛擊刺。勇力相格。非已即彼。安危不保。亦痴愚之將。以三軍之命。爲僥倖之圖。易於取敗者也。吾聞古之善戰者。不然其戰也。以正合。以奇勝。以分合爲變。以有意而制不意。以有備而攻無備。無形者勝。有形者敗。其戰也不脫乎金木水火土之五器。而五器之中。各藏三戰之妙。何謂三戰。曰天戰也。地戰也。人戰也。戈矛擊刺。不過人戰中一端耳。是故不通天文。不知地利。不諳人情物理。不可以爲將。

援城

夫攻城者。其兵必分。一分爲攻城兵。一分爲備戰兵。一分爲運糧兵。一分爲扼援兵。若兵不多。必不久而遠退。假使往援者。將良得計。雖無兵二十萬。亦可必援。又無十萬。只五萬。亦可必爲之援也。何也。且以五萬兵爲率。若止分爲五十將。留十將護衛大軍。兼備策應。內分作三兩隊。作諸鎮援兵。在前廣張兵勢。牽制扼援之兵。以二十將分地。深入虜境。綿亘可布三五十里。不知虜兵多少。便能盡害。以二十將周圍行偏僻小路。尋鄉導。多遣遠探。向前設伏。伺望敵人打糧出兵。多則退之。少則擒之。但絕其糧道。必不深入。

直抵城下。其賊自退。又且兵既分遣。則人力並用。假令數將失利。則大兵必不至于一齊敗衄也。

守城條畧

一寇賊將至。城外側近有高原大泉。及有江河。須防決壅灌城之患。或山或水。或要路。預先四面引兵結砦。以為犄角。以戰為守。則守固不可遽閉城隅。自長絕路。

一于城外聚集軍民。折斫房屋。大小竹木。作木柵。週圍密下。枯簽七星橋。外開深溝。置起吊橋。過夜下。鐵蒺藜。地柵板。差人伏路。城門當路。安置轉關機。

卷之十三

四十八

橋。木馬子。陷馬坑。晝夜官軍守把四門。盤詰奸細。城裡重門擊柝。鳴鼓知更。提鈴巡警。以防奸宄。

一于城外五百步內。悉伐木斷橋。焚草撤屋。凡井中有泉。皆投毒藥。至木石磚瓦。芟芻餵糧。畜牧與居民什器。盡徙入城內。徙不逮者焚之。

一主將閱視守禦器械。各令牢具。又預穿井無數。井但不可近城。又備糧草布帛。蒿荻石灰。沙土。鐵炭。松樵。蒿艾。膏油。麻苧。皮毡。荆棘。篋籬。釜鑊。盆甕。桶缶。木石。磚竹。鋏鑊。鏡斧。錐鑿。梯索之類。

一凡委積及樓棚。門扇。門棧。但火攻可及之處。悉皆

毡覆泥塗。

一棚樓下。隨處積橋木。桶石。鎗斧。及他短兵。外立弩車砲架。棚樓女牆上。加篋籬竹笆。城中立起望樓。一賊若于城外高山之上。置起望樓。窺我城中虛實者。如城中軍馬數少。即與居民牛馬。盡與披掛衣甲。于街市擺列。又使居民上城。少壯在前。老弱在後。俱要相接。

一籍民中壯男為一軍。以充防人。壯女為一軍。以諒雜役。老弱為一軍。以供飲餉。放牧樵採。三軍毋得相雜。恐生奸邪。

卷之十三

四十九

一主將延問軍中。或民間奇謀勇力。機捷跣跑。精俊辯口之士。如鷄鳴狗盜之類。無不加禮。以備訪用。

一城上每將各立一典掌。呼索自用。先作小旗。數十枚。有呼索。即大書物名。貼于旗上。舉以示城下。仍預檢備用之物。各為部分。使吏支當。謹伺。見舉旗。則應送城上。城下三步。給雜役三五十人。掌負擎所需之物。

一街巷各遣一官督領。通夜張燈。以察奸人出入。與軍士之私相過從者。

一量城上一步。置一甲士。十步增五人。以防非時抽

易五步有五長十步有十長百步有將別令虞候領戰隊作雌雄契持以巡城所至與守隊勘同乃過

一若賊勢外扼士心內貳則或轉左隊以為右易前軍以為後或一日數易或數日不移又間使人持偽契巡行以驗試將士

一每將各設四表賊來近舉一表賊至城則舉二表賊登城則舉三表賊攀女牆則舉四表夜則加燭于表上虞候戰隊視舉表處急援

一如賊已向城乘城壯士皆援立牌以自障城上以

綠旗詐為旆使敵人仰望城上即順風吹颺糠粃石灰眯其眼目次用金斗猛火灑之施放弓弩

火毯火鴉鞭箭射之以糞砲汚磚石打之

一賊在城下則用大鈞燒紅垂下賊攀懸之則損其手賊若填壕則為火藥鞭箭以射焚其芻藁橋械

一賊伸城欲上則隨其處下橋木橋石以擊之墜飛炬以燒其攻器下火床及以行爐鎔鐵酒灼之樓

棚踏空版內雜出短兵下刺登者若登者漸多則禦以狼牙鉄拍手漸攀城則以連枷棒擊之剉手斧斷之

一賊以衝車等進則穿以鉄環木環放猛火油賊以雲梯倚城則引义竿推撞車

一賊以木驢控城則用絞車鉄撞燕尾炬壞之賊飛石砲則張布幔繩以遏

一賊為地道來攻則為地聽候其來方穿井邀之以霹靂火毯雜兵等害之賊附高穴城則絕遊火箱灼之

一賊築土埋傍城欲上則穿地道至埋下引取其土其堙自壞或城內薄城起堙相對盛兵抵禦

一賊以火攻城則城上應救火之具有托义火鈞火

鑊柳鐵錐手啣筒之類若攻具猛至則為水袋水囊以投沃之一應棚樓器械雖已塗覆亦頻舉床搭潤護

一賊以火車燒城門則下濕沙滅之切勿以水水加則油燭愈熾

一賊若縱煙向城則列甕缶以醋漿水各實五分人覆面于上其煙不能犯鼻目

一賊夜圍城則每五十步以一犬繫城下置食其前城上聞犬吠則緹火下照舉表加備又于城半腹每十步係一燈籠或以鉄火架燒松節或束蘆蒿

為柳挿松明樺皮可照城下。

一賊或攻推女牆者則以木女代之或攻壞城門則以刀車塞之。

一于城外預設伏路人不拘晝夜但放起火三枝砲響三箇就有賊來偷城中軍瞭見車起大旗軍馬火速上城守禦。

一賊諸攻不利必引水灌城我則壅塞諸門察視城中陷穴之處悉加傳築城內促圍望外水高下別築濶牆牆外取土可深一丈兵隊備城如故周視地勢有可洩水處十數步開一井井內各相通以洩疏之若水已入城則于新築牆外作船二三十隻選勇士習水戰者每船三十人質其父母妻子各授弓弩短兵鈇鏃遺賔夜從門啣枚並出決賊堤堰破賊營若度力不足則加船以進或賊已覺則城上鼓譟為助。

一賊有勇悍之卒必使來突我城門我當偽為不知開門以待于道路設陷馬坑機橋于重牆曲巷內出伏兵掩擊逼陷之或約過一二百人即下重門挿板使其前敗後絕。

一城內器械已備守禦已得當出奇用詐以戰代守。

以擊解圍先為暗門或因賊初至營陣未整或暮夜乘賊不覺或賊攻城初息或賊圍久已怠潛出精騎啣枚擊之擊敗不可遠襲或我兵已出賊突門而入則自城上向裡連下巨石擊壓以斷其入。

一城中口給百用至于水漿皆有限量令民竈俱為天井高突防火仍預下令凡失火者斬杜姦人也或城內火發只令本坊官吏領丁徒赴救仍急報主將主將遣左右親信人促往。

一凡城中失火及非常警動主將命擊鼓三通自有安頓城上吏卒聞鼓不得輒離職掌民不得奔走街巷。

一賊至城外禁城中不得妄舉高物如竿表之類及吹擊樂器恐為賊內應。

一凡城中有使至門者徑導詣主將裨校民吏不得輒見如得賊中飛書不得輒讀持就本營對眾封送主將。

一凡有曉星術數之人悉收隸官府不得與他人竊語及禁論說恠異以惑眾心。

兵鏡卷之

兵鏡卷之十四

新都

吳惟順長卿父編
吳鳴球王宣父

同邑江仲弘納銘父較正

火攻

夫火之為用。為五行之最烈。古人知火之性烈而不可犯。又察其性之同者而共成其勢。如礮生於土。硝生於水。灰生於木。鑄金為器。納藥於中。而閉塞之。發之以火。其聲如雷。乃率五行並用之妙。以象天地之

威也。後世復推而廣之。千百為種。皆起於心上之經綸。巧難盡述。然而火攻有三要。一曰察天時。二曰審地利。三曰士慣習。能明此三者。而火器斯可用矣。夫天時何以察也。火攻之用。以風為勢。風猛則火烈。火熾則風生。風火相搏。斯能取勝。故為將者。當知風候之時。以月行之度準之。月行於箕_{十一度}。軫_{十七度}。壁_{七度}。參_{十九度}。四宿之度。不出三日。必有大風。又仰觀星宿。光搖不定。如眨眼狀。三日內必有大風。若黑雲夜度斗口。或黑雲飛塞天河。如魚鱉猪龍之狀。主次日午未時風雨交作。天河惟有雲來往。無黑塊相接而

行者。其_其不久。四季各有天方度數。熟讀風雨賦等書。_{其後天}則百無一失矣。此天文之道。不可不察也。夫地利何以審之。夫火攻之法。固在于得天時。而尤貴於明地利。不明地利。而施放不得其宜。是以有用之器。而施於無用之地也。夫曠野平原。遠擊者勝。謂用遠到之器。而預摧其鋒。叢林窄隘。近擊者勝。謂用巧準之器。夾擊之。使首尾難救。漫坡盤谷。埋擊者勝。謂如孔明之計。而設伏葫蘆。長江大河。迎擊者勝。謂先用大船乘風順擊。後用大砲沉溺其舟。憑高臨下。用重器以壓之。謂用駁石之類。借勢下擊。如兵法云。

走圓石于千仞之山者是也。以下擊上。用銃器烈火以噴之。謂用銃齊擊。使敵不敢出頭。順風噴火。飛砂之類是也。若彼此皆有火具。卒然相遇。不及成陣。其勢易亂。若不先用遠器擊之。何以摧彼之鋒。而定吾之氣。彼此皆札管。欲劫輜重。若不先明伏路。其勢易疑。故先用號器。四面邀擊。則敵兵可駭而走。城外擊內。必攻其瑕。一入其瑕。堅者無用。城內擊外。當攻其堅。敵堅一挫。其圍即解。水戰必占上風。陸戰莫近草木。兵少必用號火。兵弱必資煙障。此地利之道。不可不明也。士慣習何以言之。夫火器與諸器不同。非膽

大氣雄者不可任其聲大其器重兵多不願習學且衝鋒勢必在先論功易至落後使非教練有方賞罰獨重則雖有天時地利可乘而兵不堪用亦無濟也今之火器凡遇敵人須定班次輪打技有長短之分使其聲勢不絕則敵人自畏若見敵即放及至近敵其已放者急裝不備是與空手之兵何異哉大抵火器之用寧長技短用不可短技長用此亦至當之論敵人縱千百而來其驍勇者亦必無幾蓄吾神器有矢道同的之妙專致其驍勇者又何敵不摧此握機之妙用又不可不審也

火攻問答

王鳴鶴

客問中國制勝之具當以火攻為第一以其象陽也但今時將官爭談火器千百為種用之百不一效或及至誤事其間真實可用宜攻宜守予當為我一言言之荅曰火之一器號為神器器以神言言不可測不可禦也夫中國之與夷狄只在習與不習又在藥料之有無不在陰陽也北虜之地有硝而無磺東倭之國有磺而無硝兩廣川貴之地亦間有其一而不得兼故皆不得火器之妙惟我中國兼而有之故用之以為長技至于腹裡東西南北之地後此交敗亦

且律有明禁在國初時尤嚴近因法紀少疎而航海通倭帆檣相接故倭得以資其硝磺之饒而反以鳥銃為威中國之具甚者雲南緬酋亦資兩廣之販專用火器以敵中國故必嚴厲其禁則外夷長技亦可滅其勢矣夫國初私販硝磺之禁固嚴而火器私學之禁尤嚴我

太祖自平羣兇之後火器收之于神機庫庫曰神機言不欲輕泄也雖遣鎮總兵亦不得私藏私置蓋謂此無敵之器不敢輕用亦不容人人曉其制度而私相授受也今人非不或得其方或曉其制殊不知制

火攻問答

四

藥有方而用器有地施用有機而精器在人彼昆吾巨闕器非不利也以儒者持之見敵而走雖利何益于用同一火器也善用者足以敗敵不善用者實足以自焚故孫子繫於兵法之末以示慎重之意良有以也客曰火器之制能指示否荅曰夫火器之用無間古今無問攻守其種實多如發煩即神機大將軍二將軍三將軍威猛無敵破敵可成血路攻城可使立碎古惟銅鐵鑄成者自廣東葉軍門始以熟鐵打造較鑄者遠矣架以三輪之車一放之後輪向後走十數步以殺其威猛之勢其架不使振壞實為圓機

或間有損傷。緣匠有二拙其體甚大。而煮火不到使然。或倉惶之際。裝藥有多寡。用子有輕重大小之異。或素不敬重。有所觸汚。蓋此物乃神器。一砲之出。數百生靈所係。豈小也哉。但體勢重大。難以輕舉。遠到惟攻已困之城。而塞要衝之口。非此不足以示威也。其次則滅虜砲。馬腿砲。虎蹲砲。虎尾砲。連珠砲。若連施疊放。雖百萬之衆。可使落膽。至佛狼機內用子銃。提放不竭。其母銃若長。可得數百步之遠。更看照星直的。可以取將擒王。但未免用銅用鉄。體骨亦重。今用堅木作母銃。一人可挽而走。多備子銃。軍中可稱利器。其次則三眼銃。與鳥嘴銃。鳥嘴宜南而不宜北。三眼銃宜北而不宜南。何也。北方地寒風冷。鳥嘴必用手擊。常易爲勞。一開火門。其風甚猛。信藥已先吹去。用礮信。則火門易壞。一放之後。虜騎如風而至。又不便執此爲拒敵之具。近有制竹鳥嘴銃。及自閉火門鳥銃。亦一時之奇。然終是費事。惟三眼銃一桿三銃。每銃可着鉛子二三个。伺敵三四十步內。對真方放。一砲三放。其聲不絕。未有不中者。虜馬闖至。則執此銃以代悶棍。虜縱有鉄盔鉄甲。雖利刃所不能入者。惟此銃能擊之。故在北方。鳥銃不如三眼銃也。南

方倭苗。多係步戰。其來之勢。不如虜馬之疾。虜勢之衝。風氣柔和。不在山谷。則在蹊田之內。鳥銃照定。施放中敵。極準。按定玃次。一上一下。雖三放。銃熱。不可再放。若每人以布數尺。用水打濕。三放之後。以布濕銃。可以長放不歇。有狼筈挨牌之類。在前。縱衝來。此足拒之。若三眼銃。其桿甚短。其去不遠。對針不如鳥銃之準。執之以禦倭刀。利鈍相懸。人易生畏。故在南方。三眼銃不如鳥銃之利也。大約天下之器。原無利鈍。惟在習之。何如耳。習之既精。且久。皆可得名。我以名勝人。人以名畏我。如倭之刀。虜之箭。苗之弩之類。聞者生懼。將官用兵。貴因勢利導。能相地置器。因時制宜。何有定器定人哉。容曰。鳥銃三放而熱。三眼三放而止。必待另裝。雖有輪班次第。恐敵人不退。倉卒不濟。奈何更有出于三放之外者乎。答曰。快鎗之制。筒少長。可以五放。兩頭相同。可以十放矣。俗稱十面埋伏銃是也。但五六寸間。卽鑽一眼。先入藥築實。方入鉛子一。又入土一寸餘。又築實。剛與上眼平。層層如此。裝去一頭。可五放。若下層不築實。上層再築。下去。其下層之藥。又沉于眼之下。放多不準。不然。總作一銃放出矣。若兩頭十銃。連放不絕。則敵人莫測。可

稱神器矣。惟有力者能持之，運於車上用，更妙。客曰：「火箭如何？」荅曰：「其勢猛，其力大，敵見生畏，過于弓弩。善造者可得六七百步之遠，然造之不易。一枝約打二萬鎊，方能濟頭上，須用回火，約十分之二。水戰方可焚帆，陸戰方可焚寨。其鏃必用茨菰頭，點鋼長信入箭腹中，三寸信外，鏃一肩，與箭竹相湊合，不然火箭力大，一蹴則鏃入箭腹，傷人不深。其竹銹交接處，須用筋纏緊，固用漆漆過。其羽花亦用漆下，方耐風雨濕氣。此火箭之制也。至于今時之用，見敵惟高遠放去，敵望而避之，甚易，是以有用之物，而施于無用之地，甚可惜也。南方之製，多聚百枝，或三五十枝，裝入木籠內，名曰一窩峰。又曰火籠，少者九枝，曰九龍筒。或其狀差小者，名曰湧箭，馬上亦可施放。各立名色，甚多其實，一而已矣。或外假以龍虎之狀，獅象之形，千態萬狀，總之一火箭之名也。善用者，長技短用，不務高遠，或三五十枝，或百枝，裝成一籠，總一火信用，有力之兵負之，或禦虜禦倭，只伺二三十步之內，間隊而出，平按地上，直衝而去。雖山岳可摧，况倭虜乎。若遠遠見敵，即先放了，何益于事。一長技短用之間，有無窮之妙。此真必勝之訣，知兵者自得其妙。」

又長鎗之上，可用火箭，人人知之，亦是遠遠放去，徒費工料。今鎗上各帶火箭一枝，其法用黃藤紐做二扣，光滑不澀，以火箭一枝，或二枝，安入其內，其火信要長，外用一小箭桿竹，削破一半，用刀剝空，將火信按于半竹之下，用細麻線縛于鎗上，要在鎗之半中，其所縛之竹，不得下節，使鎗信藏半竹之內，下出二寸，人帶火繩一小段，不拘左右，以拿鎗前手中指夾之，伺賊至三十步，方及手點之，其信已燃，隱入半竹之內，敵人不覺，惟兩手執鎗向敵廝殺，其信燃至火箭後門，敵已與吾接刃矣。其箭一發，對面而去，焉有不中之理。敵人看箭，其鎗即至，敵人躲箭，其鎗亦至，鎗不中而箭中，箭不中而鎗中，此勢險節短之妙法。百發百中之玄機，操而熟之，可百戰百勝，予半生妙用，專在于此。制器之法，用器之精，不可不留意也。然此法無難，無分智愚，一說就解，縱百萬之衆，一夜教之，即成精兵矣。然就裡尚有玄機，惟智者心會神運，若就說破，恐有外泄，傳之四夷，反成無敵之器。縱以余當之，亦難破也。客曰：「火毬、火磚、火礮之制，願聞其詳。」荅曰：「三者一法，在人而已，均為驚心駭目之具，使其亂而取之之意也。至於傷人，未必如火箭之狠。」

有曰內用毒火毒煙使敵人口鼻聞之皆倒。固曰是矣。然兩敵相當。生死不懼。殺傷在地。而猶殺人何等。毒烟即令人立時死也。凡迂緩不情者。余不敢用。呼吸之間。勝負已分。若等中毒人死之時。大事已去矣。火毬火磚火礮。此三者軍中必用之物。但用之各有其時。各有其地。或敵人攻營。蜂屯蟻聚。可燒而走也。或敵人結營山林。可因而焚也。或夜去敵營。探其睡熟。以此丟入。外以精兵攝之。可因其亂而取也。或攻敵之城營。其堅壁不高。設法飛入。使其夜驚不眠。吾得以逸待勞。或水戰。其船相近。燃信得法。丟入彼船。或焚其帆蓬。或亂其脚步。無不利者。至於火礮。專爲水戰之用。舊制將藥信縛在礮外。遇船燃着。丟去。然風帆上下往來不定。一燃之後。而機會不得。則不敢復遲。倘不得丟入賊船。只得投之水中。不然。則反爲本船之害矣。今制每礮八鼻。鼻各繫火繩四五寸一段。如臨用之際。將火俱點着。以四五寸之火繩可燃許久。惟伺便始投。一投則礮破。礮破則藥見。八面皆火。繩豈無一繩燃藥者。此法可以久待。亦變法之妙者。其火毬火磚。若在水戰。全在點信之人有用。若點信太長。易至閃滅。或丟入敵船。敵人見信尚長。亦可

友擲我船之內。若點太短。未及入賊船。而先發。均反爲累。况臨敵之時。手忙脚亂之際。易至失措。二物用之水戰。不如火礮之妙也。戚南塘舊法。用火藥一桶。上用一碗。火燃碗中。以灰覆之。看敵船之將近。二人携桶擲去。其船可焚。亦佳法也。但恐桶重難舉。火礮易覆。未及害人而先自害。凡將官用一舊法。思一新制。必先求有益於已。而後思致傷於敵。行吾所明。無行吾所疑。方爲萬全之計。微倖之事。安可用之。今之火礮。惟多以投之。似不在戚公火桶之下也。客曰。火礮之製。今變其藥線。而用火繩。可以持久。極善之製也。然遇順風。彼船甚速。而我船少遲。欲焚其帆。奈何。答曰。焚帆之制。有遠近四等。若在百步之外者。火箭也。夫傷人之火箭。力要大。勢要急。其打造也。非鉄桿。鐵打二萬鎰不可。其頭盡處。回火。止用十分之二。若焚帆。火箭。止用木桿。鎰打。其力止可至百十步而止。頭用倒鬚。其回火。當用十之三四。夫火箭力大。而帆席之薄。一射徑過。何益于焚。故焚帆之箭。止量其力。至帆而止。則無透過之失。如慮透過。當于離火門之下。一二寸遠。用竹扎十字交叉。以阻留之。如五六十步。用弓射石榴箭。如二三十步。則噴筒之制。甚妙。如

近十數步之內。或焚帆。或焚其灶棚。非火飛抵不可。其制用堅木。車作棒槌形。自頂上入刀。將內中車空入。明火藥裝滿。週圍共掏七八孔。以出火。又週圍用倒鬚釘釘之。外以油紙糊之。以避雨濕。臨敵用手擲去。或高釘帆上。可以焚帆。釘入人身。可焚而走。釘入灶棚。可以延燒。此四者之外。焚帆無奇策矣。客曰。火飛抵之妙。不獨水路焚帆可用。如陸戰。令持諸器者。各帶一具。臨敵合戰之時。前面用長兵相抵。後面短器。手點火擲中敵人。無不奪氣而走者。惟知機之將。臨時變通之而已。此亦短技長用也。火石榴箭不

上。疑帆用射虜馬。其火甚為有力。火飛抵之外。而又有一般。只是方圓之形不同。而於中用火鎗火刀。或毒藥。發遠利害相半。恐軍中愚蠢之兵用此。未必能盡使利而不害也。客曰。昔諸葛有地雷之妙。今可行乎。答曰。可行。但當用之西北。若東南窪下之地。方決。數尺。即有水泉。雖土面之上。四時皆有濕氣。縱有竹。得通火線。而火信亦被潮濕。難以卒發。况下一部地雷。要費無窮心機。一箇火信不着。不惟空費。且至誤

事。客曰。其制可得聞乎。答曰。此無難者。無論大小等砲。俱掘成溝。將砲栽向敵人來處。或敵人集處。上覆淺土。中用通節竹走火線於內。有用千日火者。有用銅輪者。或待敵人自發。則用走線橫攔敵人來路。敵人衝斷其線。則火機自落。火發線走。諸砲齊出。如謂走線或怕大風吹斷。或怕野獸衝動。令一快走之人。暗隱于後。亦用走線發之。或將各器埋成營壘。待敵人入營。然後發之。則須鉄鑄石榴砲。或石砲。平地碎躍。無不可者。遠近皆可以類而推。雖百里之外。亦可接去。施放也。客曰。近日有新製竹將軍者。閉有七種

可得聞歟。答曰。竹將軍即竹發槓。雖木亦可為之。亦謂之木發槓。北方謂之千里勝。其器雖一發而壞。不似銅鉄崩毀能傷人。其利一。敵人得去。不可再用。其利二。每位通計工價。不過七分。費廉工省。一刻可就。其利三。無難取之物。隨地可造。其利四。體輕可以遠負。其利五。易於分佈。易於捨擲。其威猛與銅鉄相等。能威敵心。能壯吾膽。其利六。南北水陸。無所不宜。匠不論工拙。皆能造。其利七。對壘立陣。防營守城。無不可者。但安藥信。并製藥。又與別器少異。不然。則橫出多而直出少矣。智者自能默會。客曰。默會一言。吾已

明之矣。而又有百虎齊轟五虎出穴一窩蜂長蛇破敵羣鷹逐兎飛刀飛鎗之類。何其繁也。皆稱衝鋒之具。何者為最。荅曰。以上數法皆火箭之變也。各立異名。惟人所命。總之大小多寡之不同耳。實別無奇巧。為將者量敵之衆寡。而用器亦有多寡之別。惟軍中事事皆宜預備。則無不可用之器矣。其制與火龍同。不必逐件詳之。但存其制而已。客曰。數者皆火箭之變。誠用之在人矣。然鞍馬之上。弓矢之間。亦可發火箭。歟。荅曰。能之法。有火馬之制。用竹扎作人形。將大木砲一具。并火箭數百枝。各列有次第。外用木做鞍架一付。將假人釘于鞍架之上。用五色裝如人形。手執器械。一陣定用幾騎。臨時將鞍拴于馬上。用中等性烈之馬。兩邊夾制。使馬不得回轉。其尾繫以棕麻。侵以油脂。其信盤曲于假人身上。臨發之時。人馬兩處。點火。將馬縱去。馬尾燒痛。雖敵營亦衝入不顧矣。此亦田單火牛之遺智也。夫田單用牛于穴城之中。牛不能轉。且外兵圍合數層。而沿城道狹。故觸之者無不傷。今以曠地用之。馬多戀群。萬一不肯行。回衝傍走。一馬一器之費。亦不為少。人將奈何。凡非吾所明之事。似未敢必為可用。至于用竹筒內乘火箭十

數枝。帶于馬上。臨敵用之。或可耳。至于用弓矢可發者。乃箭之焚帆。火石榴箭。一名螺螄箭也。法用箭一枝。將明火一砲。用松香潤布二三層。包明火于內。縛于箭頭之上。將火信先點。將弓拽滿。待火出方放去。水戰可焚帆。陸戰可焚寨。或焚城樓等項。皆可。客曰。火馬不可用也。火車何如。荅曰。車戰吾素講之。惜未嘗一用。夫古者以乘紀國。莫重于車也。後狄人毀車。為徒而制始廢。不獨車戰之制。不行于天下。後世而先王制兵之意。從此湮矣。此後人所以多野戰也。今虜馬奔衝。信非中國之馬。可禦者。車戰不講。是以我之短。犯彼之長。終不濟也。一講車戰。則人咲以為迂。彼以還頓之車。而欲與馬足較勝負。斷無勝理。殊不知車者。原取其整齊。部伍鎮靜。人心進無速奔。退無遽走。所謂有脚之城。無疆之馬也。奈何欲與虜馬較。遽疾也。客曰。虜馬一入。雷擊風馳。不能與較。遲疾則無救于搶掠。無補於敗亡。來不能遏。其入退不能阻。其歸將焉用之。荅曰。曷不考諸古人之得失乎。古稱北邊良將。莫過李牧。又素為匈奴所畏懼者。莫過李廣。夫李牧之用兵。虜入則收堡而無亡失。李廣不擊刀斗。而間謀常遣。夫間謀遣矣。則虜之入犯。我可預

知壁堅清野。則虜入無所掠。虜無所掠。則勢必近城。堡當于要路之衝。下一車營。一切騎步。皆收入營內。如虜騎之來。將車上火器。火箭等器。次第制之。而車之傍隙。則以弓矢三眼鎗制之。其車前出拒馬。鎗二。三根。用有力之人。挽車而前。為衝敵之具。則虜馬。惟有遁耳。豈能飛越。虜遁則放開馬門。發騎兵以追之。若係誘我。或寡寡不敵。則仍收入營中。虜再至。則車上攻打復如初。虜自東來。則東路要衝如此。應之。虜自西來。則西路要衝如此。應之。虜未有不捨此而之。他處應敵。亦復如此。凡虜所到之處。皆如此應。

卷之十四

十五

之夫虜之入也。野無所掠。及近城堡。又不得逞。一堡如此。而堡堡皆然。一鎮如此。而鎮鎮皆然。更出精騎。運伏險要。因敗而後擊之。將見虜無餘命矣。如只要精車去逐馬。兄隨地推轉。前去廝殺。不惟軍疲難堪。且失車制之善。若連九邊之心。如一人之心。俱能以車載火器。連施迭放。則河套為中土。而九邊無虜跡矣。夫車上火器。莫過百子銃。佛狼機。及火箭之利。車須雙輪。單輪相間。惟在二人可推而行。大則無用。而友為累。內雜竹木。發槓。馬腿砲。三眼鎗。滅虜砲。而用之。乃制虜之上策也。若禦虜無車。雖有火器。亦難禦。

其奔衝。有車無火。亦不能制其死命。凡用車營。須二。三相連。為犄角之勢。方可。若獨一孤營。萬一為虜馬所困。恐火器有限。難以久支。若近城堡而下車營。相為聲援。乃為萬全。若出塞搗巢。非馬不能。而非車之利也。但亦當預設。一二車營于途中。為搗巢各兵之依歸。人膽自壯。萬一虜馬追來。奔入車營。為休息之地。歇而後戰。無不可者。若南方禦倭。近山則多崎嶇。近水則多溝壑。似非用車之所。若能神其用。當極險極狹之地。突用一車而阻逆之。火器一發。不惟障護我兵。而倭將駭然懼矣。計一車之費。不過三四錢。收

卷之十四

十六

奇功而神妙用。端在是矣。客曰。戰車之制。不一。未獲見其最善者。願求教焉。答曰。南北之車。當以雙輪。單輪并用。今用之東南者。惟單輪為善。何也。道狹故也。如用下營。兩乘相并。中用木拴拴定。亦雙也。前出拒馬。鎗二。就作前拽之把手。其鎗直貫于後。就作後推之把手。其實二根長鎗耳。如勢必棄車以戰。將拒馬二鎗。向後一抽而出。則前後把手皆無矣。敵人得去。亦難轉移。如諸葛木牛流馬。舌在腹中。舌轉則不能行之遺意耳。全在臨時變通。相地為之。車上載佛狼機一。或百子銃一。傍安火箭二筒。隨安隨放。各有轉

便不待摘。下箭桶而後入箭。恐緩不濟事也。車前畫虎豹獅頭。以爲驚馬之象。其牌可後折。少遮風雨。亦恐太高。難過險隘。其兩邊各有門一扇。可開可閉。行可載衣甲糗糧。每十人一輪。只用一人在後推之。如欲行速。餘兵以手持器械。挿入車之兩傍鉄環內。而代推之。如不用。盡去上面牌廂。下惟平車一輪。可以運糧。一車而數善備焉。此車戰之妙也。亦馬隆之制。而損益之也。偏箱鹿角及木屋三者。皆稱備矣。毋論夷險。無施不可。客曰。善哉。車之制也。若得三萬人。久練而成。熟中生巧。可成率然之勢。或攻或守。無不如

卷之十四 十七

意哉。朝傾東南之財。守西北之虜。奉若驕子。無敢言戰。雖遺捷屢報。皆待其已死而斬之者。未曾敢有旗鼓相當一戰。無非畏其奔衝之勢。若車戰可行。則吾兵藉以爲勢。而出塞之功。亦可望也。但使藥無法。分量少差。則相去亦天淵矣。答曰。知言哉。獨不觀市井元宵之花火乎。少有加減。而花火各別。若無制度。分別。不惟不效。而且害事。昔余練兵陝西。有閩司督造火藥。分發各兵。始而試放。不响。既而大响。損銃。主者莫知其故。疑而問余。余曰。有說也。南方火藥。對定分兩。皆

加水春。其硝磺與灰三者合一。皆如菜豆子大。臨時入銃甚易。無崩塞之患。今所造。止將三者碾細耳。并未入水春過。各兵又不能分定分量。或用紙筒。或用竹筒。裝乘。以便聽用。而乃總入一大皮袋。裝了。兵係馬兵。終日馬上撞篩。其硝與磺性重。而沉底。灰性輕。而上浮。初放者灰也。故多不响。既放者硝磺也。磺多則銃損。此理甚明。又何疑焉。客曰。思深哉。敢問南方之製。何如。答曰。南方之製。硝用水膠。或腥物提淨。磺不用底。灰或柳或杉。各有分量。濕柳乾柳。性有緊慢之別。紅杉白杉。情有遲速之殊。尤當知焉。而新葫蘆

卷之十四 十八

與舊葫蘆。性亦不同。至於蒜桿灰。寧藤桿灰。其說甚多。而銃之有聲無聲。皆于此中分別。分量既定。當用水春之。約藥一斤。用水二碗。乾時更入頭料燒酒一碗。春如綠豆子大。擊于掌上。火升而手不熱。斯妙矣。春之不細。則有白點。落手中。尚能傷手。豈止熱也。如藥至手。擊不熱。裝入銃內。豈有後坐之理。鳥銃不後坐。而照星又對準。馬有不中之理。所謂器精在藥。精也。客曰。銃不後坐。專係于藥乎。答曰。此其一也。又在銃眼平底。則不後坐。少高一分。則後坐矣。客曰。製藥已精。而銃眼又平。仍復不中。何也。答曰。對未真也。客

曰對真而又中。何也。答曰。此鉛子之病也。鉛子之法。銃猶弓也。鉛子猶矢也。弓良而矢直。無不中也。今學銃之人。全不知用藥若干。則可送動幾錢鉛子。猶如弓幾个力氣。能發動幾錢箭。如稱衡稱錘。務要相配。少差則不準矣。余舊有歌曰。子重于藥。則多半落。藥強于子。火鎔子死。子藥相停。更合管門。子門同圓。藥方氣全。門大子小。藥氣上燎。子或偏歪。出之必垂。子被火使。決無中理。習者知之。等于弓矢。此數言雖俚。能盡火器之妙。不拘大小。其理實同。外四川有石油者。和藥可入水不。若以石油造成藥團。藏火器中。借火氣一發之力。而石油之火。崩散于船蓬船艙之中。掩敵不備。駭目驚心。縱以水救之。而石油不畏水。愈救愈熾。其焚必矣。若以兵襲之。無不勝者。又聞江豚在水中。能迎風逆浪而上。故其油能逆風。可合石油共為藥。至于用砲。水中舊有水底鳴雷。其法用大缸數口。藏大砲于中。安于扼險之處。直對敵之來路。上用柿油等物。封固緊密。中實以藥。用整竹取空。藏走線于內。安于水中。用一索橫于水面。而竹狗機括。用千日火。生于索上。索下水一二寸。望之不見。伺敵船之來。或舵或底。撞動其繩。機落火發。砲自水中

打出。而敵船可壞。此不過下地雷之故智。止移陸為水。加油紙封固之不同耳。余變為一制。似可禦倭。夫焚倭之船。莫如火。碎倭之船。莫如砲。但大砲用於船上。恐未損人。反先損己。自碗口大之上。不敢放也。今宜造木筏。不拘若干座。式用整木。縱橫平底。風不可番。水不可沉。上安木架。極其堅固。量其高過於夷船。將斗粗整木掏空。即今之木發槓也。量其大小。用藥若干。須用鉛子五斤以外者。將槓縛於木架之上。前立二杆。外蒙以絮被。畫以城垣之形。其被可升可落。後用走舸二隻。每隻用善泅者四人。照管一筏。或二三十座。皆如之。運於江海之上。惟早晚視風。以分佈之。夫海洋固濶。而有山有沙。某風則入某港。視風所起之方位。將此筏先架梁于扼險之處。平排如堵。下安椿木以識之。先拚一二具。照賊來路打去。計砲幾許。大用藥若干。多能發鉛子若干重。打及步數若干。遠將打到之地。亦用椿木識之。上用浮板。以便觀望。其戰船居于水筏之後。五十步之外。以防其坐。夫倭在水中。長技。不過鳥銃。今筏以絮被遮蔽于前。若得二三十具。一字排列。則倭船遠望。不啻城牆。莫測其中之虛實。必用鳥銃先發。既不得入。伺看倭船將入。

吾原識椿木浮板步數之內。將絮被用活機疾速放落。而走舸之人。將筏扶正。用長竿點火。照敵打去。以二三十座之筏。一齊擊發。倭船未有不損者。風有不定。吾筏亦可多造。以備調遣。一班守此。又一班防彼。未為不可。砲之信藥。亦用柿油等紙封固。此在架上。非同水底。鳴雷。常在水中之比。何能得濕。彼倭船見損一二。則氣已奪。我兵見敵船已摧。勇氣自倍。却將戰船搶其上風。用前項諸火器。次第制之。而攻其既敗。分散斬撈首級。全仗走舸。萬一有不測。余所謂用其善泅者。正慮此也。客曰。海濶浪大。泅不能前。奈何。答曰。有水馬之法。用黃藤造一水馬。腰似斗。粗下用四足。橫出水上。其馬頭高一尺。遮前浪。馬尾高一尺。中後浪。各虛其中。外用布裹。堅漆。拴以纜。人騎其邊。以便牽扯。馬頭另外安棹。中空一段。可藏乾糧。足備三日之用。有此一物。則人人膽壯。其體不重。船中易載。再用綿甲。上用砲片為甲葉。匏取其浮。綿取其水濕。可禦矢石。傍跨堅木短橈一件。橈首用鉄為刃。可為戰具。而橈桿之中。可藏小刀一口。以備急用。雖船損落水。猶可以戰。余每見江海舟人。有幼子。各繫一整匏于其背。以防一時之溺。今將水帶。亦用黃藤

編鞞。至于兩腋。惟一扁層。或以皮聯之。取其不碍。戰鬪。至于負之背上者。少加大馬。而胸前次之。各用布漆。不惟便于水。且利于戰。若腰繫此帶。而更騎水馬。則沉溺之患。可保無虞矣。

火攻法藥料品

| | | |
|------|------|-----|
| 主藥 | 硝石 | 硫黃 |
| 主灰 | 柳灰 | 杉灰 |
| 銳灰 | 槐皮 | 樺皮 |
| 烈灰 | 葫蘆桿灰 | |
| 燥灰 | 箬灰 | |
| 法灰 | 石黃 | |
| 無聲灰 | 席楷灰 | |
| 神火 | 雌黃 | |
| 毒火 | 雄黃 | |
| 從火諸藥 | | |
| 紅 | 桃紅砒 | 蒼麻油 |
| 黑 | 鐵脚砒 | 燒桐油 |
| 王色 | 馬瑙砒 | 熱狼毒 |
| 陰火 | 潮腦 | 附子 |
| 炮 | 辰砂 | 天雄 |
| | 麻子油 | |
| | 水銀 | |
| | 迷姜粉 | |
| | 礮灰 | |
| | 嘔常山 | |

爛 銀鈔 金汁 泛 隔羊花

吐 巴荳 嚏 牙皂

毒爛 巴油 川烏 鬧 草烏

噤 半夏 斷 鈎吻

信 班猫 利 川廣

逆 甘 狼糞 乾漆 銀杏葉

毒 江子油 巴霜 蒜汁 巴戟 人精 蜈蚣

飛蛇 封喉草 斷腸草 蘆花草

右藥六十味。製煉神火毒火法。火爛火。各火配合

有方。煨煉有訣。差之毫釐。謬之千里。專開外者。毋

輕用焉。

神火歌訣

神火燒營第一方。石黃一味最難當。燒酒浸來麻油

炒。定用三斤性太剛。加上雌雄并異信。蘆花艾朮共

松香。豆末攪和銀杏葉。更加于糞與巴霜。松香二斤

餘四兩。三七均分火藥強。飛雲砲裡深藏貯。落地喧

天放火光。噴霧吐烟紅滿寨。雖多寇賊盡皆傷。破軍

衝陳誠利害。又燒衣甲及輜糧。

又

黑砒先搗巴油浸。毒氣冲人嘔見心。乾漆細研乾糞

炒。松香艾朮要均停。雄黃一味為君主。透出光明要

又

一。斤。石黃諸藥各四兩。四六火藥配分明。裝入砲內

攻打法。破敵冲鋒便殺人。

二十八宿接天曹。二十八味藥神高。開天闢地安邦

國。用之鬼哭與神號。陸蛇一味毒為尊。上應天垣各

木星。此物一斤各二兩。除殘去暴顯威靈。上風揚者

號神砂。迷人眼目瞎昏花。砲中發者號神烟。九竅須

更噴血鮮。但得毫釐鑽鼻竅。腦漿流出命歸泉。注於

溪澗號神水。寸易立斷連肝碎。順流送去賊營中。百

萬賊奴一陣空。不用干戈并汗馬。奪取凌烟第一功

又

銀豆松香各一斤。一斤硫火要均停。石黃雄信各三

兩。提過水硝要七斤。每斤四兩灰為使。劫寨燒營功

最深。

又

蘆花合用桐油拌。密室灸乾仔細藏。一毫風日不可

見。一見之時放火光。此物十斤不可少。更配松香與

豆黃。銀葉細羅乾糞配。更加皂末要相當。松香三斤

各八兩。一一分明不可忘。却用火藥三七配。霹靂臨

風烈焰揚。燒人衣甲。鑽人眼。滿面肌膚爛。作瘡。任他
虜賊。雖千萬砲。响連聲。一掃光。

又

牙皂為君。足十斤。二椒。三蓼。細羅成。白砒。須用巴油
拌。礦灰。燒酒。製瀆精。六味。加和。斤半。足。烏梅。淨末。一
斤。均。諸味。共和。成一處。便將。紙砲。巧裝。成。週圍。却把
松香。蘸。霹靂。小砲。在中心。响。一。聲。如吐霧。迷。火。鼻
竅。暗。人。睛。眩。暈。昏。花。無。可。奈。噴。熾。綿。延。不。絕。聲。只。見
一物。無。容。避。滿。營。撩。亂。自。縱。橫。揮。戈。一。陣。前。來。捉。个
个。活。縛。與。生。擒。

又

鉄子。磁。鋒。巴。荳。粒。礪。砂。銀。銹。人。中。汁。連。三。午。火。要。焙
乾。再。把。桐。油。沙。燥。炙。取。將。火。藥。輕。滾。一。砲。不。過。二
三。合。假。使。虜。人。十。萬。餘。此。砲。只。用。三。四。十。飛。砲。打。入
賊。營。中。霹靂。一。聲。天。地。裂。鑽。人。孔。竅。透。人。腸。開。口。封
喉。不。可。說。頃。刻。橫。屍。滿。戰。場。此。是。火。攻。真。妙。訣。

又

復。糞。多。收。與。艾。朮。瀆。教。加。添。江。猪。骨。骨。髓。為。灰。肉。煉
油。油。拌。硝。硫。灰。性。烈。晒。焙。瀆。當。用。極。乾。逐。風。愈。勁。真
奇。絕。還。當。二。八。配。分。明。火。攻。陣。內。神。仙。訣。

訣法

飛毒神三火合一。每火一斤。硝六兩。硫一斤。箬葫柳
灰各四兩。入硃砂三錢。水銀三錢。研不見星

火種方

不木灰一斤。鉄衣三兩。炭末三兩。麩皮三兩。紅棗肉
六兩。略拌米泔水為餅。每餅管一月。

引藥方

硝一兩。火酒製過。箬灰。班猫各三錢。硫三分。

砲藥方

硝四兩。硫一錢。班猫一錢二分。灰七分。

銃藥方

硝四兩。硫一錢。灰一錢二分。

地砲藥方

硝四兩。硫三錢。蜜陀僧四分。灰三錢。

起火藥方

硝一兩。黃三分。灰一錢五分。

噴筒藥方

硝二兩。黃四錢五分。細砂七錢五分。製用桐油。巴荳
灰三錢五分。

烏銃藥方

硝四十兩。淨黃六兩。柳灰。或浮萍。或茄桿灰。六兩六錢。

右各另用木杓。搗為極細末。照前分兩配合。用米略拌濕。杵干。遍取。起晒乾。如此三次。為細末。每一銃。用藥二錢五分。要打遠。再加五分。鉛子大小。照藥輕重用。

大砲火藥方

晉州硫十四兩。窩黃七兩。硝二斤半。麻茹一兩。乾漆一兩。砒黃一兩。定粉一兩。竹茹一兩。黃丹一兩。黃臘半兩。清油一分。桐油半兩。松脂一十四兩。濃油一分。

右以晉州黃窩黃。硝同搗。羅砒黃。定粉。黃丹。同研乾。漆搗為末。竹茹。麻茹。即微炒為碎末。黃臘。松脂。清油。桐油。濃油。同燉成膏。入前藥末。旋旋和勻。以紙五重裹衣。以麻縛定。更別鎔松脂。傅之。以砲放。復有放毒藥煙毬法。

毒藥烟毬方

毬重五斤。用黃一十五兩。草烏頭五兩。硝一斤十四兩。芭莖五兩。狼毒五兩。桐油二兩半。小油二兩半。木炭末五兩。瀝青二兩半。砒霜二兩。黃臘一兩。竹茹一

兩一分。麻茹一兩一分。

右搗合為毬。貫之以麻繩一條。長一丈二尺。重半斤。為絃子。更以故紙一十二兩半。麻皮十兩。瀝青二兩半。黃臘二兩半。黃丹一兩一分。炭末半斤。搗合。塗傅於外。若其氣薰人。則口鼻血出。二物並以砲放之。害攻城者。

又煙毬方

毬內用火藥三斤。外傳黃蒿一重。約重一斤。上如火毬法。塗傅之。令厚。用時以鎚烙透。

藥信方

好硝一斤。硫黃四錢。八分。杉木灰四兩。八錢。滴水研極細。晒乾再研。

水裏藏火種方

以紅囊去核。用老荔枝。石灰。要成片的。不魯見水者。各等分。調和一處。晒乾。用火煨煉。存性聽用。

火彈子方

用松木炭一錢。樟腦七分。黃一兩。硫黃三錢。松脂三錢。共為細末。用燒酒調均。做小模子。打如櫻桃大。每個約重二錢四五分。為度。其鉄筒一樣如是。

飛空藥火方

用樟腦七錢。松脂二錢。石黃五錢。共研細末。用燒酒調作圓餅。如小酒鍾大。晒乾聽用。

長生火葫蘆法

用大葫蘆一個。嘴上開一孔。可容一指。倒去子穰。用好金墨研鷄蛋青。入內盪過。晒乾。又復如此三四次。入長生火藥于內。外用紙筋熟泥固封之。以乾葛爲塞。塞住葫蘆口。其火經年不滅。拔去乾葛塞。火藥噴出。如放花一般。遠如不用。仍塞之。

製火種方

用板紙燒過存性一兩。火硝一兩。用童便浸二七日。去性炒乾。又用荳腐漿炒數次。淨用八分。硫黃三分。用桐子樹稍。燒炭三錢。共爲細末。入葫蘆內。置香頭一寸。燃着爲准。

裝火銃法

如裝藥。似裝花筒一般。只要層層打築得緊。裝藥一寸四分。仍裝彈子一個。層層如是。後塞泥。留三寸。

發藥方

用硝一斤。炒玉色。用火酒一斤。陸續添炒。酒盡爲度。慢火焙乾。用硫黃二兩二錢四分。用柳木炭二兩八錢八分。或用葫蘆炭三味。俱爲細末。再用燒酒半斤。

拌研作薄餅。用刀切碎。如菘豆大碎者。再拌。又切如前。聽用。如發快銃。鳥銃。手銃。只用菘豆大。如發大將軍。發千里雷。飛空神雷。一切神器。俱剉如馬茜子大。約重七八分一個。或一錢二三分。一個碎者。再剉。如鳥銃。止米大。務要晒乾爲妙。

炸藥法

用硝一斤。硫黃半斤。柳木炭一兩六錢。石黃一兩。米錢。雄黃八錢。研爲細末。用燒酒半斤調均。仍前剉如菘豆大。臨用之際。每一斤。加汞二兩。

行藥法

硝一斤。柳木炭四兩八錢。用火酒六兩調勻。仍前剉如小米大。晒乾收用。

收藏火藥法

收貯用木櫃。多糊紙。置乾處。永不壞。任意聽用。

解毒藥方

明雄半斤。砂仁二兩。將白鴨一隻。拌漫。九浸。九晒。又以綠荳漿。三浸。三晒。又以白蘿蔔汁。三浸。三晒。又以樟木煎水。三浸。三晒。研極細末。用烏梅肉二兩。甘草半斤。熬膏和藥爲丸。如雞頭子大。遇毒藥。噙一丸。碾製藥時。用真阿魏。抹口鼻竅。烟毒氣不能傷。士卒毋

得浪傳珍之珍之。

火龍神藥二十八品上應天垣二十八宿

角木蛟。天罡星在天十二度。主造化萬物。布君之威信。蛇埋草應之。

亢金龍。武曲星在天九度。主天乙內相。邊塞險阻之地。龍尾良姜草應之。

氏土貉。天后星在天十六度。主騎官車騎之象。連珠半夏草應之。

房日兔。明堂星在天六度。主天之管鑰。為天衢之大道。兔頭雙陸草應之。益水浸

心月狐。多疑星在天六度。主五營積卒之象。狐跋蘆草應之。酒浸

尾火虎。剛烈星在天十九度。主天之中道。虎牙鈎吻草應之。

箕水豹。文昌星在天十一度。主夷蠻胡貉之地。豹眼南星草應之。

斗木獬。忠烈星在天十五度。主天之都關。搜風甘遂草應之。

牛金牛。柔順星在天七度。主左右將軍之象。牛舌天雄草應之。

女土蝠。后妃星在天十一度。主周秦雍代韓晉陳燕齊魏楚鄭十二國之地。鬼頭大附草應之。

虛日鼠。天倉星在天九度。主北夷匈奴之地。鼠尾荒花草應之。

危月燕。吉祥星在天十六度。主天之府。墨記神仙草應之。

室火猪。酒食星在天十七度。主羽狄之墻壘。北方之蕃部。猪牙皂角草應之。

壁水獮。財帛星在天九度。主圖書之秘府。獮牙皂箭草應之。

奎木狼。天德星在天十六度。主兵戈之象。狼牙宜姜草應之。

婁金狗。天鬼星在天十二度。主山川藪澤之地。木驚斷腸草應之。

胃土雉。天廬星在天十五度。主積尸之象。雉頭鬼臼草應之。

昴日鷄。天鳥星在天十一度。主兵戈之象。鷄目胡辛草應之。

畢月鳥。天耳星在天十七度。主邊兵戈獵之象。川鳥草應之。

嘴火猴。天劍星在天一度。主行兵之藏府。江子將軍。草應之。

參水猿。陰陽星在天十度。中三星主三將。左肩主左將。右肩主右將。左足主後將。右足主偏將。又主夷狄之國。川紅辛草應之。

井木犴。天法星在天二十四度。主泉水。精之象。雷公藤草應之。

鬼星羊。天日星在天二度。主奸謀警急之象。羊躑躅草應之。

柳上算。天相星在天十四度。主天之中道。大戟紅牙草應之。

草應之。

星日馬。鑿輿星在天七度。主雷雨之神。雷丸草應之。

張月鹿。青龍星在天十七度。主胡夷之長垣。紫玉金絲草應之。

翼火蛇。天翌星在天十九度。主四夷之地。蟒蛇不食草應之。

軫水蚓。土德星在天十七度。主天子六軍之門。魚鱗艾朮草應之。

右神草。炮煉極乾。研羅極細。和以砒黃。硫霜。斑貓。石黃。蜈蚣。蝦蟇。蝮蛇。虺蛇。孔雀尾。鳴尾。各為細末。

然後依製而用。順風揚之。名曰神烟。注流飲之。名曰神水。砂入賊目。頭眩睛暗。烟鑽賊竅。血湧髓流。水入賊腹。心潰腸裂。牛羊驢馬等物。傷藥者亦然。製藥已成。須選天將吉日。各依方位。主將沐浴齋戒。盛服淨處。設鹿脯酒醴香燭。當夜深時。于壘中先禱于太垣二十八宿之神。東青南紅西白北黑。中黃五方旗。雷師風伯飛廉火神之位。兩傍設歷代軍師名將。及本地名山祀典之神主。主將率副將等。稽首再拜。虔誠祭告畢。方用法藥一石。斃賊百萬。非神藥急救。命在呼吸。以天地好生之心。律之。恐奪已美。若武侯之焚藤甲。即明鑑也。必順天道人心。安社稷。保生靈可也。慎之戒之。

火禽

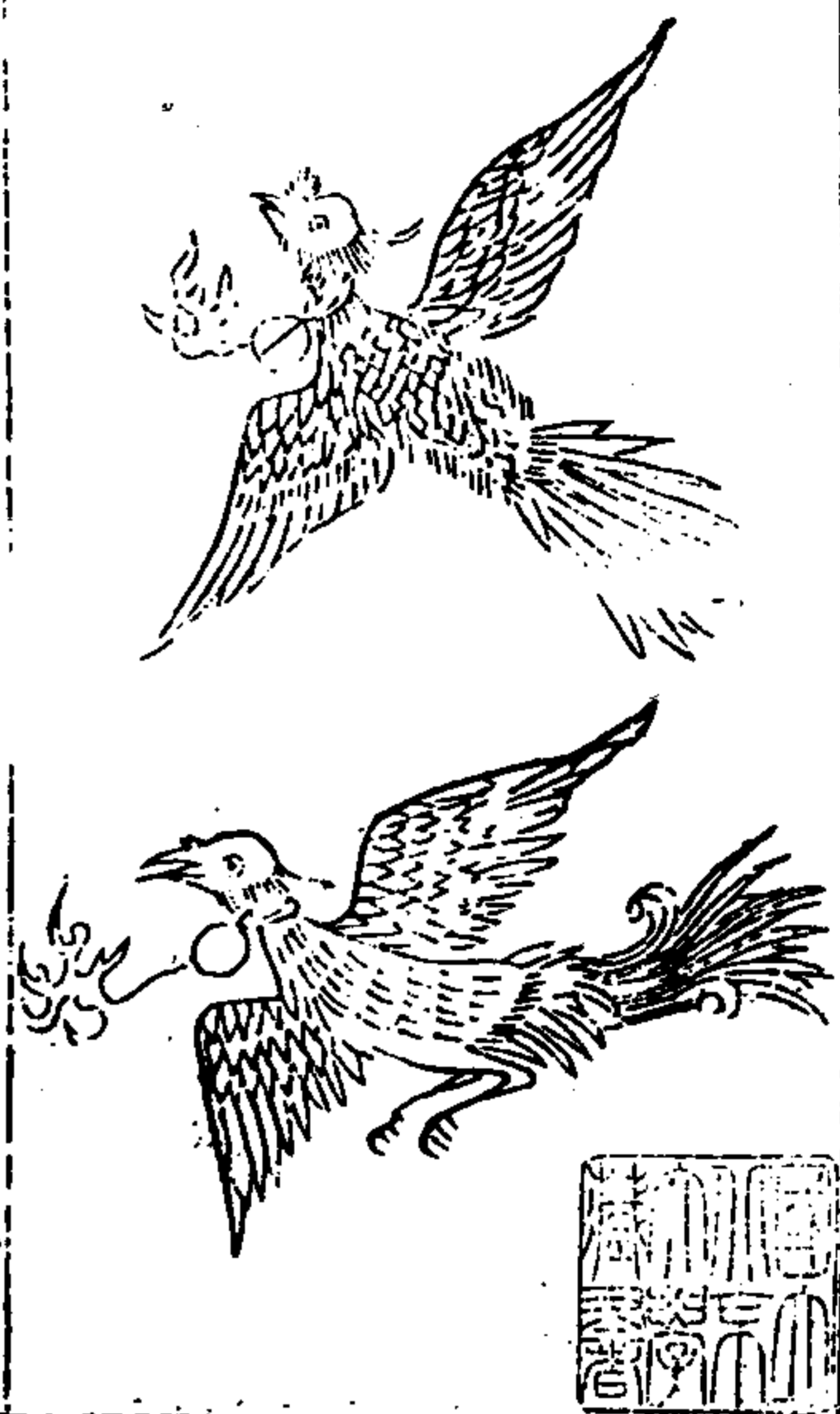

火禽以胡桃割剖分空中實艾火開兩孔復合先誘捕敵境中野雞繫項下鉞其尾而縱之奔入草器敗火發。

雀杏

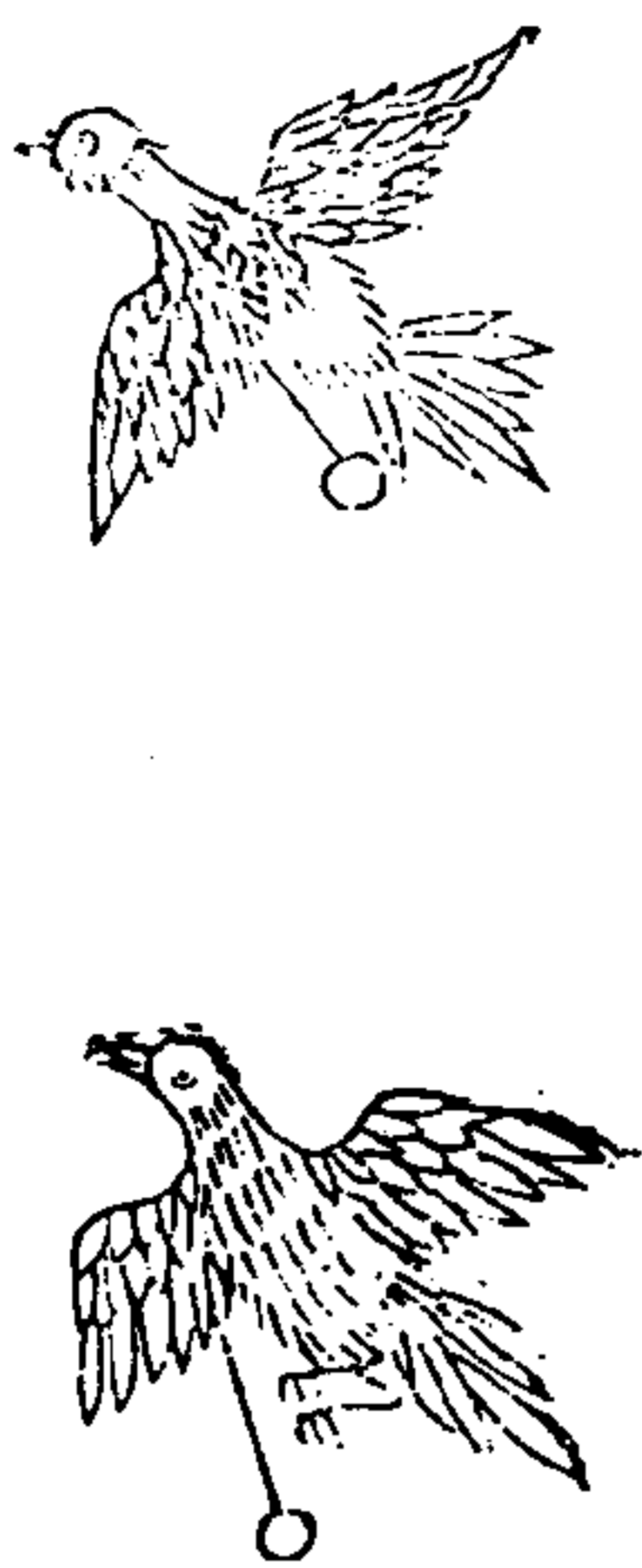

雀杏磨杏子中空以艾實之誘捕敵人城中及倉庫中雀數百以杏縛雀足上加火薄暮縱之群飛入城壘中棲宿器敗火發其積聚廬舍須臾焚之

火獸



火獸

火牛

火獸以艾燭火置獸中開四孔繫獸于野猪鹿頂上針其尾端何管而縱放之奔走入草器敗火發
火牛古法也用牛前懸繩槍其繩繫向外以樺皮細草注尾上驅其首向敵發火其牛震駭前奔敵眾必亂可以乘之古有燧象火馬其法皆同

火船

凡火船用焚船或
木後載以薪從
上風船流發火以
焚敵人船艦

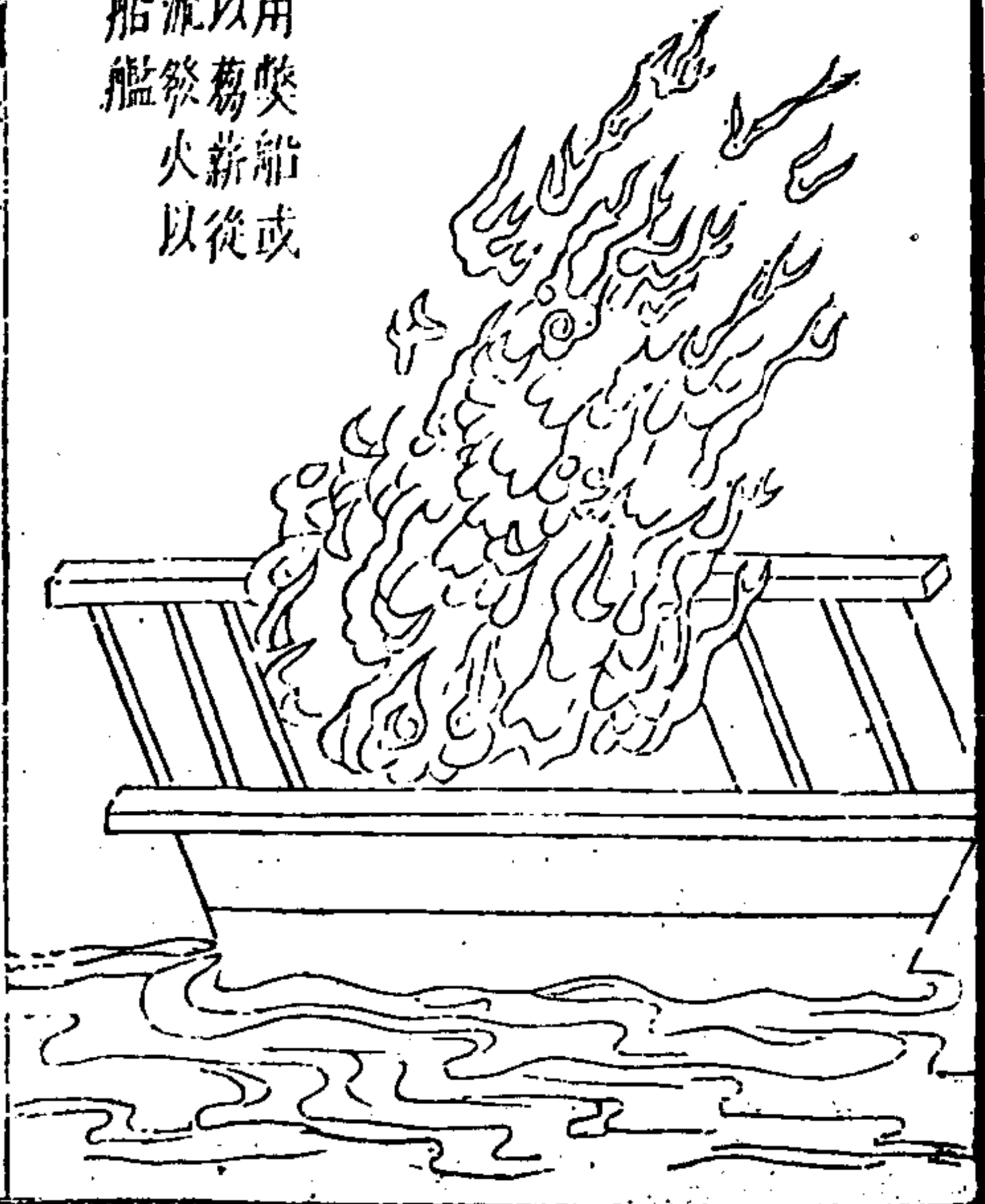

兵鏡卷之十四 三十七

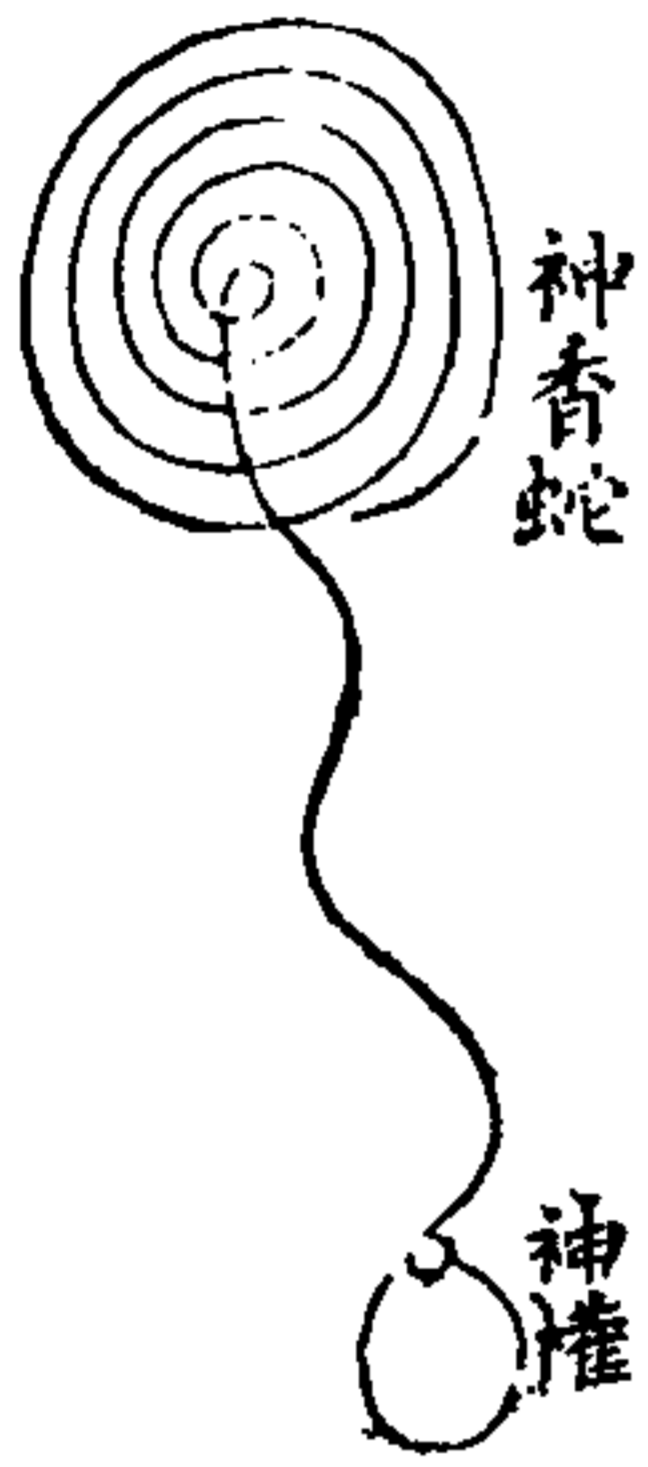
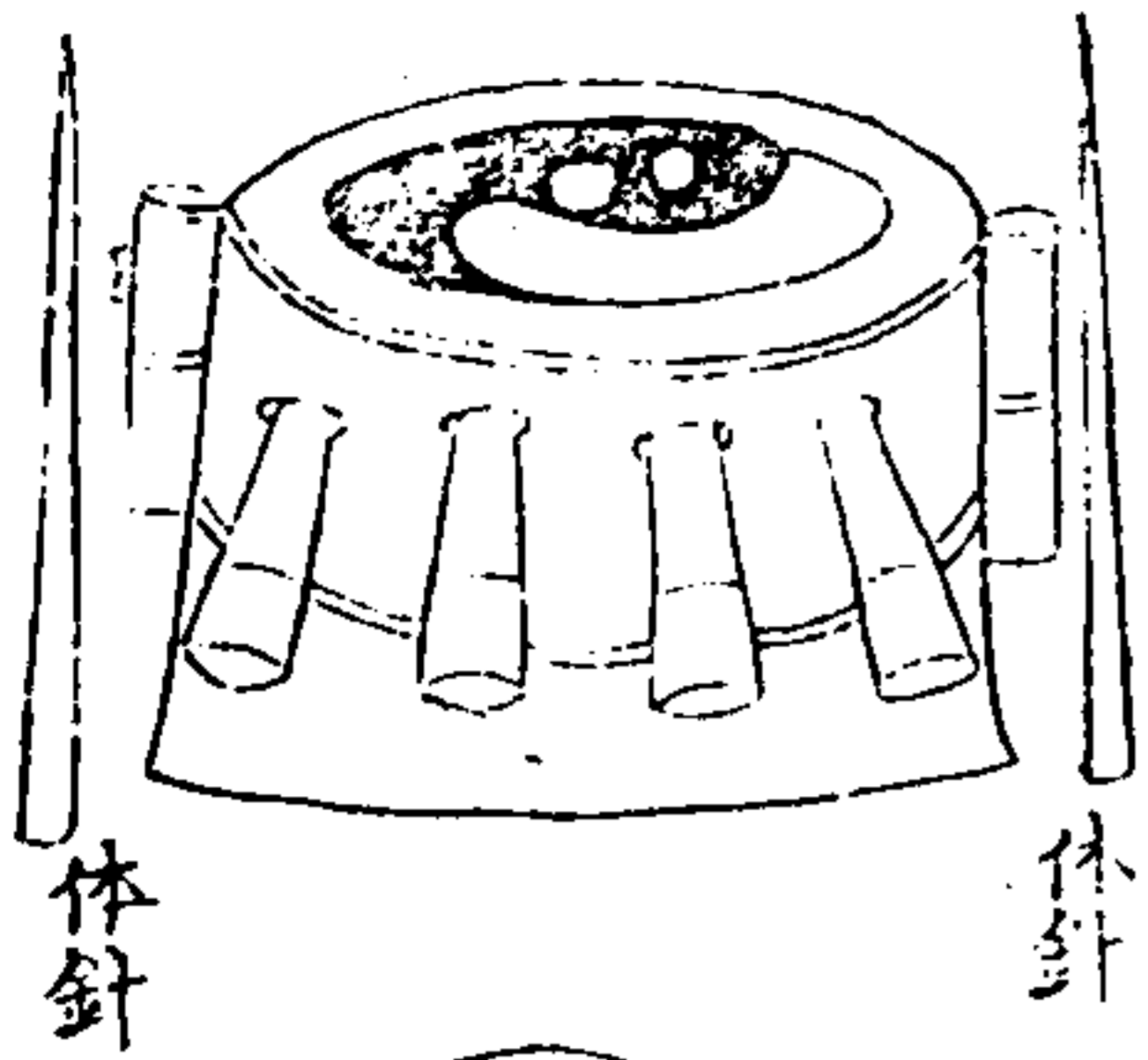

太極火圖

其製式用堅木爲之。或以磁器造。或以熟鉄作上中
下三樣。上蓋肖太極開一竅。以爲動靜弛張。中桶似
四象。安八卦銃。下底如地厚。載其藥物。此器造之數
百。遇警設伏要路。使賊經過。一動其機。銃彈自發。此
足以當千兵之敵。誠守隘之奇具也。

兵鏡卷之十四 三十八

太極蓋



太極中層

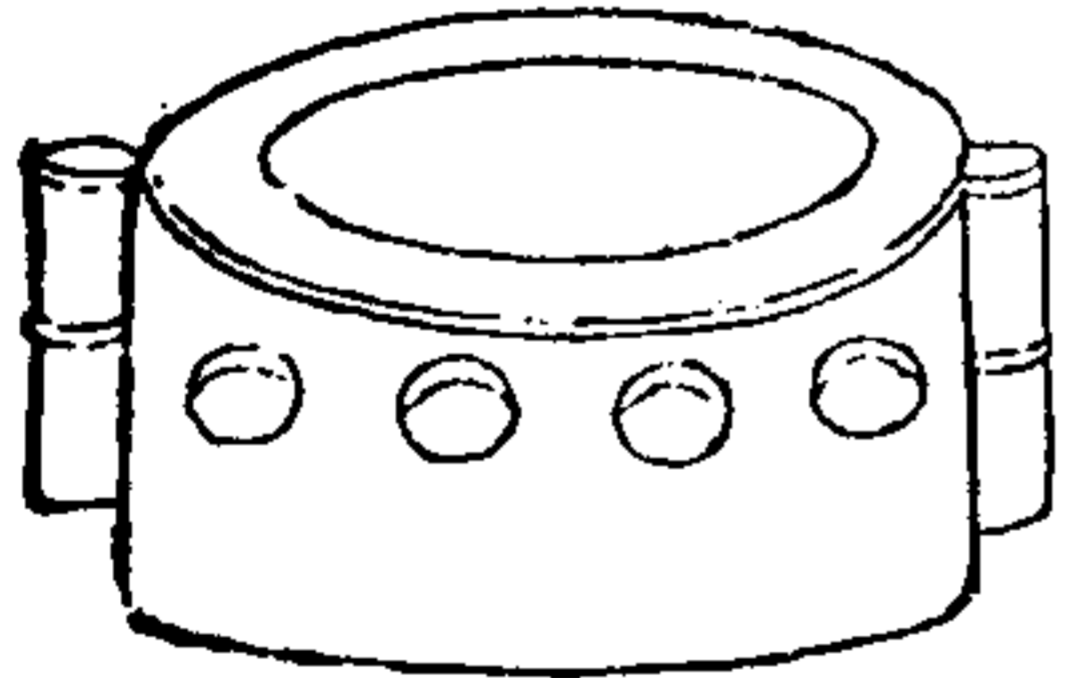

太極底

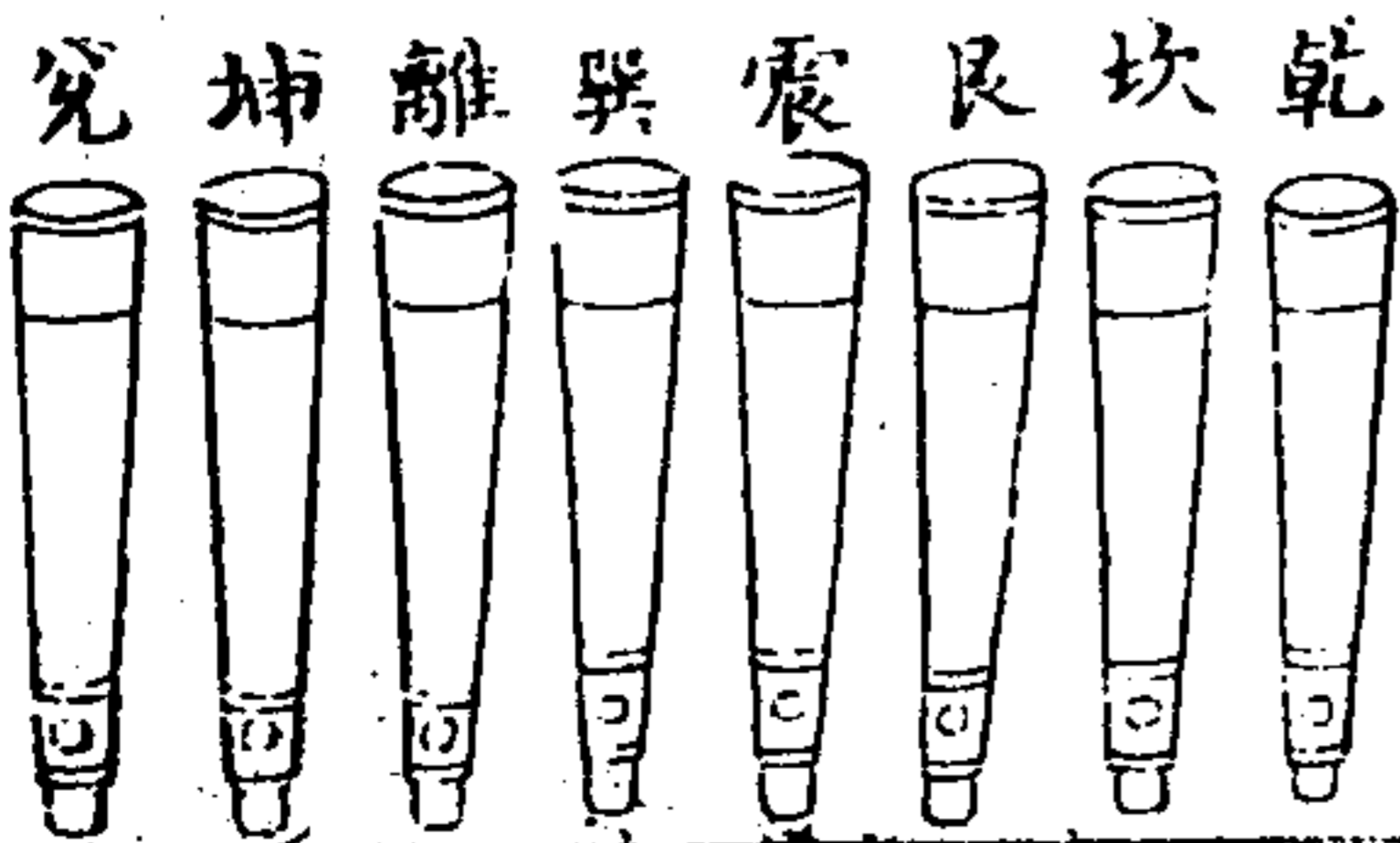
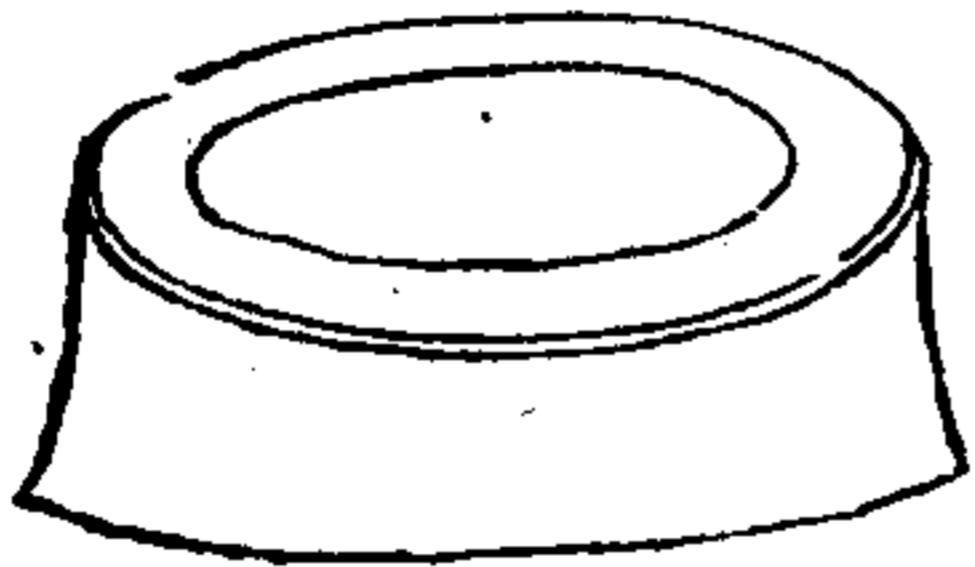

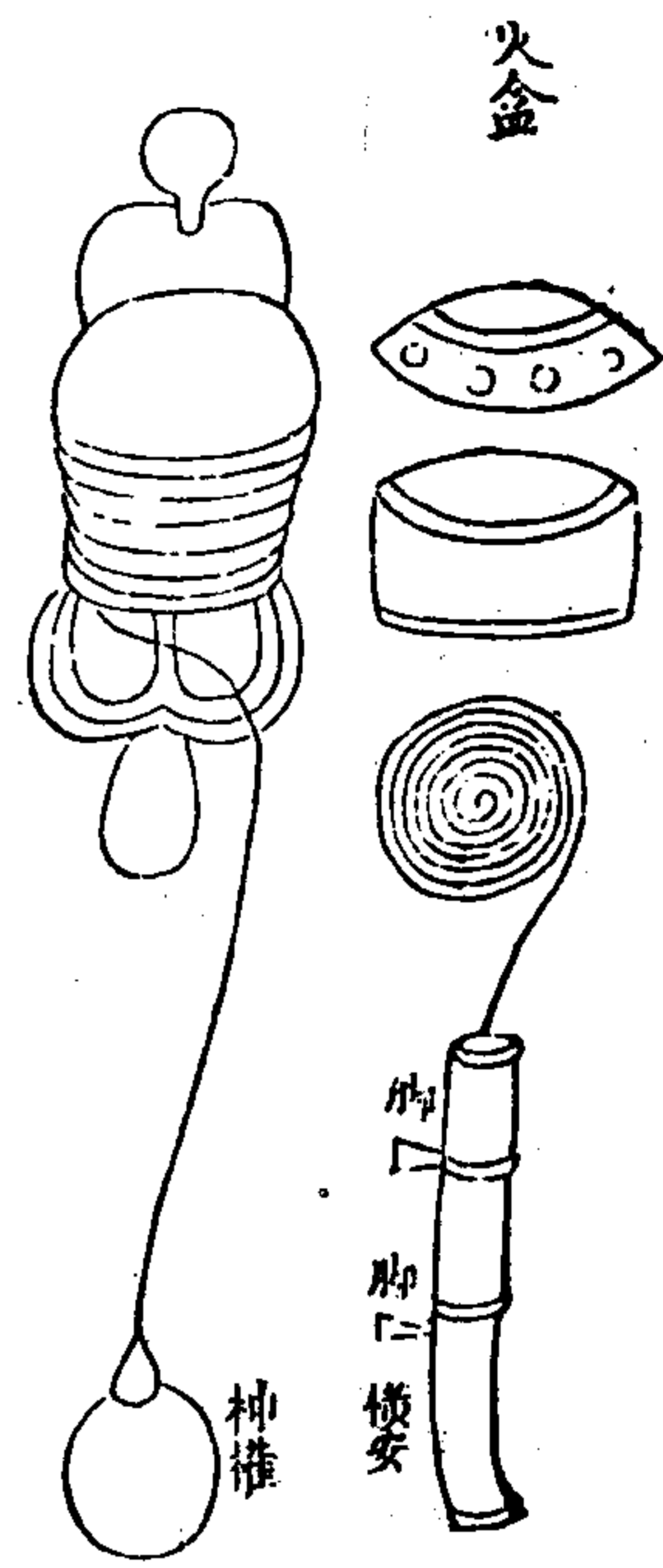

神武火槍

其製或鉄或木或磁造備數千具遇警安在要地之間或以一人傳火或賊入犯經盪其傳神銃千里蛇神機針神權彈一發自應數十里之遙若寇虜犯在套內任百萬之衆無一生歸矣

火箱蓋

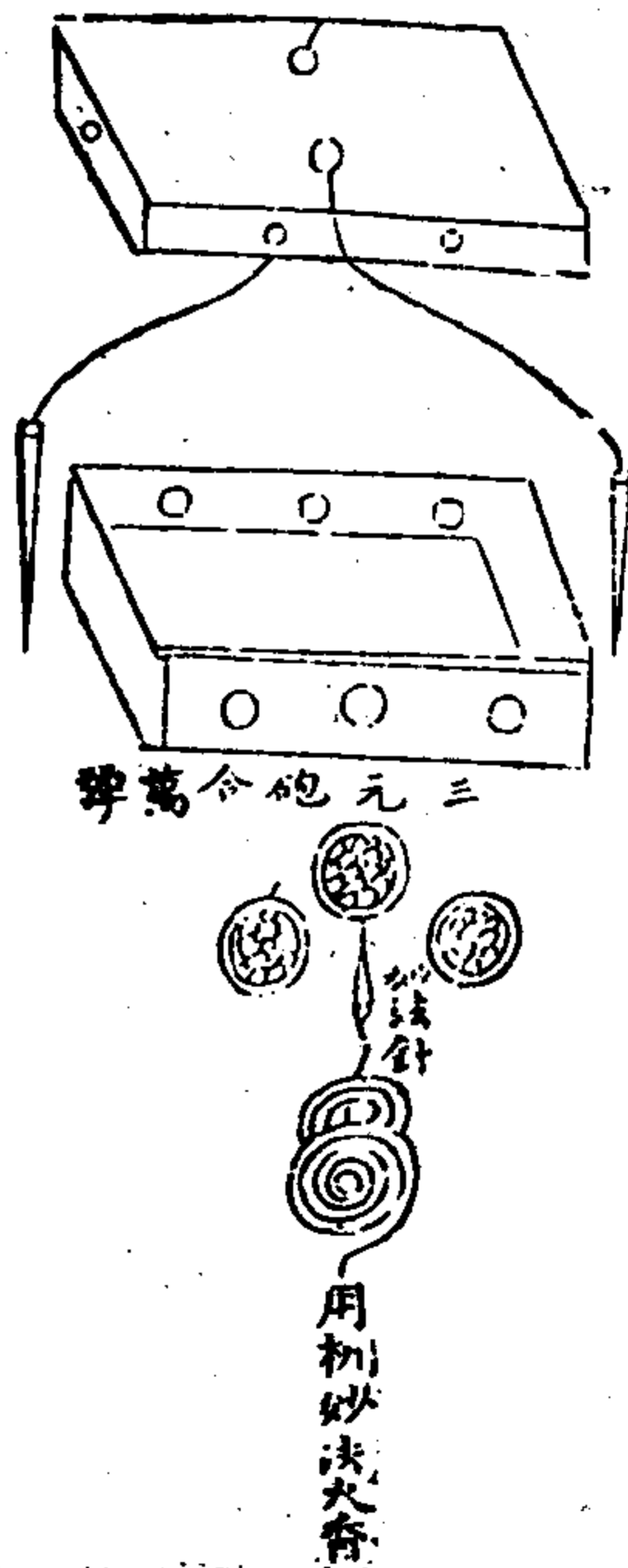

神武火箱

其製用堅板作箱一个若大小任意施爲箱蓋鑿二孔以通法針蓋傍開六孔以通香氣箱底用禦火之物油漆堅固底傍設六孔以引三元彈等砲造此數百具遇警設伏于賊虜必由之路一盪其機萬砲俱發虜馬傷斃無遺神法也

地 煞 銃 式

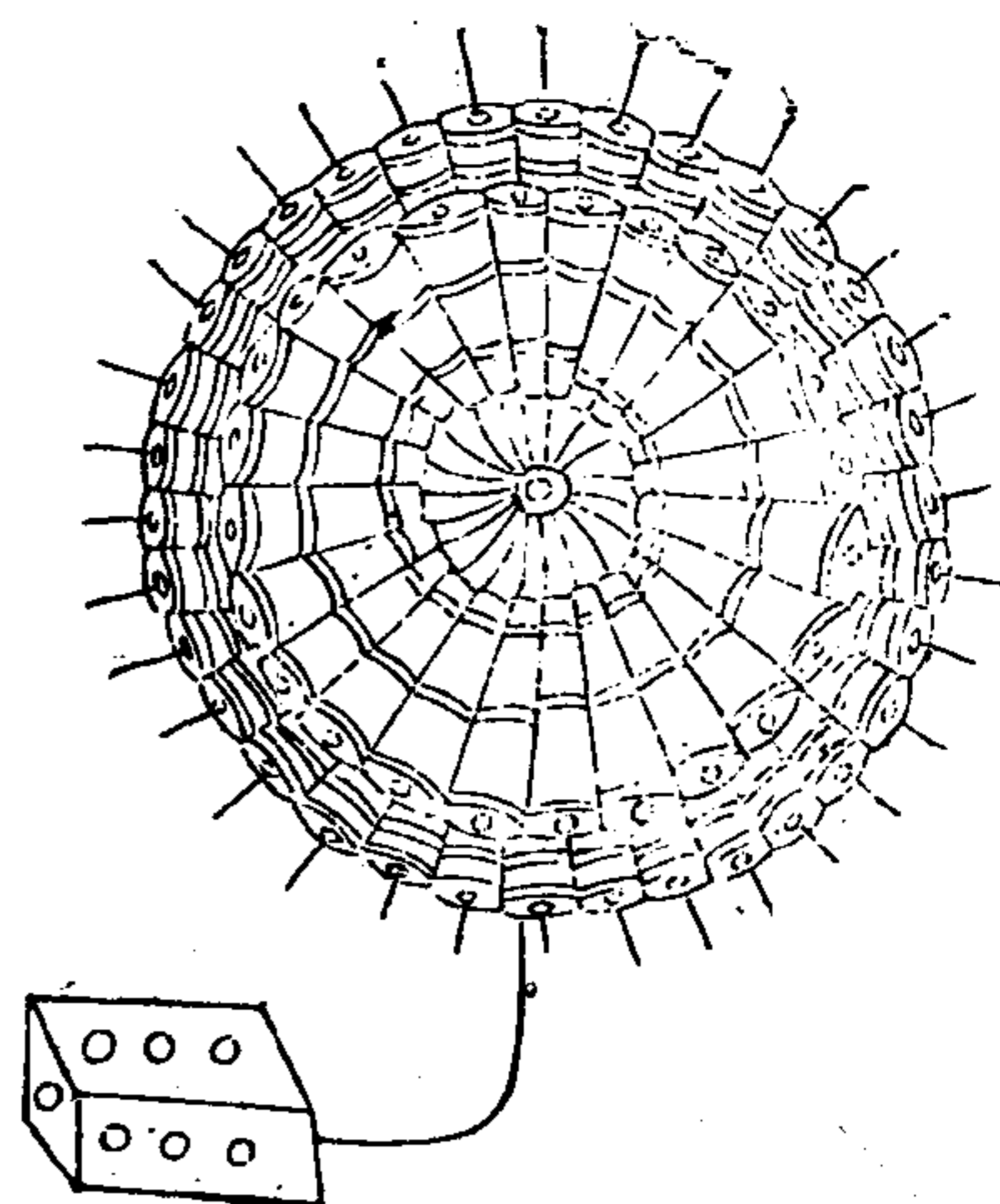

兵鏡 卷之十四 地煞銃 名爲噴地 一把連 四十一

此砲用生鉄鑄成七十二個相聯結隔爲一層或三層大則每砲內藏千餘彈中砲內藏數百彈隨砲安伏火匣及火槽遇賊設于要路虜寇卒至擊動其機可滅賊數十萬之衆也。

天 墜 砲

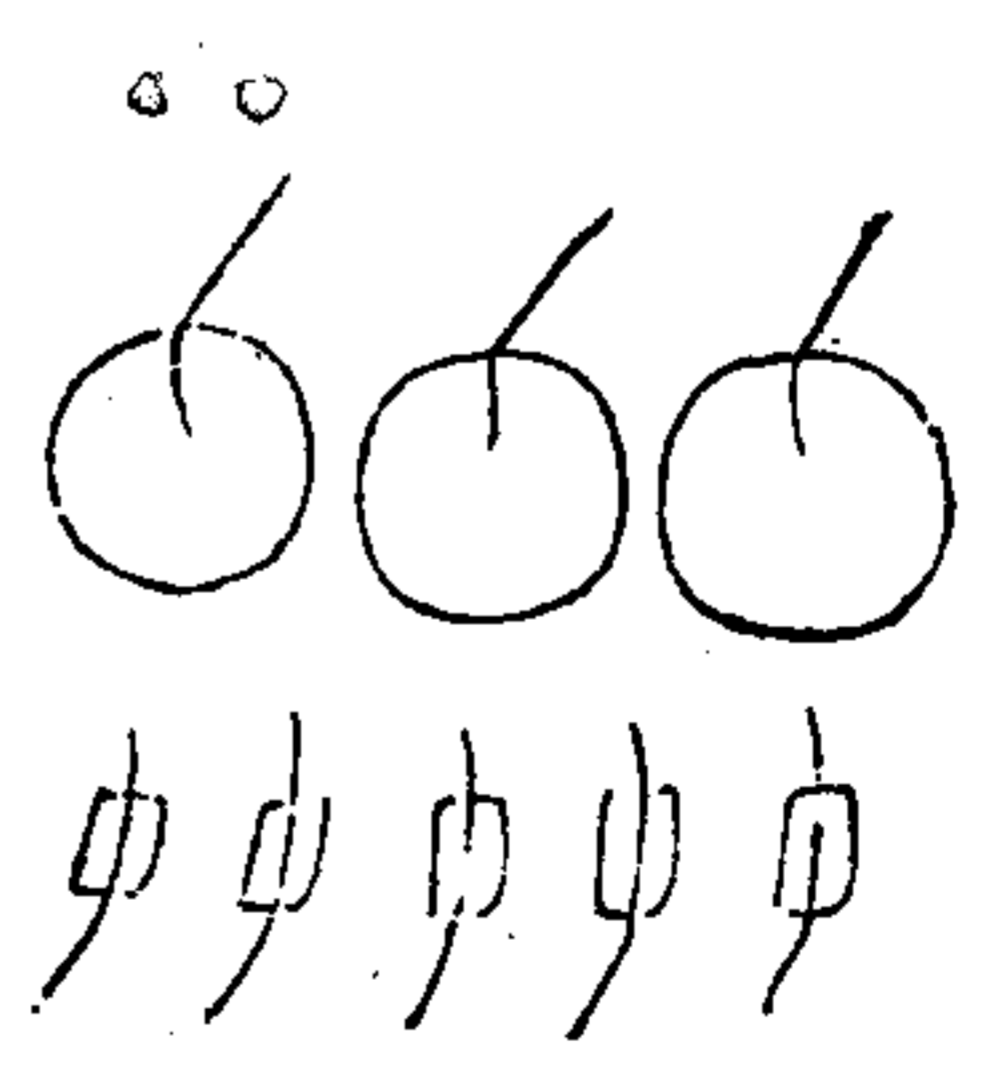

右天墜砲其大如斗用法升至半天墜於賊巢震崩如雷黑夜令賊自亂內有火塊數十燒賊營寨必不能救

兵鏡 卷之十四 地 雷 四十二

地 雷

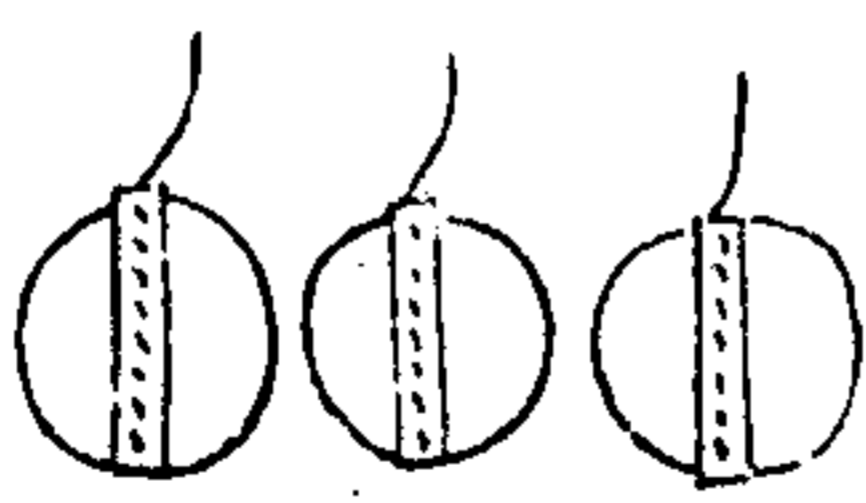

右地雷以生鉄鑄成實藥斗許檀木砧砧在底砧內空心裝藥線一條擇寇必由之地掘地作坑連數十里埋地雷于坑中內用小竹筒通藥線掩覆如舊機關藏火賊不知而踏動則地雷從下震起火焰冲天鉄塊如飛蝗着人即死乃孔明之秘器也

荔枝砲

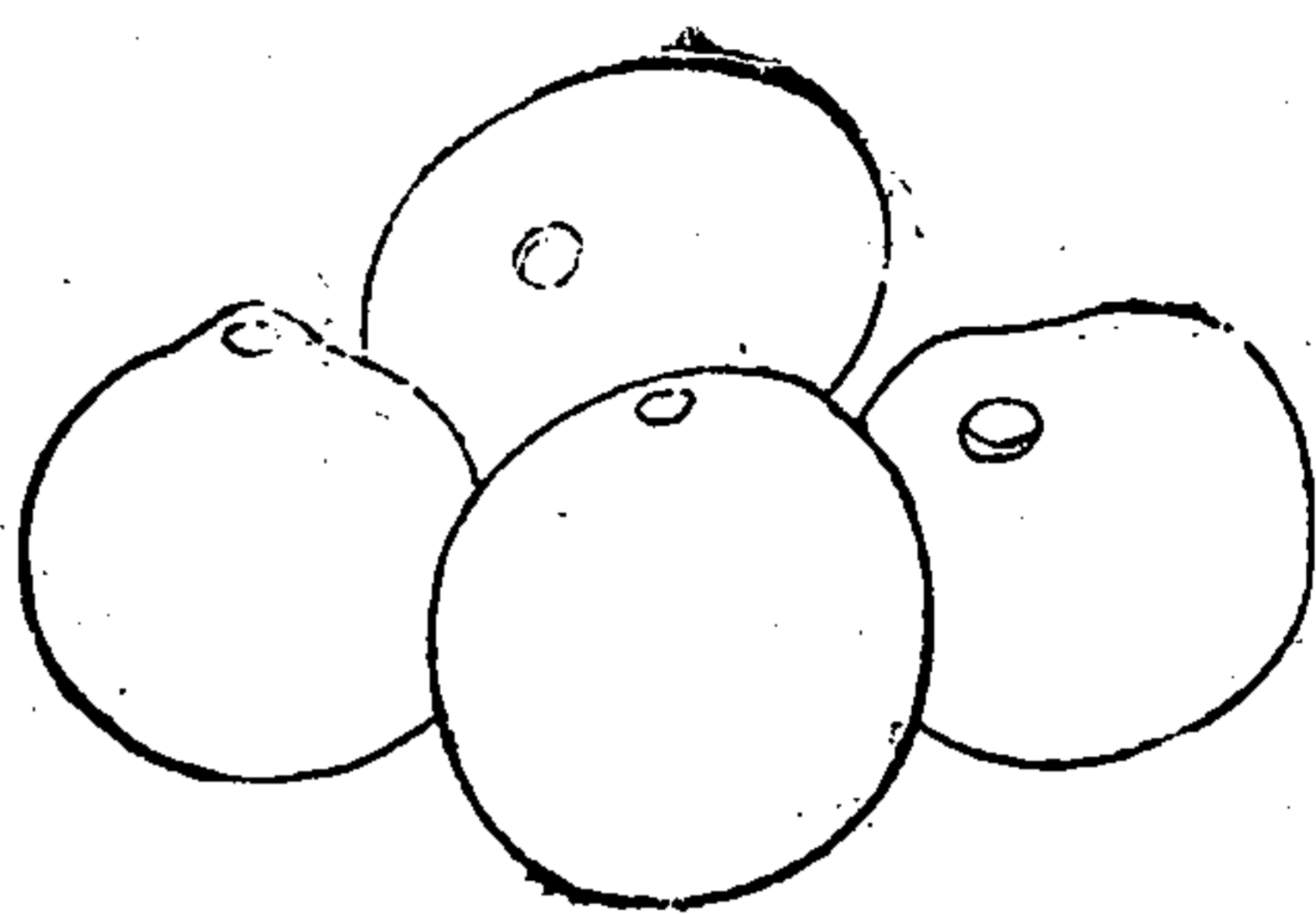

荔枝砲

硝磺一斤黃四兩杉木炭四兩瓦匠造土砲如荔枝形碗大空腹容二合藥留莖大眼厚四分燒作瓦砲將前藥為細末漫漫磨入砲內約有九分以竹一節釘入竹中空處入藥信外以紙糊之如遇敵人點火從上擲下砲啊瓦破可擊賊也

風塵砲

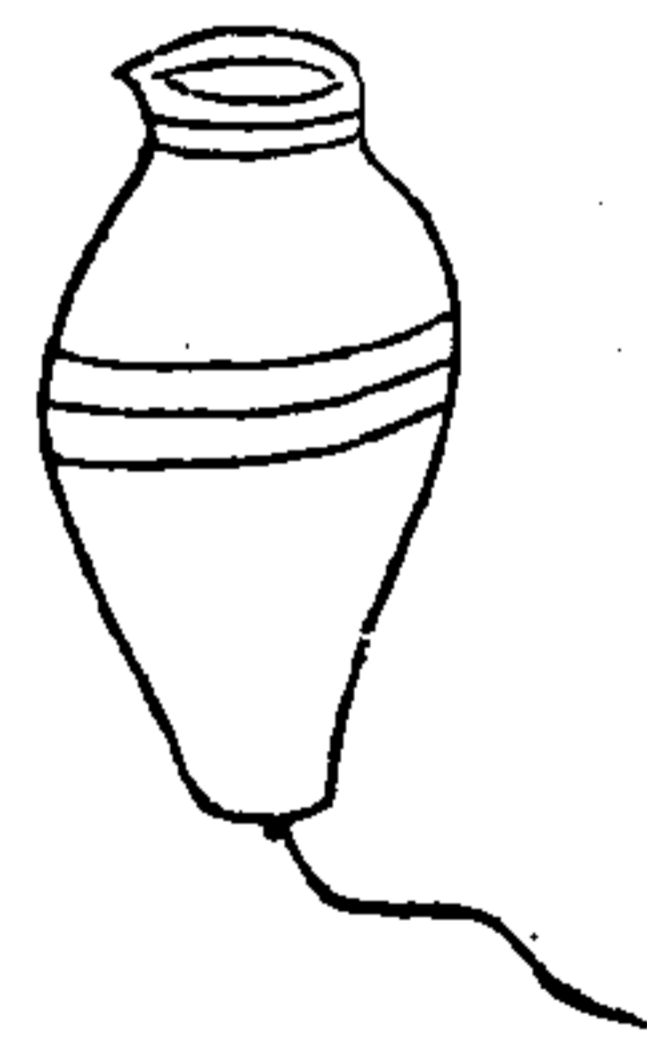

紙砲

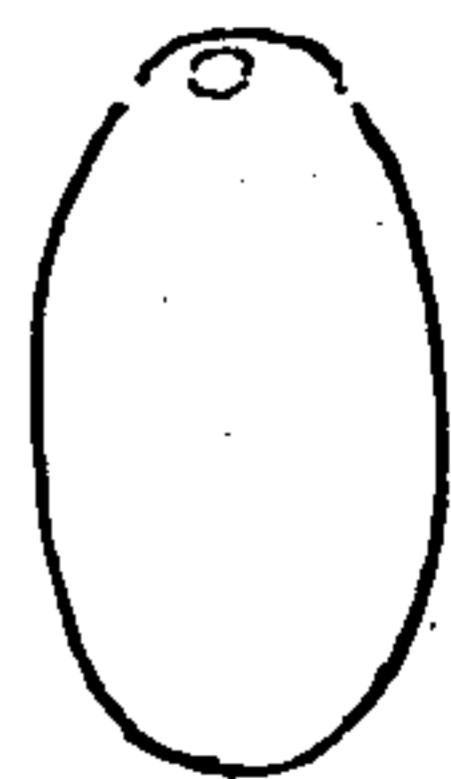

用壙子石灰羅過桑柴燒火炒半炷香用大口小底瓶數千底艾蘸一竅安紙砲在內藥信從底竅中出將石灰實藥瓶内生牛皮固瓶口則取下風放之砲响瓶破灰揚迷目致勝之一法也
用鷄子壳裝前荔枝藥滿外以紙糊晒干再糊以厚三分為度

翼虎

用五寸圍竹一根長一丈五尺根上安鎗如人手形五股倒鬚長四寸稍上安翎三面縛徑二寸用竹一筒長一尺即裝火鎗藥離鐵一尺縛住藥信合總能上攻下用大竹作發起勢如奔馬透壁之力

萬年太極火攻式

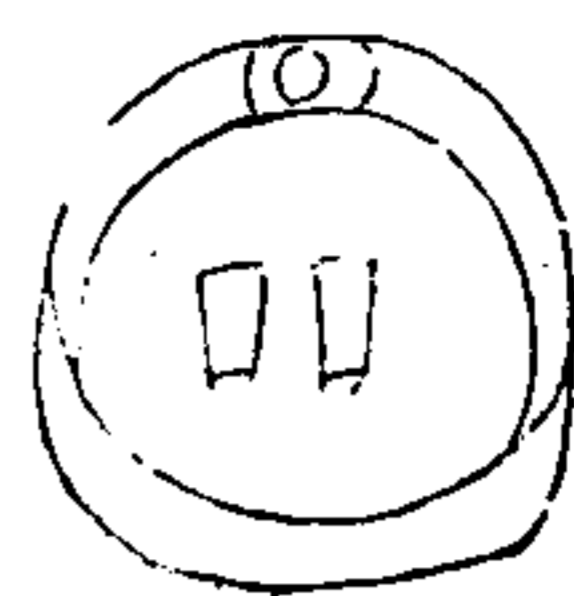

先天火體

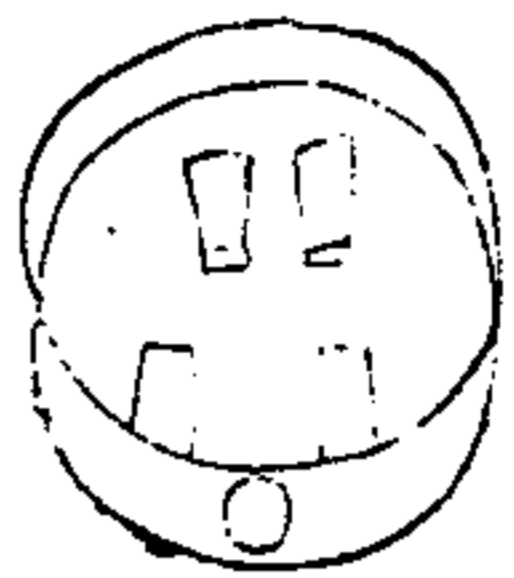

神權

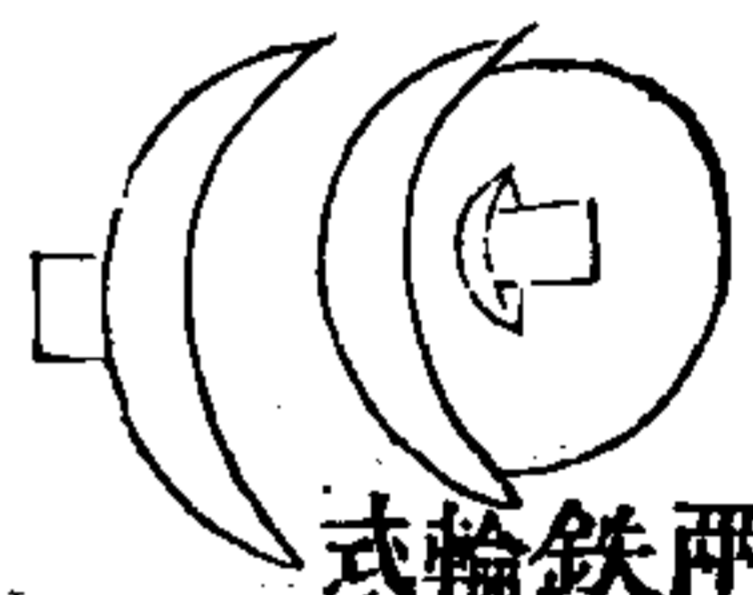

兩鐵輪式

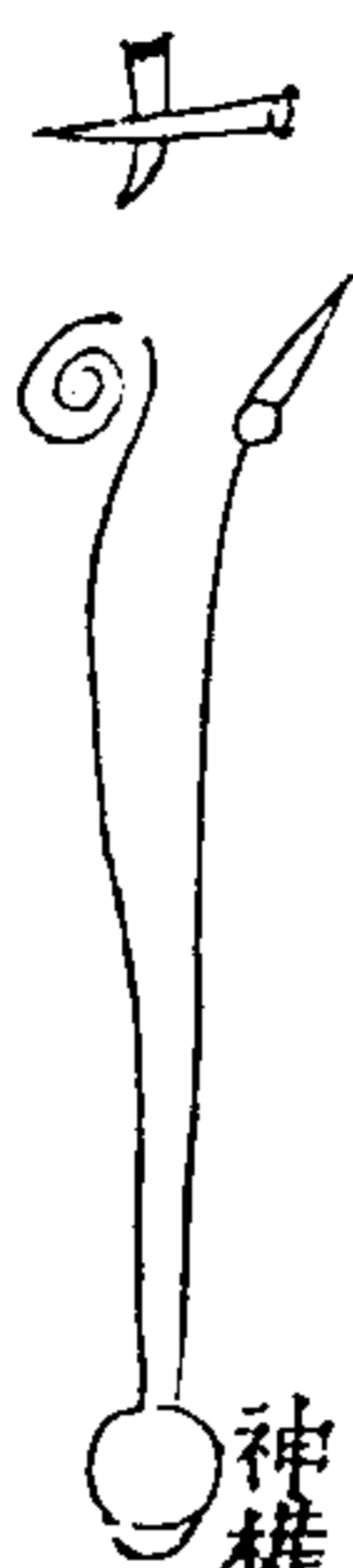

其製用木作兩盒一蓋一底蓋內作兩個木界尺量

盒大小底內亦如之。又用真正火石二片安在底邊。又用煉熟鐵成兩輪安在盒內仍用神權神針亦安在輪內設伏要地待賊經過一盪其機鐵輪打及火石。火引着火藥烟彈亂發敵眾無逃避矣。

火桶

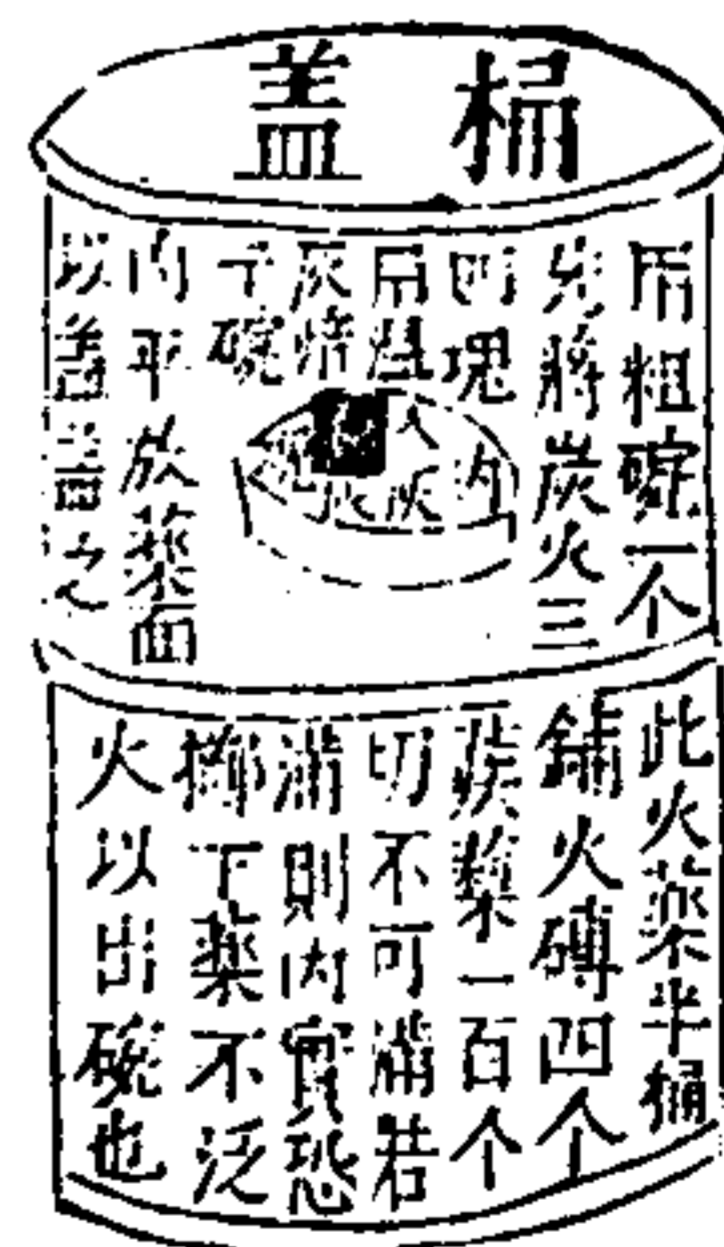

右約賊船在遠先將炭火燒紅盆盛一處約賊舟相近以火入粗碗俟賊更近以碗平放在藥桶內蓋了俟兩舟相逼將桶平平擲下至賊船被磕動碗內火跌泛而出與藥相埋即發時刻不差。

滿天煙噴筒



截粗徑竹二寸布箍用硝黃砒霜班毛剛子礮沙膽礬皂角銅絲川椒半夏燕糞煙煤石灰牛蘭草草烏水蓼大蒜得法分兩製度磁沙玉田沙沙毒繫鎗筆頭順風燃火則流淚噴涕閉氣禁口守戰俱用。

火磚

竹筒穿藥線式

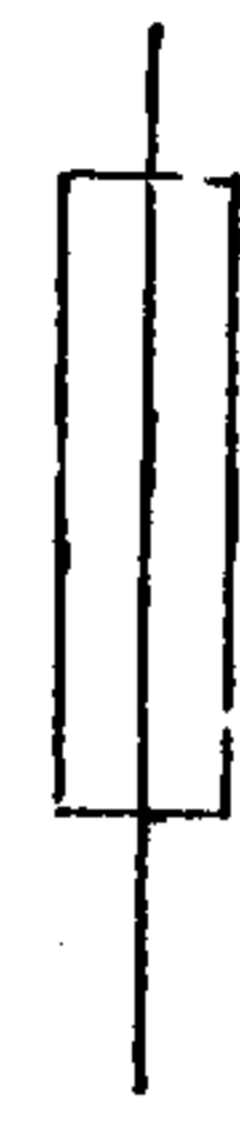

包式

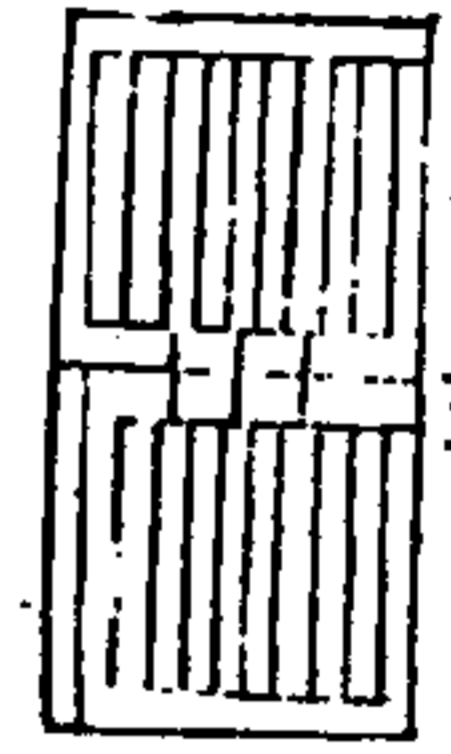

用地鼠紙筒砲。各安藥線。每五個排為一層。止下二節。各二層。以薄篾橫束。合洒火藥。松脂。硫黃。毒烟。用粗紙包裹成磚形。外用綿紙包糊。以油塗密。另于頭上開口。以下竹筒藥線自竹筒穿入之。

火妖

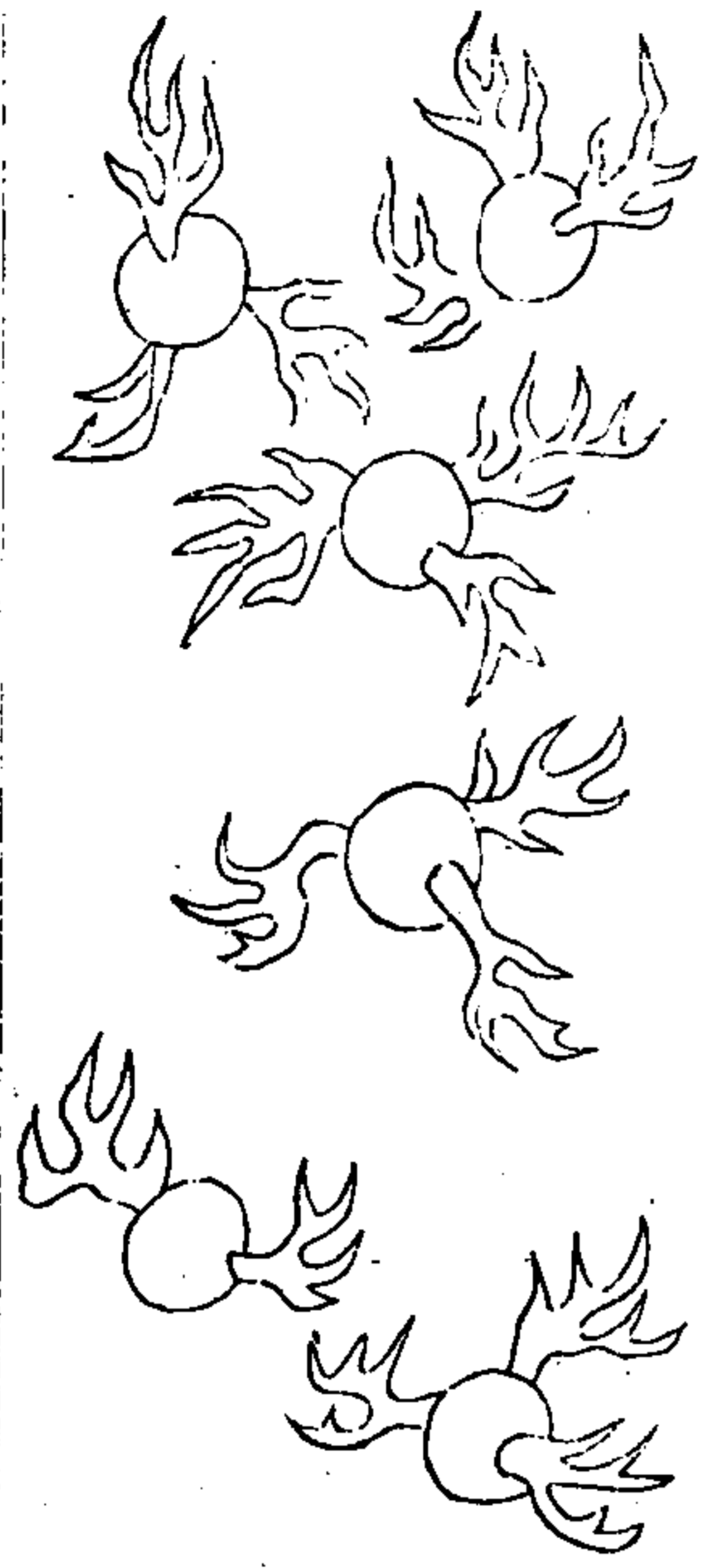

紙薄拳大。內蕩松脂。入毒火。外煮松脂。柏油。黃蠟。然火。拋打烟。燭。疾。藥。截。脚。利。水。戰。守。城。俯。擊。短。戰。

飛天噴筒



硝磺樟腦松脂雄黃砒霜。以分兩法製。打成餅。修合筒口。并兩邊。取渠一道。用藥線拴之。下火藥一層。下餅一箇。用送入推緊。噴之。可高十數丈。遠三四十步。徑粘帆上如膠。立見帆燃。此極妙之藥也。

大蜂窠

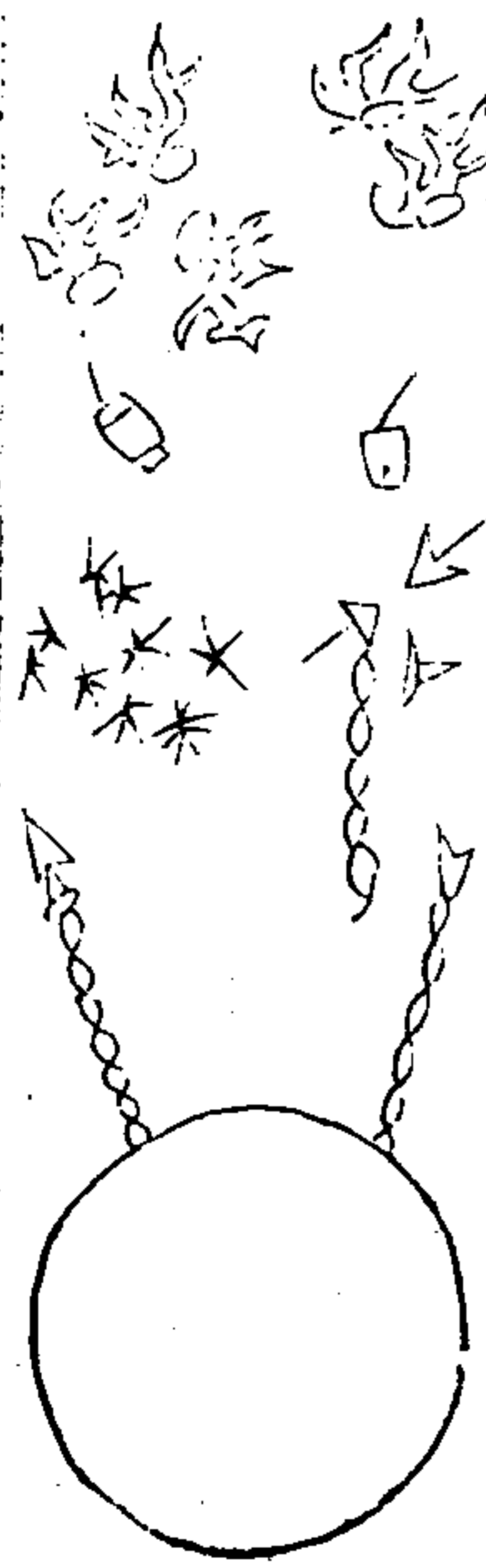

範大砲。紙糊百層。間布十層。內藏小砲。半入毒。半入火。又間小砲。入灰。煤。地。窟。頭。帶。火。磁。沙。炒。毒。鉄。蒺。藜。糞。汁。毒。炒。包。松。脂。硫。黃。毒。人。髮。角。屑。等。件。此。一。火。器。戰。守。攻。取。水。陸。不。可。無。者。奪。心。眩。目。驚。膽。傷。人。製。宜。精。妙。

放鳥銃法 威德兵製式

夫放銃之法。先將藥預裝各小竹桶內。約銃口可容幾錢鉛子一枚。即每桶裝藥幾錢。藥多則鉛化。藥少則子無力。先裝藥入銃。用棚杖送實。方下鉛子一枚。又棚杖送下至藥際。將火門取開。用另裝細火藥。傾入鳥銃火門內。向上振擺。藥入線門。將火門閉之。以火繩安入龍頭前手。托銃架中腰。後手開火門。即拿銃架后尾。人面妥架尾之上。用一隻眼。看後照星對前照星。前照星對所打之人。用右手大食指。擦鬼向後鬼。入龍頭。落在火門。藥燃銃響。

鳥銃之中。准在于腹長而直。火藥之不奪手。在于前手拿在銃腹。照放之直。在于兩手俱托執銃身。而無點火之誤。鉛子之利。在于合藥之方。其神機。銃用木馬。繁而多誤。勢難再發。遠銃手執後尾。其重在前。一手點火。眼不能照。皆不及此銃之妙而速也。

製合鳥銃藥方

硝 一兩 燬 一錢 四分 柳灰 一錢 八分

通共硝四十兩。燬五兩六錢。柳灰七兩二錢。用水二鍾。椿得絕細為妙。秘法。先將硝黃炭各研為末。照數充合一處。用水二碗。下在木相。木杵椿之。不

用石杵者。恐有火也。每一相。椿可萬杵。若椿乾。再加水一碗。又椿。以細為度。椿之半乾。取日晒。打碎成荳粒大塊。此藥之妙。只在多椿。數萬杵之工。大都如製墨相類。若添水椿至十數次者。則將一撮堆于紙上。用火燃之。藥去而紙不傷。如此者可入銃矣。再試之。將人手心。擎藥二錢。燃之。而手心不熱為妙。但燃過。仍有黑星白點。及手中心燒熱者。即是不佳。仍前再加水椿之。如式方止。

鳥銃分形之圖

形門火

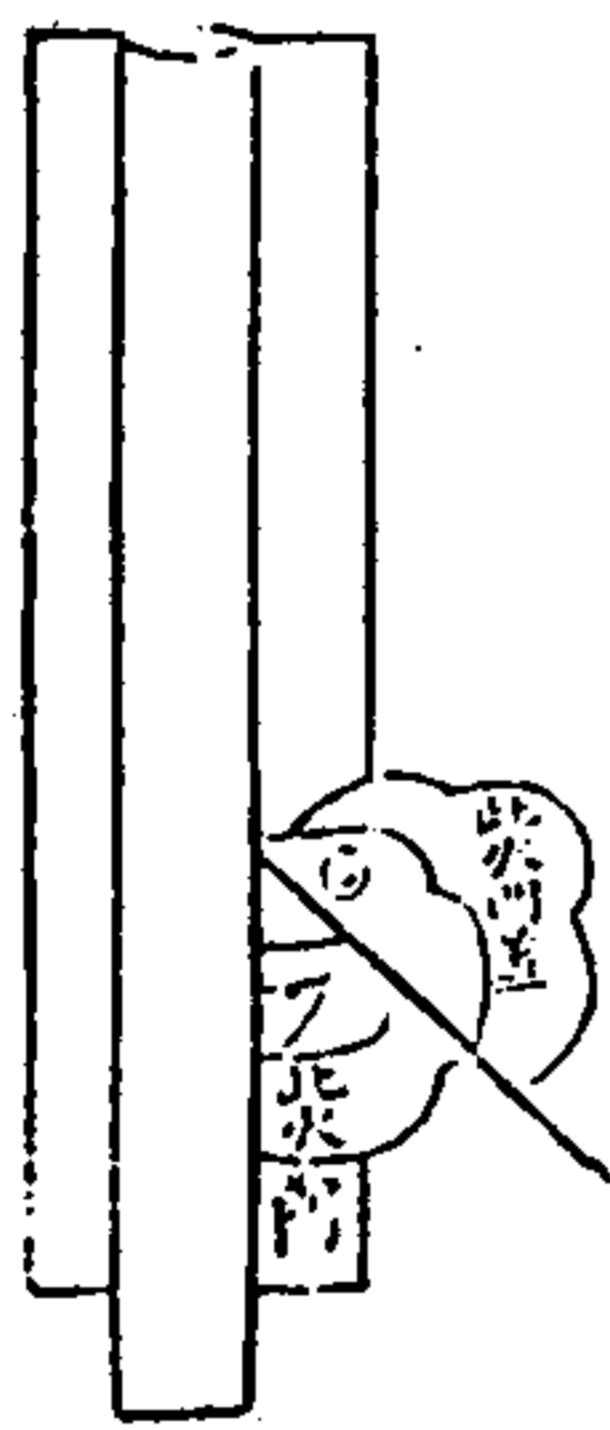

形口前

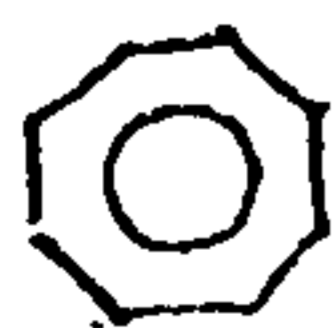

形門後銃鳥



絲轉形 左轉則入 右轉則出

銃架形

此挿入架內



此上口托為銃身

棚杖即挿入架內者是也今重寫圖此

鳥銃龍頭式

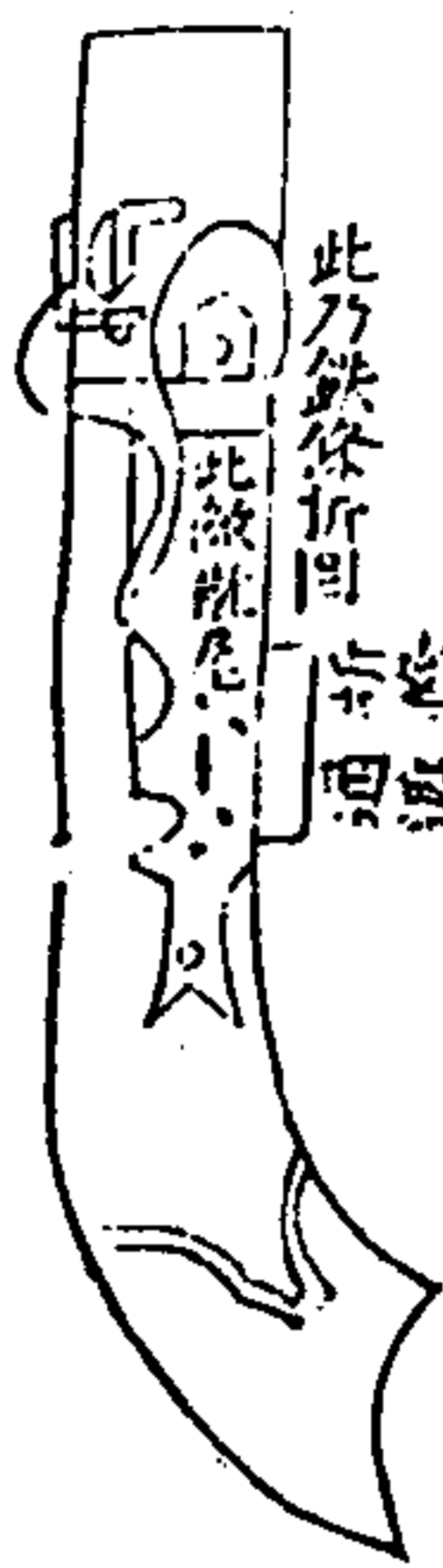

此乃鐵條折回

此槍龍尾

架內撥尾形

其見所勾書不出側立外形



側裏面尾桿形

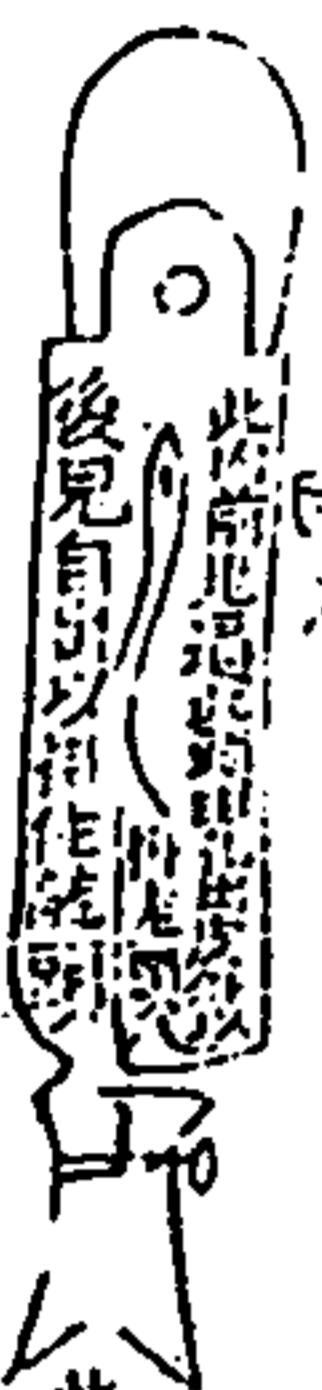

此裏出之尾壓生龍頭用右手無
令指向後撥動尾則此尾自
入龍頭落火發

此乃為木架內撥尾用右手無
無名指撥此則此尾之頭退入
皮內龍頭落而發

凡造鳥銃之法後門有螺絲轉者此銃腹長放過後
內常作濕二三日要洗一次用棚杖展水布一方蘸
水入洗之如鉛子在內或尅火門等項取開後門絲
轉以便修整最為易便

賽煩銃

夫行營之內鳥銃雖速准而力小難禦大隊難守險
阻難張威武佛狼機又太重難於扛隨今以臆劍
器名曰賽煩銃既無下木馬延遲之艱又不坐後其
鉛子尤勝佛狼機之大其聲勢可比發煩其速即可
比鳥銃每五百人之中用以五六門以備守路截險
甚妙

送子形



此用鉄作送子 鉸形

下口圓形送鉛子不偏

一銃長三小尺內口約容半觔鉛子藥粗腹不可過
鉛子送至腹口方好即如此平臥地下隨其遠近加
墊頭高並不用木馬等類此器之利者亦以項長而
鉛子合口故也

連子銃

夫連子銃銃鎗雖皆繁巧放時多誤難以屢中無虞
聊亦載之以備兵家之一法也。

連子銃式

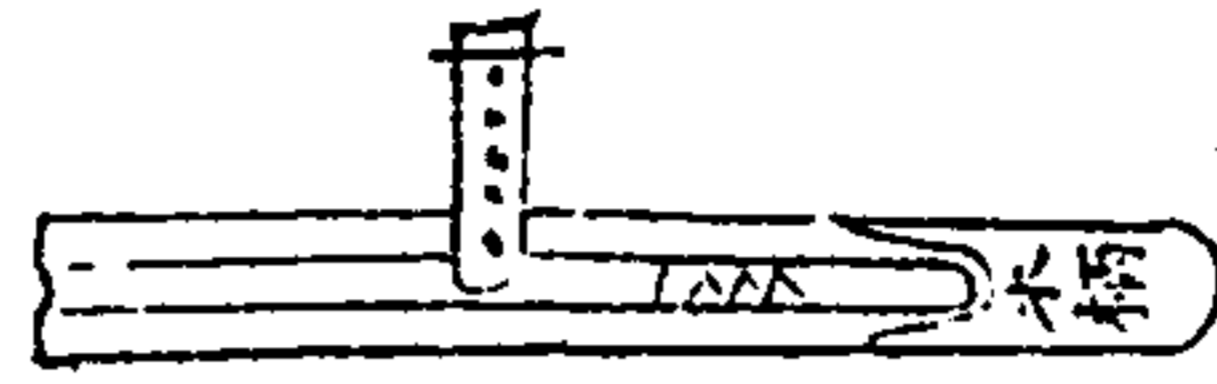

銃如鳥銃但藥盡處用
一乳上安一鉄筒入鉛
子數枚門定口一个銃
放去一个子又落入。

銃內裝藥式



其法以藥裝入一節即以厚褶紙錢一个中穿藥線
一寸送入銃內又裝一个藥入築實又間以穿藥線
紙錢如此裝至鉛子鉄管而止。

子母砲

此用驚管或夜間遠遠放入賊壘少停于賊壘中銃
發無制之兵勢必驚惶我得乘之此器最妙。

裝放子母砲法

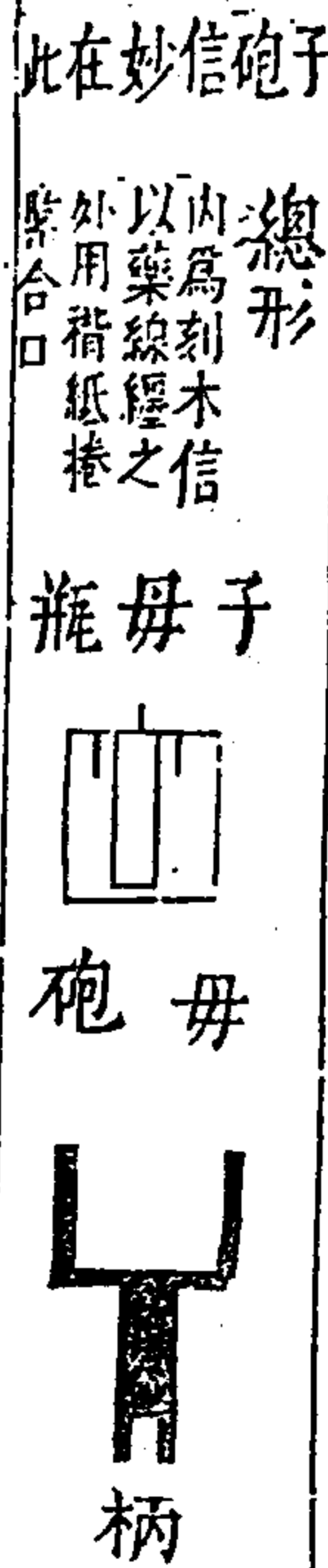

此砲用木信雕成螺絲轉形為渠以藥線隨渠纏足
下露線一節在底上露出信之上用褶紙信外捲緊

與子銃口合乃將好藥入瓶八分將信送入口即將
瓶覆向下搥搥按入其信若仰瓶裝信則信底有藥
放時藥催信出而瓶不破響惟覆裝其信則將信務
入到底庶底下無藥藥在週圍信線燃入藥乃作破
子瓶其放時先用木馬將大銃裝畢以瓶入上大口
先點瓶線燃入木信不見即點母砲線打去若瓶線
點早母線太長則瓶不出口而響矣若點瓶線太遲
未及燃入打去則風風而滅矣又有一法共拴一線
居中點火終是不齊還是兩點為妙。

佛狼機

其制出於西洋。昔國名也。非銃名也。每位約重二百斤。提銃三箇。每箇約重三十斤。用鉛子一箇約重十兩。其機活動可以低昂。可以左右。乃城上所用之具。守營門之具也。

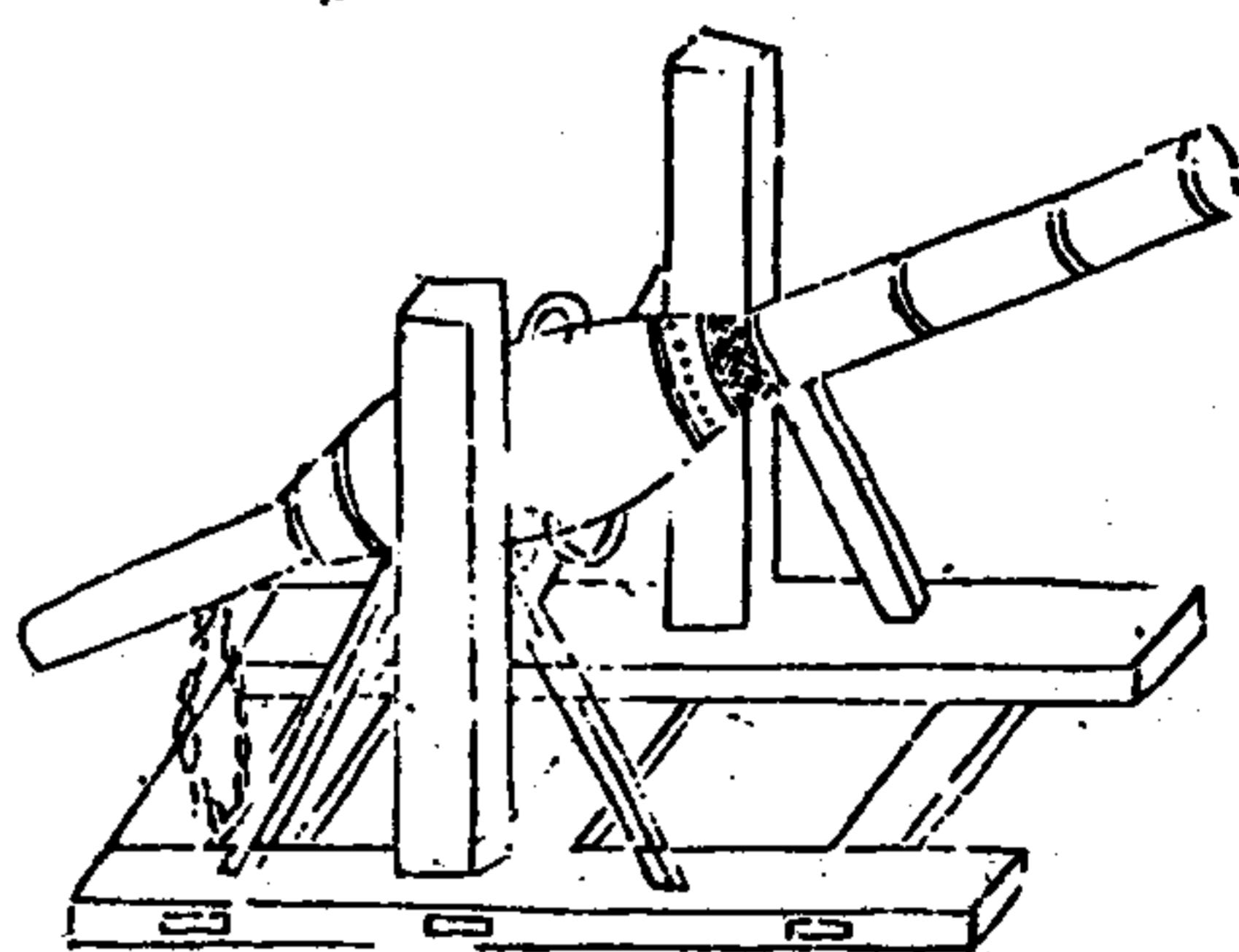

佛狼機式

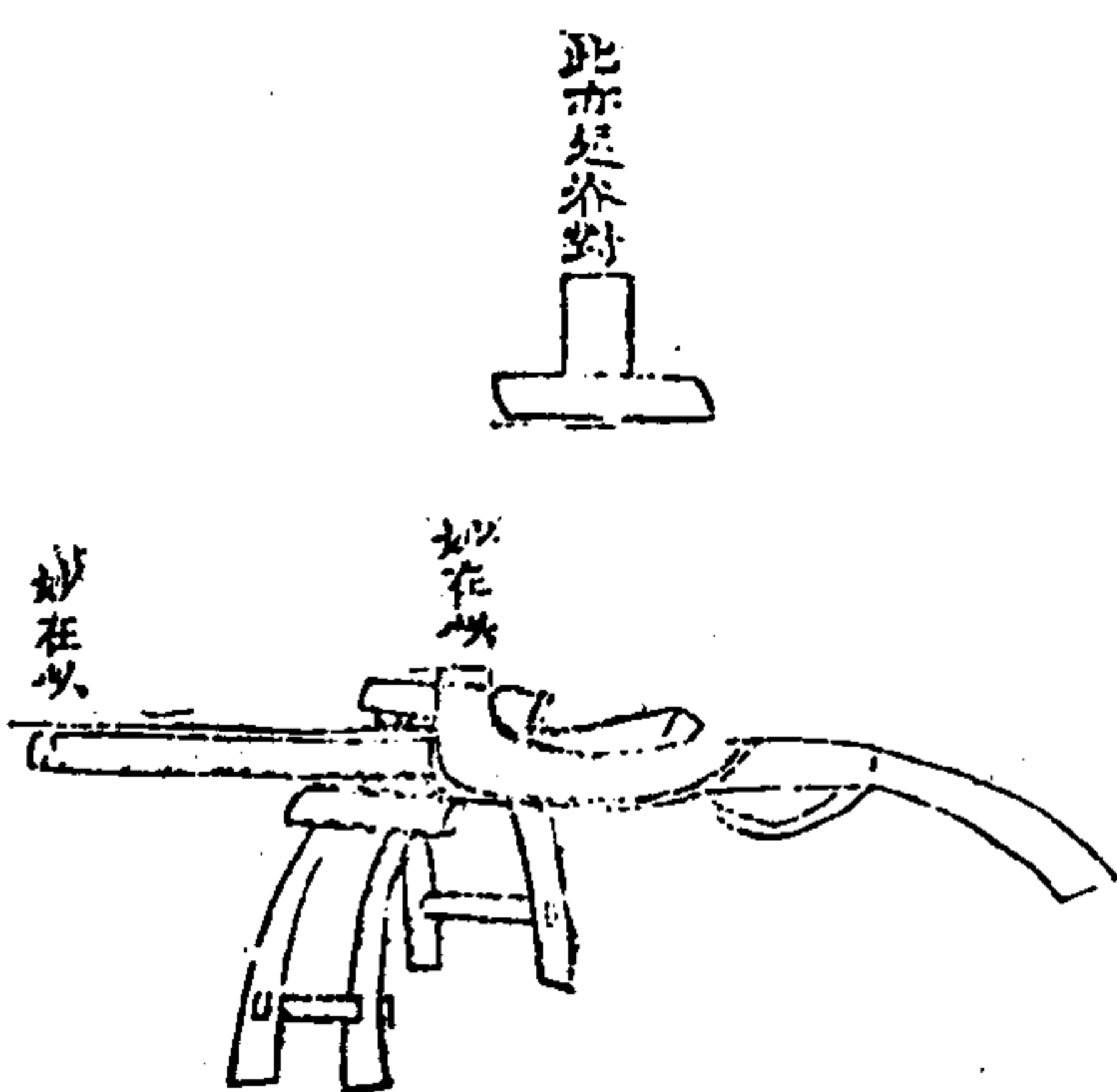

卷之十四 五十五

此天下通有之利器。今所以重圖者。舊製之未盡精微也。其妙處要毋銃管長。長則直而利遠。子銃在腹中。要兩口對合。則火氣不泄。子銃後方用半斧轉入者。每放時多擊出子銃數丈。傷人必用鉄門者佳。其妙處在今添出前後二照星。後柄稍從低。庶不碍托面。以日照對。其准在放銃之人。用一目眇看後照星孔中。對前照星。前照星孔中。對所打之物。又子銃內用木馬。後下鉛子。苟子馬俱大。則難出。出則力大。要坐後。而人力不能架之。若子小。則出口鬆而無力。歪斜難准。今法止用鉛子。預將鉛子。照子銃合口。微大一分。製就。用時入藥之後。即以子下口。用凹心鉄送桿打下。入口一寸。即入毋銃放之。此法既省下木馬煩難之功。又出口最易。而且鉛子合毋銃之口。緊急直利。便速成功。凡鑄銃之法。子銃口大。則子難出。要破毋銃。毋銃口大。而子銃口小。則出子無力。且歪務要子毋二銃之口。圓徑分毫不差。乃為精器也。火箭亦水陸利器。其功不在鳥銃之下。但造者無法。放者無法。人鮮知其利也。大都造法有二。或造成用鑽鑽線眼。或用鉄桿打成。自然線眼。但鑽不如打成者妙。然鑽易而打者難。故匠人多不肯用打成之法。不知

肯綮全係于線眼。眼正則出直。不正則出斜。眼太深則後門泄火。眼太淺則出而無力。定要落地。築以每個五寸長言之。眼須四寸深。桿要直而去頸二寸。稱平。勿勿。羽長而高。荷筒須用礮紙。間以油紙。夏不走。確可留二年。

目然打成線眼

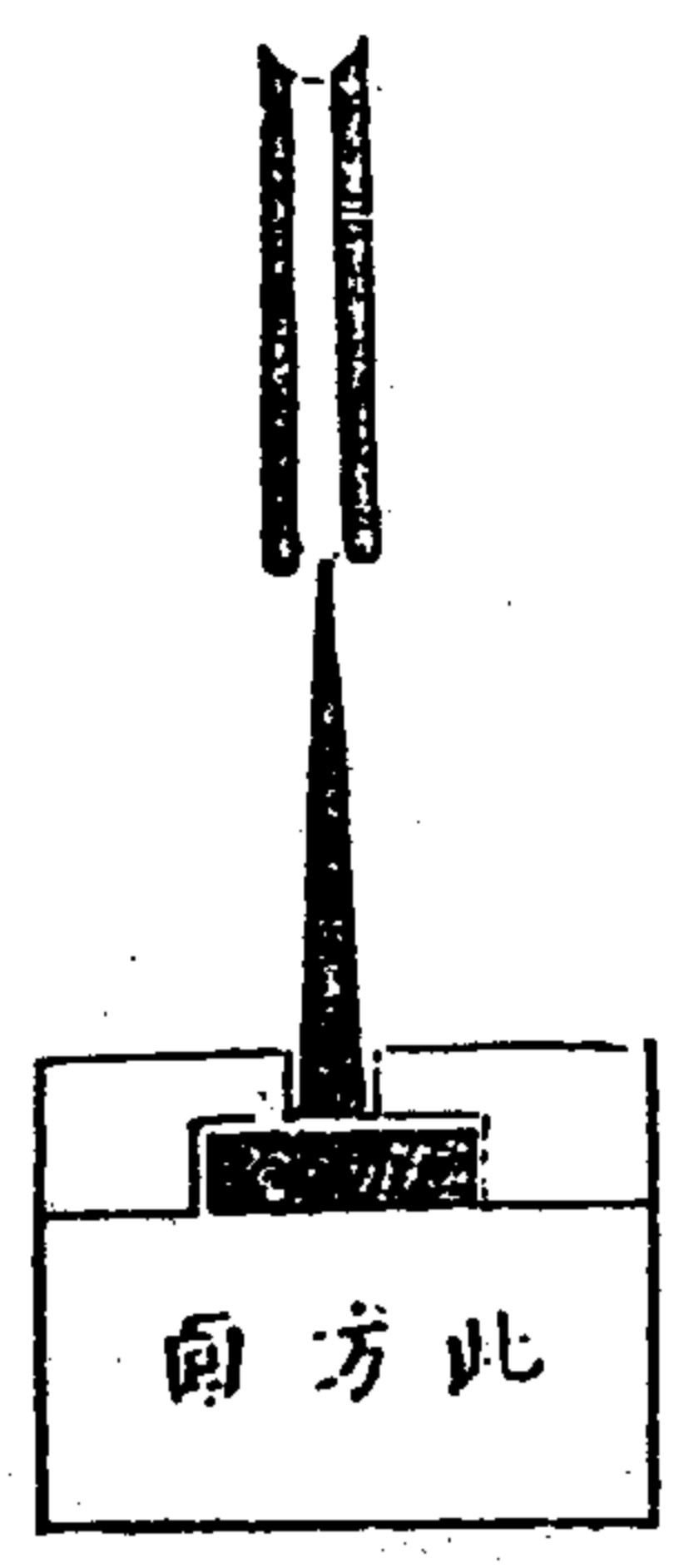

箭頭式



以上要形也

箭頭式。中脊要厚。兩刃安長而利。為佳。頭上縛火藥。至妙。

一窩蜂

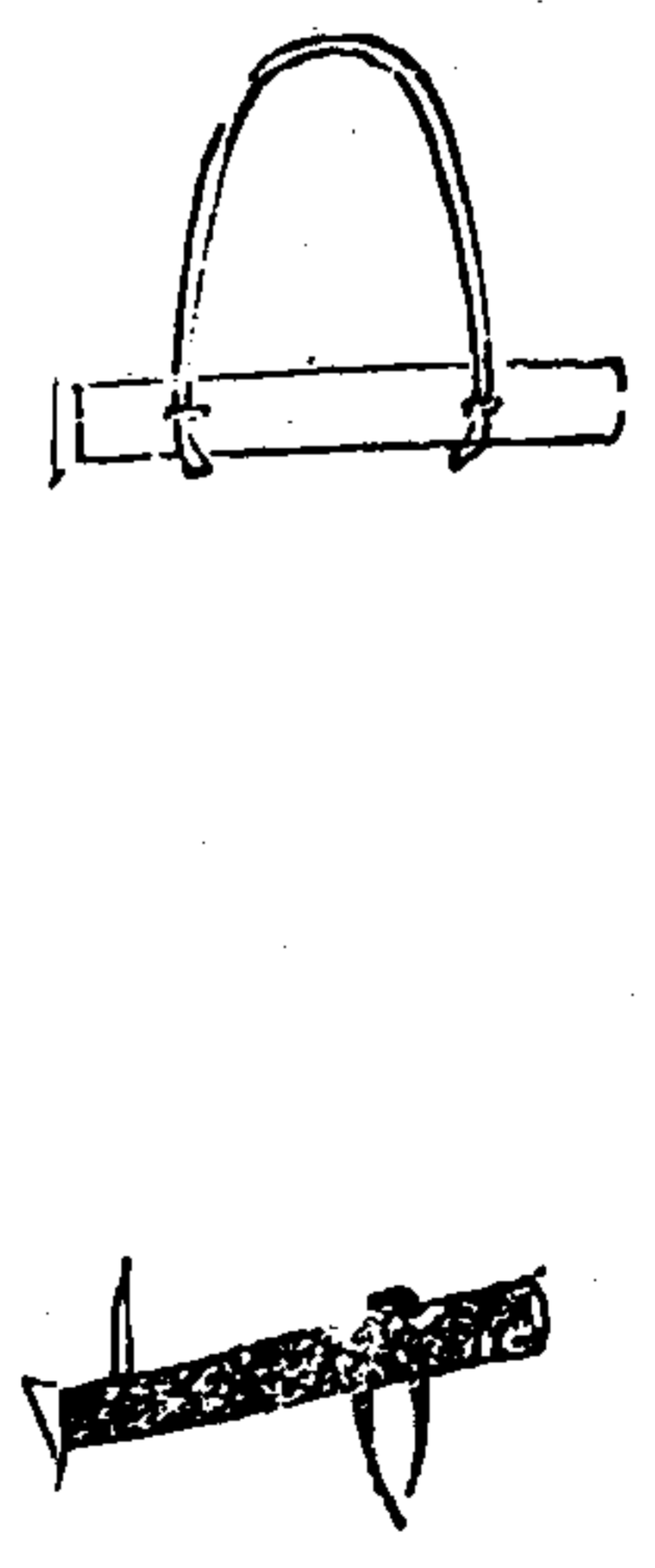

其狀如鳥銃之鉄幹。而短其管口。比鳥銃口稍寬。容彈百枚。燃藥則彈齊出。遠去四五百步。夫鳥銃所發。止傷一人。此器一發百彈。漫空豈止數十人乎。力量與佛狼機並稱矣。但佛狼機器重難帶。此器輕於鳥銃。以皮條綴之。一人可佩而行。戰時以小鉄足駕地。昂首三四寸。蜂尾另用一小木椿釘地止之。誠行營之利器也。

太神銃。滾車。轆條二根。長九尺。濶六寸。厚四寸。橫檔五根。長二尺四寸。立柱四根。長七寸。蓋板一片。長四尺六寸。濶一尺八寸。前車輪徑過三尺二寸。後車輪徑過一尺五寸。前車頭長一尺。徑過一尺。後車頭長六寸。徑過六寸。車耳長一尺八寸。濶四寸。厚俱稱之。每銃一位。淨鉄用一千斤。長四尺五寸。

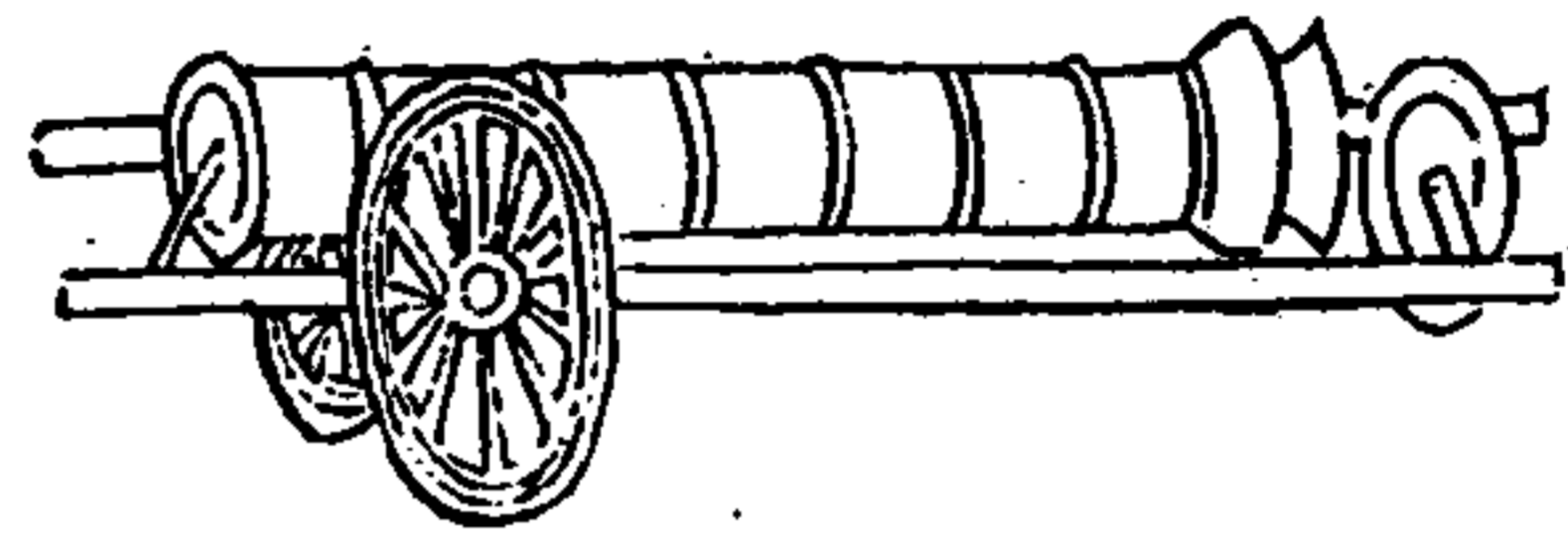

滅虜砲車式

此器運以滾車打放郊垆。一發可五六百步。鉛子總一斤。勢如巨雷。良為奇法。

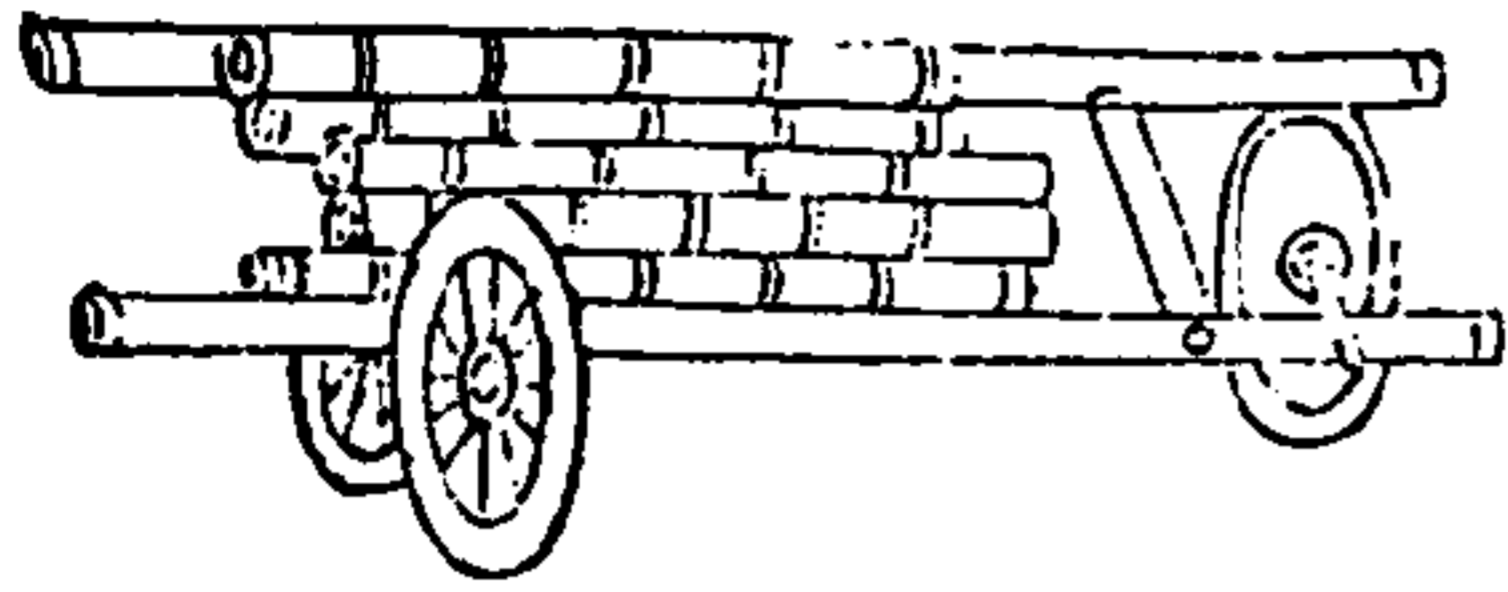

用車匣一具。長一尺八寸。濶七寸。厚俱稱之。每砲一位。長二尺。用淨鉄九十五斤。箍五道。唐口二寸三分。每道箍一寸五分。一車三砲。合三百斤。極其便利。

砲車

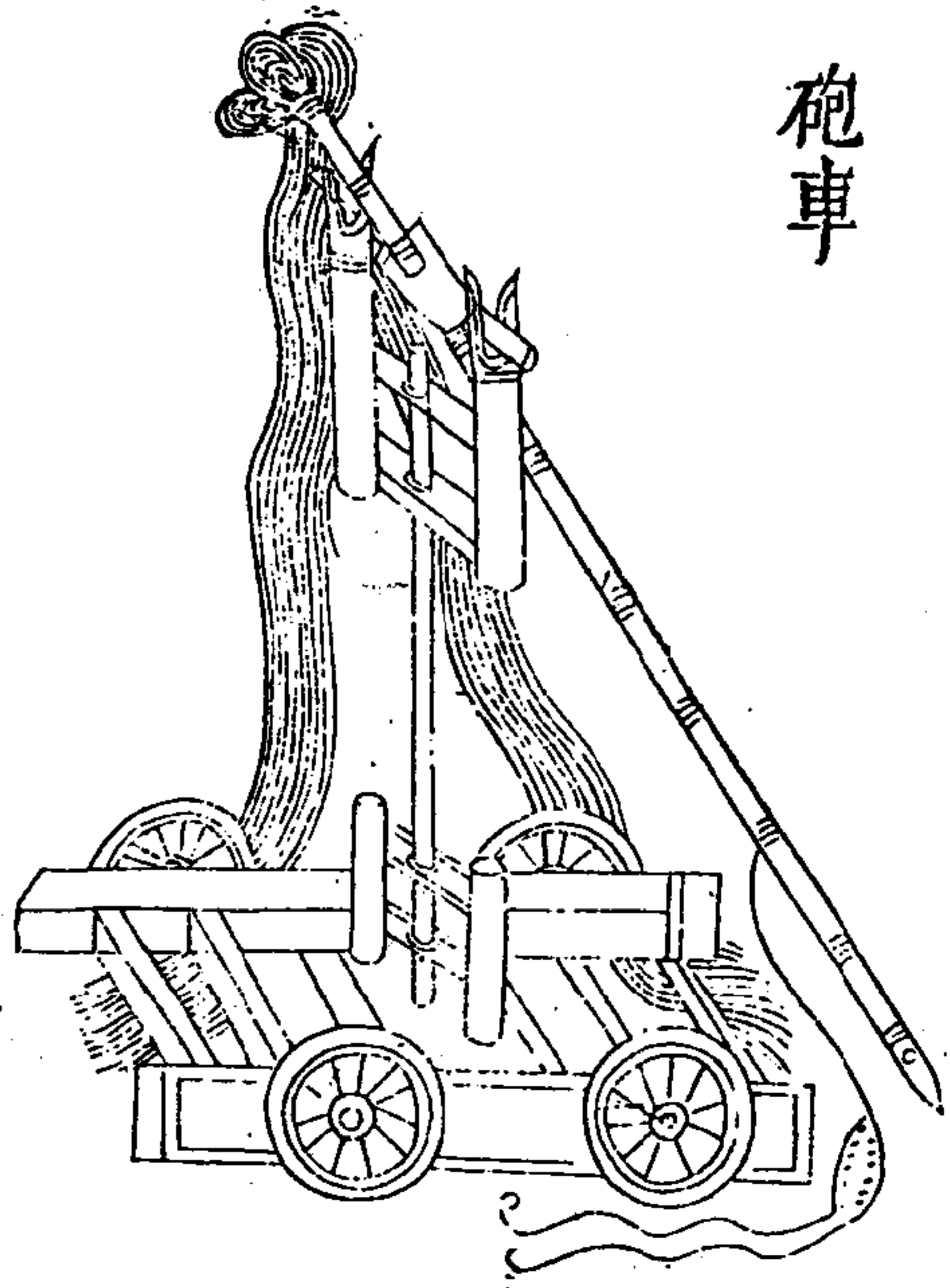

右砲車。大木為床。下施四輪。上建獨竿。竿首施羅。木上置砲。稍高。下約城為準。推徙往來。以逐便利。其施放及用物。一準常砲法。

單稍砲

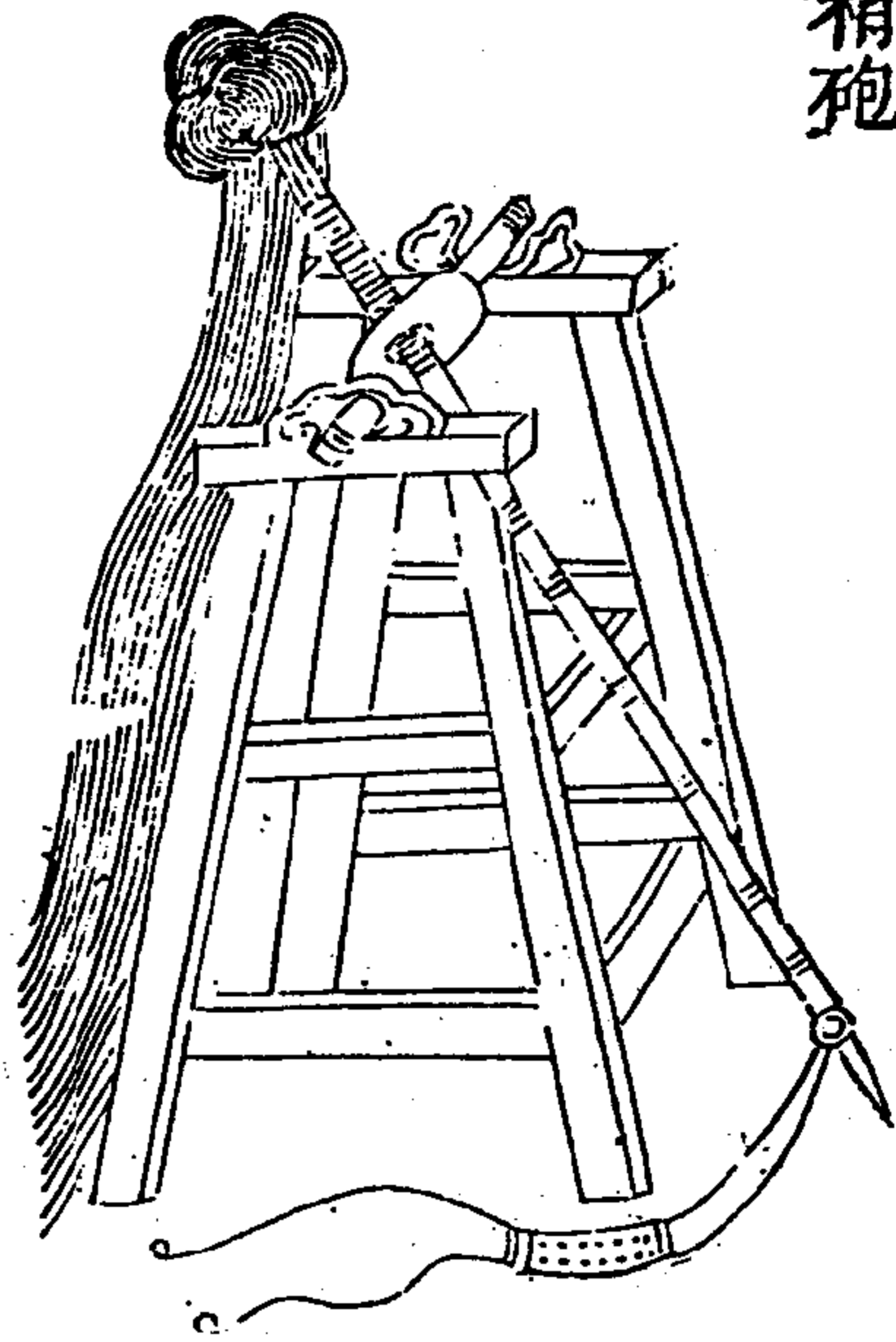

右單稍砲用前後脚柱四前長一丈八尺上出山口
 六尺上扇枕長八尺五寸除仰下扇枕長一丈二尺
 五寸上會枕長八尺五寸除仰下會枕長一丈二尺
 留九鹿耳四夾軸兩端長一尺一寸闊軸一長七尺
 尺徑四寸小鴟頭一長七寸厚三分極竿二長三
 尺大徑四寸小鴟頭一長七寸厚三分極竿二長三
 尺徑四寸鐵雙鴉尾一長一尺二寸鐵東二每個重
 小徑一寸鐵雙鴉尾一長一尺二寸鐵東二每個重
 七寸狼牙釘十八弦子二長二丈五尺八寸皮窩一長
 寸闊繫索六麻五丈每條用拽索四十麻四斤九
 六寸繫索六麻二斤八兩拽索四十麻四斤九
 一砲四十人拽一人定放放五十步外石重二斤

雙稍砲

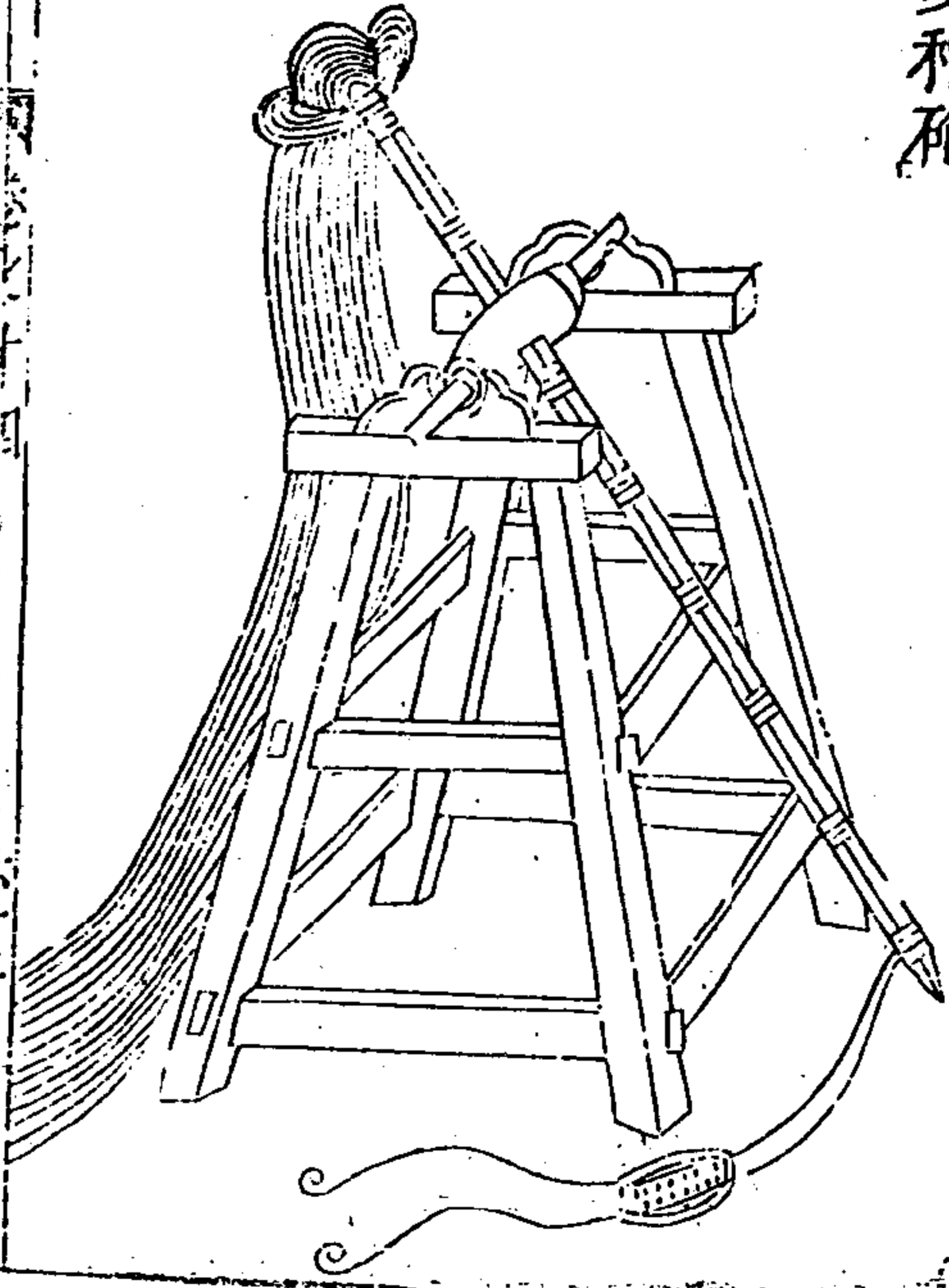

右雙稍砲用脚柱四前長一丈八尺上出山口
 六尺上扇枕長八尺五寸除仰下扇枕長一丈二尺
 五寸上會枕長八尺五寸除仰下會枕長一丈二尺
 留九鹿耳四夾軸兩端長一尺一寸闊軸一長七尺
 尺徑四寸小鴟頭一長七寸厚三分極竿二長三
 尺大徑四寸鐵雙鴉尾一長一尺二寸鐵東二每個重
 小徑一寸鐵雙鴉尾一長一尺二寸鐵東二每個重
 七寸狼牙釘十六弦子二長二丈五尺八寸皮窩一長
 寸闊繫索六麻五丈每條用拽索五十麻五斤
 六寸繫索六麻二斤八兩拽索五十麻五斤
 一砲四十人拽一人定放放五十步外石重二斤

凡一砲百人拽。一人定放。放八十步外。石重二十五斤。亦放火毬。火鷄。火槍。撒星石。放及六十步外。二砲守具。設于馬面及甕城內。

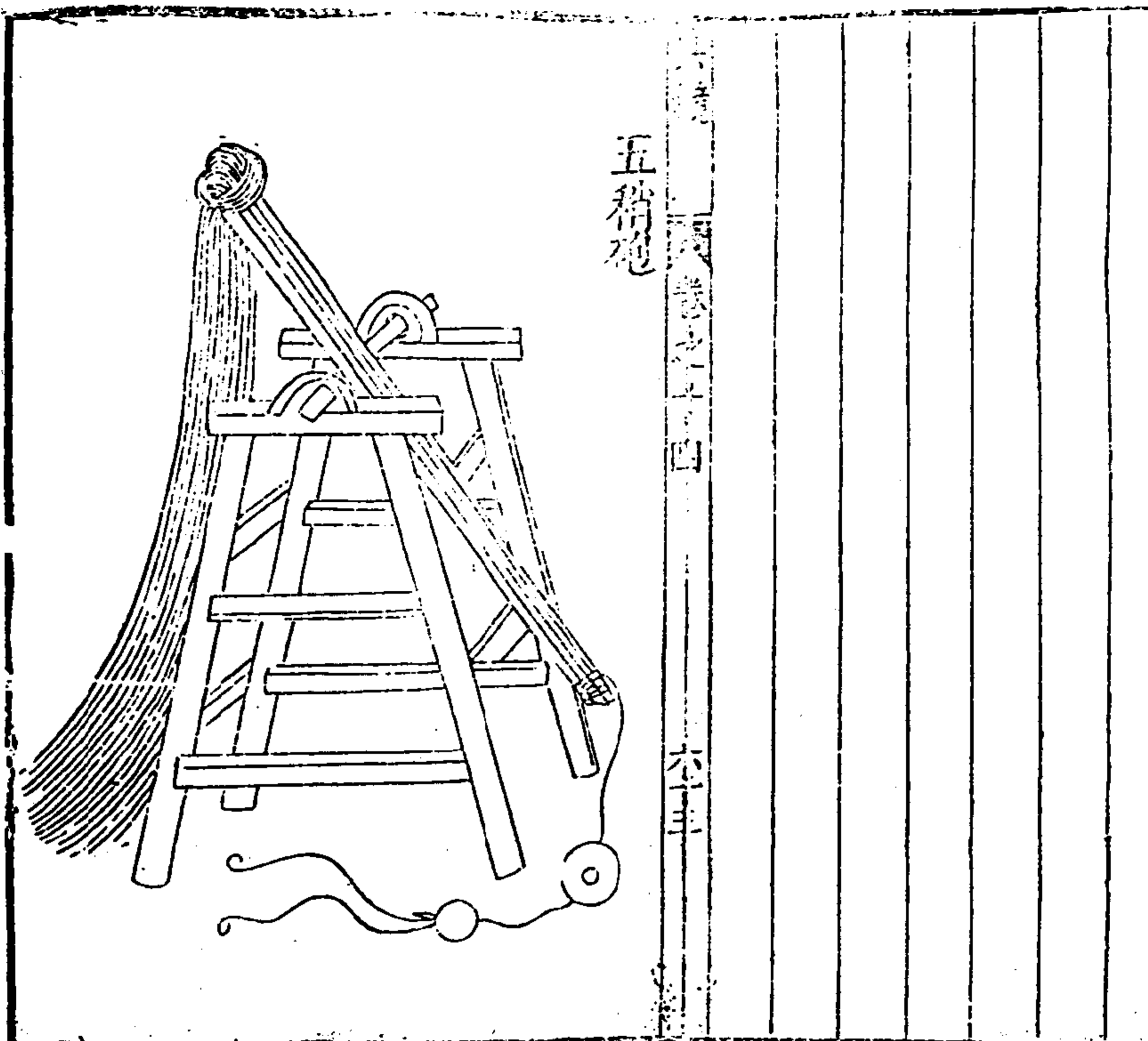

五稍砲

右五稍砲用脚柱四。長一丈二尺。徑一尺二寸。仰斜。上扇枕二。長一丈二尺。除。下扇枕二。長一丈二尺。除。上會枕二。長一丈三尺。除。下會枕二。長一丈三尺。除。鹿耳。四夾軸。長一丈五尺。厚三分。闊。卷頭木二。長九尺。方一尺。用。楔二十。長一尺八寸。闊。梢三。長一丈五寸。大徑四寸。鴟頭一。長四尺。闊八寸。鵝項一。長五尺。極竿二。長二丈。徑四寸。小徑。鐵蝎尾二。長一尺五寸。鐵束四。每個重。七。狼牙釘十六。絃子二。長五丈。十二。皮窩二。長一尺。緊索四十五。長五丈。每條。搜索八十。長五丈。每條。凡鏡。卷本十四。李南。

凡一砲百五十七人拽。二人定放。放五十步外。石重七八十斤。二砲守具。設於大城門左右。擊攻城頭車。

七稍砲

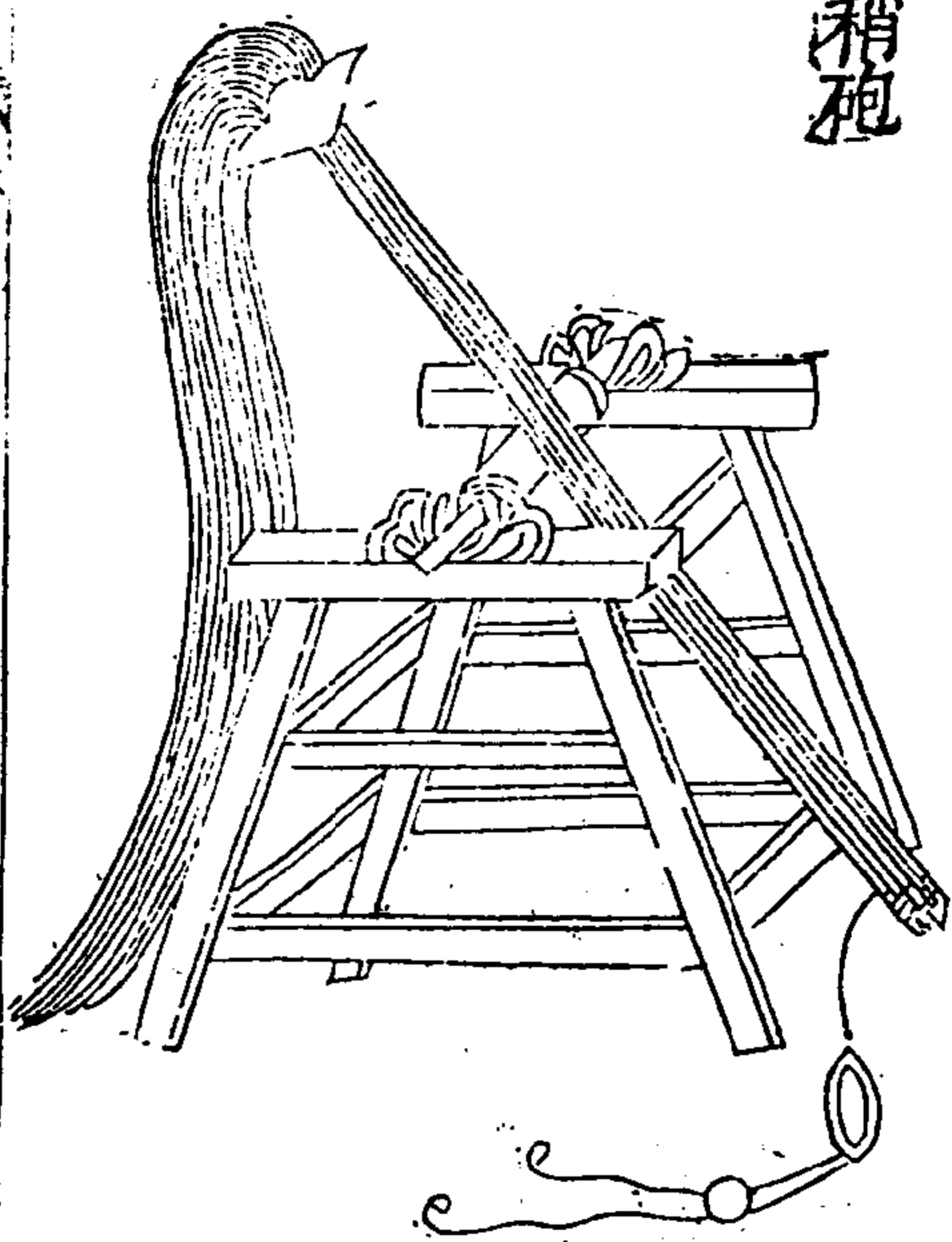

右七稍砲用脚柱四長二丈一尺徑一尺二寸仰斜
 七上扇枕二長一丈二尺除下扇枕二長一丈八尺
 至四尺自扇枕上會枕二長一丈三尺除下會枕
 二長一丈九尺除仰斜留九尺鹿耳
 四夾軸兩端長一丈二寸厚三分
 轉尺取方楔二十長一尺八寸闊
 徑二寸鴟頭一長四尺厚四分
 八分鴟頭一長四尺厚四分
 長二丈五尺大徑四寸鐵錫尾二
 寸小徑七寸八分鐵錫尾二每條重三斤
 每斤重八寸狼牙釘十六絃子二各長二丈八尺十皮
 兩圍七寸紫索五十長五尺每條
 窩一長一尺二紫索五十用麻二斤半
 搜索一百

二十五長五丈每條
 用麻五斤
 凡一砲二百五十人拽一人定放放五十步外石重
 一百斤

虎蹲砲

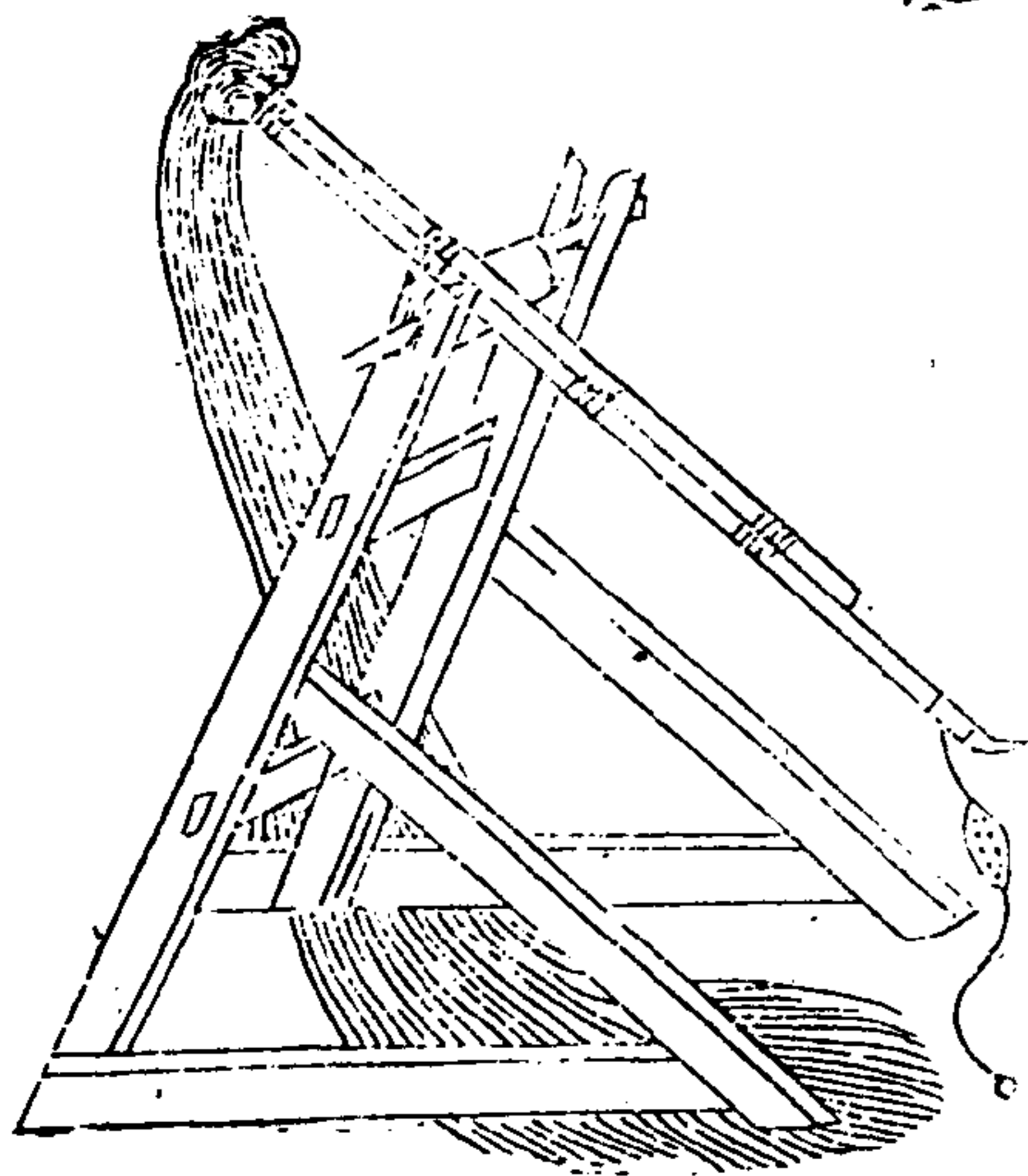

兵鏡 卷一四 六十五

右虎蹲砲用前後脚柱四前長一丈八尺上出山
 六尺下扇枕二長八尺五寸除仰上會枕二長八尺
 五寸斜留四斜留四尺五寸軸一長七尺
 尺五寸 下會枕二長一丈三尺除稍一長二丈
 頭木三長七尺楔十六長一尺八寸濶
 徑四寸小徑一尺 鴟頭木一長二尺五寸濶極竿一長三
 二寸八分 鐵雙蝎尾一長一尺二寸重二斤鐵束二每個
 徑二寸八分 小鐵雙蝎尾一長一尺二寸重二斤鐵束二每個
 兩圓狼牙釘十八絃子二長二十五尺十二子皮窩
 一長八寸繫索六用麻二斤八兩搜索四十每條用
 麻四斤 凡一砲七十人拽一人定放五十步外石重
 十二斤

獨脚旋風砲

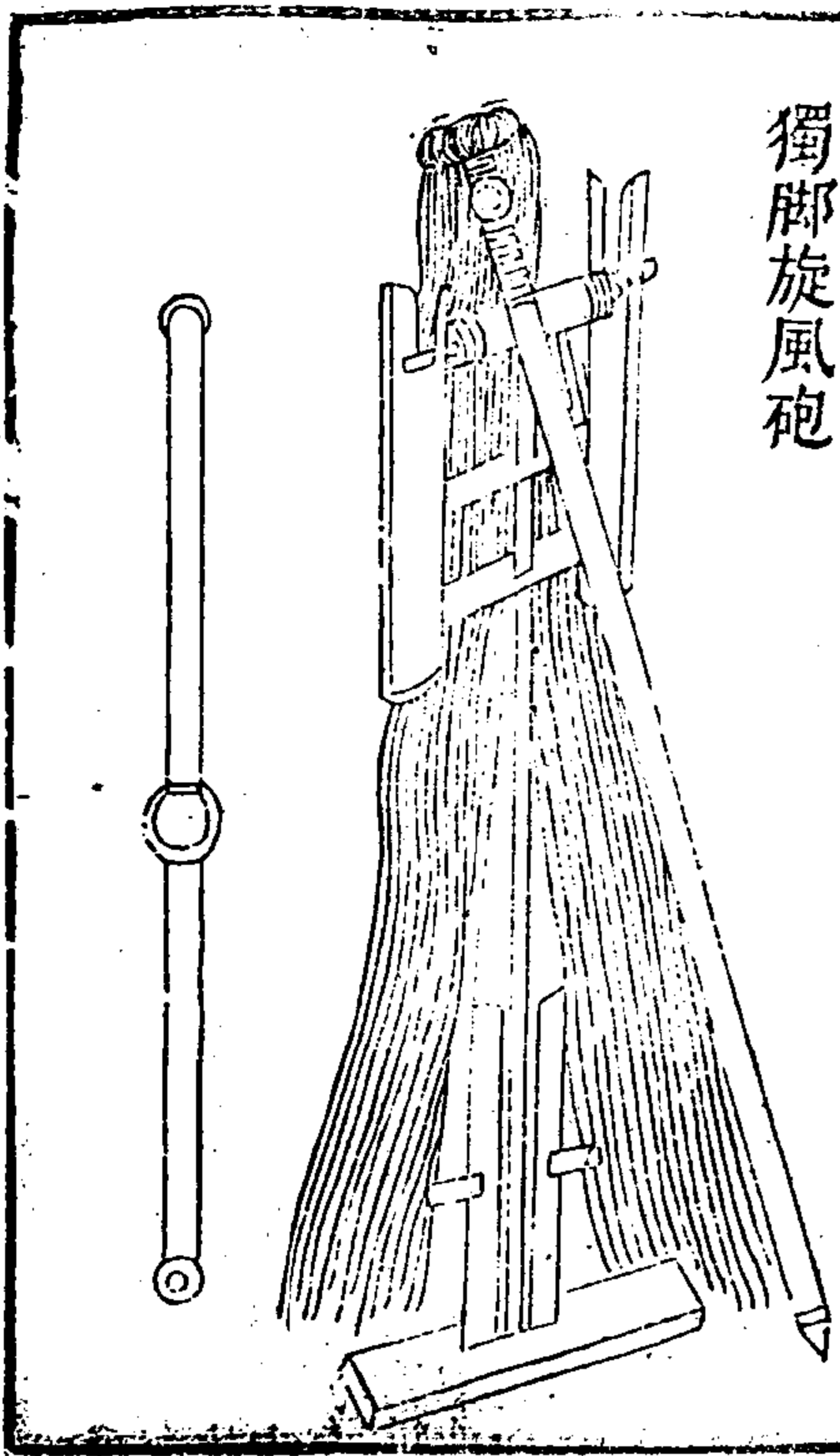

右獨脚旋風砲用大柱長一丈七尺徑九寸下
 二長八尺五寸濶八寸厚五尺別置夾柱木二長四尺五
 四寸山口二各深六寸 上下腰繫木二長四尺五
 厚五寸 軸一長四尺五寸徑八寸鐵束二每個重七
 寸 釘八弦子一長二丈三尺二皮郊月二每個重
 一長一丈八尺大徑四寸 鴟頭一長一尺五寸濶鐵蝎
 尾一長一尺二寸皮窩一長八寸濶四寸如搜索四
 條長四丈每繫索六條長四丈每條凡一砲五十人
 拽一人放五十步外石重三斤其柱須埋定即可
 發石守則施於城土戰棚左右
 手破敵近則用之。○砲竿一長八尺蝎尾一長四尺鐵環
 一皮窩一方二寸半用二人放石重半斤

灘服砲

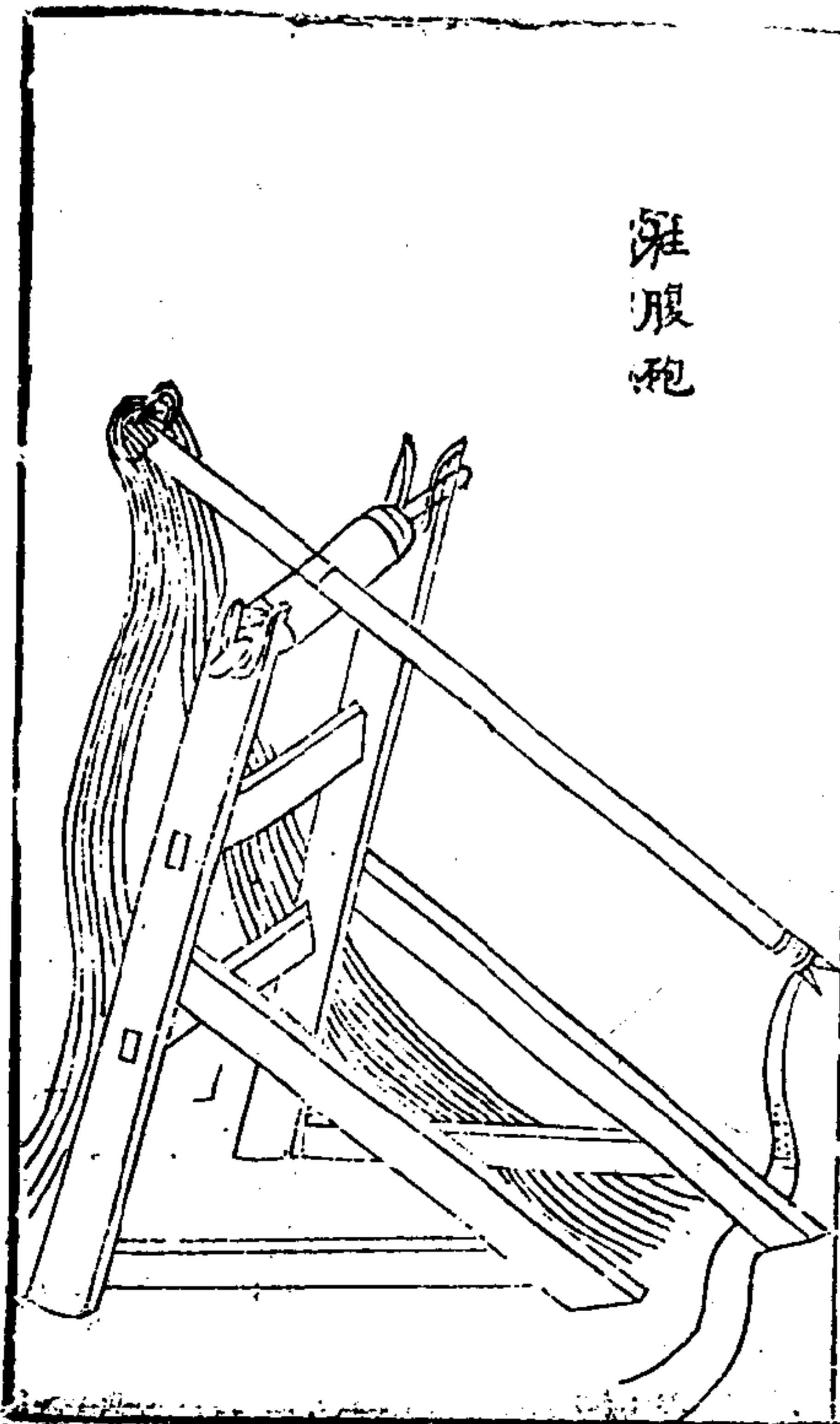

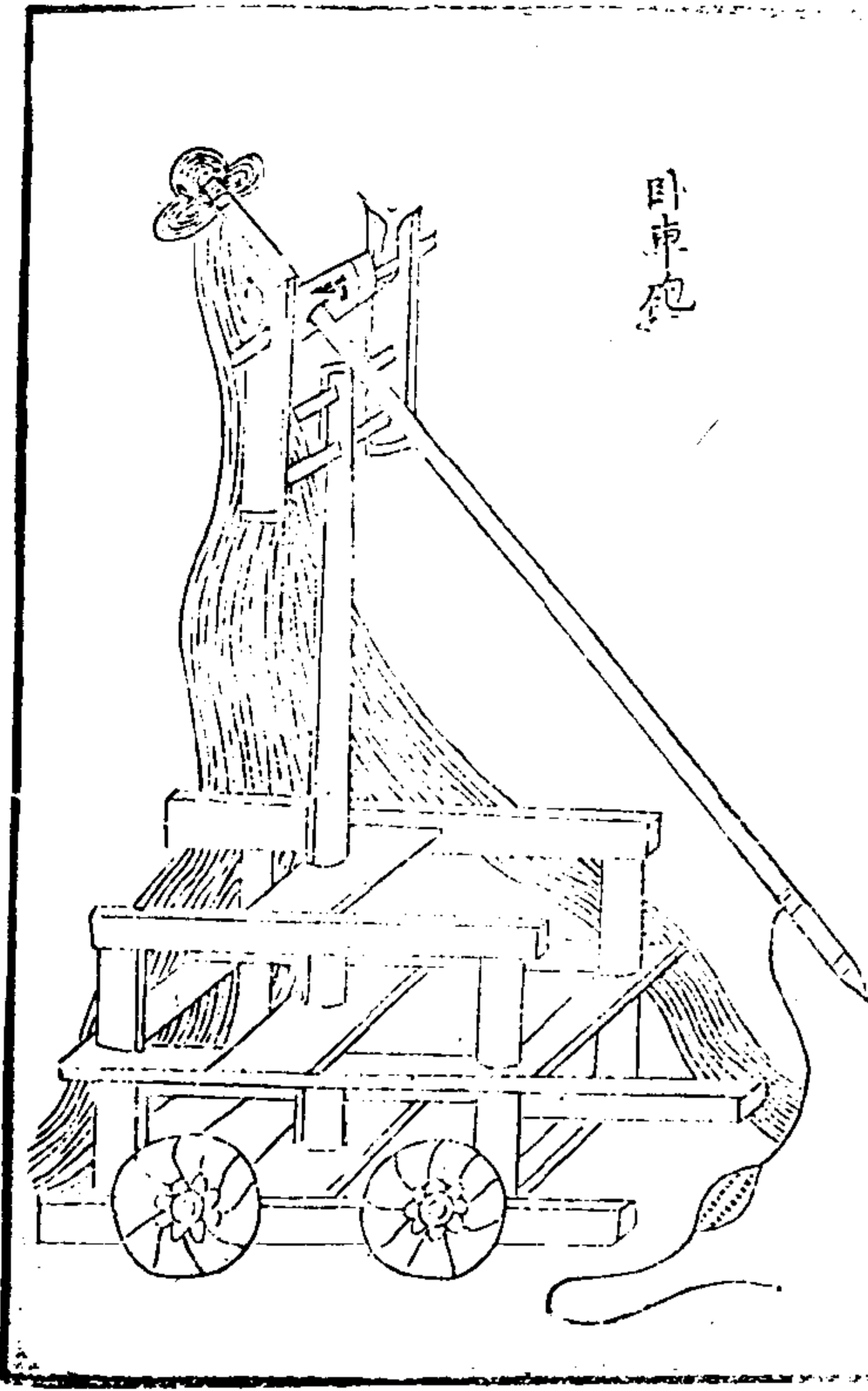

臥車砲

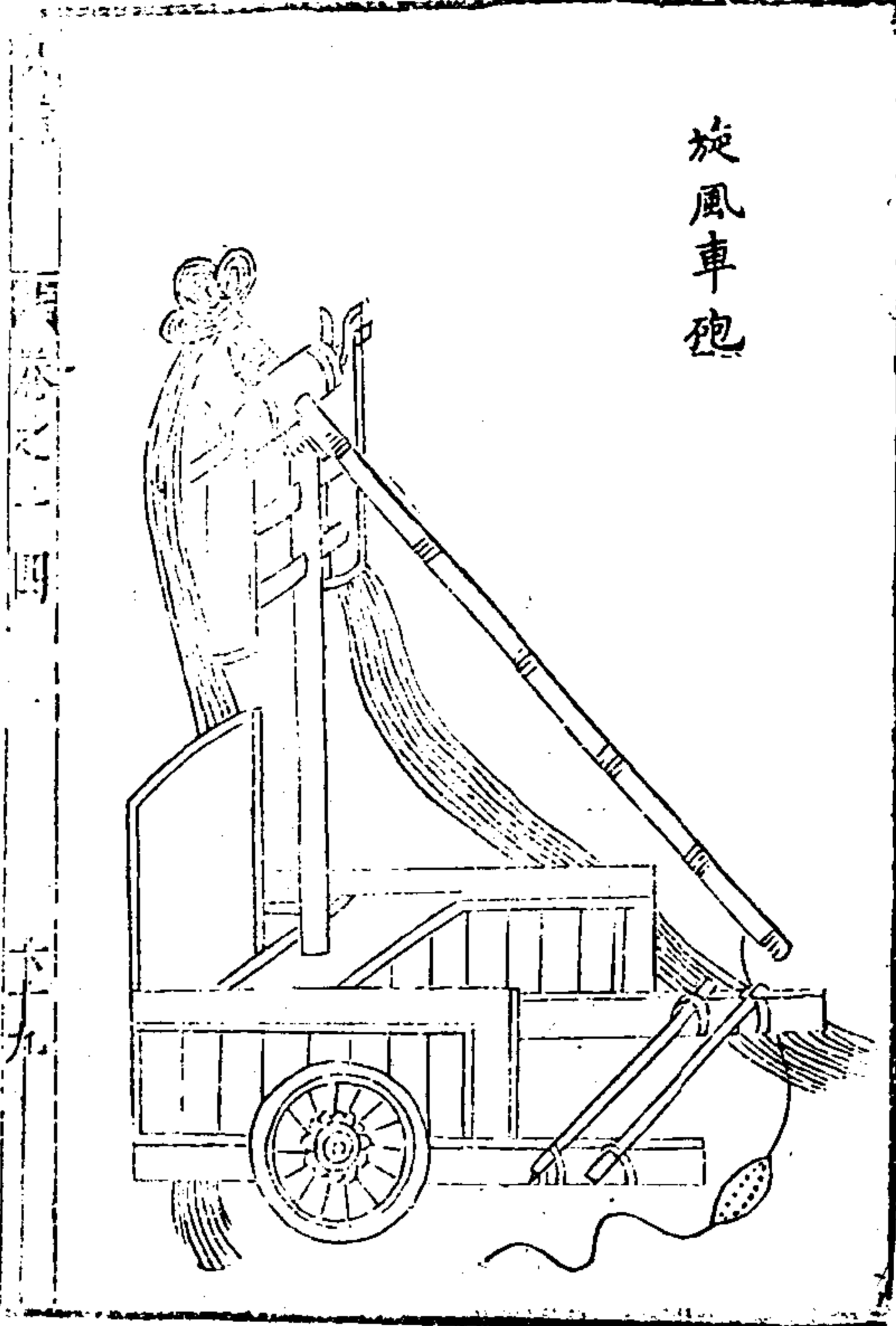

旋風車砲

兵鏡 卷之十四 六十九

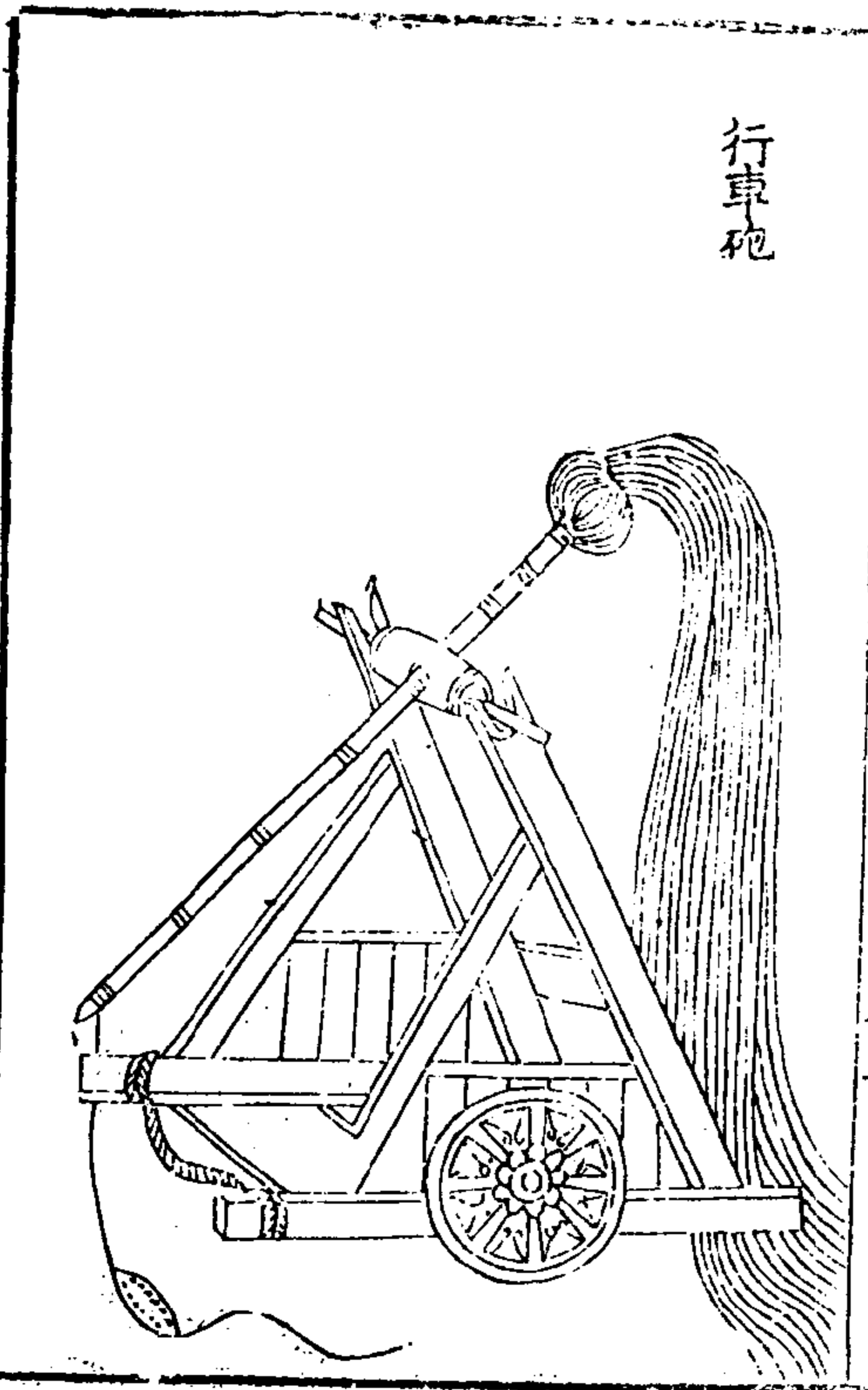

行車砲

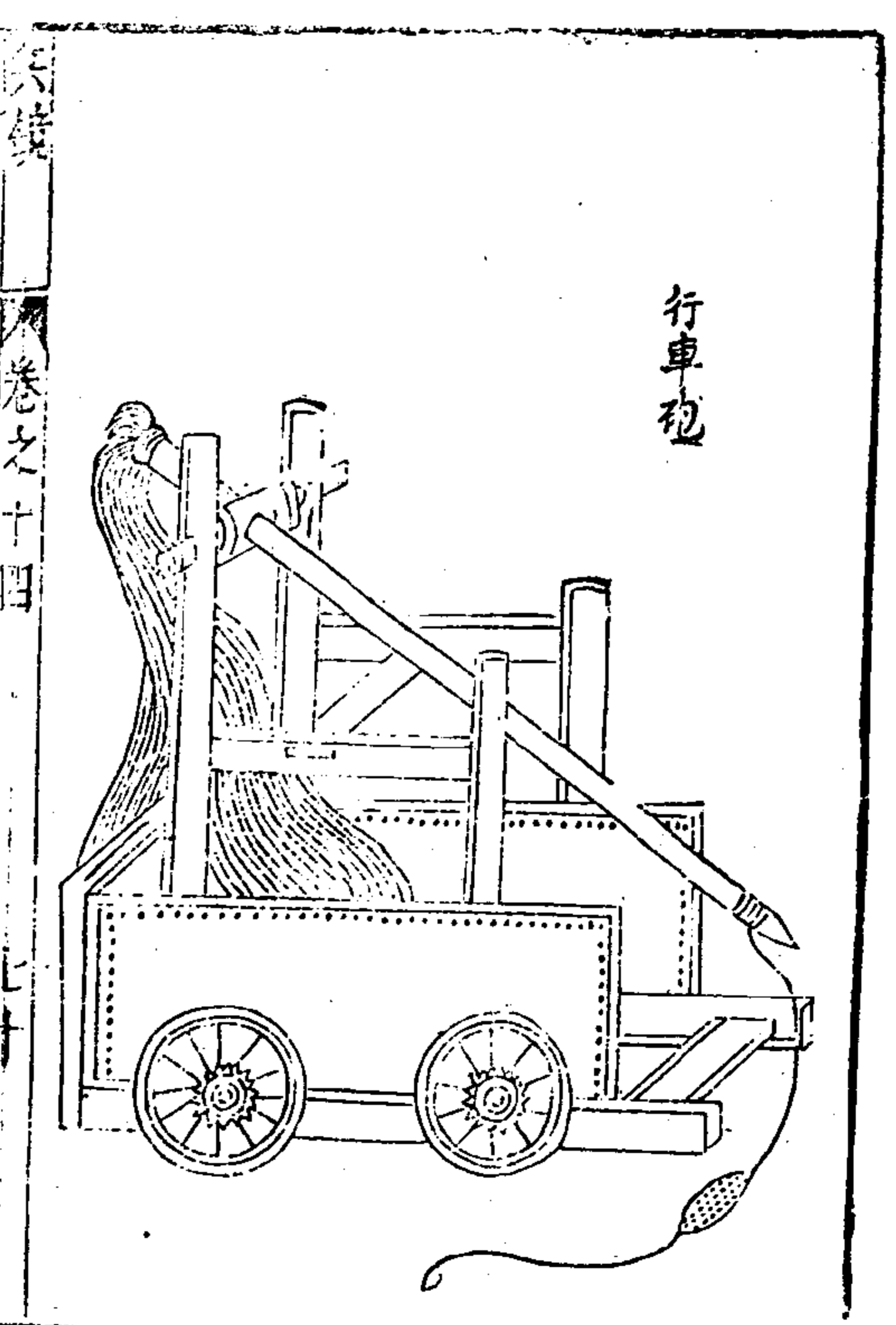

行車砲

兵鏡 卷之十四 七十

旋風五砲

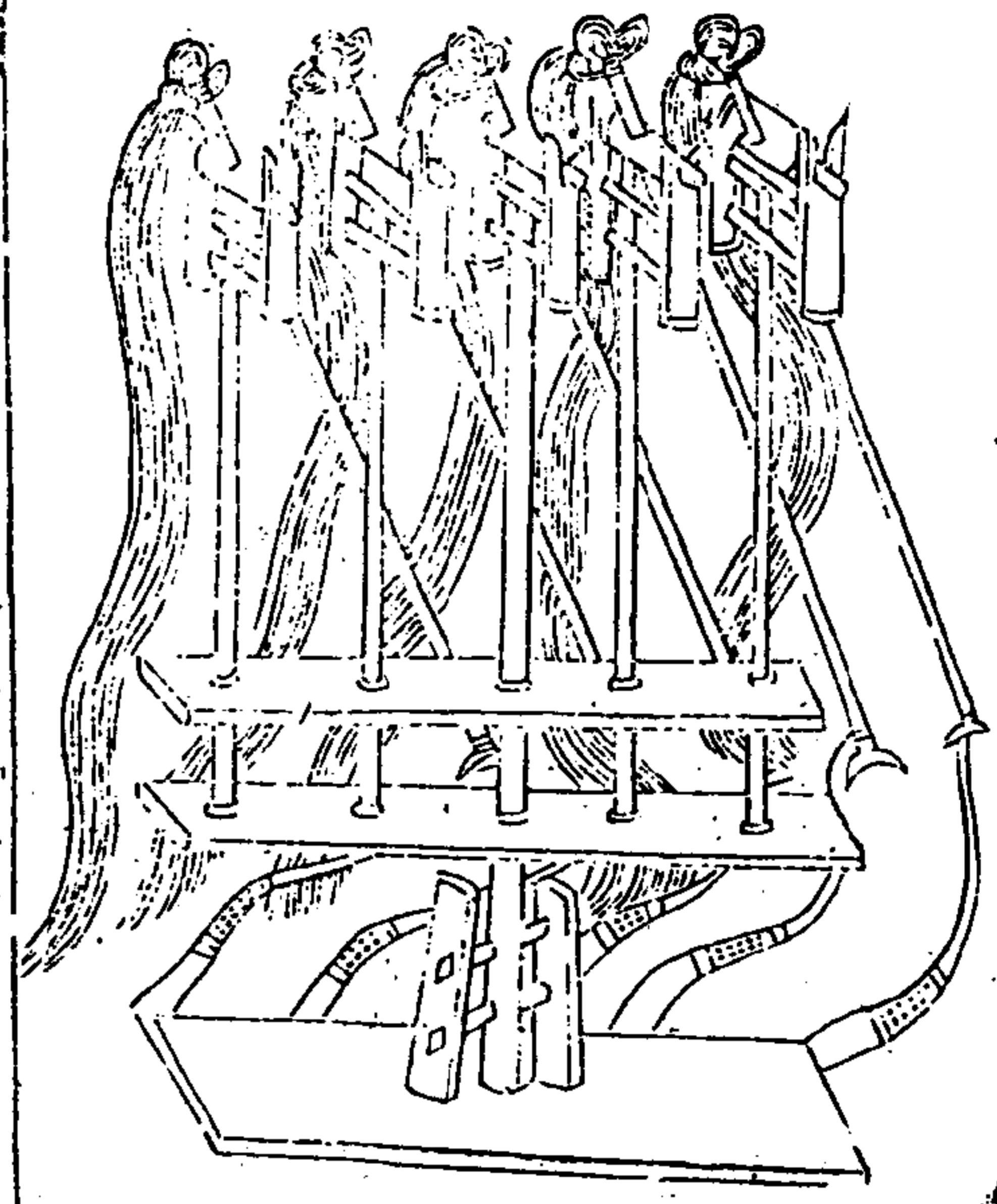

合砲

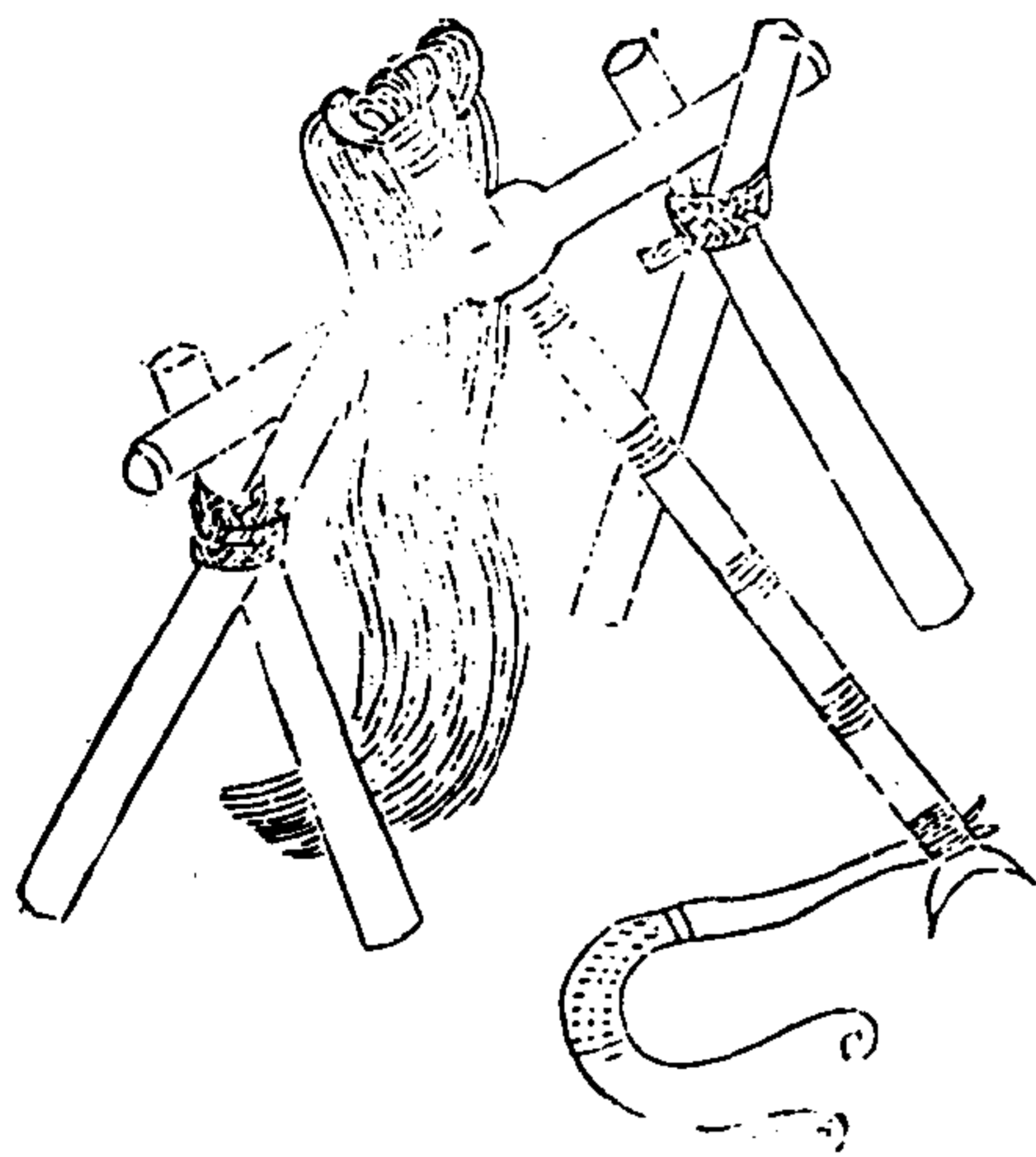

兵鏡 卷之十四 七十一

火砲

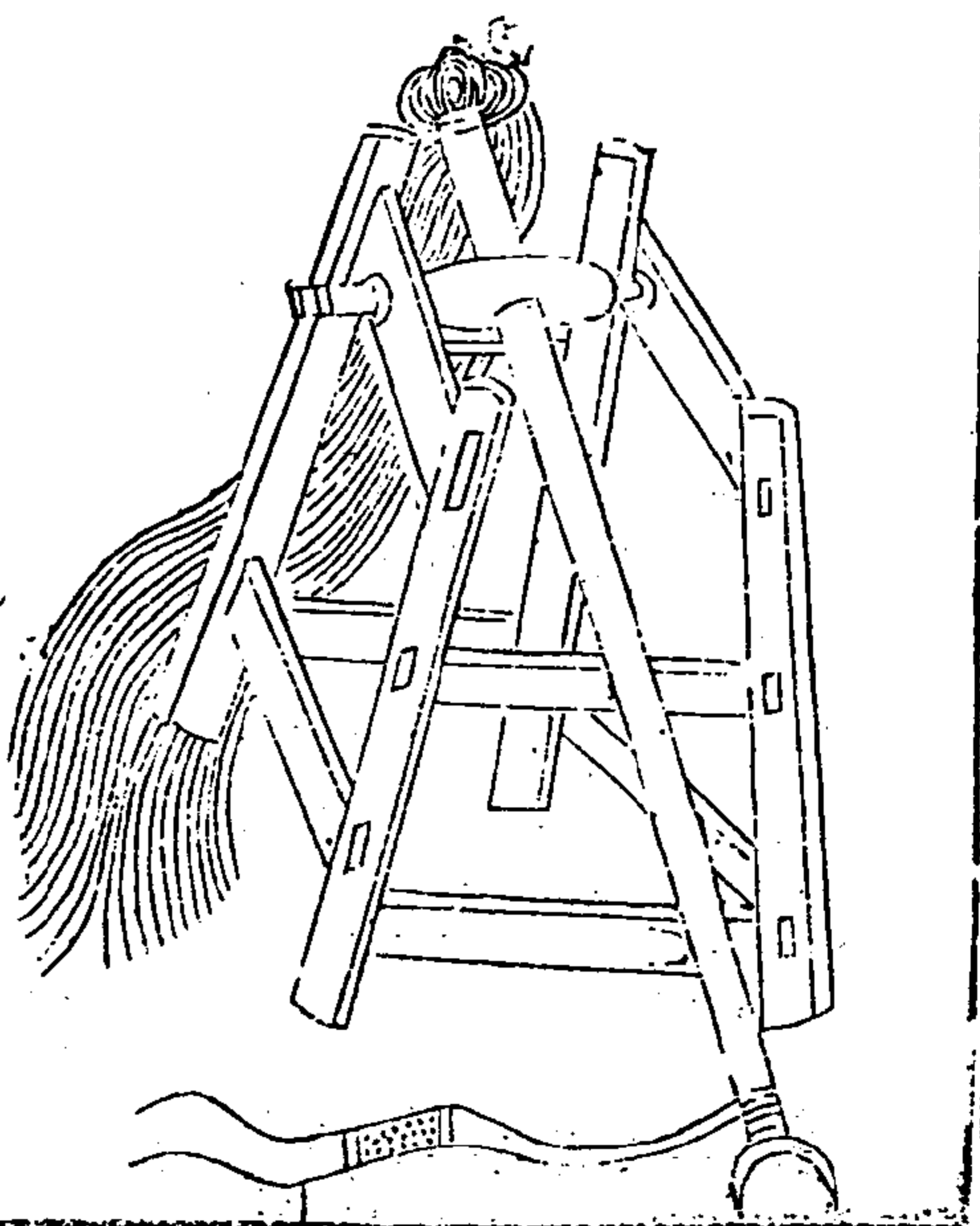

凡砲軍中之利器也。攻守行師皆用之。守宜重。行宜輕。故旋風單稍虎蹲。尤便於師行也。又陣中可以打其隊兵。使其行伍不整。若燔芻糧。積聚及城門敵棚頭。車之類。則上施火毬。火鷄等器以放之。

隨砲動用

長木十二條。長一丈。徑三寸。木杠四條。簽頭木十二條。大斧三具。界索滑椽四十條。拐頭柱十八條。皮簾八片。皮索十條。散子木二百五十根。救火大桶二個。鐵鈎十八個。大木檻二個。界扎索十條。水灑二個。拒馬二個。麻搭四具。小水桶二隻。唧筒四個。土布袋十五條。界

兵鏡 卷之十四 七十二

椽帶十條。鉞三具。毡一領。纓三具。火索十條。

右隨砲預備。用以蓋覆及防火箭。

火攻條畧

一火攻之法。上順天時。下得地利。中合人謀。參三才而後行。不得妄用。當戒一也。

一除攻夷破虜之外。不可漫焉嘗試。當戒二也。

一遇古先帝王陵寢賢聖祠宇。都邑間巷輻輳之處。前後無路。用火攻之。不但失崇道之體。而仁民之心頓沒矣。當戒三也。

一茂林在前。水澤在後。追無所去。退無所奔。已管未

整。軍陣未齊。凡遇此。地用火攻之。不但不能取勝。他人且恐焚及于已。當戒四也。

一風候未定。地勢未審。及風縱火。禍莫大焉。必須先據地險。次候風色。察而行攻。毋得妄發。當戒五也。

一賊擄掠吾民。必思奇策。拔脫民命。玉石雜處。不可遽用火攻。不然是謂之用我火而焚我民也。當戒六也。

一萌甲方長。鱗蟲始蟄。赤地焚燒。傷生甚夥。喪德莫甚。當戒七也。

一藥品配合。務貴精詳。彼不得多。此不得少。應多則

多。應少則少。以意增減。臨時候事。當戒八也。

一火攻之用。全在相賊遠近。早則置之空虛。遲則禦之無及。當戒九也。

總之火攻者。雲飛鳥疾。鬼神莫測。其機電掣雷轟。造化莫窮。其妙。其機括神權。不能盡述。製度輕重。豈敢浪傳。但在智者因變而妙用之耳。

兵鏡卷之十四終

兵鏡卷之十四終

七十四

兵鏡卷之十五

新都 吳惟順長卿 吳鳴球玉宣父 編輯

同邑鄭 俊秀民父較正

水攻

夫水攻者所以絕敵之道。沉敵之城。漂敵之廬舍。壞敵之積聚。百萬之衆。可使爲魚。害之輕者。猶使綠木而居縣釜而炊。故曰汾水灌平陽。濟水灌安邑。河水灌大梁。洧水灌潁川。韓信夾濰水。決沙囊而斬龍沮。曹公引沂泗。注下邳。而克呂布。皆控帶山阜。得地形之利也。若平陸引水。勞力費工。利害相半。智伯以水攻而亡。此又水攻者之宜戒也。故兵法曰。以水佐攻者。疆。凡水因地而成勢。謂源高於城。本高於末。則可以遏而止。可以決而流。或引而絕路。或堰以灌城。或注毒於上流。或決壅於半濟。其道非一。須先設水平。測度高下。始可用之也。

水 平 式

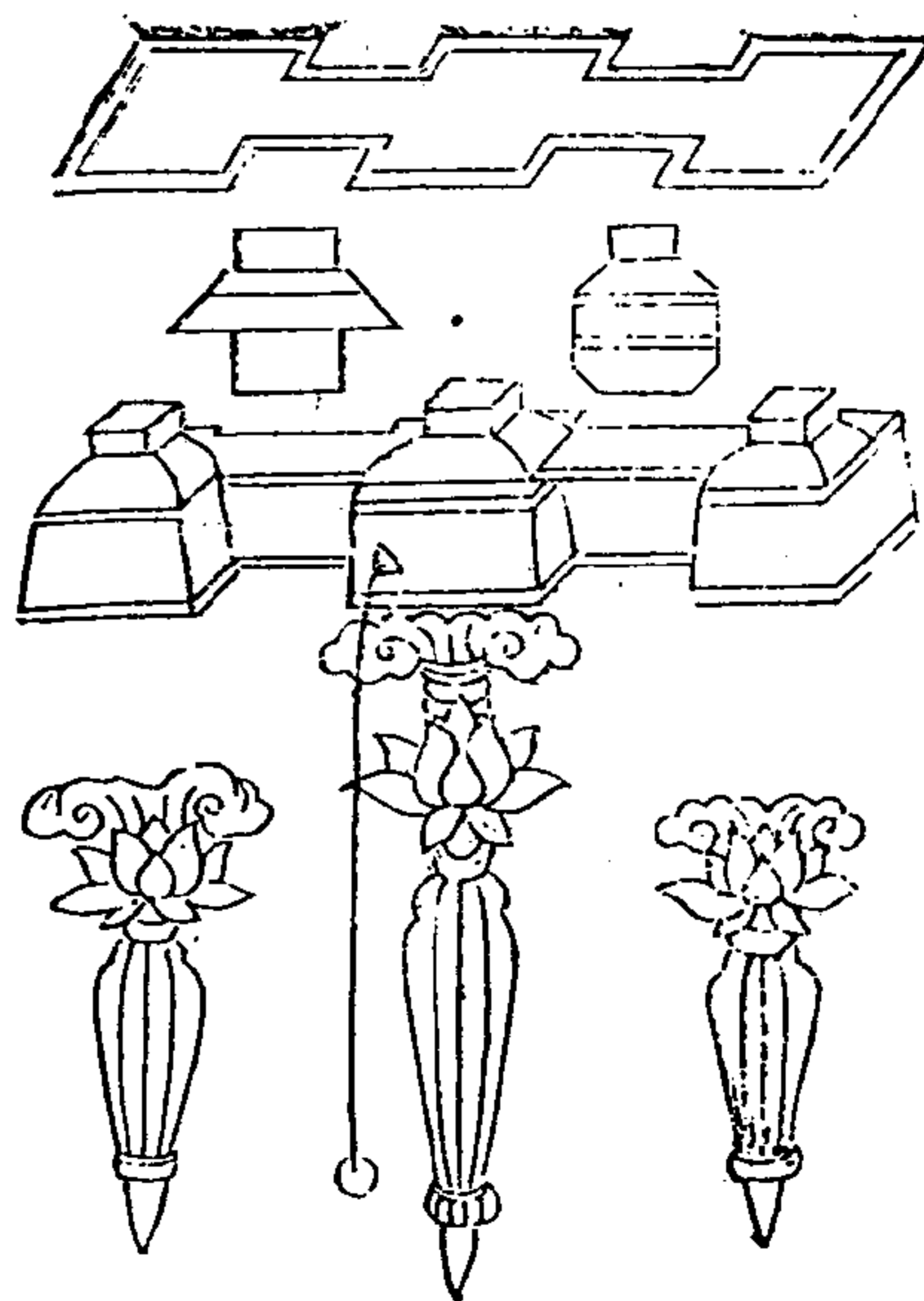

水平者木槽長二尺四寸。兩頭及中間鑿為三池。池橫濶一寸八分。縱濶一寸三分。深一寸二分。池間相去一尺五寸。間有通水渠。濶二分。深一寸三分。三池各置浮木。木濶狹微小于池。箱厚三分。上建立齒。高八分。濶一寸七分。厚一分。槽不轉為關。脚高下與眼等。以水注之。三池浮木齊起。眇目視之。三齒齊平。則為天下準。或十步。或一里。乃至數十里。目力所及。置照版度竿。亦以白繩計其尺寸。則高下丈尺分寸可知。謂之水平。

照版形如方扇。長四尺。下二尺黑。上二尺白。闊三尺。

柄長一尺可握。

度竿長二丈。刻作二百寸二千分。每寸內小刻其分。隨其分向遠近高下其竿。以照版映之。眇目視三浮木齒及照版。以度竿上尺寸為高下。遠而往視。尺寸相乘。山崗溝澗。水之高下淺深。皆可以分寸度之。

濟水附

凡軍行遇津渡泛濫。及入山谷。逢水暴漲。止則無舍。濟則無舟。太公對周武王。以飛橋轆轤。越溝塹。飛江天。隄濟大水。而不顯制度。無以追究。然器用素具。乃克無患。故韓信以木壘渡河。而虜魏王豹。

訓以纜革置筏而擊胡。此又臨事制宜而能利涉者也。今以所存法圖之于后。

凡軍行渡水。上流有浮沫至者。須待其定。測水不漲。則渡。蓋慮半渡水漲。或虜人壅遏上流。欲絕吾軍也。

凡殊方異域。水勢有洄洑險惡者。及蛟鼉水怪之屬。兵師濟渡。須皆先得鄉導問狀。預為防慮。

凡將渡。先於岸上四面陣列。仍令乘高遠望。以候騎探之。防寇之掩襲。然後分隊旋濟。

凡濟必先戰隊既升岸。勒為方陣。亦令人乘高遠望。

如前法。

凡箒筏謂以竹木及有屋宇處。可以毀折為筏。浮渡并束草芻。亦可用之。

凡遇溝澗小水。可伐水傍木并枝柯。縻以藤蔓。繩索。推置水中。使前後積聚相挽。可以渡人。

凡大寒欲濟。流澌未合。以巨繩橫絕水面。約澌。須臾流澌自合。可以濟矣。

凡軍行遇溪陂未得濟者。則度水濶狹。以軍中車用鐵索相維。橫絕中流。實以土囊。以遏水勢。水稍淺。諸軍可渡。

蒲筏式

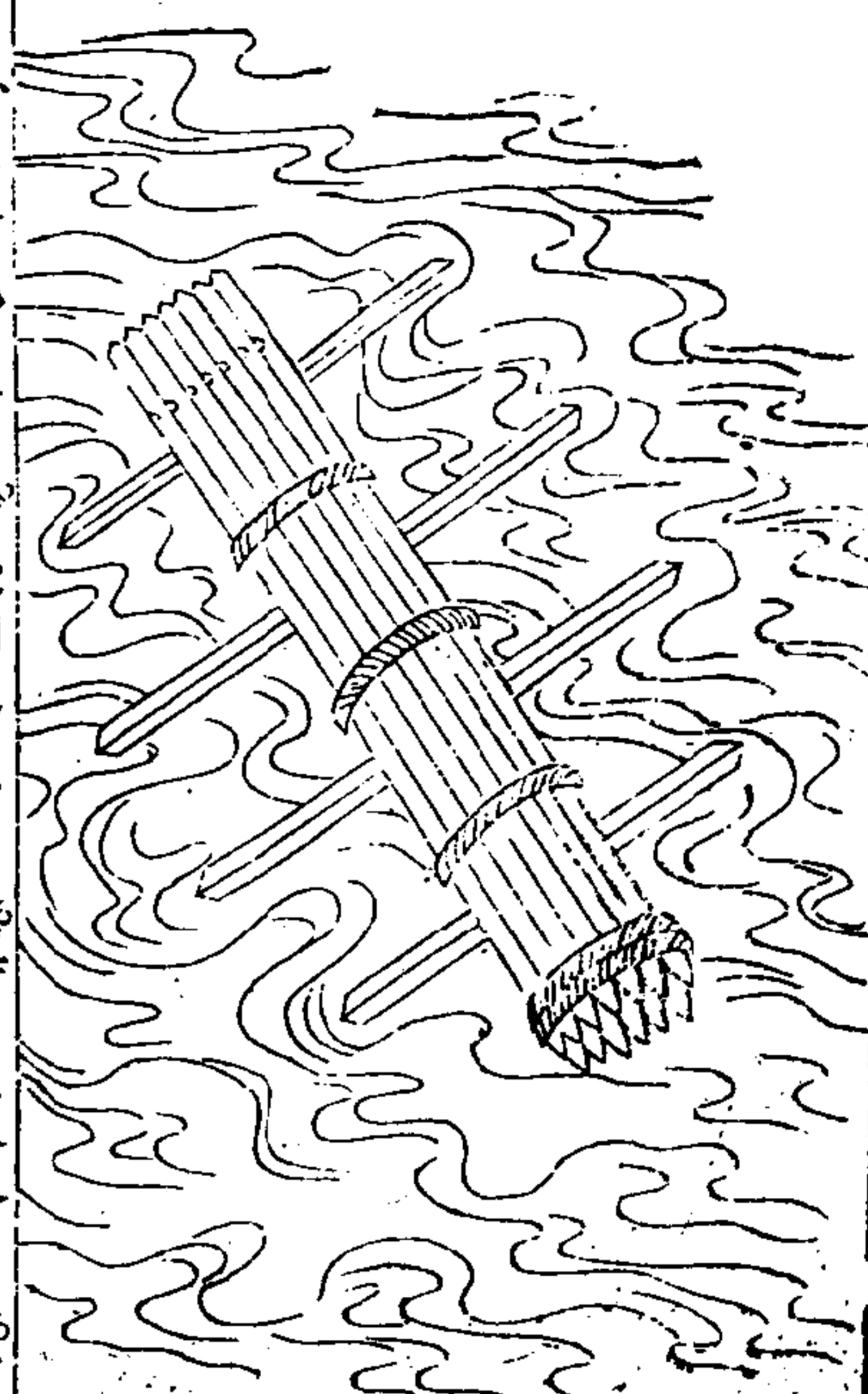

蒲筏者以蒲束九大圍顛倒爲十道縛如束槍狀量長短爲之無蒲用葦可以浮渡。

飛繩式



飛繩者募善游水土或使人腋校浮水繫繩於腰先浮渡水次引大繩於兩岸立大柱急定其繩使人挾繩浮水而過器械戴於首如大軍可爲數十道渡。

浮囊式



浮囊者以渾脫羊皮吹氣令滿繫其空束於腋下人浮以渡。

皮船式



皮船者用生牛馬皮以竹木緣之如箱形火乾之浮于水一皮船可乘一人兩皮船合縫能乘三人以竿繫木助之更穩。

木 罌 式

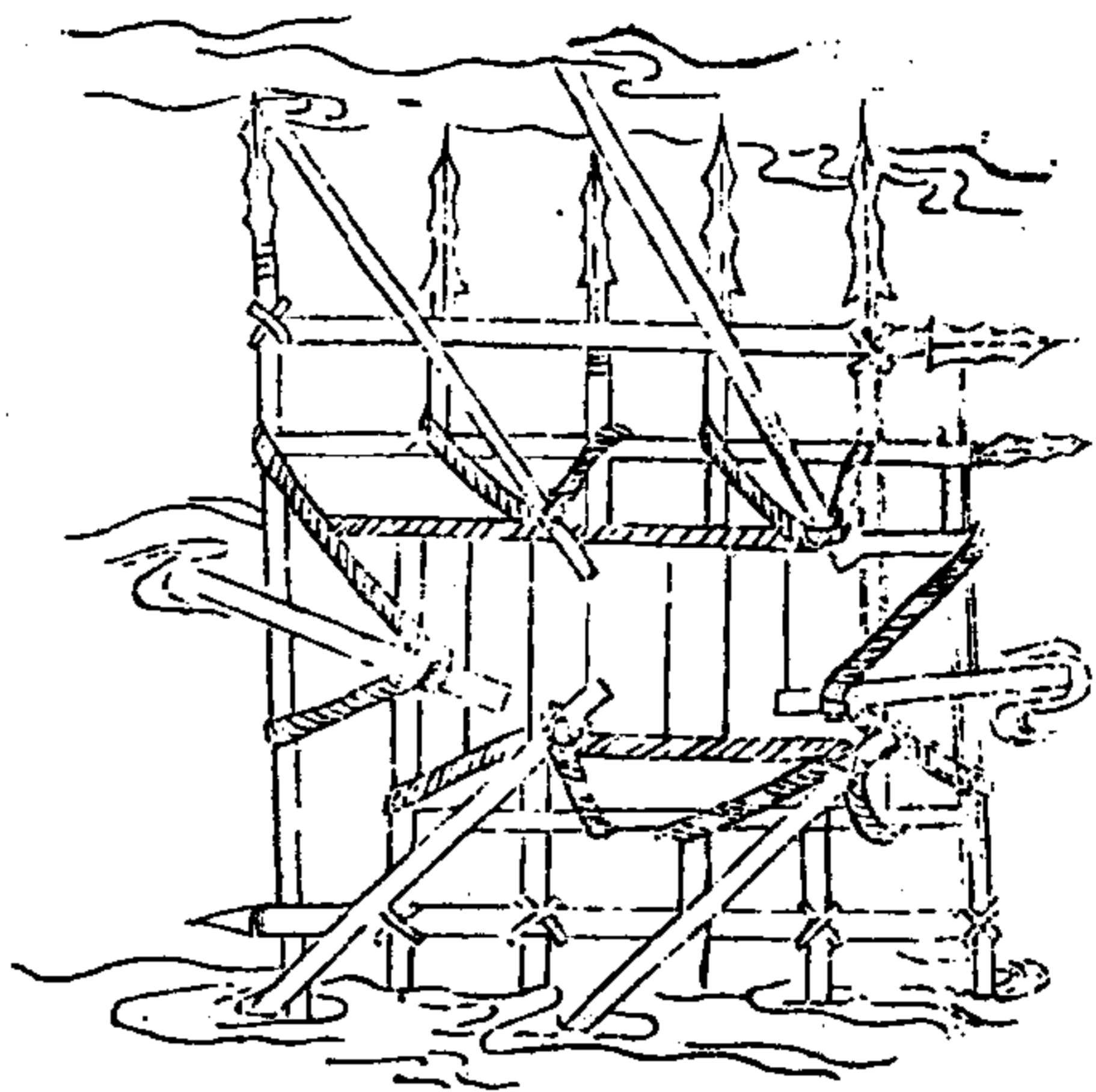

木罌者。縛甕。正以為筏。甕正受二石。力勝一人。甕間容五寸。下以繩鈎聯。編槍其上。形長而方。前置筏。或板頭後置稍。左右置棹。

械 筏 式

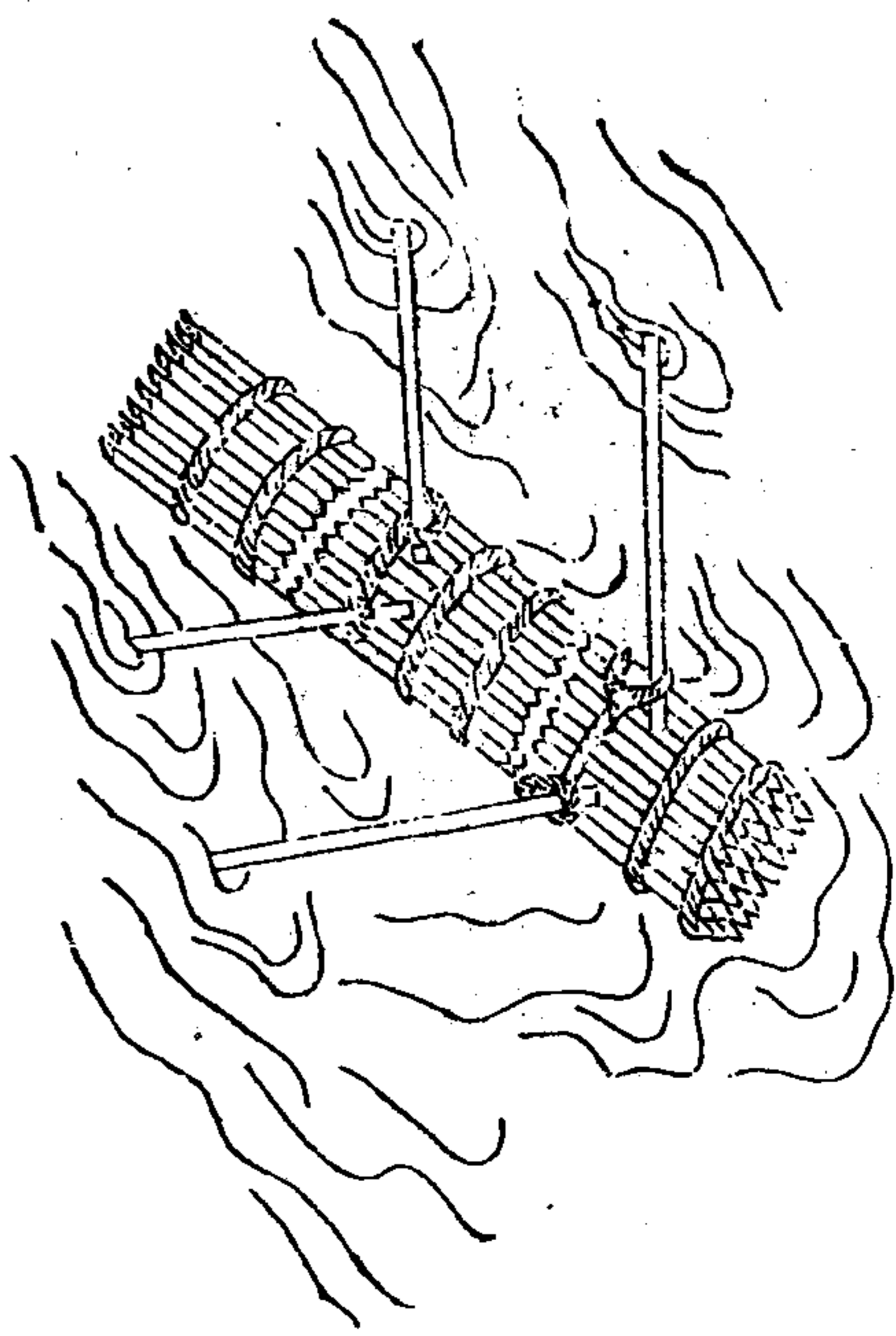

械筏者。以槍十條為束。一束力勝一人。以五千條為一筏。槍去鐔刃。鱗次而排。縱橫縛之。可渡五百人。或左右各繫浮囊二十。先令水工至前岸立大柱。繫二大繩。屬之兩岸。以夾筏。繩上以木繩環貫之。施繩聯着於筏。筏首繫繩。令岸上牽挽之。以繩為約。免漂溺之患。

戰船說

凡水戰以船艦大小為等。勝人多少。皆以米為準。一人不過重米二石。帆櫓輕便為上。以金鼓旗幡為進退之節。其戰則有樓船。開艦走舸。海鵝。其潛襲則有

蒙衝遊艇其器則有拍竿為其用利順流以擊之諸軍視大將軍之旗旗前點開鼓則進旗立聞金則止旗偃則還若先鋒遊奕等船為賊所圍以須外援則視大將赤旗向賊點則進每點一船進旗前亞不舉則戰船徐退旗向內點每點一船退若張疑兵則於浦泥廣設旌旗帆檣以惑之此其大畧也

遊艇

無女檣舷上漿牀左右隨艇子大小長短四尺一牀計會進止回軍轉陣其疾如風虞候用之拍竿者施于大艦之上每艦作五層樓高百尺置六拍竿並高五十尺戰士八百人旗幟加于上每迎戰敵船若逼則發拍竿當者船舫皆碎隋高祖命楊素伐陳自信州下峽造大艦名五牙艦上起樓五層高百餘尺左右前後置六拍竿並高五十尺容戰士八百人旗幟加于上次曰黃龍置兵五百人又乘舩艇等各有差軍下至荆門陳將以艦拒素素令乘五牙四艘逆戰船近以拍竿碎陳十餘艦遂奪江路

蒙衝

以生牛革蒙戰船背左右開掣掉空矢石不能敗前後左右有弩窓矛穴敵近則施放此不用大船務在

捷速以乘人之不備也

樓船

船上建樓三重列女牆戰格上樹幟幟開弩窓矛穴外施毬革禦火置砲車擣石鉄汁狀如小壘其長者可以奔車馳馬若遇暴風則人力不能制不甚便於用然不可不備以張形勢也

走舸

船舷上立女牆掉夫皆選勇力精銳者充之往返如飛鷗乘人之所不及金鼓旌旗在上

閩艦

船舷上設女牆可蔽半身牆下開掣掉孔船內五尺又建棚與女牆齊棚上又建女牆重列戰士上無覆背前後左右豎牙旗金鼓晉謀伐吳詔王濬修戰艦乃作大舟連舫一百二十步受二千人以木為城起橈櫓開四門其上皆得馳馬畫鷁首惟獸以惧江神

海鵞

船形頭低尾高前大後小如鵞之形舷上左右置浮板形如鵞翼起助其船雖風濤怒漲而無側傾覆背左右以生牛皮為城牙旗金鼓如常法

以前古制其說甚詳圖式不載今按籌海重編近

時廣福浙直船式圖繪于後

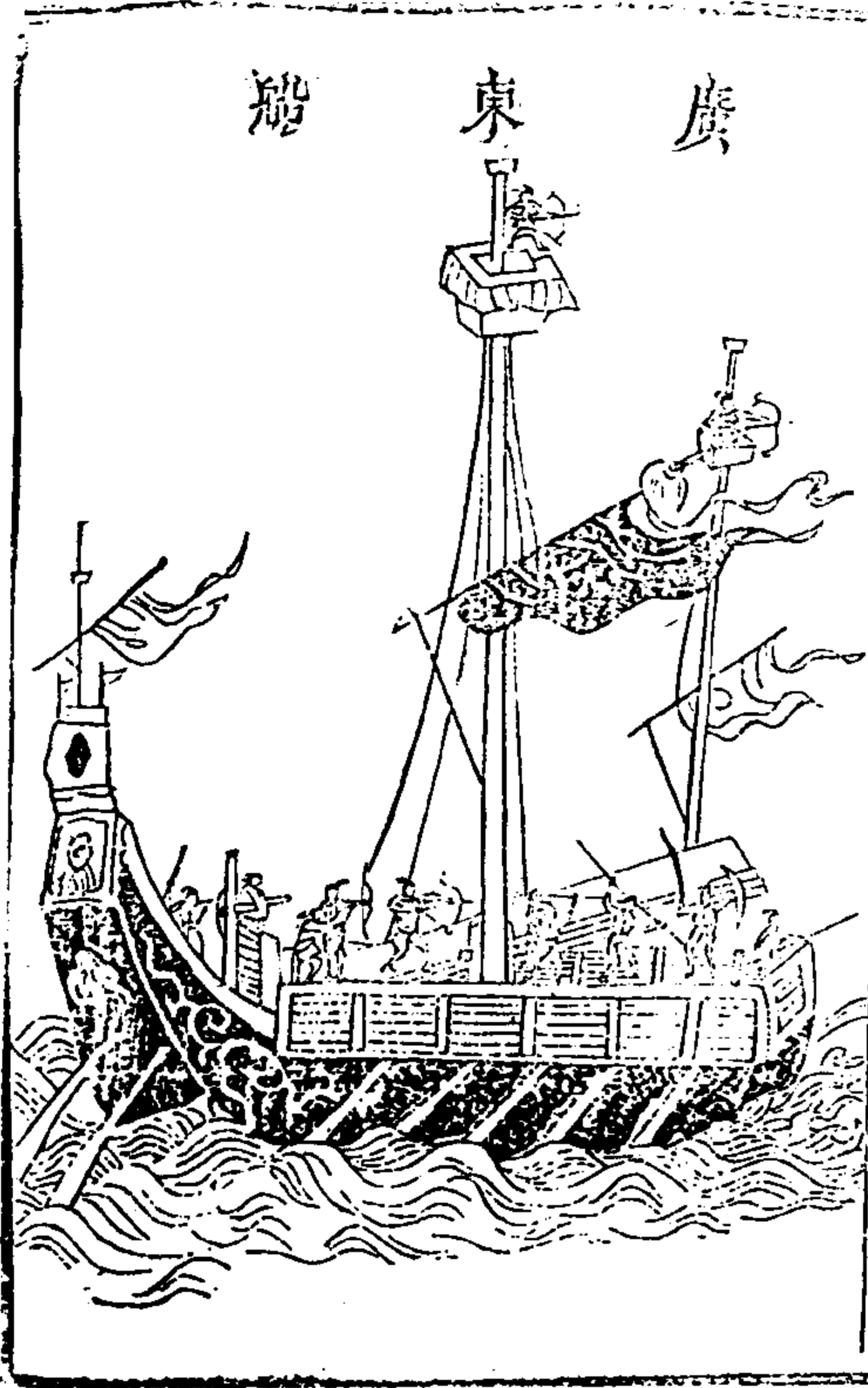

兵鏡 卷之十五

廣船視福船尤大其堅緻亦遠過之蓋廣船乃鐵力木所造福船不過松杉之類而已二船在海若相冲擊福船即碎不能當鐵力之堅也倭夷造船亦用松杉不敢與廣船相冲但廣船難調不如調福船為便易廣船若壞須用鉄力木修理難乎其繼且其制下窄上寬狀若兩翼在裏海則穩在外洋則動搖此廣船之利弊也廣東大戰艦用火器於浪濤中起伏蕩漾未必能中賊即使中矣亦無幾何但可假此以破敵人之心胆耳所恃者有二發槓佛郎機是惟不中中則無船不碎一也以火毬之類于船頭相遇之時從高擲下火發而賊舟即焚二也大福船亦然廣船用鐵力木造船之費加倍福船而其耐久亦過之蓋福船俱松杉木蠹虫易食常要澆洗過八九汛後難堪風濤矣廣船木堅蠹虫縱食之亦難壞也

兵鏡 卷之十五



右福船高六如樓可容百人其底尖其上潤其首昂而口張其尾高聳設樓三重于上其傍皆護板護以茅竹堅立如垣其帆桅二道中為四層最下一層不可居惟實土石以防輕飄之患第二層乃兵士寢息之所地櫃隱之須從上躡梯而下第三層左右各設水門中置水櫃乃揚帆炊爨之處也其前後各設木旋繫以綜纜下旋起旋皆於此層用力最上一層如露臺須從第三層穴梯而上兩傍板翼如欄人倚之以攻敵矢石火砲皆俯瞰而發敵舟小者相遇即犁沉之而敵又難於仰攻誠海戰之利器也但能行于

順風順潮回翔不便亦不能逼岸而泊須假哨船接渡而後可

福船高大如城非人力可驅全仗風勢倭船矮小如我之小蒼船故福船乘風下壓如車碾螳螂聞船力而不鬪人力是以每每取勝但喫水一丈二尺惟利大洋不然多膠于淺無風不可使是以賊舟一入裡海沿淺而行則福船為無用矣故又有海滄之設威總兵所制海滄船即小福船耳喫水七八尺風小亦可動但其功力皆非福船比設賊舟大而相並我舟非人力十分胆勇死鬪不可勝之

按福建船有六號一號二號俱名福船三號哨船四號冬船五號身船六號快船福船勢力雄大便於冲掣哨船冬船便於攻戰追擊身船快船能御風濤便於哨探或撈首級大小兼用俱不可廢船制至福建備矣但近時板薄釘稀欲船之堅須加工料可也又制開浪船以其頭尖故名喫水三四尺四槳一櫓其形如飛內可容三五十人不拘風潮順逆皆可用也

叭喇虎船

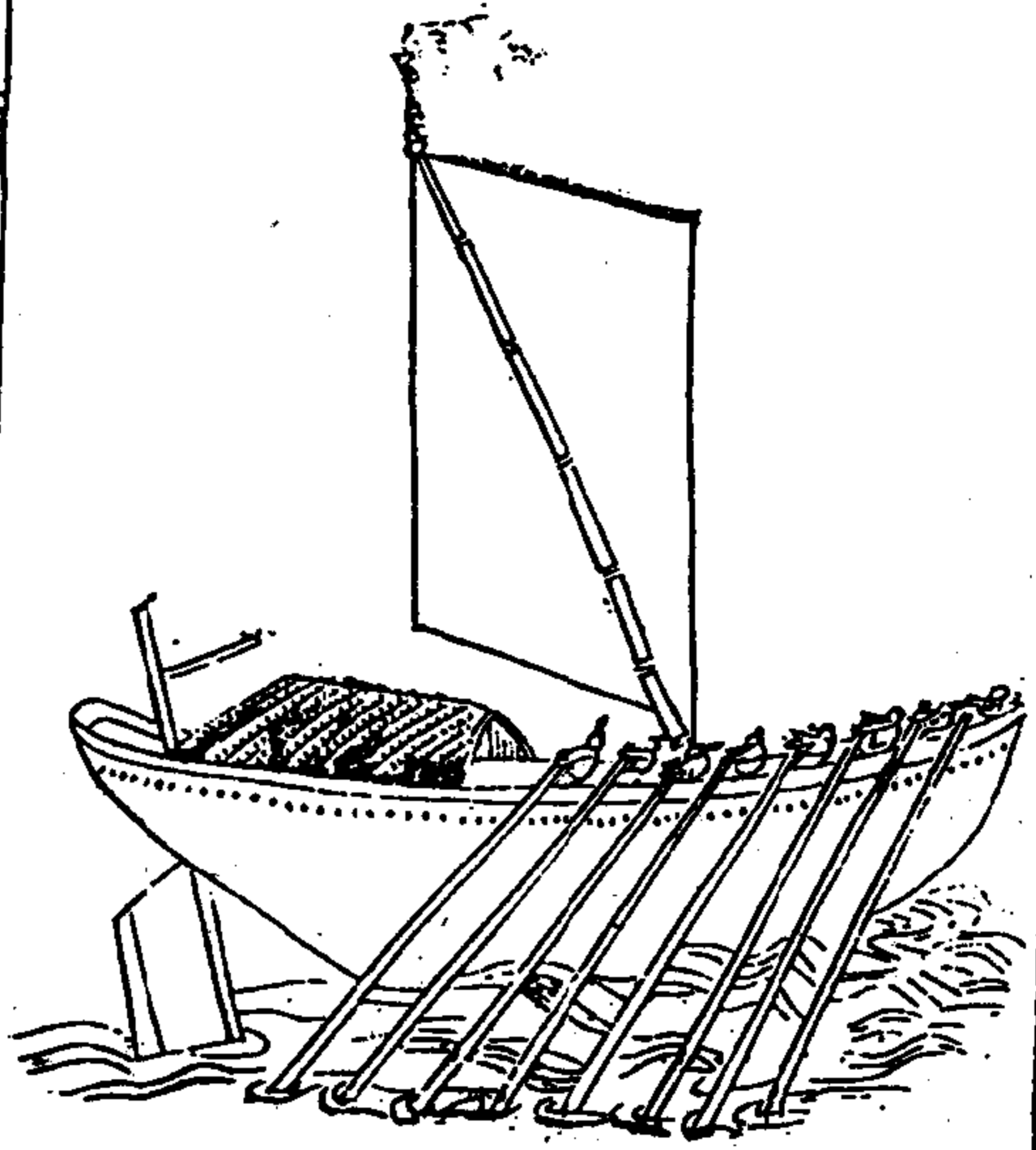

叭喇虎船。浙中多用之。福建之烽火門亦有其製。底尖面潤。首尾一樣。底用龍骨。直透前後。闊約一丈。長約四丈。末有小官倉。船面兩傍各用長板一條。其兵夫坐向後。而掉槳。每邊用槳十枝。或八枝。其疾如飛。有風。豎桅。用布帆。槳斜向後。准作偏舵。亦能破浪。甚便。追逐哨探。倭奴號曰軟帆。賊亦畏憚。

水鏡 卷之十五 十五

艦船式

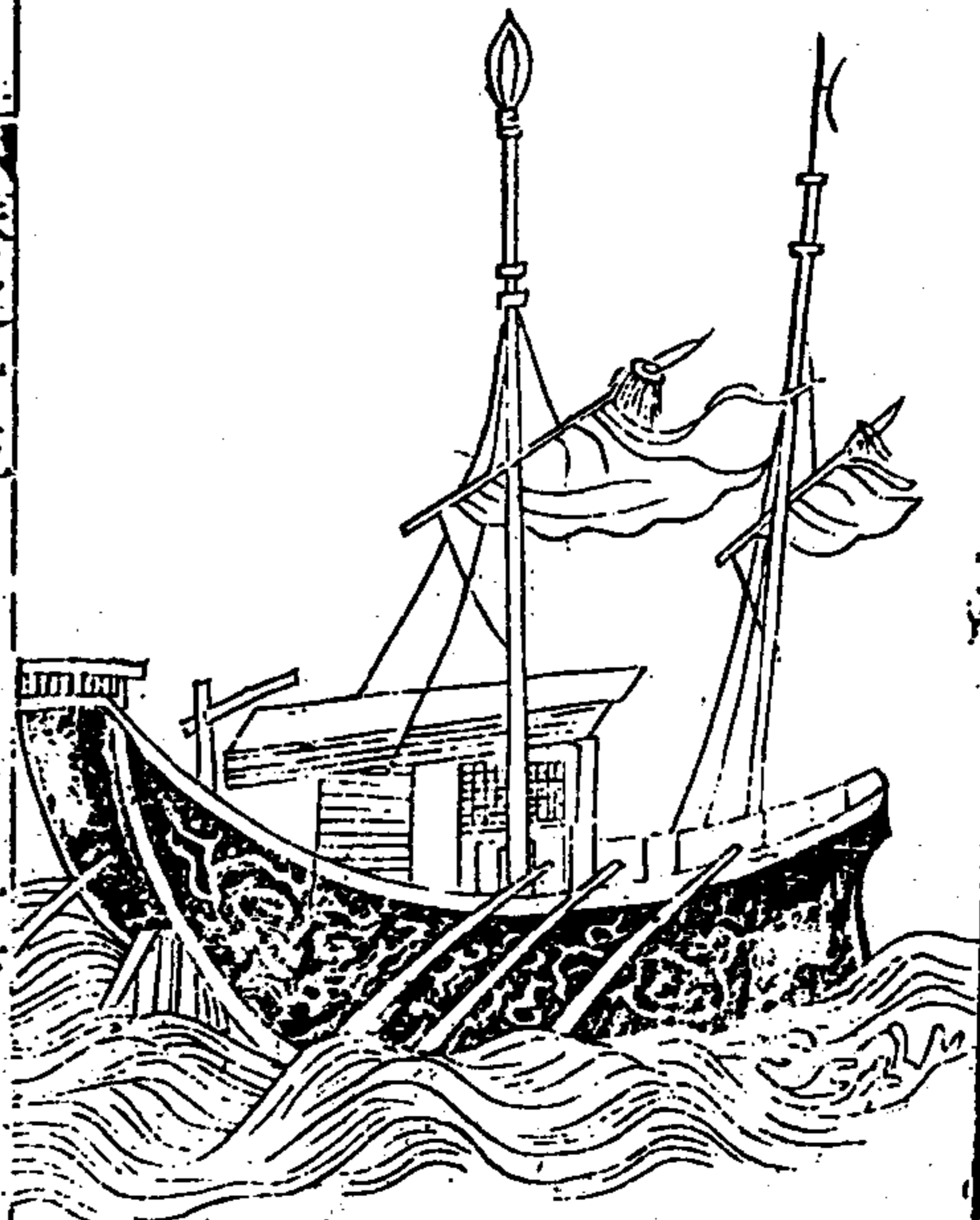

艦船。船改。若山。船制比。蓋船稍大。比海滄更小而無立壁。最為得其中。制。遇倭舟。或小。或少。皆可施功。但水兵人技。皆次於陸兵。設使將水兵。教練。遴選。亦如陸兵。而後用之。登舟。其功倍于陸兵。必矣。司寄者。何憚而不為哉。

水鏡 卷之十五 十六

蒼山船



蒼山船首尾皆濶帆檣兼用風順則揚帆風息則澹檣其檣設于船之兩傍腰半以後每傍五枝每枝二跳每跳二人方檣之未用也以板閉于跳上常露跳頭于外其制以板隔為二層下層鎮之以石上一層為戰場中一層穴梯而下此榻在焉其張帆下旋皆在戰場之處船之兩傍俱飾以粉蓋卑隘于廣福船而濶于沙船者也用之冲敵頗便而捷温州人呼為蒼山鉄。

八槳船



八槳船但可供哨探之用不能擊賊今閩廣潮直皆有之。

廣船

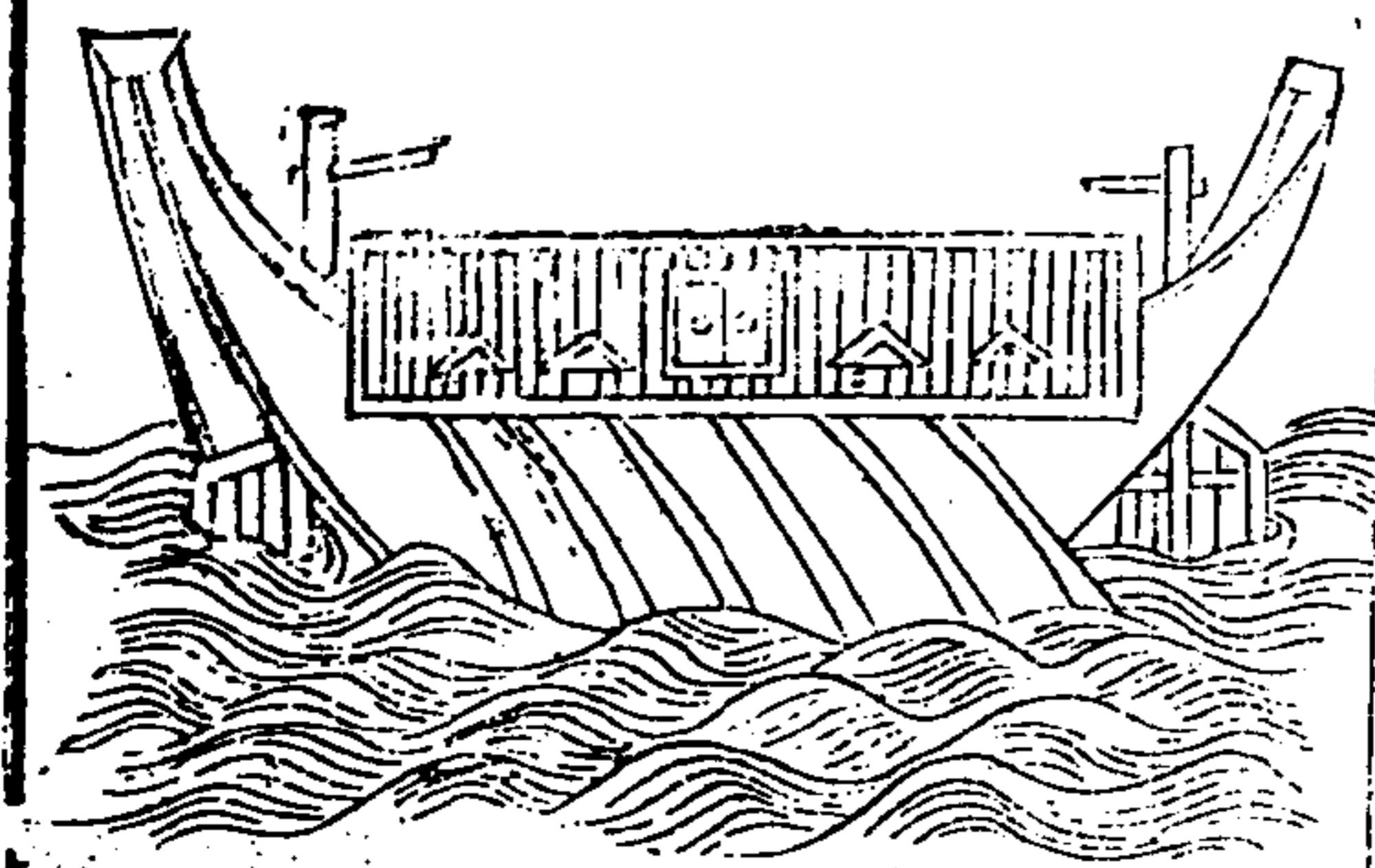

崇明沙船可以接戰。但上無壅蔽。火器矢石何以禦之。不如鷹船兩頭俱尖。不辨首尾。進退如飛。其傍皆茅竹板密釘。如福船傍板之狀。竹間設窓。可出銃箭。窓之內。船之外。隱人可盪槳。先用此舟冲敵。入賊隊中。賊技不能却。沙船隨後而進。短兵相接。戰無不勝矣。鷹船沙船乃相須之器也。

沙船能調截。風然惟便於北洋。而不便於南洋。北洋淺。南洋深。沙船底平。不能破深水之大浪耳。北洋有滾塗浪。福船蒼山船底尖。最畏此浪。沙船却不畏此。北洋可拋鉄猫。南洋水深。惟可下木椗也。

水戰非鄉兵所慣。乃沙民所宜。蓋沙民生長海濱。習知水性。出入風濤。如履平地。在直隸太倉崇明嘉定有之。但沙船僅可于各港協守。小洋出哨。若欲出赴馬蹟陳錢等山。必須用福船。及廣東島尾等船也。

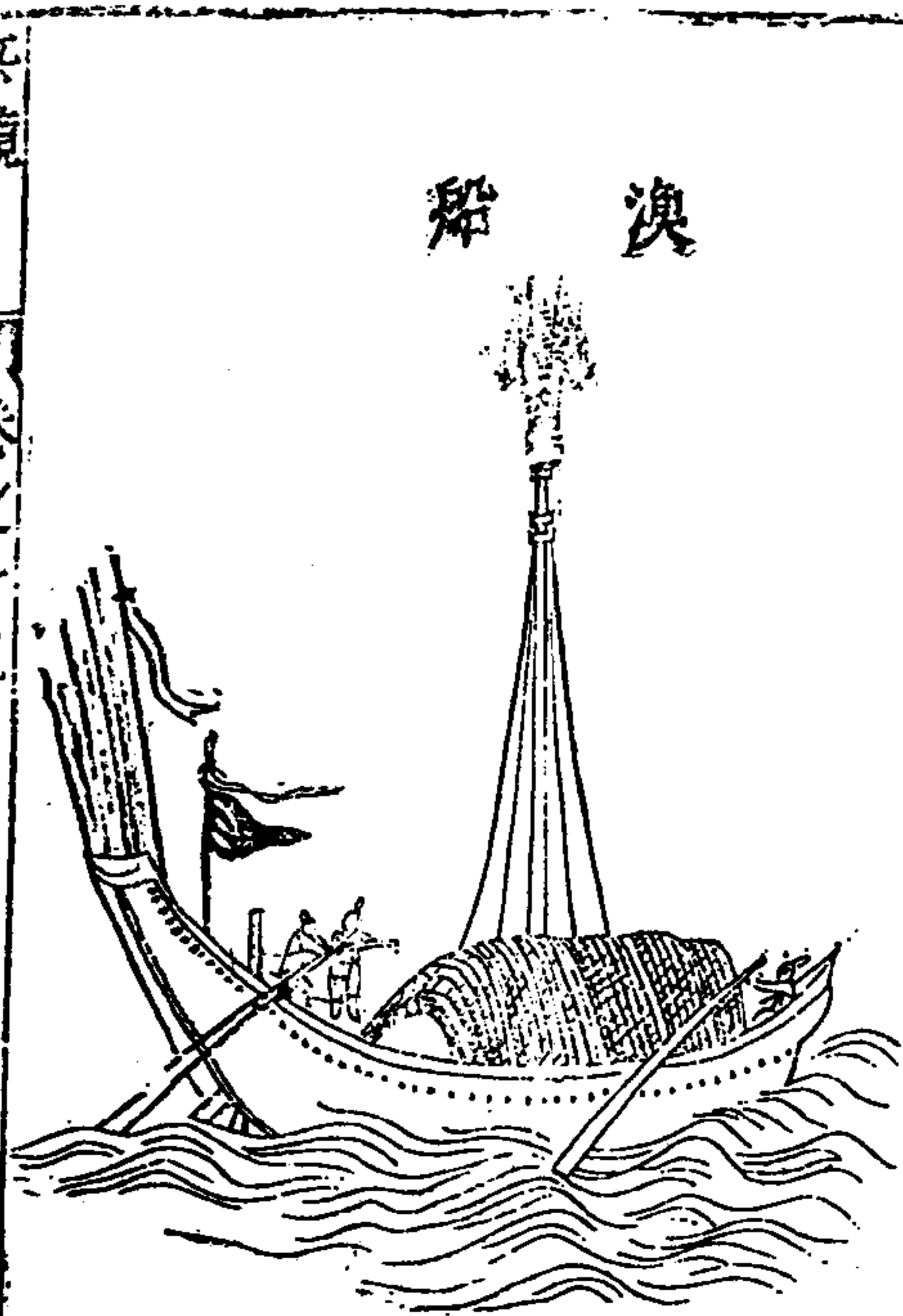

澳船於諸船中。制至小。材至簡。工至約。而其用為至重。何也。以之出海。每載三人。一人執布帆。一人執槳。一人執身鏡。布帆輕捷。無墊沒之虞。易進易退。隨波上下。敵舟燎望所不及。是以近年。頗之取勝擒賊焉。

網梭船

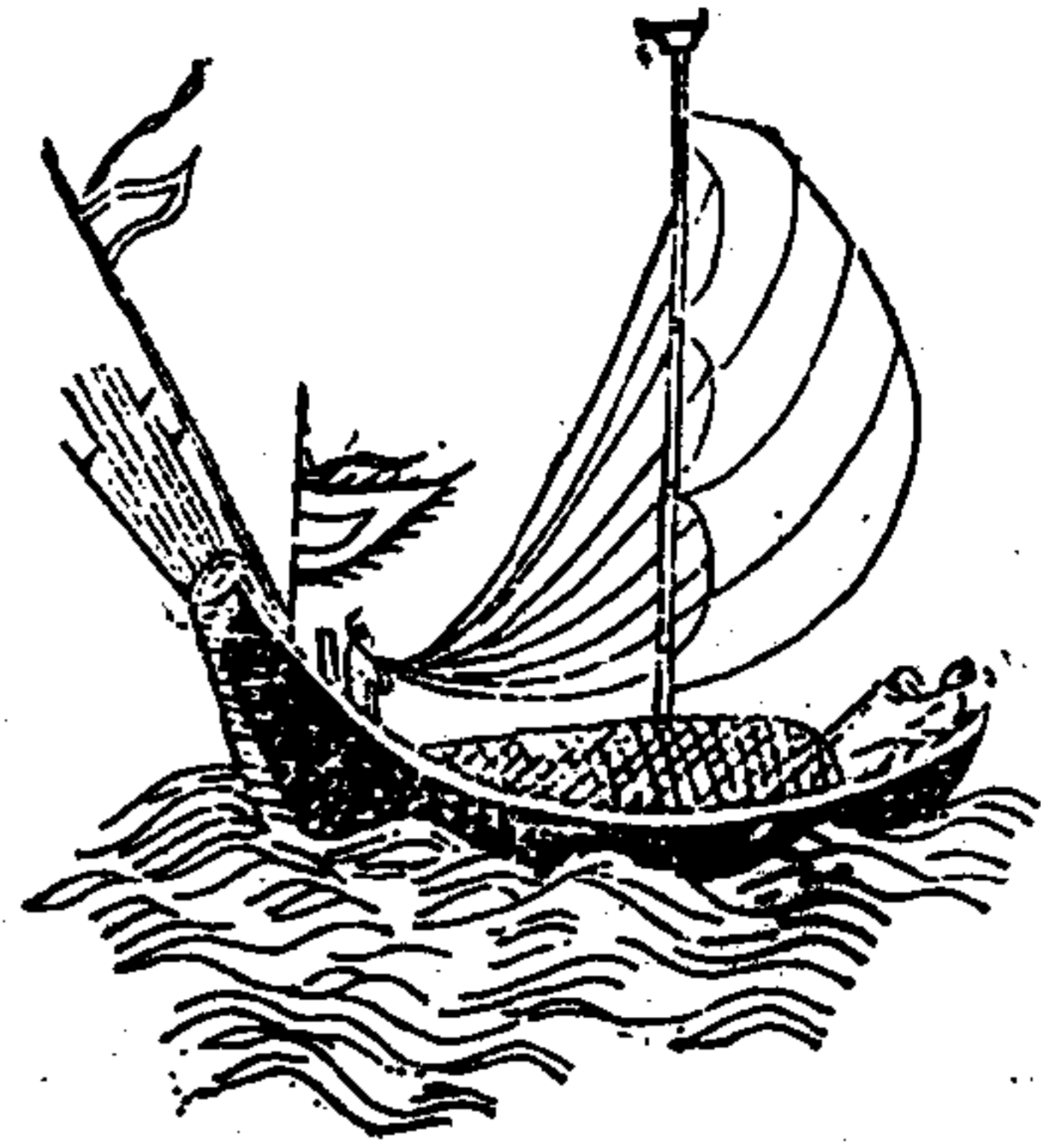

此船定海臨觀象山一帶沿海地方俱有之。其形如梭樣。竹桅布帆。僅可容二人。冲風冒浪。專入大洋。抵下八山。取殼菜紫菜打魚之利。舟至山麓。二三人以舟昇置灘塗。避風潮。若欲西歸。仍昇舟下水。不能禦敵。但可為哨探之用。乃魚船之至小者也。

飛輪架海舟



製用楠木作船。不出三千料之樣。長七丈二尺。闊一丈六尺四寸。兩傍前後兩輪。輪外遮板。使人不見。大槳六枝。人在內操駕。首尾一大孔。風狂浪高。卽并二舟為一。用大堅木栓入孔中。儼然一舟。固不可解。海戰惟大船勝小。多船勝少。單以示衆。連以示大。兩得之矣。

套船子母輪舟船

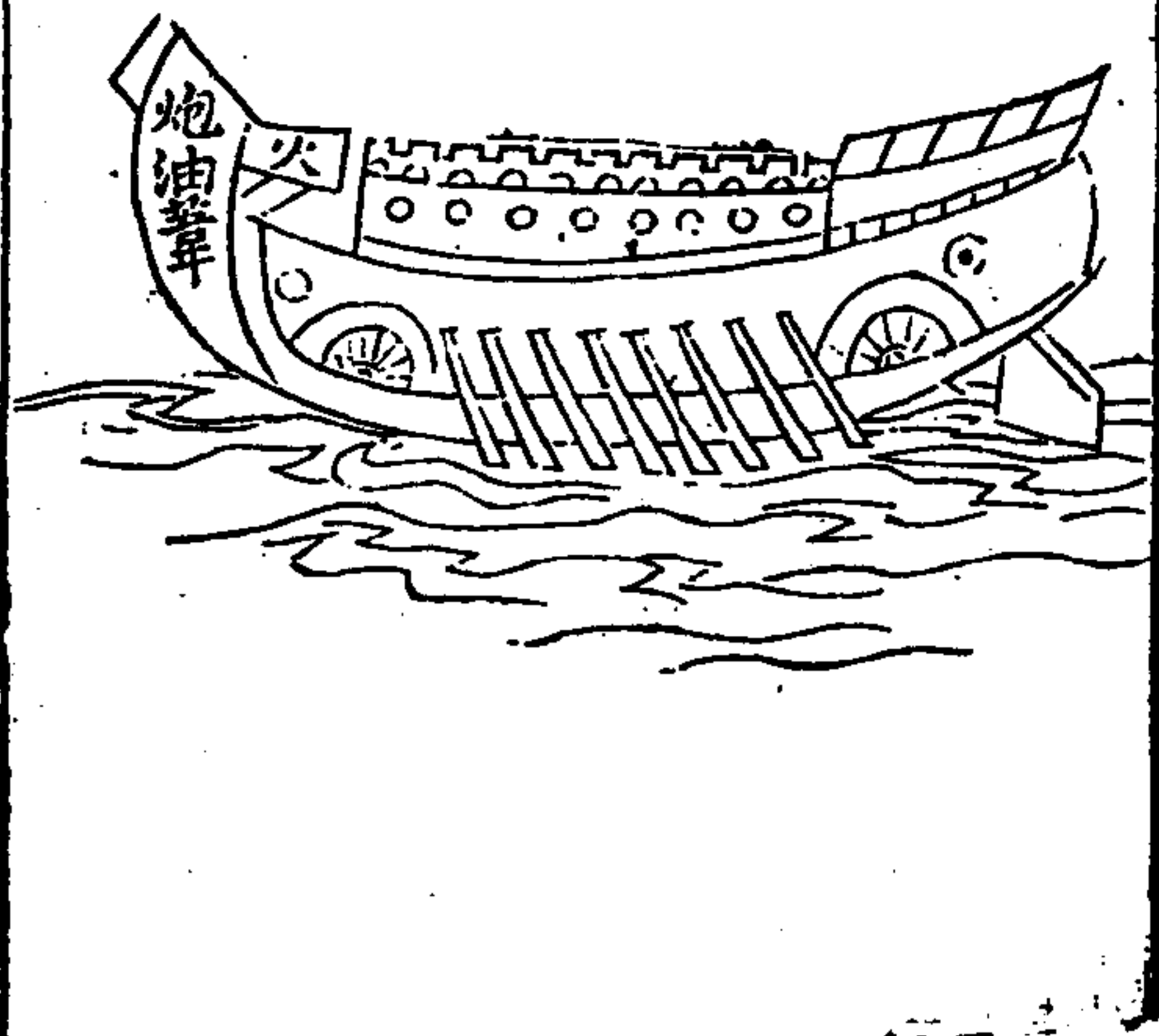

製用飛輪舟外將杉木造一套舟。只有前船頭裝以
蘆葦油草。兩傍幫板腹內空虛。凡泊淺洋峻島之間
藉以護衛。亦免擊觸之患。若順風衝打。即放火釘賊
之舟。我舟棄外套而還。亦甚便利。
蜈蚣船。象形也。其制始于東南夷。以駕佛郎機銃。銃
之重者千斤。小者亦百五十斤。其法之烈也。雖木石
銅錫。犯罔不碎。觸罔不焦。其達之迅也。雖奔雷掣電
勢莫之疾。神莫之迫。蓋島夷之長技也。其法流入中
國。中國因用之。以馭夷狄。諸凡火攻之具。砲箭鎗。越
無以加諸。其成造也。嘉靖之四年。其裁革也。嘉靖之

十三年。數年之間。未及一試。而莫知其功用之大也。
其制底尖。面濶。兩傍列楫數十。其行如飛。而無傾覆
之患。風無順逆。鼓柁而行。一日可數百里也。

昔日海戰之船。大小制度不同。今當兼用。如樓船。艦
衝。此船之大者也。如直道露撓。此船之中者也。又如
舢舨。海鯨。此船之小者也。以船之大者。為中軍座船。
而當其冲。以船之中者。為左右翼。而分其陣。以船之
小者。繞出于前後兩旁之間。隨船器械。各須犀利完
足。但海寇所恃。全在于鉞。吾亦以鉞為應。中軍大船。
仍用佛郎機大銃數架。兩翼中船。亦用銅將軍大銃

數十架。其小船亦戴鳥銃。鉞筒數十架。各船編定字
號。晝則麾旗。夜則振鼓。為節。迭出更進。則彼此眾寡
勞佚之勢不同。未有不殲渠醜者也。然閩廣浙直船
制各異。而不知其所以異者。於海勢之不同也。廣東
船制。兩旁設架。便於棹。福建船制。其旁如垣。其篷
用捲。便於使風。浙直船制。平底布帆。便於盪漿。此船
制之異也。所由然者。福建海水最深。各信地。俱近外
洋。一望無際。縱有海島。如浮漚之着水耳。故有風時
多。無風時少。順則使風。逆則絨風。此福船所由製也。
廣東自出五虎門上。及大鵬下。及北津以西。俱有海

與或斷或續聯絡於外。商船來往。多從裏海。且風氣和柔。全仗搖櫓。此廣船所出製也。浙直海水深處。固多。淺處時有。近岸平沙。或數十里。潮長水深。尋丈。潮退僅可尺許。故叭喇唬沙船。專事盪漿。此浙直之船。所由製也。若易地則風水不同。其制亦當少異。推此而山東以北。危磯暗沙。往往有之。船制又不可執此例彼矣。然欲攻大敵於外洋。非福船不可。蓋福船之制。其鋒房垣牆。卽古之樓船巨艦。其重底堅牢。卽今之過洋與使琉球船式也。故諸省船制。惟福建爲工。蓋大都海上之戰。不過以大船勝小船。大船勝小船。多船勝寡船。多船勝寡船。此中國之長技也。故論戰則陸戰難。水戰易。然論兵則陸兵易。水兵難。而海將尤難者。風濤難狎。此善水戰者之難其人也。

兵船束伍

每福船一隻。捕盜一名。舵工二名。繚手二名。板招一名。上斗一名。梳手二名。上川甲長五名。每甲兵十名。第一甲佛郎機。甲長專管佛郎機。賊近管放火磚烟。確等器。

第二甲鳥銃。甲長專管放鳥銃。賊近攻打。

第三甲標鎗雜藝。甲長于賊遠。照管船隻搖櫓。賊近。

發鎗刀石藥等項。

第四甲同

第五甲火弩。甲長以一半打弩。一半放火箭。

今以福船二隻。海滄船一隻。艫船一隻。爲一哨。立一哨官。左右二哨官爲一營。立一領兵官。分左右前後中營。各以指揮一員統領。其船上大旗。俱用黑布。以白布做一大台字在旗上。各照方色製一號帶。其旗長一丈八尺。闊十二幅。號帶長二丈五尺。前紅後黑。左藍右白。中黃。其每甲長小旗一面。方正三尺。俱照號帶方色。每船五方色旗一副。前營俱紅邊。後營俱黑邊。左營俱藍邊。右營俱白邊。中軍俱黃邊。

平時立船閱視圖



兵夫列船式

平時在船四面擺五甲。總合為一大哨。於船四面各甲各器。長短相間。分方面外向而立。如遇賊隨賊所在之面。併力動手。無賊之面。亦留每面二人防看。其船用銃一架。第一甲撥兵四名。專管船頭開板下。第二甲撥兵四名。專管兩水倉門。

每船器械

| | |
|--------|---------|
| 大發煩一座 | 大佛郎機六座 |
| 碗口銃三箇 | 噴筒六十箇 |
| 鳥箭銃一十門 | 烟確一百箇 |
| 弩箭五百枝 | 藥弩一十張 |
| 粗火藥四百斤 | 鳥銃火藥一百斤 |
| 弩藥一瓶 | 大小鉛彈三百斤 |
| 火箭三百枝 | 火磚一百塊 |
| 火砲二十箇 | 鈎鑣一百把 |
| 砍刀一十把 | 過船釘鎗二十根 |
| 標鎗一百枝 | 藤牌二十面 |
| 寧波弓五張 | 鐵箭三百枝 |
| 灰礮一百箇 | 大旗一面并號帶 |
| 大篷一扇 | 小篷一扇 |

大權二張

飛二門 旋四門

大索六根

小索四根

板船索一條

繚後手索二根

旋織四根

繚旋索四根

鐵鍋四口并竈蓋

花碗八十箇

鐵鋏四把

鐵錫四把

鐵鑽四把

鐵鑿四把

鐵斧四把

薄刀二把

銅鑼一面

大更鼓一面

小鼓四面

大桅旗一頂

方正旗五頂

水桶四擔并擦索

燈籠十盞

木柳鐵鈴一副

備用大小松杉木十株

火繩六十根

繩十根

鐵蒺藜一千箇

捕盜自備

鐵蒺藜一千箇

釘四十斤

油五十斤

麻六十斤

灰三擔

各兵自備篋篋一頂

腰刀一把

隨身釘鎗一根

各兵自備蓑衣箬笠一副

右每船兵夫器械等件。俱如前式。隨船大小增減。

各兵自備蓑衣箬笠一副

安擺船式之圖

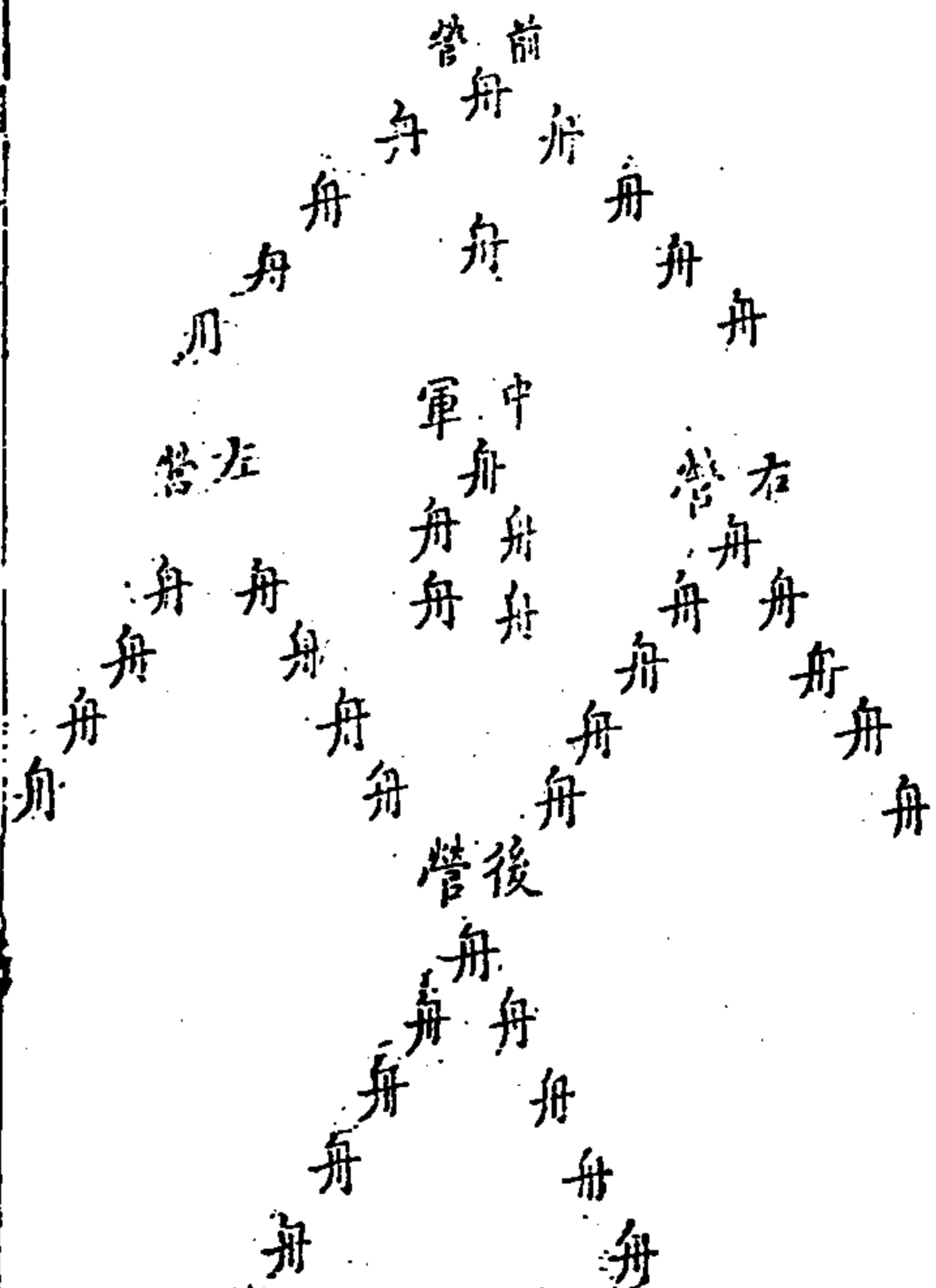

分關二營擺圖



一營擺圖

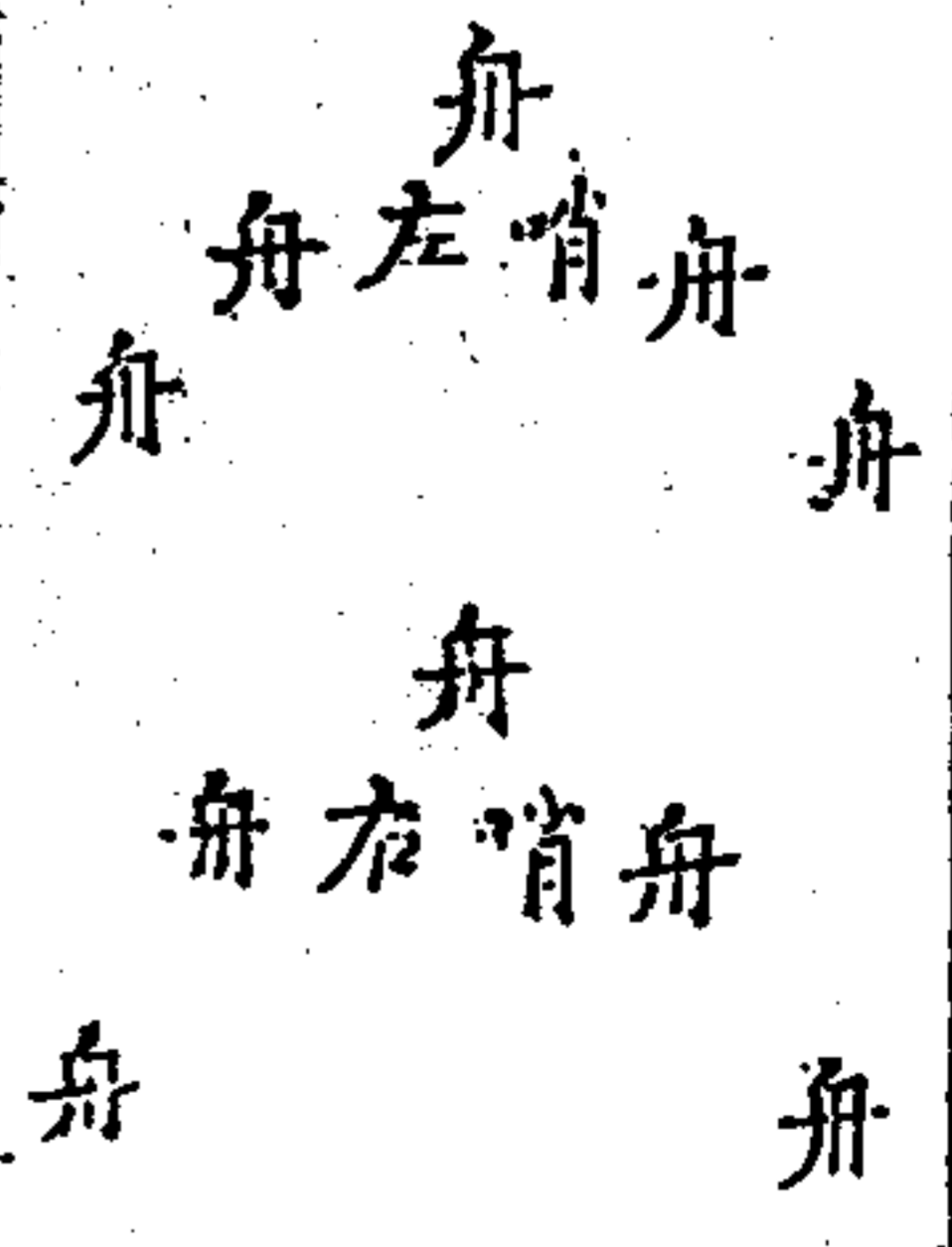

以上擺船之說。大都海濤湧港。有灣曲澗狹。當風隱風之不同。隨港形深淺。難拘一定之勢。此言處寬迴水善之形耳。設使狹如羊腸。則又當單隻一字順下。不可拘方也。

常時水操

一明日操習。隔夜把總官。先拈該操大旗一面於中軍船上。示兵知之。次日早。掌號官先於船上。五更吹長聲喇叭一盪。各兵起。收拾做飯。約中軍船吹熟。吹第二盪喇叭。各兵食飯。第三盪喇叭。各官捕帶兵先登岸。赴水寨擺立照圖。
一俟水寨演熟。部伍然後照前操法。以操兵船。俟泊處。關港潮平。依法操于舟。如其關港狹曲。風潮不可操大船者。以小船摘甲長。每甲摘一半。用小船三板。操其形狀之畧。
一水操。或風濤潮汐。不能操演。亦于陸地習之。時或

逼賊登山。亦可捨舟步戰也。

一發船隔日。先用牌諭各捕兵將以出洋。某日該備
燹米水數目。限時查點。欠者細打罰工食。凡中軍
吹長聲喇叭一通。立起黃旗。一面各哨船出洋哨
賊。如報有警。本總卽升船廳。聽砲三箇。各官旗到
齊聽發放。俱照常時操練規矩。各官捕回本船。亦
照一體發放。中軍船插鼓。依次開船。在洋行。使首
尾相接。鴈行而進。不許太相遠離。船哨一船違令。
捕盜之罪。二船違令。哨官之罪。四船違令。領兵官
之罪。中軍畏縮。把總之罪。其餘工線手。皆加倍重
治。或因船漏。風水不便。覈實免罪。

逼夜洋行

一各船以燈火為號。中軍船放起火三枝。砲三箇。懸
燈一盞。各船以管為辨。前管船懸燈二盞。平列。左
營二盞。各桅一盞。右管大小桅。各二盞。平列。後營
二盞。一高一低。看燈聽銃。船到將近。捕盜先自
呼名識認。
一遇夜泊船。聽中軍船招船喇叭。各船依序。隨船安
插。不許私求穩便。遠泊。因而踈虞。船首示衆。哨官
連坐。

一夜暮以朦朧為期。中軍船發搗三通。起更。各船齊
擊竹梆。打更者打鼓一次。梆柁一次。每更用兵二
名。一名船頭遠視。一名船尾高瞭。遇有船過。卽便
鳴鑼。各船齊備。倘水上有黑塊。夜浮者。恐賊人踏
水偷旋。支更兵夫。速以石打。一面高叫本船捕兵
同看。若是賊人。卽便鳴鑼打銃。各船一體防備。違
令。支更兵夫割耳。因而失事者斬首。
一守夜號令俱同。在港。但加鳥銃手二名。遇敵卽便
對發。

一各船遇有急。看中軍船五方高豎燈五盞。是欲
設疑。以見船多之意。每船後尾上立燈二盞。前桅
上加二盞。

水攻條畧

一各船領兵指揮哨官各兵夫等。風汛時月。不許偷
安。悞事機者。不分貴賤。一體軍法重治。如有警。掌
行號已畢。而未到船者。已起旋而方來者。俱係畏
避。卽發保。俟無功者斬。
一中軍船戰聲喇叭響。各鳴鑼齊搗戰鼓。天發聲響。
大聲吶喊。奮勇勦殺。其退縮後至者。其捕盜舵工
遇淺者。其拔招線手。使風不正。賊船旁邊擦過者。

如已使風逼賊船相并不能成功致賊船復走者俱論斬其捕盜各甲長挨報某兵不用心者其兵斬首甲長止於網打。

一敵人慮我追戰故遺棄什物敢有撈拾不追賊者許本船捕甲割耳示衆故縱者連坐斬首。

一我船打敗賊舟一隻其餘船不行分投追打別賊且相攢爭撈首級致賊走逸者其各獲首級俱歸先打者其餘船捕盜網打一百割耳其一船已逼賊舟未即打敗餘船接應同用力者不在此例。

一各照派定武藝時常檢點船上器具每日一驗火

藥遇天晴五日一曬收閣乾燥避火之處鎗刀器械半月一磨遮蔽風雨一件收磨不如法扣罰工食甲長連坐。

一各船火藥須要收藏安便免致火星爆入貽患匪細倘有失誤銃手管藥兵夫一體軍法施行

一放火磚火砲火毬之法須火線燃之將入方可擲下不然擲而或滅就未滅賊可反手擲來正當發時反爲所害。

一火箭只着棚帆當中一點射去高則不可救低則易救。

易救。

一賊船如近我船便傾下火藥一二桶少則無用遺桶則恐滾擲水中須傾桶倒下。一面用一二人以鐵鈎執炭火隨藥擲下火多則必有燃者。

一弩号不可遠遠則無益徒費矢竭力

一標鎗非兩船相逼不可用往下打更難准。

一用鷄鴨卵擲于賊船上或用滑泥潑之亦可。

一打石着人頭面方打不可空向船上擲之。

一每船斧口石大插石務足若干八分放在船底二分放在船面用過即補不補者扣工食。

一與賊舟對泊船舷繳上用茅竹劈開包裹繳上以防敵人夜窺違令船手細打。

一警報至急起舵不前即便用大茅竹一段計長一二丈縛在舵繳浮水以便班師各自認取違悞舵手割耳示衆。

一泊船山嶽無故不許上山閑遊恐遇警一時下船不便致有悞事若要取水輪直兵夫赴中軍稟明方許取水違令拿治。

一巡哨遇警即登信地山上舉放烟火所在兵船瞭見就行開帆望火前進聽近烽燧即時按放傳報大兵防截其哨船仍探賊船踪跡親報領哨官以

1 770 丹 8

便進止如火報不爽兵船遲迴慢事罪坐該管哨官員若哨船不通信地止於一處探望或在漁樵船上取信或到山放火而原積柴草不足火小不能瞭遠致失傳報慢事者該直哨船軍甲俱斬首。

相寇情

小舟數往來者謀議也。遲而審顧者疑我也。欲進而後退者探我也。既退而卒進者襲我也。鼓譟而矢石不下者兵器少也。却而顧者欲復來也。先急而後緩者整備也。促鼓不戰者懼我也。泊而揚帆者欲出不意也。既退而不還者謀也。火夜明而呼譟者恐我襲也。擲纜而即起者欲擇其利也。火數明而無聲者備器也。夜泊而趨於涯者鄉道欲往也。促纜而不呼者急欲逃也。促纜及流懸燈於途者夜逸而遺也。久而不動者偶人也。鼓而無韻者偽響也。近岸連村而不登劫者怯也。不久困而請和投降者詐也。

謹行泊

我舟在洋出哨追趕賊船天欲昏黃潮時將盡不可貪程須防今夜安泊之處恐無收舉風至之虞遇龍潭神廟不可放銃吹打吶喊或有驚動起風作浪之

失早晚占看日月星雲氣色飛鳥預知風雨未到晚黑便收舉岩高登四瞭恐隔山先泊賊船而我亦防也。

浙東潮候

| | | |
|------------|-------|-------|
| 初一初二十三十四 | 寅申長 | 巳亥平 |
| 初三初四十五十六 | 卯酉長 | 子午平 |
| 初五初六十七十八 | 辰戌長 | 丑未平 |
| 初七初八十九二十 | 巳亥長 | 寅申平 |
| 初九初十二十一二十二 | 子午長 | 卯酉平 |
| 十一十二二十三二十四 | 丑未長 | 辰戌平 |
| 二十五二十六 | 寅申長 | 巳亥平 |
| 二十七二十八 | 卯酉長 | 子午平 |
| 二十九三十 | 辰戌長 | 丑未平 |
| 江北潮候 | | |
| 初一子午正 | 初二子午末 | 初三丑未初 |
| 初四丑未正 | 初五丑未末 | 初六寅申正 |
| 初七寅申末 | 初八卯酉正 | 初九卯酉末 |
| 初十辰戌正 | 十一辰戌末 | 十二巳亥正 |
| 十三巳亥末 | 十四子午初 | 十五子午正 |
| 十六子午末 | 十七丑未正 | 十八丑未末 |

十九寅申正 二十寅申未 二十一卯酉初
 二十二卯酉正 二十三卯酉未 二十四辰戌初
 二十五辰戌正 二十六辰戌未 二十七巳亥初
 二十八巳亥正 二十九巳亥未 三十子午初
 江洋春夏潮大而速。秋冬潮小而遲。江海每月初三
 至初七。十八至二十二。為大汛。潮大而速。初八至十
 七。二十三至初二。為小汛。潮小而遲。
 朝生為潮。夕生為汐。晦朔弦望。潮汐應焉。故潮平于
 地下之中。而會于月。潮生于寅。則汐于申。潮生于巳
 則汐于亥。陰陽消長。不失其時。故曰潮信。

定太陽出沒以應潮信時刻長短

正九出乙入庚方 二八出兔入雞腸 三七發甲
 入辛地 四六出寅入夫藏 五月生艮歸乾上
 仲冬出巽入坤方 惟在十月與十二 出寅入申
 仔細詳

定寅時

正九五更四點微 二八五更二點歇 三七平光
 起寅時 四六日出寅無別 五月日高三丈地
 十月十二四更二 仲冬纔別四更初 此是寅時
 須切記

行船觀日月星雲以占風濤

- 一 日暈則雨。月暈則風。何方有暈。即此方有風雨。
- 一 日沒。騰脂紅無雨。也有風。須看返照。日沒之前。騰脂紅在日沒之後。記之記之。
- 一 星光閃爍不定。主有風。
- 一 夏秋之交。大風及有海沙雲起。謂之風潮。日颶風。此乃颶四方之風。有此風。必有霖淫大雨同作。
- 一 凡風。單日起。則單日止。雙日起。則雙日止。
- 一 凡風。早起。晚和。明日須防大風。
- 一 夜起之風。必毒。
- 一 凡東風。急風。急雲。起必雨。最難得晴。
- 一 凡春風。易於傳報。一日南風。必還。一日北風。雖早。有此風。向晚必靜。
- 一 防南風。尾北風。頭南風。漸吹漸急。北風吹起。便大。
- 一 春南夏北。有風必雨。
- 一 雲若砲車形。起主大風。
- 一 雲起下散。四野滿目。如烟如霧。名曰風花。主風起。
- 一 雲若魚鱗。不雨也。風顛。
- 一 凡雨陣。自西北起。必雲黑如墨。又必起作眉梁陣。主先風後雨。易晴。

一水際生靛青主有風雨。

一秋天雲陰若無風則無雨。

一海燕忽成群而來主風雨身肚雨白肚風。

一海猪亂起主大風。

一夜聽九道遙鳥叫卜風雨。一聲風。二聲雨。三聲四聲斷風雨。

一蝦籠張得鱗魚主風水。

一水蛇蟠在蘆葦高處主水高若干漲若干。回頭望下水卽至。望上稍慢。

一月盡無雨則來月初必有大風雨。俗云。二十五六

若無雨初三初四莫行船。春有二十四番花信風。

梅花風打頭。探花風打末。

逐月風忌

正月忌七八日風乃北風也。

二月忌初二北風。

三月忌清明北風。俗云。三月三。九月九。無事莫至水邊走。

五月忌雪至風。以正月下雪日爲始。算至五月乃一

百二十日之內。主此風。

六月十二日忌彭祖風。在前後三四日。

七八月若有三日南風。必有北風報之。

九月九日前後三四日內忌九朝風。

十月忌初五風。在前後三四日內。

十一月忌冬至風。

臘月二十三。四忌掃塵風。

兵鏡卷之十五終

兵鏡卷之十六

新都 吳惟順長卿父 吳鳴球王宣父 編輯

同族吳騰蛟雲將父較正

軍需

盛文琳

嘗觀今日急切之務莫有過於軍需矣何也方其募調之始必家給而戶贍之而後徐議其所遣則其費不可勝言也及既募既調之後又必果其腹裕其齋而後所經之地無攘臂所駐之地無脫巾則其費又

不可勝言也從古富強兩策強因於富富基夫強未
有國瘠而兵強者竊以今天下籌之地非不廣也賦
非不饒也然大司農之束手告匱曰移曰借者幾十
年於茲矣此事關移之彼事彼事關又將移之何事
事日積而移之地窮此歲窘借之來歲來歲窘又將
借之何歲歲遞往而借之日窮長此安之乎建酋不
當中國一大郡一旦竊發輒將疲於戰士困於糧設
曠日老師何以待之乎天下幅幘既廣邊夷者九一
隅之寇已爾萬一伺釁蠢動處處為奸其奚以禦乎
頃者群臣請發內帑給發固不如所請設遂如所請

而帑之積有盡餉之出無窮不慮抱薪而救火乎征
民民盡征商商盡而且鬻爵耶則賞不為德賄罪耶
則法不為威嗟夫世有管商寧使國計至此耶今夫
籓祿日增工役煩興芻餉日重敢謂肉食之謀盡鄙
然就耳目所知固多所可異者官不能實常員矣乃
更為加員造辭置屬不足糜財乎俊造非不多矣又
更為加額額益廣而費與之俱且任籍不虞墜闕乎
統袴之將疲癯之卒不當休而易之精銳乎遊民奸
僧誑惑聚斂珠玉錦繡不當撤而佐軍興乎凡此皆
愚所未解也苟不得如管商其人者請兵食以救一
時之急講益屯以垂永賴之規崇節蓄以塞利孔之
漏愚恐今之憂不在建州耳

州郡儲糧 屬軍需

陶望齡

積貯者天下之大命也在平時且不可廢况兵荒之
際其可不汲汲焉講圖之哉愚熟思之行輒効利甚
渥者則無逾平常義倉兩端矣常平者以重斂輕以
輕救重遊買不得操民之急以收其贏是官握利權
而民受利實者也
國朝於所在州郡立預備倉即常平倉也義倉者於
口租之外復出義租各貯於其里遇儉歲即出以贍

里之貧人。貧人易得其惠。是薄取於其所有餘。而厚賑之於其所不足者也。嘉靖間。曾行之矣。夫積粟如積水。然非有通川大河環之。則溝澮不足恃。然通川大河在數里之外。而精悍之於溝澮。取之數步之內。勢不相及也。而實相濟。州郡之倉。川河也。澮多而漑溥。里社之倉。溝澮也。勢近而挾速。兩置則可以相灌。而交濟。今請於常平所入。其源有三。令民有慕義願入粟者。聽無有所強。千石以上者。上額旌之。百石以上者。中額旌之。十石以上者。下額旌之。其入一也。編民入粟。得補祿吏。祿吏入粟。得免考試。罪人贖。緩悉用粟。視罪之重輕。以定粟之多寡。不得代以銀錢。有司當亦維罰穀之初意。而公度是歸。其入二也。又每歲出公家之帑。增糴千石。費有漸而粟無窮。其入三也。歉時穀貴。則出以貸民。熟時穀賤。則入以貯廩。至於大稔。則賑之而不責其償。唯是貴出賤入。舊出新入。不必毋出而予入也。期其平而已矣。如是行之。不過三四年。而在在有不饒者乎。而又脩義倉之制。每鄉立社。社有長。有正副。民以貧富出穀。有差多。至於數石。少至於一勺。皆可望廩。而輸所謂因餘而取之。因地而藏之。因人而長之。其藏之里也。猶藏之家也。

遇凶札。視其不足者而假之。視其尤者而賑之。民坐而取食於里也。猶取食於家也。蓋社倉以賑急。縣倉以繼社。居豐多。則糴以泄。輕而農不傷。遇災多。則散以廣惠。而歲不病。策今者。實無善於此矣。願天下有救荒之法。猶貴有救荒之人。非循良之令尹。則不行。有循良之令尹。而轉屬胥吏之手。則利入侵。渙而澤不下。究復不能行。故在牧民者。憫嗷嗷之赤子。而施賚必親。懲積弊之吏胥。而剔蠶必核。庶幾乎有濟也。

中衛屯田 屬軍需 徐常吉

夫今日邊方之屯。不可卒舉。而內地之屯。則有不容不議者。蓋邊方之軍。既欲其出力以捍虜。而又欲其出力以自給。其勢實難。若內地之軍。既無鋒鏑之憂。而又優遊坐食。以糜縣官之費。國家亦惡用此冗食輩為也。我

太祖制。凡有軍衛處所。皆有屯田。以使之自食其力。亦古者寓兵於農之意。雖江南北。浙東西。財賦所自出。亦皆有之。然內地屯法。每軍給田五十畝。其田多四出不等。一軍或踰數圩。一圩之田。又分數處。亦有不盡種者。屯軍旗甲。不辨荒墾。並索全糧。人之情。孰肯貪一二畝之便。而任數十畝之勞。圖數十畝之利。

而補五十畝之稅者。此所以軍多逃亡。田多隱沒。而屯政所以不行也。今欲行屯政。必先召佃。其次則在於蠲逋。其次則在於薄征。蓋召佃而不蠲逋。則有佃而莫之或應。蠲逋而不薄征。則有佃而無以自給。先年嘗命御史查清屯田。將衛所等官。逋員悉行蠲免。又發內帑銀五萬。於直隸。廬鳳。淮揚。滁和。山東。兗州等處。懇田。此實惠民足國之政。不可不舉行也。誠能舉而行之。則內地可甦。而邊方亦可足食矣。故曰內地之屯。不可不議者此也。

國初各衛皆有屯田軍。以十分為率。七分守城。三分屯種。每軍授田五十畝。稅糧二十四石。半以自給。半以給城操之軍。是即唐初府兵營田之制。萬世良法也。今腹裡各衛三分之田。多有軍先拋荒。年遠迷失。而民墾納糧者矣。若欲一一清奪還軍。非惟失利。而且失民。獨念今天下軍戶消亡殆半。間有存者。每半清勾戶丁。隨解隨逃。勞費百端。不得軍用。無計可處。議者謂宜上體

祖宗置衛立屯之意。遠推古人寓兵於農之法。通查各衛軍士。各令有田一分。其數江北一項。江南半項。如江北一衛額軍五千名。必須制田五千頃。江南半

之。先儘現在屯田。次清寺觀閑田。及抄沒罪人之田。其有不足。則設法開墾荒田。再不足。則措銀收買富豪有餘之田。如宋時役田之制。但萬萬不可擾民也。務穀額數。分與各軍。聽其有力者自種。無力或不便者。召佃收租。然必量其所入。如古上農夫可食九人之數。其怠荒者。罰有差。平時操守。止令自食。必有征差。方給行糧。其衛所缺軍之處。則分舍餘軍餘。或募民。或罰有罪以補之。蓋彼既有田。必皆樂從。而逃者少矣。此於邊衛京衛。或不能盡行。而腹裡衛分。必皆可行。所省養軍之糧。歲數百萬矣。邊方之地。必先有人。而後田可屯。不患無田而患無人。腹裡之地。必先有田。而後軍可募。不患無軍而患無田。其輕重各有在也。

西北屯田 屬軍需

鄒德溥

頃者或建議西北空壤最多。誠度地宜。導水溉灌。其區計可墾田。無慮鉅萬萬。衆論或然。或否。而未得堅決也。客造予而問曰。恐茲役之不易就也。興之孰與無興便。予應之曰。不一勞者不久逸。不暫費者不永寧。茲役之鉅利有五。雖費且勞。未可以已也。何也。西北故稱沃土。乃今一望荏苒。無所用之。豈土膏與古

殊哉。水利不興而民無畜洩也。水利興而旱潦有備。可使菑菁之場。盡為庾廩。其利一。

國家都燕北。乃仰東南為命。緩急不可恃。水利興而西北皆與區。譬之富室。所謂負郭常稔田也。去庄之遙者。利相徙矣。其利二。東南之漕輓。率數石而致一石。是西北一石之入。當東南數石。因是可漸省漕輓。以紓東南。其利三。虜故利於騎。不利於步。盡邊地而溝洫之。令虜騎不得長驅。是閭井之界。皆金湯也。其利四。塞上之卒。土著少。遠募則餉不貲。班戍則奔命疲。勾補則多連亡。閭閻困而戶虛。自水田墾而人卒

兵伍可取。諸土著而足。可漸罷一切。以便民。其利五。史遷導漳於鄴。封鄭國。溉鹵於秦。渠白公。借灌於涇。水馬援引。流於洮。濱古之興水利者。皆西北也。奈何獨於今而曰不可就哉。且夫地曠水夷。疏引易徧。東南之地不與也。淋雨在夏。却趾靡煩。東南之時不與也。潦海青徐。有溉之饒。無潮之惡。東南之勢不與也。此之可耕。而曰此之難就。則衆計過也。客曰。水利之益。固聞命矣。第墾田之用。至夥也。計戶而役之。則民怨。捐金而募之。少直則民不應。多直則內帑匱。勸民自為之。則民或應或不應。此不可以歲月見功也。使

者安所恃而報命。使者急於報命。而督民役。則吾民之騷也。予曰。自古興大利者。不急近功。今必計歲月而督之。吾敢謂不如子之所虞也。然晁錯之議。實邊獨令民得入粟拜爵除罪。粟立集而邊富。爵者民之所甚欲也。罪者民之所甚惡也。懸其所甚欲。與其所甚惡者。驅之。故民自就也。今獨可遣使者安行郡邑。計其水可濬。田可墾者。彙奏而籍諸部。因為下令曰。有能墾田百畝者。爵何能墾田千畝者。爵何墾者。以報郡邑長。中丞覈奏而爵之。畧如今輸粟拜官者。而為之差。夫輸粟拜官者。動計數十年。近乃十餘年。

今以田成悅而官之。利還得官者。必爭赴此矣。又為下令曰。除大辟不贖外。罪當戍者。墾田若干。免當徒者。墾田若干。免墾者。以報郡邑長。中丞覈奏而赦之。民得以力與財贖罪。又必赴此矣。又為下令曰。邊將能以其卒墾千畝者。賞何。墾萬畝者。賞何。督撫覈奏而賞之。與陣功等。赴敵之與闢田。安危異也。而謂不爭赴此者。否矣。如是十年之後。水利可興。其半。迺後以其半之入而募。民必就之。此其與捐內帑而召民怨。功相萬也。客曰。洪武宣德間。令北直隸地方。聽民開墾新田。不問多寡。永不起科。然後來遂致權勢侵

占之擾不能無弊。則奈何。余曰。此井田之法可興也。其法須遣廉毅之吏。各督一方。畫為井田之局。募民開墾。投報編冊。除希爵贖罪外。無力者計畝授以工食。月有課。歲有稽。收穫之初。不遽起科。待二十年之後。則區中百畝為公田。外八百畝為私田。君民有數。表裡有界。縱權勢不得而奪之矣。此萬世無弊之利也。

九邊屯田 屬軍需

徐常吉

國初時屯政益法兵防。並舉不廢。而三邊之餉無匱也。自弘治間葉淇請變益法。而邊兵始有枵腹待哺之患。正德間馮清奏改折色。而邊方始有米珠草桂之謠。則今日屯政所不容不講者也。然亦有難於卒行者。蓋屯政益法兵防三者相為表裡。異時益法舉行。每鹽一引。令商人輸邊粟二斗五升。以故富商大賈悉於三邊。自出財力。自招遊民。自墾邊地。自藝菽粟。自立堡伍。故邊境之上。地無不墾。人無不耕。不惟軍皆為農。而農亦為軍。此屯政所以得行也。今益法既廢。邊方單弱。軍之在伍。出操乘塞。且有不暇。而何暇議及於屯種乎。異時邊防整飭。烽火不警。故軍士得以其力勤於耕耨。而禾稼被野。亦無抄掠之虞。此

屯政所以得行也。今邊防既弛。虜騎時警。飛鏑一鳴。城門盡閉。其得倭游隴田。自食其力乎。異時屯政舉行。上有優恤之令。下無侵占之虞。歲時屢豐。米粟充溢。此屯政所以得行也。今屯政既廢。或侵占於豪右之家。或拋荒於逃亡之戶。黃茅白蒿。一望無際。雖欲清還軍戶。已無籍可據。雖欲召彼流亡。已無人應募。其可以復祖宗之故乎。此屯田所以難卒行也。建議者以為不設防以護之。不重勸以來之。雖議屯無益。故欲修車戰。繁林木。列伏兵。以為捍禦。此一說也。又謂倭周人之田。峻命官。秦人之力。耕命爵。漢之孝婦。力田唐之給牛假種。以鼓舞邊民。使樂於趨事。此一說也。又謂宜復祖宗流徙之法。凡富民害眾者。賊吏情重者。武職犯徒者。率令徙邊。夫富民賊吏。則有家。武職則有官。是皆有所係恋而不逃。且其子孫減獲之多。又可助力而能耕。此又一說也。是在司國計者加之意耳。

太平第一策

屬軍需

吳搗謙

恭陳太平第一策。以足兵食。以固邊防。以隆萬世治安事。何謂太平第一策。西北屯田之政是也。按兵法取敵一鍾。當吾二十鍾。屯田一石。當轉輸二十石。屯

政之有裨軍需也尚矣。願是策也可以足食。亦可足兵。可以餉邊。亦可安邊。蓋不獨益政所由以廢興。而其所關於千百年九邊虜防者甚大也。寧區區目前近利之足云。願北虜之毒為中國害。自古記之。兵革不能屈其威。長城不能限其入。和親不能結其好。金縷不能厭其欲。而臣獨謂屯政為千百年制虜之長策者何。其說在易之師卦。地中有水。何以取象於師。此即古人畫野而井。寓兵於農意也。蓋虜之敢於狂逞者。所恃驍騎為長技耳。惟古井田地中之水常溢。胡騎安由陸騎。即戰國趙最偏小。終趙之世。隣虜不

受虜患。而李牧得稱北邊良將者。恃有此也。自秦廢井田。開阡陌。西北萬里。悉成平原。虜騎自此長驅。遂世為中國大害。史稱白登之圍。五胡雲擾之變。回紇吐蕃之害。不可勝紀。至北轅南崖。尤有不忍言者。皆自費井田始。今天下可復井田乎。不能矣。願屯田之法。井田之遺意猶存。與師卦容民畜衆之意相合。然欲令各邊各屯其田。而於經界之說。烏可畧而不講。試於九邊地方可屯之處。大脩屯政。不論田之公私。與夫地之高下。微倣方里而井之制。或數百畝。或數千畝。相地形寬窄。遠近風土。水旱相宜。深濬溝渠。高

築圩埂。溝渠蓄水以備旱。圩埂防水以備潦。地勢可一井。則一井屯。可二三井。四五井。則二三井。四五井屯。不可屯者。聽即有山岡砂磧。難以溝埂。則二三里相間。挑控品字溝塹以限之。不然。宜樹者多植榆柳。惠粟之類。使使我收地之利以養軍民。不使戎馬橫行我之疆土而已。故先臣丘濬有云。井田之制。雖不可行。溝洫之制。則不可廢。又請於邊關一帶。東起山海。以次而西。隨其近邊田地之廣狹險易。沿山種樹。一以備柴薪之用。一以備邊塞之蔽。於以限虜人之馳騎。於以為官軍之伏地。真寔論也。誠循此力行之

不十餘年。遍九邊皆金湯。皆膏沃。不惟可省歲費之儲。且可省防守之兵。半移為屯兵。半移為戍兵。虜患未有不息者。所云九區之井。勝萬里之城者。此也。願難臣者曰。談事易。任事難。成事尤難。屯田水利之議。講求者非一日矣。卒未見行。間一舉行。卒未奏効。何獨今而易之。况邊腹田土。不為將官勢要已物。則為軍丁百姓恒產。將公為之屯。抑令自為屯耶。噫。臣正慮及此也。獨不聞通變盡利。神化宜民之說乎。世之屯田者。僅指清屯開荒而言。不知一以清屯為事。則難乎巨室之有力者。誰則與之。一以開荒為事。則難

乎孤弱之無力者。誰則應之。若臣之屯田乃活法也。總不過借墾田之名。行井田之法。假田工之力。嚴溝洫之制。正惟將官勢要有世業者。責以行之。而瘠民疲軍不強。以所不堪。正惟軍丁百姓有恒業者。責以行之。而罄產窶夫不強。以所不欲。即有荒蕪應墾地。土亦惟多方召募任民之便。不願屯者聽。或黍或稻。惟土所宜。只責以經界分明。而不槩取必於水田。此於民情既不甚拂。矧井田之法。分之雖有溝塗封殖四者之名。總之惟盡力溝洫一言盡之。有如曠野平原。責令甲乙各業之中。左右各濬一溝為界。中留一埂可行為塗。歲為掘溝取土。加于塗之上。則為封。土厚溝深。樹以榆柳梨棗等木以衛之。并資其利。則為植。其實一而已矣。又隨其各田土之廣狹多寡。以為井。并隨其村落以為黨。而不責以九人共井之制。其有所經畫。此之東界。即彼之西界。甲之南界。即乙之北界。彷彿通力合作之義。其於工為甚省。如之何其民不樂于從也。又有難臣者曰。方今邊軍嗷嗷待哺。無異涸轍之鮒。而必欲行此屯田以濟之。是何異決西江之水。以救涸轍之困耶。臣慮又正及此也。獨不聞七年病。求三年艾之說乎。苟不早為綱繆計。而徒

欲取資于帑藏。竊恐帑藏有盡。而邊需無窮。其何能繼。此屯田之說為今日所當亟講者。無已。臣猶有說。邊境屯田。以餉軍禦虜也。其道有三。為之倡力耕之。議定賞功之典。廣世職之法。如此而塞下官軍。未有不嚮應者。內地墾田。以興利阜民也。其道亦有三。為之優復業之人。立力田之科。寬贖罪之條。如此而內地軍民亦未有不樂赴者。總之鼓舞來柔之道。勝也。然使行之不以其漸。則有欲速不達之患。故在北必先之豐潤等縣。在南必先之鳳泗等處。以肇其端。任之不得其人。則又不免負山覆餗之虞。故當責之督撫大臣。必擇其真心體國。忘私忘家者。任之以責其成。其行之之法。又在慎揀縣令之廉幹有為者。信賞必罰。久任超遷。以期功之必效。不然者。吏調降斥。有差總之。又在內外一心。無按協奉。不相牽制。不分人我。見以共襄大事。即今山東滕縣溝渠樹藝之蹟。固自在也。滕自古稱褊小。滕可屯也。孰不可屯。先臣王崇古所建市賞議。原為暫餌大羊。修我邊備。實政而旋可報罷。非為專恃市賞。弛邊備。即可以弭虜之謂也。往者不可諫。而今日內治之當修者。無如屯田一策矣。况屯田鹽法。相為表裡。屯政既舉。粟價自平。即

國初每引二斗五升之值。不可復見。自是粒米狼戾。亦可漸復。弘治每引三錢之舊矣。計歲課九十余萬。引歲兵省銀十萬有奇。萬商之困極復甦。鹽法之救極復興者。固在此一舉。昔禹抑洪水八年。胼胝䟽鑿。其大要總在盡力溝洫一語。今沿邊沿海。溝渠之制。既嚴寧直。可限虜騎于漠外。即可遏諸水行于地中。黃河更無復衝突崩決之患。其歲省導河夫銀。修河米銀。又不知以幾十萬計也。百姓足。君孰與不足。其為國家之利。豈曰小補之哉。故臣曰屯田為太平第一策也。

屯田十政

一西北稱土平曠。宜營田。患在所轄鵝鵝魚麗聚城中。資私役以妨屯。若諭所司善撫屯卒。毋擾以征徭。毋擅役他作。而人得以暇力農。農暇肄武。此古寓兵于農意也。其政一。
一在易坎為水。為溝瀆。溝以行水。去害備澇。瀆以停水。鍾利備暵。即今西北間多旱。陸衍沃。如一營而某圩可溝可瀆。何利何害。畢隸田使者。籍奏疆理所在。因勢利導。旱澇有備。而營田得勢。因勢得險。蓋原隰皆可堅壁。而丘甸皆可清野。不亦善乎。其

政二。

一趙營平策虜易以計破。留屯要害。待其敝。卒破先零。近若嘉靖間李承勣巡遼。于故興水縣地立大營三。且耕且戰。以絕寇路。故欲屯田。苦虜攻掠。必須阻山築牆。建臺守望。庶可為永久計也。其政三。
一烽燧偶息。銓艾無資。四顧榛萊。罄室枵腹。何恃而備。覃耜。其比偶乎。請貸以牛具粟種。若國初之廣屯遼陽。徵牛朝鮮。酬以布絹。分給屯軍。屯有資而裹糴坐甲均給矣。其政四。

一在昔魏晉置典農而中都足食。開汝潁而河汴委儲。腹宜屯則邊可知。况頃謀臣如雨。必有聚祇任峻柱當陽其人。患不任耳。誠設官專督。歲課虛實而賞資之。則子粒自多。而屯益修矣。其政五。

一漢置都護塞內外。護羌尉侯霸等屯田殖穀。兼制羌胡。今邊幅員千里。鎮將如護軍者。不知凡幾。有事護戰。無事護耕。若洪永間十三守城。十七屯種。大要分軍立屯。分屯成營。不必若前代于軍伍外分兵置司。而事可舉也。其政六。
一南北屯同而事異。南屯一二年可成。北屯非遲數載不底績。畜艾烏可不早。况東邊今日半客兵計。

屯所獲升斗。不可以代鍾釜乎。若魏祖與諸將議。僉以急務在盡敵。韓浩獨急田租。乃大興屯贍軍。其政七。

一五才十過。五危四誠。具在韜鈴。要以兵戰無上策。而歸之地利人和。和生於富足。足而恩洽氣倍。守固戰克。天順中葉。盛屯宣府。墾田廣穀。多以其贏築城堡。易戰馬。馬騰士飽。兵精強可用。其政八。

一凡天下事無纖鉅。貴有終始。屯之始在規畫。在綜理。而終在寬租。租寬而佃軍不苦。難稅。厓尸永免。包賠。在嚴限。限嚴而收丁悉歸隸籍。補伍。罔藉抽

屯在均戍。戍均而蒐狩固富。簡練。休息亦鼓。嗶赫。在專責。責專而十羊可汰。九牧。一瓢詎濫。百輿。其

政九。
一周禮三農。曰山農。澤農。平地農。今邊兵四集。山澤平地。盡可界畫。墾藝。而又令其各隨便宜。樹桑棗。柿栗。以備歎。若

高皇帝命秦晉二藩。凡邊地屯種樹藝。五月報屯表。七月報結實。十月報子粒。夫以旃屨精神。流注蒞屋。谷茹罔懈。家法宜遵。其政十。

軍需條畧

一邊警日熾。軍需為急。筭商稅。訖。無非剝肉醫瘡耳。為今日拯溺救焚計。莫如亟發內帑。藏富於君。不如藏富於民。天下其外府也。竭內帑以衛外府。外府無恙。而竭者有時乎盈。故當鑒瓊林大盈之轍。而不惜一發。屢發。誠便計也。

一君與臣同休戚。國與家共傾夷。平日食君之祿。享民之奉。業已酬青衿之苦矣。當此告匱之秋。忍坐視而弗救乎。崇墉比也。何如奠社稷。美輪奐也。何如壯金湯。列佳冶。秦梨園也。何如購將士。富亦鑿造物之忌盈。齋盜之無及。而少輸以補廟堂之不

足實目固之策也

一足軍需須清積弊。如一饋餉也。而侵牟幾何。一釐甲也。而侵牟幾何。一器械也。而侵牟幾何。層累而上。轉屬而下。弊積如山。而胥吏其奸之藪也。獨不思此何等時候。而尚欲多藏厚亡乎。正宜上下相體。貧富融通。他人不能剔其弊。而人自為剔。諸凡大竊小竊之蠹。在在在在。不唯可以培元氣。挽世運。而軍需之所出亦多矣。

一軍需欲足。則冗耗務汰。今貂瑣飽噬。而未有已也。籍不能無冗員。員不能無冗屬。冗屬之類。多以例

納誰非取償于民之膏脂而未有已也。椽吏皂役計一公門朝所入者不下千百。誰非取給于民之骨髓而未有已也。由類而推。一切淘汰。未必無補於國計云。

一則壤成賦。任土作貢。今寺宇僧寮。何在無之。不可為糴租地乎。木偶之香火日增。而明聖之幅員日減。為今日計。從前毋論。姑禁其後焉可也。

一神明無像。而釋氏強為之像。叢林如市。法座如雲。甚至一像輒費不貲。而鐘篋巨器。動費千金。銅鉛之屬。園法之利。所自出也。愚昏惑于因果。且樂輸

之。而不知膏脂之浚也多矣。自今宜為之禁。像與鐘屬。踰數寸以上者。治其越制之罪可乎。

一今天下之患。莫大於外示有餘之形。而內坐不足之實。如官府無積。而技巧滋。氓家無積。而文采飾。以貴富為榮。侈以糜濫為充盈。若是不已。則上鈞其君。下搆于民。天下始脊脊空虛。而日虞不足矣。愚謂財出一孔者。國無敵。出二孔者。國不誦。出三孔者。不可以舉事。出四孔者。國必亡。是以君子養其源。必守其孔。養其源者。百姓和。事業叙。田野辟也。守其孔者。除去一切奢靡淫巧之習也。

一承平日久。遂致五臟成癩。四肢都痿。故各各只顧

眼前。如燕處堂。如魚遊釜。獨不思倘遇有事。父母

妻子。可能團圓。春秋墳墓。可能無恙。房樑屋舍。可

能安堵。朋友親戚。可能往來。洲場田地。可能收割。

堆金積玉。可能神藏。農工商賈。可能安業。婦人女

子。可能偷生。公子王孫。可能尊大。府史胥徒。可能

撰錢。舉監生員。可能詩書。武弁官軍。可能吃米。上

人羽士。可能誦經。扮戲吃酒。可能下咽。做官的。可

能快活。襲替的。可能平穩。林下的。可能高譚。濶論

山人的。可能飲酒賦詩。好的。可能歌童舞女。貧

賊的。可能黃金白銀。到不如意。回想是遲。曲突徙

薪。今尤未晚。寧為太平之狗。莫作亂離之人。倘有

左袒之心。同奮枕戈之志。以薪嘗膽。乞各顧其身

家。破釜沉舟。共藉平乎。賊寇有技藝者。各呈技藝

之奇。有謀畫者。各求謀畫之善。有家財者。畧輸家

財之一。或自學習兵法。或速出來效用。或輸田產

府縣。或勸親戚路人。賣子鬻女。尤有見時。馬亂兵

荒。那認得你。而上面官長。尤當憂民愛國。政簡刑

清。各各悚念。事尚可為。吾輩書生。敢不淬激。

兵鏡卷之十七

新都 吳惟順長卿父 吳鳴球玉宣父

同邑程廷允賓王父校正

渾天

天者至健至大之形。地者至靜至厚之質。天包地外也。地上下皆天。地在中也。天表裡有水。其圓如彈丸而無端。其轉如車轂而不息。無極之氣克其中。太陰之虛。同其體星也者。精發于天。體生于地。列宿乃山川之精。日月本陰陽之氣。萬物不可勝窮。萬象不可勝計。度紀其廣三百六十五度。少強天運循環。五十一萬三千餘里。列宿乃半見而半隱。緯星乃或順而或逆。日有發歛之殊。月有遲疾之異。赤道環平。帶天體之絃。黃道勢斜。為日月之軌。

兵鏡

卷之十七

天文圖

星有大小明闇者三色。其最大者紅。次者黑。最小者黃。

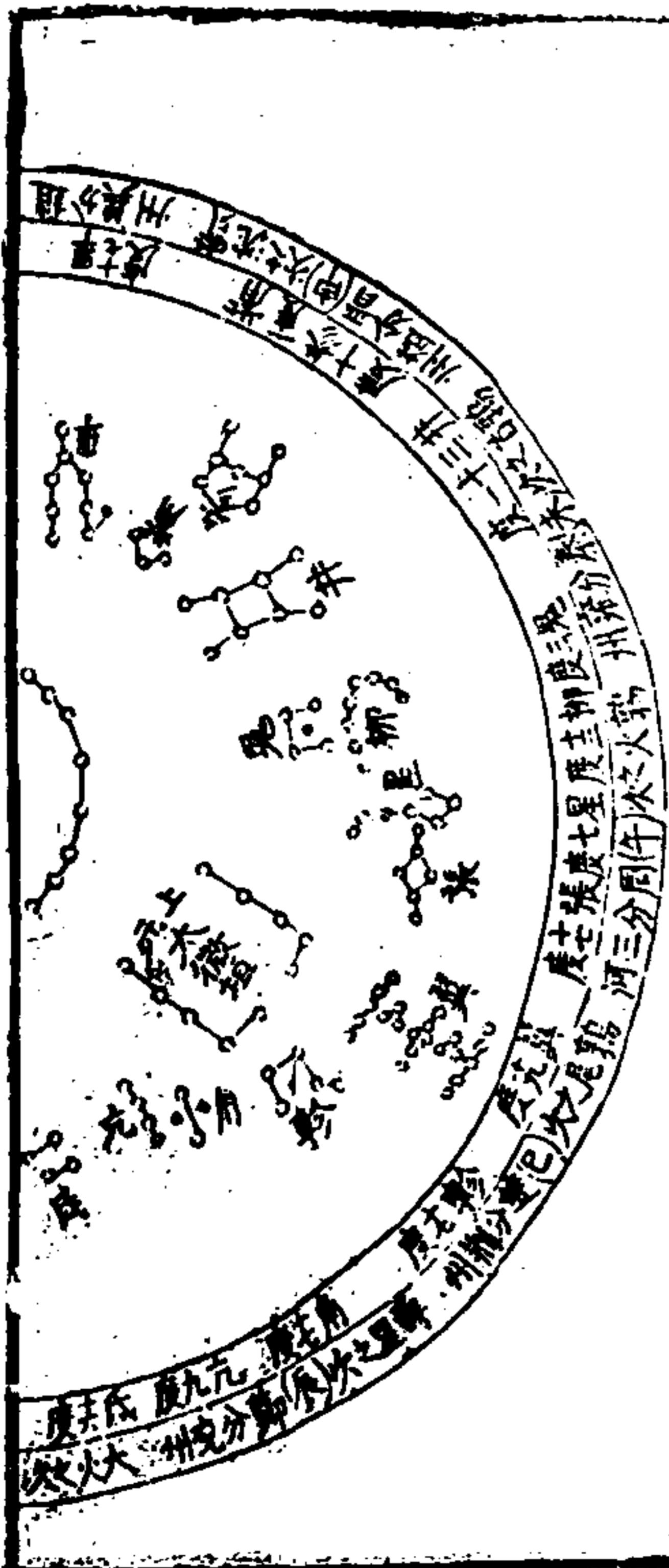



星宿四時晝夜運轉無定形而有定位攻諸圖象不同茲據一說以備便覽其三垣可定南北而二十八宿則反觀逆布勿泥方位而視之可也

二十八宿分野圖



七政

太陽

日為太陽之至精光明寔盛而常盈為君父夫兄中國之應有遲疾發歛南北之形春行西陸在陸南謂之夏秋行東陸在陸北謂之冬三百六十五日周乎天而次窮日一南而萬物死日一北而萬物生與月相會為辰之朔十有二會為歲之成至于朔而有食由乎月掩其光交而月在陽曆則虧西南而圓於東南交而月在陰曆則虧西北而圓于東北食分之有淺深各隨所遇然也

太陰

灤州水精為月分。日所主為夜。稟日照以為光。其盈極則必缺。為陰后。從妾夷狄之應。有弦望晦朔疾遲之節。積二十九日之半強。與太陽復會為一月。青赤白黑表裡八行。出入黃道。通為九名。其行也不行于日道。其食也必食于日冲。食分少者。由侵闇虛之徑淺。食分多者。由侵闇虛之徑深。行陽曆食。則東北初虧。而西北復滿。行陰曆食。則東南為始起。而西南為再盈。食既以正東西為限。由全沒于虛闇之所生。

歲星

東方歲星司春。為貌為仁。以甲乙為配。以齊吳是分。宮室之清廟為廟。風雷之震動應君。布農事以播植百谷。施賞慶以敷給萬民。祚有道之主。罰無道之君。昔五星聚井而歲變。其事祚漢而禍秦。上古百二十年而踰一次。伯代八十四歲而超一辰。見伏以十三度為限。周天以十二歲為貞。終率積三百九十八日。太強之數。計行乎三十三度六十之有三分。若盈縮之失位。必下降為貴臣。在春當旺色。如左角而大。歲星不居常。則人君失政于春。

熒惑

火星南方熒惑。司夏政而視禮。丙丁吳楚為配。為邦執法鴻臚。為官為職。象離明而廟在心。審明堂主糾察。而政在燔燒積穢。進賢良則無變。出囚係則順軌。伏見于二十度之內外。周天于二十月之表裡。積七百七十九日之九十一分。行四百一十四度之六十六矣。若盈縮失位為妖邪。為童兒歌謠嬉戲。在夏比心宿大星。逆行則夏政乃失。

鎮星

土在中央為鎮。主旺夏季。配思與信。所屬戊巳所居艮坤。主后德之吉凶。法地宜而不震。其廟則南斗之所在也。民信而物順。無動土工之徑。無興師旅之釁。二十有八載。行及周天。一十有六度。分乎隱顯。積三百七十八日。而有八分行十二度。太強為終率。離次失位為婦女老人之禍。此盈縮失常之論。季夏比北極中央之大星。錯度則作事不思。而君德虧信。

太白

太白主秋令。位西方而配義。日作庚辛。卦分乾兌。亢為疏廟為廟。分主秦蜀之地。主刑戮之殺伐。有斷割之威勢。法大臣上公之官。效司馬將軍之位。凡國家

動衆以興師。必先占太白之進退。命將帥。選兵士。請
暴慢。修法制。繕囹圄。決小罪。伏見于九度之間。周天
于一載之際。積五百八十三日九十分為率終。行五
百八十三度九十分為定例。失位降為壯夫。處于林
麓之內。秋比狼星。大而精明。失舍失行。逆秋令而虧
義。

辰星

辰星司冬。位乎北方。為聽主智。于日壬癸。于卦坎位。
諫七星之負官為廟。分燕趙之雁門為邑。一主殺伐
戰鬪。一為刑罰得失。備邊境而謹關梁。戒門閭而修
鍵閉。周天以十二月為畢為窮。去日以十四度或見
或入。積一百一十五日八十分為終率之期。行一百
一十五度八十分為變段之畢。所在則有權智有為
之主。失位則降為婦人幽潛之質。在冬則比奎之大
星。不效則逆傷乎水氣。

三垣

紫微中垣宮寢之所朝夕在焉

紫微圍圍皇極不移。衛分平樞丞宰輔弼之異。極兼
以后宮庶帝太之殊。六甲所以出入省察而授農事。
四輔所以出度授政而佐萬機。天皇執萬神之圖象。

勾陳為太帝之正妃。內助集議之所。華蓋覆蔽之儀。
傳舍賓客之繹館。閣道遊幸之旌旗。天柱懸法于
魏御女乃侍帝之御。柱史主紀過史臣之職。女史生
記禁婦人之微。咨謀出納。尚書之象。施恩賑濟也。
陰德之為。大理主平刑而斷獄。天牢主繩愆以禁非。
大帝升降之陛。為內階而主明堂。天子休憩之所。為
寢舍而曰天床。天厨主盛饌之事。內厨主飲食之常。
天乙治十二將而司戰鬪。太乙使十六神而知凶荒。
豐儉須占八谷。桑蚕必察扶筐。斗象帝車。出號令而
幹旋萬化。輔為丞相。主燮理而佐平章。三公佐萬
幾而宜德化。三師為模範而和陰陽。總領百司。乃天
相集計六府者文昌。策主兵馬僕御。鈎為服飭。鸞與
天理貴人之獄。勢為內侍刑餘。天槍天子武備。天指
天子先驅。太陽守為大臣將相。設武備主戒不虞。

座上。天乙一星在闔闔門外。右樞之南。太乙一星在天乙南。傳舍九星在華蓋上。內階六星在文昌之北。天厨六星在少弼東。天床六星在闔闔之前。內厨二星在北極垣外西南角。北斗七星一至四為魁。五至七為杓。杓携龍角。衡殷南斗魁。枕參首。斗為帝車。運于中央。歸制四鄉。分陰陽。建四時。均五行。移節度。定諸紀。皆繫于斗。輔一星輔于開陽之旁。天理四星在斗魁中。相一星在北斗第五星旁。太陽守一星在天相西。勢四星在太陽守西北。三公三星在北斗柄西。三師三星在斗魁第一星西。文昌六星在北斗魁前。天牢六星在文昌斗魁之前。太尊一星在中台北。八穀八星在內階前。天禧五星在女床東北。天槍三星在北杓東。玄戈一星在北斗杓端。

太微上垣朝庭之所日臨之。太微天庭為衡主平。其星為執法。上次將相之職。其間有東西左右端門之稱。壅蔽帝庭而刺舉者為內屏。輔弼天子之政治者為九卿。五諸侯內侍天子而不之國。五帝座各隨方色而施其行。太子帝儲幸臣侍太子而為親愛。從官侍側。謁者贊賓客以辨域情。

位為守衛之司。亦元士尚書之象。三公即內朝之助。為燮理輔弼之臣。宿衛之武官為郎將。侍衛之武士為虎賁。宿衛虎賁設強毅。太微之北號常陳。

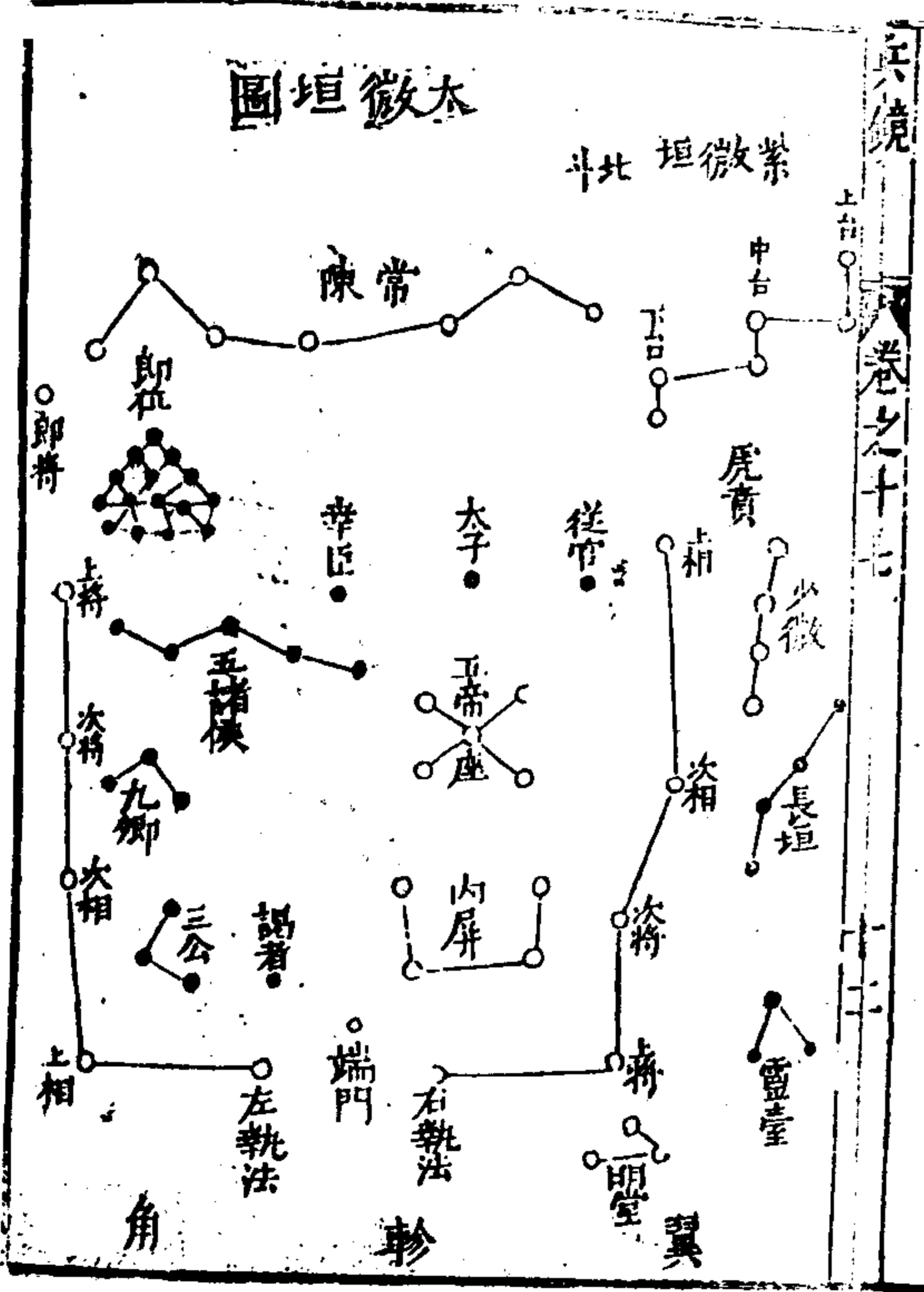

歌

上垣天庭太微宮。昭昭列象布蒼穹。端門只是門之中。左右執法門西東。門左皂衣一謁者。以次即是鳥天公。三黑九卿公背旁。五黑諸侯卿後行。四箇門西主軒屏。五帝內座於中正。幸臣太子并從官。鳥列帝後從東定。郎位虎賁居左右。常陳郎將居其後。常陳七星不相誤。郎位陳東一十五。兩面星垣十星布。左右執法是其數。官外明堂布政宮。三箇靈臺候雲雨。少微四星西南隅。長垣雙雙微西居。北門西南接三台。與垣相對無兵災。

考

太微宮垣十星。在翼軫之北。帝座五星。在垣內西藩中。屏四星。在五帝座南。近右執法。幸臣一星。在帝座東北。太子一星。在幸臣西。帝座北。從官一星。在太子西北。謁者一星。在左執法之東北。三公三星。在謁者東北。九卿三星。在三公北。諸侯五星。在九卿之西北。郎將一星。在郎位東北。虎賁一星。在垣外下台南。上相之西北。常陳七星。在郎位北。郎位十五星。在帝座東北。明堂三星。在垣外西南隅。靈臺三星。在西垣外。少微四星。

在太微西垣外。南北列。長垣四星。在少微南。西北列。三台六星。兩兩而居。

天市下垣。明堂之所。歲館之

天市為國都交易之市。車肆為百貨貿易之肆。帝座天庭也。神農之所居。官者近臣也。君側之所侍。市樓乃市府制令之司。居肆主屠宰庖饌之事。宗正宗族之官也。以司宗室。侯星輔弼之臣也。以主伺候。宗星乃遠近之宗支。宗人錄想疎之享祀。主度量買賣者為帛度。貨金玉珠璣者為列肆。斛主度量分銖。斗為平量之事。

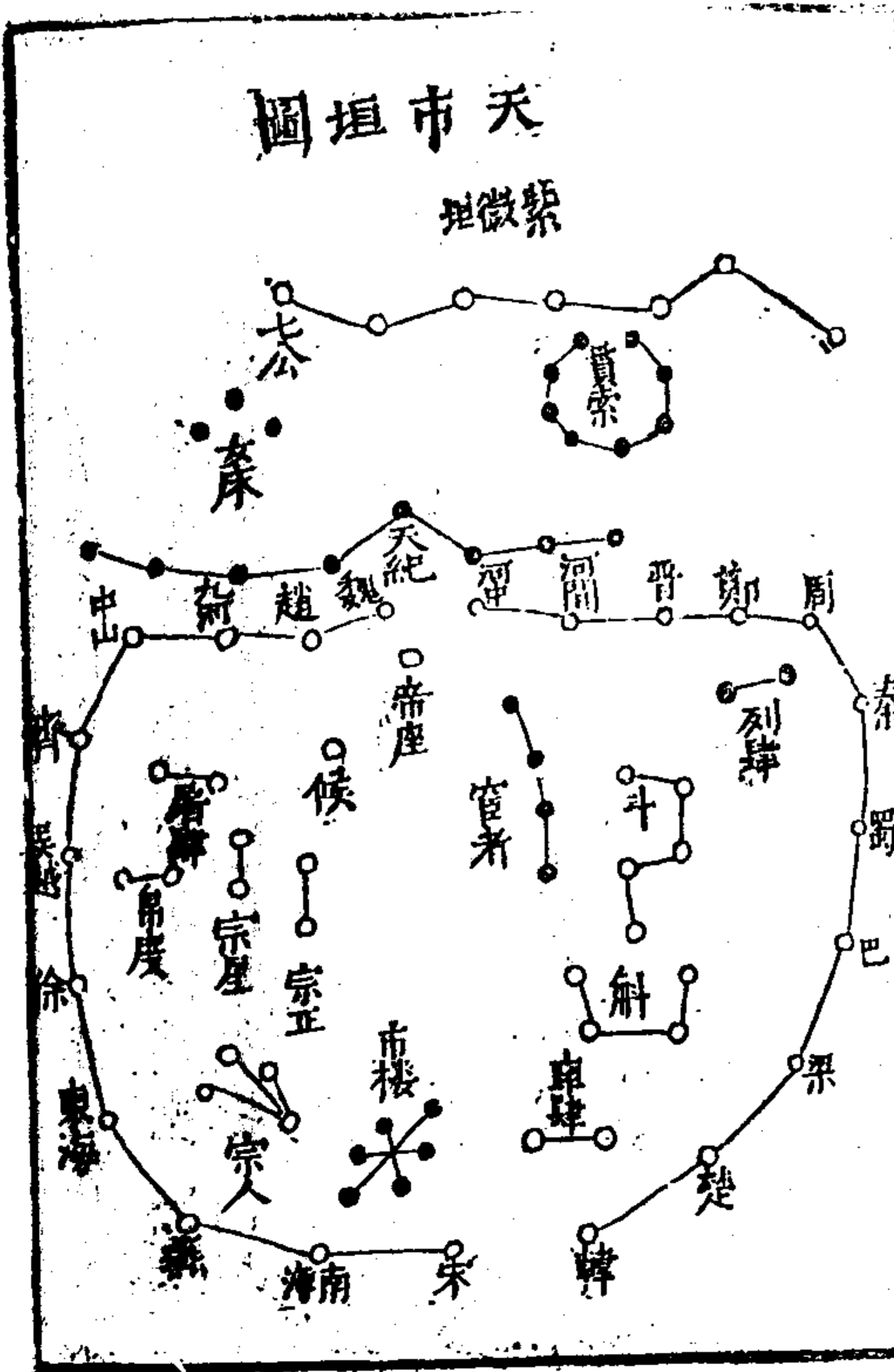

歌

下垣一宮名天市。兩扇垣牆二十二。當門六角黑。樓門左兩黃。是車肆。兩箇宗正四宗人。宗星一雙亦。依次帛度兩星。屠肆前候星。還在帝座邊。帝座一星常光明。四箇微芒。宦者星。以次兩星名列肆。斗斛前依其次。斗是五星。斛是四垣。北九箇貫索星。索首橫着七公成。天紀恰似七公形。數着分明多兩星。紀式三星名女牀。此座還依織女旁。三垣之象無相侵。二十八宿隨其陰。水火木土并與金。以此列有五行吟。

考

天市垣二十二星。在房心東北。車肆二星。在南門之內右旁。市樓六星。在天市門內東旁。宗正二星。在帝座東南。宗人四星。在宗正東。宗星二星。在候星東北。帛度二星。在宗星東北。屠肆二星。在帛度西北。列肆二星。在斛星西北。斗五星。在宦者西南。斛四星。在市樓北斗南。帝座一星。在候星西北。候一星。在帝座東南。宦者四星。在帝座西南。貫索九星。在七公前。七公七星。在招搖東橫貫索上。天紀九星。在貫索東。女床三星。在

天紀北。

二十八宿

角主造化萬物。布君之威信。又左角主刑。右角主兵。度十二度一十二分。其中為黃道。自軫十度外。未氏一度內。于辰為辰。于分為鄭。于野為交。賦壽星。鄭交角之與亢。自武牢之汴。頰東抵壽域濱河濟。逾淮源。南及弋陽。五月在亢昏。中西。十一月在軫。且中東。八月為太陽躔次。

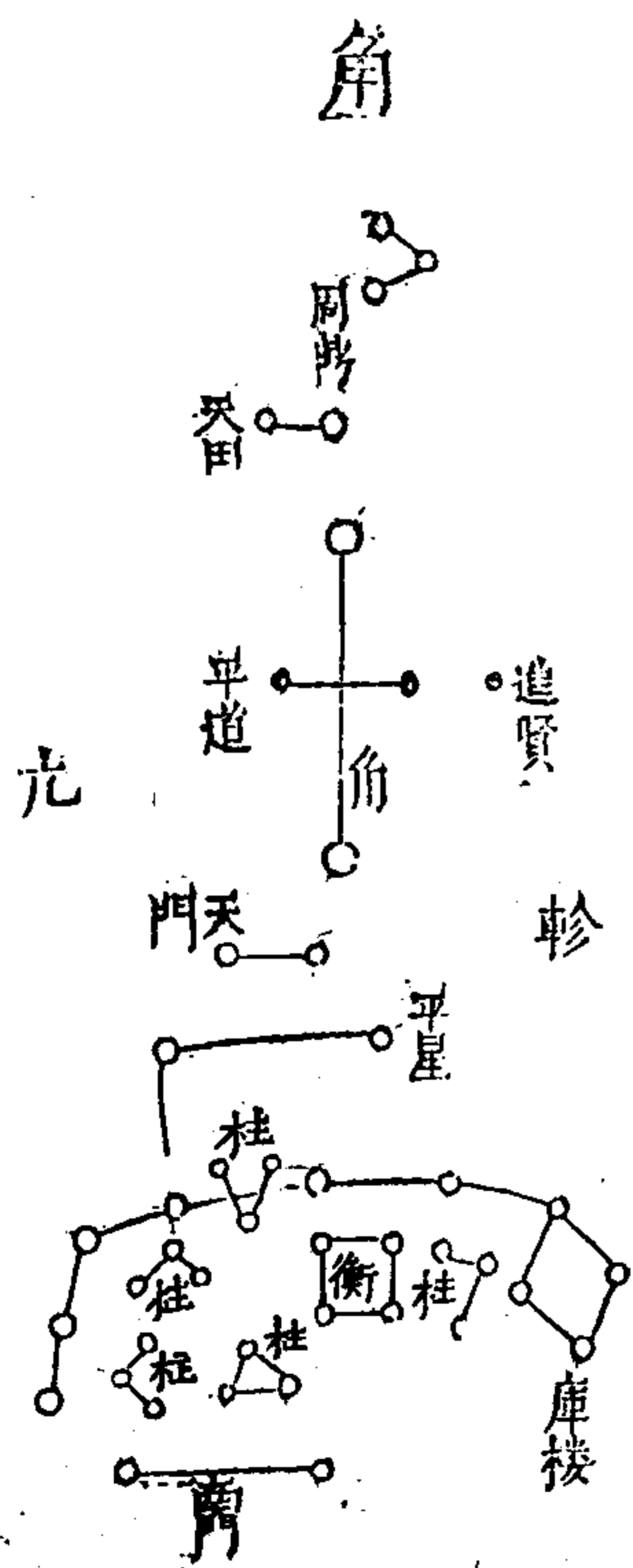

歌

兩星南北正直看。中有平道上天田。總是黑星兩相。這別有一鳥名進賢。平道右畔獨淵然。最上三星屬

鼎形。角下天門左平星。雙雙橫於庫樓上。庫樓十星。屈曲明。樓中五柱十五星。三三相似如鼎形。其中四星別名衡。南門樓外兩星橫。

考

平道二星。在兩角間。主道路。進賢一星。在平道西。主訪幽人。荐賢士。天田二星。在右角北。主畿內封疆。天門二星。在左角南。平星北。主朝聘待賓客之所。平二星。在天門東南。庫樓北。主平獄訟。周鼎三星。在攝提西。國之神器。主流亡。庫樓十星。在角南。其大六星為庫。南四星為樓。為兵車之府。一曰天庫。柱與衡皆主陳兵。南門二星。在庫樓南。主守兵。亢主天子內朝。總揖奏事。斷訟理獄錄功。又主疾疫。度九度二十分外三尺為黃道。余見角宿下。



歌

四星却似彎弓狀。大角一星直上明。折威七子亢下橫。大角左右攝提星。三三相似如鼎形。折威下左頓頭星。兩箇斜安黃色精。頓下二星號陽門。色若頓頭直下存。亢池六星角下明。

考

大角一星。在攝提間。人君之象。攝提六星。夾輔大角。大臣之象。折威七星。在亢南。主斷軍獄。考囚情。察詐偽。頓頭二星。在折威東南。主察囚情偽。陽門二星。在樓東北。主邊塞險要。氏主宮室妃嬪。度二十六度外四尺為黃道。初氏一度外。末尾三度內。于辰為郊。于分為宋。于野為豫州。賦氏房心宿大火宋豫隣齊魯分。襄邑小黃之毫。壽當歸德。盡曹單宿之邳徐。于六月在房心之昏中。十二月為旦中。九月為太陽躔次。

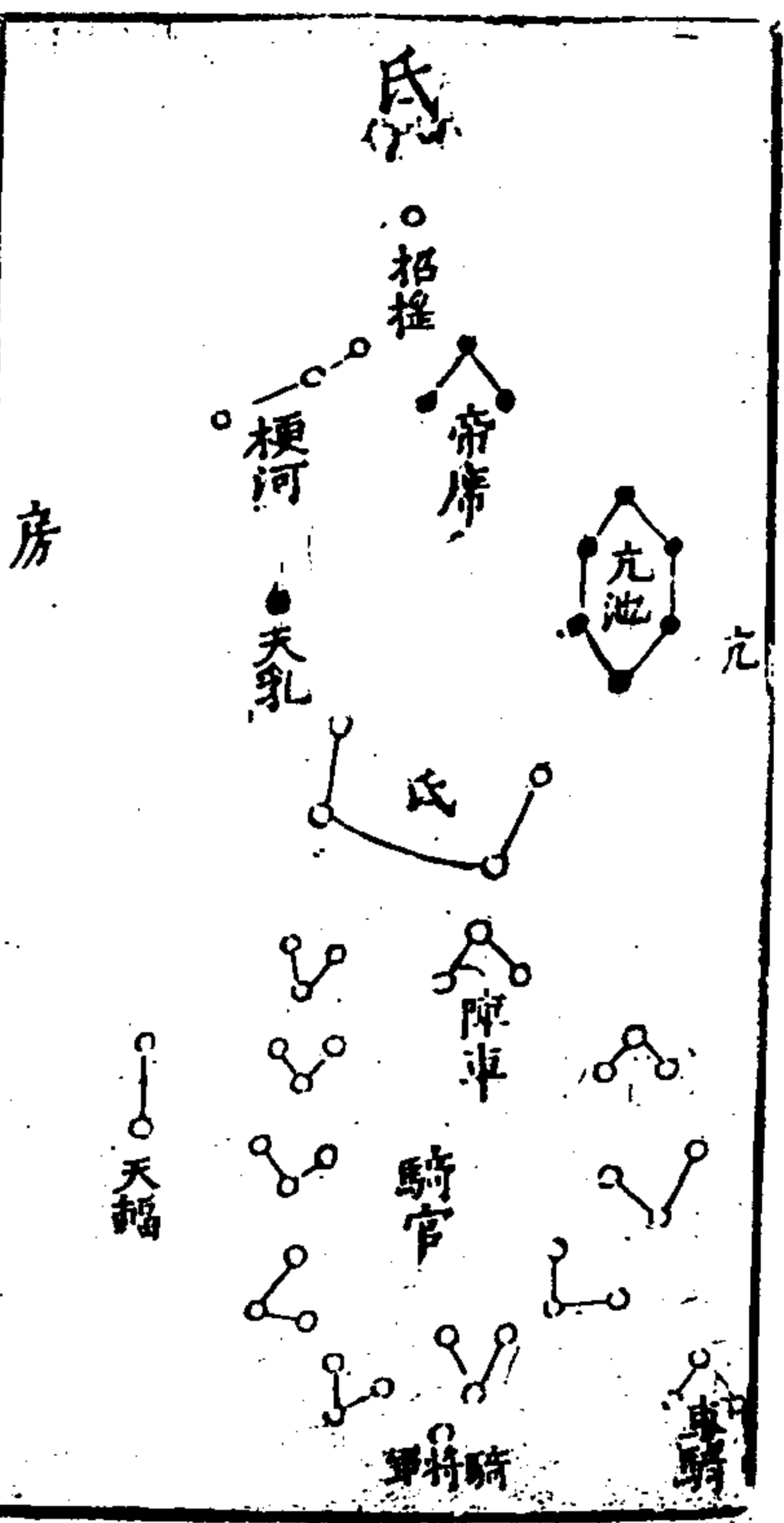

歌

四星似斗側量米。天乳氏上黑一星。世人不識稱無名。一箇招搖梗河上。梗河橫列三星狀。帝席三星河之西。亢池六星近攝提。氏下衆星騎官出。騎官之衆二十七。三三相連十欠一。陣車氏下騎官次。騎官下三車騎位。天輻兩星立陣旁。將軍陣裏鎮威霜。

考

天乳一星在氏北。主甘露。亢池六星在亢北。主水道。帝席三星在大角西北。天子宴樂之所。招搖一星在梗河北。主兵胡夷之象。梗河三星在大角北。爲戟劍之星。主誅伐又主胡兵。陣車三星在氏南。車騎三星在騎官南。主布列行陣。

騎官二十七星在氏南。天子宿衛之士。將軍一星在騎官東南。騎將也。天輻兩星在房西。主鸞輿。房主爲明堂布政之官。又爲天駟。主車駕。度五度六十分中爲黃道。餘見氏宿下。

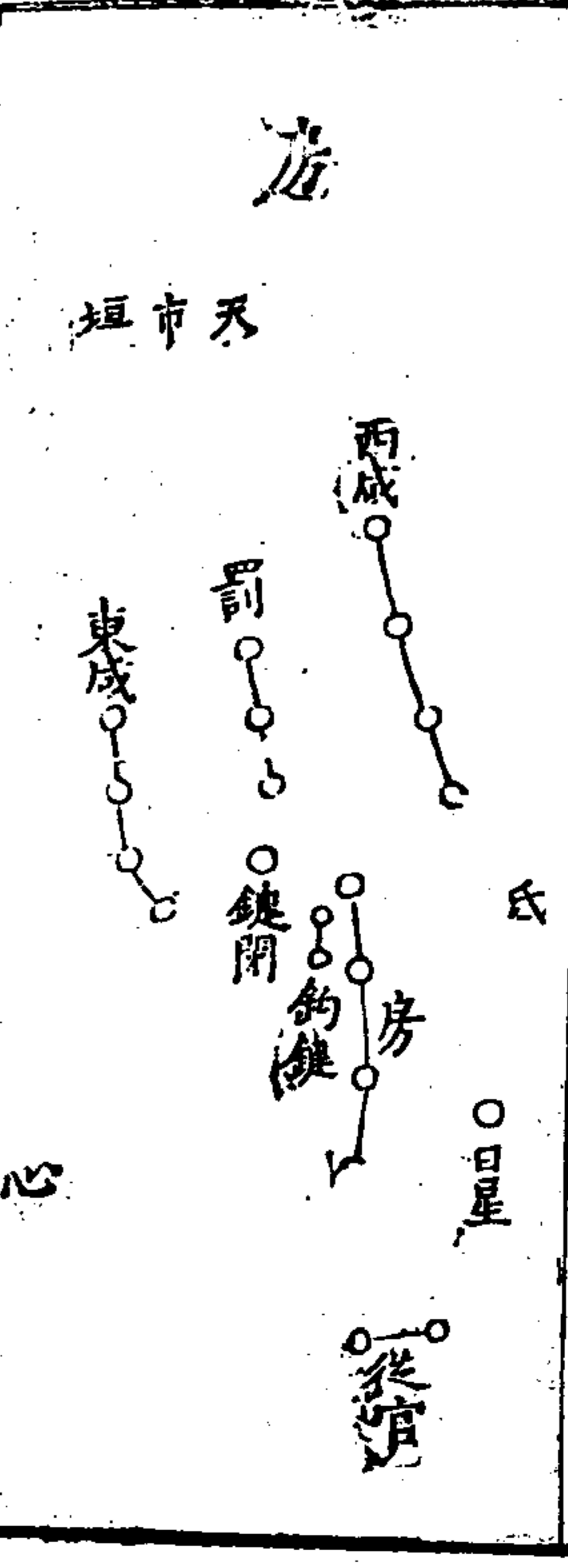

歌

四星直下主明堂。鍵閉一黃斜向上。鈞鈐兩箇近其旁。罰有三星直鍵上。兩咸夾罰似房狀。房西一星號爲日從官。兩星日下出。

考

鈞鈐二星在房東。天子之心腹。喉舌。鍵閉一星在房東北。掌管鑰司腹心。喉舌。罰三星在二咸間。主受金贖罪。二咸各四星在房星北。七政之道也。爲帝側之屏。表障后宮。防姦私。日一星在房中道前。太陽之精。主明德。從官兩星在房西南。主天子巫

心主為明堂。又為天王正位。度六度五十分內二尺為黃道。餘見氏宿下。

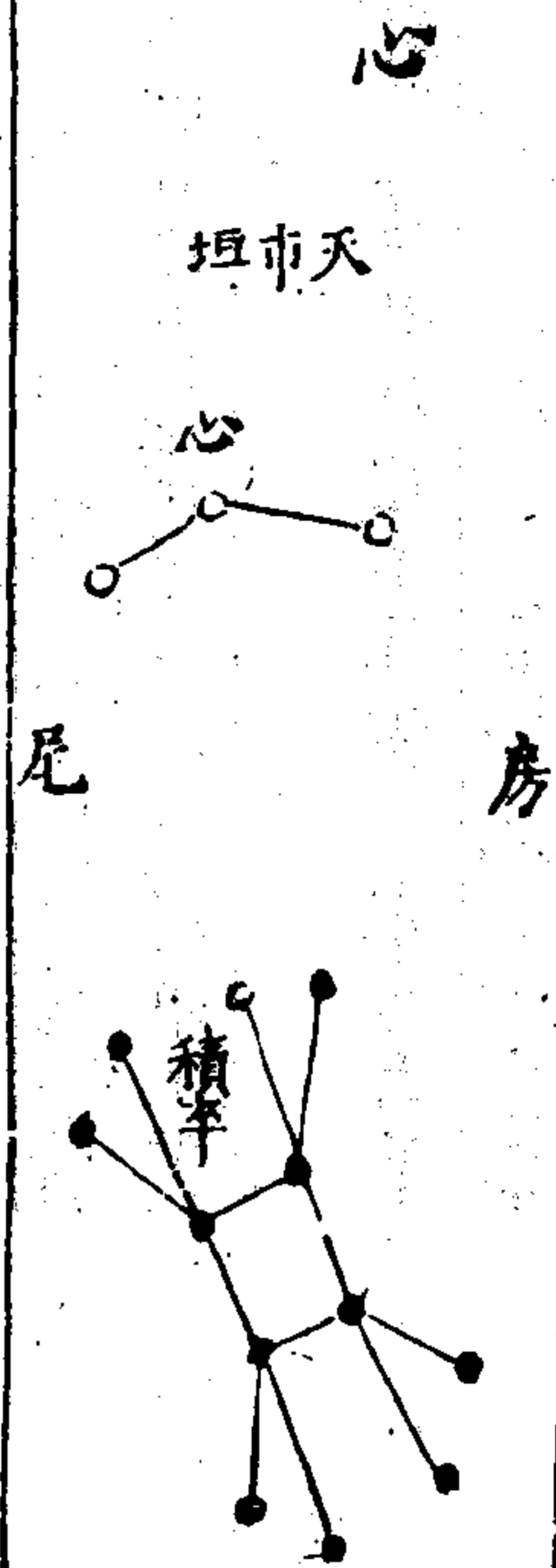

歌

三星中央色最深。下頭積卒共十二。三三相聚星下

是

考

積卒十二星。在房心西南。一曰衛士。所以守衛明堂。掃除不祥。

尾主后妃之府。亦主君臣。又主八風。主水。度一十九度一十分內十二尺為黃道。自初尾三度外。末斗四度內。于辰為寅。于分為燕。于野為幽州。賦尾箕。析木幽燕是稱。濱渤海高麗。暨三韓之所盡。自北平之保定。終薊北之所窮。七月在建昏中西。正月為旦中。十月為太陽躔次。

尾

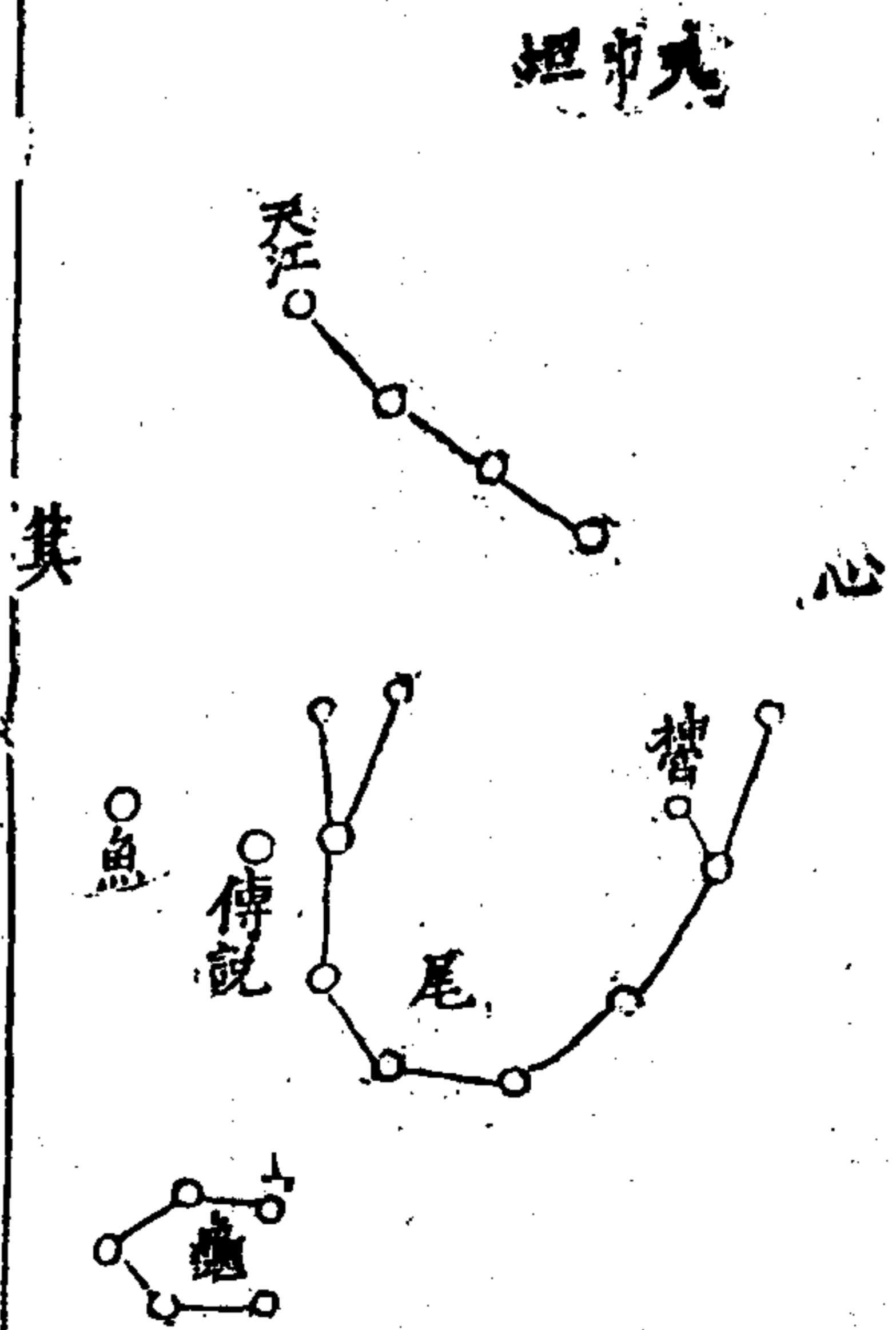

歌

九星如鈎蒼龍尾。下頭五黑號龜星。尾上天江四橫

是尾東一箇名傳說。傳說東畔一魚子。尾西一室是神宮。所以列在后妃中。

考

天江四星。在尾北。主太陰。傳說一星。在尾後河中。主王宮巫所祀。魚一星。在說東河中。主陰雨。龜五星。在尾南漢中。主贊神明吉凶。神宮一星。在尾第二星旁。天子解衣內室。箕主為嬪御。又主八風。又主口舌。又主蠻夷。度十一度四十分內六尺為黃道。余見尾宿下。

中西十一月為太陽經次

逾兩浙之蘇杭於八月在牛昏中西二月在建且

紀吳越隸楊負淮水南及瓊崖之雷萬濱彭蠡東

內于辰為丑于分為吳越於野為揚州賦斗中星

度二十分內一尺為黃道初斗四度外末女初度

斗宿主天朝宰相又主荐賢良而授爵祿度二十五

杵星在箕南木官也春杵之用 糠一星在箕口前

主簸揚給犬豕

考

四星形狀似簸箕箕下三星名木杵箕前一黑是糠

歌

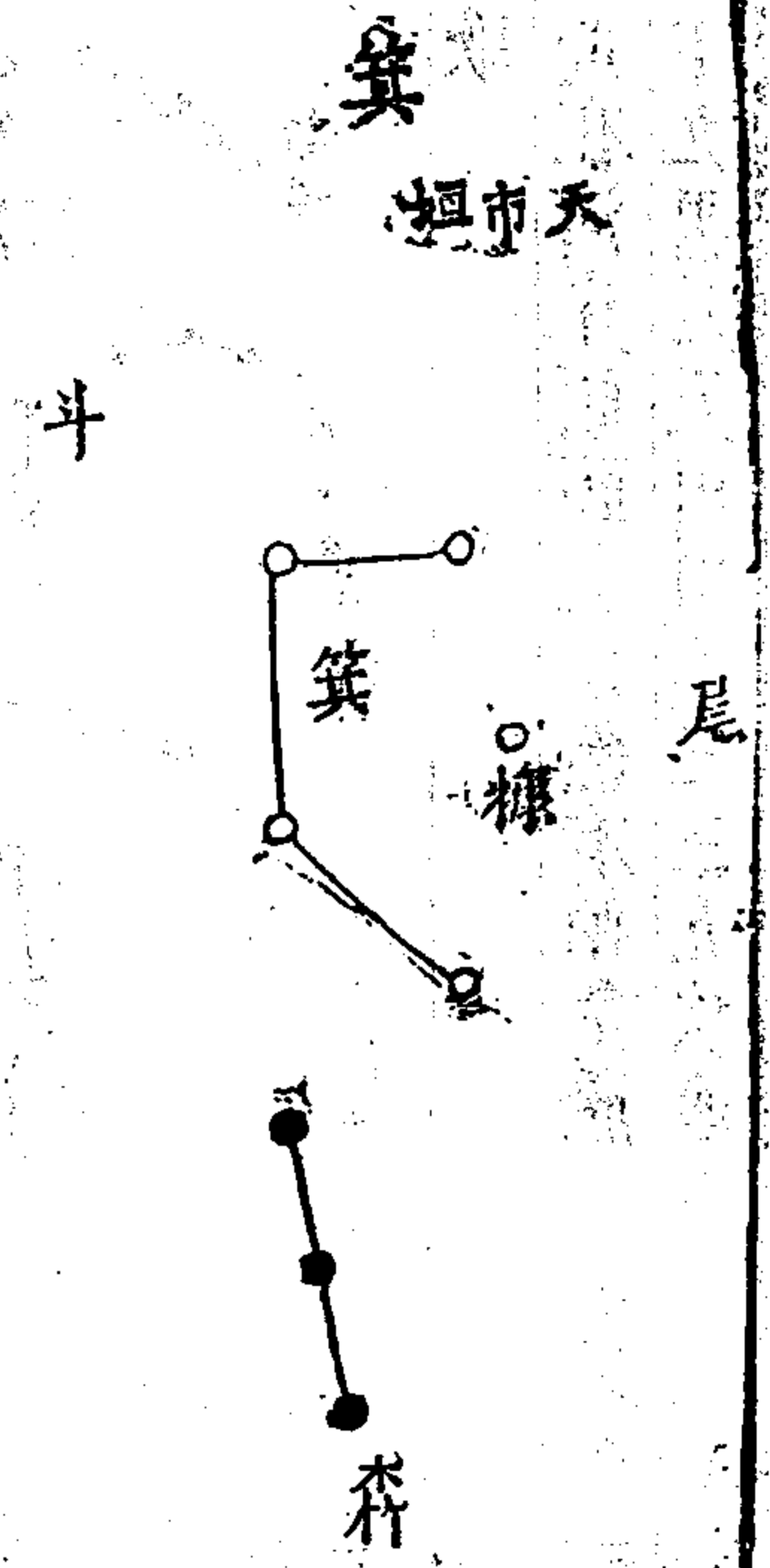

時令以催耕 狗國四星在斗魁東主三韓鮮卑身

桓儉稅之屬 狗二星在斗魁前主守御 犬人

長也主市利商賈之事 天雞二星在狗國北主候

之道陰陽始終之門 天弁九星在建星北市官之

天庫中二星為天市上二星為旗鼓斗建之間三光

建六星在南斗北為謀事為天鼓為天馬南二星為

黃狗色玄

考

黑星天籥柄前八黃精狗國四方鷄下生天淵十星

驚東邊更有兩狗斗魁前農家夫人斗下眠天淵十

九斗下圓安十四星雖然名驚貫索形天鷄建背雙

歌

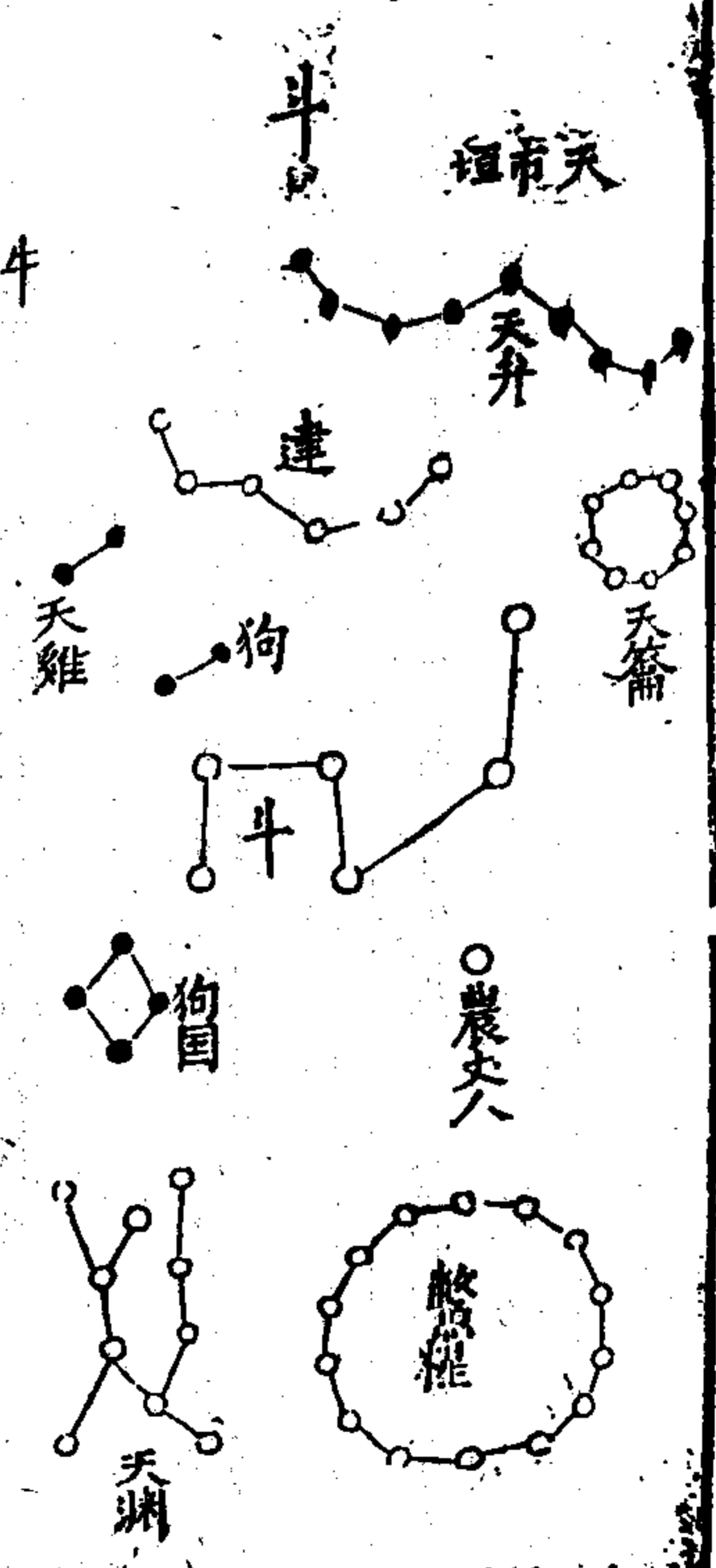

星在南斗西南。主稼穡。天籥八星在南斗杓西。開閉門戶。天淵十星在盤東。主灌溉。盤十四星在斗南。主水族。牛宿主道路關梁。南越犧牲。度七度二十分外七尺。為黃道。餘見斗宿下。

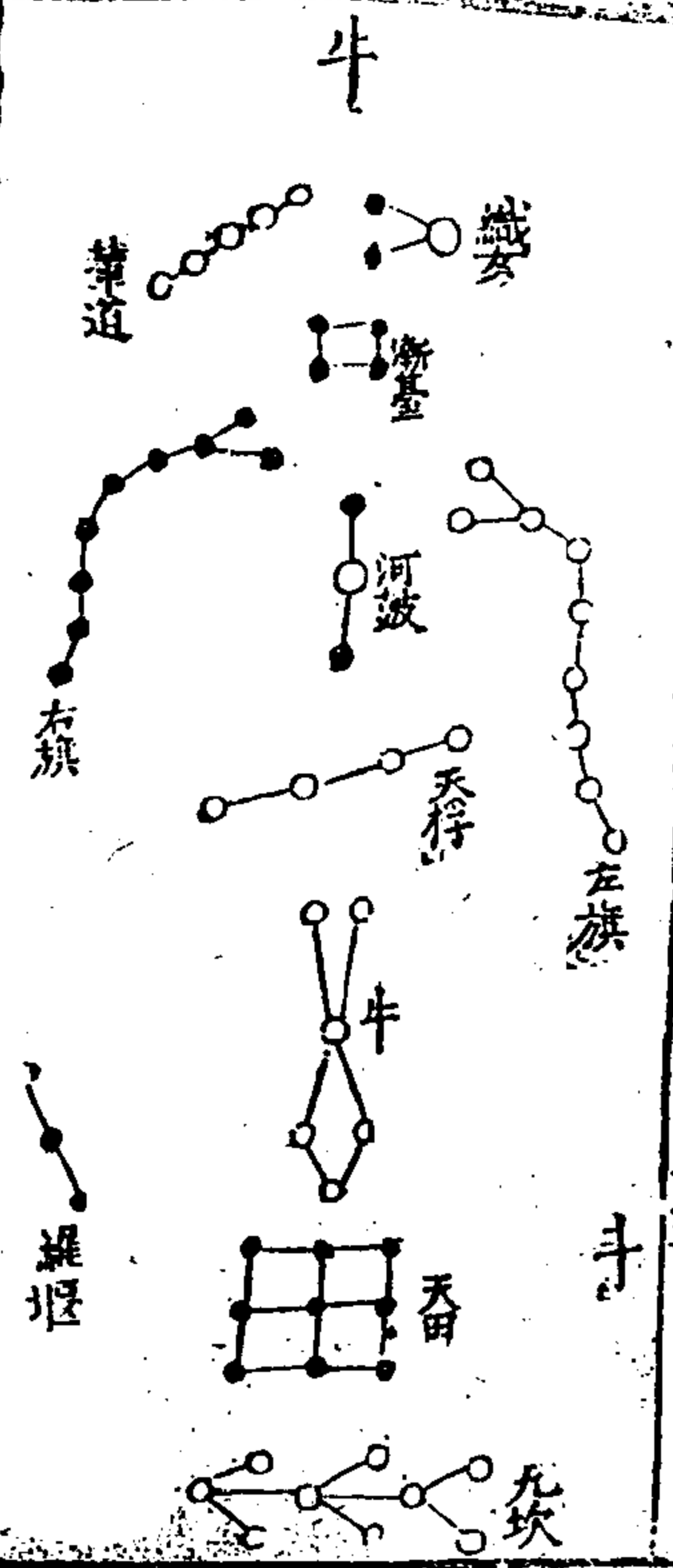

歌

六星近在河岸頭。頭上雖然有兩角。腹下從來欠一腳。牛下九黑是天田。田下三三九坎連。牛上直建

河鼓鼓上三星號織女。左旗右旗各九星。河鼓兩畔右邊明。更有四黃名天桴。河鼓直下如連珠。羅堰三鳥牛東居。漸臺四星如口形。輦道東足連五丁。輦道漸臺在何許。欲得見時近織女。

考

織女三星在河鼓北。主瓜果絲綿珍寶。足常向扶筐。漸臺四星在織女東。足臨水之臺。主晷漏律呂之事。輦道五星在織女東。天子嬉遊之所。河鼓三星在天桴北。主軍鼓。中央大星。大將軍也。南星為左將軍。北星為右將軍。二旗各九星。列河鼓左右。皆天之旗鼓。主設備知謀。天桴四星在河鼓南。右旗端南北列。主漏刻。羅堰三星在牛宿東。主堤塘水源。灌溉田園。天田九星在牛東南。天子畿內之田。九坎九星在天田南。主水旱溝渠水泉。女宿主布帛裁制。又主嫁娶。度十一度三十五分。初女二度外。末危十三度內。於辰為子。於分為齊。於野為青州。賦頌女虛危玄枵齊青。循岱岳。北濟滄濱。棣之博德。涉平陰。東萊夷淄維之青登。於九月在虛昏中西。三月在牛旦中東。十二月為太陽纏次。

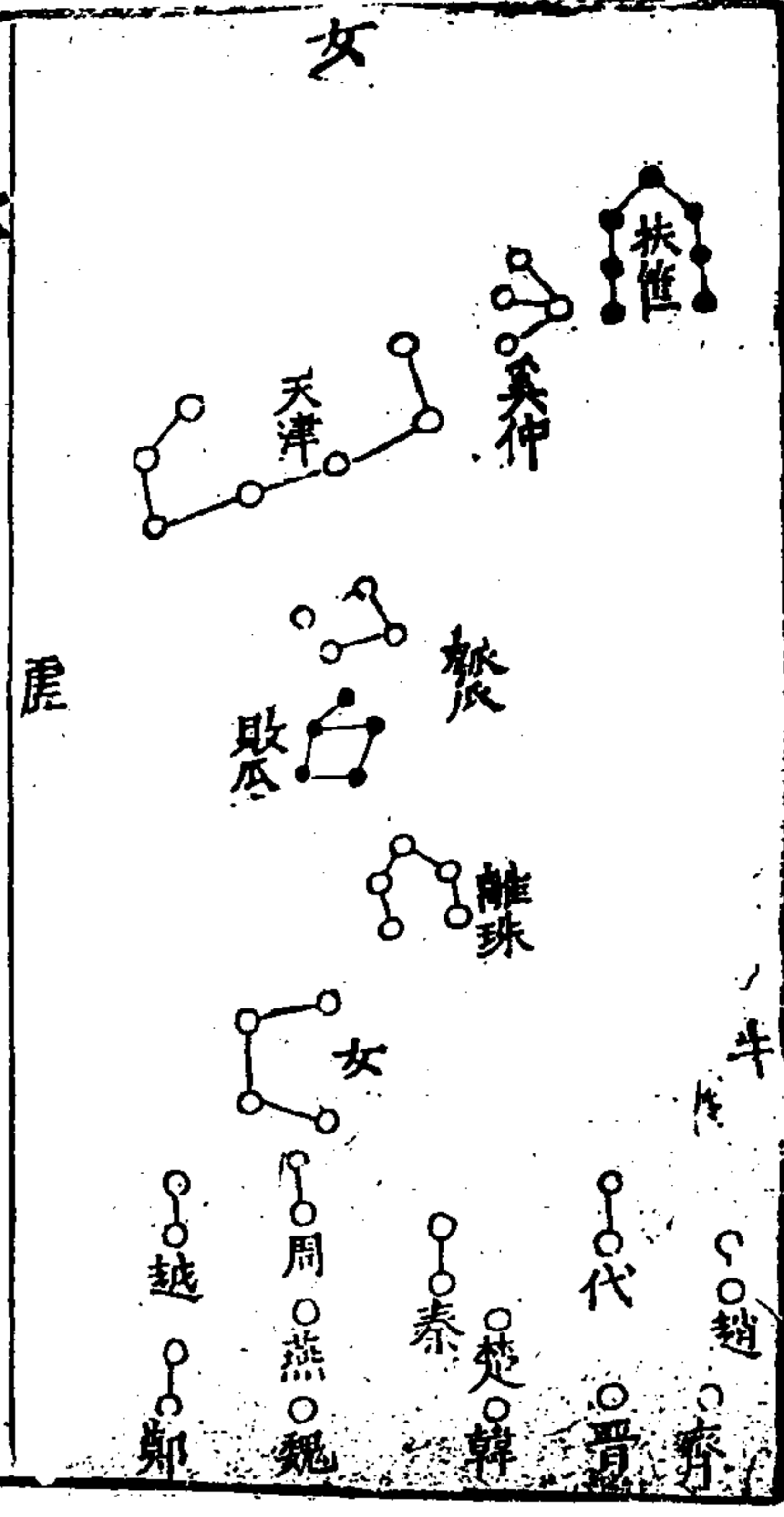

四星如箕主嫁娶。十二諸國在下陳。先從越國向東

論東西兩周次二秦雍州南下雙鴈門。代國向西一

晉仲韓魏各一晉北輪楚之一國魏西屯楚城南畔

獨燕軍燕西一郡是齊鄰齊北兩邑平原君欲知鄭

在越下存十六黃星細區分五箇離珠女上星敗瓜

之上瓠瓜生兩箇各五瓠瓜明天津九箇彈弓形兩

星入牛河中橫四箇奚仲天津上七箇仲側扶筐星

扶筐七黑星在東籬之外與天厨相對主蚕桑奚

仲四星在天津西北天子之車正天津九星在女

虛之北橫河中天漢之河梁以度百神通四方

歌

考

瓜五星在敗瓜東北。敗瓜五星在離珠北。主掌瓜
果。離珠五星在女西北。后宮之藏府。夫人珮環之
飾。女子之星也。十二國共十六星在牛女之南近
九坎分土而居。列國象也。
虛宿為廟堂冢宰。主理天下。覆萬物。主風雲。又主死
喪哭泣之事。亦為祭祀祈禱。度八度九十五分七
十五秒外六尺為黃道。餘見女宿下。

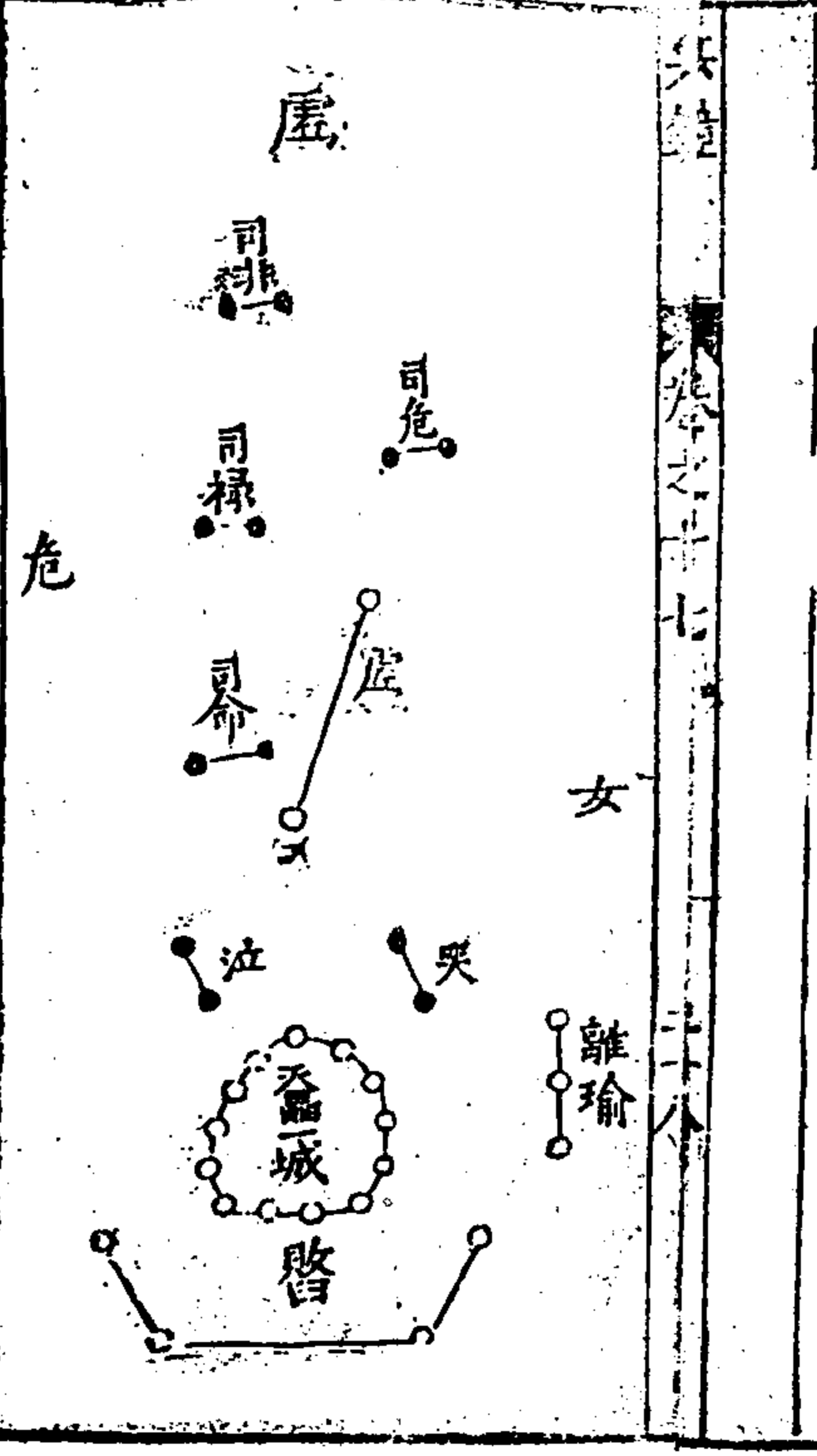

上下各一如連珠。命祿危非虛上呈。虛危之下哭泣
星哭泣雙星守壘城。天星圍圍十三星。敗日四星

歌

下橫曰西三箇離瑜明。

考

司命二星在虛危北主死生。司祿二星在司命北主爵祿。司危二星在司祿北主喪亡。司非二星在司危北主讐過。哭二星在虛南主死喪號泣。泣二星在哭東危南主墳廬悲泣。天壘十三星在哭泣星南主北夷匈奴鬼方之屬。瑠瑜三星在十二國東主婦人服飾。敗日四星在虛壁之南主司年災。

危宿為天府。主宗廟祭祀之官。又為禮堂。主死喪哭泣。度十五度四十分外七尺為黃道餘見女宿下。

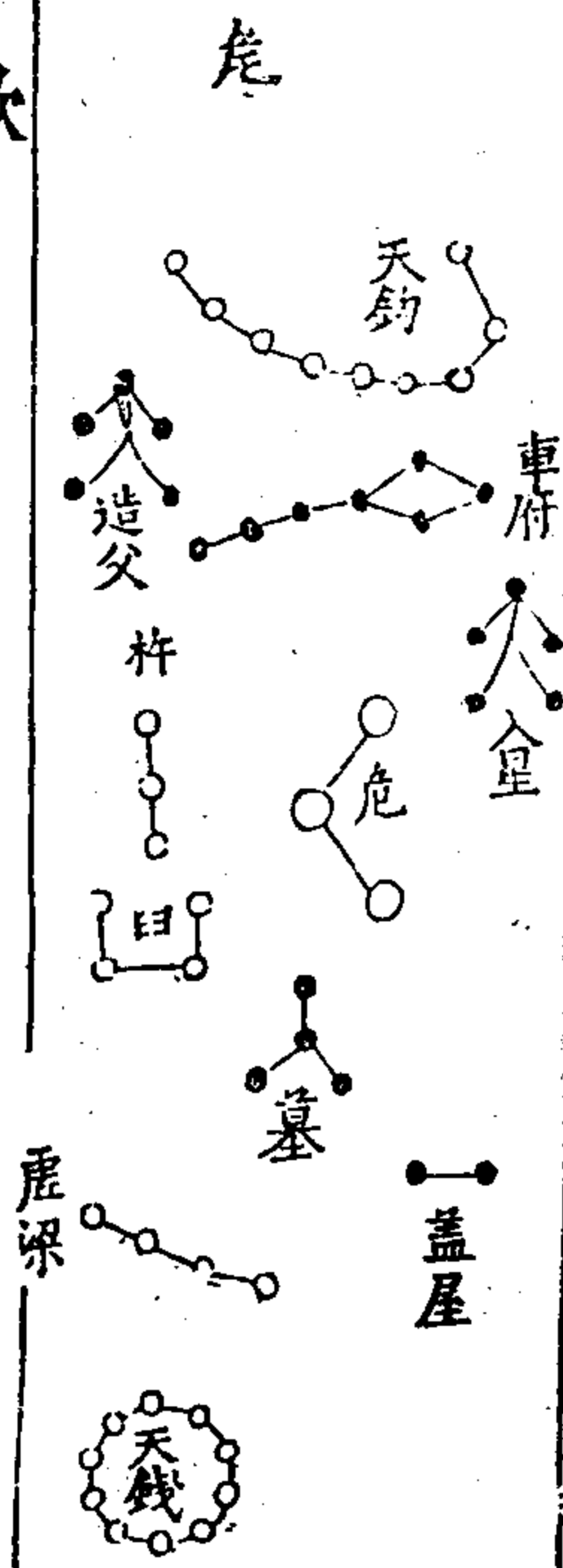

歌

三星不直舊先知。危上五黑號人星。人畔三四杵曰形。人上七鳥車府星。府上天鈞九黃晶。鈞下五鴉字。造父危下四星號墳墓。墓下四星斜虛梁。十箇天錢

梁下橫墓傍兩星名蓋星。身着皂衣危下宿。

考

天鈞九星在造父西。主輿服法式。造父五星在傳舍南。河中御馬之官。一曰伯樂。車府七星在天津東南。首抵司非。尾指天鈞。主官車之府。賓客之館。人星五星在車府西南。主萬民。杵三星在人星東。主給軍糧。曰四星在人星東南。主春日之具。墳墓四星在危下。如墓形。主山陵死葬之事。虛梁四星在危南。園陵寢廟之所。天錢十星在虛梁之南。錢帛所聚。蓋星二星在危南。主天子所居。宮室之官。

室宿主宮室土功。度十七度一十分外十三尺為黃道。初危十三度外。末奎三度內。於辰為亥。於分為衛。於野為井州。賦管室東壁之躔。姬訾衛井之野。自太行懷湘。東抵大名之鄆濮。起白馬衛澶。北負河內之障鄴。十月在危昏中東。正月為太陽躔次。

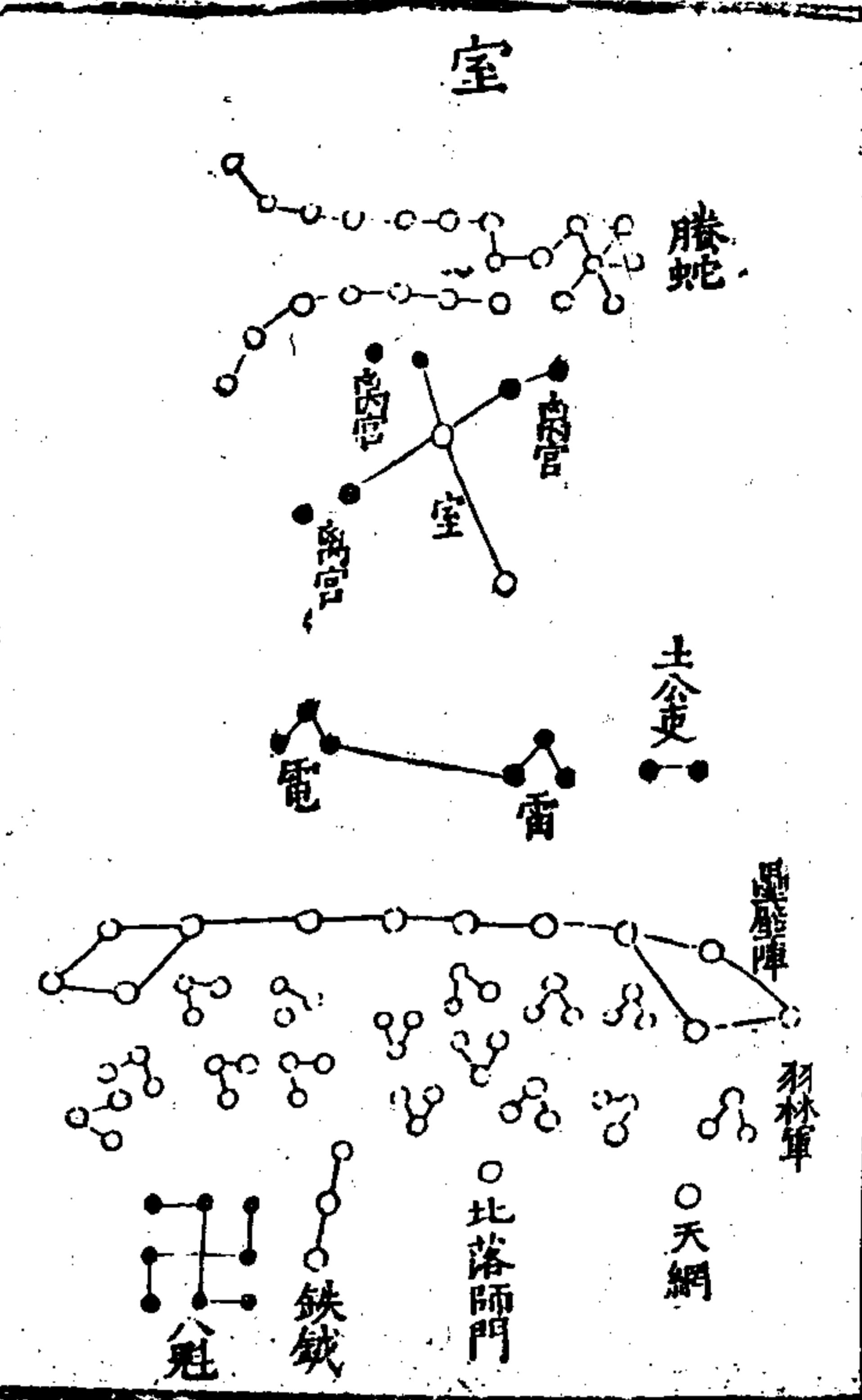

兵鏡 卷之十七 三十一

兩星上有離宮出。遶室三雙有六星。下頭六箇雷電形。壘壁陣次十二星。十二兩頭大似井。陣下分布羽林軍。四十五卒三為群。軍西四下多難論。仔細歷歷看。區分三粒黃金名鐵鉞。一顆真珠北落門。門東八魁九箇子。門西一宿天網是。電旁兩黑土公吏。騰蛇室上二十二。

考

騰蛇二十二星。若蟠蛇之形。在室北河中。主水族之類。雷電六星。在營室西南。主與雷電動蟄虫。土

公吏二星。在室南。主設備司道。壘壁陣十二星。橫列室壁之南。天軍之垣壘。羽林軍四十五星。散在壘陣之南。守衛天子之宮。北落一星。在羽林軍西南。天軍之門。主候非常。天網一星。在北落西南。主武帳宮舍。天子弋獵之所。鐵鉞三星。在羽林西。主行誅罰。八魁九星。在北落東南。張禽獸之官。壁宿主文章圖府土工。度八度六十分外十四尺為黃道。餘見室宿下。

兵鏡 卷之十七 三十二

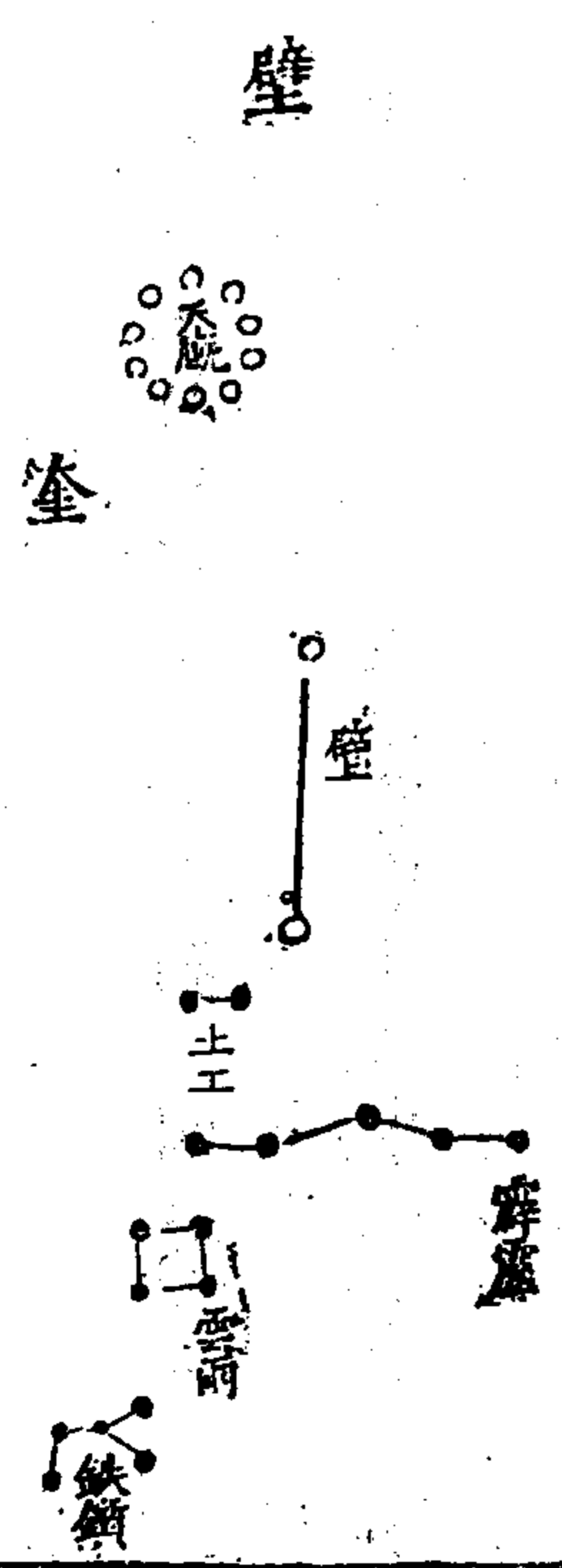

歌

兩星下頭是霹靂。霹靂五星橫着行。雲雨之次日曰四方。壁上天庇才圓。共鉄嶺五星。羽林旁土工。兩星

下藏

考

霹靂五星在土工西南主奮擊。雲兩四星在霹靂東南。土工之星二在壁南主土工之官。天廡十星狀如天錢在壁東北。天馬之廡也。主傳舍。鉄鎖五星在羽林天倉西南斬艾之具。主刈芻餉牛馬。奎宿主溝瀆兵戎。度十六度六十分外十三尺為黃道。初奎三度外。末胃四度內。於辰為戌。於分爲魯。於野爲徐州。賦奎萎降萎分野魯徐。循岱岳衆山之陽。濱於淮泗。今演沂海密之郡。曆國皆屬於十一月在壁昏中。東二月為太陽躔次。

歌

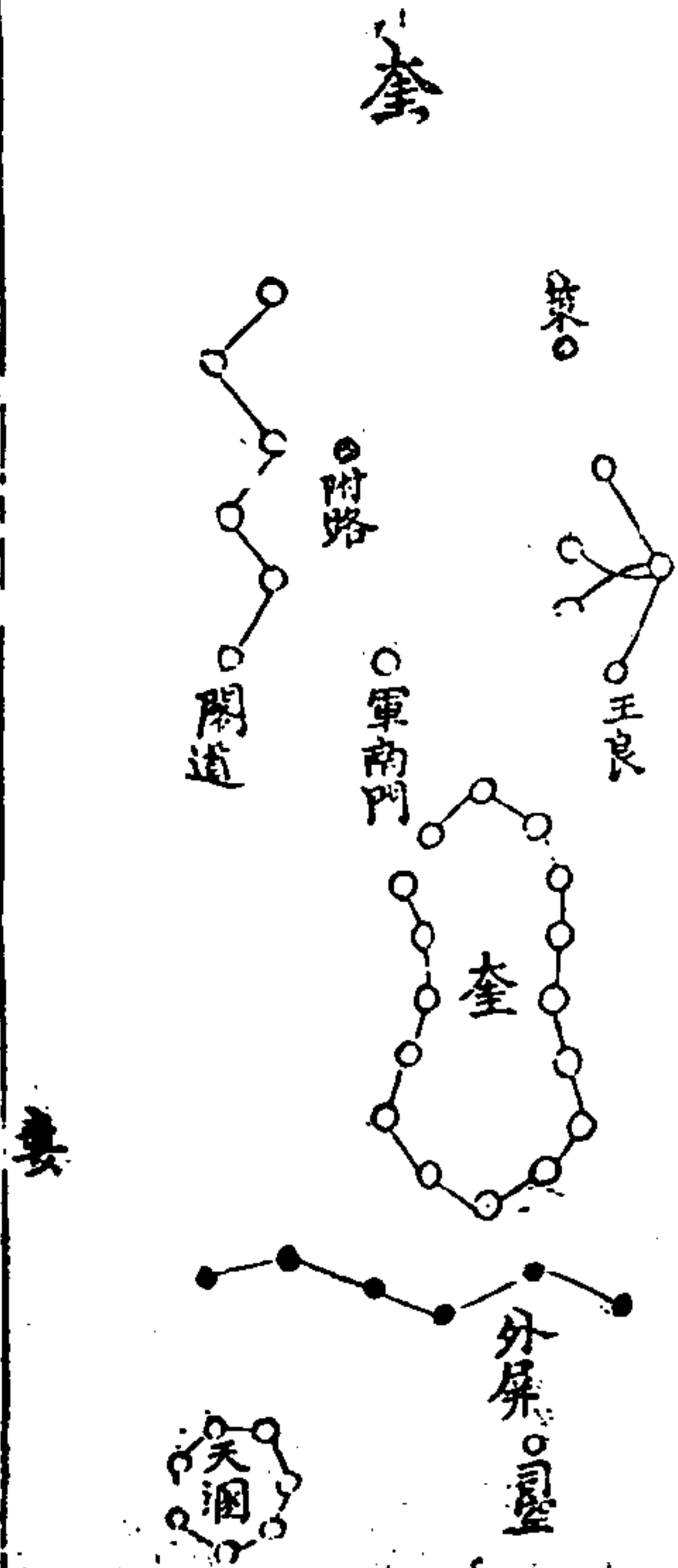

履細頭尖似破鞋。一十六星。遠鞋生。外屏七身。奎下橫屏下七星。天溷明。司空左畔土之精。奎上一宿軍南門。河中六箇閣道形。附路一星。道旁明。五箇吐花。王良星。王良近上一策明。

考

策一星在王良北。主執天子之御。閣道六星在王良東北。天子遊別宮之路。附路一星在閣道傍。備閣道之敗缺。王良五星在奎北。河中四星為天駟。一星曰王良。主天馬。又為天橋。主禦風雨水道。軍南門一星在奎東。天將軍西南。主軍出入。外屏七星在天溷東北。以蔽溷也。天溷七星在屏南。參養之處。土司空一星在天溷南。主水土之事。萎宿主天獄苑牧。及興兵聚衆。度十一度六十分外九尺為黃道。餘見奎宿下。

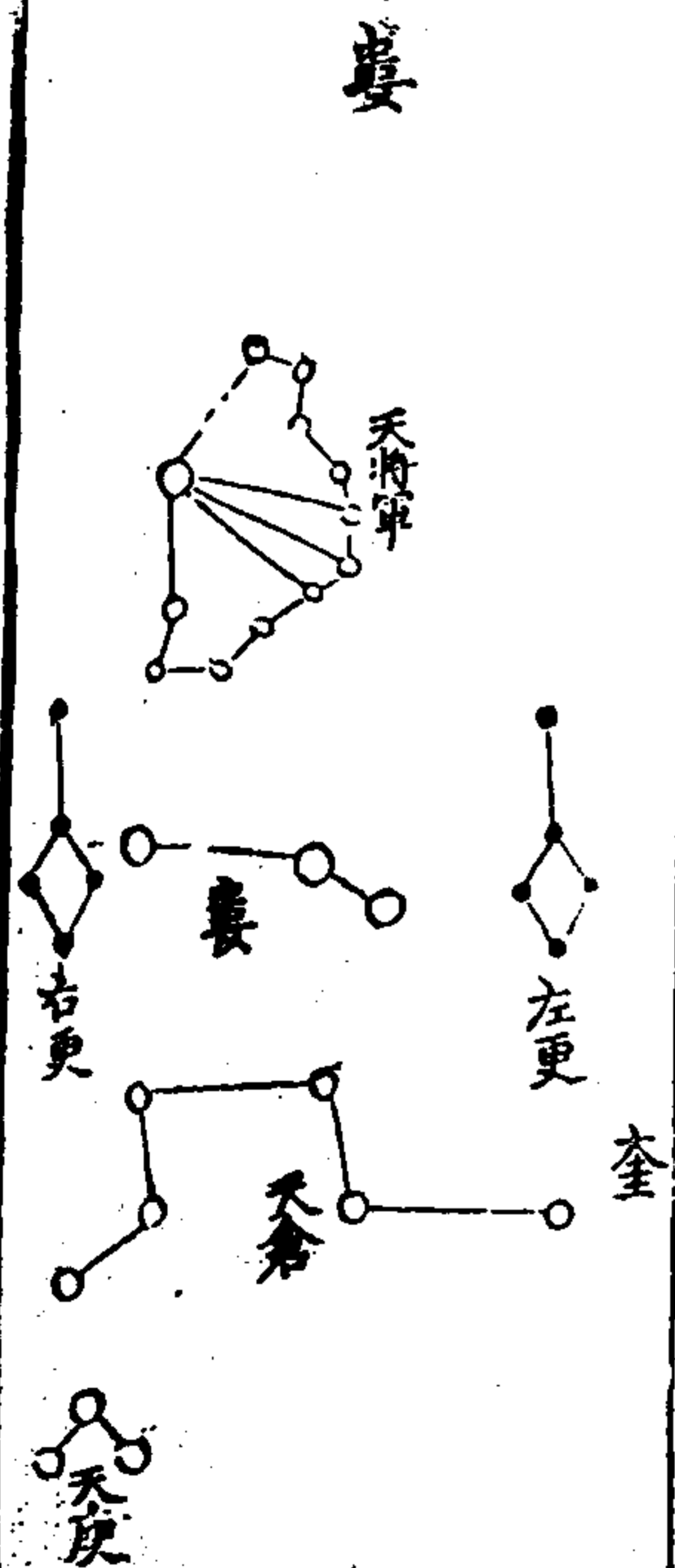

歌

三星不勻近一頭。左更右更烏夾婁。天倉六箇婁下頭。夫庾三星倉東脚。婁上十一將軍侯

考

兩更。左更五星在婁東。主山林澤藪之事。右更五星在婁西。主牧養牛馬之官。夫倉六星在婁南。主管倉庫。天庾三星在天倉東南。亦為積粟之屋。場圃之所。天將軍十一星在婁北。中央大星。天之大將。外十星。吏士將兵。

胃宿主倉廩五穀。度十五度六十分外九尺為黃道

天鏡

卷之十七

三十五

初胃四度外。未畢七度內。於辰為酉。於分為趙。於野為冀。州賦星胃昴畢大梁趙冀。自刑磁祈趙定。深洛恩冀之真定。當漳古魏祁。鴈門雲中之北紀。于十二月在婁昏中。東三月為大陽躔次。

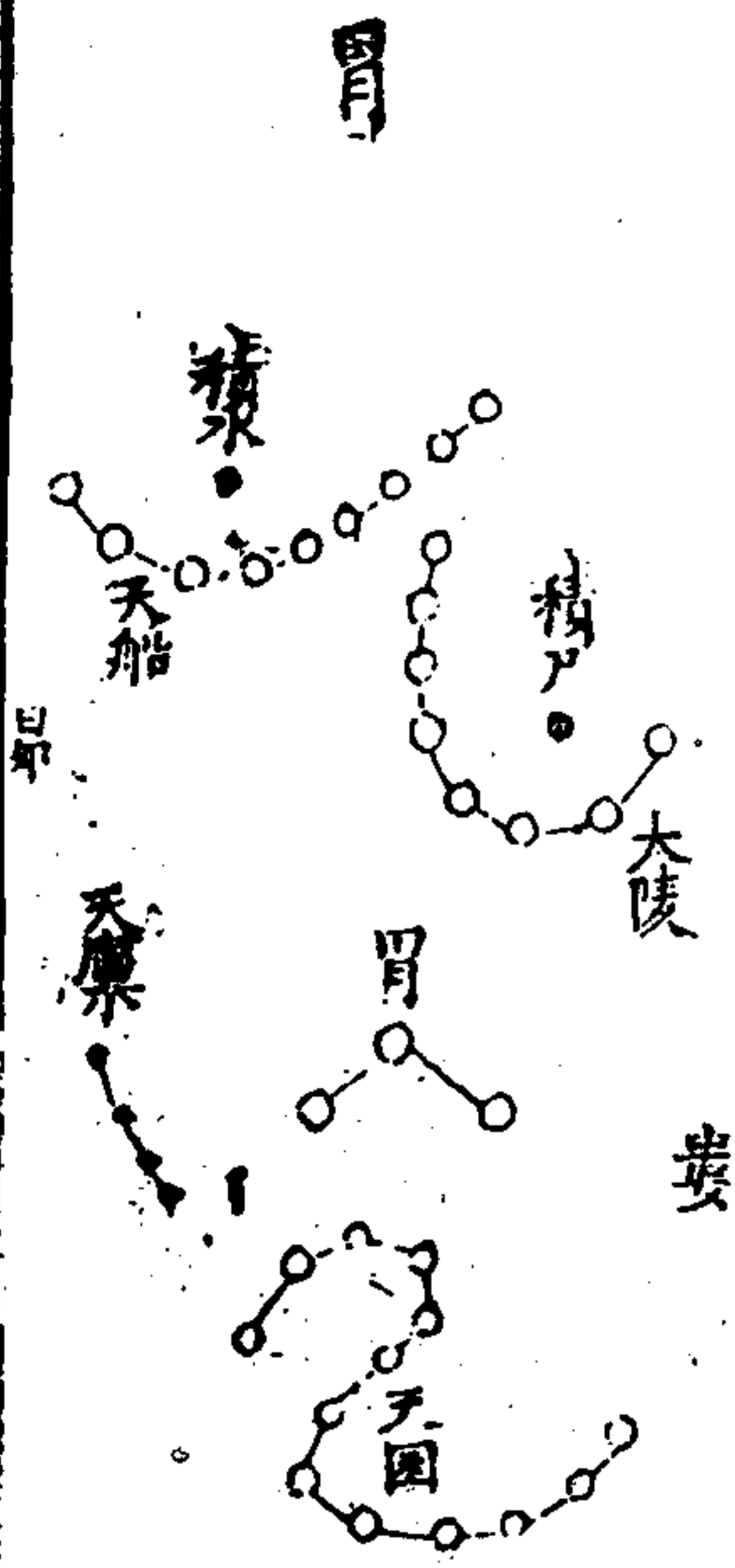

歌

三星鼎足河之次。天廩胃下斜四星。天困十三如乙形。河中八星名大陵。陵北九箇天船星。陵中積尸一箇星。積水船中一黑精。

考

天廩四星。在胃昴南。主蓄黍稷以供享祀。天困十三星。在胃南。主御糧百庫之藏。大陵八星。在胃北。主死喪。積尸一星。在大陵中。主死喪。天船九星。在大陵北河中。主濟渡。又主水旱。積水一星。在天船中。主候水災。

天鏡

卷之十七

三十六

昴宿主胡王喪獄。度十一度三十分外五尺為黃道。餘見胃宿下。

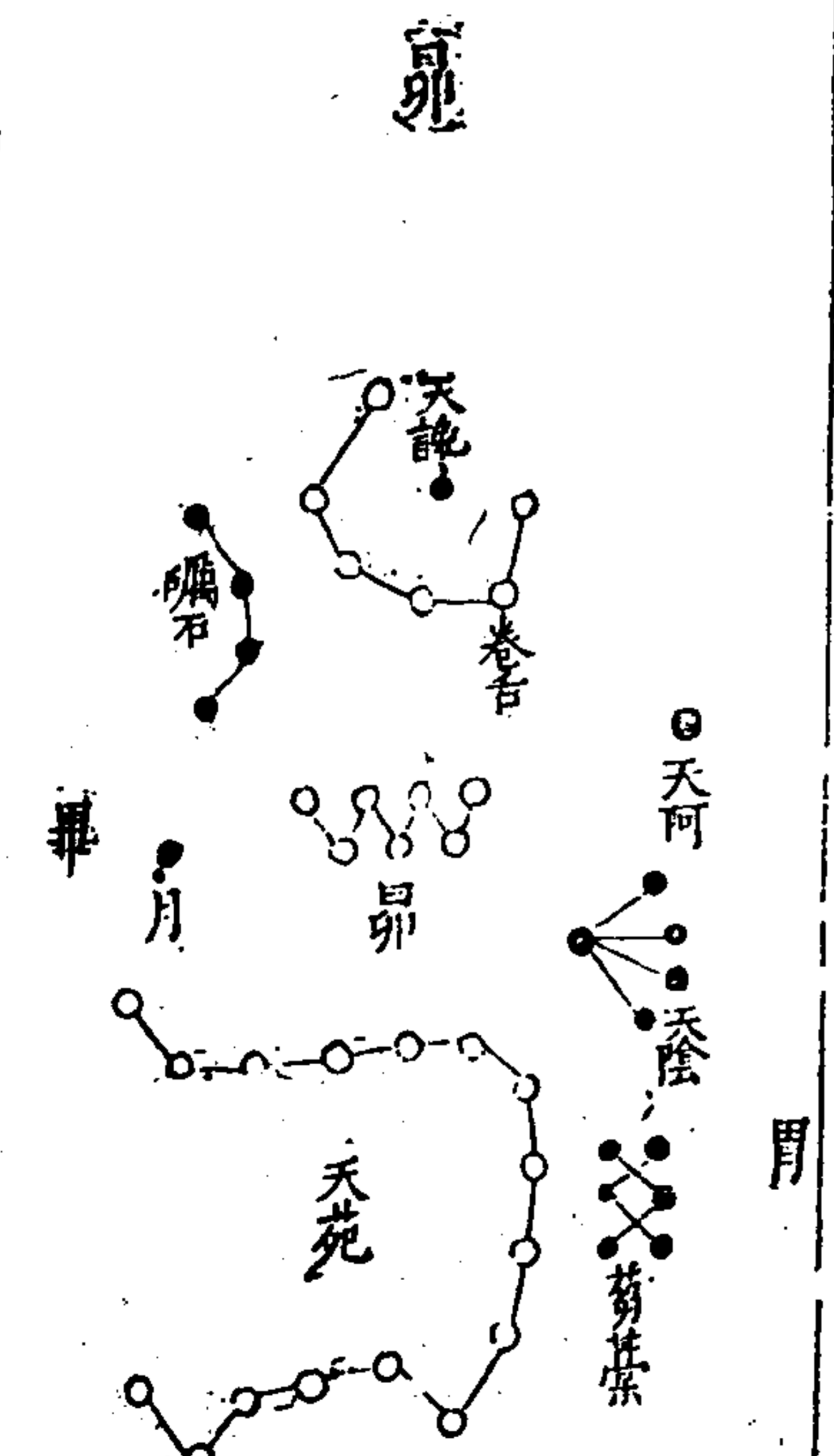

歌

七星一聚實不少。阿西月東各一星。阿下五黃天陰名。陰下六鳥莠藁形。營南十六天苑形。河中六星名。卷舌。舌中黑點天饒星。礪石舌旁斜四下。

考

昴七星。天之耳也。主西方。又主獄事。主口舌奏對。又為旄頭。又為白衣聚。又曰胡聚。胡星也。卷舌六星。在昴北河中。主樞機。知佞讒。天饒一星。在卷舌中。

天阿一星。在胃東昴西北。主察山林妖變。月一星。在昴東天街西。主太陰。女主臣下之象。天陰五

星。在昴柄西。主從天子弋獵之臣。莠藁六星。在天苑西。主積草供牛馬之食。天苑十六星。如圈狀。在昴畢南。天子養禽獸之苑。礪石四星。在卷舌東。五

車西。主磨礪鋒刃。畢宿主弋獵邊兵。度十七度左角為黃道。餘見胃宿

下

畢

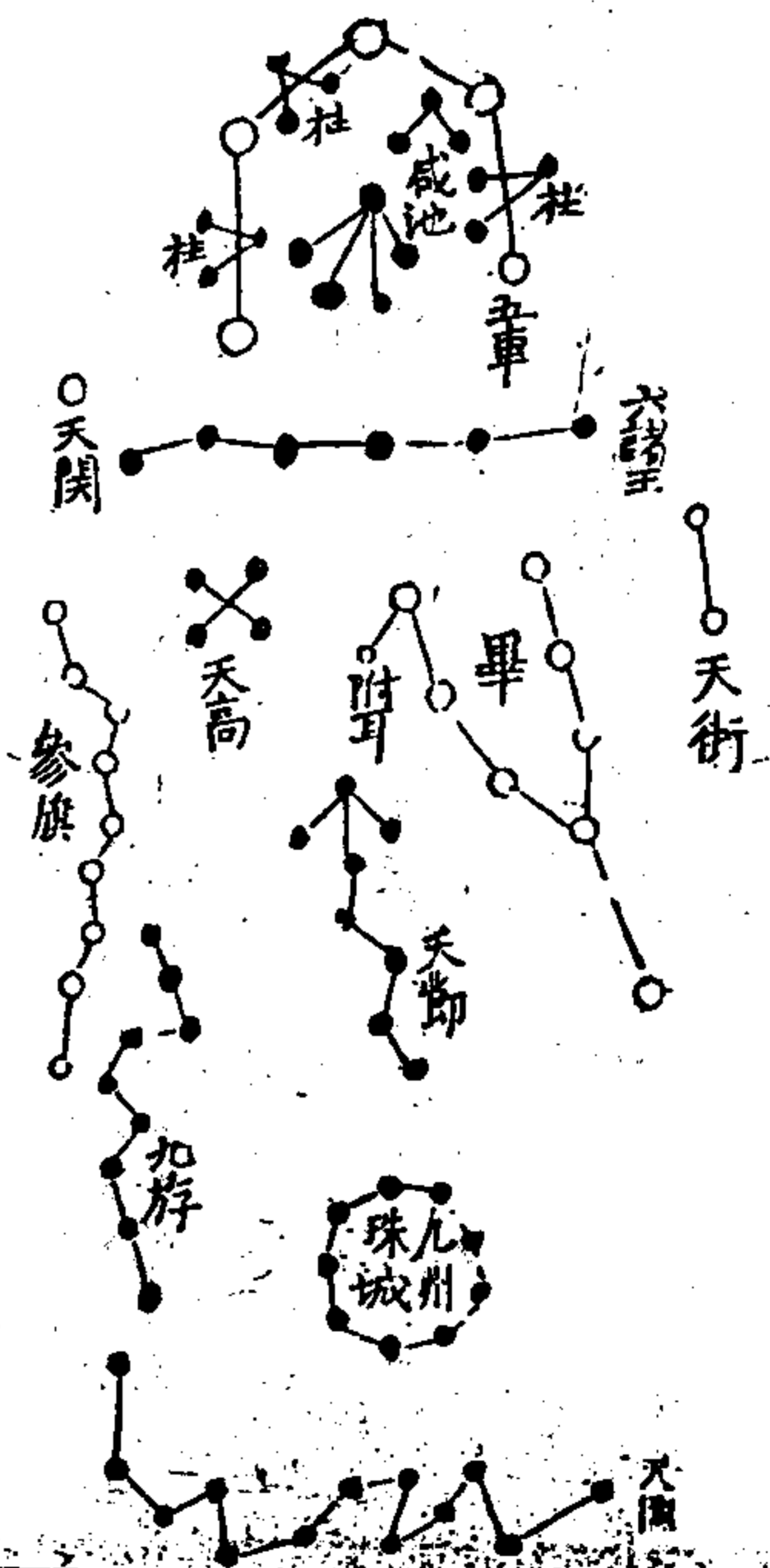

歌

恰似丫又八星出。附耳畢股一星光。天街兩星畢指

旁。天節耳下八鳥幢。畢上橫列六諸王。王下四皂天

高星節下團圓九州城。畢口斜對五車口。車有三柱

任縱橫。車中五箇天潢精。潢畔咸池三黑星。天關一

考

星。車脚邊。參旗九箇參車間。旗下直建九旂連。旂下

十三鳥天園。九旂天園參脚邊。附耳一星。附畢大星之下。次天高東南隅。主伺鬼方

之動靜。察奸謀以備外患。以為胡夷之候。五車五

星。在畢東北。為五帝車舍。主天子五兵。又主五穀。三柱九星。在五車中。一曰三泉。車之柱也。天潢

星在五車中。天池也。主渡神人。通四方。亦主關梁。濟渡之處。咸池三星。在五車中。天潢南。曰天淵。水重之圃也。天街二星。在昴畢間。街南為華夏。街北為夷狄。街北昴以西也。街南畢以東也。天關一星。在五車南。主關塞。天節八星。在附耳南。使臣之所持也。諸王六星。在五車南。天漢中。主藩屏王室。天高四星。在諸王南。參旗西北。齋戒之門。九州珠城九星。在天節南。主曉方俗之語。參旗九星。在參西。舉東。天旗指揮遠近而從命者也。九旂九星。在玉井西南。天子之兵旗也。所以導軍進退。天園十三星。起天苑之南。屈曲而橫列。養花果之處。紫宿主行軍。葆菽度初度五分內八尺為黃道。初畢七度外。末井九度內。於辰為申。於分為晉。於野為益州。賦甯鑄參伐。實沈晉益。自龍門以東。而太行以西。當雲中之南。而洛邑之北。正月在參昏。中西八月為旦中。四月為太陽躔次。

紫

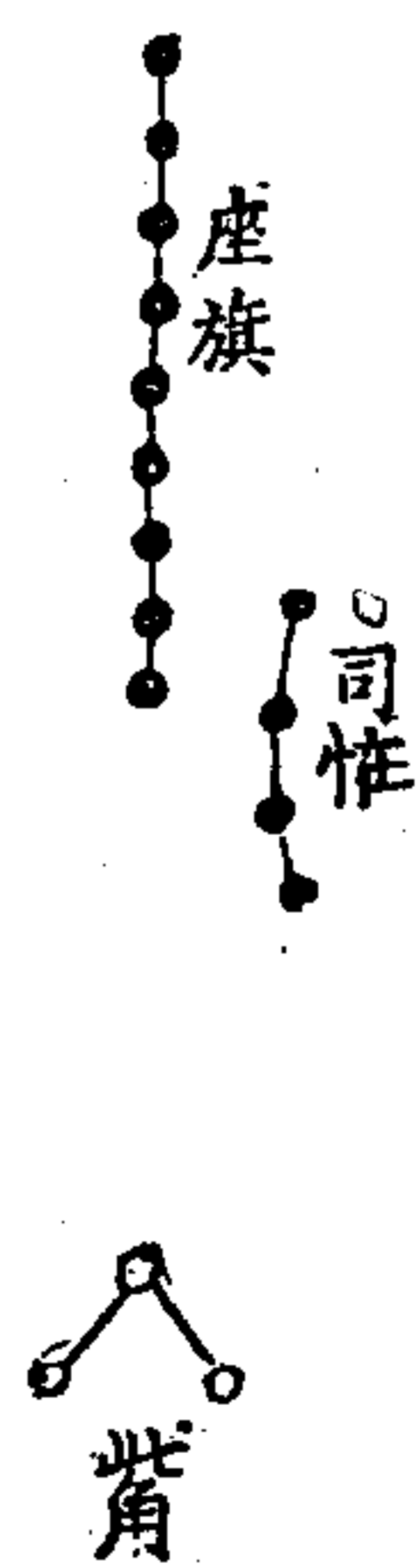

畢

歌

三星相近作參葉。紫上座旗直指天。尊卑之位九相連。司樞曲立座旗邊。四身太近井鉞前。

考

座旗九星。在司樞西北。主別尊卑君臣之位。司樞

之類。在井鉞前。主候天地日月星辰。草木禽獸魚虫

參宿主殺伐。度十一度一十分內三尺為黃道。餘見紫宿下。

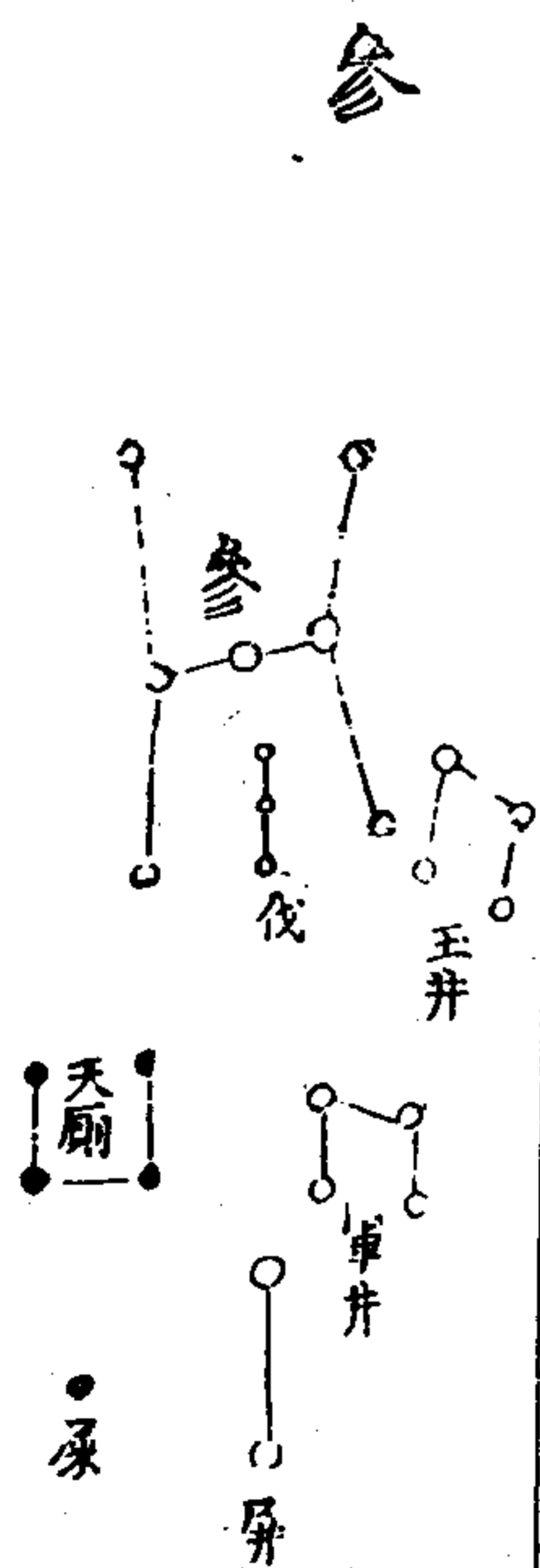

歌

總是七星觜相侵。兩肩雙足三為心。伐有三星足裏深。玉井四星右足陰。屏星兩扇井南襟。軍井四星屏上吟。左足下四天。厠臨厠下一物天。屎沉。

考

伐星三。居參腹。為斬艾之事。天之都尉也。主胡鮮卑戎狄之國。玉井四星。在參右足下。主水泉給厨。屏二星。在玉井南。為屏以障厠。主疾病。軍井四星。在玉井東南。軍中之井也。主給軍用。又主水旱。天厠四星。在屏星東。溷也。主疾病。天屎一星。在厠南。

三司吉凶

井宿主水府。度三十三度三十分。中間為黃道。初井九度外。末柳四度內。丁辰為未。十分為泰。于野為雍州。賦鶉首秦雍。井之與鬼。東井當洛之西北。盡陝西。西夏之邦。與鬼當洛之西南。盡巴蜀。漢中之地。二月在弧昏中西。五月為太陽躔次。

井

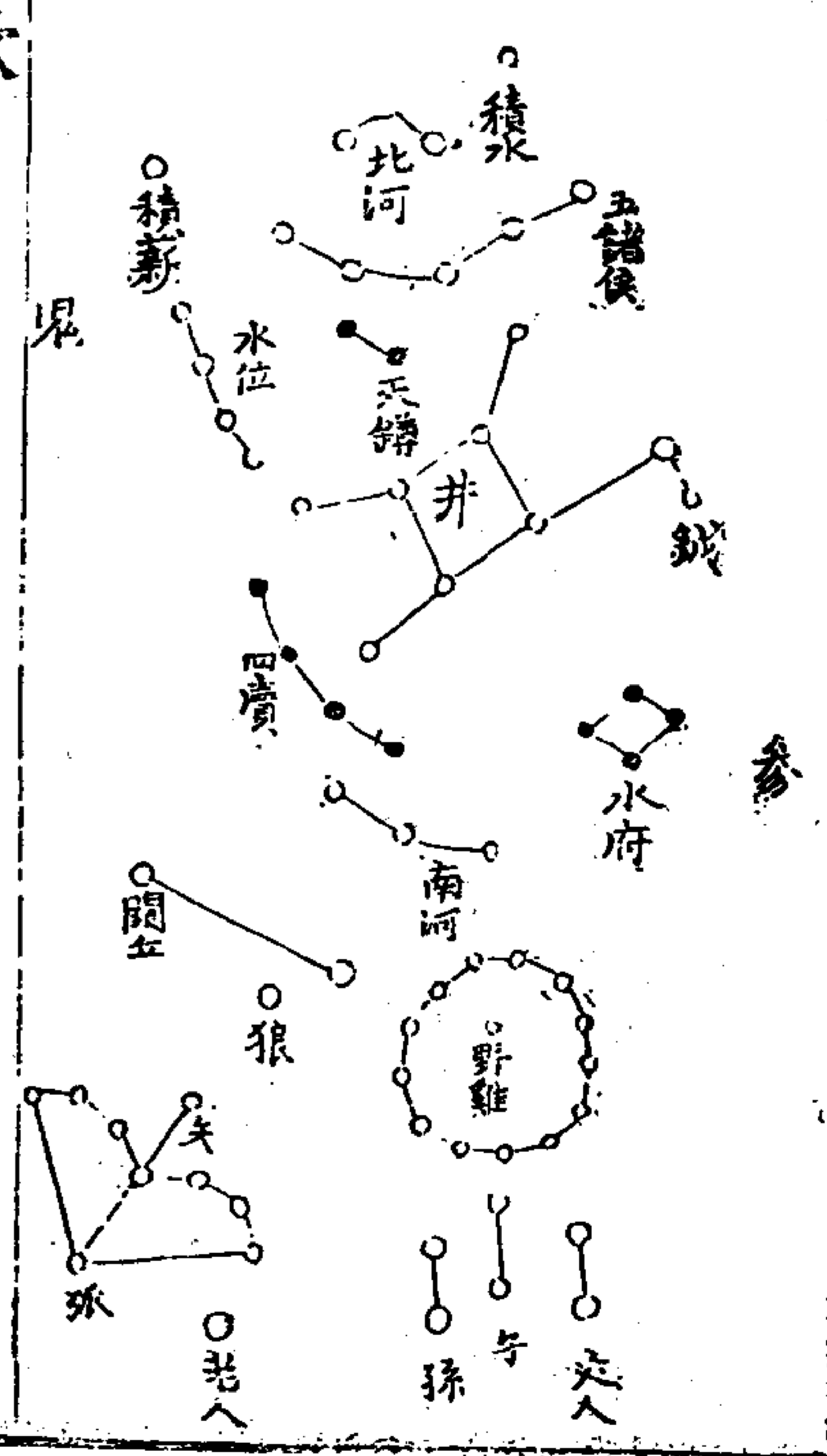

歌

八星橫列河中靜。一星名鉞井邊安。兩河各三南北正。天樽三星井上頭。樽上橫列五諸侯。侯上北河西。積水欲瓦積薪東。畔是鉞。下四星名水府。水位東畔四星序。四瀆橫列南河裏。南河下頭是軍市。軍市圍圖十三星。中有一箇野鷄精。孫子丈人市。下列各立。四星從東說。關丘二星南河東。丘下一狼光蓬茸。左畔九箇彎弧弓。一矢橫射頑狼胞。有箇老人南極中。春秋出入壽無窮。

考

鉞一星附於井足前。第一星邊去二寸。主司淫慾而行斬斷。兩河各三星。分夾東井天之關門。主關梁。

南河曰南界。北河曰北界。南界以限蠻夷。北界以限戎狄。天鐔三星在井北。五諸侯南。主盛饘粥以給貧賤。五諸侯五星在東井東北。近北河。主刺舉。戒不虞。理陰陽。察得失。主扶顛持危。發奸摘伏。積水一星在北河西。主聚羨水。以給天子酒官。積薪一星在北河東。主聚薪。以給享祀。供庖厨。水府四星在東井西南。鉞星下。主說隄防。以備水。水位四星在井東南。主水。衡以洩滙溢。四瀆四星在東井南。軒轅之西。江淮河濟之精。軍市十三星如錢狀。在參東南。天軍貿易之市。野鷄一星在軍市中。主知變。伏姦虞。又曰野鷄大將。主屯營號令。警急設備。丈人二星在軍市南。國家之老臣。子二星在丈人東。孫二星在子星東。所以侍丈人而扶持之。關丘二星在南河東。天子之象魏。天狼一星在南河東南。主殺掠。一曰夷將。主南夷。主盜賊。弧矢九星在狼東南。天子之弧矢也。以備盜賊。狼為奸寇。狐可其非。女常注矢以向。老人一星在弧矢西南。曰南極老人。主壽考。秋分之旦見於丙。春分之夜沒於丁。鬼宿主祀祠死喪。誅斬。度二度二十分內四尺為黃

道像見井宿下

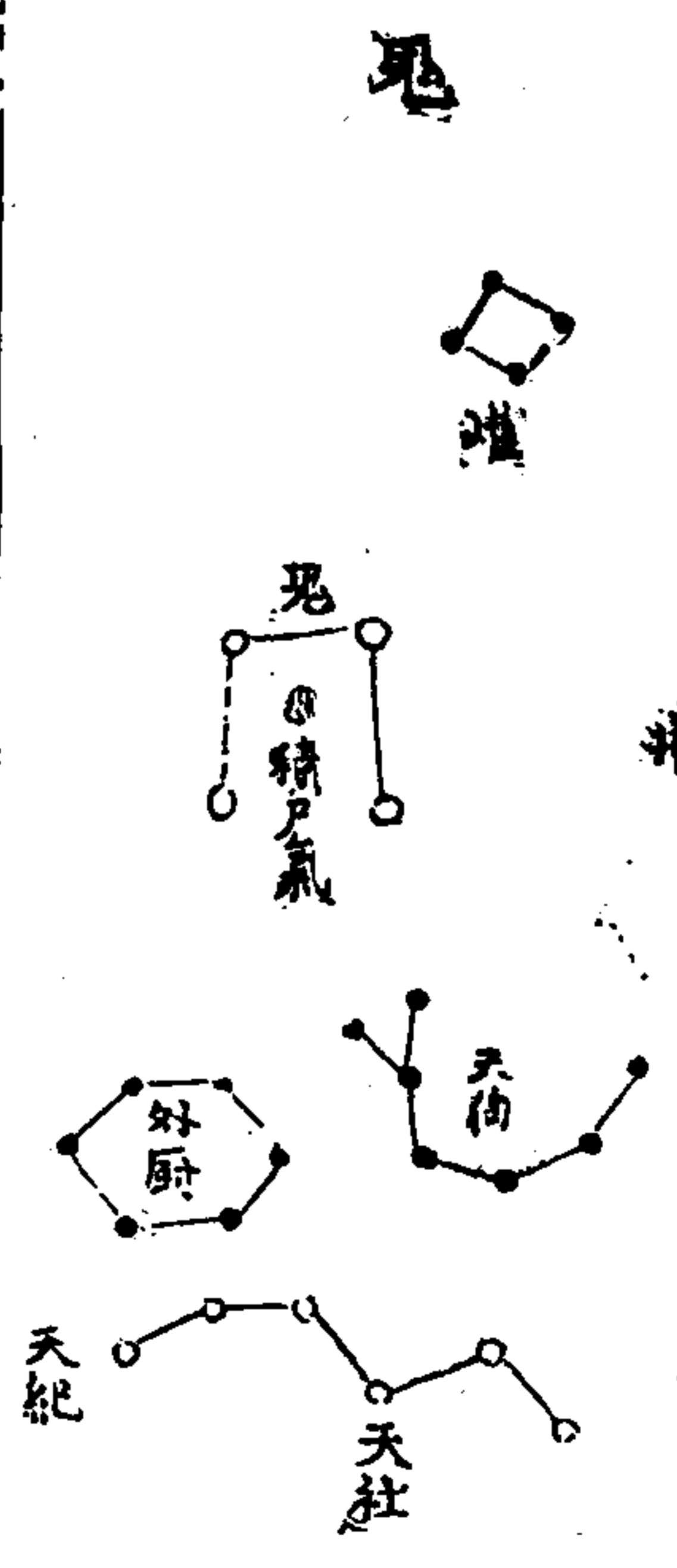

歌

四星冊方似木櫃。中央白者積尸氣。鬼上四星是燧位。天狗七星鬼下是。外厨六間柳星次。天社六星弧東倚。社東一星各天紀。

考

燧四星在軒轅尾西。亦曰燧燧。主烽火。備警急。天狗七星在狼北。鬼宿西南。橫河中。以守賊也。天社六星在弧東南。社神也。外厨六星在柳南。祭祀宴享之厨。天紀一星在外厨南。主知禽獸齒歲。柳宿主庖厨宴祭。度十三度三十分內五尺為黃道。初柳四度外。未張十五度內。於辰為午。於分為周。於野為三河。賦柳星張鷄火之次。周三河為地之心。自武牢之右。而抵函谷之左。負北河之南。而當

灑水之陰。二月在星昏中西。九月為旦中。六月為太陽躔次。

柳

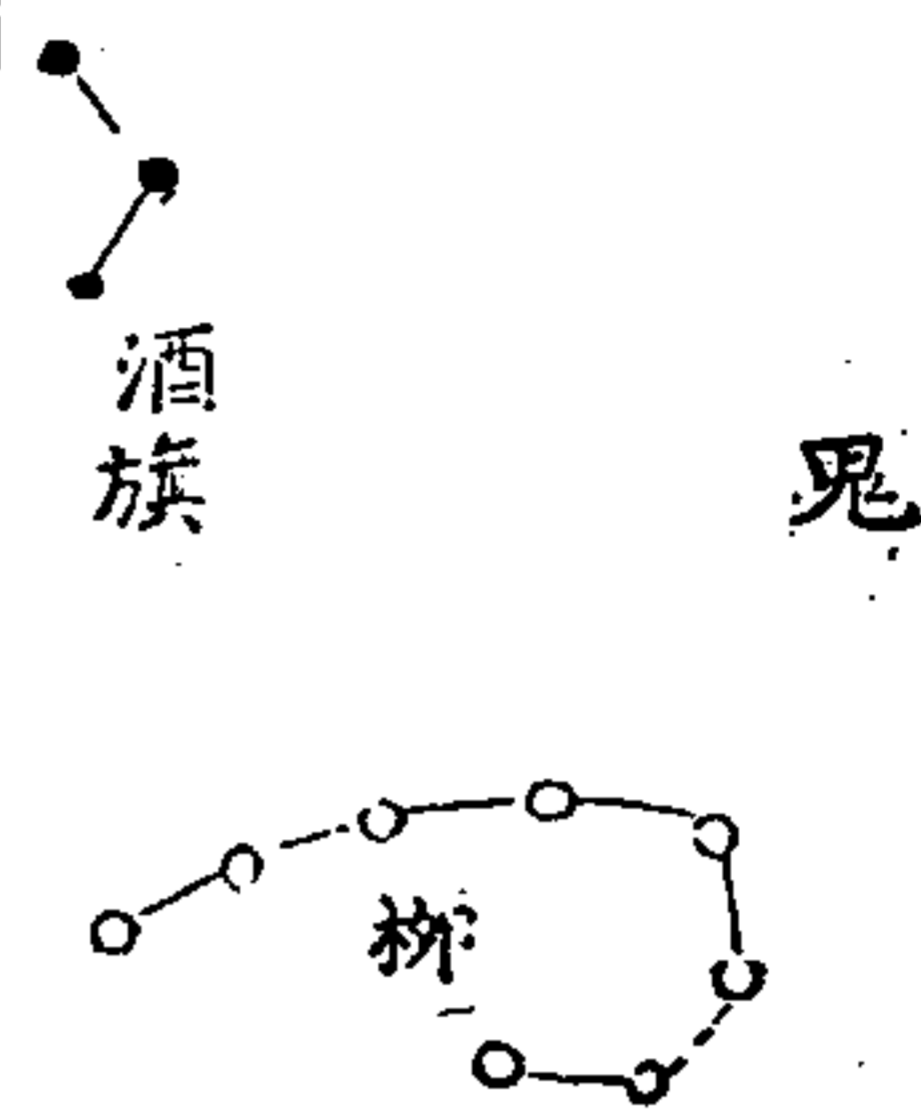

歌

八星曲頭似垂柳。近上三星號為酒。享宴大舖五星守。

考

酒旗三星在軒轅右角南。酒官之旗。主享宴酒食。星宿主后妃御女賢士。及文綉羽衣。度六度二十分。內十五尺為黃道餘見柳宿下。

星

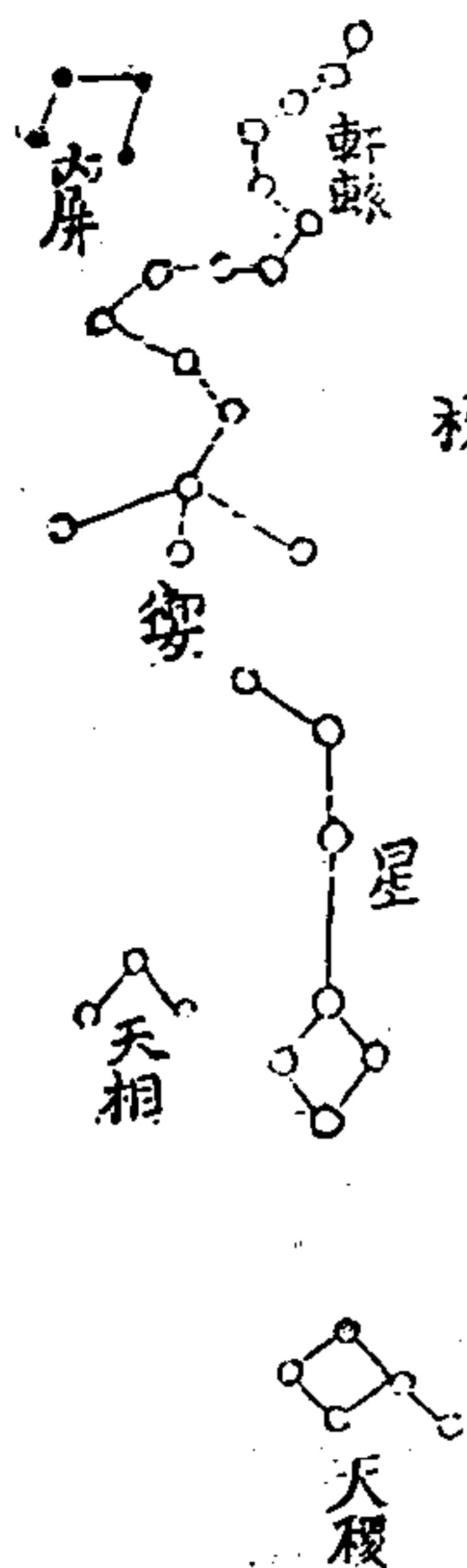

歌

七星如鈎柳下生。星上十七軒轅形。軒轅東頭四內平。平下三箇名天相。相下稷星橫五靈。

考

軒轅十七星在七星北。黃帝之神。黃龍之體。主雷雨。又為后宮后妃之舍。內平四星在中台之南。軒轅之東北。執法平罪之官。天相三星在酒旗南。大臣象。主爵位及五色作服之事。天稷五星在七星南。農正也。主百穀。

張宿太廟明堂御史之位。又主珍寶衣物。天厨賞賚飲食。度十七度二十五分。內十八尺為黃道。餘見柳宿下。

柳宿下

星

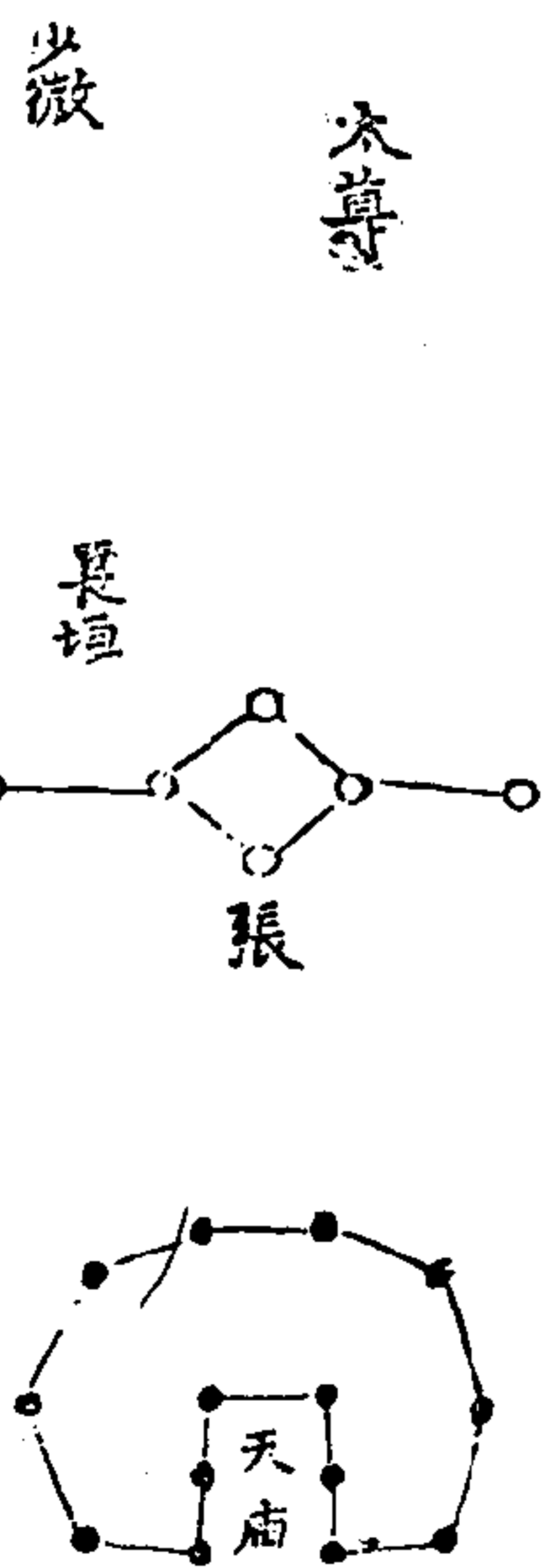

歌

六星似軫在星旁。張下只是有天廟。十四之星冊四

方長垣少微雖向上星數歌在太微旁太尊一星直上黃。

考

天廟十四星在張南天子之祖廟太尊一星一日天尊在中台北貴戚也

翼宿主天子樂府及夷狄遠客負海之賓度十八度七十五分內十六尺為黃道初張十五度外末軫十度內於辰為巳於分為楚於野為荊州賦翼軫鶉尾楚之與荆自襄陽南盡鬱林之夷貊濱彭蠡西抵白帝之夷陵四月為昏中十一月在軫旦中

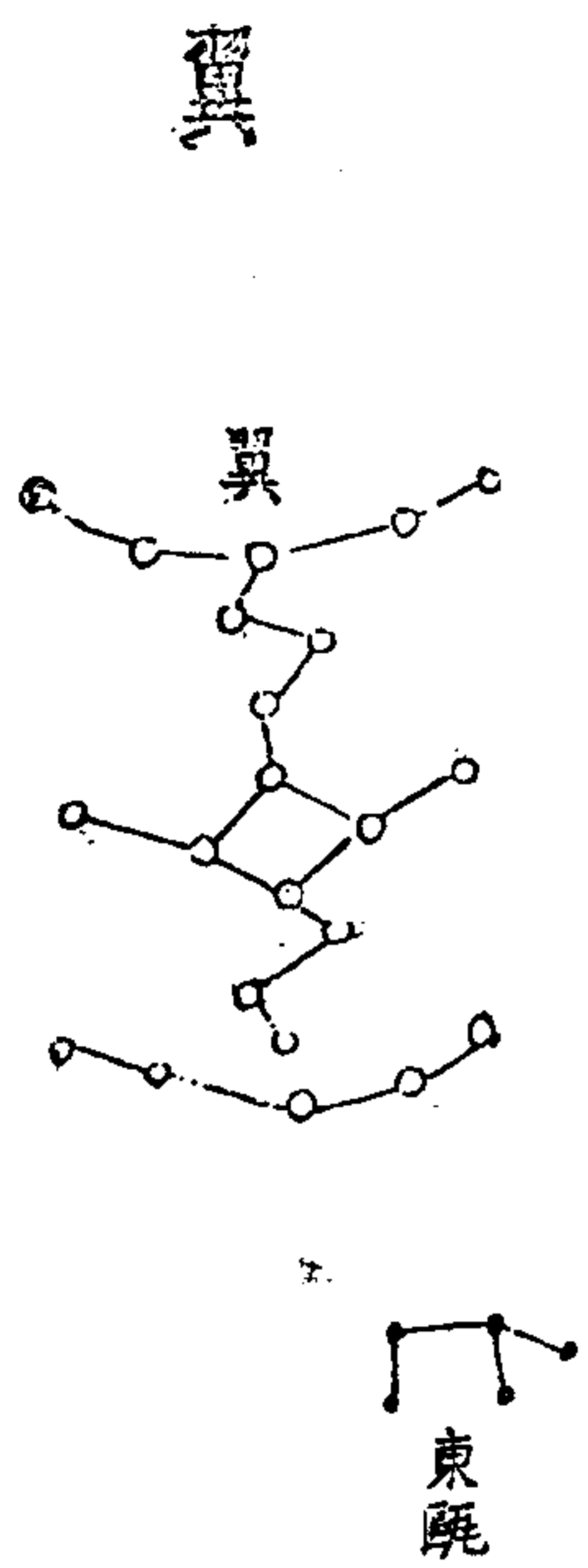

歌

二十二星大難識上五下五橫着行中心六箇却似

張更有六星在何處三三相連張畔附必若不能分處所更請向前看野次五箇黑星翼下頭欲知名字是東甌

考

東甌五星在翼南主東越穿宵越裳諸國蠻夷之星軫宿主車騎風雨度十七度三十分內十三尺為黃道餘見翼宿下

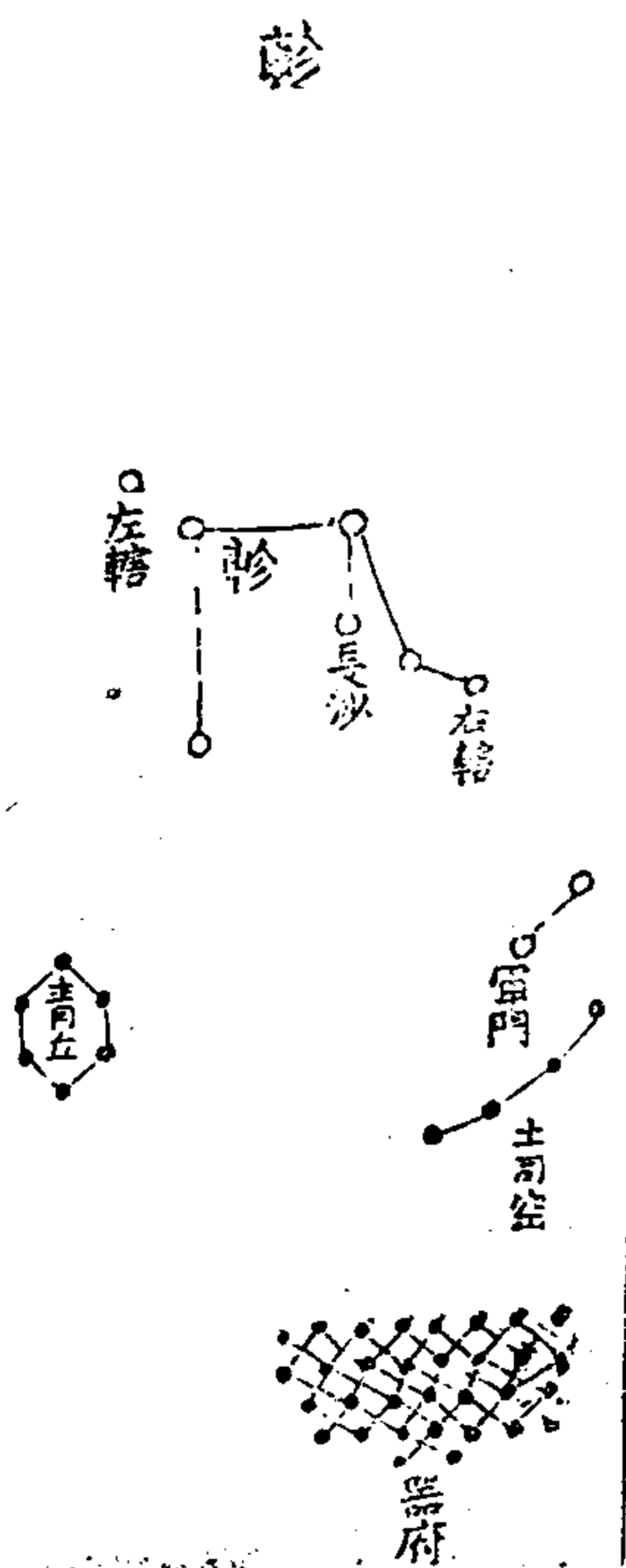

歌

四星似張翼相近中央一箇長沙子左轄右轄附兩星軍門兩黃近翼是門西四箇土司空門東七鳥青丘子青丘之下名器府器府之星三十二已上便是

太微宮黃道向上看取是。

考

長沙一星在軫中。二轄附於軫旁。左轄為同姓。右轄為異姓。軍門二星在青丘西。天子六軍之門。主營候。土司空四星在軍門南。主土功。主九土地界。正疆界。辨風土。均貢職。來遠人。青丘七星在軫東南。主東方三韓之國。器府三十二星在軫南。樂器之府也。主音律。

同名八座

兩三公星 一在紫微垣開陽之下 一在太微垣

左執法之上 皆三星

兩司空土星 一在奎宿之下只一星 一在軫宿

共四星

兩太子星 一在紫微垣 一在太微垣 皆一星

兩從官星 一在太微垣只一星 一在房宿二星

兩天田星 一在角宿二星 一在牛宿九星

兩積水星 一在天船中 一在井宿 皆一星

兩御女星 一在紫微垣四星 一在軒轅下一星

兩積尸星 一在鬼宿下 一在大陵中 皆一星

附錄

紫微垣三十八座計一百八十四星

太微垣十四座計五十八星

天市垣十四座計五十九星

列舍并附官三十五座計一百八十二星

中外官一百八十二座計九百八十一星

以上共二百八十三座計一千四百六十。外微星壹萬一千五百二十。

兵鏡卷之十七終



兵鏡卷之十八

新都 吳惟順長卿父
吳鳴球玉宣父

同宗吳之奇汝才父較正

天時

天時者。兵家之主也。若夫星辰變見。雲氣聚散。六壬旺相。遁甲休咎。風露雷雨之所動作。陰陽晦明之所啟閉。鞞鼓之震响。禽鳥之示情。通天地鬼神之心。開勝敗休咎之兆者。其道何也。竊謂天地之道大正也。

夫陽為實陰為虛實有常而虛不常也。法具實者政令之謂也。政令一定之象也。法具虛者。權智之謂也。權智應變之象也。動以虛實為用者。天地之正道也。是以知政令權智之所設。能應於天地者。此之謂大順也。或天地示其災變。我以順應之。示其吉祥。亦以順應之。是以順應正也。如能以順應正。行師豈有敗乎。然雖黑氣出壘。赤氣臨軍。而六窮起風。三形生霧。皆為敗象。當其時。苟能觀其凶變。修政謹身。卜地遷營。應天揆日。恭受譴戒。而警省焉。此可以易凶為吉矣。斯乃以順道應天者也。今所列時日雲氣曆象之

門。其占候既不一。在乎用兵者。因其時擇而用之耳。若能善服人心。以順天地之情。和陰陽之性。使災咎不見。率由政令。權智之得其道也。又何假審占天時以為候哉。

天占

天裂 劉向日。天裂陽不足。地動陰有餘。武密曰。

天裂者。主地欲分裂。

天鳴 五行傳曰。天鳴有聲。萬姓勞形。

晉元帝大興二年。八月戊戌。天鳴東南。有聲如角。

雨血 五行傳曰。天雨血。是謂天妖。不出三年。當有

兵起

雨石 甘德曰。天雨石墜地。大可一尺。或如鷄子。兩

頭尖銳。名曰天鼓。所下之邦。必有大戰。伏尸

隋開皇七年五月己卯。雨石于武安淦陽間十里。

雨草 五行傳曰。君恡爵祿。厥妖天雨草。京房曰。

火失其性。則有草妖。其歲民兵死。

雨魚 五行傳曰。天雨魚。國有兵。魚本于水。天雨者。

水失其性。漢成帝時。天雨魚。

雨鱉 甲兵之象。主國有兵。

雨毛 五行傳曰。金失其性。則天雨毛。

隋開皇六年京師天雨毛如馬尾長者二尺餘短者五六寸其月梁士彥等謀反伏誅明年發十萬人築長城役賦繁興兵革不息

雨骨 五行傳曰天雨骨是謂陽消五者德喪政令不行主有內兵

梁惠成王八年大雨骨于赤鞮其後國饑兵後並起

雨金 五行傳曰天雨金鉄是謂刑餘罔君殘酷好殺無辜不出一年主有兵災

秦獻公十八年雨金櫟陽二十一年與晉戰于石門斬首六萬級卷之十八隋文帝仁壽四年諸州造舍利塔

時陝州天雨金銀花人以爲佛家祥瑞卒有漢王諒之亂

雨灰 五行傳曰上暴虐無道則天雨灰

梁武帝大同三年天下雨灰色黃終有侯景之亂

雨水銀 五行傳曰天雨水銀兵將興君昏臣佞故水失其性也

雨金 五行傳曰天雨金人相食

春秋晉惠公二年天雨金至六年秦穆公伐晉是歲饑荒人民相食

雨木冰 劉歆以爲上陽施不下通下陰施不上達故雨而木爲之冰。霧氣寒木不曲直也。劉向以爲冰者陰之盛而冰滯者也。木者少陽貴臣卿大夫之象也。此人將有害則陰氣脅木木先寒故得雨而冰也。今之長老名木冰爲木介介者甲甲兵象也

雨膏如蟲 主將帥敗

雨絮 主有兵

雨墨 多陰謀

雨物并人 所見者皆主大兵

雨藜麥豆等類 巨佞民災多寇兵起所見者糴貴

不三年主換

倉雲經天 五行傳曰倉雲經天下有拔城

後周武帝天祐六年正月丁卯夜有蒼雲廣三丈許經天自以爲賀後齊國公憲拔其新築五城

無雲而雨 五行傳曰雨者從龍而作無雲而雨則

世多災

無雲而雷 五行解曰雷者天鼓也無雲而雷當有

暴兵

非時而雷 五行傳曰非時而雷者賊臣起也

當雷不雷 雷聲不發君失威武也

非時降雪 五行傳曰雨陰也雪又雨之陰也出非

其時迫近之象 京房易傳曰夏雪賊臣為亂

大霧 五行傳曰霧者百邪之氣陰來冒陽邪臣謀

上擅竊主威 李淳風曰霧氣不順為陰陽錯亂

積陰不解天下分離

晝夜陰晦 五行傳曰天晝夜陰晦下有陰謀

漢夏侯勝曰皇之不_九厥罰常陰天久陰不雨下

必有謀上者昌邑王果被霍光所廢

星人 星墜為人言善惡如其言

地占

地震 五行傳曰地者積陰主靜若震動者陽伏而

不能出陰迫而不能入陰陽相擊地故震動 李

國曰地陰也法當安靜小人越陰之職專陽之政

故應以震 又曰陰背陽則地裂羗夷叛 地動

陰有餘皆下之疆盛

地裂 五行傳曰地折裂者士庶分離若裂而有聲

天下不寧四方兵動其主失國 河圖秘徵篇曰

地之裂有臣叛

名謀 岑彭伐蜀去城都數十里下營有地名彭亡

聞之欲移營會日暮是夜彭為公孫述刺客所殺

魏太祖圍呂布布將睦固屯兵射犬有巫誡之曰

將軍字白兔而邑名射犬兔見犬必驚宜急去固

不從明日戰死

山鳴 山鳴天下大亂

五行占

經曰五行一曰水二曰火三曰木四曰金五曰土水

日潤下火日炎上木曰曲直言可操而曲金曰從革

革更也可土爰稼穡穡也種曰稼收曰穡

木行

傳曰田獵不宿不預戒曰不宿飲食不享不行享禮

出入不節奪民農時及有姦謀則木不曲直姦謀增

之事也即下所謂作說曰木東方也於易地上之木

為觀故云地上之木也其于王事威儀容貌亦可

觀者也故行步有佩玉之度登車有和鸞之節田狩

有三驅之制飲食有享獻之禮出入有名使民以時

務在勸農桑謀在安百姓如此則木得其性矣若乃

田獵馳騁不反宮室飲食沈湎不顧法度妄興繇役

以奪民時作為姦詐以傷民財則木失其性矣蓋工

匠之為輪矢者多傷敗採輪不曲矯及木為變惟柱

更生及變為人形是也。是為木不曲直。

木非時枯落。是為金刑木。不出三年。有暴兵從外國來。枯木冬生。是謂陰陽易位。水生一夜盈尺。凶。

木卒生道中。忽自鳴。作金聲。地將分裂。軍壘中草木自死。凶。軍中地忽生五穀。一軍受賞。天助之兆。

火行

傳曰。棄法律。逐功臣。殺太子。以妾為妻。則火不炎上。

說曰。火南方。揚光輝。為明者也。其于王者。南面。鄉明而治。書云。知人則哲。能官人。故堯舜舉群賢而命之。

兵鏡

卷之十八

七

行焉。可謂明矣。賢佞分別。官人有序。帥由舊章。敬重

功勳。殊別嫡庶。如此則火得其性矣。若乃信道不篤。或虛偽。或讒夫。昌邪勝正。則火失其性矣。自上而降。

及濫炎妄起。災宗廟。燒宮館。雖興師衆。弗能救也。是為火不炎上。

星墜為赤鳥。有兵。赤鳥飛入營府。其軍將去。

土行

傳曰。治宮室。飾臺榭。內淫亂。犯親戚。侮父兄。則稼穡不成。說曰。土中央。生萬物者也。其于王者。為內事。宮

室夫婦親屬。亦相生者也。古者天子諸侯宮廟大小

高卑有制。后夫人勝妾。多少進退有度。九族親疎長

幼有序。孔子曰。禮與其奢也寧儉。故禹卑宮室。文王刑于寡妻。此聖人之所以昭教化也。如此則土得其性矣。若迺奢淫驕慢。則土失其性。有水旱之災。而草木百穀不熟。是為稼穡不成。

石自移。主分野亂。軍中地生礧石。其地吉。可久居。養士卒。小兒里巷戲。以土自壅。是謂榮惑不守。一

年有兵攻城。小兒聚土為城。有兵起。小兒以土壅車轍者。四夷侵擾。國城郭門府寺門。無故自開。

兵鏡

卷之十八

八

不出三年。兵從城郭起。凡城邑門及人家門戶。忽

夜鳴者。有兵。

金行

傳曰。好戰攻。輕百姓。飾城郭。侵邊境。則金不從革。說

曰。金西方。萬物既成。殺氣之始也。故立秋而鷹隼擊。秋分而微霜降。其於王事。出軍行師。把旄杖鉞。誓士

衆。抗威武。所以征畔逆。止暴亂也。詩云。有虔秉鉞。如火烈烈。又曰。載戢干戈。載櫜弓矢。動靜應誼。說以犯

難。民忘其死。如此則金得其性矣。若乃貪欲恣睢。務立威勝。不重民命。則金失其性。蓋工冶鑄金鐵。金鐵

凝滯沍堅不成者衆。及爲變性。是爲金不從革。星墜爲金鐵。天下有兵。鍾鼓自鳴。不出三年有兵。金鼓鳴將有功。刀自鳴。兼出血戰勝。戈戟鋒有火光。主兵。軍中金鳴將有功。

水行

傳曰簡宗廟不禱祠廢祭祀。逆天時則水不潤下。說曰。水北方終藏萬物者也。其於人道命終而形藏。精神放越。聖人爲之宗廟以收魂氣。春秋祭祀以終孝道。王者卽位必郊祀天地。禱祈神祇。望秩山川。懷柔百神。罔不宗事。慎其齋戒。致其嚴敬。鬼神歆饗。多獲福助。此聖王所以順事陰氣。和神人也。至發號施令。亦奉天時。十二月成。得其氣。則陰陽調而終始成。如此則水得其性矣。若不敬鬼神。政令逆時。則水失其性。霧水暴出。百川逆流。壞鄉邑。溺人民。及淫雨傷稼。穡是爲水不潤下。星墜於水。有兵。陂澤忽自竭。主城邑虛。秋水漲。江臣下有憂。主兵起。井忽自沸溢。或濁及有聲。主將帥亡。井中氣直上。兵起。

太陽占

日旁雲氣。雲氣近日黃潤。皆爲吉祥。日黃光大。

旁有雲氣經抱者。當有鄰國臣佐來降。日有珥者。李淳風曰。爲喜。兩軍相當。軍欲和解。所歸者喜。日有二黃人守日中。李經雌雄圖曰。外國人來降。日有戴氣者。瑞意圖曰。人君德至于天。則日有戴氣。戴有德也。國有喜。日有纓氣者。謂氣小而。在日下。曲向上者。爲纓。晉書天文志曰。得地爲喜。日有負氣者。謂氣小如半暈狀。在日上。爲負。晉書天文志曰。得地爲喜。日有承氣者。謂氣如半暈。在日下。各曰承氣。晉書天文志曰。承者。臣承君之象也。日下有黃氣。三重若抱。名曰福人。生有喜得地。天文總論曰。赤氣如布席掩日。犬戰。白氣如席萬人戰。黑氣如龍來御日。及如人卧背日旁者。下有叛臣。白虹貫日。其下有謀亂者。赤氣尤甚。氣如青蛇貫日。主疾疫。氣如白蛇貫日。起兵。氣如赤蛇貫日。主叛臣。氣如黃蛇貫日。下有交兵。氣如黑蛇貫日。有雨水。氣如人頭旌旗。皆爲有兵流血。日出入。有黑雲貫之。不出三日。有暴雨。日中有雲如人狀。其下有叛臣。日旁有赤雲。曲如車輪。此名曰日提。其下有兵亡地。有氣如青龍守日。主有謀。

如牛守日。其下有兵。日下有氣。如人垂衣。天子之氣。如馬守日。若戰有兵傷。日旁有氣。如蛇。其下有賊。可防之。日旁有氣。相交。穿貫於日。將不和。有破軍者。雲如赤鳥啄日。兵起。日旁有赤雲。如相交。其下不宜先起兵。日下漠漠。氣如車馬馳走之狀。其下有破軍。日下有雲。如虎踞者。大將反。日有青氣。在上下者。吉。可出軍。日下有氣。如箭弩外向。軍出勇力。日旁有赤氣。如冬木者。有兵客勝。日下有氣。如人所持者。主其下臣叛。青雲扶日者。其分野臣下有謀。白雲廣二尺。在日左右。其分野有兵起。國憂。日上下有黑雲。如蛇龍者。主風雨。日出有黑雲。如隔。主其下有兵。有雨。即解之。日始出。有雲如車蓋。必雨。日出沒時。有黑氣橫截之。主驚恐。三日內有雨。則解。日旁有赤雲。兩端銳。其下不宜先舉兵。赤雲如雄鷄。在日上。不出三月。其下分野有兵。赤雲扶日。其下有兵起。失地。赤雲掩日。其下戰亡地。赤白青黃氣刺日。其分野有兵。日下有雲。如青赤馬者。主敵人相謀。宜警備之。有赤雲。如鳥夾日而飛。其分野憂。有氣在日旁。去法

者軍無功。停半日者。小勝。終日者。大勝。赤雲如虹。與日俱出。所臨國分野有兵。日暈。甘德曰。日暈七日。無風雨。主兵。日暈而不冠天下。有立侯王。日暈而珥。主有謀軍在外。日有交暈。貫日者。其下當破軍。死將。日有交暈。抱日者。有爭暈。先衰後盛者。敗。日暈有氣。如人居暈中。不出三日。寇入城。日暈不合。有雲如人在暈外。似相就者。不勝。京房曰。日暈有兵在外。客勝。日暈而明。有兵。兵罷。無兵。兵起。日有黃暈。主風雨時。國安。日有黑暈。災在用事臣。日兩旁飛暈。不合。主謀不成。日上有半暈。如鼎蓋。有欲請和親者。日有半暈。兩角銳者。有戰必勝。日有半暈。再重。主國民蕃息。歲太和。以日宿占分野。日暈再重。有德之君得天下。日有青暈。再重。其下有兵。殺貴。日有赤暈。再重。其災在下。所見之國。蝗旱多盜。日有黃暈。再重。其災在下。歲中兵起。日有白暈。再重。所見之國。多風雨。百姓不安。有兵。殺貴。日有黑暈。再重。不出三年。其下大水。民流散。日暈有赤雲。如車輪。四向日。為內提。內臣叛其主。曲背向日。為外提。外臣叛其主。

背氣在暈。中青外赤。臣背主命。日暈上下有兩背。無兵起。有兵兵罷。日暈有衆雲如毛羽。臨日不去。其下國有憂。李經雄圖曰。日暈庚辛。將帥不利。夏氏占曰。日有半暈。一背。兩背。臣有邪謀不成。日暈中見馬。軍敗期三年。日暈兩背。兩背。在暈外。臣叛。日暈有直珥。爲破軍。貫中爲殺將。日暈重暈。中有兩背。有叛徒兵起。不成。日暈有四背。兩背在暈中。臣不和。四背。兩背在暈外。臣叛。日暈外有一直暈。外臣欲自立。其色中青外赤。不成。日暈有三直氣。有謀者不成。日暈有虹貫。從虹所貫。戰勝。日暈有聚雲。在外不去者。兵起。又云。聚雲在外。不出三日。圍城。日暈有青雲。貫有圍城。日暈有赤氣。如戟臨之。兵起。高宗占曰。日有方暈。二背。將敗民散。日暈有兩直氣。有叛臣。日暈有四銳氣。如鋒四出者。其下亡地。日暈氣如蛇。大軍憂。天下總論曰。日有重暈。有立王者。日暈三重。主兵起。有赤雲貫之。其下失地。日暈有四重。敗於野。其下有叛臣。一曰。攻城圍邑。不拔軍敗。日暈五重。不出一。年主兵。日暈六重。其下國失政。憂兵。日暈七

重。主戎狄強盛。日暈八重。民亂軍憂。日暈九重。主歲荒。夷人交侵。日暈十重。天下喪亂。不期年。大凶。各以星宿辰及日辰占之。日並出。武密曰。兩日並出。天下用兵。無道者亡。又曰。兩軍相當。數日並出。有大戰。拔城。各以分野言之。日闕。武密曰。兩日相闕。其下國亂。日隕地。其下失政。日中見鳥。主其下國分。若是三足鳥見。其地受殃。出軍遇之。軍敗。

兵鏡 卷之十八 十四

日中黑子黑氣。河圖占曰。日中黑氣。日薄也。凡日蝕皆於晦朔者。爲日薄。雖非日月同宿。時陰氣盛。掩日光也。其占類日蝕。

日無光。京房易傳曰。日出東方二竿。停停無光。曰日病。日未入西方二竿。停停無光。曰日死。占云。日病。日死。其地分王侯災。又云。奸臣盛。則日晝昧。甘德曰。日無光。晝昏到暮不鮮。有大水。日失光。所臨之國不昌。又主臣逆君。

日赤。日赤如赭色。大將軍野戰。感精符曰。日赤如火炭。主兵急。考靈異曰。日有赤足。有舉兵者。

郝萌曰。日有赤足。則其國謀叛。武密曰。赤日如血。主其下君憂臣背。災癘盜賊並起。

日夜出 廣古占曰。日夜出。主兵起。

日生牙 廣古占曰。日生牙。其下有賊臣。欲相殘害。

虹白氣貫日 天文志曰。虹貫日。諸侯有叛。白氣貫日。主其下君憂。

日蝕 日蝕皆從西缺。若中央黑。名曰黑子。日蝕者。陰氣盛。陽不克也。夏氏占曰。日蝕而出軍者。軍

傷亡。後有疾病。有軍必戰。日蝕而從中者。內有伏謀。色青則謀者止。色赤則其事成。色黃則謀者

謀。色白則其事覺。色黑則逆謀成。李淳風占曰。日始出而蝕。有兵失地。日午時已後蝕者。有兵兵

罷。日蝕而暈。白雲來去掩映。主兵起。日蝕而旁有雲。似兔如鹿守之者。不出期年。其分野兵

起。凡秋有日蝕者。兵戰客勝。八月日蝕。兵起。京房占曰。若十二月日蝕。主有兵。日蝕既夷

兵起。既者盡也。當嚴號令以正其災。日以甲乙日。有二珥四珥而蝕。有白雲從中出。有兵。日以

丙丁日。有二珥四珥而蝕。有黑雲從中出。兵起。疾。日以戊巳日。有二珥四珥而蝕。有雲從中出。

有兵。庚辛壬癸日。不占兵。武密曰。日蝕大寒者。夷兵動。行軍占曰。日從下蝕。將有憂。凡日蝕從虧處擊之勝。

太陰占

月有戴氣。不出百日。人上有憂。月終歲不暈。主天

下偃兵。隣國來和。月下有氣。如人相隨者。是謂

惡成。其下分野侯王主之。月中有如人行者。有

兩主爭。客勝。有赤雲黑雲。相交臨月。當其國有

亡軍。月旁有白雲。大如杵。抵月者。期六十日。外有

戰。破軍死將。若月旁多赤雲。如人頭。大戰。多白

雲。為兵勝。多黑雲。為兵敗。月旁有白雲一。黑雲二。蒼

雲三。其大如厚布。抵月。貫月。圍城。拔邑。月始生

而復沒者。亂。月角各一星。有軍在外者。敗。月

生。其下軍憂。河圖帝覽嬉曰。月有兩珥。國喜。兵

在外勝。月有四珥。主喜。月大而無光。其城

不降。月小而無光。其城降。月始出時。有雲居其

中。似禽獸狀。甲乙日見。東方受其害。丙丁日見。南

方受其害。戊巳日見。中央受其害。庚辛日見。西方

受其害。壬癸日見。北方受其害。天文總論曰。月

暈無光。是謂大盈。其下有兵王者。以德令除之。無

咎。星入月中。其下起兵。破軍殺將。武密曰。白虹貫月。大兵將起。主野戰。春秋運斗樞曰。月垂芒刺。國昏亂。其地弱。春秋曰。月赤足。臣有過。考異郵曰。諸侯謀叛。則月生足。高宗占曰。月晝明。陰國兵強。

珥背瑠。河圖帝覽嬉曰。凡月暈而珥。六十日兵起。不暈而珥。有喜。兵在外亦喜。月珥青赤。有兵。黃有喜。白有喪。黑失地。皆期以三年。月不暈而有四瑠者。臣下有謀不成。高宗占曰。月有兩珥。三珥者。主國喜。荆州占曰。月昏而珥者。有半喜。夜

半而珥者。邊地有恐。月珥且戴。不出百日。主喜。李淳風曰。月有抱珥在暈外赤者。外人勝。武密曰。月有白珥。其下城降。春秋感精符曰。月有背瑠。臣下池縱欲相殘賊。

月暈。李淳風曰。經歲不暈。天下平。河圖帝覽嬉曰。暈再重。大風起。暈三重。主兵。暈四重。其下亡國。五重。貴女憂。六重。其國失政。七重。其下易主。八重。其下國亡。九重。其下起兵。流血亡地。月暈有蜺。雲垂之。有戰。從蜺所擊者。大勝。月暈有雲如厚布。若三若四貫月者。以戰勿當。當者破軍。荆州

占曰。孟月十一日。仲月八日。季月九日。皆當月有暈。若不暈。不出三日。主暴風雨。一月五暈。至九暈者。失地。月暈如連環。有白虹於外。不及月者。主女人陰謀。月暈有雲橫貫之。起兵者勝。月暈三重。赤雲貫之。其下國亡。月暈有光。主兵降。

高宗占曰。月交暈。赤光。其國不二年。遇兵。月暈多白氣。從外入城。攻城拔得大將。月暈再重。皆在外者。私成於外。皆在內者。私成於內。月暈不合外者。四背瑠。外有謀不成。武密曰。軍在外。月暈者。主戰勝。一白光起者。戰勝。月春暈。歲星

夏暈。熒惑。秋暈。太白。冬暈。辰星。四季暈。填星。皆主其下有兵。月暈五星。各以分野言之。五星色不明。主勝。五星色明。客勝。

月蝕。河圖帝覽嬉曰。所宿國。其下有大戰。拔城。兵在內。而月蝕者。其國受殃。兵未起。而月蝕者。所當之國。兵戰不勝。月滿而蝕者。兩國相當。若無兵。主將死於野。月蝕從上始。謂之失道。國君當之。月蝕從旁始。謂之失令。相臣當之。月蝕從下始。謂之失法。將軍當之。月春蝕。東方。夏蝕。南方。秋蝕。西方。冬蝕。北方。其下軍憂。月犯熒惑。而蝕

者其下破軍亡地。大將憂。近一年。遠三年。夏氏占曰。月蝕東方。其月惡風。月蝕西方。主兵利。荆州占曰。月蝕有大戰。破軍死將。拔邑亡地。月蝕不盡。軍破將憂。月蝕青色。五穀貴。月蝕赤色。宜利客兵。不出一年。月蝕黃色。有立諸侯國王者。月蝕白色。其國失地。或有喪。月蝕黑者。羅貴各以其下宿國占之。月已蝕而青者為憂。月已蝕而赤者為兵。月已蝕而黃者為財。月已蝕而白者為喪。月已蝕而黑者為水。月秋蝕西方起兵。月暈歲星而蝕者。天下大戰。月暈太白而蝕者。其國兵強。若戰。大將有二心。巫咸曰。月犯填星而蝕者。主將亡功。武密占曰。軍在外。月蝕自下而上者。將軍當之。月蝕而聞。有軍必戰。無軍兵起。隨所蝕戰利。兩月並蝕。天下亂。月蝕有氣從外來入月中者。主憂。氣從中出者。客憂。氣從南行南軍憂。東西西北亦然。氣所向者敗。月蝕後三日有雨則事解。月蝕有彗星入月者。其下有兵。

陵犯雜占

月犯歲星 宿國民饑流散。主邊兵。晉書曰。月蝕

歲星其宿國有兵叛逆之象。月與歲星同宿而蝕。粟貴。月犯熒惑。巫咸曰。熒惑與月同光。其月月蝕。有叛臣民饑。月犯熒惑。小戰。河圖帝覽嬉曰。熒惑八月中。憂在內。非兵乃盜。熒惑入月中。有兵以戰不勝。京房易傳曰。月與熒惑會。其宿國主死。海中占曰。月與熒惑合。其宿國亂起兵。月犯熒惑。戰勝之國。大將死。月蓄熒惑。其師破敗。天官書曰。月蝕熒惑。其國地亂。月犯填星。巫咸曰。填星與月同光。其月月蝕。若星搖徙。其下亡地。荆州占曰。月與填星合。其下國饑。先舉事者敗。月暈填星不明。主勝。星明客勝。天文志曰。月蝕填星。民流千里。高宗占曰。月暈填星所在之國。兵起不勝。河圖帝覽嬉曰。月犯太白。天文錄曰。太白與月同光。其月月蝕。其下有兵。荆州占曰。月與太白皆出。有城守不宜。更城守吉。太白蝕。月暈出。主將死。月暈太白。星入暈月中者。星色不明。則客敗。星色明而有角。客勝。太白與月並明。主大戰。相去五寸。有城。城

二寸憂兵。太白與月合。其分野主憂兵。月犯太白。天下民靡散。月戴太白。有卒兵。期五日。入月三日。太白失行。而居月北。兵戰不勝。秋冬入月三日。太白出西方。居月北者強。居月南者弱。入月三日。刺太白。陽大邑。陰小邑。驅掠出南方。為陽。北方為陰。海中占曰。太白居月中。無光。各月蝕太白。強國君死。太白有光。名太白蝕月。臣叛主。期三年。太白出月右。陰國有謀。太白出月左。陽國有謀。天官書曰。月犯太白。強國以戰。敗。郝萌曰。相去五寸。天下憂兵。又曰。太白入月中。國失政。河圖帝覽。嬉曰。月犯太白。強侯作難。戰不勝。太白貫月。不出六年。國有兵。戰敗亡地。月暈太白。其分野受兵。戰不勝。所守之國。兵起。太白入月中。將軍死。臣謀主不成。又曰。必有內惡。戰不勝。月與太白相遇者。月出其南。陽國受兵。月出其北。陰國受兵。巫咸曰。月未盡三日。候太白出東方。在月北。中國不勝。負海國勝。入月三日。候太白出西方。在月南。中國勝。負海國不勝。天文總論曰。月未盡三日。候太白出東方。與月相并。舉指準之間。容一指。入月三日。有破軍。

死將。主人不勝。容二指。入月九日。軍政敗。主亡地。容三指。入月十五日。有破軍。主亡地。容四指。入月二十日。容軍大敗。容五指。入月二十五日。有兵不戰。並出則占。不並出則不占。月犯辰星。巫咸曰。辰星與月同光。其月月蝕。海中占曰。日月與辰星相遇。所合宿。主雨水。河圖帝覽。嬉曰。辰星入月中。臣欲叛。月與辰星合宿。其國亡地。月犯辰星。兵大起。月蝕辰星。其國憂水。饑兵未起。而蝕所當之國。戰不勝。荆州占曰。辰星入月後出。其國分野主死。入而不出。其國君臣憂。又曰。日月與辰合。所宿國兵起。海中占曰。月暈辰星。春主大旱。秋主大水。又兵起。彗星犯月。海中占曰。彗星入月中。主兵大起。期十二年。大饑。若彗星入月。無光。不出期年。有亡國。荆州占曰。彗星貫月。有臣謀主。彗星在月上。有大兵起。將死。四夷來侵。流星犯月。河圖帝覽。嬉曰。流星入月中。無光。有兵。有光。亡國。荆州占曰。月暈有流星。出暈中。青色。主憂。主城拔。黃色。主益地。白色。主豐熟。黑色。主軍敗。

月犯列星 河圖帝覽嬉曰列星貫月陰國可伐

荆州占曰月犯列星其下有兵 月蝕列星不見

者國亡 京房妖異占曰月中有星天下盜賊星

多者盜賊多 荆州占曰列星居月中不見其國

饑其國以二十八宿所屬十二分野而言之

日辰占

日月五星二十八宿凡諸災變藉日辰以辨之有歲

有月有日有時所主吉凶在焉

甲為齊 乙為東夷

丙為楚 丁為江淮南蠻

戊為中國 巳為韓魏

庚為秦 辛為華山以西西夷之地

壬為燕趙 癸為常山北北夷燕趙之國

子為周 丑為翟亦主遼東

寅為趙楚 卯為鄭

辰為晉 巳為衛

午為秦 未為中山梁宋

申為齊晉魏 酉為魯

戌為趙 亥為燕代

歲月日辰時及見災臨所在之地皆同用也假令丙

辰年七月丁卯日午時災見於未地太歲在丙為

辰為晉七月申又為鄭又午時為秦災見未地復

中山梁宋即是其地各有災也他做此

五星占

歲星曰東方春木於人五常仁也五事貌也仁虧

失逆春令傷木氣則罰見歲星歲星盈縮以其舍

命國其星居位其國德厚五穀豐昌不可伐其對

為衝歲乃有殃歲星安靜中度吉盈縮失次其國

有憂不可舉事用兵

熒惑曰南方夏火禮也視也禮虧視失逆夏令傷火

氣罰見螢惑使行無常出則有兵入則兵散以舍

命國有亂為賊為疾為喪為饑為兵所居國受殃

環繞鈞已芒角動搖變色乍前乍後乍左乍右其

為殃愈甚其南丈夫北女子喪其野亡地其失行

而速兵聚其下順之戰勝

填星曰中央季夏土信也思也仁義禮智以信為主

貌言視聽以思為正故四星皆失填乃為之動動

而盈侯王不寧縮有軍不利所居之宿國吉得地

及女子有福不可伐去之失地而女憂居宿不移

國有厚福

太白曰西方秋金義也言也義虧言失逆秋令傷金

氣罰見太白太白進退以候兵高卑遲速靜躁見

伏用兵皆象之吉其出西方失行夷狄敗出東方

失行中國敗若經天是謂亂紀人衆流亡晝見與

日爭明強國弱小國強女主昌

辰星曰北方冬水智也聽也智虧聽失逆冬令傷水

氣罰見辰星辰星見則主刑主燕趙以北宰相之

象亦為殺伐之氣戰鬪之象又曰軍於野辰星為

偏將之象無軍為刑事

凡五星木與金合有破軍火與金合為燥為喪不可

用兵金與水合為北軍用兵舉事大敗火與水合

為焯不可舉事用兵土與水合為壅沮不可舉事

用兵與金合亡地與木合主饑水與金合為變謀

為兵憂入太白中而上出破軍殺將客勝下出客

亡地視旗所指以命破軍環繞太白若與火戰客

勝

凡木火土金與水關皆為戰兵不在外凡同舍為合

相陵為鬪二星相近其殃大相遠毋傷七寸以內

忌之

凡五星分天之中積於東方中國利積於西方外國

用兵者利辰星不出太白為客其出太白為主
出而與太白不相從及各出一方為格野雖有軍
不戰

凡五星見伏留行順逆遲速應歷度者為得其行政

合于常違歷錯度而失路盈縮者為亂行亂行則

為天矢彗孛而有亡國革政兵饑喪亂之禍

凡五星合是謂易行有德受慶王者奄有四方五星

皆大其事亦大皆小其事亦小四星合是謂大

盪其下兵喪並起三星合是謂警立絕行其國

外兵內喪主饑

填星太白辰星合宿為國亡地戰不勝歲星熒惑

同舍相去三尺相守七日至四十日其國外有叛

臣填星所在歲星從之伐者不利

天文總論曰太白辰星同日出於東方東方有兵同

日出於西方西方有兵太白辰星俱出東方皆

赤而角瀕海之國大敗太白辰星俱出西方皆

赤而角中國大敗太白辰星色皆黑外國利辰

星色黑而出與太白不相從其野雖有軍不戰

辰星與太白不相近出東方若二十日至三十日

不入東南國有軍不戰至春夏有兵辰星與太

白不相近。出西方。二十日至三十日不入西方。北國有兵。辰星與太白相近三四尺於西方。二十日至三十日有軍戰。辰相去遠不戰。辰星隨太白於東方。天下無兵。兵起期六十日。太白出辰星北。容利。太白出辰星南。主人利。若併出東方。利以西伐東。軍勝若併出西方。利以東伐西。軍勝。太白辰星俱出東方。太白先出。辰星後出。辰星上過太白而去。其下有背臣。不出一年。辰星過太白。間可容劔。小戰客勝。居太白前。上旬三日。軍罷。若出太白左。小戰。壓太白右。有數萬人戰。主人吏死。辰星來抵太白。不去。將死。有旗出上。破軍將客勝。太白出東方。辰星居其前。而不去。十五日若二十日而入陰國。兵威不大。戰客去兵罷。辰星出西方。居太白前。十五日而入陽國。有兵。辰星在西方。居太白前。辰星入而兵罷。辰星在東方。居太白前。利主。辰星與太白俱在西方。居太白前。相近。其間可容劔。在西北。陰國有兵。在西南。陽國有兵。太白辰星在西南。南國之事。在西北。北國之事。在酉中。則中國之事。太白辰星相過。太白迫之。主人不利。太白出辰星之右。居其

前主人利。辰星入太白中。五日而出。破軍殺將。客勝。不出。客亡地三百里。祝旗所指。以命破軍。辰星太白會為兵。為變謀。辰星隨太白於西方。環繞若抵太白。居西北。則陰國兵起。居西南。則陽國兵起。期半年。太白自暈。天下有赦。其兵有喜。不出二十日。其國失兵。辰星自暈。有兵有水。太白辰星俱暈。而又雲掩。熒惑必有覆軍。死將。二十八宿次合占。

東方七宿七十四度

角宿二星十三度為天關。其內天庭黃道經其中。七曜之所行。左為天田。主刑。右為將主兵。月暈左角。主兵。左將軍憂。月暈右角。主兵。右將軍憂。填星犯左角。大戰。太白犯左角。不可戰。亢宿四星九度半。天子內朝也。月暈亢。多雨。月暈亢。外有兵革之事。犯距星。軍將死。歲星凌犯。有小兵。熒惑入亢。主兵。太白入亢。主邊兵。氏宿四星十六度。四度二十分。王者之宿宮也。月暈大將憂。月犯兵起。太白入氏。主兵。辰星守氏。主兵。

房宿四星五度。為明堂。天子布政之宮。其四星四

也下一星上將次星次將第三星次相上星上相
中間為天門黃道之所經。日暈主兵。月暈主
大風。歲星太白守犯將相憂。

心宿三星五度天王正位中星曰明堂為大辰主天
下賞罰。熒惑太白凌犯戰不勝。填星守光明
赤黃主慶賜之事。

尾宿九星十七度度八五十三后妃之府。太陰凌
犯陰國將軍死。日暈陰國弱。歲星守犯主旱

太白犯之人民不安。

箕宿四星十度後宮妃后之府也。月從箕星多風

雨又主客蠻夷胡貊故蠻胡將動必先占此。日
蝕主疾風雨飛石折木。月暈西北兵不勝。月

蝕主饑車騎滿野。月并歲星犯守殺貴。
北方七宿九十七度半二十五分

斗宿六星二十三度九度九十二丞相太宰之位亦

主兵。一日天機南二星天接庫也天梁也北二星
天府庭也。月暈大將刑。月凌犯占風雨之變

太白辰星犯守有兵。填星犯守臣下不軌

牛宿六星七度天之關梁。一日天鼓又上一星主道
路次星主關梁次三星主南粵動搖變色則占之

日暈陰國主死。日月蝕兵起。月凌犯大水

填星居宿度三十日以上天下和平四夷來服

太白入主兵革。

女宿四星十一度六度六十三主婦之卑者太白犯
之布帛貴亦主兵。

虛宿二星十度二十五分半主北方城邑廟堂。日

暈齊地主兵。月暈主兵。日月蝕軍旅饑。歲

星入齊地饑。

危宿三星十八度十五度六十九

室宿二星十七度為軍旅糧之府主二事一星為官

一星為三軍之廩故置羽林之衛無芒角不動天

下安。離宮六星在側日蝕衛地有憂。月蝕民

乏食月暈蠻夷來。熒惑逆行凌犯臣下有謀主

兵起。填星主關梁不通斧鉞用

壁宿二星九度主文章。日暈風雨主大水。

西方七宿八十二度半少

奎宿十六星十七度四度四十分天之武庫。一日天

象又曰封豕所以禁暴橫也又主溝瀆。歲星守

之北狄懷服。熒惑填星入分野凶。

參宿三星十三度大為天獄。月暈所守犯有兵在

外不戰 日蝕魯地凶歲星守之天下安 熒惑守犯主兵起

胃宿三星十四度大六度三十一分天之藏庫主食廩

五穀府也一日主誅捕殺日暈年穀不熟月

蝕將軍憂月犯之趙地兵歲星犯之五穀不

實熒惑守之旱饑填星留舍三月客軍敗

太白犯之兵起辰星犯之吉

昴宿七星十一度天耳也主西方畢昂間為天銜黃

道之所經七星皆黃兵大起星動若跳躍胡兵

起日暈陰國胡主死日蝕臣下憂月犯將

軍死胡不安歲星系昂出北陰國有憂胡王死

熒惑守犯胡人病疫填星守犯國安太白守

犯趙地旱辰星主疫

畢宿八星十六度十度四十分其星太白天高主邊

兵日月暈蝕五星守犯主陰國憂胡王死

觜宿三星十度為軍之候行軍之府藏也主師旅救

飲萬物日暈陰國弱夷狄多疾疫日蝕邊兵

憂月犯主小戰歲星熒惑填星辰星守犯魏地

兵起

參宿十星九度少一日參伐二日鈇鉞主斬刈所以

斬伐萬物助陰也日暈鮮早死又曰邊將憂月蝕兵起晉地熒惑犯之兵火填星太白辰星犯之主兵

南方七宿一百一十度大

井宿八星三十度一十度五十分天之南門黃道之

所經天之亭候主水衡法令所取平也王者用法

平則明而端列鉞一星附井之前主伺淫奢不欲

其明明與井齊鉞斧用日暈主風雨日蝕秦地

凶月蝕年穀不登月犯之斧鉞用歲星太

白犯守主秦地兵辰星入井在外星進主兵星

退守井若角動色赤主兵黑主水黃間主喜五星

星犯井鉞悉為兵災

鬼宿五星二度大天目也主視明察好謀東北星主

積布帛西南星主積金玉隨變占之中央為積尸

一日鈇鉞主誅斬鬼星明大五穀不成不明則

民流鎖散欲其忽忽不明明則起兵日蝕月

暈秦地有兵粟貴人民憂填星熒惑犯之鎖用

太白辰星守犯主兵起犯積尸貴臣憂

柳宿八星十四度少七度五十分天之厨宰又注

用日暈主兵月暈周地不安填星守犯周地

早 太白辰星守犯主兵

星宿七星七度一名天都主兵急盜賊星明王道昌

日暈周地憂 月蝕其地饑 月犯守兵在外

戰主民饑 歲星守犯主盜賊起

張宿六星十八度十六度七十一分主珍寶宗廟天厨

及賞賚之事 日暈將相憂 歲星入内外兵起

熒惑填星太白守犯主兵起 辰星主水

翼宿二十二星十九度少天之樂府又主夷狄遠客

負海之賓星明大則禮樂興四夷來動則夷狄使

來離徙則天下舉 月暈主士卒逃遁 熒惑

太白辰星守兵起

軫宿四星十八度半十二度十二分主車騎凡軍出皆

占于軫 日蝕楚地災 日暈楚地兵 熒惑填星

辰星太白犯守楚地兵起

諸星占

大角一星在攝提間赤為兵

梗河三星在帝座北天矛也主矛鋒以備不虞 日

天鋒主胡兵

招搖一星在梗河北主胡兵占其星芒角變動則主

兵革

天門二星在左角南不見則大兵至 日暈天門潤

梁不通兵起

庫樓十星在角宿南為天庫之府其六大星庫也南

四星樓也旁十五星三三而聚者柱也中央四小

星衝星明大芒角雲氣流星客星干犯則兵起

折威七星在亢南主斷軍獄 月犯折威邊將有棄

叛陣 車三星在氏南天之華車也 金火守犯

兵革滿野

官二十七星在氏宿南天子宿衛騎士之象 五星

守犯兵起

騎陣將軍一星騎將也

車騎三星在騎官南總車騎之將主部陣行列

四咸四星在房宿北東咸四星在心宿北月日五星

之道也 月犯東咸有陰謀事五星犯有兵起

積卒十二星在房宿西南五營軍士之象 五星入

守天下兵起 月犯天江有兵強河津不通

天雞二星在狗國北 金火入守兵大起

狗國四星在建星東主三韓鮮卑烏桓獫狁之屬

五星守犯狗國外夷有憂 火守東夷兵起

左右旗九星在牽牛北天之鼓旗為旌表主設險

知敵謀

天壘地十三星形如貫索在哭泣南主鬼方北夷丁零匈奴類所以候興敗存亡。

斧鉞三星在八魁西北主行誅拒難斬伐姦謀星欲不明若明動皆為斧鉞用。

北落師門一星在羽林星西南主北方蕃落亦主候兵壘。

壁陣十二星在室宿南是羽林之垣壘主天軍營陣五星入壘壁陣大兵起。

羽林四十五星三三而聚散在壘壁之南主天軍營陣羽林之象。月犯羽林兵戈起。五星入羽林關梁不通兵起。

天將軍十一星在婁宿北中央主天之大將也外星吏士也動搖主兵起旗直揚者隨所擊勝。

左右更五星在婁宿西秦爵名也主牧師之官牧養牛馬之屬。金火犯守左右更山澤有兵起。

天街二星在昂畢間為陰陽之所分。月犯天街兵塞道路。金火犯守兵起。

參旗九星在參宿西天弓也。弓弩之候如弓張則兵起。起旗星偃曲也。五星犯參旗主兵起。弓弩用。

狼一星在參東南為野將主侵掠。

弧矢九星在狼星東南天弓也。主行陰謀以備盜賊常屬矢而向狼。

凡諸星不言兵者不具之皆以星名所主占之。雲氣彗孛客星流星有干犯諸星以其五色星名分野言其禍福。

星變占

景星 傳曰景星者德星也。符瑞圖曰景星者大星也。狀如半月生於晦朔助月為明。巫成曰景星見其國昌文士出。

周伯星 晉書曰周伯星黃色煌然所見之國大昌。合譽星 孝經接神契曰合譽光曜似彗其國喜則合譽射之變夷奉貢則合譽射之。

天保星 晉書曰天保星者流星之類有音如炬火下野雉鳴天保也。所墜之國有喜。隋開皇元年十一月己巳有流星如炬火燭地。占曰流星有聲者名曰天保。所墜之處其國有喜。後九年陳平天下一統。

妖星十三條

天棓星 傳曰天棓一名覺星。本類彗星。未銳長四

丈或出東北方。主奮爭。運斗樞曰。彗星出東方。各天棊。耳德曰。天棊出其國凶。不可舉事用兵。必有破軍拔城。天官書曰。歲星失次。進而東北。三月。主天棊。長四尺餘。主鈇鉞動。

蚩尤旗星。傳曰。蚩尤旗類彗而後出。象旗或曰。赤雲獨見。或曰。其色上黃下白。所見之方。下有兵大起。天官書曰。蚩尤旗見。則王者討罰四方。孟

康曰。蚩尤旗者。熒惑之積也。唐中宗景龍二年七月。有赤氣亘天。其光燭地。經三日不見。占曰。蚩尤旗也。主暴兵。十一月庚辛。突厥首領婆娑犯塞。

國皇星。傳曰。國皇大而赤。類南極老人星。或曰。去地三丈如炬火。主內寇內難。或曰。其下兵起兵強。或曰。內外有兵。春秋考異郵曰。國皇見東南兵起。

照明星。天官書曰。照明星大而白。無角。乍上乍下。所出國起兵大變。孟康曰。照明星形如三尺機。機上有九彗。上向熒惑之積也。

司危星。天官書曰。司危如太白。有角。或曰。出西方之野。星去地可六丈。大而白。司危出。其下主兵衡不利。孟康曰。星大而毛。兩角。熒惑之積也。

天讒星。巫咸曰。彗出西北如劍。長可四五丈。名天讒。運斗樞曰。彗出西如劍。長可四丈。名曰天讒。見則兵起。

五殘星。巫咸曰。五殘星出東方。星狀類辰星。可去地六七丈。春秋合城圖曰。蒼彗散為五殘。如辰星出角。五殘者五分也。為毀敗之兆。荊州占曰。大而赤。類動察之而青。為五殘。見則兵起。

六賊星。巫咸曰。六賊星出正南方。其星去地六丈。大而赤。動有光。天官書曰。六賊星所出非其方。皆為其下主兵衡不利。

天鋒星。宋均曰。天鋒彗象而形似矛鋒。若見則天下兵起。

長庚星。天官書曰。長庚如一疋布。著天見兵起。柱矢星。晉書曰。柱矢類流星。色蒼黑。蛇行。望之如

有毛角。長數丈。見則謀反之兵合。射所誅亦為以亂伐亂。又曰。柱矢黑。軍士不勇。漢書曰。秦兵亡。項羽救鉅鹿。柱矢西流。矢所觸。天下之所伐射。滅亡象也。物莫直於矢。令蛇行不能直。枉而不正。以象項羽執正亂也。

天狗星。巫咸曰。天狗狀如大奔。星色黃。有聲。其

地類狗所墜望之如火光焰衝天其上銳其下圓如數頃田。孟康曰星有毛旁有短彗下有狗形。邈萌曰星出其狀色赤白有光下即為天狗。荆州占曰流星有光見人面墜無音若有足名天狗其色白其中黃如逸犬狀主候兵討賊破軍殺將。

管頭星 司馬彪曰管頭星者有雲如壞山墜所謂管頭之星所墜其下覆軍流血千里。一日流星晝隕為管頭。

客星

天文總論曰客星者非其常有偶見於天此天皇大帝之使以告休咎也。一日客星見無常所或出西或守東日多者事大而禍深日少者事微而禍淺或見而變色芒角必有謀殺之兆其色微小即有陰謀兵亂之事各有星色占之色白者其分野兵起有芒角者其下破軍殺將侵城奪邑。魏文帝黃初三年九月甲辰客星見太微左門內占曰客星出太微國有兵十月帝南討孫權是後累有兵殺。

流星

流星天之使也自上而降曰流自下而升曰飛。大者曰奔奔亦流星也星大者使大星小者使小星聲隆隆者怒之象也行疾者期速行遲者期緩大而無光者眾人之事小而有光者貴人之事大而有光者其人貴且眾也乍明且滅者成敗也前大後小者恐憂也前小後大者喜事也蛇行者姦也往疾者往而不返也長者其事長久也短者事疾也。流星所墜其下有兵。無風雲有流星見良久間乃入為大風發屋折木小流星數百四面行者眾庶移流之象。流星如甕大者為有發謀起事。凡圍城而有流星來往過城或墜城內管壘之中者軍旅敗散之象。流星從彼敵出來吾軍止必當有間諜來說吾士卒夜半或寅時使至流星有流不止者不出百八十日動眾離散若墜吾軍營中大凶可以速退軍避之一云易將而禳之。流星色青赤各曰地鴈其所墜者起兵。流星有光青赤長二三丈名曰天鴈陣中之精華也其國起兵將軍當從星之所向吉。流星有芒或有聲。天文論曰此為怒氣各以分野占之色青為憂為饑赤為兵馬旱黃為喜為上功之事白為兵為刑。

罰黑爲疾疫爲死爲水災。先看休玉而占之。各以日辰宿分所屬之國分野論之。流星有光尾狀如疋布蒼白色爲使。色赤論兵。色黑論死喪。流星甚大其光照地。色青赤流四旁者。五穀不登。流星犯日。映日而赤色。向日而流者。天下不安。唐太宗大曆二年九月乙丑。晝有流星從午沒丑。潯桂州山僚。隴州城逐刺史。衆流星者。陰陽之精五行之氣。形體在下。精耀在上。衆星流者。萬人不安之象。凡衆星並流。將軍舉兵。隨流星所向擊之。勝。後魏文帝和平元年三月。有流星數千萬。西行三年六月。詔將軍陸真討雍州叛民破之。

流星犯歲星 天文總論曰其地厚主。

流星犯熒惑 天文總論曰流星衝熒惑其下君有福慶若光映熒惑者鄰國有姦謀之意宜謹防之。

流星犯填星 天文總論曰外邦有姦人入國。流星來衝填星其填星光潤其分野有福。流星犯填星而色赤其分野有兵。色黑其分野有水。

流星犯太白 天文總論曰流星來犯太白其分野軍弱無兵起兵。流星來衝太白太白無光其軍師有憂。流星潤澤前後有光而銳來穿太白其

下君有德令盛行外若有軍即還。

飛星 天文總論曰飛星類流星自下而上曰飛星。晉書曰飛星大如缶或有星如甕復皎然白前卑後高此謂頻頑其所從者多死亡。

奔星 天文總論曰有大流星曰奔其星所墜其下有火兵光跡相連曰流絕跡而走曰奔。

隕星 天文總論曰隕星如雨有兵亂起。

彗星 傳曰彗星所以除穢布新也。晉書曰彗星所謂掃星本類星末類彗小者類數寸長或亘天見則兵起火水掃除也除舊布新有五色各依五行本精所生。按彗無光假日而爲光夕見則東指晨見則西指在日南北皆隨日光而指頓挫其芒或長或短光芒所及爲災。天文總論曰兩軍相對有彗星見隨彗所指擊之者勝。彗星有行有止若行者事小止者事大各以其分野占之。

荆州占曰諸彗出長三丈以上期一年四丈以上期三年十丈以上期五年。凡彗星所干曆百日以上期三年百五十日以上期五年二百口以上期七年。彗星見則敵國兵起得本者勝。彗星昏見其國受兵。彗星見久其災深見短其災淺。

彗星出有叛者兵起其國一曰不出一歲天下大水其邦尤甚。運斗樞曰彗星見後曲象旗則王者討伐四方。

孛星 傳曰孛星者惡氣所生為亂兵以分野言之主兵災。

虹霓 武密占曰虹霓陰陽之氣和則為雨露怒則為風雷散則為虹霓。虹者攻也陰氣攻陽氣也。霓者嚙也。災氣傷害於物如有所嚙。一曰樞星之氣散為虹霓者斗之亂精也。斗失則為之。一曰陰陽不和交錯之氣雄曰虹雌曰霓。雙出色鮮者為虹暗者為霓。若其城有虹從外入飲城中水者從外順虹攻之勝。屈虹入城中其城可屠。若城上有黃虹貫城中主喜青黑凶赤白城隔大戰流血。虹霓有指者從所指擊之勝。二屈虹東出其下有大戰亡城破軍將死。五虹俱出兵起期三年。虹霓似日月暈者必有破軍先起者勝。虹從井中出或飲井水者主兵起。

雲氣占

將軍氣象 將軍之氣上達于天主名將多謀。猛將之氣如龍兩軍相當若發其上則其將猛銳。

如虎在殺氣中猛將欲行動發虎氣中赤主有暴兵起吉凶以日辰決之。又猛將之氣或如烟火狀或如山林竹木或紫黑色或上黑下赤或似黑旗或如張弓弩或如塵埃頭銳而大住於營壘軍上者皆猛將氣也。敵軍上氣如困倉日見而益明者此猛將之氣不可擊。敵上氣黃白而轉澤者將有盛謀不可擊。氣青白而高者將勇。若大戰觀氣前白後青而高者將弱士勇前大後小者將怯。敵氣上黑下赤氣在前者將精悍不可當。氣青而踈散者將怯弱。軍上氣發漸漸如雲變作山形者將有深謀不可擊。若在吾軍上遠戰必大勝。敵上氣如蛟蛇向人此猛將氣不可當。若在吾軍戰必大勝。凡赤氣上與天連軍中有名將。

此軍欲勝不可擊。在吾軍上戰必大勝。營上氣黃白色。光潤重壘者。勿與戰。兩軍相當。上有氣如持斧向敵。戰必大勝。向我主凶。兩軍相當。上有氣如蛇。舉首向敵者。戰必大勝。敵上有氣如足帛者。此是雄軍之氣。不可攻。若在我軍上。戰必大勝。敵上有雲如牽牛。未可擊。遙望軍上氣如開鷄。赤白相隨。在他軍上。主得天助。不可擊。若在吾軍上。可戰大勝。軍營上有赤黃氣。上達于天。亦不可攻。凡軍上有五色氣。上與天連。此天應之軍。不可擊。其氣上尖下大。其軍旅日增。主士卒銳。軍上氣似堤。覆前後者。必勝。若覆吾軍上。急往擊之。大勝。軍上氣銳色黃白。團圓而潤澤者。敵將勇猛。其士能疆戰。不可擊。雲如日月。而赤氣繞之。如日月暈狀。有光者。所見之地。大勝。不可攻。敵上氣如雲。常有氣不變者。堅固難攻。凡雲氣如虎踞在軍上者。勝。軍上氣如塵埃。前後高者。將士精銳。不可擊。軍上氣如華蓋。勿與戰。雲如旌旗。如鋒刃。向我者。勿與戰。兩軍相當。敵有氣如飛鳥。徘徊在軍上。或來而高者。兵精銳。不可擊。黑氣出。上有赤氣。臨我軍上。敵強。

兵鏡

內卷之十八

四十五

我弱。軍上氣如馬首。低尾昂者。勿與戰。軍上雲如杵。勿與戰。望四方有赤氣。如赤鳥在黑氣中。如黑人在赤氣中。如赤杵在黑氣中。如人十十五五。及狀如旌旗。在黑氣中。赤氣在前者。敵人精悍。不可當。敵上有雲如山嶽。不可擊。有雲長如引索。在陣前後。或一或四。黑色者。主陰謀。青赤色。急去。月暈有黑雲。氣入暈中者。隨所入擊之。勝。暈有抱所臨者。勝。日暈相交。居上者。勝。虹直指順之。而擊。可勝。暈有抱有虹。順遠抱者。勝。日旁半暈兩頭尖。有大戰。隨所指擊之。勝。

兵鏡

內卷之十八

四十六

戰陣氣象。氣青白而高者。將勇。大戰。氣如人無頭。如死人卧。如丹蛇。赤氣隨之。必大戰。損將。四望無雲。獨見赤雲。如狗入營。其下有流血。四望獨見赤雲。如覆船者。其下有戰。初出軍日。天昏溼漠。雲氣陰沉。寒慘者。必戰。若清暢晴和。風塵不動者。不見敵。亦不戰。有青氣見軍之旺。相方者。當成交戰。不見者。不戰。若白虹赤虹見敵上。其下必大戰流血。赤雲屈盤。停住者。其下有流血。白氣如車。入北斗中。轉移者。下有流血。大將

死。雲如農夫耕壟者，兵必大戰。日旁有氣相
交貫穿，或相背，軍中不和。日有白氣若虹，交見
者，從上擊下勝，無軍而見者，下必流血，兩軍相當
必交戰。有白虹四五六見者，亦必大戰。日旁
有一缺，主萬人死，其下兩軍相當，不利先舉。月
初滿而蝕，有軍必戰。日月有赤雲截之，如火杵
軍在外，萬人死，其下兩軍相當，不利先舉。

陰謀氣象 白氣群行徘徊結陣來者，為他國人來
欲圖人不備，視其所往，隨而擊之，可得。日月濛
濛無光，士卒內亂，將軍宜循法度，察有功以自明。

及有兵內發，用嚴刑而伺姦人者勝。天氣陰沉
不雨，晝不見日，夜不見星月，三日以上，陰謀也。將
軍宜謹左右及敵人，五日至七日，有謀擁蔽將奪
其權，主刑殺事，連陰十日，亂風四起，欲雨不雨，名

曰濛，主臣謀上。天氣陰沉，日月無光，晝不見日，
夜不見星月，雲障而不雨，此謂君臣有陰謀，兩敵
相當共圖議事。若晝陰夜月出，上謀下，夜陰晝
日出下謀上。黑氣如幢，出於管中，上黑下黃，敵
欲來求，無誠實之言，九日內宜警備之。黑氣臨
我軍如車輪，敵人謀亂我軍。黑氣遊行，中含五

色歸我軍上，敵必合謀來伐，諸國反謀，軍自敗。
守城氣象 凡白氣從城中南北出者，兵不可攻，城
不可屠。城中有黑雲如星，各曰軍精，急解圍去。
有突軍出，客敗。城中白氣如旌旗者，勝。若赤界
其邊精銳不可當。赤雲臨城，有大慶。黃雲臨
城，大喜慶。青氣色從城中南北出者，城不可攻。

青色如牛頭觸人者，城不可攻。城中有氣出
于東，其色黃，此天城不可攻。白氣從中出，青氣
從北入，及回旋者，軍不得入城。諸攻城圍邑，過
旬不雷不雨者，為城有賢輔，疾去勿攻。城中氣

出於外，如火煙者，主人欲出戰，其氣若無極太極
者，不可攻。城上氣如雙蛇者，難攻。若前高後卑
者，攻之可拔。後高前卑者，不可攻。赤氣如杵形，
從城中出向外者，內兵突出，主人勝。城上有雲，
分為兩慧狀，攻不可得。城上之氣不見於外者，
不可攻。有赤氣從城上出者，內兵勝，宜備之。

凡城中有諸氣從城中出入，吾軍上者，敵家氣也。
濛氣繞城不入者，外兵不得入。日暈有白虹貫
之，其城可拔。日暈有青氣從中起，四出者，中勝
勿攻。

攻城氣象 凡城上有赤氣黃氣四面繞之。城中大將死城降。城上有赤氣如飛鳥。城可急攻。必破。城上有赤氣。言如破陣。城可攻。城上無雲氣。主士卒敗散。城上營中有赤黑氣。狀如狸皮斑。及正赤者。軍破。城上氣如死灰色。及上不出者。城可攻。攻城圍邑。其氣如灰。氣出而覆其軍上。士卒多病。城可屠。城上氣出。復入城中者。人欲逃遁。城上氣聚如樓見外者。攻之可得。城中氣起而上赤者。城可屠。城上有雲如衆人頭。赤色下多流血死喪。氣出南北。城可尅。其氣出而東。城可攻。其氣出而西。高城可降。其氣出而高。無所止。用日久長。有氣從城外而來者。兵欲盜攻。凡攻城黑雲臨城者。積土固險之象。黑者水之氣。城池之象。我據城。敵不可攻。敵據城。我不可攻。有白氣如蛇來止敵城上者。急攻之。小緩則失。若從其城來指我營者。宜急固守。凡攻城有見白氣繞城而入者。隨所入急攻之。小緩則失。凡攻城若雨濛霧黑。日光無色者。主勝。勿攻。雲氣如雄雉臨陣。其下必有降者。濛霧圍城而入。城外兵得入。有雲如立人之狀。或如立牛。

圍城上者。氣如交虹向內者。城可攻。若有雲內。屈虹。從外入城中。三日內。城可屠。日重暈而白。紅貫日。圍城客勝。暴兵氣象。白氣如瓜蔓連結。部隊相逐。須臾罷而復出。至八九者。急兵至。白氣如仙人衣。千連萬結。部隊相逐。罷而復出者。當有千旦兵來。黑氣從敵方來我軍上。敵欲襲我。敵人至。宜備不宜戰。敵回從而擊之。小勝。天色蒼茫。有此黑氣。依日。爰于數內推之。無風雨。則此氣所發之方。必有暴兵。日尅時則凶。時尅日則散。此氣所發之方。當有使人告急。一人來則氣一條。二人來則氣二條。三人來則氣三條。若散滿一方。則有衆來。期至。依支于數內而筭。有風雨則伏。壬子侯四望無雲。獨見赤雲如旌旗。下有兵起。若遍四方者。天下盡有兵。若四望無雲。獨見黑雲極大。天下兵起。雲半天。兵半起。名曰天溝。三日內有雨。災解。敵欲來者。其黑氣上有赤雲。其下敵必至。雲氣如旌旗。賊兵暴起。氣如人。色赤白而猝至者。是暴兵起。有氣如人持刀盾。有雲如人坐赤色。臨我城邑。有卒兵至。驚恐。須臾去。雲如赤虹。有暴兵。白虹長。

出皆有暴兵流血。有雲如人行止不定有暴兵赤雲如火者所向之處有兵。天有白氣狀如白布經丑未者天下多兵赤者尤甚。有雲如胡人列陣天下兵起。有雲如疋布且天下者兵起。有白氣起廣六丈東西且天下者兵起。有雲如狗四五相聚圍者兵起。四方精明獨有赤雲赫然者所見之地有兵。

伏兵氣象 軍上有黑氣渾渾圓長赤氣在其中其下必有伏兵不可擊。兩軍營欲戰或對壘相守望彼軍上有白氣如粉沸。如樓閣狀其下伏兵

萬人不可輕舉軍行近山林坑谷間當善防之既。是伏兵之地而上有氣者不疑。雲氣紛紛相連及似蒿草數尺此以車騎為伏兵。雲如布蘆之狀及似蒿菜盈尺許此以步卒為伏兵。伏軍之氣如幢節狀在黑雲中或如赤杵在黑雲中或如黑人在赤雲中勿先動。黑氣出營南賊逃我後有伏兵謹候察之。兩軍相當有赤氣者乃伏兵之氣若前有赤氣前有伏兵後有赤氣後有伏兵。左右亦如之審察則知伏兵所在。軍上有氣黑也黑色中有赤氣必有伏兵不可攻。前有黑氣

後有白氣必有伏兵不可攻。有雲如山林在外者有伏兵。

軍敗氣象 敵上有氣上黃下白名曰善氣所臨之軍欲求和退。敵上有氣因廢枯散如馬肝色或如死灰色皆為將敗。敵上氣乍見不見乍聚不聚如霧始起此敗氣可擊若上大下小士卒日減

凡軍營上十日無氣此軍必敗有赤白氣乍出即滅外聲欲戰其實欲退散。黑氣如壞山隨軍上者名曰營頭之氣其軍必敗。軍上氣如火光夜照人軍士散亂。軍上白氣出而半絕者軍欲

敗走一絕一敗再絕再敗三絕三敗在東發白氣者災深。軍上氣如羊形或如猪形此是危解之氣軍必敗。敵上有氣如雙蛇或如雙蛇守日疾往攻之大勝。軍上有氣如粉如塵如煙軍欲散。軍上氣五色雜亂東西南北不定者其軍欲敗。軍上氣如群猪在氣中此衰氣擊之大勝。軍上赤氣炎炎降于天衆亂將死。彼軍上有氣蒼蒼須臾而散擊之必勝在我軍上宜固守。軍上有黑氣如牛形或馬形從氣霧中下漸漸入軍名曰天狗下食血主軍散敗。敵上氣如群鳥亂飛

衰氣也。伐之則我軍勝。望彼軍上氣如垂衣如人相隨擊之可得。望彼軍上氣紛紛如轉蓬者急擊之。望彼軍上氣色如揚灰敵欲退去。氣蒼黑形如粉亂者士卒饑。兩軍相去十里內三里外望彼軍上氣高而前後青白散者此敗軍之氣可擊。雲如覆船如車蓋者其軍必敗。雲氣如人頭臨軍營中戰不勝主流血。敵上雲如群羊如驚鹿必退走宜急擊之。雲如卷席如疋帛亂壞者皆為喪敗之兆。可攻而擒。雲氣蓋道蔽濛晝冥者飯不暇食炊不及熟可急去也。雲如

易見臨營者軍敗走。軍上氣黑而卑如倒樓狀。不起者敗。氣如擊牛凶敗之氣。敵上氣如雙

蛇如飛鳥如决堤如壞屋如人相指如人無頭如驚鹿相逐如兩鷄相向皆為將敗之氣。凡降人之氣如人皆叉手低頭拜跪又如人叉手相向而立又白氣如鳥聚入屯營連結百餘里不絕而須臾下者當有他兵來降。氣如黑山以黃雲為緣者欲降服之象。氣青而漸黑者將欲死。雲氣如人頭者是將軍失兵之象。散軍之氣如燔生

草之煙前雖銳後必退得歲月利便擊之必勝。黑氣臨營或聚或散如鳥將宿主敵人畏我下營守定終必逃遁逼之大勝若在吾軍善撫士卒。日暈中有氣如死蛇者將軍死兩軍相當不利先舉。日旁有赤雲如垂鍾其下有將死。日月暈有青氣所臨者敗。軍上有白虹及蜺屈者敗。軍上有白虹及蜺入營者敗。日暈氣後至先去者敗。凡日月暈與氣亦暈以先至者為發以先去者為敗。軍上若有日旁虹蜺及犯逆之戰者敗。日暈有四缺在外軍盡散敗。

氣象雜占

星有兩彗上似有蓋下連星名曰歸斜歸斜見主有歸國者。日暈有黃花色抱珥直光戴覆黃色皆喜慶之事。軍中多迅雷其軍即罷。京房占曰赤氣如撒蓋覆軍上千里內戰有慶千里外戰有憂黃氣臨營東西向並凶北向吉。赤氣隨日出軍必有憂隨日沒外必告吉。赤氣血色者流血之象。赤氣如火形見者臣叛其君不過三朔。赤氣如龍。頭上又夜光見者臣離其君為客所傷人之象。黑氣如死人頭在地者

上敵人有所獻且或降許之不許必有戰功
 士卒主多死 黑氣如牛頭龍馬蛇變化
 察之夷兵欲敗中國宜遣伺候 凡出軍向東伐
 而有白雲從西來因隨而擊之勝若有赤雲從東
 來逆軍者敵勝我軍當敗急宜屯守他做此 黑
 氣如積土在我軍上敵來襲我我必堅守經月敵
 必離離而後戰大勝 凡對敵在東方白雲東去
 而有雲又東來相迎者或雲已去而有風隨之所
 望如龍虎之狀者若在我軍皆大勝雖雲從而風
 逆者亦不可戰 凡有雲氣橫來者兩軍未合急
 先伏止當有遁將若黃氣在吾軍者急令舉兵不
 速戰士卒懼必罷軍吉 凡兩軍相當彼軍上不
 赤氣狀如疋布廣長數十丈其下色黃白必有背
 叛之軍晝見在臣夜見在兵宜備之 凡被圍平
 且視圍上氣鬱鬱如火光芒者其方有救至無者
 無救 軍行有白氣如虹者軍大驚宜備之 若
 黑氣南比如陣國將有憂不然有大水為害 白
 雲白氣極天南比如陣有慶 黑雲東西如陣有
 憂 若天氣蒼芒而東西極天移日不動者為憂
 深此氣以戊巳日出為災 赤雲臨圍上東西如

陣者兵敗 凡霧春以甲乙寅卯日氣色青出東
 方利中方客勝 凡霧夏以丙丁巳午日氣色赤
 利西行客利主人凶 凡霧四季以戊己辰戌丑
 未日氣色黃利北行客利主人內亂 凡霧秋以
 庚辛申酉日氣色白利東行利為客先舉兵勝後
 舉兵敗 凡霧冬以壬癸亥子日氣色黑利南行
 凡興軍動眾雲氣亂壞大風將至視所從來避
 之雲甚潤而厚大雨必暴至 四始之日有黑氣
 如陣而重大多雨 氣若霧非霧著衣冠而濡見
 則其城帶甲而趨 日出沒時有雲橫截之白者
 喪黑者驚三日內有雨則災解 雲氣如鬼臨軍
 營中其軍士死下 天有青氣入營者兵驚恐
 天有赤氣入營者兵暴驚 天有黃氣入營者有
 兵和解 天有白氣入營者兵強 天有黑氣入
 營者大王疾病且兵眾相殘宜急移營 有雲如
 蛟龍所見處將軍失魄 有雲如日月暈赤色其
 國凶青白色有大水 有雲狀如龍行國大水流
 亡 凡遇四方盛氣勿向之戰甲乙日青氣在東
 方丙丁日赤氣在南方庚辛日白氣在西方壬癸
 日黑氣在北方戊巳日黃氣在中央四季之戰當

避此吉。逆之必敗。甲乙日平旦。所向有白雲。不可攻。丙丁日日中。所向有黑雲。皆為堅敵。不可攻。他倣此。赤氣如火者。叛其君。赤氣加西方者。客勝。加北方者。客敗。加東方者。和。解不闕。加南方者。軍還。天下安。他倣此。凡天見五色雲氣。望東西南北。至于午卯酉。若百步千步十丈至百丈而來。如車道行者。若與日辰相尅者。大闕。不相尅者。不戰。旺氣所臨。有天命。為兵強。相氣所臨。為戰勝。死氣所臨。為喪敗。囚氣所臨。為援圍降敵。休氣所臨。為兵罷無功。各以旺相休囚言。

行軍災異雜占

將帥床帳及棹。無故自動者。主遠行。如無遠行。下欲謀之。將帥衣服。無故血污。下欲謀上。宜施恩警備。將帥槍刀劍箭。無故出匣。主闕。凡軍馬旗幟。無故倒折。主大將失位。鼓角刀劍自鳴者。陰謀之應。將帥目動耳鳴。及無故自驚。并不覺咄嗟。淚者。並是下人起念生謀。宜防之。鼓忽自鳴。主敵人來。軍中馬生角。下謀上。將帥騎馬之次。無故回頭。齧人靴鞮。觸人衣裳者。主下有陰謀。已成防之。大將門。應自鳴者。主下謀上。鴉鵲食

雉等。飛入帳幕中。無聲者。必有下傷害。大將軍食次。其匙筯自動者。其下行毒。狗無故上床。主下謀上。蛇入廳及帳幕中。屈盤。勿損之。有陰謀相助。將帥睡中高語。自覺驚寢。計謀必有神助之應。凡城郭中及營砦中。木上有鳥作巢。忽樹巢折卸。鳥去者。兵大凶。宜別下城砦。若夢得大魚戰大勝。若夢聞雷劈破大賊。急進兵大勝。夢見日暈。有下人謀上。夢見霜雪。軍將失勢。夏月大凶。士卒逃散。夢見搥鼓。大鳴大勝。小鳴小勝。夢見大水泛漲。軍陣必勝。夢見食泥土。必收城郭。夢見自身病。必加爵。困者甚吉。傍有哭聲。必凶。夢見吐嘔者。有病出也。夢見水乾。得小魚半死。半生者。主口舌。五日內當戰不勝。夢見牙旗折倒者。軍威失利。夢見走馬快利。戰勝。行遲者凶。夢見身入井者。被牢獄厄。宜撫士卒。夢見人遺刀劍。戰必勝。夢見身飛颺者。戰勝。名聞千里。夢見天道中走。及大戰者。有戰。凡為將帥領士卒。察淵奧。測成敗。參諸天道。不可不知。常視神光。可見吉凶。欲交戰之時。當以手隱眼。角。則見其色。若見光色。各以五行言之。黃光者。必

獲敵入金帛赤光者大喜白光者兵刃相交主流
 血青光者主有憂黑光者主大憂凡出軍忽見
 狼虎在軍前後吼哮及入軍營中者不出五七日
 有戰先衝突者大勝虎豹獸入軍營天傷害人
 者主大賊至鹿獐鬼之類入軍營皆主營空急
 移營吉軍行營幕已成忽見虎從入我營走
 過軍中者急移必敗狂獸至軍營敵人必勇必
 有突入我營之機或有姦覘我軍慎之兩軍相
 當飛身入我城壘營陣者大凶急移營陣吉兩
 軍相當有虎狼豺狸走入其中或圍繞軍營悲鳴
 者將有凶必大敗宜撫士卒翼日而戰吉若在彼
 軍中鳴急進兵攻戰軍中或有豺狼及雉飛入
 營者皆凶急修德揚武吉營陣前後左右有狐
 狸向軍四面鳴者戰必敗宜固守軍營城壘往
 往捉得狐狸者敵人來戰必破之狐狸麋鹿之
 類入軍營者不出五日主軍驚可移軍候防候必
 得敵人凡野獸入軍皆與將為應兆兩軍相當
 禽獸從將軍命德上來并歲月日德上來者皆吉
 慶若從將軍命刑及歲月日刑上來者主失位有
 凶之兆軍行馬無故食砂石者突應兵強戰勝

也軍中衆馬晨夜鳴者當有暴兵至主士卒戰
 敗之兆急防之
 人物雜占
 婦人好爲小服兵革動人衣服尚寬時平人吉
 人死復生者兵起人生牛兵起小兒爲旗幡
 戲者不二年戎馬興小兒作兵馬戰鬪不出一
 年兵起小兒爲歌謠戲語善惡如其言人尚
 胡服戎虜相侵人尚彩畫衣主兵起龍飲軍
 中水國虛龍冬見于道或闔邑中其地有戰爭
 凡行軍將馬前忽見大蛇攔道宜便住軍不可
 進亦不可戰有鄰人來驚我軍軍行忽見蛇交
 者主將凶軍行前見赤蛇者急警備必有交戰
 軍行見蛇道中入水者得敵便利吉軍營既
 成有大蛇入營求食者營欲荒急移營吉蛇集
 道上及郡邑中主急兵軍營地多蛇蟲散敗之
 兆軍行見蛇在地前有伏兵鶴鵲鴉鴿巢軍
 營官室不出三年夷狄來侵鴻雁之屬來翔營
 府之上三日內群謀將起大兵且至鳥巢城上
 城下不出一年其城被圍鳥不巢木多在屋室
 上此謂失常衆鳥集水上有兵革蝗蟲飛從

他處來忽死不出三日。兵大起。軍在野。蜂衆集。營壘軍散敗。蜂蝶衝軍。有賊衝突軍行。逢蜂蝶赤色者。必交戰。并伏兵。軍營中。卒見蜂鳴多聚者。急移營。主士卒逃散。軍在野。有飛鳥不知名。入軍幕中。凶。宜移軍無災。衆鳥集將軍旗上。有憂。鳥集鼓上。將軍病死。群鳥夜鳴郡邑有憂。大鳥殺物于軍前後。有大功。衆鳥徘徊于軍上。必有暴兵。不出三日。群鳥相迎于軍中。有暴兵起。若戰有功。衆鳥在軍營上交飛相擊。其下必有兵戰。衆鳥翔起障日。群下有謀。宜警備之。衆鳥宿城上。其頭向內。城必被圍。軍出郊野。有鳥迎之。是謂受福。敵人降伏。兩軍相向。有飛鳥來而漸高。有銳兵來相攻。宜備之。群鳥集城上。及軍營中。鳴噪其地流血。白鵲白鴿。此是兵災。不宜攻戰。群鳥集于軍營前後。凶。有群鵲所向。隨鵲攻之。大勝。衆鳥起軍左。還泊軍右。賊有伏兵。宜候之。凡野禽入營。敵來宜備之。衆鳥飛舞于市邑。有兵。鳥雀自死屋上。或軍營內。其于地凶。有大鳥逆行陣上。主兵至。衆鳥四面鳴軍上。有暴戰。野鵲衆多。先水後旱。冬有兵。

雉相戲軍營中。及鬪其將。憂。鷄不卵而生子。及異其形。皆主有兵。鷄聚鳴。主大兵。六畜能言。善惡如其言。亦爲大水。軍行。忽豺狼之類。猖獗來衝軍。凶。熊熊及害人獸入營中。賊欲至。狐貉叫鳴。回走軍壘中。軍敗將辱。猿猴入軍壘中。內有奸謀。兵起。狐狸走入軍營中。作巢其營上空。野獸突入我軍旅中。主其軍分。猛獸在軍前驅。如引軍者。主有城降。獺入人家及屋上。主憂兵。麀鹿入軍營。兵敗散。急去之無害。狐狸向彼軍鳴者。彼軍敗。宜急擊之。若鳴于我軍。宜撫士卒。兔上城邑必空。軍行卒有白虎。破軍殺將。牛生兩頭。其軍分。牛生犢。人面獸身。兵起。牛夜鳴。有暴兵。犬群會于街衢。主有賊兵。軍在野及營中。馬食砂石。戰勝。軍中安營。畢。忽有牛馬入我軍。中戲。軍敗。驢馬相追。戲于軍門。兵罷。軍行路中。見赤鼠在軍前。良久不去。必有伏兵。須警備。軍行野宿。鼠咬旗鼓者。賊欲來斫營。軍行營陣未罷。有鼠作雄鷄聲者。行營凶。軍中夜被鼠穿作地孔者。移營吉。營壘中晝夜見鼠走者。五日内。主有水災。鼠巢于木。主大水。

鼠聚舞于道。主兵。鼠無故皆夜去。豈有兵鼠咬兵仗。主被傷。鼠嚙人足。有敗亡。鼠群行不畏人。晝為饑夜為兵。鼠聚軍營中。軍破。移營無災。數小鼠出見軍中將有叛者。軍在野營中。忽見龜。兵散亡。食器中有血。宜弃之。衣服無故腥臭者。宜弃之。衣服無故裂有聲者。勿宜服。

風雨賦

高明上覆。日月星辰。沉潛下載。風雨雷神。占斗光之。明暗辨。月色之初。新魁畔。黑雲見。沾滋于當夜。前四星是也。若黑星前黃氣。知潤澤以來晨。雲掩斗口。是夜雨。星前黃氣。知潤澤以來晨。

五斗有雨。戊巳六龍。若魚行而大灑。六龍其日。斗間五色。如龜動以。占斗下。夜占斗。若雲氣蒼潤。如魚鱗狀。主當日或當夜必大雨。斗間五色。如龜動以。

長津。龜龍之形。動亦雨。類南天而炎火。同中岳以。塵。前天者。赤色氣。中岳者。黃色氣。斗間赤氣。主旱。主。龍亥子主。癸杓前白氣。而大遭風雨。杓北斗後節內。發動主有雨。

丹霞而甚。益農人。每交節氣。日早見。六甲晴空。一句。占。凡一甲第一旬。甲日無雲。氣如出。五行逐面。看。出何方。定雨。如東方。應甲乙日。其餘依此。青雲。甲乙雨。紅雲。丙丁雨。黃雲。戊巳雨。白雲。庚辛雨。黑雲。壬癸日。雨五色。逐卯日。同甲。四方之氣象。為因。

而霧集雲屯。累顧銀河。猪越而風調。雨順。天漢銀河。大河間。主當時。期日以占。必雨。無雲掩映。當旬之草。木不滋。有氣侵凌。逐限之田。園益潤。言天河中及五。卯六甲雲氣。程。

一頁... 卷一八

來如前黑牛夜半如龍在震以辰期。癸丑日夜半黑
 斷風雨。震氣狀如龍在
 震位辰。青龍辰前似馬。當離而午信。辰日早有雲氣
 日有雨。狀如馬形在離
 位主午。月初兩曜。青黑潤明。旬當數雨。黃色乾晴。兩
 日有雨。則月多雨如黃赤則月多旱
 日月也。每月初占日月如青黑。旦候孤光。雲帶中央。
 而不動。日高三丈。雨施四面以頻行。孤光日光也。日
 見不散。移主日。朝視東方。積土之雲形便瀉。暮窺西。
 中時雨即降也。出時雲蔽日不
 上累蓋之氣象。尋傾晨候北方。雲多黃黑。曉望南行。
 雨雷立見。躍躍猪氣。山奔而七子之期。七子應在離
 鬱離風乾去。以八辰之索。八辰亦
 甲乙之名。日位次當辰巳。作丙丁之色。午未之間見。
 辰巳日以無差。坤申之上行雲。庚辛日而不易。若當
 炎旱。癸惑少退于河津。火星守天河及河
 辰象曜繁于漢泊。天河星多兼以天威電凍神怒雲
 雲漫洒輕吹遠邇。而仁君惠重。君正臣忠。先風後雨
 以詳審。上驕下謫。始雨終風。而禍占。填逆入河。法令
 急而淋潦。填星土星
 也若凌犯。明陰陽開闔之節。達璇璣運行之數。四仲
 辰星主旱。逆行河也
 加變。朝中夕半以興雲。四仲子午卯酉也。凡四仲年
 日青黑明。滯必雨。朝中日。月日時若太乙移宮有雲掩
 午時也。夕半夜子時也。六壬發傳。龍水干支而致
 雨支干兩位。非其所以無多。月宿十精。當是方而遍。

溥。春三月丙丁。夏三月戊巳。秋三月壬癸。冬三月甲
 乙。日土王用事。時庚辛。日各月宿十精。日不精。
 無雲氣。但逢此日。必大風雨。或陰雨。不應是。
 土王用事。時庚辛。方應如春三月丙丁。應也。金水
 入。起風霧以連天。金水二星初出。初
 雷于下上。星主雨
 銅雀屏氣。池枯而徵鳥超張。銅雀
 鳴。則五谷熟。屏氣不鳴也。主旱。又。燕。石。燕。翔。翔。川。
 溢。而商羊鼓舞。石燕。燕名。飛則主雨。商羊。水災。戴君之德
 五徵不足以維新。任相之賢。十義無虧。而效古尊天。
 貴地。徵秘法以推誠。敬鬼重神。握玄機而定譜。
 一查四七風雨歌。雷門掛榜。二十四款。火。大率不
 出前賦。但以此賦熟讀。細玩而定。五行生克之理。
 則無有不應者。故餘書畧而不錄。

兵鏡卷之十九

新都 吳惟順長卿父 編輯
吳鳴球王宣父

同族吳德弘克任父較正

海防圖叙

今夫彙目扼腕而談者。當無踰於東事矣。東事一日未靖。則

朝廷左顧之憂。一日未紓。主憂臣勞。此忠義所為。日夜兢兢而未遑寢處者也。願由陸而言。則在在。有金

湯之固藩籬之限矣。而江洋滄瀾之區。亦夷虞之捷徑也。邇者守旅順。守天津。守通州。守山海。樹四重臣於四衝。而以一經略統攝之。非不相善矣。然守非固塞之固。不謂之守。則大海之防。烏可不亟亟也。若猶似往者旁觀。眾而指點多。使當局莫知所歸。抑未鑒夫議論未定。裁已渡河之轍乎。

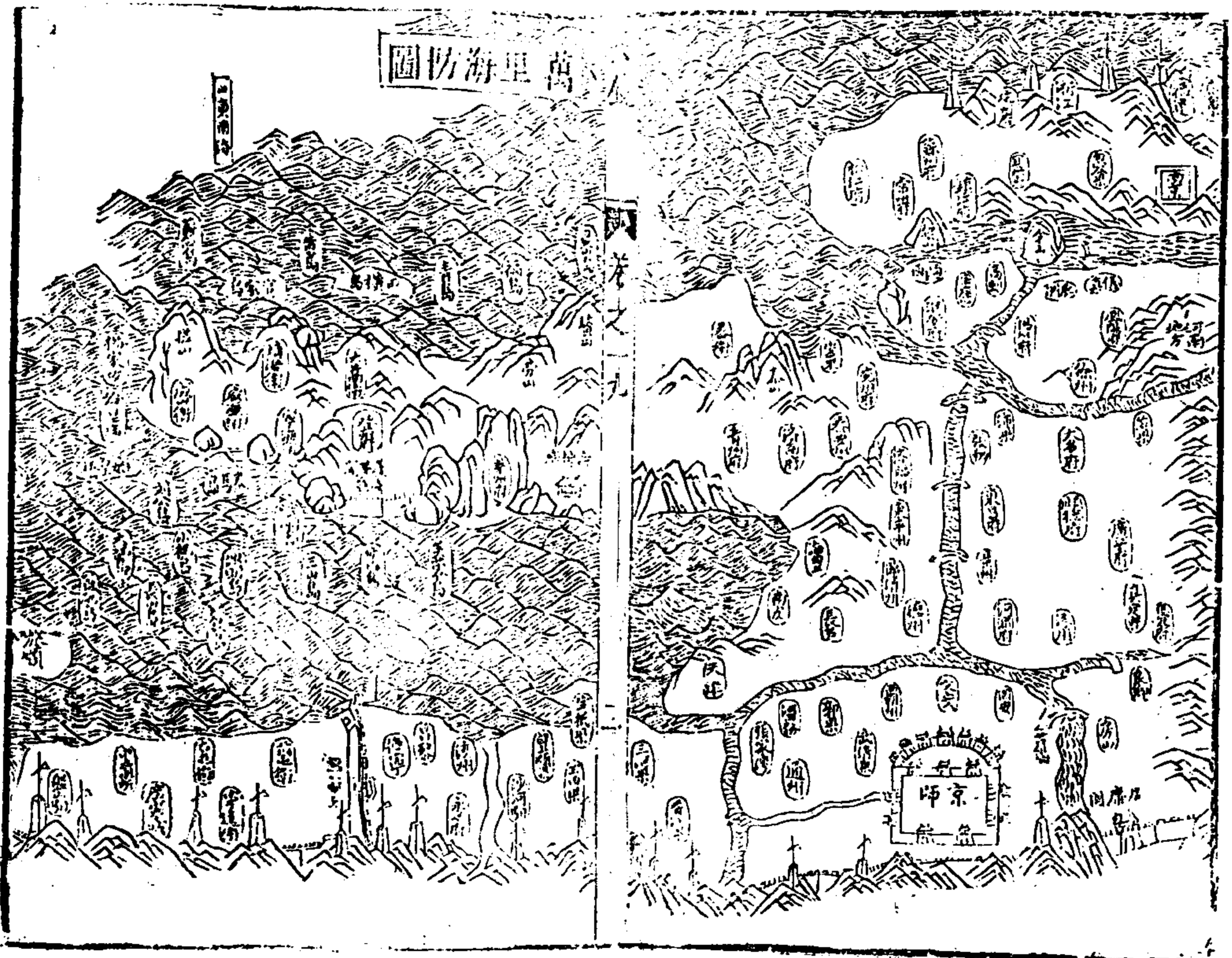

一第〇八册 續修四庫全書 子部 兵家類 卷之十九

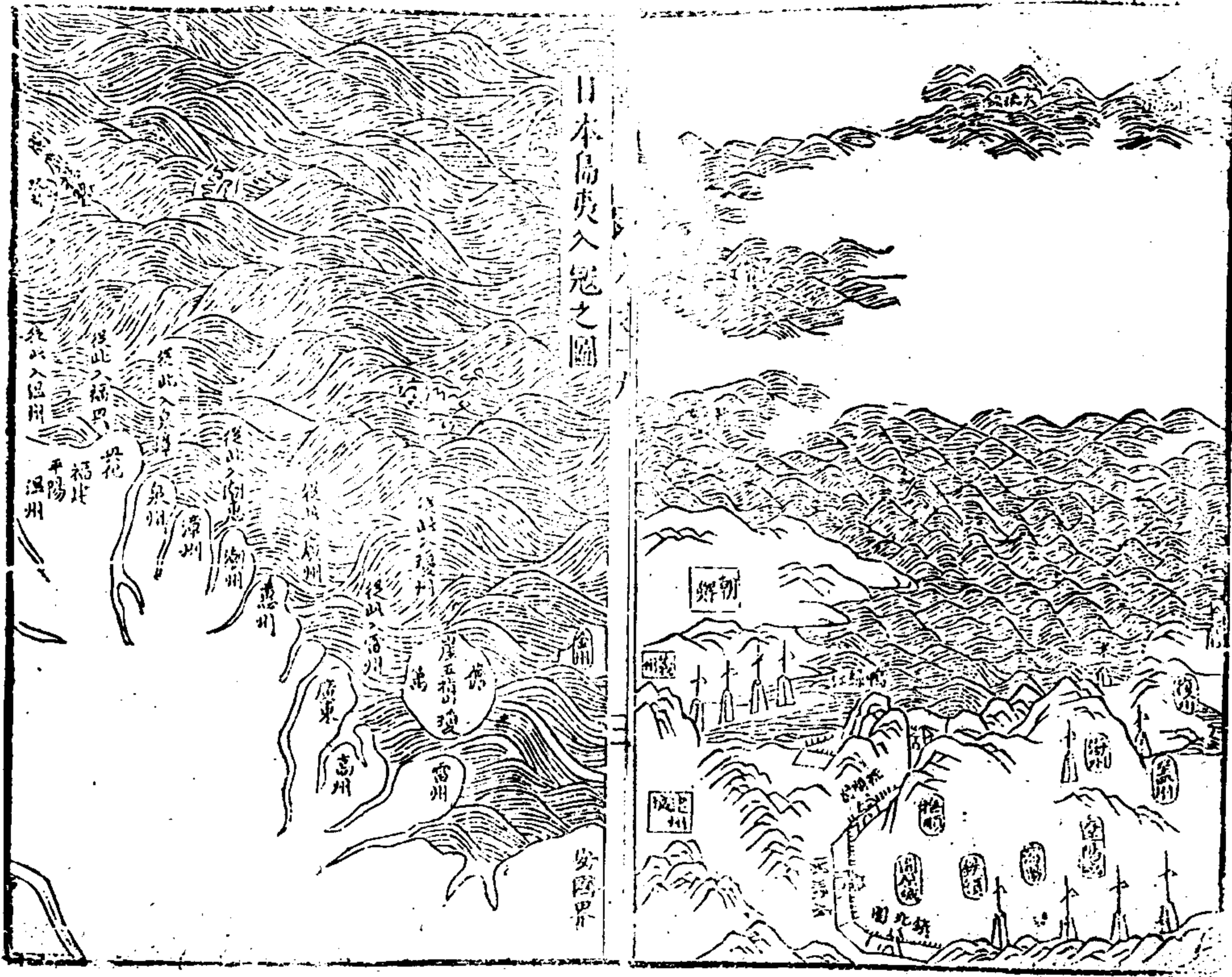

廣東要害論

廣東列郡者十分為三路西路高雷廉近占城蒲刺諸番中路東莞等縣水賊倭寇不時出沒東路惠州與福建連壤漳船通番之所必經其受海患均也故初制每歲春汛各澳港皆設戰艦秋盡而擊回泊水寨至今日則不然倭奴衝突莫甚於中路亦莫便於東路其次則南頭等處又其次乃及高雷廉三府勢有緩急事有難易分兵設備亦當因之故舊例戰船中東二路不過二十艘今則各宜增益而柘林為尤

甚蓋柘林去水塞一日之程警報未易猝達寇藪乘虛而入柘林危矣無柘林是無水寨也官兵每秋擊班必以柘林為堡控賊咽喉附近大城所軍互為聲援庶保無虞焉耳嘗聞南洋灣鄉夫在於東路屢勝真倭烏船船子弟兵昔在中路首擒亞八此皆宜素養者也編號定甲更番作息無事則隨宜農商以養其財聽用則時使休閑以養其力有警則預給工食杜牛醞酒以養其氣恩威相濟務得其心有不戰而必勝矣雖然猶未也沿海港口賊舟何處不可衝入斷賊入路策之要也奸民與賊交通餽之酒米餽之衣服餽之利器斷賊內交策之要也海防者不可以不知

瓊管論

天下郡邑濱海者有之未有若瓊之四面環海者其東西廣九百里南北一千一百四十里長山峻嶺生岐熟三黎錯居其間而五指腹心盡為黎據群之

中定安尤險郡邑封疆反四面而環列占城暹羅諸番西南外峙東北又與閩浙諸洋相通稍或撤備則門庭皆掠敵矣廣東處南海之邊而瓊又當其南寧南徼之要害也

區朝設府統州縣十三復設南海衛統內千戶所五外守禦千戶所六各海口咸置烽墩瞭戒指揮部軍統轄之各日備倭巡捕巡司散布分列海寇望幟而知有備然黎防之制瓊澄臨樂文定諸地舊置營戍事久廢弛元有烟鑑不可不戒也近辛丑之亂舉兵討平諸崖駐設恭將事雖大定而黎終在黎未為吾有議者欲於羅活峒據以重兵遲以歲月置官兵鎮之其陵水要區之隣於崖者則界以十字路斷其往來實伏更於黎眾民稀如感恩者繕城郭甲兵以衛之噫必如是而後為久安之計乎

廣通番當禁論

倭奴擁眾而來動以千萬計非能自至也由內地奸人接濟之也濟以米水然後敢久延濟以財物然後敢貿易濟以向導然後敢深入海洋之有接濟猶北唾之有好細也奸細除而後北虜可驅接濟嚴而後倭夷可靖所以稽察之者在沿海寨司之官乎稽察之說有二其一曰稽其船式蓋

國朝明禁寸板不許下海法固嚴矣然濱海之民以海為生採捕魚蝦有不得禁者則易以混焉要之雙桅尖底始可通番各官司於採捕之船定以平底

惟別以記號。違者燬之。照例問擬。則船有定式。而接濟無所施矣。其二曰稽其裝載。蓋有船雖小。亦分載出海。合之以通番者。各官司嚴加盤詰。如果探捕之船。則計其合帶米水之外。有無違禁器物乎。其出也。魚蝦之外。有無裝載番貨乎。有之。卽照例問擬。則載有定限。而接濟無所容矣。此瀆海道嚴行設法。如某寨責成某官。某地責成某哨。某處定以某號。某澳束以某甲。如此而謂通番之不可禁。吾未之信也。

福洋要案論

三四月東南風汛。番船多自粵趨閩而入於海。南海雲蓋寺走馬溪。乃番船始發之處。慣從交接之所也。附海有銅山玄鍾等哨之兵。若先分兵守此。則有以遇其衝而不得泊矣。其勢必拋於外。浯嶼。外浯嶼。乃五浯地方。番人之巢窟也。附海有浯嶼安邊等哨守之兵。若先會兵守此。仍撥小哨守扼要緊港門。則必不敢以泊此矣。其勢必趨於料羅烏沙。料羅烏沙。乃番船等候接濟之所也。附近有官澳金門等哨守之兵。若先會兵守此。則又不敢以泊此矣。其勢必趨於圍頭峻上。圍頭峻上。乃番船停留避風之門戶也。附海有深尾福金哨守之兵。若先會兵守此。則又不敢

以泊此矣。其勢必趨於福興。若趨於福興。計其所經之地。在南日。則有岱墜瀨州等處。在小埕。則有海壇連盤等處。在烽火門。則有官井流江九澳等處。此賊船之所必泊者也。若先會兵守此。則又不敢泊矣。來不得停泊。去不得接濟。船中水米有限。人力易疲。將有不攻而自遜者。况乘其疲而夾力攻之。豈有不勝者哉。

福洋五寨會哨論

烽火門水寨。於福寧州地方。以所轄官井沙埕。浮爲南北中三哨。其後官井洋添設水寨。則又以江古鎮分爲二哨。是在烽火官井當會哨者有五。小埕水寨。設於福州府連江縣地方。以所轄閩安鎮北斐焦山等七巡司。爲南北中三哨。是在小埕寨當會哨者有三。南日水寨。設於興化府莆田縣地方。以所轄中心莆禧崇武等所。司爲三哨。而文灣港哨則近添設於平海之後。是在南日當會哨者有四。浯嶼水寨。設於泉州府同安縣地方。上自圍頭以至南日。下自井尾以抵銅山。大約當會哨者有二。銅山水寨。設於漳州府漳浦縣地方。北自金山以接浯嶼。南自梅嶺以達廣東。大約當會哨者其哨有二。山南而哨北。則

銅山會之活嶼。活嶼會之南日。南日會之小埕。小埕會之烽火。而北來者無不備矣。由北而南。則烽火會之小埕。小埕會之南日。南日會之活嶼。活嶼會之銅山。而南來者無不備矣。哨道聯絡。勢如常山會捕。合併陣如魚麗。防禦之法。無踰於此。

福寧州論

八閩之地。二面當海者。二興泉是也。一面當海者。二福漳是也。寇閩要衝。晉江之深。扈嶺。興化之冲。心乎海。龍溪之海門。漳浦之島尾。南靖之九龍。泰溪皆是也。然莫有如一州之尤險者。蓋大地情勢。自西北而東南。至於福建。蓋之矣。而福寧尤在福建之東南。突出海中。如人吐舌。然其左為甌括。海居東面。其右為福興。海居南面。福寧獨當東南北三面之海。倭船入寇。必先犯此。水寨之設。職此之故也。舊寨在州東北五六十里。三沙海面。永樂初所置。抽用福州中左二衛福寧衛。大金千戶所軍守之。秦嶼羅浮官井洋胥屬焉。正統間。焦宏倡議。風濤難泊。徙今松山下。必復舊而後可。

廣福浙兵船當會哨論

大海相連。地畫有限。若分界以守。則孤圍受敵。勢弱

而危。陳緝捕之謀。能不有賴於相瀆乎。愚考人番罪犯。多係廣福浙三省之人。通夥流劫。南風汛則勾引夷船。由廣東而上。達於漳泉。蔓延於興福。北風汛則勾引夷船。由浙而下。達於福寧。蔓延於興泉。四方無賴。又從而接濟之。向導之。若欲調兵剿捕。攻東則竄西。攻南則趨北。急則潛移外境。不能以窮追。緩則旋復合夥。有難於卒殄。北夷船與草撇船之大勢也。又有一種奸徒。見本處禁嚴。勾引外省。在福建者。則於廣東之高潮等處造船。浙江之寧紹等處置貨。糾黨入番。在浙江廣東者。則於福建之漳泉等處造船置貨。糾黨入番。此三省之通弊也。故福建捕之。而廣浙不捕。不可也。廣浙捕之。而福建不捕。亦不可也。必嚴令各官於連界處會哨。如在福建者。下則哨至大成千戶所。與廣東之兵會。上則哨至松門千戶所。與浙江之兵會。在浙江者。下則哨至流江等處。與烽火之兵會。在廣東者。上則哨至南澳等處。與銅山之兵會。遇有倭患。互為聲援。協謀會捕。賊勢豈有不孤窮。而海患豈有不戢寧者哉。

浙江四參六總分哨論

浙海諸山。其界有三。黃牛山。馬墓。長塗。册子。金塘。大

榭蘭秀劍山雙嶼雙塘六橫韭山塘頭等山界之上也。灘山許山洋山馬蹟兩頭洞漁山三姑霍山徐公黃澤大小衢大佛頭等山界之中也。花腦求芝絡華彈丸東庫陳錢壁下等山界之下也。此倭寇必由之道也。海防每值春汛。戰船出海。初哨以三月。二哨以四月。三哨以五月。小陽汛亦慎防之。其南哨也。至鎮下門南鹿玉環烏沙門等山。交於閩海而止。其北哨也。至洋山馬蹟灘許衢山等處。交於直海而止。陳錢為浙直分線之處。則交相會哨。遠探窮搜。復於沈家門。列兵船一枝。以一指揮領之。馬墓港列兵船一枝。以一指揮領之。舟山駐劄把總。兼督水陸。賊若流突中界也。則沈家門馬墓兵船。北截過長塗三姑。而與浙西兵船。相為犄角。南截過普陀青龍洋韭山。而與溫台兵船。相為犄角。賊若流突上界也。總兵官自烈港督發舟師。北截之於七里嶼。觀海洋。而參將自臨山洋。督兵應援。南截之於金塘崎頭洋。而石浦梅山港兵船。為之應援。是故今日之設險。自內達外。有三會哨於陳錢。分哨於馬蹟洋山普陀。大衢為第一重。出沈家門馬墓之師。為第二重。總兵督發兵船。為第三重。備至密也。所患者海氣溟濛。咫尺難辨。風濤倏

忽。安危叵測。兼之潮汐有順逆。哨報有難易。奸將往往藉以規避。吾何從而綜覈之哉。自海上用師以來。擊來賊者。僅一二見。而要其賊者。不過文其故縱之愆。識者謂宜以擊來賊之賞。優於追去賊之賞。縱來賊之罰。嚴於縱去賊之罰。風汛時月。正副總兵。不拘警報有無。而親出海洋。嚴督各總。戮力用命。以遏海寇於方來。則何邊鄙不寧之有。

舟山論

信國公湯和經略海上。區畫周密。獨於舟山似有未受者。蓋洪武間倭犯中界。犯玉環。犯小瀆寨。皆浙東海濱。信國所親見也。其來也。自五島開洋。衝冒風濤。因眩精神者數日。至下八陳錢。而始少憩。然致懸外海。曠野蕭條。必更歷數潮。泊普陀烏沙門之類。而後得覘我兵虛實。以為進止。若定海之舟山。又非普陀之類。其地則故縣治也。其中為里者四。為畧者八十三。五穀之饒。魚鹽之利。可以食數萬眾。不待取給於外。乃倭寇貢道之所必出。寇至浙洋。未有不念此為可巢者。往年破其登據。卒難驅除。可以鑑矣。我太祖神明先見。置昌國於其上。屯兵戍守。誠至計也。信國以其民孤懸。徙之內地。改隸象山。止設二所。兵

力單弱雖有沈家門水寨然舟山地人四面環海賊舟無處不可登泊設乘昏霧之間假風潮之順襲至舟山海大而哨船不多豈能必禦之乎愚以定海乃寧紹之門戶舟山又定海之外藩也必修復其舊制而後可。

浙直福兵船會哨論

浙東地形與福建連壤浙西地形與蘇松連壤利害安危各有輔車相依之勢故初制責浙江巡撫總督浙直福分哨各官互為聲援而不許自分彼己畫地有限責任相聯此

卷之十九

十三

廟謨之所以為善而海防之所以為固也愚考海中山沙南起舟山北至崇明或斷或續暗沙連伏易於闊淺賊舟大者不能東西亂渡如遇東北風也必由下八陳錢馬蹟等山以犯浙江而流突乎蘇松如遇正東風也必由茶山西行以犯淮揚而流突乎常鎮如遇正北風也必由琉球以犯福建而流突乎溫台三途寫遠瞭望難及須總兵官撥遊兵把總領哨千百戶等船往來會哨其在浙江也南則沈家門兵船哨至福建之烽火門而與小埕兵船相會北則馬墓兵船哨至蘇州之洋山而與竹箔沙兵船相會其在

蘇松也南則竹箔沙兵船哨至洋山而與浙江之馬墓兵船相會北則營前沙兵船哨至茶山而與江北之兵船相會諸哨絡繹連如長蛇群力合併齊如扛鼎南北夾擊彼此不容豈惟逐寇船於一時殆將靖寇患於無窮矣。

蘇州水陸守禦論

蘇州為畿輔望郡濱於大海自吳淞江口以南黃浦以東海壖數百里一望平坦皆賊逕道往因不能禦之於海致倭深入二府一州九縣之地無不創殘其禍慘矣松江之有海塘而無港口者則自上海之用

卷之十九

十四

沙南匯華亭之青村柘林凡賊所據以為巢窟者各設陸兵把總以屯守之而金山界於柘林乍浦之間尤為浙直要衝特設總兵以為陸兵之統領又於其中添建游兵把總一員專駐金山往來巡哨所以北衛松江而西援乍浦也至於蘇州之沿海而多港口者則自嘉定之吳淞所太倉之劉家河常熟之福山港凡賊舟可入者各設水陸把總以堵截之而崇明孤懸海中尤為賊所必經之處特設叅將以為水兵之領神又於其中添置游兵把總二員分駐竹箔營前二沙往來會哨所以巡視海洋而警報港口也內

外夾持。水陸兼備。上之可以禦賊於外洋。下之可以巡塘而拒守。亦既精且密矣。但調募客兵。不如土著之兵。可調習而有常。官造戰船。不如僱民間私船。反堅久而省費。是在當事者酌行之而已。

江北設險方略論

淮揚二郡。介於江淮之間。東瀕大海。賊舟出沒。三面隄防為難。

國初備禦之制。淮安設衛二。內屬所五。外屬所五。揚州設衛三。內屬所十四。外屬所三。復建兵府。雖職司轉漕實示控扼之勢。蓋南北之咽喉。非他郡比也。愚考其地形。起自東南。蓼角嘴。以抵姚家蕩。綿延三四百里。除安豐等三十六場。俱在腹內。不為要害。要害之地。乃通州也。狼山也。楊樹港。裡河鎮也。餘東。餘西等場也。蓼角嘴。呂四場也。掘港。新開港也。廟灣。劉庄。金沙場也。其尤要者有三。曰新場。出入至近。逼近揚州也。曰北海。所從以通新開港。且有鹽艘聚泊也。曰廟灣。其為巨鎮。而通大海口也。當事者。須設把總三人。一駐新港。一駐北海。一駐廟灣。更用陸路遊擊一員。駐劄海安。則東可以控狼山。通州。海門之入。而西可以捍衛揚州矣。

江淮要害論

天下之水。在北莫大於河。在南莫大於江。常鎮淮揚。當江河入海之際。雖極大艦艦。皆可乘潮而入。近歲倭寇佯言分劫。其心之狡實欲自長江以趨留都。自淮河以窺中原。而終不敢深入者。由四府之防禦堅也。必水陸常會哨五援。蒼福諸船。順流以遏賊鋒。或出賊後。賊若登岸。則以團練之兵禦之。此常勝之形也。四郡無患。則中原留都。可以高枕而臥矣。

山東預備論

倭寇之作。嶺嶠以北。達於淮揚。靡不受害。而山東獨不之及者。豈其無意於此哉。亦以山東之民。便於鞍馬。而不便於舟楫。無過番下海之人。為之嚮導。接濟焉耳。然邇年青齊之兵。多為所據。安知其中無識海道而勾引者乎。愚觀山東諸郡。民性強悍。樂於戰鬥。倭之短兵。不足以當其長鎗勁弩。倭之步戰。不足以當其方軌列騎。萬一至此。是自喪其元也。所虞者。登萊突出海中。三面受敵。難於隄備。國朝專設備倭都指揮一員。巡海副使一員。分駐三郡。衛所森嚴。墩堡周備。承平日久。不無廢弛。申明振勵。庶幾其無患乎。雖然。倭船至。而後禦之。亦未矣。

孰若立水寨置巡船制寇於海洋山沙策之上也嘗聞宋以前日本入貢自新羅以趨山東今若入寇必由此路但登萊之海危礁暗沙不可勝測非諳練之至則舟且不保何以迎敵而追擊乎故安東以北若勞山赤山竹篙旱門劉公芝界八角沙門三山諸島乃賊之所必泊而我之所當伺馬者也若白蓬頭槐子口橋鷄鳴嶼夫人嶼金嘴石倉廟淺灘亂磯乃賊之所必避而我之所當遠焉者也必嚴出洋之令勤會哨之期交牌信驗習熟有素則將來廟堂或修海運以備不虞之變亦大有賴焉獨禦寇云乎哉

遼東軍餉論

遼東古營并地也其背為沙漠花當吉列迷諸部落在焉其面為滄溟其餘氣為朝鮮

國朝設瀋陽遼陽三萬錢嶺四衛統於開元以遏北狄之衝金復海蓋旅順諸軍聯屬海濱以防島夷之入烽堠星列營寨基布東北藩籬可謂固矣洪武間倭寇嘗以玩南方之心而玩遼東遼東之人以禦北狄之法而禦倭寇斬滅無遺海氛蕩熄劉江金線島之捷是已二百餘年邊備如故獨萬曆二十年倭破朝鮮觀觀遼左天津所謀更甚今數年尚屯兵駐拒

釜山西生浦未歸朝廷下明詔勅諭戒防但所虞者以地方千有餘里衛所軍旅凡九萬九千八百七十五員各除新募應援兵不計區區止藉山海關一路饋餉我

朝北都燕而遠漕江南粟又自

京師達於遼陽飛輓不繼邊卒輒叫嗷待哺甚至凶荒士卒相食萬一難守密邇

畿輔倭寇之日兼以虜騎乘間何以禦之此其患不在兵之不強而在食之不足食足則兵強兵強則守固矣邇者登萊運米達遼甚便惜其不多愚謂

國初軍屯商中之制至為精當而大壞極敝司國計者當深念而亟圖之不當專責之幕帥而已也

日本考略

版都

日本古倭奴國去中土甚遠隔大海依山島為國邑其地東南南下東西數千里南北數百里九州居西為首陸譽居東為尾山城居中其國君以王為姓歷世不易漢時來朝者三十餘國歷東漢魏晉宋隋皆入貢唐咸亨初更號日本

國初洪武四年遣使臣朝貢永樂以來國王嗣立皆受本

朝冊封其地有五畿七道以州統郡附庸之國百餘國初十年一貢由浙寧波達於

京師其人兇狡無信洪武中數為邊患沿海設備倭以待之嘉靖初自宋素卿之亂始絕貢路矣三十二年挾忿深入畿甸所過劫焚雖費

朝廷百萬殲削之然亦無大志也萬曆二十年關白以華人篡奪山城君吞併海外六十六島大舉入寇攻破朝鮮擄王子陪臣留兵屯駐釜山西生浦詭辭以要

中朝封貢其實寓窺伺遼左天津之意焉幸賴

卷之十九

天子聖明勅諭禁許萬里海防一戒謹備今考其入寇之路其西北至高麗也必由對馬島開洋南至琉球也必由薩摩州開洋順風七日其貢使之來必由博多開洋歷五島而入中國因造舟水手俱在博多故也若其入寇則隨風所之東北風猛則由薩摩或由五島至大小琉球而視風之變遷北多則犯廣東東多則犯福建若正東風猛則必由五島歷天堂官渡水而視風之變遷東北多則至烏沙門分綜或過韭山海關門而犯溫州或由無山之南而犯定海犯象山奉化犯昌國犯台州正東風多則至李西象壁

下陳錢分艚或由洋山之南而犯臨觀犯錢塘或由

洋山之北而犯青南犯太倉或過南沙而入大江若在大洋而風歛東南也則犯淮揚犯登萊若在五島

開洋而南風方猛則趨遼陽趨天津大抵倭船之來恒在清明之後前乎此風候不常屆期方有東北風

多過五月風自南來倭不利於行矣重陽後風亦有東北者過十月風自西北來亦非倭所利矣故防春

者以三四月為大汛九十月為小汛其停橈之處焚劫之權若倭得而主之而其帆檣所向一視乎風

實有天意存乎其間倭安得而主之哉今欲禦倭當

取法於梅林公星布水戰截其往來多延智士間其所親時出哨洋撓其登岸厚賞將士鼓其敢勇倭縱

狡悍必不能持久舉中以自老師其成擒必矣

卷之十九

江防叙

天下二大防。江與海是也。顧海乃倭穴。地介要荒。彼縱有異志。而茫茫望洋。風濤叵測。禦之之法。祇於閩浙揚青四益口。整我甲冑。振我聲靈。而寇可無虞也。蓋藉海以為之蔽也。江乃賊巢。地隸侯甸。蓄異志者。揚帆鼓楫。不分晝夜。廬澤構黨。不畏憲繩。雖上蘄黃中貴池下。留都。再下白狼。莫不設監司幕府。而賊未聞寢息。何也。江東自古興王國也。官闕在望。易令垂涎。且勢與幽燕相表裡。頃者醜奴煽毒。杞人之慮。注射二京。孰知夫驚幽燕者醜奴。而驚江東者。正不必醜奴也。誠如是也。則防江防海。其輕重緩急。較然當事者。何以策哉。

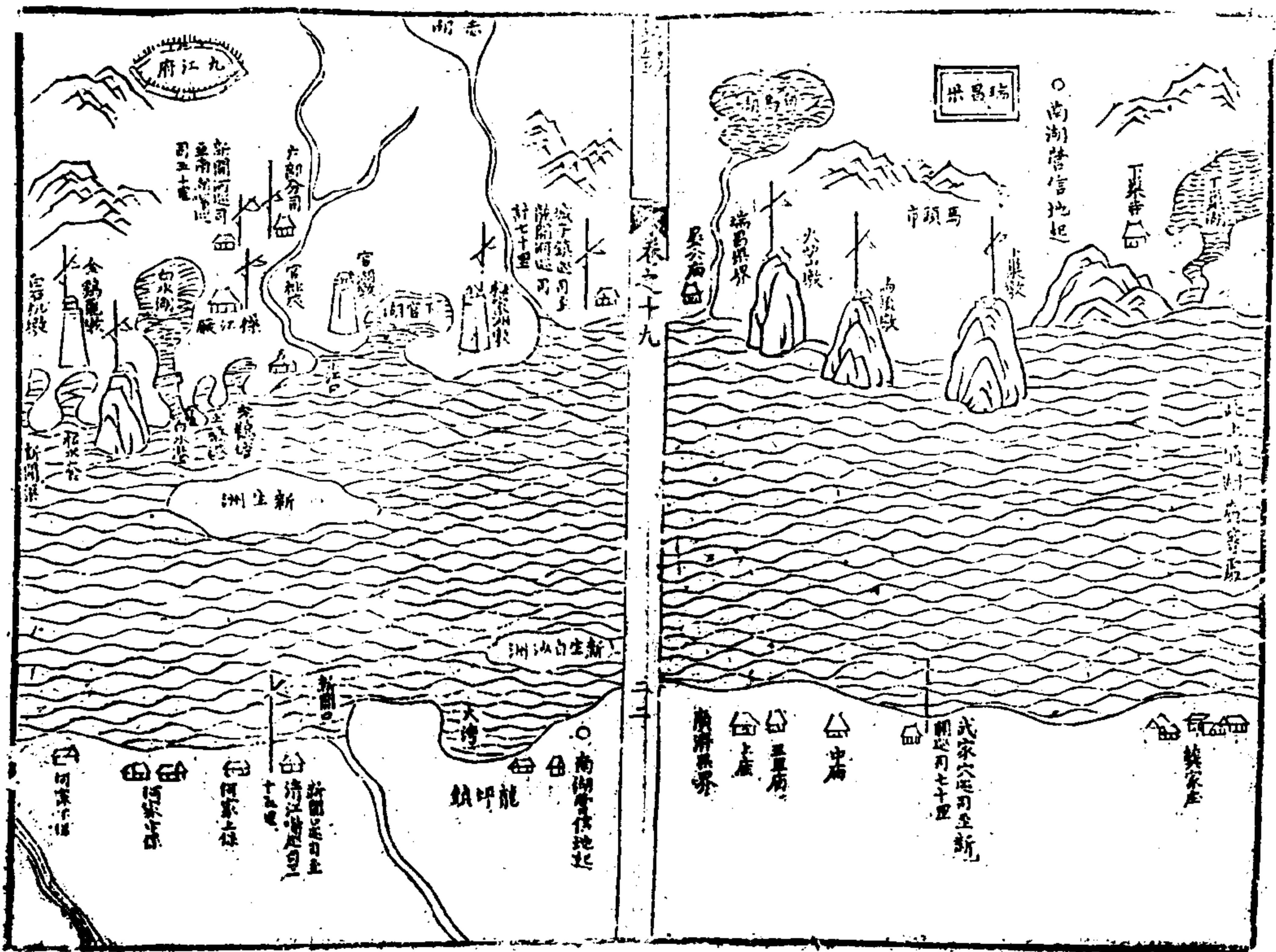

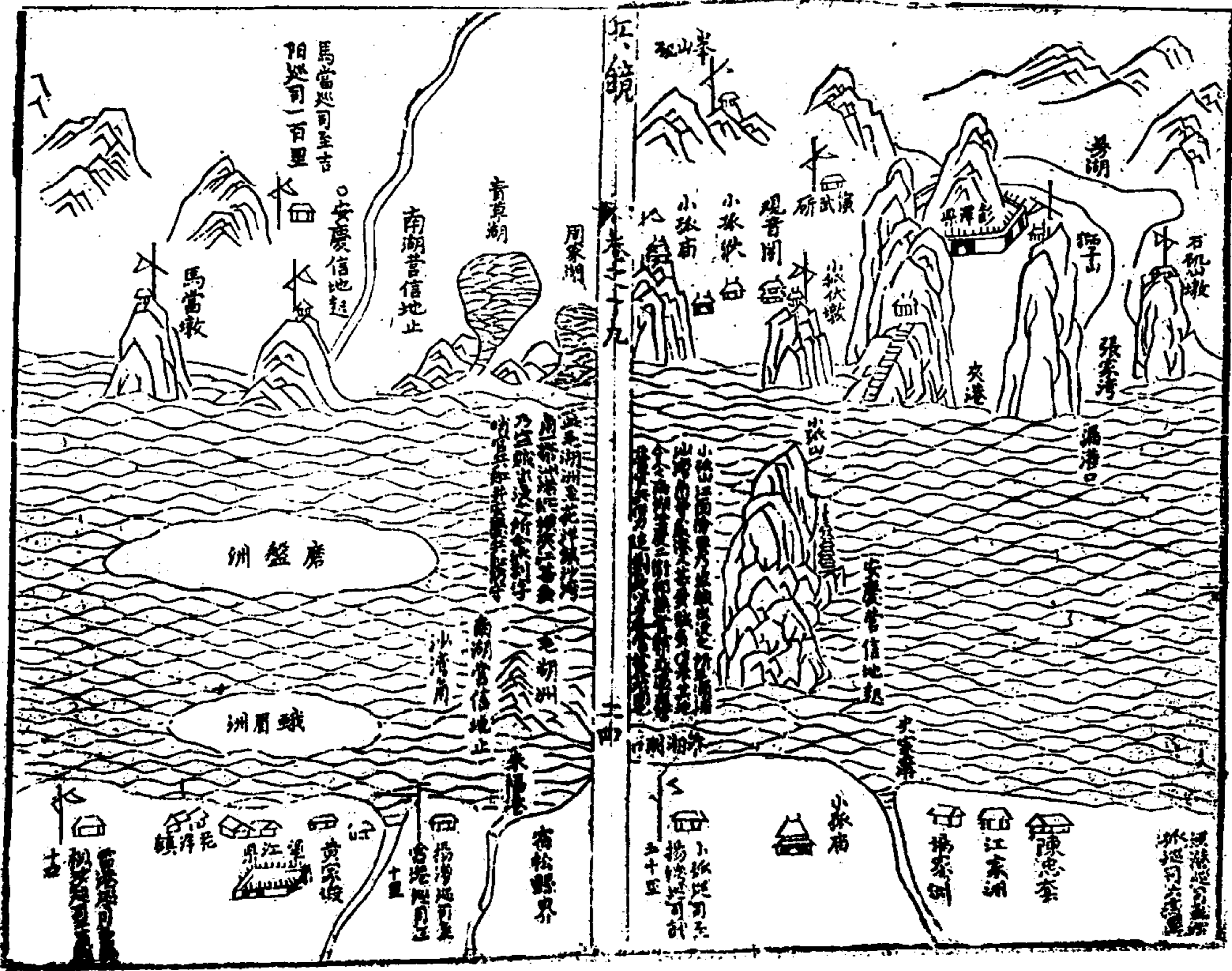
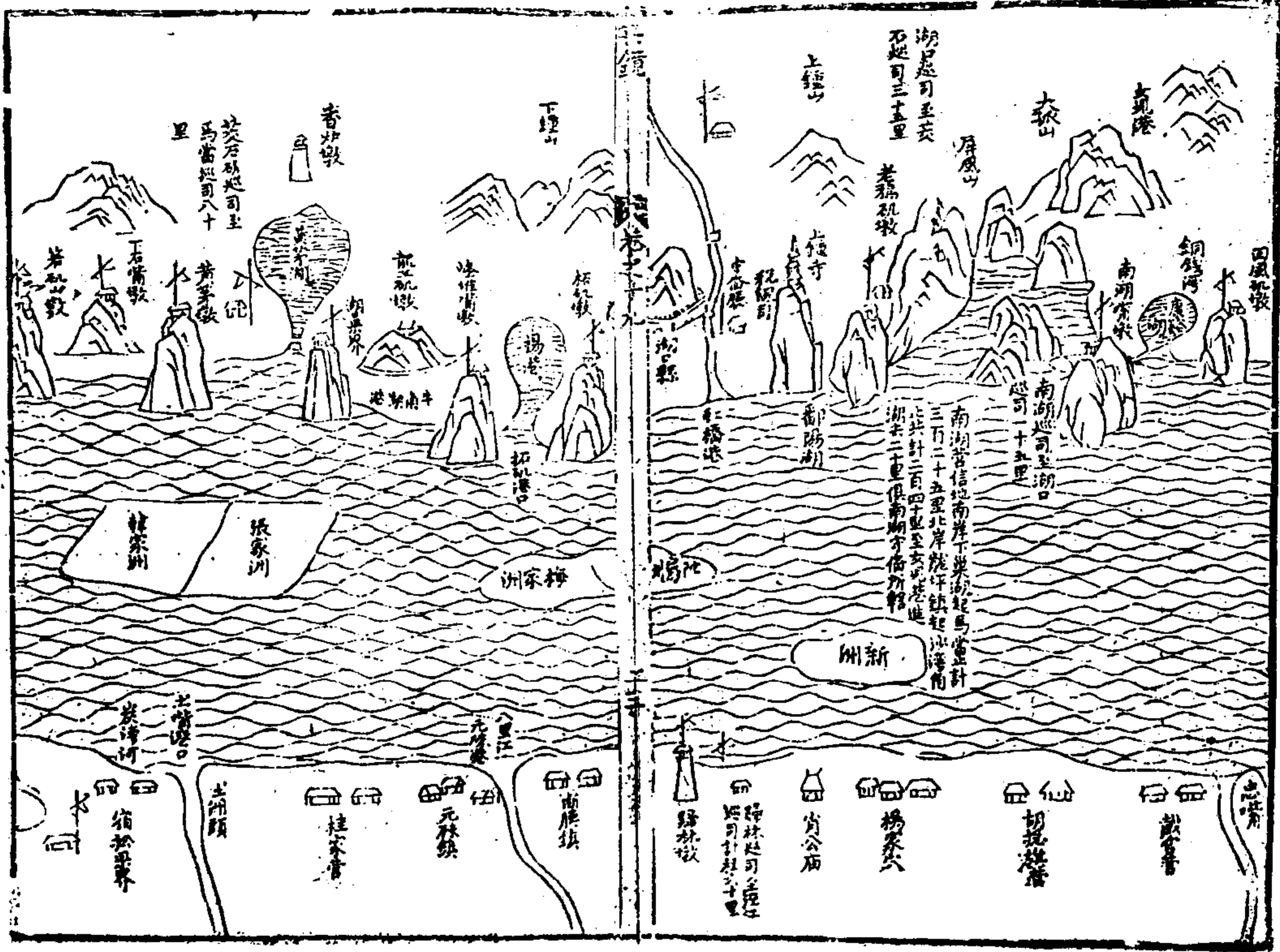

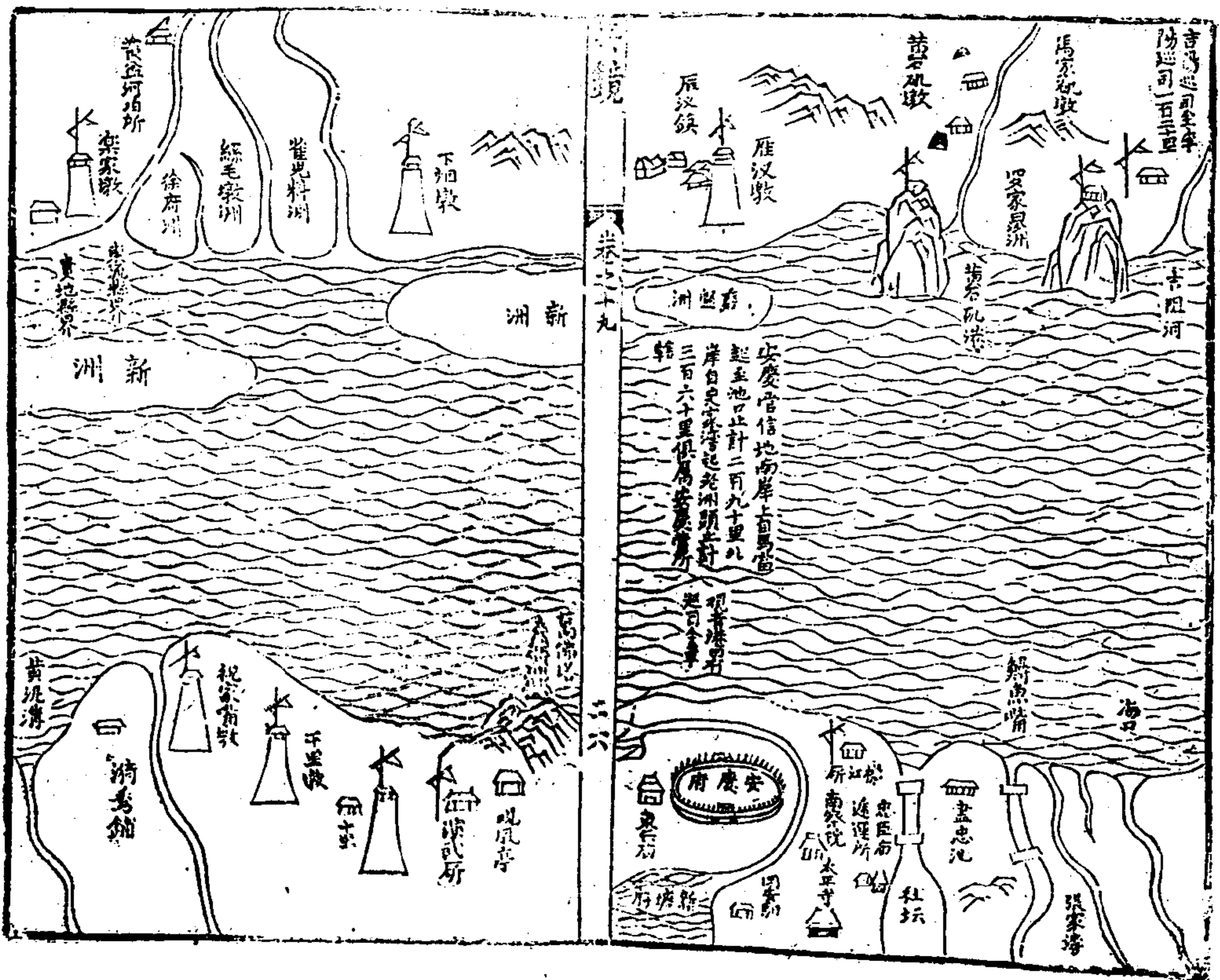
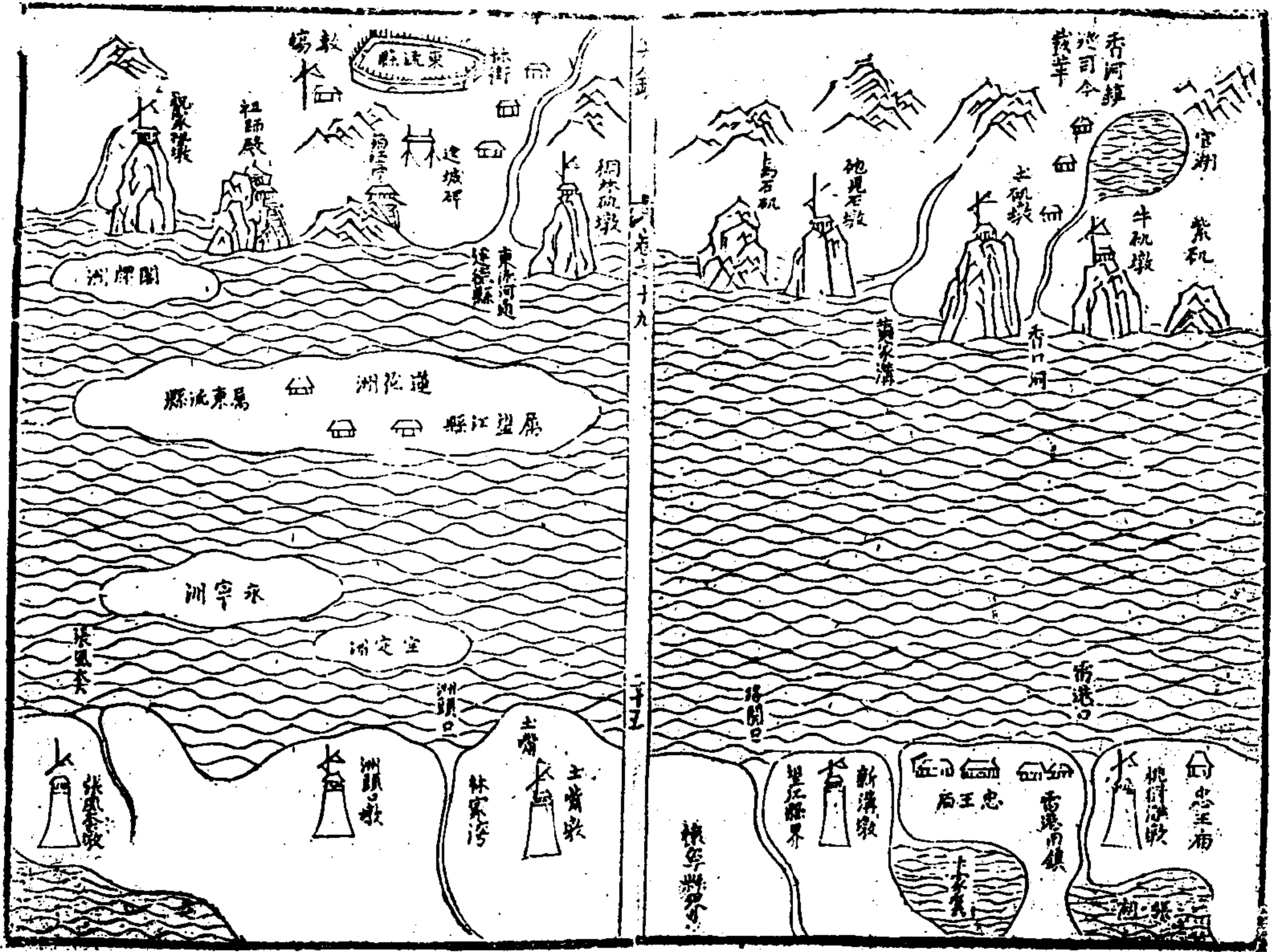

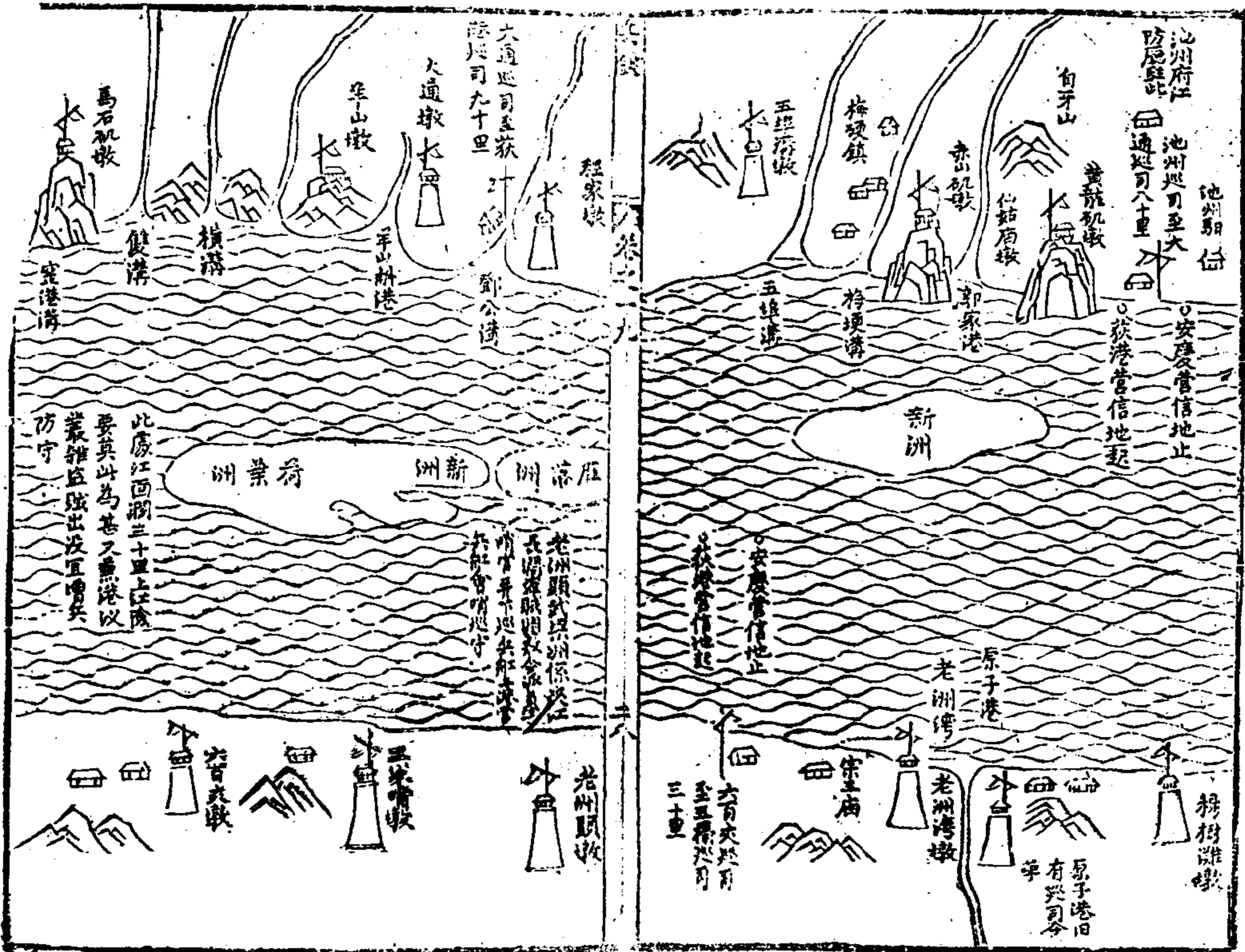
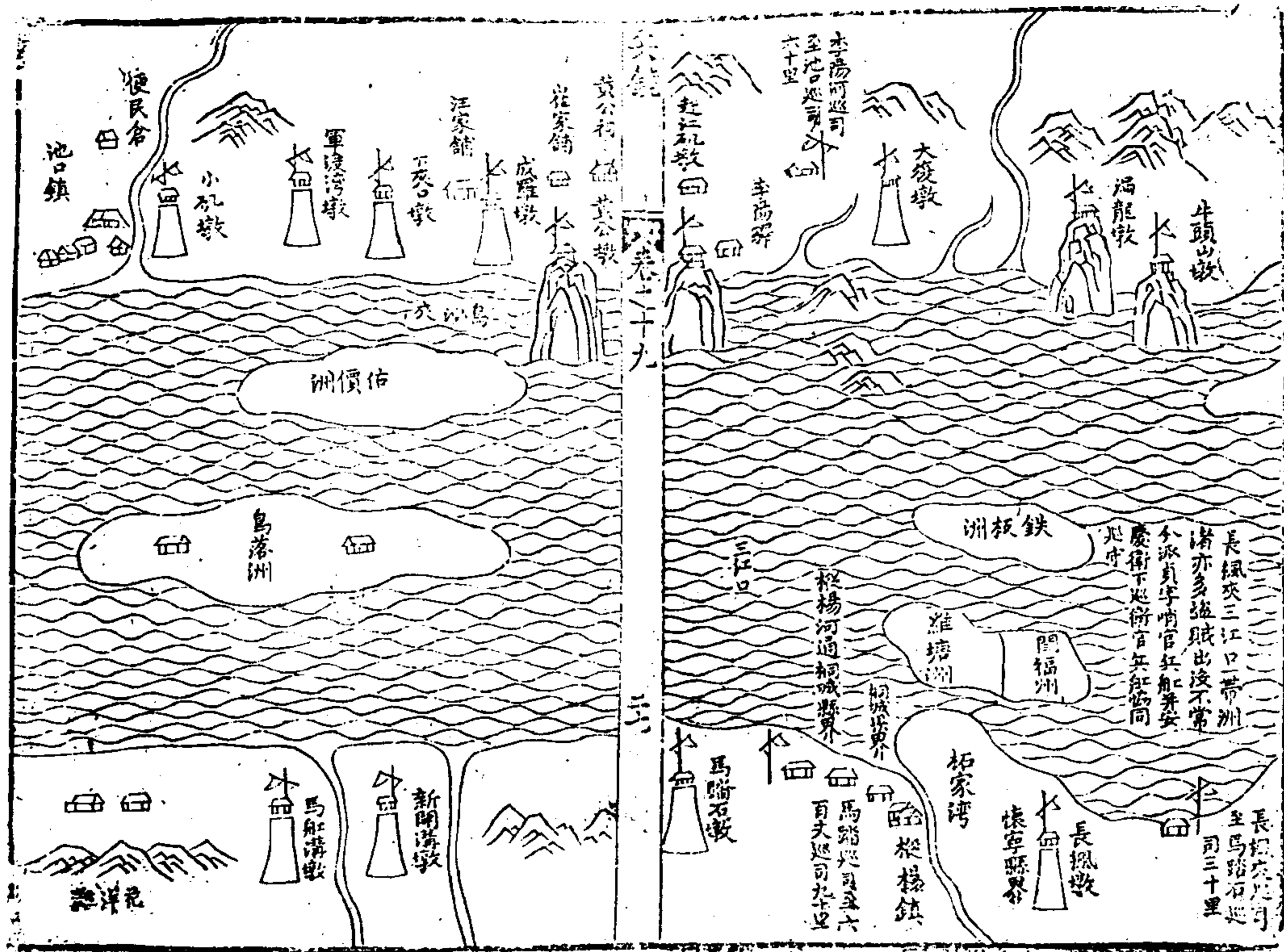

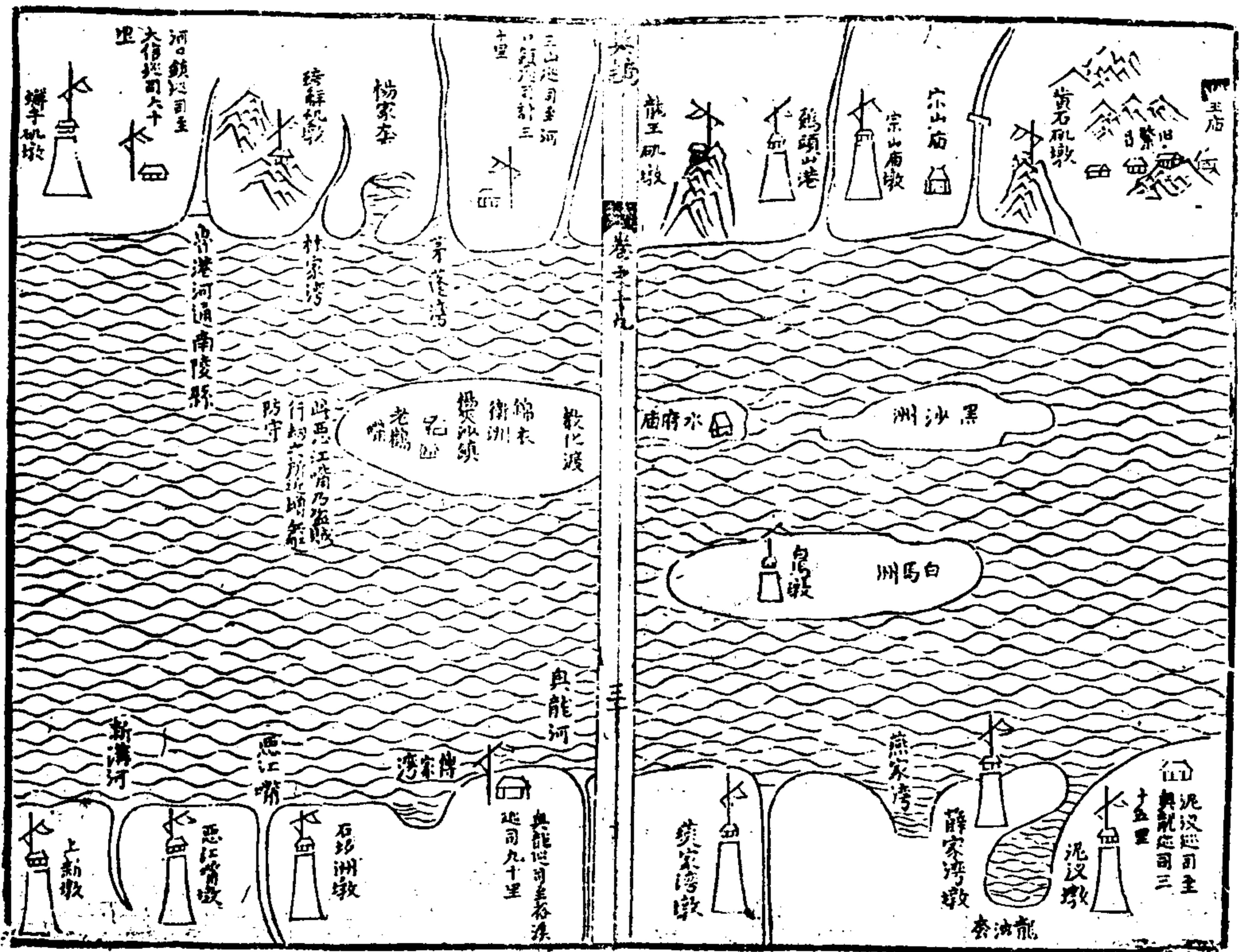
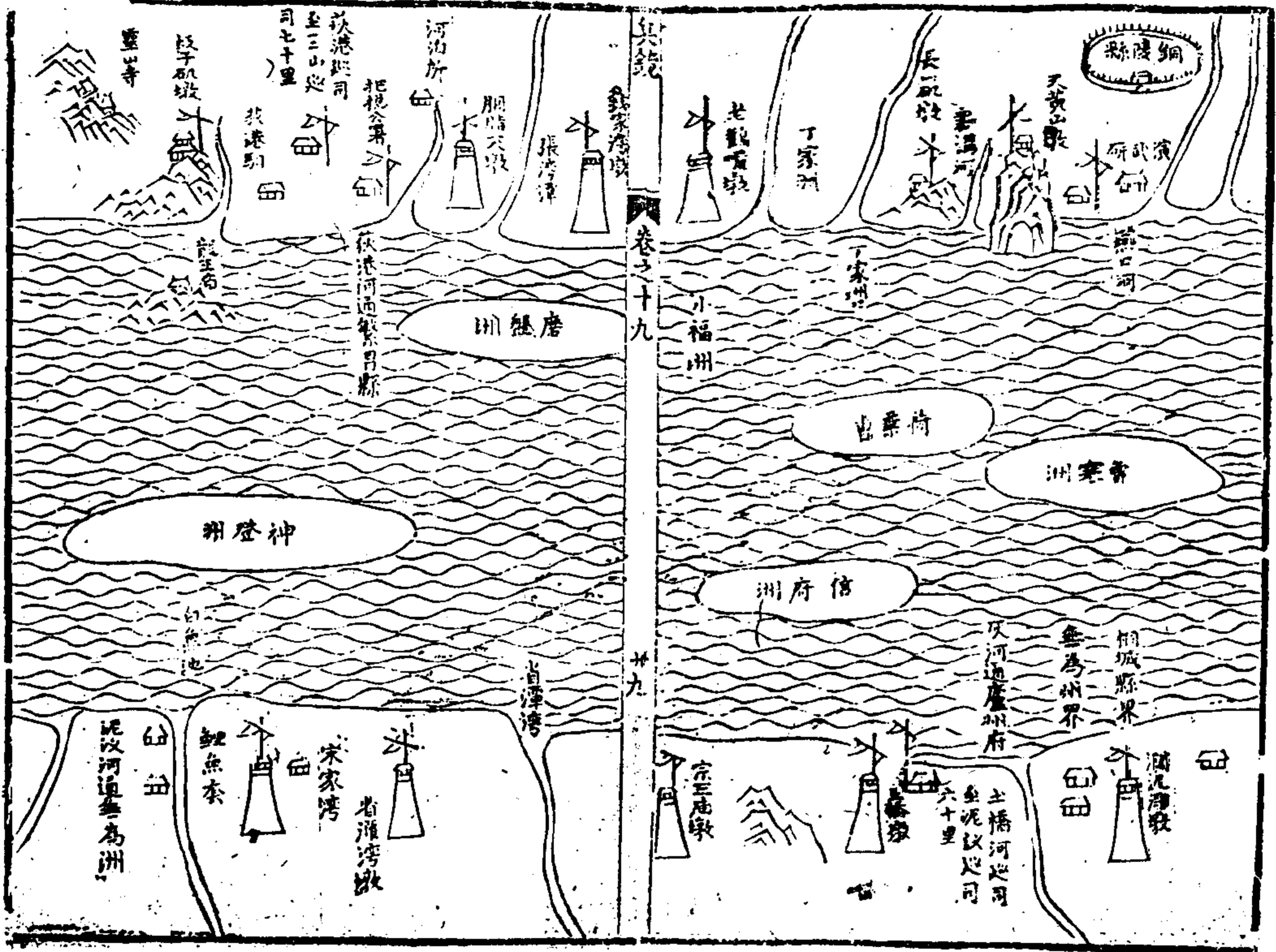

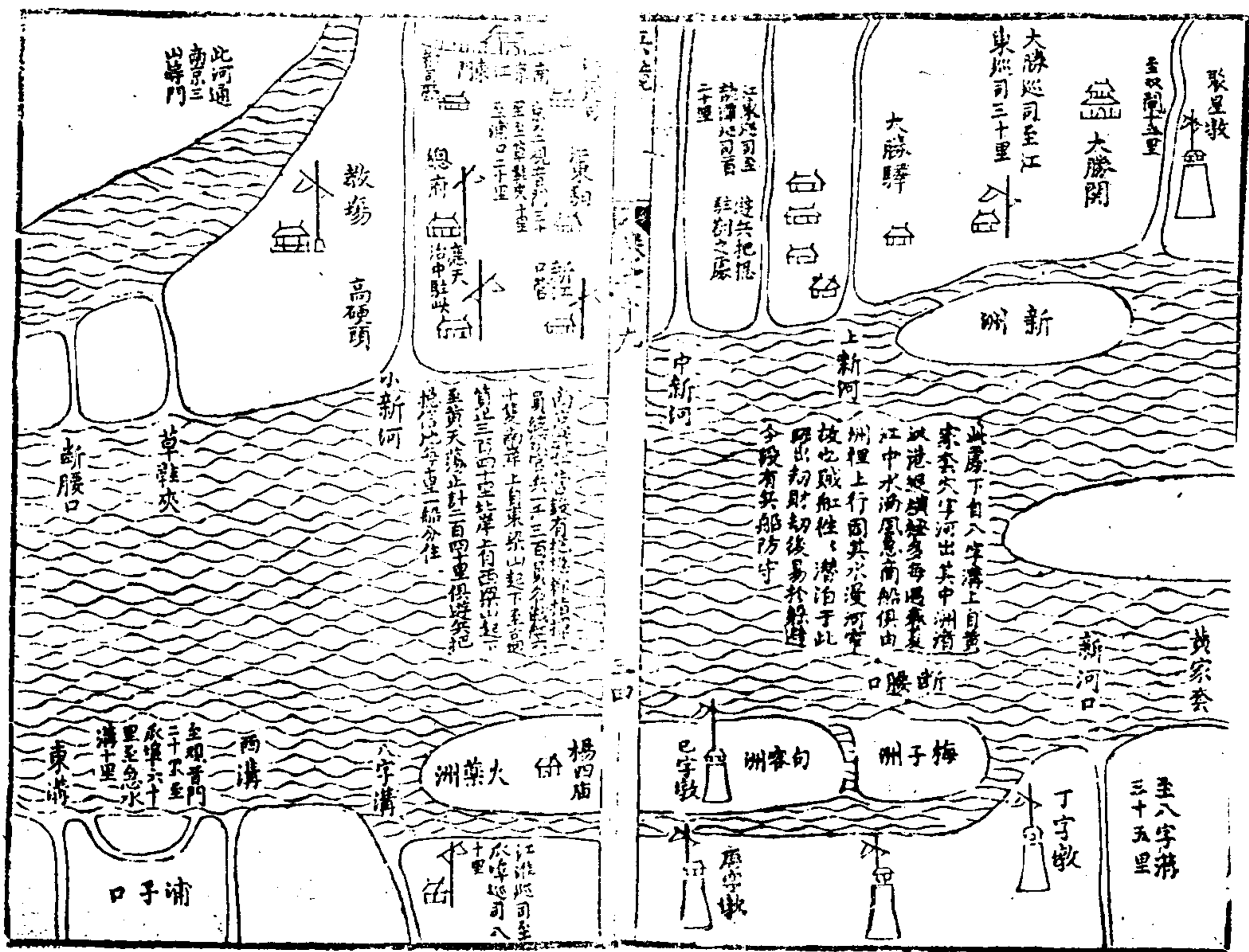
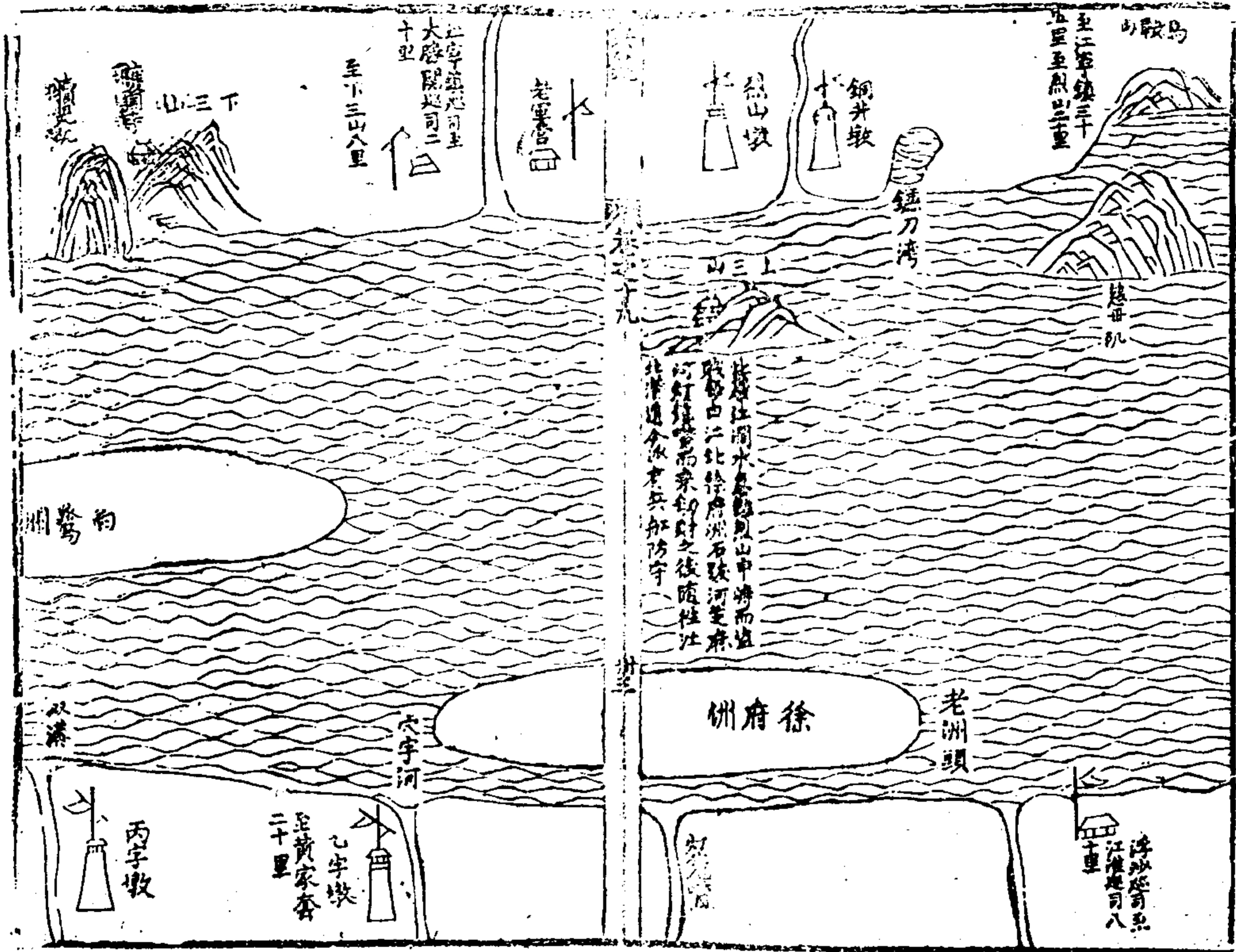

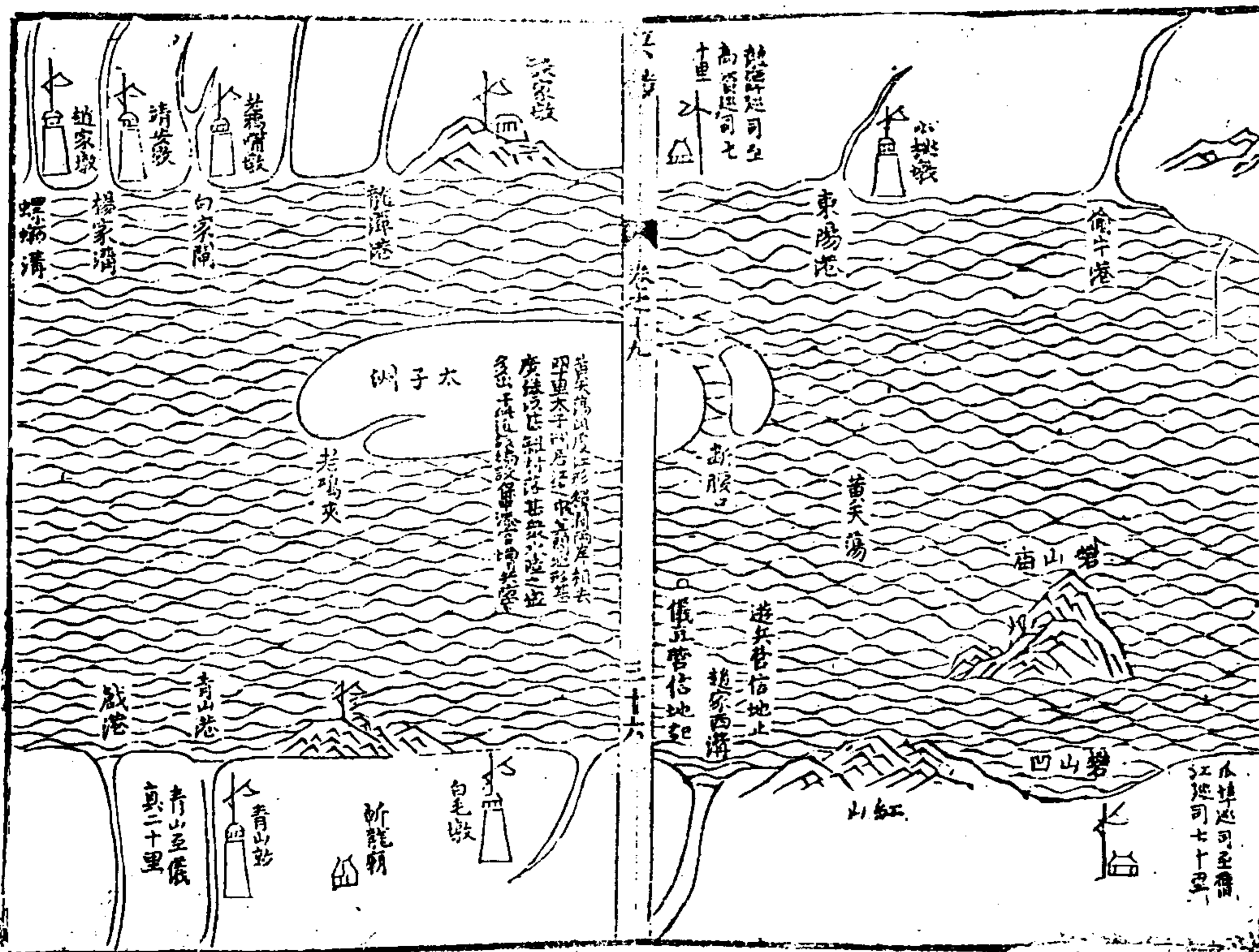
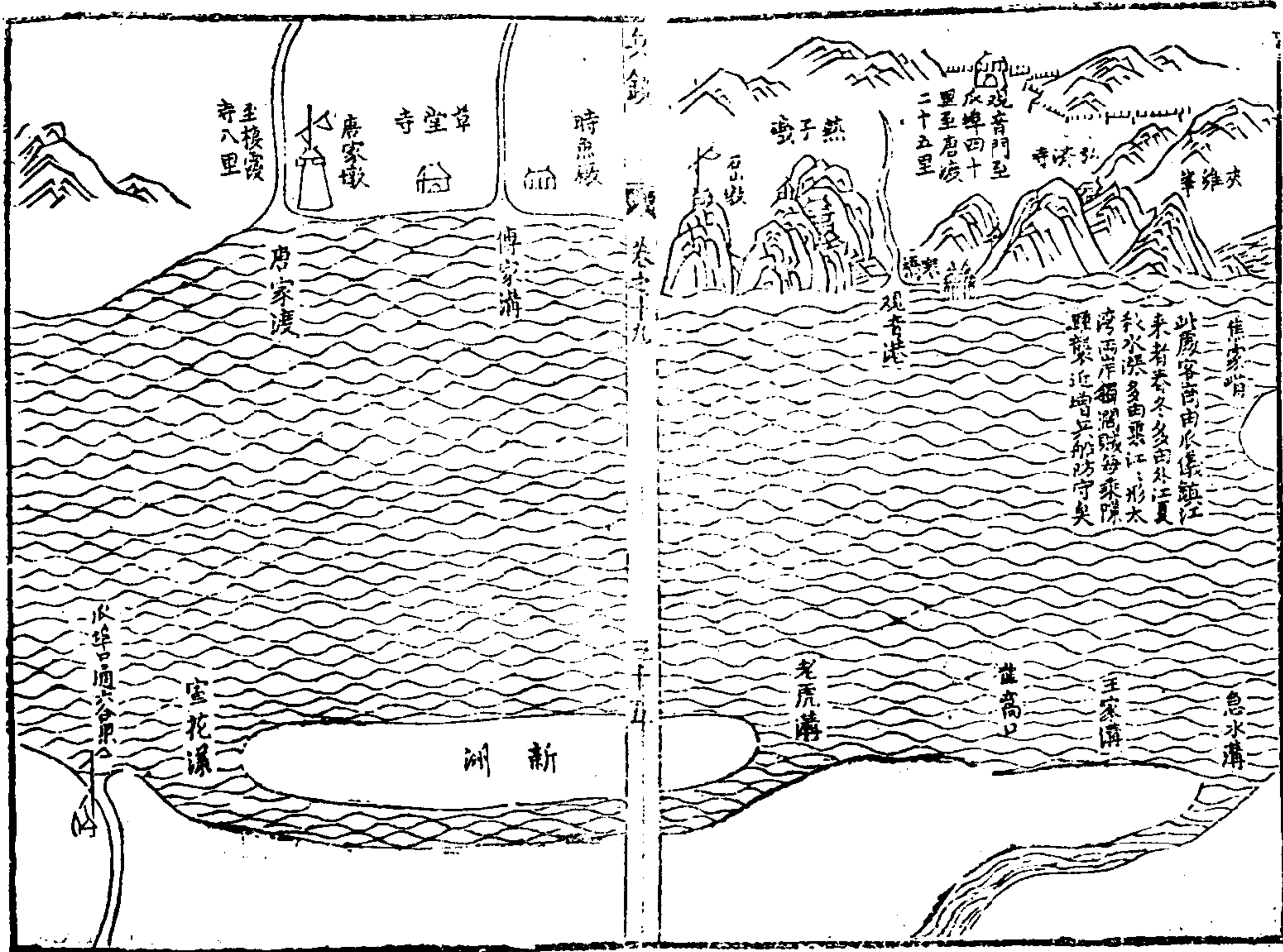

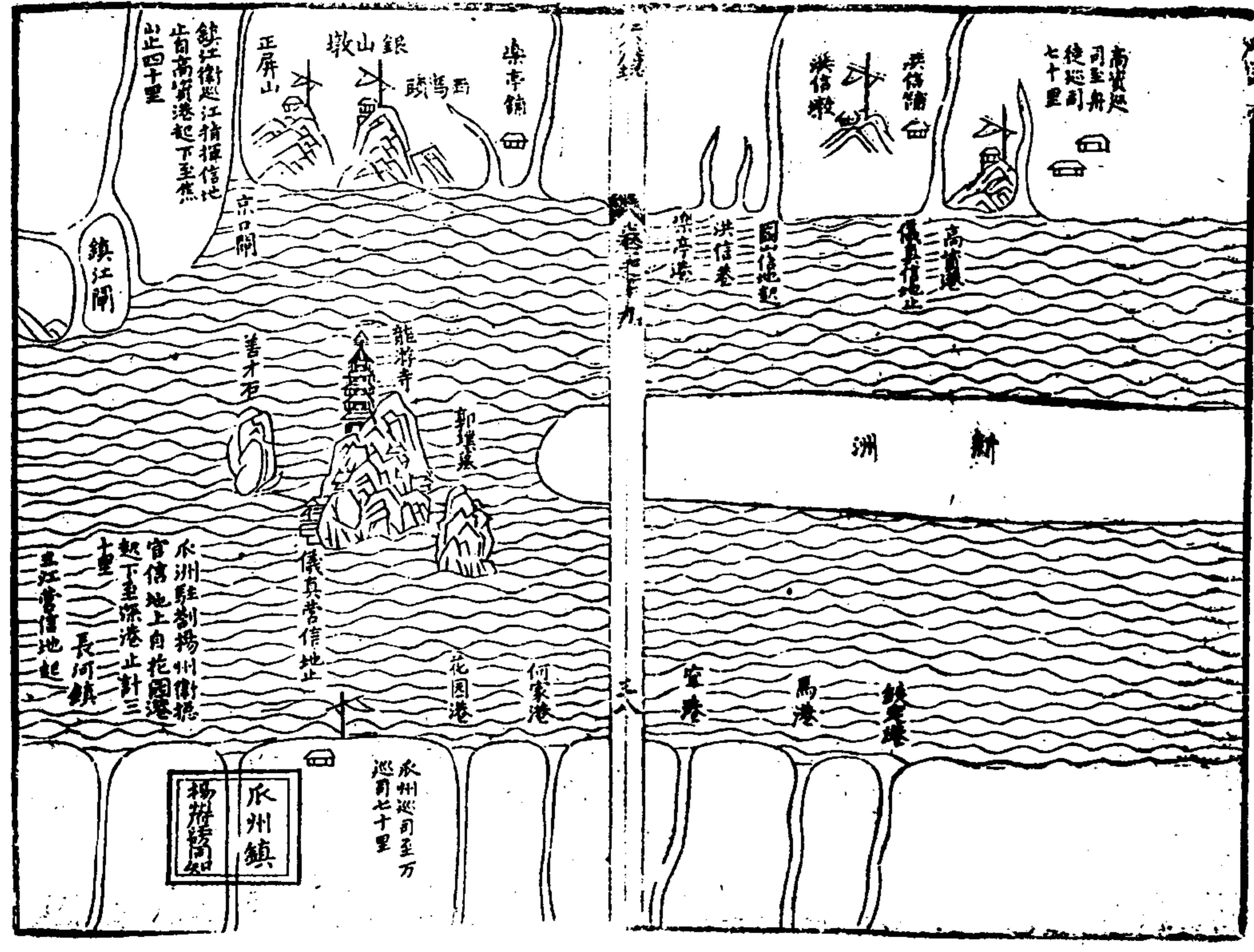
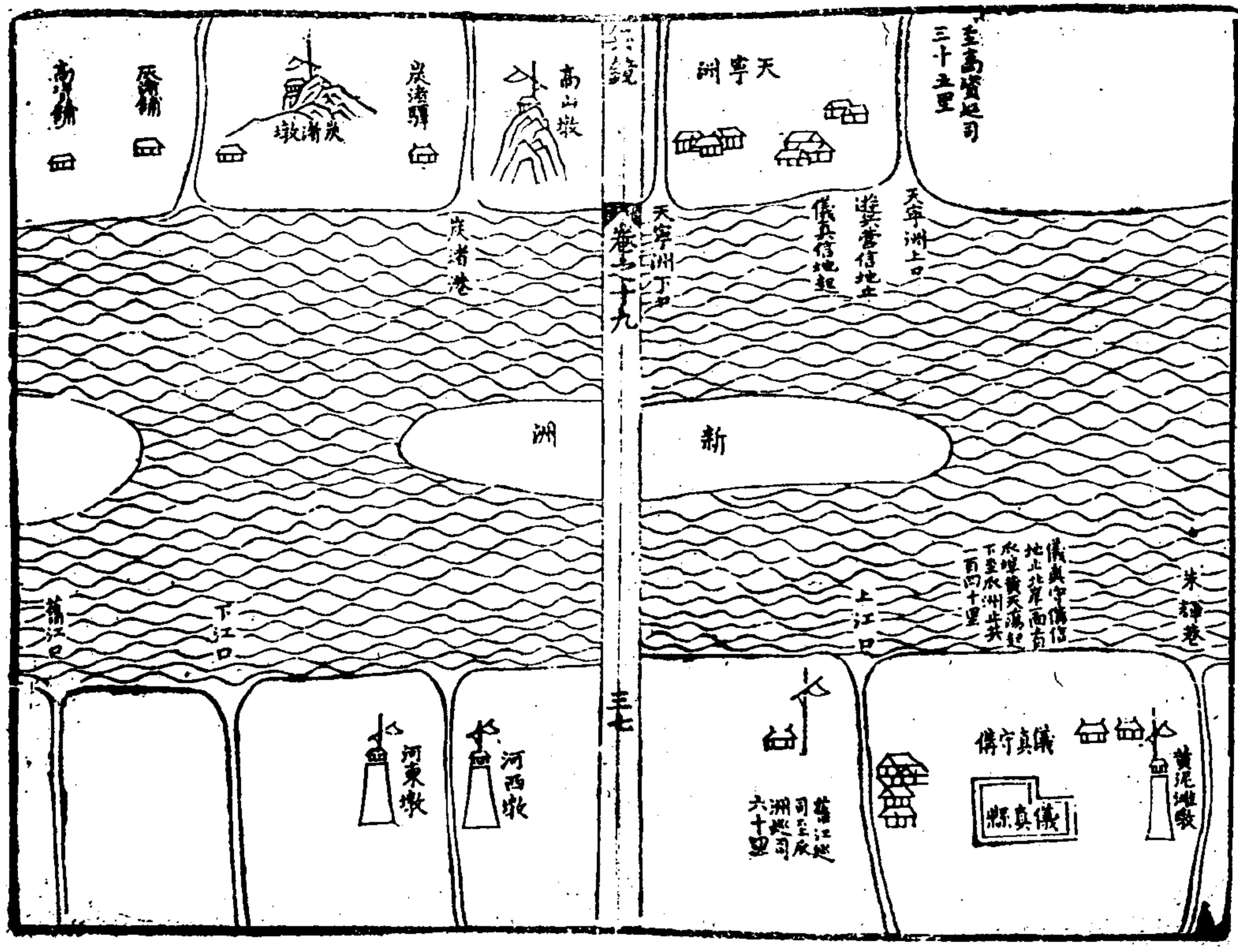

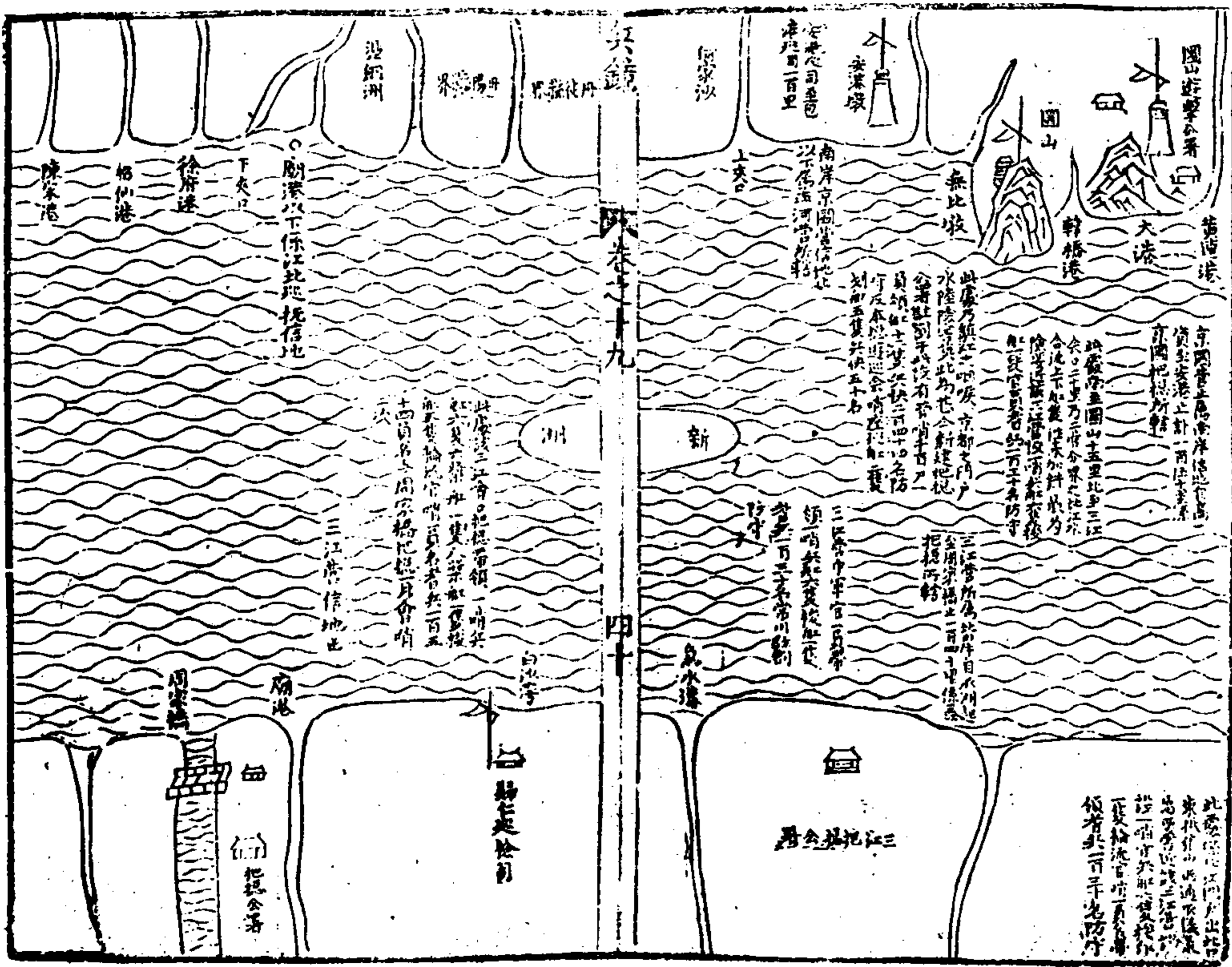
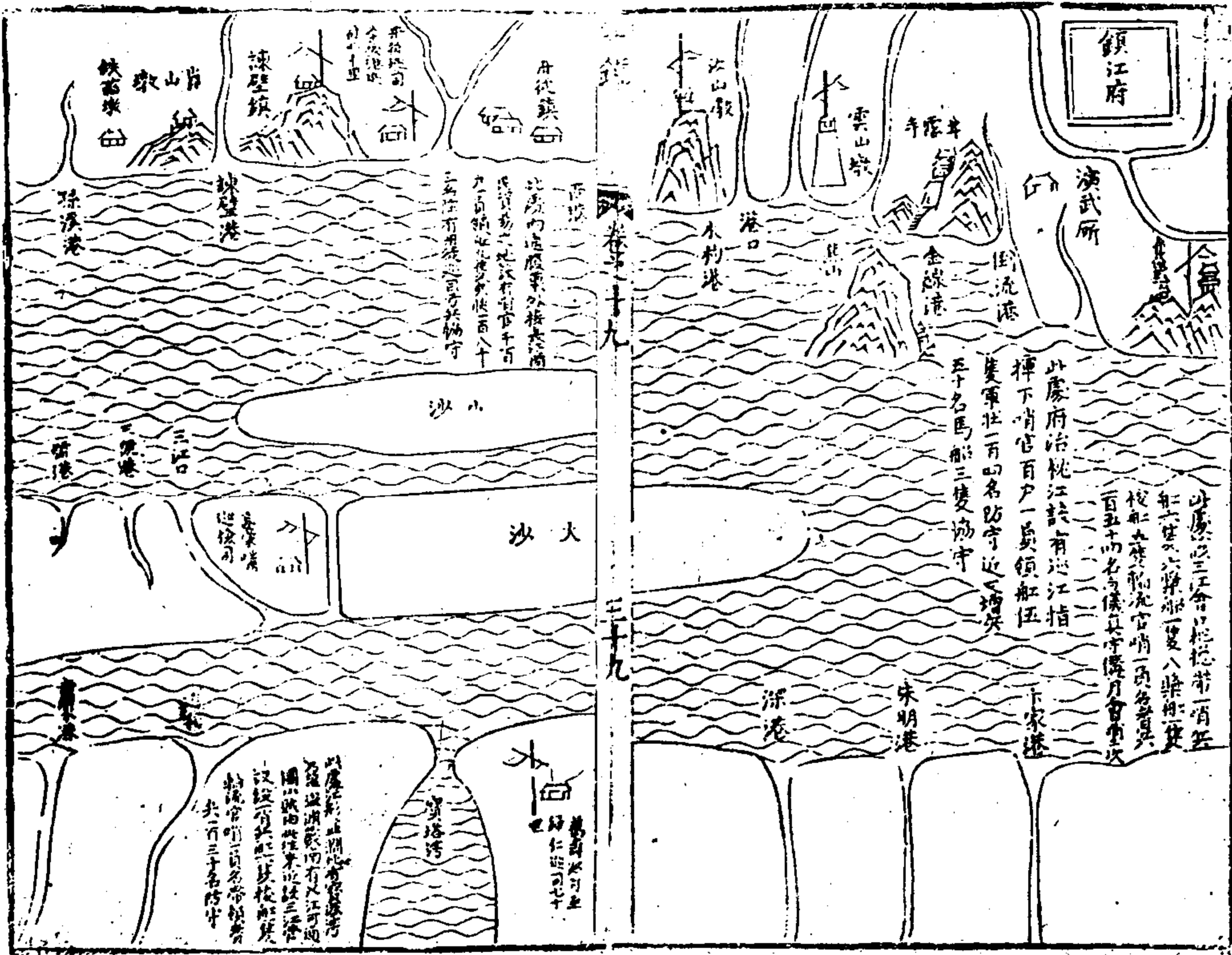

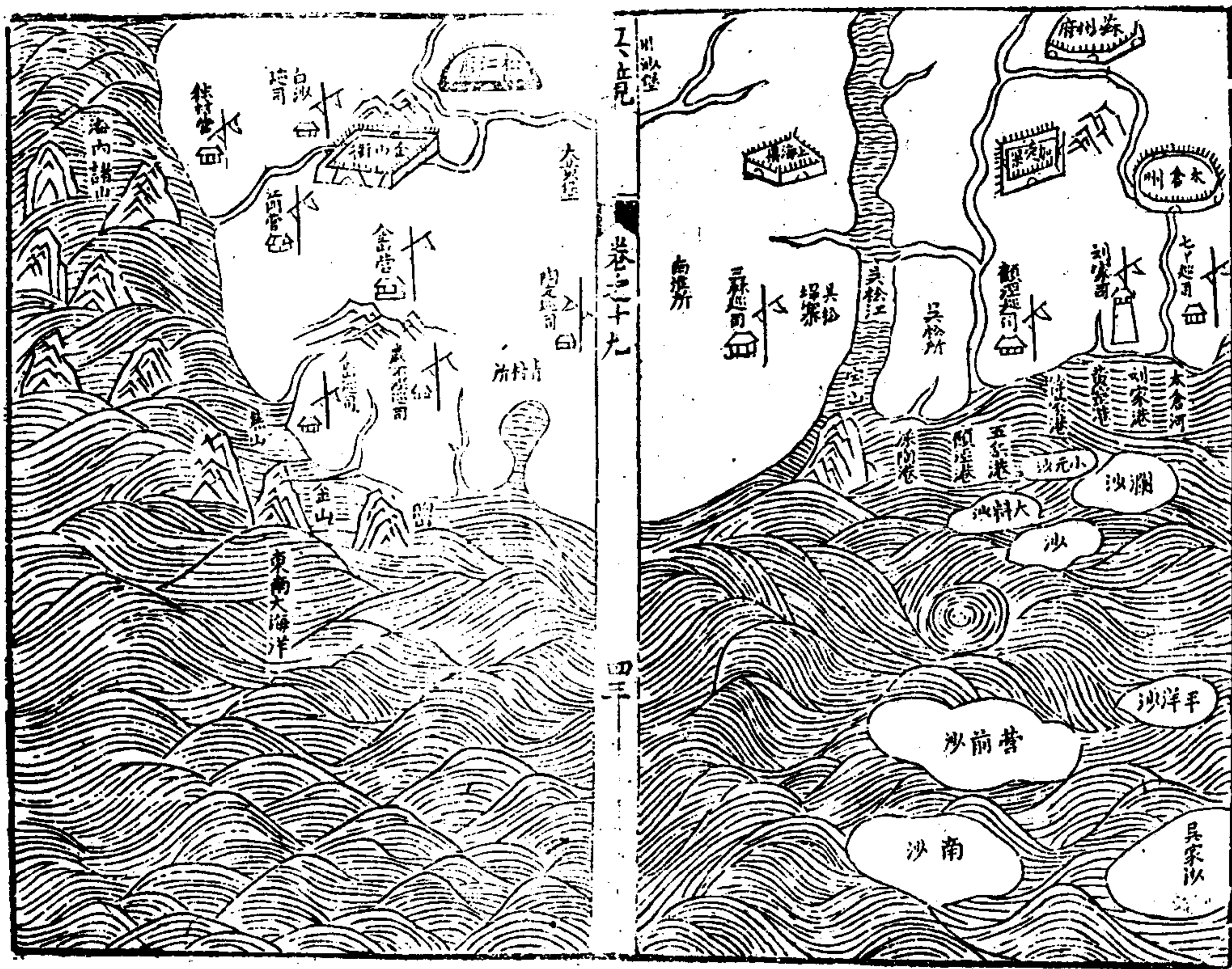

江防信地

南湖嘴守備信地

南岸上自城子鎮起下至馬當止計二百九十五里北岸上自湖廣龍坪起下至沙灣角止計一百四十里大小黃鷹等戰哨船共四十八隻衛縣巡捕巡江官軍民兵共五百三十餘員名上哨至德化縣城子鎮止下與安慶守備官兵會哨

安慶守備信地

南岸上自馬當起下至池口止二百九十里北岸上自史家溝起下至老洲頭止三百六十里樓巡

卷之十九

四十四

梭等船四十一隻官兵五百餘員名分四哨上與

南湖嘴守備官兵會哨下與荻港把總官兵會哨

荻港把總信地

南岸上自池口起下至東梁山止計三百五十里北岸上自老洲頭起下至西梁山止計三百里樓巡漿梭等戰船三十六隻官兵五百二十八員名分四哨上與安慶守備官兵會哨下與遊兵營把總官兵會哨

遊兵把總信地

南岸上自東梁山起下至高資止計三百四十里

北岸上自西梁山起下至黃天蕩止計二百四十里樓巡沙鐵漿梭等戰船九十四隻官兵一千三百餘員名分十哨各派信地上與荻港營把總官兵會哨下與儀真守備圖山把總官兵會哨

儀真守備信地
北岸上自黃天蕩起下至瓜洲止計一百四十里樓巡草撇梭等戰船三十七隻官兵四百五十五員名上與遊兵營把總官兵會哨下與三江口把總官兵會哨

瓜洲衛總指揮信地

北岸上自花園港起下至深港止計三十里樓巡草撇梭等戰船三十六隻官兵五百八十余員名上與儀真營官兵會哨下與三江口營官兵會哨

三江口把總信地
北岸上自瓜州起下至廟港止計一百四十里樓巡福獎梭等戰船四十四隻官兵七百五員名上與儀真守備官兵會哨下與周家橋把總官兵會哨

圖山把總信地

南岸上自高資港起下至包港止計一百五十里

樓福沙撇鐵漿梭等戰船四十一隻官兵七百四十餘員名上與遊兵營把總官兵會哨下與孟河把總指揮官兵會哨

以上八營信地共計一千五百餘里大小戰船三百七十餘隻官兵共計五千三百三十餘員名

大江南北之要限湖海為之首尾實天設之險也然一葦可以航之苟設警非地計畫非籌其與溝渠何以異哉我

皇祖謀謨鴻遠故自沿江要害星列碁布置鎮置兵規制盡善無容議矣今於江防最要者言之京口

瓜儀儀相對乃南北之門戶七省漕運之咽喉淮揚財賦之橐籥兩京之根本分脈也故不可不設重鎮以撫之且只今遼左已失則內地為重京口瓜儀通沽海口欲達非遙且南北召募奸宄奔竄舍此無途倘或小有伺窺為患匪淺故不可不設重兵以填之然舊設巡操江而南北閼隔緩急難周其所隸府州縣信地之兵各自屏翰聲勢難及而三江圖山一帶雖不下三四十里設有巡船終屬紛紛究無統攝故不可不設重臣以統之蓋京口瓜儀襟帶江海洲沙盤礴荏葦雜叢實作奸之

瓜儀儀相對乃南北之門戶七省漕運之咽喉淮揚財賦之橐籥兩京之根本分脈也故不可不設重鎮以撫之且只今遼左已失則內地為重京口瓜儀通沽海口欲達非遙且南北召募奸宄奔竄舍此無途倘或小有伺窺為患匪淺故不可不設重兵以填之然舊設巡操江而南北閼隔緩急難周其所隸府州縣信地之兵各自屏翰聲勢難及而三江圖山一帶雖不下三四十里設有巡船終屬紛紛究無統攝故不可不設重臣以統之蓋京口瓜儀襟帶江海洲沙盤礴荏葦雜叢實作奸之

淵藪亡命之窠巢也。若無統馭，或有所警，南北推諉，何所責成？考嘉靖間倭夷犯海，奸宄鼓煽，凡蘇松淮揚皆為流毒，實坐於此。故當於京口瓜儀添設重鎮，重兵重臣，以綢繆牖戶，脩禦非常，聯絡聲勢。此所謂扼吭塞喉，雖江海廣闊，盜賊繁滋，豈能揚帆鼓柁，得入心腹之地耶？雖然，重臣要矣，得人尤要焉。苟非文武吉甫，萬邦為憲，如今之楊州楊府主者，亦何取於重鎮重兵之設也。

兵鏡十九卷終

兵鏡

卷之十九

四十七

兵鏡卷之二十

新都 吳惟順長卿父
吳鳴球王宣父

同族吳仕嘉歷台父較正

九邊圖叙

國家驅逐胡元，混一寰宇，東至遼海，西盡酒泉，延袤萬里，中間白陽上谷，雲中朔代，以至上郡，北地靈武，鞏蘭河西，山川聯絡，列鎮屯兵，帶甲六十萬，據大險，以制諸夷，全盛極矣。初設遼東宣府大同，延袤西鎮，繼設寧夏甘肅薊州三鎮，專命文武大臣鎮守提督之，又以山西鎮巡統馭偏頭三關，陝西鎮巡統馭固原，亦稱二鎮，遂為九邊。弘治間設總制於固原，聯屬陝西諸鎮，嘉靖間設總督於偏頭，聯屬山西諸鎮，又設總督於薊州，聯屬遼東鎮，戍益嚴密焉。然自大寧未棄遼東，宣府大同，勢相連屬，自偏頭關逾河跨西北，大虜之警，守在東勝，河套之南，又有榆林，實相犄角。後棄大寧，移置都司於保定，而宣府遼東，勢始分矣。正統以來，有司又失守東勝，大虜乃得逾河而徧頭關，迤西遂有河套之虞。因循既久，有司又不肯以

時巡套東勝之鎮併近內地形勢愈弱所賴以衛守京師防邊虜者不過遼東宣府大同榆林四鎮而已夫四鎮所領各堡亦有精壯苟足其糧餉守備等官勤加巡哨為之牽連援救自足以各守地方督率耕牧從古備邊之道也今則撫臣借調操以自固將帥假按伏以為奸攻守無策而偷情相襲文法太密而巧避益多斥堠不立而勇敢未倡功賞不明而激勸每爽地方屢失糧餉屢乏實此之故矣今惟痛革其弊堅壁固守勤加巡哨為耕牧長計而無徂近利乃可為也



卷之二十一

卷之二十二

卷之二十三

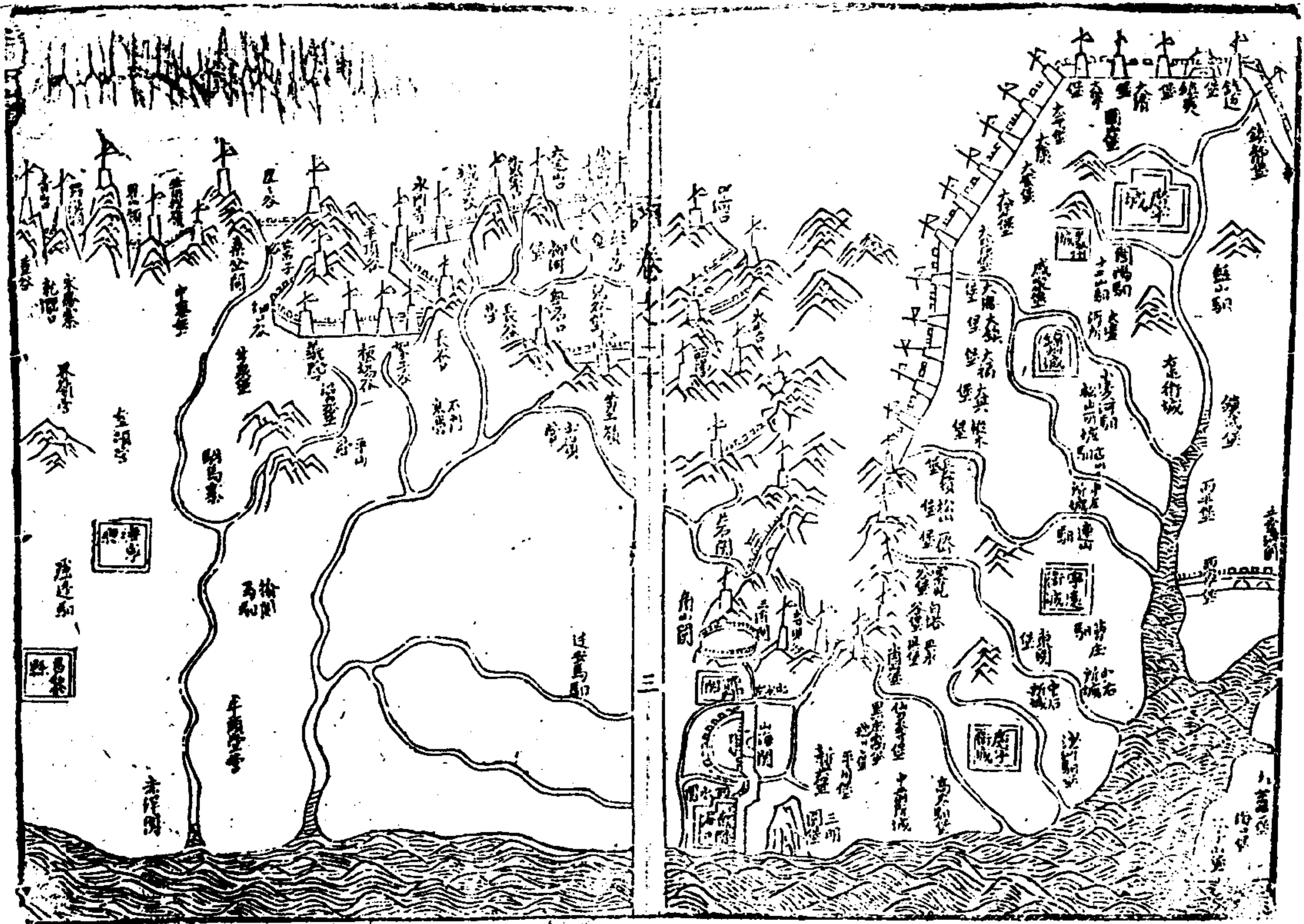

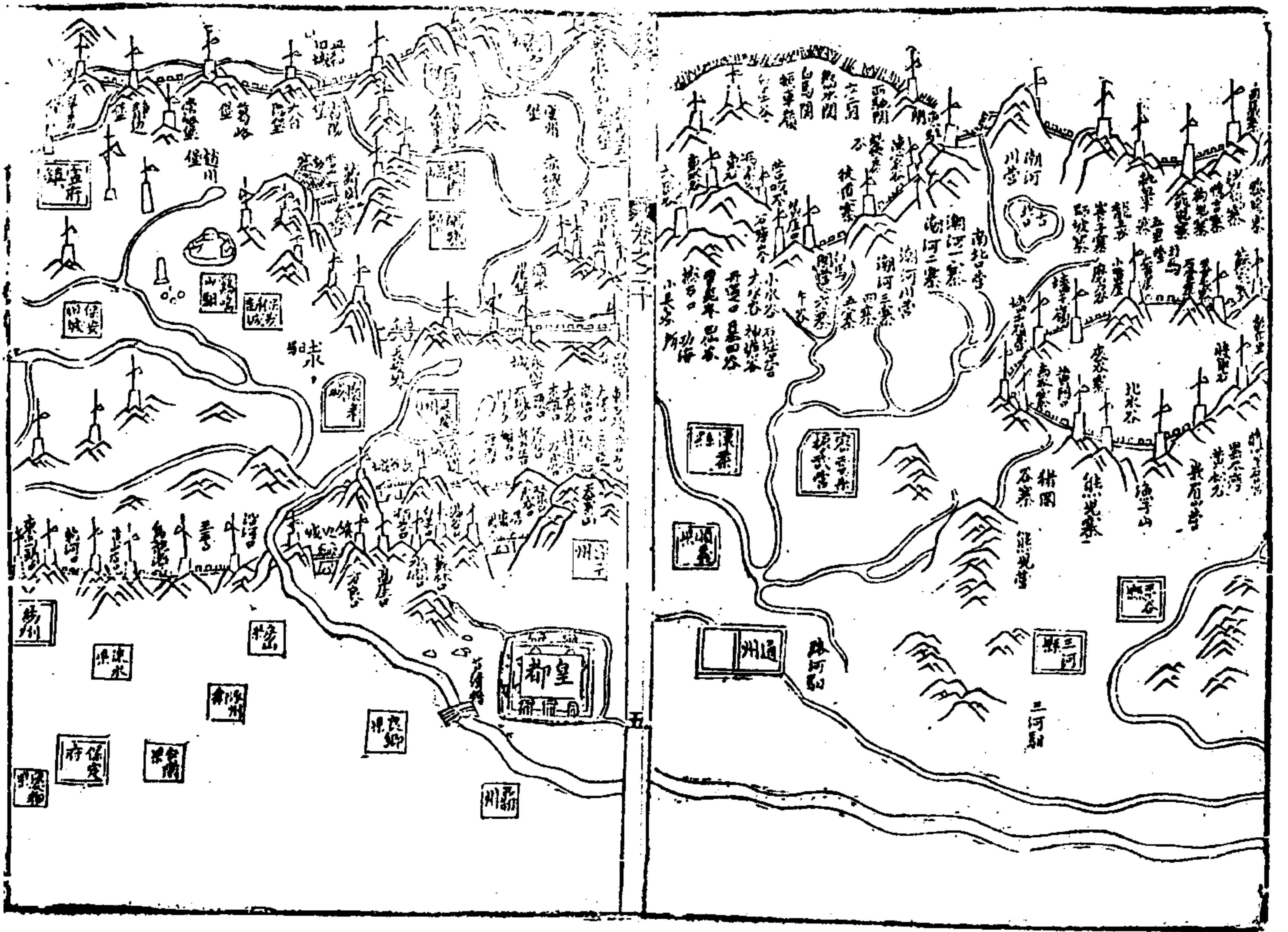
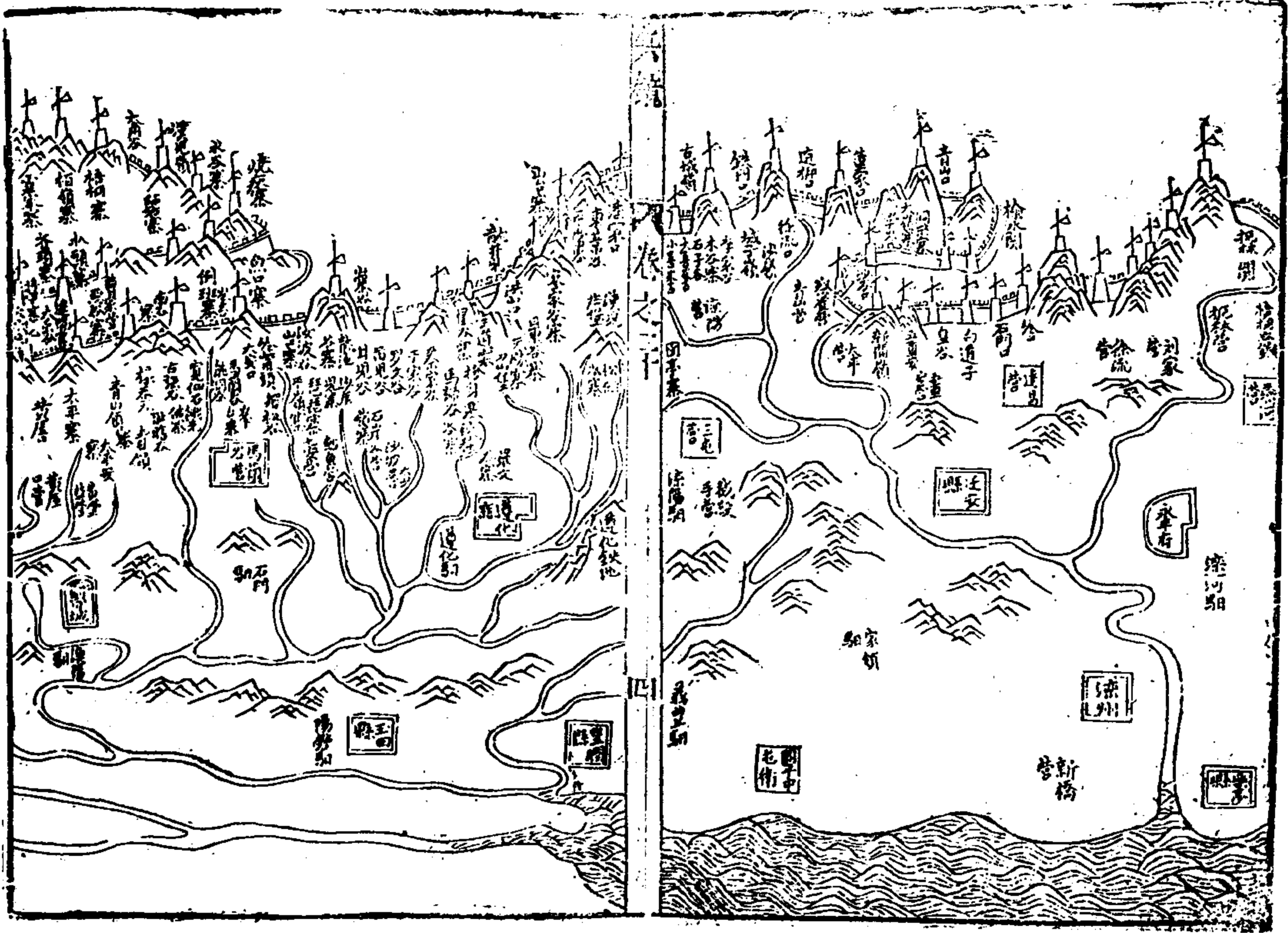

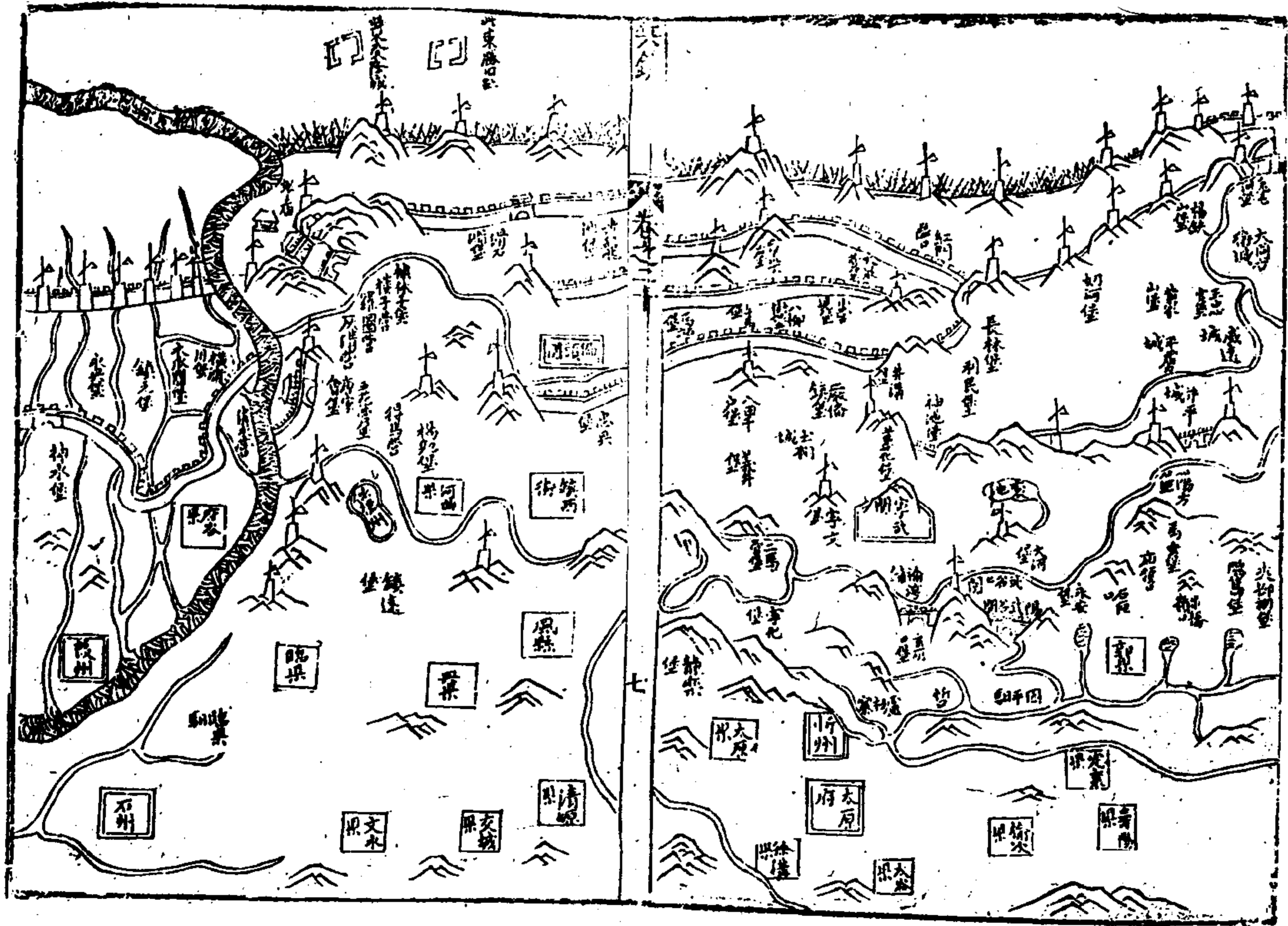
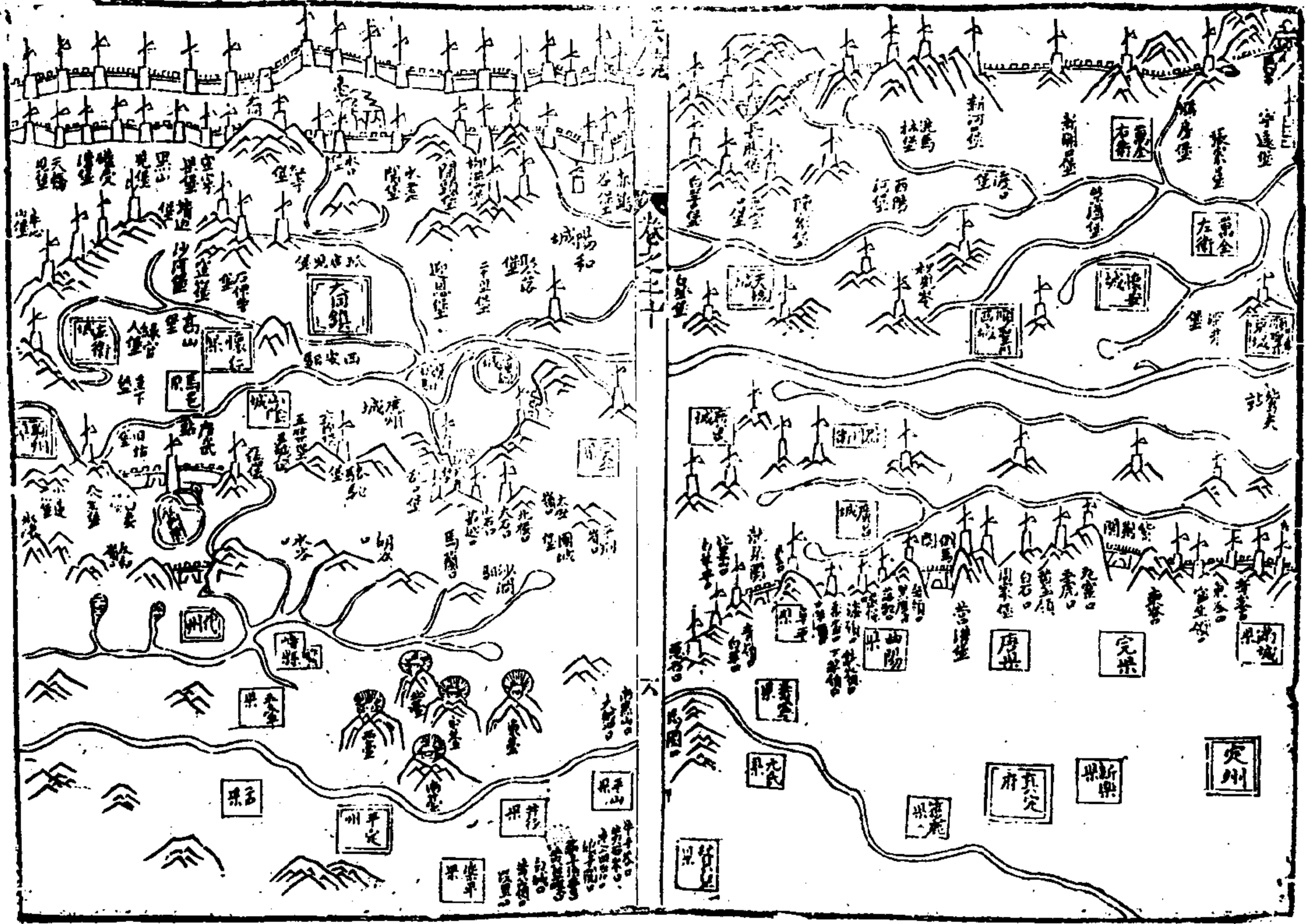

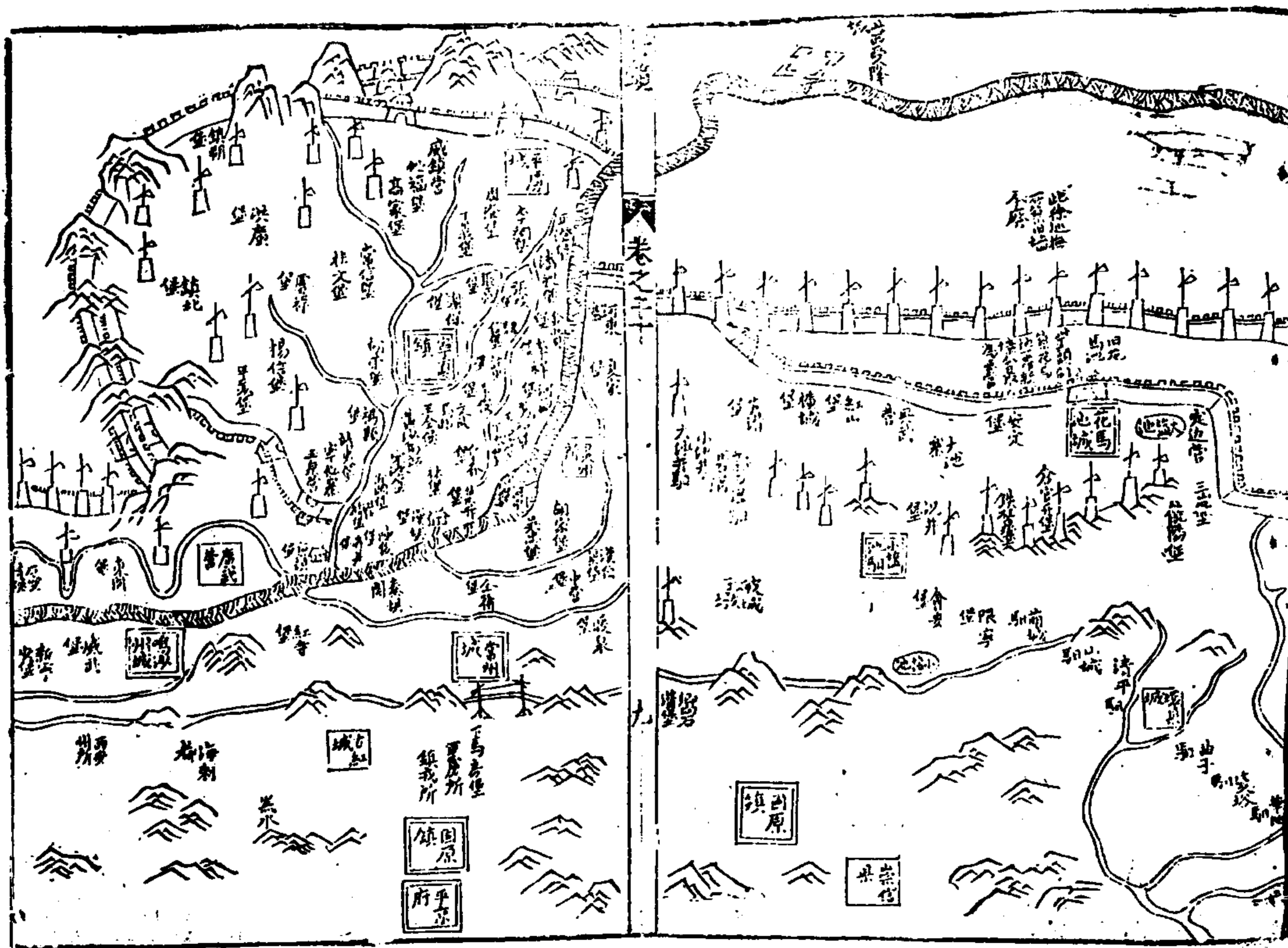
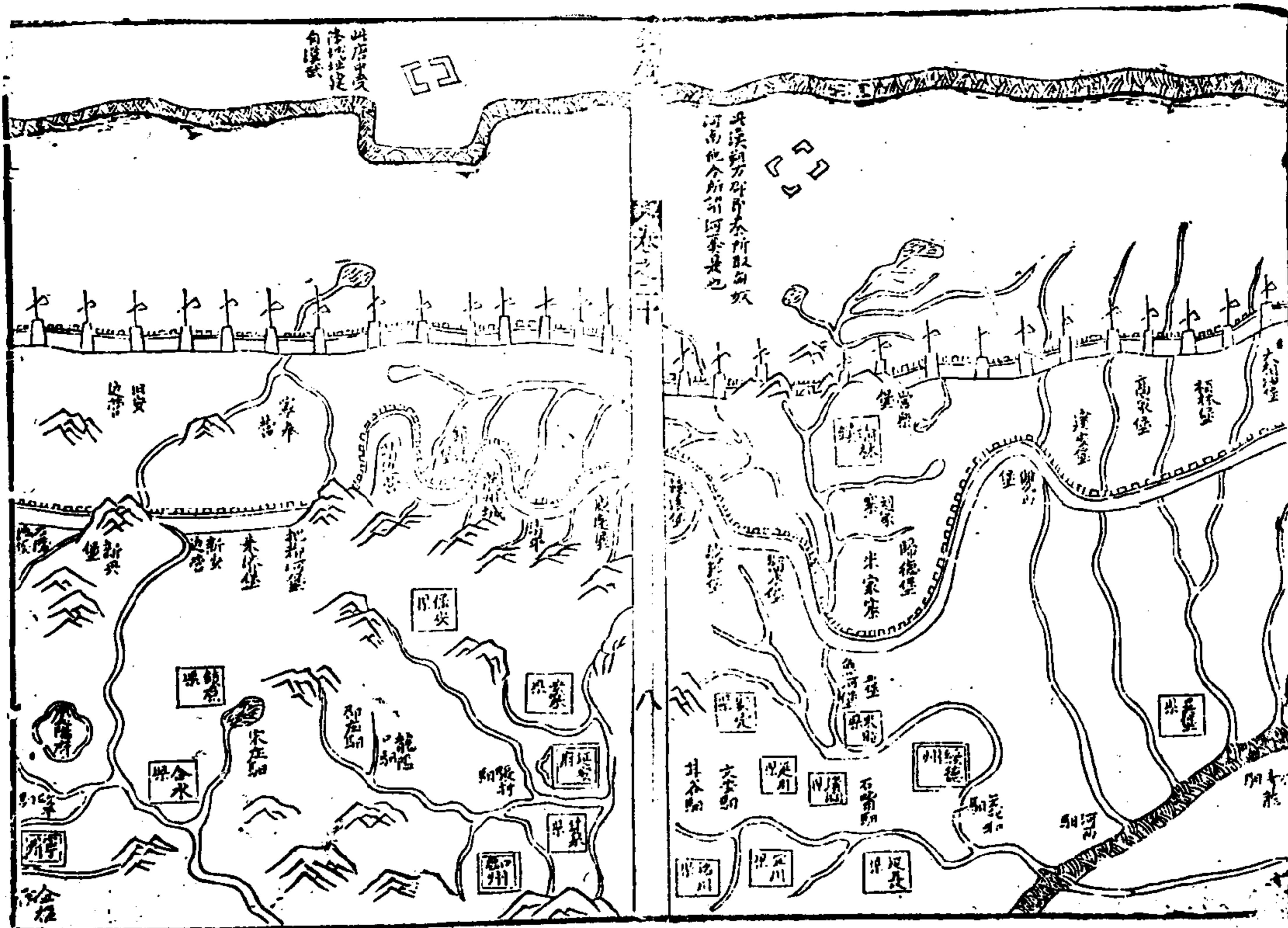

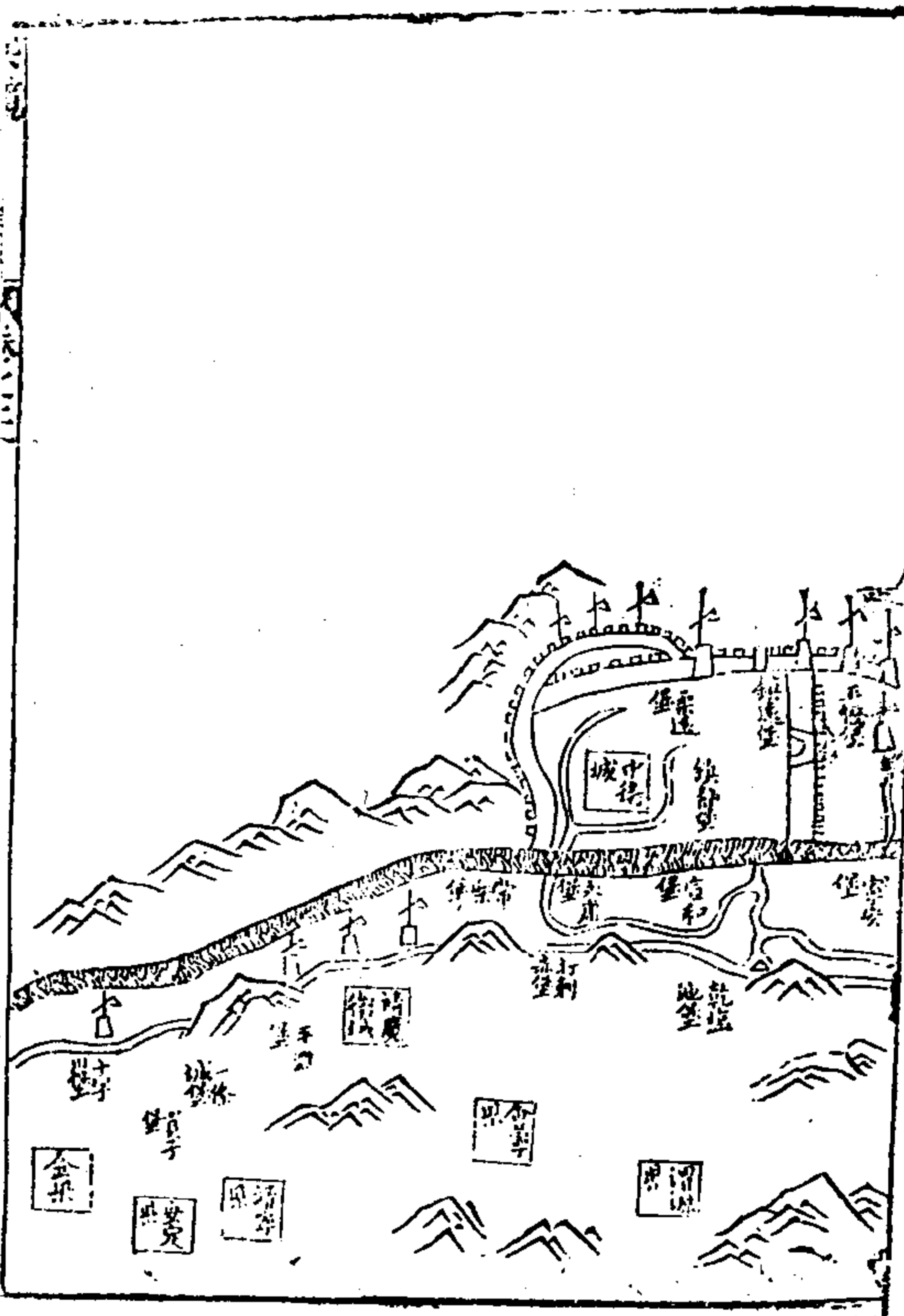
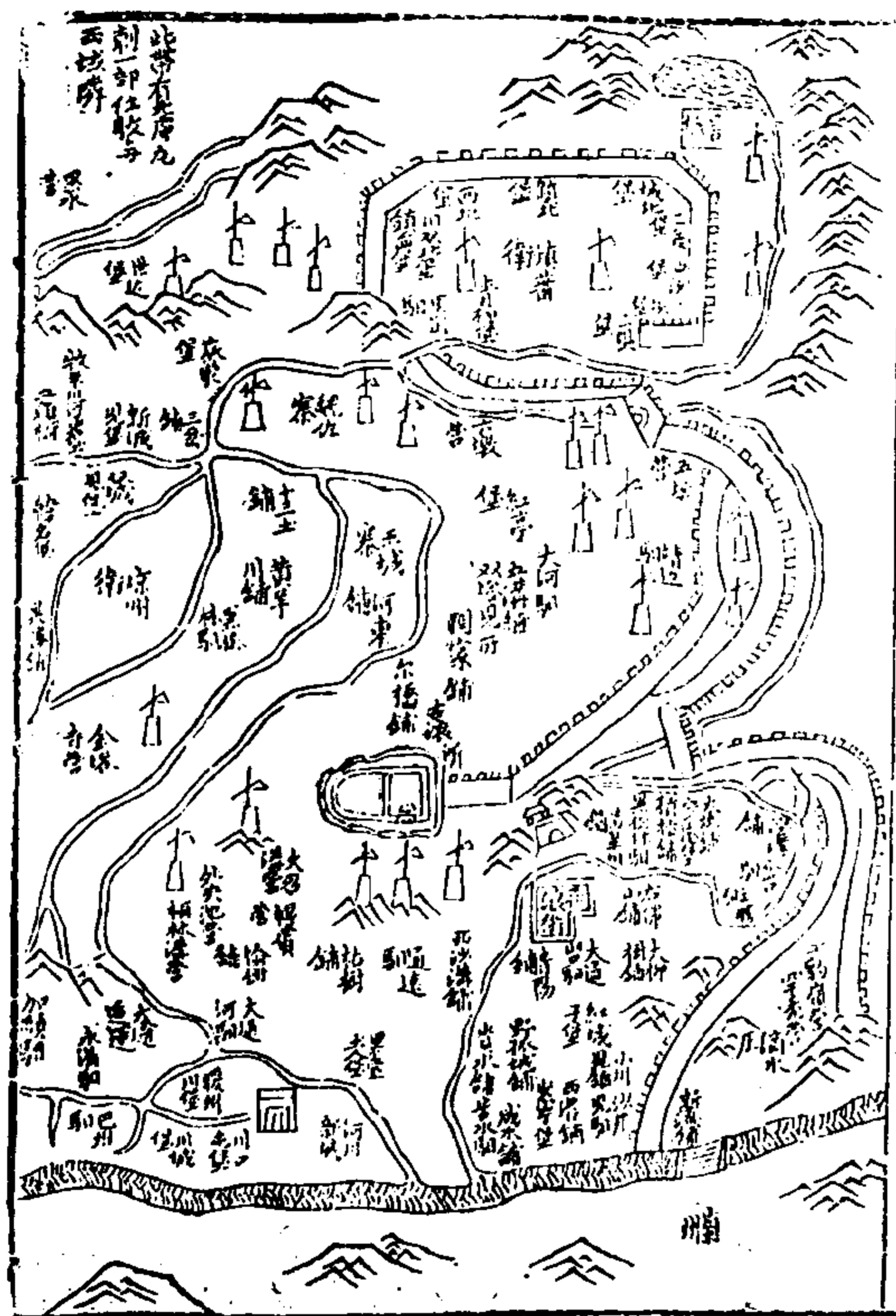



九邊論叙

九邊圖論乃許恭襄公應詔條陳之石畫也。起自遼
 薊宣大以及延寧。同原甘肅等邊。于凡山川之險易。
 虜勢之盛衰。城堡之脩廢。將領之賢否。糧餉之盈縮。
 一一得於聞見。參於稽考。傳於父兄。八千餘里之形
 勢。了然在目。今歷數十年來。各邊地勢情弊。雖因革
 損益不同。然能依此究心。則自能知備禦之道。是在
 北鄙將帥得人而已。

遼東

遼東禹貢青冀二州之城。舜分冀東北為幽州。即今

廣寧以西之地。青東北為營州。即廣寧以東之地。三
 面瀕夷。一面阻海。特山海關一線之路。可以內通。亦
 形勝之區也。歷代以來。地皆郡縣。我

朝盡改置衛。而獨於遼陽開元。設安樂自在州。以處
 內附夷人。其外附者。東北則建州。毛憐女直等衛。西
 北則朶顏。福餘。泰寧三衛。分地世官。互市通貢。東北
 諸夷。屋居耕食。不專射獵。而西北則俗仍迤。北竊發
 頗多。要在隨勢安輯。處置得宜。先事申嚴。防守不墮。
 俾恩威並立。足制其心。斯計之上。而停斬論功。則第
 二義也。開元廣寧。並據襟吭。金復海蓋。頗稱沃野。海
 上自劉江之捷。倭寇絕跡。弘治中。曾一見之。未及岸
 而逝。若今則晏然久矣。三岔河南。北亘數百里。遼陽
 舊城在焉。木葉白雲之間。即遼之北京。中京地也。草
 木豐茂。更饒魚鮮。自國家委以與虜。乃遂進據腹心。
 限隔東西。守望勞費。道里迂遠。遼人每憤憤焉。成化
 以來。論者率欲截取。而屢作屢輟。竟不可行。無亦有
 識者。為啟釁邊方之慮乎。他如革馬市之姦欺。糾驗
 放之抑勒。塞請開之貢路。禁驛傳之繹騷。增臺軍之
 月給。教百姓之儲蓄。專制一方者。不得不任其責矣。

薊州

薊州京師左輔也我

太祖既逐胡元。廼即古會州之地。設大寧都司。管州等衛。而封寧王於遼東。宣府東西。并列以為外邊。又命魏國公徐達。起古北口。至山海關。增脩關隘。以為內邊。

神謀。逃哉。遠矣。

太宗文皇帝靖難後。兀良哈部落內附。廼改封寧王於江西。徙大寧都司於保定。散置營州等衛於順天之境。而以大寧全地與之。授官置衛。令其每年朝貢二次。每次衛各百人。往來互市。永為藩籬。即朵顏。秦

寧

卷之二十一

十四

卷之二十一

十五

寧福餘三衛是也。遼東宣府自此隔涉。聲援絕矣。正統以前。夷心畏服。地方寧謐。土木之變。頗聞三衛為也。先嚮道。此後因而添設太監。叅將等官。而夷情亦變。詐不同。然尚未敢顯言為寇。正德以來。部落既蕃。朵顏。獨盛。陽順。陰逆。屢肆侵噬。花當則脅求添貢。把兒孫深入虜掠。動稱結親。迤北。恐嚇中國。故三衛夷情。難與往日例論。禍機所伏。不待知者而知。黃花鎮擁護。陵寢京師後門。今河間等衛之戍。空名無實。此其卑弱極矣。議者謂更當增戍。而關外間田。可募兵屯。此亦一策也。古北口。潮河川。俱稱要害。而潮河

川尤為虜衝。作橋則浮沙難立。為壑則漲水易淤。雖曾設有關城。勢孤難守。今雖塞川。大建石墩數十。令其錯綜宛轉。不礙水路。庶幾可以久乎。喜峰口三衛入貢之路。撫賞諸費。久累軍丁。近取諸馬場子粒。似矣。建昌營自裁革內臣之後。以其兵多於燕河營。乃復添設遊擊。夫遊擊之名。謂居中乘便。四面馳擊也。今偏在東隅。其謂之何。矧東去燕河營。叅將止五十里。西去太平寨。叅將止六十里。不為贅員。且掣肘乎。識者謂薊鎮在今當重其事權。總兵須與掛印同巡。撫駐薊。其遊擊駐三屯。營若燕河馬蘭客雲三叅將。則仍舊。而以太平寨併入建昌。為一叅將。則庶乎體統正。而緩急有濟矣。且設關於外。所以防守。立營於外。所以應援。今關營提調。既分為二。則關獨當其害。營乃肆為觀望耳。假令營之提調。即司所直之關。責有攸歸。其復將誰諉。又本鎮額兵原少。隘口甚多。除分戍之外。消耗之餘。所在卑弱。言之寒心。是故存留京操之士。益募土著之兵。設險修關。嚴烽遠謀。選將練兵。足食明法。曲突徙薪之計。不可一日不講也。

宣府

宣府秦漢時上谷郡也。國初常忠武王遇春破虜

於漠北卽元之上都設開平衛守之置八驛東則涼亭枕河賽峰黃崖四驛接太寧古北口西則桓州威虜明安隰寧四驛接獨石。

太宗文皇帝三犁虜庭皆開平興和萬全出入嘗曰滅此殘虜惟守開平興和太寧遼東甘肅寧夏則邊境可永無事矣後大寧既以與虜興和亦廢而開平失援難守宣德中乃徙衛於獨石棄地蓋三百里土木之變獨石八城皆破雖旋收復而宣府特重矣宣府山川糾紛地險而狹分屯建將倍於他鎮是以氣勢完固號稱易守然去京師不四百里鎖鑰所寄要

兵鏡

卷之二十一

十六

害可知北路獨石馬營一帶地雖懸遠然長阻長安嶺虜難徑下中路之葛峪大白陽青邊諸堡西路之柴溝洗馬林萬全諸城南路之東西順聖皆稱虜衝警屢至焉東路永寧四海冶及龍門所則三衛窺伺之地而四海冶上通關平大路下連橫嶺兒又要地矣今考塞垣所據險亦幾盡第時異勢殊有不可不為之經畫者若曰補長峪城鎮瀋城之募軍重浮圖峪插箭嶺之防守留茂山衛京操之士以益紫荊築李信屯交界之堡以固兩鎮此豈容已乎且宣府軍士素稱敢戰矣乃近年叅將都勲出境燒荒遇虜三

十騎而潰關山王經前後陷沒此猶可諉也若瀟水匡郭舉之叛及諸軍告糧而謀此則漸不可長况伊邇大同耳目習染可不慮哉是故有撫綏之將而後有節制之兵有節制之兵而後有疆圉之固籌宣府者此其大計矣至於邊儲一節則員外楊守謙所論得權宜之術附見於後以備一時叅考云守謙曰嘗聞弘治中宣府各城粟芟之積多至有六七年者少亦不下三四年今則止數月耳倉廩儲蓄瓦礫場地鞠為茂草或勢家佃以為業然則飽歌騰槽之勢安得而復見哉

兵鏡

卷之二十一

十七

國威靈僥倖無事使遇也先火節之變將何以待之司國計者不可不深長思也宣府至京師僅三百餘里有必不得已之事則空運之策可行也此蓋先朝所已試者亦一時拯溺救焚之方云又按邊軍月餉法曰折色者六月本色者六月在邊者折銀七錢在內者折銀六錢又曰本折間支此諸邊之通例也然春夏之月禾稼未登粟價騰踊邊臣苦於蓄積之未多也則固與之折銀秋冬之月粟價稍平倉廩稍積則始與之本色當其騰踊也銀一錢或止易粟六七升或四五升是一月折銀猶不及半月之粟如之何

其不饑而疲且至死也。欲責其死綏之節，不亦難哉。說者謂宜於歲例之外，每鎮發銀十餘萬兩。遇大熟之歲，則於歲例招買之外，糴粟六七萬兩。中熟亦糴三四萬兩。俱別儲之。每春夏粟價騰踊，若歲例之粟尚足支持者，勿動。惟騰踊之甚，不可支持者，借支二三月。秋熟之後，即於歲例內招買者，補償仍別儲之。如此，則士得實惠，而所省亦且數倍。即有重大虜患，徵發旁午，緩急亦有所濟矣。此誠今日之急務，而司國計者所當講求云。

大同

大同古雲中地，川原平行，故多太舉之寇。西則平虜威遠，中則右衛水口等處，皆稱要害。蓋虜南犯朔應諸城，必窺之路也。東則天城陽和為虜入順聖諸處之衝，而平虜西連老營堡與偏關近，虜纔出套，便涉其境。故大同稱難守焉。先年邊政嚴明，警備差緩，自多故已來，大邊已失，二邊之內，棄為王庭，墩軍驕惰，警報不明。至有與虜通貨，入而後報者，他可知矣。以地利言，則議者曰：五堡決不可不復，高山聚落之戍，是宜當增，以人事言，則正紀綱，明法令，今日第一義也。夫修五堡有三利焉：藩屏外固，內地獲安，一也。沃

土茂田，富庶可期。二也。二邊既復，宣寧等縣棄地，亦可漸理。三也。若高山聚落二堡，在鎮城南腋間，寔為東西虜衝，募軍分駐，則按伏之費省，犄角之勢成，無容議矣。顧募軍之糧，所宜亟補耳。河南山西歲運多不及額，而屯田又多逋負，是故足食之計，非例外發銀專官糴買，吾無策矣。若夫馬之衰耗，弊在各城搶兌，此在軍之言，當事者不可不知也。偏頭寧武鴈門三關，各稱要害，而偏關逼近黃河，雋家坪，娘娘灘，羊園子等處，皆套虜渡口，往來蹂躪，歲無虛日，尤為難守。今防守之兵，半是民壯，馬又小弱，非太僕寺所允者，扶傷救死之不暇，而責以敵愾之氣，難哉。或謂已巳之變，大同徵山西之兵防禦者，蓋幾七千，今在鎮城止供薪水門戶之役，而坐糜糧餉，分毫無益。若改戍三關，給以太僕寺之馬，民壯數千，盡為除革，此不惟邊防有賴，而所省亦且多貲矣。夫魏尚李廣皆守雲中，尚給士卒，饗軍吏，無所不至，廣遠斥堠，就水草頓止，人人自便，是以能用其眾，以制匈奴。今之邊臣，有能愛將士若此者乎。由今之道，馭今之兵，厝火積薪，固以為安，吾不知大同所終也。

榆林 延綏二邊附此

榆林舊治綏德而棄米脂魚河等處於外幾三百里。虜輕騎入掠。興鎮兵出禦之。每不及而返。虜得投隙焉。成化九年。都御史余子俊建議徙鎮榆林堡。襟吭既據。內地遂安。邊牆東起黃甫川。西至定邊營。長亘凡千二百餘里。運墩勾堡。橫截河套之口。內復墜山湮谷。是曰夾道。地利亦得矣。彼特虜少過河。軍士得耕牧套內。益以樵採圍獵之利。地方豐庶。稱雄鎮焉。自虜據套以來。邊禁漸嚴。我軍不敢擅入。諸利皆失。而鎮城四望黃沙。不產五穀。不通貨賄。於是一切芻糧始仰給腹裡矣。弘治中。改西延慶三府本鎮之稅。為拋荒折色者。二萬餘口。正德中。又改三府本色。盡為折色。自是軍用始窘。遂有米珠草柱之謠。况有節募新軍而糧未增。尚在額內支給。又邊邑凋敝。災傷所免及拖欠者。復百有餘萬。焉得不窮困。至於今日之極也。嘉靖七年。鎮城餓莩幾萬。言之痛心。嗚呼。此鎮將士懷忠畏法。死無怨言。敢勇善戰。虜所素憚。乃令年年枵腹。不得一飽。傷哉傷哉。脫有黠虜窺知虛實。以重兵壓境。及客兵既集。日費益廣。更以一軍駐魚河之地。卽糧道阻絕。不兩三月而榆林坐困矣。况今鹽法已壞。飛輓之計。失在官糴買。一費數倍。戊子

卷之二

二十一

之歲。東草價至二錢。他可知矣。故論榆林者。急在芻糧。他非所慮。又本色不復。則榆林未可知也。今三邊春初時。皆可舟行。若計沿河郡縣。改徵本色。水陸接連而上。則榆林其少蘇乎。再於延寧甘固適中之地。另設倉場。各以戶部一員主之。每年予鹽銀十餘萬。令其糴買儲蓄。專備客兵之用。出入稽考。歸戶部。邊官無得那移借貸。倘客兵一年不至。則有一年之積。如是數年。或可少裕也。套地長幾二千里。橫至數百。里。亦漢武朔方地也。唐猶內屬。魏公築三城於河外。史稱其功。夫拒河為守。尚不能固。乃能遏虜於河外。其置烽墩千八百所。所須萬人。而史云減戍。此皆不可曉者。近有復套之議。謂當循唐舊。又謂當復守東勝。則榆林東路。可以無虞。審時度力。愚不知計所出矣。西路最稱要害。而安邊定邊。連接花馬池。更為衝劇。築牆設險。事有不容已者。若沿邊困悴之邑。唇齒相依。當擇賢令。旌以異等。令其撫綏招來。庶幾可以保全乎。夫榆林地險而防嚴。將士敢勇。戰不貫胷。虜呼為駱駝城。人馬見則畏之。四方征調。所向有功。東多將材。有節氣。視他鎮為最焉。第鎮城遠處。平不毛。

卷之二

二十一

軍衆待哺於腹裡。生理既難。糧道又遠。倘人事不修。則六邊之廢。其首在茲乎。故云榆林者。患在芻糧。他非所計也。

延綏二邊。東起黃甫川堡。西至三山饒陽界。與固原內邊形勢相接。成化間。修築榆林等城。二十餘堡。俱在二城之外。蓋重邊設險。以衛內地也。

寧夏

寧夏亦朔方地也。鎮城所據。賀蘭山環其西北。黃河在東南。險固可守。漢唐舊渠。皆在厥田上上。人易爲生成。化以前。虜患多在河西。自虜據套以來。而河東

二百里間。更爲蔽衝。是故窺平固。則犯花馬池。掠環慶。則由花馬池之東。入靈州等處。則清水營一帶。是其徑矣。築牆畫守。始自巡撫徐廷璋。此千古卓然之見。而總制楊一清。王瓊。唐龍。皆常增築。更益敵臺。足禦竊發。矣。顧兵寡勢分。難當大舉之寇。豈人謀地利。有未盡耶。今論者。以固原爲堂奧。響石溝至花兒岔。爲二門。花馬池一帶。爲三門。謂有重險矣。不知賊已入大門。則堂奧無用。風雨飄忽之所。及內地村聚之民。急欲收保。而無由也。嘗聞弘治以前。虜住套不常。間有連歲不入者。我邊每歲於河凍時。決其出入。入

則戒嚴。出卽解嚴。蓋冰泮後。則不復能出入矣。今虜渾脫飛渡。數萬立濟。經年住套。安爲巢穴。逋逃教誘。盡知我內地虛實。此可與往。日論哉。而花馬池一帶。適其利涉之境。遊騎出沒。無日無之。宜乎延寧固靖。終歲不得少息也。試嘗籌之。若擇花馬池便利之地。大建城堡。添設叅遊。移總制居之。分屯重兵於清水武興等營。令三百里之間。旌幟相望。刀斗相聞。其鉄柱泉等處。水草大路。盡建墩堡。此不惟得扼吭先制之計。東援榆林。西援寧夏。亦常山蛇勢也。又洪武以來。虜出入河套。往來甘源。皆自賀蘭山後取道。自總

其後。雖敗後。遂以山前爲通衝。趙瑛周尚文禦之。皆敗。由此不已。愚不知寧夏所終也。或曰。舊墩瞭望直出。山外有警。卽聞。易於遏絕。今皆廢矣。或又曰。赤木黃峽等口。舊皆壘石固塞。防守有人。今亦不然。是以莫之禦虜也。夫敗軍法重。無苟免者。是以邊臣知畏地方少事。今寧夏失機屢矣。而舊將晏然無事。求之各邊。無不然者。此不可爲邊民痛哭哉。鎮城南北僅百里。東西止二百餘里耳。王瓊廢鎮。遠關而城平虜。棄地蓋八十里。一何易也。今虜患愈近。而民利益窘。善謀者一至是乎。若山南作堡。以遏西來之寇。則得

之矣。中衛偏在西隅，雖地狹易守，顧山後之虜，虜者數數有之。尋討故事云：自賀蘭山直西至鎮番，內皆漢武舊地。今棄之矣。果如所論而城守之，則莊涼靖固中衛俱安枕矣。

甘肅

甘肅卽漢之河西四郡。武帝所開以斷匈奴右臂者。蓋自蘭州爲漢金城郡，過河而西，歷紅城子、莊浪鎮、羗古浪六百餘里，至梁州爲武威郡。涼州之西，歷永昌、山丹四百餘里，至甘州爲張掖郡。甘州之西，歷高臺、鎮夷四百餘里，至肅州爲酒泉郡。肅州西出嘉峪關爲沙瓜、赤斤苦峪。以至哈密等處，則皆燉煌郡地也。洪武五年，宋國公馮勝下河西，乃以嘉峪關爲限，遂棄燉煌焉。自莊浪岐而南，三百餘里爲西寧衛。古曰姑臧，此河西地形之大畧也。夫以一線之路，孤懸幾二千里，西控西域，南隔羗戎，北遮胡虜，經制長策，自古已難。况茲凋敝之餘，非豪傑任事之臣，其孰能爲之？且哈密、甘肅、藩籬，諸番領袖，成化以來，陷於土魯番。恢復之議至屢，累朝願在今日有難者二：有當緩者四，不可例以徃日何也。哈密累敗之餘，喪亡略盡。

縱令復國，豈能固守？此一難也。恢復之計，曉諭不從，必煩聲討，虛喝謾恐，難以震動。試言今日可復能爲先襄毅深入之事乎？此二難也。徃建哈密以其能制諸夷爲藩蔽也，今不能矣。立之何益？是故哈密者昔爲要區，今爲散地，盛衰之會殊，強弱之形異。當緩一也。哈密轉徙之衆，已長子孫，身事讐國，遣我以難，是彼無共天之義，我有同舟之急，此何爲乎？當緩二也。累朝以哈密之故，勞費萬狀，議論無已，是以夷人視之爲奇貨，以爲中國一日不可無哈密也。今日索金幣，明日求進貢，今日送金印，明日還城池，假令自今不復言哈密恢復事，彼當何爲乎？以爲將遂有哈密也，則豈待中國棄之而後取之，以爲不能，則哈密猶舊也。况閉關絕貢，可以制諸夷之命乎？當緩三也。赤斤蒙古安定曲先等衛，亦皆中國藩蔽，赤斤等衛破於土番，安定等衛破於海賊，何不聞爲彼恢復而切切於哈密乎？當緩四也。番於六者之間，則哈密可復不可復，圖機之上，必當破衆說而建長策矣。至於亦不刺者，迤北通寇，盤據西海，吞拜屬番爲西南患，頃歲已許內附，尋因其敗弱而棄之，頗爲失計。何也？甘肅之患，北虜倏去倏來，南番坐守之夷耳，惟土魯番

自兩犯甘肅以來。累肆荼毒。漸不可長。若收海上之虜。置之哈密。近境結以恩德。西制土番。北制瓦剌。此千載一時也。倘有成績。即令職西域之貢。何所不可。議者。祇恐別起事端。而不思遠地無干。祇云夷心叵測。而不知窮寇易用。視自據西海。散處河岷。何如耶。矧以虛糜得實用。借虜地為干城。得失利害。不較可知。又今河西屯田。敝矣。二千里內。計丁一萬七千耳。防守不設。耕種難也。累遭殘破。生聚難也。脣削無已。休養難也。是故人益貧。口益甚。食益歉。兵益弱。而屯田益不興矣。近日添築新堡。廣招佃種。似矣。豈有舊

堡未充。而更能定新堡者乎。豈有不為防守。而敢遠耕者乎。豈有將不休養。而人得生聚者乎。他如李淮之議曰。欲將見堡。量給以馬。無事令其瞻望。而耕耘有事。得以聯絡。而馳逐。拯溺救焚。此其近策矣。蘭州舊有管糧郎中。而不司支放。與宣大事體少異。已失事宜。或又令其歷在催徵。不更遠乎。若以省恭一官。專駐蘭州。以督邊課。如近時山東河南京運事例。而移郎中於甘州。如宣大例。則稽察歸於戶部。催科便於本省。是或一道也。西寧控十三番族。四堡六千戶。所近又益以海寇之擾。亦要地矣。不令屬蕪。浪而令

設參將。易瓚之議是也。若我太宗以夷治夷。建寺立僧之法。蓋有深意。今有講求其故者乎。西域之貢。番文動數百紙。詐冒相仍。騷擾無益。若給符限年。勒以名數。庶可久可繼之道也。嗚呼。病於塞而求通。傷於困而思起。今日之甘肅。豈一事耶。舉其大者。聊以見緩急而已。

固原

固原開城縣地也。成化以前。套虜未熾。平固安會之間。得以休息。所備者靖虜一面耳。自弘治十四年。火篩入掠之後。遂為虜衝。於是始改立州衛。以固靖甘

蘭四衛隸之。設總制。泰遊等官。屹然一巨鎮矣。鎮與寧夏為唇齒。花馬池一帶。邊人謂之大門。若併力堅守。花馬池則固原自可無虞。而響石溝至靖虜一帶。修築又在所緩。蓋力分則勢弱。寇已入門。主人束手。故愚以為總制不駐花馬池。則固原未可息肩也。靖虜一帶。每歲黃河水合。一望千里。皆如平地。若賀蘭山後之虜。踏水馳蹕。則蘭靖安會之間。便為禍階。湖

兵防守。候在水凍。而西鳳臨鞏之卒。多未經戰。豈能捍禦。然則不添沿河之堡。不屯常戍之兵。則固原又未可息肩也。徵調客兵。他鎮有事。則然。無事。則已。若

固原防守之戍。每歲凡四閱月而芻糧不為之處。尚在本兵額內支給。如之何其不告乏乎。小鹽池批驗。舊在固原。蓋來商旅納貨。期以填實此地。而王瓊移置下馬房。其見偏矣。夫固原中制之地也。總督所在。戎務攸關。此特一隅之論耳。若夫任將任官。足食足兵之計。孰不能言之。所以體權盡變。存乎其人焉耳。

烽燧

凡守邊。不過遠斥候。謹烽火。薊鎮以險可恃。烽火不修久矣。緣軍馬戰守。應援素未練習。分派故視烽火。無用。今凡無空心臺之處。即以原墩充之。有空心臺所相近百步之內者。俱以空心臺充墩。大約相去一二里。柳鼓相聞為一墩。每墩設軍五名。計減去濫設墩軍。不下數千。省費不貲。墩之相去。惟以視見聽聞為准。不相間斷。近臺者。聽守臺百總調度。不近臺者。聽信地百總調度。烽號賞罰。立為哨守條約。分給官軍習學。遵行。每一提調下。各設把總二員。每一路各設傳烽委官一員。凡遇賊馬所向之處。該墩舉烽。左右分傳。兵馬見烽。即行收拾器械。或應速發。或應候報。或應赴邊者。分投趨赴戰守。

傳烽歌

傳烽號令妙無窮。編與墩軍各一通。千賊以上是大舉。百里餘外即傳烽。一砲一旗山海路。一砲二旗石門烽。一砲三旗燕河警。一砲四旗建昌功。二砲一旗太平寨。二砲二旗是喜烽。二砲三旗松棚路。二砲四旗馬蘭中。三砲一旗墻子嶺。三砲二旗曹家烽。三砲三旗古北口。三砲四旗石塘終。若遇夜間旗不見。火池照數代旗紅。賊近墻加黑號帶。夜晦換蓋大燈籠。賊若潰墻進口裡。仍依百里號相同。九百以下是零賊。止傳本協自成功。單用砲聲分四路。不須旗火混。

女直考略

按金女直即金餘孽也。金以前勿論。國初定開元。改開原道。控帶諸夷。女直各部。在混同江以東。東濱海。西接兀良哈。南隣朝鮮。北至奴兒干。畧有三種。自湯站東抵開原。居海西者。為海西女直。居建州毛憐者。

為建州女直極東為野人女直。它種甚夥。開原北近松花江曰山夷。又北抵黑龍江曰江夷。而江夷有灰扒兀刺等族。建州毛憐裔出渤海。事耕絀。居處食飲有華風。海西係黑水裔。其山夷倚山作寨。即屬女直完顏種。江夷居黑龍江。即生女直。竝有室廬。或以樺皮為帷。止則張架。俗善射。馳獵耐饑渴。忍詢好盜。其戰鬪多步少騎。上下巖壁如飛。而建州阻萬山。獨居中。據要害。五嶺喜昌石門尤扼險。人騎不得成列。於女直稱最強。永樂元年。遣行人邢樞招諭奴兒干諸野人酋長來朝。因悉境附。九年春。遣中使治巨艦。勒水軍江上。召集諸酋豪。縻以官賞。於是康旺、佟答刺哈、王肇州、瑣勝哥四酋率眾降。始設奴兒干都司。自開原東北至松花江以西。先後置建州毛憐塔山等衛一百八十四。兀者等所二十。官其酋為都督。都指揮。指揮。千百戶。鎮撫。賜勅印。各統分部。復置站地面各七寨。一不領于衛所。令歲以冬月從開原入朝貢。唯野人女直僻遠。無常期。諸部願內附者。開原設安樂州。遼陽設自在州。處之。已又為海西建州各夷立馬市。開原歲時賜予甚厚。終帝世奉職謹。征調輒赴。建州衛指揮阿哈出以功。

賜姓名李思誠。其子釋家奴曰李顯忠。顯忠弟猛哥不花。亦以內附。領毛憐衛。累都督同知。久之。顯忠死。子滿住襲。求駐牧蘇子河。而開原降虜楊木答戶。率數百騎奔建州。寢為遠患。宣德間。守臣務招徠。請居以建州老營地。老營者。朝廷歲以其地取人參。松子。所名東建州。乃是也。四年。海西野人女直數寇掠。都督巫凱請討之。不許。賜勅戒諭。令凱厚恤貢夷。正統初。建州左衛都督猛可帖木兒為七姓野人所殺。弟凡察子童倉走朝鮮。亡其印。詔更給以童倉弟董山襲建州衛指揮。亡何。凡察歸。得故印。詔上更給者。匿不出。乃更分置右衛。剖二印。令董山領左。凡察領右。正統末。董山與李滿住等竝附也。先為耳目。抄掠遼東。景泰中。都御史王翱論歸所掠。稍寧。戰而海西野人諸酋長死也。先之亂。盡失。賜勅子孫不得襲。以舍人入貢。宴賞大減。殊心望。天順三年。董山潛結朝鮮。偽授中樞密使。巡撫都御史程信。詐令自在州知州佟成廉他事。得朝鮮授山制書。以開上遣給事中往朝鮮。錦衣譯者往建州。各軟語枝梧。出制書示。始懼服。貢馬謝。成化二年。左都御史李秉言。建州毛憐海西各部來貢。邊臣案驗。貂皮取純黑。

馬取贖壯否卽拒之非厚往薄來意且貂產黑龍江迤北非建州毛憐所有宜勅守臣驗放無過苛啓獻下兵部議如秉言而董山來朝語不孫糾毛憐海西夷頻盜邊三年命武靖伯趙輔充靖虜將軍左都御史秉督師率漢番京邊官軍五萬往征之山悔自歸詔羈廣寧尋伏法九月分三道搗其巢左軍出潭河越石門至分水嶺右軍由鴉鶻關喜昌口踰鳳凰城摩天嶺至溱猪江中軍自撫順經薄刀山過五嶺度蘇子河至虎城刻日會勦朝鮮亦遣中樞府知事康純等佐兵萬人過東走路俘斬千計并誅李滿住會積雪寒裂膚遂班師指揮張額的里率妻孥降且曰此地自漢人跡罕至唯唐太宗東征抵鳳凰城今大兵追奔及此乃天也輔具奏

上憐而賞之仍安置部夷闕廣而我所損士馬亦不貲四年留副總兵韓斌防守築撫順清河遼陽諸堡五年禮部奏勅通事武忠等諭海西女直各夷常貢外無進海東青兎鶻并省論貢使無溢額六年建州夷窺邊虛謀作亂巡撫都御史彭誼獲其謀檄轉餉實鐵嶺瀋陽三萬諸衛整師出遼陽衆潰匿朝廷因示羈縻復以董山子脫羅爲指揮它從叛者得

降秩襲諸夷復貢然往往聲報董山讐糾掠塞上十四年海西兀者前衛都指揮散赤哈上蕃書言開原驗貢勒受珍珠豹皮兵部移文都御史陳鉞勘狀徵赴廣寧置對散赤哈率所部十餘輩由撫順關入守將以非故道卻之因藉忿與建州夷合乘虛大掠鳳集諸堡鉞揜近邊蕃戶以捷聞更請大發兵巨璫汪直惑通事王英言銳請行冀邀功賞詔以兵部侍郎馬文升經畧直亦繼往按事文升疾趨瀋陽召各酋長撫慰賑以牛布已謀知海西夷反側密檄總兵歐信等討之邀擊大破之海西夷亦聽撫比直至衆已各解散直心害文升功而文升遇直倨鉞復搆以媚直遂奏建州女直諸夷以文升曩在鎮禁易農器故屢入寇

上遣直及刑部尚書林聰卽訊文升言所禁鐵器非農器不聽明年下文升獄謫戍重慶是時東寧人劉八當哈以天順間盜馬奔建州至是與張驢兒等冒虜酋阿上等名朝貢梟首惡遼東塞而陳鉞希直意奏建州女直伏當加聲寇遼請搗穴遂命撫寧侯朱永佩靖虜將軍印充總兵官討建州夷以直督師鉞參贊東征軍務直等給執貢夷郎禿等六十餘人械

所司并襲老弱報級加直祿米進永保國公鉞右都御史十六年建州女直以復仇慘掠清河等堡後三年直始敗鉞坐褫職為民起馬文升左副都御史巡撫遼東會其酋完者禿貢馬復聽襲修貢如例塞上寇益稀正德八年海西夷加哈文祝孔革等阻貢旋就撫諭嘉靖初海西夷酋速黑忒強以修貢謹及捕叛夷猛克特進左都督賜金帶大帽其後請乞漸煩貢浮額從兵部議勅守臣嚴覈如制二十一年建州右衛夷酋李撒赤哈糾眾入寇都御史孫檜禦之多亡失至深入鳳凰城命給事中林廷學往勘明年廷學還報上言邊事請稽術所原額令以次分番入貢庶幾古人質子之意并懸都督重秩以待斬馘奇功亡何以海西夷酋王忠偵虜功陞都督僉事其秋建州夷酋趙那禰等分道寇湯站等堡禦卻之而李撒赤哈復盜邊二十四年就擒梟塞上賜總兵趙國忠等金幣頃之都御史於放誠撫賞諸夷諱詐殺諱者遂挾憤入塞殺掠如成化時巡撫以不任相繼罷二十七年女直諸夷及兀良哈勾虜入遼都御史李珪復罷去遼東大困已復修貢不絕久之海西夷酋王台襲祖速黑忒職鎮廣順關而祝孔革遺孽

逞加奴仰加奴亦欵鎮北關因以南關北關別其號南關忠順特著建州夷酋王杲方躡撫順四十一年誘殺副總兵黑春深入遼陽隆慶五年冬我師大破建州夷汪住等敵斬近六百而杲益縱掠萬曆二年撫順遊擊裴承祖等被戮總兵李成梁身督師出搗斬級千一百有四來獻捷明年杲走匿王台寨因宣諭台及伊子虎兒罕執杲獻加台龍虎將軍進二子都督僉事秩遂磔杲益拓寬奠六堡七年建州夷酋王兀堂漸請張八年連犯靈陽永奠諸堡我師追奔出塞二百餘里至鴨兒匱得級七百五十四兀堂為氣奪而王杲遺孽阿台投仰加奴等修葺南關且勾虜窺孤山鐵嶺十年李成梁勒兵曹子谷大破之明年擄古勒寨誅阿台是時王台及虎兒罕相繼殺所遺猛骨孛羅及虎兒罕子反商稗弱仰加奴雖台塔憤其父祝孔革死台叔王忠手并奪貢勅及季勒寨與兄逞加奴固未嘗忘報復也十一年以婚西虜借恍忽大煖兔等騎可萬餘與反商構并攻猛骨孛羅恣掠把吉諸寨都御史李松宣諭不從因密商總兵李成梁伏兵中固城擊殺逞加奴仰加奴而逞加奴遺孽卜寨仰加奴遺孽那林孛羅日夜圖報父連

西虜以兒鄧侵掠反商挾索貢物十五年那林字羅引西虜萬餘騎急攻把太寨而王台孽子康古陸向奔逞加奴得歸娶父妾温姐反攻反商猛骨字羅亦以母温姐故協謀我師往援執温姐尋釋之囚康古陸胥命而猛骨字羅為北關迫脅焚巢劫温姐去十六年李成梁從威遠堡出搗上寨那林字羅請降總督侍郎顧養謙議并釋康古陸刑牲盟聽兩關均勅釋憾會建州夷酋奴兒哈赤與反商約婚亦頗藉為輔車而奴酋方斬叛夷克五十乞陞賞十七年竟予都督秩以此遂雄長諸夷初奴兒哈赤祖叫場父塔失竝從征阿台為鄉導歿兵火奴兒哈赤方幼李成梁直雛視之後稍蠶食張海色失諸酋及與反商爭張海固約婚罷兵且殲叛夷愬祖父殉國狀以都指押驟躋崇階與南關埒心固已騰踊張矣而反商酗酒好殺眾不附十九年上寨等陰令部夷賊商中道南關止遺猛骨字羅則勢愈孤又日與北關相構怨頃之奴兒哈赤計殺十寨旋以保塞功加龍虎將軍王台潛有併海西意而北關那林字羅與南關猛骨字羅方酣于鬪二十七年猛骨字羅不支以子女質建州借兵已因飛語激怒奴兒哈赤反執猛骨

寨中奴酋實心利其妻妾部落外恐吾聲罪廼為女許猛酋而陰縱其妾與通遂以私外母名殺之邊吏往詰則以女許婚猛酋長子吾兒忽答二十九年與那林字羅補雙貢而吾兒忽答陽以撫養旋羈建州寨南關不絕如綫北關夷酋那林字羅白羊骨乃約婚西虜宰賽自託奴兒哈赤益旁嚙朝鮮及黑龍江上諸夷三十三年李成梁再出鎮則議徙寬奠新疆民六萬餘入內地弃新疆為甌脫明年奴兒哈赤強勒清河沿邊參直并爭入貢車價三十六年混南關勅頂賞明年以萬騎築故寨漸逼開原御史熊廷弼請添募兵兼撫北關收宰賽煖兔折其謀頃之奴兒哈赤願遵諭減車價及還張其哈喇佃子侵地而伊塔江夷卜占吉急走北關四十一年藉通塔與北關仇殺益墾南關曠土糾西虜宰煖二十四營馳清河始檄薊兵五千赴援而奴兒哈赤好語謝邊吏都御史張濬初至惑其謀更以拒婚老女并匿遁婚為北關罪且許奴酋質子入關亡何奴兒哈赤已圍燒墾前罷耕地開原叅議薛國用力主驅逐始退地定界兼減貢夷四十三年白羊骨以老女許婚煖兔奴

兒哈赤勒兵南關已竟寂然。四十六年四月潛師突陷撫順。總兵張承胤等馳援。歿之。因賚番書請和。自稱建州國汗。五月剋撫安三岔白家冲三堡。起原任都御史楊鎬以兵部侍郎經略兼巡撫。七月奴兒哈赤從鴉鶻關入剋清河。唯參將賀世賢縱擊。綏陽塞外得級百五十四。而綏陽竟莫望風潰。賜經畧劍一。別以太常少卿周永春為巡撫都御史。九月奴兒哈赤再從撫順入會安堡。時東方有白氣長竟天。其占為蚩尤旗。十二月北關夷酋金台失報勦奴酋一寨。特賜金幣風勵之。四十七年二月經畧侍郎楊鎬以徵兵四集。遂誓師遼陽。分四路出塞進勦。一軍從靖安堡趨開鐵。一軍從撫順關趨瀋陽。一軍從鴉鶻關趨清河。一軍從晾馬佃趨寬奠。北關朝鮮各佐銳師而我主帥不一。兼先泄師期。三月朔總兵杜松越五嶺關前抵渾河。弃車營趨利。遇敵萬餘。乘半渡遮擊。遂大潰。松血戰歿。宅帥馬林師後期踵敗。開原僉事潘宗顏等竝歿之。總兵劉綎深入剋十餘寨。後三日以墮賊詐中覆。亦陣歿。而帥清河路者李如栢以撤回獨全。奴兒哈赤遂乘勝窺開鐵。圖搶金台失寨。傳檄朝鮮。僭號後金國汗。黃衣稱朕。意揚揚自恣也。

六月從靜安堡入薄照原。北關為出援兵二千。比至城已被剋。羽書告急。

上始趨提前御史熊廷弼代鎬經畧。尋逮治鎬。而奴兒哈赤以七月從三岔堡入剋鐵嶺。鐵嶺開原為遼重藪。既併。則河東已在賊握中。北關與遼聲息不屬。而奴酋乘勝縛宰賽。脅煖兔炒花為助。廣布間諜內地。所在殘矚。目無堅城。可為遼左心寒也。八月經畧侍郎熊廷弼入遼。申軍令。方慰撫北關為犄角。奴兒哈赤從攻遼瀋。綴我師。突引萬騎連破金台失及白羊骨寨。北關並歿。廷弼乃決策守遼陽。引水為防。調李懷信代將。人心始定。奴兒哈赤因往開鐵運取窖粟。以飽待饑。明年給事中姚宗文閱邊。查訪北關部落。得金台失二女孫。一配虜酋腦毛大之孫桑河兒寨。一配虜酋虎整兔慈。特給四千金。示優卹。用廣其意。而南關裔止廣寧。指揮王世忠請實授遊擊。風諸夷。經畧熊廷弼以軍聲稍振。始議回守瀋陽。逼賊穴。奴兒哈赤乃益連西虜。計令虜晚河西誘我師。疲極。乘其敝。每聲言入犯。第時引遊騎出沒。至發偽榜招降。詭侮無狀。廷弼奏激同仇滅賊。作請恩賞將士。同甘苦會。

續修四庫全書 子部 兵家類

上慨發餉金三十萬。一軍盡。謹知奴酋亡可翹足待。而是役調兵十八萬。歲增餉三百二十四萬金而羨。海內大爲騷動。始海西兩關互讐。構越四十年。自爲刀俎。以歸于盡。奴兒哈赤方袖手收漁人之利。而女直諸部落盡併建州。遂忘其初。仰我鼻息。欲引金轍。安忍好兵。甚矣夷之不度德也。

兵鏡

二十終



火攻挈要

〔西洋〕湯若望授
〔明〕焦勗輯

據清道光二十七年刻海山
仙館叢書本影印原書版框
高一二四毫米寬一九四毫米

道光丁未鐫

中華書局
編輯所藏書

火攻擊要

海山仙館叢書

則克錄 火攻擊要

自序

中國之火攻備矣其書亦綦詳矣似無容後人可贅一詞然而時異勢殊有難以今昔例論深心者更不可不審機觀變對症求藥之為愈也即古今兵法言之如武經總要武學大成武學樞機紀效新書練兵實紀練兵全書登壇必究武備志兵錄一覽知兵諸書所載火攻頗稱詳備然或有南北異宜水陸殊用或利昔而不利於今者或更有摭拾太濫無濟實用者似非今日救急

序

海山仙館叢書

之善本也至若火攻專書稱神威秘旨大德新書安攘秘着其中法制雖備然多紛雜濫溢無論是非可否一槩刊錄種類雖多而實效則少也如火龍經制勝錄無敵真詮諸書索奇覓異巧立名色徒炫耳目罕資實用惟趙氏藏書海外火攻神器圖說祝融佐理其中法則規制悉皆西洋正傳然以事關軍機多有慎密不詳載不明言者以致不獲茲技之大觀甚為折衝者之所歉也易質性愚陋不諳韜鈴但以虜寇肆虐民遭慘禍因目擊艱危感憤積弱日究心於將畧博訪於奇人就教

於西師更潛度彼已之情形事機之利弊時勢之變更
朝夕講究再四研求只為痴憤所激然耳乃二三知己
誤以^易為深詣茲枝每問器索譜^易茫無以應因不揣
鄙劣姑就名書之要旨師友之秘傳及苦心之偶得去
繁就簡刪浮採實釋與註明聊述成帙公諸同志以備
參酌云爾

崇禎癸未孟夏後學焦勗謹識

序

二 海山仙館叢書

火攻挈要諸器圖 共二十七頁

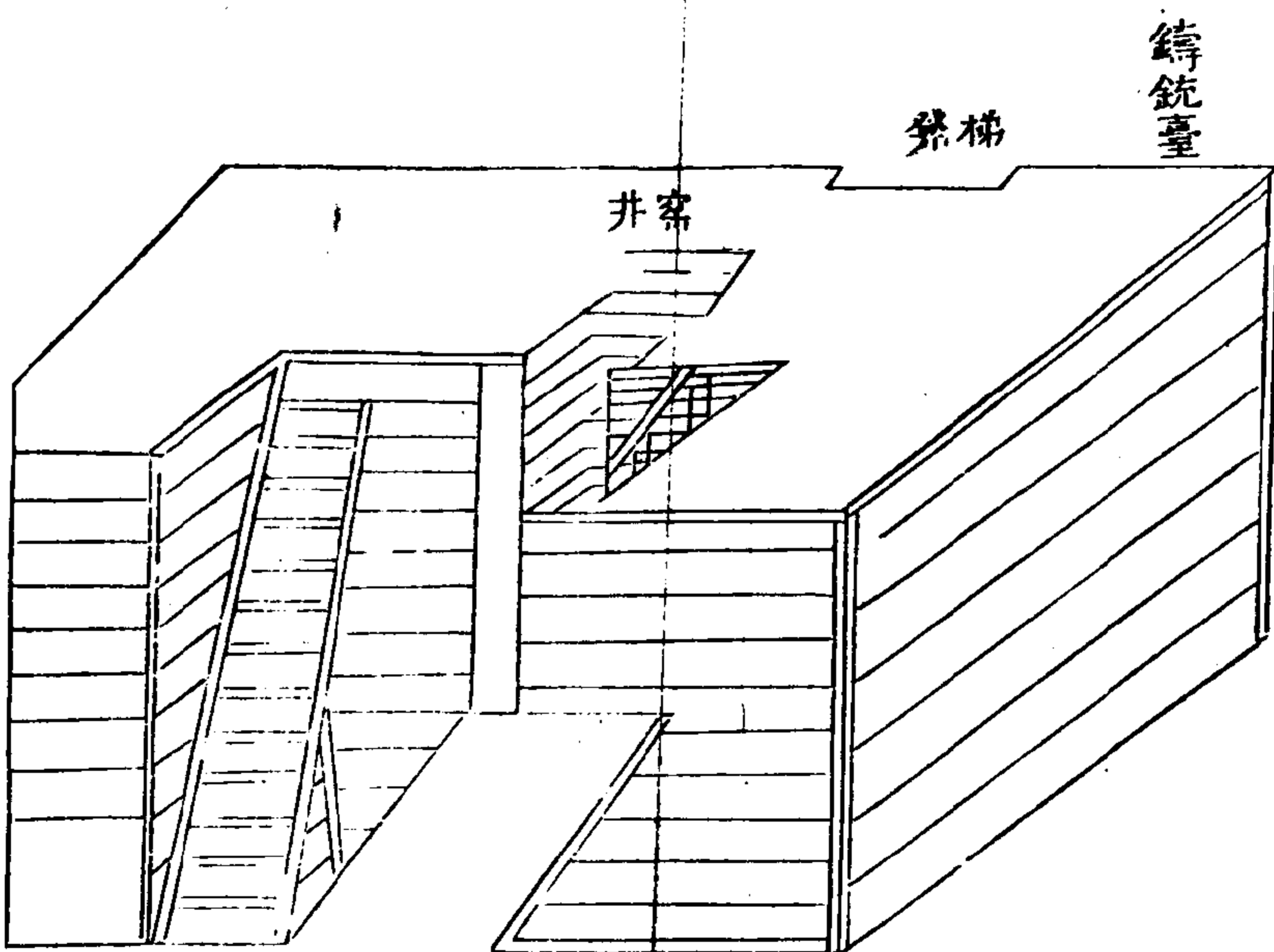

火攻擊要圖

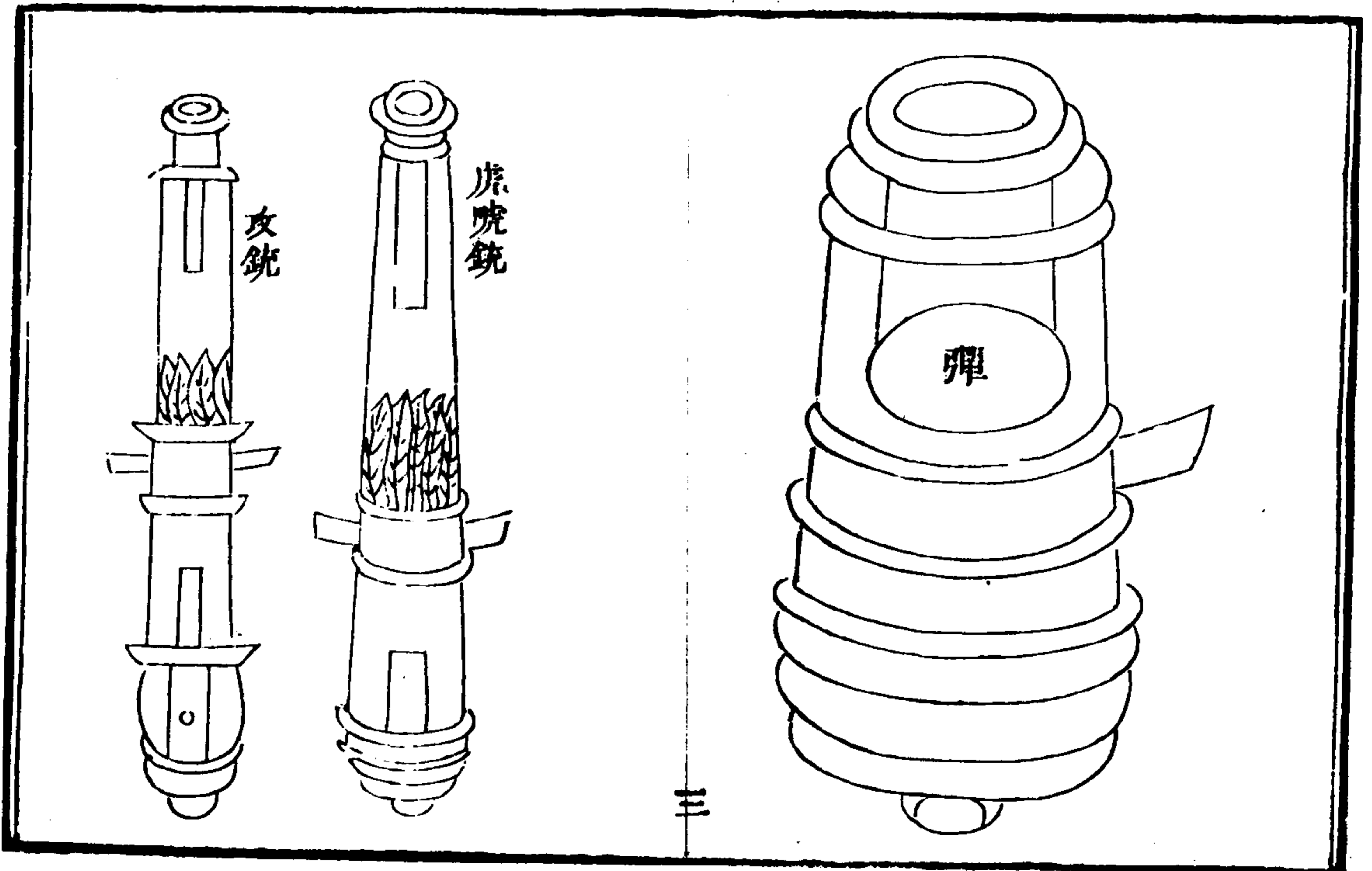
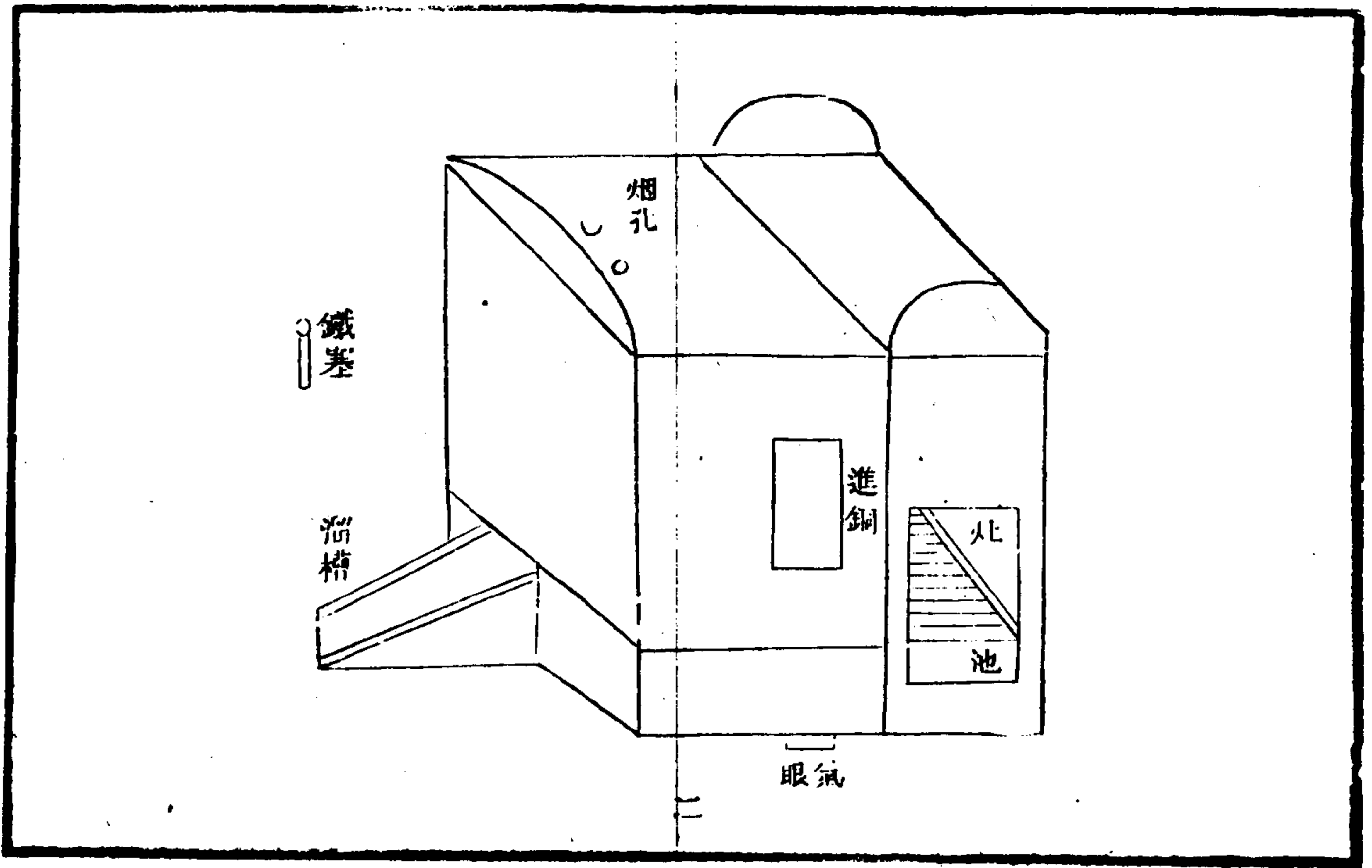

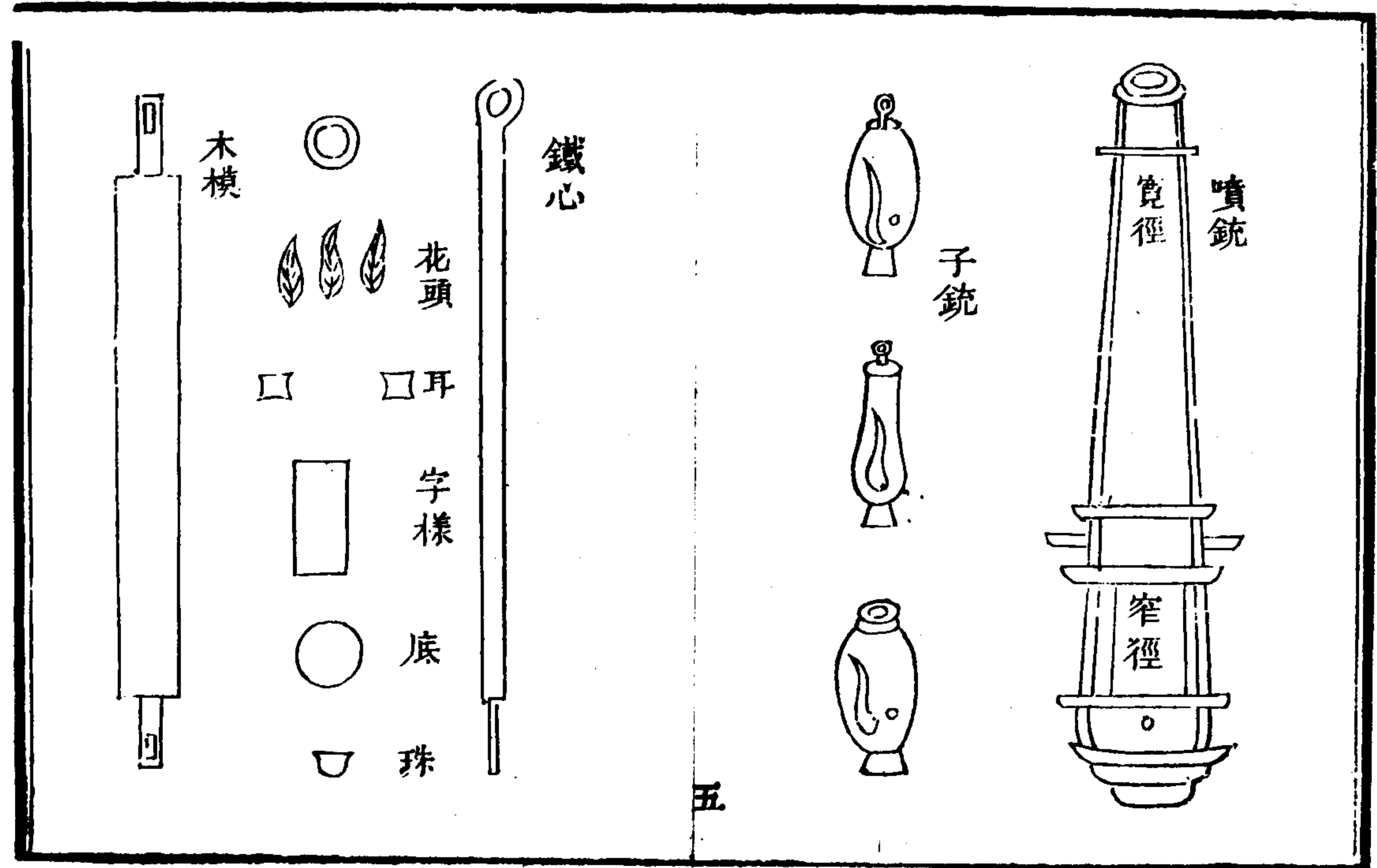
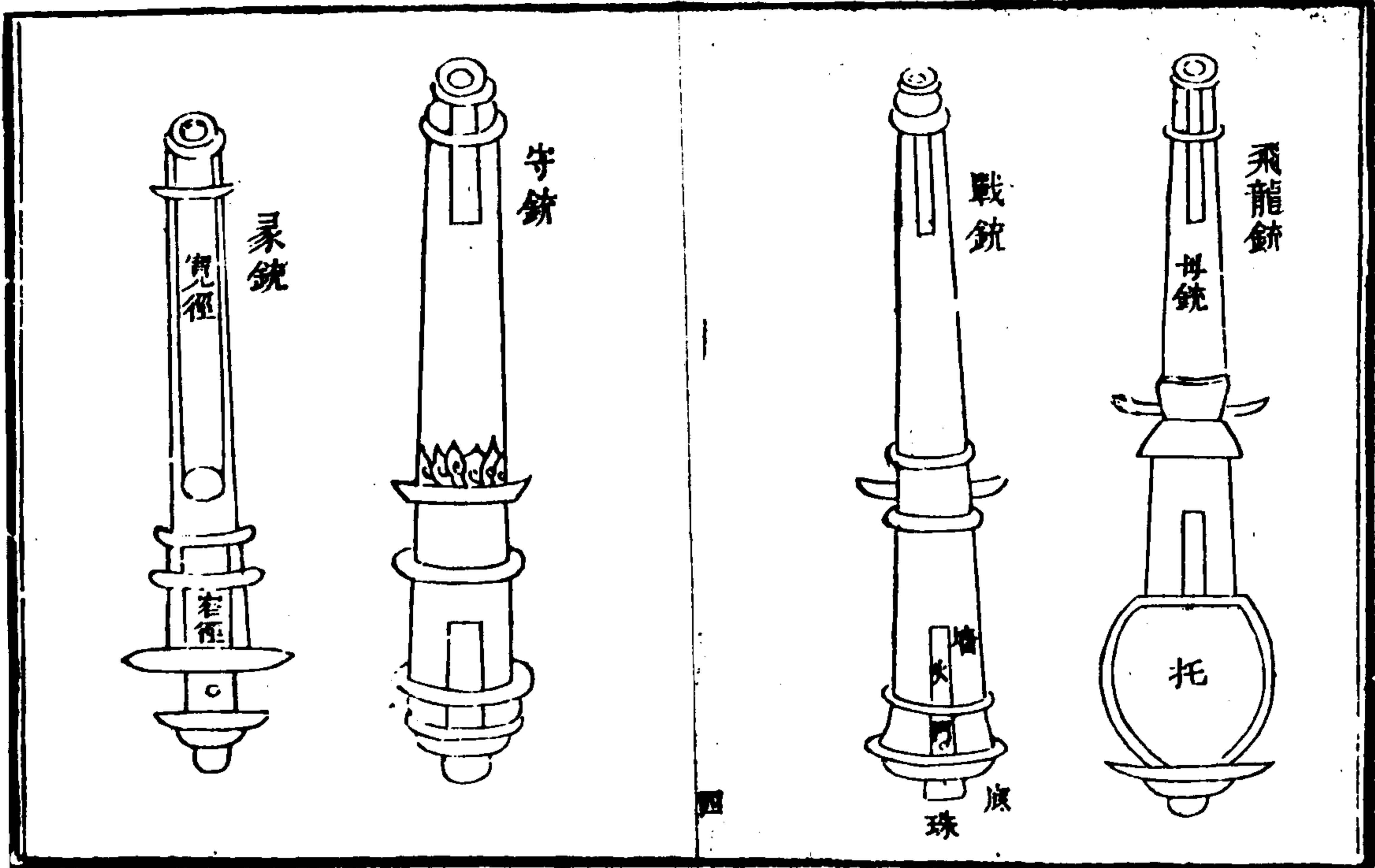

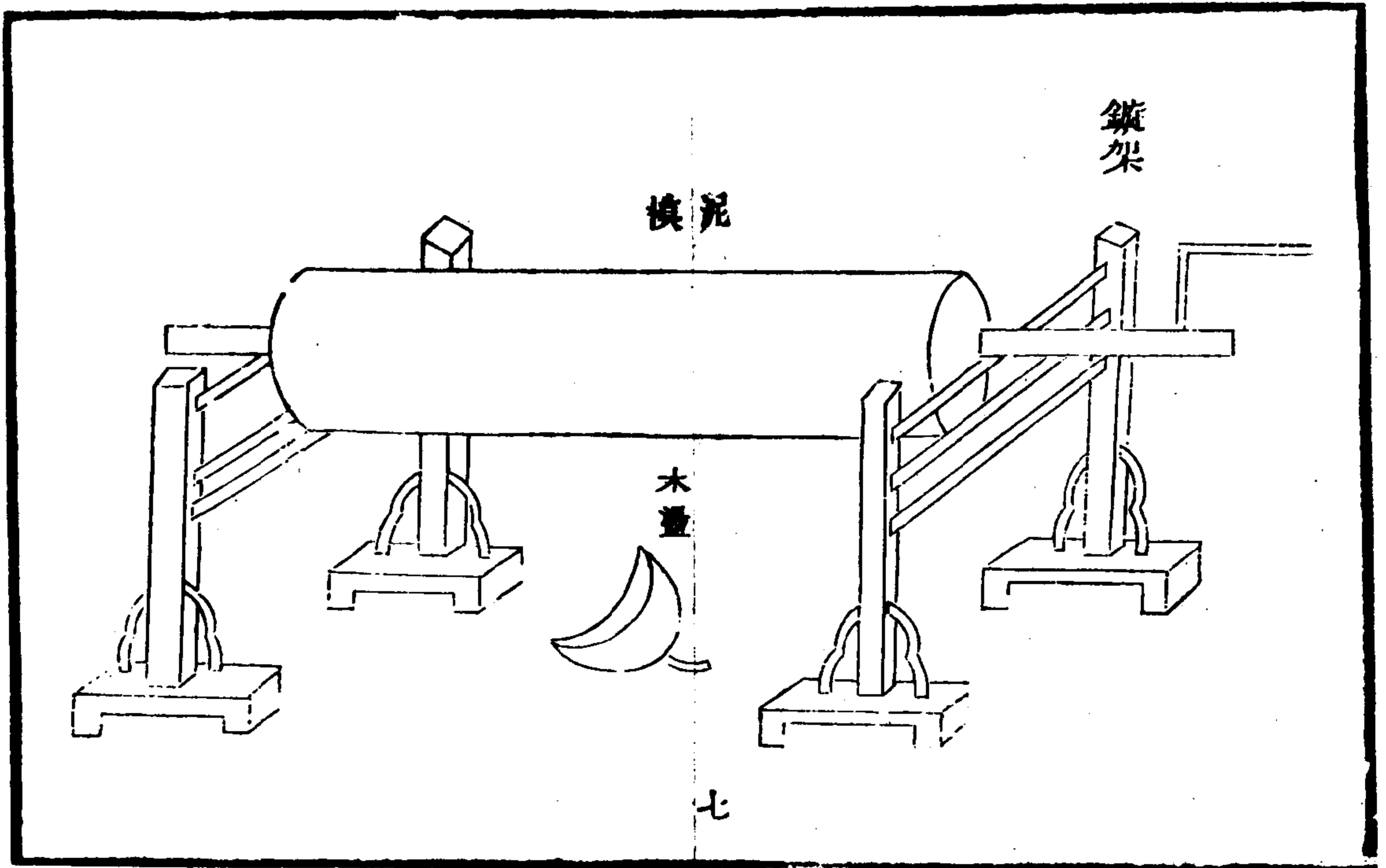
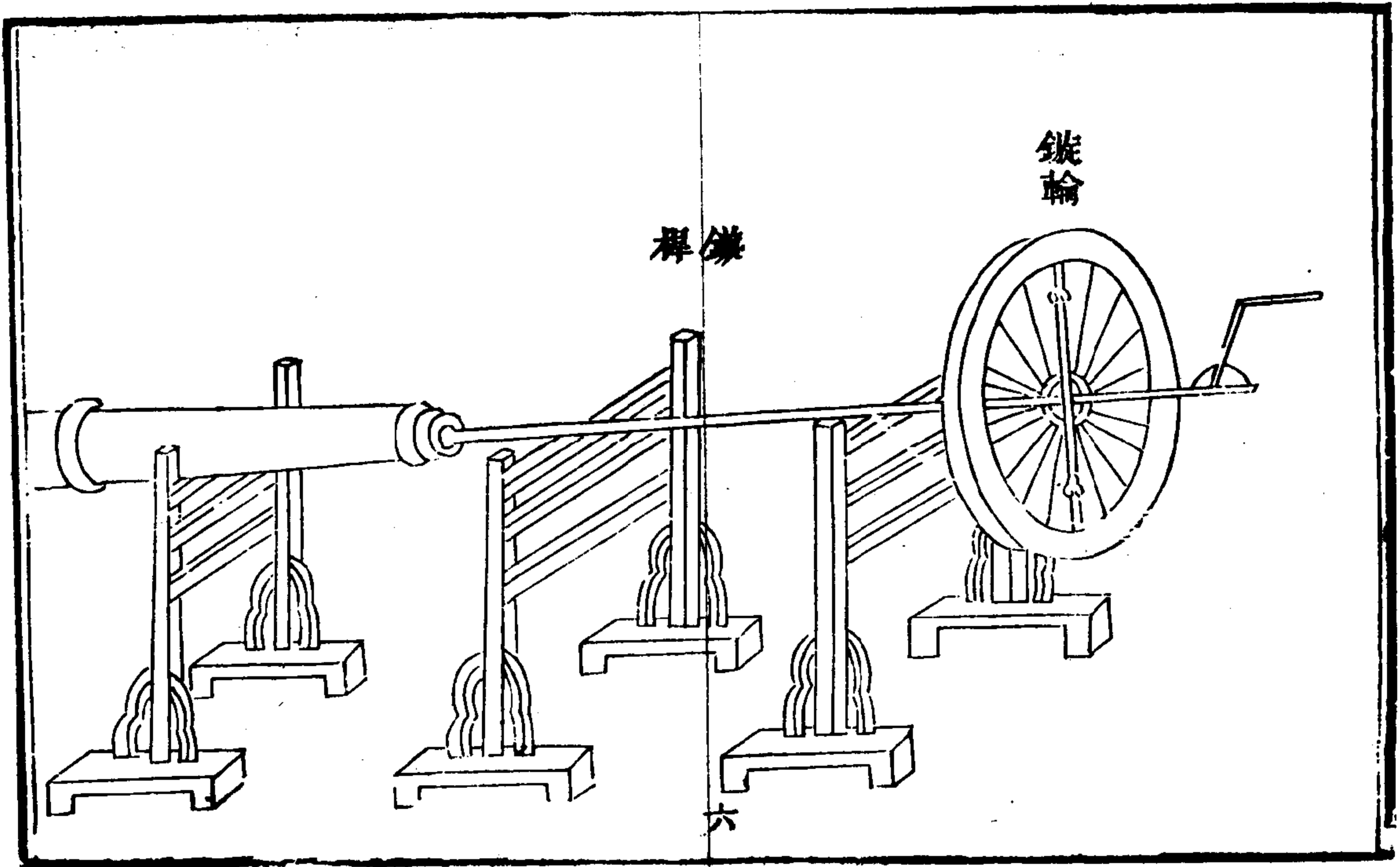

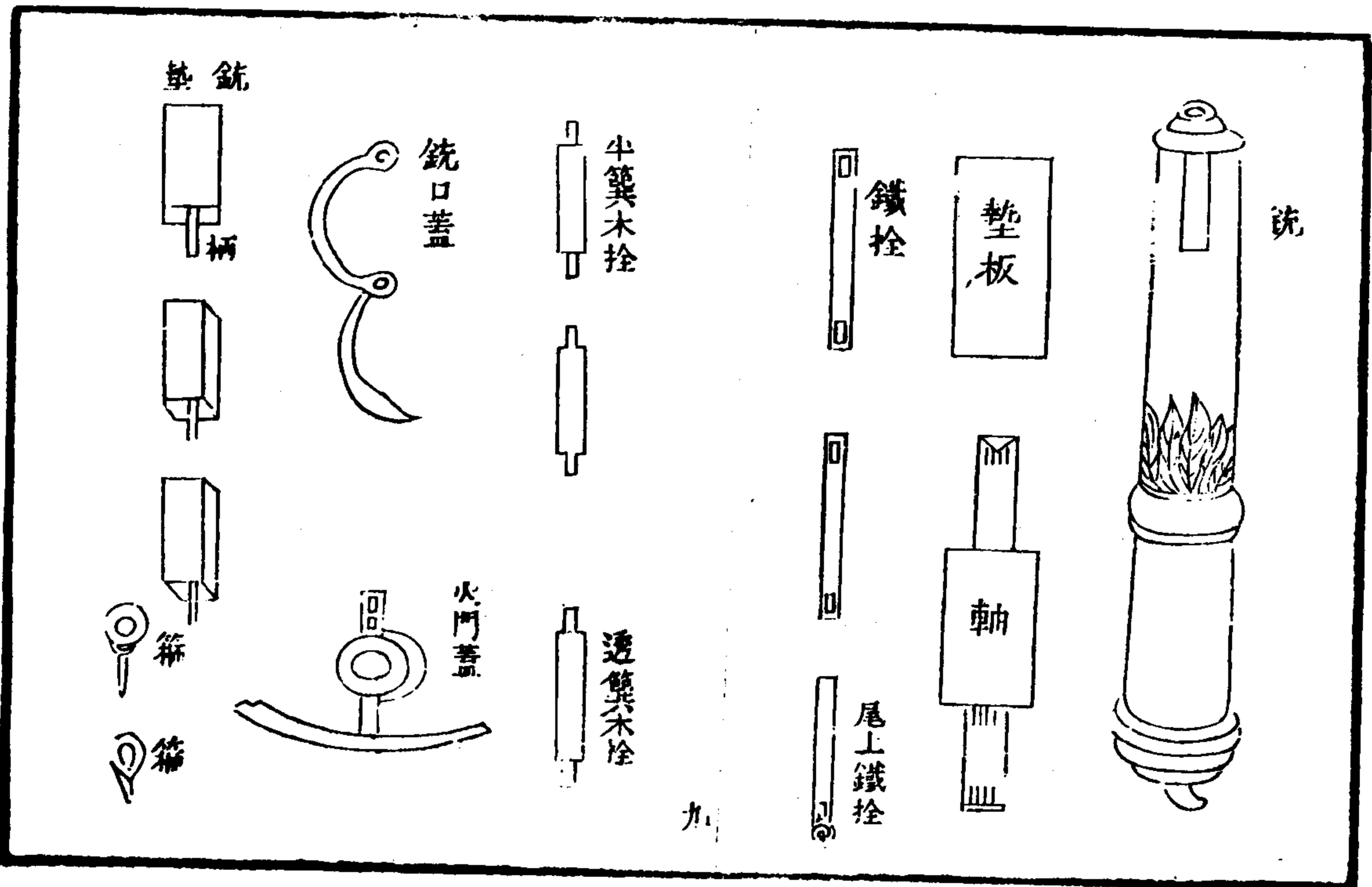
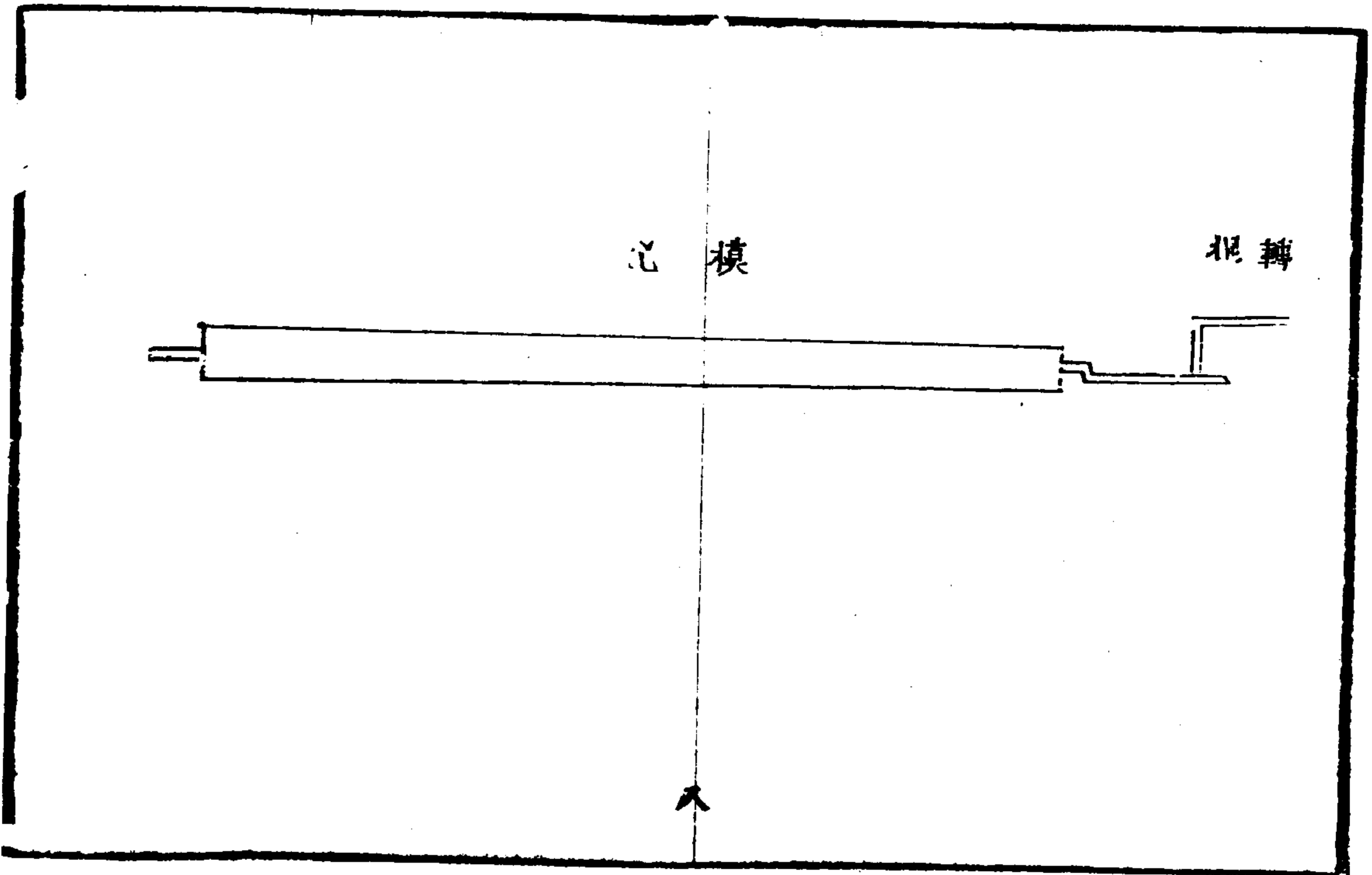

火攻擊要圖

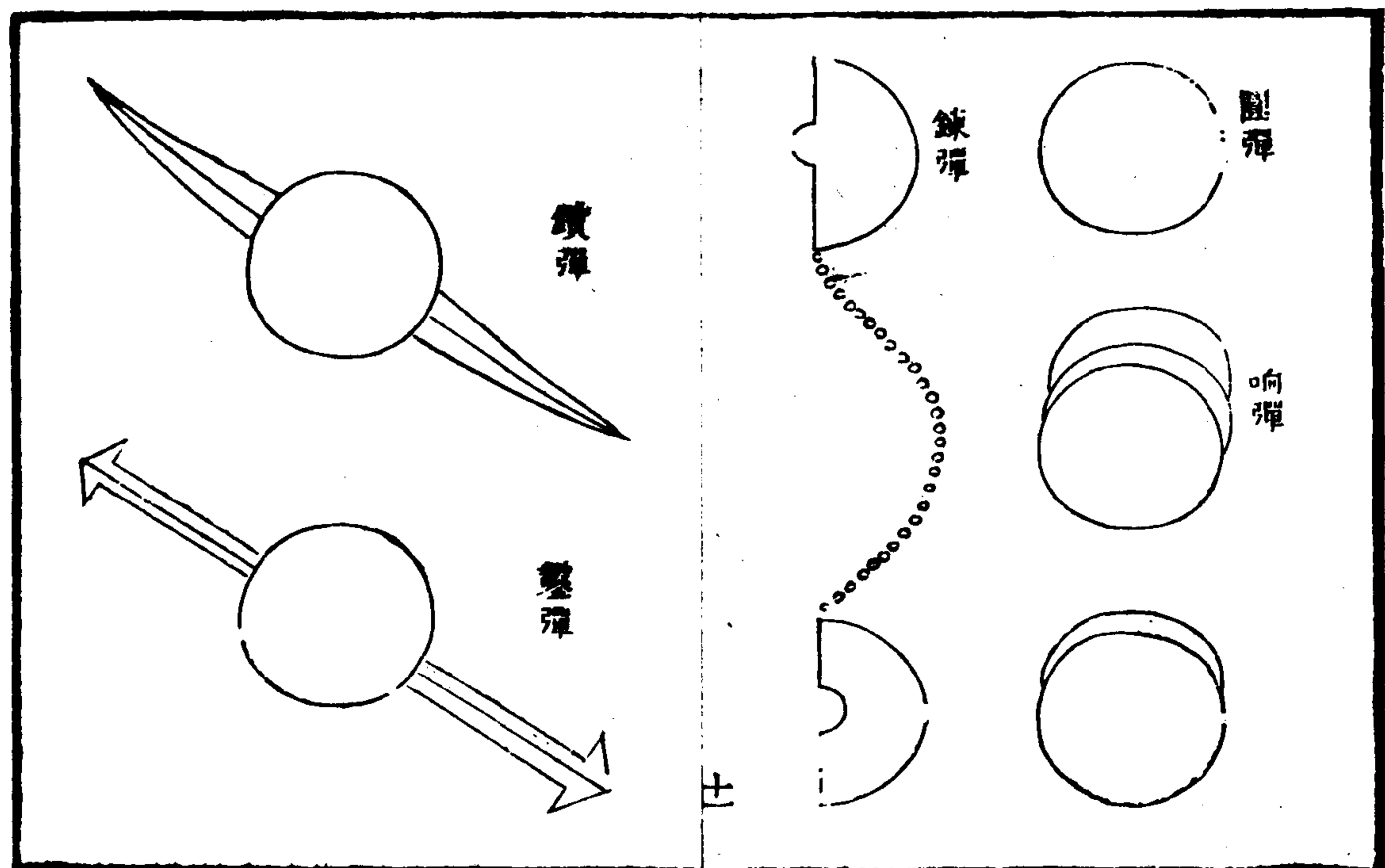
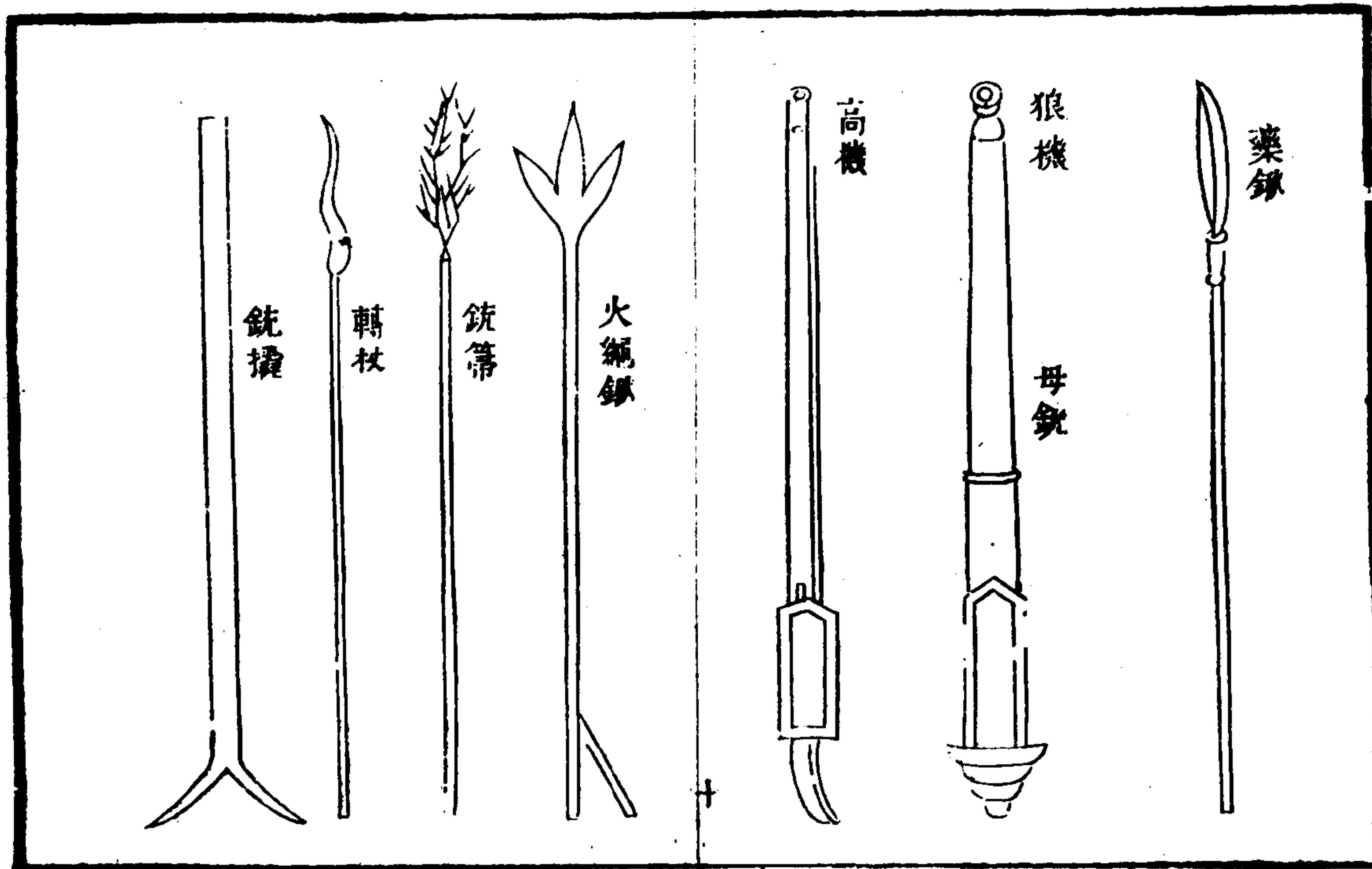

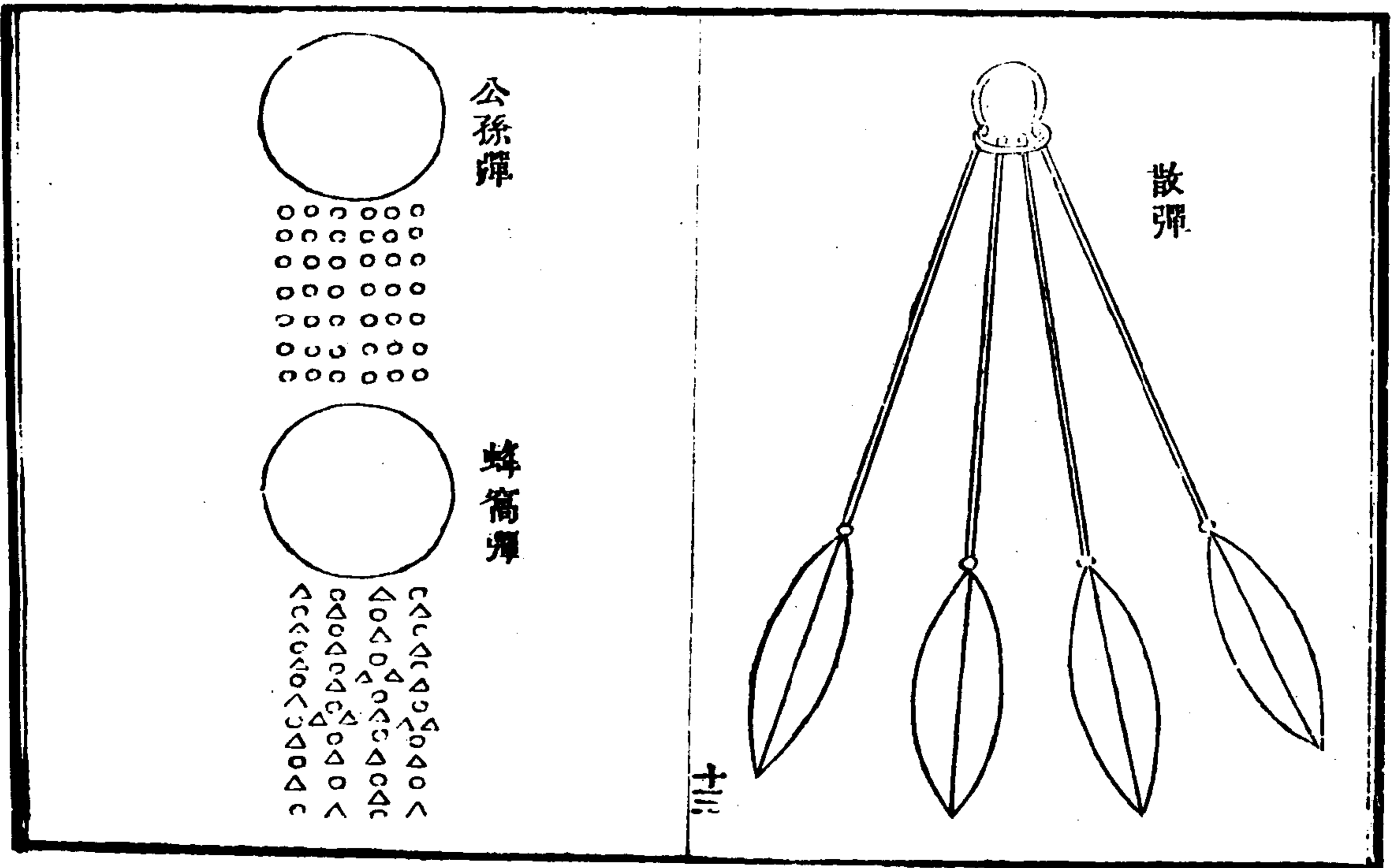
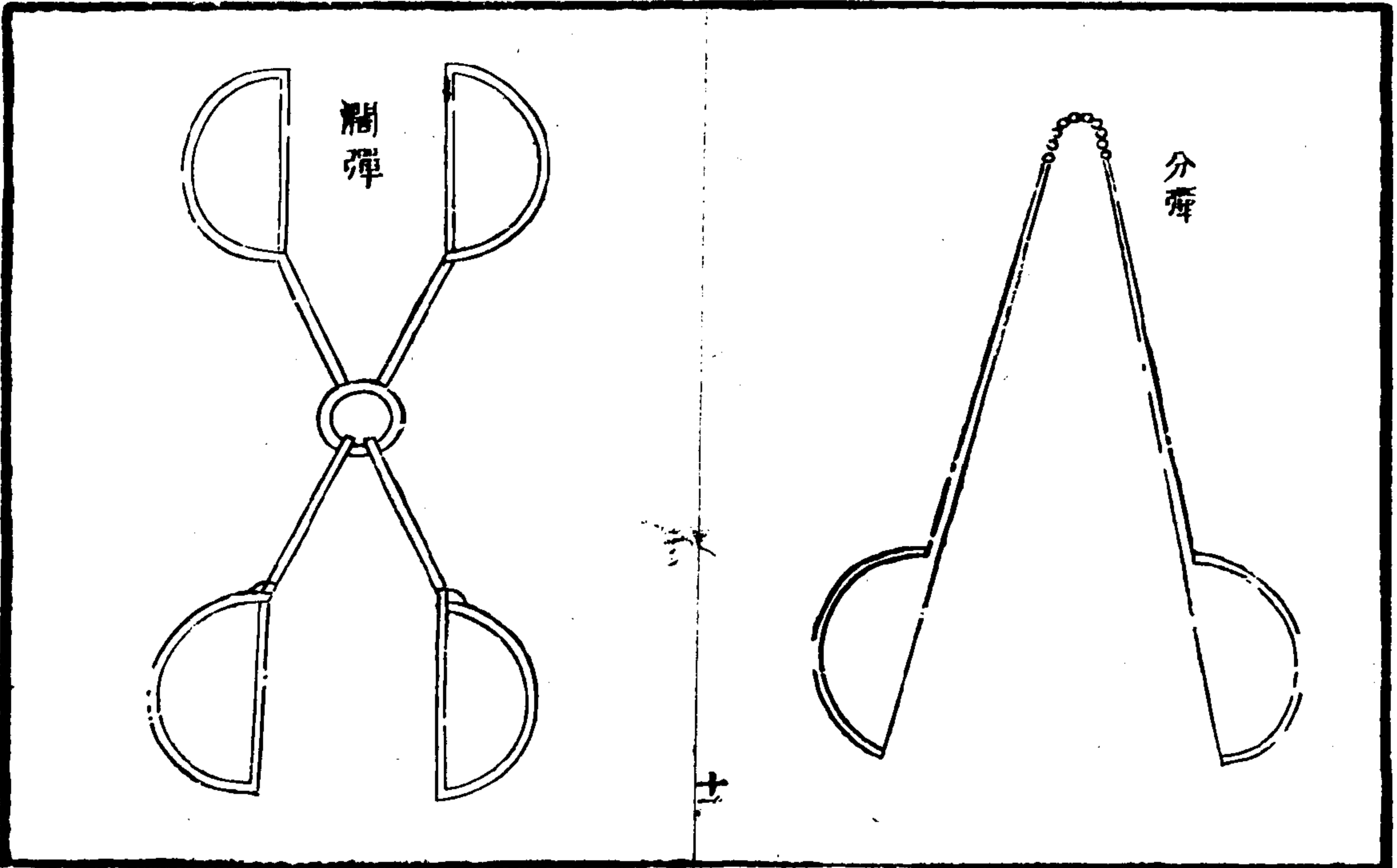

火攻擊要圖

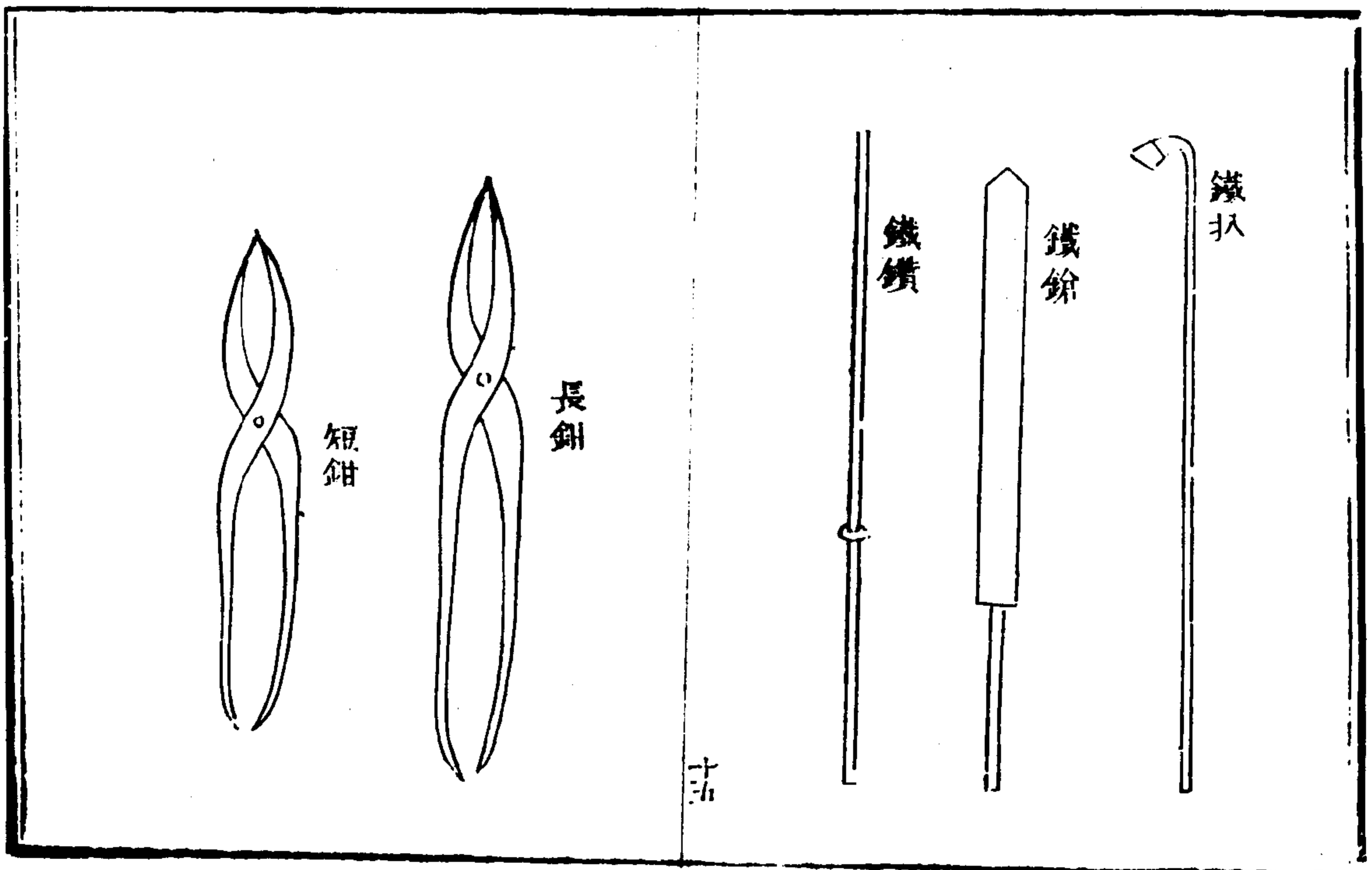
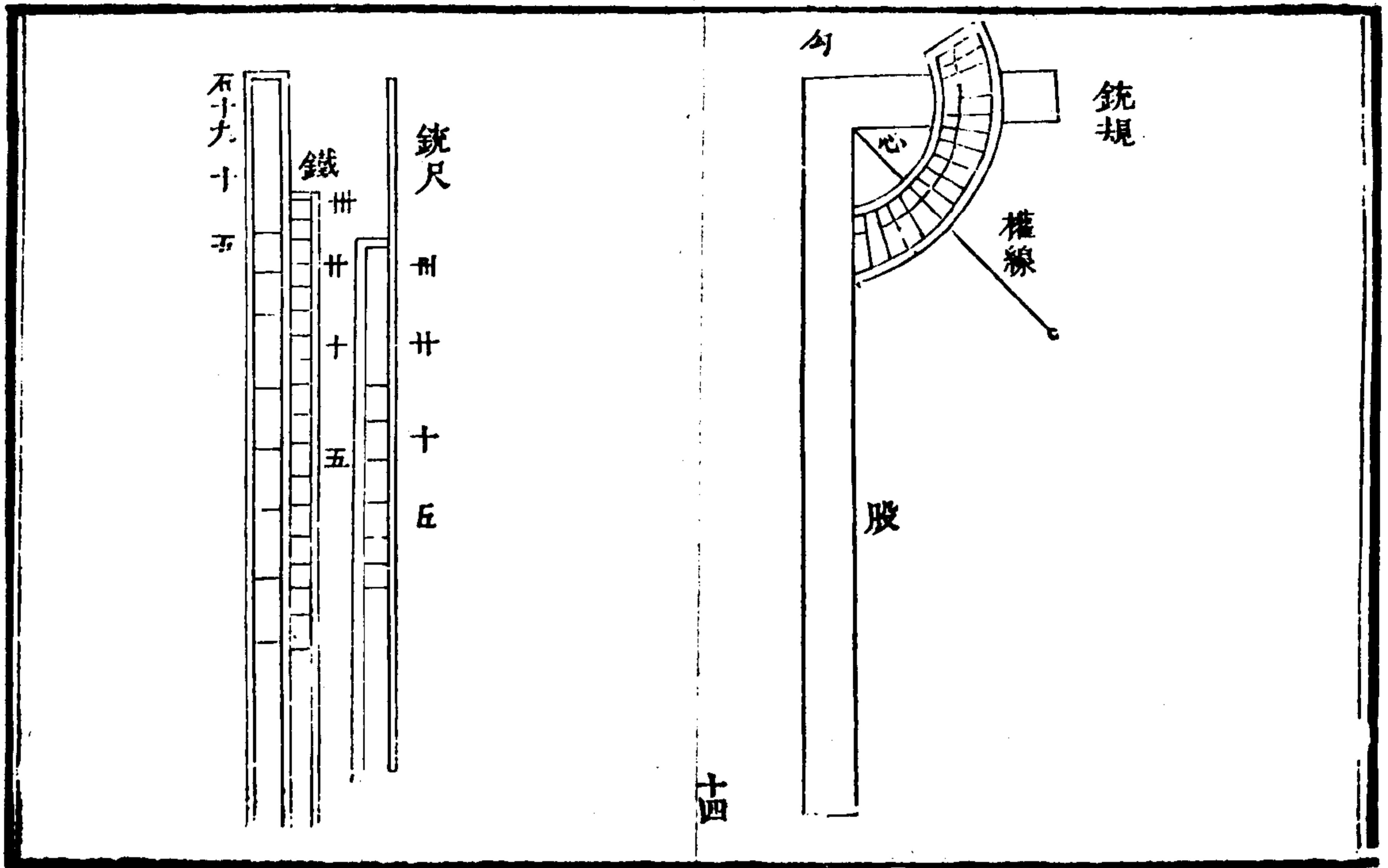

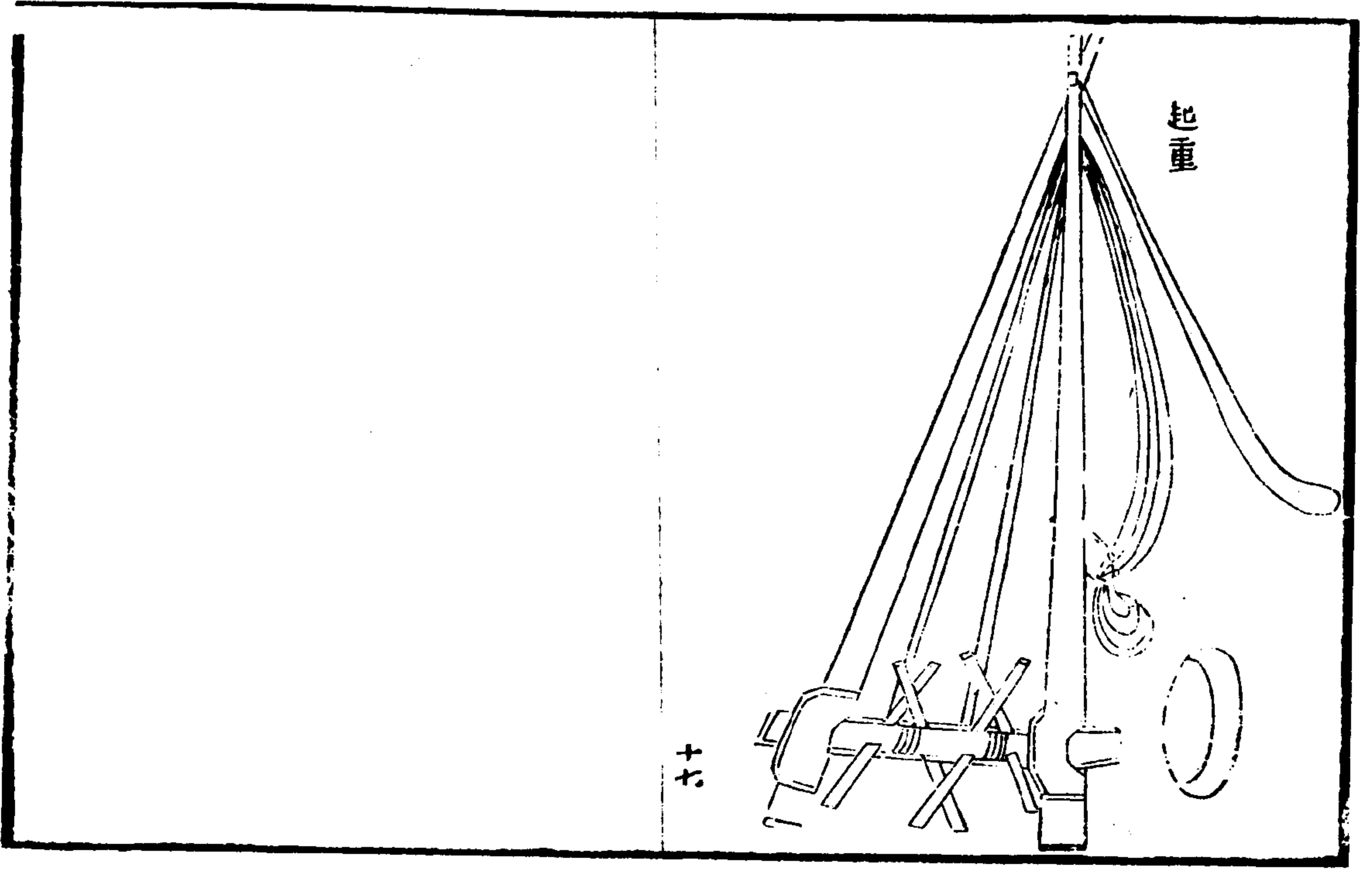
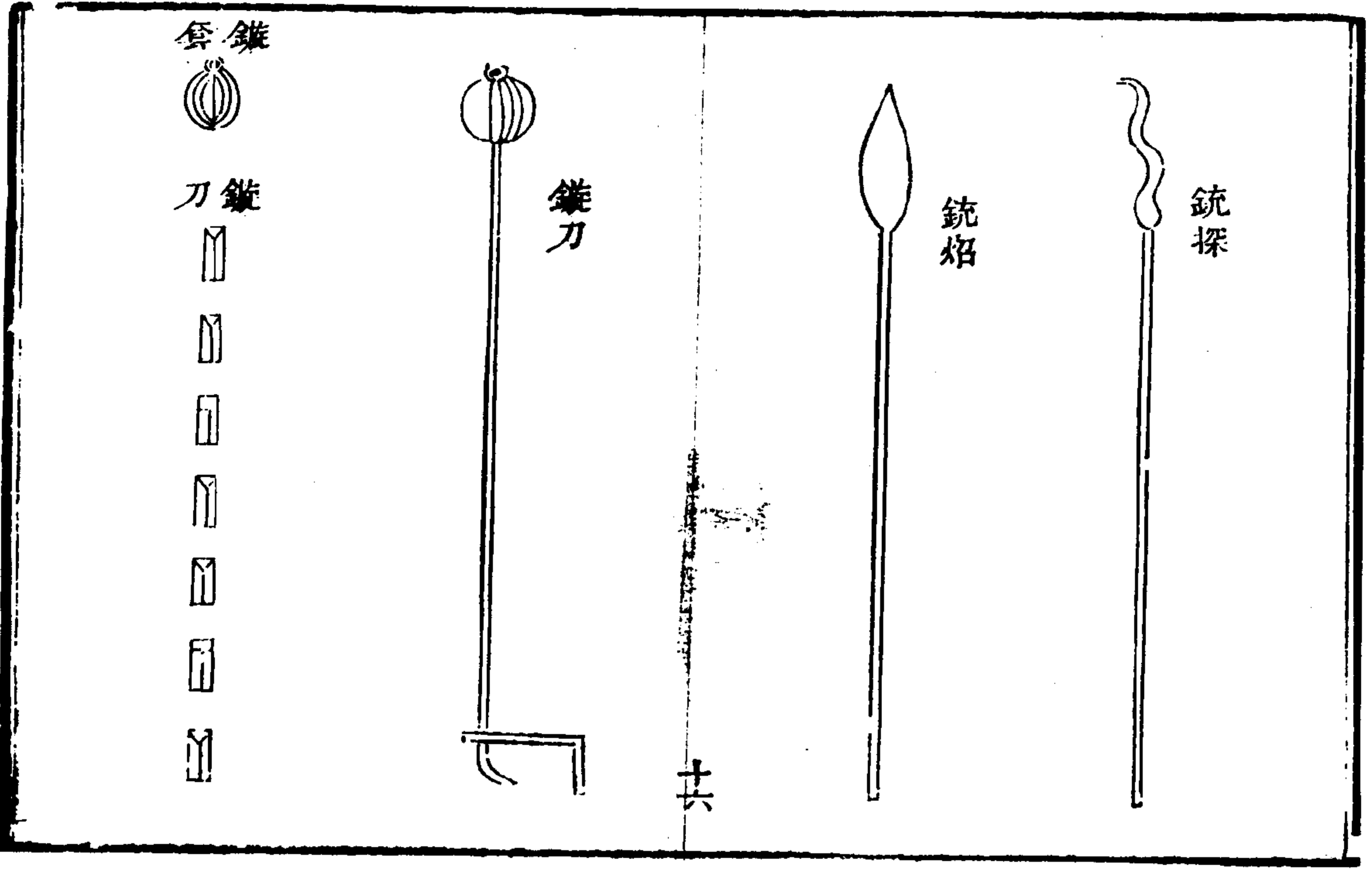

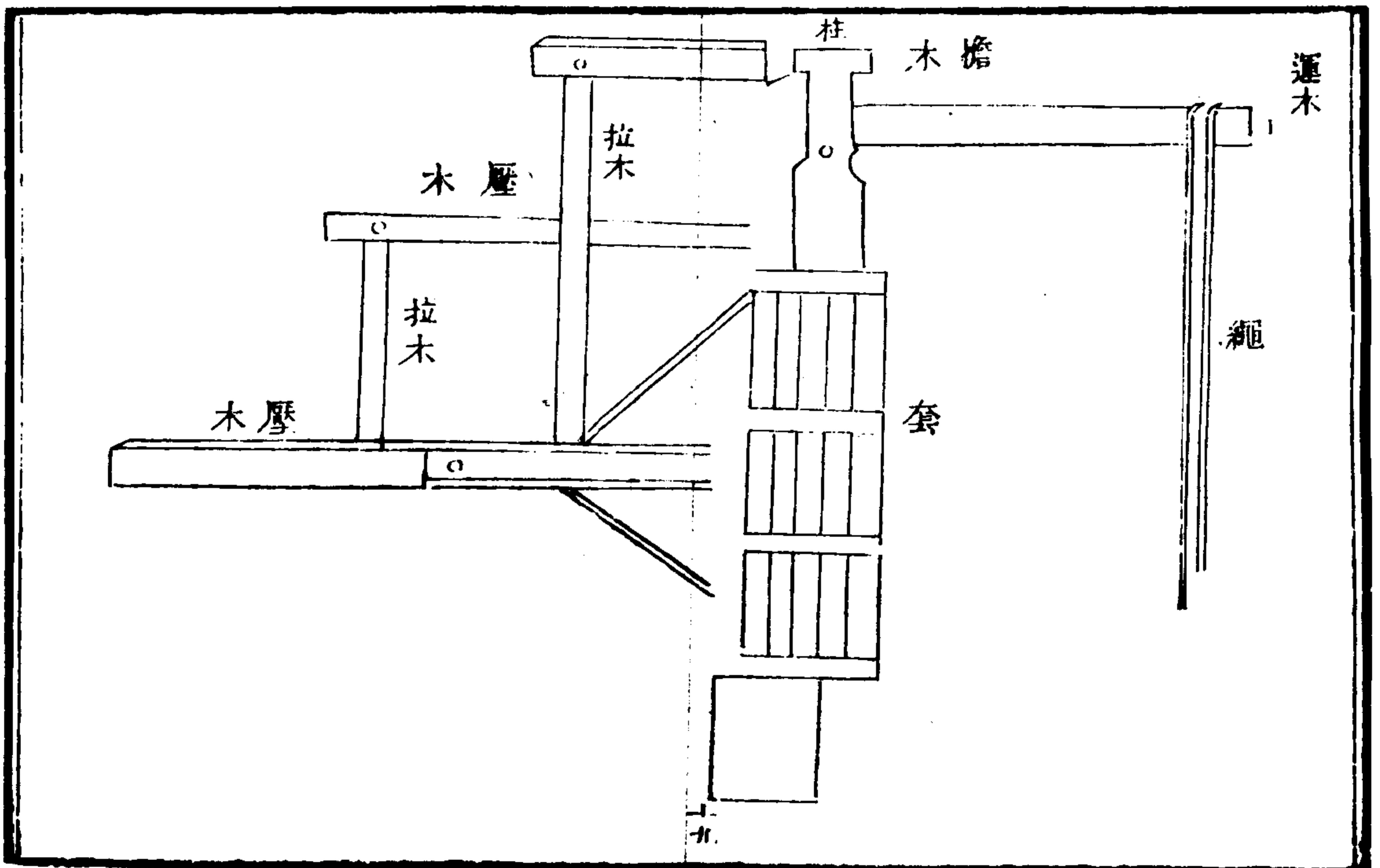
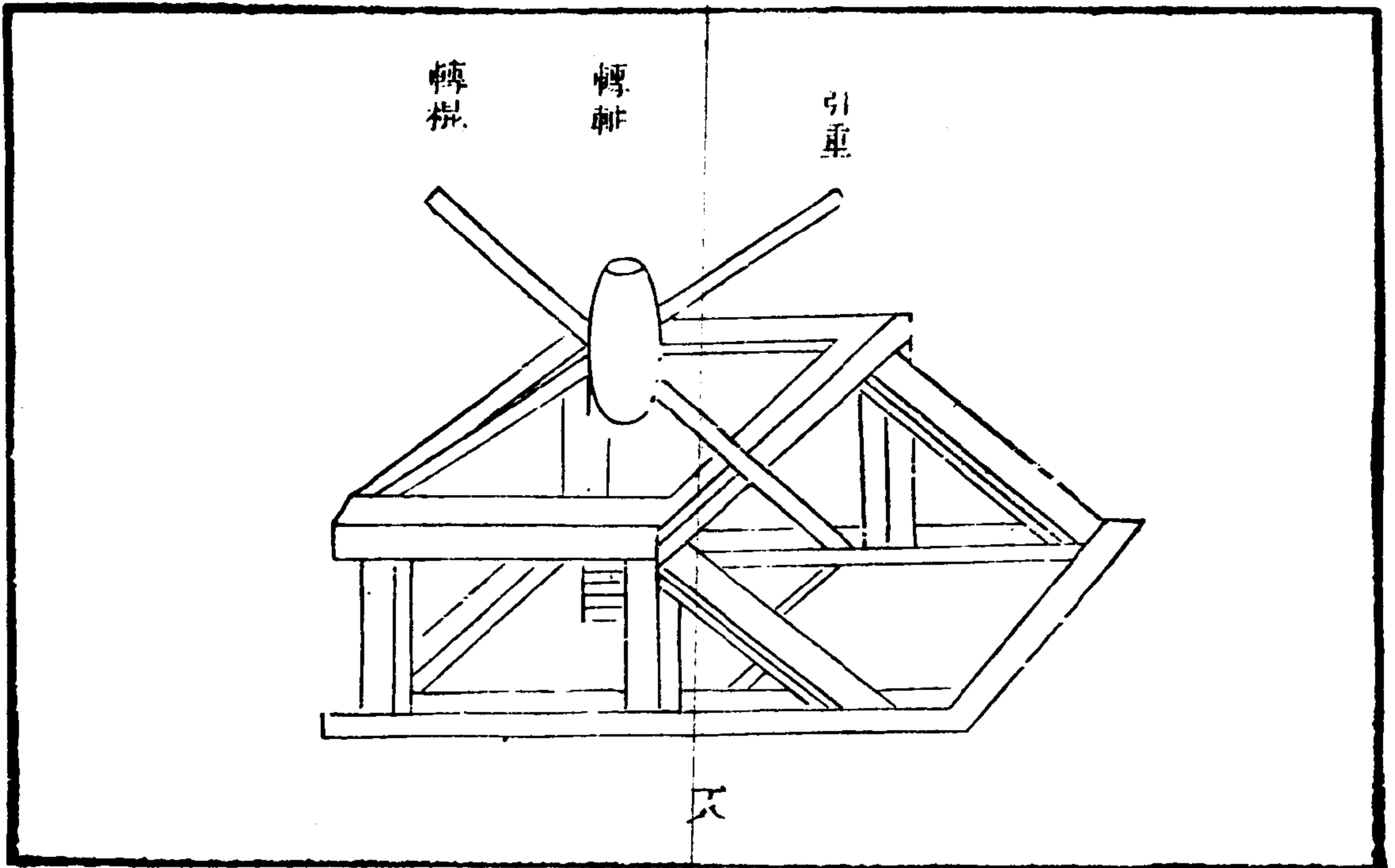

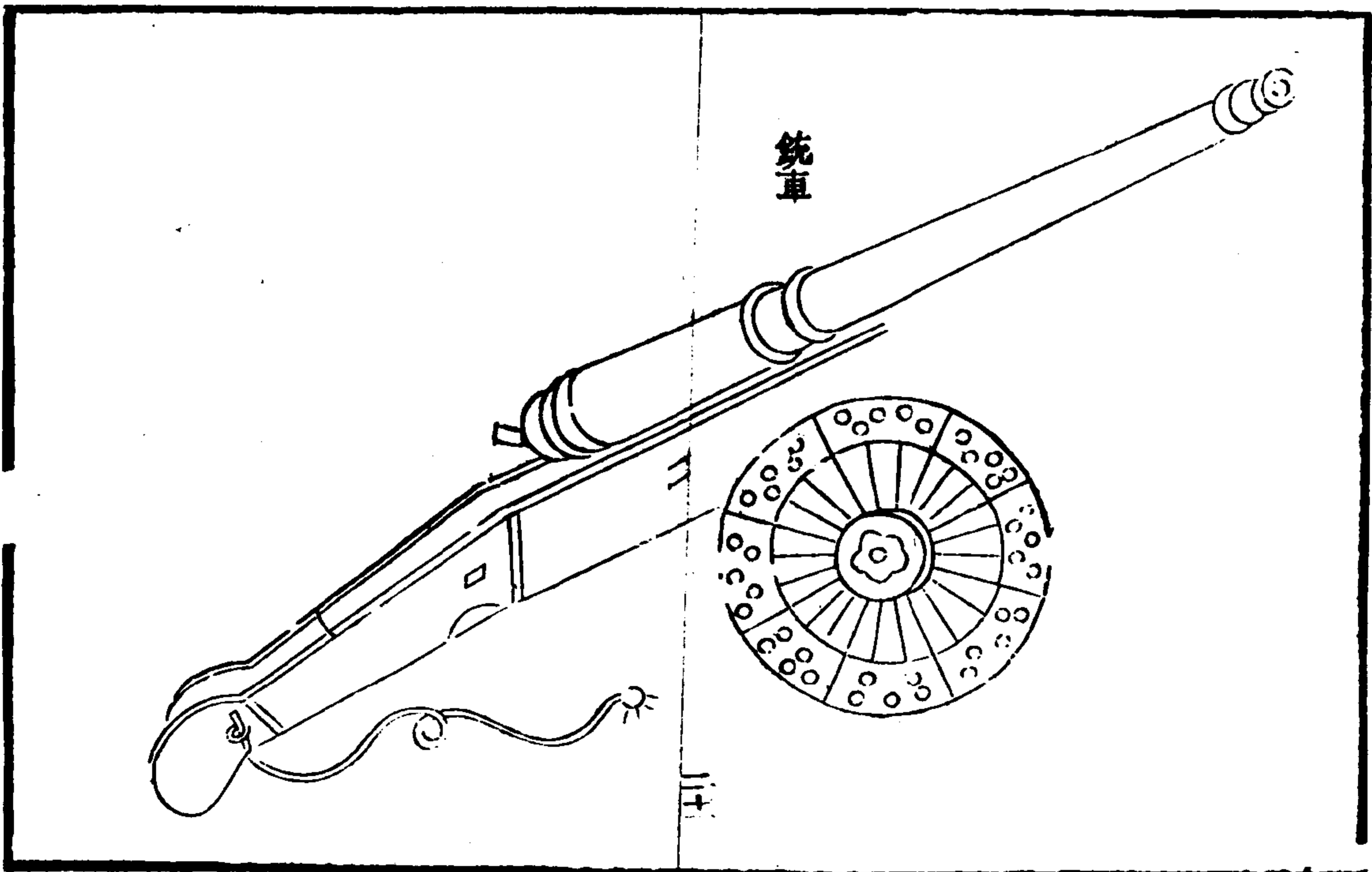
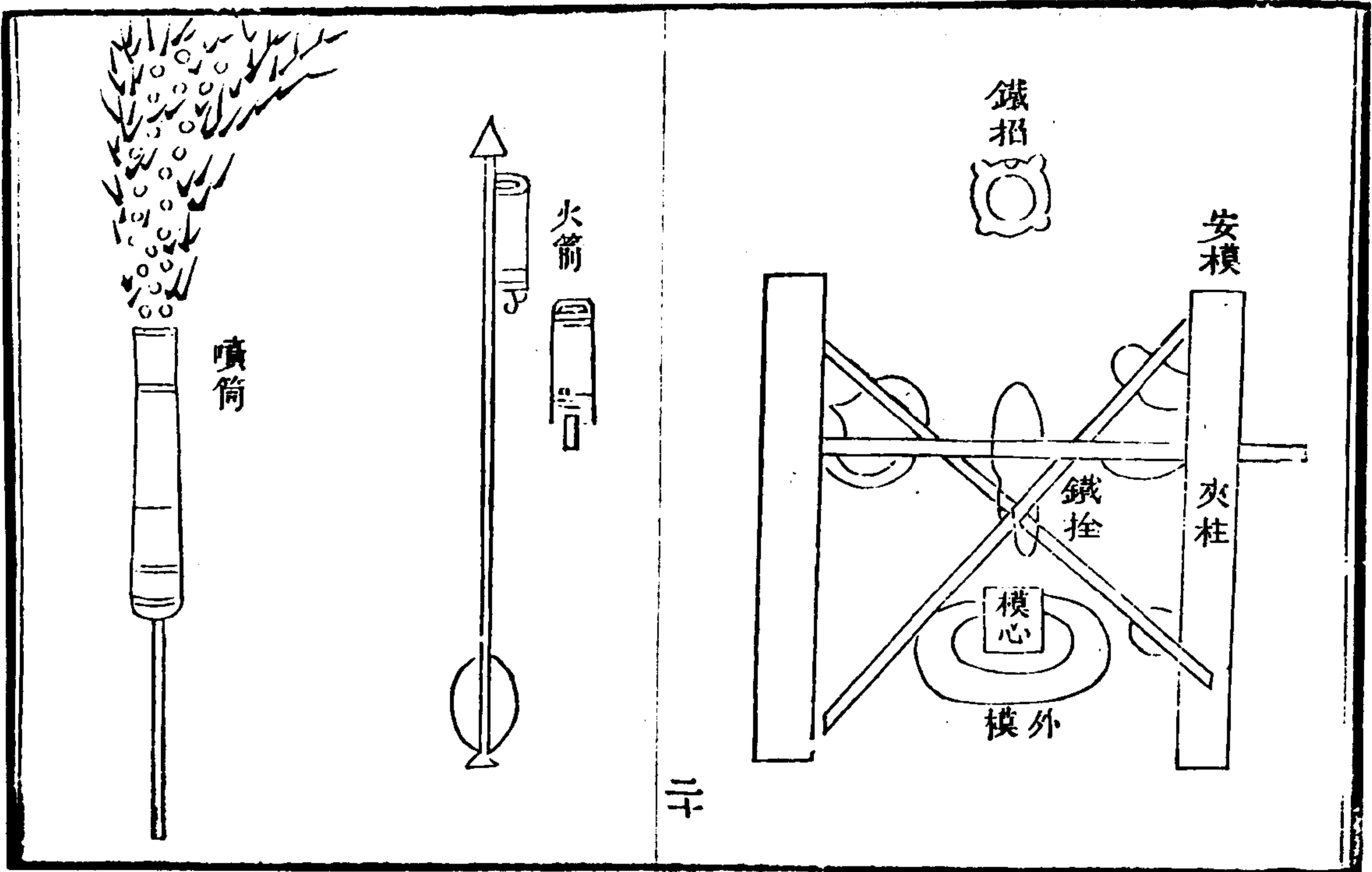

火攻擊要圖

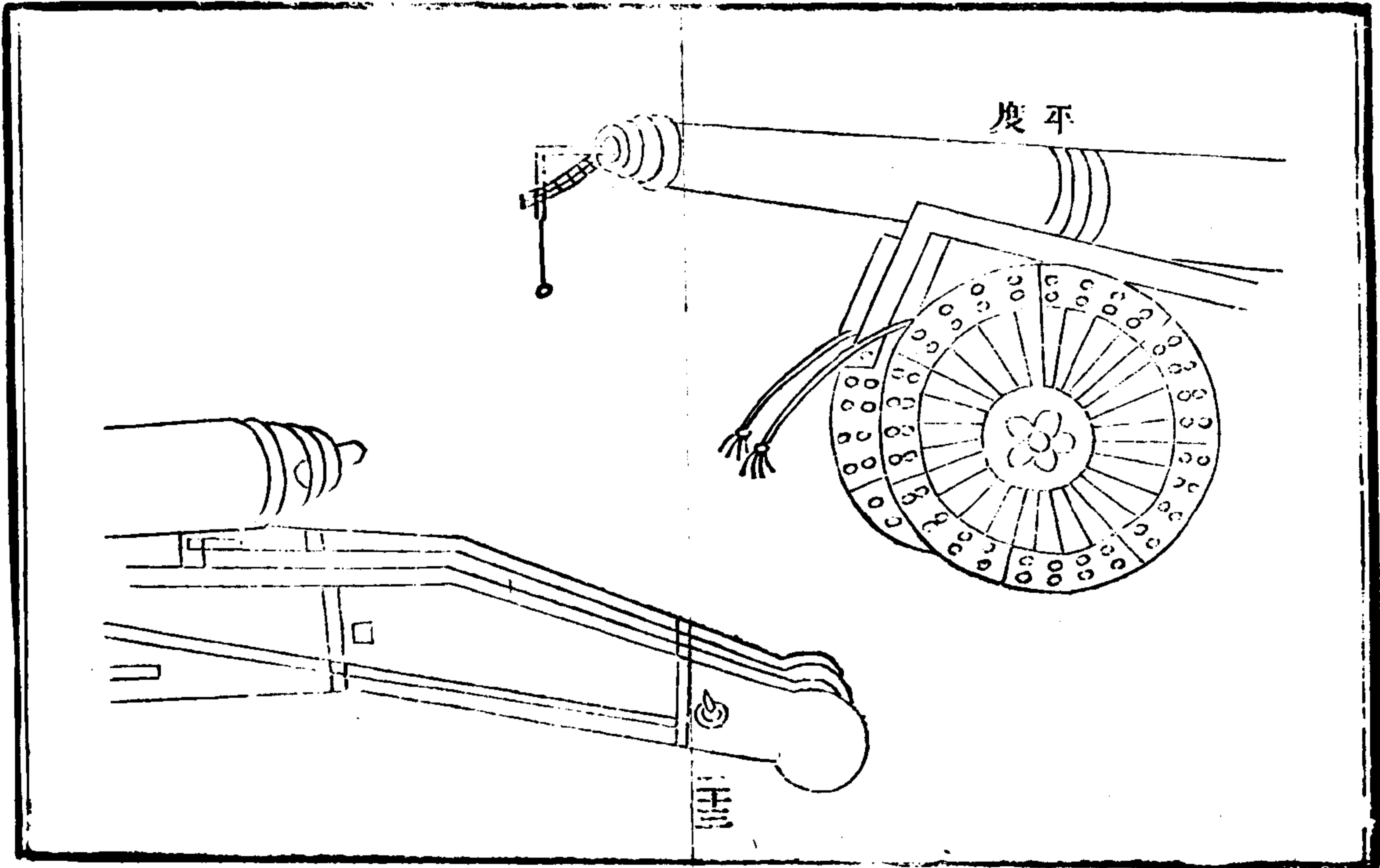
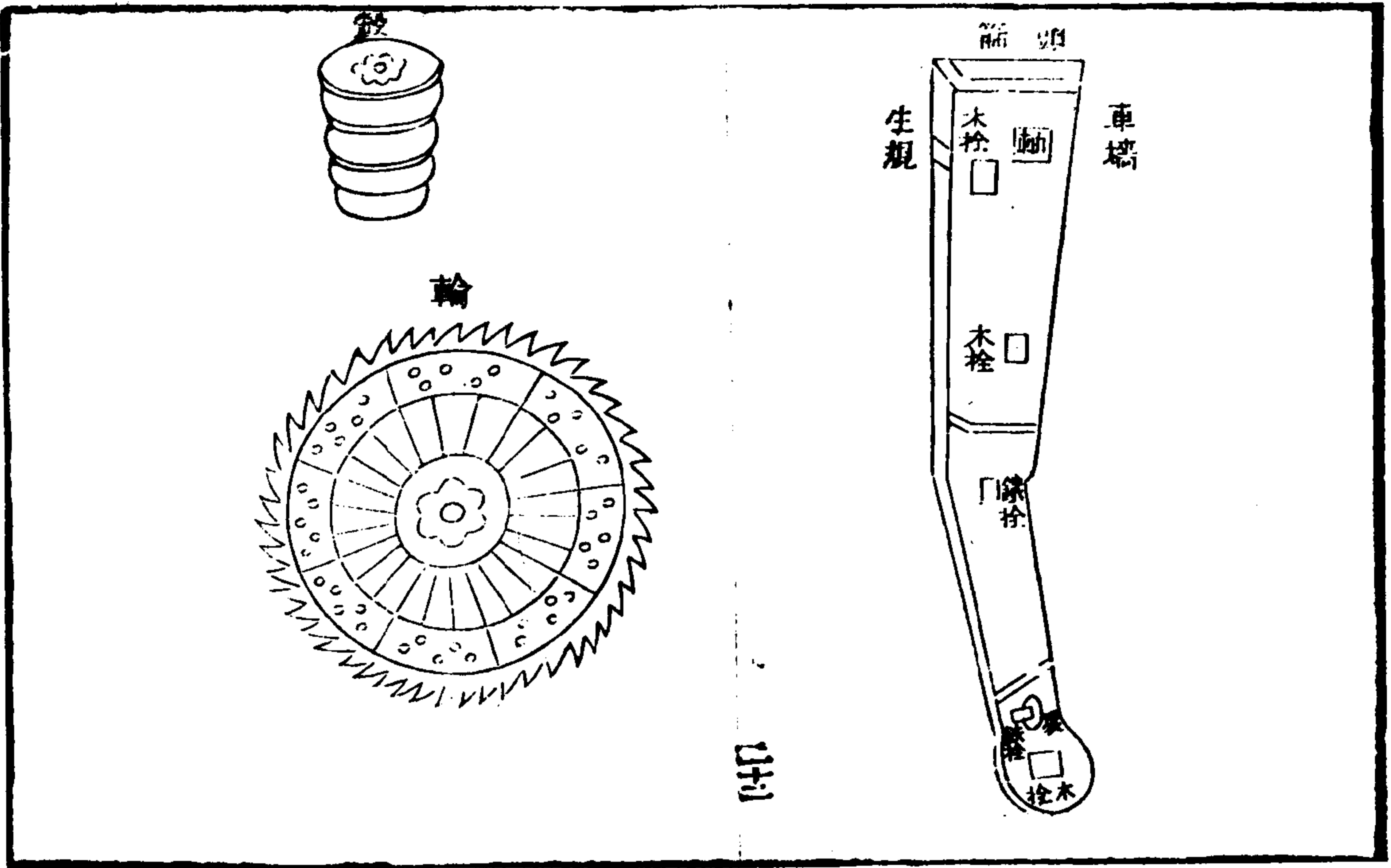

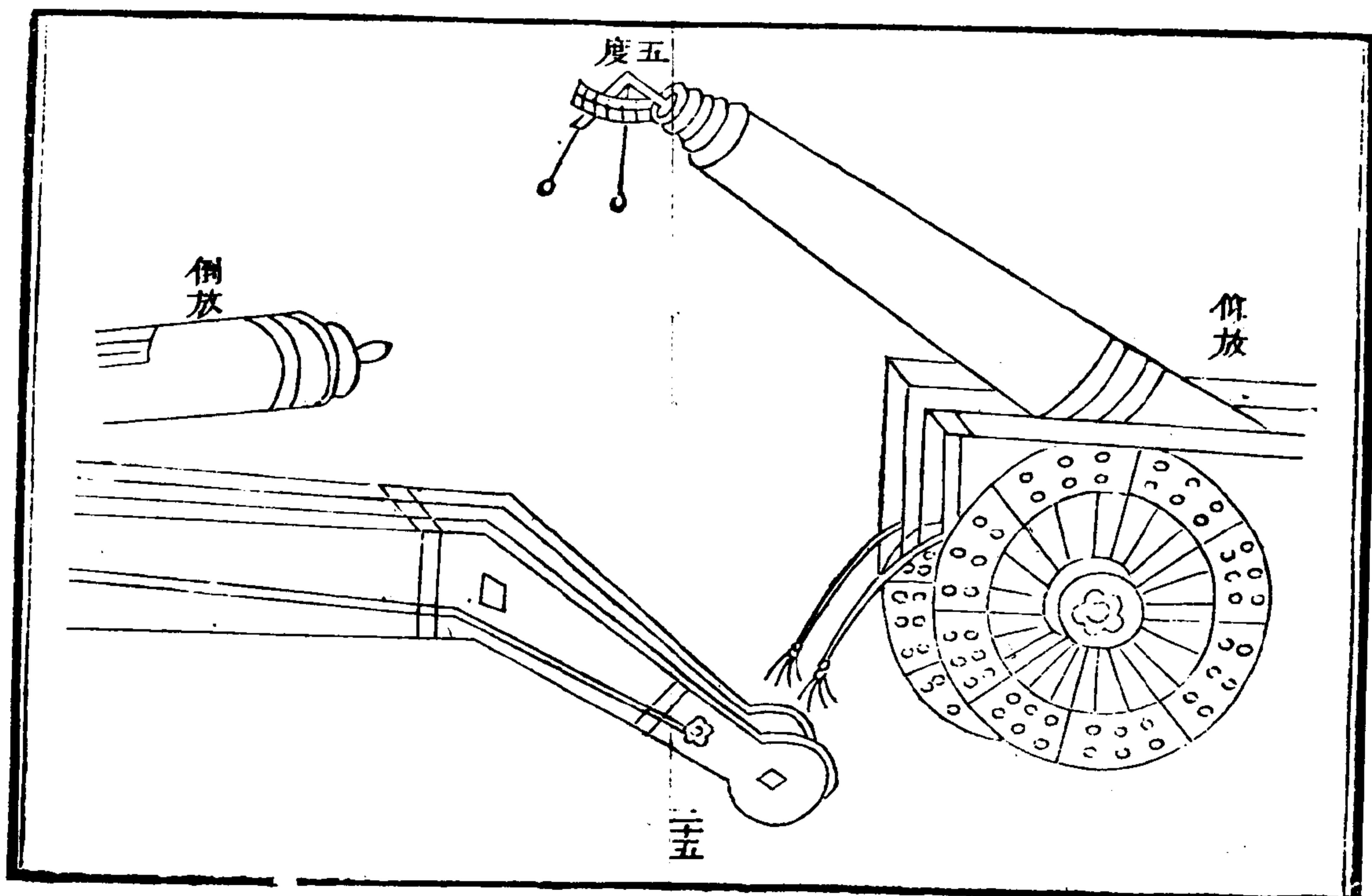
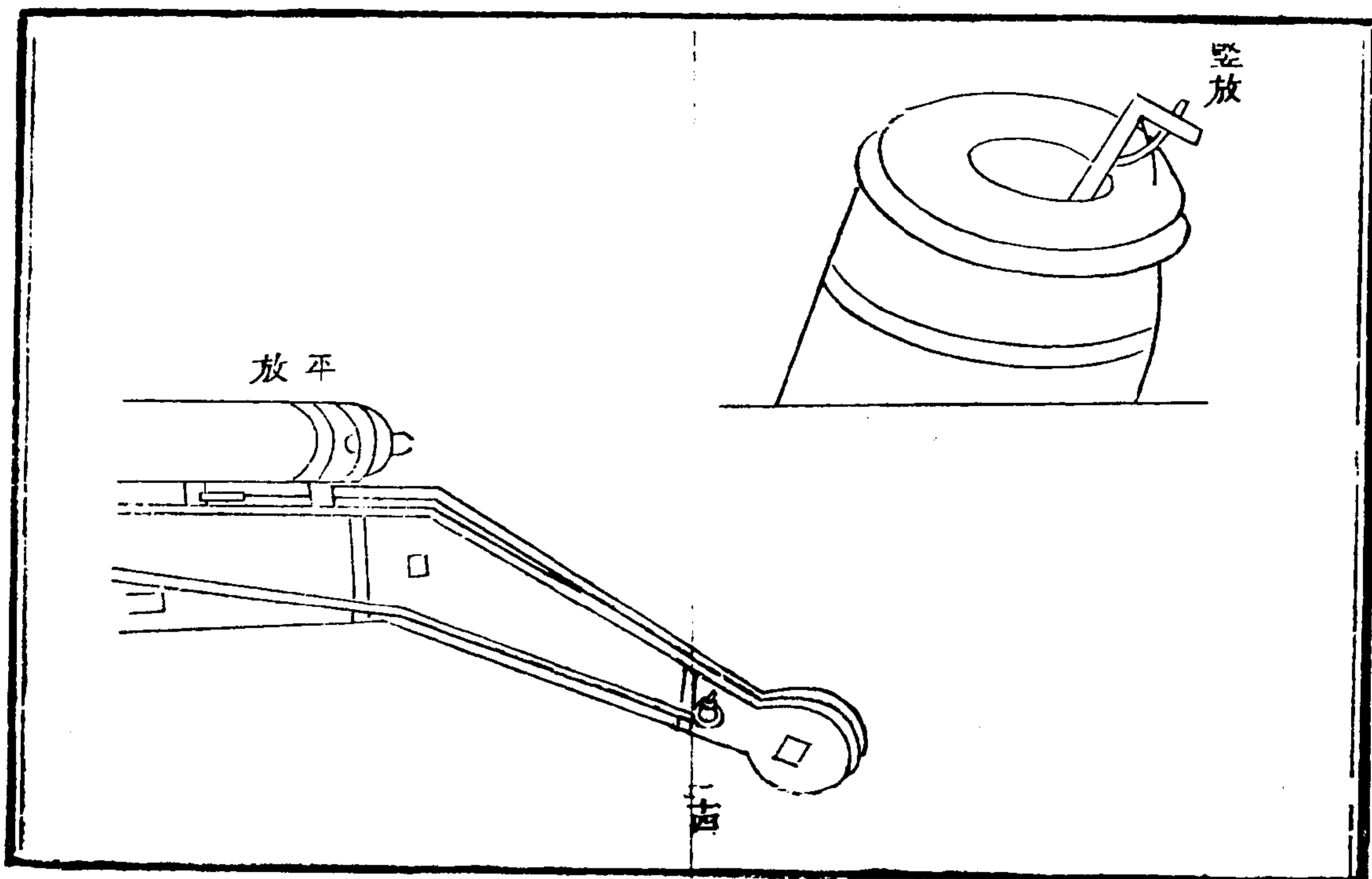

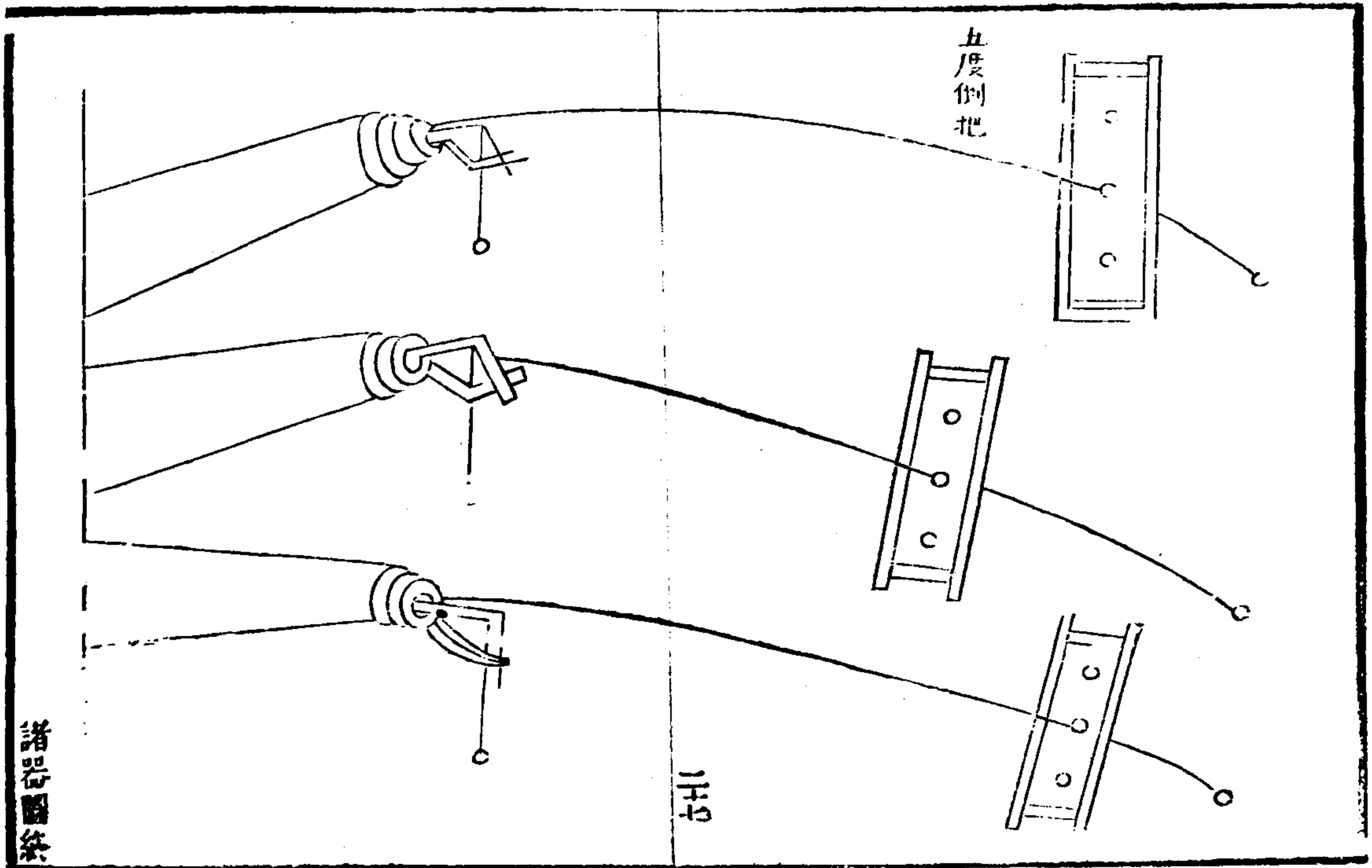
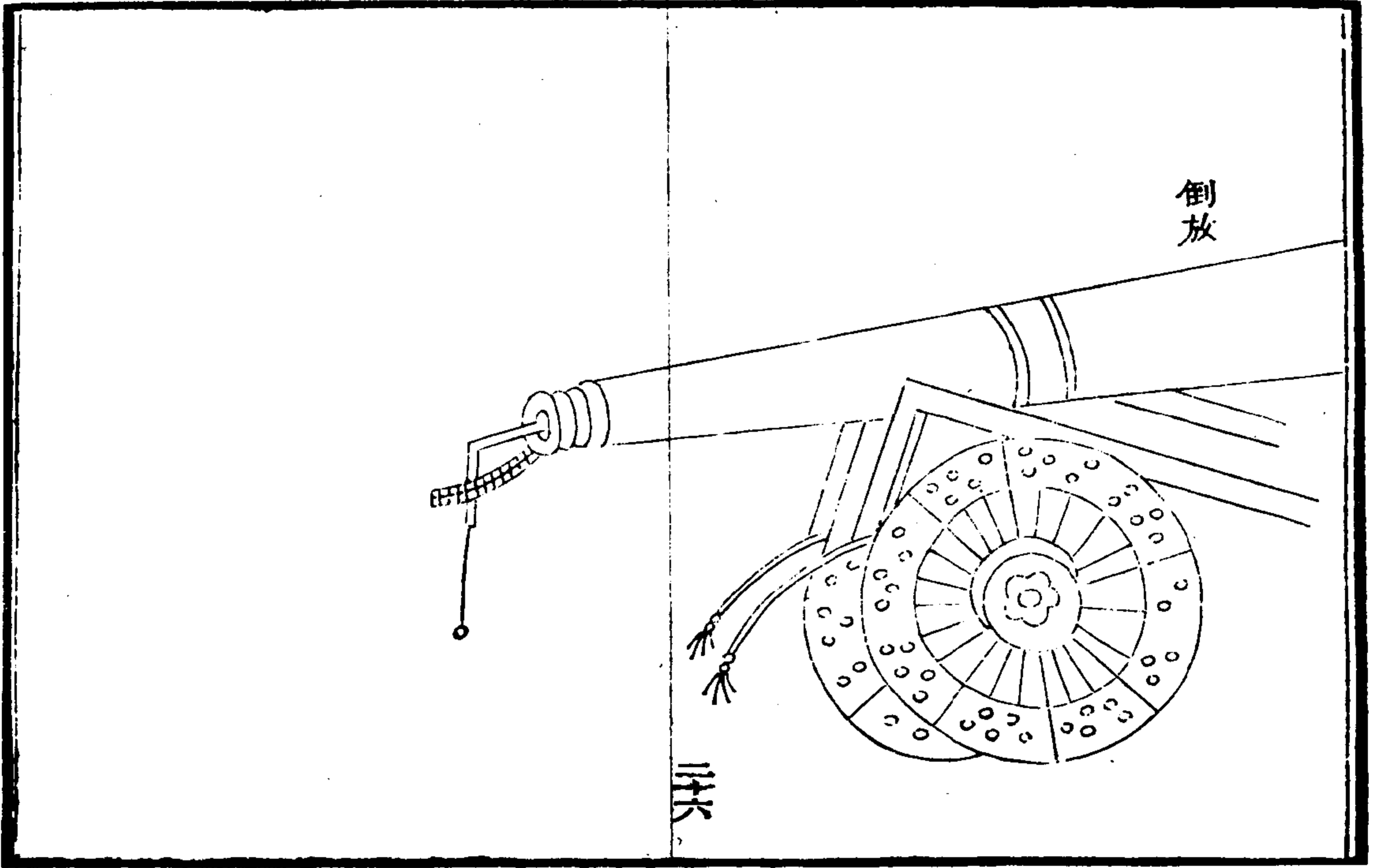

火攻挈要卷上目錄

泰西湯若望授 寧國焦勛述

槩論火攻總原

詳參利弊諸原以為改圖

審量敵情斟酌製器

築砌鑄銃臺密圖說

鑄造戰攻守各銃尺量比例諸法

造作銃模諸法

下模安心起重運重引重機器圖說

火攻挈要卷上目錄

論料配料煉料說略

造爐化銅鑄鑄圖說

起心看塘齊口鏃塘鑽火門諸法

製造銃車尺量比例諸法

裝放大銃應用諸器圖說

收蓋火銃鎖鑰圖說

製造各種奇彈圖說

製造狼機鳥銃說略

製造火箭噴筒火礮地雷說略

火攻挈要卷上

泰西湯若望授 寧國焦勛述

槩論火攻總原

用兵之道原以角勝而已唯彼此角勝則愈久愈變而愈得其精自蚩尤始變造五兵以勝徒手黃帝再變造甲冑以勝五兵至春秋漸變而製弓弩礮石遠擊之技又以勝短兵矣孫子更變而用火攻焚人馬焚糧草焚輜重焚府庫焚營寨謂之五火更勝於兵器之利多矣我國朝更製有神威發煩滅虜狼機三眼快鎗等器置

火攻挈要卷上

之軍中更覺隨時可用隨地可施以此蕩平寇虜廓清

宇內戰陣攻取所至必克此又勝於焚燒之技絕相遠矣近來購來西洋大銃其精工堅利命中致遠猛烈無敵更勝諸器百千萬倍若可恃為天下後世鎮國之奇技矣孰意我之奇技悉為彼有然則談火攻者豈宜拘執往見槩恃為勝哉深心茲道者必更翻然易慮詳察利弊灼知近來所以不勝之故默計將來所以致勝之方如是講究革故鼎新條分縷析以求萬全則庶幾乎可以語火攻之微意矣

詳察利弊諸原以為改圖

軍中所恃以無敵者火攻是也先聲能奪人之氣隔地能傾人之命一九之彈可以斃萬夫之將一囊之藥可以敗百千之兵誠兵器之首利禦敵之前鋒也奈何近來徒有火攻之虛名並無火攻之實效其故何也蓋因承平日久疲將驕兵粉飾虛文罔計實用鑄銃無法不諳長短厚薄度數之節不能命中致遠或橫顛倒坐及崩潰炸裂而反傷我軍造藥無法不諳分兩輕重之數配合研搗之工不能摧堅破銳或損鎗壞銃及收晾失

火攻擊要卷上

海山仙館叢書

事而延禍極慘裝放無法不諳遠近之宜眾寡之用循環之術或先期妄發賊至而反致缺悞或發而不繼乘間而衝突可入或倉皇失火未戰而本營自亂此貽害莫大勝者果安在哉為今之計必宜改絃易轍詳悉講求如鑄銃必如何可以使遠而猛疾而準如何使銃身不動無橫顛倒坐及炸裂等弊如何分戰攻守三等銃身上下長短厚薄無不合宜如何使子銃與母銃大小長短無不合法如造藥必如何可以使迅速而猛烈如何使燃之手心不熱紙上不焦及不致損傷鎗轍如收

藥必如何可以過夏不潮如何使久貯而永無疎失之

病如裝放必如何分仰平倒三法而知強所到之遠近如何用鉛鐵石彈與何銃相宜如何使擊放寬大而殺賊多如何使循環迭擊而礮不絕如何令擊放終日而無失火之虞如何使熱礮即冷可以復裝如用銃必如何運重為輕可以疾趨如何轉動機活可以迎湊如何可以升高渡隘不致阻滯如臨陣如何擊虜之零賊如何拒虜之全軍如何備虜之迭進如何取虜之主將如何使火器不放而虜騎亦不敢衝突我營必如此詳審

火攻擊要卷上

海山仙館叢書

則弊自去而利自存矣

審量敵情斟酌製器

人知攻敵全恃火器未知制器先欲量敵故製器得法可以勝敵則一器可收數器之功若製器無法不能勝敵則百器不獲一器之用今之大敵莫患於彼之人壯馬潑箭利弓強既已勝我多矣且近來火器又足與我相當此時此際自非更得迅利猛烈萬全精技每事務求勝彼一籌或如何以大勝小以長勝短以多勝寡以精勝粗以善用勝不善用則勝斯可必矣如目前火器

所貴西洋大銃則敵不但有而今且廣有矣我雖先得是銃奈素未多備且如許要地竟無備焉自此而下其大器不過神威發煩滅虜虎蹲小器不過三眼快鎗此皆身短受藥不多放彈不遠且無炤準而難中的銃塘外寬內窄不圓不淨兼以彈不合口發彈不迅不直且無猛力頭重無耳則轉動不活尾薄體輕裝藥太緊即顛倒炸裂似此粗惡疎瑕反足取害安能以求勝哉為今火器無如倣炤西洋其大者依法廣鑄各等大銃小者復機鳥機鳥鎗只此數種其制亦長短中矩厚薄適

火攻擊要卷上

四 海山仙館叢書

宜其用能命中致遠堅利猛烈更以造鑄有傳藥彈兼精裝放如法配以精卒利兵翼以剛車堅陣統以智勇良將以戰則克近有鳥鎗短器百發可以百中遠有長大諸銃直擊數十里之遠橫擊千數丈之濶更有大塘豕銃擊寬斃衆慘烈無比以攻則飛彪自上擊下人民房舍無不盡碎鰲翻自下擊上鉅郭重牆莫不掀裂更有虎嘯獅吼直透堅城如摧朽物以守則有臺垣異制銃器異宜更以窺遠神鏡量其遠近而後發如是器美法備制巧技精力省功倍兵少威強以是禦敵庶幾有

可勝之道矣

築砌鑄銃臺窰圖說

鑄銃之臺四旁用磚砌中間用黃土填滿築實高一丈六尺寬長各四丈正面凹進三分之一其形見方凹處兩傍及臺後各用磚砌梯凳以便上下凹處之裏面又開井窰以為安橫之用其窰深二丈寬徑六尺正面敞口底下開竅以通濕氣其臺上席棚總候造模化銅之際隨用所宜臨時蓋搭不必預設臺之閒處另搭庫棚二間收藏器具物料等件以便臨時取用其大爐必安

火攻擊要卷上

五 海山仙館叢書

窰後以便引銅傾鑄造模宜近窰

鑄造戰攻守各銃尺量比例諸法

西洋鑄造大銃長短大小厚薄尺量之制着實慎重未敢徒恃聰明創臆妄造以致悞事必依一定真傳比例照度數推例其法不以尺寸為則只以銃口空徑為則蓋謂各銃異制尺寸不同之故也惟銃口空徑則是就各銃論各銃以之比例推算則無論何銃亦自無差悞矣戰銃空徑三寸起至四寸止身長從火門至銃口三十三徑火門前銃牆厚一徑耳前牆厚七分五釐徑銃口

牆厚半徑銃底厚一徑尾珠在外其珠之長大各得一
徑銃耳之長大俱各一徑火門至耳際得十三徑耳得
一徑耳前至銃口徑得十九徑○此係四六比例之法
火門距耳得十分之四帶耳至銃口得十分之六也其
體重五百觔至千觔止亦有頂大重三千觔者其彈重四
觔至十觔止

飛龍銃空徑三寸起至五寸止子母銃身共長五十五
徑大號用子銃三門小號用子銃五門子銃身長五徑
底一徑用牆得一徑子銃口湊築宜深後拴鎖壓處當

火攻擊要卷上

六 海山仙館叢書

緊築處得一徑拴處得半徑子銃火門至母銃耳際得
二十二徑耳得一徑耳前至銃口得三十二徑餘悉照
前○此亦狼機之制因能遠發故名飛龍

豕銃口下空徑五寸火門前裝藥處空徑二寸五分身長
從火門至銃口八徑塘內裝藥窄處得二徑藥前寬處
得六徑裝藥牆厚半徑銃口牆厚二分五釐徑銃底厚
一徑尾珠銃耳長大各六分徑火門至耳際二徑耳得
六分徑耳前至銃口得五徑四分○此係四六比例之
法請火門距耳得一分帶耳至銃口得三分蓋以銃前

塘寬體輕故也又以塘口極寬故名豕銃

噴銃口下空徑一尺火門前空徑五寸身長從火門至
銃口四徑塘內從底至口一直往上如做喇叭之形
不比豕銃分寬窄兩截也火門前牆厚二寸五分銃口
牆厚一寸二分五釐底厚三寸尾珠銃耳長大各三寸
餘悉照前○此亦豕銃之類但體更輕所裝彈藥更多
攻銃空徑四寸起至六寸止身長十八徑至二十二徑
止火門至耳際得八徑耳得一徑耳前至銃口得十一
徑彈重十觔至五十觔銃塘更宜光直用彈定要緊貼

火攻擊要卷上

七 海山仙館叢書

藥上且與塘內毫無寬縫漏火則發彈遠射而且有力
餘悉照前

虎嘯銃空徑六寸起至一尺止身長二十徑彈用五十
觔至百觔止銃身較戰銃可加厚三五分餘悉照前
獅吼銃空徑一尺至一尺五寸止長十五徑彈用一百
觔至三百觔銃身照戰銃可加厚半徑餘悉照前
飛彪銃口下空徑二尺火門前裝藥處空徑一尺身長
從火門至銃口四徑塘內裝藥窄處二徑藥前寬處二
徑口下牆厚半徑裝藥處牆厚七分五釐徑底厚七分

五釐徑尾珠銃耳長大各半徑火門至耳際得徑半耳得徑半耳前至銃口得三徑

守銃空徑三寸起至五寸止身長十六徑至八徑止彈用四觔至十觔止餘照前

西洋製守銃殊短之意蓋備敵人攻城時之所用也若敵人屯營遠窺必藉長戰銃遠擊以亂其營使彼不敢久停若蟻聚蜂擁逼臨城下又必藉大彘銃以為擊寬斃眾之計若高築敵臺負固對擊則更必藉火銃攻銃以為摧堅之用總之遠近寬窄隨宜酌用變化在人又

火攻擊要卷上

八 海山仙館叢書

豈可拘泥名色而自誤實用之功效哉但守銃之制大約以銃口距耳應得身度三分之二帶耳至火門應得三分之一蓋謂守銃利於朝下放故也其城守之彘銃較戰陣之彘銃又必加長四徑共得十二徑方可遠擊而斃敵也若止於八徑則火力短而出彈近及至中敵已無勁矣

造作銃模諸法

用乾久楠木或杉木照本銃體式鑿成銃模兩頭長出尺許做成軸頭軸頭上加鐵轉棍安置鐵架之上以便

旋轉上泥木模既成將銃耳銃箍花頭字樣等模安上用羅細煤灰勻刷一層候乾用上好膠黃泥和篩過細砂二八相參或用本色砂泥亦可用羊毛抖開參入泥內和勻作經不可太乾亦不可太溼如塗牆之泥為準泥或塗在模上每次約可寸許塗勻將轉棍轉動用員口木板盪蘸水盪平候乾照前再上其泥之厚薄照銃口空徑一徑六分如銃口徑五寸則模泥用八寸厚是也俟上泥厚至三分之二則以粗條鐵線從頭密纏至尾纏畢照前上泥俟上至十分之九則以指大鐵條照

火攻擊要卷上

九 海山仙館叢書

依模長大號模用十六根次號十二根小號八根勻擺模上作骨隨用一寸寬五分厚鐵箍大號用八道次號六道小號四道照泥模頭尾自度大小勻箍鐵條之外又照前上泥上完盪勻候乾透然後可用其乾之日期大號銃模約待四個月次號三個月小號兩個月可必乾矣俟乾畢將木心敲出用炭火入模內一則煉乾泥模二則燒化銃耳銃箍及花頭字樣等件成灰候冷用雞毛帚掃出灰渣將木銃模底安定再安尾珠悉照前法上泥上完候乾取出木底用炭火燒化尾珠俟冷淨

聽候下窰鑄造

模心用鐵照本銃空徑長短打成鐵心其徑之大小即照本銃空徑之半如空五寸則鐵心當用二寸五分周圍之泥共得二寸五分心尾打方孔深三寸許另安鐵轉棍在內以便鑰轉其鐵心之首長出二尺折轉五寸為扒頭以便拴繩提放之用鐵心二三寸之下留一方孔安鐵轉棍鐵心之下尺許留十字方孔以穿寸大鐵條以便下模閉置外模之上鐵心既成安於鑰架之上照前法上泥漸次上完用羅細煤灰上勻候乾聽用

火攻擊要卷上

十 海山仙館叢書

下模安心起重運重引重機器圖說

凡大銃之模輕者數千餘觔重者數萬餘觔若非預製機器運重為輕則斷不能隨手轉動也

起重用六寸徑二丈長堅木三根作柱柱頭用鐵箍箍下鑿一圓孔二寸徑大用圓鐵拴一根長二尺四寸將三柱穿縮一處鐵拴之兩頭用鐵箭箭住將柱品字豎立於中柱穿拴之下隔二寸許鑿圓孔二寸徑大拴繫雙銅盤滑車上下二具以徑寸粗麻繩二根穿入上下滑車之內於二柱下脚離地二尺五寸許開半規用五

火攻擊要 卷上

寸徑豎木一根為軸約長七八尺納柱半規之內外用木二尺亦開半規幫釘軸外十字穿心勻安木擔四根長四尺將上繩拴繫軸上下繩拴繫模尾用四人絞轉軸木則繩漸升而模自起矣凡起重物俱可例用

此器人用者頗多但上懸滑車止有單盤一輪所以起重猶費力耳茲則妙在滑車有上下二具雙層銅盤共有二十二輪上下繩索宛轉活利較之尋常省力數十倍矣

運重用堅木一根一尺二寸徑三丈長為總柱鈎分兩

火攻擊要卷上

十一 海山仙館叢書

截上截長一丈頭用鐵箍箍下四寸許開馬口方孔二尺高八寸寬孔內之下安二寸徑鐵圓拴一根以便含架橫擔孔下鐵箍一道柱之下頭亦用鐵箍箍內嵌以鐵盤中開方孔徑二寸五分深一尺五寸納以方頭鐵心下餘一尺為圓鑲鑲頭尖圓插入下截柱內以便轉動下柱長二丈將一丈埋入土內土上存一丈頭用鐵箍箍內嵌以鐵盤中間圓孔徑三寸深一尺二寸孔底嵌以鐵白鐵白中心圓窩外體方形徑二寸五分厚二寸孔塘鑲嵌鐵筒其長照塘厚一分上下兩柱交插之

七三一

際上柱微粗下柱微細以便轉動其柱心鐵綴略長二三分柱木相接處略短二三分則轉動之時庶不壓住而活便隨手矣柱外用木圈四個小柱五根長一丈徑大四寸造成套式安置大柱居中之處上半截實釘柱上下半截為活套稍寬二分套上安置拉壓等木以便轉動所用擔壓等木或榆或檀擔木八寸寬一尺厚一丈二尺長於擔身三分居二之際鑿二寸徑七分圓以便含架柱頭鐵圓拴之上在下壓木見方六寸大一丈三尺長居中壓木長六尺見方四寸拉木各長五尺厚

火攻擊要卷上

三 海山仙館叢書

二寸寬三寸兩旁夾木厚三寸濶四寸其拉壓之際各用寸徑鐵圓箕以便轉動在上擔木之末用二寸徑粗麻繩安套以挽模首在下壓木之末用徑寸麻繩安套以便拉換

此器中國名為天秤但止用柱頂橫擔一根所以用力猶難茲用拉壓三層絲短漸長上下牽拽左右轉動用人極少而得力極大矣

引重轉軸絞擔悉宜高與胸平則轉絞便於用力其餘法製簡約顯明看圖自知不另立說

下模先於模體半乾之時將火門之上開一方孔寬半徑長一徑外口略寬以便安置鐵指將原泥仍照孔做成泥塞煉乾以備塞孔之用俟模已乾用運重繩拴住模首用起重引重繩各拴住模尾拴繫既定將運重起重一齊升挽離起原所以運重壓柄向前轉送以引重前拽引至窰井受模之處將模漸落安對模窩次以模首引扶端正於火門之上所開方孔用折疊圓圈十字鐵指折轉送入模內展開安置穩當其指徑之鐵條或五六分大或一寸大於模口二尺之外亦用折疊鐵指

火攻擊要卷上

三 海山仙館叢書

折轉放進模內展開從下擠上安妥用壯繩四根各拴鐵鈎鈎住鐵指將繩頭各拴繫模外聽候安心

安心先將模心照前升挽引至模口極力升起端正對指內從容放落插入下桶之內安妥將鐵心之上十字鐵拴架平緊縛兩傍夾柱之上將下口塞緊上鈎取出四圍用乾土築實底下用法以通濕氣

論料配料煉料說略

凡鑄大銃必先慎用銃之質體蓋銃之質體猶人之肌體也肌體不固則人必患病質體不堅則銃必受傷

質粗疏兼雜土性若以生鑄必難保全必着實燒煮化去土性追盡鐵屎鍊成熟鐵打造庶得堅固銅質精堅具有銀氣但出礦之際人必取去其銀而反參益以鉛則銅質亦轉粗疏恐銃鑄成多有炸裂之病今鑄成銅銃必先將銅煉過預先看驗質體純雜堅脆若何如法參兌上好碗錫少許用尋常爐座照常法將銅鎔成清汁以錫參入化勻傾成薄片或三觔五觔一塊聽候燒入大爐鑄造

造爐化銅鎔鑄圖說

火攻擊要卷上

海山仙館叢書

西洋鑄銃大爐不用煤炭只用乾柴先將爐底旁邊挖坑二尺餘深用磚砌為甕池其爐底用硬磚砌平厚五寸許上用牛羊骨燒炭研麩同磁麩黃泥青灰和勻塗於爐底之上及出銅之口與溜槽等處厚二寸許再用傾銀確用水泡爛勻塗受銅過銅等處厚五六分蓋取骨灰等物細膩堅密不致銅有滲漏之弊爐底四圍略高中心微低於低處至口愈上漸低以便出銅爐之外形高三尺內鎔銅之池及燒柴之甕距頂二尺餘高其甕形長扁橫直得池之半徑於池相平處用寸徑鐵條

橫砌甕內上下之中每條相距二寸以便架柴漏灰貼池處砌一堵相隔上留寬縫三寸許以通火焰倒捲入池不用風扇其火猛烈化銅更為迅速鐵條之際外開長形甕門以進柴下以透風其甕之頂似捲洞灣形較前池頂略高二三寸以暢火勢爐頂之全形中高旁低狀如伏蛙蛙頭兩旁各圓窠二寸餘大以通烟氣其銅池圓形橫直得一方徑池之兩旁各開小門寬五寸高八尺以便進銅俟爐造完略乾用柴煉至通紅盡消濕氣毋令底潮而凝銅也化銅之際將銅鉗入池內輕放池上慎毋亂棒以傷池俟傾入銅約三分之一即用大火摧化成汁遂漸添銅俟化盡又添否則恐多添冷銅並前化者亦凝結矣俟銅汁化清如油如水上起金花綠焰之際將爐口橫口溜槽等物掃淨將爐口鐵塞敲進引出銅汁來絲漸放入模內候滿本模數寸之餘即將溜槽開竅引銅別注平坦之地結為薄片以便後來用時可以任意敲擊而取用也倘留在爐內則體質凝厚而難擊碎矣

起心看塘齊口錠塘鑽火門諸法

火攻擊要卷上

海山仙館叢書

起心之法俟銃鑄成三日之內將模心搖撼鬆泛至五日內用起重將模心起出至八日內將土挖開用起重引重將銃放倒拉至平地兩頭墊起二尺餘高將模泥打去內外掃淨倘銃之外體雖好倘未知塘內如何當用看驗之法驗其內塘若有深窩漏眼則為棄物必將毀壞而再鑄矣如果完全光潤則為寶器宜珍惜之蓋謂西洋本處鑄十得二三者便稱國手從未有鑄百而得百也

看塘之法舊用火鏡對日光以銃口對鏡借光反照看

火攻聖要卷上

海山仙館叢書

驗如何此法雖是但恐陰晴不定難以應急又法以鐵打成螺絲轉杖名為銃探從下探上但微有窪突探到便知此法可用但未目親終屬臆度畢竟不敢放心總不若新法以鐵打成棒椎之形外安長木柄名為銃炮將此入爐燒至極紅插入銃塘亮若燈光從下照上無微不見矣
齊口之法小銃用銅鈎鈎齊大銃用銅鑿鑿齊末用大磋磋光便是
鑄塘之法即用鐵心去泥下頭方形上安鐵套套外入

面安純銅偏刃鏃刀上頭安車輪以十字鐵條絆緊輪外安鐵轉棍將銃墊起均齊兩頭平高將刀鏃擡上鏃床平對銃口插入口內絲漸鏃進鏃下銅末掃去再鏃或三五次以光為度

鑽火門之法比炮內塘尺量緊挨銃底以純鋼粗鑽蘸油鑽下與底相平方為合式凡係銃之倒坐與不倒坐全在於此若略高一尺二分則放銃之時必倒退數十步戰陣之際貽禍不淺慎之慎之

製造銃車尺量比例諸法

火攻聖要卷上

海山仙館叢書

大銃之必用車猶利劍之必用柄也劍非柄則無以把握銃非車則難以運動故銃車之制必長短厚薄大小尺量比例合法庶擊放之際不致搖撼戰陣之間可追奔而輕便矣其尺量等法亦以銃口空徑為則以大木為牆牆厚一徑長如銃身加十分之二牆頭四徑半牆尾寬三徑自頭距尾十分得六之處微灣下重牆頭至身照牆寬徑一方之處安車軸於軸位之上往前半截開半規鑲以一分厚鐵片以架銃耳上下均安鐵箍三道頭一道闊二寸五分打釘十八個中一道闊二寸用

釘十六個尾箍濶一寸五分用釘十四個箍厚各二分釘長二寸牆頭包裹鐵片寬八分徑長二十徑厚三分各用釘十六個長各三寸兩牆相合用木橫栓三根見方一徑上二根長四徑半俱半集其一距牆頭一方徑居軸之上牆之中心其一距牆頭九分之三牆之下面與軸相平其一距牆尾二徑居牆之中心長七尺半透出牆外一徑用鐵箭箭之上覆墊板長十徑濶三徑弱厚分一徑之三外用透篋鐵箭栓三根方半徑長七徑其一居牆頭木栓之後其一距牆頭九分之四牆之中

火攻擊要卷上

海山仙館叢書

心二者兩頭俱用鐵箭箭之其一居牆尾木栓之前兩頭貫以鐵環以便拴繩拉拽進退高下車軸長十七徑大二徑中為方篋透出牆外距牆半徑鑿圓徑半之大穿入輪殼挨殼之處用鐵箭箭之每箭長二徑餘一寸寬四分厚兩端用鐵箍濶一寸厚二分挨箍嵌鐵鍵二轉每八條務與軸平以擋殼內鐵圈每鍵長二寸厚四分濶一寸車輪共十二徑大轂長四徑大亦如之外用鐵箍四道每道濶一寸厚二分殼內空塘一徑七分兩頭嵌以生鐵穿其穿鐵之徑各一寸車輻每輪十四

根各長五徑三分寬一徑厚八分徑車輻各七塊厚一徑二分濶二徑長五徑一分釘八個務透輻木長一徑五分見方七分鐵眼錢八個以便轉釘脚包輻縫鐵條各七塊每塊長五徑一分濶一徑厚三分用碾頭釘六個各長一徑頭大半徑

裝放大銃應用諸器圖說

銃規

以銅為之其狀如覆矩濶四分厚一分股長一尺勾長一寸五分以勾股所交為心用四分規之一規分十二

火攻擊要卷上

海山仙館叢書

度中垂權線以取準則臨放之時以柄插入銃口看權線值某度上則知彈所到之地步矣其權彈用藥之法則以銃規柄畫鉛鑽石三樣不等分度數以量口銃若干大則知彈有若干重應用火藥若干分兩但鐵輕於鉛石又輕於鐵三者雖殊柄上俱有定法無論各樣大銃一經此器量算雖忙迫之際不惟不致誤事且百發百中實由此器之妙也

銃墊

每銃四件厚一徑濶二徑長四徑墊後居中造圓柄徑

大半寸長一徑墊形從厚漸薄至前以便低昂

藥鉤

以銅片為之長五徑半濶徑半捲轉作鉤寬合銃口半徑量稱藥數以為定準毋致臨期悞事其口圓尖其木柄照銃塘加長一尺徑大一寸

銃掃藥撞

以羊毛為之徑如銃口以便掃銃之用其柄照銃塘加長一尺末接以檀木徑如銃口以便撞藥即名藥撞起刮銃杖

火攻挈要卷上

三海山仙館叢書

以鐵為之長三尺五寸徑大一寸頭如雙尾尖圓而扁以便起銃尾如螭螯尖利開深一寸可刮銃銹亦可以撬銃低昂得宜

轉彈鐵杖

煉鐵為之長七寸其頭扁尖而利形如烟燒外向柄照銃塘加長一尺如彈不甚圓以急用悞投銃內致橫擱於半空不出則以此撥之而使出也

箱火繩杖

以銅為之左右各彎長三寸頭各開以便箱繩點放中

餘正銃三寸裝柄處亦三寸其柄用木長三尺

火繩

以榕樹根最嫩者去皮心椎軟和松脂撚繩或竹青亦可如棉繩麻繩必用新者入黑豆湯內每繩一筋用淨硝二兩煮晾乾聽用

收蓋大銃鎖籬圖說

口蓋鎖籬

煉鐵為之其蓋照銃口外圍務寬大覆轉如傘幃樣以避雨水浸灌其蓋徑兩際各繫鐵鑠灣曲之處俱用樞

火攻挈要卷上

三海山仙館叢書

紐以便轉折以一鑠合樞箭鐵處橫分折疊兩股以便圍轉以一鑠開竅套兩股樞以箭之以便上鎖但蓋根底亦可那動故照銃口空徑造圓木一寸長釘於蓋之陰面如火門柱子一般那動不開矣

火門鎖籬

煉鐵為之照火門銃身圍圓作籬厚二分濶二寸判為兩股股似半規兩端俱為樞紐先以兩股樞貫以鐵箭聯而為一以便開闔餘兩股樞以待合而後鎖之於近鎖稍偏三寸之際比籬增濶一寸於籬背面安一鐵柱

如火門孔稍以便出納鎖匙先以繩柱插入火門之內然後以兩股合櫃上鎖庶繩有根蒂不致上下那動其見方增濶亦不致雨水之浸

鑄造各種奇彈圖說

銃之得力處全在於彈故西洋彈制非止尋常一色其用彈亦非尋常一法有專以擊遠者攻堅者橫截者開濶者炸爆者寬撒者驚震者燒焚者所用不同故其制各異惟合口之彈不可太小小則銃塘縫寬火氣傍洩發彈無力且不得準亦不可太大則阻攔塘內倘偶

火攻擊要卷上

海山仙館叢書

發不出則銃必炸裂其法必欲大小得宜湊合口徑微小二十分之一更欲光溜極圓毫無偏長歪斜等弊則擊放之際火力緊推彈身必更遠到而中的矣其鑄法始造銃模之泥兩塊做成磚形印以彈徑半規鐵片鑄成半窩上以羅細煤炭刷塗又用半規鑄勻模成候乾燒過兩塊對縫銜合以麻皮纏裹前泥封固聽候用鐵鎔鑄每鑄或一枚或數枚不拘俟彈鑄成鉗置圓窩鐵砧之上即趁熱將彈上鑄口縫痕立即打圓若彈冷必再燒再打定以極圓為止若鑄小鉛彈即以紫石爲

模每一鑄可得數十鑄成用刀削圓鑄口縫痕再用鑽滾槽滾過未用布袋盛稻皮同鉛彈着實擦揉庶得光滑

圓彈 前說已盡茲不贅陳

響彈

亦名吼龍彈以生鐵鑄之鑄時於模內更爲小模以空其中放時以空口外向則出銃口迎風而響如吼龍然

鍊彈

亦名鴛鴦彈其形中分兩半彈心鑄存前釘長大各五分如磨心相似以便銜合彈

火攻擊要卷上

海山仙館叢書

圓彈之邊際各鑄鐵鼻聯以百鍊鋼鑲或長四五尺七八尺不等放時先以鋼鑲入口次以鐵彈合圓裝入彈出之際兩頭分開橫拉往前所過無礙

鑽彈

攻寨所用中以百鍊純鋼打成粗條長一徑半粗得一徑四分之一兩頭磋成尖銳鑄時先定中線毋使稍偏並輕重長短以致歪斜不能直貫若攻營寨勢若拉朽

鑿彈

攻城所用亦以純鋼打成粗條長三徑粗

得一徑四分之一兩頭磋商寬大鈔形鑿頭凡遇攻城先以此彈鑿破復繼以圓彈擊之無不推倒

分彈 亦名橫彈以一彈中分兩半以鋼條為柄

長二徑粗得一徑五分之一中用鐵環為紐裝時以細繩輕縛放時則橫開向前此亦鍊彈之意

潤彈 一名扁彈二圓分為四塊形如分彈但柄短一徑而鐵紐居中蓋取扁潤散陣之意

散彈 圓彈分為四塊每塊鋼柄長二徑粗照前

然必輕重適均毋使偏墜此亦潤彈之制但所用更寬

公孫彈 大彈一枚帶小彈多寡不等裝時先以紙錢緊蓋藥上次裝小彈末用大彈壓口是名公孫

蜂窩彈 大彈一枚帶小彈碎鐵碎石及藥彈諸物多寡不等裝時先以諸物裝入末用大彈壓口是名蜂窩

製造狼機鳥銃說略

大銃宜用銅鑄小銃宜用鐵打其鐵用閩廣者佳但打銃全在煉鐵極熟捲筒全要煮火極到若不請此法只恐薄而加厚又恐重而減短以致不能命中及遠並銃亦無用也又恐短鐵生筒疎心炸裂煉鐵炭火為上但北方炭貴無奈用煤燒鐵在爐時用稻草剝細搓好黃土憑洒火中令鐵汁自出煉至五火用黃土和水作漿入細稻草浸一二宿將鐵放在漿內泡沃半日取出再煉至十火之外必須生鐵十筋煉至一筋之時方可言

火攻聖要卷上

海山仙館叢書

熟

佛狼機係西洋國名鳥機即狼機之極小者是以茲器格理甚精設法甚密其義蓋恐銃短不能達遠命的故銃身必取其長又恐體長轉身不便難以裝放故又多設子銃更番提換一以便裝一以免熱其銃之身長小者自五十徑起以至七十徑大者自七十徑起以至百徑銃身之後外為半徑以托子銃其長必過子銃身徑後鑿拴眼以受壓拴子銃身大者十徑小五徑底各一徑底後伸出一徑以便拴壓口上套鑿深長一徑銃之

口徑小者自五分起以至一寸大者自一寸起以至二寸銃之輕重鳥鎗自四觔至六觔鳥機亦同狼機自五十觔以至百觔城守者或用二百觔亦可鉛彈自三錢起以至一兩鐵彈自四兩起以至二觔

是器之妙全在子母銃筒大小合一其兩口相接之際必爲鴛鴦長筩渾湊緊密不得絲毫大小後拴鎖壓穩固故彈出平正直速自能遠中而且有力今人不諳此義以銃身後截卽爲半徑托銃蓋托銃既窄則子銃必小而薄合之母銃竟小數分且彈不圓不入子銃腹內

火攻擊要卷上

海山仙館叢書

致藥發寸數而後及彈則藥力緩矣彈纔脫口而母銃寬大焜蕩藥力散漫若此者是猶無母銃矣又何取於筒長欲遠中而力猛也

銃身捲筒小者用鉗大者用提架或三節五節煮成全體其各節之內先要算定前後厚薄比例之數大約子銃筒徑之厚應得口徑十分之八母銃後筒應得十分之六母銃前筒應得十分之三此狼機鳥機之例也若鳥鎗則火門筒應得八分徑口筒應得四分徑各節炮此比例上下周圍厚薄適均其節縫合口之處更要極

力煮熟於將合未合之時用鐵刷刷去重皮灰滓烙煮渾化一體候各節既成然後接成長筒着實火煮敲打勻直圓固筒成之時塞住一眼以滾水灌入腸內看有隙處再加火煮必期毫無滲漏方爲良筒

狼機內外炮依大銃鏟塘打磨其塘內更欲圓淨光溜子母合口筩縫着實緊密拴壓着實穩固前後炮門炮星正直無偏後柄稍低數寸以便看的不致礙眼鳥鎗先磋去粗皮分作八稜前後十字分中吊準墨線插置鑽架之上架頂用線吊下直對筒上墨線一樣用

火攻擊要卷上

海山仙館叢書

木製定二人對鑽又一人用鉗將鑽根提着便鑽得旋轉伶俐

鑽要長短五六根自一尺起每根添長三寸至三尺長止先鑽上口至中間翻轉從底再鑽相通爲度交接之處更宜詳細看線
銃筒既已鑽去粗皮又須另換長鑽光洗其鑽之兩頭須長五寸頂頭一寸略作尖銳中間四寸務要勻直大小一般其筒洗出始直若如棗核子鑽時隨彎就彎其筒畢竟歪斜不得勻直銃筒鑽完磋磨停當用鐵一條

礎成螺螄旋或七層十二層後尾方長寸許微似門大
再用鐵一塊打成方眼將螺螄底方頭插入眼內將筒
裏定架上以螺螄底放入銃後門用鉗揀入將後尾礎
去止留方頭五六分

火門用鐵礎成作馬蹄箕將筒後根鑿一槽下寬上窄
將火門安入其眼宜小次安火門蓋及後紐等件炤門
炤星後尾俱炤狼機

銃床必安木墊端直乾挺方為可用若歪斜則放時振
動搖撼銃亦因而不準又必須漆過則不怕水濕

火攻聖要卷上

海山仙館叢書

製造火箭噴筒火礮地雷說略

火箭以指過棉紙捲筒緊厚為度每下藥一匙打一百
錘第二匙加一百錘以後照數遞加每筒約打至四千
餘錘則發始遠而且勁猛藥箭須要麻稽灰他灰不能
透上鑽孔之法以藥分為十分約鑽至七分為止多則
通頂出火不便其孔要直不直則歪以鐵桿打成自然
者更妙且要寬大可容三根藥線出則透而有力若孔
細則線少火微出則低近而無力矣箭鐵長五寸要寬
大倒鬚桿要堅直長三尺或四尺重三兩或四兩用藥

二兩五錢若為放火燒燃之用必加後火藥始得易着
其放法必加溜筒方可命中筒外以礬紙托油紙兩層
包裹庶過夏不致走硝可以久留又有以此法造成數
倍然重大者即名飛鎗飛刀飛劍是矣

噴筒以二寸徑粗竹三尺五寸去節鑿光為筒大頭朝
上外用藤絲緝繩五道勻箍於筒之外於下頭五寸之
際留竹底一節下安木柄長四尺粗寸餘套柄之處用
鐵釘箭之於筒內以不木灰膠礬水調成漿水周圍均
澆一次俟乾再澆一次底上以不木灰膠礬水調泥築

火攻聖要卷上

海山仙館叢書

實四五分厚其膠礬分兩膠一兩礬二兩水二觔照常
熬兌裝藥用小竹筒三尺五寸去節裝粗壯雙藥信於
內插入筒底四圍裝火藥一徑築實下藥彈一徑其彈
與藥分兩相半如此裝滿至頂空一寸許用合口火藥
餅一個蓋之餅心留孔以通藥線傍用碎紙塞緊裝畢
將竹管從容拔去外用礬紙托油紙拴住筒口中亦留
孔以通藥線若行營更加油紙二層連藥信一並蓋住
用時去外一層點放高十數丈遠可四五十步寬可十
數步此名滿天星噴筒亦名一窩蜂無論戰與守凡係

近用持柄任意噴燒傷敵極爲寬衆若爲燒焚之用則以徑大藥餅兩傍開竅如銀錠樣裝時用小竹管二根各裝藥信插入筒底兩邊裝藥一層下餅一個餘法照前此名飛天噴筒亦名霹靂火燒帆焚寨所必不可少者藥信者火藥引線也

火礮亦名萬人敵亦有用生鐵鑄成圓形名西瓜礮者總屬一類每礮用炸藥一觔或二五觔不等雜裝爆仗飛鼠鐵蒺藜碎鐵碎石礮灰磁砂等物其鐵石蒺藜要製過灰砂要炒過其分兩每炸藥一觔雜物二觔其礮

火攻擊要卷上

三 海山仙館叢書

用裏外有袖庶免過夏發潮之虞礮口宜小且要束頸以便拴固礮外用四耳耳上各拴粗麻繩一截繩之兩頭各留二寸蘸礮放時將礮頭各點着隨便擲擊橫直炸爆一里餘寬傷敵甚衆此係城守水戰時刻不可少者

地雷亦名轟雷用裏外有袖磁罈大小不拘要小口束頸旁有寬嘴每罈用炸藥五觔十觔或數十觔不等裝入罈內約滿八分爲度用小管一根照罈長短去節內裝粗信三根兩頭長出寸餘從口插入罈內罈底用油

紙封固上用磁碗扣蓋罈下挖坑數尺餘深將罈擱起在內以避水氣四圍用大小堅石堆砌高厚上用大石壓緊外用泥土封固如墳堆樣使人不疑亦有下挖深坑上爲平地使人不疑者於罈口藥信處用小磁盆着烘藥緊置口邊以便安接走線點放上用大磁盆多覆以防雨水此法大約宜於高阜不宜於低窪蓋恐雨水浸灌之慮此係城外埋伏隘要亦必不可少者其用磁罈之意一則取其能避雨水一則取其倘或未用亦可以收回也

火攻擊要卷上

三 海山仙館叢書

火攻擊要卷上 終

火攻要卷中目錄

泰西湯若望授 寧國焦勗述

提硝提磺用炭諸法

配合火藥分兩比例及製造晒晾等法

收貯火藥庫藏圖說

火攻諸藥性情利用須知

火攻佐助諸色方藥

火攻佐助方藥附餘

本營自衛方藥

火攻要卷中目錄

海山仙館叢書

試放新銃說畧

裝放各銃豎平仰倒法式

試放各銃高低遠近註記準則法

各銃發彈高低遠近步數約畧

教習裝放次第及涼銃諸法

運銃上臺上山下山諸法

火攻要畧附餘

火攻根本總說

其部伍營陣法令及臨陣機秘另載將畧卷內

火攻要卷中

泰西湯若望授 寧國焦勗述

提硝提磺用炭諸法

提硝用雞蛋清每硝十觔用蛋五個或十個視硝質之清垢如何以為加減不必拘數預備有耳大新鐵廣錫二口先用一口量可容硝若干大約以平鋪半鍋為度將蛋清入內用手極力揉搓拌勻漸加以水傾入彼鍋以水浮硝面一拳為度然後發火煎熬以大木匙常川攪勻俟大滾數沸垢沫漂浮用細密竹筴筒撈去再攪

火攻要卷中

海山仙館叢書

再煎不可大老亦不可太嫩以草棍蘸硝水滴於指甲之上即成突起圓珠便是火候用有釉新磁缸一口以夏布二層將缸口鞣定以鍋內硝水傾入濾過俟三五日後硝已成牙將浮水另揮磁缸之內取硝晒乾研細以細絹羅篩過篩聽候配合其水中未盡之硝用煎法再熬一次將硝取盡則餘水不必存矣

又方用甜水高硝面二寸為度每硝二十觔用水膠一觔先泡開大蘿蔔一個切作四五片皂角二條錢碎炭灰汁水四兩同人硝鍋煎熬以大木匙着實攪勻候大

深數沸將浮膠垢沫去淨候蘿蔔已熟用細夏布二層濾去磁盆澄二日去水取硝研細聽用取硝之時看牙頭明方可取用若不明亮尚有鹹味則是鹹未盡不可入藥當用前法再煎再熬一次取其餘硝○此方以硝質原無他垢唯生產地中多雜鹽碱結成殊不知硝性主燃鹽碱主滯若一毫未淨則硝之力不猛烈矣故茲必用灰汁諸物正欲盡去鹽碱淨還硝質之本體耳提磺用生者佳先搗碎揀去砂土每磺十觔用牛油二觔麻油一觔用有耳大新鐵廣錫將油入內盪過使不

火攻擊要卷中

二 海山仙館叢書

沾磺然後以搗細之磺徐徐投入用大木匙旋攪鍋底勿使少停俟磺鎔開用細夏布筴筒隨時撈去滓垢其鍋口宜大於竈數寸為妙以防火焰其火宜用炭不宜用柴恐柴火焰燃入鍋內即炭火亦不宜太旺恐錫熱而磺即燃當備瓦數片在傍以防錫熱蓋壓其火待磺已化盡將鍋投起離火又毋令冷滯速以細麻布濾入磁缸候冷則油浮於上磺沈於下去油用磺研細聽用倘油氣未盡則薄棉紙一層包裹磺外入乾爐灰內埋一二日其油自淨矣

又方每磺十觔用牛油二觔用水煮化以搗細之磺徐投入內其水不可太多務使與磺相平以木匙極力攪勻俟鎔煮刻許漸加以水不可太多務高磺面三寸為度用細夏布筴筒撈去渣垢再熬再撈另以細夏布濾入有釉磁缸之內候冷揭油去水取磺用○此方以磺中之滓垢固為難淨而磺中之油性更為難淨人知以牛油去磺之垢是矣至若油之藏伏於磺者一毫未淨則磺性終不猛也茲故先用牛油入淺水煮攪以去渣垢更用深水滾沸以去油性則庶幾油垢兩盡而磺得

火攻擊要卷中

三 海山仙館叢書

純淨之本質矣用炭麻稽茄梗為上迎春梧柳為次杉木為下大約輕浮之木俱可用但木俱要盡去皮節柳木用正月取者有力餘法照常燒炭研末羅細聽用

配合火藥分兩比例製造晒涼等法

大銃藥方

硝四觔

磺十二兩

炭一觔

磺作加一零八炭作加二零五

鳥籠藥方

硝七觔

磺十兩

炭一觔

磺作零九之動炭作加一零五

火門藥方

硝一觔四兩 磺二兩四錢 炭三兩 磺作加二零二炭作加一零五
 將硝磺炭三種先各用大銅碾碾末羅細照前方分兩
 配合一處用淨甜水拌成半乾半濕決不可用井水恐
 有碱氣又不可用木石及生鐵杵白搗之亦不可乾搗
 恐乾搗與木石生鐵之器俱能生火必將兌成火藥放
 在銅鑲木春銅包木杵脚確之內用人着實踮搗其人
 須擇小心勤慎者勿使毫釐砂土塵蒙藥內恐搗擊之
 際砂石相磕偶而生火貽害不淺倘搗久藥乾再用水

火攻聖要卷中

四 海山仙館叢書

拌濕搗萬餘杵取出放在手心燃之不熱或用木板試
 放畧無形跡烟起白色快且直者方為得法可用倘烟
 起黑色木板燃焦手心燒熱即用前法再搗如法方止
 俟藥已搗成即用粗細竹篩其大銃藥用粗篩篩成黍
 米珠復機藥用中篩篩成蘇米珠烏鎗藥用細篩篩成
 粟米珠惟火門藥不必成珠但多搗數時候乾羅細另
 裝小確待用

或謂藥既搗久力自猛烈不必成珠亦可殊未知諸
 凡物理精微莫測昔西國一兵偶爾放銃發彈不及

數步且聲亦不響再過數時放之銃又炸矣究其藥
 原係美藥火門裝法仍皆照舊諸人莫解銃師亦莫
 測其故及再四推度索彼原藥仔細詳看乃知此弊
 原因軍人帶藥奔走搖提以致炭質本輕漸浮於上
 磺質本重漸沉於下所以先放無力而不響者以炭
 多故也後放而銃炸者以磺多故也且銃筒多長若
 用細藥則必沾粘筒上藥不到底發彈無力所以必
 欲成珠則諸弊可免但不可太粗恐裝不實必如前
 法庶幾可用

火攻聖要卷中

五 海山仙館叢書

俟藥既篩成珠或用細篩或竹筐鋪藥於上畧用樹蔭
 日色照乾萬不可用暴日夏日晒之恐日中生火猝難
 救耳

俟藥貯乾用內外有釉磁罇一口須有束頸以便拴固
 罇外須用竹絡以便擡掇收藥務要稱準定數每罇百
 觔或五十觔以便分發庶免臨警稱散倉皇而失事也
 藥既入罇先用礬紙托油紙着實拴緊上用大磁碟蓋
 在口外再用膠泥封固候乾另交藥庫之內收貯倘各
 軍所領零藥因日久發潮或被雨水泉水洒濕如前法

搗過飾珠瞭乾則火藥之力仍舊猛烈矣

收貯火藥庫藏圖說

火藥原備傷賊之用若收藏無法偶致自傷其害更大如小城用藥不多不過分置各處靜所封鎖嚴固或可無虞至若都省邊鎮軍興之際未免常開局廠終歲製造積藥既多若無良法收貯如京城王公廠盛甲廠安民廠屢變之慘豈非前鑒哉藥庫之制總以避火爲主最要緊者藥庫不可同在造藥之局亦不可逼近人烟密處更不可深溝坑窖以致地中遊火偶發震動地脈

火攻擊要卷中

六 海山仙館叢書

延禍極廣其庫基必擇間空高爽之處以避濕氣其房屋不得多用木料墻垣不用磚石只用土築房簷包入墻內墻必包過房脊庫門用鐵皮裹緣不露寸木以絕招火之端庫房之內用寸厚板漫平離地一尺五寸以絕地中遊火四隅用磚砌曲折風孔以通濕氣孔內用銅網隔住以絕外面火入庫簷四隅亦開曲孔透風孔內亦隔銅網以絕空中火入庫之內外一槩不得鋪席糊紙及堆積柴草並蘆葦麻穢蓋瓦夾籬之類門軍邏卒止許居住外層炊爨許用煤炭不許用柴草以絕發

火之根其庫房之大小多寡不拘定數大約一城之藥不宜總歸一處恐偶有失事復遇變警猝難製造卽一處之庫亦不得接連合一只宜一二間或三間各爲一庫俱用厚築土墻包隔各庫彼此相離二丈餘地庫門不得直對夾道必曲折開向外加土墻上門封鎖衆庫之外總用厚土圍墻一道高過房脊總墻之外各二丈寬許夾道夾道之外各築圍房一層四隔住邏卒門俱外向別房貯別器者門俱內向惟南面開門之處多加圍墻夾道一條高牆照前夾道之外造圍房一列以數

火攻擊要卷中

七 海山仙館叢書

間爲官府署廳以數間爲門軍住房廳房門俱內向其多餘房間不得賃外人出入總門不必立大門樓只用磚圈小門其各門路徑不得直通到底俱要紆回曲折圍房之外各空大道一條寬二丈各與民房隔絕其大道之四隅各立眺樓一間四面開窓至晚各派邏卒二名在上輪替瞭望下安柵欄以阻人行其內外各門至晚各派門軍二名看守日間禁絕閑人出入違者卽以奸細論罪官府入庫跟件不得私窺庫門其守庫軍卒務擇土著熟人仍互相保結連坐賞罰以示鼓勵斷不

可妄用生人以防奸細管庫官不時巡察稽其謹怠

西洋另有小庫之制即於城頭間空之處附城裏面幫築方臺之形高與城等大者見方三丈小者二丈周圍編以荆笆為牆用羊毛和泥塗於笆上外用桐油石灰披蓋三分餘厚其笆裏外兩層相距四尺其頂尖圓亦照周牆兩層泥塗灰蓋門用木板鐵包裹外兩層曲折安置四隅上下曲折開孔透風亦用銅網蔽之以防火氣其藥照前用罈裝貯每庫可藏數萬餘觔將門封鎖只須二三羅卒輪流看管較之大庫更為省便州縣小

火攻聖要卷中

海山仙館叢書

城極宜倣此此庫之妙正取頂圓不用木石磚瓦止用荆笆體輕料微縱有失事火性炎上一轟而起所傷無幾萬不可將藥藏貯寺塔城樓等處倘有不測則木石飛揚貽害不可言矣當事者慎之

西洋更有一法存貯火藥不可盡數合成但將各料煉淨研細分貯聽候臨用多以連白齊衆合搗即日可成無患不及若將所積之藥料盡數合成恐積多日久偶遇地火遊行時有焚燒此人事之不謹耳非天災之謂也

火攻諸藥性情利用須知

火藥之性情迥異火攻之作用亦殊習此技者若非熟知諸藥本來之力與夫相需佐助之功則方藥之是非可否無從辨別製作之變易加減亦無從斟酌如硝性主直直者利於攻擊礮性主橫橫者利於炸爆炭性主燃燃者利於噴發但炭有不一茄梗麻稽主烈葫蘆竹箬主爆楊柳性急杉木性緩性既有異用亦隨宜以上係火攻常用之主藥也如雄黃急而焰高石黃燥而迅烈礮灰皂礮秦芄傷眼銀硝磁砂磁鋒礮肉白砒巴豆

火攻聖要卷中

海山仙館叢書

胆礮乾糞主毒松脂桐油主燒而鑽粘潮腦豆麪乾漆主焚而發旺艾納烟聚而突起蘆花銀杏葉火散而飛揚狼糞烟焰直挺江猪灰逆風返衝水馬見水更急以上亦火攻偶用之佐藥也外有猛火油出占城國入水愈熾九尾魚脂出暹羅國遇風逆裂此藥雖難得物藥性亦所當知以上藥內多有非常用者似乎不必濫稱但為將之道正宜詳格物理且偶逢奇正或可兼資緩急不妨咸備若臨機應變隨宜施用斟酌在人可矣

火攻佐助諸色方藥

藥製毒彈方

礪砂 銀袖 桐油 斑猫

右各等分研細將鉛鐵小彈及碎鐵碎石磁鋒等件俱先入人中汁內浸三日用火炒乾將藥滾上著敵立斃

藥彈方

柳屑一觔 晒極乾 松香 三觔 潮腦 二觔 硫黃 一觔
乾漆 半觔 牙皂 一觔 石黃 礪砂 各八兩

右各研細末以白芨麪或榆麪一觔調稀和勻俟

火攻擊要卷中

海山仙館叢書

成指頂小彈晒乾聽用此用以近燒人馬緊鎖皮肉疼痛莫當且毒氣侵發不時斃矣

藥餅方

硝 二觔 磺 一觔 石黃 一觔 潮腦 一觔
乾漆 十兩 柳屑 二觔 芸香 半觔 松香 三觔
好麻 六兩 越軟剪 寸許長作線

右各研細末用白芨麪一觔或榆麪亦可調成稀糊投藥入內和勻每餅用藥一兩七錢加鉛三錢入模印成餅子兩旁各留圓孔如銀錠樣晒乾裝

用此用以燒帆寨有如膠粘卒難解救燒焚之功

最為第一

火箭藥方

硝 十兩 磺 五錢 炭 三兩五錢

右味共研細拌勻搗法照前

起火藥方

硝 十兩 磺 三錢 炭 三兩五錢

右方有加密陀僧五錢除炭五錢者搗合照前造法亦如火箭

火攻擊要卷中

海山仙館叢書

噴筒藥方

硝 十兩 磺 五錢 炭 三兩每兩合研 搗悉照前法

噴銃藥方

硝 十兩 磺 一兩 炭 二兩雜物在外 餘法照前

火罐藥方

硝 七兩 磺 三兩 炭 二兩每火藥一觔 用雜物二觔

地雷藥方

硝 十兩 磺 三兩 葫箬灰 二兩 石黃 五錢
雄黃 三錢 礪砂 五錢 用桐油巴油炒過

爆火藥方

硝十兩 磺二兩五錢 班猫五錢
炭一兩五錢 班猫五錢
照前

火信藥方

硝十兩 磺三錢 葫箬灰三兩五錢
此係常藥若裝竹管亦可

埋伏走線藥方

硝十兩 磺一兩 炭三兩 班猫一兩 白砒三錢
潮腦二錢 水馬一兩

火攻擊要卷中

海山仙館叢書

右照前法配合先燃就麻線若干聽用以薄棉紙裁成直條一寸寬許將麻線順鋪紙上以信藥入內照常加粗二倍捻成圓條接續相連令其不斷外用礬水麪糊周圍抹過晒乾令成硬條以免散開外用熟油紙為衣再用毛竹截斷長短不拘上下接連套合湊長可數十丈以接就藥線入竹筒內隨套隨穿務與銃眼烘藥相連隨機點放可以過水入雨水不能壞也

又埋伏扁線藥方

藥方照前用細布裁條六分餘寬以稀麪糊刷過

乘濕厚敷信藥於上雙摺成條用棉紙纏固粘貼

壁上令乾揭下用熟桐油紙封裹外用松香三兩

黃蠟二兩潮腦五錢白砒三錢雄黃三錢石黃五

錢水馬一兩班猫五錢先將松香黃蠟化開後將

諸藥投入攪勻用黃牛尾刷子蘸藥將扁信勻刷

一層令乾可避雨水

飛兎飛鼠方

即火箭起火之制但不用鐵桿紙筒畧短三分之

火攻擊要卷中

海山仙館叢書

一尾加後火兩頭各繫銅絲小圈以便走溜即是

火種方

不木灰一觔 鐵末三兩 硬炭末八 麩皮三兩

紅棗肉六兩

右用泔水搓成圓餅每餅重一兩用時燒通紅以

燒過熱爐灰埋藏可經數日

火攻佐助方藥附錄

放火藥方

蘆花十觔不見風日密室

松香三觔

艾納

潮腦 豆麩 各一觔 乾漆 銀杏葉 石黃 各半
班貓 四兩

右各研細末與火藥三七配用此方藥力迅利飛
步尚遠用以燒焚糧草營寨見此無不著矣

逆風藥方

狼糞 艾絨 各八兩 江猪骨 一觔燒 江猪油 一
灰存性

以前藥合油拌勻晒乾研細與火藥三七配用此
方力能鬪風凡用火攻若風不順必加此藥則逆
風而愈硬矣

火攻擊要卷中

古海山仙館叢書

烽烟藥方

狼糞 百觔晒乾研細 柳炭 二十觔 淨硝 十觔

榆麪 二十觔

先將硝用水煮化以榆麪調成稀糊將狼糞柳炭
入內拌揉造成斗大線香之形晒乾遇警燃起烟
衝半空日黑夜紅風吹不散

本營白衛方藥

解火毒藥方

烏梅 一觔 甘草 一觔

右共研細末稀米糊為丸如指頂大每服一丸可
解諸般火毒

又方用血餘燒灰存性每服五錢白湯送下可解諸毒
又方用萬年花 四時青 含香木 劉寄奴

右各等分為細末米糊為丸如指頂大每服一丸
可解諸毒

避火毒藥方

凡製造諸般火攻毒藥必先用真阿魏抹擦口鼻
眼耳可免毒氣侵入

火攻擊要卷中

古海山仙館叢書

敷火毒藥方

瓦松 一兩 雄黃 三錢

右用烏雞血和搗泥爛敷貼傷處立愈

貼火瘡藥方

鮮猪油 二兩五錢 黃蠟 一兩

右先用藤黃二錢水二碗將黃蠟同入淨鍋煮化
製過滾沸片時提起聽用次將猪油熬化去渣投
蠟入內攪勻成膏油紙攤貼傷處立愈諸般瘡毒
及各樣傷處以此貼之俱有速效

試放新銃說畧

西洋鑄銃之法雖是詳備但以各處銅鐵質體之精粗不等地界水土之燥濕不同以致鑄時難保必成即雖彼處亦必萬分加慎於鑄成之銃外貌倘似完固而內體或有疎瑕以致試放而或炸裂者多矣是以試放新銃無論大小一槩宜加謹慎防備炸裂其極大者用鉅木三根人土丈餘夾銃而固紮之中者用小車照常架於車上先用半藥烘一二次再用常藥常彈實放二三次然後加倍彈倍藥點放數旬完固無變則永無炸弊

火攻擊要卷中

七 海山仙館叢書

斯為實用之利器也其加倍彈倍藥之說謂以常法大彈重五觔者所帶小彈亦重五觔共算十觔之數則用藥亦宜十觔此常彈常藥之說也今所謂加倍者謂將小彈外加五觔共算彈重一十五觔之數將藥亦加五觔共湊一十五觔此即所謂倍彈倍藥也若所加太多則亦恐悞事試放之際預築鬆土厚墻置銃於墻外走線放之萬無疎虞若試狼機鳥鎗亦須倍彈倍藥試放數旬而無悞者庶臨陣之際始敢從容放心而擊敵也

裝放各銃堅平仰倒法式

裝放高下固在隨時取便但諸銃所用亦有各法不同唯豎放止有飛彪銃十一度十二度攻城可用倒放止宜守銃一度至四度守城時下擊可用平放之法最宜用於戰陣百發百中萬無一失仰放之法止一度以至六度上下不等大槩宜於攻銃若飛鷹銃亦嘗用仰法但學者不可拘泥亦不可錯悞唯相機觀變斟酌用之可矣

試放各銃高低遠近註記準則法

凡各等大銃既經試放無失必先分定各等次第換次

火攻擊要卷中

七 海山仙館叢書

編立字號預造空冊一本將各字號換次登記如某等某字某號銃一位依法照常彈藥用平度試放看準本彈所到之靶多少步數照數註記本銃之下又照常彈藥用平度試放看準本彈所到之靶多少步數照數註記本銃之下又照常彈藥用高一度試放看準本彈所到之靶多少步數又照數註記如此依法照前自平度試起以漸試至六度而照數註準及各銃試準註完即照冊上原號原數挨次刻記暗號於各銃之上以便司銃者臨用之際量敵遠近以為擊放之高下也俟各銃

刻記完畢將本册照樣共造三本一存鑄銃官留底一
存帥府備察一存本將教練仍將各銃度分步數抄寫
小帖分給司銃軍士責令熟記以便演習此法無論戰
攻守銃皆所必用但守銃更宜詳悉如城上銃既有定
位即將城外遠近地面或隘口或橋梁或要路約量緊
急去處間常備細試放記明如某處遠者用某度可到
某處近者用某度可到照數熟記明悉仍詳註暗號小
帖隨身庶臨敵之際可從容暇豫隨宜擊放無有不中
者矣其註記之例萬不可悞認彈到之處以為定則蓋

火攻擊要卷中

大 海山仙館叢書

火力迅急多有彈已落地仍復激起而去數里若是乃
餘氣之所飄至實非正力之所推擊此等苗頭不但難
於定準且強弩之末雖中亦無用也其法只以彈著靶
者為準今篇內增繪三等圖式正防學者誤認而錯註
也 苗頭視準也謂觀視遠近之
準則俗呼望遠其音如苗
各銃發彈高低遠近步數約畧
各銃大小迥異發彈遠近有殊用火攻者務必預知約
畧以便臨敵之際酌量長短隨宜施用也
三號大銃用彈三四觔重者平度擊放可到四百步

高一度可到八百步高二度可到一千四百步高三度
可到一千八百步四度可到二千步五度可到二
千一百步六度可到二千一百五十步計一千零七
十五丈合六里地若高七度則發彈太高從上墜落其
彈無力且反近矣諸凡放銃平仰度數之法皆可以此
例推
二號大銃用彈六七觔重者平放可到七百步仰放可
到三千五百步頭號大銃用彈九觔重者平放可到一
千步仰放可到五千步

火攻擊要卷中

九 海山仙館叢書

頂尖飛龍戰銃用彈二十觔重者平放可到七八里仰
放可到三十餘里攻銃彈重十觔至四十觔者平放可
到五百步仰放可到一千五百步以至五千步
小銃狼機用彈重半觔至一二觔止平放可到三五百
步仰放可到二三千步
大銃狼機用彈重三觔至五觔者平放可到七八百步
仰放可到三四千步鳥機鳥鎗平放可到百餘步仰放
可到三百步火箭亦同
以上俱係約畧之數蓋以銃塔有長短不同藥性

有緩急不等裝法有鬆緊不一故不便執定細數以滋疑慮倘必欲細數亦必將各銃依法備細試驗註記明白方可定數以為準則也

教習裝放次第及涼銃諸法

西洋教練火器未肯令草率粗疎之人便許當兵食糧必另有學教官大設教場聽從民間願習武者各開籍貫投詞里老親族連絡保結送入學內投拜學師羣居肄業教官量材教授各藝朝夕演習就如幼童學藝一般不得時刻間斷以期速成俟藝將熟教官自行十日

火攻擊要卷中

三 海山仙館叢書

一考先將應用什物查看如一有遺忘一不如法者即照例行罰次以考藝簿冊每人各居一行註名於下上三等九級款例隨藝填註高下進者有賞退者有罰原等者免罰再次原等者量責示辱以為激勵三次原等者倍責四次原等者再責五次原等者免責逐回改業又約學藝限期以一季為度必欲造成若逾期不成即行革退不許復留以滋勞費其一應器械飯食悉係官給學者一無所費但亦無康糧必俟學成精藝方許教官開送選武官處先將一切器械藥彈等件逐一察驗

是否全備合法驗畢無差然後試演各技大約以十發而僅中五六者止稱通藝不准收用仍令同學再習十發不差一者稱為成藝方准收入營內厚給廩糧衣甲等件候用立功即名武士其體儀服飾咸旌異之以示高貴百發不差一者始稱精藝其給廩旌異超等優示其教官之責即以所教武士技藝之精粗多寡以為升降賞罰其餘法製另詳將畧練藝卷內

凡初學火器無論大小新舊切不可遽用常藥裝放蓋銃冷及天冷雖厚者亦怕驚裂必先用半藥烘過一二

火攻擊要卷中

三 海山仙館叢書

次然後照常裝放屢試無病方可以授學者凡初學切不可用他人及未經慣者裝造之銃倘偶有裝成者亦必用擲杖探過深淺如何然後可免疎虞

凡彈必要逐一看驗圓潤與否務與銃相合仍將各彈俱要裝入本銃筒內上下滾過不碍止畧小一線則出便利而銃亦不受傷

凡初學先將銃身安置平正以照門照星對准靶子令學者做成架勢著信藥放火池內傍著一人點火看烟起時頭不仰避目不閃動然後令其自點看頭目兩手

不動然後著藥在內撞緊空放看銃響時身子頭眼俱不慌亂然後著彈打靶蓋初學秘法全在循序而進久練熟慣以使胆壯心定則技自能漸精若不循次序遽令著彈打靶則心驚手顫諸弊不可除矣凡裝銃必先以銃筭細細掃淨然後裝藥下彈蓋恐銃筒之內畧有砂土則出彈猛烈而壞矣

凡裝藥用合式銅鍬素經量稱藥數有定準者每次用藥一鍬裝入筒內底邊用藥撞擊然後下彈又法恐用鍬稍遲先以員木照銃口空徑或布或紙照樣做

火攻擊要卷中

三

海山仙館叢書

成藥袋長四徑有餘量准藥數定規俟裝滿封固縛緊照銃口略小一分以便裝入不致滯澀上書以號以免差悞臨用裝入銃腸撞緊以鐵錐破其布紙用信藥引放尤覺便利不致遲悞

凡裝彈先用故絹包裹縛勻或故布亦可塞入銃腸庶免寬而滾溜又須緊貼藥上則火力猛烈出彈自遠而且準矣

凡打靶先以右眼對照門對照星照星與靶或偏上下學者必須備細詳察其性看其所發之彈落頭偏向如

何隨偏湊就則萬無一失者矣凡銃靶以木為框高六尺濶一尺五寸外釘蘆蓆糊蓋白紙上畫紅日三輪立於平淨鬆土之地以便彈落塵起得知落頭偏向之病其靶之遠近如小者自六十步起以至百步大者自百步以至二百步若大遠則眼力有限不便看利弊凡銃若放火筒熱則以銃筭蘸米醋攪潤內外則醋行火斂不必待涼而可裝放

凡鳥鎗放法西洋多站立側身向前以單手挺架而點放者亦有左手之下加一拄杖者蓋因彼處戰鬪多用

火攻擊要卷中

三

海山仙館叢書

步兵且器械相等兼以習慣藝精拚死潑戰始宜此法耳若教練我軍以禦強虜自非攢營結陣而進萬不能當今之鳥銃又有於前床一尺之下順安指大支棍二根長二尺於棍頭二寸之際銷孔以粗綿繩拴繫活扣可以交叉為鼓架之形臨放先將支棍架定鎗首銃士蹲足以銃尾安架左膝之上庶前後穩當不致搖動而可從容以計準矣放完將支棍順床拴定更為輕便凡初學秘要首欲習慣精熟練壯胆氣以從容審決必中為主若略生疎則手慌心亂慌促必難命中且行軍

所帶藥彈有限臨敵忙迫裝放亦甚艱難况火器又在諸器之先交鋒之始凡欲壯我軍之胆挫敵人之氣勝負關頭全在此銃之中與不中又豈容莽撞亂放以致悞事哉司教練者謹記之

運銃上臺下山上山諸法

俗謂西洋火銃雖精但恐沉重不便行動殊不知西法每銃必配有銃車其制作堅利活便可以任意奔馳卽升高渡險亦另有起引之法可以運重爲輕而不致阻滯也

火攻要卷中

海山仙館叢書

運銃上臺先於臺下挨邊之際設立起重一架又挨邊安設直引重一具臺後安設橫引重一具各用寸徑粗麻繩一根先將銃車起至臺上次將各繩同拴大銃耳際務令兩頭輕重適均每器用壯夫四名齊力絞轉雖極重之銃可以頃刻而升起矣俟銃上臺更加升起數尺卽將銃車安置銃下將銃從容放落安置停安又省後次另爲安置之勞也

運銃上山先將大銃照常安置車上次於山上路徑隨處修平毋令欹斜以致傾跌於轉灣之處用引重二具

各以寸徑粗繩同拴銃車鐵環之上每一引重各用壯夫四名齊力絞轉引至灣處將車轉過向前依法引去雖極高遠之山亦可懸漸而上升也

運銃下山亦用引重二具將繩滿纏軸上置於銃車之後以繩頭拴繫車尾鐵環銃車左右用壯夫四名或六名各持鎗棍以備轉車之用兩旁扶車而行車後引重各用壯夫四名將引重轉棍極力持握從容漸放庶衆車就下之勢不致滾溜而傾跌矣俟繩已放完將車墊穩引重那近銃車將繩滿纏軸上照前從容漸放遇轉

火攻要卷中

海山仙館叢書

灣之際將車轉過照法放行

火攻要略附餘

凡火攻之事干係甚大若少不如法非止無益且傷害甚慘故凡所得方法雖稱異傳然亦不可輕用以致誤事必先度量理之是非再加親身試驗如果真善然後用之庶幾可免疎虞矣

凡大小火器大約必宜本營如法自造爲妙萬一不便偶用官銃或買新銃或陳久舊銃斷不可輕用以防誤事必先自驗體質堅瑕如何制作短長厚薄如何銃塔

光直如何火門高低如何果係合式即照前法試放數
回庶可放心禦敵若體有蜂窩漏眼及鏽爛深窪此銃
終必炸裂萬不可用若銃形頭大尾薄而身短者則發
彈不遠亦不能命中且顛躍崩潰諸病定不能免亦不
可用若銃不光則發彈不遠不準且亦易熱必照前法
另行銚過或三次或五次定以圓淨光直爲止則放時
斯有實用若火門太高則銃必然倒坐當以探杖先量
塘內銃底若干深淺再量外邊火門是否相合倘高幾
許即將原眼用鐵條釘閉緊密塘內眼縫用不木灰調

火攻挈要卷中

毛 海山仙館叢書

泥研錄另於緊挨銃底之際鑽火門則可免倒坐之弊
若銃係生鐵則難鑽孔必量準火門比銃底果高幾許
即以幾許厚銅片一塊照底徑銚圓嵌入銃底之上用
鐵撞緊嚴密旁邊微縫亦以不木灰調泥研錄俟乾可
用若小器火門用久爲火力噴大亦當以時常修理
凡鉛鐵石彈亦宜本營照依銃口如法自造爲妙若用
官彈則大小徑度斷不能合式且長偏歪斜及鑄口縫
稜斷不可裝用備萬一無奈偶用官彈宜將大小各等
比相銃口分配停當只許略小一膜運入銃內滾潤無

碍方爲圓厚合式若大大小小及歪偏者必宜改鑄若
鐵彈有稜須將彈燒至紅熟鉗置圓窩鐵砧之上用錘
趁熱打圓如一火不勻再燒再打必以圓潤爲止若鉛
彈有稜用刀削圓仍以鐵滾槽滾過亦以圓潤爲止
凡火藥亦宜本營自造爲妙倘官藥亦必察分兩是否
合法藥形成珠與否燃手心或熱與否方可試用若藥
料有差或不成珠或潮濕或燃手尚熱俱要另行配足
搗過如法方止

火攻根本總說

火攻挈要卷中

毛 海山仙館叢書

世之論兵法者咸稱火攻論火攻者咸慕西洋此言固
爲定論然而西銃之傳入於中國不止數十餘處其得
利者止見於京城之固守涿鹿之阻截寧遠之力戰與
夫崇禎四年某中丞令西洋十三人救援皮島殄敵萬
餘是其猛烈無敵著奇捷之效者此也及遼陽廣陵濟
南等處俱有西銃不能自守反以資敵登州西銃甚多
徒付之人而反以之攻我昨救松錦之師西銃不下數
十門亦盡爲敵有矣深可歎者同一銃法彼何以歷建
奇勳此何以屢見敗績是豈銃法之不善乎抑以用法

之不善耳總之根本至要蓋在智謀良將平日博選壯士久練精藝胆壯心齊審機應變如法施用則自能戰勝守固而攻克矣不則徒空有其器空存其法而付託不得其人是猶以太阿利器而付嬰孩之手未有不反以資敵而自取死耳諺云寶劍必付烈士奇方必須良醫則庶幾運用有法斯可以得器之濟得方之效矣

火攻挈要卷中

三 海山仙館叢書

火攻挈要卷中 終

火攻挈要卷下目錄

泰西湯若望授 寧國焦勗述

攻銃說略 驚翻說略

模窑避濕 木模易出

泥模須乾 模心易出

兌銅分兩 爐底避濕

化銅防滯 設棚避風

爐池比例 銃身比例

修補銃底 修整灣銃

火攻挈要卷下目錄

一 海山仙館叢書

彈藥比例 彈銃相宜

彈制說略 製彈說略

裝彈機宜 裝藥比例

藥信說略 遠近之節

衆寡之用 寬窄之宜

循環之法 救衛之備

斬將說略 擊零說略

掃衆說略 驚遠說略

驚近說略 攻城說略

守城說略

水戰說略

火攻紀餘

火攻問難

火攻索要

火攻慎傳

火攻需備

火攻需資

火攻推本

歸源總說

未盡機秘另詳將略各卷之內

火攻擊要卷下目錄

海山仙館叢書

火攻擊要卷下

泰西湯若望授 寧國雋勛述

攻銃說略

西洋攻銃極大名虎嘯獅吼飛彪諸種用鐵彈重百觔至五六百觔者蓋取彈重大用以攻擊堅城無有不崩潰矣但銃體重滯少則數萬觔多數十萬觔斷非車軸馬牛及人力所能運動者其法即於敵城之外三五里之內擇有山崗崖岸墩臺之處或立築活機城臺以避城中外擊之患次於平城築起土臺計算尺量即就

火攻擊要卷下

海山仙館叢書

臺心於模底之上預為徑寸泥繩以為火門之模造完看實煉乾旁置大爐數座將鐵一齊化開注入模內俟稍冷將鐵取出火門通開灰土掃淨不須鑊塘齊口即時可用其飛彪銃亦有就地挖模鑄成者但鑄造之際定要算就銃規十一度之例以定模體則俟銃之鑄成不必那動即可裝用蓋因銃重實不能那動故也如虎嘯獅吼則於鑄成之時即於鑄旁地上酌量銃規比照攻城度數之例應得寬窄高下如何開挖停當將銃放倒即可裝用蓋亦以銃體太重不比他銃可以置之車

上任意轉動故也

龍翻說略

龍翻之說即轟城之別稱也中國亦多有有用之者但西洋不過運用有法更為猛烈而已其法必先酌量城之遠近池之深淺挖通地道正對地底中心不得高下歪斜以致差悞其裝藥之處必照城體枕長裝滿則所掀城口必濶若堆積一處則所掀城中亦窄矣又必於城底中心略靠外邊裝藥則城之磚石泥土必俱飛落城裏若靠裏裝藥則磚土必飛落城外又恐反傷我軍用

火攻聖要卷下

二 海山仙館叢書

藥定要多着萬餘觔或數萬觔裝滿洞腸預將大竹劈開去節用拳粗藥信接長油紙封固安置竹內插入藥洞長通外口藥洞之旁用鉅石乾土築實臨用將走線照引入內其藥力猛烈掀揭鉅城如揭紙條若用藥太少則火力微弱其城不過崩裂而已斷不能掀揭數丈而立破大口以便進我兵馬也

以上二端係西洋攻法之最猛烈最機秘者無論城之堅瑕與否凡一經此法則從來未有能自保存者矣

模密避濕

凡銃模埋入窰內四圍必用乾土築實但遇春夏之際雖二三日內亦必有地氣上升以致蒸濕模體則銃不能鑄矣其法先於窰底之下以硬磚捲起橋洞橋上用石條黃土鋪平以安銃模裏外各用竹筒下頭插入洞內上頭向外通氣則可免蒸濕之患矣

木模易出

凡用乾木造模若經濕泥塗上其木模必將泡開而漲大矣日後必然難出泥模其法於木模既成之時先用

火攻聖要卷下

三 海山仙館叢書

熟礬水厚刷一次蓋取礬性能隔水氣濕泥不能泡之謂也候乾用砂皮磨光將羅細炭灰以清水調成稀糊刷在模上一分多厚要勻要光候乾始上炭灰上泥蓋取炭灰體質鬆浮以便日後欲取木模則不必費力而一敲可去矣

泥模須乾

其鑄銃泥模務於萬分乾透兼用炭火燒過然後可用若微有潮氣則銅鐵入內必定噴出而不全到矣縱到亦必有蜂窩漏眼終為棄物矣

模心易出

其模心上泥待上九分徑許用指大粗麻繩從頭密纏至尾又用泥上勻盪光候乾再用羅細煤灰調濕上勻候乾聽用其用粗繩密纏之意蓋取熟銅注入模內繩體必化為灰統冷之後則模心寬蕩可易出矣若模心用泥則熟銅注入其泥亦燒熟成磚且與銅體攪成一處任用何法亦不能取出矣

兌銅分兩

凡鑄銅銃必先將銅煉過每銅百觔熬兌上好碗錫入

火攻聖要卷下

四

海山仙館叢書

觔則銅始剛柔得中而堅壯矣若全不用錫則銅體必過於脆若兌錫太多則銅體必過於柔矣

爐底避濕

大爐化銅爐底之下最怕地氣上蒸雖燒過極乾之爐臨期未有不潮濕者若不預為防避即銅雖化開其貼底一層必然凝滯有誤鑄時之急用矣其法於爐之下預將硬磚捲成十字空洞與火池相通四旁開竅以通濕氣則化銅之際可免凝底之弊

化銅防滯

將欲化銅先將大爐燒至通紅然後下銅其銅即於

爐發之際先另用小爐燒紅然後送入大爐以後添銅入爐俱要燒紅方可送入庶免冷銅攪入以致凝滯之弊

設棚避風

化銅之際更怕起風刮散火力則銅必然難化又銅化開出離爐口經過溜槽下模之際亦怕起風吹冷銅汁半途凝凍則銃亦難鑄成其法先於臺上四圍搭起棚棚三丈餘高以避刮風頂上免搭以通火氣俟銅化開

火攻聖要卷下

五

海山仙館叢書

將出口之際先將大爐口邊與模口邊及溜槽內用炭火着實燒紅仍用蓆排棚數扇將模口爐口溜槽等處蓋嚴以避寒氣則凝凍之弊概可免矣

爐池比例

爐池大小之制先用法算合銅體相當之數為妙若大小則不能受銅若太大則枉費火力其法以周圍上下方徑一尺之地可鑄銅三百三十三觔執定此數為準則知用銅多寡應造池之大小其法可例推矣其深淺之制不可太深亦不可太淺蓋太深則凝底太淺則費

火其法必以一六之數比例推算庶為合式如池之深徑該用一尺則寬徑橫直應得六尺是矣

銃身比例

凡鑄銃用銅必先數定本數於足之外略餘二分為妙若太多則空費火力太少則鑄不滿矣其法以本銃所用合口鐵彈輕重之數為準合銃身一徑以十一倍算之則知每徑應該用銅若干之數如鐵彈重十觔則銃一徑應得用銅一百一十觔如彈重三十三斤則銃身共該用銅三千六百三十觔常用大銃悉以此法比例

火攻挈要卷下

七 海山仙館叢書

推算毫無差謬若飛彪狼機象銃噴銃不在此例倘算鐵銃則以十倍算之足矣

修補銃底

凡螺螄銃底倘日久有壞不知筒內深淺長短如何不便造補必先將筒內用墨塗濕以硬紙一片捲作小筒入銃後門將紙撒開用小圓研研之即可印出筒內缺形然後照樣磋商成補入庶免差誤

修整灣銃

凡鳥鎗用火或偶為他物壓灣則銃不可用矣其法先

將銃身烘熱用合口鐵條以絹包裹放在筒內安置厚板機上用木槌顛直再吊一線看其灣直何如再顛可也

彈藥比例

火銃既分戰攻與守其銃塘自有淺深異制遇禦敵亦有遠近殊用故配藥更有多寡異宜司火攻者若不預定約略謹記熟練倘臨期誤用貽害不可言矣

凡火器量彈用藥小者彈作五分藥作六分中者彈藥相均大者彈作六分藥作五分此尋常比例之略數也

火攻挈要卷下

七 海山仙館叢書

凡公孫蜂窩練彈諸種所帶銅條鋼練小彈及碎鐵碎石藥彈等物俱作彈數分兩配藥其大小相配比例之法又以大彈每重一觔小彈等物亦重一觔此定則也萬不可太多若飛彪象銃則又以塘寬發近大小彈物必欲裝滿銃口為度蓋取其擊寬而擊眾也

凡攻銃體厚更欲推空彈藥俱可均用鳥鎗鳥機狼機之屬又以筒長擊遠配藥必用加二加三庶藥多力猛而能遠到飛彪象銃噴銃所裝藥料彈物極多且塘寬遠近用藥只須四分彈作五分可也尋常大銃只是彈

藥相均不必加減守銃務於擊寬用彈必帶小彈諸物且多朝下倒放其彈藥亦必均分庶幾有力

彈銃相宜

凡火器之道不過遠近寬窄之妙用其鉛鐵石彈等物亦有堅脆聚散之殊能故必隨宜酌施庶戰守攻取不致臨期之誤事矣

凡鉛彈宜於鳥鎗鳥機及小彈之用蓋取體重透甲而傷命也凡鐵彈宜於大小狼機戰銃攻銃蓋取其體硬以便擊遠攻堅破銃之用凡石彈宜於短銃近發者蓋

火攻擊要卷下

入海山仙館叢書

取其體脆見火破裂散寬而斃衆也

凡小彈諸物宜於守銃戰銃獨不宜於攻銃蓋戰與守悉利寬而傷衆者惟攻則止用獨彈力能摧堅足矣

彈制說略

西洋只以攻銃始用鐵鑄獨彈蓋取以堅攻堅之意若戰與守則不過取傷人馬足矣其彈又不在于大而堅而在於寬而廣也蓋謂獨彈之用如徑大一寸者其力止能擊一寸之寬如徑大五寸者其力亦止能擊五寸之寬若差半寸之外則斷不中敵矣西洋所謂大銃而

小用者深可惜也是以大銃有分彈鍊彈濶彈散彈之製戰銃守銃狼機鳥鎗有公孫之製彖銃噴銃飛彪有蜂窩之製此非故為博巧炫奇止係深心物理變化多方窄銃而得寬用小銃而得廣用之利矣跡淺意深慎毋忽之

製彈說略

銃彈雖稱首利之器然亦有傷人不死之時蓋謂彈物若果中人致命之處則頃刻可斃不待言矣倘僅中腿膀厚肉穿皮而過則雖受傷或亦未必死也是以西法

火攻擊要卷下

九海山仙館叢書

於公孫蜂窩所用小彈及碎鐵碎石藥彈等件必俱用礮礮諸藥如法製過庶略沾皮肉而人可立斃西法所謂弱彈而強用者是也

裝彈機宜

凡大銃用蜂窩彈者必將碎鐵碎石用朽絹或朽布各薄包一層安置銃之中心將小圓彈安放傍邊庶發彈之際不致傷銃其封口大彈炮常更小一分庶發彈之際不致推塞又免炸裂其大彈亦用朽絹或朽布包裹以免滾動之弊用公孫之法亦然

裝藥比例

凡裝藥比例之法銃規已詳備矣倘偶無銃規不知彈重多少應該用藥若干者見本銃口徑為準如用鉛彈則裝藥五徑為度用鐵彈則裝藥四徑為度石彈則裝藥三徑為度蓋謂鉛鐵與石輕重不同故也其彈亦以合口為準若彈大小則不符矣此係約略秘規其法止與常數相合依法用之可免臨時錯誤也若用公孫蜂窩又必計量小彈及雜物分兩如法加配可也

藥信說略

凡藥信之製最似粗跡無甚微奧者但每以忽略或多微細鬆軟及兩頭撒藥以到點放之際為害甚大其說為何蓋以細微則燃火不快鬆軟則難入火門兩頭撒藥則下頭急點不着下頭不能引火入塘是以造信之時必欲粗壯撚緊用麪糊抹過晒乾各隨長短剪斷兩頭用礮藤過則藥撒而信體粗壯堅硬可以直入火門且藥多有礮易點速燃而又深達銃腹也

遠近之節

中國徒有火攻而不能取勝於敵者雖云製造之不精

火攻聖要卷下

十

海山仙館叢書

抑亦用法之未善也如遇敵兵或纔見塵起即將火器極力擊放及至將近而反致缺誤是未知遠近之節空費急用於無用也今則不許輕發如大器平度能到三四百步者則必待敵至五六十步而後發如小器平度能到百餘步者則必待敵至二三十步而後發此謂長器短用之法其命中可必而勝敵亦多也

眾寡之用

或前哨零賊始來窺探即將全營火器盡放是不明眾寡之用費多而獲少也今則不許浪用如零賊窺探不必盡發諸器亦不必坐視不應預派每隊另設小器一種專為擊零之用聽號如法施放則所費彈藥不多而零賊亦不能脫漏矣

寬窄之宜

或敵兵四圍蜂擁衝來而我猶以尋常彈銃擊之致彈少賊多不能盡殄是不識寬窄之宜利器而鈍用也今則不拘常法如敵兵四面圍繞必另以公孫蜂窩諸術近發寬散如風捲潮奔雖敵兵愈眾必愈斃於羅網矣

救衛之備

火攻聖要卷下

十一

海山仙館叢書

俗謂兵家諸器無如火器為勝然而臨敵久戰或銃熱難裝或彈藥偶缺或風雨不時即火器亦有不可以專恃者又謂火器之用唯能以遠擊為勝然而敵兵未有先遠而後不漸近者是以必宜周慮始末預計萬全長技與短技間迭而出兵器與火氣互相為助擊法與衛法兼資以用且更以堅車密陣剛柔牌盾連環部位長短兵器遠近相救彼此相衛此時雖不用火攻而虜之快馬利矢亦無所以逞其能矣而况火攻更自有妙用不絕者乎必如是轉變不窮完固無缺則庶幾戰勝守

火攻擊要卷下

主

海山仙館叢書

因而敵莫犯矣

斬將說略

西洋臨敵交戰必先以法取其主將其法首欲伺明敵將之踪蓋將踪外狀必有潛藏而招標暗號不無稍異我既以稍異而知是將則將平日所派每隊另備最準狠機一位彈用公孫之法更擇精技數人司之每面約備數十處不等臨敵不許隨諸器同放專備斬將之用俟敵將近號令諸銃悉向來將如雨注蝗集拱聚而擊勢若萬虎攢羊從來未有能脫者也

擊零說略

凡敵兵恃強故使零賊前來窺犯我則嚴戒士卒不許輒動全營諸器肅靜以待預令原備斬將器技兼備擊零之用俟其將近酌量銃力可及號令該司隨便擊打則零賊將來斷然不敢輕犯而我之全營火力亦不致於空費矣

掃眾說略

凡敵兵令嚴如蜂擁蝗聚拚死前進則斷非尋常器技所能殄滅也必更用寬塘彖銃噴銃彈用公孫蜂窩之

火攻擊要卷下

主

海山仙館叢書

法俟其到近號令諸銃寬散迭擊則銃內所發小彈及碎鐵碎石藥彈諸物如浪滾潮湧萬火齊發敵兵雖衆安得不悉死於火陣乎

驚遠說略

凡敵兵遠來我欲令彼驚潰則先以遠鏡看明敵營所在次則測量地步遠近如何再以銃規算合所到度數出其不意以飛龍大銃炮準營頭連發數彈如雷從天降即雖強敵亦未有不驚散而奔潰也

驚近說略

凡敵兵到近圍營死進我則炮常隨機迭擊俟發彈數次銳氣少挫之際潛令合營各用大小響彈兼以響頭火箭出其不意忽然向敵齊發聲若萬龍齊吼令敵莫測其故有如天降神異敵雖萬分精強偶而聞此亦未有不魂飛而胆裂也

以上五端俱止就火攻而言其餘機秘另詳將略各卷之內

攻城說略

凡攻堅城先必遠駐五六十里之外俟夜半之際多方

火攻擊要卷下

五 海山仙館叢書

虛擊令其倉惶徐察稍瑕之處暗用筐土活城之法架護大小攻銃先以中彈推到城堞使守卒不能存站次以鑿彈破其城磚末以虎嘯獅吼大圓彈攻其牆心如扇軸排拱攢集而擊城雖堅固未有不立破也又有以飛彪鉅銃滿裝大小彈物從外飛擊城中房舍無不摧裂更有鰲翻挖洞穿入城底實藥千萬餘觔揭鉅城如紙飛空此皆西洋攻城最猛之技全恃火器之功力也

守城說略

西洋城守所用火攻無甚奇異但凡城之突處必造臺臺其制捏腰三角尖形比城高六尺安大銃三門或五門以便循環迭擊外設象銃以備近發設鍊彈以禦雲梯合上另築眺臺二層高三丈上設視遠鏡以備瞭望且各臺遠近左右彼此相救不惟可顧城脚抑可顧臺脚是以臺可保銃銃可保城兵少守固力省而功鉅也

水戰說略

西洋水戰所用火攻雖以大銃為本亦更以堅厚大船為基海上戰船大者長六十丈濶二十丈中者長四十

火攻擊要卷下

五 海山仙館叢書

丈濶十二丈小者長二十丈濶六丈底用堅大整木合造底內四圍用鉛澆厚尺餘船體分隔上下三層前後左右安設大銃數十餘門其彈重五觔起以至數十觔其戰法專以擊船為主不必擊人先以一人坐於桅斗之上用遠鏡窺望俟敵船將近數里之內用銃對準擊放不必數彈敵船立成齏粉敵兵盡為魚蝦且更有鍊彈橫截船桅如利刀斬草有噴銃藥彈燒毀船蓬如燒紙片自古水戰之法技擊之強猛烈無敵亦稱西洋為甚極矣

以上三端亦就止火攻而言其餘機秘另詳將略各卷之內

火攻紀餘

凡城中擊外當攻其堅又宜寬散蓋謂堅處必彼之技擊所在寬散則傷彼者眾矣城外擊內當攻其瑕又宜攢聚蓋謂瑕處則易攻攢聚則易破矣

火攻問難

或問兵法必以火攻致勝其說是矣倘敵人亦有則如之何答曰若兩火相敵惟用長器而遠擊者勝若兩長

火攻擊要卷下

未

海山仙館叢書

相敵唯裝放有法而疾速者勝若兩法相敵惟胆壯心齊而用命者勝

火攻索要

夫火攻何以重西洋乎為其能遠能準又能速也是以人莫能敵最可貴者此也故凡習此技者必究心於所以然製造之法與所以然運用之方得其要領肯綮凡銃皆可化西銃矣否則徒恃無敵之虛名而不務勝之實效雖有西銃何補哉

火攻慎傳

兵法所以禦亂也若匪人得之則反足以生亂况火攻

又係兵法中之最猛者乎西師之所以不肯輕傳者為此故也且又嘗有言凡軍國秘機雖云不可秘傳然更不可妄傳諸茲技者謹戒

火攻需備

火攻雖稱兵法之首務然亦不過兵法中之一着耳若以總端言之則部伍營陣之制刑名分數之法勸諭鼓舞之方臨敵戰鬪之秘數者之於兵法孰非緊要之機宜乎是故以火攻論火攻則凡事務於精詳必自能得

火攻擊要卷下

七

海山仙館叢書

制敵之勝算似未必獲全局之成功然則習火攻者更當於火攻之外兼求完備之道斯可矣

火攻需資

西洋火攻最精為其器精而兵更精故也殊不知精器必須厚價精兵必須厚餉孔子言足兵必先足食言教之必先富之其意固已深矣然則論火攻者又不得不先為理財計

火攻批木

火攻之士卒固貴胆壯心齊而所命兵然甲不易壯心

S
Z121.5
156 (966)



ZW 21101000772672

不易齊命亦不易用也必須賢能良將有完固必勝之略能使士卒內有所恃外無所懼則胆不期壯而自壯矣有感召節制之方常與士卒恩威並用賞罰分明則心不期齊而自齊矣是則恩信結之於裏功利誘之於前嚴刑迫之於後則命不期用而自無不用矣有此良將又何患火攻之不精功績之不成哉

歸源總說

嗟嗟代不乏人堂堂中國豈乏良將是何國初高皇帝崛起草莽偏多如許賢能而能逐胡元於全盛今金甌

火攻聖要卷下

本 所山仙館叢書

鞏固將士雲屯而反屢挫於小醜其故何也蓋以良將之出沒關世運之盛衰豈今人民過惡深重獲罪於天故令我列國昏懦縱茲闖賊狂逆以為假手罰罪意乎安得懇求上帝回怒發慈大赦眾罪速降良將盡殄妖氛永建太平予日望之

火攻聖要卷下終