

# 中國統制經濟論

著 偉 敦 羅



行發局書命生新 · 庫文等高命生

~~01517~~

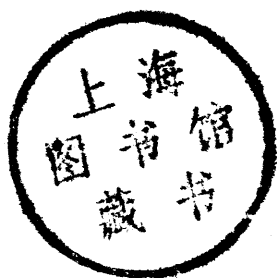

上海图书馆藏书



A541 212 0002 06618

~~176873~~

19579

種一第之書叢會究研題問會社國中

# 論 濟 經 制 統 國 中

524  
~~4525~~

著 偉 敦 羅

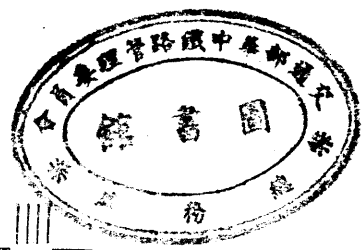

行 發 局 書 命 生 新



## 序

早兩年我在國立北平大學執教鞭的時候，即很有興趣研究統制經濟。一九三二年初頭到實業部以後不久，即主持中國經濟年鑑的編纂事務。而且依照我們的計劃，和現在已編纂的成績說，簡直是完成了一部『中國經濟全志』。因此，和我國各項經濟資料接觸的機會，特別的多。觀察和分析的結果，覺得我國除非展開統制經濟政策以外，絕對沒有建設的可能。自然，對於統制經濟的研究，更感興趣。所以在一九三二年的年底，即開始作這本書寫作的準備。

宋子文先生自海外歸來，中國論壇上似乎都對於統制經濟感興趣。在大衆對於統制經濟興趣最濃的時候，我這本書也已經寫成了十分之六七，奇怪得很，我反到覺得興趣的減退。這個並不是我的自暴自棄，我總覺得我國的經濟專家很多，祇要大家注意到統制經濟上面來，一定不僅會有許多高明的理論出來，而且必將提供具體的方案和事實上的實際貢獻。我這本小書，又何必出

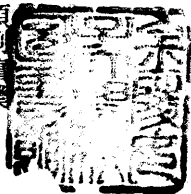



版呢？具了這樣的感覺的我，當然在大衆高唱統制經濟的時候，興趣不能不反而減退。但是也可以說不幸得很！事實告訴我們，統制經濟雖然唱了許久，不僅事實上沒有看見什麼成績，連高明的理論也還少見。甚至，還不過是學點外洋的皮毛，撫拾一些謬解統制經濟的理論，反而把統制經濟鬧得烏烟瘴氣。話又說回來，統制經濟本來可以說是一種新的東西。左邊被一般無產階級的學者攻擊得體無完膚，右邊又被那些布爾喬亞的博士們，鬧得陸離光怪。並且統制經濟不是理論，至少不是單純的理論，而是一種制度，或者說政策。自然，不能拘於一成不變的格式，更沒有『行之萬世』以及『推之四海』而皆準的可能性。大家既不願多費腦筋，去考究社會的需要，更不肯賣氣力去研究中國經濟的實際情況，以爲可以隨便想想，隨口說說，至多高興的時候，翻閱幾本外國書。又何能夠百分之百，不令我們失望呢！於是我又不能不鼓起我的勇氣，來完成這本著作。終於在一九三三年的初冬，這本書完全寫成了。

我的寫作，也沒有什麼高明，不過，我的主張，無論就『質』與『量』方面說，是比一般人的見解不同的。我先後已經在中國經濟、汗血月刊、現代學生、國聞週報、首都新民報、申報月刊、銀行周報上發表過許多關於統制經濟的文章，想必看見過那些文章的人，一定了解我上面那

句話的實在性。至於到底如何的不同，當然本書中都可以看出來，此地用不着去說。

最後要說明的，還有兩件事，第一，本書最末後三章，是轉錄的。即第六章，鐵道管理與鐵道統制，是錄自交通雜誌上洪瑞濟君的；第七章，中國匯兌管理論，和第八章，中國國營貿易論，都是採自新中華雜誌上的。前者爲周伯棣君所作，後者爲亦英君作品。特對該誌及作者表示謝意。第二，本書除自己寫作之外，收集了許多專門材料。並非作者偷懶，實在是本書本極重實際問題，不能不借用責任的具體材料。至於因爲出版的時間太遲，書中有些地方語氣不大合式，那是，我國出版界的普遍現象，祇好請閱者原諒。至於這本書本身缺誤的地方，因爲這個本來不過是我研究統制經濟的處女作，當然勢所難免。除希望閱者指正外，我正在繼續研究，或者將來還可以有更多的貢獻，也說不定。

又本書寫作和校閱的時候，多承羅文蔚、王西陝、彭家禮諸君的幫忙，特此誌謝。

羅敦偉 一九三四，四月，南京

## 再版自序

這本拙劣的著作不到一年半的辰光再版了。本來統制經濟是大衆正注意的課題，現在纔能再版算不了一回事。不過刻下社會科學正鬧不景氣的時候，能夠如此也就算不容易的了。因而我不能不向愛讀的諸君表示謝意。再版本，沒有什麼更改，錯字已託彭家禮先生校正一過，這是值得感謝的。

年來反對統制經濟的論調也不少，最重要的如丁文江先生所倡導的不夠條件的論調。但是在我們讀到許許多多反對論調之後，不僅不能使我們相信統制經濟的人們不致動搖我們的主張，而且反得使我們的自信力增大。這個也並不如因為我們固執成見，而是因為反對的人們，不僅沒有鬧清楚統制經濟，甚至可以說不懂得經濟。當然持反對論的人們如丁文江先生輩，是我國學術界的前輩先生，我們對於他的學問也深致佩服。可是我們祇佩服他所專長的學問，而不敢苟同他在

他取所研究的學問之外的隨便主張。我在這裏想抄錄我最近在中國社會雜誌上所發表的一篇文章，代替長篇的序文，因為這篇文章可以代表我寫這本書以後對於統制的意見。

下面即是我最近寫的國民經濟有效的路線一文：

## 一 非常時期需要非常辦法

老生常談，面面俱到的主張，每每容易得到一般人的同情，而特殊見解，雖然足為挽救危亡的方案，却不容易得到人們的贊同。所以商鞅變法，一定要徙木立信，而王安石匡時的妙計，也不過徒供人慨歎罷了。現在我國內憂外患如此，絕對不是老生常談，面面俱到的辦法所能挽救的。挽救這個非常局面，需要一個非常的見解和非常的行動。本文即是準備提出一個非常的主張，希望各方先看清這個客觀的局面，再來給本文一個適當的批評。

國民經濟建設運動，現在已經引起人們強烈的注意了。過去的事實告訴我們，無論什麼一個良好的主張和什麼妥當的辦法，在提出來討論的時候，彷彿希望無窮，而事實上說來說去，也就僅限如於紙上談兵，變為老生常談，而不能有什麼效果。假定我們希望國民經濟建設運動不致和

以前各種運動的命運一樣，那末，需要切實的認識和具體而適合客觀條件的方案。——而且需要一個挽救非常局面的非常方案。

## 二 兩個新的認識

切實認識是很重要的。國民經濟建設，誰也深切認識他是切要之圖。但是過去有許多似是而非的認識，我們先應該來作一點清道夫的工作，把一些不成熟的理論肅清。

第一、有許多人認爲經濟建設先應改造社會。

第二、有許多人以爲非先將政治統一，使政治現代化，無從着手經濟建設。

第三、又有許多人以爲不平等條約沒有取消，無從發展經濟建設。所以必須先『打倒帝國主義』，再談經濟建設。

上面那三種論調，粗心的看去，似乎很是正確。如果我們加以詳細的考量，就可以知道，不僅事實上行不通，根本在理論上也說不過去。因爲『玄學鬼』的作怪，一般人對社會觀察總是『倒果爲因』。大家祇看到我國經濟破產是因爲社會不良，政治不統一，和帝國主義的壓迫，可沒

想到社會爲什麼不良，政治爲什麼不統一和帝國主義爲什麼壓迫我們。更不會了解社會之不良，政治之不能統一，和帝國主義的壓迫，正是因爲國民經濟沒有基礎。『玄學鬼』使我們做了幾千年黃金社會的夢，使我們耗費許多的力量去完成政治的統一，更使我們無數萬的青年和許多富有革命情緒的人們，憬憧着打倒帝國主義的運動。時代的展開和危機的迫切，決不容許我們再去執迷不悟。我們要深切認識，一切的一切，都是以『民生問題』爲基礎。一個國家，衣、食、住、行的日常需要，都要仰給別人，絕對不會可以改造社會，統一政治，更談不到打倒帝國主義。我國每年入超五萬萬元至八萬萬元的中間，衣、食、住、行必需品的輸入却佔四萬萬元左右，去年米、棉、麥三項生產品卽爲一萬萬八千七百萬元，佔入超之一半。就可以明白的看出，我國整個的國民經濟，已失去了自存的資格。社會的生存基礎既已經完全動搖，在這個基礎上面，想去建立一個良好的社會，一個良好的政治機構，而且高唱取消不平等條約打倒帝國主義，不是等於癡人說夢！誠然，社會不良，政治不統一，不平等條約沒有取消，對於國民經濟建設是有絕大妨礙的也可以說是基本的矛盾。但是一羣人坐在破船上，如果遇着暴風雨的來襲，還是先把船整好掙扎的應付呢，還是先行設法使阻礙船舶前進的暴風雨消滅呢？事實橫在前面，我們中國已經處在



暴風雨的中間，而這個依着生存的破船，真是百孔千瘡，不可終日。說到經濟建設，內在的矛盾與外來的阻力，固然很大，但是我們要消滅上述的基本矛盾，更明白的說，實行再來一個社會革命，那末，就不會受外力的干涉嗎？而且經濟條件如此，任何革命也是不會有結果，俄國十月革命在新救濟政策未實行前之失敗，即是明證。一切的高調固然不容許再唱，而情感作用的衝動，也不容許空口吶喊，唯一的辦法即在從暴風雨中掙扎一條生存之路。當然，我們應該自衣、食、住、行的生存條件作起，即是國民經濟的建設。總上所述，即是我們第一要認識。認識社會不良，政治不統一，帝國主義之侵略，並不是經濟崩潰之因，而是經濟崩潰之果；第二要認識，現在我們不可再來從容高談什麼全般的主張，更不容許老生常談，面面俱到。祇要急切的救亡圖存，在暴風雨中掙扎的爲經濟的自救。

這個即是我們對國民經濟建設意義上的認識。

### 三 事業集中與地域集中

認識還是空的，具體的方案也不一定有用處，必須有一個切合客觀條件的具體方案。尤其在

非常局面之下，應有非常的辦法，纔能夠發生效力，因而國民經濟建設的路線，我們考慮的結果，以爲在開首的第一時期，應從實行事業和地域的集中着手：

第一、停止一切似必要而實際上尚不是急切必要的建設，而專集中人力財力於國民經濟建設，我國社會經濟，百孔千瘡，各種建設，彷彿都是必要。例如，近年來都市建設很有些進步，教育設施也有向上的趨勢。如果不是一個喪心病狂的人，當然不會反對打倒文盲，提高大眾文化的水準。對於都市的建設也決沒有反對的理由。可是如果我們把國民經濟的實況研究一下，就可以知道我國近年來都市的發達正和農村經濟成一個反比例。在農村經濟崩潰急遽展開的今日，都市的發達，不僅是畸形的，而且簡直是一種經濟上的病態。打倒文盲，推行義務教育，更是很重要，每年籌一千萬元而中央每年以二百四十萬元的補助費來辦理義務教育，誰敢說是浪費。但是在目下我國勞苦大眾日常生活大部份在水平線以下，許許多多的人民，簡直是災民，在饑餓線上掙扎，識字與不識字，不僅在他們主觀上看來，沒有什麼重要。卽就我國客觀上的需要說，這些終日不得一飽的民衆，卽非文盲，有什麼好處。至少義務教育的推行，沒有救濟人民日常生活的重。注意，我們並不主張，僅僅消極的救災，正確的路線是應該集中在整個民生問題，最低限

度的民生問題的解決。更不是反對教育，是以爲化許多錢，來對一般在饑餓線下的貧民教他們識字。則還不如先使他們有飯吃，然後再教他們識字。尤其應該教他們如何生活實行活教育。至於其他的教育問題，本文暫不討論。上面所提及都市建設，尤其是義務教育的推進，都是一般人士所認爲切要之圖，但是如果不施行國民經濟建設，而單純的施行義務教育，意義還不算深遠？固然也有許多學者，認爲中國民治之不能實行，歸咎於教育。其實今日各國之所謂民治，本來就是資本政治。那一個國家，實行過真正的民主政治呢？所以本人雖明知道，提出義務教育爲例，將有人誤會，其實祇要明白我是疑慮離開經濟建設而推行義務教育一點，也許大家不致十分反對吧。義務教育是重要的建設，如果離開經濟建設，其中意義尙且如此。以外的所謂重要建設更可想而知。所以我們主張對於一切似必要而非急切必要的與經濟建設無關的建設事業，我們如果將人力財力集中在國民經濟建設上面的時候，不妨暫維現狀，或者利用剩餘的人力財力來慢慢地圖發展；而集中力量於經濟建設。注意，所要停止的是一切與國民經濟建設無關的建設。如高等的技術教育，低級的生產教育以及各項社會職業教育之類。也不妨與經濟建設相輔而行，但應該在與經濟一貫計劃之下去統制進行。切不可如今日之頭痛醫頭，脚痛醫脚的辦法！再說明白一句，如果在

今日沒有整個計劃進行之下，那末，多辦一件事，即好一件事，只要是正當的事，簡直沒有壞的。今日推行義教，不妨提倡，可是整個建設，則必須分別先、後、緩、急，而將一切事業打成一片，互相表裏，而以經濟建設爲其骨幹，集中經濟建設。

第二、劃定一個中心區域實行計劃的統制經濟，集中建設；而對於其他方面，除有關經濟脈絡的事態外，則祇維持現狀。——這個是第一時期的工作，然後再次第推進。明白些說吧，我國在不平等條約束縛之下，一切建設處處受束縛，尤其是沿海沿江各省區。這是第一點。而我國地方廣闊，政治機構又不能十分有機化，可以收指揮統一的效力。這是第二點。一切建設，先決條件是調查統計，其次即是資本和技術問題，如果要全般的顧及，更感覺力量單薄，顧此失彼，反致百無一成，這是第三點。世界大戰迫在最近的將來，這是必然的。世界大戰以太平洋爲中心。也是必然的，那末，一旦爆發，海口一定被封鎖，沿江沿海的通都大埠，不爲帝國主義佔領也必定受帝國主義若干時日的支配。這是第四點。由上面四點看去，我們可以知道普遍的建設，不僅是不可能，至少也困難太多。而且沿江沿海各省市，即建設起來，一旦遇着世界大戰，也不過是替帝國主義作了預備的工作。所以在國民經濟建設開始的第一期，應該把我國中部的幾省，劃定

爲中心建設區域。假定四川、雲南、貴州、陝西、甘肅、河南、湖北、湖南、安徽等省劃爲中心建設區域吧，卽就這幾省實行『計劃的統制經濟政策』。將國家整個的人力和財力都集中在這個上面，實行統制起來。因地制宜，實行衣、食、住、行資料之自給自足。而同時對於政治教育也一律統制。那末，既可以減少與帝國主義的直接衝突，政治機構也比較容易有集中力量，資本和技術問題困難也可以減少。一旦太平洋上發生戰爭，縱不能說進可以戰，也就退可以守。當然，在現階段我國狀況之下，如果說中心區域的建設卽可以不受外力的干涉，不感到進行的困難，也是誰也不敢說的。不過無論如何，我國一切的向上運動，都是掙扎式的，絕對沒有順利進行的可能。不過我們現在要自切實有效的路線上去掙扎，纔能發生好的結果。我們以爲這個中心區域的集中建設，就中心區域去用『計劃的統制經濟』方式去建設，是我國國民經濟建設唯一有效的方法，也就是我國在這個艱苦環境中間一個唯一有效的掙扎。至少在現在開始的第一時期，非如此不可。

接着要說明的，卽是在上面這個中心區域的集中建設主張之下，並不是把其他方面的發展一律絕對的停止，尤其是有關全國經濟樞紐的事態，如金融、交通、運輸之類，自然是應該集中統

制，不能畫定什麼區域，不過認爲應以協助這個中心區域建設爲目標，而不應把我們一點微弱的建設力量，四分五裂，以致百事無成罷了。這個第一期的工作完成之後，再進行全國的建設，自然比較有基礎。

按照上面兩個路線去實行國民經濟建設，內容上我們也得注意。卽是我國最重大的問題，是大衆生活的問題，也可以說是農村經濟問題，而與這個問題直接有關的卽是土地問題。此以我們今後的建設，決不可頭痛醫頭，腳痛醫腳的去建設，而應該按照一定的主義和一貫的計劃去進行。計劃先要根據調查統計，而且要按照資本與技術的實際供給的。主義，則除開民生主義以外，別沒有一個再良好的主義。明白些說吧，內地的建設，首先卽可以增高地價。假定不平均地權，結果不過是使土地資本主義化，而替少數的地主作工具。而且運用土地政策，政府也可以由此得到許多的資金。節制資本一點，也許因爲要獎勵投資，和防止資本逃避，不妨暫緩。總而言之，關於建設的內容，應該根據實際材料，此地我不準備加以詳細的說明。

其次，還要談及重工重農的問題，我以爲陳公博先生最近在中央黨部紀念週上所發表的農工並重的政策爲最適當，所以我也不必再去說明。



太平洋的戰鐘響了！我國地位危急到如此的地步，唯一的出路，即在『大處着眼，小處着手』的去建設，如果再像以前的態度，打拳的主張打拳救國，航空的主張航空救國，各執一詞，或者全般顧到，說非整個建設不可，理論上講得天花亂墜，請問我們的『力量』在那裏？誰不知道，中國是整個中國，建設也需要整個的建設，但是自己應該檢閱一下自己的力量，是不是可以同時下手，『十年生計，十年教訓』。先要有生計，教訓纔有意義，單獨的教訓，永久不是教訓。所以我們主張國民經濟建設開首的第一時期，祇有一個集中的辦法。對有關全國樞紐的經濟建設爲整個的統制外，中心建設的力量，應該集中在一個中心區域的上面。在這個中心區域的上面一切都實行統制起來，實行小範圍的『十年生計，十年教訓』。效果至一定少比面面俱到的整個建設來得迅速。

再重複說一句，刻下我國實在已經到了最後掙扎的階段，也是危急萬分的時候，輕裘緩帶，面面俱到所謂整個計劃，實在是辦不到的。惟一的辦法，即在『集中』一方面做起。並且我所主張的這個事業集中與地域集中的辦法，並不是認爲乃永久之常策，不過以爲在關於國民經濟建設的第一個時期非如此不可。一般人明知道我國自由經濟無法發展，也明知道統制經濟的阻礙甚

多。而對於我上面這個減少阻礙的統制經濟政策，却懷觀望。那末，真的不要救亡圖存嗎？非常的局面，決不可無非常的辦法，我們希望大家來研究一個非常的辦法，使國民經濟不致紙上談兵。

一九三五，九，八，南京。

# 中國統制經濟論

## 目次

著者序

再版自序

導言

上編 通論

第一章 統制經濟基礎理論.....九

一、統制經濟的意義.....九

二、統制經濟與計劃經濟.....一

三、統制經濟的目的.....四

四、統制經濟的分類.....一六

目次

## 第二章 世界統制經濟的動向

一、國家統制經濟運動 ..... 二〇

(1) 英國

(2) 美國

(3) 法國

(4) 德國

(5) 意大利

(6) 日本

(7) 蘇聯

二、世界統制經濟運動 ..... 三五

(1) 世界計劃經濟會議

(2) 國際金貨委員會

(3) 國際決算銀行

(4) 國際商業會議

(5) 國聯經濟財政委員會

(6) 國際的加特爾問題

(7) 世界經濟會議

三、集團經濟運動 ..... 五七

(1) 以英國為中心的集團統制經濟運動

(2) 以美國為中心的汎亞美利加的集團統制經濟

(3) 以法國為中心的集團經濟

(4) 以日本為中心的統制經濟集團

### 第三章 中國經濟構造的特質 ..... 七五

一、經濟構造與經濟建設 ..... 七五

二、社會史論戰兩大派 ..... 七六

三、變質的封建社會 ..... 八一

第四章 中國統制經濟的必然性……………八九

一、中國統制經濟必然的展開……………八九

二、中國經濟構造的特質與統制的必然性……………九三

三、中國各種經濟動向及統制的必然性……………九六

四、中國國難及國際動亂與統制的必然性……………九九

五、中國文化及意識形態與統制經濟的必然性……………一〇二

六、國防建設與統制經濟的必然性……………一〇四

第五章 中國實施統制懷疑論之檢討……………一〇六

一、三種懷疑論……………一〇六

二、統制經濟辯證法的展開……………一〇七

三、我國實施統制的優點……………一一一

四、統制經濟與帝國主義侵略……………一一四

第六章 中國統制政策的綱領……………一二九



一、統制經濟參謀本部	一九
二、企業國營與國家加特爾化	二六
(1) 國營企業與民營企業	
(2) 舊有國營企業之整理	
(3) 從企業國營到國家加特爾化	
(4) 產業統制之實際	
三、經濟獨裁權威之樹立	三一
(1) 經濟獨裁的普遍	
(2) 經濟獨裁與中國	
(3) 經濟獨裁在政策上的表現	
第七章 統制經濟實施的程序	三六
一、行政上的程序	三六
二、進行的步驟	三七

(1) 重工業與輕工業問題

(2) 工業與農業的問題

(3) 關於建設之地理的分配問題

三、資本及技術問題……………一四三

## 下編 各論

第一章 農村復興與統制政策……………一五五

一、一般的誤解……………一五五

二、中國農村破產的基本原因……………一五七

三、爲什麼主張農村統制……………一六二

四、實施農村統制的方案……………一六六

(1) 行政及設計機關

(2) 土地統制

(3) 農村金融統制

(4) 農村生產統制

五、改進農業的計劃……………一八〇

(1) 發展農村金融

(2) 設立耕地合作社

(3) 設置農業倉庫

(4) 實施農業推廣

(5) 籌設並整理全國農業

(6) 設立農具研究製造廠

(7) 調查全國土壤

(8) 改進蠶業

(9) 進行程序表

第二章 棉紗業之發展與統制……………二三三

一、紗業恐慌之嚴重.....	二二三
二、棉業情況之檢討.....	二二三
(1) 外棉入口的情況.....	二二三
(2) 供求的檢討.....	二二三
(3) 棉花生產的研究.....	二二三
三、紗業恐慌的分析.....	二四一
(1) 不平等條約之束縛與外資的壓迫.....	二四一
(2) 組織的不合理化.....	二四一
(3) 互相競爭不能合作.....	二四一
(4) 稅捐繁重.....	二四一
四 棉紗業的救濟.....	二五〇
附一 全國經濟委員會爲統制綿業告國人書.....	二五〇
附二 如何去統制棉業(紡織周報社).....	二五〇

附三 統制經濟與棉業（邱光庭）

附四 棉業統制委員會工作大綱（陳光甫）

附五 日本紡織工業猛晉之原因（朱仙舫）

第三章 鋼鐵銅及石油的統制……………二八八

一、導言……………二八八

二、中國鋼鐵產量及製鋼能力……………二八九

三、鋼鐵計劃……………二九九

四、銅業計劃……………三一九

五、煤油計劃……………三三〇

第四章 國煤之救濟與統制……………三四一

一、導言……………三四一

二、國煤的量與質……………三四二

三、國煤的生產與消費……………三四四

四、日煤之傾銷與國煤之統制.....三四八

五、煤鑛計劃.....三五一

### 第五章 發展機械工業計劃.....三五九

一、導言.....三五九

二、機械工業計劃.....三五九

三、電機工業計劃.....三七二

### 第六章 鐵道管理與鐵道統制.....三八二

一、引言.....三八二

二、鐵道分線個別整理之理論的錯誤.....三八四

三、鐵道分線個別整理的檢討.....三八六

四、鐵道統制之可能與實施原則.....三九五

五、實行鐵道統制的綱領.....四〇〇

六、餘論.....四〇六



第七章 中國匯兌管理論.....四〇九

一、匯兌管理的目的.....四〇九

二、金本位與匯兌管理.....四一一

三、資金逃避與匯兌管理.....四一二

四、銀本位與匯兌管理.....四一四

五、匯兌管理之目標與方法.....四一七

第八章 中國國營貿易論.....四二三

附錄

一 蘇俄統制經濟的實施.....四三一

二 最近美國產業復興運動.....四四一



## 導言

『統制經濟』，『計劃經濟』，可以說是二十世紀四十年代的一個新的產物。雖然有些學者附會到柏拉圖、湯瑪斯莫爾輩，可是他們並沒有什麼充分的理由。（註一）因此也可以謂之爲在經濟的組織上及生產過程上是一個具有歷史性的新制度，劃時代的制度。

『統制經濟』運動，現在可以說已經風靡一世；差不多，無論是社會主義國家或者資本主義國家，沒有不高唱『統制經濟』的。本來資本主義經濟，他的基礎雖然建立在『自由主義』上面，被稱爲『無組織的社會經濟體制』。可是在資本主義發展的傾向中，如一、大規模生產之需

要；二、利潤的追求；市場上的競爭與降低生產費之必要，需要擴大的生產——大量生產；三、生產力與資本的集中；四、因資本主義的發展，國內的飽和已達到一定限度，因而打破國界，成爲『世界經濟』。（註二）由上面諸傾向的結果，『資本主義的發展，被那資本主義最重要性質自由競爭，轉化爲否定競爭的反對物——獨占。』（註三）因此『今日資本主義已入獨占資本主義之階段。』（註四）而且隨着世界經濟的成立及其發展，那對於市場的鬥爭與生產的無政府狀態、生產與消費的均衡不斷的擾亂、恐慌、相對的生產過剩底傾向與相對的人口過剩失業等，舉凡與社會的生產與個人的所有這種根本的矛盾裡發生的資本主義底一切矛盾，都以世界的規模在其中再現出來。一國的資本主義，在擴張再生產過程上設置限界的這種矛盾，由進出於世界市場，由於把後進國捲入資本主義經濟關係內，能够有某種程度的解決或和緩。可是資本主義的世界經濟，却不能以同樣方法來緩和這些矛盾。所以資本主義致命的矛盾，必然以最尖銳的形式再現於世界經濟之中。（註五）換句話即是一方面資本主義內在的否定物獨占，而外部的否定物『經濟恐慌』同時發展起來，不僅給資本主義以質量的轉變，而且予以一個重大的威脅，形成資本主義崩潰前夜的警鐘。因此『統制經濟』在資本主義者看來是一個救星。

社會主義者則因盲動主義之失敗，不能不忠實地遵行列寧的訓示，一定要先充實實現社會主義的物質條件。知道不是這樣，社會主義決沒有實現的可能。（註六）而統制經濟（有人說是計劃經濟）則為達到社會主義的必要政策。

社會主義走到計劃經濟，當然是社會主義的轉變。而且第一步在形態上不僅不是什麼社會主義，簡直是與社會主義的否定物，資本主義獨裁，沒有兩樣。這個布哈林已經劃過供狀，我們當然不必再去詳細地敘述牠。（註七）可是他們舉國上下並不去爭論目下經濟建設的形式，而但求其實效，以期達到列寧所謂『經濟方面應努力追及各先進國家並且要超過他們』。至於如何才能達到，則完全要看實行統制經濟政策的五年計劃之如何。所以斯大林說明五年計劃目的的時候有以下的語句：

什麼叫五年計劃？牠的任務如何？詳細說來，五年計劃的任務在使我們蘇聯落伍國家，用古代的機械生產的國家轉變為近代科學化的文明國家的途徑；在使以農立國的蘇聯素日受資本主義國家的限制，變為強而有力不受資本主義壓迫的國家；在使蘇聯變為工業國家；把具有社會意味的經濟組織，逐漸擴大，穩固經濟基礎；而去剷除資本份子，俾可以完成沒有階

級分別的社會主義團體；在使蘇聯工業有長足的進展，按照社會主義的精神以改造蘇聯的實業，交通及農業；在使零星農戶，變為協作的大規模農業團體，以便鄉村的社會經濟基礎，得了保障，而資本主義在蘇聯境內，陷入萬劫不復之境，沒有死灰復燃之可能。最後的任務，在使蘇聯的對外國防，實力增厚，有充分的機器基礎，及經濟上的富力擴大，無論何種外界武力侵略，都可以迎頭痛擊，而無所恐懼！（註八）

由這段斯太林氏的報告，更可以知道蘇聯的統制經濟，不僅是十足的統制經濟而且是國防的統制經濟，是『與自由交換經濟立於正反對的、絕對的統制的經濟』。（註九）再退一步的說來，是『國家指導之下的共同經濟，受社會主義的支配，在意味上是社會主義的。』（註一〇）所謂『計劃經濟是滿足社會需要』的論調，不過足以供學者的談論罷了。關於統制經濟與計劃經濟的區別，我個人另外有新的意見，待下面討論到這個問題的時候再說。

中國近來統制經濟論調，忽然抬頭。宋子文氏發表談話，認為統制經濟為世界的共同趨勢，中國非實行統制經濟不可。汪精衛先生也曾經在中央紀念週席上報告過，中國應該實行統制經

濟。論壇上也漸漸注意到『統制經濟』上面來了。

當然，中國的經濟破落到如此的地步，不僅農村經濟已經總崩潰，而整個的經濟也陷入萬劫不復的境地。如果不求經濟上的建設，還有什麼出路呢？『統制經濟』論調的抬頭，實在是目下環境必然構成的意識形態。將來也許會把這種主張具體化起來，使中國經濟有個大的轉變。這不能不視為中國國事前途的曙光。可是統制經濟雖然是一個好的制度，也許可以成為中國的壞東西，如何充實理論，要求方策，當然是當前的急務。

註一、井闕孝雄：日本統制經濟論

註二、布哈林：世界經濟與帝國主義

註三、山川均：轉形期底經濟理論

註四、加田哲二：國民主義與國際主義

註五、山川均：揚前書

註六、列寧：新經濟政策宣言

註七、布哈林：轉形期經濟學

註八、本年蘇共中央執行委員監察委員聯席會議席上，斯太林的報告書。

註九、土方成美：統制經濟政治機構（日本統制經濟全集，第七卷）

註一〇、Paul Barkenkopf, Das Wirtschaftssystem Sowjetrusslands, Schmollers Jahrbuch.



上  
篇  
(通論)

此  
页  
空  
白

## 第一章 統制經濟基礎理論

統制經濟的理論 當然非常的多。此地是要把握統制經濟的幾個中心理論作簡單的檢討。討論的範圍，大致如下：（一）統制經濟的意義，（二）統制經濟與計劃經濟；（三）統制經濟的目的；（四）統制經濟的分類。

### 一 統制經濟的意義

『統制經濟』的意義是什麼呢？簡單地說，所謂統制經濟即是與自由經濟對立的東西。自由經濟的要素是自由競爭，生產及消費都在無政府狀態之下。而統制經濟則恰恰與此相反。即是中央意志為主體，無論國家全體經濟機構的各部份或其微小的一部份之自由，換句話，無論生產及消費之任何部門之自由，都應該服從中央意志，由中央統制機關，指揮統制。這種經濟制度，即是統制經濟制度。

統制經濟雖然是與自由經濟對立，可是並不能說，統制經濟是不自由的經濟，而自由經濟才是真正的自由經濟。（註一）武田鼎一氏說：『自由經濟與統制經濟之差，是等於放恣與真正自由之差。自由經濟的自由是近於放恣的自由。統制經濟的自由才是真正的自由。』（註二）統制經濟原則上雖然要服從中央的意志，可是自全體的哲學看起來，他的基礎是具有真正的自由。在統制經濟制度之下，是要求經濟各部份的均衡發展之實現，即是求國家全體經濟的均衡。並且實行利潤的購買力化，最低價格的公定，排除利潤的暴烈榨取行為，排除需要供求不能相應的現象，排除一切的騙詐狡僞行動。換句話，即是將妨碍經濟自由的東西打倒，而實現真正的自由。武田鼎一氏的這種持論，我個人也認為很有理由。

統制經濟也並不是絕對新的東西。紀元前四十四年有名的哲學家柏拉圖在理想國一書中，已經表現有統制經濟的輪廓，後來英國的烏托邦社會主義者湯瑪斯莫爾，所著理想國書中也有統制經濟的意味。以後每個社會主義者如聖西門、德文高等都有相似的主張。雖然沒有統制經濟的名稱，也都具有統制經濟的意味。（註三）如果就歷史上經濟的制度的變遷而論，差不多是按下列次序的變化而來的。即是：

(A)從統制拘束向自由的推移。一、太古的封鎖國家經濟，即統制經濟；二、古坦基爾特的拘束經濟；三、近世初期的自由經濟。

(B)從自由向拘束統制計劃的推移。一、近世初期自由市場經濟，二、獨占資本主義，私的拘束時代，三、統制經濟。(註四)

由這個推移的次序說，當然可以知道，統制經濟雖然在舊的時代已經有了萌芽，而真正的統制經濟當然還是近代的產物。

## 二 統制經濟與計劃經濟

『統制經濟』與『計劃經濟』，有人說是一樣東西，有人又以為是兩種東西。到底是同一的呢，還是不同一呢，實在是費討論的問題。有人說，統制經濟與計劃經濟是一樣東西。因為統制經濟是在打破現在自由放任無政府狀態的生產消費制度，而施行國家統制，計劃經濟也不過是打破現在自由放任無政府狀態的經濟制度，當然是一樣東西。(註五)可是也有些學者認為統制經濟與計劃經濟不同。Goff以爲計劃經濟是以理想境界爲基礎，統制經濟則以現實的向上爲基調。

(註六)日本學者武田鼎一氏也持這個理論。他曾解釋，統制經濟完全是築在現實的基礎之上，即以公定價格而論，並不是憑什麼理想來規定，而是完全不離開現實的。而計劃經濟，則完全不顧及現實，全然離開現實，而以理想的計劃為基礎，以企求去改造現實，並且是用強制的方法去實行理想的計劃。所以他說『統制與強制的差異，即是統制經濟與計劃經濟的差異』。(統制經濟的基本理論) 統制經濟是根據現實去改造，計劃經濟是離開現實去改造。統制經濟是悲觀主義，計劃經濟是樂觀主義。因為統制經濟乃是認為現實不好，經濟組織不平衡，應該以統制的手段來改進，對於現實是悲觀的。反過來，計劃經濟，雖然也不滿於現實社會的經濟組織，可是他們對於現實並不抱什麼悲觀，以為應該改進，而是以樂觀的態度去推翻現實，根本改造現實而實現理想中間的良好主張。(註七)

我個人的意見，以為統制經濟與計劃經濟形式上是完全相同的，本質上則不一致。如果就形式上立論，統制經濟與計劃經濟完全相同，就實質上說則統制經濟是統制經濟，計劃經濟是計劃經濟，兩者並不能相混。

拿事實來作證明吧，就一般的見解，現代各帝國主義國家所推行的是統制經濟，而蘇俄所推

行的是計劃經濟。布哈林即這樣的說過：

『於此，我們必須研究共產主義建設的一般原則。最初的一時期，自然必定是無產階級專政的時期。這一時期在形式上，會與資產階級專政時期相類似。換言之，這會是顛倒的國家資本主義，辯證法的轉變為其自身的對立物的國家資本主義。』（註八）

固然布哈林氏的議論，最近蘇俄學者頗持駁議，可是無論如何，仍不失其權威。足見無論是統制經濟也好，計劃經濟也好，國家社會主義也好，國家資本主義也好，在形式上總是一樣。因此，許多的學者，都把蘇俄的計劃經濟，作為統制經濟看待。認為『蘇維埃經濟是與自由及交換經濟立於正反對的絕對的統制立場的經濟。』（註九）所以統制經濟與計劃經濟在形式上完全相同。至於實質上，統制經濟不是國家資本主義。因國家資本主義，是建築在階級對抗的社會關係之上，而且建立在資本支配之上，布哈林所謂『資本家階級專政』的生產合理化。（註一〇）反過來，計劃經濟乃是建立在社會均衡的上面，把生產過程，成為計劃的滿足社會慾望的手段。換句話，統制經濟是資本主義的，計劃經濟是社會主義的。所以我的解釋，統制經濟與計劃經濟是同一的，因為這是就形式上說。同時也不是同一的，因為改過來在本質上說。

假定在三民主義領導之下，實行國家管理生產，是統制經濟呢，還是計劃經濟呢？我以為這一個不成爲爭論的理由。因爲三民主義既不是資本主義，又不是立刻實現社會主義，那末，我們儘可專就形式上立論，統制經濟與計劃經濟，完全是一物，不必去問實質。因爲在次殖民地經濟社會之下，資本主義既沒有形成，資產階級又沒有專政的能力，（註一）自然不能造成資產階級的獨裁政權。同時在另一方面，無產階級也缺乏造成專政的能力，其情形與資產階級的無能，正是一般無兩。所以現階段的統制經濟，既可以謂之爲社會主義，也可以謂之爲資本主義。反正形式上是一樣，實質上則有待於未來的轉變。

### 三 統制經濟的目的

統制經濟的目的如何，事關主張統制者的趨向，所以也是統制經濟基礎理論之一。各國學者及各國政黨對於這個上面有許多不同的主張，大致可以有列各種：

一、反無產階級政黨的主張，他們以爲統制經濟的目的，是：（一）非國際的乃國家的；（二）非階級的乃大衆的；（三）將國家的產業，在大衆立場之上，行澈底的改革。並應大膽的行



國家救貧政策、食糧政策、國民保健政策。(四)除開物質的改造外，還要團體訓練與良心改革，實行精神的社會教育。(註二)

二、小島精一氏的主張。他也以爲統制經濟的要點：(一)順應國民自給主義；(二)對於國民的資源包括滿洲在內爲計劃的開發；(三)擴大國民大眾的購買力。這個是完全就日本立論。(註三)他又說明統制的新職能，有下列各點：(一)加特爾組織的指導；(二)促進組合的統制，由同一產業部門的統制進而綜括全產業的統制；(三)樹立國家產業政策，與他階級及外國利益對抗。(註四)

三、向井鹿松氏的主張。他以爲統制經濟的目的是：(一)合理化運動的經濟組織高度化之促進；(二)合理化運動之集中運動向計劃經濟的推移。(註五)

上面各種說法，各有其立場與觀點。如果我們中國實行統制經濟目的怎樣呢？我以爲可以分下列各點：

(一)完成國民的自足自給主義。在計劃之下滿足社會的需要。所謂自給自足當然不是回復古代社會的自給自足，仍然對外有國際貿易，不過期求得到國際借貸的平衡罷了。

(二) 摧毀封建勢力，完成中國的產業革命。注意，可不是要由此造成有力的資產階級。所以一定要由國家計劃以推行一切經濟建設。這種建設，不是屬於那一個階級的，而是大眾的。當然不提倡階級爭鬥，同時也反對階級的剝削。

(三) 對帝國主義的經濟侵略態度如何，不言而喻是要以物質力量的建設來解除這個壓迫，用自己的建設來打倒帝國主義。

(四) 求得社會經濟的向上之外，同時還要求得平衡。質言之，要永遠消除對立的社會關係。準備大同世界的物質條件。

或者有人說，依照上面的說法，我國的統制經濟即會變成計劃經濟。我可以答復他。我們現在儘可以埋頭在事實上做去，不必爭論這些不必爭論的問題。祇要能夠完成經濟建設，滿足社會上的需要，造成經濟的平衡，管他是統制經濟也好，計劃經濟也好，名詞上不必去爭論他！

#### 四 統制經濟的分類

統制經濟的分類。因為分類的標準不同，在種別上也發生很多差異。依主義性質而論，在有

的統制經濟之下，企業的價格決定權自由，即所謂『自由統制』；反過來，有的是採價格的公定政策，那末，即是『均衡統制』。依統制的對象分類，則可分爲通貨統制與企業統制。而企業統制之下，又可分爲需給統制與價格統制。通貨統制之下，又可包含標準價值統制與資本價值統制。現在列表於下：

一、依主義的分類

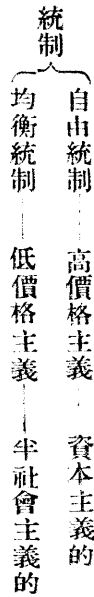

二、依對象的分類



統制經濟如果實行起來，千頭萬緒，詳細分類，自然很多。上面不過舉一個大概。如果在中國

國實行統制經濟政策，應該取那一類來實行，這當然是一個問題。比較切合事實，則在主義上應該取半社會主義的均衡統制。資本主義的統制，因為根本中國資本主義沒有建立起來，當然不合需要。在統制的對象上說，企業統制與通貨統制兩者都是需要。實施的時候，在程度上應該如何決擇，這是實行時候的問題。此刻似乎不必去計較。

註一、武田鼎一：社會經濟新原理

註二、武田鼎一：統制經濟的基本理論

註三、拙著：最新社會主義史

註四、向井鹿松：經濟統制論

註五、井關孝雄：日本統制經濟論

註六、E. V. Gottl-Ottihenfeld：Der Mythus der Planwirtschaft.

註七、Emit I ederer：Planwirtschaft (1932)

Paul Schrodter：Die Überwindung der Wirtschaftskrise durch die Planwirtschaft.

註八、布哈林：轉形期經濟學

註九、土方成美：統制經濟政策機構（日本統制經濟全集，第七卷）

註一〇、布哈林：歷史唯物論

註一一、中共第六次全國代表大會決議案

註一二、土田杏村：現代世相論

註一三、小島精一：日本計劃經濟論

註一四、小島精一：企業統制論

註一五、向井鹿松：揭前書

## 第二章 世界統制經濟的動向

現在世界上統制經濟運動，大約可以分爲以三個單位爲中心的動向；第一種，是以國家經濟爲單位的『國家統制經濟運動』；第二種，是以世界經濟爲單位的『國際統制經濟運動』；第三種，是介於國家與世界之間的以民族的或地域的經濟集團爲單位的『集團統制經濟運動』。

### 一 國家統制經濟運動

以國家經濟之立場而施行統制經濟的運動，現下已經遍了全世界。是否名副其實，是另一問題。以下我們對於這種統制經濟運動作一個概括的敘述。

一、英國 英國的統制經濟運動可以分爲兩個時期；第一期爲一九二八年自由黨發表之統制經濟案，及一九二九年柯爾(G. D. H. Cole)發表的『未來十年間之產業政策』。這個時期還是在理論上的主張。第二時期，則進而爲事實上的行動，即自一九二九年九月美國華爾街(Wall Street)

發生破綻以來。不僅美國『永久的繁榮』成了幻夢，而老大的紳士帝國也受了莫大震撼。因而自由主義個人主義經濟制度受了威脅，而國家統制本位之產業制度樹立運動也突然抬頭。獨立勞動黨提出有所謂姆斯來 (Mosley) 案。於是統制經濟運動，風靡一時。

自由黨的統制經濟案，主張以常設經濟政策委員會作經濟參謀的本部。其主要之統制是：  
一、勞働的統制。爲一切有關勞働問題之指導管理。二、產業的統制。一切經濟的活動，都集中於政府之手。如鐵道、港灣、運河、農業、工業等等都行國家的統制。三、金融的統制。政府以英蘭銀行爲中心，集中一切金融機關及其資本，防止資本主義的資本集中。必要時並以英蘭銀行之協力，發行公債。

柯爾的經濟統制政策，可以代表英國基爾特社會主義派的主張。具體的政策是見於一九二九年三月所發行的未來十年間產業政策。他的主張差不多與獨立勞動黨主張相同。最重要的是：  
一、產業的國家管理。所有動力、運輸、紡織工業、農業經濟機關、商業經濟機關，都歸國家管理；二、金融統制。產業國家管理之血脈卽爲金融，所以也應由國家管理。

姆斯來案，卽所謂獨立勞動黨的五年計劃。內容也是主張打破自由經濟現況，而實行國家經

濟統制的。重大的主張是：一、經濟組織根本之再造。要打破從來經濟之不平，而由國家權力，提高勞働者生活之水準，並且保障他們的家庭生活。二、產業的國家管理。產業、運輸、農業、工業、動力以及其他之產業，都歸國家管理，並且按照消費者的標準生產。三、國際貿易之國家管理。四、銀行之國營制度。所謂姆斯來英國產業五年計劃，內容與柯爾的計劃差不多相同。所不同的，就是柯爾統制案，是以專門家、實業家、技術者等為統制主腦人物，而姆斯來案，則以為統制委員會應由勞動者及消費者參加。

上面所說是理論上的，至於事實上的統制運動，英國現在實行的，不過是統制經濟的萌芽。依一九三〇年一月的敕令，成立經濟諮詢委員會，這個會由首相及有關係之各部大臣、專門家組織之。主要的任務，在調查本國及殖民地工商業發展的可能性，研究金融方案 及國際經濟。內容與上面那些理想案還差得很遠。

二、美國。美國因為大戰之恩賜，在世界經濟上建立了崇高無比的黃金霸權。可是自一九二九年九月華爾街風潮以來，永久的繁榮成了南柯一夢。並且經濟的恐慌一天天擴大。因而，自由主義的資本主義的信念，在美國已經成為過去的理論。美國學者主張統制經濟的，首先是祁爾



斯。他一九二七年就介紹俄國五年計劃給美國人。隨後又發表美國十年計劃。以後主張統制經濟的學者很多，如約翰彼得得有五年計劃草案發表，齊洛唐有十年計劃發表，美國勞動組合聯合會議議長夫利氏又發表五年計劃經濟與十年計劃經濟兩案。全美商業會議舉行國民經濟評議委員會的時候，主張統制經濟的實現，更足引起大衆之注意。這是對於國內統制經濟比較重要的理論運動。而對於國際經濟的統制運動，在美國也很抬頭。國際計劃經濟會議，美國方面即爲發起人。所以在美國差不多無論其爲資本家、勞動者、農民、中小工業者、官吏、右翼政治家、社會運動者、經濟學者、勞動組合等等，立場雖然不同，却都是主張統制經濟的。

事實上的統制經濟之實施，也有相當的進展。例如依胡佛之提議，曾召開全國實業諮詢會。在法令上，頒布有鐵道運輸法、加特爾法、托拉斯法、勞動者災害保證法、母子保健法、養老保險法、在各方面都具有統制的形式。胡佛下野以後，羅斯福登台。恰恰碰着了『三月恐慌』，即所謂『銀行金融恐慌』。國會遂不得不斷然地授權總統，實行金融的獨裁。固然這個是暫時的性質，可是已經給美國的統制經濟一個深刻的印象。在實行統制政策的途徑上，當然有重大的影響。果然，據華盛頓七月十一日電，羅斯福氏竟成立太上內閣，實行經濟統制，這個消息的內容

如下，『今日美總統組織一臨時太上內閣，處理復興經濟事宜。蓋以國會業經休會，所有政治立法事件既暫行擱起，此時亟宜傾全力以謀經濟之復興。故組織新機關，網羅各閣員及辦理復興計劃各大員，每星期在白宮集議一次，取名臨時政務會議，以代閣議。與議人員除閣員外，有實業復興行政大員強森將軍、鐵路調整專員伊士曼、騰納峇谷疏峇督辦毛根、財政善後公司總董瓊斯、聯邦救濟行政專員霍伯金士，家宅借款抵押督辦史蒂文生、農村放款督辦毛根韜、聯邦造林及雇用督辦費樞納上校等，而以華克為行政秘書，收受各該機關逐日報告，辦理開會事務。所有全國各業除商品販賣外，實際皆受此會節制，以收調劑合作之效。一切政務除各部份例行公事外，亦將移至此會審議。』而最近實行的『國家經濟復興規約』，更是充分的表現統制的威權。迄至現在美國的統制經濟運動，一天天地向前邁進。固然這種統制經濟，據拉狄克評論，（見真理報）不是真的，可是多少總有統制的意味，至少已經樹立了統制經濟的政治機構。

並且美國除開上面有形式的、政治上的統制經濟外，歷來的商業系統，原本是統制式的。不過不是政府統制而是銀行統制罷了。近來因為金融資本主義感覺自身的統制權威，還不足以應付時下艱難的局面，才趨向政治上的制統經濟。

三、法國。法國爲自由主義最發達的國家。可是在大戰之後，勞資兩方的對立激化，因此統制經濟的思想也必然的抬頭。尤其是工團主義者對於統制經濟，表示贊同。在各方面都有理論上的表現。

事實上統制經濟也已經推行。一九二五年赫里歐內閣發布了法國國立經濟委員會的法案。即具有統制經濟總機關的姿態。現在有委員四十七人，構成分子是購買組合、消費組合、市村長會、農業組合、公設利用組合、企業者、知識勞動者、賃銀勞動者、資本家等各階級的代表。以內閣總理爲委員長。這個會的任務，是國內一般經濟問題之研究，並且可以作成各種專案向政府提供。而政府有關於經濟關係之提案，也先向這個會諮詢。

四、德國。德國在資本主義國家中間，實在首先樹立了統制經濟的典型。一九一九年五月十七日的憲法，雖然沒有依照辛子海麥(Sinzheimer)的辦法『把工業自政治中解放出來，以解放工業的組織……設立與國家憲法併行的產業憲法』，可是已經把生產的統制明白地在憲法中規定了。憲法第一百五十六條，規定各種產業的使用人勞動者可以與雇主有同等的權利，共同參加工資和勞動條件的決定。一九二〇年五月四日又發布法律，在不屬行政權力、政治權力範圍內，設立

獨立的國立經濟委員會，這個即是國家統制經濟的大本營。

國立經濟委員會，有代表三百二十六人。是由各種經濟團體勞資相同的代表構成的。他的目的，在經濟問題之解決及各種社會立法之協力。政府關於社會政策及經濟政策之提案，在未提出議會之前提交該會討論，該會有討論以後送回政府之義務。並且委員會自身也可以提出法律案——當然是有關經濟的法律案。

地方又有地方經濟委員會，為當地資本家及勞動者代表所組成，担任地方經濟問題之解決。

一九三一年十月廿一日在輔佐政府解決經濟問題的理由之下，設立『經濟顧問委員會』，更進一步實行樹立經濟的獨裁機關。委員包括銀行、工業、農業及勞動組合之指導者。委員長普

洛伊色為鐵工業之資本家。這個委員會，即是後來緊急命令之先聲。（參看有澤廣巳，阿部勇合著世界危

機之分析）

一九三一年十二月八日與登堡總統所下的第四次緊急命令，更發展國家經濟統制的權威。那個命令，包含下面幾點：一、減低物價，按照一九三一年六月三十日的標準普遍減一成之外，政府並得參與價格協定的統制，二、減低銀行利率、房租及工資。三、保障財界安全，增加貨物營

業稅，徵收資本國外逃避稅。四、節約社會保險。這個命令的意味，雖是因德意志當時在世界危機集中表現之下，爲一時的救濟，可是實具有經濟獨裁的強調。所以德國是資本主義統制經濟典型的國家。

五、意大利。戰後的意大利，陷於經濟的難局。法西斯蒂這個怪物，抓着政權之後，欲打開這個局面，當然應該首先打破政治上的混亂和經濟的無政府狀態。因此他們把法蘭西的工團主義與意大利的國家主義結合起來，而成爲『以組合主義爲基調的資本主義的國家統制經濟』。在這個組合主義之下，發展意大利的國家統制經濟。

他們統制經濟的機關，是由十三個組合組成『協同組合全國會議』。是依據一九三〇年的法律所成立的。墨索里尼說這個會議是意大利的經濟參謀本部。所有意大利的一切經濟活動差不多在這個會議指揮之下。形式上與蘇俄的統制經濟相似，可是實際上不僅是不同，而且是相反的。

六、日本。日本的統制經濟運動，極爲狂熱。而政府進行統制的設施，也有長足的進展與相當的成績。因此，我擬不述各黨各派以及學者的理想案，專自事實上的敘述着手。

(1) 政府之滙兌管理。日本政府因爲金之輸出再禁止後，滙兌暴落。自然，國內資本向海外逃避。因此，實行滙兌管理，去年七月一日又曾頒布資本逃避防止法、資本逃避防止法令、資本逃避防止法施行手續令，而且組織有滙兌管理委員會。執行滙兌統制的任務。不過這個統制，在日本總算沒有成功，至少也沒有顯著的成效。所以今年春又公布外國滙兌管理法。更把統制的意義表示明確。這個法案的要點，包括在第一條裏。卽是：『政府得以命令禁止或限制左列事項之交易或行爲：一、外國通貨，或外國滙票之取得或處分；二、通貨、生金、金之合金、或以金爲主要材料之物件的輸出，或金幣之熔鑄或毀傷；三、不以前二項方法向外國送金；四、由在外國之委託爲在國內之付款；五、外滙市價之決定；六、以外國通貨表示之證券債權或債務之取得或處分；七、信用證之發行或取得；八、授與信用於居住外國者之行爲；九、證券之輸出或輸入；十、不論價額之全部或一部，概不以外國滙兌方法而輸出貨物。』

(2) 蠶絲的統制。日本的蠶絲業，因爲美國的市況不良，蒙受極大的打擊。政府爲救濟生絲業之安定，不能不起而統制，有所謂製絲業法案。在這個法案第三條上明白規定主管大臣，可以執行統制政策。又有蠶絲業統制法案，主張爲維持蠶絲業可以限制生產，維持價格，實行統制的

任務。

(3) 重要產業統制法。民政黨曾於六十一次議會提出關於重要產業統制法案。在這個法案中間，包含可以置於統制範圍的企業很廣，計有：綿絲紡織業、絹絲紡織業、人造絲製造業、洋紙製造業、報紙製造業、晒粉製造業、硫酸製造業、酸素製造業、硬化油製造業、洋灰製造業、麥粉製造業、銑鐵製造業、合金製造業、棒鋼製造業、山形鋼製造業、鋼板製造業、木材製造業。

(4) 穀米統制計劃。日政府救濟農村之政策，最重要的是對穀米的統制。在五十八次議會中，民政黨已提出米穀法修正案，實行最低米價的政策。最低標準之決定，是根據米價的趨勢，國民生計費及生產費三方面參酌決定，以求內地米價統制的平衡。另外對於台灣朝鮮兩處穀米的輸入，也實行『穀米輸入統制』。並通過十萬萬圓的預算。從六月二十一日起，設立穀部努力穀米的統制。

(5) 農林省的農林負債統制。這個統制，包括：一、農家負債之整理；二、農村金融之改善；三、農家負擔之減輕；四、農產物價格之維持；五、肥料之改良策。(以上參閱井岡孝雄日本統制

經濟論)

(6) 鋼鐵統制。日政府最近擬將所有製鐵廠合併，實行置於政府統制之下。尤其對於製鐵中心的八幡製鐵所，擬十分的擴大。自本年一月起，決以昭和八年度建設預算一千三百萬圓中之九百萬圓之工業事業費，新建一所每年能生產五十萬噸，可以稱為世界優秀工廠之第一製鋼廠。其他方面也積極擴充。如該所第三大型工廠於三月廿五日新置一種一萬二千馬力的鋼材生產電動機，實可算為世界上最大之機器。這便是實行鋼鐵統制的情況。（參閱南京救國日報25年四月二十四日東京通訊）

(7) 煤油統制，現在也在十分積極進行中。據電通社東京五月四日電，對煤油統制已有具體之擬議。計分兩案：(一) 國家管理案，將煤油之生產，輸出入及販賣都歸國家獨占；(二) 依據許可統制案，即煤油之輸入，應由國家許可。

(8) 電氣統制。電力統制問題在日本唱導已久，北海道、九州、四國等地方的電力統制，業有相當之進展。改正電氣事業法公布，更足以助長這個趨勢。（參看昭和六年日本經濟年志）

此外，各個政黨差不多都有統制經濟之計劃。如政友會之產業五年計劃、農村救濟統制案、米穀專賣統制案；社會國民黨領袖中野正剛所發表之政局之真相與我等的動向是勞動大眾黨農村



統制經濟案，及日本國家社會黨、大日本生產黨、勤王維新黨、神武會提出之農村統制案，都是統制經濟的詳細計劃。論壇上的人物更多，如土方成美、向井鹿松、土田杏村、山崎靖純、小島精一、山口正太郎、高橋龜吉、井關孝雄、大塚金之助、石濱知行、武田鼎一都有專門論著，主張統制經濟。所以日本之統制經濟運動可謂盛極一時。

自九一八事變以來，所謂日滿統制經濟運動，更爲強調。最近且欲進一步而及於華北，關於這個，將在集團統制經濟運動中間去詳細的敘述。

以外日本企業家組織日本經濟聯盟，主張工業統制。東京工商會議所主張中小工業統制，以及其他各業之主張，都是趨重於統制經濟。這種企業家的行動，更增加日本經濟統制運動的強調。

七、蘇聯。蘇聯的統制經濟比較上面那些資本主義國家，當然是另外一個典型。所以有人叫他作『計劃經濟』。其實蘇聯現下並沒有走到社會主義的領域，即據斯大林一九三三年一月七日在共產黨中央委員會暨監察委員會聯席大會上的報告書也說：『對於工人們的要求還沒有充分地滿足。就是再過幾年，即最近的將來也難望完全達到。』可見這正如布哈林所說，還是與資本家

獨裁相似的經濟獨裁，仍不過是『統制經濟』。現在我們不妨敘述一個大概情形。

(1) 統制經濟的變遷 革命後的蘇維埃，經濟的行程，大概可以分三個時期：第一期一九一七年至一九二一年為『戰時共產主義』時代，一九二二年至一九二七年為『新經濟政策』時代，第三期一九二八年迄現在為『經濟新建設』時代。

(2) 統制經濟的現況。最近的蘇俄，實在是一個可注意的時代。一九二一年三月成立國家計劃委員會，作成計劃經濟之方案。一九二七年三月末發表五年計劃第一章草案，表示計劃經濟的方針是：

甲、蘇維埃聯邦的工業化；

乙、農村社會主義之再組織；

丙、國內經濟體系中，資本主義要素之克服與社會主義要素之強化；

這三個方針不過是從工業化與社會主義的方針之下，一切國民經濟總動員，向前推進。用國家的強力，推行統制經濟。所以雖然名義上是計劃經濟，實際上還不過是統制經濟。

現在蘇聯第一次五年計劃，已經在四年中完全實現。所以第二次五年計劃又已經開始。希望

在十五年間，便把資本主義到社會主義的過渡期終了，確立蘇維埃聯邦的物質基礎與國際地位，使全民衆對社會主義有正確的認識，共同準備向最高的社會主義前進。

至於現在五年計劃的收獲如何，我們不妨把斯大林在一九三三年一月七日蘇俄共產黨中央執行委員會暨監察委員會聯席會議席上的報告中的一部份看看。他說：

俄國原來是農業國家，今則一躍而爲工業國家。工農兩業相較，工業實爲主體。在一九二八年以百分計之，工業品佔百分之四十八，農產品佔百分之五十二。比及五年計劃第四年屆滿時，工業品佔百分之七十，農業品僅佔百分之三十。五年計劃第四年屆滿時，工業生產計劃原定爲於五年期間當完成百分之九三·七，結果工業產品額比較歐戰前增加三倍，比較一九二八年增加兩倍。至關於重工業方面之計劃，照五年計劃之規定，已完成百分之一百零八，總括五年計劃全體論之，我們所完成的祇欠百分之六。

因此他總括農工各業發展的結果，斷定人民生活上，一天天比較良好，含有下面各種現象。他在報告中說道：

(一)各大工業中所佔用之工人職員之數額，比較一九二八年增加兩倍以上，是以第一屆五年

計劃屆滿時所完成之成績，比較原定數字增加百分之五十七。

(二)國民經濟收入增加，也就是農工收入之增加。一九三二年國民收入爲四百五十一萬萬盧布，較一九二八年增加百分之八十五。

(三)各大工廠職工之每年收入，較一九二八年增加百分之六十七。此即將五年計劃原定者超過百分之十八。

(四)社會保險金，較一九二八年增加百分之二百九十二。(一九三二年爲四十一萬，一九二八年爲十萬萬五千萬)此即將五年計劃所原定的，超過百分之一百一十一。

(五)社會食堂之供給範圍爲各重大工廠中全體工人百分之七十。此即將五年計劃所原定的超過六倍。

(3.)統制經濟的機關 蘇聯經濟計劃機關之組織，就是國家計劃委員會。這個委員會是計劃經濟實行的機關。這個委員會，屬於勞動國防委員會，是他的正式顧問機關，同時又是人民委員會的顧問機關。他固然是計劃的機關，可是又是檢查的機關。

國家計劃委員會設有社會經濟部、生產部、復興部三部外，還有經濟調查部、中央統計管理

部、國內連絡部、國外連絡部、社會經濟部、主管金融、預算、勞動、協力、貿易及督促發展各種機關。生產部則包括農業，工業、運輸、水運計劃各局。復興部有電氣發達、產業地帶發展、同種經濟地帶、建築計劃各局。

國家計劃委員會是計劃的機關，同時又是檢查的機關。關係國家經濟及文化之發展當然很大。直接統屬聯邦計劃委員會、聯邦共和國計劃委員會及以下各種地方的計劃委員會。由計劃委員會執行計劃與檢閱的任務。至實行工作的任務，則在各級政府。

由上面各點看來，我們可以知道蘇俄的統制經濟，已經有十分良好的成績，固然斯太林的報告，有許多地方或者太驕傲太誇大，可是實際上本來也有令人足以驕傲的地方。尤其在現下全世界生產一致下落的時候，兩者對比，更足增加一般人對於蘇聯統制經濟的信念。固然最近美國的經濟狀況，也有些許的回復，可是距回復到繁榮之路還遠得很。因此，蘇聯的統制經濟，無論如何有引起大眾注意的價值。

## 二 世界統制經濟運動

以世界爲單位的統制經濟運動，本質上是不是以世界爲單位的統制經濟運動，這個『質』的問題，我們暫且不去討論。因爲不問本質上够得上是世界統一的統制經濟運動與否，而事實上這個運動，却是不可否認的。因此，我們特地把他敘述敘述。

一、世界計劃經濟會議 這個會議主要的任務是研究『戰債問題』。是有名的美國華盛頓經濟研究所、美國特拉協會（專研究合理化問題的）紐約拉塞爾色茲財團等團體所主倡的。一九三一年八月末開會於阿姆斯特丹。各國勞動組合都有代表參加，以外並有研究產業合理化興趣的、企業者的代表、及經濟學者，包括廿個國籍的代表三百人出席。蘇俄也有代表參加。大會的議程，大體是包括下列各問題。

- (1) 現代逆轉的經濟發展中間的失業問題；
- (2) 科學的企業經營與計劃化；
- (3) 社會經濟的計劃化問題；（在布爾喬亞經濟的條件底下，能够適用的計劃化。）
- (4) 蘇維埃聯邦的國民經濟計劃化的經驗；
- (5) 各種工業部門的國際的計劃；

(6) 各種金融事業的國際計劃化；

(7) 國際計劃化的組織問題；

(8) 勞動問題與勞動運動。

這個會議，很想在國民經濟單位之中，可能範圍內實行計劃經濟，而使全世界都入於統制經濟的狀態。關於這層，會場上有極富於興趣之爭論。即是美國代表羅文氏主張在資本主義經濟制度之下行統制經濟，並且可由資本家自動的去實行。他以為從來資本主義經濟制度重在利潤。計劃的統制，雖仍保持正常的利潤。而物價、生產費與利潤的決定的意味，計劃統制的價格是『社會價格』。並且與勞動大眾的消費力及正當供給相適合。所以資本主義底下有實行統制經濟的可能。而且有參加世界經濟的計劃統制的可能。因此，他主張：(一)關係世界大戰戰債及賠款緩付五年；(二)國際的長期資金制度，販賣市場之計劃的分配；(三)設立國際計劃調查局形式的世界的計劃經濟局。蘇俄代表奧新斯基氏對這個持反對的論調。他以為在資本主義底下，利潤的追求與市場的無政府乃必然的形態，所以在資本主義制度底下，統制經濟不能成立。統制經濟的基礎，在生產的計劃化；各種生產產品都有其生產計劃，同時分配及消費的計劃化。而『供給對需要

之適合，是社會主義經濟制度的特色』。在資本主義社會中與此相反，常常供給超過需要，所以資本主義經濟制度之下，不能主張統制經濟。

這個會議對於統制經濟，並沒有什麼具體的貢獻，不過是一種國際計劃經濟運動的團體罷了。

二、國際金貨委員會 國際聯盟經濟諮詢委員會於一九二八年開會的時候，英國代表加塞爾教授提案，主張設立研究關於『金』的購買力的不當動搖的特別委員會，即有名的金貨委員會。委員長是阿爾柏爾·亞森氏，即前比利時財政大臣。委員有柏林大學教授愛姆莎愛朋氏等。研究的題目，大致於下：

- (1) 近年來金分配的決定要素；
- (2) 金本位制的機能如何；
- (3) 金本位制最近的變遷；
- (4) 國際貨幣組織上之可能與改革；
- (5) 金的需要與供給關係；



(6) 金本位制度與金價之變動；

(7) 各國關於金本位的法則。

這個委員會已經有兩次的報告，第一次在一九三〇年，第二次在一九三一年。第二次報告中間，包括有(一)現在世界的金的狀態，指明金之分配應依各國經濟發展之程度、貨幣制度、貨幣政策，而過去十五年間金之分配乃依政治的及財政的決定而非由貨幣的決定。說明金之分配與信用動搖之原因；並指明『金偏在』的弊害。(二)現在世界的金貨政策，指明金貨不流通，外債發行及現在國際證券交易之不良等等。這個報告的內容，非常重要，因不涉本文範圍，所以從略敘述。

三、國際決算銀行。國際決算銀行日人譯爲國際決濟銀行，英文名爲 *Bank of International Settlements*。這個銀行的設立，本來是爲處理德國賠償問題的。直接目的，即是要使賠償事務商業化。手續上即是從德國承受賠款，把賠款保管起來，並加以分配，其職責好像是債權國的受託者。這種賠款事務的商業化是由楊格計劃產生的。

賠款的商業化可以作下之解釋。德國爲支付賠款，發行與賠款數目相當的公債，而賣出於國

外的金融市場，即德國是以其出賣公債之所得來付賠款的。由此，德國非在最後償還公債不可，但這是將來的問題，在目前，他只須對公債所有者每年支付債息。因此，所有領有德國賠款公債的不是協約國的政府而為國外金融市場的一般投資者，及少數購買此種公債的德國人自己。這樣，賠款問題便脫離了協約國政府與德國政府的政治關係而成為德國與賠款公債所有者的關係。因為此種所有者，有的是外人，有的是德人，所以此種債權債務的關係，可說完全是一種經濟關係。發行公債的國是德政府，但承受此公債而賣出的則為普通銀行。惟因德國的賠款公債，其業務為國際的，因此非有信用確實的國際金融機關不可。這便是國際決算銀行。銀行的資本是五億瑞士法郎，由英、美、法、意、德、日、比七國均分承受。這個銀行設立有理事會，設理事廿五人，其中十六人，為上述七國中央銀行的總裁及總裁指定的人物。一九二九年在巴敦開創立委員會，一九三〇年五月十七日在巴塞爾開業。後來因為洛桑會議的結果，德國賠款額由三百億金馬克減至三十億金馬克，並且許德國於經濟狀態恢復後再付債，結果國際決算銀行的活動力也就有限了。

這個銀行何以又有國際統制的意義呢？因為該行條例第三條上有『與各國中央銀行協力，增加國際財政信用上各種便宜』之規定。該行除開上述賠款的處理外還另外有這個國際的任務。上

面說過，這個銀行理事會的理事，由各國中央銀行的總裁及其指定人佔十六名，因此，無異銀行的國際聯盟。並且照該行制度之規定每年開十次以上之銀行要務會議，討論國際借貸及貨幣政策，實在有許多的勞蹟。又在這個銀行之下舉行過各國中央銀行代表會議，討論貨幣的安定，締結安定貨幣的協定。固然，因為世界各國的經濟矛盾的錯綜，不容易使他的任務完成，可是這個決算銀行在國際的統制經濟上卻有相當的意義。

四、國際商業會議 國際商業會議是世界各國資本家的團體。本部設在法京巴黎。我國也曾有代表參加。這個會議每二年開會一次。一九三一年五月四日至十日曾開會於華盛頓，我們看看議事日程，即可以知道他的內容。那次的議程大致如左：

第一日 (一)國際決算問題；(二)產業資產問題；(三)運輸交通上之國際機關之協定問題。

第二日 (一)二重課稅問題(即自海外投資到企業利潤之課稅)；(二)產業資產問題；(三)鐵道運輸問題。

第三日 證券信用狀對國際商業會議所規則之適用問題；(二)產業資產問題；(三)海運問題。

第四日 國際經濟關係中之歐美關係；(一)貿易之將來；(二)通商調停問題；(三)航空運輸問題，包括航空郵便、航空法、航空運輸合理化等。

第五日 (一)國際經濟關係；(二)新通商政策與國際商業會議所之原則問題。

第六日 (一)閉會式；(二)各問題之投票。

五、**國際經濟財政委員會** 國際聯盟方面有三個有關經濟財政的委員會；(一)經濟委員會；

(二)財政委員會；(三)經濟諮詢委員會。這三個會的任務，是研究下面這些問題。(一)世界不景氣問題；(二)通貨及金貨問題；(三)通商問題；(四)關稅問題。因為關於上面這些問題，世界各國都依據各國的自身國民經濟立場，各有主張，因此各國的經濟對立一天天愈加深刻化，這三個委員會難以調解為目的，可是也不能有什麼成績。

六、**國際的加特爾問題** 關於工業，一九三〇年十月世界主要國家的國際工業協定，本來是試行各國工業統制。關於石炭，一九一九年的國際聯盟之石炭問題專門委員會，係關於石炭出產、市場、價格等，作國際的協定。並於石炭問題之外，如木材等問題 也作國際的協定。此外在此世界恐慌之秋，各國生產者如果想打開不景氣的局面，更要求各種加特爾的組織。例如一九

二九年國際亞鉛加特爾、國際錫加特爾、西歐銑鐵加特爾、英德意人造絲康載爾、國際室素加特爾、製糖業者國際協定，亞鉛生產者國際協定，歐洲車輛加特爾，國際瓶業之辛第加（與加特爾及康載爾性質相似之獨占組織），德法臭素加特爾等企業之集中，生產組織，締結價格協定，販賣協定，而防止一切積貨過多之種種惡況。（參看另章中，國家加特爾化）

### 七、世界經濟會議

（一）召集之經過。國際聯盟成立後，各國即有希望國聯召集擴大會議，討論國際間各種重大經濟問題的要求。一九一九年的第一次世界勞工大會，及一九二〇年世界財政會議，都曾經提出這個議案。可是國聯行政院考慮結果，認為時機未熟，主張暫緩召集。一九二二年兩首揆喬治（Lloyd George）卜蔭凱（M. Poincaré）在日內瓦召集會議，討論對俄復交與各國經濟問題，參加者二十九國，（蘇俄在內美國未參加，）會議結果，雖不乏極有價值之建議，但並未見諸實行，而此第一次討論國際間經濟問題之集會，可謂未得結果。其後國際勞工組織，又自動建議國聯，請求召集國際會議討論失業的經濟原因。此議雖得國聯行政院相當注意，但亦未蒙採納。一九二五年國聯大會開會，由行政院主席之建議，於九月二十四日全體會議正式通過，召集世界經濟會議之提案。隨由行政院指派三十五人，組織籌備委員會，負預備開會、草擬

議程的責任。該會委員皆各國第一流經濟專家及富有實際經驗之政治家，故籌備手續，頗爲週到。所定議程亦至爲詳盡。大會於一九二七年五月四日，在日內瓦正式開幕，參加者五十國，（非會員國如美俄等亦在內，）正式代表共一百九十四位，專門家共一百五十七位，此爲國際聯盟主持之第一次世界經濟會議。該會於五月二十二日閉幕，並提出建議書，關於貿易自由、關稅問題、商業政策以及農工商業之調整，都有精詳的意見，與具體的建議。大會並建議國聯行政院擴大經濟組織之範圍，設立一永久機關，直隸行政院，負執行大會建議案的責任。行政院於一九二七年十二月六日，採納其議，即於次年一月，正式組織經濟諮商委員會，推派專家及各方實際人才七十人爲委員，此爲一設計而兼執行之機關。自後該會即依據世界經濟會議建議書所示方針，努力工作，並於一九三〇年二月召集關稅休戰會議。可是也沒有什麼結果。

一九三〇年以後，世界經濟的恐慌，一天天的尖銳起來，因此，各資本主義國家，都覺危機的迫切。都想召集一個國際的經濟會議來克服恐慌。在一九三二年的洛桑會議中間不但對於賠款問題，謀得切確之解決辦法，且決議召集一國際會議，以圖解決世界財政經濟上之諸種困難，該決議構成洛桑條約之第五附件。其中除將在世界經濟會議中所擬討論之各重要問題，分別列舉

外，並請國聯行政院、國際清理銀行、及英、法、德、比、美、日、意各國政府。指派專家，先行研究會議中所宜討論之各問題。此項決議，在閉會後，即由洛桑會議秘書長呈請國聯核准。而國聯行政院即於一九三二年七月十五日通過決議，接受洛桑會議的請求，指派行政院委員會籌備會議召集事宜，並特命依洛桑條約所組設之專家委員會預擬一註釋之大會議程。這便是這個會議召集的由來。

(2) 籌備的經過 國聯行政院於一九三二年七月十五日，接受洛桑會議請求隨即指派兩個委員會負責籌備的責任。一為組織委員會，(又名行政院委員會)一為專家預備委員會，組織委員會之權力，為『採取關於召集會議切實必須的決定』，該會委員即由召集洛桑會議各國(英法德意日)代表，與行政院財政經濟問題報告員，(德國與挪威代表)，共同擔任，而以英國代表為主席。行政院并受權該會邀請其他國家參加工作。七月十九日，該會發出第一次通知，邀請美比兩國參加，兩國立即應允，先後派遣代表出席。專家委員會之職權，為研究大會必須討論的問題，並草擬一附有註釋的議程。該會由廿五人組織而成，其中十六人係中法俄比意印英美日等九國政府所委派之代表，又六人為國聯行政院所派，又二人為國際決算銀行所派，另一人係該會經濟組

織委員會同意而直接聘請的。此外尚有九位，非政府委派之專家，其職務限於幫助該會工作。該會分兩組工作：一組研究經濟問題，一組研究財政問題。但可斟酌情形，隨時召集聯席會議。國際行政院所派之六位專門委員，即以三人參加經濟組，以三人參加財政組。同時國際勞工局代表團三人及萬國農會代表，亦被邀列席組織委員會。因種種關係，延擱至十月三日，始得開會。決定以倫敦為大會開會地址，除會員國外，美俄阿富汗巴西哥斯德黎加但澤自由市厄瓜多爾埃及漢志愛斯蘭等，非會員國，亦一律邀請參加大會。此外並決定專家委員會於四星期內開會。專家委員會，依此決議，於十月三十一日，召集第一次會議，會商數日，未能獲得同意。各國代表認為有再向各該國政府接洽請訓之必要，遂於十一月十三日宣告休會，至本年一月九日，重行集會。進行極為順利，各方意見，大體上已趨一致。乃於一月十九日完成議程草案，送交組織委員會。組織委員會，於一月廿五日，開第二次會議，接受專家委員會所擬之議程，以之轉行政院，再由行政院秘書長，印發被邀與會各國作為『大會討論之基礎』。此外並決定向行政院推舉英相麥克唐納為大會主席。建議國聯所屬之財政經濟各委員會、國際勞工局、萬國農會、國際清理銀行等機關，也都須以顧問資格參加會議。並主張其他各種國際組織，亦均得以書面向大會陳述意見。



以上意見，均經一九三三年一月廿六日，行政院會議完全核准。關於大會開會日期，當時並未擬定，直至四月二十五日，英相麥克唐納與美總統羅斯福，在白宮會談後，始商定以六月十二日為大會開幕日期，四月二十九日下午組織委員會，在英外相辦公室開會，正式決定，六月十二日為世界經濟會議開會日期。並向各國發出請柬，大會籌備手續，至是遂告完成。

(3) 議程的內容 專家委員會所擬之議程共分二部，而在第一部中復分序言，及會議大綱兩章，其第二部則為對於議程之註釋。茲特為分述如後：

在序言中，委員會首言被委草擬議程之經過，繼特申述目前情勢之嚴重，失業人數不下三千萬，批發物價自一九二九年十月以來約低減三分之一，世界農產及其他原料品繼續屯積難銷，而工業生產亦大為縮減。一九三二年第三季之世界貿易總值與一九二九年同期相較，只及三分之一。只有少數國家尚保持自由的金本位制。而因通貨之紊亂、物價之跌落、貿易之削減，使各國在債務上所感之困難益加深刻。而國際金融貿易上的限制也日加嚴厲，致造成真正的經濟戰事。故在委員會之意，欲謀世界經濟完全永久之恢復，必須將各國間之經濟衝突先行解決。故在實質上世界經濟會議，實係一種經濟裁兵會議。使此舉而失敗，則各國即均將採用經濟自給之理想，

如此則必使國際金融制度根本動搖，生活程度亦必隨之降低，而現存之社會制度亦幾難存在云。

在標題爲會議大綱之第二章中，委員會聲稱彼等所擬之改造計劃中不包括政府間債務問題。

因此問題並不在其被委之研究範圍以內。惟委員會認爲此問題如不先行解決，則將永爲經濟財政改造上之障礙。故甚望關於此問題之磋商能早日廣續，並得底於成功。

委員會旋述及洛桑會議所曾提示之各問題，謂零碎之解決辦法於事無補，各國政府必須立下決心，求一全般解決。且須在貨幣及金融方面採取一致行動，始克有濟。並謂倫敦會議之成功，將多賴議程中所列項目之事先的磋商，至其所應討論之重要問題則有如下述。

(一)貨幣及信用政策。在此方面，其目的必須爲有效的國際貨幣本位之恢復，以便已放棄金本位各國之採取。惟關於採取是項本位之時間及條件，各政府有自由決定之權，以免已恢復之金本位有重行崩潰之虞。在委員會之意，以爲如能依國聯金委員會報告中之建議，由各中央銀行合作，以確保物價之較大的安定，則實至爲有益。

(二)物價問題。因物價之空前跌落，生產費與售價之不平衡，使所有債務及支出之負擔更以增加，致營業益無利可圖，失業者大量增加。在委員會之意，以爲如能使物價少許提高，則可使

經濟上之恢復較易，故主張採取寬弛的貨幣政策，以促營業之健全的發展。其特種原料品之在市場上積存甚多者，如小麥等，則雖實施生產與出口之節制，亦無不可。

(三) 匯兌限制。委員會認國際匯兌上各種限制之取消為恢復世界經濟之重要條件。但只有在各政府歲計永久平衡之狀態下，則此舉才能實現。故各國政府須努力調整其歲計及經濟制度，惟如有短期外債之存在，有隨時提款之可能時，則上述努力即不足以達其目的。又長期外債之付息亦有種種困難，須詳加考慮，在此方面其主要目的須為國外放款市場信任心之恢復，而此則有賴於將來物價之提高。委員會認為欲促國際信心之早日恢復，各國政府宜考慮是否能採取增加活動資源之方策，以促進自由匯兌，使需款之各國家，得有固定的信用接濟。

(四) 國際貿易。委員會認為國際貿易須有較大之自由。蓋目前經濟危機之一主要象徵，即為世界貿易值量之銳減。此種減退，在相當程度內，為各國限制貿易之結果。故各國政府須力謀通常貨物交易關係之恢復，締結一般協定，以便逐漸寬弛，或早日取消對貿易上所加之應急辦法。此外各國政府且須注意過高關稅之弊害，而協議將來稅率之低減及政策之固定。委員會確信在貿易自由方面之任何行動，均與貨幣之安定有直接關係，蓋除基於國際經濟制度，則國際貨幣制度

之維持實爲不可能。

以上爲專家委員會報告書之第一部，其第二部爲對於所擬大會議程之註釋，其綱目如下：

(一)貨幣及信用政策：一、恢復自由的國際金本位之條件；二、恢復以前所應施行之通貨政策；三、金本位之運用：——甲、政治當局與中央銀行之關係；乙、貨幣準備金；(1)準備比率之低減；(2)金匯兌本位；(3)其他節省現金之辦法；(4)貨幣準備金之分配；丙、各中央銀行在信用政策上之合作問題；——四、銀問題。

(二)物價：一、物價與生產費之不均衡；二、恢復均衡之方法。

(三)資本移動之廢續：一、外匯限制之撤消；二、現存債務問題；(1)短期外債，(2)長期外債，三、資本之移動。

(四)國際貿易上之限制：一、經濟的因果；二、匯兌限制及清算協定等問題；三、間接保護主義；四、取消制限之可能性。

(五)關稅及商約政策：甲一、關稅增加之停止；二、關稅之削減；三、關稅問題之特殊方面；四、手續問題；乙、最惠國條款；一、永久的例外；二、暫時的例外。

(六)生產及貿易之組織問題：一、經濟協定；二、小麥問題；三、其他產品；四、運輸問題。

(4)會議的經過 世界經濟會議是六月十二日午後三時在倫敦開會，經過多次的會議，於七月二十七日休會。共計經過四十多天，世界各國都有代表參加，而且都是政治上有力的會議。會議時耗去的紙張計八噸，向各方分送的文件有二百萬冊。由此可以窺見其規模之宏大。可是在會議中各國視爲最重大的，一、戰債問題；二、通貨問題；三、關稅問題。即是想由這三個問題的解決來和緩世界恐慌的企圖，不僅單是失敗，而且正因爲失敗，更加强各帝國主義對立的深刻化。正是『不是恐慌的解決方法，恰恰相反，而是使社會矛盾尖銳化和提高恐慌發展步驟的。』

(R. Palme-Dutt 言。)

在開會的期間，固然有所謂幹部會，是由十六個國家代表組成的，而且由此更組織一個最高幹部會，由主席（麥克唐納）及通貨委員會正副委員長，經濟貿易委員會正副議長等八人所組織成功。而真正討論的機關，還是在通貨委員會及經濟貿易委員會。現在把這兩個機關的成績檢討於下：



第一 經濟貿易委員會討論雖極廣泛，然六星期餘商得一致同意者僅有二事，一為聲明過重關稅有絕對減輕之必要，二為各項經濟問題須繼續談判；經濟貿易之基本問題，並未觸及，解決更不待論。經濟貿易委員會曾避重就輕討論小麥、錫、糖、可可、咖啡等生產調節問題，然也因不能商得同意而宣告失敗。

第二 通貨委員會，這個委員會在此次世界經濟會議中實為決定的因素，英財相張伯倫 (Chambers) 七月十日在英下院稱：『經濟會議開始前之氣象頗佳，但因美國之放棄金本位，造成一種新要素，致使意見分歧云。』張氏所謂新要素，即用金國與非用金國之對立。中間一時期金本位制國家與非金本位制國家曾一度休戰，但其後，因美國拒絕參加各國中央銀行之合作，又復發生罅隙。故為經濟會議唯一礎石之貨幣問題，迄至休會，未得解決；這個委員會報告書中僅說：『企圖確定永久之原則，以供將來貨幣政策之參考，業已獲有進步；此外在若干要點已達到完全同意。又關於各國中央銀行合作之必要，亦有全體一致之表示。』自然都是空話。

通貨委員會對於債務問題，也僅就問題本身作一籠統的規定，所有與國際戰債有關之其他問題均擱置未談。建議：債務者當盡力籌還債務，至萬不得已時，始可由債權者與債務者間直接磋

商整理債務，而此時當以債務者之償付能力為根據。上述建議，不過通常所用之解決債務方法，然已費不少唇舌，有企圖將此問題與貨幣安定問題牽涉一起的，又有企圖提出政府間債務問題的，後一問題為美國所反對，因為美國最忌討論這個問題。

白銀問題在金融委員會中差強人意的解決。這個議案是美代表畢德門 (Pittman) 向銀小組會所提出，建議恢復銀價的方法為：一、用銀幣以代低值之紙幣。二、恢復硬幣成色至少為一千分之八百。三、不另徵收進口銀稅。四、酌視情形廢除或減輕進口銀稅。五、一九三八年一月一日以前，不得以過剩白銀，充斥市場。此提案曾經歐美金本位國家代表之阻撓，又經英荷代表的反對，經過幾番的修正，七月十九日銀小組會卒一致通過銀問題決議草案，對參加會議各政府，提出下列建議案：(a) 由主要產銀及用銀國家，獲得妥協，以減少銀價之漲落，不參加上述協定之其他國家亦應避免凡足以影響銀市場之辦法。(b) 參加經濟會議各政府應避免採取新立法行動，以減輕其銀幣成色至八〇〇——一・〇〇以下。(c) 按照各國預算及當地狀況容許之情形下，應採用銀幣，以替代低值之鈔券。(d) 本決議案之一切規定，須遵照下列例外。倘令(a)項建議，於一九三四年四月一日，不能獲得妥協時，該項規定將無效，並且規定該項規定有效期間，無論

如何，不能超過一九三八年一月一日。又各政府得採取任何必需行動，以防止其本國銀幣因所含成分高於法定價值時，有逸出或被銷毀之虞。七月二十二日儲銀國家之印度、中國及西班牙，產銀國之墨西哥、美國、加拿大、祕魯、玻里維亞、澳大利亞九國銀諒解（報載協定 Agreement 實誤。應爲諒解 Understanding）在倫敦簽字。茲錄其全文如下：

因印度與西班牙兩國政府，得出售其所存現銀之若干成，而爲產銀國利益計，應吸收白銀以抵銷其售出，又因爲產銀國利益計，舊銀幣出售，應加以限制，而爲中國利益計，幣銀出售，應以購進抵銷之，以期穩定銀價，故現議定：

印度政府，自一九三四年一月一日起之四年內，不得售出白銀超過一萬四千萬盎斯之額，在此四年中之每一年內售出之數，須以每年平均三千五百萬盎斯爲根據；但若在任何一年內，印政府售出白銀不足三千五百萬盎斯，則此差數可併入翌年售之。惟任何一年售出銀額，最多不得超過五千萬盎斯。如印政府在本諒解成立日期後，以白銀售與任何政府，俾能交美政府抵付戰債，則此銀不在本諒解範圍內，但若上述售出之總數，加以印政府根據本諒解所定之售出，共達一萬七千五百萬盎斯之多，則締約各方面之一職務由此終止。澳洲、加



拿大、美國、墨西哥與祕魯五國政府，在本諒解存在時期中，即自一九三四年起四年中之任何一年內，不得售出任何白銀，且須收買或設法止售礦銀三千五百萬盎斯。上述五國政府，擔任在三千五百萬盎斯中，協同商定其各自收買或設法止售之數，五國如此收買或禁止之銀須留充貨幣用途（即鑄幣或用作通貨準備金），或在四年內，保存不賣。中政府在此四年內，不得熔幣售銀。西班牙政府自一九三四年一月一日起之四年內，不得售出自銀超過二千萬盎斯之總額，每年售出之數，以平均五百萬盎斯為根據，若在任何一年內售出自銀不及此數，則差額可併入翌年售之，惟任何一年售出之總額，以七百萬盎斯為限。有關係之各政府須互換各種必要情報，以便履行本諒解，而各簽約國之擔任，以其他簽約國之履行擔任為條件。 *L'obligation de chaque signataire ne subsistera qu'autant que tous les signataires de l'accord tiendront leurs engagements respectifs.*）本諒解須俟有關係國之政府之批准，調印約文須在一九三四年四月一日以前送交美政府收存，一九三四年四月一日以前各調印約文收到後，本諒解即予實施。任何政府之通告文，聲明實施本諒解所必要之行動業已探行者，得視為調印約文；但若在一九三四年四月一日，澳洲加拿大美國墨西哥與祕魯五國中，有一國

或不止一國，竟未批准之，而此五國中其餘政府之已批准之者，通知亦批准此約之其他政府，聲明準備收買或阻止出售本諒解所規定五國應購或止售之數，本諒解即可發生效力，現請美政府採行爲成立本諒解所必要之步驟。

上述銀諒解因二十六日五國（美、澳大利亞、加拿大、墨西哥、祕魯）白銀附約之簽定而完成。附約規定五國每年之收買銀比率，美國爲二千四百四十二萬一千四百一十盎斯，墨西哥爲七百一十五萬九千一百零八盎斯，加拿大爲一百一十五萬九千八百零二盎斯，澳大利亞爲六十五萬三千三百五十五盎斯。五國附約須美國加拿大墨西哥及祕魯聯合每年收置約三千五百萬盎斯之現銀。據稱此計劃將使銀業穩定，並使銀市場不致有生產過剩之虞。銀諒解成立，在畢德門固視爲生平之最大事件，實亦經濟大會顯明結果之一，經濟會議之失敗，因銀諒解之成立，而掩蓋一部分。

世界經濟會議的成果，既如上述，當然不能不視爲世界經濟會議業已根本的失敗。而未來世界爭霸的狀況如何，我們也就可以由此推測了。

世界經濟會議，無論牠是成功，或是失敗，我本來應該給他一個較爲詳細的敘述。因爲各種

刊物上已經有不少的論文，述及這個會議的始末，因此，此地反不必有過於詳細的敘述。而且上面那些敘述，也是根據報紙或雜誌上的材料寫成的。

### 三 集團經濟運動

現在世界的構成單位，據 A. Sarterius Von Valershausen 的研究，地球上共有二十一個單位（一九二四年調查，當然以後又有多少變更）計歐洲四十四國，亞洲四十四國，非洲六十一國，大洋洲十七國，美洲五十一國。可是事實上許多國家不過是被保護國、殖民地、或者事實上經濟不能獨立不過為他國的附屬國、或者經濟上的附屬國家。因此，所謂地理上的，政治上的經濟單位，在世界經濟上沒有什麼重大的意義，尤其就統制經濟說，他的另一種傾向，是介於以國家為單位，世界為單位的中間的經濟集團 (Economy Bloc) 單位的運動。

這種集團經濟，在帝國主義侵略擴大化的現階段，尤其有重大的意義。也許可以說，以國家為單位的統制經濟，還免不了要依存在這種以經濟集團為單位的統制經濟上面。至少有許多國家，如日本、英國、美國、法國，他們的統制經濟是離不開這種經濟集團的。因此，我們很容易

知道，就量的方面分析，這種集團經濟，不過是以幾個強大帝國主義爲中心，爲樞紐，爲主腦的集團經濟。例如（一）以英國爲中心的大英帝國集團統制經濟；（二）以美國爲中心的汎亞美利加集團統制經濟；（三）以法國爲中心的法帝國主義集團統制經濟；（四）以日本爲中心的所謂『亞洲門羅主義』的集團統制經濟，現在表現的是日滿統制經濟。以下我們再對這個統制經濟集團，分別說明。又最近德匈意奧雖有合組集團經濟的傾向，可是還沒有具體化。

一、以英國爲中心的集團統制經濟運動。Walferhausen 說『現代世界帝國，以政治的及法律的束縛，將殖民地、自治領土，打成一氣，爲經濟的集結的企圖，就中可以拿英帝國主義的殖民地帝國爲代表。』誠然，這個王冠帝國主義，是用各種武力的、文化的、法律的、政治的手段，把所有殖民地、自治領地及一切權力所及的國家，都構成英國的一員。而各國都不能不依從於其對外經濟政策之下，而在他的統制經濟政策底下活動。當然是以有利於英帝國主義爲基礎，從事被壓迫國家或民族取榨的擴大，而構成集團統制經濟的典型。

這個以英帝國主義爲中心的集團統制經濟，就地理上說是包括，英本國、愛爾蘭自由邦、加拿大、紐芬蘭、澳州、新西蘭、南非聯邦等自治領地，及印度、錫蘭、馬來羣島、直布羅陀、馬

爾太、及其他英國殖民地、屬地等。當然，占領了世界各國面積最大的土地，而為世界上首屈一指的大國家。這個地理的條件，實在是英帝國主義集團經濟的基礎。

除上面所說以外，還有一點是我們不願意說，而事實上是不可諱言的，即是中國的南部及長江流域，實在已成為英帝國集團統制經濟的構成成份之一。這個也是不能不注意的。

如果再進一步考察英國投資的地理分布情形，更可以認識英帝國集團經濟的威力。據最近倫敦出版的經濟雜誌六月號所載 Sir Robert Kindersley 論文上所發表。英國對外投資，以一九三〇年而論，達三、一八五、〇〇〇、〇〇〇磅。按地域分析，英屬殖民地約居三分之二，南美方而佔三分之一。下面就是英國國外投資地理分佈表：

地方別	鎊(百萬)	百分數
澳大利亞	四九四	一五·五一
印度錫蘭	四五八	一四·三八
加拿大	四四六	一四·〇〇
南非	二二四	七·〇三
世界統制經濟的動向		五九

中國統制經濟論

六〇

新西蘭

一二二

三・八六

馬萊

一〇八

三・三九

英屬西非

四六

一・四五

西印度

四〇

一・二六

其他英屬地

四八

一・五一

共計

一、九八七

六二・三九

歐洲

二四五

七・六九

阿根廷

三六〇

一一・三〇

巴西

一五一

四・七四

智利

四九

一・五一

南美其他各地

八三

二・六〇

墨西哥及中美

五〇

一・五七

美國

八一

二・五四

日本	六三	一・九八
中國	四〇	一・二六
其他亞洲各地	四七	一・五一
其他非英屬地	二九	〇・九一
共計	一、一九八	三七・六一
總計	三、一八五	一〇〇・〇〇

再就政治上說，英帝國主義當然也碰着許多矛盾，最重要的有兩種：一、是殖民地及自治領地的離心運動；二、是與別個帝國主義的對抗。就中尤其是與日本及美國兩帝國主義的對立最爲尖銳。前一種雖然沒有什麼成就。可是對英帝國主義說，總不能不算是一種重大的威脅。後者更是英帝國主義集團經濟的勁敵。

日本帝國主義對於英帝國主義是最不客氣的。無論是在中國市場、印度市場及南洋各英領地域，對於英帝國主義都是給予以重大的打擊。美國對外貿易近年來也有長足的進步。對於英國的商務，也有重壓的趨勢，尤其是對於太平洋方面，英帝國主義的貿易，實在受了美國的重大威

脅。另一方面，看上面英國投資的情形，也可以看出英國向南美方面的發展，更足以顯示英美對立的尖銳。關於這種情形的詳細敘述，不屬本篇範圍，這不過在此地指明英國集團經濟的形勢罷了。

英國的集團經濟情形既如上述，統制經濟的進行用什麼方策呢？最重要的當然在實行投資的經濟力量的支配。除此以外，最重要的即是用兩個會議，造成對殖民地的剝削聯繫。一個是帝國會議，一個是帝國勞動會議。

帝國會議首次開會於一九一一年，是根據一九〇七年殖民地會議（Colonial Conference）的決議，將該會議更名為帝國會議。（Imperial Conference）一九一五年因為歐戰，一九一七年因帝國軍事內閣，一九一八年因帝國軍事會議都開過會。大戰後一九二一年又開過會，一九二三年才有愛爾蘭自由國條約之締結，為英帝國一件大事。以後開會或為憲法的變更，或為殖民地關係的處理，都含有重大的作用。世界恐慌以來，一九二六年開會，更集中在經濟方面。一方面在法律上予自治領地以獨立的地位，表示寬大。而責各自由領地在經濟上承認『英本國第一主義』，擴大殖民地的剝削。固然殖民地與英本國之間有許多的矛盾，可是英帝國這個企圖，也有相當的成



功。就貿易上的商品輸出說，雖然僅由一九二九年之百分之四四・五，進至一九三二年之四五・五，而原料供給上則有大的進展。即是由一九二九年之百分之二九・四，進到一九三二年之百分之三五・四。請看下表。

英國輸入國別表

	一九二九年		一九三二年	
	實額 千磅	比率 %	實額 千磅	比率 %
日本	九、一三二	〇・七	六、六九三	一・〇
美國	一九五、九八〇	一六・一	八三、六七二	一一・九
埃及	二二、五八三	一・九	一〇、四〇六	一・五
英領	三五八、八四二	二九・四	二四九、〇一五	三五・四
內：印度	六二、八四五	五・一	三二、三一五	四・六
澳洲	五五、六四八	四・六	四六、一九二	六・六
東非	四、九四五	〇・四	三、六八六	〇・五

南非	二四、三〇九	二・〇	一五、五三〇	二・二
加拿大	四六、四一〇	三・八	四三、一四六	六・一
海峽殖民地	一四、一七三	一・二	三、八七一	〇・六
其他共計	一二二〇、七六五	一〇〇・〇	七〇三、一三三	一〇〇・〇

英帝國勞動會議，也是英國集團經濟統制的一個重心，也發生過許多作用。第一回帝國勞動會議是一九二五年七月在倫敦舉行的。所討論的範圍很廣，如（一）帝國內相互的政治關係；（二）印度及被壓迫民族問題（三）國際勞動立法及國際勞動條約之批准；（四）勞動立法及委任統治地的勞動者的保護；（五）英領殖民地內印度勞動者問題；（六）帝國內貿易國營問題等等。一九二七年在倫敦開過第二次會議，討論的問題大致與第一回相同，而特別注重貿易國營和移民問題。一九二八年的第三回會議，一九三〇年第四回會議，都是在倫敦開的。討論的問題，大體與以前一致。

以上兩個會議是英帝國主義對集團經濟進行統制的外層，當然以他本國政府為核心機關。這一個就是以英帝國主義為中心的集團統制經濟概況。

二、以美國爲中心的汎亞美利加的集團統制經濟。以美國爲中心的美帝國主義集團經濟，自歐戰以後，已經有長足的進展。現在已大有打破傳統的門羅主義而轉變爲世界主義的國際主義的形勢。因爲事實上自歐戰結束以來，美國之與世界經濟的關係，一天天躍爲主動的地位。不僅由債務國一躍而爲債權國，而且在經濟上已居於總的樞紐地位，在戰債與賠款上更足以表示她的權威。現在賠款雖然已經等於不解決之解決，而戰債問題，還是一個嚴重的問題。

現在更進一步來研究這個汎美帝國主義的集團經濟的本質。

這個集團經濟的汎美帝國主義，明顯的運動是起於一九二八年哈瓦拉『汎美會議』。該會議即開始糾合南北美二十一國組合『汎美帝國』的雄圖。現下雖然還沒有達到這個志願，可是美帝國主義的經濟地位一天天加高，則是事實。商品的輸出與資本的輸出，都有明白的數字顯示着。就商品輸出說，已經由一九二二年的三、九七一百萬金元，增到一九二八年的五、三二一百萬金元。資本方面則由一九二二年八、〇二一百萬金元，增到一九三二年一五、一七〇百萬金元。（都是根據美國商務部貿易局的報告）勢力當然不僅及於南北美，而已經走到整個的世界，成爲主動的帝國主義。

這個帝國主義的集團經濟的地理基礎，即是由檀香山羣島菲律賓起包括巴拿馬、古巴、海地、三多明各、尼加拉瓜等國而形成的。美國是『金元外交』國家，當然對於集團經濟統制的完成，也以金元為基礎。在拉丁美洲說，其投資額數的進展，可以看下面這個簡單的表：

## 美國對拉丁美洲的投資情形

	一九一三年	一九二九年	增加百分率
中美	一、〇六九、〇〇〇、〇〇〇	三、二九三、二八二、〇〇〇	二〇八・〇七
南美	一七三、〇〇〇、〇〇〇	五、五八七、四九四、一〇〇	一、二二六・一三
合計	一、二四二、〇〇〇、〇〇〇	五、五八七、四九四、一〇〇	三四八・八八

美帝國主義對拉丁美洲的貿易，也是很有進步的，就一九三〇年一月與一九三一年一月的比較，就可以概見。即是在一九三〇年一月對中美的貿易額為二、九三六、五一〇千元，而翌年一月則為二、九八五、一三五千元，對南美則由二、七八五、八二五千元進到三、〇一三、九三五千，總共是由五、七二二、三三五千元增到五、九九九、〇七〇千元。數目已經不算小，而在恐慌擴大的期間，更足注意。美國即是用資本輸出與商品輸出以形成集團統制經濟，現下還天天

有進步。差不多慢慢地把英帝國主義在美洲的經濟勢力排斥出來了。

據最近的消息，汎美政治經濟同盟之組織，美墨兩國當局已認為時機成熟。而汎美大會本年年底也預備在烏拉圭開會。這是以美國為中心的集團經濟之更進一步的展開。現在把關於這事的兩個新聞錄下：

墨西哥總統羅特利格今日提議，美墨兩國應早日着手組織美洲國際聯盟，墨總統此議係向國會報告一年間政務時而發。羅氏申論西半球問題，當在西半球解決，謂曰拉丁美洲國家中雖有數國陷入爭執之中，其對美國與墨國均極友好，故此種運動時機已熟。國際聯合會在設法調解西半球爭執絕少進步，吾輩當起而自謀。墨國與美國間，自己故大使摩露第一次來墨以後，即有良好友誼，故兩國允宜領袖各國為之首倡，使汎美聯合會成為推進政治與經濟和平之有力機關，或將造成一完全新機關。羅氏又謂渠希望美墨兩國不日簽訂互惠貿易協定，嘉惠於兩國商務。嗣論及國外貿易時，又引開放蒂亞約那與恩綏那達兩埠為自由港事，並謂現有許多物品，儘可減低關稅，而不致妨害國內市場。至於財政狀況，羅氏聲稱刻正徐徐進步，而政局亦寧靜無事云。（二日國民社墨西哥電）

汎美大會定於本年十二月在烏拉圭京城開會，負責方面意見，美國政府當派遣代表出席會議，且承認此項會議結果所獲得之實際利益，極關重要。負責方面聞美國被邀請出席，深為滿意。現尙期待接得正式之邀請書云。美國方面對於此次汎美大會，似有期望。（二日哈

瓦斯社華盛頓電）

三、以法國為中心的集團經濟。以法國為中心的集團經濟，就地理上說是以法國本土為主，而包括突尼斯、比法本土大二十倍、阿爾及爾等的北非殖民地及馬達加斯加、安南等，擁有一千萬平方里面積的殖民地而成。他實行集團統制經濟的方法，大致也與英美相同，尤其着重在『金元外交』。

Sunday Reference 中間有一句話，說：『拿破崙的軍隊使法國得以維持其在歐洲的軍事支配，這是百餘年以前的舊事，現在法國本國的軍隊，雖然仍在國境以內，可是他却能够自法蘭西銀行，打出黃金的彈丸去征服全歐洲。』我們要知道法國怎樣運用他的黃金彈丸，可以看一看他的資本輸出數字的變動：

法國資本輸出表（單位十億法郎）

至於在歐洲的資本活躍情形，更可以注意。如果我們要知道他樹立歐洲『金元霸權』的內容，可以再看下面法國在歐洲的投資表。

年次	金額
1913   1914	45
1925   1926	80
1926   1927	60
1927   1928	80
1928   1929	118

債務國	出借期	借	款	利率%
波蘭	一九二七年	五千萬		七
保加利亞	一九二八年	一億三千萬		七·五
羅馬尼亞	一九二九年	五億六千萬		七
德國	一九三〇年	二十一億五千五百萬		五·五
芬蘭	一九三〇年	三億		五
波蘭	一九三〇年	五億七千五百萬		七

世界統制經濟的動向

中國統制經濟論

七〇

羅馬尼亞	一九三一年	五億七千五百萬	七·五
南斯拉夫	一九三一年	六億七千五百萬	七
波蘭	一九三一年	四億萬	六·五

現在法國在歐洲的『金元霸權』已經完成，雖然白里安『歐洲的聯邦』計劃沒有實現，事實上法國却已經能夠執歐洲的牛耳。波蘭、捷克、羅馬尼亞事實上已成爲法國的殖民地。作爲構成法帝國主義經濟集團的另一基礎了。當然，法國經濟集團也有他的敵人，捨棄歐洲以外的不說，在歐洲，便已有利害絕不一致的意大利、德奧等國，與之作對。雖然有四強公約之簽定，法國這個經濟集團仍然在振盪之中。

四、以日本爲中心的統制經濟集團。日本中心的殖民地帝國，是包含台灣、朝鮮、南庫頁島、關東而成。九一八事變以後，事實上又加入了滿洲及熱河。據瓦爾加世界經濟年報第十七集上所列，日本的殖民地不僅土地超過日本，人口也幾乎相埒，再加上熱河，更可想見勢力的龐大。

日本殖民地土地人口表



土地(千方料)

人口(千)

台灣

三六

四五九

朝鮮

二二〇・七

二二、〇五〇

南庫頁島

三六・一

三〇〇

關東

三・五

一、〇五〇

滿洲

一、〇〇〇

三〇〇〇〇

共

一、二九三・三

五九、九九〇

東三省及熱河以外各地，原在日本統制之下，我們不必詳細地去敘述，日本自佔領東三省熱河以後，即高唱『日滿統制經濟』。日本報知新聞經濟部所編滿洲國之開發與日本經濟的動向中間，又經充分敘述日滿統制經濟的理由。小日山直登所著日滿統制經濟論中間，更有詳細而具體的計劃，頗可以代表日本朝野對於日滿統制經濟進行的路線。

(1)日滿統制經濟的機構 即是認滿洲為與日本帝國同一單位的經濟圈，換句話，即是同一機構的經濟單位。要實現這個主張，政治上須兩國都具同一機構的政治組織，順應兩國同樣的產

業政策。在財政經濟上，兩國必須在原則上確立兩國共通的貨幣制度，樹立金滙兌本位貨幣制度。並且在產業上樹立共通的原則。實行滿洲國產業各種機關的指導，使用日本的資本、技術，擴大對滿洲國勞動者的剝削。而在關稅政策與貿易政策，更應該兩國互相順應。這個即是所謂日滿統制經濟的機構。

(2) 滿洲的產業統制，計分：甲、鐵及石炭等統制。乙、食鹽的統制。因為日本每年鹽產不足在五億斤左右，昭和四年計缺五五五、〇〇〇千斤。而滿洲國的鹽產額，東三省計五億斤，關東洲十億斤，如果再加以統制經營，可以解決日本食鹽問題。丙、森林及礦業資源統制。丁、羊毛及棉花統制。因為日本每年自印度輸入棉花約在三億斤左右，而現下已決定不購印棉，美棉價又比較高昂。所以滿洲棉花的統制甚為重要。現下滿洲雖僅能生產棉花二千萬斤，僅够一半之需要，可是滿洲適宜種棉之地區很多，所以日本特別注意及此。戊、工業資源及生產統制。滿洲礦藏既富，生產費又比較日本內地低廉，而日本又正缺乏礦產，這個統制，在他們自然認為很嚴重。己、交通及通訊機關之統制。這個包括鐵道、港灣、航空、航業、及郵電等。鐵道統制，久已實行與滿洲簽立委任經營的協定，完全歸日本經營。庚、移民政策的實施。

(3) 日本對滿之統制程序，當然首先利用軍事，即所以造成滿州國之理由。其次，尚有所謂：甲、協力扶持指導，乙、滿洲國治安之維持。無非將滿洲國完全置於日本治理之下罷了。

本章參考書舉要：

- 一、野村兼太郎：世界經濟發展史論
- 二、中譯辨次郎：都市經濟與農村經濟
- 三、井關孝雄：日本統制經濟論
- 四、小島精一：日本計劃經濟論
- 五、田中共：日本經濟政策
- 六、森武夫：美國戰時計劃經濟論
- 七、外務省通商局：阿弗利加經濟事情展覽
- 八、經濟批判會：美國資本主義的諸問題
- 九、三上正毅，有馬毅：產業資本主義之組織
- 一〇、古屋美貞：美國經濟學之史的發展

世界統制經濟的動向

中國統制經濟論

- 一一、瓦爾加：世界經濟年報（各輯）
- 一二、神原周平：日本經濟年報
- 一三、小日山直登：日滿統制經濟論
- 一四、小島精一：日滿集團經濟問答
- 一五、中平亮：東洋經濟之本質
- 一六、日本全國產業團體聯合會事務局：德國之經濟國家管理法規
- 一七、楠鐵社：東洋與蘇維埃聯邦
- 一八、戶野原史郎：更生資本主義
- 一九、上野陽一：計劃經濟與管理
- 二〇、森田 久：時局經濟之解剖
- 二一、土方成美：統制經濟政治機構

### 第三章 中國經濟構造的特質

#### 一 經濟構造與經濟建設

一個社會經濟構造的本質如何，不僅是研究社會問題的人所應該明白。尤其是研究社會建設的人們，不能不清楚。因為，什麼樣的社會構造，才能有什麼樣的建設。經濟的建設如果要他與現社會適合，首先當然應該對現階段的社會有正確的認識。中國一般的理論家，素來不大注意及此，所謂事業家、政治家更無心及此。因此，大家祇看到某國行某種制度，富國強兵，某國行某種主義，家給人足。而把那種制度或那種主義移到中國之後，無不是祇看見其壞處，而絲毫得不到什麼好處。可是大家並不能理解這完全是因為外國有外國的社會構造與經濟基礎去適合那種制度或主義。中國呢，社會構造經濟基礎與人不同，用那種制度或那種主義去削足適履，當然格格不入，毫無好處；而大家反歸究到個人上面去。主觀方面的人物固然很重要，而客觀方面的經濟

條件實在是成敗基礎之所在。『要得什麼樣的果，就要知怎樣去栽。』如果，要知道怎樣去栽，即應該知道土壤氣候，與某種植物的適合性。我國過去各種建設事業的失敗，即是完全因為大家不辨土壤，不辨氣候，瞎栽瞎種，種來種去，徒費金錢勞力而沒有一點結果。所以對於中國經濟構造之研究，實在是一個經濟建設的先決問題。

## 二 社會史論戰兩大派

思想界近年來雖然已經走到『自我批判』的路上，可是參加論戰的人，不僅懷着『公式主義』死死的去抱馬克斯的靈牌。到沒有辦法的時候，拿出『列寧靈位在此，百無禁忌』的桃符，來自己掩飾他的淺薄。而且各懷成見，正如陶希聖先生所說的『我說的是對的，因為是我說的，你說的不對，因為是你說的。』用這個態度去論戰，想求出真理來，當然除開胡鬧與失敗以外，不會再有別的結果。如果要把他們的意見歸納起來，對於現階段中國的經濟構造的主張也不過是兩派：

甲、資本主義派 這一派是中國共產黨的托洛斯基派，可以拿嚴靈峯為代表。他的主要著作

是中國經濟問題的研究。這本書是由動力雜誌上兩篇論文改編的。其次的著作是追擊與反攻。這本書完全是反駁他的論敵，沒有什麼重要。他們的主張，有下列各點：

(1) 中國社會經濟結構雖是複雜，但資本主義的生產方法和生產關係是居領導（亦即支配的）地位，整個社會的再生產行程要依賴於資本主義生產方法的經濟部門之再生產行程的。中國社會內部主要的統治者是資產階級，他們或多或少的要依靠帝國主義資產階級經濟的、政治的種種勢力為其後盾，換言之，中國目前是個資本主義社會。

(2) 帝國主義在中國是絕對地要破壞封建制度的經濟基礎，要推動中國整個社會向着資本主義過程發展和擴大，但在國際生產力發展與民族界限發生衝突的條件之下，帝國主義要排擠中國的民族企業，操縱整個國民經濟命脈，使之走向殖民地化的道路。

(3) 因為帝國主義是推動中國資本主義發展的一個直接因素，商業和高利貸資本有造成資本主義原始積累的主要條件與資本主義發展的可能，所以，中國的資本主義是必然會按一般社會發展公律而發展的，並且現在還是繼續發展着。

(4) 中國農村階級的分化，係由於資本主義的商品輸入農村，不斷地瓦解和侵蝕自然經濟的

結果，正確地說，由於資本主義生產方法的發展，生產集中律的作用所造成的。

(5) 中國的地主與城市資產階級是不能分離的。城市的資產階級與帝國主義的財政資本也是分不開的。所以，中國的土地革命，不但要推翻一般的地主，並且要推翻資產階級以至於帝國主義的統治。因此，這個革命必然要超出資產階級民權革命的範圍，革命的性質是由於社會階級的相互關係來決定的。

乙、封建社會派 這派即是中國共產黨的幹部派，主要的論著，如朱新繁的中國經濟危機及其前途、關於中國封建性的討論，劉鏡園的中國經濟的分析的展望、評兩本中國經濟的著作，沈澤民的第三期中國經濟；劉夢雲的中國經濟性質問題的研究（上舉各家，其本人不一定是共黨）。他們的結論，不外下列各點：

(1) 中國社會經濟結構中是封建制度的生產關係居支配地位，中國社會內部主要的統治者是封建的軍閥和封建的地主階級，換言之，中國目前是封建社會。

(2) 帝國主義在中國是維持封建勢力，阻碍中國整個國民經濟中的資本主義經濟成分的發展。

(3) 因為帝國主義的壓迫，封建勢力的強大，商業和高利貸資本的發達，所以，中國的資本



主義不能發展。

(4) 中國農村階級的分化係由於有嚴酷的剝削關係。

(5) 中國的土地革命不能超過資產階級性的民權革命範圍，因為這是革命主要的『客觀任務』之一。革命的性質是由『客觀任務』來決定的。

以外當然還有許多零零碎碎的理論，現在我們不必去詳細敘述。上面兩派的理論，爭論已經很久，現在我也不預備去加以詳細的批評。可是我以為他們有一個共同的缺點。即是都是受了公式主義的毒，以為一定要根據馬克斯或者列寧所說的才有辦法，也才合理。因而，只知道拿客觀的材料去證明他們的公式，可不肯自客觀的事實中尋求理論的基礎。結果，事實與公式相合的就拿出來，事實與公式相反的就把他拋棄。甚至並不用馬克斯的方法，去由量到質的分析；又不顧及各種事實之間的聯繫，僅僅拿一二不可靠的統計作為探討的對象。例如嚴靈峯先生討論中國資本主義發達的時候，他引機器入口增加為例。(註一)就量方面說，他僅僅看到一九二一年為止的材料，而沒有看到以後的入口機器增減的情形。現在我們可以先看下列一表：

### 中國機器歷年入口趨勢表

中國經濟構造的特質

一八八七——一八九〇年	一〇〇
一八九一——一八九五年	三二〇
一八九六——一九〇〇年	一六〇
一九〇一——一九〇五年	一三三
一九〇六——一九一〇年	二五二
一九一一——一九一五年	一〇七
一九一六——一九二〇年	一七三
一九二一——一九二五年	二二六
一九二六——一九三〇年	七九

由這個表，可以看出就量方面說，並不是如嚴先生所依據那樣簡單。就『質』方面說，問題更爲複雜。第一，機器入口係按海關兩計，而機器的真價是用金計。那末，真實數目與價格相差很遠。一九一三年每一海關兩合美金七角三分，一九二二年合七角六分，一九二二年合八角五分。至一九二九年僅合六角四分，一九三〇年僅合四角六分。一九三一年則每一海關金單位折合

美金四角，每一海關兩則合三角有零。（註二）所以實際數目與銀價的高低大有關係，此其一。第二，一九二一年前後，因為歐戰關係，國內工業發達，所以機器輸入激增，一九二一及一九二二年都趨過五千萬海關兩，這個完全因國際變態所致。第三，機器輸入的增加不能即作為民族資本發展的表徵。因為外人在中國的企業經營也與時俱漲，固然我們只討論中國資本主義發展問題，而對於與帝國主義的關係，也不可分析。可是這些都是現代理論家所忽略的。因此主張資本主義的，不去理解農村經濟，而高唱封建說的，又不能理解都市及帝國主義。當然詳細的去批評他們的理論，非本篇所許，可是由此也可以舉一反三。

### 三 變質的封建社會

我的主張怎樣呢？據我現在的學力所知道的，我的觀察如下：

- (1) 中國的是一個畸形的社會，不可死拿一個公式去圈套，只能在公式上去活用。
- (2) 中國社會的分析，應該先把生產關係與生產力分開來看。這個就外國社會說，當然是不通的。如果把生產關係與生產力分開來說，即可以知道，中國的生產關係是資本主義的。

即是受國際資本主義的支配。生產力仍停留在封建經濟的階段。換句話，還沒有趕上現代化，當然說不上是資本主義。

(3) 帝國主義在中國一方面推動資本主義的發展，一方面阻碍資本主義。完全依其本身的矛盾複現出來。

(4) 中國階級的分化與對立，在目前遠不及整個民族與帝國主義對立的深刻。因為帝國主義除開對於土劣軍閥買辦階級在某種場合具有同一的利害外，對其餘的民族都是居於壓迫的地位。(註三)(註四)

(5) 中國的土地，現下還停留在封建形式之下，而實質上又已經資本主義化。所以中國現階段的革命一定要超過民權革命的範圍。(註五)

(6) 中國一方面受帝國主義的重重壓迫，已經領略到資本主義的剝削，一方面內國的資本主義又沒有完成，階級對立不十分明顯，階級鬥爭的意識與力量莫由產生出來。(註六)非用國家統制經濟手段，不能發展生產，這種統制既不是走資本主義的路，那末，必然的可以轉化為社會革命，民生主義的社會革命。

(7) 如果要用一個簡單的名詞說明中國社會結構，我主張用『變質的封建社會』。

『變質的封建社會』，當然是我新創的名詞，而是根據以上各點而來。自上列各點觀察的結果，應該加以說明的地方本來很多。不過本章是着重經濟的分析，所以有關革命的問題，此地不討論，還是以僅僅說明『變質封建經濟』本身的意義爲止。首先要解決的，即是生產力與生產關係是否可以分開。有些人們一定要自以爲懂得馬克斯的理論，因爲列寧（即依里奇）說過『所謂辯證法，就是說明：對立物怎樣得爲同一物而且是同一物呢？』（註七）雖然如此，可是生產力與生產關係仍然是可以分開的。因爲在『對立物的統一』這個理論之下，固然生產力與生產關係『是由一個共通的紐帶，一個相互的關聯，而被送到統一的上面的。』（註八）日本馬克斯派權威的學者也說過，『生產關係就是一種生產力，』（註九）可是他在同書的另一個地方，明明地說：

在這種鬥爭上面，站在代表維持現在的生產諸關係的立場的，便是在這種生產諸關係之下，站在有利的地位的階級，即是支配階級或榨取階級。站在促進生產諸力之更進一步的發展，因而就是主張打破現存的生產諸關係的立場的，便是在這種生產諸關係之下，正陷於困厄之淵的被抑壓階級或被榨取階級。簡單地說，支配階級，代表生產諸關係，被抑壓階級，代

表生產諸力。舉例來說，在現代社會裏面，社會的生產與資本家的佔有之間矛盾（即社會

生產諸力與資本家的生產諸關係之間矛盾——河上補註），成爲普羅列達里亞與布爾喬亞的對立而明白表

現出來。（恩格斯，反杜林格論，德文本二九一頁）

足見在某種條件的底下，對立物是統一的，而在鬥爭上看，對立物依然是對立物。生產力與生產關係，當然是對立物，而現代的經濟是『世界經濟』（布哈林，帝國主義與世界經濟）已經突破國

家的境界。（註一〇）生產力，却仍停留在國家之內，注意，此處所謂生產力並不是十分廣泛的意義，而是指：一、勞動的工具。如機械，如挽犁的牛。（這個解釋見馬克斯哲學的貧困德文本一一七頁）

二、分業（分業是生產力，見馬克斯政經濟治學批判德文本二三頁）及作業的繼續性（見資本論第二卷考茨基版，二三三頁）。（註一一）換句話，即是機械與勞動。很明顯的，現階段中國機械與勞動，一大半還停留在封建經濟的領域，而生產關係，最重要的剝削關係，却已經突破這個範疇而成爲與世界經濟一

致。舉個例來說，帝國主義之對中國農村經濟的壓迫，已經充分的現代化，資本主義化，可是中國現階段的農村經濟，農村的生產力却還停留在封建經濟的範疇。真正的說來，並不僅農村，即以上海這個工業發達的都市而論，手工業的『弄堂工廠』依然還佔重要的位置。商業上的基爾特

到處也可以看見。所以全中國的生產力差不多大半是封建式的。因此，共產黨理論家由斯大林、布哈林一直到瞿秋白、李立三、劉鏡園諸先生，都一口咬定中國社會是封建的殘餘勢力佔優勝。

(註一二)

在另一方面，反對派諸先生又說既然是殘餘勢力又何能够佔優勝呢，因此斷定中國現階段已經是資本主義社會。誠然，中國的資本主義雖然沒有完成，可是資本主義的威力在中國却已經十足的發展。那一種經濟關係除開生產力的落後以外，不是用資本主義的方式表現出來呢？關於資本主義威力在中國充分的發展，嚴靈峯諸先生已經盡了許多的勞作，用不着我去說明。可是他們因此斷定現階段的中國社會是資本主義的社會也是錯誤的。因為明白地事實，現階段的中國產業革命不僅沒有完成，而十分之八九的生產力，還停留在封建的方式，盲目的說他是資本主義社會，不僅幹部派諸先生要動肝火，大起辯抗，而與事實本來也不相符。他們的根本錯誤，即在沒有把生產力與生產關係分開來看。如果分開來看：現階段中國的經濟是次殖民地的經濟。次殖民地的經濟辯證法的展開，他的關聯當然重要性在帝國主義。即是要看清楚，帝國主義對於中國的影響，而且要把握到帝國主義經濟的侵略，即是中國經濟本身構造的一部份。在中國經濟構造上

看，帝國主義的經濟力量儘管是外來的客人，可是事實上已經『喧賓奪主』，成爲中國經濟構成的成分之一。（當然還有與帝國主義同利害的國內勢力。）而中國的勞苦大眾則是代表生產力的。又因爲經濟的紐帶，複雜異常。尤其在中國生產力與生產關係矛盾對立特別深刻的情況之下，經濟關係上的對立，必然的展開爲兩組的對立。第一組是帝國主義與民族資本的對立。第二組爲封建勢力與勞苦大眾的對立。這種對立，如果不把生產力與生產關係分開來看，是不能理解的。如果理解這個理論，一定沒有人敢說，『在生產力上說，封建勢力佔優勝。在生產關係上看，帝國主義的資本主義佔優勝，』是不正確的。自然，這是『變質的封建經濟』。由此，可見，分析中國現階段的經濟構造的時候，不僅可以把生產力與生產關係分開，而不違犯什麼理論上的根據，同時也非如此地分開來看不可。注意，對立物是統一的，所以自分開來看開始，結論上還是統一到『變質的封建經濟』。

至於在變質的封建經濟的組織底下，帝國主義所演的作用如何？帝國主義對於中國產業的發達關係如何？這個當然是如我所說的，是矛盾的。一方面帝國主義是在推動中國產業革命的前進，一方面却一般的加以阻碍。即以對中國最表善意的美國而論，也如羅素博士所說，是不會讓



中國產業自己發達的。(註三)事實上還有一個明白的例子，歐洲大戰的時期，帝國主義因為在大戰的中間，不能發展阻碍中國產業的威力，所以機械入口特別的多，而中國工業在那個時候也特別發達。一旦帝國主義的戰爭告終，中國的產業不僅停止前進，而且立刻崩潰下來，這個就是帝國主義對我國產業發展阻碍的鐵證。可是如各種有關產業的借款，甚至最近所謂技術合作之類，却多少有助於我國產業的發展。事實上中國產業也一天天地前進，而且差不多受帝國主義之助也不少。彷彿也如共產黨宣言中間所說：『資產階級既激急的改良了生產工具，又不斷的開拓了交通機關，於是把所有一切，甚至於野蠻的人民都推入於文明的道路上了。那價廉物美的射擊力，即中國的城壁也被打破了，就是極端排外頑固的野蠻人也只得降服了。世界各國爲要免得滅亡的運命，也祇得採用資本家的生產方法，牠們所謂文明輸入他們的社會，就是要把自己也變成資本家。換句話說，資產階級將按照自己的模型改造了全世界。』這個正是我所說的帝國主義本身矛盾展開的一方面。由兩方面——一方阻碍，一方推進中國的產業革命——力量的展開，才構成帝國主義的矛盾。

中國統制經濟論

註一、嚴靈峰：中國經濟問題之研究

追擊與反攻

註二、歷年海關貿易冊

註三、拙著：現代民治的趨勢

註四、拙著：社會主義政治學

註五、宮協賢之助：現代中國社會勞動運動研究

註六、蒲列哈諾夫：馬克斯主義基本問題

註七、列寧全集

註八、河上肇：馬克斯主義經濟學基礎理論

註九、河上肇：前掲書

註一〇、山川均：轉形期的經濟理論

註一一、馬克斯：資本論

註一二、中國經濟論：（日本田中忠夫譯）

註一三、A. Russell, Problems of China.

## 第四章 中國統制經濟的必然性

### 一 中國統制經濟必然的展開

中國如果要圖自救，而且要更進一步求富強的方策。那末，統制經濟政策的實施，不僅爲及時的主張，而且是必然的途徑。捨此以外，沒有第二種政策，可以挽救當前的危亡。所以也可以說統制經濟政策不僅爲必然的展開，而且是當前唯一的自救路線。

話雖如此，可是還有許多人在憧憬社會主義，在幻想個人主義，更有人在那兒想枝枝節節去一點一滴地救國。而主張統制經濟的人們，也許專憑直覺，對於統制經濟在中國的必然性，無多了解。一點一滴的救國主義，大家已經明瞭他的錯誤，暫且不去理他，在這兒，我們不妨來對社會主義及自由主義論者的主張，首先加以清算，然後再檢討統制經濟在中國的必然性。

一 社會主義之憧憬 由我國經濟破產原因實質上的分析，我們知道中國經濟的破落，最重

大的原因爲：一、民族資本與國際帝國主義資本對立；勞苦大衆與封建勢力的對立。如果談理論而不顧及現下國際情勢與世界基本的對立——帝國主義與社會主義——當然祇有斷然的去走共產主義革命的道路，假定我們理解到革命的道路不能自天上產生，也不能毫無準備地不必顧及客觀條件之許可與否，可以一意孤行隨心所欲，那末，共產黨是最好的革命集團。如果我們進一步了解伊里奇所說的，要先充實實行社會主義的物質條件，才能實行社會主義；或者更進一步看一看俄國革命的教訓，那末，我們一定不肯表面上主張共產主義、實際上走入空想社會主義者烏托邦之路，閉着眼睛高談社會主義革命。

而且現在的國際情況，我們也不能不看看。現下中國是在帝國主義包圍之下。帝國主義與社會主義當然是基本的對立。斯大林氏告訴我們『……統一的包括全世界的資本主義，在這個世界裏已經沒有了。世界分裂爲兩個陣營，即以英美爲領袖的資本主義陣營與以蘇聯爲先驅的社會主義的陣營。國際情勢今後將益爲這兩個陣營間的勢力所決定。……』假定中國真能從天上掉下來一個社會主義，不僅在國內因爲無產階級的力量沒有養成，不能擔負這個時代的使命；物質基礎沒有具備，不能讓社會主義生存下去；而國際情勢之絕對不能許可，更是毫無疑義。

我們又何嘗不懂憬於社會主義高級理論中間，我們又何嘗不懷想社會主義的生活，我們更期待社會主義時代的到來，我們更願意為社會主義而鬥爭，但是，我們的行動，決不能不顧客觀條件而談理想。這是烏托邦主義者的毒素，社會主義者那能吞下這個毒素呢？

二 自由主義的幻夢 我國經濟學者大半（注意，不是全體）是布爾喬亞的階級意識，他們的經濟學不過是『正統派』的經濟學。正統派的經濟學當然有他本身的偉大。可是就現代說，無論如何是不適用的。至少也是不夠用的。因為如此，他們只懂得『自由主義』，至多也祇兼懂得『干涉主義』。

自由主義當然也有他的好處，我們用不着去弄難它，也不必去反對他。可是既拿來應用，則不可不估量他的時代性。換句話，即是不可不看他是否適用。

請大家看看，現在是什麼世界？

當然，大家說這是帝國主義世界。帝國主義的特徵，依列寧所說：『（一）生產及資本的集中，達到造成決定經濟生活的獨占那樣高度發展的階級；（二）銀行資本與產業資本融合而成金融資本，以此為基礎，發生了金融資本底寡頭支配；（三）在商品輸出之外，資本的輸出特別帶有重

要的意義；(四)國際獨占資本家團體成立，把世界分割於自己之間；(五)資本主義列強已經把全球的領土分割淨盡。』(註一)在這個帝國主義的經濟底下，很明白的資本主義的『獨占』完全形成。資本主義的發展，已經使那資本主義最重要性質的自由競爭，轉化爲否定自由競爭的反對物——獨占。即是資本主義已由自由競爭轉變到獨占上面去。關於現在世界經濟物質的說明，我想不如借山川均的話來解釋，他說：

『在這種尖銳化的世界市場底競爭裏，亦如在國內市場的競爭裏所現出的那樣，促進資本集中使世界市場，變成數目日益減少的巨大獨占資本的對立。因而那種競爭越益帶有破壞的性質，一達到這種狀態，使與國內市場底場合一樣，在這些巨大資本之間，發生一種想由國際的結合來除去競爭的運動。那結果，就有名爲國際迦特爾(或國際新狄加)的國際獨占組織出現。

『國際迦特爾，涉及製鐵業、採掘業、金屬工業、化學工業、電氣工業、造紙工業、食品工業及其他重要產業部門，在今日已可以百數；其目的在於協定生產、協定價格、協定販賣或販路等，亦有包含共同販賣，原料購賣技術交換協定的。在歐洲大戰以後，這些國際

迦特爾，不僅那數目倍加了，而且各個迦特爾所包容的加盟國亦大大地增加了。

『巨大企業的結合，首先確立獨占於國內市場，把國內市場分割於獨占資本之間，這些獨占組織底國際的結合確立獨占於世界市場，分割於他們之間。通常越是在國內有鞏固的獨占做基礎，那國際的獨占組織便越鞏固。』（註二）

帝國主義獨占組織的威力，當然是充分地在中國表現出來。換句話，即是中國的市場完全在帝國主義支配之下。不僅如此，我國經濟已如我在上面所說，與帝國主義發生完密的聯繫。試問以我們這個無組織的國家，再用自由主義去同人家鬥爭，有什麼方法戰勝呢？所以我說自由主義理想者，不過是一個幻夢，尤其對於中國民族資本的發展是一個無用的幻想。

我們把上面兩個誤謬思想清算了，即可了解到中國統制經濟必然的展開。以下我們即再根據這個理解，作具體的說明。

## 二 中國經濟構造的特質與統制的必然性

中國經濟構造的特質，我們已經從上章的說明，得到了『變質的封建經濟』的結論。封建經

濟代表生產力的落後和社會組織的散漫。『變質』即是代表被帝國主義的經濟支配，換句話即是我所說的，一、帝國主義資本與民族資本對立，二、封建勢力與勞苦大眾對立的社會經濟構造。此地所指明的帝國主義的經濟支配，而且是取攻勢的支配，因此不僅在太平洋上表現為經濟的、軍事的鬥爭，即在我國市場上，也已經短兵相接。九一八事變以來，更使在我國這個鬥爭的姿態白熱化，尖銳化。帝國主義對中國態度詳細的分析，當然可以不必，簡單的分析起來，不出下列二種：

第一，是着重在亞細亞自己殖民地壓迫的三個帝國主義，日本、英吉利、法蘭西和他們的布爾喬亞的方向。他們的共同的方向，唯一的目的是分割中國，完成他們壓迫殖民地的任務。而在最近日本則以對蘇干涉的前哨為名，實行發展他的獨占主義，大陸政策。

第二，最大帝國主義之美國及美國布爾喬亞方向，他們對於中國沒有領土野心，他們希望中國在形式上保持政治的獨立。而事實上却要把布爾喬亞的中國成為美國的半殖民地。所以他希望中國能完成統一，建立一個中央政府，而且打破其他帝國主義的支配，使美國佔政治的及經濟的優勢，用和平競爭的方法，如對待南美一樣，慢慢地把她的敵人逐出境外。所抱的完全是保持



中國形式的政治獨立，而成爲自己的殖民地。這個政策自一八九九年所謂中國門戶開放，領土統一的宣言以來，已經表示。所以在一九一七年的藍辛石井協定，美國強制日本放棄事實上足以使中國夷爲殖民地的二十一條。華盛頓會議時，美國又用了這個方向，強迫日本退兵山東，直到最近史汀生主義還是如此。（參閱瓦爾加國際政治經濟年報第十七期）

在這個帝國主義環攻之下，當然決不會讓中國的資本主義自由的發展。即以比較壓迫中國較優的美國帝國主義而論，也不會讓中國發展產業的。羅素博士說得最好，他說：

『美國人爲了貿易，爲了安全的投資，希望中國能成立一個鞏固的政府，增進國民的購買力，使其他強國不再從事於領土的侵略。然而他們決不願意中國成爲非常強盛，能夠自己經營其鐵道或鑛山。他們反對中國爲謀經濟獨立的一切企圖！』（註三）

那麼，由此看來，中國如果不願意脫離帝國主義的懷抱，願意永久作爲帝國主義的俘虜則已，否則，如果高唱什麼社會主義，自由主義、以一盤散沙的、落後的封建經濟的組織，在帝國主義與封建勢力雙重壓迫之下，能夠和強大的、有組織的，甚至已經實行統制經濟的帝國主義義爭，勝敗之數，還待研究嗎？

所以我們如果了解中國經濟的構造不過停留在變質的封建經濟的階段，既不去盲目的認識爲資本主義的國家，也不去隨便的武斷爲純封建經濟，那末，我們即不會去研究如何發展資本主義，或打倒資本主義；也不會去研究單單地如何打倒封建勢力，而高唱什麼社會主義。我們應該對症下藥，自變質的封建社會中間，殺出一條生路。即是一方面要抵抗帝國主義的侵略，一方面要完成產業革命，而作爲建立大同世界國家的基礎。當然，當前唯一有效的經濟政策即是統制經濟政策。

這個即是由中國經濟構造的特質上所觀察而得到的中國統制經濟的必然性。

### 三 中國各種經濟動向及統制的必然性

現下中國經濟的動向與經濟政策的展開，當然不外下列各種。即一、主張走資本主義路線的資本主義；二、國際合作；三、共產黨的經濟政策。

(1)關於第一項走資本主義的路線，我們并不願加以批判，可是走資本主義路線，假定單純的走各國已走過的路線，與三民主義不合，還在其次，最重要的即是『可能與否』的問題。因爲

外國的資本主義的發展，完全是採自由主義。這個在我們國度裏經濟組織特質之下，當然沒有可能，這個前面業已說明，此地不用再說。反過來，到是採用統制經濟政策，不僅充分的可能，而且與三民主義也沒有什麼衝突。

(2) 國際技術合作，我們當然不反對，可是國家如果對於經濟政策沒有整個計劃，建設事業也沒有統制的機關，那末，結果必定(一)以帝國主義經濟利益爲立場，而造成最初蘇俄利用美國金元的教訓，即如 *Nikolaus Bassecot* 所說的，『當金元輸入俄國的時候，同時已經替社會主義掘下坟墓。』(註四)(二)不能使建設事業完全合於中國自己的需要，未來成功一個什麼樣的經濟結構的國家，更沒有可循的路線。(三)技術合作，雖然事先聲明『純爲技術的而非政治的』，結果真能循這個途徑前進與否，實在是個疑問。關於這一點，本書後面還有一章關於討論統制經濟進行政序，此處不詳細討論，可是總括一句，有利的國際合作，由俄國的經驗告訴我們一定要由國家統制。

(3) 共產黨的經濟政策，就最近的說，當然是以一九三一年江西瑞金所開中國蘇維埃第一次全國代表大會的議決案所謂『關於經濟政策的決議』爲準。這個決議案內容分爲(一)工業方面，

(二)商業方面 (三)財政及稅則方面，(四)市政方面。這個內容的詳述，不屬本文範圍。簡單分析起來，他們還是高唱自帝國主義掌握中奪取一切經濟命脈，實行國有。資本家企業也一律國有。商業主張保障商業自由，對外貿易則主張獨占，(註五)依然不失為枝枝節節的主張，慢說中國共黨不容易成功，而自事實上的考察，第一，中國階級分化不明，無產階級鬥爭意識與技術不僅不能養成，而且因為資本主義沒有完成的原故，絕不能實現社會主義革命。所以中國共黨第六次全國代表大會的決議中間說：『如認中國革命目前階段為已轉變到社會性質的革命，這是錯誤的』。第二，現階段的中國決不能立刻脫離帝國主義的壓迫。共產主義與帝國主義為基本的對立，決不會許共產黨有巨大的發展。第三，列寧說，『要實行社會主義，一定要先充實社會主義的物質條件。』中國共產黨如果要求社會主義的實現，試問在現階段的中國有什麼物質條件呢？所以我們可以斷定共產黨也應贊成統制經濟。可是反過來說，如單用政治和軍事的力量去消滅共產黨，實在沒有用統制經濟的力量去抵制他們，來得有意義，有把握。

中國共產黨現下所憑藉的，并不完全在他們自己的力量，而是他們自己以外的『社會經濟的崩潰』的力量。所以他們不僅利用社會的恐慌，而且用人工造成飢荒，即所謂『人工飢荒政

策』，他們的力量在此，中央剿共的困難也在此，目前唯一的急務，即在如何的打破他們這種憑藉。換句話，即是如何的使大衆安居樂業，如何復興農村經濟。自然非用統制經濟不可。（後面另  
外有專篇說明農村統制）。所以就對付共產黨看，也可以證明統制經濟的必然性。

#### 四 中國國難及國際動亂與統制的必然性

中國國難 內的原因，固然是由於中國缺乏立國的基本條件；外的原因則完全由於國際鬥爭的結果，而且與經濟恐慌有重大的關係，關於這個我們最好用蔡倫契夫的話來說明，他說：

『日本的進兵滿洲，適當德國財政發生破綻不久以後，且直接與英磅的瓦解（一九三二年九月十五日——二十一日）相一致，這決不是偶然的事。因爲日本的進兵滿洲是發生於資本主義世界恐慌空前的深刻化的狀態之下，而且在當時，世界恐慌已入於所謂匯兌市場及信用恐慌的新階段。還有，日本的進兵是適當景氣非常惡化，失業與大衆貧困非常增加，生產低落，商品銷路大縮之際。滿洲事件正發生於信用更加『閉塞』金本位的崩潰連續發生，匯兌市場更形混亂之時，換言之，即世界資本主義的信用體系整個的感受威脅之時；那時又適爲賠款問題與

戰債問題極爲糾紛之際；正當軍縮會議——所謂帝國主義列強勢力關係問題，在這個會議裏是主要的議題——之前夜。質言之，即國際對立的糾纏極其劇烈的時候，這種條件的總體，使失了霸權的英國，不能施展其手腕，且在爲日本主要敵國的美帝國主義的立場上也反映出來，美國資本雖也覺得滿洲事變非常重大，而以美洲方面的投資深感將來的不安，苦於二十億弗以上的赤字，并幾近千萬的失業軍之故，對於日本帝國主義在滿洲的進展，終不能立即下一個以太平洋戰爭相脅的反攻的決心。」（註六）

在歐洲方面對於日本也很有利，更爲明白。所以在這個局面之下，中國對日本，想純然去用『外交戰』，是絕對沒有勝利的希望的。而從事實際的戰爭，我們的國力既然如此，又沒有人敢作冒險的嘗試。唯一的辦法，當然在發展生產。由上面的說明，又知道中國在這個環境之下，絕不容易使私人資本主義抬頭，那末，除開用國家的力量，集中人力財力並借用外國財力與外國技術，完成巨大建設之外，有什麼辦法呢？

看吧！現代世界各國都一律趨重國家經濟主義，而運用統制經濟的權威，對於我們次殖民地地位的國家，更足增進侵略的程度，在日本方面所謂經濟統制政策史長足的進展，近且及於華

北。下面兩個電訊，即是第二步侵略的警鐘：

『東京電：大藏、外務、農村、商工、拓務各省關於日本退出國聯與世界經濟會議失敗後之經濟政策，熱心研究中。此次組織經濟委員會統一此項研究工作，決定各種對策之根本者，爲所謂經濟的國家主義，世界經濟會議失敗後，各國採取極端國家主義政策，極爲明顯。因此日本的經濟政策，以日本、滿洲及華北組織經濟聯盟。對於煤油、鋼鐵及其他重要產業，確立保護政策，以備國防方針及自供自用主義，棉織物、人造絲等輕工業之產品出路，在海外盡力獲得新市場。』（七月三十一日日聯電）

『長春電：日滿經濟界組織之東亞產業協會，定於八月初旬開始活動，該會鄭逆孝胥總理，滿鐵總裁爲名譽總裁，其他日滿要人爲顧問。據會長宇左美談：「倫敦經濟會之決裂，必將世界分爲數個經濟聯盟，日滿兩國爲對抗此勢，須要擴大日滿經濟聯盟之勢力，以期結成東亞經濟之聯盟之爲急務」云云。』（七月三十一日日聯電）

所以由國難及國際觀察，很明白地可以看出統制經濟的必然性，更明白中國統制經濟運動應及時的展開。

## 五 中國文化及意識形態與統制經濟的必然性

再就中國文化及意識形態說，也是需要實行統制經濟的。所謂文化及意識形態當然是社會經濟的上層建築，換句話，一切文化及意識形態都是社會經濟構造的反映。前面說過，中國現階段經濟構造是變質的封建經濟，那末，現階段的中國文化及意識形態，當然也脫不了這個範疇，建築在變質的封建經濟基礎上的文化及意識形態，分析起來，大概有下列幾個特點：

一、缺乏組織力量，所以西洋人考查中國的特質，多半斷定中國人沒有組織能力。富士辰馬氏在世界富源與中國富源一文中間，討論『中國是什麼』一個問題的時候，他說歐洲某一新聞紙曾加以簡單的解答說『中國不是一個國家，中國是一塊大陸』——這種說法雖不合事實，可是中國還沒有完成一種強固的組織則不可諱言。

二、不重視秩序。機械的國家，重視機械一樣的秩序。中國人的意識形態，則完全以道義為標準，而不重視秩序。在社會經濟生活上看，常常是以『言語代替契約』，這是西洋日常生活所看不到的。



三、太重主觀而忽略客觀。東洋文化最大的分野，我以為以自重主觀與重視客觀上表現出來。尤其在中國及印度文化上，可以看出。例如宗教、哲學、藝術等等意識形態，東洋多半是偏於主觀，重視主觀的表現；西洋則多半重視客觀，着重在客觀的描寫。宗教上所謂『神』，西洋的神，人格大致與客觀的人相似，而東方則純憑主觀的假想，神的人格與客觀的人格，完全不一致。文藝中如詩詞繪畫，也是着重在主觀，尤其是繪圖上有充分的表現。固然西洋畫中也有印象主義，可是無論如何，一切繪畫，都與客觀事實相離不遠，中國的繪畫則完全與客觀事實不同。如果我要把東西洋文化詳細比較，當然不是本書所能辦到，此地不過重在指明中國文化着重主觀，而不重視客觀罷了。

上面三點是中國意識形態最簡單的特點，由這三個特點，即可以看出如果要糾正無組織，無秩序，離開客觀事實，種種弊病，非充分提高中央經濟獨裁的統制經濟不可。因為誰也知道，今日的經濟生活和建設事業非充分表現組織力量，依照標準的秩序，適合客觀事實，決不能有所成就。而中國的文化與意識形態又是背道而馳，所以自文化及意識形態看，現階段中國統制經濟也是必然地展開。

## 六 國防建設與統制經濟的必然性

中國不僅缺乏最低限度的國防，而且缺乏立國的基本需要。你看！海陸空軍的建設，那一樣可以和人家對等的作戰。軍需工業及日常國民必需之品乃至糧食、棉花，那一樣足以自給。真正是『以言國力，不足以抗日，以言民力，不足以剿匪』。

而現代的戰爭，因為戰爭的擴大，戰鬥方法之變化，決勝之所在，並不直接繫於軍事，而是間接繫於軍事，戰時經濟不過是平時經濟機構的再組織。最後的勝敗，完全繫於全國經濟力量。所以新式的軍事專家有所謂三M主義，即指人(Man)，財(Money)，軍需品(Munition)即是因為戰鬥方法之變化，以陣地戰及立體的戰爭為主，自然要求多大的時日，巨額的人員，巨額的預算，多量的軍需品。這個凡屬軍事專家，都可以知道的，用不着詳細去說。(註七)

中國現在的力量，既不足以抗日，復不足以剿匪，將來世界大戰的到來，是不是預備受帝國主義的宰割呢？近來大家盛唱航空救國，當然航空是很重要，其實一旦國防上有事，假定國民經濟力量不充足，單靠飛機也是沒有用處的。所以根本遠大的打算，還在實行全國經濟的建設，而

且再不可國內互相競爭，互相牽制。應該按照一定的計劃一定的程序，集中全國的力量去建設，把國防與生產事業聯合起來建設，糾正以前國防建設與生產建設分開的錯誤，掃除以前軍事建設妨礙生產建設的惡制。我們必須注意如何才能把國防建設與生產建設相輔而行，如何才能使軍事建設不妨礙生產建設，如何才能使生產建設變為國防建設。那麼唯一的方法，即在集中的統制之下從事建設。所以俄國的五年計劃的建設，雖然名義上是生產建設，而實際不過是國防建設。

這就是就國防上說，中國統制經濟的必然性。

註一、列寧：帝國主義論（英文本）

註二、山川均：轉形期底經濟理論

註三、羅素：中國問題

註四、Nicholas Ryzovitch：蘇俄外交問題

註五、大塚令三：中國與蘇聯經濟政策

註六、邢墨卿譯：蘇聯日中的太平洋爭霸戰

註七、東洋經濟新報社：日本戰時經濟之全貌

中國統制經濟的必然性

## 第五章 中國實施統制懷疑論之檢討

### 一 三種懷疑論

中國統制經濟的可能與否的問題，已經爲論壇上所爭論，因爲現下主張統制經濟的人，似乎也沒有什麼系統的理論，因此，對於統制經濟的懷疑論自然充分的抬頭。現在總括起來，一般人士對統制經濟的懷疑，大致不外下列各點：

一、中國產業沒有現代化，不僅金融資本的脈絡沒有深入產業界中，連產業界的組織基礎也沒有，憑空實施統制經濟，一定失敗。

二、中國政治及社會的機構，都是一盤散沙，沒有實行統制經濟的集中力量。

三、帝國主義的資本侵略，已經深入中國的領域，不許中國自然自在的從事建設大業，去實施統制經濟。

上面這三種對於統制經濟的懷疑論，可以算是最有力量。而且每一個懷疑點，都能把握客觀的事實，完成他一貫的主張。在中國這個動盪不定的社會中間統制經濟的理論如此貧乏，懷疑論的抬頭，自然是應有的現象。我們對於上面那些懷疑論，用什麼方法去解釋呢？

## 二 統制經濟辯證法的展開

本來統制經濟，即是科學的經濟，當然牠是根據科學經濟的原理，而不是什麼玄想。（註一）當然對於客觀條件之能否適應，是非常重要的問題。因為統制經濟不過是一個原則，如何運用這個原則去適應當前經濟構造的可能性，即是未來成敗的關鍵。因此，每一個統制經濟學者，都應該根據客觀的事實去說話，絕不可流為玄想者或者高調論者，甚至單憑各國的經驗與現在各國的情況，以為各國能實行統制經濟，中國也應當實行，統制經濟現下已經流行一時，中國為大勢所趨也應該實行統制經濟，而沒有一點科學的根據。

我個人是根據中國客觀事實之需要，以為非實施統制經濟不可。無論在國防上、經濟上、以及民族意識上，統制經濟都是必然的展開。尤其是在國難如此嚴重的局面中間，統制經濟更是當

前唯一的出路。(註二)自然在另一方面，是認爲中國客觀條件是適合統制經濟的。

不過唯物觀的學者，或者還要自學理上去證明上面第一二兩項懷疑論，因爲社會一切構造及政治形態，均不能脫離馬克斯告訴我們的公式，即是：

人類在其生活之社會的生產上，把一定的、必然的、離開他們的意識而獨立的諸關係，即是適應於他們的物質生產諸力的一定發展階段的生產諸關係作爲給與了的東西去承受。這些生產諸關係的總和，形成社會之經濟的構造；這種經濟的構造，有法制上及政治上的上層建築立於其上，有一定的社會的意識諸形態適應於他的現實基礎。(註三)

上層建築與基礎的理論，當然是研究社會經濟及一切科學的基本理論，並不僅是社會主義者或者馬克斯主義者應該了解的基本問題。(註四)可是上面那個公式還是把社會的構成、當作靜止去分析的，(註五)如果社會經濟的構成當作動的過程去觀察，那末，還得加用下面這個公式：

物質生活的生產方法，決定一般社會的、政治的、以及精神生活的過程。

換句話說，即是：『不是人類的意識，規定他們的存在，倒是人類的社會存在，規定他們的意識。』我們雖然不願說人類社會的存在之支配人類意識如自然律之支配石頭拋出一定要成拋物

線的活動墮落於地面一樣，（註六）可是我們並不反對馬克斯的公式。那末，明明白白的現代的統制經濟是金融資本主義必然的產物，完全是金融資本主義內在矛盾發展的結果，中國也實行起來，豈不是沒有客觀條件的根據嗎？

誠然，我是相信唯物史觀的，而且也承認上面那個公式的。可是我以為要了解唯物史觀，即要澈底的了解唯物史觀，相信馬克斯的公式，即應該澈底的了解公式，更應知道真正的去運用公式。因此，我們大可以不必拘泥於中國經濟構造與金融資本主義不同即不能實行統制經濟的成見了。

在前章我已經說明中國經濟構造的特質是變質的封建經濟。注意，固然不是金融資本主義，可也不是封建經濟。由這點出發，我們可以來證明依照公式，中國實行統制經濟的可能與必然，在什麼地方呢？

第一，我們要知道世界經濟是整個的，尤其是要知道世界經濟足以『決定人類一般的社會的、政治的以及精神的生活過程』，也是整個的。即是無論那一個國度裏的個人，差不多要受世界經濟的支配，尤其是在次殖民地的中國，她的經濟構造既受世界經濟的影響很大，那末，世界

經濟之足以支配或者說決定中國人的一般的社會的，政治的乃至精神生活過程之力量，同樣的很大。儘管中國經濟關係或者說生產關係沒有走上資本主義的階段，而同樣資本主義內在的矛盾，不僅可以領受過來，而且資本主義的內在矛盾，也在中國爲相當的展開。不過一方是直接的，一方是間接的罷了。因此，我們可以知道中國的個人雖不居於金融資本主義成長的國家，却是居於金融資本主義成長的世界中間，當然金融資本主義的生產關係也足以決定中國人的社會的、政治的以及精神的生活過程。那末，統制經濟政策必然的展開，當然與各國同樣的具有物質條件。所不同的，即是各國是直接的決定，而我們是間接的決定。各國的統制經濟是直接建築在金融資本主義上面，而我國的統制經濟是間接的建築在金融資本主義上面罷了。真正的說，還都是直接，無所謂間接。

第二，各國的統制經濟雖然是建築在金融資本主義之上，而且是金融資本主義內在矛盾必然的展開；可是並不能說統制經濟與金融資本主義如輔車之相依而沒有其他的形態，去適應別種經濟組織。明白的例子，蘇俄的資本主義並沒有高度化，簡直還停留在一個農業的國家中間，（這就是就五年計劃沒有完成以前說的）而且是『素日以農立國而受資本主義國家的限制』。（斯大林：



一九三三年一月在蘇共中央會議之報告書)爲什麼又能行統制經濟呢？(儘管本質上是計劃經濟，實際還是統制經濟。)所以統制經濟雖然是金融資本主義的產物，可是牠是金融資本主義世界的產物，不是國家的產物。——這個意義很重大，應該特別注意。在整個的金融資本主義現階段的中間，各國有各國自己的特徵，因此，統制經濟在制度上在形式上以及實質上各國不必一致，也不能一致。如果我們主張中國可仿照美國實行統制經濟或者說仿照俄國實行統制經濟，那末，當然是不合唯物辯證法的原理。如果我們並不仿效別的國家，而祇是因爲自己內在經濟矛盾的展開，有實行統制經濟之必要；因而去建立一種適應我國社會需要的統制經濟制度與統制的方案，那末，正是辯證法的展開了。

這種科學上的統制經濟懷疑論，非常重要，所以我們首先把他來清算一下。可是上面所檢討的，不過是理論方面的，事實上還得需要進一步的研究。

### 三 我國實施統制的優點

現下我們應該再根據事實，對上面懷疑論的第一二兩點予以一個實在的答覆。

誠然，我國的金融資本主義沒有完成，政治及社會的組織，一盤散沙，而且產業界也沒有嚴密的組織體系，實行統制經濟似乎沒有什麼根據。其實，事實上並沒有如此的單簡。中國金融資本主義沒有發達，而實施統制經濟，固然是我們的弱點，可是同時也是我們的強點。因為在金融資本主義發達的國家，經濟組織的內在矛盾，固然需要統制，可是同時也是阻礙統制的。大家知道，各國的金融資本主義，無論他發達到若何高度，而下述兩大對立，也同時的高度化。所謂兩大對立，即：一、產業界相互的對立，所謂同種類產業間的垂直競爭與異部門產業間的水平競爭，都同時深刻化。二、資產階級與勞動階級的對立，也不能因為統制的實施，而和緩他們的深刻化。中國呢，這兩個對立，雖然不能說沒有，可是正因為資本主義沒有發達，這種對立，比較資本主義發達的國家究竟和緩得多。不僅不致因為統制經濟的實施，而使上述後一種的對立深刻起來，如各資本主義國家一樣；而且因此而可以<sub>和緩</sub>一切後一種的對立。至於前一種的對立，更可以因為統制經濟的實施，而把牠消除。這個即是我國實施統制經濟強點之一。

其次，各資本主義國家，因為統制經濟的實施，擴大生產的結果，很容易誘致經濟恐慌。如生產過剩，物價低落，失業增加。在中國因為生產落後，多一分生產不過是多滿足一份社會的需

要。社會經濟祇有日趨於穩定，而不會有什麼恐慌。這個也是中國實施統制經濟強點之一。

再其次，在產業界的情形，也不如各國已經完成的資本主義國家一樣。她們的產業界對於國家統制，有許多是抱着反對的觀念，而其本身利害與國家統制並不完全一致。中國的產業界，一方面因為不平等條約，國內經濟政治之不安定，封建勢力與帝國主義勢力的壓迫；一方面又因為本身的不健全，同業間的自相傾軋。已經陷入總崩潰的領域，自然很切望國家的統制，而能與國家統制的利害一致。至於農村經濟，無論在地主方面，在農民方面，都被封建勢力及帝國主義勢力壓迫到總崩潰的地位，自然更希望國家的統制。注意，這個即是中國產業界內在的矛盾的展開到統制經濟的表現。當然也是我國實施統制經濟的強點。

由上面的說明，我們可以知道在中國實行統制經濟，雖然是有許多弱點，可是也有許多強點。弱點，既然已經表現出來，我們即應該自制度上去克服他。那一個國家，實行統制經濟，沒有他們的弱點，沒有他們的困難。他們當然都是自制度上去克服這些弱點和困難。因此，各國的統制經濟制度和政策，都完全不同，蘇俄有蘇俄的政治組織與計劃經濟委員會，必然的是實行蘇俄的統制經濟，計劃經濟；意大利有意大利的政治組織與全國組合協議會（或會議），必然的實

行意大利的統制經濟。其他如法國、德國、英國、美國也是各具有特異的型態故其統制經濟也有質與量的不同。(註七)我們中國當前的經濟無論就內在的矛盾說，或外部的矛盾說差不多都需要統制經濟，那末，必然的需要中國自身的統制經濟了。所謂中國自身的統制經濟，即是如何去利用自己的強點，而克服自身的弱點和困難。即是一方面要着重在統制經濟本身的政治機構；另一方面在政治機構上要與統制經濟的適應。(註八)

#### 四 統制經濟與帝國主義侵略

帝國主義對於我國經濟建設，當然不會真正的表示贊助，甚至還不肯讓我國經濟建設的展開，而應該加以阻力。其實，也不如此簡單，真正的分析起來，帝國主義對於中國經濟建設的態度，也是矛盾的。即是一方面是想阻礙中國的現代化，用盡力量去阻礙一切的建設，同時在另一方面因為要擴大資本的輸出和經濟的勢力範圍，(有些公法學者認為是利益範圍，)因此，對於中國的建設事業又違心的盡力贊助。遠之如一切帝國主義者過去的行動；近之，則為國聯技術合作，都是最好的例子。總而言之，帝國主義對於中國經濟建設的態度是依其本身的矛盾而復現出

來，充分地表現矛盾的存在。

在帝國主義壓迫狀態之下，我們即可以不談統制經濟嗎？事實告訴我們，帝國主義對於我國的建設事業的態度，既是依其本身矛盾而展開，那末，我們的經濟建設，無論其爲統制經濟也好，他種政策也好，都是一樣的。或者帝國主義因爲『投資的安全』着想，他們還希望中國有一個整個計劃而從事有效的建設政策。

再有一點要注意的，即是帝國主義現階段本身的問題。世界的大恐慌到至今還沒有停止。盛傳一時的美國產業界的回復，事實上也不過與去年差不多，據本年五月份的統計數字看，固然就本年各月份說，是逐漸進步，與去年同月比較仍然不及，如百貨商店的交易，本年五月份的數字爲六七，去年則爲七二，建築許可的統計，去年五月爲二六，今年五月則爲一六，工資的統計去年五月爲四六，今年則爲四二。工人數去年五月爲六二，今年爲六一。足見所謂回復是就本年情形說話，與去年比較仍然不足，其他各國恐慌也是一天天地擴大，還沒有回復的希望。而且自八月份起世界工業生產的新減縮，在九十月份仍繼續着』（註九）因此，世界各國現在共同的趨勢，在國內是樹立政府統制的權威，在國際上是樹立國家經濟主義。Richard Lewinsolin 說：

『現在國家的特質就是把經濟及其他問題都站在國家主義立場上來觀察，國家的疆界是國家利益範圍的天然界綫，一切物品在疆界以外的便是洋貨。甚至假使一個國家傾其全力提倡和外國經濟合作，其一切計議，視國家疆界之重要，還遠過於最國家主義化的私人企業家的計議。總之，不管是在蘇聯的社會主義之下或是在中歐及西歐的資本主義之下，國家一參加商業範圍，使到處跟着增加國家經濟主義。』（註十）

在國家經濟主義之下，對外的干涉，不能說沒有，可是必然的干涉的興趣，比較低落。（註一）

（一）這個雖然不能作為中國實施統制經濟的張本，可也是正可以作為我們實施統制經濟的時機看，因為在國家經濟主義前進的第二期，必然的更擴大對外侵略，不如趁這個時期實行中國整個的經濟建設。總而言之，中國無論在什麼時期實行經濟的建設，都脫離不了帝國主義的關係。如果以帝國主義的干涉為理由反對統制經濟，即是根本反對中國的一切經濟建設，這是不可不特別注意的。

由上面各節的說明，可以知道中國實行統制經濟，不僅是必要，而且是十二分可能的。並且

比較資本主義國家，還具有許多的強點。可是，實行統制經濟，必然的要看一國政治組織之強力性與統制經濟參謀本部組織之強力性，再由此決定一國的統制經濟的質與量。以此二者爲前提，才可以知道統制經濟的可能與不可能。（註二）那末，由此出發，中國雖然具有實施統制經濟的可能性與實現統制經濟之強點，而政治機構及統制經濟參謀本部本身的機構，能否妥善安全而具有強力性，則是當前的一個嚴重問題。

註一、Charles Bodin: *Economie dirigée et Economie scientifique*

註二、參閱著者的國難出路與統制經濟一文，見國聞週報一九三三年第三十八期。

註三、馬克斯：政治經濟學批判序文

註四、蒲利哈諾夫：馬克斯主義基本問題

註五、河上肇：馬克斯主義經濟學基礎理論

註六、佛爾佛遜 *Wolfson*，唯物論辯證法

註七、井闕孝雄：統制經濟之基礎知識

註八、土方成美：統制經濟政治機構（日本統制經濟全集第七卷）

中國實施統制懷疑論之檢討

註九、約爾遜：於一九三三年十一月十八日在蘇聯真理報上發表世界經濟恐慌的道路一文，極力說明恐慌的繼續。

註一〇、Current History 1933, 8.

註一一、加田哲三：國民主義與國際主義

註一二、井關孝雄，前揭書



## 第六章 中國統制政策的綱領

### 一 統制經濟參謀本部

要實行經濟的統制政策，最重要的事，是首先應該成立一個經濟統制的『參謀本部』，執行統制經濟的最高權力。厲行統制經濟的最高任務。這是題中應有之義，誰也不能否認的。如果再嚴重點說，統制經濟參謀本部的組織適當與否，乃是統制成敗的關鍵。（註一）

經濟參謀本部的形式，就各國既成的事實分析起來，有三種。一種是英國式，一種德國式，一種是蘇俄式。這三種組織的分野，中國到底需要那一種？這個是費討論的問題。可惜許多人似乎只在那裏主張統制經濟而不肯去進一步去了解什麼是統制經濟的合理組織。自然更不了解必需有合理的組織才能建立合理的建設工作。

英國式的組織是小委員會的制度，也可以說是『任命制諮詢機關』。（註二）最初的主張者為

英國自由黨。也僅見於自由黨關於統制經濟的提案。他們主張先成立一個直屬於內閣的『常設經濟政策委員會』。爲計劃上最重要也是最高的指導機關。日本政友會主張設立之產業審議會也是模仿英國的。這種委員會之下并附設各種能調查的機關。如果把這種機關的機能分析起來，大約有下列各種：

- 一、各種政策及產業的發展有關係的經濟問題之研究；
- 二、因政府及議會的必要，協助或作成各種統計或概況的報告；
- 三、注意各種與委員會有關係或與政府有關係之國內國外各種重要傾向；
- 四、對於產業狀況之安定、失業避免、國民資源之發展等等根本的經濟問題之解決，獻策給政府而期其實現。（註三）

至於這個組織一方是直屬內閣，在政府重要閣僚指導之下，督促政府執行各種經濟的建設。而對於產業之政策，對政府爲合理的提供，并且對於產業的發展爲合理的指導。這就是英國自由黨式的經濟參謀本部。日本統制經濟學者小島精一氏最贊成這個典型。（註四）

德國式的統制經濟組織，可以名之爲『代表制顧問機關』（註五）是採用民主主義的精神，

爲龐大的經濟會議之組織——經濟參議院。在會議中包含各業的代表，而且是勞工與雇主的代表，精神勞動者與筋肉勞動者的代表，共計有三百廿六人之多，當然充分的表現產業界上民主的精神。至於這個會的任務，我想借用黑德蘭莫黎（Agnes Headlam-Morley）的說明。他說：『全國經濟參議院的任務在於發表工業的需要，而且作政治的國會之顧問機關。對於一切問題之最後解決權是操於國會之手。按照憲法，關於社會的和經濟的問題各種重要法律之草案，在未提出於國會之前，必須由內閣送交經濟參議院討論，政府不一定要採納經濟參議院的意見，但是他必須討論經濟參議院的意見。即使經濟參議院的意見不爲政府所採納，政府仍必須將它提出國會。經濟參議院自己有權利創議社會的或經濟的議案。這些議案，是由內閣提出國會，這些議案不管內閣認可與否，牠必須將他們提出國會。實際上經濟參議院各個會員，都可以提出議案。』（註六）

蘇俄式的統制經濟機關，與英國式雖然大致相同，可是并不是完全一致，可以名之爲『計劃執行機關』。最高的機關是國家計劃委員會，直屬於勞動國防委員會的底下。牠的職能，不僅在立定計劃，而且担任調查和檢閱。現下的委員已經達一千人以上，都是專門家，這些專門家在高計劃之下，爲有系統的活動，發展統制經濟的威力。（註七）成績已經非常良好，固然他們也有

他們的難點，如土方成美所說的。（註八）

上面我對於各國的制度，當然不必爲過於詳細的說明。由上面簡單敘述之後，請大家注意，我國如果要進行統制經濟，到底應該採用那一種呢？

我個人是反對採取『德國式』的。這個理由很簡單，即是這個統制經濟的參謀本部，不是『權』的問題，而是『能』的表現。權當然應該建築在大衆的上面，能則不僅不必在大衆中間去求什麼代表，而且如果用民主的精神，去用選舉的方式，選出許多代表，再由這些代表來組織什麼經濟會議，那簡直是忘記了這個統制經濟參謀本部的使命。當然更不懂得『權能分開』的原理，徒然中了民主政治的毒！所以建立經濟參謀本部的形式，決不能採取『德國式』。

但我也不是完全主張『英國式』，因爲英國專門家委員會，固然可以表現『能』的所在。當然一定也可以由此產生良好的計劃，可是『能說不能行』與『行而不切實』，是中國政治上通弊。如果純然採用『英國式』，表面上一定可以收羅許多專家，也一定可以定出許多良好的辦法與詳細的計劃。而『徒法不能自行』，這些辦法與計劃定出之後，究竟可以實行與否，實行起來究竟如何去解除困難，排除障礙，却是一個很大的疑問。結果恐怕不過是紙上談兵而已。

蘇俄的經濟參謀本部既與英國相似，若我們去完全模仿他，其流弊當然與模仿英國式的經濟參謀本部相同。

所以我所主張的經濟參謀本部，不是德國式的，不是英國式的，也不是蘇俄式的。是完全順應中國環境，切合中國時弊，適合目前需要的中國式的統制經濟參謀本部。這種參謀本部輪廓，大體如下面的說明。

中國統制經濟參謀本部的綱領：

一、這種經濟參謀本部可定名為『統制經濟最高委員會』，這個委員會由左列各種人員組織成功。

(1) 專門家，側重在經濟行政專家及富有聲望之技術專家，其普通技術專家，可分別羅致在各種小委員會中間。

(2) 行政院長及各關係部會的首長及政務次長，因為必須有此類人物加入，才能便於執行。

二、這種委員會的組織系統分中央及地方兩種，而定為中央、省、縣三級。省與縣之經濟統制委員會，不必與中央之最高委員會同時成立。必定須着重實效，不可流為形式主義。

### 三、這種委員會的任務大概如左：

(1) 各種有關於經濟問題之研究及調查，并作成各種統計及報告；

(2) 根據上述之報告及調查統計作成『全國經濟建設計劃』呈請政府執行；

(3) 根據經濟力、技術力及一切客觀條件，確定建設進行之程序。如先規定辦理某項事業，或自某地域某流域着手，次第推行；

(4) 對於各關係部會之建設行政及各省市之建設事業，有最高指導權與檢閱權。因此各部會之一切建設計劃、工作概況、設計事項，均須先送這個委員會審核；

(5) 各部會間如果因為權限及管轄問題發生爭議，應由這個委員會處理或調解；

(6) 建設事業如果涉及二部以上的管轄的，可由這個委員會直接處理；

(7) 各種民營企業與統制經濟不相衝突者，這個委員會應加以指導。

### 四、這個委員會的內部組織，最重要的有下列各種：

(1) 專門委員會，收羅各種技術人才；

(2) 各專門局，如統計局、調查局、檢閱局、國際局、宣傳局。國際局專門考慮并進行國際

協作及其他有關國際的一切事宜。宣傳局則爲解釋誤會所必要。

(3)事務方面，用人宜特別少，以免再蹈以前『衙門』人多不作事的習氣。

五、這個委員會與政府關係如何，也應該說明。在現在黨治之下，這個委員會當然直屬於中央政治會議之下，與行政院及各院立於平行的地位。可是因爲完全是計劃、指導、檢閱的機關，也與五權分立的精神不相違背。至於這個委員會性質相類似的委員會，如建設委員會，全國經濟委員會之類，都因爲這個會的成立，應該設法歸併，不必同時存在。

我上面所說明的這個統制經濟委員會，當然不僅相當於一個統制經濟的參謀本部，而且是個進行統制經濟的最有力的機關。既不採德國式的空有其表之龐大的民主團體，也不完全模仿英國自由黨式的小委員會的組織，更不完全模仿蘇俄之計劃經濟委員會，而是獨創一種制度，即是要使這個委員會，不僅有計劃，而且要能執行所定的計劃。並且因事實上之必要，建設事項涉及兩部以上之管轄權的時候，可以由這個委員會直接處理。是則這個委員會，不僅是計劃和檢閱，而且有執行的機能。以免陷入過去專有計劃不能執行的弊害中間，而一掃紙上談兵的習慣。事實上因爲行政院長和各有關係之各部部长、政務次長都是這個委員會的委員，當然一切行動，都可以

首先得到各關係行政機關的諒解，也不致發生事權衝突的弊病。

## 二 企業國營與國家加特爾化

關於企業國營及國家加特爾化這個課題上，我們應該加以說明的，大概有下列各項 即（一）國營企業與民營企業；（二）舊有國營企業之整理；（三）從企業國營到國家加特爾化；（四）自企業的個別的加特爾化到全產業的統制。

一、國營企業與民營企業 有人誤會以爲我主張統制經濟，即反對私人資本主義。在外國因爲產業發達，國營與民營常居於互相消長的地位。中國生產本來落後，國營與民營事業，都不發達，所以在目前民營與國營在事實上不會有什麼衝突的地方。儘管提倡國營企業，也不致壓迫民營事業，更不致與民爭利。如果要把國營企業與民營企業定一個範圍，當然不出孫中山先生在實業計劃中間所主張，即是小規模企業由私人經營，大規模的企業由國家經營。在實行統制經濟的時候，我國的生產事實既十二萬分的不發達。對於民營企業，不僅不加以壓迫，而且還應該加以指導、幫助。祇要民營企業與統制經濟政策不相衝突的，國家的經濟參謀本部當加以充分的幫助



和指導，使民營企業與國營企業同時發達。由此可以知道，國營企業與民營企業是相輔而行，決沒有相互衝突的餘地。

二、舊有國營企業之整理 中國的國營企業，如鐵路、郵政、電報、航政、礦業、工廠等，除開由外人管理的以外，十有九是辦理不善。不是虧本甚多，即是負債極巨，有的甚至沒有方法維持現況。國營企業之應該整理，這是沒有疑問的。應該用什麼方法去整理，各種事業不同，此地當然不能一一敘述。就原則上說，也可以分幾點說明。（一）統一指導；（二）企業情況由官僚化到商業化，掃除一切官僚機關不負責任、不重技術、浪費金錢、浪用人員的惡習，即國營企業的民有化；（三）會計真正獨立，力矯舞弊中飽等習慣。（註九）

三、從企業國營到國家加特爾化 舊有國營企業之整理，不過爲一種治標政策。真正的說來，還是應該積極的國家加特爾化。即是（一）擴大國家企業的範圍，要使地方乃至全國的加特爾網，完全成功。使一切生產技術，管理方法，完全高度化，澈底的合理化。（二）在發展生產的質的方面，尤其應該特別注意到，適應我國社會的需要。不可專在利潤的貪圖，而應該生產的社會化。（註一〇）我所謂不專在利潤的貪圖，是指利潤的獨占而言，並不是反對有利潤的收獲。不過

以爲利潤的取得是以大家福利爲目的，而不是以剝削大眾爲目的。當然，我們所遵守的是三民主義，不是資本主義，也不是共產主義。可是我們爲滿足社會需要而發展生產的目的正和共產主義相似。正是孫中山先生所謂『民生主義即是社會主義的本題』。所以在此地不妨利用布哈林關於利潤的說明。他說：

『在國家資本主義的體制中，經濟主體，是資本家國家——集合的總體的資本家。反之，無產階級專政的時候，經濟的主體，則爲無產階級國家，綜合的組織的工人階級——「組織起來成爲國家權力的無產階級」。在國家資本主義中，生產過程，是資本家階級所抓取的剩餘價值之生產的過程；而這「過程，兼帶有變剩餘價值爲剩餘生產的傾向。而在無產階級的專政之下，生產過程則成爲有計劃的滿足社會慾望的手段。國家資本主義制度，是寡頭執政者對於大眾榨取的最完全的形態。反此，無產階級專政制度，變集合的資本家財產及其私的資本家的形態爲集合的無產階級的「財產」，所以使一切榨取，都陷入不可能的狀態。因此形式上雖則相同，然一考其本質，則極端的相反。』（註一一）

我們當然不贊成不合現階段中國客觀條件的共產主義，因爲中國的現階段的需要，第一在發

展民族資本。民族資本主義，而且是三民主義的民族資本主義，牠的本質不僅包括國家社會主義的充實物質條件，滿足社會需要，而且要着重排除一切的侵略，解除一切壓迫民族的枷鎖。所以我們的統制經濟，目標在完成三民主義的革命，解決民族的民生問題，而以達到『大同世界』為革命的頂點，也就是我們實行統制經濟的最高的目的。因此我們的企業國營和國家加特爾化不是純資本主義的，也不是純社會主義的，而是以國家資本主義為手段，以民生主義為目標的。

至於要消除『水平的競爭』和『垂直的競爭』，當然是國家加特爾化附帶的作用，因同種企業間的水平競爭，與異種企業間的垂直競爭，都是產業界上的自殺現象，尤其在新興產業界上是最忌刻的事，所以自然是我們主張國家加特爾化的附帶理由。

四、產業統制之實際。如果要使企業國營與國家加特爾化得到效果，當然應該實行下列幾項辦法：

(1)一切企業無論國營與民營，都應在統制經濟委員會指導和監督之下。用什麼方法去指導、監督，另外用法律規定。當然國營企業比較民營事業更應該詳細指導，嚴格監督。不必問是否由委員會直接執行的建設事業，抑係各部管轄的事業。

(2) 對於一切企業之管理標準，除開本身上的健全發展由上條的規定以外，如產業界公正利益的改善，國民經濟健全的勞動發展，待遇可能的改善，都應該特別注意。

(3) 一切企業有違犯指導的都應受相當的制裁。并且可以仿效『德國加特爾裁判所』的辦法，厲行取締與監察的職務，免除一切對產業本身發展及社會福利的弊害。

(4) 必要時或者仿美國聯邦商業委員會 (Federal Trade Commission) 的辦法，設各省聯合商業委員會，統制與產業有重大關係的商業。這個商業委員會當然與中央統制經濟委員會有親密的關係，行動上并且受中央統制經濟委員會的指揮。

(5) 各種職業團體，如銀行公會、商會、同業公會、工人團體，一切的活動，都應該受中央統制經濟委員會的指揮。

(6) 各種私人企業，必要時可以由統制委員會收歸國營。可是實行這個辦法的時候，一定要注意下列二事。一、必須詳細考慮是否有歸國營之必要。絕不可見民營事業，已有相當成績或有利可圖，貿然收歸國營，一方面與民爭利，一方面壓迫民營事業。二、收歸國營不僅應有相當猶豫期間，而且應特別顧及人民的利益。除開應付償相當的代價以外，如果能

夠官商合辦，保存商人利益的時候，也應該給以充分的考慮。總而言之，國家整個利益與人民個人利益雙方均得顧到。

### 三 經濟獨裁權威之樹立

現在我們要續繼說明的 即是我們如果要實行統制經濟，而我們統制經濟參謀本部，也不慕民主的虛名，當然有樹立經濟獨裁機關之必要了。可是不要誤會，經濟獨裁與政治獨裁并不是一件事。以下分項說明。

一、經濟獨裁的普遍 「經濟獨裁」是現代帝國主義經濟的新傾向。因為帝國主義的現階段已經發展到資本主義本身的否定物——獨占的領域。必然的在政治上，尤其是在經濟上獨裁的姿態急劇的展開。素來以各州主義，民主主義最發達的美國，最近也有經濟獨裁的趨向。除開本年三月因為金融恐慌，國會曾經一度授權總統，臨時樹立經濟獨裁的形態外，最近據華盛頓七月十一日電，又成立所謂太上內閣，實行經濟獨裁，由此可見經濟的獨裁已經成了一個普遍的趨勢。尤其在帝國主義的現階段，世界各國差不多是完全實行金融獨裁的。

二、經濟獨裁與中國 有人說，經濟獨裁有他的歷史背景，在中國是不是需要是一個疑問。如果要解答這個問題，當然不能不先問問經濟獨裁的來源。布哈林說得最明白，他說：

「國家資本主義生產關係的發展，是以金融資本主義諸種形態，換言之，是以新地加、托拉斯、銀行等組織上的諸形態爲其出發點，這是當然的事情。這個時候，國家的獨占便發生出來，以代替在商業上及技術上總括一切生產的私的獨占組織——托拉斯。同時，在類於托拉斯組織的新地加及加特爾方面也是如此。這種集中過程，被國家權力的壓力所推進，便發生所強制的新的地加及強制的加特爾。其過度的形式便是混合企業。而在這個時候，便是：國家變爲共同所有主及股東；國家及私人企業團之金融資本主義的結合形態，則成所謂『企業參與』的形態而表現出來。并且，除了這最重要的大變形（生產關係的變形之意）之外，不久，便又發生比較不重要的若干變形。譬如國家之調節及管理生產過程（強制生產，製造方法的規定，及其他一般內部之技術的生產制度之管理等），國家之規定分配方法（強制的引渡與強制的沒收、國家的配給糧食、國立倉庫的設立、價格的公定、賣票制度等等）等，都屬此例，這時候，這組織方面，表演特別重大任務的，便是銀行。」（註二）

布哈林雖然是對於金融資本主義的說明，可是也可以作為我們發展民族資本的解釋。因為我們既已經了解中國統制經濟的必然性，那末，統制經濟的路線，無疑的必須與各國的集中主義相同。所不同的，是『本質』上的差別。因為金融資本主義是以剝削勞苦大眾為出發點，以擴大資本階級的利潤為歸宿點。而我國統制經濟，却是以發展民族資本、抵抗帝國主義侵略、滿足勞苦大眾的需要為目的。正因為如此，必然的須成立經濟的獨裁，集中人力財力在統一指揮之下，建立統制經濟的總樞紐。

左翼的人們或者會罵我的政策，完全模仿帝國主義。他們那裡會理解以社會主義相號召的蘇俄，也不過是走國家資本主義的路線而模仿帝國主義。不信，請看布哈林的供狀。他說：

『如此我們必須研究共產主義建設的一般原則。最初的一時期，自然必是無產階級專政的時期。這一時期，在形式上，會與資產階級專政的時期相類似，換言之，這是顛倒的國家資本主義，辯證法的轉變為其自身的對立的國家資本主義。』（註一三）

由此可見方法上儘管一致，本質上完全不同，所以我們的經濟獨裁，不是金融資本主義，也不是共產主義，更不是其他的什麼主義，只是統制經濟政策之一個推動的力量罷了。

三、經濟獨裁在政策上的表現 經濟獨裁在統制經濟政策上自什麼地方表現出來呢？這個問題很容易解答。因為上面我們已經確定經濟的參謀本部是中央統制經濟最高委員會，那末，這個委員會，即可以擔當這個責任。所以我在說明委員會任務的時候認定他不僅是一切建設計劃的規劃者，而對於一切建設事業，有最高的指導權、檢閱權。并且超越二部以上管轄的建設事業，即可以由這個委員會執行建設的任務。所以經濟獨裁權威之表現，在政策上不過自這個強有力的統制經濟參謀本部上表現出來，並不是與他種的獨裁制度可以混淆的。

政治獨裁當然也與這個經濟獨裁有若干的聯繫，可是並沒有一定的因果。換句話，實行政治獨裁，並不一定要行經濟獨裁；實行經濟獨裁也不一定需要實行政治獨裁。可是在目下中國經濟如此的破落，同時帝國主義力量又如此的深入，如果不自經濟統制上下手，而企圖單用政治的獨裁制度，這個能否順利的成功，不受帝國主義與封建勢力的壓迫，却是一個極大的疑問。（註一四）

註一、井關孝雄：統制經濟之基礎知識

註二、同右

註三、小島精一：日本計劃經濟論



註四、小島精一：企業統制論

註五、井關孝雄：揭前書

註六、A. Headlam-Morley：The New Democratic Constitutions of Europe.

註七、井關孝雄：日本統制經濟論

註八、土方成美：統制經濟政治機構

註九、山本：官業整理論

註一〇、小島精一：企業統制論

註一一、布哈林：轉形期經濟學

註一二、布哈林：同上

註一三、布哈林：同上

註一四、因為中國不像意大利，意大利在實行獨裁之先，僅經濟崩潰，並非次殖民地。

## 第七章 統制經濟實施的程序

現階段中國統制經濟的政策，大體已如上述。可是進行的程序如何，實在值得嚴重的討論。關於某一種企業應該用什麼方法去進行，已另外有專篇研究，現在所要說明的，是討論與全部建設有關係的進行步驟與方法。即是實行統制經濟的程序。

### 一 行政上的程序

進行統制經濟政策，行政上的程序，可以分下列次序：

一、成立中央統制經濟委員會，組織原則、內容及任務，完全按照前面所說的『統制經濟參謀本部』。組織這個參謀本部之後，纔是立下了中央統制經濟的大本營，建立了經濟獨裁的威權。

二、徵求全國的真正專門人才，包括技術的與行政的，組織各種專門委員會。

三、草訂整個計劃綱領。本來應該先施行全國總調查，可是事實上來不及。不妨先草訂整個計劃綱領。同時統一全國的調查統計機關，實行全國總調查。以後再根據實際材料分別各種事業來訂立詳細的計劃。

四、整個計劃經審訂之後，即按照一定的程序，進行起來。施行全國或者一部份的國民經濟動員。（註二）

上面這個行政上的進程序，看起來非常簡單，真正實行起來，其煩難也就够瞧的了。我此地不過提示一個大概，詳細的程序以後再去檢討。

## 二 進行的步驟

關於統制經濟進行的步驟，應以客觀的需要為標準。切不可先有一定的成竹在胸，像以前一樣，打拳人說國技救國，讀書人說讀書救國，各懷成見，而不以客觀事實之需要為標準。

關於進行步驟上要研究的問題，最重要的是：（一）還是先着重發展重工業抑是輕工業呢？（二）着重在農業呢，抑是工業呢？（三）全國普遍的建設，抑係分別地域建設呢？假定有分別地域

建設的必要，還是先以省爲單位，或者分華南華北華中爲標準呢？這個都是進行統制經濟建設上極嚴重的問題。現在分別以客觀的事實來檢討。

(1.) 重工業與輕工業問題 有人主張先着重在輕工業的發展。因爲中國現下每年入超很大，除開原料品以外，大部份爲日常生活必需的物品。而且發展輕工業輕而易舉，馬上可以有成效。可是我以爲這個意見，只能說『似是而非』。因爲輕工業固然是重要，可是如果不把基本工業發展起來，輕工業始終是沒有基礎，而必需仰賴外力的。比如就鋼鐵說，每年進口鋼鐵大約爲六十萬噸左右，損失達八九千萬圓。而自己的出產額每年却不過二三萬噸。假定發展輕工業，需要鋼鐵當然更多，如果不先發展重工業，簡直是替外國重工業找出路。而且只要國家有整個的統制經濟政策，有進行統制經濟的最高機關，同時對於私人企業有相當的保障與幫助，國家儘可多力量負責發展重工業，此時，國民的企業當然會趨重於輕工業一途。注意，範圍較大的輕工業如棉紗之類，當然應實行統制。那末，政府的統制經濟雖然着重重工業，而實際上輕工業也能得到均一的發展。說到這裏，當然首先要能夠對於國民經濟施行保護政策，厲行保護關稅，現在關稅業已自主，大可以有伸縮的餘地。所以就輕工業與重工業比較，我以爲政府可以多力量在重工業的

發展。而對於必需統制的輕工業，加以統制外，一方面供給各種輕工業的基本材料，一方面把動力也充分的發展起來，供給人民輕工業及農業所需要的各種動力。自然輕重工業一齊的可以發展了。

(2) 工業與農業的問題 現在是工業世界，一般人多重在發展工業建設，而且以爲中國農村經濟太沒有組織，地域也太廣，如果要從事建設，談何容易，所以都主張着重工業的發展，而對於農村問題比較的輕視。其實中國以農立國，而農產品的輸入，年年增加，輸出年年減少，而且入超很大。依去年而論，農產品的入口總值三四八、五九一、九四一海關兩。這種農村總崩潰的來襲，還不趕快想法子去救濟，當然是絕對的沒有辦法的。所以前三年我草中國經濟建設問題一書的時候，我即主張集中於農村的救濟。現在這個觀點，似乎已經被全國上下所認識，政府也組織有復興農村委員會。可惜一般專家，還在做『自由主義』經濟的夢，大唱改良生產，發展農村經濟的論調。而主張統制經濟的也祇看在工業上面而忘記了農業。似乎還沒有了解到如果要復興中國的農村非實行農村統制經濟政策不可。關於這個理由，本書已經另有專章討論，這裏不必再贅。可是我們應該知道中國統制經濟政策進行程序上之應該着重農村復興，在理論上固然沒有可以反對的地方，而在事實上也絕對的沒有什麼困難。祇要大家有決心，政府能够按照統制政策竭

力去做，決不致沒有成績。最明白的理由，中國的氣候與土壤比蘇俄好，蘇俄振興農業已經有可驚的成績。我國如果切實去做，一定能夠比較蘇俄的成績更爲優良。

總括上面兩節討論的結果，我個人以爲集中建設，國家統制經濟的建設，在步驟上應該首先着重『農業』與『重工業』。國家集全力在這個上面之後，勢所必至的因爲重工業發達的結果，一切輕工業有了相當的基礎，必致伴重工業同時發達，而農業復興之後，一方面社會的購買力纔能增加，一方面一切工業的原料纔不致受帝國主義的壓迫，受國際市場的牽制。自然更足以使輕重工業發達。而且如果中國經濟支柱的農村經濟長此破產下去，勞苦大衆的購買力將每況愈下。結果，物價固然將更形低落，而都市的工商業也沒有維持現況的可能。都市與農村的國民經濟將陷入總的破產狀態之下，實在是一個很嚴重的問題。由此可見我們主張着重重工業及農業的發展，不僅有充分的理由，而且是十二分的必要。或者簡直可以說，如果不如此，就完全沒有發展建設事業之可能。

可是我們也得聲明，所謂着重重工業與農業，並不是不重視輕工業或商業。輕工業可由人民自由去經營，國家在某種情況之下，也當然可以經營，不過是着重的方向不同，並不是完全不要

輕工業。其次，不僅不是不要輕工業，而且對於人民經營輕工業，應該特別的提倡與周密的保護。務期達到重工業、農業、輕工業，同時發達的目的。不過這種發達的結果，是指依着國家一定的計劃去進行，並不是漫無體系之自由發展。至於商業，也依附於工業，農業應分部份的統制。

(3)關於建設之地理的分配問題，內容可以分爲三點：(一)分省；(二)分江河流域；(三)分華北及華南。最後一點，我以為無關重要，因為華北及華南或華中，差不多即爲流域的區別，不必再去討論。

最近有分省建設之說，甚至如報上所傳，將謂先就浙江省建設云云。此訊固然沒有證實，可是分省建設之主張，却不能不說沒有。我個人考慮的結果，以為分省建設不僅是不合理，事實上也缺少可能。爲什麼呢？因爲以省爲單位去建設，如果用自由主義的方法，也不妨先使那一省多出幾個資本家。可是一省的建設，無論如何不能『朞月可矣』，至少也要『三年有成』。假定每省要三年纔能完成建設，再依次推廣起來，大家不難想到要整個中國建設完成真是『河清無日』了。並且用統制經濟政策，是以國家爲統制的單位。當然應該把各種重工業及農業先行統制起

來。比如就農業說，即全國都需要復興，決不能夠顧此失彼；再就重工業說，也不能夠先就一省辦。如說鋼鐵廠，設廠鍊焦固然可以同在一省，可是鋼鐵的用途則有賴於各種工業之發達，決不能限於一省為範圍。對於這個地理問題，我個人的主張具體的說來，有下之三點：

(1) 因地制宜，不必限定一省及某一流域。換句話，即是有些農業或工業，在『因地制宜』的原則之下，應該限定一省或某一流域，也不必反對。所以雖不必限定一省或一流域，而如果因事實上的便利，也可以先着重在某一省或某一流域去發展或首先建設起來。

(2) 就農業說，也不能一概而論。如果說統制蠶絲，當然首先自江浙而再推及於山東。豆類首先自華北做起。棉花當然又自產棉區域的省份做起。若說到農村的電氣化，這個當然又是要自便於水力發電的長江上游及便於受電力供給的農村地域江浙一帶辦起。就不妨先指定長江流域為農村電氣化的領域。

(3) 礦業及冶煉業則除開應根據產地外，還應該考慮交通問題。如就鋼鐵而論，實業部的主管司，即主張分區辦理，即分中國為中部、南部、北部各先設立一新式鋼鐵廠，分年進行。就是一個例子。



總括上面我們的意見，是採『因地制宜的分區主義』，但這是就原則上說，若就目前需要說，我最近有『國防中心區域建設』的主張。以爲應該劃中區各省集中建設，完成中心地帶的國防基礎。（註二）可是也不過是原則上如此，如果在必要的情形之下，當然也可以伸縮，並不是一成不變。

### 三 資本及技術問題

其次要討論的，即是資本與技術問題。關於資本問題，可以分兩點來看，第一、是利用民族資本，即是用自國的資本來發展我國的產業；第二、利用外資問題，這個利用外資問題中間，又包括個別的利用或國際合作。至於技術問題，可以就最近甚囂塵上的國際技術合作問題來檢討。

（一）民族資本的情形如何，我們可以自兩點看去，一點是銀行的資本，一點是銀行的存款。關於銀行的資本情形。我們可以先看下面這個在華外國銀行資本統計表：

國別	家數	資本	資本折合美金篇
日本	三〇	四五四、八五八、二八七日元	九五、一五八、六三七

美國	五	一一〇、五〇三、〇四〇美金	一一〇、五〇三、〇四〇
法國	三	一三八、四〇〇、〇〇〇法郎	五、四三三、八四四
英國	三	六、六四四、二六〇金鎊	二〇、七六三、〇〇〇
荷國	二	一三五、〇三〇、〇〇〇和幣	五四、二二八、九一六
比國	一	一四七、〇四四、一八八法郎	五、七七三、二三一
香港	一	二〇、〇〇〇、〇〇〇港元	四、四九四、三八二
德國	一	四、五〇〇、〇〇〇銀兩	一、三一五、七九〇
意國	一	一、〇〇〇、〇〇〇金	一、〇〇〇、〇〇〇
猶太	一	四〇〇、〇〇〇日元	八三、六八二
其他	三	五、三四九、七〇〇日元	一、一一九、一八四
總計	五一		二九九、八七三、七〇六
合中國國幣			一、四〇九、四〇六、四一八

(附註) 材料來源 1. The China Year Book 1931

2. 申報年鑑 1931

上面外國銀行總共五十一家，資本總額爲華幣一、四〇九、四〇六、四一八元，而本國銀行現有一六一一家，資本總額却僅二八八、八三八、五六五元，僅及外國在華銀行資本五分之一強。至於存款情形，當然更是可憐，差不多巨額的存款，都跑到外國銀行去了。固然我們實行統制經濟之後，存款可以跑到建設事業上面來。可是究竟單靠民族資本來執行統制經濟建設的任務，事實上一定不够，這是莫可否認的。所以我們儘管着重國人自己投資，設法提高中央銀行的活動能力，設法集中全國人民的財力，可是利用外資與國際合作必須同時進行，這個都是事實。

(2) 利用外資與國際合作。我是主張利用外資與國際技術合作的一人，但同時有條件，即必須實行統制經濟政策。否則，我即反對利用外資與國際技術合作。因爲不實行統制經濟政策，利用外資的結果必爲外資所利用。國際技術合作，儘管申明『全然技術的而非政治的』，其結果也必定不出國際共管政策的正規的或變相的成功。所以利用外資與國際合作，國人絕不可僅看到現在急於需要，而不去考慮對於我國未來的影響。這個意見非常嚴重，希望國人以慎重考慮的態度再作詳審的研討。

關於利用外資與外國技術最好的實例，莫過於蘇聯。蘇聯的利用外資與外國技術合作的辦法

中間，包括有三種形式：

一、特許方式：一九二八年九月十五日蘇聯政府曾頒布有特許方式的條件。這個條例的內容共有三十一項之多，關於特許方式，規定得非常詳細。內容大致於下：

(一)經營者得政府之特許，在蘇聯境內經營某種企業時，政府不得藉故沒收其資產。

(二)經營者在蘇聯境內得自由雇用工人及職員。

(三)企業所雇工人及職員應遵蘇聯之勞工法及特定之法規。

(四)政府於准允特許經營時，須與營業者簽定特許合同，規定各項條件。此項條件政府非得經營者之同意，即用政府命令亦不得更改。

(五)經營者得從外國輸入機器設備。

(六)特許經營方式適用於各種重要工業。

(七)中央特許營業委員會特別對於非金屬之鑛業、金屬工業、造紙工業、纖維工業、汽車工業、人造絲工業、及皮革工業，招徠外國投資，并願給予條件上之特殊方便。

(八)蘇聯政府與招徠外資開發工業落後的區域起見，中央特許經營委員會所定特許經營條件

特別寬大。

(九)特許年限依企業之性質而定。(自三十年至五十年)

(一〇)特許經營之企業含有冒險性者如有損失，蘇聯政府得酌量予以津貼。

(一一)關於製造工業之特許企業，在期滿時該企業之全部資產，除流動資產外，無代價由政府收回。此項特許期限，全視事業之性質而定。但以逐年所獲之利足抵全部資本為標準。

每年抵償其投資之百分率，於特許合同內規定之。

(一二)特許經營者所輸入之機器設備等，得以免進口稅，但應依照規定之進口手續。

(一三)特許合同內規定企業之機器及設備應屬最新式者。

(一四)特許合同內規定經營者應實踐規定之最低之生產數量。

(一五)經營者應儘量購用蘇聯境內之物料，如有不足，得由國外輸入。

(一六)但每年所需輸入的物料之數量，應事前規定。

(一七)特許經營之企業所生產之貨品，其售價不受政府節制；但須遵照規定之計算方法，以

定其售價。

(一八)企業所生產之貨品，得照合同規定由經營者自由銷售，但特種貨物，則須銷與政府之銷售機關。

(一九)企業應遵守蘇聯普通的勞工法規；但對於勞工之設施有充分之特權，以保證其有益於企業之進行。

(二〇)企業所雇用之外國工人，亦得享蘇聯工人同樣之權利。

(二一)政府與特許經營者如有爭執，得由蘇聯法庭或由公斷解決之。若由蘇聯法庭解決，則當由蘇聯最高法院受理。若由公斷解決，有時由國際間條約所規定之公斷機關受理。(如德俄商約中規定之公斷機關)有時特許合同內規定公斷機關之組成法，及公證人之推選法。此項推選法，亦有多種。有時公證人從蘇聯科學團體中推選，有時由蘇聯政府推選五六人，然後由企業之經營者擇其一人。特許合同中之有公斷一點之規定，實是蘇聯政府給予特許經營者之一種保證。

(二二)特許經營之企業依所納之稅捐可分為三種；(1)所納之稅捐與私人所經營之同類企業相等；(2)所納稅捐與蘇聯國營同類企業相同；(3)所納稅捐在特許合同內規定。但無論

屬於何類企業，應將每年財務收支公布。

(二三) 特許經營者得向蘇聯國家銀行或外國銀行借款。

(二四) 特許經營企業應每年提出貨品若干，或淨利若干，給予蘇聯政府，如輕工業有特利時，則提出特別酬報金。

(二五) 特許經營之企業，如使用國家之財產者，應每年繳租金若干。

(二六) 鑛業之特許經營企業者，應先做多少探鑛工作，並將探鑛結果報告於蘇聯政府，政府即劃出一部份特許給予經營。

(二七) 鑛業特許企業之產額，及報效金數目，皆於合同內規定之。

(二八) 林業特許經營常規定應附設鋸木廠，及附屬工業，其進行計劃應經政府核准。

(二九) 特許經營之屬於交通事業、港口、河道、建築、油管之埋置、及公用事業者，蘇聯政府特別重視。此類特許經營企業可分為兩種：(甲) 特許性質僅限於建築。特許企業者負責籌款完成一切建築後，即交還政府。政府除按年付全部資本之利息外，在企業之利益中提出一部給予特許企業者。(乙) 特許範圍除建築之外，還兼經營。此類事業於一九二六年

起，蘇聯政府始公佈採用。特許方式之規定如下：

(1) 經營者與蘇聯境內其他各建築事業經營者有同等權利，承辦各項房屋、工廠、堆棧、交通設備、港口設備、自來水廠及其他公用事業之建築。

(2) 經營者得免稅輸入建築上必需之各種機器設備，於建築完成後，仍可將此種機器設備輸出。

(3) 經營者得自由雇用外國技術工人。

(4) 經營者每年所納稅捐得與蘇聯國營事業同等待遇。

(5) 經營者得在城鎮或鄉村建築及出租各種建築物，租金之漲落并不受若何限制。

(6) 經營者得建築及經營各種公用事業如發電廠、蒸汽廠、洗衣廠等。

(三〇) 企業之生產品經營者得自由出售，并得輸出一部份至國外。

(三一) 企業所得之淨利，經營者得全部輸出至國外。惟須經由蘇聯國家銀行。如企業之資本較小，則所得淨利蘇聯政府得禁止其出口。

二、技術互惠及技術協助 即是與技術的先進國訂立技術交換或技術協助合同，實行國外技術的



利用。現在蘇聯與外國所訂立的技術交換及技術協助的合同已經在五十起以上。在這種條件之下，蘇聯不僅可以利用外國公開的技術，而一切秘密技術，發明品、專利品都可以盡其在蘇聯實業團體使用。

(一)外國公司為蘇聯設計某項企業，并協助其建築，由蘇聯政府給予相當代價。外國公司雇員之俸給亦由蘇聯撥付。

(二)外國公司須將各種發明品、專利品及製造秘方，無論新舊，盡量任蘇聯實業團體使用。

(三)外國公司應訓練蘇聯之技術人員及工人。

技術交換及技術協助合同與特許經營企業，有兩大不同之點！(一)特許合同多由蘇聯政府與外國公司簽訂，而技術交換及技術協助合同則每由蘇聯實業團體(托辣司)與外國公司簽訂。(二)特許經營之主要目的在應用大量外資以開發某一實業，而技術交換及技術協助乃應用外國技術。

三、信用担保辦法。在國際貿易上用國家信用擔保辦法，打破一切國際的障礙。而商人因為有政府擔保，得以放膽的賒賬。當然對蘇聯的國際貿易上是極有利的。

x

x

x

x

我國利用外資與外國技術，大可以仿這個先例。事實上，自然因中國與蘇聯的國際情形不同，不能不有所更變。可是最重要的即是中國自己應該有一定的政策，而且是具有經濟獨裁及整個計劃的統制經濟政策，纔能立於主動的地位去利用外資和外國技術。不然，一旦向外國借有巨款，各部份及各省紛紛主張分配。而中國目下要做的事業太多，在復興計劃之下，人人以爲他所想辦的事業重要，人人據理力爭，結果，依分肥的原則，各項事業都分配若干款項，還不是等於以前借外債的情形一樣，有什麼良好的希望呢？

我的主張，是在統制經濟政策之下，利用外資與技術合作，都於中國有利。不過進行的程序應該先訂立一個整個計劃並且成立一個最高的統制機關，然後再看事實的需要去利用外資，去利用外國技術，決不可以倒過來，先利用外資，實行借款，然後再就款項而言分配。這個結果，必定很危險！

註一、全國的總動員甚困難，非自局部動員不可。

註二、這個主張，已分見申報月刊一九三四年新年號，銀行週報一九三三年第五十二期，中國經濟二卷一期，排作論文，

概已充分說明國防中心區域建設的計劃。

# 下 篇

(各論)

此  
页  
空  
白

## 第一章 農村復興與統制政策

### 一 一般的誤解

我國農村經濟的破產，自去年的『豐收成災』的新姿態發現以來，大家纔知道雖在豐年，中國農村也不能停止崩潰。問題的嚴重更爲一般憂時之士所驚覺。行政院更有救濟農村經濟之決議，并且召集許多專家成立復興農村委員會。可見農村經濟問題的嚴重，已成當前政治上及經濟上最重大的問題。可是我以為今日要研究農村經濟之救濟方案，如果不在乎確實有效，當然，足以悅耳的調子很多。假如希望他一定生效，那末，絕對的不可唱老調，而且應該用解剖學的方法先分析我國農村經濟破產的本質原因，然後纔從這個真正的原因上去建立一個新的方案。

新的方案，必具的條件：一、是切實可行，而不是紙上寫得出事實上做不到的空想；二、是針對現下農村經濟破產的事實之對症下藥，而不是牛頭不對馬嘴；三、是一個有系統的整個計

劃，而不是支支節節的斷片文章，必定合乎上面這三個條件的方案纔算是方案。否則調子儘管唱得熱鬧，實際上與農村救濟及農村經濟之回復沒有什麼關係。

上面所列舉的必具條件的反面，當然是走不通的，可是不幸得很，大家到現在還是張着眼睛向反面那些走不通的路上走去。而且行政院組織的農村復興委員會，成立很久，也沒有定出一個比較妥當的方案出來。其中的委員多半是真正的專家，當然也不乏特殊的見解。可是一則因爲許多的委員的階級意識，事實上不容易與現在農村經濟的需要適合，二則因爲組織機構不良，不能夠提出一個好的方案，只得人云亦云地把可以行也可以不行的方案通過了再說。

尤其不幸得很的，即是大家還沒有分析出農村經濟衰落的基本原因，當然，已經有許多刊物，把農村破產的原因中之什麼交通不便、稅捐太重、金融不流通等等說得很明白，彷彿很能理解農村經濟似的。可是他們所懂得的不會比任何人多一點。即是他們完全是自『靜』狀態中間死板板地去把握現階段的農村經濟現象，所以看見的只是表面狀況。而沒有用新社會科學的原理去透視着農村恐慌的本質及其與世界上每一角的關連。因此，他們所能看到的不過是現象的外衣，理解不到現象的本質，因而定出來的方案也始終不能離開支支節節，頭痛醫頭脚痛醫脚的範圍。

支支節節的辦法，我叫他做頭痛醫頭脚痛醫脚的辦法，最爲妥當。例如說提出一個廢除苛捐雜稅的辦法，說來當然好聽，也是目前所必需的。可是事實上地方上封建勢力未消除，有什麼方法廢除苛捐雜稅？中央儘管三令五申，地方長官自有他的應付之策。因爲地方軍人的基礎即建築在苛捐雜稅之上，他那裡肯放棄他們的生命線呢？當然，我們就事論事，不會提出根本解決的高調，以難現在當局。可是同時我們也不應該專門張着眼睛在走不通的方案上去下手。自己騙自己，固然沒有什麼要緊。可是今日農村問題如此緊迫，還能夠拿盲動主義來再加農民以一把枷鎖嗎？

話又說回來，我們不可攻擊別人，我們誠懇地提出我們的切實有效的方案。所謂切實有效的方案，即是合乎上面所擬舉三個條件的方案。寫得出，做得通，而且切實有效的方案。

## 二 中國農村破產的基本原因

中國農村破產的原因，敘述的人非常之多，千篇一律的不過指出稅捐繁重、兵災匪災天災、地租增高、高利貸的剝削、技術不良等等。甚至還有如鄒秉文先生的說法，『農村經濟衰落的主要原因，則爲農村破產。』簡直太不成話。上面那些普通的分析并不是完全不對，不過他們有個

根本缺點，即是祇看見農村破產表面的原因，他們只看見現象，沒有用解剖學的方法解剖農村經濟的本質。沒有看到農村經濟破產的根本原因上面去。因此，他們所提出改革農村的方案，也以爲可以支支節節一部份一部份的做去。決不會理解到用他們那種方案，一輩子也沒適當的收穫的。至於克服農村的恐慌，更是難如上青天了。

我現在來分析中國農村經濟破產的兩大原因。第一，是國際帝國主義的壓迫，第二，是國內封建勢力的剝削，前者的力量更是大於後者，并且兩者是相互爲用，互相勾結的。所以這兩個原因分開來是兩個，合起來還是一個整個的體系。

一、帝國主義對於我國農村的壓迫。中國的市場完全是國際市場，沒有民族市場。因而我國的各種經濟部門都在帝國主義支配之下。如每年巨大之入超，國際借貸之不平衡外藉產業在國內之發達，外資在中國之膨脹，即爲最明白的事實。前三項事實很多，後一項稍微計較一下，也十分可驚。即以銀行而論，外國銀行不過五十一家，而資本總數折合華幣即有一、四〇九、四〇六、四一八元。本國銀行雖有一六一家，而資本總計還不過二八八、八三八、五六五元，即是僅及外國銀行資本五分之一。就可以知道金融資本勢力在我國發展的一斑了。至於外人在我國產業



界的投資更不必論。上面那些帝國主義給予我國之經濟上的壓迫，雖然不限於農村經濟，可是農村經濟爲我國生產的基礎，影響之大，也就可想而知了。

現在我們不妨具體一點，說明我國農村經濟所受帝國主義壓迫之所在。

帝國主義給我國農村經濟最重大的打擊，即是以帝國主義的資本勢力征服了中國落後的農村。這個事實我們祇要看看，洋米征服國米，洋棉征服國棉，洋布征服土布，人造絲征服蠶絲，洋油即煤油征服桐油茶油之類即可以概見。依去年國際貿易的數字報告，我們知道，洋米入口爲二千二百餘萬石，價值在一萬萬海關金單位以上。洋棉入口計三百七十餘萬擔，價值也在一萬萬海關金單位以上（棉貨不在內），也值六千一百餘萬金單位。煤油入口計一萬四千五百餘萬美加倫，價值五千一百餘萬金單位。小麥入口也是一千五百餘萬擔，值四千三百餘萬金單位。糖類也是值四千餘萬。麵粉入口六百餘萬石，值三千餘萬。人造絲一千餘萬觔，值一千一百餘萬金單位。固然有些入口貨是因爲國內的需要，似乎並不是一種壓迫，其實何以使我國供求不能相應，則帝國主義之資本制度對於我國農村經濟實是致命的打擊。例如向例我國豐年一定人民安樂，爲什麼去年反又成豐年之災，構成『豐年荒』之新恐慌姿態，就是明白的因爲洋米大批入口。帝國

主義把他本身農村恐慌轉嫁到我們落後的農村來。而我們的關稅制度，不僅不能建立一個保護農村的壁壘，簡直張開着門讓洋米洋麥以及其他一切洋貨來進攻。甚至有一部人因為特種關係，還在公開的或秘密的幫助洋貨以打倒土貨。構成一個帝國主義經濟征服農村經濟的典型。

帝國主義以外還給中國農村以一種恩物，即是鴉片，馬札亞爾說：『帝國主義是以鴉片束縛中國。比之用大砲還要厲害。中國的統治階級，是繼續了帝國主義的任務，軍閥引導了鴉片的栽種，到最高發展的程度。』（所見著中國農村經濟之研究）雖然現在許多地方禁烟，可是鴉片的毒害，至今還存留在中國農村之間，對於中國農村經濟的創傷，至今還陷入不可醫治的境地。

其次，就中國封建剝削的高利貸說，也是與帝國主義發生聯繫的。無論是鄉村地主也好，典當的資本也好，無不是通過資本家軍閥而與外國銀行相連繫。這個連繫即構成高利貸與帝國主義的關係。

總而言之，帝國主義無論在投資方面、金融方面、貿易方面以及全國的市場方面，都是居於主動地位。征服我國一切的經濟。同時在最近資本主義大恐慌期間，因為企圖把他們本身的恐慌轉嫁到中國農村上來的緣故，使用種種傾銷政策，擾亂我國市場價格的水準，更使破產的農村經

濟不能支持。最近穀價的下落，紗廠的風潮，即是最好的實例，所以我敢斷定中國農村經濟破產的基本原因，即在於國際帝國主義的壓迫。

二、封建勢力的農村剝削，當然也是中國農村經濟破產主要原因之一。這個剝削直接的表現是在（一）內戰不絕；（二）兵差奇重；（三）苛征雜稅，暴斂橫征；（四）土匪遍野，土地荒蕪；（五）強迫種煙；（六）地稅加高，農產銳減。間接的表現，如商場不振、金融紊亂、交通不便、天災連年。都是給農村經濟重大的威脅，也就是農村經濟破產的條件。——除上面列舉之外，還多得很，這些封建剝削事實，凡中國人都可以知道，用不着我們更從量的方面去一一的說明，像普通刊物上的文章一樣。

我們從質的方面去看，所謂封建的剝削，雖然以封建式的統治階級爲主人，却完全是以土豪劣紳及帝國主義三位一體的形式，去執行這個封建的任務。三位一體結合起來，使中國的農民，一方面感着土地的缺乏、資本的不足、秩序的不安。另一方面，農村物價低落在本成本之下，使所有的農民都沒有方法從事生產。命運給他們以活活地餓死，結果不得不投軍、充匪、甚至加入赤軍，作反動勢力的基礎，成爲廣大的農村失業恐慌。

明白了上面這兩個基本破壞農村的原因，並且進一步知道封建勢力與帝國主義是互相的勾結。那末，我們自此以後不會再把農村破產的原因，一點一滴的排列，而且一點一滴地去救濟。正好像醫治肺病的大夫，應該根本了解肺病的病源在桿菌，不能像中國醫生捨棄桿菌不管，而專去醫治咳嗽、發燒之類，一輩子也不會見效的呀。所以我上面的分析因為避免文字太長的緣故，說得非常的簡單，但是既把這個本質的原因指明，即可以自本質上去明白治療方法了，自然比拿一萬字去說明表面的原因，量的原因要強得多！

### 三 爲什麼主張農村統制

救濟我國的農村經濟我是主張實行『農村經濟的統制』的。可是爲什麼定要行統制政策，現在我們應該先把現在各方所主張的政策，討論一下。現下各方所主張的政策，雖然很多，除開共產黨的主張，我們在討論中國與社會主義的時候，已經討論過不必再說外，現在我們歸納各方的主張，差不多都可以說是支支節節的政策。因爲他們的方案，不是主張增加生產，而是主張調劑金融，或者改良土地。這些辦法我都不反對，可是視爲政策，我却不敢表示贊同。因爲在帝國主

義者和封建勢力雙層壓迫下的中國農村經濟。今日主張減去一點苛捐，明日又增加一種新稅，今日救濟蠶絲，明日又改良技術。改良復改良，救濟復救濟，結果只是忙了一班辦事人員，農民不會得到什麼實惠。農村經濟更不能因此而復興的希望。

例如就改良技術增加生產說吧！試問偶爾有一個豐年，而且是局部的豐年，已經把農村恐慌轉入新恐慌姿態之中，那末，再增加生產，再改良技術，不是更使恐慌加重，穀價低落嗎？於是有人主張設立農業倉庫，而且與銀行家合作。我們大概容易了解銀行家的態度是重在得到利潤的。那末，用資本家獲得利潤的態度去復興農村經濟，將來的結果也就可想而知。很容易看見的，即是農村中的封建剝削不會消滅，而資本主義的剝削又趕上去。可憐的農民已經萬劫不復，再能夠加上一層枷鎖嗎？可是我們並不是反對銀行家參加復興農村運動，更不反對銀行資本轉到農村經濟陣營裏面去。我們是以爲銀行參加農村復興運動與銀行資本之走入農村，必定要在整個計劃之下，受政府的統制。在統制之下方能發揮救濟農村的力量，絕不可毫無計劃的，用慈善家放賑的態度，招致一些銀行家，攜帶銀行資本走到農村裡面去。一方面解除銀行資本的出路困難問題，一方面加重農民壓迫的比重。

問題還有比這個更嚴重的。即是在現在支支節節的方策之下，土地問題不僅不能解決，而且也找不着一片解決土地問題的鑰匙。與帝國主義的對立，更祇有一天天的激化。試問以我國漫無組織的農村，如何能夠應付有組織的帝國主義經濟，如何能與現代資本主義高度化的經濟陣營對壘。

我們歸納來批評支支節節救濟農村的辦法，大概可以用下列簡單的字句表明出來：

一、現在中國農村經濟之恐慌，關係複雜，最大的原因在世界經濟與中國經濟構造之不調和，絕不可單自內部方面去零零碎碎地改革。

二、銀行資本有銀行資本本身的立場，如果銀行資本與農業直接結合，必定發生下列兩種結果，一、銀行資本因農村組織太散漫，不容易普遍的深入農村，換句話，只能爲小規模之放款，不能爲大規模的投資；二、銀行資本初入農村，如果僅在少數，當然多少帶有一點慈善性質，但是長此下去，銀行資本必失去其本質的意義，必然的轉變到他本質上應具的條件上去。那末，農村中間封建的壓迫和剝削不能除去，反加上資本主義的壓迫和剝削。

三、改良技術，增加生產，如果沒有整個計劃，在帝國主義對農村經濟壓迫之下，一定『豐

年成災『恐慌的新姿態』延長。結果，都市的物價與農村物價之對比，必構成『剪刀式的恐慌』。都市與農村兩方面，都陷入絕境。

四、稅捐繁重，當然爲中國農村破產原因之一，可是並不是唯一的原因。即不繳稅，農產物可以自由流通。如果在現在交通狀況之下，同時帝國主義的過剩農產物猛烈輸入之情況下，還是不會使農村經濟復興。況且完全廢除苛征雜稅不過是一種理想，事實決不會許可的。

總括上面四點，我們可以斷定中國農村經濟的破產，有其本質的原因。本質的因素不能除去，用什麼改革技術、增加生產、調劑金融，——支節的政策，媽媽主義的政策，不過表現我們的幼稚病，不會有什麼大效果。充其量也不過在某一個地方，某一個時候發生一點小效果，構成中國農村經濟破產的『回光反照』，決不能根本克服現下農村經濟的恐慌。最好借用孟夫子一句話，即所謂『緣木求魚』，再加上一句『緣木求魚，雖不得魚無後災』。而現下的支節政策，其結果必致中國農村經濟萬劫不復。後患之大，莫可預想。

由上面的說明，我們可以知道，中國不安定的政治，動亂不定的社會，矛盾百出的國際情勢之中，決不容許我們憑藉什麼慈善主義，什麼改革技術及銀行資本來鬧着復興農村。帝國主義的

農村恐慌，已經轉嫁到我們農民頭上來了，太平洋的戰神，已經踐踏到我們農村的身上了。世界的獨占主義已經一再分割我國的全領域了。我們不可高唱什麼社會主義，也不必憧憬什麼自由主義，我們惟一的出路，是統制經濟，救濟農村的衰頹已祇有農村經濟的統制。

農村經濟的統制政策，即是我國復興農村最高政策。在這個最高政策的底下，纔能產生適宜的方案，也纔能造成實施復興方案的環境。不然，首先即沒有方法與有組織的帝國主義及根深蒂固封建勢力對抗，還能談得到效果嗎？

#### 四 實施農村統制的方案

一、農村經濟統制的實例 怎樣去統制農村經濟，我們似乎不必去參考歐美的實例，因為他們的農村經濟本質上根本與我國農村經濟不同。比較相似的是日本。現在我們不妨先把日本的農村統制來看看，日本農村經濟統制情形，（是根據最近實業部取得領事的報告）大致如下：

甲、整理負債 日本全國農村現在負債既達七十萬萬元。政府即先着眼此點，曾以法律規定，凡民間千元以下債務償還期限展緩五年。農林部復於本年民間應償官款八千萬元，也展限一



年，更由政府設法以多數低息官款借給農村，俾資轉換最高利息債務，以樹整理農村金融的先聲。

乙、提高米價 現下米價每石平均不過十八九元，價格非常低落。政府現為維持米價起見，以上年每石二十元一錢為基礎，即規定此次最低價格為二十元八十六錢。並設定增高方法；一、政府收買米二百萬石，嗣後如有低落，再逐漸收買。二、購買朝鮮米，藉以維持內地米價格。即以增高朝鮮米價，而內地米價更見增漲。

丙、統制肥料 與農村耕作極有關係的厥為肥料，計日本全國每年銷費肥料約三萬萬元。實占農村耕作原料中最大部份，日政府刻為減輕農村耕作需要之成本起見，對於肥料覺有統制的必要。現在擬定國家經營國家管理及擴充全國購買聯合協會三案。經再三討論，惟第三案確有可。舊有協會出資僅達四百萬元。現擬擴充為二千萬元。政府投資一千萬元，作為官民合辦。并將配給組織方法，另行改訂，以資農村消費者之便利。

丁、整理絲業 日本蠶絲占農產物之最高級。查日本年產生絲總額約七千萬俵，（一俵即百斤）對美國出口約五十五萬俵，對歐洲約四五萬俵。昨年因價格暴落，政府遂有統制絲業計劃。

其大要由政府選定優良蠶種十數種，歸國家管理。分別發交地方官廳。按該地需要量製造，配給民間。俾優良種得以普及。且擬設定限制製絲業法案，如養蠶農家之保障。即係每一經營製絲業者，其繅絲能力須有一百五十鍋以上。且須受官廳檢定許可，始允營業。庶不致有小製絲家之破產，而累及農村的蠶戶。

以上是日本農村經濟統制的大要情形，大可作我們的參考。當然我國有我國的情形，也有我國特別需要的方法，應該特別注意。

二、統制農村之具體方案 復興農村之具體方案，基本上是要實行『農村經濟統治政策』。如何去實現這個農村經濟統制政策，我以為應該自第一，行政及設計機關之組織，第二，土地統制，第三，農村金融統制；第四，農村生產統制，第五，農產物運銷統制。這五個主要分類上去說明。

第一、行政及設計機關 農村經濟的設計機關，應該與顧問性質的協助機關分開。現在的農村復興委員會，照組織上說當然是一個設計機關，可是就人選上看又彷彿是顧問性質的協助機關。我個人主張，可以把現在中央所組織的農村復興委員會的人員分成兩部份，一部份作為農

經濟統制委員會的委員，一部份作爲農村經濟復興協助委員會或稱顧問委員會的會員。凡具有農村經濟之專門智識的會員屬於前者，而銀行家實業家或產業界領袖具有協助復興農村經濟之力量的會員屬於後者。另外再就全國各界中選聘若干人，各就其本身性質與事業之需要補充之。農村統制委員會可以分設各省市、縣。爲各級的設計機關。顧問委員會似乎可以限於設在中央，各省擔任設計的農村統制委員可以隨時向中央農村復興顧問委員會諮詢，所以各省不必設分會。

行政的執行機關，可以即由各級政府担任。但是必須由中央規定，各級政府應該選任若干研究農村經濟之專門人才。最好中央即時辦理一個短期的實施農村統制經濟行政人員養成所，分高級初級兩班。此項養成所，高級班所招的學生，限於曾在國內外農業大學畢業而曾經研究農村經濟者，人數宜少，考選宜嚴。初級班則可以由各省就農業專校畢業學生中考選若干名。這些學生訓練期間可以短至一年或六個月。所受的訓練，不是農業經濟的知識，因爲他們都曾經研究過。而是研究中央統制農村的政策或世界各國經濟情況與統制經濟大要，中國農村各項問題之研究、行政的技術等等。專門準備這些人畢業出去，能襄助各級政府實行担任統制農村的工作。至於這些新添人員的薪金，也不必增加預算，儘可就原來人員中裁減一二，再以這種新出人員補充。如

果各省能在舊有人員中間挑選若干來受訓練，那末更爲妥當。

還有一個重要的補充，即是實施農村統制的任務雖然可以由各級政府担任，而中央機關方面則有許多的困難。例如農業行政本來是歸實業部主管。可是最關重要的土地與水利又歸內政部。甚至修堤壩築水閘等直接有關農業的事務，也歸內政部掌管。以外還有建築委員會，全國經濟委員會農業處也直接間接處理農村有關係的事情。足見行政系統非常散漫，不僅行政遲緩，減少行政的效率，而且阻礙整個計劃的實施。所以如果要統制農村經濟，中央非另外建立一個農村經濟統制的執行機關不可。如果全國的經濟實行總的統制政策，那末，這個機關自然可以附設在總的『全國統制經濟委員會』之下。假定現在單就農村統制而論，應該成立一個農村經濟統制的機關。這個機關的名稱暫時不妨定爲『中央農村經濟統制委員會』——實業、內政、交通、鐵道、財政各部部長爲當然委員之外，再斟酌情形之必要，加聘若干之委員，這個委員會之下，不妨分設若干組，如農村金融組、肥料組、農產物運銷組、農器改良組、土地組之類，現在當然不必十分把他具體的規定。這個總的農村經濟統制機關，即可以直接指揮各省市政府，實行統制農村經濟的任務。由上而下，實行一貫的農村統制政策，所有關係農村的事務，都在這個機關的指揮之下活

動進行。

第二，土地統制 土地統制分匪區及非匪區兩種。匪區收復後的土地，可以施行絕對的統制。即是把土地的封建勢力完全解放，建立民生主義的土地政策。至於非匪區域的土地，即普通的土地，也可以分爲兩種、一種是荒地，一種是耕地。據一般的說法，我國的荒地，比較已墾的土地多兩倍。實業部長陳公博先生說：『據我所知的，中國可耕地佔全面積百分之二十七，而已開發的不過百分之十三。所以中國的土地問題，不在於今日急急分地，而在於急急墾地。』可是私人從事墾地，在封建勢力與帝國主義雙層壓迫之下，利多害少。誰肯來幹這個事？所以一定要由國家統制，我意能耕的土地行相對的統制，而荒地則可以絕對的統制。耕地於相對的統制之下，大約可以實行幾件事，一、土地改良的指導；二、土地使用的限制；三、必要時私人土地的租用。第三件事，是當國家設大規模『國家農場』的時候，可以租用私人的土地，私人不能拒絕，荒地則可以不問地主之願意與否，國家可以一律收來實行墾植。當然，關於土地的統制，上面所提出來的不過是基本原則。詳細的辦法，這裏用不着規定，可是我們要知道的，即土地的統制是復興農村經濟的基本問題，也是解決農村經濟的鎖鑰，萬萬不可輕易放過，這簡直是農村

經濟統制的基本認識。（都市土地，更應該統制，此地不評論。）

第三，農村金融統制。農村金融的統制，與現下一般人所倡導的農村金融的調劑政策，完全不同。現下所計劃的或者已經實行的是個人資本主義的調劑農村金融，而我所主張的農村金融統制是國家社會主義或者即說為國家資本主義的調劑農村金融。個人資本主義的調劑農村金融，必然加重農民的資本剝削且不必說，而事實上也就不可能。上海銀行方面本來有意於農村的投資，可是鄒秉文氏已說明他們的困難，他說：『民國二十年，本行即注意於農村合作事業、與華洋義賑會合作。又對河北信用合作社，放款二萬元，成績極好，去年已擴充至五萬元。同時又在安徽烏江，委派專員，試辦農業合作社，放款萬餘元。一年後本息如期收回，農民咸感受惠，成績亦尚不惡。惟此種事業決非一家所能承擔，更非就一二區域進行所能收效，故必有整個之計劃，系統之組織，逐步進行。方能使都市資金，安穩流入農村。』

鄒先生的話，當然為經驗之談。他認為『必有整個之計劃，系統的組織。』本來現在上海各銀行庫存一天天的加多，都感覺資本的沒有出路。自去年以來直至現在為止，上海中外各銀行的庫存都是有加無已。就華商銀行說，去年三月底與今年三月下旬比較，銀兩去年三月為二二、〇

〇〇（千兩）今年爲五一、五二〇（千兩），銀元則由一六四、二〇〇（千元）增至二〇七、七五〇（千元）。將銀兩大條折扣銀元總計，現下上海各華商銀行有庫存共計二億八千八百萬有餘元。外商銀行尚不在內。偌大的庫存，當然急須出路。政府儘可利用這個機會去實行組織一個巨大的農民銀行，担任向農村放款及其他調劑農民金融的任務。當然，由政府來組織，纔是有系統，而且有整個計劃。可是更應該注意的，即是如果農村經濟不施行真正的統制政策，單自調劑金融下手，那末雖以政府的力量也是做不通。因爲在帝國主義與封建勢力雙重壓迫之下，農村經濟永遠不能抬頭。投下的資金，也是一筆爛賬。無論什麼銀行，不會把存銀作爛賬放出去的呀。話雖如此，這個執行調劑農村金融的政府銀行一定要規定他活動的範圍，絕對的離開政治的支配。

農村金融統制的詳細辦法，雖然不必去細說。可是要知道的即是政府統制與私人投資在方法上並沒有大的差異。不過政府統制是統籌全局，而且可以把一切支支節節的封建剝削打破。樹立一個有系統的首尾相應的農村金融的總樞紐。同時在其他的方面，一齊統制起來。使封建的剝削與帝國主義的壓迫也不得不退却。換句話，即是農民生活總解放之中，農村金融的解放。這個主

張當然也非常重大。

第四、農村生產統制 農村生產的統制，包括一、技術改良，二、農具改良，三、種子改良，四、副產物改良，五、水利防災之建設等等，而其中最重要的還在第一、農村生產的機械化電氣化。第二、大規模農場之樹立。前者蘇俄爲最好的例子。蘇俄全國農業生產差不多已完全機械化電氣化，引擎事業之發達，更十分可驚。我國如果要使農村電氣化、首先可以自便於水力發電的地方下手。長江上遊到處都可以利用水力發電；其他各地能利用水力的地方一定很多，而且能利用水力的地方大半也利於耕作。所以與農村生產的統制可以發生親密的關係。大規模的農場，當然即是國家農場。第一步可以先就適宜的地方成立幾個國家農場，樹立集體耕作的模範爲改良技術的先聲。第二步，再慢慢地推廣，作爲增加生產的基礎。這種國家農場，並不定全用社會主義的方式。關於在收復匪區的設立國家農場，這裡不必細說。普通的國家農場，最好先就公有土地實行。如果公有土地不夠，可以徵集私人的土地，每年還是給他以相當的租金。好在集體農場的收穫一定比較私人農場多，而且由國家來辦，也可以避免一些封建剝削。以逐年所穫的利益慢慢推廣，如果得到人民的信仰，人民一定會自動聯合起來，共同努力集體農場的運



動、自然而然、農業技術也可以加以改良，使農村慢慢地走入機械化電氣化的路上去。生產也就加多起來了。

話要說清楚。我並不是主張農業生產實行絕對的統制，全部的統制。我是主張先由局部的、部份的統制，然後再慢慢地擴大。當然所謂技術改良、稻種蠶種的改良，肥料改良等等的勸誘，可以對全國農民普遍的實施。至於機械化電氣化，以及國家農場，都是採取漸進主義，一步一步的做下去。

生產的統制並且要與運銷的統制相互為用。如果在支支節節政策之下去改良生產，增加生產，沒有運銷的統制去幫助他，結果還是穀賤傷農，而生產的增加也自然被逼迫而變化為生產的減退。——這個是經濟上一定的原則，誰也沒有方法機械地去改正的。

第五、農產物運銷統制 農場運銷的統制包括的範圍很廣。間接方面的，有（一）關稅的保護，關係最為重大。因為在洋米傾銷之下，國米無論如何不能不受嚴重的壓迫；蠶絲方面及其他農業的副產物也大半受同一的打擊。所以關稅的保護政策之實施，是一個最重大的事件，萬不可忽略。我們知道過去有許多場合，財政部因為專門顧及稅收的增減；或者特殊的省份祇顧及該本

省的特殊的情況，以致阻障保護政策的實施。現在既在統制之下，財政部也是參加統制經濟的一員，特殊省份的困難，當然在統制制度之下也有方法解除，那末，關稅的保護政策，無疑的可以實現。其次就是稅捐的減免。地方封建政府對農民的壓迫常以苛征雜稅爲工具。如果憑借某一種政策來高唱打倒苛征雜稅，自然沒有方法發生效力，可是如果用統制的手段，將全國農產物的運銷，置於一個公開的、總的管理統制政策之下，地方的封建勢力，當然敵不住這個全國一統的力量。至少至少也可以把封建的剝削，減少一大部份。前者是抵抗帝國主義國際資本主義的壓迫，後者是抵抗國內封建勢力的壓迫，這兩種剝削與壓迫，即是中國農村破產的本質的因素，現在在統制政策之下，可以把這兩個枷鎖解開，當然農產物的運銷才有辦法。供給是基於需要，首先能夠把需要的路打開，自然生產方面的供給有辦法了。換句話，要解決這個運銷的基本問題，打破這個農村經濟基本的障礙物，纔能說到運銷統制的本身或其他農村生產、金融統制的問題上去。

至於農產運銷的統制政策的本身事件也很多。最重要的是（一）價格的統制；（二）運銷的統制；（三）糧食調節的統制，或者糧食的國家管理；（四）國際貿易的統制。

價格統制，關係最爲重要。去年以來，農產物的價格均在成本之下，關於這個情形，我們不妨借用中國銀行報告書的說明，他說：『如廠機曰米自六月間之每石十六七元，跌至九元餘，相差三分之一以上，較之前年每石十八元，相差幾其一半。而農民成本，苦以每三口之家，耕種和田十畝計之：』

支		出		收	
				入	
				(按上等年成)	
豆餅肥料	四十五元	每畝收三石糙米即二石四斗白米每石九元	二百六十七元		
稻種	十二元	小熟每畝收小麥一石每石十元	一百元		
車水工	二十五元	共三百十六元？			
植秧拔草工	四十元	不足十四元？			
租金	七十二元				
小熟肥料	二十元				
食用	一百零八元				
	共三百三十元				

青蠶爲江、浙、廣東農民之主要產業；次之四川、山東亦不在少數。本年度以江浙兩省論，祇產春乾繭五萬五千担，每担九十元，總值四百九十五萬元。其產量則較其去年之十五六萬担，減少三分之二，其總值較之去年之二千二百五十萬元，減少一千七百餘萬元，即十分之七。秋繭前年約值八百萬元，本年祇及其半。故兩共減少二千萬元。即以鮮繭每担成本論。

支	出	收	入
蠶種	五元	鮮繭	三十元
桑葉	三十元		共三十元
雜料	五元		不數十元
	共四十元		

中國銀行的報告，大致與事實不致有很大的出入。而內地的情形，甚至比這個更惡劣。所以價格的統制，是一個最急切的問題。統制的詳細辦法，此地本不必細說。總之外：(一)公定最低價格與最高價格；(二)價格調劑方法之實施，價格過低時政府設法收買，價格過高時，政府將積穀放出。前者須先根據地方情形及生產費用，後者則宜普遍的設農業倉庫，作爲防災及調劑價

格的工具。

運輸統制的方案與交通及鐵道有密切關係。據最近的調查，中國鐵道的運費足以防礙中國經濟發展的地方很多，防礙農產物的運輸更厲害。最明白的（一）是運費不一，令農民沒有方法計算運費，甚至根本不易明白，員司使於苛索敲詐。（二）對外來貨物運費較低而國產反較貴。（三）農產物易於腐爛，而路上並不加保護，且日期亦無一定。所以今後在統制政策之下，一定要實現下列各種的統制方案。即（一）統一運輸鐵路，各線共同聯運之外，水陸交通均應實行聯運，（二）統一運輸價格，製品的運費高於原料品，原料品更應極力減低，（三）運輸手續力求簡單。這幾種之外，還要將某項特種的貨物，置於直接統制之下，由統制機關統行擔任運銷的任務，纔可以減低運費，也纔可以打倒封建的剝削。

糧食調節的統制 糧食調節的統制，這個除開經濟意義之外，還具有政治意義，如果一省缺少糧食，或者糧食太多，都要統制全局，設法調節。必要的時候，可以把糧食置於國家管理之下。關於這點，內政部已經有詳細的計劃，此地不多加敘述。

國際貿易的統制 我國農產物每年是居出入口貿易大宗。就入口說米棉總是居貿易的高位。

就出口說，飲食物及煙草總是居於第一位。種子及油類也很重要。以去年而論，飲食物及煙草即佔全出口百分之三七·六二，原料及半製品佔百分之二九·二九。可是在中國商人唯利是圖及我國農家不明國際情勢之下，喫虧的地方很多，如果由國家管理，或者由商人經營國家指導，結果一定好得多。

由上面的說明，我們可以得到一個農村經濟統制的輪廓，至於詳細的辦法，當然祇好待實行時候的斟酌規定，用不着現在詳細的說明。

## 五 改進農業的計劃

(即實部四年計劃節錄)

### 一 發展農業金融

我國農業金融，踴躍萬分。欲謀補救，須以政府力量，普設農業銀行及農民銀行。俾農氏有低利貸款之便利，庶農村金融，可以流通，生產資金，得資挹注。茲將其計劃，略述如左：

(一) 農業銀行 農業銀行，以補助農業之發展，放款於農林墾牧農山水利漁業等之長期中期貸款事業為目的，放款於個人或社團均可，長期放款，由三年至四十年，中期放款，由八個月至三

年，長期放款用分年攤還法，中期放款用定期償還法，兼用分期歸還法，放款利息不得超過年利八厘。中央農業銀行資本由國庫撥付，總額定為國幣二千萬元，撥足四分之一，開始營業，政府應許其發行債券，以擴大營業範圍，總行設於首都，分支行設於適當地點。

第一年 設總行於南京，除監理各分行業務外，並經理附近省分，如江蘇、浙江、安徽等省農業貸款事宜。

第二年 (1) 設分行於漢口，以湖北、湖南、河南、江西四省為其營業範圍。

(2) 設分行於廣州，以廣東、廣西、福建三省為其營業範圍。

第三年 (1) 設分行於北平，以河北、察哈爾、山西、綏遠、熱河、山東六省為其營業範圍。

(2) 設分行於成都，以四川、雲南、貴州、西康、西藏各省區為其營業範圍。

第四年 (1) 設分行於蘭州，以陝西、甘肅、寧夏、新疆、青海五省為其營業範圍。

(2) 設分行於瀋陽，以遼寧、吉林、黑龍江三省為其營業範圍。

各省區視事實之需要，增設辦事處，及代理處。凡農民銀行未設立之區域，農業銀行得代理其業務，並得委託當地金融機關代理之。

(2) 農民銀行 農民銀行以供給農民資金，發展農村經濟爲宗旨。農民銀行，分縣農民銀行，省農民銀行，及中央農民銀行三級，縣以下之區域，於必要時，得由縣農民銀行設立代理處，縣農民銀行，以合作社之方式及組織爲原則，省農民銀行，由縣農民銀行，聯合認股組織爲原則，中央農民銀行，由省農民銀行，聯合組織爲原則。但於必要時均得變更辦理。各級農民銀行，非籌足資本定額半數以上，不得開業，得由政府先行撥款開辦，然後陸續招募民股，將政府所墊資本，逐漸清償。農民銀行經政府之允許，得發行債券，茲將資本金額列左。

中央農民銀行

一千萬元以上

省農民銀行

一百萬元以上

縣農民銀行

五萬元以上

中央農民銀行，於第三年成立。各省農民銀行，除江蘇、江西已成立外，其他各省，希望能按左列時期籌備成立。其有自願提前成立者聽之。

第一年 浙江、湖北、湖南、廣東、河北、山西、山東。

第二年 安徽、河南、四川、福建、雲南、廣西。



第三年 陝西、貴州、甘肅。

第四年 綏遠、察哈爾、新疆、青海、西康。

### 發展農村合作

(甲)實業部籌設中央農村合作訓練所，或名中央合作事業訓練所，注意訓練合作指導人員。由各省斟酌需要情形，派員來所訓練，各省所派名額臨時酌定，訓練所得附設合作實驗區。茲將訓練所預算列後。

#### 第一年

學生額數(速成科) 一百二十名

開學費 一〇、〇二四元

經常費 三五、九〇四元

#### 第二年

學生額數(速成科) 一百二十名

經常費 三五、九〇四元

農村復興與統制政策

第三年

學生額數（速成科）六十名  
（正科）六十名  
共一百二十名

經常費 三五、九〇四元

第四年

（乙）各省農政主管機關，得酌量需要情形，設立省農村合作訓練機關，以訓練實地指導人員。

（丙）選派人員至中央農村合作訓練所之各省，應視指導人材多寡等情形，以設置農村合作指導員於各縣，由是逐年繼續增設，俾資普及。其經費由省縣政府担任。茲附各省設置合作指導員經費預算如左。（下列預算係以中央農村合作訓練所畢業生額數為標準）

第一年 經常費 (原缺)

第二年 經常費 一二〇、〇〇〇元

第三年 經常費 二八八、〇〇〇元

第四年 經常費 三六〇、〇〇〇元

（丁）各省農政主管機關，於各縣設置農村合作指導員，但在已設立農業推廣之省縣，此項合作

指導員，應直隸於縣農業推廣機關。

(戊)中央及各省市縣區合作主管機關，會同各級黨部及其他有關係機關團體組織合作運動委員會，舉行合作宣傳週巡迴演講等，並編印各種有關合作運動之刊物，儘量分發，茲將各級合作運動委員會之經費預算列後。

第一年

備

考

中央 二〇、〇〇〇元

省 五六、〇〇〇元 二十八省每省二、〇〇〇元

縣 五四、〇〇〇元 全國除若干縣份或不能舉辦外，現以一八〇〇縣計算每縣平均三〇〇元

市 一、五〇〇元 南京上海漢口北平青島五市每市三〇〇元

共計 六一、七五〇元

第二四年 同前

## 二 設立耕地合作社

(甲)進行辦法及經費 於設立農業銀行之區域內，舉辦耕地合作社，每年成立二十個以上。其購

置田地價格，由社員自付總額四分之一，餘數即以所購田地為抵押，向農業銀行，舉行長期貸款，以清償田價，其辦法要點如左：

(1) 由六人以上組織一耕地合作社，共同購置田地，並共同經營之。但已有田地十五畝以上者，不得加入為社員。

(2) 購置田地價格，由各社員自付總額四分之一，餘數即以所購田地為抵押，向農業銀行舉借長期貸款，以清償田價。

然後分期償還之。

(3) 由社員互推若干之為幹事，掌理支配工作運銷產物及書記會計等重務，幹事均為有給職。

(4) 收穫物出售於社員，按照市價計算。

(5) 工作報酬，無論對社員或非社員，均依常率支給。

(6) 除償還田價支付工薪及其他開支外，結存盈餘提存十分之一為公積金，其餘按各社員認付，田價及各社員分別所得之工薪，比例分配（俟日後稍有基礎，當採純粹的合作原則）。

(7) 本合作社債務清償後，於必要時得經主管機關之核准以解散之。將所有產業分配於各社員，分別經營。

## (乙) 耕地合作社——田地之來源，計分二種。

(1) 私人田地，由耕地合作社備價購買。

(2) 國有或公有田地，得由耕地合作社依法定手續承領耕種。

(丙) 實業部於適當地點，設立模範耕地合作社，以資實驗。每年設立兩個，四年共設八個，其經費預算如下：

(1) 各合作社暫定平均佔地四百畝，每畝平均價洋四十元，兩個合作社共八百畝，需洋三二〇〇〇元。

第一年 本年成立之兩合作社，除借購地資金三三、〇〇〇元，並借開始經營資金洋三、〇〇〇元，兩個合作社共需洋六、〇〇〇元。

第二年 上年成立各合作社，借常年經營資金一千元，兩個合作社共計二千元。

第三年第四年 第一年成立各社，本年可不借款。

(2) 第二三四年每年增設合作社兩個。(前後共計成立八個) 各社畝數及每年借貸資金數目，與第一年成立各社相同。

(3) 茲將前後成立八個合作社，每年所需經費列後。

第一年 購地資金

三二、〇〇〇元

開始營業資金

六、〇〇〇元

共計

三八、〇〇〇元

第二年 購地資金

三二、〇〇〇元

開始營業資金

六、〇〇〇元

常年營業資金

二、〇〇〇元

共計

四〇、〇〇〇元

第三年 與第二年同

第四年 與第二年同

### 三 設置農業倉庫

(甲)辦法及經費預算 中央頒布農倉法規定農倉宗旨業務經營者保護監督罰則等項，令各省遵照辦理。

(乙)實業部於首都附近設一模範農倉，以資倡導。其經費預算如左。

第一年 開辦費

三五、〇〇〇元

(建造倉屋及購置設備等)

經常費

三、〇〇〇元

第二、四年經常費均爲

三、〇〇〇元

(丙)各省縣應遵照農倉法設立倉庫。設立農民銀行之省縣或農業銀行營業範圍之省縣內，尤宜創設。所需建築、改建、遷移、修理、及購置設備費等，得由政府予以補助。但不得超過所需總數十分之四。

(丁)各縣農倉之補助費，由省縣政府分別担任。其預算確數，由省農政主管機關決定之。

#### 四 實施農業推廣

(1)實業部於首都附近，設立中央模範農業推廣區，即將原有之中央模範農業推廣區，擴充範圍實施推廣。

(2)設立農業指導員五人至九人，至鄉村實地工作，辦理一切推廣業務

(3)本區經費預算如左：

第一年

臨時費

六〇、〇〇〇元

農村復興與統制政策

第二年	經營費	五〇〇〇〇元
第三年	經營費	五〇〇〇〇元
第四年	經營費	五〇〇〇〇元

(I) 進行步驟

(1) 全國農業調查，歸實業部主持辦理，由部設立中央農業調查人員訓練所，並擬訂調查規則表格進行程序等。

(2) 中央農業調查人員訓練所，招收農業專科以上學校畢業生三十人，予以一個月之訓練，訓練後由部派往各省為調查專員，每省一人，辦理各該省農業調查事宜。

(3) 部派調查專員，會同各省農政主管廳，舉辦省農業調查人員講習會，每縣選派二人至五人，來會聽講，講習時間，定為十日，在省會訓練後，赴各縣為縣農業調查指導員，辦理各設縣農業調查事宜。

(4) 各縣縣政府舉辦縣農調查人員講習會，設於縣內各區中心地點，每區舉行一次，由縣農



業調查指導員担任訓練，每鄉選派一人來會聽講，講演時間定為五日，訓練後赴各鄉村為農業調查員。

(5) 各鄉村農業調查員，從事實地調查填記，將表件寄送各縣農業調查指導員，其審核合格者寄送省農業調查負責人員，再經審核合式者送實業部。

(6) 各省農政主管廳，應派定負責人員協同部派農業調查專員，辦理省內調查事宜。

(7) 各縣建設局農業試驗推廣機關，及縣區鄉農會，對於農業調查，應協助進行。

(8) 實施調查之前，由中央規定宣傳方法，令各省縣，藉各機關團體之力，對於全國農民宣傳，使明瞭調查之目的，並勸導人民協助進行。

(9) 縣農業調查指導員，得酌給津貼或褒狀褒章，各鄉村農業調查員，得酌給褒狀褒章，以鼓勵。

## (II) 調查事項

- (1) 農民戶口
- (2) 農作物面積
- (3) 作物及牲畜之產量
- (4) 佃租額數
- (5) 借貸方法
- (6) 災害狀況
- (7) 農民組織
- (8) 其他。

(III) 工作分配

(1) 第一年上半年從事訓練人材編製表格等項。下半年實施調查(調查時間約自一個月至三個月在農閒時舉行最爲相宜)並整理統計。

(2) 第二年整理統計(本年完竣)

(IV) 經費預算(左列預算係中央方面之支出各省縣担任經費均未列入)

第一年

中央農業調查人員訓練所

三、〇〇〇元

統計人員薪水

四、五〇〇元

各省調查學員薪水旅費

一〇〇、〇〇〇元

印刷費

三五〇、〇〇〇元

郵費

五、〇〇〇元

其他

五、〇〇〇元

共計

四六七、五〇〇元

統計人員薪水

三〇、〇〇〇元

印刷費

二五、〇〇〇元

其他

五、〇〇〇元

共計

六〇、〇〇〇元

## 五 籌設並整理全國農事試驗場

一、組織：全國農事試驗場，應彼此聯絡，分工合作。中央設有大規模之國立試驗場，以爲全局之總樞。各省應按省內農業實際情形，設立省農事試驗場，受中央農事試驗場之指導，負省內農事試驗研究責任。各縣得設縣農場，受省農事試驗場之指導，以爲蕃殖種子之計。此外省與省之間，縣與縣之間，亦定有相當聯絡，以期分工合作，似此系統分明，各負專責，則步驟齊整，自易收效，其組織如下：

(1) 中央農事試驗場

(2) 省立農事試驗場

(3) 縣立農場

二、標準：吾國各級農事試驗場之設立，標準素無規定，故同一農場，而經費相差懸殊，面積大小不等，內容設備因陋就簡，馴至無力工作，無法以從事試驗，殊失設場之本意。此外場內職員之任用，亦未加以限制，濫竽充數，在所不免，亦非尊重農業技術之道，茲厘定各級農場經費、面積、人才，各項標準如下。

(1) 中央農事試驗場

甲、經費

開辦費至少四十萬元

經常費至少二十萬元

乙、面積

至少一千五百畝

丙、場長及技術人員

應以國內外農科大學畢業並有專門研究限

(2) 省立農事試驗場

甲、經費

開辦費至少六萬元

經常費至少四萬元

乙、面積

至少五百畝

丙、場長及技術人員

以國內外農科大學畢業者爲限

### (3) 縣立農場

甲、經費

開辦費至少五千元

經常費至少二千五百元

乙、面積

至少五十畝

丙、場長及技術員

以中等以上農業學校畢業者爲限

三、步驟：吾國面積廣大，各省情形不一，有已設立省縣農場者，尙有未設者，故應分區整理，以免督促不周。致碍農事進行，茲擬具整理步驟如下：

第一年 設立中央農事試驗場 督促指導整理江浙皖魯農事試驗場

第二年 督促指導整理冀豫晉陝贛五省農事試驗場

第三年 督促指導整理粵桂滇黔川湘鄂七省省農事試驗場

第四年 督促指導整理其餘各省農事試驗場

### 六 設立農具研究製造廠

農村復興與統制政策

第一年 搜集國內原有農具設置於陳列館中，詳加研究，以便設法改良，並設立一小規模之標準製造所，從事製造，將研究之心得以樹立次年大規模製造之基礎，同時更籌辦一大規模之國營農具製造廠，本年所需經費，大略如左：

(甲)農具陳列館 可附設於相當農業機關內，無另行建築之必要。

(乙)標準製造所 可於中央工業試驗所內另設一農具製造部，既可省用人之開支，無領額外之設備。

(丙)搜集調查方面 設主持者二人，調查員若干人，年需薪金公費及購置轉運等費，約四萬元。

第二年 設立大規模中央農具製造廠（計建設及工廠設備之完成最少需時一年）從事研究改良及製造工作，製造之範圍如左：

- (一)改良犁
- (二)改良耙
- (三)播種機
- (四)中耕機
- (五)鐵質水車
- (六)抽水機
- (七)打麥機
- (八)打稻機
- (九)脫穀機
- (十)碾米機
- (十一)軋花機
- (十二)割穀機
- (十三)發動機
- 柴油引擎
- 機油引擎
- (十四)其他

以上各項，係就目前農事工作之需要而擬定。將來有組織之農業經營及大規模之墾殖事業，逐漸發達，則動力機械之製造，自有擴充範圍之必要。

經費預算：

(甲) 基地

二〇、〇〇〇元

(乙) 房屋

三四、七〇〇元

(丙) 設備

九八、六四〇元

(丁) 流動資金

五〇、〇〇〇元

第三年 中央農具製造廠籌備告竣，開始製造，約半年後方有出品，本年需經費三萬元。

第四年 (一) 通令各省酌量設立農具製造廠 製造範圍，以適合於該省需要為原則。(二) 中央農具製造廠，本年需經費二萬元。

(附) 中央農具製造廠預算及組織大綱

### 一、預算

第一年 搜集調查費

四〇、〇〇〇元

第二年

(甲) 基地 二〇、〇〇〇元

(設能由市府就下關公地中指撥一處則此購地費可省)

(乙) 房屋 三四、七〇〇元

(1) 公事房三幢，每幢一千三百元 三、九〇〇

(2) 廠房二十四間 一六、八〇〇

木模廠二間 鑄造廠五間 鍛鐵廠四間 機械廠八間 裝配廠四間 動力室一間

共二十四間 每間以七百元計算

(3) 材料室十間每間五百元 五、〇〇〇元

(4) 陳列室十間每間五百元 五、〇〇〇

(5) 工人娛樂休息室四間每間五百元 二、〇〇〇

(6) 工人更衣洗面室三間每間三百元 九〇〇

(7) 門房二間每間三百元 六〇〇



( 8 ) 廁所

五〇〇

( 丙 ) 設備

九八、六四〇

丙(一) 機械部

五六、二〇〇

(二) 鍛冶部

一六、一五〇

(三) 鑄造部

七、六五〇

(四) 木模部

三、二〇〇

(五) 發動機及傳動設備

八、四八〇

(六) 雜件

一、九六〇

(七) 運輸費及裝機費

五、〇〇〇

( 丁 ) 流動資金

五〇、〇〇〇

共計

二〇三、三四〇

第三年 經常費

三〇、〇〇〇

第四年 經常費

二〇、〇〇〇

農村復興與統制政策

二、組織大綱 下列之組織大綱，不過據普通工廠中之通行者簡略列舉，將來仍可斟酌更改，以求適合科學管理方法。

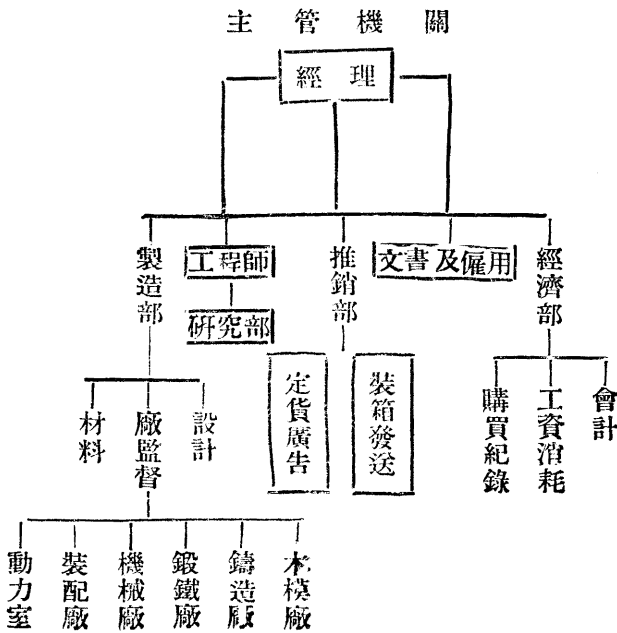

## 七 調查全國土壤

第一年 調查江浙皖冀綏陝晉（本區上年業經北平地質調查所派員開始調查）

第二年 調查閩粵魯豫鄂湘贛

第三年 調查蜀黔滇桂康青寧甘新

第四年 調查其他各省

調查機關及方法：查北平調查所，設有土壤研究室，應責由該所負責調查及研究全國土壤之全責，每年由該所派員前往劃定區域各省份，實地調查，其較大區域由實業部訓令各農政主管廳派員協助調查，以利進行。

旅費費地質調查所所派人員旅費，由該所擔負，各地方農政主管廳所派人員旅費，由各該廳擔負。

## 八 改進蠶業

### 一、劃分蠶業區域

爲謀試驗便利推廣迅速起見，擬分三區如次：

中央區 以中央政府所在地南京爲中心，江浙皖三省屬之。

華北區 以河南爲中心，長江以北各省魯豫鄂川冀晉秦甘等屬之。

華南區 以湘粵桂交界處爲中心，長江以南各省閩贛湘粵桂黔滇等屬之。

三區各擇中心地點設立實業部直轄蠶絲試驗場各一所，其他未列區各省之宜蠶者，亦應努力提倡以求普及。

## 二、實施程序

### 甲、中央之工作

(一)調查國內外蠶絲業狀況，此項調查工作，可與其他農業調查合作辦理。

第一年 派員赴蘇浙皖贛鄂川粵魯九省調查。

第二年 派員赴豫秦晉冀閩滇黔桂等省調查。

第三年 派員赴法意日本等國調查蠶絲業情形。

第四年 繼續國外調查工作

(二)草擬蠶絲法規 隨時境之遷移，草擬或修改蠶絲法規。

(三)改良蠶絲技術 側重蠶桑品種養蠶法製絲法等之改良，與病蟲害之防治。換言之，以增加生產減低損耗為目的。

第一年工設立中央蠶絲試驗場於南京，內分栽桑養蠶病蟲繭絲化驗等課

Ⅱ於試驗場附設繅絲廠及原蠶種種製造所。前者側重模範經營，後者以製造優良純種為目的。

第二年 充實中央蠶絲試驗場內容

第三年 設立中央直轄兩模範繅絲廠於四川之重慶及廣東之南海。地點於調查後再酌。

第四年工設立中央直轄華北蠶絲試驗場於河南之鄭州。地點於調期後再酌定。

Ⅱ設立中央直轄華南蠶絲試驗場於湖南之零陵，或廣東之曲江，或廣西之全州，地點於調查後再酌，兩試驗場均應同時注意各區內之野蠶，而試驗改良之。

#### (四)興辦蠶絲教育

第一年 籌設實業部高等蠶絲技術人員養成所於南京，內分蠶桑及繅織兩科。

(五)推廣蠶絲事業 必要時各省各擇相當地方，分別設立示範蠶桑場二所至四所，由推廣專

員辦理之。但以指導春蠶爲主體。

第一年派專員分赴蘇浙川粵四省，協同辦理蠶絲業之整理，改良及推廣。

II 派專員分赴皖贛鄂湘魯五省協同辦理蠶絲業之改良，推廣及指導。

第二年I 籌開全國蠶絲競賽會，本年以蘇浙皖贛鄂湘川粵魯九省爲主體，其餘各省亦得加入參與，以後每六年舉行一次，各省正式加入。

II 繼續節一年之1、2兩項工作。

III 派專員分赴豫秦晉滄黔桂冀閩八省協同辦理蠶絲業之改良推廣及指導。

第三年I 繼續第一年之1項及第二年之3項工作。

II 派專員分赴其他宜蠶各省，協同辦理蠶絲業之推廣指導及提倡。

第四年I 繼續第二年之3項及第三年之2項工作。

(六) 獎勵補助及取締

I 獎勵六則

(1) 發現優良新品種者

(2) 於蠶業科學上或技術上有發明者

(3) 辦理蠶絲合作社有成效者

(4) 競賽會優勝者

(5) 於新區域經營蠶業影響該地有新興氣象者

(6) 其他應予獎勵者

## II 補助三則

(1) 籌辦蠶業合作社者

(2) 民營蠶業者應維持者

(3) 其他應予補助者

## III 取締四則

(1) 障礙蠶絲業者如製造劣種及土種之類

(2) 爲害蠶絲業者如砍伐非自有桑樹之類

(3) 壟斷蠶絲業者如強迫賣買之類

(4) 其他應予取締者

乙、省之工作 經費由各省酌定

(一) 令蘇浙皖贛鄂湘川粵魯九省農建實業等廳，辦理下列各事。

第一年工設立蠶業試驗場，以改良原有蠶種製絲法，及防治病蟲害爲標準，務使因地制宜，切實爲之，其已經設立而不切實者，着令改組，必要時派員，協助辦理之。

Ⅱ 於試驗場附設原蠶種製造所。

Ⅲ 設立蠶桑技術人員養成所。

Ⅳ 蘇浙川粵魯五省，於試驗場附設示範繅絲廠。

第二年工皖贛鄂湘四省增設示範繅絲廠，附屬於絲業試驗場。

Ⅱ 約於本年各籌開全省絲競賽會，以後每三年舉行一次。

(二) 令豫秦晉冀桂黔閩滇八省農建實業等廳，辦理下列各事。

第一年工設立蠶業試驗場，附設原蠶種製造所及桑苗圃。

Ⅱ 設立蠶絲技術人員養成所



第三年工籌設示範繅絲廠，附屬於蠶業試驗場。

第五年工約於本年各籌開全省蠶絲競賽會，以後三年舉行一次。

(三)令其餘各省處農建實業等廳辦理下列各事：

第一年工於可能範圍設立蠶桑倡導機關及桑苗圃

Ⅱ於宜蠶之區指導養蠶

Ⅲ於適桑之山荒提倡栽桑

丙、縣之工作，經費由各縣酌定

(一)令轉各縣已有蠶桑者辦理下列各事：

第一年丁設立縣蠶桑場

Ⅱ設立蠶業講習所

Ⅲ籌開全縣蠶絲競賽會(每年一次)

(二)令轉各縣宜蠶適桑者，辦理下列各事：

第一年工籌設縣蠶桑場並附設桑苗圃

II 籌設蠶業講習所

丁、鄉之工作，經費由各鄉酌定。

(一) 令轉各鄉已有蠶桑者，辦理下列各事：

第一年工鄉村小學增授蠶桑常識

II 設立示範蠶桑場

III 組織蠶絲改良演講會

IV 籌全鄉蠶繭競賽會，收繭時行之每期一次

(二) 令轉各鄉宜蠶適桑者辦理下列各事：

第一年工鄉村小學增授蠶桑常識

III 籌設示範蠶桑場並附設桑苗圃

III 宣傳蠶桑利益

IV 指導養蠶方法

V 代辦桑苗

## VI 代辦蠶種

### 經費預算

四年共計六百三十九萬四千元

第一年 一百九十一萬六千元，臨時費一百零二萬六千元，經常費八十九萬元。

(一) 調查費七萬二千元，九省每省二人以一年為期，旅費俸給一切在內，平均每省每年以八千元計。

(二) 技術改良費 一百零五萬四千元。

工中央蠶絲試驗場及附設原蠶種製造所七十五萬五千元。

甲、開辦費五十四萬七千元 依照民國二十年五月行政院核准原案預算

乙、經常費二十萬八千元 同上

Ⅱ中央蠶絲試驗場附設繅絲廠二十九萬九千元。

甲、開辦費一十七萬九千元 依照民國二十年五月行政院核准原案預算

乙、經常費一十二萬元

(三)教育費 三十六萬元

工實業部高等蠶絲技術人員養成所三十六萬元

甲、開辦事三十萬元

乙、經常費六萬元

(四)推廣費一十八萬元

工推廣專員及示範蠶桑場一十八萬元，九省推廣專員每省四人，示範蠶桑場，每省二所或四所，薪俸及事業費一切在內，每省平均以二萬元計。

(五)獎勵補助費二十五萬元

工獎勵費五萬元

工補助費二十萬元

第一年 一百二十四萬二千元，臨時費三十萬元，經常費九十四萬二千元。

(一)調查費 六萬四千元八省計算法同第一年

(二)技術改良費三十八萬八千元

工中央蠶絲試驗場及原蠶種製造所三十八萬八千元

甲、增置研究用器及試驗機械一十八萬元

乙、經常費二十萬八千元

(三)教育費一十萬元

工實業部高等技術人員養成所一十萬元

甲 增置設備費二萬元

乙、經常費八萬元較上年增添二萬元

(四)推廣費四十四萬元

工推廣專員及示範蠶桑場二十四萬元十七省計算法同第一年

工全國蠶絲競賽會特別費一十萬元

(五)獎勵補助費二十五萬元

工獎勵費五萬元

工補助費二十萬元

第三年 一百五十七萬八千元 臨時費三十萬元  
經常費一百二十七萬八千元

(一) 調查費六萬元 派專家四人每人一萬五千元

(二) 技術改良費七十萬八千元

工中央蠶絲試驗場及原蠶種製造所經常費二十萬八千元

Ⅱ中央直轄四川絲廠二十五萬元

甲 開辦費一十五萬元

乙、經常費一十萬元

Ⅲ中央直轄廣東絲廠二十五萬元

甲、開辦費一十五萬元

乙、經常費一十萬元

(三) 教育費八萬元

工實業部高等蠶絲技術人員養成所經常費八萬元

(四) 推廣費四十八萬元

工推廣專員及示範蠶桑場四十八萬元二十四省計算法同第一年

(五)獎勵補助費二十五萬元

正獎勵經五萬元

正補助費 十萬元

第四年 一百六十五萬八千元臨時費四十萬元經常費一百二十五萬八千元

(一)調查費六萬元

(二)技術改良費八十四萬八千元

工中央蠶絲試驗場及原種蠶製造所經常費二十萬八千元

Ⅱ中央直轄華北蠶絲試驗場三十二萬元

甲、開辦費二十萬元

乙、經常費一十二萬元

Ⅲ中央直轄華南蠶絲試驗場三十二萬元

甲、開辦費二十萬元

乙、經常費一十二萬元

(三)教育費八萬元

工實業部高等蠶絲技術人員養成所經常費八萬元

(四)推廣費四十二萬元

工推廣專員及示範蠶桑場四十二萬元(二十一省計算法同第一年)

(五)獎勵補助費二十五萬元

工獎勵費五萬元

工補助費二十萬元

上項計劃，係謀我國蠶業改良推廣之根本辦法，若能努力實行於四年內，事實皆可實現。惟比年我國蠶業之衰落，已至圖窮七現之時，本部為救急起見。會同財政部另擬救濟辦法，正在商訂中。

## 九 進行程序表



事業種類	年			
	第一	第二	第三	第四
關於設立農業銀行事項	設立總行於南京	設分行於漢口廣州	設分行於北平成都	設分行於蘭州
關於設立農民銀行事項	浙鄂湘粵冀晉魯 設立省農民銀行	皖豫蜀閩滇桂 設立省農民銀行	成立中央農民銀行 陝甘設立省農民銀行	綏察新青康 設立省農民銀行
關於農作事項	設立中央農村合作訓練所及各級合作運動委員會	上列事業繼續進行 並已於各省設置縣指導員	同上	同上
關於耕地合作社事項	於農業銀行區域內設立耕地合作社 並由本部舉辦模範耕地合作社	同上	同上	同上
關於農倉事項	中央頒布農倉法 本部設立模範農倉 各省縣籌設農倉	模範農倉繼續辦理 各省縣增設農倉	同上	同上
關於農業推廣事項	設立大規模中央模範農業推廣區 各省縣遵照法規 計劃實施推廣	繼續進行	同上	同上
關於農業調查事項	設立中央農業調查人員訓練所 並實施調查	着手統計		

關於農事試驗事項	設立中央農事試驗場督促整理江浙皖魯四省農事試驗場	督促整理冀豫晉陝贛五省農事試驗場	督促整理粵桂滇黔川湘鄂七省農事試驗場	督促整理其餘各省農事試驗場
關於農具製造研究事項	調查研究原有農具設立陳列館及小規模標準製造所	設立大規模中央農具製造廠	製造	督促各省設立製織廠
關於病蟲防治事項	設立中央植物病蟲防治所川湘設立防治所	閩贛鄂晉等省設立防治所	桂陝等省設立防治所	其他各省設立防治所

進行程序表

蠶絲法規隨時擬訂或修改不列入程序表中取締事項由商品檢驗局或各省主管機關根據法規辦理之故亦為程序表所不載

中	關於蠶絲調查事項	蘇浙皖贛鄂川湘粵魯九省	豫秦晉冀閩滇黔桂等省	法意日等國	繼續國外調查工作	國外調查兼辦國際宣傳
	關於蠶絲技術事項	設立中央蠶絲試驗場附設蠶絲製造所及原蠶種製造所	充實中央蠶絲試驗場內容	設立兩繅絲廠於四川及廣東	設立華北華南兩蠶絲試驗場於河南及湖南	試驗場屬於試驗研究性質以解決蠶絲上之困難問題為目的絲廠屬於經營性質以示範經營為目的
	系統	第一年度	第二年度	第三年度	第四年度	備考
	年度	第一年度	第二年度	第三年度	第四年度	備考
	系統	第一年度	第二年度	第三年度	第四年度	備考







經費支配表

事業別	第一年度		第二年度		第三年度		第四年度		四年合計	備考
	臨時	經常	臨時	經常	臨時	經常	臨時	經常		
國內調查費		七,000		六,000		六,000		六,000	三六,000	
中央蠶絲試驗場及附設原蠶製造所	五七,000	一〇八,000	一〇八,000	一〇八,000		一〇八,000		一〇八,000	五三九,000	
中央蠶絲試驗場附設絲廠	二五,000	三〇,000							五五,000	
高等蠶絲技術養成所	一〇〇,000	六〇,000	一〇,000	八〇,000		八〇,000		八〇,000	三三〇,000	
中央直轄四川絲廠					一五,000	一〇〇,000			一五〇,000	
中央直轄四川絲廠					一五,000	一〇〇,000			一五〇,000	
中央直轄華北蠶絲試驗場							一〇〇,000	一〇〇,000	二〇〇,000	

中央直轄 華南鐵路 試驗場	推廣專員 及示範場	藥物 全國總經	競賽會 特別費	獎勵費	補助費	總計
	180,000		100,000	50,000	200,000	530,000
	330,000			40,000	130,000	500,000
	420,000			40,000	100,000	660,000
100,000						100,000
110,000	410,000			40,000	100,000	1,060,000
100,000		100,000				200,000
110,000	1,450,000			100,000	400,000	1,960,000

## 第二章 棉紗業之發展與統制

### 一 紗業恐慌之嚴重

『紗業恐慌』，是我國一九三三年一種嚴重的事件。當時，各紗廠紛紛減工、停工，甚至停閉。而且全國的紗廠，自天津、武漢、無錫而至於上海，差不多都捲入同一的漩渦。巨萬的男女工人，不僅賃銀上受了重大的打擊，而且有失業的恐慌。廠主方面，則完全因虧累過甚，無法營業，自然造成一個產業界嚴重的局面，而成爲社會上嚴重的問題。這個恐慌開始於本年四月二十二日，而至今還沒有停止。

最近雖然美棉麥借款成立，似乎可以暫時和緩紗業的嚴重的局面，可是中國紗業不振的原因和造成本年『紗業恐慌』局面的本質，並不是單單的缺棉問題，而且缺棉問題也不是永久年年借美棉可以解決的。所以借美棉的辦法，充其量也祇能說是一時權宜之舉，根本的解決辦法，決不



能依賴這個上面。所以今後中國的紗業問題、棉業問題，都不是不實行切實有效的辦法可以解決的。

本章即豫備把中國的棉業、紗業問題，作一個具體觀察之後，提供一個切實有效的具體救濟的方案。因為非對於某項產業有詳細的研究，則所定的辦法，決不會能夠實行的。所以本章對於棉紗兩業具體的材料，都有相當的蒐集與檢討。

## 二 棉業情況之檢討

首先來討論這個紗業資源的棉花問題。中國的棉業而且是農業之一，所以它的關係不僅及於紗業，而且直接與農業有關。現在我們預備關於棉業的研究，大約有下面四件事：一、外棉入口的檢討；二、棉花供求的情況；三、棉花生產的研究；四、中國棉花品質的研究。

一、外棉入口的情況 我國紗錠年年加多，而棉花的產額自民國十二年以來，却沒有什麼增加，有時還常常減退，因此外棉在我國紗業界佔很重要的位置。歷年外國棉布及棉花入口的情況，可以看看下面這個表：

民國元年	棉		紗		花		担數
	省	海關兩	棉	紗	花	担	
二年	八四、九二七	一三、三六九、八〇一	六三、三五二、八六〇	六、四九二、九四〇	三、一二六、二二一	二七九、三五六	
三年	一二、七一六、三二七	六七、四三三、五四四	七二、九四六、九〇五	三、四四〇、四〇三	一三三、三八七	一三八、九三五	
四年	二二、八七三、八六一	六八、五七三、一八〇	六四、二五三、四四六	七、〇四一、六九六	三六三、三二二	三六三、三二二	
五年	七五、二五二、二五一	六八、五四四、九八六	六八、五四四、九八六	八、四五六、〇六五	六、七一四、九八	四〇七、二二五	
六年	九七、〇二四、七六〇	五九、一四六、一六一	七九、一三四、〇八二	六、三三〇、八八四	六、八七〇、六七四	二九九、八五〇	
七年	一〇〇、一七八、三〇七	八四、五〇七、六七六	七二、一五八、一七〇	一八、四七六、七二六	六、三三〇、八八四	一八九、九九〇	
八年	一四一、九八〇、一一六	七二、一五八、一七〇	七二、一五八、一七〇	六、八七〇、六七四	一八、四七六、七二六	二二九、二一八	
九年	一七〇、八六四、三九七	七二、一五八、一七〇	七二、一五八、一七〇	一八、四七六、七二六	一八、四七六、七二六	六八六、三七三	
一〇年	一五四、七〇一、四七九	七二、一五八、一七〇	七二、一五八、一七〇	三六、二七三、一九〇	三六、二七三、一九〇	一、七〇四、〇六〇	
一一年	一五四、一二四、〇二六	七二、一五八、一七〇	七二、一五八、一七〇	四三、九八七、二五〇	四三、九八七、二五〇	一、七八〇、六一八	
一二年	一三二、八七一、一三七	四四、一七八、八九七	四四、一七八、八九七	五四、六五〇、〇四三	五四、六五〇、〇四三	一、六一四、三七一	
一三年	一五四、四七一、〇四九	三六、八六七、六三八	三六、八六七、六三八	四九、八三六、八九五	四九、八三六、八九五	一、三四一、八八一	
一四年	一五三、〇一五、五二〇	四一、五三五、九八一	四一、五三五、九八一	七〇、八五二、五〇八	七〇、八五二、五〇八	一、八〇七、四五〇	
一五年	一七二、一二二、三三三	三一、一六三、〇四八	三一、一六三、〇四八	九五、四七三、八一〇	九五、四七三、八一〇	二、七四五、〇一七	

一六年	一三一、七八二、五五六	一九、八九九、六一四	八二、二〇四、二七二	二、四一五、四八二
一七年	一六六、五八一、一二五	一九、二二二、八六七	六八、五四八、七七八	一、九一六、一四〇
一八年	一六七、四六〇、四九六	一六、六一九、一一八	九二、〇七八、一〇五	二、五一四、七八六
一九年	一三二、八八六、二六七	一二、七七八、三四四	一三三、一三五、五六七	三、四五六、四九四
二〇年	一〇七、一六五、三四七	四、〇九一、八五〇	七九、〇八三、三四六	四、六二五、七二六
二一年	七二、五七四、二五八	九、三五七、九七五	二八、八五六、六一五	三、七一二、八五六

觀上表棉貨輸入，民七後逐漸增加，棉紗輸入，民十一前較多，民十一以後則漸減，棉花輸入，民八以前其量略等，民九至二十年價值則由關銀六百八十七萬餘兩進爲一萬七千九百餘萬兩。數量由二十餘萬石進爲四百六十餘萬石，與輸出棉量相抵尙有三百八十餘萬石之入超。又查國內紡織工廠之紗錠與織機，民九以前僅及現行機數三分之一，而輸入棉貨，且較民九以後爲少，是手織布尙占有一大部份。民九以後，紡織機數既增，自能增加產量，但棉貨輸入，亦同時增加，是手織布逐漸減少，爲精細之機製布所佔有。棉紗輸入以民十一以前爲多，嗣後漸減，是國內產品增加。漸能以自產者自應其求。原棉輸入，民八以前佔數甚微，嗣後漸增，民二十年達四百六十餘萬擔之高額。價值一萬七千餘萬海關兩，佔進口貨物第一位。歸納說起來，二十年來，國人努

力於紡織建設，從奮鬥中求進展，尚有相當成就，故棉紗輸入已降至最低額。（注意，外國紗廠在國內，也很發達。）棉貨輸入，最近三年已不若民八至民十八之鉅。但原棉輸入增益之數，較棉紗棉貨輸入所減而過之。是紡織工業努力之所得，不足抵償原棉輸入增加之所失。而於棉類輸入總值上，固未能使其數字稍見減少，農村經濟何恃而不崩潰，國力何恃而不日即衰微。棉農既不自知改進棉產，當國者復不措意棉農，一任其自生自滅，致成今日之果。（參看紡織週刊第三卷三十

三期一〇二五頁）

二、供求的檢討 關於我國棉需要與供給的情形，可以自下表看出來。

民國	供			給		棉紗消費
	輸入外棉	輸出中棉	輸入較輸出	國內產棉	總供給量	
一一年	1,780,668	842,000	938,668	5,495,330	6,434,000	4,611,000
一二年	1,614,371	942,552	671,819	8,310,352	8,982,151	6,031,000
一三年	1,242,881	1,000,000	242,881	7,142,643	7,385,524	5,891,000
一四年	1,877,450	800,233	1,077,217	7,808,883	8,886,096	6,037,000
一五年	2,275,007	876,522	1,398,485	7,542,251	8,940,736	6,811,000

一六年	二四一五、四八	一、四零、九五〇	九六六、五三三	六二四三、九五	七、三三、二二七	七、〇〇〇、〇〇〇
一七年	一、九二六、一四〇	一、二二、五五八	八〇四、五八三	六、七三、〇〇八	七、五二六、六九〇	七、五〇〇、〇〇〇
一八年	二、五二四、七六六	九四三、七六六	一、五七一、〇〇〇	七、七四八、六六六	九、三一九、三六六	七、三三六、〇〇〇
一九年	三、四六六、四九四	八、五、五五五	二、六三〇、九四九	八、〇九九、五七七	二、四四〇、五二六	八、九九九、一八〇
二〇年	四、六五三、七六六	七、六九、六二二	三、八六三、八六六	六、三九九、九六〇	一〇、二六二、六四四	八、八九九、九六六
二一年	三、七二二、八五六	六、三三、二四四	三、〇四九、五九一	八、〇四五、六三七	二、一五五、三二九	八、六五五、九五五

由上表觀察，我國每年棉花的缺少，實在不在少數，總在四五百萬擔左右，而且外棉入口是由民十一之一百七十餘萬擔。進至民二十一年三百七十餘萬擔。并且中國的紗錠數目年年增加，如果實施統制經濟，增加一定很快。據最近華商紗廠聯合會出版的中國紗廠一覽表，現下中國的紗錠數目大概如下：

廠數	華商		外商		合計
	廠數	未開	廠數	未開	
八九	二、六三七、四一三	一、二六、八四〇	四四	一、九七三、九四四	一、三三三
未開	一、二六、八四〇	一、二六、八四〇	二四、〇七六	二、四、〇七六	四、六一一、三五七
					一五〇、九一六

線錠數	一三五、八六〇	二七二、七〇〇	四〇八、五六〇
未開	九、七七二	八、四〇〇	一八、一七二
布機數	一九、〇八一	二〇、四八三	三九、五六四
未開	二、七四八	六九七	三、一七五
工人數	一八〇、七三一	七六、八三七	二五七、五六八
用花擔數	五、八一四、六四四	二、八九一、三七五	八、七〇六、〇一九
出紗包數	一、六六五、〇四四	六六七、六四〇	二、三三二、六八四
出布疋數	九、五四八、〇七五	一〇、五七二、八二五	二〇、一二一、九〇〇

由這個表可以知道中國現共有紗錠四百六十一萬餘枚，其中屬於外商的約一百九十餘萬枚，華商佔二百六十餘萬枚。固然其中有許多華商廠現在頻於破產，可是就大體上看，如果實行統制經濟政策，不僅已經破產的，可以得着救濟，當然還有新的發展。棉花的供給更成爲問題，這是可以斷言的。

三、棉花生產的研究 甲、國棉生產的情形，以今年爲最好，據中華棉業統計會於八月一日下午五時公布二十二年全國棉產第一次估計如下：

棉田面積

三九、一五七、四四六畝

皮棉產額

一〇、七三四、四五一擔

據該會報告，本年全國棉產狀況，大致良好，尤以西北諸省爲佳。本年下種期間，得雨甚足，棉田因以增多，河北除東北河區以匪減少，餘均稍增。山西增加最多，此外豫陝兩省，亦以政局稍靖，穀價又賤，夏初得雨適時，棉田皆有增加。湖北自二十年大水，繼以匪患，棉田大減。本年沿江一帶，匪亂救平，不特舊有棉田，多半恢復，更以穀賤棉昂，新增棉田，亦頗不少。蘇省棉田亦有進展，固由於棉穀價格關係，而適於春末稍旱，亦屬促進棉田增多之一原因。惟山東一省稍爲減少。十一省棉田面積共計三千九百十五萬七千四百四十六畝，爲最近十年之最高數，比較二十一年增二百〇五萬七千六百四十六畝，棉產狀況，除極少區域生長均佳，尤以北方爲優。除山東因曹區而稍減外，餘均較上年爲豐。山西河南陝西，下種時既獲雨水，發芽後天氣亦稱順適，故發育甚茂。陝西棉作之美滿，爲近年所僅見，每畝估計可獲子棉二百斤者甚多。河南棉田與上年相似，而收成亦幾倍增。因西北土質氣候，適宜植棉，惟易苦旱，本年雨水甚足，生長自佳。湖北播種時氣候甚佳，惟沿江一帶前以江水暴漲，排水爲難，間有浸水的地方，

其餘的都好。湖南情形相同。江蘇植棉時節，亦稱順適，後稍多雨，近則嫌旱。浙江也與這個情形相似。概觀全國棉作，可望豐稔。估計十一省皮棉產額爲一千〇七十三萬四千四百五十一擔，比較二十一年實收數增二百六十二萬八千八百十四擔，與二十一年八月二十日之第一次估計相等。就目前情形，南北棉區，均微苦旱，尤以蘇浙陝豫爲甚，故估計已稍減色，如能獲得適當之雨水，收成尤有進步。據此估計，全國平均每畝產皮棉二七·二斤。在最近十年間，僅次於民國十七年之二七·七斤。二十年爲二一·八斤，本年較多五·四斤。

乙、歷來產棉情況 歷年棉田與棉花生產的情況，可由下表看出來。可是有一點我們要注意的，即是據專家的調查，我國宜於種棉的區域非常之廣，全國的面積有三千三百六十七萬方里，而植棉區域即以全年計算還不到七萬方里。（計三千七百餘萬方里）當然還可以推廣。即以蘇浙兩省，地狹人稠，可是據專家的調查，在江蘇省三十一萬八千平方里面積中間，現下植棉區域爲八百萬餘畝，至少還可以推廣二千萬畝，現在將歷年棉田面積的變更及棉產的增減情形表列如下：

(1) 各省棉田面積表



(2) 各省皮棉產額表

年份	河北	山東	山西	河南	陝西	江蘇	浙江	安徽	江西	湖北	湖南	遼寧	共計
八年六、五九、〇〇〇	三三八、〇〇〇	四八六、三〇〇	四七、七六四	一、二八、六五〇	九、二六、三七七	一、一五、五九八	八、八〇〇	六、三六〇	一、一五、五九八	六、三六〇	一、一五、五九八	一、一五、五九八	三六、三六〇
九年四、五二、〇〇〇	四八、三三〇	六二五、〇〇〇	一、二八、六五〇	一、二八、六五〇	九、二六、三七七	一、一五、五九八	八、八〇〇	六、三六〇	一、一五、五九八	六、三六〇	一、一五、五九八	一、一五、五九八	三六、三六〇
〇年四、七〇、九六三	三三三、一九〇	六九五、〇三五	八、二五、〇〇〇	一、〇五、六四〇	九、六〇、九六六	一、〇六、〇〇〇	一、〇九、〇〇〇	一、〇九、〇〇〇	一、〇九、〇〇〇	一、〇九、〇〇〇	一、〇九、〇〇〇	一、〇九、〇〇〇	三六、三六〇
二年四、五二、〇〇〇	九八、二三四	八、二五、〇〇〇	八、二五、〇〇〇	一、八七、二〇〇	九、六〇、九六六	一、〇六、〇〇〇	一、〇九、〇〇〇	一、〇九、〇〇〇	一、〇九、〇〇〇	一、〇九、〇〇〇	一、〇九、〇〇〇	一、〇九、〇〇〇	三六、三六〇
三年三、六〇、六五〇	六、七、二七七	八、二五、〇〇〇	八、二五、〇〇〇	一、八七、二〇〇	九、六〇、九六六	一、〇六、〇〇〇	一、〇九、〇〇〇	一、〇九、〇〇〇	一、〇九、〇〇〇	一、〇九、〇〇〇	一、〇九、〇〇〇	一、〇九、〇〇〇	三六、三六〇
三年三、〇七、〇三三	九、九、二七七	六、二、一四二	六、二、一四二	一、八七、二〇〇	九、六〇、九六六	一、〇六、〇〇〇	一、〇九、〇〇〇	一、〇九、〇〇〇	一、〇九、〇〇〇	一、〇九、〇〇〇	一、〇九、〇〇〇	一、〇九、〇〇〇	三六、三六〇
四年三、八九、〇〇〇	〇、〇、九六一	七、五、〇〇〇	七、五、〇〇〇	一、八七、二〇〇	九、六〇、九六六	一、〇六、〇〇〇	一、〇九、〇〇〇	一、〇九、〇〇〇	一、〇九、〇〇〇	一、〇九、〇〇〇	一、〇九、〇〇〇	一、〇九、〇〇〇	三六、三六〇
五年三、四三、〇〇〇	一、二、八四一	四、七、〇〇〇	四、七、〇〇〇	一、八七、二〇〇	九、六〇、九六六	一、〇六、〇〇〇	一、〇九、〇〇〇	一、〇九、〇〇〇	一、〇九、〇〇〇	一、〇九、〇〇〇	一、〇九、〇〇〇	一、〇九、〇〇〇	三六、三六〇
六年三、四〇、八〇〇	一、七、二六三	三、九、五九二	三、九、五九二	一、八七、二〇〇	九、六〇、九六六	一、〇六、〇〇〇	一、〇九、〇〇〇	一、〇九、〇〇〇	一、〇九、〇〇〇	一、〇九、〇〇〇	一、〇九、〇〇〇	一、〇九、〇〇〇	三六、三六〇
七年三、〇二、〇〇〇	一、三、七二〇	九、九、三五五	九、九、三五五	一、八七、二〇〇	九、六〇、九六六	一、〇六、〇〇〇	一、〇九、〇〇〇	一、〇九、〇〇〇	一、〇九、〇〇〇	一、〇九、〇〇〇	一、〇九、〇〇〇	一、〇九、〇〇〇	三六、三六〇
八年三、五七、〇〇〇	一、三、九〇〇	二、三、二八一	二、三、二八一	一、八七、二〇〇	九、六〇、九六六	一、〇六、〇〇〇	一、〇九、〇〇〇	一、〇九、〇〇〇	一、〇九、〇〇〇	一、〇九、〇〇〇	一、〇九、〇〇〇	一、〇九、〇〇〇	三六、三六〇
九年三、九〇、〇〇〇	一、〇、九四四	二、七、七三三	二、七、七三三	一、八七、二〇〇	九、六〇、九六六	一、〇六、〇〇〇	一、〇九、〇〇〇	一、〇九、〇〇〇	一、〇九、〇〇〇	一、〇九、〇〇〇	一、〇九、〇〇〇	一、〇九、〇〇〇	三六、三六〇
〇年二、九三、〇〇〇	一、七、九四四	三、八、七二〇	三、八、七二〇	一、八七、二〇〇	九、六〇、九六六	一、〇六、〇〇〇	一、〇九、〇〇〇	一、〇九、〇〇〇	一、〇九、〇〇〇	一、〇九、〇〇〇	一、〇九、〇〇〇	一、〇九、〇〇〇	三六、三六〇
二年、〇八、二一、九〇六	一、八、四四四	三、〇、四四五	三、〇、四四五	一、八七、二〇〇	九、六〇、九六六	一、〇六、〇〇〇	一、〇九、〇〇〇	一、〇九、〇〇〇	一、〇九、〇〇〇	一、〇九、〇〇〇	一、〇九、〇〇〇	一、〇九、〇〇〇	三六、三六〇

年	河北	山東	山西	河南	陝西	江蘇	浙江	安徽	江西	湖北	湖南	遼寧	共計
七年	二,〇九,六一	七〇,七七〇	四,三三六	二,六	四,二六,六六	二,四〇,三三三	二,四〇,三三三	二,四〇,三三三	二,四〇,三三三	二,四〇,三三三	二,四〇,三三三	二,四〇,三三三	二,〇三〇,七九
八年	二,六三,五三	八九,五八〇	一,八五二	四,七	一,五〇〇	二,七六三	六〇	二,四〇,三三三	二,四〇,三三三	二,四〇,三三三	二,四〇,三三三	二,四〇,三三三	九,〇〇六,三〇
九年	一,〇三,二九	二六,〇七〇	四,九	六	二,五三,六七三	〇,三三三	二,五	二,六二九	九,七,六〇	一,八五〇	〇〇	〇〇	六,七〇,三〇
一〇年	二,八九,三四	三九五,〇七	四,八	七,七二九	四,九,六七一	二,八三,六六〇	四,八,七〇	一,六三〇	四,五,三五	六,二五,一五			五,四九,三〇
一一年	一,二五五	一,九一〇	五,三三〇	六,四	二,四,五五	〇,崇							八,三三〇,三五
三年	九四四,九三	一,六七	六,六三〇	六,二六七	五,二	四,六,五五	四,八九	六,四	三,九,六六	一,八五	三,七,一	七,六〇	七,一四,六四
三年	六九,五七	九,七	一,三	一,〇	一,五	一,一	六,七	八,八	七,八	七,八	七,八	七,八	七,八〇,八八
四年	九八,一五〇	九,九	一,三	一,五	七,七	〇,五	二,四	七,五	三,六	一,九	一,二	一,〇	七,五〇,七一
五年	八四,三〇〇	五,八	二,七	三,〇	三,五	七,四	五,九	一,八	三,九	五,九	三,五	七,九	八,二〇,五五
六年	七〇,再〇	七,九	三,五	二,八	三,七	一,六	一,七	五,九	五,九	一,六	一,九	一,二	六,七三,一八
七年	六五,三〇	六,〇	四,三	二,八	二,六	二,五	三,七	二,五	三,三	三,七	七,七	八,八	八,八九,二七
八年	八〇,三	八〇,三	八〇,三	八〇,三	八〇,三	八〇,三	八〇,三	八〇,三	八〇,三	八〇,三	八〇,三	八〇,三	七,九七,〇三
九年	八三,九	八三,九	八三,九	八三,九	八三,九	八三,九	八三,九	八三,九	八三,九	八三,九	八三,九	八三,九	八,八〇,九
一〇年	八四,〇〇	八四,〇〇	八四,〇〇	八四,〇〇	八四,〇〇	八四,〇〇	八四,〇〇	八四,〇〇	八四,〇〇	八四,〇〇	八四,〇〇	八四,〇〇	六,三九,六〇
一一年	二,八三,一九	二,七六,三五	五,二	二,八	一,七	八,四	一,七	八,四	一,七	八,四	一,七	八,四	八〇,九四,八三

丙、各省棉產近況 各省棉產近況，現在我們利用上海商品檢驗局方面的調查分述如下。

**河北省** 河北棉產，每年約有一百萬擔左右。植棉面積約三百萬畝至五百萬畝。計分東北河、西河、御河，三大流域。東北河流域在京東唐山一帶及武清香河等縣，近年以盛產美種棉著稱，大概為脫字棉種，絨細長而柔滑，長度恒在一寸左右，尤以南宛所產為尤著。西河流域，棉區最大，北自保定南至大名綿延千有餘里，均屬重要之區。在保定道屬之東鹿應城位伯一帶，向產硬絨花（俗稱西河硬絨）。其他各縣產軟絨花，俗稱西河軟絨，絨亦粗短（即市上之天津粗絨）。美種棉種植亦廣，然品已趨退化，絨亦柔細，長度較東北河產為短。御河流域以吳橋為中心，及南宮等縣所產，軟絨花，尚不及西河之佳，美種棉亦有種植，其品質與西河所產者彷彿。

**山東省** 山東全省土質，無不宜棉，黃河兩岸尤為適宜，故棉田推廣甚速，已有七百萬畝左右，近數年來產額逐漸增加，將與江蘇湖北，有並駕齊驅之勢。棉業前途大有希望。所產棉花以美種為多，為脫字棉、金字棉等，土種棉種植已少，有光籽棉、紫棉、日籽棉等，如高苑、梁鄒、濱縣、夏津、清平、高唐、武城、恩縣等處，盛產美種棉，其中以濱縣為尤著，商河、威縣、臨清等地，尚多土棉種之種植。但亦雜種美棉。即盛產種棉之區，亦有土種棉之種植，而該

省棉農，在收穫棉花時，多有不知將美棉與美種棉別選，棉商亦不認真鑑別，故該省美種棉，時有夾粗及棉種不純粹之弊。

山西省 山西全省，除雁北一帶，氣候較寒，土質瘠薄，不宜植棉外，其餘各地無不宜棉。主要棉區，爲犂河、曲沃、洪洞、新絳、臨晉、解縣、平陸等處。其中以河東道屬爲最多。該省棉產本因官廳竭力提倡，農民頗有植棉之興趣。常年可產棉二三十萬擔，尤民十六年之產額且曾達五十餘萬擔，棉田推廣至一百三四十萬畝。惟近年來，旱魃爲災，或雨澤愆期，因之棉田面積驟減，而棉收數量亦少，去歲產額祇五萬四千餘石，棉田祇剩三十萬畝。此後如氣候適宜，棉產前途，自有長足之進步，恢復原狀不難，棉種大別爲：土種及美種，而以美棉爲主，纖維長者，可達一寸有奇，但居少數，以退化美種爲多。故其品質混雜不一，且常有雜入粗絨等項。

河南省 豫省位居中州，黃河橫貫，土質輕鬆而肥沃，種植棉花，最爲合宜。主要棉區爲靈寶、浹縣、閿鄉、洛陽、偃師、鞏縣、滑縣、安陽、彰德、太康、孟縣等處。產額年在六十萬擔左右。棉田約三百萬畝以上。該省面積極廣，較湖北大至三倍有餘。而種植面積殊無多大進步。全年棉產祇及湖北三分之一，推其原故，實因該省地面多黃土層，易蒙水旱之災。故全省須多開

澇河道，避免水旱災害，使荒地咸能耕種，則棉花生產希望甚大。現時棉種以美棉爲主，以其富有抵抗旱魃之力，故農民對之，非常樂願種植。自前清末年，試種美棉以來，美棉區域日廣。如靈寶棉及洛陽棉，其品質之優良，久推爲國內第一位。以是土種棉逐漸減少，其產額已不能及美棉的半數。

陝西省 陝西省土資均適宜於植棉。主要棉區在渭水流域，如渭南、臨潼、長安、咸陽、涇陽、三原、朝邑、郃陽、華陰、華縣等處。十年前，該省棉產，頗爲發達，年作波浪式之前進。美種長絲棉，出產頗多。陝西棉之聲譽，曾遐邇於國內，而尤以渭南棉爲最佳。棉田面積以民十爲最廣，達二百四十五萬畝。產額以民十四爲最多，達七十七萬擔。自十四以後，該省棉產，甚形退步。此種現象，爲時局、旱災、匪患、交通不便所造成。上述各種災患，幾乎遍省有之。如十六年及十七之旱災，影響於棉產之收額已巨，十七年產額降至二十六萬擔。至十八年更因雨澤愆期，植棉面積大減，產額祇三萬三千擔，爲從來所未有。十九年亦僅有十三萬擔，二十年始稍形恢復，產額有三十四萬擔，但去年又苦亢旱，雨水缺少，致棉株未能十分發育，棉收遂歉。棉田面積有一百四十五萬畝，而產額祇有十五萬擔。故陝西省不特棉產減少，且農民在變亂之

餘，無暇選種，致美種棉品種甚形退化，品質貶低，不如往日的陝西棉花。

江蘇省 蘇省土質鬆肥，適宜於植棉，爲我國第一產棉區域。棉田年在七八百萬畝以上，但產額因氣候之順逆，影響於棉產豐歉甚大，蓋蘇省地濱東海，濕重多雨，常不利於棉作，而尤以秋季發生大風潮，爲害最烈。常年產額，約二百萬擔左右。其中以民七爲最多，達四百二十萬擔，二十年受水災影響，棉產數量慘落祇六十二萬擔。去年在棉苗生長時期，曾苦乾旱，氣候與歷年相反，秋間得小雨一二次，不無小補，又幸風潮未作，故產量尙得一百七十七萬擔。主要產區，在長江南岸者有常熟、太倉、嘉定、江陰、上海、寶山、川沙、南匯、奉賢、松江、金山、清浦等處。在長江北岸者，有通州、海門、如皋、崇明、鹽城、東台、靖江、啟東、阜寧等處。長江南岸，盛產白籽棉，但常熟、江陰及太倉北部，向產黑籽棉，其品質以常熟之常陰沙所產者爲最佳，係中棉之良好品種。長江北岸之通州、海門、如皋、崇明、靖江、阜寧等處，亦盛產黑籽棉。通州之鷄脚棉，前亦頗有盛名，惟近年來，因其品種漸不純粹，常雜有白籽棉種，故品質年有退化。長江南岸之太倉北部，亦有同樣之狀態。東台、鹽城及阜寧、如皋、海門之一部份棉田，年來種植美種棉，亦頗廣。惟係退化之美種棉，其品質與黑籽棉相等。

**浙江省** 浙江向以蠶桑著名。植棉事業，素不注意。惟年來經該省當局，竭力提倡，棉田逐漸擴大。已增至二百萬畝左右。常年產額爲四十萬擔。其中以民十三爲最多，曾達六十七萬擔。主要產區爲餘姚、慈谿、鎮海、上虞、紹興、蕭山、平湖等處，其棉種有南翔大苞小樹之別，但都爲白籽棉，品質粗短，遜於上海棉，最近該省棉塲，努力推廣，百萬華棉，頗著成效。該省當局復不遺餘力，繼續謀棉產之改進。故此後浙江棉產，頗有增加及改良的趨勢。

**安徽省** 皖省多山，素以產茶名。惟中部長江兩岸，地較平坦，可以植棉。主要棉區爲合肥、和縣、東流、望江、東流等處。棉田面積自民七至民十四年，常有一百萬畝，產額約二十餘萬擔。惟自十四年以後，棉田退至四十餘萬畝，產額亦因之而減。如十七年爲十四萬擔，十八年祇八萬擔，二十年受水災影響，僅四萬餘擔，去歲棉田稍復舊觀，約九十一萬畝，產額十一萬擔。其棉種近年來極形混雜，黑籽、白籽，退化美種，胡亂雜種，純粹品種已不多見。故品質極爲劣次，惟在烏江一帶所植之美種棉，其品質還過得去。

**江西省** 贛省環內多山，崗巒起伏，平原甚少。僅有北部濱江及臨鄱陽之地，適於植棉，主要棉區爲九江、湖口、彭澤、德安等處。棉田面積常年有四十萬畝，產額約十五萬擔，其中以十

四年爲最多，棉田達七十一萬畝，產額有十七萬擔。迨至近年棉產退步甚速。二十年棉田祇四萬六千畝，產額不足一萬擔。去年棉田，又有二十二萬畝，但產額亦僅五萬擔而已。土種棉類甚多，有纈子大絨、白絨等種，但亦不甚純粹，時有光籽棉之夾入，品質頗粗，以大絨爲最。

湖北省 湖北位居長江中流，氣候溫和，土地肥沃，最宜棉植，向爲吾國第二產棉區。棉田面積、常年有七百萬畝，產額約一百六十萬擔。其中民十八棉田面積，曾達一千一百餘萬畝，十七年收成大豐，產額曾達三百七十餘萬擔。二十年受水災影響，棉田減至四百二十八萬畝，產額爲一百〇三萬擔，去年棉田，又達七百六十萬畝，產額爲一百六十三萬擔。主要棉區以江河劃分之如左：

(一)長江流域 產棉區爲漢口上下游及對岸一帶，如江陵、監利、廣濟、黃崗、麻城、沂水、大冶、武昌、嘉魚等地。

(二)漢水流域 產棉區爲棗陽、襄陽、樊城、隨州、老河口等地。

(三)漢口至老河口沿漢水一帶，主要棉產地，位於漢水下游，如漢川、沔陽、漢陽、黃陂、

孝感等地。



(四) 涓水及襄河流域 棉產地爲應城、雲夢、安陸、天門等地。

湖北棉種種類複雜。中棉美棉，到處散見。惟鄂東尙多種植中棉，品質粗短，鄂北鄂中及鄂西，則十之八九種植美棉，惟此項棉種初則未經馴化，遽行引種，又不知選種，以致品種退化，已達於極點。所謂漢口細絨爲美種棉之最次劣者，僅能供十六支紗左右之用。孝感光籽棉，昔年本有盛名，纖維細長，爲土種棉中之良好品種。但年來其品種已趨混雜，夾有退化美棉及白籽種，故品質貶低。

湖南省 湘省土質肥美，氣候溫和，且水利發達，如湘江、資江、沅江等流域及濱湖十一縣，無不宜棉。但一般農民，喜種雜糧而不事植棉。故常年棉田，不過二十五萬畝，產額僅十五萬擔而已。迨至近年，經該省當局之提倡，棉產始有進步。十八年棉田已達一百萬畝以上，產額達三十九萬擔。惜二十年受有頓挫，因受水災之影響，棉田驟減至二十六萬畝，產額祇四萬五千擔。去歲棉田又達九十一萬畝，產額二十萬擔。此後該省棉產前途，方興未艾。主要棉區，爲常德、華容、澧縣、桃源。安鄉、岳陽、漢壽、湘陰、臨湘、臨澧等處。昔年棉種，純係土種，其後美國陸地棉種漸次輸入，現今華容一縣，已全爲美種產地。其他如桃源、安鄉、湘陰、臨湘等

處，種植亦漸廣，惟其棉種，都屬於退化美棉，品質平常。幸近年該省棉場，有選育之脫字愛字等品種，在湘西等處，組織合作場，推廣甚力，品質甚良，可與山東美棉，天津美棉相仿。如能繼續推廣，則美棉生產，大有希望。土種棉有毛籽（又稱白籽）鐵籽（又稱光籽）之分。毛籽絨粗而乾燥，鐵籽絨細而潤澤，產量毛籽多而鐵籽少。鐵籽絨甚適於衣被之需。如縫衣做被，保溫力強，苟歷時稍久衣被壓緊，若暴之於日光之下，以竹棍打之，與新者無異。是以市場之上，有山花之稱，就是這種。

遼寧省 遼寧省數年前產棉甚少。但其風土，甚宜植棉。近年來經日人之提倡種植美種棉，棉產遂突飛猛進，有迅速發展之勢，二十年棉田面積已達一百十四萬畝，產額得有十八萬擔。主要棉區為營口、海城、飾縣、義縣、黑山、遼陽等處。該省植棉事業，我國當局，自己不能提倡，言之痛心！然日人之處心積慮，推廣植棉者，固早有其深意在焉。自該省陷入偽國版圖之後，棉產確數不詳，聞偽國實業部，應日本紡織業之請，積極獎勵植棉。在北緯四十二度以南之地，實施栽培，并研究種植方法。僅遼寧一省，可供為栽棉花之區域，其面積已極廣大，年可供給日本三四千萬元之原棉云。

我國產棉的區域，除以上十二省外，他如新疆、雲南、貴州、廣西、廣東等省，亦均產棉，以歷年缺乏調查，詳情不悉，如廣東獨盛產木棉，每年運銷他處，作為坐墊枕被之需者頗多。最近紡織業巨子榮宗敬等曾派員往廣東瓊崖試種美國海島棉種，頗為成功。質地優良，纖維可達一寸六分，可紡八十支以上之細紗，他年如能推廣，實為我國紡織細紗原料之一大產地。

四、中國棉花品質的研究 棉花品質的研究，關係自然很重大，因需要棉花，一方面固然要有相當的量，在另一方面尤其重在有相當的品質，品質不良，量再多也沒有什麼用處。我國棉花品質不良，早為一般人所注意，近年雖然逐漸改良，可是改良的成績如何，一般人還不十分明白。實業部上海商品檢驗局為明白全國棉花品質的優劣起見，曾經搜集各地出產之棉花，用科學的方法加以檢驗研究，有詳細的報告，此處恕不附錄。

### 三 紗業恐慌的分析

本年四月的『紗業恐慌』發現以來，政府已經知道中國紗業前途之岌岌不可終日。可是截至現在為止，還沒有訂立一個救濟的辦法。而中國廠家素來缺乏組織，沒有改進的勇氣，所以也祇

知道坐以待斃，而沒有想出一個救濟的方案。現在我在沒有討論方案之先，不能不把紗業恐慌的根本原因拿來研究。

關於中國紗業衰敗及本年停工恐慌的原因，各專家所發表的意見，并不完全一致。如下列數家發表的意見比較可以注意：

一、張則民氏（華商紗廠聯合會秘書）『過去之事實，形勢雖同而實不同，蓋此項停滯，其故有三：（一）日紗每包價格，與華紗相較，相去有十三四元之多；（二）東北爲我國華紗及所織布疋暢銷之地，今既已淪亡，自難再事運往；（三）天津之華紗大部份均銷之於東北，今不能銷東北，改向長江一帶運銷。山西河南等處，因受日軍侵犯影響，銷路銳減，過剩之貨，亦往華南銷售。其餘江西則共禍未絕，四川內戰不止，其他各省，大多數均告農村破產，購買力薄弱，更足爲本業之致命傷。』（上海時事新報四月二十日）

二、某專家『此項華紗不振，慘遭減工，不知者每以生產過剩爲詞，然而此說殊與事實相反。吾國棉紗業供給國人尙嫌不足，何致生產過剩。試以英國爲比。查英國人口僅我七分之一，而我國紡織業按全國錠數計算只及英國七分之一。以全國人口支配不敷之數，達十分之九，故吾

國紗業有加工之必要，何來生產過剩之理。

『然而生產雖不過剩，惟華紗不振，確係事實。考其原因，極為複雜，茲舉數端如下；（一）金融界集中銀錢，不肯流通，或利率過高，不克負擔。多數紗廠，其生命權操諸錢商之手；（二）東北被日侵佔，華紗市場被奪三分之一，其出品全恃東北為銷路，被佔迄今，東北華紗市場被日人庖代矣；（三）申新紗場在棉業界之勢力佔五分之一，以前暢銷雲南貴州，自內亂瀕仍，雲貴滙水跌，雲貴銀幣七圓，祇抵滬洋一元，因此申新棉紗在雲貴兩省無推銷可能，此則內戰之賜也；（四）前年十六省大水災，民生凋敝，加以內戰致民間購買力薄弱；（五）揚子流域，日人以貨優，削價傾銷；（六）日人享治外法權，自由在我內地購料，避免徵稅，而華紗業購料，受苛捐雜稅，成本浩大；（七）華紗廠與日紗廠之相較，吾人但知有華紗廠聯合會，殊不知各自為政，痛癢毫不相關，貪圖零星交易，出品雜格，原料不統一。況華紗廠除紡粗紗可用土產原料外，其餘稍細之紗，須用美印原料。工資高，開支大，而出品不如日紗。反視日紗業，採托拉斯政策，遇事一致行動，操縱市場。採用之原料既一致，出品亦一致，於是其工資及開支，較為經濟，綜上七大原因，華紗不振，胥基於是。』（香港南華日報五月卅日上海訊）

三、孔祥熙氏『……華紗受世界不景氣及外貨傾銷影響，致銷路遲滯，出品過剩。……』

（天津益世報五月廿六日）

四、顧毓琨氏（實業部技正，工業司科長）『（一）日本紗布之傾銷；（二）社會購買力減

削；（三）棉紗市況之背馳；（四）棉稅紗稅之影響。』顧博士除此以外，并說明中國棉織業的病根完全在成本太重，工作效率太低，組織的太不合理化。』（新中華十四期至十五期氏著中國棉織業之危機及其自救）

其自救）

五、馬寅初氏（立法院財政委員會長）『……（一）華廠管理工人動輒受黨部干涉，外商則

否；（二）印花稅等外商既可免，而華商又常被派銷公債；（三）外廠用外棉，運輸便捷準時，華廠則否；（四）日廠利息低，而日本國內之紗廠，亦因日本棉花入口免稅，棉紗出口稅亦免，特別佔優勢。』（銀行週報十七卷二五期氏撰之中國棉織業問題）

以上五家的說明，都非常妥適。不過我以為其中真正的原因，還在下列幾點；（一）不平等條約的束縛；與外資的壓迫；（二）組織的不合理化；（三）同業對抗，不能協作；（四）捐稅太重。這四個原因可以包括一切。

一、不平等條約之束縛與外資的壓迫 除上述馬寅初氏所述的各點外，最重要的即是明知道日商在中國紗業的地位比較的優越，而因為不平等條約的關係，簡直沒有方法救濟。最近我曾經與顧毓琮博士討論這個問題，他說：『政府無時不在設法救濟，可是因為不平等條約壓迫之下，困難很多。比如最近就有人主張增加出廠稅，對中外廠商一律加增，而對華商另用獎金以為補償。外商即藉口商約上所謂對中外商人同等待遇之原則無理取鬧。諸如此類，困難很多。』正因為如此，所以日商憑藉他們優越的地位，成本才能減低，傾銷也就非常容易。因紗價與棉花市價成為剪刀式的進行。即是棉花逐步堅漲，而紗價反逐漸低落。同時存紗又一天一天地加多，當然各廠家非停工或減工不可。

二、組織的不合理化 關於這個顧毓琮博士說得最明白，現在就借用他的話吧，他說：

『紗品製造之成本及工作之效率，同棉織業組織的合理化，管理的合理化，設備後的合理化，以及整個棉織業的合理化是很有關係的。從整個的棉業看，人家的棉織業是整個的，而我們的是一盤散沙。人家講合理化，而我們以農業的社會習慣，來辦理進步最速的現代工業。與我們棉織業競爭最烈的兩個勁敵，是日本和英國的棉織業。日本棉織業中有三個大集團，佔日本紗錠

總額百分之七十以上，非但他們各個組織嚴密，而且各個政策始終一致。近年來生產的合理化，管理的合理化，結果棉紗的成本愈加減低，而競爭的能力也因此增加，只要看全世界普遍的減工的風潮中，他們去年反增加了四十七萬錠，今年遂計劃增加一百萬。多增一新錠即能多減一分成本，合理化之計劃正在推進，而效果已大見了。英國棉織最顯著的合理化工作，是蘭克歇亞棉業公司之組織。此公司是二百個英國紗廠聯合而成，錠額佔全英國用美棉紗錠額之半數以上。這二百個紗廠，在總公司總盤計劃及管理之下，設備方面、管理方面、製造效率方面，均有很大的進步。三年前作者在英國特地去訪這公司的總理賴庸先生，他導我參觀各部份的工作，規模之大，效率之高，堪稱觀止。他告訴我，自從施行合理化工作之後，紗布的成本減低不少，據說本色布減百分之三，染色布減百分之五，印花布減百分之七。五年前英國皇家經濟學會開會討論棉織業合理化問題，賴庸氏告訴到會的會員，英國棉織業一天天落伍，有敵不過日本之勢，即當時會議席上改用之楮布，還是日本貨，到會的人無不驚駭，率於二年之間，努力於合理化工作，到現在已經回復到他們在國際市場的競爭能力了。日英的棉織業都是極有組織，極合理化的，我們的棉織業呢？各個既不從事於改進，彼此又毫無聯絡與合作，反而互相競爭，互相破壞，以此去



敵國際的競爭，其勝負不言可知。中國紗廠之組織、技術、管理，很少合於現代工業的水準的。講組織，無所謂軍隊式之組織（Military organization）或功能之組織（Functional Organization）雖然也有經理協理廠長稽核總管的名目，但大都皆職既不分，權亦不明。祇要是大股東或是與大股東有關的人，即不懂得什麼是「現代實業管理」亦可當經理協理。只

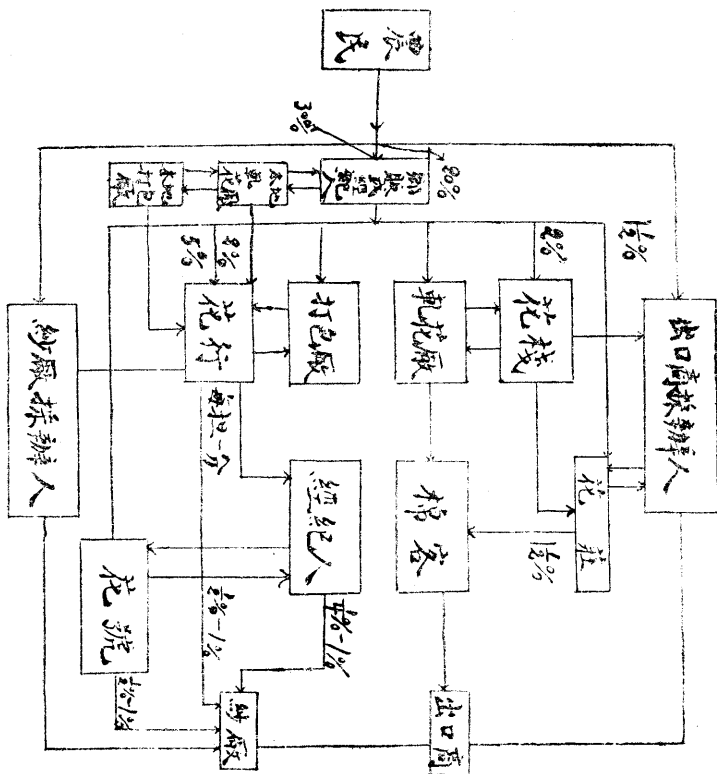

要從前當過賬房先生，便可當廠長。稽核在現代工業組織中是何等專門，何等重要，而在我們的工廠中，大都是虛設，或是掛名的。總管應該是專門人才，而在我們的工廠中也是不甚重要的。現代工業講「專家管理」是極少的例外。」（見新中華十五期卅七頁）

事實上的表現，當然是成本加高，而效率減少。就購買棉花說，外商大半直接去向產棉區訂購。而華商則必定要經過許多中間人。每一中間人，要得一種佣金，當然棉花的原來價格雖然很低；到廠家的手中，已經是很貴的了。中國棉花購買上，經過的手續，可以看上面的一個圖。再加上運輸的浪費，捐稅的損失，棉花價格的加高，自然不必再說了。

管理之不合理化，生產效率的減低，關於此點，在一九二九年曾經有一個統計，比較在華日廠及華廠的生產效率。請看下表：

	上海華廠 (每錠之生產) (每廿四小時)	在華日廠 (每錠之生產) (每廿四小時)
十支紗	二·二〇磅	二·〇七八磅
十四支紗	一·二二五	一·七四五

十六支紗  
二十支紗  
五十二支紗

一·一  
○·九六  
○·六七八

一·二八  
一·〇二八  
○·六九八

三、互相競爭不能合作 華商雖然亦有聯合會的組織，可是等於虛設。彼此競爭，互相傾軋，并不能因此和緩，這個事實凡紗業界的人，大都知道，不必多說。

四、稅捐繁重 除印花等稅較多外；而統稅制度亦不良。因為現下統稅制度，僅將棉紗分兩級徵稅，以廿三支分界，每担相差不過一元。日本紗多為廿三支以上者，即多屬細紗，價值也昂。華紗多屬粗紗，價值也低，而担負的統稅幾幾乎相等。事實上當然華商担負較重，不易與日紗競爭。

以上四種原因是中國紗業衰敗的主要原因。第一種，是受帝國主義的壓迫，即所謂帝國主義與民族資本的對立，第二、第三及第四種原因，是受封建勢力的影響，即所謂封建勢力與勞苦大眾的對立。

#### 四 棉紗業的救濟

我國紗業應該如何救濟，政府及專家已經提供過許多意見，最重要的大約是下列幾點：

一、紗廠某專家——（一）我國人口有四萬八千萬之衆，除生產者外其餘純粹消費者約諸六分之一，即有八千萬人，凡國家政府法令之所及者，若軍隊之服裝用品，公務人員，青年學生，一律強迫服用國貨，有此八千萬人維持華紗，華紗何患不振。（二）請華紗聯合會於每件棉紗抽稅一兩，年可得百萬，五年後有千五百萬，即以此資設立紗業銀行，商辦官督，專以救濟華紗。如此逐年生利，十年之後，非但可使華紗業穩如磐石，即欲消滅外紗，亦綽有餘力。（香港南華日報五月卅日）

二、實業部技正顧毓琿氏——（一）自身組織的合理化；（二）自身合作。由紗廠聯合會，組設研究委員會，產銷合作委員會，實行產銷合作。（新中華十五期氏之論文）

三、實業部工業司長劉蔭蕚氏——（甲），在政府方面（一）財政部應速實行減紗稅，及實行徵課日紗傾銷稅，在中日關稅協定期滿後應即日提高日紗進口稅及國內日紗廠之出廠稅；（二）

鐵部應亟厘定紗類運輸特價，減少國紗運輸費用及提高日紗運價，務期國紗價格，增高日紗價格，使不能向我國內傾銷。(乙)在金融界方面應於適當條件之下盡量貸與資金與紗商，以資週轉。(丙)在紗廠本身方面，應即努力於生產技術之改良，工廠管理之合理化。(劉氏對新聞記者談話)

四、紗廠聯合會——(一)中外負擔關稅應劃一；(二)退還統稅之一部；(三)增加關稅；(四)退還原棉進口稅；(五)減輕利息；(六)取締工會。

五、中央民訓會——(甲)中央應與銀行界統籌辦法，低利貸款與各紗廠，使穩定營業，并在可能範圍內，縮短工作時間顧全工人生產；(乙)嚴令各級黨部，轉告國人，在積極提倡國貨辦法之下對積存之本國紗布切實推銷；(丙)目前外貨傾銷政策，根據地係我國內地，華商為便利運輸，減輕成本計，應易地生產，并迅速聯合各紗廠暫時組織較有獨占性質之團體，以便合力發展；(丁)對危害工業之一切原因，力謀根本救濟之策；(戊)在可能範圍內，減輕國紗稅率，以資保護；(己)除對於本國輕工減稅外，並從速勵行生產統制，使消費生產成正當比例，免耗人工財力。

以上各項辦法雖然很多，而真正治本的辦法，却還只有中央所提『勵行生產統制』及劉顧兩氏的產銷合作。不過這個祇提出一個原則，具體的說來我還有下面幾個意見。

第一，爲什麼非勵行統制不可呢？最重大的原因有二，即一、華商紗業企業家，缺乏合理化之組織力量，非用統制的力量，不足改變封建式的積習。二、外商組織既合理化，又有政府爲後盾，不平等條約爲護符，不用統制政策，決不能抵抗外商的侵略。

第二，實行統制應着重生產統制呢，還是產銷統制呢？中央民訓會是着重生產統制，而顧毓琰氏則主張產銷合作，頗有同業產銷統制的意味。同時劉蔭荈氏也說：『……至如何推銷華紗布，不受外貨傾銷影響，則予意將來最好由官商合組一產銷機關。』都是主張統制着重生產與產銷兩方面。我個人也是以爲單單的生產統制當然不夠，一定非產銷兼顧不可。直言之，即應該實行棉紗業的統制，由棉花的產銷到紗布的產銷都在統制之下。

第三，統制的進行由政府呢，商人呢，抑官商合辦呢？我以為單由商人辦是不行的。因爲中國的商人能力大的固然有，而缺少現代企業學識的人也不在少數。如果由商人去實行統制，必至不僅沒有看見統制好的方面，而把持操縱，互相傾軋之風，首先可以看到，前途很是危險。并且

事實上也辦不通。因為由商人統制，政府雖然有意協助，也有許多地方，變為不可能。例如上面各項主張中間，加重日廠出廠稅，退還統稅之一部，減輕華紗運費之類。都因為商約上有新謂『同等待遇』的原則，事實上不容易辦通。如果由國家統制，那末，企業者既然是國家，收稅者也是國家，國家可儘量加重稅收。使統稅的負擔超過相當的限度。而對於售價則用傾銷的方式，其價格的準備僅僅夠到生產的成本，而拋棄稅收的部份的全部或一部，那末，在統制之下的棉紗業，表面上雖是賠本，實際上還是獲利。不過這個利潤是用稅收的方式表現出來罷了。所以這種統制任務的執行，不可用商人辦理，也不可用官商合辦的制度，而是要純然由國家辦理。

這樣一來，外商，尤其是日商，一定要表示反對或者抗議。可是由法律上說，我們是並不違犯什麼條規，也沒有什麼條約的約束。當然可以不睬他。萬一退一步，講到什麼所謂『親善』，所謂『道義』，（當然不是真正的親善，真正的道義）我們也不妨以不受外商壓迫為標準，不必打倒外商。純然的保護自己的生產事業，這個如果有人說妨害道義，那末，我國也就顧不了許多。祇好斷然的進行了。

還有一個問題，即是官商合資經營的問題。因為在上述辦法之下，對於商人資本的利益不會

完全消滅了嗎？這個當然要設法救濟而且是容易救濟的。簡單的辦法即是將商股的利息提高，而官股簡直不要利息。或者竟仿上次實業部所頒發酸醃廠招股的辦法，損失完全由官股負責，商股居於『認紅不認黑』的地位。如此一來，商股既有較高的利息，同時又不担負損失，商人自然樂於投資了。

由上面三點意見看，可見棉紗業不僅非實行統制不可，而且實行統制起來，一定有充分改進的把握。

## 附一 全國經濟委員會爲統制棉業告國人書

現代國家以經濟爲生存命脈。當此世界劇變，演進益亟，我國家承天災人禍之敝，內憂外患，於茲已極。若不能增益生產，厚植民力，將何以建國，何以圖存。本會負發展全國經濟之重任，對於各種民生事業，均有分別統籌之責。現當成立之始，深鑒棉業關係國計民生，最爲重大，特提先設置統制委員會，選任賢能，責其整理。更不得不有一言，以爲國人告。我國棉田遍於各省，而製棉工業亦已有四十餘年之歷史，乃國家漏卮，仍以棉貨爲獨巨，已有工廠，且岌岌



若不可終日，此其故何哉，一言以蔽之曰，不能隨時代演進以應緩急需要而已。農者不能應工廠原料之需求，則外棉自可源源而來。製造者不能應消費者之需求，則非國產之製品，何怪其不脛而走。是在當業人士，亟須加以澈悟，各從本位，致力匡濟。統制委員會之設，其目的固在集中權力，統籌兼顧，自今以往，對於棉業應有設施，凡屬國家權責所及，由該委員會制成方案，當予以實踐履行。而斯界從業人士，亦應全體動員，共求邁進，使事業本身組織，日臻健全，國家愛護，固當唯力是視。如有步趨不力者，國家亦當予以制裁，或竟捐棄，有所勿惜。此為從業棉廠者言。國民政府保護勞工，原列政策，然勞工不求自身智識技能之增進，而唯提高待遇之是驚，不齊其本，而齊其末，實足為發展事業之障礙。處此經濟恐慌潮流之中，同舟患難，更應互相保持。此當為多數勞工盡其忠告。抑今日棉廠最大痛苦，在於出品滯積。國家對外勢力衰弱如彼，經濟實力空虛又如此，我全國人民，豈尚不能稍激天良，勉用國貨，則區區二百數十萬錠之紡機，二萬台之織機出品，何至更有滯銷之事實。要知現有棉業不能立足，則對內復興農村，對外抵禦經濟侵略，均為空言，國家前途，誠將不堪設想。此尤當為國人垂涕泣而道者也。為此布聞全國，尚希一致奮起，作國家經濟最有力之後盾，實有厚望焉。

## 附二 如何去統制棉業（紡織周報社）

現時對於統制棉業的計劃，中央當局者已有着決心，事業界也表示了充分的同情，所以今後的問題，當然不是棉業爲什麼要統制，乃是如何去統制棉業的問題。

『如何去統制棉業』這個問題，我們覺得凡是從事棉業的人員，大家都應該去考慮一下。茲就記者個人意見，發表一些如何去統制的計劃。自然，也不必多講什麼理論，我們只陳說一點實質的計劃。

### 第一 目的和手段

凡屬有關棉業之公私事業，統制棉業委員會都有去過問及管理之權。

凡屬直接間接從事棉業的人民，都有遵守統制棉業委員會的命令之義務。

中國棉業必須做到自給自足——這是至少，也是最後的目的。避免官僚化，多用些革命精神，不顧情面——這是最要，也是極簡單的應取手段。



### 第三 計劃和步驟

這個計劃究竟如何去開始進行呢，我以為不做則已，要做就要切切實實完完備備去做。

第一步，先辦登記。凡屬直接受統制的公私事業，應該先到委員會登記。委員會在最短期間內應明瞭全部事業各種情勢，整理出來一種真實統計，作為興革張本。（假定時期為二個月）

當第二步，製定計劃。這個計劃當然須待統制委員會來制定，根據事實，根據情勢和需要，規定必需做到如何地步的至少限度，公布給全體事業界。在未正式公布前，許全體事業界貢獻意見，既經公布之後，便不許輕易變動。（假定時期為一個月）

第三步，實施統制。委員會一方依照規定計劃去執行，事業界一方要嚴格遵守，委員會當然有權去取締不遵守者。（假定自廿三年一月起）

### 第四 治標和治本

自然，棉業目前的情形如此，總有幾件事是急不容緩的先要實施，有幾件事非一蹴可幾的，

紙好漸漸圖維，所以統制計劃，仍得分出治本和治標的兩種。

這裏我們貢獻一點計劃中應有的題目，至於文章應如何做，讓委員會正式去討論。

(甲)關於治標者

- 一、改善同業公會組織
  - 二、棉廠資力之補助與減輕利息負擔
  - 三、棉花品級檢驗之嚴厲執行
  - 四、借款美棉之有利的支配
  - 五、改正稅制
  - 六、確定棉廠勞資雙方應守範圍
  - 七、推銷國產紗布
  - 八、交易所投機者之相當約束
- (乙)關於治本者
- 一、植棉之推廣及改良

- 二、紡織染技術人才之培養
- 三、事業界公司組織之鞏固
- 四、棉廠工作之合理化
- 五、獎勵推設新廠取締不堪整理之廠
- 六、提倡棉業之附屬工業
- 七、提高勞工智識技能及其待遇
- 八、辦理完全正確之產銷統計
- 九、棉廠出品之標準化
- 十、驅逐非國貨之根本辦法

最後，這個問題畢竟爲事業界空前所未有。是中國產業史上的創舉，是中國最大實業生死存亡的一着，我希望全國事業界人士，大家都來貢獻點意思。此篇之作，固在拋磚引玉。

### 附三 統制經濟與棉業

(邱光庭)

自宋財長週遊世界而歸，鑒於各國承經濟衰疲之餘，欲打破環境，復其繁榮，均以統制經濟自厚其國際競爭力量相尙。在滬各界歡宴席上，遂有以國民經濟爲中心，政府實力維護，加以有計劃的統制而謀開展的演辭。中政會旋有改組經濟委員會，擴大其範圍之決議，提經立法院制定條例，實施經濟統制之聲，乃囂然塵上。此實時代要求，而爲吾民族自求生存之唯一途徑。蓋世界各國之經濟制度，無論爲自由資本或社會資本主義，對於產業莫不施以有計劃的統制。英則採自由資本主義，由政府施以保育政策。美則由產業團體自爲統制，政府進而干涉保護。日則爲政府保育下之自由資本主義，進而統制之。其爲絕對的統制，集全國各產業於其統制之下，計劃整個進推者，蘇俄之新經濟政策是。概括言之，統制經濟在改進經濟組織，以改善國民生計，視全國各個產業爲整體之一協合單位，運用可用之資本，爲有組織有計劃之合理控制與指揮，使各生產單位藉此整個系統，以所生產者與消費互躋於平，滿足一民族最大需求，非少數人之私，任意支配管理之謂。更考各國經濟進化之跡，始唯崇尚自由資本主義，其利在能導國民發展自家經濟，而進展其業務，以各產業之能各自進展也，一民族之經濟以裕。弊之所及，（一）生產無計劃，不求適用消費而過剩，價格跌落，經濟之衰疲隨之。蓋產業之中心在消費，而非資本，祇謀

資本發展，加大生產，不計消費之所需，轉爲經濟凋疲之癥結。(二)國民相互間各謀自家經濟發展而相排斥，結果資力薄，生產量少者爲資力厚生產量大者兼併，轉相推演，各爲畸形發展，貧富遂相懸殊，階級鬥爭以起。此世界各國經濟所以日趨沒落，社會失業者日衆，墮於不景氣深淵，各謀演進自由主義之經濟爲統制主義，競爭主義之經濟爲合作主義以自拔。或在經濟集團控制之下，傾銷其所生產者於國外，勿使過剩，或高其關稅壁壘，杜絕外貨侵入，而以所產者自供其求。

吾國生產落後，當國者唯仍千百年前舊習，於國內之爲農工生產者，任其自生自滅，不加措意。農以不知應用科學於其生產，而生產遜。工之屬於手工業者，初以機製品之產生而淘汰，機製工業，則又不能爲合理化生產。自然貽我之礦藏雖至豐富，則棄之於地不盡其用，水利交通非以國家力量不能推進完成者，不爲積極之經治。更歷受國際的經濟侵略，利吾門戶洞開，以爲銷售貨物尾閥，以有組織、有系統之經濟集團爲奧援，向我掙擊。吾之農工產業備受蹂躪，莫由自振。於是生產益見低落，不能以所生產者而濟其需。食用之米，衣用之棉，給自國外者，年達數萬萬元。本年長江各省米麥豐收，囤積無銷售之路，而洋米洋麥麵粉猶大量輸入，語其故，交通



不使，產區之所產，不能運輸之至於消費之區，產品等級，未經釐定，品質良次不一，購者因無標準，不易定其採用之途，不樂於購用。歲歉農固不免於困厄，穀熟復以價賤而傷農，農村經濟，乃全部瀕於破產。工業以不能為合理化的生產而價昂，不可與洋貨競其短長，洋貨傾銷所至。即被擯不入其地，整個經濟緣是日趨崩潰，莫能自己。所以致之者，未能秉保育主義予以控制與指揮也。蓋經濟之策源在生產，生產之歸宿在消費，先必統計全國消費之所需，得確切數字，按其所需，指揮之為適量生產，控制之，使不逾量而過剩。尤必將全國交通收為國營，以利運輸，俾生產易為消費之分配。故統制經濟因時代演進，實為挽救吾國由經濟而及於民族之危機的必要方策，非『可行與不可行』的問題，而為『如何施行』的問題也。

統制經濟的方法，各國所採行者，各依國情與環境而異其趣。俄以小耕農與大地主相激盪，社會貧富階級過相懸殊，乃用強力統治權，收全部產業為國有，由國家力量統制其經濟，為有計劃的推進。美則因歐戰後，科學進步過速，發明多數機器替代人工，於是生產過剩，失業人多，經濟上異常恐慌。羅斯福總統為謀失業人數減少，生產不致過剩，在增高工資，減少工時，節制生產三原則下，釐訂業規，統制經濟，是運用其政治管理權，對於人民經濟為有計劃的統制。而

其目的則在躋生產與消費於平衡，滿足其民族最大需求。吾國經濟問題之亟需解決而最感切需者，簡單言之則爲如何使生產技術進步，與產業如何開發。如何使生產能自濟其消費之需而不外求。以統制經濟的政策解決此項問題，則必先求政治條件之適合。(一)政府堅強有力，命令能通行國中，(二)有可用之資金與人才，(三)有有系統的統計數字，可憑藉爲精密之計劃，(四)能獨立自主，不受外力牽制。顧吾國對於此項政制之施行，其政治條件，是否與施行此項政制所需要者相適合，殊難遽下斷語。然侵入吾國之國外經濟勢力，均以國家爲單位，往昔農其生產無主義的各自爲謀，已受摧殘而難存在。今後若採用自由資本主義，則在各國整個經濟壓工下，亦可決其無倖成之望。無已，其在增進生產技術，與開發天然貽我之產業，以所產者自濟迫需之原則下，先謀同業統制，政府加以保育，並爲初步計劃，一面改進政治條件，求其適於統制經濟之所需，進而統制經濟，步入民生建設之坦途乎。爰本此旨，就棉業言同業統制及政府之需予以保育事件於後，以爲芻蕘之獻。

先將棉業經濟困難的內在原因分析，則得下之因果系統表：

棉業經濟困難

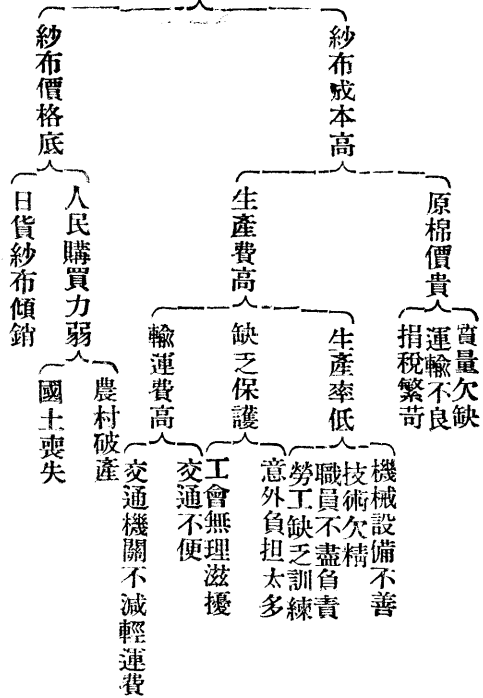

觀上表，致棉業於困難之原因雖有種種，其最重要者，則為日貨傾銷。他若原棉價貴，生產費高，皆由日貨傾銷主因下，演進所致之比較的副因。蓋以吾國現有錠數與人較，紗布生產決不虞其過剩。人民無論如何困窮，購買力無論如何薄弱，章身不可無衣。以最低限度章身之所需計之，國產紗布必不能盡應其求。唯其有日貨傾銷也，以其貨價之低，遂見吾之所產者成本之

高。所謂原棉價貴，生產費高，亦由斯爲其出發點，否則原棉價值雖高，原棉而盡爲國產，收受高價之益者爲吾棉農。生產費高之相因於勞工人數之多者，可使多數人得其生活。相因於運費之高者，可增加交通機關收入，則紗布成本雖高，以衣被之需，又何患無消費之途；而其增益之數，亦僅存留於國內各個農工社會間，而於整個經濟，固無消長之虞，所謂楚弓楚得，又何患焉。但彼在紡織廠自身，能精研技術，應用合理化原則，以最少勞力發揮最大生產，勞工廠員各受有普通及專門教育，於所管範圍內，能各盡其能，政府社會又隨處予以便利，多方面使其向生產增加，消費節縮，成本低廉之途邁進，厚其向我傾銷，迫我紡織工業無能自爲力量。吾紡織工業於能致成本於低廉之條件上與之相較，又多遜色，遂成當前最嚴重的棉業經濟困難問題，分析困難之所自來，當求其所由去。去之之道：

(甲) 屬於政府保育政策下者：

(一) 厲行關稅堤防及提高統稅稅率，於華廠以增益之數，充獎勵金。

提高關稅，所以增加國外輸入之棉貨價值，使不能以廉價傾銷，脅迫吾棉織工業至於不能立足。提高統稅稅率，於華廠以增益之數充獎勵金，所以限制國內洋廠出品爲不合理的跌價，兼不

能利吾國土爲無限量的擴充與發展，減殺其敵對華廠力量。

## (二) 發展交通

用國家力量發展全國交通，使棉產區與棉織區，棉織區與消費區，能以至低之運費爲最敏捷之運輸，生產區貨物不因滯積而貶價，消費區不因取給不易而價昂。

## (三) 普及平民教育及技術教育

棉織機械爲棉織物之所自成，但能成其最大效率者，要點在機械之設計與製造，尤在使用之人能善使用。日有某廠者，有紡機十萬錠，布機壹千元，全部廠員僅十七人，司布廠之役者僅三人。華廠十餘人之事功，日廠能以三人爲之而裕如。非日人得天獨厚，有以異於華人也，實勞工教育程度較高，能於所管範圍內運用其智能，爲其所當爲，不若華廠勞工，無時無事不須予以指導，監督之不可不多用職員。是日廠自職員至勞工，用人之少，實基礎於平民教育及技術教育之普及。一方因技術知識充裕，能應用於機械之運轉中，減少勞力之役，一方能發揮本能，成多量事功。故在吾國於平民及技術教育之須普及，與夫成年補習教育之須積極設施，實爲整個生產及社會改進之最急切事件，棉業僅其一端。

(四)撥借美棉麥借款一部與廠商，爲暫時的流通而資救濟。

棉麥借款用之於建設事業，爲立法院制定之方案。分撥一部與關江蘇鹽墾專區，從事植棉，增加原棉產量，供給棉織廠原料之需，而杜每年壹萬萬元外棉輸入漏卮，已經中政會決議。其他雖未支配確定，然用之於建設，則固毫無疑義。但鹽墾等事業之興舉，由計劃而實施，必須長時日之經歷，美棉麥則源源而來，在此期間，暫將售得款項貸與紡織工廠，按建設實施時期，定其還期，如是既無礙於事業興舉，而國內紡織工廠因存貨滯銷，金融周轉不靈，陷於停頓者，得茲救濟，庶可復工，而漸謀復其繁榮。

#### (五)增訂工會法條文

吾國勞工，以未受教育者爲占絕對多數，對於事理之判別力，非常薄弱，狡黠者流，遂乘間利用，挾衆要求，動輒引起糾紛，結果，則爲所利用者絕無所獲，而工廠已備受損失。故政府於工會法須增訂一條文，大意爲：『生產業在本合理化原則，求增加生產，節縮消費時，工會不得藉故發生糾紛，妨害其計劃之實現。』

#### (六)增訂商會及同業公會法條文

政府於商會及同業公會法，增訂一條文，大意爲：『商會或同業公會，有限令所屬會員儘先販賣國貨之義務，並得自訂執行細則，於必要時並請地方官廳協助執行。』如是自省區而縣區、而鄉區，凡爲商業買賣之場所，均各嚴令組織同業公會，棉布業公會自必徧布區宇，所屬會員，能儘先販賣國貨織物，則在一區域內之欲得棉織物者，自必購買國貨，現時各廠存積之貨，當必不脛而走，不能盡供其求。

(乙) 屬於棉業同業統制下者：

(一) 購銷統制

合全國各紡織工廠爲一大集團，各廠均受統制於其下。於原棉之採購，則統計各廠所需之質與量，按其所需，分別向產棉區直接採購。於棉農與工廠雙方受益之標準下，定其價值，將採購之棉分配各廠。其接近產區自行採購者，亦須依標準價值而不損益，則不致有同業爭購，使棉價不能爲合理的平準，或故貶其價，使棉農不能得合理的收益之事發生。於成品之銷售，則依各廠成品品質，合於某區域織用者，即定該區爲獨銷區，其範圍以該廠出品數量適合消費爲準，價值以在產銷兩方利益均等之範圍內，斟酌定之，則因同業競銷而致不合理的貶跌可免。在外貨傾銷

期間，即合全力與之爭競，均其銷售之數，不使一廠存量獨多，而致金融周轉不靈。

#### (二) 金融統制

金融調劑。由此集團爲對外主體，以各廠財產相保證，藉堅業外人信心，自不難盡其調劑能事。各廠須用款項者，則轉貸於集團，營業雖爲獨立，但全年總盈虧必經審核，俾知實況而定進行方針。

#### (三) 技術統制

吾國紡織工廠類多成立有年，創始時類多資本不充，機械設備亦因是而不盡善盡美。必因應事宜，爲現代化之革新，設計之事，卽由集團任之。更按機械能率，定其標準生產額，指導技術人員努力增進技術，於生產合理化原則下發揮生產。

#### (四) 消費統制

消費合工資，動力，物料消耗，利息，保險，開繳等項而言，以工資動力、物料、消耗占數爲最多，亦最富有伸縮性。工資須採減少人數，發揮能力，提高待遇主義，使勞工個人因發揮本能而增其所得。工資總數因人數減少而減其支出。動力及物料消耗須按簡單化減少機械，而減其



用量。清棉各機既改單一式，粗紡廢三或二三道，精紡改用大或超大牽伸，尤事例之最顯著者。若他利息開繳，亦須按緊縮主義減其支給，凡此消費之需，集團在可能範圍內酌定標準，俾各廠知所遵循。

#### (五) 調製明確統計

全國棉產量、紡廠及衣絮、被絮消費量、織物使用量、織廠生產量、外貨輸入量，分別部門爲明確之統計。俾於統制棉業爲有系統的計劃時有所依據。

上列各項，係在政府保育政策下，棉業同業自爲之統制，亦卽宋財長以國民經濟爲中心，政府實力保護，而謀棉業開展之要端。全國各產業，各就其部門。本此原則，自爲統制，待政治條件改善，適於爲整個統制，而成國家資本主義的集團時，進而統制各業，使各業爲整體之一協合單位，實行總理平均地權，節制資本之民生建設政策。則上陳各端，又未嘗不可視爲步入民生建設之必經階級，而爲預備之工作也。

### 附四 棉業統制委員會工作大綱

(主任委員陳光甫就職演說詞)

今日棉業統制委員會開成立會，光甫奉命任主任委員，適聞宋部長訓話，要我們全體委員來努力做此救國救民工作，為國家社會服務，光甫何敢畏難。光甫對於棉業，未有深切研究，今日要用統制手段，來對付棉業，也許有不少人發生誤會，此統制兩字，當然是一種國家集權的、有計劃的，去管理某種事業。不過就光甫所知，此次中央統制棉業，決不是要將棉業收歸國營，也不是不容自由資本存在，不過想用政治力量，來幫助事業界向前進取，事業界本身力有不及者，都由統制委員會負責去做。統制委員會之設，不過想集合同業界多數有思想有作為者，併成一個單位，更用政府力量作後盾，來為國家社會盡義務，這是我可負責說明的。棉業範圍自然甚大，從鄉下人種棉花起，中間有販運的棉商，有製造的紗廠布廠和漂染整理廠，再由販運紗布商人，銷賣到最後的消費者，以及間接關係的附屬事業，都是屬於棉業範圍，不過紗廠為棉業中的靈魂，沒有紗廠的國家，便不好算為有棉業，有了紗廠而大家都無法維持，也是等於無棉業。近來紗廠業情形之壞，各方面所受影響，也就夠嚴重了，他的原因複雜，不暇細說，天災人禍，內憂外患，都是他的病案，而世界經濟恐慌的對象，使中國更暴露出生產落後國家的弱點。過去多少次的維持救濟，終至一無結果，尤其足以證明這個問題，已絕對非局部的方法可以收效，非有大

規模、大手腕的辦法，來做整個的、澈底的佈置不可，於是棉業統制委員會，乃應時而生，不是偶然之故。但是這棉業統制委員會，將來究竟要做點什麼工作呢？這個工作，我們必須等全體委員來詳細討論，方能決定方案，不過社會上已於許多人注意於此，我覺得在可能範圍內，有先來說一個大綱的必要。

第一、我們的根本工作，先須從原料上做起，一方面來推廣產量，一方面來改良品質，這是棉業專家本有相當計劃的，我們現在要充實人才組織，積極進行，希望在相當時間內得到最大效果。不過植棉之外，我們還要從運銷上、檢驗上，加以組織。譬如接濟棉農金融、制定棉花等級、剷除棉花攪水積弊，諸如此類，都要積極舉辦，使紗廠原料可以自給自足，這是關於原料方面的。

第二、關於製造方面者，要辦的事，比較更多、我們先要聘請專家，分別研究，纔可以定辦法出來。一面再調查事業界實際狀況，編制統計，以作研究資料。大概工廠設備、工作效率、製品標準、會計制度、勞工問題等等，都應該有相當辦法來整理，要使辦紡織工廠者，大家都可以跟了去做，達到一種經營合理化的領域，這是我們要用全副精神去做的。同時我們還要從各種側

面，來促進事業的向上，好像培植人才的技術教育、輔助技術研究的各種設備、自製紡織機械的鐵工廠、和供給紡織廠用品的附屬事業，也要分別去推設，這是第二步工作。

第三、對於紗布的運銷方面，我們也要有相當辦法去應付，尤其在目前紗廠情勢艱困的當中，救濟自屬不容稍緩，譬如滯貨的疏通、市價的穩定、金融的接濟、稅制的改革，我們都想設法來辦，不過收效是否可以滿足事業界希望，我們暫時尚不敢多說，不過總要竭力地去做，這是治標的工作。

這三個階段連起來講，便是我們整個統制棉業的工作。從農村輸出原料到工廠，再從工廠輸入製品到農村去，其間組織經過，都要有一種最優良、最適當的聯絡，使其循環貫通，毫無阻滯，全國經濟血脈，自然可以流通，社會民生，也自然趨於安定了。不過這個流通的程度，還是要看我們大家努力的程度怎樣，要看全國人民合作的精神怎樣，努力程度與合作精神，有一分不到，那我們工作的效果，也須減色一分，所以我們的工作，還是要請全國人民共同協助纔好。

最後還有一言，方纔宋部長說，祇要我們有辦法、有計劃，對於經費一層，政府方面可以完全擔承。這句話，自然可以使我們增加不少勇氣。將來統制委員會製定方案，提出計劃，我們當

然要經過極慎重之研討和審查，我今天可預先向部長聲明，不是切實有效的方案，我們不向政府提呈，既經提出方案，務必要請政府核准，同時更希望政府從各方面給予便利和力量。

## 附五 日本紡織工業猛晉之原因

(朱仙舫)

世界棉紡工業，昔以英爲首稱，中日同爲後起之國。自前歲英國遠東經濟考察團至遠東考察，見日本紡織工業進步之速、生產之高、成本之廉，回國報告後，已引起英國人士之注意。近更因日貨織物傾銷印度，侵占其自有市場，脅迫其棉紡工業，乃高其關稅壁壘，予以嚴重抵制。是知不可與敵，不得不採行自衛政策。而日本紡織工業猛晉，駕英而上之，爲世界所重視，卽斯可見。蓋歐戰事起，世界棉織物生產頓減，供求不給，價值突漲，日復利用英之遠東市場，一面就其故有者爲大量生產，一面增加機錠，擴充生產以應其需，而獲空前巨利，增益其發展力量。歐戰後，知英必恢復以前所占市場，保持世界棉業首位，故舉國之營棉紡業者，均以英爲假想敵，而思戰勝之。更利其政府之保護、金融業之調劑、社會環境之優良、技術教育之普及、機械製造工業之發達，多方面予以方便，使之向生產增加，消費節縮的產業合理化之途邁進。結果，

則成本低廉，暢銷世界市場，英貨莫與之京。茲將日本歷年增加之紡織會社數及機數列表於后，以明其進步之一斑。

年別	會社數	紗錠	布機
一九二一	五六	三、八一三、五八〇	五〇、五八八
一九二二	六一	四、一六一、六二六	五四、九九四
一九二三	六四	四、五一七、六一三	六〇、七六五
一九二四	六〇	四、一九七、九六六	六一、四二一
一九二五	五六	四、八七〇、二三二	六四、二二五
一九二六	六四	五、四四七、一八四	七三、三八一
一九二七	六四	五、六七九、八五二	七七、〇四三
一九二八	六四	六、一一六、二六六	六八、三五二
一九二九	七〇	六、四六七、一七四	八一、二〇九
一九三〇	七〇	六、八三六、五一六	七七、八九八

一九三二

七四

七、二一四、〇〇一

七九、四六六

一九三二

七二

七、五三五、一四六

七七、七八二

在中國（一九三二）

一、七〇一、七四八

一五、〇六九

考其所以能致於斯之原因，則有下列各端：

### 屬於廠方者

#### 甲 組織完善

全廠職員有雇員、準社員社員之別，雇員準社員又各別為數級。始事時，各依學識經驗定其職務與地位；既事後，各依服務年限與成績定其晉升之級，成績優良、於技術上有特別改進者，則予以拔擢；成績平庸，雖屆升級年限而不予晉升，以示黜罰。重要職務，非達某年齡不能升任，既達某年齡不能仍任某職，達某年齡應升某職，遇無缺可升則退休，一一詳細規定，所以杜倖進讓後賢也。自廠長而工程師，而工務員事務員，各有其應負之責，各有其處理之權。上級人員於其所屬，能充分發揮才能，就所管範圍內，為隨宜之應付，更從而考察之，定其賞罰，嚴其

升黜，一以才力爲斷。故全廠上下一德一心，一以領袖的意志爲意志，祇自省己績何若，不以賞不及己爲念。俸給雖不過高，但依所處地位，能安定生活爲準，更提存一部代爲儲存，俾於離廠時，能維持生活。廠於職員，固不願其擅離，而廠員亦不輕言離。若廠長若工程師，則爲社員或準社員，每經三五年，必與同一會社內之他廠互調，蓋防其在一廠歷時既久，而生暮氣，調任他廠，則後任以求勝前心理，必求廠務之益能改進，其組織完善，有足多者。

## 乙 新廠設備簡單化

新設之廠，機械設備均採簡單化。房屋建築以機械之簡單而占地較狹，經始之固定資金，因是節省。機器之配置，清棉用單程式，梳棉機用蕭禮式，粗紡用新勃勒克司(Simplex)，現少再用二三道者。精紡用超大牽伸，二十支紗之牽伸，有大至二十三者；前均採用立達三根羅拉大牽伸，現則改用卞薩卜蘭克式，精紡筒管逕供織機緯管，絕無再經過搗紗工程者。其以紗線出賣，則做成筒子打包運出，搖紗成包工程已在廢止之列，搖紗機亦不經見；間有用者，錠數多爲五十或六十枚。織機概用豐田自動換梭及遠州自動換管式，機構豐田織機較前且有改進之處。每一女工可管織機五十台，於調節溫濕均採用最新設備，工場均用鋸齒式平房，採光通風亦甚合度。發



電多用水力，紡織廠亦集中於電廠附近，電費每度僅八九厘。紡織各機，國內均能自己製造，價值僅及英美之半，且無關稅支出，故於經始之固定資本，非常低減，每錠僅需四十元左右，不若曩昔錠需六七十元矣。而經常之工資動力，物料消耗，又以機械簡單化而減其支給，廿支標準紗，利息不計，費用前以三十元為標準，現則改為十六元；四十支紗前以四十元為標準，現則改為三十元，而新廠二十支紗，又以在十六元下，僅十四元左右；四十支紗在二十七元左右者為多，超過十六元或四十元者，未之或見。

### 丙 老廠機械革新化

老廠成立年限，亦有與吾國相若者，但機械設備，均能為隨宜之革新，有增加機件，合舊有機械改造者；若清棉部加用蕭禮塵籠及凝棉機（Condensar），廢二道清棉改排半單程式，或再加用電氣節制裝置改排單程式；梳棉改用除塵抄綱絲器，以管連接，送至清棉室，減少飛棉，保持職工健康。棉條機仍舊。粗紡間有改用單紡，省却二三道者，然以廢三道，而用頭二道者為最普遍。精紡概改大牽伸，有換立達式三根羅拉並換羅拉墩者，有換卡薩卜蘭克者，亦有將其他機構換新，僅存舊機架者。搖紗機存者甚少，有亦改用五或六十錠，織機均裝自動換梭或換管裝置及

經斷自停裝置，其他調節溫溼度等設備，亦均有相當改造。老廠生產與消費雖不能盡與新廠相較，然尚有相當成績。

#### 丁 營業合理化

營業採預買預賣主義，或於買進原棉時，合成品成本，較當時市價尚有利可獲，即分期預賣，有至四五個月或七八個月者。或於原棉低廉，預計成品價值有上漲可能，即大批買進，待製成後陸續出賣。在美印棉價低落時，往往採購半年或一年原棉，由銀行担保，陸續收貨，收貨後六十日，付款與銀行。而於原棉採購，必常合所紡紗支之需要標準，絕不以次要者勉強使用，故回花甚少，生產特高，品質有定，不因時而異。購者祇問某紗是否為某牌號，不更計其成色何若。於紗支紡製，有一定種數，不輕變更，甚至某號機紡某號紗，亦規定不常更易。故機械能依其慣性運轉圓滑，勞工能循其素習因熟而巧，生產增高，遂成必至之果。

#### 屬於職工者

職員均受過相當技術教育，勞工均受過平民義務教育。進廠服務人員，初必雜身勞工，為機

械保全工作，增其實際技能，由是循序晉升。勞工用其智識，減少勞力之役，更能就所管範圍內，盡其應守之職，不必工務員耳提面命，僅簡明指導，即能心領神會，措施咸宜。紗廠每萬錠所用工人，統日夜班及保全雜役等計之，紡二十支紗者約一百八十人至二百人。紡四十支紗者約一百三十至一百四十人。布廠每千台自動織機，約用四十四至四十五人。某廠有紡機十萬錠，自動織機一千七百台，職員紗廠三人，布廠三人，原動一人，廠長及其事務員十人，合計十七人，因職員勞工均具下列諸美德。

甲、富有責任服從心 下級職員之於上級職員，勞工之於工務員，一唯其命令自從，有貢獻而無間難，更不陽奉陰違，於其所指導者，尤能負責求最後成功，故全廠意志合一，管理者僅計劃技術改善，不必分其精力應付人事。

乙、富有研究向上心 日人富有研究心，為其民族性之特長。全廠自廠長而勞工，無不就主管事務悉心研究，一事一物之微，亦不憚予以留意，求其較現狀為良。勞工若加油，亦知不令油虛耗，更求不因及而生故障。棉條當車女工於棉條接頭，必將一頭分裂，而以他頭接入。更必將外圍之棉撕去少許，以免通過大牽伸精紡機易於斷頭，且減少接頭部紗線條幹之不勻。

丙、富有先公互助心。全廠員工各能先公後私，各視廠務若己事，而引爲己責。更能本互助精神，通力合作，遇工作難做時，相鄰工友有幫助接頭者，或有事故須暫時離開，他友工可代爲工作絕不使錠空轉，減少生產，於廠務然，於員工個人遇有不幸事故，亦相與救濟，脫其困危，使精神上得無上安慰。

丁、各有專門技術。工務人員各受有專門教育，各能應用其技術於機械運動中。而於發揮機械效率，節縮勞工動力，物料消耗，尤能切實鑽研，求於廠有貢獻，兼爲個人晉升之階。

### 屬於社會方面者

(甲)紡織機械自造。日廠紡織各機，嚮多購自歐美，英機爲多，美機次之，瑞士及德法所製者較少。近則致力自造，紡織部自清棉而綱絲棉條、粗紡、精紡、以及併筒、撚綿、燒毛各機，織布部自準備而製織、整理、染色各機，均能自製成，精微若精梳機(Comber)，亦能自造，與英美所造者無些微差異。豐田式織機製造所專製紗機，年可出二十萬錠。豐田自動織機製造所每年除出自動換梭織機五千台外，並可造紗機二十萬錠。遠州自動織機製造所年可出自動換管織機五

千台。至大坂機械製作所，大坂機械工作所，壽製作所、木本鐵工所、日出紡織機製作所、共立機械製作所、加地鐵工所等，則各製棉紡、毛紡、絹紡及人造絲機之一部或全部。專造鋼絲圈者有金井，專造羅拉墩子及皮鞴架子者有日東鐵工廠。專造關於溫濕調整、及真空抄鋼絲等設備者，有朝日工業社、井上金屬工場、朝倉製造所等。且紡織技術人員於機械研究有得，或新有發明，或就舊機改造，機械製造廠能就其所計劃者，代為製造，或本其意代為設計，藉資試驗，此尤有造於紡織工業者也。

(乙) 研究機關發達 學術研究機關，除帝國學士院，文部省直接監督外，由政府補助者，有日本學術振興會，昭和七年皇室贈賜一百五十萬元充開辦設備費，國民捐助二千萬元為基金，經常費除基金利息一百四十萬元外，年由文部省補助一百萬元，共為二百四十萬元。理化學研究所，大正四年政府補助一百六十五萬元，國民捐助二百十八萬七千元為開辦費及基金，經常費政府每年補助二十五萬元。其他法團或個人對於研究學術有特別貢獻者之設有種種獎勵金，尤難歷舉。專門研究紡織之機關，則有棉業會館，係某公司董事長獨捐一百萬設立，以研究機關之發達，故事業界益能邁進靡已。

(丙)民衆愛護維謹 民衆對於國內工業，均能本工業發達，地方於以繁榮意旨，愛護維謹，固不僅紡織爲然。紡織工廠有就鄉僻人工低廉，或動力價賤之區設立者，鄉民多願貶價售地，以紗廠能繁榮，地方貧民賴工廠之雇用，能得其生活，故於謀多數之福利之前提下，不惜犧牲其己有。勞工服務於廠，對於所管機台，非常愛護，竟有因換裝他機，將舊機拆除而發生不快情緒者。紡織工業能爲民衆愛護，即此已可概見。

(丁)銷售組織完備 成品銷售，有由各廠自相聯合而謀銷路於國外者，有由三井、三菱、東棉、日棉、江商、伊藤等會社代銷者。若中國、若南洋、若非洲、印度等，均爲其銷售市場，各設有分行支配代銷，收取佣金百分之一，於收受貨物後，即付與現金。使工廠金融能週轉自若，即貨積不銷，亦盡力調劑，不令陷於停滯狀態，就中以三井爲著稱。

### 屬於政府者

(甲)普及紡織教育 紡織教育，異常發達，大學及專門學校設紡織科者凡九，(一)東京工業大學，(二)京都高等工藝學校，(三)名古屋高等工業學校，(四)米澤高等工業學校，(五)桐生高

等工業學校（注重絲紡織），（六）廣島高等工業學校，（七）福井商等工業學校，（八）上田蠶絲專門學校，（九）京城高等工業學校。中等學校教授紡織學者凡二十四。以紡織教育之普及也，服務紡織工廠之人，無一不受紡織技術教育之陶冶，能各本所學而致於用。

（乙）力行保護政策 紡織工廠經始時，機械及建築材料購自國內外，經常使用之原棉以國內無棉產而輸自國外，紗布成品銷售於國內外，或不征稅，或征稅甚微。而政府保護之則不遺餘力。於金融也，遇貨物滯銷，或受他國排斥，非降低其價不易銷售時，政府則必撥巨款於諸銀行，由銀行以至低利息貸與各廠以調劑之。於運輸也，以國內交通發達，非常便利，不必為長時日之經歷虛耗息金。更由政府撥款津貼運輸機關，俾能低收運費。運銷國外者，依銷售所至，有巨量船舶為之裝運，不令擱存多日，甚至為爭奪國外市場，不惜以國力相週旋，多方面予以發展便利。茲將原棉由孟買等埠用專輪裝運至日，輪船應收運費與紗廠實付運費列表於后，其差額則由政府津貼一部。

裝來港名

每包定價運費

實付運費

孟買

四圓五十六錢

二圓七十錢

忠竹林

四圓五十六錢

二圓七十錢

古倫母

四圓〇六錢

二圓四十二錢

田谷陀

四圓五十六錢

二圓七十錢

(丙)禁止工潮 勞資糾紛，固國家極端制止，但工廠能本愛護勞工之心，使其生活安定，予以精神安慰，勞工亦本愛護工廠之念，發揮本能而貢獻之，勞資相維相繫，相自協調，同以發展廠務是務，不以利害相反而衝突。有所謂勞工組合者，一已研究技術，增加生產，及遇同事發生不幸事故共謀救濟爲其組合目的，故工潮雖爲國家所禁止，但事實上未有工潮發生。

上述各端，均爲日本紡織工業猛晉之原因，亦即以英爲假相敵，而能戰勝之所在。良以日與英較，日之人工低廉，勝於英也，工作時長，勝於英也，而東方民族能耐勞苦，尤非英人可及。加之蘭開夏工潮叠見，不若日人之服務紡織廠者，能本維護之心，一其進展意志。故英之棉貨市場爲日占有，日貨所至，英不與敵者，非偶然也。吾國與日同爲棉業後起之國，其始也機械同購諸歐美。而工業發展以原料、人工、銷路爲要素。吾國幅員廣大，所在宜棉，日不我若也，人工低廉，日亦不我若也，年有巨量棉貨輸入，日且利吾爲其銷售市場，則銷路之廣也可知，是發展



棉業之三要素吾以具備，而較日終瞠乎其後。近且以日貨傾銷，吾紡織當業備受脅迫，岌岌不可終日，此無他，人謀未臧而已。日本棉業之猛晉，係合政府、社會，紡織廠自身之所致，吾欲追隨其後且超過之，亦非合政府社會之力共為堆進不可。然紡織廠自身所負之責尤重，求生產增加，消費節省，則又技術上事也。下走與諸公同負技術職責，則於技術上應如何鑽研，就日所行者仿倣之，就其所未知者闡發之，勞工應如何訓練，使之同致力於所務，而生受護之心，皆職無旁貸，而須奮力為之者。必也廿支標準紗，利息不計，每件費用亦在十六元下，始可與言競爭，不致為所摧毀，出於整個停業之途，自奮人之字典中無『難』字，——進矣，諸公，勉為其難。

### 第三章 鋼鐵銅及石油的統制

#### 一 導言

鋼鐵是一切工業的基礎，在現代國家中間，鋼鐵的重要，相當於每日需要的糧食，他的發展程度，可以作為工業化的指數看。所以俄學者 Michel Pavlovich 曾繼列寧『資本主義最後階段的帝國主義論』之後，倡『鋼鐵政策的帝國主義論』。這個說法，見他所著的帝國主義政策的基礎 (The Foundation of Imperial Policy) 一書中間，他以為各種工業之於鋼鐵的關係，正好像各個行星之繞太陽一樣。他又說，鋼鐵工業是現代工業的女皇。在資本主義社會中間，鋼鐵二業完全支配着黑色(煤)流質(石油)的燃料及白色的動力(水力)。充分地說明鋼鐵的重要。(註一)我國現下工業幼稚，需要的鋼鐵還少。大約每年不過六十四萬四千噸，每人平均不過一公斤，(係一九二五年為準)(註二)如果實行統制經濟，需要額當然加多，而鋼鐵統制的進行更有重大的意義。

銅和石油，在中國現在都是仰賴帝國主義。一旦國防上發生問題，也就關係嚴重。所以在進行統制經濟的道路上關係也非常重大。本章預備把中國鋼鐵的儲量及現況作簡單的檢討之外，並將實業部四年計劃中間的鋼鐵、銅及石油的計劃，簡單的摘錄出來，供大家研究。

## 二 中國鋼鐵產量及製鋼能力

中國的鋼鐵產額怎樣呢？製鋼的能力怎樣呢？先要解決這個問題，纔能談得到能否實行統制。關於我國鋼鐵的藏量到底多少，現下還是一個疑問。有人說：總共不過九萬七千萬噸。歷年鋼鐵產額更是可憐，每年平均不過三萬噸，數目當然是微乎其微。

先就我國鋼鐵的藏量而論，據下面第一表看，當然很貧弱，而且按歐戰以後的統計，美國的鋼鐵儲量合未定儲量計算有九四、三二四、〇〇〇、〇〇〇噸，每人平均可得七八六噸。（參看（The Engineering and Mining Journal, July 1926）（註三）我國則照第一表不過九萬五千七百萬噸，這個是就已決定的數目說的。其他因為廣東綏遠尙未查明。聽說，總儲量，也不過九萬七千萬噸。每人平均不過二噸，當然數目很小。不過就太平洋沿岸各國而論，那末，照第二表看，我

國還是可以居首位。而且與日本比較，日本與我們相差更遠。現在要注意的，即是日本的儲量雖僅有八千二百萬噸，而且品質低劣，每年所用的礦砂百分之九十仰給別國，就中尤其是中國。話雖如此，而現在就經濟方面說：我國幾個比較大的鐵礦，差不多都有日資關係。就政治上說，東三省已被日帝國主義佔領，那末，儲量最富的鑛區，已經到了日本之手了。這是值得注意的。

第一表——中國鐵鑛鑛區及儲量產銷表

省別	鑛區	公司	公司性質	儲量(單位千噸)	現狀	產品銷路
湖北	大冶 靈鄉 鄂城西 山雷山 象鼻山	湖北官鑛局 弓長嶺鐵鑛公司 湖北官鑛局	官商合辦對日 負債五千萬	一七、三〇〇 六、三〇〇 一〇、二〇〇 八、五三八	探 未 停 探	輸給日本 輸銷日本 及揚子廠
遼寧	廟兒溝 弓長嶺 鞍山等處	本溪湖公司 弓長嶺鐵鑛公司 振興公司	中日合辦 中日合辦 中日合辦煉廠 合屬日本	七四、二七五 二七〇、〇〇〇 四一三、七四〇	探 未 探	供給本溪湖製鐵所 供給鞍山煉廠

河南	察哈爾	河北	山東	山西	江蘇	安徽	安徽
修武沁陽	宣化龍關	灤河	金嶺鎮	陽泉	鳳凰山	銅官山	繁昌 當塗
宏豫公司	龍烟公司	永平公司	魯大公司	保晉公司	林陵公司	涇銅公司	裕繁公司 寶興益華振治 福利民等公司
中國商辦	官商合辦	中國商辦	中日合辦	中國商辦	中國商辦	官商合辦	中國商辦有借 款售砂合同 商辦有日債礦 石須賣予日本 官商合辦
一、〇九一	九一、六四五	三二、四二四	一三、七〇〇	一五、〇〇〇	二、〇〇〇	三、一九〇	四、三二四 九、一二五
停	停	未	停	探	未	未	停 停
供給新鄉煉爐				自銷			輸給日本 輸給日本

第二表 我國鐵鑛儲量在太平洋沿岸之地位

單位一、〇〇〇、〇〇〇噸

中國

九七九

居世界第九位

澳大利亞

九六二

非獨立性質

荷屬印度

八一七

同上

菲律賓

八〇五

同上

日本

八五

居世界第十位

新西蘭

七〇

非獨立性

蘇俄（亞洲部份）

三三

亞歐洲部份計居世界第七位

就上面儲量說，不能算很樂觀。現下我們再研究的即是我國的現下鋼鐵生產能力如何呢？就鋼鐵的能力說，我們看下面第三表，可以看出我們現下每年雖然僅產鋼二三萬噸，而事實上也不過有每年產鋼十二萬噸之可能。所以實行統制經濟，首先在辦理鋼鐵廠發展鋼鐵事業，這個是沒有疑問的！

據專家估計，如用五十師人對外作戰，每年需鋼料六萬五千噸，即合鋼錠七萬六千五百噸，製煉時需生鐵五萬六千噸，廢鋼一萬五千噸，却有辦法。因漢陽鐵廠年可出鋼料八萬噸，一處已足夠。否則將各處再為補充，也很容易。所以大家祇知道中國鋼鐵業不行，而不行的程度如何，沒有人知道。以致以為連起碼作戰的能力也沒有。其實每年可產十二萬噸，即以一百師人對外作

戰也夠用了。當然，這就是就臨時說的，真正的需要，自然有待於鋼鐵業之發展。

第三表——煉鋼廠之生產能力及產額

地點	廠名	爐數	每日產量	備註
漢陽	漢陽鐵廠	七座	六〇〇噸	現停每年可出鋼料八萬噸
上海浦東	和興鋼鐵廠	二	八〇	每年可出鋼錠二萬數千噸現停
上海高昌廟	上海煉鋼廠	二	三〇	每年可出鋼錠九千噸現停
太原	育才鋼廠	一	二〇	澆鋼爐每年可出鋼錠四千噸現在產量甚微
唐山	啓新洋灰廠	一		澆鋼爐
上海	江南造船廠	一		電鋼爐
瀋陽	兵工廠	一		電鋼爐
漢陽	兵工廠	一	十餘噸	現停每年可煉鋼錠四千噸
鋼廠	鋼廠	一		電鋼爐每年可出特種鋼三千噸
四川	兵工廠	一	十噸	
鞏縣	兵工廠	一		電鋼爐

鋼鐵及石油的統制

再論生鐵的來源，先就土法方面說，每年僅可產生十三萬噸。

第四表 土法治煉生鐵產量表

省別	產量		
	十八年	十九年	二十年
山西	六五、八四七噸	五九、八九二噸	六二、三三〇噸
河南	一〇、〇〇〇	一〇、〇〇〇	一〇、〇〇〇
湖南	七、九六一	三、四八四	三、〇〇〇
陝西	五、〇〇〇	五、〇〇〇	五、〇〇〇
甘肅	一、〇〇〇	一、〇〇〇	一、〇〇〇
湖北	—	—	—
江西	八〇〇	—	—
安徽	一、六〇〇	一、六〇〇	一、六〇〇
浙江	一〇〇	一〇〇	一〇〇
福建	二、〇〇〇	二、〇〇〇	二、〇〇〇



廣東	九、〇〇〇	九、六五〇	九、六〇〇
廣西	四〇〇	四〇〇	四〇〇
四川	二〇、〇〇〇	二〇、〇〇〇	二〇、〇〇〇
雲南	五、〇〇〇	四、〇〇〇	五、〇〇〇
貴州	五、六六〇	五、八〇〇	五、八〇〇
吉林	一〇〇	一〇〇	一〇〇
新疆	二〇〇	二〇〇	二〇〇
合計	一三五、三八六	一二三、二二六	一二六、一三〇

第五表——各大煉鐵廠之設備及產額能力表

地點	公司	爐數	能力	產量	(單位噸)	備註
石景山	龍烟公司	一座二五〇噸	二五〇噸	停	停	實未開工
漢陽	漢冶萍公司	二座二五〇	六五〇	停	停	
		二座七五〇		停	停	
大冶	同前	二座四五〇	九〇〇	停	停	

鋼鐵銅及石油的煉制

揚子廠	六河溝煤礦公司	一座	一〇〇	一一、〇九四	四、〇七二
本溪	本溪湖煤礦公司	二座	二〇	七六、三〇〇	八五、〇六〇
		二座	一四〇	三二〇	六五、〇二〇
鞍山	南滿鐵道會社	二座	三〇〇	一、〇〇〇	三七、八五七
		一座	五〇	二〇	三六、九九四
陽泉	保晉公司	一座	二〇	二〇	二七六、六五〇
		一座	二〇	二、八三八	二、五八七
新鄉	安豫公司	一座	二五	二五	五、五六三
上海	和興銅鐵廠	一座	一二	停	停
		一座	三三	四五	停
合計		十九座	三、四一〇	三〇八、〇九〇	三五〇、五四一
				三五〇、九〇五	

照上面以全年各大製鐵廠之設備能力，每日應可出鐵三、四一〇噸，如果全年各爐開煉三百日可望產鐵一、〇二三、〇〇〇噸，若再除去日人範圍之本溪鞍山兩廠，則我國每年新法煉鐵廠能產五十九萬七千噸。再加上土法製煉的十三萬噸，每年可有七十二萬七千噸。數目當然不算少。至於再進一步求鐵砂，更是充足。這個我們不必多說。看看第六表，即可以知道。即各大礦而論，每年以可產鐵砂平均都在一百萬至一百九十萬噸之譜。合以小礦的產額每年都在二百三四十萬噸左右。假定供求斷絕，完全不出口，已有過剩之虞，決沒有不夠的危險。所以關於鐵砂一項

五日噸煉爐於十八年三月開煉

如果初步實行統制經濟不成什麼問題。至於進一步開發起來，當然更有進步。

第六表 中國各大鐵礦及小礦產額統計表

公司	民國十八年	民國十九年	民國二十年
大冶漢冶萍公司	四七六、〇九六噸	三七七、六六七	四二五、〇〇〇
大冶象鼻山鐵礦	一六二、一九四	一二八、〇九六	八三、一六五
本溪湖公司鞠兒溝	一四八、六四六	一四一、〇六一	一四六、五六〇
鞍山振興公司(富礦貧鐵)	九七、〇七一	一六七、二七四	一四三、五八九
	七三九、九五四	五三三、八九四	六七三、三八〇
桃冲裕繁公司	二二八、八一七	一九七、八七六	二六五、〇〇〇
常塗寶興公司	一四九、六〇七	一二四、九八三	一三五、〇〇〇
陽家寶普公司	六、二三七	五、六八五	一二、二二六
常塗昌華公司	三七、九九四		
常塗益華公司	一〇、三八〇		
常塗福利民公司		八〇、〇〇〇	五〇、〇〇〇

鋼鐵銅及石油的統制

其他小礦

五八三、一八〇

四七八、九五〇

四九六、二〇〇

共計

二、六三〇、一七六

二、二五二、四八六

二、四四七、二〇〇

依以上關於中國鋼鐵的儲量，生產及消費的說明，中國鋼鐵事業的前途，雖然不能十分樂觀，可是仍然是有辦法的。所以實行統制經濟的支柱，鋼鐵事業還是站得住腳。因此，鋼鐵事業發展的計劃，非常重要，實業部四年計劃草案中間，鋼鐵計劃也很完美，特將該計劃及銅、石油之發展計劃，分則摘要錄下：

### 三 鋼鐵計劃

我國鋼鐵事業，除土法製煉者外，僅有漢冶萍公司、本溪湖公司、揚子公司、以及上海和興公司、河南宏豫公司、山西保晉公司數處。今者除本溪湖公司因東北事件暫勿置議外，其他各公司之鋼鐵廠，皆歸停頓，究其原因，或以機爐已舊，或以僅煉生鐵，或以經濟竭蹶，故皆不能根據之以發展國家鋼鐵事業。惟北方之龍煙鐵廠，現時雖尚未建築完成，將來實有絕大希望，故本計劃亦包括擴充龍煙鋼鐵廠在內。最近外洋鋼鐵進口，除機器不計外，每年實達六十萬噸，即每

年滯厄達八九千萬元，此數可以代表我國現時需要鋼鐵之最低數量。本部所擬四年鋼鐵計劃，即以此數為標準，并包括下列之六項要點：

一、將國內各大鐵鑛與合宜之煤鑛劃分為一定區域，在此區域內，祇能有一鍊廠經營製鋼事業。

二、在上述之區域內，先就中國中部、北部、南部，各設一新式鋼鐵廠。

三、上述鋼鐵廠，於四年後共有生產六十萬噸鋼鐵材料之能力，俾國內需用之鋼鐵，可不仰給於外洋。

四、上述鋼鐵廠所製之材料種類數量，其分配均以最近進口之種類數量為標準。

五、上述鋼鐵廠，兼製特殊鋼鐵材料，與化學副產品，以供兵工國防之用。

六、增加鋼鐵材料進口稅率，并製定鐵路運輸專價，以實行保護政策。

#### 地點

製煉鋼鐵。除需用鐵鑛外，而煤焦亦為最大問題。我國鐵鑛，與他國比較，不得謂為豐富，但並此而不經營，他人將從而攘奪，則我國軍備工業終無自振之一日。至於我國製煉鋼鐵，所需

適宜之煤，其蘊藏量，尙稱富有，儘可製鍊國內蘊藏之鐵鑛。今欲確定國內之整個鋼鐵計劃，在設廠之始，即須樹立久遠之規模，是宜將國內各大鐵鑛，與合宜之煤鑛劃分爲一定區域，在此區域內，祇能有一鍊廠，經營製鋼事業，茲先就我國北部中部南部煤鐵兩鑛分佈情形與位置關係分爲七大區域如下：

### 中國北部

一、河北區域 此區域範圍最廣，以宣化龍關之鐵鑛爲主（總蘊藏量有九千萬噸）。而採用井陘磁縣齋堂開灤之煤，以煉焦炭。採用山西大同之煤，發生煤氣以鍊鋼。其鍊廠則以北平西山之龍煙鍊廠爲根據。將來中國鋼鐵事業，以該區域爲最有希望，亦最有擴充機會。

二、綏遠區域 綏遠近曾發現一極大鐵鑛（據云蘊藏量在一萬萬噸以上），該區內之公積坂煤鑛，蘊藏甚豐，其質能鍊良好焦炭。故煤鐵兩鑛，頗屬相當，在該區域內，如設一鋼鐵廠，可以發展西北包寧沿綫之工業。

三、膠濟區域 此區域以山東金嶺鎮之鐵鑛爲主（蘊藏量有一千五百萬噸）。採用博山之煤以煉焦，而設鍊廠於淄川附近。以煤鐵鑛相近之故，實自成爲一特別區域，且金嶺鎮鐵鑛含磷最

低，可煉低磷生鐵，合乎兵工之用。

四、南滿區域 此區域內有本溪湖煤鐵公司爲中日所合辦，其製鐵廠係採用磨兒溝鐵鑛，（蘊藏可煉鐵之鑛量約一千萬噸以上，）及本溪湖之煤，將來東北問題解決後，此區域應加以注意。至鞍山站煉鐵廠，係採用鞍山站鑛鑛，及撫順之煤，完全爲日人經營。

#### 中國中部

五、漢冶區域 此區域以漢冶萍公司之漢陽鐵廠暨大冶鐵廠爲根據。採用大冶鄂城靈鄉之鐵鑛（總蘊藏量有三千六百萬噸），並用江西萍鄉餘干河南六河溝之煤以煉焦。漢冶萍爲日人合同所縛束、且經濟困難，將來可將大冶鐵鑛及大冶鐵廠劃出，以其所採鐵砂及所製生鐵，按照合同專供日本。惟漢陽鐵廠一切機爐，均屬舊式，且多損壞，以之製煉鋼鐵，成本甚重，殊不經濟，且地勢侷促，亦無擴充餘地，將來縱使爲小規模之製造，亦非更換機關不能從事進行。

六、京燕區域 此區域以安徽之繁昌、當塗、銅官山、江寧之鳳凰山鐵鑛爲主。（總蘊藏量有二千萬噸。）採用山東嶧縣，及徐州白土寨，安徽雷家溝之煤以煉焦，安徽懷遠之煤，發生煤氣以煉銅，而設煉廠於首都附近，即以該煉廠爲中部製鋼事業之中心，且可供給兵工原料。

## 中國南部

七、粵閩區域 此區域以福建之龍岩、安溪，廣東之雲浮、增城、新會，湖南之寶慶、安化鐵礦爲主。採用廣韶鐵路沿綫之煤以煉焦，而設煉廠於廣州，以符總理建國方略在廣州設立鐵廠之意。龍岩鐵礦，有和溪、莒州留坑三鑛區，據云鑛量豐富，鑛質優良。但尙未確實測勘，由龍岩可築鐵路至嵩嶼港口以運鐵砂，轉由海道以達廣州，又安溪，潘田鐵鑛，爲上等磁鐵，據云鑛量達一千萬噸，自潘田可修鐵路至東石港運鑛以達海口。至於雲浮增城新會之鐵鑛，則距廣州較近，而雲浮鐵鑛，蘊藏量亦甚豐富，粵省煤鐵諸鑛，尙待精密調查，惟廣州設立鋼鐵廠，則南部工業必大有發達。

七大區域既經劃定，則在該區域內之鋼鐵廠，卽可以次第興辦。至現在漢冶萍公司，既因種種關係不能即日興復。故本部四年鋼鐵計劃，卽是就上列區域內。在我國北部中部南部各設一大新式鋼鐵廠，以樹軍備交通工業之獨立基礎，期達到每年鋼鐵生產額有六十萬噸之數。茲特指定地點如下：

北部鋼鐵廠，則須完成河北區域內之龍烟煉廠，並加以擴充。



中部鋼鐵廠，則設立於京燕區域內首都附近。

南部鋼鐵廠，則設立於粵閩區域內之廣州地方。

### 種類及產額

北部中部南部三大鋼鐵廠，按照下列工作種類，及出品種類而分配之。

#### 工作種類：

化鐵 鑄鐵 鍊鋼 電氣鍊鋼 大型軋鋼 小型軋鋼 軋壓鋼板 完成各種鋼料 錘鋼 鑄鋼 軋壓鋼皮 (附鍍鋅鍍錫) 捲軋鋼管 抽製鋼線 煉焦 提取焦爐副產物 燒石灰 製磚

#### 出品種類：

頭二三等翻砂生鐵 馬丁生鐵 各種鑄鐵品 硬鋼 中性鋼 軟鋼 合金鋼 各種兵工用特殊鋼

#### 各種鑄鋼品：

鋼軌 大小型工字鋼 大小型角鋼 大小型槽鋼 圓板 圓條鋼 方條鋼 扁條鋼 洋灰鐵

筋 魚尾板 鈎釘 魚尾羅絲 鋼管 鋼線 鋼皮 錫板 錘成鋼軸 焦炭 苛爾太油 硫  
 酸銓肥料 輕油 焦爐瓦斯  
 石灰 耐火磚 渣磚

這一項四年計劃，在能使北部中部南部三鋼鐵廠於四年後可完成下表所分配之設備及製品產額。  
 (如三廠不能同在四年內進行完成，但總以下列之產額分配為整個完成之標準。)

北		部	
二百五十噸化鐵爐	二座	二百噸馬丁式傾側爐	二
五百噸化鐵爐	二		
調和爐	一		
五十噸鍊鋼廢平爐	八		
廿五噸貝色麻倒爐	二		
四年後設備		四年後之產額	
		生鐵四十五萬噸除出售六萬噸外其餘悉數鍊鋼	

鋼	鐵	廠
軋鋼錠廠	連續廠	煉焦廠
鋼軌廠	小型軋鋼廠	鑄鐵廠
鈎釘廠	軋製鋼皮廠	錘鋼廠
大型軋鋼廠（即建築鋼材廠）	軋製錫板廠	煉焦廠
中型軋鋼廠		
鋼軌十萬噸	小型角鋼等及方條鋼條鋼扁條鋼洋灰鐵筋魚尾板等共八萬噸	焦炭六十萬噸悉數用以化鐵
鈎釘魚尾螺絲釘及各種鋼釘等五千噸	鋼皮四萬五千噸	
工字鋼角槽鋼等共九萬噸	錫板四萬噸	
工字鋼角鋼槽鋼等共二萬五千噸	鋼軸等三千噸	

鋼鐵銅及石油的統制

<p>吸收焦爐副產物廠</p>	<p>輕油七千五噸，硫酸銨肥料八千三百噸，苛耐太油二萬八千噸。</p>										
<table border="1"> <tr> <td data-bbox="740 485 782 679">二百五十噸化鐵爐</td> <td data-bbox="740 873 782 926">二座</td> </tr> <tr> <td data-bbox="688 485 720 564">調和爐</td> <td data-bbox="688 873 720 899">一</td> </tr> <tr> <td data-bbox="626 485 657 652">五十噸鍊鋼平爐</td> <td data-bbox="626 873 657 899">四</td> </tr> <tr> <td data-bbox="564 485 595 696">二百噸馬丁式傾側爐</td> <td data-bbox="564 873 595 899">二</td> </tr> <tr> <td data-bbox="502 485 533 652">三噸電氣鍊鋼爐</td> <td data-bbox="502 873 533 899">一</td> </tr> </table>	二百五十噸化鐵爐	二座	調和爐	一	五十噸鍊鋼平爐	四	二百噸馬丁式傾側爐	二	三噸電氣鍊鋼爐	一	<p>生鐵十四萬噸悉數用以煉鋼</p> <p>合金鋼及特殊鋼三千噸</p> <p>工字鋼角鋼槽鋼等共二萬噸</p> <p>小型角鋼等及方條鋼圓條鋼扁條鋼洋灰鐵筋魚尾板等共三萬噸</p> <p>各種鋼線五千噸</p> <p>鋼軌八萬噸</p> <p>鈎釘魚尾螺絲釘各種鉚釘等三千五百噸</p>
二百五十噸化鐵爐	二座										
調和爐	一										
五十噸鍊鋼平爐	四										
二百噸馬丁式傾側爐	二										
三噸電氣鍊鋼爐	一										
<p>中 部 鋼 鐵</p>											



廠	
鑄鐵廠	煉焦廠
吸收焦爐副產物廠	
焦炭十萬噸悉數用以化鐵	
輕油一千五百噸，硫酸銨肥料一千五百噸，苛爾太油五千噸	

按照本計劃於四年後北部中部南部三大鋼鐵廠之製品額數可以出售者總計如下：

生鐵	七萬噸
鋼軌	十八萬噸
大型及中型鋼料	十六萬噸
小型鋼料	十三萬噸
鈎釘等	八千五百噸
鋼皮錫板	八萬五千噸
鋼管	五千噸
鋼板	一萬噸
共鋼料五十九萬一千五百噸	

鋼絲

五千噸

鑄成鋼軸

八千噸

包括特殊鋼三千噸在內

輕油

一萬二千噸

硫酸銨肥料

一萬二千八百噸

苛鹼太油

四萬三千噸

此外，如石灰耐火磚渣磚及剩餘之焦爐瓦斯，則尚未計入。

### 進行步驟

進行步驟在北部鋼鐵廠則分三步，在中部鋼鐵廠則分兩步；在南部鋼鐵廠則亦分兩步。按本部計劃，原期於四年內分別進行，但以財力關係，或不能同時並舉。而揚子江流域，夙為我國工業中心，故此時最急要者，在先籌建中部鋼鐵廠。按照下列之四年程序切實進行，不稍延緩，使其出品除供給揚子江一帶外，兼可供應南北兩部之需要。俟出品暢銷，獲有贏利，或另籌有確實經費，彼時為進一步發展計，再行籌建北部及南部鋼鐵廠，不過該北部及南部鋼鐵廠，一俟能進行時，仍是按四年之期限完成。

四年完成之計劃表

中 部 鋼 鐵 廠	
第一 年	勘定廠址經營煤鐵鑛
第二 年	完成二五〇噸化鐵爐 一座五〇噸煉鋼平爐 兩座煉焦爐原動力廠 機器廠等
第三 年	完成二〇〇噸馬丁式 傾側爐一座三噸電氣 煉鋼爐一座調和爐軋 鋼錠廠大小型軋鋼廠 錘鋼廠等
第四 年	添設二五〇噸化鐵爐 一座五〇噸煉鋼平爐 兩座二〇〇噸馬丁式 傾側爐一座鋼軋廠鈎 釘廠鋼線廠煉焦爐原 動力廠機器廠等

至於北部及南部鋼鐵廠，其進行步驟可以表列如下：

北 部 鋼 鐵 廠	
第一 步	完成原有二五〇噸化鐵爐並經營 煤鐵鑛 完成五〇噸煉鋼平爐兩座及煉焦 爐小型軋鋼廠之一部份原動力廠 機器廠等
第二 步	添設調和爐一座五〇噸煉鋼平 爐三座軋製鋼皮錫板廠原動力 廠機器廠錘鋼廠等
第三 步	添設二五〇噸化鐵爐一座五〇噸化鐵 爐兩座二五噸且色麻倒焰爐兩座二〇〇 噸馬丁式傾側爐兩座五〇噸煉鋼平爐三 座軋鋼錠廠大中小型軋鋼廠連續廠鈎釘 廠軋製鋼皮錫板廠煉焦爐原動力廠機器 廠等



南	勘定廠址經營鐵鑛煤鑛完成煉焦	添設調和爐一座五〇噸煉鋼平
部	爐原動力廠機器裝完成二五〇噸	爐兩座鋼板廠鋼管廠原動力廠
鐵	化鐵爐一座五〇噸煉鋼平爐兩座	機器廠等
廠	軋鋼錠大小型軋鋼廠	

資本成本及盈餘

資本

中部鋼鐵廠分兩步發展：

第一步 需建築費洋四千二百萬元

第二步 需建築費洋三千七百萬元

此外經營鐵鑛建築支路洋三百萬元

北部鋼鐵廠分三步發展：

第一步 需建築費洋二千七百萬元

第二步 需建築費洋一千六百萬元

第三步 需建築費洋一萬零四百萬元

鋼鐵銅及石油的統制

此外擴充鑛場修築支路需洋二百萬元

### 南部鋼鐵廠分兩步發展：

第一步 需建築費洋四千萬元

第二步 需建築費洋一千萬元

此外經營鐵鑛修築支路需洋三百萬元

以上三廠再加活動資本需洋一千六百萬元

總共需資本洋三萬萬元 至經營與鋼鐵廠有關之煤鑛其所需資本已列入四年煤鑛計劃內茲不再贅

成本（均係按北部中部各原料質地暨運費平均計之）

#### （一）焦炭成本（單位元）

煤

煉整塊焦炭一噸，需用原煤一·七噸，煤價在南北各部不同，如平漢路沿線之煤運至龍煙煉廠，連運費在內每噸約洋八元，雷家溝之煤運至浦口，連運費在內，每噸約洋七元，此約按路運專價計算，均平均以每噸七元五角計算。

薪工

一二·七五  
一·四〇

水電力汽等

〇·一七

搬運

〇・一五

材料

〇・六〇

修理

〇・三〇

計每噸

一五・三七

(二)生鐵成本

鐵礦 一・八噸每噸四元

七・二〇

石灰石 〇・七噸每噸二元

一・四〇

焦炭

一九・九八

錳礦 〇・〇六噸每噸三〇元

一・八〇

薪工及管理費

二・〇〇

修理

〇・五〇

各項材料

一・三〇

原動力及水

一・〇〇

鋼鐵銅及石油的統制

營業費

一·五〇

計每噸

三六·六八

(三) 鋼錠成本

生鐵 ○·八噸每噸三七元

二九·六〇

廢鐵 ○·三五噸每噸二〇元

七·五〇

鐵鑄

〇·四〇

石灰白雲石

〇·五〇

錳精

一·五〇

砂精

〇·四〇

鉛

〇·一五

煤氣爐用煤 ○·五噸

五·〇〇

修理鋼爐磚料等

三·〇〇

鋼錠模

〇·二〇

薪工

一·〇〇

管理費及修理費

二·〇〇

其他材料

〇·五〇

計每噸

五·七五

(四)鋼軌及大型鋼料中型鋼料

如工字鋼角鋼槽鋼方鋼塊鋼板等成本包括軋鋼鑄廠鑄鋼廠工作在內

鋼錠 一·一五噸每噸五一·七五

五九·五一

各項用煤 包括烘鋼爐地下烘鋼爐及  
汽爐用煤在內

八·五〇

材料

一·〇〇

薪工

一·〇〇

管理費及修理費

三·〇〇

計

七三·〇一

收回廢鋼頭作價 計〇·一五噸  
每噸作價二〇元

三·〇〇

鋼鐵銅及石油的統制

計每噸

七〇・〇一

(五) 小型鋼料成本

小方鋼塊 一・一噸每噸七〇・〇一

七七・二〇

各項用煤 包括烘鋼爐汽  
爐用在內

五・〇〇

材料

二・〇〇

薪工

一・五〇

管理費及修理費

一・五〇

計

八七・〇一

收回廢鋼頭作價 計〇・一噸每噸作  
價二〇元

二・〇〇

計每噸

八五・〇一

(六) 鋼皮錫板鋼管鋼線鈎釘成本

鋼料

九〇・〇〇

各項用煤

五・〇〇

材料

四〇〇

薪工

四〇〇

管理費及修理費

三〇〇

計

一〇六〇〇

收回廢鋼頭作價

計〇〇五噸每  
噸作價二〇元

一〇〇〇

計每噸

一〇九〇〇

### 成本及盈餘 (按三廠之總產額統計)

	每噸市價	每噸成本	每噸盈餘	每噸產額	每年盈餘
生鐵	六〇元	三六·六八元	二三·三三元	七萬噸	一、六三二、四〇〇元
鋼軌	一二〇	七〇·〇一	四九·九九	十八萬	八、九九八、二〇〇
大型及中型鋼料	一一〇	七〇·〇一	三九·九九	十六萬	六、三九八、四〇〇
小型鋼料	一三〇	八五·〇一	四四·九九	十三萬	五、八四八、七〇〇

鈎釘	二〇〇	一〇五・〇〇	九五	八千五百	八〇七、五〇〇
鋼皮錫板	二〇〇	一〇五・〇〇	九五	八萬五千	八、〇七五、〇〇〇
鋼管	二〇〇	一〇五・〇〇	九五	五千	四七五、〇〇〇
鋼板	二二〇	七〇・〇一	四九・九九	一萬	四九九、〇〇〇
鋼線	二〇〇	一五・〇〇	九五	五千	四七五、〇〇〇
錘成鋼軸	一五〇	九〇・〇〇	六〇	八千	四八〇、〇〇〇
輕油	該項副產物係從煉九十萬噸焦炭時提出，除去提取副產物費用外，每噸焦炭可得副產物餘利五元				
硫酸銨肥料					
苛性太油					
總共	三八、一九〇、一〇〇元				四、五〇〇、〇〇〇

從上項盈餘數目內，每年提出新舊金七百萬元，利息二千一百萬元，可得淨盈餘一千餘萬元。



此項淨盈餘，係從最少限度計算，若政府能將進口鋼鐵稅增加，並減輕鐵路運輸之專價，其每年淨盈餘之數，總能在二千萬元以外。

#### 四 銅業計劃

銅爲工業上重要原料，如機械製造、電用品製造、軍械製造、以及錢幣製造等，在所必需。茲擬在此四年期內，將銅業應辦之事列左：

- (甲) 開採銅礦
- (乙) 建設煉廠
  - (一) 粗銅煉廠
  - (二) 精銅煉廠
  - (三) 電氣煉廠
- (丙) 電線製造廠

#### (一) 地點

鋼鐵鑄及石油的統制

吾國各省均有銅鑛，其鑛床或係接觸，或係溶液澱集，或係水成崖，或係崖汁分泌所成。祇以全國地質尙未調查完竣，重要鑛床殊鮮發現，即使偶有發現，而地居偏僻，無法經營。茲就長江流域已發現之鑛，擇其交通較爲方便，藏量較爲豐富者，先行採煉。擬定地點如左：

(甲) 長江流域上部

(乙) 長江流域中部

(丙) 長江流域下部

(二) 產額

查我國需銅之量，在從前製造銅幣期間，除本國出產不計外，每年進口在二三萬噸之間。近年來雖因銅圓停鑄，輸入銳減，然總計其數尙達一萬七千餘噸。茲將十九年入口數量價值列表如下：

銅類	擔數	價值 (關兩)	平均單價
黃銅條竿	九、八〇二	二九六、六九九	三〇、二六九兩
黃銅片板	三二、八六三	一、二六二、一〇一	三九、六〇〇

黃銅管	三、二〇〇	一九三、五八八	六〇、四九六
黃銅絲	七三三二	二八四、二一七	三八、八一七
其他黃銅	四、一八一	一五六、二〇九	三七、三五二
紫銅條竿	二、二二五	一一三、六八八	五一、〇九六
紫銅錠塊	三四、八〇一	一、四八〇、二五二	四二、五三五
紫銅片板	一七、四二三	八一二、〇六六	四六、六〇九
紫銅管	三、四六九	二二〇、一九九	六三、四七六
紫銅絲	一六、八〇五	七四一、一五二	四四、一〇二
未列各紫銅	一三、一五三	五一一、四八四	三八、八八七
白銅	三七八	三〇、一九四	七九、八七八
總共	一四四、六二二	六、一〇一、八四九	

除上表所列銅類外，尚有電纜之輸入，價值為一、六七四、三五六兩。復有電線之輸入，價值為

二、七〇八七四七兩，共值銀四、三八三、一一二兩，約長四萬萬尺，需純銅在十三萬担以上。依據上項說明，我國年產銅額，僅在千噸左右。而我國現在銅之銷費額，約一萬七千餘噸，業經裝置於機器者，尚不在內。倘工業略行發達，兵工稍事擴充，造幣廠復鑄銅圓，則每年至少需銅二三萬噸。產額與需量既屬相差甚鉅，自不應長此仰給於人。其中各兵工廠所需之銅，事關國防，尤應自為準備。茲將各兵工廠每日需用紫銅列表如左：

類別	每日產量	黃銅量 (公斤)	所需紫銅 (公斤)
槍彈	一、〇〇〇、〇〇〇	一六、四〇〇	一一、四八〇
砲彈銅殼	一、〇〇〇	一、三九五	九七七
砲彈引位	一、〇〇〇	一、一〇〇	七七〇
飛機炸彈	二〇〇	四〇〇	二八〇
迫擊砲彈	二、〇〇〇	五四〇	三八〇
其他			一、〇〇〇
總計			一四、八九〇

由上表觀之，各兵工廠平時每日需要紫銅總額達十五噸左右，即每年需五千五百餘噸。

依據上述情形，則知我國銅業實應急謀發展。茲擬在此四年期間，完成每年產銅二萬噸之計

劃。由四川湖南湖北三煉銅廠分任之。敘明如左：

(一)重慶煉銅廠，每年擬出電銅六千噸左右。其原料之來源，暫以收買人民開採之礦砂及各地用土法，或電爐所煉之鍍銅粗銅等爲準。

(二)郴縣煉銅廠，每年擬出精銅七千噸左右。假定礦砂平均含銅百分之四，每日各礦山應共同供給鑛砂五百噸上下。計桂陽綠紫坳黃沙坪一帶二百餘噸，其他各處二百餘噸。

(三)大冶煉銅廠，每年擬出銅六千餘噸。假定鑛砂平均含銅百分之五，每日各鑛山應採選鑛砂四百噸之譜，陽新歐陽山赤馬山一帶可供給二百餘噸。大冶龍角山可供給一百餘噸。

電線製造所初開工時，設備未全，工手未熟，預定值一百萬兩之產額，嗣後再逐漸增加至四百萬兩之產額，以足供國用爲度。

(三)資本及盈餘

銅爲國營之鑛，載在鑛業法。但當此國庫支絀之時，全由國家經營，勢非所能，自當租與人

民探採、或准人民入股。其入股辦法：商人資本可占總額十分之四。餘由本部及軍政部分籌。軍部兵工廠每年所需之銅值銀六百餘萬元，為補助鑛廠發展計，可將此款提前一年，分交各鑛廠，再由各鑛廠以最低價格分期盡量供給其所需之銅。似此辦理，雙方均有裨益，事業始易期成。其餘資本由本部設法籌措。至於湖北銅鑛，前經地方舉辦，則以與地方政府合辦為妥。茲將各鑛廠所需建設費分述如左：

(一) 重慶煉廠 此廠所用原動力，擬利用水力所發之電。傳電設備由發電廠辦理。茲將本廠設備所需各費列左：

- (一) 電爐設備 (淘鑛及附帶機件等以二百噸鑛砂為標準) 七〇〇、〇〇〇元
- (二) 常解設備 (回轉爐鑄電極機等在內以二十噸電銅計算) 六〇〇、〇〇〇
- (三) 機件及建築等項 (原動機翻砂修理各廠等) 五〇〇、〇〇〇
- (四) 流動資 一、〇〇〇、〇〇〇

以上四款共計二百八十萬元

(二) 郴縣煉廠 本廠所用鑛砂為黃銅鑛。經選淘後，平均含銅百分之四。惟硫磺尚富，可用

美國法煉成鈹銅（即自然法），再用回轉爐煉取精銅。茲將所需設備費列後：

- (一) 四百噸至五百噸熔鑄設備 八〇〇、〇〇〇元
- (二) 煉二十噸精銅之設備 六〇〇、〇〇〇
- (三) 原動機及各項機件建築等 一、〇〇〇、〇〇〇
- (四) 流動資 五〇〇、〇〇〇

以上四款共計二百九十萬元

費列左：  
 (三) 桂陽煉廠 桂陽一帶鑛山，離郴縣各四五十里，應修輕便鐵道直達郴縣，煉廠所需各

- (一) 鐵道（車輛材料地基等以一百里計算） 二、〇〇〇、〇〇〇元
- (二) 動力設備及各項機件（以四處計算） 一、二〇〇、〇〇〇
- (三) 探採工程及各項建築（以四處計算） 一、〇〇〇、〇〇〇
- (四) 選鑛設備 六〇〇、〇〇〇
- (五) 流動資 四〇〇、〇〇〇

以上五款共計五百二十萬元

(四)大冶煉廠 湖北富池口煉廠原有機件現尚有一部份可以適用。茲擬參用德國法及英國法提煉之。(鼓風爐與倒焰爐並用。)所需各費如左：

(一)四百噸熔鑄鑽砂設備

(熔燒石鼓風爐鼓風機等及附帶機件等)

八〇〇、〇〇〇元

(二)煤二十噸精銅設備

(倒焰爐及附帶機件等)

四〇〇、〇〇〇

(三)原動機及各項機件建築等

七〇〇、〇〇〇

(四)流動資

五〇〇、〇〇〇

以上四款共計二百四十萬元

(五)大新鑛廠 各鑛離大冶縣三十里至四十五里，合計共一百二十里。均應修築輕便鐵道，所需各費列左：

(一)鐵道及附帶機件建築等

二、四〇〇、〇〇〇元

(二)探探工程及建築等

六〇〇、〇〇〇

(三)原動機抽水機及各項機件等

九〇〇、〇〇〇



(四) 選礦設備

三〇〇、〇〇〇

(五) 流動資

三〇〇、〇〇〇

以上五款共計四百五十萬元

(六) 上海電絲製造廠 上海中華電氣製造所，規模狹小，應就原有基礎加以擴充。如引線機、鍍鍋機、燒軟釜撚線機、棉卷機、集合機、二根撚合機、絲線機、管卷機、橡皮精練機、橡皮壓延機、洗橡皮機、切橡皮機、蒸熱釜、塗料釜，編組機、粉碎機、粉篩機，以及卷線機、計尺機、與夫乾燥室、檢定室、試驗室等，各種機械加溫乾燥，用汽鍋修理，用工作機械製箱，製用土工機械等設備，皆在應行添加之列。所需各費列左：

(一) 機械

一、〇〇〇、〇〇〇元

(二) 土地房屋

二〇〇、〇〇〇

(三) 流動資

八〇〇、〇〇〇

以上三款共計二百萬元

以上六項約共需洋一千九百八十萬元。至於各廠鑛開辦後，所出銅料之成本如何，營業上之

盈餘若干，因各地物價及特殊情形時有不同，本難一時預定，但如辦理得宜，並無意外事件發生時，可分別推算如次：

甲、電煉時所需之成本

(一)電煉費 假定鑛砂含銅百分之八，用電爐提煉精銅，每噸需電力六千餘啓羅瓦特，如有水電，則每啓羅瓦特約需洋五分，連同其他工料，共約需洋四百元。

(二)電解費 電解所用電力甚微，每噸銅約需電四百啓羅瓦特，連同其他工料共約需洋四十元。

(三)採鑛或收砂費 在普通情狀之下，每噸鑛砂之採運費，或收買費，約需洋二十五元。假定鑛砂含銅百分之四、或五，則每噸精銅需鑛砂費六百二十五元，或五百元。

乙、煤煉時所需之成本

(一)焦炭費 除富於硫磺之鑛砂用自燃法熔煉時需焦炭甚少外，普通鑛砂所需焦炭，佔鑛砂百分之十四。設鑛砂含銅百分之四、或五，則每噸銅需砂二十五噸或二十噸，即需焦炭三噸半或二噸八，每噸焦炭作價二十五元，共需洋八十七元五角或七十元。

(二) 煙煤費 倒焰爐及鍋爐所用之煙煤，每噸精銅約需煙煤三噸。每噸計價十五元，共需洋四十五元。

(三) 其他工料費 關於其他配料及工資雜費等，每噸精銅約需洋一百八十元。

(四) 電解費及礦砂費 與前項第二第三兩款同。

按以上甲乙兩項計算，每噸精銅所需實際費用最低時為八百元，最高時為一千零二十五元。加入資本息金及折舊費等項，最高成本不過需洋一千一百元，電銅另加四十元，照今每担價值五十兩計算，每噸應值洋一千二百餘元，是除去成本每噸可盈餘一百餘元。假定每年產銅額為二萬噸，應有盈餘二百餘萬元。

此外關於電線之製造，因其粗細不同，種類不一，其費用難以確定標準。但平均計算，每千尺之成本，約需洋十元，照現在價格每千尺可有盈餘一元左右，每年若造四萬萬尺，即可盈餘四十餘萬元。

(四) 進行步驟

我國現時對於銅之需要既如上述，則凡關於採鑛煉銅各事本應積極進行。惟當此交通梗塞，

百業凋敝之秋，工業上之環境尙待重新改造，而銅業一項，有難遽行單獨發展。茲就實地觀察，酌量緩急，步步爲營，期收相輔而行之效，庶免再蹈覆轍之譏。其進程序擬分爲下列三期：

(一)着手調查時期

(二)擇要設備時期

(三)完成計劃時期

綜計以上各項設備所需費款不過一千九百八十萬元，又係分期舉行，似不難隨時籌措。至於舉辦之後，如於工程管理各方面均能認真進行，不受環境牽制，其發展可操左券。故本計劃之能否實現，實又不得不注意於此也。

## 五 煤油計劃

世界各國目前競爭最烈者厥爲煤油。而我國鑛產中年來最感缺乏者亦爲此煤油。實業部歷年查勘之結果，國內各省對於此種鑛物之蘊藏，亦并非缺乏。是宜設法採煉，決不容緩。茲將此種鑛物蘊藏狀況略述於下：

甲、石油 國內石油據現今所知者；有陝西、四川、甘肅、新疆、貴州、西康等省。其中惟陝川甘新各處調查較詳。（最近中央研究院發現江蘇境內亦產石油）

乙、頁岩油 頁岩油出於油頁岩。我國此項鑛質，除含量最富之奉天撫順油頁岩現被日人竊採正在交涉者不計外，其餘如熱河、廣東、雲南，各省亦有油頁岩之存在。

丙、煤氣油 煤氣油由天然煤氣壓製而成。我國天然煤氣蘊藏於地爲今已確知者，首推四川。該省煤氣常與鹽井或油井內之鹽油共產。其最盛處，則在富順縣之自流井，及榮縣之貢井兩區域。餘爲灶龍、富龍、東順、振川、積富、同昌等井，皆爲兩區域中產天然煤氣之著名。

丁、石炭油 煉製石炭油之原料，凡瀝青炭褐炭亞炭以至泥炭皆可利用，製成粗油再蒸，分爲輕油重油、及瀝青油。法雖不同，其使用石炭爲原料則一。

據右述各種情形，則此後有應進行各點如左：

其一 查勘

其二 探採

其三 製煉

其四 貯藏運輸

(一) 地點

茲就預定工作或設備各部分之地點與其範圍分述如次：

甲、豫定查勘之地點

關於石油業經初步調查，尚待第二步之精測與試探進行者：四川之東南部及西北部，新疆之全部，及西康之一部。又廣東雲南等處之油頁岩則尚待初步調查。關於天然煤氣壓之在四川新疆者，應於查勘該處石油時同時工作。其餘湖南各處之天然煤氣，尚待初步之調查。至關於石炭油原料，各省石炭之分布，及其儲量性質等，已詳前煤業計劃中，茲不重述。

乙、預定探採之地點 茲分別臚陳於次：

(1) 石油 陝北油田東段較淺，西段漸深，目前待探採者，除延長境內已試探八九井均已探油，及延吉膚施中部境內已試探七井均略見油外，其餘各縣，尚待探採者：東部有宜川、延川、清澗、綏德、吳堡、米脂、葭縣、神木、府谷等縣。應定為第一探採區域。西部有同官、宜君、洛川、鄜縣、甘泉、安塞、安定、保安、靖邊、定邊、淳化、枸邑等縣，應定為第二探採區域。

四川油田按其背斜層及穹窿背斜層所在，油易富集之地段，可分七區：一曰富樂區，括有富順、榮縣、樂山、犍爲、宜賓屬境，及內江、井研、威遠、南溪、江安、瀘縣之一部。二曰資仁區，占資中、仁壽兩縣，及井研、資陽、簡陽、成都之一部。三曰蓬遂區，占有蓬溪、射洪、三台、中江、鹽亭、綿竹、閬中、安岳、樂玉等縣。四曰榮永區，占有榮昌、隆昌、永川、瀘縣、大足屬境。五曰巴江區，括有巴縣、江津、綦江各縣境。六曰達屬區，占有達縣、大竹、開縣、萬縣、雲陽、巫溪、巫山各縣境。七曰邛雅區，占有邛縣、蒲江、雅安各縣境。前之五區，應速設法探採，後之二區，應待調查後再行探採。

甘肅石油，就地質關係亦應分東西兩區，東區井深，西區井淺，東區包有鎮原、崇信、涇川、靈台、正寧、慶陽、合水、環縣等縣。西區括有永昌、山丹、酒泉、玉門等縣。

新疆按地勢分布，應定爲二區探採：第一曰西北石油區；包括迪化、綏來、烏蘇、以至塔城各縣一帶。第二曰西南石油區；包括庫車、烏宿、以至莎車等縣一帶。

以上石油探採地段共百十三區。其餘產油名地，則俟將來調查後再行決定。

(2) 油頁岩 在熱河凌源縣者面積較狹，只劃一區。在廣東境內，高雷爲一區，瓊州島爲一區。

以上油頁探採地段，共爲三區。其餘雲南等處暫不計入。

(3) 天然煤氣 在四川新疆境內者，應與石油同地同時探採，不另分區。在湖南者，尙待詳密之查勘，茲暫不列入。

(4) 石炭之探採已列入煤業計劃中。本計劃所用煤炭油之原料擬收買各地產煤，故不另列。  
丙、豫定提煉地點

前述探採石油頁岩及天然煤氣地段，總計爲十六區。則每區內當各設一製油廠，其餘石炭油之製煉廠，應在產煤豐富地段。擬就本部直轄北平地質調查所附設之燃料研究室擴充爲中央第一燃料研究所。再於所內分設低溫乾餾石，及副產物收回式煉焦兩廠，俾增加煤油產額。

丁、豫定貯藏運輸地點

擬在天津上海廣州重慶四處及上述探採十六區內，各設油池一所，收貯各廠區內所出之油。另於漢口設立總油池，凡新疆、甘肅、陝北，產出過剩之油，則用鐵管線輸送。漢口、四川產出過剩之油，亦由鐵管線輸送重慶。再由重慶用貯油船輸送漢口。其餘頁岩油及石炭所出之各種油，則利用鐵路及沿江沿海之便，擇用油槽車或貯油船。



(二) 資本及盈餘

今於盈餘預算前，就上述查勘探採提煉及儲藏運輸四大端，所規劃各地點，先分述其建設費用，及預定各處井廠煤油產額於左：

甲 屬於查勘項下者

油田勘查 (天然煤氣在內)

二八、八〇〇元

油頁岩勘查

七、二〇〇

右查勘費合計

三六、〇〇〇

乙 屬於探採項下者

陝西石油二區 每區鑽八〇井  
共一六〇井

三、二〇〇、〇〇〇元

四川石油五區 每區八〇井  
共四〇〇井

八、〇〇〇、〇〇〇

甘肅石油二區 每區四〇井  
共八〇井

一、六〇〇、〇〇〇

新疆石油二區 每區一〇〇井  
共二〇〇井

四、〇〇〇、〇〇〇

上列探採石油八四〇井共需一千六百八十萬元

鋼鐵銅及石油的統制

熱河一區鑽探及探掘費

八〇〇〇〇〇〇

廣東二區鑽探及探掘費

二、四〇〇〇〇〇〇

上列探採油頁岩鑽三區共需三百二十萬元

右探採費合計

二〇、〇〇〇〇〇〇〇

丙 屬於提煉項下者

十六區煉油廠 每區設八噸容量  
蒸溜釜十台

一六、〇〇〇〇〇〇〇元

燃料研究所四處及分設各煉油廠

八、〇〇〇〇〇〇〇

右提煉費合計

二四、〇〇〇〇〇〇〇

丁 屬於煤油貯藏及運輸項下者

設置二十一處貯油槽

三、一〇〇〇〇〇〇元

敷設輸油鐵管線

五、〇〇〇〇〇〇〇

設置油槽車及油槽汽船

二、〇五〇〇〇〇〇

右貯藏運輸費合計

一〇、一五〇〇〇〇〇

以上建設費總計

五四、一八六、〇〇〇

次就各區井及工廠預定每年煤油產額於左：

井油 據三十年前四川富順縣泰豐一井年曾產油六〇〇公噸  
為標準以八四〇井合計

五〇四、〇〇〇公噸

頁岩油 據試驗報告熱河頁岩每噸含油五六·三六公斤高州頁岩每噸含油三八·七四  
公斤念三區每區日產二千噸之頁岩計

九六、三六四

天然煤氣油 以每井一日之噴出量十萬立方公尺為標準預定每一萬立方公尺煤氣可採  
收氣油一噸并假定六十井之平均產油額合計

二一六、〇〇〇

石炭低溫乾溜油 每噸煤採收〇·一七七公噸之輕油及焦油一廠年處理三十六萬盞之煤

六三、九七八

石炭煉焦附產油 年需洗煤三十九萬二噸以一廠計

六、〇〇〇

以上煤油產量總計

八八六、三四二

### (三) 進行步驟

#### 第一期

在此期內應以查勘探探為重要，而製煉及儲藏運銷次之。分述於次：

甲。查勘 此期內石油及含油頁岩，應作第二步之精測者：如四川中部油田，陝西各部油田。應

作第一第二兩步同時測勘者：如四川東南部西南部與新疆之西北部各油田。廣東高雷兩處之油

頁岩以離海岸甚近，亦應歸入此期內提前勘查。

乙、探採 陝西東部之第一探採區，四川中部之富榮區、奢仁區、蓬遂區、及榮永區，均為各油田內石油最有希望地段。應於此期內着手施工。以上共計五區。

丙、製煉 就本期探採各區內選擇適宜處所。每區各設一廠，合計五廠分別製煉。

丁、儲藏及運輸 就本期內製煉所出之油，於各區設置儲油槽，敷設短距離之鐵管線行銷本地，及鄰近各地方市場。

## 第二期

在此期內，仍應以調查探採為主，以製煉及儲藏輸運為輔。分述於次：

甲、查勘此期內應為第二步之精測者：甘肅之東西部油田。應併第一第二兩步之勘測同時進行者：新疆之西南部及其他各部之油田。至雲南與廣東瓊州之油頁岩，並湖南等處之天然煤氣，則俟以後繼續查測。

乙、探採 陝西之西部第二探採區，四川之巴江區、達萬區、邛雅區、及甘肅東部一區，共計五區。

丙、製煉 就本期探採五區內，各設置一製油廠。

丁、儲藏及運輸 與第一期同。

### 第三期

本期以製煉探採爲主，以調查及儲藏運輸爲輔。分述於次：

甲、調查 上述各油田與含油頁岩並天然煤氣等，已劃歸區外之其他各地並運輸線之調查。

乙、探採 此期應探採者甘肅之西部一區，新疆之西部一區，共計二區。

丙、提煉 設立本期內探採三區之製油廠。幷成立中央燃料研究所，與所內石炭煉油一廠。

丁、儲藏及運輸同上二兩期。

### 第四期

本期內以製煉及儲藏運輸爲主，以探採及調查爲輔。分述於次：

甲、調查 同第三期之工作。

乙、探採 新疆之西南部一區，廣東之高雷一區，及瓊島一區，共計三區。

丙、製煉 設立本區內，探採三區之製油廠三所外，幷成立中央燃料研究所內石炭煉油一廠。

丁、儲藏及運輸 除本區探採三區內，設置儲油槽及鐵管線外，同時應設置漢口總儲油槽，敷設漢口與產油井廠間之長距離鐵管線，製造鐵路運油之鋼製油槽車，與水上運油之銅製油槽輪船，俾各地產出之煤油，由鐵管線及油槽車大部運集漢口，再由漢口用油槽輪船，運銷沿江沿海以及各洋商埠。

右列四期計劃，如能按期實施，不至因環境關係及經費困難問題致生變化，則四年之後，即可挽回國內每年一百兆元之外油輸入損失。

註一：Michel Pavlovitch: The foundation of Imperial Policy。

註二：據 Memorandum on Iron and Steel Industry 所載美國每人平均每年消費鋼鐵四六八公斤，英國及法國均二百公斤，日本亦為三十公斤。

註三：詳細的統計，可參看英國 Committee on Industry and Trade 所編 Survey of Metal Industries。

## 第四章 國煤之救濟與統制

### 一 導言

煤在日常生活上既不可缺少，而戰時一切運輸及工業上需要更多。所以煤也是國防上重大要素之一。實行統制經濟發展生產，煤的需要，當然更多。就平常說：人類日常生活上的燃料，差不多以煤為主（鄉間除外）。即以石油產量甚多的美國而論，一九一三年石油及瓦斯在燃料上只佔百分之十三煤佔百分之八十七，一九一八年還是煤佔百分之六十七。（註一）

我國一般學者因爲一方面看見外國煤鐵資本在中國的發展，（見下第二表）一方面看見每年日本煤在中國之運銷每年總在二百四十萬噸之左右。對於煤的問題，大抱悲觀。其實祇要實施統制，並不成問題。現下我想簡單的討論關於中國煤的三個基本問題，即（一）煤的儲量及質的高下，（二）現下煤產的概況；（三）現下煤業不振的原因與統制的把握。並附實業四年計劃中之國煤

計劃摘要。

二 國煤的量與質

看下面第一表，我國煤的藏量不僅很豐富，而且非常普遍。山西、福建、浙江最富。山西在地勢上有利國防，據 *Kiehlhofen* 調查山西煤藏為一、八九〇、〇〇〇、〇〇〇、〇〇〇噸，足供世界一千三百年之用。（現在我國的調查與這個不符見第一表）質的方面說，據第一表，頗為優良，無煙煤佔百分之二十，烟煤佔百分之六十七，下等品質之褐炭，僅佔極小之一部份。

第一表——中國煤礦儲量及質別表（單位一、〇〇〇、〇〇〇噸）

省別	無烟煤	烟煤	褐炭	總量
山西	三六、七四一	八七、九八五	二、六七二	一二七、一二七
四川	六四	九、八一〇		九、八七四
雲南	一一	一、四八五	一三一	一、六二七
贛州	七七四	七七五		一、五四九



河南	四、六三〇	一、九九四	六、六二四
陝西	七五〇	七一、二〇〇	七一、九五〇
湖南	二五五	三三八	四、〇〇〇
河北	九八一	二、〇八八	三、〇七一
山東	二六	一、六一三	一、六三九
吉林	二	九八六	一、一四二
遼寧	一八七	一、六四九	一、八三六
江西	二〇四	七六五	九六九
熱河	二	五七三	六一四
廣東	五〇	三七一	四二一
廣西	一一三	四四	三〇〇
甘肅	五〇〇		五〇〇
綏遠	五八	三三七	四一七
		三二	

察哈爾	一七	四八七	五〇四
湖北	一六〇	二八〇	四四九
黑龍江	六	六一九	一、〇一七
安徽	六〇	二八七	三四七
江蘇	二五	一九二	二二七
福建	五一		五〇〇
浙江	二〇	八一	一〇一
共計	四四、九七七	一六三、八七九	三、三二八
			二、三六七、八八八

(註)此表係據地質調查所最近調查改正但甘肅除外又總數係并未詳者計入

### 三 國煤的生產與消費

照下面第二表概況上說，不如儲量那樣可以樂觀，有三件事可以注意，(一)我國境內煤礦重要部份都在英日帝國主義者之手，以一九二七、二八年為例，我國產量百分之四七是屬於上列兩

國的開灑及撫順。(二)照表上看中國煤產能力日見贏餘，產量都日見萎縮。(三)現在日煤確在傾銷，大有打倒國煤之勢。

第二表——我國各大煤礦現況表

公司	性質	儲量(單位千噸)	每年生產能力(單位千噸)	最近	三年	產額
遼甯撫順烟台煤礦	日(滿鐵)	八兆,000	五,000	六,六五	六,八四	六,三五一
河北開灑礦務局	中英	六六七,000	四,五00	四,六三0	五,三三七	五,三五六
山東中央煤礦公司	中國商辦	一三0,000	八00	一三九	三三五	七六三
江西萍鄉煤礦	同	一00,000	八00	一三三	一四二	一三三
河南福公司	英	三,七四,000	七00			
河南中原公司	中國商辦	三,七五,000	六00	二六六	二九五	八六0
山東魯大公司	中日	——	六六0	四六七	三五三	五一九
河北井涇礦務局	中德	一,七四,000	六00	五00	四七二	六八八
河北正豐公司	中國商辦	一,七四,000	六五0	一五	一七0	三0

河南六河溝公司

同

五五,000

五〇

五七

二五六

五〇五

遼甯本溪湖公司

中日

一五〇,000

四〇

五二

五八一

五八〇

山西保晉公司

中國商辦

——

二二〇

一九

三七七

四八七

河北門頭溝公司

中英

——

二八〇

三四

一〇

一〇六

河北臨城礦務局

中國官商合辦

一三五,000

一七〇

——

——

一五〇

河北柳江公司

中國商辦

一五五,000

一五〇

一五五

一〇六

二五二

河北長城公司

同

一五〇,000

一〇〇

一五〇

一五〇

一六〇

河北怡立公司

同

——

一三〇

一三六

一三一

一四一

吉林穆稜公司

中俄

一,000,000

——

三三

三三三

三六

黑龍江扎蘭諾爾煤礦

俄中東路(

三三,000

一八〇

一六

五

五

江蘇賈往公司

——

一五〇,000

一八〇

六七

三〇

八

熱河北票公司

——

一五〇,000

一五〇

一五二

五〇九

五七六

遼甯復洲海礦

——

——

一〇

二六

二二

五〇

安徽烈山煤礦

五,000

五

一七

三三

四一

共計(併其他大礦在內)

一八,八二九

一九,九三二

二〇,九六

又併小礦總計

二五,四三七

二六,〇〇零

二七,一三三

以上是國煤生產的簡要情形。至於銷費情形，我們自下面這個表看出來。

### 第三表——國煤銷費一覽表

年 別	產 額	出超額	消費額	人 口	每人每年消費噸數
民國十七年	二五,〇一七,七六〇	一,七四九,九五四	三,三三六,八三六	四三兆名	〇.〇四
民國十八年	二六,四三七,四八〇	二,三三三,三六	三,三三三,三三	四三	〇.〇五
民國十九年	二六,〇三六,五五四	一,四八八,四九	二,六六八,二五	四九	〇.〇五
民國二十年	二七,二四二,六三	一,六八一,八七	三,五五二,七六	四九	〇.〇五

照上面表看，中國每年銷煤不過二千餘萬噸，如果人口以四萬萬三千九百萬計，每人平均不過〇.〇五噸。可見國人煤的銷費之低，更足以見國內工業之不發達。固然煤的銷費僅及於城市，鄉村差不多不用。然而就都市說，上海也不過每年銷費二百四十萬噸，平均每人不過一噸

半。其餘天津、北平、漢口、廣州平均每人每年都不到一噸。南京是首都所在，每人每年也不過○·二七噸。帶有外國色彩的都市，則比較的多。如哈爾濱每年每人爲一·七二噸，大連一·八七噸，營口一·七〇噸；瀋陽，一·九〇噸；安東，一·二噸；長春，一·五八噸。如果與產額比較，當然有過剩之虞。不過實行統制經濟之後，煤的需要，一定激增，現下煤產一定不够供給。不够供給，固然可以用外國煤來代替。可是目下有二個問題，非常嚴重。第一，現下日本煤盛行傾銷，如果不設法由國家統制，國煤一定會破產。第二，日本並非產煤豐富的國家，如果中國煤礦破產，日本煤決不足以供給我們的需要。而且將來實行統制經濟，煤的消費增加，即捨漏卮問題不去計較，也非提倡國煤不可。

#### 四 日煤之傾銷與國煤之統制

日本煤在上海的傾銷，是一年來的事實。這個事實，雖然顯著的在上海表現出來，可是他的影響，却幾乎遍及全國。因爲我國許多的煤產，都以上海爲最大市場。現在上海的煤市場既由日本獨占，宜乎各地的煤礦都岌岌可危了。日煤在上海傾銷的情形，我們可以自下表看出來。

第四表——最近日煤在滬傾銷的情形

	上海碼頭交 售每噸市價	自日本 碼頭費	海口 關稅	至上海 經手費	海口 海運費	每噸 費用 合計	日本海口 每噸淨得煤價 華銀	合日金	日本國內 每噸售價	每噸傾銷 折扣價格
高尾層煤	五·六〇	〇·五〇	一·三〇	〇·五〇	一·〇八	三·五五	三·三〇	三·三〇	四·五〇	一·三〇
福島層煤	五·七〇	〇·五〇	一·三〇	〇·五〇	一·〇八	三·五五	三·三〇	三·三〇	四·五〇	一·三〇
太谷層煤	八·〇〇	〇·五〇	一·三〇	〇·五〇	一·〇八	三·五五	三·三〇	三·三〇	六·〇〇	一·〇〇
池野層煤	五·八〇	〇·五〇	一·三〇	〇·五〇	一·〇八	三·五五	三·三〇	三·三〇	四·五〇	一·一〇
神田層煤	五·八〇	〇·六〇	一·三〇	〇·五〇	一·〇八	三·五五	三·三〇	三·三〇	四·五〇	一·一〇
神田塊煤	六·二五	〇·五〇	一·三〇	〇·五〇	一·〇八	三·五五	三·三〇	三·三〇	四·五〇	〇·九〇
元山塊煤	五·〇〇	〇·五〇	一·三〇	〇·五〇	一·〇八	三·五五	三·三〇	三·三〇	四·五〇	〇·九〇

而國煤成本，江西萍鄉、鄱樂等礦，每噸為六元三角至六元五角。浙江長興礦為五元，安徽大通公司為五元八角。河北各礦最低的也不出二元二角五分（井陘、開灤為二元二角）最高則為二元八角五分（柳江）。河南各礦最高為三元六角（六河溝），最低為三元一角七分（中原）。

東山各礦則最高為六元五角二分（華寶），最低為二元五角（悅井）。（註三）而運輸等項，銷耗更多，據地質調查所的研究，各地煤產運至上海的成本，大致於下：

產地及到達地	平綏路運費	北寧路運費 (達塘沽)	輪船運費 (達上海)	贛山成本	平漢路運費	其他雜費	共計
大同煤至上海成本(每噸)	五·四〇五	一·五七二	五·一〇	二·六〇	—	一·〇〇	一五·六七七
井陘煤至上海成本	〇·四二六	一·五七二	五·一〇	二·一五	至塘沽 一·七八二	一·五〇	一二·六三〇
六河溝煤至上海	—	一·五七二	五·一〇	二·六〇	二·四五	一·五〇	一二·二三一
六河溝煤至漢口	—	—	—	—	二·六〇	七·二二〇	一〇·四七〇
中興公司煤至浦口	津浦路運費 二·六三	—	—	三·五〇	—	一·〇〇	七·一三四
淄博煤田煤至上海成本	至淄川或博山 一·七〇	膠濟路至青島 二·二六	三·五〇	二·八八	—	一·〇〇	一一·三四〇

把這個表與日本煤在上海傾銷價目表一對照，就可知日本煤足以打倒國煤而有餘了。最近雖然實業部在進行靈活煤運減低運費，可是僅僅減低運費，並不能完全抵制日煤的傾銷，這是很明白的事實。所以我以為應該有一個整個的統制計劃，由出產至運銷，都在統制之下進行。同時在關稅上，傾銷稅上也發展統制的威力，纔是一個根本救濟國煤的計劃。



## 五 煤鑛計劃（實業四年計劃摘要）

我國煤鑛儲量，據地質調查所計算，約爲二四八億（一作磅）噸，其數誠不可謂不鉅。就中煤田之大者，多在中國北部，故用大規模開採之煤鑛大多在北方。至各省交通不便地域，用土法開採之煤鑛，所在多有，惟僅供當地之需要。若中部揚子江一帶，雖有數處煤鑛業經開發，但供不應求，其工業及家庭用煤，除仍仰給北方煤鑛外，且須求助於外煤。故外煤每年輸入額數逾二百萬噸，若中國南部煤田開發甚少，兩廣一帶多恃安南煤以爲用。此項四年煤鑛計劃其目的包括下列數點：

- 一、按照此項四年鋼鐵計劃，將適合煉焦之煙煤鑛，各就北部中部南部三區域儘先開辦，以供給煉焦所需之煤。
- 二、上項產出煤量，足敷鋼鐵廠之用後，再就中部長江一帶增加煤之產量，使長江一帶工業或家庭用煤，無須仰給於外國。
- 三、此項國營煤鑛雖以增加產額爲目的，但其發展應以不妨害其他民營煤鑛爲主旨，並須同時

### 獎勵民營煤礦之發展。

四、俟國營民營各煤礦所產煤額足敷國內各項工業及其他用途後，再行增加產量，以圖輸出。  
五、煤礦之發達以運輸為主，實部除經營煤礦外，並與鐵道交通兩部通力合作，興築鐵路，建造碼頭，添購車輛，置備船舶，以謀民營煤礦之利益。

(1) 種類 工作種類：探礦 鑿井 敷設鐵路支綫 安裝機器 建設原動力場所 購置車輛建築房屋 裝設選煤場 安置洗場機 建築煉焦爐 建築提取焦爐副產物廠  
出品種類：烟煤 半烟煤 無煙煤 原煤 末煤 栗煤 塊煤 焦炭煤 煤磚 焦爐副產物  
(2) 地點 此項四年計劃，其北部中部南部，應行開辦之煤礦，特為表列下：

#### 中國北部

磁縣煤礦 有一部份已劃為國營區。(煙煤儲量四萬七千萬噸)

齋堂煤礦 原係官商合辦者，其門齋鐵路，因資本缺乏，尚未建築完成。(煙煤儲量八千五百萬噸)

#### 中國中部

雷家溝煤礦實部已在試探。(煙煤儲量三千萬噸以上)

白七寨煤鑛 江蘇省政府已在試探。(煙煤儲量三千二百萬噸)

萍鄉煤鑛 高坑一帶煤質頗宜煉焦，實部現擬劃爲國營區，至原辦萍鄉煤鑛亦擬先爲整理。  
(煙煤儲量三萬二千萬噸)

宣涇煤鑛 原係安徽官鑛。(煙煤儲量七千萬噸)

豐城煤鑛 在南昌附近，係屬無煙煤及煙煤，(如不開採該鑛，即可改採鄱陽餘干之煤。)(無煙煤儲量三千萬噸，煙煤儲量五千萬噸。)

### 中國南部

廣韶煤鑛 在韶關附近，粵漢鐵路之旁，其煤質可以煉焦，有一部分已屬省營。(煙煤儲量二二萬噸)

(3) 產額 照此計劃四年以後，如全國鋼鐵廠能同時建築完成，應需焦炭九十萬噸，即需煙煤約一百六十萬噸，此外補充長江一帶銷用外煤二百萬噸，南部各省銷用外煤六十萬噸，共二百六十萬噸。又在此四年內，各種工業發達計長江一帶每年應增加用煤在一百萬噸以上。故此項四年計劃即在開辦各部煤鑛，使其產額於四年後能年達五百萬噸以上。若北部中部南部三鋼鐵廠不能同時成立，則按照下列進行步驟，在四年後每年尚有餘煤一百萬噸可以輸出。至於現在民營煤礦，彼時仍須保持其原有產額始可供應原有需要。故此項四年計劃，對於民營煤鑛之發展，並無阻碍，且彼時南北兩部工業必甚發達，爲開發西北西南各處現有民營各煤鑛，尚須增加產額

始可供求相等，況此項四年計劃開辦之煤鑛仍可加入商人資本，並非與民爭利。

中國北部		中國	
第一二年	第三四年	第一二年	第三四年
建設河北省磁縣煤鑛（已設定國營鑛業權）	擴充磁縣煤鑛每日產煤一千五百噸（二百一十萬元）	試探並建設安徽省雷家溝煤鑛並完成符離集至雷家溝鐵路每日產煤五百噸（二百五十萬元）（該鑛本部已在試探）	擴充雷家溝煤鑛每日產煤三千噸（四百五十萬元）
建設河北省齊堂煤鑛並完成門齊鐵路（一百萬元）（該鑛原係官商合辦）	擴充齊堂煤鑛每日產煤一千噸（二百五十萬元）	整理江西省萍鄉煤鑛每日產煤八百噸（二十五萬元）	擴充萍鄉煤鑛每日產煤二千噸（一百五十萬元）
擴充齊堂煤鑛每日產煤五百噸（一百五十萬元）	擴充齊堂煤鑛每日產煤兩千噸（三百萬元）	探採江蘇省白土寨煤鑛（二十萬元） 探採江蘇省府已在試探	擴充白土寨煤鑛每日產煤五百噸（五十萬元）
擴充磁縣煤鑛每日產煤八百噸（一百四十萬元）	擴充磁縣煤鑛每日產煤二千噸（二百五十萬元）	建設白土寨煤鑛（一百萬元）	擴充白土寨煤鑛每日產煤一千噸（一百三十萬元）

		中		部		中	
	試探安徽省宣涇煤礦 (二十萬元) (該處煤礦原係安徽官礦)	建築蕪湖至宣涇鐵路 (由鐵道部担任) 建設宣涇煤礦(二百萬元)	完成蕪湖至宣涇鐵路 (由鐵道部担任) 宣涇煤礦每日產煤一千噸(一百萬元)	試探江西省豐城煤礦 (二十萬元)如不開採該礦即可改採餘干鄱樂之煤 (該處煤礦擬劃一部分為國營區)	建築南昌至豐城鐵路 (由鐵道部担任) 建設豐城煤礦(八十萬元)	完成南昌至豐城鐵路 (由鐵道部担任) 豐城煤礦每日產煤五百噸(七十萬元)	擴充豐城煤礦每日產煤一千噸 (一百三十萬元)
	試探廣東省廣韶煤礦 (五十萬元) (該礦有一部分已屬省營)	建設廣韶煤礦每日產煤五百噸 (一百五十萬元)	擴充廣韶煤礦每日產煤一千五百噸 (三百萬元)				擴充廣韶煤礦每日產煤三千噸 (四百萬元)
	共五百八十五萬元每日產煤一千三百噸	共一千一百二十萬元每日產煤四千一百噸	共一千四百八十萬元每日產煤一萬一千噸				共一千三百九十萬元每日產煤一萬六千噸

總計在四年後，各煤礦每日共可產煤一萬六千噸，即每年共可產煤五百五十萬噸。至於以上各煤礦之儲量，照預計產額，總可開採至四十年以上。

### 資本成本及盈餘

(4) 資本 照中國各煤礦已往之經驗，及各國開採煤礦用費統計，及現時物價情形，凡建設新煤礦，每日產煤一千噸者，所需試探開鑿直井坑道，敷設機械，建築原動力廠、選煤廠、鐵路支線，及一切設備費用，平均約需國幣三百萬元左右。則照此項四年煤礦計劃，每日產煤一萬六千噸，即共需經費連建築短距離之支線，如門齋綫、符雷綫費用在內，計資本五千萬元。

(5) 成本 採煤一噸，所需成本隨時隨地而異。蓋煤礦有易採者，有難採者。茲就我國工作情形，及各大煤礦經驗，而於工程管理兩項，力求經濟，可為計算。平均成本如下：

挖煤	○·五〇元
通風	○·〇三
馬房	○·一〇
運輸	○·二〇
捲揚	○·一〇
吸水	○·一二
支柱	○·四〇

充填

〇・〇五

普通運費

〇・二〇

以上窿內工程應需總數一・七〇

其他關於開採之費如原動力等〇・一〇

選煤費

〇・〇三

洗煤費

〇・一〇

開坑費

〇・二〇

鑛山管理費

〇・〇七

營業費

〇・一〇

各種稅項

〇・二〇

總數

二・五〇

此為在鑛之成本

至於煉焦一層，已併在四年鋼鐵計劃內，並不敘入。

(6) 盈餘 近年以來，煤價日漲，凡有可售之煤，均無不獲利。惟去年受日煤傾銷之影響，

致本國煤鑛，略受阻滯，然此亦不過一時現象，若政府能勵行保護政策，則我國煤鑛，自可日臻發達。照本計劃所預算，在鑛之煤成本，為每噸二元五角，若運往外埠銷售，加入鐵路運費，每噸至少可贏餘三元五角。至於供給鋼鐵廠煉焦之煤，在鑛售價，每噸作為五元，即每噸可贏餘兩元五角。茲以四百萬噸煤，每噸贏餘三元五角。又一百五十萬噸煤，每噸贏餘兩元五角計算，即每年可贏餘一千七百七十五萬元。

從上數除去資本利息三百五十萬元，又折舊金二百二十五萬元，即每年可得淨盈餘一千二百萬元。

如將來鐵路能格外減輕運煤專價，而外煤進口稅亦能增加，則獲利當不止此。

註一：Weekly Coal Reports, Nov. 1929.

註二：吳半農：日煤之傾銷問題

註三：第四次礦業紀要



## 第五章 發展機械工業計劃

### 一 導言

如果實行統制經濟，普通工業機械及電氣工業機械，需要的數額一定激增。我是主張首先發展重工業的，當然尤其着重在『機械的製造』。現下中國固然也有若干機器製造工廠，可是產額是微乎其微。所以也應該由中央統制。這個統制的方案，最好即借用實業部四年計劃中的機械工業計劃及電機工業計劃。下面即將這兩個計劃摘要錄下：

### 二 機械工業計劃

(一) 數量 我國之人口至衆，土地至廣，新式工業毫無基礎。機器之需要量如下表：

機械種類

需要數量(以銀元爲單位)

一、原動機械	一、八〇〇、〇〇〇、〇〇〇元
二、礦冶機械	九七〇、〇〇〇、〇〇〇
三、農業機械	一、二〇〇、〇〇〇、〇〇〇
四、工業機械	三、〇〇〇、〇〇〇、〇〇〇
共計	六、九七〇、〇〇〇、〇〇〇

第一、關於原動方面，航行外洋沿海及內河之輪船，吾國將來約需要七百萬噸。以每百噸需要八十馬力計，則共應需馬力五百六十萬匹。各種公用事業如電車電燈等，約需二百萬馬力。糧食工業約需二百萬馬力。紡織工業約需三百萬馬力。礦冶工業約需一百五十萬馬力。復加以其他各種工業，所需之馬力總共約需一千五百萬馬力。若每馬力值洋一百二十元，則吾國之將來動力機械應共值十八萬萬元。第二、關於礦冶方面，假定吾國將來鋼鐵之每年產額為六百萬噸，則吾人應有三百噸之高爐五十座，鋼爐一百二十座。其機械設備費應為五萬萬餘元。其次假定吾國每年產煤二萬萬噸，則其所需要之機械設備約應為二萬萬元。其他礦業之採礦設備，復約需七千萬元。故礦冶事業之機械設備，約共需費九萬萬七千萬元。第三、關於農業方面，吾國有田三十

萬萬畝，其所需要之犁田機、播種機、刈穫機等。估計約值洋九萬萬元。吾國人民每年約需糧食十二萬萬噸，其所需要之碾米機、磨麥機、榨油機等，約值洋三萬萬元兩，共值洋十二萬萬元。

第四、關於工業方面，如紡織工業、化學工業、印刷工業、建築工業、日用品工業等，復假定其機械設備費為三十萬萬元。於是吾國全部之機械，需要量應為七十萬萬元。夫根據以上之討論，機械工業之亟待發展，固顯然矣。然而偌大資本籌借匪易，且設備之時，舉凡人材之搜羅、廠屋之佈置、母機之設計、原料之搜集、工人之訓練等問題，皆非咄嗟所能解決。故吾人只可循序而進，擇其力之所能及者，在最短期內成立若干工廠，以奠吾國機械工業之基礎。

(2) 種類 工廠之種類多少及大小問題，係以出品之性質與數量而定。茲經詳細研究後，請將吾人所擬製之出品，分為原動機、製造機、及金屬製品三大類。而列表示如下：

出品種類		附
原動機	內重	如油磅、油箭、彈簧、圈膠、透軸、傘門、齒輪之類，若積中以製造之，則可以使國產之重油機漸趨標準化。而一般引擎工廠，因祇須製造粗重之部份，其資本可以減少，工作可以減輕，則其發展自較易為力也。
燃油機	零件	
引擎		以直行四行程高速者為標準式樣。先以每汽缸五十馬力七十五馬力為單位，由單汽缸造至六氣缸為止，則五十五、七十五、一百二十五、一百五十、二百、二百五十、三百、三百七十五、與五百馬力之引擎皆齊全矣。

機		造		製		類		機			
壓氣機	備廠板金	冶金機器	化工機器	糧食機器	織機	紡織	汽鍋	透平	引擎		
	衡模									板金機器	經緯機器
以製造冷藏機為主體，以一百磅壓力，一百匹馬力為製造程序第一期之界限。		雖易製造，但皆繁重，其所需之設備必須較為偉大。似應專設一種機器廠以製造之。又軋軋易於磨損，需要量甚多，且製法特別，尤應加以注意。		專製麵粉廠，設備榨油機器，與磨米機器。民廠已有為之，政府應獎勵補助之。		以棉作機器為主。先製彈花機、鬆花機、及紡錠零件，次及沙粗紡工機、梳棉機，而以細紗機器殿之。		暫以之為副原動機，供打水扇風之用，而造至五十馬力為止。		以五十馬力火車式者為起點造至二百馬力為止，過此則將引擎與鍋爐分開，而造至五百馬力者為止，引擎設計則全用單法，橫臥式。	
製法精巧，變化無窮，應另闢一部以製造之。		普通化工機械甚為簡單，可由民廠製之。惟有時須抵抗鹼之腐蝕力，或因衛生上之關係，製造化工器具，必須採用特別材料，則應另設專廠以製之。		製衣機、製帽機、製靴機等，機器雖小，但甚靈巧，且皆有特別之設計，應設一專門大規模之工廠以製造之。		民營工廠，已有製造之者，似可由政府獎勵補助之，使其擴充製造能力。		二百馬力以下者與引擎併在一處，過此則與引擎分開，四百馬力以下者用火管式，以上者用水管式。			

品 製 屬 金		類	
特種度量衡器及儀器	工 具	鑽頭 銼刀等	農用機
		鉗 錘 鉗鑿	礦用機與建築用機
器	小	奔門	工作機
		鑽頭 銼刀等	印刷機
器	工	檢校工具	打字機
		鉗 錘 鉗鑿	計算機
器	及 其 零 件	管子 水管	文 化 機
		管子 管子	印刷機
器	管 子 及 其 零 件	減滯軸承	打字機
		管子 水管	計算機
器	管 子 及 其 零 件	水 管	文 化 機
		管子 管子	印刷機
器	管 子 及 其 零 件	用離心法製造，供自來 廠、化學工廠、及其他一切工廠之用。	打字機
		用生鐵、青銅、黃銅、或麻鐵製之。壓力以二百磅為限。	計算機
器	管 子 及 其 零 件	須上等鋼製之，並須琢磨淨火。	文 化 機
		游標尺卡鉗量角儀等，國家必須設廠製造，以謀提高吾國機業之標準。	印刷機
器	管 子 及 其 零 件	每一機匠皆須用之，故銷路頗廣，惟須用機器鍛法以製之，以增加其韌性，國家應設專廠造之，因製機淨火等手續皆需專門之技術也。	打字機
		乃科學與工業之媒介物，而為提高吾國工業在國際上地位之唯一工具也。國家必須從速設廠分區製造，以度量衡器為第一期。檢校儀器為第二期。科學儀器為第三期。	計算機

發展機械工業計劃

類  
繩索紗布  
繫船起重傳動捆載，皆需繩索。故其為用極廣，國產纖維品甚多，且佳，若再囑以鋼絲非床，則原料已足，便可儘量製造。茲因製造繩索之機器設備較為特別，應用材料亦尙待研究，似應由國家設廠以製之。金屬紗布製造先行試辦，然後再交人民接辦之。

上列之出品種類表，雖係幾經刪繁就簡趨易避難始獲編成。但甚苦其頭緒過多，似應定一整  
個計劃，將出品之類似者，併歸一廠製造，俾廠數可以減少，而籌劃者亦可較易為力。茲經再四  
考量，暫擬設廠十二。舉凡各種具有汽缸，及彎軸之機器如：汽錘、壓氣機、冷藏機等，皆歸入  
原動械類以製造之。工作機與板金機，因有若干相似之點，故亦歸為一類。化工機、冶金機、礦  
用機、建築機等，皆甚笨重，惟較易製造，而不需極端準確之工作故亦歸為一類。縫紉機、打字  
機、計算機等之零件，類皆渺小而準確，且其所需要之工具，皆大同小異，故亦歸為一類。餘者  
歸類之方法皆倣此。若夫減滯軸承、銼刀、繩索等物，皆需要專一機器以製造之。故其規模雖  
小，亦不便勉強納之於一處也。茲請將十二廠之名稱，及其出品列表於下：

廠名	出品	附註
一 原動機製造廠	內燃機，及其零件，蒸汽機、汽錘、壓氣機等。	出品須以省煤持久耐用為目的。
二 紡織機製造廠	紡錠，及其他零件，彈花機、紡工機、梳棉機等。	出品須以輕巧省工為目的。



上海之工業繁盛，似可認爲設廠適宜之地點，然其地價過高，且先入者爲主，優勝之處多已爲人佔去，其有面積較大之地，足敷應用者，則類皆過於偏僻，輪軌交通兩俱不便，而將來煤鐵等原料，來自我國之中部，又離上海較遠；加以上海毗連租界，在國防上其地位尤爲不利；故上海不能適合我人之需要。茲就其他各埠再討論之。

查原動機銷路最爲普遍。故廠址必須適中始可供給全國，而因其機身甚重，轉運不易，水陸兩路尤須便利始爲經濟。南京緊臨長江碼頭，吃水頗深，京滬鐵路，京杭公路，皆集於此，對江浦口，又可直通徐鄭津平，故運輸可無問題。關於原料方面，則山東之煤，安徽之鐵，極爲豐富，皆距首都甚近，供給不致間斷，可免後顧之憂。故原動機製造廠設在南京。

紡織工業，自以江浙爲最發達。而無錫水道縱橫，工業尤盛，故若設紡織機器製造廠於此，則銷路必暢，高等工人之雇用必易。

製造工作機之規模頗大，需要高等工人頗多，且銷路普遍，故廠址應以浦口爲宜。以其對於煤鐵之來源，及熟貨之去路皆極便利。

笨重機器，若農用機、礦用機、冶金機之類，銷路皆在中國之腹部及北部，廠址設於漢口。



縫紉機、計算機等，以沿海文化較高省份之銷路為較大。故除上海不宜設廠外，輕巧機器製造廠設於蘇州。

軸承為機器之重要零件，故廠址應隣近其他較大之機器廠，今南京浦口，既已有二大工廠，則軸承廠可設於浦口。

製造鐵管，需要生鐵頗多，廠址應與鋼鐵廠相近，或本廠能自產生鐵。查大冶有鐵礦多處，其鐵廠亦尚可用，故鐵管廠設於大冶。

繩索之原料為蔴棕之類，湘贛兩省產量頗多，故應以九江為繩索廠之廠址。

銼刀鋸條針釘皆需鋼料，若在漢陽設廠，則可利用漢陽鐵廠或兵工廠所製之鋼。若在蕪湖設廠，則可利用新鋼鐵廠之鋼料。故該廠設在蕪湖或漢陽。

儀器乃科學之利器，必須在文化中心製造之，方較適宜，故儀器製造廠可設於南京。

印刷機器製造廠，因需與民廠合作，設於上海。

(4)產額 吾國當建設之始，其預算之機器，需要量應為七十萬萬元，若吾人假定機器之平均有效年齡為十，則吾國機械工業之每年生產額，應為七十萬萬元。查機械工業資本，與產額

之比率可以假定爲一，故吾國之機械工業應有七萬萬元之投資。本計劃係以四年爲期，則在此期內，每年之投資額應爲一萬萬七千餘萬元。

茲即定吾國每年機器之產額爲四千萬元，而分配如下：

廠名	每年產額	價値
一、原動機廠	內燃機一萬五千馬力、蒸氣機一萬五千馬力、及附屬機械等。	六、〇〇〇、〇〇〇元
二、紡織機廠	棉紡機二十萬錠、織機二千台、及印染機器等	一五、〇〇〇、〇〇〇
三、工作機廠	車床四百部、六角車床、及自動車床二百部、鑽床一百部、刨床八十部、衝床一百部、及其機器工具等。	二、〇〇〇、〇〇〇
四、笨重機器製造廠	滾路車五十部、軋石車一百部、製粉機若干組、(每日總產額二萬包)榨油機若干組、(每日總產額一萬担)犁田機及其他標準機器或定製機器等。	四、〇〇〇、〇〇〇
五、輕巧機器製造廠	縫紉機二千架、打字機一千架、計算機五百架、及其他輕巧自動機若干架。	一、〇〇〇、〇〇〇
六、軸承製造廠	鋼珠軸承大小五萬副、鋼球二十萬粒。	六〇〇、〇〇〇
七、鐵管製造廠	牛鐵管三千噸、接頭五百噸、鋼管半吋至四吋四百萬尺、管門五萬個	四、〇〇〇、〇〇〇
八、繩索製造廠	半吋至三吋之繩索五百萬尺。	一、〇〇〇、〇〇〇
九、鋸刀鋸條製造廠	鋸刀十萬打、琴鋸條五萬打、及其他鋸條鋸片等。	八〇〇、〇〇〇
一〇、儀器製造廠	測厚儀器一百具、天平及其他精密衡器五百具、壓力表四百具、及其他材料試驗機動力試驗機等。	一、〇〇〇、〇〇〇

一一、針釘製造廠	縫紉針一百萬打、螺釘兩頭釘洋釘等。	二、〇〇〇、〇〇〇
一二、印刷機製造廠	五千份至一萬份印刷機五千組。	二、五〇〇、〇〇〇
總計		三九、一〇〇、〇〇〇

(5) 資本及贏餘 以上十二廠規模並不甚大，故其所需要之資本，必亦有限，故籌借諒無困難。查創辦工業所需要之資本，不外地皮房屋機器材料與流動金五者而已。今政府既為謀吾國整個的建設而創辦工廠，則工廠所需用之地皮，儘可向人民取用之，即以各該地皮之市價為該地主加入工廠之股本，是地皮可以無問題矣。機器製造廠，所需要之機器類皆暫時來自外洋，吾人向各國購買機器，似可用一種購機公債以償付之。吾國既誠意圖謀建設，上下一心，則在國際上之地位與信用必能增加 各國廠家亦必樂予接受，該項公債以為償付價款之暫時替代品，況各國目下工業凋敝，有此買主各廠必且竭誠以歡迎之也。故機器設備可以無問題矣。製造機器之主要原料，皆為鋼鐵與銅，政府現正積極舉辦各種煉廠，是將來向國營鋼鐵廠及煉銅廠賒購第一批材料亦可以無問題矣。以第一批製成品之售價償還第一批之材料費，是以以後材料之供給亦可以無問題矣。至於經營各廠，亦不必盡由政府為之，譬如紡織機製造廠則可由各紡織廠聯合以興辦之。

印刷機廠則可由各報館及各書局聯合以興辦之。工作機製造廠則可由各鐵路各兵工廠聯合以舉辦之。諸如此類，皆可依樣舉辦，政府既爲之籌有地皮機器與材料，則其餘者如建設費流動金等，必甚易籌也。茲將各工廠所需要之資本開列如下：

廠名	土地房屋	機器設備	流動金	總數
一、原動機製造廠	二、四〇〇、〇〇〇	三、二〇〇、〇〇〇	二、四〇〇、〇〇〇	八、〇〇〇、〇〇〇元
二、紡織機製造廠	四、六〇〇、〇〇〇	六、四〇〇、〇〇〇	五、〇〇〇、〇〇〇	一六、〇〇〇、〇〇〇
三、工作機製造廠	七五〇、〇〇〇	一、〇〇〇、〇〇〇	六五〇、〇〇〇	二、四〇〇、〇〇〇
四、笨重機製造廠	一、四〇〇、〇〇〇	一、八〇〇、〇〇〇	一、三〇〇、〇〇〇	四、五〇〇、〇〇〇
五、輕巧機製造廠	二六〇、〇〇〇	四五〇、〇〇〇	二九〇、〇〇〇	一、〇〇〇、〇〇〇
六、軸承製造廠	一五〇、〇〇〇	二〇〇、〇〇〇	一五〇、〇〇〇	五〇〇、〇〇〇
七、鐵管製造廠	七八〇、〇〇〇	九二〇、〇〇〇	八〇〇、〇〇〇	二、五〇〇、〇〇〇
八、繩索製造廠	一三五、〇〇〇	一八〇、〇〇〇	一三五、〇〇〇	四五〇、〇〇〇
九、鋸刀鋸條製造廠	一六〇、〇〇〇	二四〇、〇〇〇	二〇〇、〇〇〇	六〇〇、〇〇〇
一〇、儀器製造廠	二六〇、〇〇〇	四五〇、〇〇〇	二九〇、〇〇〇	一、〇〇〇、〇〇〇
一一、針釘製造廠	三六〇、〇〇〇	五〇〇、〇〇〇	三四〇、〇〇〇	一、二〇〇、〇〇〇

一二、印刷機製造	七八〇、〇〇〇	一、〇〇〇、〇〇〇	八二〇、〇〇〇	二、六〇〇、〇〇〇
總計	二、〇三五、〇〇〇	一六、三四〇、〇〇〇	二二、三七五、〇〇〇	四〇、七五〇、〇〇〇

故各廠所需要資本之總數為四〇、七五〇、〇〇〇元。茲根據上節之討論分頭籌款，第一發行股票一千六百萬元由人民或公家以地皮作價，認購四百萬元。由國內各紡織廠各報館各兵工廠各鐵路等以現金認購六百萬元。再由政府籌措六百萬元以補足一千六百萬之數。第二發行購機公債二千萬元，由國外廠家接受，其中以一千六百萬元購機器，以四百萬元購一部份建築用材料。第三向國營各鋼鐵廠及煉銅廠賒購材料四百餘萬元，三者合計約共四千餘萬元。

五、進行步驟 以上計劃係經認定遠大之目標，體察目下之實況而後擬就者，其完成時期係暫定四年。茲請依進行之程序，將每年之工作分配如下：

第一年 詳細調查，吾國已有之機器廠，及其出品計劃，各廠之機械設備，及廠屋籌備，繩索針釘及鐵管製造廠。

第二年 繩索針釘及鐵管製造廠開工，籌備銼刀工作機、印刷機、原動機、紡織機、及笨重機等

製造工廠。

第三年 銼刀製造廠，開工工作機、原動機、紡織機、印刷機、及笨重機等製造廠。局部開工籌

備輕巧機，軸承、儀器等製造廠。

第四年 各廠全部開工充實各廠之技術研究部份。

### 三 電機工業計劃

(1) 種類 電機工業大別之可分三類：一為電機製造類，舉凡各式大小發電機、電動機、電信機件、電氣開關、及電動車等之製造均屬之。次為電料製造類：如電線、電纜、電燈、電桿、及乾濕電池等均屬之。三為電器製造類：如變壓器、各種電表、及應用電器類均屬之。茲將擬行創辦各廠及其主要製品分述於下：

(甲) 電機製造廠 查本部動力計劃，擬就各工業區建設蒸汽發電及水力發電等廠，其綜合容量共為三百七十萬啓羅瓦特，其中蒸汽發電，佔百分之八十一，水力發電佔百分之十六，內燃機發電佔百分之三。電機之需要既急且巨，故應設立電機製造廠，以資供給。茲依其性質暫規訂本

廠之製造範圍如左：

- (1) 各式水力發電機
- (2) 各式火力發電機
- (3) 各式大小電動發電機
- (4) 各式大小電動機
- (5) 船舶用發電機及電動機
- (6) 電車用電動機
- (7) 無線電台用高週率交流發電機
- (8) 各式電報機件
- (9) 各種電話機件及總機
- (10) 無線電機件
- (11) 電傳真及電傳影等機件
- (12) 發電廠及配電所用之電力開關機件

(13) 電氣鐵道所用之電力機關車

(14) 市內及市間所用之電車及長途電車

(15) 鑛地運輸用之輕便電力機關車

(16) 工廠用之蓄電式運料車等

(乙) 電料製造廠 電料需量較電機更爲巨大，據海關統計，約爲十與一之比，舉凡各種電線、電纜、乾濕電池、以及輸電線路材料等均屬之。茲再臚舉其主要製造品類如左：

(1) 各號銅綫裸體綫及包皮綫

(2) 各號大小鐵綫

(3) 各號大小鉛綫

(4) 鋼綫鋼骨綫及鋼皮綫

(5) 電信用之電纜及輸電力用之電纜

(6) 電熱用之鎳合金綫

(7) 電燈泡所用之合金綫



- (8) 各種各式大小電燈泡
- (9) 無線電用電子燈
- (10) 廣告用之年紅光燈
- (11) 各式電燈開關
- (12) 各式電燈燈口燈罩燈座
- (13) 各式電門塞子電燈葫蘆及保險裝置
- (14) 各式電鈴號頭箱小變壓器及按鈕
- (15) 普通用乾濕電池
- (16) 汽車用之蓄電池
- (17) 手電筒及手燈乾電池
- (18) 無線電用之乾濕電池
- (19) 無線電台用之鋼骨天線塔
- (20) 鋼架電線塔

21 鋼骨三合土電桿

22 鑄鐵路燈電桿

23 松杉木料電桿等

(丙)電氣製造廠 本廠製造範圍，包括發電廠及配電所，一切設備及分配電力之各式大小變壓器等。此外如家庭日用之電器品類，以及各項電表亦均屬之。茲列其主要製品如左：

(1) 高壓電力輸送變壓器

(2) 電力分佈變壓器

(3) 電氣冶金爐所用之變壓器

(4) 無線電台如其他需用之變壓器

(5) 各式大小電熨斗

(6) 各式大小吊式台式電風扇

(7) 各式大小電暖爐電烹任灶

(8) 電力掃地機及洗衣機

(9) 電冰箱

(10) 電度表

(11) 電壓電流表類

(12) 其他一切應用之電表電器等

電機製造廠製造各式發電機件，須與本部機械工業計劃所列之原動機製造廠切實合作。如為蒸汽原動機，則鍋爐透平凝氣箱等，均由原動機製造廠承造，發電機則由本廠製造，如係水力電機，則水透平或水輪等，由機器廠製造，而發電機，則歸本廠製造，依照分工合作之原則，冀收精益求精之效。

(2) 地點 廠址地點之選擇，應注意於原料供給之難易，職工募集之廉昂，動力利用之便否。交通運輸之暢塞，銷售成品市場之遠近數點。今既以長江流為域範圍，則應於浦口設立電機製造廠，所以取其適中。而於漢口設立電料廠，取其原料之便於供給，職工之易於募集。復於上海設立電器製造廠，取其能工巧匠之易於招致，交通運輸之極形便利。

(3) 產額 據民國十八年度海關統計，則電機進口共值銀二百五十九萬餘兩，電氣及電料則

共值銀一千三百四十六萬餘兩。準是以論，則電器材料之需要量，約十倍於電氣機械之量數。至各廠之詳細產額，殊非易於估計。倘定各廠之資本總額爲六千萬元，其一年間之出品總值，姑按爲資本百分之八十計算，則得四千八百萬元之貨價。

(4) 資本及其盈餘 資本額數之規定，固應以固定資本及流動資本各需若干以確定之。然出品之銷售量，尤應注意。本部既經揭櫫工業中心政策，則於動力之需要必甚迫切，故此種發電機及電動機之製造，爲刻不容緩之要圖。他如電信電車事業，爲現代交通事業之必需品，尤應大規模製造、多量出貨，以供需求。故電機製造廠之資本須較多於電料電器兩製造廠。又如科學進步分工愈密，效果亦愈精良。故擬於電機廠之下，分設四個專廠。電料廠之內，分設五個專廠。電器廠內，分設三個專廠。茲將各廠名稱及資本之分配列左：

第一、電機製造廠內分設四個專廠

一、電機廠資本一千五百萬元

二、電力開關機件廠一百萬元

三、電信機器廠三百萬元

四、電動車廠一千五百萬元

合計 三千四百萬元

第二、電料製造廠內分設五個專廠

一、電線廠一千萬元

二、電燈泡廠二百萬元

三、電料廠一百萬元

四、電桿廠一百萬元

五、電池廠一百萬元

合計 一千五百萬元

第三、電氣製造廠內分設三個專廠

一、變壓氣廠三百萬元

二、電表廠三百萬元

三、應用電器廠五百萬元

合計 一千一百萬元

至各廠盈餘預算，亦因種類繁多，未便詳細估計。茲姑就三大廠合計估算其盈餘總額如下：

(1) 資本總額	六〇,〇〇〇,〇〇〇
(2) 職工薪資 (約當資本百分之十五)	九,〇〇〇,〇〇〇
(3) 原料購置費 (約當資本百分之三十五)	三〇,〇〇〇,〇〇〇
(4) 製造費 (約當資本百分之十)	六,〇〇〇,〇〇〇
(5) 營業費 (約當資本百分之十)	六,〇〇〇,〇〇〇
(6) 出品總值 (約當資本百分之八十)	四八,〇〇〇,〇〇〇
(7) 二三四五項開支合計	四三,〇〇〇,〇〇〇
(8) 由第六項減支第七項歲計盈餘	六,〇〇〇,〇〇〇

照上項預算三廠合計每年可得盈餘六百萬元，約為資本總額百分之十。

(5) 進行步驟 此項電機電器電料製造廠計劃，預計於四年內全部完成。其舉辦順序約分四

期如下：

第一年爲籌備時期。先以六十萬元進行各廠籌備事宜。一面派人調查漢口浦口及上海三地情況，籌劃設廠地基。一面函邀歐美各大電機電器電料製造廠代表，及國際銀行團代表等前來中國會商，利用外資辦法，應於不損主權範圍內實行合作。

⑤ 第二年爲創設時期。以一千五百萬元設立電機製造廠於浦口，以一千萬元設立電料廠於漢口，復以三百萬元設立電機製造廠於上海。

第三年爲擴充時期。浦口電機製造廠由一千五百萬元增至二千萬元。漢口電料製造廠由一千萬元增至一千二百萬元。上海電器製造廠由三百萬元增至六百萬元。

第四年爲完成時期。浦口電機製造廠共增資本至三千四百萬元。漢口電料製造廠共增資本至一千五百萬元。上海電器製造廠共增資本至一百萬元。合計爲六千萬元。

## 第六章 鐵道管理與鐵道統制

(洪瑞濤)

### 一 引言

修築新路，擴張鐵道運輸的範圍；整理舊路，催進已成鐵路的運輸效能；是近年來鐵道當局努力的二大標的。而二者之中，尤以後者爲急要。因爲第一：建設新路，需要巨額金資，倘若舊路尙未整理完好，鐵道信用不著，籌集資金，定極困難，第二：新路雖屬重要，舊路却全是幹線，每條都是重要的，自然是應當先行整理。第三：新路經過地帶的旅客和貨物，都是慣於舊有的運輸制度，新路暫時未完成，尙不感痛苦；反之，舊路附近的客貨，却已習於鐵路運輸，並且因爲鐵路的完成，沿線企業發達，更與鐵道發生不能解離的密切關係，倘不及早整理恢復原有的運輸能力，直可拮制附近企業的死命。第四：建築新路需費甚巨，而整理舊路却比較節省。第五：新路暫不建築，只是交通上感到一種不便，舊路暫不整理，因牠債務急速的增加，就要整個



的破產了。鐵道當局能洞明此中利害，數年來努力的成績，亦以整理舊路爲最優。就鐵道業務言，實行負責的運輸，商民和鐵路，各得利便。就鐵路工程言，各更換很多的枕木和鋼軌，修理橋樑，增加了行車的安全和速度。就機車車輛言，添置並修理了許多機車和車輛，增加了運輸的能力。最明顯最具體的證明，就是受過破壞的鐵路，近年來的營業進款均有顯著的增加，尤以破壞最多的平漢和津浦收效爲最多。平漢路民十八年的收入，是二〇、一三八、六四八元，二十年增至二二、七四四、八二〇元，民二十一年至十一月底，便達二五、〇五九、七五二元，十二月原是旺月，較其餘各月收入爲多，即以該年十一月的平均數，作了十二月的收入，加入計算，去年平漢路的全年收入，已逾二千七百萬了。津浦路十九年的收入是一九、六三一、七八〇元，二十一年收入增至二〇、四三三、四三一元了。

然而抱着改善鐵道的志趣，認真的觀察，我國鐵道現狀，固然有了進步，却仍有許多急待整理改革的地方。最重要的，便是組織的缺陷。組織是鐵道的靈魂，組織不健全，無論是有怎樣好的計畫，無論是如何的努力，必然的得不着優良的結果。考察近來鐵道推演的事實，更覺得這種組織的缺陷，不但足以阻礙整理事業的進展，而且顯然的，還會把我國的鐵道轉入更險惡的境

地！改革吾國鐵道的組織，非獨必要，而且急需！

當然的，吾國鐵道的缺陷，不僅是組織一點。不過組織若是健全，其餘的問題，就迎刃而解。很容易整理了。所以這裏只專論鐵道的組織，先用事實證明了現在鐵道組織的缺陷，再提出改革組織的意見。不過改革鐵道組織，是一個極重大的問題，欲求覓得一個完善的辦法，決不是僅根據統計和紀述，憑着一個人的學識經驗，所能思慮周密的。我也只想藉着政府和國人努力整理道鐵的時候，引起大家對於鐵道組織改革的注意和研究而已。

## 二 鐵道分線個別整理之理論的錯誤

我國鐵道，雖然都屬於國營，然事實上却是分綫各自經營的，關於財政出入、運價規定、材料購置、發展計劃等一切路務的處理，各條鐵道，有他自己的辦法。好像都是私有的鐵道，彼此間沒有密切的關係。我們只看見一條一條的鐵道，却找不出一個中國鐵道的系統，同樣的整理鐵道，我亦只看到各條鐵路的各個計劃，却找不出整個中國整調的鐵道計劃；只有個別的成績，沒有系統的總成績。

這種散漫無系統的個別整理，無論從理論方面討探，或是就事實方面觀察，都可以顯示出牠的誤謬。

各地經濟地理情形，沒有相同的，所以建築鐵道的成本和營業的收入，亦不均勻的。有的鐵道，費了很大的建築成本，却只能得到較小的收入。反之，得較多收入的鐵道，有時却是建築成本很輕的鐵道。採用個別整理的辦法，各路勢必依其本身經濟情況，作整理鐵道努力程度的準則。結果，一定不能有平均的發展。尤其是我國現狀下的鐵道，因受政治的影響，各路的經濟情況，參差更大，個別整理，必然發展成畸形的怪態！

鐵道本身，是一個生利的大企業，同時却亦是發展生利企業的工具，國防政治的利器。所以站在國家和國民經濟的觀點上，有的時候，鐵道不應只以生利為極則。尤其是國營的鐵道，更應以國家大眾的利益為前提。可是最有利的鐵道，未必便是重要的鐵道，倘採用個別整理方策，最有利於的鐵道，固然可以早日整理完善，而不只以生利為原則的最重要鐵道，經濟情況，自然較劣，豈能任其破壞，不予補救嗎？

近百年來，企業的突飛猛進，和一般文化的提高，使貨物的運輸量和人民的旅行慾，有了顯

著的增加，鐵道幾乎成了公衆不可一日分離的工具，關係尤爲密切。在現在經濟情狀之下，我們固然不能採用無償主義者的辦法，把運輸視作國家的義務。可是至少的限度，應設法使公衆得到最便利的運輸。運價和運費的不劃一，和計算的繁複，正是公衆極感不便利的事務，却亦是個別整理下必然會發生的現象！

各鐵道間的關係是非常密切的，這亦是一般同性質企業，彼此間所共同具有的關係，不過這種關係，在鐵道事業，是特別的密切些，不但鐵道生產的商品——運輸——的量，應當如一般的企業一樣，有一種合理的分配。就是生產商品的流動工具——機車和車輛，亦因鐵道路線，互相交錯的關係，必然的須交換使用。再如其他的生產工具，若軌道、車站、機車車輛、及消耗煤、油等類，都是相同的，個別整理，無論是設置、購買、修理，都不經濟，並且難以劃一，零亂散漫，亦難以管理運用！

### 三 鐵道分線個別整理的檢討

再就事實觀察，分線的個別整理，把我國鐵道變成怎樣的形勢，牠不但有很大的缺陷，並且

增加了目前中國鐵道的危機和困難！

### 甲、畸形的發展

個別整理最大的缺陷，便是造成了不以國家大衆利益爲原則的畸形發展，下面幾件事實，是最顯著的例子，可以暴露了牠的誤謬！

北甯鐵路前幾年因不受軍事的影響，業務蒸蒸日上，營業進款，自民國十七年的二千一百餘萬元，增至民國二十年的四千二百餘萬元，民國二十一年關外一段佔全線三分之二的路線，雖然爲暴日侵佔，却仍有二千五百餘萬元的收入，佔國有鐵路的第一位。破壞既少，收入又多，所以整理工作，極爲順利。前年並且還有餘裕，劃出八十萬元的巨款，用作建築北甯寧園和其他員司娛樂場所的經費。可是同時呢？湘鄂路却窮得無錢買枕木，路線不固，不得已減少火車的行駛速度，冒險着繼續行車，員司的正當娛樂場所，當然是需要的，然較諸湘鄂路必須急速更換的枕木，却大有軒輊之分！

長江沿海一帶地方，水道錯綜，交通原是便利的。平行着長江建築的京滬路完成後，又多了京滬路完成後，又多了一個運輸工具，交通的便捷，更非吾國其他各地所能比擬。可是最近鐵路當局，却又計劃着京滬

路舖設雙軌，就京滬路現在的運輸密度，和將來可預期的發展而言，自是需要的。然放大了眼光，以整個的中國爲對象，加以觀察，可以發現許多路線的修築，較京滬的雙軌，更爲急要！最明顯的是粵漢路。這條路線的兩端，一面是華南最大的吐納港——廣州，一面是華中最大的商埠，長江流域貨物薈萃的中心。就經濟言，是一條最優良的路線，而就政治國防觀察，更有完成的急姿。民國以來，兩廣所以能夠別成獨立的區域，最大的原因，是與華中沒有便利的交通路線。粵漢路成功，華南與華中便打成一片，不但政治上得了實際上的統一，一旦抵抗外侮，亦多了一條內部調度集中華南軍隊物資的通路。然而事實顯示吾人的是：粵漢路遲遲不成，而京滬路却要舖雙軌了。

當北甯路業務發展到相當高度的時候，和他相聯的津浦平浦平綏平漢三鐵路，都還沒有着手整理，所以當時對於聯運發生極大的困難，桎梏了北甯業務的開展，迫着向關外推廣。所謂『東四路』聯運和『西四路』聯運，都是這種情況下所造成的結果。九一八事變後，關外業務，受了意外深刻的打擊，一時北甯活躍而豐富的運輸力量，竟像窒息了似的，苦無於法運輸，這便是不平均的畸形發展的結果。後來，北甯活躍的運輸力，雖得了一個出路，却形成了一個更可笑的現

象，暴露個別整理辦法的全部的缺陷。這個可笑的現象，便是北甯與津浦平綏各路，規定的一聯運』和『協運』辦法。北甯僅把他無用的車輛，（甚至於有些就是原爲平綏路所有的車輛，）借給平綏鐵路，却索取一筆極大的租金，多至運費的四成。像平綏這樣入不敷出的鐵道，非獨未得北甯些微的資助，反須受其苛刻的剝削，個別整理的極端，國有的鐵道，簡直是成了變形的凶惡的私有鐵道了！

## 乙、財政的危機

鐵道個別的整理，非獨有缺陷，且造成了很大的危機。最顯明的便是債務的增加。因爲個別整理下的鐵道，只顧着本路的利益，不顧他路的死活，收入很多的鐵道，除了付還本路的債務之外，雖有很多的盈餘，也不補助賠虧很多的鐵道。所以就是國營鐵道總收入，足以償付該年債務時候，事實上債務却反見增加。鐵道部出版的十六年鐵路會計總報告第七表，歲計賬借貸表，可作一個實例的證明。該年平漢北甯津浦京滬杭甬平綏正太道清吉長廣九湘鄂四洮膠濟南津等十四路的歲計收入總計，爲三六、二一六、五七四、三〇元，歲計支出總計爲三二、一七〇、〇四〇、六二元，兩者相抵，應餘四、〇四六、五三三、六八元，然就各路完全各自處理財政出入的

事實，加以內在的分析，我們可以斷定，賬目上雖有了盈餘，事實上全國鐵道一定反還短絀，總數約達一千六百餘萬元。因此之故，所以民國十二年交通部的統計國有鐵道內債外債料債三者總數，僅是六一三、七六四、五二六元，而二十年年底，鐵道部的統計竟達一、二一七、六一九、六六二元。八年期間，增了一倍，再據民國二十一年六月底的統計，總數又加至一、三五三、六八四、四五七元。債務是如飛的向上增加！個別的整理，無異把鐵道踏入破產的境地！

至於鐵道的資產呢？據鐵道部十八年的統計，國有鐵路資產總額共爲七八七、〇八七、八二七元，僅爲債額的一半，負擔之重，可謂無可復加。並且全部債務，又並不依照各路資產情形，平均負擔，內中有一部分，還是未成鐵道的債務，倘若採用個別整理的辦法，這些債務，由誰處理呢？就以已成鐵道論，個別整理亦是不可能的。如湘鄂路的債務竟佔第三位，數逾一萬萬元，據十六年鐵道會計統計，該路每營業公里負擔的債額逾六千元。比該年該路每營業公里平均收入的二千九百萬元，竟大二倍有奇。可是同時北甯路每營業公里進款是三一、九一〇、五五元，每營業公里平均債務，却只有一、六三四、三九元，只合進款的二十分之一，再就湘鄂歷年收入而論，最好的是民國十八年成績，每營業公里進款五、四八三元，然仍不足支付債務的負擔。所以



個別整理，收入好，負擔小的北甯鐵道，固然是日趨繁榮。而收入小，負擔重的湘鄂路，却非坐待破產不可了。這是僅舉最顯明的例子來說明。事實上，營業進款中大部份要供營業的用款，真正進款淨數，為數極為有限，進款淨數不足償付債務的鐵道，為數亦不小。

註一：平漢平綏汧洛隴海南潯株萍廣三漳厦各路的資產，十八年無報告只得取用舊日報告數目加入計算。

註二：這是十六年會計統計總報告內第五附表，歲計借方淨數欄的數目

### 丙、運用的困難

分線個別整理下的鐵道，他運用上最大的缺陷有二：（一）運用的權力不集中，（二）調度車輛的困難。鐵道的營業，便是運輸，實現運輸的機能，最重要而且關係最密切的，自然是機車和車輛了。在營業列車組織的時候，機車和車輛的調度須適合，列車組成之後，整個列車的行動，機車人員和車輛中事務人員雙方亦須有完密的聯絡。我國現在的鐵道組織是把這整個的運輸車務，分屬於機務車務兩處——即可謂分處制。這在長的路線上，就發生很大的困難。因為車務機務的關係密切，雙方時常發生糾紛，如司機不聽站長的指揮，車務機務兩段，聯絡欠完密，遲誤了行車，列車發生事故時，車務機務雙方職責的爭執，都是最常見的糾紛。根據現在組織的規定，發

生糾紛，應由站呈段轉處，由本處與有關處長商洽辦理，有關處長，認為糾紛情形不甚明瞭時，又須行文所屬段的員司調查，一直等到呈報送到處，經有關係的處長商洽妥當，才將辦法發交所屬段站員司辦理，一件公事，須經過十餘次的轉折，纔能解決。長的鐵道，如北寧平漢最遠的站，和總局的距離，有二三日的火車里程的，假設在遠的站上發生事故，即使員工非常勤奮認真，然因路程的迢遠，手續的麻煩，費時是很多的。而機務和車務的糾紛，又往往是亟待解決的，不能久候的問題。因此或失了時機，鐵路受很大的損失，或者糾紛就不能解決，而擱置了。

調度車輛的原則有二：第一，在求車輛最高度的運用，減少空車行程。第二，在求最敏捷的方法，調劑供求。我國鐵道當局雖然知道注意這二個原則，可是收效很微。據統計顯示，非經濟所必須的空程數目，在英美約佔總空程百分之七至百分之八，在我國却佔總空程百分之三十以上，這是我國鐵道的一個嚴重問題。有些人以為這是設備不完全的原故，如調度車輛轉用的電話，各路多未裝設，而以電報代替，所以調度很不靈活了。這當然是洞明癥結的話。不過就組織方面觀察，却還需要一種更徹底改革。據鐵道統計的顯示，我們曉得，鐵道業務的繁簡，是很不均勻的，如北甯鐵道，雖然有百以上的車站，可是不及十個大站的收入，約佔了全路收入三分之

二。這顯示了車輛調度的車務，完全集中幾個大站。假設我們把全國鐵路業務繁密的站名開列出，我們立刻可以發現一個特點：幾個大都市的運輸，佔了全國鐵道總運輸額一個重要的百分數。車輛調度的困難，也全在這幾個大都市，歐美各國亦是如此，然大都市車輛調度的困難在何處呢？據美國商聯會的報告；貨車週轉一次，約需十四·九〇日，內中屬於中途路上行駛的只佔了一·四九日，可是車輛交換軌線之行駛及延誤却佔了二·四八日，這種統計，顯示了美國鐵道二種缺陷。第一，車輛必須駛還原路，增加車輛浪費的時間，第二便是各路線在都市裏雖然是互通的，却在不同的管理組織之下，運轉不靈活，所以需要較多的時間。這在英美私有制度下的鐵道，原是不能避免的車輛運轉的浪費。可是我國的鐵道，都屬國營。沒有以路線為單位，分別車輛的路別，和分別調轉的必要，這是組織的不良。不改革組織，雖然設了調車的長途電話，終點的擁擠和調轉困難，一樣的不能解的！

#### 丁、運價的混亂

運輸是鐵道生產的商品，運價便是這商品的價格。商品的價格，是根據生產的成本而規定，同樣的，鐵道的運價，亦應按着運輸的業務成本而規定。我國每條鐵道的業務成本，因建築費

本高低不同，亦有很大的差異。因之，在個別整理下的鐵道，他們規定的運價，差異亦大。這就各路本身着想，運價的差異是合理的，亦無不便的地方，然就整個的中國鐵道而論，爲商民大眾的利益着想，運價的不劃一，是失去公平的意義。並且運價的不劃一，使運價的計算困難，商人對於貨物自起運站至到達站的運費，事先不易估計，足以阻礙企業的發展；旅客因旅費估計之麻煩，每減少旅行的興趣，間接方面，可以影響到鐵路的業務。吾國各條鐵路的運價，幾乎沒有二條路是完全相同的。甚至於運價構成的方法，如貨物的分等，整車零担的運價的差比，運價與里程的關係，亦有很大的差異。吾國鐵道當局亦很曉得有劃一的必要，前交通部與鐵道部，都舉行過幾次會議，討論研究運價劃一的問題，並在部裏又特設了專門研究運價的委員會，然而結果怎樣？我們除了看到枝節的補救外，卻沒有澈底的劃一辦法。現在各路的運價，無論是貨物運價，或旅客運價，他的基本運價，鐵道當局雖有劃一的規定，却並不能實行。各路不實行的理由，共同的，最重要的，便是業務成本的不同，所以在個別整理下的鐵道，無論是當局者怎樣努力工作，業務成本的不同，却是不變的。因之根據業務成本而訂定的運價，必然的，亦是不能無差異了，一樣的處在混亂狀態中。

總之，理論上和事實上，都顯露了個別整理的錯誤，欲求我國鐵道澈底的整理，非僅需要人事上的努力，更有賴乎組織的改革，是很顯然的事實。管見所及，以為只有採鐵道統制的制度，吾國鐵道的各項困難問題，纔能迎刃而解呢！

#### 四 鐵道統制之可能與實施原則

##### 甲、統制的意義

『統制』這個名詞，在現在是很流行了，世界各處都討論着『統制』的問題，而有所謂統制的運動。考這種運動的盛行，不外出乎下列三種原因：第一，歐戰時各國統制產業的經驗，顯示了實行統制的可能。第二，蘇俄五年計劃的統制經濟，得了顯著的成功；和近年來美國的科學管理，德國的合理化運動之促進生產的功能，使世人更瞭解統制的利益。第三，一九二九年的經濟恐慌，完全暴露了舊的經濟制度的缺陷，迫着世人急速的轉向着『統制』的路途去走。

現在各國實行統制的非常之多，然因為各國的政治經濟的背景不同，所以各國實行統制的方式，亦有差異。如蘇俄革命的全部經濟統制方式，根本推翻資本制度的機構，建設強有力的政治

經濟統治權。如意大利的產業聯合方式的經濟統制，雖不取消私有財產和貨幣制度，却限制其運用。如德國由選舉而組成的經濟委員會，實現一種諮詢式的經濟統制，沒有強有力的統治權，只是留意於局部的補救。其他若法國的經濟審議會，英國擬設的經濟顧問委員會，皆與德國的方式相似，缺少組織的堅強性。就實行的成績而論，除蘇俄全部經濟統制得到成功而外，美法德英各國只有局部的經濟統制，得了顯著的成效。如橡皮的生產統制，各國的匯兌統制，關於交通方面的，如法國的鐵道院，對於鐵道的統制，日本的船舶統制，都是很好的例子。可是有些蘇俄的信仰者，却非議這些局部的統制。他們的理由是：社會上各種不同性質的經濟組織，彼此互相關聯的密切，亦不下於同性質的各經濟組織間彼此的關係。所以個別統制，是不能收到統制的效能的。其實，就理論言，蘇俄的全部經濟統制，又何嘗是澈底的統制。就經濟地理而言，各地域間的各經濟組織關係的密切，亦不可下於同地域的各不同性質的經濟組織間的關係。尤其是蘇俄現在實行的以政治區域為單位的經濟統制，更不合理，亦不是一種澈底的統制。所以我以為無論是全部經濟統制，或是局部的經濟統制，牠本身並無絕對的優劣區分，只是適應各國不同的條件，必然發生的各異的統制形態。凡是適合於某國的經濟條件的統制，便是優的，有實行的可能的，

否則，便是劣的，不能實行的。

## 乙、鐵道統制之可能

鐵道統制是一種局部的經濟統制，他是否適合於我國的經濟條件，他是否有實行的必要和可能，這是現在要討論的問題。

統制經濟最高的原則，便是反『自由放任』而代以計劃的經濟。凡是在統制下的各經濟組織，必定統一於一個統制的機關，由這個機關，根據各經濟組織的經濟情況，編造一個全般的計劃，再分交各統制下的經濟組織，彼此互相關聯的逐步做去，決不許『自由放任』。所以實行統制，必定要完備了一個先決條件。就是統制下的各經濟組織的經濟情況，應先精確的統計或顯示出來。這只有經濟組織發達到高度的時候，纔能完成這種目的。

現在看看我國的情形怎樣？有些經濟的組織，固然是現代化了，已有高度的發展了。可是大部份還是散漫落伍，仍無異十七八世紀的經濟組織。他們經濟情況的精確統計，非獨是沒有，並且這種統計的編製，在目前亦是不可能的。所以除非如蘇俄冒着極大的危險，採用革命方式的全盤改組外，全部的經濟統制，在我國目前，顯然是不可能的。然而把那些已有高度發展的經濟組

織，先行局部的統制，却是合於經濟條件，是可能的。吾國鐵道，無論是從他的組織內容，工作分配的密度，或賬目統計的詳細而言，均十足的顯示出一個高度發展的經濟組織，有實行統制的可能。

除上述的先決條件外，實行統制，還有一個很大的阻力——這亦就是各國經濟組織已經發達到高度，而不能實行統制的主因。這個阻力，便是產業私有制度。各國的產業，都散於私人手中，實行統制，便感到管理運用的困難。並且統制，是以全盛產業為對象，大眾利益為標的，却不是專為一個產業打算，亦不是為私人利潤努力。他和產業所有者的利益完全衝突矛盾。因之就被產業所有者的資本家所盡力反對。吾國鐵道，幾乎全是國有的，並且亦是國營的，這種阻力是沒有了。所以實行統制，一定是很容易的。

### 丙、實行鐵道統制之原則

然而我國鐵道統制，應如何實行呢？在說明統制辦法之前，我們應該確定了實行統制的原則，管見所及，應注意下列二點。

(一)以國家大眾利益為前提——這是一句很普通的話，而為大眾認為一個毫無疑問的前提。



然在實行的時候，却往往被漠視了。如現時很流行的『鐵道商業化』的口號，倘是針對『官僚化』而言，當然是很對的了。如我國鐵道的費用以總務費為最高，竟佔了費用全部四分之一，可是歐美各國鐵道的總務費，通常是佔最少的數額，不及百分之五。這種差別，最大原因，當然是我國鐵道官僚化的結果，實行商業化是應該的。倘若把商業化的意義，應用到全部的業務，却必然的會與國家大眾利益的前提衝突。因為鐵道運輸量的增減，是與國家大眾的利益成正比例，却和鐵道的收入，成一個弧形的曲線。在未達弧形曲線最高點的時候，二者是成正比例，過了弧形的頂點，二者却成了反比例了。所以在達到弧形曲線最高點的時候，商業化的鐵道，必定會阻礙鐵道運輸量的發展了。在我國，商業化的意義，似乎就只是增進鐵道收入的意思。他的結果，更是可怕。如民國二十年貨物運費收入較民國十三年增加甚多，可是貨運的噸數，民二十年只有二五、九三六、四二二噸，而民國十三年，却有二六、五九一、五四八噸，這種收入的增加，完全違背了國家大眾利益的前提，是很顯然的。我認為統制鐵道，在顧全鐵道最低的業務成本範圍之內，應盡力的注意國家大眾利益。否則，鐵道統制，更揮發了獨佔的特性，國家經濟的前途，更不堪設想了！

(二)運用便利——最好的組織，並不是理論上，書本上的組織，牠必須合於實際，能夠實行，並且還須便於運用。爲達到此種目的，應注意下列的二點：

(A)權力的統一和集中——權力統一集中，然後工作的效能纔會增加，計劃纔能編製完成，纔能見諸實行，這亦是一般統制方式所具有的共同原則。在鐵道方面，有下列二種：

(a)各鐵路的計劃指揮權集中統一於鐵道部。

(b)不同性質的事務，分別集中統一各個中央機關——如會計、運輸、車輛調度等事務，均應各自分別統一集中。

(B)合理化——鐵道統制的合理化原則有二：

(a)業務的繁密和組織的大小適應。

(b)管理權力的範圍，應與事實的關係適應。

## 五 實行鐵道統制的綱領

甲、分線管理改爲分區管理制度

吾國鐵道採取分線制度，分線制的辦法，是以二地點間的鐵道爲單位，稱某某路線，設一局管理。如北平漢口二地點間的鐵道，稱平漢線。北平遼寧間的鐵道，稱北甯線。北平綏遠間的鐵道，稱平綏線。各設一局管理。這種制度的缺陷，便是漠視經濟的意義，失了管理運用的便利，平綏鐵道原是北平至新疆邊界幹線之一段，假設全部完成，吾們亦把他當作一條路線，設一個局管理嗎？這顯然是不合理的。統制鐵道，第一須求運用管理的合理。所以主張改革舊制，採用分區制。分區制是以一個經濟區域爲單位。在這個區域內的鐵道，無論一線或有多條路線，統歸一個路局管理。路局的位置，就設在這個位置業務最繁密的地點。據吾國鐵道統計的顯示，如北平上海濟南鄭州徐州等地，都可以設立區管理局，作爲一區的中心。以北平區爲例：凡自北平向四方伸展的某一定地域內的鐵道，統歸北平區管理局管理，鄙意應屬該局管理的鐵道，應爲（一）平綏路北平至張家口一段；（二）北甯路自北平至天津線——近日有人主張平綏歸併北甯，在經濟的觀點上考察，反不如把北甯路平津段劃歸平綏路更爲合理。因爲平綏路的貨運，不是出口的西北皮毛等土產，便是自天津進口的洋貨，二者都是以天津地爲裝運卸貨的地點。平津線和平綏路實有更密切的關係。（三）平漢路北平至正定一段路線。正定是正太路的起點，所有運入山西或自山

運出的貨物，統統聚集於此，作爲終點是很適宜的。

至於有些不能隸屬於區的單條短小路線，他的組織只得暫不更改，採用這種制度，有三種優點：

(一)管理鐵道，首重管理運用的便捷迅速。分區管用，每區所有的鐵道，較往日分線制有離局很遠的站，所以管理和運用，反較分線制爲敏捷便利。

(二)鐵道的業務，是集中於幾個大站，鐵道管理和運用，最感困難的地方，便在大站，迅速調度車輛，救濟擁擠，即時處理時常發生的事故，或特殊的臨時的供求。分線制只有本線同一方向的運輸，可以運用，他的運輸力是非常有限的，所以難期敏捷。分區管理，自區管理局向各方伸展的鐵道，都可以利用，無異增了幾倍功能！

(三)分區制以經濟區域爲單位，所以運輸量的大小，運價運費的高低，全區之內，都有一個比較相近的標準，易於規定，並且亦是合理的。

## 乙、財政統制

吾國鐵路收支，雖然鐵道部形式上有一種賬簿，事實上各路却各自任意處分了。因之畸形的

發展，最關重要的運價運費亦不能劃一，材料各自採購，參差不齊，甚至債務日漸增高，瀕於破產境地。欲圖拯救，首須禁止各路任意處理鐵道收入，實行財政的統制，把我國所有的鐵路，全盤的加以整理，實行的辦法如下：

(一)各區管理局的會計處獨立——財政權既然集中統一於中央，鐵部應即刻把全國各路各項內債外債料債，分別情形，酌量輕重，核減本息，換發新債券，化零爲整，全部加以清理。取消有損主權及指定路線担保的規定，以全國鐵道總收入，整理全國鐵道總債務。

這種制度，較原有制度優良的地方有三：第一，全盤理債務，根據近年我國全國鐵道營業情形觀察，是足以應付支出的，債務可以漸漸償清。並且因爲財政實行統制，收支真確情形明瞭，即有不足，或要求減少債額，或由國庫另圖暫時補救辦法，亦爲債權者所原諒，政府所欣許的。第二，財政統制後，對於支出，自有一個全盤計劃，審度事務的輕重，對於國家大衆利益的厚薄，決定支出的數額和先後，所以如個別整理下的輕重倒置的畸形發展，是沒有了。第三，財政統制後，全國鐵道，不分彼此，以整個全國鐵道的業務成本爲各線路的成本，所以運價的劃一，亦無阻礙力了。

### 丙、改變運輸組織系統

建築完成的鐵道，最重要而且最繁的事務，便是運輸，欲求運輸之敏捷發達，必須先有運輸的組織。我國運輸組織多有缺陷，應即改革。

(一)組織運輸處——吾國鐵路的組織，運輸事務是分散於各處的，最明顯的是把機務和車務分成二處。有些鐵道，把行車電信屬於總務，所以管理運用上發生困難。機務方面，除機廠事務較為專門，與運輸關係較淺，可以分設外，其餘的機務事務和車務電信應併合成一個運輸處，機廠可直轄於局。這種辦法，在北甯路已經實行改革了，很有成效。不過北甯路把機務處剩餘的機廠事務，特設一個廠務處主持，未免畫蛇添足了。

(二)組織運輸段——吾國鐵道是採用分處制，各處外段的事務，都分段管理。有所謂車務段長、機務段長、工務段長、電信段長的名目，各受路局所屬處的管轄，彼此處於同等地位。因之發生事故，易起爭端，難以立時解決。改革要點，便是把有關運輸部分責權，實行統一，設立運輸段長，俾便管理運用。運輸段長除有車務段長全部權力外，應有管理指揮司機火夫和養路工程處的職權。如此分段運輸的功效，自然增高了。

#### 丁、車輛統制

鐵道的業務是運輸，完成運輸的機能，端賴車輛。車輛運用，非但須適應鐵道伸縮的運輸量，並且須迅速經濟。欲達這個目的，惟有車輛統制，實行辦法有二：

(一)成立全國車輛調度處——鐵路各站間車輛供求，所以能適應各站的運輸量，而收敏速經濟的功效，全靠指揮各車站的車輛調度所的運用。欲求各鐵道間的車輛供求的適應，自然是應該成立一個聯合各鐵道車輛調度的機關——全國車輛調度處——這個機關，應直屬於鐵道部。各區管理局區車輛調度所，而在各區業務繁密的地方，再添設車輛調度分所，把全國各鐵道車輛調度的事務，成立一個系統的組織，由上而下，由下而上，直接指揮受命，增進調度的效能。

(二)機車車輛，不分路別——所有全國各路的機車車輛，全不要標明所屬的路名，不過供給某地特項運輸用的機車和車輛，如平緩駛行高坡道的大機車等特別車輛，可以限定在某區行駛，標明區名。其餘的機車車輛在全國各路，都可調用。惟為適應各管理局的需求起見，可以規定客運，貨運和用車用的機車輛數，各等客車的輛數；貨車便以噸數為規定的準則，由調度處全權處理。

這種辦法的優點有三：第一，在個別整理下，各路爲適應業務需求起見，必定預備足供本路旺月用的機車和車輛。可是全國各路旺淡的時期，並不相同，所以就全國鐵路總計起來，實行個別整理，所需機車車輛的總數，必較統制鐵道，所需的車輛總數爲多。車輛統制，可以運用少數的車輛，而得多數車輛的效能。第二，在個別整理下的車輛，以在本路行駛爲原則，若在他路行駛，他路須付較高的車租費。因之增了許多不必要的過軌調度和遲延。車輛統制後，這種調度和遲延，可以免去，增加車輛的效能減少大站的擁擠。第三，車輛統制後，車輛過剩的鐵道區，供給車輛缺乏區的車輛，是當然必要的調動。所以在個別整理下，像北甯路用聯運或協運的巧妙名目剝削平綏路的情形，亦決不會發生了。

## 六 餘論

吾國鐵道，實行全部的統制，是一件很繁重的改革，最重要的我們須先完成兩種工作。第一，須先把我國鐵道全部的情形，詳細的加以調查統計，因爲統計是實行統制，編造實行計劃的根據。我國鐵道統計，除會計統計較爲完善外，其他如運輸狀況，車輛供求變遷情形，工務機務



材料等的重要統計，各路只編製了一部份，並且編製目的方法內容多不相同，無法彙集比較，自然都須從新編造完全的劃一的整個的統計。這是一個很繁重的工作，一定要在部局設立專辦統計的有系統的機關，方能收效。第二，吾國鐵道，雖屬國有，却負了很大的債務，內中外債，尤佔多數，實行統制，根本推翻現在組織，很多與借款條文抵觸，恐引起外人干涉。不過統制鐵道，是整理鐵道的最澈底辦法，假說我們完成了第一步統計的繁難工作，編造了統制的具體計劃，顯示統制後有利的情形，外人為顧全他本身的利益起見，自無阻礙的道理，即使交涉較為困難，我們豈能因困難而畏葸退縮？我們豈能因目前暫時的繁難，坐視我們鐵道的破產，而不拯救？

近來我國社會人士，和鐵道當局，對於現時鐵道組織的缺陷，和實行統制的必要，似乎都已

有相當的認識和要求，只是他們的努力，都偏於局部內，和輕易的改革，如最近喧傳一時的北甯平綏合併提議，便是針對着目前鐵道畸形發展的補救辦法，不過他只注意了財政上，和設備上的調劑，却沒有進一步研究管理和運用上的便利。在鐵部方面，現在有幾種的新組織，有類乎局部的鐵道統制。如購料委員會，辦理全國鐵路購料事宜，可惜他是被動的，受各路的委托購買，却不能主動的替各路置辦。偏於購買的統制，忽略材料統一的努力。如為研究運價分等設立的委員

會，組織的動機亦是感乎各路運價的混亂，而求其劃一便利。然工作都編於局部補救，沒有澈底劃一的辦法。比較的類乎局部統制的組織，便是近來成立的路警管理局，各路設警察署，直轄於該局，確是一種統制方式的組織，只是各路的警務，並無連帶的關係，似乎尙不若統制他項事務較爲急要，并且事實上鐵道警察，亦不用有這樣的龐大組織，假使以德國鐵道警察額費作比例，我國一萬四千餘公里的鐵道有警察五百名便已足用。固然我國鐵道分佈的地域大，國內政治情形，較爲紛亂，然而亦無用部署這樣大的組織。增加鐵道無謂的消費。我盼望着鐵道當局，轉移統制鐵道警察的見地，推廣在全部的鐵道業務上，抱着實行負責運輸的果敢精神，努力於全部鐵道統制的事業，吾國鐵道的整理，纔能得了完滿的結果！（洪瑞濤，交通雜誌）

## 第七章 中國匯兌管理論

(周伯樑)

### 一 匯兌管理的目的

匯兌本有國內匯兌國外匯兌之別；但普通成問題的，大抵爲國外匯兌。此因在國外匯兌，各國間的貨幣制度既然不同，而匯兌行市之漲落，更影響及於國內物價以及國民生活計者實大且深，所以在國外匯兌上不時發生着許多問題。

國外匯兌，誰都知道，他是結算甲國與乙國間國際貸借的一種方法。這在中國，就算是結算中國與其他國家間國際貸借的一種方法。國際貸借的發生，不消說得，是由於『貿易』與『貿易外收支』而來。商品輸出，便在國外獲得了債權，商品輸入，便對外國發生了債務，這是由貿易而來的國際貸借。向外國舉債，一時在外國獲得了債權，而償還外債時，在匯兌上又終於發生了債務；又如華僑送款於祖國；祖國送費用於留學生、領事及公使等，凡此等等，均成爲貿易外收

支。不論由於貿易的收支與貿易外的收支，概由國外匯兌來結算。

國外匯兌是由『貿易』與『貿易外收支』而來，但倒過來，貿易以及貿易外收支，又在受國外匯兌的影響。譬如說，本國貨幣的匯兌行市過高，勢將促進輸入，抑止輸出；反之，本國貨幣的匯兌行市過低，勢將促進輸出，抑止輸入，所以輸入輸出很顯然的受匯兌行市漲落的影响。次之，匯兌的不安定，對於貿易亦有極大的影響。匯兌行市忽而暴騰忽而暴落，這使輸出商與輸入商間不時受到意外的利得與損失。使他們不能安心從事貿易，當然非促進貿易之道。所以國外匯兌本由貿易等而發生，而結局國外匯兌乃反足以影響貿易。

次之，我們知道貨幣價值，可以分爲對內價值與對外價值。對內價值由物價來表示，即物價高所以示幣價低，物價低所以示幣價高。對外價值乃爲匯兌行市。匯兌行市低，即所以示本國之貨幣價值高；匯兌行市高，即所以示本國之貨幣價值低，這貨幣價值的高低，實與人們的經濟生活以極大的影響，而貨幣對外價值的高低，給與國民經濟的影響更大。

所以，我們爲圖輸出貿易的促進，輸入貿易的抑止，是須於匯兌管理的目標下去統制匯兌；我們爲圖貿易的繁興以及國民經濟的繁榮，是須於安定匯兌的目標下去管理匯兌的。簡單的說，

管理匯兌，其目的在安定匯兌行市，以謀國民經濟的繁榮。

## 二 金本位與匯兌管理

可是講到匯兌管理，不能不講到一國的本位制度。那就是在自動的金本位制之下，本無所謂匯兌管理，因為在那種情形之下，金本位的維持是以自由鑄造、自由兌現，自由輸出入為機能，金本位制有這樣的機能。遂可自動的得到調節；本位制度與匯兌打成一片，都是自動的起着作用。這作用便表現為匯兌學上的『現金輸送點』。便是商品輸入過多，則以本國貨幣購買外國滙票（即外國貨幣）者多，於是外國貨幣（在匯兌上）必貴而本國貨幣必跌；反之，商品輸出較多，則外國之購本國滙票者多，於是本國貨幣必貴，而外國貨幣必跌（即匯兌行市的漲與落）。但兩國貨幣之間，本有平價之為物，譬如日金百元等於美金四十九元八分之七；所以匯兌行市得以平價為中心而上下變動。要是匯兌行市變動太劇，其騰貴超乎『平價加現金輸送費等』，則兩國的結賬，勢將不由匯兌，而寧自送現金於外國；反之，匯兌行市跌落太甚，低乎『平價減現金輸送費等』，則兩國亦將不由匯兌，而由外國直接輸入現金了。前者為現金輸出點，後者為現金輸入點，兩

者合起來稱爲現金輸送點。所以在這樣的情形之下，匯兌本來無所謂管理。但自動金本位制，只是歐戰以前的情形；歐戰以後各國爲整理通貨的過度膨脹，雖然急遽恢復了金本位制，但亦有種種限制，所以自那時以後，金本位制已由自動的金本位制變爲統制的金本位制了。其後隨着資本主義經濟發展的不平衡，引起金之偏在，於是終於連統制的金本位制亦就不能維持了。這便是各國先後停止金本位。金本位制既以自由鑄造、自由兌現、自由輸出入爲生命；所以金本位的停止，亦自然以停止兌現，禁金輸出爲手段。（其自由鑄造一項，自歐戰以後本不重要，因爲金準備大概取 Bullion System 之故。）金本位停止後，因爲是禁金輸出的結果，現金輸送點便也不發生作用了。這禁金輸出，一方面固然也是匯兌管理之一部份，但不是匯兌管理之全體。這因爲匯兌管理之目的，如上文所述，在乎安定匯兌，促進貿易，而禁金輸出之功能，僅在乎擁護現金。但總之，自從金本位停止後——停止兌現使得稱爲停止金本位——匯兌是需要統制了；其統制的步驟，第一步便是禁金輸出。可是禁金輸出那是不完善的匯兌統制，所以第二步就是匯兌管理。

### 三 資金逃避與匯兌管理

不過我們在這裏說到匯兌管理之前，尙不能不說到禁金輸出與匯兌管理的關係。禁金輸出所以擁護現金，可是現金不過是資本之一部，而資本的逃避，除送現金以外，實更有他種途徑在；換言之，縱令金輸出禁止，而資本依舊可以逃避；仍可以逃避於國外。此所以各國於禁金輸出之外，不能不實行匯兌管理。

爲研究如何實行匯兌管理起見，不能不先研究『於禁金輸出之後資本如何還能逃避？』這就是『資本逃避之形式』的問題。

- 一、匯兌上的投機 譬如看到本國貨幣將跌，外國貨幣將漲，則努力買外匯而賣本國貨幣。
- 二、『本國政府的外幣公債』的買入，這是資本逃避兼投資。
- 三、存款於外國銀行，以外國貨幣計數。
- 四、假稱旅行於海外，使銀行發行信用狀。
- 五、『無匯兌輸出』 即輸出商輸出商品的時候，本來非在內地繳付商品的價洋、運費以及保險費等不可。那項資金由銀行出而調劑，其方法便是由銀行辦理輸出匯兌，但在『無匯兌輸出』並不辦理匯兌，只要金融能力所及，商品是無匯兌的輸出了。輸出之後，把那收到的貨價，存之

於外國的有來往的商家或銀行，暫時看看匯兌行市的『風色』。

六、『無輸入匯兌』何時購辦貨物尚未一定，先於匯兌行市良好的當兒，寄款至外國，所以這是把全無目的的輸入資金，拿到外國去了。

資本是依上述這些形式逃避於外國，而資本逃避之結果，乃成國內產業資本的短缺。所以各國就症施藥，最近各各實行起匯兌管理來了。我們可以說：匯兌統制比匯兌管理的歷史較舊些，匯兌管理乃是各國最近才在嘗試的新課題。

總之，各國既實行禁金輸出於前，又實行匯兌管理於後，自此，那一國的輸入超過，便是那一國的匯兌行市低落，匯兌跌價之結果，也自然促進了輸出。這種『自然調節』的作用，也正與自動的金本位制相彷彿。可是其不同的一點，就是國際間的貿易，自此幾乎形成了物物交換的狀態。實際上，現在各國與『禁金輸出』『匯兌管理』同時在實行的『輸入票券制度』以及『輸入數制限法』，均是實行國際物物交換的方法。

#### 四 銀本位與匯兌管理



以上是各國實行匯兌管理的由來。可是在這中國怎樣呢？第一應該注意的，中國與他國不同，中國是銀本位的國家。在各國沒有停止金本位之前，中國貨幣與外國貨幣之間，本就沒有什麼平價的存在，所以在匯兌上，就沒有以平價為基準的現金輸送點存在。固然，在中國的匯兌上，也未始沒有『現銀輸送點』，可是那是以金與銀的比價為基準，不是以平價為基準，其性質自與現金輸送點不同。所以在中國的國外匯兌上，銀價這一個因子，乃佔極重要的地位。

因為銀價在中國匯兌上，佔極重要的地位，所以銀價的變動，就引起中國匯兌上的變動。在這一點上，印度、菲律賓雖也用銀為貨幣，却與中國不同。因為印度雖有銀留比，但也不能自由鑄造，銀留比與金留比的關係，正與輔幣與本位幣的關係一樣。所以他們對外是一種金匯兌本位，對內是一種不自由的銀本位，這樣雖則用銀，在匯兌上可不受銀價漲落的影響。中國是自由銀本位制，可自由鑄造、自由輸出、自由兌現，所以在匯兌上，便十足的得受銀價漲落的影響了。所以在這一點講，我們就為實行匯兌管理制吧，也有依照甘末爾的計劃先來實行金匯兌本位制的必要。

次之，在金本位的國家，見着本國貨幣行將跌價，金便有向外逃避之勢；譬如日本在禁金輸

出之前，民間知日金將跌，遂有賣日圓買美元的狂熱；這便是一種金的逃避。可是在中國，見着銀價步高，則現銀便有向外流出的趨勢。譬如最近因美國抬高銀價之結果，銀就流向美國。這結果也等於金之逃避。又因有一時期盛傳國民政府將自七月一日起，集中鈔票發行權於中央銀行，並決定廢兩改元，於是銀就由華商銀行逃至洋商銀行，自三月三十一日（廢兩改元前）至六月二十日，華商銀行存銀減少四一、七一八、〇〇〇兩，而洋商銀行存銀增加三三九、九八二、〇〇〇兩。這便是一般人因為廢兩改元，對於華商銀行起着各種的不安，而把現銀改存於洋商銀行之故。這在華商銀行看來，也是一種資金的逃避。

中國在種種方面，隨在有發生資金逃避的事實。而最根本的，而且與金本位國性質上相同的一件事，則為國際收支上的事情。中國每年入超四、五萬萬兩，這本賴外債與華僑匯兌來彌補貿易差額，所以匯兌行市本已處於逆勢。這歷年的匯兌逆勢，在國民經濟上的意義就是國民忍着『接用物資』的苦痛，而盡量供給外人以物資，以助長帝國主義的繁榮；即通過匯兌行市，使大多數的民衆，受着一種損害。固然中國的資本主義，在某一點上；也可以說，因此得了利益。

## 五 滙兌管理之目標與方法

總上所述，可知在中國要實行滙兌管理，須先注意下述幾點：

第一、銀行之安定 本來銀貴也好，銀賤也好，於中國的滙兌上兩無出入，只消銀貴是與一般的物價而俱貴，銀賤是與一般的物價而俱賤就行。但因銀之供給與需要，與普通商品的供給與需要未必一致，故銀價之騰落乃較一般物價為劇烈，在這時候的銀貴或銀賤，乃影響到中國之滙兌與金融。我們為求滙兌之安定，自然希望銀價之安定，但因物價之為物，既難由人力來加以控制，而因各國之利害衝突，欲求控制銀價，更難於着手。是以銀價安定云云，直是可望而不可求。這樣，最好的方法，便是：中國的貨幣，固然不妨用銀，而對外關係，則務必與銀相切離，是為最妥善的方法。印度的不自由銀本位，（對外即為金滙兌本位）是足以供我們的參攷。又如日人在『滿』所施行的銀滙兌本位制（在滿洲維持銀本位，實際不必用銀，僅存銀於上海以為準備）亦是值得我們研究的。

第二、貿易之限制 中國每年出超四、五萬萬兩，而外債日增，華僑送款日減，這在在造成

匯兌的逆勢。外債與送款一時無法整理而對於貿易上之入超，則不無限制之方。如見各國實行探併，則可課以探併稅，以限制其輸入，復可實行輸入數量制限法，譬如各種商品先定下輸入數量。在此數量以上的輸入，便加以拒絕，及輸出票券制度（就是量輸出，爲輸入的辦法。使輸出者呈繳輸出票券，然後纔准其輸入較少於輸出數量之商品。）這樣統制了貿易，反面即所以統制了匯兌。

第三、實行匯兌探併稅 最近各國脫離金本位，實行通商膨脹，即對外壓低了匯兌行市，以促進其輸出；這在帝國主義是一種以隣爲壑的辦法，實使對手國深受其害。因此對於這匯兌上的探併，實有加以取締的必要；那取締的方法，就是課以匯兌探併稅。匯兌探併稅是一種附加稅，就是對於實行匯兌探併的國家的輸入品，加以一種附加之謂。

以上三項，嚴格的說起來，本不是匯兌管理上的事，但在中國的特殊情形之下，要實行匯兌管理，實先須注意上述三件事。

次之，講到我國匯兌管理的目標，這亦可分三項來說：

第一、壓低匯價 壓低匯兌，在理論上說，固然可以促進輸出，但實際上，各國都設有匯兌

關稅，故輸出未必可以促進，況且即能促進，亦損國內大眾之生活，而利國外大眾之消費；從中且爲國內外的資本製造獲利的機會而已。（各國實行探併與匯兌探併，在其國內的大眾，亦是一樣受損。）所以壓低匯兌，在中國未有實行之必要。中國實行匯兌管理，亦殊不必以此爲目標。

第二、抬高匯價 抬高匯價，徒然促進輸入，抑止輸出，這在貿易入超的中國，更無實行之可能。故此亦不能爲中國匯兌管理之目標。

第三、匯價安定 因爲匯價不安定，在貿易商不時受到意外的利益與損失，故匯價安定是我們所希望，亦爲我國匯兌管理的目標。所以我國不講匯兌管理則已，如講匯兌管理，則已如上文所提及，其目的是在乎安定匯兌行市以謀國民經濟的繁榮。

中國匯兌管理的目的，在乎安定匯價，所以倒過來，也可以說：爲安定匯價而實行管理。這樣，我們便可以致慮到匯兌統制策與匯兌管理策。

第一、匯兌統制策 這是使向來的匯兌自由市場，依舊存續，對於他們的活動，不加任何的限制，只是政府或其委任機關，與其他的匯兌業者以同等的資格，伸手於市場，於匯價低跌時賣出外幣，買進國幣；於匯價騰貴時，買進外幣，賣出國幣，藉此使匯兌行市安定於一定範圍。在

這樣的匯兌統制策上，我們應該考慮到兩個問題，即『統制資金』與『統制效果』是。

甲、統制資金(A)是匯兌平衡資金(Exchange Equalization Fund)制，這在英、日兩國試行均無大效。中國政府要籌設平衡資金，恐也是很難的事。(B)外幣國債的強制收買。把民間購買着的外幣國債，由政府收買起來，送到紐約、倫敦而賣去之則可得相當數量之外幣資金；但政府一買一賣之間，不免有所損失。故事實上殊屬難行。其他獲得統制資金的辦法，只有舉外債以充實在外資金，這亦是不能有什麼希望的。

乙、統制效果 即使有統制資金，而伸手於匯兌市場以求匯價安定，但其效果究竟如何呢？夫匯兌統制策，一方便放任經濟存續 他方便統制經濟成立，故在同一市場，勢將成立二個性質不同的組織，而成爲一跛行組織，致因此而不能發揮其效能。其結果成爲自由市場的商人與統制主體的官吏的市場鬭爭，在許多場合，反爲商人所自由操縱。所以僅有匯兌統制是不夠的，必須進而實行匯兌管理。固然，匯兌管理是廣義的匯兌統制。

第二、匯兌管理策 匯兌管理策與匯兌統制策不同，牠並不使匯兌的自由市場依舊存續，而只加以一種的制限。由這制限程度的如何，可以成立種種的匯兌管理策。

甲、資本逃避的防止 這已有許多國家在實行，而且相當有效，但我們自由本位的中國，還講不到用法規去防止由於匯兌上的資本的逃避。

乙、匯兌投機的抑制 匯兌行市動搖時，匯兌投機必盛行，而匯兌投機盛行時，又必轉而使匯兌動搖，故爲圖匯兌安定起見，實有取締投機之必要。取締的方法，如對匯兌買賣，實行所謂「翌日報告」制度，或更進一步，使買賣匯兌者非於買賣時，呈示證明書類不可。

丙、遠期交易的限制 遠期交易，即匯兌的預約，此本無投機的本質，却爲輸出入商人轉嫁匯兌危險的方法。但實際，此與匯兌投機相合流而爲投機所利用者隨在皆是。不過完全禁止遠期交易，勢將使輸出入商負擔匯兌動搖的危險，而成爲貿易上之障礙。故預約交易不可禁止，只宜加以限制。

丁、對於匯兌交易的數量加以制限 例如一回的買賣總額定爲一定金額以下，或一個月內所能賣買的匯兌金額 須在一定限度以內。這方法，一方限制了資本逃避與匯兌投機，他方得限制輸入貿易。但因此輸出入商人及一般國民將極感不便，所以也不宜輕易施行。

戊、匯兌行市公定法 這在德國已經施行。但公定匯兌行市之困難，正如公定物價之困難一

樣。爲實際施行法定行市，政府本身須在市場，依其公定行市實行買賣，這就非得把匯兌買賣收之於國家之手不可。

己、匯兌獨占策或匯兌專賣策 把匯兌的買賣皆收之於國家之手，這是最徹底的管理策，且實際已由德國施行之。他們把向來的匯兌自由市場完全閉鎖，由國家越俎代庖一手包攬一切的匯兌買賣。以一定的公定行市而行獨占的買賣。但這須得注意的，政府所買入的匯兌金額與賣出金額要是能夠一致，固然沒有問題，不然將如何調節？假使政府買入的匯兌超過賣出的，其困難尤少；要是賣出的匯兌超過買入時，那將何以補其不足呢？而中國適又是輸入超過的國家，要是實行此制，政府之賣出匯兌，當然超過買入。故問題非由匯兌管理進到貿易管理不可。在貿易管理，輸出方面愈多愈好，除『無匯兌輸出』應該加以取締外，此外用不到有輸出管理，只是對於輸入方面加以管理，藉使賣匯兌不至於超過買匯兌就行。

總上所述，可知各國實行匯兌管理，中國實亦有繼起仿行之必要，而中國所有種種特殊情形，及其實行匯兌管理的方法，參酌以上所述，亦約略可以窺見；不過作者所擔心的，是中國目前前無實行匯兌管理的能力。（周伯樑新中華）



## 第八章 中國國營貿易論

(亦英)

去年我國的進出口貿易，極其衰落，且有進口額半數以上的入超，這種惡劣的傾向，今年依舊繼續下去，而且循着更壞的方向進展。去年的入超已等於總進口的半數，而今年春季的入超，竟等於總出口的三分之二以上。這一季中，進口貨總值等於三萬六千六百八十萬元，出口貨值與進口貨值相較，還不到三分之一，外貨的湧入與國貨的出口停滯，成了不可抵禦的趨勢，甚至於就在這榆關失陷，日軍繼續進關的今年春季裏，據日本政府統計，在一月至五個月中，日本對華的出超（就是等於我們的入超），計達日金約一千九百萬元。這裏所謂的華，是將東三省一帶除外的。單單對東三省一帶，五個月中，出超達二千七百萬日金。長此下去，中國真的可以被破壞得體無完膚，而完全泯亡的。要『復興』中國，則這貿易問題，也得有一個解決的辦法。

通常，爲使貿易有利於本國起見，多半是在關稅上着手的。我國的關稅制度，是所謂協定關稅，稅率稅則的變更，是要向列強商得同意纔行的。自從一八四二年制定值百抽五的稅則以來，

稅則曾經幾次的變更。樂觀的人們，覺得我國的關稅，居然有了多次的修改，而且稅率提高了些，就以爲在這方面我們是漸趨於勝利了。其實，歷次所謂修改稅則，不僅不是爲了中國的利益，甚至於不是爲了中外雙方的利益。一八五八年由英國開始的『重估貨值』以修正稅額，是因爲當時英國物價暴跌，從前規定的物價標準，使英貨在稅額上的負擔太重的緣故。後來因爲清廷根據辛丑條約，撥關稅償還賠款，而關稅不夠應用，就在一九〇二年又一次改訂估定貨價的標準，以增加關稅的收入。第三次是在一九一八年，列國許我提高關稅，是爲了籌集我們參加歐戰的軍費。一九二二年華府會議的結果，只得到一個『切實的值百抽五』。所謂七級稅制的實行，又所謂關稅自主權的收回，祇在近來纔實行的。但是在目前各國關稅壁壘奇高的時代，我國現在的關稅，簡直等於自由貿易。

慢說我國的關稅還沒有真正的自主，即使有真正自主的關稅，如歐美各大國那樣，是否可以挽救目前我國對外貿易的危局，也是疑問。

各國的經驗告訴我們，一個國家裏面的強有力實業界巨子的利益，是決定稅則稅率的。在美國，現在儘有成千成萬的人們，因爲沒有麵包吃而餓死，可是富裕的農民們的利益，是要提高麥

價，儘量將麥子輸出國外，因此政府在關稅上獎勵麥子的出口。英國的電氣工業主，決不願意廉價的輸送電力到鄉村中去，用電氣化的方法，促進耕種；寧可鼓勵麥子的進口，使農民窮無立錐之地。如果爲了形勢所迫，不得不提高關稅，則一切私運、改裝，都可使提高關稅的影響消滅得無影無蹤。譬如，我們對進口的日本貨物，比較從前是提高了些稅率，可是他可以改裝別國貨的辦法，避免這一『負擔』。我們就使再退一步講，假定關稅真的能够普遍的提高了，則他的影響是普及各國貨物的。冒牌別國，就毫無用處了。如果這一辦法真正的行了，則貨幣匯兌的變化，尤其是在現在各國幾乎都實行金本位的時候，也有最簡易的工具，可以使這高稅率的作用，完全消滅。在大批購買貨的時候，將貨的匯兌提高，在大批銷售貨物的時候，使幣價下跌；這是各國現在時常運用的手段，尤其是對付我國。

況且，提高稅率，固然可以限制進出口，然而這裏的損失，本國是直接要負擔的。除非下了禁令，根本禁止某種物品進口或出口，否則提高稅率，雖是限制進出口，可是進出口貨，還是存在的。某種貨物在一定限量內，既然必須進口或出口，則稅率加重，在出口貨上說，是加重出口業的負擔，自己摧殘他在國外市場上的競爭力；而在進口貨上說，是加重本國消費者的負擔。進

出口貨雖是受些限制，而他的惡影響，則本國也受到的。

由上可知：單從關稅方面改進，是永遠救濟不了我國的對外貿易上的『災況』的。

這裏有一種特殊的辦法，就是我們所時常實行的『抵貨』，也許會使貿易的平衡，轉移了方向。可是近來抵貨的事實，告訴我們無窮的悲劇。因為這抵貨根本的祇能發生『道德上』的作用；實業界的利益，根本是有他特殊的道德的。譬如現在我國的抵制日貨運動，成爲日貨暢銷的最好形式。有人說販日貨的商人必須出資鼓動抵貨風潮，這決不是一句刻薄過火的話，而是鐵的事實。因爲有抵貨的關係，在向外國定貨的時候，可以借抵貨口實，壓低貨價；等到運到中國，改裝了商標，替換了包皮，或變換了些外表顏色花紋等等，就可以用完全國貨的名義，高價出售。如果我們有功夫去翻一翻抵貨『最烈』的通商大埠的進口貿易表，簡直會使人不敢相信，因爲就在上海廣州等地方，日貨的進口特別的多。不過這裏應用的統計，最好取材於人家的『外務省』或什麼『省』的報告，否則一切由於改裝、包運等的進口貨物，都一概沒有着落。

這樣，一切上述的方法，沒有一條是救濟得了我國的對外貿易。我覺得祇有兩條辦法，是真正有效的。這就是將一切向外定貨與出口商品，完全由一個統一的機關辦理。我國究竟要進出口

多少貨物，什麼貨物，都由他決定，由他去買賣；這就叫作國營貿易。

所謂國營貿易，決不是下一道命令，叫商家定貨銷貨，必須向某部某院報告或取得批准而已。如果單是這樣，除枉費了一番手續，也許還要多費一筆什麼登記費等外，還發生一切官僚機關中所常有的賄賂等惡劣的結果。而且，這樣的『國營』貿易，對於貿易貨物的種類與數額，並沒有通盤的計劃，一切限制或鼓勵的措施，會完全陷於錯誤的。譬如，不久以前，曾經有人主張過對俄國貨物的國營貿易。我們現在且不管這種歧視一國的政策，是否合理，單就這所謂國營的內容來說，那是僅僅『登記』『批准』『某某貨物應少進口』等等措施而已。這裏不是毫無效力的辦法，便是模糊概略的限制，決不會發生什麼大效力的。實際上，這樣不確定的處置，很容易被人家打破，使他一點成效也沒有。

要實行國營貿易，必須對於各業的需要額與出產額，人民消費的要求，及國際市場的條件，作精確的統計。根據這一統計，決定進出口應有的貨額，預定向各適宜的國家去定貨或銷貨。尤其是像我們中國這樣經濟力薄弱的國家，如果單靠各別企業家或企業，在國際市場上活動，那就決不會不受人家支配的。如果一切貨物的進口或出口，在對外關係上說來，只有一個代表機關去

進行，則他就成爲一個很大很大的購置者或推銷者。列強的資本雖是偉大，可是沒有這樣的組織。我們這種集合的購買力與推銷力，與各別的外國企業對抗起來，就可以勝過他們了。在國際市場上我們的競爭力，就變爲極其巨大。譬如俄國，他在世界貿易上，並不佔很大的成份，可是因爲他是國營貿易，他就可以很自如的左右他自己所需要的市場。這次在倫敦會議上所提出的十萬萬美金的『定貨單』使各國看了沒有一國不眼紅，不捨着想取得這張『定單』。十萬萬的數目並不大，如果由一個國營貿易機關去選買選賣，那就足以取得最優越的市場條件了。

這種國營貿易，不僅與一切關稅政策，根本不同，而且與他完全相反的。貿易既是國營，進口的貨物，既是必要的種類與數量，那關稅就得完全取消。否則，祇是在貨品上加以『莫須有』的負擔。出口貨徵了稅，祇會減低他在國際市場上的競爭力；進口貨加了稅，祇會直接減低消費者的購買力。如果，爲了財政上的目的，那國家可以而且應該從別方面去徵調款子。爲了最有效地進行貿易，這關稅應當根本消滅。所以國營貿易，絕對不是將關稅壁壘築得彌天高的舍本求末的方法，而是根本消滅關稅，而直接自貿易上改造貿易。

或者有人懷疑這一方法是否在中國所有的條件下行得通。我覺得它不僅是行得通，而且必須

實行。病弱的中國，不用這種組織力量，永遠對抗不過人家的。如果西方的一句俗話，即謂『戴起白羊皮手套是作不成大事業』的話，是足以代表一些真理的。那末，要實行國營貿易，就得有兩個條件，而且也只要有兩個條件就行。第一，就是否定一切外力的束縛。協定關稅制當然應該消滅，而且一切貿易，都應該由我們計劃決定。譬如像今年，我們要徵糧食進口稅、傾銷稅，都被外人一言反對，就立即『暫緩』——這類現象，當然完全不應當存在。或以爲這樣，中外之間，未免要發生衝突。但我覺得那是並不會永遠延續下去的。各國自有各種的矛盾，我們儘可很有利的進行貿易。俄國利用英美的爭奪定貨，很有利的滿足他十萬萬定貨的要求，就是一個例子。

第二個條件，就是全國的經濟，在一定的形式下，必須上了計劃的軌道。這樣，不僅貿易機關，可以得到極精確的必要的進出口統計，而且可以統一的支配進出口。否則，收買出口的貨物與推銷進口的貨物，還得用市場競爭的辦法去實行。競爭的結果，一定使貨價、貨量、種類等等發生變化。預定的計劃，一定要被打破，對國際市場上的操縱力也就失掉。反映到中國的經濟，就和從前一樣的受累。譬如，某種出口品的產額豐富了，人們就競爭着出賣，因此價格下降，生產者蒙受損失，同樣，某種進口品稀少了，人們競爭着購買，價格就此抬高。諸如此類的現象，

使國際市場上的強有力者，可以利用這些條件，左右操縱，國際市場的無組織，加以國內經濟的無計劃、無組織，中間祇夾了一層國營貿易，則由裏應外合的結果，會使國營貿易發生不了什麼作用，而只留下一個空名與幾個機關與若干職員而已。

所以，中國的對外貿易，可以國營，而且祇有國營纔行。問題是在設法具備上述實行國營貿易的兩個條件而已。（亦英，新中華）



## 附錄一 蘇俄統制經濟的實施(宗華)

爲要克服資本主義生產制度的弱點而興起的國家資本主義，即「有組織」的資本主義（在世界資本主義國家中），以及爲要實行社會主義建設而推行的計劃經濟（在蘇俄），這兩種經濟制度成了戰後世界經濟發展上兩種主要的形式。這兩種形式都具有其共同的目標：前者爲要鞏固資產階級的經濟獨裁，後者爲要鞏固無產階級的經濟獨裁，所以大家趨向於組織整個國民經濟，以備在國內的階級爭鬥中，以及在國際的爭霸角鬥中，獲得勝利的果實，這就展開二十世紀歷史上有名的統制經濟的階段。在資本主義的國家中，統制經濟的推行，遠在大戰時期，當時全國的生產與消費，絕對受政府的支配。及至戰後，世界主要的資本主義國家，如意、德、日、美、英、法各國，都傾向着國家資本主義，使全國經濟，可得而統制。而蘇俄自立國以來，即以計劃經濟爲其主要之政綱，逐步推行，頗著成效，所以言統制經濟者，都以蘇俄爲模範。資本主義國家倒反而望塵莫及。現在我們把蘇俄實施統制經濟的歷史，統制經濟的組織以及其成功的原因，加以

詳細的探討。

## 一 蘇俄推行統制經濟的歷史

蘇俄政府在最初成立的幾年中，因了國內戰爭和國外的武裝干涉，使全部經濟崩潰無餘，所以一切有計劃的管理全國經濟生活的企圖，不能實現。當時所有的經濟措施，全是頭痛醫頭，腳痛醫腳的辦法，及至軍事共產主義時期告終，才由列甯提出一個『全俄電氣化』的計劃，想以電氣化來改造俄國全部的經濟，使其走向新的技術和生產的基礎上。所以列甯在蘇維埃第八次全國代表大會（一九二〇年十二月）上曾稱此計劃爲蘇俄立國的主要政綱，並鼓吹『蘇維埃政權加上電氣化等於社會主義』的論據。這一個『全俄電氣化』的計劃，就成了蘇俄布爾什維克倡行統制經濟的第一個嘗試。

然而自軍事共產主義結束後，全部瓦解的經濟，除了設法使其能達最初步的恢復以外，一切所謂改造的計劃，都是水月鏡花。所以這電氣化的計劃，暫時擱置下來。一九二一年組織了一個國家最高的計劃機關，就是著名的『國家計劃委員會』，隸屬於勞働國防部。在最初的時候，這

個機關的主要的任務，便是調濟國內日常的經濟生活。到了後來，全國經濟漸上軌道，這國家計劃委員會才開始擔負起統制全國經濟的任務。一九二五——一九二六年度，就是由這國家計劃委員會預先製定了本年度的經濟計劃，而名此計劃爲『統制數字』，結果尙臻圓滿。後來每年都由這國家計劃委員會預先製定下一年度的統制數字，其所包含的國民經濟的部門，亦一年一年擴大起來。到了一九二八年，曾製定一個打算五年的經濟計劃，一九三二年還創造一個新的五年計劃。五年計劃勝利的完成，足證蘇俄對於經濟已有了統制的能力。要研究蘇俄統制經濟如何能順利推行，那就不能不歸功於國家計劃委員會領導的健全。現在我們就來講這國家計劃委員會的實質。

## 二 國家計劃委員會的組織和機能

國家計劃委員會便是國民經濟組織上的一條中樞神經，其組織計分九部。

(1) 生產部，其任務爲：

A、定立農工業生產的總計劃。

B、定立運輸的總計劃。

C、定立投資的總計劃。

D、解決上列各部門國民經濟所發生的技術與組織上的改造問題。

E、監視上列各經濟部門是否執行計劃。

(2) 動力部，其任務為：

A、統計全國動力的富源。

B、計劃使用動力的方法。

C、定立動力使用的平衡。

D、計算人民勞力的總數以及動力供給的平衡。

(3) 建設部，其任務為：

A、計劃一切的建設事業。

B、製定發展建築工業和建築材料支配的計劃。

C、調濟建築材料的消費，以及建築工作的合理化。

D、定立保障資本建設的基本設施。

E、研究新建築的創立以及舊建築的改造問題。

F、定立市政建設及住宅建設的總計劃。

(4) 流通部，其任務為：

A、定立生產品交換與分配的總計劃與民間的消費組織。

B、定立對外貿易總計劃。

C、定立財政總計劃。

(5) 勞働文化科學部，其任務為：

A、定立文化建設的總計劃。

B、定立勞力使用計劃。

C、準備創造國民經濟和大衆文化以及社會主義生活改造所必需的建設幹部。

D、定立組織科學研究工作總計劃。

E、計劃各種科學研究院的創辦。

(6) 分區改造部，其任務為：

A、全蘇聯經濟區域劃分的設計及其組織方略。

B、研究各經濟區域的改造問題。

C、定立各區社會主義建設每年所需的預算。

(7) 經濟統計部，其任務為：

A、掌管全國國民經濟以及社會文化建設的統計事項。

B、研究國民經濟各部門再生產問題。

C、領導所屬的各個計劃機關對於景氣的研究。

D、進行全蘇聯的各種統計以及經濟與文化的調查。

E、在方法上與組織上扶助各共和國以及各機關所組織的統計調查工作。

F、監視全國統計工作的執行。

(8) 國防部，其任務為：

A、使國家計劃委員會的工作能與國防利益有密切連繫。

(9) 組織部，其任務為：

A、監視所屬各計劃機關的工作計劃的實行。

B、以統一的計劃來解決組織工作一切的問題。

C、督促一切計劃工作以及所屬計劃機關設施的合理化。

D、專司人才的統計與分配。

國家計劃委員會內設『主席團』為最高機關，由全蘇聯人民委員會指派。在國家計劃委員會底下，另設有中央統計總局，專司統轄上述各部之工作；尚有最高專家委員會的設立，專司各種最大的國民經濟建設以及技術經濟設施上定立基本原則的責任。國家計劃委員會組織之周密以及所司機能的繁複，確實足以代表現代最完備的國家組織。

### 三 最高國民經濟委員會的組織和機能

在統制整個國民經濟上起着領導作用的，固屬於國家計劃委員會，然而在輔助計劃工作的推行上起着同樣重要作用的便是『最高國民經濟委員會』。這個機關，成立於十月革命以後，當時所負的使命，實不亞於現在的勞働國防部以及其所屬的國家計劃委員會。十五年來，其組織的變更與擴大，經過了很多次。到了一九二八年已形成為極完整而統制全國整個經濟部門的組織了。

它的歷史和變更的情形，容以後作專文來詳述。現在將它自一九二八年以後所形成的完備組織列表如下：

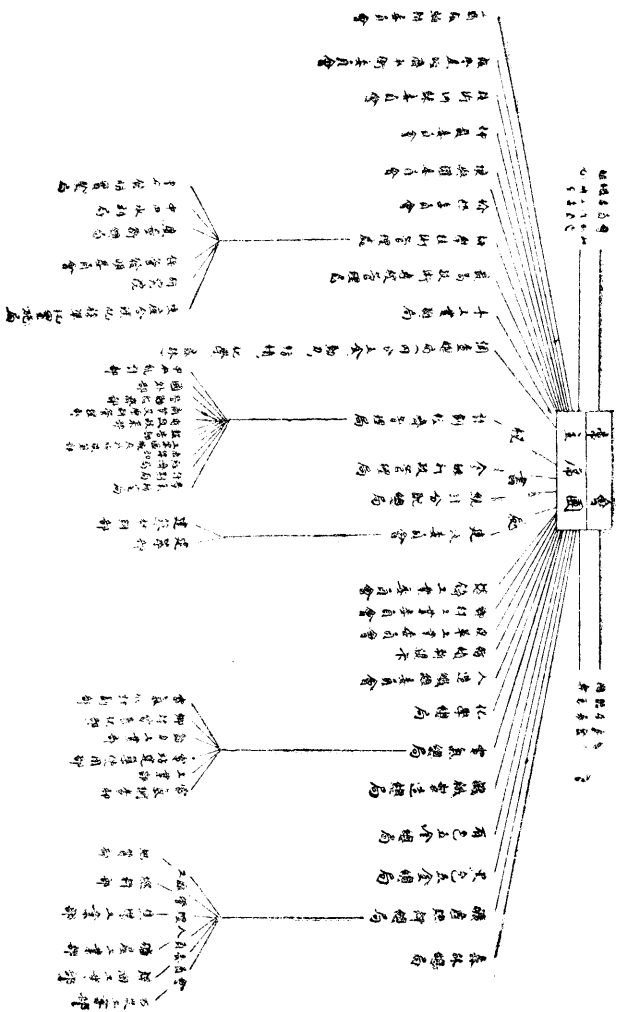



講到最高國民經濟委員會的主要機能，可以綜合爲下列四個線索：

(1) 幫助和執行發展工業的一切設施。

(2) 專負工業的設計和調劑之責。

(3) 組織一切國有企圖（托辣斯、新提卡、工業股份公司、商業股份公司等）。

(4) 管理和指導其所屬一切企業機關。

最高國民經濟委員會除了具有上列各機能以外，同時還幫助勞働國防部以及該部所屬的國家計劃委員會所執行的統制全國經濟的機能，所以在實際上，它便構成爲國家計劃委員會底下一個重要的組成部分。蘇俄就是在這兩個最完備最機敏的神經系統之下，把革命以後全部瓦解的國民經濟恢復起來，並且還加以全部的改造。

最高國民經濟委員會內設主席團，作爲領導機關，人數約十五——二十人。另設常會，包含人數約一百人以上，每年集會二三次。在平常沒有戰爭的時期，這機關的組織系統，便如上表所述，但是在非常的軍事的時期，那就有許多的伸縮。例如在軍事共產主義的時期，這最高國民經濟委員會的組織，完全不是現在的狀態。可見蘇俄已經建立了一個十分堅強的統制經濟的機關，

在任何那種非常的時期都可以應付自如，使其在艱苦萬狀中解脫了重圍而臻於現在的強富。這種經驗，確是值得我們去學習的。

蘇俄就在這完備的經濟組織底下，實行將全國的經濟都建築在計劃的基礎上，並且用最詳細的生產計劃來消滅資本主義世界所特有的致命傷的病症——無政府生產。所以革命以前的俄羅斯，乃是一個工業落後的農業國家，現在居然在很短促的幾年中使全國經濟能得極大的改造。工業化激湍地進行，資本建設加緊的完成，並向着『追及歐美和超過歐美先進國』的道路上邁進，使蘇俄在世界經濟中形成爲一個堅強的經濟集團，準備和這『有組織』的資本主義作一翻生死的肉搏，而展望新世界的到來。（中國與蘇俄）

## 附錄二 最近美國產業復興運動(謝勁健)

### 一 產業復興運動之興起

倫敦國際經濟會議失敗以後，全世界各國人士之視線，皆已集中於太平洋彼岸之美國的產業復興運動之進展。在這次的運動中，充分地表示出來獨裁總統羅斯福，欲以國家資本主義的經濟統制之武器，倒毀自由資本主義的體系，而挽救長期恐慌狂瀾之精神。現在美國朝野上下，如瘋如狂，皆在大總統的『新改進』(New Deal)的標語之下，以全副精力來向『復興』『統制』方面而進軍。其結果之成敗，固難樂觀，但在資本主義之沒落史上，確是一件不容忽視的事實。

歐洲大戰以後，美國利用其豐富的寶藏及優越的地位，造成世界的黃金國，世界的債權者，世界資本主義的指導者。一般資本主義的學者，便謳歌其為『萬年繁榮』的樂土，居住在此樂土的人民，不唯資本階級，不知人間尚有危機在，即勞動階級，亦不信將來他們還會遭遇到苦難悲

慘的境遇。所有資本主義之不可避免的缺陷，如經濟恐慌、大衆失業、及一般貧困等名詞，彷彿已在美國人的腦筋中消滅淨盡了。但資本主義之決定的法則，實不容美國人之如此樂觀。即在資本主義社會中，生產力之發達，經過繁榮繼續到相當時期之後，自然就要和一般的消費力發生衝突。那麼，經濟恐慌即勢在難免。所以美國之萬年繁榮，至一九二九年秋，以紐約之股票暴落爲導火綫，遂被恐慌的大風浪摧毀殆盡了。

自一九二九年以至現在，美國的經濟，真是江河日下，日蹙一日。就工業生產量來看，若以一九二三年至二五年的平均數爲一〇〇，則一九二九年爲一一九，一九三〇年爲九六，一九三一年爲八一，一九三二年爲六四。就對外貿易額來看，輸出一九二九年爲五、二四〇、九九五金元，一九三〇年爲三、八四三、一八一元，一九三二年爲二、四二四、三九八元，一九三二年爲一、六一二、三〇五元；輸入一九二九年爲四、三九九、三一六元，一九三〇年爲三、〇六〇、九〇五元，一九三一年爲二、〇九〇、六三八元，一九三二年爲一、三二二、七四五元。就物價方面來看，工業品價格，若以一九二九年的平均數爲一〇〇，則一九三〇年一月爲八二，一九三一年十月爲七三，一九三二年十月爲七〇。就失業方面來看，去年七月間，全國已達一千四百一

十萬人，就業者指數，一九三一年十月末爲七〇·三，至一九三二年十月末，即減至六一·五。這樣，生產衰落，貿易減退，物價狂跌，飢餓失業羣流浪於街頭，五年來的大恐慌，已使美國經濟陷於萬劫不復的境遇。迨至今年春，美國金融大恐慌，二月間突由低特維勃發，如燎原之火，迅速地傳播於全國。提款、擠兌、關門、停業等之惡現象，皆成爲紐約、芝加哥、波斯頓等各大銀行之不可避免的命運了。

新大總統羅斯福登台之初，首先即遇到此金融恐慌之一大當頭棒。在此大風浪中就任之羅斯福，其所自任者及人民之所期望者，當然爲克復恐慌，復興美國經濟之大業。故羅氏就職後，首先向國會要求大總統緊急時期之獨裁權，以應付經濟的困難。羅氏之第一中心政策，即毅然放棄金本位，採取金融膨脹政策，以求一般物價之提高。通貨膨脹之效用，不僅可以脫出目前金融的危機，而且可以樹立經濟復興的基礎。因爲第一在國內可以提高物價，降低工資，增加資本家之利潤，以刺激工業農業之生產，而造成市場表面活躍的現象。第二在國外可以降低美金之匯價，來與英日相抗爭，以擴充其國際的市場。所以美國代表在國際經濟會議上，堅持物價提高先於穩定貨幣的主張，以致會議不歡而散，其基因即在於斯。

但資本主義之經濟恐慌，其根本原因，在於生產過剩，供給與需要失去其均衡，故單由通貨膨脹以求物價之提高，仍不足以復興美國的經濟。

第一，資本主義本以營利爲目的。倘物價提高，則無政府的生產，勢必增加，結果自必更促進生產之過剩而加高恐慌之深度。

第二，長期的恐慌，農村凋蔽，工人失業，一般的大衆，既已陷於極度貧乏之域。倘物價提高，則其購買力自必愈形減低，結果亦足促進生產之過剩而加高恐慌之深度。

第三，物價之漲落，本係供給需要關係變化之自然的結果，今不從生產消費之根本關係去着手，而只欲以通貨膨脹之手段去調劑，結果投機之風大熾，物價起落不定，更給整個經濟以惡影響。

因此之故，若欲求美國經濟之真正完全的復興，勢即不得不有更新的更進一步的計劃，這就是美國最近產業復興運動之最大的動機。產業復興運動之目的，即欲拋棄單純的通貨膨脹政策，努力於消產關係的均衡，而以消產均衡，作爲物價提高的中心。在此政策之實施中，對於生產、價格、工資、勞動時間等，政府更擬對於一般產業界，施行普遍的積極的經濟計劃，經濟統制。

統制經濟，計劃經濟，自蘇俄施行五年計劃，獲得驚人的成功之後，一般資本主義國家，皆已深刻感覺其必要了。當羅斯福就任之初，彼即接到對全國經濟復興之提議與計劃有三千餘件之多，此即美國人之不耐長期恐慌之痛苦及反映。各種經濟復興計劃，對於『穩定與統制』、『國家經濟會議』、『產業制度之均衡』、及『中央調節』等名詞，屢有提及。其中最普通的主張，均以爲國家應設立一國家最高經濟組織，對全國經濟爲有計劃的統制。羅斯福就各種計劃，裁長補短，而另製成一國家產業復興計劃(The National Industrial Recovery Act)簡稱爲N. I. R. A. 或N. I. R. A. 於本年五月十七日提出於議會，五月二十六日通過於下院，六月十日通過於上院，至臨時議會之最終日六月十六日，經大總統之署名而實施。此即最近美國產業復興運動之具體化的濫觴。

## 二 產業復興運動計劃

國家產業復興計劃，當實行最後立法手續之大總統簽名之時，羅斯福自讚此爲 美國議會立法以來之最重要的而且最遠大的法律』，其他一般美國人，亦皆認爲此係羅斯福總統之『無血革命』的完成。因爲在此計劃中，大總統獲得了廣大的推行經濟統制之獨裁權。此計劃之內容，大

體分爲二大部份：

(一)第一部產業統制與復興規定

(二)第二部公共土木建築事業規定

此計劃在我國雖有片斷零碎的介紹，而求一比較完全的幾不可得，以下試就其內容，略爲詳述之。

(一)第一部之產業統制與復興規定

(1) 產業復興計劃之目的

在『鼓舞國家產業，養成公正競爭，以及完成有效的公共事業之建設』的立法理由下，本計劃之第一部第一條中，即明確宣言政府之廣泛的企圖與新政策的目的如次：

今宣言廣範圍的失業與產業上之混亂，已壓迫各州間及與各國間之通商，威脅公共利益之安寧，並減低美國國民之生活的標準矣。故議會認爲應當採取以下的各政策：

(A) 除去各州間及與各國間之通商障礙，而使其自由流通。

(B) 各產業團體協力促進產業組織化，以求一般的安寧。



- (C) 由政府之統制監督，以誘導維持勞動及經營上之協同行動。
- (D) 除去不正競爭。
- (E) 儘量利用現存之生產能力，避免不適當的生產限制。
- (F) 由購買力之增進，以求農工產物消費之增加。
- (G) 減少失業救濟失業。
- (H) 提高勞動標準。
- (I) 恢復產業，保存天然資源。
- (2) 產業公正競爭之業規

欲求上列各政策之實施，自不得不拋棄自由競爭而代之以『協同』『統制』之新行動原理，但其具體方法如何呢？當本計劃實施之時，應停止托拉斯取締法而公然承認加迭爾。而且加迭爾與大總統之間，應締結產業公正競爭之業規 (Code of Fair Competition)。此後，加迭爾員不消說，即其他之製造業者，亦不得不服從其統制。加迭爾與大總統締結契約（關於販賣條件，勞動條件）在美國確是一種新形式。此種契約關係之統制，雖取當業者之自動的方式，但此只是為避

免憲法上的問題而已。其實在產業業規實際締結之時，仍非完全自動的，此在後面當另論及。總之，此產業業規乃本計劃之重要骨幹，今整理擇要譯之如次：

一、產業業規制定請求手續——產業業規制定之時，由代表某全部產業或局部產業之合法的產業團體，作成業規原案，送達於產業復興總辦。有請求資格的產業團體，應有效的代表該產業利益，不能以不當條件拒絕他人參加，不能以獨佔利益爲目的，并不能壓迫該業中之弱小企業者及給與勞動者以不利。

二、產業業規之內容——業規須規定以下諸項：(A)公正競爭之諸條件，(B)每週最高勞動時間，(C)每週機械轉運時間，(D)每週最低工資，(E)對機械的勞動者之數，(F)工會團體交涉權，(G)工會加入之自由及代表選出之自由，(H)供給各種報告之義務。

三、產業業規之審查與認可——合法產業團體提出業規之後，復興總辦，招集討論會，由復興局及產業顧問局(商務局任命)、勞動顧問局(勞動部任命)、消費顧問局之各代表出席，陳述意見，至協議一致之時，由復興總辦送達於大總統，經大總統之審查許可而公佈。

四、不由當業者提出之業規 已得許可之業規若有與其主旨不合或濫用而被訴於大總統

之時，及原來即未獲得被許可的業規之時，大總統可以製定草案，並召集討論會審議之，而發布關於該產業之必要的業規。

五、勞資協約 (Mutual Agreement)——大總統應利用一切機會，使資本家與勞動者締結為達到最長勞動時間、最低工資、及本計劃之其他目的必要的雇傭條件之相互協約。協約成立而得大總統之許可後，與前之產業業規有同一效力。倘協議不能成立，大總統可以調查該產業之勞動條件，基於報告，制定適宜的勞動條件而公布之。大總統雖可按被雇者之經驗，熟練程度及地方情形而規定不同的最低工資與最長勞動時間之標準，但不能由勞動之性質而附以差異。

六、營業許可制度——大總統認為某種產業或其某一部門若有破壞的工資價格之暴減，以及違反本計劃之政策等行為時，可以宣告將其產業部門，置於營業許可制 (Licence) 之下。此時若無大總統頒發之許可證，該產業部門即不能營業，違犯者可以停止其許可或撤回其許可證。無許可而營業者，須處以五〇〇金元以下罰款及半年未滿之監禁。

七、產業業規及協約之罰則——違犯大總統認可或公布之業規及協約之諸條項者，須以出於不正競爭方法論罪。本計劃之違犯者，一件處以五〇〇金元以下之罰金，及半年以下之監



(二) 第二部之公共土木建築事業規定

(1) 公共土木建築綱領

第二部之主要規定的土木建築綱領，由第二百零一條至第二百零七條，規定極詳定，以大總統命令之可以起工的土木建設事業，頗為廣泛，其重要者如次：

(A) 公道及公園道路之建築與改修，公共建築物及公共設施之建設與改良。

(B) 自然資源之保存及開發工程，淨水設備，土砂之決潰防止，水力電業之開發，電力之輸送，河川之改修，築港及防水工程，由與外國締結之條約之課於美國的河川改修及排水改良工程。

(C) 一般公共利益的設施，過去由公共機關直接辦理或補助之一切事業。

(D) 在公共的統制與監督之下，建築改良或修繕建築費低廉之房屋或貧民窟。

(E) 上記之外，尚有據一九三二年緊急救濟建築法而有借款資格之事業（如病院、貯水池等）之工程。

此外，大總統認為必要時，可以製造一九三〇年倫敦軍縮會議所規定之軍艦、飛機及空航



船等，並完成陸軍之機械化或汽車化之基本設備。但美國若與國際間成立新的軍備限制協定時，大總統即有停止陸軍或海軍之建設事業之一部，或全部之權能。

爲求以上大規模建設事業之實現以救濟就業狀態，乃在第二百零三條中，賦與大總統以如左之諸權限：

(A) 關於二百二條規定之土木計劃之實行及其資金籌措之權能。

(B) 州、市鎮村，及其他公共團體之對於前計劃之建設修繕及改良等之許可權。

(C) 右計劃所附帶之動產及不動產之購入權與拍賣權。

(D) 各州商會委員會認可之鐵道之維持及其設備費之籌措之權能。

(E) 一九三〇年『議會附屬圖書館建設法』中規定之資金剩餘額之流用權。

#### (2) 雇傭條件及其次序

由最長勞動時間之規定及龐大事業建設之實行，以求給與失業者以就職的機會並增進國民之購買力，乃本法之主要的目的。政府爲求此目的之實現，乃在二百六條中，規定據本法而施行建設工程之時，雇傭條件及其次序如次：

(A) 不雇傭人勞動者。

(B) 勞動時間，每週不能超過三十小時。

(C) 工資須正確支給，並須為勞動之相當額及足以保證生活水準額。

(D) 勞動者使用時，有扶養者、前兵役關係者、及官吏等，優先採用。其餘之次序如下：

(a) 居住於該工程施行之區域的美國人及將要歸化之外國人，(b) 居住於該工程施行之州之美國人及將要歸化之外國人。

(E) 在不妨礙健全節約及公共利益的限度內，儘量多雇勞動者以代機械力。

(3) 證券發行及減債基金

在此第二部所規定之龐大的土木建設綱領之實行上，以三十億金元之大額資金為必要。在二百十條上規定其辦法如次：

(A) 財政部長為籌措此計劃所需要之資金，有發行公債，財政部證券及其他債務證券之權能。

(B) 自一九三四年財政年度以後，每年除基於戰勝自由借入法而生之減債基金之外，尚須

貯蓄相當於由本計劃而發行之借款之總額之二·五%之款，作為特別減債基金。此特別減債基金之來源，即政府由各種公司稅之增稅方面，每年可以獲得二億二千萬金圓。

再者，在廣泛土木計劃實行之時，依二百二十條之規定，大總統有支配三十三億金元之權力。以上為國家產業復興計劃之綱要，其有效期間，自實行之日起，定為二年。

在此計劃中，大總統之廣大的獨裁權，證實地表示出來，有人謂最近美國政治已有走上法西斯路之傾向，亦誠非無因。

### 三 產業復興運動之進展

自國家產業復興計劃於六月十六日經大總統署名而獲得正式法律地位之後，美國產業復興運動，即於斯日正式開始。近數月來，羅斯福及其復興大員等，皆以絕大的努力推行此種運動，幾經風波，毫不為折。其成績之評價，言人人殊，但其勇敢之精神與毅力，確有令人不可漠視者，今茲將其實施過程之進展，簡述如次：

#### (一) 實施機關之設立



在復興運動之過程中，第一步當爲計劃實施機關之設立。據前復興計劃之規定，第一部與第二部之工作，皆須個別設立其專門機關。此二機關，直屬大總統，而機關之長官，在其各部門內，均有絕對的獨裁權。

計劃第一部之執行機關，定爲產業復興局 (National Recovery Board) 六月十六日，羅斯福任命約翰孫將軍 (Brig. General Hugh Johnson) 爲復興局總辦 (Administrator of The Industrial Control Act) 以當產業規審查之任務爲總辦之助。更任命商務部長 曾拍、勞動部長 裴金斯、警務部長 加敏克斯、內務部長 伊克斯、及農務部長兼豫算管理官 道格拉斯等爲副總辦 (Deputy Administrator)。局之內部，分爲(一)產業課，(二)勞動課，(三)調查計劃課，(四)立法課，(五)業務課，(六)對外關係交涉課，局址設於商務部內。此局除由政府官吏組成之外，更附屬有三大顧問會，(一)產業顧問會，由商務部長組織之，(二)勞動顧問會，由勞動部長組織之，(三)消費顧問會，由政府組織之，顧問會之顧問，皆係現在之第一流的名士與學者，如產業巨頭之史奧布 (G. E. 公司經理)、基克爾 (斯坦德石油公司經理)、及勞動領袖之A. F. L.的比爾馬克、伍爾曼教授等，皆在其中，其人數在二十名左右。此爲美國產業復興運動最高神經中樞，舉凡一切產業

業規，皆須先由彼等審查，審查之後，始能請求大總統簽名。

以上爲中央復興機關，次之地方復興機關，亦皆漸次成立。七月二十日，復興總辦發表地方機關構成法，統制組織網，遂遍張於全國矣。地方上級機關，稱爲地區復興局 (District Recovery Board)。商務部將全國分爲數區，每區設一局，局員由七人構成，生產業、零賣業、批發業、銀行業、農業、勞動者及社會事業等界，各出代表一人，由大總統任命之。局之執務，爲執行復興事業之權限及蒐集各種報告材料。各州亦皆設州復興局，人員九名，其任用法與地方機關同。州以下之地方機關，最近將亦有組織成立之趨勢。

次之，關於產業復興計劃之第二部的實施，設立聯邦緊急公共事業管理局。六月十六日，大總統任命少雅上校 (Colonel Donald Sawyer) 爲公共事業計劃總辦 (Director of Federal Construction Program)，總理該局之全權。

自此二大機關設立後，復興計劃中之各種事業，皆以大總統之無限的獨裁權爲根據，雷厲風行地動員了。

(二) 產業總業規之發布

自入七月以來，美國在國際經濟會議中既不能實現其貨幣關稅等主張，同時金融澎漲之假景氣，又漸趨於消滅。於是羅斯福遂將其視線由國際協調主義轉於國家經濟主義，更加努力於其本身的產業復興之工作。即於七月十一日，新設一臨時太上內閣，處理經濟復興事宜。蓋以此時國會業已休會，所有政治立法事件，皆已暫行擱起，此時又亟欲傾全力於經濟之復興，故組織新機關，網羅各閣員及辦理復興計劃各大員，每週在白宮集議一次，取名爲臨時政務會議，以代閣議。與會人員除閣員外，尚有產業復興局局長約翰孫將軍、鐵道調整專員伊士曼、騰納賽谷疏濬督辦毛根，財政善後公司總董瓊斯、聯邦救濟行政專員霍伯金斯、家宅借款抵押督辦史蒂文生、農村放款督辦毛根韜，聯邦造林及雇用督辦費樞納上校等。所有全國各業，除商品販賣外，實際皆由此會節制，以收調濟合作之效。一切政務，除各部例行公事外，亦移至此會審議，其權力之大，概可想見。

太上內閣成立後之第一件功勛，就是轟動一時之全國產業總業規之通過。各種產業規之製定，乃復興計劃中之中核，其內容固須依復興計劃之規定，包含最低工資及最高勞動時間；而其方式，則如政府之屢次的聲明，當由當業者之自發協力的形態，而不採取強制的形態。但自六月

十六日產業復興計劃發布後至太上內閣成立時，各大產業之業規制定者，殊屬寥寥，主要者只七月九日經大總統認可之綿業業規而已。政府有鑑於斯，乃欲就時間限制方面，加以間接的強制，故七月十九日，大總統佈告，定九月一日爲主要產業業規提出之最終日期，過期而仍不提出者，政府可以代製其業規，強制其遵守而管理之。產業業規對於產業內部構成之影響極大，故此種威脅有相當的痛烈。但羅斯福政府速效之心過急，仍不以此爲滿足，乃更進一步而發布產業總業規。即政府方面感覺到，若待各產業自己提出其業規，則消費歲月，爲時過遲，不如政府採取積極的手段，以命令式發布總業規，作爲各業規制定之基礎張本，要求各資本家贊同而成一契約，以促進各種業規之迅速的提出。此一般總業規由約翰孫將軍起草，經臨時政務會議之通過，七月二十日獲得羅斯福大總統批准後，正式開始實行。

實行之初，羅斯福以個人名義，發出總業規五百萬份於全美之雇主，並附以短函，要求其贊同而簽訂一單一的契約。其函曰：

『雇主諸君：

本契約爲提高工資，創造雇傭以求購買力增進與產業復興之全國計劃的一部，其成效完全依

於雇主諸君之一致行動如何而定。故希望諸君署名於此契約以完成其義務。若此一般契約對於諸君之某集團有不公平之點時，立即可由各業自己提出其產業業規而修正之。

羅斯福

收此信件之雇主，若簽名於其總業規而寄還，則就是彼與大總統成立一種契約了。即與提出產業業規者，享受同一的待遇。此種總業規，與各產業業規不同，即後者係由各業自由協定提出，經大總統許可後，即成立為商法；而前者只是雇主與總統間成立之契約而已。但雖名為契約，而非雙方互定的，乃由總統命令而形成的。故在此點，亦充分表示大總統之獨裁性。總業規全文由十四條構成，其要點如次：

(一)勞動年齡限制——廢除童工，不再雇用十六歲以下之童年男女。但作為例外，十四歲至十六歲的男女亦可准許作一日三小時之日工。唯此種例外，不適用於製造業及機械工業。

(二)勞動時間限制——(a)雇員店員，或運貨車駕駛員，每週不能超過四十小時，各商店或事務所亦不能因此減短業務時間，其營業時間每週不能少於五十二小時（唯在一九三三年七月一日以前，已減至五十二小時以下者不在此例，但以後不能再行減短）。(b)工場及機

械勞動者，每週不能超過三十五小時之限。但在一九三三年八月一日至十二月一日內，每週准許工作至四十小時，但以六週爲限（但每日每人工作時間仍不能超過八小時之限度）。

(c) 凡商業機關其雇員人數未超過二人以上而設於不滿二千五百人之小市鎮者，不在此例，其他藥劑師、自由職業者，及每週薪水超過二十五元者亦不在此例。

(三) 最低工資限制——(a) 事務所雇員，或司書司庫（所謂『白領』階級），每週之薪金，其在人口五十萬以上之城市者，不得少於十五元；其在人口二十五萬至五十萬者，不得少於十四元五角；其在人口二十五萬以下至二千五百者，不得少於十四元；其在人口不滿二千五百之小鎮市者，當加薪百分之二十，但以每週不能超過十二元爲限。(b) 工廠勞動者及機械勞動者之工資，每小時不得少於四角。其每小時之工資，在一九二九年少於此數者，得沿用斯年工資率，但其數亦不能少於每時三角。最低工資率，不論其以散工計，或以時間計，必須保證，不得違背。(c) 現有工資水平線，必須維持，並須逐漸增高。

(四) 一般物價限制——(a) 各雇主出售貨價，其價值不得較本年七月一日之價值爲高。凡剝削

消費者以圖過分之利益者，應予以禁止。(b)現存商業上契約，如有訂於六月十六日者，當加以修訂，使契約上價格與由(a)項而生之實際增加之物價相合。

(五)與各產業業規之關係——本總業規對於各產業之效用，至大總統認可該產業業規之日終了。本總業規之簽名者，必須誓約促進產業業規之自發的提出。總業規實施之時，某產業若感到特別困難時，可由該產業之代表團體，要求當局調查，調查期中，總業規之部分的效用暫時停止。

(六)總業規之有效期間——定為自本年八月三十一日起至十二月三十一日止。

### (三)復興工作之困難

產業總業規發布之後，七月二十四日，羅斯福更廣播演說，勸告雇主切實合作。謂貧富不均，非國家之福，減工時增工資，為取繁榮之道。因如此，則購買力提高，而物價可以保持相當高度。政府此舉，對於復興進程，與以極有力的衝動，數日之間，產業界方面，紛紛起而簽字於總統提出之契約，表示願遵守總業規。一時失業工人，一部份得以恢復工作。七月卅日，全國十一家最大銀行，連紐約市銀行及查斯圖銀行在內，亦通知產業復興總辦約翰孫將軍，將與政府合

作。對於各業因實行政府復興計劃而需要增加工資者，必予以最完成之協助。產業界與銀行界，既皆願與政府合作，美國復興運動的前途，現出了無限的光明。八月二日哈瓦斯電稱：美國政府，可謂如願以償。現有雇主七十萬人，代表美國產業六分之一，業已以各種不同的方式，參加羅斯福總統所提議之產業復興與總業規之契約，政府逆料至九月初當有雇工約六百萬人，可減少工作時間，並同時增加工資。

但在此順利進行之中，亦不無阻力之存在。蓋以增資減時，救濟失業為原則之總業規，雖由大總統擬定而發布，並得部份產業家之贊同。但至於實行，則仍有待於雇主與勞動者以總業規為基礎，以協定各種產業業規而後可。在此各業規協定之時，資本家的雇主，對於總業規之要旨，或陽奉陰違，或公然拒絕，結果釀成了種種的大罷工運動。

近數月來，美國之罷工運動，可謂已達高潮之頂，新聞電訊，幾無日無之。其重要者，如本塞爾凡尼亞之煤礦大罷工（七月底開始），參加者三萬人，紐約、紐傑賽、及唐太狄三州之大衣縫工之罷工（八月初），參加者六萬餘人，紐約印染工之罷工（九月初），參加者四千餘人，紐約麻紗業之罷工（九月中），參加者五萬餘人，本塞爾凡尼亞之福特汽車業之罷工（九月末），



參加者數千人，地答羅之汽車業與器具工人之罷工（九月末），參加者八千餘人，紐約之貨車駕駛人之罷工（十月初），參加者一萬七千人，其他如好萊塢之電影工、紐約之牛乳業、以及各地之洗染業、絲工業、交通業、鋼鐵業等，皆有數千數萬人之罷工者，層出不窮。各種罷工運動，迨至最近以來，既已百尺竿頭，更進一步，轉入於暴動階段。如十月四日，沃海沃州斯七賓維爾地方之鋼廠，為一千餘名罷工者所襲擊，紐傑賽州彼得森地方之紡織工人，又搗毀染廠一家；十月七日，華盛頓、沃海沃州及伊立諾州之罷工者，皆與警察衝突而至傷亡於炮彈之中等是。

對此難局，羅斯福政府，竭力掙扎，公布勞資休戰書，設立勞資公斷局，以為調解。約翰遜將軍，更發表誠懇的宣言，企圖喚起資產階級之愛國心，其意義即贊成N. I. R. A. 遵守總業規以援助政府者，即為愛國的國民，否則就是非愛國者，就是國民的公敵。在此良心裁判與精神鼓勵的目標之下，彼又發起一大規模的『藍鷹運動』，因此，故有人即稱此次美國的復興運動為『藍鷹革命』。

『藍鷹運動』，即政府為作出N. I. R. A. 參加者之標記，乃製作一長方形紙製之紅地白日的藍鷹章，上書“N. I. R. A. Member”，意為『實行全國產業復興法之份子』。下書“*We do Our*

Party”，意即『我們盡我們的份』。此種徽章，自八月七日起，凡實施產業業規及贊成總業規之製造家及其勞動者，皆可佩用。如此，則非實施者，即可一目分辨，一般人可以認為他們就是非愛國者，就是國民之公敵。至八月二十五日，約翰孫將軍更遣派和平時代軍隊一百五十萬人，攜帶藍鷹徽章，分赴各地之工商區域，調查各工廠各商店是否將此章懸於門首，並勸誘人民參加此種運動。此外，約翰孫將軍更屢次向國民——尤其是家庭主婦宣傳，須向懸掛藍鷹之商店購買張貼藍鷹之商品，因為他們都是國家復興運動之實行者。此種辦法，完全是訴於良心裁判以促成復興運動之計劃。

由以上看來，政府對於產業復興運動之促成，可謂盡其強制、勸誘、獎勵、威脅等之能事。羅斯福及約翰孫等之存心，亦云苦矣。此種努力之成績如何呢？截至最近為止，我們可將其依據產業復興計劃而成立之重要產業業規，列表如次。固然，此中含有由勞資協定自動提出者，亦有由政府代為製定者，但經大總統簽字之後，其效果都是一樣的。

一、棉業業規 七月九日，此為產業復興法實施後之第一業規。

二、鋼鐵業規 八月十九日成立，試行三個月。

三、煤油業規 八月十九日成立。

四、木材業規 八月十九日成立。

五、汽車業業規 八月廿七日成立。汽車大王福特以其工廠早已減時增資，不肯接受汽車業規而與政府對峙，所以直至九月廿八日始行承認。

六、煤業業規 九月十八日成立，此為各重要產業中之糾紛最多，延長時間最久者。

七、運輸業業規 九月十九日成立。

八、航業業規 九月廿七日成立。

九、零售業規 九月十六日成立。

十、絲業業規 十月八日成立。

就表面看來，以上之各主要產業之業規，既皆成立，當然，國家產業復興計劃之第一部的產業統制，可以說大告成功了。但就實際觀之，則殊不盡然。各產業家或簽立業規而不以誠意執行之，或在業規中規定不利於工人之條件，所以至最近，美國各地之工潮，仍極洶湧，勞資糾紛，仍未脫危險之域。所以十月七日羅斯福在舉行前勞工領袖普士紀念碑揭幕禮演說時，大發慨

嘆，謂非愛國者之狂妄勞工及只知金錢之雇主，猶如野馬，必須羈勒之。由此，美國產業界現狀之不寧，可以概見一斑了。

以上之各業業規之規定，其目的皆在於產業復興計劃第一部產業統制之實施。但同時第二部之土木建築計劃，近數月來，亦皆在努力執行中。如美國空前之大海軍建設計劃，已於八月初開始進行，即其一例。不過此種土木建築之各計劃，亦皆因經濟籌措之困難，遭遇了種種的阻力。

此次美國產業復興運動之最高目的，前已屢述，即在於救濟失業↓增加國民消費力↓企圖銷產均衡↓提高物價↓刺激生產↓克服經濟恐慌。此中之最基本的關鍵，不待言，是屬於失業救濟。失業問題之能否解決，乃復興運動全生命之所繫托。最近此問題之成績究已達到如何程度？我們由下面十月六日路透社華盛頓電之報告，可以知之。

『據工會報稱：九月底至少已有三百萬人，復獲工作，唯所得之較高工資，已為較少之工時與較貴之物價全個抵銷矣。』

由此，就人數方面說，美國的失業人數，共有一千五百萬，數月來之努力，只有三百萬人之復工，其數亦極寥寥，與政府預料之不久當有大量失業者之復工，相去甚遠。再就工資方面說，

其所得與所失相抵，此利益自亦無由說起。復興運動，爲時尙短，我們雖不能以此卽判定其將來之必失敗，但『羅斯福真能以此產業復興運動，克服恐慌，而挽救美國資本主義之頹勢嗎？』這確是近來泛在一般人們的腦海中之一個很大的疑問。

以上便是美國產業復興運動之事實的素描。（中國經濟）

一九三三、十、十五、南京

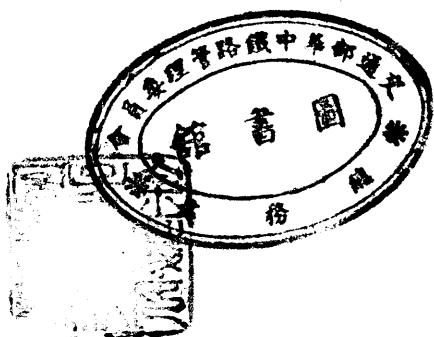

中華民國二十三年五月一日出版  
中華民國二十四年九月卅日再版

中國社會問題研究會叢書第一種

# 中國統制經濟論

——實價一元六角——

版權所有



不准翻印

1501—2500

著者

羅敦偉

出版者

陳寶驊

發行者

新生命書局

發行所

上海棋盤街寶善里

新生命書局

分發行所

南京太平路  
北平琉璃廠  
武昌橫街頭

新生命書局

門市部

上海四馬路望平街

新生命書局

# 本 書 著 者 羅 敦 偉 近 著

## 現代民治的趨勢

大東書局印行

實價七角

本書對民主政治史的發展，敘述極詳，尤其對於代議政治之老衰，政黨政治之傾覆，職業代表制之精義，社會立法，專家立法之趨勢，以及歐戰後民治的趨勢及社會主義與社會黨之活動，均有嚴正之評述。誠為研究最近政治的善本。

## 社會主義政治學

各書局代售

特價六角

本書本革命的社會主義立場，對於社會主義之各種政治理論，為深刻嚴正之檢討。徵引繁博，敘述周詳，對於『階級國家論』『專政論』『政黨論』『統治形態論』『鬥爭論』有如本書之敘論深刻者，國內出版界尙屬創見。

## 中國經濟建設問題

各書局代售

定價二角

中國經濟建設問題，為著者首先作系統的提出。本書對中國經濟建設有關係之各項問題，均有嚴正的研究。

## 現代國家學

中華書局印行

定價一元

## 中國之婚姻問題

大東書局印行

定價五角

本書用雋永之文筆，本社會學者之眼光，對青年之戀愛、結婚、家庭等問題，大至法律社會學家之關係，小至『睡的秘密』，均有科學的檢討。



上海图书馆藏书



A541 212 0002 0661B



170873