

鞍馬寺起日

利仁爲鎮守府將軍智勇剛偉足將帥突厥之類莫不歸服
 爰下野國高藏國群盜蟻聚千人結黨藏峯藏安爲其前鋒
 自關東貢朝之調庸雜物爲彼黨類常被抄功國之靈害唯
 以在之因茲公家被忽撰其人天下所推偏在利仁可討罰
 異類之由被絲綸倫之雖悅清撰尙恐難勝仍爲仰天王之
 加被參籠當山(鞍馬寺)立願祈請即有爾現揚鞭首途至着下
 野國高藏山麓時之晚夏六月十五日也心有所思忽令作
 擣漸及深漏近召腹心之武士問云大雪降哉耶從不知
 將畧答云天晴將軍大怒賜劔令死又經小時召他勇士所
 問如初伏思前車之誠詐稱降雪之由利仁甘心服膺已及
 半夜陰雲四合寒雪高積萬谷千岩不弁高下徐至遲明雪
 止利仁運千里之籌率四方之兵各着鹿敷不拘鵝毛賊徒
 飢凍不能寸步利保死勝遂失一人當千遂斬凶徒獻眩萬
 許是以振天下武畧括海外(鞍馬寺起)

加賀介 周防介 從五位下 忠賴 母 佳實州 子孫今世多流相續齋藤當流孫也 宮內少輔 赤坂 足田 竹田 已下皆其末流 加賀齋藤始也

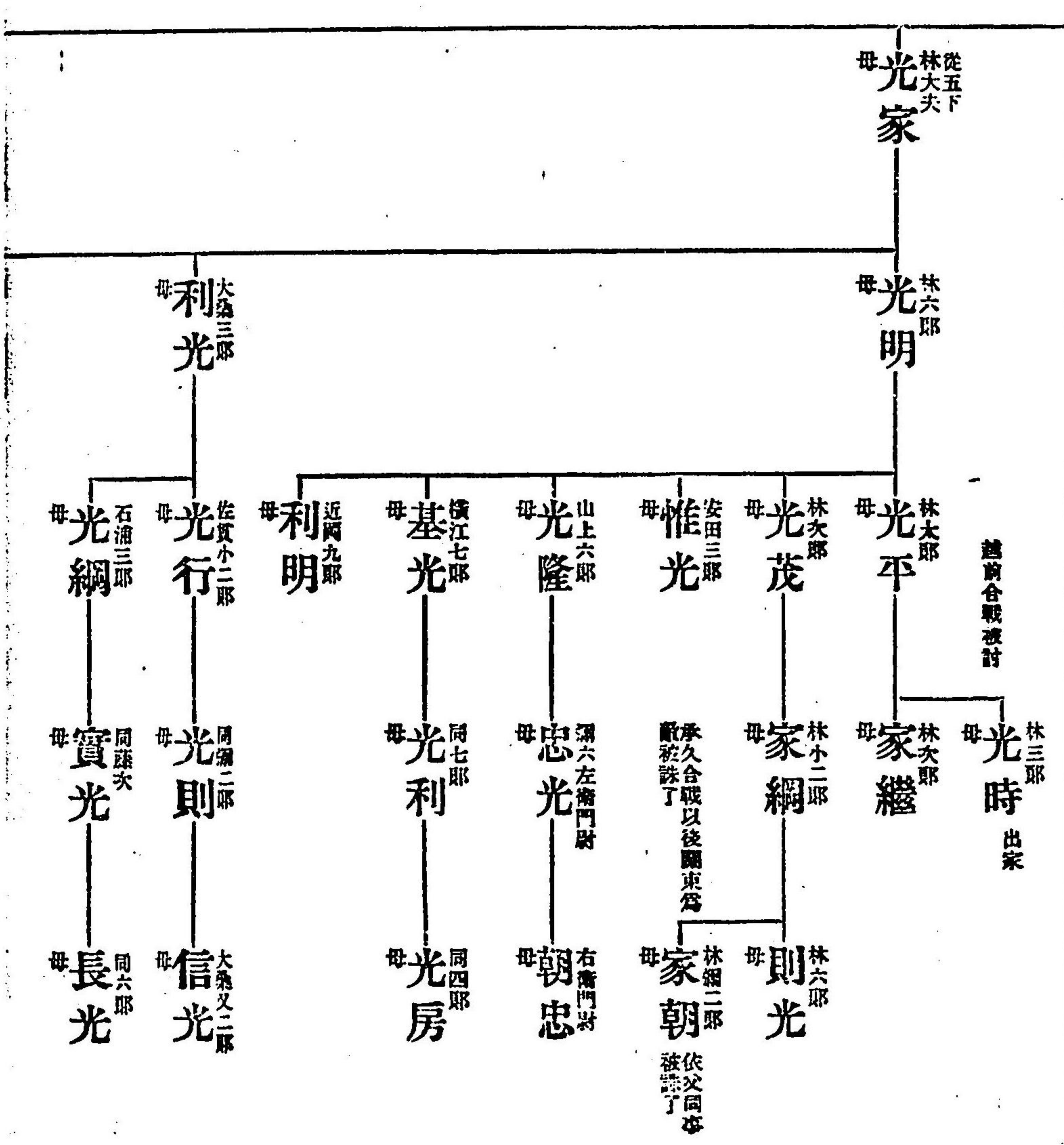

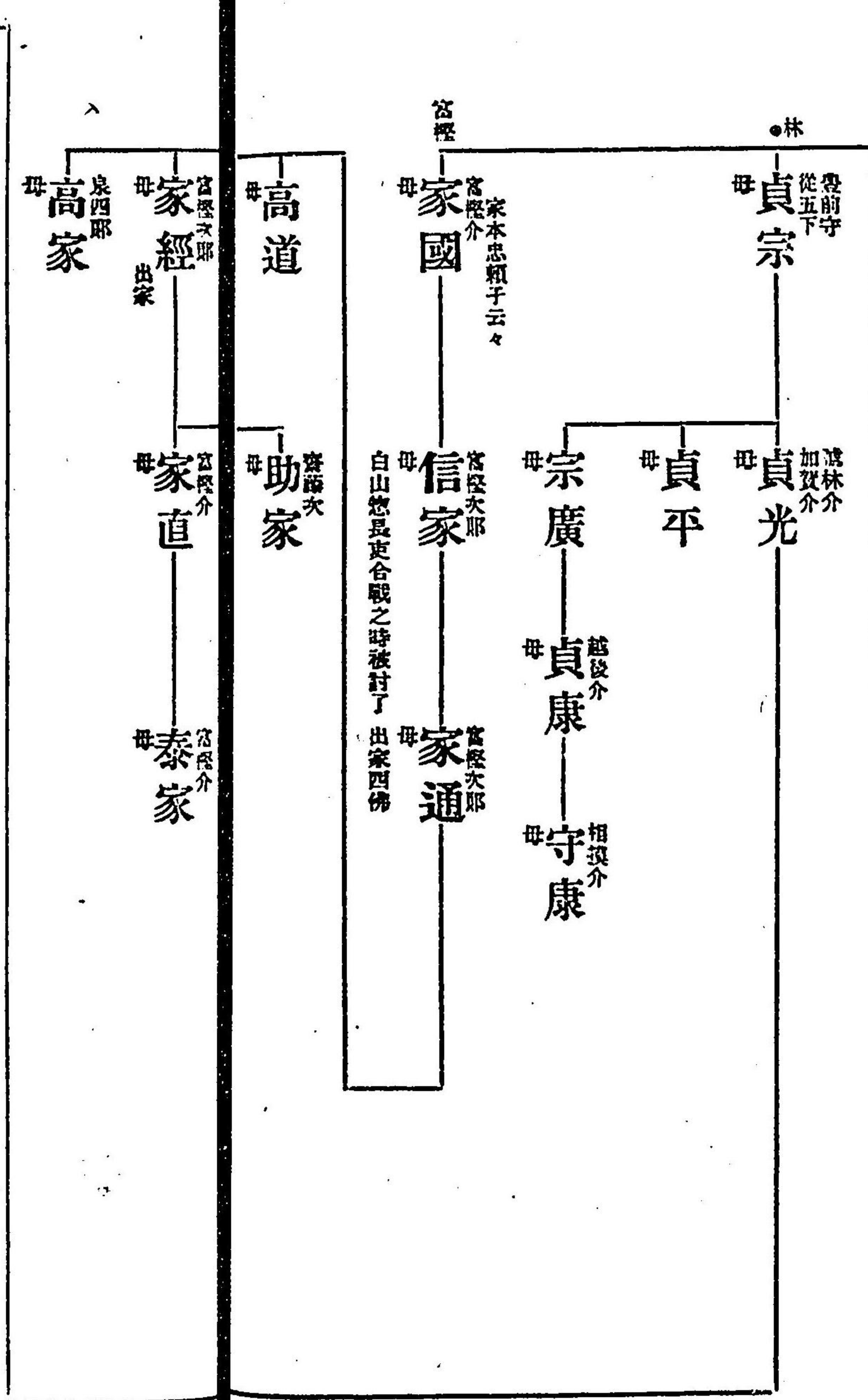
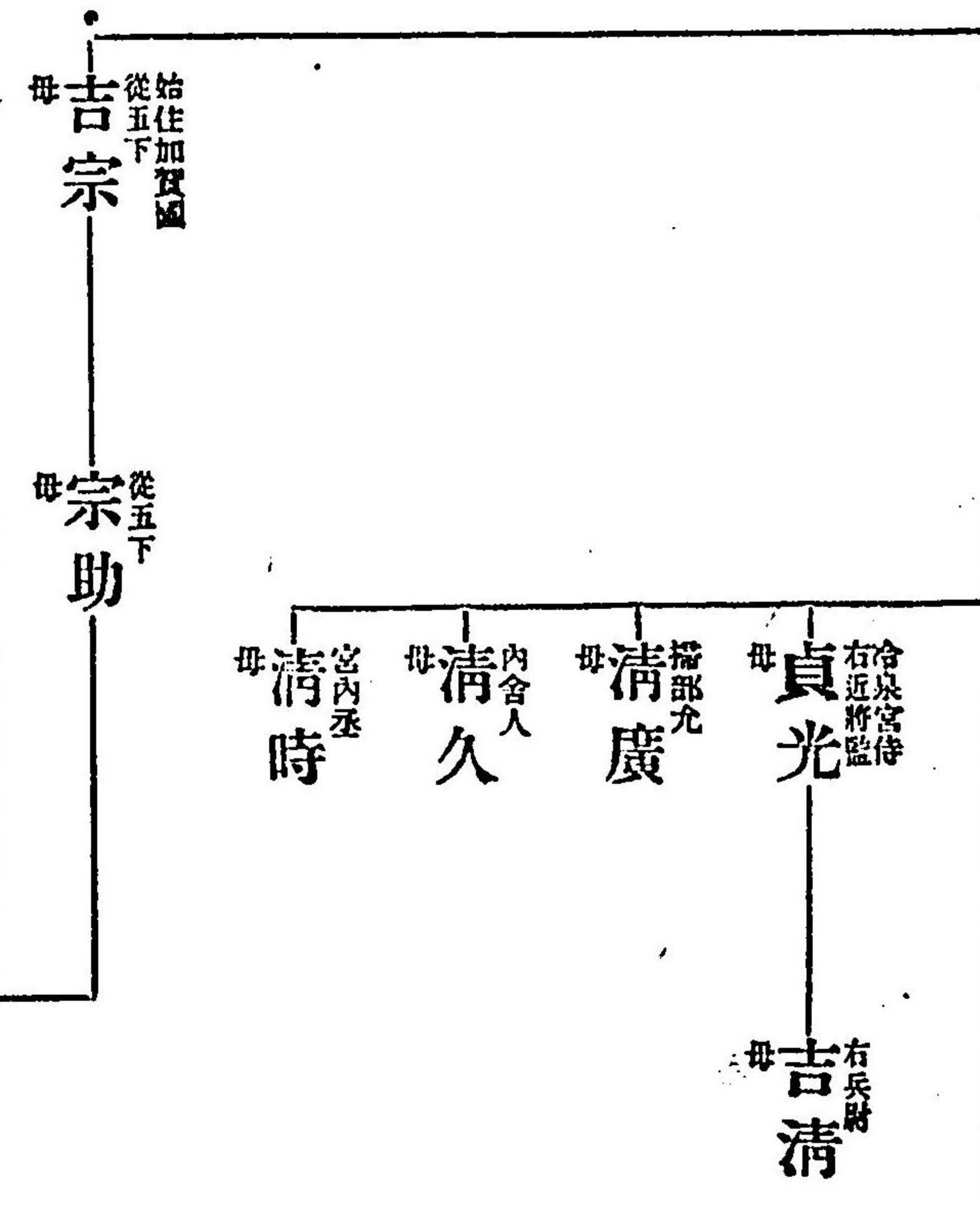
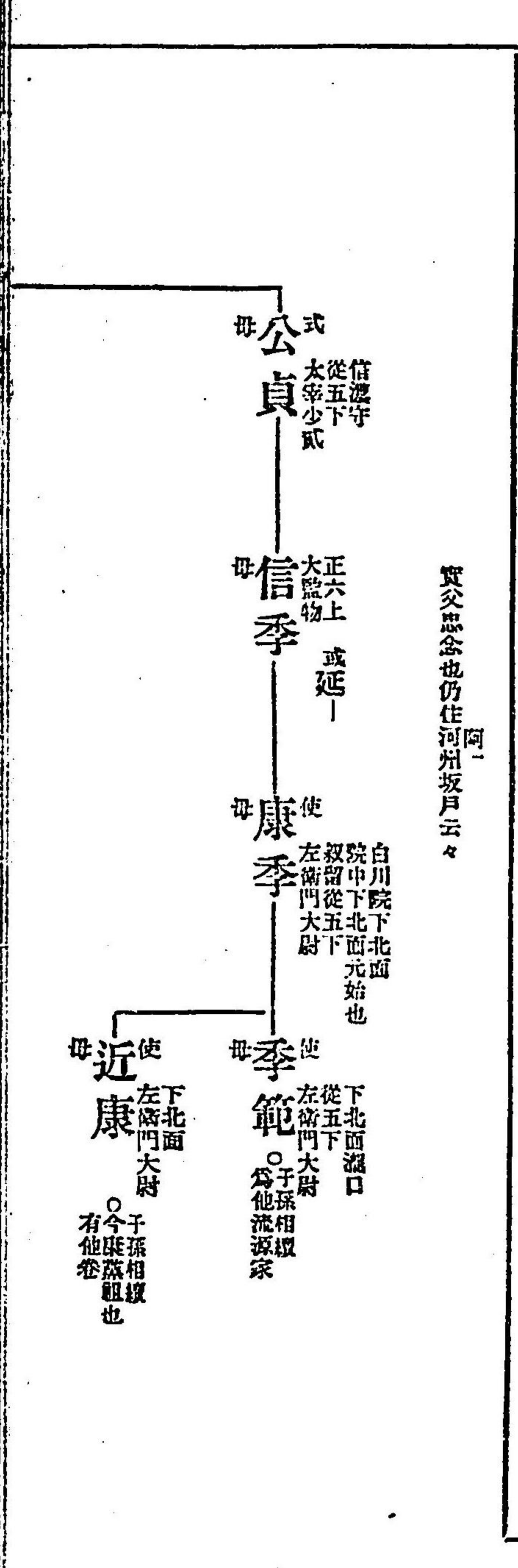
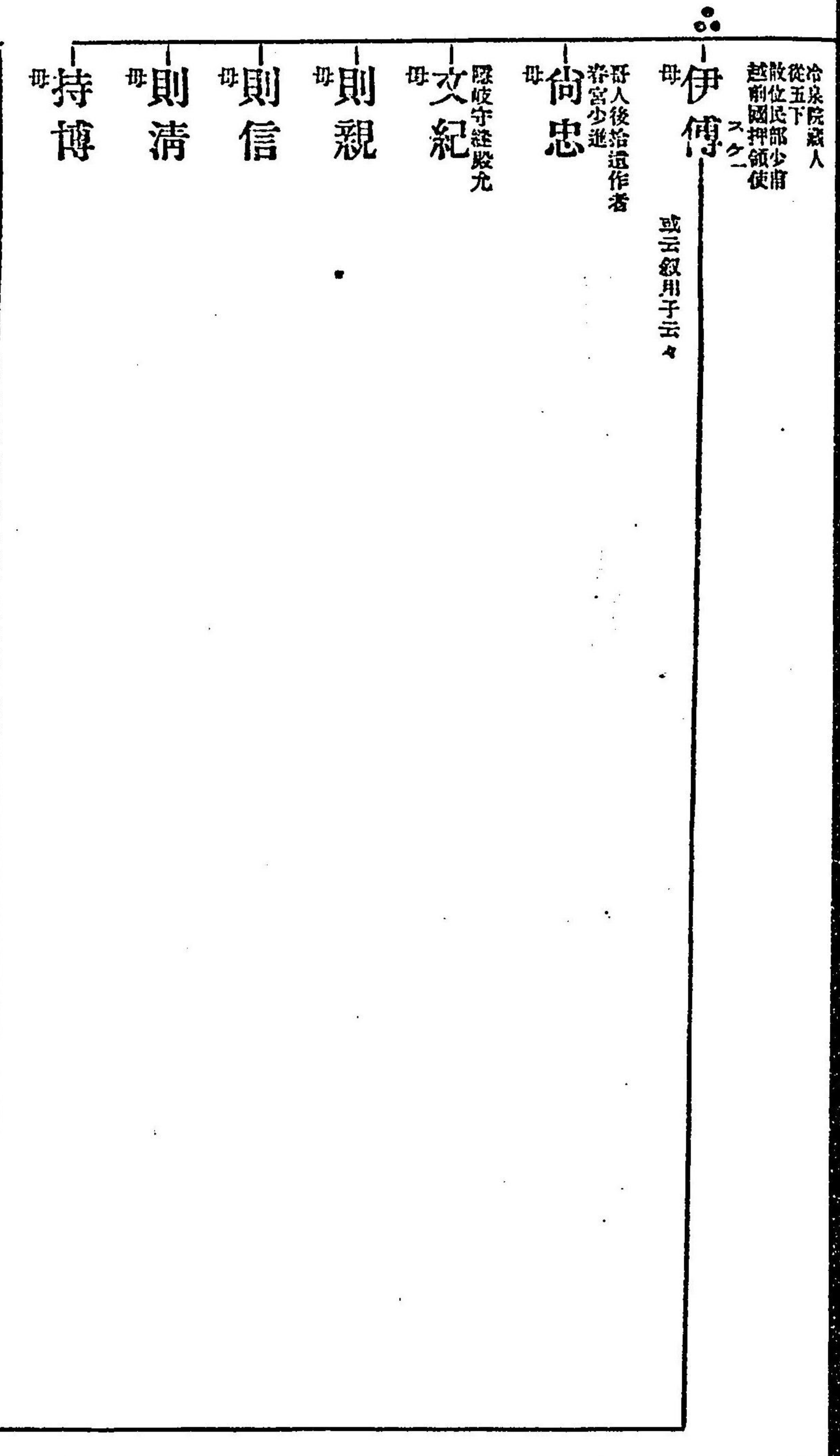
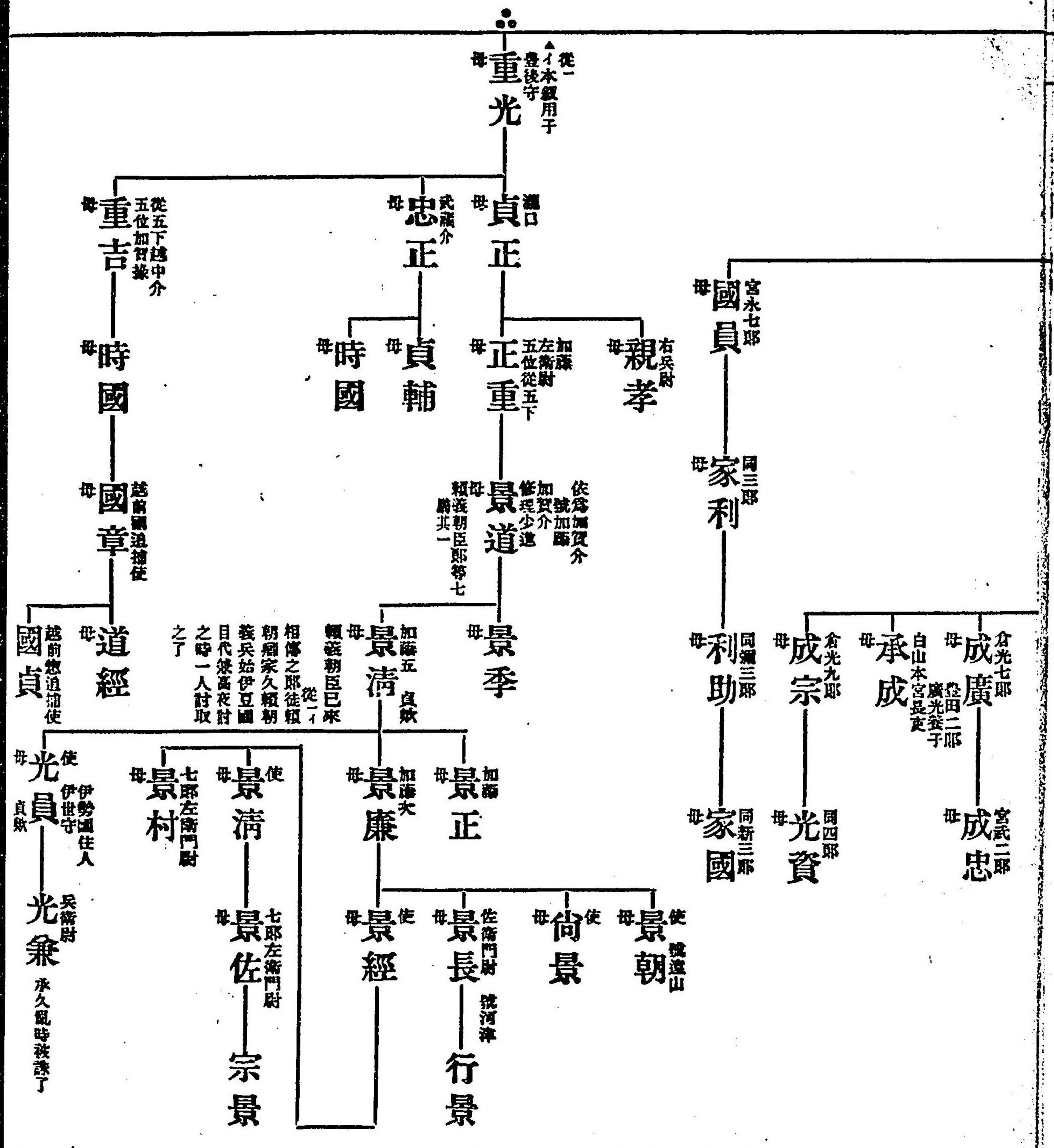

〇版本作經才本作住

〇才本作左圖
助明 宗明
行水 助水

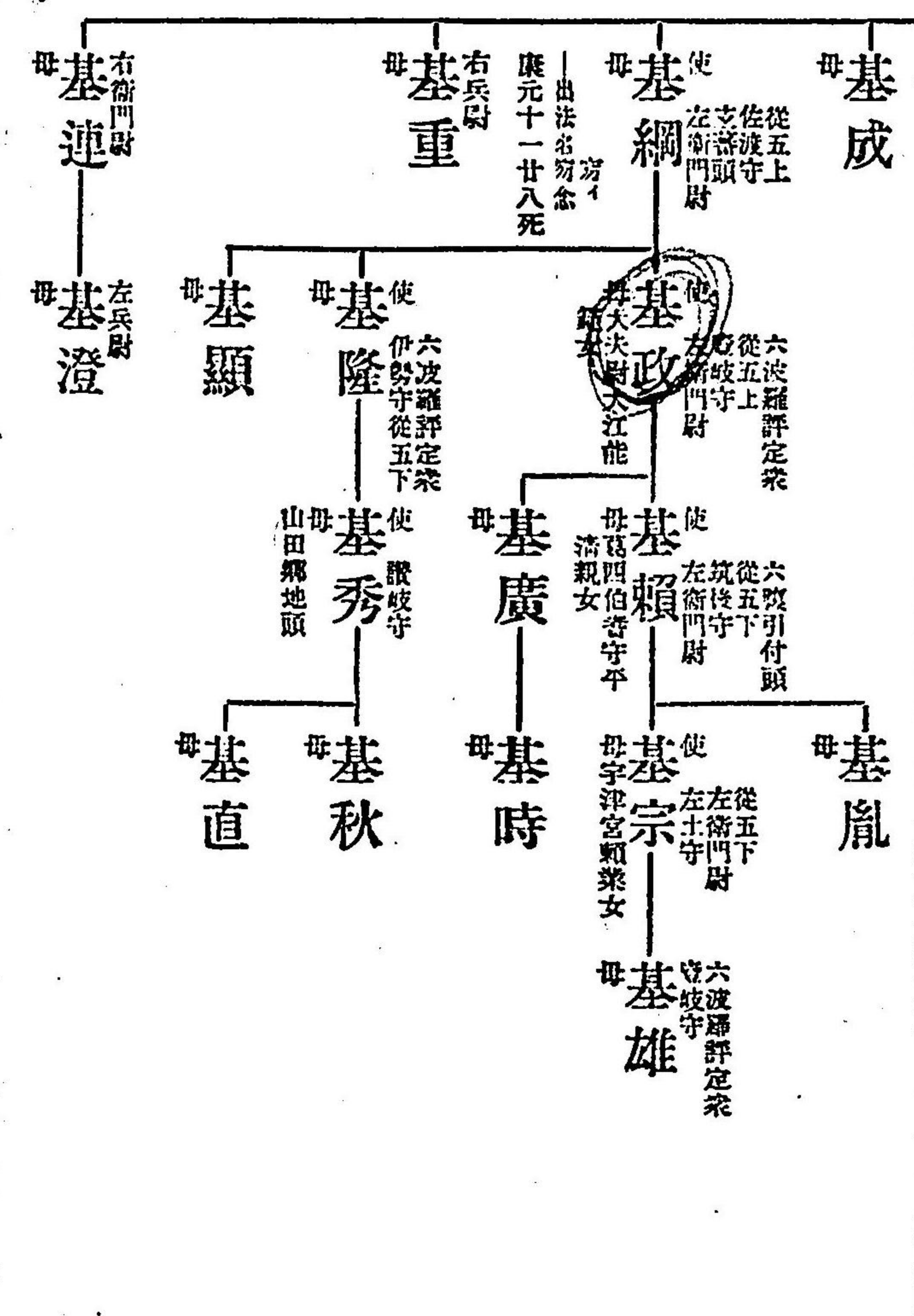
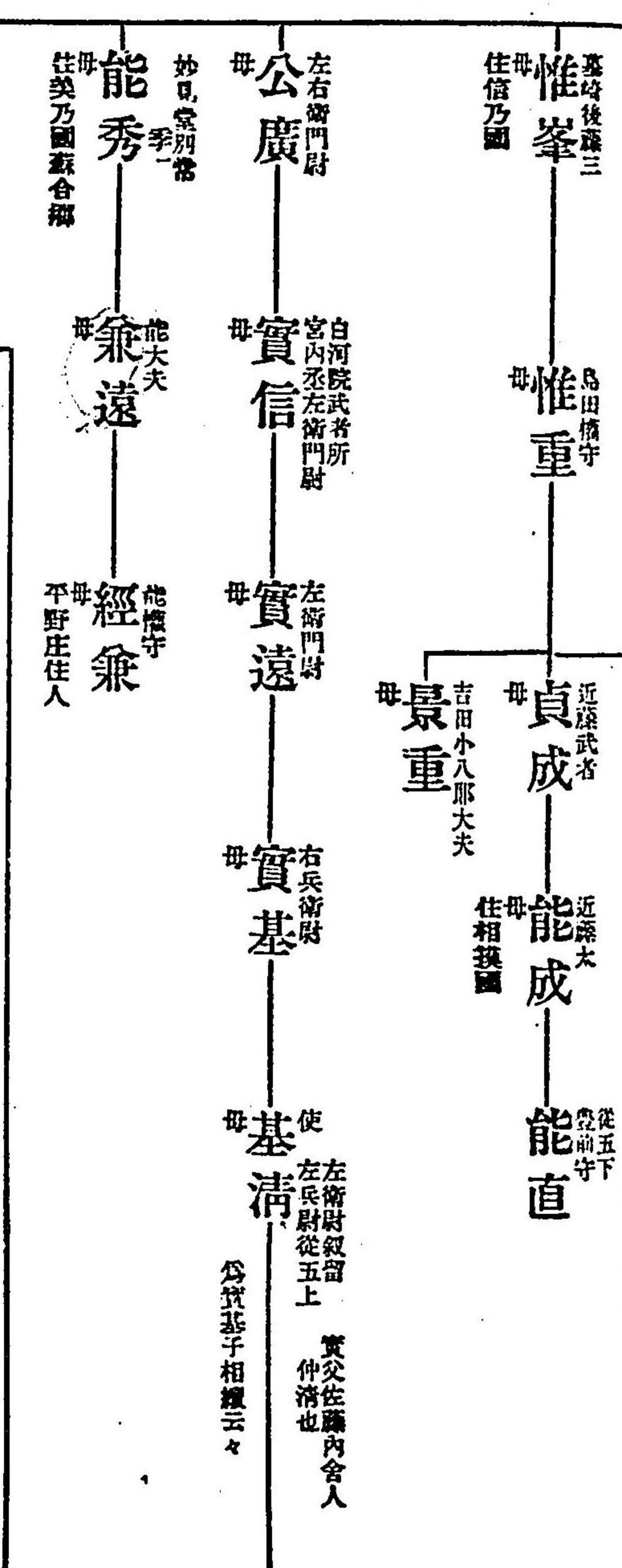
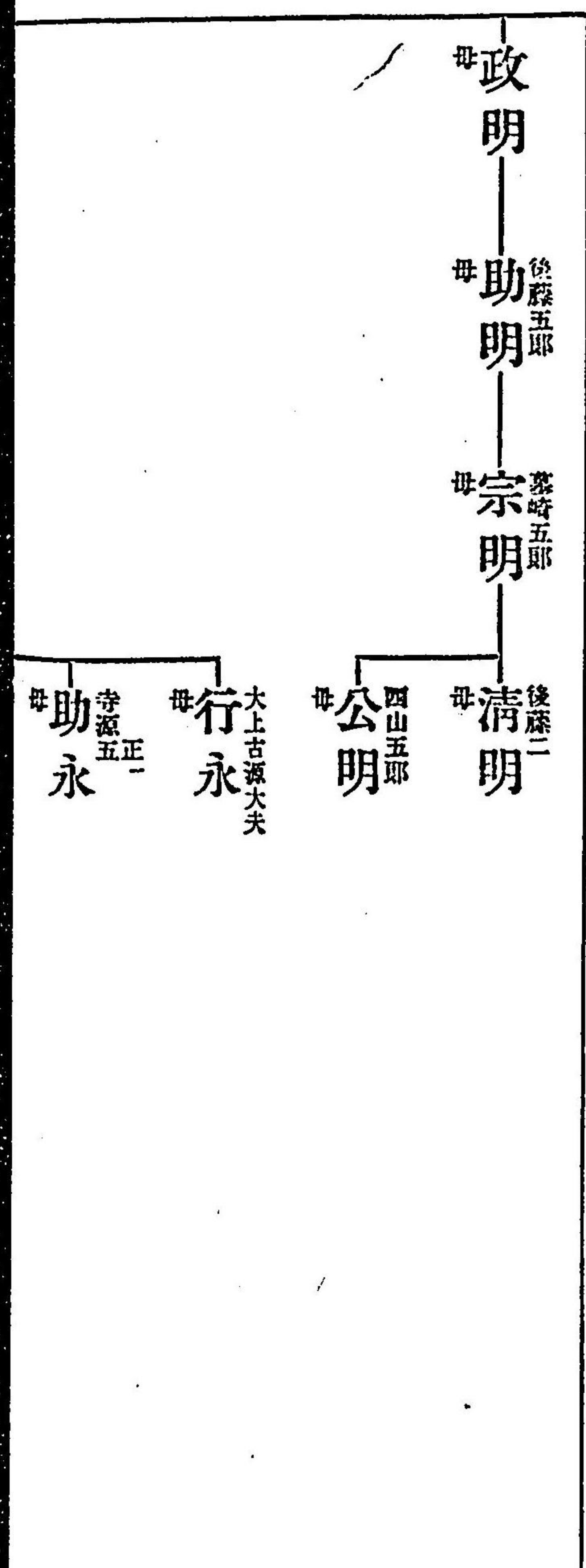
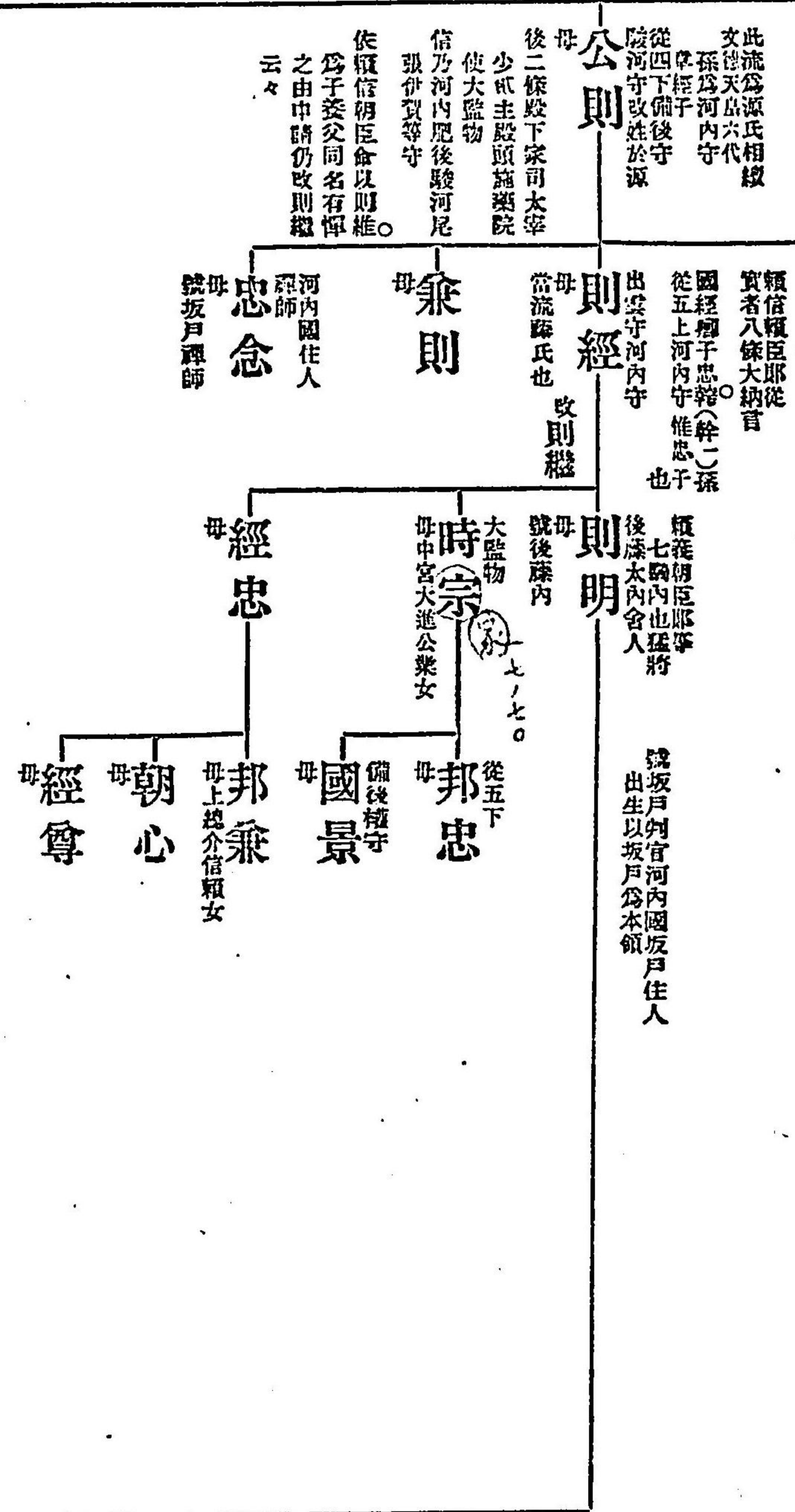

從五下
 勸解由列官
 基成
 母史大夫盛時女
 左衛門尉
 基高
 母美乃權守
 惟宗知孫女
 出禪忍
 正元十六死七十三
 四郎左衛門尉
 基永
 出家親意

大舉助 本一具
 左衛門尉
 基行
 母同家
 久永八出家寂意
 出家行生

山入寺
 後東寺
 母顯顯公文勾當兼濟女

大郎左衛門尉
 利行
 母
 大郎兵衛尉
 利基
 母
 持了九一高歎
 利尙
 母
 四郎兵衛尉
 泰行
 母
 五郎
 基則
 母
 七郎
 利政
 母
 大郎兵衛尉
 利貞
 母
 修理進
 利名
 母
 十郎
 基顯
 母
 法名道慈
 利種
 母
 引付頭
 宮内丞評定衆
 利以
 母
 四郎左衛門尉越前守

關引付
 從五下
 左近將監
 基有
 母
 九郎兵衛 猶子
 基連
 母
 九郎
 基教
 母
 四郎左衛門尉
 基夏
 母
 四郎左衛門尉
 顯基
 母
 七郎
 基盛
 母
 九郎左衛門尉
 基久
 母
 利部左衛門尉
 基村
 母
 左衛門尉
 致基
 母
 法玄全
 基親
 母
 四郎左衛門尉

基雄
 母
 六郎
 基篤
 母
 出家玄流
 彌四郎
 維永
 母
 石見守
 新右衛門尉
 基守
 母
 彌七
 助任
 母
 彌九郎
 貞基
 母
 彦四郎
 基緒
 母
 基兵爲子
 新右衛門尉
 利部左衛門尉
 基村
 母
 彌子
 利了左衛門尉
 基村
 母
 左衛門尉
 宗基
 母
 藤基

從五下
 大夫
 左衛門尉
 基明
 母
 引付頭
 四郎兵衛尉
 基秀
 母
 右馬助
 基爲子
 右馬助
 伊基
 母
 政所執事代
 引付頭評定衆
 左衛門尉
 基能
 母
 法名玄觀
 應安五正十一
 恩賞奉行
 加賀守
 左衛門尉
 基兼
 母
 彌五郎
 基定
 母
 兵衛九美乃守
 基千
 母
 藤内
 滿基
 母
 彌子
 利了左衛門尉
 基村
 母
 左衛門尉
 宗基
 母
 藤基

〇一本無大

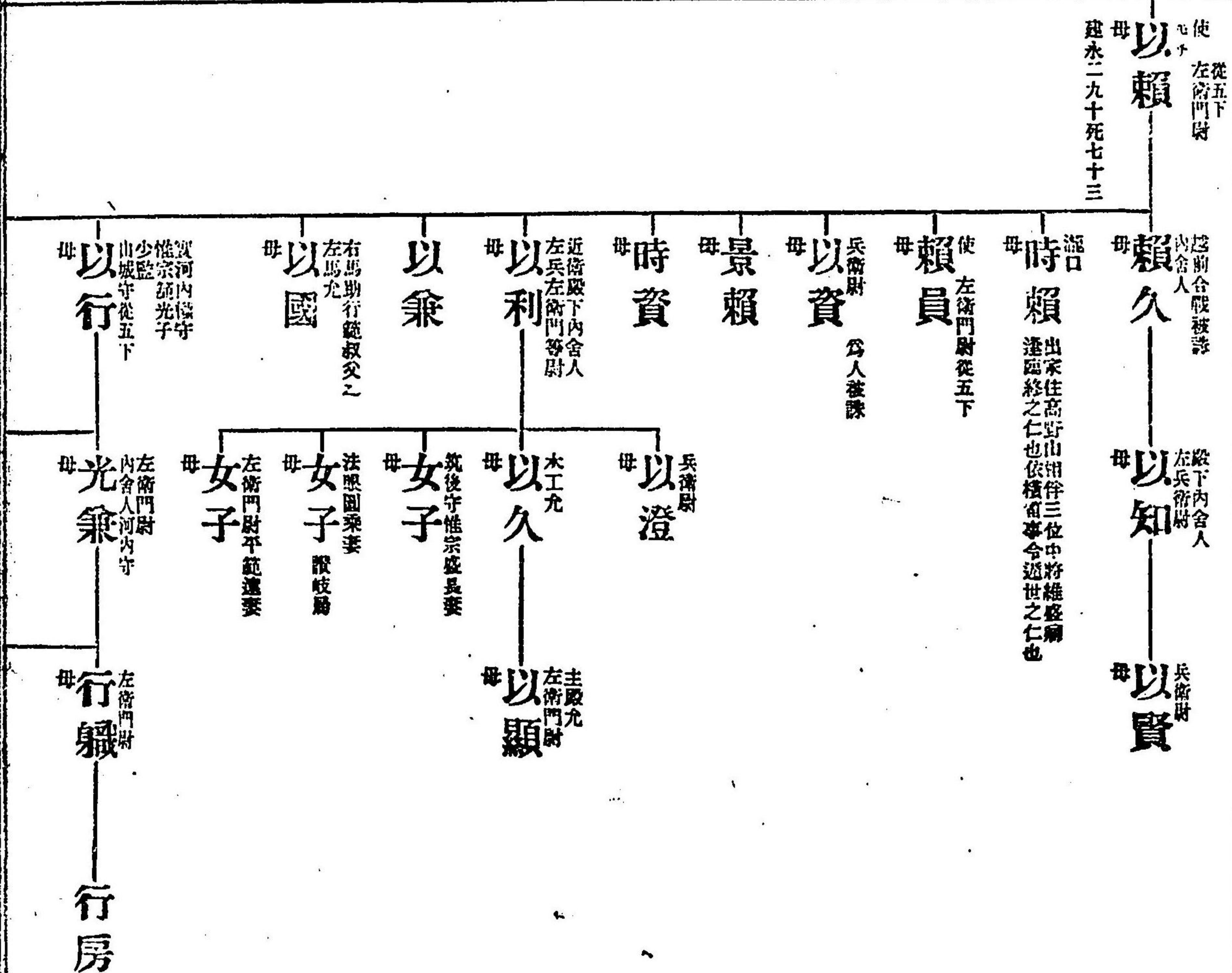
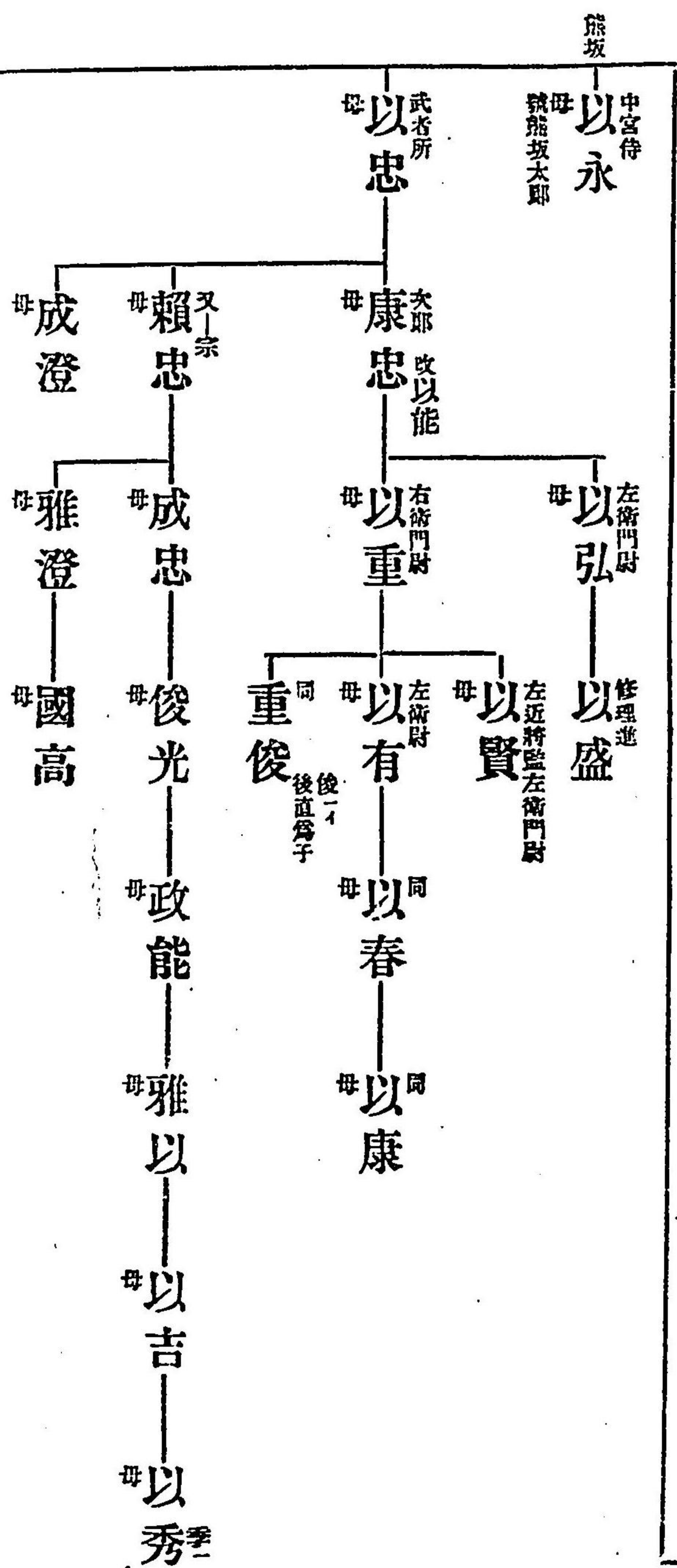
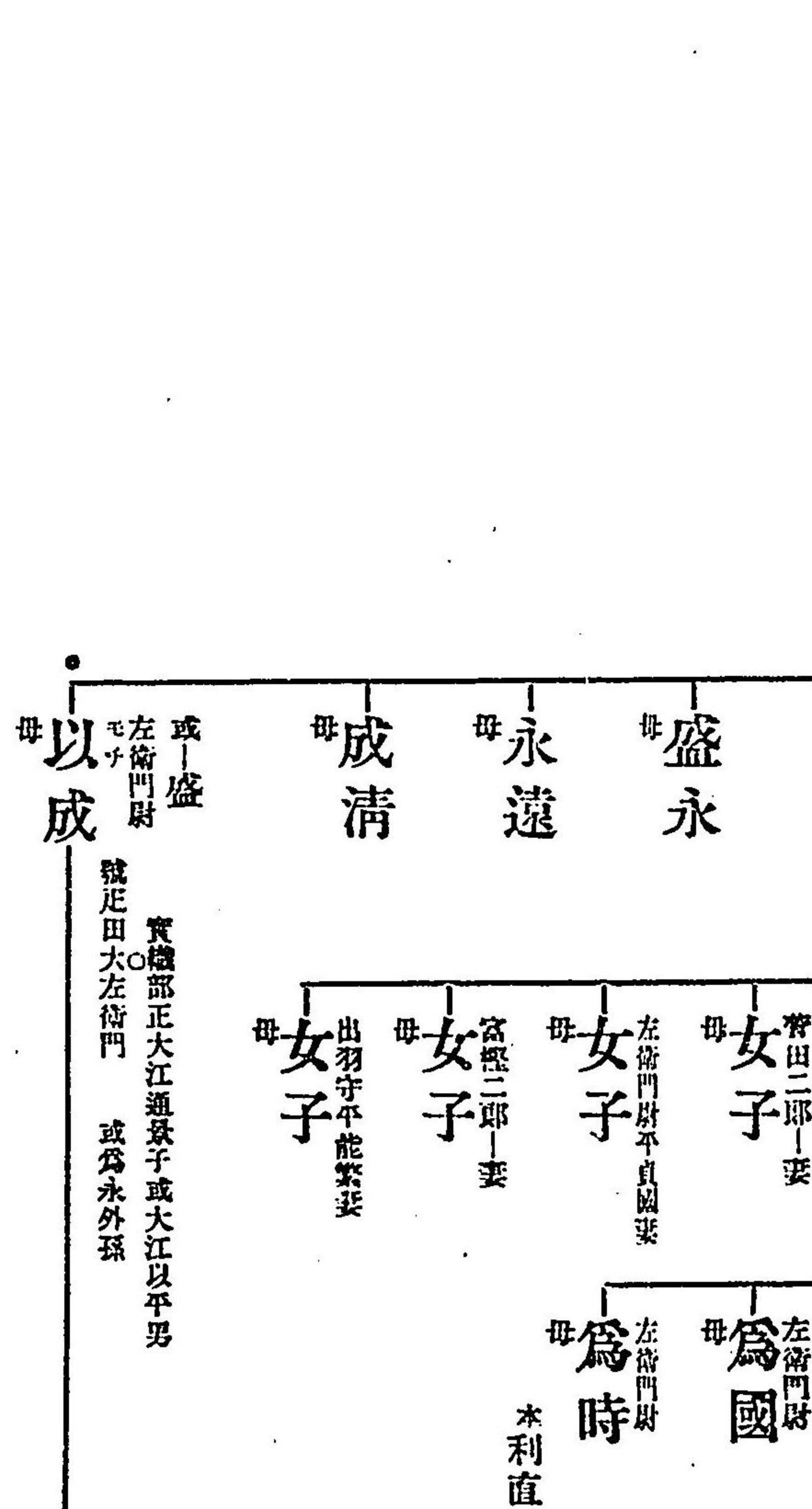

後為近衛殿下妻
其相繼母
女子 武藏局

邦範 左衛門尉
以成 左衛門尉

光久 右衛門尉
行春 有本出家
光職 右衛門尉

武者所
木工允
以邦 左衛門尉
清定 右衛門尉
又歸藤原

以繼以經佐繼以氏以忠
長定 兵衛尉
清時 左衛門尉
用清 右馬允
用泰 右將監
定國 關西

內舍人
以實 以季

千田九郎
以房 鏡齋藤六
以家 左衛門尉
以平 左衛門尉
以藤 左衛門尉
以里 右衛門尉

以延 以雅 以景 以里

張人所兼
內舍人兵衛尉
以助 木工允
以貞 兵衛尉
以村 兵衛尉

以房 備中局初基
女子 次定
助行 性推內供

山
辨俊 兵衛尉
康綱

女子 女子

則光 被一
源候宇治關白家
從五下吉原四郎
則重 堀河院判官
則貞 上東門院判官代
助宗 從五下
號河合權守
河合齊藤始

孝則 號定父三郎
助實 吉原齊藤二
助方 栗生大郎
章經 章員
行經 行方 同大郎

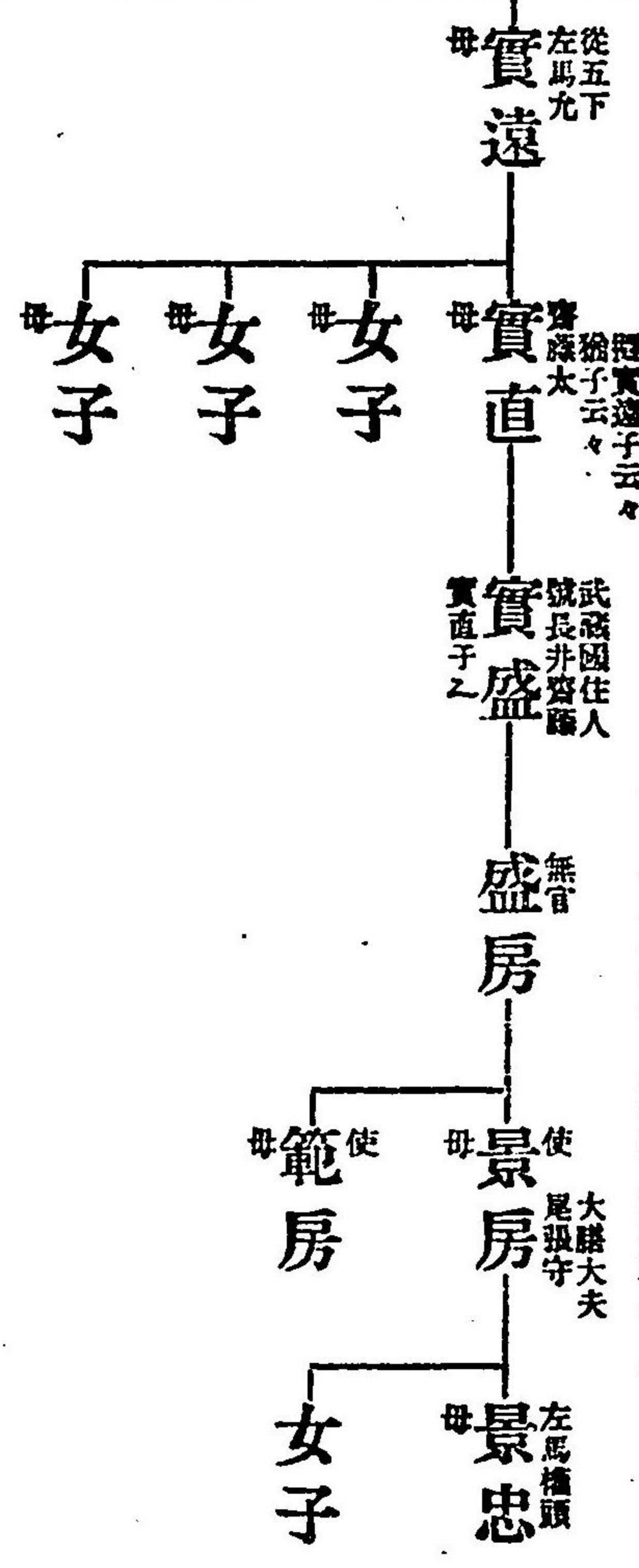

此滿齋藤子孫但一家之祖不知之云々
齋藤別當子孫有武藏國或是在越前云々本姓依爲在原也
加賀國原合戰之時死乎家傳一老後第白髮合戰之人也

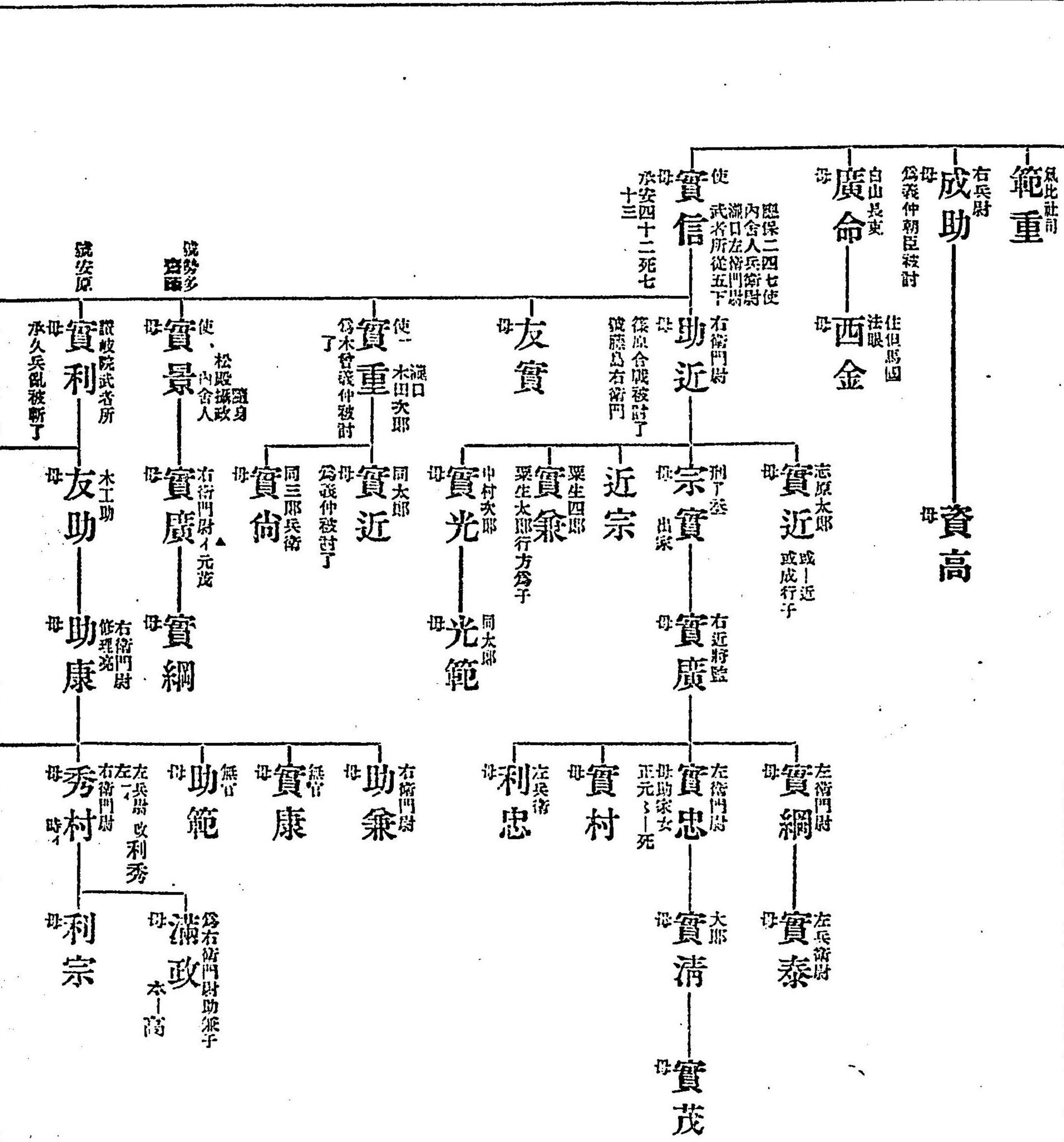

○版本逐一作選
○一本イ本信無

友實事
仁安三十三使宣元右兵衛尉別當成
親綱嘉應三十二八被下解替治承三
十一十九共以還任承安元依身病辭
使養和二九十八假木曾冠者伴逃
下越前國之故同十月日又解官源永
二八廿八又還補元曆二十二於江口
邊依伊与判官義經下知被誅了

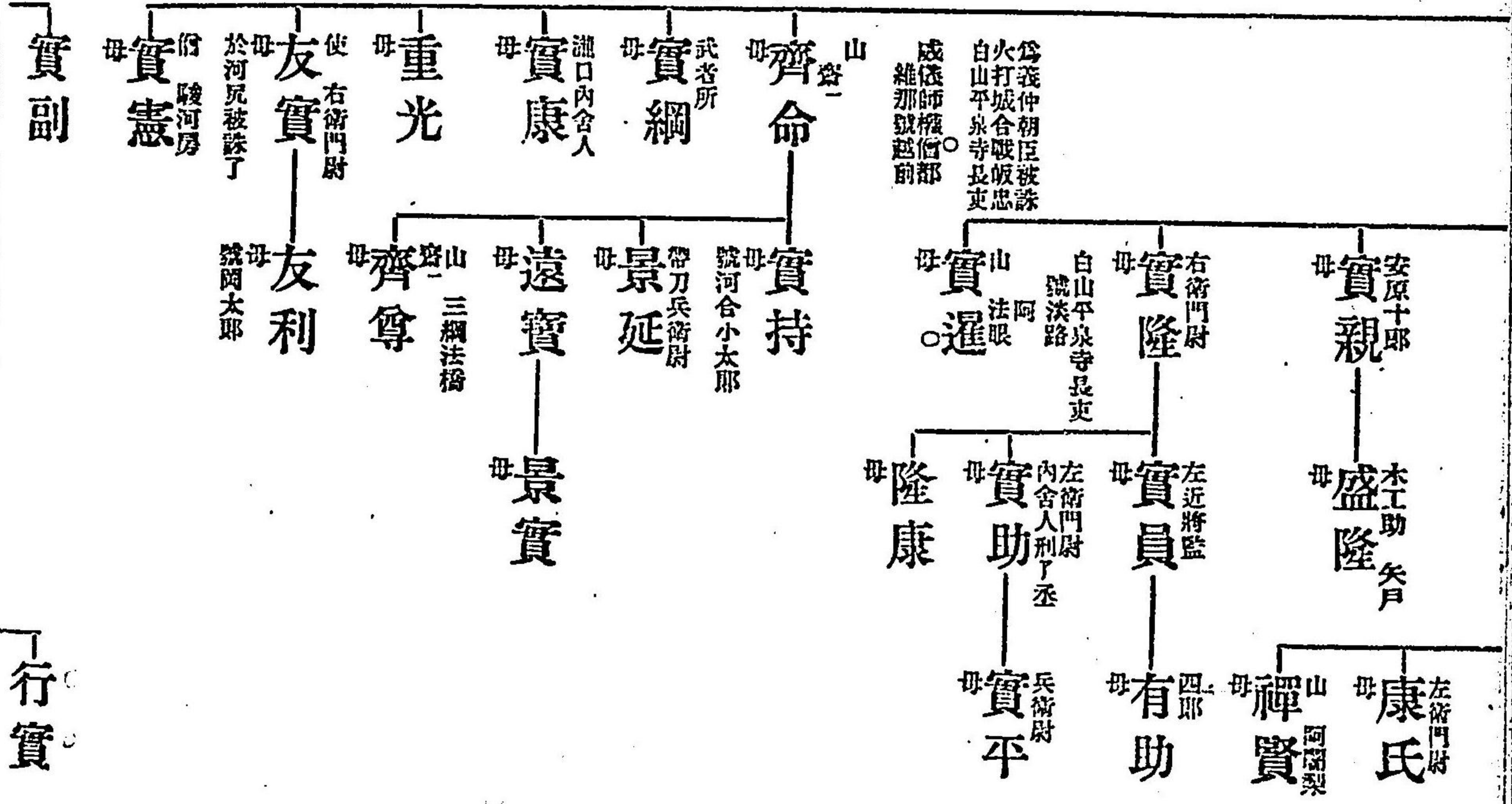

行實

從五下
飛騨大和守
景實
號河合新介
又號稻津
實澄
出知經七十三

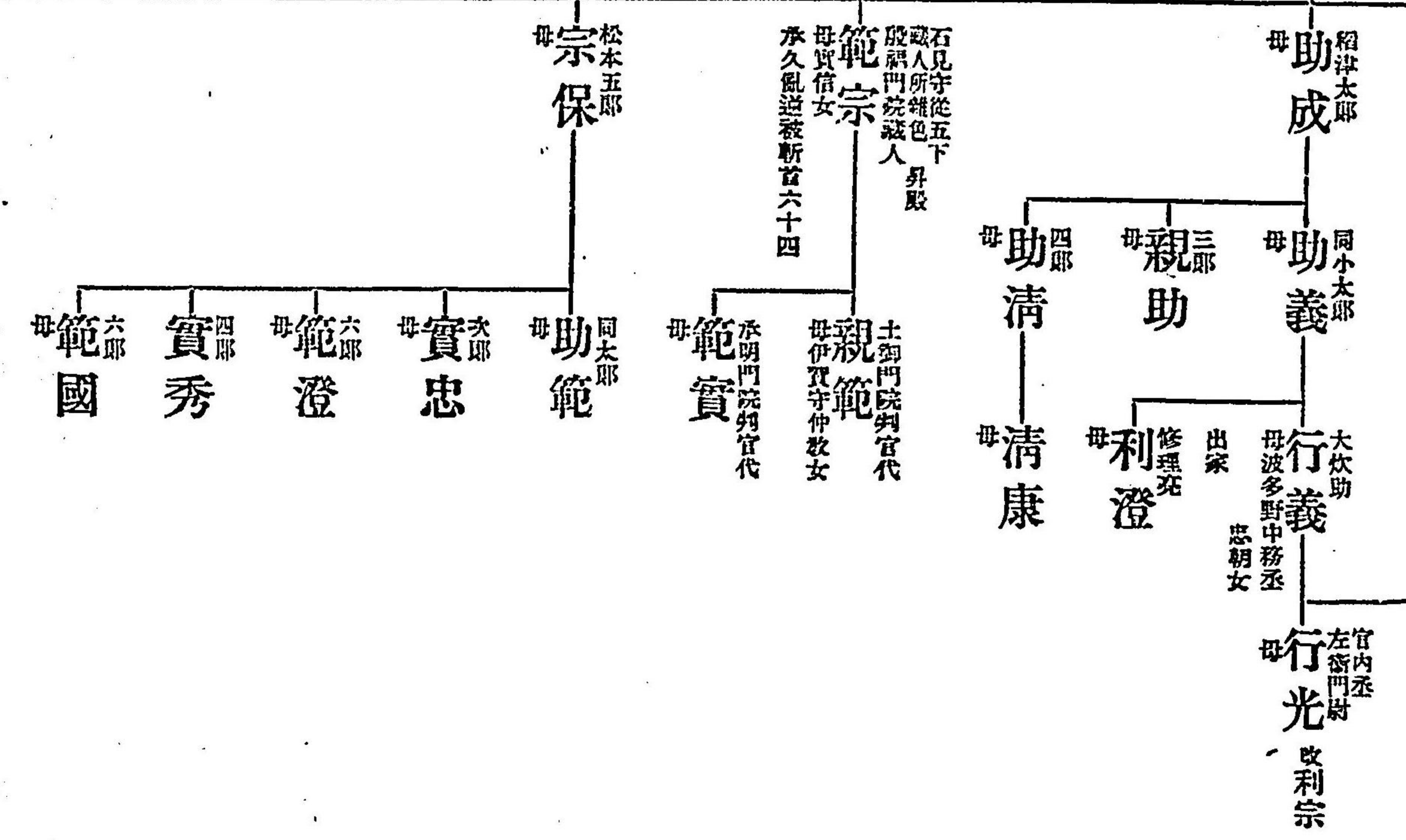

○一本文應云々作助真之註

兵衛尉 助賴
 內舍人 從五上 助兼
 實父助朝云々 左衛門尉 助基
 改一秀 左衛門尉 助任

刑了丞 內舍人 左衛門尉 助久
 右兵衛尉 助行
 但里正說也 出案稱念 助里
 同 助用
 同 助廣

右衛門尉 助朝
 兵衛允 內舍人 左衛門尉 助利
 左兵衛尉 助氏
 實父了阿爾梨 永尊
 左衛門尉 助良
 同 助高
 同 助夏
 同 行宗
 弘長元出在大臣實繼公弟

承久二正廿六使宣 同元正十三 從五下 內舍人 左衛門尉 助直
 中宮侍 賴直
 實父助朝云々
 左衛門尉 助康
 準人祐 左衛門尉 康景
 殿下內舍人 助光
 出羽守重家女
 同 助房
 同 助盛
 同 助世
 同 助時

宗長事

建久五正辨使宣 (元左衛尉) 与舍兄能宗相並兄弟相双例始云々
 建仁二正廿二叙留下向上野目代未上裕之處男成重依任延尉無父子相並例之間被叙之了

使 右馬允從五下 右衛門尉 瀧口 宗兼
 本名宗親 承久四八死

瀧口武者所 宗員

內舍人 右馬允 武者所 宗綱
 右衛門尉 宗利

右衛門尉 宗兼
 後鳥羽院北面 兵衛尉 宗重

左衛門尉 助清
 出案
 實父助久 左衛門尉 助用
 內舍人 本清綱 助景
 左兵衛尉 助重
 出案稱念 助則
 嘉祿三十九死
 同 助網
 同 助勝
 同 助村
 同 助綱
 同 助勝
 同 則右
 同 光廉
 同 光貞
 同 重兼
 同 盛兼
 同 光盛
 同 助勝
 同 利綱
 同 利勝

R288.2

To 26

