

四庫禁燬書叢刊編纂委員會

北京出版社

四庫禁燬書叢刊

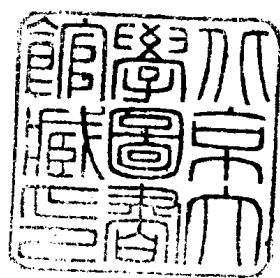

子部第二五册目次

武備志二百四十卷(三)

〔明〕茅元儀輯
明天啓刻本

.....
一

武備志二百四十卷(三)

〔明〕茅元儀輯

明天啓刻本

北京大學圖書館藏

武備志卷一百二十四



防風茅元儀

軍資乘

火六

火器圖說三

銃一

鳥嘴銃

嚕密鳥銃

子母銃

子母百彈銃

拐子銃

直橫銃

七星銃

夜敵竹銃

衝鋒追敵竹發煩

武備志卷一百二十四

軍資乘火器圖說三

鳥嘴銃全製

重六斤五斤九炒棚
杖每根重三兩火繩
每根長二丈重三兩



後門



左轉則入
右轉則出
銃腹既長如鑄子在內
或壯大門等項取開後
門旋轉以便修整

武備志

軍資乘

火器圖說

二

鳥嘴銃分形

火門



前口



必以容重三錢鉛子只至
腹底乃合式不容三錢鉛
子者不堪口大腹小者不
堪口小腹大者不堪

銃架

銃頭

此乃銅條折而
成者其口徑
與大者無異
每遇銃放完過夜
歸以番膠布如
繩纏在杖頂有
膠處帶入腹內
洗銃藥子須用
杖送至其底

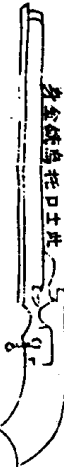

徹軌 側立 軌撐 裏面

側立裏面軌撐形



蓮頭等凡銅
其要厚

此乃為木架內
軌勾通用右手
無方名指頭畫
此軌之頭退入
內植頭薄而火

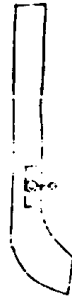
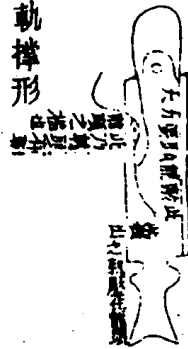

火鳥銃分形

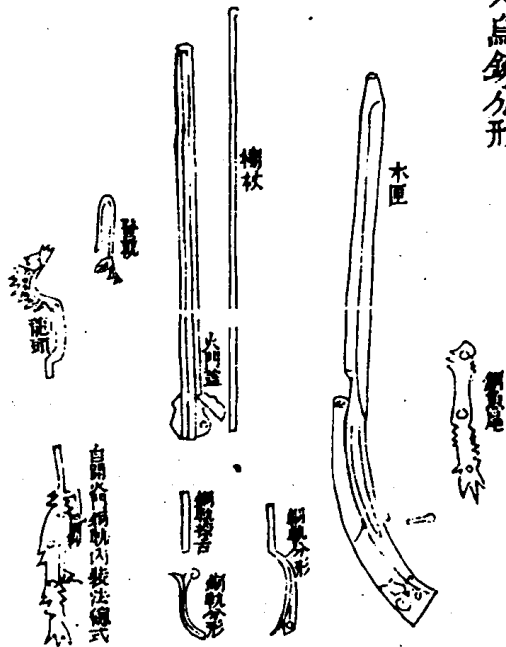

鳥銃所貴在于造時鍊鐵熟兩筒相包原孔甚小
用鋼鑽鑽之一日鑽寸許至底而止一月鑽光者
為上近來洞曉此中病痛者既少而又任怨任
真責成工匠聽其捲成鐵筒粗細厚薄不同已可
容三四錢鉛子矣腹內未曾用鋼鑽鑽光以致鉛
子不得到底出口不直厚處不容子入薄處遇火
爆裂甚至單筒捲成舉即炸損人手安敢托架于
前官給鉛子大小不一子大而銃口小則子入不
深出口便落子小而銃腹大火藥先鉛子而泄則

鉛子無力何以致遠或鉛子鎔液於腹內剛為虛發其法每銃口以可容三錢鉛子為準下藥亦三錢子輕則藥減子重則藥增藥數同子子重合口下口之半強之入為得殼若再加口大子必重子重藥必多則手不能持定口小子小藥少則無力而不能射遠今有妙法用鐵三四十斤煉七八斤不論長短分為三節每節分四塊形如瓦樣邊薄中厚量其大小將二塊合捲一筒俟發火熱過出爐時通上鐵條用力打成後二塊打法照前縫處

武備志卷五十四

軍器

火器

五

用草柴黃泥發熱仍通上鐵條打合一銃三節每節用二人將厚板發整一眼鐵栓拴定將鋼鑽對直鑽空復將三節分為二爐發熱仍用鐵條接成一桿復用長鑽鑽透又將小銼插進旁用兩人牽之使其內光滑即將底眼用鐵打成螺螄纏樣量其深淺仍入爐燒熟出爐插入其內重打合縫後留一小帶備裝木林之用六面銼光前要照星後要照門須要稜角分明將細鑽照藥底處鑽眼一箇以為火門又用小鐵鑿當火門下鑿成一縫裝

上藥池用鐵打緊銼光如同一體將火藥盛滿上用泥土封固置墊地試放三次不炸方可使用然後將木一條配其長短雕成一牀後剩七寸為柄柄內挖空以藏發軌前銃嘴長木牀二寸牀腹後鑿一長空槽以藏棚杖此製屢試禦虜屢致充捷南北水陸無所不宜不親履行陣難識其妙火門常宜檢點展拭若久置不用則機塞難發不可不察此器中國原無傳自倭夷始得之此與各色火器不同利能洞甲射能命中猶可中金錢眼不獨

武備志卷五十四

軍器

火器

六

穿楊而已夫透重鎗之利在腹長腹長則火氣不泄而送出勢遠有力射能命中在於出口直出口直在於手托藥之前火藥不能奪所以手托腹前者以有木為托即有腹炸不能傷手方敢加手於木銃身得木為托則其逆躍之勢自減而弱譬如人焉以手挽其髮雖有力者莫能與之爭後手不用藥把點火則不搖動故十發有八九中即飛鳥之在林皆可射落因是得名此鳥銃之所以為利器也此鳥銃之所以較中雖于矢弗如也此鳥銃

臺全不如制受病甚多如角臺本宜平直卽以東北角論之則循北垣而東築臺若干丈尺亦當循東垣而北築臺若干丈尺若欲與垣相附以省工力則附東垣矣不得更附北垣附北垣矣不得更附東垣縱使兩垣俱附亦須爲臺三面附墻者半專而者倍如以磬直向外磬折向內然者今皆不循垣直出又不以磬直向外但壘土兩垣之間斜附而上地置旣繆矢道皆斜臺以護垣而矢石不及何以爲守又一而止築一臺夫臺之多寡以堡

武備志卷百四

軍器集 守 臺 約

七

之大小爲之堡大則多堡小則少大抵兩空不得過五十步又堡有垂角而出縮腹而入者亦須量勢爲臺必使相及今一面止築一臺不論遠近出入矢石縱及亦弱而無力倏忽之間爲敵乘矣又高與垣等而收頂不及一丈夫垣陴恒爲敵墜者垣低石可及也今臺高與垣等則臺陴亦不易保收頂止一丈所容寧幾人發矢發火器何以展布又臺陴不五六敵以兩弓注一陴則臺人不敢伸首出望與無臺等矣此皆害之大者今制臺高三

振搖藥入線門將火門閉之以火繩安入龍頭前
手托銃架中腰後手開火門卽擊銃架後尾人面
妥架尾之上用一隻眼看後照星對前照星前照
星對所射擊之人用右手大食指撥軌向後軌入
龍頭落在火門藥燃銃發其訣一洗銃二下藥三
送藥實四下鉛子五送鉛子六下紙七送紙八開
火門九下線藥十仍閉火門安火繩十一聽令開
火門照準賊人舉發

武備志卷百五

軍器集 火 火 繩 約

八

每一門棚杖一根錫鬚一箇藥管三十箇皮袋一
箇銃套一件每百門石模一副備出征火藥三百
舉計細火藥六斤三錢鉛子三百箇皮袋一箇火
繩五條

火藥製

硝一兩 黃一錢 柳炭一錢
四分 柳炭八分

通共硝四十兩黃五兩六錢柳炭七兩二錢用
水二鍾春得絕細爲妙秘法先將硝黃炭各研
爲末照數兌合一處用水二碗下在木相木杵
春之不用石春者恐有火也每一杵春可萬杵

若春乾加水一碗又春以細為度至半乾取出日曬打碎成豆粒大塊此藥之妙只多春數萬杵也好清水春換出硝中鹹氣至盡大端如製合好墨法相類若添水春至十數次者則將一分堆於紙上用火燃之藥去而紙不傷如此者不敢入銃矣只將人手心摩藥一錢燃之而手心不熱即可入銃但燃過有墨星白點與手心中燒熱者即不佳又當添水春之如式而止

噴密烏銃

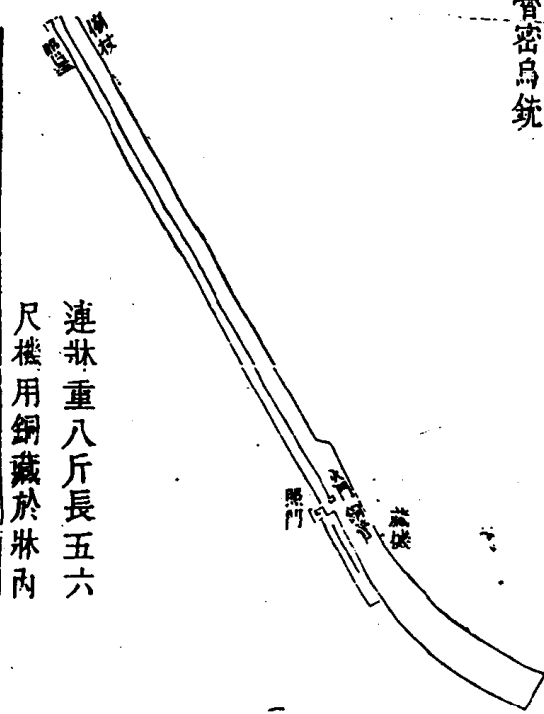

連牀重八斤長五六尺機用銅藏於牀內

牀

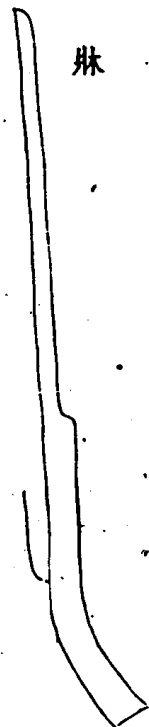

桑木為上河柳次之南方多用桐木

筒



筒酌銃牀長短為之愈長愈妙下有二三鐵釘以便下梢釘放時不致振動

五倍志

卷一百一十五 軍器家 火 火器圖說

十

底

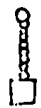

銃後門內鑿成螺螄殼形以鐵銼成螺螄纏扣底深淺粗細左轉則進右轉則出恐藥渣積內生銹即除底以柵杖纏布蘸滾水刷洗

前口

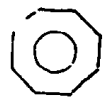

銃口止宜容三錢鉛彈至小二錢口與腹一棧直若腹大口小則氣洩彈去不遠口大腹小則彈搖蕩難準

火

藥他宜深多貯發藥為妙眼
不宜大大則氣洩而去火力
不緊眼宜緊帖底若高易後
坐致身手搖動彈去不準土
若劉套以便發藥入火眼

機

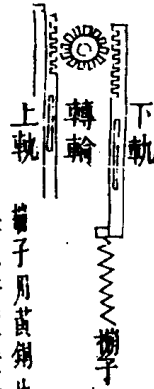

擲子用黃銅片兩頭交釘
盤意若盤黃鈎末則擲子稍
疊下軌關輪而上軌至前盤
火放手則擲子滾開下軌推
去火管白回

武備志

卷一百一十五

軍器圖說

十一

武備志

卷一百一十五

軍器圖說

十一

鳥銃惟嚕密最遠最毒、又機昂起倭銃機雖伏筒
旁又在牀外、不便收拾、今加損蓋置機牀內撥之
則前火然自回如遇陰雨用銅片作瓦覆之尤為
精絕、

子母銃



砲用木信、雕成羅絲轉形為梁、以藥線隨梁纏足
下露線一節在底上露出、信之上、用稍紙信外卷
紫與子銃口合、乃將好藥入瓶、八分將信送入、
即將瓶覆向下、搖搖按入其信、若仰瓶裝信、則信
底有藥、放時藥催信出、而瓶不破響、惟覆裝其信、
則將信務入到底、底底無藥、藥在週圍、信線燃
入藥、乃得破子瓶、其放時先用木馬、將大銃裝畢、
以瓶入上大口、先點瓶線、燃入木信不見、即點母
砲線打去、若瓶線點早、母線大長、則瓶不出口、而

響矣、若點飛線太遲、未及燃入打去、則閃風而滅矣、又有一法、其拴一線、居中點火、終是不齊、還是兩點為妙、
 此用驚營、或夜間遠遠放入賊壘、少停於賊壘中、銃發無制之兵、烏合之眾、奪氣之寇、勢必驚惶、我得乘之、此器最妙、

武備志 卷四十四 軍機錄 火 火器圖說

子母百彈銃

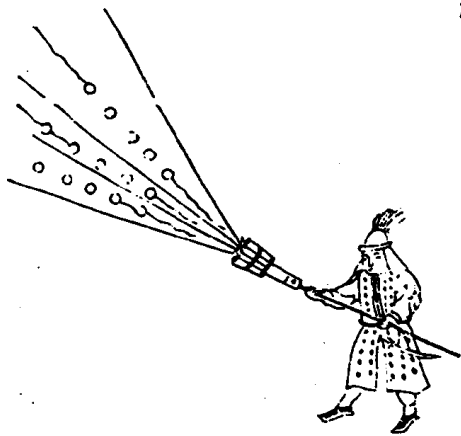

用煉成熟鐵、打造每銃長一尺五寸、外箍小銃十條、各長五寸、下用木柘柄、每管內裝鉛彈數十枚、用大力人遇敵執打、

武備志 卷四十四 軍機錄 火 火器圖說

拐子銃



用熟鐵圍造、長一尺二寸、徑二寸二分、後筒三寸、安木拐、榻腹面上鑿一隙、從前進小砲三箇、各長三寸、徑一寸七分、上連拐釘入隙、不滾藥線、小砲裝藥八分、入二錢鉛子二箇、遇敵夾打。

直橫銃

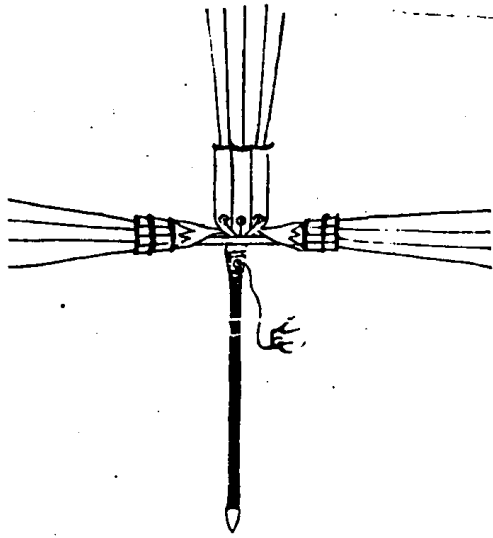

武備志

卷四十四 軍器類 火 火器圖說

五

打造鐵銃、如三眼鎗式、裝將軍砲藥九分、入鉛子畢、將木馬子送至銃腹、用木鎗一根、長七八尺、兩頭鉤、閉橫銃中、鑿大眼、橫套中、鎗入藥彈藥信、遇敵放打、此為前中橫傷也。

七星銃

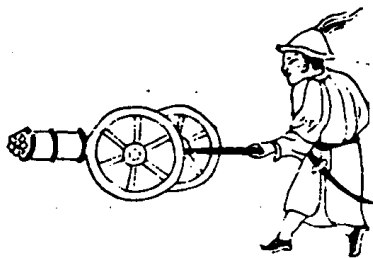

武備志

卷四十四 軍器類 火 火器圖說

六

淨鐵打造七銃、居中一大銃、圍旋六銃、如快鎗樣、長一尺三寸、各銃底總合一處、外以厚鐵包裹、鐵箍三道、底鑽一線、眼上安木柄、長五尺、下二輪徑一尺五寸、中軸鑿鐵板、將木柄安上、杵入火藥、多裝鐵鉛子、隨高隨底、點火對打、其勢猛烈。

武備志

卷四十四 軍器類 火 火器圖說

七

夜敵竹銃

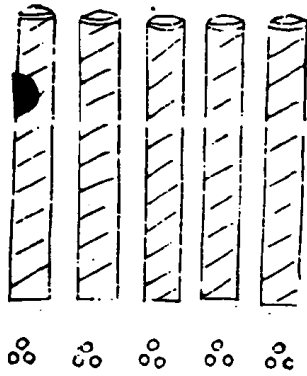

以堅厚竹小者佳、外用生牛皮條繫緊、晒乾、鑽火眼、引線入、用火彈二十四箇、築實火藥、用木板鑿口、若寇入境、乘夜多遣健卒、秘至賊營、或一更或二更分、燃筒炸、火光耀、羣寇驚疑、必亂、量勢驅兵以混戰。

武備志

卷四十四 軍器類 火 火器圖說

八

衝鋒迫敵竹發煩



用茅竹截筒長三尺先用冷火之藥浸透以易其性使不染火爲度外以鐵線纏之再用牛筋麻裏瓦灰灰之晒乾生漆漆之內裝發藥五升次裝石子廿四塊每塊重半斤磁鋒一升俱用硃黃巴豆礶砂等藥炒製裝之再用神砂三合毒火一合裝畢上用黃泥塞其口口上用鐵箍箍之堅木爲柄柄長二尺裝實聽用每士卒馬上携之四細甚爲輕便行營出邊追襲與賊對敵取勝無踰於此

應用法物

武備志卷百二十四

五五采火火箭

九

鐵絲 牛筋 火麻 生漆 瓦灰 鐵箍

黃泥

一應用法藥

發藥 石鋒 磁鋒 神砂 冷火藥 毒藥

武備志卷一百二十五

防風茅元儀輯

軍資乘

火七

火器圖說 四

銃二

翼虎銃

萬勝佛狼機

擊賊砭銃

武備志卷一百二十五

軍資乘 火 火器圖說 四

十

神威烈火夜叉銃

神仙自發排車銃

獨眼神銃

單眼銃

大追鋒鎗

神鎗

夾欄銃

十眼銃

五雷神機

三捷神機

五排鎗

八斗銃

武備志

卷一百二十五 軍資乘 火 火器圖說

二

翼虎銃



用五寸圓竹一根、長一丈五尺、離稍一尺五寸安
 餘尖如人手五股、倒鬚長四寸、稍安木翎、三面縛
 大竹筒三節、徑二寸、長一尺、裝火鉛藥、入鐵鉛彈、
 拴在木翎上、藥線總合、隨火勢又增力也、

武備志 卷一百五十五 軍實乘 火 火器圖說 三

萬勝佛狼機

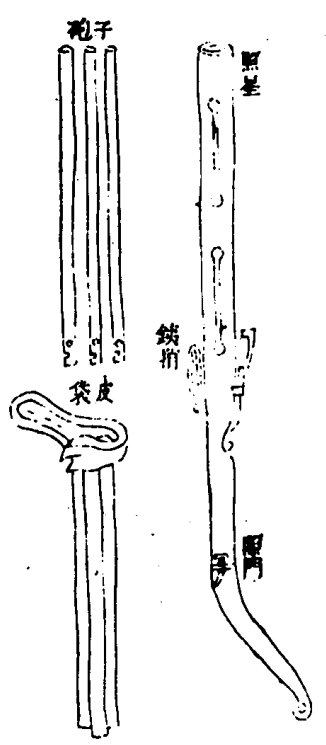

母砲長一尺六寸、底上少許有孔
 旁繫鐵梢、底至火門一寸六分、子
 砲長一尺七寸、底稍上有門、底至
 火門一寸、如望下、旋打以抽從孔
 關住了、砲之筒、以嘴、測也、

每位人三名、仍各帶銃棍一根、此器蓋倣佛狼機
 而畧為更易者也、佛狼機重大、利於船、不利於步
 騎、且提砲短小、氣洩無力、今改子砲子砲三套九
 位、身長氣全而有力、一裝一放、循環無端、照星照
 門、對準方發、平放二百餘步、每用藥三錢、鉛子一
 枚、重三錢、可佐威遠與連砲、

武備志 卷一百五十五 軍實乘 火 火器圖說 四

擊賊砭銃

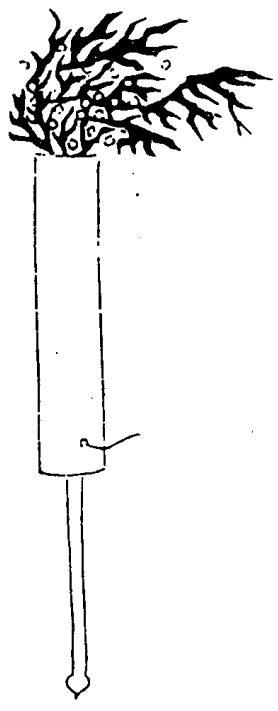

用鐵打造、管長三尺、柄長二尺、步戰用此、一發三
 百步、遠彈能擊賊、其銃又能打賊、其器械一器而
 兩用、最利者也、

武備志

卷五十五 軍器 火器圖說

五

神威烈火夜叉銃

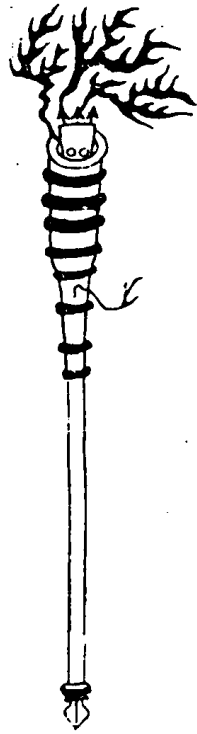

銃與常銃相同、不必另造、惟用堅木車爲法、馬
 上釘利鏃、上蘸虎藥、布裏神火鐵線、縛緊鏃上、遇
 人馬則釘入骨、遇輜重則焚糧草、遇船則燒篷帆、
 鐵制三稜倒鉤、遇物釘入、則拔不出、器雖常制、而
 利害百倍、

武備志

卷五十五 軍器 火器圖說

六

神仙自發排車銃

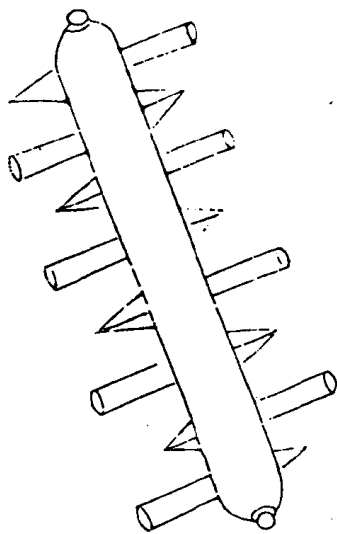

用巨木鋸爲兩半、剗刻陷槽、以嵌火器、外釘鐵環、以安毒火藥、將鐵索懸於城梁外、內用鐵貓墜於城脚地下、其妙在藥信盤曲有方、護以雜紙、防風雨、神器與神火相間、如賊攻城、器擊火達、亦量賊遠近、緩急次第發出、縱賊兵百萬圍繞、可談笑却之、或不時開城門出奇兵以擊之、

武備志 卷一百五十五 軍資乘 火 火器圖說 七

獨眼神銃

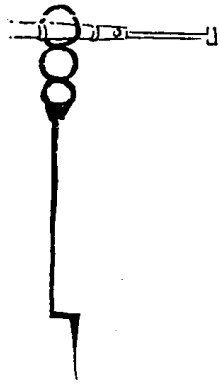

用熟鐵團打工精、短者二三尺、長者四尺、止于底鑽眼、後安木柄、拐前用鐵圖扶住、照準對打、

武備志 卷一百五十五 軍資乘 火 火器圖說 八

單眼銃



單眼鏡、雖取輕便、臨敵不及裝藥、今造少也、

武備志

卷伍十五 軍器乘火 火器圖說

九

大迫風鎗

式長四尺四寸、重十八斤、除四尺四寸外、後五寸入柄內、柄長一尺九寸、

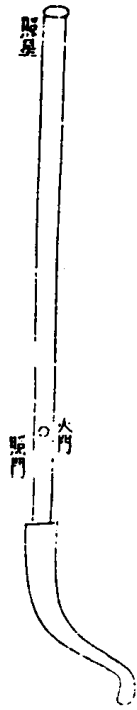

每位用人二名、一名執鎗照準則一名執火繩、鎗用三足鐵柱、其器甚長且利便、發而能遠、遇敵營四面、各用數十位、或先以此驚賊、或先以地雷連砲、迅雷三捷五雷等器、打敗賊勢、俟賊潰奔、以此同威連砲追賊、使其不敢再來、以乘我亂、每用藥六錢、鉛子一枚、重六錢五分、平發二百餘步、高發十餘里、此真無敵之長技也、

武備志

卷伍十五 軍器乘火 火器圖說

十

神鎗

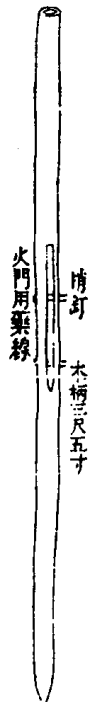

用閩鐵十餘斤、煉熟打成三斤餘兩、形如瓦樣、約長一尺、要四塊、中厚邊薄、先將二塊、鑿合封固、泥水蘸過、入爐煉熟、將出通上鐵條打合、又將一塊、鑿成泥水蘸過、入爐煉熟、將出通上鐵條打合、務要光淨、口土鐵籍以火鑄上、著底處鑽一火門、使不復坐、底後餘鐵打成尖釘、裝上木柄、如烏鎗法、打放、此鎗不用鉛子、止用細鉛、鑿碎如豆、大用草烏砒霜煎水浸之、數日撈起、待乾、以松香末拌放、臨打一鎗、裝二十餘粒、鉛化如汞、人馬逢之一、

武備志 卷四十五 軍器乘 火 火器圖說 十一

顛仆矣

夾桶銃



銃造二眼中、堅木長柄、頭前安鐵叉、將銃夾束兩旁、一眼鑰總束為一

武備志 卷四十五 軍器乘 火 火器圖說 十二

用熟鐵造重十五斤長五尺中圓實一尺兩頭空
 箍每節長四寸鐵一眼分鐵十眼如裝火藥一節
 畧杵下重一錢五分鉛子一枚入紙隔再裝藥又
 入紙護餘倣此十眼裝完自口接眼番轉點放



五雷神機

銃長一尺五寸重五斤底至火門高一寸每
 銃各有照星柄上總一照門銃裝柄上可以
 旋轉火繩函銅管內剛對火門放時以左手
 托住柄挾右腕照準以左指按銅管點放一
 銃放後輪對星門再放

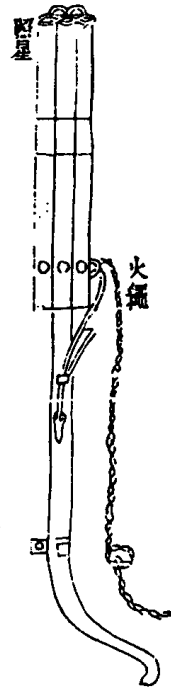

每位人二名帶銃棍一根每發用藥二錢鉛子一
 枚重一錢五分遠一百二十步各鎮所用火器惟
 三眼鎗最勝一器三發可以備急然多而不準倭
 奴鳥銃前後星門對準方發極稱利器然準而不
 多一發後旋即無用今酌量於二者之間製為二
 器前後星門一準倭奴鳥銃而加以三眼五眼其
 機則更易使點放由人前後對準星門平放一百
 二十步命中

三捷神機 其製大約與
五雷神機同

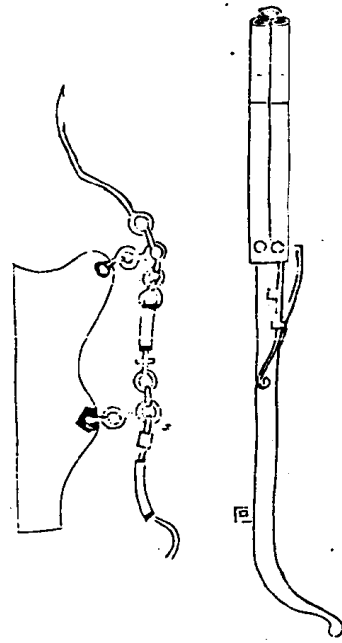

武備志 卷之三十五 軍器類 火 火器圖說

十五

五排鎗



用淨錫打造每鎗重一斤四五兩、後安木柄、長四尺、每孔裝藥鉛子四五枚、

武備志 卷之三十五 軍器類 火 火器圖說

十六

八斗銃

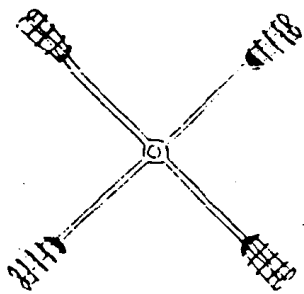

用熟鐵造小銃八具，長大如三眼鎗式，用木作柄，
二條，兩頭安銃，中釘轉軸，一軍執之，臨敵收轉點
放。

武備志卷一百二十五

軍器

火器圖說四

十七

武備志卷一百二十五

武備志卷一百二十六



防風茅元儀輯

軍資乘

火入

火器圖說 五

箭

火箭

飛刀箭

飛鎗箭

武備志卷一百二十六 軍資乘 火器圖說

飛劍箭

燕尾箭

神機箭

大筒火箭

神鎗

弓射火柘榴箭

火弩流星箭

鞭箭

火藥鞭箭

小竹筒箭

單飛神火箭

火龍箭

武備志卷一百二十六 軍資乘 火器圖說

火箭



自然打成線眼式



武備志 卷一百六 軍器彙 火 火器圖說 三

夫火箭亦水陸利器其功不在鳥銃下但造者無法放者無法人鮮知此器之利也大端造法有二或造成用鑽鑽線眼或用鐵桿打成自然線眼但鑽者不如打成者妙鑽易而打成費手故匠人多不肯用打成之法其肯緊全係於線眼眼正則出之直不正則出必斜眼太深則後門泄火眼太淺則出而無力定要落地每箇以五寸長言之眼須四寸深桿要直而去頸二寸稱平翎要勁羽長而高稍筒用礬紙間以油紙夏不走硝可留二年此

物最不耐久收也

火箭

武備志

卷一百六 軍器彙 火 火器圖說

四

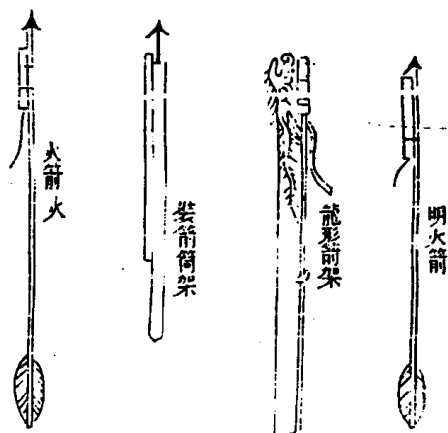

俱用小竹、梓長四尺二寸、鐵鏃長四寸五分、上塗毒藥、有捏明火者、翎後釘鐵墜、長四分、前綁紙桶起火、油葢濕放、時有穿龍形架、或裝竹木桶、或架各火箱、取其便也。

武備志

卷一百一十五 軍資乘 火 火器圖說

五

飛刀箭



飛鏃箭



飛劍箭



燕尾箭

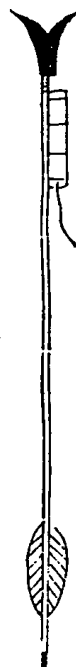

鐵鏃長三寸、藥筒長八寸、徑粗一寸二分、箭桿用荆棍長六尺、或實竹桿、徑粗五六分、領長七寸、後有鐵錐。

武備志

卷一百一十六 軍資乘 火 火器圖說

六

此即火箭之類、特以桿大身長、用鏃不同、異其名耳、藥筒長八寸、徑粗一寸二分、用荆棍為桿、長六尺、或實竹桿、徑粗五六分、箭頭塗以毒藥、力能洞甲、可射五百餘步、須候敵至三百步發之、長技短用、勢力益大、大凡火箭製法要精、每一大筒、每人一日止可築三四筒、次者五六筒、再小者倍之、方有工夫、必能遠發、亦可久藏數月、蓋工夫既到、即小箭亦遠、否則不爆、則近在數十步止矣、將焉賴之、是乃克敵神器、紙筒藥料箭桿等項、將領須

要件件經心、則猛烈無敵、南北水陸、所持以為二、
技者此耳、安可視為不急而忽之乎、

武備志

卷三十一 軍器圖說 火 火器圖說

七

機神箭

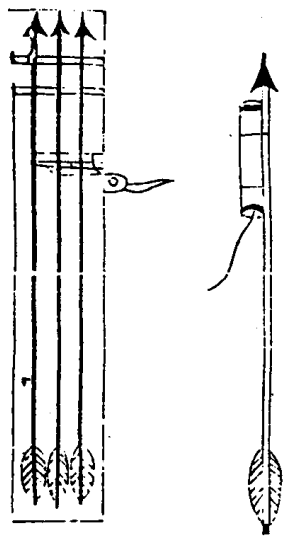

造法、鑿紙為筒、內入火藥、築令滿實、另置火塊、油
紙封之以防天雨、後鑽一孔、裝藥線、用箭竹為幹、
鐵矢簇如燕尾形、末裝翎毛、大竹筒入箭二矢、或
三矢、望敵燃火、能射百步、利順風、不利逆風、水陸
戰皆可用、用之水戰、能燬舟、用之陸戰、能燬巢
穴、中毒必死、

武備志

卷三十一 軍器圖說 火 火器圖說

八

大筒火箭

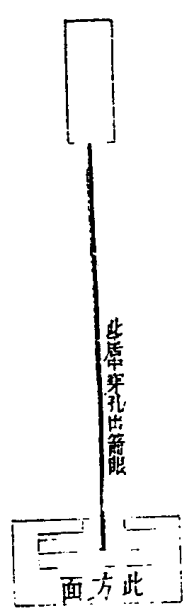

造法用徑六七分荆木爲柄長五尺後抄三稜火
 羽如箭矢頭用紙筒貫以火藥如火箭頭長七寸
 粗可二寸其法金鋒長五寸闊一尺或如劍形或
 如刀形或三稜如火箭頭若鎗形光瑩芒利通計
 連身重二斤有餘燃火發之可去三百步大隊一
 齊衝之賊中者皆倒不獨穿而已凡有枝枒之物
 皆可架放而去矣

武備志 卷三十六 軍資乘 火 火器圖說 九

神鎗



此卽平安南所得者也箭下有木送子并置鉛彈
 等物其妙處在用鐵力木重而有力一發可以三
 百步

武備志 卷三十六 軍資乘 火 火器圖說 十

弓射火柘榴箭

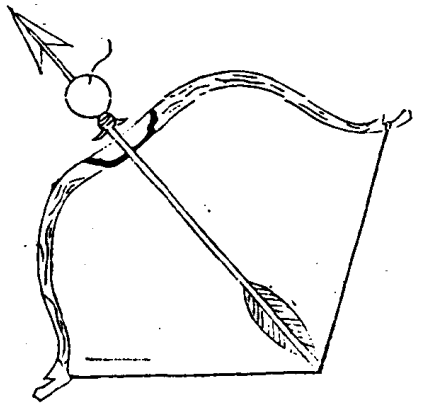

將後火藥用綿紙二三層中樹膏桿用藥筒包成石榴樣外加麻布縛緊以松脂熬化封固又用紙糊油過藥線眼向前開鐵線須要鋒利倒鉤然藥線發火方可開弓放去一着人馬篷帆水澆之不滅亦便利之器

後火藥筒



稍紙錢紙管
裝藥線入筒

分形



比燒蓬帆管寨火箭必用後火而後火之製必要精妙乃無悞事送藥筒長五寸外另捲稍紙比送藥筒加長一寸五分送藥筒打滿而止留此一吋五分少加發藥一匙即將此稍紙錢置藥上藥線分開四路直透筒口即下黃土一分隔之方入後火藥以木桿稍實之入滿到口以四藥線頭俱檢伏藥口用線紙二三層封固如此秘法萬無一失

火弩流星箭



貓竹筒長二尺五寸用牛筋
芋麻鐵線生漆魚膠纏定

步戰用此列於陣第三層

此弩之製用竹爲之筒長二尺五寸柄長二尺鐵
 箍二道筒內箭長二尺共十矢上陣點其藥信衆
 矢齊發勢若飛煌一弩可抵十兵之用

武備志

卷三十六 軍實乘 火 火器圖說

十三

鞭箭



火藥鞭箭



用新青竹長一丈徑寸半爲竿下施鐵索梢繫絲
 繩六尺別削勁竹爲鞭箭長六尺有鐵度正中施
 一竹臬亦謂之鞭子放時以繩鈎臬繫箭於竿一人搖
 竿爲勢一人持箭末激而發之利在射高中人如
 短兵放火藥箭則如樺皮羽以火藥五兩貫鐵後
 燭而發之

武備志

卷三十六 軍實乘 火 火器圖說

十四

小竹筒箭

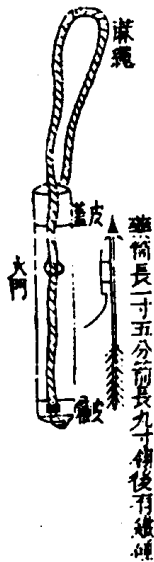

每筒藏短火箭十枝、亦以毒藥、率雖重不過二斤、
 每兵可負四五筒、敵不知為何物、便至百步之外、
 忽然火齊發、箭短且速、敵安能避、則一兵可兼數
 十人之技、凡將領隨從、旗健雜流、俱可負帶、試其
 力能貫薄板、發時舉竹筒稍昂、可至二百餘步、勿
 謂箭小而忽之也、

武備志

卷四十六 軍資乘 火 火器圖說

十五

單飛神火箭

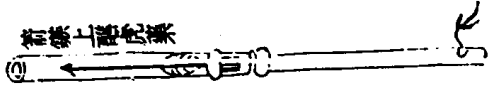

用精銅鑄、筒長三尺、容矢一枝、用法藥三錢、藥
 發箭飛、勢若火蛇、攻打二三百步、人馬遇之、穿心
 透腹、可貫數人、神鎗並用、中藏堅馬法藥、鐵燕虎
 藥、以竹為筒、

武備志

卷四十六 軍資乘 火 火器圖說

十六

火籠箭



用竹篾編筒長四尺口大尾小紙糊油刷以防風
雨內編橫順闊箭竹口三節上編捉綳前身旁留
小眼穿藥線總聯內起火箭上每筒裝十七八枝
或二十枝鋼箭頭塗毒藥起火前捏明火一丸焚
糧草城樓船隻俱妙遇敵則前衝可也

武備志卷一百二十七

防風茅元儀輯

軍資乘

火九

火器圖說六

箭二

雙飛火籠箭

二虎追羊箭

三隻虎鉞

五虎出穴箭

小五虎箭

七箭箭

九龍箭

九矢鑽心神毒火雷砲

四十九矢飛廉箭

百矢弧箭

百虎齊奔箭

羣豹橫奔箭

武備志卷一百二十七 軍資乘 火 火器圖說六

長蛇破敵箭

羣鷹逐兔箭

一窩蜂箭

武備志 卷一百二十七 軍資乘 火 火器圖說

雙飛火籠箭

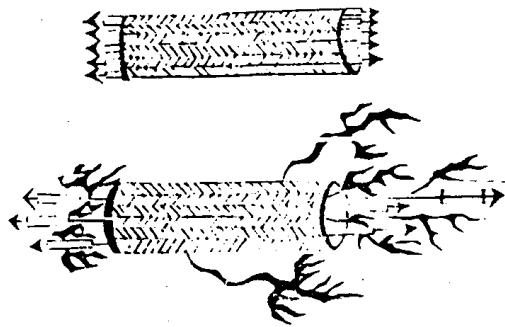

用竹篾、長四尺二寸、圍五尺、糊厚紙、油刷、火箭、桿長四尺、鏃長一寸五分、箭翎上釘鐵墜、長四寸、取其發矢遠穩、籠內兩頭安井字火、箭火線露出、總線一條、盤住、臨用一齊點火、利於山坡向下飛、摧其勢莫支、

武備志

卷二十七 軍資乘 火 火器圖說

二虎追羊箭



魚桿長五尺、一股三簇、行火藥二筒、向翎、劣火藥一筒、向簇、共三筒、徑七分、長四寸五分、縛於一竿、發五百步、行火藥二筒、火從出單、會至劣火藥筒、火出能焚燒棚寨、及燒敵船、及毀敵之房舍、一人用之、則百人驚懼、大有元妙、亦塗見血封喉藥、與返復火鎗刀備之、

武備志

卷二十七 軍資乘 火 火器圖說

四

二隻虎鉞



一如鐵銃、管長腹大、卽今神鎗也、三銃三管、內三條藥線、俱合會於中、一點火、三矢俱發、與鎗無異、三矢易於獲賊人散騎、亦善攻步隊、

武備志 卷二十七 軍器 火 火器圖說 五

五虎出穴箭

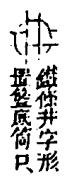
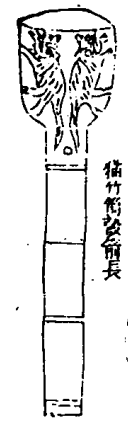
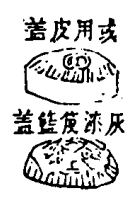

藥筒長三寸 箭長三尺五寸 後有鐵條
備竹筒發筒長

小五虎箭



藥筒長四寸 箭筒長四寸 後有鐵條
備竹筒發筒長
鐵條井字形
備竹筒發筒口

武備志 卷二十七 軍器 火 火器圖說 六

用小貓竹筒、上劈開六寸許、編成一籃、內外漆布、堅密、以備雨濕、筒口用鐵條分爲井字形、藏箭五枝、神機藥筒長四寸、荆木二尺五寸長爲桿、後加以鐵錘、離筒口六指、秤量相平爲準、竹小取其輕便、編籃方可容五藥筒、此箭可發五百步、塗以射虎毒藥、勢極猛烈、故以五虎名之、人負一筒、可兼十人之勇、邊塞馬上用之甚便、小筒者同一製法、惟欲輕便、故稍變其體、但須製法精妙、亦能遠發、

七箭箭

箭鏃傳虎藥

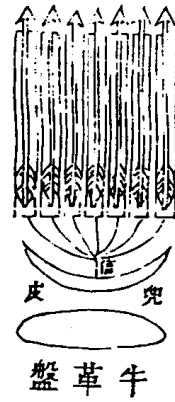

武備志 卷一百一十七 軍資乘 火 火器圖說 七

用竹七根長四尺徑八分打通節內外光淨聽用
 火箭桿長四尺五寸柄長四寸藥箭長四寸五分
 徑一寸二分黃土封後一頭箭簇長二寸三分四
 楞有楮塗見血封喉藥離口四指半稱平恐尾輕
 用鐵釘作墜子務要稱得勻平爲則箭七矢用前
 七箭細爲一處用牛皮作盤子護手安箭七矢於
 內信總頭護散騎摧鋒挫銳之法疾騎難逃用百
 具火破齊整之陣有二百步之力護手皮漆過下
 用皮兜住免磨藥信

九龍箭

箭藏九矢而發故爲九龍



武備志 卷一百一十七 軍資乘 火 火器圖說 八

九矢鑽心神毒火雷砲

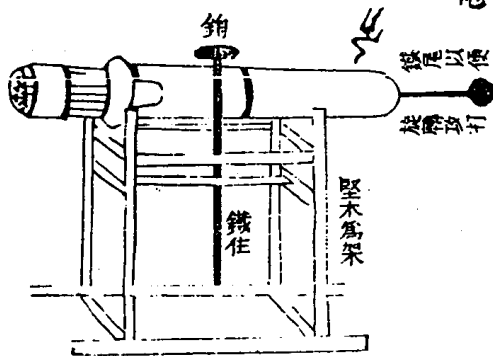

用精銅鑄、身長三尺八寸、中藏九矢、矢鏃上蘸虎藥、一發則九矢齊飛、穿心透骨、動不可逾、遇中於人馬、見血封喉、立時而斃、用此銃一柄、足抵精兵九人、量賊陣而應敵、中藏堅馬發藥、鐵蘸虎藥、或蘸爛藥、或帶飛火布包、裝時下米一撮、則箭不搖動、常弓一發一矢、此銃一發九矢、故抵九人之用。

武備志 卷四十七 軍器圖說 火 九

四十九 矢飛廉箭

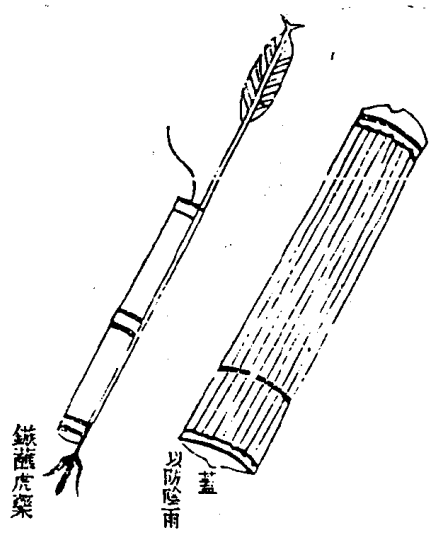

編篋爲籠、中空圓眼、約長四尺、外糊紙帛、內裝四十九矢、以薄鐵爲鏃、捲紙爲筒、長二寸許、前裝燒火、用紙筒後裝催火藥、縛於鏃上、順風放去、勢如飛蝗、中賊則腐爛、掛達則焚燒、賊心驚怖、且焚且溺、破之必矣、前裝爛火藥、神火藥、各對分、後裝催火藥、務首尾輕重相等、則去遠、或箭蘸虎藥、中賊則見血封喉、亦水戰之利器也。

武備志 卷四十七 軍器圖說 火 十

百矢弧箭

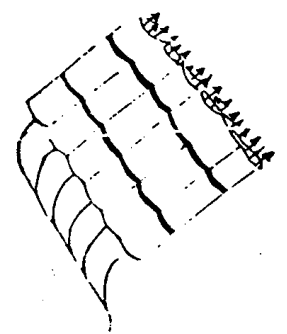

用白礬瀝青製過紙筒六箇長五寸徑一寸五分
 裝藥多半筒連中心繫縛一處每筒內裝箭數枝
 箭用老竹削長五寸如弩箭頭用松香汁蘸過火
 內炙乾刮磨快利其硬如鐵藥線貫連宜於近用

武備志 卷二十七 軍資乘 火 火器圖說 十二

百虎齊奔箭

藥筒長三寸箭桿用竹長一尺六寸每筒有鐵線

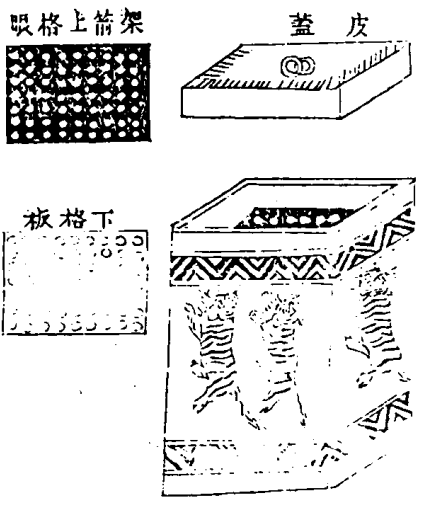

匣內用猛箭藥筒肥短竹桿共百矢翎後加以鐵
 碰雖筒口四指稱量相平為準能發三百步之外
 一發百矢塗以射虎毒藥威力甚猛故以立名若
 用之舟車即可隨意改製長大神機式樣更雄此
 式短小特為陸地步戰一人背負設耳

武備志 卷二十七 軍資乘 火 火器圖說 十二

羣豹橫奔箭

藥筒長五寸 箭桿用竹長一尺三寸每筒有鐵線



匣藏神機箭筒長五寸以肥短荆棍長二尺三寸為桿其四十矢翎後加以鐵錘去筒口六指稱量相平為準力可到四百餘步一發四十矢匣口稀疏稍分左右尾後緊密架之一發橫布數十丈凡原野間遇敵只以十餘匣列陣前橫闊數百丈皆箭矣能左右擊敵故名羣豹橫奔箭

武備志

卷一百一十七 軍資乘 火 火器圖說

十三

長蛇破敵箭

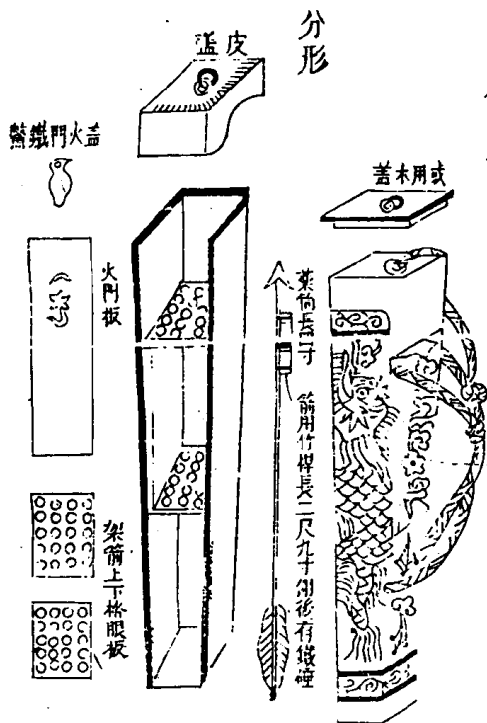

木匣內藏火箭三十枝藥筒長四寸桿長二尺九寸俱以射虎毒藥塗在鐵鏃每匣重不過五六斤令一兵負之候敵至二百步內忽然火齊發威勢毒烈一兵賢於三十兵故以立名

武備志

卷一百一十七 軍資乘 火 火器圖說

十四

羣鷹逐兔箭

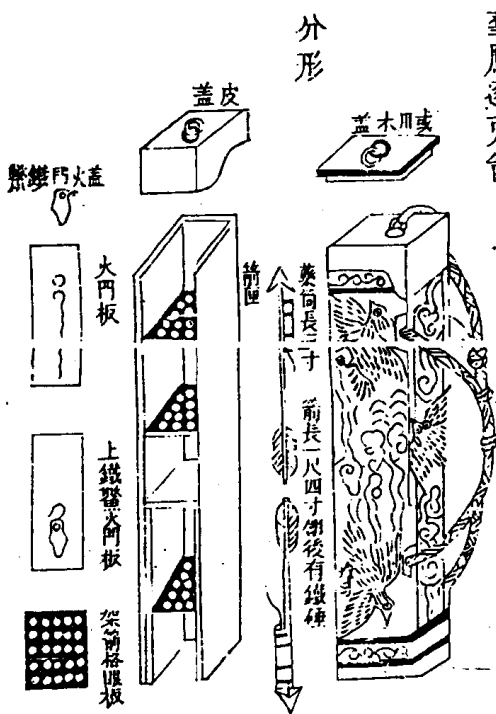

兩頭匣內各藏肥短火箭三十枝兩頭共藏六十枝名曰羣鷹逐兔箭因其短小猛鷲立名每匣重不過五七斤亦以射虎毒藥塗鐵鏃令一兵負之候敵至百步之外忽然火齊發即微傷亦未有不立斃者放盡一頭忽又以一頭繼之使其莫測是一兵而兼六十兵之技矣

武備志

卷百七 軍資考 火 火器圖說

一五

一窩蜂

分形

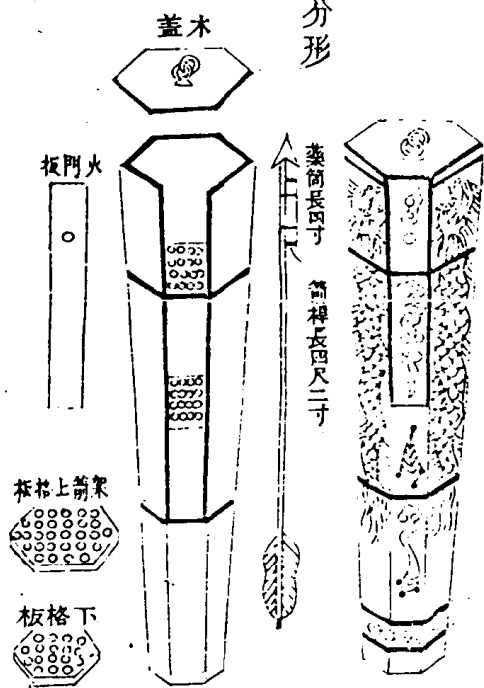

木桶內貯神機箭三十二枝名曰一窩蜂須製造如法力能貫革可射三百餘步先有以十數短六猛箭貯一篋篋但猛箭藥力稍減終不若神機發之勁篋篋難蔽雨濕終不若木桶貯之宜每桶三十二枝用之南北水陸靡所不宜繼於竹將軍鳥銃放盡之後仍以射虎毒藥塗鏃在西北多用車戰每車可架十數桶去敵二百步外總線一燃衆矢齊發勢若雷霆之擊莫敢當其鋒者且至輕陸兵人人可以負行每營或數十桶或百桶多多益善

武備志卷一百七 軍資考 火 火器圖說六

一六

武備志卷一百七

武備志卷一百二十八

軍資乘

火十

火器圖說七

器械

火鎗

梨花鎗

飛天神火毒龍鎗

竹火鎗

鎗銃

劍鎗

神機萬勝火龍刀

倒馬火蛇神棍

銃棍

蕩天滅寇陰陽鎗

飛火降魔鎗

雷火鞭



防風茅元儀輯

武備志卷一百二十八 軍資乘 火器圖說七

纓銃

流星砲

小一窩蜂

火鎗

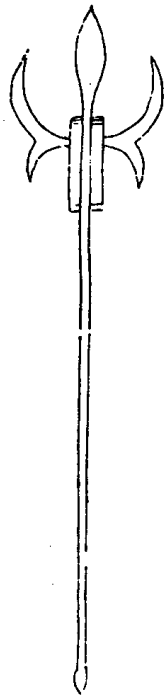

武備志 卷一百二十八 軍資乘 火器圖說

柄長六尺、鎗頭長尺許、木柄下有鐵鑽兩邊、又上作鈎鎌、夾鎗有二噴筒、用時先放一筒、藥線引轉、復放一筒、完卽作短兵、格架刀鎗、以佐威遠等砲、此鎗有二噴筒、故名火鎗、頭長尺許、鎗也、兩刃向上、銳也、兩刃向下、鎌也、一器而四用之者、設使有替力者持之、亦利器也、

武備志

卷一百一十五 軍器類 火器圖說

三

梨花鎗

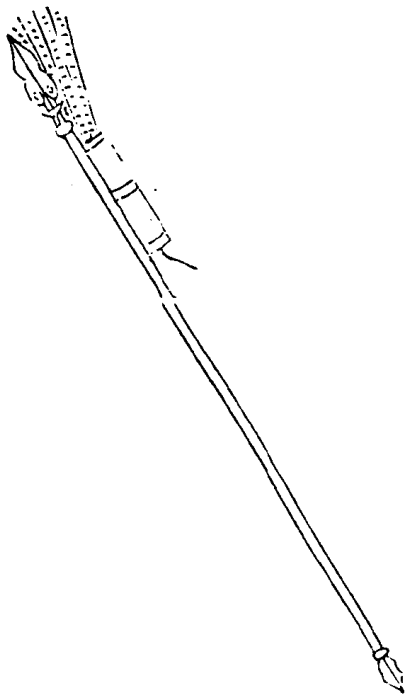

用梨花一筒、繫於長鎗之首、臨敵時用之、一發可遠去數丈、人著其藥卽死、火盡鎗仍可以刺賊、乃軍前第一火具也、宋李全嘗用之以雄山東、所謂二十梨花鎗、天下無敵手是也、

武備志

卷一百一十五 軍器類 火器圖說

四

飛天神火毒龍鎗

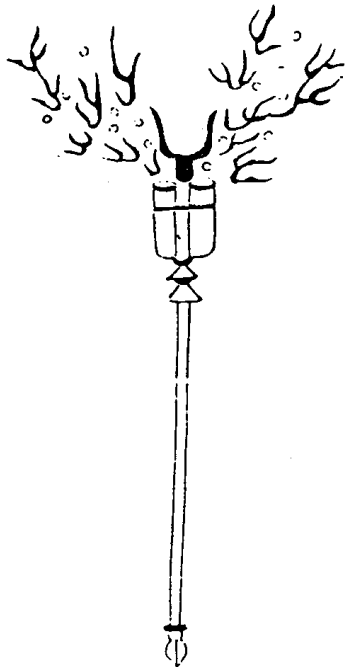

鎗身長一尺五寸、或用銅鎔鑄、或用鐵打造、中空
 藏鉛彈一枚、鎗筒分兩開、上二寸五分、上蘸虎藥、
 兩旁縛毒火兩筒、火中有炒製沙法、用人精銀鑄砂桐油製過與賊遠
 對敵、則發鉛彈擊之、賊近則發毒火燒之、戰則舉
 鎗鋒刺之、鉛彈擊賊、利害穿心、毒火燒賊、傾刻腐
 爛、虎藥傷賊、立時而死、一器三用、神捷莫大焉、此
 鎗一柄、足抵強兵三人、

武備志

卷伍天 軍資乘 火 火器圖說

五

竹火鎗



用猶竹長三尺、鑽透如鐵、烏鎗樣、底用土築實、一
 二寸、瘞土處鑽眼、以作火門、備裝藥線、外用鐵絲
 麻線紮緊、瓦灰漆固、內將盪藥盪過、用直性火藥
 一錢六分放鎗子一枚、照準對打、移動輕便、當者
 立斃、兩利之器、

武備志

卷伍天 軍資乘 火 火器圖說

六

鎗銃

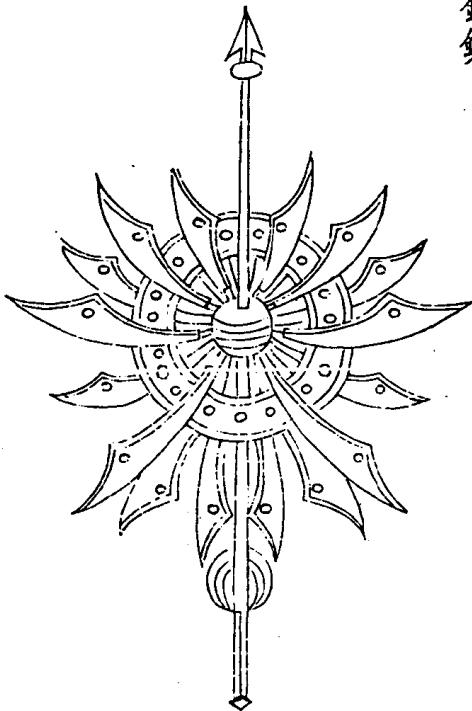

分形

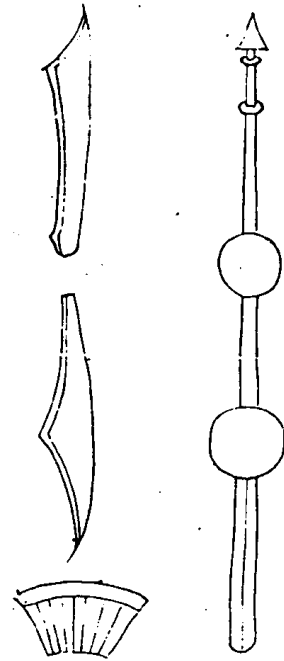

武備志 卷恒天軍資乘 火 火器圖說 七

其制以堅木為棍、作成上圓下方、又用堅木造小輪二箇、用熟鐵打成鎗一把、小雙連銃對安在棍竿截賊、又用熟鐵造刀十二把、每把重一斤、仍用熟鐵線作經、以牛皮條作縛、編成六片、然後安上、遇敵張開似傘形、刀箭不能入、任施一應銃彈弓弩等器、人馬不能衝越、此禦敵秘器。

劍鎗

長四尺八寸、重八斤、後作一鎗頭、長九寸、直柄九寸三分、即作鎗鞘、斜柄一尺一寸。

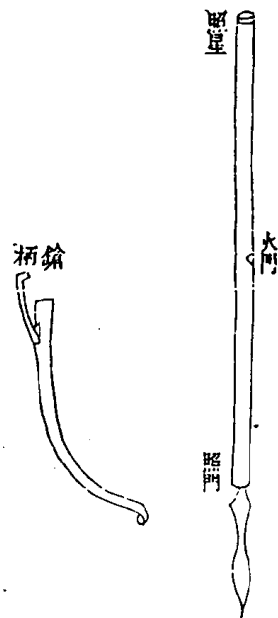

武備志 卷恒天軍資乘 火 火器圖說 八

每位用人一名、其器甚長、照甚準、發甚利、亦用佐威遠地雷各砲、或遇強敵、或某面受敵最急、或敵有可乘、或招旗、頭腦所向、諸夷視以進止者、臨敵調集數十餘位、攢打一招、應發而斃、賊其渠魁、摧其耳目、虜所大忌、可使不戰而遁、其製通身是鐵、把內藏鎗、可當短兵、鎗棍一器而兼三器之用、專備出奇制勝、每用藥三錢、鉛子一枚、重三錢、平放遠二百餘步、與銃棍火鎗相間、攻打蓋恐賊忽至、可急用也、總之近攻不如遠攻、遠攻而廣踰里遠。

除一二十里利之利者也。一人敵不如萬人敵，萬人敵而一發可數十砲，中可數千萬人，利之利者也。用刀不如用棍，用棍而先以銃，間以鎗，又以火，利之利者也。

武備志

卷一百一十八 軍器彙

火器圖說

九

神機萬勝火龍刀

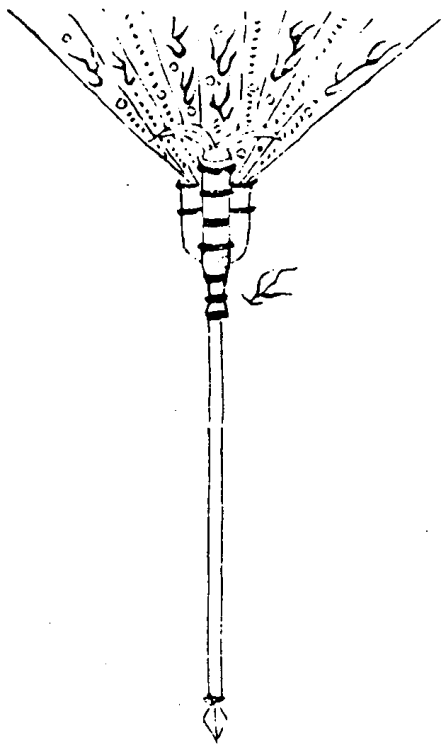

身長一尺五寸，或銅鑄，或鐵打造，中空囊鉛彈一枚，刀分兩刃，長三寸，上蘸虎藥，兩旁亦縛毒火，與賊對敵，戰法與毒龍鎗同，上砍賊首，下鈎馬足，此刀一柄，足抵強兵三人，亦一器而三用，量賊陣遠近以應敵也。

武備志

卷一百一十八 軍器彙

火器圖說

十

倒馬火蛇神棍

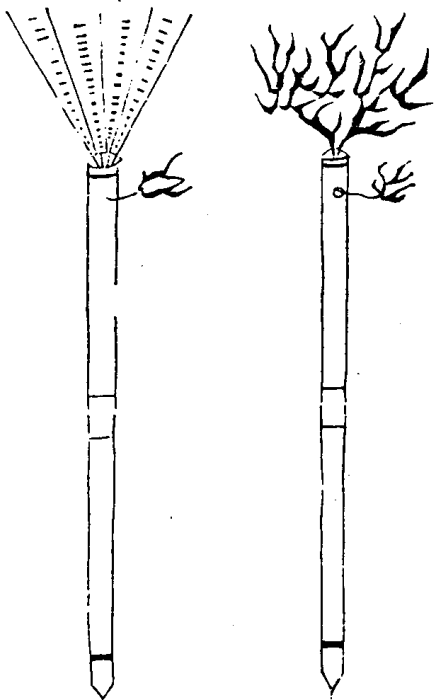

棍用熟鐵打造中空以藏鉛彈神火與毒火身長藥合用三尺以木爲柄長四尺用勇士持之以衝馬陣又一法以鐵打造兩頭如鉛彈統大中間隔斷一頭裝火一頭裝彈最利於戰

武備志

卷一百一十八 軍資乘

火 火器圖

十一

銃棍

式長六尺五寸裝藥將至上火門即以棚杖築實入一鉛子仍加以土少許與上火門齊復如前裝藥并鉛子放時先點上火門次下門方作棍用棚杖以意爲之

照星

火門 火門

照門

每位重十斤用人一名如一營三千人用六百名放厥遠地雷迅雷等砲餘二千四百名令十之五各帶銃棍一條十之五帶火鎗劍鎗若干亦用星門上身全用鐵如鳥銃或一發或再發下身鐵連心外用竹藤漆包裹緩則發後再裝藥急則作悶棍以擊一器而兼二器之用每用藥三錢鉛子一枚重三錢平放遠二百餘步藥待臨放時方裝以防不虞

武備志

卷一百一十八 軍資乘

火 火器圖

十二

蕩天城寇陰陽錘

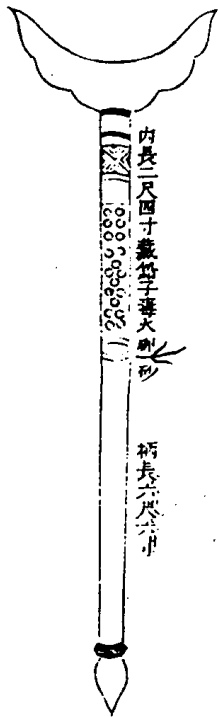

蕩天滅寇陰陽鏃不懼刀鎗不怕鍊鉛彈毒藥裝入內賊遇人人皆喪膽百萬軍中取上將囊中探物如反掌

武備志 卷一百八 軍資乘 火 火器圖說 十三

飛火降魔槌

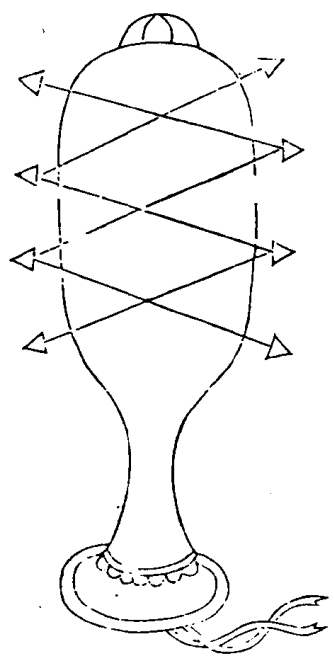

身連柄八寸長圓圍三寸狀如棒槌以白楊木為之中車空使薄裝藥在內釘三道釘每道用倒鬚鈎釘四箇橫十字釘止畱倒鈎在外倒鈎約一寸以鋒利為上打去賊船使釘釘船牢一時不能脫而火發可以燒船火礮益易碎裂火磚拋去易還擲不如此器之妙也

武備志 卷一百六 軍資乘 火 火器圖說 十四

雷火鞭

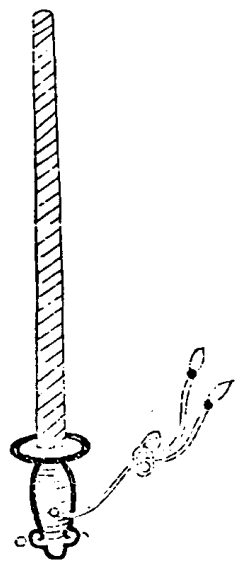

用銅鐵鑄、上細下粗、長三尺二寸、前空五寸、火藥
 春內、下錐火眼、入一錢鉛子三枚、木柄長四寸、委
 大力人用之、

武備志

卷一百六十五 軍資乘 火 火器圖說

十五

鏝銃

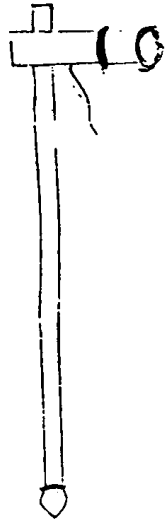

淨鐵七八斤、團造如鏝頭樣、後安木柄、長五尺、內
 裝藥五錢、鉛彈六七枚、以紙塞口、如備攻城守城、
 軍夫每執一把、預閣梁口之外、望下對打、其賊不
 敢挖扒、

武備志

卷一百六十五 軍資乘 火 火器圖說

十六

流星砲

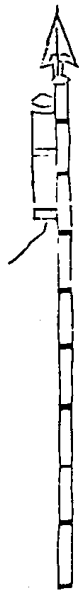

鎗桿用實竹如小指大長四尺五寸、翎花長四寸五分、筒長五寸、徑一寸、鎗簇倒置有槽可塗見血封喉藥、長二寸五分、脚長二寸、筒打藥畢、後安紙砲一箇、與筒大小同、長一寸八分、鎗中人馬、後有砲鳴、驚駭跳躍、乘亂攻之、致勝之術。

武備志

卷二十八 軍器類 火器圖說

十七

小一窩蜂



此器火發如蜂相似、敵人離我三四丈地、先發此、則敵臉目不睜、我先勝四五丈地、彼敵不能前進、叅雜步軍短刀挨牌於隊中、此為步下不攻戰之寶也。

應用藥物

硝一斤、黃四兩、杉灰三兩、硃砂一兩、右為末、鉛製過水銀四兩、石子每箇重三分、火

彈子每箇重五分、用火藥打成塊、生鐵銼角、每箇重一錢、生鐵子每箇重一錢、檀木桿子徑二

武備志卷二十八 軍器類 火器圖說

十八

寸桿紙筒長一尺三寸、厚四分、或用水竹、外以生牛革裹住、晒乾亦可、頭上留大指大一眼、以紙塞住、用前數件藥末、并後五件攪均、打實、固綁於長鎗上頭、火發三四丈、鎗長一丈二尺。

武備志卷一百二十八

備志卷一百二十九

防風茅元儀解

軍資乘

火十一

火器圖說八

噴筒

毒藥噴筒

滿天噴筒

毒龍噴火神筒

武備志卷一百二十九 軍資乘 火器圖說八

一把蓮

飛空砂筒

鑽穴飛砂神霧筒

神水噴筒

牌

神行破陣猛火刀牌

虎頭火牌

虎頭木牌

神火箭屏

毒藥噴筒分式

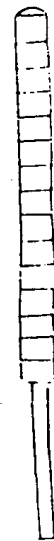

藥子

餅式 此渠深一分

武備志 卷一百二十九 軍資乘 火器圖說

毒藥噴筒發式

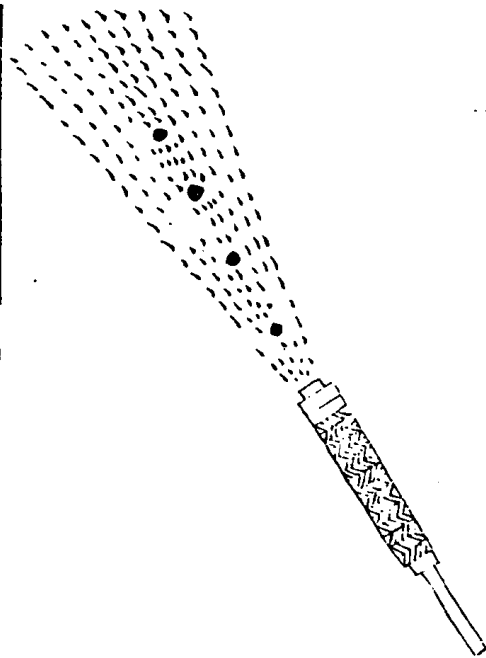

月圓細貓竹，徑粗二寸，深長二尺餘，以麻繩纏密。下用竹木柄，長五尺，先下灰多硝少慢藥一層，次下噴藥一層，次下餅一枚，餅照原製，務要合口，用力築之，築過力餅碎無用也。此處要妙，如此五次完，送藥多則爆其腹，送藥少則送出餅子不遠，此有定法，以竹筒粗細，餅子大小為送藥加減耳。餅發去可數十丈遠，徑粘帆上，其帆立燃，緩者為噴藥急者為送藥。

合餅子方

武備志卷三十九 軍實乘 火 火器圖說 三

硝黃 樟腦 松香 雄黃 砒霜

右以分兩法製打成餅，兩邊取渠一道，用藥櫃之

滿天噴筒

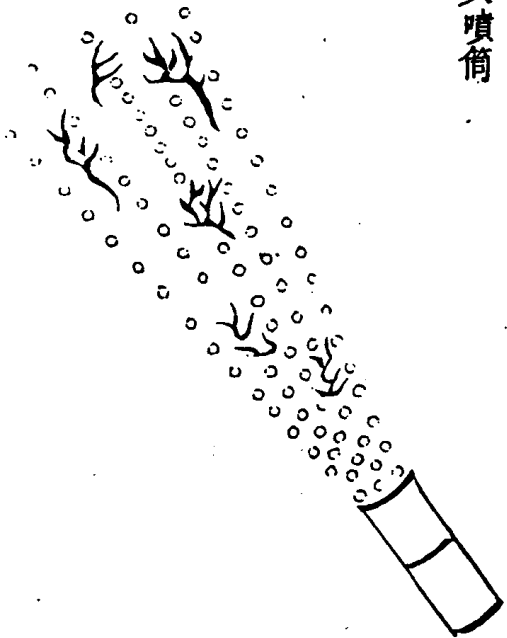

武備志 卷三十九 軍實乘 火 火器圖說

截中樣竹二節，外用膠布重箍，藥用硝黃砒霜斑毛，缸子礮砂膽礬皂角銅綠川椒半夏燕糞煙煤石灰斗蘭草草烏水膠大蒜，得法分兩製度，磁砂玉因沙炒毒，綁於長鎗頭上，燃火守城。

毒龍噴火神筒

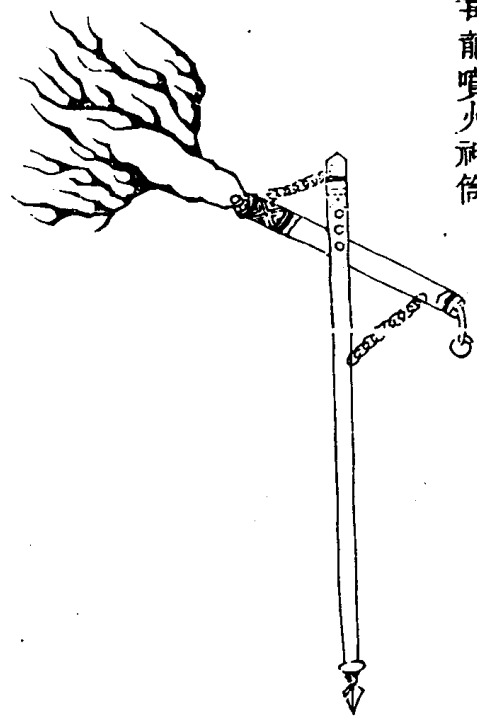

武備志 卷一百九 軍資乘 火 火器圖說 五

截竹為筒、約長三尺、以貯毒火、燭火、藥、懸於高竿之首、令壯士持至城壕口中、乘風發火、煙焰撲入、掩賊面目、鎖賊孔竅、竝立不定、昏眩仆倒、蟻附而登、內外相應、隨將利器、繼之破之必矣。

一把蓮

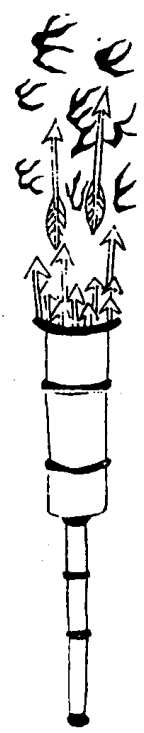

武備志 卷一百九 軍資乘 火 火器圖說 六

用毛竹一投、約長二尺五寸、打通節兩底、下用黃土、上用鐵口、外用細麻索細繞一層、用濃礬水澀於上、又用麻布料灰一層、晒、仍用麻布、再用麻索一層、簷細瓦灰、後上洩却、將半指厚鐵片、照桶底大小安平、黃土實築二寸、晒乾為度、將前各色藥攪勻、實築畢打、再用隨竹筒大小竹一節三寸、在口內、上加黃土築實、方安木桿、鐵頭鐵翎箭、在口內插滿、長一尺、皮作護手、盤子下以木柄鐵籠三道、晒乾聽用。

飛空砂筒



茄竹酒子

武備志

卷四十九 軍資乘 火 火器圖說

七

飛空砂製度不一、用河內流出細砂、如無將石搗為末、以細絹羅羅去面灰、次用粗羅落砂、每斗用藥一升、炒過聽用、統用薄竹片為身、外起火二筒、交口顛倒縛之、連身其長七尺、徑一寸五分、鱗麻纏綁一處、前筒口向後、後筒口向前、為來去之法、前用爆竹一箇、長七寸、徑七分、置前筒頭上、藥透於起火筒內外、用夾紙三五層作圈、連起火粘為一處、爆竹外圍裝前製過砂封糊嚴密、頂上用薄倒鬚鎗、如在陸地不用、放時先點前起火用大茅

竹作酒子、照敵放去、刺彼蓬上、彼必齊救、信至、爆烈、砂落、傷目、無救、向後起火、發動、退回本營、敵人莫識。

武備志

卷四十九 軍資乘 火 火器圖說

八

鑽穴飛砂神霧筒

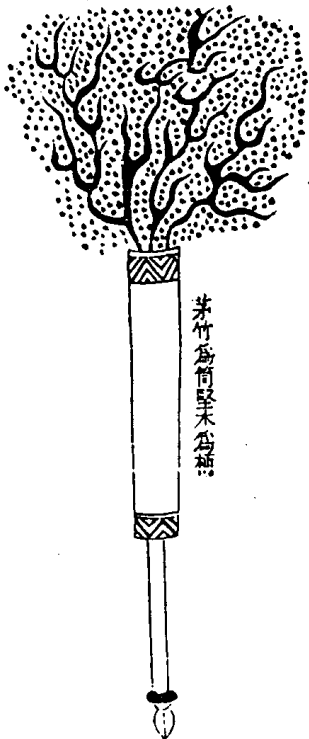

茅竹為筒、堅木為柄

風化灰用大塊灰桐走砂一斗鐵脚礮五斤碗黃
 五斤南星二斤半夏三斤細辛二斤甘遂一斤川
 烏二斤草烏二斤礪砂二斤丹皂十斤巴霜三斤
 斑猫二斤姜粉二斤銅青四兩共為細末聽用飛
 麵二十斤鍋內炒之半熟次下羣藥同炒取起聽
 用士卒近戰用皮袋盛之縛於兩手背上暗藏神
 砂臨敵順風揚之賊聞此砂鑽入孔竅血湧髓流
 立刻昏迷倒地雙目皆瞎利害百倍或遠戰用雞
 蛋壳灌藥紙糊其口對面打去或賊在城外將此
 武備志卷五十九 軍器 火 火器圖說 九

砂灌入茅竹筒內順風放去遠至十餘里賊聞香
 沉不甦乘機而攻之取勝之道也

神水噴筒

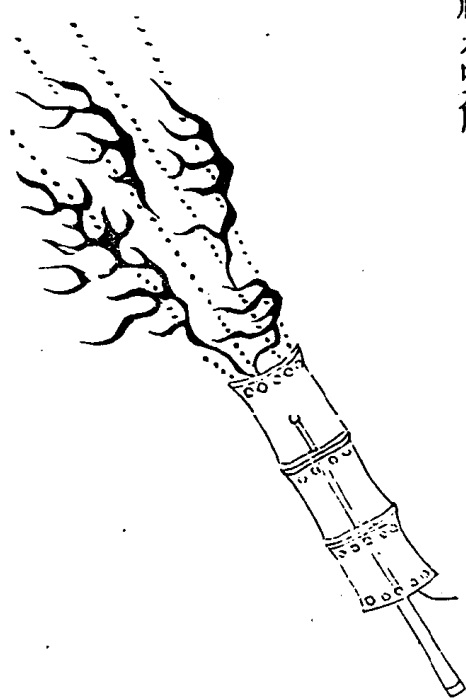

武備志 卷五十九 軍器 火 火器圖說

十

用青竹為筒長三尺打通節一頭留節以鐵線纏
 緊一頭節上鑽一孔用竹條一根棉花包頭將筒
 放藥水內抽出竹條浸之臨用將竹條往來噴之
 着肉即腐爛見骨

浸水藥品

川烏 草烏 南星 半夏 狼毒各二兩 先將
 石灰二斗滾水一桶淋汁入前藥煎數滾去藥加
 巴霜二兩紅砒二兩礪砂二兩斑猫二兩明礬二
 兩銀銹四兩共為末入前藥水內攪勻聽用

神行破陣猛火刀牌

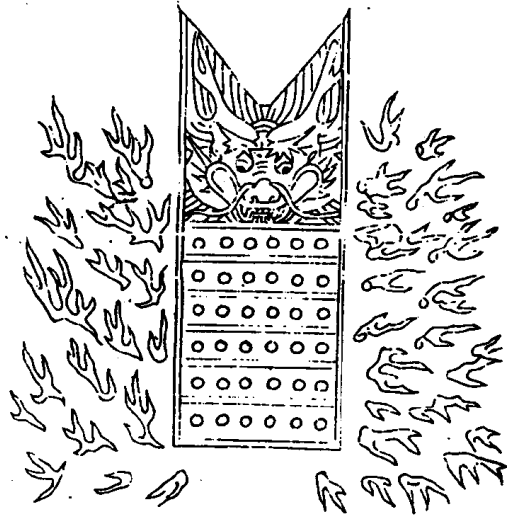

武備志

卷二十九 軍器類 火 火器圖說

十一

牌用生牛革爲之、畫以火龍火獸、暗藏神火等火、
三十六筒、神火毒火飛火法火、藥信盤曲、列於陣、
兩軍相對、號砲一响、齊滾而進、牌有滾法、火噴二
三丈、甲士左持牌、右持刀、上砍賊首、下斬馬足、用
此牌一面、足抵強兵十人、

虎頭火牌全式

未畫牌形

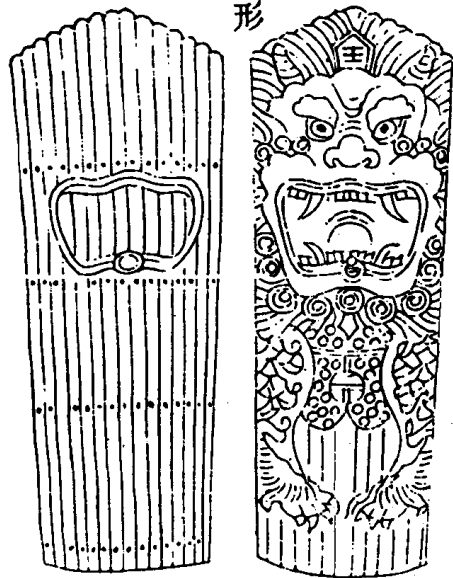

武備志

卷二十九 軍器類 火 火器圖說

十二

火牌分形

正面箭匣側形

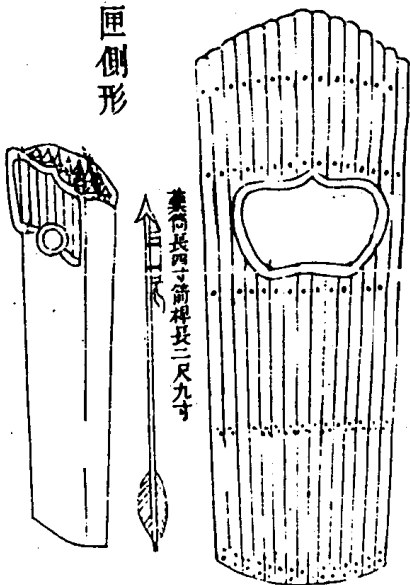

陰面皮帶木槽全式

蓋皮匣箭蓋

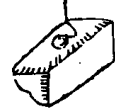

箭匣側視

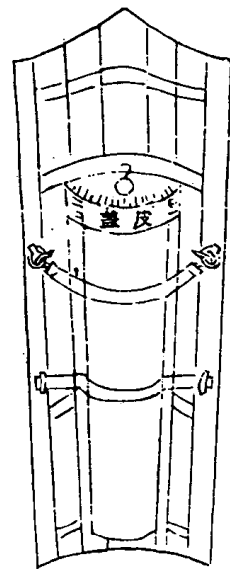

武備志

卷伍五 軍資乘

火 火器圖說

十三

陰面木槽分形

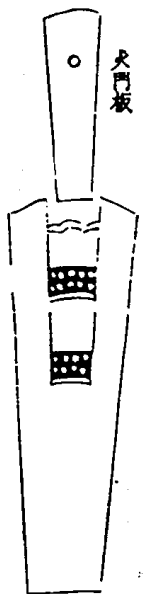

火門板

箭匣陰面形

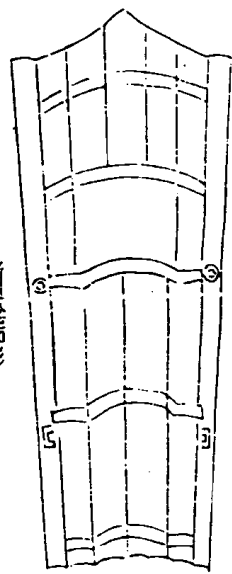

箭匣眼

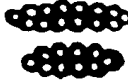

匣內上下架

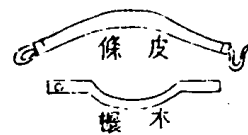

條皮

機木

內藏神機箭十枝、或猛箭二十枝、外牌以備矢石、臨近忽然火發箭敵不及拒、用之水陸、誠便利器也。

武備志

卷伍五 軍資乘

火 火器圖說

十四

虎頭木牌式



透神鏡

鐵皮活動

提

銷釘

銷釘



牌高五尺，厚三分，闊一尺七寸，外有生牛皮包裹，頂上用鐵條釘護，可禦鋒刃，皮畫獸形，挖二孔為眼，橫設鐵皮，轉活開閉，木牌旁邊上下鑿二方眼，長六寸，闊二寸，嵌以小匣，每匣藏神機箭二枝，一牌有匣共箭八枝，牌後釘上木牙四條，將小匣梢住木牙上，使其活動，遇敵扯自上銷，匣向後落，箭鎗外向發遠三百餘步，箭完亦可再裝，牌上鑿一圓孔，透出神鎗一根，虜若稍近，扯出神鎗，打放為援，此器日可對敵，夜可安營，行可肩止，可豎，虜騎

武備志卷一百二十九

軍器考

十五

衝突最難攔當，先將此牌抵定，後將烏銃三眼神鎗等器打放，既可阻伊衝突，復可逞吾奮擊，有不戰必勝。

神火箭屏

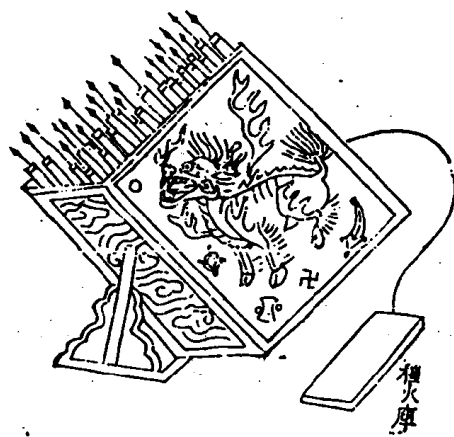

武備志

卷一百二十九

軍器考

火器圖說

十六

用木板造此箱，尺丈可容火箭百餘枝，下二座墩，中以活轉機鐵軸，凡遇攻賊，預置要路，機動火發，箭飛數百步，造此數百具，亦大助耳。

武備志卷一百二十九



防風茅元儀



軍資乘

火十二

火器圖說九

毬

滾毬

引火毬

蒺藜火毬

霹靂火毬

神火混元毬

燒賊迷目神火毬

煙毬

毒藥煙毬

平曠步戰隨地滾

風雷火滾

大蜂窠

火妖

武備志卷一百三十 軍資乘 火器圖說九

天火毬

磚彈鷓鴣葫蘆

火磚

火彈

鐵嘴火鷓

竹火鷓

燕尾炬

飛炬

衝陣火葫蘆

對馬燒人火葫蘆

武備志卷一百三十 軍資乘 火器圖說九

二

滾毯

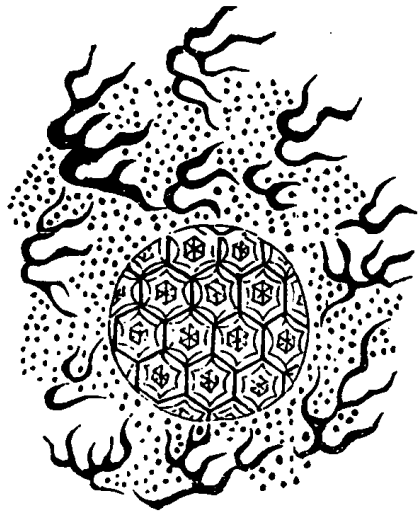

武備志 卷一百一十 軍器彙 火 火器圖說 三

宋人火藥法

晉州硫黃^{十四兩} 窩黃^{七兩} 焰硝^{二斤} 麻茹^{一兩} 乾
 漆^{一兩} 砒黃^{一兩} 定粉^{一兩} 竹茹^{一兩} 黃丹^{一兩}
 黃蠟^{半兩} 清油^{一分} 桐油^{半兩} 松香^{十四兩} 濃油^{一分}
 右以晉州硫黃窩黃焰硝同搗羅、砒黃定粉黃
 丹同研、乾漆搗為末、竹茹麻茹即微炒為碎末、
 黃蠟松香清油桐油濃油同熬、成膏入前藥末、
 旋旋和勻、以紙五重、裏衣以麻、縛定更別簍松
 香傳之、以毯放、

引火毯

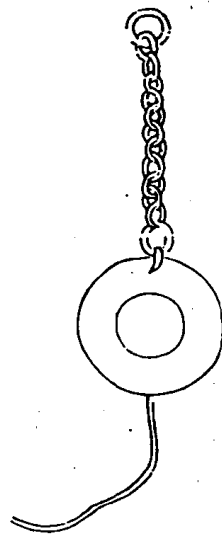

武備志 卷一百一十 軍器彙 火 火器圖說 四

以紙為毯、內實磚石屑、可重三五斤、熬黃蠟瀝青
 炭末為泥、周塗其物、貫以麻繩、凡將放火毯、只先
 放此毯、以牽遠近、

漢蔡火毬

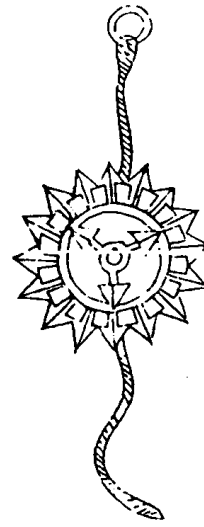

武備志

卷一百一十一 軍器圖說

五

以三枝六首鐵刃、以火藥圍之、中貫麻繩長一丈二尺、外以紙并雜藥傅之、又施鐵蒺藜八枚、各有逆鬚、放時燒鐵錐烙透合焰出、

火藥法

硫黃一斤 焰硝二斤 麝炭末五兩 瀝青二兩 乾漆二兩半
 竹茹一兩 麻茹錢一兩 桐油小油各二兩半
 蠟二兩半 鎔汁和之外、傅用紙十二兩半
 黃丹一兩 錢炭末半斤 以瀝青二兩半
 黃蠟二兩半 鎔汁和合周塗之

霹靂火毬

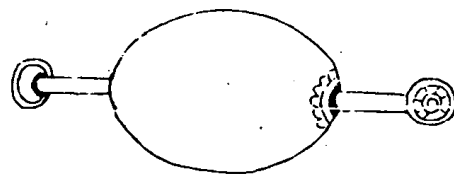

武備志

卷一百一十一 軍器圖說

六

用乾竹兩三節、徑一寸半、無罅裂者、存節勿透、用薄瓷如鐵錢三十片和火藥三四斤、裹竹為毬、兩頭留竹寸許、毬外加傅藥、傅藥法若賊穿地道、攻城、我則穴地迎之、用火錐烙毬、開聲如霹靂、然以竹扇簸其煙、焰以薰灼敵人、放毬者含甘草

神火混元毬

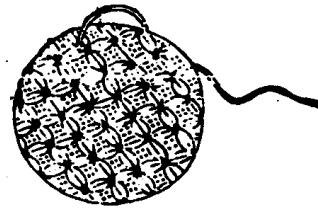

武備志 卷一百一十五 軍器考 火 火器圖說 七

其製以竹篾編圓形紙稍晒乾內入毒藥中藏一
大紙砲封口外面五綵粧畫成錐安藥線拴繩繫
之夜晚秘跡賊營與神火鎗子母銃齊發炸破毒
煙入鼻人馬皆傷守城防攻亦可通用

燒賊迷目神火毬

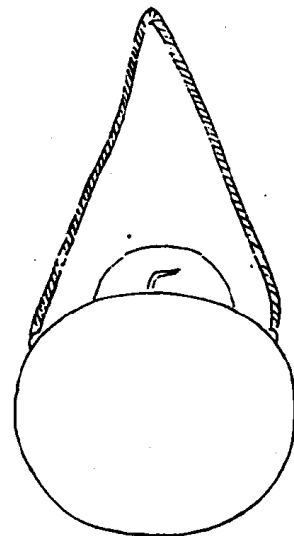

武備志 卷一百一十五 軍器考 火 火器圖說 八

用黃泥做一毬以極圓其大如斗為妙晒乾用柿
漆漆之作胎子外用賽表紙糊三十層厚晒乾用
刀刻兩截脫出泥胎將上開門如拳大便秘於裝藥
仍將兩截用紙條糊成一家外以紅油油之聽用
裝砲法先將發藥一層鋪底次放鐵蒺藜地老鼠
小紙爆各十箇再鋪飛砂神煙一層又放法藥一
層藜鼠一層神烟一層再將發藥平口裝滿用紙
糊其口安藥線外用柿漆紙護其藥線恐遇陰雨
磨擦再用油繩為絡上陣兵士持之點信拋入賊

營碎擊、則蕪藜擗脚、地鼠攢入衣甲、滿地跳躍、驚
 者、燒小爆擊之、以亂賊心、乘此而用火攻、無有不敗

武備志

卷一百一十一 軍實類 火 火器圖說

九

煙毬

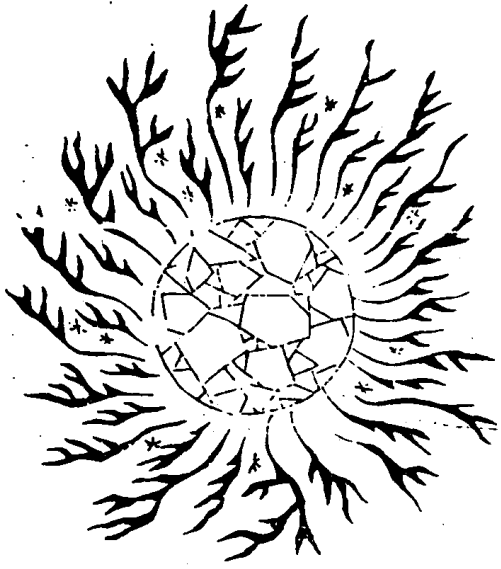

毬內用火藥三斤、外傳黃蒿一重、約重一斤、上如
 火毬法塗傳之、令厚、用時以錐烙透、

武備志

卷一百一十一 軍實類 火 火器圖說

十

毒藥煙毬

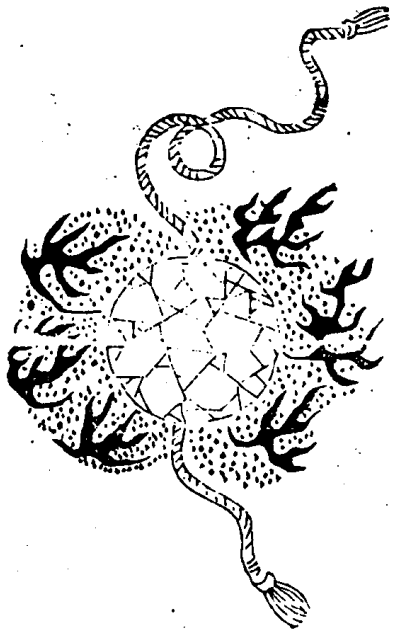

稗重五斤用硫黃一兩草烏頭五兩硝磺一斤十兩
 芭豆五兩狼毒五兩桐油二兩小油二兩木炭末五兩
 瀝青二兩砒霜二兩黃蠟二兩竹茹一兩一分
 麻茹一兩搗合爲迷貫之以麻繩一條長一丈二尺重半斤爲絃子更以傳藥傳之傳藥注具前

又方

用好火藥加皂角末川椒末乾姜末皆生用每火藥一斤加末五六兩隔紙帶末半斤用五灰水煉成五毒膏加礪信并狼毒和在隔紙末內甲瓦瘻

盛

五灰方

桃柳桑灰 蕎麥灰 好陳石灰 和水煉熟每斗水加信四兩礪砂六兩蟾酥一兩

五毒膏

川烏主草烏主南星主半夏主狼毒主加入神水內煉成膏若作神砂用五灰水煉成五毒膏加巴豆末和砂焙乾麻

平曠步戰隨地滾

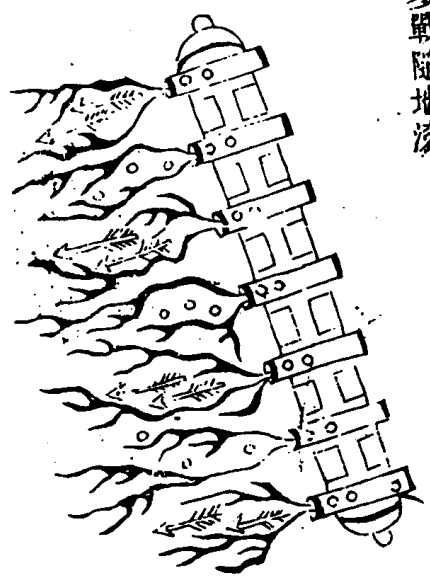

用杉木爲身長三尺徑四寸中置車空一寸厚要滾圓爲妙外釘利刃尖釘十字釘之蘸虎藥週圍安滾藥筒六十箇腹裝發藥神砂如平原步戰列於陣前約離賊營十餘丈點信火發木飛而去則滾賊營人足馬蹄盡皆傷壞况虎藥見血卽斃待外滾藥盡燃至腹則發藥碎擊沙飛烟迷賊寢曉涕連聲眼花唇噤乘機昏迷用大將軍神火奇兵攻之必敗也

風雷火滾

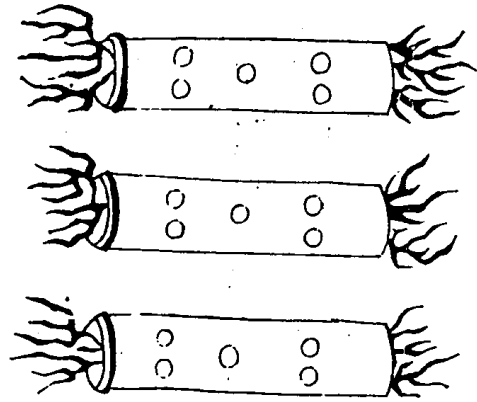

武備志

卷何年

軍器彙

火

火器圖說

十三

用竹篾編筒圍一尺、長三尺、筒外用紙糊四五
層、一頭留口、裝毒火藥并生鐵小砲五箇、封口中
穿藥線安置停妥、加劫賊營、彼預為準備、可將此
滾四面點發飛去、糧草衣甲盡可焚滅、

大蜂窠

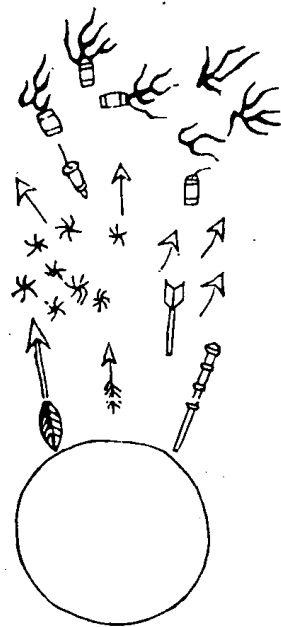

武備志

卷何年

軍器彙

火

火器圖說

十四

此器戰守攻取水陸不可無者、奪心眩目、驚膽傷
人、製宜精妙、此兵船第一火器也、

火妖

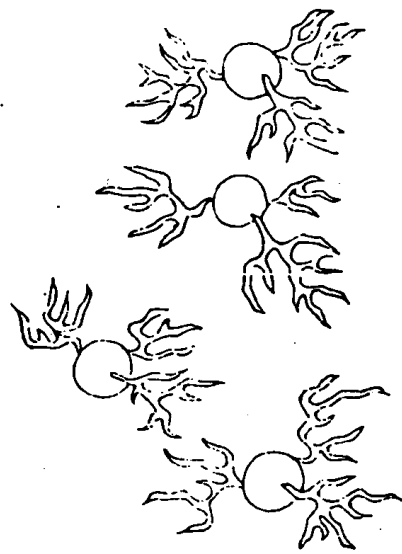

子儀備忘 卷伍年 軍資乘 火 火器圖說 十五

紙薄拳大、內蕩松香入毒火外煮松香柏油黃蠟
燃火拋打、煙焰叢叢、脚利水戰守城、俯擊短戰、

天火種

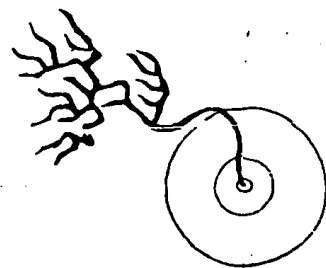

子儀備忘 卷伍年 軍資乘 火 火器圖說 十六

此火不用凡火、以藥修合三五箇月乃可用、見風
見日即着、合必須在地窖內、不見風方可、其藥用
黑豆楷燒灰每存性、每一斤加焰硝半斤、硫黃四
兩、班毛一兩、真黃天硫一兩六錢、無風日處攪合、
當時即裝入雞鴨卵壳內、令滿、每一箇令加頑石
子一塊如栗子大、夾紙封口、用茄楷灰固濟半指
厚、遇敵令軍士以繩圈投去、到彼處跌破、不拘落
在草船木人、身服盡成火、水亦不能救、若陸戰燒
敵糧輜積尤妙、

火磚

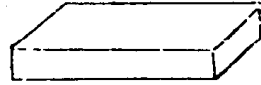

鐵痰葉

此飛燕式內行火外
包圍火仍用松香固封



武備志

卷五 軍器 火 火器圖說

十七

用薄胎素板糊成方磚樣板匣一箇長一尺闊四寸高二寸開一頭用松香熬化盪在匣內硫黃末摻上入火藥一斤四兩飛燕與紙燻各二十鐵葦藜三十外用油紙四五層封固燃藥線拋入敵船發開飛燕四散飛擊延燒

火磚

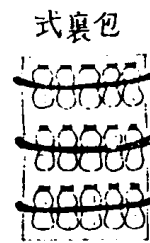

式裏全

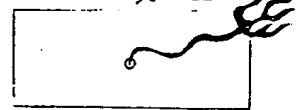

武備志

卷五 軍器 火 火器圖說

十八

內用紙捲地鼠其起火砲兩頭拴鈎針各安火線每磚作三節擺壘幾層用竹篾束浮撒火藥粗紙包裹成磚樣外用夾紙包糊中間錐口入火繩露盤外臨用點擲并設火管

火磚

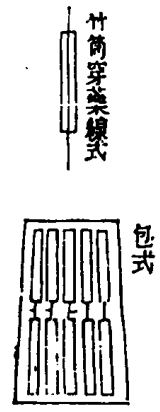

武備志 卷一 軍資彙 火 火器圖說 十九

用地鼠紙筒砲、各安藥線、每箇排爲一層、上下二節各二層、以薄篾橫束、合酒火藥、松香、硫黃、毒煙、用粗紙包裹成磚形、外用綿紙包糊、以油塗密、另於頭上開口、下竹筒、以藥線自竹筒穿入

火彈

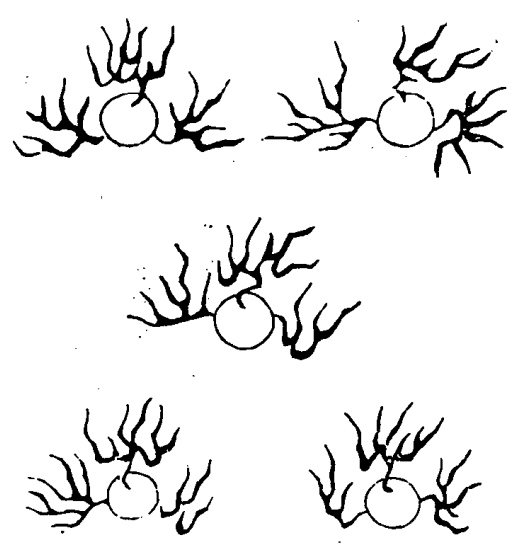

武備志 卷一 軍資彙 火 火器圖說 二十

用薄夾紙糊如拳大、以松香在內、熱塗入毒藥、蒺藜安藥線、外刷松香、柏油、黃蠟、燃火拋擊

鐵嘴火鶴

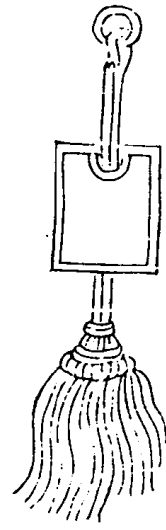

以木身鐵嘴束稗草爲尾入火藥於尾內

武備志 卷三十三 軍器彙 火 火器圖說 三

竹火鶴

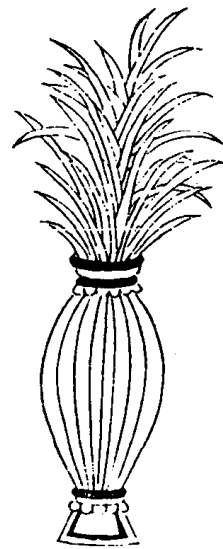

編竹爲疎眼籠、腹大口狹、形微修長、外糊紙數重、
刷令黃色、入火藥一斤在內、加小卵石、使其勢重、
束稗草三五斤爲尾、二物與毬同、若賊來攻城、皆
以砲放之、燔賊積聚、及驚隊兵、

武備志 卷三十三 軍器彙 火 火器圖說 三

燕尾炬

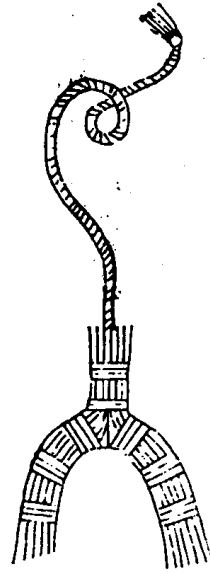

武備志 卷一 軍器圖說 火 火器圖說 三

束葦草下分兩歧如燕尾以脂油灌之火發自城上繩下騎其木驢板屋燒之

飛炬

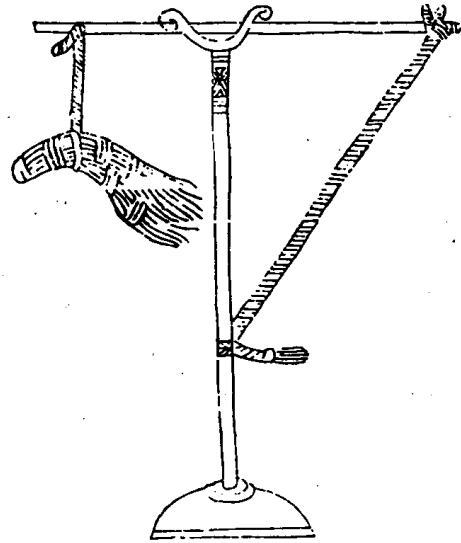

武備志 卷一 軍器圖說 火 火器圖說 三

如燕尾炬城上設桔槔以鐵索縋之下燒攻城蟻附者

衝陣火葫蘆

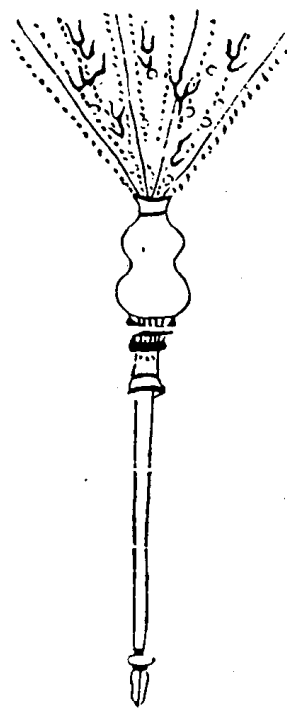

形類葫蘆、中爲銃心、以藏鉛彈、葫內毒火一升、堅木爲柄、長六尺、用猛士一人持之、與火牌相間、列於陣前、衝入賊隊、人馬俱驚、馬步皆利。

武備志

卷五

軍資乘

火 火器圖說

五

對馬燒人火葫蘆

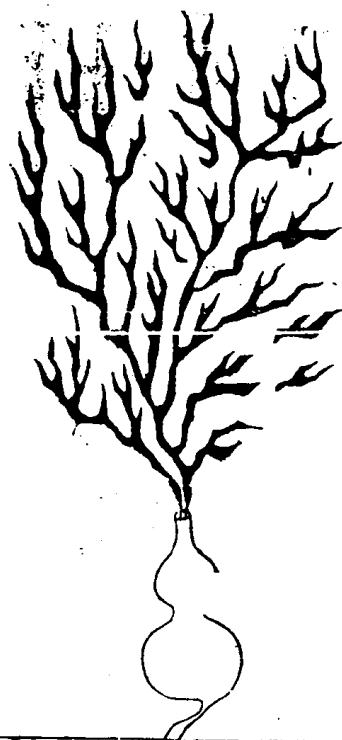

用凹腰葫蘆爲之外、以黃泥紫土鹽水和護一指厚、曬乾再灰布一層、外用生漆漆之、聽用舊文章紙不拘多少、每次十餘張、燈水點燒灼、將水盆覆板上、將紙點灼、就放盆下、連蓋悶灰存性、每灰一兩稍一分、硫黃二釐、共拌勻、灌入葫內、用火種燒紅入內、隨即用干葛塞其口、收貯聽用、任放不熄、遇敵或夜行、遇盜、藏於袖內、放開口、迎面噴之火、發三四丈、燒鬚燎鼻、面目腐爛也。

武備志卷一百三十

武備志

卷五

軍資乘

火 火器圖說

五

防風茅元儀輯

軍資乘

火十三

火器圖說十

雜器

猛火油櫃

太平車

九牛瓮

武備志卷一百三十一

軍資乘 火器圖說十

鐵架

遊火鐵箱

鐵火床

禽獸

火禽

雀杏

神火飛鴉

火獸

木火獸

木人活馬

火牛

衝陣火牛轟雷砲

武備志卷一百三十一 軍資乘 火器圖說十

猛火油櫃

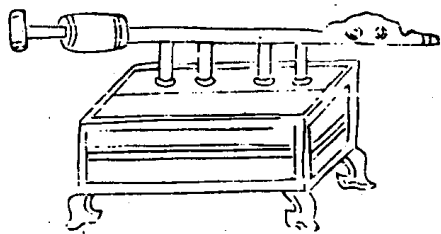

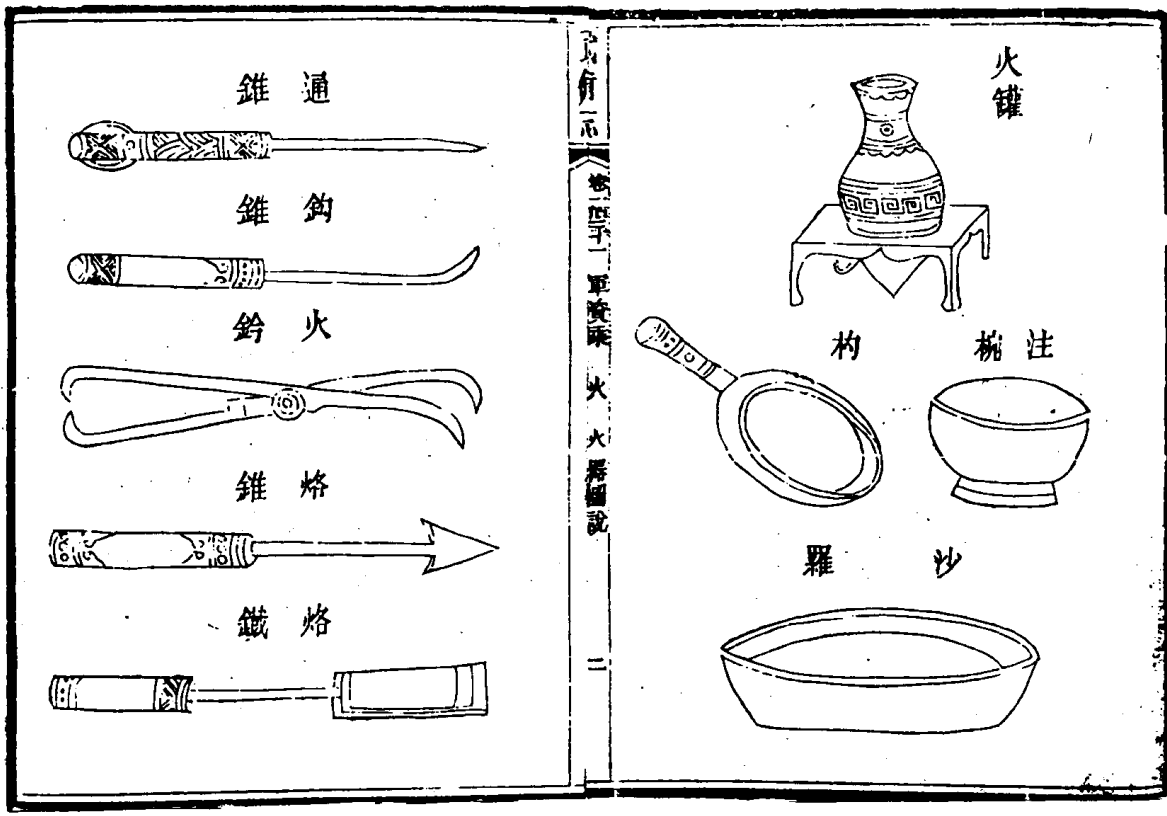

子以何一示
 卷四十一 軍器錄 火 火器圖說

放猛火油以熟銅為櫃下施四足上列四卷筒卷筒上橫施一巨筒皆與櫃中相通橫筒首大尾細尾開小竅大如黍粒首為圓口徑寸半櫃旁開一竅卷筒為口口有蓋為注油處橫筒內有撥絲杖杖首纏散麻厚寸半前後貫二銅束約定尾有橫拐拐前貫圓揷入則用閉筒口放時以杓自沙羅中挹油注櫃竅中及三斤許筒首施火樓注火藥於中使然發火用入撥絲杖於橫筒令人自後抽杖以力感之油自火樓中出皆成烈焰其挹注有

武備志卷百十一 軍器錄 火 火器圖說 四

碗有杓貯油有沙羅發火有錐貯火有罐有鈎錐通錐以開筒之壅塞有鈴以夾火有烙鐵以補漏通櫃筒有罅漏以蠟油青補之凡十一法為一大二物除錐鈴烙鐵外悉以銅為之 一法為一大卷筒中央貫銅胡盧下施雙足內有小筒相通皆以筒為之亦施撥絲杖其放法準上凡敵來攻城在大壕內及傳城上頗眾勢不能禦則先用葉蘗為火牛繩城下於踏空版內放猛火油中人皆糜爛水不能滅若水戰則可燒浮橋戰艦於上流放之於先上流簸糠批熟草以引其火

太平車

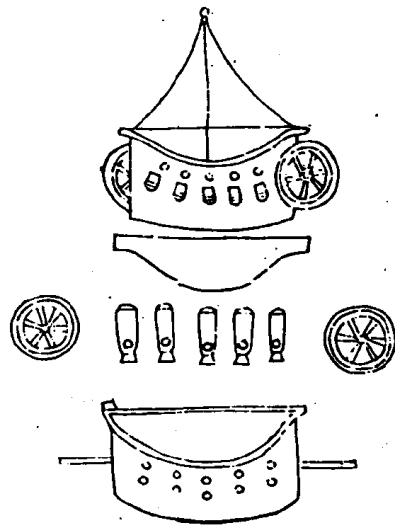

其製用巧匠以堅木板造彎月櫃底開墜石口左右安兩輪前面開五孔安五大銃內入鉛子藥線總繫一處櫃內安小銅輪入火藥神機墜下又開五小孔以通火氣外用索吊在半城之間用軍一名守之賊若近城棧括一動五銃俱發攻城者敗亡其城渾不用兵自有金湯之固矣

武備志 卷一百一十一 軍實類 火 火器圖說 五

九牛甕

用壯士推之

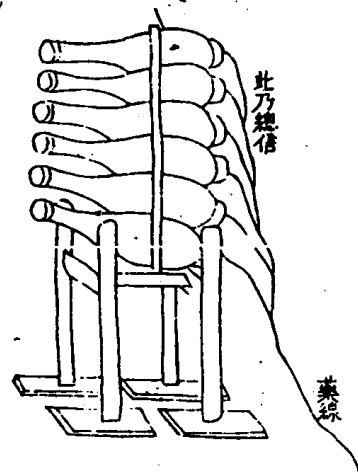

其甕之制用銅鑄身長五尺徑一尺九甕其箱一處架於架上前裝大石彈重二十斤再下活馬後裝送藥如賊勢甚眾吾兵不能敵者用此攻之一發十餘里勢若霹靂響聲振天打賊血槽九條過之無不壘粉耳如放甕預將地挖一坑照信匍伏坑內則人不振死也其勢猶山崩地裂利害萬倍矣

武備志 卷一百一十一 軍實類 火 火器圖說 六

鑽架

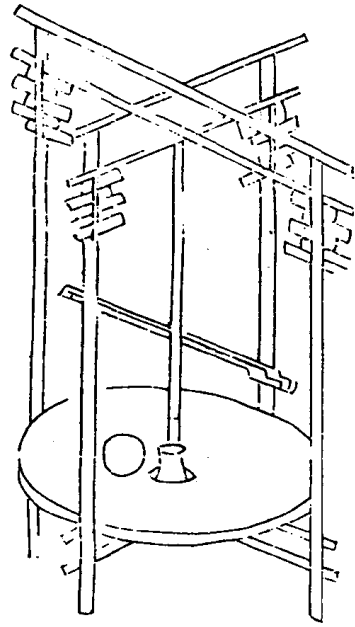

武備志

卷二十一 軍資乘 火 火器圖說

七

先於地穿穴深四尺、週圍三丈六尺、穴上作架、其架用堅木立四柱、長一丈二尺、徑過一尺、柱頂作十字木冒頭、管住下尺許、鑿槽路長四尺、仍作十字杖嵌槽路中、出筭加拴、勿令出入、可上可下、其槽空處俱用木板墊起、俟砲鑽深漸次而下、其十字中央朝下嵌一大鐵曰、曰下即鋼鑽鑽形、方長七尺、鑽半身有孔、貫以鐵杆長六尺、仍用堅木二條、長丈餘、約鐵杆大小鑿槽、夾鐵杆於中、不露兩頭、用鐵籠、以人扶、可推轉、四柱自下高尺許、作十

字杖中央鑿孔再上一尺五寸、亦復如是、十字上加厚木圓盤、可四柱大、上容鑽砲、人行盤下、依圍壘牆三面、盤心鑿孔、鑲鐵圈、圈旁各有二橫釘、嵌入盤木、以防轉動、孔連下二十字、以砲架孔中、砲頂上接鑽頭、人推鑽腰鐵杆、如磨旋轉、鑽漸下而砲塘自通盤中、稍旁作一孔、大可容人、人立穴下、透半身於盤上、時加油以利鑽、

武備志

卷二十一 軍資乘 火 火器圖說

八

遊火鐵箱

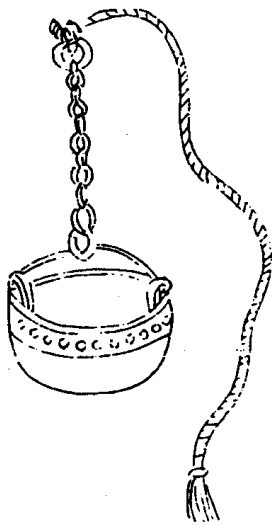

以熟鐵如籃形盛薪火如艾蠟以鐵索經下燒灼
穴中攻城人

武備志 卷伍十三 軍資乘 火 火器圖說 九

鐵火床

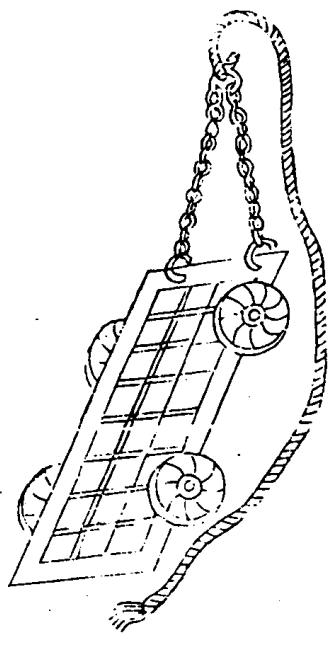

製用熟鐵長五六尺闊四尺下施四木輪以鐵葉
裹之首貫二鐵索上縛草火牛二十四束自城絕
下燒灼攻城者并可夜照城外

武備志 卷伍十三 軍資乘 火 火器圖說 十

火禽

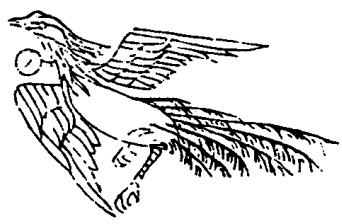

以胡桃剖剖分、空中實艾火、開兩孔復合、先捕敵
 境中野雞繫項下、鐵其尾而縱之、奔入草器敗火
 發、

武備志 卷一百一十一 軍器考 火 少器圖說

雀本



唐杏核中空、以艾實之、捕取敵入城中、及倉庫中
 雀數十百枚、以杏繫雀足上、加火薄暮羣飛入城
 壘中棲宿、其積聚處舍、須臾火發、

武備志 卷一百一十一 軍器考 火 火器圖說

神火飛鴉

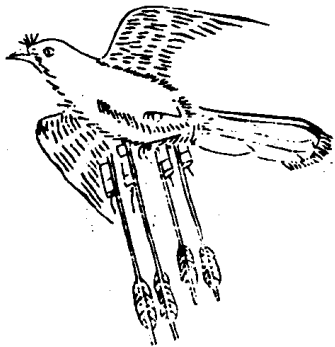

用細竹篾爲篾、細蘆亦可、身如斤餘、雞大、宜長不
 宜闊、外用綿紙封固、內用明火炸藥裝滿、又將棉
 紙封好、前後裝頭尾、又將裱紙裁成二翅、釘牢兩
 旁、似鴉飛樣、身下用大起火四枝斜釘、每翅下二
 枝、爲背上鑽眼一箇、放進藥線四根、長尺許、分開
 釘連四起、火底內起火藥線頭上另裝掛總一處、
 臨用先燃起火、飛遠百餘丈、將墜地方着鴉身、火
 光遍野、對敵用之、在陸燒營、在水燒船、戰無不勝
 矣。

火獸



以艾炷火於間、置囊中開四孔、繫囊於野猪摩鹿
 頂上、針其尾端、向營而縱、放之奔走、入草、飄散火
 發。

木火獸

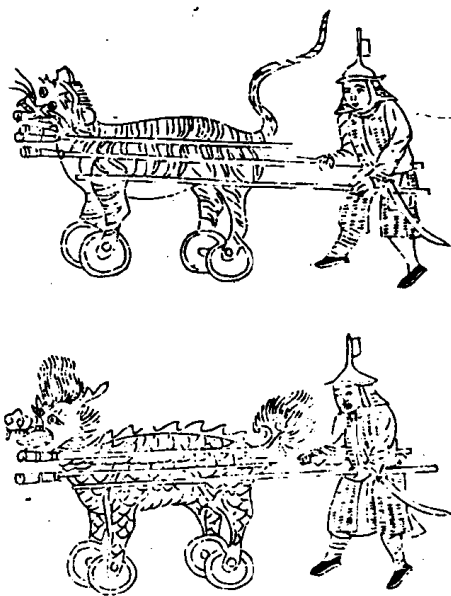

武備志

卷二十一 軍資乘 火 火器圖說

十四

用輕木造、架下安四獸足、高三尺、長五尺二寸、四足踏四輪、身頭用竹篾編形、裏外紙糊、裝畫以彩像、用白礬重塗、藏二煙瓶於耳內、口中置竹噴筒、左右胸旁拴銃、四眼內裝火藥鉛子藥線聯絡、俱從後發、用一人駕行、衝鋒驚敵、乘亂擊之也。

武備志

卷一百一十五 軍器 火 火器圖說

十五

木人活馬



木人騎活馬能大敵破堅陣、用木作人形、飾以衣冠、裝以神像、身高三尺、頭高九寸、下闊二尺、上闊一尺五寸、居中用竹筒、至木人齊徑一寸五分、週圍鑽眼、每二寸為一層、共十五層、每層七眼、至頂共一百零五眼、身三面留孔、與內合孔內俱安神箭、神砂、神火、口與二目安三神砂、頂上安二大神鎗、起火、前安神砂、背後留門、安畢補合、騎於馬上、一手向前、一手向後、空腹近春安一大西瓜砲、白礬水煮刷馬尾、庶不燒爛、馬背木人後手藥線連絡貫通一身、馬尾剪淨、用沒香合火藥裝袋一條、如錢粗、縛馬尾根、馬左右用二鎗夾縛、木人兩腿前穿馬轡嚼環出、馬頭長一尺、使馬直前不得轉首、外布包鹽一合、置馬口中、茶住、下繫煙瘴雲霧藥鎗、象太極、兩目口三砂箭、連身上共一百零八矢、按天地星宿之數、居中一砲、以象混元、夾馬二鎗、以象兩儀、或日或夜、我管更變號色、將馬秘牽臨敵營、先點木人、後手藥線、次點馬尾、火帶、又點肚下雲霧火、主將喝令速去、即還本營、勿得回顧。

武備志卷一百一十五

軍器 火 火器圖說

十五

馬著火只往前衝、木人後手藥線著至頂上起火、其馬五彩雲罩、彼視如同天神、藥線往下、層層火袍陸續出底、大砲聲震如雷、木人擊碎、砲擊至箭、飛傷人馬、我兵登高遠望、彼營驚亂、率大軍攻擊、又用覆額一箇蓋馬頭、防砂入馬眼、

武備志

卷五十一 軍資乘 火 火器圖說

十七

火牛

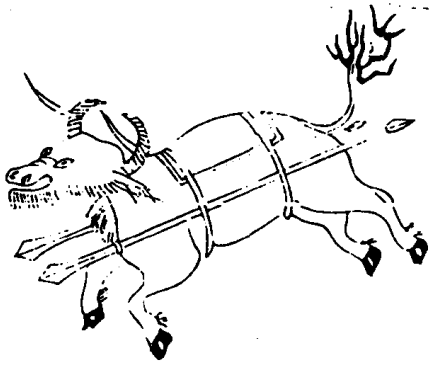

火牛古法也、用牛前膊縛槍、其刃向外、以樺皮細草注尾上、驅其首向敵發火、其牛震駭前奔、敵衆必亂、可以乘之、古有燧象火馬、其法略同、皆可度宜用之、

武備志

卷五十一 軍資乘 火 火器圖說

十八

火牛

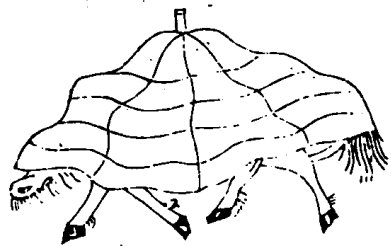
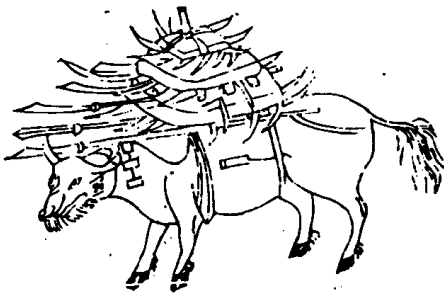

以鐵木作架，單布遮牛形，用此架作根本，却從架上生發，打造前後左右架三層，火炮藥線接續四面，插利刃，上覆紅布幔，遮仍於牛項肚尾拴劣火盤住，令人暗牽敵營，或臨急攻衝，將三劣火點起，中通架上，牛頂尾火起着痛，吼跑大傷人馬，乘其驚亂，攻之則勝也。

武備志

卷一百一十一 軍器圖說 火 火器圖說

十九

衝陣火牛轟雷砲

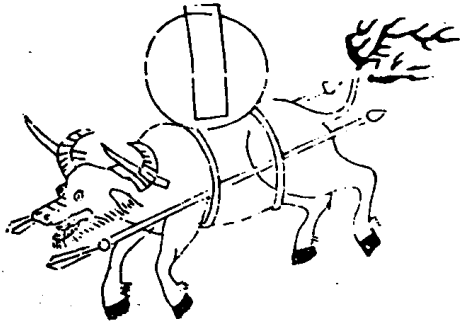

用老廢牛為之，角縛利刀，蘸虎栗，兩旁竹夾其足，使不旋轉，背負大鐵砲一箇，容藥一斗，藥信盤曲於砲內，砲藏烈火神砂神火等藥，凡賊兵甚眾，我兵甚少，用此衝之，人馬遇之，立時腐爛，突入賊隊，火發砲碎，勢若轟雷，霹靂一聲，不及掩耳，雖艱難敵重圍之陣，亦破必矣。

武備志 卷一百一十一 軍器圖說 火 火器圖說 二十

武備志卷一百三十二



防風芽元儀

軍資乘

火十四

火器圖說 十一

車

火龍捲地飛車

衝虜殺輪車

火橋攻敵車

屏風車

萬勝神毒火屏風車

萬全車

架火戰車

破敵火風鼎

神火萬全鐵圍營

揚風車

鐵汁油車

盛油引火車

武備志卷一百三十二 軍資乘 火 火器圖說 十一

行爐

武備志

卷一百三十二 軍資乘 火 火器圖說

十一

火龍捲地飛車

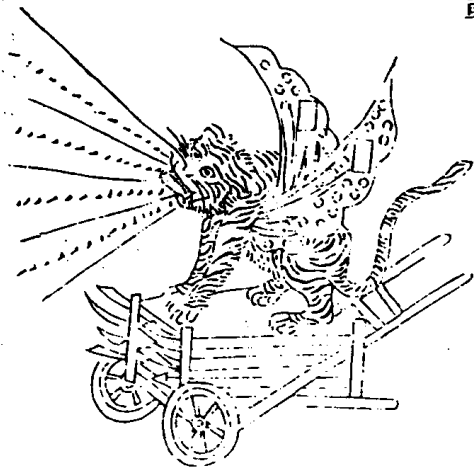

用木爲車、下設雙輪、使不欹倒、刻爲獅象虎豹諸獸等形、腹藏火器二十四件、火從諸獸口中噴出、神火毒火、法火飛火、烈火、火器次第而發、藥信以法盤曲、每一車用壯士四人、輪番推轉、兩旁設飛翅神牌、牌置望眼、以便觀望、遮擋矢石、車前裝利刃、上懸虎藥、號旗一舉、輪轉如飛、衝入賊陣、萬將莫當、

衝虜藏輪車

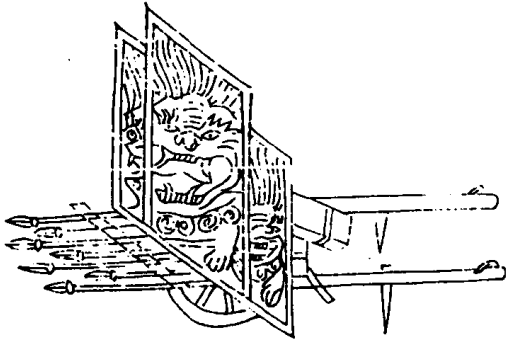

較長七尺、屏高五尺、前轆二層、架鎗刀八杆、箱中放火箭、櫃通於外面、內裝火箭四十枝、用軍二名、輪流推行衝攻、

火櫃攻敵車

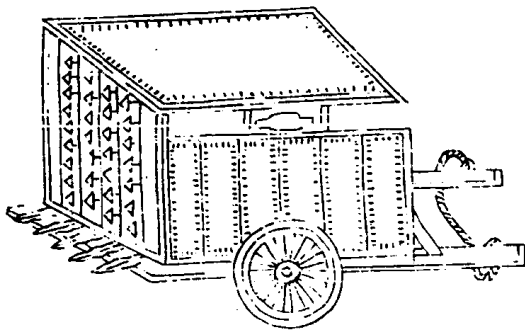

用堅木造、載長一丈、輪高二尺五寸、櫃濶二尺八寸、高二尺、下架鑰五杆、上穿火箭百枝、櫃蓋油刷、以防風雨、用牛驟拽行、二兵隨帶燃火、此進攻衝敵長技也。

武備志

卷五十一 軍器圖說

五

屏風車

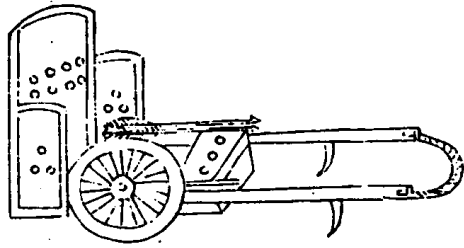

輕便可以遠駕、外則屏遮、內則裝載火器、備換、每輛用軍三名、輪流推行、戰則屏眼穿火器攻賊、守則擺列營外為屏風、堵也。

武備志

卷五十一 軍器圖說

六

萬勝神毒火屏風車

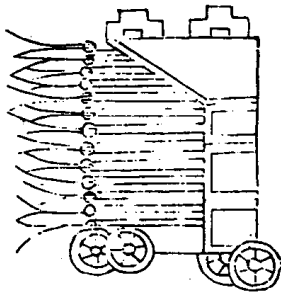

用堅木製造、高與城門等、下設八輪、便於推轉、外以生牛革爲障、內藏神器火器二十二件、遠用遠器、火銃、火砲、近用近器、火弩、火刀、火鎗、用壯士十人守之、賊一近城、萬火齊發、聲如巨雷、人馬遇之、便成齏粉、大開城門、談笑而遣之、此守城第一器也、加以飛火神火、烈火神煙、舉放、

武備志 卷之三 軍資表 火 火器圖論 七

萬全車

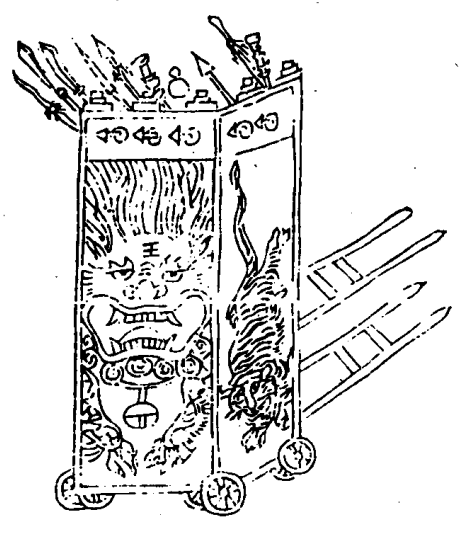

此車四輪、轅長一丈五尺、橫闊八尺、一層如牆高三尺、中載折疊望樓、旗杆強勁、八人頂窻內出神器、八柱高七尺、橫梁上銷板射、八人於內、女牆高三尺五寸、八柱上橫井字、其頂高七尺、中載弩床二張、神器長鎗、上帶一小窩蜂飛砂鐵彈、火弩、女牆開竅、安神器、分建旗杆上、行用五馬、攻戰以鐵騎九匹、馳驟若飛者、衝陣敵人固守、我於高埠處、換去望樓、以竹索牽之、防風上女牆、仍用吊搭、開竅以索牽繫、其頂上須斷水漏、恐濕神器、須週迴

武備志 卷之三 軍資表 火 火器圖論 八

立小旗二十四面、前後跳蕩、

架火戰車全式

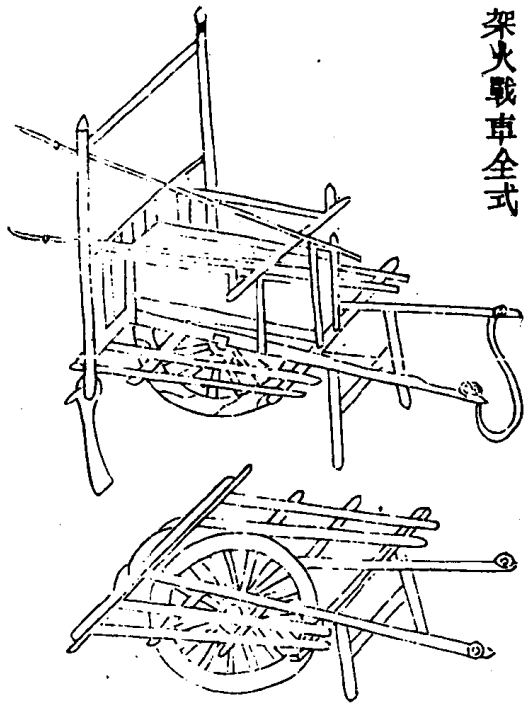

架火器式

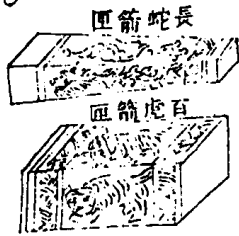
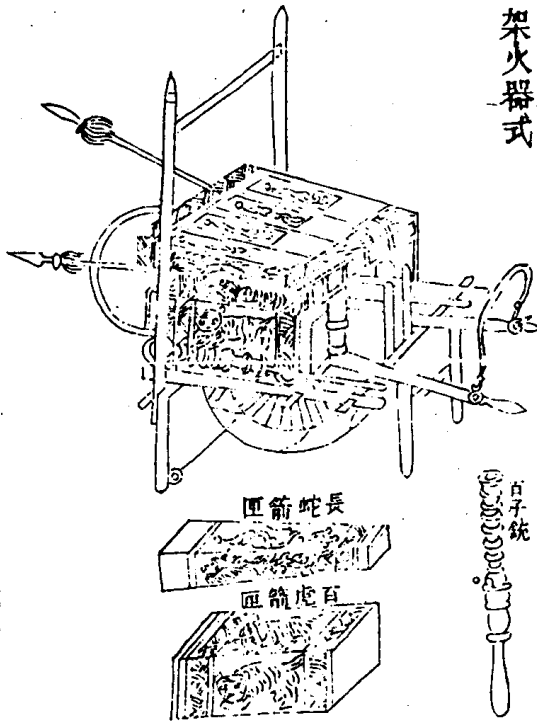

武備志

卷之三 軍器類 火 火器圖說

九

聯絡戰車式

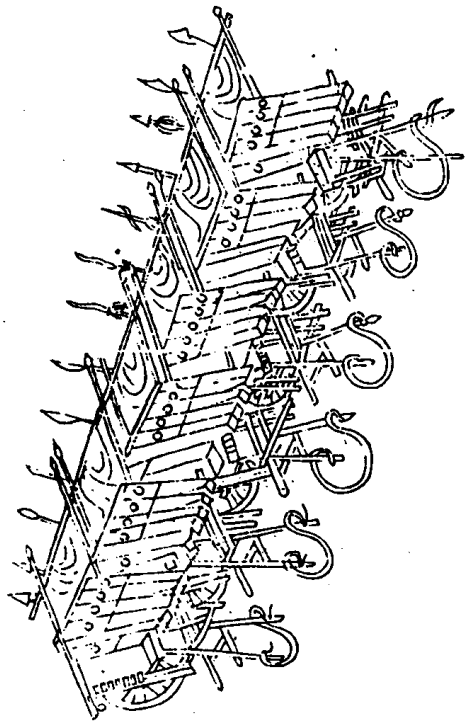

武備志

卷之三 軍器類 火 火器圖說

十

近年輕車之製超出古法遠甚、益以大將軍滾車、威力無敵、第少火箭耳、愚今訪造一式、每輛架百子銃三門、百虎齊奔及長蛇神機箭三百枝、有奇、總百輛計之、火器益多、惟次第舉發、則用之不竭矣、以綿褥蔽車前、庶可富鉛彈、用火器時旋卷之、以此禦倭、或亦一長技也、平地止須二人、遇險量增二人、則推挽如飛、

破敵火風鼎

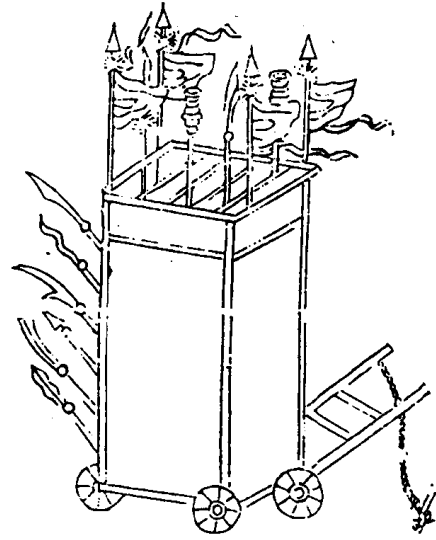

武備志

卷之三 軍資乘 火 火器圖說

十一

用杉木爲之、形類方櫃、高三尺、闊一尺五寸、上做蓋板、板上用木做數十槽、四闊四柱、高二尺、上做飛虎旗四面、以壯威儀、櫃爲雙扇門、內藏發藥鳥銃、火箭、飛彈、大將軍等器數件、上面亦架數件、後做一架、架上用麻繩一圈、下設四輪、架前列列器十餘件、每一櫃用壯士二人推、一人點火、一人待刺賊衝陣、用此排列陣前、號砲一響、齊滾而進、火箭一起發出、利害百倍。

神火萬全鐵圍營

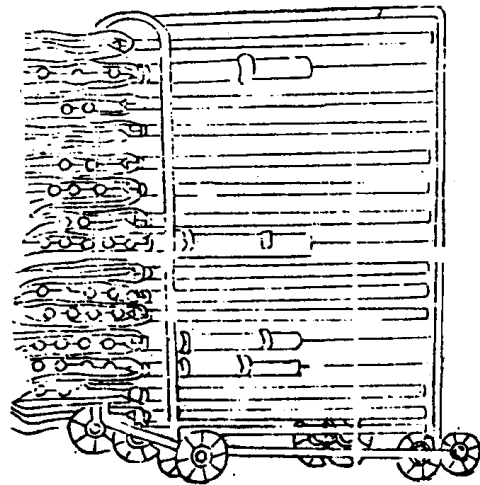

武備志

卷之三 軍資乘 火 火器圖說

十二

兵志曰、進爲陣、止爲營、故營寨之製、大將軍護兵之所、三軍保命之地也、卽勢不虞、卽奔本寨、本營賊雖攻圍、可以自保、豈有他哉、有法器可恃也、用堅木爲櫃、分作四層、內排神弩、神箭、神鎗、神彈、一十六件、遠近相間、用壯士五人守之、賊如近攻、萬火齊飛、與神牌間隔、櫃藏遠器、以攻擊神藏、神火噴燒、分遠近而用、分別八門、天地風雲龍蛇、虎豹入、門出入有路、仍將分兵奇正、發號將以統之、號旗號砲總於中軍、十軍總號令以指、揮諸將號將聽號、敵兵出其不意、時戰時止、使彼不得休息、乘機

一擊而功成矣、上為女牆、以便觀望、中分四層、以藏火器、下設雙輪、以便推轉、與神牌相間、分為八門、賊若近攻、萬火齊發、擊成盡粉、乃大將三軍保命之重策也、貴之。

揚風車

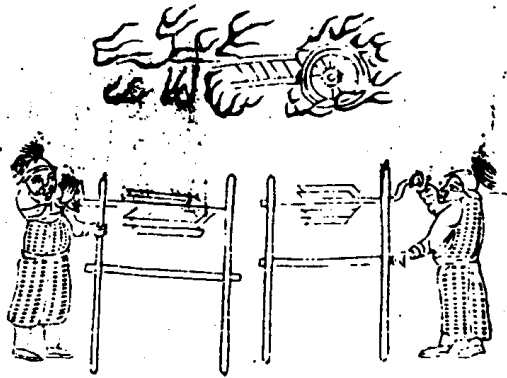

武備志

卷四十五

火器圖說

十三

柱木高三尺五寸、闊七尺、中縱轉板五尺、兩頭用轉軸、如火攻敵糧草、無風可使推火、一馬駛二副、征進多備。

鐵汁神車

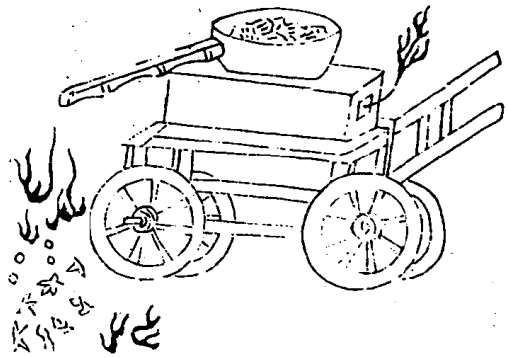

武備志

卷四十五

軍器圖說

十四

用堅木造車、下設四輪、以便推轉、載以冶爐、鑄以鐵汁、剖竹爲槽、塗以漿泥、晒令極乾、如賊城下攻打、隨推神車以鐵汁注於城下、如萬道火星、四散迸擊、雖厚水牛革遇之、無不穿透、用生鐵常炙火上令熱化、主身

武備志 卷之三十一 軍器圖說 火 火器圖說

十五

盛油引火車

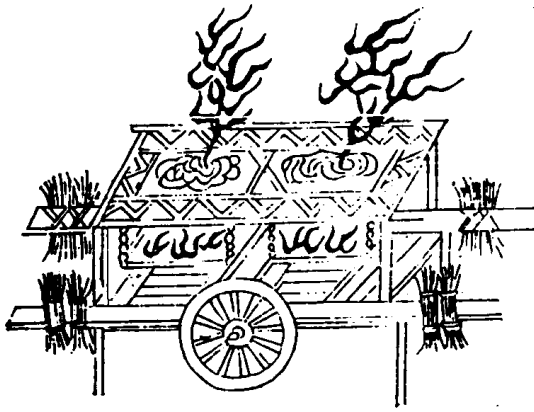

以木做兩輪、框架上釘鐵條、橫順架油鑊、中懸鐵盤、燒炭火沸油、車角撐帶茅草、推至城門樓下、縱火而去、敵必下水沃之、油得水其焰益高、則樓可燔也。

武備志 卷之三十一 軍器圖說 火 火器圖說

十六

行爐

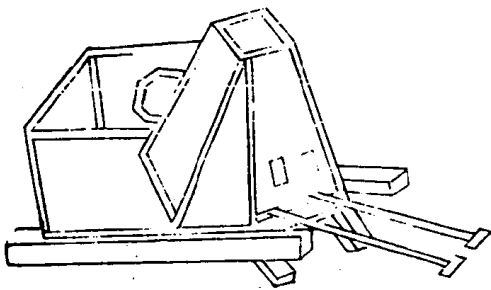

鎔鐵汁昇行於城上以潑敵人

八備志卷一百一十一

軍器集火器圖說十一

一七

防風茅元儀輯

軍資乘

火十五

火器圖說 十二

水具

火船

火龍出水

水底龍王砲

武備志卷一百三十三 軍資乘 火 火器圖說 十二

八面神威風火砲

飛空滑水神油礮

既濟雷

渡水神機砲

隔河神捷火龍舟

火 船



武備志

卷一百三十三 軍資乘 火 火器圖說

用笑船或木筏載以蒭茅從上風順流發火以焚
敵人樓船戰艦

火龍出水

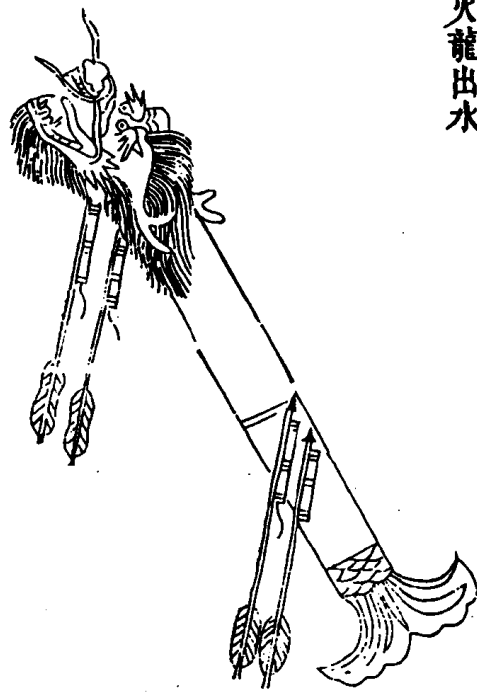

武備志

卷一百三十一 軍器圖說 火器圖說

三

用猫竹五尺、去節、鐵刀刮薄、前用木雕成龍頭、後雕龍尾、口宜向上、其龍腹內裝神機火箭數枝、龍頭上留眼一箇、將火箭上藥線俱總一處、龍頭下兩邊用斤半重火箭筒二箇、其筒大門宜下垂、底宜上向、將蘇皮魚膠縛定、龍腹內火箭藥線由龍頭引出、分開兩處、用油紙固好裝釘、通連於火箭筒底上、龍尾下兩邊亦用火箭筒二箇、一樣裝縛、其四筒藥線總會一處、捻繩、水戰可離水三四尺、燃火即飛水面二、三里去遠、如火龍出於江面、筒

藥將完、腹內火箭飛出、人船俱焚、水陸並用、

武備志

卷一百三十一 軍器圖說 火器圖說

四

水底龍王袍

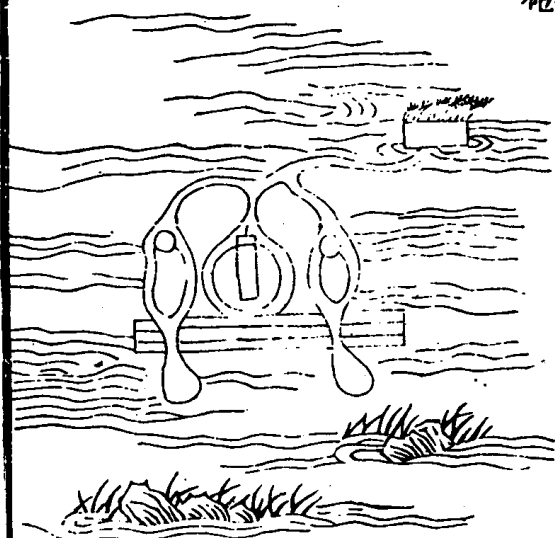

砲用熟鐵打造、以木牌載之、其機巧在於藏火、砲上縛香爲限、香到信發、或一更或三更準定裏以牛腓而不通氣、則火悶死、通以羊腸、稍過夾以上以鷲鴈翎爲浮、隨波浪上下、則水灌入而火不死、其機之元妙有如此、乃量賊船泊處、入水淺深、將重石墜之、黑夜順流放下、香到火發、砲從水底擊起、船底粉碎、水入賊沉、可坐而擒也。

應用法物

大彈 重四五十斤 發藥 或五升

武備志

卷四十三 軍器圖說十

五

八面神威風火砲

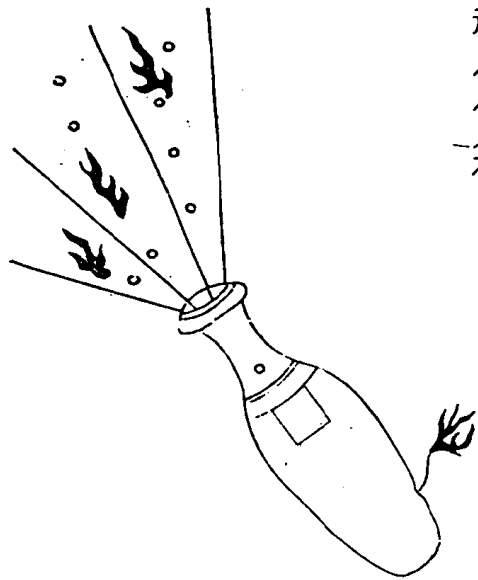

砲用精銅鑄、鑄長三尺、後爲龍尾、下爲木架、另鑄提心五枚、每砲一架、用兵二人、一裝一放、衝入賊船隊內、八面旋轉、攻打無休、一砲可透數人、下打船底板、遇碎裂、水漏船沉、不勞餘力、而賊可擒也、中藏鉛彈發藥、遠則攻打二百餘步、近則攻打一百餘步、遇人則穿心透腹、遇船則竟透木板、遠近之機、在低昂之側、發藥之多寡、係鉛彈之重輕、水戰中遠近擊之器、最利者、莫過於此。

武備志

卷四十三 軍器圖說十

六

飛空滑水神油確



用鷄鴨蛋畫去其黃、和以桐油、將破罐注滿、掩塞其口、將細繩爲路、使臂力勇士持之、約離賊船二三丈許、擲入擊碎、因散流溢、兼以風波洶湧、滑不可立、器不得施、况油沾船板、惹火易焚、我兵更於上風、或揚神砂以迷其目、或縱神火以衝其陣、或舉火砲以突其鋒、固雖微法小技、而取勝之功、則甚大矣、爲將者慎無輕忽、賈而用之、亦萬全之利、

武備志

卷四十三 軍器類 火 火器圖說

七

既濟雷

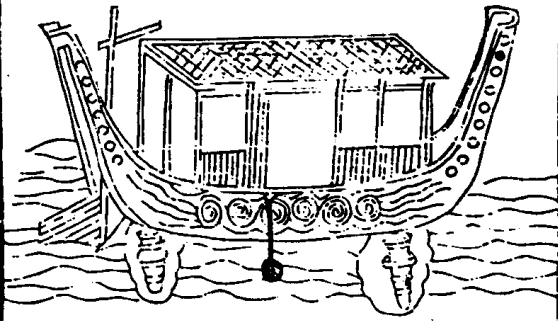

水戰用打船底、鐵鑄大砲長一尺五寸、徑四寸、內藏送藥二斤、藥信盤曲於砲上、放大鉛彈重二斤、用黃蠟封口、用狗皮一張、縫袋將砲兜在居中、四足用四錐、鑽釘賊舟底上、每一舟底用砲八箇、香到砲發、船底粉碎、則舟沉賊可生擒也、

藥信方

大黃 四兩 百草霜 四兩 炭末 一斤 不灰木 四兩

蜀葵根 二兩 共爲末、用硝水調聚肉、椿爲細槎、徐

盤於砲心上、曬乾聽用、砲心用硝泥做、頭上點之、

武備志卷三十三

軍器類 火 火器圖說

八

下接發藥香到砲發

渡水神機砲

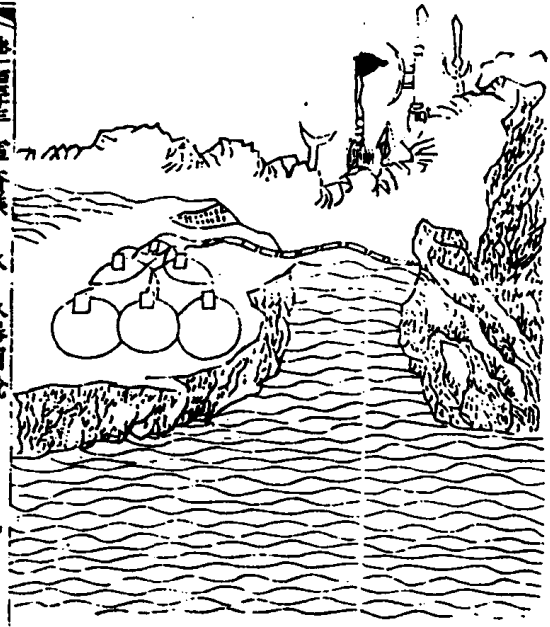

武備志

卷之三 軍實乘 火 火器圖說

九

渡水神機砲者、隔水為陣、欲用火攻勝之、倘我兵寡勢不能敵、必暗使細作之士、將砲埋險隘之處、元妙在藥信、二三十砲總于一、將地掘槽、用猪竹剖為兩半、中刺去節、用礬水浸紙晒乾、裹其藥信、則不濕、藏於竹內、埋於地槽、仍以土掩覆、將磁盆對合、敲眼與竹口相對、以埋法、火種用不灰木製、合、用鐵筒就法、不灰埋於地、經一二月、遇雨水亦合、木筒疏等物合之、不息機、將長繩繫於藥信、垂於火種之旁、賊至用繩拽動其機、則砲應手而發、

電震神砂著賊立轉雙睛眩昏驚駭見直

封喉毒火著賊立時斷、烟銷于著賊透腹穿心、隨出奇兵以應之、無有失敗、雖鬼神亦莫測其機也。

武備志

卷之三 軍實乘 火 火器圖說

十

隔河神捷火龍陣



以寡擊衆兵之妙，以逸待勞將之謀也。倘或我甚
寡，賊兵甚衆，力不能敵，欲隔河爲勢，用火攻之，必
相地形料賊必至，周圍徑成浮溝，將光圓木釘以
刀刃尖鋒上蘸虎藥，兩頭各設轉輪，聯以鐵環，仍
覆以土，不露其跡。將牛馬驢騾藏於隔岸林中，使
賊不疑。長索貫於牛馬項中，用兵隔岸挑之，賺入
套內，舉號爲令，或鞭策其牛馬，或火燒其尾，牛馬
齊奔，則滾木捲地而來，且刀刀尖釘俱蘸虎藥，人
足馬蹄盡皆砍折，着傷則見血封喉，復駕遠攻，神
取勝。

武備志卷一百三十三 火器類 十一

武備志卷一百三十四

軍資乘

火十六

火器圖說 十三

地伏

地雷連砲

合打砲

地雷炸管

自犯砲

炸砲

石炸砲

萬彈地雷砲

無敵地雷砲

穿山破地火雷砲

伏地衝天雷砲

神武點機火箱

鋼輪發火



防風茅元儀輯

武備志卷一百三十四 軍資乘 火 火器圖說 十三

一

鋼輪伏火櫃

鋼輪木匣石板木架

空管式

伏雷砲

太極總砲

隱跡火陣

藏具

藥瓶

藥囊

鉛子模

鉛子袋

藥袋

種火庫

藏火筒

武備志卷一百三十四 軍資乘 火 火器圖說 十三

二

地雷連砲

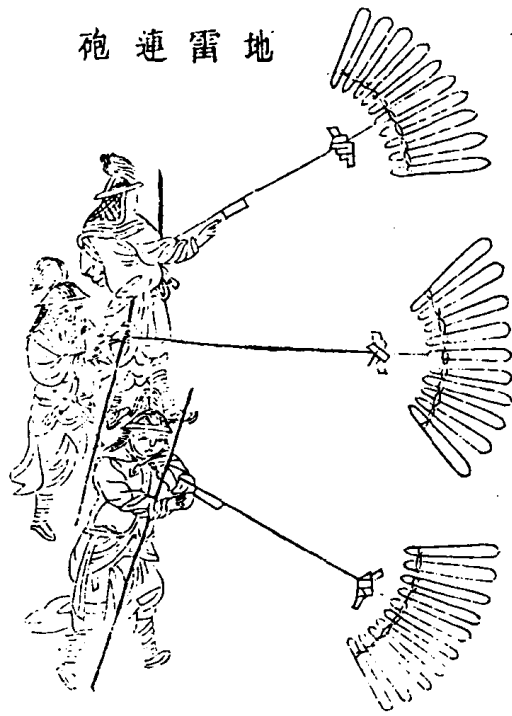

合打砲

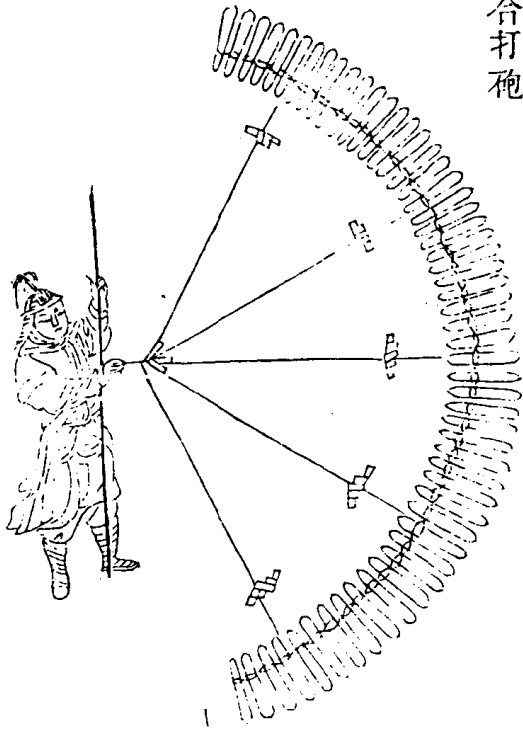

武備志 卷一百四 軍器類 火 火器圖說 三

地雷炸營

每位重二十斤、十位一連、如一營三千人、用三十連、每連用人十五名、人仍各帶銃棍或劍鎗、火鎗一根、舊砲點放易後坐、傷吾人馬、且擺動常不準、今改身加長、尾加重、前後用照星照門、以鐵火釘貫其環中、不坐不擺、不用鐵箍、比舊製力大而準、初用火櫃、今改走線以發火、扁線以傳火、尤便、各司一件、臨時頃刻可布、每用藥二兩、墊高一寸、大鉛子一枚、重八兩、遠四五里、小鉛子一枚、重三錢、遠二三里、闊三五十步、

武備志 卷一百四 軍器類 火 火器圖說 四

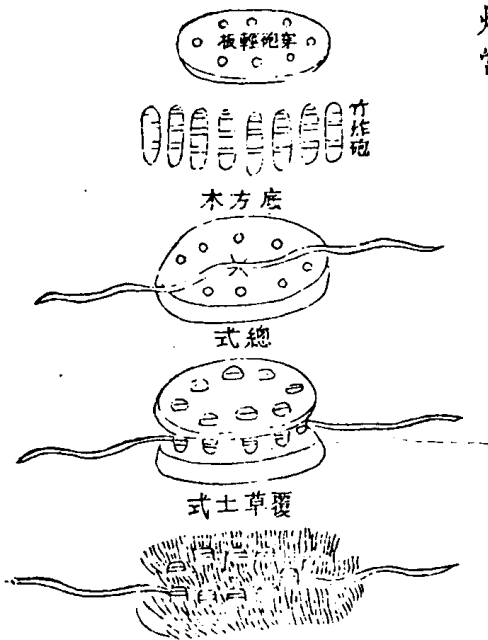

地雷炸營、多設閘隘、以竹九寸圍者、鋸作段、長五尺、打通底雷一節、先以生牛皮繩縛、後以沸油灌入、良久傾出、下安藥線、杵作炸砲藥滿八分、入鉛鐵子、以蠟封口、挖地坑五尺、每處下用方木坐豎、其八枝、木蓋、隔土不侵、藥信總合一處於坑內、穿透藥線、引進鋼輪、火機動發即應矣、

武備志

卷四十四 軍資乘 火 火器圖說

五

自犯砲

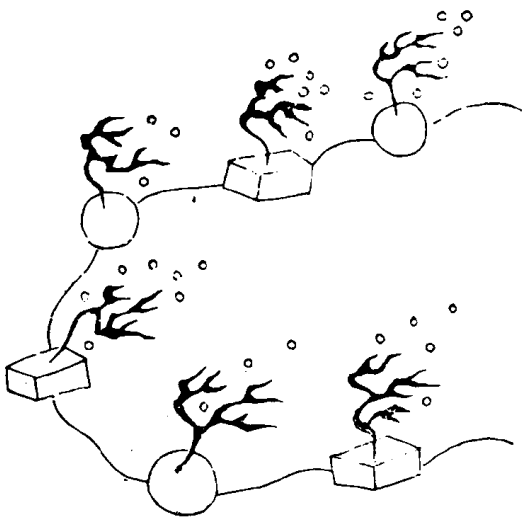

其製或鐵或石或礮或瓦、燒造空腹如前炸砲製法、外線通連火槽、火櫃、相機連、連安置要路、賊犯其機、羣砲皆烈、

武備志

卷四十四 軍資乘 火 火器圖說

六

炸砲

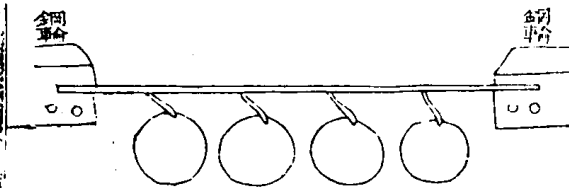

製以生鐵鑄、大如碗、空腹、上留指壯一口容藥、木
 杵填實、入小竹筒穿火線於內外長線穿火槽、擗
 寇必由之路、掘坑、連連數十、埋於坑中、藥槽連接、
 鋼輪土掩、使賊不知、踏動發機、地雷從下震起、火
 焰冲天、鐵塊如飛、

武備志

卷一百一十四 軍器類 火 火器圖說

七

石炸砲

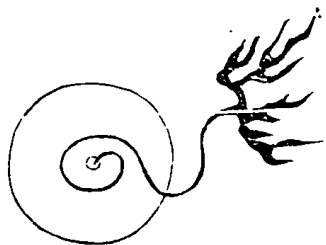

用石造圓形、大小不等、腹中鑿空、裝炸藥滿、杵實
 九分、入小竹筒一節、入引線、用紙隔藥、上少覆乾
 土、土上用紙勑泥、泥平盤藥線於上、守城設伏地
 雷、用此炸砲、火發砲碎、且為久埋妙器、

武備志

卷一百一十四 軍器類 火 火器圖說

八

萬彈地雷砲

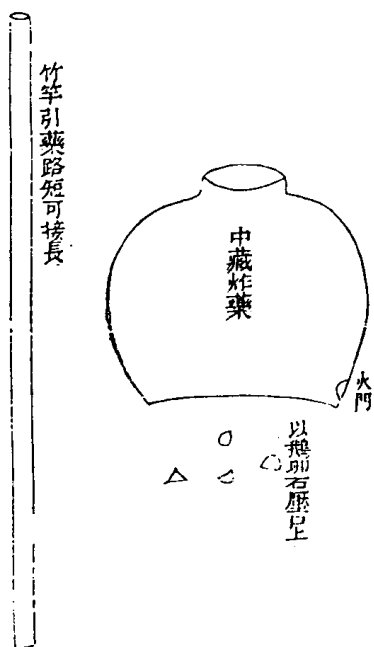

用大窰罈一箇、盛炸藥儘滿、中鑿眼一箇、以裝藥線、罈口用土填緊、探虜出沒之處、掘地丈餘、上亂鵝卵石堆滿、仍用泥土蓋平、再用鋼輪一箇埋藏如法、將竹竿作爲藥路、引入罈內、或遠處用人扯拽、或拌索、以物加上誘之、輸火一發、其罈炸裂如雷、泥土亂石衝天、強寇遭之、有不披靡者乎、乃火攻中最狠者、

武備志

卷一百一十四 軍器類

火 火器圖說

九

無敵地雷砲

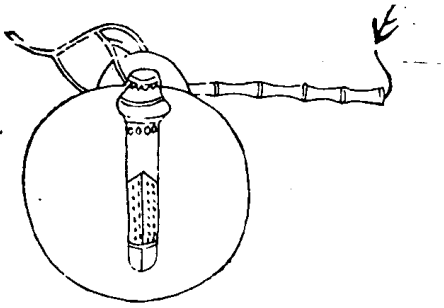

砲用生鐵鑄、以極圓爲妙、容藥一斗或五升、或三升、量砲大小、神火毒火法火合宜而用以堅木爲法馬、分引三信、以防開塞合通火、藥料賊必到之地、先埋於地中、賺賊入套、則舉號爲令、火發砲響、奮擊如飛勢、如轟雷、不及掩耳、

武備志

卷一百一十四 軍器類

火 火器圖說

十

穿山破地火雷砲

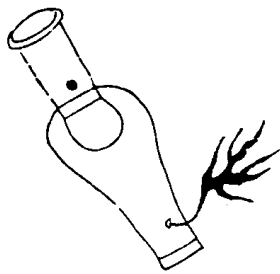

砲用銅鑄鑄造、身長四尺、中容藥五升、發鉛子三升、或用鐵打造、或如碗、大容藥一升、先下法馬、發鉛子半斤、煙飛火烈、聲如巨雷、林木皆震、人馬遇之、擊成齏粉、必相地勢之宜、而後可用之、先下發藥、次下發法馬、再下鉛子、發藥五升、管鉛子三升、

武備志 卷一百四 軍資乘 火 火器圖說 十一

伏地衝天雷

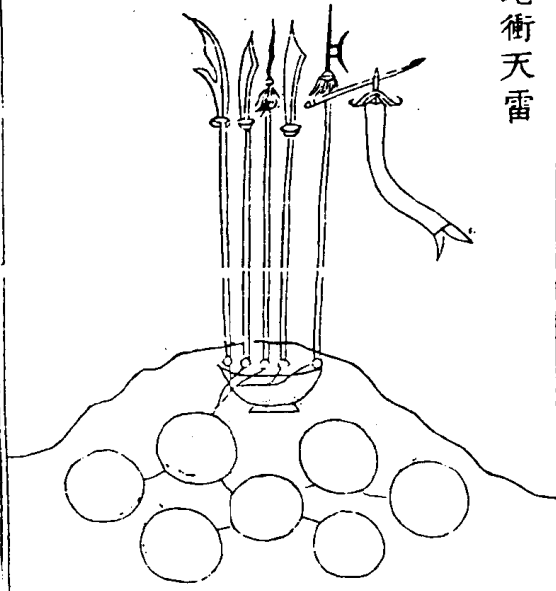

地下埋伏神火法、料賊至之處、預將地挖三尺深、將神火火砲埋伏、火種用烏盆盛、放於砲上、藥線總盤於上、相近火種、其烏盆連於鎗刀桿上、仍以土覆平、不露其跡、鎗柄直豎插地上、賊至見其械、必來搖拔、提機關、火種倒在藥線上、眾火齊發、聲若霹靂、不及掩耳、火燒砲擊、煙鑽賊孔、血湧髓流、昏迷倒地、可就而擒之、不勞兵力、此賺賊之神術也、

武備志 卷一百四 軍資乘 火 火器圖說 十二

神武默機火箱

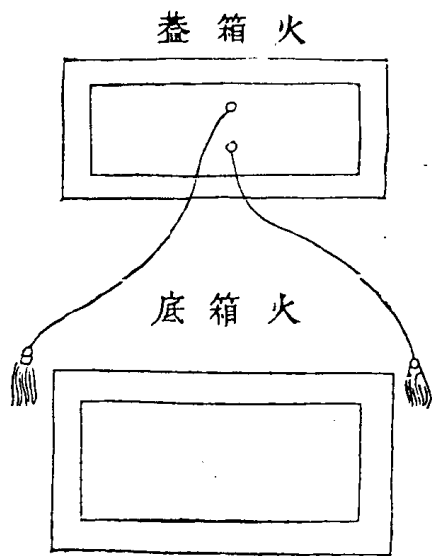

三元會合萬彈式



其製用堅板作箱、若大小任意、為之箱蓋鑿二孔、以通法針、蓋旁開六孔、以通香火、底用禦火之物、油漆堅固、底旁設六孔、以引三元萬彈神砲、此其多備、遇警藏於賊所由之處、一動其機、萬砲齊發、萬馬倒、萬人斃。

武備志 卷五十四 軍資乘 火 火器圖說 十三

銅輪發火

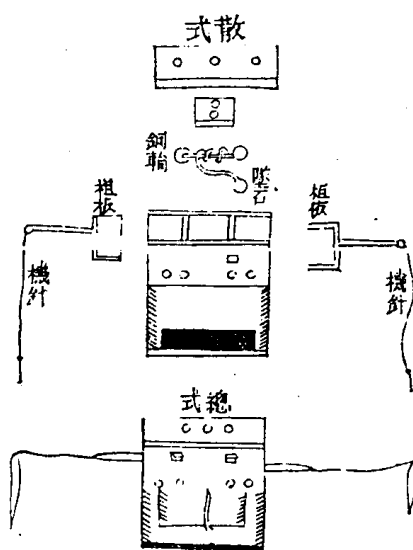

鋼輪櫃用榆槐木如式造、兩頭重、用藏火線、櫃板底鑿壁石口、櫃蓋周圍多鑽引線眼、內兩旁用槽木四枝、上粘紫膠、火石純鋼、照櫃大小造、兩輪中用鐵軸、捲繩從下中孔、拴墜石於底外、櫃內兩頭閣輪、用鐵板四箇、中開眼、製鐵長針、將底外墜石板扶住、閣於地坑、草土覆之、其針鼻拴遊線、交橫連繫釘地、若人馬絆繩、針脫輪轉、火起貫天、通槽火線、羣砲轟發、有神術之妙、屢試驗也。

武備志 卷五十四 軍資乘 火 火器圖說 十四

鋼輪伏火櫃全式

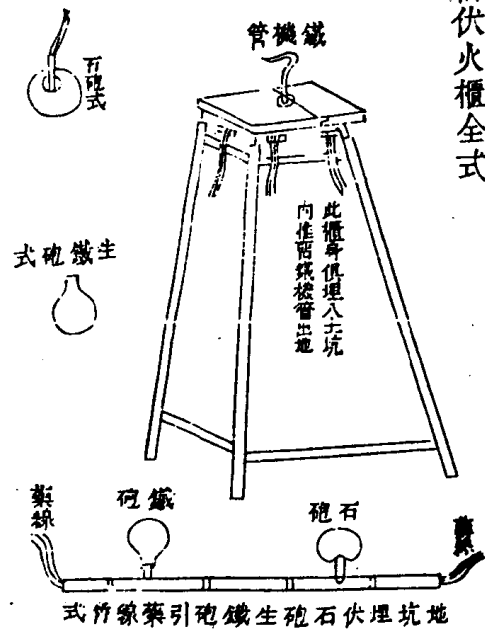

七、竹、卷、四、單、首、乘、火、火、器、圖、說、一、五

裝石種上鋼輪開板式

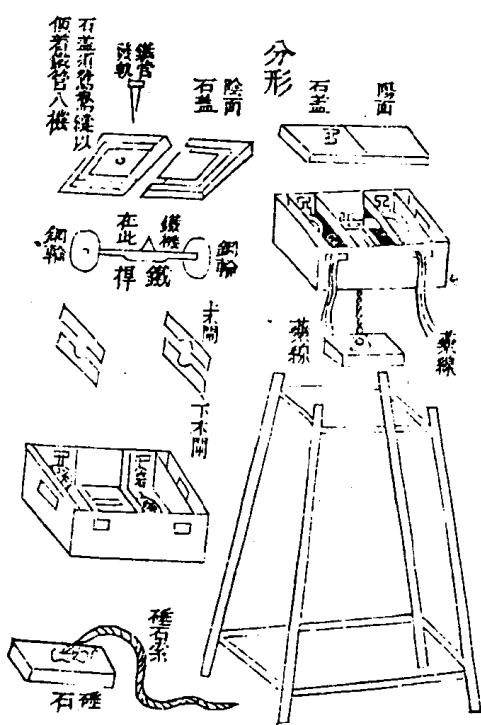

竊聞鋼輪之製出自諸葛武侯埋伏土坑以發地雷石砲者、先年本兵譚公試之介領口、曾收奇捷

劉河范遊戎、畱心戎事、特珍藏一式、携歸昔者海

醜匪茹、樂浪揚波、督撫軍門常屈羣策、請求水陸

戰守機宜、日汲汲焉如渴思飲、乃范遊戎出所藏

鋼輪以獻、中間機巧仍與李總兵董遊戎商確為

之者、倘山海要害可用、足為制敵一勝算耳

武備志 卷四十四 軍實乘 火 火器圖說 六

鋼輪木匣石板木架全式

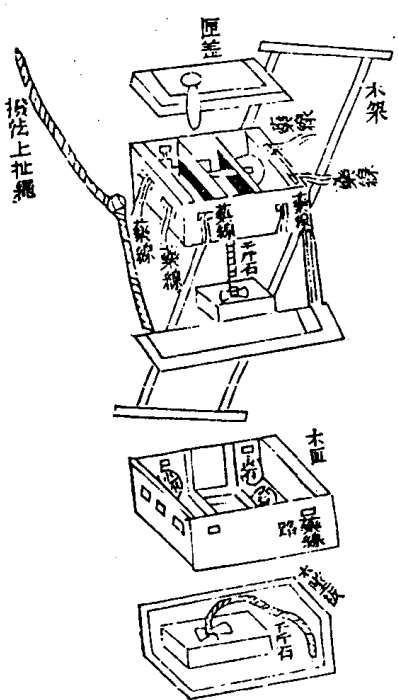

分形

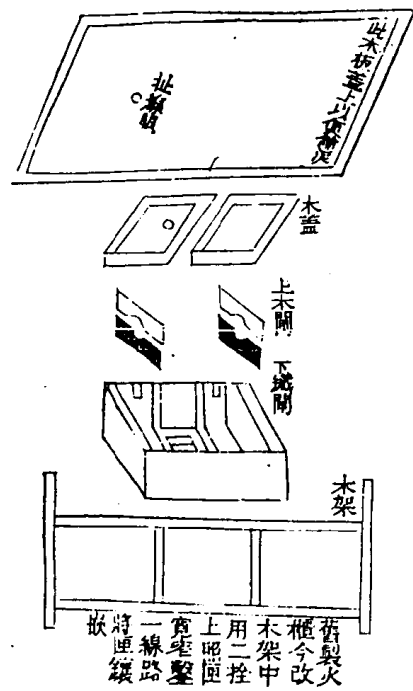

武備志

卷一百四 軍資乘

火 火器圖說

十七

匣長一尺五寸、闊七寸、匣底中出一孔、聽穿墜繩石之用、將木栓二根、做架一箇、鑲定木匣在於地潭上、與地相平、其匣每頭鑿眼二箇、以通發藥藥線、桁條之脈、匣中兩旁直處、鑿線路二條、裝放鐵闌板、其闌板四塊、先將二塊從線路放下、闌板上銼一闌口、架上鋼輪橫條、又將二塊板下銼一缺、口合上鋼輪、下鑲嵌火石輪條、中間要一小釘、可滾石繩、匣中放妥蓋好、匣底眼內透出繩頭、下係千斤石一塊、此石用木相擡住、襯於匣底之下、板

下有潭深丈餘尺、板之兩頭一頭用繩繫牢一頭

聽、拴鐵銷、銷後有圈以繩繫定、引出在外、或使人扣拴、或以物誘賊自犯、扯出鐵軌、木板自下、千斤石從空墜下、鋼輪轉動、石上火起、發藥盡燃、分散各處、桁條砲石、疾黎衝飛、四處皆兵、旌旗悉豎、地覆山搖、用好淨鋼三斤、打成二輪、形如車輪、猶中碗口大、橫用鐵條一根、長七寸、將兩輪中鑿方眼、拴嵌鐵條、務要牢、繫鐵條上、架板處要銼深痕、轆上缺內、使不走動、鐵條中間要小釘、可轉繩索、

武備志

卷一百四 軍資乘

火 火器圖說

十八

空營式

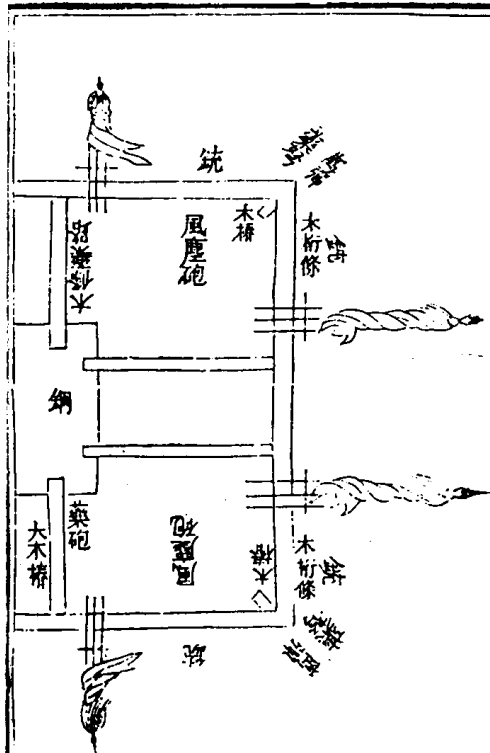

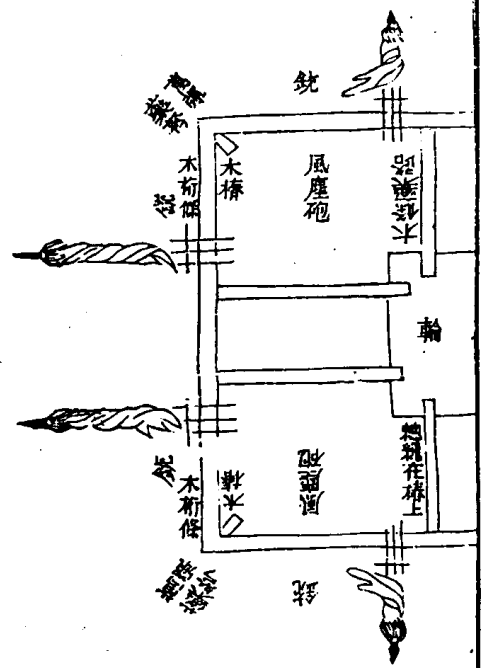

中用鋼輪二箇、四圍將木做桁條、腹中鑿空、聽裝發藥、每桁條旁繫眼、以備裝砲、桁條接處須留角、便可鑲架、仍用蓋好、將鋼輪埋在平地、下掘方潭、深丈餘、闊二尺、上用二方木為架、放匣其上、匣與地平、四圍將桁條嵌在鋼輪、匣側八眼、內分開八處、度其地之方圓遠近、埋作一營、四面用五色旗幟、分爲四門、旗柄用竹竿、下離底四尺、鑿眼、將細木鏝圓長三尺、橫稍竿眼、每旗下掘潭一箇、將旗放倒、湊放潭上、將土蓋定、竿後用千斤石一塊、

又要長麻繩一條、管之四角釘木椿一箇、將麻繩兜於四角、又將竿併千斤石齊放繩上、一總將繩扯緊於鋼輪邊釘一大木椿、用火藥一包縛裏、四圍將各樣竹木火器石砲地雷藥弩火箭用藥線俱繫入桁條眼內、匣中將鋼輪上千斤石如法整治、用發藥入四圍桁條內、其輪中發藥一一裝裹、仍用泥土併各器蓋沒、如同平地方、用撥法線裝於匣上、或用四圍縛索、或用物引誘、或用線遠處、或埋要路相機而行、踏機而出一火發、萬火燃、四

門旗豎遍野雷轟、凡用埋伏多在險峻林麓、此只伏於平地、驍勇賊寇、即遇埋伏、奮力格鬪、尚有殺傷、乃若中此伏者、雖拔山舉鼎之力、常勝慣戰之軍、俱千百成羣、灰燼糜爛、無影無形、使構怨起釁之徒、魂搖膽裂、莫敢再犯、克敵利器、惟此爲最、此諸葛武侯所製、首尾頗覺完美、有志籌邊者、尤當加意、不漫視也

伏雷砲

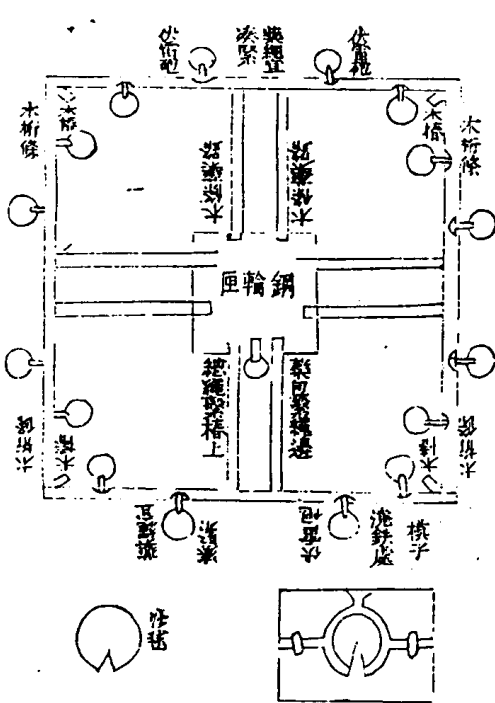

武備志 卷一百三十四 軍資乘 火 火器圖說 三

將生鐵熬化、以稻草截細雜黃土類、揆火中、令濁鐵自出、將模子鑄成鐵砲、模子要細、土入鹽紙打爛、做成開合模子一對、模上開竅、以便灌鐵、內空如碗、火中用沙泥圓毯裝在模內、要離懸二分、以松香瀝青燒煙、將模子薰黑、生鐵汁灌進模子內、鑄成伏雷砲、取出去、砲中沙泥、放入炸藥、裝上藥線、將一長木刻一深槽、兩旁須穿數十眼、槽中放上發藥、仍蓋好、如法將伏雷法湊在槽眼、將砲藥線引入槽內、發藥中木槽頭湊放鋼輪匣一箇、如

法埋之探賊、從某處來、今犯某處、從某處歸、即資砲埋藏要道、此器不拘城堡、皆可預備、假如東堡敵犯、量其歸路、西南北等堡處、埋藏敵過盡成、蓋粉埋伏最利之器、此砲亦可作大將軍內子砲、

大極總砲

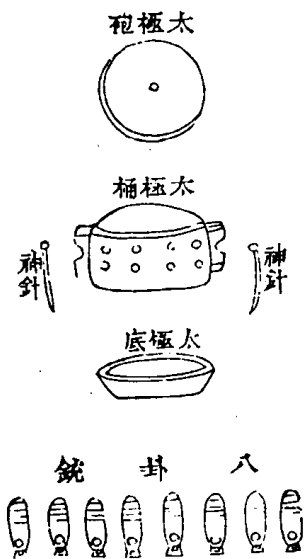

武備志 卷一百三十四 軍資乘 火 火器圖說 三

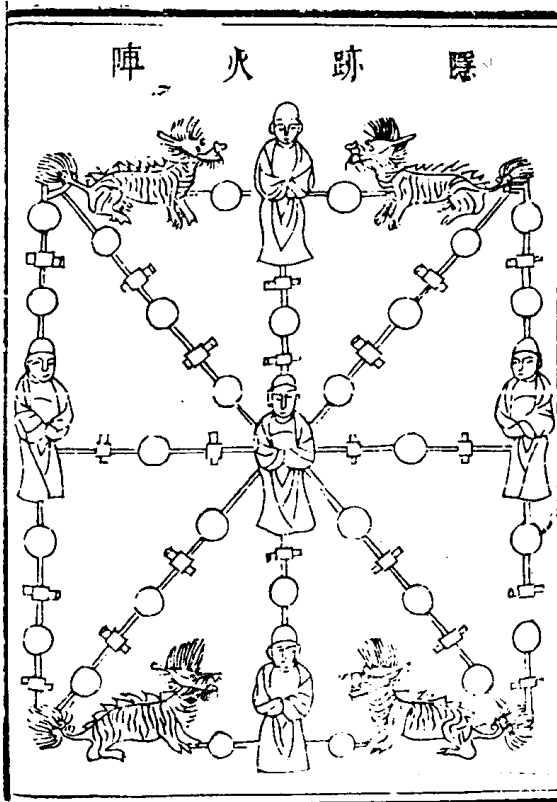

武備志

卷四十四 軍資乘

火 火器圖說

三三

其製以熟鐵、或堅木、如式造、無論大小上蓋太極
 開一竅、露火氣、中桶繫種火盤、舌釘鐵活機、周圍
 安穿八卦鏡、兩耳鐵針入扶中桶下、底宜厚、盛藥
 物針、挽繩、枕背、隘口空營、多設猶妙、

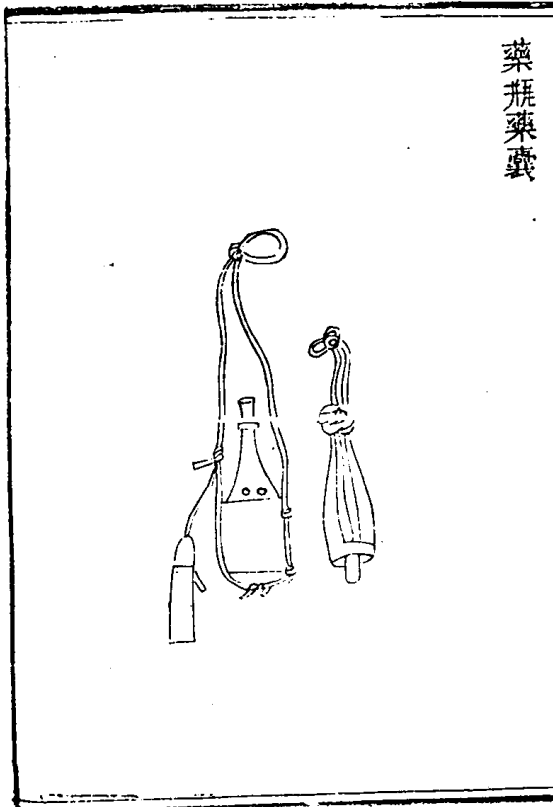

武備志

卷四十四 軍資乘

火 火器圖說

三五

用缸罇不拘大小、內裝鐵蒺藜、鉛彈、鐵石、炸砲、惡
 煙、毒火、實滿、木板鑲口、下鑽小眼、透火線口、上重
 紙、固封、隨軍、戰行、臨置、底上、口下、用竹篾、編入獸
 之象、紙糊、彩畫、油刷、罩缸、如擺布、相其賊之來路、
 或二三陣、或五七陣、虛實兼設、每處為方陣、中安
 磁缸一箇、四角各立藥罇四箇、各以竹編人獸、罩
 覆、橫直鑿地道、接聯火線、引窖、藏鐵石等砲、多埋
 鋼輪、機繩、誘賊、陷此、火機、動發、霹靂、轟起、不惟飛
 打、重傷、烟藥、衝突、人馬、俱亡、務要、遠於我營也、

藥瓶用銅管內約定火藥分兩頸下銅片為開、用時以指抵瓶口開闢、傾藥滿管閉闢、傾入銃用藥、囊用布木底、底下留孔、以木塞住、裝藥去單藥瓶上一傾便滿、俱取簡便、

武備志 卷一百一十四 軍資乘 火 火器圖說

鉛子模

此鉛子模外面上書刻用殊填
某營某司某哨某旗共
用重三錢烏銃模一副

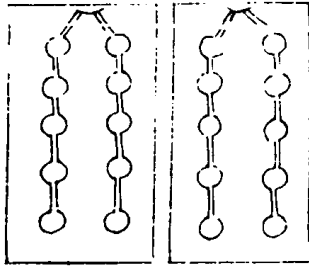

此鉛子模裏面式

三五

以石為之用二扇有二筍初鑄時用繩拴定

武備志 卷一百一十四 軍資乘 火 火器圖說

三五

鉛子袋

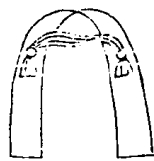

藥袋

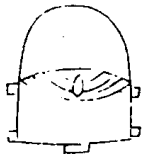

線藥器



銃藥器



此物用角乃
鑄製之巧可
省竹管不便
如竹管利便
此藥也一指抵口一
指掩門藥入瓶滿將
機門之出則之藥不
多不少口各一統

種火庫

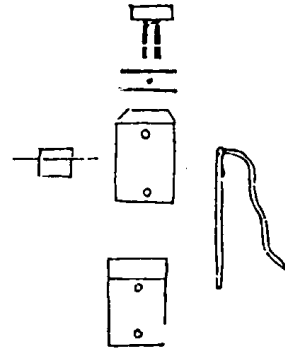

用堅木造櫃高一尺、徑方五寸、四面鑽藥線眼、內中照櫃隔厚鐵葉一方、一邊轉軸、下放火藥穿藥線、旁入鐵針、扶住鐵柄、上放種煖、內藥線接通火槽砲具、設伏要路、針穿長細繩、扯伏於地、繩動針脫、火落桶下、藥燃砲發、此庫比鋼輪易造、但種火不過十日而盡、仍要入種火物料。

武備志 卷一百三十四 軍器圖說十 三七

筒火藏

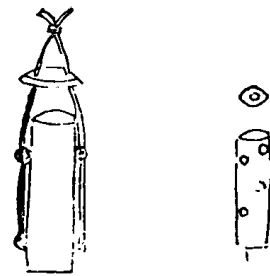

用鋼打成、式長一尺一寸、徑三分、筒之周圍花鑽十三孔、以通火氣、外用大筒一箇、長一尺一寸三分、徑五分、套之、蓋上鑽一竅、安神火繩、隨帶於身、此種火之便具也。

武備志 卷一百三十四 軍器圖說十 三十八

武備志卷一百三十四



防風茅元儀輯

軍資乘

餉

茅子曰師行糧從自古志之然千里餽糧士有饑色故久戰莫利于屯田屯田而農事不可不講也講農事者貴以人事佐地利功一而利倍若其常則問之老農可矣輕軍遠出勢必取于餽運大軍突聚亦勢必取于餽運運不出水陸二道水而曰

武備志卷一百三十五

渠曰海陸而曰車曰騎曰人法已備于古人機或變于新得故詳哉其言之若夫計口料食方殊事異然告人不惜瑣屑而計之所以詔來也存之以告幕府田所以生粟也礦所以生金也宋之坑冶其利不貲外夷之富亦在是今獨為天下蠹士大夫縮舌不敢言此非礦之厲也司礦者之厲也使以中涓挾惡少而事屯田亦不幾亂天下乎然天下不可因而廢田也故先臣胡襄懋以之佐軍興先臣唐順之亦疊疊其言之二臣豈無深長思耶

良有見也故我考故事稽方法以備明者之一察焉若大江以北其說不甚詳以近歲中使惡少之言不可信可信者先臣所已試者而已醫藥所以輔餉也無餉則生者死有醫藥則死者生為將者而不知醫藥何以為三軍司命哉故附于後雖然民以食為命故足餉尤先務焉嗟乎惟富國者為能強兵吾非斯人孰與歸

屯田古法

屯田今制

武備志卷一百三十五

屯田水利

河漕

海運

車運

相牛經附

騎運

人運

米鹽

寘稿

礦砂

醫藥

屯田古法

太白陰經曰：洪範入政食乃為先，是以商鞅入秦，行墾草之令，夷吾伯齊富農功之術，夫地所以養人，城所以守地，戰所以守城，務耕者其人不饑，務守者其城不危，務戰者其城不圍，四海之內，六合之外，有奚貴曰：土貴，曰：奚貴于土，曰：人之本，奚貴于人，曰：國之本，是以興兵而伐，武任則兵勝，按兵而農，粟任則國富，強國待農戰而安，主待農戰而

武備志卷百廿五

尊三時務農，一時講武，使士卒入無遺力，出有餘糧，所謂兵起而勝敵，按兵而國富者也。合屯田六十頃，四十頃粟種子每畝一升，五頃大豆種子每畝三升，五頃麥種子每畝三升，五頃麻種子每畝一升，五頃蕎麥種子每畝三升，屯外五十畝菜所入至秋約宴設厨，內四十畝蔓青種子每畝五合，一十畝蘿蔔種子每畝二升，已上種子依鄉原種，一屯六十丁，一丁日給米二升，一日一石二斗，一月三十六石，一年四百三十二石，牛一屯六十頭。

半日給荳五升，十月一日起至四月一日停一日。

三石，一月九十石，六月五百四十石，將收先將屯田豎東之，以長三百七十四尺五寸三分三毫，繩之四分之一，長九十三尺六寸三分四毫，四角磔，掘繩內有田一畝，對屯官分三等，上中下東之，以三尺七寸圓圍成東，則束數三等可知，對屯田官打下苗子，升斗合數，為兩絹袋各盛苗子，一進與屯田官掌者來使對封，一進與來使掌者屯田官對封，其後恐有耗損者，取苗子一斗，帶量對屯田官。

武備志卷百廿五

擣米得數為率，則一屯斛斗可知等級，殊等九十石，第一等七十石，第二等六十石，第三等五十石，無水旱災蝗不滿四十石者，屯官有殿。

屯田今制

大明會典曰：國初兵荒之後，民無定居，耕稼盡廢，糧餉匱乏，初命諸將分屯於龍江等處，後乃設各衛所，創制屯田，以都司統攝，每軍種田五十畝，為一分，又或百畝，或七十畝，或三十畝，二十畝不等，軍士三分守城，七分屯糧，又有二八四六一九中。

半等例皆以田土肥瘠地方衝緩爲差又令少壯者守城老弱者屯種餘丁多者亦許其徵收則例或增減殊數本折互收皆因時因地而異云

在京錦衣等五十四衛并後軍都督府

原額屯田六千三百三十八頃五十一畝八分二釐零

見額屯田五千五十二頃八十五畝七分四

釐三毫嘉靖四十一年清查數糧二萬八千二百六斗

五升三合七勺新增并勘出還官首地銀二

武備志卷五十五 軍制 屯田 今制 五

萬一千七百九十二兩二錢三分六釐六毫

三絲鈔五萬六千九百四十貫萬曆七年屯田御史冊報數

北直隸各衛所

原額屯田一萬六十四頃二十五畝六分八釐

見額屯田四萬三千六百七十八頃四十六

畝一分七釐零糧二十一萬九千七百八十

一石五斗七升六合九勺新增并勘出首地

銀四萬四百六十二兩七錢二分二釐九毫

零秋青草二十二萬一千四百五十三束穀

草一百八十七束

南京錦衣等四十二衛

原額屯田九千三百六十八頃七十九畝三

分七釐零

見額屯田二萬二千六百九十六頃六十六

畝三分五釐糧一十五萬一千五百二十五

石七斗五升四合三勺銀一萬二百六十六

兩四錢八分六釐三絲

武備志卷五十五 軍制 屯田 今制 六

南直隸各衛所

原額屯田二萬七千四十一頃四畝八分零

見額屯田四萬八千八百一十八頃三十六

畝一分六釐五毫糧四十二萬七千四百三

十七石五斗二升六合八勺零銀六兩三錢

七分五釐

浙江都司

原額屯田二千二百七十四頃一十九畝六

分

見額屯田并地山園池蕩兜濃潭塘灘溝共
二千三百九十頃六十畝九分六釐零糧六
萬八千二百九十六石三斗五升一合三勺
零

江西都司

原額屯田地五千六百二十三頃四十一畝
二分五釐

見額屯田地五千四百七十一頃三十八畝

武備志卷一百五十五 軍資乘 例屯田今制

七

四分三釐零糧二萬一千五百四十六石四
斗二升五合

湖廣都司并留守司行都司

原額屯田一萬一千三百一十五頃二十五
畝

見額屯田五萬七百四十九頃七十二畝六
分一釐二毫糧三十八萬七千五百四十五
石四斗四升九合

福建都司并行都司

原額屯田五千三百八十一頃三十七畝

見額屯田八千六百九十三頃二十二畝三
分一釐糧一十五萬一千八百四石九斗一
升四合八勺

山東都司

原額屯田二千六十頃

見額屯田一萬八千四百八十七頃四十九
畝二分二釐零糧八萬三百四十八石四斗
六升零

武備志卷一百五十五 軍資乘 例屯田今制

八

河南都司

原額屯田三萬六千三百九十頃一十七畝
三分二釐

見額屯田五萬五千五百九十八頃二十三
畝四分八釐零糧三十三萬三千五百八十
九石四斗九合八勺

廣東都司

原額屯田七十二頃三十三畝七分六釐
見額屯田六千三百三十八頃七十九畝八

分八釐零糧一十五萬一千二十九石四斗七升八合四勺零

廣西都司

原額屯田五百一十三頃四十畝

見額屯田四千六百一十頃三十四畝六分零糧五萬五千五十四石三斗四升九合四勺內除民里徵收及荒剝停徵田實在屯田二千九百十三頃三十七畝零糧三萬四千六百九十五石四斗四升一合零

武備志卷五十五 屯田分列 九

四川都司并行都司

原額屯田六十五萬九千五百四十五頃二十六畝七分三釐零

見額屯田四萬八千八百四頃一十畝三分五釐零花園倉基一千九百三十八所糧二十九萬四千三百三十九石四斗九升五合七勺零

山西都司

原額屯田一萬二千九百六十三頃八畝五

分五釐

見額山西鎮屯田地三萬三千七百一十四頃八十八畝七分零糧一十萬一千九十八石一斗六升一合零租銀一千二十七兩八錢五釐九毫零草一千二百四十束折銀一十六兩二錢

山西行都司

原額屯田一萬一百一十八頃二十畝五分零

武備志卷五十五 屯田分列 十

見額大同鎮屯田二萬八千五百九十頃三十四畝四分五釐糧一十二萬二千四百三十八石一斗五升二合二勺牛具地一萬二千九百六十六頃二十九畝九分一釐零徵銀八千三百二十二兩五錢一分一釐零

原額屯田一萬九千六十五頃七十二畝六

分

見額宣府鎮屯田四萬七千八百九十二頃

四十七畝零糧一十九萬八千六十一石六斗八升三合九勺

陝西都司

原額屯田四萬二千四百五十六頃七十二畝三分五釐零

見額屯田一十六萬八千四百四頃四畝一分零糧八十二萬三千二百四石六斗五升八合四勺零草折糧一千九百七十二石五斗五升九合零拋荒糧草折銀一百一十九

武備志卷五十五

原額屯田

十二

兩五錢八分零草二百三十七萬八千五百二束零草價銀二百五十八兩五錢九分三釐零地畝糧二千四百六十二石六斗八升一合二勺零地畝銀一萬七百七十九兩四錢七分六釐零

雲南都司

原額屯田一萬八百七十七頃四十三畝三分

見額屯田一百一十一萬七千一百五十四

畝一分八釐零糧三十八萬九千九百九十二石三斗三升三勺零

貴州都司

原額屯田九千三百三十九頃二十九畝三分

見額屯田三十九萬二千一百一十一畝六分一釐零糧九萬三千八百一十一石七斗四升三合六勺零

武備志卷五十五

原額屯田

十二

原額屯田一萬二千三百八十六頃見額屯田二萬九千一百五十八頃六十六畝一分零糧二十五萬三千二百一石三升零

以上共原額屯田八十九萬三千二百七十二頃四十八畝九分三釐見額屯田六十五萬五千五百一十二頃八畝七分二釐

見額糧米四百三十三萬五千二百八十五石

九斗三升六合三勺。

見額草二百五十九萬九千六百九十二束。

見額銀九萬三千五百兩九錢八分六釐四毫六絲。

見額鈔五萬六千九百四十貫。

茅元儀曰：養軍而不困民，法莫善於屯田。國家原額屯田八十九萬三千一百七十二頃餘，今所存六十五萬五千五百一十二頃餘。然屯法之壞，不特失其額也，一壞於餘糧之免半，洪熙行寬大之

武備志卷百廿五 屯田 屯田今切 一三

政命免餘糧六石，是捐其半也。是時大臣違道干譽，不能為經遠之計。夫舉天下之軍藉食於屯，一旦失其半，何以足軍國之需？再壞於正糧之免盤，宣德十年始下此令。正統二年，率土行之，不知正糧納官，以時給之，可以免貧軍之花費，可以平四時之市價，可以操予奪之大柄。今免其交盤，則正糧為應得之物，屯產亦遂為固有之私典。賣迭出，頑鈍叢生，不可收拾。端在於此。今屯糧日虧，徵發日甚，不取之此，必取之彼。易欺者民，則倍徵而不

以為苛難制者，軍遂棄置而不敢問。非法之平也，况取者已竭，亦將為不可誰何之人。兼軍受其貧，而豪右獨專其利乎？歷朝以來，皆知修屯法之善，卒未有能舉之者。徒以疆界難清，豪強難抑，徵催難整耳。愚以清疆界，莫如嚴丈量。丈量，則寸壤不可隱。故相以丈量犯江南巨室之怒，然國受其利。此左驗也。抑豪強，莫如撫貧弱。貧不應得者，與應得之人，則眾心得而禍不可煽矣。整催徵，莫如調屯官。今各督其衛，恃為固有，必以一以軍政之法，分

武備志卷百廿五 屯田 屯田今切 十四

調賢能等，其繁簡一有不稱，置之重典，則人人凜凜，不敢刁恣矣。然後復正餘糧二十四石之額，復上倉交盤之制，即以今田等之，可得米三千一百四十六萬四千五百七十六石，除正糧以食其十之三，尚可得餘糧一千五百七十三萬二千二百八十八石。今京軍不過十二萬，南京軍額不滿四萬，盡補天下失伍之額，不過一百四十六萬。除屯軍外，不過九十八萬餘，用其米三之二，足以養矣。截長補短，盡取給於此，更不煩轉輸之勞，而歲有

兩歲之支、苟足九年之蓄、則繕險治器、皆可取給、更以其餘、設預備之倉、補饑荒之缺、軍有餘食、民無暴取、野無棄土、國有積儲、雖井田復興、內政復作、不能過也、但經理之時、向拋荒者、未免有牛種開濬之費、在邊外者、未免有築堡防禦之勞、然築堡卽所以修邊、開濬乃所以永利、牛種之費、止在一時、苟兼行錢法、取之裕如、不足煩當宁之慮也。

防風茅元儀輯

軍資乘

餉二

屯田水利一

茅子曰吾聞之地與水相需故屯田而不知水利不能也水利不外於二道曰疏渠曰築堤而其關紐在于水器有水而無器不能節宣也而井者所以助渠之所不及近世徐詹事光啓採泰西國人工

武備志卷一百三十六

軍資乘

屯田水利一

一

一

所傳之說斟酌而次叙之其論水器濬井之法甚詳且篤故採之以告後世

異域水法一

用江河之水 爲器一種

龍尾車記

龍尾車者河濱挈水之器也治田之法旱則挈江河之水入焉潦則挈田間之水出焉治水之法淺澗則挈水而入方舟焉疏濬則挈水而出舂錘焉不有水之器不得水之用三代而上僅有桔槔東

武備志卷一百三十六

軍資乘

屯田水利一

一

一

漢以來盛資龍骨龍骨之制日灌水田二十畝以四三人之力旱歲倍焉高地倍焉駕馬牛則功倍費亦倍焉溪澗長流而用水大澤平曠而用風此不勞人力自轉矣枝節一壞全車悉敗焉然而南土水田支分櫛比國計民生于焉是賴即茲器所在不爲無功已獨其人終歲勤動尚憂衣食乃至北土旱災赤地千里欲拯斯患宜有進焉今作龍尾車物省而不煩用力少而得水多其大者一器所出若決渠焉累接而上可使在山是不憂高田築爲堤塍而出之計日可盡是不憂潦歲與下田去大川數里數十里鑿渠引之無論水稻若諸水生之種可以必濟即黍稷菽麥木棉蔬菜之屬悉可灌溉是不憂旱濬治之功出水當五分之一今省十九焉是不憂疏鑿龍蟠之斗旱熯之年上源枯竭穿渠旁引多用此器下流之水可令復上是不憂漕也蓋水車之屬其費力也以重水車之重也以障水以帆風以運旋本身龍尾者入水不障水出水不帆風其本身無銖兩之重且交纏相發

可以一力轉二輪、透互連機、可以一力轉數輪、故用一人之力、常得數人之功、又向所言風與水、能敗龍尾之車、也在鶴膝斗板、龍尾者無鶴膝、無斗板、器居水中、環轉而已、湍水疾風、彌增其利、故用風水之力、而常得人之功、若有水之地、悉皆用之、竊計人力、可以半省、天災可以半免、歲入可以倍多、財計可以倍足、方於龍骨之類、大略勝之、然而千慮之一、以當起于可也、智士用之、曲盡其變、不盡方來、或者無煩覲縷焉、

武備志卷三十三 軍器類 輪 也 甲 利 一

龍尾者、水象也、象水之宛委而上升也、龍尾之物有六、一曰軸、軸者轉之主也、水所由以下而為上也、二曰墻、墻者以束水也、水所由上也、三曰圍、圍者外體也、所以固抱也、四曰樞、樞者所以為利轉也、五曰輪、輪者所以受轉也、六曰架、架者所以制高下也、承樞而轉輪也、六物者具、斯成器矣、或人焉、或水焉、巧者運之、不可勝用也、

一曰軸

圓木為軸、長短無定度、視水之深淺、斟酌焉、而為

之度二十五分其軸之長、以其二為之徑、木之圓必中規而上下等、以八繩附臬之法、八平分其軸之周、直繩而施之、墨軸之兩端、因直繩之兩端而施之、墨八繩之交、得軸之心也、以八平分之一分為度、以度八繩之墨、皆平行相等而為之界、以句股求弦之法、兩界斜相望而墨為之弦、弦之竟、軸而得一螺旋之墨、因螺旋之墨而、立之墻、為螺旋墻、墻之間而得螺旋之溝、為螺旋溝、螺旋溝者、水道也、軸得一墨焉、則得一墻焉、一溝焉、水得一道焉、或二

武備志卷三十三 軍器類 輪 也 甲 利 一

之或三之四之以上同、於是多則均、一則專、惟所為之、既墻而圍之、既建而逆之、而轉之、水則自螺旋之孔入也、水之入於螺旋之孔也、水自以為已下也、而不自知其已上也、故曰軸者轉之主也、水所由以下而為上也、

注曰、圓與圓同量、水淺深者、下文言句四股二弦五、則岸高九尺者、軸之長當一丈五尺也、凡作軸、皆度岸高、以三五之法、準之二十五分之二者、如軸長一丈、則徑八寸、如所載第一軸立

面圖已丁長一丈則丁丙之徑八寸也此略言
軸欲大耳若徑至三寸以上不嫌長丈八寸以
上不嫌長二丈也軸過小則水爲之不升八繩
附臬者周禮樹八尺之臬縣八繩下垂皆附于
臬今軸身作線大略似之也八平分者如軸兩
端圖甲乙丙丁戊圍爲軸之周所分甲乙乙丙
等八分者平分度也軸之兩端臥其軸各作已
甲過心線依法分之即上下合也次于軸兩端
之邊依所分各界兩兩相對各作平行直線八

武備志卷五十六 軍器 一 射 四 射 射 五

線附木皆平直是爲八平分軸之周如立面圖
已丁庚丙諸線是也次于兩端各作甲已丁丙
諸線則得軸兩端之各庚心也以八平分之一
爲度者謂以甲乙爲度從庚至辛作庚辛辛壬
等短界線至丙而止八線皆如之各線之短界
線皆平行皆相等也墨爲之弦者從庚向癸依
句股法作庚癸斜弦線內纏之至子外纏之至
丑至寅至卯至辰斜纏軸面竟軸而止則得一
螺旋線也單線則爲單牆單溝也若欲爲雙溝

者則平分庚丑線得午從午外上向已丙下向
未亦依法作螺旋線也若作四槽者又平分庚
午于壬依法作之欲作三槽六槽九槽者先分
軸爲九平分欲作五槽十槽者先分軸爲十平
分依法作之

二曰牆

軸之上因各螺旋之繩而立之牆牆之法或編之
或累之皆塗之牆之兩端不至于軸之兩端其至
也無定度惟所爲之以樞之短長稱之八分其軸
長以其一爲牆之高可減也不可加也牆其累之
也欲堅而無墮也其編之也欲密而平也其塗之
也欲均而無罅也兩牆之間謂之溝溝水道也水
行溝中而牆制之使無下行也故曰牆者所以束
水也水所由上也

注曰編牆之法削竹爲柱依螺旋之線而立之
每立一柱即與軸面之八平分長線爲直角如
立柱于本篇一圖之午即柱爲垂線與庚丙長
線爲直角也而又與軸兩端之丙丁爲一直線

武備志卷五十六 軍器 一 射 四 射 射 六

也若本篇二圖之癸丙是也削柱欲均安柱欲正列柱欲順立柱欲齊既畢則以繩編之略如織箔之勢繩以麻或紵或菅或布或篾惟所爲之既畢以瀝青和蠟或和熟桐油融而塗之或以生桐油和石灰瓦灰塗之或以生漆和石灰瓦灰塗之凡瀝青加蠟與桐油取和澤而止石灰瓦灰相半桐油或漆和之取燥濕得宜而止累墻之法取柔木之皮如桑椹之屬剝取皮裁令廣狹相等以瀝青和蠟依螺旋之線層層塗

武備志卷百三十六 軍器 鑿木 七

而積之累畢如前法塗之既畢而兩墻之間成螺旋之溝水從溝行而墻不漏者是墻之善也八分之一者如軸長八尺則墻高一尺此亦略言高之所至也一以下任意作之故曰可減不可增一法若欲爲長軸則墻之高與軸之徑等

三曰圍

墻之外削版而圍之版欲無厚墻之兩端順墻柱之勢穿軸而立四柱焉依墻之高而束之環圍板之端入于環圍之外以鐵爲環而約之長者中分

圍之長以鐵環約之又長者三分其長以兩環約之圍之板其相合也與其合于墻之上也皆合之以塗墻之齊圍之外皆塗之以受雨露也圍其合也欲無罅圍之合于墻也欲無罅有圍故水入螺旋之孔而不絕無罅故水行於螺旋之溝而不洩則水旋而上也故曰圍者外體也所以爲固抱也注曰圍之板量圍徑之大小與其長酌全體之重輕而制厚薄焉其長竟墻其廣一寸以上視圍徑之小大增損之太廣而合之則角見也其

武備志卷百三十六 軍器 鑿木 八

內面稍剝之以就墻之圓外面者圍既合而削之當墻之盡穿軸爲四柱者所以居環而受圍也如本篇三圖之卯寅辰午等是也環以堅韌之木爲四弧弧各加于環柱之上合之成環焉環之下方或爲溝焉居中以受圍板之端或居內或居外爲刻而受之如爲溝于末此居中也爲刻于申此居外也于酉居內也鐵環之束在兩端者與木環相抵卯午也戌亢也或中分約之者心斗是也若兩中環者則在尾與箕也或

不用鐵環以繩約之而塗之齊與劑同合以塗
 墻之劑者瀝青和蠟或油灰或漆灰也若塗圍
 之周者則漆灰為上油灰次之瀝青和蠟者恐
 不耐暑日也為下而欲速成則用之欲解而時
 修則用之是者暑日架之則以苦蓋之水入于
 螺旋之孔者孔在環之內軸之外四柱之中戊
 亥角亢之間是也雖下向必入者以迤故水趨
 于圍也既其出則在卯寅辰午之間矣一法墻
 之兩端以二圓版蓋之開圍板之下端而水入
 武備志卷百三十六軍資集 斷 屯田水利一 九

四曰樞

軸之兩端鐵為之樞當心而立之樞之用在圍輪
 在圍若在軸者皆圍之輪在上樞方其上樞之上
 輪在下樞方其下樞之下方之者以居輪立樞欲
 正欲直不正不直者輕重不倫也既正既直輕重
 均轉之如將自轉焉則雖大而無重也故曰樞者
 所以為利轉也

注曰當心者本篇一圖之庚心也樞之大小長

短無定度量全體之輕重制大小焉量輪之所
 在與地之所宜制短長焉輪所在者有七下方
 詳之也方則止故可以居輪正者當庚之心直
 者與軸端圓而為直角與軸上八平分線俱為
 一直線也求正尚有軸端諸線可憑求直稍難
 焉今立一試法視一圖軸兩端諸分線以規一
 抵軸端邊之乙一抵樞之頂心為度次去乙抵
 戊量之又去戊抵乙量之皆至于樞之頂心者
 即樞直也

五曰輪

輪有七置輪有三式七置者當圍之中焉圍之兩
 端焉軸之兩端焉兩樞焉在圍者夾其圍而設之
 輻輳之末周之以輻焉輻樹之齒焉在軸與樞者
 方其處而入之較較樹之齒焉凡輪皆以他輪之
 齒發之其疾徐之數視輪與他輪之大小焉其齒
 之多寡焉故輪欲密附而少為之齒輪附而齒
 他輪大而齒多則其未出也必疾矣故曰輪者所
 以為受轉也

注曰輪有七置者因地勢也量物力也相大小而制徐疾也在圖之中者本篇四圖之丁是也在圖之兩端者丙與戊是也在軸之兩端者乙與巳是也在兩樞者甲與庚是也若車大而軸長出水之地高則在丁矣若平地受水而用人力畜力風力者當在甲乙丙矣用水力當在戊巳庚矣夾圍之輻子丑之類是也辛者容圍之空也壬癸朝也寅卯之類齒也方其處者軸與樞當受穀之處也辰入樞之空也戊入軸之空

武備志卷五十二 軍器 輞 田水利 十一

也午穀也酉亦穀也未申亥角之類皆齒也他輪者或人車或馬牛羸車或風車或水車之輪也此諸車之輪者非謂其大臥輪也蓋指接輪焉接輪者農家所謂撥子是也試言人車則有臥軸也臥軸之一端有接輪臥軸之上有拐木也今于甲乙丙任置一輪焉如置在軸之乙輪即臥軸之接輪交于乙輪人踐拐木而轉之接輪與乙輪相發也若馬牛羸車及風車則有臥軸也臥軸之兩端皆有接輪今以其一交于

乙輪以其一交于彼車之大卧輪駕畜馬馱風馬而轉之接輪與乙輪相發也若水轉之車則有卧軸也卧軸之一端有接輪卧軸之上有立輪立輪之外有受水之筵也今于戊巳庚任置一輪焉如置在軸之巳輪即以卧輪之接輪交于巳輪水激于筵而臥軸為之轉接輪與巳輪相發也疾徐之數與他輪相視者如乙巳之輪齒十二人車之接輪齒十二是拐木一轉而得一轉也如樞輪之齒八而人車之接輪齒十六

武備志卷五十二 軍器 輞 田水利 十二

是拐木一轉而得二轉也人車之接輪齒二十四是一轉而得三轉也若樞輪之齒八而駕畜馱風之卧輪齒七十二是一轉而得九轉也故曰輪欲密附密附則齒為之少他輪欲大大則齒多然而密者過密焉則力為乏不任大者過大焉則遲故曰因地勢量物力相大小而制徐疾焉今圖樞輪之齒八軸輪十二圍輪十六約略作之非定率也趣欲使兩輪之交疎密相等焉長短相入焉相關相發而不滯則足矣其小

者欲無用輪方其樞之末別為衡衡之一端入于樞焉其一端植之柱焉柱之體圓又為之掉枝而首為圓孔焉以掉枝之圓孔入于柱而轉之若大者而欲無用輪則以兩掉枝同加于柱兩人對執而轉之最大者兩掉枝之末各為持衡四人或六人對持其衡而轉之

六日架

架者一上一下皆為砥柱或木焉或石焉或甃甃焉柱之植欲堅以固也下柱居水中以鐵為管施之柱首迤而上向以受下樞之末制管高下量水之勢令得入于螺溝之下孔而止也上者居岸以鐵為管施之柱首迤而下向以受上樞之末若輪與衡在上樞之末者則中樞而設之頸以鐵為山口而架樞其上出其樞之末以受輪與衡也制高下之數以句股為法而軸心為之弦弦五焉則句四焉股三焉過偃則不高過高則不升

注曰甃甃磚也堅者其本體堅固者其立基固也上柱者本篇五圖之甲乙是也下柱者丙丁

武備志卷五十六 軍實乘 附 屯田水利 十三

是也上管以受上樞戊也下管以受下樞己也句股法者一高一下如四圖之亢房線而置之令上樞之末在亢下樞之末在房也三四五者如上樞之末為亢至下樞之末為房長一丈如法置之則自下樞之末房依地平作平行線自上樞之末亢作垂線而兩線相遇于氏其亢氏線必長六尺氏房線必長八尺也若迤建于岸之側謂無從作垂線者則以句股法反用之以圍板為倒弦別作一尾箕垂線為股尾為直角

作尾心橫線為倒句若尾箕長一尺五寸偃仰移就之令尾心長二尺即心箕必二尺五寸而亢房線必合三四五之句股法也凡圍板長一丈水高必六尺求多焉不可得相水度地制器者以此計之若水過深岸過高器不得過長則累接之法亦以接輪交而相發也

武備志卷一百三十六

武備志卷五十六 軍實乘 附 屯田水利 十四

武備志卷一百三十七



防風茅元儀輯

軍資乘

餉三

屯田水利二

異域水法二

用井泉之水 爲器二種

玉衡車記 專備車附

玉衡車者井泉挈水之器也既遠江河必資井養

武備志卷一百三十七 軍資乘 新 屯田水利二

井汲之法多從綆缶養發朝夕未覺其煩所見高原之處用井灌畦或加轉輪或藉桔槔似爲便矣乃俛仰盡日潤不終畝聞三晉易勤汲井灌田旱燠之歲八口之力晝夜勤動數畝而止他方習惰既見其難不復問井灌之法歲旱之苗立視其稿饑成已後非殍則流吁可憫矣今爲此器不施綆缶非藉轉輪無事桔槔一人用之可當數人若以灌畦約省夫力五分之四高地植穀家有一井縱令大旱能救一夫之田數家共井亦可無饑餓流

亡之患若資飲食則童叟一人足供百家之聚矣且不須俛仰無煩提挈略加幹運其捷若抽故煙火會集之地一井之上尚可活一災民也

玉衡者以衡挈柱其平如衡一升一降井水上田如酌矣焉玉衡之物有七一曰雙筒雙筒者水所由代入也二曰雙提雙提者水所由代升也三曰

壺壺者水之總也水所由續而不絕也四曰中筒中筒者壺水所由上也五曰盤盤者中筒之水所由出也六曰衡軸衡軸者所以挈雙提下上之也

武備志卷一百三十七 軍資乘 附 屯田水利二

七曰架架者所以居庶物也七物者備斯成器矣更爲之機輪焉巧者運之不可勝用也

注曰酌突泉水上出也

一曰雙筒

鍊銅或錫爲雙筒其圓中規而上下等半其筒之長以爲之徑下有底中底而爲之圓孔以其底之半徑爲孔之徑筒之旁齊于底而樹之管管外出而上迤也管之容其圓中規管之下端杼之以合于筒開筒之下端爲指孔融錫而合之于管管之

上端亦扞之既樹之則與筭之邊為平行三分其底之徑以其一為管之徑底之圓孔為之舌以揜之舌者方版方版之旁為之樞底孔之旁為之紐樞入于紐如戶焉而開闔之舌之開闔與管之孔無相背也紐居左則管居右舌其合于底也欲密管之孔合于筭之孔欲利而無罅樞紐之動也欲不滯凡水之入也必從其底之孔也有舌焉而開闔之開之則入闔之則不出左開則右闔矣是左入而右不出也是恒有一孔焉入而終無出也故

武備志卷五十三 軍器 鑄 重利 二

曰雙筭者水所由代入也
注曰凡徑皆言圓孔也肉不與焉如本篇一圖
甲至乙丙至丁是也半長為徑者徑三寸則筭長六寸如丁丙廣三寸則甲丁長六寸也半徑為孔者徑三寸孔徑一寸五分如丁丙三寸則辛壬一寸五分也上迤者斜迤而上如戊至己丙至庚也扞者斜削之如戊至丙己至庚是也揜長圓也欲與戊丙之孔合也融錫合之小針也管之上邊與筭邊平行將以合于壺之下孔

也己庚是也三分之一者底徑三寸則管徑一寸未至申之度也方板者丑寅卯午是也樞者卯辰午是也紐者癸子是也舌如橐籥之舌以樞合紐今丑卯之板恒加于辛壬孔之上向丙而閉闔之也

二曰雙提

旋堅木以為砧其圖中規而上下等曷知其中規而上下等也砧之大入于雙筭也欲其密切而無滯也展轉之上下之猶是也斯之謂中規而上下

武備志卷五十三 軍器 鑄 重利 四

等當砧之心而立之柱三分其砧之徑以其一為柱之徑柱之短長無定度以水之深也井之為也斟酌焉而為之度柱之上端為之方柄而入于衡凡水之入也入于雙筭之孔也孔有舌焉砧升則舌開而水為之入砧降則舌合而水為之不出水之入而不出者舌也舌之開闔者砧也砧之上下者柱也舌闔矣水不出矣砧又下焉水將安之則由筭之管而升于壺左右相禪也故曰雙提者水所由代升也

注曰：碯形如截蕉，本篇一圖酉戌亥角是也。其高不言度者，趣其入于箭，也不轉側動搖而已矣。若為鼎足之柱，以固之，即無厚可也。三分之一者，碯徑三寸，則柱徑一寸，如酉角三寸，則元氏一寸也。凡雙箭入井，近下則水濁，近上則水竭。故柱之短長，宜量水深與井高也。枘，笋也。當房心之上，刻而方之，為尾箕是也。

三曰壺

鍊銅以為壺，壺之容半加于雙箭之容，其形楯圓。

武備志卷五十七 軍器考 第五 箭 五

腹廣而上下弁之，弁之度視廣之度，殺其十之二。當其弁而設之，蓋壺之底為楯圓之長徑，設二孔焉，皆在其徑，孔之楯圓其大小也。與管之上端等融錫而合之，壺之兩孔各為之舌，而揜之。舌之制如箭中之舌也。壺之內當兩孔之中而設之，紐兩舌之樞，悉係焉，而開闔之。左右相禪也。當蓋之中為圓孔焉，而合于中箭，蓋之合于壺也。欲其無鏽也，既成以鐵為雙環，而交纏束之，常其合而錮之。以錫以備繕治，夫水之入于管也，左右禪也，而鏽

無出也。水從管入者，以提柱之逼之也。則上衝而壺之舌為之開，以入于壺。水勢盡而彼舌開，則此闔矣。是代入于壺也，而終無出也。其代入也，壺為之恒滿，而上溢其終無出也。而有箭之容，以俟其底之入也。故曰：壺者水之總也。水所由續而不絕也。

注曰：半加容者，如之又加半焉。如雙箭共容四升，則壺容六升也。弁，斂也。腹廣而上下弁，如本篇二圖甲乙丙丁形是也。蓋者，戊巳庚辛也。楯圓之長徑，底圖之乙丙是也。二孔者，未申也。酉戌也。皆在其徑者，二孔之心在乙丙線之上也。二孔楯圓者，如酉戌短乾亥長，以合于一圖之未申巳庚也。二舌者，寅卯也。辰午也。紐者，子丑也。以樞合紐，令寅卯之板恒加于未申孔之上，向丙而開闔之也。辰午加于酉戌，亦如之。左右相禪也。蓋之圓孔，庚辛是也。蓋合于壺者，巳戊加于甲丁也。雙環纏束者，本篇三圖之角元氏房是也。既錮之，又束之者，水力大而易濶也。

武備志卷五十七 軍器考 第五 箭 五

六

房是也。既錮之，又束之者，水力大而易濶也。

四曰中筩

鍊銅或錫以為中筩中筩之徑與長筩旁管之徑等中筩之下端為敞口以關於蓋上之孔融錫而合之其長無定度量水之出于井也斟酌焉而為之度或銅錫之中筩裁數寸其上以竹木焉續之竹木之筩之徑必與下筩之徑等其上出之徑寧縮也無贏也水之入于壺也代入也而終無出也則無所復之也必由中筩而上故曰中筩者壺水所由上也

武備志卷五十七 軍器集 新 留不刊 七

注曰中筩者本篇三圖之坎艮庚辛是也上出之徑必縮于下合之徑者所以為出水之勢也

五曰盤

鍊銅或錫以為盤中盤之底而為之孔以當中筩之上端融錫而合之盤底之旁為之孔而植之管管外出而下迤也盤之容與壺之容等管之徑與中筩之徑等管之長無定度其下迤也及于索水之處也中筩之水其上溢也盤畜之管洩之故曰盤者中筩之水所由出也

注曰本篇四圖之甲乙丙丁盤也丙丁為孔以合于中筩之上端上端者三圖之坎艮也底旁之孔者戊己也下迤者己庚也

六曰衡軸

直木為衡衡之長無過井之徑雙提之柱其相去也視雙筩雙提之上柄入于衡之兩端其相去也視雙提直木為軸軸長于衡而無定度圍其尾去首二尺而圍其頸當頸尾之中而設之鑿當衡之中而設之柄衡也軸縱也鑿柄而合之欲其固

武備志卷五十七 軍器集 新 留不刊 八

也軸展側焉衡低昂焉提上下焉左右相禪也故曰衡軸者所以挈雙提上下之也

注曰衡之長本篇四圖之壬辛是也柄入于衡者子丑是也軸之長卯午是也卯尾午首辰頸也衡軸鑿柄之合寅是也鑿孔也衡橫軸縱卯辰子丑之交加也

七曰架

井之兩旁為之柱或石焉或甌甌焉或木焉柱之上端為山口山口者容軸之園也以利轉也軸之

首設之小衡與衡平行也長二尺或三尺小衡之兩端設二木而三合之如句股以小衡為弦句股之交立之柄持其柄而搖之以轉軸也水之中穿井之脇而設之梁橫亘焉梁之上為二陷以居雙箭之底欲其固也中其陷而設之孔稍大于雙箭之底孔水所從入也梁居水中其木必榆榆為木也無味水不受之變梁在其下柱在其上車所由孔安而利用也故曰架者所以居庶物也

注曰本篇四圖之卯亥也辰乾也柱也當辰卯

武備志卷三十一軍器錄 雜 古水利二 九

為山口者以容軸之圓也小衡者申未也三合者未申酉為三角形也酉戌柄也立之柄者立柄于酉戌酉未為直角也坎艮梁也角亢氏房陷也心尾陷中孔也

若欲為專箭之車則為專箭專柱而入之中箭如恒升之法而架之而升降之其得水也當玉衡之半井狹則為之

注曰專一也架法見恒升篇

恒升車記 雙升車附

恒升車者井泉挈水之器也其用與玉衡相似而更速焉更易焉以之灌畦治田致為利益矣若為之複井井之底為竇而通之以大井瀦水以小井為箭而出之則無用箭也若江河泉澗索水之處過高龍尾之力有不能至則用是車焉挈水以升架槽而灌之或迤而建之以當龍尾

恒升者從下入而不出也從上出而不息也恒升之物有四一曰箭箭者水所由入也所以束水而上也二曰提柱提柱者水所由恒升也三曰衡軸

武備志卷三十一軍器錄 雜 古水利二 十

衡軸者所以挈提柱上下之也四曰架架者所以居庶物也四物者備斯成器矣更為之機輪焉巧者運之不可勝用也

一曰箭

刺木以為箭箭之長無定度下端所至居水之中已上則易竭已下則易濁上端所至出井之上度及于索水之處而止箭之徑無定度因井之大小索水之多寡斟酌焉而為之度箭之容任圓與方其圓中規其方中矩而上下等箭之周以鐵環約

之環無定數，視筭短長，斟酌焉而為之數。筭之下端為之底，欲其密而無漏也。中底而為之孔，孔之方圓反其筭，若圓筭而方孔，七分底之徑，以其四為孔之徑。若方筭而圓孔，七分底之徑，以其五為孔之徑。孔之上，象孔之方圓為之舌而掩之。如玉衡之雙筭，掩之欲其密而無漏也。開闔之欲其無滯也，筭之上端為之管，管外出而下逸也。本廣而末狹也，水從孔入焉，既入而提柱之勢，能以舌掩之，既掩而提之，提之則從管而出也。故曰：筭者，水

所由入也，所以束水而上也。

注曰：玉衡之雙筭與中筭為二，此則合之。筭入于井，量井淺深，筭長短而置之。近上，越恒得水而止。近下，越無受濁而止。與玉衡同也。圓筭用竹，尤簡。用木，則方筭為易焉。如本篇一圖：甲乙丙丁，圓筭也；丙丁，其底也；戊己，底方孔也；庚辛壬癸，方筭也；壬癸，其底也；子丑，底圓孔也；寅方舌也；酉，圓舌也；甲卯辛卯，管也；辰午未申之屬，環也。環之多寡，疎密，越不漏而止。餘見玉衡篇。

二曰提柱

鍊銅以為砧，圓者中規，方者中矩。砧之大，入于筭也。欲其密切而無滯也，展轉之上下之，猶是也。當砧之心而設之孔，孔之方圓，孔之徑皆與筭底之孔等。孔之上，為之舌以掩之。舌之制，如筭底之舌也。直木以為柱，柱有二式：一用長，一用短。用長者為實取之柱，用短者為虛取之柱。實取之柱，其砧入于水而升降焉。其長之度，不及于筭之底，上出于筭之口，其出于筭之口無定度，越及于衡而止。

虛取之柱，無用長，入筭數尺而止。升降于無水之處，以氣取之。欲挈之，先注水于砧之上，高數寸，以閉其罅而喻之。凡井淺者，實取焉；井深者，虛取焉。五分其筭之徑，以其一為柱之徑。砧之合于柱也，鍊銅或鐵為四足，隅立于方砧之四維。方孔之四旁而皆上聚之，聚之度，越不害于舌之開闔而止。以其聚合于柱之下，錙合之欲其固也。砧之厚，以其枝于隅足也。可無厚，既合而入于筭，砧降而底之舌為之掩。砧升則開之，則水入掩之，則水

不出一升一降是水恒入而不出也既入之水而
砧降焉則無復之也則上衝于舌而入于砧之孔
砧升而砧之舌爲之掩一升一降是水恒入而不
出也兩入而不出則溢于筒而出常如是虛者實
者同于是故曰提柱者水所由恒升也

注曰玉衡之提柱與壺之孔之舌爲三此則合
之又玉衡之水皆實取此有虛取之法焉氣法
也凡砧之入于筒求密切而無滯也求密切之
法成砧而入之能無漏者國工也不能無漏者

武備志卷五十七 陣法 十三

稍弱其砧之徑以韃芻之屬皮革之屬附于砧
之四周焉附之法若砧厚者稍刻其周之上下
如鼓木當其刻而刻爲陷環既附而堅束之砧
薄者則爲兩重之砧夾其韃或革以隅足貫之
而繫之柱如本篇二圖之甲乙是也四足者丙
丁戊酉是也砧者巳庚辛壬也砧之孔癸子也
其舌丑寅也砧可無厚無厚則輕餘見玉衡篇

其曰衡

直木以爲衡衡之長無定度量筒之大小水之淺

深多寡焉長則輕衡之兩端皆綴之石以爲重其
兩重等五分其衡二在則三在後而設之鑿直木
以爲軸軸之長無定度量其兩端中分其長而設
之柄衡衡也軸縱也鑿柄而合之欲其固也軸之
兩端各爲山口之木而架之中分其衡之前而綴
之提柱綴之欲其密切而利轉也抑其後重而提
柱爲之升揚其後重則前重降而提柱隨之也提
柱之降也實取者挹水而升于砧也其升也則下
入于筒而上出于筒也虛取者降而得氣焉氣盡

武備志卷五十七 軍器 十四

而水繼之故曰衡者所以挈提柱上下之也

注曰氣盡而水繼之者天地之間悉無空際氣
水二行之交無間也是謂氣法是謂水理凡用
水之術率此一語爲之本領焉本篇三圖之甲
乙衡也丙丁兩石重也戊巳衡也子衡軸之交
也庚辛壬癸山口之木也寅提柱也綴之于丑
卯辰筒上端也午管也餘見玉衡篇

四曰架

木爲井幹以持筒持之欲其固也筒之下端爲盤

以承之盤與筭合之欲其固也中盤而爲之孔孔之徑稍強于筭底之孔之徑盤之下爲鼎足而置之井底

注曰本篇四圖之卯未辰午井幹也加于地平之上申戌酉亥之間爲正方之空夾筭而持之丁戌井面地平也巳庚井底也辛壬癸盤也辛子壬丑癸寅盤足也

若欲爲雙升之車則雙筭焉如玉衡之法而架之而升降之此升則彼降用力一而得水二也是倍

武備志卷一百三十七 雜錄 十五

利于恒升也尤宜于江河

注曰力一水二者一升一降各得水一焉無虛用力也恒升者一升一降而得水一也架法見玉衡篇

防風茅元儀輯

軍資乘

餉四

屯田水利三

異域水法三

用雨雪之水 爲法一種

水庫記

水庫者積水之處也澤國下地水之所都平原易

武備志卷百三十八 軍資乘 屯田水利三

野厥田中中引河鑿井斯足用焉若乃重山複嶺
陡澗迅流乘水之急激而自上廢人用器厥利尤
大矣別有天府金城居高乘險江河溪澗境絕路
殊鑿井百尋盈車載纆時逢亢旱涓滴如珠或乃
絕徼孤懸恒須遠汲長圖久困人馬乏絕若斯之
類世多有之臨渴爲謀豈有及哉計莫如恒儲雨
雪之水可以御窮而人情狃近未或先慮及其已
至坐稿而已亦有依山掘地造作塘池以爲旱備
而彌旬不雨已成龜坼徒傷挹注之易窮不悟滲

漏之寔多矣西方諸國因山爲城者其人積水有

如積穀穀防紅腐水防漏滲其爲計慮亦略同之

以故作爲水庫率令家有三年之畜雖遭大旱遇

強敵莫我難焉又上方之水比于地中陳久之水

方于新汲其蠲煩去疾益人利物往往勝之彼山

城之人遇江河井泉之水猶鄙不肯嘗也今以所

聞造作法著于篇請先諭之秦晉諸君子焉

水庫者水池也曰庫者固之其下使無受滲也釋

之其上使無受損也四行之性土爲至乾甚于火

武備志卷百三十八 軍資乘 屯田水利三

矣水居地中風過損焉日過損焉夏之日大旱金

石流土山焦而水獨存乎故固之故釋之水庫之

事有九一曰具具者庀其物也二曰齊齊所以爲

之和也三曰鑿鑿所以爲之容也四曰築築所以

爲之地也五曰塗塗所以爲之固守也六曰蓋蓋

所以爲之幕覆也七曰注注所以爲之積也八曰

挹挹所以受其用也九曰修修所以爲之彌縫其

闕也

注曰幕防耗損亦防不潔古人井故有幕易曰

井收勿幕齊與劑同

一曰具

水庫之物有六以備築也蓋也塗也築與蓋之物有三曰方石曰甕甕曰石卵塗之物有三曰石灰曰砂曰瓦屑塗之物三合謂之三和之灰或砂或瓦去一焉謂之二和之灰煉灰之石或青或白欲密理而色潤否者疏而不昵煉之以薪或石炭焉火不絕二日有半而後足試之法先取一石權之雜眾石而煉之既成而出之權之損其初三分之

武備志卷百三十六 雜錄 陶 甕甕 三

一此石質美而火齊得也砂有三種或取之湖或取之地或取之海海為上地次之湖又次之砂有三色亦為上黑次之白又次之辨砂之法有三探之其聲楚楚焉純砂也諦視之各有廉隅圭角純砂也散之布帛之上杵撒之悉去之不留塵全者純砂也否則有土雜焉以為齊而不固瓦之屑以出陶之毀瓦甕甕鐵石之杵白春之而從之無新焉而用其舊者水濯之日暴之極乾而後春之而從之從之為三等細與石灰同體為細屑稍大焉

與砂同體為中屑再從之餘其大者如菽為查

注曰方石甕甕者以豫為牆為蓋二物皆無定度也為牆之石取正方焉廣狹短長厚薄無定度牆厚則堅堅則久為蓋者或穹之穹之石合之其圓半規穹之法有三詳見下方也石卵者鵝卵之石也以豫為底也無之以小石代之大者無過一斤小者任雜焉凡石卵或小石欲堅潤而密理否者不固昵黏也二日有半三十時足也陶甕甕也甕甕磚也凡瓦之土勝磚之土

武備志卷百三十六 雜錄 陶 甕甕 三

用磚則謹擇之從俗作飾羅也查淳也查無用從擇其過大者去之三和之灰今匠者多用之其一則土也用土不堅以瓦屑故勝之以後法為之劑又勝之西國別有一物似土非土似石非石生于地中掘取之大者如彈丸小者如菽色黃黑孔竅周通狀如蛙窠儼然石也而體質甚輕捺之成粉春以代砂或代瓦屑灰汁在其空中委宛相入堅凝之後逾于鋼鐵近數十年前有發故水道者啓土之後鐵鏟不入百計無

所施既而穴其下方乃壞墮焉視其堊塗之灰用是物也厚半寸許耳此道由來甚久以歷年計之在漢武之世矣後此凡用和灰甚貴是物焉或作室模和灰塗之崇閣窈窕惟意所為既成之後絕勝冶銅鑄鐵矣然所在不乏計秦晉隴蜀諸高陽之地必多有之其形大段如浮石而顆細色赤黃質脆為異耳以本草質之殆土殷孽之類也其生在乾燥之處土作硫黃氣者或產硫黃者或近溫泉者火石者火井者或地

中時出燐火者即有之求之法視其處草不蒼盛茸茸短瘠又淺草之中忽有少分如斗許如席許大不生寸草者依此掘地數尺當可得也西國名為巴初刺那求得之大利于土石之工或并無瓦屑及砂以青白石末代之其細大之等與瓦屑同

二日齊

凡齊以斗斛槩其物水和之三分其凡而灰居一砂居二凍之如糜謂之甃齊三分其甃齊加水一

焉而調之謂之築齊塗之齊有三凍之皆如糜四分其凡而瓦查居二砂居一灰居一謂之初齊三分其凡而中屑居二灰居一謂之中齊五分其凡而細屑居三灰居二謂之末齊凡凍齊熟之又熟無亟于用無惜于力日再凍五日而成為新齊新齊積之恒以水潤之下濕之處窖藏而土封之久而益良

注曰凡量灰必出窰之灰凡量瓦屑必出白之屑凡量砂必日暴之砂皆言乾也如糜者今匠人所用甃墻塗墻挑而槩之之劑也太燥則不附太濕則不居加水為築劑則如稀糜沃而灌之之劑也凡治官室築城垣造墻域皆以諸劑斟酌用之和之水以泉水江水雨水雜鹵與鹹勿用也雪水之新者勿用也凡總數也

三日鑿

池有二日家池曰野池家以共家野以共野共家者飲饌焉澡滌焉共野者畜牧焉澆灌焉為家池計泉雷而曲聚之承而鍾之為野池計岡阜原田

水道之委而聚之、而鍾之、爲家池、必二以上代積
焉、代用焉、爲野池、專可也、隨積而用之、皆計歲用
之數、而爲之容、積二年以上者、遞倍之、或倍其容、
或倍其處、爲家池、平其底、中底而爲之、坎、坎深二
尺、以淳其垢、三分其底之徑、以其一爲坎之徑、牆
方則稱圓、則固、大者圓之、小者方之、大者圓而方
者、小則不畏深也、牆之周、或壁立、或下侈而上弇
之、侈弇之數、無定度、雖爲之土囊之口、可也、若上
侈而下弇、則寡容也、中侈而上下弇、則難爲牆也、

武備志卷三十三 軍實乘 餉 粟米類 七

無所取之、或爲之複池、限之以牆、中牆而爲之、竇
以通之、小者槩之、大者牖之、互輸寫之、可杼清而
去濁也、代積而代用也、若山麓原田陂池之地、則
爲壺漏之池、高下相承、互輸寫之、爲野池、利淺、以
羣飲六畜、以溉田、方其墻、迤其一面、以爲涂、欲爲
深者、迤其底、漸深之、無坎爲野池、擇磽确之地、不
宜稼、而水轉焉者、可也、是化無用爲有用也、

注曰、共與供同、雷簷溝也、容者、通高下、廣狹所
容受多寡之數也、度池尺寸、計容多寡、用盤量

倉窖術、在九章算之粟米篇、專獨也、遞倍者、二
年則二倍、三年則三倍也、倍容者、倍其大、倍處
者、倍其多也、倍大法、亦用立方立圓術、酌量作
之、在九章算之少廣篇、方則稱者、或稱其室、或
稱其庭、兩方相稱也、方墻而大懼、或墮焉、圓如
井周、相恃爲固、上弇不墮、亦此理也、侈、廣、弇、斂
也、如本篇一圖之甲乙丙丁、方池也、辛壬癸子
圓池也、二形之外、或有爲長方者、方之屬也、有
六角八角以上諸角形者、圓之屬也、惟所爲之、

武備志卷三十三 軍實乘 餉 粟米類 八

未暇詳也、戊巳、丑寅、底坎也、乙庚、辛壬、壁立之
墻也、卯辰、午未、戌房、氏亢、上弇之池也、卯未、戌
角、土囊之口也、複池、兩池並也、墻之竇多寡、大
小高下、任意作之、槩木、杙也、凡牖與槩、或旁滌
者、附之以煖木之皮、而塞之、壺漏之池者、從上
而下、位置如刻漏之壺、其開竇輸寫、亦若漏水
相承也、如本篇二圖之甲乙、複池也、丙丁、限墻
也、午壬、申、竇也、戊巳、庚、辛、壺漏之複池也、壬、其
竇也、癸、子、丑、寅、卯、辰、壺漏之三複池也、酉、與、戌、

皆其竇也三以上任意作之其接連之處如庚至巳丑至子淺深高下亦任意作之迤之以爲涂令人畜皆遷迤而下恒及水際也凡岡阜之下山陵之麓其地瀝脂故不宜稼其勢建甌水則積之牲降于阿取飲既便掣以灌田趨下易達也

四曰築

築有二下築底旁築牆築底者既作池平其底則以木杵杵之或以石礎礎之杵之礎之欲其堅也
武備志卷三十三 軍實錄 節 貴粟三 九
依池之周而爲之牆或方石焉或甃甃焉甃之以甃齊之灰甃必乘其界牆量池之小大淺深而爲之厚不厭厚若複池則爲共池而中甃其限牆仍甃爲行水之竇壺漏之複池則各爲池而空行水之竇也牆畢以鵝卵之石或小石墊之其底厚五寸以上不厭厚既墊之復杵之或礎之不厭堅無惜其力亦欲其平也既堅既平以築齊之灰灌之又灌之滿焉實焉平焉浮于石而止復杵之或礎之有隙焉復灌之滿實平而止中底之坎亦杵之

亦牆之亦墊之而灌之如法作之凡底與牆之交礎杵或不及焉則以邊杵築之其墊與灌必謹察之而加功焉壺漏之竇居水之衝必謹察之而加功焉凡牆皆以方長之石爲之緣若遇大石焉而鑿之池以石爲之底與牆與緣徑塗之有闕焉而爲之縫亦杵之而牆之而緣之而墊之而灌之如法作之野池或土或石皆如之

注曰乘界俗言騎縫也緣池面壓口也縫補也

本篇三圖之甲乙丙木杵也下邊杵也戊石礎

武備志卷三十三

軍實錄 節 貴粟三

十

也巳辛巳庚甃牆也庚辛石墊也木篇二圖之甲乙卽共池也以意度之江海之濱平原易野土疏善壤必以甃牆處于山者如秦如晉厥上駢剛陶復陶穴壁立不墜若斯之處掘地爲池雖無甃牆而徑塗之不亦可乎同志者請嘗試之

五日塗

衆畢候池之底既乾其十之八掃除之過乾則水沃之而後塗之塗之先以初齊厚五分池大者加

二分之一池之底及周連塗之連塗之則周與底之交無罅也塗畢以木擊擊之欲其平以實也次日又擊之有罅焉以鐵槩槩之乾則以水沃而槩之無罅而止三日以後皆如之俟其乾十分之六而塗之中齊中齊之厚減其初二分之一亦擊之槩之次日以後皆如之候其乾十分之六而塗之末齊末齊之厚減其次二分之一亦擊之槩之次日以後皆如之候其乾十分之五以鐵槩摩之有罅焉以水沃而摩之周與底中坎之周與底復池

武備志卷三十八 軍器 飾 雷木三 十一

之水竇皆同之凡周與底之交若竇必謹察之而加功焉凡塗甌甌之牆或燥而不眠以石灰之水遍灑之作堊色乾而後塗之則眠凡塗石池與土池野池與家池皆同法凡擊欲其堅如石也摩欲其密如脂也欲其瑩如鏡也堅密以瑩更千萬年不滌也

注曰本篇四圖之甲木擊也乙鐵槩也凡三和之灰無所不可用欲厚則四塗之五塗之任意加之四塗者初一中二末一五塗者初一中三

未一末塗以飾宮室之牆欲令光潤者以雞子清或桐油和之如法擊摩之欲設色以所用色代瓦屑而和之石色為上草木為下

六白蓋

家池之蓋有二曰平之曰穹之平有二曰石版曰木版皆平而幕之為之孔以出入水穹有三曰券穹曰斗穹曰蓋穹方池皆券穹正方者或為斗穹圓池之屬皆蓋穹券穹者形覆券也又如截竹折其半而覆之兩和為之立牆斗穹者形覆斗也方

武備志卷三十八 軍器 飾 雷木三 十一

其隅而四牆之趨其頂也皆以圓蓋穹者其形蓋也中高而旁周皆下垂凡穹之空皆半規皆去緣尺而甃之甃之法皆架木以為模緣而成之甃以石則治之以趨規若甌甌亦以趨規之模造之無之則以甃齊加損而合之穹之下為之竇以出入水在野者或穹之不則苦之或露之

注曰平蓋出入之孔有二一居中當底坎之上以挹其滯汗也一近池之緣注水入之挈水出之大小皆無定度也本篇四圖之丙丁戊己庚

券穹也丁戌戊巳方池兩緣也丁丙戌和墻也
 丙庚穹背也辛壬癸子丑斗穹也辛壬癸丑方
 池緣也子穹頂也依丑辛直線為墻漸狹而上
 以趨子其丑子辛子皆圓線餘三同之而結于
 子也寅卯辰午未蓋穹也寅卯未辰圓池緣也
 午穹頂也旁周趨上皆為圓線其全空正如立
 圓之半也空皆半規者謂丁丙戌丑子壬未午
 寅皆半圓形也如是則固去緣尺者池口為道
 將跨池以居梁也趨規之勢今工人謂之橋房
 形也

武備志卷三十三 軍資乘 雜 田園三 十三

七日注

凡家池以竹木為承雷展轉達之其將入于池也
 為之露池迎輻輳之水蹙積焉以渟其滓既澱而
 後輸之露池之緣為竇焉以入于池露池之底為
 竇焉而他渫之皆以脾或以槩而節宣之凡雨之
 初零也必有滓也長夏之雨也必有酷熱之氣也
 則啓其下竇而池渫焉度可入也者塞之啓其上
 竇而輸之若水之來與地平不能為下竇者則澱

與注者
 高魚食
 謂之遠

其滓以時出之為新池候乾極而注之新注之水
 不食也既浹月更注之而後食之為二池者歲食
 經年之水為三池者歲食三年之水是恒得陳水
 焉水陳者良若為復池者既注之澄而後啓中墻
 之竇而輸之空池復注之如是更積之是恒得澄
 水焉凡池既盈而閉之則畜之金魚數頭是食水
 蟲或鯽魚是食水垢野池注之山原之水遂以畜
 諸魚可也魚之性有與牛羊相長者也
 注曰澱下凝也露池不幕也如本篇五圖之甲

武備志卷三十三 軍資乘 雜 田園三 十四

八日挹

乙丙露池也丁上竇也戊下竇也新注不食灰
 氣入焉味惡也魚與牛羊相長者如鯽食羊豕
 之惡而肥鯉食鱒之惡而肥也
 家池之水深其挹之則以龍尾之車更深者為之
 玉衡之車恒升之車無立其足則以大石為墜關
 巨木而置之無夾其筭則跨池為梁而置之既出
 而為槽以達之若挈瓶施橋焉亦從其梁中底之
 坎既澱焉為喻筭以去其澱喻筭者截竹而通其

節或卷銅錫馬兩端塞之中底而為之孔孔之徑當底三分之一上端之旁為之孔無過三分之一指可揜也揜其上孔而入之水至于底而啓之則自下孔入者皆澱也既盈揜而出之而傾之如是數入焉澱盡而止凡施筒亦從其梁野池之灌畦若田也亦以三車挈之置車亦如之池大者無跨其梁則跨之隅

注曰足謂龍尾之下樞也玉衡之雙筒恒升之筒底也筒者玉衡之中筒恒升之筒上端也

式備志卷之三十八 軍資乘 河屯田水利

十五

汲井繩也本篇五圖之巳庚辛石關巨木也壬癸梁也子丑喻筒也寅喻筒之底孔也卯旁孔也未申梁跨其隅也

九日修

池無新故或漂焉修之則用細潤之石春之從之與灰同體亦與同量煮水百沸而投之和之日乾之復春之從之煮水投之如是四焉春而從之牛乳汁和之以塗其隙或以生漆和而塗之注曰同體等細也同量等分也

龍尾一圖

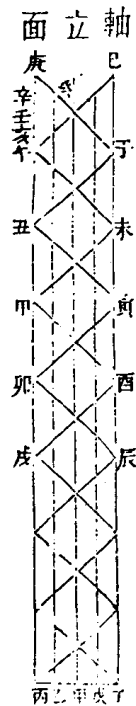
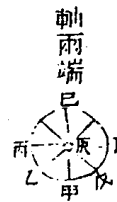

式備志

卷之三十八 軍資乘 河屯田水利

十五

龍尾二圖

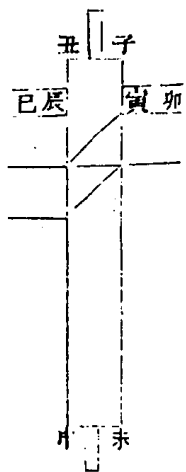
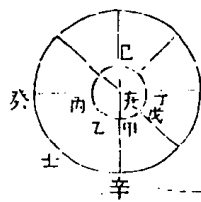

龍尾三圖

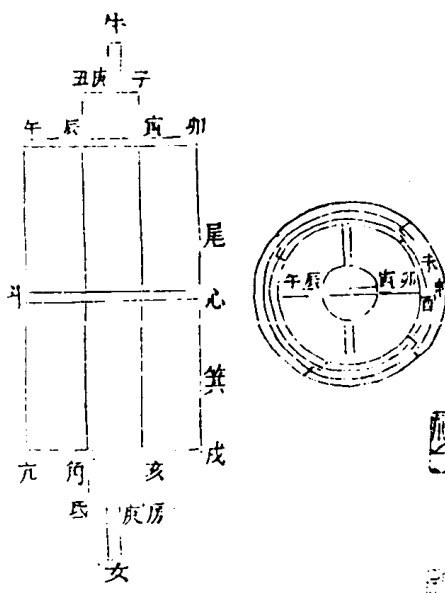

龍尾四圖

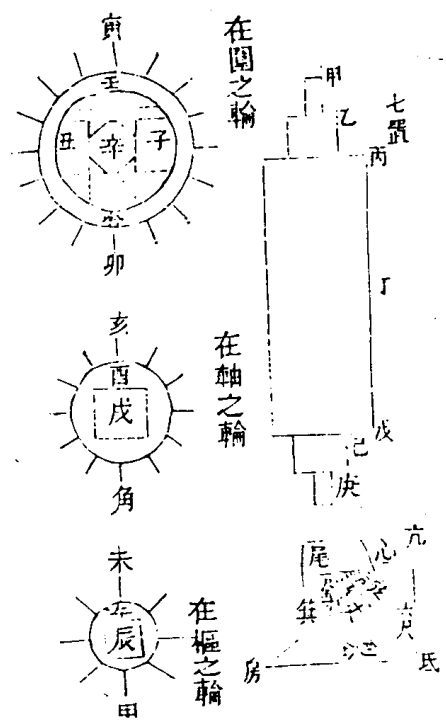

武備志 卷一百一十五 軍資乘 前 屯田水利 十六

龍尾五圖

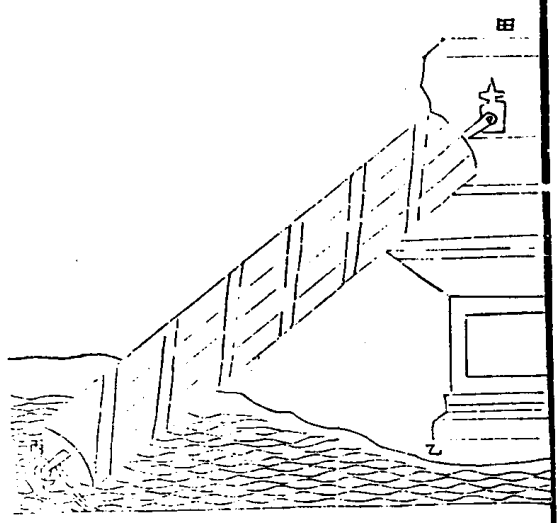

玉衡一圖

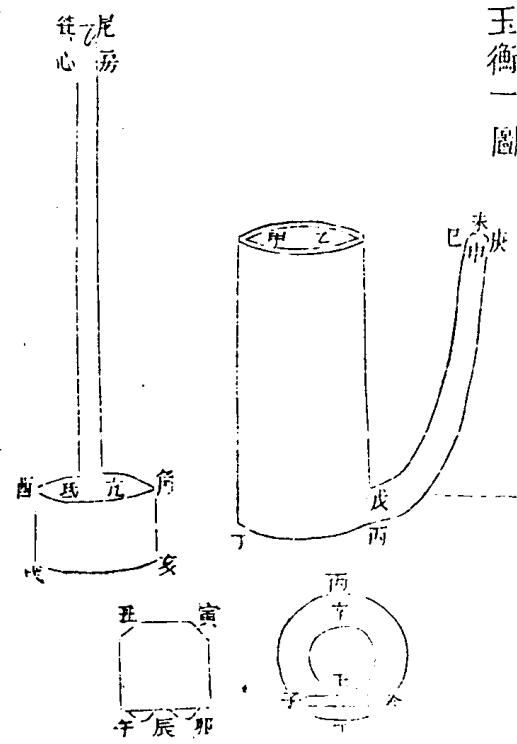

武備志 卷一百一十六 軍資乘 前 屯田水利 十六

玉衡二圖

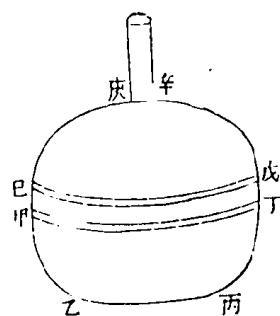

圖底

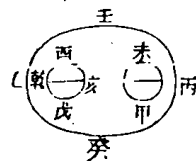

圖底

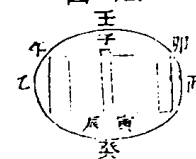

武備志 卷四十六 軍器乘 節 屯田水利 九

玉衡三圖

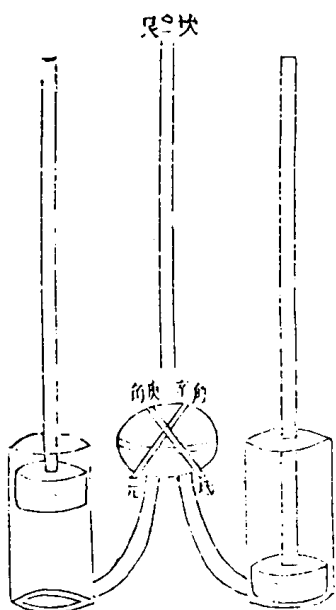

玉衡四圖

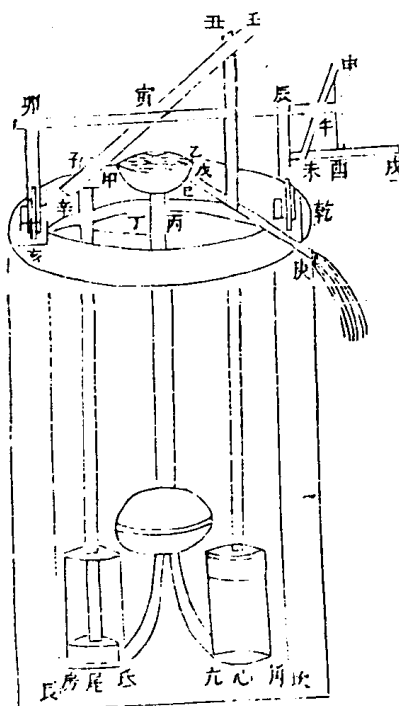

恒升一圖

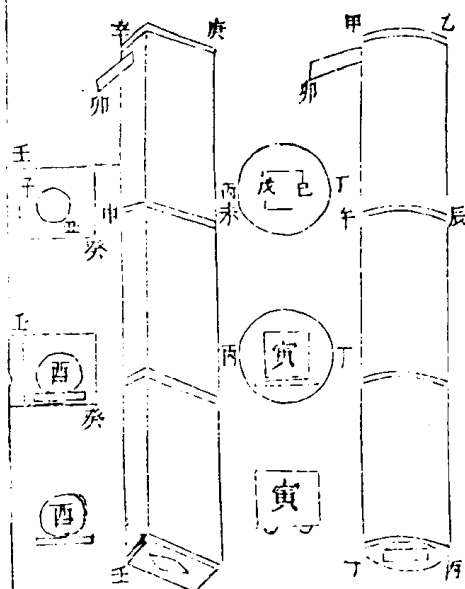

武備志 卷四十六 軍器乘 節 屯田水利 二十

恒升二圖

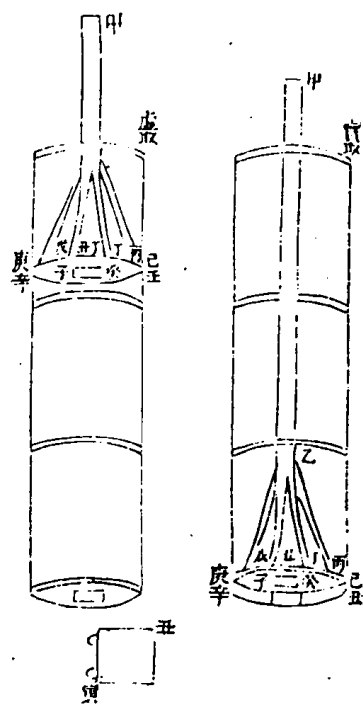

恒升三圖

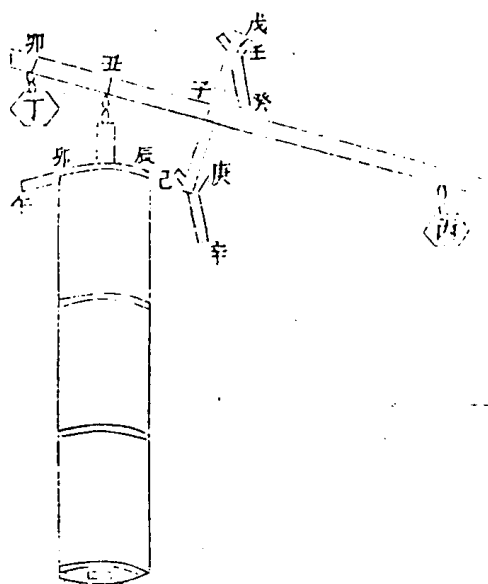

武備志

卷恒三 軍資乘 砲屯田水利

三

恒升四圖

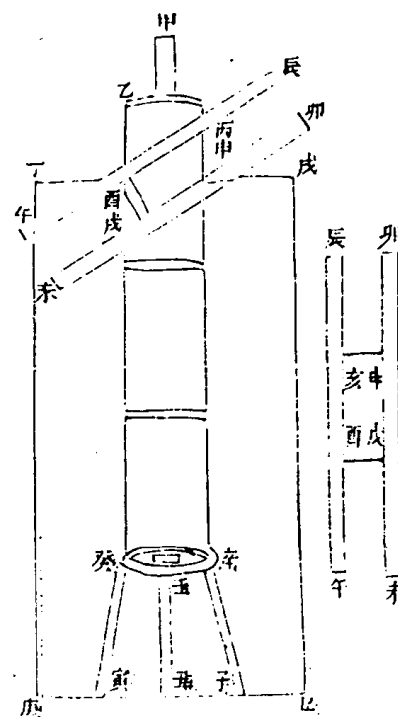

水庫一圖

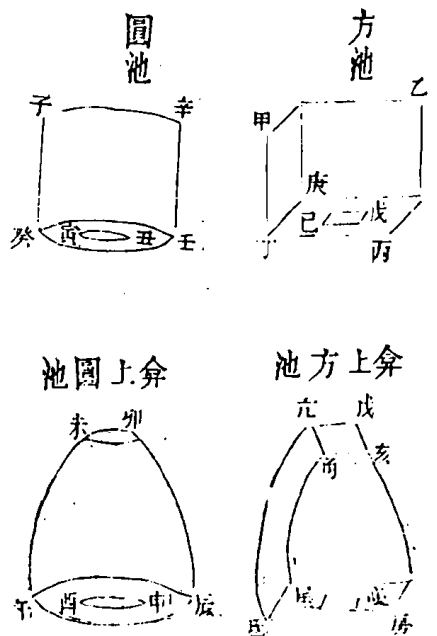

武備志

卷恒三 軍資乘 砲屯田水利

三

水庫二圖

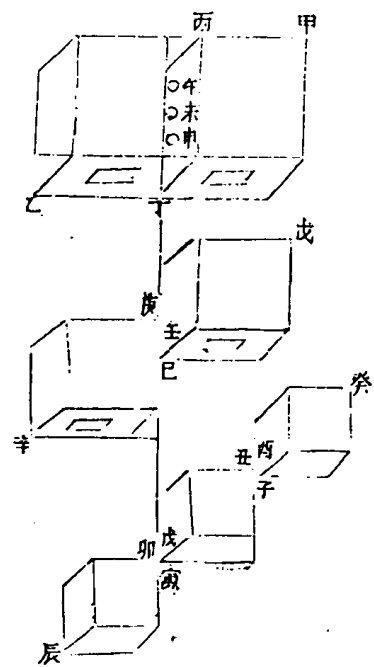

水庫三圖

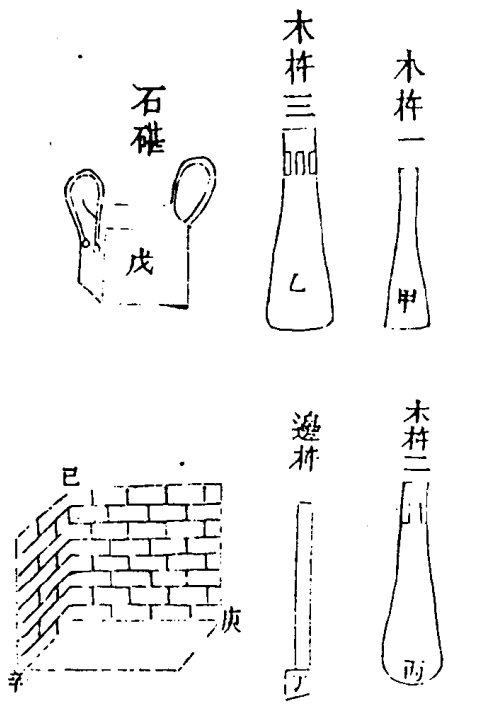

水庫四圖

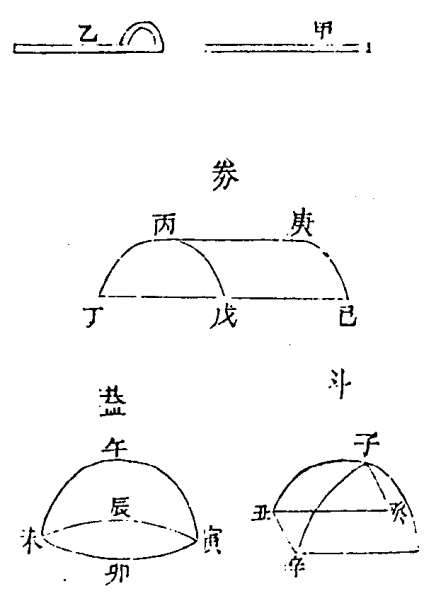

水庫五圖

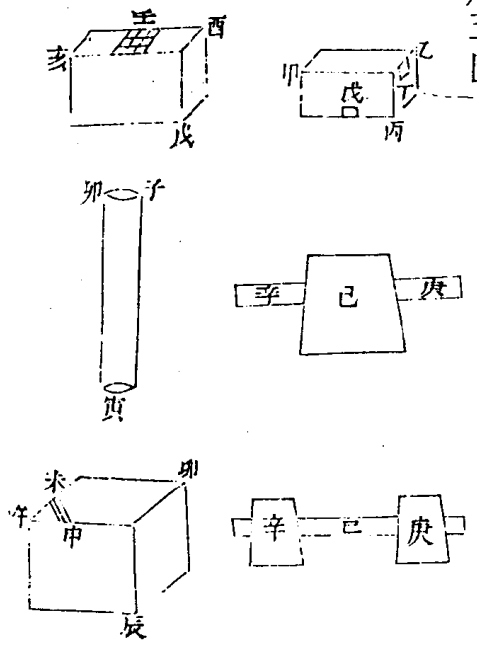

武備志 卷三十六 軍營 附 屯田水利 三十三

茅子曰屯田資于水其引水蓄水之法已詳哉右簡矣乃平原曠地溝洫未講則資井之法不得不求也并之脉常苦不通井之味常苦于惡故相水試水者兢兢焉軍所聚掘井而飲蓋三軍之命在於呼吸焉其相與試更切也採前書之水法附餘而誠之

水法附餘

高地作井未審泉源所在其求之法有四

第一氣試

武備志卷百廿八 軍容 術 七百八十三 子五
當夜水氣恒上騰日出即止今欲知此地水脉安在宜掘一地窖於天明辨色時人入窖以目切地望地面有氣如煙騰騰上出者水氣也氣所出處水脉在其下

第二盤試

望氣之法曠野則可城邑之中室居之側氣不可見宜掘地深三尺廣長任意用銅錫盤一具清油微微遍擦之窖底用木高一二寸以指盤偃置之盤上乾草蓋之草上土蓋之越一日開視盤底有

水欲滴者其下則泉也

第三缶試

又法近陶家之處取瓶在坯子一具如前銅盤法用之有水氣沁入瓶缶者其下泉也無陶之處以上甕代之或用羊羝代之羊羝者不受濕得水氣必足見也

第四火試

又法掘地如前篝火其底煙氣上升蜿蜒曲折者是水氣所滯其下則泉也直上者否

鑿井之法有五

第一擇地

鑿井之處山麓為上蒙泉所出陰陽適宜園林室屋所在向陽之地次之曠野又次之山腰者居陽則太熱居陰則太寒為下鑿井者察泉水之有無斟酌避就之

第二量淺深

井與江河地脉通貫其水淺深尺度必等今問鑿井應深幾何宜度天時旱澇河水所至酌量加深

幾何而為之度去江河遠者不論

第三避震氣

地中之脉條理相通有氣伏行焉強而密理中人者九竅俱塞迷悶而死凡山鄉高亢之地多有之澤國鮮焉此地震之所由也故曰震氣凡鑿井遇此覺有氣颭颭使人急起避之俟洩盡更下鑿之欲候知氣盡者繩燈火下視之火不滅是氣盡也

第四察泉脉

凡掘井及泉視水所從來而辨其土色若赤填土武備志卷百八軍資乘 雜音考三七其水味惡赤填黏土也中為甃為瓦者是若散沙土水味稍淡若黑填土其水良黑填者色黑稍黏也若沙中帶細石子者其水最良

第五澄水

作井底用木為下磚次之石次之鉛為上既作底更加細石子厚一二尺能令水清而味美若井大者於中置金魚或鯽魚數頭能令水味美魚食水蟲及土垢故

試水美惡辨水高下其法有五凡江河井泉雨雪之水試法並

兵法以水章

三軍不惡故辨水其關係然河少井水利者多

第一煮試

取清水置淨器煮熟傾入白磁器中候澄清下有沙土者此水質惡也水之良者無滓又水之良者以煮物則易熟

第二日試

清水置白磁器中向日下令日光正射水視日光中若有塵埃細縑如游氣者此水氣惡也水之良者其澄澈底

第三味試

水元行也元行無味無味者真水凡味皆從外合之故試水以淡為主味佳者次之味惡為下

第四稱試

有各種水欲辨美惡以一器更酌而稱之輕者為上

第五紙帛試

又法用紙或絹帛之類色瑩白者以水蘸而乾之無跡者為上也

武備志卷百八軍資乘 雜音考三八

茅子曰：泰西水法，其可資於屯田者，盡採之。他稍遠者，弗錄也。中原舊有水磨桔槔二法，水磨載在農書，桔槔有圖可考，并載之。

水磨

農書曰：凡欲置水磨，必當選擇用水地，所先儘並岸，澗水激轉，或別引溝渠，掘地棧木棧上，置磨以軸轉磨，中下徹棧底，就作臥輪，以水激之，磨隨輪轉，比之陸磨，功力數倍。此臥輪磨也。又有引水置閘，甃為峻槽，槽上兩旁植木架，以承水激輪軸。

武備志卷百廿六

軍器

水磨

二十九

要別作豎輪，用擊在上臥輪，一磨其軸末，一輪傍撥，周圍木齒，一磨既引水注槽，激動水輪，則上傍二磨隨輪俱轉，此水機巧異，又勝獨磨。此立輪連二磨也。復有兩船相傍，上立四楹，以茅竹為屋，各置一磨，用繩纜於水急中流船頭，仍斜插板木，湊水拋以鐵爪，使不橫斜，水激立輪，其輪軸通長，旁撥二磨，或遇泛漲，則遷之近岸，可許移借，比之他所，又為活法。磨，庶與利者度而用之。水轉連磨，其制與陸轉連磨不同，此磨須用急流。

大水以湊水輪，其輪高闊，輪軸圓至合抱，長則隨宜，中列三輪，各打大磨一槩，磨之周圍，俱列木齒，磨在軸上，閣以板木，磨傍留一狹空，透出輪輻，以打上磨木齒，此磨既轉，其齒復傍打帶齒，二磨則三輪之功，互撥九磨，其軸首一輪，既上打磨齒，復下打碓軸，可兼數碓，或遇天旱，旋於大輪一週，列置水筒，晝夜溉田數頃，此一水輪，可供數事，其利甚博。嘗至江西等處，見此制度，俱係茶磨所兼，碓具，用搗茶葉，然後上磨，若他處地分間有溪港，大水，做此輪磨，或作碓碾，日得穀食，可給千家，誠濟世之奇術也。

武備志卷百廿六

軍器

水磨

三

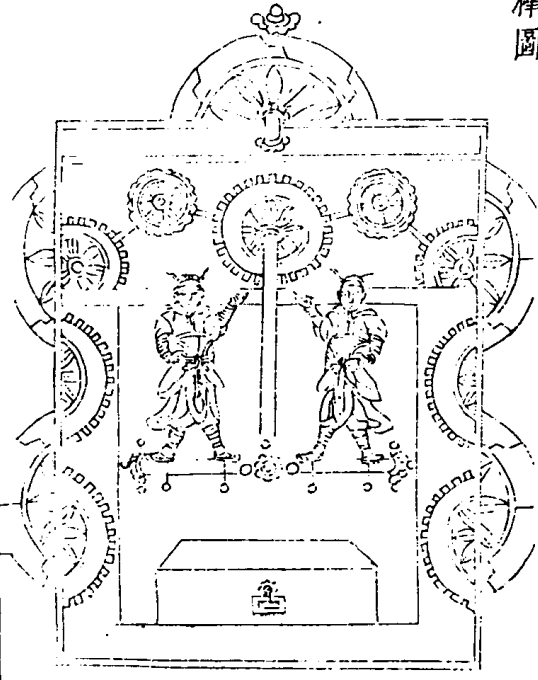
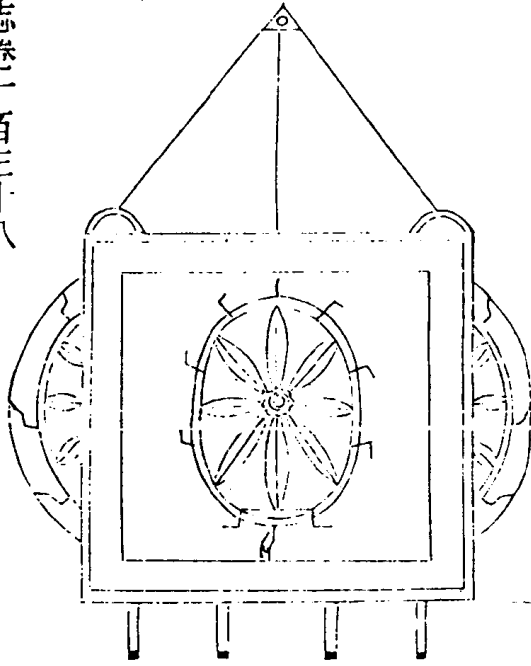

武備志卷一百三十九

防風茅元儀輯

軍資乘

餉五

河漕一

茅子曰運於水運於陸費不可同日語也軍所聚運必至焉豈特京師哉然遠而險莫京師若也言京師而天下之形勢略盡矣漢之京師在長安運諸州之粟冒砥柱之險而達於渭唐之京師亦在武備志卷百三十九 軍資乘 餉五 河漕一

長安運江淮之粟以入于汴自汴入洛而通于渭別有一道沂大江入漢口自丹江抵武關陸運而致之此西通秦之大略也宋之京師在汴則秦之半耳元在燕燕之形始與秦異故自江達淮自淮入河由徐州經山東濬泉開水僅而能達而其功不克就故終元之世取足于海運焉本朝定鼎金陵運豫章荆楚之粟自江而順流運吳越之粟循江而會江口至便也後改卜燕京則始終元人之功而其績緒見古所未創矣此北通燕之大略也

大約言秦燕而極天下河漕之變其非此者僅半之三之一耳今秦之運道故在自汴而入渭須加濬築汴之下固晏然也自荆楚而抵京口長江一帆唯自越抵燕事創而未有以詔後故錄其全圖所以遵時也所以告來也

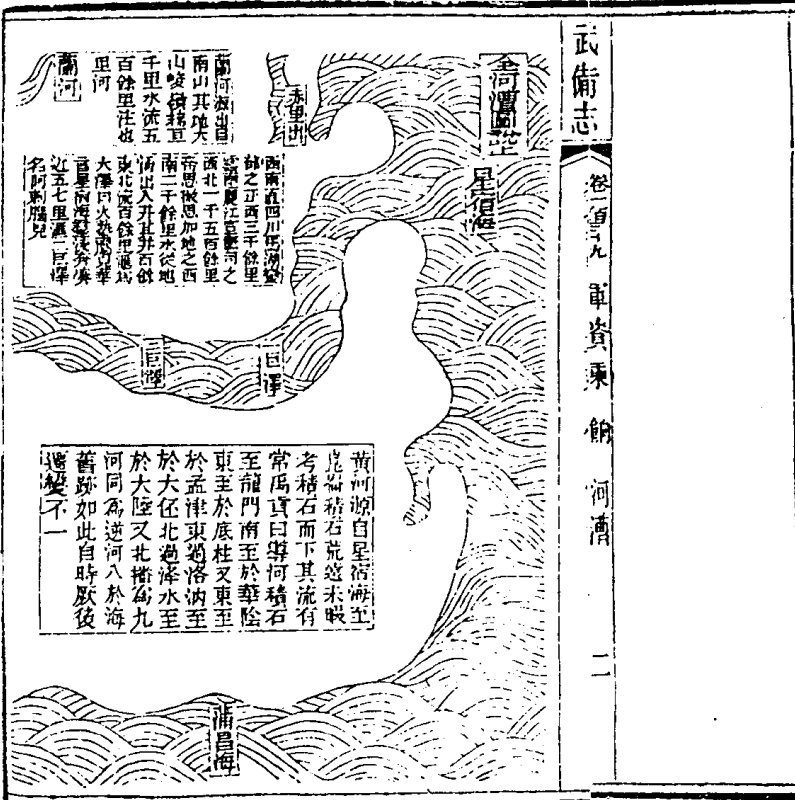

武備志 卷百三十九 軍資乘 餉五 河漕一

黃河源自星宿海至崑崙積石荒遠未暇考積石而下其流有常禹貢曰導河積石至龍門南至於華陰東至於底柱又東至於孟津東過洛汭至於大伾北過澤水至於大陸又北播為九河同為逆河入於海舊跡如此自時厥後遷變不一

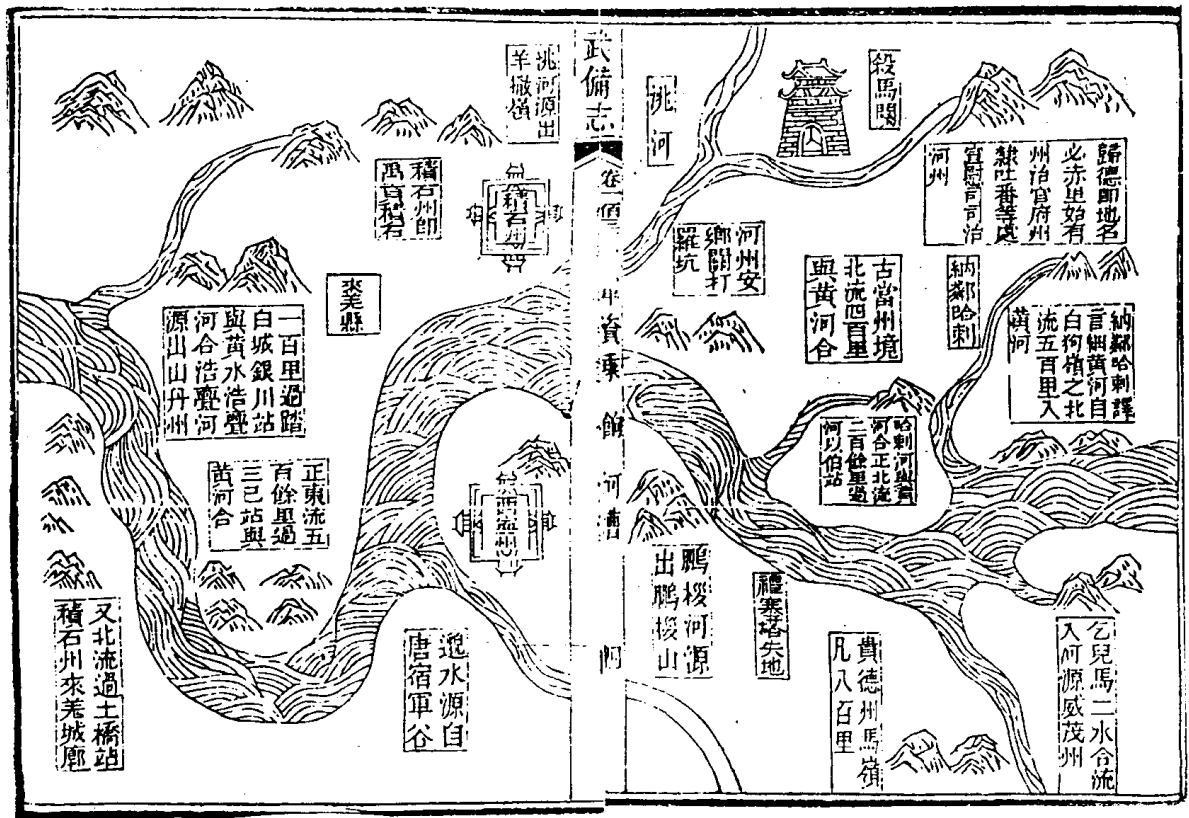
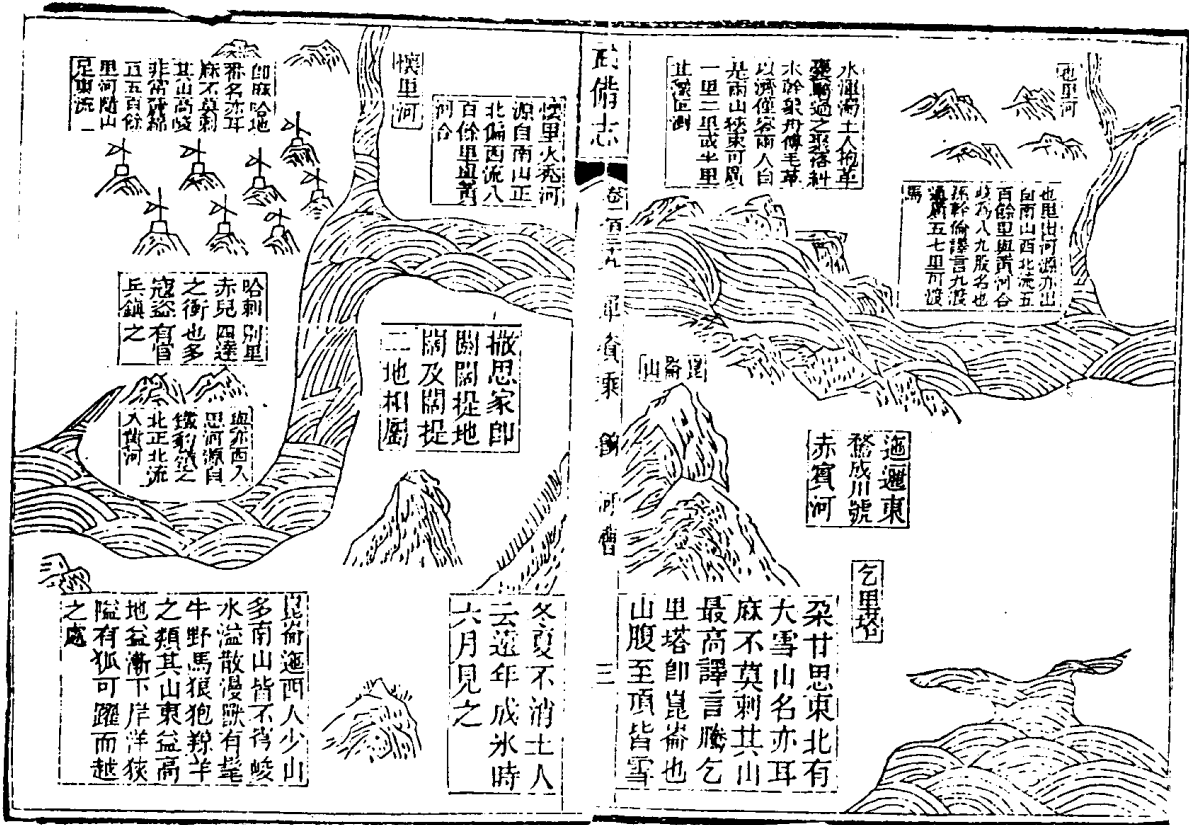

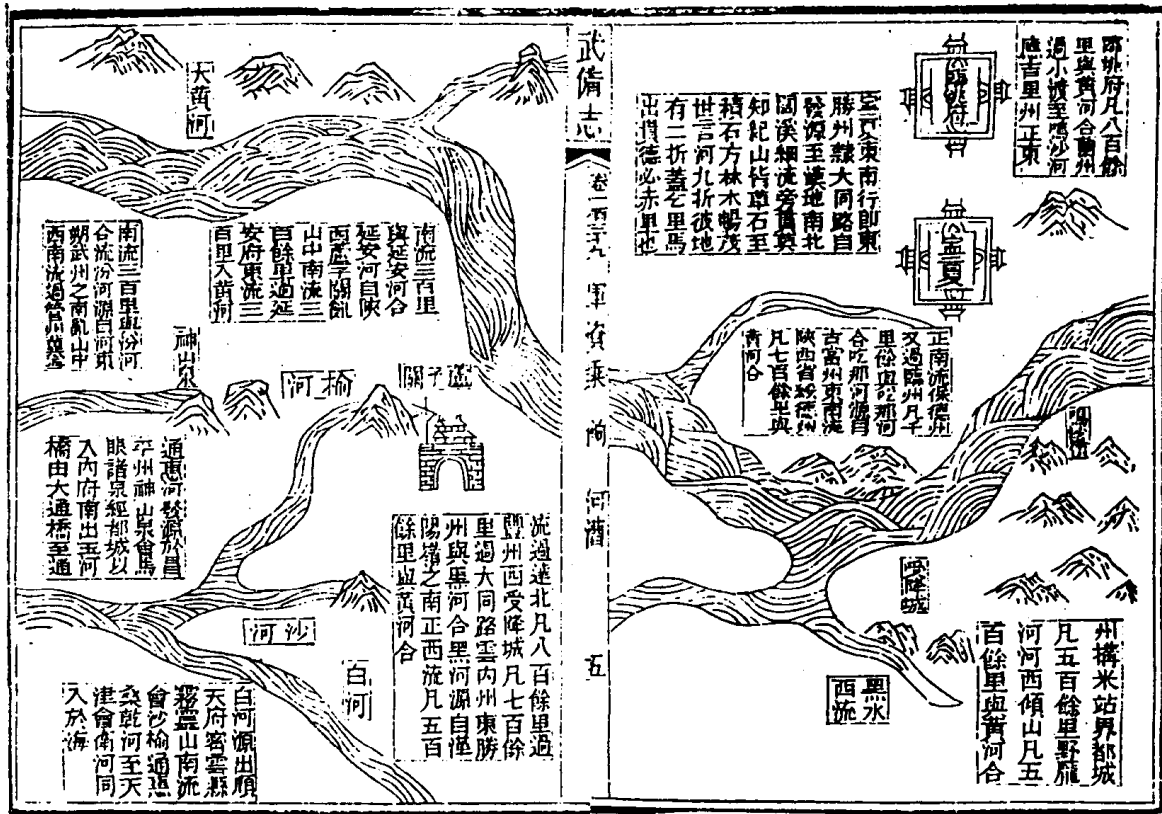

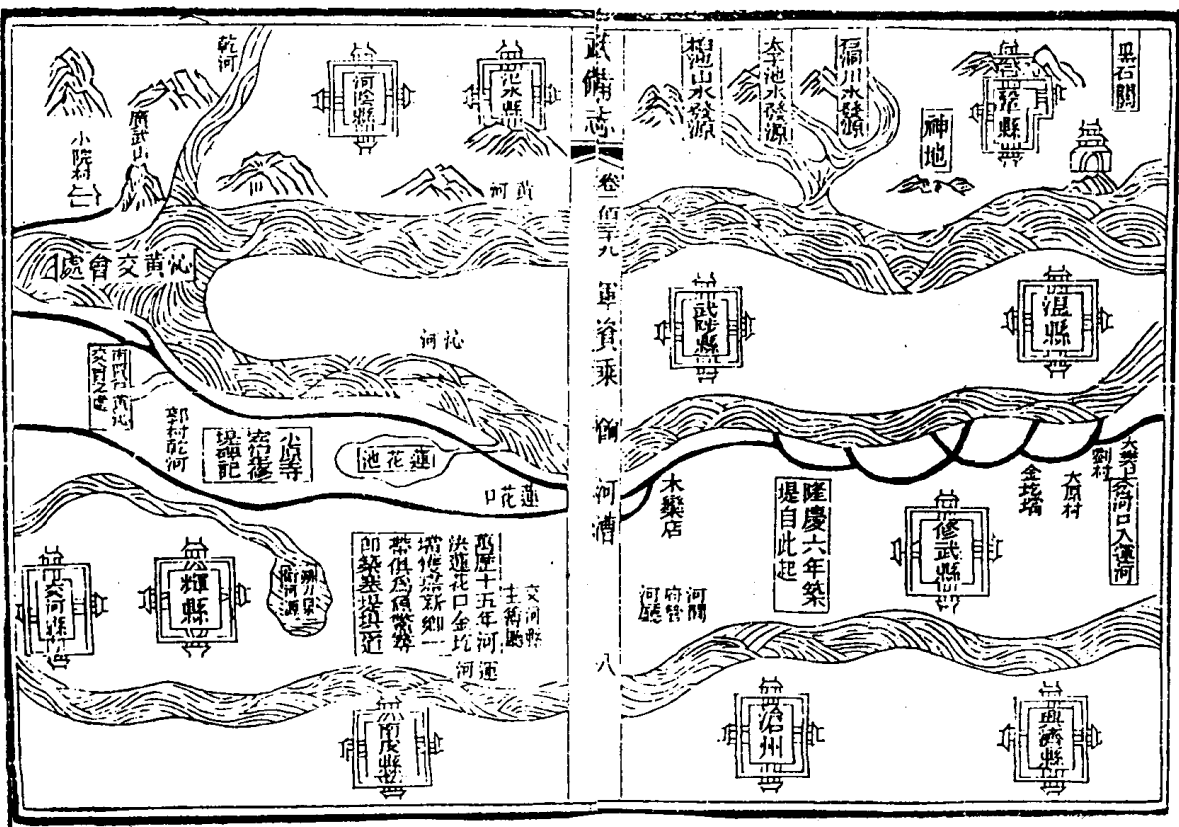
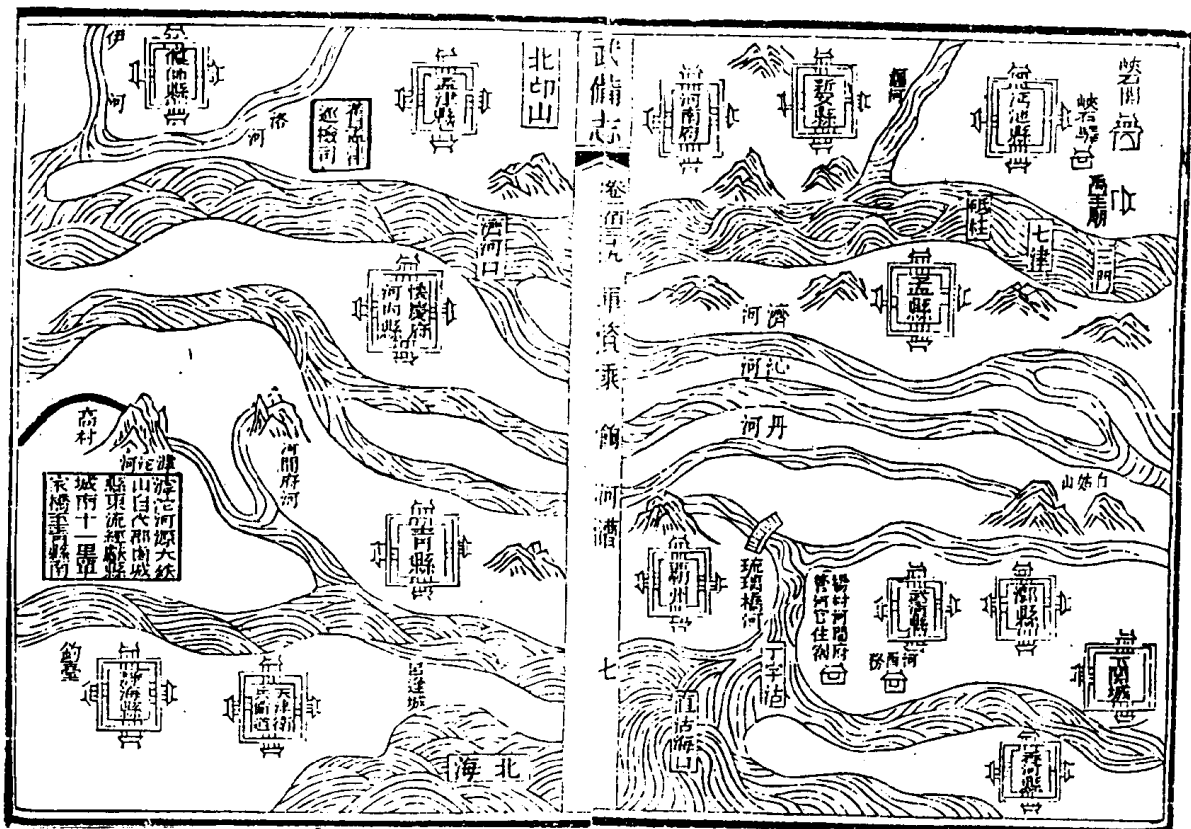

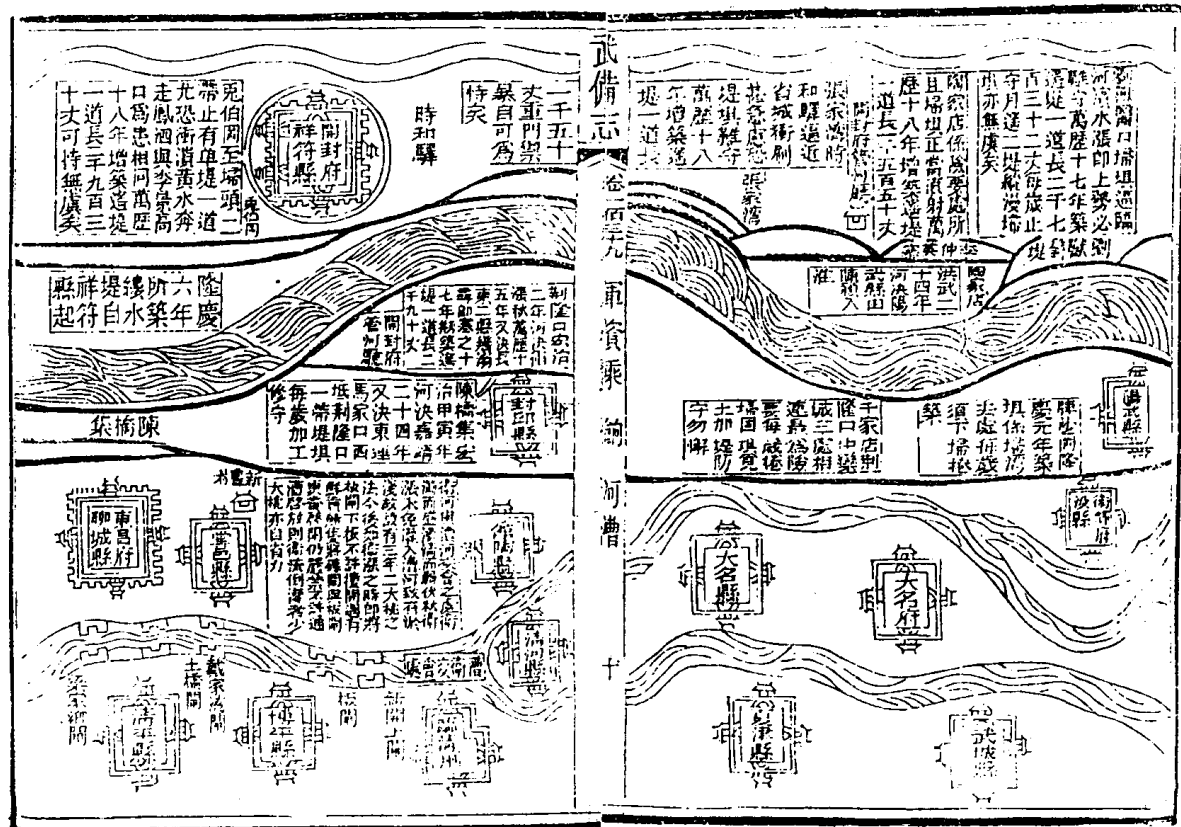
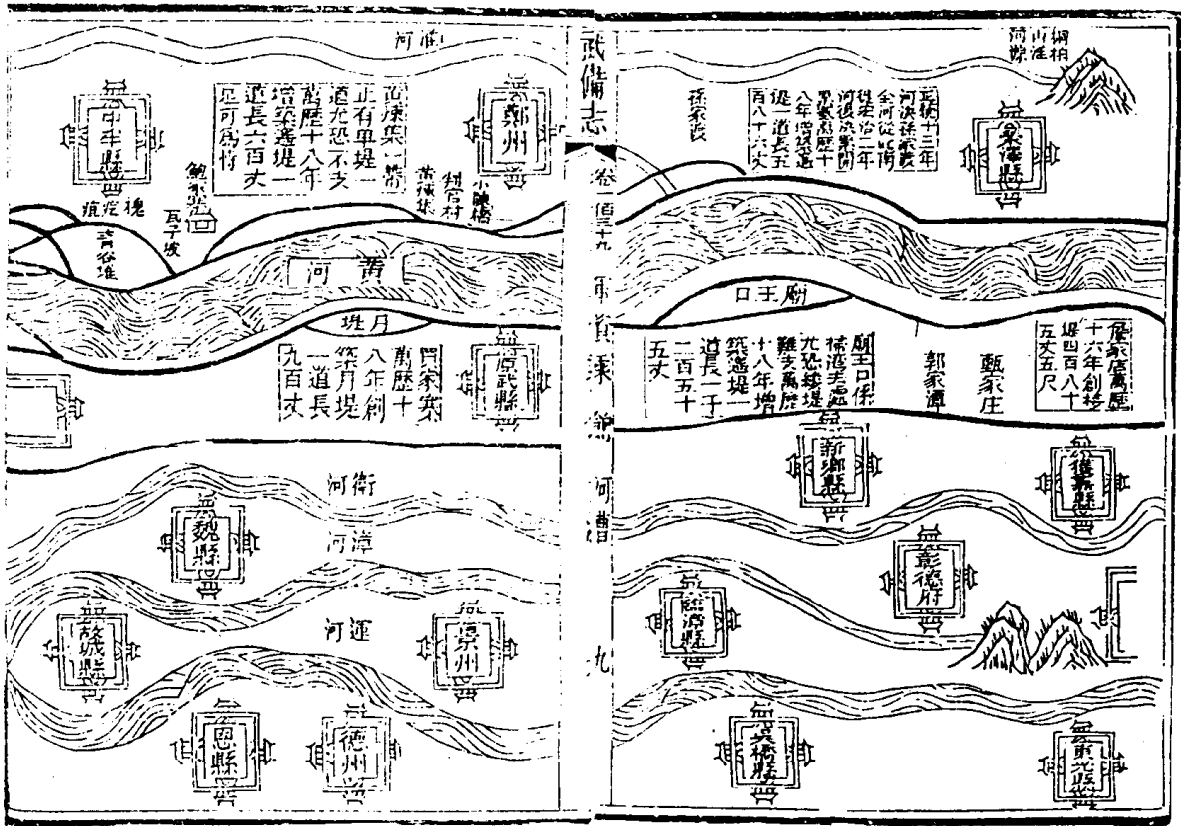

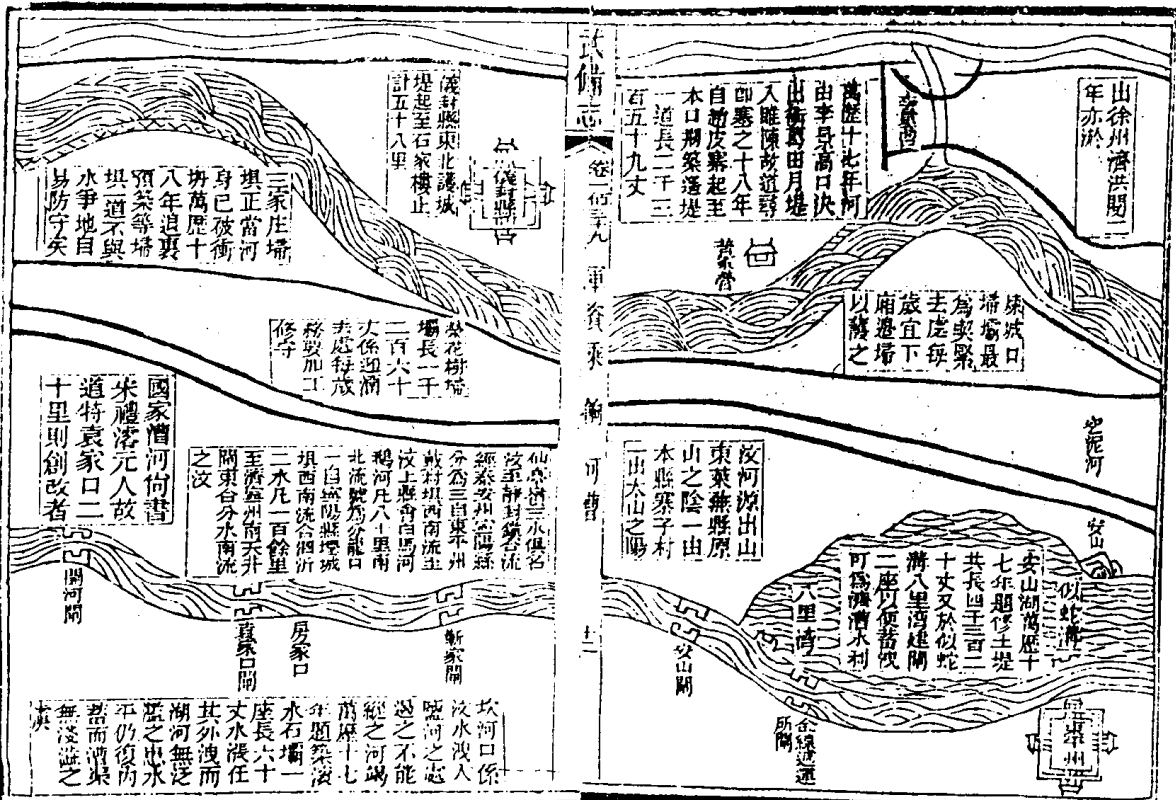
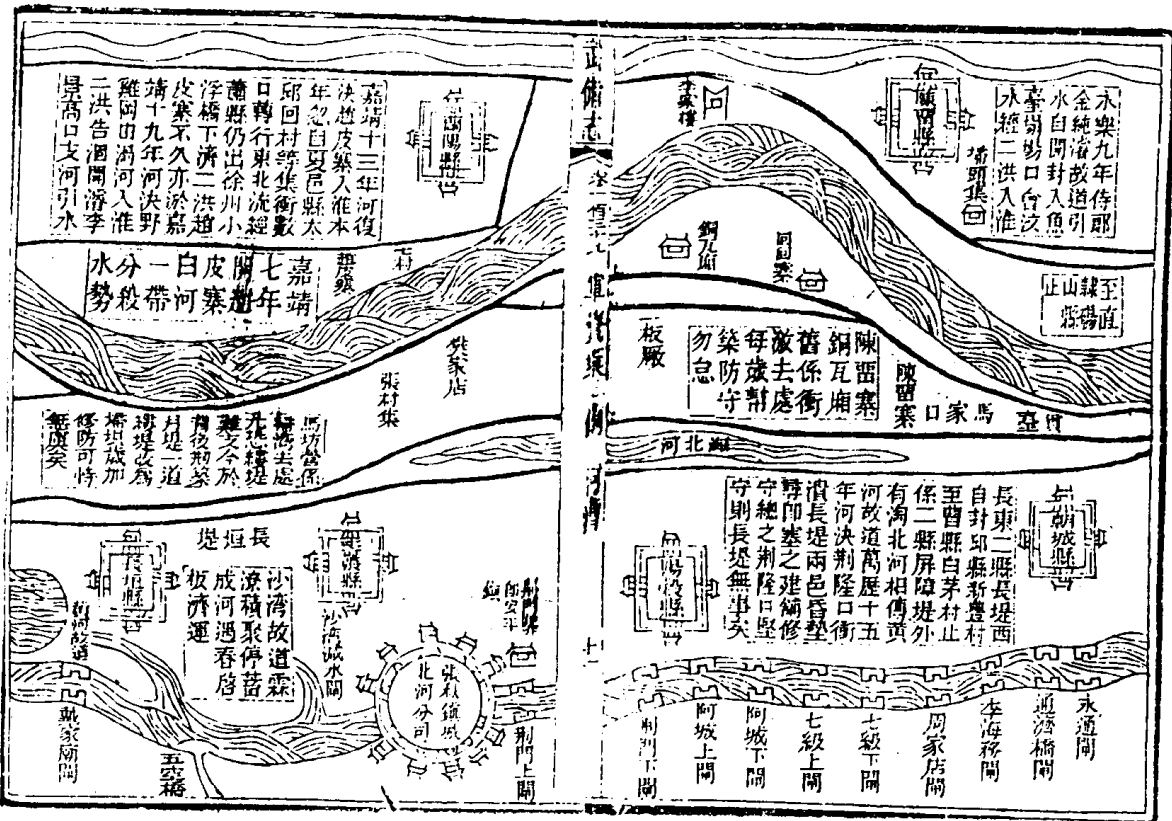

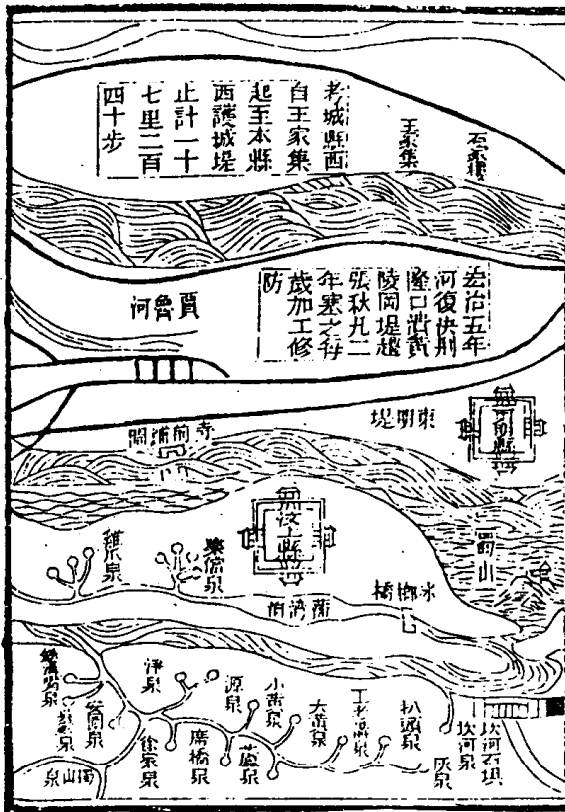

武備志
卷之九
軍資乘
前
河魯
土



武備志
卷之九
軍資乘
前
河魯
土





武備志
卷第九
軍資乘
河漕

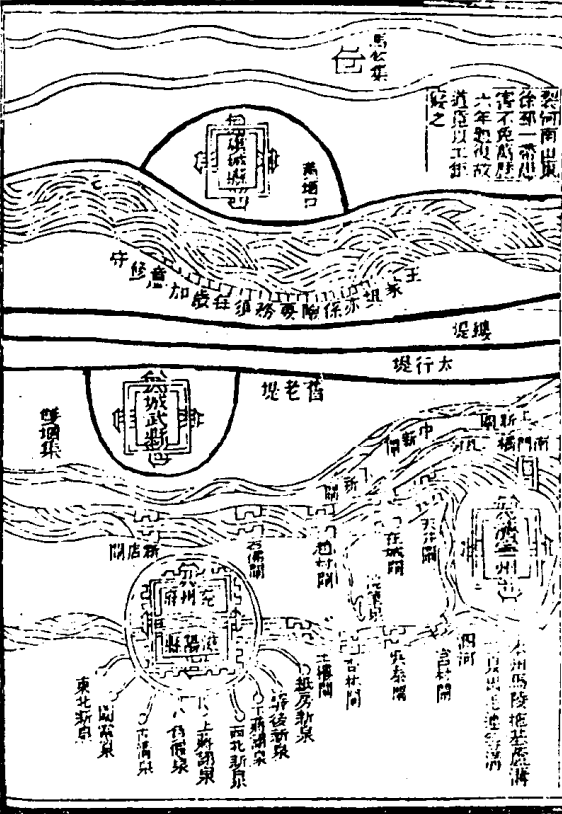

武備志
卷第九
軍資乘
河漕

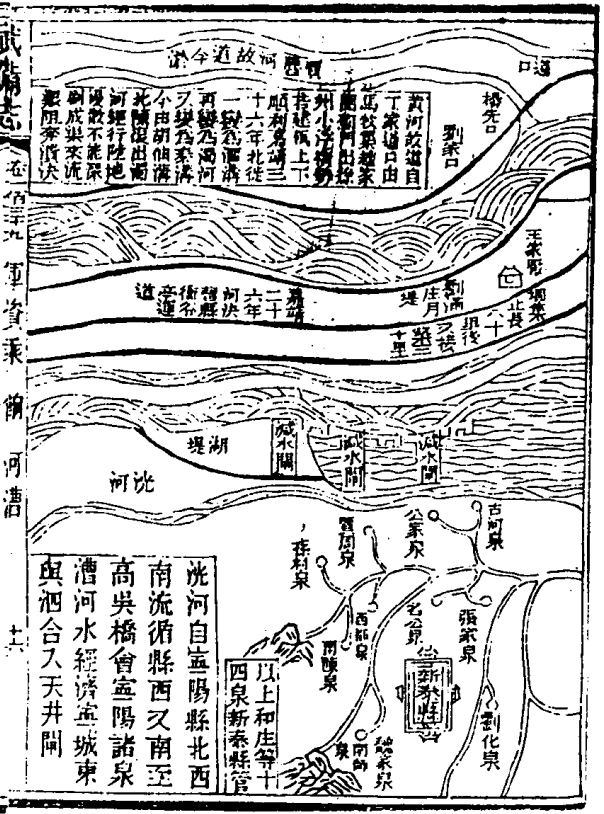

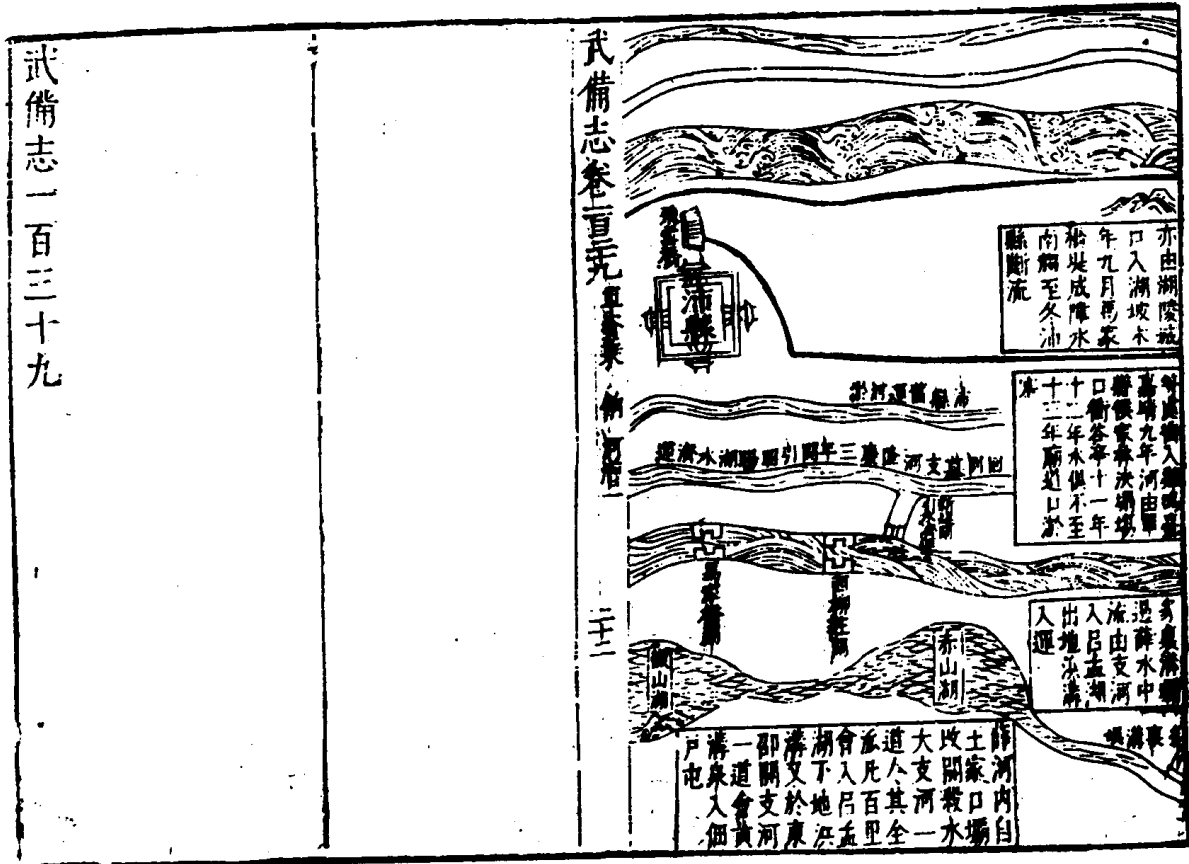
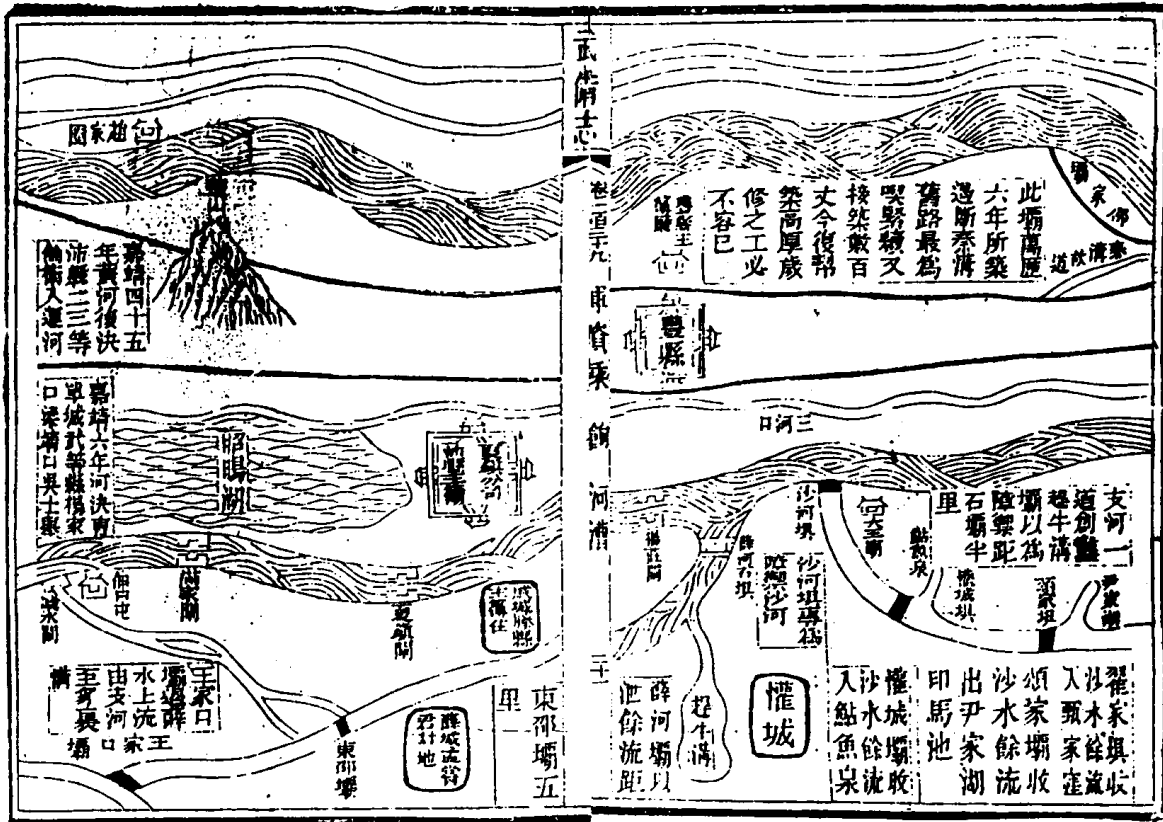

武備志卷一百四十

軍資乘

餉六

河漕二



防風茅元儀輯

武備志

卷一百四十

軍資乘

餉六

河漕二

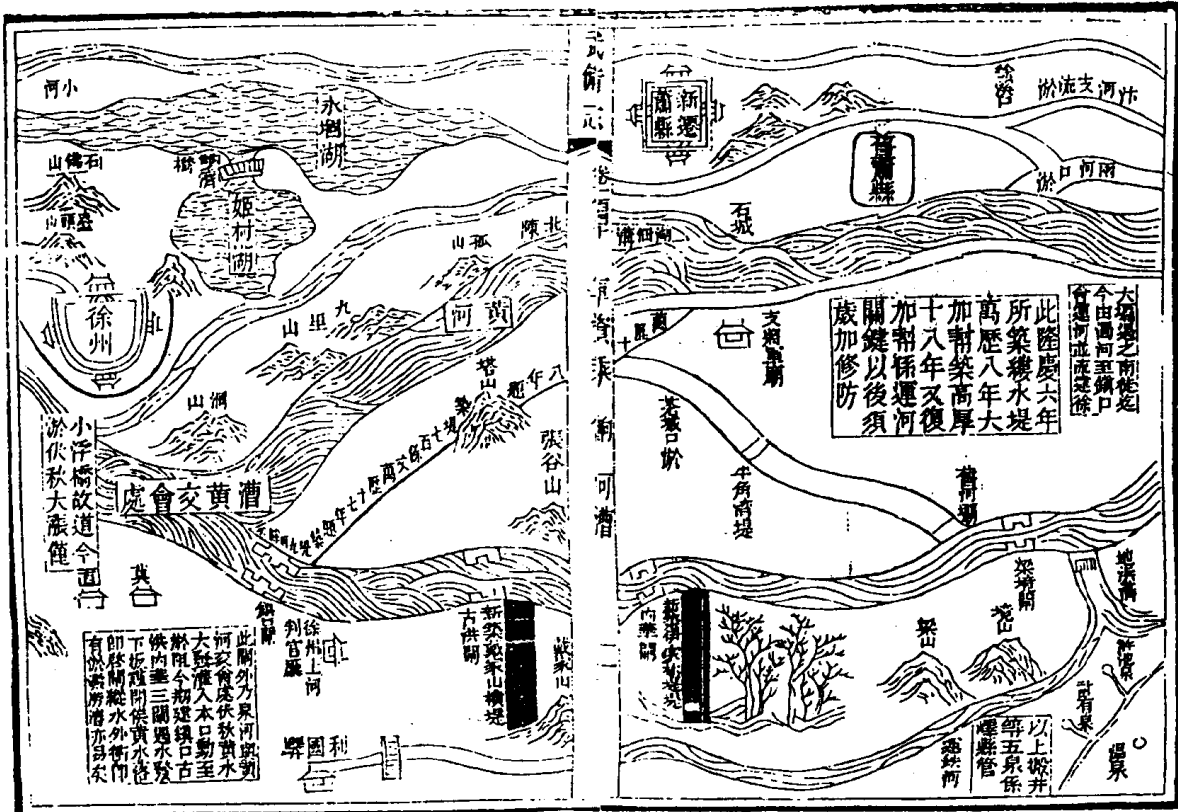

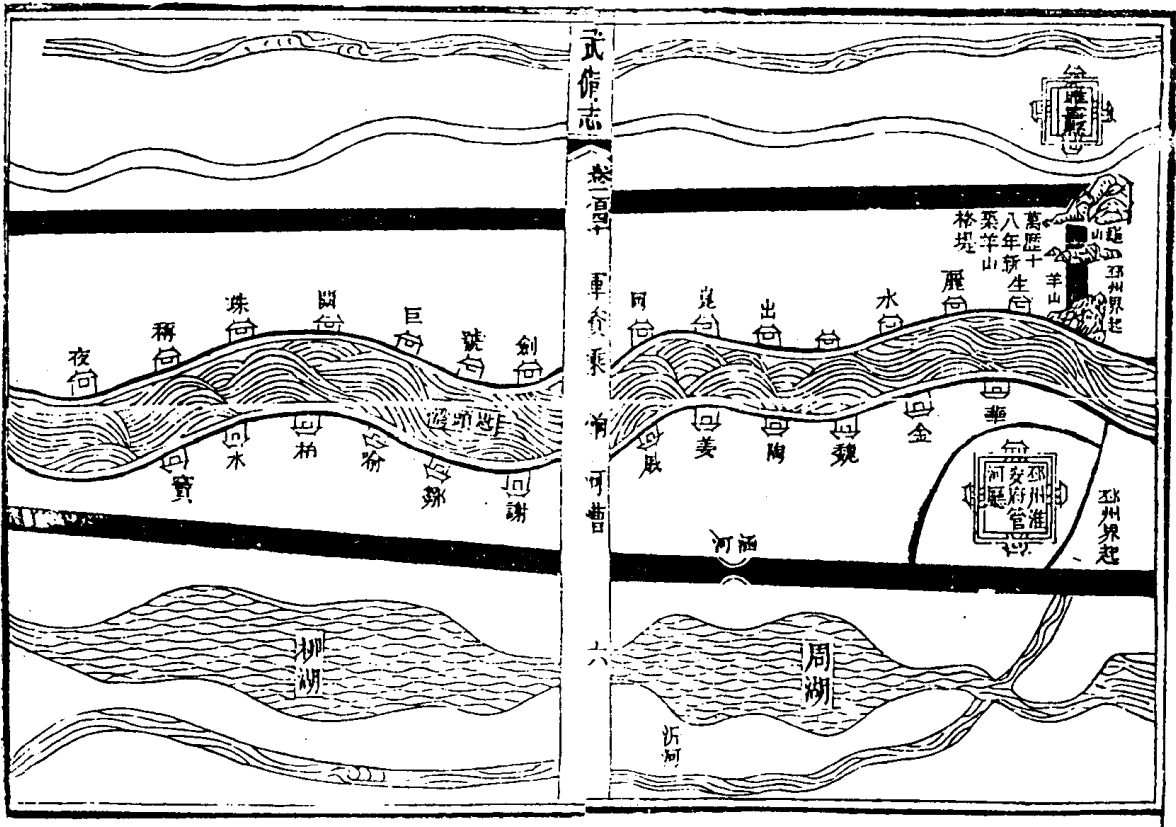
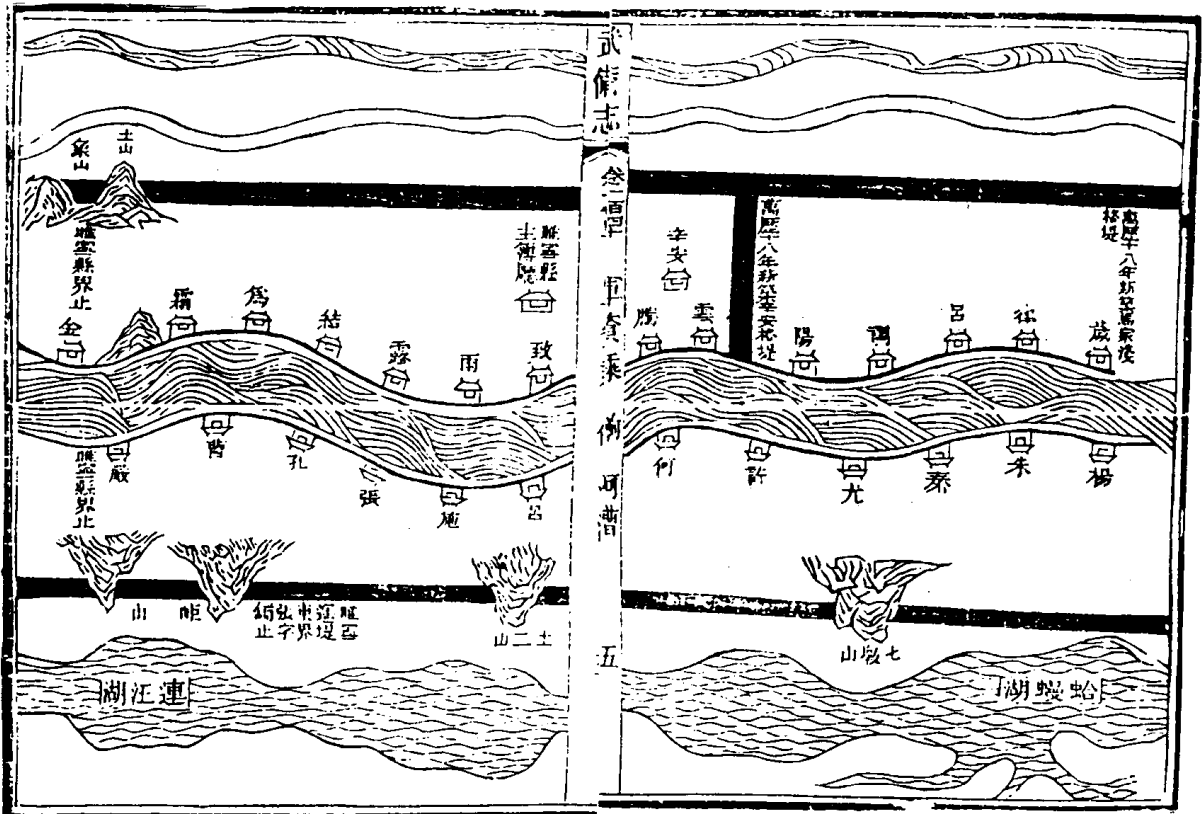

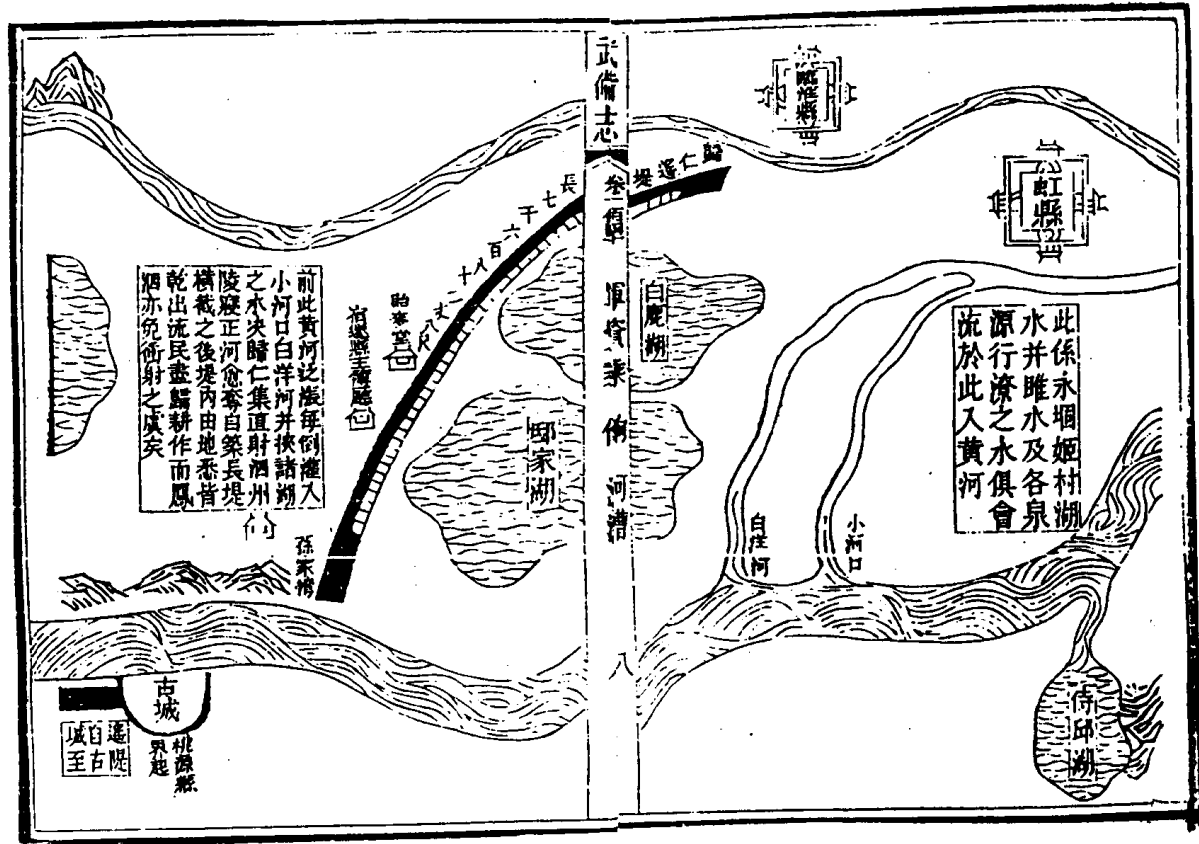
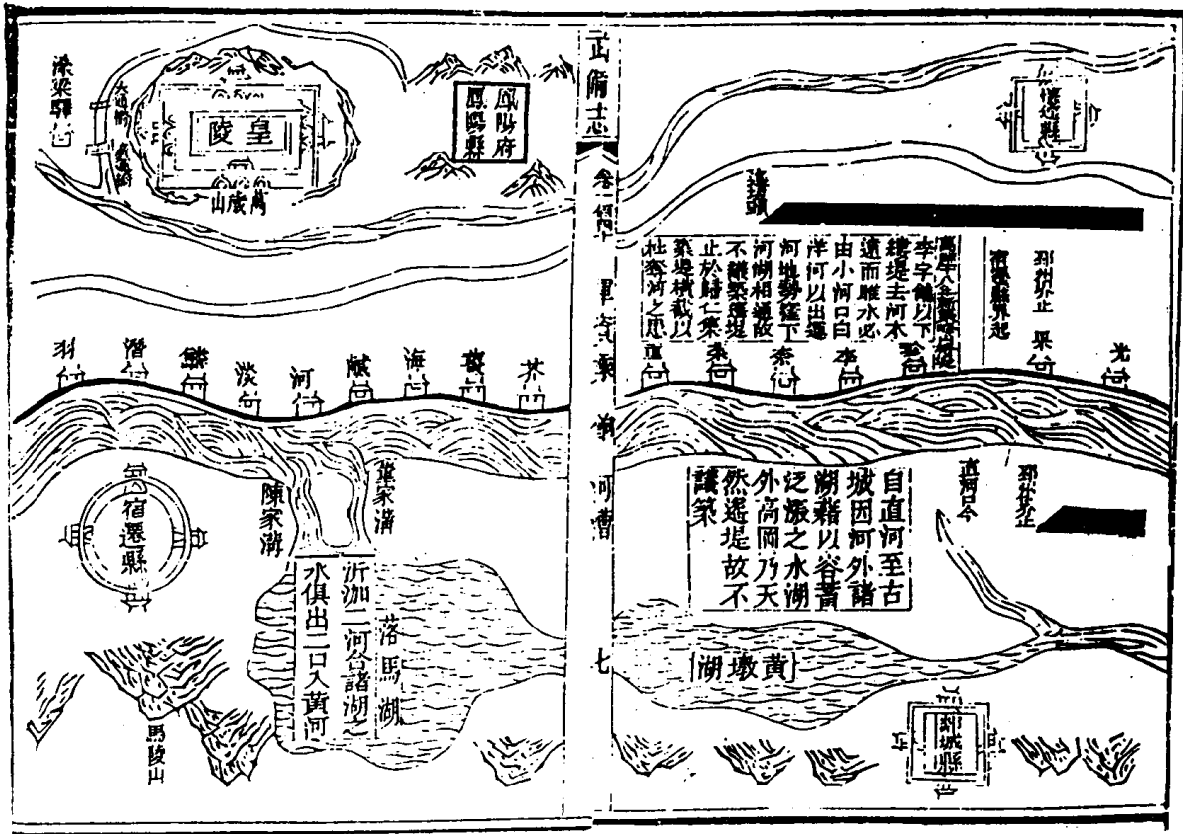

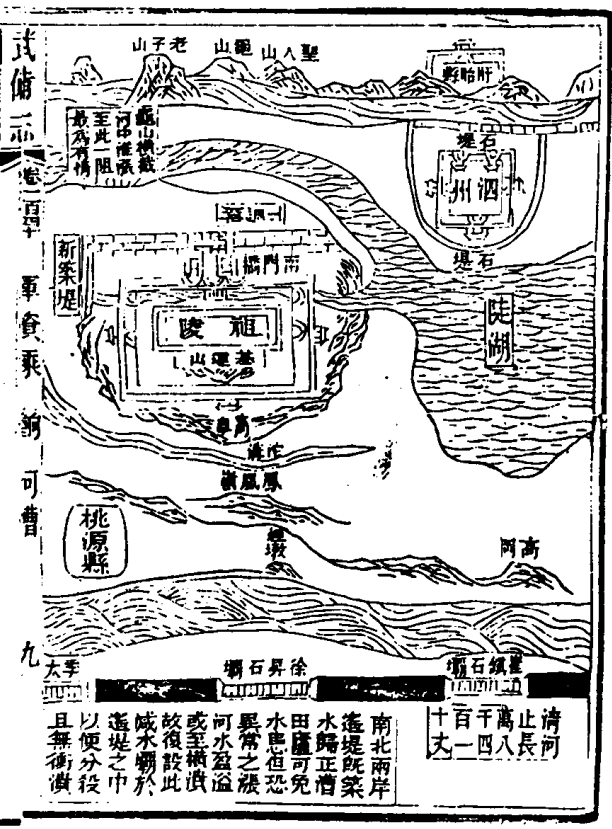



武備志 卷四 軍資乘 河

四年大潰淮湖之水窪洞
東注白馬池光諸湖決
致滂入漢而山陽高寶興
堪諸邑滙為巨浸每歲四
五月間淮陰吞土塞城門
賢矣出入而城中街衢尚
可舟也惟既東黃水亦騰
其後濁流西折清口遂運
而決水行地面宜復不及
清口之半不免停住上源
而鳳湖間亦成巨浸矣故
此堤為兩河關鍵不止為
淮河防也

關板
近淮城
西橋石九
十八丈
橋西門
橋西門
新城
山陽縣
劉冷
石堤
龍家口
三舖
二舖
一舖
往家橋
柳浦
管堤天
便堤天
會家莊
買家莊
張家莊
馬家莊
劉家莊
高橋
頭鋪
金城
五港口
河家頭

華淮河係
嘉靖三十
二年開
開時過時
七尺高
七尺高
十分之七
至赤髮
仍歸大河
清江浦外
居民得以
為安而河
面較之正
河僅三分
之一上流
未免稍
遲爾耳

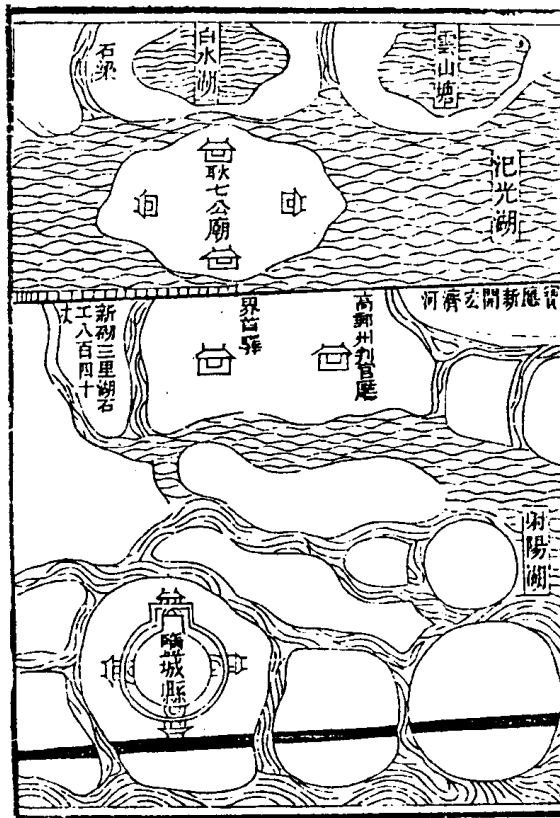

武備志 卷四 軍資乘 河

因水旁潰入
漸以致流緩
沙停萬歷十
七年題築西
土堤一道長
三千六百三
十五丈束水
由槽以省挑
濟之費

三官廟
鹽城縣
海口
各套
羊寨巡司
戴百戶營
盧舖
尺六丈五十八長

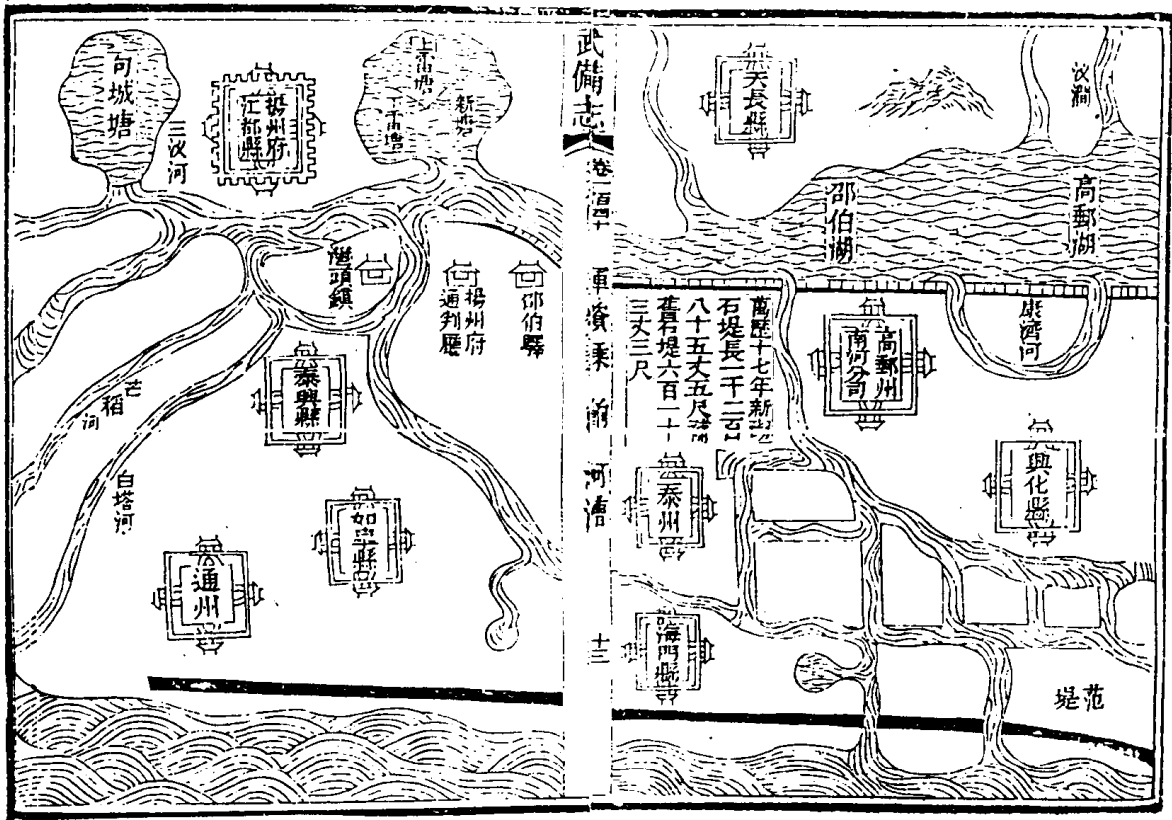

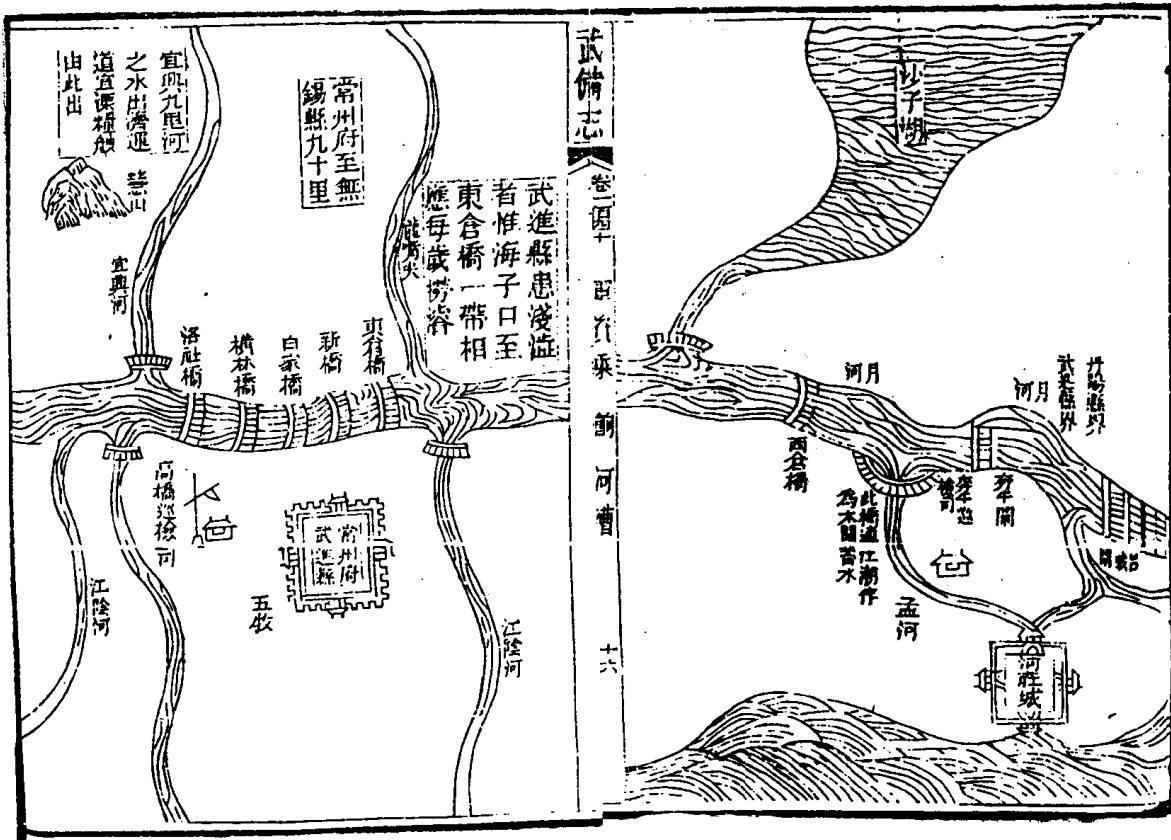
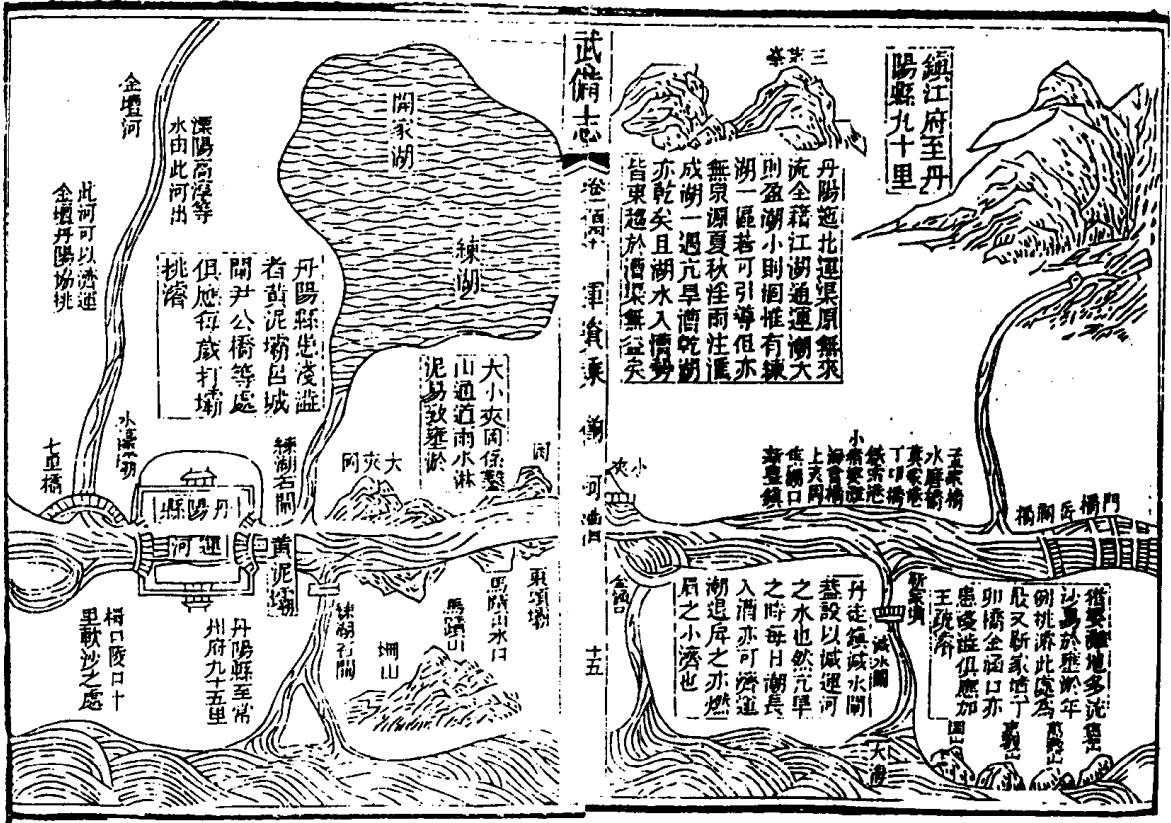

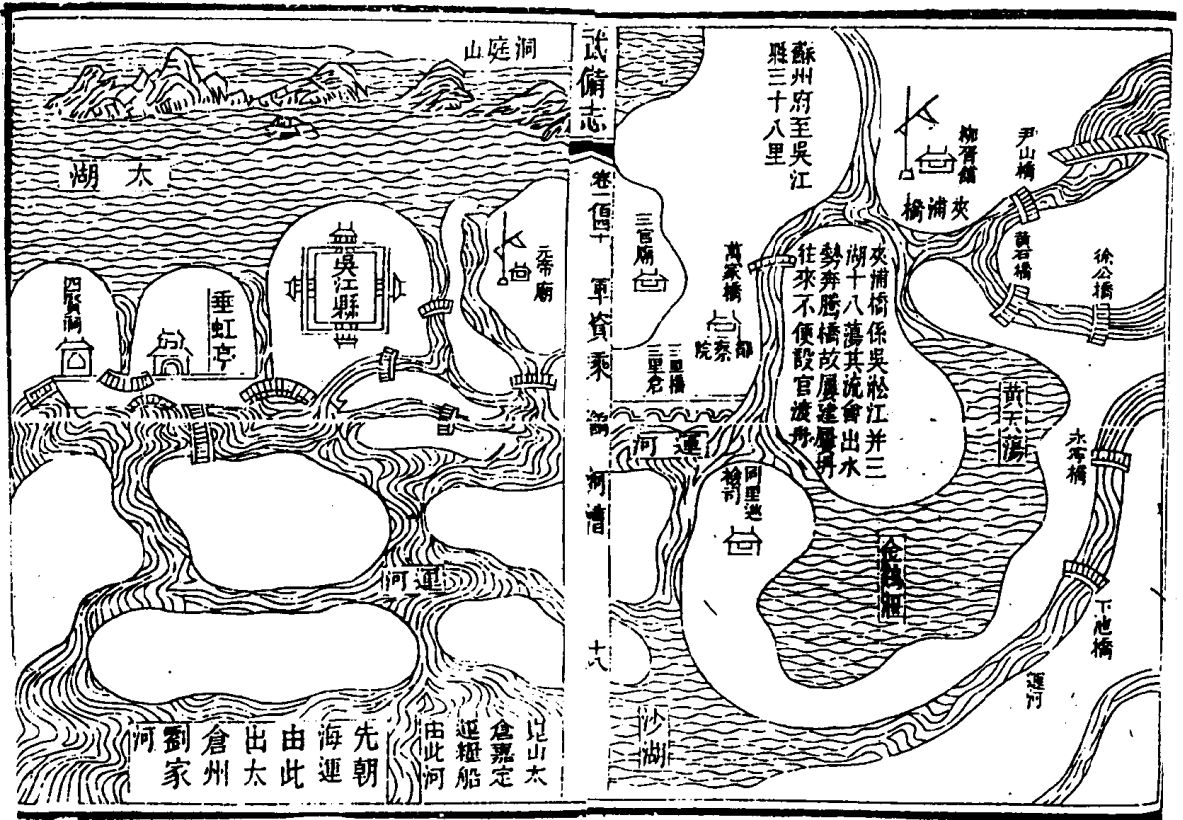
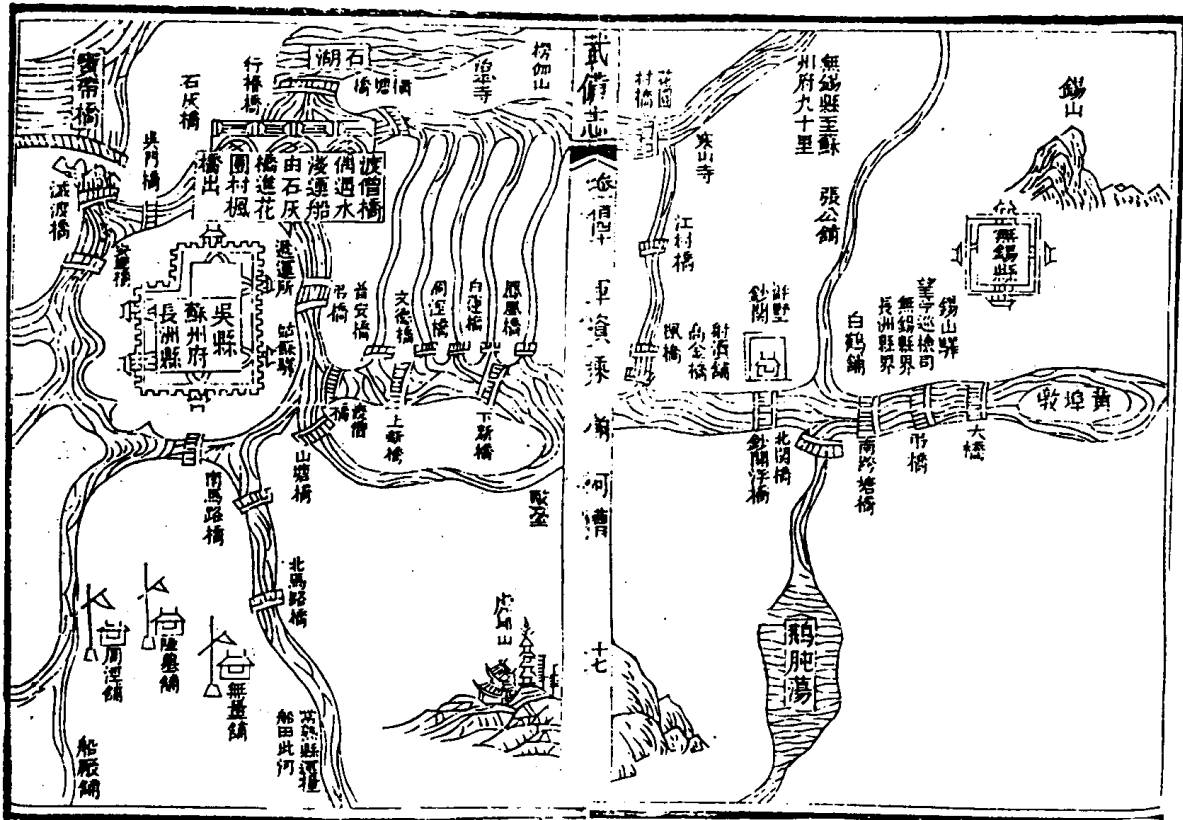

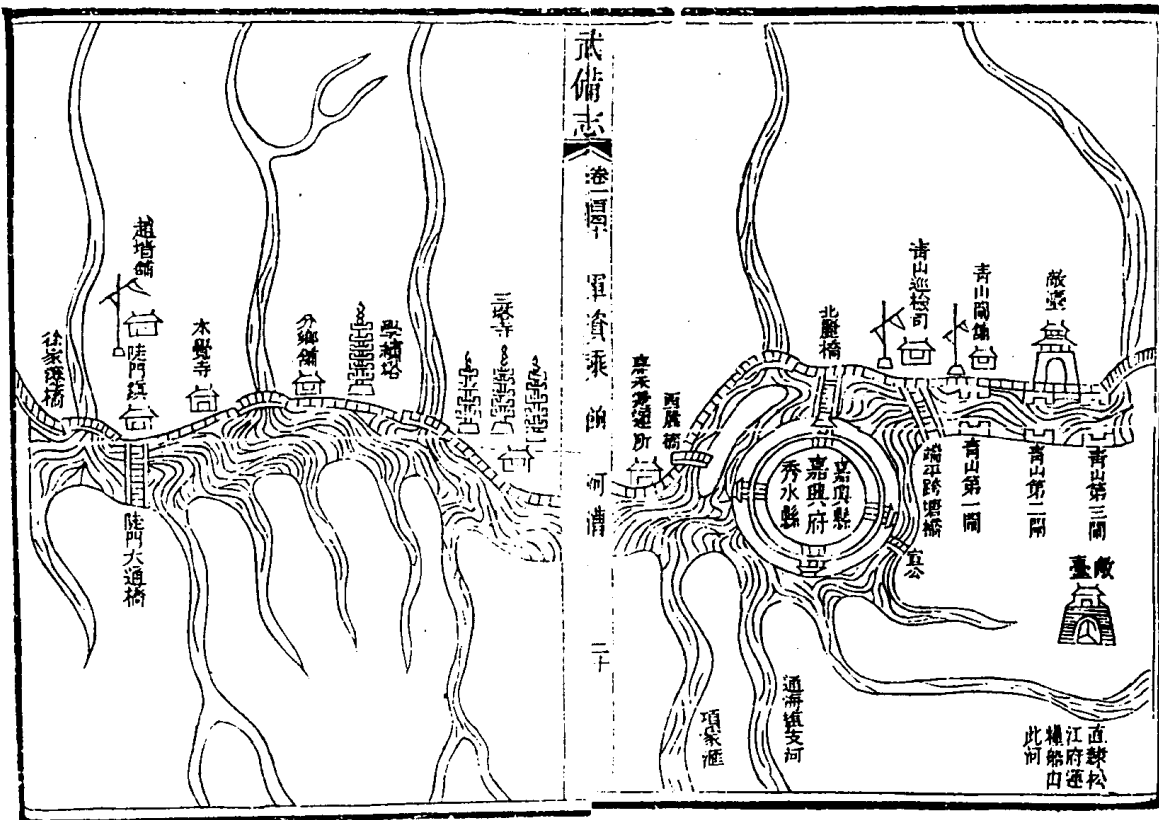

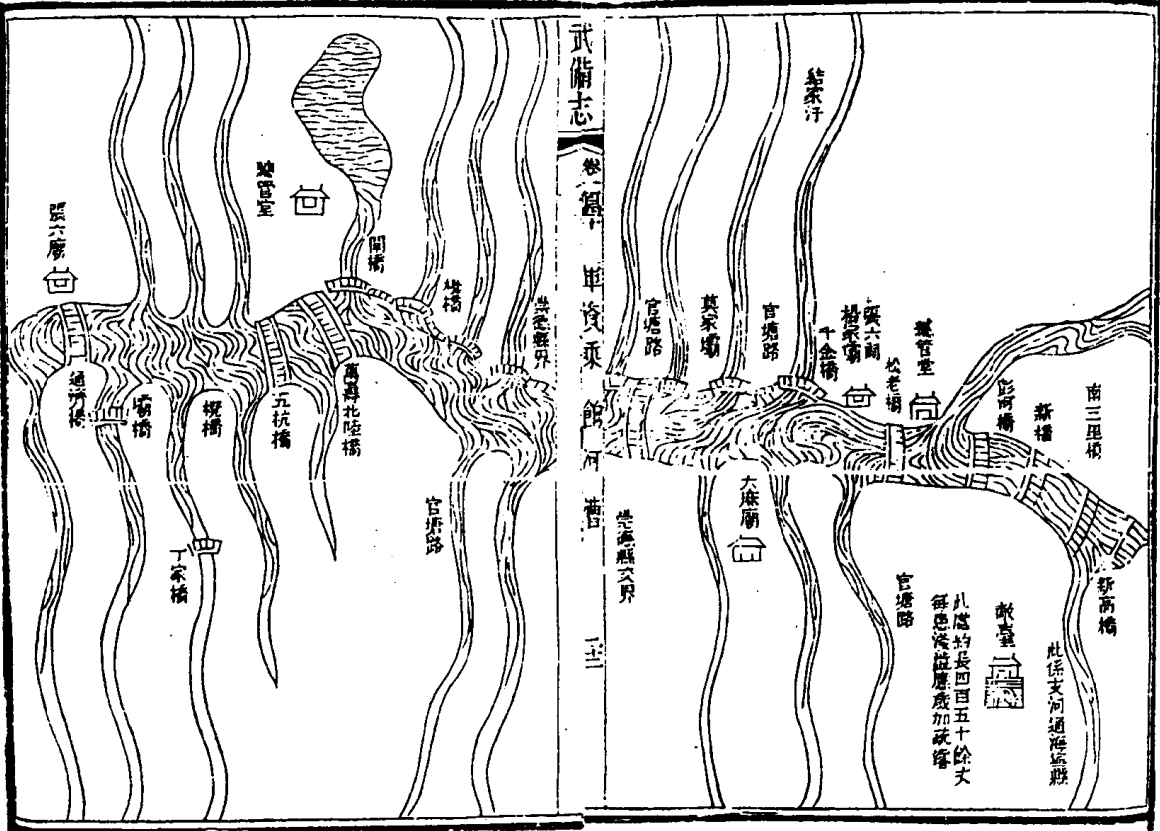
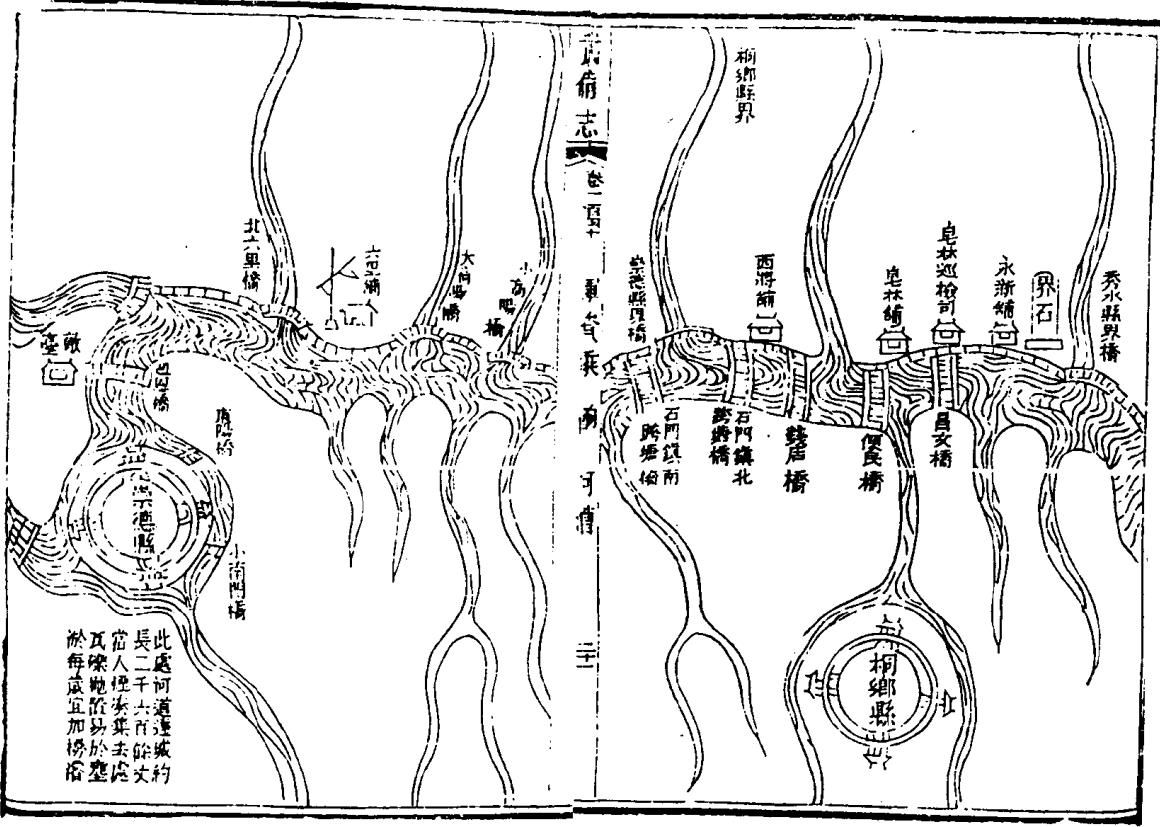

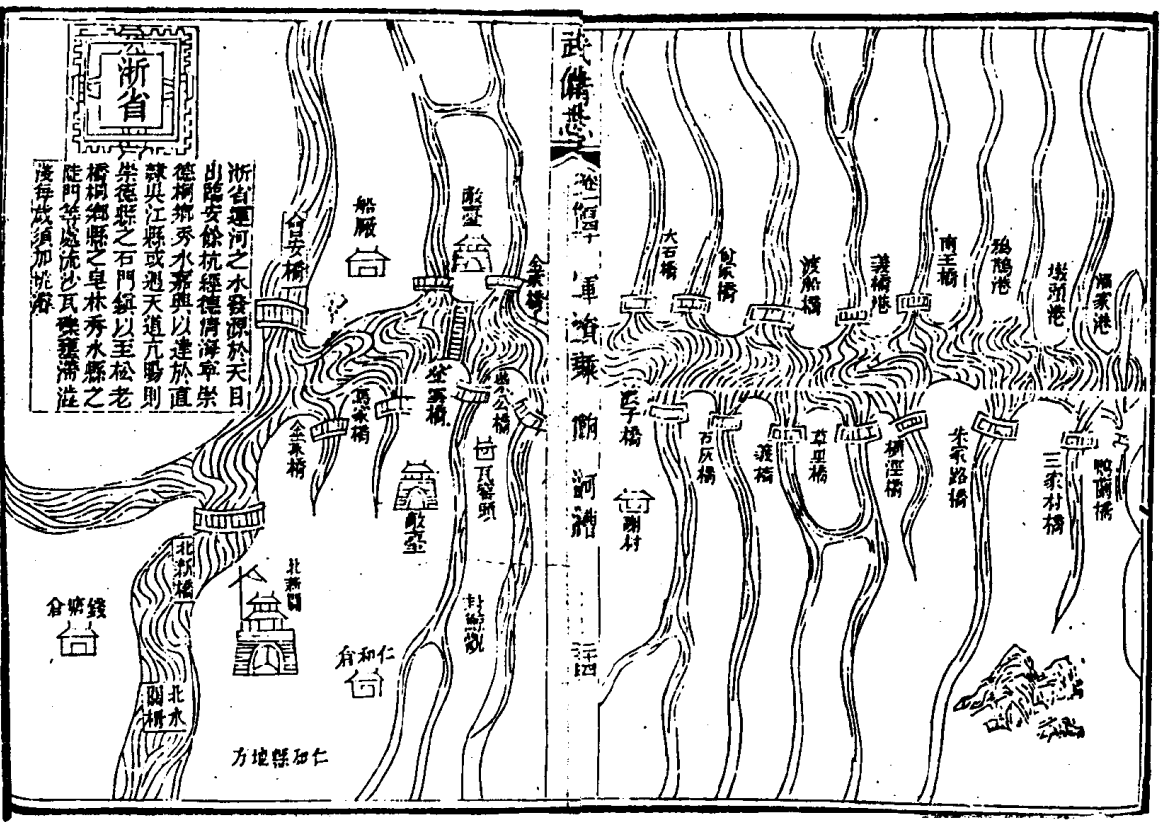
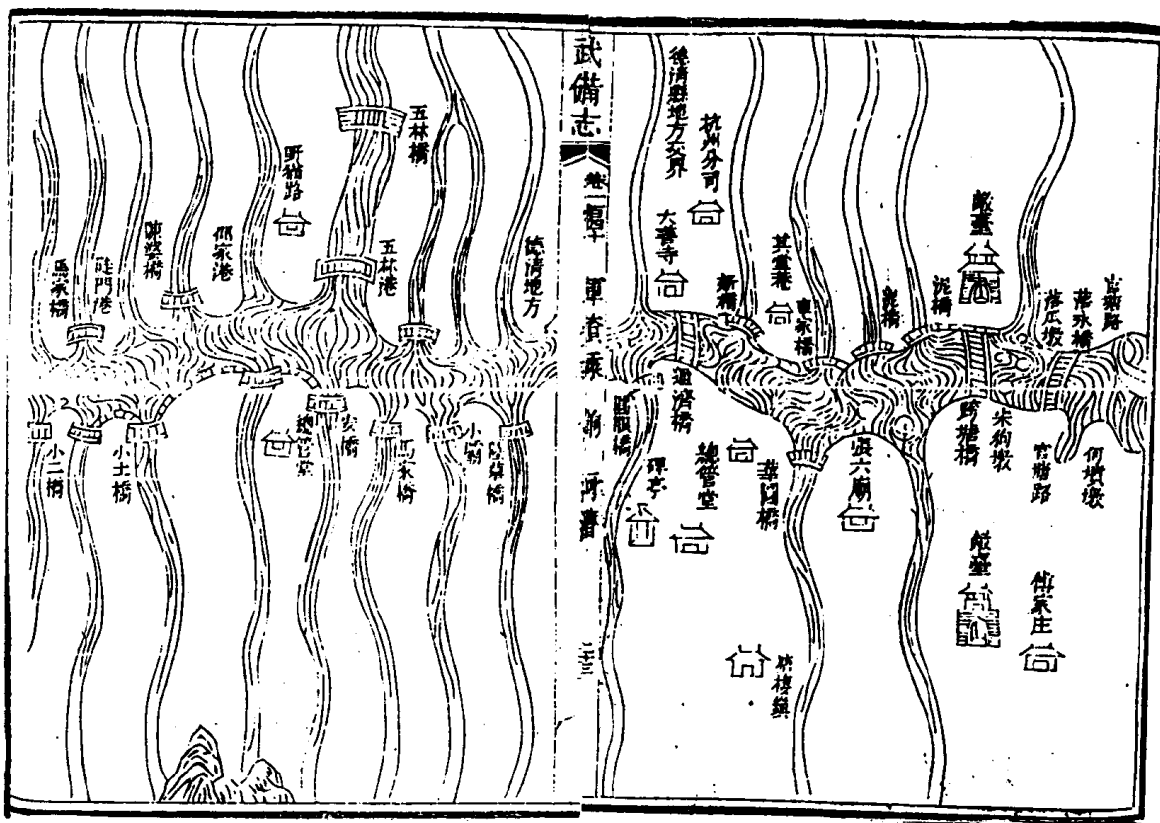

本朝運河至清
可至而
有威局
特加河
實萬世
之利此
味詳耳

潘季馴曰黃河發源于星宿海繞崑崙歷積石越西域踰關陝山西河南經豐碭出徐州始為運道會泗沂之水蠟峽而至清河縣之清口又名南河口會淮而東經安東縣以入于海此黃河之大較也。以運河言之由浙江至張家灣凡三千七百餘里自浙至蘇則資茗雲諸溪之水常州則資宜深諸山之水至丹陽而山水絕則資京口所入江潮之水水之盈涸視潮之大小故裏河每患淺澁云自瓜儀至淮安則南資天長諸山所潴高寶諸湖之水西資清口所入淮黃二河之水俱山瓜儀出江故裏河之深淺亦視兩河之盈縮焉由清口至鎮口開則資黃河與山東汶泗之水由鎮口開以至臨清則資汶泗之水即泰安萊蕪徂徠諸泉也然汶河由南旺南北分流並濟故天旱泉微每苦不足由臨清至天津則資汶河與漳衛之水由直沽入海而自天津至張家灣則資潞河白河桑乾諸水矣此運河之大略也若江西湖廣運艘俱由長江入儀真關止有風波之險而無淺澁之虞此

武備志卷一百四十一

二十五

又在運道之外矣

武備志卷一百四十一

二十五

二十六

防風茅元儀輯

軍資乘

餉七

海運

廣輿圖曰朱清張瑄者海上亡命也久為盜魁出沒險阻若風與鬼劫略商販人甚苦之元至元二十一年伯顏建議海運乃招之授以金符千戶押運糧三萬五千石仍立海道萬戶府三以清瑄與

武備志卷百四十一

軍資乘

海運

一

羅壁為萬戶轄千戶百戶所領虎符金牌素銀牌船大者不過千石小者三百石自劉家港出楊子江盤轉黃連沙嘴月餘始至淮口過膠州牢山一路至延真島望北行轉成山西行到九臯島劉公島沙門島放萊州大洋收界河兩月餘抵直沽實為繁重至元二十六年增糧八十萬石二月開洋四月直沽交卸五月還復運夏糧至八月回一歲兩運是時船小人恐懼至元二十七年朱萬戶請長興李福四押運自楊子江開洋落潮東北行離

長灘至白水綠水經黑水大洋北望延真島轉成山西行人沙門開萊州大洋進界河不過一月或半月至直沽漕運利便是歲加朱為浙江省叅政張為浙江鹽運司都運如是者二十餘年大德七年招兩浙上戶自造船與脚價十一兩五錢分撥春夏二運延祐以來各造海船大者八九千小者二千餘石歲運三百六十萬石京師稱便迤南番貢亦通蓋自上海直至沽內楊村馬頭凡一萬三千三百五十里不出月餘可以達省費不貲若長

武備志卷百四十一

軍資乘

海運

二

樂港出福州經崇明以北又自古未有之利也我朝洪武三十年猶做其制歲運七十萬石以給遼東至永樂間通會河成始不復講議者恒有意外之慮以為人生一日食不下咽則死亡立至會通河固南北之咽也訪求故道擇才而任之且重其權抑亦可為先事之防即使有如清與瑄且亦可消其驍獍而誘以自効實無疆之利也海道列後一福建布政司水波門船廠船要水手船護送其神仙壁碧水屋山島有賊開洋至三岔河口一二

日至古山寺送香燭防東南颶作潮過平息至望
琪港娘娘廟前泊一日至長樂港口一日至總埠
頭港一日至福州左等衛要水手送一日至五虎
廟燒總福一日至五虎門開洋望東北行正東便
是裴衣山正北是定海千戶所東南是福清縣鹽
場一日至王家峪海島泊一日至北高山巡檢司
西洋山口泊一日至福寧縣幫娘廟前泊一日
至滿門千戶所防霧晚收擺艚巡檢司海口一日
至金鄉衛要水手送一日至松門衛一日至溫州

武備志卷高

一 要案 防範

三

平陽縣平陽巡檢司海口至鳳凰山銅盆出防東
南颶作晚收中界山泊一日至盤石衛見霧在中
界山正北島泊待南風行至晚收北門千戶所要
捕魚小列船送待南風北行過利洋雞籠山候潮
行至松門港松門衛東港泊候潮至台州海門衛
東洋山泊離溫州望北行到桃青千戶所聖門口
泊開洋至大佛頭山屏風山至健跳千戶所長亭
巡檢司要水手魚船送又至羅漢堂山到石浦千
戶所東開泊要水手送至定海衛始放金鄉盤石

浦港後門過銅瓦山後沙洋半邊山党公爵溪千
戶所望北行至青門山亂石礁洋至前倉千戶所
雙簷港騎頭巡檢司過至大松千戶所家門山招
寶山進定海港定海衛南門要稍水船送燒總福
開洋望北行至遮口山黃公洋烈港千戶所海寧
衛東山姑山望北行若至茶山低了至金山衛東
海灘松江府上海縣海套水淺望東南行晚泊船
候潮過羊山大七山小七山大倉寶塔望東北行
兩日夜見黑水洋南風一日見綠水瞭見海內懸

武備志卷高

二 要案 防範

四

山一座便是延真島靖海衛口淺灘避之
一劉家港出楊子江南岸候潮長沿西行半日到
白茆港潮平帶蓬櫓槳遇撐脚沙尖轉崇明沙正
東行南有朱八沙婆婆沙三脚沙須避之楊子江
內北有雙塔南有范家港灘東南有張家沙江口
有陸家沙可避口外有暗沙一帶連至崇明江北
有瞭角嘴開洋或正西西南西北風潮落正東或
帶北一字行半日可過長灘是白水洋東北行見
官綠水一日見黑水循黑綠水正北行好風兩日

一夜到黑水洋，又兩日夜見北洋綠水，又一日夜正北望顯神山，半日是成山，自轉瞭角嘴未過長灘，正北行靠桃花班水邊北，有長灘沙嚮沙半洋沙陰沙冥沙，切避之，如黑水洋正北帶東一字行，量日期不見成山黑水，多必低了，可見升羅嶼海中島，西有磯如筆架，即復回望北帶西一字行，一日夜便見成山，若見黑水洋，見北洋官綠水，或延真島，望西北山，便是九峰山，向北去有赤山牢山，皆有島嶼可泊，若牢山北有北茶山白蓬頭石礁。

武備志卷二高十一

軍容乘 航海

五

橫百餘里，激浪如雪，即開使，或復回望東北行，北有馬鞍山竹山島，北有旱門漫灘，皆可泊，若東南風大，不可擊，北向便是成山，如在北洋官綠水內，望見顯神山挑西一字，多必是高了，即便復回望東北行，過成山，正西行，前雞鳴嶼內有浮礁，避之，西有夫人嶼，不可行，須到劉島西可泊，劉島正西行到芝界島，東北有門可入，西北離百餘里，有黑礁三四畝，大避之，八角島東南有門可入，自芝界島好風，半日過抹直口，有金嘴石衝出洋內，潮落

可見避之，新河海口到沙門島，東南有淺，挨深行南門可入，東有門有暗礁，西北有門可泊，沙門島開洋，北過碇磯山欽島，沒島南半洋北半洋，欽山洋東收旅順口，黃洋川西南有礁，黃洋川東收平島口內泊，南洋外洋成見嶺盡東望三山正中，入內有南北沙相連可泊，三山西有南山收青泥窪，西有松樹島，北有孤山，東北望鳳凰山和尚島，墩西有礁石，外有亂礁避之，三山北青島一路，望海島收黃島使島，芳鐵山西收羊頭窪雙島，東北看蓋州西看寶塔臺，便是梁房口入三义河，收牛壯馬頭泊。

武備志卷二高十一

軍容乘 航海

六

一直沽開洋，望東挑南一字行，一日夜見半邊沙門島挑南字多，必見萊州三山挑東北行，半日便見沙門島，若挑北多見碇磯山，南收登州衛，沙門島開船，東南山嘴有淺，挨中東行，好風一日夜到劉島，劉島開洋，望東挑北一字，轉成山嘴，正南行好風，一日夜見綠水，一日夜見黑水，又一日見南洋綠水，又兩日一夜見白水，望南挑西一字行，一

日點竿截二丈漸減一丈五尺水下有亂沈三尺
 深便是長灘漸挑西收洪如戮硬沙卽便復回望
 東行見綠水到白水尋長沙收三沙洪如不着洪
 望東南行日看黃綠色浪花如茶末夜看浪潑如
 大星多卽是茶山若船坐茶山往西南一字半朝
 北見崇明沙南見青浦墩岸劉家港如在黑水洋
 正南挑西多是高了前有陰沙半洋沙嚮沙攔頭
 沙卽是瞭角嘴便復回往正東行看水色風訊收
 三沙洪如風不便卽挑東南行看水色收寶山如
 武備志卷百四十一 軍資乘 餉 海運 七

在黑水大洋挑東多必是低了見隔界大山一座
 便望正西南一字行一日夜便見茶山如不見隔
 界山又不見茶山見黑綠水多便望正西行必見
 石龍山孤礁山復回望西南行見茶山收洪
 一遼河口開洋順風一日夜至鐵山帶東二字望
 南行經成山入南洋望正南行三日夜經桃花班
 水望東行見白水帶西二字勤戮點竿尋長灘一
 丈八尺漸減至一丈五尺望西行戮楊子江洪如
 不見望下使必見茶山船稍南面坐茶山望西行

半朝便見崇明洲如風順一朝至劉家港內

武備志卷百四十一 軍資乘 餉 海運 八

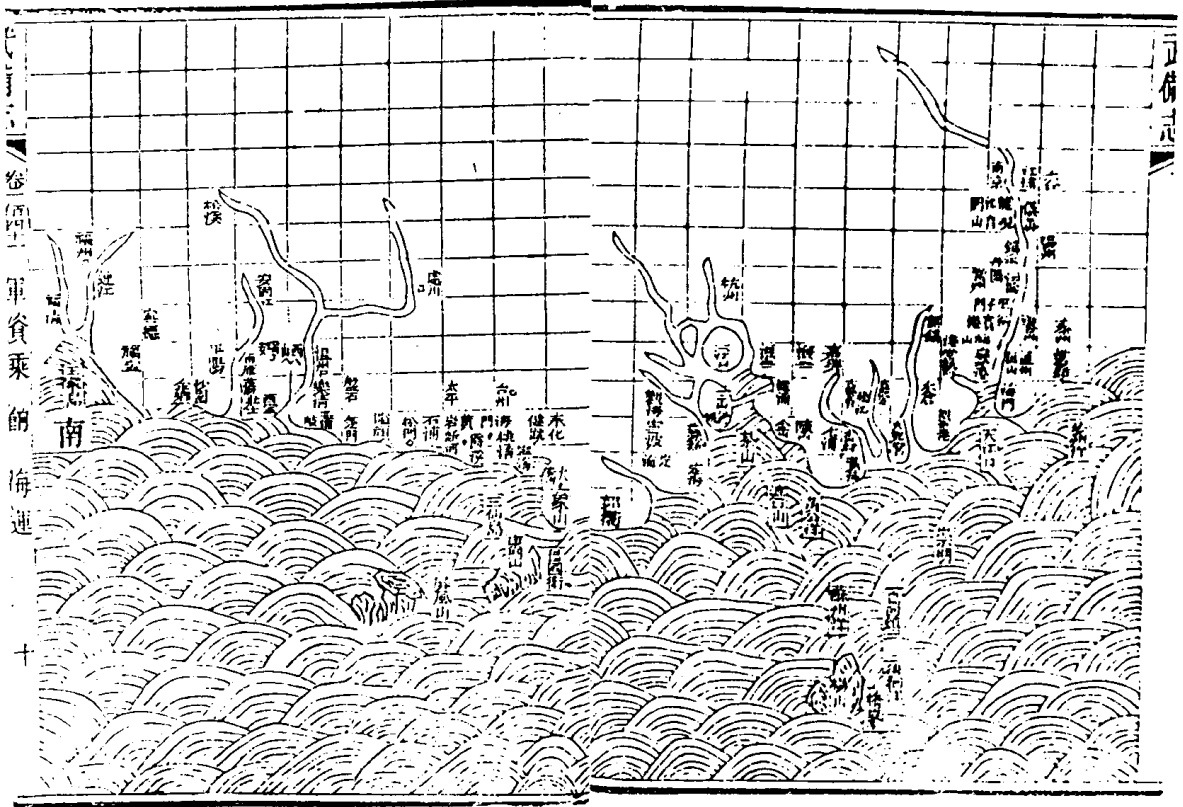
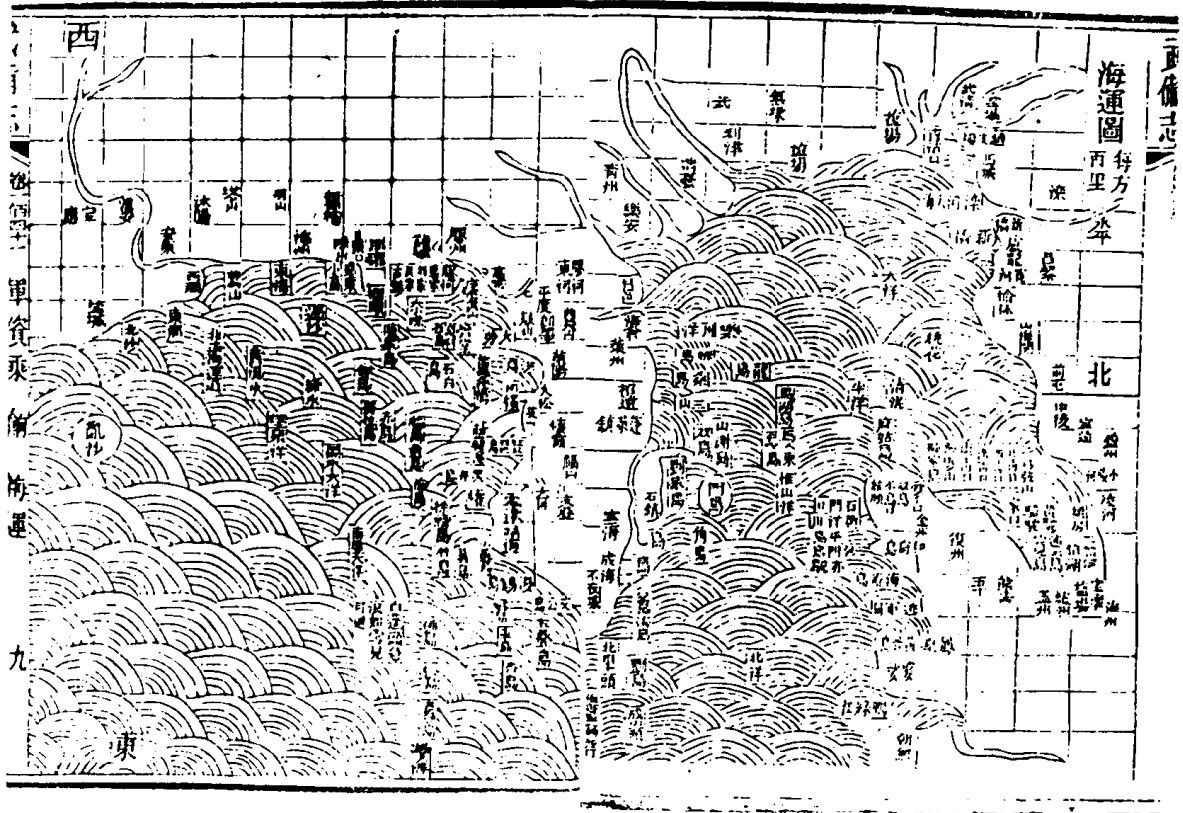

車運

茅元儀曰、車運、古之制也、然法久廢、不可考、論其
 意、則今而可矣、一日人車、兩人牽推、每車運不過
 四石、一日牛車、前駕二牛、以二人御之、運不過十
 二石、一日騾車、以十騾駕一車、運可至三十石、然
 其費亦不貲矣、一日鎗重車、則戚少保繼光所製、
 以為逐虜之用者、每營八十車、每車騾八頭、車用
 偏廂牌、遠望如城、載米豆烘炒一十二石五斗、上
 設狼機二架、設車正一名、各司進退、舵工一名、備

留後、領拽車騾者八名、設奇兵十名、護之、共二十
 人、自車正舵工外、俱兼習火器器械、而其詳載於
 戰乘中、然古語云、馬以致遠、牛以任重、故牛為車
 運之本、相牛法、附見於後、而并及木牛流馬法、

相牛經曰、須頭小、腦大、頭長、身短、角方、眼圓、脊高、
 鬐低、僉毛、不分立、齊足、乃可為耕力、頭欲瘦、小、不
 用、多肉、面欲得長、短則命促、經云、面高、正長、有齒
 無旋、面若兩分、益主損身、眼欲得大、去角要近、有
 白睛、黃瞳、吉、眼赤者、觸人眼、下有旋毛、名淚滴、主

武備志卷百四十一

軍器

餉車

十一

喪服、鼻欲軟、而大、易牽、鼻七毛、逆、凶、經云、鼻如鋤
 鼻、難牽、無力、口欲方、大、易餵、能食、齒欲白、若齧有
 緣、招官災、經曰、齒牙雪白、多招田宅、角短、方、大、紋
 浪、角形如仰弓、吉、向前吉、向後凶、兩角間有亂毛
 起、名頭陀、妨主、經云、角圓、紋細、使即遲滯、耳去角
 要近、略可容指、方好、多長毛、不耐、耳後有旋毛、名
 刺環、招盜賊、經云、耳角近、促、不用管、祿耳去角、遠
 千里、不轉、頸骨欲得長大、肩脊欲得窳、若窳則為
 雙肩、主有力、若窳者為單肩、少力、毛短、密、硬、而黑

者耐寒疎長如鼠毛者怕寒毛赤堅自害損主倚
 毛向前吉向後凶肚下有撈毛使即倒行前脚欲
 直而潤後脚若曲而開股瘦小則捷快經云前脚
 如筒後脚如弓蹄欲得大青黑紫為鐵吉經云蹄
 色黃白行不滿百陰虹屬頸者千里牛也前帶抱
 喉及臨耳者早死經云前後無帶至老無害後帶
 半長去主橫傷乳紅多子吉乳疎黑無子生袋深
 隱乃吉撈出者凶尿射前胯者快直下者純尿欲
 蹲放經云尿如螺旋用力如雷聲身欲得圓齒欲
 得密脊欲得欽髻欲厚重尻骨麓少毛者有力尾
 稍長大吉

杜氏通典載武侯木牛流馬制度曰按亮集督軍
 廖立杜叡胡忠等推意作木牛流馬其木牛法方
 腹曲脛一股四足頭入領中舌著於腹載多而行
 少特行者數十里羣行者二十里曲者為牛頭雙
 者為牛脚橫者為牛領轉者為牛足覆者為牛背
 方者為牛腹垂者為牛舌曲者為牛觔刻者為牛
 齒立者為牛角細者為牛鞅攝者為牛鞅軸牛御

武備志卷一百一十五 車運 十二

有牛則
 者不必
 可少令
 所省是
 勿忘牛
 行步非
 請速也
 只省人
 行耳今
 十步之
 二止行
 二步也

雙轅人行六尺牛行四步人不大勞牛不飲食其
 流馬法尺寸之數肋長三尺五寸廣二寸厚二寸
 二分左右同前軸孔分墨去頭四寸經中二寸前
 脚孔分墨去頭四寸五分長一寸五分廣一寸前
 杠孔去前脚孔分墨二寸七分孔長二寸廣一寸
 後軸孔去前杠孔分墨一尺五寸大小同後杠孔
 去後脚孔分墨二寸二分後杠孔分墨四寸五分
 前杠長一尺八寸廣二尺厚一寸五分後杠與等
 板方囊二枚板厚八分長二尺七寸高一尺六寸

武備志卷一百一十五 車運 十三

五分廣一尺六寸每枚受米二斛三斗從上杠孔
 去肋下七寸前後同上杠孔去下杠孔分墨一尺
 三寸孔長一寸五分廣七分八孔同前後四脚廣
 二寸厚一寸五分形制如象軒長四寸徑面四寸
 三分孔徑中三脚杠長二尺一寸廣一寸五分厚
 一寸四分軒弓衣也

騎運

茅元儀曰騎三等曰馬曰騾力可至石五斗曰驢
 力可至一石費多運寡非善法也不得已而用之

西北邊駱駝能勝數馬之任然不可多得也

人運

董搏霄曰每人行十步三十六人可行一里三百六十人可行一十里三千六百人可行一百里每人負米四斗以夾布囊盛之用印封識人不息肩米不着地排列成行日行五百里計路二十八里輕行一十四里重行一十四里日可運米二百石每運給米一升可供給二萬人此百里一日運糧之術也

武備志卷一百四十二



防風茅元儀輯

軍資乘

餉人

米鹽

太白陰經曰一軍萬二千五百人人日支米二升一月六斗一年七石二斗一軍日支二百五十石一月七千五百石一年九萬石以六分支粟一人支粟三升三合三勺三抄三圭三粒一月一石

武備志卷一百四十二 軍資乘 餉人 米鹽

年一十二石一軍一年十四萬七千五百內小月支九斗六升六合六勺六抄六圭六粒其大麥八分小麥六分蕎麥四分大豆八分小豆七分碗豆七分麻七分黍七分并依分數折米人鹽人一日支半合一月一升五合一一年一斗八升一軍一日六石二斗五升一月一百八十七石五斗一年二千二百五十石

宴犒

太白陰經曰宴犒酒一人二升二百五十石羊一

口分爲二十節六百二十五口牛肉代羊肉一人二斤二萬五千斤白米一人五合六十二石五斗糯米一人三合三十七石五斗薄餅一人二番麪一斗作二十番二百二十五石捻頭即饅頭一人一枚麪一斗作三十枚四十一石六斗六升七合饅餅一人一箇一斗麪作十箇麪一百二十五石蒸餅一人一顆麪一斗作十顆一百二十五石餅餠一人一番麪一斗作三十番四十一石六斗六升七合饅餅一人二顆麪一斗作一百顆五十五石饅餅一人一箇麪一斗作八十箇十五石六斗二升五合油一升煮麪一斗一石五斗六升二合膏糜一人三合用糯米三十七石五斗菜一人五兩三千九百六斤四兩羊頭蹄六百二十五具充簽醬羊肝肺肚六百二十五具并血充羹鹽三人一合四石一斗六升七合醬人半合六石二斗五升醋人一合一十二石五斗椒五人一合一石五斗薑十人一兩七十八斤二兩葱二人一兩三百九十斤十兩

礦砂

宋史食貨志曰，阮冶凡金銀銅鐵鉛錫監冶場務二百有一，金產商饒歙撫四州，南安軍銀產鳳建桂陽三州，有三監，饒信處越衢處道福汀漳南劍詔廣英連恩春十七州，建昌邵武南安三軍，有五十一場，秦隴興元三州，有三務，銅產饒處建英信汀漳南劍八州，南安邵武二軍，有三十五場，梓州有一務，鐵產徐克相三州，有四監，河南鳳翔同虢儀斬黃袁英九州，與國軍，有十一冶，晉磁鳳禮道

武備志卷百四十三

礦砂

三

渠合梅陝耀坊虔汀吉十四州，有二十務，信鄂連建南劍五州，邵武軍，有二十五場，鉛產越建連英春邵衢汀漳南劍十州，安南邵武二軍，有三十六場務，錫產河南南康虔過賀潮循七州，南安軍，有九場，水銀產秦階商鳳四州，有四場，朱砂產商宜二州，富順監，有三場，冶之興廢不常，而歲課增損隨之，皇祐中，歲得金萬五千九十五兩，銀二十一萬九千八百二十九兩，銅五百一十萬八千三百四十四斤，鐵七百二十四萬一千斤，鉛九萬八千一百

五十一斤，錫三十三萬六千九百九十五斤，水銀二千二百斤，其後以赦書從事，或有司所請，廢冶百餘，既而山澤興廢，至治平中，或增冶，或復故者，六十有八，而諸州阮冶，總二百七十一，登萊商饒汀南恩六州，金之冶十一，登虢秦鳳商隴越衢饒信虔郴衡漳汀泉建福南劍英韶連春二十三州，南安建昌邵武三軍，桂陽監，銀之冶八十四，饒信虔建漳汀南劍泉韶英梓十一州，邵武軍，銅之冶四十六，登萊徐克鳳翔陝儀邢虢磁虔吉袁信禮汀泉

武備志卷百四十三

礦砂

四

建南劍英韶渠合資二十四州，與國邵武二軍，鐵之冶七十七，越衢信汀南劍英韶春連九州，邵武軍，鉛之冶三十，商虢虔道賀潮循七州，錫之冶十六，而水銀丹砂之冶，與至道天禧之時，則一皆置吏主之，是歲視皇佑，金減九千六百五十六兩，增九萬五千三百八十四兩，銅增一百八十七萬鐵錫增百餘萬，鉛增二百萬，又得丹砂二千八百餘斤，獨水銀無增損焉，元豐元年，諸阮冶金總收萬七千一百一十兩，銀二十一萬五千三百八十五兩，銅千

南渡向
如此何
况全盛
時且錄
字遠過
深耶

四百六十萬五千九百六十九斤鐵五百五十萬
一千九百七十七斤鉛九百十九萬七千三百三十五
斤錫二百三十二萬一千八百九十八斤水銀三
千三百五十六斤朱砂三千六百四十六斤十四
兩有奇南渡坑冶廢興不常歲入多寡不同今以
紹興三十二年金銀銅鐵鉛錫之冶廢興之數一
千一百七十及乾道二年鑄錢司比較所入之數
附之湖南廣東江東西金冶二百六十七廢者一
百四十二湖南廣東福建浙東廣西江東西銀冶
武備志卷二百四十三 軍食類 鑄錢 五

斤有奇乾道歲入二十九萬一千二百一十斤有
奇湖南廣東江西錫冶一百一十八廢者四十四
舊額歲七十六萬一千二百斤有奇乾道歲入二
萬四百五十斤有奇
唐順之曰出礦地方杭州府桐廬富陽縣界五寶
山每百斤用生鐵五斤煎得銀七八兩銅三十斤
嘉靖三十七年紹興府會稽縣銀山壩礦面沙泥每
年私開二日紹興府會稽縣銀山壩礦面沙泥每
百斤銀二兩五錢礦未開目今盜泥日可得銀三
四百兩疏開為鄉寧波府觀海的山每百斤銀七
武備志卷二百四十三 軍食類 鑄錢 六

同前嚴州府淳安遂安界梓樹塢每百斤三兩起至二十兩止老山每百斤出銀二兩日可出二百兩私開五杭州府於潛縣天目山每百斤銀三兩湖州府孝豐縣每百斤銀三兩至二十兩止嘉靖三十八年胡軍門開四日地江西廣信府常山玉山界每百斤出銀三十兩日可得三百石永楊坑礦色如沂州礦而礦味香甜每百斤出銀三十兩至七八百兩止江南第一礦也嘉靖三十五年私開大池州府銅陵縣鐵石坦礦未詳

武備志卷二百四十三軍實類 礦 黃沙
擇礦法上等紫色者或黑色者嚼之如蠟其味如蜜每一兩煎得銀五錢者謂之金米平分此為絕好其中或煎銀五錢以上者亦好次一等乃雞糞礦其形如麥芽碎碎塊黑白相兼每一兩煎銀八錢上下者又次一等乃黃沙礦其形黃色碎如米粒每一兩煎得銀六七錢者外有常號每一兩煎得銀二三錢以上四種該用之物不拘數目取來多多益善大約以二十斤為率可多不可少凡取得礦石就用本洞之土本地之水調和拌勻入磁

如此開
何息其
擾故曰
有治人
無治法
我亦曰
有亂人
無亂法

銚內好生封因毋令泄氣為妙外有真出山一瓦鉛取五六十斤每斤內有銀三五錢者取來作用開法以地方大戶主收煎以油糧戶主採取假如礦一百斤值銀十兩油糧戶只作五兩賣與大戶使二人均利入已均稅納官官以廉能者董其役監取三日三夜通融計之什分取一取大戶并油糧戶甘結造清冊入官數日一納國稅如有利則開者必不自止如無利則開者自息矣

武備志卷二百四十三軍實類 礦 黃沙 八

防風芽元儀輯

軍資乘

餉九

醫藥一

茅子曰軍中之疾莫急於金瘡故首之次則其中藥毒者也又次則烟火所傷者也又次則墜馬馬咬者也此四者非軍不傷故先之大軍羣聚則有疫癘時地相戾則有穰症嚴寒冒觸則土有皸瘝

武備志卷一百四十三 軍資乘 防風芽元儀輯

讒毀憂危則將有癰疽故并附之若其它則自有岐黃家在也

金瘡

中毒 溺死 壓死 附

火傷

馬傷

疫癘

雜症

皸瘝

卒死 霍亂 中暑 中寒 痢疾 喉痛

癰疽

金瘡

許洞曰人爲兵器所傷出血者必甚渴即不可與水飯所食之物旋毛在吻須乾食食肥膩之物無所妨害貴解渴而已不可過多飲粥則血沸出人必死矣所忌者有八焉一曰嗔怒二曰喜笑三曰大言四曰勞力五曰妄想六曰熱羹粥七曰飲酒八曰酸鹹此八者犯之鮮有不死矣夫金瘡不可治者有九曰傷腦曰傷天倉曰傷臂中跳脉曰傷大腸小腸曰傷五臟此九者皆死處又有金瘡不可治者四焉曰腦髓出曰腦破而咽喉中沸聲兩目直視曰痛不在傷處者此謂傷經曰出血不止前赤後黑或自肌肉腐臭寒冷堅實其瘡難愈此四者皆不可療矣除此之外復論其脉脉虛細者生救實者死沉小者生浮大者死其所傷在陽處失血過度而脉微緩忽疾者死矣唐順之曰夫金瘡者木乃春之權金乃秋之令春則萬物發生故曰春屬震以爲東方甲木之氣秋

武備志卷一百四十三 軍資乘 防風芽元儀輯

則萬木凋零，故曰秋屬兌，以爲西方庚金之氣也。金瘡乃刀斧劍刃之所傷，故名金瘡。其色所喜淡紅色者，良萬不失。所惡者紫紅色，百無一生。金瘡屬金，主與肺。患金瘡者，則忌咳嗽、嘔噦、翻胃、肺之症，亦宜避風爲要。蓋風所屬巽木，如風入瘡口，肺金反尅而成破傷，則至瘡口浮腫、潰痲穢爛，故名破傷風。變生餘症，患甚者多，致不救。雖有治法，宜辯瘡口淺深、脈之虛實，吉凶見矣。所喜者胃氣益旺，飲食如常，脾胃屬土，胃氣旺則元氣壯，氣血

武備志卷百四十三 軍醫藥 簡醫藥一 三

生，金瘡亦宜戒怒遠色，怒則瘡迸裂，變生腐肉，慾則瘡口腐爛，以損新肌。凡治金瘡，用敷口之藥，所主乳沒竭、靈蓋乳石之類，自始至終不可不用。此藥用之，則生肌止痛，活血全生，可保無虞。凡服湯藥，必以助胃補血爲主，以爲治金瘡之大意。金瘡雖有變易，各有治法，居於邊隘，不日刀箭之所傷，非此聖藥，安能治之。塞垣軍旅之間，罹於毒者，若非秘方，必至危殆者多矣。學者宜細觀之。王鳴鶴曰：夫折傷者，謂爲物所傷於身體，或犯刀

斧或墜墮險地，或爲撲跌傷筋挫骨，損皮破肉，遂致傷生，有死血出不止者，有瘀血停積於臟腑，結而不散者，治之不早，則有入腹攻心之患，不可勝言。凡遇前症，當視所傷輕重，如皮未破而內損者，必有瘀血停積，先宜逐去瘀血，然後和血止痛。若肌肉破裂，流血過多者，宜調血養氣，兼補脾胃爲主。

治金瘡用百草方

五月五日平旦，使四人出四方，於五里外採一

武備志卷百四十三 軍醫藥 簡醫藥一 四

方草木莖葉，每種各半把，勿令脫漏。是日午時，確擣用極爛，仍先揀好石灰一斗，同杵之，復選大實拊三兩杵，鑿破作竅，令可受藥。然後分藥實於竅中，堅築之，畢，卽以麻皮繫之，用麻擣石灰密泥，不令洩氣，更以皮纏定，令牢。到九月九日午時取出，陰乾百日，藥成，擣之，暴令極乾，更擣，用絹羅之，凡有金瘡傷所出血，用藥封裹，勿令轉動，不過十日，卽瘥矣。不膿不腫，不畏風，若傷後數日始得藥，須先用溫水令血出，卽傳之。

又乳香方

乳香 一兩 沒藥 一兩 天靈蓋 五錢 能壓邪不內開

血竭 一錢 黃連 二錢 爲花 薤石 二錢 要淡 未如麩 黑微黃者

珠末 二兩 能止痛生肌散血 治肺家症候 金芮 五片 能鎮

壓止痛生肌 黃丹 一錢

右方、用降真姜搗爛同服并傳瘡口、二云、用冬

瓜、一云、用松枝嚼爛、

又方

以童便一碗入酒半碗煎沸溫服以防惡血攻

武備志卷百四十三

醫家集 解 醫藥

五

心之患

治金瘡肚腹腸出者

右以避風處用麻油潤手安腸入內以桑皮作

線縫之更以熱鷄血塗上一夜次用止痛生肌

散、或花蕊散敷貼、仍用磁石三兩燒紅醋七次

搗碎、研如粉、鐵精三兩、滑石三兩、并爲細末、研

勻傳於腸胃、別將磁石末用粥調下一錢、日三

四服、或將前傳藥溫酒調下亦可、

治金瘡至重者用寸金丹

天花粉 三兩 姜黃 一兩 赤石藥 二兩 白芷 一兩

右爲末、凡筋斷脈絕、血盡人危、須用繩索及絹

帶扎住血路、然後用此藥、以茶清調敷、用軟絹

縛之、其血立止、其腫頓消、若金瘡着水、番花者、

可用葑汁調敷瘡口兩傍、以火微炙之、或用稻

稗烟薰之、瘡口水出即愈、

治金瘡并木石損傷者

用好陳石灰六兩、研碎篩過、綿紋大黃二兩、切

塊、同石灰鍋中炒過、紫色爲度、去大黃、再篩過、

武備志卷百四十三

醫家集 解 醫藥

六

傳傷處立效

治金瘡初傷者用辟風止痛方

當歸 五錢 剉 川椒 五錢 去目及閉 澤瀉 五錢 微炒

芎藭 一兩 附子 一兩 去皮

右搗羅爲末、以溫酒調下一錢、日三服

治金瘡疼痛不可忍者、用禁聲飲

防風 天南星 湯泡各 等分

右爲飲片、每服五錢、水酒各一盞、生薑一片、煎

至八分、食遠溫服、三服有效、

治金瘡血出不止用龍骨方

龍骨一兩到 芎藭一兩 熟地黃一兩

烏樟根三兩 突厥白一兩 鹿茸一兩去毛酥

右為末傳瘡上血即止如服以溫酒調下二錢

日三服

又方

馬齒莧 莖菜根 蓮鬚葱 陳石灰

右等分共擣為餅子陰乾為末乾摻其血即止

又方

白馬糞不拘多少

右曬乾為末乾摻其血即止

又方

乳香 沒藥 兒茶 桑皮炒

龍骨水飛 石膏煨水飛 黃丹水飛 真三漆

右各等分為末摻之其血即止

又方

先以井花水一盆用碎白紙浸於水中凡血流之處將水紙於四畔流則再上待止方可用藥

武備志卷之三 醫藥部 雜藥類 七

治金瘡去血過多昏暈等症用芎歸湯

川芎五錢 當歸一兩

右共為片水煎臨服人童便酒各一大杯熱下

治殺傷不透膜者

乳香一錢 沒藥一錢

右研爛以小便半盞好酒半盞同藥通口服然後用傳藥

又傳藥方

花蕊石散

龍骨或烏賊魚骨

武備志卷之三 醫藥部 雜藥類 八

右為末等分傳瘡口立止

治金瘡內漏者金瘡通內血者為內漏腸脹不能食者死瘀血脹在腹內脈牢大者

生沉細者死

蝨虫三十枚去翅足微炒 水蛙三十枚微炒 桃仁一兩湯浸去皮尖雙仁麩

炒微 桂心一兩 川大黃三兩到碎微炒

右為末每服二錢用童便一鍾煎至五分溫和

滓服日五服夜三服如無童便用水并酒代之

服訖然後傳藥

又傳藥胡粉方

胡粉 二兩 乾薑 二分 生粟子 二分陰乾去皮為末

治金瘡內爛生蛆者

用皂礬飛過為末乾摻其蛆即死

治金傷或壓傷或墜傷而瘀血在內胸腹脹滿喘促氣短者用當歸導治散

當歸 大黃 各二兩

右共為末每服二錢不拘時童便和酒調服

治金瘡腐肉未去者用去腐散

土丹 水飛淨一兩 天一石 置地上出火毒

武備志卷百三 藥材類 餉醫藥一 九

右共為末用磁罐收貯傳瘡上待腐肉化為黃

水去盡肉肌淡紅色方換斂口生肌散

治金瘡未收口者用慈蝎斂口生肌散

花蕊石 一兩 乳香 一兩 沒藥 一兩 為末

右藥俱須極真者先將花蕊石在炭火中煨紅

於二末內蘸冷烟再煨再蘸以未盡為度取出

地上出火毒

治破傷風 先有破傷風邪襲入瘡口其症大似傷寒而瘡口驟結白痂是其驗也或發熱

或寒熱間作甚則口禁目邪身強直如角弓反張之狀死在旦夕矣法當同傷寒處治因其有在

表在裏半表半裏三者之不同故不離乎汗下和三法也是故在表者汗之在裏者下之在半表半裏之間者宜和解之初傷在表用羌活防風湯又不可過其法也

羌活 防風 川芎 藁本

當歸 白芍藥 甘草 各四兩

右咬咀每服各一兩水二盞煎至一盞去滓溫服不拘時量緊慢加減用之熱加黃芩大便閉

加大黃一兩

天南星 一兩 防風 一兩

治破傷風癩瘡疼痛體發寒熱用玉真散

武備志卷百三 藥材類 餉醫藥一 十

右共為末傳於瘡口又以香油潤之後以溫酒調一錢服

治破傷風牙關緊急如角弓反張者

即以前方用二錢以老酒入童便少許嚙服立效不愈再一服有驗

又方

天麻 白芷 川芎 去皮各二錢 草烏 雄黃 各一兩

右為末酒和丸如桐子大每服十九溫酒送下

治破傷風瘡口不語者

治破傷風瘡口不語者

治破傷風瘡口不語者

治破傷風瘡口不語者

赤箭 一兩 桂心 三分 防風 三分

巴荳 二分 去皮及心 然後研 附子 三分 去水

吳茱萸 五錢 湯浸 七次 焙乾 微炒 硃砂 一兩 水

乾蝎 五錢 天南星 三分 泡令裂 白用

右搗羅為末 用醞醋三升 熬膏 丸如梧桐子大 每服三丸 不拘時候 以熱葱酒下 服後汗出效

治箭頭不出者

蛻蝗 自死者 土狗子 三箇 婦人髮灰 少許

右先將蛻蝗去壳 取其白肉 與二味同研如泥

武備志卷百三 雜藥 附醫藥一 一一

用生油塗中箭處 塗後內作癢 卽以兩手蹙之

其箭自出

治肉中箭頭不出者

巴荳 一枚 膩粉 一分 砒霜 少許 磁石 五錢 蛻蝗 一枚

右為末 以雞子清和丸 如綠豆大 先以針撥開

瘡 用生男子乳汁化一丸 再撥破處 上用醋

麵紙封貼 常癢 癢極不可忍 其簇自出也 多年

者兩上 當年者一上 卽出

治骨中箭頭不出者

雄黃 一錢 蛻蝗 一分 石灰 一分 研作末 以牛

威靈仙 一分 朝桂鼠頭 一枚 去血

右四藥為末 入鼠血 煨蜜為丸 如黃米大 納瘡口中 其箭不論遠近 自出

治箭頭出後服食方

牡丹皮 五錢 鹽 五錢 白欬 五錢

右為末 每於食前 溫酒調下 二錢

治毒箭所中者

笋根 一兩 藍葉 一兩 紫檀 五錢 石灰 二兩 研作

武備志卷百三 雜藥 附醫藥一 十二

火燒 令赤

右為末 不拘時候 以藍葉汁調下 一錢 粥飲下

亦可

又方

搗藍葉汁 一升 飲 滓傳瘡上 若無藍 取青布漬

絞汁服之 并淋瘡中 簇不出 搗鼠肝 塗之 鼠腦

亦可 用之 卽出

又方

雄黃 一分 細研 粉霜 五錢 細研 巴荳 三粒 去皮 別

蛻蝦 四兩研末生用

右用研勻以銅筋頭取乳汁塗點瘡上頻頻用之次日箭頭自出

治毒箭及馬汗方

蜜虫大者去翼於端午日收之陰乾為末每服一錢挑破瘡口以藥傳之然後以醋麵糊紙厭面貼之即追出毒也

又方

石灰 二兩研末以牛糞火燒令赤色 蜜陀僧 一兩

武備志卷一百四十三 軍資藥 簡醫藥一 十三

黃栢 五錢剉以粉研爛為末

右共為末每用先以鹽水洗瘡後用藥傳之日一換之

治中毒箭後皮肉癢腫者

梨母子 一斤煉 鹽麩子 五兩搗之暴乾更搗用絹羅之去粗滓

蒙荳 三兩炒熟 石灰 二兩研末以牛糞火燒令赤色

藍子 五兩 黃連 三兩去鬚 獨顆栗子 三兩生用

黑荳 三兩炒熟 大糞灰 五兩 赤芍藥 三兩

右為末煉為膏每服一茶匙日三四服

治打撲損傷癰痛者

用葱頭切爛炒焦搗搭患處冷則甫易止疼消腫散瘀

武備志卷一百四十三 軍資藥 簡醫藥一 十四

防風茅元儀輯

軍資乘

餉十

醫藥二

中毒 溺死壓死附

治中百毒者 凡中毒從酒得者難治酒性行諸血脉通身體故難治也因食得者易治食與藥俱入于胃胃能容毒或逐或大便泄出毒氣未流于血脉故易愈也

用甘草同黑豆煎湯嚥之

又方

以麻油嚥之

又方

以芫荽根搗汁半盞和酒服之

又方

縮砂仁 生韭汁 藍石

右各單用水調下

又方

石菖蒲 白礬 等分

右為末新汲水調下

又方

淡豉 蔥 麥門冬

右水煎服

又方

真雄黃 研末

右冷酒服 凡諸藥汁解毒者皆不可熱飲能使毒氣愈甚宜冷服之乃效

中砒霜毒者

武備志卷一百四十四 軍資乘 醫藥二

鬱金末 二錢

又方

右入蜜少許冷水調服

升麻 不拘

又方

右蜜煎冷服

杏核 不拘

又方

右連仁搗為末米飲調服

白扁豆 不拘

右為末、冷水調服、

又方

醬調水服

又方

飲醞醋以吐之

又方

飲水解之

又方

武備志卷一百四十四 軍醫藥 劑 醫藥二 工

鉛粉 不拘

右取地漿水調服

又方

寒水石 菴豆 等分

右以藍根研水調下

又方

白芷 不拘

右為末、水調下

又方

糞清

治中蠱毒者 凡造蠱之家、用毒有日、如正月則用

日、五月五日、六月六日、七月七日、八月八日、九月

九日、十月十日、十一月十一日、十二月十二日、凡

蠱毒有五種、治法皆同、

馬兜零根 三兩

右咬咀、分三服、水煎去滓、空腹頓服、隨時吐出

又方

生甘草 五錢

武備志卷一百四十四 軍醫藥 劑 醫藥二 四

右以水濃煎、頓服、吐痰即愈、

又方

胡荽根 不拘

右搗汁、半盞、不計時服、其蠱即下、和酒服尤妙、

白雞血亦好、

又方

鵝鴿熱血、隨多少服、

治中蠱吐血者

小麥麵 一合

右分兩服冷水調下，半日當下。

治中蠱下血者

蝟皮 燒灰細研不拘

右熟水調服二錢

又方

升麻 不拘

右爲末，汲溪水調服

治中酒毒者

大黑豆 一升

武備志卷百四十四

煎末 不拘 湯服

五

右煮汁二升服一吐卽愈

又方

生螺螄肉

又方

草澄茄

又方

葛花

治中百藥毒者

橫紋甘草

右截成小塊，麻油煎過，不拘時常嚼久而致效。

又方

生了蠶殼紙

右燒末細研，每服一錢，用冷水調下，頻服取瘥。

雖中毒而面青脉絕腹脹吐血者，服之立活。

又方

薺芎 以其與毒藥共處，毒皆歇也

右取根搗汁飲

又方

武備志卷百四十四

煎末 不拘 湯服

六

藍汁

右用水調服

又方

白扁豆

右用水調服

又方

大小豆

右用水調服

又方

白礬為末一兩

右水調嚙耳、鼻中皆出黑血、勿怪、

治中丹藥毒者

嬰粟子研去子、煎至腐、入姜蜜和萱草根研汁服、再用四物湯香蘇散各一劑和煎服、

又方

鉛粉

右地漿水調服之

又方

武備志卷四十四 醫藥二 七

淡竹葉

右濃煎服之

又方

猪膚脇骨煎汁、研瓜蒌根汁飲之、

又方

藍汁

又方

羊血

又方

菘豆

治中服附子酒多、而覺頭腫如斗、唇裂目流者、

急求黑菘豆各數合嚼之、及煎湯飲、

治服風藥多而悶亂不醒者

用醋嚙濃煎甘草、同生薑自然汁飲之

又方

螺頭青

右細研、用新汲泉水調下、

治服諸藥過劑悶亂者

武備志卷四十四 醫藥二 八

葛粉 胡粉 藍青汁 地漿 豉汁 乾薑

飴糖 黃連 等分

右水調下

治中飲食毒心煩悶者

苦參 不拘

右煮汁飲之、吐出即止

治中諸藥毒者

甘草 胡粉 貝母 等分

右為末水服

又方

小兒溺服愈

治中瓜毒者

瓜皮湯服愈

又方

鹽湯服愈

治中柑毒者

柑皮湯服愈

治中梨毒者

梨葉湯服愈

又方

鹽湯服愈

治中野菜毒者

土漿水服愈

治中野菌毒而笑者

煎桑椹汁服愈

又方

急採鴛鴦草生啖之即忍冬草

武備志卷三十四軍器 九

又方

防風不拘

右剉碎以水煎候冷嚥之立愈

又方

石首魚頭

右以白水濃煮嚥之

又方

土漿水飲三盞愈

治中六畜肉毒者

壁土

右水調一錢服

又方

白扁豆不拘

右燒末服

又方

黃栢不拘

右燒末服

治中馬肉毒者

武備志卷三十四軍器 十

蘆根汁服愈

又方

蘆根作湯浴

治中馬肝毒者

狗糞不拘

右酒調服

又方

猪骨不拘

右燒末服

武備志卷三十四軍容乘 餉 醫藥二

又方

生韭汁服愈

又方

頭垢吞服愈

治中狗肉毒者

杏仁 三兩

右和皮研熱湯調溫服三盞吐出愈

治中牛肉毒者

猪牙 不拘

右燒灰水調服

又方

井水

治中猪肉毒者

猪糞不拘

右燒末水調下三服愈

治中鴨肉毒者

糯米泔

右溫服二中盞愈

武備志卷三十四軍容乘 餉 醫藥二

治中雞子毒者

醇醋

右飲數鍾愈

治中河豚毒者

梅花腦子 不拘

右爲末水調服

又方

五倍子 白礬 等分

右爲末水調服

又方

藍青 不拘

右搗汁嚥下

又方

青黛 不拘

右水調下

又方

生蘆根 不拘

右搗汁服

武備志卷一百四十四

服食類

類

十三

治中諸魚毒者

橘皮 不拘

右煮汁服

又方

馬鞭草 不拘

右煮汁服

又方

黑豆

右煮汁服

又方

大黃 不拘

右煮汁服

又方

朴硝 不拘

右煮汁服

又方

生蘆根 不拘

右搗汁服

武備志卷一百四十四

服食類

類

十四

治中鱉毒者

紫蘇

右濃煎一二盞飲

又方

生藕 不拘

右搗汁服

又方

乾蒜 不拘

右煮汁服

治中焦鳥毒者

生扁豆 不拘

右為末溫水下

又方

葛粉 不拘

右以水調服

治中挑生毒者 凡喫魚肉瓜果皆可挑生初中毒

覺脘腹稍痛明日漸加攪刺滿十日則物生能動躍騰上則胃痛沉下則腹痛腸下

忽腫起如癰癩狀頃刻間大如碗以菉豆嚼試若香甜即服

武備志卷四十四 軍醫要 餉 醫藥二 十五

搗小升麻為細末取冷熱水調二大盞連服之

洞下瀉出生蔥數莖根鬚皆具瘰即消續煎平

胃散飲之日食白粥即愈

治中生挑毒在上膈者 即上則胃痛是也

用熱茶一甌投膽礬半錢于茶中候礬化盡連

口呷服良久即以雞翎探喉中即吐出

治生挑毒在下膈者 即下則腹痛是也

用米飲下鬱金末二錢即瀉下其毒次用人參

白朮各五錢為末用無灰酒納瓶內慢火熬半

日許度酒熟溫溫服之每日一盞五日乃止然

後飲食如故

治候食桐油者

飲熱酒解

又方

乾肺

又方

甘草汁服愈

治中瘴氣者

武備志卷四十四 軍醫要 餉 醫藥二 一六

犀角

又方

雄黃

又方

麝香

又方

羚羊角

治中邪氣入腹者

升麻 犀角 射干 等分

右為末水調服

治中飛絲毒者

嚼蘇葉愈

治生漆惹人成毒者

生椒葉不拘

右煎湯洗

又方

雞子黃

右塗患處

又方

白松菜

治溺水死者

以下俱附

用皂莢為末綿裹塞糞門放大槌上臥脚後壅

起一二磚用鹽擦鼻中待水自流出切不可倒

提出水但心下溫皆可救

又方

急解衣帶用艾炙臍中冷二人以蘆管吹其耳

即活

武備志卷百四 單食藥 醫藥

十七

治溺死微有氣及冬月凍死者

脫去濕衣假人熱衣包之用水炒熟熨心上

炒竈土令熱以囊盛熨心上冷則緩之令煖氣

通溫以熱酒或薑湯或粥飲少許嚥之即活

治木石壓死并從高跌死氣絕不能下者

急擊開口以熱小便嚥之

又方

用豆豉一大盞水兩碗煎三沸去渣服

火傷

武備志卷百四 單食藥 醫藥

醫藥

十八

王鳴鶴曰凡煙火所傷切不可用冷水冷物熱得

冷氣則却而擊搏爛人筋骨矣

治方

用麻油煎黃蜀葵花傳上

又方

用爛黃柑汁塗之

又方

多年白螺螯殼不拘

右火煨為末瘡破乾搽不破清油調傳

又方

側栢葉不拘

右搗爛傳

又方

寒水石 大黃 黃栢等分

右共為末密調傳之

馬傷

治墜馬而內有瘀血者

地黃五斤

武備志卷一百四十四軍實乘 十九

右搗碎置鑊中熬乾以無灰酒一斗五升入藥飲之

治劣馬咬傷者

絞馬糞汁服之并以此洗瘡愈

武備志卷一百四十四

防風茅元儀

軍資乘

餉十

醫藥三

疫癘

治疫病

茵陳 二兩 大麻仁 五兩 研 豉 五合 常山 三兩

梔子 二兩 芒硝 二兩 煎 鱉甲 二兩 塗 醋 杏仁 二兩

去皮尖雙仁 巴豆 一兩 去皮 心 炒 令 黃 紙 裹 壓 去 油 細 研 為 末

右合勻煉和搗幾百杵，丸如梧子大，每服三九

粥飲下，或吐或利，或汗，如不再，餌之，更不以熱

粥飲授之，老少以意加減

又方

梔子 二十枚 乾葛 五兩 大黃 五兩 芒硝 五兩

茵陳 二兩

右為散計飲一服，必利，如不利，投熱粥數匙，則

利

又方

麻黃 一兩 去 根 節 牡蠣粉 二合 蜀漆 五錢

甘草 五錢 犀角屑 五錢 知母 五錢

右為末，用水二大盞，慢火煎，去滓，分為三服，早

起，午，初夜，服之

治疫病初起一二日，頭痛，身熱，骨節痛，用芎蘇散

川芎 十兩 紫蘇 一斤 陳皮 十兩 茯苓 十兩

甘草 十兩 乾葛 二十兩 半夏 十兩 柴胡 二十兩

枳殼 十兩 桔梗 十兩 香附 十兩

右共為末，每用兩許，薑葱送下，衣覆取汗，如冬

月加白芷麻黃八兩

治疫病初起一二日，諸症俱發，兼飲食停滯，嘔吐

無汗等症，及山醫瘴氣，雨濕蒸氣，或中寒腹痛吐

痢，中暑冒風吐瀉，不服水土，用藿香正氣散

藿香 二十兩 蒼朮 一斤 厚朴 一斤 陳皮 一斤

半夏 一斤 茯苓 一斤 白芷 一斤 桔梗 一斤

紫蘇 一斤 大伏皮 一斤 甘草 十兩

右共為末，每服一二兩，薑湯下

治疫病三四日得汗後未解，眼腫痛，或寒熱往來，口苦嘔吐，用柴胡雙解散。

柴胡 黃芩 半夏 人參 甘草
乾葛 茯苓 陳皮 芍藥 各等分
右薑三片，棗一枚，水煎服。

治疫病三四日後熱盛大便不通，用河間雙解散。

薄荷 一兩 黃芩 一兩 連翹 一兩 石膏 一兩
滑石 七錢 川芎 一兩 麻黃 八錢 桔梗 一兩
甘草 一兩 朴硝 五錢 荆芥 一兩 防風 二兩
四錢

武備志卷五十五 雜症 針灸類三

當歸 一兩 芍藥 一兩 梔子 一兩 白朮 一兩
二錢 審病加減 五錢
大黃

右共為粗末，每用一兩五錢，再量病虛實加減，白滾湯下煎服亦可。

治天行暗時氣。

甜瓜蒂 丁香 赤小豆 各四十九枚
右三味為末，和井花水服之，然後取赤大豈作末，分吹兩鼻中，須臾取汗，黃色如藥，及出黃虫，或痢，或吐皆愈。

治瘧疾初發，用藿香正氣散一二服，二三發後，用鬼哭丹截之。

黑豆 四百九粒 菉豆 四百九粒 雄黃 二兩 信石 二兩
右為末，蒸餅為丸，如芡實大，每服一九，冷水下，忌熱飲食一日。

治山瘴發瘧者。

常山 三兩 烏梅 二十枚 獨顆蒜 二枚 甌帶 三寸
右以酒二大盞煎一大盞，作二服，初一服未發時吃，次一服將發時候服，安臥頭左側。

武備志卷五十五 雜症 針灸類三 四

雜症

治卒暴百病中惡口禁，停尸卒死，及心腹諸疾者，用備急丸。

巴豆 大黃 乾薑 各等分
右為末，蜜糊杵干下，丸如小豆大，三九苦酒下，如口不開，折齒嚙之，或提其髮，用匙鑰勾開下，齒亦可嚙入。

治霍亂吐瀉方。

桑葉 一握 扁竹 一握

右細剉末，用水二大盞服。

治中暑霍亂，用益元散。

滑石 六兩 甘草 一兩

右共為細末，凉水調下。如冬月發，炒鹽湯調下。

治中寒霍亂

吳茱萸 鹽炒

右煎服，再用茱萸煎湯熨臍下。

治中暑者，用黃連香薷飲。

黃連 半斤 香薷 一斤 厚朴 半斤 甘草 四兩

武備志 卷五十五 藥類 煎 醫藥三 五

右每用四兩水一大盞，煎二三沸，去渣涼服。暑月無病，亦宜遍與服之，則無中暑之患。

治中暑途中死者

移置陰處，急取路上熱土，於死人肚上作窩，多令人尿溺於臍中，又取路上熱土并大蒜同研爛，水調去滓，嚥下。切不可用冷水嚥沃，及以冷物逼外，得冷即死。

治中寒厥冷僵仆者

急以繩束葱二斤，切去兩頭如餅式，火上燒熱。

安臍下，上用火熨之，即甦。無葱，則以湯濕布敷臍下，上用帶火熱灰熨之。

又服藥方，用附子理中丸。

人參 甘草 炙 白朮 乾薑 炮 附子 製各等分

右為丸，鷄子黃大，滾沸湯搗下。

治痢疾初發，用化滯丸。

丁香 一兩 胡椒 一兩 巴豆霜 二兩

右為末，麩糊為丸，菉豆大，每服二十丸，量人加減，白湯下。

武備志 卷五十五 藥類 煎 醫藥三 六

治痢疾應止及泄瀉者，用加味香連丸。

五倍子 炒 四兩 黃連 炒 二兩 吳茱萸 一兩 木香 一兩

右為末，煮棗肉為丸，梧桐子大，每服三四丸，米湯下。

治血痢

生犀角 五兩 阿膠 四兩 黃蘗 四兩 艾葉 二兩

乾薑 二兩

右為末，米飲湯調下。

治咽喉一時疼痛，水米難入者

急以繩束葱二斤，切去兩頭如餅式，火上燒熱。

急用土牛膝草根不拘多少洗淨搗爛加水一大杯米醋半小盞絞汁徐徐嗽吐其汁嗽盡卽效

皸瘰 音申諱

許洞曰士卒涉水踏冰蒙犯霜雪寒風所切凌凍所苦或失於飲食肌體虛劣故頭目手足皸瘰血出也

治方

猪脂洗之立止

武備志卷一百十五 軍資乘 新醫藥三

七

又方

川椒四合以水煮之去滓清之半食須出令燥須臾後浸乾卽塗羊脂腦髓

又方

取艾葉濃煎汁熱洗之卽愈

治皸瘰已成瘡者

以羊髓熬成膏油入黃丹攪勻令凝塗三五日卽愈

又方

用清油半兩以慢火煎沸入黃蠟一塊同煎候溶入官粉五倍子未少許熬令稠紫色爲度先以熱湯洗火上烘乾卽用藥傳上以薄紙貼之

又方

用瀝青一兩黃蠟一兩共熬攪勻瓦礫盛貯先以熱湯洗令皮軟拭乾將藥用慢火略烘溶傳之

又方

用茄子根濃煎湯洗過以黃栢爲末猪油調傳

武備志卷一百十五 軍資乘 新醫藥三

八

治手足指節皸裂欲墮者

用萊州青石作器物者以刀細刮取末如欲落指節尚有柱紋縷微連便以石末厚覆其上以帛纏之止痛十日卽安矣

癰疽

治諸毒用萬病解毒丹

山茨菇二兩去皮洗焙文蛤一名五倍子二千金子去殼棟色白者紙包研紅牙大戟一名紫大戟一去油成霜一兩瑞香三錢研

右製法宜端午七夕重陽或天月德黃道上吉日修合量藥多寡預期數日前主人及醫者俱齋戒沐浴於靜室焚香將前五味各為極細末重羅兩遍依方用糯米濃飲調和於木臼內杵千下極光潤為度每錠重一錢每服一錠病勢重者連服通利一兩行用溫粥補住一切飲食藥毒壘脹瘴氣惡菌河豚死牛馬蛇蠱等諸毒並用凉水磨服南方蠱毒瘴癘傷人纔覺意思不快即磨服一錠或吐或利隨手便愈癰疽發

武術志卷四十五 軍醫藥 飾 醫藥三 九

背對口天蛇頭無名疔瘡楊梅等一切惡瘡諸風隱癩赤腫未破及痔瘡並用無灰淡酒磨服及用凉水調塗瘡上日夜各數次覺痒立效
治一切癰疽托裏止痛護腑臟用仙方蠟礬丸
黃蠟一兩黃色好者溶開離火白礬一兩為末
右和勻用衆手急丸梧桐子大每服十丸漸加至二十九熱水或溫酒送下日進二服即消
治發背癰疽去病根免傳變不動元氣用轉毒丹
車螯一兩紫背光厚者以塩虎同煎甘草一分

輕粉 五分

右共為細末每服四錢溫酒調下

治癰疽發背用神仙截法

真麻油一斤煎十數沸傾出候冷

右用無灰酒二碗浸油內重湯溫五大盞許稍熱通口急服一日盡之為妙

治癰疽便毒用如神散

明白礬不拘多少

右端午日晒臨用取五錢為細末葱白七根搗

為大丸以滾酒送下汗出為度

武備志卷四十五 軍醫藥 飾 醫藥三 十

治發背及小癰瘡用立效散

紫色皂角刺半斤不用枯者生粉草二兩

乳香五錢沒藥五錢瓜萸五箇去皮取肉并仁

研碎炒黃色如乾者不必炒

右共為細末每服二錢無灰好酒調下無時候

治有尖小癰瘡疼痛發熱者

生粉草節不炙不焙只日晒乾若無日只於焙

籠蓋上微火烘乾碾為細末以熱調二三錢服

籠蓋上微火烘乾碾為細末以熱調二三錢服

連追數服疼痛與熱皆止

治小癰疔初起者

橄欖核 七枚

右燒灰存性碾爲末酒調下連服卽消卽潰亦
易治

治一切瘡毒不問已潰未潰焮痛發熱者

槐花 一升炒黃

右熱酒調服卽消

軍資乘

馬一

茅子曰天行莫如龍地用莫如馬誠然哉誠然哉詩曰吉日維戊既伯既禱蓋重之也周禮曰齊其飲食簡其六節掌駕說之時辨四時之居蓋慎之也三代而後漢牧於民而用於官唐牧於官而給於民宋則牧之在官蓄之在民而最後市之於戎

武備志卷一百四十六

狄本朝兼用之而其弊則民疲而馬不給繼費而馬不肥昔之額將三十五萬今所失七八萬求其實又失過半矣此無它牧御者均失其道也故按論古法稽核國制而次之曰相形曰相毛曰齒訣曰芻水曰醫藥曰禁忌曰簡別曰結束曰馳驟曰征調曰廐牧曰貢市曰虜產凡十三則詳以告夫來者夫得其道則蕃不得其道則衰寧獨馬也歟哉

相形

相毛

齒訣

芻水

醫藥

禁忌

簡別

結束

馳驟

征調

廐牧

貢市

虜產

相形

相馬經曰三十二相眼為先次觀頭面要方圓眼似垂鈴紫色鮮滿眶凸出不驚然白縷貫瞳行五百斑如撒豆不同看面頤側擊如鎌背鼻如金盞可藏拳口又須深牙齒遠舌如重劍色如蓮口無黑鬚須長命唇似垂箱蓋一般食權開闊頤無肉

武備志卷一百四十六

咽要平弓筋有攔耳如楊葉刀批竹燕骨高弓力不堅人肉八弓彎左右龍會高弓上古傳項長如鳳須彎曲鬃毛茸細腰如綿鬚長膊闊捨風小臆高胷闊脚前寬膝要高弓員似掬骨細筋粗節要攢蹄要圓實須卓立身平充關要平寬筋骨節彎須緊密排鞍肉厚穩金鞍二峰壓二如藏骨卧如猿落立如山鵝鼻曲直如停穩尾似流星散不連膏筋大小須勻壯下節攢筋緊一錢羊髭有距如雞距能奔急走日行千以前貴相三十二萬中難

武備志卷一百六 軍資乘 馬一

三

選一俱全

眼如垂鈴腦骨欲員垂睛欲高耳如削筒頰骨欲圓項長彎細綜欲茸鬚欲高排鞍欲厚脊梁欲平腰要短促硯骨欲平肋扇骨密後看須蹲狗接脊骨短眼光有肉面如削兔鼻要寬大上唇欲方口文欲深下唇欲損槽欲寬項欲筆鳴暗欲平胷欲闊鎧肉欲厚膝欲圓脚欲直蹄欲脰脰骨細脚大而實掌骨欲高肚下生逆毛節欲近筋骨欲旋後蹄欲大欲近鹿節欲曲曲池欲深腹平尾欲端汗

溝欲深尾骨欲短外腎欲小腿似琵琶尾欲直細後脚欲細

太白陰經曰凡相馬之法先須相頭形耳如削筒人眼烏目鹿脊麟腹虎胸尾如垂簷次相頭骨稜角成就前看後後看側側看但見骨側狹現皮薄露鼻衡柱側高狹長額欲仗臺骨分明段度俱起視盼欲遠精神體氣高爽立看進止行躁走驟衣毛喘息擊頭如膺龙高而遠望深視而遠聽前看如雞鳴後看如蹲踞立如獅子辟兵萬里領平中

武備志卷一百六 軍資乘 馬一

四

欲得受人拳名太倉寬易飼胷臆欲闊胷前二臺骨肉俱起分段分明鬚欲方目欲大而光脊欲強而壯有力腹肋欲張下欲長耳欲小小則耐勞目欲大大則膽大膽大則不驚鼻欲大鼻大則肺大肺大則能走臙欲小臙小則易飼筋欲密口欲上尖下方舌欲薄而長赤色如珠斷欲鏗辨分明牙欲去齒二寸腹下欲廣且平方齒欲白白則長壽望之大就之小筋馬也望之小就之大小肉馬也前視見目傍視見腹後視見肉駿馬也齒欲齊密上

下相當上脣欲急而下脣欲緩而厚，口欲紅而有光，如月中看火，千里而壽，臆間欲廣一尺以上，能久走，頭欲高如剝兔，龍顛突目平脊大腹裏有肉者，千里之走，眼中縷貫瞳子者，五百上下徹者，千里，凡馬不問大小肥瘠，數筋骨皆有十一十二十三，四百里，十四十五，五百里，旋毛起腕膝上者，六百里，腹上者，五百里，頂轅大，三百里，眼中有瞳人如並坐者，千里，羊鬢中生距如雞距者，五百里，耳奔下筋長一二寸者，千里，頭如渴鳥，馬初生無武備志卷四十四 馬一

毛，七日方行者，千里，尿過前蹄一寸以上者，五百里，尿舉一足如大者，千里，腹下逆毛，千里，鬃孔中有筋及毛，五百里，鬃孔即眼上凹孔是也，馬蹄青黑赤紅色者，硬白如蛤，有隴道者，軟口大，吻頭厚者，硬口，食又淺，口小者，不能食，眼下無伏垂者，及無骨肉者，咬人，自小多白者，驚後，脚欲屈腕中欲伸，凡馬後兩足白者，老駒前兩足白者，少駒。

虎鈴經曰：夫馬之初生無毛者，能行千里，先舉一足者，行五百里，但數其肋，得十即凡馬也，十一十

二者，五百里，十三者，千里，過十三者，天馬也，毛起腕上者，六百里，腹脊上下平者，五百里，項圓者，五百里，眼中如童兒並坐者，二百里，腹下有橫筋者，五百里，耳根下生角長一寸者，三百里，二寸者，五百里，三寸者，千里，尿射過前脚者，五百里，頭如鳴鳥者，一千里，如初生而不能行，纔行便能飲水者，千里，駒也，放尿舉足者，善走，腹下毛逆生者，亦然，之，鬃孔有毛長一寸者，驚馬也，鼻中人字者，十八歲，四宇者，八歲，八字者，四歲，鼻上赤者，二十歲，鼻上青者，三十歲，鼻上有公王字者，二十五歲，眼圓有旋毛者，三十歲，目下不滿而白睛多者，膽小，多驚，目白不深，脣不覆口，又淺不健食，齒參差不相當，皆驚馬也，凡馬頭如側磚，耳欲厚小，左耳却，善主，右耳却不入陣，眼圍欲得滿，睛欲得弩，肉滿額前，錐毛欲濃，鼻欲大，脣欲緩，上脣欲方，下脣欲圓，口欲紅，并方大，舌欲如懸鈞，面欲藏，骨腫欲寬，胸欲廣，雙眼欲分明，蹄欲厚，膝欲高，前脚欲直，後脚欲曲，而開腹欲垂，陰欲小，脛欲方，脛欲垂，足後

言亦有不與須考之

武備志卷四十四 馬一

欲無毛、尾欲毛散、尾根欲齊於梁骨、林欲得粗、汗溝欲深、膊脊橫文欲分明、脊欲平、身欲短、毛欲細而實、此馬之要相也。

武備志

卷一百一十五 軍資乘 馬

肩欲闊、腹欲平、項欲似雞、鳴食槽欲寬、下唇欲圓、口又欲深、上唇欲方、鼻欲寬、大面如剝、兎眼尤有、白無則傷人、眼如垂鈴、腦骨欲圓、耳如削、額骨欲圓、項長、鬃細、鬃欲茸、背欲高、排鞍欲厚、奇梁欲平、腰要短、促視骨欲下、肋扇骨密、後看似狗、跨腹欲平、尾欲端、汗溝欲深、尾骨欲短、外腎欲小、腿似琵琶、尾欲茸、細後、那欲細、曲池欲深、鹿節欲曲、節欲近、後蹄欲大、筋骨欲寬、節欲近、堂竹欲高、脚大、面實、歷定骨、細蹄欲圓、那欲直、膝欲圓、經肉欲厚。

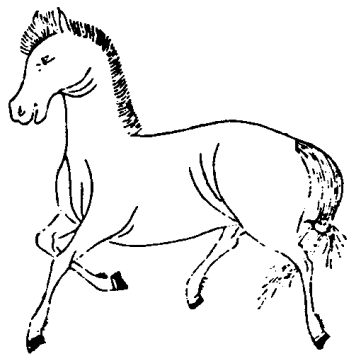

相毛

虎鈴經曰：若馬或白點入口者，名的盧，目下有橫毛者，名死泣，旋毛在吻後者，名啣禍，白馬黑踪，鞍下有回毛者，名負屍，腋下、腕下有回毛者，名挾屍，左脇下有白毛直上者，名白帶劍，汗溝過尾根者，踏殺，人腮上有旋毛者，名目圍，或後足左右白者，或馬渾白而四蹄黑者，或從前膊外從項去到腴，腮有毛旋者，或毛旋在項者，或爪黑面白者，以上毛病不利主也。或馬前兩甲膊後近低處毛逆者，能行

武備志卷一百一十五

軍資乘 馬

八

五百里，後眼近前低處毛逆者，能行三百里，後前膊到喉中有逆毛者，名印綬，能行千里，兼益主也。

齒訣

一歲駒齒二，二歲駒齒四，三歲駒齒六，四歲成齒二，五歲成齒四，六歲肉牙生，七歲角區缺，八歲六區如一，九歲咬下中區二齒，十歲咬下中區四齒，十一歲咬下中區六齒，十二歲咬下中區二齒，十三歲咬下中區四齒，十四歲咬下中區六齒，十五歲咬上中區二齒，十六歲咬上

中區四齒曰十七歲咬上中區六齒曰十八歲咬
 上中區二齒曰十九歲咬上中區四齒曰二十歲
 咬上下盡平二十一歲咬下中區二齒黃二十二
 歲咬下中區四齒黃二十三歲咬下中區六齒黃
 二十四歲咬下中區二齒黃二十五歲咬上中區
 二齒黃二十六歲咬上下盡黃二十七歲咬下中
 區二齒白二十八歲咬下中區四齒白二十九歲
 咬下中區六齒白三十歲咬上中區二齒白三十
 一歲咬上中區四齒白三十二歲咬上下盡白

武備志卷三十一 馬一

九

芻水

芻水論曰凡飲喂芻水者其則有三故云三飲三
 喂也夫三者一曰少飲半芻二曰忌飲淨芻三曰
 戒飲禁芻是故少飲者饑腸休飲足庭羸休飲足
 姪娠休飲足半芻者饑腸休喂飽出門莫喂飽遠
 來亦忌飽此謂一飲一喂也忌飲者濁水休教飲
 惡水休教飲沫水休教飲淨芻者穀料須當節灰
 料須當潔毛髮須當擇此謂二飲二喂也戒飲者
 騎來不得飲料後不得飲有汗不得飲禁芻者膝

一段可
 平章

大休加料騎少休加料炎暑休加料此謂三飲三
 喂也夫喂飲而有此三者則馬驟四時無患任意
 騎習矣內經云凡乘者一日行二日驅三日驟四
 日馳五日奔終而復始千里無患病遠來有汗捧
 行喘定汗息放鞍即時放驟繫於迎風勿近舍簷
 移時方喂凡喂者冬暖屋夏涼棚面南拴勿北繫
 篩簸豆谷凡有砂石灰塵蛛絲毛髮務於潔淨日
 別觀其形狀夜則聽其喘息較驗草料多寡詳察
 痾病有無此謂畜養之道也但如尿清糞潤鼻氣

武備志卷三十一 馬一

十

溫和脈呼三至唇舌鮮明皮毛光衫體健神清頭
 尾不動輪歇後蹄如此則為無疴之狀是飲喂得
 其則也是故觀外形察內受芻水有節飲喂有三
 使馬驟不致天橫而終其天壽也
 太白陰經曰一軍征馬人支兩匹二萬五千匹朔
 方則一人兩匹范陽河東隴右安西北庭則兩人
 三匹平盧劍南嶺南則一人一匹計馬二萬五千
 匹五十匹為一羣總五百羣分為十方一方抹馬
 五十羣十月一日起料四月一日停料每馬一匹

給粟一斗一月三石六月十八石一軍一馬一日
 給粟一千二百五十石一月三萬七千五百石六
 月二十二萬五千石鹽馬一匹每日給鹽三合一
 月九升六月五斗四升一軍一馬一日給鹽六十
 七石五斗一月一千四百九十五石六月八千九
 百七十石芟草一馬日給芟兩圍一月六十圍六
 月三百六十圍一軍一馬六月九十萬圍油藥及
 馬藥取逃死軍衣資回錢糧充獸醫於馬羣頭押
 官中擇其善者取之

武備志卷一百六 軍資 馬

醫藥

太白陰經曰馬有五勞七傷卸鞍不驅骨勞驅而
 不起筋勞起而不驅皮勞驅而不噴氣勞噴而不
 尿血勞骨勞者雙絆絆之却行二十步差皮勞者
 手摩而鞍下汗出差氣勞者長纏繫之得尿差血
 勞者高繫勿令頭低而食差凡馬春口青死夏口
 赤死秋口白死冬口黑死此看色名曰入口死也
 嚙馬方春夏搗合金
 秋冬加精心

芎藭 當歸 大黃 升麻 麻黃 黃連

細辛 乾姜

以上各一兩為末入湯中以酒和嚙之

春用茵陳散

茵陳一錢 連翹 五錢 防風 五錢

右為末姜蜜共煎嚙

夏用消黃散

知母 三分 貝母 三分 茯苓 三分 甘草 三分

梔子 三分 車前子 三分 大黃 二分 鬱金 三分

芒硝 一分

武備志卷一百六 軍資 藥馬

右為末蜜水調嚙

秋用理肺散

知母 四分 山梔 三分 蛤蜊 二分 天門冬 三分

麥門冬 一錢 秦艽 一錢 百合 一錢 馬薺苓 五分

防己 一錢 枇杷葉 兩 白藥子 一錢 天花粉 五分

蘇子 五分 乾山藥 一錢 貝母 五分

右為末糯米粥蜜調嚙

冬用茴香散

茴香 一錢 厚朴 一錢 玄胡索 一錢 芍藥 一錢

當歸 八分 益智仁 五分 黑豆 一兩 陳皮 一錢

川練子 三分 荷葉 五錢 青皮 五分 木通 五分

葱白 三根 酒童便 各半 盞煎嚙

調理羸牛瘦馬添臄用大七傷散

知母 貝母 防風 青皮 陳皮 乾姜

虎骨 芍藥 當歸 瓜蒌 桔梗 川大黃

豆蔻 人參 破故紙 茯苓 甘草 茴香

茵陳 益智 香白芷 檳榔 官桂

廣木香

武備志卷百六 軍醫馬一 七三

右等分水和猪脂煎沸嚙

治馬七傷及非時起卧用七補散

青皮 川練子 乳沒 自然銅 當歸

川紅豆 茴香 杏仁 芍藥 官桂 滑石

木通

右等分葱酒同煎

治馬瘡黃用降氣散

黃芩 黃連 蒼朮 知母 酒炒 黃栢 酒炒

香附子 木香 少許

右各等分爲末每服二兩溫水一大盞同調嚙

塗馬黃腫用雄黃散

雄黃 白芨 白斂 龍骨 大黃

右等分爲末井花水調勻塗腫處如乾再塗之

治馬肺熱肺傷咳嗽喘息有音鼻流膿涕

白芨 茵陳 梔子 甘草 黃連 防風 各

兩 杏仁 兩 阿膠 兩

右爲末每服二兩瓜蒌穰一個研細水一升煎

三沸飽嚙

武備志卷百六 軍醫馬一 七四

治馬五勞七傷腰膝痛用獨活散

獨活 一兩 羌活 一兩 防風 一兩 甘草 炙 一兩

肉桂 一兩 黃栢 酒浸 一兩 澤瀉 一兩 大黃 一兩

當歸 半兩 桃仁 半兩 連翹 半兩 漢防已 一兩

右爲末每服一兩水半碗酒半碗同煎三沸熱

嚙之

治馬負重勞傷大過毛焦草慢羸瘦病用當歸散

當歸 沒藥 乳香 血竭 五靈脂

自然銅

右等分同前引嚙之

治馬久經陰雨腰膝無力腎經溫痛病用後溫散

常歸 沒藥 白附子 肉豆蔻 麻黃

白朮 青皮 牽牛 葶澄茄

右等分爲末每服二兩葱三枝酒一盞小便半盞同調草前嚙之

治馬破傷風用天麻散

天麻 乾蝎 烏蛇酒浸去皮 天南星 炮

白附子 炮 半夏 防風 蔓荊子 蟬殼

武備志卷一百六

雜藥馬一

十五

霍香 川烏 炮 加麝香硃砂膩粉已上一分貯旋調

右等分爲末每服三錢入麝香硃砂膩粉拌勻

溫酒半碗調嚙

治馬瘡蹄硃砂散

硃砂 一兩 黃丹 二錢

右二味同研爲細末羊骨髓調勻搽之

治馬傷蹄方

海桐皮 白芥子 大黃 甘草 五靈子

雲臺子 木鱉子

右等分爲細末黃米一合煮粥調藥攤帛上午蹄上裹之立效

治馬破脊梁方

馬齒莧 石灰

共搗和丸陰乾再研爲末椒湯洗淨貼之立效

又方薑礬散

生薑 燒灰 白礬

治馬誤食毒草口中吐沫悶絕欲死用消毒散

武備志卷一百六

雜藥馬一

十六

白礬 半兩 鹽 一兩

右爲細末拌勻于舌上塗之久用甘草末二兩

水二升煎至一升嚙之

治馬途間針藥不便用急救方

青葱 三枝 飛鹽 半兩 山胡椒 半兩卽萊萸也

已上三味共同搗爛好酒一大碗調煎三沸傾

出揚去大氣帶熱嚙之後不住捧行溺之大效

治馬破傷風及諸風病用千金散

蔓荊子 旋復花 白殭蚕 何首烏

桑螵蛸 天南星 羌活 烏蛇 沙參
防風 阿膠 川芎 獨活 天麻 蟬壳
細辛 干蝎 升麻 藿香
右等分共為細末每服一兩溫水一盞調嚙之、
天陰生薑湯一盞同調嚙之、

治馬熱症中暑用香需散

香需 黄芩 黄連 甘草 柴胡 當歸
連翹 山梔子 花粉

以上等分為末每服二兩漿水嚙、

武備志卷六 軍醫 馬一

十一

治馬眼腫用撥雲散

大硃砂 一錢 白礬 一錢 白礪 五分 乳香 五分
沒藥 五分 爐甘石 三錢 炙

已上其搗為末白綿紙羅過三次仍插入磁罐
內用溫水洗淨眼然後點之、

點馬眼方

青鹽 黄葵仁 馬牙硝

已上各等分細研用蜜煎以磁罐盛水浸點之、

治馬瘟方

獾肝肚肉去糞煮汁嚙之

治馬肚熱結寒顛不食方

黃連 一兩 白蘚皮末 一兩 油五合 臍猪脂四
白水一升半調下捧行跑

治馬卒熱肚脹欲死方

藍汁三升并水二升同嚙立效

治馬黑汗方

或卧起汗流如珠肉急者是黑汗淡死鹹生以
人脚下汗鞋襪以水三升煎嚙之差

武備志卷六 軍醫 馬一

十八

治馬喉腫方

軟物裹刀子露刃一米刺咽喉即差

又方

以乾馬糞置瓶中頭髮蓋之以火燒烟出薰
中立差

又方

以猪脊邊脂拌髮薰鼻中立效

治馬草結方

以白礬二兩為末和水嚼之

治馬中金瘡腸胃突出方

芍藥 黃菁 當歸 芎藭 白芷 續繼
鹿茸 黃芩 細辛 乾姜 附子
以上各三兩共為末先嚙酒令服五錢日啗三服續癰至方寸立愈

治馬疥瘡方

硫黃 人髮

用臍月猪脂熬消及熱塗之

治馬胞轉方

武備志卷六

軍要乘 馬一

十九

以人糞并大蒜搗納入馬尿孔中愈

治馬漏蹄方

削蹄以羊脂塞孔中以頭髮塞脂孔以蠟固口

治馬內黃方

青黛 三兩 大黃 二兩 白鹽 一小升

已上搗如雞子大和油蜜嚙之

治新駒瀉肚方

以藁本為末將火麻子研汁調三錢嚙下便效
次將黃連末麻子汁解之

治馬傷方

莨菪子 烏頭 芫花 茱萸 狗脊 蒼朮
木別子 葶藶
右等分為末每疋用半兩以醋麵椒蒜煎為膏
傅之

治馬卧起方

取壁上多年石灰細研羅之又用油調嚙之立
效

治馬不着水草方

武備志卷六

軍要乘 馬一

二十

芒硝 一兩 酢酪 半兩

以上和鬱金散灌之并刺帶血出一升差

治馬傷水方

右以葱鹽油相和研成團子納鼻中以捉馬鼻
令不通氣良久待眼中淚出即止

治馬傷食方

以生蘿蔔三五個切作片子啗之立愈

禁忌

虎鈴經曰石灰泥槽損馬繫馬於門上令落駒養

獮狻能辟惡，并去疥癬。戊寅庚寅日不可作廐，作
之者一年凶。丙寅日不可出入，三年人馬俱死。申
日不宜取馬，必死。戊午庚子日不取，并忌入廐。大
敗凡養馬之法，當擇日時之良而知忌。

武備志卷一百四十六

武備志卷一百四十六



軍資乘

馬二

簡別

武經總要曰馬格凡五等有善走駐坡騫澗者名曰跳蕩馬聚為一等可衝突敵陣追逐賊寇探報人馬遊奕捉生用之有精神惺惺又善馳驟者名曰哨脚馬聚為一等可充奇兵隊陣翼衛主將應

武備志卷一百四十七 軍資乘 馬二

急使用有見羣馬動而不嘶鳴馴良者為一等敵營相近可使夜去營寨使截賊寇偷路亂營用也。有壯健生性遲鈍不能遠走者為一等可使作駐隊遮掩步兵使弓弩相射賊衆有不與上數等齊諸色額者與聚馬共為一等臨時備諸雜役將各等馬匹看足步遲疾一般者分為五等差定主吏專攻守幹若遇緩急不誤馳使

結束

北征錄曰馬鞍橋制有數等一曰太師橋二曰錯

結裏三曰海湖橋四曰西橋近日三司諸軍皆用

太師錯結裏海湖三樣池陽江鄂京南襄陽多用

海湖一樣海湖之制前後橋低貼馬肉其摘箬低

壓馬脊師出口久馬膘瘦滅受重則鞍頰打破馬

脊膿血潰爛不堪乘騎以至死傷前歲泗上符離

唐鄧之役皆坐此患海湖橋病也錯結裏後橋雖

高而前橋亦低故傷馬前脊太師橋前橋雖高而

後橋亦低故傷馬後脊惟西橋一樣前後橋比他

橋皆高數寸搭袋常繫後橋之下雖上載甲軍下

武備志卷一百四十七 軍資乘 馬二

稍搭袋鞍頰亦不着肉鞍橋亦不研脊甚為利便

關西人多用故曰西橋然諸軍鞍座盡用粉皮欲

使騎坐者不被隱悶不知粉水也遇雨浸內透坐

馬者衣袴皆濕大為利害不若用黃油皮鞞之及

鞍橋雖用高空下用連替摘箬免有轉側緣涼替

與鞍相離上馬攀鞍則鞍與替不相粘着多致攀

轉鞍橋墜下馬腹臨急悞人性命是謂鞍制

武編曰按宋初馬軍用大鞍不便野戰至熙寧六

年始用邊樣皮鞞小鞍用木鞍長韁回旋轉射得

盡馳驟之技，又按韃韃其鞍轡輕簡，以便馳騁。重不過七八斤，鞍之馬翹前豎而後平，故折旋而膊不傷，韃圓故足中立而不偏，底闊故靴易入，綴韃之革手揉而不峭，灌以羊脂故不受雨而不斷爛。闊一踰一寸長不逮四總，故立馬轉身甚順。

北征錄曰：馬軍騎馬，則吊腿欹斜而兩足可憂。下馬則筌刺暗投而鞋履易破，靴之功大矣。然近日馬軍類多脫去馬靴，或怠于附帶而棄之郊野，或軍使赤露而束之鞍韃，殊不可曉。及考其所自，蓋

武備志卷一百四十一 軍器類 馬二

今日諸軍之靴，皆用牯牛皮製造，故皮性太硬，未着則不能穿足，入脚襪凹太深，既着則不能擡足。起步牽馬下程，則夾破脚研，而久成瘡瘍，落馬墜地，則柱定膝膊而不能起立，不惟肌肉不保，且反傷于磨擦。其視金賊所製之靴，萬萬不同。今後宜令襪用軟皮而上，則繫以皮帶，鞋用硬皮而下，抹以漆蠟，其制與今人軟凹泥靴相類，而不用釘距，是謂靴制。

馳騁

武經總要曰：馬雖平安，亦可每日騎習，使之慣熟。諳會金鼓旗色，進止迴軍轉陣，遇敵之法。若遇緩急，不悞驅使，將欲出戰，預於一月之內，不住令人披帶全幅衣甲器械，習逐務要演其勦力，慣熟馬有病，雖輕不可強令之行，恐枉有死損。且留在營中，擡舉將息，臨陣出戰，馬纔行且緩行，看敵近遠，臨時趨驟，不致枉損也。馬有楚古法，合令窖埋，今

武備志卷一百四十一 軍器類 馬二

多開剝勦肉食用，如軍在彼，剝割死馬喫用之時，毋令生馬見之，轉生疾病，雖是畜類，亦與人性不殊，不可不慎。昔符堅兵敗墜澗，其馬垂疆，跪授堅得免難，是其驗也。馬飽之時，如平安行路，未可上馬牽行二三里，方可騎之。如餵飽牽下多時，即不拘也。常令士卒自行斟酌，馬隊行路出戰，不拘緊慢，前後合離一馬，稀稠放令自在，見路而行，迴軍轉陣，不致衝撞也。險路逢賊，亦易為迴護。馬盛走驟之時，欲住者看遠近，緩緩收勒，不可陡然緊收，常自約度，不致喘損也。

兵法曰：凡戎馬必安其處所，適其水草，節其饑飽。

冬則溫廐夏則涼廐，剝毛鬣，謹烙四蹄，戢其耳目。毋令驚駭，習其馳逐，閑其進止。人馬相親，然後可使鞍轡勒御，必令全好，乏絕輒補。

凡馬不傷於未，必傷於始，不傷於饑，必傷於飽。日暮道遠，必數上下，寧勞於人，切無極馬。常令有餘，備敵之覆我也。

征調

凡軍行每管先差一官專知牧放，不得連繫諸管，各作一異旗放馬，一記旗放驢，並於所管地界放

武備志卷百四十七 軍器 馬二

五

牧。如管側草惡，即計會虞候，別擇放地，不得交雜。如卒有警急，追喚見旗，則知驢馬處所。

凡牧畜馬居中央，放驢在四回接馬，牧人並於驢羣四回環遶。若賊偷盜驢羣在外，驛趨稍難。

凡馬逐營各為印記，以防闌失。理認如死，即申所部官驗印。是本營畜產，即令皮剝如印不同，即是

盜殺他管畜產，論加軍律。

凡諸管遺失驢馬衣服，馱運並於捍後，虞候處理。認擅取及借人不還，并剪印記尾者，論如軍律。

凡軍馬正給馬外，每軍更量分數，增給備馬。諸營除六馱外，每火別置驢一頭，率備疾病添補。如當隊不足，均抽此隊比營。並音毗其雜畜非警急軍士不得輒騎。

凡軍中畜產非理致死，並償填。

凡非時不得乘官馬遊獵，及回換軍司六畜。若借人乘用，並論如軍律。因檢校而行者，不坐。

凡應乘官馬非警急，不得輒奔走。致馬汗及打磨傷破，並論如軍律。以上量輕重科罪，于居則輕臨陣則重。

武備志卷百四十七 軍器 馬二

六

凡官健有私驢馬，隨行即官給芻秣，令均戴衣物。凡車牛行十里一歇，仍制口鼻三十里一飲飼。

凡征馬之職有副使，佐主有總管，有押官，有子將，並擇善牧有羣頭，善擇騎馬教習其數以馬為準，及知醫藥者充其數以馬為準。

廐牧

茅元儀曰：按洪武間置太僕於滁洲，置行太僕寺於北平，遼東山西陝西甘肅遷鼎後，以北平之行寺為真寺。永樂四年設北京苑馬寺，領六監二十四苑。十六年歸于太僕，馬牧于民間，其原額草場

議徵銀兩備草料支用而寺所屬十四牧監九十八羣專一提調牧養孳生馬騾驢牛其養戶俱係近京民人或五戶十戶共養一匹每騾馬歲該生駒一匹若人戶不行用心孳牧致有虧欠倒死就便着令買補還官每歲將上年所生馬駒起解赴京調撥本寺每遇年終比較或羣監官員怠惰或人戶奸頑致有馬匹瘦損虧欠數多依例坐罪至萬曆初始有折價備馬之條府庫以實至於今借發已盡而馬既虧損不可遂復十無其一矣條考

武備志卷百四十一 雜考 馬二

七

廐牧之地於後

御廐掌于御馬監

太僕寺所屬

在京

順天府五州二十二縣全屬

金吾左衛

金吾右衛

富峪衛

濟陽衛

大寧前衛

大寧中衛

武成中衛

龍驤衛

神武左衛

義勇右衛

義勇前衛

義勇後衛

燕山左衛

燕山右衛

燕山前衛

忠義右衛

忠義前衛

忠義後衛

寬河左衛

羽林前衛

寬河衛

倉州衛

蔚州左衛

在外

武備志卷百四十七 雜考 馬二

八

保定府三州十七縣全屬

順德府九縣全屬

真定府推阜平一縣不屬餘五州二十六縣屬

廣平府九縣全屬 永平府一州五縣全屬

河間府二州十六縣全屬 大名府一州十縣全屬

河間衛 德州衛

德州左衛 大同中屯衛

瀋陽中屯衛 真定衛

定州衛 永平衛

撫寧衛 盧龍衛

東勝左衛	東勝右衛
山海衛	開平中屯衛
興州左屯衛	興州右屯衛
興州前屯衛	興州後屯衛
興州中屯衛	涿鹿衛
涿鹿左衛	涿鹿右衛
定邊衛	武清衛
忠義中衛	鎮朔衛
薊州衛	通州左衛
武備志卷百四十七	神武中衛
通州右衛	滄州千戶所
遵化衛	沂州衛
武定千戶所	
南京太僕寺所屬	
在京	
應天府 八縣全屬	
在外	
鎮江府 三縣全屬	寧國府 南陵一縣屬
太平府 三縣全屬	廣德州 一縣屬

鳳陽府 四縣屬	淮安府 二川九縣全屬
揚州府 淮海門一縣不屬 餘三州六縣屬	廬州府 淮英由一縣不屬 餘二州五縣屬
滁州 二縣全屬	和州 一縣屬
徐州 四縣全屬	滁州衛
遼東行太僕寺所	
定遼左衛	定遼右衛
定遼前衛	定遼後衛
東寧衛	潘陽中衛
武備志卷百四十七	海州衛
蓋州衛	金州衛
義州衛	遼海衛
廣寧左屯衛	廣寧右屯衛
廣寧前屯衛	廣寧後屯衛
廣寧左衛	廣寧右衛
寧遠衛	廣寧中衛
遼東苑馬寺所屬	
永寧監	
清河苑	深河苑

山西行太僕寺所屬

太原左衛 太原右衛 太原前衛

平陽衛 鎮西衛 汾州衛

安東衛 振武衛 朔州衛

潞州衛 保德州千戶所

山陰千戶所 沁州千戶所 寧化千戶所

馬邑千戶所

陝西行太僕寺所屬

平涼衛 慶陽衛 秦州衛 固原衛

武備志卷百四十七 軍志 馬二

陝西苑馬寺所屬

長樂監

開成苑 安定苑 弼隆苑革

廣寧苑 黑水苑添

靈武監

清平苑 萬安苑 定邊苑革 慶陽苑革

同川監 以上監革

天興苑 永康苑 嘉靖苑

安勝苑

威遠監

武安苑 隴陽苑 保川苑 泰和苑

熙春監

康樂苑 鳳林苑 香泉苑 會寧苑

順寧監

雲驥苑 昇平苑 巡寧苑 永昌苑

甘肅行太僕寺所屬

甘州左衛 甘州右衛 甘州中衛

甘州前衛 甘州後衛 永昌衛

武備志卷百四十七 軍志 馬二

涼州衛 莊浪衛 鎮番衛 山丹衛

西寧衛 肅州衛 古浪千戶所

鎮夷千戶所 莊浪千戶所

甘肅苑馬寺所屬

甘泉監

廣牧苑 麒麟苑 溫泉苑 紅崖苑

祁連監

西寧苑 大通苑 古城苑 永安苑

武安監

和寧苑	大川苑	寧番苑	洪水苑
安定監			
武勝苑	永寧苑	青山苑	大山苑
監川監			
暖川苑	岔水苑	巴川苑	大海苑
宗水監			
清水苑	美都苑	永川苑	黑城苑
計每年比較地方			
太僕寺	南京太僕寺		
武備志卷一百四十七	重刊乘馬		
計三年比較地方			
遼東苑馬寺	山西行太僕寺		
陝西行太僕寺	陝西苑馬寺		
甘肅行太僕寺	南京應天衛		
南直隸宣州衛			
山東			
濟南衛	平山衛	登州衛	寧海衛
成山衛	鰲山衛	靈山衛	安東衛
威海衛	大嵩衛	濟寧衛	臨清衛

靖海衛	奇山千戶所	寧津千戶所
海陽千戶所	膠州千戶所	諸城千戶所
東平千戶所	肥城千戶所	
浙江		
盤石衛	海寧衛	
江西		
袁州衛	饒州千戶所	
廣東		
雷州衛	廉州衛	
四川		
成都右衛	成都中衛	建昌衛
鹽井衛	建昌前衛	寧番衛
越嶲衛	會川衛	
湖廣		
武昌衛	武昌左衛	靖州衛
五開衛	沅州衛	九溪衛
長沙衛	清浪衛	黃州衛
銅鼓衛	永定衛	蘄州衛
武備志卷一百四十七	重刊乘馬	

平溪衛	永州衛	衡州衛
辰州衛	岳州衛	沔陽衛
常德衛	鎮遠衛	偏橋衛
施州衛	荊州衛	荊州左衛
荊州右衛	襄陽衛	安陸衛
房縣千戶所	竹山千戶所	澧州千戶所
枝江千戶所	長寧千戶所	瞿塘衛
夷陵千戶所	德安千戶所	忠州千戶所
雲南		
雲南左衛	雲南右衛	雲南中衛
雲南前衛	雲南後衛	廣南衛
曲靖衛	六涼衛	平夷衛
越州衛	臨安衛	楚雄衛
洱海衛	大理衛	大羅衛
蒙化衛	景東衛	瀾滄衛
金齒衛	騰衝衛	楊寧千戶所
馬隆千戶所	木密關千戶所	
宜良千戶所	安寧千戶所	易門千戶所

武備志卷百四十七 軍資乘 馬二 十五

貢市

程大昌曰：市馬於北蕃，古記無載，然已有其事。鹽鐵論曰：齊陶之縑，南漢之布，中國以一端縵，得匈奴累金之物，驢騾駱駝，可使啣尾入塞，則漢世已嘗出縑帛買馬塞外矣。顧其時，虜未知中國縑帛其價，故得出一縑一布，而得累金之物。至唐世則病其酬帛之多矣。

茅元儀曰：今制國初各處土官衙門秋糧，各依原認數目折納馬匹，每匹有准糧二十五石餘，有五、十餘石者，獸醫驗明，交送御馬監，有不堪者，責令土官賠納。後多就近輸納，或以折色，無復解京者矣。此外唯取給於收買，收買者或以茶，或以鹽，或以價銀，或以互市茶之制。洪武中立茶馬司於陝西四川，聽洮江西寧三衛番俗納馬易茶，以防詐偽。每三年一遣廷臣召各番合符，以應納差發茶鹽，交納易馬。上者匹一百二十斤，中者匹七十斤，下者匹五十斤，共應納馬一萬四千五十一匹。茶有私鬻者，藉其園入官。正統十四年，停止茶馬金。

武備志卷百四十七 軍資乘 馬二 十六

牌而止行市易嘉靖三十年改造勘合分給諸番而年例之外番有餘馬司有餘茶許其增中洮州增至一千二百五十匹河州增至一千七百四十匹西寧增至二千四百三十匹隆慶三年令四川課茶改徵折色於蘭州招商中茶而茶法益敝矣鹽之法靈州鹽課招商納馬上者鹽一百引中者鹽八十引至弘治間令每百引折銀十五兩而鹽之法亦虛矣銀易之法給散股實之民令驗毛齒曉息而上之互市之法永樂三年立遼東開原廣

武備志卷一百一十五 軍器 馬二

十七

寧互市定價上上馬絹八疋布十二疋上馬絹四疋布六疋中馬絹三疋布五疋下馬絹二疋布四疋駒絹一疋布三疋其一於開原城南以待海西女直一於開原城東一於廣寧以待朵顏三衛各去城四十里後其價稍有增損至正統十四年以也先之禍革三衛之市隆慶五年俺荅款塞于宣府大同山西三鎮各開互市萬曆三年定其額宣府萬八千匹貨價銀十二萬兩大同一萬匹貨價銀七萬兩山西六千匹貨價銀四萬兩今吏漁其

利緒帛益惡而馬亦愈下唯私市者尚有上駟而宜府張家口為最

虜產

黑韃遺事曰其馬野牧無芻粟六月鑿青艸始肥牡者四齒則扇故闊壯而有力量順而無性能風寒而久歲月不扇則反是且易嘶駭不可設伏蹄鏗薄而怯石者葉以鐵或以板謂之脚溢凡馳驟勿飽凡解鞍必索之而仰其首待其氣調息乎四蹄冷冰然後從其水草牧者謂之兀刺亦回回居

武備志卷一百一十五 軍器 馬二

軍器 馬二

十八

其三漢人居其一也嘗考韃人養馬之法自春初罷兵後凡出戰好馬並恣其水草不令騎動直至西風將生則取而空之繫於帳房左右啖其些少水草經月膘落而實騎之數百里自然無汗故可以耐遠而出戰尋常正行路並不許其食水草蓋辛苦中喫水草不成膘而生病此養馬之良法南人反是所以馬多病也其牡馬留十分壯好者作移刺馬種外餘者都扇了所以無不強壯也移刺者公馬也不留扇專管驟馬羣不入扇馬隊扇馬

騾馬各自為羣隊也。凡馬多是四五百匹為羣隊，只兩兀刺赤管，手執雞心鐵槌，以當邊垂，馬望之而畏。每遇早晚，兀刺赤各各領其以管之馬，環立於主人帳房前，少頃各散去。每飲馬時，其井窟止，可飲四五馬，各以資次先後，于自來飲足而去。次者復至，若有越次者，兀刺赤遠揮鐵槌，俯首住足，無或敢亂，最為整齊。其騾馬羣，每移刺馬一匹，管騾五十疋，騾馬出羣，移刺馬必咬踢之，使歸。或他羣移刺馬踰越而來，此羣移刺馬必咬踢之，使去，犖而有別，尤為可觀。

武備志卷一百七 軍容 馬二

十九

黃越集曰：余留上都，開平路冀州之域，馬最蕃育。月有騾有駃騠，則左前足與後右足相應，故其後足過於前足，所以行疾。駃則左足與右後足同起，右前足與右後足相應，故彼中以繩繫前後二足，教其駒駃也。又嘗至廣西，以其地接雲南，八番冬有雪，有羶衫，有車輛，產大馬，能上下山谷，亦人教之繫馬。毋山巔繫其駒於山下，餓則嘶鳴，放之登山，又捨其駒於高峻之所，留馬匹於其下，餓則

放駒下山，如此一二年，則蹄脚牢硬，履險如夷，其馬性急，喜掉尾，壞人衣服，用針刀斷其尾筋者皆良馬。

武備志卷一百七 軍容 馬二

二十

防風茅元儀輯

占度載

茅子曰、語有之、爲將者、上知天、下知地、中知人、今曰兵訣、曰戰畧、曰陣練、曰軍資、皆人也、故作占度載、以盡天地之事、夫天地者、亦人而已矣、

占

度

占一

武備志卷一百四十八 占天

茅子曰、占豈易言哉、日月星辰五行雲物天之象也、太乙奇門六壬諸家、天之理也、因象以察天、據理以質天、天順而道資之、故曰爲將者不可不知天文、非知天之急也、知乎天、則先天而天不違、天不違、則安往而不傳哉、故曰王者有征無戰、我於占三致意焉、然天官之言、占術之說、其書各充棟、我擇其言兵者而已、風雨水旱疾疫火災兵所慮也、故并載之首、以天統其大也、次以日、次以月、次以星、次以雲氣、次以風雨、次以風、次以蒙霧、次以

虹霓、次以霞、次以雷電、次以雨雹、次以霜露、次以水雪、次以五行、是爲天官、首以太乙、窮其宗也、次以奇門、次以六壬、次以雜占、次以選擇、而厭禳則附之、是爲占驗、丁甲之術、奉玄女、役天神、雲可吸、風可集、雷可轟、雨可沛、吾少也、賤故於茲久溺焉、然惟而不可傳也、君子察其微、使天之不我違而已、驅天而不違、吾不敢也、要其說出於奇門、存其畧、不言其詳、

占天

武備志卷一百四十八 占天

占日

占月

占星

占雲氣

占風雨

占風

占蒙霧

占虹蜺

占霞

占雷電

占雨雹

占霜露

占水雪

占五行

太乙廟算

太乙陰陽遁局

奇門玄覽

奇門遁甲符應經纂

武備志卷一百一十五 占天

六壬直指

六壬軍帳賦

六壬兵帳鈎玄

六壬兵占

雜占

選擇

厭禳

占天

茅子曰天之體清而其色有異天之體靜而其鳴

裂為異天之雨常而其雨異物為異故曰色曰變
曰雨凡三等

天之色

天之變

天之雨

天之色

輕清上浮蒼茫成色此天之本象也若忽變色是

謂異常有咎

天高色白為旱

武備志卷一百一十五 占天

天色慘黃為風

天色慘白風聲悽切大兵起

天色慘白昏濛常為遊氣之蔽或久陰不雨主下

有謀上或朋黨欺蔽君之明德不解其咎則為變

叛兵火

天色青碧陰氣連勝東夷兵起侵犯中國

天赤如血陰極亢陽火災兵起

天色慘白而淡為風雨一曰為喪為憂

頻頻天色忽變赤紅中外動兵

天色變黃旱荒盜起

天色變赤夷狄來侵

天色光忽變赤紅明君出世干戈永息

天氣白濛濛兵起境中

天氣低昏三日雨兆

天白久陰陰冒陽也陰謀兵災

天暴寒陰剝陽也國有陰謀野有兵變

天翳霾陰氣結滯潛謀作亂

天之變

武備志卷百六

天鼓鳴空中無雲氣忽然如鼓聲响名爲天鼓也

忽天地昏暗而中有聲如雷响過者乃天鳴也

天鳴有聲至尊憂且驚皆亂之所生也一曰萬姓

勞形一曰所鳴之方兵變疾生

天發哀鳴所鳴之方下有王者革位

天忽開裂陽不足也兵起其分

天門忽開陰氣冲破土地分圻中國更王

天分爲二王者分土又主君災

天開見光流血滂滂

天裂見人兵起國凶

天色變常地震連日國主重殃

天之雨

天雨物人所見地皆王兵

天雨人是謂凶殃不出一紀天下易主

天雨禽獸是謂不祥不出三年其下兵起一曰流

民凶有喪

天雨石墜地大可一尺或如雞子兩頭尖銳名曰

天鼓所下之邦必有大戰伏尸一曰臣叛君危兵

武備志卷百六

變國亂

天雨金名曰刑餘殘虐無辜不出一年有兵災

天雨錢其國大饑有賊亂

天雨水銀寇兵至

天雨金銀鐵花兵將興

天雨地生肉有形不成體不成色者名曰天傷其

國滅亡佞人祿功臣戮多冤獄

天雨黑多冤獄臣殘虐有陰謀

天雨赤水名曰天泣世平盜起流血居城世亂有

出戡定者、

天雨水陽、遲陰塞歲、凶人災將相有難、

天雨墜龍、不祥之兆、龍君之象也、

天雨魚水、失其性、國有兵、

天雨驚兵、華起、國亂不安、

天雨血名、曰天妖、為淋尸、水兵起、血戰、災疫盛行、

天雨膏、君淫兵敗、民屠戮、

天雨膏如蟲、將帥敗、

天雨骨陽、氣消燦、兵役盛典、

武備志卷一百八 占度 占天

天雨黃塵、天下大饑、

天雨黃沙、其下有義兵起、

天雨墨、臣下有陰謀、一曰君無道、奸臣得志、不出

五年國亡、

天雨如杵、曰其國饑、

天雨笠、國大饑、

天雨戟、不出三年兵起、

天生兵械在雲中、夷狄歸順、

天雨絮、有兵、

七

天雨絲綿、天下有兵、喪不出六年大亂、

天雨績狀、如麻絲、脆若地毛、大饑、人流有積骸、

天雨布帛、兵喪並起、人流無所、

天雨毛、金失其性、動干戈、役土木、

天雨五穀、木失其性、歲凶、民饑、兵革亂起、

天雨花、木失其性、驕淫、風熾、歲饑、民貧、將亂之兆、

天雨草、火失其性、旱、兵起、民饑、

天雨釜、火失其性、歲凶、兵亂、得釜者興、

天雨灰、上失其性、君暴、臣叛、兵起、

武備志卷一百八 占度 占天

八

武備志卷一百四十九

防風茅元儀輯

占度載

占二

占日一

茅子曰：日內黑外光，麗於中天，若夫春日紅潤，夏日炎蒸，秋日燥烈，冬日溫平，皆吉徵也。日有變，不在君上，則在分野，變凡七等：曰日之形，曰日之色，曰日之暈，曰日之變，曰日之氣，曰日之

武備志卷一百四十九

占度載 占日一

星

日之形

日之色

日之暈

日之變

日之氣

日之星

日之形

日之形

周禮：眠衽氏掌十輝之法，以觀妖祥。辨吉凶，一曰

稜，謂陰陽五色之氣，稜淫相侵，或曰抱珥，背璣之

屬，如虹而短是也。二曰象，謂雲如氣成形，象雲如

赤鳥夾日以飛之類是也。又曰：赤雲挾日以行，曰

象，奸臣挾君亂國。三曰鑄，日旁氣刺日，形如童子

所佩之鑄也。四曰監，謂雲氣臨在日上也。五曰闇，

謂日月蝕，或日光暗也。六曰膏，謂膏膏不光明也。

七曰彌，謂白虹彌天而貫日也。八曰序，謂氣若山

而在日上，或曰冠珥，背璣，重疊次序在於日旁也。

武備志卷一百四十九

占度載 占日一

二

九曰隳，謂暈氣也，或曰虹也。詩所謂朝隳於西者

也。十曰想，謂氣五色有形想也。青饑赤兵，白喪黑

憂黃熱，或曰想，思也。赤氣為人獸之狀，可思而知

其吉凶。又曰：日旁氣曰背，形如背字也。日之將蝕，

先有黑變，曰適，形如玉璣，曰璣，又作鏞，亦曰穴氣

向日曰抱，形點黑曰珥，氣在日上為冠，為戴，在旁

直對為珥，如半環向日為抱，向外為背，有氣刺日

為鏞，鏞，扶傷也。

日戴者，形如直狀，其上微起，在日上為戴，戴者，德

也國有喜也一云宜日上為戴純赤為兵

青赤氣抱在日上小者為寇國有喜事純赤為兵

日上有冠三直日下有直虹不出一年天下有小

兵不安

日上有寇日有纓擎捧日者有喜慶

青赤氣小而交於日下為纓四夷重譯主納降

青赤氣圍日上下為序主奸邪欺蔽共為謀逆

青赤氣小而圓一二在日下左右者為紐一曰青

赤氣散垂日下為紐人君德澤施及天下一曰外

武備志卷百四十九

占度載占占口

主

國來歸

青赤氣如小半暈狀在日上為負負者為得地喜

青赤氣長而斜倚日傍為戟近侍謀逆刑及貴人

又曰天子兵舉戰見不散天子之兵勝一曰兵起

青赤氣圓而小在日左右為珥一曰黃赤炫爍為

珥平時主風雨不雨國有外亂黃白者有喜又曰

珥多非喜在日西西軍勝東南北如之無軍而珥

為拜將

珥有佩珥者主兵亂應指處分野見應

日生珥四面色暈紅黃如電主一年內兵起國亂

日為主將珥轉為兵外是客也

日朝有珥純白為喪間赤為兵間黃為喜

日夕有珥赤黑白有大客有大軍在外而珥為喜

軍欲和解

日有一珥為喜兩軍相當軍有和解所臨者喜

日有一珥貫者主臣謀君兵起於秦地三年大凶

日有一珥一星左右相守者主七十日臣謀主三

年絕人民大凶惡之兆

武備志卷百四十九

占度載占占口

珥

日生兩珥有氣如人立日邊主兵起大亂主有陰

謀作亂之事無氣占同

日左有兩珥外國來寇一曰胡人欲謀為主

日東西有兩珥白氣貫者天下大亂國失忠臣

日上有三珥諸侯謀亂兵起三年方定一曰青黃

白色大臣叛逆

日左有三珥臣謀君位

日上生三珥左右兩星相守主兄弟謀君相殺

日下生三珥君被四方將謀位刀兵亂起五年方

定

日下三珥，更有三星，宜北斗下立寨，必勝。

日出四珥，將軍亡。

日入四珥，有大兵。

日生四珥，有一星守之，千里人絕。

日朝五珥，國憂兵起。

日有六珥，不出六十日，其分有喪，若有赤雲掩日，其下國凶。

日左右有六珥者，三十日內兵起，秦地三年方定。

武備志卷四十九 占度載 占日

五

日左右珥，大風起。

日右珥，大臣亂政。一日色赤，黑夷人起兵，邊邑有叛者。

日有交珥，聚一方，衆兵皆起，軍在外者罷。

多珥臨日，有雨，有客來言北方事。

青赤氣圍抱日旁為抱，又曰旁如牛環向日為抱。

國有喜，一曰日月有抱，他國來降，兩軍相當，得抱者勝，兩抱齊等，先衰者敗。

日抱黃白潤澤，內赤外青，天子有喜，有和親來降。

者軍不戰，敵降軍罷，色青將喜，赤將兵爭，白將有喪，黑將死。

日四方各有抱，四方信附。

日一抱一背為破走，抱者順氣也，背者逆氣也，兩軍相當，順抱擊逆者勝，故曰破走。

日旁有黑抱，戰勝，無軍有欲和親者。

日抱且戴，有喜圍在中，中勝在外，外勝青外赤中，以和相去，赤外青中以惡相去。

日抱且背，且瑠，順逆相參，抱多則順者多，背瑠多。

武備志卷四十九 占度載 占日

六

則逆者多，抱明而久，背瑠不明而先滅，則順勝。

日抱且兩珥，一虹貫抱，抱至日，順虹擊者勝。

日抱兩珥且瑠，二虹貫抱至日，順虹擊者勝，凡虹貫抱皆為大戰流血。

日重抱左右二珥，有白虹貫抱，順抱擊勝，得二將。

有三虹，得三將。

日重抱內有瑠，順抱擊者勝，亦曰軍內有欲反者。

日重抱且背，順抱擊者勝，得地，若有罷師。

日重抱，抱內外有瑠兩珥，順抱擊者勝，破軍，軍中。

不和不相信

日重抱大破亾抱為和背為不和為分離相去

日抱三重有兩方珥色皆黃白潤澤天子戰勝外

兵敗者來降珥方者兵也抱珥順珥為喜

青赤氣如月初生背日者為背又赤黃氣如新月

背日者為背奸邪謀逆自負綱常又曰背氣青赤

而曲外向為叛象分為反城

日上有背其野失地有叛臣叛兵邊將欲去善防

之背多者叛多也四方有背四方叛

武備志卷百九 占度數 占占日

日下有背主五十日內節度使兵亂天下五年方

定兩軍相當背所在之方敗

日有背璠在日南及其三方國有反臣一曰背璠

并出顛倒相貫下作禍天子滅

日有背璠四直交其中臣欲為邪色中青外赤有

芒刺為逆中赤外青無芒刺為謀此氣數見則國

危芒刺向外外勝向內內勝

日有二背一直大臣欲自立

日有四背璠臣射主又曰國內亂兵起

璠者如帶璠在日四方一曰五采炫爍日旁為璠

國有喜慶野有風雨兩軍相當所臨者敗一曰有

反者一曰臣謀叛萬人死其下四璠五璠反者如

璠之數

青赤氣長而立日旁為直一曰雜氣如川字倚日

為直兵亂國土分析

日旁有一直敵在一旁欲自立四旁有直四方有

欲自立者從直所擊者勝

日旁有三直三抱欲自立者不成順抱者勝殺將

武備志卷百九 占度數 占占日

日有黃直君立臣青赤直臣自立

日直中赤外青自立者不成黃白潤澤者成

青赤氣狀如兩直相交在日上下左右曰交交淫

悖之氣主有淫行日旁有交赤雲其下有兵

日兩旁有兩氣相交或相貫穿或相向背皆為天

下大兵起亦為內亂軍不和一曰日旁有交從交

所擊者勝

諸氣生如口字在日邊曰日口一二口奸邪害君

三四五口王侯謀立

黑氣如矢射日曰日箭奸邪謀逆

青赤氣如人頭懸日中曰日墜奸邪專權謀害其君

氣形三抱在日四方為提不出期年兵起王者死

亦為亾地一曰青赤氣如三角形擊於日其為提

臣提挾君君受臣制

日有四提不出其年有大兵大饑大雨則災不成

日有六提天下亂人主惡之

青赤氣橫在日上下為格臣格君非國有賢臣扶

武備志卷百九

占象占日

九

植政法一曰格者格閭之象其占為有兵戰

氣如半暈在日下為承承者臣承君也又曰日下

有黃氣三重名曰承福人主有吉喜且得地

青白氣如履在日下者為履一曰赤黑氣如履天

子有喜外國來歸又曰氣雙垂日下為履兵喪為

災君王出走

日之蝕

日月虧毀曰蝕其蝕蝕所不利復生生所利不然

蝕盡為主位以其值及日所躔加日時用名其國

同姓上侵茲謂誣君厥蝕四方有雲中央無雲其日大寒

公欲弱主位茲謂不知厥蝕中白青四方赤已蝕

地震

諸侯相侵茲謂不承厥蝕三毀三復

君疾善下謀上茲謂亂厥蝕既先雨雹殺走獸

弑君獲位茲謂逆厥蝕既先風雨折木日赤

內臣外向茲謂背厥蝕且雨地中鳴

冢宰專征茲謂囚厥蝕先大風蝕時日居雲中四

武備志卷百九

占象占日

十

方亾雲

伯正越職茲謂分威厥蝕日中分

諸侯爭美於上茲謂泰厥蝕日傷月食半天營而

鳴

賦不得茲謂竭厥蝕星墮而下

受命之臣專政謂誅厥蝕雖侵光猶明若文王臣

獨誅紂矣

小人順受命者征其君謂殺厥蝕五色至大寒崩

霜若紂臣順武王而誅紂矣

諸侯更制，茲謂叛厥蝕三復三蝕，蝕已而風地動，日四時以王日蝕，人主凶，以相日蝕，國相死，以囚死日蝕，臣凌君，以休廢日蝕，民多疾疫，春蝕有女喪，一日年大凶，有大喪，女主凶，夏蝕諸侯多死，一日無年，秋蝕有兵，一日有兵，主死，冬蝕相死，一日多死喪，正月日蝕，大臣死，不死則黜，一日大臣走，一日人多病，一日五穀貴，齊大凶，一日內兵起，人流。

武備志卷百四十九 占度 占 占日

二月日蝕，人主災，大人死，亦為大旱，一日人多死，一日豆貴，牛死，魯大凶，三月日蝕，一日有友者，一日水大出，一日楚大凶，一日有旱饑，四月日蝕，人主有過，臣有憂，一日天下大旱，一日牛無食，六畜死，宋大凶，一日大臣憂，一日旱疫，五月日蝕，諸侯多死，一日大旱，人饑，一日牛死，六畜貴，梁大凶，一日兵起，東北，六月日蝕，人主有謀，其下國分土，一日外國侵，具

分失土，一日五穀貴，沛大凶，一日大臣死，七月日蝕，有友者從內起，一日歲惡，秦國惡之一，日陳大凶，一日兵大起，民流亡，一日大水壞城郭，八月日蝕，天下更始，期三年，一日兵大起，一日兵甲貴，鄭大凶，一日兵饑，九月日蝕，外人欲自立不成，一日鹽貴，韓大凶，一日饑疫，十月日蝕，姦臣在朝，二人親，一人遠，陵君君走，一日六畜貴，一日鹽貴，秦大凶，一日冬旱。

武備志卷百五十 占度 占 占日

十一月日蝕，王者凶地，臣子為逆，一日魚鹽貴，一日燕大凶，一日五穀貴，牛死，一日人畜俱疫，十二月日蝕，其下有兵，一日大臣欲自立不成，夫人謀君，一日穀貴，牛死，一日薄食，趙大凶，一日水災，夏麥不收，甲子日日蝕，北夷有謀，不則大水在東方，一日夷狄兵起，乙丑日日蝕，諸侯之臣欲殺其君，在西北，兵行不勝，後有小兵，五穀垂傷，一日大旱。

丙寅日日蝕、司徒欲謀其君、有小旱、在東南、一日、有旱蝗、

丁卯日日蝕、諸侯欲謀其君、有小旱、在東南、一日、有旱蝗、又曰、在此方有蝗、一日兵、

戊辰日日蝕、有同姓近臣欲謀其君、有地動、在東南、

乙巳日日蝕、婚家謀君、諸侯起兵、在西南、一日、火災、

庚午日日蝕、司徒謀君、有大旱、在南方、一日、有兵

起、
武備志卷百四十九 占度載 占日 十三

辛未日日蝕、司徒欲謀君、有虫、在東方、一日、水潦、

壬申日日蝕、諸侯相殺、在東北、後有小兵、寇盜竝行、

癸酉日日蝕、上強、天下謀君、不出其年、大兵行、始於西方、一日、淫雨數降、

甲戌日日蝕、近臣謀君、事覺而戮、有小旱、在西南方、一日、草木不滋、王命不行、

乙亥日日蝕、子欲為逆、而身受戮、有陰雨、天下亂

一日、冬無水、東國發兵、

丙子日日蝕、諸侯相殺、兵行在東方、後有大水、一日、夏霜為災、

丁丑日日蝕、諸侯近臣謀其君、在西北方、後有小兵、一日、三公有憂、

戊寅日日蝕、異姓近臣謀君、歲旱、土沸、一日、多大風、

已卯日日蝕、東夷謀殺其君、有虫、一日、有客、兵辰日日蝕、君易賢、以剛、卒以自傷、後有水、在東

北、一日、有兵旱、
武備志卷百四十九 占度載 占日 十四

辛巳日日蝕、諸侯外親、謀其君、兵行在西北、一日、後宮有謀、

壬午日日蝕、三公與諸侯相賊、弱其君王、三公失國、後有旱且水、一日、久雨、

癸未日日蝕、諸侯上侵、下臣謀其君、在東、有小虫、一日、仁義不行、

甲申日日蝕、司徒謀逆、有小雨、在晉、一日、四月雨霜、

乙酉日日蝕君弱臣強司馬將兵及征共王一日賢人遠退

丙戌日日蝕同姓近臣不臣後有大旱火從天墜一日訟多寃者

丁亥日日蝕君臣無別司馬牧民司徒將兵有虫在西北方一日有匿謀害

戊子日日蝕妻欲害夫九族夷滅後有大水在東方一日宮中有憂

巳丑日日蝕婚家有謀有小兵在西方一日小民

武備志卷百九十九 占度 占旦

十七

憂

庚寅日日蝕有謀反者敗戮有小旱在東南方一日將相災骨肉相賊且有水

辛卯日日蝕天子微弱諸侯謀君反受其殃有虫在東方一日臣伐主

壬辰日日蝕諸侯謀逆後有大水在東方一日河水決

癸巳日日蝕諸侯相伐一日權不一

甲午日日蝕南夷君殺後有大旱一日重災

乙未日日蝕君責眾庶暴虐民背叛有地動

丙申日日蝕君暴亡臣橫恣上下相賊有大水一日諸侯叛亂夷狄內侵歲旱

丁酉日日蝕諸侯之臣謀其君事敗後有大兵起西北方一日侯王侵

戊戌日日蝕婚家謀逆有旱馬驟運一日后妃憂巳亥日日蝕主弱小人持政

庚子日日蝕庶子謀嫡不成後有大水一日天子疑王侯侵

武備志卷百九十九 占度 占旦

十六

辛丑日日蝕賢人離小人盛人主危一日君疑臣

三公有免黜者壬寅日日蝕諸侯謀逆以亾其國有小旱在東南一日大臣恣天下苦兵

癸卯日日蝕諸侯不順天子有國亾有虫一日外國伐主

甲辰日日蝕王后爵命絕有水

乙巳日日蝕諸侯上侵以自益近臣盜竊以爲積人主不知一日東國起兵

丙午日日蝕親戚爭嗣同姓有謀大旱在南方一曰民多流亡

丁未日日蝕司徒不道執政有謀有虫有地震一曰王者憂

戊申日日蝕臣謀君後有小水一曰地動諸侯爭

巳酉日日蝕西夷有殺君之大兵西行

庚戌日日蝕司馬之臣謀逆有小旱一曰臣下相爭

辛亥日日蝕有虫害司馬之臣謀逆自敗一曰近

武備志卷百四十九

占日

十七

臣憂

壬子日日蝕同姓諸侯任政者不臣一曰女主憂後宮有謀

癸丑日日蝕寇盜行兵君主不明亦曰水潦為敗

甲寅日日蝕同姓大臣有謀有旱一曰親戚叛

乙卯日日蝕權臣專政不出三年誅有虫一曰雷不行霜不殺奸入人君室

丙辰日日蝕帝命之極武王乃得一曰山水大出

丁巳日日蝕天乃去惡依聖人有小兵其下有聚

兵

戊午日日蝕婚家執政賊有妻招後有大旱

巳未日日蝕臣不安居羣陰謀侵其地大動一曰

其主失土

庚申日日蝕骨肉相殘有水一曰夷狄內侵

辛酉日日蝕昆弟相殺更有國家兵三年不息一

曰奸邪欲起妃謀主

壬戌日日蝕諸侯謀叛在西南一曰小人用事

癸亥日日蝕天命聖人更起有大雨一曰王者憂

武備志卷百四十九

占日

十八

卷一百四



防風茅元儀輯

占度載

占三

占日二

日之暈

凡占兩軍相當、必謹審日之暈氣、知其所起、畱止、遠近、應與不應、疾遲、大小、厚薄、長短、抱背、為多少、有無、實虛、久亟、密疎、澤枯、相應、等者、勢等、近勝遠、

武備志卷一百五十

占度載

一

疾勝遲、大勝小、厚勝薄、長勝短、抱勝背、多勝少、有勝無、實勝虛、久勝亟、密勝疎、澤勝枯、重背大破、重抱為和、親抱多、親者益多、背為不和、分離相去、背於內者、離其內、背於外者、離於外、赤內青外、以和相去、青內赤外、以惡相去、氣暈先至而後去、居軍勝、先至先去、前有利、後有病、後至後去、前病後利、後至先去、前後皆病、居軍不勝、見而去、其後發疾、雖勝、功見、半日以上、功大白、虹屈短、上下銳者、其下大流血、日暈制勝、近期三十日、遠期六十日、

日有暈、主大兵、三日內風雨解之吉、無則凶、

日暈有兵在外者、主人不勝、

正月日暈、春不可起兵、

日有朝夕暈、是謂失地、主人必敗、

日始出而暈、其國有死君、

日暈甲乙憂、丙丁臣不順、戊己后族盛、庚辛將帥不利、壬癸臣專政、

日暈不常、出軍在外、天子失御、民多叛、

日暈七日、謀逆立見、一日、日暈七日、無風雨、兵大

武備志卷一百五十

占度載

占度載

二

作不起、眾大敗不及、

日暈而明、兵在外者、客勝、一日、有兵、兵止、無兵、兵起不戰、

起不戰、

日暈不明、天下有兵、兵罷、無兵、兵起不戰、

日暈明久、內赤外青、外人勝、內青外赤、內人勝、內

黃外青黑、內人勝、外黃內青黑、外人勝、外白內青

外人勝、內白外青、內人勝、內黃外青、外人勝、內青

外黃內人勝、

日暈內赤外青、羣臣親外、一日、夷狄侵逼中原、外

赤內青羣臣親內內其身外其心

日暈外赤內青此營軍之象見此對敵之上必戰

日暈五色有喜一曰國生賢嗣信任賢良不得五

色有憂

日暈有五色氣相間鬪敵速攻之全勝

日有黃白暈不鬪兵未解青黑和解分地色黃土

功勳人不安色黑有水陰國勝

日暈青赤主一二日大風

日暈青色蝗生穀傷人多疾疫

武備志卷百五十五

占五占

三

日青暈一重國有喜事五穀大熟二重天下大殺

其下有兵穀貴四重不出三月米貴十倍大兵起

五重天下大水魚行人道大臣反逆七重十處皆

反一曰青暈再重不出六十日兵起一曰外戚親

族內亂王者憂亾地

日暈赤色火旱興災兵起血戰君憂大臣讒譖

日有赤暈其日有大風雨雷震殺人畜且有大熱

道無人行一重國內有災兵起再重所見之國有

蝗虫一曰旱穀貴盜起二重暈繞日四境相遭誅

三日正南下七百里皆瘴疫七日天下人民疫死

三分又曰蝗蟲生三年外大旱三重兵大起一曰

大旱千里四五重不出期年天下兵起大饑人主

憂

日暈白色國有兵喪憂悔不寧

日白暈一重當日風雨二重其月多風雨一曰有

兵穀貴三重大兵起天下大水

日暈黑色雨水為災蠻夷作亂一曰災在用事之

臣

武備志卷百五十五

占五占

四

日黑暈一重天下兵起五穀不成二重天下大亂

大臣反逆一曰不出三年共下大水民流移徙三

重水流中央民食野草一日一年二年一日

如有夏霜冬雷其下國大敗

日暈黃色有兵兵勝

日暈通黃名曰毒氣人民疾病二重歲中兵起三

重天下有喜國內豐稔又曰人主得地之象

日暈紫紅主兵利客兵敗

日紫暈一重大旱又云主外國進異寶四海賓服

人民和悅

日暈左邊紫色攻戰勝宜防守營寨右邊宜收兵
準備勿攻戰戰則大敗

日暈如雲紅攻城不拔大敗也宜謹防固守之

日暈三重三日一百二十里連雨不絕魚行人
道

日暈三重朝盡賢臣助有道之君又謂來年五
穀半傷

日暈生光有青有黃主將大勝賊變殃

武備志卷百五十一

日暈光芒四出者我軍得勝

日暈變暈天下豪傑有自立者

日暈二重主七日大風雨一日其外清內濁不散
軍會聚殺傷一日歲凶人將相食

日重暈有德者昌天下有立王一日攻城圍邑不
拔一日圍賊必至宜急避之

日暈三重軍分為三一曰有拔城一日主百日內
東方將有外兵來人民饑荒天下大亂又曰百日
內臣亂國有災刀兵起天下憂期三年或曰有大

兵伐城期三日

日暈三重三色主隣國寇盜併起天下饑荒

日暈四重敗於野其下有叛臣一日海兵作亂百
物消耗一日攻城圍邑不拔

日暈五重是謂氣光天下有兵一日有德者昌無
德者亡一日社稷破亡期三年一日青黃暈五重
有國者受其祥天下有兵破亡其地

日暈六重其下國失政憂兵災

日暈七重夷狄侵擾

日暈八重民亂君憂

日暈九重歲荒夷人交侵一日天下凶

日暈十重天下喪亂不出期年大凶各以星宿次
舍及日辰占之

日暈四重至十重主三百日內兵起民有災

日暈無厚薄交爭力勢均厚者勝

日暈上下重交者必有兵來居上者勝

日暈交相迎三日大雨不雨天下大兵起

日暈交人主左右有爭者兵在外戰日在暈上兵

罷、

交暈貫日、天下有破軍死將、有亾國死主、

日交暈而爭者、先爭不勝、即兩破、

交暈抱日、候其先滅之處、從其處攻之勝、

交暈至日者、順以戰勝、殺將、一曰、日在上者勝、

日有氣交赤青如暈狀、或如合背、或正直交也、偏

交也、兩氣相交也、或相貫穿、或相向、或相背也、交

主內亂、軍內不和、

日交暈而珥、天下有兵起、有兵則罷、

武備志卷百五

占日

七

日交暈如連環、為兵起、君爭地、

日下交暈、光芒垂下、兵有陰謀、通敵殺將、

日暈軍營之象、周環匝日、無厚薄、敵與軍齊等、厚

長大有勝、薄短小無勝、漸滅則留者勝、在外天子

失御、民多叛、

日暈而缺者、兩軍當隨後擊之、兵敗、

日暈上下斷絕、不相續、將軍妄行、刑罰枉法於軍、

日暈不合、有氣斜冲、謹防冲襲得柄者勝、

日暈不合、有雲如人在暈中、背日者、臣反、暈合不

得去、暈不合、則脫去、

日暈不合、有雲如人在暈外、似相就者、不勝、一曰、

攻城不勝、

日暈不合、有雲如牛從暈外來入暈中、有叛臣、

日兩旁飛暈不合、謀不成、

日半暈東向者、西夷羌胡來入國、半暈西向者、東

夷人欲反入國、半暈北向者、南夷人欲反入國、半

暈南向者、北夷人欲反入國、

日半暈再重、國民蕃息、歲太和、以日宿占分野、

武備志卷百五

占日

八

日暈如車輪半暈、軍在外者罷、無軍在外則兵起、

日上有半暈如鼎蓋、有欲請和親者、

日有半暈兩角銳者、戰必勝、從有處擊、無處勝、一

曰、其國有謀、

日暈而珥、王有謀、軍在外、外軍有悔、一曰、天下有

立侯、一曰、兩軍相當、先舉者敗、戰則珥所在之方

勝、

日暈有左珥、兵舉、

日暈抱珥、上將軍易、

兩敵相當、日暈兩珥平等俱起而色同、軍勢等色厚潤澤者、賀喜、

日暈旁有兩珥、珥有抱、天子有喜得地、

日暈有兩珥、珥外將欲背叛、

日暈中有兩珥、將立王侯、一曰有反者、

日暈有四珥、其國有胡人或賊臣、主大兵也、

日暈有四珥而輝紅者、其國王一年內大兵起、

日出四珥、紅色及黃色暈、雨雹民患、國憂兵戈起、

有大災殃、一年內國亂、人民火災、大旱、有恐、赫兵、

武備志卷百三十一

占度載 占占日

九

日暈有六珥抱黃白潤澤、內赤外青、天子有喜、軍不戰而有來降者、色青將喜、色赤將兵爭、色白將有喪、色黑將死、一曰赤抱有降者、攻城大勝、

日暈有直珥、為破軍、貫至日為殺將、

日暈而珥如井幹者、國有大兵交、凡有一珥一國兵、

日暈兩珥如車輪、其國兵凶、

日暈有四珥、芒字如髮、蓬蓬外指者、強兵準備來戰、

戰四、五日乃罷、若如四脚外向者、大臣叛國、不妄、

日暈旁有珥外向、內有金雞形見者、不宜攻戰、急須防備固守、

日暈而珥有雲穿之、士卒多死、

日暈而珥、白雲掩映、天下有大兵、

日暈而兩珥在外、有聚雲在內、與外不出三日、城圍出戰、

日暈兩珥聚雲其中、其城圍、

日暈兩珥下有黃雲、人主有喜、期一百二十日、

日暈兩珥有立雲貫日出、多妖孽、有大疫、大喪、

武備志卷百三十一

占度載 占占日

一

日暈上有雙珥、緣暈中有兩端各外向、上御一雲、與珥排列者、強兵銳意來攻、日出揚戰、慎勿交兵、日重暈有珥、主外軍人馬多災凶、更看何方隱之、

日重暈兩珥、有兵爭、

日暈三重而珥、國有反者、

日暈再重有兩珥、白虹貫之、有大兵大戰、橫尸滿野、天子大憂、

日暈而珥背左右、如大車輞者、兵起、其國凶、城兵

之、

滿野而城復歸

日暈珥兩背珥在暈外臣叛一曰兩背珥在暈中其國戰不勝而有叛臣從中起

日暈有背珥直而有虹貫之者順虹擊之大勝得地

日暈兩珥珥在重抱內順抱擊者勝

日暈內有一珥一抱所謂圍城者在內內人勝

日暈有雙珥左右背下抱上重暈如連環者賊人內反背主向外若有守城池寨上賊人中有一人

武備志卷百三十一 占日 十一
心欲背刺主外向軍中人心各異

日暈有四珥四背珥期六十日臣有兵謀有急事閉關不行使天下更命

日重疊暈中有兩珥背珥有叛從中起不成

日暈而有珥且有戴抱其色皆內赤外青光色潤明者其國有喜
日暈外有珥珥或暈王日王侯謀逆篡弑其君
日暈而冠天下有立侯王
日暈而冠三重日下有虹長數丈不出其年有反

者有兵饑貴人絕凶後

日暈而冠且纓有喜兩軍相當和解

日暈負且戴國有喜戰從戴所擊者勝得地

日重暈有四負國內亂

日暈而背兵起其分失城背在東東叛西南北如之
有軍日暈有一背背為逆在日西東軍勝餘倣此

日暈背在暈外將民凶

日有背氣在暈內此為不和分離相去其色青外赤內節臣受王命有所之

日暈反背外向平時民叛上有兵兵叛將

日暈上下有兩背無兵兵起有兵兵入

日暈四背在暈內名曰不和有內亂
日暈四背白氣干之其端青赤妃與臣謀共為逆
日暈而一背一抱為不和信者更逆而不信
日暈而背且抱得抱者勝
日暈有背在抱後順抱者勝得地
日暈一背一珥臣有反者出暈則事成

日暈有背璣抱，有虹貫之者，順虹擊之，大勝得地。
日半暈一背璣，臣有邪謀不成。

日暈中有兩背兩璣，又有半暈臨日，有叛臣中起不成。

日暈有四背璣，其背端盡出暈者，反從內起。一曰，在暈內，內臣叛；在暈外，外臣叛。五六背璣占同。

日暈而四背璣，如大車輞者，四提設，其國衆在外有反臣。

日暈四提，必有大將出亡。

武備志卷百三十一

占度載占古四三

十三

有軍日暈有一抱，抱爲順，貫暈內，在日西，西軍勝。

日暈而抱且璣，順抱擊璣勝。

日暈外有一直，臣欲自立，有二直，有二人欲自立，明者成，黑色不明者死，內赤外青則成，內青外赤不成。一曰，日暈外有直，直而黃氣承之，則爲立王。

一曰，日暈外有三直，欲自立者不成。一曰，日暈有直在兩旁，其國有自戾王者，封賞其左右。

兩軍相當，而日暈有直，直所在方勝，苦戰宜居其厚而擊其薄。

日暈有直氣在旁，所臨處主兵勝，或青或白或赤或紅黃色，則隨其色，以變吉凶。

日暈有璣爲不順，君臣乖離，臣外其心，其國兵起，或曰有逃臣，兩軍相當得璣者敗也。一曰，萬人戰死其下，先舉者敗。一曰，裂土立王。

日重暈中有兩璣，有叛徒，兵起不成。日暈四璣，在外之兵悉敗散。

日暈有白虹貫暈，至日從虹所指戰勝，破軍殺將。一曰，虹起所有反者。

武備志卷百三十一

占度載占古四三

十四

日暈有白虹貫日，其城不可拔，過旬方利。

日暈有二白虹貫，有戰客勝。

日重暈有四五白虹氣從內出外，以此圍城，主人勝，城不拔。

日暈有二白虹交貫日中，而首尾四出者，主殺傷，兵戈亂動，三年後太平。

日暈上有半暈，而白蛇貫日者，君臣失政，有叛殺，兵災天下大亂。

日暈有白氣抱暈，左右相對，兩軍不戰，各謀退。

日暈有白氣凌雲有兵在外大戰順氣者勝

日暈有白氣如車蓋臨其上攻城則城降

日暈有三四青虹從外貫暈順虹戰勝

日暈青雲貫內有圍城

日有青氣暈則先起兵者敗

日暈有赤氣貫日臣弑主赤甚者以兵不甚者以

藥

日暈三赤氣有謀者不成

日暈三重兵起赤暈貫之其下失地

武備志卷百五十一

占古三

十五

日暈有赤雲從中出暈外天下兵起

日暈旁有赤雲兩頭銳其下萬人戰

日暈有赤雲如車輪凹向日為內提內臣叛凸背

日為外提外臣叛

日暈有赤氣如建鼓貫日大旱三年

日暈旁有赤雲如懸鐘其下將死

日暈旁有赤氣如節如旗狀在外亦曰蚩尤之旗

兵且內起

日暈有赤氣如戟臨之其下兵起

日暈有赤氣如四豹交日中中國君亡

日暈上有口下有赤氣用兵大捷將帥封侯

日暈黑蛇貫日君王有難大臣謀主兵卒相殺盜

賊並起

日暈有黃氣承之不出其年得地

日有紫氣暈攻城軍主損未可攻宜閉壁次日攻

之

日暈有五色雲如杵貫日從外入外人勝從內出

內人勝無軍在外為兵出入亦為有相謀者

武備志卷百五十一

占古三

十六

日暈有青黑雲氣來掩日有賊來所營預備之勝

日暈有赤黃霓入日中從虹霓入處大戰兵亡

日有青赤暈而無光有背瑠而在心度中是謂大

盪必有兵大喪其國有殃

日暈有聚雲在旁黃白吉青白兵行黑白內亂青

赤兵解青黑兵戰流血

日暈赤黑白雲定平常紫黃大勝青暈半殃

日出而暈有虹主人分地日入而暈有虹諸侯分

地

日暈有虹貫暈不至日戰從貫所擊之勝得小將
虹貫出暈外從所出處順虹擊之勝

日暈有一虹貫暈內順虹擊者勝殺將

日暈一重有虹霓穿其日過兩頭出者將軍離營

日暈有二霓抱日軍宜備之

日暈有亂蛇四五相穿貫日君臣相欺叛逆兵起

天下大亂

暈有雲圓如日狀內臣兵有謀反者

日暈有氣如人居暈中不出三日寇入城

武備志卷百五十一

占度載占百五十一

十七

日暈有雲如人居暈中向日者忠臣受命勅使還

遠使還得王色者有喜不得王色者有憂

日暈有氣如臥人在上其國敗在暈中君憂在暈

外臣憂死

日暈中見馬軍敗

日暈有氣如牛居中不出三日寇入城無兵在外

防奸客

日暈暈中若外有雲氣如死蛇屬暈大將死不利

先舉者

日暈有雲如鳥啄日頸喙在暈中翼張在暈外而
又有雲貫其中者敵兵來攻準備有戰

日暈有衆雲如毛羽臨日不去其下國有兵憂

日暈四餘氣如鋒四出者其下亾地

日暈外環列如戈戟四出或五六者防來兵衝殺

必有兩三處交戰

日暈上有氣如蓋兵亂國危歲主凶災

日暈旁有氣如懸鍾將死如節如幢如壞屋所在

之方軍散敗

武備志卷百五十一

占度載占百五十一

十八

日暈有氣斜射賊兵起亂謀害國君

日暈有氣橫冲兵革興災國有危亂又曰此名爲

破軍之將也主流血人民不安

日暈有雲氣如錦又潤澤從外入有文書喜至從

中出天子使以喜事出枯乾不明則有憂事

日暈有雲如樹居暈上兵起客勝一日不出三日

有兵入城中

日暈下有氣如非字國軍得勝多獲輜重如上下

聚背將叛軍亾

日暈四口字，兵有共謀，逆害將。

日暈日形變成雲根，大戰降敵，高遷祿位。

日暈有雲氣不散，國有陰謀，兵懷異志。

日暈有聚雲不去，不出三日兵起。

日暈有聚雲從外入，不出三日城圍。

日暈有雲氣從外入者，外兵入從中出者，內兵出。

圍城而有雲從外貫暈入者，外兵戰勝從內貫暈。

出者，城中兵出戰勝，五色同占。

日生暈如兩日，三軍混亂，戰鬪大敗。

武備志卷百五十一 占度戰 占日 十九

日暈兩直氣，有叛臣。

日暈方暈而上下聚二背，將敗兵亡。

日暈散如花，其分國破亡。

日暈曲下垂三重向下，軍中妖言，兵將相惑。

日暈如毛而外射，主人勝，客不勝，軍多死疫。

日暈如井幹，如車輪，其國以兵亡。

日暈而日中烏見，軍敗將死，期三年。

日暈從良起，主兵勝，客兵敗。

日暈從震起，客兵勝，主兵敗。

日暈從巽起，客兵勝，主兵敗。

日暈從坎起，客兵勝，主兵敗。一云攻城軍宜備之。

日暈從兌起，客兵勝，主兵敗。

日暈從乾起，主兵勝，客兵敗。

日暈從坤起，主兵勝，客兵敗。

日暈從離起，客兵勝，主兵敗。

日暈角內有陰謀，陰國用兵得地，又主大水。

日暈亢，其分大臣凶，多雨，民饑疫。

日暈氏，國有憂，日下與師。

武備志卷百五十一 占度戰 占日 二十

日暈房，為兵君臣失政。

日暈尾，陰國弱，將相憂。

日暈牛，陰國憂，兵起。

日暈虛，民饑，齊地兵起。

日暈壁，風雨大水。

日暈奎，為兵為火。

日暈婁，有兵，大人多死。

日暈胃，穀不熟。

日暈昴，陰國失地，北主憂，趙地凶，又云大饑。

日暈畢有邊兵北主憂又云有風雨

日暈猶陰國弱夷狄災暈及三重其下穀不登民疫

日暈參有來和親者一曰大饑一曰邊將憂

日暈井多風雨有青赤氣在日為寇天子立王侯

日暈鬼其分有兵大臣有誅廢者

日暈柳主兵五穀不成

日暈七星周地君憂青色抱而順在兵為東軍吉

日暈張將相憂及有黃氣抱日功臣効忠

武備志卷百五十一

占度載 占日三

三十一

日暈翼士卒逃散上有抱氣三敵心欲和

日暈軫生背氣其下兵起城拔視背所向擊之勝

日之變

日月星辰俱現主國王易青黃白不定王侯大臣

作亂兵起大凶

日月與星並見大國弱小國強若星月有光而日

無光則大國凶

日月並行陰借其陽奸邪專權欲行弑辱

日月並出主兩國相爭有暈者兵戰不合則庚子

日吉

日月並照中國有兩主一曰后妃專政有殺逆夷狄內侵天下兵起又曰君臣爭明天下大饑

日月並明相去數寸若一尺臣滅君一曰君為臣臣為君民相殘又曰大國弱小國強歲大凶一曰

日月並明去二寸者臣大亂

日月並晝見兵起大逆

日月並夜見明天下大亂分裂

日入月中不出九十日大兵起易法令鐵貴三倍

武備志卷百五十一

占度載 占日三

三十二

人主死朔日天色赤紫是也

日中月見有死主

日下月生兵起天下更令大將死

一日掩一日有篡臣

黑日掩日夷狄侵中國君去位掩不盡則復位盡

則絕世

一日見一旬兵爭為帝一日外又三日則三旬以

日為一旬十日為旬

兩日並出天下興兵無道者凶一曰無道之臣舉

兵而亾、又曰、兩日並出、天下爭王、視其所存之方、先滅者亾、又曰、假主抗衡、兩主並爭、又曰、兩主立地、陷有大水、

兩日相闕、其下國亂、

二日相吞、天下大亂、

天晦雲隔、二日相執相吞、主國家離亂、兵起未止、

三日並出、諸侯爭為帝、又曰、天下三分、又曰、不可行兵、

四日並見、君王失位、

武備志卷一百一十一 占度歲 占占皇

三十三

黑日五日對相合、夷狄來革、視日出之時、

數日相闕、陰陽混雜、天下無主、大亂兵起、

兩軍相當、數日並出、若闕、天下有大戰、拔城、各以分野言之、

數日相掩、天下大亂、廢王分土、

衆日並出、天下分裂、各設法行、行所不一、

日當出、不出、當入、不入、君王失道、濫刑喪國、

日已出、復入、天雲皆赤黃色、其名曰日空、其下必有殺民而去者、

日合生未生、西沒又明朗、不出一年國亂、一日、日下却上、國大亂、

日再出、再沒、國亾、君死、兵起、主降於臣、天下亾、

日夜出、主兵起、若不戰之、則生謀篡、一日、洪水流行、君不祥、社稷亾、一日、主南方將兵伐、三年方定、

夜露日光、陰氣不密、陰謀侵上、殺奪難成、

日出非其所、政令不行、天子失國、

日隕於地、奸臣后妃擅權、陰謀廢黜天子、又曰、天

下分裂、天子國亾、

武備志卷一百一十一 占度歲 占占皇

占占皇

三十四

日闕有五色雲似珥、或逆行隊相逐、陵太陽、王者失國、天下兵爭、兩軍相當、急分營防備、

黑杠分日、陰侵陽也、日以正南為正立、橫杠東西

分、墜杠南北分、土地分圻、

日中分、共國亾、一日、天下分、或曰、日分有二、有從

王叛民、一日、日裂、君死、臣爭、一日、所舍國亡、又曰、

日中分為二國、王死、中分而有烏、君爭主死、又曰、

主國喪滅、兵革起、有殺怖之事、

日光相盪、陰陽不和、奸邪反逆、更置國命、一日、天

有殺民而去者、

下易主

日中鳥出在外天下大亂哭聲沸天

日中鳥見扶輪主天下變亂凶災

日中鳥見主大明政亂其分國有白衣之會有大

旱一曰王者憂之一曰旌旗動將軍出若出軍遇

之兵敗將死一曰其下國分

三足鳥見其地受殃出軍軍敗一曰主天旱

日中有如人立者君慎左右

日中有如人行者臣叛主一曰兩主立日中有如

武備志卷百五

占度數

占占旦

三十五

人黑績黑衣杖刀而立人主失位

日有二黃人守日主外國人來降

日中雙雞闖天下旱荒火災

日有白足主破國一曰有破軍死將占曰白足者

日影屬地色純白也

日生赤足有舉兵者又曰國有謀反

日兩足庶權起

日生齒兩敵相當必有伏兵

日生齒足者有反兵

日垂瓜兵起

日生牙其下有賊臣欲相殘害

日上有眉者主三十日內兵亂三年方定

日生角不出二年大兵起多雨四角不出三年兵

起六角君亡國亂

日生芒角主人兵不利臣謀主不出三日

日上有黃芒得正色君有福不得正色死囚色君

有憂占曰日日出黃芒天下攻戰日垂芒有戰

日上芒如舉火君大昌

武備志卷百五

占度數

占占旦

三十六

日生彗五色君有大福天下大穰

日聞黃霧四塞不及三年下有拔城大戰

日氣如虹中天而至地其下大兵起

日影如蛇敗國凶家

日輪缺有萬人死其下不利先起者

夏日如冬陽氣衰微夷狄作亂寇賊起兵

冬日如夏陰氣衰弱蠻夷入寇奸謀生變

武備志卷一百五十



防風茅元儀輯



占度載

占四

占日三

日之色

天氣下降地氣未升厚則日紫薄則日赤若於夜則月白皆將雨也天氣未降地氣上升厚則日黃薄則日白若於夜則月赤將旱且風亦為日月暈

武備志卷一百五十一

占度載 占日三

一

之候兩少而多陰天氣已降地氣又升上下未交則日青若於夜則月綠色將寒候也或天地氣雖交而未密則日黑若於夜則月青將雨不雨變為雲霧暈背虹霓

日華五彩天下和平

日色白西風成旋陰陽氣亂陰謀兵起又曰有凶諸侯兩軍相當則其分軍敗將死一曰四夷動一曰為旱為喪

日白體動而寒天子親伐茲謂不知

日色或黑或青或白或黃師破

日失色國不昌

日變色有軍軍破無軍喪侯王

天氣清淨無游氣日月不明為失色主災游氣蔽

天日月失色風雨之候

日白色無光月內少雨主旱

日赤色無光天下血流成河國亂軍憂赤如血為

旱烟雲體黑籠罩映日之光而成赤

日青色無光主勢奪

武備志卷一百五十一

占度載 占日三

二

日紫色無光草寇兵起一曰夷狄內侵

日青赤無光或黑綠或如炭色在二月四夷來侵

五月南夷為亂八月有謀殺主者十月人主失國

蛇行人道十一月後九十月天出赭塵來年十一月

月枉矢出天下兵起十二月四夷來侵應在九十

日無光有死王又曰日無雲日光不見如此三日

有大喪有滅國一曰羣盜起

日暗無光天雲盡赤二十日有兵君亡五十日兵

日暗無光天雲盡赤二十日有兵君亡五十日兵

日色慘白，凄風成旋，有殺戮事，攻城則城中有反者，城為所屠。

日赤如赭，大將軍野戰，一日，主兵急。

日赤如血，君憂臣背，災癘盜賊並起。

日赤如火，血大臣並亂，天旱。

日光四散，赤如血流，照地皆赤，君道失明，又曰賊入官，以急兵見伐，又曰臣逆君。

日赤如炭火，主急兵。

日青色，或如火光，國有災。

武備志卷五十一 占度 占 占 占 三

日色變黑，天子臨危，命在四方。

日有黑光，多死兵，不出六十日，有大水傷五穀，其所見之國，貴十倍。

白日黑暗，天下兵起，大亂。

日色黃，有白雲，紅氣，宜收兵，謹備。

日色變黃濁，色黑，光搖動，國有暴怒之令，主災。

日色黃，亦有災疫，白色多死，凶。

日色有碧，陰氣重盛，東夷亂，臣下叛。

日有青黃白不定，主王侯大臣作亂，兵起。

大起人流，九十日社稷，亡一百二十日，國為墟。

日有黑雲，遮而無光，城中有軍，突出宜守之吉。

日光昏暗，紅色霧結，濃陰有大風雨，大熱若無風。

雨大熱，主我軍勝。

日濛濛無光，士卒內亂，將軍宜循法度，察有功以自明，及有兵內發，嚴刑而伺姦人者勝。

日盡無光，王者絕世。

日暗無光，陽道衰微，君信讒邪，陰謀憂喪。

日暗無光，夷狄入主中國。

武備志卷五十一 占度 占 占 占 四

沉陰，日月無光，晝不見日，夜不見星，有雲障之，兩敵相當，陰相圖議。

日出東方二竿，停停無光，日病未入西方，停停無光，日日死，日病日死，王侯災，一日有風雨，不雨。

邊亂國危。

日至辰時無光，天下大亂。

日無光，中有物，或青或赤，或黃或黑，如爪踴躍，世主絕命。

日五日無光，滄海變桑田。

晝晦臣制君見星國亡

日晝昏行人無影到暮不止上刑急下不聊生不出一年兵亂有大水又曰日晝昏臣叛君

日昏失色行人無影鳥鳥羣鳴主將軍出旌旗舉白衣會妖寇至

日入時忽有赤光燭地行人有形名反照必有反者

日色若暗軍守其疆日色濛濛先輪後彊日色皎皎半青半黃賊兵欲至奪我旗鎗日色渾渾四畔

武備志卷一百五十一 占日三 五

鮮明我軍捷勝大戰尸僵日色大黃或暗或光氣黑遍野流血成塘日光閃閃上將受降日出明朗行軍大吉

日中有黑子黑氣黑雲乍三乍五臣廢其主一曰黑者陰也臣不掩君惡令下見百姓惡君則有此變

日生黑異或黑鬚黑子黑暈或變王字或變怪形或變人像人頭禽獸主人君昏昧奸臣專權陰謀篡弒

日中有黑氣乍青乍黑乍黃乍赤三三五五多至數十圍繞日四旁天下謀叛

日中有黑氣如瓜形有兵起

日中有黑氣關天下有大兵相攻戰其分有叛城不出二年大饑

黑物在日中如飛燕人主廢黜

四月日變黑陰盛於陽奸臣擅政陰謀作亂

十月日變黑陽不勝陰君志昏迷讒邪謀叛

日旁有黑氣磨盪國易主兩軍相當大將死其下

武備志卷一百五十一 占日三 六

日中有火光氣見其國君左右大臣有反者

日之氣

五色氣如虹貫日主白衣會其下謀亂赤氣則其殃甚

白虹貫日陰陽犯也女后專權陰謀殺奪一曰近

臣為亂不則諸侯有反者一曰主五十日內兵起

於秦地一曰主十日內國有兵亂三年方定一曰

王殺戮一曰君亡臣代興

白虹啣日臣有背主無德者亡

白雲虹貫日主仇人人境更以大兵起也

白霞貫日謀逆弑奪

氣如白虹貫日合戰殺賊白雲接應即吉主有上將來歸

白氣貫日軍在外將死無軍人主當之

白氣交錯貫日而過軍不和失律

日下有白氣如懸弓大亂兵起一道一亂以數占之

日下有白雲交叉如刀夾日而刀向下者半凶

武備志卷三十一 占度載占 占日三

七

日下有白氣如揭旗幟天子有喜其分君亦喜

日旁當中白氣東南起連卯酉者主君升遐

白氣自上下冲日君憂

白氣圍日凶城

白雲廣一尺在日左右其下兵起國憂

白雲三方環日脚下垂面上空明者大敗

日出時有黑雲如葢四邊垂者二日後多風雨不

雨陰謀主將

日兩旁有黑雲為伏兵在路慮後戰之大吉

黑雲湧日軍大敗

黃蜺貫日天下大喜一日主交爭

氣如黃蛇貫日有交兵

日旁有黃雲氣掩日所照皆黃主亂兵起夷狄大入中國

黃雲擁日必大勝

黃雲夾擁日旁者大勝

黃氣抱日鄰國臣佐來降

日旁雲氣色黃潤皆為吉祥

武備志卷三十一 占度載占 占日三

八

紫蜺貫日明君出世

日旁突出大山紫氣盤旋而下散者敵不敗

青虹貫日天下兵亂人民多疾一年災

青蜺貫日天下不安血流成河

氣如青蛇貫日有陰謀主疾疫

青雲挾日其分野臣下有謀

青氣透日陽道不消寇賊起兵圍於城下主有交

戰

青氣三道貫日國有讒人將軍失位

青氣疾來縱橫日有奸人入城中

日有青氣在上下者吉可出軍

日有青氣貫日者主臣謀君兵起于秦地

兩軍相近日邊生青氣如半月者速進軍必勝

日有青氣如十字貫日中央大禍將來先露兆奸

凶懷恨作妖祥一曰不出五十日夷狄犯中國君

出走大亂三年

日旁青氣散如飛變作雁行者小國賊臣反

日下青氣如鳥敵人相謀宜急設備

武備志卷一百一十一 占慶 占日三 九

日旁青氣如兩鳥人主憂大兵暴起

日上下有青氣可以出軍戰必勝

黑虹貫日兵亂大起國主憂危一曰臣謀逆有軍

在外客將死

黑蜺貫日五穀不熟百事皆凶

黑氣如龍承日旁及如人臥背日旁者下有叛臣

日上下有黑氣如蛟龍者主風雨敵人相謀宜急

設備

氣如黑蛇貫日主雨水一曰有反者

黑雲如狸皮掩日軍不和屠城

日始出有黑雲貫之或一或二三不出三日不有

暴雨則有害主者

日出有黑雲如隔其下有兵遇雨即解

日四邊有黑氣如雲攻城未克

赤氣如牛守日其下有兵戰如馬守日苦戰有兵

傷

日伴有赤雲如虎形三日內王命至有賊自來降

吉

武備志卷一百一十一 占慶 占日三 十

赤雲如鳥夾日而飛其分野憂一曰其國君凶

雲如赤鳥喙日主兵起

赤雲如雞雉在日上不出三月其分野有兵喪

日下有赤雲交叉如刀夾日而刃向下者大凶

日下有赤氣如鋒刃在兩旁破軍殺將人主受其

殃

日旁赤氣如懸鐘如臥人者邊將死

日旁氣如杵赤而明不宜出軍

日旁有赤雲曲如車輪其下有兵凶也一曰臣背

其主

赤氣如布席掩日為大戰

日旁有赤氣如木無葉者兵起客勝

日旁赤雲如衆樹有兵起客勝

赤雲如掃夾日者不宜先舉兵

日上赤氣客將死

日有赤氣圍繞不出三日大雨不則大臣叛

日中有赤雲一道穿過主人民流散兵戈起民逃

凶矣

武備志卷百五十一

占度歲 占占日

日邊赤氣三重天下兵起

日旁有赤雲相交其下有兵不宜先舉

日旁有赤雲向日不出三年其下有立者

日旁有赤雲兩端銳其下不宜先舉兵

赤雲三方環日脚下垂而上空明者大勝

赤雲扶日其下兵起失地

赤雲掩日其下大戰凶地

日入時天雲盡赤大旱兵起久旱而有赤雲遍天

照映山谷則來日有雨

赤氣隨日出君有憂隨日沒外告急

赤色貫日為破軍星兩國相殺

日上下或青或赤曲向外反背其外有臣叛君守

邊之將主有二心

青黃氣如蛇纏日兵亂謀弒

青赤氣如虹與日俱出所臨國大有憂

日下有雲如青赤馬主敵人相謀須先有備方無

患

日下有黃黑雲如刀交叉夾日而刃向上者大凶

武備志卷百五十一

占度歲 占占日

十二

勿出兵

日邊黃紫雲如魚鱗起不散行至我營上者軍必

勝行敵營上勿攻戰

日中赤黃逢入日中從虹霓處大戰殺將

日邊有雲氣白黃將吉青黑氣將返歸

日旁有雲氣冲天青黑不利黃白紫軍勝

青赤黃氣如虹在口旁屈曲如車輪或二三或五

六此天之殺氣也名曰天殃其國兵旱疾疫俱起

赤白青黃氣刺日其分野有兵

日四方五色雲皆新見其下國有謀臣不安主
日旁有雲氣相交穿貫于日將不和有破軍者
日旁格氣橫在上下心腹之憂
有氣在日旁去疾者軍無功停半日者小勝終日
者大勝

日下有雲氣如死虹其分大疫大饑

日中有雲如人狀其下有叛臣

日下有氣如人所持者其下臣叛一日兵叛

日下有氣如人垂衣天子之氣

武備志卷五十一 占度義 占 占日三

十三

日旁雲氣如臥人有死將

日旁氣如人頭如旗旌內懸鐘皆為兵起流血

日旁雲氣如兩手在其側更有金星出現者后妃
作孽生亂帝受其殃

日旁氣如舉手或作箒形若居兩手間者君失其
位

日旁有雲氣如獸向日開口臣弑其君棄國而走

日下有雲如虎蹲者大敗

四時王日有雲氣如虎守日以五色占克其時令

尊權

者臣下不利于君

日下漠漠氣如車馬馳走之狀其下有破軍一日

日下有氣漠漠如車馬鳥蛇或如人披甲而走或

如虎躅皆為大將反

日旁分八字下有氣如麋鹿成隊而走軍敗將亡

日旁氣如兩馬向日人主以暴虐遭禍

日旁有氣如牛鬪又有如人無首在旁者宗社必

危

日旁雲氣如蛇如馬中青有反者

武備志卷五十一 占度義 占 占日三

十四

日旁有氣如蛇其下有賊兵一日有交兵

日旁有氣如雙雞主國大旱人民荒歉國亂人凶

累歲災生

日旁氣如鼠在樹枝間又有頭必出洪水急宜移

營高阜

日旁氣如一樹根蒂橫出國君自經

日旁氣如幕如花相連不斷后宮內亂

日旁氣如剪刀更有散花如桃杏者王失政后妃

尊權

日旁雲氣大如席，萬人戰，一曰兵衆戰死。

日旁氣如壁形，其形圓如暈者，臣下謀反。

日旁雲氣散張如死烟，火星迸者，宜堅守勿動。

日上下四旁有雲氣如博局，小臣謀主，期一年。

日下有亂雲如承跌兩重，上如二日者，攻戰殺傷，若一輪貫日，為主勝客。

日下有雲氣如布幅大長，侵日若色白，是殺氣，防有戰，在我營勝。

日下有雲如刀劍三五成列，刃向抵日者，大凶，急

武備志卷五十一 占度載 占日星

移營防備，刃向下者，凶勿戰。

日下有氣如弓如箭，外向軍出威勇。

日邊有氣如斧鉞，若憂，一曰君無禮受殃。

日邊有雲氣如雉刺，日君死於賊。

日邊有雲氣如杵長七八尺，及杖撞日，臣犯上，入之其國主死，赤以兵。

日將落有雲如樹枝，不過三日，兵敗禳之可免。

日將落有雲生，脚下垂，三日內有風雨，無則主兵災。

日兩旁雲夾擁而脚一上一下者，先凶後吉。

雲三方夾日而脚亂竄者，交戰凶。

日上下連左旁三段，雲擁百戰百勝，如黑雲相侵，則有大敗。

日之星

旦星盡見，人主失國。

日出時有一星與日爭光，主陰謀事，夷狄兵起。

日當午，有星在日下，妃妾謀弑其君。

日當午，三星夾日，下人謀上，奸臣在內，後官闖宦

武備志卷五十二 占度載 占日星

謀反，又曰將軍與內臣合謀，四星環繞之，侯王奪

王國，五星繞之，太子為不利，又曰天子不能制下，

則星與日並出。

九曜簇擁日邊，如火如燈者，九州大亂。

妖星與日並出，名曰婦人星，與日爭光，夫弱婦強，

女子為王，為喪為兵。

日四角有彗星，主吳地兵起，三年方定。

日下有彗星傷日者，主君憂，三十日大臣謀位，刀兵亂起，九年方定。

日旁有星光、或太白輝、天半國危、無日有星同斷、
口上下有星、小臣譁逆、

日左右有星在其旁、侍臣圖弑、將軍同謀、

三星在日上、際、臣欲弑君、

四星在日四旁、侯欲為王、

日在三台內、變謀君、

日在斗中、大將欲衰、

日在牛宿、國內有虛驚、兵起、

日在氐宿、兵亂外憂、

武備志卷三十一 占日三

日在天獄中、三府兵起、又曰主君被北方將謀位、

五十日內兵起、三年方定、

武備志卷一百五十二

防風茅元儀輯

占度載

占五

占月一

茅子曰月為太陰之象借光于日以之配位女子之象也。以之比德刑罰之義也。以之定上下諸侯大臣之義也。刑之大者為兵。女主侵權大臣犯上皆兵之急也。故皆載之。其類與日同。

武備志卷一百五十二占度載

占月一

月之形

月之蝕

月之暈

月之變

月之色

月之氣

月之星

月之形

青赤氣蓋于月旁曰珥。黃國有喜。赤青兵火。白憂。

張黑水災失地皆期于三年。一曰月有珥萬民災傷不利大凶。

月有白珥其下城降。

月昏而珥有喜。

月夜半而珥邊地有兵。

月有珥貫入中央君王失位天下相殺。

月左右珥天下萬民同慶。

月左有珥臣與君青衣北官姦。

月右有珥臣與君青衣南官姦。

武備志卷一百五十二占度載

占月一

月有兩珥其下國喜軍在外勝。

月兩珥而白虹貫之為戰兵。

月有兩珥三珥四珥皆主國喜兵在外勝。

月有四珥其下國安有喜。

月生四珥主賊寇大亂兵起一年應之。兵火萬家。

月珥且戴不出百日有喜。

月冠而珥有大風人主有喜。

月始生有黑氣貫月名曰微雲。或一或二或三四。

不出三日有兵暴雨。

五彩炫耀月旁曰璿、臣下縱欲互相殘害、

月有四璿、臣下有謀不成、

月有背璿、臣欲為邪、其色青中外赤有芒刺則為逆、赤中青外無芒刺則為謀、數見則國凶、一曰月有背璿、臣下縱放相殘、宜備左右、

月有抱為順、背為逆、抱且背為不和、臣欲有為忠者、亦欲有為邪者、

青赤氣蓋在月上曰冠、國任賢臣、

青赤氣倚於月旁曰戟、平時逐相、有兵兵敗將死、

武備志卷五十三 占 占月一 三

月內青赤氣作紋曰痕、兵宜自固其敵終降、

赤氣雙垂月下曰履、姦邪謀逆、君王出走、

青赤氣如頭抵月曰觸、大戰流血、將凶國危、白兵起、黑兵敗、

青赤氣散垂月下曰紐、君德不固、殃其國、

青赤氣如人頭、甲月下曰墜、兵士違律、累其將、

青赤氣托在月下曰序、行兵得勝、衛國封侯、

月有戴氣、不出百日、人主有憂、一曰、主有喜、

月生三日、其中綬綬如絲布狀、其野墟兵盡出在

外主人不勝

月之蝕

月蝕乃陽氣太盛於九道交行之時、冲掩月光、一日行十三度、凡羅計在十三度前後相隨、迫交道、並主為蝕、鯨魚至陰之物、以蝕為感、月蝕則鯨魚死、蓋陰之傷、八十月極當至明、以象陰德之昌、或失色或蝕、皆陰德大虧之象、主將相災、危刑、罰不明、獄有冤濫、掌陰者曲、政用事宜省刑、去不肖、以避其咎、則其禍可消、

武備志卷五十三 占 占月一 四

月蝕所離宿次、其下有大戰、拔城、

月初生而蝕、將敗于野、

月蝕望前、天子弱、大臣強、不能立功成事、又日未

盈而蝕、官中有變、

月滿而蝕者、兩敵相當、若無兵、將死于野、

月不望而蝕、或望後而蝕、其國大水溢、大臣死、后

妃憂、以月占國、

月蝕從上始、是謂失道、國君當之、月蝕從旁始、是

謂失令、相臣當之一日、王失其政、月蝕從下始、是

謂失法將軍當之

月蝕既陽道極也后難將軍災五穀貴大人變貴人死兵起

月蝕不盡君當之

月蝕不盡光輝散臣之憂

月蝕且盡破軍殺將國主災危

月蝕盡君有殃一日五穀貴其國分當之

月蝕大半以上大水以日支占國

月落盡蝕者兵大起

武備志卷五十三 占月 五

兩月並蝕天下亂

月蝕後三日內雨百事解

月蝕而鬪兵革亂起大戰隨所蝕戰利

月蝕而鬪且鞏國君惡之有軍必戰無軍兵起一日隨所蝕伐之利

兵在內而月蝕者其國受殃兵未起而月蝕者所

當之國兵戰不勝

兵在外而月蝕蝕分強者軍必還蝕盡者城亡將

殺

兵在外月蝕下而上者將軍當之

月蝕出軍軍傷失地

月蝕盡將死蝕不盡軍敗將不死

月蝕而戰破軍死將拔邑亡城

月春蝕東方將軍死夏蝕旱一日國有憂秋禾不成秋蝕兵起一日邊有兵民不安西方災冬蝕其

國饑將有憂一日春多潦女主憂

月春蝕東方夏蝕南方秋食西方冬蝕北方其下

軍憂

武備志卷五十三 占月 六

月蝕以且太子當之月蝕以夕君當之

月蝕東方其月惡風

月蝕西方主兵利

月蝕青色五穀有收一日人多死五穀傷

月蝕赤色客兵利一日歲旱兵起一日君為客不出一年

出一年

月蝕而赤如血者叛臣也

月蝕黃色王侯謀立

月蝕白色其國失地一日國有喪

月蝕黑色水災

月已蝕而青者為憂、赤者為兵、黃者為財、白者為喪、黑者為水

月蝕有輝色、蒼色、蟲蝗、主大臣災、有大水、民流亡、以日辰占在地

月蝕有氣從外來入月中者、主憂氣不利、從中出者、容憂氣不利、從南行南軍不利、東西北皆然、氣所向者敗

月蝕雜氣射人、兵亂將凶

武備志卷三十三 占月一

月蝕彗氣射人、將相災、危有兵、從射方擊之勝

月中生禾、隔十日、月蝕、國有大憂、兵起

月蝕箕為水旱、為風、為饑、車騎滿野

月蝕南斗、其分國饑、有水兵

月蝕牽牛、有兵

月蝕須女、為兵、旱、國有憂

月蝕室、蝕婁、歲饑

月蝕胃、將亡、亦為饑

月蝕昂、為饑、邊兵起、將死、北地叛

月蝕畢、趙分有兵

月蝕背騰、為旱、大將憂、有叛主者

月蝕參、為兵、臣下有謀、其分大饑、外兵大將死

月蝕井、有內亂、五穀不登、其分有兵

月蝕七星、歲饑、民流、其國更政

月蝕張、其分饑

月蝕翼、北方有兵

月與歲星同宿而蝕、兵戰粟貴

月犯歲星而蝕、天下有大戰

武備志卷三十三 占月一

月蝕歲星而暈、民大饑、兵大戰

月犯熒惑而蝕者、其下破軍亡地、大將憂、近一年遠三年

月蝕與熒惑同宿、有大戰、賊以火攻

月犯填星而蝕者、主將亡功

填星與月同光、其日月蝕、若星搖徙、其下亡地

太白與月同光、其日月蝕、其下有兵

月蝕而有星入其魄、中兵起

月蝕之次、其內虧、蝕處有流星出、君王失位、兵戈

亂動流移南北、不過三年、戎兵侵境、

月蝕彗星入月者、其下有兵、

月蝕列星不見者、國亡、

月行與木星同宿而蝕、粟貴、民相食、農官憂、

月行與火星同宿而蝕、天下破亡、有憂、

月行與土星同宿而蝕、國以饑亡、

月行與金星同宿而蝕、強國戰不勝、亡城、大將有二心、

月行與水星同宿而蝕、其國以女亂、由是而亡、

武備志卷五十五

占度數

占月一

九

月蝕子夜、北方兵起、天下大水、傷五穀、丑夜、天下傷災、寅夜、虎狼食人、大凶、卯夜、大賊起、國內有號令、辰夜、主有奸人代君、天下大亂、巳夜、國內不安、代君為主、午夜、秦地不安、天下大亂、未夜、汾陽有奸、為亂、申夜、荆地有奸人欲害君王、酉夜、吳地有奸人為亂、欲伐君、戌夜、楚地不安、亥夜、趙地不安、

月之暈

月暈軍營之象、大抵主戰鬪、見暈光破為圓久而

久而不解之象、如無軍、主大風雨、有謀叛、

一日主旱風不止、

月終歲不暈、天下太平、一日鄰國求和、

月春暈木日、夏火日、秋金日、冬水日、四季土日、皆為其分有殃、主死國亂、

孟月十一日、仲月八日、季月九日、皆當月有暈、若

不暈、不出三日、有暴風雨、不則為兵災、

月正月甲乙日暈、人疾疫、丙丁日暈、旱、戊己日暈、

大水、土功起、庚辛日暈、大兵、壬癸日暈、江河決溢、

武備志卷五十五

占度數

占月一

十

又曰、四時壬癸日暈、皆為水、

月正月八日、十二日暈、國兵盡出、有軍在外、則罷、

月以正月五暈、天下更、三六暈、有亡國、七暈、八暈、

道路多死人、

月正月三暈、民間歲惡、

月一月三暈、王者自將出行、五暈至九暈、其國亡、

地十暈以上、天下更改、

五月中月至九暈、道上多熱死人、

常以十二月八日候、月若暈再重、有大風、兵起、災

在內女親用事

月暈西向主風雨害五穀東向主五穀各有收一

日風敗五穀北向主大水為災南向者旱風

月暈正偃天下有兵兵合無兵主凶

軍在外月暈者戰勝

月暈厚薄四方勻者軍吉

月作散暈賊謀不成行師得勝

月暈圓者其國君背約

月暈不合者外謀不滅

月暈多直為兵曲為逆

月暈先合而後消所在方勝

月暈明旺者自將兵

月暈有光我軍勝賊降

月暈垂光於下兵革起亂將帥災危

月暈無光是謂大盈其下有兵王者以德勝之

月暈黃色將軍有喜益祿進爵

月色黃有交暈所宿國受兵

月暈赤色火旱與災兵殘人死

月暈赤而有光天子起兵攻城城降

月交暈赤光其國不二年遇兵

月暈三重其外赤而中獨不散者軍會聚

月暈白色王侯謀立起兵作亂

月重白暈王侯謀逆有兵主久戰

白暈貫月其月必有廢主

月暈黑色國主憂危野有多水災

月暈赤白色將相離心殘賊誅戮

月暈中赤外青羣臣親附外赤中青臣有外謀

武備志卷之三 占月一 七二
月色黃白有交暈一黃一赤所宿國益地不出二

年
月生四暈或青或黃或赤者三日寅卯時防此雲

合以明日寅卯時謹防若午未戰定不祥

月外有環暈五重附近者紫紅色白者次之青者

又次之黃者又次之最外深紅各相去一丈分寸

不差忒其圓如規是謂月重輪此為太白極盛不

利於君

月暈有白虹貫月兵大起將軍死野又曰為不臣

月暈多白氣從外入攻城必拔得大將從內出者主人戰勝

月暈有白氣交橫貫月有大將恭亡軍士敗令

月暈重疊或三日常暈有白霞虹氣貫月王者惡之大臣女后災

月暈而有赤雲如火其地圍城降

月暈再重有赤雲繞之如杵衝之有軍在外大戰

萬人死其下

月暈三重亦雲貫之其下國亡

武備志卷五十五 占度戰 占 戶月 一三

月暈有黑雲氣入暈中隨所入擊之勝

凡月暈有非常色皆為后妃謀

月暈虹蜺直指暈至月者破軍殺將

月暈有蜺雲乘之以戰從蜺所往者大勝

月暈有雲橫貫之起兵者勝一曰有雲貫之左右

吏死

月暈有氣橫冲冠兵驍勇破營殺將

月暈有雲如厚布若三若四貫月者以戰勿當

者破軍

月暈如連環兵起爭地

月一歲有連環暈至五六其色青或赤黃潤澤皆

女主昌欲移國祚

月暈如連環有白虹在外不及者女人陰謀主見

弑奪

月有白暈連環連接北斗其國大兵大亂流血其

下亡地

月暈三環連接天子溺愛寵妾后妃盛強其國危

黑色來年大水五穀不成赤色為兵為旱

武備志卷五十五 占度戰 占 戶月 一四

月暈再重大風兵起三重有兵有拒城亡國四重

國危兵起番戎五重后災臣憂六重君失政七重

天下易主八重世亂九重血戰國亡十重天下更

王

月暈而有流星交入暈中或落月上下其國亂暈

而不風大臣起兵

月暈天無雲有流星過月上下其國有喜

月暈而流星橫度暈中諸侯有亡國失地者

流星從月暈中出其國有憂青色有拔城黑色破

軍

月環暈有流星入之外國使來流星黃白潤澤者為喜

月暈有流星出暈月其國貴人走有流星入暈月臣走在外者避

月暈有客星在月北北國勝在月南南國勝

月暈有珥將災三日有雨則解無雨則凶一曰有大水

月暈而珥六十日兵起不暈而珥有喜兵在外亦武備志卷五十三 占月 十五

月暈而珥兵起從珥攻擊者利

月暈有抱珥在暈外赤者外人勝

月暈有珥垂下兵戰災凶

月暈一珥得珥之國失地

月暈有白珥上將戰死

月暈兩珥先起者勝

月暈有兩珥白虹貫之天下大戰以口齒西國

月暈不合有兩珥其國有水

月暈外有珥橋六十日兵起外賊亂

月暈不合外有珥背有橋陰謀不成

月暈有抱珥在暈外外人戰勝在內內人戰勝

月暈一重一橋上冠旁有珥兵起

月暈有抱所臨者勝

月暈有橋臣叛兵起

月暈而冠天子有喜多大風

月暈有珥臣反兵起

月暈反背將相異志

武備志卷五十三 占月 十六

月暈再重背在外者私成於外背在內者私成於內

月暈圍角亢大將軍有憂

月暈圍角亢底天下士卒死

月暈圍房心其地有役

月暈圍房心天子國危兵起廟堂

月暈圍尾箕人疾病

月暈圍箕斗兵從東方北方來者勝南方來者不勝

勝

月暈圍箕斗五穀不成

月暈圍南斗大將易

月暈圍牛女牛多暴死

月暈圍虛危有兵謀不成一曰兵起宗廟動

月暈圍室壁風起大水其地有謀不成一曰土工

大典

月暈圍奎婁其地大病

月暈圍胃昂人多腹疾

月暈圍胃昂畢有德令不則有反者兵起

武備志卷三十三 占月一 十七

月暈圍昴畢參不出三年人主憂

月暈圍畢觜參弓弩貴

月暈圍井鬼其年不和一曰旱

月暈圍翼軫軍在外戰亡其偏將

月暈圍軫角先起兵者不勝

月在角暈圍北斗大臣有誅者

月暈在兩角間大水多風雨大將憂暈連角先起

兵者勝若有功期八十日秋三月兵戰水災再暈

大水不則王者自將兵一曰其分兵起暈右角右

將災左亦然

月暈三重入天門及兩角兵起將失利

月暈亢多雨外有兵革之事其分先起兵者勝一

曰將軍死

月暈氐大將凶人疫在冬為水

月暈房有風雨不則為旱一曰為兵

月暈心為早殺貴蟲生將凶與五星合大凶

月暈尾四足蟲害物國易政一曰將相憂其分有

水災

武備志卷三十三 占月一 十八

月暈箕為風穀貴大將易西北兵不勝一曰暈從

東北方來入箕中兵在外者勝暈從南方來兵散

月暈南斗將易爵祿更天子法一曰將相有憂人

民流離一曰有土功將軍暴亡一曰大將刑穀不

生

月乘斗而變色賊在營中將死大風雨

月暈牛中央大星大將被殺

月乘牛變色牛馬死大水災

月暈須女有兵謀不成

月暈虛有兵謀風起則不成又為民饑

月暈危兵亂憂饑一曰有兵喪先起兵者敗

月暈室國有亂兵軍無糧君自將一曰為水為火

為風蠻夷來一曰兵起宮中

月暈壁為風為水其分有憂

月暈奎兵敗將戮糴貴人疾疫一曰有兵在外不

戰

月暈婁五日不雨軍叛失地一曰糴貴

月暈胃其野有兵不戰一曰兵先動者敗

武備志卷五十一 占月一 十九

月暈昂大雨水三穀不收一曰民饑歲三暈弓弩

貴

月暈畢兵亂饑喪暈三重邊有叛者一曰若一月

中三暈天下中外俱改有風雨不則有赦

月暈觜道路不通大將死一曰外軍不勝大將

憂偏裨有死者

月暈參大將將兵一曰人殃亂戰不利

月暈參畢七重匈奴寇邊圍城邑

月暈井為旱為兵為民流陰陽不和則暈暈及三

重至三日為大水

月暈輿鬼為旱一曰粟貴地有兵

月暈柳有圍城野有兵戰一曰林苑有兵天下有

土功又為兵饑為旱疫

月暈七星其地旱

月暈張為水災穀貴

月暈翼多土功有戰民移大赦有大風傷物

月暈軫民饑將軍死一曰有兵歲旱多大風

月暈環北斗魁第一第二星北國有來歸者

武備志卷五十一 占月一 二十二

月暈北極臣謀主兵亂不出三十日三年乃定

月暈北斗國憂一曰暈入斗大水入城兵起一曰

天下亂

月暈圍北極五帝內座臣專權蔽主天下不安兵

起

月暈太微天子以兵自衛

月暈貴索天下叛逆

月暈天牢多盜

月暈天門外兵起

月暈魚星爲旱

月暈建星大將死五穀不成蛟龍見牛馬疫

月暈九坎爲水

月暈天街關梁不通

月暈狼星兵亂大起

月暈五星各以分野言之五星色不明主勝五星

色明客勝

月春暈歲星夏暈熒惑秋暈太白冬暈辰星四季

暈填星皆主其下有兵

武備志卷五十五

占月一

二十七

月暈填星所在之國兵起不勝

月暈填星所守之國有德

月暈填星不明主勝星明客勝

月暈太白星入暈月中者星色不明則客散星色

明而有角客勝

月暈太白其野受兵戰不勝所守之國兵起

月暈太白星暗月昏客敗亡

月暈辰星春主大旱秋主大水又兵起

月暈有流星出暈中青色主憂城拔黃色益地白

色豐稔星色軍敗

占月一

占月一

二十七

武備志卷一百五十三



防風茅元儀輯

占度載

占六

占月二

月之變

兩月見其國亂必至於亡國一日大臣誅主大水

兩月相合主弒君

兩月交闕陰氣交剝女后欺主將相謀叛一日外

武備志卷五十三 占月二

藩有謀

雙月出或兩三俱出其處兵起割據爭雄

月初生三月同象重見天下大兵魚鳥食人

四月並見人民流血萬里五谷大貴一日兵起國

亡

數月重見陰道混亂天下兵爭分據土宇一日國

以亂亡

月查明陰氣妄行讒邪欺蔽兵起爭國一日有隱

謀國雄逃一日陰國兵強中國饑饉天下謀僭

月生八日而上弦天下大安十日而不弦戰不勝
將死八日而不弦攻人城者不勝月九日而弦以
戰主人勝客不勝

月未當弦而弦兵起一日月未當上弦而弦兵大
起月未下弦而弦其國有好謀

月當弦而不弦國有大兵

月未當望而望是謂促兵宜攻他人一日為急兵

大戰軍被將死一日國大昌月當望而不望者有

殃所宿國地亡

武備志卷五十三 占月二

月當圓不圓奸臣謀害一日暗謀國事

月望而不滿有兵一日其分失地

定望之夜月缺不圓一面凸凹三兩處者近臣謀

奪君權

月當盈不盈君侵臣大旱之災未當盈而盈臣欺

君有兵

月生三日至七日而盈大兵起八日以後盈天下

亂十一日至十四日盈其分君亡

月當晦而不盡所宿國亡地

月合明不明，驕臣作亂，王國大危。

月當出而不出，有陰謀，有死主，天下亂。

月前望而西缺，後望而東缺，名曰反月，臣不奉法，侵奪主勢，天下有湧水兵起。

月當毀而不毀者，臣凌君，亦有兵水之難。

月合缺而圓，邊烽息警，一曰國有忠臣，憎服外國。

月合盡不盡，陰盛陽衰，一月內夷狄入境，一曰所宿國亡。

月不盡八日，陽國失地。

武備志卷五十五 占月二 三

月當中而不中，有急兵，大戰，軍破將死，大臣逼君。

女主擅權，天下大亂，宗廟易，二十三日昏中，下謀上事成。

月毀為三四，天下紛亂，一曰將相伐主。

月分為兩，無道之君失天下。

月分為兩段，將相有謀。

太平時，月破為三者，四海兵起。

月生三日而始見，三日不見，至七日而始見，國滅。月始生而復沒者，陰氣衰微，天下兵起，將相災憂。

月出復退，天下大亂。

月初生而廣大者，水災。

月初生而已半，女主強，一曰陰國利。

月初生見東方，天下兵起。

月始生南向，其月有戰，則南方勝，一曰陰國亡地，一曰南國有兵。

月入八日，北向，陰國亡地。

月生正偃，有兵，兵合無兵，主人凶，一曰無兵，則兵出一，一曰有水，初生正仰亦然。

武備志卷五十五 占月二 四

月失行，外國兵強，中國饑，天下謀僭。

月行乍南乍北，陰氣雜亂，天下兵起。

月行或進或退，陰氣偏滯，女主擅權，將相專政。

月出非其所，小國兵強，中國民饑，下欲僭權。

月出地中，庶人出為天下主。

月大而體小者，旱。

月生齒，天子有賊臣，羣下自相殘害。

月生刺，賊臣生中國，亦曰其宿國君防刺客，若有兵在外，則將防之，八日生刺，其地割有分民九。

生刺其地，饑民以食乏，以兵行十二日，生刺其下。國昏亂，十三日生刺，是謂始強得地，十五日生刺，是謂盛強，其下多兵，十六日生刺，是謂內弱，臣叛其主，十七日生刺，是謂滅法，有兵，十八日生刺，是謂濫死，二十一日生刺，千里有聚兵，二十四日生刺，中有大謀，二十五日生刺，是謂陰隱，國有殃，二十六日生刺，多憂，二十七日生刺，大饑，二十八日生刺，攻城，二十九日生刺，是謂自伐，其國有內亂也。

武備志卷五十五 占月二 五

月四圍生芒刺，君昏政亂，天下兵起，將勝封侯，一曰憂在公侯，其地弱，一曰有兵在外，宜保營壘，防衝襲。

月生芒軍在外者，敗，向東東軍敗，向西西軍敗，南北同。

月垂芒，其國亂。

月生爪所指之方，兵起作亂，一曰其下君憂諸侯

謀叛。

月生赤足，謀叛生災。

月生足，陪臣執命，王公望風，謀反羣下，並附諸侯歸心。

月生四日而生兩角，刺如矛狀，其國有弒逆事。

月在東方，有小月承大月，小國毀大國，在西方，小

月承大月，小國勝大月，承小月，大國勝。

月中有如人行者，兩主爭，客勝。

月中有神龍玉兔者，洪水滔天，人民饑散，千里荒

涼，國亂連年不止。

月望而月中蟾兔不見者，所宿大水，城隍崩。

武備志卷五十五 占月二 六

出軍夜視月中有兔，主勝，無兔，客勝。

月之色

月變色，將殃，臣憂，一曰其國有殃，赤，兵憂。

月赤如赭，將死于野，勿戰。

月滿而赤，色為兵，為旱。

月色赤，暗陽，冒其陰，將相災。

月色黑，為水，為疫疾，為死喪。

月黃色，分野將軍，遷職，兩軍相當，而月生黃色，主

人受殃，月二十八日，色黃，客受殃。

月初生而白是謂大殃其國有喪而旱十日
至十四而天下兵起女主凶

月色青為憂為饑

月色青黃賊來相傷

月色正白將士有獲月色泐泐賊來擊拂
月色曄曄四邊雲起我兵雖勝行行且止
月色蒼蒼行兵受殃
月色黃色賊來乘隙軍營毀拆
半夜驚赫
月色蒼黃霧色瀼瀼撐骨遍野流血成塘

月始生而青色其分有疫五穀貴色赤其分君憂
武備志卷三十一 占月二 七

色黃其分有立王色白其分亡地色黑其分有水

月兩弦中間光盛而衆多或二或三以至十月天

子政在諸侯天下分裂

月光如張燈火其下國立王

月無光臣作亂其下國有死主兵起戰不勝其下
多死亡

正月月無光兵起人多死

二月月無光國有災異事

三月月無光國有死災

五月月無光有火災旱

八月月無光兵起

十二月月無光五穀大貴

月出三丈或未沒三丈許大赤無光日病平時主
風雨不雨臣災兵敗將凶
戰時月滿色無光者客勝

月大無光其城不降月小無光其城降

月色無光如灰粉者拔城

凡大月八日昏中小月七日昏中過度有兵不及
武備志卷三十一 占月二 八

度有喪

月三日四日而昏中天下有兵急有臣專恣五日
而昏中兵起在外戰六日昏中兵起不戰
凡行軍而遇月薄宜收軍不爾有謀反

月之氣

白虹貫月大兵起大戰將死

白氣貫月將無功大兵將起野戰一日在春主災

在夏大水在秋為風

月角有白氣者主臣謀國事也

白雲刺月其下君亡

白雲如杵抵月陰冒陽也將相有災一日期六十日應

月內有白雲如刀字奸邪謀反

紫氣貫月上下遍有女主昌不利社稷

赤氣貫月在夏為早在秋為民不安

赤雲刺月是謂賊讐

月下赤雲氣賊人即來明日午未時將軍大敗

雲脚流下明日大凶

武備志卷五十五

占月二 九

青雲刺月是謂賊害

蒼雲抵月陰犯其陰奸邪謀逆譖毀起兵

黑雲刺月陰雨踰時

月下忽見黑雲征戰必勝不宜退兵

月旁多赤雲如人頭大戰一曰破軍殺將多白為

兵勝多黑為兵敗

月旁有赤雲黑雲相交臨月其國有亡軍

月旁有白雲一黑雲二蒼雲三其大如厚布抵月

買月圍城拔邑

有黃雲黑雲如刃向上交叉在月上者大凶不可
攻戰

月下雲脚如刃向下交叉者大凶白雲戰勝赤

雲流血

月下白雲黑氣者主驚陣人血流成河過三日

後方可出戰

青黑氣臨月陰氣純結兵敗將亡國凶災

月有五色氣者必戰

月五色氣相冲者將有災須犒賞三軍堅壁固守

武備志卷五十五

占月二

月下橫雲下一星名曰賊星慎防之無橫雲

宜戰

月外有雲五段夾日將凶明日卯時見賊便殺午

未時敗後吉

半月仰如玦有雲銜月賊勝一曰後可進軍

月不明朗下有雲氣兩斷隨雲分出不交者攻戰

並不利

月下雲氣脚流左者賊人奔走謹慎防備半吉

半凶

月下 有雲氣如錦屏、又相去咫尺、問一段雲橫列於下、若戴之者、大戰大勝、紅雲有災、

月外 有雲氣四出、如披髮狀、大凶、急移營吉、

月下 有雲如刀、劔三五比列、刃上向抵月者、有伏兵在路、急宜準備、刃向下者、驚陣殺人、不過三日大戰、

月下 有雲從月畔來奔陣上、用兵大吉、

月四邊 有雲大轉者、不可興兵、此城難攻、

月中 有氣出從其所向攻之勝、

武備志卷百三十三 占月二 十一

月下 有氣如人相隨者、是謂惡氣、其分王侯當之、

月有 神龜倚月、主大水、

月邊 氣如羣猪、羽姓將軍行兵、大吉、宮商角徵姓皆不利、

月始 出有雲居其中、似禽獸狀、甲乙日見、東方受其害、丙丁日見、南方受其害、戊己日見、中央受其害、庚辛日見、西方受其害、壬癸日見、北方受其害、

月之 星

凡 月食五星、其國皆亡、歲以饑、災惑以亂、填以殺、

太白 強國以戰、辰以女亂、星入月而星見於月、

謂 星食月、月奄星而星滅不見、是謂月食星、又曰、

月體 自若而星居月上、此為星食月、月遇之而星、

隱不 見、此為月食星、月星相食、常有易主事、一曰、

主殺 戮將相、王侯之象、其分野有兵喪、

列宿 居月中不見其國、饑以所屬分野占之、

星入 月中有大兵、有亡國、有破軍、殺將、

月中 有星、天下盜起、星多者盜多、又曰、星在月中、

賊中 有反、奸人入、不出三日、賊大起、

武備志卷百三十三 占月二 十二

列星 貫月、陰國可伐、

月犯 列宿、其國受兵、

月犯 列星、其下有兵、

月犯 五星、將有災、

眾星 橫月、陰陽不和、國多火災、陰謀于上、

月食 歲星、兵饑、人相食、

月吞 歲星、兵敗、國亡、

月犯 歲星、有反兵、多盜賊、

月乘 歲星、大將戰、其野有拔城、

歲星食月國易主

歲星入月天下大災有野兵囚徒為亂不出二年

月凌歲星側多盜賊

月食熒惑國敗君亡大兵起破軍殺將一曰其地

國亡

月與熒惑同光有反臣有內亂其分饑

月與熒惑合有內兵內亂三年不解

月犯熒惑戰勝之國大將死一曰國內亂有兵

月吞熒惑國亂兵起

武備志卷五十五 占月三

十三

熒惑入月以戰不勝官中有盜賊亂臣在側兵起

熒惑貫月陰國亂亡

熒惑觸月上角相憂中央主憂下角將憂

熒惑食月兵敗國亡後宮有逆謀諛臣用

月食填星民流千里

月犯填星有大兵災先舉兵者敗

填星入月中臣謀弒逆

填星入月中不見大戰亡國內亂起

月食太白強國以戰亡

太白有光名太白食月臣叛主其三

太白食月軍出主將死一曰易大將

太白居月中無光名月食太白強國君死

太白入月中兵起將死不出九年國以兵亡又曰

必有內惡戰不勝

太白入月中而不見出客將死出則主將亡

太白貫月大戰亡地不出六年

月扶太白將相不親

月犯太白以戰不勝國多寇盜一曰天下民靡散

武備志卷五十五 占月二

十四

一曰相去五寸天下憂兵

月與太白相遇者月出其南陽國受兵月出其北

陰國受兵

太白出月右陰國有謀出月左陽國有謀

月與太白皆出城守者賣城宜更其守吉

太白與月並明主大戰相去五寸有城拔二寸憂

兵

月戴太白有卒兵期五日

入月三日太白失行而居月北兵戰不勝

秋冬入月三日太白出西方居月北方者強居月南者弱

入月三日刺太白陽大色拔陰小色驅掠出南方為陽北方為陰

月未盡三日候太白出東方在月北中國不勝負海國分勝

月未盡三日候太白出東方與月相並舉指準之間容一指入月三日有破軍死將主人不勝容二

指入月九日軍政欺主人亡地容三指入月十五武備志卷五十五 占月二 十五

日有破軍主亡地容四指入月二十日容軍大敗容五皆二十五日有兵不戰並出則占不並出則不吉

月笏有彗星出弒逆大變

彗星入月中兵大起有十二年大饑

彗星入月無光不出其年有亡國

彗星貫月有臣謀主一日彗星在月中兵大起

彗星在月上有大兵起將死四夷來侵

二彗星在初月上下者邦亂

二彗星在初月兩角大臣有奸謀

月下有三彗星商姓行兵大吉

月四笏有四彗星臣子作奸君失位

太陰犯水為兵起而上卿亡水入月中有水刑而臣叛主水辰食于月大水洪流月食于辰國亡

金貫月國有大兵金入月大人為亂將軍死月戴

金星國有憔悴之軍旅太白蝕月有篡弒之禍心

月食土其國之亡也

月與火星相及其宿國兵將起犯之則貴人出而

武備志卷五十五 占月二 廿六

有兵鬪之則其師破而敗北月食火則其地亂而

白衣會變在宮中非賊乃盜者火順行而入焉

流星墜日月笏其國先喪後兵起

月行四辰之中天下和平風樂安寧何也四辰笏

中中必有遂途其北道之北三尺曰太陽外三尺

曰太陰月行其中有兵其南道曰小陽三尺月行

其中有兵起十月行笏去之大遠多暴獄

月食辰星其國憂水饑兵未起而月食之所當國

戰不勝

辰星犯月與月相並國有逆謀兵以刑起
月犯辰星兵大起

辰星入月大水戰敗國亡一曰中臣欲叛

辰星貫月國以女亂

月與辰星合宿其國亡地

辰星入月中不見其國君臣俱死於難

辰星入月復出其國分野主死入而出其國君臣

憂

月掩犯角左星上將憂主大旱兵饑

武備志卷五十三 占月二 十七

月掩犯角右星次將憂主大水兵饑辰分有災

月掩犯亢將軍死主兵主疫

月掩犯氐前二星后災掩犯後二星主將軍有災

咎

月掩犯房下第一星上將失權災憂下第二星次

將災又主兵饑馬貴馬疫

月掩犯心中星王者惡之前星太子憂後星庶子

災主兵喪逆行掩犯災甚

月掩犯尾燕有災後官災北胡不安

月掩犯箕主燕胡兵敗又主大將死主大風拔水
傷人

月掩犯南斗王者惡之吳分兵起將相災關梁不

通有大赦

月掩犯牛關梁不通主兵主越分災

月掩犯女揚州分野失賤妾通內亂主天下靡散

不定

月掩犯虛火兵起於草寇齊分災

月掩犯危主兵喪

武備志卷五十三 占月二 十八

月掩犯室主并衛大梁之分兵災主軍糧乏歲饑

兵變

月掩犯壁衛并兵災

月掩犯奎將軍死禁兵亂并州分野災

月掩犯婁主徐魯之分兵饑災主兵起獄中主饑

月掩犯胃主災饑徐魯之分又主冀州趙分兵災

月掩犯昴西胡不安久為獄亂為旄頭起

月掩犯畢趙分災邊兵動

月掩犯觜兵亂魏分災

月掩犯參兵起將軍使魏益分兵災

月掩犯井王者惡之大臣誅主大水秦雍災

月掩犯鬼主兵起積屍金帛馬貴秦蜀災

月掩犯柳主周分兵饑災

月掩犯星兵起中國惡之主大火

月掩犯張荆楚災主兵主火主水

月掩犯翼主狄夷災兵起三河荆楚之分災

月掩犯軫主長沙之分兵災王者出奔王惡之主

大風傷人物主死難變

武備志卷五十五 占月二十九

月掩犯太歲人君死為兵太歲在月天下有兵有

災

月掩犯熒惑貴人死有亂臣熒惑入月有亂臣死

有相戮者女親為政天下大亂憂在官中非盜則

賊

月掩犯歲星為饑大臣災有逐相人君惡之歲入

月有逐相歲犯襲入月大臣惡之主有兵饑主廢

陰長

月掩犯辰胡人災主兵起大水災

月掩犯鎮星女主憂為饑為謀廢在上公與陰室

王者惡之鎮犯襲月同占餘外太陰掩犯入皆以

列星所主言其休咎分野

月入太微王者惡之女人為主

月入天市天下兵起物貴分土以治大臣與女主

奪土王者惡之

月入紫微天子失位臣變家為國微庶為后

月度眾星陰氣駁祿將相縱兵與夷交通

諸星食月天下兵起將相災

武備志卷五十五 占月二十九

月內有一星功大勝兵家吉兆

月內一星光明者奸人入壘

半月上角有星見者敵有賢將

月角有星城內有人入我管門戶更宜嚴備捉捉

月下有一星角姓人行軍勝防外兵來劫營

月上弦有一星微姓人行軍勝

星在月上角賊來有攻城宜慎之一曰主邊將謀

叛

月上左角外一星名看星慎守營壘

月下左角外有一星開門宜防

月背有一星敵走城潰

一星在月邊下角者賊內有人來須備之

一星在月背者敵人欲至不能成戰

月旁忽有一星奸臣謀主天下大亂

一星在月上城內人出劫寨若下寨了有鬼神見中是復戰也

一星在月下城內有智士三人

一星在月背城中反

武備志卷五十五 占 占月二

月角上左右有一星者主外國侵界之事

初月一星在左角相臣為奸

初月一星在右角將臣為奸一曰月右角有星奸

臣在西宮中左角有星奸臣在東宮中月上有星

奸臣在南宮中月下有星奸臣在後宮中

初月一星在虧處天下十死一生

若久攻城不下見一星在月內有賊人串破五日內拔之

月初生而其環中有一星角姓人行軍勝在營防

內兵叛亂

月左半背有一星官姓人行軍勝三日內賊軍來

詐降宜堅守

月圓而雙星搏之色明潤者國昌

月下有二星橫列者商姓人行軍勝

月兩邊二星夾月主賊來衝軍散不可進兵急宜設備

月角各一星有軍在外者敗

二星在月上下者行軍有功

武備志卷五十五 占 占月二

初月二星在兩角天下大賊起

月下有二赤星入月者官姓人將行兵吉

月上有三星人主播遷兵亂不寧

月下有三星客兵大勝主兵慎守免災一曰合損

上將急移營吉

月背有三星如連珠其城自破

若三星環抱月背則不可攻一曰出軍多死盡

三星在月中散亂不出三日軍死盡

軍圍敵壘月下三星橫列者城內詐降宜備之則

吉

軍行有三星橫列月上不利進戰宜固守之以防潰亂

月下三星橫列名賊星二十三日逢戰凶順風者勝

月外三角有三星夾月鼎足而峙大戰大勝

月邊有三星在北角城內有人欲走

月內近下唇一星外有二星在月下者軍中有人私通則謀慎宜防備

武備志卷五十五 占月二 三十一

月下有三星橫列左邊半暈二十日內賊大敗

月角有三星其城難攻

月上有三星軍行無利攻城不得

初月背有三星奸人路逢相劫

月旁有三星攻城得功更反

月旁有三星豎列月上有雲氣如蓋半暈者攻戰

不吉宜回營防守無星而月上半暈凶月下暈吉

半月仰如缺上有三星曲列如攝提而下覆者城

內有奸人三月後必亂

月下有三星入月者徵姓人行兵大吉

月外四角有四星明如拱立前後夾持者主將宜

慎遇戰即收固守無虞

半月斜明四角四星略暗者軍大勝

四星圍月國內清晏

初月下有四星后與外人謀君

五星在月下婦人登位

初月六星在於上下者有惡事宜避之四十九日

武備志卷五十五 占月二 三十四

月行有星圍繞之多至數十其分有大喪水災

月下百星衆多攢列如綴珠者兩日內賊至宜防

備

月西旁有星環之其國昌

黑星在月上角臣叛逆在月下士卒亂星多則大

亂

月下赤星入月者攻城破之近則八日遠則十

日應

攻城之際月左有星占上角者城可攻

敵人守壘，我軍攻之，月下星相近，防有客兵，一曰敵有奸謀。

我國敵壘，月背有星，其城當潰。

月中有流星落，又鳥獸雲在月中見者，主大亂，固守城池則吉，國有憂。

月無光，內有流星，國若勢危，兵戈亂動。

月內有流星，當有貴人奔出，若客星入，則將有驚，月下赤星流入我營者，急出軍，若不出，人盡死，流入城中，攻城必破也。

武備志卷百五十五 占月二 二十五

月下赤星向東，北方姓人將行兵，大吉。

大星流入月中無光者，有兵，有光亡國。

星出月陰，負海國勝，出月下光相接，其國君死，人饑。

月未落，中星入其月中，西方賊人為賊敗也，月入井中，其月小而雨，天下大兵起。

武備志卷一百五十四

防風茅元儀輯

占度載

占七

占星一

茅子曰星家之言繁哉未可悉也然亦可得而言
三垣二十八宿其定列也五星之合散犯守陵歷
闕食孛孛飛流乃其變也歲熒填白辰又五星之
變也非常之形積殃而發乃其妖也吾首列蓋天

武備志卷一百五十四

占度載

占星

渾天之圖次列垣宿之圖而以其歌占附焉垣宿
之星有占切於兵者則著之次以變次以妖而亦
以其占切於兵者著之又次以星野星野已分見
於度而復合而次之者便占也詳而簡庶幾近之
矣

蓋天圖

渾天圖

三垣圖歌占

二十八宿圖歌占

星變
星妖
星野

武備志卷一百五十四 占度載 占星

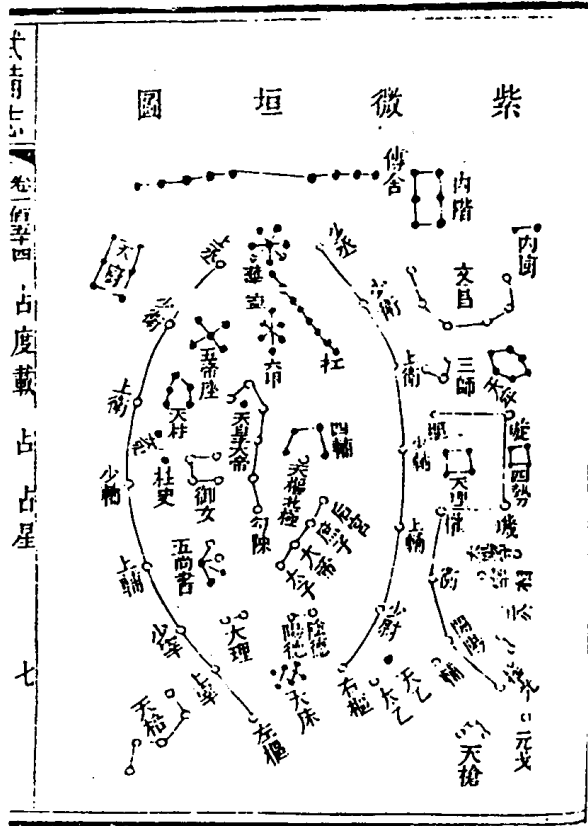

紫微垣歌

中元北極紫薇宮，北極五星在其中。大帝之座第二珠，第三宮中庶子居。第一號曰為太子，四為后宮。五天樞，左右四星是四輔。天乙太乙當門路，左樞右極夾南門，兩面管衛一十五。上宰少尉兩相對，少宰上輔次少輔，上衛少衛次上丞，後門東邊大贊府，門東喚作上少丞，以次却向門前數。陰德門裡兩烏聚，尚書以次其位五。女史柱史各一戶，御女四星五天柱。大理兩黃陽德邊，勾陳尾指北武備志卷五十四 占星 七

極頭勾陳六星六甲前，天皇獨在勾陳裡。五帝內座後門是華蓋，并扛十六星。扛作柄象華蓋形，蓋上連連九箇星。名曰傳舍如述丁垣外，左右各六珠。右是內階左天廚，階前八星明八穀。廚下五箇天棊宿，天床六星在右樞。內廚兩星右樞對，文昌斗上半月形。稀疎分明六箇星，文昌之下日三師。太尊只向三公明，天牢只向太尊邊。太陰之守四勢前，一箇宰相太陰側。更有三公相西邊，即是玄戈一星圓。天理四星斗裡暗，輔是近星著開淡。此

斗之星七宿明第一主帝名樞精第二第三璇璣是第四名權第五衡開陽搖光六七搖光光左三天捨紅

中官紫微垣北極五星其末曰紐星爲天之樞所謂北辰最尊者也古者三公列象隨天西轉而紐星不移易故曰居其所而衆星拱之第一星主月太子也第二星主日帝王也亦爲太乙之座最赤明者也第三星主星庶子也第四星爲后宮第五星爲天樞北極五星明大則吉變動則憂中星不武備志卷百四十五 占星

明主不用事前星不明太子憂左星不明庶子憂北極星芒則中國無主天下亂北極星皆不明而大星獨居天下易姓人相食客星出北極傍帝王暴驚宗室亂一曰女主謀彗孛出極臣謀君天下亂黃氣入極太子卽位

勾陳六星亦爲護軍將軍之象也明則吉暗則人君惡之
五帝內座五星黑黼宸之象明正則吉變動則凶
隋志云客星犯帝座臣犯主

尚書五星黑大臣之象小而明則吉明大芒角刺臣強逼君暗則臣失職

陰德二星黃主周給賑恤行德惠其二星分爲二一曰陰德一曰陽德此星不欲大明不欲無明苦大明則新君踐極也

天床六星黑天子寢息燕休之所也星明正則吉傾側則人主不安

天乙一星黑司戰鬪知人吉凶欲小明而有光則陰陽和萬物成大明則水旱不調

武備志卷百四十五 占星 九

太乙一星赤知風雨水旱兵饑疾疫明而有光則吉暗則凶赤氣出入天下大旱黑氣大雨彗孛干犯兵喪水旱俱起

傳舍九星黑賓客之館也爲驛亭移入垣間則胡人來入中國

內階六星黑天地升降之階也明正則吉傾動則國憂

八穀八星一主稻二主黍三主大麥四主小麥五主大豆六主小豆七主粟八主麻以候歲之豐儉

其星明則八穀皆成暗則凶不熟

文昌六星赤如半月形一曰上將大將軍建威武

二曰次將尚書正左右三曰貴相太常理文緒四

曰司祿司中司隸賞功進德五曰司命司怪太史

主滅咎六曰司寇大理佐理寶其星明大齊同則

王者致太平其色黃潤光明則萬民安青黑微細

天下多憂動搖移徙大臣憂金火入守兵興

三公三星赤大明黃潤吉色赤有兵蒼白黑皆有

喪又曰三公一星亡天下危二星亡天下亂三星

武備志卷之四占星

亡天下易主

相一星赤明大天子明忠臣用星亡輔相死否則

出走

太陽守一星赤主戒不虞設武備也明則人主威

服四方不明則主令不行移徙大臣誅動搖或不

見兵起

天倍五星赤天子之前驅所以禦難備非常也微

明而靜則吉明大動搖兵起不明亦為兵象一星

不具則兵起

北斗七星赤七政之樞機陰陽之本源也運乎中

天而別制四方建四時均五行定紀綱為號令之

主一至四為魁曰璇璣五至七為杓曰玉衡第一

星曰樞為正星主陽德天子之象又為天主日主

泰第二星曰璇為法星主陰刑女主之象又為地

主月主楚第三星曰璣為法令主禍害又為人主

火主梁第四星曰權為伐星主伐無道又為時主

水主吳第五星曰玉衡為殺星又為文昌為音主

中央助四方殺有罪主土主趙第六星曰開陽為

武備志卷之四占星

危星為律主天倉五穀主木主燕第七星曰搖光

為部星亦曰應星為呂主兵主金主齊其星均明

則國昌不明則有殃王者德合天地則北斗齊明

國祚昌七星俱暗則國祚亡北斗自暈及動搖皆

為兵起斗傍小星多則天下安星少則民怨上國

人離散

輔一星附於開陽所以佐斗成功也丞相之象欲

小而明則吉大而明則臣僨君政小而不明則臣

不任職大明與斗同則國兵暴起暗而遠斗則大

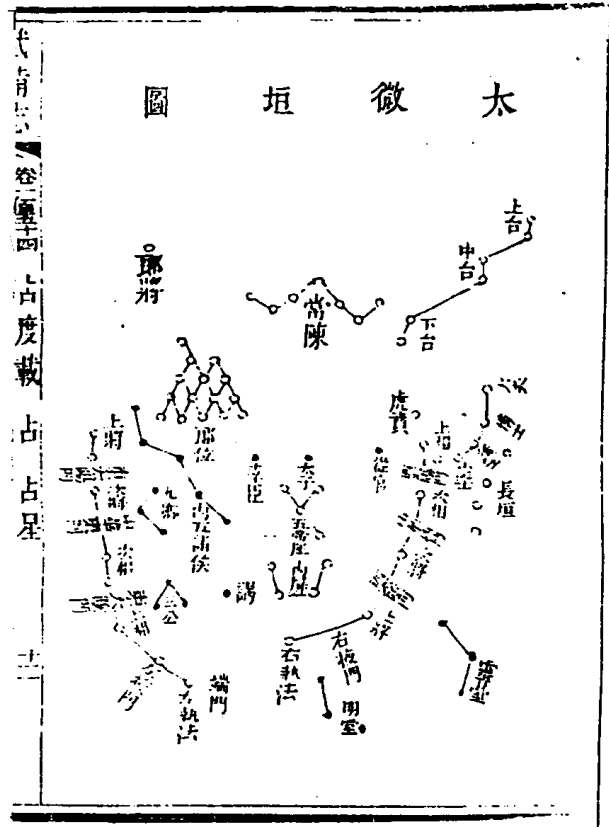

太微垣歌

上元天庭太微官，昭昭列象在蒼穹。端門只是門之中，左右執法門西東。門左皂衣一謁者，以次卽是烏三公。三黑九卿公背傷，五黑諸侯卿後行。四箇門西主軒屏，五帝內座居中正。幸臣太子并從官，烏列帝後從東定。郎將虎賁居左右，常陳郎位居其後。常陳七星不相誤，郎位陳東一十五。兩面宮垣十星布，左右執法是其數。官外明堂布政宮，三箇靈臺候雲雨。少微四星西南隅，長垣雙雙微。武備志卷一百一十五 占星一 十三

西居北門西外，接三台與垣相對無兵災。太微垣十星，赤在翼北，天子之南宮，五帝之座，十二諸侯之府也。又爲天庭，理法平辭，監深授德，列宿受符，諸神考節，舒情稽疑，東西兩列各五星。南垣中二星間曰端門，東一星曰左執法，廷尉之象也。門西一星曰右執法，御史大夫之象也。二執法之西，右掖門也。東藩四星，南第二星曰上相，其北東太陽門也。第二星曰次相，其北東中華門也。第三星曰次將，其北東太陰門也。第四星曰上將，所

謂四輔也。西藩四星，第一星曰上將，其北西太陽門也。第二星曰次將，其北西中華門也。第三星曰次相，其北西太陰門也。第四星曰上相，亦四輔也。東西藩有芒及動搖者，諸侯凌人子也。執法移則刑罰尤急，日月五星入太微軌道吉。

五帝座五星，赤中星為黃帝座，天子動得天度，止得地意，從容中道，則太微五帝之座明，以光黃帝座，不明，人主當求賢以輔，不然則奪勢張衡云：五帝同明而光澤，則天子有道，天下歸心，小弱青黑。

武備志卷四十五 占星

一四

天子國亡動搖移徙，則天子失位。

內屏四星，赤三，執法明潤，則君臣有禮，不明則法律舛謬。五星中犯乘守，下謀上一曰，大臣有戮者，太子一星，黑在帝座北，帝儲也，其星明潤，則儲君有德，金火守犯，不有廢黜，必有篡逆。

謁者一星，黑，主贊賓客，辨疑惑，明則四夷來賓，不見則外國不服，移近內屏，宜防姦客。

郎將一星，赤，北武衛之官也，主閱武備，星明大芒，角將怒不可當，變色或移徙，不見則將有憂。

常陳七星，赤，天子宿衛，武虎賁之士，星明則武備修，暗則兵弱。

虎賁一星，黑，騎官也，變色或動搖，則兵車大動，明堂三星，黑，天子布政之宮，明則王道行，暗則反是。

長垣四星，黃，主邊界城邑及胡夷疆域，其星動搖變色，則邊臣不安。

三台六星，赤，一曰天柱，一曰天階，三公之位也，上台起文昌，下台抵太微，上台為司命，主壽，中台為

武備志卷四十五 占星

三五

司中，主宗室，下台為司祿，主兵，又曰三台為天階，又為泰階，太乙攝以上下上階，上星為天子，下星為女后，中階上星為諸侯，下星為卿大夫，下階上星為上下星為庶人，所以和陰陽而理萬物也。

宗正二星赤、司宗室之官也、明大則帝宗強、失色則宗正有事、移徙則宗人憂、客星守動則天子親屬有變、

宗人四星、赤帝宗之象也、明大方正則族人有序、動搖則宗族不和、有變離移則族人離、

宗星二星赤、宗室之象也、星明而相近則宗族相親、宗枝有序暗則宗室衰弱、客星守之宗人不和、

斗五星赤、主平量、星明則吉、不明則五穀不登、覆則歲熟、仰則大饑、星亡則歲饑、斗斛不用、

武備志卷一百五十四 占星二

十六

斛四星黑、主度量分殊之數、一曰天斛、占與斗同、列肆二星黃、主寶玉之貨、移徙則列肆不安、五星守之、市肆兵起、

七公七星黑、主執法、別善惡之官也、三公之象、七星皆明則輔相用、星齊正則國法平、差戾則獄多、怨、細微不明則疑議不決、連貫索則天下亂、入河中則米貴人相食、

武備志卷一百五十四

占度載

占入

占星



防風茅元儀輯

武備志

卷一百五十五 占度載 占星

角宿圖

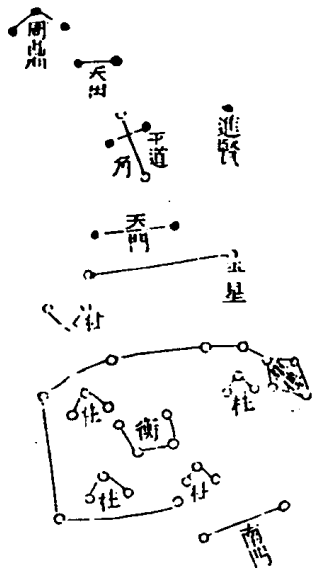

角宿歌

十二度辰上鄭充州壽星之次芒種昏中冬至旦中

兩星南北正直看中有平道上天田總是黑星兩相連別有一鳥名進賢平道右畔獨淵然最上三星周鼎形角下天門左平星雙雙橫千庫樓上庫樓十星屈曲明樓中五柱十五星三三相連如鼎形其中四星別名衡南門外有兩星橫

角宿二星赤主造化萬物布君威信為天關其門天門其內天庭故黃道經其中七曜之所行也其星明大則賢人用天下安微暗則王道失輔臣不

武備志卷一百五十五

占度載 占星

二

忠天下有兵動搖則人主憂移徙則人主出垂芒則天下亂不見則國易政日蝕右角國不寧月蝕左角國中道斷金火犯有戰敵金守之大將持政左角近天田為理主刑其南為太陽道五星犯之為旱右角為將主兵其北為太陰道五星犯之為水

平道二星黑平道之官也明正則吉動搖則法駕有虞天田二星黑主疆界耕稼之事金守之主兵火守

之主旱水守之主潦傷五穀木守之五穀豐登周鼎三星黑國之神器也或移徙則運祚不寧天門二星黑主天之門朝聘賓客之所也明則四方歸化不見則兵革起邪使生關梁不通

庫樓十星赤六大星爲庫南四小星方斜爲樓一曰兵車之府也其中十五星三三而聚者柱也中央四小星衡也主陳兵庫樓明大而芒角者兵起車騎用庫中星象實則天子兵強虛則諸侯謀反庫中無星則天下皆反庫樓五柱皆動則將皆行

武備志卷五十五 占星 三

五柱生角多芒則天下兵盡合庫中心不見兵四合五柱皆不見兵車悉出一曰庫中無星則臣謀上庫盡空國無君

南門二星赤主守兵星明則外方入貢暗則夷狄叛兵起君憂客星守之兵至

亢宿圖

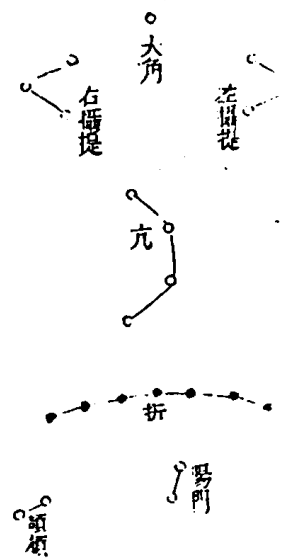

武備志 卷五十五 占度輒 占星 四

亢宿歌 九度辰上躔分兗州壽星之次夏至昏中小寒且中

四星恰似彎弓狀大角一星直上明折威七子亢下橫大角左右攝提星三三相似如鼎形折威下左顛頰星兩個斜安黃色精頰西二星號陽門色若頰頰直下存

亢宿四星赤日月之中道爲天府天子之內朝總理天下卿大夫之治曹猶尙書也亦爲疏廟主疾疫其星明大四海歸王輔臣納忠人無疾疫亢不明則輔臣失職君令不行有內亂動搖疎折或移

徙則人疾病，垂芒則國政錯亂，位直則兵起，有戰不戰，則天下鼎沸而旱澇作矣。秋分視亢不見，五穀俱傷，金火犯兵起，土犯五穀傷，木守犯歲熟，水犯水災，日月蝕君憂，月暈兵起。

大角一星，赤天王座也。明潤則吉，芒角則強臣伏誅，芒之所指，兵從之往。吉失色青憂，白喪黑疾，皆為天子當之。石氏曰：大角不明，強臣凌主，天子衰弱，金守之則兵起，日蝕凶，月犯水災。

拆威七星，黑執法之官也。金火犯之，夷狄犯邊，將武備志卷五 占星 五

有棄市者，攝提六星，赤九卿大臣之象也。其形如鼎足，常東向，則天子吉，北向則天子失位，聖人受制。陽門二星，黃主邊塞險要，動搖移徙則邊地有警，客星出，夷犯邊。

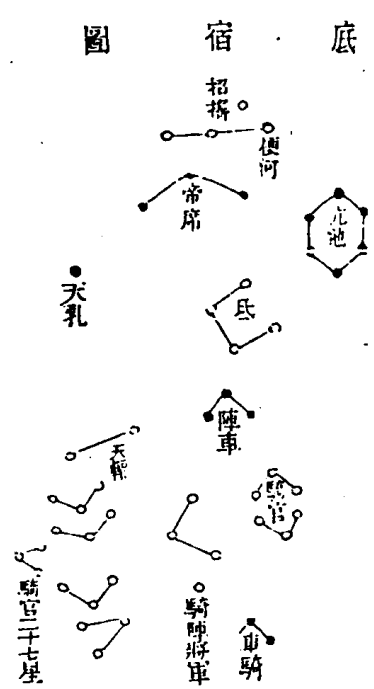

武備志 卷五 占星 五 十六

氏宿歌 十六度二度入卯宋分豫州天蠟宮大火之次小暑昏中大寒且中

四星似斗側量米，天乳氏上黑一星，世人不識，稱無名。一個招搖梗河上，梗河橫列三星狀，帝席三星河之西，亢池六星近攝提，氏下眾星，騎官出騎官之眾二十七，三三相連十欠一，陣車氏下騎官次，騎官之下三車騎，天輻兩星立陣旁，將軍陣裏振威霜。

氏宿四星，赤為天子休解之宿宮，后妃之府也。前二大星主正妃，後二小星主妾勝，又為天根，下二

尺爲日月五星中道明則大臣后妃奉君不失節
 移徙或不見則臣將謀內禍亂生矣動搖則徃役
 不時日月蝕主大亂水犯之立后妃火犯之臣僭
 上金犯拜將水犯百官憂月暈人不安彗孛犯暴
 兵起一曰將有徃役之事氏先動也星欲其明大
 則民無勞

招搖一星赤主矛楯及胡兵招搖宜與梗河棟星
 北斗相直則胡常來受命中國不相直胡人叛若
 離其處則兵發動搖則兵四行九州震星亡則兵
 武備志卷五十五 占度載 占占星二 七

起芒角臣弒主胡兵大起惟欲黃白小明則天下
 安靜也

梗河三星黑一名天鋒一曰天盾主矛鋒以備不
 虞主胡兵又爲喪事其星明不動則邊安天下寧
 明大芒角動搖則邊夷兵起胡人爲寇又曰星不
 見則國有喪梗河亡不見三日國有謀兵不見七
 日有大喪以其初不見日占
 帝席三星黑天子宴樂之所也星不欲大明動搖
 則君不安不見大臣失位

車騎三星黑主部陣行列車騎之士變色動搖車
 騎行金火犯守爲殃兵起客星守西羌降
 騎官二十七星赤天子宿衛之騎士也主守禦防
 不虞星衆則天下安稀則騎士叛微小不見則守
 衛散出天下兵亂芒角動搖兵大起
 騎陣將軍一星赤車騎將也星明則將盛微小則
 將弱不能禁止士卒動搖則騎將出

武備志 卷五十五 占度載 占占星 八

房宿圖



房宿歌

六度卯宋分豫州
天囑官大火之次

四星直下主明堂、鍵閉一黃斜向上、鈞鈴兩箇近、其傍罰有三星直隸上、兩咸夾罰似房狀、房西一星號為日從星、兩個房下出、

房四星赤為明堂、天子布政之官也、亦為四輔、其北上一星上相也、次星次相也、次三星次將也、南下第四星上將也、南二星為君位、北二星為夫人位、又為四表、中間為天衢、大道、亦謂之天關、黃道之所經也、七政之所行也、南二星間為陽、環共南、武備志卷五十五 占星 九

曰太陽道北二星間為陰道、道其北曰太陰道、七曜由乎天街、則天下和平、由陽道、則主旱喪、由陰道、則主兵水、房星一曰天駟、為天馬、主車駕、南星曰左驂、次左服、次右服、次右驂、亦曰天廐、又主開閉、為蓄藏之所由也、房均明、則王者明臣奉職、天下太平、兵革不興、暗則主道不行、臣亂政、驂星欲明、而不宜大明、大於中二星、則兵起、星離拆、則人流、星亡、則兵大起、日月蝕、大臣專政、彗、孛犯之、兵起、火犯、將相憂、

鈞鈴二星赤主閉藏、星近房、則天下同心、遠則天下不和、王者絕後、鈞鈴間有星、及疎拆、則地動、河清、

鍵閉一星、黃主管、箭開閉之、事、星明則吉、不明則凶、暗則宮門不禁、星亡則關梁不通、東西兩咸各四星、赤所以防淫、佚也、明則吉、暗則凶、五星守之、有陰謀、火守之、兵起、日一星、赤主昭明德、令、月掩之、臣謀君、木守之、王者得忠、臣、金、火守犯之、有憂、

武備志

卷五十五 占星 占星

十

心宿圖

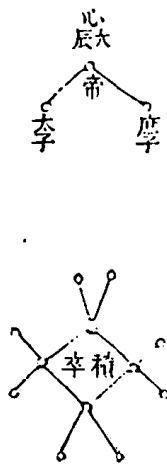

心宿歌

六度卯十宋分豫州天囀
官大火之次立春旦中

三星中央色最深、東西太庶、中帝星下有積卒共
十二三、三相聚心下是、

心宿三星赤名大火、天王正位也、中星曰明堂、為
大辰、天子之位、前星為太子、不明則太子不得位、
後星為庶子、明則庶子繼、心上四尺為日月五星
之中道、中心明則化成道昌、直則地動、移徙不見
國亡、又曰心變色黑、大人有憂、直王失勢、動則國
有憂、金火犯、血光不止、土木犯、吉日月蝕、兵喪並

武備志卷五十五

占星

七

起、月暈、兵起火來守之、國無主、客星及孛犯天下
兵荒、

積卒十二星、赤在房心南、主掃除不祥、守衛明堂、
五營軍士也、細小而明則吉、明大動、搖則朝廷起
兵、一星亡、兵出、二星亡、兵半出、三星亡、兵大起、俱
亡、兵盡出、

尾宿圖



武備志卷五十五

占星

七

九星如鉤、蒼龍形、下頭五個號、鯨星、尾上天江西

橫是尾、東一個名、傳說、傳說、東邊一魚子、尾西一
室是神宮、所以列在后妃中、

尾九星、赤后妃之府、北一丈為天之中道、動則君
臣不和、天下亂、就聚則大水、月暈及水犯之、則后
妃死、火犯之、宮中內亂、土犯、吉、客星犯、大臣誅、日
月蝕、主饑、一日、金火守之、後宮兵起、

龜五星、赤主贊神明、定吉凶、明則君臣和、不明則

乖仄星不居漢中則川有易者一曰星亡則赤地千里

大江四星赤大則天下水災微小如常則陰陽和明而動則水暴出參差不齊則天下馬多死中河而居則兵起如流沙死人如亂麻星不具則津梁不通芒角動推則大水沒城郭魚子一星白知雲雨之期其狀如雲如星忽忽不明明則陰陽和風雨時暗則魚多亡搖動大水也

武備志

卷五十五 占度載 占 占星

箕 宿 圖

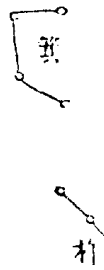

箕宿歌 十一度寅燕分幽州人馬官折木之次驚蟄旦中處暑昏中
四星形狀如箕箕其下三星名木杓箕前一黑是糠皮

箕四星赤謂之天津后宮后妃之府上六尺為日月五星之道一曰天雞主入風凡日月五星宿在箕壁翼軫風起又主口舌主蠻夷胡貊胡蠻夷將動先表箕焉前二星為舌動則大風不出三日其星明大則五穀熟君無讒間疎暗則國亂四夷不服動則蠻夷有使來就聚細微天下憂歲凶穀貴

武備志卷五十五

占 占星

一四

移入河歲大惡中河而居人相食月暈大風金火犯之兵起月宿箕野風起

杓三星赤主杓春之用縱為豐橫為饑移徙人失業不見歲凶

糠一星黑主播揚糠粃明則為豐暗則為饑

斗宿圖

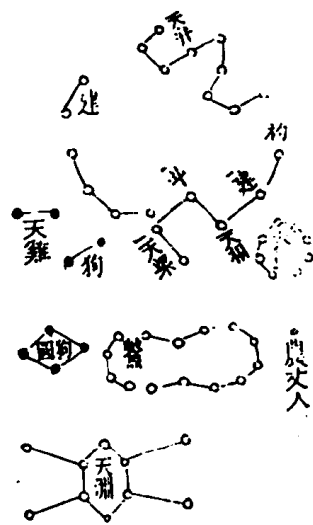

武備志 卷五十五 占度載 占 占星 五

南斗宿歌

二十四度又二十六度入丑與分磨
碣石星紀之次春分穀雨且中白露

秋分
昏中

六星形狀如北指魁上建星三相對天弁建上三
復三九下圓安十四星雖然名魁貫索形天雞建
背雙黑星天籥柄前入黃精狗國四方雞下生天
淵十星懸東邊更有兩狗斗魁前農家丈人斗下
眠天淵十黃狗色元
斗六星赤天廟也亦曰天機五星貫中日月正道
為丞相太宰之位其魁第一星主吳第二星主會

稽第三星主丹陽第四星主豫章第五星主廬江
第六星主九江六星欲其均明明盛則天下安寧
君臣一心爵祿不僭風雨順時人君壽康五穀蕃
熟暗小則君臣失位廢宰臣天下不安芒角動搖
則忠臣失勢天下愁怨兵起大小不齊則上下乖
違移徙大臣逐變色失常則宰相憂月在斗主變
易國易相日月五星逾入斗天下流蕩字犯之兵
起

建六星赤亦曰天旗明則大臣忠王者得天心不

武備志 卷五十五 占度載 占 占星 一六

明天子失道參差不齊天下亂動搖則民勞一星
不具人主憂之月暈蛟龍見牛馬疫月蝕及五星
犯守大臣相譖開梁不通有大水

天弁九星赤市官之長也明大則市中物盛不明
則天下空虛五穀不成五星彗孛犯守之糴貴兵
起

天狗二星赤主守禦不居常處為大災戒在守禦
之臣火舍狗旱災羣狗嗥天下驚
天雞二星黑主候時也星動移失常則多大水金

火守之兵大起天下旱土犯之民流亡

約國四星黑主三韓鮮卑烏桓獫狁之屬也星明則天下多盜賊邊夷寇作金火犯守外夷有變太白逆守其國亂太白順行天子出兵伐鮮卑客星犯之有大兵守之外夷之王來入中國

農丈人一星黑主稼穡星明天下農稔暗饑

天淵十星黃一曰天海主灌溉火守之大旱水守之大水一曰主海中魚鼈五星守天淵海水溢江河決大魚出

武備志卷五十五 占度職 占 占星二

十七

鼈十四星主水族魚虫其星微而不明則雨水時不居漢中則陰陽不和天下水旱一曰有易川星不具有白衣之會以不具日占國五星守之有白衣會火入鼈天下大水去之則旱
天箭八星黃主開閉關鎖明吉不明則管籥無禁客星彗孛守犯天下關門閉塞道路不通

牛宿圖

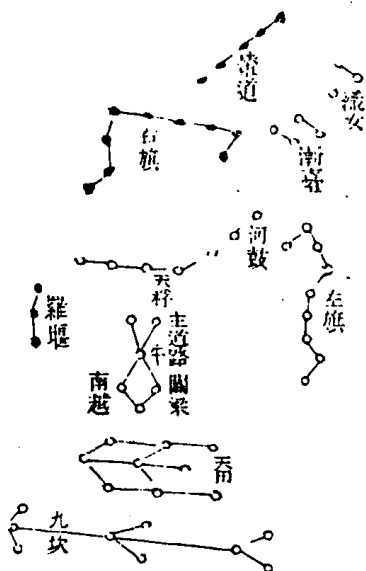

武備志卷五十五 占度職 占 占星

十六

牛宿歌 七度尹磨獨石星兒吳楚之次立夏旦中表露昏中

六星近在河岸頭頭上雖然有個角腹下從來欠一脚牛下九黑是天田田下三三九坎連牛上直建三河鼓鼓上三星號織女左旗右旗各九星河鼓兩畔左邊明更有四黃名天桴羅堰三鳥牛東居漸臺四星似口形輦道東側連五丁輦道漸臺在河濱欲得見時近織女
牛六星赤天之關梁主犧牲之事日月五星常貫之爲中道上二星主道路次二星主關梁次二星

主南夷一曰其上二星一曰積路一曰積火主道
路中一大星主牛主關梁次下三星主南越星明
大則王道昌天下安不明則五穀不成牛多災星
亡則牛盡死其星曲則糴貴一曰星明大則關梁
通牛貴怒則馬貴細則牛賤中移上移下牛多死
小星亡則牛多疫月暈損積金火犯之兵災木土
犯之吉

天田九星黑王天子畿內之田其占與角宿之天
田同

武備志卷五十五

占星

占星

十九

九坎九星赤主溝渠星小而明則陰陽和川澤通
流明盛則有水災夷狄侵邊不明則泉不通

河鼓三星赤主軍鼓鉞一曰三武主天子三將
軍中央大星為大將軍左星為左將軍右星為右
將軍所以備關梁設險阻以拒難也正直明大光
潤將軍吉動移差度亂兵起芒角則將旗猛動搖
則兵大出直則將有功曲則將失律怒則馬貴月
犯之將死無兵兵起土守之大將賜土受封金水
守之兵起火犯守軍絕糧將戰死木犯將有罪

左旗右旗各九星左黑右赤主設備知敵謀星明
潤則將軍吉動搖則兵起戾亂相凌兵起不明則
將軍憂石氏曰旗鼓揚而舒者大將出月五星犯
之兵起將憂彗孛守犯者軍敗將死

織女三星主經緯布帛絲綿之事又主瓜果主收
藏珍寶以製衣裳文繡也三星俱明天下和平布
帛賤不明反是暗而微則天下女工廢不見兵起
天杼四星黃主漏刻星不動搖漏刻失時動搖軍
鼓用移近河鼓亦主軍鼓用也

武備志卷五十五

占星

占星

二十

羅偃三星黑主堤塘亦為拒馬星明大則大水為
災

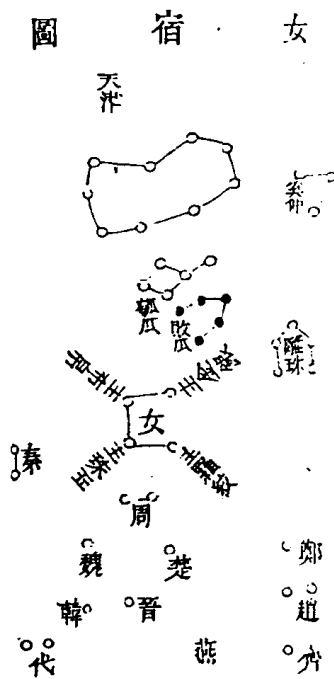

武備志 卷五十五 占度 占星 三

女宿歌 十度二度入子齊分青州實旄官
元枵之次小滿且中霜降昏中

四星如箕主嫁娶、十二諸國在下陳、先從越國向東論、東西南周次三秦、雍州南下雙鴈門、代地又向西晉伸、韓魏各一皆北輪、楚之一國魏西屯楚之南、昨獨燕軍、燕西一郡是齊隣、齊北兩邑平原君、欲知鄭在越下存、十六黃星細區分、五箇璃鉢女上星、敗瓜珠上瓠瓜生、兩個各五敗瓠瓜、天津九個彈弓形、兩星入牛河中橫、四個奚仲天津上七個仲側扶相星、

女宿四星赤在九尺為日月中道天之少府也謂之須女者賤妾之稱婦職之卑者也主布帛裁制嫁娶星明則天下豐女工昌府庫充小暗則國藏虛女工失移徙則後妃廢婦女受殃產死者多日月蝕國憂木犯立后火犯女喪金犯嬪妃謀主字犯損蠶月暈婦人災水守之萬物不成火守之布帛貴

十二國合十六星黃在九坎東布列九坎東南一星曰齊齊北二星曰趙趙北一星曰鄭鄭北一星曰魏魏西一星曰楚楚南一星曰燕其星有變動或失常或星守犯各以其國言災

天津九星赤主四瀆津梁以通四方明正則吉明而動則兵起如流沙死人如亂麻參差不齊則馬貴不明亦為兵起一星不備關梁不通三星不備天下覆陷移徙江河決百川溢石氏曰天津覆洪水滔天星亡水災河溢水賊稱王又曰天津張天

下安火守天旱大亂有易主立王月五星入犯乘
 守之皆為津梁不通黑氣入大水
 奚仲四星黃車正也其星變動失常則車駕不安
 金火犯之兵起

武備志

卷五十五 占度載 占 占星

三

虛宿圖

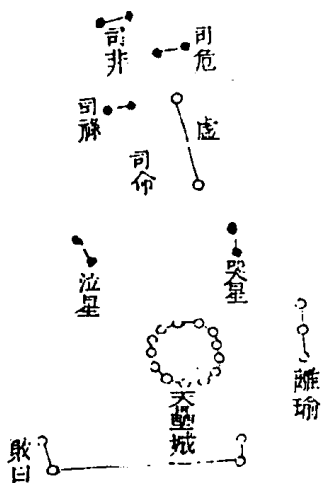

虛宿歌 九度于齊分青州寶瓶
官玄枵之次立夏昏中
 上下各一如連珠命祿危非虛上星虛危之下哭
 泣星哭泣雙雙下鼻城天壘團團十三星敗日四
 星城下橫白西兩下瑯瑜明

虛宿二星赤家宰之象也主北方邑居廟堂祭祀
 之事又主風雲死喪哭泣下九尺為日月五星之
 中道明靜則天下安動搖則死喪哭泣不明則天
 下旱日月蝕兵起流星犯賊亂宗廟五星犯之皆
 主有災

武備志卷五十五

占度載

占星

三四

司危二星司非二星俱黑主天子以下至千萬人
 壽命爵祿安危微細不明則無咎大明則天下人
 災
 天壘城十三星黃主北夷鬼方丁零匈奴之類所
 以候其興敗存亡者也
 敗日四星赤溫溫然微而不明則天子吉人民安
 明大動搖則人主憂疾人愁苦多死喪

危宿圖



武備志卷五十五 占度載 占 占星 三

危宿歌 十六度十三度入丑雙魚宮衛分并 州取普之次小雪昏中芒種且中

三星不直替先如危上五黑號人星、人畔三四杵
 曰形人上七烏號車府、府上天鈞九黃精、鈞下五
 鴟字造父、危下四星號墳墓、墓下四星斜虛梁、十
 個天錢梁下黃、墓旁兩星能蓋屋、身著黑衣危下
 宿、
 危三星、赤主天府、曰天市、曰架屋、甘氏曰、為
 天市廟堂、下九尺為日月五星中道、主架屋受藏
 風雨、墓墳祠禮、亦為家宰之官、主天下死喪哭泣

之事明則天下安動則有土工天子作宮室一云
 危動而不明土工兵革起星亡不見則山陵毀敗
 日蝕有大喪天下改服月在危有變主死喪哭泣
 木守之主更造宮室人苦於工役火守之兵起地
 震土守之工役煩興水守之則下謀上金守之則
 饑饉兵起

墳墓四星赤主山陵喪葬之事不飲其明明則天
 下多死喪失常則山陵毀五星守犯之國有死喪
 虛梁四星黃主國陵寢鬼神之事非人所處故曰
 武備志卷五十五 占度載 占 占星 三

三六

虛梁金火守犯兵災大起
 杵三星曰四星皆黑主春糧杵星正直下曰吉不
 相當則軍糧絕不直民饑不具人棄釜餓聚則豐
 疎則儉曰四星仰則歲豐傾覆則歉餘占同杵
 車府七星黑車輿之府賓客之館也動則兵車大
 動
 造父五星黑主御馬之官一曰伯樂亡則馬大貴
 明則吉移徙兵起馬大貴



武備志 卷第五 占度輿 占 星 三七

室宿歌 十七度亥上在衛廿九州版管
之次夏至且中大平三曆中

兩星上有離宮山、遠室三雙有六星、下頭六個雷
電刑、壘壁陣次十二星、十二兩頭大如井、陣下分
布羽林軍、四十五卒三為羣、軍西四星多難論、子
細歷歷看區分、三粒黃金名鉄鉞、一顆珍珠落北
門、門東八魁九個子、門西一宿天綱是、電旁兩黑
土公吏、騰蛇室上二十二、
營室二星、赤甘氏云、為太廟、天子之宮也、石氏謂
之元宮、一曰清廟、又為軍糧之府、及土工事、其下

九尺為日月五星中道、上一星為天子宮、下一星
為太廟、故置羽林以衛之、將有土工之事、占於營
室、明正則國昌、不明則鬼神不享、祠祀國多疾疫、
動則有土工事、芒角則有兵疫、星亡則輔臣死、月
變於室、大臣為亂、將死相黜、土木守犯之、土工與
離宮六星、赤天子之列宮也、亦隱藏休息遊幸之
所、金火守之、兵起

羽林軍四十五星、赤主天軍、羽衛之象也、明而象
實、則國安、疎不明、則兵士出不具、則兵大出不見、
武備志卷五 占度輿 占 星 三七

則天下兵盡出、郊萌曰、羽林動、播則兵起、不出六
十日、車騎發、金火水入守、兵起、月入羽林、則兵大
起、
北落師門一星、赤主候兵、非常明、則大將武兵精、
天下安、細微則兵羸、將弱、武備不修、亡不見、天下
有兵、大將出國、不寧、芒角動、搖皆兵起、金火守之、
有兵災、一曰、有星守之、虜入塞、
壘壁陣十二星、赤主天子軍、營明則國安、失常則
兵起、動搖軍不安、移徙將死、星不具、則兵悉出、天

下亂五星入天軍皆為兵起、金火水尤甚也、
 天綱一星赤、天子弋獵之所也、金火幸犯守之兵
 起、
 鐵鉞三星、黃主行誅斬殺、其星不欲明動、動則皆
 為鐵鉞用、移徙失常、兵起、
 八魁九星、黑捕禽獸之官也、金火入守乘犯之、兵
 大起、
 騰蛇二十二星、赤為魚鱉、水虫之長、徙而南、則兵
 起、徙而北、則大水、星微、則國安、明則不安、

武備志 卷五十五 占度載 占星 五

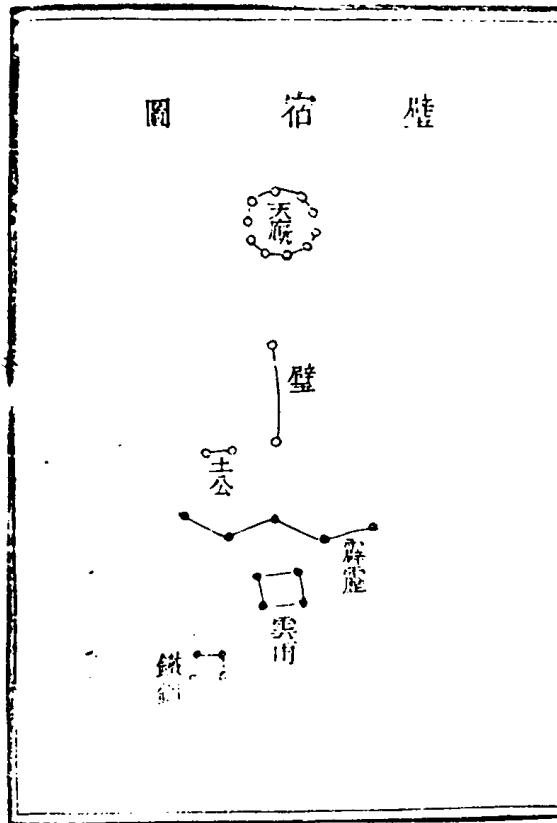

壁宿歌 九度亥上衛分并州雙魚官版
 警之次小暑旦中冬至昏中
 兩星下頭是霹靂霹靂五星橫看行雲雨次之口
 四方壁上天瓶十圓黃鐵鑽五星羽林傍土公兩
 星壁下藏

東壁二星赤下九尺為天之中道、主文章圖書之
 秘府也、亦主土工、明則圖書集道、術行、小人退、君
 子進、失色、大小不同、天子重武、臣圖書、隱星動、有
 土工與離、徙就聚、為田宅事、日月蝕、損賢臣、五星
 幸犯、兵起、

武備志卷五十五 占度載 占星 三
 雲雨四星黑主雨澤明則雨水火守之旱潦

占度載

占九

占星三



仿風茅元儀輯

武備志 卷一百五十六 占度載 占星

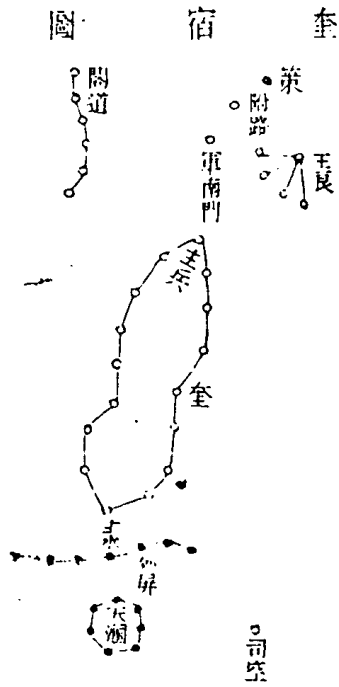

奎宿歌

十六度半二度入戌徐魯分白羊宮降婁之次大暑旦中小暑昏中

腰細頭尖似破鞋，一十六星透鞋生外屏。七星奎下橫屏外，七宿天淵明。司空左畔土之精，奎上一星軍南門。河中一個閣道形，附路一星道傍明。五個吐花王良星，良星近上一策停。

奎十六星赤一名天庫，亦曰封豕。天子之武庫也，主兵所以禁暴橫。又主溝瀆，其下九尺為日月五星之中道。西南大星所謂天豕目，亦曰大將。奎大星欲其明明，則天下安。芒角動，搖國必用兵。或曰：

武備志卷一百五十六

占星三

二

有赦。奎中小星明，則天下大水。災將有陂池江湖之事。皆占於奎星動，則有溝瀆之事。以日占國，日月蝕五星犯，皆有凶。

外屏七星黑，主障蔽臭穢，以蔽天淵也。其星不見，或移徙，民不安。

天淵七星黑，天淵也。其星不見，人不安，多疾病，移徙亦然。

上司空一星赤，主水土之事。知歲禍福，明大黃潤，則天下安。或亡不見，國有喪。芒角則土工興，微暗

有旱災

軍南門一星、黑主兵之出入、動搖則軍行、不見則天下兵亂、金火犯守軍憂

閣道六星、赤主天子遊幸別宮之道、一曰王良旗、一曰紫宮旂、行列正直而明、人主吉、天下安、不具則御道不通、動搖則宮掖之內兵起、火守之臣謀

主、中有伏兵、附路一星、赤別道也、一曰大僕、明則人主昌、亡不見道路、塞郊萌曰、附路正馬、車騎滿野、正馬謂移

武備志卷百五十六 占星三 三

居駟馬之前也、主天下大亂、期十月五星犯之大僕以罪誅、一曰馬多死

王良五星、赤天子奉車御官也、四星謂之天駟、旁一星曰王良、為天馬、又主津梁、一曰天驕、主御風

雨、水道四馬、參差不列、則天下安居、四馬齊行、王良舉策、則天下不安、天子自臨兵、石氏曰、王良星

移、則有兵、不具則津梁不通、王良策馬、車騎滿野、天下大亂、兵起不出三年、移近閣道、則有江河之

變、王良與馬齊、則天下大急、客星守之、橋不通、金

火守皆兵憂

策一星、黑主天下僕御、若移在馬後、是為策馬、則有伏兵、動搖天子出

武備志 卷百五十六 占度 占星 四

婁 宿 圖

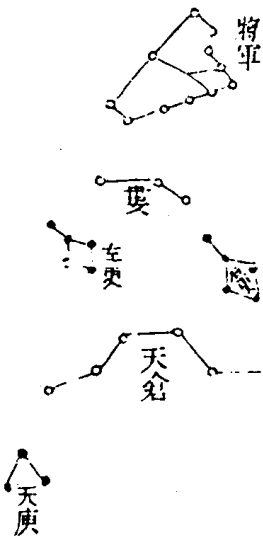

婁宿歌

十一度戌徐魯分白羊宮降婁之次立秋旦中大寒昏中

三星不勻近一頭右更左更烏夾婁天倉六個婁下頭天瘦三星倉東脚婁上十一將軍侯

婁宿三星赤為天獄主死收犧牲以給郊祀又主與兵聚眾將有聚眾之事占之於婁其下九尺為日月五星之中道明則郊祀得禮天子有福天下平暗小失色則反是動搖則聚眾直則有急兵就聚國大亂君出走

左更五星黑主山林澤藪之事右更五星黑主養武備志卷百六十五 占度載 占 占星 三

牛馬之屬左更明潤吉芒角山間有盜起右更明潤牲畜蕃暗則牛馬多疫死

天倉六星赤主倉廩官也明大歲熟相近就聚穀積多相遠穀虛耗暗小歉

天庠三星黑積穀之屋場圃之所也其占與天倉同

天大將軍十一星赤中央大星大將也其左右星之旗其餘小星吏士也欲其安靜而明則天下兵不興大將軍不明若動搖則天下兵起海中占曰

大將軍搖動則天子自將兵左右旗芒角所指者敗一曰明則將武兵精暗小則兵羸將弱木入大將吉火金土入守兵起其幸出大將反犯之將軍死敗散也

武備志

卷百六十五

占度載

占

占星

六

胃宿圖

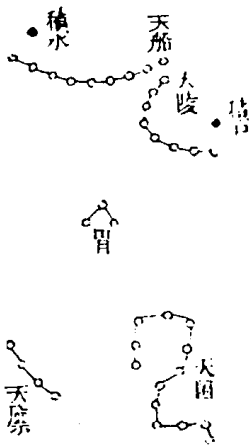

胃宿歌 十四度入酉，越分糞
州金斗宮人梁之次。

三星鼎足河之次，天原胃東斜四星，天囷十三如
乙形，河中八星名太陵，陵北九個天船名，陵中積
尸一個星，積水船中一黑星。

胃宿三星，赤天之廚藏，五穀之倉也，又主討捕誅
殺之事，南下九尺為日月五星中道，明則四時和
倉庫盈，天下豐，暗小不明則上下失位，倉廩空，就
聚則米貴，離徙則倉粟耗，搖動則有轉輸之事，星
亡則兵起，芒角亦主兵起，旁星聚則粟聚，少則粟
不聚，五星犯日月蝕，孛侵，俱有災也。

武備志卷百五十五 占度載 占 占星 七

天原四星，赤主積蓄黍稷以供祭祀，其星齊明則
年豐，國足，民安，小而不明，歲惡，國虛，民饑，臣受君
祿而不修其職，變色則廩粟腐。
天囷十三星，赤主給御糧也，欲明而衆，實則庫藏
滿，不明及中星稀，則庫藏空，不見則倉庫皆竭，一
日星明而黃，則歲豐，五星入天囷，天下兵起，國儲
盡發，金火守之災凶。
大陵八星，赤主陵墓死喪，不欲明明而大，或中星

多則天下多死喪，兵起其中，小星衆則天下粟貴，
就聚死人如麻。
積尸一星，黑一曰積廩主死喪，明則天下多暴死，
人死如山，若不見或暗皆吉。
大船九星，赤主舟楫濟渡，亦主水旱，均明天下安，
不居漢中，津河不通，水泛溢，積水在天船中，主候
水災。

武備志 卷百五十五 占度載 占 占星 八

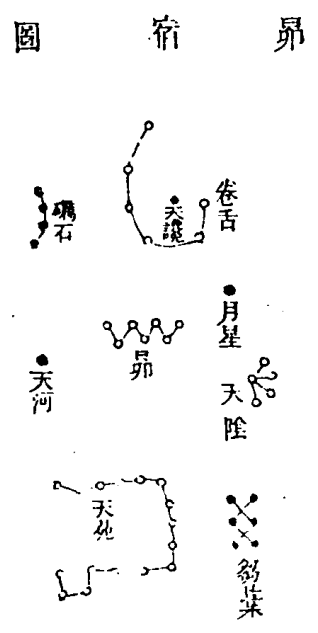

昴宿歌

十一度酉趙分冀州金牛宮大
祭之穴處暑旦中立春昏中

七星一聚寶不少，河西月東各一星，河下五黃天
陰精陰下六個，菟藜營管南十六天苑形，河裏六
星名卷舌，舌中黑點名天說，礪石舌旁斜四丁。

昴宿七星赤其下九尺為日月五星中道天之耳
目也，主獄事，主口舌，奏對又為旄頭胡星，昴大星
欲其明明則獄訟平，國無佞臣，天下安暗則刑罰
濫，佞臣得志星動則大臣下獄，聚明而數動則胡
兵大起，其大星動又躍跳而他星皆不動，則胡欲

武備志卷五十五 占星 九

侵邊，期一年一星不見為兵為喪，六星明與大星
等，天下大水，七星皆明而黃則兵大起，一曰大火，
盡動若跳躍者胡兵大起也。

卷舌六星，赤主口舌以知讒佞，曲而靜賢人用事，
直而動天下多口舌，明大則利口用事，笏星繁則
兵起死人如山，若不居漢中則天下妄言，月犯卷
舌天下多死喪，五星入犯，乘守國有佞臣，天下多
死喪，彗孛入人主信讒殺忠良。

礪石四星，黑主磨礪鋒刃，明則兵起，如常則吉，金

火及客星守之兵動、
芻藁六星，黑主積草以供牛馬之食，一曰天積明
中星多則歲豐積不明及中星稀則歲不登，庫藏
耗不見則牛馬暴死。

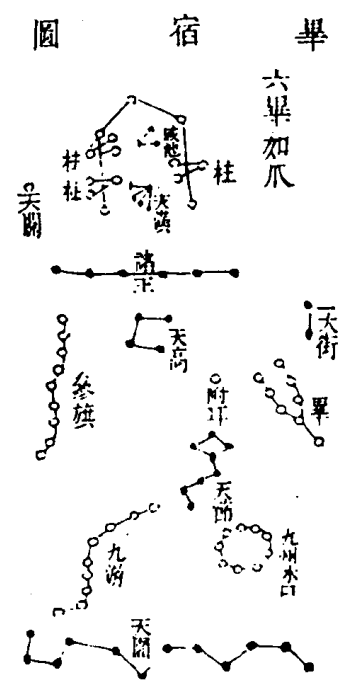

武備志卷五十五 占星 十

畢宿歌

十七度七度入申晉分益州陰陽官實沈之次白露旦中雨水昏中

恰似爪又入星出附耳畢股一星光天街兩星畢背旁天節耳下入烏幢畢上橫列六諸王王下四個大高星節下團圓九州城畢口斜對五車口車有三柱任縱橫車中五個天潢精潢畔咸池三星黑星天關一星車脚邊參旗九個參車前旗下直建九游連游下十二烏天園

畢八星赤主邊兵主弋獵其大星曰天高二曰邊兵主四夷之尉也明大則四夷來貢天下安失色

武備志卷五十六

占星三

十一

則邊兵亂一星亡為兵喪動搖邊兵起有讒臣離徙天下微亂就聚法令酷甘氏曰畢主街巷陰雨天之雨師也故明而移動則霖潦及街擁塞又曰畢主山河以南中國也中國於四海內則在東南為陽昂畢之間謂之天街陰陽兩界之所分畢為陽國昂為陰國其北上七尺為日月五星之中道也日月蝕在畢邊將凶木犯有軍功金火守之胡夷兵起

附耳一星赤主聽得失伺姦邪察不祥附耳搖動

則兵大動附耳入畢口中則天下有大兵

天街二星赤主國界街南為華夏北為夷狄其星明正吉暗則兵起五星留止天街中兵起

天節八星在附耳南主持節奉使明則使忠直天子令行不明則奉使失職不見則四方不奉王命九州城九星黑主重譯者也一星不見一州有凶三星以上不見大亂以十一月候之金火守之九州兵起

諸王六星黑主藩屏王室察諸侯存亡明則諸侯

武備志卷五十六

占星三

十二

奉法天下安不明臣有叛者宗社傾危四方兵起天關一星赤在五車東南日月之所行天關也主關塞星明大則天下平星亡大兵起芒角兵起移徙與五車合國門晝閉大將披甲日月五星不由天關行有不朝之國有叛臣五星守天關大臣有不道者

五車五星赤三柱九星赤合十有四星五車天子兵車舍也西北曰天庫主太白秦也次東北星曰天獄主辰星趙也次東南星曰天倉主歲星魯衛

也、中央星曰司空、主鎮星、楚也、西南星曰卿星、主火、魏也、五星有變、各以其所主而占之、其星動、搖變色、則國有兵、五星均明、柱皆具、則天下倉庫實、不具、其國絕食、兵起、五車三柱有變、各以其國占之、三柱出、外兵出、柱入、兵入、出一月、米貴三倍、饑饉、一年、出兩月、米貴六倍、饑饉、二年、柱出不與天倉相近、米穀運出千里、柱倒立、尤甚、火入守天下、旱、金入守兵起、水入月暈、不邇有赦、

天潢五星、主河梁濟渡之事、其星明、主津梁通、民無災、不見則津梁不通、

參旗九星、赤主弓弩之物、以俟變禦難、不欲大明、明大則有白衣之會、兵起、微小而直則天下息兵、明曲如張弓、則天下兵大起、九星不見、天下為兵而赦、九旂九星、黑、一曰天旂、一曰天弓、主司弓弩之張、候變禦難、以滅不虞、明靜則九州之牧得人、光明盛大或搖動則兵起、

武備志卷一百五十六 占度載 占 占星三

十二

宿 圖

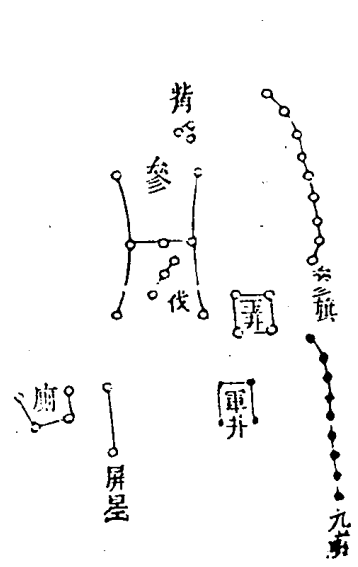

武備志卷一百五十六 占度載 占 占星 十四

參宿歌 一度申晉分益州 陰陽宮寶鏡之次

三星相近作參、蓋、參上坐旗、直指天尊、卑之位九相連、司怪曲立坐旗邊、四鴉大近井、鉞前、

參三星、赤在參之右角、如鼎足形、為三軍之候、行軍之藏府、主祿旅、收斂萬物、明則軍儲於將、得勢動而明、盜賊羣行、葆旅起、動移、將有逐者、移而近參左肩、則臣謀君、近右肩、則大臣伐主、金火守之、國易政、兵起、災生、日蝕、臣不忠、月蝕、君害臣、五星守犯、皆主兵災、

參

宿

圖

七參四脚中藏

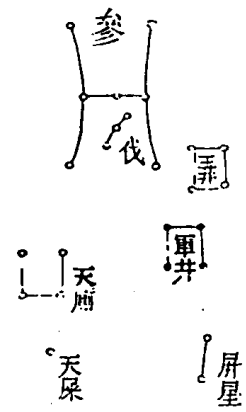

武備志

占度敵 占 占星

十五

參宿歌 十度申為晉分陰 陽宮實沈之次

總有七星精相侵、兩肩雙足三為心、伐有三星足、裏深、玉井四星右足陰、屏星兩扇井南襟、軍井四星屏上吟、左足下四天厠臨、厠下一物天尿沉、參七星赤一曰參伐、一曰天市、一曰天鉞、主斬刈、又為天獄、主殺伐、又主權衡、所以平理也、又主邊城九譯、故不欲其動也、參為白虎之體、其中橫列三將也、東北曰左肩、主左將、西北曰右肩、主右將、東南曰左足、主後將、西南曰右足、主偏將、故占參

以應七將、其中央三小星曰伐天之都尉也、主胡鮮卑戎夷之國、故不欲明也、七星皆主邊兵、七星皆明則天下兵精、暗小則將弱、苾角大張、赤輝、旁射則三軍駭動、天子自將出征、動搖則邊有急、無光則國欲改君、參差、不常則人臣不忠而勤、大將執權、國易政、就聚則大將誅、微則天下兵不精、不具、國亡地、伐星明與參等、大臣謀亂、兵起、參左足入玉井中、兵大起、秦地、大水有喪、山石為怪、足若突出、玉井、虎狼暴害人、金火來守、則國易政、兵起

武備志卷五十六

占度敵 占 占星

十六

災生、日月蝕、則田荒米貴、土星犯災、甚木守、兵疫、甘氏曰、參為忠良、孝謹之子、明大則臣忠、子孝、移動殺忠臣、守常則吉、玉井四星、赤主水泉、以給厨用、微小如常、陰陽和、五穀成、明大動搖、則大水、井遠、參虎為害、軍井四星、黑、軍營之井也、以給軍饗、一曰天井星、動搖、則有大水、月入軍井、兵起、五星入大水、屏二星、赤、所以障閉天廟、主疾病、星不明、天子寢疾、不具、則天下人疫、五星守之、臣謀君、火守、民疾

疫客星入人多死、
 天廁四星赤主天下疾病、色黃而明則吉、不見人多病亡、不明天子有病、天下人疫、五星守之、天下大饑、人相食、
 天屎一星、赤主糞穢、色黃則吉、青黑白皆為憂、明則萬物有命、星微則萬物不昌、不見則人多疾病、常以春分日候之、其星黃潤而明、人無病、青黑圓、饑人病多死、

武備志 卷六 占度數 占 占星 七

井宿圖



井宿歌

三十四度九度入未秦分雍州巨解官
 鷓首之次驚鷲春分昏中秋分寒露旦

八星行列河中淨、一星名鉞井邊安、兩河各三南北正、天爵三星井上頭、鉞上橫列五諸侯、侯上北河西積水、欲覓積薪東畔是、鉞下四星名水府、水位東邊四星序、四瀆橫列南河裏、南河下頭是軍市、軍市團圓十三星、中有一個野雞精、孫子丈人市下列各立兩星、從東說闕丘兩個南河東、丘下一狼光蒙茸、左畔五個彎弧弓、一天擬射頑狼胸

武備志 卷六 占度數 占 占星 三

有個老人南極中、春秋山來壽無窮、井八星赤在河中、王泉水為天之南門、日月五星貫之為中道、石氏謂之東井、亦曰天井、主諸侯帝戚三公之位、天之亭候、水衡法、令之所取平也、三光行不由其中、天下無道、雖經之不得留之、王者用法平、則井明而端、暗小不正、則國弱政亂、明則封侯建國、動搖失色、則諸侯廢戚戮子、又帝師殃、移徙則國亂、君憂洪水為災、月宿井有風雨、日月蝕、五星逆犯、大臣謀亂、兵起大臣誅、

鉞一星主伺奢淫而斬之不欲大明大而明則斧鉞用兵起明大興并濟或搖動則天子用鉞於大臣凶角則大臣多死於法者五星犯守大臣誅月犯大臣誅斧鉞用

南河北河各三星赤一曰天高天之關門主關梁南河曰南成一曰南宮一曰陽門一曰越門一曰權星主火北河曰北成一曰北宮一曰陰門一曰胡門一曰衡星主水兩成之間三光之常道也七曜之所當行行而過之則吉不得久留留久則殃

武備志卷五十六 占星 一

谷生焉兩河星明則天下安不明則四夷交侵動搖則邊兵大起星不見有大水道不通南星不具則南道不通北星不具則北道不通月五星守犯皆為兵起也

五諸侯五星一曰帝師二曰帝友三曰三公四曰博士五曰大史又曰五大夫此五者常為帝定疑議其星欲其均明明大潤澤則天下治王者吉輔臣忠若差戾不明則忠良屈折上下猜忌春秋元命苞曰五諸侯生角則禍從中起不見則貴人有

諫者月五星犯守皆為兵起

積水一星黑一曰聚水主聚美水以給天子酒官也又曰主候水災明則天下安宴享禮行不明則五穀不登徭役繁明大動搖則江河溢津梁不通積薪一星黑主聚薪以給享祀供庖廚也明則五穀熟享祀修庖廚足不見天下旱歲不登石氏曰積水積薪相去五尺以內則天下平五穀豐相去一尺以外則天下饑人流亡

水府四星黑水官也占與水位同

武備志卷五十六 占星 二

水位四星赤主水衡又主溢流也石氏曰衡平象水水干而後流其星微小如常則天下安不然則大水橫流五穀傷水位上近北河則國沒為河以變曰古國

四瀆四星黑江河淮濟之精也其星明大動搖則水泛溢

軍市十二星赤如錢狀天軍貿易之市市中小星眾則軍食足少則軍乏糧金火守之軍大饑野雞一星黑主知變怪又曰野雞將也主屯營軍

法之號令也。芒角動搖為兵災，移出市，諸侯兵起，闕丘二星黑，天子之雙闕也。動搖則天子闕間有變，金火守兵戰闕下。

狼一星赤，為野將主殺掠，主兵火色欲黃白無光，不宜動搖，不動搖則天下安寧，色赤而光芒四張，動搖則天下亂，兵火起，盜賊橫行，石氏曰：狼星動搖則胡兵大起，五星犯守，兵車滿野，胡侵中國，弧矢九星赤，天弓也，外一星矢也，主備盜賊，故常注矢以向狼，若弧不張，矢不直，則天下盜賊橫行。

武備志卷百五十六 占度載 占星

星明色黃潤澤則天下息兵，變色失常則天下起兵，矢不射，狼則盜賊不禁，五星守犯，兵大起，大將有千里之行，彗孛出弓矢用，外夷叛。

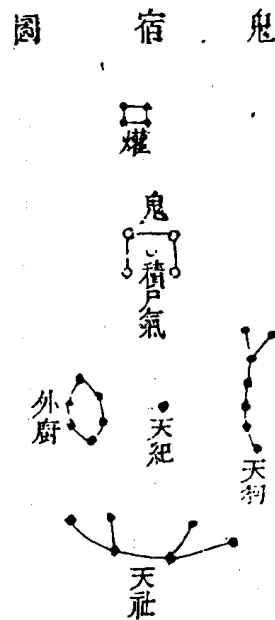

武備志 卷百五十六 占度載 占星

鬼宿歌 未二度秦分雍州 巨嬰宮鶉首次

四星冊方似木櫃，中央白者積尸氣，鬼上四星是耀星，天狗七星，鬼下是外厨，六間柳星，次天社，六個弧東倚社，東一宿是天紀。

按天源發微云：鬼星，天目也。主視明，察奸謀。明則五穀成，又云：主死喪。山堂考索云：東井與鬼鶉首在東，秦永州三度，至西南星去極九十六度，在黃道外。

鬼四星，赤，主視明，察奸謀，天目也，為日月五星中

道一曰天廟主祠事又主疾病死亡東北星主積
馬東南星主積兵西南星主積布帛西北星主積
金玉以上四星俱各隨其變占之中央一星名積
尸氣白如粉絮如雲非雲如星非星見氣而已只
欲其忽忽不明則安明則兵起大臣謀主下民流
亡搖動失色則疾病鬼哭人荒鬼之外四星明大
殺成不明人散動而光則上賦歛重徭役繁星聚
人愁政令急

燿四星黑主烽火備警急不欲明又不欲亡小而
武備志卷百五十六 占星三 二十三

不明則天下安明而大則邊庭有急動搖則外兵
人人亡不見則戒在守候之臣

外廚六星黑天之外廚也占與天廚同

天狗七星黑中以守賊也移徙則兵起金火犯之
人相食

天社六星黑王社神也其星明直則社稷安動搖
失常則下謀上

柳

宿

圖

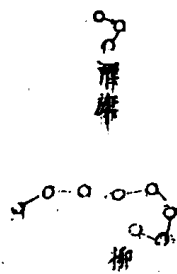

武備志卷百五十六 占星三 二十三

柳宿歌 十四度四度入午周分雍州獅子
宮鷄火之次清明昏中霜降且中

八星曲頭垂似柳近上三星號為酒享宴大脯五
星守

柳八星赤為朱雀喙一曰天相一曰天庫天之廚

也主御膳飲食倉庫酒醋之位又主雷雨主工匠
其北六尺為日月五星中道明大則人豐酒食搖

動則大人酒死失色則天下不安人饑流亡不遇
三年直則天下謀伐其主就聚則兵滿野月宿柳

而霧多陰雨上舍柳不早即水逆行入之地震山

崩金犯守兵起水火犯旱饑

武備志

卷之六 占度 占星

三五

七星如鉞有翠頭

星宿圖

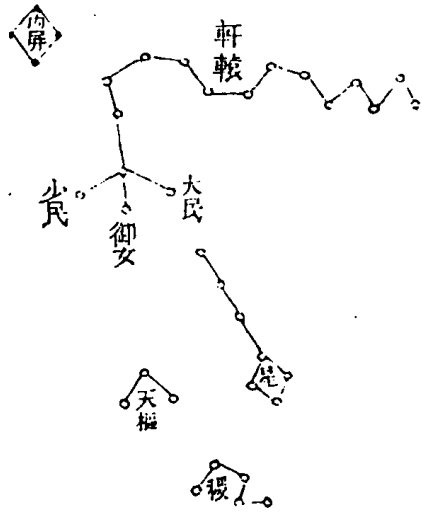

星宿歌

上度年上同分豈
州 獅子宮 鶉火次

七星似鉞柳下生，星上十七軒轅形。東頭四名內屏星，星左三個天相名。相下稷星橫五靈。

星宿七星赤曰天都，為朱雀之頸。文明之粹，羽儀之所。主衣堂文繡，又主急兵盜賊。明大主王道昌，暗則賢良不用，天下空虛。文士遁藏，甘氏云：主后妃御女之位，赤為賢士，天色芒動則后妃死，賢士誅搖動則兵起，離徙則天下易政，日蝕兵饑，婦人災，火犯吉，木犯旱，土水金犯俱災，月暈幸犯兵起。

武備志卷之六

占星

三六

軒轅十七星，赤一曰東陵，一曰權星，主雷雨之神，又為黃帝之神，黃龍之體，又為后官后妃之舍，典六宮之內政，以弼太微。其北大星，女后也，南小星御女也，左一星，少民，少后之族，右一星，大民，大后之族，次北一星，夫人也，屏也，上將也，又北一星，妃也，次將也，其次諸星皆次諸妃之屬也。陰陽交合，盛為雷激為電，和為雨，怒為風，亂為霧，凝為霜，散為露，變為雲，立為霓，離為背，玦分為抱，珥，此十四變皆軒轅主之，欲小而黃明則吉，小星明與大星

等則后宮相爭、妃妾上僭、移徙則國人流動、搖就聚、后妃夫人死、喪御女去大星遠、則女使有賊心、迫近大明有賞賜、東西角張而振、則后族敗、消小不見、則后妃不安、星色變黑、則后妃多死者、水火金守之、女主惡之一日、五星守犯、有逆賊、有火災、天稷五星赤、主百穀、溫溫而明、則百穀成、歲大豐、不明則五穀不成、星不具、則歲饑、亡不見、則大饑、人相食。

張宿圖

六張梭肚兩頭長

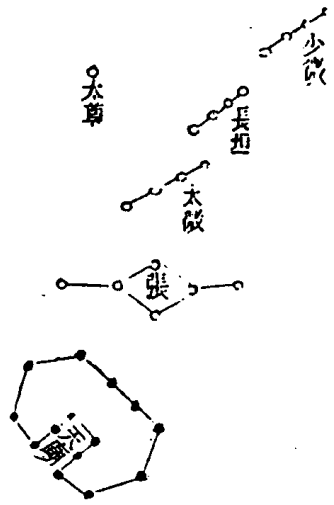

張宿歌

十七度十五度入巳 青鸚尾之次穀兩昏

六星似軫近星傍、張下只是有天廟十四之星、冊四方、長垣少微雖向上、星數歌在太微傍、太尊一星直上黃。

張宿六星赤、主珍寶金玉宗廟所用之物、天子內宮衣服遠方貢物之庫、又主天廚飲食賞賚之事、甘氏云、大廟明堂、御史之位、為朱雀之喙、兩翼外張、以匡帝宮也、明大則人主昌、天下治、民物阜、五禮修、暗小不明、則五禮失、天子多疾病、移徙天下。

有逆人就聚、則兵起、金火守之、兵起、日蝕、失禮、月蝕、大滂、魚行人道、土水犯國、不寧、亭犯兵起、天廟十四星、黑、天子之祖廟也、均明則吉、青黑憂在宮中、微暗有白衣會、金火守之、宗廟有殃。

翼

張翼軫北近大微垣

宿

圖 二十二翼如飛勢上五下五
府中九氣

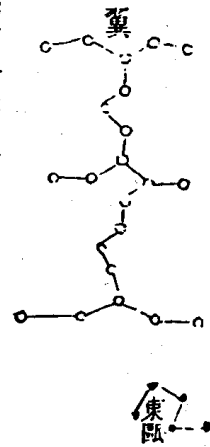

武備志

卷之六 占度藏 占 占星

二九

翼宿歌

十九度已楚分荆 州雙女官滿
尾之次立夏昏 中小重三中

二十二星大難識、上五下五橫着行、中心六個恰
如張、更有六星在何處、三三相連張畔、附必若不
能分處所、更請向前看野取、五個黑星翼下頭、欲
知名字是東

翼宿二十二星赤為天子之樂府、主徘徊嬉樂、文
物聲名之所、王三公化道文籍、及蠻夷遠客、負海
之資、北上十有三尺、為日月五星之中道、明大則
君明臣賢、禮樂興、四夷來賓、星暗大小失序、則帝

王失禮王道衰微、移徙則三公廢、日蝕大臣僭、月
蝕正言者殃、忠臣誅、月暈大風旱、女主惡之、五星
容孛流星犯之、大凶、翼芒動則王者用兵征伐四
方、

東臥五星黑主南越蠻夷之星也、動則蠻夷有使
來、角張則蠻夷拔金火守之兵起、

武備志

卷之六 占度藏 占 占星

三

軫

四軫如日附二星

圖 宿

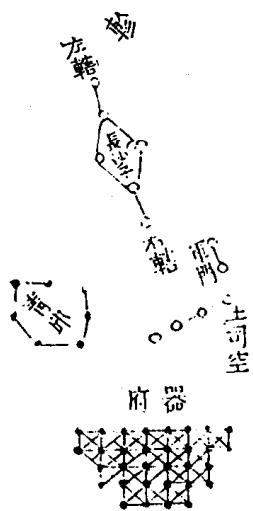

軫宿歌十八度十度入辰鄭分兖州天稱宮壽星之次小滿昏中大雪旦中

四星似張翼相近中央一個長沙子左轄右轄附兩星軍門兩黃近翼是門下四個土司空門東七烏青丘子青丘之下名器府器府之星三十二以上便是太微宮黃道向上看取是

軫宿四星赤主車騎任載盜賊戰伐喪事輓轎之事亦主風雨死喪四星為天之四輔冢宰輔臣主察殃咎之凶災水星也北上三尺為日月五星之中道其星明大則天下昌萬民康四海歸王一云

武備志卷百五十五占星三

明大則車騎用甘氏云凡軍之出入皆占於軫也動則車駕用離徙天子憂就聚兵大起五星犯守並凶月宿軫風起月暈軫戎夷滿野庫無留兵廐無繫馬日月蝕貴臣死

左轄右轄各一星赤其左轄主同姓諸侯右轄主異姓諸侯一曰北星曰轄南星曰膏皆去軫七寸甘氏云轄去軫五寸膏去軫一尺為常軫中一小星曰長沙為棺木主壽命轄星欲其近軫去軫近則上下和睦遠則君臣相疑七寸以下為近一尺

以上為遠轄欲小而明不欲大而明若小而明則國祚安大而明與四星等則兵大起微暗則諸侯有憂星亡則天下傾轄進退則車騎發復其所則車騎罷有兵在外而轄遠軫兵亦罷轄舉則南蠻內侵動搖則兵車動長沙子小而明主壽昌微暗則國有憂明而與四星等臣下謀逆星亡不見則人主惡之

土司空四星黃在軍門南主土工又主邊城地界正疆理辨風土均職貴來遠人均明則天下太平武備志卷百五十五占星三

暗小則德政不修遠人離叛金火犯守男不得咻女不得織兵起

青丘子七星黑主正東方三轄之國

軍門二星黃天子六軍之門主管候占移其處則軍道不通

武備志卷一百五十六

武備志卷一百五十七

防風茅元儀輯

占度載

占十

占星四

星變一

金

木

水

武備志卷一百五十七

占度載 占星四

火

土

歲

災惑

填

太白

辰

凡五星木近日則遲、遠日則疾、火近日則疾、遠日則遲、土平平行、無太遲疾、金水附日而行、此大槩也

凡五星東行為順、西行為逆、超舍而前為盈、退舍而後為縮、又云失次、上至三宿曰盈、躁急之象也、失次而下二三宿為縮、畏退之象也、光而明滅不定曰動、不安之象也、光明出生鋒曰芒、芒長四出曰角、長而偏出曰彗、芒謂之正旗、正旗所指者受殃、戰則順旗所指者勝

凡五星同度相及者曰合、又曰相去一尺內曰合、一曰同舍曰合、同宿曰聚、亦謂之會、一曰光芒相逮曰會、未當去而去曰出、未當來而來曰入、一曰

武備志卷一百五十七

占度載 占星四

二

行而造其中曰入、入宿而緩曰舍、一曰所居曰舍、入此宿曰宿、一曰畱二十日以上曰宿、處其所曰居、一曰依度至而不去曰居、不東不西曰畱、依其旁而居曰守、一曰居之不去曰守、一曰徘徊不去其度曰守、一曰居其宿曰守、行而侵之曰犯、一曰經過其星光芒及之曰犯、一曰七寸以內光芒相及曰犯、又曰白下往觸之曰犯、又曰相去五寸而光芒不接者輕、若相去雖一尺以內、而光芒相射亦以犯占、先犯而後畱之曰犯、守未當入度而經

犯之曰侵、東西正當日中、自上而下壓之曰乘、自下而直往上曰凌、一曰相冒過曰凌、又曰突掩為凌、相冲而指曰觸、一曰兩動直前相抵曰觸、一曰行而直前冲之曰觸、相凌曰鬪、一曰合而復離曰鬪、一曰相擊曰鬪、東入西出曰貫、相逼切曰磨、用之一匝曰環、環之曰周、日繞迫而侵之曰薄、又曰相值相逼曰薄、勾者、左去右回、右去左回、如勾字之狀、已者、往而復還、如已字之形、一曰去而復回為勾、繞之而去為已、一曰東西為勾、南北為已、一

武備志卷五十七 占度類 占五星四

三

日形如勾曰勾、如已曰已、刺者、過其旁而光刺射之也、掩者、當其所而滅其光也、食者、侵其邊而漸及其中、如蠶食葉之狀、一曰星月相凌不見者、則所食也、吞者、從上直下掩之也、戴者、頂之於上也、星食月者、星襲月中、月食星者、月至星沒也、同光者、二體相合不辯其孰為彼而孰為此也、經天者、明且出於地、木火土陽星不忌、金水陰星經天則為妖也、晝見者、白日出見、與日爭光者也、李淳風曰、聚者、自三星以上為聚、聚者、積會之象、福聚則

吉、刑聚則凶、先至則吉、後至則凶、從者、經歷次第相及於一也、次第從就之象、離者、雖同宿共度而南北乖隔不和之象也、徙者、雖同在宿分、不相倚待、起行移去、相避之象也、舍者、經其宿而行遲也、宿者、經其宿而過、徑去不遲也、侵者、越理而進、以大迫小、自上適下、漸至損害也、凌者、以小迫大、直往凌之也、抵者、一動一靜、而直至其所也、歷者、以次相及而過也、經者、由其中過而無所犯也、貫者、直經其中過也、兵出入之象、角者、長大於芒、與兵

武備志卷五十七 占度類 占五星四

四

誅伐之象也、大者、大於本體、與建開拓之象、小者、小於本體、凶滅衰敗之象、逆者、違逆之象、和者、和順之象、遲者、徐緩之象、疾者、急迫之象、合者、二星相遇同處一宿之中、和則吉、逆而刑凶、一逆一順、一遲一速、相會於一宿之中、為會德、會則福、與刑、會則禍、作、雷者、久居其宿、作輿勃亂之象、中者、中傷之象、掩食、主并吞滅凶之象、乘凌、主協迫暴橫之象、戴者、主有所立也、自上墜下曰隕、兵亂旱饑、自下而上曰升、君以火憂、橫飛而去曰矢、兵災益

甚兩星從行曰同舍、奸邪謀逆大而去速曰奔、災禍急速、相去七寸以裏曰合、五寸以裏曰犯、奸謀作逆、兩星相抵曰凌、君危民災、兩星相觸曰鬪、兵起血戰、從行相及、圍而復圓曰襲、陰謀暗害、當去復止曰守、禍大災深、當去復還曰雷、禍亂不息、當去反行曰逆、禍難最凶、周匝不離曰環繞、禍害連綿東西相繞曰勾、南北相勾曰巳、狀如乙巳字樣、乙巳周蔽、其星不見曰掩、如太陽掩星之類、竝主奸邪叛逆、

武備志卷百五十七 占星四

五

一曰星晝見若星與日竝出名曰嫁女星與日爭光武且弱文且強女子爲王在邑爲喪在野爲兵二曰恒星不見恒星者在位人君之類不見者象諸侯之背畔不佐王者奉順法度無君之象也三曰星闕星闕天下大亂四曰星搖星搖人衆將勞五曰星隕大星隕下陽失其位災害之萌也又曰衆星墜人失其所也又曰當其下有戰場天下亂期三年又曰奔星之所墜其下有兵又曰星隕如雨天子微諸侯力政國有兵凶則星墜爲鳥獸天

下將亾則星墜爲飛蟲天下大兵則星墜爲金鐵天下大水則星墜爲土國主亾有兵則星墜爲草木兵起國亂亾則星墜爲沙星墜爲人而言者善惡如其言又曰國有大喪則星墜爲龍凡五星守犯列宿皆爲凶咎若逆行或環繞勾巳之其禍尤大

凡五星有變則其精散爲妖星

凡五星見伏雷行逆順遲速應歷度者爲得其行政合於常違歷錯度而失路盈縮者爲亂行亂行

武備志卷百五十七 占星四

六

則爲天矢彗孛而有亾國革政兵饑喪亂之禍云五星爲五德之主其行或入黃道裏或出黃道表猶月行出入有陰陽也終出入五常不可以筭數求也其東行曰順西行曰逆逆則遲通而率之終爲東行矣不東不西曰雷與日相近而不見曰伏伏與日同度曰合其雷行逆順掩合犯陵變色芒角凡其所主皆以時政五常五官五事之得失而見其變

木火土三星行遲夜半經天其初皆與日合度而

後順行漸遲，追日不及，晨見東方行，去日稍遠，朝
近中則留，留經日過中則逆行，逆行至夕時近中
則又留，留而又順，先遲漸速，以至於夕伏西方，乃
更與日合，金水二星行速而不經天，自始與日合
之後行速而先日，夕見西方去，日前稍遠，夕時欲
近南方，則漸遲，遲極則留，留而近日則逆行而合
日，在於日後，晨見東方，逆極則留，留而後遲，遲極
去日稍遠，且時欲近南方，則速行以追日，晨伏於
東方，復與日合，此五星合見遲速逆順留行之大
武備志卷五十七 占星

經也，昏日者陰陽之大分也，南方者太陽之位，天
地之大經也，七曜行至陽位，當天之經，則虧，是留
逆而不居焉，此天之常道也，三星經天，二星不經
天，三天兩地之道也。

凡五星所出所行所直之辰，其國為得位，得位者
歲星以德，熒惑以禮，填星有福，太白兵強，辰星陰
陽和，所行所直之辰，順其色而有角者勝，其色害
者敗，居實有德也，居虛無德也，色勝位，行勝色，行
得盡勝之。

古歷五星之推，以逆行者至甘氏石氏經，以熒惑
太白為有逆行，夫歷者，正行也，古人有言曰：天下
太平，五星循度，以有逆行，日不食朔，月不食望，熒
惑主內亂，太白主兵，月主刑，內臣不治，四夷不服，
兵革不寢，刑罰不錯，故二星與月為之失度，三變
常見，及有亂臣賊子，伏尸流血之兵，大變乃出，甘
石氏見其常，然因以為紀，皆非正行也。

凡五星為政，歲緩則不行，急則過分，逆則占，熒惑
緩則不入，急則不出，違道則占，填緩則不還，急則
武備志卷五十七 占星

過舍，逆則占，太白緩則不出，急則不入，逆則占，辰
緩則不出，急則不入，非時則占，五星不失行，則年
穀豐昌。

凡五星同色，天下偃兵，百姓安寧，歌舞以行，不見
灾疾，五穀蕃昌。

凡五星盈縮失位，其精降於地，為人，歲星降為貴
臣，熒惑降為童兒，歌謠嬉戲，填星降為老人，婦女，
太白降為壯夫，處於林麓，辰星降為婦人，吉凶之
應，隨其象吉。

管室爲清廟、歲星廟也、心爲明堂、熒惑廟也、南斗爲文太室、填星廟也、亢爲蹤廟、太白廟也、七星爲員官辰星廟也、五星行至其廟、謹候其命、五星分天之中、積於東方、中國大利、積於西方、夷狄用兵者利、

凡五星所聚宿、其國王天下從歲以義、從熒惑以禮、從填以重、從太白以兵、從辰以法、以法者各以其事以法、致天下也、三星若合、是謂驚立絕行、其國外內有兵與喪、民人乏饑、改立侯王四星若合、

武備志卷百五十七 占星四 九

是謂大盤、其國兵喪並起、君子憂、小人流、五星若合、是謂易行、有德受慶、改立王者、奄有四方、子孫蕃昌、凶德受罰、離其國家、滅其宗廟、百姓離去、被滿四方、五星皆大、其事亦大、皆小、其事亦小、凡五星早出爲贏、贏爲客、晚出爲縮、縮爲主人、五星贏縮、必有天應見杓、太白猶軍也、而熒惑憂也、故熒惑從太白、軍憂離之、軍却出太白之陰、有分軍、出其陽、有偏將之戰、當其行、太白還之、破軍殺將、辰星殺伐之氣、戰聞

之象、辰星出東方、太白出西方、若辰星出西方、太白出東方、爲格野、雖有兵不戰、辰星環繞太白、若聞大戰、客勝、主人吏死、視其所指、以名破軍、

凡有軍謹候、太白辰星出、太白出辰星不出、太白爲客、辰星出、太白爲主人、出而與太白不相從、野雖有軍不戰、辰星出、太白不出、辰星爲客、太白出、辰星爲主人、一出、一不出、爲主客不備、野有軍不戰、其出也、一東而二西、不戰、若俱出、一方而異宿、軍雖相近不戰、必合宿、乃戰、相凌、乃有大戰、

武備志卷百五十七 占星四 十

太白辰星俱出東方、不相近、二十日至三十日、辰星入東方、南國有兵不戰、至春夏兵起、辰星太白俱出西方、不相近、二十日至三十日、辰星不入西方、北國有兵、太白辰星同出東方、皆赤而角、瀕海之國大敗、太白辰星同出西方、皆赤而角、中國大敗、辰星隨太白出東方、天下無兵、兵起、期六十日、太白出辰星北、客勝、辰星出太白北、主人勝、辰星太白俱出東方、色黑、外國利、中國不利、

辰星隨太白出西方，天下有兵，不戰亦不解。辰星居其前，兵罷若抵太白環繞之，居西北，陰國兵起，居西南，陽國兵起。期半年，兵在外必戰，利客不利主人。

太白隨辰星出西方，無兵，兵起期六月，有兵客利，相近去可四尺，客益利，不戰則兵未解。辰星入則兵罷。

太白出東方，辰星居其前不去，至十五日若二十日而入，陰國兵滅，不戰。

武備志卷百五十七 占星四 十一

辰星出西方，居太白前不去，十五日若二十日而入，陽國兵滅，去則兵罷。

太白出東方，若西方，辰星居其後二十日，兵起，辰星居其前十五日，兵罷。辰星歷太白左，小戰，歷太白右，數萬人戰，主人吏死。辰星過太白右三尺，軍急約戰，出太白北，小戰，主人勝。出太白南，大戰，辰星過太白，其間可容劍，小戰，客勝。居太白前三日，軍罷。出太白左，小戰，出其右，大戰，辰星來抵太白，不去，將死，正其上，出客勝，下出客敗。

太白辰星相遇，太白避之，客強，主人畏死。太白出辰星右而居其前，主人利，逐入，主人大利。辰星迫太白，主人強，客畏，主人辰星出太白右而居其前，客利，逐去，入之，主人不利，客大利。辰星入，太白中五日乃出，及入而上，出破軍殺將，客勝，下出客敗。

太白與辰星合，太白居右，辰星居左，主人勝。辰星居右，太白居左，客勝。

天下無兵，辰星在東方，若西方，居太白前，水中兵有滅者。

武備志卷百五十七 占星四 十二

太白辰星俱出西方，辰星居太白前，相近間可容劍，在西北，陰國有兵，謀以戰，主人勝。在西南，陽國有兵，謀以戰。

太白辰星合在西南，南國之事。在西北，北國之事。正南為中國。

凡五星至二星相合，聚間火失光為兵喪，為旱，木失光人主惡之，土失光女主惡之，金失光兵起，為喪，水失光為大水，以日占之。

五星相聚逆行者其事逆臣奪主國
五星聚而闕天下大戰寇賊並起民庶流離夷狄
內主

五星聚惟土星有芒角者所舍之國大凶

凡五星歲與填合則為內亂與辰合則為變謀而
更事與熒惑合則為饑為旱與太白合則為白衣
之會為水

太白在南歲在北名曰牝牡年穀大熟太白在北
歲在南年或有或凶

武備志卷五十七 占星四 十三

熒惑與太白合則為喪不可舉事用兵與填合則
為憂主孽與辰合則為北軍用兵舉事大敗

填與辰合則將有覆軍喪師與太白合為疾為內
兵

辰與太白合則為變謀為兵憂

火與水合為涿與金合為鏃不可舉事用兵

土與金合國凶地與木合則國饑與水合為雍沮
不可舉事用兵有覆軍

木火土合在一舍為旱饑有上功一曰國分相去

三尺以內守七日以上天下兵起五穀大傷人相
食七寸以內名曰芒交臣弒其君期八十日
火土水合女子為天下害大臣逆

木金土合其國兵起不戰

木土金參會同舍相去三尺兵起大戰相去七寸
以內曰芒交外內構謀弒其君

火土金合天下有大謀

木火金合殺大將天下皆有兵三王鬪足其分國
凶

武備志卷五十七 占星四 十四

金水土合其國將戰不勝凶地

木火二星合為更政革命其分有兵君憂人愁歲
星熒惑陽也太白辰星陰也陽主中邦陰主外邦

陰與陽合中外連兵陽與陽合兵謀在中國陰與
陰合兵謀在外國又曰相近曰犯其殃大相遠曰
合其殃小

木與火合為饑為旱一曰大臣匿謀有反者主凶
地國有水一曰為內亂臣謀主戰北軍困

木火土合相去七寸以下光芒相及臣害君一曰火

木同舍相去三尺以內相守七日以上其國有友
臣五穀傷民不安期其年二尺以內相守七日至
二十日兵起國滅內戚相殘期一百八十日
木火合而相守其國君憂守十日以上穀貴人作
亂火在木北有軍大戰火在木南偏將戰客軍憂
木火合於一舍火在木上名曰子母同光其國大
強留之百日不變色失次其國且以重德致天下
木火合於宿之陽母子同鄉其國安合於宿之陰
兵起

武備志卷五十七

占星四

十五

木火同行疾兵從之戰不勝

熒惑當出見而近歲星出其北天下有急兵出其
南有匿謀在其中

木火接芒與東方宰相亂人主計不定不出三年
大兵起

木火接芒與西方國有憂明年春失農時

木火合色俱青為疾赤為兵黃旱白喪黑饑芒角
接人死殆盡

木火再合有走王再合者東行已合西行又合也

木土合為內亂為饑為變謀更事人主失勢

木土合其分戰不勝凶地主死

木土合井泉高而平原出雲歲不登有大水又曰
天下易主民流千里魚鱉陸死民苦盜賊其分國
不可戰戰必敗

木土合相守十日則天降禍不義者受其殃

木與土合一舍木在下土在上名曰雌雄間客軍
大敗主人勝六十日不下有空國徒王

木土同舍相去三尺以內相守二十日以土國更

武備志卷五十七

占星四

十六

主天下大爭大臣相仇天子易統天下存凶者半

木土合有兵相守土在木下利客土在木上利為
主人

木土同出其宿國凶地同入其宿國得地

木土皆出東方夕入西方百九十日皆正中者兵
發東方之國勝當入不入及東行九日正中者

當發兵主死民流凶

木金合為水為饑為疫光芒相接有兵兵戰殺大
將無兵亂起或曰有軍則先起者勝金在木南以

兵饑、金在木北以水饑、皆有凶國、

木金同光、大戰殺將、不同光兵起不戰、

金木同在一舍、其年有蝗蟲生、

木金同舍相去一尺、天下有兵、不出四十日必戰、

星色青東方勝、色赤南方勝、色黃中央勝、色白西方勝、色黑北方勝、

木金合相去五尺有兵戰、三尺有破軍、二尺有拔

城、一尺治兵、光芒相接、大戰無兵在外、則兵大起、

木金合相去三尺、相守七日以上、將軍誅死、

武備志卷一百一十七 占星四 十七

木金合、三尺內七寸以外、木出金左、有爭、出金右

年饑、

金在南、木在北、名曰牝牡相承、年穀大熟、金在北、

木在南、歲困有凶國、

木金合於東方、木在北、金在南、陰陽合、為年豐、木

金合於西方、木在金位、名曰伐其國凶、

金木俱出東方、若併入西方、王者凶地、

木金相遇、有兵、兵罷、無兵、兵起、乍東、乍西、有逐相

太白出歲星北、客勝、歲星出太白北、主人勝、

歲星隨太白出於西方、光怒、必戰、破軍殺將、若環

繞之、有死王、無兵在外、則兵起相走、

金木一東一西、害侯王、一南一北、兵自伏、

金木合、金從木疾、主人急、木從金疾、客急、

木水合、為變謀更事、其國多水、民饑、

水木合、為內亂、有軍在外、不利、先起者、若相守七

日至四十日、人流亡、芒相及、則外與內謀、其君、

木水合、一曰將死、光芒相接、天下水泉湧出、

火土合、國憂主走、為內亂、為兵、一曰大旱、一曰女

武備志卷一百一十七 占星四 十八

子為天下害、一曰主憂兵起、又曰其下失地、有破

國、一曰其國不可舉事、用兵、又曰火土所合、宿國

饑戰不勝、

火土合、火去而復來、環繞之、不出六年、國凶、

火土合、土在火上、名曰逆、其國防外、兵、土在火下

各不動、名子母同光、其國得地益強、若同上下、民

有逆心、兵起、更王、一曰土在火上、光芒相接、女主

憂、

火土合、火入土光中、將相憂、

火金合金在火上所在之國且以義致天下一日
金居火上其國用兵三十日不去天下三年起兵
六十日不去其下有空國

金先居火上而復出火下其國有反臣

金在火左右其國必大敗

火在金前後左右成戰容勝

金在火東無兵起不出三月

火金合火入金光芒中火在南大旱戰則小將死

火在北為水

武備志卷百七十七 占星四 十九

火與金合金從火有兵兵罷火從金兵大起火從

金而金無光火赤而光所入宿受兵國亡

火隨金行七日以上追及金相去尺以下大臣死

其分旱其國受兵戰敗亡地一日金火相隨而行

所入宿國君死人饑流亡道上多死人有亡國

火金合而金起芒角居火上其國用兵戰勝

火入金出其陰不有分軍必有他急

火與水合有軍在外不利先起者一日火水合大

旱赤地千里國主走秋合有兵冬合有喪

火水合於東方臣謀主一日水合於東方水色
白而大兵在外割地為和從前國大病從旁小病
火與水合在他時為涇在冬為刑

水火同行若不有兵疾疫流行火經水名曰自伐

不可用兵必有大敗覆其國家以及其君凶

土與金合為喪為內兵國亾地相守數十日不去

后有內亂

土在金南一尺女主用事在金北一尺女主死若

行去宿遠君不立后

武備志卷百七十七 占星四 二十

金土合金在土南年穀大熟金在土北歲荒蕪

土金同宿金在土上不出二月有兵民流

土金合為水土在金北去之七寸母子同光其歲

大豐

金土合土色青多死喪赤為兵黃為旱

土水合為變謀更事又為旱為陰謀有兵為將戰

其分將軍死敗無兵為內亂

金水合為兵憂為變謀為邊兵戰

金水同出東方東方有兵同出西方西方有兵

金水並出東方利舉兵西伐東軍勝金水並出西方利舉兵東伐西軍勝金水俱出東方或俱出西方客主相見有兵必戰無兵兵起

凡歲災惑太白填四星與辰鬪皆為戰兵不在外皆為內亂

木與金鬪有大兵一曰國有內亂野有破軍又曰無兵兵起有兵兵戰又曰其國旱饑不可舉兵又曰夷狄內侵有易相又曰人流徙有亡國一曰兵在外為亂戰敗一曰相為亂有滅諸侯民多死亡

武備志卷五十七 占度賦 占 占吉西

有土功

木金鬪於東方有兵在外必戰鬪於西方有亡國死王又曰其年八月兵起流血

木火合鬪殺大將

木與土鬪不出其年王者亡地將軍死之一曰其國先起兵者敗一曰天下哭泣相望期六十日又曰有易相又曰星色青為喪赤為旱白為兵黑為水黃為土功

木與水鬪有兵在外則戰無兵為內亂將死一曰

有亡國不出三年

木與金鬪其野有破軍殺將一曰有戰兵不在外而在內大戰將死歲大饑

金木水鬪有大兵

金火春鬪其歲旱夏鬪內主易秋鬪兵大起冬鬪女喪王者憂將軍死

火與水鬪國以暴敗一曰女為天下害又曰火水鬪於東方臣伐主鬪於西方官中有亂一曰火水鬪將死其野有大水

武備志卷五十七 占度賦 占 占吉西

火與土鬪其國子弟為亂一曰不出其年有亡國

一曰有叛臣作亂兵起一曰王者亡地將軍死之

一曰其下國有圍邑

木與金鬪期九十日憂王者亡地一曰有兵喪更立侯王一曰臣誅主兵起

土與金鬪東方臣伐君鬪西方強國官中有亂一

曰女主為亂皆期九十日

金與水鬪其國內亂兵起軍在外者破大將死一

曰先起兵者凶若環繞之大將戰一曰不出其年

有改王、一日有反臣、一日金水鬪、其分國大旱、一日有大戰、無兵在外、則兵起、一日金水相遇而鬪、辰星不勝、燕趙代有憂、太白不勝、秦有憂、不勝者、其光分散、或欽芒失色、皆為不勝、土與木鬪、軍在外、則戰、有死將、無軍為亂、兵起、一日水土鬪、關梁不通、歲星犯熒惑、為旱、為饑、有兵大戰、歲星觸熒惑、其國亂、歲星食熒惑、不出三年國亡、

武備志卷百七 占度載 占 占星四 三三

歲星守填星、大臣相滅、天下交爭、一日有兵戰、主人吏死、其國大穰、一日木土交行、必有破傷、歲星與填星守、其地有王者、與除舊布新、歲星犯太白、有兵大戰、一日相死、大臣黜、女主喪、一日其分草再生、將軍誅、無將軍、則不出四十日、有拜將、歲星乘太白、有戰、倫將死、歲星觸太白、四夷來侵、歲星守太白、蠻夷叛、四序不順、陰陽爽和、

歲星犯辰星、有兵、太子憂、一日民多病洩、歲星掩辰星、有兵戰、客將死、滅之、殺大將、貫之、薄之、殺偏將、觸之、主人病、

歲星守辰星、主憂、有賊、水退、國不安、水退、賊敗、熒惑犯歲星、冊太子、有赦、一日有兵戰、一日大臣有匿謀、一日蟄蟲冬出、雷早行、禾不成、一日有戰、火在木北、天下急出、其南有謀、在中、一日好臣為謀、殺大將、

熒惑守歲星、太子憂、一日大赦、守後火入二度、其國大敗、退三度、賊敗、火貫木、殺小將、

熒惑犯填星、兵起、大戰、一日女主當之、或曰火犯上土、在下、火在上、其國吉、上在上、火在下、大臣憂、一日火犯土、為旱、熒惑觸填星、有兵、主病、火入土、將軍為亂、熒惑守填星、旱兵起、一日殺太子、有內賊、王者亡、城守、後火入三度、國不安、退三度、則無咎、熒惑犯太白、主亾、天下憂、兵起、大戰、金在南、南國敗、在北、北國敗、

武備志卷百七 占度載 占 占星四 三四

熒惑乘太白兵雖起不用其國且以武致天下

熒惑觸太白有暴賊

熒惑經太白軍憂離之軍却

熒惑從太白下上抵之不入軍急不戰

熒惑出太白陰有分軍出其陽有偏將戰主人軍

敗若環繞太白偏將死

熒惑入太白中上出破軍殺將客勝出太白左右

軍勝

熒惑入太白將戮入久不出國亂主憂

武備志卷五十七

占虛兼

占

占星四

三五

熒惑環太白成勾已大將死

熒惑抵太白不入亦不出客將死

熒惑摩太白而過有數萬人戰有破軍主人將死

熒惑薄太白主人不利亡偏將

熒惑襲太白兵起相易一日軍亡

熒惑犯太白主不安守其北太子憂守其南庶子

憂守後入三度國大敗退三度灾消一日火金相

守流血滿野

熒惑犯辰星其國不可舉事用兵一日野有兵不

戰一日兵在外者敗

熒惑觸辰星有異姓者王

熒惑守辰星太子憂有赦守後入三度大兵聚其

下退之水灾

填星犯歲星內亂一日其野有兵相攻

填星守歲星有兵守後木退歲歉土退年豐有賊

填星犯熒惑大人忌之有二星皆色赤或俱無光

或土在火芒內火在土芒內皆為其國大人死旱

潦灾物不成

武備志卷五十七

占虛兼

占

占星四

三六

填星犯太白為兵一日大水草木死

填星犯辰星為旱為變謀更事一日將有危一日

上犯水冬雷虹出來年夏寒隕霜雨雹

太白犯歲星王者有賊一日為饑期三年一日兵

起為旱一日草木再生再死一日金出木北客利

木出金北主人利

太白犯歲星環繞之若并光有兵戰敗軍殺將一

日太白環繞歲星有亡王

太白襲歲星君敗死

太白犯熒惑主病有兵大戰客敗太白在南南國
敗在北北國敗東西亦如之

太白乘熒惑客軍敗隨之軍憂

太白觸熒惑內有賊臣

太白守熒惑太子憂其間容指退流滿野若火退
殺太子金退賊動

太白貫熒惑主人亡偏將死

熒惑方行太白環之有破軍殺將

太白犯填星太子不安國有咎一日五穀不熟國

武備志卷百五十七 占星四 二十七

饑人泣

太白觸填星主憂一日人主放恣大臣相殘賊兵
起

太白守填星太白在鎮北天子失地守後太白退
臣憂填退主憂有賊

太白犯辰星國不安兵起一日金水相犯西方有
人東方大虛殃及匹夫

太白觸辰星殺宰相

太白守辰星國憂辰星先退有異姓者王

太白來守辰星旬日不去客將死

辰星犯歲星其國外野不安

辰星守歲星天非時降霜

辰星犯熒惑上妨太子下妨太尉司馬

辰星觸熒惑太子不安若離而復合大水漂山人
主哭於官

辰星守熒惑天下多死喪疾疫兵起

辰星犯填星夏寒妨女主一日春多雨水

辰星守填星夏霜雹春多雨

武備志卷百五十七 占星四 三十八

辰星守太白為變謀為兵憂守之旬日不去主人
兵不利將死

辰星犯太白兵起大戰破軍殺將辰星在上客勝
在下主人勝

辰星犯太白兵起大戰破軍殺將辰星在上客勝
在下主人勝

辰星犯太白兵起大戰破軍殺將辰星在上客勝
在下主人勝

防風茅元儀輯

占度載

占十一

占星五

星

歲星一曰攝提、又曰重華、曰應星、曰經星、曰紀星、東方青帝靈威仰之使、蒼龍之神、木德之精、歲行一次十二年一周、天與太歲相應、故謂之歲星、歲

武備志卷一百五十八 占星五

星主道德、在五常為仁、五事為貌、仁虧貌失、逆春令傷木氣、則罰見歲星、歲星主春、其日甲乙、其辰寅卯、其卦震巽、其音角、其數八、其帝太皞、其神勾芒、歲星所在、其國有福、逆之則怒、為殃尤甚、歲星主司天下諸侯人君之過、主齊吳以東之國、又為農官、主五穀所居之宿、五穀蕃昌、其對為衝、乃有殃、歲星所在之國、不可伐、可以伐人、所留之野、吉、所去之野、凶、起舍而前為贏、退舍為縮、贏其國有兵不復、縮其國有愛、其將死、國傾敗、所去失地、所

之得地一曰、當居不居、國亡、所居國昌、已居之而、又東西去之、國凶、不可舉事、用兵、安靜中度、吉、出入不當、其次、必有天祿、見其舍也、歲星贏縮、以其舍命國、其所居久、其國有德厚、五穀豐昌、不可伐、贏縮失次、其國有變、不可舉事、用兵、又曰、人主之象也、色欲明、光潤、澤德合同、又曰、進退如度、奸邪息、變色亂行、主無福、赤而角、其國昌、赤黃而沉、其野大穰、

元史云、歲星八十三年而七、周天與日合度者七

武備志卷一百五十八 占星五

十有六、凡三百九十八日八十八刻、而與日合、石氏云、歲星贏而東南見彗星、贏東北見覺星、縮西南見橈雲如牛、縮西北見槍雲如馬、槍橈倍彗異狀、其殃一也、至日行一尺、出二十餘日、乃入其國、凶、不可舉事、用兵、出而易、所當之國、是受其殃、又曰、妖星不出三年、其下有兵、及失地、若國喪、甘氏云、歲星贏東南、不出三月、迺生彗、本類星、末類彗、長二丈、贏而東北、不出三月、迺生天棊、本類星、末銳、長四尺、縮而西南、不出三月、迺生天槍、左

右銳長數丈縮而西北不出三月廼生天機本類星末銳長數丈必有破國危君伏死其事餘殃不盡為旱凶饑暴疾至不出五年其下有軍及覆地若國君喪又云金水二星附日而行出入有常出早為月食出晚為天祿及彗星

歲星在春王色比左角大而青精光立春後滿七十二日後十八日色黃仲春之時有芒角

在冬相其色精光而無芒角

在夏休其色青黃無精光

武備志卷五十八 占星五 三

在四季囚其色青微黑

在秋死其色細小不明此其常也如其常則天下和平

歲星當王時而有相休囚死色其進舍也有德令其退舍也有惡令其留守之舍有逆法有逐臣當其時而有王休囚死色者其留守之舍國以其進舍也有兵其退舍也相有逆謀不成

當休時而有王相囚死色當囚時而有王相休死色者其留守之舍國有禍喪其進舍也有兵其退

舍也將軍亡

當死時而有囚色大赦

歲星色赤為兵一曰歲星色白多為兵色青白而不光潤兵獄並起

歲星青白如灰主有憂期五月兵獄並起

歲星變色而赤芒角其國大旱歲饑有兵

歲星在東方宿中色宜青而白角為兵

在南方宿中色宜赤而青為憂白角而怒有兵

在西方宿中色宜白而青有憂赤黑皆為兵

武備志卷五十八 占星五 四

在北方宿中色宜黑而青有憂赤為兵白角而怒亦為有兵起

歲星變赤若有芒角為誅殺為兵

歲星乍大乍小其國凶乍明乍暗國憂主辱

歲星忽不見國亡

歲星出如浮而沉其國有土功如沉而浮其野亡

浮者見之沉者伏之

歲星芒角動搖其國凶芒角而怒所居兵起五穀

不登

歲星有芒名赤黃人主以武強若戰歲星無芒角不勝

歲星芒角指者敗迎角而戰者亦敗

歲星五角芒天子自出將兵

歲星一角外射天子大使出三角兵出有所誅

歲星七角且芒天子與四方戰期不出一年

歲星九角且芒天子殺賢臣誅邊將期一年

歲星角且芒皆為天子征伐四方

歲星王時當有芒角無芒角則主威權在下

武備志卷百五十八占度數 占 占星五

歲星超一舍二舍至於三舍侯王不寧不則地動

退一舍二舍至於三舍王者滅亡

歲星順行列宿者喜也逆行有所陵犯皆為凶災

歲星逆行其國不可與兵順則兵宜進逆則兵宜

退

歲星逆行當遲而疾失一次以至二三次人主驚

走社稷危亡天下兵起民去如鄉死者如山

歲星晝見為臣強其地有兵晝見與日爭光武弱

文強大臣謀逆

歲星流國主亡

歲星順行不可逆戰逆行不可向之而戰

歲星舍守列宿其色白為敗常以春甲乙日候之

變色則為災

熒惑一曰赤星又曰罰星曰執法曰天候南方赤

帝赤嫖怒之使朱雀之神火之精也其行無常出

則兵起入則兵散熒惑居東方為懸息西方為天

理南方為熒惑或進退無恒躁急促疾故曰熒惑

其在五常為禮五事為視禮虧視失逆夏令傷火

武備志卷百六十一占度數 占 占星五

氣則罰見熒惑熒惑主夏其日丙丁其辰巳午其

卦離其音徵其數七其帝炎帝其神祝融熒惑主

死喪主司天下羣臣之過惡驕奢亡亂妖孽主歲

成敗察過失以譴告人主者也主楚吳越以南諸

國主憂患愆尤禍福之所由生其國有道則疾行

而東無道則留而降罰為賊為疾為喪為饑為兵

所居之國受殃環繞勾已芒角動搖變色乍前乍

後乍左乍右其殃彌甚周旋止息則為死喪寇亂

其野亡地熒惑失行而速兵聚其下順之戰勝又

曰熒惑不動兵不戰有誅戮又曰熒惑爲天子之理內則理政外則理兵又曰熒惑逆行一舍二舍爲不祥居之三月國有殃五月受兵七月國半亾地九月地大半亾因與俱入國絕祀居之殃還至雖大當小久而至當小反大若芒角動搖環繞之及年前年後左右殃益大與他星鬪光相逮爲害不相逮不爲害其行東南西北疾也用戰順之勝逆之敗

元史云熒惑七十九年而四十二周天與日合度

武備志卷五十六 占星五

者三十七凡七百七十九日九十二刻又百分刻之九十分而與日一合

熒惑在夏曰王色比心大星而大赤精光仲夏有芒角

在春曰相其色精光無芒角

在季夏曰休其色赤黃無精光

在秋曰囚其色青白不明

在冬曰死其色黃黑細而不明此其常也色如其常則天下和平

當王時而有相休囚死色其留守之舍不可舉事用兵其進舍也其國不祥其退舍也其國有旱當相時而有王休囚死色其留守之舍其國起兵其進舍也有蝗其退舍也赤地千里

當休時而有相色其邦亂臣不從令有王色其國受殃有囚色有小兵有死色盜賊橫行廟堂有火其留守之舍受殃

當囚時而有王色大臣憂有相色臣下毀傷有休色使者道踣有死色丁壯從軍其進舍也有兵其

武備志卷五十六 占星五

退舍也有妖言其留守之舍道路不通

當死時而有王色宗廟不享有相色大臣攝政有

休色宗廟火災有囚色丁壯多死於兵其留守之

舍其下有兵其進舍也多風其退舍也流水湯湯

熒惑變色而黑有大水暴兵至

熒惑色赤黃發疾黑青發難黃若赤一歲內發白

色期二年青色期三年黑色期四年至五年以星

行尺寸深淺爲期應

熒惑色蒼細小而無精明名曰進賊讒臣入國不

有亡君必為亂國

熒惑無光先起兵者敗

熒惑赤芒南方國利青芒東方國利黑芒北方國利黃色中國利色黑而芒所居之野有殃

熒惑色大赤而芒不出三年兵喪並起色青角其國有兵憂

熒惑色青有大兵旱色變正赤其秋有兵

熒惑色赤而芒兵在外大戰無兵兵起

熒惑赤大燁然而芒其地有兵大而赤角有兵出

武備志卷一百五十八 占星 占星

九

攻戰容利

熒惑有芒角以戰皆不利隨其所指而擊破軍殺將

熒惑出色赤怒逆行成勾已戰凶有圍軍勾已

芒角如鋒刀人主出宮下殿

熒惑始出大而益小者其國不利

熒惑晝見臣謀王所在分兵起大旱水竭

兩軍相當有雲獨掩熒惑有伏軍死將

熒惑出東方反行而西有小星擊之即去其所宿

之國受兵

熒惑疾行而東命曰狡狡者止其相死疾行而西命曰滑滑者起其將死疾行而南命曰讒讒人興疾行而北命曰賊賊乃作

熒惑從北入南曰持不出三年其國有喪兵起南方持謂持水入火

熒惑從南失行而北有兵兵罷天下旱是謂以火入水

熒惑出列宿之南為孽出列宿之北復入為贏逆

武備志卷一百五十八 占星 占星

十

為縮如是者其下必有伏尸積骨

熒惑春夏失道南行疾為旱兵在陽國秋冬失道北行疾為火入水必有破軍殺將

熒惑所在之國不至秋起兵若留守之必有禍殃

熒惑所止三月以上國憂一曰大將死五月破軍

亡地七月其下地半亡居九月地全亡

熒惑已去而復還守之其殃尤甚從陰之陽亡地

三百里從陽之陰亡地二百里從前之後亡地二

百里從後之前亡地三百里

熒惑以庚辛日留，天下有大兵。

熒惑出東方，若西方，遲留者其國不利，留一月以上，為饑為兵。

熒惑變色失行，所留者亡，所抵者兵，往來疾，期九十日，遲者期不過三年。

熒惑行二十八宿，正乘其宿星，有軍在外，留之三日，戰敗，大將死。

熒惑舍守列宿，其色黑，為敗常，以夏丙丁日候之，色變則為災。

武備志卷五十八

占一星五

十一

填星一曰地候，中央合樞紐之使，勾陳之神，土之精也。填星常晨出東方，夕伏西方，其行二十八宿而一周天，歲填一宿，故曰填星。在五常為信，五事為思，仁義禮智，以信為本，貌言視聽，以思為主，故四星皆失，填星乃為之動。其歲侯王不寧，縮有軍不復，填星主四季，其日戊己，其辰丑未辰戌，其卦艮坤，其音宮，其數五，其帝黃帝，其神后土，女主之象，所在國有福，不可伐，主聚眾，主土功，主正紀綱，主周梁，主太常，主司天下，女主之過，填星正，則女

主正邪，則女主邪。一曰填星，天子之星也，天子失信，則填星大動。又曰填星所居國吉，未當居而居

之，若已去而復還居之，國得土，不乃得女子，當居不居，既已居之，又東西去之，國失土，不乃失女子，

不有土事，若女之憂，居宿久，國福厚，易福薄，當居不居，為失填，其下國可伐，衝者不可伐，既已居之，

又東西去之，其國囚，不可舉事，用兵，失次而上一舍，三舍有王命不成，不乃大水，失次而下二舍，有

后戚，其歲不復，不乃天裂若地動。

武備志卷五十八

占一星五

十一

元史云：填星五十九年而一周天，與日合度者五十七凡，三百七十八日九刻，又百分刻之，二十六分而與日一合。填星在四季之時，曰王，其色正黃，比北極中央大星而精明，有芒角。在夏曰相，其色黃大，而精明無芒角。在秋曰休，其色黃白，無精明。在冬曰囚，其色黃黑，不明。在春曰死，其色青白，細小而不明，此其常也。如其

常則天下利平

當王時而有相休囚死色其留守之舍有厚德其進舍也其國得土其退舍也失土

當相時而有王休囚死色其留守之舍其國女主微其進舍退舍皆為土功憂事

當休時而有王相囚死色其留守之舍國人流亡進舍退舍皆有殃

當囚時而有王相休死色其留守之舍及進舍其國嗣子憂退舍有喪

武備志卷百五十六

占度職

占

占星五

十三

當死時而有王相休囚色其留守之舍國有囚殃其進舍也地動若有蛇怪其退舍也人多流亡

填星色赤而潤澤不出其年兵起

填星赤而芒角有兵喪凡填星色赤為最惡

填星赤而角期九十日兵起赤而芒有兵火

填星色青白不出五月其國兵起又曰青多為兵

白多為獄青白等兵獄俱起

填星之相也從立夏至夏至其色當赤而小精明

無芒角及季夏之時比北極中央大星赤黃而光

明有芒角季秋之時色當比奎大星黃白而光明

有芒季冬之時色當比左角青黃而光明有芒季春之時色當比參左肩黃白而光明有芒填星在

四方宿中如其方色吉

填星三黃芒而角土功興

填星赤黑芒兵起期三月

填星九芒大水不則天裂若地動

填星三黑芒其國亡

填星七角俱芒女主專政妄殺

武備志卷百五十六

占度職

占

占星五

十四

填星出角為旱若失色五角則有兵戰

填星逆行其國凶逆行一舍為水民去其邑逆行

二舍有兵亡地逆行三舍王者死

填星至其宿不居即去之其國無道可伐

填星行列舍或居其北往來不安其國不可興土

功不可舉事用兵

填星出北方宿中其國不利用兵出東方宿中所

出之國兵強出南方宿中其下用兵者亡地出西

方宿中其國兵起

填星光明盛大其國大昌微小其國受殃

填星大如狼星而色黃天下之兵雖合其國不亡

填星變色失行於戌巳之日及辰戌丑未之月或

寅卯之月皆為大凶

填星晝見臣謀君女主憂上相死

填星芒角有土功聚眾事

填星出彗所居國受兵亡地

填星舍守列宿色青為敗常以四季月戌巳日候

之變色則為災

武備志卷百六 占星 十五

太白一日啟星又曰太正曰營星曰明星曰觀星

曰太威曰太皞曰眾星曰相星曰大鷲曰大爽曰

序星晨見東方曰啟明夕見西方曰長庚西方白

帝白招矩之使白虎之神金之精也大而色白故

曰太白在五常為義五事為言義虧言失逆秋令

傷金氣則罰見太白太自上公之號大將軍之象

太白進退以候兵高卑遲速靜躁見伏皆象之吉

主刑殺主秦雍河華蜀漢以西之國其日庚辛其

辰申酉其卦乾兌其音商其數九其帝少昊其神

蓐收出以辰戌入以丑未其出入也必以風雨太

白主威主斷割殺伐故用兵必占之

元史云太白常與日相近一年一周天八年而五

合於日退合者亦五凡五百八十三日九十刻又

百分刻之二十六分而與日順逆兩合

太白兵象也出而高用兵深吉淺凶卑淺吉深凶

行疾用兵疾吉遲凶行遲用兵遲吉疾凶角敢戰

吉不敢戰凶擊角所指吉逆之凶進退左右用兵

進退左右吉靜凶環以靜用兵靜吉躁凶出則兵

武備志卷百六 占星 十六

出入則兵入象太白吉反之凶赤角戰

日方南太白居其南日方北太白居其北為贏侯

王不寧用兵進吉退凶

日方北太白居其南日方南太白居其北為縮侯

王有憂用兵退吉進凶

當出不出當入不入為失舍不有破軍必有先王

亡國一日天下偃兵野有兵者所當之國大凶

當出不出未當入而入天下偃兵兵在外

未當出而出當入而不入天下起兵所至破國

未當出而出未當入而入天下舉兵所當之國必當期而出其國昌

出東為東方入為北方出西為西方入為南方所居入其國利易其鄉凶

入七日復出將軍戰死

入十日復出相死之入又復出人君惡之

已出三日而復微入三日乃復盛出是為與而伏其下國有軍其眾敗將北

已入三日又復微出三日乃復盛入其下國有憂

武備志卷百五十六 占星五 十七

師雖眾敵食其糧用其兵虜其師

出西方失其行夷狄敗出東方失其行中國敗

太白出蚤為月食晚為天矢及彗星將發於亾道之國

太白出而雷桑榆間病其下國上而疾未盡期日

過參天病其對國

凡太白所出所直之辰其國為得位得位者戰勝所直之辰順其色而角者勝其色害者敗太白白比狼赤比心黃比參右肩青比參左肩黑比奎大

星色勝位行勝色行得盡勝之

太白在秋曰王其色比狼精明而有光於仲秋之時有芒角

在四季曰相其色精明而無芒角

在冬曰休其色精明而無光

在春曰囚其色青黃而不明

在夏曰死其色赤黑細小而不明此其常也如其常則天下和平

當王時而有相色主弱將強權勢從橫天下有兵

有休色臣有謀主者有囚色所任官者囚有死色

大將野死其畱守之舍兵起其進舍也其下兵歸之其退舍也兵弱不用

當相時而有王色主弱將強有休色將不用命有囚色將謀不成有死色將死其畱守之舍有兵其進舍也是謂趣兵其退舍也兵出不行

當休時而有王色其野多賊有相色兵起民亂有囚色死人從橫有死色軍死於野其畱守之舍有逐將其進舍也武吏從橫其退舍也文吏弄權

武備志卷百五十六 占星五 十八

當囚時而有王色，其分國有叛將，有相色，下犯其上，有休色，其野多暴兵，有死色，有妖言，言不祥，其留守之舍，不可舉事，用兵，其進舍也，歲多霜，虐，其退舍也，冬暖不藏。

當死時而有王色，流水湯湯，有相色，野火煌煌，有休色，錢幣不行，有囚色，國多狼虎，其留守之舍，野獸食人，其進舍也，白刀槍槍，其退舍也，兵不成行，太白主西，雖其體大而色白，光明而潤澤，所在之分兵強國昌，體小而昧，軍敗國亾。

武備志卷五十八

古度

古直五

十九

太白出東方，色黃而明，出西方，高而色白，此其常也。

太白圓大，怒而色赤，天下有兵，盛而不戰，赤而芒角，乃戰。

太白色猛赤，次白而蒼，悴而不光，是謂失色，其所

在國，雖得地擊之，必克。

太白色黃黑，軍在外者，宜罷之。

太白始出色，赤，有兵，主人勝。

太白色蒼白而靜，天下厭兵。

太白色黑而大，青芒角，陰國大勝，戎兵乃來，風災數起，國多賊盜，有大獄，大兵。

太白色黑，秋破師。

太白色白而無角，以戰不勝。

太白色青而暗小，國有大憂。

太白色赤而怒，兵起，國多火災。

太白色赤者，武也，利以戰，色白者，文也，不利以戰。

太白白圓不可戰，白角有喪，赤角有兵戰。

太白光明見影，其國戰勝。

武備志卷五十八

古度

古直五

二十

太白細小不明，天下盜賊多而不發覺，所居國尤甚。

太白芒炎然而上，大兵起，炎然而下，則有天狗下於其野，有流血。

太白見一芒，兵起不用，見二芒，有戰，見三芒，天下兵起，四芒，諸侯死於境，五芒，天下更制，十芒，皆鈞其國不戰而受地。

太白芒出長而銳，大利攻戰，順芒所指擊之勝。

太白赤而角，將戰勝，無角戰不勝。

太白赤而角，將戰勝，無角戰不勝。

太白所在之鄉芒日增長，如行過維此威武之氣，也不可備。

太白五角有立將，六角有取國，七角成王，四角有赦三角而動，有反城胡兵起。

太白過宿角長，取地長角短，取地短角外，指得地內，指失地，期一年。

太白芒角動，播盜賊羣起，兵旱竝作。

太白初出大而後小，其國兵弱先勝而後亡；初出小而後大，其國兵強先敗而後成。

武備志卷百零八 占星五

太白出而大甲兵煌煌，旌旗相望。

太白出而小有城，不能守，有兵不能戰。

太白出而赤圓大而光，期不出九十日，兵大起。

太白出而小後大，在東方陽國兵起，在西方陰國兵起。

太白未當出而出東方，名曰重華，吏虐民擾，不得耕織。

太白未當下而下東方，名曰少歲，其歲饑，鬼神不享。

太白未當出而出西方，名曰長強，有聚卒兵起，太白未當下而下西方，名曰白消，有喪吏民帶劍，死者不葬。

太白不當出而出主，躁臣熾，軍破國亡。

太白出西方，順行至四正，西方之國吉，出東方，逆行至四正，東方之國吉，四正午也，出西則從酉至午止，出東則從卯至午止，不得過午也，過午則為經天凶。

太白出東方，以辰巳為吉，逆行不至巳而返，陽國強，陰國戰不勝，過巳不及午，陽國霸天下，及午天下聽命於陽國，出西方，以申未為吉，順行不至未而返，陰國強，陽國戰不勝，過未不及午，陰國霸天下，及午天下聽命於陰國。

太白昏至未丁間，大將憂，晨至巳丙間，小將死。

太白出南不得過申，北不得過酉，失行而北過酉，名曰返生，不利侯王，失行而南過申，不利用兵。

太白失行而南，不有破軍，必有屠城，北國當之。

太白失行而北，天下兵大起，失行而南，一日有兵。

兵罷期三年

太白出卯南、南國勝、出卯正東、東國勝、出西南、南國勝、出西北、北國勝、出酉正西、西國勝

太白出巳、殺大將、出未、陽國傷、出戌、胡兵起、不戰、太白出戌、入未、是謂犯地刑、絕天維、其國受兵、將多傷

太白出東方、若西方、過營室、強國興、不及營室而返、還入、強國敗

太白行失道、為將有奸、止失道、為大奸、逆行而失道者尤甚

太白居實、有德也、居虛、無德也

太白出於辰之南、鄭得位、行不失色、黃而赤、大而有角、勝行失而蒼小、敗

出於辰卯之間、宋得位、行不失色、黃而赤、大而有角、勝行失而黑小、敗

出於寅之北、趙得位、行不失色、黃芒而角、勝行失而蒼小、敗

出於寅卯之間、衛得位、行不失色、黃大而有角、勝

武備志卷五十五

占星五

三三

行失而蒼小、敗

出午未之間、吳越得位、行不失色、蒼赤而有角、勝行失而黃小、敗

出於申之南、楚得位、行不失色、赤大而有角、勝、行失而黑小、敗

出於申酉之間、秦得位、行不失色、白大而有角、勝、行失而赤小、敗

出於戌之北、燕得位、行不失色、黑大而有角、勝、行失而黃小、敗

武備志卷五十五

占星五

三十四

出於酉戌之間、齊得位、行不失色、蒼大而有角、勝、行失而白小、敗

太白如出西南維、在日月之陽、陽國之將傷、在其陰、陽國利、出西南維、在日月之陰、陰國之將傷、在其陽、陰國利

太白出東北維、匈奴有兵相攻

太白行疾、為武利、以戰、行遲、為文、以戰、不利

太白入東方、未出西方、其六十五日為陽、六十五

日爲陰、以此時用兵雖勝、有殃。

太白入西方、未出東方、其十五日爲陽、十五日爲陰、以此時用兵、戰必敗。一曰、太白入西方、未出東方、南方之國起兵、雖戰勝得地、後必敗亡地。

太白入東方、未出西方、北方之國起兵、雖戰勝得地、後必敗亡地。

太白不見、若有客軍來挑戰、宜應之、不可先擊、待其先動而應之勝。

太白始出東方、西方之國不可舉兵、始出西方、東方之國不可舉兵、違之者兵敗國亡。

武備志卷三十五

占星五

二十七

太白晨出東方、平旦見辰巳間、寇來深入、謹守勿戰、去亦勿追。

太白出東方爲德、舉事用兵左迎之吉、出西方爲刑、舉事用兵右背之吉。一曰、出軍宜背刑向德、交戰宜背德向刑。

太白以其時出陽、四十日不動、先起兵者不利。又曰、在陽國利、其以陽時出於陰重利。

太白始出西方、小而圓澤有光、敢戰者言、不敢戰者凶。

者凶。

太白出、至其國之日不見、其兵弱、可擊得其將。

太白不見三日、有亡國喪師。

太白入七日而復出、將軍戰死。

太白不上下、下而閉桑榆間、病其下國、若出一百六十日、不能參天、主卑令不行、民亂多盜、若出未滿一百六十日而上過參天、主尊令行、政理無盜。

一曰、過參天、病其對國、參天者三之一也、過參天則在酉戌之間也。

太白始出、未可擊也、色盛、未可擊也、色衰、未可擊也、色死、急擊勿失、不擊客將爲主人、色死者、赤黑也。

武備志卷三十五

占星五

二十六

太白變色而逆行、不可戰。

太白在秋三月出西方、色當白、白而逆行、凶。且有金石之妖、若星隕而爲石、石之所下、寇至其野。

當祠薦收及西海之神、以禳之吉。

太白晝見、有兵兵止、無兵兵起。一曰、太白、秦星也。

書見秦國兵強。

書見秦國兵強。

太白晝見與日爭明四海起兵一曰強國弱小國強女主昌

太白經天天下革民更主人流亾天子失位刑法苛而攻戰行則太白經天經天者謂出東方而入西方西而入東也太白陰星出西則當伏西出東則當伏東過午則經天經天則天下革命晝見與經天不同晝見謂當晝而見經天則順行至未或逆行至巳而不伏故昏旦當午而見所以出東而入西出西而入東也五星木火土為陽星不以昏

武備志卷百五十六 占星 占星五 二十七

且過午為嫌金水陰星附日而行昏旦而見於午則放恣甚矣故其殃為大凡經天則必晝見以其去日遠也晝見則不必經天故各自為占也

太白出而墜地其下山摧石裂大水枯竭

太白流其國兵敗將死

太白自暈天下有赦有兵不出二十日其國失軍

太白出攘氣三丈大水兵起

太白出攘氣明大風道上無灰塵不出三月罷貴

五倍不出年中有兵

太白出氣長三丈若五六丈大風雨兵起所指軍民狙驚

太白出彗出西南維中國受兵亡地

太白出彗出西北維胡狄受兵亡地

太白舍守列宿色赤為敗常以秋三月庚辛日候之變色則為災

辰星一曰安調又曰細極曰能星曰鈞星曰司農

曰免星曰小武曰同農曰鼎星曰小爽北方黑帝

叶光紀之使玄武之神水之精也辰星之出常在

武備志卷百五十六 占星 占星五 二十八

四仲出以辰戌入以丑未二旬而入晨候之東方

夕候之西方附日而行其出入也不違其時故曰

辰星辰星宰相之象又為廷尉主刑法殺伐將戰

聞有軍在野為偏將軍無軍則官主和陰陽在五

常為智五事為聽智虧聽失逆冬令傷水氣則罰

見辰星辰星主冬其日壬癸其辰亥子其帝顛頊

其神玄冥其音羽其數六其卦坎主燕趙代國主

刑獄險阻之事辰星所在有權智用兵為主失其

時則寒暑失節國當大饑辰星出入必以陰雨不

則陰風，辰星又為夷狄之事，及刑法之得失，皆於辰星觀之。又曰：辰星出蚤為月蝕，晚為彗星。及天矢一時不出，其時不和，四時不出，天下大饑。失其時而出，為當寒反溫，當溫反寒，當出不出，是謂擊卒，兵大起，與他星遇而鬪，天下大亂，出於房心間地動。

元史云：辰星其行常與日相近，一年一周天，四十六年合於日者一百四十五，退合亦然。凡行一百一十五日八十七刻，又百分刻之六十分而與日

武備志卷一百六 占星五 三九

順逆兩合

辰星在冬曰王色，比奎大星青白精明而有光，仲冬之時有芒角。

在秋曰相，其色精明無芒角不搖。

在春曰休，其色青黃微小無精光。

在夏曰囚，其色黃黑小而不明。

在四季曰死，其色青赤小而不明，此其常也。如其常則天下和平。

當王時而有相休囚死色，其畱守之舍國不祥。

進舍也與五星合，天下有謀，其退舍也五星及之，不可舉事用兵。

當相時而有王休囚死色，其畱守之舍其國破亡，其進舍也與五星合，其國有殃，其退舍也五星及之，不可舉事用兵。

當休時而有王相囚死色，其畱守之舍其國多死小兒，其進舍也與五星合，天下有水，其退舍也五星及之，其國不可舉事用兵。

當休時而有王色，夏雨霜雪，有相色，秋有暴兵，有

休色，流水湯湯，有死色，暴獄兵興，其畱守之舍五

穀不生，其進舍也與五星合，有德令，其退舍也五星及之，不可舉事用兵。

當死時而有王相休囚色，其畱守之舍有疫，其進舍也與五星合，其年穀不登，其退舍也國有兵不成行。

辰星色比織女大星為正青，比左角黑，比亢此常色也。又曰：辰星正色，春當青黑，夏當赤黑，四季當黃黑，秋白，冬黑則吉，其變色也。色白而大，兵起。

辰星赤圓爲兵、赤角兵大起、黑角憂水、有小戰、
辰星色黑三芒、天下有兵、兵止無兵、兵起有水災、
黃角有爭地、

辰星其時宜効不効爲失、其當効而出也、色白爲
旱、黃爲歲熟、赤爲兵、青爲疫、黑爲水、

辰星出東方大而白、有兵於外、解常在東方、其色
赤、中國勝、外國敗、出西方、色赤、外國勝、中國敗、天
下無兵於外而赤、兵起、

辰星生角有小戰、

武備志卷一百五十八

占星五

三十一

辰星色黃而小、出而易處、天下之文變而不善、色
赤、犯我城、黃角地之爭、

辰星之色、春青、黃、夏赤、白、秋青、白、而歲熟、冬黃而
不明、卽變其色、其時不昌、春不見、大風、秋則不實、
夏不見、有六十日之旱、月食、秋不見、有兵、春則不
生、冬不見、陰雨六十日、有流邑、夏則不長、
辰星守舍、列宿色黃爲敗常、以冬壬癸日候之、變
色則爲災、

武備志卷一百五十八

武備志卷一百五十九



防風茅元儀輯

占度載

占十二

占星 六

星妖

妖星者、五行之氣、五星之變、各以其方以為殃災、各以其日五色占、知何地吉凶、其出無道之國、失禮之邦、為兵為饑、水旱死亡之徵也、又曰、凡妖星

武備志卷一百五十九 占星六

占星六

所出形狀不同為妖如一、其出不過一年若三年、必有破國屠城、其君死、天下大亂、兵士戰死於野、積尸縱橫、餘殃不盡、為水旱兵饑疾疫之殃、又曰、凡妖星出見、長大災深期遠、短小災淺期近、三尺至五尺、期百日、五尺至一丈、期一年、一丈至三丈、期三年、三丈至五丈、期五年、五丈至十丈、期七年、十丈以上、期九年、審以察之、其災必應、

客星者、非其常有、偶見於天、此皇天大帝之使、以告休咎也、一曰、客星見無常所、或出西、或守東、日

多者、事大而禍深、日少者、事微而禍淺、或見而變色、芒角、必有謀弑之兆、其色微小、即有陰謀兵亂之事、各以星色占之、色白者、其分野兵起、有芒角者、其下破軍殺將、侵城奪邑、

凡客星見其分、若留止、即以其色占吉凶、星大、事大、星小、事小、星色黃得地、色白有喪、色青有憂、色黑有死、色赤有兵、各以五色占之、不出三年、又曰、客星入列宿中外官者、各以其所部舍官名為其事、所之者為其謀、其下之國、皆受其禍、以守之舍

武備志卷一百五十九 占星六

占星六

二

為其期以五氣相賊者為其使

客星者、周伯老子王蓬絮國皇溫星、皆客星也、行諸列舍十二國分野、各在其所臨之邦所守之宿、以占吉凶、

周伯星、大而色煌煌然、見其國兵起、若有喪、天下饑、眾庶流亡去其鄉、瑞星中名狀與此同而占異

老子星、明大色白、淳淳然、所出之國為饑、為凶、為善、為惡、為喜、為怒、常出見、則兵大起、人主有憂、王者以救除咎、則災消、

王蓬絮狀如粉絮拂拂然見則其國兵起若有喪
白衣之會其邦饑亡又曰王蓬絮星色青而熒熒
然所見之國風雨不節焦旱物不生五穀不成蝗
蟲多

國皇星出而大其色黃白望之有芒角見則兵起
國多變若有冰饑人主惡之衆庶多疾此與妖星
國皇占異
溫星色白而大狀如風動搖常出四隅出東南天
下有兵將軍戰於野出東北當有千里暴兵出西
北亦如之出西南其國兵喪並起若有大水人饑
武備志卷五元占度載占星

又曰溫星出東南為大將軍負屈不能發者出於
東北暴骸三千里出西北亦然

流星天使也自上而降曰流自下而升曰飛大者
曰奔奔亦流星也星大者使大星小者使小聲隆
隆者怒之象也行疾者期速行遲者期遲大而無
光者衆人之事小而有光者貴人之事大而光者
其人貴且衆也乍明乍滅者賊不成也前大後小
者恐憂也前小後大者喜事也蛇行者奸事也往
疾者往而不反也長者其事長久也短者事疾也

流星天狗墜下狀如犬奔星色黃有聲其止地類
狗所墜望之如火光炎炎衝天其上銳其下圓如
數項田處或曰赤星上銳下拖光出如彗或曰星
赤其狀赤白有光下即為天狗一曰流星有光見
人面墜無音若有足者名曰天狗其色白其中黃
黃如遺火狀主候兵討賊見則四方相射千里破
軍殺將或曰是將鬪人相食所往之鄉有流血其
君失地兵大起國易政戒守禦又曰青赤雲氣結
成大形名天狗破軍殺將人將相食又曰氣赤如
武備志卷五元占度載占星

血紛紛亂落名天狗下食血必有惡戰兩軍大傷
凡出軍在城營中有氣赤如血從外入者亦名天
狗下食血大戰流血

流星出紫宮天子使也色赤言兵色白言喪色黃
言吉色青言憂色黑言水出皆以所之分野命其
國
流星有芒或有聲為怒氣色青為憂為饑赤為兵
為旱黃為喜為土功白為兵為刑罰黑為疾疫為
死為水災看休王各以日辰宿分所屬分野論之

衆星流者，萬人不安之象。凡衆星並流，將軍舉兵，隨流星所向擊之勝。凡見流星赤光入我營中，大凶。若在前後，此伏兵之氣，不可出戰。流星流而不止者，不出半年，動衆離散。若墜軍營中大，凶速退軍避之。一云：易將以禳之。流星白爲使客，大如瓜爲近，小行稍有光爲遲也。又正王日邊方有受王命者。凡圍城有流星來往過城，或墜城營中者，敗軍之象。

武備志卷五十九

占星

五

流星從彼出來，吾軍正當有開謀來說吾軍，夜半或寅時使至。

奔星所墜，其下有兵，無風雲，有流星見良久，間乃入爲大風發屋折木，小流星百數四面行者，衆庶流移之象。

流星有光，其色黃白，從天墜有音如炬燹火下地，野雉鳴，天保也。所墜國安有喜，又曰：流星墜下，四散有聲，曰天保，防火災。

若小流星色青，亦名曰地鴈，其所墜者起兵。

流星有光，青赤長二三丈，名曰天鴈，軍中之精華也。其國起兵，將軍當從星所之。

流星之尾長二三丈，暉然有光，光白長竟天者，人主之使也。色赤者，將軍使也。王相將軍從星所之。流星有光，尾狀如疋布，蒼白色爲使，赤爲兵，黑者死喪。

流星甚大，其光照地，色青赤流四旁者，五穀不登。流星有尾，赤兼青者，直下落於營，須急遷去。黑爲流星犯日，映日而赤，色向日而流者，天下不安。

武備志卷五十九

占星

六

流星大如月，西流有聲，蛇行屈曲，光照地，兵大起，下有戰場。

流星大如三斗器，色赤，出紫宮，凝著天，乃北下人主去其宮殿。

大星如斗，墜營作聲，長數丈者，其間大戰，殺將急宜移去。

凡流星如甕者，爲發謀起事，大如桃者，爲使事。流星大如缶，其光赤黑有喙者，名曰梁星，其所墜之鄉有兵，君失地。

飛星大如缶若甕、後皎然白、前卑後高、此謂頓頭、其所從者多死亡、

飛星大如缶若甕、後皎然白、前卑後高、搖頭乍止乍下、此謂降石、所下民食不足、

飛星大如缶若甕、後皎然白、星滅後白者、曲環如車輪、此謂解銜、其國人相斬為爵祿、

飛星大如缶若甕、其後皎然白、長數丈、星滅後白者、化為雲、流下名曰大滑、所下有流血積骨、

飛星大如缶若甕、後皎白、綬綬然、長可十餘丈、而

武備志卷百五十九

占星

七

委曲名曰天刑、一曰天飾、將軍均封疆、

流星隕為石、有亡國、有死王、有戰破軍、殺將、

流星隕軍管如驢鳴、軍必敗、

流星畫隕、聲如雨、赤白或長三五丈、忽然更有小

星者、軍必敗、

營頭畫有雲如壞山、墮軍上、所謂營頭之星、所墜

其下、覆軍流血千里、一曰流星畫隕、名營頭、又曰

怪星畫行、名營頭、行振大誅也、

流星犯歲星、其地辱主、

流星衝熒惑、其下君有福慶、若光映熒惑者、鄰國有奸謀、宜謹防之、

流星犯填星、外邦有奸人入國、又曰流星衝填星、填星光潤、其分野有福、又曰流星犯填星而色赤、

其分野有兵、黑有水、

流星犯太白、其分野兵弱、無兵兵起、又曰流星衝太白、太白無光、其軍師有憂、又曰流星潤澤、前後

有光而銳來穿太白、其下若有軍即還、

彗五彗也、蒼則王侯破、天子苦兵、赤則賊起、強國

武備志卷百五十九

占星

八

恣黃則女害權、奪後白則將軍逆、二年兵大作、黑

則水江河決、賊處處起、

彗星世所謂掃星、本類星、末類彗、小者數寸長、或

竟天見、則兵起、大水、主掃除、除舊布新、有五色、各

依五行本精所主、彗體無光、假日而為光、故夕見

則東指、晨見則西指、在日南北、皆隨日光而指、頓

挫其芒、或長或短、光芒所及、則為災、又曰其象若

竹、彗樹木條、長短無常、其長大見、久災深、短小見

不久災狹、

河圖云、歲星之精流為蒼彗、熒惑散為赤彗、填星散為黃彗、太白散為白彗、辰星散為黑彗、五色之彗、各有長短、曲折應象、

兩軍相對、彗星見、隨彗所指擊之者勝、

彗星行者事小、止者事大、各以分野占之、

彗星昏見、其國受兵、

彗星出、有叛者、兵起其國、一曰、不出一歲、天下大水、其邦尤甚、

彗星見後、曲象旗、則王者討伐四方、

武備志卷五十九 占彗星 九

彗星見、敵國兵起、得本者勝、

彗從中出、尾向東、天下人民死、上殺下也、尾向北、

天下相殺、向南亦然、尾向西南三處、逆臣動、尾向

東南、人不安、尾向西北、臣弑君、西北者、乾位、尾向

東北、胡夏不和、四尾相連、天下太平、君臣有德、

彗出兩尾、天下囚徒反、

二彗並現、天下大亂、一年主赦、

彗星犯乾、不移、國災、亢旱、人民有難、一年內應、

犯坎、不移、兵起、一年內應、

犯艮、不移、五穀不收、人民不安、

犯震、不移、民亂、五穀無收、凶、

犯巽、不移、有陰謀事、二百日內應、

犯離、不移、兵亂、旱災、一年內應、

犯坤、不移、反逆之兆、一年內應、

犯兌、不移、君王離位、一年內應、

彗犯角亢、至近、不移、主大風、有哭痛聲、人民饑、一

年內應、

犯氐房心、不移、宋國水災、兵戈大亂、三百日內應、

武備志卷五十九 占彗星 十

犯尾箕、不移、燕國大兵起、人民饑荒、三百日內應、

犯斗牛女、不移、吳越兵起、人民荒亂、水災、一年內

應、

犯虛危、不移、蝗蟲災傷、人民大亂、一年內應、

犯室壁、不移、水災漂流、人民散亂、

犯奎婁、近、不移、魯地有兵起、人民離亡、疾疫、一年

內應、

犯胃昂、畢、近、不移、趙魏有火災、妖孽鬼祟作害、饑

荒、一年內應、

犯菁參井近不移晉地大兵起亢旱饑饉一年內應

犯鬼柳近不移秦地大兵起人民災三百日內應

犯星張近不移周地有兵人民疾疫一年內應

犯翼軫近不移楚地有賊大亂三年內應

字星者惡氣所生為亂兵其所以字德字德者亂

之象不明之表又參然字焉兵之類也故名之曰

字字之為言猶有所傷害有所妨蔽或謂之彗星

所以除穢而布新也又曰字星彗之屬也偏指曰

武備志卷五十九

占星

十一

彗芒氣四出曰字字者字字然非常惡氣之所生

也內不有大亂則外有大兵天下合謀開蔽不明

有所傷害晏子曰君若不政字星將出彗星何懼

乎由是言之災甚於彗

漢京房風角書集星章所戰妖星皆以五寅日見

於月旁各以五星所生云

天槍生箕宿中天根生尾宿中天荆生心宿中天

猿生氏宿中天樓生亢宿中天桓生左角宿中皆

歲星之所生也見以甲寅日其星咸有兩青方在

其旁

天陰生軫宿中晉若生翼宿中官張生張宿中天

惑生七星宿中天雀生柳宿中赤若生鬼宿中蚩

尤生井宿中皆熒惑之所生也出在丙寅日有兩

赤方在其旁

天上天代從星天樞天翟天沸荆彗皆填星之所

生也出在戊寅日有兩黃方在其旁

若星生參宿中帝星生觜宿中若彗生畢宿中竹

彗生昴宿中牆星生胃宿中猿星生婁宿中白翟

武備志卷五十九

占星

十二

生奎宿中皆太白之所生也出在庚寅日有兩白

方在其旁

天美生壁宿中天兔生室宿中天杜生危宿中天

麻生虛宿中天林生女宿中天高生牛宿中端下

生斗宿中皆辰星之所生也出以壬寅日有兩黑

方在其旁

已上三十五星即五行氣所生皆出於月左右方

氣之中各以其所生星將出不出日數期候之當

其未出之前而見則有水旱兵喪饑亂所指亡國

失地、王死、破軍殺將

歲星之精、流為天棊、天槍、天猾、天衝、國皇反登

一曰天棊、一名覺星、或曰天格、本類星、末銳長四丈、或出東北方、西方、主滅兵、主奮爭、又曰天棊出、其國凶、不可舉事、用兵、又曰、期三月、必有破軍、拔城、又曰、歲星失次、進而東北、三月生天棊、長四尺餘、主鐵鉞動

二曰天槍、主捕制、或曰、挽雲如牛、槍雲如馬、或曰、天槍左右、銳長數丈、天挽本類星、末銳長丈、其出

武備志卷五十九

占星類 占星類

十三

不過三月、必有破國亂軍、伏死其辜、歿之不盡、當為饑旱疾

三曰天猾、主招亂、又曰、人主自恣逆、天暴物、則天猾起

四曰天衝、狀如人、蒼衣赤首、不動、王滅位、又曰、衝星出、臣謀主、武卒發、又曰、天衝抱極、泣帝前、血濁

霧下天下、冤

五曰國皇、或曰、機星、散為國皇星、大而赤、類南極老人星、主滅奸主、內寇、內難見、則兵起、天下急、或

云、其下起兵、兵強、又曰、外內有兵喪、又曰、見則其衝不利、東南兵起、或云、去地二三丈、如烟火狀、與星名同而

占狀異

六曰反登、主夷分、皆少陽之精、司徒之類、青龍七宿之域、有謀反、若恣虐為害、主失春政者、以出時衝為期、皆主君徵也

熒惑之精、流為析旦、蚩尤旗、昭明、司危、天挽

一曰析旦、或曰、昭旦、主弱之符、又曰、析旦、橫出、叅擢百尺、為相誅滅

武備志卷五十九

占星類 占星類

十四

二曰蚩尤旗、或曰、旋星、散為蚩尤旗、或曰、蚩尤旗、五星盈縮之所生也、狀類彗、而後曲象旗、或曰、四望無雲、獨見赤雲、蚩尤旗也、或曰、蚩尤旗、如箕、可長二丈、未有星所見之方、其下有兵、又曰、亂國之王、眾邪並積、有雲若植、藿竹、長黃上白下、名曰蚩尤旗、主誅逆國、又曰、帝將怒、則蚩尤旗出、又曰、虐主反度、則蚩尤旗出、或曰、本類星、而後委曲、其象旗、幡可長二三丈、見則王者、旗鼓大行、征伐四方、兵大起、不則國有大喪、又曰、長星竟天、是為蚩尤

旗所以去無道，建有德國大亂而亡。

三曰昭明五星變出於西方，名曰昭明金之氣也。又曰赤彗分爲昭明、昭明滅光象如太白七芒，故以爲起霸之徵。或曰機星散爲昭明，又曰西方有星望之去地可六丈而有光，其類太白數動，察之中赤，是謂西方之野星，名曰昭明出，則兵大起，其出也，下有喪出南方，則西方之邦失地，或曰大而白無角，乍上乍下，所起國兵多變，或曰昭明形如三尺機機，上有九彗上向，或曰昭明如太白不行。

武備志卷百五十九

占星六

十五

主起有德，又曰西方有星大而白，有角目下視之，名曰昭明金之精，出則兵大起，若起房心，國有喪，必有屠城，昭明下，則爲天狗所下者，大戰流血。四曰司危，又名司怪，或曰機星散爲司危，又曰白彗之氣，分爲司危，司危平以爲垂爭之徵，或曰司危星大有毛兩角，又曰司危星類太白數動，察之而赤，司危出強國盈，主擊強候兵也，又曰司危見，則主失法，期八年豪傑起，天子以不義失國，有聲之臣行主德也，又曰司危見，則其下國相殘賊，又

曰司危星出正西西方之野星，去地可六丈，大而白，類太白，一曰見兵起強，又曰司危出非其方，其下有兵，其衝不利。

五曰天撓，其狀白，小數動，主殺罰，是謂撓星，一名斬星，天撓主制時，又曰天撓見，女主用事者，其本爲主人，或曰天撓彗出西北，狀如劍，長四五丈，或曰如鉤，長四丈，又曰天撓出其下，相撓爲饑，爲兵赤地千里，枯骨藉藉，一曰天撓出其國內亂，又曰太陽之精，朱鳥七宿之域，有謀反恣虐爲害，主失

武備志卷百五十九

占星六

一六

夏政

填星之精，流爲五殘，六賊，獄漢大賁，炤星，紉流，弗星，旬始，擊咎。

一曰五殘，或曰旋星散爲五殘，亦曰蒼彗散爲五殘，如辰星出角，故爲毀敗之徵，或曰五殘五分，一曰一本而五枝也，期九年間，與三九二十七，大亂不可禁，又曰五殘者五行之變，出於東方，五殘木之氣也，一曰五殘，又曰五殘星出而東，東方之野，星狀類辰星，去地可六七丈，大而白，或曰大而黃。

主乖亡亦為備急兵見則主誅臣野亂成或曰東方有星望之去地可六丈大而赤察之中青或曰星表青氣如暈有毛其類歲星是謂東方之野星名曰五殘出則兵大起其出也下有喪出北則東方之邦失地又曰五殘出四蕃虛天子有急兵或曰五殘大而赤數動察之中青又曰五殘出則兵起

二曰六賊五行之氣出於南方名曰六賊火之氣也或曰六賊星如彗又曰南方有星望之可去地

武備志卷百五

占星

十七

六丈赤而數動察之有光其類熒惑是謂南方之野星名曰六賊出則兵起其國亂其出也下有喪出東方則南方之邦失地又曰六賊星見出正南方之星去地可六丈大而赤數動有光又曰五殘六賊出禍合天下逆侵關拒

三曰獄漢一曰咸漢或曰權星散為獄漢又曰咸漢者五行之氣出於北方水之氣也獄漢青中赤表下有彗從橫主逐王刺王又曰北方有星望之可去地六丈大而赤數動察之中青黑其類辰

星是謂北方之野星名曰咸漢出則兵起其下有喪出西方則北方之邦失地又曰獄漢動諸侯驚出則陰橫又曰五殘六賊司危咸漢出非其方其下有兵其衝不利

四曰大賁主暴衝

五曰炤星主滅邦

六曰紉流動天下敖主伏逃又曰紉流主自理無所逃

七曰茀星在東南本類星末類茀所當之國實受

武備志卷百五

占星

十八

其殃

八曰旬始或曰樞星散為旬始或曰五星盈縮之所生也亦曰旬始妖氣又曰旬始蚩尤也又曰旬始出於北斗旁狀如雄雞其怒青黑象伏龍又曰黃彗分為旬始旬始者今起也狀如雄雞主合陽以文白接精象雞故以為立主之題期十年聖人起代羣猾橫恣又曰旬始怒雌也主爭兵主亂主招橫又曰旬始照其下必有滅王五奸爭作暴骨積骸以子積食見則臣亂兵起諸侯為虐又曰常

以戊戌日祀五車及天軍天庫中有奇怪曰旬始狀如鳥有喙而見者則兵大起攻戰當其首者破死或日出則諸侯雄鳴又日出見北斗聖人受命天子壽王者有福

九曰擊咎出臣下主一曰臣禁主主大兵又曰土精斗七星之域以長四方司空之位有謀反恣虐者占如上

太白之精散為天杵天杵伏靈大敗司奸天狗天殘卒起

一曰天杵主特羊

二曰天杵主擊殃

三曰伏靈主領讒伏靈出天下亂殺人

四曰大敗主鬪衝或曰大敗

五曰司奸主見妖

六曰天狗亦曰五星氣合之變出西南金火氣合名曰天狗或曰天狗星有毛旁有短彗下如狗形者主徵兵主計賊亦曰天狗流五將鬪又曰西北方有星長三丈而出水金氣交名曰天狗亦曰西

十九

伐射滅之象也又曰物莫直於矢今蛇行不能直而枉者執矢者亦不正以象執政亂也

二曰破女破女若見君臣皆誅主勝之符

三曰拂樞拂樞動亂駭擾無調時又曰拂樞主制時

四曰滅寶滅寶起相得之又曰滅寶主伐之

五曰繞廷繞廷主亂孽

六曰驚理驚理主相署

七曰大奮祀大奮祀主招邪或曰大奮祀出主安

武備志卷一百五十九

占星

十九

之太陰之精玄武七宿之域有謀反若恣虐為害主失冬政者期如上占禍亦應之又曰五精潛潭皆以類逆所犯行失時指下臣承類者乘而害之皆滅亡之徵也

武備志卷一百五十九

武備志卷一百六十

防風茅元儀輯

占度載

占十三

占星七

星妖二

雜妖星一曰天鋒彗象矛鋒天下縱橫則天鋒星見

二曰燭星狀如太白其出也不行凡則不久而滅

武備志卷一百一 占星七

或曰主星上有三彗上出所出城邑亂有大盜不成又以五色占

三曰蓬星大如二斗器色白一名王星狀如夜火

之光多至四五少即一二亦曰蓬星在西南長數

丈左右兌出而易處星見不出三年有亂臣戮死

又曰所出大水大旱五穀不成人相食又曰有星

其色黃白方不過二尺名曰蓬星又曰蓬星狀如

粉絮見則天下道術士當有出者布衣之士貴天

下太平五穀成一曰蓬星出北斗諸侯有奪地以

地亡有兵起與客星主蓬絮占異

四曰長庚如一疋帛著天見則兵起

五曰四填星出四隅去地六丈餘或曰可四丈或

曰星大而赤去地二丈常以夜半時出見星十月

而兵起皆為兵起其下

六曰地維藏光地維藏光者五行之氣出於四季

土之氣也又曰四隅有星望之可去地四丈而赤

黃搖動其類填星是謂中央之野星出於四隅名

曰地維藏光出東北隅天下大水出東南隅天下

武備志卷一百一 占星七

大旱出西南隅則有兵起出西北隅則天下亂兵

大起或曰出四隅大而赤如月始出見則其下有

亂者亡有德者昌

七曰女帛女帛者五星氣合之變出東北水木氣

合也又曰東南有星長三丈而出名曰女帛見則

天下兵起有大喪又曰東北有三大星出名曰女

帛占同上

八曰盜星盜星者五星氣合之變出東南火木氣

合也又曰東南有星長三丈而出名曰盜星見則

天下有大盜多寇賊又曰東南有三大星出名盜星占同上

九曰積陵乃五星氣合之變出西北金水氣合也又曰西南有星長三丈見則天下隕霜兵大起五穀不成民饑又曰西南有三大星名曰積陵出則天下穀貴十倍積一作種

十曰端星乃五星氣合之變出與金木水火合於四隅又四隅有星大而赤察之中黃數動長可四丈此土之氣効於四季名曰四隅端星所出兵大

起
武備志卷百二十一 占星 三

十一曰昏昌有星出西北氣青赤以環之中赤外青名曰昏昌見則天下兵起國易政先起者昌後起者亡高十丈亂一年高二丈亂二年高三十丈亂三年

十二曰莘星有星出西北狀如環一名山勤星見則諸侯有失地在西北國

十三曰白星如星非星狀若削瓜有勝兵名曰白星出則為男喪

十四曰菟昌西北菟昌之星有赤青環之有殃有青為水此星見則天下改易

十五曰格澤氣赤如火炎炎中天上下同色東西緬天若於南北長可四五里此熒惑之變見則兵起其下伏尸流血期三年與瑞星格澤占異

十六曰歸邪色如赭光焰出如彗非彗如星非星如雲非雲見陰雲中如陽發於陰之象或曰有兩赤彗上向上有蓋狀如氣下連星或出北斗旁或光射貫北斗或曰見必有歸國者或曰主兵敵國

滅王復興聖人出
武備志卷百二十一 占星 四

十七曰濛星又曰隧星夜有赤氣如牙旗長短四面西南最近又曰刀星亂之象也又曰徧天薄雲四方生赤黃氣長三尺乍見乍沒尋皆消滅又曰刀星見天下有兵戰鬪流血或曰徧天薄雲四方合有八氣蒼白色長三尺乍見乍沒

八怪星一毛頭星一曰彗星又曰掃星形如掃帚色似白雲如赤土獨尾指處大凶見則不過一年夷狄兵起中國荒亂又曰白氣穿心上如披頭百

物消耗、亂兵爲害、又曰從起處一道白氣長三五丈如帚、不出百日、國內兵起、合主喋血、

二帶劍星、一曰毛、一曰懸刀、一曰仗刀、形如刀色、似白雲、如赤土、尖鋒指處大凶、見則不過一年主

兵、奸臣作亂、又曰白氣一條、穿心斜貫、兵起作亂、宜先進戰、又曰有一道氣色、百日內兵起、先動者

勝、

三銀鎗星、一曰神錐、一曰吳鉤、形如短鎗、色似白雲、尖指處大凶、主夷狄來侵、盜起、天下亂、又曰白

武備志卷二百六十一

五

氣一條、穿心直貫、兵起四方、擾害天下、又曰有氣穿星而過、長三五丈、形如神鎗、不過六十日兵起、

侵越疆界、

四張弓星、一曰射弓、一曰破射、形如弓樣、如初月

色似白雲、尖指處大凶、見則不過二年兵起、天下

大亂、又曰氣焰如弓架箭以射、兵起民災、後終有

功、又曰形如弓拽滿、起立當心、中國兵起、以威天

下、靖亂定難、

五神义星、一曰神鎗、一曰神戟、形如义色似白雲、

尖指處凶、見則不過一年國內大亂、又曰星焰上出、未開兩下、大兵起亂、主將乖疑、又曰下一道氣色見、不過四十日、國內大亂、死亡相籍、

六拖練星、一曰長庚、一曰短帶、形如拖練、色似白雲、尖指處大凶、見則不過一年草寇興兵、又曰星

垂白氣如練、兵革起亂、國主凶災、又曰從起處有氣色一道、如舒綿、不過九十日、國亂兵起、民逃、

七拋毬星、一曰長人頭、一曰數月、形如圓月、色似白雲、見則不過一年、天子離宮、人民失業、又曰旂

武備志卷二百六十一

六

頭上圓下披、見則兵亂人死如山、又曰從起處發一道氣色、細微如練、長三二丈、號曰拋毬、不過五

六十日兵大起、

八旗鎗星、一曰懸纛、一曰擔旗、形如旗鎗、色似白雲、見則一年內兵起、國亂、又曰星焰上起、斜如擔

旗、邊兵作亂、血戰無休、又曰其氣一道、如人肘搶

上面、氣如遮大旗、其星若於夜起、從營寨上見、主

營中、不過三更、更有血也、此星見者、百日內四夷兵

起、中國大亂、殺人如麻、

景星者德星也天曜而見景星曜精明也一名良星亦名瑞星如半月生於晦朔助月為明或曰星大而中空或曰黃光焰焰如半月或曰有赤方氣與青方氣相連赤方中有兩黃星青方中有一黃星凡三星合為景星也其狀無常常出於有道之國

星如炎火色黃白起地而上下大上銳曰格澤其見則不種而稷不有上功必有大容

大星在西方光明黃潤曰壽星見則人君壽考

武備志卷百六十一 占星 七

赤星黃光在赤氣中曰祿星見則其國吉昌

星黃色煌煌然其光燭地曰周伯所見之國大昌

與容星周伯占異

星光耀明盛似彗射出曰合譽喜則合譽射又主蠻夷入貢

附二十八宿分野所屬

角亢

河南開封府 歸德府 汝寧府 角亢 兼氏

房心

南直隸徐州 尾箕

北直隸順天府 尾 河間府 尾 遼東都指揮使司

尾 永平府 尾 保安州 尾 隆慶州 尾 萬全

都指揮使司 尾 保定府 尾 兼 昂畢

斗

南直隸應天府 鳳陽府 蘇州府 廬州府

安慶府 太平府 寧國府 池州府

徽州府 廣德州 和州 滁州

武備志卷百六十一 占星 八

江西南昌府 饒州府 瑞州府 南康府

九江府 建昌府 撫州府 廣信府

臨江府 吉安府 袁州府 贛州府

南安府

浙江杭州府 嘉興府 處州府 湖州府 斗

牛女

浙江嚴州府 金華府 衢州府 紹興府

寧波府 台州府 温州府

福建全省惟建寧府 女

廣東全省惟惠州府 廉州府

虛危

山東青州府

危

山東濟南府 登州府 萊州府 東昌府

室壁

河南彰德府 衛輝府 懷慶府

北直隸大名府

奎婁

武備志卷百六 占星七 九

山東兗州府

胃昴

北直隸順德府

昴

北直隸廣平府

昴畢

北直隸真定府 大同府

蒼參

山西平陽府 澤州

四川松潘軍民指揮使司

參

山西汾州

參井

山西大原府 潞州府 遼州

四川順慶府 成都府

井鬼

陝西西安府 鳳翔府 平涼府 鞏昌府

臨洮府 慶陽府 延安府 寧海衛

武備志卷百六 占星七 十

洮州衛 岷州衛

陝西行都指揮使司 漢中府

四川叙州府 重慶府 保寧府 潼川府

眉州 嘉定州 瀘州 雅州

烏蒙軍民府 烏撒軍民府

芒部軍民府 播州宣慰使司

永寧宣撫司 黎州安撫司

四川行都指揮使司

雲南全省

貴州全省

馬湖府鬼

龍安府鬼

柳

河南河南府

張

河南南陽府

翼軫

湖廣承天府

武昌府

漢陽府

襄陽府

德安府

黃州府

荊州府

岳州府

長沙府

朱州府

衡州府

辰州府

武備志卷百廿

辰州府

常德府

彬州

永順宣慰司

四川夔州府

廣東廉州府

廣西全省

賓慶府

軫靖州衛

軫施州衛

翼

武備志卷一百六十

武備志卷一百六十一

防風茅元儀輯

占度載

占十四

占雲氣一

茅子曰周禮天官氏掌雲氣之占秦漢間望氣者之言益驗故其說甚著我豨次其切于兵者曰氣之地氣之候氣之風雨氣之災瑞氣之天子氣之猛將氣之戰陣氣之軍勝氣之軍敗氣之暴兵氣之伏兵氣之攻守氣之陰謀

武備志卷一百六十一 占度載 占雲氣一

氣之地

氣之候

氣之災瑞

氣之風雨

氣之天子

氣之猛將

氣之戰陣

氣之軍勝

氣之軍敗

氣之暴兵

氣之伏兵

氣之攻守

氣之陰謀

氣之地

自華以南氣下黑上赤嵩岳三河之郊氣正赤恆山之北氣青常山以北其氣上青下黑見白則亂勃碣海岱之間氣皆正黑見之君亡江淮之間氣

武備志卷一百六十一 占度載 占雲氣一

皆白東海氣如圓燈見之大水漢河水氣如引布江漢氣勁如杼濟水氣如黑狍見則亂渭水氣如狼白尾見之天下荒淮南氣如帛一日如白羊見此氣則亂少室氣如白兔青尾見則君亡恒山氣如黑牛青尾東夷氣如樹見之則勝西夷氣如室屋見則賊亂南夷氣如關臺或類舟船旗旛見之則兵起北夷之氣如羣畜穹廬韓雲如布趙雲如牛楚雲如日宋雲如車魯雲如馬衛雲如犬周雲如車輪秦雲如行人魏雲如鼠鄭齊雲如緯衣越

雲如龍，蜀雲如困。

氣之候

凡候氣之法，氣初出時，若雲非雲，若霧非霧，若翳若可見，初出森森然在桑榆上，高五六尺者，是千五百里外，平視則千里，舉目望則五百里，仰瞻中天則百里內，平望桑榆間二千里，登高而望下屬地者三千里，敵在東日出候之，在南日中候之，在西日入候之，在北夜半候之，王相色吉，囚死色凶，軍上氣高勝下，厚勝薄，實勝虛，長勝短，澤勝枯，我

武備志卷一百三

占度載

占字氣一

三

軍在西賊軍在東，氣西厚東薄，西長東短，西高東下，西澤東枯，則知我軍必勝。

凡候氣，常以平旦下晡日出沒時處氣，以見知之。占期內有大風雨，久陰則災不成，故風以散之，陰以緩之，雲以播之，雨以厭之。

凡欲知我軍氣，常以甲巳日及寅子辰戌午未亥日，八月十八日去軍十里許，登高望之可見，依別記占之，百人以上皆有氣。

凡望雲氣來卑而循車道者，不過三四日去之，五

六里見氣來高七八尺者，不過五六日去之，十里

二十里見氣來高丈餘二丈者，不過三四日去之，五六十里見稍雲精白者，其將悍，其士怯，其大根而前絕遠者，戰精，白其芒低者，戰勝，其前赤而昂者，戰不勝，雲氣有戰居上者，勝，氣相遇卑勝高，銳勝方，占關其直正朔所候，決於日旁，日旁雲氣人主象，皆如其形以占，故北夷之氣如羣畜穹間，南夷之氣類舟船幡旗，大水處，敗軍場，破國之虛，下有積泉，金寶上皆有氣，不可不察，海旁屋氣象

武備志卷一百三

占度載

占字氣一

四

樓臺廣楚氣成官闕，然雲氣各象其山川，人民所聚積，故候息耗者入國邑，視封疆田疇之整治，城郭室屋門戶之潤澤，次至車服畜產精華實息者，吉，虛耗者凶。

氣之災瑞

瑞氣三，一曰慶雲，若烟非烟，若雲非雲，郁郁紛紛，蕭索輪困，是謂慶雲，亦曰景氣，此喜氣也，太平之應，二曰歸邪，如星非星，如雲非雲，或曰星有兩赤，彗上向有蓋，下連星見，必有歸國者，與妖星歸三

曰昌光赤如龍狀聖人起帝受終則見

妖氣二、一曰祥雲如狗赤色長尾為亂君為兵喪

二曰天狗日出時有著天白氣廣如一匹布長十

餘丈西南行謹如雷西南行一刻而止

凡占災異先推九官分野六壬日月不應陰霧風

雨而陰霧者乃可占對敵而坐氣來甚卑下其陰

覆人上掩溝蓋道者是大賊必至

凡氣初出似甌上氣勃勃上升氣積為霧霧為陰

陰氣結為虹蜺暈珥之屬

武備志卷一百一十五 占雲氣

凡氣不積不結散漫一方不能為災必須和雜殺

氣森森然疾起乃可論占

喜氣上黃下白其國有喜怒氣上下赤主國君怒

將喪憂氣上下黑其軍有憂土功氣黃白移徙氣

白

夜東方有赤色大三四圍長二三丈索索如樹南

方有大四五圍下行十餘丈皆不至地滅若西北

皆然曰客之變氣狀如樹木四方有欲動者凡夜

青白氣衝北斗為大變太白出氣長數丈多風雨

所指處大兵起有雲如衆風是謂風師有大兵大

災 正月一日占四方雲氣有雲東去當年豐稔有雲

南去當年晴旱有雲西去秋冬兵起五穀貴有雲

北去當年秋間水滂凶十五日夜子時至平明時

若東方有青雲人民饑困獄內多死白雲主喪人

主大凶若南方有赤雲主大旱三千里人民不安

主太原地人災天旱白雲主兵戈若西方有赤雲

主有假拜天子事黑雲主民亂不安白雲黑雲主

武備志卷一百一十六 占雲氣

秋冬兵起中國大亂君殺大將軍天下大亂若北

方有黑雲七月內水災平地三尺若中央有赤雲

當年主婦人多病死

二月一日有雲東南來主今春早有雲南去主田

禾大收有雲西去主民有虛驚事有雲北去主今

春夏富足吉

三月一日有雲東去主年內人疾有雲南去主火

光之災有雲西去主九十日無雨有雲北去主立

秋有風傷禾

四月一日有雲東去，九十月瘴疫，有雲南去，主田禾焦損，有雲西去，主三十日風災，有雲北去，主四十日外人民災疾。

五月一日有雲東去，主瓜果不收，牛羊災，有雲南去，秋冬賊起，有雲西去，五十日內人生異物，為不祥。

六月一日有雲東去，晚田收成，有雲南去，秋間人疫死，有雲北去，冬月多雪。

七月一日有雲東去，秋疫，有雲南去，冬月來春入武備志卷西空占度數 占 占雲氣一 七

多疫災，有雲西去，風雨多有雲北去，五穀貴。

八月一日有雲東去，來春有成，有雲南去，來年粟貴，有雲西去，冬月人民不安，有雲北去，當月分野禽獸災。

九月一日有雲東去，冬月牛病，有雲南去，六畜賊，人民亂，有雲西去，人民喜悅，有雲北去，國有好事，十月一日，雲東去，來春收成微，有雲南去，主野禽獸災，有雲西去，主七十日內兵虛驚，有雲北去，人民喜悅。

十一月一日有雲東去，來春人災，有雲南去，春旱，有雲西去，主野禽獸災。

十二月一日有雲東去，來春多雨雪，損花果，有雲南去，春不雨，有雲西去，春旱，人民患，上焦病，有雲北去，春雨水調勻，若隨月一日四方無雲氣，則無吉凶事矣。

當年日夜觀印北斗，以占吉凶，若黑雲映北斗，主年中大旱，損五穀，若青雲映北斗，年內夏損也，白雲映北斗，主年內糧米貴，赤雲映北斗，主年內大武備志卷西空占度數 占 占雲氣一 八

旱黃雲映北斗，主大熟，雨水調均，立春之日，觀其雲而知吉凶，日平且東方見青雲，宜夏麥，南方見赤雲，主豆全收，西方見白雲，宜粳

糯，北方見黑雲，宜大豆，中央見黃雲，宜雜田，至日夜暗陰，全不食，即苗不實，但食與不食，即知五穀損益，正月一日，東方見黑雲，主春雨，南方見黑雲，主夏雨，西方見黑雲，主秋雨，北方見黑雲，主冬雪，仔細占之，無不應兆，白氣如布十字，橫四方，兵起天下不寧，應在當年。

青氣廣五六丈東西竟天天下有喪

黑氣如人列陣乃天下兵起人主修德禳之吉

黑氣如犬如羣猪羊四夷不順

黑氣如牛頭龍虎蛇變化有疾病民流亡夷狄欲

欺中國宜察讒奸

白雲氣極天南北陣國有憂

雲如疋布行國都中其國分君常憂

雲如立人或如三牛邊城圍

雲如龍形其國大水人流亡

武備志卷百全 占雲氣一 九

赤雲如牛無角三日有大雨不雨不出三十日北

夷兵起

殿庭中氣如霧其君必憂

赤氣如火形見者臣叛其君不過三朝

天無雲而有氣自廟中出者兵起國亡

有雲如鵠尾來蔭國上三十日亡

凡四方常有大雲五色具者其下有賢人隱

青雲潤澤蔽日在西北為舉賢良

祥雲如赤狗或踏白雲下有異士訪而求之必得

氣之風雨

雲如巨魚疾行中天其色蒼黑有大風大水災

雲如亂穰大風將至視所從來避之雲甚潤而厚

大雨必暴至

雲如牛車相連有大水

青雲掩北斗五日內有雨天無雲而北斗上下獨

有黑雲五日內大雨日入後有白光如氣自地至

天直入北斗所歷星皆失色其夜必有大風

雲氣蒼白色入北斗多大風

武備志卷百全 占雲氣一 十

白雲氣掩北斗不過三日雨

黃雲氣蔽北斗明日雨

四始之日有黑氣如陣重厚大者多雨

凡朔晦弦望雲氣四塞者皆雨

黑氣如牛彘有暴雨

黑氣如牛馬不出三日大風雨

黑氣如羣羊奔如鳥迅飛必雨

雲如兩人提鼓持桴者有暴雨

凡六甲日雲氣四合當日雨無雲一旬少雨

每日乎明看五方有雲、主下雨、若東方有青雲、主甲乙日下雨、南方有赤雲、主丙丁日下雨、西方有白雲、主庚辛日下雨、北方有黑雲、主壬癸日下雨、中央有黃雲、主戊巳日下雨

每日乎明看五雲接日占雷雨、凡白雲接、主下雨、黑雲接、立便雨、五色惡雲接日、主雷雹、夏間赤雲接日、為朝霞、雨便至、冬間赤雲接日、為火氣、主雨雪、

白雲氣如舞、往來其處、淒風送迎、大雪將下、

武備志卷百空 占度戰 占 占雲氣 十一

氣之天子

凡天子氣、內赤外黃、正四方所發之處、當有王者、若天子欲有遊往處、其地亦先發此氣、或如城門隱隱在氣霧中、恒帶殺氣、森然、或如華蓋在氣霧中、或有五色、多在晨昏見、或如千石倉在霧中、恒帶殺氣、或如高樓在氣霧中、或如山鎮、蒼帝起、青雲扶日、赤帝起、赤雲扶日、黃帝起、黃雲扶日、白帝起、白雲扶日、黑帝起、黑雲扶日、或有氣象、青衣人垂手在日西、天子之氣也、一曰、蒼帝氣如人向

日拳手而俯首、一手在後、赤帝氣如象、火光如覆、奠狀、立在日下、黃帝氣如馬、在日下、白帝氣如虎、在日下、黑帝氣如盤、在日下、青紫氣自地屬天、有女主、敵上氣如龍馬、或雜色鬱鬱衝天者、此帝王之氣、不可擊、若在吾軍、戰必大勝、或雲似雙臺、五采色、或雲如塔、如樓臺、如魏闕、並峙而色五采、或雲如冠裳、而五采具、下有展、皆天子氣也、在我軍勝在敵軍、勿與戰、凡天子之氣、皆多上達于天、以王相日見、其國大昌、

武備志卷百空 占度戰 占 占雲氣 十二

氣之猛將

凡猛將之氣、如龍如虎、兩軍相當、若氣發其上、則其將猛銳、或如虎在殺氣中、猛將欲行動、亦先發此氣、若無行動、亦有暴兵起、或如火煙之狀、或白、如粉沸、或如火光之狀、夜照人、或白而赤氣繞之、或如山林竹木、或紫黑如門上樓、或上黑下赤狀、似黑旌、或如張弩、或如埃塵、頭銳而卑、本大而高、兩軍相當、敵軍上氣、如圍倉正白、見日逾明、或青白如膏、將勇不可擊、

氣發漸漸如雲變作山形將有決謀

凡氣上與天連軍中有貞將或云名將又云賢將多謀

黃雲如土色名曰猛將之氣應于起處軍上其下有出勇將也

氣之戰陣

大軍行氣如三尺布前廣後銳陣雲如立垣占曰見此容勝一日天中明朗兩邊有雲如一字又形如疊荷錢無數此為陣雲也必有戰者三五夜如

武備志卷百全

占度數

占雲氣一

十三

此之色愈甚交戰在即陣雲如疊荷錢五色俱現於西方獨北方黑雲見者賊必敗凡黑雲高即戰遠低戰近車氣乍高乍下往往而聚騎氣卑而布卒氣搏前卑後高者疾前方而後高者銳後銳而卑者却其氣卑者其行徐前高後卑者不至而返校騎之氣正蒼黑長數百丈遊兵之氣如彗掃一云長數百丈無根本杆雲類杆見此兵亂軸雲搏而端銳殺氣黑而勁橫于空中或白軍上氣安則軍安氣不安則軍不安氣南北則軍

南北氣東西則軍亦東西氣散則軍破敗

出軍以敵國或主將之姓音占雲氣商音黑白雲或青雲吉黃雲半吉赤雲大吉官音黃雲吉白雲凶青雲黑雲不戰凶赤雲小吉角音黑雲吉黃勝青不戰赤白皆凶徵音赤雲吉白雲勝青雲不利黑雲凶羽音黑雲吉黃雲凶白雲吉官雲似風聲商雲似鐘鳴角雲如千萬人聲徵雲如羣羊多聲羽雲似鴉聲

凡觀雲氣惟論子午卯酉四時雲黃者和氣無敵

武備志卷百全

占度數

占雲氣一

十四

黑者有敵斯乃賊殺之氣也白者兵氣前後有暗兵來應大勝青者瑞氣有賞賜班師之兆黑而漸小者我必勝賊必敗一曰黑者賊勝赤者我勝賊敗紅雲血光湧起者有賊青紫襍者講和也天見五色雲氣望東西南北至于子午卯酉若百步千步一丈十丈百丈數百丈如車道與日辰相克者大戰不相克者不戰王氣所臨有天命兵強相氣所臨戰勝將吏有功死氣所臨疾病死喪饑饉破散敗亡囚氣所臨被圍降伏休氣所臨兵罷無

功士卒亡敗

青雲入營兵弱驚白氣入營兵強黃氣入營者主兵和解赤氣入營者兵弱驚恐黑氣入營者主疾病又主兵相殘宜徙營

雲如蛟龍所見處將軍失魄凡戰氣青白如膏將勇大戰

氣如人無頭如死人臥而敵上氣如丹蛇赤氣隨之必大戰殺將

四望無雲見赤氣如狗入營其下有流血

武備志卷百六十一

占度戰

占

占雲氣一

十五

四望無雲獨見赤雲如立蛇其下有流血赤雲如覆船者其下有戰

氣如白蛇見敵上其下必大戰流血

赤氣屈盤停住者其下有兵流血

白氣如軍入北斗中轉移者其下有流血大將死有雲似城牆堅固之象在我軍上大勝在敵軍上不可攻

有白雲捧日而腳下垂者大凶

有白黑雲捧月而腳下垂者驚陣殺人不戰過三

日後戰即勝

雲如駱駝如獅子如虎如龍如鬪牛皆猛將之勢在我軍上勝在敵軍上勿攻戰

雲如驚蛇或四或五亂走而出者敗軍之氣在我軍上勿攻戰在敵軍上戰大勝其賊亂走攻破城寨或有伏兵慎防之

雲如野馬向前行在我軍上勝在敵軍上勿戰大凶

雲如彎弓如箭射如怒氣如魚鱗涌起不散在我

武備志卷百六十一

占度戰

占雲氣一

一六

軍上大勝在敵軍上不可用兵

雲如驚鳥三三五五棲止不定此亂氣也在我軍上勿用兵在敵軍上戰大勝

忽有黑氣如羣羊者出兵利大將或擇羽音年月日時應之吉

雲如羣羊亂走三日必有大風塵霾雨雹即令兵卒修葺營壘以防水火之變

雲如器臺在我在彼兩軍皆傷勿交戰器臺者如食器倒反臺面下廣上銳中聳而兩端殺也

雲如束帛鋪列兩兩而比如獻納之狀或有一段顏色先赤後黑或白先小輪後乃大勝

雲如美女為喜氣在我軍上有喜至必勝雲如投拜終和釋

雲如敗甲如死人偃臥如人無頭兩兩僵尸在地者如人荷枷如列鈇鐵者皆大敗在敵軍上宜攻戰

雲如死人頭三五在地者大將合斬首

雲頭兩分斷上將有二心速宜和釋否則背反

武備志卷百全 占雲氣 十七

雲如兩人相揖在我軍上有私通降敵者在敵軍上是敵將投降一日兵起民流

雲如兩人對立有交通議和在我軍上防有反叛在敵軍上有投拜

雲如兩蛇中交而首尾異處分向四隅四方雲衝其間列若八卦圖式者在我軍上我敗在敵軍上敵敗

有雲斷頭如兩旗前後相隨如兩人執鉞前導皆叛軍之氣慎防其變在敵軍上敵來投降

凡上下有雲三四段上下疊見而雲分開半從左

半從右若相反者名鐸背陣又有雲一段更有薄

雲疊出其上附之若相疊者又有雲形如太山又

有雲如脚兩開均停者在我軍上大勝在敵軍上

不可用兵

雲如愁眉相對兩軍不利勿交戰

赤雲兼五色祥雲在我軍上三人引兵大勝在敵

軍上勿往戰

雲如亂髮名愁雲日月無光又有雲氣六段各分

武備志卷百全 占雲氣 十八

雲脚窺亂為敗氣在我軍上戰不利在敵軍上攻

戰大勝

雲如人形披髮蓬首擗肩而走為敗亂之氣戰則

軍亂走

軍行忽見雲如橫木過其上或白或黑或黃為伏

兵之氣宜謹防備如在我軍上戰則大勝在敵軍

上勿戰

若大戰觀氣前白後青而高者將弱士勇爭擊之

前大後小者將怯氣清而疎散者將法弱可擊

雲氣四段四面對峙如迎營者可攻

團雲如一石黑吉赤敗黃可戰

雲如血盆三五成列上赤下黑者雲如鑊斧無數顛倒錯置者皆敗軍之氣勿出兵在敵營上宜戰必勝

氣明滅大小不定者必有詐謀宜勒兵備之

白雲如羣羊驟雨之兆急遮蓋營廠或赤雲裡然來決定交戰急宜防備

有氣來覆人掩戈蓋甲者主大敵急宜預備

武備志卷三十五 占雲氣 十九

進軍之時雲氣順隨我軍者宜急戰若雲氣忽散則凶

雲氣低覆似人形來者賊軍謀我

雲似虎或似狗穿連似匹練而來者暴師偷營

赤雲連綿似長蛇而斷續者外國賊起謀叛中國戰在秋

雲往來如兩龍相爭在彼軍上我勝

雲似鳥盤旋在其軍中者大吉忌見黑

赤氣如繖蓋覆於軍上千里內戰有慶千里外戰

有憂黃氣臨營西向東戰並凶北向吉

赤氣隨日出軍必有憂隨日沒外必告吉

赤氣漫漫如血色者流血之象

赤氣如龍蛇在山頭上又夜光見者臣離其君為客所傷人民流移之家

黑氣如死人頭在彼營上敵有所獻且求降宜許

不許必戰切戒士卒必多死傷

黑氣如牛馬龍蛇變化更兵欲叛宜遣兵伺候又有讒言為惡

武備志卷三十五 占雲氣 二十

黑雲如積山石在我軍上敵來襲我我必堅守經

月敵心離而後戰大勝

軍行有白雲如猪來臨者大驚宜備

凡出軍東伐有白雲西來隨而擊之勝若赤雲青

雲東來逆軍者敵勝

凡敵在東方白雲東去而又有雲東來相迎須臾

擊過雲去而風隨至望之狀如龍虎不可戰若在我軍皆大勝雖雲從而風逆者勿戰

凡有雲氣橫來兩軍未合急先設伏戒嚴防有將

士逃去若黃氣橫我軍上宜舉兵不可遠戰主士卒懼人有遁心罷吉

凡兩軍相當彼軍上有赤氣如匹帛廣長數十丈其下色黃白必有背叛者晝見在將佐夜見在士卒宜備之

雲如農夫耕離者兵必大戰

雲黑色如死人在營者敵詐作求降許之必戰

雲氣如車乍高乍下如車先發者勝

稍雲青白去大而絕遠者戰勝前赤伸者不勝

武備志卷百全

占雲氣

占雲氣一

三十一

曰精白者其將悍其主怯大根而前絕遠者大敗精白其芒低者戰勝

有雲如鳥其出如壺其國戰必勝

夜視彼軍上有黑氣出上有赤氣臨我軍上彼強我弱弱能破強小能擊大大戰大勝小戰小勝

候氣散者去敵十里後出戰勝

雲氣如三尺帛前橫後大在軍上者戰勝

兩軍相當赤雲在四方客勝在北方客敗加東方

不戰加南方北方軍還餘色倣此

凡被圍平且視圓上氣鬱鬱如火光芒勢翕翕然起于其方則其方有救至否則無救

軍行有白氣如虹者軍大驚宜避之南北如陣國將有憂不則有大水為害白雲白氣極天南北如陣有慶黑雲東西如陣有憂若天氣蒼蒼然東西極天移日不動者為憂深此以戊巳日出為災赤雲臨圍上東西如陣者敗

城營有五色霞氣者敗軍之兆

霞氣青黃或赤白者皆吉

武備志卷百全

占雲氣

占雲氣一

三十二

雲霞作龍虎相交者必大戰若來逐我則彼軍凶夏至有妖雲貫日客兵強盛

軍出欲知賊得者赤氣前行而有黑氣隨之赤氣

滅賊可得若赤氣獨行無黑氣隨之者其賊不可得

得

遊兵如彗掃長百丈無根乃遊兵不敵

初出軍日天昏溟濛雲氣陰沉寒者必戰若清暢

晴和風塵不動者不見敵亦不戰

有青氣見軍之旺相方上者當城交戰不見者不

戰

有氣五色、白霧出、蓋是敗軍之兆、不可行事、

如氣上小下大、主士卒日增、上大下小、則士卒日

減、

凡觀雲、只論子午卯酉四時、如天陰雨晦暗、只看

天色雲象、以知勝敗如何、雲黃者、和氣無敵、黑者、

乃賊殺氣、有敵白者、兵氣、前後有暗兵來應、大勝、

紅者、血光湧起者、有賊、青者、瑞氣、吉昌、文書之兆、

黑者、賊勝、赤者、我勝、他敗、青紫雜者、有謀議、必死、

戰

凡雲且看對衝、三合有接脚雲、會合則有會兵之

象、如四方一同雲起、半天賊起、意之兆、忽然黑夜

蓋寨者、則防賊偷寨之意、到半空而散、有虛驚、如

不到半空、隨方所民受其害、如雲蓋在賊方、不散、

賊必敗矣、且如我軍在西、敵在東、西高東下、西厚

東薄、西澤東枯、西長東短、西戰則我勝、餘倣此、

凡觀氣如何、風色順逆、青為生氣、紅為祥氣、白為

兵氣、黃為正氣、五色彩氣、後看所起在開休生門、

武備志卷百二十一

占虛驚 占虛驚

二十三

吉杜驚門、平平傷死門、凶在賊方、則受害在軍中、起則軍受害、在開門起、主虛驚、氣靜則軍靜、氣動則軍動、

凡觀八門氣、其色有五、曰青、曰紅、曰黃、曰白、曰黑、

青雲生氣、休有文書、兵散、生同、生傷賊、自悔、杜有

賞賜、景和兵之兆也、死、自殺、驚、賊回營寨、開吉、

紅雲祥氣、休、彩氣、生、生氣、傷血氣、杜、用氣、景、治氣、

可出入、死、血光、血氣、驚、血殺、開、青雲氣、

黃雲正氣、休、有明命賞賜、生同上、傷、主盜、矜、進、杜、

有增人添馬、景同上、死、文書、勦捕、驚、生、擒之兆、開、

敗兵之兆、

白雲祥氣、休、和氣、生、祥瑞、傷、干戈之兆、杜、主、祥、旺、

景、賊、神、旺、死、干戈、交鋒之氣、驚、鋒犯之氣、開、出、陣、

必得方、

黑雲殺氣、休、有陞賞、生、陰氣、傷、賊、自殺、馬病、杜、出、

陣、得、方、景、主、賊、來、偷、寨、死、二、比、不、戰、亦、有、病、也、驚、

賊、自、殺、取、道、給、開、怒、氣、

凡遇四方盛氣、無向之戰、甲乙日、青氣在東方、丙

武備志卷百二十一

占虛驚 占虛驚

二十四

丁日赤氣在南方庚辛日白氣在西方壬癸日黑氣在北方戊巳日黃氣在中央四季凡戰背此勝向此敗凡軍前吉氣兵法切要順天時甲子喜黃丙丁白庚辛青露喜相逢捷勝便回歸戊巳黑雲滿天飛壬癸赤雲半路垂旌旗前進莫憂疑切要識天機甲乙怕逢雲氣白丙丁黑雲莫相遮

凡軍前雲氣克日干者凶甲乙日忌白雲丙丁日忌黑雲戊巳日忌青氣庚辛日忌赤雲壬癸日忌黃雲皆敗軍之兆宜堅守勿戰子時有氣應午丑

武備志卷百空

占候

占雲氣

二十三

應未寅應申卯應酉辰應戌巳應亥午應子未應丑申應寅酉應卯辰應辰亥應巳

白、金陣、方青、木陣、直黑、水陣、曲赤、火陣、尖黃、土陣、圓、

東方青雲生于亥南方赤雲生于寅西方白雲生于巳北方黑雲生于申此皆為正雲或黑雲盛于東南西不可進兵黑雲淡薄正雲現兩三夜甚遍黑雲又在死絕賊賊若黑雲在墓上生於旺時又遍於西方又變作青黃紅白此賊勢強或黑雲生

於北方彼寨我軍前赤白青黃雲去惹之吾軍大勝若黑雲來宜謹守勿戰黑雲生於死絕時賊敗黑雲速散不久聞南方起吾軍大勝也

青黃赤雲皆變白白變赤吉白變青黑凶正雲皆變白於西方大吉

白雲滿天忽變黑雲天地皆暗順風吹來軍營中為之殺雲宜急防備也

凡行軍有青雲覆其上經時不散遇敵必勝攻城自陷若五月七月見之自損兵馬

武備志卷百空

占候

占雲氣

三六

凡寨中有黃雲在青雲之上是夜必有小將逃遁若青雲在黃雲上當夜必有小將來攻宜預防之凡安營有黑雲如鳴雞狀與營門相對宜移營高阜天必大雨河水泛漲防有沉溺之患

防風茅元儀輯

占度載

占十五

占雲氣一

氣之軍勝

凡軍勝氣如堤如坂前後磨地此軍士衆強盛不可擊

軍上氣如火光將軍勇士卒猛好擊戰不可擊在

武備志卷一百六十二 占度載 占 占雲氣一

我軍陣上戰大勝

軍上氣如山堤形或若林木將士驍勇若在我軍上戰必勝

軍上氣如塵埃粉沸其色黃白旌旗無風而颺揮揮指敵此軍必勝

敵上有白氣粉沸如樓繞以赤氣者兵銳在我軍上戰必大勝

營上氣黃白色重厚潤澤者勿與戰

兩敵相當有氣如人持斧向敵戰必大勝向我主

凶

兩敵相當上有氣如蛇舉首向敵者戰勝

敵上氣如一匹帛者此雄軍之氣不可攻若在我軍上戰必大勝

敵上氣如覆舟雲如牽牛有白雲出似旌旗在軍上有雲如鬪雞赤白相隨在氣中或發黃氣皆將士精勇不可擊在我大勝

軍管上有赤黃氣上達於天亦不可攻

軍管上五色氣上與天連此天應之軍不可擊

武備志卷一百六十二 占度載 占 占雲氣一

氣上小下大其軍日增益士卒銳在我軍戰必勝

軍上氣如堤以覆其軍上前赤後白此勝氣若覆吾軍急往擊之大勝

凡氣銳黃白團團而潤澤者敵將勇猛且士卒能強戰不可擊

雲如日月而赤氣繞之如日月暈狀有光者所見之地大勝不可攻

有雲氣如獸居上者勝

軍上有氣如塵埃前下後高者將士精銳

敵上氣如虎踞豹伏，或軍上恒有氣者，其氣必攻。

軍上氣如華蓋，如旌旗，如鋒刃向人者，勿與戰。

有雲狀如飛鳥，所見國戰勝。敵上氣如蛟蛇向人，此猛將氣，不可當。若在吾軍必大勝。

有雲如鳥，其出如畜，其國戰必勝。

敵上氣如雲下，如中天而至，及吾軍上，常有氣不變者，堅固難攻。

武備志卷一百三十一 占度戰 占 虛氣二

三

黑氣出，上有赤氣，臨我軍上，敵強我弱。

敵氣上黑下赤，在前者，將精悍，不可當。

敵上有雲如山嶽，或如赤馬，不可擊。

兩軍相當，敵上有雲如飛鳥徘徊其上，或來而高者，兵精銳，不可擊。

軍上雲如馬頭，低尾仰，勿與戰。

軍上雲如何形，勿與戰。

望四方有氣如赤鳥在烏雲中，如鳥人在赤氣中，

如赤杵在烏氣中，或如杵向外者，如人十五五。

或如旌旗在烏氣中，有赤氣在前者，敵人精悍，不可當。

敵上有雲如山，不可擊。有雲如隱索在陣前後，或一或四，黑色，有陰謀，青色，饑，赤色，兵有反，黃色，急去。

雲如惡風相哮吼者，必有苦戰。寅夜有賊劫營，宜謹防備。

氣之軍敗

凡氣上黃下白，名曰善氣，所臨之軍，欲求和退若

武備志卷一百三十一 占度戰 占 虛氣二

四

氣出北方，求退，向西其眾死散，向東則不可信，終能為害，向南將死。

敵上氣囚廢枯散，或如馬肝色，如死灰色，或類僵

蓋，或類僵魚，皆為將敗。

軍上氣乍見乍不見，如霧起，此衰氣，可擊，上天下

小士卒日滅。

軍管上十日無氣發，則軍必敗，十日無氣而忽有

赤白氣乍出，即滅，外聲欲戰，其實欲退散。

黑氣如壞山墮，軍上者，名曰管頭之氣，其軍必敗。

軍上氣先青而變黑者其將欲死

軍上氣如火光夜照人則軍士散亂

軍上白氣出而半絕者軍欲敗走再絕再敗三絕

三敗在東發白氣者災深

軍上氣中有黑雲如羊形或如猪形者此瓦解之

氣軍必敗

敵上氣如粉如塵者勃勃如煙其軍欲散或五色

糜亂或東西南北不定者其軍必敗

軍上氣如羣羊羣猪在氣中此衰氣擊之必勝

武備志卷百三十三 占虛氣 五

軍上有赤氣炎降於天則將死士衆亂赤光從天

流下入軍軍亂將死

彼軍上有蒼氣須臾散去擊之必勝在我軍上須

宜堅守

軍上有黑氣如羊形或如馬形從氣霧中下漸漸

入軍名曰天狗下食血流軍破

軍上氣或如羣鳥亂飛或如懸衣如人相隨或紛

紛如轉蓬或如揚灰或雲如卷席如匹布亂穰如

覆船如車蓋者皆爲敗徵

氣乍見乍沒乍聚乍散如霧之始起爲敗氣

氣如繫牛如人臥無手足如覆車如雙蛇垂頭如

飛鳥四散如决堤如敗垣如壞屋如人相指如人

無頭如驚鹿相逐如兩雞相向皆爲敗氣

氣如掃帚藤蓆死蛇死狗或如羣鳥低頭又如人

頭千萬萬更有僵魚落樹瓦礫覆城皆是敗軍

之氣

雲氣如雞如兔臨管上者軍敗走

軍中有氣如雙蛇或氣中如雙蛇守日疾往攻之

武備志卷百三十四 占虛氣 六

大勝

敵上有雲如丹蛇者擊之勝

兩軍相去十里內三里外望彼軍上氣高而前後

青白散此敗軍之氣可擊

軍上氣前高後卑者敗

軍中氣黑而卑如倒樓狀軍不移必敗

軍上有白虹曲蜺者敗白虹及蜺入營者敗

雲氣益道蔽蒙晝晦日者飯不暇炊炊不暇熟宜

急去之不然必敗

其氣蒼黑形如紛亂者士卒饑

凡降人氣如人十十五五皆叉手低頭或如人叉手相向而立或白氣如羣鳥趨入屯營連結百餘里不絕而徘徊須臾不見者富有他兵來降

營中氣出於西者賊必降

氣如黑山似黃雲為緣者欲降服

敵上氣青而高漸黑者將欲死散

軍上氣如燔生草之煙前雖銳後必退得歲月利便擊之必勝

武備志卷百全二

占雲氣二 七

黑氣臨營或聚或散如鳥將宿敵人畏我心意不定終必逃避逼之大勝

氣之暴兵

凡暴兵氣白如瓜蔓連結部隊相逐須臾罷而復出至八九來而不斷急賊卒至宜固防之

白氣如仙人衣千萬連結部隊相逐罷而復興如是八九者當有千里兵來視所起備之

被氣蒼黑長百餘丈暴兵至

黑雲從敵上來之我軍上欲襲我敵八告發宜備

不宜戰敵回從而擊之小勝天色蒼茫有此黑氣

依日支干數內推之無風雨則此氣之發必有暴兵日尅時則凶時尅日自消散此氣所發之方當有使人告急一人來則氣一條若滿散一方則有眾來期至依支干數內而算有風雨則伏

士子日候四望無雲獨見亦雲如旌旗其下有兵起若徧四方者天下盡有兵若四望無雲獨見黑雲極天天下兵大起半天半起三日內有雨災解

敵欲來者其黑氣上有赤氣下有氣零中天而下敵必至

武備志卷百全二 占雲氣二 八

雲氣如旌旗賊兵暴起

暴兵氣如人持刀楯雲如人赤色所臨城邑有卒兵至驚怖須臾去

赤氣如人持節兵未息

雲如赤虹有暴兵

赤雲如火者所向兵至

天有白氣狀如匹布經丑未者天下多兵赤者尤甚

有雲如胡人列陣，天下兵起。

有雲如豹四五枚相聚，其國兵大起。

有雲如狗四五相聚圍者，兵起。

氣如虎躍，如人形色赤白而狎至者，是暴兵。

氣白色如羣羊徘徊結陣來者，必有他國兵起。

有雲如人行止不定，有暴兵。

白氣起廣五六丈，且天下者，兵起。

有雲如布疋，且天下者，兵起。

杓雲如繩，且天見，則兵起。

武備志卷頁三 占雲 九

日出沒時，有白氣如疋布著天而行長，或竟天，或

十餘丈，有聲者，天狗也，見則兵大起。

四方晴明，獨有赤雲赫然者，所見之地有兵。

雲氣一道，上白下黃，或白色如疋布數丈，或上黃

下白如旗狀，長二三丈，或長氣純赤而委曲一道

如帛，皆謂之蚩尤旗，見則兵大起。

雲曲如鈞，名曰鈞雲，此雲見以五色占，而澤博密

人見其動，適有占，兵必起。

候氣舉目望五百里近，兵起。

候氣平視見，則有賊盜生。

候敵氣上有雲，下亦有雲者，兵必至。

白虹所出，必有暴兵流血。

氣之伏兵

凡軍上有黑氣髣髴如樓，渾渾圓長，赤氣在其中，

其下必有伏兵，白氣粉絮起如樓狀，其下必有藏

兵萬人，皆不可輕擊。

伏兵之氣如幢節狀，在烏雲中，或如赤杵在烏雲

中，或如烏人在赤雲中，勿先動。

武備志卷頁三 占雲 十

軍行近山林坑谷，問當善探動靜，既是伏兵之地，

又有氣者，伏兵不疑。

雲氣紛紛相連，及似蒿草數尺，此以車騎為伏兵，

雲如布疋之狀，及似蒿萊盈尺許，此以步卒為伏

兵

黑團之中有赤氣為伏兵，赤雲為火星，為殺氣，亦

有伏兵，青為憂氣，黑為死氣，白為兵氣，黃為和氣，

凡氣潤光明則吉，黃為喜氣，惟散枯死馬肝色，即

為惡氣。

黑氣出營南、賊逃我後有伏兵、謹候察之、
前有黑氣、後有白氣、必有伏兵、不可攻、一曰、黑氣
中有白氣、如人形、有伏兵、不可擊、
黑雲變赤反白、形如山林者、有伏兵、一曰、有雲如
山林在外者、有伏兵、一曰、有伏兵萬人、不可擊、宜
修德以備之、

軍行有雲如猛虎、前有伏兵、急宜準備、
候氣望之、屬地三千里、其兵遠伏、

凡赤雲所臨之方、下必有伏兵、青為憂氣、黑、白為
武備志卷之三十一 占雲氣三 十一

兵氣、汗、灰、氣、色、俱為惡氣、散散漫漫、不為大災、凡
殺人千百、氣色必感於天、結為雲氣、如驚虹、蜺、主
災、軍兵亂走、

伏兵之氣、如掃帚、如鑼鼓、如懸衣、如雙蛇、如飛鳥、
如壞屋、如奔塵、如破軍、如人相無指頭、無足者、皆
敗氣、論氣色者、亦有七般、一敗氣、二屍氣、三喜氣、
四神氣、五伏屍氣、六紫氣、七赤氣、

一敗氣、歌曰、黑氣一道着營中、若着在營氣絞濃、
此着合於將軍上、夜消氣、聆切西東、

二屍氣、歌曰、營中黑氣暗、光明長、睜團圓是定營、
極高不過三五丈、切須安托象軍戎、

三喜氣、歌曰、黃氣上面有紅光、將軍傳令執刀鎗、
便看此夜連忙劫、得勝軍收入陣場、

四神氣、歌曰、卯酉一道主軍中、合主將軍便得功、
若觀常人持世出、必然一寨滅強鋒、

五伏屍氣、歌曰、伏屍白氣在中營、喻人掛幔暗光
明白氣、舉向一二丈、多僥兵受亂虛驚、

六紫氣、歌曰、氤氳紫氣貫管飛、良將時觀說氣奇、
武備志卷之三十一 占雲氣三 十二

決戰主茲神氣助、將軍必定勝熙熙、

七赤氣、歌曰、營中赤氣血如同、長大如天照得紅、
若現來辰不得戰、戰時輪次定無功、

氣之攻守

凡攻城之次、有雲西北乾上來者、後三日本位有
大風、其城有大戰、不可攻、攻之損將、

坎上有黑雲、上有白雲、不久合雨、不可攻、

艮上雲如山、上黃、後若天色變土物者、其城必破、
巽上有赤雲、上有白色、漸漸於雲中、西北行者、合

損兵卒再急攻其城破之

離上有赤雲名曰困雲後五辰有東風起一時而住六十日無陰雨重賞以戰必破之不則損兵將坤上有黃雲下有黑雲來蓋城頭上其中定有苦戰

兌上有白雲蒼蒼如掃帚往城上過必拜降也

攻城之次東有青雲往西行後二辰有南風於南面急攻破之北方不可攻損將

攻城之次有雲如樓閣五色必有救兵來助

武備志卷之三

十三

雲如龍蛇之形城必破

雲如瓊花亂落者為敗兵之雲守三日攻之必破

城上無雲氣士卒敗散

有氣從城外而來者兵欲恣攻

城上氣出覆入城中者人欲逃遁

城上有赤氣有如破陣城可攻

蒼雲經天其下有板城之象

黑氣如雲臨城者可屠

城中氣出北其城可克

城中氣出前高後卑或上大下小者皆敗氣也

氣出如飛鳳城可攻

有氣如蛟頭內向者城可攻屈虹從外入城中三日內城可屠

氣如曲虹從外入城者三日城可攻

氣如交頸虹臨城可攻

城中有白氣如旌旗者勝若赤界其邊精銳不可攻

城中氣出東方其色黃此太乙氣不可攻

武備志卷之三

十四

有赤氣從城上出者兵內勝宜避之

凡攻城黑雲臨城者積土固險之象黑者水之氣

城池之象我據城敵不可攻敵據城我不可攻

氣若霧非霧衣冠不雨而濡見則其城帶甲而趨

凡白氣從城中南北出者不可攻

城中有黑雲如星名曰軍精急解圍去有突兵出

客敗

城中白雲如旌旗或赤雲臨城有喜慶黃雲臨城有大喜慶

氣青色從城中南北出者城不可攻或氣青色如牛頭觸人者城不可屠一日城上有氣如牛頭觸人必攻城或青黑攻城七十日不拔遇有雷雨勿攻必有賢人輔之

城中氣出東方其色青此天城不可攻

白氣從城中出青氣從城北入及回旋者軍不得入

攻城圍邑過旬不雷不雨者為城有輔疾去之勿攻

武備志卷百二十二 占 占 占 十五

城土氣如煙火主人欲出戰其氣無極者不可攻

城中氣如雙蛇向外者難攻

赤氣如杵形從城中向外內兵突出主人戰勝

城上有雲分為兩彗狀攻不可得

赤氣在城上黃氣四面繞之城中大將死其城陷

城上赤氣如飛鳥如敗車及無雲氣士卒必散

城管中有赤黑氣如狸皮斑及正赤者軍破

城上氣上赤而下白或城中氣聚如樓出見於外

城皆可屠

城管中有雲如衆人頭赤色下多死喪流血

城上氣如灰城可屠一日出而東可攻出而西可

降出而高無所止用日久長

氣出而南北城可尅

氣出而東城可攻

氣出而西高城可降

氣出復入城中人欲逃亡

氣出而覆其軍軍必病

攻城之次有黑氣繞城城必破

武備志卷百二十三 占 占 占 十六

白氣如蛇來指城急攻可得白氣從城指管宜退

守

攻城若雨霽日死風至兵勝

攻城若雨濛濛黑日色無光者主勝勿攻

雲氣如雄雉臨城其下必有降者

濛氛圍城而入城者外勝得入

有雲如人立之狀或如牛立圍城上者氣如虹向

城者城皆可攻

城上之氣不見於外者不可攻

黑雲如羣鴉聚空中、主城中突外外兵進、有奸人雲氣形似禽獸、各吉、主人忌之、赤氣從城上出者、兵內勝、宜避之、有雲如丹地、墮軍後、大戰殺將、凡城中有諸氣、從城中出入、吾軍上者、此敵家氣也、容宜避主、濛氣繞城、不入者、外兵不得入、濛氣圍城而入城者、外兵入城、若不雨濛濛霧、日死風至、兵勝、

氣之陰謀

武備志卷頁三 占虛職 占虛氣二 十七

白氣羣行徘徊結陣來者、為他國人來欲圍人、不可視其所往、隨而擊之、可得、

黑氣如幢出于營中、上黑下黃、敵欲來求戰、無誠實之言、九日內宜警備之、

黑氣遊行、中含五色、臨吾軍上、敵必合謀來伐、及謀軍自敗、

黑雲如龍現于空中、必有大臣異謀事、可察捕探捉之、

氣如車輪臨吾軍上、謀亂伐國

氣如霧氣晝夜見色青黃、更相掩冒、作合作散、主圖謀、

氣久陰不雨、將有陰謀之事也、

候氣非雲非霧、森然十里不散者、有陰謀、

黑氣如引索來如陣前銳者、有陰謀、青色有兵來、赤色有反兵、黃色急去之、

有雲氣如尾在氣霧中、臨軍上者、中人與外人通、

武備志卷頁三 占虛職 占虛氣二



防風茅元儀輯

占度載

占十六

占風雨

茅子曰占之書凡數百種皆割裂而見其類于占風雨獨錄測天賦玉帝親機二全書者以其文不可割裂也他書有同此者刪之若二者之占則各自有類此則測其候耳

武備志卷百五十三 占度載 占風雨

測天賦

高明上覆日月星辰沉潛下載風雨龍神

高明天也天本一氣輕清而運旋於上沉潛地也地本一氣重濁而定位于下日者太陽之精積而成象光明外發體魄內含月者太陰之精積而成象光以映照盈極而缺星者五行之精木曰歲星火曰災惑土曰鎮星金曰太白水曰辰星也經者陽氣之餘三垣二十八宿也辰者十二辰次也姬嘗降婁大梁實沈鶉尾鶉火鶉

首壽星大火折木星紀玄栲是也角亢氏房心

尾箕東方七宿為蒼龍之體斗牛女虛危室壁

北方七星為靈龜之體奎婁胃昂畢觜參西方

七宿為白虎之體井鬼柳星張翼軫南方七星

為朱雀之體環列於四方隨天而西轉夫天者

羣物之祖懸象著明運而為二曜分而為五星

列而為二十八宿會而為十極天有四時陰陽

寒暑係為陽氣在內不得出則激搏而為雷陽

氣在外不得入則周旋不舍而為風天地相感

陰陽相搏氣積而成雲陰陽和泰天地氣交而

為雨若夫太清之世十日一雨雨不破塊一歲

三十六雨是謂休徵時若之應龍即蛟龍神即

雷神龍屬乾雷屬震二者感陰陽之氣動而飛

翔所以降雨也風雨特二氣之所致則龍神附

而主宰之也

凡雨三日以上為霖久雨謂之淫天鏡曰天雨

三日以上不絕陰謀興無雲而雨謂之天泣其

占為國失政

占為國失政

武備志卷百五十三 占度載 占風雨

凡泰和之世雷雨必作於巳午陰生之後至夜雨止者吉作於子丑寅卯至午爲晴者爲亂爲兵

凡雨作於四時旺相之日草木得之莫不榮盛其休囚之日雖有雨不能生物也

占斗光之明暗辨月色之初新

斗光北斗七星之光也明光潤澤也暗昏翳也初新謂初生明上弦之月色也凡黃昏時候視北斗中外左右有無雲氣又視新月上下左右

武備志卷之三 占度義 占 占風雨

三

有無雲氣然後知陰晴風雨也

魁畔黑雲見露滋於富夜

魁星北斗前四星也畔邊傍也若此星之傍有黑雲遮蔽并掩斗口者主當夜有雨

罡前黃氣知潤澤於來晨

罡天罡也北斗第七星之名也北斗後三星爲杓黃氣謂雲氣黃色潤猶濕也澤雨澤也若罡星前忽有黃色雲氣潤移時不散釋者主來日有雨

暹掩映而三日

暹普遍也掩映謂雲遮而薄有如紗窻之透明也凡北斗遍被黑雲遮掩主三日內有雨若無雨主大將有憂

獨溟濛而半旬

獨孤獨也溟濛天色昏濛而不明也半旬五日也凡北斗間或一二星或五六星有黑雲氣溟濛遮蔽主五日有雨一日四望無雲惟北斗中外上下有雲氣潤者亦主五日有雨一日凡黑

武備志卷之三 占度義 占 占風雨

四

雲低下廣而厚者主當日雨

戊巳六龍若魚行而大灑

戊辰巳巳名曰六龍平旦時占看日下入夜時占看北斗若有雲氣蒼潤如魚龍鱗狀或停止或飛行遮掩斗口者主當日雨不然亦當主夜雨遮日亦然

斗間五色如龜動以長津

北斗間有五色雲氣移動蒼色如龜如龍之形狀動且不一大雨驟至

類南天而炎火同中嶽以飄塵

類比類也南天赤氣也大凡斗中有南天赤雲氣色者主旱一日若赤雲蔽日或蔽斗主明日天熱中岳黃雲氣也若黃雲氣昏暗蔽斗或在日月上下略不廣密者又主多風披拂塵埃之象

初白氣而大遭風雨

白氣即白雲氣也遭逢也若有此氣掩北斗并日月廣而密者主有大風惡雨

武備志卷三十三 占風雨 五

一占每月初一夜視北斗中若有白雲氣而潤澤者主月內風雨多

節丹震而甚益農人

節時節也丹紅色也震東方也甚過也益利也言每月節氣相交之日若早辰有丹霞之氣見於東方者主節內風雨順行過乎利益庄農之人

六甲晴空一旬竭澱

六甲謂甲子甲戌甲申甲午甲辰甲寅也晴空

言此六甲日長空清明一旬十日也竭盡也澱霖澱也凡一甲管十日一旬之陰晴若六甲日天色清明無雲掩日其夜又無雲掩斗主十日晴若六甲日有雲氣漫天而復下雨主十日有雨也

雲氣如出五行逐面

逐面逐方面也雲出時看何方上見如東方有雲應甲乙且有雨餘倣此一日青雲在甲乙日雨紅雲在丙丁日雨白雲主申酉日雨黃雲

武備志卷三十三 占風雨 六

主戊己日雨黑雲主壬癸日雨故看五色雲氣逐方面而致雨也

卯日同甲四方之氣象為因

謂五卯日與六甲日占也

且有從蒼諸干之期程定變

蒼青色也諸干謂十也期程十干變動之候也定變謂此日天色而定變動也平且時看黑雲出在何方如東方有雲應在甲乙日之類斷與上同

紫烏白兔降未升而雨沾

烏日兔月也沾猶被也凡天氣下降陰求陽也地氣未升坤為地為陰主乎靜陽索之無有不應故晝之日色紫夜之月色白若此者主有雨也

素日丹蟾升未降而災旱

素日色白也丹蟾月色紅也言天氣未降陽背陰也地氣先升以坤陰為靜是殆未必有動先陰者是陰陽反配而不合故晝之日色白夜之

武備志卷三十三 占風雨 七

月色赤皆主災旱晴明

陽碧陰綠未交而景色將寒

碧青色也未交不曾合也將寒言天地不交欲閉塞成冬故也景色時景也此天氣下降地氣未升晝則日色青夜則月色綠是二氣不曾相交將寒之象此秋冬之景殆欲隆寒凜冽而與於時也

奇黑耦青未密而虹霓欲見

奇者陽日也耦者陰月也未密猶相交未定而

泄氣也言天氣既降地氣已升二氣而不足故日黑月青似雨不雨必主虹霓之見也

若乃重占卯日再聚中夾寒風列土折樹四方雨瀉無之則別生災異

重占再占也中夾中央也列土言風寒能列地膚而并折樹也雨瀉言雨急如注也災異不祥也凡占六甲五卯日若有雲氣來聚者將寒之象主大風折木四方昏翳如雲氣隨變必有大雨此天地之變動也若或無雨主別生災異

武備志卷三十三 占風雨 八

兵甲攢與有之則大起凶殃

兵賊跳梁奸宄也攢與互相攢掇與聚也大起特然起也凶殃凶惡禍殃也言甲卯日如前天色若無雨則大主災殃然必有賊兵起事變主在五日內應

斷五音之宮羽

斷猶決也宮羽五音之屬子午時為宮卯酉時為羽辰戌時為商巳亥時為角丑未寅申時為徵一曰宮屬土商屬金角屬木徵屬火羽屬水

如官日官風時加己亥有大喪商日商風時加辰戌有兵起角日角風時加己亥有兵起多死亡徵日徵風時加己亥有災疾羽日羽風時加卯酉有大雨

裁六義之柔剛

六義即六情也如寅午日為廉貞風從南來主慶賞歡樂事己酉日為寬大風從西方來主迺食筵會事丑戌日為公正風從西南方來主執警俱善相通和悅事申子日為貪狼風從北方

武備志卷百三十三 占風雨

占風雨 九

來主侵奪財貨盜賊興起事癸卯日為陰賊風雨東方來主七日內有陰謀賊人入界偷營劫寨事辰未日為奸邪風從北方來主有賊囚虛驚或姦非事如風性不寒事善如昏濁勢大能破屋折木者則主大凶也

壬子至丁各轄三朝高燥則雲藏數日

壬子癸丑甲寅乙卯丙辰丁巳共六日每一日管三日晴冷

假如壬子日日出時見有雲氣低濃或黑雲黑

氣在北斗上下左右則所管戊午己未庚申三日內有雨也若無雲氣高燥晴明則此三日內皆晴癸丑管辛酉壬戌癸亥三日斷如前甲寅管甲子乙丑丙寅三日斷如前乙卯管丁卯戊辰己巳三日斷如前丙辰管庚午辛未壬申三日斷如前丁巳管癸酉甲戌乙亥三日斷如前繼續二十四日推詳所管逐日占之有如山鳴谷應之不違

丙子終辛每管五日低濃則雨遍諸鄉

武備志卷百三十三 占風雨

占風雨

丙子丁丑戊寅己卯庚辰辛巳共六日每一日管五日假如其日有黑雲蔽日或掩北斗則所管五日內如前晴雨丙子管壬午癸未甲申乙酉丙戌五日丁丑管丁亥戊子己丑庚寅辛卯五日戊寅管壬辰癸巳甲午乙未丙申五日己卯管丁酉戊戌己亥庚子辛丑五日庚辰管壬寅癸卯甲辰乙巳丙午五日辛巳管丁未戊申己酉庚戌辛亥五日併前共六十日則逐日占斗光日色定之萬驗無移也

連窺天漢蛇經而霧集雲屯累顧銀河猪越而風
謂雨順

連窺謂連夜窺看也天漢銀河皆天河也蛇經
謂天河中有雲如蛇經過則主雲霧昏蔽有雨
猪越謂雲氣如猪形過河也凡天河中有雲氣
黑潤形如猪蛇往來主當夜有雨
無雲掩映當旬之草木不沾有氣侵凌逐限之田
園益潤

掩映謂遮蔽未厚餘光尚照映也言天河中遇

武備志卷百三十三 占風雨 十一

五卯六甲日觀之既無雲氣遮掩又無雲氣往
來則所管日內主必晴明若有雲氣在天河中
來往者則所管日內決有風雨

黑牛夜半如能在震以辰期

黑癸水象也牛丑屬也夜半子時也震東方也
辰期如與日辰相期不失也遇癸丑日夜半見
黑雲氣狀如龍形在東方震上者主辰日必有
雨

青龍辰前似馬當離而午信

青龍甲木也能謂辰也辰屬龍之謂辰前早
辰之前當猶在也言甲辰日早辰有雲氣形狀
如馬在離上者主午日或午時必有雨至

月初兩曜青黑潤明旬當數雨黃赤乾晴

月初乃初一初二三也兩曜日月也青黑以日
色或青或黑潤明雲氣潤濕而明也凡月初占
若日月青黑潤明者主月內多雨如黃赤氣若
此者則枯乾之象主月內多旱每月初一日晴
明主上旬十月初二日管中旬十月初三日管

武備志卷百三十三 占風雨 十一

下旬十日斗光日月同占

旦候孤光雲帶中央而不動日高三丈雨施四面
以類行

孤光日也旦候日出時也雲帶言雲氣如縷帶
之長也中央日輪中也類行連日凡日出時有
雲氣如縷帶橫於日中久而不移不散又或蔽
日而不見者主日高三丈雨至若日高一丈二
丈時見則主中時降雨

朝起視東方積土之雲形便為

朝早朝也俗謂早晨視猶看也凡早晨起居必當先看東方有黑雲起如堆上之形狀久而不散者必主有雨

暮歸窺西上累孟之氣象尋傾

暮晚夕也俗謂日落時窺猶視也累孟言雲氣如累孟器皿重疊堆積也傾猶急瀉也凡日落時見西方有雲氣如累孟形狀層層而起者主有雨

晨候北方雲多黃黑晚望南行雷雨立見

武備志卷五十五 占風雨 十四

晨候占早晨時見北方有黃黑雲氣濕潤長二里許母分大小片朵皆向南飛者主壬癸日時必有雨餘則以例推之

躍躍猶氣山奔如七子之期

躍飛跳也猶氣言雲有如猪之形氣也山艮屬也言雲氣飛奔艮寅東北上方有若猪走上山之狀也七子謂七日也期候也凡早晨間見西方有雲氣狀如猪走上山飛行望東北者必主丙子有雨七子言應七日內也

鬱鬱離風乾飛去入辰之索

鬱抑鬱不伸也離風南風也乾西北也入辰謂八日索應也凡早晨間見北方有黑雲氣抑屈蒼青飛行之緩南風忽轉北風吹送如飛者主乙卯日雨或應八日內有雨東北風亦然

雲帶橫列寅卯為甲乙之名

有雲縷如帶橫列寅卯方上久而不散者至甲乙日有雨一說寅卯日見主甲乙日雨一日陰陽雲氣若帶潤色者亦當日有雨陰雲而昏濁

武備志卷五十五 占風雨 十四

陽雲而輕霧亦皆主雨

日輪之次當辰巳作丙丁之說

日輪日轂也凡日行至辰巳上有雲帶橫列則主丙丁日下雨

午未之間見陰戊巳日以無差

言午未方上見陰雲如縷帶蔽日不見者主戊巳日有雨

坤申之上雲行庚辛日而不易

坤申西南方也西南方上有雲氣飛縷掩日主

庚辛日有雨

若當炎旱，熒惑少退於河津。

炎旱日酷而久晴也，熒惑南方火星也，河津天河也。凡天時欲旱，則日色酷烈而火星守天河，必主旱。一日，天河中星辰稀少，皆主旱。

或遇霖淫，辰象曜繁於漢汨。

霖淫雨久多而不止也，辰水星也，象星象也，漢汨亦天河也。言天漢本天河，特金之餘氣，秋夜最明，又曰明河。凡天時作大水，則水星守天河。

武備志卷三十三 占星 十五

更天河中多星辰而密厚，若此者必主大雨。

五色交錯，赤黑相兼，天威雹凍，神怒雲簽。

五色，赤紅青白黑也，交錯縱橫擾雜也，相兼色溷而不齊也。天威，言皇天之威有不忻悅，故肅殺一時而降雷雹也。神怒，言雷神震怒揚威鞭而交飛也。凡平旦時見天上有五色雲氣交錯，兼赤黑多而往來擾亂者，必主大雷雹風雨也。一云，黃色簽少必雨少。

漫灑輕吹遠邇，而人君惠重。

漫灑，陣雨忽降也。輕吹，煖風披拂也。若此者，人君何德以致之，則遐邇蒼生感惠政而來王之民也。凡時月風和雨細，不損禾稼，此人情順化，上下同心然也。

迅飄頓瀉高低，而逢主猜嫌。

迅，猶速也。飄，去而急也。頓瀉，陡然傾注也。言急風惡雨震地崩山水勢飄薄，若此者，大不祥也。乃人君失政致之，故災害及民物，必有奸宄事。

君正臣忠，先風後雨以祥，審上驕下諂始，雨後風而禍占。

武備志卷三十三 占星 十六

君正臣忠，風調雨順，上驕下諂，早魃霖淫，凡先風後雨，陰氣順也。先雨後風，陰氣逆也。一日，初雨便晴，德化順行，主君臣和睦之象。若雨後雲尚滿天而陰者，主君臣不和。又曰，夜雨日晴，君責臣罪，日陰夜晴，臣謀主上，如晝夜俱陰，主大凶變。

鎮逆入河，法令急而淋潦。

鎮，乃星名，鎮星中央土星也。若此星逆行入天

河主法令急酷淋潦為民物之災戾也。

熒惑反求致理乖而旱災。

熒惑南方火星也。若與辰星相犯，或入天河，必主大旱，乃政理錯亂以致之。

驗陰陽開闔之節。

闔猶閉也。言天地閉塞成冬，則否體驗之亦達。天氣下降，地氣上升，則泰體驗之亦達。又須審看何日時也。一曰陽開陰闔，各有節序。

達璿璣運行之數。

武備志卷百三十三 占度數 占星圖 十七

璿璣天象器物也。舜典璇璣玉衡以齊七政，其圓而運轉者為璣，其持正者為衡。圓者徑八尺，以璿珠為之，懸而運之，以象天之形。直者長八尺，以美玉為之，孔徑一寸，從下望璣，以視星辰之行度，以觀天象也。日月五星皆以此度知其盈縮進退焉。馬融曰：渾天儀可旋轉，故曰璣，所謂衡者，其橫簫也。璿為璣，玉為衡者，重天象也。夫天傾西北，極居天之中，二十八宿半隱半見，仲春之月，星火在東，星鳥在南，星昴在西，星虛

在北，至仲夏則鳥轉而西，火轉而南，虛轉而東，昴轉而北，仲秋則火轉而西，虛轉而南，昴轉而東，鳥轉而北，仲冬則虛轉而西，昴轉而南，鳥轉而東，火轉而北，來歲仲春，鳥復轉而南矣，循環無窮是也。

四仲加變朝中夕半以興雲。

四仲子午卯酉也。朝中，午時也。夕半，子時也。凡

四仲年月日時，若太乙初移官，有雲掩日而青

黑潤明者，必主有雨。言早辰及日落加之雲變

武備志卷百三十三 占度數 占星圖 十八

故耳。

六壬發轉龍水支干而致雨。

六壬占常以月將加月建，及月朔占神后為大

雨，大冲為小雨。若依鬼谷神課，則以月將加時

順數至雲起方上傳成四課而論之也。若依大

六壬占以月將加正時視支于三傳而得水騰

於上，火伏於下，青龍升坐玄武入穴，必主有風

雨萬驗無差，但節前三日不占。

支于兩位非其所以無多。

支乃十二支也，即地支子丑寅卯辰巳午未申酉戌亥干乃十干也，即天干甲乙丙丁戊己庚辛壬癸，謂干支之任天地以之分野，各有所屬也。若欲推極其妙，必當以分野定之。凡斗光日氣，該雨不雨，各有方位分野而降雨也。甲齊乙東夷丙楚丁南蠻戊韓魏己中州庚秦辛西戎壬燕癸北狄。如十二辰，則子為齊丑吳越寅燕卯宋辰鄭邯鄲巳楚午周未秦申晉酉趙戌魯亥衛。

武備志卷五十五 占風雨 十九

月宿十精當其方而遍通

春三月丁丙日夏三月戊己日秋三月壬癸月冬三月甲乙日巳土四季八日皆土旺用事。今日值庚辛名月宿十精日其日不問有無雲氣，但逢此日必主大風雨。若陰雲不定陰雨不應，是土旺用事時庚辛方則應春夏秋冬如前八日則應。

金水出入起風霧以連天
金星水星情性不定或主雨或主風凡金水二

星初出入之日必主風雨
早月相逢布雲雷於下土
月犯畢宿必主有雨一日日月離箕宿則多風離畢宿則多雨所謂星有好風者有好雨者是也。

銅雀屏氣池枯而徵鳥翅張
銅雀鳥名也屏氣籟音不鳴也池枯言池塘乾涸也徵鳥雲氣也如此之時必徵鳥展翅而現身也凡出處主大旱銅雀之鳥長安西域有之

武備志卷五十五 占風雨 二十

鳴則五穀豐熟今言銅雀屏氣是籟音不鳴也
又蛛蛛蛇有四翼一名徵鳥凡見處主三年大旱

石燕翔翔川溢而商羊鼓舞

石燕藥名也中岳少室山有之謂石燕若飛則主有雨故唐詩云石燕拂雲晴亦雨故耳商羊亦鳥名鼓舞跳舞也齊國時有一足鳥每舒翅跳舞齊侯怪之問於孔子孔子曰此商羊鳥也若此鳥舒翅跳舞則主大雨為患出處驗之于

時齊國果然久雨爲民物重災

戴君之德五徵不亂以維新

戴猶感也任於首日戴言民感戴君王之德則五徵有序而不亂五徵者雨暘寒暑風皆及時而應之徵猶驗也小事有徵大事亦然凡此五事不亂至天下太平

任相之賢十義無虧而治舊

言人君得賢宰相任用之則天下大治以其十義無虧故耳十義者父慈子孝兄友弟恭夫義

武備志卷百三十一 占風雨 三十一

婦隨長德幼順君仁臣忠也無虧言十義略無

一缺必是賢輔則天下蒼生子服風調雨順而

時序不失治化復如唐虞也凡先風後雨爲順

先雨後風爲逆若君臣相得國家必大治陰陽

順逆各有其序而不失也

尊天貴地徵秘法以推誠敬鬼重神握玄機而定

譜

覆我者天也載我者地也言天地不可不尊重也言欲求事之有徵必竭誠意而可也鬼者陰

之靈也神者陽之靈也以鬼神之爲德又不可不敬重之達此則玄機歸于掌握豈特譜叙而贅之也

武備志卷百三十一 占風雨 三十一

占度載

占十七

占風雨二

玉帝親機雲氣占候

茅子曰、凡占之象、俱不錄圖此圖獨錄者以其詞
奧不錄不悉也、有雷而不言者、以其錄在風雨也、
專言雷者已別具、

武備志 卷一百六十四 占度載 占 占風雨

觀太陽



欵火出師
太陽初升有黑手如蓬頭
如旗旛如山如陣鳥如龍
頭如蛇如魚如雲芝如張
蓋如牡月來應應木日未
申時有雨如魚鱗土有星

欵火會金虎出遊

巳午時出未應、未申時出
酉應、狂風驟雨、乾上出有
誅伐、坤巽艮入無、震坎出
霹靂雷電、離兌出入大善、



欵火帶煞

欵火會金虎帶雷煞出遊
來日未申時霹靂大雷雨
狂風、誅人伐廟等事、昏天
暗地、飛雲來掩日不開、有
雷雨不小、

武備志 卷一百六十四 占度載 占 占風雨

欵火衝駕

欵火衝駕、巳午時有此雲
氣、應未申時雷雨、若未申
時現、應酉戌時雨也、

欵火帶虎

欵火帶虎白出遊、主來日
未申時雷雨大作、

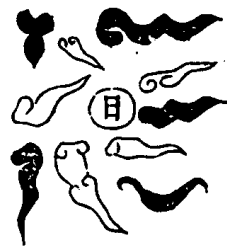

歛火會雨
歛火會雷、霹大煞又名赤
鷄赤鷄、主本日未申時雷
霹大作、折樹誅人、驟雨傾
盆也。



雨師倒海
雨師倒海、主頃刻雷電大
作、驟雨傾盆。

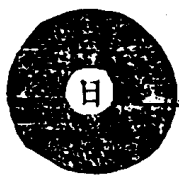

雨師化水
金火大煞至宮又名雨師
化水、春月主當時風雨、夏
秋月應未申時雨。

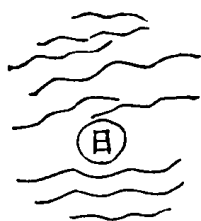

歛火出令
歛火出神霄號令主當日
申酉時烈風震雷大雨傾
盆、飛砂走石。

武備志

卷一百一十五 占度職 占 占風雨

三



歛火展旗
歛火下水府展旗發號施
令、申酉時發現、應當時雷
雨、滂霑陸地沉波、若半夜
子時發現、應次日震雷大
雨。

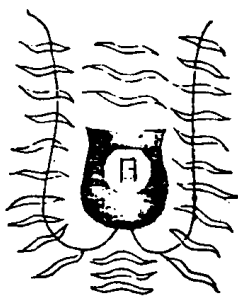

徵鳥現跡
此徵鳥現跡、又名赤鼠、五
六月南方有此之象、中夜
天河內又無雲、此乃久旱
天數不可禱也。

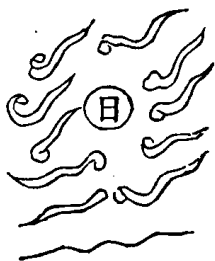

金虎出戰
金虎大煞會戰主未時雷
雨大作、霹靂震動、誅邪折
樹、飛砂走石、三月下大雪、
如無雪則有雷雹。

武備志

卷一百一十五 占度職 占 占風雨

四



欵火轄雨

欵火號令、雷部諸煞聽命

主未申時狂風飛砂走石、

霹靂雷電、驟雨傾盆、板樹

誅妖、天地昏暗、

欵火遺煞

欵火遺金虎傳令、主三日

內雷雨大作

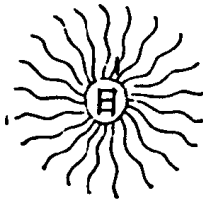

都水出遊

此是斗中使者名都水使

者出遊、主當日未申時風

雨大作、遍濟通流、又看北

斗左或天河中有濃雲、二

更時前後應

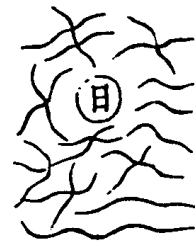

火鈴號令

北斗陽茫火鈴將軍擲火

號令、又曰赤蛇、五六月

壬子至丁巳日內有雲氣

如此、乃旱數、不可祈禱、天

災也、



獨雷太乙

欵火與太乙相會若在今

日現、主來日狂風大雨、伐

樹、誅人一占主本日未申

時雷雨大作、誅妖伐屋折

樹、



欵火纏舍
欵火傳舍或成段如布幔
去千丈主大旱狂風若如
此蔽日主未申時雷雨大
作誅人畜如掩日雲帶望
巽方主殺伐



乾精大煞

乾精大煞黑雲如魚龍雙
行度巽方者三日內風雨
大作轟雷掣電誅邪伐廟

欵火展翅

太陽東方升殿時有此黑
雲氣主當日申酉時雷雨
大作

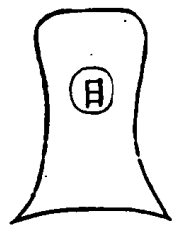

欵火轉陰

早辰有如此雲氣主當日
午未時雷雨大作如本日
不應定來日午未時震雷
疾風驟雨

欵火伏氣

太陽升時東方如此黑氣
騰遮此為太陽晶伏氣主
當日未申時雷雨閃電自
震巽方起又起東南風



觀太陰

辛天君出遊

辛天君帶金火出遊四處
無雲只有黑雲如此或如
龍蛇形蔽月主來日未申
時雷雨大作



武備志

卷四十四 占度載

占 占風雨

九



辛君步月

此二象皆名辛君步月子
丑夜現掩月、冬天主有雪
凍、夏秋主風雨雷電、并有
蟲蝗食物、人間遭劫、春三
月形如龍蛇多者、六七月
風雨多也、



辛君與使者出遊

來日未申時雷雨大作沉
天没地、誅人伐畜雷霆霹
靂、

辛君會雷霆

辛天君會雷霆大煞遊月
宮、有黑雲如龍蛇形、自巽
方入月者、注明日猛風驟
雨、

武備志

卷四十四 占度載

占 占風雨

十



使者化陰氣

使者化陰氣出坎天君得
旨、化陽轉陰、先施水氣、應
在五日後有小雨、連發之
兆也、

陰陽相戰

陰陽相戰、此兆否極泰來
三日內有風雨、

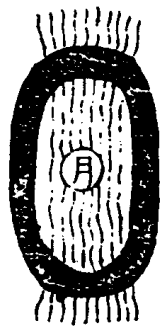

雨師灌天河

社令雷神叩天河取水尅
離宮、應三日後陰沉天氣、
四五日後有雨無雲之兆、

雨師現水像

雷公使者度天河領水入
黃道坎宮、應亥子丑時有
雷雨大作、

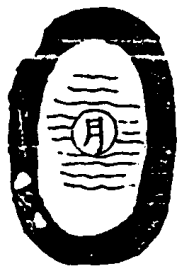

武備志

卷一百四十五 占度載

占 占風雨

十一



辛君遊月宮

黑雲如蛇自兌方而入月宮者、主三日內必有大雨

使者探月

寅午戌夜一更前後有此兆出、擬於申酉亥子日天陰櫃機動、三日後雷雨大作、



鼠形戰陰

此象應三日後有雷先乾坎方動有雷雨大作

觀北斗



有白氣射斗口貪星應來日未申時微雨有白氣射巨祿文星旁亦如之白氣通

武備志

卷一百四十五 占度載

占 占風雨

十二

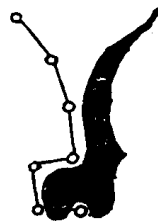

使者會七煞出遊即陰陽

大煞主來日申未時雷雨大作、迅雷驟雨而行殺伐斗口若無雲射入則主大旱也

使者會北斗都水使者主來日未申時或戌亥時必有雷雨殺伐

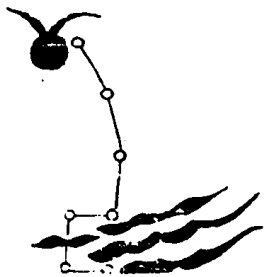

使者領火雷五鬼出遊即使者與五氣雷公也主來日未申時雷雨大作無雲則大旱



使者朝斗、有此黑雲氣來、日未申時先雨、後風、若斗口有白氣先入、後黑氣蓋、過來日未申時狂風刮地、大雷雨、飛砂走石、黑雲通蓋過斗七星、不現斗口、有閃閃龍光、至中雷轉至次良方來、日申酉時風雨雷電交作、

武備志

卷一 占度 占 占風雨

十三



太乙交宮、黑氣如雲遊來、朝斗、并有墨黑雲蔽斗者、至當夜有雨、來日大雨、若開了、主明日未申時雨、

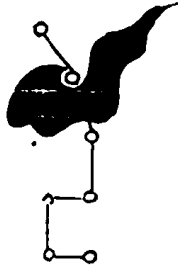

使者令天罡趕殺、一二口內主雷雨大作、

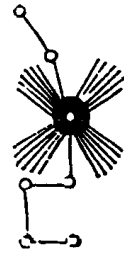

使者會雨師、先黑雲如龍、蛇、或如飛鳥破絮、先從東北而來、先挂廉貞星兩畔、主三日內雷雨大作、後遮廉貞星黑一時久者、主來日未申時雷雨、

武備志

卷一 占度 占 占風雨

十四

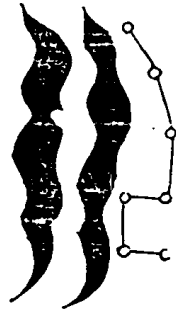

雷神出遊、申酉戌亥子丑時方現象、主朔風大雪、

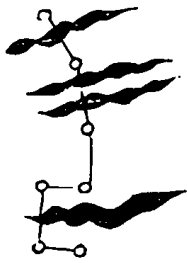

使者入都水司、應在四水宿口天陰、二日後有風雨、

	<p>觀南斗</p> 	<p>武備志 卷四十四 占度載上 占風雨 十五</p>		
<p>地波濤、 名使者捲水來日大雨、平 雨、如天河中有聲如風聲、 馬過河、明日未申時大雷、 使者過河如黑猪形、如陣</p>	<p>赤雲如此侵逼北斗者、主 久旱、不可祈禱、否則蝗蟲 火光盜賊熾也、若光芒長、 是天災劫數也、</p>		<p>天罡會太乙二日、內主陸 地成流、霹靂大震、伐廟誅 邪、</p>	<p>雷神來斗中、主明日亂風 刮地、飛砂走石、</p>

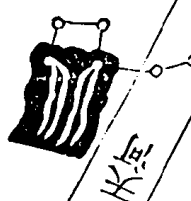
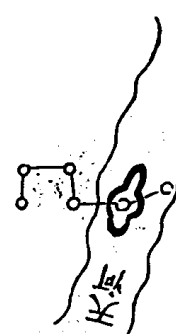
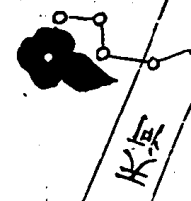
	<p>武備志 卷四十四 占度載上 占風雨 十六</p>		
<p>金星化水、黑雲掩斗日不 移者、二日後雷雨大作也、</p>		<p>久旱、數不可祈禱、蟲蝗發 兌方、天災劫數也、</p>	<p>金星察訪人間、主三日內 定有雨、</p>

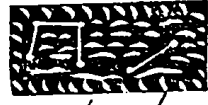

向天

使者捲水、天河中有此水
 波紋雲氣者、二更前後有
 響聲、來日大雨

武備志卷一百六十五



防風茅元儀輯

占度載

占十八

占風一

茅子曰風角古知兵者所必詳也不待夜而仰觀不待時而候察吉凶之應在乎頃刻故風之理更微于他占察其八方析其五音感而通之在乎神明故我詳載其說以待志于斯者

武備志卷一百六十五 占度載 占風一

凡風之體大抵海體積陰通於地氣氣出成風而赤黑近山風大而沉暄近海風大而昏黑軍聚埃與馬行塵起旋風作於一時暴風起于百里細風及于一方亦自然之理不主休咎風勢動葉共來十里鳴條百里撼木二百里落葉三百里折枝幹四五百里飛沙石千里拔大木五千里半日半夜五千里一日一夜萬里三日三夜半天下七日七夜遍天下凡大風之候若衆鳥噪空翻飛羣魚出水跳躍星

動搖日月昏暈雲片片相逐慘白慘黃聚散不常雲繞日雲脚黃雲行急日光搖太白晨見參宿動燈火散作聲皆是

凡候風之法選高迥之地立五丈竿上作木盤盤內盡入卦十干十二支羅于上下安三足木鳥機關轉運使鳥銜花搖動即占之又法用雞羽八兩懸於五丈竿上安管中以驗所發之方八風遲緩疾速無風處有聲如奔馬炎如火則爲人氣所聚十人言語乳如雷發凡吉祥之風日色精明聲氣

武備志卷一百六十五 占度載 占風二

和緩從八方而來人心悅服凶災之風日色白濁凄寒昏暗神靈叫怒別五音而定吉凶詳八卦而知善惡若夫發屋折木者爲怒風以彰愆慝揚沙轉石者爲狂風以戒縱逸錯雜從橫者爲亂風爲任奸遠賢啾啾慘澹者爲病風爲疾疫大喪觸塵蓬勃者爲蔽風宜審災變扶搖羊角者爲飄風當察奸凶凜冽而砭人肌膚者爲殺風刑罰暴急猝起而南北不定者爲驚風上下不寧大風而黃霧滾滾白日沉沉者人君昏悖政理乖違大風而叱

叱諄諄蒙蒙陰暄者大兵將至預防戰攻

凡風動皆不安之象如在山川空穴間風所出處不可占若城營之內戰陣之所風勢異常日光昏濁發屋撼樹揚沙捲塵乃可占之

無兵之時風雲相交為雨用兵之時龍虎相交為戰大交大戰風為主雲為客風勝雲主人勝雲勝風客兵勝

兩軍相當陳師原野未知勝負以先舉入他人地者為客後舉自居其地者為主常以日納音占客

武備志卷頁十五 占風一

三

以時及風起之方占主人

疾風勃起拔木發屋曰眊風君德昏蔽兵火興災暴風怒諫雲氣昏暈曰惡風國政昏亂急兵猝起風鼓塵翳連月不止曰邪風國有大憂兵火災傷急風陰晦連日不散曰龍風女謁煽禍人怨兵起旋風損物欻舉上冲曰逆風在朝防失土宇在營防敵冲襲

旋風攪土去而又來曰冤風下有冤枉伏尸告變風聲哀鳴悲切連日曰哭風火災傷人兵受其敗

迅風作陣急緩不均曰敗風敵兵大敗我收奇功風吹雨血地水赤流曰叛風奸邪謀逆兵起人災風熱生蟲食苗之葉嗜人之衣曰殘風淫昏亂政兵起大饑

風疾吹而木不動搖五穀茂而不實曰流風臣專子奪民受其殃

風氣結聚昏黑籠蔽曰黑風君失其政夷狄侵擾風氣結陣紅赤橫吹曰紅風賢士災憂奸邪兵起風氣急吹中有火光曰神風寇賊起兵殺害忠良

武備志卷頁十五 占風一

四

風氣急吹行人無迹曰鬼風兵有異謀將受凶敗暴風急吹尖削刺人曰賊風賊兵聚勢暗行冲襲風寒逼人如水澆潑曰水風政濫兵起上下同災惡風逆吹發屋損物曰不順風臣易上政民流兵起木不動搖旱風傷禾曰不擇風私利蔽公民災國亂

旋風入營吹倒兵仗曰昭報風急防敵冲縱火燒

暴風卒起昏塵蔽天曰冥報風急兵卒至謹防冲

襲

雲霧隨風亂掩入營曰引兵風宜備驍勇護其入

處

暴風入營攻倒軍帳曰惡信風兵士謀叛急宜擒

賞

風勢溫熱曰禍風賦欽無度民怨盜興

風溫不常蝗蟲暴生曰惑風君淫政慢國有變亂

風不時常發於東北艮方其勢淒涼為水恒陰

武備志卷頁五 占風 占風

五

風不時常起於西南坤方其勢暄燠為旱恒陽

風暴起聲若破鼓有兵必敗

天氣常風君不思善怨生亂作

大風暴起令急刑濫

旋風數日不止兵起屠城

大風拔木火災兵起

風起日下有雲烏潤吉蒼白為水為兵赤黃為旱

風起月下有雲烏潤凶赤白為旱為水災為兵喪

凡出軍之日暴風折旗幟大雨不止此天怒也必

待晴後擇日進兵

兵大舉出城逆風來即結營住守候過後啟行更

審彼方假令三冬敵在乾而狂風從西北來則不

可攻八方之風準此

兵行之次風卒來突迫軍中人馬辟易前有神廟

祭之則吉

凡出軍風雲不興水草不動有風驟來牙旗折楯

繞竿或下垂者交戰凶一曰將死

凡行軍道逢急風甚雨沾濕人馬行步不利出軍

武備志卷頁五 占風 占風

六

或連日有霧風聲錯亂密雲不雨皆防下人有謀

初出軍旋風旁起至前軍飄轉引道者軍必大勝

軍行回風相觸者中道必還戰亦無功

凡軍行有八難風生必須迴避敵來接戰必敗八

難風者遍歷八方回轉不定拔木摧屋吹塵蔽天

望在敵上急攻之勝在我軍嚴備勿戰行道逢之

宜結營寨令弱兵退守輜重奇兵強弩分據要害

猛將銳卒陳於軍前防其冲突擊其情歸

初出軍人聲怯馬不嘶或從旁從後風起吹沙觸

塵人馬行過無跡各鬼風軍必敗

初出軍日時風從後來冲霧捲雲人馬壯嘶旌旗

前指鼓角響亮者全勝

風從旁來而向前者得天之助獲敵資糧敵人來

降

風從五音相生之方來生我為母子愛我生為

子扶母天色清明風氣調暢者必勝

軍出之頃有風而草木不動者賊不可得

軍行有風驟來吹捲牙旗旛或繞竿者此為天不

順上將死

軍行旗旛指後三軍戰敗將亡若半途逢賊分軍

兩向或戰或住

逆風來攻旗旛脚不進者凶敗之兆一日風雨從

前驟來逆冲者謂之落尸大敗

凡入敵境三日內有風雨雷霆從我軍上發入彼

軍戰大勝

凡軍入敵境未遇戰忽有急風來射我軍有雲乍

東乍西迅速走者急收兵設備

武備志卷五十五 占風

七

軍行屯營風動旗旛不動如無風然遇敵不交戰

而罷兵

若入敵境經要害駐城壘三日內有風雨雷霆從

我軍上往彼去有怒威之氣此天助必尅城獲勝

軍在敵境下營纔定未逢戰晝夜有急風來射我

軍雲勢奔速乍東乍西急防賊兵逼我營寨

下營畢而風聲卒如雷鳴吹倒旗槍須防敵至大

戰流血若大風聲如雷吼三朝五日者占同

兩軍相近各有營寨相守未經勝負當察風勢如

武備志卷五十五 占風

八

風勢遲緩而漸暴急者宜秣馬普眾設備防賊至

必有大戰風後破軍方或賊方上來初起則塵土

蓬勃及至我軍上低小蕭索不緊者十里外兵不

交鋒名無戰風

營陣既列旗鼓初張暴風卒掩軍幕旗旛摧折者

此為惡兆主將失位軍人叛散大凶

風急纔住而敵人來者我軍必敗

臨陣風從後來戰大勝

凡軍行風從後吹來及鴉在後順風叫來戰大勝

若交戰風雨驟來者此名落屍戰大敗

凡風夜動晝止賊必夜來攻

風猛烈如雷者折木發屋飛沙走石急宜備之

風猛烈如箭急過無蹤名曰飄風當速避之

四季內忽猛風揭瓦揚沙所來之方必有精兵急宜備之

若天氣昏沉風勢錯亂密雲不雨為下謀上

風雲相交必見陣審其慢急隨人大吉

軍營內忽有旋風吹偃旗鎗并撼帳幄者必有奸

謀

旋風吹物上天人皆恐怖我軍有人與賊陰謀宜

撫將佐猶士卒則禍去矣

若與賊相近旋風歷歷至隨其所至設兵備之或

雲氣從外入敵城從入處攻之必克

旋風入寨亦為狂賊急宜嚴備

旋風入敵城從所入攻之破

風飄書物入營寨勿收取宜祭土地吉

風飄物入營得敵土地大勝

武備志卷百五十五

占風

占風

九

營寨上有旋風歷過者隨所歷處將有寇至急宜

備之

旋風入營寨揚土發屋倒戈折竿急宜設備

旋風在城營中吹物騰飛上空不宜固守

旋風飄衣騰起空中陸於營宅外有賊殺至平時

大禍不出一年

春甲子風主頒赦夏丙子風旱災兵荒秋庚子風

刑濫兵起冬壬子風水災國憂四季戊子風歲收

君吉頒赦

武備志卷百五十五

占風

占風

十

甲日大風丙丁必雨不雨海中兵起乙日大風粟

貴夷狄兵起丙日大風有猝兵來圍急丁日大風

傷物人畜疾疫為旱戊巳日大風糴貴土功興或

遷邑庚辛日大風蟲生人病急備邊陲壬癸日大

風北虜侵邊

子日大風日光沉沉兵起水中丑日大風掃地揚

沙粟暴貴寅日大風赤雲四塞火災卯日大風黃

塵衝天蝗大生辰日大風民入堡居集大將出行

巳日大風蓬勃大旱午日大風乍疾乍遲人民流

散邊防事急未日大風日無光影土功大興申日
風聲如磬穀貴盜起酉日大風蕭蕭濡潤大雨水
災戌日大風塵霧橫天揚埃千里胡兵四起亥日
大風揚沙折木兵亂相攻凡風三日後有雨即解
甲乙日行軍西風損將東風勝一曰東風西風俱
不勝北風平和南風從後來大勝丙丁日北風損
將南風勝一曰東風大勝西風北風賊勝南風平
和對面風來凶戊巳日南風大勝東風損將一曰
東風不勝西風北風大勝南風小勝庚辛日南風

損將西風勝一曰東風西風俱大勝北風平和南
風從西伐東勝壬癸日風從北來利從南來勝四
墓風來必敗一曰東風北風平和西風南風大勝
凡風從後來勝從前逆來凶又曰甲乙日東風損
中軍南風有病西風損將北風險宜伏兵勝丙丁
日東風損將南風損將軍伏兵吉西風平和北風
勝戊巳日東風前有兵大戰南風損將西風伏兵
吉北風損軍庚辛日東風有伏兵南風軍疾西風
主憂北風損軍壬癸日東風敗南風損軍西風伏

武備志卷百五十五 占度載 占 占風一

十一

兵吉北風大敗

十二支歲月日時占太歲在寅正月寅日寅時風
從寅上來暴急寒慘者客勝餘並同

刑占丑日戌時風從未上來寒慘者大戰流血主
客俱傷丑刑戌戌刑未未又刑丑故云申日寅時
風從巳上來占同子日卯時風從子上來客大勝
風從卯上來主人勝辰午酉亥自刑之日風從其
上來客勝若加時辰午酉亥風從其上來主人勝
凡風從刑上來相衝擊者前路有賊兵突至凡風

武備志卷百五十五 占度載 占 占風一

十二

逆刑我者伏兵卒起軍中凡風從刑上來坐者急
起行者急走賊必至戰必敗移營設備警衆固守
慎保無虞若戰將必死凡占月刑不出月日刑不
出口風從刑來非惟兵爭凡事皆凶刑上發疾刑
下發遲假令子日刑卯風從子來刑卯爲刑下從
卯來刑子爲刑上其餘倣此

凡刑金爲兵金日庚申辛酉是也刑木爲喪木日
甲寅乙卯是也刑火爲火火日丙午丁巳是也刑
水爲水水日壬子癸亥是也刑土爲土土日戊辰

戊戌巳丑巳未是也

凡軍行逢歲月日時刑上風來必有將死若得王
相客死死囚休廢主人死風從歲刑上來大軍人
馬多死不出一歲天下兵起一云不出一日色中
大兵起風從月刑上來郡邑賊起風從日刑上來
即日近境兵起主人敗散風從刑衝上來不出三
日鄉兵起凡風從刑衝上來不動枝葉者無傷凡
有災變必有怒聲寒慘如在軍將軍死

兩軍相當暴風忽從三刑五墓上來塵昏蔽天鮮

武備志卷百五十五 占風一

十三

葉茂條皆落乍起乍止者前後防有伏兵掩我無
備若天色清明風不寒慘者不成

兩軍相當風從歲月日時上來勢大而遲緩者准
備攻戰大勝若風勢急速乍起乍止者有狂賊至
小戰以日納音與風起時方占其勝負

旋風起三刑五墓上來者有伏兵勿戰戰必敗
凡軍行有大風從三刑五墓上來不可戰宜避之
若從五墓上來避之依五音日最吉

凡年月日時四殺五墓風從其上來白濁昏寒皆

為凶兆其日三刑最急坐不及起有賊暴至若行
即防伏兵平時無兵防人謀害

敵城相近攻擊未克風勢從克上來射我軍經日
不絕止而復起數日如此者賊有伏兵欲來襲我
或賊救兵至宜整備待之當得賊城

八風北方廣莫風主冬至後四十五日四時暴風
起北方主盜賊起天下兵動坎為水主盜賊

東北方條風主立春後四十五日四時暴風起東
北方良為鬼門鬼行人道多旱疫

武備志卷百五十五 占風一

十四

東方明庶風主春分後四十五日四時暴風起東
方人流盜興旱蝗歲饑震為木木精曰歲星主稼
穡

東南方清明風主立夏後四十五日四時暴風起
東南方人多病洩痢災為風風者百病之長

南方景風主夏至後四十五日四時暴風起南方
有火災來年旱離為火也

西南方涼風主立秋後四十五日四時暴風起西
南方天下有兵坤為土為民為眾土動眾亂也

西方間闐風主秋分後四十五日四時暴風起西方主秋旱早霜天下兵動兌為金金精曰太白太白主兵

西北方不周風主立冬後四十五日四時暴風起西北方有盜賊相攻劫歲饑人流亡乾為金為寒金主殺伐寒則傷物

凡八方暴風但風起其方即依上占京房曰八方風候及八卦風氣春白夏黑秋赤冬黃皆為下逆上兵革動各隨其部日辰占之凡八風折木發屋

武備志卷百五十五

占風一

占風一

十五

飛沙走石三日不雨則占風為陽雨為陰陽得陰則解故怒風得雨而息亢極受制惡以善成春孟條風仲明庶風季清明風和順時寒主水熱傷禾民疾

夏至景風和順時寒兵興水災人疫

秋孟涼風仲間闐風季不周風涼吉熱未歲災旱疫寒兵起人疾

冬至廣莫風寒歲豐暖水起人災萬物不成立春日正月戊申二月己酉三月庚戌有暴風從

西方來七日夜不止兵起西方

立夏四月辛亥五月壬子六月癸丑有暴風從北方來七日夜不止兵起北方

立秋七月甲寅八月乙卯九月丙辰有暴風從東方來七日夜不止兵起東方

立冬十月丁巳十一月戊午十二月己未有暴風從南方來七日夜不止兵起南方

凡兩軍相當先分八卦以察主客勝負若風從西北乾上或正北坎上東北艮上皆為利客宜先舉

武備志卷百五十五

占風一

十六

若從正東震上東南巽上正南離上皆為利主宜後舉若從西南坤上起主客俱不利若從正西兌上來客有伏兵主人宜設備不則敗若從乾上客舉兵必獲糧

八風不作陣勢氣味不甚掀大五風間或有八風時常有乾風悠悠揚揚不疾不徐與風平蕩悠長順吹不歇兌風細細襲人條理不亂坎風尖削險怪撮聚成旋離風明爽和緩若斷若續艮風剛大激烈吹物上冲震風冲大渙散頓而復起坤風長

大包含遍野散漫

乾風來乾巽方國政理離方火焚宮坤方兵衆求糧賞

兌風來離方官中火坎方內侍陰謀坤方外夷重譯

離風來乾方胡兵犯關離方火焚宮震方歲旱火災坎方妖邪陰謀

震風來乾震方嗣君登位坤艮離方王道興天下平

武備志卷五十五 占風一 十七

巽風來兌方蝗生殺傷離方火焚內宮震方蠻夷猾夏

坎風來乾方民求賑濟兌方姦宄成風離方民災兵起震方謀立王侯巽方歲豐坎方陰謀於上艮方兵亂坤方盜賊起亂

艮風來乾方外夷人貢兌方外國求婚離方旱災巽方百穀不成坎方水旱相仍坤艮方旱荒米貴

坤風來離方大旱坎方后宮陰謀艮方內亂凡八卦之日風從八卦而來吉遇此日行軍決勝

乾上有風吹倒旗幡此天怒不可攻

艮上有風帶黃黑色作鐘鳴者此夜有賊劫營損兵

震上有風清涼無塵吹麾蓋簷捲者城內有賢士不可攻

巽上有微風吹林梢自響者名叫噪風城內有靈神助不可攻

立春日晴明少雲歲熟陰則旱蟲傷禾豆風從乾來暴霜殺物穀碎貴坎來冬大寒胡兵內侵艮來

武備志卷五十六 占風一 十八

五穀熟震來氣洩物不成巽來多蟲離來旱傷物坤來春寒六月大水人多愁土功兌來旱霜兵起

春分日東南有青雲歲熟晴明物不成風從乾來歲多寒金鐵倍貴坎來豆菽不成民饑疾艮來夏不熟米貴一倍震來五穀成亦無盜賊巽來蟲生

四月多暴寒離來五月先水後旱坤來小水人多瘧痢兌來春寒八月國有憂有兵

立夏日南方有赤雲歲豐晴明則旱風從乾來其年凶饑夏霜麥不刈坎來多雨水魚行人道艮來

山崩地動、人疫、震來、雷不時擊物、異來、其年大暑、
離來、夏旱、禾焦、坤來、萬物天死、兌來、蝗蟲大作、
夏至日南方有赤氣、則熟、晴明、則旱、風從乾來、寒、
傷萬物、坎來、寒暑不時、夏月多寒、艮來、山水暴出、
震來、八月人多病、巽來、九月大風、落草木、離來、五、
穀熟、坤來、六月雨水橫流、兌來、秋多雨霜、
立秋日有白雲及小雨、則吉、晴明物不成、風從乾、
來、甚多寒雨、坎來、多瘡、多陰雪、寒艮來、秋氣不和、
震來、秋多暴雨、人不和、草木再榮、巽來、內兵、猝起、

武備志卷一百五十五 占風一

十九

離來、兵戎不利、多旱、坤來、五穀熟、兌來、兵起、將行、
秋分日西方有白雲、則善、晴明物不成、風從乾來、
人多相掠、坎來、多寒、艮來、十二月多陰寒、震來、人、
疾、百花不實、巽來、十月多風、離來、兵動、國南七百、
里、坤來、土功興、兌來、五穀大熟、
立冬日晴明、小寒、人君吉、天下喜、風從乾來、君令、
行、天下安、坎來、冬雪殺走獸、艮來、地氣洩、人多病、
震來、行人不安、居多寒、巽來、冬溫、明年大旱、人去、
其鄉、兌來、妖言為兵、在山澤、離來、明年五月大疫、

坤來水泛溢魚鹽倍多

冬至日有雲寒雪、明年大豐、晴明物不成、風從乾、
來、強國有憂、夏寒、坎來、歲美、人安、艮來、正月多陰、
雨、震來、雷不發、大雨併、巽來、百蟲害物、離來、冬溫、
水旱不時、穀貴、人疫、坤來、多水傷苗、民不安、兌來、
明年秋多雨、兵起、

正月朔風南來、大旱、西南來、小旱、西方來、有兵、西、
北來、有胡兵、北來、為中歲、東北來、為上歲、東來、大、
水、東南來、人病、歲惡、八風各與其冲對、多勝、少疾、

武備志卷一百五十五 占風一

二十

勝徐、自旦至食時為麥、食時至日昃為稷、日昃至、
晡時為黍、晡時至下晡為菽、下晡至日沒為麻、風、
從北來、宜客南來、宜主、吉、西來、宜客、東來、宜主、西、
北來、宜客、東南來、宜主、西南來、有謀不成、東北來、
主客俱不利、若風熱冷異常、或暴急昏濁、又當以、
八卦暴風占之、從乾來、有憂、兵、坎來、有大水、艮來、
人疾、疫、有蝗蟲、震來、大旱、有喪、巽來、多風、傷五穀、
離來、歲旱、大熱、多火災、坤來、有疾、疫、道上多死人、
兌來、有兵爭、

子日風從八方來大吉

丑日風從乾上來不利坎上來說得彼太平艮上來宜退巽離上來大勝坤上來自伏兌上來主血光不利

寅日風從艮震上來大勝巽上來軍自亂離上來次日後軍大亂坤上來不宜戰兌上來次日降賊兵乾上來急戰大破賊兵坎上來小戰

卯日風從艮震上來不利離上來戰獲將坤兌乾坎上來勝

武備志卷百六十五

占風一

三十一

辰日風從乾坎艮上來必勝兌上來賊降

巳日風從乾上來不宜戰失將坎上來有亂謀艮上來賊兵千里震上來大戰巽上來半勝離上來大勝破國坤上來急備賊兵入寨兌上來有戰

午日風從乾上來小勝坎上來收賊兵艮上來大亂震上來有大將加官巽上來大勝離上來百里

有客兵來降坤上來獲軍糧草兌上來萬里遠征未日風從震上來不宜戰兌上來主血光

申日風從乾坎上來大勝艮上來主勝一云夜半

有賊兵劫寨震巽上來大亂遇回兵即吉離上來

有伏兵一云小勝坤上來凶兌上來大軍絕糧

酉日風從乾上來絕糧艮上來主勝離上來六十里有伏兵坤上來百日内有兵圍城兌上來主敗客勝

戌日風從乾巽上來大勝兌上來急備奸人入寨亥日風從八方來吉

三辰八角風例申子辰日艮辱震殺巽反離吉坤抵兌誕乾忿坎爭巳酉丑日巽辱離殺坤反兌吉

武備志卷百六十五

占風一

三十二

乾抵坎誕艮忿震爭寅午戌日坤辱兌殺乾反坎

吉艮抵震誕巽忿離爭亥卯未日乾辱坎殺艮反震吉巽抵離誕坤忿兌爭凡風從辱上來有耻辱事從殺上來有篡逆叛殺事行道逢之有相殺人

來遇致遭傷損從反上來有反逆不平之事從吉上來有喜慶事行道逢之有賢人君子相見有宴會從抵上來有非禮抵觸事王相貴人相沖休廢

庶人囚死罪人相連從誕上來有妄誕之人相欺詒從忿上來有非理分辯之事從爭上來有奸人

來爭財物及格鬪等事官宅之中回風亦占

八逆風立夏巽王風從乾來為一逆小凶立春艮王風從坤來為二逆兵起人大愁立秋坤王風從艮來為三逆穀不實立冬乾王風從巽來為四逆人逃秋分兌王風從震來為五逆帶刀入市冬至坎王風從離來為六逆人民潰散夏至離王風從坎來為七逆臣下為亂春分震王風從兌來為八逆殿上有刺客已上八逆風若帶刑殺昏黑寒慘日色白濁者大凶立春艮王震相巽胎離沒坤死

武備志卷五十五

二十三

兌囚乾休坎廢春分震王巽相離胎坤沒兌死乾囚坎休艮廢八節並依此次第推之

凡占風以方位為主風為客離方官風防失土地震巽方官風必獲土地坤艮方商風防失輜重離方商風得敵輜重坎方角風防截糧水乾兌方角風可截糧道震巽方徵風防火燒營坎方徵風可焚敵營乾兌方羽風防失賞賜坤方羽風可灌敵水此以我生我尅為占方位為我官風來乾兌方可復中土來坎方敵毒其水商風

來坎方可得兵助來震巽方敵截糧道角風來離

方防敵火攻來坤艮方可分敵土徵風來坤艮方防敵火攻來乾兌方敵奪輜重羽風來震巽方防敵灌水來離方可灌敵水此以生我尅我為占亥子日時震巽方風我勝得糧離方風防敵灌水寅卯日時離方風我宜火戰坤方風防失土地巳午日時坤艮方風我勝得地乾兌方風防失輜重申酉日時坎方風我勝截水震巽方風防截糧水辰戌丑未日時乾兌方風可奪輜重坎方風防敵

武備志卷五十五

二十四

毒水此以日時生尅方位為占

亥子日時角風敵兵得助徵風可截敵糧寅卯日時徵風防敵火攻官風可分敵土巳午日時官風火攻分土商風可奪輜重申酉日時羽風防敵毒水角風可截敵糧辰戌丑未日時商風防奪輜重羽風可截敵水此以日時生尅風音為占乾為折風位西北風從折上來主人將死客勝坎為大罡風位正北風從大罡上來利先發主人不勝客勝

艮爲小罡位東北風從小罡上來主人不勝客勝
震爲究風亦曰嬰兒風位正東風從嬰兒上來客
軍不勝主人勝

巽爲小弱風位東南風從小弱上來利後發客軍
不勝主人勝

離爲大弱位正南風從大弱上來敵方至利後發
客軍不勝主人勝

坤爲諫風位西南風從諫上來利後發客軍不勝
主人勝

武備志卷百五十五 占風 二十五

兌爲衝風位正西利先發主人不勝客勝

武備志卷一百六十六



防風茅元儀輯

占度載

占十九

占風二

凡五方之風以納音為論若風發屋折木揚沙走石至三日以上乃占不然雖凶亦無大害兩軍相遇以其日納音為客時與求方為主時方制音利為主後應納音制時宜為客先舉若相生為和睦

武備志卷一百六十六 占風二

亥辰五音子為陽官土主帝王丑為陽徵火主旱主火災官寺口舌寅為陽徵火主旱主火災烽燧卯為陽羽水主雨主水主霧辰為陽商金主大將主吏士巳為陽角木主疾病憂患午為陰官土主后妃未為陰徵火主旱午為陰徵火主蝗疫酉為陰羽水主雪霜冰雹戌為陰商金主小將主兵刃亥為陰角木主死喪哭泣自子至巳皆為陰律所生故為陽自午至亥皆為陽律所生故為陰

納音五音甲子壬申甲午庚辰壬寅庚戌為陽商

乙丑癸酉辛亥乙未辛巳癸卯為陰商丙寅戊子甲辰甲戌丙申戊午為陽徵丁卯巳丑乙巳乙亥丁酉巳未為陰徵戊辰庚寅壬午壬子戊戌庚申為陽角巳巳辛卯癸未癸丑巳亥辛酉為陰角庚午丙戌戊申戊寅庚子丙辰為陽官辛未丁亥巳卯巳酉辛丑丁巳為陰官甲申壬辰丙午甲寅丙子壬戌為陽羽乙酉癸巳丁未丁丑乙卯癸亥為陰羽凡受官商角徵羽皆倣此

武備志卷一百六十六 占風二

大風噴薄如吹火其聲中官官屬土聲怒土木工興如吹火主兵火也風聲清切如裂帛其聲中商商屬金聲怒征伐兵起聲平歲疫人死大風嗚咽高下不齊其聲中角角屬木聲怒兵戈起風急而寒大兵風烘烘然如炎火其聲中徵徵屬火聲怒兵火災風激揚如湍流其聲中羽羽屬水聲怒奸邪暗起有水災五音風聲官風大則聲隆隆如洪鐘小則如牛鳴窖中作洩酸濁徽氣商風大則聲鏘鏘如環珮小則如離羣羊作銅辛血腥氣角風大則聲號號如

震落如千人語，小則如雞登木作烟焦，燒髮氣微，風大則聲烈烈如燎火，小則如鷹喚子作，硫黃火藥氣，羽風大則聲澎澎如湧浪，小則如蛙鳴，滑作水腥魚腥氣。

風勢殷殷如車如雷如擊鼓聲者為官，其將寬和好殺，風勢舒徐動林木者為角，其將仁恕不可詐欺，風勢如奔馬如炎火者為徵，其將猛烈難與爭鋒，風勢如流波相激者為羽，其將貪暴多奸詐。

武備志卷一 占風

三

風官音如牛鳴，管中急惡，土功大興，其風由官方生，山摧折崩角方，蝗蟲敗穀，商方大水，徵方虎狼為害，羽方大雨陰寒。

商音如離羣羊，其風由商方起，有鬪兵，羽方夷塞關梁，官方后憂，角方國有兵，徵方君令急行兵，凶角音如千人呼嘯，拔木則賊來戰，其風起角方急，兵入郭，商方君令急暴，兵起官方土功作，羽方人災，其野荒，徵方火災。

徵音如縛彘聲，嘶發屋有急事者，其風自徵方生。

火災角方旱災，土功興官方火災，人哭泣商方急，兵鬪羽方寶物出國。

羽音如揚水如擊濕鼓，怒則釋貴兵發，其風從羽方來，霜雹大雨，商方兵鬪將憂官方暴寒傷物，徵方臣民有憂，角方城圍不解。

四季受官之日，風從四季上來，飛土揚塵，發屋折木，而天色溫和，時加子午及子午上止者，當有邊夷入貢，寒尅則不至，受商受官之日，風從四季上來，其勢叫怒，時當子午兼帶刑殺，或申子亥卯上。

武備志卷一 占風

四

來其勢急速者，當有夷兵犯塞，風勢寒尅必成，四季受角之日，時加子午，風勢緊急，從四季上來，中國將伐四夷，風止之處為所伐之地，止辰伐東夷，止未伐南夷，止戌伐西夷，止丑伐北夷，若風止有雨，景色溫和，即不行受徵之日，大風發屋折木，從丑寅未申徵方上來，午徐午疾，時加子午，雷火災發，受羽之日，風從卯酉上來，天陰雨潤，人心悲慘，連三日者，當有暴雨大水驟至，又有風雨蕭蕭，濁氣勃勃，從卯酉上來，必然大雨水溢。

官日風從子午官來動官主出行急風急出有惡令慢風慢出有喜令以日于占遠近風從陽官來山崩君出地動有土功旱災風從陰官來為地震裂若后有行又為旱風從子午官來時加子午為重官君欲行大臣走風雨不調風從丑未寅申徵來為官動徵有火災有土功寶物出有兵時加徵為重徵有義兵行有詔令謂之義風風從卯酉羽來為官動羽且有大雨不則大臣出走若復為早官君羽臣怒故臣走官土羽水土盛水衰則火起

武備志卷百六 占風二 五

故復為旱風從辰戌商來為官動商有兵行且有客兵來時加辰戌為重商有兵殃風從巳亥角來為官動角有兵戰主人憂客兵傷從陽角來邊兵戰大風從乾上來有暴雨湧水若風不揚塵氣色和暢日光明感不寒慘者國有喜艮來為凶喪艮為鬼門死亡之兆巽來蝗蟲生害五穀以風止之方決其所在角雜羽為水死雜徵為燒死雜商為兵死雜官囚死純角病死大風止日時方位徵多為火羽多為水商多為兵為粟貴角多為疾疫官

多為吉風從徵羽來民不安角徵來火起角來疾疫官羽商來雜貴羽來水湧又曰諸官日風頻起白日沉冥霧氣四塞或熱或寒邊境不寧大臣逆命

商日風從陽官來戒太子忌怨大臣有急兵風從北方來庶子有憂有急變起北方風從徵來國邑受命兵行將在外兵還不戰臣受命令而行徵為號令商為兵商受徵尅故兵退從羽上來大雨水歲大旱荒國憂亂有兵起東方羽水從金生故有

武備志卷百六 占風二 六

大兵大水之事風從陽商來有白衣聚眾自立且有大水關梁不通大將出忌外兵邑有小寇人君憂國門四閉兵在四方風從陰商來國有大殃粟貴邑有兵風怒期七日若七十日有急令兵大起商為金二金並行故為有大兵風從陽角上來有猝兵有急令風從角上來時加商角米貴人疫風從徵商角來粟貴人疫角日風從徵上來粟貴吏檢人財有兵倉粟寶物出從羽上來有邊兵夷人相奪風從商來有急兵

風從陽角來邊兵起人主憂有賊至戰不勝多死亡從陰角來有兵大喪風從角徵上來火災采貴時加角有喪有兵戰盜賊起粟貴民饑野多死人時加角徵或從他處起止於角徵皆為火災又曰角日風疾天子昏大兵起

徵日風從丑寅來有火災君有恐風從陽商來有急兵人主出以兵自守期七日若七十日從陰商來邊有急兵戰風從羽來四隣有事寶貨出又曰四夷有兵風從陽角來有邊兵從陰角來邊有驚

火時加徵怒風蓬勃從商上來天色黃黑疾作火燒倉庫止於商徵者事疾時加羽風蓬勃從徵商角上來天色昏冥為火燒市肆

羽日風從陽官來君有更令邊兵起將受命有聚會有寒雪雹從陰官來暴寒傷物有水士兵集風從陽徵來國有兵有急令臣有憂關梁塞道路不通風從陰徵來邊兵疫風從羽來有白衣聚有大喪大寒雹期五日若五十日且有大雨雨從南方來國有憂人多病雨從北方來賊聚水中且有雷

武備志卷之六 占風二 七

雹陽羽日應陰羽夜應風從商來有兵圍城不戰邊有急關梁不通大雨客軍不利風從角來邊有兵圍城城破一日兵不解時加巳亥為重角有圍城有大喪時加官風起羽有疾疫以風止處為災發之期寅則正月是也風從商角上來時加徵者月內米貴人不安又曰羽日風疾天子昏大人疾疫多盜賊

官風發屋折木有土功官土人君內煩不出十日遠百日貴臣相捕斬天下兵起盜賊滿市人饑不

救車馳馬奔流亡不止徵風發屋折木有火災不出三日若三十日四方告急百姓恐驚自亂羽風發屋折木不出五日若五十日糴大貴人以水為憂有大喪珍寶出商風發屋折木不出七日若七十日有急令兵大起糴大貴國四門閉關梁塞一日兵從中起角風發屋折木不出九日若九十日有急賊鬪戰糴大貴民饑相食有大喪疫癘斯皆係風聲占與日辰五音不同然亦以日辰來方相祭課之

武備志卷之六 占風二 八

若鳴條以上怒風起止皆以五音五行相尅言吉凶其下主客之法即日辰所得納音五行是客時下十二辰與風所來方爲主則可見勝負矣假令甲子納音屬金是商又加巳亥上角木方風來是金尅木乃客凌主主必敗若得丑未寅申風主勝客敗

凡初出軍日風從亥上來衝霧捲雲人強馬壯鼓角聲清音震必獲全功若從傷而來前軍必得天助獲敵糧有降我者

武備志卷五十六 占度戰 占風二

九

若軍行風從五音相生上來風氣調暢勝捷成功假令巳亥角風從卯酉羽上來此是母來翊子或從丑未寅申上來此是子來投母出軍多勝

凡中國欲伐夷狄當視四季受角之日日中夜半風勢緊急從四季上來當於風所指處伐之戊辰戌戌癸丑癸未受角日也辰戌丑未爲四夷角木尅制四季土故爾

若四季受官之日風從卯酉羽上來皆戰賊兵解散丙辰丙戌辛丑辛未受官日也尅所不勝故戰

而散

凡五音之日風來色黑不覩人面先緊後慢經刻止者主疾病惟官日直占在君其下四日以日占其地大臣死民流亡期以支干合數假令甲子日二九之數近十八日遠八十日更遠則九年

東方寅卯之角國有大寇人多疾病庚寅辛卯是也寅卯之徵有妖言或衆鬼神作祟又爲火災丙寅丁卯是也寅卯之商大兵攻伐出燕趙壬寅癸卯是也寅卯之羽有霜雹水災蝗蟲起甲寅乙卯

武備志卷五十六 占度戰 占風二

十

是也寅卯之官帝不安其都有遊幸出喜令以財物賜庶人戊寅巳卯是也

南方巳午之徵夷狄侵害遠人邪謀乙巳戊午是也巳午之羽有江海賊或水中船害人癸巳丙午是也巳午之商大臣用事人民作亂辛巳甲午是也巳午之角牛羊疫魚死水中民少移動巳巳壬午是也巳午之官天子欲警暴亂賞有功逐佞人封有德丁巳庚午是也

西方申酉之商軍民內移舟行沒溺壬申癸酉是

也申酉之角，人民災，奸兵起，庚申辛酉是也，申酉之宮，臣爭財賂，不恤國事，戊申巳酉是也，申酉之徵，內臣誅逆，丙申丁酉是也，申酉之羽，霜雹非時，秋水災，兵動，水賊起，民疾病，五穀不熟，甲申乙酉是也。

北方亥子之羽，蝗蟲卒起，霧傷萬物，癸亥丙子是也，亥子之商，外兵為惡，水中賊起，辛亥甲子是也，亥子之角，公卿憂喪，巳亥壬子是也，亥子之宮，土功興，兵起，丁亥庚子是也，亥子之徵，皇后憂，太子薨，乙亥戊子是也。

武備志卷百六 占風二 十一

四季辰戌丑未之宮，有土功，人流移，牛羊疫，丙辰丙戌辛未辛丑是也，辰戌丑未之商，五穀不熟，民多災死，庚辰庚戌乙丑乙未是也，辰戌丑未之角，夷兵起，人作難，寶物出，戊辰戌戌癸丑癸未是也，辰戌丑未之徵，山賊流言，民人驚怖逃亡，甲辰甲戌巳丑巳未是也，辰戌丑未之羽，妖言流播，眾庶移徙，壬辰壬戌丁丑丁未是也。

六情干屬，一曰本情，甲乙主之，二曰合情，丙丁主

之三曰刑情，戊巳主之，四曰衝情，庚辛主之，五曰鈞情，壬癸主之，本情用本日支辰，合情用本日支辰所合刑情，用本日支辰所刑，衝情用本日支辰所衝，鈞情陽日用本日支後第三辰，陰日用本日支前第三辰。

本情：甲子陽商貪狼，乙丑陰商公正，甲申陽羽貪狼，乙酉陰羽寬大，甲辰陽徵奸邪，乙巳陰徵寬大，甲戌陽徵公正，乙亥陰徵陰賊，甲午陽商廉貞，乙未陰商奸邪，甲寅陽羽廉貞，乙卯陰羽陰賊。

武備志卷百六 占風二 十二

合情：丙寅陽徵陰賊，丁卯陰徵公正，丙子陽羽公正，丁丑陰羽貪狼，丙戌陽官陰賊，丁亥陰官廉貞，丙申陽徵寬大，丁酉陰徵奸邪，丙午陽羽奸邪，丁未陰羽廉貞，丙辰陽官寬大，丁巳陰官貪狼。

刑情：戊辰陽角奸邪，巳巳陰角貪狼，戊寅陽官寬大，巳卯陰官貪狼，戊子陽徵陰賊，巳丑陽徵公正，戊戌陽角奸邪，巳亥陰角陰賊，戊申陽官廉貞，巳酉陰官寬大，戊午陽徵廉貞，巳未陰徵公正。

衝情：庚午陽官貪狼，辛未陰官公正，庚辰陽商公

正辛巳陰商陰賊庚寅陽角貪狼辛卯陰角寬大
庚子陽官廉貞辛丑陰官奸邪庚戌陽商奸邪辛
亥陰商寬大庚申陽角廉貞辛酉陰角陰賊
鈞情壬申陽商寬大癸酉陰商貪狼壬午陽角陰
賊癸未陰角公正壬辰陽羽公正癸巳陰羽貪狼
壬寅陽商陰賊癸卯陰商廉貞壬子陽角寬大癸
丑陰角奸邪壬戌陽羽奸邪癸亥陰羽廉貞凡言
六情日依此時此方止用支辰以本情占之
六情支屬一日貪狼申子主之二日廉貞寅午主
武備志卷第六 占賊 十三

之三曰陰賊亥卯主之四曰奸邪辰未主之五日
寬大巳酉主之六曰公正丑戌主之
六情風鳥所起加時占申子貪狼之日時加申子
鳥鳴其上王相當言羣賊攻劫休廢囚死有竊盜
事時加寅午有善人說攻劫事時加巳酉有酒食
言攻劫事時加丑戌有盜賊詞訟或文書追盜賊
事時加亥卯王相則有羣賊攻劫休死小盜時加
辰未有婦人說盜賊事
寅午廉貞之日時加寅午鳥鳴其上王相當言長

吏休廢囚死為僕役有諫諍事時加巳酉有遠書
至時加申子有酒食爭財物事時加辰未有陰私
口舌時加丑戌有酒食時加亥卯有酒食起爭殺
亥卯陰賊之日時加亥卯鳥鳴其上王相羣賊大
戰囚死有爭鬪殺傷時加丑戌有吏逐賊相害時
加寅午有婦女鬪傷事時加辰未有奸事鬪傷時
加申子有兩賊自相攻劫
辰未奸邪之日時加辰未鳥鳴其上王相有長吏
來言捕獲事囚死有口舌事時加寅午有恭謙人
武備志卷第六 占賊 十四

言奸淫事時加申子有陰謀爭鬪劫盜事時加亥
卯有賊兵相害事
巳酉寬大之日時加巳酉鳥鳴其上王相當言長
吏休廢囚死當日酒食時加寅午有酒食辭讓事
時加丑戌有酒食口舌訟事時加申子有酒食爭
財事
丑戌公正之日時加丑戌鳥鳴其上王相有長吏
政理之事休囚有吏來慰問時加巳酉有宴饗賜
與時加寅午有辭讓慶賀時加辰未有吏來說陰

私盜賊事時加申子有吏來說則賊欺詐事時加亥卯有吏來說盜賊相殺傷事凡六情之日鳥鳴及風起於本情方上則課其時依上占之

凡陰賊之日有飄風從四季辰戌丑未上來時加四季或羣鳥飛從四季上來時加四季皆為有閉門搜索之事若值休囚廢死即在近道假令風起其方若羣鳥疾飛從其方來即時搜索欲知所捕何事時加丑戌則是警怨辰未則是盜賊或殺人賊亥卯王相是大賊凡寅午廉貞巳酉寬大丑戌

武備志卷五

占度載占占四二

十五

公工若風和暖日清明皆吉主恩命慶賀申子貪狠亥卯陰賊辰未奸邪日風寒慘日昏濁皆凶主陰謀賊害看王相休囚准備無失凡奸邪受官之日怒風從官上來止於四季風氣寒慘城中兵亂起夜殺長吏四出不禁期七十日遠九十日奸邪受官丙辰辛未日也辰未奸邪納音官土子午宮方風來止於辰戌丑未上為四季也凡受商受角受徵受羽皆為納音竝做此

凡日中夜半風從申子亥卯上來夜發晝止日中

大寒不解敵必夜來攻城劫寨不避風雨王將忌之期五日若十日蓋申子貪狠亥卯陰賊子午宮上城寨之象夜半有怒風乍起從四季上來而止於四季者中國欲伐夷狄所以然者中國中土夷狄邊土夜半夜之中也子為官土中國主之四季土居四隅夷狄主之

凡旋風卒起官宅內或從外入飄揚衣服發屋墮瓦必有暴卒橫事若從歲月日時德上來或止於德方德合之方值德合及寬大之日其辰王相則

武備志卷五

占度載占占四二

十六

有吉事乍至若從歲月日時刑衝墓殺上來或止刑衝墓殺方或日辰囚死皆為凶事貪狠陰賊奸邪日辰大凶軍必移營戰必退守行者急走坐者急起避之旋風起席間平時失官有軍戰敗行軍忽旋風從前來逆衝防有伏兵潛謀等事旋風忽從後來逐人清明吉寒濁凶旋風忽從傍起或橫衝當面截過皆凶並用日辰支干納音加時刑德六情五音占之行道有旋風四面圍迫宜迴避設備官防夜來切營商防賊兵掩至角防林麓埋伏

徵防火災羽防雨水暴溢

角日旋風突起從角來其地有死喪事

羽日旋風突起戒行舟防沒溺

凡在官宅管帳中有旋風徐徐繚繞清明和暢漸向前來有賢人君子至或為使命喜慶之事

凡行道暴起旋風突從廉貞寬大公正上來與本命行年相生則為喜事相迎從奸邪陰賊上來與

本命行年相尅防賊兵衝殺陰謀傷害若逢勃果慘又加刑殺大禍即至本命即所生太歲支辰是

武備志卷五十六 占風二 十七

也行年即男從一歲起丙寅輪推之如十一歲數至戊寅二十一歲數至庚寅一歲移一辰揆去是也

觀風占賊數視所從來之方為月期所發時辰為道里人數乘王氣十倍五倍休廢如數囚死刑衝減半假令風從坎上來起夜半止日中坎居子位期十一月夜半子時一數九在九里或九十里或九人或九十人九百人大數如月日時方千支並王當為千萬人數甲巳子午九乙庚丑未八丙辛

寅申七丁壬卯酉六戊癸辰戌五巳亥四

凡壬辰主東夷其日風從辰上起七日東方海賊動期四十日

癸未主南夷其日風從未上起七日南夷內侵期七十日

壬戌主西夷其日風從戌上起七日以上西羌反期五十日

癸丑主北夷其日風從丑上起若七日九日匈奴大舉入寇八日以上風呼怒者凶

武備志卷五十六 占風二 十八

凡壬辰壬戌壬子壬申日有風從子上來三日以上昏慘暴急此水內大賊欲攻王國凡風大寒冽透骨不解皆為賊發一日大風寒則夜至近期七日遠不出三十日從王相來賊發疾囚死來賊發遲

壬戌癸亥乙卯壬辰甲申丁未六日有風從申子亥卯上來水中兵起相殺近期五日遠五十日以上六日皆受羽申子貪狼亥卯陰賊故也諸羽日大風昏霧夜從申子上來陰寒迅急當雨

不雨水賊攻絕津梁道路不通近期五日遠五十日

丙辰辛未丙戌辛丑四季受官日風從四季上來折水揚沙五日以上至九日止子午上此為夷狄君長來朝或遠夷入貢近期五十日中百日遠百五十日天色溫和清明至寒慘不至

壬辰癸未壬戌癸丑四季之日有風從申子亥卯上來迅急寒慘連三日七日止此邊界長吏聚眾結連夷狄內侵郡國晝伏夜來猝起作逆期七日

武備志卷頁六 占風二 十九

或七十日凡風從貪狼陰賊奸邪上來蓬勃陰慘夷狄反叛

庚辰乙未庚戌乙丑四季受商之日時又加商風從亥卯辰未上來止於子午五日至九日勃怒不解夷狄起兵若風生中止或更轉已酉寬大上來賊必自退近期七日遠七十日或百日若風雖急暴不昏慘蔽日止於子午或從子午上來或時加子午散氣霑濡若雨濕然皆賊兵中道解散之兆四季受商日怒風從四季上來外夷欲屯聚寇掠

不出七十日若從四季上來初不蔽日復從四仲子午卯酉上來時加陰賊或又從陰賊方來寒慘迅急日無光者夷狄兵起中道自相殘殺不至近九日十日遠二十日

奸邪公正受商之日大風暴怒從奸邪公正上來為夷兵犯塞十日不止千里來二十日不止二千里來期七十日辰未奸邪丑戌公正四季日也故云

諸四季日暴風卒起及遊風半日須臾止者為千里外兵來不則近界羌戎為變風小事小風大事

武備志卷頁六 占風二 二十

凡大風從四季上來止於子午氣象清明天色和暖為四方邊界欲來歸順隨日切占之

凡四季主關津道路主管籥主遠方賓客占外國外夷州界

凡受羽日風從卯酉上來陰濁寒慘連三日者必有暴風雨大水驟至若風來帶刑殺及起於貪狼奸邪陰賊日時則有水中賊起

諸亥卯受角之日怒風從丑未上來時加申子賊用火攻若時加廉貞公正此仇怨相殺不出三月六日以日占其地蓋亥卯木所生王者也角屬木丑未徵火水因火發也申子貪狼禍心生也廉貞公正本於陰賊怨所起也

諸徵日時加徵暴風卒起天色清明有檄書至為火災事近期三日遠三十日以日占其國

凡古火得巳酉時諷相殺也得丑戌時仇怨相殺也若徵風三日以上天色赤黃至七日不解天災

武備志卷一百六十六 占風二 壬

火起千里相望有大雨即解

歲月日時方德刑墓殺例于德甲丙戊庚壬為陽陽德自處甲德在甲丙德在丙戊德在戊庚德在庚壬德在壬乙丁巳辛癸為陰陰德在陽乙德在庚丁德在壬巳德在甲辛德在丙癸德在戊戌癸寄於奎壁巳分寄於角軫天門地戶之位也
亥德歲月日時子德在巳丑德在午寅德在未卯德在申辰德在酉巳德在戌午德在亥未德在子申德在丑酉德在寅戌德在卯亥德在辰以次順

後五辰是也

月于德寅午戌月德在丙亥卯未月德在甲申子辰月德在壬巳酉丑月德在庚

三合申子辰合亥卯未合寅午戌合巳酉丑合于德合甲與巳合乙與庚合丙與辛合丁與壬合戊與癸合

四殺者劫殺災殺歲殺戊巳殺是也假令申子辰年月日時劫殺在巳災殺在午歲殺在未巳酉丑年月日時劫殺在寅災殺在卯歲殺在辰寅午戌

武備志卷一百六十六 占風二 壬
年月日時劫殺在亥災殺在子歲殺在丑亥卯未年月日時劫殺在申災殺在酉歲殺在戌戊巳殺者流戊就巳坎離成象變動不居所謂都天殺者是也假如甲巳之年殺在辰巳乙庚之年殺在寅卯丙辛之年殺在戌亥丁壬之年殺在申酉戊癸之年殺在午未其法每年但尋月建天干值戊巳者是也

五墓者歲月日時于支木火土金水所墓之方也武備志卷一百六十六

武備志卷一百六十七

防風茅元儀輯

占度載

占十九

占蒙霧

茅子曰：吾聞之，陰陽氣亂而為霧，霧者，百邪之氣，本於地而應於天，是謂陰來冒陽，其占為臣蔽主，明小人擅權，不利於上，蒙者濛濛日不明也。又曰：在天為蒙，在地為霧，日月不見為蒙，前後人不見

武備志卷一百六十七 占度載 占蒙霧

為霧，陰陽交錯，邪正相干，人君不悟，必有亡國，故總次之。

凡連陰十日，晝不見日，夜不見月，亂風四起，欲雨而無雨，名曰蒙。臣謀君，故曰久陰不雨，臣謀主，一曰謀之乃敗。

霧氣若晝若夜，其色青黃，更相掩冒，乍合乍散，臣謀逆者喪。

凡霧氣不順四時，逆相交錯，微風小雨，為陰陽氣亂。從寅至辰，已止周而復始，為逆者不成，積日不

解晝夜昏暗，天下欲分離。

霧起帶塵如土者，主兵起。

凡天地四方昏蒙，若下塵，十日五日以上，或一月，或一時，雨不沾衣而有土，名曰霾。語曰：天地霾，君臣乖，不大旱，外人來。

凡陰晦不見日星，昏蒙氣襲人，慘慘傷傷者，兵亂之氣。

凡霧連五日，不風不雨，其地亂兵起。

日出而霧連五六日，已上期六十日，兵起。

武備志卷一百六十七 占度載 占蒙霧

日中霧起至昏不止，其地易主。

凡兩軍相當，霧散不見日光，舉兵後取勝。

四時日出，即有霧，其地大擾。

凡霧氣四合百步不見人名，曰晝昏，不有破國，必有滅門。

霧乍合乍散，臣有謀逆，不成自亡。

霧從四方來合於中，即為兵起。

霧起四方，中心赤色者，主大凶。

霧終日終時，君有憂色，黃小雨，白為兵喪，青為疾。

黑有暴水，赤有兵喪。又黃言土功，或有大風。

霧下色如黃土，名曰黃霧。百姓奔亡，又曰黃霧四塞，國亂兵起。

霧四面圍城，必有兵，不出其日至城下，無兵，不出百日兵起。

攻寨之際，霧透寨壘，忽然一面無者，隨無處攻之必尅。

白霧四面圍城，霧不入城，城不可攻，霧入城，其城必亡。

武備志卷百六十七 占霧 三

霧起一面，三面無者，隨其有處攻之必破。

霧透城中無者，主將不吉，兵離。

霧從城中出外吉，士卒潰散。

對敵時有霧來似雨紛紛入眼，彼軍馬步一時來也，宜防備吉。

兵發之日，霧從敵邊來者，此為天泣血，當駐泊，犒軍則吉。

久陰霧色帶紅，更被黑風吹者，上吉。一日久陰有霧鮮紅者，主大兵起。

城營上有霧似懸屍，急移營吉。

軍營內久霧連朝，晝夜不開，出軍必敗。

城營內大霧起，城頭白色沙烟，兵戰有喜。

大霧城上，日色如烟者，主兵大起。

青黃霧騰罩山川，乍開乍合者，防詐偽。

凡攻城有霧西北來，帶青色，漸漸向軍來，名曰天赦，主上成功可賀。

兩軍相當有霧，即日有微雨者，客勝，霧而不雨，主人勝。

武備志卷百六十七 占霧 四

霧已除而氣彌天者，賊多，晴明者，賊少。

凡大蒙連三日，狡猾起。

大霧連綿，帝室將衰，臣下權威，兵及土地。

凡霧不霧，主軍尋路，不出三日，披甲而趨。

上不明，國大淫，則霧若脂，夜污人衣，或黑霧成陣。

往來，並主大兵為咎，又主胡賊為咎。

赤霧如塵沾衣，寇亂兵起。

凡霧不濕衣，如此三日，主兵大敗也。

軍中氣非雲非煙，非蒙非霧，形如禽獸，主人忌之。

凡霧氣四合，有虹各見其方，隨四時色吉，非時色凶。

白虹出霧中，奸臣謀君，擅權立威，又曰虹出霧中，其年兵起。

晝霧白虹，君有憂，夜霧白虹，臣有憂，虹頭尾至地，流血之象。

天久不霧者，主士卒欲謀叛，宜先賞賚以安之。

四孟月有霧，主年豐，四仲月有霧，主好田禾不能結，四季月有霧，主來春大旱。

武備志卷五十七 占霧

五

凡霧春以甲乙寅卯日，氣色青，出東方向西行者，客勝。

夏以丙丁巳午日，氣色赤，向西行者，客利，主人凶。

四季以戌巳辰戌丑未日，氣色黃，向北行者，客利，主人內亂。

秋以庚辛申酉日，氣色白，向東行者，客利，先舉兵勝，後舉兵敗。

冬以壬癸亥子日，氣色黑，向南行者，客勝。

春三月清旦霧起，再沉過三見，命曰三帝謀兵，不

出六十日兵起

夏三月卯時霧起，再沉至三不出，二百日兵起。

秋三月暴風甚雨，霧朝夕見，至三不出，一年兵起。

冬三月疾風暴雨，狀如大雪，至三見不出，百日兵起。

春乙卯日，霧兵起東方，一日甲乙日，有大霧，主二百日內見。

夏丁卯日，霧兵起南方，一日主九十日內見。

秋辛卯日，霧兵起西方，一日主三十日內見。

武備志卷五十七 占霧

六

冬癸卯日，霧兵起北方，一日主一月內見。

凡甲乙日霧，人疾病，丙丁日霧，早戌巳日霧，土功興，軍在外有拔城，庚辛日霧，有兵，壬癸日霧，有水。

凡子日有霧，馬馳人走，四時同然。

亥日有大霧，從子卯上來，賊至邊城，急防之。

戊午日霧起，累日不解，兵起，若兵在外有攻戰。

十月壬癸日霧，赤色，其地有兵。

冬三月庚子日霧，兵革滿野。

四時受商之日，夜半大霧，至日中者，兵大起，若三

日或七日內有雨即解

八魁日陰霧兵大起春見秋發夏見冬發秋見春發冬見夏發霧在其軍中則其邦君死將軍罷春已巳丁丑夏壬戌秋巳丑丁未冬壬寅是也

占虹蜺

茅子曰吾聞之陰陽之氣和則為雨露怒則為風雷散則為虹蜺虹者攻也陰氣攻陽氣也蜺者噬也災氣傷害於物如有所噬也序其占于左
雄為虹雌為蜺色鮮明者為虹暗者為蜺又曰見

武備志卷五十七 占虹蜺

七

於衝曲而青者曰虹見於日旁白而直者曰蜺虹蜺主內淫主惑心一曰極星之氣散為虹蜺牛之亂精也斗失度則為之又曰填星散為虹蜺又曰清明後十日虹始見小雪之後虹藏不見一曰陰陽不和虹出五墓之上防前後有伏兵

虹凡相有五蒼無胡者虹也赤無胡者蜺尤旗也一曰白虹赤虹如氣者名曰蚩尤之旗主大兵起於所起之方白無胡者蜺也衝不屈者天祥也直上下不屈者天悟也此五虹以甲乙日出東方

饑丙丁日出南方大旱庚辛日出西方其邑多空戶五步六死人壬癸日出北方人相食戊巳日出中央若西南方人君凶

立春四十六日內虹出正東貫震中春多雨夏多火災秋多水民流亡冬多海賊

春分四十六日內虹出東南貫巽中春大旱災起立夏四十六日內虹出東南貫離中大旱災

夏至四十六日內虹出西南貫坤中有水蝗蟲為害

武備志卷五十七 占虹蜺

八

立秋四十六日內虹出正西貫兌中秋有水有旱一曰立秋後虹出西方萬物皆貴

秋分四十六日內虹出西北貫乾中秋多水賊起立冬四十六日內虹出正北貫坎中冬少雨春多水災

冬至四十六日內虹出東北貫艮中春多旱夏火災粟貴

春三月虹出西方有青雲覆之其夏多寒人病瘧如疫亦雲覆之夏旱黃雲覆之夏小旱五穀半收

白雲覆之、夏多大風、人疫、黑雲覆之、夏多大水、
 夏三月虹出西方、有青雲覆之、秋多寒、民病瘧、赤
 雲覆之、秋旱、黃雲覆之、禾大收、白雲覆之、秋多大
 風、黑雲覆之、秋多雨、
 秋三月虹出西方、青雲覆之、冬多寒、人病瘧、如疫、
 赤雲覆之、冬大旱、黃雲覆之、冬米大賤、白雲覆之、
 冬多風、黑雲覆之、冬多雨、
 冬三月虹出西方、青雲覆之、來年春多寒、人病瘧、
 如疫、赤雲覆之、春旱、黃雲覆之、春雨調和、白雲覆
 武備志卷百七 占虹 九
 之、春多狂風、黑雲覆之、春多雨水、
 虹出南方、無春夏秋冬所見之處、風雨不時、不出
 三年、大饑、百姓流亡不歸、
 虹出北方、無春夏秋冬所見之處、陰陽不和、風雨
 不時、冬溫、夏寒、小民怨恚、五穀不成、其地大饑、大
 旱、三年、哭泣相隨、一曰、大旱二百八十日、民大疾
 疫、
 虹以四五月出西方、麥貴、七八月出西方、粟貴、
 九月出西方、大小豆貴、十月出西方、稻貴、一出

倍、再出再倍、五出五倍、民流千里、又曰、虹以十月
 出、東北方若東方、其邑亡、
 虹蜺亘天下、有大戰、一曰、后妃陰脅天子、
 二虹並見、兵起、期二年、
 九虹俱出、五色縱橫、妃后相爭、女謁盛行、天下交
 兵、
 二虹屈出、其下大戰、亡城、
 五虹並見、天下大亂、兵起、天子黜、期三年、
 方虹見、有暴兵起、
 武備志卷百七 占虹 十
 屈虹東出、下有破軍殺將、
 口旁有屈虹、下有大戰流血、
 虹出日暈中、有拔城、
 虹出橫至上、反入直而不曲、不出九十日、城中多
 病死、大旱、民流亡、
 虹直上行所出之方、大旱、民多妖言、病死、
 虹三日不散、不出一年、大兵起、
 青虹東西極天、兵起、
 赤虹、宜賞士卒、

赤虹從天直下、國亂無主

赤虹如杵、將死君亡、流血成川、

赤虹冬出、其野有戰、糴大貴、

赤虹與日俱出、其野有急兵、所臨之國有憂、不可舉事用兵、

白虹見、諸侯兵起、百殃之本、眾亂所基、

白虹出其年有兵、又曰、其下流血、當其城、城必空、

白虹如杵、萬人死其下、

白虹首尾至地、有流血、

武備志卷五十七 占虹 占虹

白虹暮出、國易政、

白虹夜出、其年大兵起、

白虹從地中出、其地大饑、有大兵流血、

白虹分裂為四五段、大戰流血、

白虹長十餘丈、大如杵、上下銳、或直或曲、皆為大戰流血、從所指擊之勝、

白虹屈曲見、城上有大戰、

白虹繞城不匝、謹守其闕、

白虹出軍上、軍中有亂、

秋三月有白虹出西方、兩軍相當、急陳兵以待之、若赤氣衝之、必有獲城、

紅虹大凶、

虹蜺狀如日月暈、必有破軍、先起者勝、

虹蜺五色重疊、光照地所出之處、兵起、

蜺見九重圍日、大將死、一曰、天下將大亂、

兵行之次、虹貫路邊、前有伏兵、

虹見城寨、可攻之、

虹直入來、為疾疫、青虹、主軍痛、急移營避之、

武備志卷五十七 占虹 占虹

行軍有虹橋攔路、兵當不久却回、

虹入軍井、或似鼠形、見營上、交戰大敗、

虹如象鼻、主兵起流血、

虹如暈、或如弓形、若白虹形續斷、又兼五六見於城營者、有血光、

攻城有虹從外入、飲城中者、從虹攻之勝、

曲虹入城、城可屠、

軍行之次、有虹橫於前、當即駐兵、鳴金吹角、以禳之、待虹滅進發、

軍行見長虹在軍前飲水兵馬若從所飲水處渡河大凶即宜却退五七里住營虹滅進發望別路避虹先飲水處濟軍吉

虹從管中飲水流血荒墟將軍病死移之吉

虹自井中出或自外入井中其邑有兵不則有盜賊相殺之事大災

夜間虹犯北斗口若拖錦之狀三日內必有敵人素裝假作使命來入營作內應宜令精兵伏於帳內待之必擒其將

武備志卷三十七 占霞

占霞

茅子曰吾聞之霞者天之容氣所結暫爾而生暫爾而滅長尺餘丈餘十丈餘勁而有力若杓槍遠擲之狀是也與雲氣不同故占雲者歸于氣而霞則別次之

霞貫日月貫三垣北斗二十八舍列星以其日月星辰所臨分野所生休咎若凌犯白黑青紅並主風雨應於三日之內

赤霞白霞貫日下欲害上下必有憂王者惡之

黑霞貫日君有憂大雨解之於三日之內日之上下左右見者主大風作色慘者亦雨之象

黃霞紫霞貫日者喜變成災咎為兵為變亂

白霞變亂勁銳若疋帛王起之方有兵大風雨於三口者解矣

赤霞白霞貫月大臣災后妃災將軍災有戮者黑霞貫月大雨以民災久陰雨則解

占雨雹

茅子曰吾聞之山體陽通於天氣出雲靄以成雨

武備志卷三十七 占雨雹

雨凝曰雹雨水也陽氣盛陰氣脅之不相入則搏而為雹陰氣盛陽氣薄之不相入則散而為霰故雹者陰脅陽也霰者陽薄陰也吾總而次之為雨雹

凡雨作於四時王相之日草木榮茂死囚休廢之日雖雨不生物

凡四時卯日雨穀貴

戊午日雨霖三日止其下大戰

乙卯日雨旱兵起東方丁卯日雨旱兵起南方已

卯日雨旱兵起中央辛卯日雨旱兵起西方癸卯日雨旱兵起北方、
雨三日以上時刻不已有陰謀、
正月一日雨從西方來兵起、
二月九日至十五日當雨不雨兵起、
三月九日至十五日當雨不雨兵在外者罷、
四月二十一日當雨不雨兵起東北千里、
五月十一日至十七日當雨不雨西方千里外有兵喪、

武備志卷重七 占 占雨 五

六月二十七日當雨不雨人饑、
七月二十五日當雨不雨兵起外國、
八月晦日雞鳴雨兵起一日夜半雨所在寇盜、
九月十二日當雨不雨民多死、
十月三日當雨不雨兵起西北方、
十一月四日當雨不雨魚行人道、
十二月四日至六日當雨不雨大旱、
正五九月殺在丑二六十月殺在庚三七十一月殺在未四八十二月殺在辰以此日雨所建賊犯

期六十日、

恒雨君貌不恭陰謀于上、
天久不雨兵役相仍百姓勞怨天久陰不雨主士卒謀將軍、
連陰數日不雨主下謀上、
攻寨連日不雨者宜退兵、
雨終日不停縱主災、
細雨沾衣者名曰沐浴兵大吉、
雨不沾衣名曰浴衣大凶、

武備志卷重七 占 占雨 六

凡軍行雨從後來沾衣者得天助必勝、
雨忽晴主兵強心堅能殺賊、
無雲而雨君敬不肅國有兵災一日軍出逢之其軍必不還一日無雲而雨是謂血雨將軍當揚兵講武以應之雨大軍中尤甚者將死軍敗一日雨從雲降猶子生於母臣命於君也無雲而雨則母道絕君德失世多災、
雨驟水溢百姓怨恨兵起作亂、
秋陰常雨君比淫朋刑濫兵起、

雲四合雨不勝於日色不雨雨亦無多

兵始發遇雨驟急立地成泥曰淋屍宜駐師勿進

兵行日微雨即止名潤軍所向大利若半晴半雨

霧氣迷者須詳慎勿輕進

連日半雨半陰晴管內有奸人謀叛

子日東風卯日雨丑日東風辰日雨寅日東風巳

日雨卯日東風午日雨辰日東風未日雨巳日東

風申日雨午日東風即日雨未日東風申日雨申

日東風子日雨酉日東風丑日雨戌日東風寅日

武備志卷五十七 占雨 十七

雨亥日東風辰日雨

甲子日雨丙寅日止乙丑日雨丁卯日止丙寅日

雨夕止丁卯日雨夕止戊辰日雨夜半止巳巳日

雨立止庚午日雨辛未日止辛未日雨戌寅日止

壬申日雨即日止癸酉日雨甲戌日止甲戌日雨

即時止乙亥日雨即日止丙子日雨辛未日止丁

丑日雨夕止戊寅日雨即時止乙卯日雨立止庚

辰日雨即止辛巳日雨癸未日止癸未日雨甲申

日止甲申日雨即止乙酉日雨丙戌日止丙戌日

雨夕止丁亥日雨即止戊午日雨庚寅日止巳丑

日雨壬辰日止庚寅日雨即止辛卯日雨即日止

壬辰日雨辛丑日止癸巳日雨夕止甲午日雨即

日止乙未日雨丁酉日止丙申日雨巳亥日止戊

戌日雨辛丑日止巳亥日雨即時止庚子日雨壬

辰日止辛丑日雨壬寅日止壬寅日雨即止甲辰

日雨即時止乙巳日雨丙午日止丙午日雨即時

止丁未日雨即止戊申日雨庚戌日止巳酉日雨

辛亥日止庚戌日雨即時止辛亥日雨癸丑日止

武備志卷五十七 占雨 十八

壬子日雨丑日止癸丑日雨即時止甲寅日雨即

時止乙卯日雨丙辰日止丙辰日雨丁巳日止丁

巳日雨即時止戊午日雨即時止巳未日雨即時

止庚申日雨甲子日止辛酉日雨即時止壬戌日

雨即時止癸亥日雨即時止

子日雨立止不止寅日止丑日雨寅日止不止卯

日止寅日雨立止不止卯日止卯日雨立止不止

巳日止辰日雨立止不止戌日止巳日雨未日止

不止申日止午日雨立止不止則十日陰未日雨

申日止不止戊日止申日雨夕止見日不止久陰
酉日雨立止不止久陰戊日雨立止不止久雨亥
日雨立止不止久陰此其大槩也

春雨雹寒不降夏雨雹臣作奸民饑一日夏雹傷
禾稼所傷之方人不平之致有兵相敵當順風者
勝逆風者負秋雨雹臣逆命九月雨雹不利牛馬
至地不化臣為奸冬雨雹天不順凡雨雹所起必
有欲怨不平之事一日大臣殃故雹皆冬之愆陽
夏之伏陰也

武備志卷五十七 占雷電

九

兩軍相持而雨雹視風雨之所發順擊之勝

軍行而雨雹天不順也不避必敗

雹下毀瓦殺雞犬牛馬臣不用命擅作威福

雹下如積雪臣謀弒逆

雹下如積水將相為逆

占雷電

茅子曰吾聞之雷者天地之鼓人君之象入能除
害出能興利為天拒難折衝之臣傳曰雷者陰陽
和合震動萬方春分發而秋分藏非時而鳴軍破

國殃又曰雷應其候使屈者伸蟄者舒此天威之
喜也震不應候傷人擊物此天威之怒也逞彼之
怒必重以為戒而恐懼修省焉至于霆者急雷也
陰陽相薄激而為霆霹靂者金氣也霹者折也靈
者歷也言所歷皆折也震者戰也所擊輒破若攻
戰也至于電者陽精之發也陰陽擊耀熱氣散而
為電故差次其雷而霆與電附焉

非時雷賊臣起

凡雷聲初發和雅其歲善雷聲激烈歲惡人災

武備志卷五十七 占雷電

二十

春雷不發秋雷不藏兵起國亡

春雷起于東方五穀皆熟夜雷半熟起南方歲荒

早夜雷大旱穀倍貴禾不成起西方禾半熟多蟲

一曰其野有暴貴牛馬大災夜雷五穀蟲災人多

病一曰穀貴大旱起北方海溢川湧五穀不成夜

雷百川皆溢起西北方牛馬疫國有暴驚民怖野

赤地千里

春不雨而有雷音在地中者其所往兵起

春一月四雷歲大熟

正月建寅爲震鬼門正月雷鳴謂之失時主疾疫
死喪五穀不熟應在所發之方

三月雷鳴秋多盜賊

夏三月雷不鳴五穀不成人多疾病

秋月有暴雷爲天收百穀虛耗不成

九月雷殺貴

冬月雷鳴陰極生陽臣下叛逆

冬雷震驚萬物不成蟲不藏兵起

冬雷上朔其國亡所當之鄉骸骨盈野夜雷尤甚

武備志卷一百一十七

占雷電

三十一

冬雷屈折不及三年天下更令

冬三月有大雷聞千里國君出走

冬三月雷鳴兵起利客不利主

冬雷而有星其下胡夷之王死中野又曰國王死

其所

冬至日雷天下大兵起盜賊橫行雷雨大作不出

五年國亡凡冬雷者陽氣不藏也各以雷鳴之日

知何方亦曰各以兵辰爲方

春三月甲子乙丑戊寅辛卯戊午之日有雷擊物

其地有大兵雷大兵愈甚

春夏甲子丙寅戊子之日有雷擊物兵在外則有

大戰無兵則兵起期不出三日

春巳丑丁丑夏甲午壬戌巳亥丁未甲寅又曰春

戊寅夏戊申冬戊子日不雨而有雷電其聲光所

及有死將流血

夏甲子庚寅辛巳日雷蝗蟲生

夏三月甲子乙丑戊寅辛卯之日有疾雷大風有

軍在外大戰圍城城壞無兵兵起

武備志卷一百一十七

占雷電

三十一

秋甲子日雷歲大凶庚午日雷其地兵起不出一

月

秋三月庚子日雷有惡聲兵起不出一月

冬庚戌辛亥日雷正月米貴

甲子日大雷不出其月兵起

庚子日大雷不出一月有惡令亦爲兵起

戊子日雷電易主以其日入月深淺一日當一月

或當一歲必有亡國一日戊子日雷雨三日止其

下大戰不雨而雷外兵必歸兵起必阻

庚午日大雷不出其月有兵

八魁日有疾雷大戰大風起有急令八魁日見蒙霧後

子日雷聲不時讒臣在君側又為兵喪子中有危月燕燕主巧言故稱讒子中有虛日鼠鼠主盜賊故稱賊子屬水水屬食狼主兵子為哭星主喪丑日雷聲不時天子巡幸將相遷易有兵起丑為勾陳天子儀衛丑為牛儀衛遇牛故將巡幸牛為將相雷以動之故將遷易丑為金庫庫動兵出

武備志卷一百七 占雷電

三

寅日雷聲不時胡兵起人大災妖言惑眾津梁不通寅為燕分故胡兵起寅居艮艮為鬼門故人災寅有箕宿為口舌故妖言惑眾又為析木之津故津梁不通

卯日雷聲不時王者太子災庶子后災卯有心三星為王太子庶子房為后官故當其災

辰日雷聲不時有兵天子不安有失土之憂辰有角宿角主兵辰為龍龍遇雷則動故天子不安辰為水土之庫故有失土之憂

巳日雷聲不時蠻夷動長沙吳分兵饑凶巳中有長沙星故云

午日雷聲不時天子淫於倡優奢侈無度天怒而火災時作午有張宿為文繡樂府又為鶉火故火災

未日雷聲不時大水巫蠱作大臣受誅王者庫藏火災歲凶未有井宿故大水井有鉞星故大臣受誅又有鬼宿故巫蠱作鬼宿積金錢為庫藏未為鶉首故庫藏火災鬼有積尸氣故主兵疫人死如

武備志卷一百七 占雷電

三

山

申日雷聲不時主兵革擾亂將相災危申有參宿主兵所震之方兵動參為七將故災及之

酉日雷聲不時外夷入國西戎燕趙有兵寇邊西中節主蠻夷昂為西戎畢為邊兵燕趙分野故云

戌日雷聲不時王者遷宮室土木興邊兵起火災戌為樓臺震主動故遷宮室戌中有奎奎為武庫為封豕故邊兵起又有土司空故土木興戌為火

庫故火災

亥日雷聲不時有水災暴寒殺物兵革饑饉亥為六陰之極故水寒居乾屬金故殺物兵起

雷聲應候當師出日時而鳴天昭其威兵必大勝

雷聲起乾方人多疾疫起兌方兵水為災金鐵貴

起離方火旱生災起震方人死歲豐起巽方蝗生

傷禾一曰雨電傷五穀大風起坎方水災歲凶起

艮方米貴人死起坤方蝗生米貴

非時之雷以所震之日時候其災福

武備志卷五十七 占雷

非時雷擊為妄擊獄寃政濫饑疫兵災所發之方

為兵所起所往之方為兵所討發於東南東南兵

勝發於西北西北兵勝風勝者尤吉

雷霆連日不止為長擊謂之失信政猛令急民怨

盜生

雷先震而電後陰盛陽微賊臣欲起殺伐弑奪

無雷而雷一聲為寡助曰天鼓兵亂國危大兵起

於所發之方秋冬尤惡又曰無雲而雷曰天鼓當

有暴兵又曰天鼓有音如雷非雷音在地而下及

地其所住者兵發其下

雷震官府為天怒政事不公

雷震宗廟為天厭血食不久

雷震官殿陵寢倒者國有謀逆社稷成墟

雷震貴人之殿小人持政地削君亡不出六年

雷震地裂大臣專恣士庶分離國且敗亡

雷聲不發君當振威武

軍發之日雷鳴坎上我凶若居我軍中大吉冬三

月忽雷鳴者客軍利

武備志卷五十七 占雷

軍發之日忽雷鳴一聲不宜進軍

軍行或對壘有雷從我軍起入彼軍中大戰大勝

從彼軍來我軍者敗

軍行日風吼雷鳴三五日血戰

軍行日霧起我軍雷逐其後此天神助也大勝之

兆

軍中尤多迅雷者其軍罷

軍營上雷鳴一聲有勅命至

軍帳上忽震雷一聲宜搜奸伏

管上有暴雷霹靂主兵大敗

管上忽聞聲似雷鳴者有戰爭

雷擊樹木及諸物在彼軍營難與敵

圍城過旬無雷雨者城中有輔佐人宜審之

城邑上有雷非雷有兵爭

大雷而風雨具至者亂令大作百姓搖動

霹靂擊官大夫謀逆不出五年交兵流血

霹靂擊宗廟是謂天戒人君暴亡不出八年削地

奪國

武備志卷一百一十七 占雷

軍中有霹靂聲士卒謀反

先雷而雷隨之者正先雷而後雷者陰盛陽也人

君失德賊臣將起

電而無雨或電如聚火人君絕命

電光晝夜燭地三日不止其所發處起兵

雷既息或雨不雨而電發於潭洞溪壑之中者龍

所為也不占

占霜露

茅子曰吾聞之露陰液也和氣疑露立夏九十一

日涼風至萬物始實白露降露凝為霜寒氣從地
升也霜者陰精也季秋始降北斗當崑崙之上氣
運注於天下春夏為露秋冬為霜其占有切于兵
類序之

軍中霜成芒角遍於旗鎗之上不可動兵

霜下有聲外兵來伐

霜晝下刑罰妄濫宜省察軍情

霜不降者天氣不下施也君不恤民之象其占為

早為火災

武備志卷一百一十七 占霜

霜不殺物主來年蟲害五穀大饑

正月霜不着物見日不消主五穀百物不實牛馬

多疫死

夏霜君死國亡冬三月無霜來年蟲害五穀

王者德至大和氣盛則甘露降而年豐

露黃色其甘如飴其膏附木樹非甘露也其名曰

爵飴乃君恩露不常其味似思露為貴失於濫賞

主為災叛兵亂

天高無露旱災大露潤物主歲收

占水雪

茅子曰吾聞之冰者陰之盛而水滯者也雪本雨也寒甚而空中風結之以成雪過多或非時則為災故皆兵象也次其切者

水以春水歲凶兵起水以夏水歲饑民流胡兵起人主憂水以秋水人憂兵起水冬不冰為饑為兵為疫

水三月至九月有水兵起

雨水水陰氣脅水水先寒得雨而水水名水介

武備志卷一百一十七 占水雪 三十九

介者甲甲兵象也有戰

凡雪非時兵革將興敗亡之兆

春雪不消外戚專政天下饑民死亡

夏雨雪大兵起君死國亡司馬為亂

秋雨雪兵起歲饑民多死一曰有好賊

冬無雪五穀不成民多災

冬雪盈尺來年大豐

正月雪三日內消歲成雪七日不消大臣下獄秋

穀不成又曰臣有不奉主命者

二月雪七日不消大臣死牛馬傷夏秋民不安
三月雪經日不消人相食大臣憂

武備志卷一百一十七 占水雪



防風茅元儀輯

占度載

占二十一

占五行

茅子曰吾于占已核之詳分之析然又有所謂五行者金木水火土之變而為地為山為水為草木為禽獸為人之見乎四體雜羅之以備大全爾地震者陽伏而不能出陰迫而不能入陰陽相擊

武備志卷一百六十八 占五行

故震又曰地陰也法當安靜越陰之職專陽之政故應以震又曰陰乘陽弱乘強又曰陰背陰則地裂羌夷叛又曰地動陰有餘臣下強盛

地圻裂土庶分離

地陷者王室亂

裂而有聲四方兵起又曰三苗欲滅地圻及泉又曰地裂臣叛地震于宗廟者邑有叛臣

地震驚牛馬者天子失位

山崩茲謂陰勝陽弱勝強

山崩湧水君道崩壞百姓將失其所

地生白毛內外騷動民困歲歉

大山常大鳴如牛响聲者天下四分五裂之象

山鳴天下大亂

地動壞城郭盜賊起天子亡

地土忽陷主萬民散

地生肉如片塊其國滅亡

地生白麩其年民饑流亡

地生血天下大亂兵起

武備志卷一百六十八 占五行

營中地動月內大戰急宜移營

城營內地陷有凶禍速修省撫卹吉

軍中地忽生礮石其地吉可久居養士卒

石自移其分野亂

軍營纔定川澤原野間或有盤石焉地湧出者大吉之兆

吉之兆

營內土地比始至時微長高者遷陞吉兆

營內地上忽生黃凱旋之兆

營內地忽生毛起錢花及馬蹄形迹者急宜回軍

營內地上忽生塵，如有震聲者，三日內還軍。

營內生塵，及有湧泉出，敵人大至。

城營地上忽生水井，此名潤軍克捷之兆。

陂澤忽自竭，城邑空虛。

秋水漲，有兵起。

井忽溢，或濁，或沸，有聲，將帥亡。

井沸，或有聲，或溢，或龍見井中，皆大敗，急宜移營。

井中氣直上，兵起。

營內氣出，應中央者，獲敵之兆。

武備志卷五十八 占五十五

城營內忽生火焰，大敗之兆。

戰不量敵，茲謂辱命，其寒雖雨，物不茂。

天子弱，諸侯力政，厥異水鬪。

君臣相背，厥異名水絕。

凡欲渡河，無故浪起，便宜退兵，下寨前必有敵，可

作防備，必勝來兵。

君不正，臣欲篡，厥妖狗冠出朝門。

夫婦不嚴，厥妖狗與豕交，茲謂反德，國有兵革。

工德衰，下人將起，則有木生為人狀。

專征劫殺，厥妖鳥鵲鬪。

眾逆同志，厥妖河魚逆流上。

方伯分威，厥妖牡馬生子亡。

天下諸侯相伐，厥妖馬生人，一曰：諸畜生非其類。

子孫必有非其姓者。

臣易上，政不順，厥妖馬生角，茲謂賢士不足，又曰：

天子親伐，馬生角。

妖言動眾，茲謂不信，路有亡人，司馬死。

木非時枯落，是謂金刑木，不出三年，有暴兵從外。

武備志卷五十八 占五十六

國來。

枯木冬生，是謂陰陽易位。

木生一夜盈尺，凶。

木卒生道中，木忽自鳴，作金聲，地將分裂。

桃李冬花，四時不序，其年臣奪主位。

軍壘中草木自死者，凶。

軍中地忽生五穀，一軍受賞，天助之兆。

城中樹忽萎黃，吾軍大勝。

營側樹忽崩摧，軍師敗辱。

諸樹木花不當時者賊欲來圍急宜移營

營內生艾青嫩而香將軍當病

城營內忽生花草不出旬日兵將俱病

軍行如逢水族魚龍蛟蜃之類皆不吉急宜退避

龍見城壘及池中必有大臣謀異宜察奸伏

龍鬪軍前必有交鋒亡命黃龍得勝黑龍偏勝

龍從軍中飲水國將為虛

龍冬見於道或鬪邑中其地有爭戰

行軍將軍馬前忽見大蛇攔道便宜任軍不可進

武備志卷百零八 占五

五

亦不可攻戰不利所往有鄰人來驚我軍

軍行忽見蛇交者主將凶

軍行前見大赤蛇者急警備必有交戰

軍行見蛇道中入水者得便利吉

軍營既成有蛇入營求食者營欲荒急移營吉在

軍隊中有陰謀

蛇集道上及郡邑中有急兵

軍營中多蛇散敗之兆

軍行見蛇在地前有伏兵

有蛇諸色大小自外入我軍者必有外奸來害

長蛇近營見而飲水急還兵吉

有蛇繞營必有兵來劫寨

蛇入井敗軍之象

軍行若見蛟蛇急須偃兵宴犒不然上將當死

蛟蛇見營中青主疾病黃主疫癘移營則吉

蛇入屬及幕帳中屈盤者勿損之有陰助

軍行路見鼃鼃或在營寨內者不宜進

營中鼃見防有內謀併大逆或有水漲速徙去吉

武備志卷百零八 占五

六

龜鼈入城營中若或有聚蠅億萬計者軍必敗亡

兵屯次有野狼或鹿子入營急宜殺之祭鼓即移

營吉

狼虎號叫傷人七日内兵大至慎之

狼虎繞營如嗥如哭大敗之兆

狼直撞入營五日内敵來降

鹿與野猪從外入營三日內有降人至

營側忽見豪豬必有伏兵見野豬亦凶俱宜移營

熊羆害人及猛獸突入營中賊必至

軍行忽有豹狼之類猖獗來衝軍

野獸突入軍壘中其軍分

猛獸在軍前行如引道前有城降

營內忽有獐來七日内大戰殺之吉

麋鹿入軍營兵敗散急移營去無害

軍行遇有猿猴宜嚴警備

猿猴入軍壘有好謀兵起

軍營夜有狐狸豺狼頻鳴者將士欲離宜移營吉

兵屯之次狸走入軍而夜鳴者有風火伏兵

武備志卷五十八 占五行 七

狐狸走入營中作窠其營將空

狐豹叫鳴環走軍壘軍敗將辱

狐狼向彼軍鳴急擊之勝若鳴向我軍宜撫士卒

狼狗入營內有好兵結外敵

兔入軍營兩軍和解

兔上城邑必空

軍行卒有白兔破軍殺將

營內狗為性急殺狗血灑地深埋三尺以禳之

可擒敵將

犬羣會於街中大賊將起一日賊兵至

狗無故上床下人謀上

路逢白鼠行軍大勝若送軍來則凶

路逢赤鼠在前有伏兵急宜搜之

營內鼠行尾舒前向軍有災須醮謝之

營內驀地鼠成隊行主將有禍當禳之

營內白日鼠搬其子不有火災必有大水急宜移

營內鼠在人前舞者必有內奸急宜搜捕

武備志卷五十八 占五行 八

軍中夜被鼠穿地作穴者移營吉

營中晝夜見鼠走者五日内有水災

鼠巢於木有大水

鼠羣舞於道有兵

鼠無故皆夜去邑有兵

鼠羣行不畏人晝為儼夜為兵

鼠聚營中軍破移營無殃

數小鼠聚見軍中將有反者

鼠咬將軍服襖有喜

營內鼠咬屋椽椽或向屋搬出土者移營前進吉
營內血染衣冠或鼠咬旗鼓皆不利、穰之移寨、

鼠咬兵仗主破傷、

鼠嚙人足有敗亡、

軍行野宿鼠咬旗鼓賊欲來斫營

軍行營陣未罷有鼠作雄雞聲行營凶、

攻城有鼠毛見倉內無糧宜困守之、

軍中安管畢忽有牛馬入營作戲軍敗、

牛生兩頭其軍分、

武備志卷百六十八

占五行

九

牛生犢人面獸身兵起

牛夜鳴有暴兵、

營內馬咬石兼砂者必有賊兵見獲、

馬舞向人休兵凱旋、

將帥騎馬之次無故回頭觸人靴鐙嚼人衣服者、

下有陰謀已成宜防之

馬廐內天火忽燒大兵必至須備之、

營內驢忽夜鳴必有暴兵劫寨、

驢馬相追戲於軍門兵罷、

六畜能言善惡如其言亦為大水、

發軍日白鳥忽來迎軍大勝之兆、

野鳥飛入營府其軍將去、

鳥巢城上城下不出一年其城被圍、

鳥不巢木多在屋室上此謂失常、

眾鳥集冰上有兵革、

軍在野有鳥不識名飛入幕中凶移營無災、

眾鳥集旗上將軍有憂、

鳥集鼓上將軍病死、

武備志卷百六十八

占五行

十

羣鳥夜鳴郡邑有憂、

大鳥殺物於軍前後有大功、

眾鳥徘徊軍上必有暴兵不出三日、

羣鳥迎於軍前有暴兵起若戰勝、

眾鳥在營上交飛相擊有戰、

眾鳥翔起障日羣下有謀宜警備之、

眾鳥宿城上頭向內其城被圍、

軍行出郊野有鳥來迎是謂受福敵人降伏、

兩軍相當有鳥飛來漸及高舉急防銳兵突至攻

戰

羣鳥集城上及軍營中鳴噪其地流血

羣鳥集於軍營前後凶

羣鳥來逆遇軍凶

衆鳥起軍左還泊軍右賊有伏兵

凡野禽入營敵來攻殺嚴兵備之

衆鳥飛舞於市邑中有兵

鳥鵲自死於屋上或軍營上皆凶

大鳥逆行陣上有兵至

武備志卷頁六 占候類 占五行

衆鳥四向鳴軍上有暴戰

城營內忽聞鳥鳴三兩聲者有勅命至

臨陣之次鳥向四方鳴則於初鳴向處出軍大勝

如軍行忽有大鳥來朝旬內立功封爵

臨陣鳥羣飛向彼軍大勝之兆若自敵軍飛來大

凶

兵發之日旗後有鳥鳴者大勝

軍營內白鳥立旗端相聚者將軍遷陞大吉

羣鳥嗷呼作隊又遶營者外兵劫寨

羣鳥隊聚飛去飛來道上或營中見之大凶

羣鳥相聚忽然驚飛鳴向天去者不過三日火燒

營或有兵劫營宜豫防之

城營內四面有鳥千百爲羣鳴噪而去急宜固守

鳥相擊鬪有奸爭

鳥集巢而飛必有爭鬪或下吏欲爲非

軍行衆鳥集旌旗者必有大戰勿先起

軍行次有鳥羣飛作隊橫列而來者必有伏兵衝

擊

武備志卷頁六 占候類 占五行

軍行有鳥立在旌旂者必有奸人謀害

下營有鳥立樹枝間或在牙旗上整毛羽者三日

內敵計生奸

下營有衆鳥來集外兵突至或諸將爲奸

下營衆鳥集牙旂者急釐之不然大敗

下營有衆鳥羣集其上鳴噪者德鄉慎保無虞若

在刑殺之方敗兵流血

軍行有大鳥伏於營前必有大軍來擊

城營內黃鳥赤頭三日內必有災禍及奸邪叛逆

赤鳥入城營及野雉狐狸來防有風火虛驚用黑
幟厭之。

城營內異鳥忽來有刑禍。

城營內衆鳥羣飛翳日障天必有內外將猖狂

臨陣有鳥鳴我軍上凶在彼軍則我勝。

彼陣上四面有禽來向我軍勿戰若從我陣向前
飛則獲其將。

攻城之次有鳥羣飛出城敵軍欲出。

有衆鳥飛集彼軍營上敵必棄營遁走不然則舉

武備志卷百六 占度戰 占 占 占

十三

營潛伏宜慎防之。

攻城有紅鳥見城上名熒惑攻之必破。

攻城有鳥作猫聲喊或作梟鳴必有門可入戰必
勝。

攻城有鳥如鳳紅頭白尾錦背一曰單鳥攻之必
破。

攻城有鳥銜柴落彼軍上不可攻內有糧廣若落

我軍上重賞三軍可勝。

攻城有鳥落羽於彼軍上其城必陷落我軍上將

師退職

攻城有鳥來啼攻之必破若啼於我軍上謹防衝
殺。

攻城有鳥於彼軍上作聲大呼不可攻在我軍上
大勝。

攻城有羣鳥野雞入營不可攻如殺食之大凶若
飛入彼軍攻之必破。

羣鵲噪向敵軍攻之大勝噪向我軍宜防敵至或
不指敵而鬧噪者主虛驚。

武備志卷百六 占度戰 占 占 占

十四

有羣鵲所向隨鵲攻之大勝。

野鵲衆多先水後旱冬有兵。

白鵲白鴿皆是兵祥不宜攻戰。

下營有白鵲入內作巢者兵大起急宜移營。

營始定有白鵲入來人相謀害。

城營內靈鵲作巢有火災。

城營內鴉鵲圍繞必有外兵攻劫或有災病。

城營內鴉鵲無故噪呼有兵災。
鴉鵲禽雉等飛入帳幕中無聲者必有下人傷害。

鶴鵲巢軍管官室不出三年夷狄來侵

攻城有鷹鵲鴉鵲鳴者不可攻

鴻鴈之屬來翔營府之上或三日羣謀將起大兵且至

且至

軍行見鷹鵲順飛向前所向克捷

軍行見鴈不避鷹鵲鷹鵲亦不攪鴈兩軍不戰而解

解

鷹搏鵲入軍管必有結義兄弟相圖

城管內有鵲搏鷹者定有好謀戰則損兵

武備志卷百五十六

占五十五

十五

鷹鵲入城管有內奸通外敵若鷹來搏鳥尤凶

鷹鵲逐鳥奔吾軍前有暴兵來

城管內忽見杜鵑來者應有負冤佞臣謀害良將

軍行上有伯勞鳴者主軍分禍起

伯勞鬧噪軍前不過兩月有大禍至

蝗蟲飛從他處來忽死不出三日兵大起

軍住野有蜂擁集營壘軍必散敗

蜂蝶飛衝入軍有賊衝突

軍行見蜂蝶赤色交飛必有戰并伏兵

蜂聚管內欲動兵不持久

管中卒見眾蜂聚鳴急移營防士卒逃散

攻城有羣蜂飛在營中宜隄備修營

攻城有蜂落我軍中不過十日彼有大將來助不可戰

可戰

攻城有螻蛄跳於帥前攻之損兵若入洞穴戰有損

損

城管內燕鵲或離徙者必有火災凶禍

城管內鷦有鴛鴦降者奸人內變

武備志卷百五十六

占五十六

十六

城管內水鳥或銜魚至門樓臺屋上者必有大水災

城管內夜靜鳩鳴有暴兵來擊急宜移營

城管內野雉入軍中在德鄉來則吉若在刑方來有刺客至

有刺客至

雉相戲軍中及鬪其兵憂

鷺入城管兵災疾疫

鷺鳴忽作人聲大吉之兆

鴨作鷺聲災非應起速讓之

鴨作鷺聲災非應起速讓之

城營內雌雞作雄聲或夜鳴者家有禍難

雞聚鳴有大兵

黃昏雞鳴回軍之兆

夜半雞鳴兵行宜速

攻城有雞飛彼軍上有奸計不可攻

雞不卵而生子及異其形皆主兵

燕雀喧鬧爭鬪之兆

城營內雞鳥聲喧鳥勝我敗雞勝賊敗

凡城門及人家門戶忽夜鳴者有兵

武備志卷一百六

占五行

十七

國邑城門無故自開不出年兵從中起

小兒里巷相戲以土自壅是為熒惑下降不出一年有兵攻城

小兒作旗幡兵仗金鼓戰鬪嬉戲聚土石為城壘

者不出二年兵起

小兒以土壅為車轍者四夷侵擾

民作歌謠戲語善惡如其言

人尚采色妖服兵起

人尚胡服戎虜相侵

衣服作臭及無故自裂有聲者凶宜棄毀之

婦人好為窄小服者主兵起

人死復生及牛馬生人皆主兵起

將軍衣服無故有洩痕者防有奸謀

將軍帳無故若人搖動者敵兵將解宜速進攻

將軍床帳自動者凶

將軍帳幕自騰起者毀折之象急宜回兵

將軍食次匙筋自動其下行毒

食器中有血大凶宜棄之

武備志卷一百六

占五行

十八

大將門廳自鳴下將謀上

城營內擊鼓不能鳴者大敗之兆移寨則吉

鼓角自鳴必有大軍來擊宜謹備之

大將刀劍自鳴防有刺客奸人

鼓忽自鳴敵人來

金鼓鳴將有功

城邑中鐘鼓自鳴不出三年有兵

角自鳴兼出血戰勝

鈴鐸自鳴大勝之兆

旗自搖鼓自鳴應之天兵相助百戰百勝

軍中釜鳴將有功

旗鎗無故交加自偃者災疫必生宜四門殺大瀝血以禳之

戈戟鋒有火光兵起一日兵刃火出將宜寬恤息

戰暴急驕倨殃及其身

戈矛上忽有火光明者三軍奮力宜獎率交戰若

青燄則為鬼火凶

刀劍生血點戰有功

武備志卷一百六十八 占五行

廿九

將軍睡中高語白覺驚寢計謀必有神助之應

將軍眼睜目動耳鳴忽聾及無故自驚不覺咄嗟

淚出者皆下人有謀慎宜防之

將軍夢雷電軍有警

夢天上雷鳴破敵擒王

夢月朗雨霽宜前進

夢日暈下人謀上

夢霜雪將失勢夏月大凶士卒逃散

夢大道中走及大戰者有戰

夢食泥土必收城郭

夢波濤大水宜堅守勿出

夢水乾得小魚半生半死主口舌五日內當戰勝

夢得大魚戰大勝

夢陟高山大勝

夢打鼓大鳴大勝小鳴小勝不鳴宜固守

夢自身病必加爵困者甚吉旁有哭者大凶

夢吐嘔有病出

夢牙旗倒折軍威失利

武備志卷一百六十八 占五行

三十

夢走馬快利戰勝行遲者凶

夢身入井者被圍或有牢獄厄宜撫士卒

夢人遺刀劍利戰必勝

夢身飛颺者戰勝名聞千里

武備志卷一百六十八

武備志卷一百六十九

防風茅元儀輯

占度載

占二十二

太乙

茅子曰術家之言紛然也六經所不道也而祖之者必曰先秦先秦時六經之道散而為百家各以其術迎之迎之合于道則其言驗言驗則傳傳而最著者三家曰太乙曰六壬曰奇門太乙奇門皆

武備志卷一百六十九 占度載 占太乙算

謂出于齊之先公留之始侯然無所考至六壬則范少伯之書詳哉言之以今之法逆而衡其斷不爽也然則謂非先秦之言不可也太乙者其理該合于曆家之說故言三家者又必以太乙為統然太乙之言九即洛書之九也其曰主客大將參將始擊之類皆因兵而命名然借兵以喻五行非借五行以喻兵也以其言兵者切故因而著之簡而明無若廟算詳而核無若遁局圖斷故載之以言兵者思過半矣至其推而布陣要之于理亦不外

也說者謂其言鑿鑿者言之過也非理之罪也見陣制中茲不再若符籙祭禱者亦六經所不道也六經曰假之卜筮告之神明則其散而為符籙祭禱者亦勢所必至也故載其約略而不詳示訓也

太乙廟算 求歲計太乙行宮并入局入紀法

法曰太乙起自乾每宮三算順推遷數一至九不入五餘算即宮纏

訣曰置上古上元甲子至所求積年若干算以

武備志卷一百六十九 占度載 占太乙廟算

大小周法三千六百之數累除之甲子有六紀而六六有三百六十之數也以三千六百之數除之捷法也若以六紀甲子布七十二局入五子元推之得三百六十之數也不滿三百六十之數以行宮大周天二百四十之數除之太乙每宮住三年遊行八宮不入中五而八三有二十四則一求周天也大周天二百四十年除之亦捷法也命起一乾二離三艮四震六兌七坤八坎九巽並順行周復始也餘數命起一

乾宮每宮住三年不盡零數為行宮卦法如零一為理天零二為理地零三為理人上考往古每年減一算下驗將來每年加一算

假如求大明隆慶庚午太乙行宮寅自上古天皇上帝甲子起至所求積年庚午計一千空一十五萬五千四百八十七年以大小周法三千六百之數累除之餘二百四十七算不滿三百六十之數以太乙行宮大周天二百四十之數除之餘七算命起一乾除三算二離又除三算

不盡一算為大乙入三艮宮一年為理天也又置前餘二百四十七算求紀年甲子以六十甲子之數累除之得四即為滿四紀上元甲子外餘七算入五紀中元甲子故大明嘉靖四十三年為中元之甲子也若是甲子順數至庚午恰值七算乃隆慶四年庚午歲也又置餘二百四十七算求入局太乙以五子元七十二局法約之自甲子元除七十二算丙子戊子又各除七十二算則三七共除二百一十算二三又除六

武備志卷百六十五 占度 歲時 占太乙行宮

三

算餘三十一算即為太乙人庚子元三十一局

乃隆慶庚午歲也

太乙在三艮宮屬陽主主算三十三奇算重陽

無主大將三宮與太乙同宮也

主叅將九宮與文昌同宮因

天目大炁屬陽始擊陰主

客算十孤陽 客大將一宮發

客叅將三宮與太乙同計神申

此局太乙理天主天下旱天內助主南蠻兵起

武備志卷百六十五 占度 歲時 占太乙行宮

四

文昌在外可攻內主算不宜大舉主山川變異為災占在宗廟主大凶有崩亡拘執奔敗事不利有為主叅開受文昌制將相忌之關防隄備之義近自將目謀在同類不利有為始擊在戌屬土庚年豐樂夏大水臨奎下臣為孽內苑有兵臨婁山林寇起道路不通客算孤陽不和不宜舉兵客大發乘休氣客叅囚與主大關將相忌之不及人君也三九月災發梁益之分水旱不調青州火旱為災甚徐州暴兵霜雪之災也

求計神所在

法曰計神子年起自寅十二辰中要逆巡時計夏至申上起陰局辰亦逆行輪積年十二累除外餘算住處即計神

訣云置所求積年若干算以計神十二辰大小周法除之十二辰者子丑寅卯辰巳午未申酉

戌亥是也除不滿數為那位以子年命起寅逆數住處為計神所在年月日時四計皆同惟時計夏至後用陰局命子起申逆行又捷法但以

武備志卷頁完

占度數占太乙積算

五

子年起寅逆行十二辰十二年一周天也

假如求庚午積年計一千空一十五萬五千四

百八十七年以十二辰局法累除之餘七算命

甲子年起寅逆數至申得七算即隆慶庚午歲計神在申也

求主目文昌

文昌即主目也用之以求主算之多寡始擊客目由此而後生

如時計用此以安主之奇兵及間賊以備所在之方也故取天目為主耳

法曰天目起申鄉十六宮問順推詳數至乾坤留雙算陰局起寅艮巽雙積年十八累除外餘算住

處即文昌年月日時同此法時計夏至陰局更

訣云置所求積年若干算以天目文昌十八局

周法累除之不滿數命申起逆行十六神遇乾

坤重一算餘算住處為文昌所在年月日時四

計皆同惟時計夏至後起寅亦順行十六神遇

艮巽重一算也

十六神 乾德陰 算 亥大義 算 子地主

丑陽德 艮和德 一 寅呂申 一 卯高叢

辰太陽 巽大昴 一 巳大神 一 午大威

未天道 一 坤大武 二 申武德 一 酉大簇

戌陰主

假如求庚午文昌置積年計一千空一十五萬

五千四百八十七年以文昌十八局周法累除

餘十三算命起申午德一算酉二戌三乾四五

亥六子七丑八艮九寅十卯十一辰十二至巽

上恰值十三算即庚午年文昌天目而在大昴

也

求客目始擊所在

取客月以求客算如時計用安客之奇兵及間賊以

備所在
之方也

法曰始擊起元因艮為和德加計神文昌臨處為始擊客目看天輪

訣云詳計所在之辰用加德看天輪文昌主目所臨之神位為始擊客目也

假如求庚午年始擊以計神申加和德則上盤天輪主目文昌巽大炁臨於戌陰主上即庚午歲始擊在陰主也

求直年主客算吉凶

武備志卷百二十九 占筮以占太乙廟算一

法曰主客二目算如何只着行宮數幾多間神起一四宮四六宮起六順行過太乙宮前不凌越得數便為主算麼有時二目臨太乙只此宮中止算歌

訣云詳文昌始擊所到宮與間神位起算如宮神位為首按宮位數起算間神位為首只起一算其次接連宮神起算間神位不算俱至太乙宮前止看得數多少取主客之算也如上下二目臨太乙宮只依其官得算便住

假如求庚午年主算以前天目文昌自九巽宮起九巽二離宮二算七坤宮七算六兌宮六算

一乾宮一算八坎宮八算共計三十三算乃數不至五為無地主地震山崩河竭海湧之變也又求客算以前始擊戌陰主間神位為一算八坎宮八算共計十算不遇關囚為和也

求庚午歲主客大叅將行宮所在及關囚掩迫擊之義

法曰主客大將推法同去十零者即行宮十算仍

武備志卷百二十九 占筮以占太乙廟算一

須九去之餘一所在看吉凶叅將之法依大將三因宮數理亦窮滿十去之餘零是掩迫關囚事不通

訣云詳主客算多寡去十餘零數便為主客大將所在之宮主客叅將只依主客大將所在宮數以三因囚之得數為官滿十去之取零數為宮如止十數以九去之用一是也若主客大小將無相關文昌無囚迫始擊無掩擊為將發發者利而與發也或吉蓋兵強將勇發而必中舉

而必成之義如或大小將相關文昌遇囚迫始擊逢掩擊為將之不發也為凶歲計遇關者數齊也蓋主客算之數與太乙及天目或大小將同官又數相齊為關關者若一林二虎一泉二蛟兩相爭鋒勢不兩立互相關防守禦隄備之義此將相忌之有相凌爭奔之象不利有為也惟多算及和者勝算少不和者敗事不及於人君也囚者凡太乙與文昌大小將相侵總名曰囚囚有拘繫執止之義喪亡奔敗之禍也迫者

武備志卷百九 占度 占太乙廟并一

九

凡太乙左右遇二目大小四將逼近本宮名曰迫迫為侵逼脅持之義乃上下相凌左右迫挾之象也前為外而後為內官為急而辰為緩太歲在太乙後陽年災淺而陰年災深也太歲在太乙前者反之掩者陰盛陽衰陰蝕於陽王綱失序上凌下僭聚襲劫殺之義凡始擊將臨太乙命算數以相配陰陽之數和與不和也陽無獨立陰無獨成一陰一陽謂道算和炁順而為祥不和氣逆而為咎自然之理也算和者天地

炁交陰陽氣和而為嘉祥之瑞算不和反此而為災咎也

凡太乙在八三四九陽官算得一三五七九為奇乃是重陽之數主有亢旱火災之厄太乙在一二六七陰官算得二四六八十為耦乃重陰之數主有淫雨洪水之厄皆為不和之算若太乙在陽官算得耦在陰官算得奇皆為和算也二目則以乾坎艮震離坤兌宮次為陽而以亥丑寅辰巳未申戌間神位為陰也如遇陽官算

武備志卷百九 占度 占太乙廟并一

十

得耦陰官算得奇為和反此為不和也金鏡云三九宮辰為純陽四八丑巳為雜陽二六亥未為雜陰一七申戌為雜陰三十三二十九為重陽二十二二十六為重陰太乙天目立陰官算得二十四二十八為雜重陰災甚太乙天目立陽官算得十三十九三十一三十七為雜重陽次凶甚者內外有謀立陰官算得十一十七為陰中陽內有謀者俱以算多和者勝反此敗太乙天目立陽官算得三十三三十九為

純陽太過主君暴之凶陰官算得二十二二十
六為純陰太過官為掩若值二八易氣四六絕
氣之官歲計人君凶及九官為絕陰一為絕陽
之官人臣凶而被誅也擊者奮縱擊搏上下相
凌之義左右相凌之故凡始擊逼近在太乙前
左後右內為擊擊為凌搏擊刺上凌下僭之意
辰急官緩人君將相忌之皆不利有為也但在
內則為后妃宗族之類在外則為藩臣外國之
類是也

武備志卷之九

占庚歲占太乙廟算

十一

假如求庚午歲主客大參將例置前主算三十
三去三十用三即大將在三宮而太乙亦在三
宮此即主大將相侵太乙為囚囚有喪亾等事
凶而不利也主參將以三囚囚三則三三如九
即主參在九宮而天目文昌亦在九巽大炁宮
此主參將相侵天目官亦為囚囚則凶而不利
也又置前始擊戌陰主取客算十去九用一即
客大將在一官不遇文昌囚迫始擊掩擊為將
發此即客大將之發發者利而興發為吉也以

三囚一則三一如三即客參將在三宮與太乙
同官亦曰囚此客參囚則不利為客小將也此
局太乙雖助主主算不和主大將俱囚主不利
也安居之世不可先舉客算和大將發利為客
安居之世利後動也

釋主客算及太乙二目吉凶法

張良曰陰陽和不和者謂太乙主客二目就所
在官辰主臣強之災雖在陽官算得純陰在陰
官算得純陽亦不吉若是算得十四十八二十

武備志卷之九

占庚歲占太乙廟算

十一

三為上和主八方清泰國有禎祥主客二目得
此為將大利算得二十三三十六二十九為次
和主天下休兵四塞偃戈人民豐樂算得十二
十六二十七三十四三十八為下和主九野人
安衣食豐足歲計遇此則為通泰之年也
若算得十六二十六三十六七二十七三十
七十八二十八三十八十九二十九三十九為
三才俱足之算歲計遇此若無關囚掩迫格對
提挾相犯則王國有禎祥天降福祐民安年豐

之兆也。

若算得單一及二三四五六七八九之算，乃算不至十為無天算，或遇關囚掩迫格絕及陰陽不和，則天有變異，二曜虧蝕及五緯失行，彗字飛流，雲電霜雹為殄也。

若算得十一二十二三十三十四廿一廿二廿三廿四三十一三十二三十三三十四之算，乃數不至五為無地算，或遇關囚掩迫絕氣，并提挾格擊為凶，則地有變異，山崩地震，河竭水湧之怪。

武備志卷百十九 占變 占太乙廟算一 十三

甚則飛蝗竟天，人民相食之變也。

若算得單十二二十三十四之算，乃數不至一為無人算，或遇關囚掩迫格擊算不和之歲，主人有變異，口舌妖譎盜賊之警，甚則兵喪疾疫，人民流移，饑荒遍相殘害之變也。

一算為官，二為比官有變，在君算和無囚迫，則君有福慶，不和有囚迫，則天變君憂也。如唐祖武德九年己卯，太乙入第一局甲子元十六局，太乙在七官，天目天道算得一，主天下清寧也。

二算為徵，四為比徵，有變在宗廟算和，則有增飾遷神，主加尊親，不和及迫擊，主廢壞，如晉太康八年丁未，太乙入甲子元四十四局，太乙在一官，天目陽德主算三十三為徵，是年太廟天目間神迫主大將外官迫。

五算為羽，六為比羽，有變在后妃算和，無囚擊迫挾則吉，反此凶。如漢武帝元鼎三年丁卯，太乙入甲子元四局，太乙在二官，天目陰德主算二十五為羽，其年杜塞無門，始擊陽德，客算十

武備志卷百十九 占變 占太乙廟算一 十四

七不和，是年太后崩。

七算為商，八為比商，有變在子孫算和，無關囚掩迫，則主太子有成立象，反此有憂。如魏武帝天錫元年，太乙入戊子元十七局，太乙在七官，天目大武主算七，其年立皇太子也。

九算為角，十為比角，有變在庶人算和，無囚迫，民安物阜，反此則疾疫饑饉。如漢獻帝建安元年，太乙入壬子元第二十五局，太乙在一官，天目臨地主，主算得二十九，其年大疫，人民災。

若推災發年月日時並以值年計神加和德詳
 太乙天目所臨官辰為災發之期或太乙在二
 官則主午年月時災變或臨九官則辰巳年月
 災變如宋皇佑壬辰年太乙在七宮計神在戌
 加和德則太乙臨亥而十月為災發之期或太
 乙天目同臨三官則丑寅年月災發之期也
 若算得二并十二三十二為三門具五將發利
 與兵出師若算得十為將軍五為吏士一為兵
 卒如算無十為無將與師不利主將也無五謂
 無吏士不利副將無一為無兵卒不利衆卒如
 算得十六巳土算曰和為有將吏士卒之數皆
 具利與兵出師以舉百事若十六之下數為不
 長單九以下為將吏士卒不具之年不利與兵
 百事百忌也
 若太乙在一八三四之官居天助為助主不可
 出兵攻伐戰敵不可先起即宜後應若太乙在
 九二六七之官居天外為助客利與兵攻伐如
 遇戰敵不可後進却宜先舉

求定計目法

法曰為客最難明定計便以歲合加歲支文昌臨
 處為起算太乙官前止算時假令庚辰十七局太
 乙七官太武居辰年酉合加神位文昌坤下呂甲
 隨間神為首起一算一十六算止大威太乙七官
 前莫犯定計目法客算推大叅亦如主客法關四
 格對類不宜

訣云定計目謂客重審之算以歲合加歲支視
 天上文昌所臨其下之官辰為定計目也就本

位起算如官神位為首按官神數起算間神位
 為首只起一算其後只用官神位數算至太乙
 官前止看得算幾何仍去十用零為定計大將
 之官以三因之為定計叅將之官此重審為客
 之術也客之算再定大將因格迫關亦如前主
 算之法故姜太公云為客難主易正以再審重
 用定計之難也歲合者子丑合寅亥合卯戌合
 辰酉合巳申合午未合是也
 假如求辛未年定計法先推本年太乙用入庚

子元三十二局太乙在三官天目大神以歲合
午加歲支未上視天目文昌已大神下臨於二
離午大威上則午大威為定計目也午為首為
二離官即起二算七坤七算六兌六算一乾一
算八坎八算前遇太乙在三艮官輒止算共計
二十四算無關四格迫為和其二十四算去二
十用四則見客定計大將在四官以三因四成
十二去十用二則客定計參將在二官也餘做
此

武備志卷三百九

占歲計占太乙廟算一

十七

釋為主為客先後法

張留侯云主客有先後之分吉凶明動靜之機
若陳兵原野旗鼓相望先動為客後應為主若
安居之時先起為主後應為客竊以臨陣用兵
主客合以先動為客後應為主安居時主客先
起為主後應為客不可槩論也彼時天下分封
列國戰爭之時有此主客之分也若夫天下一
統君其地者獨以為主間有小醜竊發及外夷
干犯皆為之客故厝角占云君其地獨為之主

領兵深入異境則為之客是也如統宗云外國
動靜占北夷視客目轉而南行者來北行者不
來以中國為主則視主目文昌外夷為客則視
客目始擊也如唐玄宗天寶十四年安祿山反
命高僊芝討之敗績伏誅是年太乙入八局太
乙在三官主算短客算長利客不利主以致敗
也按此引證則主客之法可以明矣用兵之道
不明乎此未免誤以主為客以客為主而欲取
勝者鮮矣

武備志卷三百九

占歲計占太乙廟算一

十八

求歲計八門占地方分野吉凶

法曰歲計八門置積年一千四百累除先千下復
除二百四餘算開門為首傳三十約之求直使命
加太乙左周旋開休生門為大吉杜死傷兮大凶
言驚云小凶景小吉旺相信兮尅滅焉太乙天目
吉門立三不具宜守堅三具之時五將發出帥戰
勝功必全

訣曰置上古至今所求積年若干算以入門大
周法二千四百累去之千下以二百四十去之

不滿為門周餘以門率三十約之命開門順行
卽得八門直事所在就以直使加太乙官左旋
卽知其門所臨分野災祥蓋此歲計遇開休生
三門大吉景門小吉旺相有氣之方嘉祥倍之
克制無氣之方為吉減半杜死傷三門大凶驚
門小凶旺相有氣之方其禍倍之克制無氣之
方為災減半八門者卽休生傷杜景死驚開也
每門三十年一換則三八共二百四十年為一
周以開門為首次第左旋八門週為直使週而

武備志卷百九

古度職百太乙廟算

十九

復始也其八門內開休生為三吉若太乙天目
在開生門下為二門不具蓋開門與杜門相對
所向塞而不通生門與死門相對所向有凶隨
之謂立吉地而向凶門也其二門不具者有景
門小吉在杜死門之中也若太乙與天目在休
門之下為三門不具蓋休門與景門相對為左
右迫之於杜死凶故為三門不具不利與兵如
遇三門具五將發八門開通出軍則道路清虛
戰勝攻取也五將者太乙為監將文昌為主上

將始擊為客上將及主客二大將是為五將也
若始擊將無掩擊文昌將無囚追主客大小將
無相關及算長而和為之五將發也發者利而
與奮也蓋兵強將勇發而必中舉而必成之義
也夫三門不具不可出兵五將不發不可強戰
也門不具將不發為杜塞不通用兵必凶有敗
軍殺將之兆也

假如求辛未年直使所加分野災祥其法置前
庚午積年再加一算共計一千空一十五萬五

武備志卷百九

古度職百太乙廟算

二十

千四百八十八年以大小周法累除之餘不滿
者以門率三十約之命起開門除三十年為小
周休門除三十年為二小周生門除三十為三
周至傷門除三十年共得四周則四三共除一
百二十年餘八算是杜門為直使也就以杜門
加於太乙三良官卽見開門臨七坤宮主梁州
生門臨一乾宮主冀州休門臨六兌宮主雍州
此三門所臨分野皆主大吉傷門臨八坎宮主
兗州杜門臨三艮宮主青州死門臨九巽宮主

楊州此三門分野皆主大凶景門臨四震宮主徐州分野小吉驚門臨二離宮主荊州分野小凶是年太乙入庚子元三十二局太乙在三艮宮合杜門天目大神合死門主算二十五主大吉將不出中官始擊地主擊客算八短客大將入宮內迫客叅將四宮外迫計神未此局太乙天目不立開休生三吉之門下為三門具可以出兵但太乙始擊客大叅遇擊迫及主人杜塞無門而客算又短乃主客俱不利宜固守雖二

武備志卷第九

占度戰占太乙廟算

二十一

門具而五將不發不可以強戰也

求月計太乙

法曰月計之法歲計同太乙三月移一宮先布積年減一算月實十二乘之功三百六十除不盡餘算入局理自通

訣云置所求積年若干算減一以十二乘之得月實若干算以大小周法三百六十之數累除之不盡餘算即見所求月某甲子復以七十二局法求入局以六十甲子紀法求入紀

假如求隆慶庚午歲正月月計太乙法截自魏大武始光元年天正合朔甲子十一月起算至大明隆慶庚午歲積年計一千一百四十七算減一以十二月數法乘之得月實一萬三千七百五十二個月以大小周法三千六百之數累除之千下以百不滿三百六十之數不盡七十二算以甲子六十周紀法除之得一為上元一紀甲子外餘十二算即已巳歲十月是乙亥月入二紀中元甲子也又加十一月至正月三算

武備志卷第九

占度戰占太乙廟算

二十一

共十五算則庚午歲正月是戊寅月也以七十二約之則入甲子元七十二局外三算戊寅正入丙子元第三局也太乙在一宮天目戊陰主為辰迫主算單一不和主大將一宮與太乙四又數齊為關主凶不利上公上將首相及冢宰上卿大貴人之職有死亾之厄主叅將三官發計神子始擊將大義為辰迫不利亞卿副將有黜降之災俱宜退身避位則其禍庶幾可免客算四十客大將四宮發客叅將二宮發客算長

門具將發利爲客，如公卿散衛者占之，則爲大吉之兆，有加官進爵之慶也。餘倣此。

求日計

法曰：日計之法，月計求月實數，得便爲頭閏法三十二分外，五十七秒歸除，周除得閏數，加月實，日平會法仔細按摻布二十九日算，五十三秒空六休，日平月實相乘了，日計積數此傳流。

訣云：置月實幾萬若干算，却以閏月法三十二分五十七秒歸除之，得閏月數幾月零若干算。

武備志卷第九

占度歲日太乙廟算

三三

不及閏數零者不用，若入月實幾萬零若干算，共計幾萬零若干算，爲實再以日平會法二十九日五十三分空六秒乘之，得積日幾十萬零若干算，以大小周法三千六百之數累除之，不滿三百六十數，以六十甲子法除之，不盡餘算爲日計之甲子，入紀入局與年計法同。若求值日七元，命起箕宿，佳算，卽直日宿也。之餘算，命起箕宿，佳算，卽直日宿也。假如求庚午歲正月初六日計法，置前月實一

萬三千七百五十五算，以閏月法三十二分五十七秒爲法歸除之，得閏月數四百二十二個月外餘一空九六之算，不及閏數棄之不用，并前月實共一萬四千一百七十七個月爲實，減一以日平會法二十九日五十二分空六秒乘之，得積日四十一萬八千六百二十五日七十八分五十六秒，以大小周法三百六十之數累除之，餘三百零五算，以六十甲子法除之，則五六除三百爲滿五紀甲子外，餘五算卽巳巳十

武備志卷第九

占度歲日太乙廟算

三三

二月三十日，是六紀甲子內之戊辰日也，又加正月初六日六算，共十一算，則庚午歲正月初六日是甲戌也，又置前三百一十一算，求入局自甲子元除七十二算，丙子戊子庚子又各除七十二算，則四七共除二百八十算，而四二又除八算，餘二十三算，卽入壬子元二十三局內甲戌是也。太乙在九宮主算十六，和主大將六官發主參將八官發，發者利而興發也，計神辰始繫武德天目陰德，客算二十三長客大將三官

發客參將九官因，此局主客俱利，如大夫士庶
占之，萬事皆吉。主者守土官，在家人，客者使臣商旅之輩，餘倣此。
求時計。

法曰：時計定於二至中，若逢甲子便為宗，一日須
下十二算，當日用時數幾終，花甲六十餘積算，二
十四數除行官，一法五日為一紀，五六三旬六紀
終，冬至節後用陽遁，夏至陰局遁不同，有土之君
明歲計，月計須干卿與公，日計眾官皆共用，運籌
將帥時計窮。

武備志卷百六十九 占度 占太乙廟算一

三五

訣云：歲計太乙以觀國數災祥，乃君后所行以
明四海教化，南北動靜之機，月計於公卿審辨
存亡調和燮理，以明災祥，日計太乙令長也，乃
眾共用之，以計度人間禍福，審明長幼興衰，正
三綱而備五倫也。時計為將帥者，明之以運籌
謀策，立主客勝負，凡天災變異，外國動靜，及兩
陣相當，塵埃劫虜，並用時計以占之。其法先定
冬至節後用陽遁之局，以甲子日為首，數至用
日積計幾算，減一以一日十二時法累除之，不

滿六十之數，為入紀七十二約之，為入局。如夏
至後則用陰局之法，而太乙起九宮也。

假如庚午歲十一月十六庚辰日，丁丑時，自甲
子起兵計十七算，減一以十二乘之，得一百九
十二算，又加子丑時二算，以六十甲子之數累
除之，得三為滿三紀上中下元甲子外，餘十四
算，自甲子數至丁丑是也，正值四紀上元之甲
子矣。又以七十二局法，約除七十二算，則甲子
丙子元，共去一百四十四算，餘五十算，即庚辰

武備志卷百六十九 占度 占太乙廟算一

三六

日丁丑時入戊子元五十局也，又置前一百九
十四算，以太乙行官法二十四數累除之，得八
周餘二算，命起一乾宮，二算住，即太乙在一宮
也。又置前算，以文昌十八局法累除之，得十周
餘十四算，命起申，大武酉戌共三算，乾二算，至
亥子丑艮寅卯辰巽巳各一算，共十四算，即已
大神為天目文昌也。自己間神位起一算，二離
二算，七坤七算，六兌六算，前遇太乙在一乾宮，
不敢凌越，即主算得十六為長而和也。主大將

去十用六，卽主大將在六宮，居太乙後爲內迫，主叅將以三因六，則三六得十八數，去十用八，計主叅將在八宮，居太乙前爲外迫，迫者，侵逼脅持之義，上下相凌之象，凶而不利也。計神命子起寅逆行，丑時是丑卽計神所是也，始擊以計神加和德而盤天目文昌巳大神臨於午大威，卽容目始擊在大威也，自二離起二算，七坤七算，六兌六算，太乙在前，一乾宮卽止，卽容算得十五，容大將叅不出中宮爲八門杜，杜者，杜

武備志卷第九

占及戰占太乙廟算

字七

塞無門，凶而不通之兆，爲將不明此理，出兵敗而不歸，此局太乙雖助，主大小將迫，容杜塞無門，主客俱不利，各宜固守，主間賊備東南，天目之地也，客間賊備正南，容之地也，餘倣此。

武備志卷一百六十九

武備志卷一百七十

占度載

防風茅元儀輯

占二十三

太乙廟算二

明奇兵伏兵并主客算出兵次序法

論為將者必明奇兵伏兵術經曰能識奇伏轉禍為福凡用奇兵以三為法千人選三百萬人選三千取主目文昌大殺或客目始擊大殺之

武備志卷一百七十

占度載 太乙廟算二

一

地以安之其地居高去敵三里一麾則鼓譟而發凡用伏兵必用太乙掩迫之時經曰藏隱潛迹必居其一謂算得單一或十一廿一三十一之時伏以山林溝澗之間人不見也待敵將至鼓譟而發掩彼之軍迫彼之將為我所擒也凡出兵握衆必抵神力以助之布算運籌明太乙所在以察之

算得單一出兵步卒在前車騎次之大將軍居中出門無譟略也宜居一祀西北方以牛脯一

符咒者
者所不
言然兵
禮道也
即存太
乙奇門
者其
斥之矣

武備志卷一百七十

占度載 太乙廟算二

二

胸酌酒以獻用皂帛為席大將面西北再拜

呪曰一官太乙萬神護吾三軍令敵自滅莫敢當我

當我

算得二出兵步卒在前車騎次之大將居中出門無譟略也宜居二祀正南方以牛脯一胸酌

酒以獻用黃帛為席大將面南再拜

呪曰二官太乙萬神護吾三軍令敵自驚莫敢

當我

當我

算得三出兵步卒在前車騎次之大將居中出門無譟略也宜居三祀東北方以牛脯一胸酌

酒以獻用青帛為席大將面東北再拜

呪曰三官太乙萬神獲吾三軍令敵自敗莫敢

當我

算得四出兵步卒在前車騎次之大將居中出門無譟略也宜居四祀正東方以牛脯一胸酌

當我

酒以獻用赤帛為席大將面東再拜

呪曰四官太乙萬神護吾三軍令敵自困莫敢

當我

當我

當我

算得六，出兵車騎在前，步卒在後，大將居中，鼓譟急行，宜居六，祀正西方，以牛脯一胸，酌酒以獻，用素帛為席，大將面西再拜。

當我，呪曰：六宮太乙萬神，護吾三軍，令敵自傷，莫敢當我。

算得七，出兵車騎在前，步卒次之，大將居中，鼓譟急行，宜居七，祀西南方，以牛脯一胸，酌酒以獻，用素帛為席，大將面西南方再拜。

當我，呪曰：七宮太乙萬神，護吾三軍，令敵自懼，莫敢

當我，算得八，出兵車騎在前，步卒次之，大將居中，鼓譟急行，宜居八，祀正北方，以牛脯一胸，酌酒以獻，用皂帛為席，大將北面再拜。

當我，呪曰：八宮太乙萬神，護吾三軍，令敵自死，莫敢當我。

算得九，出兵登高大將，宜居高地，以車騎在前，步卒次之，出軍宜鼓譟急行，宜居九，祀東南方，以牛脯一胸，酌酒以獻，用赤帛為席，大將面東

武備志卷百七十 占度載 太乙廟第三

三

南方再拜。

當我，呪曰：九宮太乙萬神，護吾三軍，令敵自潰，莫敢當我。

凡興兵出師，術有緩急法，有次序為主，為客在乎得算而已。如算得一至四，宜步卒在前，車騎次之，大將居中，出門宜肅而不可譟急，所以行緩而無譟略也。如算得六至九，宜車騎在前，步卒次之，大將居中，出門宜鼓譟而不可緩，所以行急而鼓譟也。如用彩帛為席之象，亦出于算

武備志卷百七十 占度載 太乙廟第三

四

若算得一，八宜皂帛，四九宜赤帛，二五宜黃帛，六七宜白帛，三青帛為太乙用，其色義同算中，無五謂大小將杜塞無門，選兵宜登高地，大將居於高地，謂避地缺東南低陷之義，若為主當明客算，非太乙所在，乃得算之宮也。

明用兵先後及向背置陣舉旗法

凡陳兵原野，旗鼓相望，先動為客，後應為主，如客算和利，臨陣之際，宜先動兵，主算和利，臨陣之際，則宜後應出兵，宜向算，如算得十六，出軍

宜西方六兌西戰敵宜背算戰利東方也置陣

舉旗之法取主客算得一八者屬水利用皂旗

而布曲陣三算木利直陣青旗四九火利銳陣

赤旗二五土利圓陣黃旗六七金利方陣白旗

如主算十六利用方陣而舉白旗也若兩陣交

鋒雲氣從所得算方來者為順戰勝如主算得

十六雲氣六兌西方來者主勝天目在巳大神

聞賊備東南方如算得三十一文昌在陰主奇

兵宜安西北方文昌即主目所在之宮大殺之

武備志卷百七 占度載 太乙神算 五

地太乙在三艮宮伏兵利丑寅時也餘倣此

雜訣

論孤虛法

假如子年歲君後一位亥是孤也對冲巳為虛也凡用兵行軍鬪戰或賭錢爭訟捕捉宜背孤擊虛大勝萬人已上用年孤千人已上用月孤五百人用旬中孤百人已上用日孤十人已上用時孤大抵是空亡虛即對官是也

黃帝神符

孤虛三星符

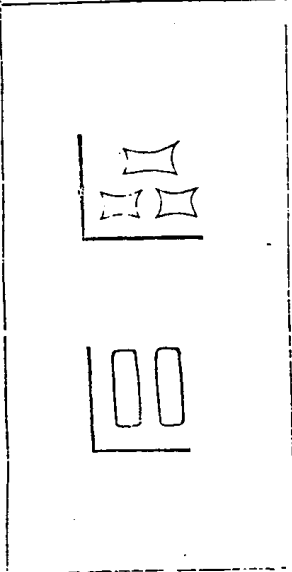

孤虛四星

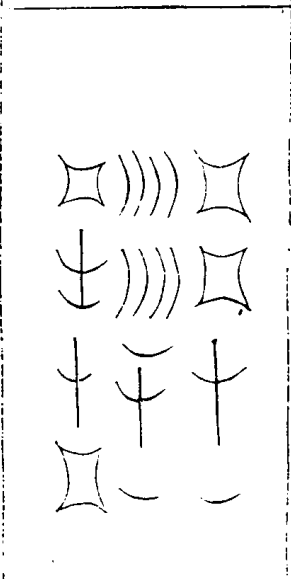

武備志 卷百七 占度載 占 太乙神算 六

若逢隻之日於左手內書三星符如雙日於右手內書四星符香煙上度過萬無一失也

又祭法

庚申夜面北用棗湯七盞金錢七分雲馬七匹香燈五果鋪設供養用過通錢十五文取一文放在香前餘者用一小盒盛之放香上度過如意禱祝時合手錢擲下字者同青絹帶子擊之慢者用皂絹帶子擊之慢者用皂定雙手擊錢默念呪

武備志卷百七十一

占度載 太乙廟第二

呪曰

天寧寧地寧寧孤虛虛神舉意如吾意神不離吾左右急急如律令勅攝

孤虛詩曰

面向虛神背抵孤
有人會得孤虛法

一兵猛虎勝千人
一戰交他百萬輸

年孤虛例

子年孤亥虛巳

丑年孤子虛午

寅年孤丑虛未

卯年孤寅虛申

辰年孤卯虛酉

巳年孤辰虛戌

午年孤巳虛亥

未年孤午虛子

申年孤未虛丑

酉年孤申虛寅

戌年孤酉虛卯

亥年孤戌虛辰

月孤虛例

正月孤丑虛未

二月孤寅虛申

三月孤卯虛酉

四月孤辰虛戌

五月孤巳虛亥

六月孤午虛子

七月孤未虛丑

八月孤申虛寅

九月孤酉虛卯

十月孤戌虛辰

十一月孤亥虛巳

十二月孤子虛午

日孤虛例

子日孤亥虛巳

丑日孤子虛午

寅日孤丑虛未

卯日孤寅虛申

辰日孤卯虛酉

巳日孤辰虛戌

午日孤巳虛亥

未日孤午虛子

申日孤未虛丑

酉日孤申虛寅

戌日孤酉虛卯

亥日孤戌虛辰

武備志卷百七十一

占度載 太乙廟第二

八

時孤虛例

子丑時、孤戌亥、虛辰巳、寅卯時、孤子丑、虛午未、辰巳時、孤寅卯、虛申酉、午未時、孤辰巳、虛戌亥、申酉時、孤午未、虛子丑、戌亥時、孤申酉、虛寅卯、

旬中孤虛例

甲子旬、孤戌亥、虛辰巳、甲戌旬、孤申酉、虛寅卯、甲申旬、孤午未、虛子丑、甲午旬、孤辰巳、虛戌亥、甲辰旬、孤寅卯、虛申酉、甲寅旬、孤子丑、虛午未、出兵吉日

武備志卷一百一十 占度戰 大乙廟第一

九

天恩日

甲子 乙丑 丙寅 丁卯 戊辰 巳巳
庚辰 辛巳 壬午 癸未 庚戌 辛亥
壬子 癸丑

貴人星

寅申日丑時 卯酉日卯時 巳亥日未時
子午日酉時 丑未日亥時

月殺日

正月卯日 二月辰日 三月巳日

四月午日 五月未日 六月申日

七月酉日 八月戌日 九月亥日

十月子日 十一月丑日 十二月寅日

白虎日

每月初二日 初十日 十八日 廿六日

巳上四日、名白虎日、宜出軍、敵人自息、大

吉利

六吉日、宜出軍、立營寨、

執破成三日、宜出兵勝、建定成三日、宜立

武備志卷一百一十 占度戰 大乙廟第一

十

營寨大吉利

陰陽配合日

東方巳日 西方乙日 南方辛日

北方丁日

白虎協日

每月初三十九十一廿七日吉

青龍協日

每月初七十五二十三吉

東行吉日

甲子 丙寅 壬午 庚子 甲午 壬子

西行吉日

壬申 戊辰 庚戌 己丑

南行吉日

丙寅 戊戌

北行吉日

壬申 庚申 甲申 庚寅 甲午 辛丑

壬寅

建除出軍法

武備志卷百七十

占歲 太乙廟算三

十一

建日大吉 除日破賊 滿日兵旺

平定日凶 魏日軍捕賊 破日先喜後惱

危日不宜用 成日大吉 收日先喜後凶

開日閉日凶

出兵凶日

詩曰

弦日逢虛晦遇婁 朔神遇角望亢求

虛十盈斗為滅沒 造化行兵萬事休

天地荒蕪五虛八窮九苦日鄉俗最忌

詩曰

正巳二雞三月牛 四猴五鼠六龍頭

七猪八兔九羊位 十寅十一馬中求

惟有十二月臨犬 值日逢之禍不休

斷曰

行軍逢此日 定主不回兵

天敗四窮日

春乙亥 夏丁亥 秋辛亥 冬癸亥

四季壬子丁卯巳亥

武備志卷百七十

占歲 太乙廟算三

十三

急客日

正甲寅 二甲午 三甲戌 四丁卯

五丁巳 六丁丑 七庚寅 八庚子

九庚辰 十癸亥 十一癸巳 十二癸未

三長三短日

正且為歲長 每月且為月長

甲子日為日長 年窮為歲短

月晦為月短 癸亥日為日短

三破日

月忌 初五日 十四日 二十三日

往凶日

正寅 二巳 三申 四亥 五卯 六午

七酉 八子 九辰 十未 十一戌 十二丑

又往凶日

春七 夏八 秋九 冬十

天破日

春辛亥日 夏戊子日

秋巳卯日 冬戊午日

武備志卷三十一 占度戰 太廟第一 三

軍中忌

凡興兵動衆大忌風雲無日

行兵吉方

天門吉方

正月申 二月酉 三月戌 四月亥

五月子 六月丑 七月寅 八月卯

九月辰 十月巳 十一月午 十二月未

百鬼吉方

正月酉 二月戌 三月亥 四月子

五月丑 六月寅 七月卯 八月辰

九月巳 十月午 十一月未 十二月申

出軍若行用不備可從天道去吉

正南 二坤 三北 四南 五乾 六東

七北 八艮 九南 十東 十一巽 十二西

賊寇逼近日出軍不選好日備此法而去皆通泰而大勝

東屬木但以橫木一枚放在地下跳去背東向

西吉

武備志卷三十一 占度戰 太廟第一 十四

南屬火但以火一塊放在地下跳去背南向北

吉

西屬金但以劍橫地上跳去背西向東吉

北屬水但以水一盆放在地上跳去背北向南

吉

春東行持金 夏南行持水 秋西行持火

冬北行持土 謂之厭旺氣故也

下寨八門吉凶日

甲子 東生利 南開利 西休敗 北死凶

乙丑	東休敗	南開旺	西死亡	北開旺
丙寅	東休敗	南死亡	西生吉	北開旺
丁卯	東開吉	南生旺	西休敗	北開吉
戊辰	東死亡	南生旺	西休敗	北開吉
巳巳	東生吉	南死亡	西開吉	北休敗
庚午	東死亡	南休敗	西開旺	北生旺
辛未	東生旺	南開吉	西死亡	北休敗
壬申	東死亡	南休敗	西開吉	北生旺
癸酉	東開利	南休滅	西生旺	北死亡
甲戌	東生旺	南生旺	西休敗	北死亡
乙亥	東休敗	南開旺	西死亡	北生利
丙子	東開旺	南死敗	西開吉	北死亡
丁丑	東開旺	南死亡	西休敗	北生利
戊寅	東開旺	南死敗	西開吉	北休亡
巳卯	東死亡	南吉利	西開旺	北生吉
庚辰	東生吉	南死亡	西休敗	北開吉
辛巳	東生吉	南開旺	西休敗	北死亡
壬午	東生吉	南開吉	西休滅	北死亡

癸未	東休敗	南生利	西死亡	北開旺
甲申	東生利	南開旺	西死亡	北休敗
乙酉	東生吉	南休滅	西生吉	北開旺
丙戌	東生吉	南開吉	西休敗	北死亡
丁亥	東休敗	南生吉	西開吉	北死亡
戊子	東休滅	南死敗	西開旺	北生旺
巳丑	東死亡	南生吉	西休敗	北開旺
庚寅	東死亡	南生吉	西休敗	北死敗
辛卯	東生旺	南休敗	西生吉	北開旺
壬辰	東生旺	南開旺	西旺吉	北吉利
癸巳	東休敗	南生吉	西開吉	北死亡
甲午	東休禍	南死滅	西旺吉	北死敗
乙未	東生吉	南開吉	西休滅	北開吉
丙申	東死亡	南開旺	西休滅	北開吉
丁酉	東生吉	南開旺	西休滅	北吉利
戊戌	東生吉	南死滅	西開旺	北休敗
巳亥	東休敗	南生吉	西開旺	北死亡
庚子	東生吉	南死亡	西開旺	北死敗

辛丑	東死凶	南旺吉	西開利	北休禍
壬寅	東生吉	南休滅	西生利	北死滅
癸卯	東開吉	南死敗	西休敗	北滅敗
甲辰	東生吉	南死凶	西開旺	北休敗
乙巳	東休敗	南死滅	西敗亡	北生旺
丙午	東死禍	南亡滅	西生旺	北休凶
丁未	東生吉	南滅敗	西凶敗	北死滅
戊申	東亡凶	南生吉	西死亡	北休敗
巳酉	東休死	南死亡	西凶滅	北生吉
庚戌	東生旺	南休凶	西滅敗	北開旺
辛亥	東生旺	南凶亡	西開吉	北死敗
壬子	東滅亡	南傷敗	西休凶	北敗亡
癸丑	東開旺	南休敗	西旺吉	北生吉
甲寅	東休滅	南敗亡	西生利	北禍亡
乙卯	東休滅	南凶亡	西休敗	北生旺
丙辰	東亡凶	南生吉	西開旺	北死凶
丁巳	東亡凶	南傷凶	西休敗	北生吉
戊午	東亡凶	南休滅	西傷敗	北生吉

武備志卷百七十一 占歲時 六乙廟卦二

一十一

巳未	東開吉	南休凶	西旺吉	北生吉
庚申	東死凶	南開吉	西休敗	北生旺
辛酉	東休敗	南生吉	西死亡	北開旺
壬戌	東開利	南死亡	西旺吉	北生吉
癸亥	東旺吉	南休敗	西生吉	北生吉

右按甲子選日吉凶如是出軍急速人馬已行輾合不容展轉提兵忽遇凶日必須出行者於本日內選時方路不妨如是用兵吉日時方位斷是用事不差如走凶時凶方即凶

武備志卷百七十一 占歲時 六乙廟卦二 一十二

行兵宜避之無咎

武備志卷一百七十

武備志卷一百七十二



防風茅元儀解

占度載

占二十四

太乙陰陽遁局圖斷

武備志

卷一百七十二 占度載 占太乙陰陽遁

局	一	第	遁	陰
壬子	庚子	戊子	丙子	甲子
三百九宮太乙 客大將四	七 巳火大神	五 早午火大威 主七六小將不出中宮 客算二十九長和	三 十未土天道 主算五八門杜	七 坤土大武申金武德酉金大簇戊土陰主就金陰德 客參將發
四宮 文昌 三宮定計	合神 丑土陽德	八宮太歲 子水地主	亥水大義	六宮 太陰 一宮

太乙在九宮

文昌將臨呂中

王大小將不出中宮

客大將在九宮

客參將在七宮

發為地目闕

主算單五門杜

客算二十九

長和

計神在申

始擊將臨大武

此局客算長和大將雖囚參將發利為客見陣利先動出軍宜東南戰利西北利銳陣舉赤旗雲氣從東南來客勝聞賊備西南奇兵西南伏兵利辰巳時

武備志卷一百七十二

占度載 占太乙陰陽遁

二

主算短不和大小將杜塞無門不利為主宜固守聞賊備東南

局 癸丑 巽木大辰辰土太陽卯木高叢寅木呂申艮土和德 主大將	二 辛丑 子巳火大神	第 巳丑 子午火大威 六主參將	遁 丁丑 未土天道 計神	陰 乙丑 二坤土大武申金武德酉金大簇戌土陰主 客大將發
	主算四不和			六宮 始擊
	客算十七長和			一宮 乾金陰德
	亥水大義 太陰 八宮 子水地主 合神 太歲 丑土陽德			客參將格

武備志 卷五十一 占度歲 占 太乙陰陽遁 三

太乙在九宮 文昌將臨高叢
主大將在四宮內宮 主參將在一宮外宮道
客大將在七宮發 客參將在一宮格
主算單四不和 客算十七長和
計神在未 始擊將臨陰主

此局客美長門具將發利為客見陣利先動出軍
宜西南戰利東北宜方陣舉白旗雲氣從西南來
客勝聞賊備西北方奇兵利西北伏兵利辰巳時
宜淺近攻擊不宜大舉征伐得捷即止主算短不

局 甲寅 巽木大辰辰土太陽卯木高叢寅木呂申艮土和德 主參將	三 壬寅 子巳火大神 九	第 庚寅 子午火大威 七 客參將	遁 戊寅 未土天道 七 定計	陰 丙寅 三坤土大武申金武德酉金大簇戌土陰主 客大將發
	客算十六長和			一宮 乾金陰德
	主算一			始擊
	亥水大義 合神 太陰 八宮 子水地主 客參將			主大將

武備志 卷五十一 占度歲 占 太乙陰陽遁 四

利主大小將內外宮迫不利為主宜固守聞賊備
正東

太乙在九宮

文昌將臨太陽

主大將在一宮

格被客大
小將挾

主參將在二宮

發

客大將在六宮

發

客參將在八宮

被王大
小將挾

主算單一

客算十六

長和

計神在午

始擊將臨大義

此局太乙助客、客算長仰門、具將發利為客見陣、利先動出軍、宜正西戰、利正東、利方陣、舉白旗、雲氣從正西來、客勝、聞賊備西北、奇兵西北、伏兵利辰巳時、宜淺近攻擊、不宜大舉

武備志卷五十一 占要載 占太乙空路通一 五
主算單一不和、主大將格被大小將挾、不利為主、宜固守、聞賊備東南

陰

丁卯

七宮

坤主夫武申金武德酉金大義戌土陰主乾金陰德

遁

己卯

七宮

未土天道
主算二十五門杜
亥水大義

第

辛卯

八宮

申火大成主大主參將不出中宮
子水地主
始擊

四

癸卯

三宮

巳火大神
客算三十三
丑土陽德

局

乙卯

三宮

亥木大義辰土太陽卯木高義寅木呂申艮土和德
客大將

武備志

卷五十一 占要載 占太乙空路通一 六

太乙在八宮

文昌將臨大義

主大主參不出中宮

客大將在三宮

客參將在九宮

主算二十五

客算三十三

計神在巳

始擊將臨陽德辰擊

此局主人杜塞無門、客大將外宮迫、客參將被天目關掩、地目辰擊、主客俱不利、各宜固守、主聞賊備東南、客聞賊備東北

陰	戊辰	五坤土	大武申	金武德	酉金	大彘	戌土	陰主	乾金	陰德
遁	庚辰	七	未土	天道				定計	亥水	大義
第	壬辰	早午火	大威主	大主	參不出	中宮		八宮太乙	子水	地主
五	甲辰	子巳火	大神		容算三十	孤陽不和		三宮	丑土	陽德
局	丙辰	辛巽木	大辰辰土	大陽卯木	高發寅木	呂申	艮土	和德		

武備志 卷二十一 占度載 占 太乙陰陽遁 七

太乙在八宮 文昌將臨大辰
 主大將主參將不出中宮
 客大將在三宮 外 容參將在三宮 天日開
 主筭二十五門社 容算三十 孤陽不和
 計神在辰 始擊將臨呂申
 此局客算孤陽客大將外宮迫客參將雖發為天
 目關不利為客宜固守聞賊備東北
 主人杜塞無門亦不利宜固守聞賊備東南

陰	己巳	六坤土	大武申	金武德	酉金	大彘	戌土	陰主	乾金	陰德
遁	辛巳	七	未土	天道				定計	亥水	大義
第	癸巳	午火	大威		容算二十六			八宮太乙	子水	地主
六	乙巳	子巳火	大神					三宮	丑土	陽德
局	丁巳	辛巽木	大辰辰土	大陽卯木	高發寅木	呂申	艮土	和德		

武備志 卷二十一 占度載 占 太乙陰陽遁 八

太乙在八宮 文昌將臨大神
 主大將將在七宮 發 主參將在一宮 迫扶
 客大將將在六宮 容參將在三宮 天日開
 主筭十七 容算二十六
 計神在卯 始擊將臨大陽
 此局太乙助主主筭長和門具將發利為主見陣
 利後動出軍宜西南戰利東北利方陣舉白旗雲
 氣從西南來主勝聞賊備東南奇兵東南伏兵利
 亥子丑時只宜發兵按伏不宜出兵攻戰

客筭雖長太乙雖助客大將與主大主參將挾不
 利宜固守聞賊備東南

武備志 卷百十一 占度載 占太乙陰陽遁 九

陰 庚午七坤土大武申金武德酉金大猴戌土陰主亥金陰德	遊 壬午七未土天道	第 甲午百二酉文昌 辛午百六火大威	七 丙午百三巳火大神	局 戊午百五巽木大辰土人陽卯木高叢寅木呂申長土和德
七宮太乙 六宮一 一宮	主算二不和 亥水大義	主大 寅算一 子水地主	定計 丑土陽德	太陰 四宮 計神 三宮 九宮 容大

太乙在七宮

文昌將臨大威

主大將在二宮內迫

主參將在六宮外迫

客大將在三宮格

客參將在九宮發

主算單二不和

客算單三

計神在寅

始擊將臨大神

此局太乙助客算短客大將雖格參將發三門具
 利為客見陣利先動出軍宜東北戰利西南利直
 陣舉黑旗雲氣從東北來客勝聞賊備東南奇兵
 東南伏兵利未申時

武備志卷百十一 占度載 占太乙陰陽遁 一

主算短大小將皆迫不利為主宜固守聞賊備正
 南

陰	辛未	八坤土大武申金武德酉金大簇戌土陰主	乾金陰德
遁	癸未	八未土天道	亥水大義
第	乙未	辛午火大威	子水地主
八	丁未	辛巳火大神	丑土陽德
局	己未	辛未大辰辰土大陽卯木高叢寅木呂申艮土和德	主參

武備志 卷第廿一 占度載 占大乙陰陽遁 十一

大乙在七宮 文昌將臨天道
 主大將在一宮 發關 主參將在三宮 卷
 容大將在三宮 容參將在一宮 主關
 主筭單一不和 容算單七短 不和
 計神在丑 始擊將臨大武
 此局主客俱不利各宜固守主聞賊備西南客聞賊亦備西南

陰	壬申	九坤土大武申金武德酉金大簇戌土陰主	乾金陰德
遁	甲申	一未土天道	亥水大義
第	丙申	辛午火大威	子水地主
九	戊申	辛巳火大神	丑土陽德
局	庚申	辛未大辰辰土大陽卯木高叢寅木呂申艮土和德	客大

武備志 卷第廿一 占度載 占大乙陰陽遁 十二

太乙在七宮 文昌將臨大武
 主大將在三宮 發關 主參將在一宮 卷
 容大將在三宮 容參將在三宮 主關
 主筭單七不和 容算三十三長和
 計神在子 始擊將臨大簇
 此局太乙助客客筭長和客大將雖格參將發利見陣利先動出軍宜東北戰利西南利直陣舉青旗雲氣從東北來客勝聞賊備正西奇兵正西伏兵利未申時

主筭短天目主大將囚參將雖發不利爲主宜固守開賊備西南

武備志

卷一百一十一 占度載占 太乙陰陽遁

三

局	辛酉	巳酉	丁酉	乙酉	陰
辛酉	巳酉	丁酉	乙酉	癸酉	坤土大武申
巽木大辰辰	巳火大神	午火大威	未土天道	酉金武德酉金大簇戌土陰主乾金陰德	七宮 又昌 六宮太乙 一宮主大
辰土大陽卯木高巽寅木呂申	客算二十四長和			亥水大義	始擊
辰土大陽卯木高巽寅木呂申	丑土陽德	子水地主	亥水大義	計神	八宮
辰土大陽卯木高巽寅木呂申	丑土陽德	子水地主	亥水大義	計神	八宮
辰土大陽卯木高巽寅木呂申	丑土陽德	子水地主	亥水大義	計神	八宮
辰土大陽卯木高巽寅木呂申	丑土陽德	子水地主	亥水大義	計神	八宮
辰土大陽卯木高巽寅木呂申	丑土陽德	子水地主	亥水大義	計神	八宮
辰土大陽卯木高巽寅木呂申	丑土陽德	子水地主	亥水大義	計神	八宮
辰土大陽卯木高巽寅木呂申	丑土陽德	子水地主	亥水大義	計神	八宮

太乙在六宮
 文昌將臨武德
 主大將在一宮
 主參將在三宮
 客大將將在四宮
 客參將將在二宮
 主筭單一
 客算三十四長和
 計神在亥
 始擊將臨陰德
 此局天目內迫主大將外迫與客目關參將雖發主筭短不利爲主客筭雖長參將雖發客大將格地目外迫亦不利各宜固守主開賊備西南客開賊備西北

武備志

卷一百一十一 占度載占 太乙陰陽遁

四

局	壬戌	庚戌	戊戌	丙戌	陰
壬戌	庚戌	戊戌	丙戌	甲戌	坤土大武申
巽木大辰辰	巳火大神	午火大威	未土天道	酉金武德酉金大簇戌土陰主乾金陰德	七宮 太陰 六宮太乙 計神 一宮
辰土大陽卯木高巽寅木呂申	客算二十六			亥水大義	始擊
辰土大陽卯木高巽寅木呂申	丑土陽德	子水地主	亥水大義	計神	八宮
辰土大陽卯木高巽寅木呂申	丑土陽德	子水地主	亥水大義	計神	八宮
辰土大陽卯木高巽寅木呂申	丑土陽德	子水地主	亥水大義	計神	八宮
辰土大陽卯木高巽寅木呂申	丑土陽德	子水地主	亥水大義	計神	八宮
辰土大陽卯木高巽寅木呂申	丑土陽德	子水地主	亥水大義	計神	八宮
辰土大陽卯木高巽寅木呂申	丑土陽德	子水地主	亥水大義	計神	八宮

太乙在六宮

文昌臨大簇

主大將在六宮

主參將在八宮 與主參關

客大將在六宮

客參將在八宮 與客參關

主美單六

客算二十六

計神在戌

始擊將陽德

此局主筭大小將關囚主客俱不利各宜固守主聞賊備正西客聞賊備東北

武備志

卷一百一

占度載

占太乙陰陽遁

十五

陰遁第二十二局

癸亥 百三 巽木大辰 辰土大陽 卯木高叢 寅木呂申 艮土和德 合神 客大	辛亥 百六 巳火大神	己亥 百五 午火大威 主大小將不出中宮 容算二十三長和	丁亥 百八 未土天道 定計 主算一十五門杜 亥水大義 太鼓 八宮	乙亥 百二 坤土大武申 申金武德 酉金大簇 戌土陰主 乾金陰德 計神太陰 六宮太乙 文昌 一宮
--	------------------	---	---	---

太乙在六宮

文昌臨陰主

主大主參不出中宮

客大將在三宮 辰擊

客參將在九宮發

主算三十五

客算二十三

計神在酉

始擊將臨呂申

此局太乙助客客算長和門具將發利為客見陣利先動出軍宜東北戰利西南利直陣舉青旗雲氣從東北來客勝聞賊備東北奇兵東北伏兵利申酉時

武備志卷一百一

占度載占太乙陰陽遁

十六

主人杜塞無門不利宜固守聞賊備西北

陰遁第三十局				
甲子 九宮 巽木大辰土大陽卯木高叢寅木呂申艮土和德	壬子 九宮 巳火大神	庚子 五宮 午火大成 主六	戊子 八宮 未土天道	丙子 七宮 申土大武申金武德酉金大簇戌土陰主乾金陰德 計神 六宮 太陰 一宮 文昌 客大 主參 定計 容參
文呂將臨陰德		主算十二		亥水大義
主參將在六宮 格被客大 小將挾		容算二十七長和		子水地主 八宮 太歲
主大將在二宮 被主大		容算二十七長和		丑土陽德 合神
客大將在七宮 被主大 小將挾		容算二十七長和		三宮
主算十二		容算二十七長和		
計神在申 始擊將臨太陽				
此局太乙助主主算和參將雖格大將發利為主 見陣利後動出軍宜正南戰利正北利圓陣舉黃 旗雲氣從正南來主勝聞賊備西北奇兵西北伏 兵利巳午時				

武備志 卷一百一十一 占度載 占太乙陰陽遁 十七

陰遁第四十局				
乙丑 九宮 巽木大辰土大陽卯木高叢寅木呂申艮土和德	癸丑 三宮 巳火大神	辛丑 六宮 午火大成 始擊	己丑 八宮 未土天道 計神	丁丑 七宮 申土大武申金武德酉金大簇戌土陰主乾金陰德 客大 主參
文呂將臨陰德		主算十二		亥水大義
主參將在六宮 格被客大 小將挾		容算二十七長和		子水地主 八宮 太陰
主大將在二宮 被主大		容算二十七長和		丑土陽德 合神
客大將在七宮 被主大 小將挾		容算二十七長和		三宮
主算十二		容算二十七長和		
計神在申 始擊將臨太陽				
客大將被主大小將挾參將與天目關不利為客 宜固守聞賊備東南				

武備志 卷一百一十一 占度載 占太乙陰陽遁 十六

太乙在四宮

文昌將臨大義

主大將在二宮

發被地

主參將在一宮

格

客大將在七宮

被主大

客參將在一宮

發

主算十二

客算二十七

長和

計神在未

始擊將臨大威

此局客算長和大小雖挾參將發利為客見陣利先動出軍宜西南戰利東北利銳陣舉赤旗雲氣從西南來客勝聞賊備正南奇兵正南伏兵利寅卯辰時

武備志

卷百七十一

占度載

占太乙陰陽通

一九

主大將雖發被地目關主參將格不利為主宜固守聞賊備西北

陰

戊寅

十

七宮

坤土大武申金武德酉金大族戌土陰主乾金陰德

一宮

五

始擊

主大

庚寅

八

七

未土天道

亥水大義

二宮

主算十一

合神

壬寅

三

午火大威

客大小將不出中宮

子水地主

甲寅

三

巳火大神

客算二十五門杜

太陰

丙寅

三

巽木大辰辰土大陽卯木高叢寅木呂申土和德

定計

主泰

局五第十道陰

武備志

卷百七十一

占度載

占太乙陰陽通

二十

太乙在四宮

文昌將臨地主

主大將在一宮

主參將在三宮

客大小將不出中宮

主算十一

客算二十五

計神在午

始擊將臨大武

此局太乙助主主笑和門具將發利為主見陣利後動出軍宜西北戰利東南利曲陣舉黑旗雲氣從西北來王勝聞賊備正北奇兵正北伏兵利寅卯辰時不宜深入再舉

客大將參將杜塞無門不利宜固守聞賊備西南

武備志

卷一百五十五 占度戰 占太乙陰陽遁 三

陰遁第十六局

丁卯 四 巽木大辰土 九宮 辰土 四宮 卯木 高叢寅木 四宮 申申 三宮 艮土 和德 主參	乙卯 三 巳火大神 計神 客算十五門杜 文母 丑土陽德 太陰	癸卯 二 午火六威 客大小將不出中宮 子水地主 八宮	辛卯 八 未土天道 主算一 亥水大義 八宮	己卯 六 坤土大武申金 以德酉金 大簇戌土 陰主乾金 陰德 主大
--	---	---	--------------------------------------	---

太乙在三宮

文昌將臨陽德

主大將在一宮發

主參將在三宮因

客大小將不出中宮

主算單一

客算十五門杜

計神在巳

始擊將臨大簇

此局主算短門具將發參將雖囚大將發利為主見陣利後動出軍宜西北戰利東南利曲陣舉黑旗雲氣從西北來主勝聞賊備東北奇兵東北伏兵利丑寅時

武備志卷一百五十五

占度戰占太乙陰陽遁

三

客大小將杜塞無門宜固守聞賊備正西

陰遁第十七局

庚辰 七宮 坤土大武申金武德酉金大簇戌土陰主乾金陰德 合神	壬辰 八宮 未土天道 始擊	甲辰 九宮 午火大威 主算三	丙辰 九宮 巳火大神 客算九	戊辰 六宮 巽木大辰土大陽卯木高叢寅木呂申辰土和德 計神 主算客大 大威
一宮 乾金陰德	二宮 未土天道	三宮 午火大威	四宮 巳火大神	五宮 辰土大陽卯木高叢寅木呂申辰土和德
六宮 酉金大簇	七宮 坤土大武申金武德	八宮 子水地主	九宮 巽木大辰土大陽卯木高叢寅木呂申辰土和德	十宮 戌土陰主

武備志 卷四十一 占度戰 占太乙陰陽遁

太乙在三宮

文昌將臨和德

主大將在三宮

主參將在九宮
與客大將同

客大將在三宮

客參將在七宮

主算單三

客算單九

計神在辰

始擊將臨大義

此局主客算短俱不利各宜固守主聞賊備東北客聞賊備西北

陰遁第十八局

辛巳 七宮 坤土大武申金武德酉金大簇戌土陰主乾金陰德 合神	癸巳 九宮 未土天道 始擊	乙巳 二宮 午火大威 主算三	丁巳 九宮 巳火大神 客算八長和	己巳 六宮 巽木大辰土大陽卯木高叢寅木呂申辰土和德 計神 主算客大 大威
一宮 乾金陰德	二宮 未土天道	三宮 午火大威	四宮 巳火大神	五宮 辰土大陽卯木高叢寅木呂申辰土和德
六宮 酉金大簇	七宮 坤土大武申金武德	八宮 子水地主	九宮 巽木大辰土大陽卯木高叢寅木呂申辰土和德	十宮 戌土陰主

武備志 卷四十一 占度戰 占太乙陰陽遁

太乙在三宮

文昌將臨和德

主大將在三宮

主參將在九宮

客大將在三宮

客參將在四宮

主算單三

客算單八不和

計神在卯

始擊將臨地主

此局主算短不利天目大將俱四不利為主宜固守聞賊備東北客算短客大將內宮迫察將外宮迫不利為客宜固守聞賊備正北

陰遁第十局			
庚午 七 巽木大昴辰土大陽卯木高叢寅木呂申艮土和德 主大計神 始擊定計	戊午 五 巳火大神	丙午 三 午火大威 大勝主參	壬午 九 坤土大武申金武德酉金大猴戌土陰主乾金陰德 客大
主算十四和		亥水大義	
客算十六長不和		子水地主 客參	
丑土陽德		八宮	

武備志 卷一百一十一 占度戰 占太乙陰陽遁 三五

太乙在二宮 文昌將臨呂申
主大將在四宮發 主參將在二宮
客大將在六宮 客參將在八宮
主算十四 客算十六長不和
計神在寅 始擊將臨和德

此局主算十四長和、門具將發利為主見陣利後
動出軍宜正東戰利正西利直陣舉青旗雲氣從
正東來主勝聞賊備東北奇兵東北伏兵利巳午
未時

客算長和太乙助客參將雖格大將發利為客見
陣利先動出軍宜正西戰利正東利方陣舉白旗
雲氣從正西來客勝聞賊備東北奇兵東北伏兵
利巳午未時

陰遁第十二局			
辛未 八 巽木大昴辰土大陽卯木高叢寅木呂申艮土和德 主大計神 始擊定計	己未 六 巳火大神	丁未 四 午火大威 合神	癸未 二 坤土大武申金武德酉金大猴戌土陰主乾金陰德 客大
主算十三長和		亥水大義	
客算十孤陽		子水地主 客參	
丑土陽德		八宮	

武備志 卷一百一十一 占度戰 占太乙陰陽遁 三五

此局主算十三長和、門具將發利為主見陣利後
動出軍宜正西戰利正東利直陣舉白旗雲氣從
正西來客勝聞賊備東北奇兵東北伏兵利巳午
未時

太乙在二宮

文昌將臨高叢

主大將在三宮發

主參將在三宮內迫

客大將在一宮發

客參將在三宮關

主算十三長和

客算單十孤陽

計神在丑

始擊將臨太陽

此局主算和太乙助主參將雖迫大將發利為主見陣利後動出軍宜東北戰利西南利直陣舉青旗雲氣從西北來主勝聞賊備正東奇兵正東伏兵利巳午未時

武備志卷一百一 占度圖 占太乙陰陽遁 三七

容算孤陽參將雖關大將發利為客見陣利先動出軍宜西北戰利東南利方陣舉白旗雲氣從西北來客勝聞賊備東南奇兵東南伏兵利巳午未時

陰遁第二十一局

甲申十坤土大武申金武德酉金大簇戌土陰主乾金陰德 主大客大 一宮	丙申十未土天道 九定計 主算十孤陽 亥水大義 八宮	戊申 三 百二宮太乙 午火大威 太陰 始擊 客算一 子水地主 計神 丑土陽德 三宮	庚申 三 百九宮 巳火大神 合神 文昌 四宮 主參客參	壬申百巽木大辰土大陽卯木高叢寅木呂申艮土和德 九 三 三宮
---------------------------------------	---------------------------------------	---	--	--

武備志 卷一百一 占度圖 占太乙陰陽遁 天

太乙在二宮

文昌將臨太陽

主大將在一宮關

主參將在三宮關

客大將在一宮將俱關

客參將在三宮

主算單十孤陽

客算一短

計神在子

始擊將臨大神長迫

此局主客俱不利各宜固守主聞賊備東南客聞賊備正南春夏主客俱敗秋客敗冬主敗大概堅守為上不宜舉動

陰遁第二十二局

乙酉 十 坤土 大武申 金武德 酉金 大養 戌土 陰主 乾金 陰德	丁酉 十 未土 天道	己酉 十 午火 大威	辛酉 十 巳火 大神	癸酉 十 巽木 大辰 辰土 大陽 卯木 高 巽木 呂申 艮土 和德
九宮 太陰	四宮 拾擊	二宮 主系	九宮 合神	九宮 合神
六宮 定計	三宮 太乙	二宮 計神	四宮 主大客大	三宮
客算十四	主算二十四長	客算十四	客算十四	客算十四
亥水大養	子水地主	丑土陽德		

武備志 卷之五 占度 占太乙陰陽遁

太乙在一宮 文昌將臨大辰

主客大將在四宮 相開 主客參將在二宮 相開

主算二十四長 客算十四

計神在亥 始擊將臨天道

此局主客大小將俱不利各宜固守主開賊備東南客開賊備西南

以主相較主長客短利為主不可以算和不和為據又以宮神五行決之文昌在九宮屬木始擊在天道屬土木克土則王勝

陰遁第二十三局

丙戌 十 坤土 大武申 金武德 酉金 大養 戌土 陰主 乾金 陰德	戊戌 十 未土 天道	庚戌 十 午火 大威	壬戌 十 巳火 大神	甲戌 十 巽木 大辰 辰土 大陽 卯木 高 巽木 呂申 艮土 和德
三宮 客大	九宮 太陰	二宮 主系	九宮 合神	九宮 合神
六宮 計神	三宮 太乙	二宮 計神	四宮 主大客大	三宮
客算單七	主算二十四	客算單七	客算單七	客算單七
亥水大養	子水地主	丑土陽德		

武備志 卷之五 占度 占太乙陰陽遁

太乙在一宮 文昌將臨大辰

主大將在四宮 發 主參將在二宮 發

客大將在七宮 發 客參將在一宮 發

主算二十四 客算單七

計神在戌 始擊將臨武德

此局主算長和門具將發利為主見陣利後動出軍宜東北戰利正西利銳陣舉赤旗雲氣從正東來主勝聞賊備東南奇兵東南伏兵利戌亥時客美單七太乙助客客參將雖囚大將發利為客

見陣利先動出軍宜西南戰利東北利方陣舉白旗雲氣從西南來客勝聞賊備東南奇兵東南伏兵利戌亥時

武備志 卷一百一十一 占度戰 占 太乙陰陽遁 三

陰遁		第二		第四		十		局	
丁亥	己亥	辛亥	癸亥	乙亥	丁亥	己亥	辛亥	癸亥	乙亥
坤土	未土	午火	巳火	巽木	坤土	未土	午火	巳火	巽木
武申	未土	午火	巳火	巽木	坤土	未土	午火	巳火	巽木
金武德	未土	午火	巳火	巽木	坤土	未土	午火	巳火	巽木
酉金	未土	午火	巳火	巽木	坤土	未土	午火	巳火	巽木
大簇	未土	午火	巳火	巽木	坤土	未土	午火	巳火	巽木
戌土	未土	午火	巳火	巽木	坤土	未土	午火	巳火	巽木
陰主	未土	午火	巳火	巽木	坤土	未土	午火	巳火	巽木
乾金	未土	午火	巳火	巽木	坤土	未土	午火	巳火	巽木
陰德	未土	午火	巳火	巽木	坤土	未土	午火	巳火	巽木
容大	未土	午火	巳火	巽木	坤土	未土	午火	巳火	巽木
亥水	未土	午火	巳火	巽木	坤土	未土	午火	巳火	巽木
大義	未土	午火	巳火	巽木	坤土	未土	午火	巳火	巽木
八宮	未土	午火	巳火	巽木	坤土	未土	午火	巳火	巽木
子水	未土	午火	巳火	巽木	坤土	未土	午火	巳火	巽木
地主	未土	午火	巳火	巽木	坤土	未土	午火	巳火	巽木
主參	未土	午火	巳火	巽木	坤土	未土	午火	巳火	巽木
丑土	未土	午火	巳火	巽木	坤土	未土	午火	巳火	巽木
陽德	未土	午火	巳火	巽木	坤土	未土	午火	巳火	巽木
合神	未土	午火	巳火	巽木	坤土	未土	午火	巳火	巽木
辰土	未土	午火	巳火	巽木	坤土	未土	午火	巳火	巽木
大陽	未土	午火	巳火	巽木	坤土	未土	午火	巳火	巽木
卯木	未土	午火	巳火	巽木	坤土	未土	午火	巳火	巽木
高叢	未土	午火	巳火	巽木	坤土	未土	午火	巳火	巽木
寅木	未土	午火	巳火	巽木	坤土	未土	午火	巳火	巽木
呂申	未土	午火	巳火	巽木	坤土	未土	午火	巳火	巽木
艮土	未土	午火	巳火	巽木	坤土	未土	午火	巳火	巽木
和德	未土	午火	巳火	巽木	坤土	未土	午火	巳火	巽木
定計	未土	午火	巳火	巽木	坤土	未土	午火	巳火	巽木
容參	未土	午火	巳火	巽木	坤土	未土	午火	巳火	巽木

太乙在一宮
 文昌將臨大神
 王大將在六宮內道
 主參將在八宮發
 客大將在一宮四
 客參將在三宮發
 王算十六長和
 容算單一
 計神在酉
 始擊將臨陰主辰迫
 此局主挾客客挾主主客俱不利各宜固守主聞賊備東南客聞賊備西北

武備志卷一百七十二



防風茅元儀輯

占度載

占二十五

太乙陰陽遁局圖斷二

武備志

卷一百七十二 占度載 占 太乙陰陽遁

陰遁	戊子十坤土大武	計神	六宮	太陰	一宮
通	庚子十未土天道	九	客大	主大	亥水大義
第	壬子	二宮文昌	主算三十一長和	八宮	始擊
十	甲子	定計	客算十六	子水地主	客參太歲
五	丙子	九宮太乙	四宮	丑土陽德	合神
局	巽木六辰	辰土大陽卯木高叢寅木呂申艮土和德	三宮	主參	

太乙在九宮

文昌將臨大威

主大將一官格被客大

主參將三官發

客大將六官發

客參將八官破

主算三十一長和

客算十六

計神在申

始擊將臨大義

此局太乙助客門具將發參將雖挾大將發利為客見陣利先動出軍宜正西戰利正東利方陣舉白旗雲氣從正西來客勝聞賊備西北奇兵西北伏兵利辰巳時得捷即止

武備志卷一百七十二

占度載 占 太乙陰陽遁

主大將格挾不利為主宜固守聞賊備正南

南來客勝聞賊備東北奇兵東北伏兵利辰巳時

武備志 卷二十三 占度載 占 太乙陰陽遁 四

陰 庚寅十坤土大武申金武德酉金大族戌土陰主乾金陰德		一宮	
壬寅十未土天道	主算二十九長和	亥水大義	八宮
甲寅 巳火大神	容算四	子水地主	太陰
丙寅 巳火大神		丑土陽德	
戊寅 巽木大昴辰土大陽卯木高叢寅木居申艮土和德			三宮

陰 己丑十坤土大武申金武德酉金大族戌土陰主乾金陰德		一宮	
辛丑十未土天道	主算三十孤陽不和	亥水大義	太陰
癸丑 巳火大神	容算七和	子水地主	太歲
乙丑 巳火大神		丑土陽德	
丁丑 巽木大昴辰土大陽卯木高叢寅木居申艮土和德			三宮

武備志 卷二十三 占度載 占 太乙陰陽遁 三

太乙在九宮 文昌將臨天道
 主大將三宮 發 主參將九宮 四
 客大將七宮 發 客參將一宮 格
 主算三十 孤陽不和 容算單七 和
 計神在未 始擊將臨和德
 此局太乙雖助主、主算孤陽大將雖發、參將關之、
 參將囚、不利為主、宜固守、聞賊備西南、
 客算單七、參將雖格、大將發利、為客見陣、利先動、
 出軍宜西南、戰利東北、利方陣舉白旗、雲氣從西

太乙在九宮

文昌將臨大武

主大將九宮 四挾

主參將七宮 發

客大將四宮 內官追

客參將七宮 外官追

主算二十九長和

客算單四

計神在午

始擊將臨高叢

此局太乙助主、主算長、主大將雖囚挾、參將發利、爲主見陣利、後動出軍、宜正東戰利、正西利、方陣舉白旗、雲氣從正東來、主勝、聞賊備西南奇兵、西南伏兵利、辰巳時。

武備志卷三十一 占要載 占 太乙陰陽道二

王

客算短大將內官追、參將外官追、不利爲客、宜固守、聞賊備正東。

陰 辛卯十坤主大武申金武德酉金大簇戌土陰主乾金陰德 二七宮 文昌 六宮 合神 一宮

遁 癸卯 未土天道 一八宮

二 乙卯 午火大威客大小將不出中宮 二宮

十 丁卯 巳火大神 計神 四宮太虛

局 己卯 巽木大畏辰土大陽卯木高叢寅木呂申艮土和德 九宮 三宮 太陰 主大 定計

武備志 卷三十一 占要載 占 太乙陰陽道二 六

太乙在八宮 文昌將臨武德

主大將八宮四 主參將四宮發

客大小將不出中宮 主算單八和

客算二十五 門柱 計神在己

始擊將臨大畏

此局太乙助主、大將雖囚、參將發利、爲主見陣利、後動出軍、宜正北戰利、正南利、曲陣舉黑旗、雲氣從正北來、主勝、聞賊備西南奇兵、西南伏兵利、亥子丑時、但可陳兵拒敵、不宜展陣、交鋒得捷、卽止。

客算二十五客大小將杜塞無門不利為客宜固守聞賊備東南

卷一百三十一 占度戰 占太乙陰陽遁 七

陰 壬辰十坤土大武申金武德酉金大簇戌土陰主乾金陰德

九 主六

合神

主泰

甲辰百未土天道

一 始擊

主算七和

亥水大義

二 丙辰

三 百

午火大威客大將奈將不出中宮

子水地主

客算十五門杜

十 戊辰

四 百

巳火大神

丑土陽德

局 庚辰

五 百

巽木大具辰土大陽卯木高擊寅木居申艮土和德

太歲

太乙在八宮

文昌將臨大簇

主大將七宮發

主泰將一宮內迫

客大小將不出中宮

主算單七和

客算十五門杜

計神在辰

始擊將臨天道

此局太乙助主門具將發泰將雖迫大將發利為主見陣利後動出軍宜西南戰利東北利方陣舉白旗雲氣從西南來主勝聞賊備正西奇兵正西伏兵利亥子丑時

武備志卷一百三十一 占度戰 占太乙陰陽遁 八

客算二十五客大小將杜塞無門不利為客宜固守聞賊備東南

陰	癸巳	三	坤土大武申金武德酉金大簇戌土陰主乾金陰德	七宮	合神	六宮	一宮
遁	乙巳	一	百未土天道	定計	始擊	主參	文昌
第	丁巳	二	百午火大威	二宮	主算	二和	亥水大義
十	巳巳	三	巳火大神	太歲	容算	八	子水地主
局	辛巳	四	巽木大辰辰土大陽卯木高叢寅木巳申辰土和德	九宮	四宮	容參	丑土陽德

武備志 卷百三十一 占度載 占六乙陰陽遁 九

太乙在八宮 文昌將臨陰主

主大將二宮格 主參將六宮發

容大將八宮四 容參將四宮發

主筭單二和 容筭單八

計神在卯 始擊將臨武德

此局主筭短、主大將格、客大將囚、參將發、地目主、挾主、客俱不利、各宜固守、主聞賊備、西北客參將、乘旺氣、可帥兵近境、東擊、西擊、按伏、取勝、聞賊備、西南

陰	甲午	三	坤土大武申金武德酉金大簇戌土陰主乾金陰德	三七宮	太乙	六宮	定計	文昌
遁	丙午	一	百未土天道	三合神	主算	二十七長和	亥水大義	
第	戊午	二	百午火大威	二宮	容算	二十八長和	子水地主	
十	庚午	三	巳火大神	太歲	容算	二十八長和	丑土陽德	
局	壬午	四	巽木大辰辰土大陽卯木高叢寅木巳申辰土和德	九宮	太陰	四宮	計神	

武備志 卷百三十一 占度載 占六乙陰陽遁 十

太乙在七宮 文昌將臨陰德

主大將七宮四 主參將一宮

容大將八宮發 容參將四宮發

主筭二十七長和 容筭二十八長和

計神在寅 始擊將臨陰主

此局太乙助客、客算長、和門、具將發、利、為客見、陣、利、先、動、出、軍、宜、正、北、戰、利、正、南、利、曲、陣、舉、黑、旗、雲、氣、從、正、北、來、客、勝、聞、賊、備、西、北、奇、兵、西、北、伏、兵、利、未申時

主算雖和、太將囚、參將天日關之不利爲主宜固守、聞賊備西北

武備志 卷百三十一 占度載 占太乙陰陽遁

陰	乙未	三十七宮太乙 坤土大武申金武德酉金大簇戌土陰主乾金陰德	六宮 容大	一宮 主參
遁	丁未	百未土天道	四 太歲	文昌
第三	己未	百 午火大威	二宮 合神	亥水大義
十	辛未	百 巳火大神	太陰	八宮定計 子水地主 始擊客參
二	癸未	百 巽木大員辰土大陽卯木高叢寅木巳申艮土和德	九宮 太陰	丑土陽德 計神
局			四宮	三宮

大乙在七宮 文昌將臨大義
主大將七宮囚 主參將一宮焚
容大將六宮道 容參將八宮地日關
主算二十七不和 容算二十六
計神在丑 始擊將臨地主
此局主大將囚、參將被客大小將挾之主客俱不利、各宜固守、主聞賊備西北、客聞賊備正北

武備志 卷百三十一 占度載 占太乙陰陽遁

陰	丙申	三十七宮太乙 坤土大武申金武德酉金大簇戌土陰主乾金陰德	六宮 容大	一宮 主參
遁	戊申	百未土天道	五 太陰	文昌
第三	庚申	百 午火大威	二宮 合神	亥水大義
十	壬申	百 巳火大神	太陰	八宮客大 子水地主 素參客參
三	甲申	百 巽木大員辰土大陽卯木高叢寅木巳申艮土和德	九宮 太陰	丑土陽德 計神
局			四宮定計	二宮始擊

太乙在七宮

文昌將臨地主

主大將六宮 外道

主參將八宮 天目并

客大將八宮 天目主 參將關

客參將四宮 發

主算二十六 不和

客算十八 長和

計神在子

始擊將臨和德

此局太乙助客客算長和客大將雖被天目主參將關客參將發利為客見陣利先動出軍宜正北戰利正南利曲陣舉黑旗雲氣從正北來客勝聞賊備東北奇兵東北伏兵利未申時

武備志卷百七十一 占度載 占太乙陰陽遁三

主大將外宮迫主參將天目及客關不利為主宜固守聞賊備正北

陰遁第三十四局

丁酉 三 坤土 七宮	巳酉 二 未土 天遁 六 太陰	辛酉 六 午火 大威 二宮 客大	癸酉 三 巳火 大神 三 九宮	乙酉 三 巽木 大辰 辰土 大陽 卯木 高蓋 辰土 呂申 民土 和德 三宮
六宮太乙 酉金 大儀 戌土 陰主 乾金 陰德	主算二十六不和	客算二十二長和	文昌將臨陽德	主參將八宮
計神	亥水 大義	子水 地主	丑土 陽德	客參將六宮 四
主大客參	始擊將臨高策	客算二十六不和	主大將六宮 四	主大將二宮 發

武備志卷百七十一 占度載 占太乙陰陽遁三

太乙在六宮

文昌將臨陽德

主大將六宮 四

主參將八宮

客大將二宮 發

客參將六宮 四

主算二十六 不和

客算二十二 長和

計神在亥

始擊將臨高策

此局太乙助客客算長和大將發利為客見陣利先動出軍利正南戰利正北利圍陣舉黃旗雲氣從正南來客勝聞賊備正東奇兵正東伏兵利申酉戌時如無雲氣來應只可堅壁

主大將囚參將為天目時訂挾不利為主宜固守
聞賊備東北

武備志 卷之三 占度戰 占 太乙陰陽遁 十五

陰遁 第三十五局		庚戌百未主天道		戊戌十坤主大武申金武德酉金太簇戌土陰主乾金陰德	
丙戌	甲戌	壬戌	庚戌	戊戌	庚戌
三言 九宮	三言 三宮	九言 二宮	七言 二宮	三言 三宮	三言 三宮
選禾大辰辰土大陽卯木高叢寅木呂申辰土和德	巳火大神	午火大威主大小將不出中宮	未土天道	坤土大武申金武德酉金太簇戌土陰主乾金陰德	坤土大武申金武德酉金太簇戌土陰主乾金陰德
合神		容算十孤陽	主算二十五門杜	太陰	太陰
			亥水大義	太歲	太歲
			子水地主	容大	容大
			丑土陽德		

太乙在六宮 文昌將臨和德
主大將參將不出中宮
客大將一宮 外道 客參將三宮 為天目關
主算二十五門杜 客算單十孤陽
計神在戌 始擊將臨大神
此局客大將外官迫參將為天目關之主大小將
杜塞無門不利主客俱不利各宜固守主聞賊備
東北客聞賊備東南

武備志 卷之三 占度戰 占 太乙陰陽遁 十六

陰遁 第三十六局		辛亥百未主天道		己亥十坤主大武申金武德酉金太簇戌土陰主乾金陰德	
丁亥	乙亥	癸亥	辛亥	己亥	己亥
三言 九宮	三言 三宮	九言 二宮	八言 二宮	三言 三宮	三言 三宮
選禾大辰辰土大陽卯木高叢寅木呂申辰土和德	巳火大神	午火大威主大小將不出中宮	未土天道	坤土大武申金武德酉金太簇戌土陰主乾金陰德	坤土大武申金武德酉金太簇戌土陰主乾金陰德
合神		容算單九門杜	主算二十五	太陰計神	太陰計神
			亥水大義	定計	定計
			子水地主		
			丑土陽德		

太乙在六宮

文昌將臨和德

主大小將不出中宮

客大將九宮發

客參將七宮

內迫

主算二十五

客算單九門杜

計神在酉

始擊將臨大威

此局太乙助客算雖短大將發利為客見陣利先
動出軍宜東南戰利西北利銳陣舉赤旗雲氣從
東北來客勝聞賊備正南奇兵正南伏兵利申酉
戌時

武備志卷百五十一

占度戰 古太乙陰陽 二十七

主人杜塞無門宜固守聞賊備東北

陰 庚子十坤土大武申金武德酉金大簇戌土陰主乾金陰德
計神 六宮 太陰 一宮 主大

壬子百未土天道

主算一

甲子八午火大威客大小將不出中宮

客算二十五門杜

丙子三巳火大神

局 戊子三巽木大辰辰土大陽卯木高叢寅木呂中艮土和德
定計

武備志

卷百五十一 占度戰 古太乙陰陽 二十七

太乙在四宮

文昌將臨呂中

主大將一宮發

主參將三宮內迫

客大小將不出中宮

主算單一

客算二十五門杜

計神在申

始擊將臨大武

此局太乙助主大將一宮發利為主見陣利後動
出軍宜西北戰利東南宜曲陣舉黑旗雲氣從西
北來主勝聞賊備東南奇兵東南伏兵利寅卯辰
時

客算二十五客大小將杜塞無門不利聞賊備西北

武備志 卷之三 占度載 占 太乙陰陽遁 九

陰遁第三十八局

辛丑 三 七宮 主神	癸丑 一 八 計神	乙丑 二 九 主參	丁丑 三 十 主參	己丑 四 十一 客參
坤土大武申金武德酉金大猴戌土陰主乾金陰德	未土天道	午火大威	巳火大神	巽木大昴辰土大陽卯木高談寅木呂申艮土和德
六宮 始擊	一宮	八宮	二宮	三宮
亥水大義	子水地主	丑土陽德	寅木大義	卯木高談
主算四	客算十三	主算二十七	客算十二短和	主算二十七

太乙在四宮 文昌將臨高叢
 主大將四枚 主參將二宮發
 客大將三宮內逆 容參將九宮外逆扶
 主算單四 客算十三
 計神在未 始擊將臨陰主
 此局主客俱不利各宜固守主聞賊備正東客聞賊備西北

武備志 卷之三 占度載 占 太乙陰陽遁 十

陰遁第三十九局

壬寅 三 七宮 主神	甲寅 一 九 定計	丙寅 二 十 計神	戊寅 三 十一 主參	庚寅 四 十二 客參
坤土大武申金武德酉金大猴戌土陰主乾金陰德	未土天道	午火大威	巳火大神	巽木大昴辰土大陽卯木高談寅木呂申艮土和德
六宮 客參	一宮 主參	八宮 始擊	二宮	三宮
亥水大義	子水地主	丑土陽德	寅木大義	卯木高談
主算二十七	客算十二短和	主算二十七	客算十二短和	主算二十七

太乙在四宮

主大將七宮發

客大將二宮發

王算三十七長和

計神在午

文昌將臨太陽

主參將一宮

客參將六宮格為主大

客算十二短和

始擊將臨大義

此局太乙助主主算長和利為主見陣利後動出軍宜西南戰利東北利方陣舉白旗雲氣從西南來主勝聞賊備東南奇兵東南伏兵利寅卯辰時客算和參將格挾大將發利為客見陣利先動出

武備志卷百七十三占度載占太乙陰陽道二

陰		癸卯 <small>四</small> 坤土大武申金武德酉金大簇戌土陰主乾金陰德	
遁		乙卯 <small>三</small> 未土天道	
第四		丁卯 <small>二</small> 午火大威	
十		己卯 <small>計神</small> 巳火大神	
局		辛卯 <small>九宮文昌</small> 巽木大昴	
太乙在三宮		文昌將臨大昴	
主大將三宮 <small>四關</small>		主參將一宮 <small>發</small>	
客大將一宮 <small>發</small>		客參將三宮 <small>四關</small>	
主算三十二 <small>長和</small>		客算一	
計神在巳		始擊將臨陽德	
此局太乙助客客算雖短參將四關大將發利為客見陣利先動出軍利西北戰利東南利曲陣舉黑旗雲氣從西北來客勝聞賊備東北奇兵東北伏兵利丑寅時		此局太乙助主主算長和利為主見陣利後動出軍宜西南戰利東北利方陣舉白旗雲氣從西南來主勝聞賊備東南奇兵東南伏兵利寅卯辰時客算和參將格挾大將發利為客見陣利先動出	

主筭雖和主人將關囚不利為主宜固守聞賊備東南

武備志 卷一百一十五 占度賊 占 太乙陰陽道 三

陰	甲辰	十	坤土大武申金武德酉金大簇戌土陰主乾金陰德	四宮	七宮	合神	一宮
遁	丙辰	十一	未土天道	二宮	三宮	主算三十三	亥水太義
四	戊辰	十二	午火大威	二宮	三宮	主算三十三	子水地主
十	庚辰	十三	巳火大神	三宮	四宮	容算二十八	丑土陽德
局	壬辰	十四	巽木大辰辰土大陽卯木高叢寅木呂申艮土和德	九宮	計神	四宮	始擊
			主泰	太茂	容泰	太陰	主大

太乙在三宮 文昌將臨大昴
 主大將三宮 四伏 主參將九宮 發
 客大將八宮 內迫 客參將四宮 外迫
 主筭三十三 容算三十八
 計神在辰 始擊將臨呂申
 此局主參將雖發天目關主大將囚迫客挾之不利為主客大小將為太乙內外迫主參將挾之主客俱不利各宜固守主聞賊備東南客聞賊備東北

武備志 卷一百一十五 占度賊 占 太乙陰陽道 三

陰	乙巳	十	坤土大武申金武德酉金大簇戌土陰主乾金陰德	四宮	七宮	合神	一宮
遁	丁巳	十一	未土天道	二宮	三宮	主算二十五門杜	亥水太義
四	己巳	十二	午火大威主大小將不出中宮	二宮	三宮	容算三十三長和	子水地主
十	辛巳	十三	巳火大神	三宮	四宮	容算三十三長和	丑土陽德
局	癸巳	十四	巽木大辰辰土大陽卯木高叢寅木呂申艮土和德	九宮	計神	四宮	始擊
			主泰	太茂	容泰	太陰	主大

太乙在三宮 文昌將臨大神

主大小將不出中宮 客大將四宮 外迫

客參將二宮 發 主算二十五 門杜

客算三十三 長和 計神在卯

始擊將臨大陽

此局太乙助客客大將雖迫參將發利為客見陣
利先動出軍宜正東戰利正西利銳陣舉赤旗雲
氣從正東來客勝聞賊備東南奇兵東南伏兵利
丑寅時得利即止不宜再舉

武備志卷之三十一 占度載 占太乙陰陽遁三 三五

主算雖長主大小將杜塞無門不利為主宜固守
聞賊備東南

陰 丙午十坤土大武申金武德西金大簇戌土陰主乾金陰德 一宮

遁 戊午 未土天道 合神 主算三十 亥水大義 八宮

第 庚午 火大威 主天文昌 客算一 子水地主 三宮

十 壬午 巳火大神 定計 太陰一四宮 計神 丑土陽德 三宮

局 甲午 巽木大辰土大陽卯木高叢寅木申艮土和德 客參

武備志 卷之三十一 占度載 占太乙陰陽遁 三六

太乙在二宮 文昌將臨大威

主大將二宮 發 主參將六宮

客大將一宮 發 客參將三宮

主算二十一 客算單一

計神在寅 始擊將臨大神 外辰擊

此局太乙助客客算雖短客大小將利為客見
陣利先動出軍宜西北戰利東南利曲陣舉黑旗
雲氣從西北來客勝聞賊備東南奇兵東南伏兵
利丑寅時得利即止

主大將四參將雖發主算短不利為主宜固守聞賊備正南

武備志

卷五十五 占度載 占太乙陰陽道

三七

陰	丁未	四七宮定計 四主參始擊 太歲	六宮一 一宮
遁	己未	文官 未土天道	亥水大義
四	辛未	二宮太乙 午火大威	八宮 子水地主 客大
十	癸未	合神 巳火大神	客算三十八 丑土陽德 計神
局	乙未	九宮 巽木大辰辰土大陽卯木高巽寅木呂申艮土和德	四宮 二宮 主參

太乙在二宮

文昌將臨天道

主大將九宮 內道

主參將七宮 外道

客大將八宮 格

客參將四宮 發

主算三十九和

客算三十八

計神在丑

始擊將臨大武

此局主算雖和主大將內宮迫參將外宮迫天目掩之不利為主宜固守聞賊備西南
客大將對格參將雖發主目擊不利為客宜固守聞賊備西南

武備志

卷五十五 占度載 占太乙陰陽道

三六

陰	戊申	四七宮 四主參始擊 太歲	六宮一 一宮
遁	庚申	文官 未土天道	亥水大義
四	壬申	二宮太乙 午火大威	八宮 子水地主 客大
十	甲申	合神 巳火大神	客算三十一長和 丑土陽德 計神
局	丙申	九宮 巽木大辰辰土大陽卯木高巽寅木呂申艮土和德	四宮 三宮 客參

太乙在二宮

文昌將臨大武

主大將八宮 格

主參將四宮 發

客大將一宮 發

客參將三宮 主挾

主算三十八 長和

客算二十一 長和

計神在子

始擊將大簇

此局太乙助客客算長和參將雖挾大將發利爲客見陣宜先動出軍宜西北戰利東南利曲陣舉黑旗雲氣從西北來客勝聞賊備正西奇兵正西伏兵利巳午未時

武備志卷三十一 占度載 占太乙陰陽道三

主算單七 王參將一宮 客大將一宮 客參將三宮 客算二十一 長和

計神在亥

始擊將臨陰德

此局太乙助主主算雖短主大將七宮發利爲主見陣宜後動出軍宜西南戰利東北利方陣舉白旗雲氣從南南來主勝聞賊備西南奇兵西南伏兵利戌亥時

主大將七宮 發

主參將一宮 四

客大將一宮

客參將三宮 發

主算單七

客算單一

計神在亥

始擊將臨陰德

此局太乙助主主算雖短主大將七宮發利爲主見陣宜後動出軍宜西南戰利東北利方陣舉白旗雲氣從南南來主勝聞賊備西南奇兵西南伏兵利戌亥時

陰	巳酉十坤土大武申金武德酉金大簇戌土陰主	乾金陰德
遁	辛酉 太陰	亥水大義
四	癸酉 二宮	計神
十	乙酉 三宮	子水地主
六	丁酉 三宮	丑土陽德
局	巽木六辰辰土大陽卯木高叢寅木呂申艮土和德	定計

武備志卷三十一 占度載 占太乙陰陽道三

太乙在一宮

文昌將臨武德

主大將七宮 發

主參將一宮 四

客大將一宮

客參將三宮 發

主算單七

客算單一

計神在亥

始擊將臨陰德

此局太乙助主主算雖短主大將七宮發利爲主見陣宜後動出軍宜西南戰利東北利方陣舉白旗雲氣從南南來主勝聞賊備西南奇兵西南伏兵利戌亥時

客算短、客目大將囚、叅將雖發、筭短不利爲客、宜固守、聞賊備西北。

武備志 卷五十二 占度載 占太乙陰陽遁 三

局	七	十	四	第	遁	陰
戊戌	丙戌	甲戌	壬戌	庚戌	坤土	武申金
九宮	二宮	二宮	九宮	七宮	六宮	六宮
巽木	巳火	午火	未土	申金	辰土	戌土
定計	客大	客大	客大	客大	客大	客大
辰土	巳火	午火	未土	申金	辰土	戌土
卯木	巳火	午火	未土	申金	辰土	戌土
高齋	巳火	午火	未土	申金	辰土	戌土
寅木	巳火	午火	未土	申金	辰土	戌土
呂申	巳火	午火	未土	申金	辰土	戌土
艮土	巳火	午火	未土	申金	辰土	戌土
和德	巳火	午火	未土	申金	辰土	戌土

太乙在一宮
 主大將六宮 內迫
 客大將二宮 發
 主算單六
 計神在戌
 文昌將臨大簇
 主叅將八宮 外迫
 客叅將六宮 迫關
 客算三十二 長和
 始擊將臨陽德
 此局太乙助客、客算長和、叅將雖迫、大將發利、爲客見陣利先動出軍、宜正南戰利、正北利、圓陣舉黃旗、雲氣從正南來、客勝、聞賊備東北、奇兵東北、伏兵利、戌亥時。

武備志卷五十二 占度載 占太乙陰陽遁 三十二
 主算短大小將內外官迫不利爲主宜固守聞賊備正西

陰遁第四十八局

辛亥 坤土 大武申 金此德 酉金 大發 戌土 陰主 乾金 陰德	癸亥 木土 天道 定計	乙亥 午火 大威	丁亥 巳火 大補	己亥 巽木 大辰 辰土 大陽 卯木 高發 寅木 呂申 艮土 和德	辛亥 水大 義 大歲	子水 地主	丑土 陽德
六宮計神 大陰 文昌	主算一	客算二十九和		四宮 始擊	亥水 大義 大歲	子水 地主	丑土 陽德

三伏備忘 卷二第廿三 占度歲 占 太乙陰陽遁 三

太乙在一宮

文昌將臨陰主

主大將一宮四

主參將三宮發

客大將九宮者

客參將七宮發

主筭單一短

客筭二十九和

計神在酉

始擊將臨呂申

此局太乙助客、客筭長和大將雖格參將發利爲
 客見陣利先動出軍宜東南戰利西北利銳陣舉
 赤旗雲氣從東南來客勝聞賊備東北奇兵東北
 伏兵利戌亥時

主大將因參將發利爲主見陣宜後動出軍宜西
 北戰利曲陣舉黑旗雲氣從西北來主勝聞賊備
 西北奇兵西北伏兵利戌亥時

三伏備忘 卷二第廿三 占度歲 占 太乙陰陽遁 三

武備志卷一百七十三

防風茅元儀輯

占度載

占二十六

太乙陰陽遁局圖斷三

武備志

卷一百七十三 占度載 占太乙陰陽遁

陰遁第四十九局			
庚子 三 巽木大辰辰土大陽卯木高巖庚木辰申艮土和德 客參	戊子 三 巳火大神	丙子 九 午火大威	甲子 三 未土天道
客算一		主算十六長和	亥水大義
三宮		八宮太歲	子水地主
四宮		主參	丑土陽德
始擊		計神	主大
太陰		定計	一宮文昌
太陰		客大	九
太陰		計神	四
太陰		主大	七宮
太陰		定計	坤土大武申金武德酉金大簇戌土陰主乾金陰德

太乙在九宮

主大將六宮 發

客大將一宮

主算十六和

計神在申

文昌將臨陰德

主參將八宮 發客挾

客參將三宮 發

客算單一

始擊將臨大陽 辰迫

此局太乙助主主算長和門具將發利為主見陣利後動出軍宜正西戰利正東利方陣舉白旗雲氣正西來主勝聞賊備西北奇兵西北伏兵利辰巳時

客大將一宮格參將雖發算短不利為客宜固守聞賊備東南

癸丑 五 坤土大武申金武德酉金大簇戌土陰主乾金陰德 七宮 六宮 一宮	乙丑 三 未土天道 計神 主大 客大 文昌	丁丑 九 午火大威 二宮 始擊 八宮定計 子水地主 主泰合神	巳丑 六 巳火大神 容算三十一和 丑土陽德 大歲	辛丑 三 巽木大辰土大陽卯木高叢寅木申艮土和德 九宮太乙 四宮 三宮 客參
---	---	---	---	---

武備志 卷百三十三 占度載 占 太乙陰陽遁 三

太乙在九宮 文昌將臨大義
 主大將六宮發 主參將八宮發
 客大將一宮格被 客參將三宮發
 主算十六長和 客算三十一和
 計神在未 始擊將臨大威內宮進

此局太乙助主門具將發參將雖挾大將發利爲
 主見陣利後動出軍宜正西戰利正東利方陣舉
 白旗雲氣從正西來主勝聞賊備西北奇兵西北
 伏兵利辰巳時

主大將格客目外宮迫不利爲客宜固守聞賊備
 正南

甲寅 五 坤土大武申金武德酉金大簇戌土陰主乾金陰德 五七宮始擊 六宮 一宮	丙寅 三 未土天道 容參 合神	戊寅 二 午火大威 二宮計神 主算十五門杜 亥水大義	庚寅 六 巳火大神 八宮文昌 子水地主 太陰	壬寅 九 巽木大辰土大陽卯木高叢寅木申艮土和德 九宮太乙 四宮 太歲 三宮 客大 定計
--	-----------------------------	---	---------------------------------------	---

武備志 卷百三十三 占度載 占 太乙陰陽遁 四

太乙在九宮
文昌將臨地土
主大小將不出中宮
客大將九宮
客參將七宮
主算十五
客算二十九
長和
計神在午
始擊將臨大武

此局主大小將杜塞無門、不利為主、客大將、凶、參、將、雖、發、地、目、掩、之、亦、不、利、主、客、各、宜、固、守、主、聞、賊、備、正、北、客、聞、賊、備、西、南、

此備志 卷之三 占度載 占 太乙陰陽遁 五

陰遁第五十二局

癸卯 三音 九宮 巽木大辰土大陽卯木高叢寅木呂申艮土和德 主大	辛卯 三音 六 巳火六神 計神 文昌 丑土陽德 太陰	己卯 二音 六 午火大威 二音建計 主算三十三 八宮太乙 子水地主	丁卯 二音 六 未土天道 主算三十三 亥水大義	乙卯 五 七宮 十坤土大武申金武德酉金大發戌土陰主乾金陰德 合神 客大 客參
---	---	--	--	--

太乙在八宮
文昌將臨陽德
外辰迫
主大將三宮
外迫
主參將九宮
發
客大將七宮
發
客參將一宮
主算三十三
客算單七
計神在巳
始擊將臨大簇

此局客算短、太乙助客、參將雖迫、大將發、利、為、客、見、陣、利、先、動、出、軍、宜、西、南、戰、利、東、北、利、方、陣、舉、白、旗、雲、氣、從、西、南、來、客、勝、聞、賊、備、西、南、奇、兵、西、南、伏、兵、利、亥、子、丑、時

主大將外宮迫參將雖發天目外辰迫不利宜固守聞賊備東北

武備志 卷之三 占度載 占 太乙陰陽遁 六

陰遁第五十三局

丙辰 五 坤土大武申金武德酉金大簇戌土陰主乾金陰德 一宮	戊辰 三 未土天道 主算三十二長和 亥水大義 始擊 八宮太乙	庚辰 二 午火大威 容算一 子水地主	壬辰 九 巳火大神 容算一 丑土陽德	甲辰 四 巽木大辰辰土大陽卯木高叢寅木呂申土和德 計神 三宮文昌 客參
---------------------------------------	--	--------------------------------	--------------------------------	--

武備志 卷之三十三 占度載 占 太乙陰陽遁 七

太乙在八宮
 主大將二宮 格
 文昌將臨和德
 主參將六宮 發
 客大將一宮 內迫
 客參將三宮 外宮迫
 客箕單一 天目闕
 主算三十二長和
 始擊將臨大義 辰
 計神在辰

此局主算雖長和主大將格參將雖發天目外宮、
 迫不利為主客大將內迫參將外迫地目辰迫亦、
 不利各宜固守主聞賊備東北客聞賊備西北

陰遁第五十四局

丁丑 五 坤土大武申金武德酉金大簇戌土陰主乾金陰德 合神 六宮 一宮	己巳 三 未土天道 主算三十二長和 亥水大義 八宮太乙	辛巳 二 午火大威 容算八 子水地主 客大始擊	癸巳 九 巳火大神 容算八 丑土陽德	乙巳 四 巽木大辰辰土大陽卯木高叢寅木呂申土和德 四宮計神 三宮文昌 客參
--	--	--	--------------------------------	--

武備志 卷之三十三 占度載 占 太乙陰陽遁 八

太乙在八宮
 主大將二宮 格
 文昌將臨和德
 主參將六宮 發
 客大將八宮 內
 客參將四宮 發
 主算三十二長和
 客箕單八
 始擊將臨地主
 計神在卯

此局主算雖和主大將格參將雖發天自外宮迫、
 利為主宜固守聞賊備東南主大雖格乘相氣參、
 將發亦可出師指揮士卒但利後動吉出軍利正、
 南戰利正北利圍陣舉黃旗雲氣從正南來主勝

太乙在七宮 文昌將臨高叢
 主大小將不出中宮 客大將二宮 內外宮道
 客參將六宮 主筭十五 門卦
 容算十二 長和 計神在丑
 始擊將臨大陽
 此局主人杜塞無門、客大小將內外宮迫、主客俱不利、各宜固守、主聞賊備正東、客聞賊備正南。

武備志 卷之三 占度載 占太乙陰陽遁 十一

陰遁第五十七局			
庚申 五七宮太乙 十坤土大武中 金武德酉金大 綏戌土陰主 乾金陰德 一宮	壬申 九未土天道 定計 太歲 主參	甲申 二二宮太陰 百午火大威 主大 始擊 主算十二不和	丙申 三巳火大神 合神 容算三
戊申 四辰土大陽卯木 高鞞寅木呂申 艮土和德 三宮 容大	文昌 四宮	丑土陽德 計神 亥水大義 子水地主	容大

太乙在七宮 文昌將臨大陽
 主大將二宮 內道 主參將六宮 外道
 客大將三宮 格 客參將九宮 發
 主算十二 不和 容算單三
 計神在子 始擊將臨大神
 此局主大小將內外宮迫及挾太乙不利為主客大將格客筭短參將雖發不利為客各宜固守主聞賊備東南客聞賊備正東。

武備志 卷之三 占度載 占太乙陰陽遁 十二

陰遁第五十八局			
癸酉 五七宮太乙 十坤土大武申 金武德酉金大 綏戌土陰德 乾金陰德 一宮	乙酉 九未土天道 太陰 太歲	丁酉 二二宮太陰 百午火大威 主大 始擊 主算十八	己酉 三巳火大神 合神 容算八
辛酉 四辰土大陽卯木 高鞞寅木呂申 艮土和德 三宮 主參容參	文昌 四宮	丑土陽德 計神 亥水大義 子水地主 主大客大	容大

太乙在六宮 文昌將臨大昴
 主大將八宮 客問 主參將四宮 替開
 客大將八宮 主問 客參將四宮 替開
 主算十八 客算單八
 計神在亥 始擊將臨天道
 此局主客大將關、主客參將開、主客俱不利各宜固守、主聞賊備東南、客聞賊備西南

武備志

卷一百三十五

占度載一占太乙陰陽遁

十三

陰遁 第五十九局

庚戌 九宮文昌	戊戌 巳火大神	丙戌 午火大威	甲戌 未土天道	壬戌 坤土大武 甲金武德 酉金大簇 戌土陰主 乾金陰德
巽木大昴 辰土大陽 卯木高叢 寅木呂申 艮土和德	客算一 主算十八長和			亥水大義 定計 八宮 子水地主 主大 丑土陽德
四宮合神 主參				一宮 計神 客大

太乙在六宮 文昌將臨大昴
 主大將八宮 發客挾 主參將四宮 替
 客大將一宮 逆 客參將三宮 主挾
 主算十八 長和 客算單一
 計神在戌 始擊將臨武德 內辰擊
 此局太乙雖助主、主客互相挾之、及迫格相加、主客俱不利各宜固守、主聞賊備東南、客聞賊備西南

武備志

卷一百三十五

占度載一占太乙陰陽遁

十四

陰遁 第六十局

辛亥 九宮文昌	己亥 巳火大神	丁亥 午火大威	乙亥 未土天道	癸亥 坤土大武 甲金武德 酉金大簇 戌土陰主 乾金陰德
巽木大昴 辰土大陽 卯木高叢 寅木呂申 艮土和德	客算二十五門杜 主算十孤陽			亥水大義 太歲 八宮 子水地主 主大
四宮合神 定計 主參				一宮 太陰計神 主大

太乙在六宮

主大將一官 迫

客大小將不出中宮

客算三十五 門杜

始擊將臨陰主

此局太乙助主主大將雖迫參將及天目發利爲
主見陣利後動出軍宜西北戰利東南利曲陣舉
黑旗雲氣從西北來主勝聞賊備東南奇兵東南
伏兵利申酉戌時

武備志卷三十三

占度候 占 太乙陰陽道三

五

客大小將杜塞無門不利爲客宜固守聞賊備西
北

文昌將臨大神

主參將三官 發

主算十 孤陽

計神在酉

陰遁第六十一局

甲子 六宮 主大	丙子 一宮 主大	戊子 二宮 客大	庚子 三宮 客大	壬子 四宮 客大
申 六宮 計神	未 一宮 主大	午 二宮 客大	巳 三宮 客大	辰 四宮 客大
武德 六宮 客參	土天 一宮 主大	火大 二宮 客大	火大 三宮 客大	辰土 四宮 客大
陰德 一宮 主大	天 一宮 主大	大 二宮 客大	大 三宮 客大	寅木 四宮 客大
乾金 一宮 主大	陰 一宮 主大	大 二宮 客大	大 三宮 客大	卯木 四宮 客大
陰德 一宮 主大	天 一宮 主大	大 二宮 客大	大 三宮 客大	辰土 四宮 客大
陰德 一宮 主大	天 一宮 主大	大 二宮 客大	大 三宮 客大	辰土 四宮 客大

武備志

卷三十三 占度候 占 太乙陰陽道

六

太乙在四宮

主大將七宮 發

客大將二宮 掩

主算二十七 長和

計神在申

文昌將臨大威

主參將一宮 發

客參將六宮 蒼林

客算十二 和

始擊將臨大義

此局太乙助主主算長和門具將發利爲主見陣
利後動出軍宜西南戰利東北利方陣舉白旗雲
氣從西北來主勝聞賊備正南奇兵正南伏兵利
寅卯辰時

客大將為天目掩參將格主挾之不利為客宜固守聞賊備西南

武備志

卷百七十三 占度載 占 太乙陰陽遁

十七

癸丑 辛 巽木大辰土大陽卯木高巽寅木呂申艮土和德 九宮 四宮太乙 三宮始擊 客大	辛丑 巳火大神 客算三不和 丑土陽德 太歲	己丑 午火大威客大小將不出中宮 客算三不和 子水地主 主參 太歲	丁丑 未土天道 計神 主算二十六和 亥水大義 太陰	乙丑 坤土大武申金武德酉金大筵戌土陰主乾金陰德 定計 主大 一宮	六 七宮 六宮 一宮
--	-----------------------------------	---	--	--	---------------------

太乙在四宮

文昌將臨天道

主人將六宮格

主參將八宮發

客大小將不出中宮
內外官追
地目掩

主算二十六和

客算單三短不和

計神在未

始擊將臨和德
內官擊

此局太乙助主主算長和主大將雖格參將發利為主見陣利後動出軍宜正西戰利正東利方陣舉白旗雲氣從正西來主勝聞賊備西南奇兵西南伏兵利寅卯辰時

武備志卷百七十三 占度載 占 太乙陰陽遁三

十八

客算短客大小將內外官追地目亦掩客不利為客宜固守聞賊備東北

陰		丙寅 十坤土大武申金武德酉金大猴戌土陰主乾金陰德		六七宮文昌 六宮	定計
遁		戊寅 未土天道		主算二十五門杜	亥水大義 合神 八宮
六		庚寅 百午火大威		主大小將不出中宮	子水地主 太陰
三十		壬寅 巳火大神		客算四	丑土陽德
局		甲寅 巽木大辰土大陽卯木高叢寅木呂申艮土和德		四宮太乙 太歲 三宮	客大始擊

武備志 卷佰五 占度載 占 太乙陰陽遁 九

太乙在四宮 文昌將臨大武

主大小將不出中宮 客大將四宮四苑

客參將二宮 發關 主算二十五門杜

客算單四 計神在午

始擊將臨高叢

此局主大將參將杜塞無門不利為主客大將囚參將雖發而地目囚筭短不利為客各宜固守主聞賊備西南客聞賊備正東

陰		丁卯 十坤土大武申金武德酉金大猴戌土陰主乾金陰德		六七宮文昌 六宮 合神	一宮
遁		己卯 未土天道		主算十六和	亥水大義 八宮
六		辛卯 百午火大威		客算三十三不和	子水地主 主參
四十		癸卯 巳火大神		計神	丑土陽德
局		乙卯 巽木大辰土大陽卯木高叢寅木呂申艮土和德		四宮太歲 三宮太乙	客大始擊 定計客大

武備志 卷佰五 占度載 占 太乙陰陽遁 二十

太乙在三宮 文昌將臨武德

主大將六宮發 主參將八宮

客大將三宮四 客參將九宮 發關

主算十六長和 客算三十三不和

計神在巳 始擊將臨大辰

此局主算和門具將發利為主見陣利後動出軍宜正西戰利正東利方陣舉白旗雲氣從正西來主勝聞賊備西南奇兵西南伏兵利丑寅時得捷即止

客大將囚參將發出軍宜東南戰利西北利直陣
 舉青旗雲氣從東南來客勝聞賊備東南奇兵東
 南伏兵利丑寅時

武備志卷三十一 占太乙陰陽遁 三

陰 戊辰 十 坤土大武甲金武德酉金大族戌土陰主乾金陰德
六 七宮 六宮文昌 一宮

遁 庚辰 百 未土天道
始擊 五 合神

第 二 二宮 主算十五門杜
 亥水大義

六 壬辰 百 千火大威主六小將不出中宮
 子水地主

十 甲辰 百 巳火大神
 客算二十三和 丑土陽德

五 丙辰 百 巽木大晃辰土大陽卯木高叢寅木呂申艮土和德
九宮 計神 四宮 三客太乙 容參 不歲定計 容大六

局 丙辰 百 巽木大晃辰土大陽卯木高叢寅木呂申艮土和德
九宮 計神 四宮 三客太乙 容參 不歲定計 容大六

太乙在三宮 文昌將臨大簇

主大小將不出中宮 客大將三宮 囚

客參將九宮 發 主算十五 內杜

客算二十三 長和 計神在辰

始擊將臨天道

此局太乙助客客大將雖囚地目參將發利為客
 見陣利先動出軍宜東北戰利西南利直陣舉青
 旗雲氣從東北來客勝聞賊備西南奇兵西南伏
 兵利丑寅時

武備志卷三十一 占太乙陰陽遁 三

主大小將杜塞無門不利為主宜固守聞賊備正
 西

陰遁第六十局

丁巳 音 巽木大辰辰土大陽卯木高叢寅木呂申艮土和德 九宮 主	乙巳 音 巳火大神 太歲 四宮計神 太陰	癸巳 音 百千火大威 二宮	辛巳 音 木土天道 定計 三宮	己巳 音 坤土大武申金武德酉金大簇戌土陰主乾金陰德 六宮 合神 客大 主大
文昌將臨陰主		主算十孤陽		亥水大義 八宮
主參將三宮囚		客算十六長和		子水地主 客參
客參將八宮 迫主扶		客算十六長和		丑土陽德 三宮太乙
客大將六宮 天目 地目扶		客算十六長和		
主算單十孤陽		客算十六長和		

武備志 卷一百一十五 占度載 占 太乙陰陽遁 五

太乙在三宮

主大將一宮 格扶

客大將六宮 天目地目扶

主算單十孤陽

計神在卯

文昌將臨陰主

主參將三宮囚

客參將八宮 迫主扶

客算十六長和

始擊將臨武德

此局太乙助客、主參將囚、大將雖發、被客大小將、挾、不利、為主、宜固守、聞賊備西北、客算長和、參將雖迫、大將發利、為客見陣、利先動、出軍宜正西、戰州正東、利方陣、舉白旗、雲氣從西

來客勝聞賊備西南奇兵西南伏兵利丑寅時

陰遁第六十七局

戊午 音 巽木大辰辰土大陽卯木高叢寅木呂申艮土和德 九宮 太陰	丙午 音 巳火大神 太歲 四宮計神	甲午 音 午火大威 二宮太乙	壬午 音 未土天道 合神	庚午 音 坤土大武申金武德酉金大簇戌土陰主乾金陰德 六宮 客大 定計
客算二十六不和		主算二十五門杜		亥水大義 八宮
客算二十六不和		主大將參將不出中宮		子水地主 客參
客算二十六不和		主算二十五門杜		丑土陽德 三宮
客算二十六不和		主算二十五門杜		

武備志 卷一百一十五 占度載 占 太乙陰陽遁 五

太乙在二宮

文昌將臨陰德

主大小將不出中宮

客大將六宮發

客參將八宮格

主算二十五門杜

客算二十六不和

計神在寅

始擊將臨陰主

此局客算長不和客參將雖格大將發乘死氣利
為客見陣利先動出軍宜正西戰利正東利方陣
舉白旗雲氣從正西來客勝聞賊備西北奇兵西
北伏兵利巳午未時

武備志卷三十三 占度戰 占太乙陰陽遁三 二十七

主人杜塞無門不利宜固守聞賊備西北

陰

辛未

六宮

土大武申金武德酉金大簇戌土陰主乾金陰德

遁

癸未

太歲

主算二十五門杜

亥水大義

第六

乙未

二宮太乙

主大小將不出中宮

子水地主

第十

丁未

巳火大神

客算二十四長和

丑土陽德

局

己未

巽木大辰土大陽卯木高叢寅木呂申辰土和德

客大

計神

武備志卷三十三 占度戰 占太乙陰陽遁三 二十七

太乙在二宮

文昌將臨大義

主大小將不出中宮

客大將四宮發

客參將二宮四地

主算二十五門杜

客算二十四長和

計神在丑

始擊將臨地主

此局太乙助客參將雖囚大將發客算長和門具
將發利為客見陣利先動出軍宜正東戰利正南
利銳陣舉赤旗雲氣從正東來客勝聞賊備正東
奇兵正東伏兵利巳午未時

主筭不和、大小將杜塞無門、不利爲主、宜固守、聞賊備西北

武備志

卷伍十三 占度載 占 太乙陰陽遁

三七

局	九	十	六	第	遁	陰	王申	甲申	丙申	戊申	庚申
							六 七宮	四 未土天道	三 二宮太乙	三 主泰太陰	七 巳火大神
							大成 六宮	客大	主算二十四	客算十六長和	巽木大昴辰土大陽卯木高巽寅木巳申
							一宮	亥水大義	八宮文昌	客泰計神	四宮定計
							乾金陰德		子水地主	客泰計神	三宮
									丑土陽德	客泰計神	始擊
											主大

太乙在二宮

文昌將臨地主

主大將四宮 發

主泰將二宮 四

客大將六宮 發

客泰將八宮 格天目關

主算二十四

客算十六長利

計神在子

始擊將臨和德

此局太乙助主門、具將發、泰將雖囚、大將發利、爲主見陣利、後動出軍、宜正東戰利、正西利、銳陣舉赤旗、雲氣從東來、主勝、聞賊備正北、奇兵正北、伏兵利、巳午未時。

武備志

卷伍十三 占度載 占 太乙陰陽遁

三八

客算長和太乙助之、泰將雖格、大將發利、爲客見陣利、先動出軍、宜正西戰利、正東利、方陣舉白旗、雲氣從正西來、客勝、聞賊備東北、奇兵東北、伏兵利、巳午未時。

陰遁第七十局

辛酉 <small>九宮</small> 巽木大吳辰土大陽卯木高義寅木呂申艮土和德 <small>客參</small>	己酉 <small>六宮</small> 巳火大神	丁酉 <small>二宮</small> 午火大威 <small>主大</small>	乙酉 <small>三宮</small> 未土天道 <small>大陰</small>	癸酉 <small>七宮</small> 坤土大武申金武德酉金太簇戌土陰主乾金陰德 <small>主參</small>
文昌 <small>三宮</small>	丑土陽德 <small>五宮</small>	子水地主 <small>八宮</small> 客大	亥水大義 <small>計神</small>	一宮太乙 六宮太歲
文昌將臨陽德 主參將六宮內道 客參將四宮發		主算三十二長和 客算二十八長和		

武備志 卷之三 占度職 占太乙陰陽遁 三

太乙在一宮 文昌將臨陽德
 主大將二宮發 主參將六宮內道
 客大將八宮道 客參將四宮發
 主算三十二長和 客算二十八長和
 計神在亥 始擊將臨高叢

此局太乙助主、主算長和、參將雖迫、大將發利、為主見陣利後動出軍宜正南戰利正北利圍陣舉黃旗雲氣從正南來主勝聞賊備東北奇兵東北伏兵利亥時

客算長和、大將雖迫、參將發地、目亦發利、為客見陣利先動出軍宜正北戰利正南利、曲陣舉黑旗雲氣從正北來、客勝聞賊備正東奇兵正東伏兵利戌亥時

陰遁第七十一局

甲戌 <small>七宮</small> 坤土大武申金武德酉金太簇戌土陰主乾金陰德 <small>定計</small>	丙戌 <small>一宮</small> 未土天道	戊戌 <small>二宮</small> 午火大威 <small>主</small>	庚戌 <small>三宮</small> 巳火大神 <small>客</small>	壬戌 <small>五宮</small> 巽木大吳辰土大陽卯木高義寅木呂申艮土和德 <small>主參</small>
太陰 <small>六宮</small> 大威 <small>一宮太乙</small>	亥水大義 <small>八宮</small>	子水地主 <small>客參</small>	丑土陽德 <small>三宮</small>	文昌 <small>三宮</small>
文昌 <small>三宮</small>	丑土陽德 <small>五宮</small>	子水地主 <small>八宮</small> 客參	亥水大義 <small>計神</small>	一宮太乙 六宮太歲
文昌將臨陽德 主參將六宮內道 客參將四宮發		主算三十一 客算十六和		

武備志 卷之三 占度職 占太乙陰陽遁 三

太乙在一宮

文昌將臨和德

主大將一宮 四

主參將三官 發

客大將六官 迫

客參將八官 外迫

主算三十一

客算十六和

計神在戌

始擊將臨大神

此局太乙助主、主大將雖囚、參將發天目助之利、
為主見陣利後、動出軍宜西北戰利、東南利曲陣、
舉黑旗雲氣從西北來、主勝聞賊備東北奇兵東
北伏兵利戌亥時

武備志卷一百七十三 占太乙陰陽遁三

客大小將內外官迫、計神亦辰迫不利為客宜固
守聞賊備東南

陰遁第七十二局

乙亥 七宮 坤土大武申金武德酉金大義戌土陰主乾金陰德 計神 主大定計	丁亥 二宮 未土天道 主算三十一不和	己亥 二宮 午火大威客六小將不出中宮 客算十五門杜	辛亥 九宮 巳火大神	癸亥 九宮 巽木大良辰土大陽卯木高義寅木呂甫辰土和德 主參
--	-----------------------------	------------------------------------	------------------	--

武備志卷一百七十三 占太乙陰陽遁三

太乙在一宮

文昌將臨和德

主大將一宮 四

主參將三官

客大小將不出中宮

主算三十一 不和

客算十五門杜

計神在酉

始擊將臨大威

此局主算不和、大將囚、參將被文昌掩客算杜塞、
無門、主客俱不利、各宜固守、主聞賊備東北客聞
賊備正南

武備志卷一百七十三

武備志卷一百七十四



防風茅元儀輯

占度載

占二十七

太乙陰陽遁局圖斷四

武備志

占度載 占太乙陰陽遁

局	一	第	遁	陽
壬子	庚子	戊子	丙子	甲子
三官	三官	三官	三官	三官
巽木大員	巳火大神	午火大威	未土天道	坤土大武
辰土太陽	卯木高靈	寅木呂申	艮土和德	乾金陰德
容大	容大	容大	容大	容大
計神	容算十三長和	容算十三	主算七單陽無天	文昌
四官	定大三宮發	定大三宮發	亥水大義	六官
三官	丑土陽德	子水地主	八官大歲	太陰
三官	合神	八官大歲	主泰	一官太乙
容大	容大	容大	容大	容大

太乙在一官 絕陽

主大將七官 容目

客大將三官 發

主算單七 單陽無天

計神在寅

文昌將臨武德 地目擊

主參將一官 因

客參將九官 格

客算十三 和

始擊臨大武 掩主

此局太乙助客，客算長和，門具將發，利為客，見陣利先動出軍，宜東北戰，利西南，利直陣，舉青旗，雲氣從東北來，客勝，從東南來，向西北去，急備大戰，聞賊備西南，奇兵西南伏，兵利，戌亥時得捷，即止。

太乙雖助主，主大將為容，日掩之，算不和，不利為主，聞賊備西南。

武備志卷一百七十四 占度載 占太乙陰陽遁

陽	乙丑	二坤土大武甲金武德酉金大簇戌土陰主乾金陰德	七宮
遁	丁丑	未土天道	七
第	己丑	午火大威	二宮
二	辛丑	巳火大神	三宮
局	癸丑	巽木大辰辰土大陽卯木高義寅木呂申艮土和德	九宮

武備志 卷十四 占爻載 占 太乙陰陽遁 三

太乙在一宮
 文昌將臨大簇內宮
 主參將八宮外道
 客參將三宮發
 客筭一不和單陽 無天地
 計神在丑
 始擊將臨陰主辰擊
 此局主大小將挾客大將囚主客俱不利各宜固守主聞賊備正西客聞賊備西北

陽	丙寅	三坤土大武甲金武德酉金大簇戌土陰主乾金陰德	七宮
遁	戊寅	未土天道	七
第	庚寅	午火大威	二宮
三	壬寅	巳火大神	三宮
局	甲寅	巽木大辰辰土大陽卯木高義寅木呂申艮土和德	九宮

武備志 卷十四 占爻載 占 太乙陰陽遁 四

太乙在一宮
 文昌將臨陰主辰迫
 主參將三宮發
 客參將二宮發
 客筭一不和無地
 計神在子
 始擊將臨大義外辰擊
 此局客筭長和門具將發利為客見陣利先動出軍宜正東戰利正西利銳陣舉赤旗雲氣從正東來客勝聞賊備西北奇兵西北伏兵利亥戌時主目辰迫不和算短大將囚不利主宜固守聞賊

備西北

武備志

卷伍十四 占度載 占 太乙陰陽遁

五

陽	遁	第	四	局
丁卯	巳卯	辛卯	癸卯	乙卯
坤土大武申金武德酉金大簇戊土陰主乾金陰德	未土天道	午土大威主大小將不出中宮	巳火大神	巽木大昷辰土大陽卯木高叢寅木呂申艮土和德
七宮 合神 一宮文昌	七	二宮太乙	三	九宮
容大	主算二十五門杜	容算十七不和	定算十 孤陽無人	定計 四宮太歲
容大	亥水大義	子水地主	始擊	大陰
計神	八宮	丑土陽德	大陰	三宮

太乙在二宮 易悉

文昌將臨陰德

主大將參將不出中宮

容參將一宮發

客大將七宮 外道

容算十七不和

主算二十五 門杜

計神在亥

始擊將臨陽德

此局主人杜塞無門、容算不和、客大將外迫、主客俱不利各宜固守主聞賊備西北客聞賊備東北

武備志

卷伍十五 占度載 占 太乙陰陽遁

六

陽	遁	第	五	局
戊辰	庚辰	壬辰	甲辰	丙辰
坤土大武申金武德酉金大簇戊土陰主乾金陰德	未土天道	午火大威主大小將不出中宮	巳火大神	巽木大昷辰土大陽卯木高叢寅木呂申艮土和德
七宮 合神 計神 一宮	七	二宮太乙	三	九宮
容大	主算二十五門杜	容算十四和無地	定算一單陽無地	定計 四宮太歲
容大	亥水大義	子水地主	始擊	大陰
計神	八宮	丑土陽德	大陰	三宮

太乙在二宮

文昌將臨陰德

主大小將不出中宮

容大將四宮發

容參將二宮

主筭二十五

容筭十四和

計神在戌

始擊將臨呂申

此局太乙助客容筭長和大將發利為客見陣利先動出軍宜正東戰利正西利銳陣舉赤旗雲氣從東來客勝從正北來南去急備大戰聞賊備東北奇兵東北伏兵利巳午未時主筭杜塞無門不武備忘卷頁十四占度數古太乙陰陽遁四七利宜固守聞賊備西北

陽

己巳

六坤土大武申

合神六宮計神

金大義戌土陰主乾金陰德

遁

辛巳

七未土天道

定計

亥水大義

第

癸巳

八午火大威

主大小將不出中宮

子水地主

六

乙巳

九巳火大神

客筭十孤陽無人

丑土陽德

局

丁巳

三巽木大辰土大陽卯木高巽寅木呂申艮土和德

定天二宮四定祭六宮發

客參

武備忘

卷頁十四占度數古太乙陰陽遁四七

人

太乙在二宮

文昌將臨大義

主大小將不出中宮

容大將一宮發

容參將三宮發

主筭二十五門杜

容筭十孤陽無地

計神在酉

始擊將臨大陽

此局太乙助客容大小將發利為客見陣利先動出軍宜西北戰利東南利曲陣舉黑旗雲氣從西北來客勝從正北來向南去急備大戰聞賊備東南奇兵東南伏兵利巳午未時得利即止不宜再

舉
主人杜塞無門不利宜固守聞賊備西北

武備志 卷第百十四 占度載 占太乙陰陽遁 九

陽 庚午 七坤土 大武申 金武德 酉金大 簇戊土 陰主 乾金 陰德	道 壬午 七合神 未土 天道	第 甲午 百二宮 太威 午火 大威 容大 將將 俱不出 中宮	七 丙午 百三 巳火 大神	局 戊午 百九 巽木 大辰 辰土 大陽 卯木 高叢 寅木 呂申 艮土 和德
一宮 計神 六宮 定計 亥水 大義	主算八不和	容算二十五杜	定算九單陽無天	三宮太乙
八宮文昌 子水地主	容算九單陽無天	定大九宮發	定大九宮發	主參
丑土陽德	容算二十五杜	定大九宮發	定大九宮發	

太乙在三宮
文昌將臨地主
內宮
主大將八宮內道
主參將四宮外道
客大小將不出中宮
主算八不和
容算二十五門杜
計神在申
始擊將臨大神
此局主大小將迫客杜塞無門主客俱不利各宜
固守主聞賊備正北客聞賊備東南

武備志 卷第百十四 占度載 占太乙陰陽遁 十

陽 辛未 八坤土 大武申 等武德 酉金大 簇戊土 陰主 乾金 陰德	遁 癸未 八計神 未土 天道	第 乙未 百二宮 太威 午火 大威 容大	八 丁未 百四 巳火 大神	局 己未 百九 巽木 大辰 辰土 大陽 卯木 高叢 寅木 呂申 艮土 和德
一宮 計神 六宮 容算 亥水 大義	主算一單陽無地	容算二十二長和	定算三單陽無地	三宮太乙
八宮文昌 子水地主	容算二十二長和	定大三宮四	定大三宮四	主參定計
丑土陽德	容算二十二長和	定大三宮四	定大三宮四	

太乙在三宮

文昌將臨陽德

主大將一宮發

主參將三宮四

客大將二宮發

客參將六宮發

主算單一單陽無地

客算二十二長和

計神在未

始擊將臨大武

此局客筭長和門具將發利爲客見陣利先動出軍宜正南戰利西北利用圓陣舉黃旗雲氣從正南來客勝聞賊備西南奇兵西南伏兵利丑寅時主目迫算短參將囚主不利宜固守聞賊備西北

武備志

卷第四 占度統 占太乙陰陽遁

十一

陽

壬申 九坤土大武申金武德酉金大猴戌土陰主乾金陰德

遁

甲申 未土天道

亥水大義

第

丙申 二宮計神 午火大威 客大將參將俱不出中宮

子水地主

九

戊申 巳火大神 合神

定算二十三重陽無地 定大三宮四定泰九宮發

丑土陽德

局

庚申 巽木大辰辰土大陽卯木高叢寅木呂申艮土和德

九宮定計

王祭

四宮

三宮太乙 主大文昌

太乙在三宮

文昌將臨和德

主大將三宮

主參將九宮發

客大小將不出中宮

主算三 不和單陽無地

客算十五門杜

計神在午

始擊將臨大猴

此局主目大將囚客杜塞無門主客俱不利各宜固守主聞賊備東北客聞賊備正西

武備志

卷第四 占度統 占太乙陰陽遁

十二

陽

癸酉 十坤土大武申金武德酉金大猴戌土陰主乾金陰德

遁

乙酉 未土天道

亥水大義

第

丁酉 二宮計神 午火大威 客大

子水地主

十

己酉 巳火大神 合神

定算二十五杜

丑土陽德

局

辛酉 巽木大辰辰土大陽卯木高叢寅木呂申艮土和德

九宮定計

王祭

四宮太乙

三宮 主大文昌

太乙在四宮 絕無

文昌將臨呂申 辰迫

主大將一官 掩始擊

主參將三官 內迫

客大將二官 發

客參將六官 格

主算一 單陽 無地

客算十二 長和 無地

計神在巳

始擊將臨陰德

此局客算長和大將發利為客見陣利先動出軍
宜正南戰利正北用圓陣舉黃旗雲從正南來客
聞賊備西北奇兵西北伏兵利寅卯辰時將無氣
得捷即止

武備志卷百十四

占度輒 占太乙陰陽道四

十三

主目參將迫太乙雖助主主算短不利宜固守聞
賊備東北

陽 甲戌 十 七宮 太陰 六宮 太歲 一宮
坤土大武申金武德酉金大簇戌土陰主乾金陰德

遁 丙戌 八 未土天道 主算四 不和單陽無地

第十 戊戌 百 二宮 客算四 不和 定算十三 雜重陽

一 庚戌 廿 巳火大神 定算四 不和 定算十三 雜重陽

局 壬戌 九宮 巽木大辰土大陽卯木高叢寅木甲申艮土和德

計神在巳 始擊

文昌將臨高叢

主參將二官

客大將四宮

客參將二官

主算四 不和單 陰無地

計神在辰 始擊將臨陽德

此局主客大將關囚主客俱不利 天目制主客各

宜固守主聞賊備正東客聞賊備東北

武備志卷百十四 占度輒 占太乙陰陽道四 十四

文昌將臨高叢

主參將二官

客大將四宮

客參將二官

主算四 不和單 陰無地

計神在辰 始擊將臨陽德

此局主客大將關囚主客俱不利 天目制主客各

宜固守主聞賊備正東客聞賊備東北

湯 遁 第 十 二 局

乙亥 十二 坤土大武申金武德酉金大簇戌土陰主乾金陰德 主大 六宮 太陰 一宮 主泰客大	丁亥 八 未土天道 七算三十七長和盤盤陽具 太歲 亥水大義 八宮 子水地主	己亥 百 午火大威 爻算一單陽無地 定計 丑土陽德	辛亥 三 巳火大神 爻算四單陽無地 定大四宮四定泰二宮發 文昌四宮太乙始擊 計神合神	癸亥 三 巽木大辰辰土大陽卯木高叢寅木巳申艮土和德 客泰
--	--	--	--	---------------------------------------

武備志

卷一百一十四 占度載 占太乙陰陽遁 五

太乙在四宮

文昌將臨大陽 外辰

主大將七宮 發

主參將一宮 發

客大將一宮 主參

客參將三宮 內迫

王算三十七 長和雜 重陽具

客算一單陽 無地

計神在卯

始擊將臨呂申

此局太乙助主主筭長和門具將發利為主見陣
利後動出軍宜西南戰利東北用方陣舉白旗雲
氣從西南來主勝聞賊備東南伏兵利寅卯辰時
客筭短客目辰擊參將迫不利為客宜固守聞賊

備東北

陽 遁 第 十 三 局

甲子 三 巽木大辰辰土大陽卯木高叢寅木巳申艮土和德 客大 定計 主泰	壬子 三 巳火大神 定大九宮定泰七宮內迫 始擊四宮 計神合神	庚子 百 午火大威 客算十九長和雜重陽具 丑土陽德	戊子 八 未土天道 主算十八上和具 亥水大義	丙子 十 坤土大武申金武德酉金大簇戌土陰主乾金陰德 客泰 六宮太乙 太陰 一宮
---	---	---------------------------------------	------------------------------------	---

武備志

卷一百一十四 占度載 占太乙陰陽遁 六

太乙在四宮

文昌將臨大陽 外辰

主大將七宮 客泰

主參將一宮 客泰

客大將一宮 主參

客參將三宮 內迫

王算三十七 長和雜 重陽具

客算一單陽 無地

計神在卯

始擊將臨呂申

此局太乙助主主筭長和門具將發利為主見陣
利後動出軍宜西南戰利東北用方陣舉白旗雲
氣從西南來主勝聞賊備東南伏兵利寅卯辰時
客筭短客目辰擊參將迫不利為客宜固守聞賊

太乙在六宮 絕忒

主大將八官 發

客大將九官 發

主筭十八 土和具

計神在寅

此局主算長和、參將雖格、大將發利、為主見陣利、後動出軍、宜正北戰利、正南利、曲陣舉黑旗、雲氣從正北來、主勝、聞賊備東南、奇兵東南、伏兵利申酉戌時。

武備志卷百十四 占度戰 占 太乙陰陽通 十七

太乙助客大小將門其將發利為客見陣利先動出軍宜東南戰利西北利銳陣舉赤旗雲氣從東南來客勝聞賊備東南奇兵東南伏兵利申酉戌時。

文昌將臨大具

主參將四官 對

客參將七官 發

客算十九 長和雜 重陽

始擊將臨太陽

陽通第十局

丁丑 坤土 主參	巳丑 未土 天道	辛丑 午火 大威 定計	癸丑 巳火 大神 文昌 九宮	乙丑 巽木 大具 辰土 大陽 卯木 高叢 寅木 呂申 辰土 和德 主參
七宮始整	六宮太乙	客算九和	定算九單陽無天	主算十孤陽無人
一宮	亥水 大義 大陰 八宮	子水 地主 合神 計神	丑土 陽德 太歲 三宮	

武備志 卷百十四 占度戰 占 太乙陰陽通 十八

太乙在六宮

主大將一宮 外道

客大將九宮 發

主算十 孤陽 無人

計神在丑

此局太乙助客、客筭和、大將發利、為客見陣利、先動出軍、宜東南戰利、西北利、銳陣舉赤旗、雲氣從東南來、客勝、聞賊備正南、奇兵正南、伏兵利申酉戌時。

文昌臨大神

主參將三宮 發

客參將七宮 內道

客算九和

始擊將臨大武

主算十孤陽大將迫不利爲主宜固守聞賊備東
南

武備志

卷一百四十四 占度載 占 太乙陰陽遁

九

陽遁第十局

丙寅 三 巽木大辰 辰土大陽卯木高叢寅木呂申良土和德	甲寅 三 巳火大神	壬寅 五 午火大威	庚寅 七 未土天道	戊寅 十 坤土大武 主泰客大
定大六宮四 定六六單陽無天 四宮一太歲		主算九和		六宮太乙 定計
丑土陽德		亥水大義 合神 八宮太陰 子水地主 計神		一宮 客泰

太乙在六宮

主大將九宮發

客大將七宮內迫

主算九和

計神在子

此局太乙和大將發利爲主見陣利後動出軍宜
東南戰利西北利銳陣舉赤旗雲氣從東南來主
勝聞賊備正南奇兵正南伏兵利申酉戌時可按
兵要害處出其不意而獲一捷

武備志卷一百四十四 占度載 占 太乙陰陽遁 九
客目擊太乙主目挾客大小將迫不利宜固守聞
賊備西南

文昌臨大威

主泰將七宮內迫

客泰將一宮外迫

客算七陽無天

始擊將臨大武內官

陽道第十局

丁卯 巽木大辰辰 客參	乙卯 巳火大神	癸卯 午火大威	辛卯 未土天道	己卯 坤土大武申 主大
巽木大辰辰 大歲	巳火大神	午火大威	未土天道	坤土大武申 合神
巽木大辰辰 大歲	巳火大神	午火大威	未土天道	坤土大武申 合神
巽木大辰辰 大歲	巳火大神	午火大威	未土天道	坤土大武申 合神

武備志 卷何生西 占度載 占太乙陰陽道 三

太乙在七宮
主大將一宮發
客大將三宮格
主算一單勝
計神在亥

文昌將臨天道辰道
主參將三宮格
客參將九宮發
客算三十三長和重
始擊將臨太簇外擊

此局太乙助客、雖大將格、參將發、客算長和、利、爲、客、見、陣、利、先、動、出、軍、宜、東、北、戰、利、西、南、用、直、陣、舉、青、旗、雲、氣、從、東、北、來、客、勝、聞、賊、備、正、南、奇、兵、正、南、伏、兵、利、未、申、時、宜、應、敵、拒、守、不、宜、交、鋒、大、戰、

主目辰迫、算短、參將格、不利、爲、主、宜、固、守、聞、賊、備、西南

陽道第十局

戊辰 巽木大辰辰 客大	丙辰 巳火大神	甲辰 午火大威	壬辰 未土天道	庚辰 坤土大武申 主參將
巽木大辰辰 大歲	巳火大神	午火大威	未土天道	坤土大武申 合神
巽木大辰辰 大歲	巳火大神	午火大威	未土天道	坤土大武申 合神
巽木大辰辰 大歲	巳火大神	午火大威	未土天道	坤土大武申 合神

武備志 卷何生西 占度載 占太乙陰陽道 三

太乙在七宮
文昌將臨大武
主參將一宮
客參將一宮
客大將七宮
主算七不和
計神在戊
始擊將臨大義

此局主目囚主客大將囚主客參將相關主客俱不利有所為各宜固守主聞賊備西南客聞賊備西北

陽遁第十局			
辛巳 坤土大武申 合神 六宮計神 客大	癸巳 未土天道 主算不和	乙巳 午火大威 容算二十六不和純陽具	丁巳 巳火大神 定算十一重陽無地
巳巳 巽木大辰土大陽卯木高巽寅木呂申艮土和德 定計 太陰	亥水大義 八宮始擊 子水地主 客參	丑土陽德 三宮	三宮

武備志 卷之四 占度職 占太乙陰陽遁 注

太乙在七宮
文昌將臨大武
主參將一宮
客參將八宮
客大將六宮
主算七不和
計神在酉
始擊將臨地主

此局主大小將挾客大將外迫客大小將又挾主參將主客俱不利各宜固守主聞賊備西南客聞賊備正北

陽遁第九局			
壬午 坤土大武申 計神 六宮 文昌 客參	甲午 未土天道 主算八不和	丙午 午火大威 容算三十二長和	戊午 巳火大神 定算十四上和無
庚午 巽木大辰土大陽卯木高巽寅木呂申艮土和德 主參 始擊	亥水大義 八宮太乙 子水地主 主大	丑土陽德 三宮	三宮

武備志 卷之四 占度職 占太乙陰陽遁 注

太乙在八宮 易派

文昌臨武德 客扶

主大將八宮 四

主參四宮 發

客大將二宮 務

客參將六宮 發扶
主月

主算八 不和

客算三十二 長和

計神在申

始擊將臨和德

此局客大將雖格、筭和、大小將挾文昌、客利見陣、利先動出軍、宜正南戰、利正北利圓陣、舉黃旗、雲氣從正南來、客勝、聞賊備東北、奇兵東北、伏兵利亥子丑時。

武備志卷三十四 占太乙陰陽通 三十五

主人算短天目為客挾之、太乙囚、太乙雖助主、不利為主、宜固守、聞賊備西南。

陽 癸未 二 坤土大武申金武德酉金大簇戌土陰主乾金陰德 一宮

乙未 九 未土天道 計神 亥水大義

丁未 百二 午火大威 客算二十六 純陽具 八宮太乙

己未 三 巳火大神 定算三單陽無地 客參 壬水地主

辛未 八 巽木大辰辰土大陽卯木高叢寅木呂申良土和德 定去官格 定參六宮 發 丑土陽德

局 辛未 八 巽木大辰辰土大陽卯木高叢寅木呂申良土和德

武備志 卷三十四 占太乙陰陽通 三十六

太乙在八宮 文昌將臨大簇

主大將七宮 發 主參將一宮 內進

客大將六宮 主扶 客參將八宮 四

主算七 和 客算二十六 純陽具

計神在未 始擊將臨太陽

此局太乙助主、主大小將挾客大將、主筭和、大將發休、依利主見陣、利後動出軍、宜西南戰、利東北、利方陣、舉白旗、雲氣從西南來、主勝、聞賊備正西、伏兵利亥子丑時。

客大將被主大小將挾之不利為客宜固守聞賊備東南

武備志 卷佰五十四 占度載 占太乙陰陽遁 三毛

陽遁第二十一局				
甲申 廿一 七宮 坤土大武申金武德酉金大簇戌土陰主乾金陰德 客大	丙申 九三 三宮 未土天道	戊申 百二 二宮 午火大威 主大計神	庚申 百三 三宮 巳火大神 始擊 合神	壬申 百九 九宮 巽木大辰辰土大陽卯木高叢寅木呂申艮土和德
文昌 一宮	亥水大義	主算一 單陽無地	定算三十三 純陽無地 定六三宮內迫 定參九宮發	四宮
文昌 一宮	亥水大義	主算一 單陽無地	定算三十三 純陽無地 定六三宮內迫 定參九宮發	三宮

太乙在八宮
文昌將臨陰主
王大將二宮格
王參將六宮發
客大將七宮 主挾
容參將一宮 內迫
主算二無地 長和重
容算十七 陽具
計神在午 始擊將臨大神
此局主大小將挾客大將客不利主大將格筭短
主客勢均各宜固守主聞賊備西北客聞賊備東
南

武備志 卷佰五十四 占度載 占太乙陰陽遁 三毛

陽遁第二十二局				
乙酉 廿二 七宮 坤土大武申金武德酉金大簇戌土陰主乾金陰德 主大	丁酉 九四 四宮 未土天道 始擊	己酉 百六 二宮 午火大威 大陰	辛酉 百八 三宮 巳火大神 計神	癸酉 百十 九宮 巽木大辰辰土大陽卯木高叢寅木呂申艮土和德 容大
文昌 一宮	亥水大義	主算十六 和	定算一 單陽 定大宮格 定參三宮發	四宮
文昌 一宮	亥水大義	主算十六 和	定算一 單陽 定大宮格 定參三宮發	三宮

太乙在九宮
 文昌將臨陰德
 主大將六宮發
 主參八宮發
 容大三宮發
 容參九宮四
 主算十六和
 容算三十不和
 始擊將臨天道
 計神在巳
 此局大小主將門具將發利為主見陣利先動出
 軍宜正西戰利正東利方陣舉白旗雲氣從正西
 來主勝聞賊備西北奇兵西北伏兵利辰巳時
 客算孤陽不和參將囚不利為客宜固守聞賊備

武備志卷百十四 占度載 占太乙陰陽通 二十九

西南

陽	丙戌	廿三	七宮	始擊	六宮	太歲	一宮
坤土大武申金武德酉金大簇戌土陰主乾金陰德	主大	主大	文昌	主算十六和	容算二十三長和	定算三十一中和	定大二宮外迫定參六宮發
戊戌	九	五	未土天道	主算十六和	容算二十三長和	定算三十一中和	定大二宮外迫定參六宮發
庚戌	百	二	午火大威	容算二十三長和	定算三十一中和	定大二宮外迫定參六宮發	丑土陽德
壬戌	言	元	巳火大神	容算二十三長和	定算三十一中和	定大二宮外迫定參六宮發	子水地主
甲戌	言	十二	巽木大辰辰土大陽卯木高叢寅木呂申艮土和德	容算二十三長和	定算三十一中和	定大二宮外迫定參六宮發	客大

武備志 卷百十四 占度載 占太乙陰陽通 二十九

太乙在九宮
 文昌將臨陰德
 主大將六宮發
 主參將八宮發
 容大將三宮
 容參將九宮四
 主算十六和
 容算二十三長和
 始擊將臨武德
 計神在辰
 此局主客俱利主人入筭和門具將發利為主見陣
 利後動出軍宜正西戰利正東利方陣舉白旗雲
 氣從正西來主勝聞賊備西北伏兵利辰巳時
 客算長太乙助客參將雖囚大將發利為客見陣

利先動出軍宜東北戰利西南利直陣舉青旗雲氣從東北來客勝聞賊備西南伏兵利辰巳時

武備志

卷一百二十四 占度戰 占太乙陰陽遁

三

陽遁第二十四局

丁亥 廿四 七宮 定計 六宮大陰 一宮	己亥 六九 未土天道 主算十六	辛亥 百 午火大威 容算十七長和	癸亥 百 巳火大神 定算二十三中和無地 定六三宮發定九宮發	乙亥 百 巽木大員辰土大陽卯木高叢寅未呂申艮土和德 計神
坤土大武甲金武德酉金大簇戌土陰主乾金陰德 客大 主大 始擊 容參	亥水大義 文目 八宮	子水地主 主參	丑土陽德	九宮太乙 四宮 合神 三宮

太乙在九宮 文昌將臨大義
主大將六宮 容扶 主參將八宮 發
客大將七宮 發 客參將一宮 發
主算十六 容算十七 長和
計神在卯 始擊將臨陰主
此局客大小將挾主大將太乙助客容算長和利
為客見陣利先動出軍宜西南戰利東北利方陣
舉白旗雲氣從西南來客勝聞賊備西北奇兵西
北伏兵利辰巳時

武備志卷一百七十五

防風茅元儀輯

占度載

占二十八

太乙陰陽遁局圖第五

武備志

卷一百七十五 占度載 占太乙陰陽遁

陽遁第二十五局

丙子 三 巽木大辰辰土大陽卯木高義寅木呂申艮土和德 主大 客大	甲子 四 巳火大神 定大四宮發 定泰二宮發 丑土陽德	壬子 百 午火大威 容算四十 孤陽無人 定算四十 孤陽無人 定大四宮發 定泰二宮發	庚子 七 未土天道 主算三十九 純陽 亥水大義 子水地江 文昌	戊子 廿 坤土大武甲金武德酉金大義戌土陰主乾金陰德 主泰
---	--	--	---	---------------------------------------

太乙在一宮

文昌將降地主

主大將在九宮 客扶

主泰將在七宮 發

客大將在四宮 發

客泰將在二宮 發

主算三十九 純陽

客算四十 孤陽無人

計神在寅

始擊將臨大義 辰擊

此局客算長門具將發利為客見陣利先動出軍
宜正東戰利正西利銳陣舉赤旗雲氣從正東來
客勝聞賊備西北奇兵西北伏兵利戌亥時
主大將格太乙雖助主主大將為客大小將挾之
武備志卷一百七十五 占度載 占太乙陰陽遁 二

主人不利宜固守主聞賊備正北

陽遁第二十六局

己丑 廿六 坤土大武申金武德酉金大簇戌土陰主乾金陰德 一宮太乙 客大	辛丑 九 未土天道 主算三十二長和	癸丑 廿八 午火大威 客算三十一 雜重陽無地 定算三十一 雜重陽無地 定大官四 定參三官發	乙丑 廿四 巳火大神 定大官四 定參三官發	丁丑 廿二 巽木大辰辰土大陽卯木高叢寅木呂申 四宮 艮土和德 客參始擊
--	----------------------------	--	--------------------------------	--

武備志 卷一百五十五 占度戰 占 太乙陰陽遁

太乙在一宮 文昌將臨陽德
主大將二宮發 主參將六宮內通
客大將一宮 客參將三宮
主算三十一 雜重陽無地
計神在丑 始擊將臨和德

此局太乙助主算長大將發利為主見障利後動
出軍宜正南戰利正北利圍陣舉黃旗雲氣從正
南來客勝聞賊備東北奇兵東北伏兵利戌亥時
客大將四算短不利為客宜固守聞賊備東北

陽遁第二十七局

庚寅 廿七 坤土大武申金武德酉金大簇戌土陰主乾金陰德 一宮太乙 主大	壬寅 九 未土天道 主算三十二下和重陽無地	甲寅 廿九 午火大威 客算二十八 雜重陽 定算二十四 雜陽無地 定大官發 定參三官發	丙寅 廿五 巳火大神 定大官發 定參三官發	戊寅 廿三 巽木大辰辰土大陽卯木高叢寅木呂申艮土和德 四宮 客參始擊
--	--------------------------------	---	--------------------------------	--

武備志 卷一百五十五 占度戰 占 太乙陰陽遁

太乙在一宮 文昌將臨和德
主大將在一宮內 主參將在三宮客扶
客大將在八宮主扶 客參將在四宮發
主算三十一 下和重陽無地 客算二十八 雜重
計神在子 始擊將臨高叢

此局太乙雖助主大將囚參將又與天目關主大
小將挾客大將主客俱不利宜固守主聞賊備東
北客聞賊備正東

陽遁第二十八局

辛卯 廿八 坤土大武申 客參	癸卯 百一 未土天道	乙卯 百三 午火大威 主參	丁卯 百四 巳火大神	己卯 百六 巽木大辰辰 客大
七宮定計 六宮 合神 一宮	主算十四上和無地	客算九單陽無地 定算三十八下和具 定六宮發 定參四宮發	主算十四上和無地	客算九單陽無地 定算三十八下和具 定六宮發 定參四宮發
亥水大義 計神	子水地主 八宮	丑土陽德 太陽	丑土陽德 三宮	丑土陽德 三宮

武備志 卷五十五 占度戰 占太乙陰陽遁 五

太乙在二宮
文昌將臨呂申
主參將在二宮
客參將在七宮
客算十四上和無地
客算單九單陽無地
始擊將臨大員
計神在亥

此局太乙雖助客主大小將與太乙俱挾客大將、客大小將挾太乙并主參將主客俱不利各宜固守主聞賊備東北客聞賊備東南

陽遁第二十九局

壬辰 廿九 坤土大武申 客參	甲辰 百一 未土天道 加擊	丙辰 百三 午火大威	戊辰 百四 巳火大神	庚辰 百七 巽木大辰辰 客大
七宮 六宮 定計 一宮	主算十三雜重陽	客算三十九純陽 定算三十六純陽具 定六宮發 定參四宮發	主算十三雜重陽	客算三十九純陽 定算三十六純陽具 定六宮發 定參四宮發
亥水大義 計神	子水地主 八宮	丑土陰德 三宮	丑土陰德 三宮	丑土陰德 三宮

武備志 卷五十五 占度戰 占太乙陰陽遁 六

太乙在二宮
文昌將臨高叢
主參將在九宮
客參將在七宮
客算十三雜重陽
客算三十九純陽
始擊將臨天道
計神在戌

此局主筭和、大將發利、爲主見陣利後動出軍官、東北戰利、西南利直陣舉青旗、雲氣從東北來、主勝、聞賊備正東、奇兵正東伏兵利、已午未時、客日擊大小將俱迫太乙、雖助客不利、爲客宜固

守聞賊備西南

武備志 卷第五 占度載 占 太乙陰陽遁 七

陽遁第三十局

癸巳 坤土大武申 合神 始擊 容參	乙巳 未土天道	丁巳 午火大威 容大	己巳 巳火大神 太歲	辛巳 巽木大辰 文官 四宮
主算十 孤陽無人	亥水大義	容算三十二 長和	定算十七 重陽具	定大七宮
乾金陰德	亥水大義	子水地主	丑土陽德	艮土和德

太乙在二宮

文昌將臨太陽

主大將在一宮發

主參將在三宮發

客大將在二宮發

客參將在六宮發

主算十 無人

容算三十二 長和

計神在酉

始擊將臨武德

此局主大小將門具將發利為主見陣利後動出軍宜西北戰利東南利曲陣舉黑旗雲氣從西北來主勝聞賊備東南奇兵東南伏兵利巳午未時太乙雖助客大將四不利客宜固守聞賊備西南

武備志 卷第五 占度載 占 太乙陰陽遁 八

陽遁第三十一局

甲午 坤土大武申 計神 始擊 容大	丙午 未土天道	戊午 午火大威 容大	庚午 巳火大神 太歲	壬午 巽木大辰 文官 四宮
主算三十三 純陽無地	亥水大義	容算三十四 下和無地	定算四宮外道 定參三宮發	定大七宮
乾金陰德	亥水大義	子水地主	丑土陽德	艮土和德

太乙在三宮

文昌將臨大貝

主大將在三宮四

主參將在三宮發

客大將在一宮發

客參將在三宮四

主筭三十三純陽無地

客筭十孤陽和

計神在申

始擊將臨陰主

此局客筭和、大將發、利為客見陣、利先動出軍、宜西北戰、利東南、南利、曲陣、舉黑旗、雲氣從西南來、客勝、開賊、備西北、奇兵、西北伏兵、利丑寅時、太乙雖助主、主筭不和、大將囚、參將與主目、關主

武備志

卷第五 占度載 占太乙陰陽遁

九

人不利宜固守開賊備東南

陽遁第三十二局

乙未 三宮 土大武申金武德酉金大簾戌土陰主乾金陰德	丁未 四宮 未土天道 計神	己未 六宮 午火大威 定計	辛未 八宮 巳火大刑 文昌	癸未 十宮 巽木大畏辰土大陽卯木高養寅木呂申 客參
一宮	六宮	七宮	八宮 始擊	三宮 太乙
亥水大義	子水地主 客大	丑土陽德	艮土和德	

武備志

卷第五 占度載 占太乙陰陽遁

十

太乙在三宮

文昌將臨大神

主大小將不出中宮

客大將在三宮內道

客參將在四宮外道

主筭二十五門柱

客筭八單陰無人

計神在未

始擊將臨地主

此局主人杜塞無門、不利客大小將迫筭短、主客俱不利、各宜固守、主聞賊備東南、客聞賊備正北

陽遁第三十三局

丙申 三 七宮 大武申 金武德 酉金大簇 戌土陰 主乾金陰德 一宮	戊申 三 五 未土天道 主算二十四 雜陽無地 亥水大義 八宮	庚申 二 七 午火大威 容算三 單陽無天 子水地主 八宮	壬申 三 九 巳火大神 合神 定算十五 門杜 丑土陽德 三宮太乙	甲申 三 九 巽木大見 辰土大陽 卯木高叢 寅木呂申 艮土和德 客大始擊
---	---	---	--	--

武備志 卷五十五 占度載 占 太乙陰陽遁 十一

太乙在三宮

文昌將臨大威

主大將在四宮
外通 客扶

主參將在二宮
發

客大將在三宮
四

客參將在九宮
扶

主算二十四
雜陽 無地

容算單三
單陽 無天

計神在午

始擊將臨和德

此局太乙雖助主主不和、大將囚、客大小將挾主、大將主大小將挾客、參將主客俱不利、各宜固守、主聞賊備正南、客聞賊備東北

陽遁第四十三局

丁酉 三 七宮 大武申 金武德 酉金大簇 戌土陰 主乾金陰德 一宮	己酉 二 六 未土天道 文昌 主算二十六 長和 亥水大義 八宮定計	辛酉 二 七 午火大威 客參 容算四 單陰無地 子水地主 主參	癸酉 三 九 巳火大神 計神 定算十二 下和無地 丑土陽德 二宮	乙酉 三 九 巽木大見 辰土大陽 卯木高叢 寅木呂申 艮土和德 客大始擊
---	---	---	--	--

武備志 卷五十五 占度載 占 太乙陰陽遁 十一

太乙在四宮

文昌將臨天道

主大將在六宮
客

主參將在八宮
發

客大將在三宮
四

客參將在二宮
發

主算二十六
長和

容算單四
單陰 無地

計神在巳

始擊將臨高叢

此局太乙助主主大將雖格、筭長和參將發利、為主見陣利、後動出軍、宜正西戰利、正東利、方陣舉、日旗雲氣從正西來、主勝聞賊備西南、奇兵西南、伏兵利寅卯辰時

陽遁第三十局

<p>丙戌 三言 巽未大辰辰土大陽卯木高巽寅木呂申艮土和德</p>	<p>甲戌 三言 巳火大神</p>	<p>壬戌 九言 午火大威主大將參將俱不出中宮</p>	<p>庚戌 七言 未土天道</p>	<p>戊戌 三言 十坤土大武申金武德酉金大簇戌土陰主乾金陰德</p>
<p>計神 四宮 六乙 定計 三宮</p>	<p>定大宮發定參三宮內迫</p>	<p>客算二十八 巽重陽</p>	<p>主算二十五 門杜</p>	<p>太陰 六宮</p>
<p>客參公神</p>	<p>定大宮發定參三宮內迫</p>	<p>客算一單陽無地</p>	<p>亥水大義</p>	<p>太歲</p>
<p>丑土陽德</p>	<p>子水地主</p>	<p>客大</p>	<p>八宮</p>	<p>一宮</p>

武備志 卷五十五 占度載 占 太乙陰陽遁 十三

太乙在四宮

文昌將臨大武

主大小將不出中宮

客大將在八宮發

客參將在一宮

主算二十五 門杜

客算二十八 巽重

計神在辰

始擊將臨大神

此局客算長客大將發利為客見陣利先動出軍
 宜正北戰利正南利曲陣舉黑旗雲氣從正北來
 客勝聞賊備正南奇兵正南伏兵利寅卯辰時
 主筭杜塞無門不利宜固守主開賊備西北

陽遁第三十局

<p>丁亥 三言 巽未大辰辰土大陽卯木高巽寅木呂申艮土和德</p>	<p>乙亥 三言 巳火大神</p>	<p>癸亥 八言 午火大威主大將參將俱不出中宮</p>	<p>辛亥 八言 未土天道</p>	<p>己亥 三言 十坤土大武申金武德酉金大簇戌土陰主乾金陰德</p>
<p>計神 四宮 六乙 合神 三宮</p>	<p>定大宮發定參八宮發</p>	<p>客算二十七 長和</p>	<p>主算二十五 門杜</p>	<p>太陰 六宮</p>
<p>計神</p>	<p>定大宮發定參八宮發</p>	<p>客算一單陽無地</p>	<p>亥水大義</p>	<p>太歲</p>
<p>丑土陽德</p>	<p>子水地主</p>	<p>客大</p>	<p>八宮</p>	<p>一宮</p>

武備志 卷五十五 占度載 占 太乙陰陽遁 十四

太乙在四宮

文昌將臨大武

主大小將不出中宮

客大將在七宮發

客參將在一宮

主算二十五 門杜

客算二十七 長和

計神在卯

始擊將臨大威

此局客長和客大小門具將發利為客見陣利先
 動出軍宜西南戰利東北利方陣舉白旗雲氣從
 西南來客勝聞賊備正南奇兵正南伏兵利寅卯
 辰時

主筭杜塞無門、不利宜固守聞賊備西南

武備志 卷第五 占度載 占 太乙陰陽遁 十五

陽遁第三十七局			
庚子 七 坤土大武申金武德酉金大簇戌土陰 容大始擊 文昌 太陰	壬子 九 未土天道	甲子 二 午火大威	丙子 三 巳火大神
一宮主大 乾金陰德	亥水大義 太陰	主算一 單陽無地	容算七 單陽無天
六宮太乙 酉金大簇	八宮太乙 子水地主	容算七 單陽無天	合神 丑土陽德
七宮定計 坤土大武申金武德酉金大簇戌土陰	九宮太乙 辰土大陽卯木高叢寅木呂申艮土和德	計神 卯木高叢寅木呂申艮土和德	三宮 主筭

太乙在六宮
主大將在一宮 外道
客大將在一宮 內道
主算一 無地 單陽
計神在寅
此局主算短大將迫不利為主客大小將迫太乙雖助客筭單陽不和主客俱不利各宜固守聞賊各備西南

文昌將臨武德道 內辰
主參將在三宮
客參將在一宮 外道
容算七 無天 單陽
始擊將臨大武 內道

武備志 卷第五 占度載 占 太乙陰陽遁 十六

陽遁第三十八局			
辛丑 八 坤土大武申金武德酉金大簇戌土陰 主大文昌 始擊	癸丑 十 未土天道	乙丑 三 午火大威	丁丑 四 巳火大神
一宮主大 乾金陰德	亥水大義 太陰	主算六 單陰無天	容算三十五 門杜
六宮太乙 酉金大簇	八宮合神 子水地主	容算三十五 門杜	主筭 丑土陽德
七宮定計 坤土大武申金武德酉金大簇戌土陰	九宮太乙 辰土大陽卯木高叢寅木呂申艮土和德	計神 卯木高叢寅木呂申艮土和德	三宮 主筭

太乙在六宮
文昌將臨大簇
主大將在六宮
主參將在八宮
容大將參將俱不出中宮
主算六 無天
容算三十五 門北
計神在丑
始擊將臨陰主
此局主日大將囚容杜寒無門主客俱不利各宜固守主間賊備正西客間備西北

武備志 卷五十五 占度載去 太乙陰陽遁 十七

陽遁 壬寅 七宮 坤土大武甲金武德丙金大簇戌土陰主乾金陰德	甲寅 二宮 未土天道	丙寅 二宮 午火大威	戊寅 二宮 巳火大神	庚寅 九宮 巽木大貝辰土大陽卯木高叢寅木呂申良土和德
六宮太乙 文昌	主算三十五 門北	容算三十四 下和無地	丑土陽德 定計	四宮 太歲 容大
合神 亥水大義	始擊	八宮定計 子水地主 太陰		三宮

太乙在六宮
文昌將臨陰主
主大將參將俱不出中宮
容大將在四宮
容參將在二宮
主算三十五 門北
容算三十四 下和無地
計神在丑
始擊將臨大義
此局容大將雖格筭和太乙助容見陣利先動出軍宜正東戰利正西利銳陣舉赤旗雲氣從正東來客勝間賊備西北奇兵西北伏兵利申酉戌時主算杜寒無門不利為主宜固守間賊備西北

武備志 卷五十五 占度載去 太乙陰陽遁 十八

陽遁 癸卯 七宮 坤土大武甲金武德丙金大簇戌土陰主乾金陰德	乙卯 二宮 未土天道	丁卯 二宮 午火大威	己卯 二宮 巳火大神	辛卯 九宮 巽木大貝辰土大陽卯木高叢寅木呂申良土和德
六宮太乙 合神 文昌	主算二十七 下和	容算十九 雜重陽	定計 十二 下和	四宮 太歲 容大
合神 亥水大義	計神 八宮	子水地主 太陰	丑土陽德 始擊	三宮

太乙在七宮

文昌將臨陰德

主大將在七宮四

主參將在一宮發

客大將在九宮發

客參將在七宮四

主算二十七下和

客算十九雜重

計神在亥

始擊將臨陽德

此局太乙助客、客算長、大將發利、客見陣利、先動出軍、宜東南、戰利西南、利銳陣舉、赤旗雲氣從正南來、客勝、聞賊備東北、奇兵東北、伏兵利未申時、主算不和、大將囚、不利為主、宜固守、聞賊備西北

武備志

卷伍十五 占度載古 太乙陰陽遁

九

陽	甲辰	四	七宮太乙	六宮合神	宮文昌
遁	丙辰	三	未土天道	客大	計神
第	戊辰	二	午火大威	主算二十七下和	亥水大義
十	庚辰	一	巳火大神	客算十六下和具	子水地主
局	壬辰	九	巽木大員辰土大陽卯木高叢寅木呂申艮土和德	太歲	始擊

太乙在七宮

文昌將臨陰德

主大將在七宮四

主參將在一宮

客大將在六宮外迫

客參將在八宮

主算二十七下和

客算十六下和

計神在戌

始擊將臨呂申

此局主大將囚、客大將迫、主大將客囚、大小將又挾主目及主參將、主客俱不利、各宜固守、主聞賊備西北、客聞賊備東北

武備志

卷伍十五 占度載古 太乙陰陽遁

二十

陽	乙巳	四	七宮太乙	六宮計神	一宮
遁	丁巳	三	未土天道	定計	客參
第	己巳	二	午火大威	主算二十七下和具	亥水大義
十	辛巳	一	巳火大神	客算十二下和無地	子水地主
局	癸巳	九	巽木大員辰土大陽卯木高叢寅木呂申艮土和德	太歲	始擊

太乙在七宮
文昌將臨大義
主參將在一宮
容大將在二宮
容參將在六宮
主算二十七
容算十二
計神在西
始擊將臨大陽

此局容大小將挾太乙主大將囚客大小將內外
迫主客俱不利各宜固守主聞賊備西北客聞賊
備東南

武備志 卷五 占度戰 占 太乙陰陽遁 三

陽	丙午	四	七宮	計神	六宮	一宮
遁	戊午	三	容大	增主大武申金武德酉金大簇戌土陰主乾金陰德	容大	容大
第	庚午	二宮	今神	未土天道	主算八 單陰無天	亥水大義
十	壬午	二宮	大歲	午火大威	容算十七 雜重陽	八宮太乙 子水地主 主大文目
三	甲午	三	九宮	巽木大貝辰土大陽卯木高叢寅木呂申艮土和德	始擊	丑土陽德
局						

太乙在八宮
文昌將臨地主
主大將在八宮
容大將在七宮
主參將在四宮
容參將在一宮
主算八
容算十七
計神在申
始擊將臨大神

此局容算長和參將雖迫大將發利為客見陣利
先動出軍宜西南戰利東北利方陣舉白旗雲氣
從西北來客勝聞賊備東南奇兵東南伏兵利亥
子丑時

武備志 卷五 占度戰 占 太陰陽遁 三

主算短不和大將囚不利為主宜固守聞賊備正北

陽通第四十四局

丁未 四 坤土大武申 始擊	己未 未土天道 計神	辛未 午火大威 客參	癸未 巳火大神 太陰	乙未 巽木大辰 主參
七宮	六宮	四宮	三宮	二宮
坤土大武申 金武德酉金大簇 戌土陰主乾金陰德	主算三十三重陽無地	客算十四和無地		
一宮	亥水大義	子水地主	丑土陽德	三宮定計

武備志

卷五十五 占度載 占 太乙陰陽通

三

太乙在八宮

文昌將臨陽德 外道

主大將在三宮 外道

主參將在一宮 客挾

客大將在三宮 主挾

客參將在三宮 格

主算三十三 重陽 無地

客算十四 上印 無地

計神在未

始擊將臨大武

此局主目大將迫參將為客大小將挾客大將又為主大小將挾參將格主客俱不利各宜固守主聞賊備東北客聞賊備西南

陽通第四十五局

戊申 四 坤土大武申 客大	庚申 未土天道 計神	壬申 午火大威 主大太陰	甲申 巳火大神 合神	丙申 巽木大辰 定計
七宮	六宮	四宮	三宮	二宮
坤土大武申 金武德酉金大簇 戌土陰主乾金陰德	主算三十一和無地	客算七單陽無天		
一宮	亥水大義	子水地主	丑土陽德	三宮文昌

武備志

卷五十五 占度載 占 太乙陰陽通

四

太乙在八宮

文昌將臨和德 外道

主大將在三宮 格

主參將在六宮 客日

客大將在三宮 主挾

客參將在一宮 內道

主算三十二 和無地

客算七 單陽 無地

計神在午

始擊將臨大簇

此局主大將雖格參將發太乙助主主算長和利為主見陣利後動出軍宜正南戰利正北利圍陣舉黃旗雲氣從南來主勝聞賊備東北奇兵東北伏兵利亥子丑時但主大將格在易氣宮乘囚氣

主參將被客目掩挾之、又乘死氣亦不宜出兵、大舉客大將爲主大小將挾之、客參將內迫、算短、不和不利爲客宜固守聞賊備正西

武備志

卷五十五 占度載 占 太乙陰陽遁

五

陽 遁 第 四 局		辛酉 百		癸酉 百		乙酉 百		丁酉 百	
六 四		六 四		六 四		六 四		六 四	
坤土大武申金武德酉金大簇戌土陰王乾金陰德		求土天道		午火大威		巳火大神		巽木大炁辰土大陽卯木高巽寅木呂申艮土和德	
七宮		太陰		二宮		計神		九宮	
六宮太歲		主算五門杜		主大將參將俱不出中宮		容算十六下和具		合神	
一宮		亥水大義		子水地主		丑土陽德		四宮	
容大		八宮		容參				文昌	
								三宮	

太乙在九宮

文昌將臨呂申

主大將參將俱不出中宮

客大將在六宮

客參將在八宮

主算五門杜

容算十六下和具

計神在巳

始擊將臨武德

此局客算長和大小將門具將發利爲客見陣利先動出軍宜正南戰利正東利方陣舉自旗雲氣從正西來客勝聞賊備西北奇兵西北伏兵利辰巳時

武備志卷五十五

占度載 占 太乙陰陽遁

五

主人杜塞無門不利宜固守聞賊備東北

庚戌 四 坤土大武申金武德酉金大癸戌土陰主乾金陰德	壬戌 九 未土天道	甲戌 二 午火大威	丙戌 三 巳火大神	戊戌 三 巽木大辰土大陽卯木高巽寅木呂申艮土和德
七宮 太陰 六宮 太庚 一宮 定計	主算四單陰無地	客算八單陰無天	文昌內官迫	文昌內官迫 主大客參
亥水大義	子水地主	丑土陽德	始擊	三宮

武備志 卷五十五 占度戰 占 太乙陰陽通 三七

太乙在九宮 文昌將臨高叢
 主大將在四宮內迫 主參將在二宮外迫
 客大將在八宮發 客參將在四宮內迫
 主算四無地 客算八無天
 計神在辰 始擊將臨陽德

此局太乙助客、客大將發利、為客見陣利先動、出軍、宜正北戰、利正南、利曲陣、舉黑旗、雲氣從東北來、客勝、間賊備、東北、奇兵、東北、伏兵、利辰、巳時、但客算短、不和、大將辰擊、參將受主目制、又被主大

將關止、可陳兵拒敵、不宜振陣交鋒、主大小將挾太乙內外官迫、算短、不和、宜固守、主、開賊備正東、

辛亥 四 坤土大武申金武德酉金大癸戌土陰主乾金陰德	癸亥 九 未土天道	乙亥 二 午火大威	丁亥 三 巳火大神	己亥 三 巽木大辰土大陽卯木高巽寅木呂申艮土和德
七宮 太陽	主算一單陽無天地	客算五門杜	文昌	始擊
亥水大義	子水地主	丑土陽德	合神	主參

武備志 卷五十五 占度戰 占 太乙陰陽通 三八

太乙在九官

文昌將臨大陽

主大將在一官

對格

主叅將在三官

發

客大將叅將俱不出中官

主算一

單陽無天地

客算五

門杜

計神在卯

始擊將臨呂申

此局主目迫大將格對客大將無門主客俱不利
各宜固守主聞賊備東南客聞賊備東北

占度戰占天占陽遊五 三

武備志卷一百七十六



防風茅元儀輯

占度載

占二十九

太乙陰陽遁局圖斷六

武備志卷一百七十六 占度載 占太乙陰陽遁

陽 遁 第 四 十 九 局		陽 遁 第 四 十 九 局	
庚子 巽木大昴辰土大陽卯木高叢寅木呂申長土和德 文昌 定計 主大	戊子 巳火大神	丙子 午火大威 客大將參將俱不出中宮 客算二十五門杜	甲子 未土天道 主算二十四 雜重陰長和
九宮	二宮	二宮	三宮
始擊			亥水大義
四宮			八宮
計神			子水地主
三宮			大成
			丑土陽德
			合神
			太陰
			六宮
			酉金大簇戌土陰主乾金陰德
			七宮
			坤土大武申金武德
			九宮
			壬子

太乙在一宮

文昌將臨大昴格

主大將在四宮發

主參將在二宮發

客大將參將俱不出中宮

主算二十四 雜重陰 長和

客算十五 門杜

計神在寅

始擊將臨大陽

此局太乙助主主算長和大小將門具將發利爲
主見陣利後動出軍宜正東戰利正西利銳陣舉
赤旗雲氣從正西來主勝聞賊備東南奇兵東南
伏兵利戌亥時

武備志卷一百七十六 占度載 占太乙陰陽遁
客算杜塞無門不利宜固守聞賊備東南

陽遁第五十局

癸丑 五 七宮 坤土大武申金武德酉金大簇戌土陰主乾金陰德	乙丑 三 三宮 未土天道 主算十六和三才具 亥水大義 太陰	丁丑 九 二宮 午火大威 客大將參將俱不出中宮 主算十五札 八宮合神 子水地主 主參	己丑 三 九宮 巳火大神 文昌 丑土陽德 計神	辛丑 三 九宮 巽木大辰辰土大陽卯木高叢寅木呂申艮土和德
---------------------------------------	---	--	---	---------------------------------------

武備志

卷第六 占度載占

太乙陰陽遁

太乙在一宮

文昌將臨大神

主大將在六宮內道

主參將在八宮外道

客大將參將俱不出中宮

主算十六
和
三
才具

客算十五
門
杜

計神在丑

始擊將臨大威

此局太乙雖助主大小將迫客杜塞無門主客俱不利各宜固守主聞賊備東南客聞賊備正南

陽遁第五十一局

甲寅 五 七宮 坤土大武申金武德酉金大簇戌土陰主乾金陰德	丙寅 三 三宮 未土天道 主算十五札 亥水大義 合神	戊寅 九 二宮 午火大威 主大將參將俱不出中宮 客算十三重陽無地 八宮太陰 子水地主 計神	庚寅 三 九宮 巳火大神 文昌 丑土陽德 計神	壬寅 三 九宮 巽木大辰辰土大陽卯木高叢寅木呂申艮土和德
---------------------------------------	--	---	---	---------------------------------------

武備志

卷第六 占度載占

太乙陰陽遁

四

太乙在一宮

文昌將臨大威

主大將參將俱不出中宮

客大將在三宮發

客參將在九宮格

主算十五
門
杜

客算十三
重
陽
無
地

計神在子

始擊將臨大武

此局客算長和大將發利為客見陣利先動出軍宜東北戰利西南利直陣舉赤旗雲氣從東北來客勝聞賊備西南奇兵西南伏兵利戌亥時主算杜塞無門不利宜固守聞賊備正南

陽遁第五十二局				
乙卯 五 坤土大武申金武德酉金大簇戌土陰主乾金陰德 主察 始擊 合神 客大	丁卯 首 未土天道 文昌 主算三十九重陽	己卯 百 午火大威 二宮太乙	辛卯 交 巳火大神 三宮	癸卯 四 巽木大辰土大陽卯木高叢寅木呂申艮土和德 主大 太歲 客察
一宮	六宮	二宮	三宮	四宮
文昌將臨天道	文昌將臨天道	文昌將臨天道	文昌將臨天道	文昌將臨天道
主大將在九宮	主大將在九宮	主大將在九宮	主大將在九宮	主大將在九宮
客大將在一宮	客大將在一宮	客大將在一宮	客大將在一宮	客大將在一宮
主算三十九重陽	主算三十九重陽	主算三十九重陽	主算三十九重陽	主算三十九重陽
計神在亥	計神在亥	計神在亥	計神在亥	計神在亥

太乙在二宮
文昌將臨天道
主參將在七宮
客參將在三宮
客算三十一
始擊將臨大簇

此局太乙助客客算和客大小將門具將發利為客見陣利先動出軍宜西北戰利東南利曲陣舉白旗雲氣從西北來客勝聞賊備正酉奇兵正西伏兵利巳午未時

武備志 卷第六 占度載 占太乙陰陽遁 五

陽遁第五十三局				
丙辰 五 坤土大武申金武德酉金大簇戌土陰主乾金陰德 文昌 合神 計神	戊辰 百 未土天道 二宮太乙 主算三十八長和	庚辰 交 午火大威 客大將參將俱不出中宮	壬辰 首 巳火大神 客算二十五社	甲辰 四 巽木大辰土大陽卯木高叢寅木呂申艮土和德 主察 太歲 定計 三宮
七宮	六宮	三宮	二宮	一宮
文昌將臨天道	文昌將臨天道	文昌將臨天道	文昌將臨天道	文昌將臨天道
主大將迫不利為主宜固守聞賊備西南	主大將迫不利為主宜固守聞賊備西南	主大將迫不利為主宜固守聞賊備西南	主大將迫不利為主宜固守聞賊備西南	主大將迫不利為主宜固守聞賊備西南
客大將迫不利為主宜固守聞賊備西南	客大將迫不利為主宜固守聞賊備西南	客大將迫不利為主宜固守聞賊備西南	客大將迫不利為主宜固守聞賊備西南	客大將迫不利為主宜固守聞賊備西南
主算三十八長和	主算三十八長和	主算三十八長和	主算三十八長和	主算三十八長和
計神在亥	計神在亥	計神在亥	計神在亥	計神在亥

主大將迫不利為主宜固守聞賊備西南

此局太乙助客客算和客大小將門具將發利為客見陣利先動出軍宜西北戰利東南利曲陣舉白旗雲氣從西北來客勝聞賊備正酉奇兵正西伏兵利巳午未時

武備志 卷第六 占度載 占太乙陰陽遁 六

太乙在二宮

文昌將臨大武迫

主大將在八宮格

主參將在四宮發

客大將參將俱不出中宮

主算三十八長和

客算二十五門杜

計神在戌

始擊將臨大義

此局主算長和、大將雖格參將發利、爲主見陣利、後動出軍、宜正北戰、利正南、利曲陣、舉黑旗、雲氣從正北來、主勝、聞賊備西南、奇兵西南、伏兵利巳、午未時

武備志卷百七十六 占度戰 占太乙陰陽遁 七

客算杜塞無門、不利宜固守、聞賊備西北

陽遁第五十四局

丁巳 坤土大武申金武德酉金大簇戌土陰主乾金陰德 計神	己巳 未土天道 主算三十八 <small>下和</small>	辛巳 午火大威 客算二十四 <small>雜重陰</small>	癸巳 巳火大神 主大	乙巳 巽木大辰土大陽卯木高叢寅木居申良土和德 主參客大
七宮 合神	六宮	五宮	四宮 太乙	三宮

武備志 卷百七十六 占度戰 占太乙陰陽遁 八

太乙在二宮

文昌將臨大武迫

主大將在八宮格

主參將在四宮發

客大將在四宮發

客參將在二宮四

主算三十八下和

客算二十四雜重

計神在酉

始擊將臨地主格

此局太乙助客、客算和、大將發利、爲客見陣利、先動出軍、宜正東戰、利正西、利銳陣、舉赤旗、雲氣從東來、客勝、聞賊備正北、奇兵正北、伏兵利巳、午未時、主大將格、主目迫、不利爲主、宜守聞賊備西南

陽 戊午 五 七宮 計神 一六宮 坤土大武申金武德酉金大簇戌土陰主乾金陰德 一宮	遁 庚午 七 合神 未土天道 主算十六下和具	第五 壬午 九 二宮 午火大威 亥水大義 八宮	第十 甲午 七 巳火大神 容算三單陽無地 子水地主 八宮 主泰	局 丙午 九 巽木大辰土大陽卯木商巽寅木呂申良土和德 容大始擊
---	---------------------------------------	---	--	---

武備志 卷伍五十六 占度載 占 太乙陰陽遁 九

太乙在三宮 文昌將臨武德
 主大將在六宮 主參將在八宮
 客大將在三宮 客參將在九宮
 主算十六 下和 容算三 無地
 計神在申 始擊將臨利德

此局太乙雖助主主大將為客大小將挾客大將迫參將又為主大小將挾主客俱不利各宜固守主聞賊備西北客聞賊備西南

陽 己未 六 七宮 坤土大武申金武德酉金大簇戌土陰主乾金陰德 一宮	遁 辛未 七 計神 未土天道 主算十五杜	第五 癸未 九 二宮合神 午火大威 主大將參將俱不出中宮 亥水大義 八宮	第十 乙未 七 巳火大神 容算三十四下和 子水地主 八宮	局 丁未 九 巽木大辰土大陽卯木商巽寅木呂申良土和德 容大
--	-------------------------------------	---	--	---

武備志 卷伍五十六 占度載 占 太乙陰陽遁 十

太乙在三宮 文昌將臨大簇
 主大將參將俱不出中宮
 客大將在三宮 客參將在二宮
 主算十五 門杜 容算三十四 下和
 計神在未 始擊將臨大陽

此局客算長和大將雖迫參將發乘囚氣有雲鳥風從正東來為天助參將出兵向正東行見敵擊兵向正西先擊大勝奇兵備東南丑寅時可伏兵得捷即止將無氣也

主算杜塞無門不利宜固守聞賊備正西

式備志 卷百五十六 占度載占 太乙陰陽遁 土

陽 庚申 五 坤土大武申金武德酉金大簇戌壬陰主乾金陰德 七 始擊 文昌 主大	遁 壬申 百 未土天道 亥水大義	第五 甲申 百 二宮計神 午火大威客大將參將俱不出中宮 子水地主	十 丙申 百 巳火大神 丑土陽德	七 戊申 百 巽木大辰土大陽卯木高教寅木呂申艮土和德 九宮 四宮 三宮太乙 主象
---	------------------------------	---	------------------------------	---

太乙在三宮 文昌將臨陰主

主大將在一宮 主參將在三宮

客大將參將俱不出申官

主算十無人 客算二十五 門杜

計神在午 始擊將臨大武

此局太乙助主主算和 大將發利為主見陣利後
動出軍宜正北戰利東南利曲陣舉黑旗雲氣從
西來主勝聞賊備西北奇兵西北伏兵利丑寅時
客算杜塞無門不利宜固守聞賊備東南

式備志 卷百五十六 占度載占 太乙陰陽遁 土

陽 辛酉 五 坤土大武申金武德酉金大簇戌土陰主乾金陰德 八 始擊 文昌 主象客大	遁 癸酉 百 未土天道 亥水大義	第五 乙酉 百 二宮 午火大威 客算二十六 中和	十 丁酉 百 巳火大神 丑土陽德	八 己酉 百 巽木大辰土大陽卯木高教寅木呂申艮土和德 九宮 四宮太乙 三宮 定計
---	------------------------------	---	------------------------------	---

太乙在四宮

主大將在二宮發

客大將在六宮格

主算十二下和無地

計神在巳

文昌將臨陰德

主參將在六宮

客參將在八宮發

客算二十六中和

始擊將臨天道

此局太乙助主主算和、大將發利爲主見陣利後、
動出軍宜正南戰利正北、利圓陣舉黃旗雲氣從、
正南來主勝聞賊備西北奇兵正北伏兵利寅卯、
辰時但主大將受客目辰擊又乘囚氣參將格又、
武備志卷百十六 占度數 占太乙陰陽道 十三

與客大相闕不爲全利

客算重陰不和大將格、不宜固守聞賊備西南

陽

壬戌

五 坤土大武申金武德酉金大簇戌土陰主乾金陰德
九 客參 始擊 主參 文昌

遁

甲戌

三 未土天道

主算十二和無地

亥水大義

五

丙戌

三 午火大威

客算十九雜重陽

子水地主

十

戊戌

五 巳火大神

丑土陽德

局

庚戌

九 巽木大畏辰土大陽卯木高叢寅木呂申艮土和德
客大 計神 四宮 太乙

武備志

卷百十六 占度數

占太乙陰陽道

十四

太乙在四宮

文昌將臨陰德

主大將在二宮格客

主參將在六宮格

客大將在九宮道

客參將在七宮格

主算十二下和無地

客算十九雜重

計神在辰

始擊將臨武德

此局太乙助主主算長和、參將雖迫大將發利爲、
主見陣利後動出軍宜正西戰利正東利方陣舉、
白旗雲氣從正東來主勝聞賊備西南奇兵西南、
伏兵利丑寅時

客目掩大將囚不利為主宜固守聞賊備東北

武備志 卷一百五十五 占度載 占太乙陰陽遁 十五

陽	癸亥	坤土大武申金武德酉金大族戌土陰主乾金陰德	一宮
遁	乙亥	未土天道	二宮
六	丁亥	午火大成	三宮
十	己亥	巳火大神	四宮
局	辛亥	巽木大辰土大陽卯木高樓寅木呂申辰土和德	五宮

太乙在四宮

主大將在三宮 發

客大將在三宮 追

主算十二 下和無地

計神在卯 四

文昌將臨大義

主參將在六宮

客參將在九宮

客算十三 穰重勝

始擊將臨陰主

此局太乙助主主算和門具將發利為主見陣利後動出軍宜正南戰利正北利圓陣舉黃旗雲氣從正南來主勝聞賊備西北奇兵西北伏兵利寅卯辰時

武備志卷一百五十六 占度載 占太乙陰陽遁 十六

客算不利大小將追不利宜固守聞賊備西北

陽		遁		第六		第十		一局	
甲子	六宮	丙子	三宮	戊子	五宮	庚子	七宮	壬子	九宮
坤土大武申	六宮太乙	未土天道	二宮	午火大威	容參	巳火大神	巽木大辰	艮土大陽	巽木大辰
酉金大族	六宮太乙	主算三十三	純陽無地	容算三十四	下和具	子水地主	卯木高叢	寅木高叢	寅木高叢
戌土陰主	一宮	亥水大義	始擊	丑土陽德	合神	艮土和德	辰木呂申	辰木呂申	辰木呂申
乾金陰德	一宮	定計					和德	和德	和德

武備志 卷五十六 占度載 占太乙陰陽遁 十七

太乙在六宮
 文昌將臨地主
 主參將在九宮 扶客
 客大將在三宮 發
 客參將在二宮 發
 主算三十三 純陽 無地
 容算三十四 下和 具
 計神在寅
 始擊將臨大義
 此局主算長和主參將雖為客挾大將發利為主
 見陣利後動出軍宜東北戰利西南利直陣舉青
 旗雲氣從東北來主勝聞賊備正北奇兵正北伏
 兵利申酉戌時

太乙雖助客客大將為主大小將挾之又格不利
 宜固守開賊備西北

武備志 卷五十六 占度載 占太乙陰陽遁 十八

陽		遁		第六		第十二		一局	
乙丑	六宮	丁丑	三宮	己丑	五宮	辛丑	七宮	癸丑	九宮
坤土大武申	六宮太乙	未土天道	二宮	午火大威	容參	巳火大神	巽木大辰	艮土大陽	巽木大辰
酉金大族	六宮太乙	主算二十六	純陽具	容算二十五	杜	子水地主	卯木高叢	寅木高叢	寅木高叢
戌土陰主	一宮	亥水大義	太陰	丑土陽德	合神	艮土和德	辰木呂申	辰木呂申	辰木呂申
乾金陰德	一宮	定計					和德	和德	和德

太乙在六宮

文昌將臨陽德

主大將在六宮四

主參將在八宮發

客大將參將俱不出中宮

主算六十六具 純陽

客算二十五門杜

計神在丑

始擊將臨和德

此局主大將四客杜塞無門主客俱不利宜固守
聞賊各備東北

武備志

卷五十六 占度戰 占太乙陰陽遁

十九

陽

丙寅六 坤土大武申金武德酉金大簇戌土陰主乾金陰德一宮

遊

戊寅五 未土天道合神 亥水大義八宮太陰

第

六 庚寅七 午火大威主大將參將俱不出中宮客大 子水地主計神

十

壬寅九 巳火大神客大 丑土陽德計神

三

甲寅五 巽木大辰土大陽卯木商賈寅木呂申艮土和德始擊

局

甲寅五 巽木大辰土大陽卯木商賈寅木呂申艮土和德始擊

太乙在六宮

文昌將臨和德

主大將參將俱不出中宮

客大將在二宮發

客參將在六宮四

主算二十五門杜

客算二十二純陰

計神在子

始擊將臨高叢格

此局太乙助客客算長和大將發利為客見陣利
先動出軍宜正南戰利正北利圓陣舉黃旗雲氣
從正南來客勝聞賊備正東奇兵正東伏兵利申
酉戌時但客目為太乙格參將囚不為全利

武備志卷五十六 占度戰 占太乙陰陽遁

二十

主算杜塞無門不利宜固守聞賊備東北

陽遁第六十四局

丁卯 六 七宮太乙 坤土大武 甲申 武德酉 金大簇 戌土陰 主乾金陰德 定計 主大 容大	巳卯 三 未土天道 主算十六和三才具 計神 亥水大義 八宮 子水地主 主泰	辛卯 八 午火大威 容算十一陰中重陽 主泰 丑土陽德 太陰 三宮	癸卯 十 巳火大神 主算十一陰中重陽 主泰 丑土陽德 太陰 三宮	乙卯 五 巽木大貝 辰土大陽 卯木高叢 寅木呂申 艮土和德 始擊 太歲 容泰
---	---	---	---	---

武備志 卷一百三十六 占度數 占 太乙陰陽遁 三十一

太乙在七宮
文昌將臨呂申格
主大將在六宮
主參將在八宮
容大將在一宮
容參將在三宮
主算十六
始擊將臨大貝
計神在亥
此局太乙格主大小將挾客大將主算不和
大將追主客俱不利各宜固守主聞賊備東北客聞賊備東南

陽遁第六十五局

戊辰 六 七宮太乙 坤土大武 申金武德 酉金大簇 戌土陰 主乾金陰德 合神 計神 容大	庚辰 七 未土天道 始擊 主算十五杜 八宮 亥水大義 子水地主	壬辰 九 午火大威 主大將參將俱不出中宮 容算一單陽無地 丑土陽德 太陰 三宮	甲辰 八 巳火大神 主算十五杜 容算一單陽無地 丑土陽德 太陰 三宮	丙辰 五 巽木大貝 辰土大陽 卯木高叢 寅木呂申 艮土和德 容泰
---	--	--	---	---

武備志 卷一百三十六 占度數 占 太乙陰陽遁 三十二

太乙在七宮
文昌將臨高叢
主大將參將俱不出中宮
容大將在一宮
容參將在三宮
主算十五
始擊將臨天道
計神在戌
此局容目雖受擊太乙助客容大將發利為客見陣利先動出軍宜西北戰利東南利曲陣舉黑旗雲氣從西北來容勝聞賊備正東奇兵正東伏兵利未申時

主人杜塞無門不利宜固守聞賊備正東

武備志 卷第六 占度載 占 太乙陰陽遁 三

局	六	十	六	第	通	陽
丁巳	乙巳	癸巳	辛巳	巳	巳	巳
巽	巳	午	未	巳	巳	巳
巽木大員辰土大陽卯木高義寅木呂申艮土和德	巳火大神	午火大威	未土天道	坤土大武申金武德酉金大族戌土陰主彰金陰德	坤土大武申金武德酉金大族戌土陰主彰金陰德	坤土大武申金武德酉金大族戌土陰主彰金陰德
客大		客算二十四下和無地	主算十二下和無地	始擊 主參		
		丑土陽德	子水地主	亥水大義		

太乙在七宮 文昌將臨大陽

主大將在二宮 追 主參將在六宮 掖乙

客大將在四宮 發 客參將在二宮 內迫

主算十二 下和 無地 客算三十四 丁和 無地

計神在酉 始擊將臨武德

此局太乙助客客算長和大將發利為客見陣利先動出軍宜正東戰利正西利銳陣舉赤旗雲氣從正東來客勝聞賊備西南奇兵西南伏兵利未申時但客大將居絕氣官客參將受擊又與主大武備志卷第六 占度載 占 太乙陰陽遁 三

將相關亦不宜與師大舉

主大小將迫不利聞賊備東南

陽 庚午 六 坤土大武申金武德酉金大統戌土陰主乾金陰德 一宮		遁 壬午 七 未土天道 合神 計神 客參 始擊		第 六 甲午 二宮太威 主算二十五社 主大將參將俱不出中宮		十 丙午 三宮 巳火大神 客大 客算一單陽無地		七 戊午 九宮文昌 四宮 丑土陽德 三宮		局 巽木大昴辰土大陽卯木高叢寅木呂申艮土和德	
武備志 卷四十六 占度賊 占太乙陰陽遁 五		太乙在八宮 文昌將臨大昴		主大將參將俱不出中宮		客大將在二宮發		客參將在六宮發		主算二十五 門杜 容算二 單陰 無地	
<p>計神在申 始擊將臨陰主</p> <p>此局太乙助客、客算和、大將雖格參將發利為客、見陣利先動出軍宜正南、敵利正北、利圍陣舉黃旗、雲氣從正南來、客勝、聞賊備正西、奇兵西北、伏兵利、亥子丑時、但客算亦短、不和、大將乘囚氣、參</p>											

陽 辛未 六 坤土大武申金武德酉金大統戌土陰主乾金陰德 一宮		遁 癸未 七 未土天道 計神 主大		第 六 乙未 二宮定計 主算十七陰中重陽		十 丁未 三宮 巳火大神 客大 客算八單陰無天		八 己未 九宮 巽木大昴辰土大陽卯木高叢寅木呂申艮土和德 四宮 客參 三宮		局 巽木大昴辰土大陽卯木高叢寅木呂申艮土和德	
武備志 卷四十六 占度賊 占太乙陰陽遁 五		將受客目辰擊、又乘死氣、亦不為全利、主算杜塞無門、不利、宜固守、聞賊備正南、		太乙在八宮 文昌將臨大昴		主大將參將俱不出中宮		客大將在二宮發		客參將在六宮發	
<p>計神在申 始擊將臨陰主</p> <p>此局太乙助客、客算和、大將雖格參將發利為客、見陣利先動出軍宜正南、敵利正北、利圍陣舉黃旗、雲氣從正南來、客勝、聞賊備正西、奇兵西北、伏兵利、亥子丑時、但客算亦短、不和、大將乘囚氣、參</p>											

太乙在八宮

主大將在七宮發

客大將在八宮發

主算十七陰中重陽

計神在未

文昌將臨大帥

主參將在一宮迫

客參將在四宮發

客算八單陰無天

始擊將臨地主格

此局太乙助主主算長和大將發利爲主見陣利後動出軍宜西南戰利東北利方陣舉白旗雲氣從西南來主勝聞賊備東南奇兵東南伏兵利亥子丑時但主大將乘囚氣參將迫乘休氣止宜陳

武備卷二十六占度載占太乙陰陽遊

兵拒敵不宜與師大舉

客算短目掩不和大將囚不利宜固守聞賊備正北

陽遁第六十局

庚申 三 巽未大辰土大陽卯木高叢寅木呂申艮土和德 始擊	戊申 三 巳火大神 合神	丙申 三 午火大威 容大文昌	甲申 三 未土天道	壬申 九 坤土大武申金武德酉金大簇戌土陰主乾金陰德 主大客參
		客算三十一中和無地	主算十六下和具	
		五土陽德	亥水大義	
		三宮	八宮太乙	
			子水地主	

武備卷二十六占度載占太乙陰陽遊

太乙在八宮

王大將在六宮發

客大將在二宮格

主算十六下和

計神在午

文昌將臨大威格

主參將在八宮發

客參將在六宮發

客算三十二中印無地

始擊將臨和德

此局太乙助主主客二算雖長和主目格客目受擊大小四將俱顯囚格又乘囚死之氣各宜固守主聞賊備正南客聞賊備東北

陽遁第七十局			
癸酉 七宮 坤土大武申金武德酉金大穰戌土陰主乾金陰德 六宮木穰 一宮	乙酉 四宮 未土天道 文昌 主算三十孤陽無人 亥水大穰 八宮	丁酉 二宮 午火大威客大將系將俱不出中宮 容算四單陽無地 子水地主 定計	巳酉 三宮 巳火大神 容算四單陽無地 丑土陽德
辛酉 九宮太乙 巽木大辰辰土大陽卯木高叢寅木呂申艮土和德 主大始擊 三宮	武備志 卷一百一十五 占度戰 占太乙陰陽遁 三		
太乙在九宮	文昌將臨天道	主參將在九宮	
客大將參將俱不出中宮	客大將參將俱不出中宮		
主算三十 無人	容算四 無地	始擊將臨高叢	
計神在巳	此局主算長和參將雖囚大將發利為主見陣利後動出軍宜東北戰利西南利直陣舉青旗雲氣從東北來主勝聞賊備西南奇兵西南伏兵利辰巳時		

陽遁第七十局			
壬戌 九宮太乙 巽木大辰辰土大陽卯木高叢寅木呂申艮土和德 主大 計神 四宮 定計 三宮	庚戌 八宮 巳火大神 容算三十二中和無地 丑土陽德	戊戌 二宮 午火大威 容算三十二中和無地 子水地主 八宮	丙戌 三宮 未土天道 主算二十九中和具 亥水大穰
甲戌 七宮文昌 坤土大武申金武德酉金大穰戌土陰主乾金陰德 主大 容算	武備志 卷一百一十五 占度戰 占太乙陰陽遁 三		
客目大小將俱受迫主大小將又挾客大將不利宜固守聞賊備正東			

太乙在九宮

文昌將臨大武

主大將在九宮

主參將在七宮 客挾

客大將在一宮

客參將在六宮 挾

主算二十九具 中和

客算三十二 中和 無地

計神在辰

始擊將臨大神 擊

此局太乙天目主大小將挾客目并大將客大小將又挾主參將主大將囚客目大將受擊主客俱不利各宜固守主聞賊備西南客聞賊備東南

武備志 卷佰五 占度載 占太乙陰陽遁 三十一

陽遁第七十二局

癸亥 主大定計	辛亥 巳火大神	己亥 午火大威 始擊	丁亥 未土天道	乙亥 坤土大武 甲金武德 丙金大簇 戌土陰主 乾金陰德
九宮太乙	巳火大神	午火大威	未土天道	坤土大武
巽木大員 辰土大陽 卯木高叢 寅木巨申 艮土和德				
主大定計		客算三十一重陽	主算二十九中和具	太陰
計神			亥水大義 太歲 八宮	一宮
	丑土陽德	子水地主		客大
				客大

太乙在九宮

文昌將臨大武

主大將在九宮

主參將在七宮

客大將在一宮

客參將在三宮

主算二十九具 中和

客算三十一 重陽

計神在卯

始擊將臨大威 外迫

此局太乙助客客算長和大將雖格參將發利為客見陣先動出軍宜西北戰利東南利曲陣舉黑旗雲氣從西北來客勝聞賊備西南奇兵西南伏兵利辰巳時但客目外迫又為主目太乙主大小

武備志 卷百六 占度載 占太乙陰陽遁 三十一

將所挾不為全利 主大將囚主目挾參將不利為主宜固守聞賊備西南

占度載

占三十

奇門



防風茅元儀輯

茅子曰奇門之說昭然于天下也而精之者寡非學之者不衆也蓋其故有三飛官之法合于洛書然其離合變化雖至熟者而或消其難一趨神接氣奇門之本也而置閏之法曆家專門之所難而武備志卷一百七十七占度載占奇門卷一

欲定于倉卒其難二分局定盤說亦瑣矣約之者千八十局而不足以究十八局之微其難三兼之推明其吉凶則首趨避首趨避見事符呪事符呪而尅應步罡諸說棟與其言驗而不可以訓也其言不驗而不可以傳也于是而精者寡矣有得我同然者著玄覽其衡子以定宮至簡也酌法以置閏至明也因盤以布局至約也明乎三者而思過半矣景祐遁甲符應經者宋景祐時人所著也博

而析卓哉莫之過也刪其起例同于玄覽者而爲之纂于是乎言奇門而不精非教之罪也六甲者貴神也六丁者尤貴者也乘造化之精靈而幹運陰陽之際得其竅可以制之其專門之學有煉器煉形祭禱符籙要之皆奇門之緒也存其約略而不詳所以訓所以傳也

奇門玄覽一

釋義第一

凡例第二

武備志卷一百七十七占度載占奇門卷一

口訣第三

圖式第四

閏奇第五

諸格第六

註解第七

釋義第一

遁甲者何天于凡十甲爲之首統領諸干至尊至貴其所畏者獨庚金耳故須遁匿其甲勿使受尅於庚然乙爲甲妹可以配之使其情有所牽丙丁

庚申不見

爲甲男女可以制之使其勢不得肆故以乙丙丁爲三奇又十干中戊己庚辛壬癸乙丙丁皆專制用事而甲無專位與六干同處甲子同六戊甲戌同六己甲申同六庚甲午同六辛甲辰同六壬甲寅同六癸又以六十花甲子布於九宮起官爲甲子遁一位爲甲戌又遁一位爲甲申之類皆有遁甲之義獨餘乙丙丁無與同者亦三奇之義也八門者休生傷杜景死驚開也九星者天蓬天芮天衝天輔天禽寄坤宮天心天柱天任天英也九星八武備志卷百二十七占度載奇門玄覽一

門在地盤原有定位如休門天蓬屬坎之類此一定不易者其在天盤則隨直符直使所指與地盤參錯相值而吉凶生焉乙爲日奇丙爲月奇丁爲星奇三奇若遇休開生三門謂之奇與門合休一在坎屬水開六在乾屬金生八在艮屬土卽曆家所謂三白也又八詐門者直符騰蛇太陰六合勾陳朱雀九地九天是也此直符隨九星直符所指陽則順旋陰則逆轉其中九天九地六合太陰爲吉若得奇得門而又直此四位是爲全吉然又有

反吟伏吟休囚旺相擊刑迫制之類不可不察神而明之變而通之存乎其人耳

凡例第二

一夏至後陰遁用逆局只在九宮上逆數若移入八卦數方位不拘陰陽二局皆當順行

一九星在九宮者其序天蓬天芮天衝天輔天禽天心天柱天任天英以坎坤震巽中乾兌艮離爲次

一九星在八卦數方位者其序天蓬天任天衝天

武備志卷百二十七

占度載

奇門玄覽一

四

輔天英天芮天柱天心五官天禽無位寄在坤二官與天芮同處以乾坎艮震巽離坤兌爲定

一六儀三奇皆在九宮掌上照順逆循次排布待符使既定然後移入八卦順數方位也

一六儀甲子同六戊之類六甲與六干只同一位順則俱順逆則俱逆舊時分開兩次排布今製奇子合而爲一極爲省便

口訣第三

先觀二至以分順逆

冬至後為陽遁順布六儀逆布三奇夏至後為陰遁逆布六奇順布三奇

次觀節氣以定三元

三元者上中下三局也五日為一候三候為一氣一月有二氣一年有二十四氣此法以甲巳二將為符頭符頭所臨之支如值子午卯酉則為上元如值寅申巳亥則為中元如值辰戌丑未則為下元五日一換符頭故半月一氣而三局周也假如冬至節用事按起例云冬至一七

武備志卷一百七 占度職 奇門玄覽 五

四是一為上元七為中元四為下元本日符頭是上元用一字則從坎宮起是中元用七字則從兌宮起是下元用四字則從巽宮起餘倣此

次觀旬首以取符使
旬首者用事之時所管之六甲也看本時旬首是何甲即從應起之宮依陽順陰逆數之旬首所泊之宮星即為直符門即為直使如在坎宮則天蓬為直符休門為直使餘倣此

直符隨時于

看所用時于泊在地盤何宮即以天盤直符移在此宮却從八卦數之則乙丙丁三奇所臨之方見矣

直使隨時官

看所用時辰泊在地盤何宮即以天盤直使移在此宮却從八卦數之則休開生所臨之門見矣

小直符加大直符

以八詐門之直符加於九星直符所臨之宮陽

武備志卷一百二 占度職 奇門玄覽 六

順陰逆則六合太陰九天九地之方見矣

九 乾六 兌七 艮八 離九

中五

次 巽四 震三 坤二 坎一

右九宮者八卦之用所謂動則依次而行

八 坤二 兌七 乾六

卦 離九 坎一

方 巽四 震三 艮八

右八卦者九宮之體所謂靜則隨方而定

定三元上中下局使覽

陽遁順局

冬至 一七四 小寒 二八五 大寒 三九六

立春 八五二 雨水 九六三 清明 四一七

穀雨 五二八 芒種 六三九 立夏 四一七

陰遁逆局

夏至 九三六 小暑 八二五 大暑 七一四

立秋 二五八 處暑 一四七 秋分 七一四

霜降 五八二 大雪 四七一 寒露 六九三

武備志卷二十七 占度職 占奇門元覽 七

此為起官要訣舊載不明令人茫然無下手處
今特為揭出大抵以九宮分管二十四氣數法
先認八節所屬之宮如立春長春分震之類既
然明白然後遇冬至後則順數節氣而逆數吊
宮夏至後則逆數節氣而順數吊宮吊宮者即
三合□□□□之順逆但遇八節當尋本位其
遇□□□□之變□□□又至簡變指掌可見不
必盡拘前法也

圖式第四

地盤圖

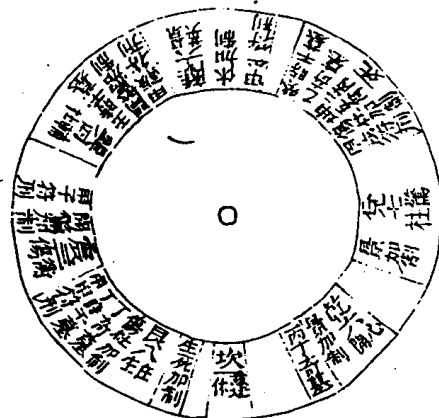

地盤內列九星八
門原定之位靜而
不動又增八刑制
衝墓諸忌天盤臨
之便知趨避

天星盤圖

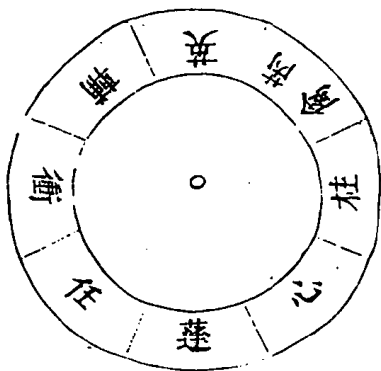

此天盤九星隨時
干直符所指而轉
移

武備志 卷二十七 占度職 占奇門元覽 八

天盤門圖

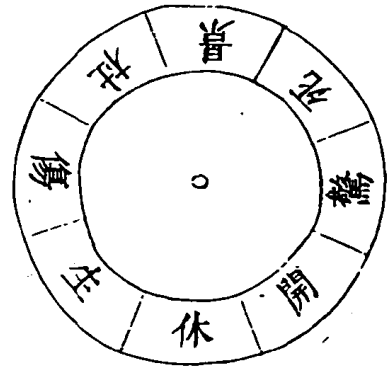

此天盤八門隨時
官直使所指而轉
移

此上天盤二圖即地盤所列之星門以其動而無常故曰天盤

八詐門圖

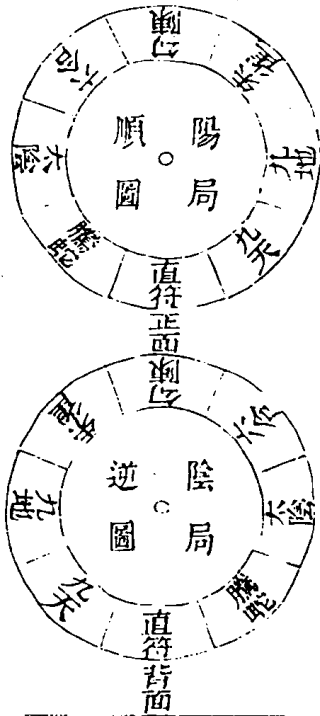

此二圖乃八詐門也一盤而正背書之冬至後順行用正面夏至後逆行用背面以此直符加九星直符旋轉

武備志卷五十七 占度載 占奇門元覽 九

舊用飛
宮其數
力此式
簡妙

右四圖乃張子房所遺之一十八局至今用之第

每一局為一圖共十八圖既拘泥而不能相通且

推布煩瑣故殫心精研為日既久豁然有悟乃新

製此圖規木為圓大小凡四其下大者為地盤內

列九星八門原定之位又以已意增入刑制迫墓

等忌其上差小為九星又其上差小為八門又其

上最小為八詐門皆推遷無定故取天盤之義而

以六儀三奇製為奇子二副用則按節氣布之其

三奇與八門之休開生及八詐門之六合太陰九

地九天皆以朱書之以別其為吉奇子之六甲一

面書朱一面書墨遇直符則用朱面以別之誠一

按圖而不假推筭不煩查覈了然在目視舊所傳

誠精而簡明而盡矣

新製奇子體式

- 甲子
- 甲戌
- 甲申
- 甲午
- 甲辰
- 甲寅
- 甲子
- 甲戌
- 甲申
- 甲午
- 甲辰
- 甲寅
- 乙
- 丙
- 丁

用象牙或嘉木製一樣二副置一於地盤置一

於天盤隨應起之宮依順逆布排

閏奇第五

超神接氣直指

奇門之法有正授有超神有閏奇有接氣正授之後超神繼之超神之後閏奇繼之閏奇之後接氣繼之接氣之後復為正授符頭甲巳正對節氣謂之正授此後則符漸漸過節而為超神矣超至九日及十餘日則當置閏以其離後節氣太遠故必有閏然後可配氣候與曆家閏法同然置閏必在芒種大雪之後二至之前其餘節氣雖遇超至九日之外不可置也此法乃用奇之關鍵萬一不悟武備志卷五十七 占度載 奇門五覽 一

則差之毫釐謬於千里矣 假如萬曆己丑年正月初二庚戌日辛巳時用事係冬至後陽道順局符頭係己酉管事本月初六日交雨水節上局乃超神也從九宮起順布六儀戊在離巳在坎庚在坤辛在震壬在巽癸在中官逆布三奇乙在艮是為任乙丙在兌是為柱丙丁在乾是為心丁地盤艮兌乾三宮有奇辛巳時旬首係甲戌泊在坎宮以天蓬為直符休門為直使辛時干泊在震以天盤天蓬

武備志卷五十七 占度載 奇門五覽 一

直符加在地盤震宮順數任在巽是天任星帶艮之乙奇到巽衝在離輔在坤英在兌芮在乾柱在坎是天柱星帶兌之丙奇到坎心在艮是天心星帶乾之丁奇到艮三奇在地盤者今隨天盤旋轉而在巽坎艮三方矣辛巳時官泊在艮以直使休門加地盤之艮順數生在震傷在巽杜在離景在坤死在兌驚在乾開在坎艮得丁奇而逢休門謂之休與星合坎得丙奇而逢開門謂之開與月合俱吉獨巽雖得乙奇而逢傷門未為全吉再以八詐門直符隨九星直符在震官順數則騰蛇在巽太陰在離六合在坤勾陳在兌朱雀在乾九地在坎九天在艮坎艮二宮既合奇門而又逢九地九天為全吉也又天盤丙加地盤甲戌直符為鳥跌穴尤為合格假如萬曆己丑年十一月初六庚戌日戊寅時用事本日符頭是己酉常用上局查十月二十九癸卯日已交大雪節氣從十月二十日甲午為大雪超神上局二十五日已亥大雪中局三

十日甲辰大雪下局三局已完今十一月初五
已酉以後似當作冬至上局不知符已超節九
日正當置閏故自初五日已酉至初九日癸丑
不作冬至上局而為大雪閏奇上局初十日甲
寅至十四日戊午為大雪閏奇中局十五日已
未至十九日癸亥為大雪閏奇下局直到二十
日甲子方作冬至上局然十四日戊午已交冬
至節則符在節後五日矣此所謂接氣也今以
初六庚戌日戊寅時為例演之係夏至後未交

武備志卷二十七 占度類 奇門玄覽

冬至尚用陰遁逆局從四宮巽起六儀戊在巽
已在震庚在坤辛在坎壬在離癸在艮乙奇在
中宮寄坤丙奇在乾丁奇在兌未時戊寅其旬
首係甲戌泊在震宮天衝為直符傷門為直使
時干戊泊在巽以天衝直符加巽輔在離英在
坤芮在兌是天芮星帶中宮之乙奇到兌柱在
乾是天柱星帶兌之丁奇到乾心在坎是天心
星帶乾之丙奇到坎蓬在艮任在震時宮戊寅
泊在艮宮以直使傷門加艮杜在震景在巽死

在離驚在坤開在兌休在乾生在坎乙奇到兌
逢開門是謂開與日合丁奇到乾逢休門是謂
休與星合丙奇到坎逢生門是謂生與月合俱
吉然生門屬土臨坎官乃門制其官謂之迫此
未盡善也又以八詐門之直符隨九星直符在
巽逆行騰蛇在震太陰在艮六合在坎勾陳在
乾朱雀在兌九地在坤九天在離則坎官有奇
門又逢六合正北方大吉餘倣此

武備志卷二十七 占度類 奇門玄覽 十四

用奇門法惟超接氣最難曉今立假如二篇前篇
為超神之例後篇為置閏接氣之例即此推之而
正授不待言矣

附日家八門歌訣

甲戌壬子起坎 丁辛乙卯坤休
庚申戊午震官求 巽到癸丁辛酉
丙庚鼠行乾上 巳癸兔走西疇
丙寅騎馬艮山頭 乙巳雞飛離九
其法一卦管三日如甲子乙丑丙寅三日於坎
官起休門丁卯戊辰巳巳三日於坤宮起休門

只依九宮次序去中五不用待休門既定然後從八卦定方位也

附日家九星詩訣

甲子艮官加太乙

攝提軒轅招搖遊

天符青龍咸池繼

太陰天乙順行統

九星太乙青龍太陰

天乙為吉軒轅招搖中平

其餘凶如甲子日以太乙

加艮官順行只在九

宮上數捷法甲子艮甲戌離甲申坎餘倣此

右日家奇門不甚重然得全此更妙故附錄

於此

武備志卷一百七十八

防風茅元儀輯

占度紀

占三十一

奇門玄覽二終

諸格第六

吉格

龍翹首 甲直符 地盤丙奇

鳥跌穴 丙奇加地盤甲直符

武備志卷一百七十八 占度紀 占奇門玄覽三

天遁 生門與本奇臨戊 又開門與六丙合

地遁 開門與乙奇臨巳

人道 休門與丁奇臨太陰

神遁 生門與丙合九天

鬼遁 生丁合艮逢九地

風遁 休門生臨巽合乙奇

雲遁 休開生與乙奇合辛

龍遁 休門與乙奇合坎甲

虎遁 休門與乙奇合坎辛

三奇得使

乙奇加甲戌 丙奇加甲申 丁奇加甲辰

玉女守門

天盤使門加地丁 號為玉女守門亨

若作陰私和合事 請君但向此方行

三天門

本月將名起時支 十二月將順數遍

太冲小吉與從魁 三方避禍天門便

地四戶

武備志卷一百七十八 占度紀 占奇門玄覽三

用時支上加月建 除滿平定執破危

成收開門順數去 除定危門地戶宜

地私門

六合太陰太常君 三辰名曰地私門

以日家陰陽貴人加於本貴之支 陽貴順輪十

二支尋三辰 陰貴逆輪十二支尋三辰 總有十

二辰捷法貴騰朱六勾青空白常玄陰后也

貴人

甲戌庚牛羊 乙巳鼠猴鄉 丙丁猪雞位

壬癸克蛇藏 六辛逢馬虎 此是貴人方

陽貴人

庚戌逢牛甲見羊 乙猴巳鼠丙雞方

丁猪癸蛇壬是兔 六辛逢虎貴為陽陰貴反是

冬至後用陽貴人夏至後用陰貴人

太冲天馬

將支加在用時支 順行十二逢卯止

卯止之宮天馬宮 出行避難宜從此

急則從神

武備志卷五十八 占門之

直符及天乙所在宮宜從此出

八門旺相

立春生門旺 夏至景門旺 立秋死門旺

秋分驚門旺 春分傷門旺 立夏杜門旺

立冬開門旺 冬至休門旺

九星旺相

相於本月 旺於子月 死於父母月

休於財月 囚於鬼月

天輔時 有罪能釋之

甲巳日巳巳時 乙庚日甲申時

丙辛日甲午時 丁壬日甲午時

戊癸日甲寅時

凶格

龍逃走 乙奇遇辛

虎猖狂 辛遇乙奇

蛇夭矯 癸見丁奇

雀投江 丁奇見癸

熒入白 丙奇加庚

武備志卷五十八 占門之

白入熒 庚加丙

歲格 庚臨歲干

月格 庚臨月干

日格 庚臨日干 伏干同

時格 庚臨時干

大格 庚加六癸

上格 庚加六壬

刑格 庚加六巳

奇格 六庚加三奇

飛干格 日于加庚

伏干格 庚臨日干

符勃 丙加天乙

飛勃 天乙加丙

天乙伏官 庚臨直符

天乙飛官 直符加庚

時墓 當用時干墓有壬

戊戌 壬辰 丙戌 癸未 丁丑

奇墓

武備志卷百七十六

五

乙奇加二官及六官 丙奇加六官

六儀擊刑

甲午直符九 甲辰直符八 甲戌直符二

五不遇

時干尅日干

天綱四張

六癸臨時干

地綱遮

六壬臨時干

孤虛法

空亡為孤對衝為虛如甲子旬孤戌亥虛巳辰

六甲傲此

官迫

開門臨三官 休門臨九官 生門臨一官

傷門臨二官 景門臨七官 死門臨一官

驚門臨三官 杜門臨八官

直符相衝

如天盤甲子加地盤甲午或天盤甲午加地盤

武備志卷百七十八

六

甲子之類此為獨衝又如直符在天盤坎加地

盤離之類亦是即反吟也

伏吟

星不動 門亦然

反吟

星反對 門亦然

註解第七

煙波釣叟歌

術家好為此言

軒轅黃帝戰蚩尤涿鹿經年苦未休偶夢天神授

醫之必
言神聖
黃帝卜
之必言
伏羲推
其理以
廣之猶
夫曰道
之大原
出於天
不必信
亦不必
疑

符訣登壇致祭謹虔修神龍負圖出洛水形鳳啣
書碧雲裏因命風后演成文遁甲奇門從此始一
千八十當時制太公刪成七十二

陰陽二遁各有九局每局有四節氣總之七十
二局又一年二十四氣每氣分上中下三局亦
同此數

逮於漢代張子房一十八局為精藝

此即陰陽二遁各有九局合之十八局

先須掌上排九宮縱橫十五在其中

武備志卷五十八占度紀占術卷三

九宮之數坎一坤二震三巽四中五乾六兌七
艮八離九以一合九以二合八以三合七以四
合六皆成十數以中五乘之各得十五若在八
卦橫觀之則下方乾坎艮十五也中方兌中震
十五也上方坤離巽十五也縱觀之則左方艮
震巽十五也中方離中坎十五也右方坤兌乾
十五也又斜觀之則乾中巽十五也艮中坤皆
為十五也乃天地生成自然之數非繼毫智力
所能損益也

次將八卦輪八節一節統三為正宗

八卦管八節如立春艮春分震立夏巽夏至離
立秋坤秋分兌立冬乾冬至坎是也一節統三
而后二十四氣全也

陰陽二遁分順逆

冬至後陽遁順行夏至後陰遁逆行

一氣三元人莫測

五日一候三候一氣以甲巳為符頭遇子午卯
酉為上元遇寅申巳亥為中元遇辰戌丑未為

武備志卷五十八占度紀占術卷三

下元故半月一氣三候而三元周也

五日都來換一元

符頭五日一更故五日換一元

接氣超神為準的

符與節正對為正授符在節前為超神符在節
後為接氣又二至之前有閏奇詳在前款

認取九宮分九星八門又逐九星行

九星天蓬屬坎乃休門天芮屬坤乃死門天衝
屬震乃傷門天輔屬巽乃杜門天禽屬中宮無

門奇居坤二天心屬乾乃開門天柱屬兌乃營門天任屬艮乃生門天英屬離乃景門名有定位

九星逢甲為直符八門直使共官評符上之門為直使十時一換堪憑據

既按氣候定三元矣即觀用時之旬首是何甲如甲子甲戌之類旬首所迫之官其星為直符其門為直使如在坎官則蓬為直符休為直使十時一換遇甲則換旬首也

武備志卷之六 占度紀占奇門卷之三 九

直符常遣加時干

以天盤直符加地盤時干所在之宮

直使每加時支位

以天盤直使加地盤時支所在之宮

六甲元號六儀名三奇即是乙丙丁

甲子同六戊甲戌同六巳甲申同六庚甲午同

六辛甲辰同六壬甲寅同六癸是謂六儀

陽遁順儀奇逆布陰遁逆儀奇順行

冬至後陽遁順布六儀逆布三奇夏至後陰遁

逆布六儀順布三奇

吉門偶爾合三奇直此須云百事宜更合從傍加檢點餘官不可有微疵

如刑制墓迫之類

三奇得使誠堪取六甲遇之非小補乙逢犬馬丙

鼠猴六丁玉女騎龍虎

天盤乙奇臨地盤甲戌甲午丙奇臨甲子甲申

丁奇臨甲辰甲寅為三奇得使

又有三奇遊六儀號為玉女守門扉若作陰私和

武備志卷之六 占度紀占奇門卷之三 十

合事請君但向此中推

丁奇號玉女天盤直使門逢地盤丁為玉女守門

門

天三門分地四戶問君此法歸何處太冲小吉與

從魁此是天門私出路

十二支神天罡辰太乙巳勝光午小吉未傳送

申從魁酉河魁戌登明亥神后子大吉丑功曹

寅太冲卯以月將加時支順數逢太冲小吉從

魁是天門方

地戶除危定與開舉事皆宜從此去

用時支上加月建順數遇除定危開是地戶方

六合太陰太常君三辰元是地私門

十二神貴人騰蛇朱雀六合勾陳青龍空亡白

虎太常玄武太陰神后以日家貴人加於本貴

之支陽貴順輪陰貴逆輪尋三辰所泊之方

更得奇門相照耀出門百事總欣欣太冲天馬總

為貴卒然有難難逃避但當乘取天馬行劍戟如

山不足畏

武備志卷百十六 占候紀占奇門卷三

十一

以本月將支加在用時之支順行逢卯即止是

天馬方也此以上詳見前款

三為生氣五為死盛在三兮衰在五能識趨三避

五時造化真機須記取

趨三者休開生三門也避五者五官無位寄居

坤一乃死門凡符使若到五官此時宜避不可

用

就中伏吟為最凶天蓬加着地天蓬天蓬若到天

英上須知即是反吟宮八門伏吟皆如此生在生

門死在死假令吉宿得奇門萬事皆凶不可使

伏吟者天盤與地盤一樣反吟者天盤與地盤

反對星與門皆然

六儀擊刑何太凶甲子直符愁向東戊刑在未申

刑虎寅巳辰辰午刑午

天盤甲子直符臨地盤震是子刑卯甲戌臨未

甲申臨寅皆相刑辰辰午午自刑也

三奇入墓好詳推乙日那堪見未時丙奇屬火火

墓戌此時諸事不須為

武備志卷百十六 占候紀占奇門卷三

十二

乙日用事忌用未時木庫在未也丙戌同此

更嫌六乙來臨六月奇臨六亦如之

六乃乾宮也屬於戌乙陰木庫戌月奇丙亦庫

戌也

又有時於入墓宮課中時下忌相逢戊戌壬辰兼

丙戌癸未丁丑同一凶

此五時不可用

五不遇時龍不精號為日月損光明時于來尅日

十上甲日須知時忌庚丁忌癸兮戌忌甲乙忌辛

今丙忌壬

時干剋日于陽忌陽陰忌陰最忌

忌與門兮共太陰、三般難得總加臨、若還得二亦為吉舉、措行藏必遂心、

得奇得門又遇八詐門之太陰為全吉、

更得直符直使利、兵家用事最為貴、常從此地擊其衝、百戰百勝君須記、天乙之神所在宮、大將宜居擊對衝、假令直符居離九、天英坐取擊天蓬、

天乙即直符所到之宮、出兵宜坐此擊敵於對

武備志卷百十八

占度紀占奇門五覽三

十三

冲之方、

甲乙丙丁戊陽時、神居天上要君知、坐擊須憑天上奇陰時、地下亦如之、

時于遇甲乙丙丁戊屬陽、若出兵坐天盤上之奇方、遇巳庚辛壬癸屬陰、當坐地盤之奇方、

若見三奇在五陽、偏宜為客、自高強、忽然逢着五陰位、又宜為主、好裁詳、

五陽即甲乙丙丁戊、若三奇在五陽、利為客、先敵而發也、五陰反是、

直符前三六合位、太陰之神在前二、後一官中為

九天、後二之神為九地、九天之上好揚兵、九地潛藏、可立營、伏兵、但向太陰位、若逢六合利逃形、

此以八詐門言之、惟太陰六合九地九天為吉、亦各有所用也、

天地人分三遁名、天遁月精華蓋臨、地遁日精紫薇蔽、人遁當知是太陰生門六丙合六戊、此為天道自分明、開門六乙合六巳、地遁如斯而已矣、休門六丁共太陰、欲求人遁無過此、要知三遁何所

武備志卷百十八

占度紀占奇門五覽三

十四

宜藏形遁跡斯為美

九遁詳見前款

庚為太白丙熒惑、庚丙相加誰會得、六庚加丙白入熒、六丙加庚熒入白、白入熒兮賊即來、熒入白兮賊須滅、丙為勃兮庚為格、格則不通、勃亂逆、丙加天乙為直符、天乙加丙為飛勃、庚加日干為伏干、日干加庚飛于格、加一官兮戰在野、同一官兮戰在國、庚加直符天乙伏、直符加庚天乙飛、庚加癸兮為大格、加巳為刑最不宜、加壬之時何上格

又嫌歲月日時遲更有一般奇格者六庚慎勿加三奇此時若也行兵去匹馬隻輪無返期六癸加丁蛇夭矯六丁加癸雀投江六乙加辛龍逃走六辛加癸虎猖狂請觀四者為凶殺百事逢之總不祥丙加甲兮鳥跌穴甲加丙兮龍回首只此二者是吉神為事如意十八九

已上吉凶欵目詳見前

八門若遇休開生諸事逢之總稱情傷宜捕獵終須獲杜好邀遮及隱形景上投書并破陣驚能擒

武備志卷五十六 占度紀占前門五

十五

訟有聲名若問死門何所主只宜吊死與行刑

此言八門惟休開生三門為吉然亦各有所宜用

蓬任衝輔禽陽星英芮柱心陰宿名輔禽心星為上吉衝任小吉未全亨大凶蓬芮不堪遇小凶英柱不精明

此別九星之吉凶

大星無氣變為吉卜凶有氣一般評吉宿更能逢旺相萬舉萬全功必成若遇休囚并廢沒勸君不

必進前程

此論九星雖有吉凶大要須逢旺相若休囚廢沒則不可用

要識九星配五行各隨八卦考義經坎蓬屬水離英火芮柱坤艮土為管乾兌為金震巽木旺相休囚看重輕與我同行即為相我生之月誠為旺廢於父母休於財囚於鬼兮真不誑假令水宿號天蓬相在初冬與仲冬旺於正二休四五其餘倣此自研窮

武備志卷五

五

十六

又以九星分屬五行此旺相與曆家五行小異急則從神緩從門三五反覆天道亨十干加伏若加錯人庫休囚吉事危十精為使用為貴起官天乙用無違

三奇各有得使者但看平時旬首如甲子甲申則丙得使乙丁倣此

天目為客地為主六甲推兮無差理勸君莫失此玄機洞澈九官扶明主官制其門不為迫門制其官是迫囚

如景門臨坎之類是官制門不忌如休門臨離是門制官謂之迫乃凶

天網四張無路走一二網低有路通三至四官行人基八九高強任西東

六癸臨時于謂之天網若在一官二官尺寸低宜匍匐出門若在三四官正有碍若在八九官則過高不妨矣

節氣推移時候定陰陽順逆要精通三元積數成

六紀天地未成有一理請觀歌裡精微訣非是賢

天備二方言三八占度紀占可謂之賢

人莫傳與



防風茅元儀輯

占度載

占三十二

景祐遁甲符應經纂一

釋專征擇日

直符加時干之所在直事天乙之遊宮是也然後以直符加時干謂所用之時干也如甲子為六戊甲戌為六巳甲申為六庚甲午為六辛甲辰為六

壬甲寅為六癸是也以直事臨得官以所用之時

為頭看陰陽逆順數之如庚子時至庚子住辛丑時至辛丑住即知八門所在三奇所臨更有天上之星加地下之宿如此則伏刑格及跌擊墓相入之事吉凶之方皆可見矣

甲加丙為青龍反首萬事吉利丙加甲為飛鳥跌六萬事吉利乙加辛為青龍逃走萬事大凶辛加乙為白虎猖狂萬事皆凶丁加癸為朱雀投江行兵潰散萬事皆凶癸加丁為騰蛇天矯

萬事凶惡丙加庚為熒惑入太白萬事大凶庚加丙為太白入熒惑萬事大惡戊加子為伏吟八門六甲不動也子加午為返吟不可用大凶以直符加庚為飛官格庚加日干為飛幹格以直符加刑為擊刑如甲子為直符加卯上是直符加刑上為刑格如擊刑乙奇加坤為入墓日加艮又或三奇入墓為凶時時干賊日亦凶

天乙直符所臨為天綱時下得癸不宜舉事若臨一二三四五宮為天綱低走者不遠逃者被獲若臨六七八

九宮為天綱高走者遠逃者不獲

武備志卷一百七十九

占度載占遁甲經纂

二

加甲門合吉 甲加乙吉 加丙吉 加丁吉

加戊吉 加巳吉 加庚吉 加辛吉 加壬吉

加甲門合吉宜財 乙加甲凶 加丙吉 加丁半吉 加戊吉 加巳半 加庚凶 加辛凶

加壬吉 加癸半

加乙門合吉 丙加甲吉 加乙吉 加丁吉

加巳凶 加庚凶 加辛吉 加壬凶 加癸

加乙凶 加庚凶 加辛吉 加壬凶 加癸

加巳凶 加庚凶 加辛吉 加壬凶 加癸

加巳凶 加庚凶 加辛吉 加壬凶 加癸

酉

加丙門合爭法、不合刑色、丁加甲吉、加乙吉

加丙半、加巳庚酉、加辛酉、加壬吉、加

癸酉

加丁門合宜文字、不合酉、巳加甲吉、加乙半

加丙丁半、加庚酉、加辛半、加壬酉、加

癸酉

加戊巳門合宜遠望、不合酉、庚加甲吉、加乙

半、加丙酉、加丁巳酉、加辛酉、加壬癸

武備志卷百十九 占度載 庚 通甲經卷

三

酉 加庚酉

加庚門不合酉、辛加甲半、加乙酉、加丙吉

加丁酉、加巳吉、加庚酉、加辛酉、加癸

半

加辛門不合酉、壬加甲吉、加乙吉、加丙酉

加丁吉、加巳酉、加庚辛酉、加癸半

加壬門合才理、不合天理、癸加甲吉、加乙丙

吉、加丁酉、加巳半、加庚酉、加辛酉

加壬酉

加癸門合文字制

釋求天正冬至日辰

置距所求積年、自漢紀上元甲子、距今大宋景祐元年甲戌歲、積一千一十五萬四千九百五十筭外、上攷往古、每年減一筭、下驗將來、每年加一筭、以歲實三百八十三萬五千六十八乘之、為烝、積分滿日法、一萬五百餘之為積日、不滿為小餘、其積滿紀法、六十去不盡為大餘、命起甲子筭外、即所求天正冬至日辰、若求諸氣大小餘者、置冬至

武備志卷百十九 占度載 庚 通甲經卷

四

大小餘、每烝加一十五日、小餘二千二百九十四分半、小餘滿一萬五百從大餘、大餘滿紀去之、命甲子筭外、即諸烝日辰及小餘數終

釋諸求發斂加時

置其氣小餘、加中星辰法、四百三十七分半、乃以辰法八百七十五除之、為辰數、不滿、以刻法一百五除之、為刻、又不滿、為分、其辰數、命起子初筭外、即得其氣發斂、加時辰刻及分

釋求天正十一月經朔日辰

置天正冬至烝積分滿朔實三十一萬七十一秒二十四去之不盡減烝積分滿日法一萬五百餘之為積日不滿為小餘其積日滿紀法六十去之不盡為大餘命起甲子筭外即天正十一月經朔日辰及小餘若求諸朔日者以朔策二十九日小餘五千五百七十一秒二十四氣累加之秒滿百從小餘小餘滿一萬五百餘日從日分滿紀法去之命甲子筭外其朔日辰及餘其有進退者但命日辰為定也

武備志卷百十九 占度 通甲經

五

釋天乙直使起宮異門

王璋曰天乙直使起宮異門者謂門相衝也陰陽二遁各有二使假令冬至後陽使起一宮陰使起九宮夏至後陰使起一宮陽使起九宮故曰起宮異門相衝冬至已後陽使初起休門直事陰使起景門夏至已後陰使起景門陽使起休門故曰直門相衝

今之用遁者自冬至已後一百八十二者六十二分半歷子午之東部陽氣用事惟用陽使夏

至過後一百八十二者六十二分半歷子午之西部陰氣用事惟用陰使古經云冬至後用陰使夏至後用陽使則不顯鬼神隱伏之事故也

釋一順一逆時應節變

葛洪云冬至烝應陽使順行陰使逆行夏至烝應陰使順行陽使逆行時應節變者全用筭法各求二至加時氣應以明之畢二十四氣各求加時烝用遁起起神接氣得精微之要使言凶有憑用之無悞矣

武備志卷百十九 占度 通甲經

六

釋二遁直符合於中宮

葛洪曰合於中宮者謂陽遁陽使冬至上元甲巳之日夜半生甲子初辰起在一宮歷五時至戌辰在中宮陰使起九宮逆行歷五時亦至戌辰亦在中宮陰遁陰使夏至上元甲巳之日夜半生甲子初起九宮歷五時戌辰在中宮陽使起一宮歷五時戌辰亦在中宮故曰合也

釋二遁出於四六

葛洪曰出於四六者謂子時至巳時陽使出於六

陰使出於四故曰出於四六也

釋二遁踰於五七歸於九一

葛洪曰踰於五七歸於九一者謂陽遁陽使起於一終於九歸於一陰遁陰使起於九終一歸九故曰踰於五七歸於九一也

釋陰陽二遁

湯謂曰陰陽二遁者謂冬至以後自一至五為陽遁自五至九為陰遁夏至以後自九至五為陰遁自五至一為陽遁故五宮為陰陽共道冬至後五

武備志卷第九 占度載占遁甲釋疑

宮半南為陽道半北為陰道夏至後五宮半北為陽道半南為陰道凡直使在五宮之時利害不利

釋八門所主

開門宜遠行征討所向通達休門宜集萬事治兵習業生門宜見貴人營造百事傷門宜漁獵捕討行逢盜賊杜門宜邀遮隱伏誅伐凶逆景門宜上書遣士突破陣圍死門宜行刑誅戮吊死送葬驚門宜掩捕開訟攻擊驚恐

以上八門有開休生三門宜出其下若更合三奇吉宿最為上吉五凶門不可出其下須避之可也

釋九星吉凶

三元經曰時下得天輔天禽天心為上吉天任天衝為次吉天蓬天芮為大凶天柱大英為次凶更以五行旺相言之若大凶之星得旺相即小凶若小凶之星得旺相及吉門吉星無氣則中乎以意審之假令冬至後時下得天任吉宿乘相氣為上

武備志卷第九 占度載占遁甲釋疑

吉也忽乘死囚又為中平矣

釋九星休旺

三元經曰九星休旺謂九星各旺於我生月相于同類月死于生我月囚於官鬼月休於財月亥子水寅卯木巳午火申酉金辰戌丑未土金水木火土生相金木土水火尅尅我鬼我尅財生我者父母我生者子孫

假如天蓬星是水星旺於寅卯月相於亥子月死於申酉月囚於辰戌丑未月休於巳午月是

也

釋九星所主

天蓬星 名子禽 常 休門

主殺人惟利客又曰春夏用之軍大勝秋冬用之有災凶

天芮星 名子成 常 死門

受道結交天芮星行兵值此結其宗半道相逢雷雨作出軍敗將百無功

天衝星 名子翹 一云翔 常 傷門

武備志卷百十九 占度歲百 通甲經

宜報讎攻擊又曰天衝之宿星之英用時逢此

主昌榮更得三奇合此宿折衝千里振天聲

天輔星 名子卿 常 杜門

天輔之時宜設禮行軍千里振天威

天禽星 名子公 常

上將功臣封爵解鞫旅陳師敵自亡

天心星 名子囊 常 開門

上將提兵功百勝不宜春夏恐凶臨

天柱星 名子章 又子由 常 驚門

天柱藏形并固守權兵揮武總無功

天任星 名子申 又子章 常 生門

天任之時宜慶賀主將提兵功奏凱

天英星 名子然 又子威 常 景門

天英出入事虛強戰鬪之時大吉昌

若欲遠行出門者皆從吉門向方呼其星之名而出行六十步左回太陰中大吉五陽時宜出行若吉事從吉門凶事從凶門若生門宜見貴人驚門宜掩捕是也

武備志卷百十九 占度歲百 通甲經

釋三甲合

上局仲甲謂甲巳之日夜半生甲子丙辛之日

中甲午是也此時關格刑德俱在內用兵若先舉者敗不可以出入利于逃亡主客俱不利

中局孟甲謂戊癸之日平旦甲寅時乙庚之晡時

甲申是也此時陽氣在外利藏兵固守不可出利

主不利客

下局季甲謂丁壬之日入時甲辰甲巳之日黃昏

甲戌是也此時陽氣在外陰氣在內利出行動眾

百事皆吉利客不利主

又六甲之夜半子時三甲皆合謂今日是直符并時下是甲故名之曰三甲合也

釋三奇得使

葛洪曰若得三奇之使尤益其良謂在此六甲之上自得所使之奇甲戌甲午乙為使甲子甲申丙為使甲辰甲寅丁為使

假令陽三局 乙奇丁壬辛 乙庚丙 巳戌癸 丁亥時大寒上 雨水下 春分上 芒種下

並用此局乙庚之日人定為丁亥時也此時六乙

武備志卷三十九古度職 通甲經

日奇臨九宮甲午是為乙奇得使

假令陰三局 乙奇辛巳癸 乙庚丙 乙戌壬 壬辰時夏至中 白露中 寒露下 立冬下

並用此局丙辛之日食神是壬辰六乙日奇下臨九宮甲午是為乙奇得使

假令陽五局 丙奇丁庚丙 壬戌癸 乙酉辛 丙午時小寒下 立春中 穀雨上 小滿上

並用此局丁壬之日日中為丙午此時六丙月奇下臨一官甲子是為丙奇得使

假令陽五局 丁奇丁庚丙 壬戌癸 乙酉辛 巳亥時小寒下 立春中 穀雨上 小滿上

並用此局丙辛之日人定為巳亥時此時六丁星

奇下臨四官甲辰是為星奇得使

假令陰六局 丙奇壬乙戌 丁巳癸 庚辛丙 丁丑時夏至下 白露中 寒露上 立春上

並用此局乙庚之日雞鳴為丁丑時此時六丙月奇下臨一官甲子是為丙奇得使

假令陰六局同

並用此局乙庚日禺中為辛巳時此時六丁星奇下臨八官甲寅是為星奇得使

釋三奇之靈

葛洪曰三奇之靈宜以出行三奇者六乙為日奇

武備志卷三十九古度職 通甲經

六丙為月奇六丁為星奇與善神並開休生三吉門合則為靈之奇也三奇與三吉門其中合共臨之即是吉道清靈此時此方可以陳兵行營征伐操練揚兵耀武發號施令俱吉又曰宜求福安社稷化人民

假令冬至下元陽四局戊癸之日日中為戊午時此時戊在四宮以直符天英加時干六戊即休門合六丁星奇下臨六宮西北此方吉

乙奇丙庚辛 癸丁巳 巳未時

孫武了
所云九
天九地
恐不如
此解然
亦無不
可通也

王璋曰九天之上六甲子

謂六甲為直符當戰鬪之時士衆肯直符所臨之官而擊對衝無不勝故經云揚兵九天之上所以甲為九天之上者謂陽稱乾乾主壬甲乾為天道上昇則甲至壬為九故六甲為九天以六甲皆稱甲子者是六甲之始支于之長皆稱甲子故也

九地之下六癸酉

謂六癸酉為九地之下者易稱坤之六乙癸又

武備志卷三十九

占度載五遁甲經類

十三

坤為地道下降從乙逆數至癸亦九故六癸為九地之下六癸皆稱癸酉乃是甲子之中故凡逃亡絕迹者宜從六癸之方避敵亦然出入無人見者以癸者陰干之中故為九地而言六癸酉也

三奇之靈六丁卯

謂六丁為三奇之靈凡出入用兵戰鬪皆從天上六丁所臨之方而去者百事皆吉故經云能知六丁出幽入冥至老不刑刀須臨項猶安不

驚蓋六丁者六甲之陰神各有名字丁卯之神

字文伯丁丑之神字文翁丁亥之神字文公丁酉之神字文卿丁未之神字文通丁巳之神字庭卿凡有用事出入六丁之時宜合呼其神之字當得庇祐故云三奇之靈六丁皆然特舉丁卯者亦舉甲子一旬以明前甲子也

六合之中六巳巳

謂六巳之位皆為六合之中凡為陰謀秘密之事宜從天上所臨六巳之方而出入故經云六

武備志卷百五

占度載五遁甲經類

一四

合為私門出入無有見者故以巳巳為六合之中者謂從甲數至巳六甲與巳合故為六合六巳巳者亦舉甲子一旬之義也

釋九天九地太陰六合

張良曰九天之上利以揚兵九地之下利以伏藏太陰六合之中可以逃亡冬至陽遁天上直符後一九天後二九地前二太陰前三六合夏至後陰遁天上直符前一九天前二九地後二太陰後三六合

假令陽遁上元一局甲巳之日平旦丙寅天上

直符臨八官即後一九天臨一官後二九地臨

六官前二太陰臨四官前三六合臨九官

六合九地
九地九天

假令陰遁上元九局甲巳之日平旦直符臨二

官即前一九天臨七官前二官地臨六官後二

太陰臨四官後三六合臨三官

丙寅九天
太陰九地
六合九地

釋伏吟

武備志卷百七十九占度載度遁甲經纂 五

湯謂曰子來臨子為伏吟此時不宜用兵惟宜歛

財貨凡六甲之時直門符皆是伏吟

假令冬至上元陽一局甲巳之日半夜生甲子

天蓬直符皆臨一官時干在一宮休門直事在

一官此時門伏吟皆伏吟

釋返吟

湯謂曰子來加午為返吟此時不利舉兵動眾惟

利恤民散倉廩之事凡門符對衝對皆是返吟

假令冬至上元一局甲巳之日雞鳴為乙丑時

此時六一在九宮以天蓬加時干即是直符返

吟其日日躡為壬申時此時九宮以直事一官

休門加之即是直門返吟

乙丑巳丁 癸

甲子乙壬 戊

壬申辛庚 丙

葛洪曰遁甲擇日出軍征討興造百事者其中有

寶日義日制日伐日也寶日為上吉謂其日干生

支

武備志卷百七十九占度載度遁甲經纂 十六

甲午乙巳丙辰丙戌丁未丁丑戊申巳酉庚子

辛亥壬寅癸卯

義日為次吉謂其支生干也

甲子乙亥丙寅丁卯戊午巳巳庚辰庚戌辛未

辛丑壬申癸酉

制日為凶謂其上制下干尅支也

甲辰甲戌乙未乙丑丙申丁酉戊子巳亥庚寅

辛卯壬午癸巳

伐日為凶謂其下伐上支尅干也

甲申、乙酉、丙子、丁亥、戊寅、己卯、庚午、辛巳、壬辰、
壬戌、癸未、癸丑

釋遁甲利客

經曰：天蓬星也，加九宮，也。利于為客。若在秋冬之
月，或壬癸亥子日，臨戰有黑雲，黑氣從北來，助戰
大勝。天心、天柱、金、加三官、木、四官、木、利于為客。
若在季夏，并秋月庚辛申酉日，臨陣有白色雲氣
從西北來，助戰大勝。天任、土、天禽、土、天芮、土、加一
宮、木、利于為客。若在四季戊己辰戌丑未日，有
武備志卷二十九 占戰 占遁甲利客 十一

釋遁甲利主

經曰：天英星，火，臨一宮，水，利于為主。若在秋冬
之月，壬癸亥子之日，有黑雲氣從正北方來，助戰
大吉。天任、土、天禽、土、天芮、土、臨三官、木、四官、木、利
于為主。若在冬春之月，甲乙寅卯日，有青色雲
氣從東南來，助戰大勝。天輔、木、天衝、木、星臨六官

金七宮，金，利于為主。若在季夏及秋月及庚辛
甲酉日，有白色雲氣從西方來，助戰大勝。天蓬、水
臨八宮、土、加二官、土、利于為主。若在季月辰戌
丑未戊巳日，有黃色雲氣從東北方或西南方來
助戰大勝。天柱、金、天心、金、星加九宮、火、利于為主。
若在春夏之月，丙丁巳午日，有赤色雲氣從南
方來，助戰大吉。

釋門迫

經曰：官制其門，則不為迫。門制其官，則為迫。若吉
武備志卷二十九 占戰 占遁甲利客 十二

假令開門，金，臨三宮，木，四官，木，休門，水，臨九宮，
火，生門，土，臨一宮，水，景門，火，臨六宮，金，七宮，金
此為吉門被迫，則吉事不成。
假令傷門，木，臨八宮，土，二宮，土，死門，土，臨一宮，
水，驚門，金，臨三宮，木，此為凶門被迫，凶災尤甚
矣。

武備志卷一百七十九

武備志卷一百八十

防風萃元儀輯

占度載

占三十三

景祐遁甲符應經纂二

釋天遁甲

天遁者，生門與六丙月奇合，臨於六丁之上，為天遁，此時得月精之蔽。

假令陽遁四局，乙庚之日，日入為乙酉時，天心

武備志卷百八十 占度載 占遁甲經纂二

直符加時干六乙開門直事加時七官，即生門與六丙月奇臨六丁於一官，是為陽局之天遁也。

乙酉時 癸巳

丙辛庚 戊乙壬

假令立夏下白露下，寒露上，立冬上，並用陰遁六局，戊癸之日，晡時為庚申時，天蓬為直符，加時干六庚休門直事，加四官，即生門與六丙月奇合，臨六丁于九官，是為陰局之天遁也。

庚申時

丙巳癸 庚辛丙

釋地遁

地遁者，開門與六乙日奇合，臨於六巳之上，為地遁，此時得日精之蔽。

假令冬至上，驚蟄上，清明中，立夏中，並用陽一局，丙辛之日，日出時為辛卯時，天衝為直符，加時干六辛傷門直事，加二官，即門與六乙日奇合，臨六巳於二官，是為陽局之地遁也。

武備志卷百八十 占度載 占遁甲經纂二

辛卯時

乙壬戊 辛庚丙

假令夏至上，白露上，寒露中，立冬中，並用陰遁九局，甲巳之日，平旦丙寅時，天英為直符，加時干六丙景門直事，加時七官，即開門與六乙日奇合，臨六巳於八官，是為陰局之地遁也。

丙寅時

戊壬乙 癸丁開

釋人遁

人遁者休門與六丁星奇合前二太陰中爲人遁
此時得星精之所蔽

假令冬至中驚蟄中清明下立夏下並用陽遁
七爲乙庚之日夜半丙子時天任爲直符加時
千六巳景門直事加時四官即休門與六丁星
奇合後入陰中臨六官是爲陽局之人遁也

丙庚
丁
巳巳時戊壬乙

凡得三遁之時出奇門百事大吉

武備志卷百全 占度 遁甲經卷二 三

釋三奇入墓

葛洪曰三奇入墓者謂乙未時爲日奇入墓乙爲
日奇乙未墓在未故爲日奇入墓之時丙戌時爲
月奇入墓丙火墓在戌故爲月奇入墓之時也丁
奇亦丙火同

凡遇丙辛之日日昃是爲乙未日奇入墓之時
遇乙庚之日黃昏丙戌是月奇入墓之時也

王瑋曰經所謂三奇入墓者謂六乙日奇臨二官
六丙月奇臨六官六丁星奇臨六官謂之三奇入

墓也

假令冬至上驚蟄上清明中立夏中並用陽一
局丁壬之日昃時乙巳六乙日奇臨二官爲日
奇入墓也

乙丁癸
乙巳時巳壬戌

辛庚丙

假令夏至中白露中寒露下立冬下並用陰三
局乙庚之日雞鳴丑時六乙日奇臨二官爲日
奇入墓也

武備志卷百全 占度 遁甲經卷二 四

丁丑時辛丙庚

乙戌壬

假令大暑下處暑中秋分下大雪上並用陰四
局丙辛之日平旦庚寅六丙月奇臨六官是爲
月奇入墓也

庚丁丙

庚寅時壬乙辛

戊巳癸

假令冬至上元陽一局丙辛之日日出辛卯時
六丁星奇下臨於六官是爲星奇入墓也

己丁癸

辛卯時乙壬戊

辛亥丙

凡遇三奇入墓縱得吉宿奇門不可作事百事皆凶

釋六儀擊刑

葛洪曰六儀擊刑者謂甲子直符時加卯子刑卯卯刑子也

甲戌直符加未戌刑未未刑戌也甲申直符加寅寅刑申申刑寅也甲午直符加午午自刑也甲辰直符加辰辰自刑也

武備志卷百全占度藏占通甲經纂二五

甲寅直符加己寅刑己也

王璋曰甲子直符臨三宮甲戌直符臨二宮甲申直符臨八宮甲午直符臨九宮甲辰直符臨四宮甲寅直符臨四宮

假令陽一局甲巳之日夜半甲子時直符至日出卯時是六儀擊刑也

假令至日昧未時以直符甲子加時干六辛於三宮即是也刑遁倣此

釋太白入熒惑

湯謂曰庚為太白丙為熒惑若太白入熒惑對敵宜防賊來

假令夏至中元陰三局乙庚日平旦戊寅時六庚在一宮以直符天芮加時干於三宮即六庚下臨六丙於二宮此太白入熒惑也

己癸丁
辛丙庚
乙戊壬

釋熒惑入太白

湯謂曰丙為熒惑庚為太白若熒惑入太白鬪賊必兩退還

武備志卷百全占度藏占通甲經纂二六

假令立冬上元陰六局甲巳之日平旦寅時六丙在八宮以直符天心加時干即六丙下六庚臨於四宮此名熒惑入太白也

壬乙戊
丁巳癸
庚辛丙

釋青龍返首

葛洪曰六甲加六丙名青龍返首凡陰陽二遁此時可造百事吉若更合奇門利攻戰出行最為良

假令冬至上元陽一局甲巳之日平旦為丙寅時、此時六甲在一宮以甲子天蓬直符、加時于六丙八宮、此名青龍返首也

巳丁癸

乙壬戌

辛庚丙

釋飛鳥跌穴

葛洪曰、六丙加六甲、名飛鳥跌穴、陰陽二遁、此時利為事、出行大吉、營造起動、皆為良美

假令中元陽九局、甲巳之日、日昃為辛未時、六

武備志卷百八十一 占庚歲 占遁甲經筵

丙在七宮、以直符天英加時于六辛於三宮、即

六丙臨六甲於九宮、此時名飛鳥跌穴也

庚丙丁

丙癸巳

壬辛乙

釋天乙伏宮格

三元經曰、六庚加直符、名天乙伏宮格、此時主客俱不利也

假令下元陽二局、甲巳之日、日晡時為壬申時、此時六庚在四宮、以直符天芮加時于六壬於

六宮、即六庚下臨六戊直符二宮、此名天乙伏宮格

庚癸壬

丙辛乙

庚巳丁

釋天乙飛宮格

三元經曰、直符加六庚、名天乙飛宮格、當此之時、主客俱不利

假令春分中元陽九局、甲巳之日、日中為庚午時、此時直符在九宮、以直符天英加時于即直

武備志卷百八十一 占庚歲 占遁甲經筵

符下臨六庚於二宮、此名天乙飛宮格

庚丙丁

戊癸巳

壬辛乙

釋天乙伏榦格

三元經曰、六庚名太白所加為格、若加日干、則為伏干格、凡遇此格、主客戰鬪、俱各不利

假令小滿上元陽五局、甲巳之日、日晡時為壬申、此宮六庚在七宮、以直符天禽加時于六壬於九宮、即六庚下臨六甲日干於二宮也

唯庚乙

壬戌癸

巳丙辛

釋天乙飛榦官

三元經曰、今日之干加六庚、為飛干格、此時戰鬪、主客兩傷

假令小滿上陽五局、甲巳日、日中時為庚午、此時日干加在五官、配坤二官、以直符天禽加時干六庚七官、即日干六甲下臨六庚於七官、此名飛榦格

武備志卷百八 占度載占通節經纂三 九

丁庚巳

壬戌癸

乙丙辛

釋歲格

三元經曰、六庚加今太歲干名歲格、此時大凶、假令立春上元陽五局、歲干在辛、以甲巳之日入為癸酉時、此時六庚在七官、以直符天禽加六癸一官、即六甲下臨六辛於八官也

辛乙丙

巳丁庚

癸壬戌

丁庚巳

壬戌癸

乙丙辛

釋月格

三元經曰、六庚加今月朔日為酉時

假令立春上元陽八局、月朔干在巳、以甲巳之日日出為丁卯時、此時以直符天任加六丁即六庚在二官下臨月朔六巳於九官、此名月朔格

巳丁庚

辛乙丙

癸壬戌

釋日格

武備志卷百八 占度載占通節經纂三 十

三元經曰、六庚加今日日干名日格、此時大凶、假令小暑下元陰五局、日干在巳四官、甲巳之日平旦為丙寅時、此時以天禽加時干六丙七官、即六庚在三官下臨日干六巳於四官、此名為日格

辛丙乙

癸戊干

巳庚丁

釋時格

三元經曰、六庚加時干名為時格、亦伏吟格、此時

不可舉事用兵大凶也

假令小寒上元陽二局丙辛日雞鳴為乙丑時
此時六巳在三官以直符天輔加時干即六庚
下臨六巳於三官此為時格
凡六庚為直符即十時皆格也

戊癸壬

丙辛乙

庚巳丁

釋大格

湯謂曰六庚加六癸為大格此時百事凶謂天上

武備志卷百八

占庚日占遁甲經卷二

十一

六庚臨地下六癸此時不可舉事遺失不可求不在

假令以直符天輔加時干六丙在六官即六庚

下臨六癸於八官此名大格

庚丁丙

壬乙辛

戊巳癸

釋刑格

湯謂曰凡六庚加六巳為刑格謂天上六庚加地
下六巳此時車破馬傷中道而止士卒逃亡凡所

行皆凶

假令大寒上元陽三局甲巳之日平旦為丙寅
此時六庚五官而寄理坤二官以直符天衝
加時干六丙即六庚下臨六巳於四官此名刑
格

乙壬辛

丁庚丙

巳癸癸

釋青龍逃走

王璋曰六乙加六辛名青龍逃走此時不可造百

武備志卷百八

占庚日占遁甲經卷二

十一

事凶

假令立秋上元陰二局丙辛之日人定為巳亥

時此時六乙在三官以直符天任加六巳於一

官即六乙下臨六辛於八官名青龍逃走

戊壬癸

庚丁巳

丙乙辛

釋白虎猖狂

王璋曰六辛加六乙名曰白虎猖狂此時不可舉
動百事凶

假令小暑中元陰二局甲巳日壬申時此時六
辛在八官以直符天芮加時六壬七官即六辛
下臨六乙於三官也

戊壬癸
庚丁巳
丙乙辛

釋朱雀投江

王璋曰六丁加六癸名朱雀入江此時忌為百事

假令夏至上元陰三局甲巳日日晡為壬申時

此時六丁在六官直符天衝加時于六壬八官

武備志卷百廿占庚戰占遁甲經筵

即六丁臨六癸於七官此名朱雀入江也

巳癸丁
辛丙庚
乙戌壬

釋騰蛇天矯

王璋曰六癸加六丁名騰蛇天矯此時所為不利

假令冬至下元陽四局丙辛之日夜半戊子時

此時六癸下臨六丁於一官名騰蛇天矯

丙辛庚
癸巳丁
戊乙壬

釋時悖格

湯謂曰六丙所加此名時悖悖者亂也為天上六
丙臨年月日時干直符類同六庚所加之義凡舉
百事用兵遇悖主紀綱紊亂凶也

假令冬至中元陽七局丁壬之日日昃為丁未

時六丙在五官寄坤二官以直符天芮加時干

即六丙下臨六丁於四官此名時悖也

凡遇六丙六庚之官為直符加時干即此時皆

為悖凶時宜審之也

武備志卷百廿占庚戰占遁甲經筵

釋遁甲五陽所利

三元經曰五陽利以為客當為之時即先舉兵尚

旗鳴鼓耀武揚兵以決勝謂時下得甲乙丙丁戊

五干善神治事可以出軍征伐遠行求利立國建

邑安邦立社稷化人民臨武事入官移徙嫁娶造

舉百事吉逃亡者不可得經曰直使之行一時一

易行陽利以為客故曰得陽者飛而不止五干在

子午之東部生氣也故利客先舉

假令甲巳之日夜半時甲子自子至辰時得甲

乙丙丁戊是五陽時利為客宜先舉不拘陰陽
二遁皆如此利也

釋遁甲五陰所主

三元經曰五陰時利以為主即後舉兵低旗銜枚
待敵時至而後動以決勝謂時下巳庚辛壬癸五
干惡神治事不可拜官移徙婚姻遠行造舉百事
大凶逃亡者可得宜為密謀籌策集會武略禱祠
宜福經曰直使之行一時一易行陰利以為主故
曰得陰者伏而不起五千在子午之西部死氣也

武備志卷百八

占度載占遁甲經纂

十五

故利主後動也

假令甲巳之日夜半時甲子自巳至酉時得巳
庚辛壬癸是五陰時利為主後動不拘陰陽二
遁皆如例也

釋之三避五

三元經曰天道不遂三五返復之三避五魁然獨
處三為生氣故之三也五為害氣故避五也三為
威五為武盈於三衰於五疋馬隻輪有反無顧
假令冬至上元陽一局甲巳之日夜半為甲子

時至平且為丙寅時得此之三時為生氣利百
事故曰之三至食時為戊辰時此五時為害氣
故凶百事不可舉故避之也

釋德威之時

葛洪曰六丙為威六甲為德利以為客宜發號施
令人其國大不吠馬不鳴迴車止輪折衝萬里不
敢有聲兵來向者還自滅形賊必亡矣天兵來助
敵人自恐天兵扶行敵人自驚將兵征伐為客大
勝若此時不利為主惟宜固守屯營以待天時

武備志卷百八

占度載占遁甲經纂

十六

釋三奇遊六儀守門時

三元經曰三奇遊六儀利以官庭燕會喜樂之事
六儀者六甲也三奇者乙丙丁也謂乙丙丁遊六
儀之上甲子旬有庚午甲戌旬有巳卯甲申旬有
戊子甲午旬有丁酉甲辰旬有丙午甲寅旬有乙
卯此時玉女守門之時也

釋天輔時

三元經曰天輔之時有罪無虞斧鑕在前天猶赦
之

謂甲巳之日時下得巳，庚乙丙辛丁壬戊癸日
時下得甲故也。

假令甲巳之日，日中巳巳，乙庚之日，晡時甲申，
丙辛之日，日中甲午，丁壬之日，食時甲辰，戊癸
之日，平旦甲寅，是天輔時，此時有罪自釋。

釋天網四張

三元經曰：天網四張，萬物皆傷，此時不可舉用，萬
物皆凶，又神有高低，必須知之，謂時下得癸之時，
神有高低也。

武備志卷一百八十

占度載 占遁甲經卷二

十七

假令天一在一宮，其神去地一尺，在二宮高二
一尺，謂天上六癸之下，即天一所加宮也，當此之
時，必須匍匐而去，左右肩刀而行十步吉，若天
高二尺以上，可以消息避之，為天網過人，故准
此用之。

釋四時所利

三元經曰：春夏之節，殺氣潛藏，居下，陽氣在上也，
若戰鬪對敵，利居內平野之地，冬秋殺氣飛騰，居
上，陽氣在下也，若對敵利居外丘陵之地，蓋乘其

殺氣也。

釋亭亭白奸

王璋曰：亭亭者，天乙貴神也，背之而擊，其衝大勝，
法以月將加時神后下是。

假令正月登明為月將，加午即神后，臨未為亭
亭所在，又一法，子日在巳，丑日在午，順行十二
辰，背之吉。

白奸者，天之奸人也，合於巳亥格於寅申，當合之
時，俱背之，當格之時，背亭亭，向白奸，其法以月將

武備志卷一百八十

占度載 占遁甲經卷二

十八

加時寅午戌上見神，是白奸之位，常以寅申巳亥
為四孟。

假令正月登明為月將，加午即登明，臨子即白
奸在亥，此類推之，又法，寅午戌日在亥，亥卯未
日在辰，申子辰日在巳，巳酉丑日在申，背之吉。

武備志卷一百八十



防風茅元儀輯

占度載

占三十四

景祐遁甲符應經纂三

釋出軍呼神名字入太陰中

三元經曰若欲行軍者皆向其方呼其神之名字而行六十步左轉入太陰中直符陽前二為太陰中陰後二神為太陰中六丁亦呼為太陰中皆是

武備志卷一百八十一 占度載 占遁甲經纂三

也呼其神名者謂呼所出門下天上所得之星也
神即天蓬等九星其名字見前

假令冬至上元陽遁一局以甲巳之日乎且丙寅時此時六丙在八宮天上六甲直符天蓬加八宮欲去東北即呼其神字子禽行六十步左旋入太陰中此前二辰太陰臨四宮東南天上六丁臨六宮正西北左旋東南皆太陰中也

出行呼時下十干神名

三元經曰凡出行可呼時下十干神名甲為天福

神王文卿乙為天德神龍文卿丙為天威神杜仲

卿丁為天女神季游卿戊為天武神司馬羊己為

明堂神紀游卿庚為天刑神郭陽之辛為天庭神

高子強壬為天牢神王祿卿癸為天獄神爰子強

凡時下得巳庚辛壬癸者為陰神治不可入官

移徙嫁娶出行用兵造作百事皆凶逃亡者自

得之若事急須候開休生三門吉方出須要避

魁罡亭亭白好騰蛇白虎勿得止其上宜避之

魁罡即斗所指之位也

武備志卷百全 占度載 占遁甲經纂三

出行呼六丁神名呪

凡戰鬪行師常從天上六丁所臨之方而出百事皆吉故經云能知六丁出幽入冥至老不刑刀雖在項猶安不驚又曰六丁者六甲之陰日月可以睦寧與人千金不可以語六甲之陰凡出入六丁之時呼其名神名見前呪曰某神當覆蓋曾孫某身及以軍旅衆令敵人不見之當祠以清酒三酌燒錢再拜禹步三呪出而人不見形矣

凡欲求利出日奇合生門吉利求和合出星奇
合休門吉利求勝事出月奇合開門吉利

急緩

急則從神緩取門急則得奇不得門亦可緩則奇
門俱得為吉若急不得門出天乙貴人方及六戊
方為吉

八門吉凶詩

開門亥卯未得地離壬寅午主虛驚休門號天醫
申子辰方吉坤門庚酉方出此則不利生門寅午

武備志卷百八十一

占庚辰占遁甲經筵

三

戎官吉乾壬亥方則不利杜門不宜動驚傷門皆
凶

惡殺

如急速從開休生門去須避亭亭白奸蛇虎不將
正從其方出惡神當避假使得奇門吉神吉宿吉
日吉時旺相諸餘皆吉但有一凶神並則萬事不
可用大凶

六甲大吉 六乙大吉 六丙半吉 六丁大
吉 六戊大吉 六巳大凶 六庚大凶 六

辛大凶 六壬凶 六癸凶 宜地
常以功曹加年月日時如月建寅功曹加辰戌
丑未不可居
九星八門符

鬼 九丁 旬 蓬 休
日 日 日 日 日
鬼 鬼 鬼 鬼 鬼
甲 水

任 生
艮 乙

武備志

卷百八十一

占庚辰

占遁甲經筵

四

丙 人 同 衝 傷 震
丙 木

輔 杜
木

死 禽

驚 桂

巽 巽
開 心

艮 艮
景 英

艮 艮
死 丙

武備志

卷五十一 占度職 占通甲經纂

五

禹步法

初移一步不在九步之數、然相因仍之、一步七尺、合二丈一尺、故曰見迹禹步、乃成既濟之卦也、正立、右足在前、左足在後、次復前左足、次復前右足、以左足從右足、併一禹步也、次復前右足、次前左右、併二禹步也、次復前左、次前右、次左右、併三禹步也、凡作天下事皆宜禹步

未 濟 禹 迹 既 濟 禹 迹

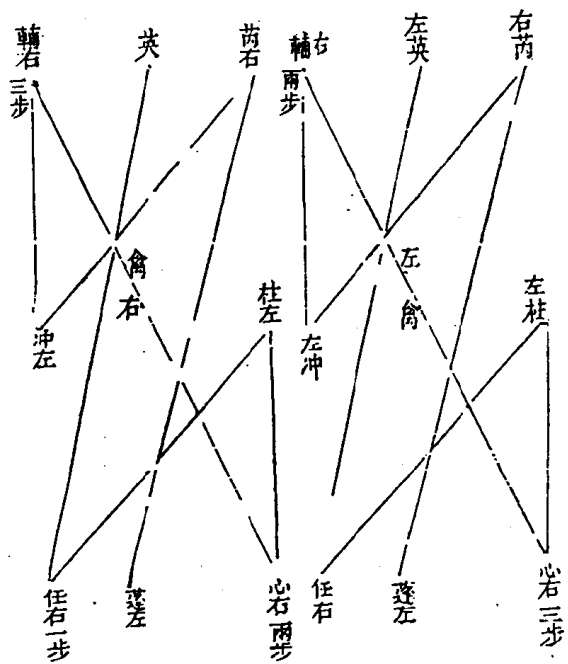

武備志

卷五十一 占度職 占通甲經纂

六

禹 坤 右 雙 兌 右 雙 乾 左 雙 巽 雙 離 隻 坤 單 步
 步 離 左 隻 坎 右 隻 震 亦 依 兌 是 雙
 巽 雙 震 隻 艮 隻 艮 上 獨 行 坎 隻 立
 釋玉女返閉局法 天門歸去望天罡

經曰返閉局者在室中六尺庭中六步野外六十步量人多少地之空表皆以六為數先定數訖便以左手執六筭各長一尺二寸隨以口吸旺氣即

齒十二通，默呪心下所謀事，然後回身背旺氣神。啓請曰：維某年某月某日某時，啓天地父母六甲六旬十二時，神青龍蓬星明堂天上玉女六戊藏形之神，某好樂長生之術，行不擇日，出不擇時，今欲游行某處，為某事，欲利大神，謹按天文畫地敷局，出天門，入地戶，閉金關，乘玉女，謹請玉女青龍朱雀白虎玄武勾陳六合六甲六神十二時辰乘我而行，到某處為某事，左右近防，隨行隨止，隨卧隨起，辟除盜賊，鬼魅消亡，君子見之，喜樂倍常，小武備志卷第十 占度職 占遁甲經纂 七

人見我歡喜皇皇，男兒見我共持酒漿，百惡鬼賊當我者亡，今日禹步上應天罡，玉女侍傍，下擊不祥，萬精厭伏，所向無殃，所值病瘥，所攻者達，所擊者破，所摧者傾，所求者得，所願者成，帝王大臣二千石長吏見我者愛如赤子，今日召請玉女六神隨我而進。

凡一切出行用事，無吉方吉時，可用此法，便畫八卦圖局，排定東西南北，布十二神八千四維，然後入局，玉女術曰：先畫地圖，可用桑柴灰為之，可以

隱匿逃亡，或有患難隱遁，人無見者，即不避歸忌，往亡陷破，一切凶神殺，又可以市買求利，進見長吏，報仇攻怨，宜深寶此法，乃父子不傳之秘，毋輕易語，以泄天機也。數之讀，左三右九，戴九履二，四為肩，六八為足，畫地局訖，即心下排東西南北，布十二神八千四維之位，假令甲日便從甲地入局內，乙日便從乙地入局內，他倣此，戊日便從乾坤入局內，己日便從艮巽入局，手執六算祝四方

武備志

卷第十 占度職 占遁甲經纂

八

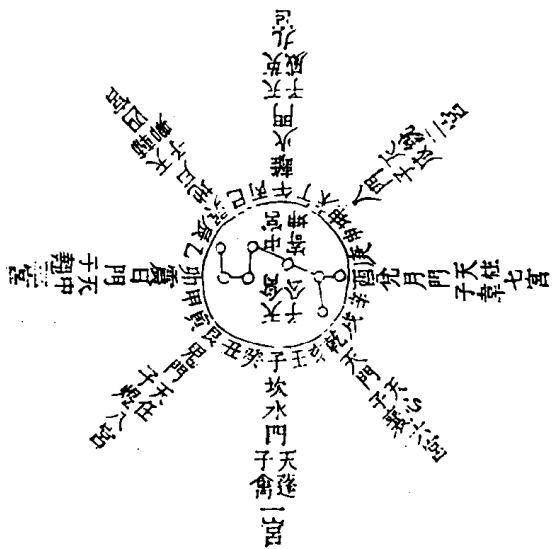

啓請四方神位

謹請東方功曹太衝天罡青帝大神、甲乙大神、降于局所侍衛我身、南方太乙勝光小吉赤帝大神、丙丁大神、降于局所侍衛我身、西方傳送從魁河魁白帝大神、庚辛大神、降于局所侍衛我身、北方登明神后大吉黑帝大神、壬癸大神、降于局所侍衛我身、

既請四方神訖，便從今日辰上下第一筭如子，則子上下第一筭丑上下第二筭寅上下

武備志卷百八十一 占度職占 通甲經筭

第三筭卯上下第四筭辰上下第五筭巳上下第六筭四仲日地戶不成，取一初下第一筭安辰上所衝却以衝上命起自然成門術，呪曰：鼠行入穴入狗市，便移子上第一筭安戌上大呼青龍下，又呪曰：牛入兔園食甘美，便移丑上第二筭安卯上呼朱雀下，又呪曰：猛虎眈眈來向蛇，便移寅上第三筭安巳上大呼勾陳下，又呪曰：兔入牛欄伏不起，便移卯上第四筭安丑上大呼白虎下，又呪曰：龍入馬廄因留止，便移辰

上第五筭安午上大呼玄武下，又呪曰：騰蛇宛轉來申裏，便移巳上第六筭安申上大呼六合下，若午日即午上命一筭，又呪曰：馬入龍泉飲井水，便移午上筭安辰上，又呪曰：羊雞易位入西裏，便移未上筭安酉上，又呪曰：猿猴躍躍北奔亥，移申上筭安亥上，又呪曰：雞飛撲落羊關裏，移酉上筭安未上，又呪曰：狗入鼠穴捕其子，移戌上筭安子上，又呪曰：猪入虎穴自取死，移亥上筭安寅上。

武備志卷百八十一 占度職占 通甲經筭

喝筭訖，先成者為天門，後成者為地戶，不成者將初筭投之作筭七筭，命之乃成，於人之方位立執筭，呪曰：乾尊耀靈，坤順內營，二儀交泰，要合利貞，配天履地，永寧肅清，感應玄黃，上衣下裳，興離坤兌，翊贊扶襄，乾坎艮震，虎步龍翔，今日行筭，玉女侍傍，有急相助，常輔扶臣，近我者死，捕我者亡，牽牛織女，化為海江，急急如律令。玉女左行，八千四維，子日辰上行，周而復始，乘玉女去時有呪，當呼所在，玉女如在庚，呼庚上玉女

速來護我無令百鬼傷我人莫見我見我者以為
東薪獨開我門而閉他人戶咒訖即閉門而去

步星法 每移一步
持咒一句

咒曰白氣混沌灌我形禹步相催合登明天迴地
轉步七星躡罡履斗齊九靈亞指伏妖眾邪驚眾
災消滅我長生我得長生我得長生

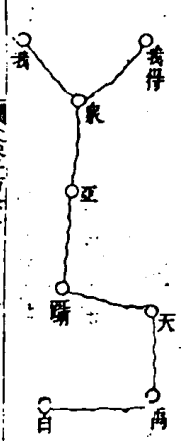

至心虔誠步星
斗畢即念後咒

武備志 卷之十一 占度儀 占遁甲經集 十一

六甲九章天圓地方四時五行青赤白黃太乙為
師日月為光禹步治道蚩尤辟兵青龍扶穀白虎
仗行熒惑前引辟除不祥北斗誅伐去除凶殃五
神從我周游八方當我者死嫉我者亡左社右稷
寇盜伏藏行者有喜留者有福萬神護我永除盜
賊急急如律令 欲行千里法
亦念此咒
夫我欲為百事遠行見貴人上官赴任者出地戶
入天門乘玉女而行咒曰天門天門今日維良玉
女侍我左右游傍行來四方日出六甲不逢災殃

君子一見喜樂煌煌所求如意萬事吉昌
夫欲入陣掩捕之時即出天門入地戶乘玉女而
去咒曰諾諾譯譯行不擇日反不擇時隨斗所指
與神俱之天地反覆中心所欲皆得如意使汝迷
惑以東為西以南作北有知我者使汝迷不得以
筭閉門而去 皆一心虔誠
三呼玉女

乘玉女咒曰玉女玉女天神至靈護我保我興我
傳我行到某處窈窕冥冥莫視其形人不得聞其
聲鬼不得聞其精善我者福惡我者殃百邪鬼賊

武備志 卷之十一 占度儀 占遁甲經集 十一

當我者滅值我者亡千萬人中見我者喜急急如
律令奉行

以刀畫地攝禁諸惡念咒先叩齒七通以應北斗
天罡右手持刀畫地咒曰四縱五橫萬惡潛形吾
去千里者回萬里者歸呵吾者死叱吾者亡惡事
者自受其殃急急如律令

畫地法

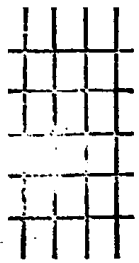

十二局天門地戶返閉立成圖

子丑寅卯辰巳午未申酉戌亥

丙丙丙庚庚庚壬壬甲甲甲

乙乙庚丁丁壬辛辛甲癸癸丙

女 庚辛乾壬癸艮甲乙巽丙丁坤

釋真人閉六戊法

經曰諸止宿安營避病去害者當用真人閉六戊

武備志卷八十一 占度載 占通甲經卷三

之法為術先置其地戶在旬中六戊上

假令甲子旬在戌辰以刀從鬼門起左行畫地
一周次取中央土一斗分置六戊之上六處各
置一升乃置刀于取土處入中央呪曰泰山之
陽恒山之陰盜賊不起虎狼不侵城郭不完閉
以金關千箇萬惡莫之敢干呪畢仍在中宿不
復去也欲驗六戊之法即取犢牛犍繫母於營
中犢終不敢入來也欲令入去一戊上犢便從
空上入來矣

此法誠
之果驗
故奇門
可靈理

假令甲子旬戌在辰甲戌旬戌在寅甲申旬戌
在子甲午旬戌在戌甲辰旬戌在申甲寅旬戌
在午是也

釋遁甲門戶神名

王璋曰門戶神名出軍往來並宜用之

甲子旬門名徐儀又云戶名公孫齊解衣而去

甲戌旬門名天奇又云戶名徐何又云仰天大

笑而去甲申旬門名司馬光戶名百戰解冠而

去甲午旬門名石眾戶名于可解衣振迅而去

武備志卷八十一 占度載 占通甲經卷三

十四

甲辰旬門名公孫鏗戶名司馬勝解髮重結而
去甲寅旬門名公孫光戶名司馬強解帶而去
大將出及將人馬行無論多少住止必須度地為
方以六戊為法若卒急大將左旋入太陰中呼門
戶神名呪曰某甲有急佐我護我匿我藏我無使
敵人傷我覆我載我五兵摧折當我者死視我者
亡使敵人冥冥默視我迷惑為我亂其魂鬼使
敵人不鼓起呪畢令士卒左旋直去勿返顧藏于
六癸之下六癸者天藏也假令甲子旬中六癸在

酉他準此

釋出三奇門呪

經曰出六乙門禹步三呪曰白虎白虎除道路當
前導路慎勿悞有德之士來相助幽冥幽冥交相
助經曰出丙門禹步三呪曰前有天罡揚威武當
從青龍與白虎行誅天賊及天虜敢有不從伏天
斧經曰出丁門禹步三呪曰玉女玉女名神母呼
而問之道吾所常從斗杓入斗裏清冷之源多神
草折以自障勿驚悞經曰出三奇門事速不得呪
武備志卷八十一 占星 占通甲經集三 一五

釋真人步斗

步斗經曰天乙步斗可以通神常以夜半居星斗
下用白堊畫作九星星斗間相去三尺許天蓬後
天罡起隨次列之人居魁前逆步之正立天英之
後誦斗呪至天英便舉左足呼星名以次依經步
之左右足便遞相履之如後法百日不輟當與神
人通秘之勿傳苟非其人亦不可誦呪曰斗要妙
兮十辰乘天罡兮威武陳氣髣髴兮如浮雲七變

動兮上應天知變化兮有吉凶斗步宿兮天關前
合六律兮治甲乙履天英兮乘天任擁天柱兮抱
天心從此度兮登天禽倚天柱兮望天衝入天芮
兮入天蓬斗要通兮剛柔濟天福祿兮流後世清
冷源兮可陸沈入窈冥兮千萬歲千鬼萬鬼自伏
破急急如律令

武備志 卷八十一 占星 占通甲經集 一五

天乙步斗圖

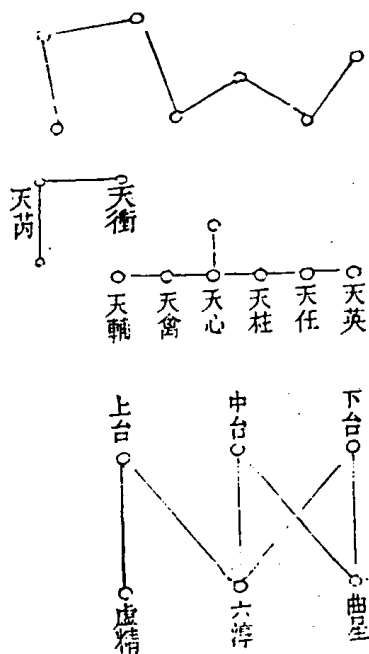

八節三奇例

八 坤立秋 兌七分 乾立冬

節 離九至 五 坎一至

三 離九至 五 坎一至

奇 圖 巽立夏 震三分 艮立春

圖 巽立夏 震三分 艮立春

詩曰冬夏二至逆順飛八節須尋甲子推當年歲下五虎遁便知方位有三奇辰戌丑未皆為殺可否中間事可施

武備志卷百八十一 占度職 占通甲子卷三

假如甲子年立春節後巳丑奇出局丙寅奇在艮丁卯奇在離祿在寅馬在寅貴人在丑未出局天煞辛未四旺丁卯午癸酉丙子出局金神庚午辛未壬申癸酉獨火乙丑出局

起神殺例 一太歲二獨火三喪門四勾陳五官符六死符七小耗八大耗九將軍十皇帝十一吊客十二病符大耗七餘同

假如子年獨火在丑官符在辰次第順去八節

用五虎元遁走九宮甲子年立春節官符飛在北壬癸之位此節若作壬癸之位犯官符餘倣此

起月例

假如巳未年正月初八日甲子乙亥時用事立春節後艮官起甲子至離官是巳未太歲住處就於離上用五虎元遁起丙寅便是奇至離坎月建丙寅就離起庚寅順飛至中官乾兌是奇奇起庚寅折

武備志卷百八十一 占度職 占通甲子卷三

日家尋時家伏斷時

申 金星直日 酉 太陽直日 戌 火星直日 亥 木星直日

未 水星直日 辰 土星直日 卯 木星直日 寅 土星直日

午 太陰直日 辰 箕見鬼 卯 女見元 寅 太陽直日

巳 房見妻 辰 箕見鬼 卯 女見元 寅 太陽直日

太陽直日子寅酉時犯

太陰直日午時犯

火星直日丑卯戌時犯

水星直日未時犯

木星直日辰亥時犯

金星直日申時犯

土星直日巳時犯

三奇取時尅應

乾

日奇有著黃衣人來、或有纏錢來應、

月奇、有人執刀斧來、或有人牽牛、及有角六畜

為應、四七日進金銀、及有生氣之物、

星奇、有黑禽成雙、并着色衣人至、百日進女人

武備志卷百八十一 占度藏 占通甲經卷三 十九

財南方有產難時發

坎

日奇、有着皂衣人來、無聲、或有鼓樂聲、七日進

橫財、色衣為應、

月奇、有人執杖來、或有黃、白禽從西來、六十日

及百二十日進契書、若東邊有驚恐時發、

星奇、有人抱小兒來、南方有黑雲雨、七日內進

黑色生氣之物、西北方有哭聲、病卒時發、

艮

日奇、有黑白飛禽成雙來、或着皂衣人至、又登

網水族之類、週年內進人口

月奇、有人着青皂衣來、或小兒持鐵器至、二七

日進金帛、週年進白馬六畜、

星奇、有人將文字紙筆來、或小兒持器物、二七

日進青色物、百二十日進契字、

震

日奇、見罾網漁獵人并小兒成羣至、二七日進

金寶、見東南方有產難時發、

武備志卷百八十二 占度藏 占通甲經卷三 二十

月奇、有人持刃至、春有雷聲及鼓樂聲、二七日

進有契物、週年生貴子、若見北方、有雷傷、時發、

星奇、有人成雙來、有黑禽在南來、七日進黃牲

酒、又見東方有殺傷時發、

巽

日奇、有白衣騎赤馬、或有小兒來、主三年內生

貴子、進外寶、西方木自枯、木火時驚發、

月奇、有散唱樂聲、或南方火驚、七日進色衣人

財并貴人至吉

離

星奇有小兒騎牛不然南方有黑雲雨七日進橫財見北方週年有落水產死時發

日奇有患脚病眼人至或騎馬小兒騎牛東方黑白禽成雙至七日進六畜見人家瘟疫時發月奇到有黑禽來六十日進田蠶星奇有着青衣人至三七日進財見東方刀兵時發吉

坤

武備志卷百八十一 占農穡 占通甲經卷三

三十一

日奇有白衣人至見西方雷傷畜時發七日進豬雞六十日進契字

月奇有青衣人自南方來及有喜鵲雙至七日後進南方財週年絕戶田色衣人進財見東方有鼓聲發

星奇有婦人着青衣來及有黑禽飛來或有人擔水為應二七日進水族海味見北方有山崩水破田時發

兌

日奇有三五鴉來報喜三百日外進田地見東方牛死時發

月奇小兒成雙來或有鼓聲七日進橫財週年內進人口田地坤艮方有老人喪亡時發星奇有人將文字紙筆來西方有黃禽及打網人為應七日後進豬雞二七日進契字見艮方有卒死動火發

武備志卷百八十一

占農穡

占通甲經卷三

三十一

武備志卷一百八十二

防風茅元儀輯

占度載

占三十五

六壬

茅子曰六壬之說其書更繁於太乙奇門然彼之要則可數言盡也其法詳於六壬直指故載之兵占則有軍帳賦兵帳鈎玄遊都魯都占法熟於斯而可以盡兵事矣太乙則盡載其局奇門六壬則

武備志卷一百八十二 占載 占大至直指

十課寄宮

甲課在寅乙課辰丙戌在巳不須論丁巳在未庚申位辛戌壬亥定其真癸課由來丑上坐分明不用四正辰

十二月將

正月登明卯背亥二月河魁降戛戌三月從魁大

梁酉四月傳送實沈申五月小吉鶉首未六月勝光鶉火午七月太乙鶉尾巳八月天罡壽星辰九月太衝太火卯十月功曹析木寅十一月太吉星紀丑十二月神后亥楊子

十二月將起例

天罡辰起順行流正月從猪逆數周月建合辰為月將六壬從此是根由

貴神順逆

貴神在亥子為先戌上神行雞引前天乙在辰蛇

武備志卷一百八十二 占載 占大至直指

復位神居巳上在龍前

月將加時順究只尋天神等候從戌至巳逆行以辰到亥順就貴騰朱六勾青空白常立陰后

貴神起例

甲戌庚牛羊乙巳鼠猴鄉丙丁猪雞位壬癸兔蛇藏六辛逢馬虎此是貴人方

貴神治旦暮

甲戌日旦治大吉暮治小吉乙巳日旦治神后暮治傳送丙丁日旦治登明暮治從魁壬癸日旦治

太乙暮治太衝庚辛日且治功曹暮治勝光

宗門九課入式起例歌

一賊克凡上克下日克下克上日賊

取課先從下克乎若無下克上為初初傳本位明
中次中上因加是未局

二比用

下克或三二四侵不然上克亦同論常將天日比
用神陽日用陽陰用陰

三涉害剛日以日上神為用柔日以辰上神為用

武備志卷頁八二占度載占大至直指

三

涉害原來是家路途多克最堪誇孟深仲淺季
無取復尋柔辰剛日查

四選克

四課無克號為選日與辰分遞互招先取神選克
其日無神却與日相交或有日克無兩神復有兩
神來賊日看其比者用為辰依此之課情不失

五昂星

無選當以昂星窮陽仰陰俯伏陰神剛日先辰而
後日柔日先日而後辰

六伏吟

六甲伏吟寅巳申六丙六戊巳申寅六乙便尋辰
戌未六庚申寅巳三刑六巳丁辛臨亥酉辰先日
次未取刑丑卯巳未更無克以上俱為六辛辰刑衝處三
傳神六癸便尋丑戌未壬辰壬午亥巳申更有四
壬別立法日先辰次未刑真巳上七八伏吟法剛
日柔辰中未分

七返吟

返吟有克克初生理取先衝而後行次傳若在自

武備志卷頁八二占度載占大至直指

四

刑上須求破法是原因

井欄射返吟無克

惟有六箇無克神丑未配干丁巳辛丑用登明未
太乙辰中日未論其因

八別責

三課無克別責名剛日先傳干合神柔日支前三
合取中未都求日上行

九八專

兩課無克號八專陽順陰逆復陰傳各家數至三

辰位中未都來日上眠

釋賊克

一上克下名元首、凡取課、先取下克上、如無即取上克下為初傳、初傳本位為中傳、中傳本位為末傳、其斷法、以日干為己身、為外主動、為尊長、為君父、為夫、以支辰為宅、為內主、靜為卑幼、為臣子、為妻、却以五行生克旺相死休囚論之、假令丙日屬火、初傳卯、卯屬木、木能生火、然干最喜傳生而惡其來克、生我者為父母爻、中傳申屬金、丙火克之、為財爻、未傳丑屬土、丙火生之、為子孫、若正月占、春令木旺、火相、土死、金囚、水休、卯木在春、正為有氣、丙火為相、氣又得助、故為吉課、餘倣此、

一下克上為重審、假令甲辰日午時酉將占、以地盤午上起酉將次第排完十二支、甲辰日干、甲課在寅、寅上見巳、即以巳甲為日之陽神、第一課巳上見申、以申巳為日之陰神、第二課、再取支上辰字見未、即以未辰為辰之陽神、第三課、未上見戌、乃取戌未為第四課、四課之中取三傳、一課四甲

武備志卷頁全 占度儀 占太室黃精

五

不克二課申巳有克、為下克上、名重審、其三、四皆無克、不論取申受克、為初傳、申本位見亥、亥為中傳、亥本位見寅、寅為末傳、

安貴神法

其日甲辰、用甲戌庚牛羊、於天盤丑上起日貴、逆行所謂戌上神、行雞引前是也、若用夜貴於天盤未上、順行、蓋未在辰前、所謂天乙在辰、蛇復位是也、

假令三月主木旺、有氣、初傳申屬金、金能克木、乃

武備志卷頁全 占度儀 占太室黃精

六

囚、金克甲木、為官鬼爻、有氣、金無氣、中傳亥屬水、水能生木、為父母爻、未傳寅屬木、木見木為比肩、為兄弟爻、三月上占、木旺、火相、土死、金囚、水休、但為初傳、雖是囚、金來克甲木、不被傷、終不吉、

釋比用

所謂比用者、陽日以陽神為比、陰日以陰神為比、何謂陽日、甲丙戊庚寅是也、何謂陽神、子寅辰午申戌是也、餘五千六支、為陰、與日為比者、用之、或有三下克上、二下克上、或四下克上、皆以比為用、

上克下亦然。

假令四月辛酉日卯時申將占以地盤卯上起申將辰上坐酉排至寅上坐未為止辛酉日辛課在戌戌上見卯以戌辛為日陽神第一課卯到本位上見申以申卯為日之陰神第二課支辰是酉上見寅以寅酉為辰之陽神第三課寅到本位上見未以未寅為辰之陰神第四課於內取三傳以涉害為用益三下克上以涉害論然卯見辛辛克卯到本位又受二克寅見酉酉克寅至本位路上見

武備志卷百八十三 占庚辰 占太極圖

七

戌為辛亦受二克未見寅寅克未到本位路上又遇卯為二克辰上又遇乙木為三克乃未受克為多取為初傳未上見子為中傳子上見巳為末傳

安貴神法

其日辛酉乃用庚辛逢馬虎於天盤午上起日貴順行未上蛇以次排去至巳上天后為止所謂以辰到亥順就是也若用夜貴逆行丑上是蛇子上是朱雀以次排去至卯上為神后是也所謂從戌到巳逆行是也

假令正月丁卯日丑時亥將占以地盤丑時起亥

將寅上坐子以次排至子上坐戌為止丁卯日丁巳在未未上見巳以巳未為日之陽神第一課巳之本位上見卯以卯巳為日之陰神第二課支辰是卯卯上見丑以丑卯為辰之陽神第三課又以丑上見亥以亥丑為辰之陰神第四課內取三傳然辰之二課俱受下神所克何以為用益丁陰日也陰以陰辰比為用第一課巳加未無克不取第二課卯加巳無克亦不取第三課丑加卯卯木克

武備志卷百八十三 占庚辰 占太極圖

八

丑土丑為用乃陰神與支辰為比故取丑為初傳丑上見亥亥為中傳亥上見酉酉為末傳如用上克下亦如此取用

釋涉害

所謂涉害者以日辰上見如日上辰上俱受克則以涉害深者為用又有日上辰皆平等方以剛柔論陽日以日上神為用陰日以辰上神為用假令正月甲辰日卯時亥將占日上河魁臨寅下克上蓋河魁戌也戌到本位歷有八路涉卯為一

重害乙、木即辰爲二重害、連寅甲共四重害、支上子加辰、亦是下克上、前頭地下到本位、亦是八路、但辰土一重、巳上有戊土二重、未上有巳土三重、連未上四重、戊土五重、比日上多一重、爲深故取子爲初傳、子之本位見申、申爲中傳、申之本位見辰、辰爲末傳、若日與辰上皆平等、方取剛日、系辰之例。

釋遙克

所謂遙克者、四課之中、既無上克下、又無下克上、武備志卷八十二、占度載、占太室、九、乃先取神遙克日神、即子丑寅之類、如無神遙克日、即取日遙克神。

假令正月甲戌日寅時亥將占、以寅時起亥、卯上坐子、次第排至丑上坐戌爲止、甲戌日甲課在寅、寅上見亥、取亥甲爲日之陽神、第一課、亥本位上見申、取申亥爲日之陰神、第二課、支辰戌上見未、未戌爲辰之陽神、第三課、未之本位見辰、辰未爲辰之陰神、第四課、然四課之中、上下俱無克、但看日課上亥字、被日支上戌土神來遙克、乃以亥上

申爲初傳、申之本位見巳、巳爲中傳、巳之本位見寅、寅爲末傳、此爲神遙克日、名蒿矢卦。

假令正月庚戌日申時亥將占、庚課在申、以申爲日干、申時又在此起亥將、酉上坐子、排至未上見戌止、庚上見亥、取亥申爲一課、亥上見寅、取寅亥爲二課、支辰戌上見丑、取丑戌爲三課、丑上見辰、取辰丑爲四課、然四課上下並無克、又無神遙克日、故取日上庚金日、遙克日神上寅木爲初傳、寅之本位上見巳、巳爲中傳、巳之本位上見申、申爲末傳、此爲彈射卦。

釋昴星

四課之中、既無神遙克日、又無日遙克神、却取昴星、蓋昴星酉也、陽日仰視酉上所得神爲初傳、陰日俯視酉字落處爲發用、陽日以支辰爲中傳、日爲末傳、陰日以日爲中傳、支辰爲末傳。

假令六月戊寅日寅時午將、以寅上起午時、卯上坐未、以次排至丑上坐巳止、戊寅日戊課在巳、巳上見酉、以酉戌爲一課、酉上見丑、以丑酉爲二課、

支辰寅土見午、以午寅為三課、午上見戌、以戌午為四課、陽日昴星仰視酉上是丑、以丑為初傳、取支上寅字上午為中傳、日上酉為末傳、此為剛日昴星課之例。

假令正月乙未日子時亥將占、以子上起亥、丑上坐子、次第排到亥上坐戌、止乙未日乙課在辰、辰上見卯、以卯乙為一課、卯本位見寅、以寅卯為二課、支辰未上見午、以午未為三課、午上見巳、以巳午為四課、其三傳以柔日昴星取俯視酉落在戌

武備志卷百八十五 占度載 占 八至直指

上、即以戌為初傳、日上卯為中傳、辰上午為末傳、

此為柔日昴星之例。

釋伏吟

所謂伏吟者、天盤神與地盤神俱會於一處、故取伏藏之意也。

假令六月甲午日午時午將占、天地二盤皆一樣、不在四課中、取三傳、只以前歌一句為主、甲午用六甲伏吟、寅巳申為三傳、何以用寅巳申、蓋甲乃剛日、以日為初傳、中傳用刑、蓋寅刑巳也、又要與

近H反

日相衝蓋寅申相衝也、此為剛日伏吟之例。

釋返吟

所謂返吟者、天盤神俱坐地盤神之衝處、天地反覆之謂也、何以為衝、如子坐在午是也、其例有二、有克有無克。

假令正月丁卯日巳時亥將占、午上坐子、以次排至辰上坐戌為止、丁卯日丁課在未、未上見丑、以丑丁為一課、丑上見未、以未丑為二課、支辰卯上見酉、以酉卯為三課、酉上見卯、以卯酉為四課、卯

武備志卷百八十三 占度載 占 八至直指

十二

酉為下克上、以卯為初傳、卯本位見酉為中傳、酉本位還是卯、以卯為末傳。

所謂井欄射者、丁丑丁未巳丑巳未辛丑辛未六日也、餘皆有克、丑日用登明、以亥為初傳、未日用太乙、以巳為初傳、中在於支、未在於日。

假令正月辛丑日巳時亥將占、日辰陰陽二課俱無克、故以亥為登明、作用為初傳、辰上未為中傳、日上辰為末傳。

釋別責

所謂別責者、主倚仗、別物借徑、而行事、當考於初傳、然四課止有三課、內伏藏一課、陽日先傳日干、上合神為用、陰日先傳支前三合為用、中末皆在日神所落處、

假令八月戊午日卯時辰將占、戌課在巳、以卯為時上起辰將、辰上坐巳、以次排至寅上坐卯為正、日止干坐午、即午戌為一課、午上見未、以未午為二課、支辰午上見未、以未午為三課、未見上申、以申未為四課、四課之中伏藏一課、止有三課、故取

武備志卷八十二

占度載古 大至孟節

二三

戌為剛日、以干合為用、蓋戌與癸合、癸課在丑、丑上見功曹、以寅為初傳、中末皆在日上、

假令正月辛丑日申時亥將占、以申上起亥、酉上坐子、以次排去至未上坐戌止、日干辛、辛坐戌上、戌上見丑、以丑辛為一課、丑上見辰、以辰丑為二課、支辰又是丑、丑上見辰、以辰丑為三課、辰上見未、以未辰為四課、四課之中、內伏藏一課、止有三課、故取辛之柔日為用、柔日以支前三合、取巳酉丑為三合、巳加寅、巳為初傳、中末皆在日上、

釋八專

所謂八專者、支干共位、陰陽兩課、五日四辰、表裏俱拱於八極、故曰八專、陰陽止有二課、陽日順行、數三辰、位上為初傳、陰日逆數三辰、又復三辰、本位為初傳、中末皆在日上、又法陽日用日之陽、神順數地上三辰、

假令正月甲寅日寅時亥將占、以寅上起亥、卯上坐子、以次排至丑上坐戌止、甲課在寅、亥加寅、即以亥甲為一課、亥上見申、以亥申為二課、支辰寅上見亥、又是寅、亥為三課、亥上見申、又是申、亥為

武備志卷八十二

占度載古 大至孟節

二四

四課、四課之中、止見二課、取甲為陽、亥坐其上、順數三辰、是丑為初傳、中末皆在日上、

假令正月己未日申時亥將占、以申起亥、酉上坐子、以次排至未上坐戌為止、巳課在未、戌加未上、以戌巳為一課、戌上見丑、以丑戌為二課、支二課同、四課之中、亦止見二課、取巳為陰日、戌坐其上、逆數三辰、見申、申復其家、却是亥、以亥為初傳、中末皆在日上、又法陰日用日之陰、神逆數天上三辰、

行年小運法

男一歲起順行至十一却逆行如一歲起逆行至十一却順行如男是甲子旬生人一歲起丙寅十一到本旬為丙子二十一為丙戌三十一到申為丙申四十一丙午五十一丙辰六十一丙寅逆行如女命在申上起一歲壬申十一壬戌二十一到本旬為壬子三十一壬寅四十二壬辰五十一到午六十一壬申順行

六甲旬行運捷徑男以本旬順前三位上起一歲逆到本旬乃十一隔位而行至戌乃二十一為丙戌三十一到申為丙申若三十二却返廻順行到酉為丁酉此一定之訣法也

女皆以當生本旬後五日位上起一歲為壬申順行十一壬戌二十一到本旬為壬子三十一壬寅若三十二却轉廻逆行到丑為辛丑三十三為庚子甲戌旬男一歲丙子十一到本旬為丙戌女一歲起壬午十一壬申二十一到本旬為壬戌甲申旬男一歲起丙戌十一到本旬為丙申女一歲起壬辰十一壬午二十一到本旬為壬申甲午旬男

武備志卷頁十三 占度 占六壬 占六壬

十一

一歲起丙申十一到本旬為丙午女一歲起壬寅十一壬辰二十一到本旬為壬午甲辰旬男一歲起丙午十一到本旬為丙辰女一歲起壬子十一壬寅二十一到本旬為壬辰甲寅旬男一歲起丙辰十一到本旬為丙寅女一歲起壬戌十一壬子二十一到本旬為壬寅

五行生旺死絕法 長生沐浴冠帶臨官帝旺衰病死墓絕胎養

凡占六壬以六處決斷日與辰二處三傳共五處年命共六處年命係二處實是七處看類神為要

武備志卷頁十三 占度 占六壬 占六壬

十一

就於七處取來問何事各於類神上決斷如問走失奴婢亦有二等河魁天星為男太陰從魁是女此神落在何宮遇何神兼取刑衝破害旺相死休囚斷之又看當令不當令有氣與無氣空亡不空凶然六處之說不同心鏡中黃二書及畢法主此直啟通神集與斷經大要有八處之說天上時正時日與辰三傳本命共八處比前六處無年多正時天上時斷徑了了歌亦主六處則日與辰歲支月建來人方位用神比前六處無年命無申未傳

大抵六處要緊，其太歲月建正時，天上時來人方位，亦不可不肅心，但方位難定，故卜卦者於此，忽畧，要當兼而用之。

前二卷，可卜二占度，華占，太手，真精，一，二。

占度載

占三十六

大六壬軍帳賦

上將論戎傳式論功測方圓之動靜辨主客之雌雄

月將加時戰雄神者春寅夏巳秋申冬亥皆雄

擊雌戰雌神者春申夏亥秋寅冬巳也

武備志卷一百八十三 占度載

吳次臨奇歲剛柔之運轉分兵定偶月支干以研窮

吳為丑地黃帝初占云陽年以大吉加歲支陰年以小吉加歲支常以四課三傳及占十二邦國各得神吉凶將主之事每陽月子寅辰午申戌是也陰月丑卯巳未酉亥是也以十二天官所臨官以配前後天官剛柔之月建每月月支臨日之辰用用上神今日假令巳丑陰年為用立課日支上神以小吉加丑反為四柔用對



防風茅元儀



冲為初傳巳上登明將得初傳騰蛇中傳丑上見小吉將得青龍末傳巳課干未上見大吉將得天后此例為丑占用也卯上宋國分從魁為朱雀主口舌為反吟占暮治以從魁見太冲為白虎二月忌災趙分酉位是也今賊丁火以小吉加丑即知大吉臨酉上趙分見暮神所臨自亂而破其十二邦國分皆占所臨神將上下凶惡以决安其中斗牛宿吳分之丑神小吉中有井鬼秦分之未神

武備志卷一百八十三 占度載

亦舉合神

甲巳乙庚丙辛丁壬戌癸是也

加月支於南北

正時加月支如甲申之年遁五子元見正月丙寅加支法以歲合神加月建以占十二國神將吉凶成敗

復推日宿

月將加正時為法自后行宿度差宜從中氣而來之即得其所治之神

臨支干以虛期。

日辰上見貪狼奸賊皆凶神

外國人來歲神克乙而禍至

外國人來投邦者正時占太歲上神克天乙假

如太歲在申五月壬子日主人殃不可信也甲

子日卯時占壬上見卯卯上見未子上見辰辰

上見申朱雀空陰神后為白虎加臨在太歲乙

乘巳在寅受在太歲上亥所克

他兵異情陰神賊日以愁之

日辰之陰神自勝其上神者主受賊敗假令七

月丙午日申時占丙上見寅寅上見亥午上見

卯卯上見子功曹加丙陰神見亥所克丙日之

火此為陰神自勝日主大人不利矣

發使諸方年路支干

發使在外方正時占日辰及使年上去諸路方

位忌見凶神也

切忌魁罡次及伏吟

忌見魁罡加臨所向方位及人行年支干亦伏

吟反吟時皆不利

門傷年處道殃行而凶將災深

正時占所去上為門若門上神傷行人者使年

上道必有殃吉將凶殺去將必傷

年制門時滯病歸而吉神是淺

假令人行年在巳所向門路在東方四月酉時

占門上見寅年上見辰此乃門神傷行人之年

也身必災滯若行人年上神傷門上神行人不

安滯病而歸如人年在巳四月丙午日酉時傳

武備志卷一百三十五占歲時占太歲時

送加西西行為使即是行年傷門上神也

初宜參觜

參觜位屬晉宋分行使發時之初見傳送大吉

非傳終而吉將堪憑

加之初傳不見傳送與吉將伴及中傳見申與

將伴或其三傳中見申亦須去將併為上也

日忌歲傷

行者使發時日干五行勿令歲所克也

進支干以到時預選

假令庚辛日發，而不宜丙丁日到，傷元發日，又甲乙日發，丙日到，則吉，庚辛申酉日到，則大凶，取相生者吉。

忽聞賊起，天罡之前。

天罡，天角也，以月將加正時，視天罡臨處也。

臨孟虛誕，季則真然。

天罡加孟賊不來，加季賊來吉。

加仲盤桓神后，加時便同月將。

天罡加孟賊不來，或半途遲疑未進，又以神后

武備志卷頁三 占天罡 占天罡 占天罡 七

加正時，天罡加孟即虛加季實加仲半道。

欲知行止。

要知賊住之位。

精圖觀處必見心田

精圖者，天日也，夏丁春乙秋辛冬癸，月將加正

時，古賊行處，天目因察之。

井角貴人。

井宿秦分小吉，角宿天罡鄭分，辰未臨日辰，賊

必至，辰未不臨日辰，賊不來。

覆支干而賊兵切急。

若辰加季，天乙臨日，賊必至，天乙臨日辰加孟，賊去，虛言不至。

玄白制日。

玄者，玄武也，白者，白虎也，聞賊兵至時，玄武白

虎所來神克日，賊強宜急準備，若我臨他必得

白入熒，賊而城壘宜堅。

太白庚神入熒惑，賊必來，熒入丙辰入太白，賊

不來，六甲旬庚辛為太白，丙丁為熒惑，天上庚

武備志卷頁三 占天罡 占天罡 占天罡 八

辛加地下丙丁是也。

復察遊都。

遊都者，甲巳丑，乙庚子，丙辛寅，丁壬巳，戊癸申，

遊都皆以合神，取用看旺相休囚死者，若臨子

丑寅巳申臨辰復日，立見賊來無差也。

支干傷吉，戴虎並蛇，師徒敗績。

遊都臨在日辰，賊立至，克日辰尤凶，與騰蛇白

虎並軍驚恐，若遊都在死囚之地，為尤凶，不克

日辰即無事。

天罡天陽地陽月建

玉帳經云天罡天陽也

動偶天魁

動偶為天魁太歲天魁也

靜陰五見

是地陰也

若交相覆君臣驚備於奸謀

若上用兵察地陰者覆陽臣欲害君子欲害父

婦欲害夫若陽覆陰君欲害臣父欲害子夫欲

武備志卷頁三

占度載占六壬軍機

十一

害婦也

或自重臨水火隄防於是變

若值重陽重陰皆凶重陽時有火驚重陰時有

水驚若聞賊宜速備也

功曹加甲陽居日以無憂

常以功曹加六甲首聞賊占日干上見陽神賊

不來也

旬首承箕在陰干而逢戰

功曹加甲見陰神臨日干賊必至也

天地反覆大乙追尋

玉帳經云大吉小吉臨丑未必應藏於珍星已

上也

吳秦子午太冲可任

吳丑地也未皆大吉臨子午賊在太冲下也

巳亥見牛於星紀而排陣

大吉臨巳亥還於大吉停星紀是大吉也

辰戌遇井向營室以加心

大吉臨辰戌賊兵伏營室乃亥上是也

武備志卷頁三

占度載占六壬軍機

十二

卯酉逢聽可掩襲於太簇

大吉加卯酉賊兵在從魁下潛伏太簇乃酉神

是也

寅申值耳當備戰於寶沈

大吉臨寅申賊兵定是在參星之下參乃申神

也

干見賊多支逢寇少若皆占來國分大小

聞賊加正時視亥子二神臨日賊多臨辰賊少

又遊都臨辰寇少臨日賊多凡占巳亥上賊四

萬四千四百四十人、辰戌五萬五千五百五十人、卯酉六萬六千六百六十人、寅申七萬七千七百七十人、丑未八萬八千八百八十人、子午九萬九千九百九十九人、看得國分野大小、旺相必多、休囚必少、假令春占、木旺火相、土死金囚、水休也。

辰加克日、奇兵須防於後應。

支干辰克賊在應后、又云支若臨干、賊必襲我後、速宜防備。

武備志卷頁十三 占度賊 占去來賊

十三

日覆於辰、銳卒急當於前途。

干加支、賊必在我之前、又云干加支、賊當道伏藏、宜準備、又云天罡太乙神后太冲四神臨日、賊兵在前、臨辰賊兵在後也。

雀蛇之日

朱雀騰蛇臨日、我兵必驚怖也。

白勾制而血光

白虎制勾陳臨日、必有兵加辰、賊立在其方、有賊相怖謀、切宜預備敵之。

虛軫之辰

虛子之宿軫巳之辰、

玄蛇會而兩皎、

正時占見賊巳臨日辰而克日辰者、其賊急畏、未可攻、我宜處阻、依隘、從太歲備之。

太乙太冲遇必爭先

聞賊占見太乙太冲天罡克不克賊先至矣、

夜防賊至兵刃宜占

三刑臨日、夜賊斫管、太乙太冲天罡臨日、宜固

武備志卷頁十三 占度賊 占去來賊

十四

備

甲乙聞憂

甲乙日聞賊、宜丙丁巳午時擇吉門而出、必勝、

甲乙木畏其金也

煙怒可除於寇亂

煙怒熾、當見賊以五色利之、大勝也。

庚辛是知、叶光定見破烽烟

庚辛日見賊、宜取壬癸亥子時出軍、大勝、皆是

子扶母前行是也

木土東生

春木旺不可甲乙戊己日東征大凶也

金火西輸冷夏月

夏火旺不可丙丁庚辛日南征大凶

甲庚西懼

秋金旺不可庚辛甲乙日西行必敗

丙壬北敗冷冬天

冬水旺不可壬癸丙丁日北行大凶四季月不

可用戊己壬癸日出兵四維土大凶也

武備志卷之三 占軍機 與 大五軍機賦 一五

貫人出兵開地千里

占時用起見天乙以出兵敵人千里畏伏

騰蛇逢陣憂心衆畏

正時用起騰蛇出軍多生驚駭死

太常相吉知軍士之營安

正時用起太常出兵營壘固堅士卒粗安

六合尤宜獲金寶之美麗

正時用起六合出兵或占得邦國獲金帛子女

大吉

青龍大勝得府庫與圖書

正時用起青龍出兵必勝占得邦國府庫圖書成功也

朱雀多詞慮軍戎之大耻

正時發用見朱雀被敵人毀辱見灾

太陰中止玄武失物以憂深

發用太陰出兵士卒怯弱用起玄武出兵遺失

士馬奔潰也

天后無威

武備志卷之三 占軍機 與 大五軍機賦 一六

發用天后出兵不戰而敗

白獸自敗而禍起

發用白虎出兵士卒不安乎喪疾也

空亾爲失衆

初傳雖吉中未見空者不可出兵

天空乃毀軍

發用見天空不利出兵士卒死傷被欺詐凌辱

之事

勾陳發用則戰士折傷

時下見賊加正時看從何處來

輕兵神后

從子上來者賊將先來、並是輕奇兵

步卒牽牛

賊從大吉上來、其賊將堅強也、

猛健功曹

賊從功曹上來、其將士猛健也、

車騎長鏘於兔腹

賊神卯上來、有車騎相兼、

武備志卷百三

占賊 占 去至乘馮賊

十九

急旗角亢

賊從辰上來、必有伏兵急速也、

衛兵變陣於龍頭

賊從巳上來、名曰龍頭、是太乙也、衛兵者善能

進退變化陣行、宜察而用兵也、

馬隊勝先、大將秦官而坐甲

賊從午上來、其將武勇、或車馬之衆、當用奇兵

待之、

曉捷傳送

賊從申上來、其賊將勇兵銳、

天明趙次以運籌、

賊從酉上來、能明天道、酉為趙地、大梁之次也、

天魁猛壯而難擊、

賊從戌上來、將士猛壯銳勇、不可擊、

登明突急而難留、

賊從亥上來、多有突急銳兵奇伏之卒也、

色象天機、金來大逆

賊從申上來、我以赤旗、火陣應之、四方皆此也、

武備志卷百三

占賊 占 去至乘馮賊

三

刀兵將入、勾陳是的

正時占勾陳、克日、即戰與刑併在間、甲子、東方

也

勾陳制日、兩軍合戰、以爭雄、

申酉作勾陳、臨甲子為刑、金克甲、克甲必戰、戰

在門兩傷、四季神在外、必有大戰也、

井斗來臨、彼此收戈而息怒、

大小吉臨、甲子日辰、兵自解而不戰也、井小吉

斗大吉也、

年逢六害

若上將本命上見六害，子未丑午寅巳卯辰申亥酉戌是也，與三命六害同也。

凶神必併於鬪傷。

六害與凶神併者，當今日時必敗，克日大凶。

日值孤雄，吉將堪逢於陣擊。

孤者，歲月后二辰是也，孤者背而擊虛也。正月

起子為孤，以午為虛，二月丑為孤，未為虛，次十

二月十二辰，週而復始，雄神背神臨擊，雌者大

武備志卷三十三 占度歲 占大室靈機 三十一

勝，雄神者春寅夏巳秋申冬亥，宜取為精，凡精

凶神臨行年本命日辰，大勝也。

官軍欲勝，勾制玄都

勾陳制玄武者，所以必勝，官軍利也。主將年上

神克與玄武白虎亦勝，一說始終三傳，前三五

六合青龍也，后二四太常太陰也，如有氣，天乙

神臨將軍行年，及用起天乙，須有氣之鄉，玄武

陷死囚之地，則戰勝，若玄武臨日辰，逢克時上

勾陳，勿戰而必敗，天乙勾陳所乘神於克遊都

者必敗

損支坐敗

正神占干上神，遙克支上神，或干支克，乃上克

下，皆為坐敗也。

傷千行輪

支上神克干上神，或支或干下克上，為主勝也。

欲掠何鄉，戊巳須逢于吉將。

欲出潛兵劫掠，視天地二位，其日是何甲旬，次

占地，占戊巳位，逢吉將時，出門有功名，凡天上

武備志卷三十三 占度歲 占大室靈機 三十二

戊巳亦為天將者，尤為吉也。假令甲子旬中辰

巳位，屬戊巳上下，皆為吉將者，必獲大勝將也。

前三後二

前三六合，后二太陰，是也。

私闢禁戶以相扶

有四禁戶者，除定危開為地禁戶，若卯酉六太

常太陰青龍歷其地，大吉，入水不傷，入火不傷，

受天乙之祿也。

三路迷心時，下隨置於孟仲。

路逢三义欲知何道吉正時看天罡加孟左道
加季右道通仲中道通此下本軍大捷所求必
通

兩岐惑意日辰左右以規模

行逢道兩岐者于吉者左道通支吉者右道通
欲傷江河支于莫入

正時占之害水必漲有沉溺之灾
卯辰及酉

地有三井卯辰酉是也天有三河壬癸子是也

武備志卷頁三占度說占六五五張第 三三

天河覆井以沉波

正時占有三河內一河臨地井者覆水之厄不
可渡河也

汨忌冲罡太歲遺虛而禍急

正時占見太冲天罡加支于風濤神后支于太
歲船行沉溺之灾

泥陷之地天罡指處以堪行

亦作泥池于吉利陸如有泥水亦取天罡去通
乾地也一云天孟勿前行加仲勿中行加季勿

後行

支吉于傷水面通船而宜立

支吉利水路行凡丙子癸丑癸未為傷水龍日
不可涉水有沉溺之灾又戊寅巳卯亦凶凡卯
為船為車臨支為船臨于為車卯在旺相車船
無損在死囚之地車船故破乃占天罡加孟前
有補處加季尾有補處

昏濛失路執式天盤

出林野賊濛樹木大林暗失路執式盤於地取

武備志卷頁三占度說占六五五張第 三四

天罡加孟左行加仲直行五十步當得好道也

參行意曉

參宿傳送下自然開路也參即申

天角堪行或臨孟仲季之方舉兵不可悞也

天角天罡也去必有路天罡加孟左行加仲直
行加季右往即通角即辰也

以天罡地戶之頭戴行情自開焉

常以天罡地戶頭戴式行則不迷惑天門地戶
此空下有天門地戶

丙壬懃歇

正時占丙丁壬，潛行懃歇

趨井房之清泉

正時占小吉有井宿，太冲有房宿，其下可以求

泉或河，不出三百步，亦天道路也。

欲劫軍糧，向吳秦之太廟。

月將加正時大小吉，下必有劫糧，吳分大吉秦

分小吉，此二位求糧必得。

大吉紫方，神后華蓋。

武備志卷三十三 占軍戰 占 太至重張賦

三五

大吉為紫蓋，神后為華蓋

能藏萬卒，急行無害。

凡吉急事，須行藏者，大吉神后，可以掩襲，必得也。

大冲千騎

此下可藏千騎

從魁可遁百人

酉為女后之神，可藏百人

牛鬼參因天駟當潛不敗

凡伏兵及避惡，可以從丑上去，向未回向申立，定向未上去，潛兵避惡，追不可得也。丑上有牛宿，未申上有井參宿也。

青常陰合

青龍太常太陰六合是也

大梁大火以同居

大梁從魁酉，大火大冲卯也。

除定危開，主將其方而喜在

除定危開，為地禁戶，卯酉天乙之私門，青龍大

武備志卷三十三 占軍戰 占 太至重張賦

三六

常太陰六合，併出其下，大吉。

急賊方所，初傳五行。

忽聞賊，正時占，只是初傳賊之位也。

水為北虜，火作南征。

亥子為水，巳午為火。

後見土神，不意及從於四季。

辰戌丑未也。

當初木位，其謀必自其東濱。

東方初傳見子亥，是此方來也。

地恐埋軍

軍行次山林石城間波澤恐有伏兵
參軫虛房而速備

正時占申巳子卯臨日辰必有伏兵

參宜休卒蛇支獸干以尋驚

神旺相與刑殺併者大凶必有戰有與刑殺併
日能制支伏兵不敢動與蛇虎克日辰有卒驚
宜察之而備

斗季損支邀截我後

正時占天罡加季有伏兵支傷干吉伏兵在後
也

干傷前伏陰陽左右

干傷支吉伏兵在前天罡加陽伏兵在左加陰
在右

帶刑併殺旺相而猛將來爭

伏兵上子卯巳申併殺有旺相

無殺刑囚將弱而庸夫退驟

刑殺上空亡無氣者伏兵不敢起

三刑五墓日辰遇而夜防

正時占日辰上見三刑五墓神加之者主將宜
徙營不然大凶也

蛇虎魁罡支干遭而宿候

又占辰戌為白虎騰蛇臨支干者皆有伏兵夜
防寅上至

寨營心動青龍常兮信使將來

註曰下營未定心動者正時占日辰上見青龍
太常必有來使也

武備志卷百三

占辰戌

三八

郊野目潤風雨暴兮高陵欲就

正時占日辰上見魁罡蛇虎必有賊至占見卯
子臨日辰欲有暴雨就安高處置營

忽被圍遶日辰陰陽

經云傷不傷視陰陽正時四課日辰之陰陽不
去

交爭見損和好無傷

若支干被傷有惡鬪相傷假令見吉神臨日不
傷

凡欲突圍隨斗罡而可擊

月將加正時正罡所臨之方黃帝曰兵圍下後占出路以勾陳而取強

假令寅卯為勾陳可宜四季之且從開星下去吉開星者春房夏張秋申冬壁

審察其情內神主出於天乙深知其義吾軍可動於龍驤

正時占初發動初在天乙后傳出在天乙前可向天罡可向出而必動

武備志卷一百三十一 占六軍機略 二十九

潛起掠地玄神須壯能制支干戎兵必旺

我欲掠他境潛伏謀軍正時占乃視玄武所乘

神旺相克日辰者必捷也

若乘四季

玄武乘辰戌丑未四季為神也

忌甲乙為東征

忌甲乙日發行及行兵行東方則凶

曹冲二神

玄武乘功曹大冲二神

慮庚辛而西向

忌庚辛日發兵及兵行西方則凶

龍頭莫犯

凡攻城勿攻辰之神龍頭必損主將

察支干以休囚

凡旺相之日外之氣強可戰于氣強不可攻擊也

背腹宜攻要日辰之旺相

攻城宜龍頭腹必獲捷功兵陰城龍頭在亥尾

武備志卷一百三十一 占六軍機略 三十

在巳腹魁背辰陽城龍頭在巳尾在亥腹辰背

魁攻之必拔

於法式以昭昭知軍情之蕩蕩

明視法式明心清淨使軍心之定孤虛者空亡

為孤對冲為虛一說歲后或日月后是孤對冲

是虛以攻擊背孤向虛者吉

經曰怖不怖視五墓敗不敗視六害聞不聞刑相

族此將軍玉帳之珍乃帝王金門之寶

武備志卷一百八十三

武備志卷一百八十四

防風茅元儀輯

占度載

占三十七

大六壬兵帳鈎玄

野宿安營第一

日晚行疲欲建營支干逢墓不安寧

元經曰五墓併日辰者夜必有賊兵至宜防之
五墓者春未夏戌秋丑冬辰

武備志卷一百八十四 占度載 大六壬兵帳鈎玄

假如春占乙丑日巳時亥將小吉加丑日支逢墓主本夜有賊偷營宜備之無虞

牛干忌例

甲乙木忌未丙丁火忌戌庚辛金忌丑戊癸巳壬忌辰

卯辰巳今宜防賊兵書說此忌三刑

其法以卯辰巳三刑若臨日辰主本夜有賊兵至

兵法曰三刑五墓日辰逢而夜防賊至

假如壬戌日申時寅將支干并逢墓刑餘做此

但若魁罡為恐怖

占法不分四季但凡辰戌臨日辰主本夜有驚恐

假如癸未日未時戌將其支逢魁其干逢罡主本夜有驚恐

將兼蛇虎重遭驚

占法以月將用貴神若騰蛇白虎臨日辰者則主本夜有賊兵至

武備志卷一百八十四 占度載 大六壬兵帳鈎玄

假如辛卯日戌時寅將其日支逢騰蛇主本夜有驚恐宜備之餘做此

大吉臨干宜急去

占法以月將加時若大吉臨干不宜安營去之吉

假如丙子日辰時子將占大吉臨干宜急去擇地居之吉

不逢斯將即堪停

以月將加正時不分三刑五墓蛇虎魁罡大吉

若不臨干但任立營吉

行擇吉道第二

遇寇途中擇路行馬蛇為武北休征見木為之忌
申酉庚辛南往不宜兵玄武畏方為厄地軍師須
要會其情

兵書曰玄武所畏之方不宜行兵

假如丙申日巳時酉將占乃功曹為玄武不可
西行

軍行擇路實多途更以陰陽作歲模

武備志卷一百八十四 五度歲 大六壬兵機物考 三

其歲論陰歲陽歲子寅辰午申戌為陽丑卯巳
未酉亥為陰也

陽歲大吉來加上陰歲還將小吉鋪丙丁之下為
天道甲庚之下是人居

陽年以大吉加大歲陰年以小吉加大歲尋甲
庚丙丁之方行軍吉

假如甲午年以大吉加午向未戌子丑方合甲
庚丙子之方吉又如癸卯年以小吉加卯向辰
戌丑卯方合甲庚丙丁之方吉蓋甲在寅丙在

巳庚在申丁在未寅巳申未所臨之方是也

惟此四方臨處吉其餘方所並凶乎

凡行軍向此四方大吉餘倣此

察賊所在第三

聞賊未知其所在加時春乙夏居丁秋辛冬癸名
天目賊當此下伏其形

聞賊不知所在以月將加正時視天目所臨之
方賊必在其下也

天目者春乙夏丁秋辛冬癸

武備志卷一百八十四 五度歲 大六壬兵機物考 四

假如十月癸卯日巳時寅將癸在子前大吉臨
辰故知賊在東南方

途中前後疑逢賊大吉所臨知賊程
神樞經曰欲知賊在何所以月將加正時視大
吉所臨之方則知賊之所在也

臨於子午大衝下如加辰戌伏登明寅申賊居參
宿下丑未必應藏軫星卯酉却於從魁伏巳亥還

於大吉停

大吉停者大吉方停止也若大吉臨子午賊必

伏於大衝下大吉臨寅申賊必伏於參宿申下
假如丙子日巳時酉將大吉臨酉賊伏正西從
魁酉下餘倣此

兼行旺相難衝擊設法抽軍別路行

占賊所在須要察其刑旺之方如甲子日行在
東方謂卯刑子子刑卯也

旺如春占得木夏占得火秋占得金冬占得水
相如春火夏土秋水冬木是也

假如夏丙寅日申時申將大吉臨丑賊伏巳方

武備忘卷頁一四 占賊 大至兵機鈞玄

軫星下巳屬火夏旺乃賊居旺地有兵旅之責
者不可妄攻餘倣此

疑賊前後第四

賊近我軍推後先加時占測用防奸巳申子卯臨
支後立在于頭巳在前干若臨支寇當路支若臨
干隨我軒

占賊前後看巳申子卯四神臨干賊必在我之
前若臨支賊必在我之後若不臨支干前後俱
無賊若支干俱臨前後俱有賊

疑賊伏兵第五

恐賊埋軍居要程支干上訣最通靈子卯巳申來
干覆復立敵寇奸邪佈伏兵

出軍安營恐有伏兵以正時占之若巳申子卯
臨支干者主有伏兵不臨支干者無伏兵

假如巳丑日申時卯將申臨丑支主有伏兵
旺相帶刑逢必戰休廢空亡不敢征

旺相者論四季如春占木旺火相夏占火旺土
相秋占金旺水相冬占水旺木相

武備忘卷頁一四 占賊 大至兵機鈞玄

假如春占甲戌日申時酉將卯臨干此神為旺
相主有伏兵

帶刑者如巳臨寅子臨卯申臨巳卯臨子之類
是也

假如戊子日寅時巳將占申臨巳此神旺相帶
刑主有伏兵

又如乙卯日寅時亥將子臨卯空亡帶刑主無
伏兵

干傷前伏支傷後支干俱損莫冲驚

于受傷有伏兵在前支受傷有伏兵在後于支俱受傷主前後俱有伏兵

如丁卯日申時亥將戌臨于午臨支于支俱無傷主前後皆無伏兵

抽軍避寇第六

賊勢憑凌我未強抽軍回避向天罡係孟直須後右隱仲季偏宜向左藏

若途中逢賊他強我弱以月將加正時視天罡所在如孟宜向右邊避之仲季宜向左邊避之

武備志卷一百四十四 占度 六十五 兵機 七

吉

假如乙亥日辰時未將天罡加季宜向左邊避之也

從魁大衝為勝地天上申加為好方

凡出宜向從魁大衝方下去之吉

假如乙酉日巳時申將則從魁臨午大衝臨子

宜向子午方吉只忌旺方

忌旺方者春不宜行東夏不宜行南秋不宜行西冬不宜行北

渡關覘賊第七

覘賊行程渡彼關

我之師欲行程而渡彼之關將覘賊之情事以為進止

行年歲月日冲難

行年太歲月建日辰冲破下切不可去將軍與去人同之

日于上將休囚惡

假如春占日辰上見登明神后從魁傳送太陰

武備志卷一百四十四 占度 六十五 兵機 八

玄武白虎天后此神為休囚故惡之

旺相相生去即安

假如秋占日辰上見傳送從魁登明神后太陰

玄武白虎天后此神為旺相度關安妥無虞

占賊來否第八

賊欲相凌切要知遊都作限用占之遊都甲巳常

居丑乙庚在子丙辛寅丁壬居巳言非謬戊癸從

申更不移要知賊伏藏人馬遊都之法定然真

此言遊都逐日所在甲巳日尋丑乙庚日尋子

丙辛日尋寅，丁壬日尋巳，戊癸日尋申。
又云：庚臨丙兮賊信方來，丙臨庚兮寇情欲退。
正與奇門白入焚兮賊即來焚，入白兮賊須滅。
同意。

遊都復日今將到，前一日在明期。

兵書曰：遊都加今日日辰賊主，今日到前一日明之一日到也。

假如辛卯日未時已將，占賊來否，以月將加正時寅為遊都，加辰居辛卯日辰之前一辰，主賊

明日即到也。

二三依次須防禦，若臨前四不侵圖。

若遊都臨日辰之前二辰，主賊後二日到臨前
三辰則後三日到，若臨日辰之前四辰，謂其賊
已過去為必無來意。

假如壬午日午時寅將，占以月將加時，巳為遊
都在酉居日辰之前三辰，主賊後三日到。

遊都旺相支于畏賊勢，憑凌難守持。

若遊都旺相而克支于者，其賊勢猖獗難當。

武備志卷頁四 占度載 大至五續約玄

九

假如春丙辛日，占寅為遊都，旺謂木旺於春也。
丁壬日巳為遊都，相謂巳屬火而寅生之，是相
也。朴齋曰：若是遊都旺相，加休囚死地者，賊勢
雖旺必敗，遊都囚死，加旺相地者，賊攻城池，若
勾陳克遊都者，賊必敗，不克者未敗也。

旺相休囚生克例。

同類者為旺，我生者為相，我克者為休，克我者
為囚，生我者為死。

遊都加處喜降卒。

武備志卷頁四 占度載 大至五續約玄

言上下相生為喜，若遊都加處上下相生，無克
賊主不戰有降。

假如丙辛日，以寅為遊都，如亥子之地，此乃上
下相生，又是旺生之方，故不戰有降也。

畏下難侵大戰時。

謂遊都加所克之地為畏。

假如丁壬日，以巳為遊都，加亥子之地，巳火受
克，故為遊都所畏之方，不宜為客也。

若在東南災稍重。

經曰遊都臨東方賊勢必猖狂又曰或居東方
猛烈兮早堅城壘或當南面威武兮速備關津
臨之西北禍當微

經曰遊都在西宜以撈兵遊都在北禦奸振旅
又曰在西遲疑可息餉士居北退鬧戲玩佳美
不見遊都視天乙臨處還如都將推

遊都逐日有在如何不見謂離日辰遠故曰不
見也天乙者貴人之名也還如都將推者謂尋
貴人臨處照依遊都之法推之

武備志卷頁十四 占度賊 大六壬兵機鈞玄

十一

假如庚子日亥時丑將以月將加正時遊都在
子臨戌退于日支後二辰故曰不見今乃不見
遊都當視天乙所臨以當之抑天乙本貴人之
名居十二神之首亦以月將加正時見小吉為
貴人加已在日辰之前五辰主賊已過他境必
不來也

子辰巳未加今日賊到猖狂疾似飛

聞賊之時若子辰巳未臨日辰者主賊到自速
假如甲寅日未時戌將巳臨日辰主賊到即又

遁回丙辰日復來也

聞賊去審第九

傳聞賊去尚疑奸却把天罡占試看加孟未行加
仲去加季行行已出關

三元經曰寅申巳亥為孟子午卯酉為仲辰戌
丑未為季

靈轄經曰占賊已去未去以月將加正時視天
罡所加即知去否

其法以月將加正時若天罡加孟主賊未去加
仲欲要去加季必已去矣

假如十一月甲辰日午時丑將天罡加酉主賊
將去也

大吉臨干將出界不然猶自固難留

此專視大吉臨干主賊必啟行已出我之境界
不臨干尚未也

假如乙酉日午時卯將占大吉臨干賊已出界
訖

突圍出處第十

武備志卷頁十四 占度賊 大六壬兵機鈞玄

十二

武被兵圍不要忙即尋出路向天罡

太公曰兵圍千里斗到必通其法以月將加正時向天罡下出走大吉也

假如丁酉日巳時亥將天罡到戌宜向西北乾方逃避之吉

若值降官申酉地

以月將加正時若亥加子午卯酉為之降官宜向申酉方出吉

假如丙午日未時卯將亥臨卯為降官宜向申

武備志卷頁七十四 占廣義 大空 儀鈞玄

十三

西之方出吉

明堂時往大衝方

月將加正時若子臨子午卯酉為之明堂宜向卯方出吉

假如戊申日卯時午將子臨酉為明堂向卯方出吉

玉堂宜貴天罡下

月將加正時丑臨子午卯酉為之玉堂宜向辰方出吉

利若鋒鏖八極張

謂兵歷危險之地卒逢敵人勢甚不利宜向大罡下走出吉此為八極張也

朴齋曰八極者人極也天罡者八極開張之地也凡避人走勢宜從天罡下出去自吉

日辰上將相生吉相克如今見損傷

兵法曰傷不傷視陰陽凡被兵圍視日辰上無傷吉若日辰有傷決主傷損將兵也

假如甲子日辰時丑將法以月將加正時順數

武備志卷頁七十四 占廣義 大空 儀鈞玄

十四

至本日支辰上見酉為從魁金神也至日干寅上見亥為登明水神也此二將俱不相傷無慮

今日戰敵第十一

兩軍相守已經時今辰憂戰欲占之

謂兩國將兵對壘相守多時今日恐見陣故占其吉凶何如耳

勾陳克日刑併闕不克無刑各護持大小吉臨支

干上兩軍俱自解其圍

占今日戰否當視勾陳克日必有戰若刑併者

尤的

假如甲寅日未時丑將占乃酉為勾陳屬金日
干屬木被勾陳克之主其必見陣也

又如丁丑日酉時卯將占未加丑丑加未是大
小吉加於支干之上兩軍決戰不成

斗罡加孟須堅守加仲相傷彼此疲加季出兵攻
擊勝若人知此合天機

月將加正時若天罡加孟固守無戰加仲必主
營戰互傷之象加季出兵急擊大勝

武備志卷頁高

古法戰 大全 卷四 四十五

孔明曰凡有兵戎之責者皆准天罡參看無往
不利

欲戰審刑第十二

六害加臨年命上此時攻戰自遭刑

若將軍本命行年上見六害與凶神併者當日
時出戰必敗為將者不可不慎也

六害者丑午害寅巳害子未害卯辰害申亥害
酉戌害謂之穿心六害

假如主將本命甲午壬寅日卯時戌將占大吉

臨于馬牛相畏為六害與本命相關此時不宜
攻戰凶

白虎若加凶更甚

假如丙丁日辰時午將主將本命壬寅白虎加
之凶

日辰還忌切須明

若日辰之上亦忌白虎加之凶

假如申戌日酉時午將白虎臨日辰極凶此時
出戰必敗為將者又當勸諸

武備志卷頁高

古法戰 大全 卷四 四十六

戰雄用起春寅勝夏巳秋申冬亥并

戰雄者春寅夏巳秋申冬亥

其法專以主客論若雄臨于客勝雌臨于主勝

假如丙寅日未時丑將亥為戰雄臨于客勝

衝破為雌值凶惡此術標題龍首經

戰雌者春申夏亥秋寅冬巳

雄對冲者是也雌臨于客敗雄臨于主敗

假如春占巳卯者酉時戌將申為戰雌臨于客
敗

決定勝負第十三

兩軍交戰誰當勝主客後先看日辰先起為客後起主將若明之不陷軍

其法專以日辰干支分主客先起者為客後應者曰主故為將先明主客然後方決勝負不可不察也

干克支兮利為客支克干兮宜主人

若干克支利為客宜先起兵支克干利為主宜後舉兵也

武備志卷百十四 占候 六十三 占候 十七

假如乙未日未時酉將午臨干酉臨支謂干上午火克支上酉金乃上克下客勝宜先舉兵孔明曰干為上支為下看干支所得之神論生克也

本將行年宜制虎

主將行年本命若克白虎吉而師有功白虎克主將年命凶敗也

假如壬戌日午時寅將主將本命乙丑河魁為白虎丑戌相刑與本命刑克凶

不然須見克勾陳

主將行年本命不能制虎而能克勾陳者亦吉假如丁卯日巳時午將主將本命壬寅未為勾陳本命上得卯木克之是勾陳受克利行軍吉無此即須勾克武

既不制虎又不克勾只看勾陳克玄武亦吉勾克武者論天上勾陳玄武相克是也

假如乙丑日丑時辰將則天罡為勾陳登明為玄武故曰勾陳克玄武最利行軍

武備志卷百十四 占候 六十三 占候 十八

勾陳利克賊方神賊方之上勾陳立天乙遙能制下辰

凡勾陳所乘之神能克賊方之神即勝

假如丙丁日寅時亥將賊居午地大衝為勾陳在午是賊方之上勾陳立遙者遠也今勾陳立於賊方之上無從制之故取天乙所乘之神亥水遙克賊方午火使賊不得力而易敗耳故曰天乙遙能制下辰

遇此敵降天滅寇佑我行師得大勳

若主將行年水命刑克勾陳白虎或勾陳克玄武或天乙遙克賊方之神謂之天滅其寇也大

占庚辰

大六壬

上七

防風茅元儀輯

占度載

占三十八

大六壬兵占

兵占舊有三十則見兵帳鈎玄者今不具載其未備者爾

遊都魯都

遊都魯都法最玄穿地尋屍見九泉魯都臨處逢

武備志卷百五十五

白虎戌巳原加辰戌間常將月將地分數兩位相逢遠近看此是先賢真妙訣千金莫與世人傳

金鳳戰千

占賊之法妙難窮起成課法自通靈要知賊寇藏人馬遊都魯都兩千稱方為賊居將為寇貴人為我主人兵千是我軍為里數更知賊數百和零又言我財為我利千若受尅財須傾四課之中神克將不須努力用心勤若還行兵謀計策寇兵一掃化為塵課爻神將來克貴我當謹備莫攻征方來

克貴主細作必有姦謀誘我軍貴神不克地方位

將軍攻戰莫消停將若刑方賊移動晚間逃走似

飛雲方若克將賊守寨故然不動亦難通于克將

分與人馬依行兵士將賊攻神將刑于賊須勝我

當隄備不宜兵方來克于賊堅固于若刑方我得

羸神若克千軍宜使千反克貴軍不聽貴神為將

千為使將位二方是賊兵我克他時為戰聞他來

尅我不須攻地方名為遊都將對冲魯都賊遊兵

有人學精遊都法不須專念六韜文千卷萬書惟

武備志卷百五十五

此驗只此一卷應如神一脉流傳玄妙訣常將賊寇掌中擒

論盜方路

甲寅乙卯丙巳空丁午戌辰巳戌中庚申辛酉壬

亥上癸子十千定吉凶天地相合為去路暗藏人

馬捉賊兵若人會得魯都法捉將如同在掌中

尋賊消息

丑未賊名大小分傳聞兩耳實非輕若人探覓尋

卯酉消息從來特此真

此論月將加時專看天盤上丑未卯酉四字凡六法以丑爲小賊未爲大賊丑爲地耳未爲天干如差人探密事看天盤卯酉方出可得消息假令庚辰日巳將未時丑在卯地主小賊在東方未在西地主大賊在西方卯在巳地酉在亥地東南西北二處可差人探事餘做此

來使虛實

敵使欲分真與僞支干先克細詳推天空朱雀爲奸詐辰酉逢時主蔽虧

武備志卷頁五 占度載 占 太玄兵占

三

此論月將加時專看日上神與支上神相生爲實信若支干相尅主來使虛言又看日干上或支辰上有朱雀天空二將臨之主變詐不信假令庚辰日巳將午時庚課在申申上見未土旺辰上見卯木乃木克土主來使虛言不可信又况天將朱雀臨辰天空臨午尤不可信也若未在甲上午在辰上寅在子上爲相生其言可信餘做此

來人善惡

遙望人來未測詳神后加臨孟是良仲是商人奸惡欲逃正位去天罡

經曰月將加時神后落處斷之寅申巳亥良人子午卯酉商容辰戌丑未奸惡細作之人

兵將多少

國家兵數預先知旺相相生更有餘休百囚死十自散先知一局候兵機

我比爲旺我生相我生自休君莫亂克我爲囚我克死可載千軍無更變

武備志卷頁五 占度載 占 太玄兵占

四

甲巳子午九乙庚丑未八丙辛壬申七丁壬卯酉六戊癸辰戌五巳亥無干四

方性強弱

發用何神方性知假如子動北方知性情定是多奸詐急早隄防用力宜

此論專看發用之神若是亥子水神主北方之兵巳午主南方之兵若論其性見申子爲之奸邪見亥卯爲之陰賊見寅午爲之猛勇見丑未爲之公正見巳酉爲之寬大見辰戌爲之奸詐

出軍擇日

擇日天罡加月建、看其神后可移軍、歲對登明神后下、歲前頭上酉兼申、河魁臨處為天府、歲後仍看仰見寅、天倉大吉、加其日餘外、相逢不利人、支上順行

凡擇出軍日、專以天罡加月建上、看傳送從魁、下為歲前、天罡下為天府、登明神后下為歲對、大吉下為天倉、功曹下為歲後、巳上日辰並吉、再逢上下相生尤吉

武備志卷一百一十五 占變戰 占 大至吉 占

五

如太冲下為俠俾、天罡下為負冲、太乙下為折冲、勝尤下為龜冲、小吉下為致死、巳上日辰大凶、不出軍、餘倣此、再看上下相生尤吉、相克凶

出軍吉時

吉日還須擇吉時、神藏煞沒、自然宜天乙貴坐凶、災散兵出功成奏凱歸、月將加時

此論專為甲戌庚三日說、如丑或未臨亥地、為貴人登天門、此時前一滕蛇在子、名墮水、朱雀在亥、名投江、勾陳在卯、名折足、白虎在午、名燒

身、玄武在申、名現形、巳上為神藏煞沒、此時出兵大吉

假令二月庚申日申時卯將、丑在亥、丑為庚之貴神、即是也、如不係甲戌庚三日、乃取青龍黃道、或金匱玉堂為吉

起黃道時法

正七加子二八寅、二九原來却向辰、四十須知午上始、五十一月起於申、六十二月起於戌、黃道為祥黑道逆

武備志卷一百一十五 占變戰 占 大至吉 占

六

擇日出門

吉日從門更欲宜、子孫為父報仇時、假如甲乙方有警、巳午臨門莫避之

凡用兵之法、須擇吉門而出、如甲乙日有事、須命火命人舉紅旗、或用巳午時從南門兵出、為父報仇、惟忌金命人、金時或申酉方不利、丙丁日宜往辰戌未三方吉、庚辛日子丑亥方吉、戊巳日申酉方吉、壬癸日寅卯方吉

訣曰

看月建方背之吉

戊巳白旗庚辛皂土生金壬癸堪用青色冲水生木

大將居方

大將居方取亥宜左為卯將右酉隨勝光前處為前將神后臨方是後推

春寅夏巳秋申冬亥六壬謂動於九天之上如亥方不便位即將春以寅為雄背之吉夏以巳為雄秋以申為雄冬以亥為雄如四位不便再

武備志卷百六十五 占度戰 占太室占

甲日用兵先舉紅火生木丙丁黃色不須論火生土

此論專看大將下營所居方分以月將加時看天盤上亥字落在何方如在酉上正西安營大吉如亥在卯上正東安營大吉如亥在午上正南安營大吉

假令辛巳日巳將卯時亥在酉上為中軍大將正西安營吉午為前將在辰地卯為左將在丑地酉為右將在未地子為後將在戌地如有警大將居亥左右前後將分兵擊之全勝餘倣此

方分歲占

歲占方分莫狂嗟陰歲須將小吉加陽歲却從丑未併傳中機泄思神夸

如甲寅子上加青龍卯酉寅上加青龍辰戌丑上加青龍巳亥午上加青龍

凡遇甲戌庚三日就將貴神放在丑上丑放在亥上看月德臨何地支即知此時煞沒

又看月將臨何支如在申對宮是寅申寅三時吉餘倣此

武備志卷百六十五 占度戰 占太室占

迷路尋出

山野林中忽覺迷便將月將正時推天罡百步還投未投未前行道路知

此論月將加正時專看天盤上辰未二字決之假令乙丑日前將酉時迷路此月將加時辰加巳為東南方就往東南上逢百步為止此時辰在巽未在坤又從東南轉向西南往三百步乃見天盤上未字加在申上再逢八十步方有路也

71217
206(25)



ZW 21181800824581

渡河涉水

天河覆井渡河驚水用尋罡水道通支傷水湧前
難渡支吉不逢龍日亨

其法月將加時專看天盤辰未卯子四字為天
河若天盤四字加臨地盤子卯辰未名曰天河
覆井此時渡河主沉溺

又法水在週圍看天罡加處為水道如罡加孟
勿前行加仲勿中行加季勿後行

又法六壬以日干為陸路日支為水路若支不
受克宜水路行又看丙子癸丑癸未三日為水
尤日不可行船渡河

武備志卷五十五 占陸路 占水 占兵 占 九

假令丁亥日巳將寅時天盤未字為天河臨地
盤辰上名天河覆井不宜出兵渡河餘倣此

覓水求糧

丑為糧草未為泉卯未之間水道間饑渴有時難
共飲將軍且筭莫愁顏

此論月將加時專看天盤上未卯酉三字為水
泉以丑為糧草以卯為水道若天盤丑字落處

就從起筭往丑處進三百步即見糧草

假令甲子日戌將卯時未加子上在北行三百
步有井泉卯上加申西南三百步有水道丑加
午上正南三百步有糧草

藏形遁跡

紫房華蓋可藏兵卯木從魁莫自驚月將加時按
此處自然遁跡却成功

此論月將加時專看天盤上子丑卯酉四處如
有事或藏兵於山林溝壑自然掩襲必得全勝

武備志卷五十五 占陸路 占水 占兵 占 十

假令丙寅日午將辰時子加戌宜西北藏百人
加丑東北藏千人酉加未西南藏萬人此法不
拘多少可隱藏也

武備志卷一百八十五