

ระเบียบคณะกรรมการการเลือกตั้ง

ว่าด้วยหลักเกณฑ์และวิธีการออกเสียงประชามติ

พ.ศ. ๒๕๕๐

โดยที่รัฐธรรมนูญแห่งราชอาณาจักรไทย (ฉบับชั่วคราว) พุทธศักราช ๒๕๔๙ มาตรา ๒๕ บัญญัติให้สภาร่างรัฐธรรมนูญจัดให้มีการออกเสียงประชามติว่าจะให้ความเห็นชอบหรือไม่เห็นชอบร่างรัฐธรรมนูญทั้งฉบับ ตามหลักเกณฑ์และวิธีการที่สภาร่างรัฐธรรมนูญประกาศกำหนด ซึ่งประกาศสภาร่างรัฐธรรมนูญ เรื่อง หลักเกณฑ์และวิธีการว่าด้วยการเผยแพร่ร่างรัฐธรรมนูญ และการออกเสียงประชามติ พ.ศ. ๒๕๕๐ มอบหมายให้คณะกรรมการการเลือกตั้งเป็นผู้ดำเนินการจัดและควบคุมการออกเสียงให้เป็นไปด้วยความสุจริตและเที่ยงธรรม

อาศัยอำนาจตามความในมาตรา ๑๐ แห่งพระราชบัญญัติประกอบรัฐธรรมนูญว่าด้วยคณะกรรมการการเลือกตั้ง พ.ศ. ๒๕๔๑ ข้อ ๘ ข้อ ๑๑ ข้อ ๑๒ ข้อ ๑๕ ข้อ ๑๘ ข้อ ๑๙ ข้อ ๒๑ ข้อ ๒๒ ข้อ ๒๕ ข้อ ๓๐ ข้อ ๓๑ ข้อ ๓๒ ข้อ ๓๓ ข้อ ๓๔ ข้อ ๓๕ และข้อ ๓๘ ของประกาศสภาร่างรัฐธรรมนูญ เรื่อง หลักเกณฑ์และวิธีการว่าด้วยการเผยแพร่ร่างรัฐธรรมนูญ และการออกเสียงประชามติ พ.ศ. ๒๕๕๐ กำหนดคณะกรรมการการเลือกตั้ง ที่ ๑๐๘/๒๕๕๐ ลงวันที่ ๒๘ มิถุนายน ๒๕๕๐ ประกอบมติคณะกรรมการการเลือกตั้งในการประชุม ครั้งที่ ๕๐/๒๕๕๐ เมื่อวันที่ ๒๐ มิถุนายน ๒๕๕๐ คณะกรรมการการเลือกตั้งจึงออกระเบียบคณะกรรมการการเลือกตั้ง ว่าด้วยหลักเกณฑ์และวิธีการออกเสียงประชามติ พ.ศ. ๒๕๕๐ ดังต่อไปนี้

ข้อ ๑ ระเบียบนี้เรียกว่า “ระเบียบคณะกรรมการการเลือกตั้ง ว่าด้วยหลักเกณฑ์และวิธีการออกเสียงประชามติ พ.ศ. ๒๕๕๐”

ข้อ ๒ ระเบียบนี้ให้ใช้บังคับตั้งแต่วันถัดจากวันประกาศในราชกิจจานุเบกษาเป็นต้นไป

ข้อ ๓ ในระเบียบนี้

“การออกเสียง” หมายความว่า การออกเสียงประชามติว่าจะให้ความเห็นชอบหรือไม่เห็นชอบร่างรัฐธรรมนูญทั้งฉบับ ซึ่งจัดทำโดยสภาร่างรัฐธรรมนูญตามบทบัญญัติมาตรา ๒๕ วรรคสองของรัฐธรรมนูญแห่งราชอาณาจักรไทย (ฉบับชั่วคราว) พุทธศักราช ๒๕๔๙

“วันออกเสียง” หมายความว่า วันที่กำหนดให้เป็นวันออกเสียงประชามติตามประกาศของสภาร่างรัฐธรรมนูญ

“ผู้มีสิทธิออกเสียง” หมายความว่า ผู้มีสิทธิออกเสียงประชามติ

“เขตออกเสียง” หมายความว่า ท้องที่ที่กำหนดเป็นเขตออกเสียงประชามติ

“หน่วยออกเสียง” หมายความว่า ท้องถิ่นที่กำหนดให้ทำการลงคะแนนออกเสียงประชามติ

“ที่ออกเสียง” หมายความว่า สถานที่ที่กำหนดให้ทำการลงคะแนนออกเสียงประชามติ

“ที่ออกเสียงนอกเขตจังหวัด” หมายความว่า สถานที่ที่กำหนดให้ทำการลงคะแนนออกเสียงประชามติ สำหรับผู้มีสิทธิออกเสียงที่ลงทะเบียนขอใช้สิทธิออกเสียงนอกเขตจังหวัด และให้หมายความรวมถึงบริเวณที่กำหนดขึ้นโดยรอบที่ออกเสียงนอกเขตจังหวัด

“บัตรออกเสียง” หมายความว่า บัตรออกเสียงประชามติ

“หีบบัตรออกเสียง” หมายความว่า รวมถึง สิ่งที่ใช้แทนหีบบัตรออกเสียงประชามติ

“ผู้ว่าราชการจังหวัด” หมายความว่า ปลัดกรุงเทพมหานคร

“นายอำเภอ” หมายความว่า รวมถึง ปลัดอำเภอผู้เป็นหัวหน้าประจำกิ่งอำเภอและผู้อำนวยการเขต

“ปลัดเทศบาล” หมายความว่า รวมถึง ปลัดเมืองพัทยา

“เจ้าหน้าที่รักษาความปลอดภัย” หมายความว่า ข้าราชการตำรวจหรือข้าราชการพลเรือนหรือข้าราชการทหารหรือพนักงานฝ่ายปกครองหรือสมาชิกอาสาสมัครรักษาดินแดนหรือเจ้าหน้าที่อื่นของหน่วยงานรัฐหรือท้องถิ่นที่ได้รับการแต่งตั้งให้ปฏิบัติหน้าที่รักษาความสงบเรียบร้อยประจำที่ออกเสียงประชามติ

“จังหวัด” หมายความว่า รวมถึง กรุงเทพมหานคร

“อำเภอ” หมายความว่า รวมถึง กิ่งอำเภอและเขต

“เทศบาล” หมายความว่า เมืองพัทยา และองค์กรปกครองส่วนท้องถิ่นอื่นที่มีกฎหมายจัดตั้งขึ้นเป็นองค์กรปกครองส่วนท้องถิ่นรูปแบบพิเศษ

“ตำบล” หมายความว่า รวมถึง แขวง

“ศาลากลางจังหวัด” หมายความว่า ศาลาว่าการกรุงเทพมหานคร

“ที่ว่าการอำเภอ” หมายความว่า ที่ว่าการกิ่งอำเภอและสำนักงานเขต

“สำนักงานเทศบาล” หมายความว่า ศาลาว่าการเมืองพัทยา

ข้อ ๔ ให้ประธานกรรมการการเลือกตั้งรักษาการตามระเบียบนี้

หมวด ๑

เขตออกเสียง หน่วยออกเสียง และที่ออกเสียง

ส่วนที่ ๑

เขตออกเสียง

ข้อ ๕ การออกเสียงประชามติให้ใช้เขตจังหวัดเป็นเขตออกเสียง

ส่วนที่ ๒

หน่วยออกเสียงและที่ออกเสียง

ข้อ ๖ ให้นายทะเบียนอำเภอและนายทะเบียนท้องถิ่นจัดทำร่างประกาศกำหนดหน่วยออกเสียง และที่ออกเสียงให้แก่คณะกรรมการการออกเสียงประชามติประจำอำเภอตามข้อ ๑๕ (๑) เพื่อปิดประกาศ ประกาศกำหนดหน่วยออกเสียงและที่ออกเสียงที่จะพึงมีในเขตท้องที่อำเภอไม่น้อยกว่ายี่สิบวัน ก่อนวันออกเสียง โดยใช้แบบ อ.ส. ๑ จำนวน ๘ ชุด

การปิดประกาศตามวรรคหนึ่ง ให้ดำเนินการ ดังนี้

ชุดที่ ๑ ปิดประกาศไว้ ณ ศาลากลางจังหวัด

ชุดที่ ๒ ปิดประกาศไว้ ณ ที่ว่าการอำเภอเฉพาะหน่วยออกเสียงและที่ออกเสียงที่อยู่ในอำเภอ

ชุดที่ ๓ ปิดประกาศไว้ ณ สำนักงานเทศบาล หรือที่ทำการองค์การบริหารส่วนตำบล เฉพาะหน่วยออกเสียงและที่ออกเสียงที่อยู่ในเขตการปกครองของท้องถิ่นนั้น

ชุดที่ ๔ ปิดประกาศไว้ ณ ที่ทำการผู้ใหญ่บ้าน หรือบริเวณชุมชนหนาแน่นที่เห็นสมควร เฉพาะหน่วยออกเสียงและที่ออกเสียงที่อยู่ในเขตหมู่บ้านหรือชุมชนนั้น

ชุดที่ ๕ ปิดประกาศไว้ ณ ที่ออกเสียงหรือบริเวณใกล้เคียงกับที่ออกเสียงเฉพาะของแต่ละ หน่วยออกเสียง

ชุดที่ ๖ ส่งให้ผู้อำนวยความสะดวกการเลือกตั้งประจำจังหวัดเพื่อเก็บรักษาไว้ที่สำนักงานคณะกรรมการการเลือกตั้งประจำจังหวัด

ชุดที่ ๗ มอบให้คณะกรรมการประจำหน่วยออกเสียงปิดประกาศ ณ ที่ออกเสียงของแต่ละหน่วยออกเสียงในวันออกเสียง

ชุดที่ ๘ ให้นายทะเบียนอำเภอหรือนายทะเบียนท้องถิ่นเก็บรักษาไว้เป็นชุดสำรอง

ข้อ ๗ ในการกำหนดหน่วยออกเสียงที่จะพึงมีในแต่ละเขตท้องที่ของอำเภอตามข้อ ๖ ให้คำนึงถึงความสะดวกในการเดินทางมาใช้สิทธิออกเสียงของราษฎร ตามหลักเกณฑ์ ดังนี้

(๑) ให้ถือเกณฑ์จำนวนผู้มีสิทธิออกเสียงหน่วยละแปดร้อยคนเป็นประมาณ

(๒) เพื่อให้ได้เกณฑ์ตาม (๑) ในกรณีที่ผู้มีสิทธิออกเสียงในหมู่บ้านมีจำนวนน้อย จะรวมหมู่บ้านที่ติดกันตั้งแต่สองหมู่บ้านขึ้นไปเป็นหน่วยออกเสียงเดียวกันก็ได้

(๓) สำหรับในเขตเทศบาล ในเขตกรุงเทพมหานคร หรือในเขตชุมชนหนาแน่น อาจกำหนดให้ใช้แนวถนน ตรอก ซอย คลอง หรือแม่น้ำเป็นเขตของหน่วยออกเสียงก็ได้

(๔) ถ้าเห็นว่าไม่เป็นการสะดวก หรือไม่ปลอดภัยในการไปออกเสียงของผู้มีสิทธิออกเสียง จะกำหนดเขตหมู่บ้านเป็นเขตของหน่วยออกเสียง โดยให้มีจำนวนผู้มีสิทธิออกเสียงน้อยกว่าแปดร้อยคนก็ได้

ข้อ ๘ การกำหนดหมายเลขหน่วยออกเสียงของแต่ละเขตออกเสียง ให้กำหนดหมายเลขหน่วยออกเสียงแยกเป็นรายเทศบาลหรือรายตำบลโดยให้ใช้หมายเลขเรียงตั้งแต่หมายเลข ๑ ตามลำดับจนครบทุกหน่วยออกเสียงในแต่ละเทศบาลหรือตำบลแล้วแต่กรณี

ในกรณีเทศบาลใดแบ่งพื้นที่ปกครองออกเป็นแขวงให้กำหนดหมายเลขของหน่วยออกเสียงเป็นรายแขวง

ข้อ ๙ ก่อนวันออกเสียงหากมีความจำเป็นจะต้องมีการเปลี่ยนแปลงที่ออกเสียงก็ให้คณะกรรมการการออกเสียงประชามติประจำอำเภอกระทำได้โดยการประกาศตามแบบ อ.ส. ๒ ก่อนวันออกเสียงไม่น้อยกว่าห้าวัน เว้นแต่ในกรณีฉุกเฉินจะประกาศเปลี่ยนแปลงที่ออกเสียงก่อนวันออกเสียงน้อยกว่าห้าวันก็ได้ เมื่อประกาศเปลี่ยนแปลงแล้วให้ปิดประกาศดังกล่าวไว้ ณ ที่เดียวกับประกาศกำหนดหน่วยออกเสียงและที่ออกเสียงตามข้อ ๖

ข้อ ๑๐ ที่ออกเสียงต้องเป็นสถานที่ซึ่งประชาชนเข้าออกได้ง่าย มีความเหมาะสม และมีขนาดพอสมควรที่จะทำการออกเสียงได้สะดวก และควรตั้งอยู่ในย่านกลางของหน่วยออกเสียงเพื่อให้ผู้มีสิทธิออกเสียงไปใช้สิทธิออกเสียงและตรวจบัญชีรายชื่อผู้มีสิทธิออกเสียง (อ.ส. ๑๐) ได้ง่าย

ข้อ ๑๑ คูหาลงคะแนนออกเสียงสำหรับที่ออกเสียงหนึ่ง ให้มีจำนวนสามคูหาเป็นอย่างน้อย

ข้อ ๑๒ ก่อนวันออกเสียงให้คณะกรรมการการออกเสียงประชามติประจำอำเภอ ดำเนินการจัดให้มีการจัดหาวัสดุอุปกรณ์การออกเสียง ตลอดจนการจัดภายในบริเวณที่ออกเสียงตามตัวอย่างแผนผังที่ออกเสียงท้ายระเบียบนี้ โดยอนุโลม

ข้อ ๑๓ ในวันออกเสียงให้คณะกรรมการประจำหน่วยออกเสียงจัดให้มีป้ายหรือเครื่องหมาย เพื่อแสดงขอบเขตบริเวณโดยรอบที่ออกเสียง

ข้อ ๑๔ ในวันออกเสียงก่อนการลงคะแนนออกเสียงให้มีการเชิญธงชาติขึ้นบริเวณด้านหน้าของที่ออกเสียงเช่นเดียวกับสถานที่ราชการ และเมื่อเสร็จสิ้นการออกเสียงแล้วให้เชิญธงชาติลง

ข้อ ๑๕ ให้คณะกรรมการประจำหน่วยออกเสียงจัดให้มีป้ายบอกที่ออกเสียง โดยมีข้อความอย่างน้อย ดังนี้

“ที่ออกเสียงสำหรับหน่วยออกเสียงที่ หมู่ที่ ตำบล/แขวง
(เทศบาล.....) อำเภอ/เขต จังหวัด สถานที่ออกเสียง (ระบุสถานที่)
.....”

ข้อ ๑๖ ก่อนวันออกเสียงให้คณะกรรมการการออกเสียงประชามติประจำอำเภอกำหนดที่ออกเสียงกลางตามแบบ อ.ส. ๕ ไว้เป็นการล่วงหน้าอย่างน้อยหนึ่งแห่ง เพื่อแก้ไขปัญหากรณีในวันออกเสียงมีหน่วยออกเสียงใดเกิดจลาจล อุทกภัย อัคคีภัย หรือเหตุสุดวิสัยอื่นใด ทำให้ผู้มีสิทธิออกเสียงไม่สามารถออกเสียงได้ โดยให้ผู้มีสิทธิออกเสียงในหน่วยออกเสียงที่ประสบเหตุดังกล่าวสามารถใช้สิทธิออกเสียงได้ ณ ที่ออกเสียงที่กำหนดไว้ได้ตามความจำเป็น

ส่วนที่ ๓

ที่ออกเสียงนอกเขตจังหวัด

ข้อ ๑๗ ก่อนวันออกเสียงไม่น้อยกว่าสามสิบวัน ให้คณะกรรมการการเลือกตั้งประจำจังหวัด ประกาศกำหนดที่ออกเสียงนอกเขตจังหวัดอย่างน้อยจังหวัดละหนึ่งแห่ง และให้นำความในส่วนที่ ๒ หน่วยออกเสียงและที่ออกเสียง มาใช้บังคับโดยอนุโลม

หมวด ๒

เจ้าพนักงานผู้ดำเนินการออกเสียงประชามติ

ส่วนที่ ๑

คณะกรรมการการเลือกตั้งประจำจังหวัด

และ

ผู้อำนวยการการเลือกตั้งประจำจังหวัด

ข้อ ๑๘ ให้คณะกรรมการการเลือกตั้งประจำจังหวัดมีอำนาจหน้าที่ในเขตออกเสียงจังหวัด ดังนี้

(๑) กำกับ ดูแล อำนวยการ และจัดการออกเสียงประชามติในเขตออกเสียงจังหวัดให้เป็นไปโดยสุจริต และเที่ยงธรรม

(๒) แต่งตั้งคณะกรรมการ หรือคณะบุคคล หรือบุคคลใดเป็นผู้ช่วยเหลือการปฏิบัติงานการออกเสียงประชามติในเขตออกเสียงจังหวัด รวมทั้งมอบหมายให้คณะกรรมการ หรือคณะบุคคล หรือบุคคลใดดังกล่าวปฏิบัติหน้าที่เกี่ยวกับการออกเสียงประชามติในเขตออกเสียงจังหวัด

(๓) ประกาศกำหนดที่ออกเสียงนอกเขตจังหวัด สำหรับผู้มีสิทธิออกเสียงที่มีถิ่นที่อยู่ซึ่งอยู่ในจังหวัดอื่นนอกจากจังหวัดที่ตนมีชื่ออยู่ในทะเบียนบ้าน และได้ยื่นคำขอลงทะเบียนต่อนายทะเบียนอำเภอหรือนายทะเบียนท้องถิ่นของอำเภอหรือเทศบาลที่ตนอยู่ เพื่อขอใช้สิทธิลงคะแนนออกเสียงนอกเขตจังหวัดที่ตนมีชื่ออยู่ในทะเบียนบ้าน

(๔) ประกาศเปลี่ยนแปลงที่ออกเสียงนอกเขตจังหวัด กรณีก่อนวันออกเสียงหากไม่สามารถลงคะแนนออกเสียงที่ออกเสียงนอกเขตจังหวัดได้เนื่องจากเกิดจลาจล อุทกภัย อัคคีภัย หรือเหตุสุดวิสัยอย่างอื่น

(๕) ประกาศกำหนดที่ออกเสียงนอกเขตจังหวัดกลาง เพื่อใช้ลงคะแนนออกเสียง กรณีที่ในวันออกเสียงผู้มีสิทธิออกเสียงนอกเขตจังหวัดไม่สามารถใช้สถานที่ออกเสียงได้เนื่องจากเกิดจลาจล อุทกภัย อัคคีภัย หรือเหตุสุดวิสัยอย่างอื่น

(๖) ประกาศบัญชีรายชื่อผู้มีสิทธิออกเสียงประชามตินอกเขตจังหวัดตามแบบ อ.ส. ๑๐/ก

(๓) ดำเนินการรวมผลการนับคะแนนออกเสียง ประกาศผลการรวมคะแนน และรายงานผลคะแนนออกเสียงนอกเขตจังหวัด และผลคะแนนของที่ออกเสียงนอกเขตจังหวัด

(๔) ปฏิบัติตามประกาศ ระเบียบ ข้อกำหนด คำสั่ง และมติของคณะกรรมการการเลือกตั้ง

(๕) เข้าไปในที่ออกเสียง ที่ออกเสียงกลาง ที่ออกเสียงนอกเขตจังหวัด และที่ออกเสียงนอกเขตจังหวัดกลาง

ข้อ ๑๕ การแต่งตั้งคณะกรรมการหรือคณะบุคคลหรือบุคคลตามข้อ ๑๔ (๒) ได้แก่

(๑) แต่งตั้งข้าราชการ พนักงาน หรือเจ้าหน้าที่อื่นของรัฐหรือบุคคลที่เหมาะสมในเขตพื้นที่เป็นคณะกรรมการการออกเสียงประชามติประจำอำเภอ ตามแบบ อ.ส.๖ อำเภอละหนึ่งคณะตามจำนวนประชากรของแต่ละอำเภอ ดังนี้

(ก) อำเภอที่มีประชากรน้อยกว่าห้าหมื่นคน ให้มีประธานอนุกรรมการการออกเสียงประชามติประจำอำเภอหนึ่งคน และอนุกรรมการการออกเสียงประชามติประจำอำเภออีกจำนวนสองคน

(ข) อำเภอที่มีประชากรตั้งแต่ห้าหมื่นคนขึ้นไปถึงหนึ่งแสนคน ให้มีประธานอนุกรรมการการออกเสียงประชามติประจำอำเภอหนึ่งคน และอนุกรรมการการออกเสียงประชามติประจำอำเภออีก จำนวนสามคน

(ค) อำเภอที่มีประชากรเกินกว่าหนึ่งแสนคนขึ้นไป ให้มีประธานอนุกรรมการการออกเสียงประชามติประจำอำเภอหนึ่งคน และอนุกรรมการการออกเสียงประชามติประจำอำเภออีก จำนวนสี่คน

(๒) แต่งตั้งเจ้าพนักงานผู้ดำเนินการออกเสียงประจำที่ออกเสียงนอกเขตจังหวัด

ข้อ ๒๐ ในการออกเสียงประชามติ ให้ผู้อำนวยการการเลือกตั้งประจำจังหวัดมีอำนาจหน้าที่ในการสนับสนุนการปฏิบัติการออกเสียงประชามติในเขตออกเสียงจังหวัด ประสานกับหน่วยงานที่เกี่ยวข้อง เตรียมการอื่น ๆ ที่เกี่ยวข้องกับการออกเสียงประชามติ และปฏิบัติตามประกาศ ระเบียบ ข้อกำหนด คำสั่ง มติของคณะกรรมการการเลือกตั้ง และมติของคณะกรรมการการเลือกตั้งประจำจังหวัด

ส่วนที่ ๒

คณะกรรมการการออกเสียงประชามติประจำอำเภอ

ข้อ ๒๑ ในการออกเสียงประชามติ ให้คณะกรรมการการออกเสียงประชามติประจำอำเภอ มีอำนาจหน้าที่ในเขตท้องที่อำเภอ ดังนี้

(๑) อำนวยการและรับผิดชอบการจัดการออกเสียงในเขตออกเสียงประชามติในเขตท้องที่อำเภอ ให้เป็นไปโดยสุจริตและเที่ยงธรรมตามข้อ ๘ ของประกาศสภาร่างรัฐธรรมนูญ เรื่อง หลักเกณฑ์และวิธีการว่าด้วยการเผยแพร่ร่างรัฐธรรมนูญ และการออกเสียงประชามติ พ.ศ. ๒๕๕๐

(๒) ประกาศกำหนดหน่วยออกเสียงและที่ออกเสียงในเขตออกเสียง ประกาศเปลี่ยนแปลงหน่วยออกเสียงและที่ออกเสียง

(๓) ประกาศกำหนดที่ออกเสียงกลาง กรณีในวันออกเสียงหากไม่สามารถลงคะแนนออกเสียงในหน่วยออกเสียงได้ เนื่องจากเกิดจลาจล อุทกภัย อัคคีภัย หรือเหตุสุดวิสัยอย่างอื่น แล้วรายงานให้คณะกรรมการการเลือกตั้งประจำจังหวัด เพื่อรายงานให้คณะกรรมการการเลือกตั้งทราบทันที

(๔) ประกาศบัญชีรายชื่อผู้มีสิทธิออกเสียง (อ.ส. ๑๐) และประกาศของสภาร่างรัฐธรรมนูญ ที่กำหนดวันออกเสียง

(๕) แต่งตั้งคณะทำงาน หรือคณะบุคคล หรือบุคคลใดเป็นผู้ช่วยเหลือการปฏิบัติงานในการออกเสียงประชามติในเขตออกเสียงในเขตอำเภอ

(๖) แต่งตั้งเจ้าพนักงานผู้ดำเนินการออกเสียง

(๗) แต่งตั้งคณะทำงานหรือบุคคลใด เพื่อเตรียมงานออกเสียงและดำเนินการมอบหีบบัตรออกเสียง บัตรออกเสียง บัญชีรายชื่อผู้มีสิทธิออกเสียง (อ.ส. ๑๐) แบบพิมพ์ที่ใช้ในการออกเสียง และวัสดุอุปกรณ์การออกเสียงอื่น ๆ ซึ่งจะใช้ในการออกเสียงของแต่ละหน่วยออกเสียงแก่คณะกรรมการประจำหน่วยออกเสียงของหน่วยออกเสียงที่อยู่ในเขตรับผิดชอบ

(๘) ประสานการจัดหาหีบบัตรออกเสียง บัตรออกเสียง บัญชีรายชื่อผู้มีสิทธิออกเสียง (อ.ส. ๑๐) แบบพิมพ์ที่ใช้ในการออกเสียง และวัสดุอุปกรณ์การออกเสียงอื่น ๆ ซึ่งจะใช้ในการออกเสียงของแต่ละหน่วยออกเสียง

(๙) รับรายงานผลการนับคะแนน หีบบัตรออกเสียง บัตรออกเสียงที่เหลือทั้งหมด ดันหีบบัตรออกเสียง บัญชีรายชื่อผู้มีสิทธิออกเสียง (อ.ส. ๑๐) ชุดที่ใช้หมายเหตุ แบบพิมพ์ที่ใช้ในการออกเสียง และวัสดุอุปกรณ์การออกเสียงอื่น ๆ จากคณะกรรมการประจำหน่วยออกเสียง

(๑๐) ดำเนินการรวมผลการนับคะแนนออกเสียงทุกหน่วยออกเสียงในเขตอำเภอ แล้วรายงานผลการรวมคะแนนให้คณะกรรมการการเลือกตั้งประจำจังหวัดทราบทันทีตามแบบ อ.ส. ๒๐

(๑๑) ปฏิบัติตามประกาศ ระเบียบ ข้อกำหนด คำสั่ง มติของคณะกรรมการการเลือกตั้ง และมติของคณะกรรมการการเลือกตั้งประจำจังหวัด

(๑๒) เข้าไปในที่ออกเสียงและที่ออกเสียงกลาง

ข้อ ๒๒ เจ้าพนักงานผู้ดำเนินการออกเสียง ตามข้อ ๒๑ (๖) ประกอบด้วย

(๑) ผู้อำนวยการประจำหน่วยออกเสียง หน่วยออกเสียงละหนึ่งคน แต่งตั้งจากข้าราชการ หรือพนักงานของรัฐ หรือเจ้าหน้าที่อื่นของรัฐ ยกเว้นข้าราชการการเมือง สำหรับอำนวยความสะดวกแก่คณะกรรมการประจำหน่วยออกเสียง

(๒) คณะกรรมการประจำหน่วยออกเสียง หน่วยออกเสียงแห่งละไม่น้อยกว่าห้าคน เป็นประธานกรรมการหนึ่งคนและกรรมการประจำหน่วยออกเสียงจำนวนไม่น้อยกว่าสี่คน แต่งตั้งจากผู้มีสิทธิออกเสียงในหน่วยออกเสียงนั้นเพื่อทำหน้าที่ดำเนินการจัดการลงคะแนนออกเสียงและรักษาความเรียบร้อยรวมทั้งการนับคะแนนในที่ออกเสียงนั้น

(๓) เจ้าหน้าที่กะแทนประจำหน่วยออกเสียงแห่งละอย่างน้อยหนึ่งคน แต่งตั้งจากข้าราชการ หรือพนักงานของรัฐ หรือเจ้าหน้าที่อื่นของรัฐ หรือผู้มีสิทธิออกเสียง เพื่อช่วยเหลือการปฏิบัติหน้าที่ของกรรมการประจำหน่วยออกเสียง

(๔) เจ้าหน้าที่รักษาความปลอดภัยประจำหน่วยออกเสียงแห่งละอย่างน้อยหนึ่งคน เพื่อรักษาความสงบเรียบร้อย

ส่วนที่ ๓

ผู้อำนวยการประจำหน่วยออกเสียง

ข้อ ๒๓ ก่อนวันออกเสียงไม่น้อยกว่าสามสิบวัน ให้ผู้อำนวยการการเลือกตั้งประจำจังหวัด แจ้งหน่วยงานที่เกี่ยวข้องเพื่อพิจารณาเสนอชื่อข้าราชการ หรือพนักงานของรัฐ หรือเจ้าหน้าที่อื่นของรัฐเพื่อแต่งตั้งเป็นผู้อำนวยการประจำหน่วยออกเสียง

ก่อนวันออกเสียงไม่น้อยกว่ายี่สิบวัน ให้หน่วยงานตามวรรคหนึ่งแจ้งรายชื่อข้าราชการหรือพนักงานของรัฐ หรือเจ้าหน้าที่อื่นของรัฐ ต่อคณะอนุกรรมการการออกเสียงประชามติประจำอำเภอ

ก่อนวันออกเสียงไม่น้อยกว่าสิบห้าวันให้คณะอนุกรรมการการออกเสียงประชามติประจำอำเภอ แต่งตั้งผู้อำนวยการประจำหน่วยออกเสียงตามแบบ อ.ส. ๘ หน่วยออกเสียงละหนึ่งคน โดยให้มีฐานะ

เป็นเจ้าพนักงานตามประมวลกฎหมายอาญา แล้วปิดประกาศคำสั่งแต่งตั้งดังกล่าว ณ สำนักงานคณะกรรมการการเลือกตั้งประจำจังหวัด และแจ้งให้ผู้ที่ได้รับการแต่งตั้งทราบ

ข้อ ๒๔ ให้ผู้อำนวยการประจำหน่วยออกเสียง มีอำนาจและหน้าที่ ดังนี้

(๑) สนับสนุน อำนาจความสะดวกและให้คำปรึกษา ตลอดจนกำกับดูแลติดตามการปฏิบัติงานของคณะกรรมการประจำหน่วยออกเสียง เพื่อให้การดำเนินการออกเสียงเป็นไปด้วยความถูกต้องตามกฎหมายและระเบียบ

(๒) ให้การช่วยเหลือ แนะนำ และตรวจความถูกต้องของเอกสารที่คณะกรรมการประจำหน่วยออกเสียงต้องจัดทำตามกฎหมาย ประกาศ ระเบียบ และข้อกำหนด

(๓) ปฏิบัติตามคำสั่งที่คณะกรรมการการเลือกตั้ง คณะกรรมการการเลือกตั้งประจำจังหวัด ผู้อำนวยการการเลือกตั้งประจำจังหวัด และคณะกรรมการการออกเสียงประชามติประจำอำเภอ มีคำสั่ง หรือมอบหมาย

(๔) ร่วมเดินทางไปส่งหีบบัตรพร้อมกับคณะกรรมการประจำหน่วยออกเสียงด้วย

ผู้อำนวยการประจำหน่วยออกเสียงพ้นจากหน้าที่เมื่อได้ดำเนินการตามข้อ ๒๖ เสร็จสิ้นแล้ว

ข้อ ๒๕ ในกรณีที่คณะกรรมการการออกเสียงประชามติประจำอำเภอเห็นว่าผู้อำนวยการประจำหน่วยออกเสียงผู้ใดไม่สามารถปฏิบัติหน้าที่ได้หรือการปฏิบัติหน้าที่นั้นอาจก่อให้เกิดความเสียหายให้คณะกรรมการการออกเสียงประชามติประจำอำเภอสั่งให้ผู้นั้นพ้นจากตำแหน่ง

ข้อ ๒๖ เมื่อมีกรณีตามข้อ ๒๕ ให้คณะกรรมการการออกเสียงประชามติประจำอำเภอแต่งตั้งผู้อำนวยการประจำหน่วยออกเสียงใหม่ทันที

ส่วนที่ ๔

คณะกรรมการประจำหน่วยออกเสียงและเจ้าหน้าที่คะแนน

ข้อ ๒๗ ก่อนวันออกเสียงไม่น้อยกว่าสิบห้าวัน ให้คณะกรรมการการออกเสียงประชามติประจำอำเภอแต่งตั้งผู้มีสิทธิออกเสียงในหน่วยออกเสียงนั้นเป็นประธานกรรมการประจำหน่วยออกเสียงหนึ่งคน และกรรมการประจำหน่วยออกเสียงจำนวนไม่น้อยกว่าสี่คน และแต่งตั้งเจ้าหน้าที่คะแนนจากข้าราชการ หรือพนักงานของรัฐ หรือเจ้าหน้าที่อื่นของรัฐ หรือผู้มีสิทธิออกเสียง อย่างน้อย

หน่วยออกเสียงละหนึ่งคน ตามแบบ อ.ส. ๗ แล้วให้ปิดประกาศ ณ สำนักงานคณะกรรมการ
การเลือกตั้งประจำจังหวัด และแจ้งให้ผู้ที่ได้รับการแต่งตั้งทราบตามแบบ อ.ส. ๘ โดยเร็ว

ข้อ ๒๘ ก่อนวันออกเสียง ถ้ากรรมการประจำหน่วยออกเสียงผู้ใดซึ่งคณะกรรมการ
การออกเสียงประชามติประจำอำเภอประกาศแต่งตั้งไว้แล้ว ต่อมาผู้นั้นเป็นผู้ขาดคุณสมบัติ หรือ
มีลักษณะต้องห้ามของผู้มีสิทธิออกเสียงในหน่วยออกเสียงนั้น หรือไม่สามารถปฏิบัติหน้าที่ได้
ให้คณะกรรมการการออกเสียงประชามติประจำอำเภอแต่งตั้งผู้มีสิทธิออกเสียงในหน่วยออกเสียงนั้น
เป็นกรรมการประจำหน่วยออกเสียงแทนจนครบห้าคน

ข้อ ๒๙ ในวันออกเสียง ถ้ามีกรรมการประจำหน่วยออกเสียงมาปฏิบัติหน้าที่น้อยกว่าห้าคน
ให้กรรมการประจำหน่วยออกเสียงที่อยู่ในขณะนั้นแต่งตั้งผู้มีสิทธิออกเสียงในหน่วยออกเสียงนั้น
เป็นกรรมการประจำหน่วยออกเสียงแทนไปพลางจนกว่ากรรมการประจำหน่วยออกเสียงที่ได้รับการ
แต่งตั้งจะมาปฏิบัติหน้าที่

ในกรณีที่ประธานกรรมการไม่มาปฏิบัติหน้าที่หรือไม่อยู่ในที่ออกเสียงหรือไม่อาจ
ปฏิบัติหน้าที่ได้ ให้กรรมการเลขาธิการคนหนึ่งเป็นประธานกรรมการแทนหรือปฏิบัติหน้าที่
ไปพลางก่อนจนกว่าประธานกรรมการจะสามารถปฏิบัติหน้าที่ได้ แล้วแต่กรณี

ข้อ ๓๐ คณะกรรมการประจำหน่วยออกเสียงและเจ้าหน้าที่คะแนนพ้นจากหน้าที่เมื่อ
ได้ดำเนินการตามข้อ ๘๖ เสร็จสิ้นแล้ว

ข้อ ๓๑ การประชุมของคณะกรรมการประจำหน่วยออกเสียงต้องมีกรรมการไม่น้อยกว่า
กึ่งหนึ่งจึงจะเป็นองค์ประชุม และให้ประธานกรรมการประจำหน่วยออกเสียงเป็นประธานที่ประชุม
ถ้าประธานกรรมการประจำหน่วยออกเสียงไม่มาปฏิบัติหน้าที่ หรือมาแต่ไม่อาจปฏิบัติหน้าที่ได้
ให้กรรมการประจำหน่วยออกเสียงที่เหลืออยู่เลือกกันเองคนหนึ่งเป็นประธานในที่ประชุม

การลงมติของคณะกรรมการประจำหน่วยออกเสียงให้ใช้คะแนนเสียงข้างมาก โดยให้
กรรมการคนหนึ่งมีหนึ่งเสียงในการลงคะแนนออกเสียง ถ้าคะแนนเท่ากันให้ประธานในที่ประชุม
มีสิทธิออกเสียงเพิ่มขึ้นอีกเสียงหนึ่งเป็นเสียงชี้ขาด

ส่วนที่ ๕

เจ้าหน้าที่รักษาความปลอดภัย

ข้อ ๓๒ ก่อนวันออกเสียงไม่น้อยกว่าสิบห้าวัน ให้ผู้บัญชาการตำรวจแห่งชาติหรือผู้ที่
ผู้บัญชาการตำรวจแห่งชาติมอบหมายส่งรายชื่อเจ้าหน้าที่ตำรวจเพื่อแต่งตั้งเป็นเจ้าหน้าที่รักษาความปลอดภัย

ประจำหน่วยออกเสียงอย่างน้อยหน่วยออกเสียงละหนึ่งคน โดยเสนอชื่อแก่คณะกรรมการการออกเสียง
ประชามติประจำอำเภอเพื่อแต่งตั้งตามแบบ อ.ส. ๗

ให้เจ้าหน้าที่รักษาความปลอดภัยตามวรรคหนึ่งทำการแทนคณะกรรมการการเลือกตั้ง
ในฐานะผู้เสียหาย โดยให้มีอำนาจแจ้งความร้องทุกข์

กรณีที่เจ้าหน้าที่ตำรวจไม่เพียงพอ ให้ผู้บัญชาการตำรวจแห่งชาติหรือผู้ที่ผู้บัญชาการตำรวจ
แห่งชาติมอบหมายพิจารณาเสนอชื่อจากข้าราชการพลเรือน หรือข้าราชการทหาร หรือพนักงานฝ่ายปกครอง
หรือสมาชิกอาสาสมัครกาดินแดน หรือเจ้าหน้าที่อื่นของหน่วยงานของรัฐหรือท้องถิ่น

ข้อ ๓๓ ให้เจ้าหน้าที่รักษาความปลอดภัย มีอำนาจหน้าที่ ดังนี้

(๑) รักษาความสงบเรียบร้อยภายในบริเวณที่ออกเสียง

(๒) รักษาความปลอดภัยแก่ผู้อำนวยการประจำหน่วยออกเสียง คณะกรรมการประจำ
หน่วยออกเสียง และเจ้าหน้าที่คะแนน

(๓) ร่วมเดินทางไปส่งหีบบัตรออกเสียงและสิ่งของตามข้อ ๘๖ กับคณะกรรมการประจำ
หน่วยออกเสียง

เจ้าหน้าที่รักษาความปลอดภัยพ้นจากหน้าที่เมื่อได้ดำเนินการตาม (๓) แล้ว

ข้อ ๓๔ นอกจากหน้าที่ซึ่งระบุไว้ในระเบียบนี้ ให้ผู้ว่าราชการจังหวัด นายอำเภอ พนักงาน
ฝ่ายปกครอง ตำรวจ และเจ้าพนักงานท้องถิ่น มีหน้าที่ให้การช่วยเหลือ สนับสนุน และอำนวยความสะดวก
รวมทั้งรักษาความสงบเรียบร้อยในการออกเสียง

ข้อ ๓๕ ข้าราชการ พนักงาน หรือลูกจ้างของหน่วยงานราชการ หน่วยงานของรัฐ
รัฐวิสาหกิจ หรือองค์กรปกครองส่วนท้องถิ่น หรือเจ้าหน้าที่อื่นของรัฐ มีหน้าที่ให้การช่วยเหลือและ
อำนวยความสะดวกเกี่ยวกับการออกเสียงไม่ว่าโดยทางตรงหรือทางอ้อมตามที่คณะกรรมการ
การเลือกตั้งประจำจังหวัด หรือคณะกรรมการการออกเสียงประชามติประจำอำเภอร้องขอ

ส่วนที่ ๖

เจ้าพนักงานผู้ดำเนินการออกเสียงประจำที่ออกเสียงกลาง

ข้อ ๓๖ ในกรณีที่การลงคะแนนออกเสียงในหน่วยออกเสียงใดไม่สามารถกระทำ
ในวันออกเสียง เนื่องจากเกิดจลาจล อุทกภัย อัคคีภัย หรือเหตุสุดวิสัยอื่น ให้คณะกรรมการ

การออกเสียงประชามติประจำอำเภอแต่งตั้งผู้อำนวยการประจำที่ออกเสียงกลาง คณะกรรมการประจำที่ออกเสียงกลาง เจ้าหน้าที่คะแนน และเจ้าหน้าที่รักษาความปลอดภัย สำหรับที่ออกเสียงกลาง ตามข้อ ๑๖

ส่วนที่ ๓

เจ้าพนักงานผู้ดำเนินการออกเสียงประจำที่ออกเสียงนอกเขตจังหวัด

ข้อ ๓๓ ให้คณะกรรมการการเลือกตั้งประจำจังหวัดแต่งตั้งเจ้าพนักงานผู้ดำเนินการออกเสียงประจำที่ออกเสียงนอกเขตจังหวัดตามแบบ อ.ส. ๕ ได้แก่ ผู้อำนวยการประจำที่ออกเสียงนอกเขตจังหวัด คณะกรรมการประจำที่ออกเสียงนอกเขตจังหวัด เจ้าหน้าที่คะแนน และเจ้าหน้าที่รักษาความปลอดภัย โดยให้นำความในส่วนที่ ๓ ผู้อำนวยการประจำหน่วยออกเสียง ส่วนที่ ๔ คณะกรรมการประจำหน่วยออกเสียงและเจ้าหน้าที่คะแนน และส่วนที่ ๕ เจ้าหน้าที่รักษาความปลอดภัยของหมวด ๒ เจ้าพนักงานผู้ดำเนินการออกเสียงประชามติ มาใช้บังคับโดยอนุโลม

ให้คณะกรรมการการเลือกตั้งประจำจังหวัดแต่งตั้งเจ้าพนักงานผู้ดำเนินการออกเสียงประจำที่ออกเสียงนอกเขตจังหวัดตามวรรคหนึ่ง จำนวนหนึ่งชุดต่อผู้ลงทะเบียนใช้สิทธิออกเสียงนอกเขตออกเสียงทุกแปดร้อยคนโดยประมาณ

ส่วนที่ ๔

การอบรมเจ้าพนักงานผู้ดำเนินการออกเสียงประชามติ

ข้อ ๓๔ ก่อนวันออกเสียงให้คณะอนุกรรมการการออกเสียงประชามติประจำอำเภอจัดให้มีการอบรมผู้อำนวยการประจำหน่วยออกเสียง คณะกรรมการประจำหน่วยออกเสียง เจ้าหน้าที่คะแนน เจ้าหน้าที่รักษาความปลอดภัย และเจ้าพนักงานผู้ดำเนินการออกเสียงประจำที่ออกเสียงกลาง ให้เข้าใจบทบาทและหน้าที่ของตนเองตามกฎหมาย ประกาศ ระเบียบ ข้อกำหนด และคำสั่งคณะกรรมการการเลือกตั้ง

สำหรับเจ้าพนักงานผู้ดำเนินการออกเสียงประจำที่ออกเสียงนอกเขตจังหวัดของส่วนที่ ๓ ให้คณะกรรมการการเลือกตั้งประจำจังหวัดเป็นผู้ดำเนินการจัดอบรม

หมวด ๓

ผู้มีสิทธิออกเสียงและบัญชีรายชื่อผู้มีสิทธิออกเสียง

ส่วนที่ ๑

ผู้มีสิทธิออกเสียง

ข้อ ๓๕ ผู้มีสิทธิออกเสียงต้องมีคุณสมบัติและไม่มีลักษณะต้องห้ามมิให้ใช้สิทธิออกเสียงตามข้อ ๑๓ และข้อ ๑๔ ของประกาศสภาผู้แทนราษฎร เรื่อง หลักเกณฑ์และวิธีการว่าด้วยการเผยแพร่ร่างรัฐธรรมนูญ และการออกเสียงประชามติ พ.ศ. ๒๕๕๐

ส่วนที่ ๒

บัญชีรายชื่อผู้มีสิทธิออกเสียง

ข้อ ๔๐ ให้นายทะเบียนอำเภอหรือนายทะเบียนท้องถิ่นจัดทำร่างประกาศบัญชีรายชื่อผู้มีสิทธิออกเสียง (อ.ส. ๑๐) ให้แก่คณะอนุกรรมการการออกเสียงประชามติประจำอำเภอเพื่อพิจารณาประกาศบัญชีรายชื่อผู้มีสิทธิออกเสียง (อ.ส. ๑๐) ให้แล้วเสร็จก่อนวันออกเสียงไม่น้อยกว่ายี่สิบวัน

บัญชีรายชื่อผู้มีสิทธิออกเสียง (อ.ส. ๑๐) ตามวรรคหนึ่ง ให้จัดทำเป็นรายหน่วยออกเสียง โดยเรียงตามลำดับเลขหมายประจำบ้านในแต่ละหน่วยออกเสียง สำหรับหน่วยออกเสียงซึ่งอยู่ในเขตเทศบาล ในเขตกรุงเทพมหานคร หรือในเขตชุมชนหนาแน่น อาจแยกออกตามชื่อ ถนน ตรอก ซอย คลอง หรือแม่น้ำโดยเรียงลำดับตัวอักษรและตามลำดับเลขหมายประจำบ้าน

ข้อ ๔๑ บัญชีรายชื่อผู้มีสิทธิออกเสียง อย่างน้อยมีรายการ ดังนี้

(๑) ชื่อตัว ชื่อสกุล

(๒) เลขประจำตัวประชาชน

(๓) เพศ

(๔) วัน เดือน ปีเกิด

(๕) ที่อยู่ตามหลักฐานทะเบียนบ้าน

บัญชีรายชื่อผู้มีสิทธิออกเสียง ให้ใช้ตามแบบ อ.ส. ๑๐

ข้อ ๔๒ ให้ประธานอนุกรรมการการออกเสียงประชามติประจำอำเภอ หรืออนุกรรมการที่คณะอนุกรรมการการออกเสียงประชามติประจำอำเภอมอบหมายลงลายมือชื่อแทนคณะกรรมการเลือกตั้งในประกาศบัญชีรายชื่อผู้มีสิทธิออกเสียง (อ.ส. ๑๐)

บัญชีรายชื่อผู้มีสิทธิออกเสียง (อ.ส. ๑๐) ให้มีชื่อ สกุล และตำแหน่งของผู้พิมพ์และผู้ทานที่สามารถตรวจสอบได้

ข้อ ๔๓ บัญชีรายชื่อผู้มีสิทธิออกเสียง (อ.ส. ๑๐) แต่ละชุด ให้คณะอนุกรรมการการออกเสียงประชามติประจำอำเภอดำเนินการ ดังนี้

- (๑) ปิดประกาศไว้ ณ ศาลากลางจังหวัด
- (๒) ปิดประกาศไว้ ณ ที่ว่าการอำเภอ เฉพาะหน่วยออกเสียงที่อยู่ในอำเภอนั้น
- (๓) ปิดประกาศไว้ ณ สำนักงานเทศบาลหรือที่ทำการองค์การบริหารส่วนตำบล เฉพาะหน่วยออกเสียงที่อยู่ในเขตนั้น
- (๔) ปิดประกาศไว้ ณ ที่ทำการผู้ใหญ่บ้านหรือบริเวณชุมชนหนาแน่นที่เห็นสมควร เฉพาะหน่วยออกเสียงหรือที่ออกเสียงที่อยู่ในเขตหมู่บ้านหรือชุมชนนั้น
- (๕) ปิดประกาศไว้ ณ ที่ออกเสียงหรือบริเวณใกล้เคียงกับที่ออกเสียงเฉพาะของแต่ละหน่วยออกเสียง

(๖) สำหรับนายทะเบียนอำเภอหรือนายทะเบียนท้องถิ่นใช้แก้ไขปรับปรุงให้ถูกต้องไม่ว่าจะเป็นการเพิ่มชื่อหรือถอนชื่อ

(๗) ชุดที่ ๗ - ๘ ให้นายทะเบียนอำเภอและนายทะเบียนท้องถิ่นปรับปรุงให้ตรงกับชุดที่ ๖ และส่งมอบให้คณะอนุกรรมการการออกเสียงประชามติประจำอำเภอ เพื่อมอบให้คณะกรรมการประจำหน่วยออกเสียงไว้ใช้สำหรับการตรวจสอบและหมายเหตุการลงคะแนนออกเสียงหนึ่งชุด และสำรองไว้ปิดประกาศ ณ ที่ออกเสียงกลางในวันลงคะแนนออกเสียง หรือที่ออกเสียงในวันออกเสียงอีกหนึ่งชุด

ข้อ ๔๔ ให้นายทะเบียนอำเภอหรือนายทะเบียนท้องถิ่นแจ้งรายชื่อผู้มีสิทธิออกเสียงตามบัญชีรายชื่อผู้มีสิทธิออกเสียง (อ.ส. ๑๐) ไปยังเจ้าบ้านก่อนวันออกเสียงไม่น้อยกว่าสิบห้าวัน ตามแบบ อ.ส. ๑๑

ส่วนที่ ๓

การเพิ่มชื่อผู้มีสิทธิออกเสียงในบัญชีรายชื่อผู้มีสิทธิออกเสียง

ข้อ ๔๕ ในกรณีที่ผู้มีสิทธิออกเสียงหรือเจ้าบ้านผู้ใดเห็นว่าตนหรือผู้มีชื่ออยู่ในทะเบียนบ้านของตน ไม่มีรายชื่ออยู่ในบัญชีรายชื่อผู้มีสิทธิออกเสียง (อ.ส. ๑๐) ของหน่วยออกเสียงที่ตนหรือผู้นั้นสมควรมีชื่อเป็นผู้มีสิทธิออกเสียงในหน่วยออกเสียงนั้น ให้ผู้มีสิทธิออกเสียงหรือเจ้าบ้านนำสำเนาทะเบียนบ้านฉบับเจ้าบ้าน และบัตรประจำตัวประชาชนหรือบัตรประจำตัวอื่นใดที่ทางราชการออกให้มายื่นคำร้องตามแบบ อ.ส. ๑๒ ต่อนายทะเบียนอำเภอหรือนายทะเบียนท้องถิ่นที่หน่วยออกเสียงนั้นตั้งอยู่ก่อนวันออกเสียงไม่น้อยกว่าสิบวัน

เมื่อนายทะเบียนอำเภอหรือนายทะเบียนท้องถิ่นได้รับคำร้องและหลักฐานแล้ว หากพิจารณาเห็นว่าผู้ยื่นคำร้องหรือผู้มีชื่ออยู่ในทะเบียนบ้านเป็นผู้มีสิทธิออกเสียง ให้เพิ่มชื่อผู้ยื่นคำร้องหรือผู้มีชื่ออยู่ในทะเบียนบ้านลงในบัญชีรายชื่อผู้มีสิทธิออกเสียง (อ.ส. ๑๐) ด้วยวิธีพิมพ์หรือเขียนชื่อเพิ่มเติมต่อใบสุดท้ายของบัญชีรายชื่อผู้มีสิทธิออกเสียง (อ.ส. ๑๐) ของหน่วยออกเสียงนั้น พร้อมบันทึกสาเหตุของการเพิ่มชื่อไว้ในช่องหมายเหตุและลงลายมือชื่อ วันเดือนปี กำกับไว้

ในกรณีนายทะเบียนอำเภอหรือนายทะเบียนท้องถิ่นพิจารณาเห็นว่า ผู้ยื่นคำร้องหรือผู้มีชื่ออยู่ในทะเบียนบ้านที่ขอเพิ่มชื่อเป็นผู้ไม่มีสิทธิออกเสียง ให้ส่งยกคำร้องเป็นลายลักษณ์อักษร พร้อมทั้งแสดงเหตุผล และแจ้งให้ผู้ยื่นคำร้องทราบภายในสามวันนับแต่วันที่รับคำร้อง

ส่วนที่ ๔

การถอนชื่อผู้ไม่มีสิทธิออกเสียงออกจากบัญชีรายชื่อผู้มีสิทธิออกเสียง

ข้อ ๔๖ ผู้มีสิทธิออกเสียงผู้ใดเห็นว่าในบัญชีรายชื่อผู้มีสิทธิออกเสียง (อ.ส. ๑๐) มีชื่อผู้ไม่มีสิทธิออกเสียง ให้ผู้มีสิทธิออกเสียงยื่นคำร้องตามแบบ อ.ส. ๑๒ เพื่อขอถอนชื่อผู้ไม่มีสิทธิออกเสียงนั้นออกจากบัญชีรายชื่อผู้มีสิทธิออกเสียง (อ.ส. ๑๐) ต่อนายทะเบียนอำเภอหรือนายทะเบียนท้องถิ่นซึ่งหน่วยออกเสียงอยู่ในเขตพื้นที่ก่อนวันออกเสียงไม่น้อยกว่าสิบวัน

เมื่อนายทะเบียนอำเภอหรือนายทะเบียนท้องถิ่นได้พิจารณาคำร้องแล้ว เห็นว่ามีหลักฐานพอเชื่อได้ว่าบุคคลดังกล่าวเป็นผู้ไม่มีสิทธิออกเสียง ให้ส่งถอนชื่อผู้นั้นออกจากบัญชีรายชื่อผู้มีสิทธิออกเสียง

(อ.ส. ๑๐) โดยให้ดำเนินการปิดฆ่าเชื้อออกจากบัญชีรายชื่อผู้มีสิทธิออกเสียง (อ.ส. ๑๐) พร้อมบันทึกสาเหตุของการถอนชื่อไว้ในช่องหมายเหตุและลงลายมือชื่อวันเดือนปีกำกับไว้ แล้วให้แจ้งคำสั่งให้ผู้นั้นและเจ้าบ้านทราบ

ในกรณีนายทะเบียนอำเภอหรือนายทะเบียนท้องถิ่นพิจารณาแล้วเห็นว่าผู้มีชื่ออยู่ในบัญชีรายชื่อผู้มีสิทธิออกเสียง (อ.ส. ๑๐) ที่ถูกขอถอนชื่อเป็นผู้ที่มีสิทธิออกเสียงให้ส่งยกคำร้อง พร้อมทั้งแสดงเหตุผลเป็นลายลักษณ์อักษรและแจ้งคำสั่งให้ผู้นั้นคำร้องและเจ้าบ้านทราบภายในสามวันนับแต่วันที่ได้รับคำร้อง

ข้อ ๔๗ กรณีที่เจ้าบ้านเห็นว่าในบัญชีรายชื่อผู้มีสิทธิออกเสียงปรากฏชื่อบุคคลอื่นอยู่ในทะเบียนบ้านของตน โดยที่บุคคลนั้นมีได้มีชื่ออยู่ในทะเบียนบ้านดังกล่าวจริง ให้เจ้าบ้านนำสำเนาทะเบียนบ้านฉบับเจ้าบ้านไปแสดงเป็นหลักฐานต่อนายทะเบียนอำเภอหรือนายทะเบียนท้องถิ่นก่อนวันออกเสียงไม่น้อยกว่าสิบวัน หรือนำหลักฐานดังกล่าวไปแสดงต่อคณะกรรมการประจำหน่วยออกเสียงในวันออกเสียง

เมื่อนายทะเบียนอำเภอหรือนายทะเบียนท้องถิ่น หรือคณะกรรมการประจำหน่วยออกเสียงแล้วแต่กรณี พิจารณาแล้วเห็นว่าบุคคลนั้นมีได้มีชื่ออยู่ในทะเบียนบ้านดังกล่าวจริง ให้มีคำสั่งถอนชื่อออกจากบัญชีรายชื่อผู้มีสิทธิออกเสียง (อ.ส. ๑๐) โดยให้นำความในข้อ ๔๖ วรรคสอง มาใช้บังคับโดยอนุโลมและให้บันทึกการถอนชื่อไว้ในสมุดรายงานเหตุการณ์การใช้สิทธิออกเสียงตามแบบ อ.ส. ๑๖

หมวด ๔

การดำเนินการออกเสียง

ส่วนที่ ๑

บัตรออกเสียง

ข้อ ๔๘ บัตรออกเสียงให้ใช้กระดาษ มีขนาดกว้างยาวตามความจำเป็น และลักษณะของบัตรออกเสียงประชามติให้เป็นไปตามตัวอย่างท้ายประกาศกระทรวงมหาดไทย เรื่อง หลักเกณฑ์และวิธีการว่าด้วยการเผยแพร่ร่างรัฐธรรมนูญ และการออกเสียงประชามติ พ.ศ. ๒๕๕๐

เพื่อประโยชน์ในการประชาสัมพันธ์จะจัดให้มีตัวอย่างบัตรออกเสียงประชามติที่มีลักษณะแตกต่างจากบัตรออกเสียงประชามติที่ใช้ลงคะแนนออกเสียงก็ได้

ข้อ ๔๕ การลงคะแนนออกเสียงในบัตรออกเสียง ให้ผู้ออกเสียงทำเครื่องหมายกากบาท (X) จำนวนเครื่องหมายเดียวในช่องทำเครื่องหมายได้ข้อความแสดงความคิดเห็นที่ผู้ออกเสียงเลือก

ส่วนที่ ๒

หีบบัตรออกเสียง

ข้อ ๕๐ หีบบัตรออกเสียงให้ทำด้วยโลหะหรือวัสดุอื่น ด้านหน้าให้มีที่ใส่กุญแจหรืออุปกรณ์อื่นแทนกุญแจและวัสดุโปร่งใสมองเห็นภายในหีบบัตรออกเสียงได้

ที่ออกเสียงแห่งหนึ่งให้มีหีบบัตรออกเสียงหนึ่งใบ และมีขนาดเพียงพอที่จะบรรจุบัตรออกเสียงของผู้มีสิทธิออกเสียงทั้งหมดของแต่ละหน่วยออกเสียง

หีบบัตรออกเสียงให้มีลักษณะตามแบบทำยระเบียบนี้โดยอนุโลม

ส่วนที่ ๓

การดำเนินงานก่อนวันออกเสียง

ข้อ ๕๑ ให้ผู้อำนวยการการเลือกตั้งประจำจังหวัดประสานจัดเตรียมหีบบัตรออกเสียง บัตรออกเสียง บัญชีรายชื่อผู้มีสิทธิออกเสียง (อ.ส. ๑๐) แบบพิมพ์ที่ใช้ในการออกเสียงและวัสดุอุปกรณ์การออกเสียงอื่น ๆ ซึ่งจะใช้ในการออกเสียงและนับคะแนนของแต่ละหน่วยออกเสียง เพื่อมอบให้คณะอนุกรรมการการออกเสียงประชามติประจำอำเภอ ดำเนินการตามข้อ ๕๒

ข้อ ๕๒ ก่อนวันออกเสียงให้คณะอนุกรรมการการออกเสียงประชามติประจำอำเภอพิจารณาแต่งตั้งเจ้าหน้าที่หรือบุคคลใด เพื่อเตรียมงานการออกเสียงและดำเนินการมอบหีบบัตรออกเสียง บัตรออกเสียง บัญชีรายชื่อผู้มีสิทธิออกเสียง (อ.ส. ๑๐) ป้ายสำหรับปิดช่องใส่บัตรออกเสียง (อ.ส. ๑๔) ประกาศจำนวนบัตรออกเสียงก่อนการลงคะแนนออกเสียง (อ.ส. ๑๕) สมุดรายงานเหตุการณ์การใช้สิทธิออกเสียง (อ.ส. ๑๖) ประกาศรายการเกี่ยวกับจำนวนบัตรออกเสียงเมื่อเสร็จสิ้นการลงคะแนนออกเสียง (อ.ส. ๑๗) ใบชี้คะแนน (อ.ส. ๑๘) ประกาศผลการนับคะแนนประจำหน่วยออกเสียง (อ.ส. ๑๙) ประกาศผลการลงคะแนนออกเสียงระหว่างการลงคะแนนออกเสียง

(อ.ส. ๒๓ และ อ.ส. ๒๓/ก) ข้อมูลจำนวนบัตรออกเสียง (อ.ส. ๒๕) และวัสดุอุปกรณ์การออกเสียงอื่น ๆ แก่คณะกรรมการประจำหน่วยออกเสียงของหน่วยออกเสียงที่อยู่ในเขตรับผิดชอบให้เสร็จเรียบร้อยก่อนการเปิดการลงคะแนนออกเสียง โดยให้มีเวลาเพียงพอที่จะตรวจสอบและนับจำนวนบัตรออกเสียงแบบพิมพ์ และวัสดุอุปกรณ์ต่าง ๆ ที่ต้องใช้ในการออกเสียง

จำนวนบัตรออกเสียง แบบพิมพ์ และวัสดุอุปกรณ์ต่าง ๆ ที่ต้องใช้ในการออกเสียงและนับคะแนนต้องพิจารณาและคำนวณด้วยความรอบคอบให้มีจำนวนเพียงพอที่จะใช้ในการลงคะแนนออกเสียงและนับคะแนนด้วย

ข้อ ๕๓ ให้ผู้อำนวยการประจำหน่วยออกเสียง กรรมการประจำหน่วยออกเสียงไม่น้อยกว่าสามคน เจ้าหน้าที่คะแนน และเจ้าหน้าที่รักษาความปลอดภัยเป็นผู้รับหีบบัตรออกเสียง บัตรออกเสียงแบบพิมพ์ และวัสดุอุปกรณ์ต่าง ๆ ที่ต้องใช้ในการออกเสียงและนับคะแนนจากคณะกรรมการการออกเสียงประชามติประจำอำเภอหรือคณะทำงานตามข้อ ๕๒

ข้อ ๕๔ เมื่อได้ตรวจสอบและนับจำนวนบัตรออกเสียง แบบพิมพ์ และวัสดุอุปกรณ์ต่าง ๆ ที่ใช้ในการจัดการออกเสียงและนับคะแนนถูกต้องครบถ้วนแล้ว ให้กรรมการประจำหน่วยออกเสียงนำบัตรออกเสียงทั้งหมดบรรจุลงในหีบบัตรออกเสียง และมัดหีบบัตรออกเสียงด้วยเชือกแล้วประจำครั้งทับมเชือก กรณีมีที่ปิดช่องใส่บัตรออกเสียง ให้ปิดช่องใส่บัตรออกเสียงใส่กุญแจประจำครั้งทับกุญแจหรืออุปกรณ์อื่นแทนกุญแจด้วย สำหรับแบบพิมพ์และวัสดุอุปกรณ์อื่นให้รวมเก็บไว้ในถุงวัสดุใส

ให้กรรมการประจำหน่วยออกเสียงนำหีบบัตรออกเสียง บัตรออกเสียง แบบพิมพ์ และวัสดุอุปกรณ์ต่าง ๆ ไปเก็บรักษาไว้ในที่ปลอดภัย โดยให้มีเจ้าหน้าที่รักษาความปลอดภัยควบคุมดูแลรวมอยู่ด้วย

ส่วนที่ ๔

การดำเนินงานในวันออกเสียง

ข้อ ๕๕ ในวันออกเสียง คณะกรรมการประจำหน่วยออกเสียงพร้อมหีบบัตรออกเสียง บัตรออกเสียง แบบพิมพ์ และวัสดุอุปกรณ์ต่าง ๆ ที่ใช้ในการออกเสียงและนับคะแนน และผู้ที่ได้รับคำสั่งให้ปฏิบัติหน้าที่ในที่ออกเสียงต้องไปถึงที่ออกเสียงเวลาประมาณ ๐๖.๐๐ นาฬิกา

ข้อ ๕๖ เมื่อถึงเวลา ๐๗.๓๐ นาฬิกา ให้คณะกรรมการประจำหน่วยออกเสียงเปิดหีบบัตรออกเสียงตรวจสอบและนับจำนวนบัตรออกเสียงทั้งหมด เพื่อจัดทำประกาศจำนวนบัตรออกเสียงก่อนการลงคะแนนตามแบบ อ.ส. ๑๕ จำนวน ๒ ชุด และปิดประกาศไว้ ณ ที่ออกเสียงหนึ่งชุด ส่วนอีกหนึ่งชุด ให้ส่งมอบแก่คณะกรรมการการออกเสียงประชามติประจำอำเภอ

ข้อ ๕๗ คณะกรรมการประจำหน่วยออกเสียงต้องจัดแบ่งหน้าที่ ดังต่อไปนี้

(๑) หน้าที่รักษาความสงบเรียบร้อยในที่ออกเสียง ได้แก่ การจัดระเบียบและควบคุมดูแลให้ความสะดวกแก่ผู้มีสิทธิออกเสียง โดยเฉพาะอย่างยิ่งคนพิการที่มาแสดงตนใช้สิทธิลงคะแนนออกเสียง เพื่อให้การดำเนินการออกเสียงเป็นไปด้วยความเรียบร้อยและเป็นระเบียบ

(๒) หน้าที่ตรวจบัญชีรายชื่อผู้มีสิทธิออกเสียง (อ.ส. ๑๐) ได้แก่ การตรวจสอบการแสดงตนเพื่อขอใช้สิทธิออกเสียงของผู้มีสิทธิออกเสียงจากรายชื่อที่ปรากฏในบัญชีรายชื่อผู้มีสิทธิออกเสียง (อ.ส. ๑๐) อ่านชื่อและที่อยู่ และการลงลายมือชื่อในบัญชีรายชื่อผู้มีสิทธิออกเสียง (อ.ส. ๑๐) จดหมายเลขบัตรและสถานที่ออกบัตร และให้ผู้มีสิทธิออกเสียงลงลายมือชื่อหรือพิมพ์ลายนิ้วมือในบัญชีรายชื่อผู้มีสิทธิออกเสียง (อ.ส. ๑๐)

(๓) หน้าที่ส่งบัตรออกเสียง ได้แก่ การบันทึกหมายเลขลำดับที่ในบัญชีรายชื่อผู้มีสิทธิออกเสียง (อ.ส. ๑๐) และจัดให้มีการลงลายมือชื่อหรือพิมพ์ลายนิ้วหัวแม่มือขวาของผู้มีสิทธิออกเสียง และลงลายมือชื่อตนเองไว้ที่ต้นขั้วบัตรออกเสียง เสร็จแล้วจึงฉีกบัตรออกเสียงตามรอยปรู่ออกจากต้นขั้วบัตรออกเสียงและพับบัตรออกเสียงก่อนส่งมอบให้ผู้มีสิทธิออกเสียงนั้นไปลงคะแนนออกเสียง

(๔) หน้าที่ควบคุมดูแลคูหาลงคะแนนออกเสียง ได้แก่ การจัดระเบียบในการเข้าไปลงคะแนนออกเสียงในคูหาลงคะแนนออกเสียงให้เป็นไปด้วยความเรียบร้อย สุจริตและเที่ยงธรรม

(๕) หน้าที่ควบคุมหีบบัตรออกเสียง ได้แก่ การควบคุมดูแลหีบบัตรออกเสียงและอำนวยความสะดวกในการหย่อนบัตรออกเสียงของผู้มีสิทธิออกเสียง

ผู้อำนวยการประจำหน่วยออกเสียง กรรมการประจำหน่วยออกเสียง เจ้าหน้าที่คะแนน และเจ้าหน้าที่รักษาความปลอดภัยสามารถสับเปลี่ยนช่วยเหลือกรรมการประจำหน่วยออกเสียงที่ปฏิบัติหน้าที่อยู่ได้ตามความเหมาะสม

ข้อ ๕๘ เพื่อเป็นการอำนวยความสะดวกแก่ผู้มาใช้สิทธิออกเสียง คณะกรรมการประจำหน่วยออกเสียงอาจแบ่งบัญชีรายชื่อผู้มีสิทธิออกเสียง (อ.ส. ๑๐) ชุดที่ใช้หมายเลขออกเป็นส่วน ๆ

และนำบัตรออกเสียงเล่มอื่นที่ยังไม่ได้ใช้มาใช้ เพื่อให้การตรวจสอบรายชื่อและส่งบัตรออกเสียง
ได้รวดเร็วยิ่งขึ้น

ข้อ ๕๕ ให้เปิดให้มีการลงคะแนนออกเสียงตั้งแต่เวลา ๐๘.๐๐ นาฬิกา ถึง เวลา ๑๖.๐๐ นาฬิกา
เมื่อถึงเวลาเปิดการลงคะแนนออกเสียง ให้คณะกรรมการประจำหน่วยออกเสียงปิดหีบบัตรออกเสียง
ในที่เปิดเผยแสดงให้ผู้มีสิทธิออกเสียงซึ่งอยู่ ณ ที่ออกเสียงเห็นว่าเป็นหีบเปล่า แล้วใส่กุญแจ
หรืออุปกรณ์อื่นแทนกุญแจ เสร็จแล้วเปิดช่องใส่บัตรออกเสียงและบันทึกการดำเนินการดังกล่าว
ในสมุดรายงานเหตุการณ์การใช้สิทธิออกเสียง (อ.ส. ๑๖) โดยให้กรรมการประจำหน่วยออกเสียง
ไม่น้อยกว่าสามคน และผู้มีสิทธิออกเสียงไม่น้อยกว่าสองคนซึ่งอยู่ในที่ออกเสียงในขณะนั้นลงลายมือชื่อ
ในสมุดรายงานเหตุการณ์การใช้สิทธิออกเสียง เว้นแต่ไม่มีผู้มีสิทธิออกเสียงอยู่ในขณะนั้น

ข้อ ๖๐ เมื่อได้ดำเนินการตามข้อ ๕๕ แล้วให้ประธานกรรมการประจำหน่วยออกเสียง
กล่าวเปิดการลงคะแนนออกเสียง เช่น กล่าวว่ “บัดนี้ถึงเวลาลงคะแนนออกเสียงแล้วขอเปิด
การลงคะแนนออกเสียง” แล้วจึงเริ่มดำเนินการ

ส่วนที่ ๕

การลงคะแนนออกเสียง

ข้อ ๖๑ การใช้สิทธิลงคะแนนออกเสียง ให้ผู้มีสิทธิออกเสียงแสดงตนต่อกรรมการ
ประจำหน่วยออกเสียงและยื่นหลักฐานเพื่อขอใช้สิทธิลงคะแนนออกเสียง โดยแสดง

(๑) บัตรประจำตัวประชาชน หรือบัตรประจำตัวประชาชนที่หมดอายุ หรือ
(๒) ใบรับคำขอมิบัตรหรือเปลี่ยนบัตรใหม่ (บ.ป.๒) ที่ติดรูปถ่ายและประทับตราเจ้าหน้าที่
หรือ

(๓) ใบแทนใบรับคำขอมิบัตรที่ติดรูปถ่ายและประทับตราเจ้าหน้าที่ (บ.ป.๒ ก) หรือ
(๔) บัตรประจำตัวเจ้าหน้าที่ของรัฐ หรือบัตรประจำตัวเจ้าหน้าที่ของรัฐผู้รับบำเหน็จบำนาญ
ตามกฎหมายว่าด้วยบัตรประจำตัวเจ้าหน้าที่ของรัฐ หรือ

(๕) บัตรประจำตัวหรือหลักฐานอื่นซึ่งทางราชการออกให้ตามที่คณะกรรมการการเลือกตั้ง
กำหนด ตามข้อ ๖๒

ข้อ ๖๒ บัตรประจำตัวหรือหลักฐานซึ่งทางราชการออกให้ตามที่คณะกรรมการการเลือกตั้งกำหนด ตามข้อ ๖๑ (๕) ต้องมีรูปถ่ายและหมายเลขประจำตัวประชาชน ซึ่งได้แก่หลักฐานดังต่อไปนี้

(๑) ใบอนุญาตขับรถที่ออกโดยกรมการขนส่งทางบก

(๒) หนังสือเดินทางที่ออกโดยกระทรวงการต่างประเทศ

ข้อ ๖๓ การตรวจสอบการขอใช้สิทธิออกเสียง ให้กรรมการประจำหน่วยออกเสียงตรวจสอบหลักฐานตามข้อ ๖๑ หรือข้อ ๖๒ ของผู้มาแสดงตนเพื่อขอใช้สิทธิออกเสียงกับบัญชีรายชื่อผู้มีสิทธิออกเสียง (อ.ส. ๑๐) เมื่อพบชื่อและตรวจสอบถูกต้องแล้ว ให้อ่านชื่อและที่อยู่ของผู้นั้นดัง ๆ ถ้าไม่มีผู้มีสิทธิออกเสียง หรือผู้ใดทักท้วงให้จดหมายเลขบัตร หรือหลักฐาน และสถานที่ออกบัตร หรือหลักฐาน และให้ผู้มีสิทธิออกเสียงลงลายมือชื่อหรือพิมพ์ลายนิ้วหัวแม่มือขวาในบัญชีรายชื่อผู้มีสิทธิออกเสียง (อ.ส. ๑๐) ไว้เป็นหลักฐาน พร้อมทั้งให้หมายเหตุด้วยว่าเป็นลายนิ้วหัวแม่มือขวา และให้กรรมการประจำหน่วยออกเสียงผู้จ่ายบัตรออกเสียงลงลายมือชื่อและบันทึกหมายเลขลำดับที่ในบัญชีรายชื่อผู้มีสิทธิออกเสียง (อ.ส. ๑๐) ของผู้มีสิทธิออกเสียงไว้ที่ต้นขั้วบัตรออกเสียง พร้อมทั้งให้ผู้มีสิทธิออกเสียงลงลายมือชื่อหรือพิมพ์ลายนิ้วหัวแม่มือขวาไว้ที่ต้นขั้วบัตรออกเสียง แล้วให้กรรมการประจำหน่วยออกเสียงมอบบัตรออกเสียงหนึ่งบัตรให้แก่ผู้นั้นเพื่อไปลงคะแนนออกเสียง

ในกรณีผู้มีสิทธิออกเสียงไม่มีนิ้วหัวแม่มือขวาให้พิมพ์ลายนิ้วหัวแม่มือซ้าย ถ้าไม่มีนิ้วหัวแม่มือทั้งสองข้างให้พิมพ์ลายนิ้วมือใดนิ้วมือหนึ่งแทน หากไม่มีนิ้วมืออยู่เลยให้ได้รับการยกเว้น และให้กรรมการประจำหน่วยออกเสียงหมายเหตุว่าไม่มีนิ้วมือ

ข้อ ๖๔ ในกรณีมีผู้ทักท้วงหรือกรรมการประจำหน่วยออกเสียงสงสัยว่าผู้มาแสดงตนไม่ใช่เป็นผู้มีชื่อในบัญชีรายชื่อผู้มีสิทธิออกเสียง (อ.ส. ๑๐) ให้คณะกรรมการประจำหน่วยออกเสียงสอบสวนและวินิจฉัยชี้ขาดว่าผู้ถูกทักท้วง หรือผู้ถูกสงสัยมีสิทธิออกเสียงหรือไม่ และในกรณีที่คณะกรรมการประจำหน่วยออกเสียงวินิจฉัยว่าผู้ถูกทักท้วงหรือผู้ถูกสงสัยเป็นผู้ไม่มีชื่ออยู่ในบัญชีรายชื่อผู้มีสิทธิออกเสียง (อ.ส. ๑๐) ให้คณะกรรมการประจำหน่วยออกเสียงทำบันทึกคำวินิจฉัยลงในสมุดรายงานเหตุการณ์การใช้สิทธิออกเสียง (อ.ส. ๑๖) แต่ถ้าผู้ทักท้วงหรือผู้ถูกสงสัยรู้อยู่แล้วว่าตนเป็นผู้ไม่มีสิทธิออกเสียง หรือไม่มีสิทธิลงคะแนนออกเสียงในที่ออกเสียงนั้น พยายามลงคะแนนออกเสียง โดยแสดงบัตรประจำตัวประชาชน หรือหลักฐานอื่นที่มีไว้สำหรับตนหรือที่ปลอมแปลงขึ้น

ต่อกรรมการประจำหน่วยออกเสียงเพื่อลงคะแนนออกเสียง ให้คณะกรรมการประจำหน่วยออกเสียงเป็นผู้ทำการแทนคณะกรรมการการเลือกตั้งในฐานะผู้เสียหายมีอำนาจแจ้งความร้องทุกข์ดำเนินคดีแก่ผู้กระทำผิดดังกล่าว

ถ้าคณะกรรมการประจำหน่วยออกเสียงสอบสวนและวินิจฉัยชี้ขาดว่าผู้ถูกทักท้วงหรือผู้ถูกสงสัยเป็นผู้มีชื่อในบัญชีรายชื่อผู้มีสิทธิออกเสียง (อ.ส. ๑๐) ให้ดำเนินการตามข้อ ๖๓ และให้บันทึกคำวินิจฉัยลงในสมุดรายงานเหตุการณ์การใช้สิทธิออกเสียง (อ.ส. ๑๖)

ข้อ ๖๕ ผู้มีสิทธิออกเสียงซึ่งมีชื่ออยู่ในบัญชีรายชื่อผู้มีสิทธิออกเสียง (อ.ส. ๑๐) ของหน่วยออกเสียงใดให้ลงคะแนนออกเสียงได้ ณ หน่วยออกเสียงนั้น กรณีที่ผู้ใดมีชื่อเป็นผู้มีสิทธิออกเสียงหลายหน่วยออกเสียง ให้มีสิทธิลงคะแนนออกเสียงได้เพียงแห่งเดียว

ผู้มีสิทธิออกเสียงซึ่งได้รับการแต่งตั้งให้ปฏิบัติหน้าที่ในการออกเสียงหรือเกี่ยวข้องกับการออกเสียงมีสิทธิลงคะแนนออกเสียงในหน่วยออกเสียงที่ตนต้องประจำปฏิบัติหน้าที่นั้น โดยไม่ต้องมีชื่ออยู่ในบัญชีรายชื่อผู้มีสิทธิออกเสียง (อ.ส. ๑๐) แต่หน่วยออกเสียงที่ตนปฏิบัติหน้าที่นั้นต้องอยู่ในเขตออกเสียงที่ตนมีสิทธิออกเสียง

ให้ผู้มีสิทธิออกเสียงตามวรรคสอง ซึ่งประสงค์จะลงคะแนนออกเสียงในหน่วยออกเสียงที่ตนปฏิบัติหน้าที่ต้องแสดงหลักฐานคำสั่งแต่งตั้งต่อคณะกรรมการประจำหน่วยออกเสียงในหน่วยออกเสียงก่อนทำการลงคะแนนออกเสียง เมื่อคณะกรรมการประจำหน่วยออกเสียงตรวจสอบถูกต้องแล้ว ให้คณะกรรมการประจำหน่วยออกเสียงเพิ่มชื่อในบัญชีรายชื่อผู้มีสิทธิออกเสียง (อ.ส. ๑๐) อีกส่วนหนึ่งและไม่ให้นับรวมกับจำนวนผู้มีสิทธิออกเสียงในหน่วยออกเสียงนั้น แต่ให้นับจำนวนผู้มาแสดงตนขอใช้สิทธิออกเสียง แล้วบันทึกลงในสมุดรายงานเหตุการณ์ประจำหน่วยออกเสียง (อ.ส. ๑๖)

ข้อ ๖๖ ผู้มีสิทธิออกเสียงผู้ใดแม้มีชื่ออยู่ในทะเบียนบ้านของหน่วยออกเสียงใดก็ตาม ถ้าไม่มีชื่ออยู่ในบัญชีรายชื่อผู้มีสิทธิออกเสียง (อ.ส. ๑๐) และไม่ดำเนินการขอเพิ่มชื่อตามข้อ ๔๕ เมื่อถึงวันออกเสียง ผู้มีสิทธิออกเสียงผู้นั้นจะใช้สิทธิลงคะแนนออกเสียงในหน่วยออกเสียงที่ตนมีชื่ออยู่ในทะเบียนบ้านไม่ได้

ข้อ ๖๗ เมื่อผู้มีสิทธิออกเสียงได้รับบัตรออกเสียงแล้วให้ไปยังคูหาลงคะแนนออกเสียงแล้วทำเครื่องหมายกากบาท (x) ลงในบัตรออกเสียงหนึ่งเครื่องหมาย และนำบัตรออกเสียงที่พับเรียบร้อยแล้วหย่อนลงในหีบบัตรออกเสียงด้วยตนเองต่อหน้ากรรมการประจำหน่วยออกเสียง

ให้คณะกรรมการประจำหน่วยออกเสียงอำนวยความสะดวกให้แก่ผู้มีสิทธิออกเสียงซึ่งเป็น
คนพิการในการลงคะแนนออกเสียงเป็นพิเศษ เช่น จัดให้มีกรรมการประจำหน่วยออกเสียง
คอยช่วยเหลือแนะนำวิธีการลงคะแนนออกเสียงให้แก่คนพิการภายใต้การกำกับดูแลของคณะกรรมการ
ประจำหน่วยออกเสียงหรือจัดให้มีคูหาลงคะแนนออกเสียงสำหรับคนพิการโดยเฉพาะ เป็นต้น

ข้อ ๖๘ ผู้ใดแสดงตนว่าเป็นผู้มีสิทธิออกเสียง แต่กรรมการประจำหน่วยออกเสียงไม่พบ
ชื่อผู้นั้นในบัญชีรายชื่อผู้มีสิทธิออกเสียง (อ.ส. ๑๐) ให้แจ้งแก่ผู้นั้นว่า “ไม่มีสิทธิลงคะแนนออกเสียง”
และห้ามมิให้กรรมการประจำหน่วยออกเสียงเพิ่มชื่อผู้นั้นลงไปโดยพลการแม้จะทราบว่าผู้นั้น
มีคุณสมบัติเป็นผู้มีสิทธิออกเสียงก็ตาม แต่ถ้าผู้นั้นยืนยันว่าตนมีสิทธิที่จะลงคะแนนออกเสียงได้ เช่น
อ้างว่าได้ยื่นคำร้องต่อนายทะเบียนอำเภอหรือนายทะเบียนท้องถิ่น และนายทะเบียนอำเภอหรือ
นายทะเบียนท้องถิ่นได้สั่งเพิ่มชื่อในบัญชีรายชื่อผู้มีสิทธิออกเสียง (อ.ส. ๑๐) แล้ว แต่นายทะเบียนอำเภอ
หรือนายทะเบียนท้องถิ่นยังมีได้เพิ่มชื่อ ให้คณะกรรมการประจำหน่วยออกเสียงตรวจสอบหลักฐาน
และวินิจฉัยชี้ขาดว่าจะให้ผู้นั้นลงคะแนนออกเสียงหรือไม่ พร้อมทั้งบันทึกคำวินิจฉัยและบันทึกถ้อยคำ
ของผู้แสดงตนนั้นลงในสมุดรายงานเหตุการณ์การใช้สิทธิออกเสียง (อ.ส. ๑๖)

ข้อ ๖๙ ผู้ใดแสดงตนว่าเป็นผู้มีสิทธิออกเสียงและมีชื่ออยู่ในบัญชีรายชื่อผู้มีสิทธิออกเสียง
(อ.ส. ๑๐) แต่ปรากฏว่าในบัญชีรายชื่อผู้มีสิทธิออกเสียง (อ.ส. ๑๐) ระบุคำนำหน้าชื่อ หรือรายการ
แสดงเพศผิดไปจากข้อเท็จจริง หรือการสะกดชื่อตัว ชื่อสกุลผิดในเรื่องตัวอักษร สระ หรือวรรณยุกต์
ให้คณะกรรมการประจำหน่วยออกเสียงมีอำนาจสอบสวนและวินิจฉัยชี้ขาดว่าสมควรจะมอบ
บัตรออกเสียงให้แก่ผู้นั้นไปลงคะแนนออกเสียงหรือไม่ แล้วให้บันทึกคำวินิจฉัยลงในสมุดรายงาน
เหตุการณ์การใช้สิทธิออกเสียง (อ.ส. ๑๖)

ข้อ ๗๐ ในระหว่างเวลาเปิดการลงคะแนนออกเสียง กรรมการประจำหน่วยออกเสียง
จะออกไปจากที่ออกเสียงได้เพียงคราวละหนึ่งคน หรือกรณีจำเป็นที่ต้องออกจากที่ออกเสียงมากกว่า
คราวละหนึ่งคน ให้ประธานกรรมการประจำหน่วยออกเสียงอนุญาตเป็นกรณี ๆ ไป

ข้อ ๗๑ ในระหว่างเวลาเปิดการลงคะแนนออกเสียง จะให้ผู้ใดเข้าไปในที่ออกเสียงไม่ได้
เว้นแต่ผู้มีหน้าที่ในการออกเสียงและผู้ที่เกี่ยวข้องเพื่อใช้สิทธิออกเสียง โดยเฉพาะที่คูหาลงคะแนน
ออกเสียง นอกจากผู้มีสิทธิออกเสียงซึ่งเข้าไปทำเครื่องหมายลงในบัตรออกเสียงแล้ว ผู้ใดจะเข้าไปไม่ได้

เว้นแต่ในกรณีจำเป็น และให้บันทึกเหตุผลความจำเป็นไว้ในสมุดรายงานเหตุการณ์การใช้สิทธิออกเสียง (อ.ส. ๑๖)

ให้กรรมการการเลือกตั้ง กรรมการการเลือกตั้งประจำจังหวัด เลขานุการคณะกรรมการการเลือกตั้ง ผู้อำนวยการการเลือกตั้งประจำจังหวัด อนุกรรมการการออกเสียงประชามติประจำอำเภอ และผู้ที่ได้รับมอบหมายเป็นลายลักษณ์อักษรจากคณะกรรมการการเลือกตั้ง คณะกรรมการการเลือกตั้งประจำจังหวัด เลขานุการคณะกรรมการการเลือกตั้ง ผู้อำนวยการการเลือกตั้งประจำจังหวัด หรือ คณะอนุกรรมการการออกเสียงประชามติประจำอำเภอมีสิทธิเข้าไปในที่ออกเสียงในเขตที่รับผิดชอบ เพื่อทำการสอดส่องดูแลหรือแนะนำให้การปฏิบัติการออกเสียงเป็นไปโดยสุจริตและเที่ยงธรรม

ให้คณะกรรมการประจำหน่วยออกเสียง บันทึกการเข้าไปในที่ออกเสียงของบุคคลตามวรรคสองไว้ในสมุดรายงานเหตุการณ์การใช้สิทธิออกเสียง (อ.ส. ๑๖)

ข้อ ๑๒ ห้ามมิให้ผู้ใดซึ่งไม่มีอำนาจโดยชอบด้วยกฎหมายเปิด ทำลาย ทำให้เสียหาย ทำให้เปลี่ยนแปลง หรือทำให้ไร้ประโยชน์หรือนำไปซึ่งหีบบัตรออกเสียง หรือบัตรออกเสียง หรือเอกสารหลักฐานที่เกี่ยวข้อง

ส่วนที่ ๖

การดำเนินการหลังปิดการลงคะแนนออกเสียง

ข้อ ๑๓ เมื่อถึงเวลา ๑๖.๐๐ นาฬิกาตรง ให้ประธานกรรมการประจำหน่วยออกเสียง ประกาศปิดการลงคะแนนออกเสียง เช่น กล่าววา “บัดนี้ถึงเวลา ๑๖.๐๐ นาฬิกา แล้ว ให้ปิดการลงคะแนนออกเสียง” และงดจ่ายบัตรออกเสียง ถ้ามีผู้มีสิทธิออกเสียงเหลืออยู่ในที่ออกเสียงซึ่งได้มาถึงที่ออกเสียงภายในเวลา ๑๖.๐๐ นาฬิกา และได้แสดงบัตรประจำตัวประชาชนหรือหลักฐานตามข้อ ๖๑ หรือข้อ ๖๒ แล้วแต่ยังไม่ได้รับบัตรออกเสียง ให้คณะกรรมการประจำหน่วยออกเสียงดำเนินการ เพื่อให้ผู้นั้นได้ใช้สิทธิออกเสียงตามข้อ ๖๑ และเมื่อผู้มีสิทธิออกเสียงได้ลงคะแนนออกเสียงเสร็จสิ้นครบแล้ว ให้คณะกรรมการประจำหน่วยออกเสียงปิดช่องใส่บัตรออกเสียงของหีบบัตรออกเสียง

ข้อ ๑๔ ให้คณะกรรมการประจำหน่วยออกเสียงนำบัตรออกเสียงที่เหลือมานับให้ทราบจำนวน และเพื่อมิให้สามารถนำบัตรที่เหลืออยู่มาใช้ในการลงคะแนนออกเสียงได้ ให้กรรมการประจำหน่วยออกเสียงทำเครื่องหมายโดยใช้โลหะ หรือวัตถุอื่นเจาะทะลุบัตรออกเสียงในส่วนที่เป็นตัวบัตร

ทุกฉบับพร้อมทั้งปกหน้าและปกหลัง แล้วใช้เชือกร้อยผูกรวมให้เป็นปึกเดียวกัน และประจำครั้งทับ
ปมเชือกไว้หรือกระทำด้วยวิธีการอื่นใดที่สามารถป้องกันมิให้ใช้บัตรออกเสียงที่เหลืออยู่ลงคะแนน
ออกเสียงได้

ข้อ ๑๕ ให้คณะกรรมการประจำหน่วยออกเสียงลงลายมือชื่อในป้ายสำหรับปิดช่องใส่บัตร
ออกเสียง ตามแบบ อ.ส. ๑๔ แล้ว ให้นำป้ายดังกล่าวปิดทับช่องใส่บัตรออกเสียง ให้คณะกรรมการ
ประจำหน่วยออกเสียงลงลายมือชื่อบนฝาหีบบัตรออกเสียงและปิดทับลายมือชื่อทั้งหมดด้วยเทปกาวใส
เพื่อป้องกันการเปลี่ยนหีบบัตรออกเสียง

ข้อ ๑๖ ให้คณะกรรมการประจำหน่วยออกเสียงนับจำนวนผู้มาแสดงตนและรับบัตร
ออกเสียงจากบัญชีรายชื่อผู้มีสิทธิออกเสียง (อ.ส. ๑๐) ชุดหมายเหตุ นับจำนวนบัตรออกเสียงที่เหลือ
แล้วจัดทำประกาศรายการเกี่ยวกับจำนวนบัตรออกเสียงทั้งหมด จำนวนผู้มาแสดงตนและรับบัตร
ออกเสียง และจำนวนบัตรออกเสียงที่เหลือ ตามแบบ อ.ส. ๑๗ จำนวนสองชุด แล้วให้คณะกรรมการ
ประจำหน่วยออกเสียงที่ปฏิบัติหน้าที่อยู่ในขณะนั้นทุกคนลงลายมือชื่อและปิดประกาศไว้ ณ
ที่ออกเสียงหนึ่งชุด ส่วนอีกหนึ่งชุดให้ส่งคณะกรรมการการออกเสียงประชามติประจำอำเภอ

ในกรณีที่ผลการนับตามวรรคหนึ่งปรากฏว่าจำนวนผู้มาแสดงตนและรับบัตรออกเสียงของ
ผู้มีสิทธิออกเสียงในหน่วยออกเสียงนั้น ไม่ตรงกับจำนวนบัตรออกเสียงที่ใช้ ให้คณะกรรมการประจำ
หน่วยออกเสียงตรวจสอบอีกครั้งหนึ่งก่อน หากผลการตรวจสอบไม่ตรงกันอีกให้บันทึก
ต่อท้ายแบบ อ.ส.๑๗ และบันทึกไว้ในสมุดรายงานเหตุการณ์การใช้สิทธิออกเสียง (อ.ส.๑๖) ด้วย
แล้วให้ดำเนินการนับคะแนนออกเสียงต่อไป

หมวด ๕

การนับคะแนน

ข้อ ๑๗ ให้คณะกรรมการประจำหน่วยออกเสียงและเจ้าหน้าที่คะแนนแบ่งหน้าที่ในการ
นับคะแนน ดังนี้

(๑) กรรมการประจำหน่วยออกเสียงคนที่ ๑ มีหน้าที่หีบบัตรออกเสียงทีละฉบับและคลี่บัตร
ส่งให้กรรมการประจำหน่วยออกเสียงคนที่ ๒

(๒) กรรมการประจำหน่วยออกเสียงคนที่ ๒ มีหน้าที่วินิจฉัยบัตรออกเสียง

(๓) กรรมการประจำหน่วยออกเสียงคนที่ ๓ มีหน้าที่เจาะบัตรออกเสียงที่ได้วินิจฉัยและอ่านจากกรรมการประจำหน่วยออกเสียงคนที่ ๒ แล้วใส่ลงในภาชนะที่เตรียมไว้

(๔) เจ้าหน้าที่คะแนน มีหน้าที่จัดคะแนนในใบจัดคะแนน (อ.ส. ๑๘)

กรรมการประจำหน่วยออกเสียงที่เหลือ มีหน้าที่ช่วยเหลืออำนวยความสะดวกและคอยสับเปลี่ยนในการปฏิบัติหน้าที่กับกรรมการประจำหน่วยออกเสียงและเจ้าหน้าที่คะแนนที่ปฏิบัติหน้าที่อยู่

ข้อ ๑๘ การนับคะแนนการออกเสียงให้กระทำ ณ ที่ออกเสียงของแต่ละหน่วยออกเสียง

ข้อ ๑๙ เมื่อปิดการลงคะแนนออกเสียงและกรรมการประจำหน่วยออกเสียงได้ดำเนินการปิดช่องใส่บัตรเรียบร้อยแล้ว ให้เปิดหีบบัตรออกเสียงเพื่อนับคะแนนทันที

การเปิดหีบบัตรออกเสียงและนับคะแนนต้องกระทำโดยเปิดเผยและต้องให้เสร็จในรวดเดียวจะเลื่อนหรือประวิงเวลาไม่ได้

ข้อ ๒๐ การนับคะแนนให้ดำเนินการ ดังนี้

(๑) กรรมการประจำหน่วยออกเสียงคนที่ ๑ หยิบบัตรออกเสียงทีละฉบับและคลี่บัตร ส่งให้กรรมการประจำหน่วยออกเสียงคนที่ ๒



(๒) กรรมการประจำหน่วยออกเสียงคนที่ ๒ ดำเนินการวินิจฉัยบัตรออกเสียง ดังนี้

(ก) ถ้าเป็นบัตรดีให้อ่านว่า “ดี” และขานการแสดงความคิดเห็นว่า “เห็นชอบ” หรือ “ไม่เห็นชอบ” พร้อมทั้งชูบัตรออกเสียงโดยเปิดเผยให้ผู้ที่อยู่ในบริเวณที่ออกเสียงได้เห็นด้วย

(ข) ถ้าเป็นบัตรเสียให้อ่านว่า “เสีย” พร้อมทั้งชูบัตรออกเสียงโดยเปิดเผยให้ผู้ที่อยู่ในบริเวณที่ออกเสียงได้เห็นด้วย และให้คณะกรรมการประจำหน่วยออกเสียงสลักหลังบัตรว่า “เสีย” พร้อมทั้งระบุเหตุผลว่าเป็นบัตรเสียตามความในวงเล็บข้อ ๓๓ ของประกาศสภาร่างรัฐธรรมนูญ เรื่อง หลักเกณฑ์และวิธีการว่าด้วยการเผยแพร่ร่างรัฐธรรมนูญ และการออกเสียงประชามติ พ.ศ. ๒๕๕๐ และลงลายมือชื่อกำกับไว้ไม่น้อยกว่าสามคน

(๓) กรรมการประจำหน่วยออกเสียงคนที่ ๓ เจาะบัตรออกเสียงที่วินิจฉัยและอ่านแล้วใส่ลงในภาชนะที่เตรียมไว้ โดยแยกเป็นภาชนะสำหรับใส่บัตรดีหนึ่งใบ และใส่บัตรเสียหนึ่งใบ

(๔) เมื่อกรรมการประจำหน่วยออกเสียงวินิจฉัยบัตรออกเสียงได้ขานว่า “บัตรดี” หรือ “บัตรเสีย” ให้เจ้าหน้าที่คะแนนหรือผู้มีหน้าที่ขีดคะแนนขานทวนคะแนนแล้วจึงขีดคะแนนลงในใบขีดคะแนนตามแบบ อ.ส. ๑๘ โดยให้บุคคลทั่วไปที่อยู่ ณ ที่ออกเสียงเห็นการขีดคะแนนได้อย่างชัดเจน

สำหรับการขีดคะแนนในใบขีดคะแนน (อ.ส. ๑๘) ให้ใช้วิธีขีดหนึ่งต่อหนึ่งคะแนน แต่เมื่อถึงขีดที่ ๕ ให้ขีดขวางทับเส้น ๔ ขีดแรกและวงกลมหรือวงรีล้อมรอบ เช่น ดังรูป  หรือ  หรือ  เป็นต้น เพื่อสะดวกแก่การนับคะแนน และให้ทำเช่นนี้เรื่อยไปทุก ๕ ขีด

ข้อ ๘๑ บัตรออกเสียงที่มีลักษณะตามข้อ ๓๓ ของประกาศสภาร่างรัฐธรรมนูญ เรื่อง หลักเกณฑ์และวิธีการว่าด้วยการเผยแพร่ร่างรัฐธรรมนูญ และการออกเสียงประชามติ พ.ศ. ๒๕๕๐ ให้ถือว่าเป็นบัตรเสีย ซึ่งได้แก่

- (๑) บัตรปลอม
- (๒) บัตรที่มีได้ทำเครื่องหมายลงคะแนนออกเสียง
- (๓) บัตรที่ไม่อาจทราบได้ว่าลงคะแนนออกเสียงในทางใด
- (๔) บัตรที่ทำเครื่องหมายลงคะแนนออกเสียงนอกช่องทำเครื่องหมาย
- (๕) บัตรที่มีใช้บัตรที่กรรมการประจำหน่วยออกเสียงมอบให้
- (๖) บัตรที่ทำเครื่องหมายลงคะแนนออกเสียงมากกว่าหนึ่งเครื่องหมาย
- (๗) บัตรที่มีการเขียนข้อความหรือถ้อยคำอื่นใดลงไป
- (๘) บัตรที่มีลักษณะตามที่คณะกรรมการการเลือกตั้งประกาศกำหนดว่าเป็นบัตรเสีย

ข้อ ๘๒ บัตรเสียตามข้อ ๘๑ (๘) ได้แก่

- (๑) บัตรที่ทำเครื่องหมายอื่นนอกจากเครื่องหมายกากบาท
- (๒) บัตรเสียตามข้อ ๑๐๕ วรรคสาม

ข้อ ๘๓ เมื่อหยิบบัตรออกเสียงออกจากหีบบัตรออกเสียงและได้วินิจฉัยและขานบัตรออกเสียงหมดแล้ว ให้ถือว่าหีบบัตรออกเสียงให้บุคคลทั่วไปที่อยู่ในบริเวณที่ออกเสียงเห็นได้โดยสะดวก

ในกรณีที่มิผู้ทักท้วงว่าการนับคะแนนดำเนินการหรืออ่านคะแนนไม่ถูกต้องให้คณะกรรมการประจำหน่วยออกเสียงสอบสวนและวินิจฉัยชี้ขาด พร้อมทั้งทำบันทึกคำวินิจฉัยลงในสมุดรายงานเหตุการณ์การใช้สิทธิออกเสียง (อ.ส. ๑๖) โดยให้ผู้ทักท้วงการนับคะแนนและเจ้าหน้าที่ที่เกี่ยวข้องลงลายมือชื่อไว้เป็นหลักฐานต่อหน้าพยานไม่น้อยกว่าสองคน

ข้อ ๘๔ เมื่อเสร็จสิ้นการปิดคะแนนแล้ว ให้จัดการรวมคะแนนออกเสียง และตรวจสอบคะแนนในใบปิดคะแนน (อ.ส. ๑๘) กับรายการเกี่ยวกับจำนวนบัตรออกเสียงเมื่อเสร็จสิ้นการลงคะแนนออกเสียง (อ.ส. ๑๗) ถ้าหากผลลัพธ์ตรงกันก็เป็นอันถูกต้อง ถ้าไม่ตรงกันให้ตรวจสอบอีกครั้งหนึ่งก่อนจัดทำประกาศผลการนับคะแนนตามแบบ อ.ส. ๑๕ และถ้าผลการตรวจสอบไม่ตรงกันอีกให้บันทึกต่อท้ายแบบ อ.ส. ๑๕ และบันทึกไว้ในสมุดรายงานเหตุการณ์การใช้สิทธิออกเสียง (อ.ส. ๑๖) ด้วย

ให้คณะกรรมการประจำหน่วยออกเสียงประกาศผลการนับคะแนน (อ.ส. ๑๕) จำนวนสามชุด ดังนี้

(๑) ปิดหน้าทีออกเสียง จำนวนหนึ่งชุด

(๒) ใส่ในถุงวัสดุใสตามข้อ ๘๕ จำนวนหนึ่งชุด

(๓) ส่งให้คณะกรรมการการออกเสียงประชามติประจำอำเภอ จำนวนหนึ่งชุด

ข้อ ๘๕ เมื่อการนับคะแนนสิ้นสุดแล้ว คณะกรรมการประจำหน่วยออกเสียงต้องเก็บเอกสารและสิ่งของต่าง ๆ ไว้ในถุงวัสดุใส (ชั้นนอก) ดังนี้

(๑) บัตรออกเสียงที่นับเป็นคะแนนแล้ว และบัตรเสีย โดยแยกแต่ละประเภทบรรจุในถุงวัสดุใส (ชั้นใน) พร้อมเขียนจำนวนบัตรแต่ละประเภทกำกับไว้บนถุงวัสดุใส (ชั้นใน) ด้วย

(๒) ประกาศผลการนับคะแนน (อ.ส. ๑๕) จำนวนหนึ่งชุด

ให้คณะกรรมการประจำหน่วยออกเสียงบันทึกข้อมูลจำนวนบัตรออกเสียงที่นับเป็นคะแนน และบัตรเสีย ลำดับที่ของหน่วยออกเสียง ทีออกเสียง ลงในแบบข้อมูลจำนวนบัตรออกเสียงในถุงวัสดุใส (ชั้นนอก) ตามแบบ อ.ส. ๒๕ แล้วใส่ในถุงวัสดุใส (ชั้นนอก) ในลักษณะที่มองเห็นได้ว่าเป็นถุงวัสดุใสของหน่วยออกเสียงใดและทำการปิดถุงวัสดุใสด้วยสายรัดเพื่อป้องกันการเปิดถุงวัสดุใส

เมื่อได้บรรจุสิ่งของตามวรรคหนึ่งและวรรคสองแล้ว ให้นำถุงวัสดุใส (ชั้นนอก) ใส่ลงในหีบบัตรออกเสียงและให้คณะกรรมการประจำหน่วยออกเสียงปิดหีบบัตรออกเสียงพร้อมทั้งใส่สายรัดทุกแห่งเสร็จแล้วให้มัดหีบบัตรออกเสียงด้วยเชือกและประจำครั้งทับปมเชือก หรือกระทำด้วยวิธีการอื่นใดที่สามารถป้องกันมิให้เปิดหีบบัตรออกเสียงได้

ข้อ ๘๖ เมื่อคณะกรรมการประจำหน่วยออกเสียงได้ดำเนินการปิดหีบบัตรออกเสียง และป้องกันการเปลี่ยนหีบบัตรออกเสียงเสร็จเรียบร้อยแล้ว ให้ผู้อำนวยการประจำหน่วยออกเสียง

คณะกรรมการประจำหน่วยออกเสียงไม่น้อยกว่าสามคน เจ้าหน้าที่คะแนน และเจ้าหน้าที่รักษาความปลอดภัย ดำเนินการนำส่งสิ่งของตามข้อ ๘๗ ให้แก่คณะกรรมการการออกเสียงประชามติประจำอำเภอทันที

ข้อ ๘๗ สิ่งของที่คณะกรรมการประจำหน่วยออกเสียงต้องรวบรวมนำส่งคณะกรรมการการออกเสียงประชามติประจำอำเภอ ประกอบด้วย

(๑) หีบบัตรออกเสียงที่ดำเนินการตามข้อ ๘๕

(๒) เอกสารกำกับหีบบัตรออกเสียง ประกอบด้วย

(ก) บัตรออกเสียงที่เหลือทั้งหมดและต้นข้าวบัตรออกเสียง

(ข) บัญชีรายชื่อผู้มีสิทธิออกเสียง (อ.ส. ๑๐) ชุดหมายเหตุการออกเสียง

(ค) ประกาศจำนวนบัตรออกเสียงก่อนการลงคะแนนออกเสียง (อ.ส. ๑๕)

(ง) สมุขรายงานเหตุการณ์การใช้สิทธิออกเสียง (อ.ส. ๑๖)

(จ) ประกาศรายการเกี่ยวกับจำนวนบัตรออกเสียง เมื่อเสร็จสิ้นการลงคะแนนออกเสียง (อ.ส. ๑๗)

(ฉ) ใบปิดคะแนน (อ.ส. ๑๘)

(ช) ประกาศผลการนับคะแนน (อ.ส. ๑๙)

(๓) คูหาลงคะแนนออกเสียงทั้งหมด สิ่งของอื่น ๆ เช่น ธงชาติ ป้าย และวัสดุอุปกรณ์ เกี่ยวกับการออกเสียงและการนับคะแนน เป็นต้น

ข้อ ๘๘ เมื่อคณะกรรมการการออกเสียงประชามติประจำอำเภอได้รับสิ่งของตามข้อ ๘๗ ให้ดำเนินการรวมคะแนนของทุกหน่วยออกเสียงในเขตอำเภอตามแบบ อ.ส. ๒๐ จำนวน ๓ ชุด แล้วดำเนินการ ดังนี้

ชุดที่ ๑ ปิดประกาศบริเวณสถานที่รวมคะแนน

ชุดที่ ๒ ส่งให้คณะกรรมการเลือกตั้งประจำจังหวัด

ชุดที่ ๓ เก็บไว้เป็นหลักฐาน

ให้คณะกรรมการการออกเสียงประชามติประจำอำเภอสามารถยุบรวมหีบบัตรแต่ละหน่วยออกเสียงใส่ลงในหีบบัตรใบเดียวกัน

ข้อ ๘๕ ในการดำเนินการตามข้อ ๘๖ และข้อ ๘๗ ให้คณะกรรมการประจำหน่วย ออกเสียงจัดทำรายงานการนำเสนอส่งหีบบัตรตามแบบ อ.ส. ๒๖ จำนวนสองชุด เพื่อให้ผู้มอบและผู้รับมอบเก็บรักษาไว้คนละหนึ่งชุด

ในกรณีที่กรรมการประจำหน่วยออกเสียงผู้ใด ไม่อาจร่วมเดินทางไปส่งหีบบัตรออกเสียงได้ ให้จัดแจ้งเหตุผลไว้ในรายงานการนำเสนอส่งหีบบัตร (อ.ส. ๒๖)

หมวด ๖

การใช้สิทธิออกเสียงของผู้มีสิทธิออกเสียงที่อยู่นอกเขตจังหวัด

ข้อ ๘๐ ผู้มีสิทธิออกเสียงใดมีถิ่นที่อยู่ซึ่งอยู่ในจังหวัดอื่นนอกจากจังหวัดที่ตนมีชื่ออยู่ในทะเบียนบ้าน หากประสงค์จะขอใช้สิทธิลงคะแนนออกเสียงในจังหวัดที่ตนอยู่ ให้ยื่นคำขอลงทะเบียนต่อนายทะเบียนอำเภอหรือนายทะเบียนท้องถิ่นของอำเภอหรือเทศบาลที่ตนอยู่เพื่อขอใช้สิทธิลงคะแนนออกเสียงในจังหวัดที่ตนอยู่ โดยให้ยื่นคำขอลงทะเบียนก่อนวันออกเสียงอย่างน้อยสามสิบวัน

การยื่นคำขอลงทะเบียนตามวรรคหนึ่งผู้มีสิทธิออกเสียงอาจยื่นคำขอด้วยตนเองหรือทำหนังสือมอบหมายให้ผู้มีสิทธิออกเสียงอื่นดำเนินการแทนก็ได้

ข้อ ๘๑ ในการยื่นคำขอตามข้อ ๘๐ ให้ทำคำขอลงทะเบียนการใช้สิทธิออกเสียงนอกเขตจังหวัดตามแบบ อ.ส. ๑๓ หรือทำเป็นหนังสือ ซึ่งอย่างน้อยต้องมีรายการชื่อตัว - ชื่อสกุล เลขหมายประจำตัวประชาชน ที่อยู่ตามหลักฐานทะเบียนบ้าน และจังหวัดที่ตนมีชื่ออยู่ในทะเบียนบ้านครั้งสุดท้ายเป็นเวลาติดต่อกันไม่น้อยกว่าสามสิบวัน ให้ผู้มีสิทธิออกเสียงยื่นคำขอพร้อมสำเนาบัตรประจำตัวประชาชนหรือสำเนาบัตรที่มีรูปถ่ายซึ่งทางราชการออกให้และมีเลขหมายประจำตัวประชาชน สำเนาของสำเนาทะเบียนบ้านฉบับเจ้าบ้าน พร้อมทั้งรับรองสำเนาเอกสาร และแนบซองเปล่าติดแสตมป์จำหน่ายของถึงตนเองมาพร้อมกับคำขอด้วย

ข้อ ๘๒ เมื่อนายทะเบียนอำเภอหรือนายทะเบียนท้องถิ่นได้รับคำขอลงทะเบียนตามข้อ ๘๑ แล้วให้ตรวจสอบเบื้องต้นจากเอกสารว่าผู้ยื่นคำขอนั้นเป็นผู้มีสิทธิออกเสียงหรือไม่ หากเป็นผู้มีสิทธิออกเสียงให้แจ้งผู้อำนวยการทะเบียนกลางหรือผู้ที่ผู้อำนวยการทะเบียนกลางมอบหมายเพื่อเตรียมจัดทำบัญชีรายชื่อผู้มีสิทธิออกเสียงนอกเขตจังหวัดตามแบบ อ.ส. ๑๐/ก และหมายเหตุในบัญชีรายชื่อ

ผู้มีสิทธิออกเสียง (อ.ส. ๑๐) ว่า “ใช้สิทธิที่จังหวัด” และออกหนังสือตอบรับการแจ้งความประสงค์ให้กับผู้ยื่นคำขอตามแบบ อ.ส. ๑๓/ก

ข้อ ๕๓ ในการออกเสียงประชามตินอกเขตจังหวัด ให้ผู้อำนวยการทะเบียนกลางหรือผู้ที่ผู้อำนวยการทะเบียนกลางมอบหมายจัดพิมพ์บัญชีรายชื่อผู้มีสิทธิออกเสียงนอกเขตจังหวัด (อ.ส. ๑๐/ก) จำนวนสองชุด โดยใช้ข้อมูลตามข้อ ๕๒ ส่งให้คณะกรรมการการเลือกตั้งประจำจังหวัดเพื่อใช้ปิดประกาศหน้าที่ออกเสียงนอกเขตจังหวัดในวันออกเสียงหนึ่งชุด และใช้ตรวจสอบการใช้สิทธิออกเสียงนอกเขตจังหวัดอีกหนึ่งชุด

ข้อ ๕๔ ก่อนวันลงทะเบียนออกเสียงนอกเขตจังหวัด ให้คณะกรรมการการเลือกตั้งประจำจังหวัดประกาศกำหนดที่ออกเสียงนอกเขตจังหวัดอย่างน้อยหนึ่งแห่งตามแบบ อ.ส. ๓

ข้อ ๕๕ ลักษณะที่ออกเสียงนอกเขตจังหวัดให้เป็นไปตามส่วนที่ ๓ ที่ออกเสียง ของหมวด ๑ เขตออกเสียง หน่วยออกเสียง และที่ออกเสียง โดยอนุโลม

ข้อ ๕๖ ให้นำหีบบัตรออกเสียงและบัตรออกเสียงตามหมวด ๔ การดำเนินการออกเสียง มาใช้ในการลงคะแนนออกเสียง ณ ที่ออกเสียงนอกเขตจังหวัดโดยอนุโลม

ข้อ ๕๗ ในวันออกเสียง ก่อนเริ่มเปิดให้มีการลงคะแนนออกเสียง ให้คณะกรรมการประจำที่ออกเสียงนอกเขตจังหวัดนับจำนวนบัตรออกเสียงทั้งหมดของที่ออกเสียงนอกเขตจังหวัดนั้น และบันทึกในประกาศเรื่องจำนวนบัตรออกเสียง (อ.ส. ๑๕) และนำไปปิดประกาศไว้ในที่เปิดเผย ณ ที่ออกเสียงนอกเขตจังหวัด

เมื่อถึงเวลาเปิดการลงคะแนนออกเสียง ให้คณะกรรมการประจำที่ออกเสียงนอกเขตจังหวัดเปิดหีบบัตรออกเสียงแสดงให้เห็นว่าหีบบัตรออกเสียงเป็นหีบเปล่า และปิดหีบบัตรออกเสียง โดยให้ดำเนินการตามส่วนที่ ๔ การดำเนินการในวันออกเสียง ของหมวด ๔ การดำเนินการออกเสียง โดยอนุโลม

ข้อ ๕๘ ในระหว่างเวลาเปิดการลงคะแนนออกเสียง ให้นำความในส่วนที่ ๕ การลงคะแนนออกเสียง ของหมวด ๔ การดำเนินการออกเสียง มาใช้บังคับกับการลงคะแนนออกเสียง ณ ที่ออกเสียงนอกเขตจังหวัด โดยอนุโลม

ข้อ ๕๕ เมื่อถึงกำหนดปิดการลงคะแนนออกเสียง ให้นำความในส่วนที่ ๖ การดำเนินการ หลังปิดการลงคะแนนออกเสียง ของหมวด ๔ การดำเนินการออกเสียง มาใช้บังคับกับการดำเนินการ หลังปิดการลงคะแนนออกเสียง ณ ที่ออกเสียงนอกเขตจังหวัด โดยอนุโลม

ข้อ ๑๐๐ การนับคะแนน ณ ที่ออกเสียงนอกเขตจังหวัดให้นำความในหมวด ๕ การนับคะแนน มาบังคับใช้กับการนับคะแนน ณ ที่ออกเสียงนอกเขตจังหวัด โดยอนุโลม

หมวด ๗

การรวมผลการนับคะแนนออกเสียงและการประกาศผลการรวมคะแนนออกเสียง

ข้อ ๑๐๑ เมื่อคณะกรรมการการเลือกตั้งประจำจังหวัดได้รับรายงานประกาศผลการรวม คะแนนออกเสียง (อ.ส. ๒๐) จากคณะอนุกรรมการการออกเสียงประชามติประจำอำเภอแล้ว ให้ทำการ รวมคะแนนออกเสียงของทุกหน่วยออกเสียง และที่ออกเสียงนอกเขตจังหวัด และให้จัดทำประกาศผล การรวมคะแนนออกเสียงของจังหวัด จำนวนบัตรออกเสียงที่รับมาทั้งหมด จำนวนบัตรออกเสียงที่ใช้ ในการออกเสียง และจำนวนบัตรออกเสียงที่เหลือจากการออกเสียงตามแบบ อ.ส. ๒๐/ก โดยให้จัดทำขึ้น ที่ชุด แล้วดำเนินการ ดังนี้

- (๑) ชุดที่ ๑ ปิดประกาศไว้ ณ สำนักงานคณะกรรมการการเลือกตั้งประจำจังหวัด
- (๒) ชุดที่ ๒ ปิดประกาศไว้ ณ ศาลากลางจังหวัด
- (๓) ชุดที่ ๓ เก็บรักษาไว้ที่ผู้อำนวยการการเลือกตั้งประจำจังหวัด
- (๔) ชุดที่ ๔ ส่งให้คณะกรรมการการเลือกตั้ง

หมวด ๘

การเปลี่ยนที่ออกเสียงใหม่ การงดลงคะแนนออกเสียง และการงดการนับคะแนน

ข้อ ๑๐๒ ก่อนวันออกเสียง ถ้าการลงคะแนนออกเสียงในหน่วยออกเสียงใดหรือที่ออกเสียง นอกเขตจังหวัดใดไม่สามารถกระทำได้นั้นเนื่องจากเกิดจลาจล อุทกภัย อัคคีภัย หรือเหตุสุดวิสัยอย่างอื่น ให้คณะอนุกรรมการการออกเสียงประชามติประจำอำเภอประกาศกำหนดที่ออกเสียงกลาง หรือให้ คณะกรรมการการเลือกตั้งประจำจังหวัดประกาศกำหนดที่ออกเสียงนอกเขตจังหวัดกลางที่ผู้มีสิทธิ ออกเสียงสามารถไปลงคะแนนออกเสียงได้โดยสะดวกตามแบบ อ.ส.๕ หรือ อ.ส.๕/๑ แล้วแต่กรณี

โดยเร็วและปิดประกาศไว้ ณ ศาลากลางจังหวัด ที่ว่าการอำเภอ สำนักงานเทศบาล ที่ทำการองค์การบริหารส่วนตำบล ที่ทำการผู้ใหญ่บ้านและเขตชุมชนหนาแน่นที่เห็นสมควร

ข้อ ๑๐๓ ในกรณีที่เหตุตามข้อ ๑๐๒ เกิดขึ้นในวันออกเสียง ณ หน่วยออกเสียง หรือที่ออกเสียงนอกเขตจังหวัด ให้คณะกรรมการประจำหน่วยออกเสียงหรือคณะกรรมการประจำที่ออกเสียงนอกเขตจังหวัดประกาศงดการลงคะแนนออกเสียงในหน่วยออกเสียงหรือที่ออกเสียงนอกเขตจังหวัดนั้น ตามแบบ อ.ส. ๒๒ หรือ อ.ส. ๒๓ แล้วแต่กรณี พร้อมทั้งประกาศให้ผู้มีสิทธิออกเสียงในหน่วยออกเสียงนั้นไปใช้สิทธิออกเสียงที่หน่วยออกเสียงกลางตามที่คณะกรรมการการออกเสียงประชามติประจำอำเภอหรือคณะกรรมการการเลือกตั้งประจำจังหวัดกำหนด และปิดประกาศไว้ที่บริเวณใกล้ที่ออกเสียง แล้วรายงานคณะกรรมการการออกเสียงประชามติประจำอำเภอหรือคณะกรรมการการเลือกตั้งประจำจังหวัด แล้วแต่กรณี เพื่อรายงานต่อคณะกรรมการการเลือกตั้งทราบทันที

ข้อ ๑๐๔ ในกรณีที่มีการประกาศงดการลงคะแนนออกเสียงในที่ออกเสียงหรือที่ออกเสียงนอกเขตจังหวัดตามข้อ ๑๐๓ และอยู่ในระหว่างการลงคะแนนออกเสียงให้ระงับการจ่ายบัตรออกเสียง และให้คณะกรรมการประจำหน่วยออกเสียงหรือคณะกรรมการประจำที่ออกเสียงนอกเขตจังหวัด นำบัตรออกเสียงที่เหลือมาทำเครื่องหมายตามวิธีการในข้อ ๗๔ และให้นำความในข้อ ๗๕ ข้อ ๗๖ ข้อ ๘๐ และข้อ ๘๗ มาใช้บังคับโดยอนุโลม แล้วนำหีบบัตรออกเสียงส่งให้กับคณะกรรมการการออกเสียงประชามติประจำอำเภอหรือคณะกรรมการการเลือกตั้งประจำจังหวัดทันที แล้วแต่กรณี พร้อมรายงานการส่งหีบบัตรออกเสียง (อ.ส. ๒๖) และบันทึกเหตุของการงดลงคะแนนออกเสียงไว้ในสมุดรายงานเหตุการณ์การใช้สิทธิออกเสียง (อ.ส. ๑๖)

ในกรณีไม่สามารถดำเนินการจัดให้มีการลงคะแนนออกเสียงตามวรรคหนึ่งได้ ให้คณะกรรมการการออกเสียงประชามติประจำอำเภอจัดให้มีการออกเสียงสำหรับหน่วยออกเสียงหรือที่ออกเสียง หรือคณะกรรมการการเลือกตั้งประจำจังหวัดจัดให้มีการออกเสียงสำหรับที่ออกเสียงนอกเขตจังหวัด ตามข้อ ๑๐๓ ภายในวันออกเสียง

ข้อ ๑๐๕ ในกรณีที่มีการนับคะแนนในหน่วยออกเสียงหรือที่ออกเสียงนอกเขตจังหวัดใด ไม่สามารถกระทำได้นี้เนื่องจากเกิดจลาจล อุทกภัย อัคคีภัย หรือเหตุสุดวิสัยอย่างอื่น ให้คณะกรรมการประจำหน่วยออกเสียงหรือคณะกรรมการประจำที่ออกเสียงนอกเขตจังหวัดประกาศงดการนับคะแนนในหน่วยออกเสียงหรือที่ออกเสียงนอกเขตจังหวัดนั้น ตามแบบ อ.ส. ๒๔ หรือ อ.ส. ๒๔/ก แล้วแต่กรณี

และให้หยุดการนับคะแนนและให้นำบัตรออกเสียงทั้งหมดบรรจุลงในถุงวัสดุใสพร้อมทั้งเขียนจำนวนบัตรออกเสียงที่อยู่ในถุงวัสดุใสแล้วนำไปใส่ในหีบบัตรออกเสียงปิดหีบบัตรออกเสียงและมัดหีบบัตรออกเสียงด้วยเชือกแล้วผูกปมเชือก และประจำครั้งทับปมเชือกหรือกระทำด้วยวิธีการอื่นใดที่สามารถป้องกันมิให้เปิดหีบบัตรออกเสียงได้ แล้วนำหีบบัตรออกเสียงส่งให้กับคณะกรรมการการออกเสียงประชามติประจำอำเภอ หรือคณะกรรมการการเลือกตั้งประจำจังหวัดทันที พร้อมรายงานการส่งหีบบัตรออกเสียง (อ.ส. ๒๖) และบันทึกเหตุของการงดการนับคะแนนออกเสียงไว้ในสมุดรายงานเหตุการณ์การใช้สิทธิออกเสียง (อ.ส. ๑๖) และให้คณะกรรมการการออกเสียงประชามติประจำอำเภอหรือคณะกรรมการการเลือกตั้งประจำจังหวัด แล้วแต่กรณี รายงานคณะกรรมการการเลือกตั้งทราบทันที

เมื่อคณะกรรมการการออกเสียงประชามติประจำอำเภอหรือคณะกรรมการการเลือกตั้งประจำจังหวัด แล้วแต่กรณี ได้รับหีบบัตรออกเสียง แบบพิมพ์ และวัสดุอุปกรณ์ตามวรรคหนึ่งแล้ว ให้ดำเนินการจัดให้มีการนับคะแนนของหน่วยออกเสียงหรือที่ออกเสียงนอกเขตจังหวัดนั้นจนแล้วเสร็จ โดยให้นำความในหมวด ๕ การนับคะแนน มาใช้บังคับโดยอนุโลม

ในกรณีที่ไม่สามารถดำเนินการตามวรรคสองได้ ให้ถือว่าบัตรออกเสียงของหน่วยออกเสียงหรือที่ออกเสียงนอกเขตจังหวัด แล้วแต่กรณี เป็นบัตรเสีย

หมวด ๕

การประกาศผลการออกเสียงประชามติ

ข้อ ๑๐๖ เมื่อคณะกรรมการการเลือกตั้งได้รับประกาศผลการรวมคะแนนออกเสียง (อ.ส. ๒๐/ก) จากคณะกรรมการการเลือกตั้งประจำจังหวัดแล้ว ให้คณะกรรมการการเลือกตั้งดำเนินการรวมผลการออกเสียงประชามติตามแบบ อ.ส. ๒๑ แล้วแจ้งผลไปยังประธานสภาว่ารัฐธรรมนุญเพื่อประกาศผลการออกเสียง

หมวด ๑๐

การเก็บรักษาบัตรออกเสียง และการทำลายบัตรออกเสียง

ข้อ ๑๐๗ ให้คณะกรรมการการเลือกตั้งประจำจังหวัดเก็บรักษาหีบบัตรออกเสียงและเอกสารหลักฐานที่เกี่ยวข้องกับการออกเสียงไว้ในที่ปลอดภัย

ห้ามมิให้ผู้ใดซึ่งไม่มีอำนาจโดยชอบด้วยกฎหมายเปิดหีบบัตรออกเสียง

ข้อ ๑๐๘ การทำลายบัตรออกเสียงที่เก็บอยู่ในหีบบัตรออกเสียง และเอกสารหลักฐานที่เกี่ยวข้องตามข้อ ๑๐๗ จะกระทำมิได้เมื่อได้รับอนุมัติจากคณะกรรมการการเลือกตั้ง

หมวด ๑๑

แบบพิมพ์ที่ใช้ในการออกเสียงประชามติ

ข้อ ๑๐๙ แบบพิมพ์ที่ใช้ในการออกเสียงประชามติให้เป็นไปตามท้ายระเบียบนี้

ประกาศ ณ วันที่ ๒๘ มิถุนายน พ.ศ. ๒๕๕๐

อภิชาติ สุจริตานนท์

ประธานกรรมการการเลือกตั้ง

ตัวอย่างบัตรออกเสียงประชามติ

(ปกหน้า)



เล่มที่.....เลขที่.....ถึงเลขที่.....จำนวน.....บัตร

บัตรออกเสียงประชามติ

หน่วยออกเสียงที่.....หมู่ที่.....ตำบล/แขวง.....(เทศบาล.....)อำเภอ/เขต.....
ที่ออกเสียง.....เขตออกเสียงจังหวัด.....

ผู้มอบบัตรออกเสียงประชามติ

ได้ตรวจสอบจำนวนบัตรออกเสียงประชามติแล้วครบถ้วน.....บัตร
..... ประธานกรรมการการเลือกตั้งประจำจังหวัด
(.....) หรือผู้ที่ได้รับมอบหมาย
..... กรรมการการเลือกตั้งประจำจังหวัด
(.....) หรือผู้ที่ได้รับมอบหมาย
..... กรรมการการเลือกตั้งประจำจังหวัด
(.....) หรือผู้ที่ได้รับมอบหมาย

ผู้รับมอบบัตรออกเสียงประชามติ

ได้ตรวจสอบจำนวนบัตรออกเสียงประชามติแล้วครบถ้วน.....บัตร
..... ประธานกรรมการประจำหน่วยออกเสียง
(.....)
..... กรรมการประจำหน่วยออกเสียง
(.....)
..... กรรมการประจำหน่วยออกเสียง
(.....)
..... กรรมการประจำหน่วยออกเสียง
(.....)
..... กรรมการประจำหน่วยออกเสียง
(.....)

(ต้นฉบับตรอกเสียงประชามติ)

เล่มที่

เลขที่.....

ลำดับที่

ลงชื่อ

(.....)

กรรมการประจำหน่วยออกเสียง

.....
ลายมือชื่อหรือลายพิมพ์นิ้วมือของผู้มีสิทธิออกเสียง

--ปริญึก--

การออกเสียงประชามติให้ความเห็นชอบหรือไม่เห็นชอบ
ร่างรัฐธรรมนูญแห่งราชอาณาจักรไทย พุทธศักราช

ให้ทำเครื่องหมายกากบาท (X)

จำนวนเครื่องหมายเดียว

ใน “ช่องทำเครื่องหมาย” ได้ข้อความแสดงความคิดเห็นที่ท่านเลือก

รอยพับ

เห็นชอบ

ไม่เห็นชอบ

◀ ช่องทำเครื่องหมาย ▶

--ปรัชญา



คำเตือน

ห้ามมิให้ผู้มีสิทธิออกเสียง นำบัตรออกเสียงประชามติ
ออกไปจากที่ออกเสียงหรือทำเครื่องหมายเพื่อเป็นที่สังเกตไว้ ที่
บัตรออกเสียงประชามติ

บัตรออกเสียงประชามติ

“โปรดอ่านข้อความก่อนทำเครื่องหมายกากบาท”

แบบหีบบัตรออกเสียง
(แบบที่ ๑)

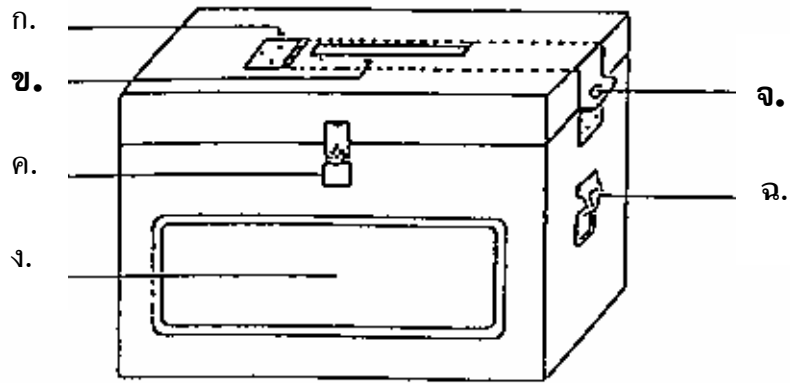
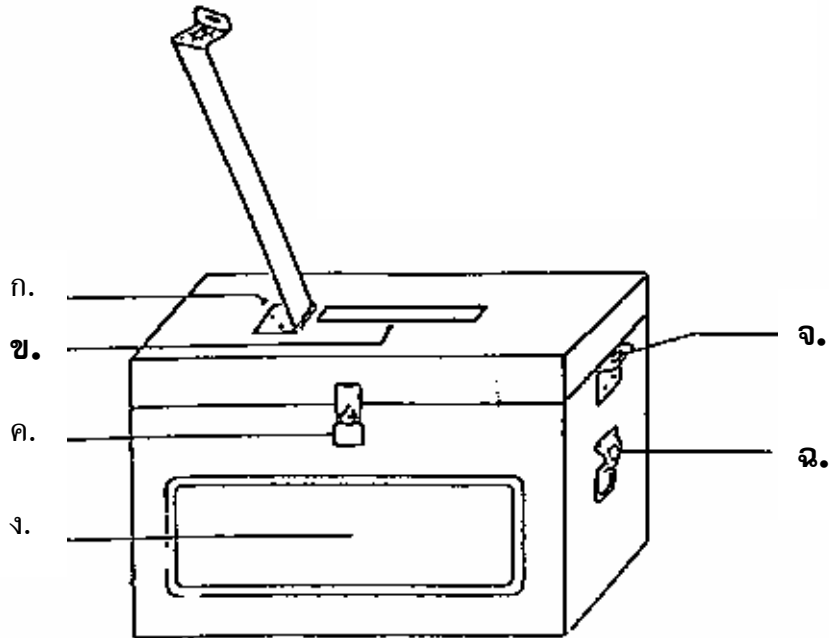

- หมายเหตุ
- ก. - บานพับปิด-เปิดช่องใส่บัตรออกเสียง
 - ข. - ช่องใส่บัตรออกเสียง
 - ค. - กุญแจหรืออุปกรณ์อื่นแทนกุญแจ
 - ง. - วัตถุโปร่งใส
 - จ. - ช่องสำหรับใส่กุญแจหรืออุปกรณ์อื่นแทนกุญแจ
 - ฉ. - หูสำหรับยกหีบบัตรออกเสียง

แบบหีบบัตรออกเสียง
(แบบที่ ๒)

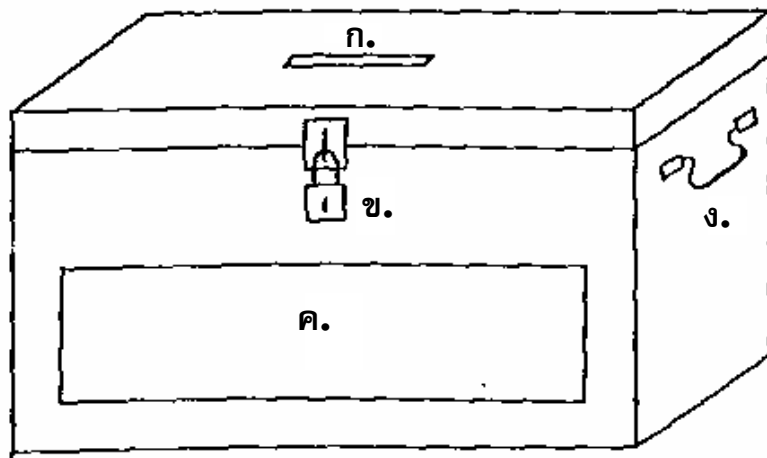

- หมายเหตุ
- ก. - ช่องใส่บัตรออกเสียง
 - ข. - กุญแจหรืออุปกรณ์อื่นแทนกุญแจ
 - ค. - วัตถุโปร่งใส
 - ง. - หูสำหรับยกหีบบัตรออกเสียง

แบบหีบบัตรออกเสียง
(แบบที่ ๓)

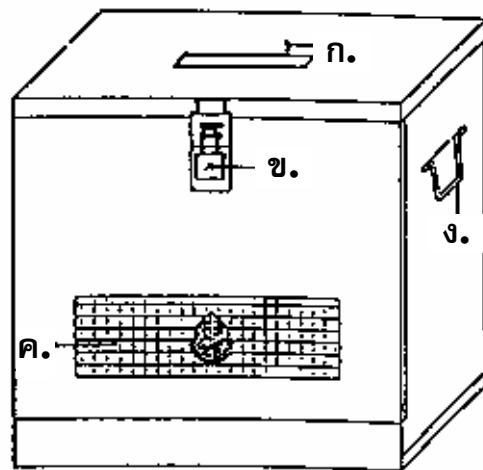

- หมายเหตุ
- ก. - ช่องใส่บัตรออกเสียง
 - ข. - กุญแจหรืออุปกรณ์อื่นแทนกุญแจ
 - ค. - วัตถุประสงค์ไปรษณีย์
 - ง. - หูสำหรับยกหีบบัตรออกเสียง

แบบหีบบัตรออกเสียง
(แบบที่ ๔)

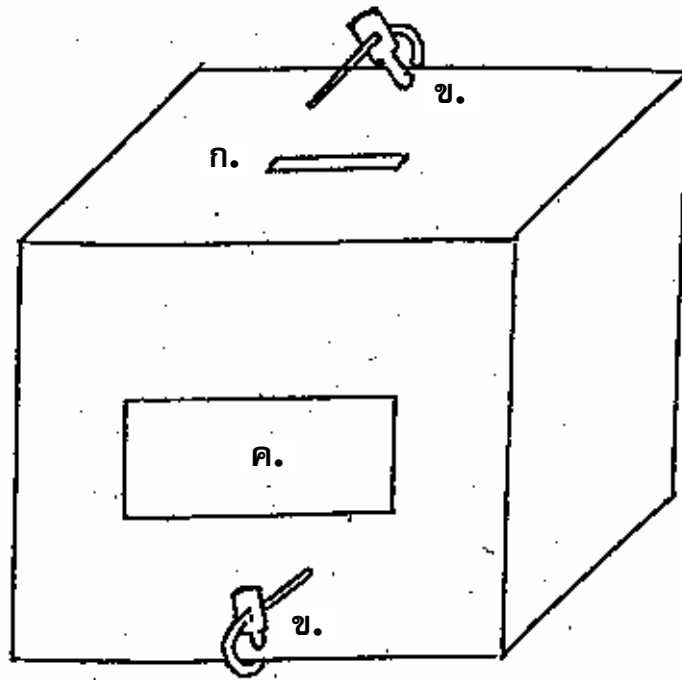

หมายเหตุ

- ก. - ช่องใส่บัตรออกเสียง
- ข. - กุญแจหรืออุปกรณ์อื่นแทนกุญแจ
- ค. - วัตถุโปร่งใส

ตัวอย่างแผนผังที่ออกเสียง

การจัดแผนผังที่ออกเสียงของแต่ละหน่วยออกเสียง คณะกรรมการประจำหน่วยออกเสียง อาจจัดหรือดัดแปลงได้ตามความจำเป็นและความเหมาะสมของที่ออกเสียง เช่น ตัวอย่างดังนี้

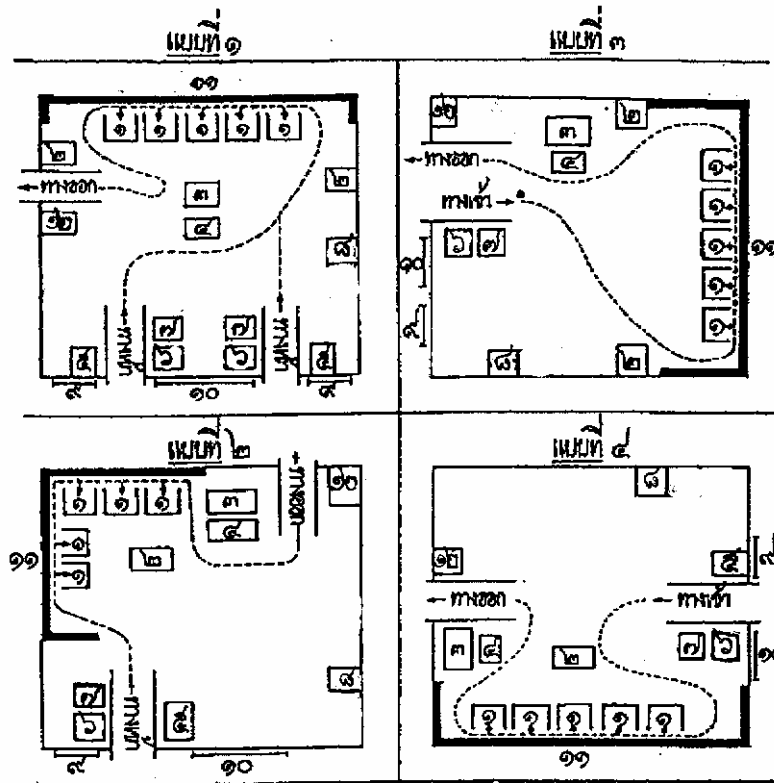

คำอธิบายประกอบแผนผัง

๑. คูหาลงคะแนน วางห่างกันแต่ละคูหาไม่น้อยกว่า ๕๐ ซม. และคูหาด้านล่างคะแนนห่างจากฝาผนังหรือฉากกั้นไม่น้อยกว่า ๑ เมตร
๒. กรรมการประจำหน่วยออกเสียง ผู้มีหน้าที่ควบคุม คูหาลงคะแนน
๓. กรรมการประจำหน่วยออกเสียง ผู้มีหน้าที่ควบคุม หีบบัตรออกเสียง
๔. ที่วางหีบบัตรออกเสียง
๕. เจ้าหน้าที่รักษาความปลอดภัย
๖. กรรมการประจำหน่วยออกเสียง ฝ่ายตรวจสอบบัญชีรายชื่อผู้มีสิทธิออกเสียงและรับการแสดงตน
๗. กรรมการประจำหน่วยออกเสียง ผู้มีหน้าที่จ่ายบัตรออกเสียง
๘. ผู้อำนวยการประจำหน่วยออกเสียง
๙. ป้ายปิดประกาศ
๑๐. ป้ายบอกที่ออกเสียง
๑๑. ฝาผนังหรือวัสดุอย่างอื่น
๑๒. กรรมการประจำหน่วยออกเสียง ผู้มีหน้าที่จัดระเบียบและรักษาความสงบเรียบร้อย



ประกาศคณะกรรมการการออกเสียงประชามติประจำอำเภอ

จังหวัด

เรื่อง กำหนดหน่วยออกเสียงและที่ออกเสียง

อาศัยอำนาจตามความในข้อ ๑๒ ของประกาศสภาร่างรัฐธรรมนูญ เรื่อง หลักเกณฑ์ และวิธีการว่าด้วยการเผยแพร่ร่างรัฐธรรมนูญ และการออกเสียงประชามติ พ.ศ. ๒๕๕๐ ประกอบ ข้อ ๒๑ (๒) ของระเบียบคณะกรรมการการเลือกตั้ง ว่าด้วยหลักเกณฑ์และวิธีการออกเสียงประชามติ พ.ศ. ๒๕๕๐ และคำสั่งคณะกรรมการการเลือกตั้ง ที่/..... ลงวันที่ จึงประกาศกำหนดหน่วยออกเสียงและที่ออกเสียงในเขตออกเสียงในท้องที่ ตำบล/แขวง..... (เทศบาล.....) อำเภอ/เขต..... จังหวัด..... ดังนี้

๑) หน่วยออกเสียงที่ ๑ ได้แก่ หมู่ที่..... ตำบล/แขวง (เทศบาล) อำเภอ/เขต

หรือบ้านเลขที่ ถึงบ้านเลขที่ตรอก/ซอย.....ถนน
ที่ออกเสียง ได้แก่

๒) หน่วยออกเสียงที่ ๒ ได้แก่ หมู่ที่.....ตำบล/แขวง..... (เทศบาล) อำเภอ/เขต

หรือบ้านเลขที่ ถึงบ้านเลขที่ตรอก/ซอย.....ถนน
ที่ออกเสียง ได้แก่

ฯลฯ

ประกาศ ณ วันที่ เดือน พ.ศ.

ลงชื่อ

(.....)

ประธานอนุกรรมการการออกเสียงประชามติประจำอำเภอ.....

จังหวัด.....



อ.ส. ๒

ประกาศคณะกรรมการการออกเสียงประชามติประจำอำเภอ.....

จังหวัด

เรื่อง เปลี่ยนแปลงที่ออกเสียง

ตามประกาศคณะกรรมการการออกเสียงประชามติประจำอำเภอ.....

จังหวัด ลงวันที่ เดือน..... พ.ศ.....ได้กำหนดหน่วย

ออกเสียง และที่ออกเสียงในท้องที่ตำบล/แขวง..... (เทศบาล.....) อำเภอ.....

จังหวัด ไว้แล้ว นั้น

บัดนี้ เห็นเป็นการสมควรเปลี่ยนแปลงที่ออกเสียงดังกล่าว อาศัยอำนาจตามความในข้อ ๑๒ ของประกาศสภาร่างรัฐธรรมนูญ เรื่อง หลักเกณฑ์และวิธีการเผยแพร่ร่างรัฐธรรมนูญ และการออกเสียงประชามติ พ.ศ.๒๕๕๐ ประกอบ ข้อ ๒๑ (๒) ของระเบียบคณะกรรมการการเลือกตั้งว่าด้วยหลักเกณฑ์และวิธีการออกเสียงประชามติ พ.ศ.๒๕๕๐ และคำสั่งคณะกรรมการการเลือกตั้งที่ ๑๐๘/๒๕๕๐ ลงวันที่ ๒๘ มิถุนายน ๒๕๕๐ จึงประกาศกำหนดที่ออกเสียงใหม่ ดังต่อไปนี้

หน่วยออกเสียง	ที่ออกเสียง
หน่วยออกเสียงที่..... หมู่ที่..... ตำบล/แขวง..... (เทศบาล.....)	ที่ออกเสียงเดิม ได้แก่..... ที่ออกเสียงที่เปลี่ยนแปลงใหม่ ได้แก่.....
หน่วยออกเสียงที่..... หมู่ที่..... ตำบล/แขวง..... (เทศบาล.....)	ที่ออกเสียงเดิม ได้แก่..... ที่ออกเสียงที่เปลี่ยนแปลงใหม่ ได้แก่.....

ฯลฯ

ประกาศ ณ วันที่ เดือน พ.ศ.

ลงชื่อ

(.....)

ประธานคณะกรรมการการออกเสียงประชามติประจำอำเภอ.....

จังหวัด.....



ประกาศคณะกรรมการการเลือกตั้งประจำจังหวัด

เรื่อง กำหนดที่ออกเสียงนอกเขตจังหวัด

อาศัยอำนาจตามความในข้อ ๓๕ ของประกาศสภาร่างรัฐธรรมนูญ เรื่อง หลักเกณฑ์ และวิธีการว่าด้วยการเผยแพร่ร่างรัฐธรรมนูญ และการออกเสียงประชามติ พ.ศ.๒๕๕๐ ประกอบ ข้อ ๑๘ (๓) ของระเบียบคณะกรรมการการเลือกตั้ง ว่าด้วยหลักเกณฑ์และวิธีการออกเสียงประชามติ พ.ศ. ๒๕๕๐ และคำสั่งคณะกรรมการการเลือกตั้ง ที่/..... ลงวันที่ จึงประกาศกำหนดสถานที่ออกเสียงนอกเขตจังหวัด ดังนี้

ลำดับที่ที่ออกเสียงนอกเขตจังหวัด	สถานที่

ประกาศ ณ วันที่ เดือน พ.ศ.

ลงชื่อ

(.....)

ประธานกรรมการการเลือกตั้งประจำจังหวัด.....



ประกาศคณะกรรมการการเลือกตั้งประจำจังหวัด
เรื่อง เปลี่ยนแปลงที่ออกเสียงนอกเขตจังหวัด

ตามประกาศคณะกรรมการการเลือกตั้งประจำจังหวัด.....
ลงวันที่ เดือน พ.ศ. ได้กำหนดที่ออกเสียงนอกเขตจังหวัดไว้แล้ว นั้น

บัดนี้ เห็นเป็นการสมควรเปลี่ยนแปลงที่ออกเสียงนอกเขตจังหวัด อาศัยอำนาจตามความ
ในข้อ ๓๕ ของประกาศสภาว่างรัฐธรรมนูญ เรื่อง หลักเกณฑ์และวิธีการว่าด้วยการเผยแพร่ร่างรัฐธรรมนูญ
และการออกเสียงประชามติ พ.ศ. ๒๕๕๐ ประกอบ ข้อ ๑๘ (๔) ของระเบียบคณะกรรมการการเลือกตั้ง
ว่าด้วยหลักเกณฑ์และวิธีการออกเสียงประชามติ พ.ศ. ๒๕๕๐ และคำสั่งคณะกรรมการการเลือกตั้ง
ที่/..... ลงวันที่ จึงประกาศเปลี่ยนแปลงที่ออกเสียงนอกเขตจังหวัด
ดังต่อไปนี้

ที่ออกเสียงนอกเขตจังหวัด เดิม	ที่ออกเสียงนอกเขตจังหวัด ใหม่

ประกาศ ณ วันที่ เดือน พ.ศ.

ลงชื่อ

(.....)

ประธานกรรมการการเลือกตั้งประจำจังหวัด.....



ประกาศคณะกรรมการการออกเสียงประชามติประจำอำเภอ.....

จังหวัด

เรื่อง กำหนดที่ออกเสียงกลาง

อาศัยอำนาจตามความในข้อ ๓๖ ของประกาศสภาว่างรัฐธรรมนูญ เรื่อง หลักเกณฑ์และวิธีการว่าด้วยการเผยแพร่ร่างรัฐธรรมนูญ และการออกเสียงประชามติ พ.ศ.๒๕๕๐ ประกอบข้อ ๒๑ (๓) ของระเบียบคณะกรรมการการเลือกตั้ง ว่าด้วยหลักเกณฑ์และวิธีการออกเสียงประชามติ พ.ศ. ๒๕๕๐ และคำสั่งคณะกรรมการการเลือกตั้ง ที่ ๑๐๘/๒๕๕๐ ลงวันที่ ๒๘ มิถุนายน ๒๕๕๐ จึงประกาศกำหนดที่ออกเสียงกลาง ดังนี้

ที่ออกเสียงกลาง ได้แก่.....

ประกาศ ณ วันที่ เดือน พ.ศ.

ลงชื่อ

(.....)

ประธานคณะกรรมการการออกเสียงประชามติประจำอำเภอ.....

จังหวัด.....



ประกาศคณะกรรมการการเลือกตั้งประจำจังหวัด
เรื่อง กำหนดที่ออกเสียงนอกเขตจังหวัดกลาง

อาศัยอำนาจตามความในข้อ ๓๖ ของประกาศสภาร่างรัฐธรรมนูญ เรื่อง หลักเกณฑ์และวิธีการว่าด้วยการเผยแพร่ร่างรัฐธรรมนูญ และการออกเสียงประชามติ พ.ศ.๒๕๕๐ ประกอบข้อ ๑๘ (๕) ของระเบียบคณะกรรมการการเลือกตั้ง ว่าด้วยหลักเกณฑ์และวิธีการออกเสียงประชามติ พ.ศ. ๒๕๕๐ และคำสั่งคณะกรรมการการเลือกตั้ง ที่/..... ลงวันที่ จึงประกาศกำหนดที่ออกเสียงนอกเขตจังหวัดกลาง ดังนี้

ที่ออกเสียงนอกเขตจังหวัดกลาง ได้แก่.....

ประกาศ ณ วันที่ เดือน พ.ศ.

ลงชื่อ

(.....)

ประธานกรรมการการเลือกตั้งประจำจังหวัด.....



คำสั่งคณะกรรมการการเลือกตั้งประจำจังหวัด.....

ที่...../.....

เรื่อง แต่งตั้งคณะกรรมการการออกเสียงประชามติประจำอำเภอ.....

จังหวัด.....

อาศัยอำนาจตามความในข้อ ๑๘ และ ข้อ ๑๙ ของประกาศสภาวาระรัฐธรรมนูญ เรื่อง หลักเกณฑ์และวิธีการว่าด้วยการเผยแพร่ร่างรัฐธรรมนูญ และการออกเสียงประชามติ พ.ศ. ๒๕๕๐ ประกอบข้อ ๑๘ และ ข้อ ๑๙ ของระเบียบคณะกรรมการการเลือกตั้ง ว่าด้วยหลักเกณฑ์และวิธีการออกเสียงประชามติ พ.ศ. ๒๕๕๐ และคำสั่งคณะกรรมการการเลือกตั้ง ที่..../..... ลงวันที่ จึงแต่งตั้งบุคคลดังต่อไปนี้ เป็นคณะกรรมการการออกเสียงประชามติประจำอำเภอ..... จังหวัด ประกอบด้วย

- | | |
|---------|---------------|
| ๑. | ประธานกรรมการ |
| ๒. | กรรมการ |
| ๓. | กรรมการ |
| ๔. | กรรมการ |
| ๕. | กรรมการ |

ทั้งนี้ ตั้งแต่วันที่ เดือน พ.ศ.

สั่ง ณ วันที่ เดือน พ.ศ.

ลงชื่อ

(.....)

ประธานกรรมการการเลือกตั้งประจำจังหวัด.....



คำสั่งคณะกรรมการการออกเสียงประชามติประจำอำเภอ.....

จังหวัด.....

ที่...../.....

เรื่อง แต่งตั้งเจ้าพนักงานผู้ดำเนินการออกเสียงประจำหน่วยออกเสียง

ด้วยมีประกาศสภาาร่างรัฐธรรมนูญให้มีการออกเสียงประชามติให้ความเห็นชอบหรือไม่เห็นชอบร่างรัฐธรรมนูญแห่งราชอาณาจักรไทย พุทธศักราช ๒๕๕๐ วันที่..... เดือน..... พ.ศ.

อาศัยอำนาจตามความในข้อ ๑๘ และ ข้อ ๑๙ ของประกาศสภาาร่างรัฐธรรมนูญ เรื่อง หลักเกณฑ์และวิธีการว่าด้วยการเผยแพร่ร่างรัฐธรรมนูญ และการออกเสียงประชามติ พ.ศ.๒๕๕๐ ประกอบข้อ ๒๑ (๖) และข้อ ๒๒ ของระเบียบคณะกรรมการการเลือกตั้ง ว่าด้วยหลักเกณฑ์และวิธีการออกเสียงประชามติ พ.ศ. ๒๕๕๐ และคำสั่งคณะกรรมการการเลือกตั้ง ที่ ๑๐๘/๒๕๕๐ ลงวันที่ ๒๘ มิถุนายน ๒๕๕๐ จึงแต่งตั้งให้ผู้มีรายชื่อดังต่อไปนี้ เป็นเจ้าพนักงานผู้ดำเนินการออกเสียงประจำหน่วยออกเสียงที่..... หมู่ที่..... ตำบล/แขวง..... (เทศบาล.....) อำเภอ/เขต..... จังหวัด.....

- ๑. ผู้อำนวยการประจำหน่วยออกเสียง ได้แก่.....
- ๒. คณะกรรมการประจำหน่วยออกเสียง ประกอบด้วย
 - (๑) ประธานกรรมการประจำหน่วยออกเสียง ได้แก่.....
 - (๒) กรรมการประจำหน่วยออกเสียง ได้แก่
 - (๒.๑)..... (๒.๒).....
 - (๒.๓) (๒.๔).....
- ๓. เจ้าหน้าที่คะแนน ได้แก่.....
 - (๑)
 - (๒)
- ๔. เจ้าหน้าที่รักษาความปลอดภัย ได้แก่.....
 - (๑)
 - (๒)

ทั้งนี้ ตั้งแต่วันที่ เดือน พ.ศ.
สั่ง ณ วันที่ เดือน พ.ศ.

ลงชื่อ
(.....)
ประธานคณะกรรมการการออกเสียงประชามติประจำอำเภอ.....
จังหวัด



คำสั่งคณะกรรมการการออกเสียงประชามติประจำอำเภอ.....

จังหวัด.....

ที่...../.....

เรื่อง แต่งตั้งเจ้าพนักงานผู้ดำเนินการออกเสียงประจำหน่วยออกเสียง

ด้วยมีประกาศสภาร่างรัฐธรรมนูญให้มีการออกเสียงประชามติให้ความเห็นชอบหรือไม่เห็นชอบร่างรัฐธรรมนูญแห่งราชอาณาจักรไทย พุทธศักราช ๒๕๕๐ วันที่..... เดือน..... พ.ศ.

อาศัยอำนาจตามความในข้อ ๑๘ และ ข้อ ๑๙ ของประกาศสภาร่างรัฐธรรมนูญ เรื่อง หลักเกณฑ์และวิธีการว่าด้วยการเผยแพร่ร่างรัฐธรรมนูญ และการออกเสียงประชามติ พ.ศ.๒๕๕๐ ประกอบข้อ ๓๖ ของระเบียบคณะกรรมการการเลือกตั้ง ว่าด้วยหลักเกณฑ์และวิธีการออกเสียงประชามติ พ.ศ. ๒๕๕๐ และคำสั่งคณะกรรมการการเลือกตั้ง ที่ ๑๐๘/๒๕๕๐ ลงวันที่ ๒๘ มิถุนายน ๒๕๕๐ จึงแต่งตั้งให้ผู้มีรายชื่อดังต่อไปนี้ เป็นเจ้าพนักงานผู้ดำเนินการออกเสียงประจำหน่วยออกเสียง

- ๑. ผู้อำนวยการประจำหน่วยออกเสียง ได้แก่.....
- ๒. คณะกรรมการประจำหน่วยออกเสียง ประกอบด้วย
 - (๑) ประธานกรรมการประจำหน่วยออกเสียง ได้แก่.....
 - (๒) กรรมการประจำหน่วยออกเสียง ได้แก่
 - (๒.๑)..... (๒.๒).....
 - (๒.๓) (๒.๔).....
- ๓. เจ้าหน้าที่คะแนน ได้แก่.....
 - (๑)
 - (๒)
- ๔. เจ้าหน้าที่รักษาความปลอดภัย ได้แก่.....
 - (๑)
 - (๒)

ทั้งนี้ ตั้งแต่วันที่ เดือน พ.ศ.

สั่ง ณ วันที่ เดือน พ.ศ.

ลงชื่อ

(.....)

ประธานคณะกรรมการการออกเสียงประชามติประจำอำเภอ.....

จังหวัด



อ.ส. ๘

ที่.....

สำนักงานคณะกรรมการ
การออกเสียงประชามติประจำ
อำเภอ.....
จังหวัด.....

วันที่ เดือน..... พ.ศ.

เรื่อง การแต่งตั้งเจ้าพนักงานผู้ดำเนินการออกเสียงประจำหน่วยออกเสียง

เรียน

สิ่งที่ส่งมาด้วย คำสั่งแต่งตั้งเจ้าพนักงานผู้ดำเนินการออกเสียงและเจ้าหน้าที่ประจำหน่วยออกเสียง

ด้วยคณะกรรมการการออกเสียงประชามติประจำอำเภอ.....จังหวัด.....พิจารณาเห็นว่าท่านมีคุณสมบัติเหมาะสม จึงแต่งตั้งให้เป็นเจ้าพนักงานผู้ดำเนินการออกเสียงประจำหน่วยออกเสียงที่.... หมู่ที่..... ตำบล/แขวง..... (เทศบาล.....) อำเภอ/เขต..... จังหวัด..... ตามคำสั่งแต่งตั้งเจ้าพนักงานผู้ดำเนินการออกเสียงประจำหน่วยออกเสียงที่ส่งมาพร้อมนี้ ซึ่งปฏิบัติหน้าที่ ณ ที่ออกเสียงวันที่ เดือน พ.ศ. และเพื่อเป็นการซักซ้อมความเข้าใจในการปฏิบัติหน้าที่ จึงขอเรียนเชิญท่านร่วมประชุมรับฟังคำชี้แจง ในวันที่ เดือนพ.ศ. เวลา น. ณ

จึงเรียนมาเพื่อทราบ และเข้าร่วมรับฟังการชี้แจงตามวัน เวลา และสถานที่ดังกล่าวด้วย

ขอแสดงความนับถือ

(.....)

ประธานคณะกรรมการการออกเสียงประชามติประจำอำเภอ.....
จังหวัด.....



คำสั่งคณะกรรมการการเลือกตั้งประจำจังหวัด

ที่/.....

เรื่อง แต่งตั้งเจ้าพนักงานผู้ดำเนินการออกเสียงประจำที่ออกเสียงนอกเขตจังหวัด

อาศัยอำนาจตามความในข้อ ๑๘ ของประกาศสภาว่างรัฐธรรมนูญ เรื่อง หลักเกณฑ์ และวิธีการว่าด้วยการเผยแพร่ร่างรัฐธรรมนูญ และการออกเสียงประชามติ พ.ศ.๒๕๕๐ ประกอบข้อ ๓๗ ของระเบียบคณะกรรมการการเลือกตั้ง ว่าด้วยหลักเกณฑ์และวิธีออกเสียงประชามติ พ.ศ. ๒๕๕๐ และคำสั่งคณะกรรมการการเลือกตั้ง ที่.../..... ลงวันที่ จึงแต่งตั้งเจ้าพนักงานผู้ดำเนินการออกเสียงประจำที่ออกเสียงนอกเขตจังหวัด..... ประกอบด้วย

ชุดที่ ๑ รับผิดชอบผู้มีสิทธิออกเสียงนอกเขตจังหวัด ลำดับที่.....ถึงลำดับที่.....

๑. ผู้อำนวยการประจำที่ออกเสียงนอกเขตจังหวัด ได้แก่.....

๒. คณะกรรมการประจำที่ออกเสียงนอกเขตจังหวัด ประกอบด้วย

(๑) ประธานกรรมการประจำที่ออกเสียงนอกเขตจังหวัด ได้แก่

(๒) กรรมการประจำที่ออกเสียงนอกเขตจังหวัด ได้แก่

๒.๑ ๒.๒

๒.๓ ๒.๔

๓. เจ้าหน้าที่คะแนน ได้แก่

(๑)

(๒)

๔. เจ้าหน้าที่รักษาความปลอดภัย ได้แก่

(๑)

(๒)

ทั้งนี้ ตั้งแต่วันที่ เดือน พ.ศ.

สั่ง ณ วันที่ เดือน..... พ.ศ.

ลงชื่อ

(.....)

ประธานกรรมการการเลือกตั้งประจำจังหวัด.....

หมายเหตุ คำสั่งคณะกรรมการการเลือกตั้งประจำจังหวัด ๑ ฉบับต่อการแต่งตั้งคณะกรรมการประจำที่ออกเสียงนอกเขตจังหวัด ๑ ชุด



คำสั่งคณะกรรมการการเลือกตั้งประจำจังหวัด

ที่/.....

เรื่อง แต่งตั้งเจ้าพนักงานผู้ดำเนินการออกเสียงประจำที่ออกเสียงนอกเขตจังหวัด

อาศัยอำนาจตามความในข้อ ๑๘ ของประกาศสภาว่างรัฐธรรมนูญ เรื่อง หลักเกณฑ์ และวิธีการว่าด้วยการเผยแพร่ร่างรัฐธรรมนูญ และการออกเสียงประชามติ พ.ศ.๒๕๕๐ ประกอบข้อ ๓๗ ของระเบียบคณะกรรมการการเลือกตั้ง ว่าด้วยหลักเกณฑ์และวิธีออกเสียงประชามติ พ.ศ. ๒๕๕๐ และคำสั่งคณะกรรมการการเลือกตั้ง ที่.../..... ลงวันที่ จึงแต่งตั้งเจ้าพนักงานผู้ดำเนินการออกเสียงประจำที่ออกเสียงนอกเขตจังหวัด..... ประกอบด้วย

ชุดที่ ๒ รับผิดชอบผู้มีสิทธิออกเสียงนอกเขตจังหวัด ลำดับที่.....ถึงลำดับที่.....

๑. ผู้อำนวยการประจำที่ออกเสียงนอกเขตจังหวัด ได้แก่.....

๒. คณะกรรมการประจำที่ออกเสียงนอกเขตจังหวัด ประกอบด้วย

(๑) ประธานกรรมการประจำที่ออกเสียงนอกเขตจังหวัด ได้แก่

(๒) กรรมการประจำที่ออกเสียงนอกเขตจังหวัด ได้แก่

๒.๑ ๒.๒

๒.๓ ๒.๔

๓. เจ้าหน้าที่คะแนน ได้แก่

(๑)

(๒)

๔. เจ้าหน้าที่รักษาความปลอดภัย ได้แก่

(๑)

(๒)

ทั้งนี้ ตั้งแต่วันที่ เดือน พ.ศ.

สั่ง ณ วันที่ เดือน..... พ.ศ.

ลงชื่อ

(.....)

ประธานกรรมการการเลือกตั้งประจำจังหวัด.....

หมายเหตุ คำสั่งคณะกรรมการการเลือกตั้งประจำจังหวัด ๑ ฉบับต่อการแต่งตั้งคณะกรรมการประจำที่ออกเสียงนอกเขตจังหวัด ๑ ชุด



คำสั่งคณะกรรมการการเลือกตั้งประจำจังหวัด

ที่/.....

เรื่อง แต่งตั้งเจ้าพนักงานผู้ดำเนินการออกเสียงประจำที่ออกเสียงนอกเขตจังหวัด

อาศัยอำนาจตามความในข้อ ๑๘ ของประกาศสภาาร่างรัฐธรรมนูญ เรื่อง หลักเกณฑ์ และวิธีการว่าด้วยการเผยแพร่ร่างรัฐธรรมนูญ และการออกเสียงประชามติ พ.ศ.๒๕๕๐ ประกอบข้อ ๓๗ ของระเบียบคณะกรรมการการเลือกตั้ง ว่าด้วยหลักเกณฑ์และวิธีออกเสียงประชามติ พ.ศ. ๒๕๕๐ และคำสั่งคณะกรรมการการเลือกตั้ง ที่/... ลงวันที่ จึงแต่งตั้งเจ้าพนักงานผู้ดำเนินการออกเสียงประจำที่ออกเสียงนอกเขตจังหวัด..... ประกอบด้วย

ชุดที่ ๓ รับผิดชอบผู้มีสิทธิออกเสียงนอกเขตจังหวัด ลำดับที่.....ถึงลำดับที่.....

๑. ผู้อำนวยการประจำที่ออกเสียงนอกเขตจังหวัด ได้แก่.....

๒. คณะกรรมการประจำที่ออกเสียงนอกเขตจังหวัด ประกอบด้วย

(๑) ประธานกรรมการประจำที่ออกเสียงนอกเขตจังหวัด ได้แก่

(๒) กรรมการประจำที่ออกเสียงนอกเขตจังหวัด ได้แก่

๒.๑ ๒.๒

๒.๓ ๒.๔

๓. เจ้าหน้าที่คะแนน ได้แก่

(๑)

(๒)

๔. เจ้าหน้าที่รักษาความปลอดภัย ได้แก่

(๑)

(๒)

ทั้งนี้ ตั้งแต่วันที่ เดือน พ.ศ.

สั่ง ณ วันที่ เดือน..... พ.ศ.

ลงชื่อ

(.....)

ประธานกรรมการการเลือกตั้งประจำจังหวัด.....

หมายเหตุ คำสั่งคณะกรรมการการเลือกตั้งประจำจังหวัด ๑ ฉบับต่อการแต่งตั้งคณะกรรมการประจำที่ออกเสียงนอกเขตจังหวัด ๑ ชุด



ประกาศคณะกรรมการการออกเสียงประชามติประจำอำเภอ.....

จังหวัด

เรื่อง บัญชีรายชื่อผู้มีสิทธิออกเสียงประชามติ

อาศัยอำนาจตามความในข้อ ๑๕ ของประกาศสภาร่างรัฐธรรมนูญ เรื่อง หลักเกณฑ์และวิธีการว่าด้วยการเผยแพร่ร่างรัฐธรรมนูญ และการออกเสียงประชามติ พ.ศ. ๒๕๕๐ ประกอบ ข้อ ๒๑ (๔) ของระเบียบคณะกรรมการการเลือกตั้ง ว่าด้วยหลักเกณฑ์และวิธีการออกเสียงประชามติ พ.ศ. ๒๕๕๐ และคำสั่งคณะกรรมการการเลือกตั้ง ที่.../..... ลงวันที่ จึงประกาศรายชื่อผู้มีสิทธิออกเสียงประชามติ

สำหรับหน่วยออกเสียงที่..... หมู่ที่.....ตำบล/แขวง..... (เทศบาล.....) อำเภอ/เขตจังหวัด..... บ้านเลขที่..... ถึงบ้านเลขที่ หมู่ที่ ตรอก/ซอย..... ถนน..... ตำบล/แขวง..... (เทศบาล.....) อำเภอ/เขต

สถานที่ออกเสียง ณ

.....ผู้พิมพ์

.....ผู้ทำน

(ใบแรก)

เลขหมายประจำบ้าน	เลขประจำตัวประชาชน	ชื่อตัว - ชื่อสกุล	เพศ	วัน เดือน ปีเกิด	ลำดับที่	หลักฐานที่ใช้ในการลงคะแนน			หมายเหตุ
						เลขหมายของบัตร	สถานที่ออกบัตร	ลายมือชื่อหรือลายพิมพ์นิ้วมือ	

ประกาศ ณ วันที่ เดือน พ.ศ.

ลงชื่อ

(.....)

ประธานอนุกรรมการการออกเสียงประจำอำเภอ.....

จังหวัด.....

.....ผู้พิมพ์

.....ผู้ทํา

(ใบทํา)



อ.ส. ๑๐/ก

ประกาศคณะกรรมการการเลือกตั้งประจำจังหวัด
เรื่อง บัญชีรายชื่อผู้มีสิทธิออกเสียงประชามตินอกเขตจังหวัด

อาศัยอำนาจตามความในข้อ ๑๑ และ ข้อ ๓๕ ของประกาศสภาร่างรัฐธรรมนูญ เรื่อง หลักเกณฑ์และวิธีการว่าด้วยการเผยแพร่ร่างรัฐธรรมนูญ และการออกเสียงประชามติ พ.ศ.๒๕๕๐ ประกอบ ข้อ ๑๘ (๖) ของระเบียบคณะกรรมการการเลือกตั้ง ว่าด้วยหลักเกณฑ์และวิธีการออกเสียงประชามติ พ.ศ. ๒๕๕๐ และคำสั่งคณะกรรมการการเลือกตั้ง ที่...../..... ลงวันที่ จึงประกาศรายชื่อผู้มีสิทธิออกเสียงประชามติ ซึ่งได้ลงทะเบียนเป็นผู้ออกเสียงประชามติตามถิ่นที่อยู่นอกจังหวัดที่ตนมีชื่ออยู่ในทะเบียนบ้าน สำหรับออกเสียงนอกเขตจังหวัด.....ณ (สถานที่ออกเสียง)

.....ผู้พิมพ์
.....ผู้ทำน

(ใบแรก)

ลำดับ ที่	จังหวัด	เลขประจำตัว ประชาชน	ชื่อตัว-ชื่อสกุล	เพศ	หลักฐานที่ใช้ในการลงคะแนน			หมายเหตุ
					เลขหมายของบัตร	สถานที่ออกบัตร	ลายมือชื่อหรือ ลายพิมพ์นิ้วมือ	

- หมายเหตุ
๑. จังหวัด หมายถึง จังหวัดที่ผู้มีสิทธิออกเสียงมีชื่ออยู่ในทะเบียนบ้านครั้งสุดท้ายเป็นเวลาไม่น้อยกว่าสามสิบวัน
 ๒. เรียงตามชื่อตัว-ชื่อสกุล

ประกาศ ณ วันที่ เดือน พ.ศ.

ลงชื่อ

(.....)

ประธานกรรมการการเลือกตั้งประจำจังหวัด.....

.....ผู้พิมพ์
.....ผู้ทาน

- หมายเหตุ
๑. จังหวัด หมายถึง จังหวัดที่ผู้มีสิทธิออกเสียงมีชื่ออยู่ในทะเบียนบ้านครั้งสุดท้ายเป็นเวลาไม่น้อยกว่าสามสิบวัน
 ๒. เรียงตามชื่อตัว-ชื่อสกุล

นายทะเบียนอำเภอ/นายทะเบียนท้องถิ่น.....

เรียน เจ้าบ้าน.....

วันที่ เดือน พ.ศ.เป็นวันออกเสียงประชามติ

ในธุรกิจไปรษณีย์

ในการออกเสียงประชามติคราวนี้ ผู้มีสิทธิออกเสียงในบ้านของท่านทุกคน สามารถไปใช้สิทธิออกเสียงประชามติ จึงขอได้โปรดดำเนินการดังนี้

๑. ตรวจสอบบัญชีรายชื่อผู้มีสิทธิออกเสียง ณ สถานที่ออกเสียงว่ามีชื่อของท่านหรือไม่ ถ้าไม่มีหรือไม่ถูกต้อง โปรดติดต่อนายทะเบียนอำเภอ ณ ที่ว่าการอำเภอหรือนายทะเบียนท้องถิ่น ณ สำนักงานเทศบาล ภายในวันที่ เดือน..... พ.ศ.

๒. ขอเชิญท่านและผู้มีสิทธิออกเสียงในบ้านของท่านทุกคนไปลงคะแนนออกเสียง ณ ที่ออกเสียง..... หน่วยออกเสียงที่ หมู่ที่ ตำบล/แขวง (เทศบาล) อำเภอ/เขต จังหวัด ในวันที่ เดือน..... พ.ศ. ระหว่างเวลา ๐๘.๐๐ น. ถึง ๑๖.๐๐ น.

๓. ผู้มีสิทธิออกเสียงในบ้านของท่านมีดังนี้

ลำดับที่ ชื่อตัว - ชื่อสกุล ลำดับที่ในบัญชีรายชื่อผู้มีสิทธิออกเสียง

- ๑.
- ๒.
- ๓.

นายทะเบียนประจำสำนักทะเบียนอำเภอ...../ท้องถิ่น.....

.....ผู้พิมพ์

แบบคำร้องขอเพิ่มชื่อ/ถอนชื่อในบัญชีรายชื่อผู้มีสิทธิออกเสียง

เลขที่...../.....

เขียนที่

วันที่ เดือน พ.ศ.

ข้าพเจ้า เลขประจำตัวประชาชน.....

อยู่บ้านเลขที่..... หมู่ที่..... ตรอก/ซอย..... ถนน..... ตำบล/แขวง.....

อำเภอ/เขต..... จังหวัด..... มีความประสงค์ขอให้นายทะเบียน

อำเภอ/นายทะเบียนท้องถิ่นดำเนินการเกี่ยวกับรายการผู้มีสิทธิออกเสียงตามบัญชีรายชื่อผู้มีสิทธิ

ออกเสียงหน่วยออกเสียงที่ หมู่ที่..... ตำบล/แขวง..... (เทศบาล.....)

อำเภอ/เขต..... จังหวัดตั้งนี้

๑. ขอเพิ่มชื่อ ข้าพเจ้า บุคคลอื่นต่อไปในบัญชีรายชื่อผู้มีสิทธิออกเสียง

๑.๑ เลขประจำตัวประชาชน.....

๑.๒ เลขประจำตัวประชาชน.....

๑.๓ เลขประจำตัวประชาชน.....

๒. ขอถอนชื่อ ข้าพเจ้า บุคคลอื่นต่อไปนี้ออกจากบัญชีรายชื่อผู้มีสิทธิออกเสียง

๒.๑ เลขประจำตัวประชาชน.....

๒.๒ เลขประจำตัวประชาชน.....

๒.๓ เลขประจำตัวประชาชน.....

๓. เรื่องอื่น ๆ (ระบุ)

ข้าพเจ้าดำเนินการในฐานะ เจ้าบ้าน ผู้มีส่วนได้เสีย ของตนเอง โดยมี

หลักฐาน ดังนี้

๑. บัตรประจำตัวประชาชน เลขที่ ออกให้ ณ เมื่อวันที่.....

๒.

๓.

ลงชื่อ ผู้ยื่นคำร้อง

(.....)

ความเห็นเจ้าหน้าที่

.....

(ลงชื่อ)

(.....)

คำสั่ง

.....

(ลงชื่อ)

(.....)

นายทะเบียนอำเภอ/ท้องถิ่น

คำขอลงทะเบียนการใช้สิทธิออกเสียงนอกเขตจังหวัด

เขียนที่

วันที่ เดือน พ.ศ.

เรียน นายทะเบียน

ด้วยข้าพเจ้า..... เลขประจำตัวประชาชน.....
 ที่อยู่ตามทะเบียนบ้าน เลขที่..... หมู่ที่..... ตรอก/ซอย..... ถนน.....
 ตำบล/แขวง.....เทศบาล อำเภอ/เขต..... จังหวัด.....
 เขตออกเสียงที่ข้าพเจ้ามีชื่ออยู่ในทะเบียนบ้านครั้งสุดท้ายเป็นเวลาไม่น้อยกว่า ๓๐ วัน คือ เขตออกเสียง
 จังหวัด

ข้าพเจ้ามีความประสงค์ ขอลงทะเบียนเป็นผู้มีสิทธิออกเสียงนอกเขตจังหวัด เพื่อลงคะแนน
 ออกเสียง ณ ที่ออกเสียงนอกเขตจังหวัด..... เนื่องจากข้าพเจ้ามีถิ่นที่อยู่
 นอกเขตจังหวัดที่ข้าพเจ้ามีชื่ออยู่ในทะเบียนบ้าน และจะไม่ได้กลับถิ่นที่อยู่เดิมในวันออกเสียง เนื่องจาก
 (ระบุเหตุผล).....

โดยได้ส่งเอกสารประกอบการพิจารณาพร้อมคำขอ ดังนี้

๑. สำเนาบัตรประจำตัวประชาชน
๒. สำเนาของสำเนาทะเบียนบ้านฉบับเจ้าบ้าน
๓. หนังสือรับรองของผู้บังคับบัญชาหรือนายจ้างหรือบุคคลอื่นที่สามารถรับรองถิ่นที่อยู่
๔. ซองเปล่าติดแสตมป์ จ่าหน้าซองถึงตนเอง
๕. อื่น ๆ

ข้าพเจ้าขอรับรองว่าข้อความดังกล่าวข้างต้นเป็นความจริงทุกประการ จึงลงลายมือชื่อไว้
 เป็นหลักฐาน

(ลงชื่อ)

(.....)

คำสั่งนายทะเบียนอำเภอ/นายทะเบียนท้องถิ่น

ตรวจสอบเบื้องต้นแล้วเป็นผู้มีสิทธิออกเสียง และให้บันทึกลงในระบบฐานข้อมูล
 ผู้ลงทะเบียนขอใช้สิทธิออกเสียงนอกเขตจังหวัด และให้แจ้งผู้ยื่นคำขอทราบ

ตรวจสอบเบื้องต้นแล้วไม่เป็นผู้มีสิทธิออกเสียง และให้แจ้งผู้ยื่นคำขอทราบ

(ลงชื่อ)

(.....)

นายทะเบียนอำเภอ/ท้องถิ่น



หนังสือตอบรับ
การลงทะเบียนการใช้สิทธิออกเสียงนอกเขตจังหวัด

เลขที่...../.....

ที่สำนั กทะเบียน.....

จังหวัด.....

วันที่.....เดือน.....พ.ศ.

หนังสือฉบับนี้ให้ไว้เพื่อแสดงว่า นาย/นาง/นางสาว.....
 เลขประจำตัวประชาชน เกิดวันที่.....
 มีชื่ออยู่ในทะเบียนบ้านเลขที่..... หมู่ที่..... ถนน..... ตรอก/ซอย.....
 ตำบล/แขวง..... เทศบาล..... อำเภอ/เขต..... จังหวัด.....
 ได้ยื่นคำขอต่อนายทะเบียนอำเภอ/นายทะเบียนท้องถิ่น เมื่อวันที่.....โดยแจ้งความ
 ประสงค์ว่าขอลงทะเบียนเพื่อใช้สิทธิออกเสียงนอกเขตจังหวัดโดยขอลงคะแนนที่จังหวัด.....

ทั้งนี้ นายทะเบียนได้พิจารณาอนุญาตตามคำขอแล้ว จึงมอบหนังสือฉบับนี้ให้ไว้
 เพื่อเป็นหลักฐาน

(ลงชื่อ)

(.....)

นายทะเบียนอำเภอ/ท้องถิ่น



อ.ส. ๑๔

ป้ายสำหรับปิดช่องใส่บัตรออกเสียงประชามติ

หน่วยออกเสียงที่ ที่ออกเสียง.....หมู่ที่..... ตำบล/แขวง.....

(เทศบาล.....) อำเภอ/เขต..... จังหวัด

ในการออกเสียงเมื่อวันที่ เดือน พ.ศ.

(ลงชื่อ) ประธานกรรมการประจำหน่วยออกเสียง

(ลงชื่อ) กรรมการประจำหน่วยออกเสียง

(ลงชื่อ) กรรมการประจำหน่วยออกเสียง

(ลงชื่อ) กรรมการประจำหน่วยออกเสียง

(ลงชื่อ) กรรมการประจำหน่วยออกเสียง

วันที่..... เดือน..... พ.ศ.



อ.ส. ๑๕

ประกาศคณะกรรมการประจำหน่วยออกเสียงที่.....
หมู่ที่... ตำบล..... อำเภอ..... จังหวัด.....
เรื่อง จำนวนบัตรออกเสียงก่อนการลงคะแนน

คณะกรรมการประจำหน่วยออกเสียงที่ หมู่ที่ ตำบล/แขวง
(เทศบาล) อำเภอ/เขต จังหวัด มีผู้มีสิทธิ
ออกเสียงปรากฏใน อ.ส. ๑๐ จำนวน คน และได้ตรวจนับบัตรออกเสียงประชามติที่ได้รับมา
จำนวน บัตร

จึงประกาศให้ทราบโดยทั่วกัน

ประกาศ ณ วันที่ เดือน พ.ศ.

ลงชื่อ

(.....)

ประธานกรรมการประจำหน่วยออกเสียง

(ลงชื่อ) กรรมการประจำหน่วยออกเสียง
(.....)

(ลงชื่อ) กรรมการประจำหน่วยออกเสียง
(.....)

(ลงชื่อ) กรรมการประจำหน่วยออกเสียง
(.....)

(ลงชื่อ) กรรมการประจำหน่วยออกเสียง
(.....)



สมุดรายงานเหตุการณ์การใช้สิทธิออกเสียงประชามติประจำหน่วยออกเสียง.....

๑. หน่วยออกเสียงที่ หมู่ที่..... ตำบล/แขวง..... (เทศบาล.....)
อำเภอ/เขต..... จังหวัด ได้เปิดการลงคะแนนออกเสียงประชามติ ตั้งแต่
เวลา ๐๘.๐๐ น. ถึง ๑๖.๐๐ น. ของวันที่ เดือน พ.ศ.

๒. บันทึกการแสดงหีบบัตรออกเสียงก่อนการลงคะแนน

วันนี้เวลา ๐๘.๐๐ น. คณะกรรมการประจำหน่วยออกเสียงได้ทำการเปิดหีบบัตรออกเสียง
เพื่อแสดงให้เห็นว่าเป็นหีบบัตรออกเสียงเปล่าและได้ปิดหีบบัตรออกเสียงใส่กุญแจประจำครั้งที่บรรจุจน
หน้าผู้มีสิทธิออกเสียง จำนวน ๒ คน เป็นที่เรียบร้อยแล้ว

จึงลงลายมือชื่อไว้เป็นสำคัญ

ลงชื่อ ประธานกรรมการประจำหน่วยออกเสียง
(.....)

(ลงชื่อ) กรรมการประจำหน่วยออกเสียง (ลงชื่อ) กรรมการประจำหน่วยออกเสียง
(.....) (.....)

(ลงชื่อ) ผู้มีสิทธิออกเสียง (ลงชื่อ) ผู้มีสิทธิออกเสียง
(.....) (.....)

๓. บันทึกเหตุการณ์ระหว่างการลงคะแนน(ถ้ามี)

ครั้งที่ ๑

จึงลงลายมือชื่อไว้เป็นสำคัญ

(ลงชื่อ) ผู้ร้องเรียน (ถ้ามี)
(.....)

(ลงชื่อ) ผู้จัดบันทึก/กรรมการประจำหน่วยออกเสียง
(.....)

ครั้งที่ ๒

จึงลงลายมือชื่อไว้เป็นสำคัญ

(ลงชื่อ) ผู้ร้องเรียน (ถ้ามี)
(.....)

(ลงชื่อ) ผู้จัดบันทึก/กรรมการประจำหน่วยออกเสียง
(.....)

ครั้งที่ ๓

จึงลงลายมือชื่อไว้เป็นสำคัญ

(ลงชื่อ) ผู้ร้องเรียน (ถ้ามี)
(.....)

(ลงชื่อ) ผู้จัดบันทึก/กรรมการประจำหน่วยออกเสียง
(.....)

ได้ตรวจบันทึกรายงานเหตุการณ์ดังกล่าวข้างต้นแล้วเห็นว่าถูกต้องตามความเป็นจริง

จึงลงลายมือชื่อไว้เป็นหลักฐาน

ลงชื่อ ประธานกรรมการประจำหน่วยออกเสียง
(.....)

(ลงชื่อ) กรรมการประจำหน่วยออกเสียง
(.....)

(ลงชื่อ) กรรมการประจำหน่วยออกเสียง
(.....)

(ลงชื่อ) กรรมการประจำหน่วยออกเสียง
(.....)

(ลงชื่อ) กรรมการประจำหน่วยออกเสียง
(.....)

(ใบต่อ)

แบบคำร้องและบันทึกถ้อยคำของผู้มีสิทธิออกเสียงที่ยืนยันว่าตนมีสิทธิที่จะลงคะแนนได้

เขียนที่.....

วันที่ เดือน พ.ศ.

วันนี้เวลา.....น. ข้าพเจ้า นาย/นาง/นางสาว

อยู่บ้านเลขที่ หมู่ที่..... ต.รอก/ซอย ถนน ตำบล/แขวง

อำเภอ/เขต จังหวัด ได้แจ้งคณะกรรมการประจำหน่วยออกเสียงที่.....

หมู่ที่..... ตำบล/แขวง..... (เทศบาล.....) อำเภอ/เขต.....

จังหวัด.....ว่าข้าพเจ้าเป็นผู้มีสิทธิออกเสียงในหน่วยออกเสียงนี้ คณะกรรมการประจำหน่วย

ออกเสียงได้ตรวจสอบบัญชีรายชื่อผู้มีสิทธิออกเสียงแล้วไม่ปรากฏชื่อของข้าพเจ้า และได้แจ้งต่อข้าพเจ้าว่า “ไม่

มีสิทธิลงคะแนน” แต่ข้าพเจ้าได้ยืนยันว่าข้าพเจ้ามีสิทธิที่จะลงคะแนนได้เพราะ.....

พร้อมกับได้ยื่นหลักฐานประกอบดังนี้.....เพื่อให้คณะกรรมการ

ประจำหน่วยออกเสียงวินิจฉัยชี้ขาด ข้าพเจ้าขอรับรองว่าถ้อยคำดังกล่าวข้างต้นเป็นความจริงทุกประการจึงลง

ลายมือชื่อไว้เป็นหลักฐาน

(ลงชื่อ) ผู้ยื่นคำร้องและให้ถ้อยคำ

(.....)

(ลงชื่อ) ผู้บันทึก

(.....)

คำวินิจฉัยของคณะกรรมการประจำหน่วยออกเสียง

คณะกรรมการประจำหน่วยออกเสียงได้ตรวจสอบหลักฐานและบันทึกถ้อยคำดังกล่าวข้างต้น
แล้วมีคำวินิจฉัย ดังนี้

อนุญาตให้เพิ่มชื่อในบัญชีรายชื่อผู้มีสิทธิออกเสียงและให้ลงคะแนนได้

ไม่อนุญาตให้เพิ่มชื่อในบัญชีรายชื่อผู้มีสิทธิออกเสียงและไม่ให้ลงคะแนน

ลงชื่อ ประธานกรรมการประจำหน่วยออกเสียง

(.....)

(ลงชื่อ) กรรมการประจำหน่วยออกเสียง

(.....)

(ลงชื่อ) กรรมการประจำหน่วยออกเสียง

(.....)

(ลงชื่อ) กรรมการประจำหน่วยออกเสียง

(.....)

(ลงชื่อ) กรรมการประจำหน่วยออกเสียง

(.....)



ประกาศคณะกรรมการประจำหน่วยออกเสียง
เรื่อง รายการเกี่ยวกับจำนวนบัตรออกเสียงประชามติเมื่อเสร็จสิ้นการลงคะแนน

ตามที่คณะกรรมการประจำหน่วยออกเสียงที่..... หมู่ที่..... ตำบล/แขวง.....
(เทศบาล.....) อำเภอ..... จังหวัด ได้ประกาศจำนวน
บัตรออกเสียง และได้เปิดการลงคะแนนออกเสียงประชามติ ตั้งแต่เวลา ๐๘.๐๐ น. ของวันนี้เป็นต้น
มาแล้ว นั้น

บัดนี้ การลงคะแนนออกเสียงได้เสร็จสิ้นลงแล้ว จึงประกาศให้ทราบโดยทั่วกัน ดังนี้

๑. หน่วยออกเสียงนี้มีบัตรออกเสียงทั้งหมดที่ได้รับมา จำนวน บัตร
๒. มีผู้มาแสดงตนขอรับบัตรออกเสียง จำนวน บัตร
๓. มีบัตรออกเสียงที่เหลือ จำนวน บัตร

จึงประกาศให้ทราบโดยทั่วกัน

ประกาศ ณ วันที่ เดือน พ.ศ.

ลงชื่อ ประธานกรรมการประจำหน่วยออกเสียง
(.....)

(ลงชื่อ) กรรมการประจำหน่วยออกเสียง
(.....)

(ลงชื่อ) กรรมการประจำหน่วยออกเสียง
(.....)

(ลงชื่อ) กรรมการประจำหน่วยออกเสียง
(.....)

(ลงชื่อ) กรรมการประจำหน่วยออกเสียง
(.....)

(ตัวอย่าง)

อ.ส. ๑๘

ใบชี้ตคคะแนนออกเสียงประชามติ

สำหรับหน่วยออกเสียงที่..... หมู่ที่.....

ตำบล/แขวง..... (เทศบาล.....) อำเภอ/เขต..... จังหวัด.....

ในการออกเสียงประชามติ เมื่อวันที่.....เดือน.....พ.ศ.

การแสดง ความเห็น การออกเสียง ประชามติ	ช่องชี้ตคคะแนน																				คะแนนรวม
	๕	๑๐	๑๕	๒๐	๒๕	๓๐	๓๕	๔๐	๔๕	๕๐	๕๕	๖๐	๖๕	๗๐	๗๕	๘๐	๘๕	๙๐	๙๕	๑๐๐	
เห็นชอบ																					
ไม่เห็นชอบ																					
จำนวนบัตรออกเสียงที่นับเป็นคะแนน (บัตรดี)																					
บัตรเสีย																					
รวมจำนวนบัตรออกเสียง = จำนวนบัตรออกเสียงที่นับเป็นคะแนน (บัตรดี) + บัตรเสีย																					

ลงชื่อ

(.....)

ประธานกรรมการประจำหน่วยออกเสียง

(ลงชื่อ) กรรมการประจำหน่วยออกเสียง
(.....)

(ลงชื่อ) กรรมการประจำหน่วยออกเสียง
(.....)

(ลงชื่อ) กรรมการประจำหน่วยออกเสียง
(.....)

(ลงชื่อ) กรรมการประจำหน่วยออกเสียง
(.....)



ประกาศคณะกรรมการประจำหน่วยออกเสียง
เรื่อง ผลการนับคะแนนออกเสียงประชามติ

ตามที่ได้มีการลงคะแนนออกเสียงประชามติ เมื่อวันที่..... เดือน..... พ.ศ. นั้น

บัดนี้คณะกรรมการประจำหน่วยออกเสียงที่หมู่ที่..... ตำบล/แขวง.....

(เทศบาล.....) อำเภอ/เขต..... จังหวัด

บัดนี้คณะกรรมการประจำหน่วยออกเสียงนอกเขตจังหวัด.....

ชุดที่.....ผู้มีสิทธิออกเสียงนอกเขตจังหวัดลำดับที่.....ถึงลำดับที่.....

ได้นับคะแนนออกเสียงประชามติเรียบร้อยแล้ว จึงประกาศให้ทราบโดยทั่วกัน ดังนี้

๑. จำนวนผู้มีสิทธิออกเสียงซึ่งปรากฏในบัญชีรายชื่อผู้มีสิทธิออกเสียง.....คน

(.....)

๒. จำนวนบัตรออกเสียงที่ได้รับมาทั้งหมด..... บัตร (.....)

๓. จำนวนผู้มีสิทธิออกเสียงที่มาแสดงตนขอรับบัตรออกเสียงเพื่อการลงคะแนน.....คน

(.....)

๔. จำนวนบัตรออกเสียงที่ลงคะแนนเสียง..... บัตร (.....)

๕. จำนวนบัตรเสีย.....บัตร (.....)

๖. การแสดงความคิดเห็นการออกเสียงประชามติปรากฏผลคะแนน ดังนี้

การแสดงความเห็นการออกเสียงประชามติ	รวมผลคะแนนเสียง
เห็นชอบ(.....)
ไม่เห็นชอบ(.....)

ประกาศ ณ วันที่ เดือน พ.ศ.

ลงชื่อ

(.....)

ประธานกรรมการประจำหน่วยออกเสียง

(ลงชื่อ) กรรมการประจำหน่วยออกเสียง
(.....)

(ลงชื่อ) กรรมการประจำหน่วยออกเสียง
(.....)

(ลงชื่อ) กรรมการประจำหน่วยออกเสียง
(.....)

(ลงชื่อ) กรรมการประจำหน่วยออกเสียง
(.....)



ประกาศคณะกรรมการการออกเสียงประชามติประจำอำเภอ.....

จังหวัด

เรื่อง ผลการรวมคะแนนออกเสียงประชามติ

ตามที่ได้มีการลงคะแนนออกเสียงประชามติ เมื่อวันที่.....เดือน.....พ.ศ. นั้น

บัดนี้ คณะกรรมการการออกเสียงประชามติประจำอำเภอ.....จังหวัด.....ได้รวมคะแนนการออกเสียงประชามติ
ของอำเภอ.....จังหวัด.....เสร็จเรียบร้อยแล้ว จึงประกาศให้ทราบโดยทั่วกัน ดังนี้

ลำดับ	ตำบล/เทศบาล/ แขวง	จำนวนผู้มีสิทธิออกเสียง ซึ่งปรากฏในบัญชี รายชื่อผู้มีสิทธิออกเสียง	จำนวนบัตรออกเสียง ที่ได้รับมาทั้งหมด	จำนวนผู้มีสิทธิออกเสียง ที่แสดงตนขอรับบัตร ออกเสียงเพื่อการ ลงคะแนน	จำนวนบัตร ออกเสียง ที่ลงคะแนน ออกเสียง	จำนวนบัตรเสีย	การแสดงความเห็นการออกเสียง ประชามติ	
							เห็นชอบ	ไม่เห็นชอบ
๑ (...ตัวอักษร....) (...ตัวอักษร....) (...ตัวอักษร....) (...ตัวอักษร....) (...ตัวอักษร....) (...ตัวอักษร....) (...ตัวอักษร....)
๒							
๓							
ฯลฯ	ฯลฯ							
..... ตำบล	รวม							

ประกาศ ณ วันที่ เดือน พ.ศ.

ลงชื่อ

(.....)

ประธานคณะกรรมการการออกเสียงประชามติประจำอำเภอ.....

จังหวัด



อ.ส. ๒๐/ก

ประกาศคณะกรรมการการเลือกตั้งประจำจังหวัด.....

เรื่อง ผลการรวมคะแนนออกเสียงประชามติ

ตามที่ได้มีการลงคะแนนออกเสียงประชามติเมื่อวันที่.....เดือน.....พ.ศ. นั้น

บัดนี้ คณะกรรมการการเลือกตั้งประจำจังหวัดจังหวัด.....ได้รวมคะแนนการออกเสียงประชามติของจังหวัด.....เสร็จเรียบร้อยแล้ว จึงประกาศให้ทราบโดยทั่วกัน ดังนี้

ลำดับ	อำเภอ/ กิ่งอำเภอ/เขต	จำนวนผู้มีสิทธิออกเสียง ซึ่งปรากฏในบัญชีรายชื่อ ผู้มีสิทธิออกเสียง	จำนวนบัตรออกเสียง ที่ได้รับมาทั้งหมด	จำนวนผู้มีสิทธิออกเสียง ที่แสดงตนขอรับบัตร ออกเสียงเพื่อการลงคะแนน	จำนวนบัตรออกเสียง ที่ลงคะแนนออกเสียง	จำนวนบัตรเสีย	การแสดงความเห็น การออกเสียงประชามติ	
							เห็นชอบ	ไม่เห็นชอบ
 (...ตัวอักษร...) (...ตัวอักษร...) (...ตัวอักษร...) (...ตัวอักษร...) (...ตัวอักษร...) (...ตัวอักษร...) (...ตัวอักษร...)
ฯลฯ ฯลฯ (...ตัวอักษร...) (...ตัวอักษร...) (...ตัวอักษร...) (...ตัวอักษร...) (...ตัวอักษร...) (...ตัวอักษร...) (...ตัวอักษร...)
.... อำเภอ	รวม							
๑ ฯลฯ	ที่ออกเสียงนอกเขต จังหวัด							
..... แห่ง	รวม							
	รวมทั้งสิ้น							

ประกาศ ณ วันที่ เดือน พ.ศ.

ลงชื่อ

(.....)

ประธานกรรมการการเลือกตั้งประจำจังหวัด.....



ประกาศคณะกรรมการการเลือกตั้ง
เรื่อง ผลการรวมคะแนนออกเสียงประชามติ

ตามที่ได้มีการลงคะแนนออกเสียงประชามติ เมื่อวันที่..... เดือน.....พ.ศ. นั้น
บัดนี้ คณะกรรมการการเลือกตั้งได้รับรายงานผลการนับคะแนนและรวมคะแนนการแสดง
ความคิดเห็นการออกเสียงประชามติเสร็จเรียบร้อยแล้ว จึงขอประกาศผลการรวมคะแนนออกเสียงประชามติ
ดังนี้

๑. จำนวนผู้มีสิทธิออกเสียงซึ่งปรากฏในบัญชีรายชื่อผู้มีสิทธิออกเสียง.....คน
(.....)
๒. จำนวนบัตรออกเสียงที่ได้รับมาทั้งหมด..... บัตร (.....)
๓. จำนวนผู้มีสิทธิออกเสียงที่มาแสดงตนขอรับบัตรออกเสียงเพื่อการลงคะแนน.....คน
(.....)
๔. จำนวนบัตรออกเสียงที่ลงคะแนนออกเสียง..... บัตร (.....)
๕. จำนวนบัตรเสีย.....บัตร (.....)
๖. การแสดงความคิดเห็นการออกเสียงประชามติปรากฏผลคะแนน ดังนี้

การแสดงความคิดเห็นการออกเสียงประชามติ	รวมผลคะแนนเสียง
เห็นชอบ(.....)
ไม่เห็นชอบ(.....)

ประกาศ ณ วันที่ เดือน พ.ศ.

ลงชื่อ

(.....)

ประธานกรรมการการเลือกตั้ง



ประกาศคณะกรรมการการเลือกตั้งประจำจังหวัด

เรื่อง งดการลงคะแนนในหน่วยออกเสียงในวันออกเสียง

เนื่องจากได้เกิดเหตุ จลาจล อุทกภัย อัคคีภัย เหตุสุดวิสัยอื่นๆ ในวันออกเสียง ณ หน่วยออกเสียงที่.... หมู่ที่..... ตำบล/แขวง..... (เทศบาล.....) อำเภอ/เขต..... จังหวัด..... ทำให้การลงคะแนน ณ ที่ออกเสียงดังกล่าวไม่สามารถกระทำได้

อาศัยอำนาจตามความในข้อ ๑๐๓ ของระเบียบคณะกรรมการการเลือกตั้งว่าด้วยหลักเกณฑ์และวิธีการออกเสียงประชามติ พ.ศ. ๒๕๕๐ และคำสั่งคณะกรรมการการเลือกตั้ง ที่ ๑๐๘/๒๕๕๐ ลงวันที่ ๒๘ มิถุนายน ๒๕๕๐ จึงขอประกาศให้งดการลงคะแนนออกเสียงในหน่วยออกเสียงดังกล่าวข้างต้น

ประกาศ ณ วันที่ เดือน พ.ศ.

ลงชื่อ

(.....)

ประธานกรรมการประจำหน่วยออกเสียงประชามติ



ประกาศคณะกรรมการประจำที่ออกเสียงนอกเขตจังหวัด.....
เรื่อง งดการลงคะแนนออกเสียงในวันออกเสียง ณ ที่ออกเสียงนอกเขตจังหวัด

เนื่องจากได้เกิดเหตุ จลาจล อุทกภัย อัคคีภัย เหตุสุดวิสัยอื่นๆ
ในวันลงคะแนนออกเสียง ณ ที่ออกเสียงกลางเขตจังหวัด.....ทำให้การลงคะแนน ณ ที่ออกเสียง
กลางเขตจังหวัดไม่สามารถกระทำได้

อาศัยอำนาจตามความในข้อ ๑๐๓ ของระเบียบคณะกรรมการการเลือกตั้ง ว่าด้วย
หลักเกณฑ์และวิธีการในการออกเสียงประชามติ พ.ศ. ๒๕๕๐ และคำสั่งคณะกรรมการการเลือกตั้ง
ที่ ๑๐๘/๒๕๕๐ ลงวันที่ ๒๘ มิถุนายน ๒๕๕๐ จึงประกาศให้งดการลงคะแนนออกเสียง ณ ที่ออกเสียงกลาง
นอกเขตจังหวัด.....

ประกาศ ณ วันที่ เดือน พ.ศ.

ลงชื่อ

(.....)

ประธานกรรมการประจำที่ออกเสียงนอกเขตจังหวัด.....



ประกาศคณะกรรมการประจำหน่วยออกเสียงที่..... หมู่ที่.....

ตำบล/แขวง.....(เทศบาล.....)

อำเภอ.....จังหวัด

เรื่อง งดการนับคะแนนออกเสียง

เนื่องจากได้เกิดเหตุ จลาจล อุทกภัย อัคคีภัย เหตุสุดวิสัยอื่น ๆ
ในที่ออกเสียงของหน่วยออกเสียงที่.....หมู่ที่..... ตำบล/แขวง..... (เทศบาล.....)
อำเภอ..... จังหวัด

ในวันออกเสียงทำให้ไม่สามารถทำการนับคะแนนออกเสียง ณ
ที่ออกเสียงของหน่วยออกเสียงได้ จึงประกาศให้งดการนับคะแนน ณ สถานที่ดังกล่าว ตั้งแต่
เวลา.....

ประกาศ ณ วันที่ เดือน พ.ศ.

ลงชื่อ

(.....)

ประธานกรรมการประจำหน่วยออกเสียง



อ.ส. ๒๔/ก

ประกาศคณะกรรมการประจำที่ออกเสียงกลางนอกเขตจังหวัด.....
เรื่อง งดการนับคะแนนออกเสียง ณ ที่ออกเสียงนอกเขตจังหวัด

เนื่องจากได้เกิดเหตุ จลาจล อุทกภัย อัคคีภัย เหตุสุจริตอื่น ๆ
ในที่ออกเสียงนอกเขตจังหวัด.....ทำให้ไม่สามารถทำการนับคะแนนออกเสียง ณ ที่ออกเสียง
นอกเขตจังหวัดได้ จึงประกาศงดการนับคะแนนออกเสียง ณ สถานที่ดังกล่าว ตั้งแต่เวลา.....

ประกาศ ณ วันที่ เดือน พ.ศ.

ลงชื่อ

(.....)

ประธานกรรมการประจำที่ออกเสียงนอกเขตจังหวัด.....



ข้อมูลจำนวนบัตรออกเสียงในถุงวัสดุใส (ชั้นนอก)

ที่ออกเสียงนอกเขตจังหวัดชุดที่.....ผู้มีสิทธิออกเสียงนอกเขตจังหวัด ลำดับที่.....ถึงลำดับที่.....

หน่วยออกเสียงที่ หมู่ที่..... ตำบล/แขวง..... (เทศบาล.....) อำเภอ/เขต.....จังหวัด ที่ออกเสียง คือ.....

รายการ	จำนวน
๑. บัตรออกเสียงที่นับเป็นคะแนนออกเสียงแล้ว (บัตรดี) บัตร
๒. บัตรเสีย บัตร
๓. รวมจำนวนบัตรออกเสียงทั้งหมด บัตร

(ลงชื่อ) ประธานกรรมการประจำหน่วยออกเสียง/นอกเขตจังหวัด (.....)

(ลงชื่อ)..... กรรมการประจำหน่วยออกเสียง/นอกเขตจังหวัด (.....)

(ลงชื่อ)..... กรรมการประจำหน่วยออกเสียง/นอกเขตจังหวัด (.....)

(ลงชื่อ)..... กรรมการประจำหน่วยออกเสียง/นอกเขตจังหวัด (.....)

(ลงชื่อ)..... กรรมการประจำหน่วยออกเสียง/นอกเขตจังหวัด (.....)



รายงานการส่งหีบบัตรออกเสียง

หน่วยออกเสียงที่ หมู่ที่ ตำบล/แขวง (เทศบาล)
อำเภอ/เขต จังหวัด

วันที่

วันนี้ เวลา น. คณะกรรมการประจำหน่วยออกเสียงที่ หมู่ที่ ตำบล/แขวง (เทศบาล) อำเภอ/เขต จังหวัด จำนวน คน (ไม่น้อยกว่า ๓ คน) ได้นำหีบบัตรออกเสียงและเอกสารหลักฐานเกี่ยวกับการออกเสียงมามอบให้คณะกรรมการการออกเสียงประชามติประจำอำเภอ ประกอบด้วย

๑. หีบบัตรออกเสียง จำนวน ใบ
๒. บัตรออกเสียงที่เหลือทั้งหมด จำนวน บัตร
๓. บัญชีรายชื่อผู้มีสิทธิออกเสียง (อ.ส. ๑๐) จำนวน ชุด
๔. ประกาศจำนวนบัตรออกเสียงก่อนการลงคะแนนออกเสียง (อ.ส. ๑๕) จำนวน ชุด
๕. สมุดรายงานเหตุการณ์การใช้สิทธิออกเสียง (อ.ส. ๑๖) จำนวน เล่ม
๖. ประกาศรายการเกี่ยวกับจำนวนบัตรออกเสียง เมื่อเสร็จสิ้นการลงคะแนนออกเสียง (อ.ส. ๑๗)

จำนวน ชุด

๗. ใบขีดคะแนน (อ.ส. ๑๘) จำนวน ชุด
๘. ประกาศผลการนับคะแนน (อ.ส. ๑๙) จำนวน ชุด
๙. อื่น ๆ (ระบุ) จำนวน ชุด

ซึ่งคณะกรรมการการออกเสียงประชามติประจำอำเภอ ได้ตรวจสอบและนับจำนวนเป็นที่ถูกต้องครบถ้วนแล้ว

ในการนำส่งหีบบัตรออกเสียงและเอกสารหลักฐานเกี่ยวกับการออกเสียงครั้งนี้ มีกรรมการประจำหน่วยออกเสียงที่ไม่ได้ร่วมเดินทางมาด้วย จำนวน คน คือ

๑. เนื่องจาก
๒. เนื่องจาก

ลงชื่อ

(.....)

ประธานกรรมการประจำหน่วยออกเสียง

(ลงชื่อ) กรรมการประจำหน่วยออกเสียง
(.....)

(ลงชื่อ) กรรมการประจำหน่วยออกเสียง
(.....)

(ลงชื่อ) กรรมการประจำหน่วยออกเสียง
(.....)

(ลงชื่อ) กรรมการประจำหน่วยออกเสียง
(.....)

ลงชื่อ ประธานอนุกรรมการออกเสียงประชามติประจำอำเภอหรืออนุกรรมการ

(.....) การออกเสียงประชามติประจำอำเภอ หรือผู้ที่ได้รับมอบหมาย