

同ジ。  
 しらいしき(白石式) 場所打こんくりーと杭ノ一方法ナリ。電氣ヲ利用シテ、べですたる杭ノ如キ球塊ヲ起生セシムル方法ナリ。  
 しらいと(白糸) 水糸ノ白色ナルモノ。  
 しらかし(白檜) しろかしヲ見ヨ。  
 しらかべ(白壁) 白漆喰塗ノ壁。  
 しらた(白太) 白肌ノ轉訛。杉松等ノ木口ヲ見レバ、最外ニ近キ部分ハ白ク、ソレヨリ内方ハ赤色ヲ帯ブ、前者ハ即チ白太ニシテ、後者ハ赤身ナリ。白太ハ邊材、赤身ハ心材ナリ。(英 Sap-wood. 佛 Aubier(男). 獨 Splint(男)).  
 しらたま(白玉) 屏ノ拈ノ白色ナルモノ。  
 しらちいろ(白茶色) 甚ダ淡キ茶色ニシテ白勝ノ色。  
 しらつちぬり(白土塗) 白色漆喰ニテ塗ルコト。  
 しり(尻) 「瓦尻」ハ葺キタル瓦ノ上方即チ (英 Head of Tile)。尻ト Head ト正反對ナルコト面白シ。又「斗尻」ハ斗ノ下ばタイプ。  
 しりくぎ(尻釘) 瓦尻又ハ石板尻ニ打チタル釘。  
 しりど(後戸) 厩ノ馬ノ後方ナル戸。  
 しりどめ(尻留) とめぐいニ同ジ。  
 しりはさみつぎ(尻挟繼) しはさ

みつぎヲ見ヨ。  
 しりん(枝輪) 通貫ト丸桁トノ如ク總テ水平ト垂直トチ、ニツナガラ異ニセル兩横木ノ間ニ設クル堅木タイプ。でぐみノ條ニアル圖ヲ見ヨ。之ヲ本枝輪又ハ折上枝輪トイフ。其他板枝輪、雲枝輪、波枝輪等アリ。ひらぞなえノ條ニアル圖ニハ、輪違枝輪アリ。  
 しろあり(白蟻) (英 White Ant. 佛 Fourmi(女) blanche. 獨 Termite(女)).  
 しろかし(白檜) 支那ニテハ之ヲ、麩糠トイフ。其材ハ白色ニシテ粘力アリ。  
 しろがすかん(白瓦斯管) 亞鉛引鐵管ニ同ジ。引拔鋼管ニ亞鉛鍍金シタルモノモアリ。  
 しろじゅくい(白漆喰) 顔料ヲ混ゼザル普通ノ漆喰。  
 しろじゅいん(白書院) くらじゅいんヲ見ヨ。  
 しろつが(白榭) つがヲ見ヨ。  
 シロテックスボード。「セロテックス」ヲ見ヨ。(英 Celotex Board).  
 しろれんが(白煉瓦) (一)白色耐水煉瓦タイプ。(二)白色耐火煉瓦タイプ。  
 しわけし(仕譯書) 内譯書ニ同ジ。  
 しん(眞) 中心又ハ中心線タイプ。「眞々1米」トハ、中心線間ノ距離ガ1米ナルコトナリ。

しん(心) 樹心ノ略。「心去リ」又ハ「心持」ナド、何レモ樹心ヲ意味ス。(英 Pith. 佛 Moelle(女). 獨 Mark(中)).  
 しんえい(新營) 新規ニ建築スルコト。  
 しんかいたるき(神階種) 枝外種ノ轉訛ナリ。  
 しんかべ(眞壁) (一)舊來ノ普通ノ家ニアル壁タイプ。柱間ニ間渡竹ヲ取付ケ、ソレニ苗竹ヲ細繩ニテ巻付ケ、壁下地ヲ作り、然ル後、土ヲ塗り、次ニ中塗、砂摺、斑直、上塗ヲナス。仕上ハ家ノ程度ニヨリ相違アリ。(二)鐵骨構造ニ於テ、其間ヲ塞グタメノ煉瓦又ハこんくりーと等ガ鐵ノ桁梁上ニ載セアル構造ナルトキ之ヲ眞壁ト稱スルコトアリ、又之ヲ帳壁トモイフ。(英 Curtain Wall)。じたいへきト比較セヨ。  
 しんかまつぎ(眞鎌繼) 桁土臺ナドニ用フル繼手ニシテ、其下ニハ支承物アルモノナリ。上ばハ圖ノ如クニシテ、横ハ突附ノ如ク見ユルヤウニ爲シアリ。又鎌ハ上ばヨリ中程迄アリテ、ソレヨリ下ニハ目違アルノミ。  
 しんきりだいもちつぎ(心切臺持繼) 柱上ニ於テ、頭貫ヲ繼グ場合ナドニ

用フル繼手ナリ。附圖ハ其平面圖ナリ。

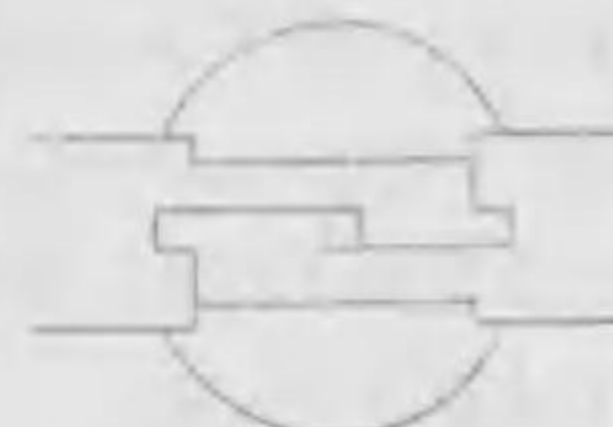

しんくうじょ 心切臺持繼  
 じんそうち(眞空除塵装置) 眞空トイヘド、其實、眞正ノ眞空ニアラズ。眞空ニ近キ空氣ヲ利用シテ、室内ノ塵埃ヲ吸收セシメ、以テ其塵埃ヲ地階又ハ其他ノ所ニ置キタル容器ニ導キ、以テ適當ニ處理スルヤウニ装置シタルモノ。(英 Vacuum Cleaning. 獨 Entstaubungsanlage(女)).  
 じんこうかんき(人工換氣) 自然換氣ニ委セズ、何等カノ方法ヲ施シテ換氣ヲ促進セシムルコト。其中、機械換氣ガ最モ進歩セル方法ナリ。  
 しんざい(心材) 松杉ナドノ木口ヲ見レバ、明ラカニ内外二區分ニ判別シ得ベシ。内方ノ赤キ部分ハ心材、即チ赤身ニシテ、外方ノ白キ部分ハ邊材、即チ白太ナリ。木ノ種類ニ依リテハ、右兩部ノ差別、明瞭ナラズ。建築構造ニハ、心材ヲ優レリトス。(英 Heart Wood. 佛 Bois(男) parfait. 獨 Splintholz(中)).  
 しんさり(心去) 俗ニ眞去ト書ク。木ノ中心部、即チ樹心ヲ避ケテ、木取シタルモノナリ。心去ノ木ハ、心持ノヨリハ裂ケルコト少シ。  
 しんしつ(寢室) 寢ル所。(英 Bed

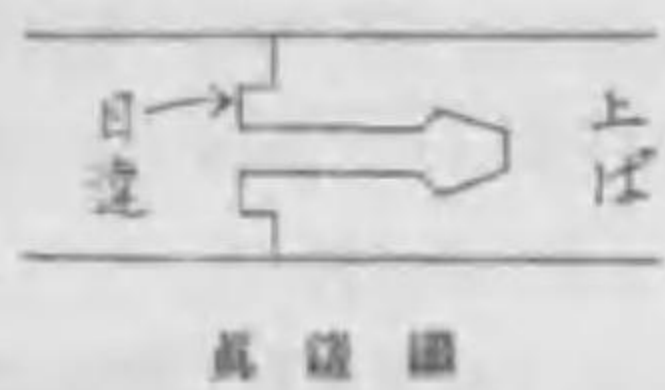



Room. 佛 *Chambre*(女) *à coucher*. 獨 *Schlafzimmer*(中)。  
 しんしほり(簇梁) 彎曲梁チイフ。むくりほりニ同ジ。其條ヲ見ヨ。  
 しんじゅガラス(眞珠硝子) 模様硝子ノ一種ニシテ、怡モすていんど硝子ニ似タルモノ。  
 しんしゅくとびら(伸縮扉) 伸縮自在ナル扉。主ニ細キ方鐵棒ヨリ成ル。(佛 *Grille rétractile*)。  
 しんじゅすべり(信書滑) 階上ヨリ手紙ヲ投下シテ、階下ニ到達セシムル仕掛。旅館又ハ高層建築ナドニハ必要ナルモノナリ。(英 *Mail Chute*)。  
 じんぞう(人像) 建築裝飾ノ一方法トシテ人像ヲ用フルコトアリ。希臘建築ニ於テハ、柱ノ役目ヲナサシムル爲メニ人像ヲ用ヒタルコトアリ。  
 じんぞうせき(人造石) 或ル材料ヲ二三以上混セテ作りタル石チイフ。(英 *Artificial Stone*. 佛 *Pierre*(女) *artificielle*. 獨 *Kunstliche Stein*(男))。  
 シンダーコンクリート。石炭燼ヲ骨材トシテ、作りタルこんくりーと。輕量ナル故、特別ノ場合ニ用ヒラル。(英 *Cinder Concrete*)。  
 じんだいすぎ(神代杉) 箱根湖中ナドヨリ出ル杉ノ埋木ナリ、之ヲ天井板等ニ用フルコトアリ。  
 しんちゅう(眞鍮) 銅ト亜鉛トノ合金ナリ。黃銅トモ書ク。(英 *Brass*.

佛 *Laiton*(男). 獨 *Messing*(中))。  
 しんちゅうろう(眞鍮鑲) 眞鍮ヲ接合スル爲メニ用フル鑲。眞鍮2分亞鉛1分トスルコトガ一例ナリ。(英 *Brazing Solder*)。  
 しんづか(眞束) 小屋組ノ眞中ナル束チイフ。(英 *King Post*. 佛 *Poinçon*(男). 獨 *Giebel Säule*(女))。眞束ニシテ上下造り出シノモノヲ束束ト稱ス。  
 しんつぎ(眞繼) 桁ナドノ繼手ヲ柱等ノ如キ支承物ノ上ニ置キタル場合ニ之ヲ眞繼ト云ヒ、支承物ヲ離レテ置ケバ、之ヲ持出繼トイフ。  
 しんつほ(眞坪) 壁ノ眞中ヲ押ヘテ計算シタル建坪チイフ。  
 しんでん(寢殿) 表御殿チイフ。コハ正殿ニシテ、儀式アルトキニ用フル殿ナリ。  
 じんてんがい(人天蓋) 寺ノ本堂ノ中央部ニ設ケアル天蓋。其下ニ僧ノ座アリ、僧ハ之ニ座シ佛像ニ禮拜ス。佛像上ニアルモノヲ佛天蓋ト稱ス。(英 *Canopy*)。  
 しんでんづくり(寢殿造) 書院造ヨリハ古キ造り方ナリ。寢殿造ニ於テハ、支闌、床ノ間ナド無ク、床上ニハ敷詰メタル疊モ無ク、縁側ニハ雨戸モ無ク、全ク現今ノ家屋ト異レリ。今其大略ヲ記サンニ先ヅ身舎ヲ構ヘ其外方ニ一段卑キ廣廂ヲ設ケ、其外

方ニ更ニ低キ簀子縁ヲ作り、正面ニハ階ヲ設ケ、其左右及ビ縁先ニハ勾欄ヲ附シアリ。又廂ノ四周ニハ格子及ビ縁ヲ設ケ、四隅ニ妻戸ヲ置ケリ、而シテ屋根ハ四阿造ナリキ。  
 しんど(震度) 地震ノ加速度ヲ重力ニテ除シタルモノチイフ。震度ニハ水平震度ト、垂直震度トアリ。サレド普通ニ震度ト言ヘバ、水平震度ヲ指ス。大正十二年大震災ノトキ、東

京帝國大學内ニ於テハ、震度ハ約 0.1 ナリシガ、下町ノ柔軟地ニ於テハ、0.2 以上ニモ達セシ所アリ。  
 しんはしら(心柱) 塔ノ眞中ノ柱チイフ。和名抄ニハ「檣」テ心柱ト爲セリ。

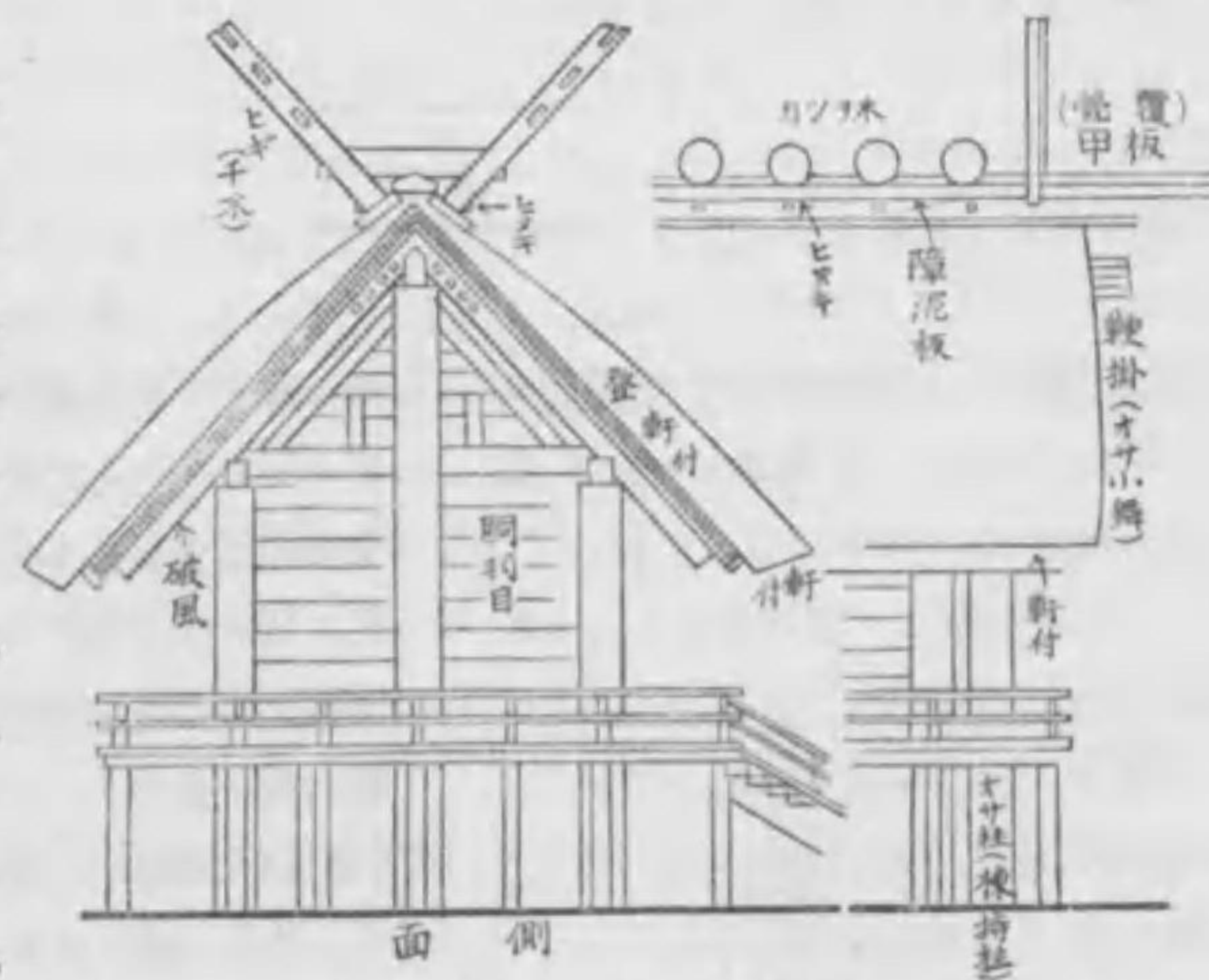

神明造

シムプレックスしき。場所打こんくりーと杭ノ一方法ナリ。米國人ノ發明セル方法ニシテ、先ヅ鐵管ヲ打込ミ、其内ニこんくりーとヲ填充スル方法ナリ。(Simplex Pile)。  
 しんほう(眞樺) 地ヲ突固ムル爲メノ道具。太キ木ニ繩ヲ十五六本乃至

二十五六本附シアリ。  
 しんほうどうづき(眞樺胴突) 眞樺ニテ地固ヲ爲スコト。  
 しんめいつくり(神明造) 神社造リ方ノ一。其破風ハ千木ト同直線内ニアリ、又破風拜みノ左右ニハ鞭掛ヲ有シ、棟下ニハおさほしらト稱スル突出柱アリ。圖ヲ見ヨ。  
 しんめいとりのい(神明鳥居) 圓柱二本ノ上ニ圓笠木ヲ載セ、其下方ニ貫

ヲ取付ケタル簡素ノ鳥居。貫ハ矩形ナル断面ヲ有シ、柱外ヘハ突出セズ。  
 シンメトリー。對稱又ハ相稱トイフ。中心線ヨリ、左右同様ナルチイフ。(英 *Symmetry*. 佛 *Symétrie*(女). 獨 *Symmetrie*(中))。  
 しんもち(心持) 樹心ヲ有スル材ヲ



イフ。主ニ小材ナリ。コレ心去ニ對スル語ナリ。

しんもの(眞物) 薄キ板又ハ貫ニ對シテ、角材チイフ。例ヘバ、貫ノ筋違ニ對シテ、角材ナル筋違チイフ。

しんや(眞矢) 杭打機械ノ一。鐵棒ヲ杭頭上ニ立テ、之ニ分銅ガ上下スルヤウニ爲シアリ、分銅ノ横断面ハ二重圓ニシテ、恰モ竹輪ノ如シ、故ニ之ヲちくわトモイフ、又之ヲもんきトモイフ。分銅ニハ、十數本以

上ノ繩ヲ分岐シアリ、一本毎ニ人夫一人持チ居リ、一齊ニ分銅ヲ引揚ゲテ墜下セシムルナリ。之ヲ繩引杭打機械トモイフ。(英 Ringing engine)。軌近、鐵ろ一ふト、うゑんちトニコリテ、分銅ヲ引揚ゲ且墜下セシムルコトトス。

しんわれ(心割) 木材ノ疵ノ一。樹心ヨリ輻射線狀ニ出タル割チイフ。(英 Heartshake. 佛 Gélivure(女))。

す

すあな(素穴) にけあなニ同ジ。

すあん(圖案) 建築設計ノ下圖。(英 Sketch Design. 佛 Esquisse(女). 獨 Dessin(中))。

すいえん(水煙) 塔ノ九輪ノ上方ニ付シア

ル飾ニシテ、而モ實ハ、火焰ナリトス。案ズルニ寶珠ノ火焰ヲ呼ン



水煙

テ水煙ト爲スコト、一見奇ナルガ如

クナレド、我國工匠ノ習慣トシテ、火ニ縁アル名ヲ避ケ、水ニ因メル稱呼ヲ用フルコトヲ普通トナス、コレ全然相反スル名ナルニ拘ハラズ、殊更ニ斯ク稱スルナラン。後世火焰ノ性質ヲ全ク脱シタル水煙少ナカラズ圖ハ其一例ナリ。

すいがい(透垣) すきがきノ音便ナリ。竹又ハ枝ニテ作りタル垣ニシテ間ガ透キ居リ、見通シ得ルモノ。

すいがき(透垣) 前ニ同ジ。

すいかせきかい(水化石灰) ふけは

いとモイフ。きいしはいヲ見ヨ。

すいかせきかい(水加石灰) 前ニ同ジ。

すいこうせきかい(水硬石灰) 水中ニテ硬マル性質ヲ有スル石灰。本邦

ニテハ用フルコト殆ンドナシ。佛蘭西ニテハ盛ニ之ヲ用フ。(英 Hydraulic Lime. 佛 Chaux(女) hydraulique. 獨 Hydraulisch Kalk(男))。

すいこみ(吸込) 排水ナドヲ吸込ム穴。手水鉢ノ前ナドニアリ。

すいじは(炊事場) ちゅうほうヲ見ヨ。

すいじんもん(隨身門) 神社ノ中門。左右ニ隨身ノ像ヲ置キアル故、斯ク名ク。

すいせいがん(水成岩) 砂岩、礫岩ナドチイフ。コレ前時代ノ岩石ガ、崩レテ生ジタル砂、礫、泥、土ナドガ、水底ニ沈積シテ、再ビ石ト成リタルモノナリ。(英 Sedimentary Rock. 佛 Roches(女) Sédimentaires. 獨 Sedimentgestein(中))。

すいせいペンキ(水性ペンキ) 水ニ溶解シ直チニ塗り得ルペンキ。(英 Water paint)。

すいせん(水栓) 給水管附屬ノ水ノ出口ナル栓。(英 Cock. 又ハ Tap. 佛 Robinet(男). 獨 Hahn(男))。

すいせんはしら(水栓柱) 水栓ノ付シアル柱。

すいそう(水槽) 給水ナドノ爲メ、水ヲ溜置ク容器。(英 Water Tank (大槽). Cistern(小槽). 佛 Citerne(女). 獨 Wasserbehälter(男))。

すいちくきん(垂直筋) 鐵筋こん

くりーと造ニ於テ、柱ナドニアル主筋チイフ。

すいつき(吸付) 吸付蟻又ハ吸付棧ノ略稱。

すいつきあり(吸付蟻) 吸付棧ニ同ジ。

すいつきさん(吸付棧) 棧ノ一方ガ鳩尾形ヲ

爲セルモノニテ、板ノ反又

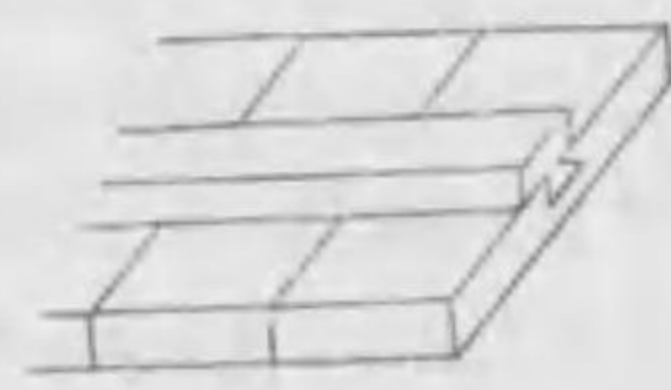

吸付棧

ハ分離ヲ防グ爲メニ用フルモノナリ。にじゅうてんじゅうヲ見ヨ。又次ノ圖ヲモ見ヨ。

すいどうひきこみかん(水道引込管) 水道ノ本管ヨリ、家屋ノ方へ導入スルタメノ管チイフ。(英 Water Service Pipe)。

すいはんしゃ(水盤舎) みづやかたニ同ジ。みづやヲ見ヨ。

すいへいき(水平器) 水平ヲ檢スルタメノ器具。水盛遺形ナドニ用フルモノハ、水ノ容器ヨリ、こむ管ヲ出シ、其先端ニ硝子管ヲ嵌メ、以テ水平ノ位置ヲ知ラシムルモノナリ。

すいまがき(瑞籬) みづがきニ同ジ。

すいみつコンクリート(水密コンクリート) 水せめんと比ハ 60 以下ナルモノ。

すいろう(透廊) 吹抜ノ廊下。



スイッチ。電氣流路ノ開閉器ヲイフ。(英 Switch)。

すうりょうしゅ(數量書) 材料ノ員數及ビ工手間ノ數量ヲ明細ニ記シタルモノ。但代價ハ記入シアラズ。(英 Schedule of Quantities)。

すえくち(末口) 丸太ナドノ細キ方ノ端。穂付丸太ノ檢尺徑ハ元口ヨリ1.3mノ部分ニ於ケル最小徑トス、ト日本標準規格ニ定メアリ、コレ穂付丸太ノ末口寸法ナリ。往時末口何寸ト稱セシハ、元口ヨリ二間距レタル所ノ直徑ナリキ。

すえはふ(据破風) 千鳥破風ニ同ジ。はふヲ見ヨ。

すおおい(須覆) 千鳥破風ノ前包上ノ雨押ノヤウナル木チイフ。菓覆トモ書ク。又之ヲ雨覆トモイフ。まえづつみヲ見ヨ。

すかしほり(透彫) 表ヨリ裏マデ彫リ通シタル彫刻。(英 Open Work)。

すかしもん(透門) 貫ナドヲ離シテ打チ、外ヨリ内部ガ見え得ルヤウニ扉ヲ作りタル門。

すがたづ(姿圖) 立面圖ニ同ジ。

すがるこうはい(縦向拜) すがる破風ヲ有スル向拜チイフ。

すがるはふ(縦破風) 本家ノ軒先ヨリ突出シタル破風ニシテ、片流ナルモノ。はふヲ見ヨ。素輕破風トモ書ク。但本家ニ縫リ付キ居ルモノ故、

縫破風ト書ク方適當ナリ。すがり破風ト云ハズシテ、すがる破風ト云ヘルハ猶、垂り木ヲ、垂る木ト云ヒ、刈り萱ヲ刈る萱ト云フガ如シ。縫る破風ト唱ヘテ、毫モ差支ナキコトハ垂る木ト唱ヘテ、毫モ惟シム者無キヲ見テ知ルベシ。

すぎ(杉) 楢トモ書ク。天平寶字六年ノ古文書中ニ「楡樽」ノ字ヲ用ヒアリ。然ラバ楡字ヲ書キ誤リテ、終ニ楢ナル日本字ガ出來タルナラン。赤杉、白杉、黒部杉ナドアリ、其中黒部杉ハ、杉ニアラズ。(英 Japan Cedar, 佛 Cryptomère(男) du Japon, 獨 Zeder(女))。

すきうちもん(透打門) 假板圍ナドニ設クル門ニテ、扉ニハ貫ヲ3cm程ヅツ、透カシテ打付ケアルモノナリ。其貫ハ筋違ナルアリ、又ハ横ナルモノアリ。

すきがき(透垣) すいがいヲ見ヨ。

すぎしゅうじ(杉障子) 古語。杉戸ニ同ジ。

すぎど(杉戸) 杉ノ鏡板ヲ用ヒテ、作りタル戸。花鳥ナドヲ畫キタルモノアリ。

すきや(數寄屋) 茶室ニ同ジ。但シ茶室ノ中、獨立ノ建物ナルトキ、之ヲ數寄屋トイフ。而ルニ若シ一建物内ノ一部ヲ區別シテ、茶室用ト爲セル場合ニハ、之ヲ「圍ひ」ト稱ス。

ちやしつヲ見ヨ。

すきわたの(透渡殿) すいろウニ同ジ。すいわたのトモイフ。

すきろう(透廊) 音便ニテ、すいろウトイフ。其條ヲ見ヨ。

すくいこみ(挿込) 陸入ニ同ジ。かけいれヲ見ヨ。

すくいのみ(掻撃) 彫刻師用ノ鑿ニシテ、若葉ナドノ裏面ヲ掻ヒトルコトニ用フルモノ。

すぐすみ(直墨) 引渡墨ニ同ジ。

すぐのち(直野地) 平面ナル野地チイフ。箕甲ノ部分ハ、反アル故ニ、直野地ニアラズ。

すけはしら(檣柱) 古語。控柱ニ同ジ。

すさ(蒔) 漆喰ノ龜裂ヲ防グ爲メニ混和スルモノニテ、纖維質ノ材料ナリ。之ヲつたトモ稱ス。荒蒔、市皮蒔、濱蒔ナドアリ。

すさかけ(蒔掛) 蒔掛刻ノ略稱。次ヲ見ヨ。

すさかけきさみ(蒔掛刻) つたかけきさみヲ見ヨ。

すじかい(筋違) 木造又ハ鐵骨構造ニ於テ、斜ニ取付ケタル木チイフ。木造ニ於テハ、貫ナドヲ用フルコトアリ、又ハ桁同様ノ材ヲ用フルコトアリ、是桁同様ノ場合ニハ之ヲ眞物筋違トイフ。

すじかいこうし(筋違格子) 格子ニ

チ斜ニ取付ケテ作りタル格子チイフこうシヲ見ヨ。(英 Lattice)。

すじかいこうしたまがき(筋違格子王垣) 筋違格子ノ付シアル玉垣。

すじかいさん(筋違棧) 戸ノ斜ナル棧。筋違棧ガニツ交叉スル場合ニハ之ヲ襷棧トイフ。たすきさんノ圖ヲ参照スベシ。

すじかいぬき(筋違貫) 木造ニ於テ斜ニ長ク取付ケタル貫ニシテ、柱ヲ繋ギツケルモノ。

すじけびき(筋罫引) 切斷セントスル木材面ニ線ヲ印スルモノ。けびきヲ見ヨ。

すじべい(筋塀) ついちニ同ジ。

すじべいついち(筋塀築地) 御所ナドニアル築地ニシテ、定規筋ト稱スル横筋ヲ有スル築地チイフ。

すすだけ(煤竹) 燻シテ特ニ煤ケシメタル竹。

すすだけいろ(煤竹色) 煤竹ノ色。

すすめぐち

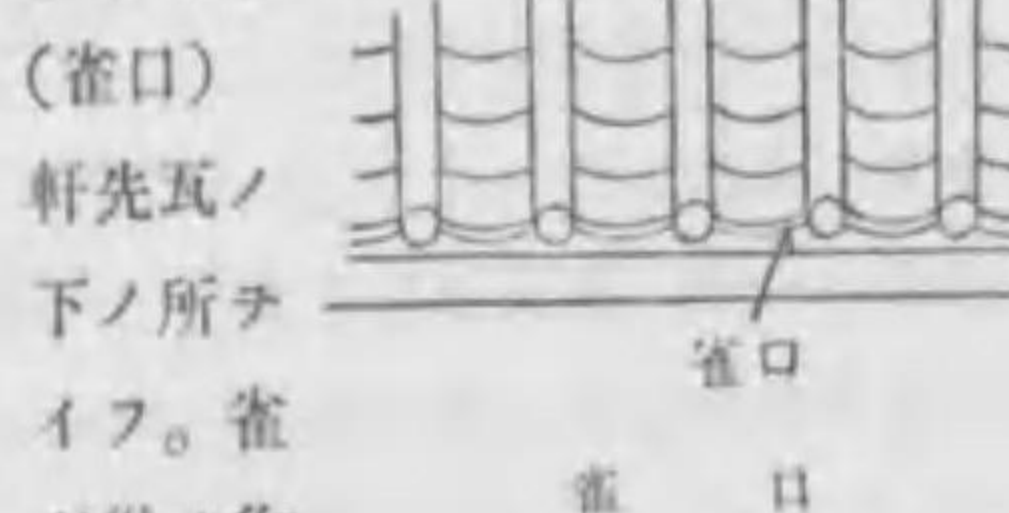

(雀口) 軒先瓦ノ下ノ所チイフ。雀ガ巢ヲ作りタルトキ、出入スル故ニ名ク。圖ヲ見ヨ。

すそは(裾場) 厩ノ馬ノ四脚ヲ洗フ場所。架場トモ書ク。架ハ綱又ハ翼



子ノ意ナリ、即チ水ノ漏下スルヤウニ作レル床ナリ。  
**スタイル。** 建築ノ様式ナイフ。(英 Style)。  
**すだけ(簀竹)** 茅葺屋根ノ茅ヲ取付ルタメニ渡シタル竹ナリ、其周圍凡9cm. かやぶきやねヲ見ヨ。  
**スタッコ。** 石目漆喰塗チイフ。(英 Stucco)。  
**すだれがたひよけ(簾形日遮)** 鋸板付ノ障子。(英 Venetian Blind. 又ハ Shutter Blind. 佛獨 Persienne (女))。  
**すだれさま(簾狭間)** 簾附ノ格狭間チイフ。こうさまヲ見ヨ。  
**すだれし、うじ(簾障子)** 簾張ノ障子チイフ。  
**スチールサッシ。** 鋼鐵ニテ、梃及ビ骨ヲ作りタル障子。(英 Steel Sash)。  
**スチールシャッター。** 鋼鐵ニテ作りタル、しゃたー。(英 Steel Shutter)。  
**スチールドアア。** 鋼鐵ニテ作りタル戸。(英 Steel Door)。  
**スチフナー。** 梁ノウェツぶハ、概シテ薄板ナル故、撓曲ヲ防グ爲メノ補強材ヲすちふな一トイフ。(英 Stiffener)。  
**すて(捨)** 捨土臺ノ略稱。すてそろはんちぎょうヲ見ヨ。  
**ステインドグラス。** 色硝子ヲ所要ノ

形ニ切り、之レヲ鉛紐ニ依リ、接合ハセテ、種々ナル模様繪様ヲ作り、以テ窓ノ裝飾トナスモノナリ。(英 Stained Glass)。  
**サレド、** 往時ニ於テハ、單ニ色硝子若クハ硝子繪ノコトヲ斯ク稱セリ、然ルニ現今ハ技術大ニ進歩改良シ、古昔ノモノト、品ハ全ク異ナルニ至リシニ拘ハラズ、名稱ノミハ昔ノマ、ナリ。サレバ人ニヨリテハ舊名ヲ守ラズ、れっでど硝子又ハあーとぐらすナドノ新名ヲ採用スルニ至レリ。然レドモ、因習ノ久シキ、矢張り、舊名ナルすていんどぐらすガ、多ク行ハレ居ルガ如シ。

**すてそろはんちぎょう(捨算盤地形)** 頑丈ナル木ヲ交互ニ縦横ニ並ベテ、作りタル基礎。根切ノ長ニ直角ナル短木ヲ算盤トイヒ、長ク並ヘル方チ捨土臺トイフ。(英 Timber Footing. 佛 Plate-forme(女) en Bois. 獨 Schwellrost(男))。

**すてと(捨斗)** 卷斗ノ一種ナレドモ、

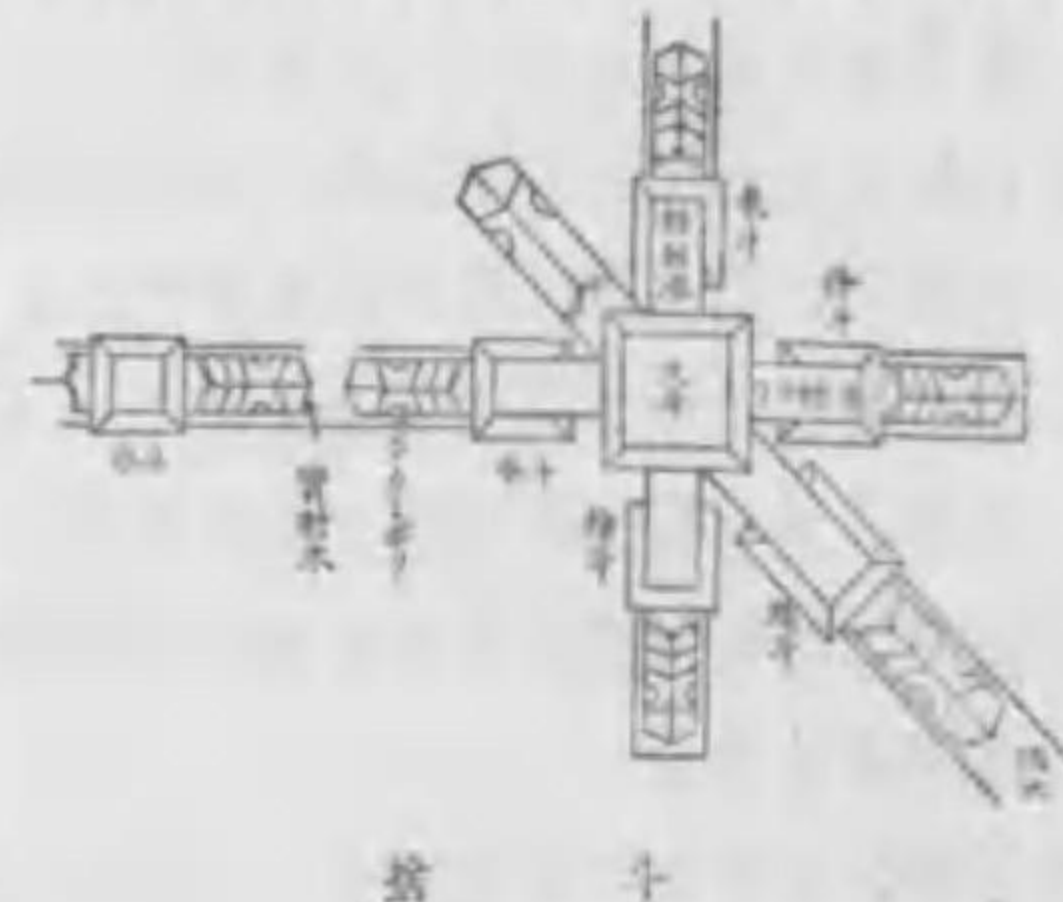

捨土

上ニ荷重ヲ受ケズ、全ク裝飾的ノモノナリ。ツマリ卷斗ノ最モ外方ニアルモノナリ。圖ハ斗組ヲ下ヨリ見上ゲタル狀ヲ示ス。

**すてどだい(捨土臺)** 地中ニ埋込ミタル土臺チイフ。捨算盤地形ノ根切ニ平行ナル長キ木ハ、其一例ナリ。(英 Cross Piece. 佛 Longrine(女). 獨 Langschwelle(女))。

**すてはしら(捨柱)** 底下ノ柱ニシテ地迄達シ居ルモノチイフ。土底ノ柱ナド其例ナリ。茶室ニ往々見受クルモノナリ。

**すてびさし(捨庇)** 捨柱付キノ庇チイフ。又土底トモイフ。

**すてまゆ(捨眉)** 虹梁ノ最下ノ眉ヲ缺捨ル部分。ツマリ圖面即チ、規矩ノ圖ニハアレドモ、實際ハ姿ノ無クナル部分ナリ。

**すてわく(捨枠)** 井戸ノ化粧枠ヲ承ケシムル爲メ、地中ニ埋込ミタル井戸個チイフ。

**すてわくちぎょう(捨枠地形)** 鐵骨

構造ノ基礎ニ於テ鋼鐵梁又ハれーるヲ交互ニ縦横ニ並ベルコトアリ。斯

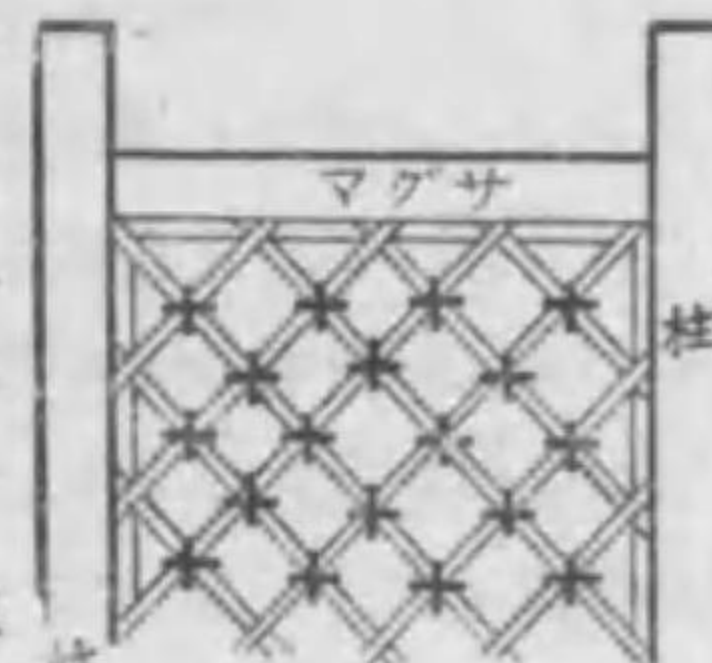

捨土

ノ如キヲ捨柱基礎トイフ。

**すど(簀戸)** (一)竹製ノ屏。圖ヲ見ヨ。(二)土藏ノ網戸チモイフ。

**ストーブ。** 置煖爐チイフ。瓦斯すと一ふ、電氣すと一ふ、石炭すと一ふ、石油すと一ふナドアリ。(英 Stove. 佛 Poêle(男). 獨 Ofen(男))。

**ストップコック。** 止水栓ニ同ジ。とめすいせんヲ見ヨ。

**すさもん(簀戸門)** (一)竹製ノ屏チ付シアル門。(二)木戸門チイフ。蓋シ、屏ヲ目透ニシタルモノ。



簀戸門(一)

**すな(砂)** 細微ナル石。(英 Sand. 佛 Sable(男). 獨 Sand(男))。

**すなすり(砂摺)** 土藏ナドノ如キ、塗壁中ノ層ニシテ、砂ヲ専ラ用ヒタルモノナリ。其厚約4.5mmニシテ、調合ノ一例ハ砂 10、水 15、苧藪粉 0.15(容量ニテ)。

**すなせつじん(砂雪隠)** 敷寄屋ニ於テ、内露地ニ設ケアル雪隠。ちやしつヲ見ヨ。用便後ニ砂ヲ用フル故、其名アリ。併シ衛生ヲ重ズル現代ニ



於テハ、單ニ飾雪隠トシテ、數寄屋ノ状態ヲ具備セシムルニ止メタキモノナリ。

すなわ(素繩) 普通ノ藁繩チイフ。  
すねすみいろ(素鼠色) 極メテ淡キ鼠色。

すのこ(簀) 素ト竹ヲ編ミタルモノチイヒタレド、轉ジテ他ノ意ニモ用フルコトトナレリ。(一)竹ヲ並ベテ作りタル床チイフ。(二)板ヲ目透シニ並ベテ作りタル床チイフ。

すのこいた(簀板) 簀縁又ハ簀蓋ナドニ用ヒアル板チイフ。

すのこえん(簀縁) 竹又ハ板ヲ目透シニ、横ニ並ベテ作りタル縁側チイフ。信貴山縁起ノ巻物ニハ、竹ノ簀縁アリ、コレ正常ノ簀縁ナリ。

すのこぐみ(簀組) 縁下ナル斗組ヲ斯ク稱スル人アリ。

すはしら(須柱) 築地ノ表面ニ顯ハレ居ル柱。卷首ノ圖ヲ見ヨ。

すはまおにがわら(洲濱鬼瓦) 棟ノ端ニ付シアル瓦

ニシテ洲濱形ノモノナリ。略シテ、洲濱トモイフ。



洲濱鬼瓦

すはまがた(洲濱形) 圓ヲ三ツ繋ギタル形チイフ。

すぶた(簀蓋) 板ヲ目透カシニ並ベテ作りタル蓋チイフ。

スペーサー。ヘだてニ同ジ。(英 Spacer)。

すべり(込) 込木、込車、ナドノ略稱。「雨戸樫込リ、仕合ハセ建付ケ」ナド。

すべりぎ(込木) 雨戸下、溝ニ付ケタル薄キ樫板。埋樫、溝樫ナドノ別名アリ。

すべりぐるま(込車) 摩擦ヲ減ズル爲メ、戸障子ノ下ニ取付ケタル小車。滑車トモイフ。(英 佛 Galet(男))。

すべりだいせんつぎ(込大栓繼) 追掛大栓繼ニ同ジ。おっかけだいせんつぎヲ見ヨ。

すべりだん(込段) 追掛大栓繼ニ於テ、鎌ノ如キ段チイフ。おっかけだいせんつぎヲ見ヨ。

すべりは(込刃) 板ノ傍ヲ斜ニ割リテ、刃ノ如クニ爲シタルモノナリ。

「羽目板、杉 1cm 板、込刃ニナシ」ナド。

すほみ(窄) すほりニ同ジ。

すほり(窄) 塀又ハ柱ナドノ上方狭マルモノニ在テ、下ヨリハ上方ノ狭マル程度ヲ表スル語ナリ。「柱ノ窄」ハ(英 Diminution of Column)。

「築地ノ窄 25cm」トハ、其上方ノ厚ハ下方ノヨリ 25cm 少シトノ意ナリ、即チ築地面ニ法アルコトチイフ。

すまづけ(隅附) 火鉢ノ側板ナドノ

如ク、直角ナドニ出會ヒタルニツノ板ヲ強メルタメ、三角形ノ木ノ小片ヲ取付ルコトアリ、其小片ヲ斯ク名ヅク。

すみ(墨) 規矩法ノ語ナリ。線チイフ。

すみいた(隅飯) 「ガセットプレート」ヲ見ヨ。

すみいし(隅石) 出角ニ据付ケタル石。(英 Quoin)。

すみいと(墨絲) 墨壺ニ附屬シタル絲チイフ。すみつほヲ見ヨ。

すみいれ(隅入) 直角ノ稜角ヲ少シク入込マシタル



形。圖ハ隅入ノ縁ニ雷文ヲ附シタルモノナリ。

折入トモイフ。葉入角ト比較セヨ。よういりすみヲ見ヨ。

すみえんかつら(隅縁藁) すみさすヲ見ヨ。

すみおうつ(墨を打つ) 墨絲ニテ木材面ニ黒線ヲ印スルコト。

すみかけ(墨掛) 大材ヨリ、板若クハ其他小材ヲ取ル爲メ、其木口ニ墨窓ニテ、要スル形ヲ印スルコトチイフ。墨掛寸法ハ實寸ヨリ少シ大キク爲スベキナリ、鋸ノ厚サヲ見込ムベキナリ。

すみかけすんほう(墨掛寸法) 前チ

見ヨ。

すみかね(規矩) 繼手、組手、其他構造諸部ノ各材ノ實形ヲ圖ニテ考究シ、之ヲ實用ニ供スルノ術チイフ。

すみからくさ(隅唐草) 兩流ノ相會スル所ニ用フル軒先ノ瓦チイフ。

すみがわら(隅瓦) 兩流ノ相會スル所ニ用フル瓦ヲ稱ス。(英 Hip Tile. 佛 Tuile(女) d'arétier)。

すみぎ(隅木) 隅棟下ニアル木ニシテ、樺ノ端ヲ承クルモノ。角木又ハ柄トモ書ク。はいつけだるき及ビと

びほりノ條ニアル圖ヲ見ヨ。(英 Hip Rafter. 佛 Arétier. 獨 Grat(女))。

支那ニテハ、柄字ヲ方樺ノ意ニ用ヒ居レリ、而シテ本邦ニテハ、之ヲ隅木ノ意ニ用フ。

すみきり(隅切) 方形又ハ矩形ノ角ヲ缺キ取りタル形チイフ。之ヲ隅取トモイフ。葉ト比較セヨ。ようヲ見ヨ。

すみこうはい(隅勾配) 隅木ノ勾配チイフ。平勾配チ a 寸トスレバ、隅勾配ハ  $\frac{a}{\sqrt{2}}$  ナリ。コレ眞隅ノ場合ナリ。振隅ノトキ、間廣ノ平勾配チ a 寸トシ、間狭ノチ b 寸トスレバ、隅勾配ハ  $ab \div \sqrt{a^2 + b^2}$  ナリ。

すみさし(墨窓) 竹ノ端ヲ細カニ割リテ作りタル筆ニシテ、墨壺ノ黒肉ニ差シテ、木ナドニ印スルモノナリ。

すみさす(隅扱首) 縁隅木又ハ隅縁



葛トモイフ。縁側ノ出隅ヨリ其面ニ45°ノ角度ヲ以テ突出スル木チイフ。かめはらノ條ニアル圖ニ一例アリ。

**すみだるき** (隅樫) すみぎニ同ジ。

**すみだん** (須彌壇) しゅみだんトイフベキナリ。佛像ヲ安置スル臺ナリ。えびのこしノ條ニアル圖ハ其一部ナリ。

**すみちがい** (隅達) ニツノ木ヲ直角ニ組合ストキ、之ヲ段違ニ組ムトキニイフ。

**すみつほ** (墨壺) 大工道具ノ一。一方ニ黒肉ヲ有シ、他方ニ絲ヲ卷付ケアリ、其絲ノ端ハ、黒肉ヲ通過シテ他方ニアリ、ソレニ猿子又ハ假子ト稱スル小錐ヲ付セリ。右ノ絲ヲ墨絲トイフ、又之ヲ墨繩トモイフ。

**すみと** (角斗) 鬼斗ニ同ジ。

**すみとめあり** (隅留蟻) かくしありヲ見ヨ。

**すみともえがわら** (隅巴瓦) 兩流ノ相會スル所ニ用フル巴瓦。

**すみとり** (隅取) 隅切トモイフ。方形等ノ角ヲ缺キ取りタル場合ニイフ。かとうノ條ニアル圖ノ「子」圖ヲ見ヨ。

**すみとりいすか** (隅取鴫) 竿線ナドノ如ク、下

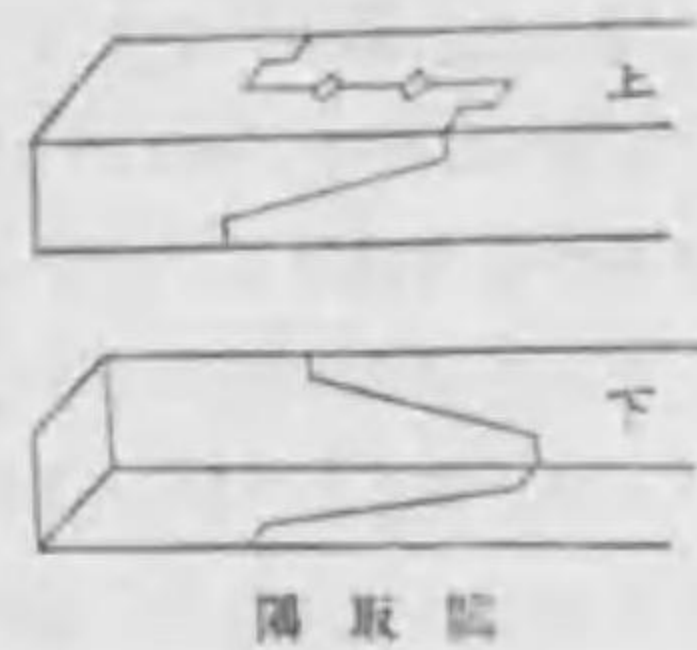

はト兩面ハ見エ、上ハ見エヌモノニ用フル繼手ニシテ、左右及ビ下ハノ接合ハ筋違ナリ。圖ヲ見ヨ。

**すみなわ** (墨繩) 支那ニテハ、繩墨、ト逆書ス。すみつほヲ見ヨ。

**すみはり** (隅梁) 二壁ノ交叉點ヨリ二壁間ノ角度ヲ折半スル線ノ向ニ架セル梁。(英 Dragon Beam 又ハ Dragging Beam)。

**すみひじき** (隅肘木) 隅肘木、其他、隅何々トイフハ、伏圖ニ於テ、隅木ニ平行ナルモノチイフ。

**すみむね** (隅棟) 屋根ノ兩流ノ相會スル所チイフ。

**すみもちおくり** (隅持送) 持送ガ對角線ニアルトキニイフ。(英 Angle Bracket)。

**すみゆきさねひじき** (隅行實肘木) 對角線ニアル實肘木。

**すみよしづくり** (住吉造) 神社造リ方ノ一ニシテ、圖ハ其一例ナリ。本社ハ拜殿ヨリ離レ居レリ、正面破風造ニシテ、破風ハ直線ヲ爲ス、又棟上ニハ千木アレド、破風板ト見通シナラズ。

**すみれいろ** (堇色) 堇ノ花ノ如キ色即チ薄紫ノ色ナリ。(英 Violet)。

**スラブ** 鐵筋こんくりーとノ床版。

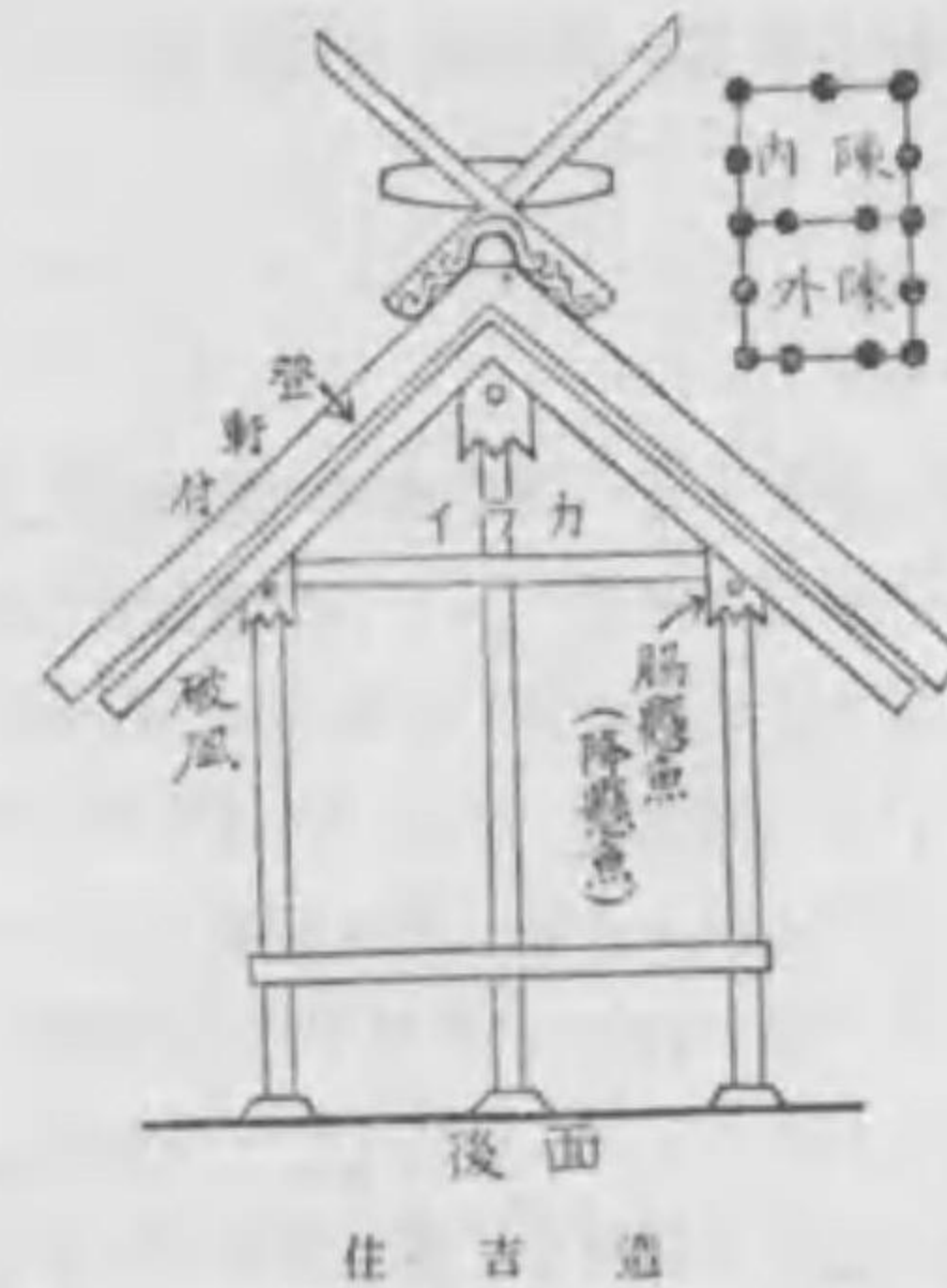

是場合ニハ「版」字ヲ用フルコトガ、普通ナリ。ゆかいたヲ見ヨ。(英 Slab, 佛 Dalle (女), 獨 Platte (中))。

**スランプ**。こんくりーとノ軟さヲ表示スル語。而シテ、すらんぶ試験トハ、其軟さヲ試験スル方法ノ一ナリ。其方法ハ、上徑 10cm, 下徑 20cm, 高サ 30cm ナル、内法大サヲ有スル截頭圓錐狀ニ底無シ容器ヲ平面上ニ置キ、之ニこんくりーとヲ4層ニ填充スルナリ。而シテ、其搗キ方ハこんくりーと應壓強度試験體ノ製作ノ場合ニ準ズルモノトス。填充後、直ニ容器即チ型ヲ靜ニ引上ゲ、こんくりーと、上ハノ下リヲ cm ニテ表ハシタルモノガ即チすらんぶナリ、而シテ其標準ハ 15cm 以上、25cm 以下ノ範圍内ニアルヲ宜トス。先ヅ軸部及ヒ壁體用ノこんくりーとニ在

テハ 20cm 版ニ在テハ 15cm ヲ適當トスルガ如シ。以上ノ數字ハ、建築學會ノ標準仕様調査委員會ノ決定ニ基キタルモノナリ。然レドモ其後各所ノ調査ニ依レバ、すらんぶ試験ハ、餘リ信頼シスベキモノニハ非ザルガ如シ。(英 Slump-test)。「フロー」ヲ見ヨ。

**スリーブナット**。鋼鐵棒ヲ接グ方法ノ一ナリ。兩鐵棒ノ間ニ之ヲ置キ、之ヲ廻ハセバ、兩棒ハ或ハ近ヅキ、或ハ遠ザカルコト全ク、たーんはっくるニ同ジ。唯すりーふなつとハ兩形ニシテ孔アルニ對シ、たーんはっくるハ孔無キモノナリ。(英 Sleeve Nut)。套管緊子トモ謂フ。又、兩形自在螺旋トモイフ。

**すりわりぎり** (擦割錐) 堅キ木ニ孔ヲ穿ツタメノ錐ニシテ、其身圓ク、下方ニ至リ半圓トナリ、端ハ劍先ヲナス。

**すん** (寸) (一) 割ノ意ニ用フルコトアリ。「柱太サ、間ニテ一寸一分取りナリ」トハ、柱太サハ柱間ノ一割一分ナリ」トノ意。(二) 尺ノ十分ノ一、即チ凡ソ 3cm。

**すんおさえ** (寸押へ) すんどりニ同ジ。

**すんかぞえ** (寸數へ) すんどりニ同ジ。柱太サ、間ニテ寸數へ」ナド。

**すんどり** (寸取) 一寸取りニ同ジ。



すんヲ見ヨ。「鳥居柱ノ大サ、下ノ間、中墨ニテ寸取」ナド。

せ

せ(脊) (一)丸身=同ジ。「脊無シノ板」トハ、丸身ナキ板ノコト。(二)最上部ノ稜ヲモイフ。「隅木ノ脊」ナド。(三)反リ木ノ凸方チイフ。凹方ハ腹ナリ。

せい(丈) 石、桁、梁ナドニ於テ、下はヨリ上は迄ノ距離チイフ。俗ニ成ト書ク。基礎ノこんくりーとノ如キモノニハ、せいト言ハズシテ、厚トイフ。又懸魚ノ如キハ、下リ、トイフ。柱ニ付テモ、せいト言ハズ。人ノせいトハ謂ヘド、柱ノ高又ハ長ト言ツテ、せいトハ言ハズ。せいハ(英 Depth)。法規ニハ、「丈」字ヲ用ヒアリ。

せいうけおいにん(正請負人) 下請負人ニ對シテ、本請負人ヲ指シテイフ。普通ハ單ニ請負人トイフ。但シ下請負人ニ對照ズル場合ニ特ニ斯ク稱ス。請負人ヲ請負者トモイフ。

せいがいは(青海波) (一)模様ノ一。

圖ノ如ク缺圓ヲ重ネ合セタルモノ。(二)棟瓦ヲ右ノ如キ形ニ並列シタルトキ、其瓦ノ並列ヲ斯ク稱ス。



青海波

せいかじゅう(静荷重) 梁、屋根、等ノ強度計算等ニ當リ、其物自身ノ重量ナドヲ斯ク稱ス。(英 Dead Load)。

せいさ(青瑱) 眼象ノ一種ナリ。唯其中ノ刻ミハ縁ヲ青ニテ塗りタルモノニ限ル、而シテ其刻ミハ、三角形ヲナスモノトス。けんしゅうヲ見ヨ。

せいさい(製材) 素材ニ對スル語。挽割リテ、板等ノ形ニ爲シタルモノ。

せいさもん(青瑱門) 青瑱ヲ付シアル門。

せいじゅう(西淨) 廁=同ジ。

せいた(存板) (一)圓木ヨリ板等ヲ取リタル殘餘ノモノ。横断面ハ弓状ヲナス。(二)腰掛ナドニ於テ、人ノ脊ノ當ル所ニ横ハレル板。

せいちがい(違) 水平ノ異レル場合ニイフ。「本家ト附屬家トノ側石ハ脊違ナリ」ナド。せちがいとモイフ。

せいでん(正殿) (一)宮殿ニ於テ、諸儀式ノアルトキ用フル所。(英 Audience Chamber. 佛 Salle(女) d'audience, 獨 Audiensaal(男))。しんでんヲ見ヨ。(二)神社建築ニアリテハ、其本殿即チ神體ノ在ル所チイフ。

せいふん(正吻) 大棟ノ兩端ニ設ケ

タル鴟尾チイフ。圖ハ其一例ナリ。

吻トハ大口ヲ開キタル貌ニイフ語ナリ。後轉ジテ口ヲ嚙シ居レルモノニモ、吻字ヲ充テ、遂ニ原意ヲ失スルニ至レリ。旁吻ハ口ヲ嚙シ居ルモノ多シ。



正吻

せいようしたみ(西洋下見) 彫子又ハ押縁等ナク、一面ニ張りタル下見チイフ。もくぞうヲ見ヨ。

せいろうぐみ(井樓組) 井籠組トモ書ク。木ヲ横ニ組合セ、且累リ合ハ



井籠組(一)

ス構造チイフ。支那ノ「井幹樓」モ亦是構造ナリ、依テ井樓組ト稱ス。コレ名稱ニ關スル一説ナリ。次ニ強飯ヲ蒸ストキニ用フル蒸籠ノ如キ故、ソレヨリ轉シテ、井籠組トナリタリトイフ、コレ又他ノ一説ナリ。圖ノ(一)ハ露國ノ家屋ニシテ、丸太ヲ井樓組ト爲セシモノ。(二)ハ瑞西、

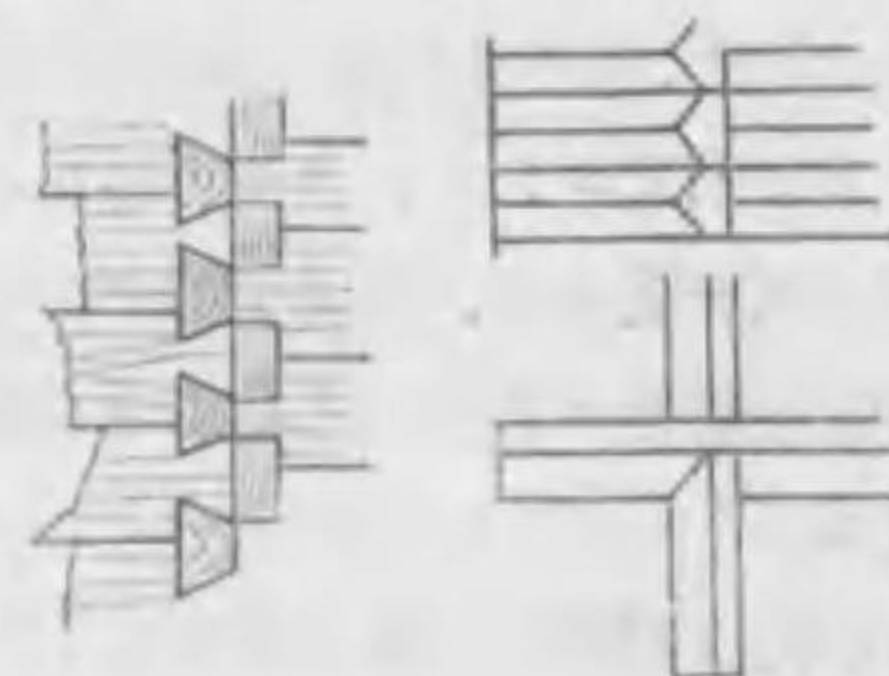

(二)

(四)

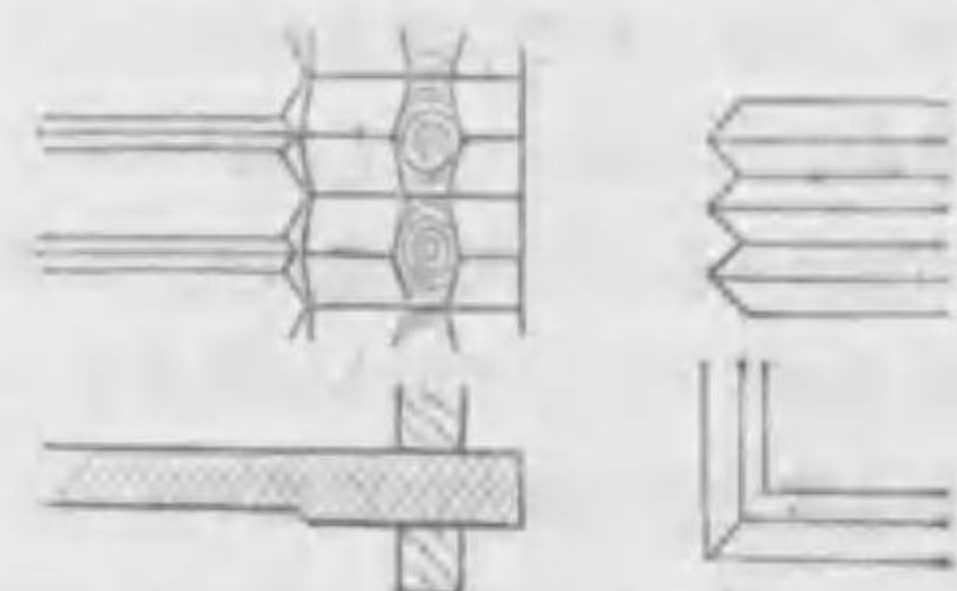

(三)

(五)

(三)ハ瑞典諾威、(四)ハ奈良、(五)ハ日光ニアルモノニテ、各構造ニ差異アリ。特ニ日本ノハ、接目ガ、正面側面トモ、同一水平ニアルヲ見ルベシ。(英 Log House)。

せいろうはめ(井樓羽目) 校倉又ハ總テ井樓組ニナシタル建物ノ周圍チイフ。

せかえし(背返シ) 棧割ノ一種マ。



きナ種ノせいと同ジクシタルモノニ云フ。

せかねのこぎり (存金鋸) 薄キ小鋸ナリ。其折ルルヲ防グ爲メ、存ニ鋼ヲ添ヘアル故、斯ク名ヅク。

せきいた (堰板) (一)山留欄ノ板タイプ。堅堰板ハ(英 Poling Board)。(二)「關板トハ板屋根中ノ粗末ナルモノニテ、棟ヨリ軒迄一枚板ニナシ、其板ヲ羽重ニシテ、上ニ押縁ヲ打ち又ハ石ヲ載セテ、風害ヲ防グナリ」ト家屋雜考ニアリ。とりふきやねヲ見ヨ。

せきいた (關板) 前ヲ見ヨ。

せきいたさく (堰板欄) 山留欄ヲ見ヨ。やまどめさくヲ見ヨ。

せきかい (石灰) いしはいニ同ジ。石灰ニハ、富石灰ト貧石灰トアリ、建築用ニハ、夾雜物多キ貧石灰ハ、不適當ナリ。又水硬石灰ト稱スルモノアレド、本邦ニテハ餘り用フルコト無シ。富石灰ハ (英 Fat Lime. Rich Lime. 佛 Chaux(女) grasse. 獨 Fettkalk(男))。貧石灰ハ (英 Poor Lime. Meagre Lime. 佛 Chaux maigre)。

せきこう (石膏) (一)含水硫酸カルシウムナリ。(英 Gypsum. 佛 Gypse(男), 獨 Gips(男))。是石ノ無色透明ナルヲせれないトイフ。サレド多クハ白色ナルガ、ママ他色ノモ

ノアリ。之ヲ 150°C 程ニ熱スレバ、半バ水分ヲ失ヒテ、焼石膏トナル。是白色粉末ノモノガ即チ巴理膏ニシテ、模型又ハ彫塑ニ屢用ヒラルルモノナリ、コレ水ヲ混スレバ數分ノ後固着スルノ性アル故ナリ。(二)俗ニ焼石膏ノコトタイプ。(英 Plaster of Paris. 佛 Plâtre(男), 獨 Gebrannter Gips(中))。

せきさい (石材) 岩石ヲ伐出シテ、工事ニ用フル石。(英 Stone. 佛 Pierre(女), 獨 Stein(男))。

せきたんかす (石炭滓) 石炭燼ヲ見ヨ。

せきたんから (石炭燼) 石炭ノ焚キタル後ノ遺滓。(英 Cinder. 佛 Fraïsil(男), 獨 Ausgeglühte Kohle(女))。

せきはん (石盤) 粘板岩タイプ。(英 Slate. 佛 Ardoise(女), 獨 Schiefer(男))。石板トモ書ク。法規ニハ、石盤ト書キアリ。

せきめんいた (石綿板) 石綿すれーとヲ見ヨ。

せきめんいたぶき (石綿板葺) 石綿板ニテ葺キタル屋根。

せきめんスレート (石綿スレート) 石綿トせめんとトテ原料トシテ作リタル板。最初、屋根葺材料トシテ、奥國人はちちつく氏ガ千九百年ニ發明セシモノニシテ、明治三十九年ニ我國ニ輸入サレ、大正三年我國ニ

於テ、始メテ其製造ヲ開始セリ、自來其需用頓ニ増加シ、建築上有要ナル材料トナレリ。現今本邦ニ於テ、名アルモノハ、淺野すれーと、日本石綿盤、朝日すれーと、金剛すれーとナドノ會社アリ。石綿盤トモイフ。せきめんせいひん (石綿製品) 石綿すれーとヲ見ヨ。石綿製品中、建築材料トシテ、最初製造サレタルモノハ、屋根板ナリキ。之ヲ總稱シテ、石綿すれーとト謂ヘド、各國ノ製造所ニ於テ、市場ニ出ストキ、銘々特別ノ商品名ヲ用ヒタリ。板ノ外、波形板、石綿煙突、大平板、壁板、石綿瓦等アリテ、需用漸次増加スルノ勢アリ。

せきめんはん (石綿盤) 石綿すれーとニ同ジ。

せきめんはんぶき (石綿盤葺) 石綿盤ニテ葺キタル屋根。

せきめんルーフィング。石綿ヲ原料トシテ、製シタルるーふいんぐ。

せきゆだんろ (石油燼爐) 石油ヲ燃料トスル燼爐。(英 Oil Stove)。

セクション。き断面ニ同ジ。

セクションペーパー。方眼紙トモイフ。基盤目紙タイプ。(英 Section Paper)。

せこうづ (施工圖) 工事現場ニ於テ直接必要ナル圖面ニシテ、専ラ構造ノ一部ノ詳細ヲ示スモノナリ。普通

ノ詳細圖ハ、地ヨリ屋根迄ヲモ、一圖面ニ含ムコトアレド、施工圖ハ柱一本ノ詳細圖等、極メテ細小部分ノモノナリ。柱ノ頭部ノ現寸圖等ハ、施工圖ナルコト勿論ナリ。しこうづト稱スル方正常ナリ、然レドモ普通せこうづトイフ。(英 Working Drawing)。施ヲ「せ」トイフハ、施與、施米等ノ如ク、慈善ノ意ヲ含ムトキニイフノミ。

せこうほう (施工法) 建築設計既ニ確定シ、工事ヲ實行シ始ムルヨリ、其工事ノ竣成迄ノ手續、準備、工事用具、其他一切ノ事項ヲ包含スルモノナリ。(英 Execution of Works)。前ヲ見ヨ。

セセッション。あーるぬーほー末期ノ放縱ナル曲線濫用ニ、倦キタル人々ハ、西曆 1903 年頃ヨリ別ニ一派ヲ創メ、甚質素ナル様式ヲ立案スルニ到レリ、コレせせっしょんニシテ現時流行セル様式ノ魁ヲ爲セルモノナリ。而シテ、せせっしょん式ハ、鐵筋こんくりーとト極メテ親密ニ駢馳シ得ル性質アリ。(英獨 Secession)。

せっけんしつ (接見室) 來客ト面會スル室。(英 Reception Room)。

せつこう (接合) 鐵物ト鐵物トノ接合セタイプ。(英 Joint)。

せつこうかなもの (接合鐵物) 鐵骨造ニ於テ、柱ト梁トノ接合部ナドニ



用フル梁受兼用ノ鐵物。

**せしやくろかしう** (接觸漏過床)

工場等ノ如キ、多人數居ル所ノ汚水浄化方法ノ一ナリ。ツマリ、好氣菌ヲ利用シテ益々浄化セシムル仕組ナリ。此漏過床内ニハ砂利又ハ碎石若クハ礫滓ナドノ濾材ヲ詰メ置キ、腐敗槽ヨリ流レ來ル汚水ヲ受入ルルモノトス。斯クテ、砂利ノ空隙ニ群集スル好氣菌ハ、流レ來レル汚水ヲ見テ、盛ニ活動ヲ始メ、彼等ニハ最モ御馳走ナル汚水内ノ固形物ヲ貪食分解シ、終ニ之ヲ無機物ニ變化セシムルナリ。換言スレバ、コレ即チ酸化槽ト同性質ノモノナリ、唯漏過床ハ槽ニアラズ、又槽ヨリハ規模大ナルモノナリ。(英 Contact Filter Bed)。

**せってん** (節點) 架構ニ於テ、其接合點ヲイフ。「アーチ」ノ條ニアル圖ノ小圈點是ナリ。

**セパレーター**。鐵骨構造ニ於テ、例ヘバ工字鐵二ツヲ所要ノ間隔ニ緊結セシメントスルトキ、兩者間ニ置ク、隔て物ヲイフ。(英 Separator)。之ヲ隔子トイヒ、かくしト發音ス、又ヘだてト唱ヘテモ可ナリ。

**せみ** (滑車) 物ヲ引揚ルトキニ用フル小車。ソレニ綱ヲ周ラシテ引揚グルナリ。(英 Pulley. 佛 Poulie(女). 獨 Rolle(女))。

**せみどうづき** (滑車胴突) 眞棒胴突

ニ同ジ。

**せみね** (脊峰) 「せ」ノ第二項ニ同ジ。  
**セメント**。普通ニ「セ」とラント、せめんとノコトヲ略稱ス。コレ人造せめんとノコトナリ。最近其製造法大ニ進ミ、盛ニ優良品ヲ製造シ得ルニ至レリ。從テ普通ノせめんとヨリハ異ナレル名稱ヲ以テ區別スルノ必要起レリ。是ニ於テ、高級せめんと又ハ超高級せめんとナドト稱スル品質ノモノ出テ來レリ。是等ハ急速ニ、非常ニ大ナル強度ヲ生ジ得ルモノナリ。こうきゅうせめんとヲ見ヨ。(英 Cement)。

**セメントガン**。もるたる又ハこんくりーとヲ壁面ナドニ噴キ付ケ、仕上ゲル方法ナリ。コハ米國人えくれー氏が1907年頃發明セシ方法ニシテ先ヅ、せめんと等ノ材料ヲ乾燥状態ニテ混合シ、壓搾機ニ依リ之ヲ所要ノ壁面ニ噴キ付ルモノナリ。此機械ト噴付個所トハ、ほ一ずニテ連結スル故、高キ處又ハ遠隔ノ處ニテモ、運搬ノ勞ナク、容易ニ實行シ得ベシ。(英 Cement Gun. 佛 同上)。

**セメントコンクリート**。現今ハ、こんくりーとト云ヘバ、必ラズせめんとノ混在スルモノト心得テ可ナリ。サレバ、特ニせめんとナル語ヲ冠セシムル必要ナシ。但シ地震ナキ國々ニ於テハ、石灰ナドノモアル故、世

界的ニ考ヘテ、此語ヲ省クコト能ハザルナリ。(英 Cement Concrete)。

**セメントモルタル**。せめんとト砂ト水トヲ混セテ作りタルモノ。(英 Cement Mortar)。

**せり** (迫) 迫持ノ略稱。

**せりうけいし** (迫受石) 迫持受石ニ同ジ。

**せりだし** (糶出) 劇場ノ奈落ヨリ舞臺ヘ、役者ガ出現スルタメノ口又ハ其仕掛ヲイフ。

**せりもち** (迫持) 窓入口等ノ如キ、壁中ノ開口上ニ設ケタルモノニテ、石又ハこんくりーとナドニテ作り、壁上ノ重サヲ承ケシムルモノ。「拱」ハ迫持ナリ、手ヲ拱キタル形ヨリ取りタル故、木扁ニナスハ誤ナリ。(英 Arch. 佛 Arc(男). 獨 Bogen(男))。

**せりもちうけいし** (迫持受石) 迫持ノ起點ニアル石ヲイフ。(英 Impost 又ハ Abutment)。

**せりわく** (迫棒) 迫持ヲ造ルトキ、其下ニ取付ケタル假棒。迫持ハ其上ヘ漸次積上ルナリ。(英 Centering 又ハ Center)。

**セロテックス**。米國製ノ建築板ニシテ、特種ノ草ノ纖維ヲ特別方法ニテ固メテ製シタルモノナリ。從テ、熱ノ絶縁體トシテ、又防音材トシテ最モ適當ナリ。(原名 Celotex)。板ノ厚ハ、1.1cm 大サハ 0.9m×1.8m 以

上數種アリ。重量ハ甚輕ク 2.9kg/m<sup>2</sup> 程ナリ。

**せわり** (脊割) 柱ナドノ醜ク割レルコトヲ防グ爲メ、先ヅ其一方ヲ一部分、挽割リテ楔ヲ

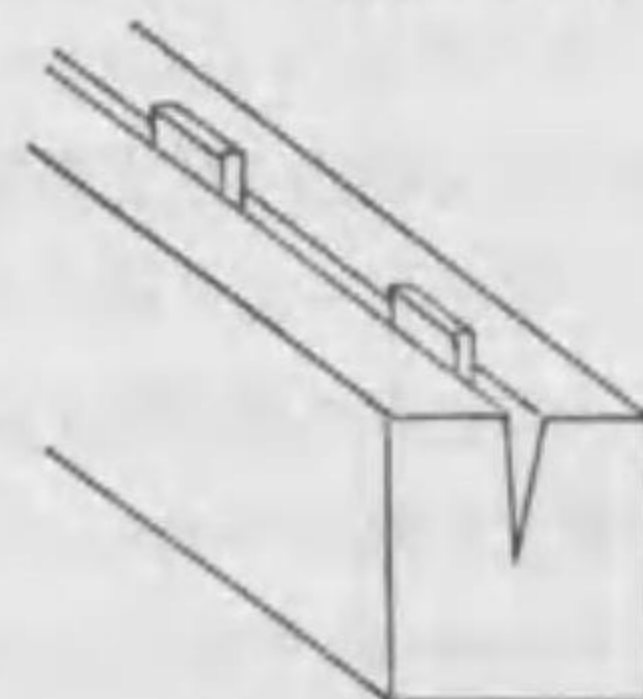

60cm 程宛、隔テテ 脊割 打込ミ、時ヲ經テ之ヲ取去ルナリ。斯クテ割目ノアル方ヲ目ニ着カヌ方ニ向ハスモノトス。

**せん** (栓) 繼手又ハ指口ナドニ於テ一方ノ木ノ外ヅレヲ様ニ打込ミタル細キ木。樫ナドニテ作ル。(英 Key. 佛 Cheville(女). 獨 Kiel(男))。

**せん** (銃) 鐵製ノ栓ヲイフ。(英 Cotter)。

**せんいた** (膳板) 窓下ノ板。(英 Window Board)。

**せんかいきんし** (旋廻緊子) 「ターンバククル」ヲ見ヨ。

**せんかんきそ** (潜函基礎) 井戸側ノ如キモノノ内ニ入りテ、地ヲ掘り取り、漸次井戸側様ノモノヲ沈下セシメ、遂ニ堅固ナル地層ニ達セシムル方法ナリ。(英 Caisson Foundation)。

**せんきり** (栓錐) 既ニ穿チアル孔ヨリハ、大ナル孔ヲ穿タントスルトキ用フル錐ナリ。錐先ノ中心ニ軸アリ



之ヲ既穿ノ孔ニ入レテ、錐ヲ廻セバ  
大ナル孔ガ生ズルモノナリ。  
せんすぐるま(扇子車) むねあけし  
きヲ見ヨ。  
せんだてのみ(膳立の間) 食堂へ膳  
ヲ出ス前ニ之ヲ準備スルタメノ室ヲ  
イフ。古ハ臺盤所ト云ヒタリ。今ハ  
獻立の間トモイフ。(英 Serving  
Room. 佛 Service(男).)  
せんち(塙地) いぬほしりヲ見ヨ。  
せんてい(前庭) 建物ノ前面ニアル  
庭。(英 Fore Yard).  
せんてつ(鉄鐵) づくてつトモイフ。  
鑄鐵爐ヨリ流出スル鑄鐵ハ、砂溝ニ  
入りテ凝固ス之ヲ鉄鐵ト稱ス。(英  
Pig Iron. 佛 Fer(男) en Barre. 獨  
Rohes Eisen(中)).  
せんてん(泉殿) 寢殿造ニ於ケル一  
種ノ殿ニシテ四方吹抜ナルモノ。納  
涼ナドニ使用ス。  
せんとうせりもち(尖頭迫持) 先端  
ノ尖レル迫持。(英 Pointed Arch).  
せんはい(前拜) 前後ニ向拜ヲ設ケ  
アル堂社ニ於テ、前方ノヲ前拜トイ  
ヒ、後方ノヲ後拜ト稱ス。實ハ後方  
ノハ向拜ニアラズ、故ニ前方ノヲ向  
拜トイヒテ、前拜トイフニハ及バズ

サレド人ニヨリテハ、前拜ト呼ブ。  
せんはん(線番) 針金ノ太サヲ示ス  
タメノ番號ナリ。(英 Wire gauge.  
佛 Jauge(女). 獨 Lehr(中)). 大正十  
三年ノ制定ナル日本標準規格中ニ、  
電氣用銅線ノ規格アリ。  
せんはん(旋盤) だらいはんとモイ  
フ。轆轤挽器械ヲイフ。(英 Lathe.  
佛 Tour(男). 獨 Drehbank(女)). 佛  
語ノ Tour ハ女性ノトキハ、「塔」ノ  
意ナリ。  
せんほうどうづき(千本胴突) コレ  
ハ、白髪三千丈ノ趣アリ。サレド斯  
ノ如キ詩趣アルニアラズ、單ニ眞棒  
胴突ノ轉訛ナラン。しんほうどうづ  
きヲ見ヨ。  
せんみち(栓道) 規矩法ノ語。栓ノ  
通り道ヲイフ。  
せんめんじょ(洗面所) 手又ハ顔ヲ洗  
フ爲メニ設ケタル場所ヲイフ。(英  
Lavatory 又ハ Toilet Room. 佛  
Lavanderie(女). 獨 Waschplatz(男)).  
せんめんながし(洗面流し) 洗面所附  
屬ノ流シヲイフ。(英 Lavatory Sink).  
せんめんはち(洗面鉢) 手又ハ顔ヲ  
洗フトキニ水ヲ滿スタメノ鉢。(英  
Lavatory Bowl).

そ

そ。 大工ノ符牒ノ一ニシテ四ノ意 | ナリ。ふちうヲ見ヨ。

そう(層) 階ト同意義。二層ハ二階  
ニ同ジ。  
ぞうえんせっけいし(造園設計士) 公  
園又ハ庭園ナドヲ設計スルコトヲ業  
トスル者。(英 Landscape Architect).  
そうかつうけおい(總括請負) 定額  
請負ニ同ジ。ていがくうけおいヲ見  
ヨ。  
ぞうきんすり(雜  
巾摺) 床板ト  
壁トノ取合ノ處  
ニ打付ケタル細  
長キ木ヲイフ。 雜巾摺  
圖ハ其一例ナリ。押入内ナドニアリ。  
ぞうきんどめ(雜巾留) 前ニ同ジ。  
ぞうけいびじゅつ(造形美術) 音樂、  
詩等ニ對シテ建築、彫刻、繪畫ナドヲ  
斯ク稱ス。(獨 Bildende Kunst(女)).  
そうこうとりい(總合鳥居) 山王鳥  
居ニ同ジ。  
ぞうさく(雜作) 總テ内部ノ取付ケ  
モノヲイフ。例ヘバ、天井、床、戸  
棚、流し、雪隠、敷鴨居、縁側、床  
板、梯子段ナドノ類ナリ。(米國  
Standing Finish).  
そうじぐち(掃除口) 給水、給湯、  
煖房等ノ配管裝置ニ於テ、管内ヲ掃  
除スル爲メ、最下方ニ設ケタル水吐  
出口。(英 Clean-out. 佛 Vidange(女).  
獨 Entleerungshahn(男)). 管内掃除  
口ノ略稱。

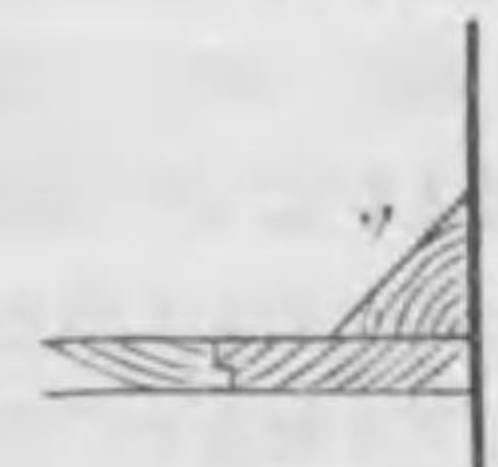

雜巾摺

そうしよく(裝飾) 建築ナドノ飾リ  
ニ用ヒラルル特殊ノ形狀又ハ物體ヲ  
イフ。(英 Ornament. 佛 Ornement  
(男). 獨 Ornament(中)). 床の間ヲ生  
花ニテ飾ルコトハ、即チ一ノ裝飾ナ  
リ。然レドモ茲ニ一ノ注意アリ。若  
シ其生花ガ充分藝術的ノ價値ガアル  
ノミナラズ、附近ノ掛物ナドトノ關  
係ガ、藝術上間然スル所ナケレバ、  
其床の間ハ、眞ニ裝飾サレタリト  
謂ヒ得ルナリ。之ニ反シテ、若シ生  
花ノ出來榮ガ、未ダ藝術品ノ域ニ達  
セザル場合ニハ其床の間ハ、修飾サ  
レタリト謂ヒ得レドモ、裝飾サレ  
タリトハ言フコトヲ得ザルナリ。コ  
レ裝飾ト修飾トノ區別ノ一例ナリ。  
以上ハ之ニ關スル一説ナリ。然レド  
モ、吾人ガ通俗的ニ、普通考フル所  
ニ依レバ Ornament ハ「飾り」トイフ  
名詞ニ用ヒ、其「飾り」ヲ以テ或ル物  
ヲ飾リタル場合ニ之ヲ裝飾ト云フ  
ナリ。故ニ是説ニ從ヘバ、「修飾」ナ  
ル別ノ語ヲ用フル必要ハ起ラヌ譯合  
ナリ。何レニシテモ、裝飾ハ、裝飾  
藝術ナル基礎ノ上ニ立ツベキモノナ  
リ。  
そうしよくけいじゅつ(裝飾藝術) 眞  
成ノ裝飾ヲ爲サントスルニハ必ラズ  
裝飾藝術ニ頼ラザル可ラズ、コレ裝  
飾ノ基礎ナリ。(英 Decorative Art.  
佛 Art(男) décoratif).



そうちぎょう (總地形) べた地形 = 同ジ。

そうのき (總軒) 一方ノ軒ヨリ對方ノ軒マデヲ云フ。「總軒ヲハツニ割リ一ツヲ露盤ノ大サトス」トハ茅葺下ばノ外邊ヨリ他方ノ茅葺ノ同點マデノ距離ヲ八分シテ其一ヲ露盤ノ幅ト爲ストノ意ナリ。

ぞうはな (象鼻) 象ノ形ニ彫刻シタル木鼻。

そうはん (双盤) 礎盤 = 同ジ。

そうふうき (送風機) 室内へ新鮮空氣ヲ送ルタメノ機械。(英 Blower)。

そうほり (總掘) 壁下及ビ床下ノ別ナク、總體ニ根切スルコトナリ。俗ニ之ヲべた地形トイフ。壁下ノミ根切スルコトヲ布掘、又ハ丁掘トイヒ、柱下ノミノヲ角掘又ハ壺掘トイフ。

そうもん (總門) 總構ノ大門。

そうりんとう (相輪櫓) 五重塔ノ頂上ニアル九輪ノ如キモノヲ戴ク、一本柱ノモノニシテ、陀羅尼經ヲ刻シ又ハ藏シアルモノ。相輪塔トモ書ク。

そえいた (添板) 鐵板等ヲ連接スル爲メ、其兩面ニ鐵板ヲ添ヘテ、りべつとニテ締メ固ムルコトアリ。之ヲ添板トイフ。(英 Splice Plate, Fish Plate, Cover Plate)。

そえいたつぎ (添板繼) 木ヲ繼グニ鐵又ハ木ノ添板ヲ兩面又ハ片面ニ置

キ、ほーるとヲ以テ締メ固ムルコト。(英 Fish Joint 又ハ Fishing)。圖ヲ見ヨ。

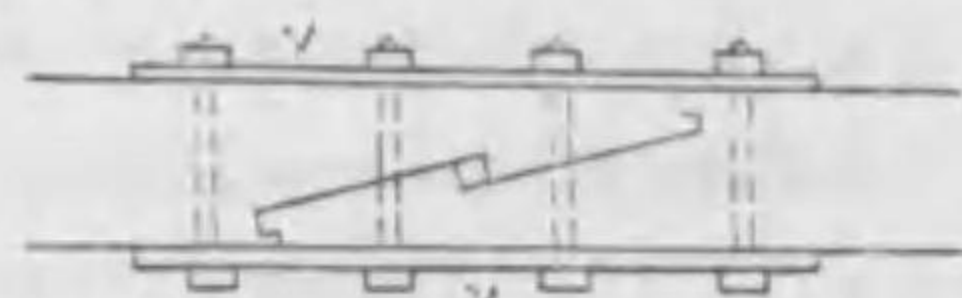

添板繼

そえいたつぎ (添板接) 添接 = 同ジ。

鐵板ヲ鉄ニテ接合スル方法ノ一。

そえかなもの (添鐵物) 繼手又ハ組手ヲ強ムル爲メ、其部分ニ當てがひアル鐵板ナリ。そえいたつぎノ圖ヲ見ヨ。(英 Fish Plate, 米 Splice Piece)。

そえぎ (添木) 繼手又ハ組手ヲ強ムル爲メ、其部ニ當てがひアル木ノ板ナリ。(英 Fish Plate)。是英語ハ鐵板ニモ用ヒラル。

そえづか (添束) 束ノ脇ニ添ヘアル小束。

そえつぎ (添接) 鉄接ノ一種ニシテ、添板ヲ兩面又ハ片面ニ置キテ、接合スルコト。(英 Fishing)。

そえはしら (添柱) 柱脇ニ添ヘアル小柱。

そぎいた (扮板) 薄ク扮ギタル板ナリ。「側ノ戸ハそぎ板、向前ヨリ打ち、骨ハ障子ノ如クスルナリ」トハ大波張ノコトナリ。

そぎつぎ (殺繼) 木ノ接合ヲ單ニ斜ニナシ、釘付ニシタルモノナリ。圖

ヲ見ヨ。コレハ種ナドニ用フル繼手ナリ。(英 Splay Joint 又ハ Bevel Joint)。

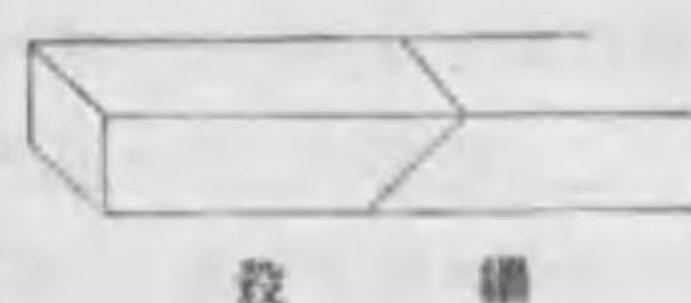

そぎは (殺又) 又 = 同ジ。ハヲ見ヨ。そくかく (息角) 土砂ナドノ天然ノ傾斜ナリ。(英 Angle of Repose)。

そくしん、おでいほう (促進汚泥法) 最新ナル汚水淨化装置方法ナリ、普通ノ酸化方法ニ於テハ、汚水ハ靜カニ、新鮮空氣ニ接觸スルモノナリ、然ルニ促進汚泥法ニ在テハ、機械ニヨリ、汚水ヲ攪拌シ、以テ汚水ガ空氣ニ接觸スルコトヲ盛ムナラシメ、依テ淨化ヲ促進セシムルモノナリ。(英 Activated Sludge Process)。

そくへき (側壁) 外側ニアル壁。かわかべトモイフ。

そこいし (底石) 總テ物ノ底ニアル石。例ヘバ石ノ爐ノ底ノ石ナド。

そこいた (底板) 鐵柱ナドノ下ニアル板。(英 Sole plate)。

そこかな (底匏) 敷石ナドノ溝底ヲ削ルタメニ用フル匏。

そぎい (素材) 鋸挽セザル木材。鋸挽シタルモノヲ製材トイフ。

そせき (礎石) 石ノ礎盤。

そせきしき (礎石式) 定礎式 = 同ジ。

そで (袖) 總テ脇ニアル小形ノモノナリ。例ヘバ、切込棧瓦ノ袖ハ、

隣瓦ノ下ニナル部分ナリ。又鬼瓦ノ袖ハ其左右ニアリテ、中央ヨリ稍低キモノ。其他、四脚鳥居ノ袖等、特ニ説明スルノ要ナシ。

そでいし (袖石) 昇降口階段ノ妻石ナリ。

そでがき (袖垣) 建物ヨリ、外方ニ突出セル短キ垣。圖ハ其一例ナリ。

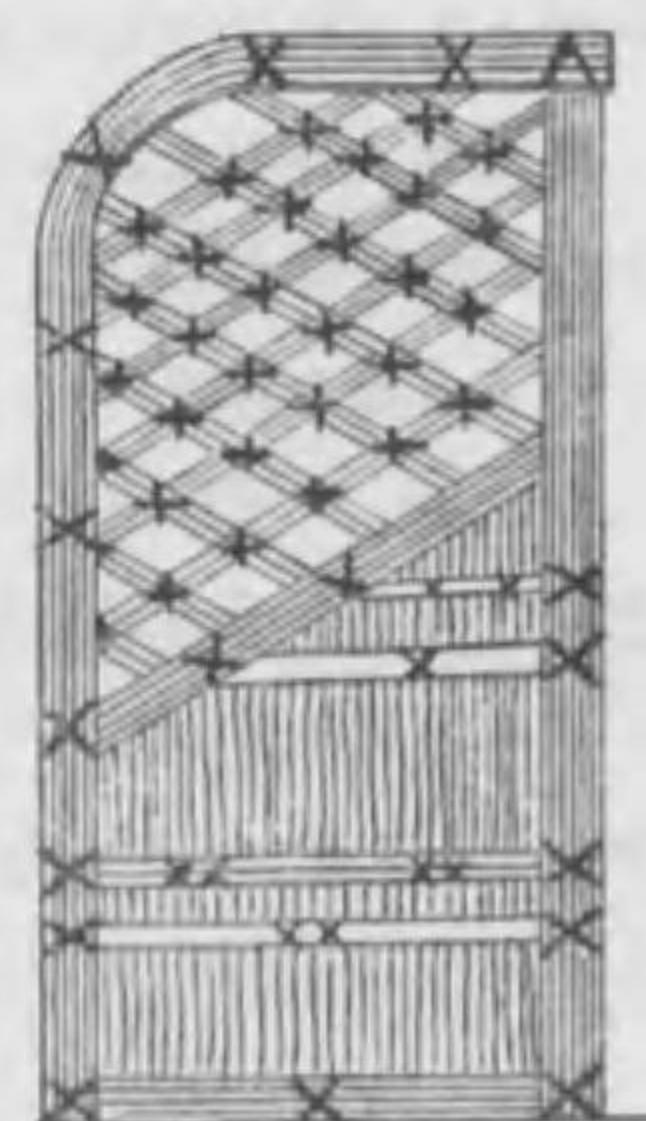

そでがたかわら (袖形瓦) けらは瓦ヲ見ヨ。袖瓦トモイフ。

そでからくさ (袖唐草) けらはがわらヲ見ヨ。

そでがわら (袖瓦) けらは瓦 = 同ジ。

そできり (袖切) 虹梁ノ端ノ薄キ部分ナリ。即チ柱ヘノ取付キ際ナリ。ゆみまゆヲ見ヨ。

そできりまゆ (袖切眉) 前 = 同ジ。

そでと (袖戸) 大門脇ニ附シアル小門、即チ小脇門ノ扉。

そでとりい (袖鳥居) 四脚鳥居 = 同ジ。

そでのま (袖の間) 橋ノ端ニアル袖ノ部分ナリ。袖トハ主ナル欄干ヨリ方向ヲ轉ジテ、左右ニ開キ設ケタ



ル小欄干タイプ。  
 そではしら（袖柱） 四脚鳥居ナドノ  
 左右ノ小柱タイプ。  
 そでべい（袖塀） 門脇ナドノ短キ塀  
 タイフ。  
 そでまるがわら（袖丸瓦） 利根丸瓦  
 =同ジ。とねまるがわらヲ見ヨ。  
 そとかわぎ（外側木） 階段側木ノ、  
 壁ヨリ最モ遠キモノ。（英 Outer  
 String）。  
 そとこうりょう（外虹梁） 總テ外方  
 ナル虹梁タイプ。  
 そとシャッター（外シャッター） 窓障子ヨ  
 リ外方ニ設置シアル、シャッター。（英  
 Outside Shutter）。  
 そとどい（外樋） 軒先ニ懸ハルル樋。  
 内樋ハ外ヨリ見エヌモノナリ。  
 そとのり（外法） 總テ外側ヨリ外側  
 迄タイプ。「柱、外法距離」ナド。  
 そとは（室都婆） 卒塔婆、室親婆、  
 卒塔婆ナドトモ書ク。蓋シ梵語ノす  
 つはヨリ出テタルナリ、寺内ノ五重  
 塔ナド、其例ナリトス。然レドモ、  
 すつはハ必シモ高キモノナラズ。印  
 度ノ有名ナルさんちノすつはノ如キ  
 ハ半球状ヲ爲ス、コレ土饅頭ニ基因  
 スルナラン。其他筒状ヲナスモノア  
 リ、又高塔ヲナスモノアリ。次ニす  
 つはノ中ニハ、佛舍利ヲ藏スルモノ  
 ト、否ラザルモノトアリ。本邦ノ諸  
 塔ノ如キハ後者ニ屬ス。すつはヨリ

轉ジテとうぶトナリタルガ、支那人  
 ハ之ニ塔婆ノ二字ヲ充テタリ。ソレ  
 ヨリ更ニ轉ジテ單ニ「塔」ト稱スルニ  
 至レリ。本邦ノ寶塔又ハ相輪塔ノ如  
 キハ其例ナリ。

そなえ（具） 斗組ノ一組ヲ一具トイ  
 フ。隅ニアルヲ隅具ト云ヒ、平ニアル  
 ヲ平具ト云フ。ひらそなえヲ見ヨ。  
 備トモ書ク。

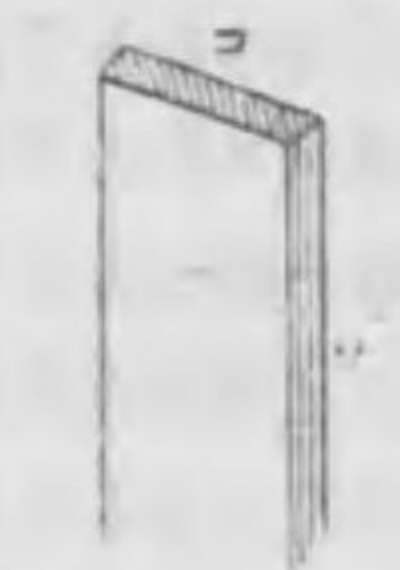

そは（傍） 脇ニ同  
 ジ。圖ノ「ソ」是ナ  
 リ。

そはだるき（傍様）  
 切妻屋根ニ於テ、  
 傍軒ニアル種。



そはとりかんな（傍  
 取鉋） 脇鉋トモ  
 イフ。敷居鴨居ナドノ溝脇ヲ削ルト  
 キニ用フル鉋。

そはのき（傍軒） 切妻屋根ニ於テ、  
 葺ヨリ突出シ居ル屋根ノ部分。次ノ  
 圖ヲ見ヨ。



傍 軒

そはん（礎盤） 柱下ノ石ナリ。次圖  
 ノ「ハ」ハ柱、  
 「ネ」ハ根石又  
 ハ沓石、「シ」  
 ハ礎盤ナリ。



然ルニ人ニヨ  
 リテハ、「ネ」

ヲ礎盤トイヒ、「シ」ヲ沓石トイフ。  
 サレド著者首肯スルコト能ハズ。又  
 石橋工學博士ノ調査ニ依レバ、址ハ  
 即チ圖ノ「シ」ナリトイフ。仍テ察ス  
 ルニ址ハ礎ト同一物ニシテ「ネ」ヲ、  
 礎盤ト稱スルハ不穩當ナルベシ。

又礎盤ヲ双盤ト稱スル人モアリ。（英  
 Footing. 佛 Patin(男). Libage(男)）。

そまおおがく（袖大角） 次ヲ見ヨ。

そまがく（袖角） 山出シノマ、ノ角  
 ナル材木タイプ。日本標準規格ニハ  
 大角、中角、小角ノ三種アリ、袖大  
 角ハ、幅 30cm 以上ノモノ袖小角ハ  
 幅 20cm 未満ノモノトス。製材ハ挽  
 角ニ對スル語ナリ。

そまけづり（袖削） そまどりニ同ジ。

そまこがく（袖小角） そまがくヲ見  
 コ。

そまぢゅうがく（袖中角） そまがく  
 ヲ見ヨ。

そまどり（袖取） 斧ニテ斫ルコトヲ  
 イフ。「敷梁、松丸太長 5m 末口 24cm  
 兩腹袖取致シ」トハ兩脇ナル丸身ノ  
 部分ヲ斫リ取ルコトヲ云フ。

そらじょう（空錠） 開閉ヲ鍵ニテ爲  
 ス錠。（英 Latch. 佛 Loquet(男). 獨  
 Klinke(女)）。普通ノ錠ノ場合ニハ、  
 把手ヲ拵レバ、戸ハ開キ、閉ルトキ  
 ハ、戸ヲ突き遣レバ良キナリ、而シ  
 テ夜間等ニ於テハ錠ヲ下シテ、全ク  
 閉鎖スルコトハ何人モ知ル所ナリ。  
 然ルニ空錠ノ場合ハ、常時鍵ヲ要ス  
 ルモノナリ。

そりだいかんな（反臺鉋） 前後薄ク、  
 中央厚クシテ、側面ハ櫛形ナル鉋。

ソリヂチット。 特種せめんとノ一ナ  
 リ。「ソリヂチット」ヲ見ヨ。

ソリヂチット。 元ト伊太利特許品タ  
 リシモノニテ、特種せめんとノ一ナ  
 リ。コハほーとらんど、せめんとノ  
 碎粉前ナルくりんカート或ル温度ニ  
 焼成シタル花崗岩トヲ混合シテ、之  
 ヲ細微ニ粉碎シタルモノナリ。

(Solidität)。其質能ク磨損ニ耐フ。

そりはふ（反破風） 上方凹ナル破風。  
 むくり破風ハ上方凸ナリ、やくいも  
 んノ條ニアル圖ノ破風ハ、反破風ナ  
 リ。

そりまし（反増） 笠木鳴木等ノ端ヲ  
 反ラシ、且せいヲ大キクスルコトヲ  
 イフ。てりましトモイフ。

そりわたどの（反渡殿） 橋形ノ渡廊  
 下。

そりわたろう（反渡廊） 前ニ同ジ。

そろはん（算盤） (一)基礎ノ枕上ニ



架シタル  
横木ナイ  
フ。ろう  
そくいし  
ヲ見ヨ。  
案ズルニ  
礎盤木ヨ  
リ轉シテ  
そろはん  
ぎトナリ

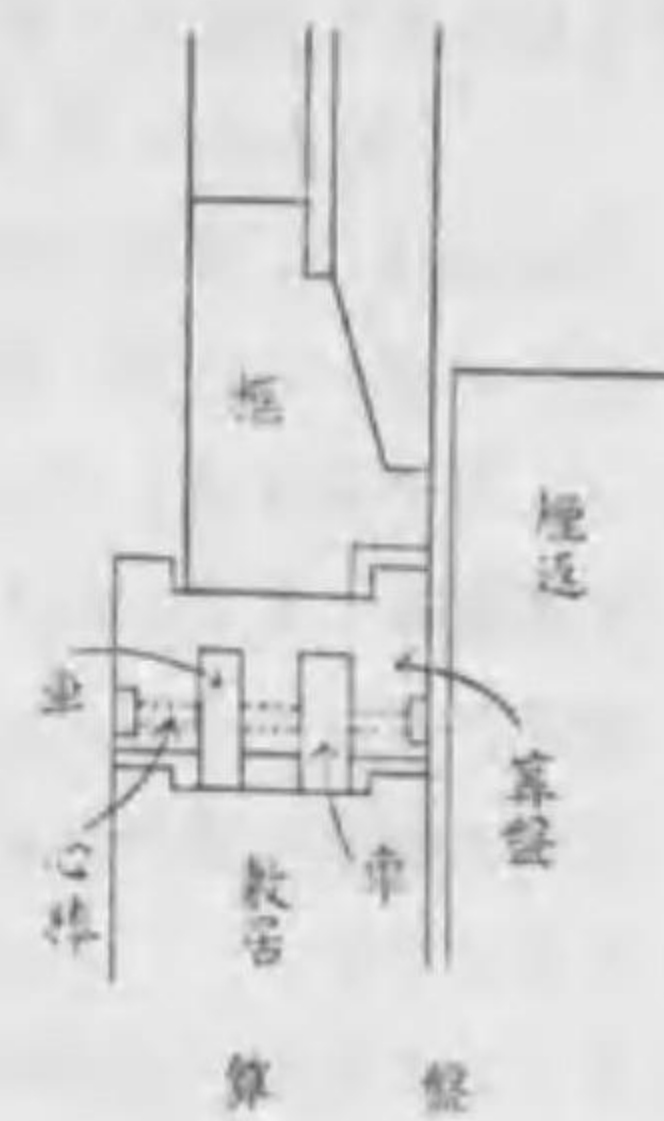

終ニそろはんト略稱スルニ至レルナ  
ラン。そろはんぎヲ見ヨ。(二)土蔵  
入口ノ裏白戸下ニアル木ニシテ、下  
ばニ鐵車ヲ有スルモノナリ。圖ヲ見  
ヨ。

そろはんいし(算盤石) 根積ノ石。  
そろはんぎ(算盤木) そろはんノ  
(一)ニ同ジ。(英 String Piece. 佛  
Traversine(女). 獨 Querschwelle(女))。

## た

た。大工ノ符牒ノ一ニシテ、六ノ意  
ナリ。ふちうヲ見ヨ。

ターペンチーン。てれびんヲ見ヨ。  
(英 Turpentine)。

タール。黒色粘液ニシテ、木鐵等ノ  
防腐劑トシテ、有効ナリ。(英 Tar.  
佛 Goudron(男). 獨 Teer(中))。植物  
又ハ礦物ヲ蒸溜シテ製ス。松ナドヨ  
リ得タルモノハ之ヲ英語ニテ Wood  
Tar ト稱シテ、酸性反應アリ。又石  
炭ヨリ製シタルモノハ、即チこー  
たーニシテ瓦斯製造ノ副産物ナリ。  
其他びちゅーめん質ノ粘岩石ヨリ得  
タルモノハ、之ヲみねらる、たー  
ト云フ。礦物ヨリ得タルたーハ、  
あるかり性アリ。

ターンバックル。鋼鐵棒ノ接合法ノ  
一ナリ。之ヲ自在螺旋トモイフ。先

ヅ接合セントスルニ鐵棒ノ間ニ置キ  
之ヲ一方ニ廻ハセバ、兩端ニ螺旋ア  
ル故、左右ノ棒ハ漸次近寄ル。若  
ク他方ニ廻ハセバ、兩棒ハ相違ザ  
カルナリ。斯クテ兩棒ヲ近ヅケ、又ハ  
遠ザケルコト自由ナリ。旋廻緊子ト  
モイフ。(英 Turnbuckle. 獨 Muf-  
fenschloss(中))。

タイガーポート。壁面及ビ天井用ノ  
板ニシテ、幅 90cm. 長 180cm. ナリ。  
原料ハ石膏ト鋸屑ニシテ、兩面ニ厚  
紙ヲ附着シアリ。

たいかこうぞう(耐火構造) 壁體ハ、  
鐵筋こんくりーと造、厚 12cm 以上。  
鐵筋こんくりーと、ぶろっく造、厚  
15cm 以上。鐵筋こんくりーと、ほ  
ろーぶろっく造、厚 18cm 以上。(英  
Fireproof Construction)。

だいかまち(大框) かまちノ第三項  
ヲ見ヨ。

たいかれんが(耐火煉瓦) 酸性耐火  
煉瓦、鹽基性耐火煉瓦、中性耐火煉  
瓦トアリ。酸性ノ中、珪石煉瓦ハ、  
耐火度 2000°C 日本製 1700°C 程、  
製品ハ非常ニ硬ク且脆シ、之ヲ熱ス  
レバ膨脹ス。是膨脹性ハ吾人ノ當ニ  
注意スベキ所ナリ。是煉瓦ハ、火度  
甚ダ熾烈ナル所ニ用ヒラル、サレバ  
家庭ノ暖爐用等ニハ、餘リニ貴重ニ  
過グルモノト知ルベシ。是煉瓦ノ原  
料ハ珪石ヲ含ムコト、非常ニ多ク、  
96%内外ヲ含有ス。而シテ普通ノ耐  
火煉瓦ノハ、珪石量 60% 以内ナリ。  
普通ノ耐火煉瓦ニテモ、能ク 600°C  
以上ノ火度ニハ耐ヘ得ベシ。次ニ鹽  
基性耐火煉瓦ノ中、苦土質煉瓦ハ、  
まぐねさいとヲ焼テ製セシモノ、又  
苦灰石煉瓦ハ、どろまいとヲ焼テ製  
セシモノナリ。中性耐火煉瓦ナル、  
くろーむ煉瓦ハ、くろまいとヨリ製  
造セシモノナリ。(英 Fire Brick. 佛  
Brique(女) refractaire. 獨 Feuerfester  
Ziegel(男))。

だいきくさい(大曲材) まがりヲ  
見ヨ。おほまがり材トモイフ。

だいきり(臺切) 野角ノ兩端ヲ切取  
ルコトヲ云フ。切取レル部分ヲ鼻切  
トイフ。

だいきりおが(臺切大鋸) 二人遣ヒ

ノ木挽用大鋸。長 66cm 程、幅 30cm  
程。

たいきんひ(對筋比) 鐵筋こんくり  
ーとノ梁又ハ柱等ニ於テ、こんくり  
ーとノ斷面積ニ對シテ、鐵筋ノ總斷  
面積ノ比ヲイフ。(英 Steel Ratio)。

だいく(大工) 古昔、内匠寮ニテ、  
器具裝飾等ノコトヲ掌リ、木工寮ニ  
テハ、工事ヲ管掌シタルトキ、木工  
寮ニ大工、權大工、小工、權小工ナ  
ドノ職名ヲ置キタリ。即チ大工ハ職  
名ノ一ナリシナリ。然ルニ後、轉ジ  
テ終ニ木匠ヲ大工ト稱スルニ至レル  
ナリ。(英 Carpenter. 佛 Charpentier  
(男). 獨 Zimmermann(男))。

たいこおとし(太鼓落) 丸太ナドノ  
仕口ノ局部ヲ、鋸ニテ粗研リスルコ  
ト。「小屋梁松丸太、太鼓落、蟻掛渡  
膠ニ仕掛ケ」ナド。

だいくはしら(大極柱) 地均ヲナ  
シテ、水盛ヲ終ヘ、建物ノ位置ノ定  
マリタル後チ、其真中ニ柱ヲ建テ、  
祭ヲナスヲ古來ヨリノ習慣トス。是  
柱ヲ齋柱ト稱ス。俗ニ之ヲ大極柱ト  
イフ。工事ノ進ムニ從ヒ、此柱ヲ其  
要部ニ用フルモノトス。建初柱トモ  
イフ。

たいこど(太鼓戸) 兩面板張ノ戸。

たいこはめ(太鼓羽目) 兩面板張ノ  
羽目。

たいこはり(太鼓張) 戸又ハ間仕切



等ノ兩側ニ紙又ハ板ナドヲ張りタル場合ニイフ。

たいこびょう(太鼓紙) かんこうびょうヲ見ヨ。

たいこやぐら(太鼓櫓) 角力ノ始マリヲ報ズルタメ、設ケタル高キ結構ニシテ、其上ニテ太鼓ヲ鳴ラス。

たいしゐいろ(岱縹色) 茶色ニ赤色ヲ混セタル色。(英 Burnt Sienna)。

だいしきこそう(第四紀古層) こうせきそうヲ見ヨ。洪積層ノ時代ニ同ジ。(英 Diluvial Soil)。

だいしきしんそう(第四紀新層) こうせきそうヲ見ヨ。沖積層ノ時代ニ同ジ。(英 Alluvial Soil)。

たいしゅうせん(大修繕) 壁體、柱、小屋若クハ基礎ノ過半ノ修繕、又ハ之ニ準ズル構造上主要ナル部分ノ修繕ヲ謂フ。

たいしゅうはしら(大將柱) 芝居ノ大臣柱ニ同ジ。

たいじんはしら(大臣柱) 能舞臺ノ脇柱ヲイフ。舊式ノ芝居ニテハ、舞臺ニ向テ右ノ柱ヲイフ。左ノ柱ハ見附柱ナリ。

たいすいざいりょう(耐水材料) あすふゑると、石、こんくりーと、人造石、陶磁器、鉛、煉瓦ノ類ヲイフ。

だいのすのま(臺子の間) 貴顯紳士ノ邸宅ニ於テ、大規模ニ茶會ヲ行ハントスル場合ニ、特ニ客殿ヲ設ケテ、

其處ニテ茶會ヲ行フ、又斯ノ如キ大規模ノ場合ニハ、客殿ニ接シテ、次之間ノ必要アリ、即チ膳立之間ナリ、依テ之ヲ特ニ臺子の間ト稱ス。

だいせん(大栓) 繼手ヲ固定セシムルタメニ用フル栓ニシテ、樫又ハ楓ナドニテ製ス。おっかけだいせんつぎノ圖ヲ見ヨ。(英 Key)。

だいせんかなもの(大栓鐵物) 鐵製ノ大栓ヲイフ。ほーるとノ如ク、一端ニハ頭ヲ有シ、他端ニハ孔ヲ穿チアリテ、ソレニ鼻栓ヲ飼固ムルモノトス。現今ハほーるとヲ用フルヲ便利トス。

だいた(駄板) 棟折ニ用フル薄キ杉板ニシテ、長 30cm 餘、幅 15 乃至 18cm。

だいだいろ(橙色) 赤味ヲ帯ビタル黄色。

だいたぶき(駄板茸) おだわら茸ニ同ジ。

だいと(大斗) 柱ノ眞上ニアル斗組ノ中、最大ナル斗ヲイフ。大斗ハ直接柱上ニアルモノアリ、又ハ臺輪若クハ皿斗ヲ隔テテ其上ニアルモノアリ。

だいどころ(臺所) 食物ヲ煮焚スル所。厨房トモイフ。雅語ニテハ、くりや。ちゅうほうヲ見ヨ。又だいはんどころヲ見ヨ。

たいないくぐり(胎内潜) 中庭ナド

ニ通行スルタメ、廊下等ノ下ニ地ヲ掘リテ作りタル通路。停車場ナドノ地下道モ亦、胎内潜ナリ。

だいなおしかんな(臺直鉋) 鉋臺ノ不陸ヲ直スタメノ鉋、臺短カク、又ハ臺木ニ直角ヲ爲ス。

たいのや(對の屋) 寢殿造時代ニ於テ、寢殿ノ左右ニアル稍小ナル別棟ノ建物ニシテ、廊下ヲ以テ寢殿ニ接續シアリ。東對屋ハ泉殿ニ續キ、西對屋ハ釣殿ニ接續シアリ。後世將軍家及ビ、公家ニ於テハ、女中部屋ヲ「對の家」ト云ヒタリ。又武家ニテハ之ヲ「奥の家」ト稱シタリ。

たいはんどころ(臺盤所) 往時、宮中ノ膳立の間ヲ斯ク稱セリ、中略シテ之ヲ臺所トモ稱ス。

たいへいづか(大瓶東) 横断面圓形ニシテ、上方ニ桁形ヲ戴キ下方ニ至ルニ從ヒ、漸次細クナリテ、梁上ニ止マル東ナリ。其下ノ梁ト會スル部分ニハ必、結綿アリ。所ニ依リテハ合掌齧ノ無キモノアリ。

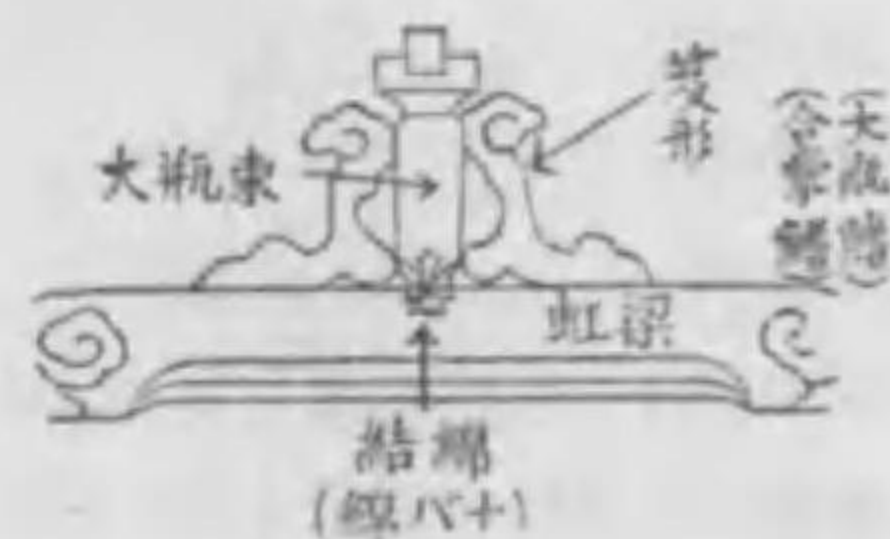

大瓶東

たいへいびれ(大瓶齧) 大瓶東ノ兩脇ニアル齧。之ヲ合掌齧トモイフ。

又箕形トモイフ。圖ヲ見ヨ。

たいへんこう(大變更) 壁體、柱、床、小屋、基礎等構造上主要ナル部分ノ變更ヲイフ。

たいめだたみ(臺目疊) 略シテ臺目トモイフ。之ヲ「大目」又ハ「代目」トモ書ク。茶室ノ疊ニシテ、臺子の疊目トイフ意ナリトイフ。コレハ疊一枚ノ長サノ四分ノ三ナルモノナリ。

一疊臺目トハ、本疊一枚ノ外ニ臺目疊アルモノ。二疊臺目、三疊臺目、等之ニ倣ヘ。大目、ト書クコトハ、おおもと讀メテ紛ハシ。實際、斯ク振假名ヲ付ケアル例ヲ散見ス。次ニ代目ト書クコトニ付テ一説アリ。古昔田地一町ニ付キ、四分ノ一ヲ納税シタルヲ代目ト云ヒタリ、依テ四分之一短キ疊ナル故、代目疊トイフトノ説ナリ、コハ無下ニ排斥スルコトハ出來得ザルコトト考フ。是疊ハ利休ノ創案ニシテ、名稱ノ起原ハ臺子の疊目ノ略稱ナリト、前ニ記セシガ、其又眞ノ起原ニ溯レバ、代目ニ非ズトハ言ヒ得ザルナリ。利休ノ頭ニモ代目ハ宿ツテ居リナガラ、文字ヲ美化シテ、臺目ト爲セシナラント考フ。目ノ字ヲ附シタルハ、代目ヨリ思付キシコトナラズト否定スルコト能ハザルナリ。

だいもち(臺持) (一)臺持繼ノ略稱。(二)又杵ト同意ニ用フル人アリ、「杵



東、臺持造出シ」  
ナド。圖ハ是意  
味ニ於ケル臺持  
ナリ。

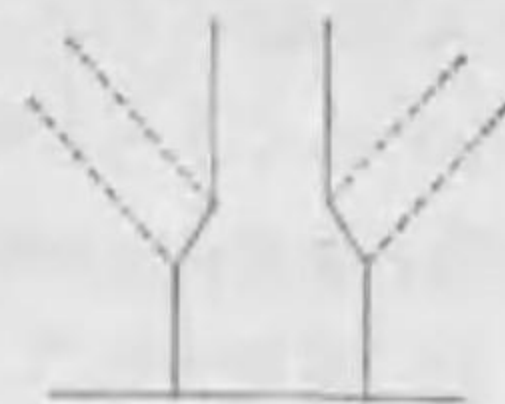

たいもちつぎ(臺  
持繼) 下ニ柱又ハ桁等ノ如キ、支  
承物ヲ有スルモノヲ繼グタメニ用  
フル繼手。尙兩者ヲ固定セシムル爲メ  
だほそ若クハ大栓又ハほーると中  
一ヲ二個用フルモノトス。かぎよけ  
がっしゅうノ條ニアル圖ハ其一例ナ  
リ。ちようじぐちノ圖ヲモ見ヨ。箱  
臺持繼及ビ眞切臺持繼ナドノ種類ア  
リ。各條ニ説明ス。

だいらせき(大理石) 結晶質石灰石  
ナリ。(英 Marble. 佛 Marbre(男).  
獨 Marmor(男)).

たいりんへき(對隣壁) 建築法規ニ  
アル語ナリ。建物ノ壁ノ長ニ關係ス  
ルモノニテ、一壁ノ長ハ、對隣壁ノ  
中心距離ヲ以テ、之ヲ度ルトイヘル  
意味ハ、甲壁ノ長サハ、甲壁ニ接着  
スル乙丙兩隣壁ノ中心距離ナリト言  
フニ同ジ。

タイル。 壁ノ貼瓦又ハ床ノ敷瓦等、  
總テ裝飾瓦タイプ。

だいわ(臺輪) 總テ物ノ上、若クハ  
下ニアル平キ木ニシテ、上物ヲ支承  
シ、又ハ下物ヲ蓋フノ意アル者ナリ、  
柱及ビ頭貫ノ上ニアリテ、斗組又ハ  
葦股ヲ戴キ居ルモノハ其一例ナリ。

甲圖ヲ見ヨ。又鳥居ノ柱上ニアリテ  
笠木及ビ嶋木ヲ支承スルモノモ、臺  
輪ナリ。乙圖ヲ見ヨ。次ニ丙圖ハ附  
書院ノ切斷圖ナリ、其最上及ビ最下

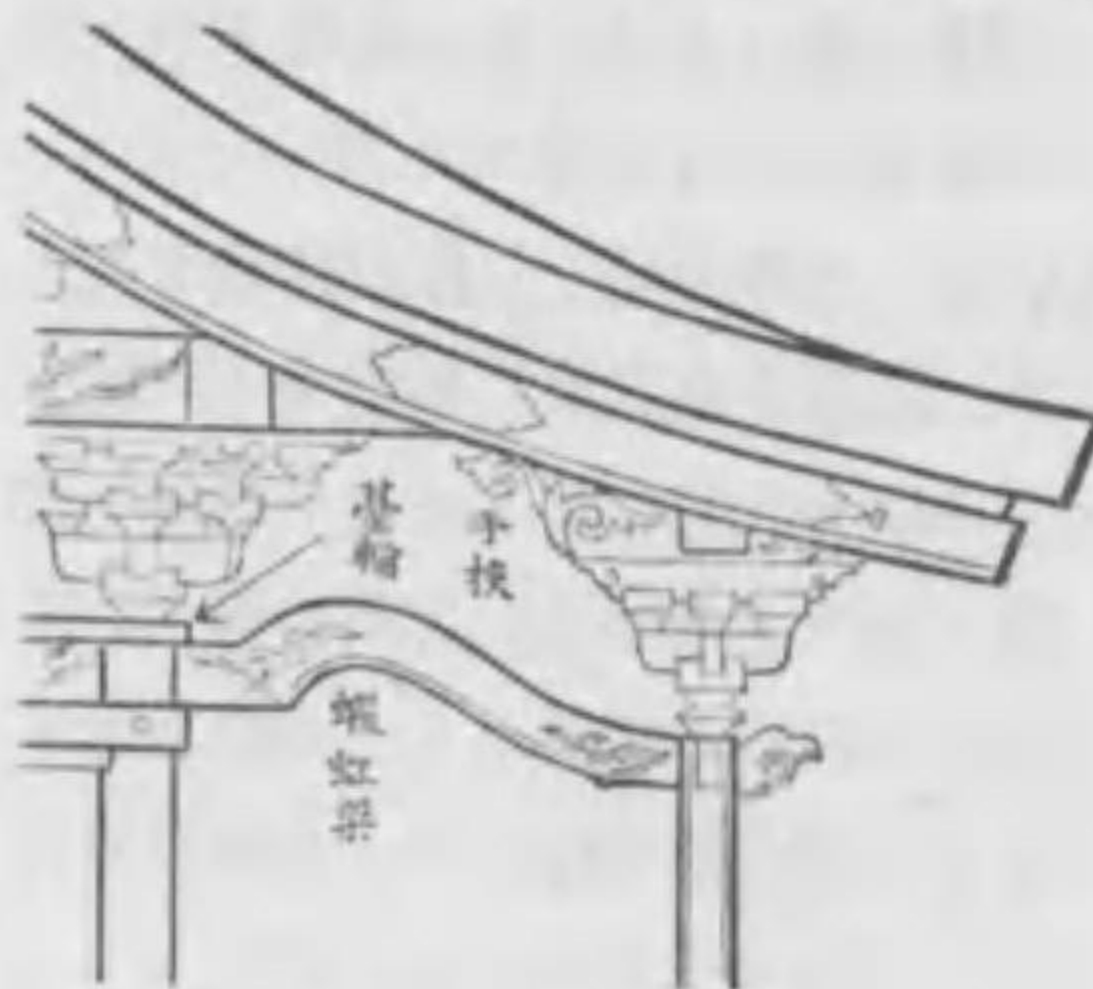

臺輪(甲圖)

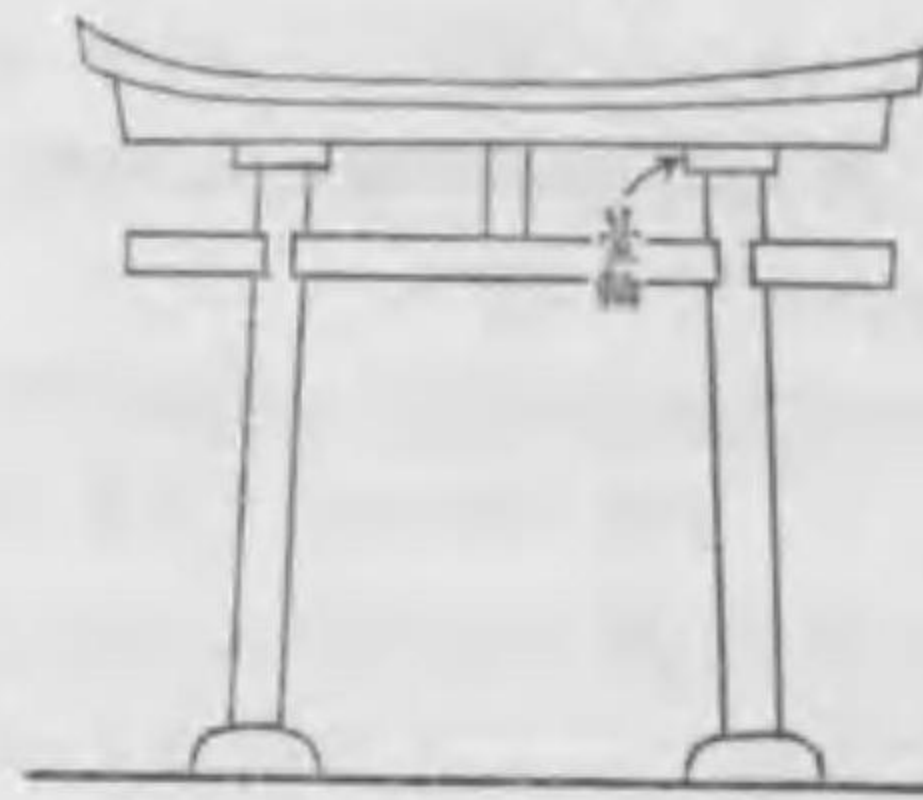

臺輪(乙圖)

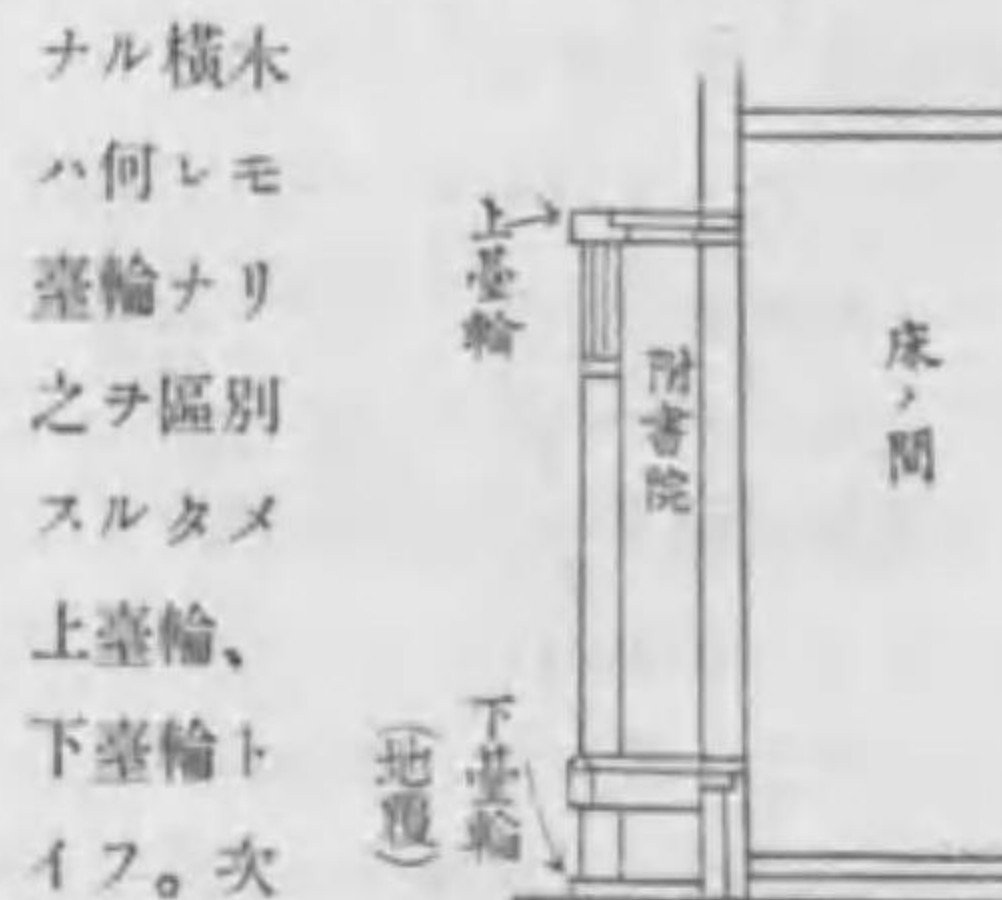

臺輪(丙圖)

ナル横木  
ハ何レモ  
臺輪ナリ  
之ヲ區別  
スルタメ  
上臺輪、  
下臺輪ト  
イフ。次  
ニ指物ナ

ル丁圖ニモ其例アリ、是例ニテハ、  
全體ヲ受クル臺木ヲ臺輪ト稱スルナ  
リ。サレバ大工職及ビ指物職、双方  
ニ用ヒラルル語ナリ。ソレヨリ轉ジ  
テ、同様ノ位置ニアル縁形付ノ木ヲ  
モ臺輪トイフ。例ヘバ腰羽目上ナル

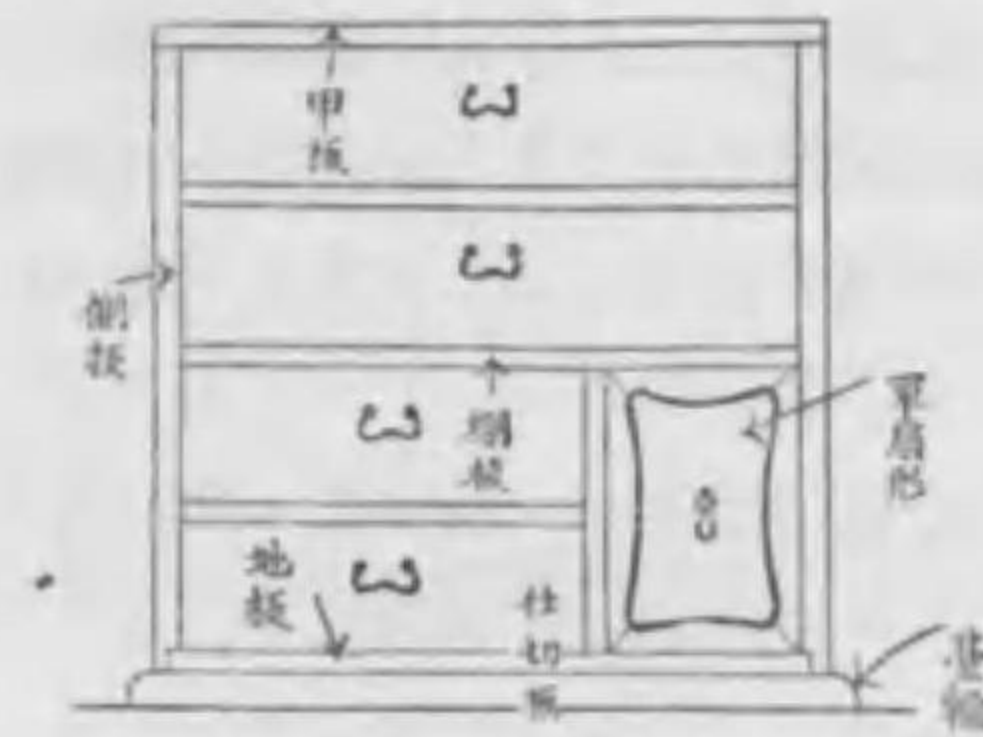

臺輪(丁圖)

笠木ヲ臺輪トイフ人アリ、其他がら  
りどノ條ニアル圖ノ上下横木モ亦其  
一例ナリ。

だいわどめ(臺輪留) 土臺等ノ隅ニ  
於ケル仕口ノ一  
法ニシテ、留ノ  
一種ナリ。圖ハ  
其伏圖ニシテ點  
線ハ柱ノ位置ヲ



示ス。又其内ニ  
アル矩形ハ納穴ナリ。場合ニヨリ多  
少ノ相違アリ。

たおれかま(倒れ鎌) 傾斜セル下げ  
鎌タイプ。猿控ノ控貫ナドニ用フル  
コトアル仕口ノ一ナリ。圖ハ其例ヲ  
示ス、其上ヨリ楔ヲ打チテ固ム。

たがいし(多賀石) 伊豆多賀村産ノ

凝灰岩ニ  
シテ、多  
ク石垣又  
ハ割栗ト  
シテ用ヒ  
ラル。



鷹頭

たかがしら  
(鷹頭)  
筆返ノ一  
種ノ形ニ  
シテ、稜  
角ヲ有ス  
ルコト圖  
ノ知シ。

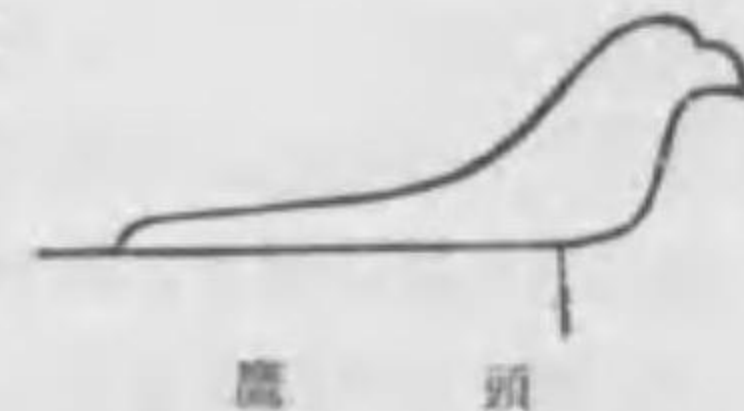

たかにくほり(高肉彫) 表面ノ地ヨ  
リ、頗ル大ニ突出セル彫刻タイプ。  
(英 High Relief. 伊 Alto-rilievo)。  
Alto-relievo ハ、英語訛リノ伊太利  
語ナルベシ。

たがね(鑿) 鐵ナドヲ打切ルタメノ  
道具ニシテ鋼製ノ鑿形ナルモノ。(英  
Burin. 佛 Burin(男). 獨 Grabstichel  
(男)).

たかのはし(鷹の嘴) 模様ノ中、嘴

ノ如クニ尖  
リ居ル部分  
タイプ。圖  
ノ「タ」ハ其  
一例ナリ。



鷹の嘴

たがやさん(鐵刀木) 馬來半島、暹羅  
國、印度錫蘭ナドニ産スル有用木材。



たきぐち(焚口) 煖爐ナドニ於テ燃料ヲ入レ、火ヲ焚クベキタメノ孔口。  
 だきこみほそ(抱込柄) 梁ナドヲ柱ヘ取付クル場合ニ梁下バニ於テ3cm程、仕込ミテ、柄ヲ差込ムコト。かかえしこみノ圖是ナリ。

だきしこみ(抱仕込) かかえしこみに同ジ。

たきづら(抱面) ニツノ木ノ相接スル面ヲイフ、例ヘバ柱ト方立トノ接際面ノ如シ。

だきはしら(抱柱) 假圍等ニ於テ、建地ニ反對ノ側ニ、建テタル柱ヲイフ。板ヲ穿テ繩ヲ通シ、此柱ト建地トヲ連結シ、以テ板ヲ押ヘシムルモノナリ、故ニ之ヲ押柱トモ云フ。

だきはり(抱梁) 挟梁ニ同ジ。

だきびかえ(抱控)

斜ナル控柱ニシテ、上方ハ本柱ニ取付キ居ルモノナリ。圖ノ如シ。之ヲ小猿控トモイフ。(英 Raking Shore.

佛 Etançon(男). 獨 Stütze(女)).

だきほそ(抱柄) 柱ノ兩方ヨリ桁ナドヲ取付ルトキ用フル仕口。兩方ノ桁ヨリ柄ヲ出シ柱ト柄トヲ貫テ、栓ヲ打チ固ムルモノナリ。



抱 控

たくじょうとう(卓上燈) て一ふる上ニ据エタル電燈。(英 Table Stand 又ハ Desk Lamp)。

たくみりょう(内匠寮) 今ハ宮内省ノ一寮ニシテ、建築工事等ヲ掌ル役所ナリ。昔ハ之ヲ木工寮ニテ掌リ、内匠寮ニテハ、器具家具又ハ諸殿ノ敷設裝飾ヲ掌リタリ。内匠寮ハ神龜五年即チ西曆七百二十八年ニ始テ置カレタリ。

たけくぎ(竹釘) 指物職ニ多ク用ヒラルルモノ。含竹ヲ削リテ、釘ノ如クニ爲シタル後、鐵鍋ニテ炒リタルモノナリ。

たけしょうじ(竹障子) 竹製ノ障子。

たけちしき、コンクリート、ぐい(武智式混凝土杭) 工場製作杭ノ一ナリ。一定ノ間隔ヲ置キ、若干ノ鏝形突起ヲ付シテ、作りタル鐵筋こんくりートノ杭ナリ、之ヲ普通ノ杭打機械又ハ蒸汽槌ニテ打込ムモノナリ。打込ムトキ、砂又ハ砂利類ヲ間斷ナク供給シツツ、杭ヲ地中ニ打込ミ、杭ノ周圍ニ生スル間隙ヲ填元セシメ以テ堅牢ナル基礎ヲ構成スルモノナリ。

たけちょう。竹釘ニ同ジ。方言。

たけのこづら(筍面) 次ヲ見ヨ。

たけのこめん(筍面) 床柱ノ圓キトキ、其下部ヲ床框ノ面トさすりニ削ルコトアリ。其剖面ヲ凡三角トナスヲ普通トス。之ヲ筍面ト稱ス。圖ヲ

見ヨ。「紙上曇氣」ニハ、筍づらトアリ、著者ハソレニ賛成ス。

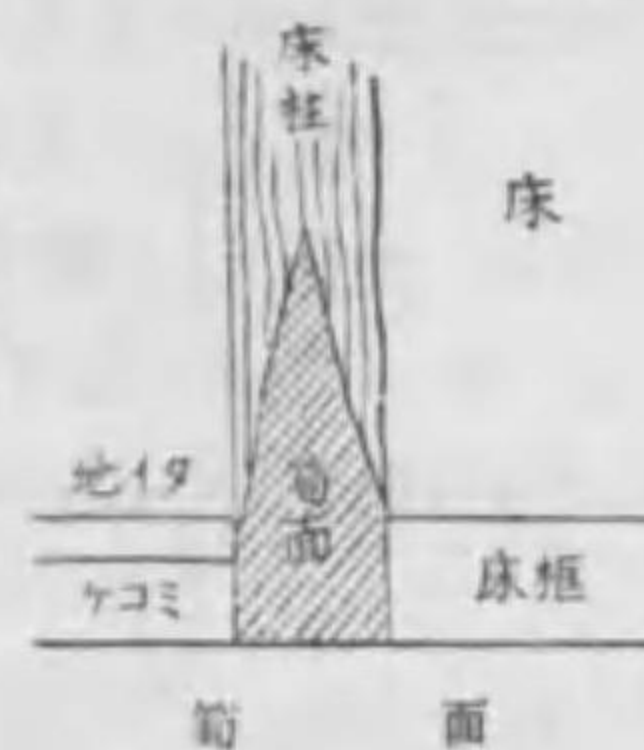

たけのふし(竹の節) 脇障子又ハ内法長押ナドノ上方ニ往々設置スルコトアル欄干様ノモノナリ。其親柱ノ間ニハ、必ズ筋違ノ交叉セルモノアリ、之ヲ襷ト稱ス。又親柱ノ横筋ヲ節、又ハ篠又ハ横篠ト稱ス。玉縁ヲ人ニヨリテハ無目ト稱ス。

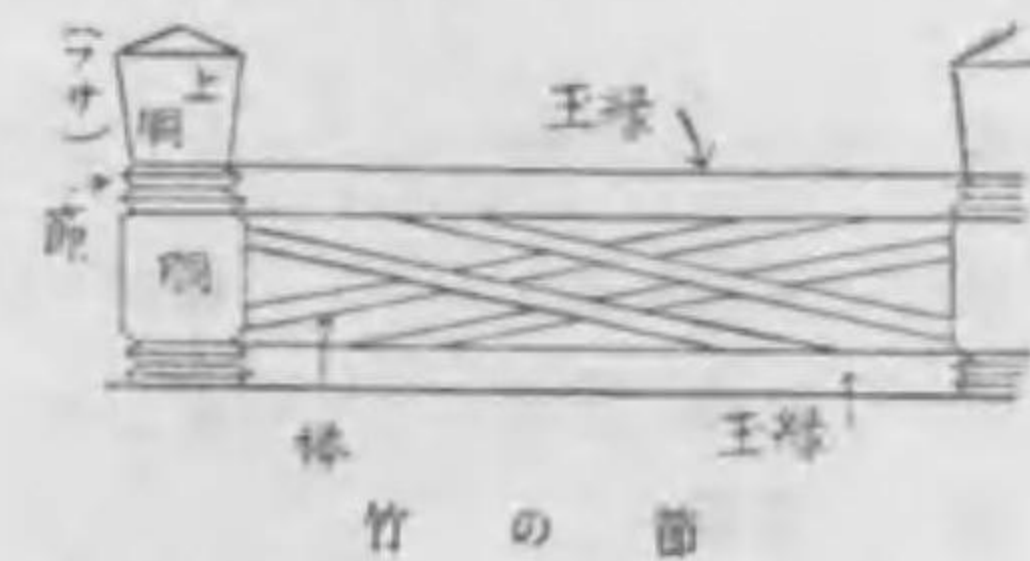

たけひきのこぎり(竹挽鋸) 鋸身ハ薄ク且幅狭クシテ、屈折シ易キ故、振止ヲ背ニ取付ケアル鋸タイプ。専ラ竹細工ニ用フルモノナリ。

たけほがき(竹穂垣) 若竹ノ穂付ノママナルモノヲ束ネテ透間ナク作りタル垣タイプ。葉房垣トモイフ。又目圍垣ノ稱アリ。めせきがき及ビすどヲ見ヨ。

たけめいた(竹目板) 竹ニテ作りタル目板。

たけやらい(竹矢來) 竹ヲ荒目ニ組

ミテ作りタル垣。其中、竹ヲ斜ニ組ミタルモノヲ菱竹矢來ト稱ス。竹櫛トモ書ク。

たこ(蛸) 基礎ヲ固ムル爲メノ道具ナリ。圖ノ如ク圓柱形ノ木ニ二本ノ角ヲ附シ、且繩ヲ取付ケ、以テ人足ヲシテ之ヲ上下セシムルナリ。人ニヨリ之ヲかめトモ稱ス。小蛸、大蛸、平蛸、逆蛸ナドアリ。石橋工學博士ハ「打杵」ノ二字ヲ充テラレタリ。穩當ノ説ナリ。蛸ヲ以テ、小杭ヲ打ツコトモアリ。(英 Punner)。



蛸

たこづき(蛸突) 蛸搗トモ書ク。蛸ニテ地ヲ突固ムルコト。(英 Punning)。

たこどづき(蛸洞突) (一)蛸ニテ地ヲ突固ムルコト。「蛸洞突致シ」ナド。(二)蛸自身ノコトヲ云フ。「五人掛蛸洞突ニテ間突致シ」ナド。

だしけた(出桁) 腕木ノ端ニ載セアル桁。さるがしらノ條ニアル圖ヲ見ヨ。之ヲ腕桁ト稱スル人アリ。

だしけたちぎょう(出桁地形) 市街建築ニ於テ、隣家ガ接近スルトキ、境界線ニ近ク深ク根切ヲ爲スコトハ危険ナリ。依テ境界線ヨリ適宜離レテ、強固ナル基礎ヲ有スル臺ヲ造リ、是臺ト他ノ壁トノ上ニ、桁ヲ架シ、



尙其桁ヲ延長シテ出桁トナシ、以テ出桁ノ端ヲシテ、境界線ニ在ル壁ヲ支ヘシムルナリ。之ヲ出桁地形トイフ。

だしはり(出梁) 本家ノ陸梁ニ續キ

テ、入側又ハ縁側ナドノ上方ニ取付ケタル梁チイフ。概シテ斜ニ置キ上端ヲ、本家ノ小屋束ニ納差トシ、鼻栓固メトス。又下端ニ於テ、枯木枕ヲ承ケシムルコトアリ。圖ヲ見ヨ。出梁ハ枯木ト同性質ヲ有スト雖モ、前者ハ

梁ノ續キニアリ、後者ハ必シモ然ラズ。サテ從來ノ構造ニ於テハ、出梁ハ右ニ記セシ如キモノナレド、更ニ廣キ意味トシテハ、總テ檼杆ノ如キ梁ヲ出梁ト稱シ得ベシ。

だしやぐら(出櫓) 櫓臺ノ面ヨリハ外方ニ突出セル櫓チイフ。其突出シテ下方ニ孔ヲ有スル部分ヲ出矢狹間トイフ。敵ガ門下ヲ通過スルトキ、矢石ヲ投下スルニ便ナルモノナリ。(英佛 Machicoulis)。

だしやさま(出矢狹間) 前ニ同ジ。たしわけ 箕甲ノコトヲ斯ク稱スル人アリ。

タスカンオーダー。古典建築ニ於ケ

ルオーダー中ノーツ。最モ質朴ナルモノニテ餘リ多ク用ヒラレズ。「オーダー」ヲ見ヨ。(英 Tuscan Order. 佛 Ordre Toscan. 獨 Toskanish Styl)。

たすき(襷) (一)斜ニ線ヲ交ヘタル

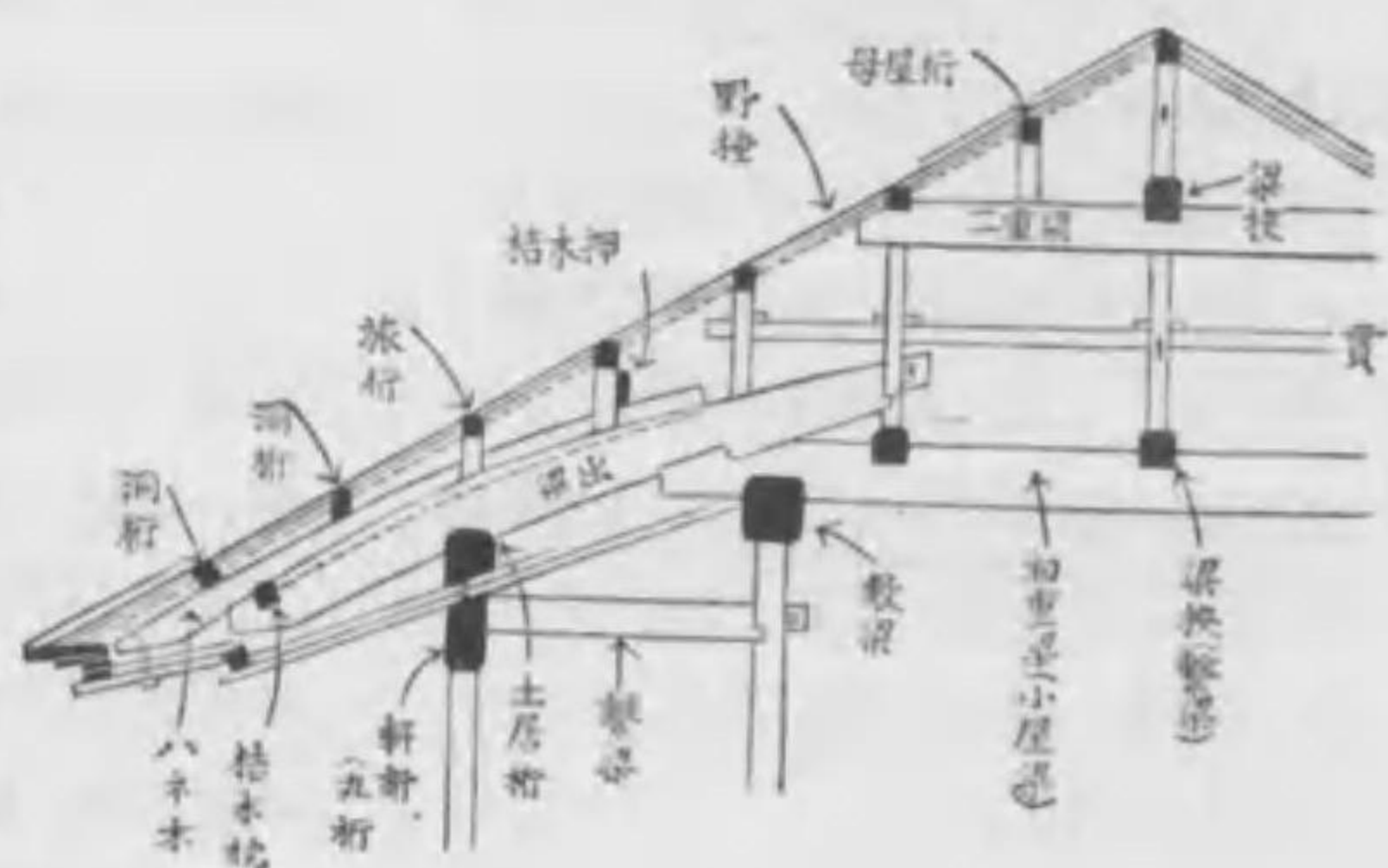

出 梁

模様。其内ニ畫ケルモノノ種類ニ依リテ、鳥襷、唐花襷、三重襷ナドノ名稱アリ。(二)襷形ニ組合セタル細キ木チイフ。扉重門、竹ノ節ナドニ其例アリ。各圖ヲ見ヨ。



襷 (一)

たすきさん(襷棧) 襷形ニ組ミタル棧。圖ヲ見ヨ。

たすきすみ(襷墨) 規矩法ノ語ナリ。斜線ヲ云フ。「鳥居笠木ノ鼻ヲ襷墨ニ切ル」ナド。行中墨モ亦、襷墨ノ一ナリ。みょうじんどりいヲ見ヨ。

たすけはり(助梁) 入母屋破風ノ、

妻虹梁上ナル大瓶束等ヲ固定セシムル爲メ、梁ヲ指母屋ニ載セ以テ、其上ニ束ヲ建テ、之ニ大瓶束等ヲ、柄差鼻栓固メトナスナリ。其梁ヲ、助梁ト稱ス。圖ヲ見ヨ。

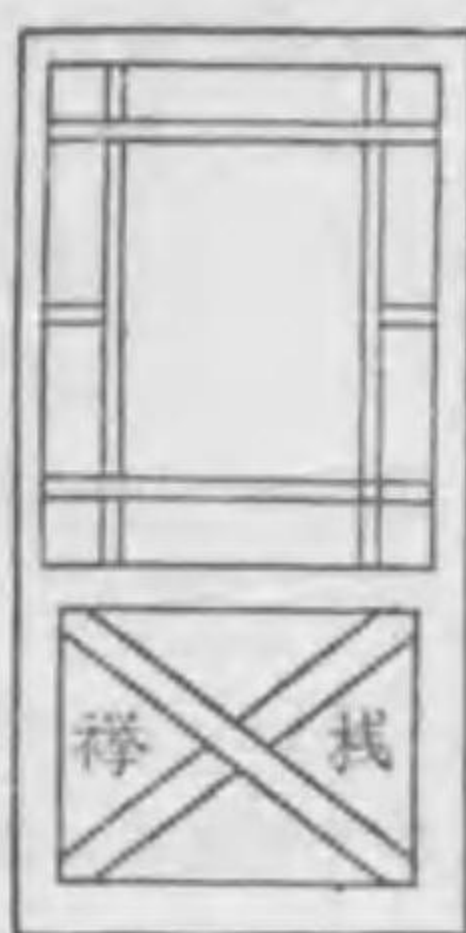

襷 棧

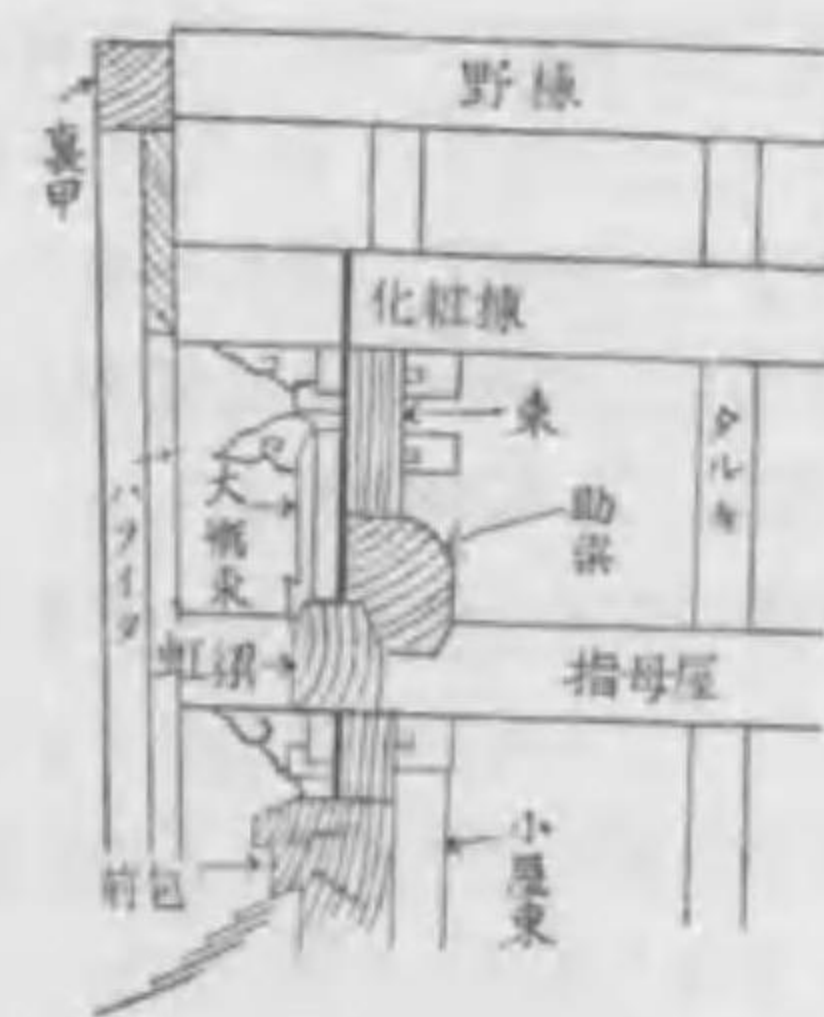

助 梁

たたき(叩) (一)敲トモ書ク。叩土ニテ仕上ゲタルモノチイフ。たたきつちヲ見ヨ。(二)漆塗ナドヲ剥落シテ、木地ヲ露スコトチイフ。

たたきいた(叩板) 押角ヲ挽キ且拵キテ作りタル柿板チイフ。敲板トモ書ク。

たたきいれ(叩入) 根石ナドノ、地入、3cm程ノ部分ヲ上方ノ如ク小叩ナドニスルコト。

たたきつち(叩土) 敲土トモ書ク。

風化花崗岩ナリ。(英 Decomposed or Disintegrated Granite)。三河國碧海郡ノモノ最モ有名ナリ、依テ三州土トモイフ。又之ヲ漆喰土トモ稱ス。せめんと無カリシ時代ニハ、之ニ石灰及ビ苦鹽ヲ混セテ、泉水又ハ土間叩ナドヲ作りタリ。

たたきのみ(叩鑿) 玄翁ナドニテ、頭ヲ打チ使用スル鑿ノ總稱。突鑿ニ對ス。

たたみ(疊) 床及ビ表ヨリ成レルモノニテ、座敷ニ敷詰ムモノナリ。サレド、往古ニ在テハ敷布團、敷皮、しとね、ござ等總テ、たたみト稱シタリ。ソハ常ニ疊ミ置キテ、客ノアル時ニノミ敷キシ故ナリ。現今ノ如ク、疊ヲ敷詰ニスルコトハ、應仁ノ亂以來、漸次推移リシ習俗ナリ。疊床ノ厚ハ下等 4.2cm 普通 5.1cm 最上等 7.5cm。其刺數ハ 8 通乃至 17 通迄トス。又疊表ハ備後表ヲ最上トス、其他、備前、備中、丹波、近江、尾張、加賀等ヨリ産出ス、何レモ燈心草、又ハ石龍芻ヲ織リテ、製スルモノナリ。右ニ草ヲ關ト稱ス、又別ニ琉球蘭ト名クルモノアリ。之ヲ織製シタルヲ琉球表トイフ、コレ豐前、豐後、伊豫等ヨリ産出スルモノナリ。疊縁ニハ高麗縁、雲間縁、松江田縁、染茶、紺布ナドアリ。

たたみよせ(疊寄) よせしきニ同ジ。



たたむ(疊む) 各部分ノせいヲ合計スルコトニイフ。例ヘバ、「竹ノ節ノ高ハ、胴三ツニ割リ、八ツニ疊ム」トハ、胴ヲ三分シテ、其一ヲ單位トシ、全體ノ高ヲ八トストノ意ナリ。

たたらづか(栴束) 勾欄ノ束チイフ。略シテたたらトモ稱ス。東雅ニ、「たたりがたナル語ハ、絲ヲ絡フ道具ナル絡槩ヨリ出タル語ナリ」トアリ。ソレヨリ再轉シテ、たたらづかトナリタルナラン。絡槩ハ現今、わくと稱スルモノナリ。込栴ハ、之ニ類スル形ヲ有スルヲ以テ、始メハ込栴ヲたたりがたと稱シタルナラン。はねこうらんヲ見ヨ。其斗束及ビ込栴ハ共ニ栴束ニシテ、前者ハ、通栴、後者ハ嫁束ノ別名ヲ有ス。又通栴ノ下方ヲモ嫁束ト稱ス。

たたりがた(栴) たたらづかニ同ジ。たちあがり(立上り) 規矩法ノ語。垂直材ノ高サチイフ。「小屋束立上り90cm」ナド。

たちえづ(建繪圖) 建圖、姿圖、起圖ナドノ別名アリ。たてづヲ見ヨ。

たちどころ(立所) たてどころノ誤稱。

たちもの(建物) たてものニ同ジ。

たつだかわ(龍田川) 襖天井ナドニ用フル模様ノ一ニシテ、流水ニ紅葉ヲ取り添ヘタルモノ。

たつなみ(立波) 筆返ナドノ一種ノ

形。圖ヲ見ヨ。

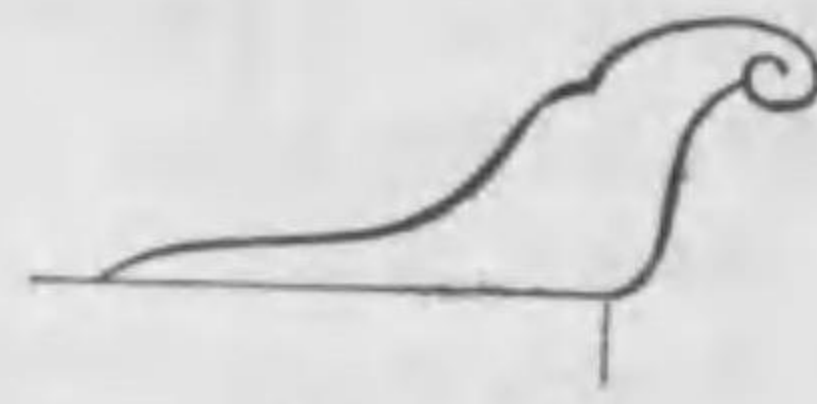

立波

たてあいくち(堅合口) 石積ナドニ於テ堅目地、即チ垂直ナル接合ノ口元チイフ。

たてうらいた(堅裏板) 屋根裏板ヲ棟ヨリ軒ニ向テ、張りタル場合ニイフ。

たてかまち(堅框) 戸又ハ障子ナドノ兩脇ニアル木チイフ。(英 Style 又ハ Stile. 佛 Montant(男))。

たてかよいさる(堅通縁) 戸又ハ障子ノ上下ニ取付ケ、昇降セシメテ、締ヲ爲スタメノ小キ木、又ハ金物。

よせさるノ條ニアル圖ノ上段ハ其一ナリ。あけおろし金物モ其一種ナリ。

たてかわら(堅瓦) 壁面ニ張付ル平キ瓦。大サ 24cm 程。生子壁ヲ作ルトキ、之ヲ用フ。又木造ニ之ヲ張り付ケ、其上ヲ漆喰塗スルコトモアリ。

たてかんな(堅鉋) 堅キ木ヲ削ル爲ニ用フル鉋、其刃甚ダ斜ナラズ。

たてぐ(建具) 戸、障子、襖ナドノ類ヲ總稱ス。

たてこ(堅子) 格子又ハ障子ナドノ堅ノ組子。

たてこしいた(堅腰板) 堅板張ノ腰

板。

たてきん(堅棧) 戸ノ堅框ニ平行ナル棧。之ヲ中堅框ト稱スルコトモアリ。(英 Middle stile)。

たてしけ(堅繁) 障子ナドノ堅組子が普通ヨリハ、密接ニ立駢ベル場合ニイフ。

たてじとみ(立蔀) 細キ木ヲ堅横ニ組ミテ格子ト爲シ、其間ヲ板張トシ、全體ヲ衝立ノ如クニ作りテ、之ヲ庭先ナドニ設置シ、以テ見隠トナス

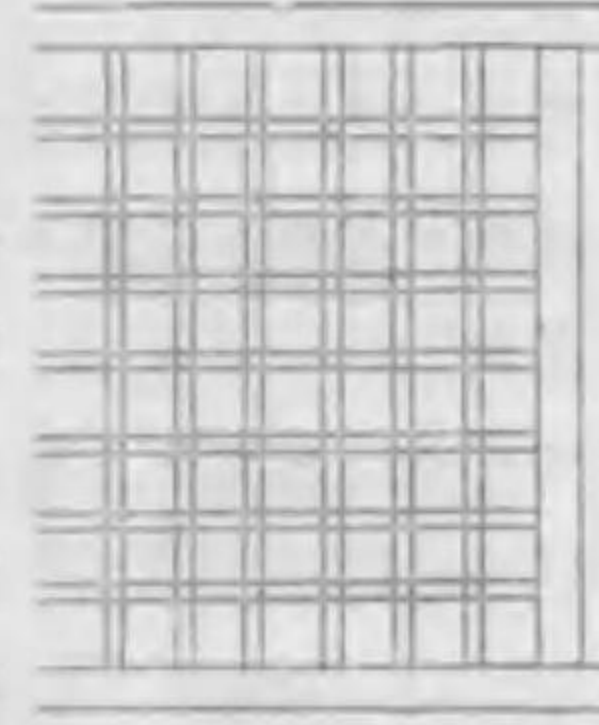

立蔀

コト、往時屢々行ハレタリ。之ヲ立蔀ト稱セリ。コハ貴人用ニシテ、切掛ハ下司用ナリシトゾ。立蔀ノ上等ナルモノハ、上方ニ竹ノ節ノ飾リヲ有セリ。たけのふしヲ見ヨ。

たてそめはしら(立初柱) だいくくはしラヲ見モ。

たてぢ(建地) (一)足代、又ハ竹矢來、假板圍等ノ主ナル柱。(二)建地割ノ略。

たてぢまるた(建地丸太) 足代等ノ建地ニ用ヒタル丸太。

たてぢわり(建地割) 矩計ニ同ジ。かなはかりヲ見ヨ。

たてづ(建圖) 垂直投影圖チイフ。

立面圖トモイフ。建繪圖、姿圖、起圖ナドトモイフ。(英 Elevation. 佛 Elévation(女). 獨 Aufriss(男))。

たてつほ(建坪) 建物ガ填充シ居ル面積ノ坪數チイフ。

たてどい(堅樋) 垂直ナル雨樋。人ニヨリたつどいと稱ス。又俗ニとひチとよトイフ。(英 Down Pipe. 米國 Leader. 又ハ Down Spout 若クハ Conductor)。

たてどいうけいし(堅樋受石) 堅樋下ニ据置ケル石。

たてどいトラップ(堅樋トラップ) 堅樋ニ設ケタル、とらっふ。雨水とらっふトモイフ。家屋排水法ノ條ニアル圖ノ1印ヲ見ヨ。(英 Rain Leader Trap. 獨 Regenrohrsinkkasten(男))。

たてどうさん(堅胴棧) 扉ノ堅框ノ間ニ取付ケタル堅ノ棧。扉ノ板ハ、此場合ニハ横ニ取付ケ、堅胴棧ニ釘付トス。人ニヨリ之ヲたつどうさんト呼ブ。圖ヲ見モ。



堅胴棧

たてどころ(立所) たちどころトモ



呼ブ。物ノ起點タイプ。例ヘバ、「破風立所」トハ千鳥破風ガ屋背面ヨリ立上ル處、即チ破風ノ起點タイプ。

たてなわいれ (堅繩入) 土蔵ノ壁漆喰ノ剥落ヲ防グタメ、所々ニ繩ヲ垂下シ、漸次之ヲ塗込ムモノトス。其塗込メル層ヲ斯ク稱ス。

たてはしらのしき (立柱の式) 建前ノ初ニ施行スル式禮ナリ。先ヅ其建築中、主ナル柱ヲ建テ、ソレニ御幣ヲ掲揚シテ祭事ヲ營ムナリ。此柱ガ即チ立初柱ナリ、又之ヲ大極柱トモイフ。

たてびきのこぎり (縦挽鋸) 木材ヲ纖維ニ沿テ、挽割ルトキニ用フル鋸。

たてびこ (堅葦) 次ノ圖ヲ見ヨ。

たてびこたまがき (堅葦玉垣) 圖ノ如キ角櫛ヲ斯ク稱ス。之ヲ角玉垣トモイフ。

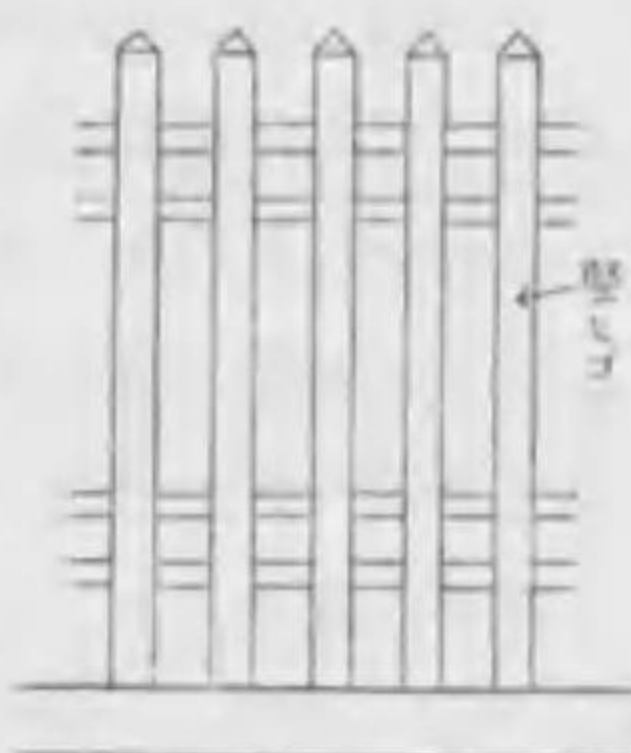

堅葦玉垣

たてびし (立菱) 堅ニ長キ菱ヲ連ネタル模様。圖ハ其一例ナリ。

たてぶち (堅縁) 襖ナドノ兩脇ニアル縁木。



立菱

たてほう (立棒) 豆州手石川附近ニ産スル凝灰岩ナリ、貞數調ニ便ナルヤウ、各石ニ太キ線ヲ印シアル故、其名アリ。

たてほそ (堅柄) 敷居ヲ柱ニ取付ルタメ、其端ニ附セル堅ノ柄。圖ヲ見ヨ。

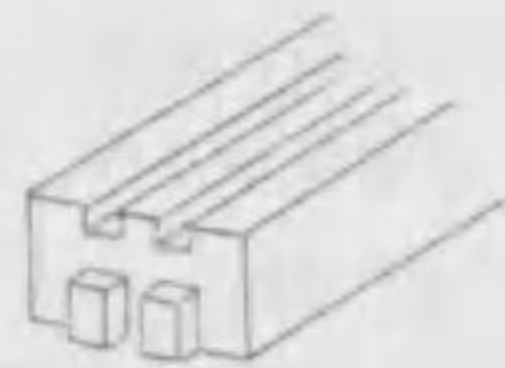

堅柄

たてまえあししろ (建前足代) 柱其他總テ軸部ヲ組建ルタメニ必要ナル足代。

たてまし (建増) 増築ニ同ジ。(英 Extension)。

たてみづ (堅水) 規矩法ノ語。垂直線ニ同ジ。

たてめぢ (堅目地) 石積又ハ煉瓦積ニ於テ垂直ナル接際タイプ。(英 Vertical Joint)。

たてもちおくり (堅持送) 出ヨリハせいノ方長キ持送。

たてももの (建物) 建築物ニ同ジ。(英 Building, 佛 Edifice(男), 獨 Gebäude(中))。關東ニテハ主ニ、たてもものト謂ヒ、關西ニテハ之ヲ、たちものト呼ブ。孰レガ良キカ論ズル程ノモノニアラズ。何レニテモ宜シキナリ。言語ハ地方ニ依リテ異ナルモノナリ。

たてわき (立涌) 圖ノ如キ模様タイプ。其間ニアル模様ノ種類ニヨリ、雲立涌、花立涌等ノ名稱アリ。

たな (棚) (一)足代ノ中、歩み板ヲ取付ケタル所。(二)床の間脇ノ化粧棚。(三)總テ物ヲ載スル爲メ壁ナドニ取付ケタル板。(四)店ヲモスクイフ。



立涌

たないた (棚板) (一)指物職工ハ、机等ノ引出下ニアル底板ヲ斯ク稱ス。(二)大工職ニ於テハ、總テ棚ニ用フル板タイプ。(三)煖爐上ノ平ナル水平板タイプ。(英 Mantel-piece, 佛 Manteau(男), 獨 Kamingesims(中))。

たなかしきコンクリートくい (田中式 混凝土杭) 場所打こんくりーと杭ナリ、又鐵筋ヲ挿入スルコトヲ得。内外二重ノ鐵管ヨリ成リ、之ヲ同時ニ地中ニ打込ムコトヲ最初ノ手順トス、内管ノ下部ニハ閉閉瓣ヲ設ケ、兩管ノ下端ニハ、木製又ハ鑄鐵製ノ尖端片ヲ取付ケアリ。鐵管打終レバ内管ヲ 1.5m 内外引上ゲタル後、こんくりーとヲ投下スレバ、下端ノ瓣ハ開キテ、外管内ニ入ル、次ニ内管ノ瓣ヲ閉ヂテ之ヲ吊卸シ、其上部ニ蒸汽錘ヲ載セ、混凝土ヲ壓搾シツツ同時ニ外管ヲ引抜クトキハ、混凝土ハ外管ノ内面ヲ滑リ落チ、打廣ガリテ、完全ニ混凝土ガ出來ルナリ。鐵筋こんくりーとノ場合ニハ内外兩管

ノ空間ニ鐵筋ヲ挿入スルモノナリ。たなかど (棚角) 土蔵鉢巻ノ最外方ナル稜タイプ。

たに (谷) 屋根ニ於テ二流ノ相會スル部分タイプ。(英 Valley 佛 Vallon(男), 獨 Dachrinne(女))。

たにいた (谷板) 長 1.2m. 幅 36cm ノ銅板。

たにうつほ (谷靱) 屋根ノ谷ニ用フル特別ナル瓦ニシテ、其横断面ハU字形ニ類スルモノ。うつほかわラチ見ヨ。

たにがわら (谷瓦) 屋根ノ谷ニ用フル瓦ノ總稱。(英 Valley Tile)。

たにぎり (谷切) 石積ニ於テ、目地ノ地面ヲ V 形即チ藥研形ニ加工シテ、疊積スルコトアリ。之ヲ谷切ト稱ス。圖ヲ見ヨ。えどぎりト比較スベシ。

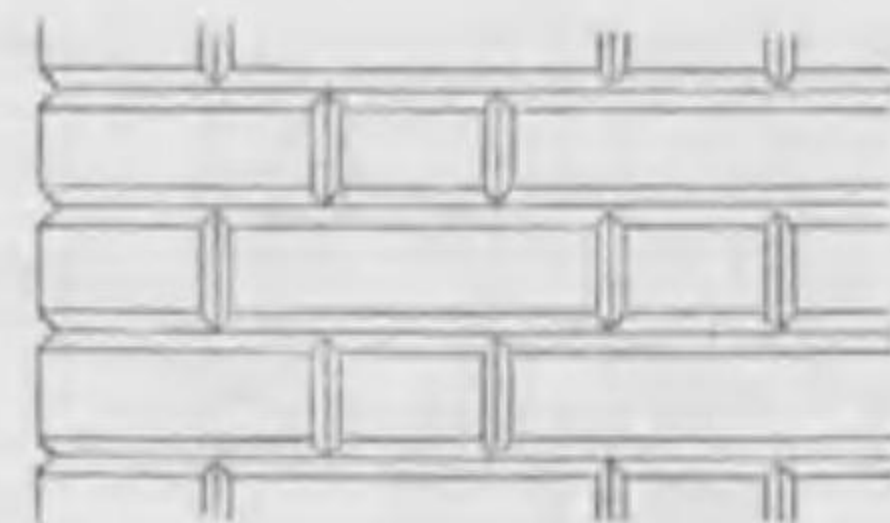

谷切

たにさん (谷棧) 屋根ノ谷ノ兩脇ニ設置セル瓦棧。

たにどい (谷樋) 屋根ノ谷部ニ設ケタル樋。

たにめんど (谷面戸) 瓦葺屋根ニ於テ、谷ノ兩脇ニ生ズル面戸タイプ。



又ソレニ用フル面戸瓦ヲモイフ。  
 たはさみ(手挟) 桁、肘木及ビ種ナ  
 ドノ如ク、水平ノ木ト勾配付ノ木ト  
 相會スル部分ノ納マリヲ能クスル爲  
 メニ取付ル化粧板ナリ。だいわノ條  
 ニアル甲圖ニ其一例アリ。

たびけた(旅桁) (一)種ヲ承ケシム  
 ル爲メ、土居桁ノ上方ナル東上ニ載  
 セタル桁。だしほりノ條ニアル圖ヲ  
 見ヨ。(二)鼻母屋ヲモイフ。

だほ。だほそノ略稱。

たほうとう(多寶塔) 密教所傳ノ塔  
 ナリ。其下層ハ方形ニシテ、上層ハ  
 圓形ナルコトガ特性ナリ。

だほそ(駄納) 木又ハ石ヲ繼グ爲メ  
 長 6cm 乃至 9cm. 太サ 3cm 方角ノ  
 モノヲ兩材ノ端ニ差込ムコトアリ、  
 之ヲだほそトイフ。太納、梨納、朶  
 納ナドト



モ書ク。

たまいし  
 (玉石)  
 丸石ニ同  
 ジ。基礎  
 ニ用フル  
 事アリ。  
 まるいし  
 ヲ見ヨ。

たまがき  
 (玉垣)  
 神社ノ周

圍ノ垣。作り方ニヨリ板玉垣、角玉  
 垣、黒木ノ玉垣、大隅子玉垣、角隅  
 子玉垣、筋違隔子玉垣、堅ひこ玉垣  
 等ノ名稱アリ。新井白石著ナル東雅  
 ニ「角ナル木ニ貫テ通シ、神社ノ周  
 リニ押通シテ之ヲ設ク、又ハ厚キ板  
 ニテ造ルモアリ、コレ本式ノ玉垣ナ  
 リ、或ハ木ノ皮ヲ削ラズ、ソノ儘用  
 フルアリ、之ヲ黒木ノ玉垣トイフ。

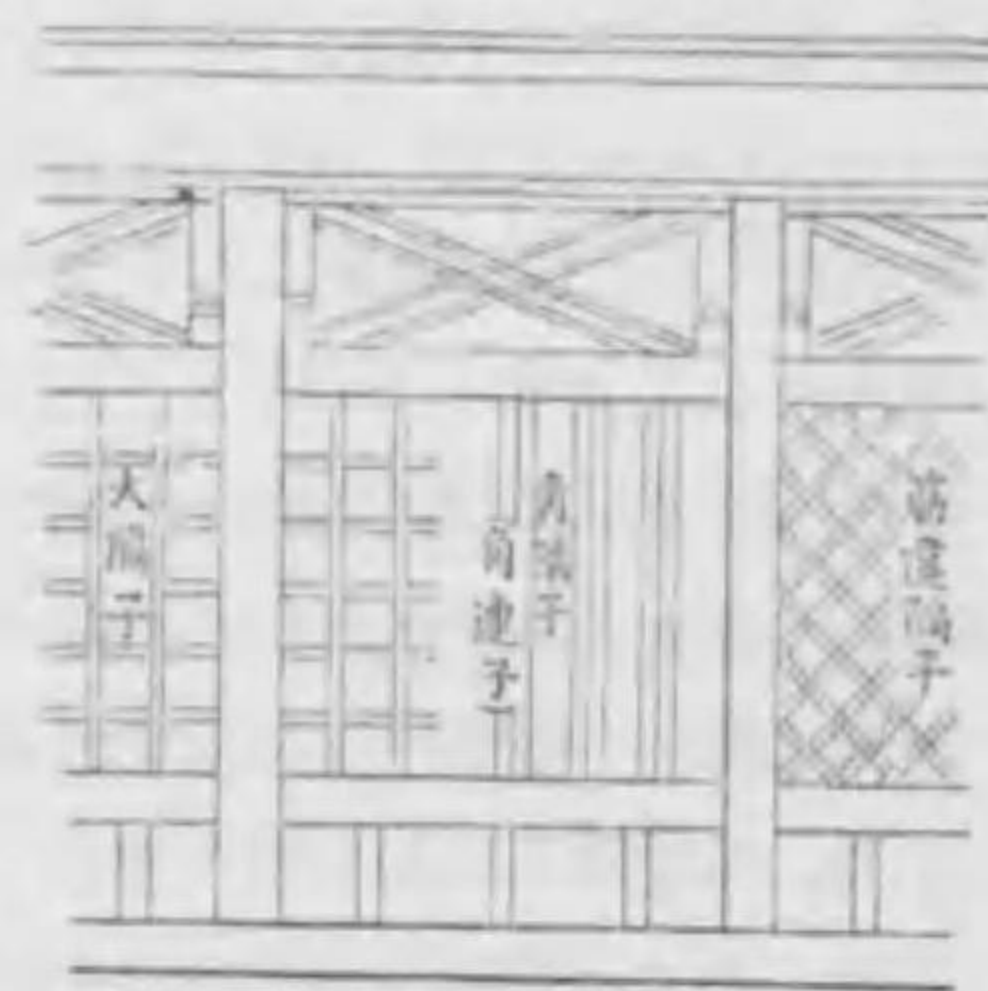

玉垣

玉垣ヲ瑞垣トモ荒垣トモイフ、二三  
 重ヲ設クルトキハ、内ノヲ瑞垣、外  
 ノヲ玉垣又ハ荒垣トモイフ。近世ノ  
 玉垣ハ、過半上ヲ立格子或ハ組格子  
 ニシテ、下ニ壁ヲ付ケ腰板打ち、上  
 ニ雨覆アリ、是ハ玉垣ニアラズ壁牆  
 ナリ」トアリ。サレド著者案ズルニ  
 「玉」ハ崇敬ノ爲ニ加ヘタル語ナリ、  
 仍テ神社ノ周圍ニアル垣ヲ總テ玉垣  
 トイヒ、敢テ構造ノ如何ニ關セザル  
 ベシ。圖ヲ見ヨ。

たまぎ(珠座) 擬寶珠又ハ露盤ナド

ノ寶珠下ナル部分ヲイフ。之ヲ玉臺  
 トモ稱ス。概シテ珠座ハ玉縁ニツノ  
 間ニ、えぐれたる部分ヲ挟ムモノナ  
 リ、其部分ヲ場合ニ依リ、「缺首」ト  
 モ云ヒ、又ハくりかたトモ稱ス。ぎ  
 ほうしゅ及ビすいえんノ圖ヲ見ヨ。  
 たまぢり(玉砂利) 大形砂利ヲイ  
 フ。

たまだい(珠臺) たまぎニ同ジ。

たまぶち(玉縁) (一)竹ノ節ノ襷ノ  
 上下ニアル横木ヲイフ。たけのふし  
 ヲ見ヨ。其横断面ハ矩形ナリ、之ヲ  
 人ニヨリテハ無目ト稱ス。(二)横断  
 面ガ圓ノ一部ヲナセル、小キ縁形ヲ  
 イフ。圖ヲ見ヨ。(英 Bead. 佛  
 Baguette(女). 獨 Rief(男) 又ハ Stab  
 (男)). (三)袖垣ノ縁ヲモイフ。圖ヲ  
 見ヨ。圖ハ菱垣ノ周リニアル玉縁ヲ  
 示ス。

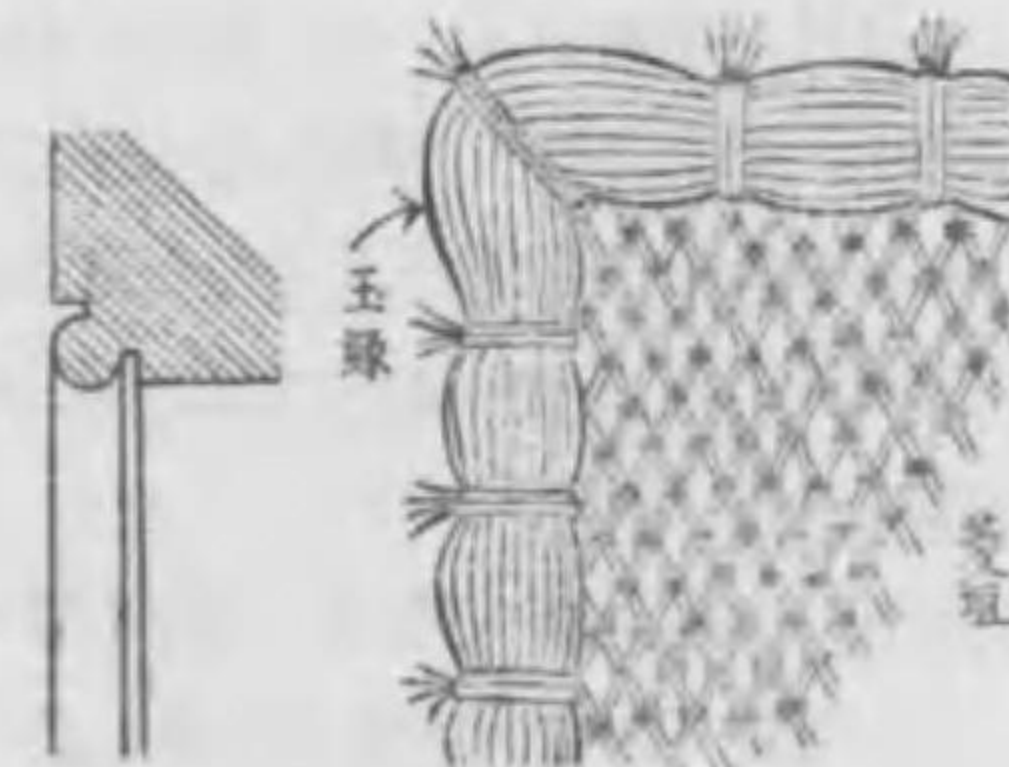

玉縁(二) 玉縁(三)

たまもく(玉杵) 渦卷ノ如キ、綺紋  
 コリ成レル木理ヲイフ。楠、樺等ニ  
 アリ。英語ニテハ楓ニ Bird's-eye  
 Maple ト呼ブモノアリ、コレ亦玉杵

ノ一種ナリ。

たまり(溜) (一)足代ノ棧橋ノ上ナ  
 ル廣ク平ナル所ヲイフ。(二)待合室  
 ヲモイフ。

だまり。惡質ナル木材。

だめしごと(駄目仕事) 建築工事ノ  
 大體ハ出来上リ、唯小部分ノミ僅ニ  
 殘レルコトアリ、之ヲ斯ク稱ス。

だめしほり(試し掘り) 地質試験ノ  
 一。建築敷地ノ所々ニ穴ヲ掘リテ、  
 地質ノ種類良否等ノ狀況ヲ實際ニ調  
 査スルコト。(英 Trial Pit. 獨 Ver-  
 suchsgräben(男)).

だめます(溜枿) 下水道ノ所々ニ設  
 ケ、以テ汚物等ヲ請ケシメ、又ハ檢  
 査ノタメ、人ノ入り得ルヤウニ作り  
 タル穴。其上ヲ蓋蓋ニテ覆フコトア  
 リ。(英 Manhole. 佛 Trou-d'homme  
 (男). 獨 Mannloch(中)).

だめぬり(溜塗) 帶黒赤色ナル漆塗。  
 朱トべんがらトヲ混合シテ製ス。

たもん(多間) 城ノ周圍ニアル長屋  
 造ノ建物。こうらいもんヲ見ヨ。

だらいはん。轆轤挽キ機械ヲイフ、  
 又之ヲ旋盤トモイフ。(英 Lathe. 佛  
 Tour(男). 獨 Drehbank(女)).

たるき(樺) 垂木トモ書ク。棟ヨリ  
 軒ニ渡シテ、屋根板ナドヲ支承セシ  
 ムルタメノ木。(英 Common Rafter.  
 佛 Chevron(男). 獨 Sparren(男)).

たるきヲ延木トモイフ。「樺」ハ國字



ナリ。支那ニテハ椽、桷、椽ナドノ字ヲ用フ、而シテ圓ナルモノヲ椽トイヒ、方ナルモノヲ桷ト云ヒ、方圓ノ別無ク、椽トイフ、ト云ヘル説アリ。又、秦之ヲ椽トイヒ、周之ヲ椽トイヒ、齊魯之ヲ桷トイフ、ト謂ヘル説モアリ。サレド本邦ニ於テハ、桷ヲ隅木ノ意ニ用フルコトヲ普通トス、而シテ椽ヲえんト讀ミテ椽側ヲ、えんがはト讀ムコトガ普通ナリ。現今ニ於テハ鐵製ノ椽モアル故之ヲ「鐵の垂木」ト書ケバ「木」字ガ、如何ニモ目障ナルヤノ感アリ、寧ロ「鐵椽」ト書ク方稍優レルナランカ。

**たるきかけ** (椽掛) 差掛屋根、又ハ底ノ屋根等ニ於テ、椽ノ上端ヲ支承セシムルタメニ、取付ケタル横木。えんがわヲ見ヨ。

**たるきがた** (椽形) 片流又ハ兩流ノ屋根ニ於テ、妻ニ取付ケタル板ニシテ、椽ニ平行スルモノ。きどもんノ圖ヲ見ヨ。サレバ、兩流屋根ノ椽形ハ、恰モ破風ノ如シ、然レドモ、之ヲ破風ト言ハズシテ椽形ト通稱ス。但椽形ハ破風ニ比スレバ、長サニ對シテ幅ガ割合ニ狭キモノナリ。之ヲ破風ト稱シ得レドモ、往時庶人ハ濫リニ破風ヲ用フルコトヲ得ザリシ故特ニ其名ヲ避ケタルナリ。

**たるきだけ** (椽竹) 茅葺屋根ナドニ於テ竹ノ椽ヲ椽竹トイフ、其上ニアル

ルハ簀竹ニシテ、下ニアルハ家中竹ナリ。椽竹ヲさす竹トモイフ。

**たるきわり** (椽割) 椽ノ配置チイフ。椽間ノ廣狹ニヨリテ、本繁割、半繁割、吹寄割、あはら割、即チまばら割ノ四種ニ區別ス。又人ニヨリテハ茂物、小間返、小まばら、中まばら及び大まばらノ五種ニ區別ス。

**たるきなかずみ** (椽中墨) いりなかヲ見ヨ。

**たるのくち** (椽口) 酒樽ナドノ栓ニ類スル形ナルヲ以テ其名アリ。門柱又ハ懸魚ニ取付ケ

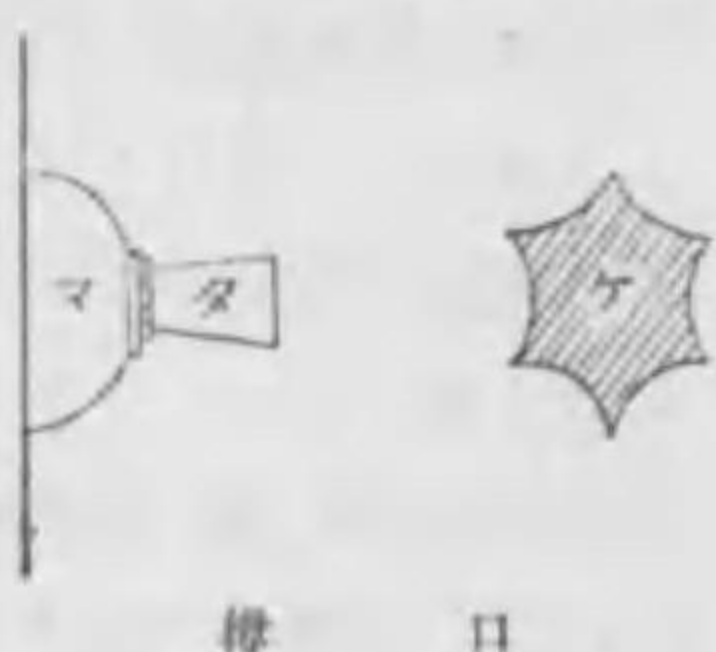

椽口

アリテ、横断面ハ圓形ヲナス金物ナリ。圖ハ門扉ノ肘壺ノ端ヲ隠スタメニ取付ル金物ナリ。ろくようノ圖ヲ見ヨ。東京本郷ノ大學赤門ノ懸魚ニアル椽口ノ横断面ハ、「ケ」ノ如ク、弧線ヨリ成レル六角形ナリ。紙上壓氣ニハ、「華蓋」トアリ。

**タワー**。建築場ニ於テ、こんくりーとヲ配布スルタメニ作りタル、鐵骨又ハ本骨ノ高キ垂直構造物チイフ。(英 Tower)。

**たん** (丹) 鉛丹及ビ鐵丹アリ。べんから及ビこうみ、うたんヲ見ヨ。

**だん** (壇) 周圍ノ地盤ヨリ高クシテ

平ナル所ヲ築キ、其上ニ建物ヲ造ルコトアリ、其平ラニ築ケル所ヲ壇トイフ。(英 Terrace. 佛獨 Terrasse (女))。かめはらノ條ニアル圖ヲ見ヨ。其他總テ物ヲ据置クタメニ作りタル小高キモノヲ壇トイフ。

**だん** (段) 水平面ノ異レル處ノ間ニ設ケテ、昇降ノ便ニ供スルモノ。(英 Step. 佛 Marche(女). 獨 Stufe(女))。

**だんいた** (段板) 階段ノ踏板。

**たんいつはり** (單一梁) I形鋼唯一ツノ梁。(英 Simple Beam)。

**だんうけいた** (段受板) 木造階段ノ段板ヲ受ケシムル爲メ、中桁ニ取付ケタル板。

**たんかうけおい** (單價請負) 明細書ヲ作成シ、請負者ヲシテ、ソレニ單價ヲ記入セシメ、以テ工事ノ總額ヲ決定スルコトナリ。(英 Unit Price Contracts)。

**だんきさみ** (段刻) 階段ノ筋桁ノ如クニ木ヲ段形ニ切刻ムコト。

**たんきん** (單筋) 鐵筋こんくりーとノ梁又ハ飯ニ於テ、鐵筋ガ應張力側ノミニアルトキニイフ。(英 Single Reinforcement)。

**たんさくがなもの** (短冊鐵物) 木ヲ接合スルトキ用フル、細長キ平キ鐵物。(英 Strap. 佛 Bride(女). 獨 Schiene(女))。

**だんしよく** (暖色) 赤、橙、黄等ヲ

暖色トイフ。(英 Warm Colour)。

**だんせいりつ** (彈性率) 單ニ彈率トモイフ。Eヲ以テ之ヲ表ハスコトヲ普通トス。だんりつヲ見ヨ。

**たんたい** (單體) 石塔ノ石、柱、こんくりーと塀ナドヲ單體トイフ。

**だんちがい** (段違) 水平ノ不同ナル場合ニイフ。「床の段違」ナド。

**だんつう** (段通) 始メ支那ヨリ輸入シタルモノヲ見テ、肥前鍋嶋ニテ之ヲ模シ、後泉州堺ノ人之ニ依リテ研究シ、遂ニ一廉ノ優良品ヲ産出スルニ至レリ、コレ天保年代ナリ。原料ハ木綿、麻、絹、羊毛、紡績絲ナドアリ。

**たんてつ** (鍛鐵) 鍊鐵又ハ熟鐵トモイフ。(英 Wrought Iron. 佛 Fer (男) forgé. 獨 Schmiedeeisen(中))。

**だんはしこ** (段梯子) 階段ニ同ジ。箱梯子又ハ猿梯子ト區別スルタメノ語。

**だんぶき** (段葺) 銅板葺屋根ノ葺方ノ一種ニシテ、段形ニ葺クコト。

**だんめん** (断面) 特別ノ記事ナケレバ、專ラ横断面チイフ。(英 Section. 佛 Coupe(女). 獨 Durchschnitt(男))。

**だんめんせき** (断面積) 横断面ノ面積チイフ。直径 D ナル圓形ノ断面積ハ、 $\frac{\pi}{4}D^2$  ナリ。然レドモ、鐵筋こんくりーとノハ、少シク複雑ニシテ、 $\frac{\pi}{4}D^2\left(1+\frac{m}{m}\right)$  ナリ、其 m ハ



對筋比ニシテ、 $E$ ハ彈率比ナリ。

だんめんづ (断面圖) 建物ノ断面圖ハ、室内ノ姿ヲ示シ、床高、天井高、窓屋根等ノ關係ヲ示スモノナリ。短キ方ヲ横断面(英 Transverse Section)ト云ヒ、長キ方ヲ縦断面(英 Longitudinal Section)トイフ。断面圖ハ(英 Section. 佛 Coupe(女). 獨 Schnitt(男))。

だんめんの、ていこうりつ (断面の抵抗率) 市街地建築物法施行規則第111條ニアル式ノ右方ハ、即チ抵抗率ニシテ、左方ハ二次率ナリ。(英 Moment of Resistance 又ハ Resisting Moment)。断面ノ二次率ヲ  $I$ トスレバ、抵抗率ハ  $\frac{I}{y}$ ナリ、其  $y$ ハ断面ノ中軸ヨリ縁マデノ距離ナリ。断面ガ圓形ナラバ、 $y$ ハ圓ノ半徑  $r$ ニ同ジ、依テ抵抗率ハ  $\frac{I}{r}$ ナリ。但シ鐵筋こんくりーとノ場合ニハ、斯ノ如ク簡單ナラズ。略シテ、断面率ト云フ。

だんめんのにじりつ (断面の二次率) にじりつヲ見ヨ。

だんめんのにじりつはんけい (断面の二次率半徑) にじりつはんけいヲ見ヨ。

だんめんりつ (断面率) 断面率  $S = \frac{I}{y}$ ナリ。 $I$ ハ二次率即チもーめんと、おふ、いなーしあ、又  $y$ ハ断面ノ重心ヲ貫ク横線ヨリ、一邊迄ノ距

離ナリ。(英 Section Modulus)。市街地建築物法施行規則第110條ニアル式ヲ見ヨ。

だんりつ (彈率) 之ヲ  $E$ ニテ表ハスコトヲ普通トス。(英 Modulus of Elasticity. 佛 Module d'élasticité. 獨 Elastizitätskoeffizient)。

だんりつひ (彈率比) 鐵筋ノ彈率トこんくりーとノ彈率トノ比ヲイフ。(英 Ratio of the Moduli of Elasticity)。

だんろ (煖爐) 室内ニテ火ヲ焚キ、依テ室内ヲ温煖ナラシムル装置又ハ道具ヲイフ。壁附煖爐トすとーぶトノ二種類アリ。壁附煖爐ハ、焚口ガ建物ノ壁體ニアリテ、煙道ハ壁身ニ設ケタル縦孔ニヨルモノトス。故ニ其位置ヲ容易ニ變更シ難キモノナリ(英 Fire-place. 佛 Cheminée(女). 獨 Kamin(男))。すとーぶハ之ニ反シテ任意ノ位置ニ据ルコトヲ得ベシ。(英 Stove. 佛 Poêle(男). 獨 Ofen(男))。

だんろまえかざり (煖爐前飾) 壁附煖爐ノ焚口周リノ裝飾ヲイフ。(英 Mantelpiece. 佛 Manteau(男) de Cheminée. 獨 Kamingesims(中))。

だんわしつ (談話室) 集會所又ハ俱樂部等ニ於テ、特ニ談話ノ爲メニ設ケタル室。(英 Parlour. 佛 Parloir(男). 獨 Sprachzimmer(中))。

## ち

ちいた (地板) (一)床脇棚下、又ハ附書院下ナル化粧板。地の板トモイフ。又敷込板ナル別名アリ。(二)器具ノ底板ヲモイフ。いりかわノ條ニアル圖ヲ見ヨ。

ちいり (地入) 根石ナドノ地中ニ入ル寸法ヲイフ。

ちかい (地階) 第一階ヨリ下ナル層。法規ニハ「地階トハ其床面地盤面下ニ在ル階ヲ謂フ、但シ其床面地盤ヲ下ルコト一尺未満ノモノハ之ヲ第一階ト看做ス」トアリ。サレバ床面ガ地盤下 30cm 以上ナルカ否ガ、地階ナルカ否カノ界點ナリ。(英 Basement. 佛 Sous-sol(男). 獨 Untergeschoss(中))。次ニ地階ノ物置ヲ突トイフ。(英 Cellar. 佛 Cave(女) 又ハ Cellier(男). 獨 Keller(男))。

ちかいだな (違棚) ニツノ棚板アリテ左右段違ヒナルモノナリ。上下棚板ノ間ニアル束ヲ海老束、又ハ羅束ト云ヒ、上棚ノ縁ニアル突起ヲ筆返トイフ。

ちかいどうづきほそ (違胴付柄) 指物職ノ語。柄ノ左右ノ胴付長ガ、異ナレル胴付柄ヲイフ。若シ一方ノ胴付ガ、皆無ナルトキハ、之ヲ片胴付柄トイフ。

ちかいはぎ (違刳) 板ノ短方ノ一方ナリ。板ノ傍ヲ厚半分程決リテ、接合シタルモノニイフ。圖ヲ見ヨ。(英 Rebated Joint)。即チ板ヲ合決ニシタルモノナリ。

ちかしつ (地下室) 地階ノ室ヲイフ。ちかいヲ見ヨ。地中室、土中室ナドトモ云フ。

ちかそう (地下層) ちかいニ同ジ。ちかため (地固) 地ヲ搗キ固ムルコト。(英 Punning)。

ちかぶり (地被) 根石等ガ土中ニ埋没スル部分ヲイフ。「沓石地被 6cm」ナド。

ちからいた (力板) 襖ノ四隅ニ取付ケタル板ニシテ、引手板ニ同ジク、一ツノ骨間ニ一杯ニ張り詰メタルモノ。

ちからがね (力鐵) 楊枝鐵トモイフ。はねこうらんノ條ニアル圖ヲ見ヨ。ツマリ細キ鐵方杖ナリ。

ちからかん (力鐵) 力鐵ヲ取付ルタメ、棟ニ固定シタル圓キ鐵。ちからぐさりヲ見ヨ。

ちからぎ (力木) 總テ他物ヲ強ムル

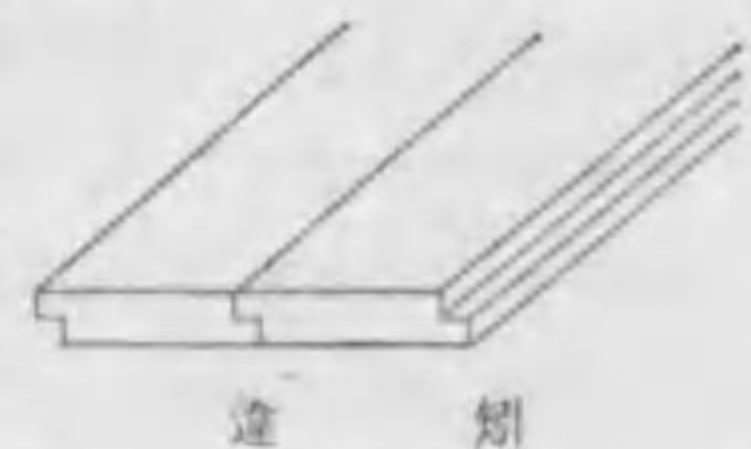



タメノ木。

ちからぐさり(力鍵) 急勾配ノ屋根ニ登リ得ラルル標ニ棟ヨリ軒迄、垂下シアル鍵。卷首圖ヲ見ヨ。

ちからこ(力子) 襖ヲ強ムルタメ、取付ケタル木ニシテ、他ノ骨ヨリ太キモノ。其見附ハ2.4cm以上ニシテ十文字ニ組合ハサル。

ちからたけ(力竹) 數寄屋ニ於テ、出桁ノ端ヲ支ヘ居ル竹柱ニシテ、軒ヨリ地ニ達スルモノ。

ちからだるき(力種) 地種及ビ飛檐種ハ、木負及ビ茅負ヲ支フル力、殆ンド無く、却テ化粧的ノモノナリ、依テ實際ニ是等ヲ支ヘシムル爲メ、所々ニ充分強キ種ヲ置クコトヲ必要トス、之ヲ力種ト稱ス。例ヘバ圖ノ右方ニ明示セル如ク、地種及ビ飛檐種ヲ含メ且、後ロニ長ク延シタル木ヲ力種トイフ。力種ノ後端ハ、小屋



力種

東ナドニ納差トナリ、鼻栓ニテ固メラレ、全ク挺子ノ道理ニ依リテ、軒先ヲ承ケ、而モ下ヨリ見上グレバ、

他ノ地種及ビ飛檐ト同様ナルモノナリ。コレ桔木ト異ナル點ナリ。桔木ハ全ク小屋裏ニ隠レテ見えズ。

ちからてんじょう(力天井) 小梁ヲ渡シ、天井板ヲ張り、上ヲ物置ナドニ使用スル堅固ナル天井。

ちからぶち(力縁) 總テ他物ヲ強ムル爲メノ縁木。「蛇腹受ケ力縁」トハ蛇腹下地ヲ承ケシムルタメ、壁ニ水平ニ取付ケタル貫タイプ。

ちからほね(力骨) 力子ニ同ジ。

ちぎ(千木) 鐵木、知木、知疑ナドトモ書ク。又千木ヲひぎトモ稱ス。

社ノ棟ノ兩端ニ、交授シアル木タイプ。古昔破風ト千木トハ同一物ニシテ、千木ハ唯、破風ノ上端ノ交授シタル部分ナリキ。さすノ條ニアル圖ヲ見ヨ。次ニおさごまいノ條ニアル圖ニ於テハ、破風ト千木トハ、一直線内ニアリテ、昔ノ構造ノ名残ヲ留ムルヲ知ルベシ。然ルニ後世ニ至テハ、千木ハ全ク別物トナリテ、破風トハ關係ナク、唯棟上ニ設置シアル飾トナレリ。すみよしづくりノ條ニアル圖ハ、千木ト破風ト、全然無關係ナルコトヲ明示ス。然ルニひづかの條ニアル圖ニ於テハ、千木ハ全ク破風ノ延長ナルコトヲ知ルベシ。

ちぎょう(地形) 基礎ニ同ジ。

ちきり(衽) 千切トモ書ク。石又ハ木ナドヲ繋グタメニ用フルモノニシ

テ、兩端廣ガリ居レリ。圖ノ「地」及ビ「人」ハ普通ノ千切ヲ示ス。木工ニ



衽(地人)

於テハ、専ラ樫ナドヲ用ヒ、石工ノ場合ニハ、鐵又ハ鉛、其他せめんとナドヲ用ヒテ之ヲ作ル。(英 Dovetail Key. 又ハ Double Dovetail)。次ニ「天」圖ノ如キ衽ハ、往々木工事ニ用ヒラルル形ナリ、其形ハ恰モ、機織

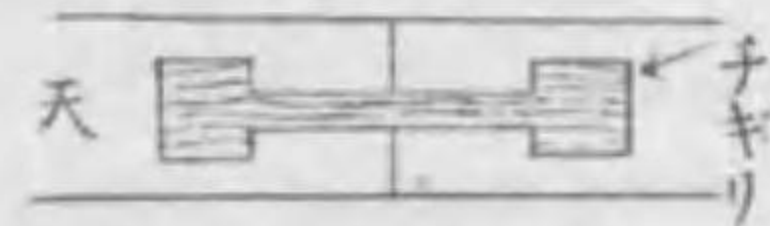

衽(千切)

機械ノ附屬具ナル<sup>チギリ</sup>膝ニ類似スルヲ以テ、ちきりノ名稱ハ、ソレヨリ起レルナリ。サレド<sup>チギリ</sup>膝ハ經糸卷ノ用ヲ爲スモノニテ、木石ヲ接合スル用務ヲ爲スモノニ非ズ、依テ接合用ノちきりニハ、膝字ハ不適當ニシテ、衽字ガ適當ナリトス。但便宜上、通俗的ニ千切ト書クコトハ差支ナシトス。天圖ノ衽ハ(英 Hammer-head Key)。ちきりどめ(衽留) 千切留トモ書ク。



衽留(甲)

留ニ別キタル木ヲ衽ニテ固メタルモノ。衽留ニ二種アリ、一ハ甲圖ノ如

ク三角形ノ木ヲ糊付ケシテ差込ミタルモノ。又他種ノハ乙圖ノ如ク蟻ニナシタルモノナリ。

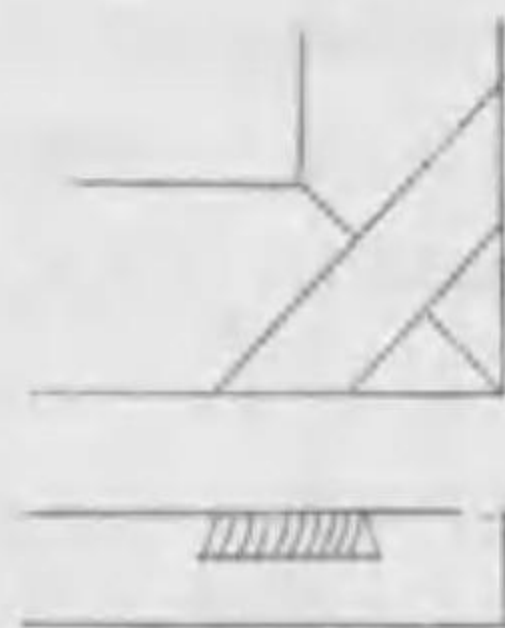

衽留(乙)

ちくしゃ(畜舎)

牛、馬、豚、羊、等ヲ飼ヒ置ク小屋。(英 Cattle Shed)。

ちくわ(竹輪) 繩引杭打機械ノ鐵槌タイプ。其横断面ノ形、二重圓ニシテ食物ノちくわニ似タルヲ以テ斯ク名ケシナラン。

ちごがしら(稚兒頭) 袖柱ナドノ上端ノ一種ノ形。圖ヲ見ヨ。



稚兒頭

ちごくくさび(地獄楔) 木ヲ他ノ木ヘ差込ム仕方ノ一ナリ。(英 Fox Wedging)。圖ノ如ク一方ノ木ノ端ニ柄ヲ作り



地獄楔

テ、楔ヲ半バ差シタルママ、他木ノ蟻穴ニ打込メバ、楔ハ柄ニ漸次入込ミ、從テ柄ハ廣マリテ鳩尾形トナリ、遂ニ抜ケザルニ至ルベシ、コレ地獄楔ト稱スル仕口ノ一ナリ。之ヲ包込柄、地獄柄、又



ハ勝納トモイフ。  
 ちこくほそ(地獄納) 前ヲ見ヨ。  
 ちこむね(稚兒棟) 隅棟ニ於テ、圖

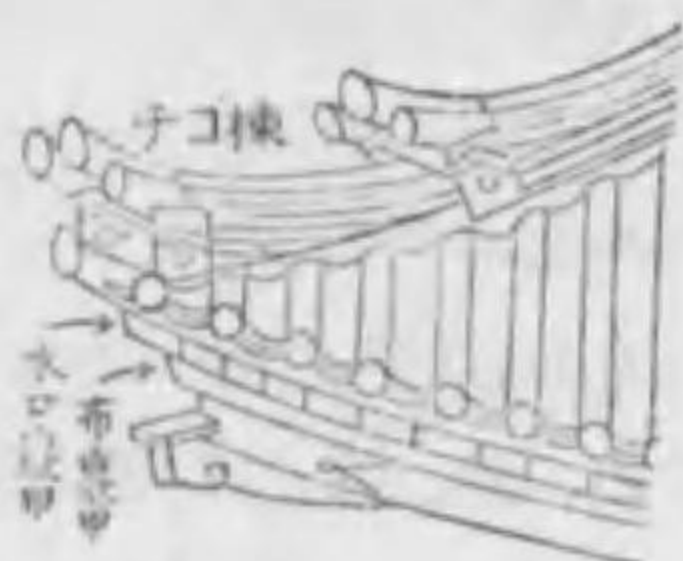

ノ如ク軒  
 ヨリ少シ  
 上ニ鬼瓦  
 ナ置キ、  
 ソレヨリ  
 軒迄更ニ  
 短カキ隅

稚兒棟

棟ヲ設クルコトアリ。之ヲ稚兒棟ト稱ス。

ちしつけんさ(地質検査) 建築地ノ地質ノ良否堅軟、其他地層ノ深淺、工作物ニ對スル其耐力等ヲ調査スルコト。土地ノ狀況、建物ノ高低輕重等ニ依リ、試験法ヲ異ニス。數種ノ方法アリ、其中、試し掘り、探り、杭打試験、荷重試験、穿孔法即ちほーりんぐナドアリ。

ちしつけん(地質試験) 地質検査ニ同ジ。

ちしつちうさ(地質調査) 前ニ同ジ。

ちしう(稚塙) ちちうヲ見ヨ。

ちしんぐち(地震口) 兩戸ノ内ニ設ケタル小キ溜戸ニシテ、掛鐵ヲ外ヅセバ、彈機ニテ自然ニ開クヤウニナシアルモノ。

ちぞうこうし(地藏格子) 豎横ニ細キ木ヲ手違組トナシ、表裏共其面ナ

ヲさすりトナル様ニ作りタル格子ヲイフ。地藏菩薩ノ前ナドニ往々見ルモノナリ。

ちたいりく(地耐力) 基礎ノ設計ニ最モ必要ナルモノ。粘土ノ堅密ナルモノ 8 kg/cm<sup>2</sup>。砂利層 6 乃至 10、砂層 5、砂利多キ壤土層 2 乃至 5 kg/cm<sup>2</sup>=噸/米<sup>2</sup>(英 Bearing Power 佛 Résistance)。

ちだり(血垂) 古語。煙拔ニ同ジ。

ちだるき(地種) おもだるきトモイフ。丸桁上ヨリ、木頁下ニ表ハルル種ヲイフ。ちからだるきノ條ニアル圖ヲ見ヨ。

ちちうしつ(地中空) ちかいヲ見ヨ。

ちちう(稚塙) 漢語。城ノ石垣上ニアル塙ニシテ、銃眼ヲ具フルモノ。女牆、睥睨、ナドノ別名アリ。本邦ニ於テ、ひめがきト稱スルモノハ、女牆ニ相當スル名稱ナリ。(英 Battlement. 佛 Crèneau(男) 獨 Zinne(女))。稚塙ノ凸部ヲ塙トイヒ、凹部ヲ塙孔ト云ヒ、塙中ノ孔ヲ銃眼トイフ。銃眼ヨリ敵ヲ睥睨スルヲ以テ、稚塙ヲ

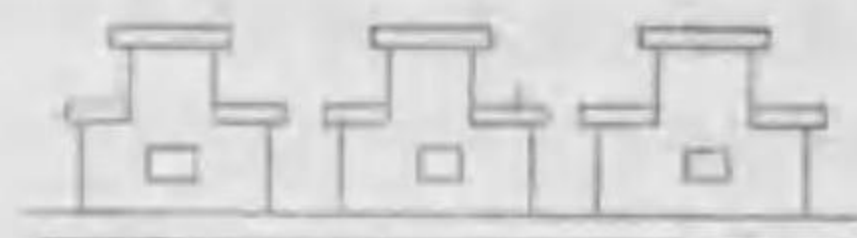

稚塙

睥睨ト稱スルニ至レルナリ。じしうヲ見ヨ。塙ハ(英 Merlon)。塙孔ハ

(英 Crenelle)。

ちちんさい(地鎮祭) 基礎工事ヲ始メメ前ニ舉行スル地祭。先ヅ、敷地ヲ平坦ニシ、水繩ヲ引キ、地取ヲ極メ、其真中ニ柱ヲ立ツ、之ヲ齋柱トイフ。俗家ニテハ是ヲ大極柱ト號ス。次テ杭ヲ四本打チ、しりくめ繩ヲ引廻シ、榑ヲ以テ飾ルベシ。斯クテ番匠ハ神ノ神號ヲ板ニ書テ柱ニ懸ケ、前ニ鏡餅、角槽、鯛、昆布等ノ祝儀物ヲ供フベシ云々。コレ舊來ノ方法ナリ、時勢ノ變遷ニ依リ、多少變更シテ然ルベキナリ。前記しりくめ繩トハ、注進繩ノコトナリ。

ちつき(地付) 天井及ビ蛇腹以外ノ漆喰壁ヲイフ。「内部、地付及ビ天井共、下付南壁漆喰」又「地付都テ、眞壁漆喰塗」ナド。

ちつき(地突) 地固ニ同ジ。小棒突、小蟻突、眞棒突ナドアリ。之ヲ土突トモ稱シ、ソレヨリ轉訛シテ、胴突トイフニ至レリ。地搗ト書ク方妥當ナラン。(英 Ramming)。

ちつほ(地坪) 土地ノ面積。1 坪 = 3.306m<sup>2</sup> = 0.03306 あーる。1m<sup>2</sup> = 0.3025 坪 =  $\frac{1}{100}$  あーる。1 段 = 9.917 あーる。1 畝 = 99.17m<sup>2</sup>。1 町 = 99.17 あーる。

ちどり(千鳥) 三角ノ角點ヲ並ベタル如キ形ヲイフ。(英 Zigzag. 佛 Zigzag(男) 獨 Zickzack(男))。「りべ

つと千鳥ニからくり」トハ圖ノ如ク

りべとヲ  
 配置シテか  
 らくるコト  
 ナリ。「天  
 井下げ葺長

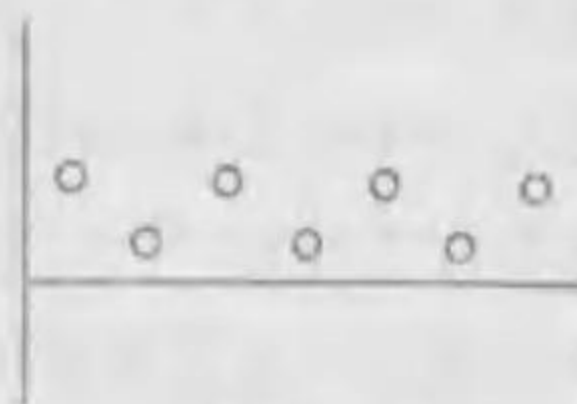

千鳥の配置

45cm ヅツ 15cm まニ千鳥ニ打チ」モ同様ニ釘打スルコトナリ。「込栓千鳥ニ打チ」トハ二本ノ込栓ヲ雁行サシテ、打ツコトナリ。

ちどりうち(千鳥打) 紙ヲ千鳥ニ配列スルコト。ちどりヲ見ヨ。(英 Zigzag Riveting)。

ちどりはふ(千鳥破風) 屋根面ニ据付ケタル破風即チ圖ノ如キモノヲイフ。古語ノ障泥破風ハ即チ千鳥破風ナリ。又大匠雛形ニハ、千鳥破風ノコトヲ据破風ト名ケ、而シテ照付ノ切妻破風ヲ千鳥破風ト稱セリ。次ニ家屋雜考ニハ、切妻破風ノ下ニ、二

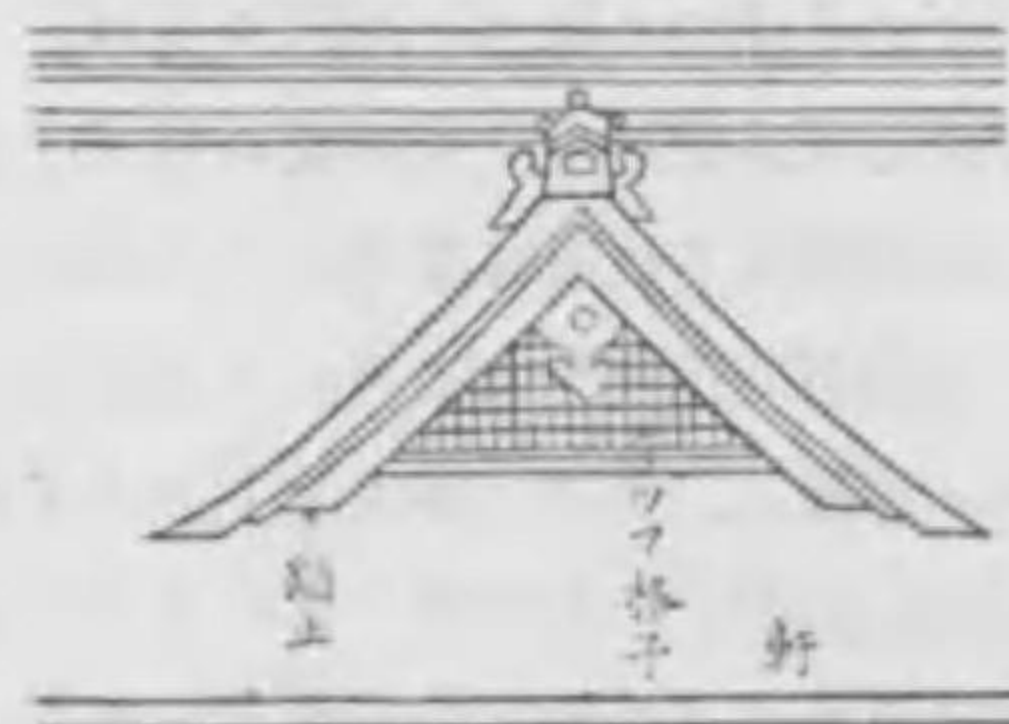

千鳥破風

ツ並ベテ破風ヲ畫キ、都合三ツノ破風ヲ合稱シテ、千鳥破風ト説明シアリ、是レ甚ダ苦シキ説明ナリト考フ。



兎ニ角、現今、普通ニ吾人ガ、千鳥破風ト唱フルモノハ、最初ニ記セシ通リナリ。はふノ條ヲ見ヨ。

ちなけし(地長押) 板塀ナドニ於ケル最モ下ナル長押チイフ。くしがたべいの圖ヲ見ヨ。

ちならし(地均) 凹凸ナル地面ヲ平坦ニ爲スコト。(英 Levelling. 佛 Nivellement(男). 獨 Nivellement(中)).

ちぬき(地貫) 第一階ノ根太ト平行ニ柱ヘ取付ケタル貫ニシテ、床板ノ端ヲ承クルモノ。

ちのいた(地の板) ちいたニ同ジ。

ちのき(乳の木) 太鼓橋ニ於テ、梁ヲ承ケシムル爲メニ設ケタル大材チイフ。

ちのたるき(地の種) ちだるきニ同ジ。

ちのま(乳の間) 釣鐘ノ上部ニシテ夥多ノ突起ガ、羅列シアル部分。がぎょうはねノ條ニアル圖ヲ見ヨ。

ちはん(地盤) (一)地面ニ同ジ。「軒高地盤ヨリ數桁峠迄 9m」ナド。(二)基礎下ノ地質チイフ。「東京山手ノ地盤ハ、多クハ赤土ナリ」ナド。(英 Soil)。

ちはんせき(地盤石) 礎石ニ同ジ。「址」ト同意。

ちびき(地曳) 工匠ノ第一着ニ施行スル儀式ナリ。地鎮祭ノ後、良辰ヲ撰ビ、建築地ニ建物ノ形ニ繩ヲ張

リ、竹ヲ立テ、中央ニ祭壇ヲ設ケ、四方ニハ盛土ヲ置キ、之ニ幣ヲ建テ工匠ハ祝詞ヲ述ブ。

ちふく(地覆) 門又ハ勾欄ナドノ最下ノ横木。地楸トモ書ク。

ちふくいし(地覆石) (一)出入口下ナル石。出入者ハ必ラズ之ヲ踏ミ行ク。(英 Stone Sil)。(二)地面ニ接シテアル石チイフ。

ちふくなけし(地覆長押) 柱ノ最下ニアル長押チイフ。あしもとなけしの條ニアル圖ヲ見ヨ。

ちぶくろ(地袋) 床脇ノ棚下ニアル小キ戸棚。

ちぶくろいた(地袋板) 地板ニ同ジ。ちいたノ(一)ヲ見ヨ。

ちほそ(小柄) 小キ柄。

ちまき(粽) ちまきがたニ同ジ。

ちまきがた (粽形) 柱ノ上下ノ弧形ニ窄マリ居ル部分。略シテちまきトイフ。圖ヲ見ヨ。

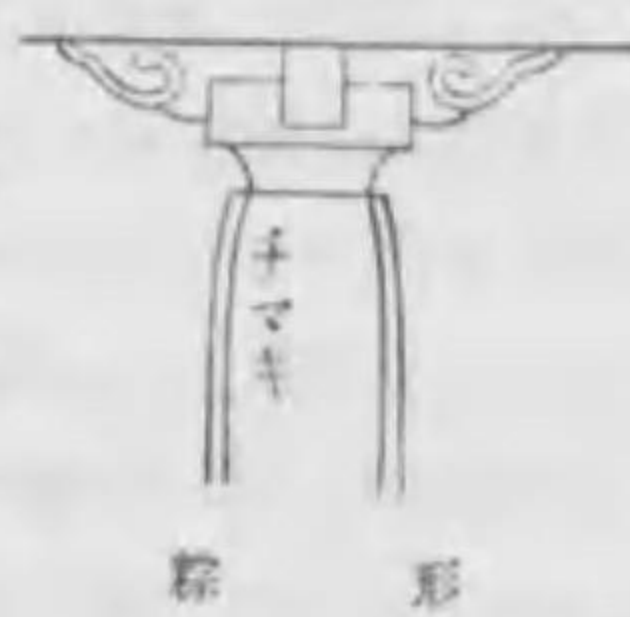

ちまつり(地祭) 地鎮祭ニ同ジ。

ちまわり(地廻) 軒桁チイフ。往古、今ノ屋根ノ如キ形ノモノガ、即チ家ナリキ、依テ合掌下ヲ繋グタメ、地ニ接シテ、横木ヲ置キタリ。コレ地廻ナリ。今ハ柱上ニアル軒桁ニモ、

舊名ヲ付スルコトハ、却テ面白シ。本邦ノ社寺等ハ何レモ頭大ニシテ、遠ク望メバ、屋根ノミノ如クニ見ユルハ、蓋シ舊風ヲ襲用スルノ徴ナラン。

ちまわりけた(地廻桁) ちまわりニ同シ。

ちむね(地棟) 土蔵ノ棟下ニアル太キ横木ニシテ棟ニ平行スルモノ。てんびんはりノ條ニアル圖ヲ見ヨ。齋棟ト稱スル人アリ。

ちめんはいすい(地面排水) 家屋排水ト區別スルタメノ語ニシテ、地面ニ溜ル雨水ナドノ排水法チイフ。(英 Surface Drainage)。

ちえんみぞ(茶園溝) 鴨居ノ溝ヲ普通ノ如ク、決リテ作ルニ非ズシテ圖ノ如ク、畦ヲ突出セシメテ作り、



茶園溝

尙之ヲ漆塗ト爲シタルモノナリ。畦ハ、造出シニ爲スコトアリ、又ハ圖ノ如ク、別ノ木ヲ取付ルコトアリ。

ちやおおつ(茶大津) 上塗用ノ茶色ナル壁土。黄へな土 2 1/2 俵、川土 1.8 立以内ヲ混セ、之ニ蠟灰 12.4 立ト揉筋 0.38 斤程ヲ合セタルモノナリ。

ちあさしき(茶座敷) 茶の間ナリ、即チ普通、主婦ノ居ル處ナリ。

ちあしつ(茶室) 茶會ヲ行フベキ特別ノ間又ハ建物チイフ。之ガ爲メ特

設セル建物ヲ數寄屋トイフ。又昔ハ建物ヲ特ニ設ケズ、只座敷ノ一隅ヲ圍ヒ置キ、ソ

コニテ茶會ヲ行ヒシニヨリ之ヲ「圍」ト稱セリ、而シテ後ニ至リテ



モ、尙其名ヲ用ヒ居レリ。圖ハ特設茶室ノ一例ナリ。其下方ハ配置ノ一例ヲ示シ、上方ハ、四疊半數寄屋ヲ示ス。

ちてんぐち(茶點口) 數寄屋ノ勝手口ニ同ジ。かよいぐちヲ見ヨ。

ちまのま(茶の間) 住家ニ於テ、常時湯ヲ沸カシ居ル處ニシテ、主婦ハ専ラ、ソコニ居ルコトガ普通ナリ。(英 Sitting Room. 佛 Salle(女). 獨



Wohnzimmer(中))。  
 ちやま(地山) 盛土ニ對シテ、天然層ノ地盤タイプ。「1.5m テ地山ニ達シタ」ナド。  
 ちやわんどめ(茶碗止) 縁側ノ手摺ノ最下方ニ設ケタル貫タイプ。縁側ニ於テ、遠方ノ景色ヲ眺メナガラ茶ヲ喫シ、了リテ茶碗ヲソコニ置ク故其墜落ヲ防グタメ、必要ナルモノナリ。  
 チャン(瀝青) たーるヲ蒸溜シテ得タル殘滓即チ是ナリ。支那音ノ青字ヨリ轉訛シタルナランカ。(英 Pitch. 佛 Poix(女). 獨 Pech(中)). 帝國大字典ニハ China Turpentine ノ略ナリトアリ。  
 チャンネル。 横断面ガ、溝形ヲ爲セル鋼。依テ之ヲ溝形鋼又ハ、コ形鋼トモイフ。(英 Channel Steel)。  
 ちゃんほん。 互違ニ同ジ。  
 ちゅうかい(中階) 俗ニ中二階トモイフ。第一階ノ上部ヲ占メ、天井ノ高サ甚低キモノナリ。(英 Mezzanine. 佛 Entresol(男). 獨 Entresol(中)).  
 ちゅうかく(中角) 木材ノ製材ノ一ナリ。日本標準規格ニ依レバ、幅20cm 以上 30cm 未滿ニシテ、幅ガ厚ノ3倍未滿ノ挽角タイプ。  
 ちゅうかまち(中框) 京阪地方ニテハ、丹波國産ナル檜ノ出來合品アリ、其中、中框ハ幅 10cm 厚 3.6cm 程

ナリ。長サハ 1.8m。コハ多ク指物職ニ用ヒラル。

ちゅうぎり(中切) 中墜切ニ同ジ。  
 ちゅうくうへき(中空壁) 内部ノ空虚ナル壁。(英 Hollow Wall. 佛 Mur(男) creux)。  
 ちゅうこう(畫光) 照明關係ノ語。天然光線ノ中、直射光線ト畫光トアリ。前者ハ日光ノ直射ニ關シ、後者ハ散光ニ關スルコトナリ。室内ノ天然光線ニ付テハ、専ラ後者ヲ主トスルコト多シ、工場建築ニ於テハ、必ラズ日光ノ直射ヲ避クルモノトス。(英 Day Light)。  
 ちゅうこう(中鋼) 鋼ノ硬さヨリ區別シテ、硬鋼、中鋼、軟鋼トス。長20cmニ付テ伸張度ハ、軟鋼 30%、中鋼 25%、硬鋼 10%。本邦ニ於テハ、鐵骨構造ニハ中鋼ヲ用ヒズ。(英 Medium Steel)。  
 ちゅうさい(柱材) 鐵骨構造ニ於テ柱トシテ用ヒ得ベキモノ。工形、二重工形等數多シ。  
 ちゅうじきい(中敷居) なかじきいと見ヨ。  
 ちゅうじく(中軸) 断面ノ中軸ハ、其重心ヲ貫ク横線タイプ。(英 Neutral Axis. 佛 Axe(男) neutre. 獨 Nullinie(男)).  
 ちゅうじくひ(中軸比) 鐵筋こんくりーと梁ニ於テ、中軸比ハ梁ノ應壓

端ヨリ中軸迄ノ距離ト、梁ノ有効丈トノ比タイプ。(英 Ratio of depth of neutral axis to Depth)。  
 ちゅうしこ(中仕子) 中仕上ゲニ用フル鉋ノ一種ニシテ、又ノ幅ハ4.8cm 乃至 5.4cm ナリ。此鉋ハ、荒仕子ト上仕子トノ間ニ用ヒラル。

ちゅうじやくもん(鑰石門) 扉ニ眞鍮ノ化粧金具ヲ取付ケアル門。「中階」ノ文字ヲ用フル人アリ。  
 ちゅうじん(中陣) 神社ニ於テ、外陣ト内陣トノ間ニアル間。ないじんノ條ニアル圖ノ最奥ヲ、内陣トイフトキ、中ノ間ヲ中陣ト稱ス、即チ同圖中ノ内陣トアル所タイプ。

ちゅうしんかさり(中心飾) 天井中心飾トハ、天井ノ中心ニアル一團ノ模様タイプ。(英 Center Flower)。  
 ちゅうしんぎり(中心錐) 中心ニ三角狀ノ針アリテ、左右ニ又アリ。

ちゅうしんはしら(檼) しんはしらニ同ジ。  
 ちゅうせいきん(中性菌) きんるいと見ヨ。  
 ちゅうせいけんちく(中世建築) 西洋建築ニ於テハ、第十二世紀乃至第十五世紀終マデノ建築ヲ指ス。サレバ、ろまねすく建築及ビゴ一と建築ハ、是時代ニ屬スルモノナリ。(英 Medieval Architecture)。之ニ對シ本邦ニ於テハ、鎌倉時代ヨリ室町時代

ノ終リ、又ハ桃山時代初マデガ相當ス。

ちゅうせきそう(沖積層) こうせきそうと見ヨ。(英 Alluvial Soil)。  
 ちゅうだな(中棚) 押入ノ中程ニアル棚。

ちゅうだなかまち(中棚框) 長襖建押入ノ中棚ノ前ニアル框。之ニ對シテ、中敷居付押入ノ框ハ、前框ト稱ス。  
 ちゅうだん(中段) 上段ノ間ヨリ一段劣リタル所。「書院造ニ於テハ、上段、中段、下段ナドヲ設ケテ、尊卑ヲ分ケラルコトトナレリ云々」ナド。

ちゅうだんおどりは(中段踊場) 階段中ノ平ラニ廣キ休ミ場。(英 Landing. 佛 Palier(男). 獨 Treppenabsatz(男)).  
 ちゅうてつ(鑄鐵) 白色ト灰色ト斑紋トノ三種アリ。鑄鐵ハ、炭素ヲ含ムコト鐵類中最モ多ク、其量 2.20% 以上ナリ。(英 Cast Iron. 佛 Fer(男) de fonte. 獨 Gusseisen(中)).

ちゅうてつかん(鑄鐵管) 鐵鐵ヲ鑄型ニ入レテ作りタル管。  
 ちゅうでん(中殿) (一)清涼殿ノ別名。(二)神社ノ拜殿ト本殿トノ間ナルま。やつむねづくりノ條ヲ見ヨ。  
 ちゅうどひ(中土居) 土居葺板ノ一。長サ 30cm. 幅 9 乃至 12cm。



ちゅうとう (柱頭) (一)柱ノ上部ニシテ、花形模様ナドノ附シアルコト多シ、又

上方ニ至ルニ從ヒ廣ガリテ其上ニ冠板ヲ戴ク

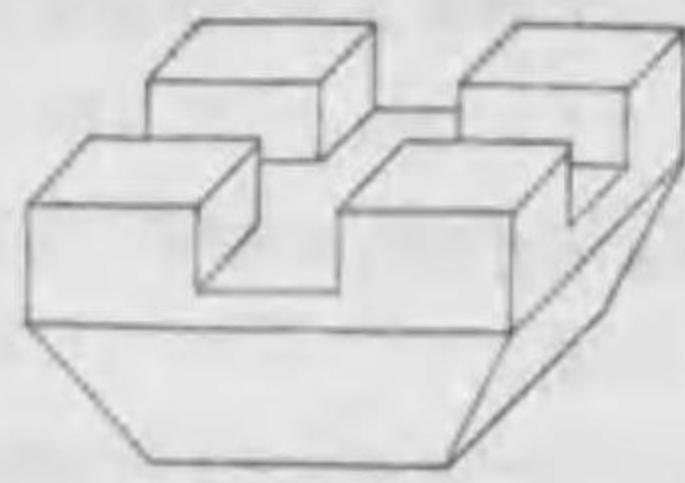

柱頭(朝鮮ノ)

(英 Capital. 佛 Chapiteau(男). 獨 Knauf(男)). (二)朝鮮ニ於テハ、柱上ナル大斗ヲ斯克稱ス。遠藤於菟氏秘藏ノ華城城役儀軌ト稱スル書中ニ圖ノ如キ大斗ヲ畫キテ、柱頭ノ名ヲ附シアリ。

ちゅうぬき (中貫) 杉中貫ハ長 3.6m 幅 10cm 厚 2.4cm ノ墨掛寸法ナリ、依テ實寸ハ、幅 9cm 程、厚 1.8 乃至 1.9cm 程ナリ。

ちゅうのみぎり (中堅切) 花崗石ナドノ面ヲ鑿ニテ突キ、あはた仕上げトナスコト即チ石面加工法ノ一ナリ。

ちゅうはますさ (中濱笏) 中濱つたトモイフ。網曳綱ナドヲ切解キテ、得タル薄褐色ノ笏ナリ。

ちゅうぼう (厨房) 食物ヲ料理スル所。(英 Kitchen. 佛 Cuisine(女). 獨 Küche(女)). 病院、學校等ノ如キ公共建物ニ於テハ、之ヲ炊事場ト稱スルコトヲ普通トス。住家ニ於テハ、之ヲ臺所又ハ勝手ト呼ブ。而シテ古語ノくりやナル語ハ、黒煙ニテ汚サ

レタル部屋、即チくろやヨリ轉訛セシモノナリ。サレバ現今ノ如キ、衛生的設備ノ完全ナル厨房ニハ、くりやナル語ハ、眞ニ不穩當ナリト言フベシ。

ちゅうまはら (中疎) 種割ノ一ナリ。柱ノ中心線毎ニ種ヲ置キ、其間ヲ六ツ割位ニシテ、種ヲ割當ルモノ。

ちゅうもく (中空) 中等ナル杵目。玉杵、如鱗杵等ノ如クニ上等ナラザレドモ、サリトテ普通ノ板目ニアラザルコト勿論、又柱目ニモアラズ、木理ハ必ラズ曲折線ヲ交ヘテ、外觀可ナリ美ナルモノナリ。

ちゅうもん (中門) 表門ノ次ニアル門。英譯シテ Inner Gate ト云フベキカ。右ノ武家邸宅ニ在テハ、外門ト支關トノ間ノ門、又社寺ニ在テハ樓門ト拜殿トノ間ノ門ヲ斯克稱ス。宮殿ニ於テハ、奥向ノ庭ニ通ズル門ヲイフ。又寢殿造時代ノ宮殿ニ在テハ、正殿ノ東西ニ在ル長廊下ノ中ヘ開キタル切通シヲ中門ト謂ヒタリ。次ニ築地中ニ設ケタル切通シヲ屏中門ト唱ヘタリ。

ちゅうろう (柱廊) 楣式ニ於テ、柱ノ駢列シ居ル廊下。(英 Colonnade)。

ちゅうかんづ (鳥瞰圖) 透視畫法ノ一ニシテ、其視點ヲ建物ノ屋根ヨリハ、遙カニ上方ニ置キテ畫キタルモノ。(英 Bird's Eye View)。

ちゅうこく (彫刻) 彫物ヲスルコト又ハ彫物ヲシタルモノ。(英 Sculpture. 佛 Sculpture(女)). 獨 Schnitzerei(女). 彫刻ニハ、浮彫、薄肉彫、高肉彫、毛彫、籠彫、透彫ナドアリ。

ちゅうじぐち (銚子口) 臺持繼ニ於テ、上木ノ下部ヲ包ム所ノ下木ノ部分ノ端ヲイフ。圖ヲ見ヨ。

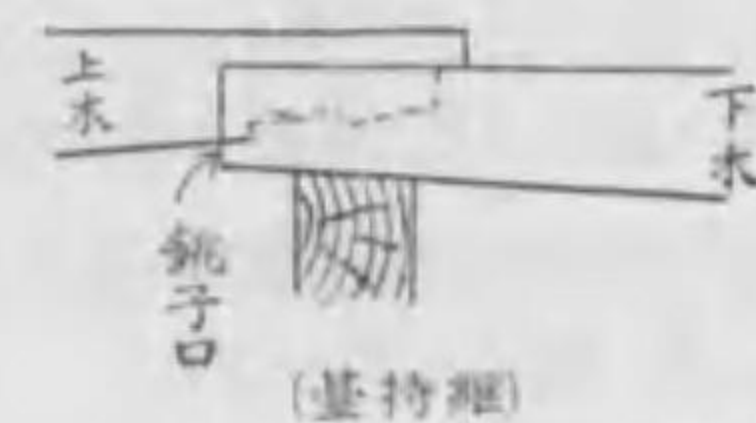

(臺持繼)

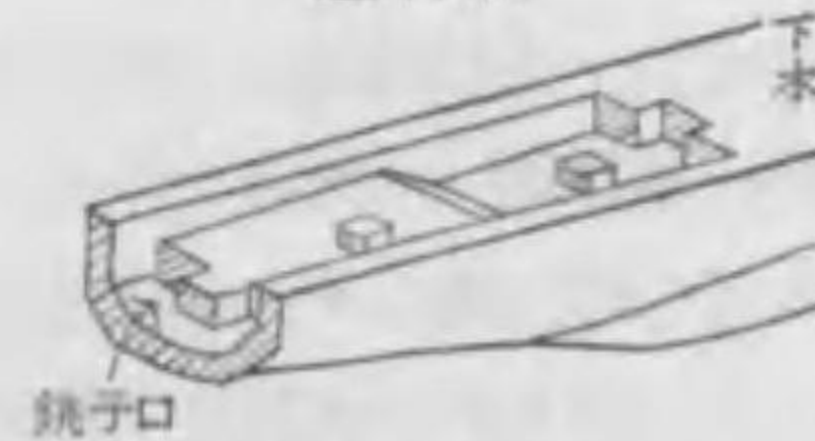

銚子口

銚子口

ちゅうじゅう (長床) 觀音堂ニ於テ座禪スル床。

ちゅうせんやらい (朝鮮矢來) 粗末ナル竹垣ノ一種ナリ。其構造ハ、堀立柱ヲ建テ、之ニ胴縁三通ヲ取付ケ、割リタル竹ヲ堅ニ縫ヒ行カシメテ作ルナリ。

ちゅうそ (彫塑) 粘土ニテ所要ノ形ヲ作ルコト。(英 Modelling)。

ちゅうぞう (彫像) 銅又ハ大理石等ニテ、彫刻シタル像。(英 Statue. 佛 Statue(女). 獨 Bildsäule(女)).

ちゅうちゅう (長柱) 鐵筋こんくりーと造ニ於テ、角柱ノ場合ニ長ト幅ト

ノ比ガ 15 以上ノトキ、及ビ圓柱ノ場合ニ長ト直徑トノ比ガ 13 以上ノトキ、之ヲ長柱ト稱ス。(英 Long Column)。

ちゅうつがい (蝶番) 商人及ビ職工等ハ之ヲちゅうはんト呼ブ。開障子又ハ開扉ナドニ必要ナル金具ニシテ兩片ヨリ成リ、一片ハ棒ニ、他片ハ扉類ニ附着ス。(英 Hinge. 佛 Charnière(女). 獨 Gewinde(中)). 形ニヨリ方形、袖形等ノ名稱アリ。圖ハ加蓋ノ蝶番ヲ示ス、之ヲ英語ニテ、Counter Flap Hinge トイフ。

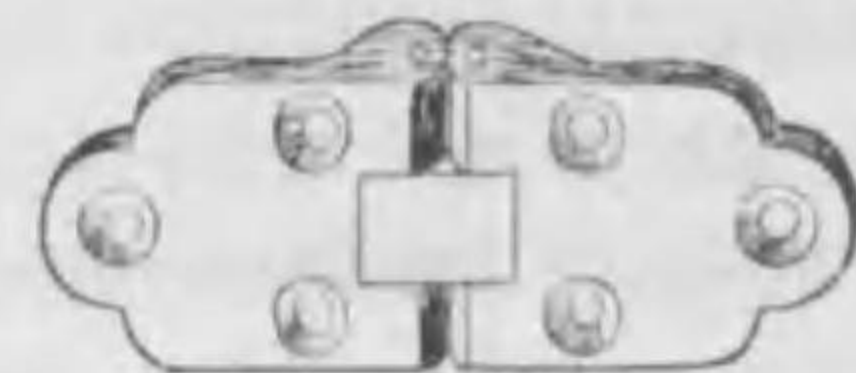

蝶番

ちゅうな (新) 手斧ナリ。新ノ柄ハ楡ヲ最良トシ、槐及ビ樺ニ之ニ亞グ。(英 Adze. 佛 Herminette(女). 獨 Krummaxt(女)).

ちゅうななぐり (新なぐり) 新目削ニ同ジ。

ちゅうなはじめ (新初) 是レ木造初ナリ、即チ造營木工ノ發端ナル故、殊ニ諸事叮嚀ヲ盡シテ、謹ミ行フベキノ佳例祭式ナリトイフ。

ちゅうなはつり (新斫) ちゅうらなめけづりニ同ジ。

ちゅうなめけづり (新目削) 木材面



仕上方ノ一。新ニテ<sup>ツ</sup>新リ、凹凸面ニ仕上ゲ、頗ル雅致アルモノナリ。新はつり又ハ新なぐりナドトモイフ。

ちゅうは(丁場) 石伐場ノ山元。

ちゅうはん(頂板) 「アバカス」ヲ見ヨ。

ちゅうはん(蝶番) ちゅうつがいヲ見ヨ。

ちゅうへき(帳壁) 鐵骨構造ニ於テ、煉瓦又ハ、こんくりーとナドヲ以テ鐵骨間ヲ塞グ構造法ノトキ、其壁ヲ帳壁ト稱ス。サレバ帳壁ハ柱梁ニ支承サレ居ルモノナリ。(英 Curtain Wall)。白耐壁ト比較スベシ。

ちゅうほり(丁堀) 布堀トモイフ。壁下ニ沿ヒテ、長ク根切スルコト。柱下ノミヲ根切スルコトハ、壺堀ナリ。

ちゅうあつりょく(直壓力) 柱材ナドニ於テ、荷重ガ其中心線ニ沿テ、課シアルトキ、之ヲ斯ク稱ス。(英 Direct Compression)。

ちゅうえい(直營) 起業者直轄ノ下ニ工事ヲ施行シ、職工及ビ人夫ノ雇備、建築材料ノ購入等、總テ起業者ノ管理ニ屬スルモノナリ。(英 Day-labor Method)。

ちゅうおうりょく(直應力) 構材ニ働ク應力ガ、唯一種類ノミナルモノ。(英 Direct Stress)。應張材ト應壓材トアリ。複合應力ト對照セヨ。

ちゅうせつしゅうめい(直接照明) 光原ナル電球又ハ瓦斯燈ナドガ、露出スル場合ニイフ。(英 Direct Lighting)。若シ又裝飾的ニ之ヲ用フル場合ニハ(英 Direct Illumination)。間接照明ト比較セヨ。

ちゅうろ(直廬) 古語。昔、將軍參代ノトキ、裝束ヲ更メナドスルタメ禁中ニ設ケタル座敷。

ちゅうすいとう(貯水塔) 給水装置ノ一シテ、上方ニ水槽ヲ有スル、高キ塔。(英 Water Tower)。

ちゅうとうそう(貯湯槽) 給湯設備ニ於テ、湯沸罐ニテ熱湯ヲ沸カシ、之ヲ大形ノ槽ニ通シテ、常時湯ヲ充滿セシメ、ソレヨリ各器具ニ給湯スルコトガ一方法ナリ。斯クテ此槽ヲ貯湯槽トイフ。(英 Hot-water storage Tank)。

ちらつきどめ(閃止) 扉ト門柱トノ間ニ、隙ノ出來ヌヤウニ扉ヲ極ク少シク、柱ヘ重ネタル部分タイフ。「ちらつきどめハ框ノ見付ノ十分ノ一ナリ」ナド。

ちり(散) 殘餘トイフガ如シ。「土臺ハ柱面ヨリ二分ノ散アリ」トハ、柱面ヨリ土臺面ハ、二分外ヘ出テ居ルコトナリ。「井桁ノ厚ハ框ニ散ノアル様ニ造ル」トハ、扉重門ナドノ井桁ノ面ヲ框面ヨリ少シ引込メ置クコトナリ、兩者ノ面ヨリ面迄ヲ散トイフ。

ちりしっくい(散漆喰) 漆喰ガ柱等ニ接スル部分ニ、特ニ注意シテ、柱等ノ小穴即チ散決リニ塗込ムコトアリ、斯クテ兩者間ニ罅隙ノ生ズルコトヲ豫防ス、コレ即チ散漆喰ナリ。

ちりじゃくり(散決) 漆喰ト木部ナドトノ接際ノ透クコトヲ防グタメ、木部ヲ少シ決ルコトアリ、之ヲ散決トイフ。

ちりむら(散斑) 柱其他ノ木ニ、漆喰ガ接スル場合ニ、接合ノ不揃ナルタイフ。

ちりよけあみ(塵除網) 塵又ハ蟲類ナドヲ防グタメニ、窓又ハ戸棚ナドノ障子又ハ戸ニ金網又ハ他ノ網ヲ張ルコトアリ、之ヲ斯ク稱ス。

ちん(亭) あづまやニ同ジ。

ちんくぐり(狎潜) 犬潜トモイフ。床の間ト脇棚トノ仕切ノ下ニアル低

キ孔タイフ。

ちんさ(沈渣) 汚水處分ニ於テ、汚水ガ腐敗槽ニ入りタルトキ、汚水ハ漸次分解シテ、重キ物質ハ沈澱シ、輕キモノハ汚水上ニ浮揚シ、中ニ液體ガ殘ルモノナリ。下方ノ沈澱物ヲ沈渣トイヒ、上方浮揚物ヲ浮渣ト稱ス。沈渣ハ(英 Sludge. 佛 Fange(女). 獨 Schlamm(男))。

ちんれつしつ(陳列室) 參考ノ爲メ物品ヲ並ベテ、人ニ觀覽セシムル室。(英 Show Room. 佛 Salle(女) d'exposition. 獨 Ausstellungssaal(男))。

ちんれつまど(陳列窓) 商店ニ於テ街路ニ面スル方ニ、賣品ヲ並べ、以テ往來人ノ目ヲ惹ク爲メニ設ケタル窓。(英 Show Window. 佛 Vitrine(女). 獨 Schaufenster(中))。

---

つ

---

つ。大工ノ符牒ノ一ニシテ、三ノ意ナリ。

ついがい(築垣) ついちヲ見ヨ。

ついがき(築塙) ついちヲ見ヨ。

ついしゅ(堆朱) 朱漆ヲ厚ク木ニ塗り、ソレニ花鳥等ノ圖ヲ彫刻セルモノ。

ついたて(衝立) 室内又ハ玄関ナドニ立テ、目隠スルモノ。(英 Screen.

佛 Écran(男). 獨 Wandschirm(男))。

古昔ハ、ついたち障子ト稱シタリ。

ついち(築地) 木骨土造ノ塙タイフ。築地ニハ、凡 1.8m まで柱アリ、之ヲ須柱トイフ。其妻ニアルモノヲ、貝形柱ト謂ヒ、柱間ニアル横筋ヲ、定規筋ト稱ス。卷首ノ圖ヲ見ヨ。今ハ木骨土造ノ代リニ、鐵筋こんくりーと造ニスルコト造ニ優レリ。明治



年代ニ於テハ、木骨煉瓦造ニ爲シタリ。而シテソレヨリ以前、民間ニテ造レル築地ハ、木骨モナク、全ク土ト瓦トニテ造リタルモノナリ。コレ即チ土塀ナリ。

ついでい(築地塀) 築地ニ同ジ。

ついでめんど(築地面戸) 瓦造ノ棟

ニ於テ、炭斗

瓦ノ間ヲスク

稱ス。圖ヲ見

ヨ。又めんど

ヲ見ヨ。

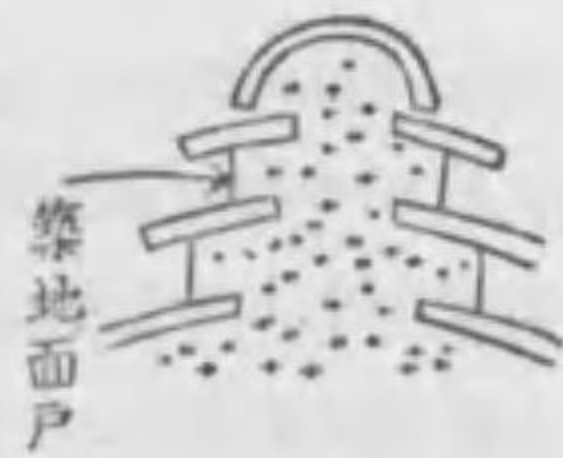

築地面戸

ついでが(對束)

小屋組ニ於テ、左右對立スル束ヲイフ。きねづかノ條ニアル圖ノ杵束ハ即チ對束ナリ。(英 Queen Post)。

ついでボルト(對ボルト) 小屋組ニ於テ、鐵製ノ束ヲ用フルトキ、對束ニ相當スル位置ニアルほーるとヲスク稱ス。

つうき(通氣) (一)排水装置ナドニ於テ、管内空氣ヲ清淨ナラシムルタメ、新鮮空氣ヲ送入スルコト。(二)木材ナドノ腐朽セヨヤウ、床下ニ空氣ヲ送入スルコト。(三)中空壁ノ空虚内ナル空氣ノ濕氣ヲ減少セシムル爲メ、空氣ヲ送入スルコト。(四)酸化槽内ノ好氣菌ニ空氣ヲ供給スル爲メ、送氣スルコト。(英 Vent. 又ハ Aeration)。

つうきかん。排水装置ニ於テ、配管

諸管内ノ空氣流通ノ爲メニ、設ケタル管ヲイフ。(英 Vent Pipe. 佛 Tuyau(男) de Ventilation. 獨 Entlüftungsrohr(中))。家屋排水法ノ條ニアル圖ノb印ヲ見ヨ。

つうきき(通氣器) 通氣管内ノ通氣ヲ促スタメニ、管上高ク装置セル器具。(英 Aerator. 又ハ Ventilator)。

つか(束) 短キ柱ヲイフ。<sup>アイキン</sup>庭訓往來ニハ、短柱ト書イテ、つかト讀マセアリ。又便宜上、榧字ヲ用フルコトアリ。又天平寶字六年ノ古文書ニハ束柱ト記シタリ。サレバ、六ヶ數キ字ヲ用フルヨリハ、寧ろ割ノ少キ、束字ヲ用ヒ、且現今ノ如ク、つかト略稱スル方、宜シカルベシ。束ニ數種アリ。枝束、縁束、小屋束、<sup>マズ</sup>扱首束、棟束、床束、與次郎束ナドアリ。因ニ、つかはしらナル語ノ、つかハ束の間ノ束ト同ジク、短キ意ヲ有ス。

つが(榑) 西京ニテハ、とがトイフ。榑材ハ柱、土臺等ニ用フルコトヲ得ベシ。

つかいし(束石) (一)床束ナドノ下ニ据エアル石。(二)石造ノ束。

つかはしら(束柱) 短キ柱。つかヲ見ヨ。

つかみ(欄) 破風板ノ拜ミノ部分ヲ固メシムル爲メニ、用ヒタル木。其形圖ノ如シ。人ニ依リ之ヲ蟻酸ト稱ス。

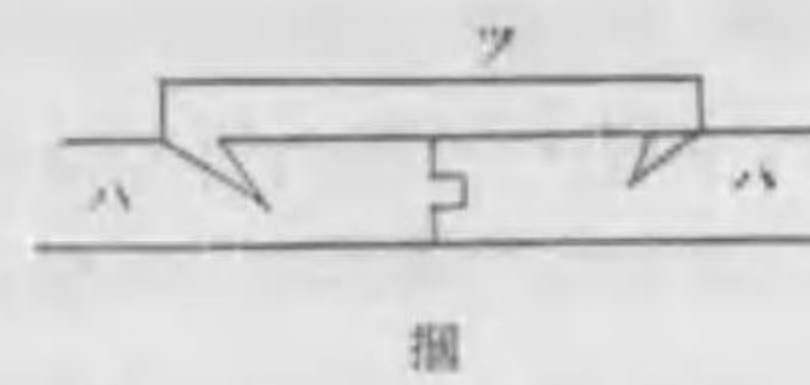

つかみあり(欄蟻) 前記ノ「欄」ヲ以テ繼ギタル場合ニ、其繼手ヲ斯ク稱ス。

つきあけど(突揚戸) (一)上方ニ、蝶番又ハ壺金アリテ、閉鎖スレバ垂直トナリ、開クトキハ方杖ヲ以テ之ヲ支へ、以テ墜落ヲ防グヤウニ、取付ケタル戸ヲイフ。すどもんノ條ニアル圖ハ、略式ナガラコノ意味ヲ表ハスニ足ルモノナリ。(英 Overhung Door)。つりどヲ見ヨ。(二)又、小屋裏登り口ノ如ク、天井等ニ設ケタル戸ニシテ、閉鎖スレバ水平トナリ、開クトキハ下ヨリ突揚ゲル戸ヲモイフ。(英 Trap Door)。

つきあけまど(突揚窓) 障子ヲ突揚ゲルノ如クニ取付ケアル窓。

つきあわせ(突合せ) 副附矧ニ同ジ。どうづきはぎヲ見ヨ。

つきいし(築石) 石垣積用ノ石ヲイフ。

つきかため(突固) 基礎ヲ堅固ニスルタメ、土ヲ鎗又ハ副突等ノ道具ニテ、幾度モ搗クコト。(英 Ramming 佛 Battage)。

つぎたまいし(繼玉石) 玉石ヲ積ミ累ネテ作りタル地形ニイフ。

つきつけ(突付) 接合ノ一種ニシテ、二ツノ木ヲ單ニ突合セテ、釘打ニシタルモノナリ。

(英 Butt 突付)

Joint)。山留榑杭ノ突付ヲ米國ニテハ Cross Jointトイフ。うちつけほそヲ見ヨ。

つぎて(繼手、接手) 木、鐵ナドノ長サヲ増スタメノ接合ヲイフ。(英 Joint. 佛 Assemblage(男). 獨 Verband(男))。

つぎどい(次土居) 厚 3cm 板、十四枚拵ノ土居葺用ノ板ヲイフ。どいぶきヲ見ヨ。

つぎとろ(注とろ) 煉瓦又ハ石積用ノ、もるたるニ多量ノ水ヲ混セタルモノ。(英 Grout)。

つぎのみ(突撃) 細キ鑿ナリ、大釘ヲ木ニ打込ムトキ、是鑿ヲ叩キ込ミテ、抜キタル上釘ヲ打ツナリ。つはのみトモイフ。

つぎはだ(繼肌) 繼手ニ於テ、兩材ノ相接スル部分、即チ接目ヲ斯ク稱ス。追掛繼ノ下圖ハ繼肌ヲ表ハスモノナリ。おっかけつぎヲ見ヨ。

つぎもるたる(注もるたる) 注とろニ同ジ。

つきやま(築山) 大ナル庭ニ於テ、人造的ニ築キタル山。(英 Rockery)。

づくてつ(銃鐵) せんてつヲ見ヨ。



つくはい(踏踏) 數寄屋ニ入ル前、口ト手ヲ清ムルモノ故、之ガタメ、中門ト數寄屋トノ間ニ低キ手水鉢ヲ置クコトヲ普通トス。依テ踏踏シテ洗フ故、斯ク稱ス、現今ハ水道ヲ利用シテ、巧ニ工夫スルモ面白シ。

つくりだしくりかた(造出縁形) 地ノ木ト縁形ノ部分ト同一ノ木ナルトキ斯クイフ。(英 Stuck Moulding)。

附面縁形ト比較セヨ。

つくりつけしうじ(造附障子) 開閉セザル障子。(英 Fixed Sash, 佛 Chassis(男) dormant)。

つけあしがため(附脚固) 柱ノ片面ヘ取付ケタル半脚固。

つけいんろう(附印籠) 印籠蓋ノ一種ニシテ、器具ノ蓋ノ作り方ノ一方法ナリ。圖ノ如ク、蓋ハ決無シニ作り、身ニ別木ヲ附ケテ印籠形ニ似セシモノナリ。 附印籠



つけおろし、びさし(附卸底) つけだしニ同ジ。

つけかもし(附鴨居) 塗壁面ニ取付ケアル化粧鴨居。

つけけや(附下屋) つけだしニ同ジ。

つけじいん(附書院) 床の間脇ナル窓付キノ所ニシテ、其欄板ハ机ノ代用トナシ得ラルルモノナリ。仍テ之ヲ出府机トモイフ。又出文欄、明

り書院、明り床、書院床ナドノ別名アリ。又別ニ平書院ト稱スル一種アリ。しういんヲ見ヨ。

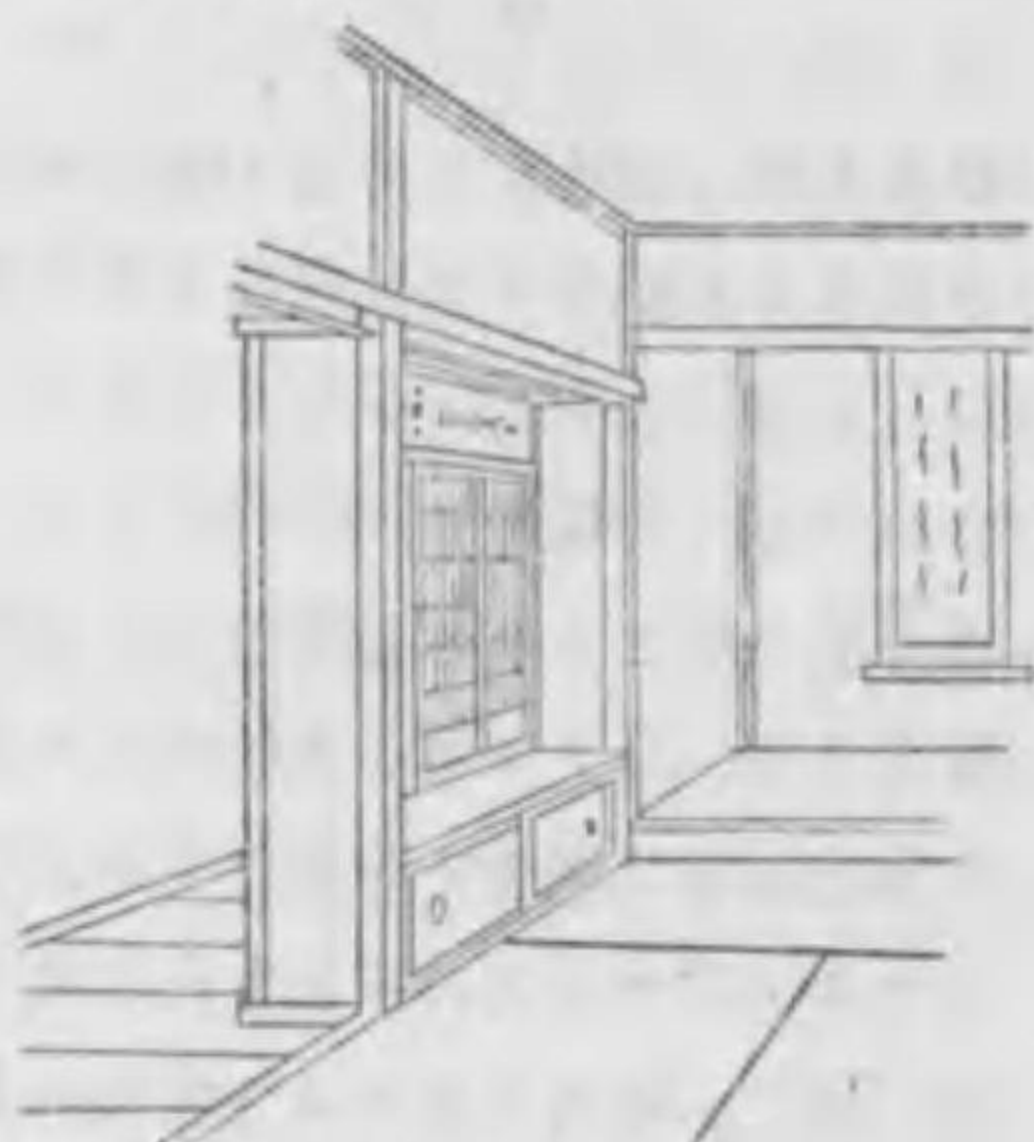

附書院

つけだし(簾) 本家ヨリ別ニ片流ノ屋根ヲ出シタル部分。

つけどこ(附床) 取外シ自由ナル置床タイプ。

つけどだい(附土臺) 柱ノ一方ヨリ取付テ土臺ノ如クニ見セアル木タイプ。

つけぬき(附貫) 竹連子ノ振留トシテ、横ニ取付ケアル貫タイプ。

つけのし(附鬘斗) 棟ノ障泥板ノ上下ニ付シタル鬘斗瓦。こまびたえノ條ニアル圖ヲ見ヨ。

つけはしら(附柱) 附書院ノ外方ノ柱。即チ書院柱ナリ。

つけひはた(附樋端) 上下げ障子ノ枠ナドニ於テ、樋端ヲ別ノ木ニテ造リ、枠ニ取付ルモノナリ、之ヲ斯ク

稱ス。つけみぞヲ見ヨ。

つけまぐさ(附帽) 冠木ナドノ下ばニ取付ケタル帽。

つけみぞ(附溝) 上下げ窓ノ溝ノ如ク、細キ木ヲ打付ケテ、樋端及ビ畦トナシ、以テ溝ノ形ヲナサシムルモノ之ヲ附溝ト稱ス。結局、附樋端ニ同ジ。つけひはたヲ見ヨ。

つけめんくりがた(附面縁形) 縁形ヲ造リ出サズシテ、別ノ木ニテ作り、之ヲ膠着トナシタルモノ。(英 Planted Moulding)。造出縁形ト比較セヨ。

づこう(圖工) 圖ヲ畫クコトヲ業トスル者(英 Draughtman, 佛 Dessinateur(男), 獨 Zeichner(男))。

づし(厨子) (一)衣服等ヲ入レ置クタメノ戸棚即チ厨子棚タイプ。(二)佛像ヲ安置スルタメノ入物タイプ。法隆寺ノ玉蟲厨子ナド。

つた(蒔) 漆喰ノ龜裂ヲ防グタメニ混和スルモノニテ、纖維質ノ材料ナリ。之ヲすさとモイフ。廢物即チすたれたるものヲ利用スルコト故、すたと稱シ、終ニつた又ハすさと轉訛シタルナランカ、或ハ初メ、苞ヲ用ヒテ、之ヲつとト稱シ、終ニつたと轉ジタルナランカ。

つたかけ(蒔掛) 蒔掛刻ノ略稱。

つたかけきざみ(蒔掛刻) 土藏ノ小舞竹ヲ取付ルタメ柱ノ外面ヲ刻ムモ

ノナリ、其刻ミヲ蒔掛刻トイフ。つぶヲ見ヨ。

つち(槌) 大工及ビ石工ナドガ、鑿ヲ叩クタメノ道具。(英 Hammer, 佛 Maillet(男), 獨 Hammer(男))。

つちい(土居) 御帳臺ノ柱下ナル土臺タイプ。之ヲどいとハイハズ。

つちかぶり(土被) 地中ニ隠ルル部分。「地覆石、白丁場石、土被 6cm 通共上小叩」トハ、見エ掛リハ勿論、土中ニ埋マル部分モ、二寸通りハ上小叩ニセヨトノ意ナリ。

つちさ(土戸) 壁土塗ノ戸。

つちどめ(土留) (一)山留タイプ。俗ニどどめトイフ。(二)土留棧ノ略。

つちどめおしぶち(土留押縁) 土留棧ニ同ジ。

つちどめぎ(土留木) 土留棧ニ同ジ。

つちどめさん(土留棧) 瓦葺ニ於テ葺土ノ下ナル、土居、又ハ裏板ノ上ニ釘付ニシタル狭キ木ナリ。普通ハ 9cm 貫ヲ 60cm ま程ニ置クモノトス、又之ヲ取付ル前、繩卷シ以テ摩擦ヲ増サシム。うらごうノ條ニアル圖ヲ見ヨ。圖中ノ土留貫、ト記シアルモノハ即チ土留棧ナリ。

つちどめぬき(土留貫) 土留棧ニ同ジ。

つちほし(埧) 庭ナドニ設クルコトアル橋ニシテ、土ニテ蔽ヒアルモノナリ。



つちびさし(土庇) 底下ノ土間ナル場合ニイフ。捨庇トモイフ。圖ヲ見ヨ。

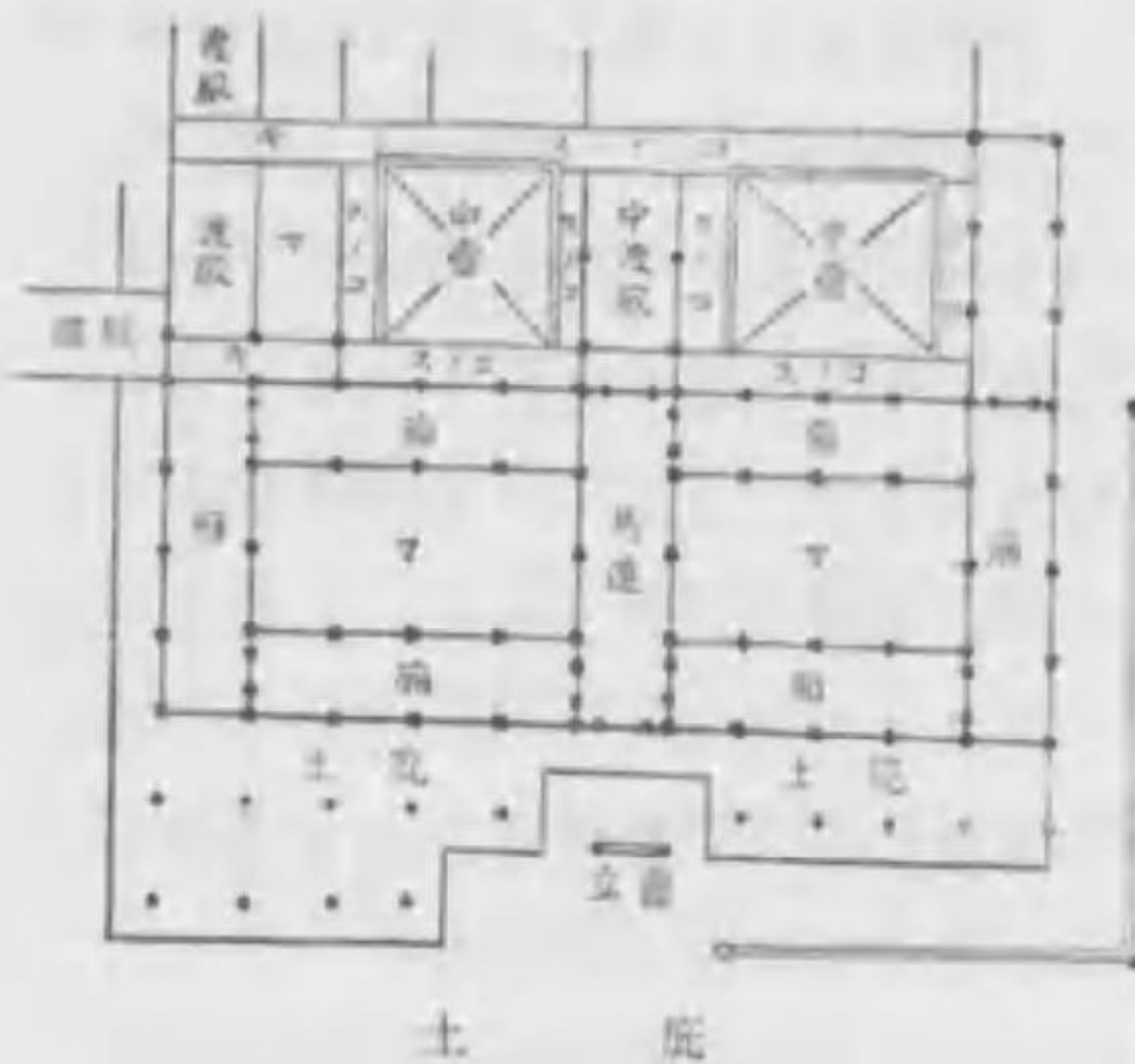

つちもん(土門) 左右ヲ築地ニシテ屋根ナキ門チイフ。

つっかいほしら(檣柱) 檣トモ書ク。ひかえ柱ニ同ジ。

つっはり(突張) はりぎニ同ジ。

つつみいた(包板) かわらほうかぶせニ同ジ。

つつみあり(包蟻) 指物職ノ語。引出ナドニ於テ側面ニノミ蟻ヲ附シ前面ニハ、接合ヲ斷ハザザル仕口チイフ。

圖ヲ見ヨ。人ニヨリ包鳩尾接トモイフ。(英 Lap Dovetail)。



つつみがわら(堤瓦) 包蟻棟包ノ瓦チイフ、故ニ包瓦ト書ク方、優レルナラン。大棟及ビ隅棟ノ瓦ハ即チ包瓦ナリ。家屋雜考ニ「疏瓦」及

ビ「鼓瓦」ヲつづみかはらト訓シ、巴瓦ト同一物ノ如クニナシアルハ誤ナラン。古文書ニ堤瓦、燈瓦、宇瓦ト列擧シアリ、其燈瓦ハ唐草瓦、宇瓦ハ巴瓦、堤瓦ハ棟包チイフ。

つつみきゅうびつぎ(包鳩尾接) つつみありニ同ジ。

つなぎ(繫) わきしゅうじチ見ヨ。

つなぎはり(繫梁) 柱又ハ束ノ間ニ置キ、繫ギノ用ヲ爲サシムルタメノ梁チイフ。だしはりノ條ニアル圖ニ其一例アリ。おくりはりノ圖ヲモ見ヨ。

つなぎはしら(繫柱) 厩又ハ外繫ニ於テ、馬ヲ繫ギ置クタメニ設ケタル柱。支那ノ柳ハ即チ是ナリ。とつなぎ及ビうまやチ見ヨ。

つなぎぬき(繫貫) 築地ノ須柱ト、其向側ノ須柱トチ繫グタメ、足元ニ取付ケタル貫チイフ。

つなぎかなもの(繫鐵物) 總テ繫維ノタメニ用フル鐵物。

つなぎかま(繫鎌) 繼手ノ一種ナリ。

下圖ハ木製ノ鎌ヲ以テ、長押ヲ繫鎌ニ爲シタルモノナリ、其他總テ斯ノ如クニツノ木ヲ繫グコトチイフ。

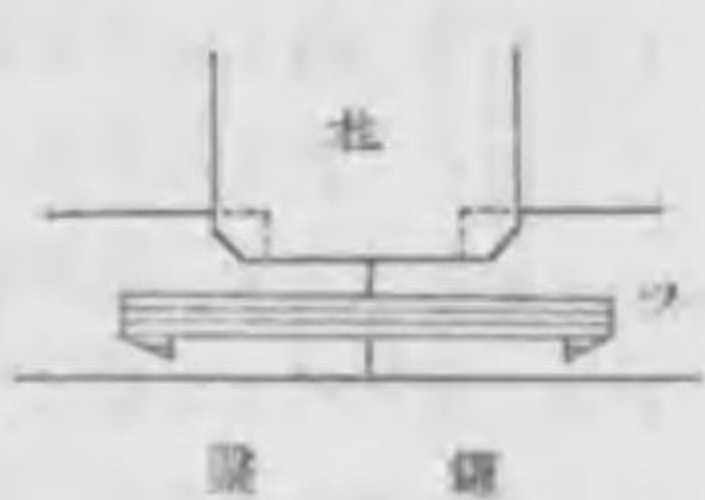

つなぎつまはり(繫妻梁) 建物ノ側

面ニアル繫梁。だしはりヲ参照セヨ。

つなぎこうりょう(繫虹梁) えび虹梁ト同様ノ役目ヲ爲ス梁ニシテ、殆ド直線且水平ナルモノ。

つなひきくひうちきかい(綱引杭打機械) 十數名ノ人足ガ綱ヲ以テ、杭打ノ分銅チ一齊ニ引揚ゲ、又一齊ニ手ヲ離シテ分銅チ墜下セシメ以テ、杭ヲ沈下セシムルモノ。眞矢モ亦其一種ナリ。しんやチ見ヨ。

つのがら(角柄) 右圖ノ突出シ居ル部分チイフ。

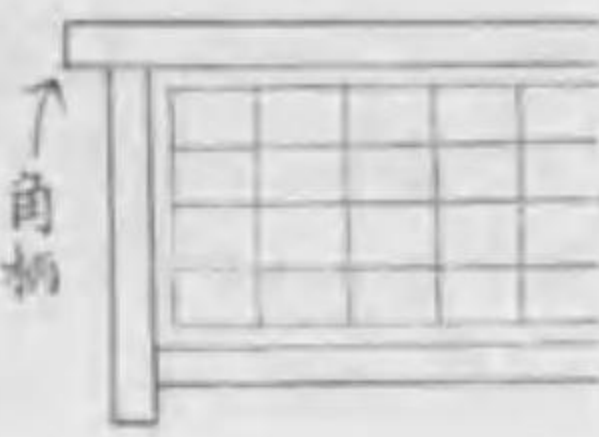

つのがらまど(角柄窓) つのがら付キノ窓チイフ。欄間其他塗壁ニ多ク其例アリ。

つなきこう(角龜甲) 角點ニ突出チ有スル龜甲模様。

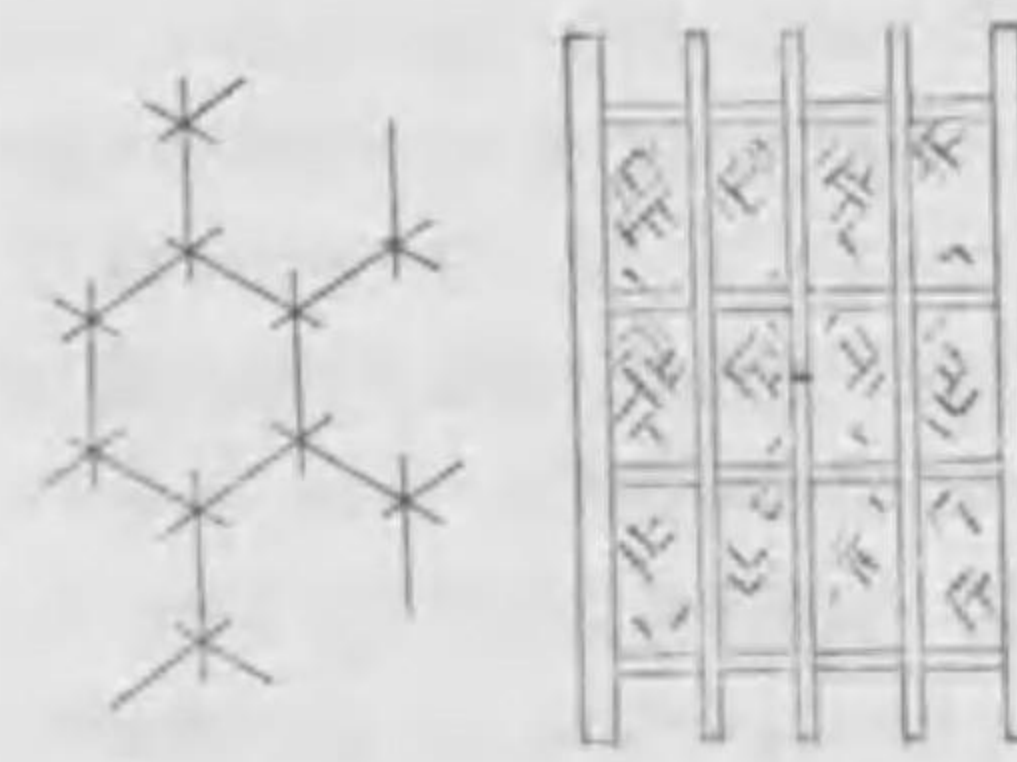

つのと(角戸) 堅組子ガ、上下横棧ヨリハ、上下ニ突出シ居ル戸。副代戸ナドヲ斯ク作ル。

つのと(角斗) おにとニ同ジ。つのみ(角又) 漆喰ヲ製スルトキ要スル材料ナリ、之ヲ鹿角菜トモ書ク。石灰ノ粉末ヲ互ニ附着セシムルカアリ。

つのは(鑿) 土管又ハ雁振瓦ナドノ端ノ廣ガレル部分。

つはいし(鑿石) 眼鏡石トモイフ。鐵煙筒ナドチ木造壁ニ通過セシムル場合ニ其周リニ置ク石ナリ、圓孔アル故是名アリ。

つはかわら(鑿瓦) 鑿付ノ丸瓦チイフ。雁振瓦ニ同ジ。

つはぐい(鑿杭) 杭先ノ鐵物ニ突起アルモノ。

つはのみ(鑿鑿) つきのみチ見ヨ。

つはまる(鑿丸) つは瓦ニ同ジ。

つはめあり(燕蟻) はしつはめニ同ジ。

つはめぎ(燕木) はしつはめチ見ヨ。

つぶ 土藏大折釘ノ座ナル半球形ノ漆喰塗チイフ。錢頭トモ稱ス。圖ヲ

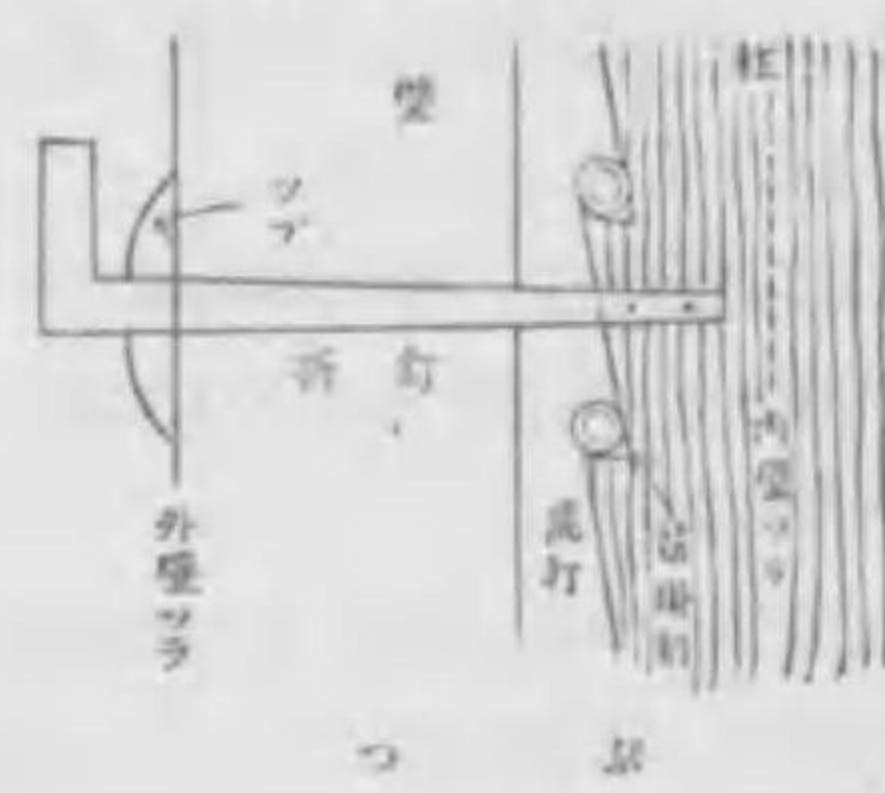



見コ。

つほ (坪) 1 間四方チ一坪トス。  
1 坪=3.3058m<sup>2</sup> ナリ、又 1m<sup>2</sup>=  
0.3025 坪。1 アール=30.25 坪。

つほ (壺) (一) 壺金ノ略ナリ。「便所  
開戸、三ツ壺ニテ釣込ミ」ナド。又  
坪ノ字ヲ當テルコトアリ。(二) 中壺  
=同ジ。中坪トモ書ク。

つほかなもの (壺鐵物) 壺金=同ジ。

つほかね (壺金) 開戸ナドノ釣元ニ  
設ケル金物。一ハ戸框ニ打込ミ、他  
ハ棒ナドニ打ち、兩者ヲ重ネテ、鐵  
棒類ヲ串キ以テ、開閉自在ナラシム。  
どぞうノ條ニアル圖ニ其一例アリ。  
其圖ニ於テハ、壺金物ハ扉ニ取付キ、  
實柱ニハ、肘金物アリテ、壺金物ヲ  
請ケ居ル。鈕ハ壺金ナリ。

つほがめ (壺瓶) けすがめ=同ジ。

つほぎり (壺錐) 半圓形ノ及チ有ス  
ル錐。木ニ圓孔ヲ揉ミアクル爲メニ  
用フ。

つほなわ (壺繩) 土藏鉢巻ノ漆喰ヲ  
留ムルタメニ設ケタル繩。之ヲ繩掛  
貫ニ取付ク。

つほのいと (壺の糸) 墨壺ノ糸。墨  
斗線トモイフ。

つほほり (壺堀) 地ヲ圓ク堀ルコト  
ヲ壺堀トイフ。サレド今ハ角堀ノコ  
トヲ斯ク稱ス。

つま (妻) つまハ端ナリ。又側面ノ  
意ヲ有ス。建物其他ノモノノ正面ヲ

平ト云ヒ、側面ヲ妻トイフ。抑モ、  
端ハ止ナリ、とめガ轉ジテつまトナ  
リ、遂ニ端ノコトヲつまト稱スルニ  
至リ、更ニ轉ジテ、側面ノ意ニ用フ  
ルニ至リト考ヘラル。

つまいし (妻石) 袖石トモイフ。出  
入口階段ノ端ノ石。

つまいた (妻板) 總テ物ノ脇ナル板  
チイフ。引出ノ側ノ板モ妻板ナリ。  
戸棚ノ脇ノ板モ妻板ナリ。

つまいり (妻入) 妻ノ方ヲ正面ト爲  
セル建物。大社造ノ圖ヲ見コ。元來  
斯ノ如キ造リ方ガ、自然ニ發達セル  
正式ノ建築ナリ、さすノ條ニアル圖  
チ一見スレバ、即時ニ氷解シ得ベシ。  
後世ニ至リ尊卑ノ差別、嚴重ナルニ  
至リ、貴尊ノ方ハ、従前ノ通り破風  
下ヲ出入口トシ、下賤者ノ出入口ハ  
別ニ、ソレニ直角ナル方ニ設ケ以テ  
尊卑ノ別ヲ明カニセリ。後ニ至リ、  
社寺建築ノ場合ニ衆庶參詣人ノ出入  
口ヲ軒下ニ設ケ、特ニ破風下ヲ避ケ  
ルニ至レリ、是ニ於テ軒下ガ却テ、  
正面ト變化シ、破風下ハ終ニ妻トナ  
リ、首尾轉倒シタルナリ。社寺ノ正  
面ト側面ト轉倒シタルコトハ、吾人  
ハ餘リ氣付カズ、今ハ却テ側面ヲ正  
面ト思ヒ込ミ、大社造ナドヲ奇異ノ  
眼ヲ以テ視ルニ至レリ。

つまかさり (妻飾) 總テ端ニアル飾  
チイフ。サレド特ニ切妻ノ飾ヲ斯ク



妻飾

稱ス。又棟妻飾ハ、棟端ニアル飾ニ  
シテ英語ノ Finial ナリ。又たすけ  
はりノ條ニアル圖ハ、大瓶束、妻虹  
梁等ノ如キ妻飾テ示ス。

つまこうし (抓格子) 俗ニきつねこ  
うしト稱スルモノナリ、其條ヲ見コ。  
つまこうりょう (妻虹梁) 建物ノ側  
面ニ顯ハルル虹梁チイフ。しがいだ  
るキヲ見コ。

つまで (妻戸) 端戸ノ意ナリ、依テ  
小脇戸トモイフ。寢殿造ノ家ニ在テ  
ハ、周圍ニ葎ヲ設ケ、四隅ニノミ開  
戸ヲ具ヘタリ、之ヲ妻戸ト稱セリ。  
家屋雜考ニ土岐家聞書ヲ引テ、抓格  
子ヲ遺戸ニシタルヲ抓戸トイフト記  
シアレドモ、甚疑ハシ。

つまほり (妻梁) 建物ノ側面ニ見ユ

ル梁チイフ。妻虹梁モ亦妻梁ノ一ナ  
リ。

つまみ (抓み) 開戸又ハ引出、蓋ナ  
ドヲ開閉スルトキニ抓ムタメニ設ケ  
タル把手チイフ。「板戸横通ヒ猿、抓  
み黒棒」ナド。

つまみかなもの (抓金物) 窓障子又  
ハ戸ナドヲ開閉スルトキ、抓ムタメ  
ニ取付ケタル金物。

つめ (爪) 突起ノ類ナリ。引掛瓦ノ  
爪ハ引掛ルタメ、下ばニ設ケタル突  
起チイフ。(英 Stub 又ハ Nib)。銚  
ノ爪ハ其端ノ曲リ居ル部分。鬼斗ノ  
爪ハ、其下方ノ四隅ニアル部分チイ  
フ。

つめかなもの (爪鐵物) 端ノ曲レル  
鐵物チイフ。かもるづりモ亦其一種



ナリ。かもいつりヲ見ヨ。  
つめぐみ(詰組) 斗組ヲ密接セシメタル造り方。圖ヲ見ヨ。

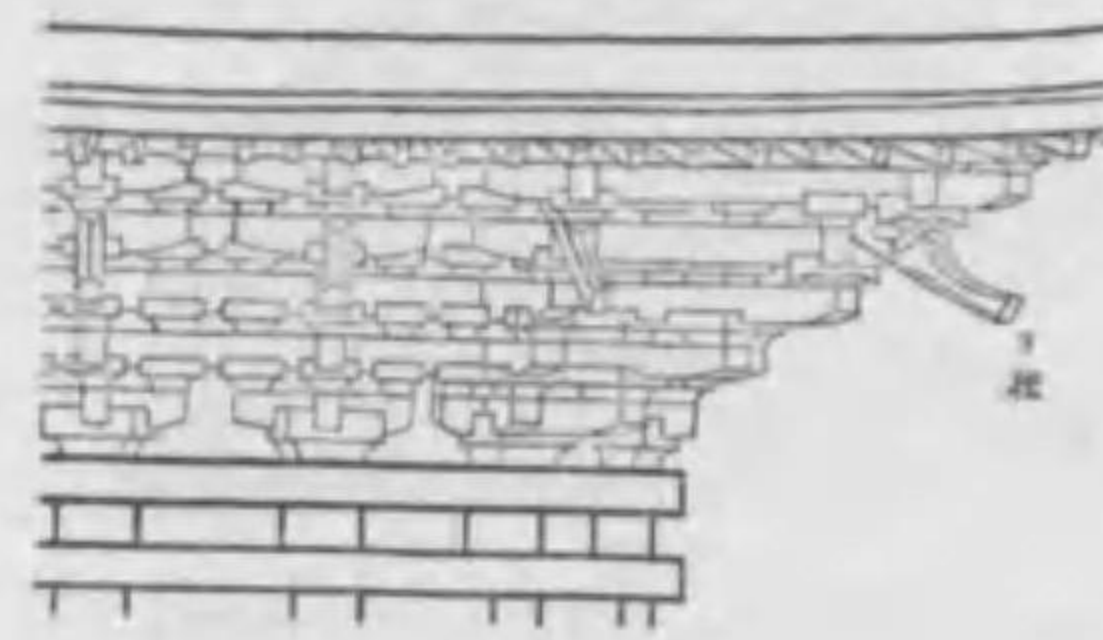

詰組

つやけしがらす(艶消硝子) 半透明ナル硝子タイプ。製造所ニ於テ、熔ケタル硝子ヲ被セテ、特別ニ製スルコトアリ。又ハ透明ナル硝子ヲ金剛砂ヲ用ヒ、摩リテ艶消トナスコトモアリ。

つゆさき(露先) 繪様若葉ノ尖端。圖ヲ見ヨ。



露先

つよはり(強張) はりぎニ同ジ。

つら(面) 表面タイプ。

つらいし(面石) 石積ナドニ於テ、

表面ニ見ユル石タイプ。裏積ニ對スル語ナリ。

づらいや(Drier) べんきノ乾燥劑。

つらうち(面打) 面付ノ第一項ニ同ジ。

つらかくし(面隠) 厩ニ於テ、隣馬ト相見エザラシムルタメニ設ケタル仕切。其端ナル柱ヲ面隠柱ト稱ス。うまやヲ見ヨ。

つらかくしはしら(面隠柱) つらかくしヲ見よ。(英 Head Post)。

つらつけ(面付) (一)貫ナドヲ柱面等ヘ釘付ケニスルコトヲ云フ。之ヲ面打トモ稱ス。若シ柱ヲ缺キテ、ソコヘ貫ヲ嵌メ、之ヲ釘付ニセバ、ソノ面付ニアラズシテ、缺打、ナリ。(二)丸太ヲ他ノ木ヘ取付ルタメ、其木ニ接スル部分ヲ斫リテ、平ラニスルコトヲモイフ。「算盤木、丸太、面付ケ、枕頭ヘ取付ケ」ナド。

つらづけさる(面付猿) 開戸又ハ開障子ノ緊リノ爲メ、堅框ノ面ニ取付ケタル揚卸金物タイプ。彫込猿ニ對ス。(英 Rim Bolt)。

つらづけじょう(面附錠) 戸ノ框又ハ棧ノ表面ニ取付ケル錠タイプ。彫込錠ニ對ス。(英 Rim Lock)。

つりあき(釣明) 扉ノ釣明トハ、開キタル場合ニ柱ト其框トノ間ノ明チタイプ。むねかどヲ見ヨ。吊明トモ書ク。

つりあしは(釣足場) 上方ヨリ吊リ下ゲル足場。(英 Suspended Scaffold)。

つりがなもの(釣鐵物) 總テ物ヲ受ケ支ヘシムルタメニ取付ケタル鐵物タイプ。樋釣鐵物、鴨居釣鐵物ナド

アリ。桔木下ニアリテ、軒ヲ吊ルモノヲモスク稱ス。吊鐵物トモ書ク。  
つりがねずみ(釣鐘墨) 拓本ヲ作ルタメニ用ヒラルル柔カキ墨。平タクシテ面モ釣鐘ノ形ヲナス。之ヲ油ニテ煮レバ、金具ノ細線ヲ表ハスニ適ス。

つりがめ(釣瓶) 能舞臺ナドノ床下ニ設ケ共鳴ヲ起サシムル爲メニ用フル瓶ナリ。舞臺下ニハ五、橋掛下ニハ三個ヲ据ルヲ普通トス。吊懸トモ書ク。



釣瓶

つりぎ(釣木) 天井竿縁又ハ格縁トドヲ吊リ支ヘル木。(英 Strap)。

つりぎうけ(釣木受) 釣木ノ上部ヲ支承セシムルタメ、小屋梁上ナドニ架セル木。吊木受トモ書ク。

つりぐるま(釣車) 上下げ窓ノ錘ヲ動カシ易クスルタメノ小車。吊車トモ書ク。(英 Sash Pulley)。

つりこ(釣子) つりこはせトモ稱ス。金屬板ニテ屋根ヲ葺クトキ、ソレヲ留ムル爲メニ用フル小キ短冊形ノ金物。(英 Clip. 又ハ Tingle. 又ハ Bale Tack. 佛 Crochet(男). 又ハ Patte(女) d'agrafe. 獨 Haft(男)). 圖ヲ見ヨ。

吊子ト書ク方正シ。

つりこはせ(釣小釣) つりこニ同ジ。

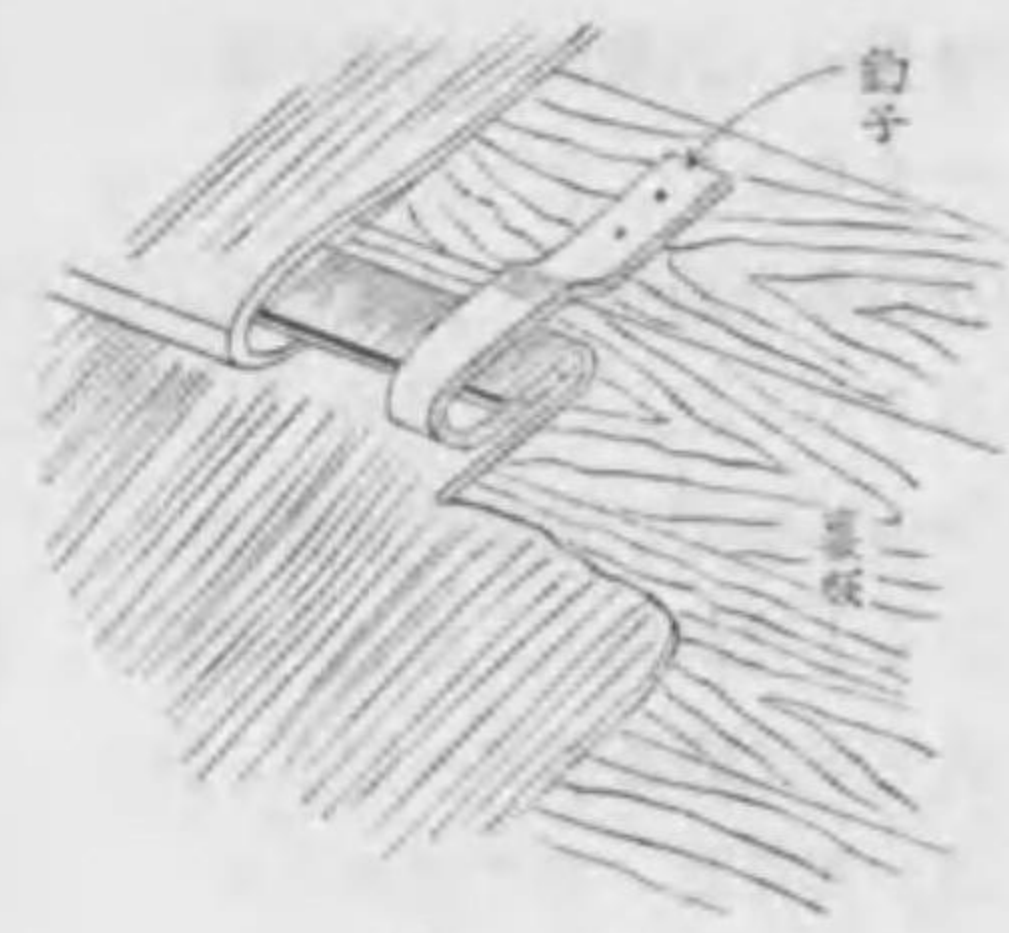

釣子

吊小釣トモ書ク。

つりだけ(釣竹) 欄等ヲ吊リ居ル竹竿。主ニ茶室ナドニアリ。吊竹トモ書ク。

つりだな(釣棚) 下ニハ承ケルモノ無ク、唯上ヨリ吊リアル棚。吊棚トモ書ク。

つりづか(釣束) 鴨居ナドヲ吊リ居ル束。吊束トモ書ク。(英 Hanging Post)。

つりてんじょう(釣天井) 吊天井トモ書ク。吊木ヲ以テ、吊込ミタル天井。

つりど(釣戸) 閉マルトキハ垂レ居ル戸ナリ。其上方ニ蝶番又ハ壺金アリテ、開クトキハ上方ニ吊リ置クモノナリ。(英 Overhang Door)。突揚戸ハ方杖ヲ以テ支ヘ、釣戸ハ必ズシモ然ラズ。ひとみづりノ條ニアル圖ヲ見ヨ。吊戸トモ書ク。

つりどこ(釣床) かべどこニ同ジ。吊床トモ書ク。



つりどの (釣殿) 池邊=造リタル亭  
タイプ。  
つりひも (釣紐) 上下窓ノ障子ヲ  
吊リ居ル紐。(英 Sash Line. 米國  
Sash Cord)。吊紐トモ書ク。  
つりもと (釣元) 扉又ハ開障子、開  
襖ナドノ蝶番若クハ壺金ノ設ケアル  
方。其反對ノ方ヲ手先トイフ。吊元  
トモ書ク。

つるだな (蔓棚) 住家=連續シテ、  
又ハ庭園内ニ於テ、蔓草ヲ纏ハシタ  
ル廊下タイプ。(英 Pergola)。縁廊  
トモイフ。りくろうヲ見ヨ。  
つんごみほそ (包込納) 納差ノ一種  
ナリ、納ヲ貫カズシテ、途中ニテ納  
先ヲ留ムルモノ。地獄納、地獄楔、  
跨納、包込納ナド孰レモ同一物ナル  
仕口ナリ。ちごくくさびヲ見ヨ。

て

で (出) (一)突出=同ジ。(英 Pro-  
jection. 佛 Saillie(女). 獨 Hervorra-  
gung(女))。(二)ソレヨリ突出部ノ寸  
法タイプ=至レリ。「軒ノ出 60cm」  
ナドノ如シ。  
であいかまち (出合框) 掛引框=同  
ジ。(英 Meeting Style)。  
であいぶち (出合縁) 襖ナドノニツ  
會スル所ノ縁タイプ。其一方ニ定規  
縁ヲ附シテ、見エ透カヌ様ニス。召  
合せ縁トモイフ。めしあわせぶちヲ  
見ヨ。  
であたり (手當り) 手掛=同ジ。  
であらいしつ (手洗室) 手及ビ顔ナ  
ドヲ洗フタメノ部屋。手洗所トモイ  
フ。(英 Lavatory. 又ハ Toilet. 佛  
Cabinet(男) de toilette. 獨 Toilette  
(女))。  
であらいはち (手洗鉢) 手若クハ顔

ヲ洗フトキ用フル鉢。(英 Wash  
Basin 又ハ Lavatory Basin. 佛 Cu-  
vette(女). 獨 Waschbecken(中))。  
てい (邸) 屋敷=同ジ。  
てい (亭) (一) あづまや=同ジ。  
(二)旅館=同ジ。支那ノ旗亭ハ料理  
店ナリ。  
てい (出居) 古昔、客=對面スル座  
敷ハ「出居」ト稱セシナリ、即チ現今  
ノ應接之間=同ジ。之ヲいでるトモ  
イフ。  
ていえんかぐ (庭園家具) 亭ナドニ  
入用ナル椅子又ハ腰掛其他卓子等。  
(英 Garden Furniture)。  
ていえんけんちく (庭園建築) 庭園  
ニアル建築物。亭、蔓棚ナド。  
ていえんさんすいき (庭園撒水器)  
庭ノ芝生ナドニ於テ、自動的ニ水ヲ  
噴出シテ、芝生ヲ潤スタメノ器具。

(英 Lawn Sprinkler)。撒字ハさん  
ニ非ズ。さつナリ、故ニ撒水器ハさつ  
するキト言フガ正シ、然レドモ普通  
さんするキトイフ。依テ大衆ニ從フ  
方、宜シトス。  
ていえんせっけい (庭園設計) 庭園ヲ  
設計スルコト。(英 Garden Design)。  
ていがくうけおい (定額請負) 總括  
請負トモイフ。入札又ハ隨意契約ニ  
依テ、工事ニ對スル親金ガ定マリタ  
ル後ハ、ソレヲ請負金額トシテ、契  
約ヲ締結スル方法ナリ。諸官廳ノ工  
事ニ付テハ、契約締結前必ラズ、内  
譯明細書ヲ提出スベキモノトス。(英  
Lump Sum Contract)。  
ていけいあいがきほそ (丁形合缺納)  
家具職ノ語。T 定規ノ如キ形ノモノ  
ヲ合缺ニナシタル場合ニイフ。大工  
職ニテハ、斯ノ如キ形ヲ納トハ唱ヘ  
ズ。  
ていけいこう (丁形鋼) 横断面ガ丁  
形ヲナス鋼鐵。(英 T-Steel. 佛 Acier  
(男) T. 獨 T-Stahl(男))。  
ていけいはり (丁形梁) 鐵梁又ハ鐵  
筋こんくりーと梁ニシテ、Tノ形ヲ  
爲スモノ。(英 T-Beam. 佛 Poutre  
(女) T. 獨 T-Balken(男))。  
ていこうようせつほう (抵抗銲接法)  
電氣銲接法ノ一種。でんこうようせつ  
ほうヲ見ヨ。(英 Resistance Weld)。  
ていこうりつ (抵抗率) 断面ノ抵抗

率=同ジ。  
ていし (手石) 伊豆産青石ノ一ニシ  
テ、凝灰岩ナリ、手石川附近ニアル  
ヲ以テ其名アリ。  
ていそしき (定礎式) 建築着手後、  
最初ニ執行スル儀式ナリ、先ヅ建築  
中ノ第一石ヲ据付ル時貴顯若クハ名  
望アル人ノ臨場ヲ乞ヒ其手ニ依テ据  
付ヲ終ルモノトス。(英 Foundation  
Stone Ceremony. 佛 La Pose de la  
Premier Pierre)。  
本邦ニテ往時、龍  
伏式ト稱セシ式ハ、定礎式ニ近カリ  
キ。  
ていちすいそう (低置水槽) 水槽便  
所ニ於テ、各便所ニアル水槽ガ、用  
ヲ達ス人ノ殆ンド背中程ノ位置ニアル  
モノ。普通ノ水槽ハ頭上遙カニ上  
ニアリテ、水ノ出ル時、烈シキ騒音  
ヲ發ス、然ルニ低置水槽ニ於テハ水  
音沈靜ナリ。(英 Low Tank)。  
ていちゃく (碇着) 鐵筋ノ端ヲ曲ゲ  
テ、鐵筋ノ滑ルコトヲ防グコト。(英  
Anchoring)。  
ていりま (出入眉) 抉眉トモイフ。  
破風ナドノ下方ニ付スル縁  
形ヲ眉ト稱ス、其中、切面  
ガS字形類似ノモノヲ斯ク  
唱フ。圖ハ破風板ノ切面ニ  
ジテ、其「テ」ハ出入眉、「ナ」  
ハ薙眉、「カ」ハ缺眉ナリ。  
ておの (手斧) 斬=同ジ。 出入眉





ち、うなヲ見ヨ。

てかけ(手掛) 手掛孔又ハ手掛金物ノ略稱ナリ。

てかけあな(手掛孔) 揚板ヲ外ヅストキ、指ヲ入ルル爲メ、ソレニ穿チタル孔ヲイフ、又火鉢ナドノ側板ニ穿チアル化粧孔ヲモイフ。(英 Hole for Finger)。

てかけかなもの(手掛金物) 唐戸障子又ハ器具ニ取

付ケタル金物ニシテ、移動セシムルトキ、指ヲ掛ルニ供スルモノナリ。

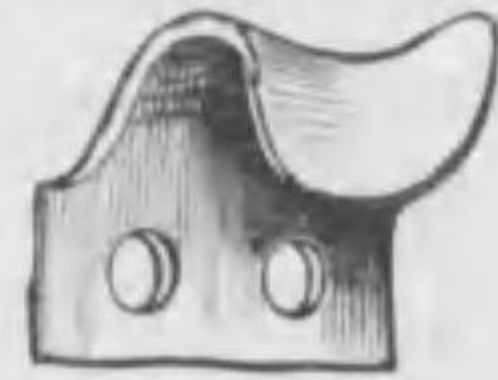

手掛金物

コレニ孔ヲ有スルモノト、突出シ居ルモノトアリ。圖ハ後者ニシテ上下け窓障子ノ手掛金物ナリ。

てかべ(出壁) 他ノ壁面ヨリハ少シク出テ居ル壁ヲイフ。例ヘバ、蟻壁長押ト廻縁トノ間ノ塗壁ヲ下ノ方ノ壁面ヨリ出スコトアリ、斯ノ如キ場合ニイフ。

てぐみ(出組) 大斗ノ上ニ三斗ヲ置

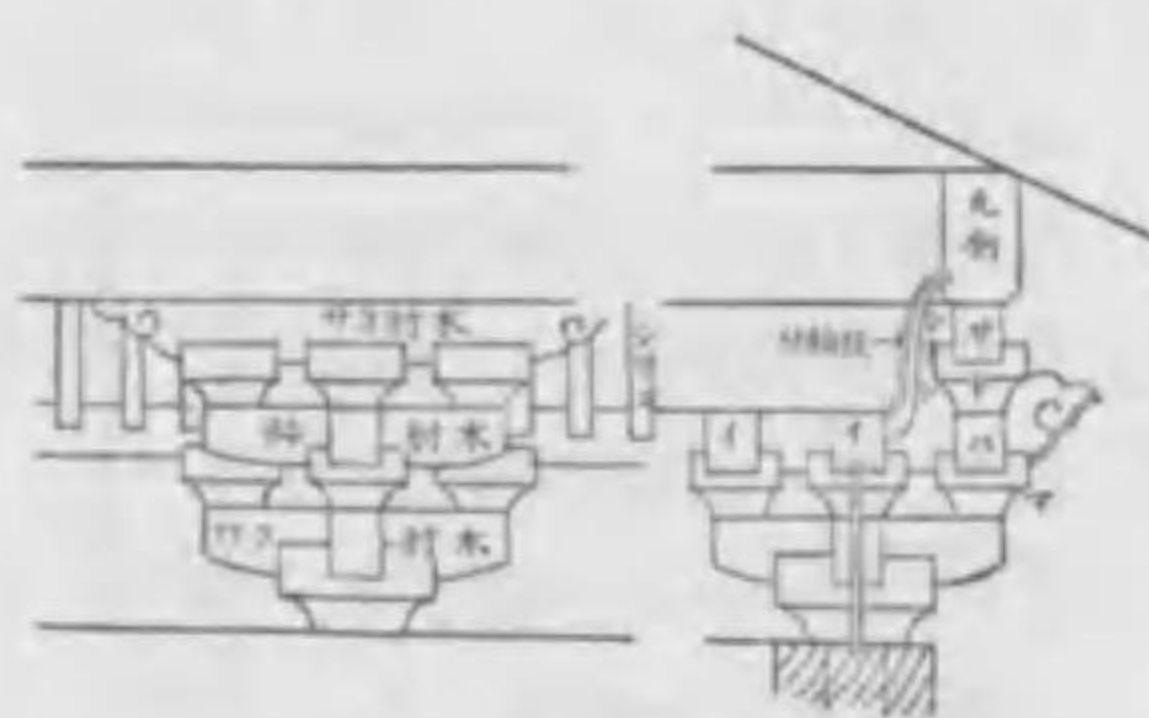

出組

キ、其外方ナル卷斗ノ上ニ斗組ヲ置キテ、丸桁ヲ支ヘシムルモノ之ヲ出組トイフ。圖ハ其木口圖及ビ平圖ヲ示ス。其「サ」ハ實肘木、「ハ」ハ秤肘木、「イイ」ハ通肘木ナリ。

てこ(挺子) 重キ物ヲ動かストキニ用フル鐵棒。俗ニ之ヲ「かぢや」トイフ。(英 Crowbar. 佛 Levier(男) de Fer. 獨 Hebel(男))。

てこうし(出格子) 窓ヨリ外方ニ突出シ居ル格子。

てさき(手先) (一)屏ノ釣元ヨリ最距リタル方ヲイフ。「屏ノ手先、下ラヌ様ニ釣込ムベシ」ナド。(二)二枚折ノ唐戸ニ於テ、棒ニ近キ戸ヲ釣元唐戸トイヒ、遠キ方ヲ手先唐戸ト稱ス。又之ヲ略シテ、手先トモイフ。

(三)土蔵ノ屏ノ縁ハ、二三重ニ段ヲ付ケアリ、其段ノ數ニヨリ、手先二重若クハ手先三重ノ開戸前トイフ。



手先

(四)斗組ニ於テ、最下ノ斗組ヨリ突出スル斗組ヲ何手先トイフ、二手先三手先ナドハ突出スル組數ニヨルナリ。ふたてさきぐみヲ見ヨ。

てさきかまち(手先框) 屏ノ釣元ヨリ、最距リタル堅框ヲイフ。じくノ

條ニアル圖ヲ見ヨ。(米國 Shutting Stile)。

てさきからど(手先唐戸) 蝶番ニテ軸元唐戸ニ取付ケタル唐戸。てさキノ圖ヲ見ヨ。

てすみ(出隅) ニツノ壁等ノ出合ヒタル處ノ稜角ヲイフ。(英 External Angle)。

てすり(手摺) 原意ハ、欄干ノ笠木又ハ架木ヲ稱セシナラン。(英 Handrail. 佛 Gardefeu(男). 獨 Geländer(中)). 然レドモ現今ニ於テハ、欄干ノ全部ヲ手摺ト稱ス。(英 Balustrade. 佛獨 Balustrade(女))。

てすりかさぎ(手摺笠木) 欄干ノ笠木ヲイフ。即チ手ヲ摺リナガラ、昇降スルタメノモノ。てすりヲ見ヨ。(英 Handrail. 佛 Rampe(女))。

てすりこ(手摺子) 手摺ノ堅子ヲイフ。(英 Baluster. 佛獨 Balustre(男))。

てすりまるた(手摺丸太) 登機橋ノ脇ニ取付ケタル丸太ニシテ昇降者ノ手掛トナルモノ。

てちがい(手違) 次ニ同ジ。

てちがいかすがい(手違錠) 略シテ手違トモイフ。錠ノ一種ニシテ、其兩端ノ爪ハ互ニ直角ヲ爲スモノナリ。

てちがいぐみ(手違組) 堅横ノ格子ニテ交互ニ嵌キ合ハセテ、組ミタルモノニイフ。圖ノ如シ。

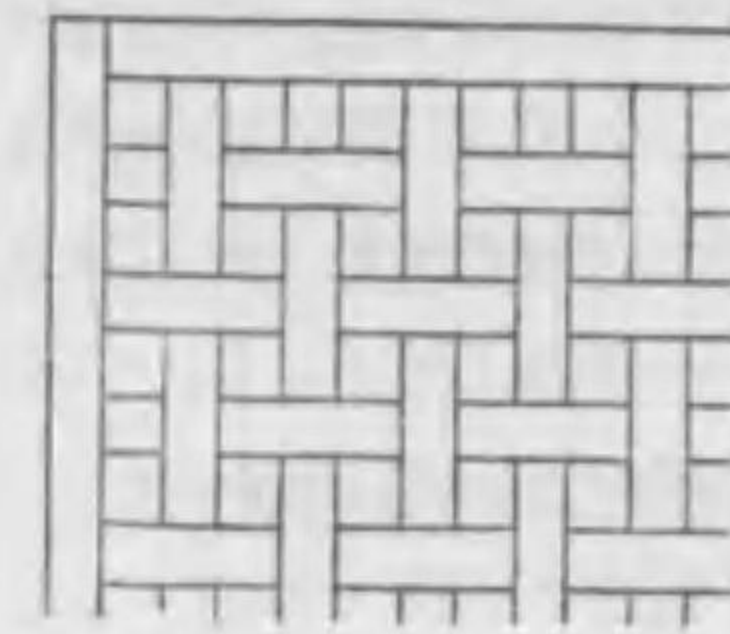

手違組

てつ(鐵) 鋼鐵、煉鐵、鑄鐵ナドノ總稱ナリ。鐵骨構造ハ即チ、鋼骨構造ノコトヲイフ、又鐵筋こんくりーとハ、鋼筋こんくりーとノ謂ヒナリ。製鐵所ハ鋼鐵ヲ製スル所ナリ。鋼鐵ト他鐵トノ區別ハ次ノ如シ。1. 充分ニ焼入ノ協フモノハ鋼ナリ。2. 鋸融状態ニ於テ、製造セシ可鍛鐵ハ、即チ鋼ナリ。例ヘバベセま一鋼、しーめんす、まるちん鋼、増場鋼ナド是ナリ。次ニ焼入ノ協フトハ鐵ヲ熱處理シテ、自由ニ硬軟脆撓ノ性質ニ變セシメ得ルコトヲ云フ。鋼ヲ熱シタル後、急ニ冷却スレバ、硬ク且脆クナル、更ニ之ヲ或ル溫度ニ熱セバ、軟クナリ且、脆性ヲ減ジ、目的ノ構造物ヲ製スルニ適當ノモノトナル。斯ノ如キコトヲ焼入ガ協フトイフ。サテ最初、鐵ヲ高メル溫度ハ、赤熱程度ナリ、而シテ之ヲ冷却スルニハ、所望ノ硬度ニ應ジテ、水ヨリ冷タキモノ、又ハ暖キモノヲ用フ。常鉛、油、水、氷水、氷鹽水、融點近クノ水銀ナドヲ用フ。斯ノ如ク、急



劇冷却後ノ鐵ヲ更ニ煖ムルタメノ溫度ハ 200°C 乃至 300°C ナリ。鋼ハカクテ、硬クモ軟クモ、任意ニ爲シ得ラルモノナリ。鋼ハ (英 Steel. 佛 Acier(男). 獨 Stahl(男)). 次ニ鐵ノ分類法ノ一法ハ下記ノ如シ。

第一、鉄鐵 (炭素 2.3% 以上)

- 1. 白鉄 (黒鉛ヲ含マズ)
- 2. 鼠鉄 (黒鉛ヲ含ム)

第二、可鍛鐵 (炭素 2.3% 未満)

- 1. 鑄滓ヲ含ム
  - (ア) 鍊鐵 (炭素 5% 未満)
  - (イ) 鋼 (炭素 5% 以上)
- 2. 鑄滓ヲ含マズ
  - (ウ) 鑄鐵 (炭素 5% 未満)
  - (エ) 鑄鋼 (炭素 5% 以上)

サテ吾人ガ、建築構造用材トシテ、用フルモノハ、以上ノ表中、第二ノ 2 中、(ウ)ナル鑄鐵即チ Ingot Iron ナリ、然ルニ、之ヲ軟鋼即チ Mild Steel ト唱ヘ居ル、ト依博士ハ其著書「鐵ト鋼」ニ於テ、指摘シテ居ル。實ニ吾人ガ、建築構造用材トシテ、用フルモノハ、炭素含有量實ニ少量ニシテ、何レモ 5% 未満ナルコト次ノ如シ。(甲)軟鋼、ベセま—鋼 0.08 乃至 0.1%

平爐鋼

- (乙)中鋼 0.18 乃至 0.3%
- (丙)硬鋼 0.3 乃至 1.5%

サレバ、分類法ニ依リテハ吾人ガ用

ヒ居ル鋼ハ、其實鋼ニアラズシテ、鑄鐵ナリトス。兎ニ角、軟鋼等ニ燒入ノ協ハヌ部類ニ屬スルモノナリ。然レドモ、以上ハ分類方法ニ依リテ相異ヲ來スノミ、若シ英米ノ分類法ニ從ヒテ、前述ノ如ク鑄融状態ニ於テ製造セシ可鍛鐵ハ即チ鋼ナリト謂ヘル解釋ニヨリ、吾人ガ用ヒ居ル「軟鋼」ト稱スル鐵ハ、矢張り鋼ナリト心得テ可ナリ。

てついた (鐵板) 厚 0.63cm 迄ノモノヲ英語ニテ Sheet Iron ト云ヒ、ソレヨリ厚キモノヲ Plate Iron トイフ。前者ハ葉鐵、後者ハ板鐵ナリ。葉鐵即チ薄鐵板ハ (佛 Feuille(女) de fer. 獨 Eisenblech(中)). 又厚鐵板ハ (佛 Tôle(女). 獨 Eisenplatte(女)). 葉鐵ニ錫ヲ被セタルモノヲぶりキトイヒ、之ニ錫力ノ文字ヲ充ルコトアリ。又亞鉛ヲ被セタルモノヲ亞鉛引鐵板トイフ。而シテ後者ヲ凹凸ニシ其横断面ヲ波狀ニ作りタルモノアリ之ヲ亞鉛引生子板、又ハ波形亞鉛引鐵板ト稱ス。

てついろ (鐵色) 赤味アル黑色。

てつなんど (鐵納戸) 鐵色ニ御納戸色ヲ帶ビサシタル色。

てつきん (鐵筋) 鐵筋こんくりーとノ鐵筋ハ專ラ軟鋼ノ棒ナリ。(英 Steel bar. 佛 Barre(女). d'armature. 獨 Eisenstange(女)). 尙、更ニ委シク言

ヘバ、鐵筋ハこんくりーとヲ補強セシムル爲メニ用フルモノ故、補強鋼棒ノ意味ニテ Reinforcing Steel Bar トイフ。鐵筋ニハ 1. 普通鐵筋ト、2. 變形鐵筋トアリ。本邦ニ於テハ專ラ普通鐵筋ヲ用ヒ、米國ニ於テハ、變形鐵筋多ク用ヒラル。變形鐵筋ハ (英 Deformed Bar)。

てつきんコンクリート (鐵筋コンクリート) こんくりーとニ對壓力ヲ分擔サセ、鐵筋ニ對張力ヲ分擔サセルヤウニ設計シタル構造物タイプ。蓋シこんくりーとハ耐壓力強ケレドモ耐張力弱キヲ以テ、鋼棒ヲ以テ之ヲ補強セシムルモノナリ。(英 Reinforced Concrete. 佛 Béton(男) armé. 獨 Armierter Beton(男)).

てつこつこうじ (鐵骨工事) 鐵骨構造ニ於テ、鐵ノ骨組ニ關スル工事。(英 Structural Steel Works)。

てつこつこうぞう (鐵骨構造) 床、壁、屋根等ノ構造ヲ、專ラ鋼鐵ノ骨組トナシタルモノ。(英 Skeleton Construction. 佛 Pan(男) de fer. 獨 Eiserne Fachwerkwand(女)).

てつじょうもう (鐵條網) 荊棘付キノ鐵線ニテ作りタル垣。(英 Wire entaglement. 佛 Réseau de fil de fer barbelé. 獨 Drahthindernis(中)).

てつだいにんそく (手傳人足) 略シテ、手傳トモイフ。諸職工ノ手傳ヲ

スル人足タイプ。(英 Labourer. 佛 Ouvrier(男). 獨 Arbeiter(男)).

てつつい (鐵槌) 杭打地形ノトキ、杭ヲ打込ムタメノ鐵製ノ塊タイプ。(英 Ram. 佛 Pilon(男). 獨 Ramme(女)).

てつべいせき (鐵平石) 長野縣上諏訪郡及ビ北佐久郡ヨリ産出スル輝石安山岩ナリ。板狀ニ割クコトヲ得。

てつひご (鐵籤) 窓ナドニ堅ニ並ベテ、取付ケタル細キ鐵棒。元來ひごトハ細ク割リタル竹タイプ。

てななか (出中) いりななかヲ見ヨ。

てねり (手練) 小規模ノ工事ニ於テもるたる、又ハこんくりーとナドヲしよべるニテ混合スルコトタイプ。機械練ニ對スル語ナリ。(英 Hand Mixing)。

てのき (出軒) 市街地建築物施行令第六條ニアル語ナリ。普通ノ家ニアル軒端ノコトナリ。

ては (出端) 出ニ同ジ。「軒ノではハおも七枝、飛簷五枝」ナド。

てはな (出鼻) 突出部タイプ。「鳥居笠木ノ出鼻」トハ、柱ヨリ外方ニ突出シ居ル、笠木ノ部分タイプ。

ではんじょ (出番所) 徳川時代ノ門脇ニ設ケタル門番所ニシテ、外方ニ突出シタルモノナリ。東京ノ本郷ノ赤門ニ其實例アリ、又同所ノ正門ニアル門衛所ハ即チ出番所ナリ。



でべそまど(出窓) 土蔵ノ窓ノ如ク、壁面ヨリハ小シク突出シ居ル窓タイプ。

てま(手間) 勞力ニ同ジ。(英 Labour)。

てま、および、さいりょううけおい(手間及材料請負) 職人及ビ人夫供給ノ請負又ハ建築材料供給ノ請負、或ハ双方共供給ノ請負。

でまど(出窓) 壁面ヨリ外へ突出シ居ル窓。

てら(寺) 佛像ヲ安置シ、僧徒ヲ住マシムル處。朝鮮ニテハ、てるトイフ故、ソレヨリ出タル語ナリトノ説アリ。釋氏要覽ニ「招提、菩薩、皆古ノ佛號、故ニ寺之ヲ招提ト謂フ、或ハ伽藍ト名ヅケ、或ハ道場ト名ヅク、其實一ナリトアリ。

テラコッタ。粘土ヲ焼キテ作りタル裝飾品。(英 Terra-cotta. 伊 Terracotta)。

テラゾー。大理石ノ碎片トせめんとトニテ作りタル、床仕上ゲノ一法ナリ。添野式滑止てらぞーハ、あらんだむあぐれけートヲ混入セシモノニ

テ、滑ルコトヲ防グモノナリ。てらぞーハ最初伊太人が、碎石利用ノ目的ニテ、工夫セシモノニテ、大小不同ノ不規則ナル大理石片ヲ巧ミニ並ベテ、仕上ゲタル床ナリ。(伊 Terazzo)。

てり(照) 上はノ凹ナル弧形タイプ、即チ英語ノ Concave upward ナリ、サレバむくりノ反對ナリ。「てり屋根」ハ Concave Roof)。

てりはふ(照破風) 起破風ノ上方凸ナルニ對シテ、照破風ハ上方凹ナルモノ即チ上方たるみ居ルモノナリ。

てりまし(照増) そり増ニ同ジ。

てりもと(照元) 直線ヨリ曲線ニ轉ズル點ナイ

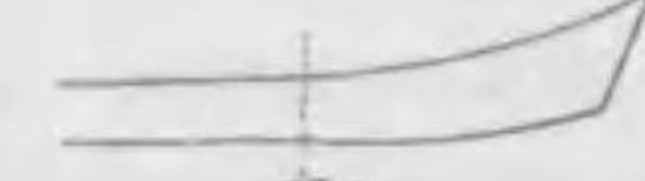
フ。例へバ  照元  
茅葺上ば、  
又ハ鳥居笠 照元

木ノ如ク端ニ至ルニ從ヒ、曲線形ヲ以テ、漸次高マル場合ニ其弧形ノ起點ヲ照元トイフ。

デリメーター。せめんと試験ヲ爲ストキ、型詰ノ際、壓力ヲ一定ナラシムルヤウ工夫シタル器械。依テ之ヲ「定壓器」ト稱スベキカ。壓力ガ1乃至 1.4 kg/cm<sup>2</sup> ナラバ白電球ガ光リテ、相當壓力ナルコトヲ示シ、若シソレヨリ超過スレバ、赤電球ガ光リテ試験者ヲ警戒ス。定壓器ヲ用ヒザレバ、試験ノ結果ハ自然過強トナリ

テ信ヲ置キ難シ。(英 Delimeter)。

てりやね(照屋根) そり屋根ニ同ジ。

テルミット。白蟻退治ノ藥劑ニシテ大嶋理學博士ノ發明劑ナリ。

テレピン油(的列並油) 略シテ、てれびんとモイフ。又坊間ニテハ、てれめんと謂フ。べんきノ溶劑トシテ必要ナル材料ナリ。コレ松脂ヲ蒸溜シテ、製セシモノニテ、透明ナル揮發性ノ油ナリ。(英 Oil of turpentine. 又ハ Spirits of turpentine. 又ハ Turps. 又ハ Turpentine. 佛 Terébenthine(女). 獨 Terpentinöl(中)). 又は Zapfenöl(中)). 蒸溜シテ殘レルモノヲ樹脂(Rosin)トス、コレわにすニ用フル精製樹脂ナル Resin. ト紛ヒ易キヲ以テ注意スベキナリ。的列並油ハ、純粹ナラバ清澄ニシテ無色ナリ、而シテ又佳キ香アリ、然レドモ劣等品ハ惡臭ヲ放ツ。其沸騰點ハ 160 乃至 165°C. 比重ハ 15°C ノトキ 0.87 即チ 31°Baume ナリ。坊間俗ニてれめん油トイフ。

テレメン油。「テレピン油」ヲ見ヨ。

てんがい(天蓋) 佛像等ノ上方ニ設置シタル覆蓋タイプ。「佛天蓋ハ、佛像ノ上ニ、又ハ天蓋ハ、禮盤ノ上方ニアリ。(英 Canopy. 佛 Dais(男). 獨 Traghimmel(男)).

でんきだんろ(電氣煖爐) 電氣ヲ熱源トシタル煖爐。(英 Electric Stove.

佛 Poêle(男) Électrique. 獨 Elektrische Ofen(男)).

でんきゅう(電球) 電球モ亦、設計ニヨリテハ、室内裝飾ノ一トナル。(英 Electric Bulb. 佛 Poire(女). 獨 Elektrisch Birne(女)).

でんきようせつ(電氣銲接) 電氣ヲ應用シテ鐵ナドヲ接合スルコト。(Electric Weld)。

でんきようせつき(電氣銲接器) 電氣ヲ應用シテ、鐵ナドヲ接合セシムルタメノ器具。(英 Electric Welder)。

てんぐだるき(天狗杵) 尾杵ニ同ジ。おだるきヲ見ヨ。天狗ノ鼻ノ如ク突出ス。

でんこようせつほう(電弧銲接法) 電氣銲接法ノ一種。(英 Arc Weld)。

他ノ方法ナル抵抗銲接ハ電流ヲ通シテ起ル抵抗ガ、溫度ヲ高ムルト言ヘル事實ヲ利用シ、強大ナル電流ヲ通シテ熱ヲ起サシメ、其熱ガ接グベキ鐵端ヲ熔融シ、依テ壓力ヲ加ヘテ接合スルモノナリ。然ルニ電弧銲接ニ於テハ、電弧自ラガ、接グベキ鐵端ヲ熔融シ、兩鐵ノ接合部ニ別ニ鐵片ヲ差入レ以テ全部一體ト爲ス方法ナリ。

てんしゅ(天守) 本丸ニアリテ、城中最高キ櫓タイプ。是語ノ起原ニ付テハ、三四ノ説アリ。其中一説ニ織田信長天正四年ニ、江州安土城ヲ築キ



タルトキ、四天王ヲ安置シ、其守護ノ心ニテ、天守ト名ケタリトイフ。其説ノ可否ハ詳ナラザレドモ、織田氏ヨリ出タル語ナルコトハ、諸説一致セリ。こうらいもんヲ見ヨ。天守閣、又ハ天守やぐらトモイフ。(英 Keep Tower. 佛 Donjon. 獨 Schlossturm(男))。

てんしゅ(殿守) 天守=同ジ。徳川時代ニ於テハ、尊卑ノ別、嚴ナリシ故將軍ニハ、天守、諸侯ニハ、殿守ノ語ヲ用ヒタリトイフ。

てんしゅかく(天守閣) 天守=同ジ。

てんしゅやぐら(天守櫓) 天守=同ジ。

てんじょう(天井) 小屋組又ハ床組ヲ隠スタメ、室上ニ取設ケタル蓋ヲイフ。(英 Ceiling. 佛 Plafond(男). 獨 Decke(女))。古昔ノ天井ハ、竹又ハ枝ヲ十字ニ幾本モ横タヘ、其上ニ<sup>アサ</sup>蓆ナドヲ蓋ヒテ天井ト爲シタリ。古文書ニ「檜竿ヲ以テ天井ト爲シ、蓆ヲ承塵トナス」トアルヲ見テ知ルベシ。又支那書ニ「承塵ハ上ニ施シテ、塵ヲ受クル也」トアリ。現今ノ格天井ハ、是種ノ原始的天井ヨリ、發達セシコト疑ナシ。檜竿ハ格縁ノ起原ニシテ、承塵ハ格板ノ起原ナリ。サレバ、承塵ハ長押ニ非ルコト明ラカナリ。支那ノ藻井モ赤格天井ノ一ナリ。當今ニ至テハ、格組ナキモノ

ヲモ天井ト稱スルコトトナレリ。天井ノ種類甚多シ。網代組天井、折上天井、格天井、竿縁天井、猿頬天井、漆喰天井、力天井、吊天井、張板天井、張天井、平縁天井、舟底天井等アリ、而シテ格天井ノ中ニモ、種類頗ル多シ。

てんじょうあかりとり(天井明取)

天井ニ付ケアル窓。明リハ屋根ヨリ取ルモノナリ。(英 Top Light. 佛 Lucarne(女))。

てんじょういた(天井板) 天井ニ張リタル板。

てんじょうう、うけけた(天井受桁)

天井棒=同ジ。

てんじょううけた(天井桁) 天井棒=同ジ。

てんじょううたか(天井高) 室ノ床面ヨリ其室ノ天井迄ノ高サヲイフ。(英 Height of the Ceiling)。

てんじょう、ちゅうしんかざり(天井中心飾) 天井ノ中央ニ設ケタル裝飾。(英 Center Flower)。

てんじょううなけし(天井長押) 天井ニ最モ近クシテ、廻縁ノ直下ニ接シテ、取付ケアル長押ヲイフ。圖ヲ見ヨ。人ニヨリ之ヲ廻縁長押ト云ヒ、蟻壁長押ノコトヲ天井長押ト謂フ。まわりぶちなけしヲ見ヨ。

てんじょうのぶち(天井野縁) 天井板又ハ木摺ナドヲ、取付ル爲メニ、

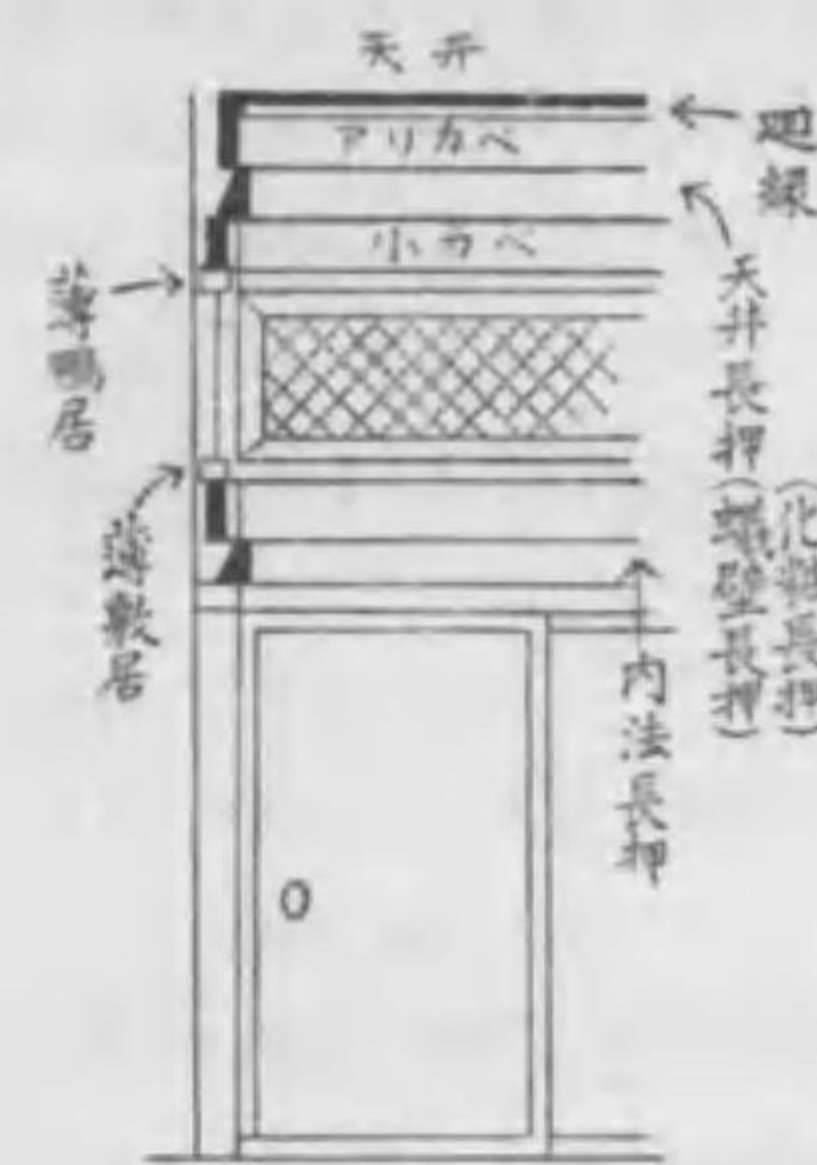

天井長押

45cm 程ニ、横タヘタル木。(英 Ceiling Joist. 佛 Lambourde(女) de Plafond. 獨 Fehltram(男))。

てんじょうは(天井瓦) 天井板ノ羽重ニ於ケル如ク、板厚ノ一部ヲ斜ニ削リテ作りタル形ナリ。板厚ノ全部ヲ<sup>スベリ</sup>削レバ、<sup>スベリ</sup>釘トナル。

てんじょうぶち(天井縁) 天井廻縁=同ジ。

てんじょうまわりぶち(天井廻縁)

天井ト塵トノ接際ニ設ケタル木。

てんじょうわく(天井棒) 天井廻縁下ノ横木。圖ヲ見ヨ。

てんじりし(天印) 相州堅石ノ賣石ノ一。

てんじんはしら(天神柱) 舊式ノ芝居ニ於テ、舞臺ノ左右ニアル二本ノ大柱。

てんち(天地) さかさま=同ジ。

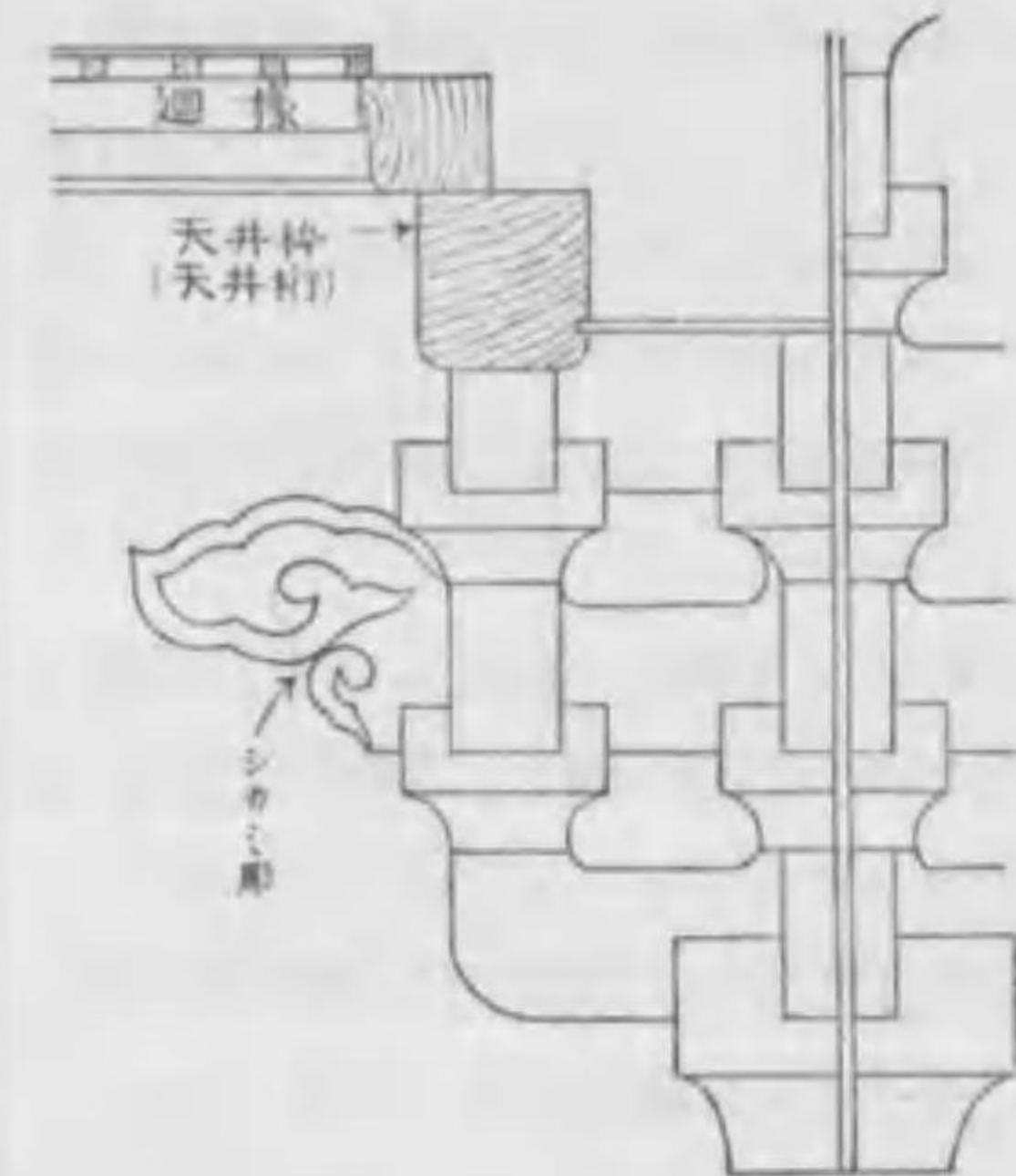

天井棒

てんちこんけんづくり(天地根元造) さすノ條ニアル圖ノ如キ、原始的ノ家ノ建テ方。

てんてきろかし(点滴濾過床)

汚水浄化装置ノ一方法。好氣菌ヲシテ汚水ヲ浄化セシムル爲メ、酸化槽ニ於テ、汚水ヲ徐々ニ上方ヨリ滴下セシメ、其下ニハ砂利ノ空隙間ニ無數ノ好氣菌ガ、喉ヲ鳴ラシテ、上方ヨリノ、御馳走ヲ待チ構ヘテ居ルナリ。(英 Trickling Filter Bed)。

てんねつけいすう(傳熱係數) 物理學ニテハ C.G.S. ノ單位ヲ用フルガ、工業用計算ニ於テハ、米、斤、時ノ單位ニ依ル方便ナリ。而シテ熱ノ單位ハ無論、斤カろりニナリ。

$$H = AU(T-t)$$

ノ式中、U ハ傳熱係數ナリ、又 H







獨 Turm(男)。

どういた(銅板) 銅ノ板チイフ。  
(英 Sheet Copper)。

どういたぶき(銅板葺) 銅板ニテ葺  
キタル屋根チイフ。其瓦棒アルモノ  
ヲ本葺トイヒ、棟ニ平行ニ、段アル  
モノヲ段葺ト謂ヒ、平ラニ葺キタル  
モノヲ棧葺トイフ。

どうがい(胴飼) 石垣ニ於ケル間地  
石ノ左右ノ間隙ニ飼フ石片チイフ。  
石灰ノハ、供飼ナリ。

どうかくがほう(等角畫法) 均等畫法  
トモイフ。(英 Isometric Projection)。

原體ノ平  
行線ハ、  
是圖中ニ  
テモ平行  
ス、先ヅ  
XYナル  
軸ヲ引キ  
任意ノ點  
ヨリ 30°  
ノ角ヲ以

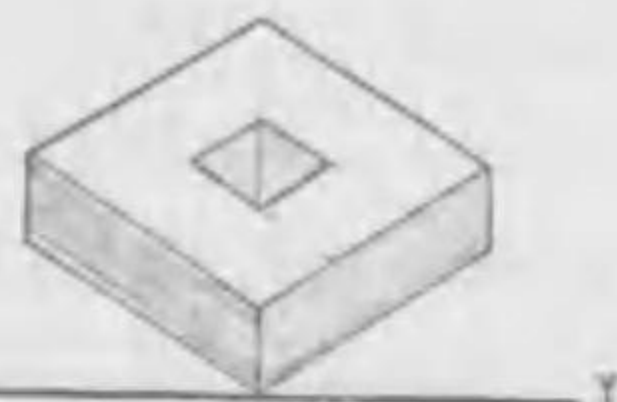
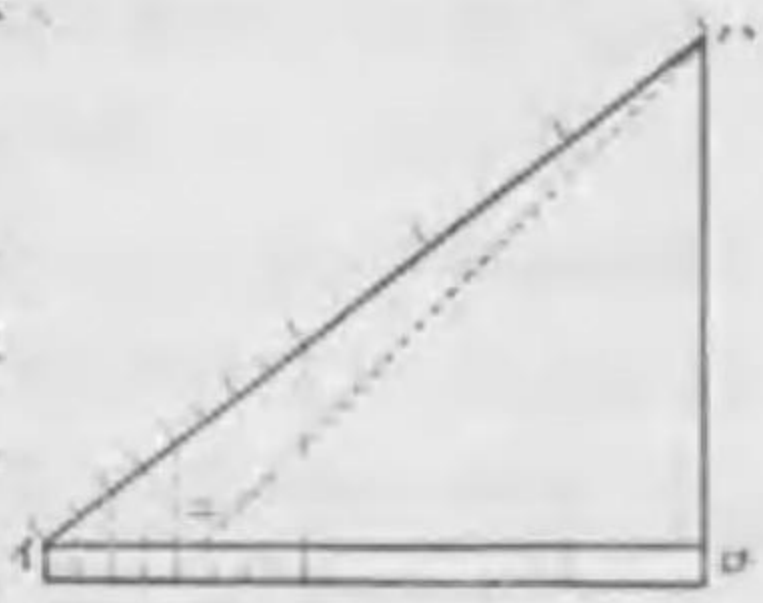

等角畫法

テ、左右  
ニ線ヲ引キ、漸次他線ヲモ畫クナリ。  
而シテ圖中ノ寸法ハ「イロ」ナル尺度  
ニテ知り得ベシ、其尺度ヲ製スルニ  
ハ、任意ニ「ロ」ナル直角ヲ作りテ、  
任意ノ長「ロハ」ヲ取り、「ロニ」ヲ之  
ニ等ウシ、次ニ「ロイ」ヲ「ハニ」ニ等  
ウスベシ、仍テ「イハ」線上ニ曲尺ノ

目盛ヲナシタル上、各點ヨリ「ロハ」  
ニ平行ニ線ヲ引キ、「イロ」ニ會セシ  
ムレバ、要スル所ノ尺度ヲ得ベシ。  
是尺度ヲ曲尺ト比較スレバ、 $\sqrt{2}$ ト  
 $\sqrt{3}$ トノ比ノ如シ。即チ 1:1.225ノ  
比ナリ。

どうかじゅう(動荷重) 強度計算ニ  
於テ、材料自身ノ重量ヲ靜荷重トシ  
ソレ以外ノ荷重ヲ、動荷重トナス。  
(英 Live Load)。

とうかんきんし(套管緊子) 「スリー  
ブナット」ヲ見ヨ。

どうぐだたみ(道具疊) 數寄屋ニ於  
テ、點茶ノトキ、主人ノ座スル疊ニ  
シテ、其前ニハ必ズ爐アリ。ちやし  
つヲ見ヨ。

どうこ(道幸) 道幸架ノ道幸ハ人名  
ナリ。是架ハ茶室ノ道具疊ノ處ニ設  
ケタル架ニシテ、三方葎ヲ張りタル  
モノナリ、依テ之ヲ葎架トモイフ。  
又道具疊ヲ道幸疊トモイフ。

どうこだたみ(道幸疊) 前ヲ見ヨ。

どうごみ(胴込) どうかいニ同ジ。

どうさ(霽水) 水1立ニ付、漉膠 21  
瓦、明礬 12.5 瓦ヲ混セテ製ス。

どうさし(胴差) 柱間ニ取付ケアル  
大ナル横木ニシテ、二階梁ナドヲ支  
フルモノ。(英 Girt. 佛 Sablière(女)、  
獨 Unterzug(男))。

どうさん(胴棧) 扉ノ中程ニアル横  
棧。扉重門ノ條ニアル圖ヲ見ヨ。中

棧トモイフ。

とうしがほう(透視畫法) 遠近畫法  
トモイフ、又配景畫法トイヒシ時代  
モアリタリ。實際眼ヲ見タル通りノ  
畫キ方ナリ、即チ眼ヨリ遠ザカルニ  
從ヒ、原物ノ同大ナルモノガ、圖中  
ニ於テハ漸次小トナル、又原物ニ在  
テ、平行ナル線ハ圖中ニ於テハ一點  
ニ會スルモノナリ。(英 Perspective.  
佛 Perspective(女)、獨 Perspektiv  
(男))。

とうしづ(透視圖) 透視畫法ニヨリ  
テ、畫キタル圖。

どうじゃくり(胴決) 銅棟ナドニ於  
テ、腹板ノ部分ノ決レタル所チイフ。

どうじゃはら(胴蛇腹) 建物ノ中程  
ニアル蛇腹。

どうせん(胴栓) 横面ヨリ打込ム栓  
「土臺追掛繼トシ、胴栓二本打チ」ナ  
ド。大栓トモイフ、だいせんヲ見ヨ。

どうづき(胴附) 納ノ根元周リノ平  
面部チイフ。(英 Shoulder)。

どうづき(胴突) (一)地ヲ固ムルコ  
ト。「土突」ノ轉訛ナリトイフ。又地  
突ト稱ス。(英 Ramming)。(二)ソ  
レヨリ轉ジテ、地固メヲスル爲メノ  
道具チモイフ。「十人掛大蟾胴突ニテ  
突固メ」ナド。突チ、搗トモ書ク。

どうづきつぎ(胴付繼) 突付ニ同ジ。

どうづきのこぎり(胴附鋸) 長 21cm  
程ナル小鋸ニシテ、甚薄キ故、脊ニ

鋼ノ溝鐵ヲ嵌メテ挽屈ヲ防ゲリ、依  
テ脊鐵鋸トモイフ。

どうづきはぎ(胴附切) 床板等ヲ縦  
ニ突付ケニシタルトキニイフ。(英  
Plain Joint)。「底、屋根板、猿頭下  
ニテ、胴附切致シ」ナド。

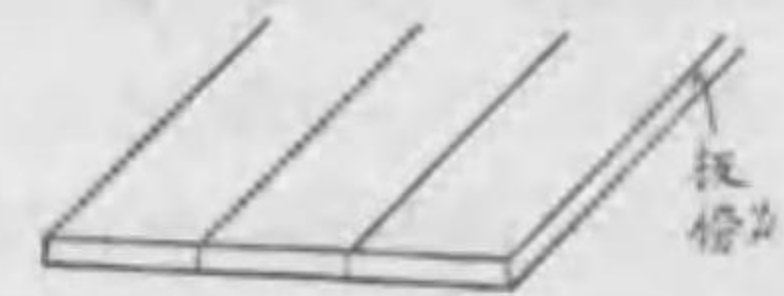

胴附切

どうなけし(胴長押) 腰長押ニ同ジ。  
どうなわかけ(胴繩掛) うまやヲ見  
ヨ。

どうぬき(胴貫) (一)山留ノ腹起ノ  
コトチイフ。やまどめさくヲ見ヨ。  
(二)腰貫チイフ。こんこうがきノ圖  
ノ腰貫是ナリ。

とうは(塔婆) そとはヲ見ヨ。

どうはめ(胴羽目) 都テ中央部ニアル  
羽目チイフ、例ヘバ門ナドニ於テ  
腰貫ノ上下ニ羽目アル場合ニ、下方  
ヲ胴羽目トイヒ、上方ヲ腰羽目トイ  
フ。しんめいづくりノ條ニアル圖ヲ  
見ヨ。

どうぶち(胴縁) 板塀ノ板、又ハ竹  
垣ノ竹、ナドヲ取付ルタメ、柱ニ横  
ヘテ打付ケタル、幅狭キ木又ハ竹チ  
イフ。

とうま(等間) 同距離ニ同ジ。

とうりょう(棟梁) 大匠チイフ。昔



飛騨國ノ大匠ヲ都料匠トイヒタルヨリ轉ジテ、棟梁トイフニ至レル由、新井白石著ナル東雅ニ見エタリ。一理アレドモ連ニ首肯シ難シ。現今ハ大工ノ親方ノ意ニ用フ。(英 Master Builder)。

とうや (塔屋) 屋上ヨリ高く突出シタル部分ヲイフ。「昇降機塔屋」「大水槽ノ塔屋」「議院建築ノ中央大塔屋」ナド。(英 Tower)。とうヲ見ヨ。塔ハ單獨ナリ、而シテ塔屋ハ、屋上ニアルモノナリ。

とうゆ (桐油) 油桐ノ實ヲ絞リテ取リタル油。

とおけ (峠) 最高點ヲイフ。「峠ノ峠」トハ峠ノ最上方ヲイフ、くちわきノ條ニアル圖ヲ見ヨ。其他、「迫持ノ峠」ナド。

とおさむらい (遠侍) 昔時、領主ハ、家附ノ家人共ヲ宅中ニ置キシガ土着ノ者ヨリ撰出シタル武士ノ爲ニ別ニ一棟ヲ設ケタリ、之ヲ遠侍トイヒタリ。

とおしかせ (通槓) 根槓ノ中、柱ヨリ柱ヘ至ルモノ。はりまかせヲ見ヨ。

とおしだな (通棚) 一文字棚ニ同ジ。

とおしぬき (通貫) 柱又ハ束ヲ聯ヌル一直線ノ貫。

とおしほそ (通納) 納穴ヲ有スル木即チ雌木ヲ、雄木ノ納ガ全ク貫クトキニイフ。包込納ニ於テハ、納ハ雄

木ノ途中ニテ止マル。

とおみやぐら (遠見櫓) 遠方ヲ望見スル爲メノ高塔、望樓、望臺ナドトモイフ。火見櫓モ亦、其一例ナリ。(英 Lookout. 佛 Tour(女) d'observation. 獨 Wachturm(男))。

とおり (通) (一)木挽ノ語。幅 30cm 長 3.9 米ヲ一通トイフ。(二)疊職ノ語。疊床ノ長ニ沿ヒテ、刺シアル麻絲ノ一筋ヲ一通トイフ。疊ノ通數ハ其品質ヲ上下スルモノナリ。たたみヲ見ヨ。

とおりたたら (通樞) 勾欄ノ地覆ヨリ架木ニ至ル束ヲイフ。はねこうらんノ條ニアル圖ノ通樞、ハ上方ニ斗アルヲ以テ、斗束トイフ。又之ヲますづかトモイフ。たたらづかヲ見ヨ。

とおりだな (通棚) 一文字棚ニ同ジ。

とおりちがいだな (通違棚) 一文字棚ノ上ニ、違棚ノアルモノ。

とおりびき (通挽) 木挽ガ木ヲ挽キ割ル通數ヲイフ。

とおりひちき (通肘木) 斗組ヨリ斗組ニ渡レル長キ肘木。さしひちきノ條ニアル圖ニ其一例アリ。又つめぐみニモ其例アリ。

とおりむかいだな (通向棚) ニツノ違棚向ヒ合ヒテ、其下方ノ棚板ハ、共通ナルモノナリ。之ヲ言ヒ換フレバ、一文字棚ノ上ニ、蝦束二本アリテ、上ニニツノ棚板、向ヒ合ヒニ取

付ケアルモノ。

とが (梅) つがヲ見ヨ。

とがた (料) ますがたニ同ジ。

どかた (土方) 土工トモイフ。土掘リ人足ヲイフ。(英 Excavator. 佛 Terrassier(男). 獨 Erdarbeiter(男))。

とかど (外角) 桁等ニ於テ、垂直面ト斜面トノ會交ヨ

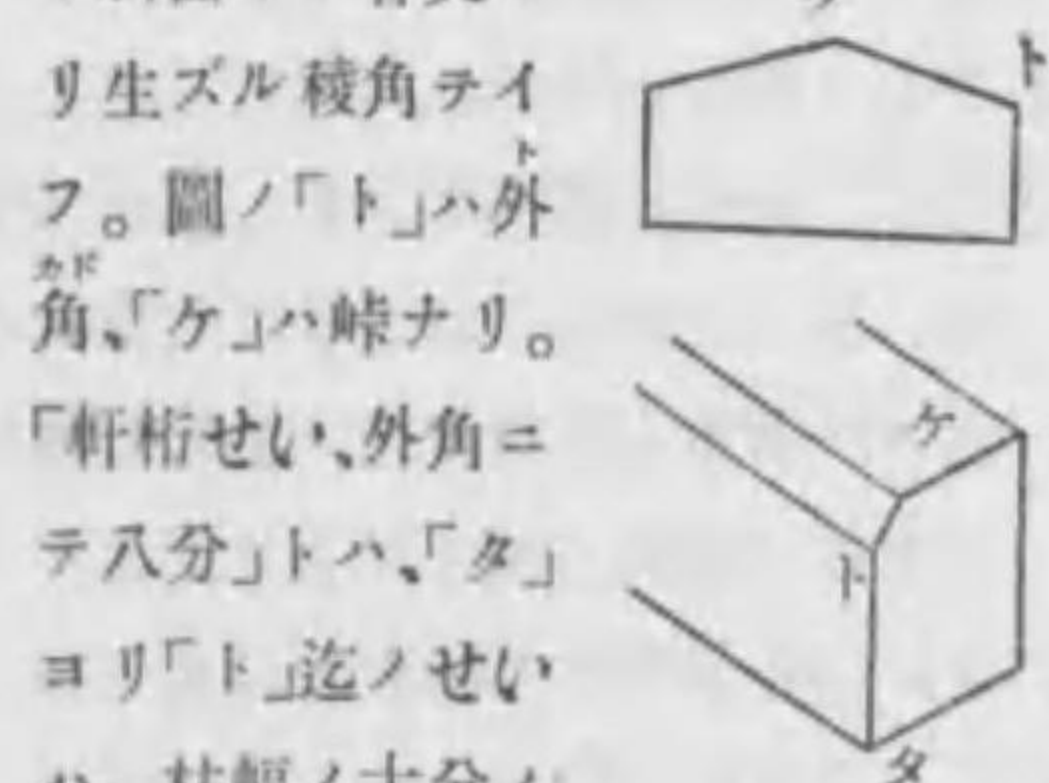

リ生ズル稜角ヲイフ。圖ノ「ト」ハ外角、「ケ」ハ峠ナリ。「軒桁せい、外角ニテ八分」トハ、「タ」ヨリ「ト」迄ノせいハ、柱幅ノ十分ノ八ノ意。又「甲板厚、外角ニテ六分、峠ニテ一本」トハ、おさこまいノ條ニアル圖ノ甲板ノ厚ハ、外角ニテ柱ノ  $\frac{6}{10}$  又峠ニテハ、柱幅ノ  $\frac{10}{10}$  ノ意ナリ。

とかみ (楯) 雅語。ねずはしりニ同ジ。

とがりづち (尖髓) かなづちニ同ジ。

どかん (土管) 排水用土管ハ、内徑 9 乃至 60cm 迄アリ、愛知縣知多郡常滑ハ、有名ノ産地ナリ。(英 Drain Pipe. 佛 Tuyau(男) en Terre cuite. 獨 Tonröhre(女))。煙道用素焼土管ハ、長 45cm 程ナリ。(英 Chimney Pipe)。

ときいろ (淡紅色) 桃色ニ同ジ。

ときょう (斗拱) ますぐみニ同ジ。

ときん (頭巾) 兜巾トモ書ク。柱上

ヲ方錐形ニ爲セル部分。「控柱 12cm 角、上み、頭巾切削リ」ナド。門柱ナドニ在テハ之ヲ金物ニテ包ムコト



アリ、之ヲ頭巾金物トイフ。其下部ハ圖ノ如ク、圓ク突出スルヲ普通トス、之ヲ覆輪トイフ。次ニ野角ノ兩端ヲモ、頭巾ト稱ス。(英 Pyramidion)。

とくさいた (木賊板) 小社又ハ庇ナドノ、屋根ヲ葺クニ用フル薄板ニシテ、柿板ヨリハ厚ク、棚板ヨリハ薄シ、即チ厚ハ 0.45cm 乃至 0.6cm ノ屋根板ナリ。

とくさいろ (木賊色) 淡キ綠色。

とくさぶき (木賊茸) 木賊板ニ葺キタル屋根。

とぐり (斗繰) 斗形ノ下部ノえぐれたる部分。とつなぎノ條ニアル圖ヲ見ヨ。ますぐりトモイフ。

とぐるま (戸車) 引戸ヲ動カシ易クスルタメ、其下方又ハ上方ニ設置シタル車。(英 Roller. 佛 Rouleau(男). 獨 Rolle(女))。

とけいだい (時計臺) 大時計ヲ設ケアル高塔。(英 Clock Tower)。

とこ (床) (一)疊ノ下地。(二)床ノ間ノ略。板床、壁床、蹴込床、上段



床、附け床、塗廻床、踏込床、洞床  
ナドアリ。

床ハ、<sup>④</sup>かトモ讀メ、又とこトモイ  
フ。甚ダ紛ラハシキ故、人ニヨリテハ  
「床コ」ト書クコトモアリ。著者ハ今  
後、とこニハ、牀字ヲ用ヒ、<sup>④</sup>かニ  
ハ、床字ヲ用ヒ以テ紛亂ヲ避ケンコ  
トヲ希望ス。後世、是提案ニ賛意ヲ  
表シテ、實行スルモノアラバ、コレ  
著者ノ望外ノ幸ナリ。

とこいた(床板) 床の間ノ床板。

どこう(土工) (一)土工事ノ略。

(二)土方ニ同ジ。

どこうじ(土工事) 土堀リ、土運ビ、  
土埋メ等ノ工事ノ總稱。(英 Earth-  
work. 佛 Terrassement(男). 獨 Erd-  
bau(男)).

とこかまち(床框) 床前ニアル化粧  
木ニシテ、床板又ハ床疊ノ端ヲ隠ス  
タメニ用フ。床縁ト稱スル人アリ。

とこだな(床棚) 床脇ニアル棚。違  
棚、一文字棚、袋棚等、種類極メテ  
多シ。

とこのま(床の間) 寢殿造時代ニハ  
床の間ハ無カリシガ、書院造始マリ  
テ以來、漸次推移リテ、床の間トナ  
リタリ。初ハ佛像ヲ安置スル所即チ  
佛壇トシテ用ヒ、次ニ佛像ノ掛地ヲ  
掛ケ、前ニ具足ナドヲ置クニ至リ、  
終ニ現今ノ如ク佛像ニハ縁ヲ絶チ、  
全ク座敷ノ粧飾トナレリトイフ。

とこほしら(床柱) 床脇ノ化粧柱。

圓柱ヲ用フル場合ニ、床框トさすり  
ニ爲スタメ、下部ヲ平ラニ削リテ、  
三角形ヲナサシムルコトアリ、此部  
ヲ筒面トイフ。たけのこづらヲ見ヨ。

とこぶち(床縁) 床框ヲ見ヨ。

とこまえ(床前) 床の間ノ前ノ疊。

ちやしつヲ見ヨ。

とぎし(棧) 雅語。門ニ同ジ。

としけいかく(都市計畫) 都市ノ交  
通、衛生、保安、經濟等ニ關シ、永  
久ニ公共ノ安寧ヲ維持シ、又ハ福利  
ヲ増進スル爲ノ重要施設ノ計畫タイ  
フ。(英 Town Planning)。

とじゃくり(戸決)

戸ノ當ル様ニ、  
枠ヲ決リタル部  
分。(英 Rebate)。

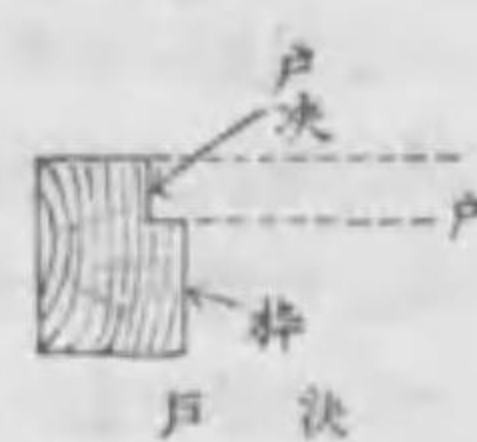

とじり(斗尻) まずじりトモイフ。  
斗ノ底ナリ。

とすり(戸摺) (一)引窓ノ戸脇ニアル  
枠ニテ、戸ハ其上ニ上下ス。今ハ  
引窓ハ餘リ影ヲ見セズ。(二)引戸下  
ノ木又ハ石。其上ニ引戸ガ左右ニ移  
動ス。

とすりいし(戸摺石) 引戸下ノ石。

どぞう(土蔵) 木骨土壁ナル耐火的  
建物タイフ。大正十二年ノ大震災災  
以來、漸次姿ヲ隠セシモノ多ク、之  
ニ代フルニ、鐵筋こんくりーと造ノ  
倉庫、頓ニ撞頭セシガ、併シ地方ニ

於テハ、今尙土蔵ノ姿ヲ見ルコト頗  
ル多シ、依テ本書ニ於テハ、之ヲ掲  
載スルノ必要アリ。圖ハ其戸前周圍  
ノ構造ヲ示ス。上等土蔵ノ壁厚ハ、  
24cm 程ナルアリ、之ヲ24 返塗トス、  
其最下ヲ荒打トイフ、コレ手ニテ粘  
土ヲ小舞ニ打付ケタルモノ。第二第  
三ハ砂摺各0.6cm、第四、大直、第五

繩隠、第六、砂摺、第七、  
間槽卷、第八、繩隠、第九、  
砂摺、第十、大直、第十一、  
繩隠、第十二、砂摺、第十  
三、槽卷、第十四、繩隠、  
第十五、大津縛、第十六、  
砂摺、第十七、村直、第十  
八、砂摺、第十九、小村直、  
第二十、砂摺、第二十一、小直シ、  
第二十二、砂摺、第二十三、中塗、  
第二十四、上塗トス、コレ上等土蔵  
ノ一例ナリ。圖ヲ見ヨ。

とそうこうじ(塗裝工事) 塗師工事  
トモイフ。べんき、わにす、漆等ノ  
塗料ニテ塗り、又ハ吹付塗スルコト。  
(英 Painters' Works)。

どだい(土臺) (一)建物ノ最下部ナ  
ル横木。(英 Sill. 米 Foot-plate. 佛  
Sablière(女) basse. 獨 Schwelle(女)).  
(二)基礎ニ同ジ。

とだすけ(斗助) とつなぎニ同ジ。

とたん(亞鉛) あえんニ同ジ。

とたんいた(亞鉛板) あえんいたヲ

見ヨ。

とたんびきてついた(亞鉛引鐵板)

あえんびきてついたヲ見ヨ。

とたんびきなまこてついた(亞鉛引生  
子鐵板) あえん引生子鐵板ヲ見ヨ。

とたんびょう(亞鉛鉄) 三角釘タイ  
フ。

とたんぶき(亞鉛葺) あえんぶきヲ

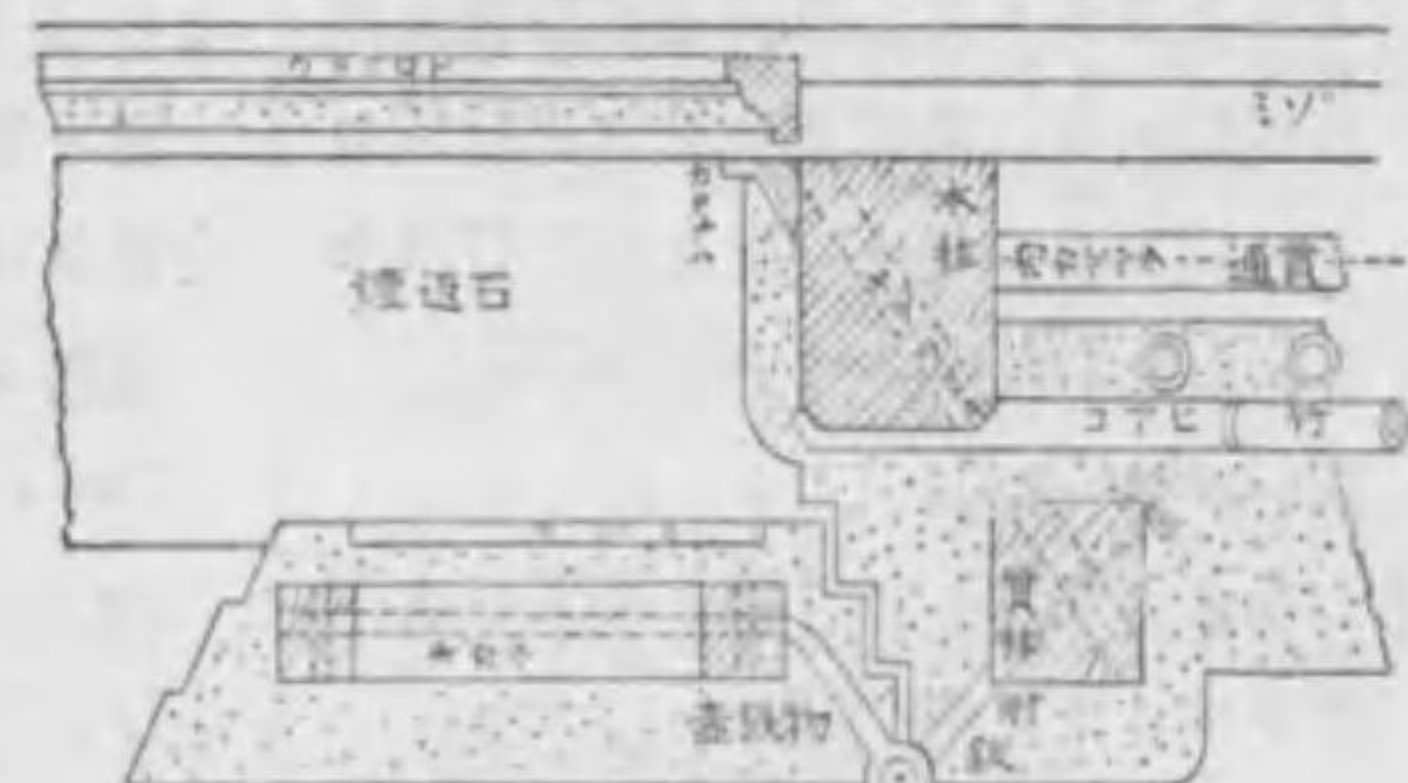

見ヨ。

とちいた(棚板) 屋根ヲ葺クタメノ  
厚キ板。厚 0.9 乃至 3cm 長 63cm  
幅 9 乃至 15cm 程ニシテ、柿板及  
ビ木賊板ヨリハ厚キ屋根板ナリ。往  
時ハ之ヲ以テ、能舞臺及ビ堂社ノ屋  
根ヲ葺キタリ。

とちぶき(棚葺) 棚板ニテ葺キタル  
屋根。

とちゅうしつ(土中室) 地下室トモ  
イフ。地階ノ室。

とづか(斗束) 勾欄ノ地覆ト、架木  
トノ間ニアル束。はねこうらんノ條  
ニアル圖ヲ見ヨ。之ヲまずづかトモ  
イフ。又込欄ニ對シテ、之ヲ通欄ト



モ稱ス。

どっこほそ(獨結納) 柱其他へ、指木ヲ仕込ム場合ニ用フル柄ニシテ、車知ニテ固ムルモノ。ひきどっこありヲ見ヨ。

とっしつ(突出) 總テ壁面ヨリ出タルモノ、又ハ建築線ヨリ出タルモノ。又高サノ制限ニ付テハ、小塔等ノ屋上高チイフ。市街地建築物法施行規則ニハ、第二章ニ於テ建築線ヨリノ突出及ビ屋上突出ニ付テ言及セリ。(英 Projection. 佛 Saillie(女). 獨 Auslauf(男)).

とつなぎ(斗繫) 斗助トモ又ハます助トモイフ。梓肘木ヲ大斗又ハ方斗ノ上ニ取付ル場合ニ、斗上ヲ辻形ニ缺ク故四隅ノ部分弱クナルベシ。仍テ圖ノ如ク、矢筈形ニ殘シ置キテ、繫ギトナスヲ宜トス、是繫ギヲ斗繫トイフ。

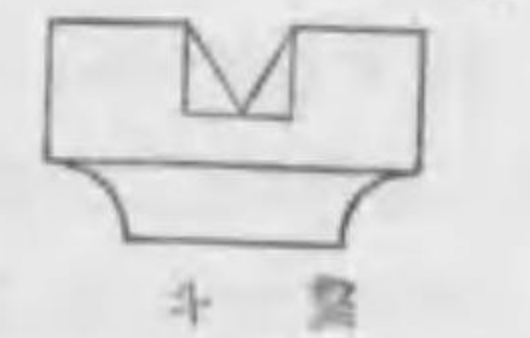
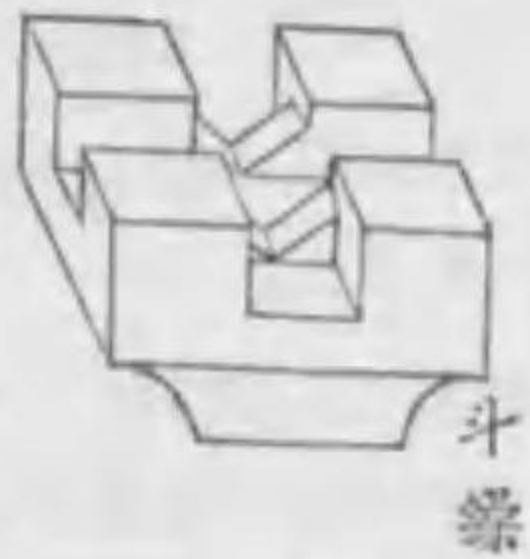

とつなぎ(外繫) 戶外ニ馬ヲ繫グタメニ設ケタル、假設ノ馬繫場タイプ圖ヲ見ヨ。

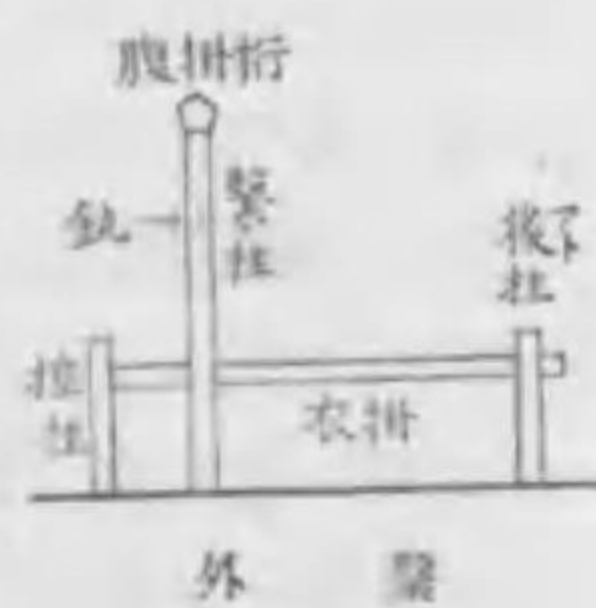

とどまつ(椴松) 北海道産木材ノ一。

松ニアラズ樅ノ屬ナリ。

どどめかべ(土留壁) 擁壁ニ同ジ。とねまるがわら(利根丸瓦) 箕甲ノ止リニアル丸瓦ニシテ、其横断面ハ、一方長キコト圖ノ如シ。蟹面戸、及ビ獅子口ノ圖ヲ見ヨ。



利根丸瓦

とこの(砥の粉) 粘土ニテ製シタル薄キ黄褐色ノ粉末。

とほり(帳) (古語) 幕又ハ垂布ノ類。室内ニ下ゲテ物ノ境トナス布類。(英 Curtain. 佛 Rideau(男). 獨 Vorhang(男)).

とびいし(飛石) 庭ノ諸所ニ布置シアル石ニシテ、人ハ其上ヲ歩ム。(英 Stepping Stone)。

とびいろ(鳶色) 黒味ヲ帯ビタル海老色。

とびしゅ(飛朱) 朱色ノ點線。(英 Red dotted Line)。

とびすみ(飛墨) 點線ニ同ジ。(英 Dotted Line)。

とびつきぬのまるた(飛付布丸太) 足代ノ地上第一ノ布ハ、可成リ高キ位置ニアリ、飛人足ハ之ニ飛付テ登ル故、斯ク名ヅク。

とびにんそく(鳶人足) 略シテ、鳶トイフ。足代、足場ナドヲ作り、又大工、石工等ノ手傳ヲナスモノ。(英 Labourer. 米國 Laborer. 佛 Pompier

(男). 獨 Arbeiter(男)).

とびぬき(飛貫) ひぬきノ誤稱。

とびのお(鴉尾) (一)くつがたニ同ジ。(二)軒唐破風ノ破風板上ナル、裏甲ノ端ヲ鴉尾ト稱スル人アリ。圖ヲ見ヨ。

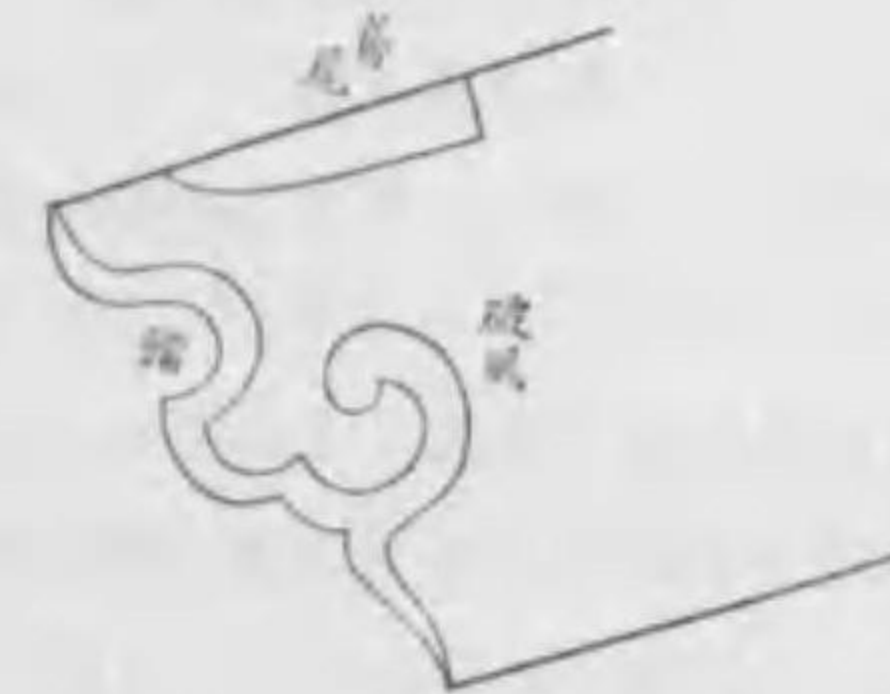

鴉尾

とびはり(飛梁) 小屋束下ニ、小屋梁ナキ場合ニ之ヲ承ケシムルタメ、軒桁ヨリ小屋梁ニ梁ヲ架ス、之ヲ飛梁トイフ。圖ヲ見ヨ。



飛梁

とびもの(飛物) 飛梁ニ同ジ。

とびら(扉) 開戸又ハ門ノ戸。(英 Door Leaf. 佛 Vantail(男). 獨 Türflügel(男)).

とびらのしょうぞく(扉の装束) 古

語。扉ノ框及ビ棧ニ付シタル化粧金物。わらさノ條ニアル圖ニ、其一例アリ。其目的ハ、框、棧ノ接合ヲ強ムルタメト、裝飾ノタメトノ二ナリ。

どぶ(溝) 道路傍ニアル小みぞ。(英 Kennel. 佛 Ruisseau(男). 獨 Gosse(女)).

とぶくろ(戸袋) 晝間兩戸ヲ仕舞ヒ置ク所。(英 Door Box 又ハ Case. 佛 Chambranle(男). 獨 Türgestell(中)).

どべい(土塀) 築地ニ同ジ。

とほそ(局) 雅語。扉ニ同ジ。

とほそ(戸ほそ) 雅語。軸穴ニ同ジ。じくあなヲ見ヨ。ソレヨリ扉全體ヲモスク稱スルコトナレリ。

とま(苔) 鳥羽ノ轉訛ナリトイフ。菅茅ナドニテ製シタルモノナリ、之ヲ上家ノ屋根又ハ周圍ニ用フルコトアリ、又こんくりーと等ノ日蔽トシテ用フルコトアリ。

とま(土間) (一)間内ニ於テ、床ナク、土ノママナル處。(英 Unfloored Space)。(二)劇場ノ舞臺前ニアル觀客席ニシテ、樹形ニ仕切レル部分ヲイヒタリ。新式劇場ニ於テハ、椅子ヲ駢列ス。(英 Pit. 佛 Parterre(男). 獨 Parkett(中)).

とめ(留) ニツノ木ガ、直角又ハ其他ノ角度ニテ出會フトキ、其角度ヲ折半シテ、接目ヲ付ケタルモノ、即チ接合ノ一種ナリ。(英 Mitre. 佛



Onglet(男) 獨  
Gehring(女)。  
とめがたあいが  
きほそ(留形  
合缺納) 建  
具職ノ語。一

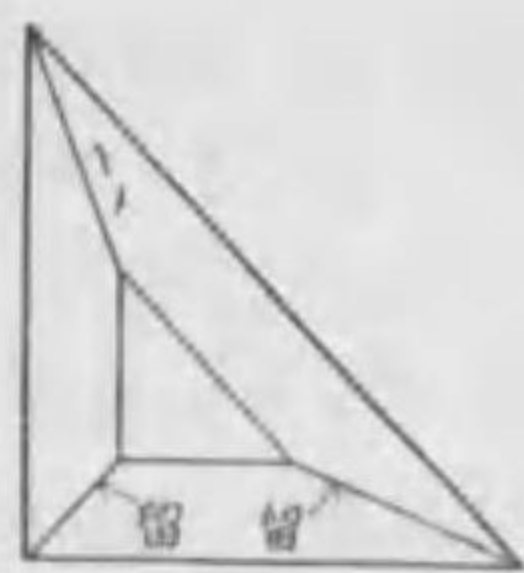

留

面ハ留ノ接合トシ、他面即チ見エザ  
ル方ハ、突付トナシ、兩木ノ厚サチ  
半分ヅツ缺キトリテ作ル。額縁ナド  
ニ之ヲ用フ。

とめぐい(留杭) 總テ物ノ動クヲ防  
グタメ打チタル杭。鐵煙突ノ控綱ノ  
留杭ナド其一例ナリ。ひかえづな、  
及ビやまどめさくヲ見ヨ。

とめすいせん(止水栓) 洗面臺又ハ  
臺所等ニ於テ、一方ニ拵レバ水ガ流  
出シ、他方ニ拵レバ水ガ止マル、其  
栓ヲ止水栓トイフ。(英 Stop Cock)。

とめせつこうほう(留接合法) 接際  
ニ留ヲ用ヒタル接合ノ仕方。留接ニ  
數種アリ、平留、屨核留、捻鉄締留  
等アリ。

とめはしはみ(留端喰) はしはみヲ  
見ヨ。

とめびょう(留紙) 石綿盤ナドニテ  
屋根ヲ葺クトキニ用フル紙。

とめふたかわら(留蓋瓦) 略シテ留  
蓋トモイフ。隅棟又ハ降棟ノ軒近ク  
ニアル、特種ノ瓦ニシテ、上ニハ動  
物又ハ其他ノ飾アリ。雨蓋瓦トモイ  
フ。

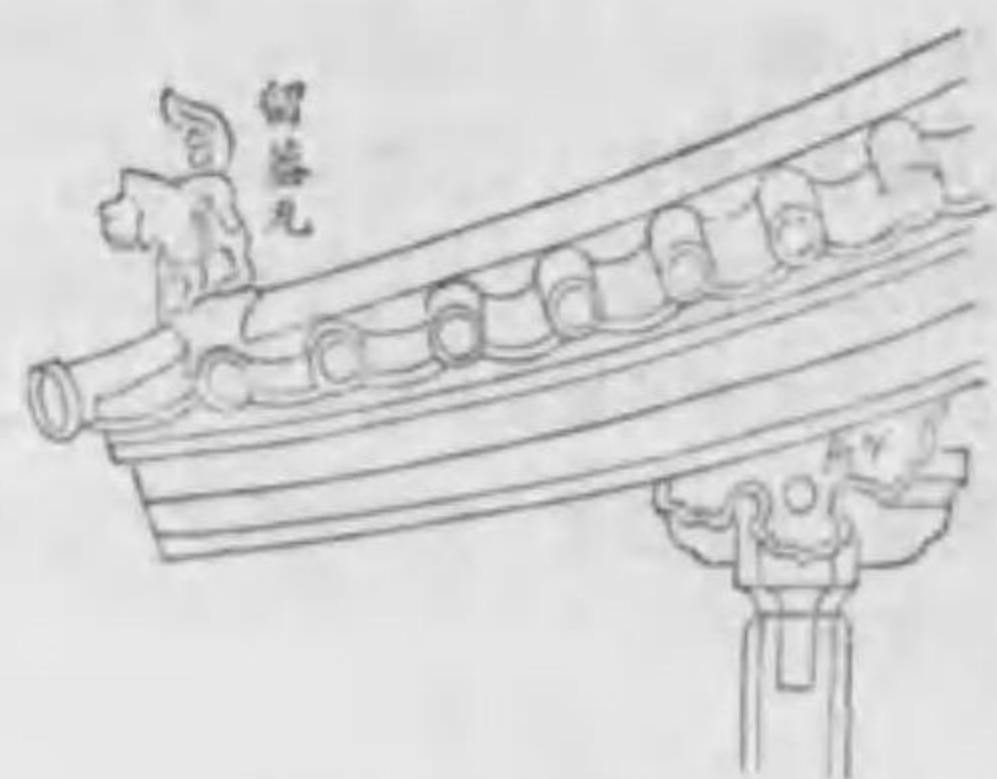

留蓋瓦

とめめん(正面) きりとめめんヲ見  
ヨ。

ともえがわら(巴瓦) 雅語ニテハ、  
疏瓦トモ稱ス。丸瓦ノ中、最モ軒近  
クニアルモノニテ、其鏡ニ巴紋アル  
故、斯ク稱セリ。今ハ巴文ナキモノ  
ヲモ巴瓦ト稱スルコト恰モ鬼面ナキ  
モノヲモ、鬼瓦トイフガ如シ、故ニ  
無地巴瓦ナル語アルニ至レリ。瓦當  
ハ巴瓦ナリ。



巴瓦

ともがい(供飼) 石垣尻ノ間隙ヲ充  
スタメノ石片。(英 Spall)。

とよ(樋) とひノ俗稱。

とよせ(枋) 雅語。戸當リニ同ジ。

トラス。構造ノ部材ガ、三角組織  
ニヨリ組合ハサレ、從テ各部材ノ應  
力ハ、靜力學的ニ容易ニ算出サレ得  
ルモノナリ。(英 Truss 佛 Ferme  
(女) 獨 Binder(男))。「プラットトラ  
ス」ハ其一例ナリ。結構トモイフ。  
とらづな(虎綱) 控綱ニ同ジ。

トラップ。排水装置ナドニ於テ、臭  
氣ガ室内ニ入り込ムコトヲ防グタメ  
要所々々ニ設ケタル、S形ナドノモ  
ノニシテ、水ガ其底ニ溜リ居リ、以  
テ臭氣ヲ遮斷ス。(英 Trap 佛 Siphon  
(男) 獨 Geruchverschluss(男))。圖ハ

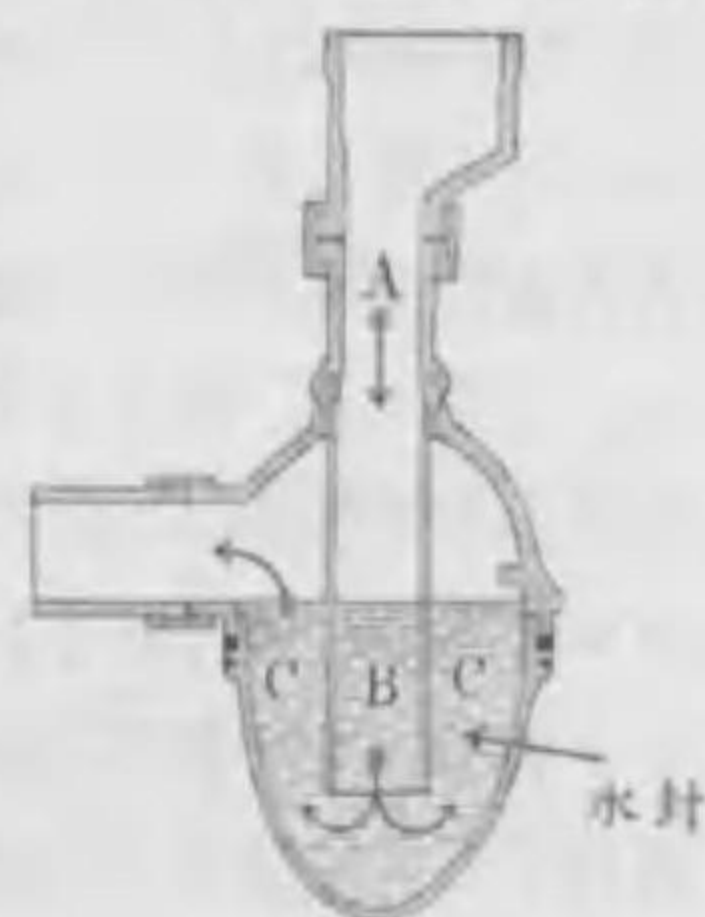

とらつぷ

とらつぷ  
ノ一例ナ  
リ。家屋  
排水法ノ  
條ニアル  
圖ヲ見ヨ  
是處ニ附  
シアル圖  
中、矢印  
ハ水ノ進  
行ヲ示ス。  
又せんめ  
んはちノ  
條ニアル  
圖ヲ見ヨ。

ドラフト。煙道内ノ煙氣、風道内ノ  
空氣、蒸氣煖房管内ノ蒸氣ナドノ奔  
流ヲ謂フ。(英 Draught 米國 Draft  
佛 Tirage(男) 獨 Zug(男))。「ドラフ  
ト」ハ壓力又ハ水柱高ヲ以テ表示ス。  
ドリアシキ(ドリアシキ) 古典建築ニ  
於テ、おーだー中ノ一。「オーダー」

ヲ見ヨ。(英 Doric Order 佛 Ordre  
Dorique 獨 Dorische Styl 又ハ  
Ordnung)。

とりい(鳥居) 神社ノ前ニアル門ノ  
如キモノ。鳥栖トモ書ク。古來漢學  
者ガ、花表、ヲ鳥居ト譯セシハ誤ナ  
リ、圖ハ花表ノ一例ニシテ、鳥居ト  
ハ全然異レルモノナリ。故實家ナル  
立石定準ハ、既ニ寶曆五年即チ西曆  
1755年ノ著ナル匠家必用記ニテ、  
「花表ハ鳥居ニ非ス、其圖ハ列仙傳ニ  
アリ見ルベシ」ト述べタリ。



花表

とりいだて(鳥居建) 二本ノ石ナド  
ヲ柱建トナシ、其上ニ横石又ハ横木  
ナドヲ載セタル場合ニイフ。「竈焚  
口、小田原石、鳥居建トナシ」ナド。  
とりいだな(鳥居棚) 床脇ノ棚ノ一



種。中央ノ欄ハ左右ノヨリ高キモノ。とりいつか(鳥居束) 小屋組ニ於テ左右ニ相對シテアル垂直ノ束。きねづかヲ見ヨ。

とりかぶと(鳥兜) 木鼻ノ一種。やつしヲ見ヨ。

ドリックオーダー。どりあ式ニ同ジ。「ドリアシキ」ヲ見ヨ。(英 Doric Order)。

とりはづしはしら(取外柱) かんぬきノ第二項ニ同ジ、其條ヲ見ヨ。

とりぶきやね(取葺屋根) 扮木ヲ並べ、押へニ石又ハ丸太ナドヲ載セタル屋根。瑞西ナドニモ其例アリ。

とりぶすま(鳥衾) 大棟又ハ隅棟ノ鬼板ノ上ニ突出スル丸瓦タイプ。獅子口ノ上ニアル、三ツノ丸瓦ハ鳥衾ニアラズ、コレニハ經の巻ナル名アリ。鳥衾ヲ雀瓦ト稱スル人アリ。又



鳥衾

鶏尾ヲモ鳥衾ト稱スル人アレドモ如何ニヤ。

ドリンクングファウンテイン。現今ハ衛生ヲ重ンジ、公衆用水吸所ニ茶碗ヲ置カズ、コレソレヨリ、病氣傳染ヲ虞ルル故ナリ、依テ弧形ニ射出スル噴水口ヲ置キ、水ヲ飲マントスル人ハ、其水ニ口ヲ觸レテ飲ムナリ、之ヲ飲料噴水トイフ。(英 Drinking Fountain)。

どれきせい(土漚青) あすふあるとヲ見ヨ。

ドレンチャー。水幕防火装置タイプ。(英 Drencher)。

とろ。もるたるニ同シ。どろおおつ(泥大津) 壁ノ上塗土ノ一。川土1立、蠣灰4立、蒔100瓦程ヲ混セテ製ス。

ドロマイト。まぐねさいとヲ原料トシテ製シタル塗料ノ一。

とんぼ。石工道具ノ一。兩端ニ双アルモノ。

とんほう(蜻蛉) 杭打機械ノ分銅ヲ引揚ゲ、離シテ之ヲ落下セシムルモノ。垂直鐵物ト水平鐵物トヨリ成リ、前者ハ分銅ヲ吊揚ゲ、後者ハ分銅ヲ墜下セシムルモノ。

な

ないじん(内陣) 神社本殿ノ區劃ノ都合ニヨリ最奥ナルコトト、然ラザ

ルコトトアリ、圖ヲ見ヨ。

ないないじん(内内陣) 神社本殿ノ最奥ニシテ神體ノ在ル所。

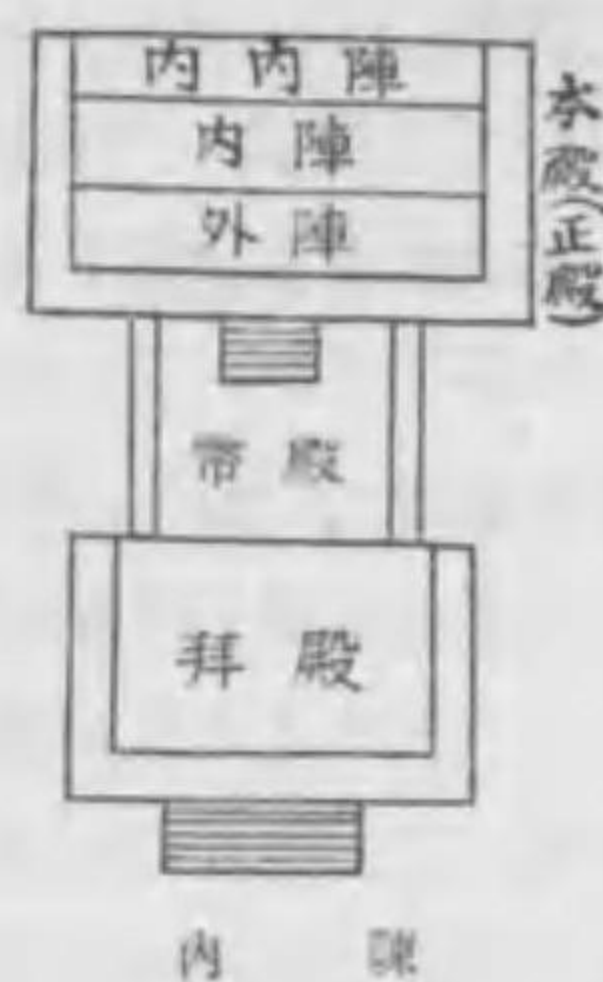

ないへき(内壁) 建物内ノ仕切壁。間仕切壁トモイフ。(英 Partition Wall. 佛 Cloison(女), 獨 Querwand(女))。

なえだけ(苗竹) なよ竹ノ轉訛ナリ、之ヲめだけトモイフ。壁下地ノ小舞ナドニ多ク用ヒラル。女竹、含竹、ナド是ナリ。

なかいた(中板) 疊ト疊トノ間ニ、長ク敷キタル板。狭キ茶室ニアリ。ふみこみどこヲ見ヨ。

なかおれ(中折) 中程ニ於テ屈曲シ居ルモノニイフ。「柱 90cm 以内ノ所、筋違、中折ニ取付ケ」ナド。コレハ、柱間ガ、廣キ所ニ於テノ筋違ハ、一直線ニシ、狭キ所ニ於テハ、くの字ニセヨ、トノコトナリ。

なかぐり(中潜) 敷寄屋ノ内外露地ノ境ニアル潜門。圖ヲ見ヨ。又ちつヲモ見ヨ。

なかけた(中桁) 階段ノ段板ヲ承ケシムル爲メニ、階段幅ノ中途ニ設ケ

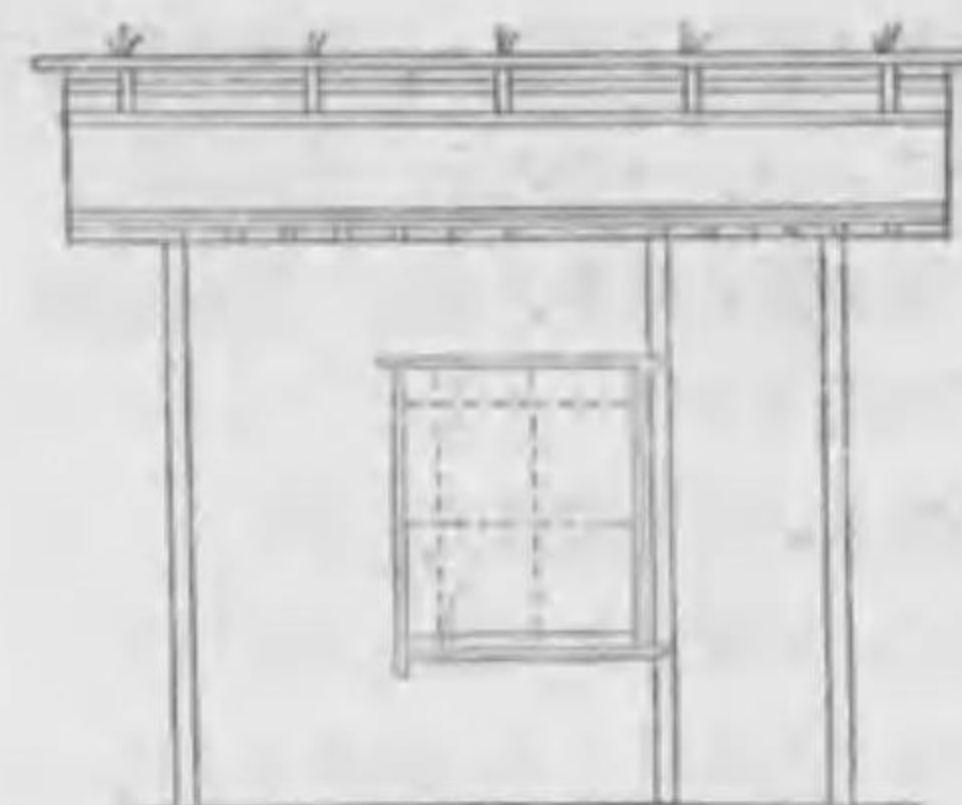

中潜

タル登桁。(英 Rough String)。なかこ(中子) 櫓子ノコトヲ中子トモイフ。

なかざん(中棧) 戸ノ上下ノ中間ニアル横棧タイプ。唐戸ノ腰ニアル中棧ヲ帶棧ト稱ス。中棧ハ(英 Middle Rail)。

ながし(流し) 臺所ニ於テ物ヲ洗フ所。(英 Sink. 佛 Évier(男), 獨 Ausguss(男))。

なかじきい(中敷居) 押入ナドニ於テ、敷居鴨居ノ間ニ敷居ヲ設ケ、其上下ニ襖ヲ建テルコトアリ、其中央ノ敷居ヲ中敷居トイフ。おしいれヲ見ヨ。

なかじきり(中仕切) 間内ヲ區劃スルタメニ設ケタル木製、鐵製、鐵筋こんくりーと製、等ノ仕切。(英 Partition)。

ながしほ(流し場) 臺所ノ物ヲ洗フ所。(英 Scullery. 佛 Lavoir(男), 獨 Spülküche(女))。

ながしほそ(流納) 既ニ固定シアル



二ツノ柱ナドノ間ニ、横木ヲ納差トナスニハ、一方ノ木ノ柄ヲ圖ノ如ク、一部分斜メニ作ルコトヲ要ス、之ヲ流柄ト稱ス。又右ノ如キ柄ヲ用フル仕口ヲモ、流柄トイフ。英國ニテハ、柄穴ノミヲ斜メニ作り、柄ハ普通ニナスコトヲ習慣トス、之ヲ Chase Mortise トイフ。

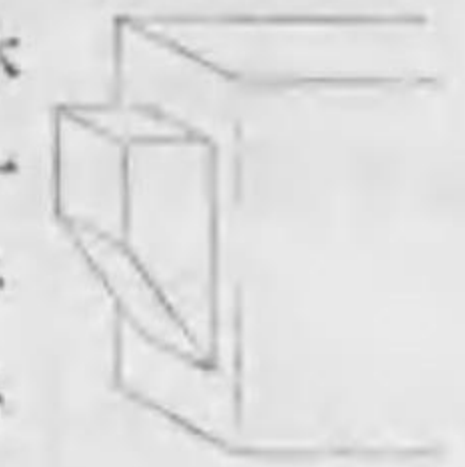

ながすぎまるた (長杉丸太) 杉ノ穂付丸太タイプ。ながまるたヲ見ヨ。  
 なかすみ (中墨) 規矩法ノ語。中心線ニ同ジ。いりなかヲ見ヨ。又、行中墨及ビ片中墨ト稱スルモノアリ。  
 ながだいかんな (長臺鉋) 建具職、又ハ指物職ノ用フル、長 45cm 程ノ鉋。  
 なかたてさん (中堅棧) 唐戸ノ中央ニアル堅棧。(英 Middle Style. 米國 Middle Stile).  
 なかづか (中束) 總テ中央ニ設ケタル束タイプ。例ヘバ、幅廣キ階段ニ於テ、踏板ノ撓曲ヲ防グタメ、中程ニ設ケタル束ナド是ナリ。  
 なかだな (中棚) 押入ノ内ガ上下ニ分ルルトキ、中途ノ床ヲ中棚トイフ。  
 なかづけ (中付) 漆喰ノ中塗。  
 なかつほ (中壺) 中庭ニ同ジ。  
 なかづみ (中積) 中伏トモイフ。煉瓦積ニ於テ、兩面ニ表ハレザル、中

煉瓦。  
 ながて (長手) 壁面ニ煉瓦ノ長サガ見ユルヤウニ積ミタル場合、ソレヲ長手トイフ。(英 Stretcher).  
 なかどい (中樋) 屋根ト屋根トノ間ニアル軒樋。鋸齒屋根ナドニハ必ラズアルモノナリ。(英 Middle Gutter).  
 なかにわ (中庭) 周圍ニ建物アル庭。(英 Court Yard. 佛 Cour(女). 獨 Hof(中)).  
 なかぬり (中塗) 漆喰及ビへんきナドニ於テ、中程ニ塗ル層。  
 ながのべ (長延) 屈曲若クハ彎曲シ居ルモノノ長ノ合計。  
 なかはしら (中柱) (一)外側ノ柱ニ對シテ、内部ノ柱タイプ。風除合掌ノ條ニアル圖ニ、其一例アリ。(二)茶室ニ於テ、室内ニ張出シテ、建タル柱タイプ、往々屈曲シタル柱ヲ用フル故、之ヲ曲柱トモイフ。  
 なかびき (中引) 中引梁ノ略。  
 なかびきはり (中引梁) 牛曳ニ同ジ。  
 なかぶくら (中膨) 總テ中央ノ大ナルモノ又ハ數字ニ於テ多キモノニイフ。例ヘバ層塔ノ上下兩層ハ、九枝ニシテ、中層ハ十枝ナラバ、コハ中膨ナリ。又内方ノ大ナルモノニモイフ、例ヘバ上ゲ鎌ノ如シ、あけかまノ圖ニ於テ、口元ヨリハ内方ガ大ナルコトヲ見ルベシ。

ながぶすまたておしいれ (長襖建押入) おしいれヲ見ヨ。  
 ながほそ (長柄) 普通ヨリハ割合ニ長キ柄。  
 ながまるがわら (長丸瓦) 築塙ノ屋根ナドニ用フルモノニテ、普通ノ丸瓦ヨリハ長キモノナリ。  
 ながまるた (長丸太) 足代等ニ用フル丸太ニシテ、尖端ヲ切り除カザルモノナリ。現今、日本標準規格ニハ穂付丸太ト稱シ居ルモノガ、從來ノ長丸太ニ相當ス。ほつきまるたヲ見ヨ。  
 ながや (長屋) 數軒ノ家ヲ一棟ニ建タルモノ。昔時ハ一軒ニテモ、長キ家ヲ斯ク唱ヘタリ。(英 Tenement-house. 佛 Maison d'habitation(女)).

獨 Mietskaserner(女)。是等ノ外國語ハ、全然長屋ト同意義ト謂フニ非ズ、幾分相當スル所アリトノ意ナリ。  
 ながやもの (長屋物) 徳川時代ニ於テハ、瓦ヲ長屋物、廣間物及ビ櫓物ノ三種ニ區別シタリ、其中、長屋物ハ最小ナリ。  
 ながやもん (長屋門) 往時大名屋敷ノ周圍ニ長屋ヲ設ケ、家臣ヲ住ハシメタリ、其一部ニ門ヲ置キ、其屋根ハ、長屋ノト共通ニ爲シタリ、之ヲ長屋門トイフ。圖ヲ見ヨ。  
 ながゆか (長床) ちようじょうヲ見ヨ。  
 なかゆきけた (中往桁) 橋幅ノ中央ニ、長ク架シタル桁。(英 Middle Stringer)。

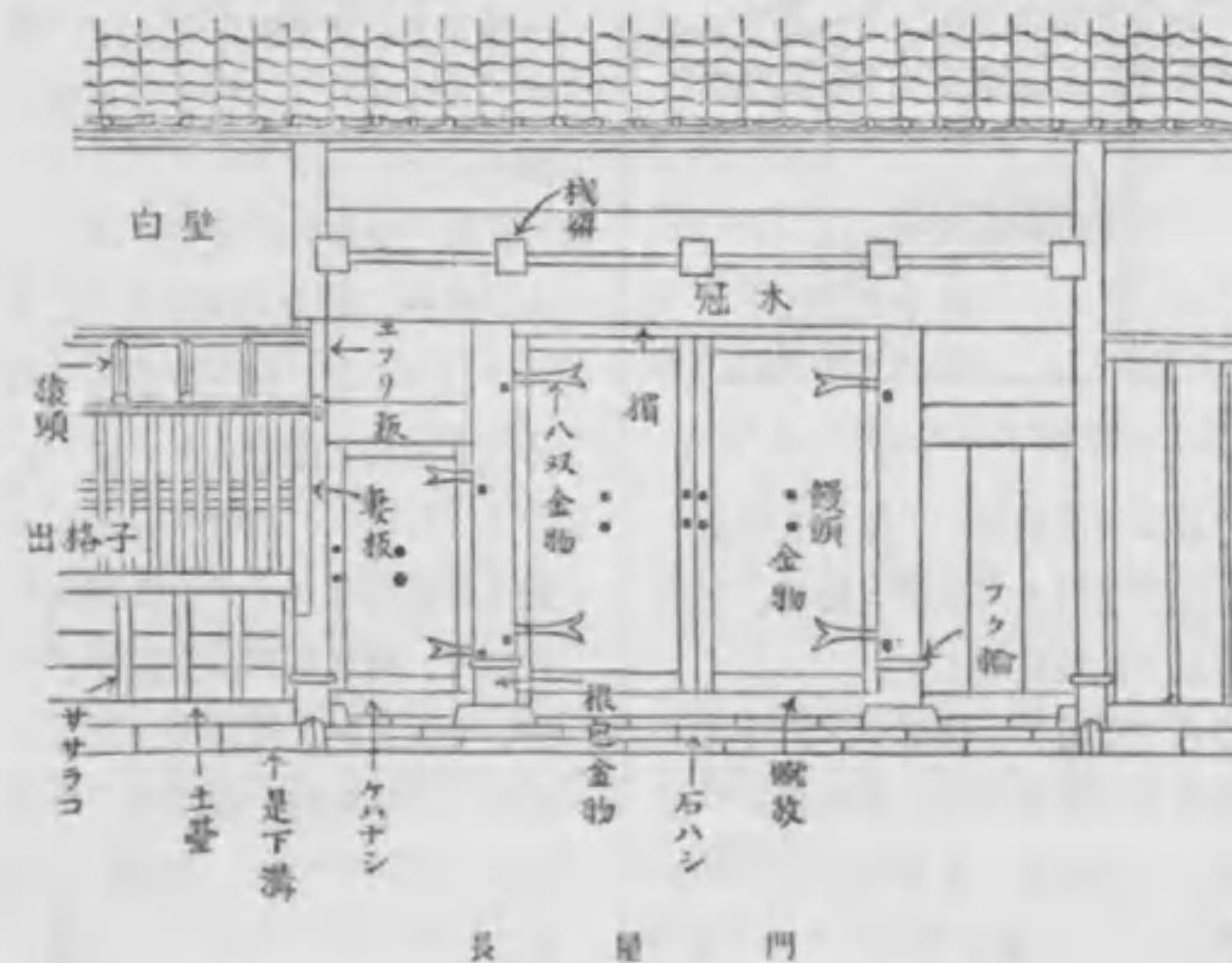



ながれ(流) 屋根ノ棟ヨリ軒マテヲイフ。片流、前流、後流、兩流ナドアリ。かたながれヲ見ヨ。又ながれづくりヲ見ヨ。

ながれつぎ(流繼) 接目紆曲シテ、怡モ流水ノ如クナルヲ以テ、之ヲ流水繼トモイフ。普通用ヒラレズ。

ながれづくり(流造) 神社ノ造リ方ノ一ナリ。妻ハ破風造ニシテ、棟ヨリ前ノ流レハ、後ノヨリハ長クシテ向拜ヲ併セ覆フモノナリ。流破風造トモイフ。



流造

ながれはふ(流破風) 棟ヨリ軒迄ノ長、左右不同ナル屋根ニ於テ、其妻ノ破風ヲ流破風トイフ。

なぎづら(薙面) 柱面ナドノ仕上ノ一種ナリ。手斧ニテ、不規則ナルガ如ク、又規則正シキガ如ク、斫リテ凹凸ニ仕上ゲ、頗ル雅致アルモノ故、

庭園其他、洒落ノ所ノ柱ナドニ用フル仕上法ナリ。なぐりづらトモイフ。又ちようなはつりナドノ別名アリ。

なぎなたまゆ(薙刀眉) かきまゆノ條ニアル圖ヲ見ヨ。其形ヨリシテ、名ケタルナリ。之ヲ略シテ、なぎまゆトモイフ。

なぎまゆ(薙眉) なぎなたまゆニ同ジ。

なぐらど(名倉戸) 三河國設樂郡名倉村産ノ合砥ニシテ、帯青黒色ノ凝灰岩ナリ。

なぐり。なぐりづらノ略。

なぐりづら(擲面) なぎづらニ同ジ。

なげかけはり(投掛梁) 小屋組ニ於テ、梁行ノ全體ニ亘ラザル梁タイプ。例ヘバ、風象合掌ノ條ニアル圖ニ其一例アリ。又方形屋根ナドノ隅ニ於テ、火打梁ノ上ニ架シタル隅梁ヲモスクイフ。

なげかね(投矩) 規矩法ノ語。或ル木ノ面ヘ、他木ノ取付ク位置ヲ表示スル線タイプ。例ヘバ隅木ノ面ヘ、木負ガ取付ク場合ナドノ如シ。

なげし(長押) 柱面ヘ取付ケタル、長キ化粧横木タイプ。蟻壁長押、足元長押、内法長押、上長押、切目長押、化粧長押、腰長押、下長押、地長押、天井長押、胴長押、半長押、廻縁長押ナドアリ。「承塵」ハなげしニアラズ、室上ニ設ケタル覆タイプ

ナリ、即チ俗ニイフ天井ノコトナリ。建武元年九月、東寺ノ塔供養ノ際、後醍醐天皇行幸アラセラレタルコトヲ記シタル文書ニ、下ノ如キ文アリ。「塔ノ南面ニ三間ノ假屋ヲ構ヘ、御座所ト爲ス(中略)第一間ノ中央ニ、唐錦ノ承塵ヲ張り、纏綿端ノ疊ニ枚ヲ敷キ、其上ニ龍鬘地ヲ加ヘ、二枚ヲ鋪キ、唐錦ノ茵ヲ供ヘ御座ト爲ス云々」トアリ。コレ大日本史料ヨリ抜萃シタルモノニテ、確實ノ記事タルヤ疑ナシ。是記事中、唐錦ノ承塵ト纏綿端ノ疊トノ二句ニ注意スベキナリ。疊ニ縁ト書カズシテ、端トアルコト留意ノ價値アリ、又承塵ハ長押ニアラザルコトモ、甚明カナリトス。承塵ヲ長押トシ、花表ヲ鳥居トスルコトハ、二幅對ノ誤謬ナリ。

なげしのむね(長押の胸) 長押ノ上ハタイプ。くぎほりノ圖ヲ見ヨ。

なげしびき(長押挽)

矩形ノ木ヲ斜ニ二ツニ挽割ルコト、即チ引違ニ挽割ルコトナリ。圖



長押挽

なげしふた(長押蓋) 内法長押ト、内法貫トノ、上ハノ間隙ヲ塞グ爲メニ、取付ケタル細キ板タイプ。圖ハ一例ニシテ、其長押ハ引違ニアラザル形ヲ示ス。

なげすみ(投墨) なげかねニ同ジ。

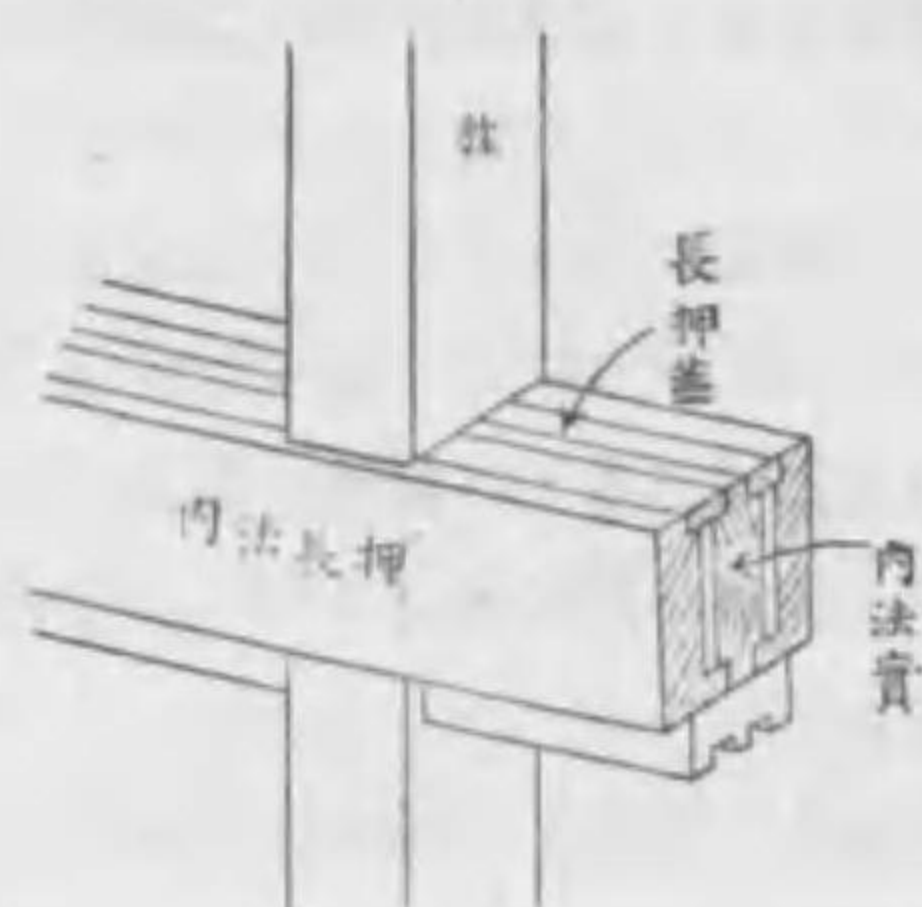

長押蓋

なげる(投る) (一)施工欄ナドヲ他人ニ引渡スコトタイプ。「千圓ヲ落札シタガ、百圓ヲ熊公ニ投ゲテシマツタ」ナド。(二)一定ノ所ヨリ外方ヘ出スコトタイプ。「面戸板ヲ桁真ヨリ少シ投ゲテ取付ル」ナド。

なげわたしいた(投渡板) 根切上ナドニ渡シテ、通行ニ便ナラシムルタメノ板タイプ。渡板トモイフ。又歩板トモイフ。

なげわたしがっしょう(投渡合掌) 合掌梁タイプ。

なげわたす(投渡す) 「置渡ス」ニ同ジ。「釣木受、梁間ヘ投渡シ、鋸掛堅メ」ナド。

なじみよく(馴染能く) 「密接シテ」ニ同ジ。

なた(鈍) 木竹ヲ割リナドスルタメノ利器。(英 Hatchet. 佛 Cognée(女) 獨 Beil(中))。

ナット。ほーるとノ端ニ嵌ル小形ノ



鐵片ニシテ、伏圖ノ形ハ、四角又ハ六角ナリ。其中央ニ孔アリテ、ソレニ女螺旋ヲ刻ミアルモノナリ。(英 Nut. 佛 Écrou(男). 獨 Mater(女)).

なつふた(夏蓋) 燧爐ヲ焚カザルトキ、焚口ヲ隠スタメニ用フル化粧鐵蓋。

なでがく(撫角) 稜ニ丸身ヲ付ケタルモノ。

ななつめん(七つ面) 柱ノ面幅ヲ表スル語。柱幅ノ7分ノ1ヲ左右兩面ニ分配ス、即チ各面ノ幅ハ柱幅ノ $\frac{1}{14}$ トナル、尤モ面ニ沿テ測ルモノトス。故ニ柱面ニ沿ヘル面幅ハ、柱幅bナル場合ニ $\frac{b}{14 \times 2} = \frac{b}{28}$ 即チ二十分ノ一ナリ、依テ柱幅ヲ二十分シ、其兩端ノ部分ニ45°ノ線ヲ引ケバ、七つ面トナルナリ。之ヲ七面取トモ又ハ、十面割トモイフ。めんヲ見ヨ。

ななつもや(七つ母屋) 入母屋造ノ

屋根ニ於テ、引渡勾配ヲ七分シ、其ニ軒ヨリ上ニ取

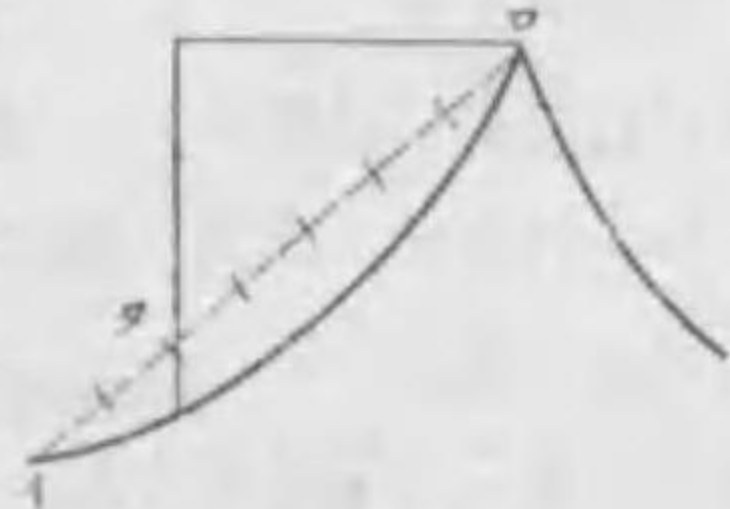

七つ母屋

リテ、ソコヲ破風立所トナス場合ニ之ヲ七つ母屋ト稱ス、即チ破風立所ヲ指定スル語ナリ。圖ノ「イ」ヲ引渡勾配トスレバ、「イ」ヨリ七分ノ二

ノ所ナル「タ」ヲ破風ノ位置ニ定ムルナリ。

なまかべいろ(生壁色) 青味ヲ帯ビタル鼠色。

なまき(生木) 未ダ乾燥セザル木、即チ伐木シタルママノ木。杭打地形用ノ杭ハ、生木ヲ良トス。(英 Green Wood. 佛 Bois(男) Vert. 獨 Grüne Holz(中)).

なまこ(生子) (一)なまこ板ノ略稱。(二)なまこ漆喰ノ略稱。海鼠トモ書ク。

なまこいた(生子板) 石綿板、亞鉛引鐵板、又ハ亞鉛板ナドヲ紆曲セシメテ、波狀トナシタルモノナリ。之ヲ波形板ト

モイフ。

なまこがた

(海鼠形)

火鉢ナドニ用フルコトアル、手掛孔ノ形。圖ヲ見ヨ。



海鼠形

なまこかべ(生子壁) 堅瓦ヲ張付ケ、其繼目ニ小高ク蒲鉾形ニ漆喰ヲ塗りテ、作りタル壁タイプ。古ノ大名屋敷ナドニ多ク之ヲ用ヒタリ。

なまこがわら(生子瓦) 丸瓦タイプ。

なまこしっくい(生子漆喰) 生子壁ノ蒲鉾形ノ漆喰塗。

なまこてついた(生子鐵板) 鐵板ヲ波形ニ紆曲シタルモノ。波形鐵板トモイフ。コレハ總テ亞鉛引シタルモ

ノナリ。(英 Corrugated Iron)。

なまし(焼鈍) 鋼鐵ヲ赤熱ニ熱シタル後、徐々ニ冷スコト。(英 Annealing. 佛 Recuisson(女). 獨 Ausglühen(中)). 徐々ニ冷ス方法ハ、空氣中ニ放置スルコト又ハ、灰ナドヲ蔽ヒ置クコトナド種々アリ。

なまずだな(鮨棚) 三角形ナル棚板。なまぞり(生反) 彫刻用仕上ノ道具。小刀ノ兩端ニ刃ヲ付ケ、之ヲ反リ曲ラシタルモノ。

なまり(鉛) 符號ハ Pb. 比重ハ 11.07 乃至 11.44. 比熱ハ 0.0314. 融解點ハ 320°C (英 Lead. 佛 Plomb(男). 獨 Blei(中)).

なまりいた(鉛板) 化學實驗室ノ流シニハ、鉛板ハ缺ク可ラザルモノナリ。(英 Sheet Lead. 佛 Feuille(女) de Plomb. 獨 Bleiblech(中)).

なまりくだ(鉛管) えんかんヲ見ヨ。なみいた(波板) 生子板ニ同ジ。なみうづ(波渦) 波模様ニテ成レル渦。

なみおにがわら(波鬼瓦) 鬼瓦ノ足元ガ、波ノ紋様ナルモノ。

なみがたてついた(波形鐵板) なまこ鐵板ニ同ジ。

なみきみち(並木道) 幅廣キ道路ノ中、並木ノ植エアル部分。(英 Alley. Avenue 佛 Allée(女). 獨 Allee(女)).

なみこわり(並小割) 杉ノ 12cm 角

十二割ナル細キ木、實寸ハ幅 3cm 厚 2.7cm 程ニシテ長 3.6cm。コレハ明治大正年代迄ノ端柄物ナリ。日本標準規格ニ於テ、挽割ト稱スル製材中、小割ニ相當スルモノナリ。

なみさんがわら(並棧瓦) 奴棧瓦タイプ、即チ棧瓦中ノ最小ナルモノ。

なみだあな(涙孔) 石垣又ハ擁壁ニ於テ、土中ヲ流レ來ル水ノ壓力ヲ減殺スルタメ、所々ニ孔ヲ設置スルコトガ必要ナリ、之ヲ斯ク稱ス。(英 Weeping Hole. 佛 Barbacane(女). 獨 Loch(中)).

なみはますさ(並濱紡) 和船ノ古綱ニテ製シタル紡。大阪兵庫等ヨリ産出ス。

なみはまつた(並濱紡) 前ニ同ジ。

なみまる(波丸) 波ヲ圓形ニナシタル紋様。

なみまるがわら(並丸瓦) 丸瓦ノ一ナリ。まるがわらヲ見ヨ。

なや(納屋) モト魚ノ貯藏所ヲ謂ヒタルガ、後、農家ノ物置ヲ納屋ト稱スルコトトナレリ。(英 Barn. 佛 Grange(女). 獨 Scheune(女)).

なよたけ(弱竹) 女竹トモイフ、細キ竹ニシテ、壁下地ノ小舞ナドニ多ク用ヒラル。普通之ヲ訛リテ、苗竹トイフ。其他藁又ハ團扇ナドモ是竹ニテ作ル。舎竹トモ、しのべ竹トモイフ。



ならしいし(平均石) 石垣上、又ハ土臺下ナドニ正シク並ベテ、据付ケタル石タイプ。

なわかくし(繩隠) 土蔵ノ壁塗ニ於テ、巻込ミタル株欄繩ノ上ニ、砂漆喰ヲ塗り、其上ニ澆シタル土ニ砂ヲ混セテ塗ルナリ、之ヲ繩隠トイフ。其厚ハ、上等工事ノトキ 7.5mm 程ナリ。どぞうヲ見ヨ。

なわかけぬき(繩掛貫) 土蔵ノ廣小舞ノ少シ上ニ取付ケタル貫ニシテ、ソレヨリ下ゲ繩ヲ垂ルモノナリ。

なわぐみ(繩組) 指物職ノ語。箱等ノ隅ノ外方ヲ弧形トナシ、圖ノ

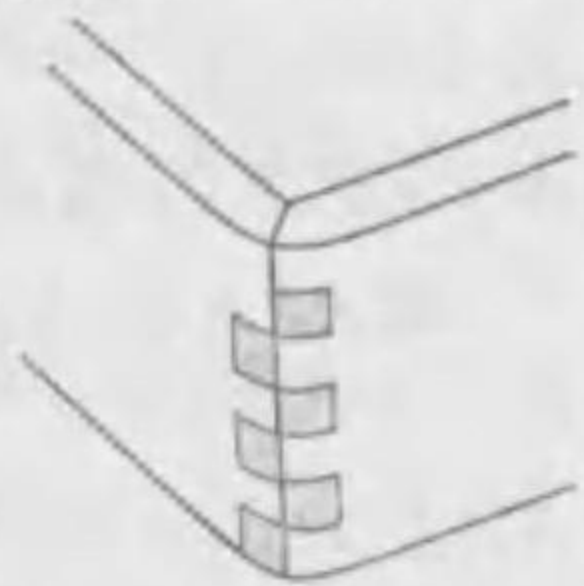

如クニ組ミタルモノタイプ。

なわほり(繩張) 建築セントスル敷地ニ、建物ノ位置ヲ定メンタメ、配置圖ニ從テ、繩ヲ張ルコトタイプ。斯クシテ大體ノ位置ヲ定メタル後、水盛遺形ヲ設ケテ、精確ニ位置等ヲ定ムルモノトス。(英 Setting-out Work 又ハ Staking out)。

なわまき(繩巻) 木材ニ漆喰ヲ塗ル場合ニ、剥脱ヲ防グ爲メ、繩ヲ巻付ルコトアリ、之ヲ斯ク稱ス。

なんきんかんな(南京鉋) 家具職ノ用具ノ一ナリ、圓溝ヲ削ルトキ、用フ

ル小鉋ニシテ、反臺鉋ノ一種ナリ。なんきんじょう(南京錠) 巾着形ノ錠タイプ。(英 Padlock. 佛 Cadenas (男) 獨 Vorlegeschloss(中))。海老錠、茄子錠、巾着錠ナドノ別名アリ。

なんきんすさ(南京蒔) 古紙紙ナドヲ切解キテ製シタル蒔。

なんきんにす(南京にす) 南京わにすノ略語ナリ。

なんきんめん(南京面) さじめんノ第一項ニ同ジ。

なんきんわにす(南京わにす) 酒精 1 立ニ付、しゑらつく 150 瓦ヲ溶カシテ製シタルモノナリ。わにすノ中最モ簡單ノモノナリ。(英 Spirits Varnish 又ハ French Polish)。

なんこう(軟鋼) 吾人ガ鐵骨構造及ビ鐵筋こんくりーと造ニ用フル鋼材ハ、主ニ軟鋼ナリ。軟鋼ハ、熔鑪爐ヨリ取出シタル鉄鐵ヲ平爐製鋼法、又ハ轉爐製鋼法ニ依リテ製造シタルモノナリ。前者ヲしーめんす、まるちん法トヒ謂ヒ、後者ヲベせまー法ト謂フ。前者ハ炭素量 0.08 乃至 0.10%、又後者ハ 0.08 乃至 0.22% ナリ。次ニ英米以外ノ國ニ於テハ、炭素量 0.5 未満ノ鐵ハ、鋼ト言ハズ。依テ軟鋼ハ、佛獨ニテハ、鑄鐵ニシテ、鋼ニ非ズ。(英 Soft Steel. 又ハ Mild Steel. 又ハ Low-Carbon Steel)。

なんすい(軟水) 佛國即チめーとる

法ノ硬度 7° 英國ノ硬度 5° 以内ヲ軟水ト爲ス。(英 Soft Water)。こうすいヲ見ヨ。又こうトモ見ヨ。軟水ノ長所ハ、料理、洗濯及ビ飲用ニ最モ適シ居ル、殊ニ點茶ニ最良ナリ。サレバ雨水ヲ蓄積スルコトハ良キコトナリ。次ニ軟水ノ缺點ハ、鐵及ビ亞鉛ヲ侵蝕スルコトナリ、依テ給水用ニハ鐵管又ハ鐵ノ水槽ヲ用フ可ラス、又ソレガ爲メ、軟水自身モ變色シテ、洗濯ニモ不適當トナル。銅及ビ石板又ハ錫ハ侵サレヌ、依テ軟水ノ水槽ニハ、鐵ノ内面ニ銅ヲ鍍金スルコト有効ナリ。軟水ハ鉛ヲモ侵蝕ス、故ニ飲料水ガ軟水ナラバ、鉛ノ

水槽又ハ鉛管ヲ用フ可ラス。140 kg ノ水中 1g ノ鉛アラバ、飲ミタル人ハ劇症ヲ起ス、又 70 kg ノ水中 1g ノ鉛アラバ、死ストノコトナリ。

なんせき(軟石) 日本標準規格ニテハ、耐壓力ガ 0.2 噸/cm<sup>2</sup> 未満ノ石ヲ軟石トイフ。かたいシヲ見ヨ。

なんど(納戸) 衣服又ハ器具ナドヲ仕舞ヒ置ク所タイプ。(英 Closet. 佛 Garde-robe(女) 獨 Geheimzimmer(中))。

なんはんぎり(南蠻錐) もじぎりニ同ジ。

なんはんじっくい(南蠻漆喰) 下塗用ノ漆喰ナリ。

## に

に(荷) 荷重ニ同ジ。

にえどの(贅殿) 古語。魚鳥ヲ貯ヘ置ク所。

にうけかべ(荷受壁) 荷持壁ニ同ジ。

におおどう(二王堂) 密迹金剛ト那羅延金剛トノ二王ヲ祀リ、又ハ持國、多聞ノ二天王ヲ祀レル堂舎。

におおもん(二王門) 寺ノ樓門ニシテ、左ニ密迹金剛、右ニ那羅延金剛、ノ二神ヲ安置ス。

にかい(二階) (一)第二層目ニ同ジ。(英 First Storey. 米國 Second Story. 佛 Premier Étage(男) 獨 Erster

Obergeschoss(中))。(二)二層ニ同ジ。即チ二階建ノ意。

にかいだて(二階建) 二層ノ建物ニイフ。(英 Two-storied House. 佛 Maison(女) avec un premier Étage. 獨 Zweistöckiges Haus(中))。

にかいはり(二階梁) 階上床梁タイプ。

にがり(鹵汁) 苦汁トモ書ク。鹽ノ下ニ漚リタル液。苦鹽トモイフ。(英 Brine. 佛 Saumure(女) 獨 Lake(女))。往時、之ヲ土蔵腰巻若クハ練塀ノ土又ハ叩土ニ混セテ用ヒシコトアリ。



にかわ(膠) 牛等ノ皮、角、蹄、骨ナドヲ水ニ漬シタル後、煮沸シテ之ヲ濾過シ、更ニ融解シテ後、之ヲ沸騰セシメテ製スルモノナリ。指物師ナド多ク之ヲ用フ。(英 Glue. 佛 Colle(女). 獨 Leim(男)). 皮ヲ煮ルヨリにかはト稱スルニ至レリ。白透、三千本ナドノ種類アリ。

にかんしき(二管式) 暖房装置ニ於テ、温水又ハ蒸氣ナドガ、放熱器ニ於ケル出口及ビ入口ヲ異ニスル場合ニイフ。即チ各放熱器ニハ給管ト排水管トガ設ケアリ。

にぎりはず(握蓮) 勾欄ノ架木ナドヲ支フル爲メ、東上ニ設ケタル蓮葉ノ飾ニシテ、架木ヲ握リ居ル形ヲ有ス。



にくいろ(肉色) 極メテ淡キ桃色ニシテ、殆ンド白ニ近キ色。

にくしつ(肉室) 料理用ノ肉ヲ貯ヘ置ク部屋。(英 Larder)。

にくろめ(煮黒目) (一)銅ノ合金ノ一。其一例ハ銅 72.8 亞鉛 15.8、鉛 8.3 ノ合金ナリ。(二)煮黒目色ノ塗料。長押等ノ化粧金物ヲ、銅ニテ製シ、之ヲ煮黒目色ニ爲スコトアリ、其一例ハ、丹髹 6.3 瓦綠青 9.4 瓦梅酢 4.2 瓦、水 1 立ナリ。

にけあな(逃穴) すあなトモイフ。

釣束ニテ格縁又ハ鴨居等ヲ吊ル場合ニ、釣束下ニ蟻柄ヲ設ケ、

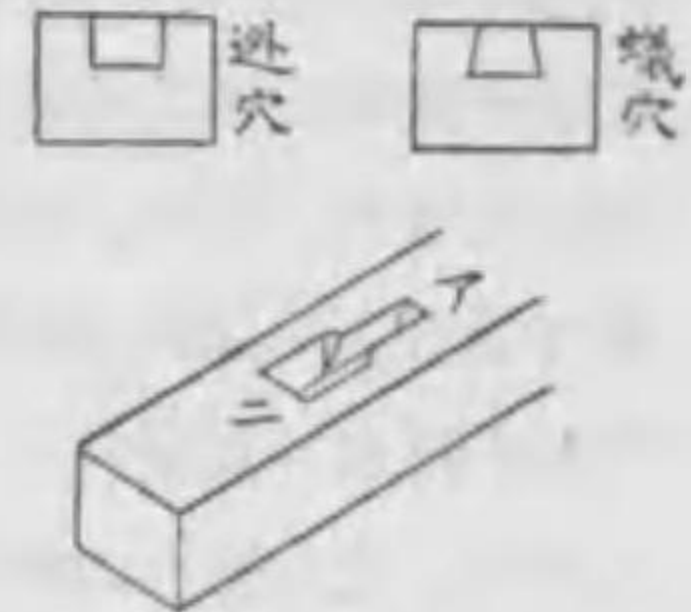

次ニ吊ラント欲スル木ノ上ニ、二様ノ穴ヲ連ネテ彫ルナリ。一ハ圖ノ「ニ」ノ如ク蟻柄ノ幅ニ等ウシテ矩形ニ爲シ、他ハ「ア」ノ如ク上ヲ狭メテ彫ルナリ、依テ柄ヲ先ヅ「ニ」ニ差込ミタル上、之ヲいざらして「ア」ニ差込ム、其「ニ」ハ即チ逃穴ニシテ、「ア」ハ蟻穴ナリ。

にける(逃る) 「逃る」ニ同ジ。「此處ニ梁端ガ來ルカラ棟瓦ヲ逃けて積ムベシ」ナド。

にじゅうおりあけてんじゅう(二重折上天井) 折上ガ二重ニアル天井。おりあけてんじゅうヲ見ヨ。又くみてんじゅうヲモ見ヨ。

にじゅうおれくぎ(二重折釘) 折釘ノ頭ノ尙一回曲リ居ルモノ。

にじゅうけぎ(二重懸魚) 二重ノ突出部アル懸魚。圖ハ其一例ナリ。

にじゅうこやはり(二重小屋梁) 二重梁ニ同ジ。

にじゅうさるがしら(二重猿頭) 二腰屋根ノ上ニアリテ、二段ニナリ居

圖ヲ見ヨ。

にじりつ(二次率) 断面ノ二次率ハ別名ヲ惰率トイフ。(英 Moment of Inertia. 佛 Moment(男) d'inertie.)  
にじりつはんけい(二次率半徑) 断面ノ二次率半徑 r ハ、別名ヲ環動半徑トイフ。(英 Radius of Gyration). 一般ニ  $r = \sqrt{\frac{I}{A}}$  ナリ、而シテ其 I ハ、断面ノ二次率ニシテ、A ハ断面面積ナリ。



二重懸魚

ル猿頭タイプ。さるがしらヲ見ヨ。  
にじゅうてんじゅう(二重天井) 天井上ニ更ニ野天井アルモノ。

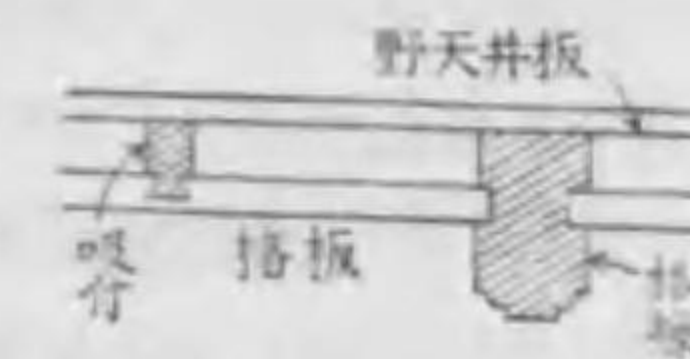

二重天井

野天井アルモノ。圖ヲ見ヨ。

にじゅうはり(二重梁) 小屋梁ト棟トノ間ニアル梁。袴腰梁トモイフ。(英 Straining Beam. 佛 Faux entrain. 獨 Spannriegel(男). Brustriegel(男)). きねづかノ圖ニ其例アリ。

にじゅうゆか(二重床) 音響ノ傳導又ハ寒氣ノ侵入ヲ防グタメ、床板ヲ二重ニナシタルモノ。上下ノ板ヲ密接ニ置クコトアリ。又ハ兩板間ニ空隙ヲ存シテ、其間ニ防音材料ヲ入ルルコトモアリ。

にじりあがり(牆上) 數寄屋ニ於テノ客ノ入口タイプ。千ノ宗且ハ之ヲ、潜口ト名ヅケタリ。主人ハ勝手口ヨリ出入ス。ちやしつノ條ニアル

にす。わにすニ同ジ。

にっこうよくしつ(日光浴室) 窓ノ面積ヲ大ニシ、ソレニ紫外線ヲ通過シ得ル硝子ヲ嵌メ置クヲ宜トス。(英 Sun Room)。

にっしょう(日照) 太陽光線ト建築物トノ關係ヲ研究スル學問ニシテ、衛生及ビ幸福上甚必要ナルモノナリ。

ニッチ。壁面ノ凹ミタル所ニシテ、其周圍ハ多ク裝飾サレ、内部ニハ立像ナドアリ。(英 Niche. 佛 Niche(女). 獨 Nische(女)). 龍トモイフ。

にっとう、ウールプラスター。日陶壁塗喰ハ、名古屋ノ日本陶器會社ノ製品ニシテ、原料ハ石膏ナリ。

にぬり(丹塗) 朱又ハ丹ニテ、赤色ニ塗リタルモノタイプ。

にのひら(二の平) 掛瓦ヨリ、一ツ上ニアル平瓦。かにめんどノ圖ヲ見ヨ。

にまいかんな(二枚鉋) 二枚ノ鉋身



チ臺木ノ一孔ニ差入レアル鉤ニシテ軟材ヲ削ルニ用フ。二枚ニ爲シタル利點ハ、鉤屑ヲ屈曲セシムルコトニアリ。

にまいびらき(二枚開) 戸又ハ障子二枚アリテ、各蝶番ニテ取付ケラレ閉ルトキハ中央ニテ合ヒ、開クトキハ左右ニ分レルモノ。観音開トモイフ。二枚開戸ハ(英 Two-leaved Door. 米國 Double Door. 佛 Porte (女) à deux Vantaux. 獨 Zweiflügelige Tür(女))。兩開トモイフ。

にまいほそ(二枚柄) (一)三ツノ平柄重リ、又ハ並ベルモノ。(英 Double Tenons. 獨 Doppelten geraden Zapfen(男))。(二)指物職ノ語トシテハ、いりかわノ條ニアル圖ヲ見ヨ。

にめんぎり(二面切) 石材加工ノ一法ニシテ、圖ノ如ク、接合ニハ溝形ノ凹ミアリ、又突出ハ正シクシテ平坦ナリ。コハ突出部モ、縁モ、平坦ナル故、斯ク名ヅク。瘤出ト江戸切トヲ比較セヨ。

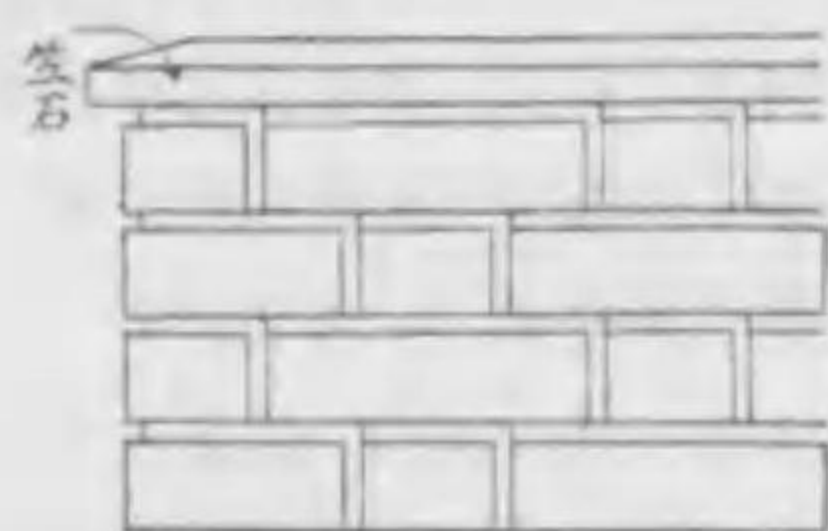

二面切

にもち(荷持) 荷ヲ承ル材ナイフ。

「地廻リ、荷持ノ所ハ松丸太 15cm」トハ、軒桁ノ中、梁ヲ支フル方ハ、太サ 15cm トノ意ナリ。荷持柱ハ、床梁等ヲ支フル柱。荷持壁ハ、床梁等ヲ支フル壁。

にもちかべ(荷持壁) 荷受壁トモイフ。にもちヲ見ヨ。(英 Bearing Wall 又ハ Sustaining Wall)。

にもちはしら(荷持柱) にもちヲ見ヨ。

にゅうさつ(入札) 請負人ヲ選定スル方法ノ一ニシテ、注文者ニ最モ有利ナル價格ヲ申出テタル者ト契約スル條件ニテ、各希望者ニ見込價格ヲ紙ニ記シ、封入シテ申出テシムルコト。(英 Tender 又ハ Bidding. 佛 Soumission(女). 獨 Angebot(中) 又ハ Submission(女))。公入札ト指名入札トノ種類アリ。公入札ノコトヲ競争入札トモイフ。(英 Public Tender)。

にれんそう(二連窓) ニツ續キノ窓。(英 Double Window)。

にんそく(人足) 建築材料ノ持運ビ及ビ其他ノ労働ヲ爲シ、又ハ諸職工ノ手傳ヲナスモノ。(英 Labourer. 佛 Manœuvre(女). 獨 Arbeiter(男))。

にんどう(忍冬) 唐草模様トシテ用ヒラルルモノニシテ、法隆寺ナドニモ其例アリ。(英 Honey Suckle)。

## ぬ

ぬいくぎ(縫釘) 木ノ継手ノ處ニ打チテ、兩者ヲ繼ギ合スタメノ釘。「種母屋上ニテ殺繼トシ、縫釘打チ」ナド。

ぬき(貫) (一)柱ヲ繋連スルタメノ横木。所用ノ位置ニヨリ名稱ヲ異ニス。足元貫、内法貫、頭貫、腰貫、小屋貫、胴貫、控貫、飛貫、水貫ナド各條ニ説ク。(二)薄ク狭キ木ノ出来合品。ツマリ(一)ニ記セシ、貫用ノ木ナリ。現今ノ日本標準規格ニハ、是稱呼無シ、而シテ幅狭キ、「薄板」ガ、即チ貫ニ相當スルモノナリ。

ぬきあな(貫孔) 貫キ通スタメ、柱ナドニ穿テル孔。

ぬきうちど(貫打戸) 假木戸門ナドノ扉ニシテ、貫ヲ打チテ作りタルモノ。

ぬぐいた(拭板) 平滑ニナシタル床板。かがみいたヲ見ヨ。

ぬけふし(抜節) 脱去シタル、若クハ脱去セントスル節。(英 Loose Knot)。

ぬしこうじ(塗師工事) 漆、べんき、わにすナドノ工事。塗裝工事トモイフ。

ぬの(布) 布丸太、布竹、等ヲ略シテ斯クイフ。

ぬのいし(布石) (一)敷石ヲ長手ニ据付ケタル場合ニ、ソレヲ布敷石トイヒ、其石ヲ布石トイフ。(二)土臺下ニ長ク据付ケタル石ヲモイフ。

ぬのいたはり(布板張) 廊下、縁側ナドノ床板ヲ長手ニ張りタル場合ニイフ。

ぬのうらごう(布裏甲) 長手ニ取付ケタル裏甲。木口裏甲ニ對スル名稱ナリ。ちごむねヲ見ヨ。

ぬのしきいし(布敷石) 布石ニ同ジ。

ぬのつき(布繼) 桁ナドニ用フル繼手ナリ、其上ば及ビ下ばニハ、目違ヲ設ケ、

横面ノ接目ハ斜ニシテ、中央ニ栓ヲ打チテ固ムルコト、金輪繼ニ類スレドモ、布繼ニ於テハ、圖ノ如ク「ヌヌ」ノ部分ニ目違無キノ相異アリ。又茅貫ナドニ用フル布繼ハ、前面ノ目地ガ、圖ノ如ク斜ナ

半鎌ヲナスモノナリ。コレ全クのけ繼ナリ。のけ繼ノ條ニアル圖ニ於テ



ハ、上ばガ鎌ヲ爲セドモ、是圖ニ於テハ、半鎌ナルノ相異アルノミ。

ぬのはめ(布羽目) 横ニ板ヲ張りタル羽目。下見トハ異レリ、布羽目ニ於テハ、板ハ凡テさすりナリト雖モ、下見ニ在リテハ、各板 2cm 程羽重ねニナル故、さすりトナラズ。サレバ、布羽目ハ(英 Flush-boarding)ニシテ、下見ハ(英 Weather-boarding)ナリ。次ニ熨斗羽目ト稱スルモノハ、各板さすりナルコト布羽目ノ如クナレド、コハ板ノ緊張ナルノ相異アリ。「神明宮、外周リハ、布羽目、梁上葺ハ、熨斗羽目ナリ」ナド。

ぬのふせ(布伏) 木材面ニ漆喰塗又ハ漆塗スルトキ、又ハ散漆喰ヲ行フトキナドニ於テ、下地ニ布ヲ附着スルコトアリ、之ヲ布伏トイフ。

ぬのほり(布堀) 丁堀ニ同ジ。ちゅうほりヲ見ヨ。

ぬのまるた(布丸太) 足代<sup>ソデ</sup>ノ建地、又ハ假板圍ノ柱等ヲ連結スル横ノ丸太。

ぬのめかわら(布目瓦) 昔ノ瓦ニハ裏面ニ布文アリタル故、其稱アリ。天正四年安土城ヲ築クトキ、布文ナキ瓦ヲ用ヒタリトイフ。

ぬのめぬり(布目塗) 漆塗ノ一種ニシテ、塗面ニ布目ノ模様ヲ顯ハシタルモノ。

ぬまいり(沼入) 杭ナドノ水底ヨリ

下ニ入込メル部分ヲイフ。「杭長、水中沼入共 3.6m」ナド。

ぬまづかき(沼津垣) あじろがきニ同ジ。

ぬのだけ(布竹) 菱竹矢來ナドノ横竹。

ぬめ(滑) むめヲ見ヨ。

ぬりかまち(塗框) 漆塗ノ床框。

ぬりこみぬき(塗込貫) 小舞竹ヲ取付ルタメノ貫ニテ、勿論塗隠トナルモノ。「壁下地、間渡竹切込ミ、塗込貫、杉幅 10cm 厚板取付ケ、小舞挿付ケ」ナド。卷首圖第二ヲ見ヨ。塗

ぬりこめ(塗籠) 壁ヲ塗り廻シ、妻戸ヲ立テ、調度ナドヲ置ク所。

ぬりしたち(塗下地) 漆喰塗ノ下地。即チ木摺又ハ小舞竹ナリ。「塗下地、杉幅 6cm 薄板貫 9mm 透ニ打チ」ナド。

ぬりしたつみ(塗下積) 漆喰塗下ナル煉瓦積。洗出積ニ對スル語。

ぬりしろ(塗代) 漆喰塗ノ部分。「柱幅 9cm ノ中 1.8cm ハ塗代ナリ」ナド。

ぬりまわしとこ(塗廻床) 床ノ内部ノ柱、其他都テノ木部ヲ壁土ニテ塗隠シタル床の間。

ぬりや(塗家) 土藏造ノ家。又漆塗ノ建物ヲモイフ。

ぬれえん(濡縁) 外方ニ雨戸ナキ縁側、即チ雨曝<sup>アメソク</sup>ナルモノ。

## ぬ

ぬいし(根石) 建物ノ地ニ接スル部分ニアル石層。(英 Plinth Stone 又ハ Base Stone. 佛 Socle<sup>(男)</sup>. 獨 Plinthe<sup>(女)</sup>)。のきじゃほらノ條ニアル圖ヲ見ヨ。

ぬいり(根入) 柱ナドノ地中ニ入込メル深。「假板圍、建地、根入 90cm 埋固メ」ナド。

ぬかせ(根槓) 門柱、旗竿、其他堀建柱ノ傾倒沈下ヲ豫防スルタメ、其下方ニ、一文字又ハ十文字ナドニ取付ケタル木。根槓ハ地中ニ埋没サレアルコト勿論ナリ。十文字槓、通槓、挾槓、梁間槓ナドアリ。

ぬがらみ(根緘) 根摺トモ書ク。東ナドノ下方ヲ連結セシムル爲メニ、取付ケタル木ヲイフ。其木ガ貫ノ場合ニハ、根緘貫トイフ。

ぬがらみぬき(根緘貫) 東又ハ建地等ノ下方ニ取設ケタル貫ヲイフ。「床束根緘貫、十文字ニ取付ケ」コレハ水貫ヲ根緘貫ト稱シタルナリ。もくぞうノ圖ニ其例アリ。又櫓子ナドノ地中ニ埋没シアル部分ヲ連結セシムルタメノ貫ヲモ、斯ク稱ス。コレニハ埋槓貫<sup>カマカ</sup>ナル別名アリ。

ぬがわ(根側) 井戸側ノ最下ナルモノ。

ぬがわ(寝皮) 檜皮ナドノ蒸レタル部分。

ぬぎしつち(根岸土) 壁ノ上塗土ニシテ、砂質ナル上等品。

ぬぎり(根切) 壁又ハ柱ナドヲ建設スルタメニ、地ヲ掘リタル穴。(英 Trench. 佛 Fouille<sup>(女)</sup>. 獨 Graben<sup>(男)</sup>)。根伐トモ書ク。根切ニハ、角堀、總堀、丁堀、壺堀、布堀、べた堀ナドアリ。

ぬぎりすること(根切すること) 建築ノ爲メ地ヲ掘ルコト。(英 Excavation. 佛 Déblai<sup>(男)</sup>. 獨 Abtrag<sup>(男)</sup>)。

ぬこあし(猫足) 器具等ノ足ノ曲線ヨリ成レルモノニシテ、せいノ低キモノナリ。せいノ高キ足ニハ鷲足ノ名アリ。

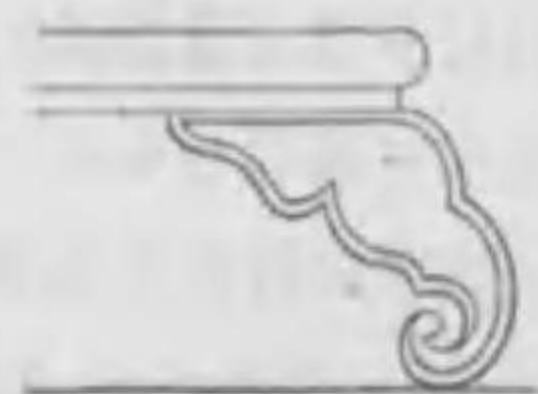

リ。又上方ニ花形等ノ彫刻ヲ施セルモノヲ花足<sup>ザンク</sup>トイフ。猫脚トモ書ク。

ぬこいし(猫石) 土臺据板<sup>カハ</sup>ナドニ於テ、土臺ヲ隔テテ、柱ノ真下ニ据付ケアル石。けこみいしノ條ニアル圖ヲ見ヨ。

ぬこうす(猫白) 門扉ノ軸ヲ入ルルタメ、柱面ラヨリ突出セシメ、柱ノ上方ニ取付ケタル、短キ木ニシテ軸



穴ヲ有スルモノナリ、即チ柱ノ上方ニアル葦座タイプ。からどノ圖ヲ見ヨ。是圖ニ於テハ、猫白ハ、<sup>マツサツラ</sup>楣面ニ取付ケアリ。猫座トモイフ。

ねこぎ(猫木) 母屋轉止、其他類似ノ短キ木ヲ總稱ス。(英 Cleat. 佛 Tasseau(男))。

ねこぎ(猫座) 猫白ニ同ジ。

ねこだい(猫臺) 瓦屋根ノ上ニ、火見櫓等ノ木部ヲ据ウルタメ、漆喰及ビ瓦片ニテ作りタル小ナル臺。

ねこつりかまち(猫釣框) 猫白ニテ吊込ミタル框、即チ軸元框タイプ。(英 Hanging Style)。

ねじ(螺旋) 廻シナガラ差込ミ、又ハ拔出シ得ルモノ。(英 Screw. 佛 Vis(女). 獨 Schraube(女))。

ねじぎり(螺旋鑽) 螺旋鑽トモ書ク。木ニ圓孔ヲ穿チ、又ハ方孔ヲ鑿ルニ先チ、孔内ノ木屑ヲ粗取スル爲メノ具。(英 Screw Auger)。

ねじぐみ(捻組) (一)組手ノ一種ニシテ、其

上下ノ接  
肌ハ、水  
平ナラザ  
ルコト圖  
ノ如シ。

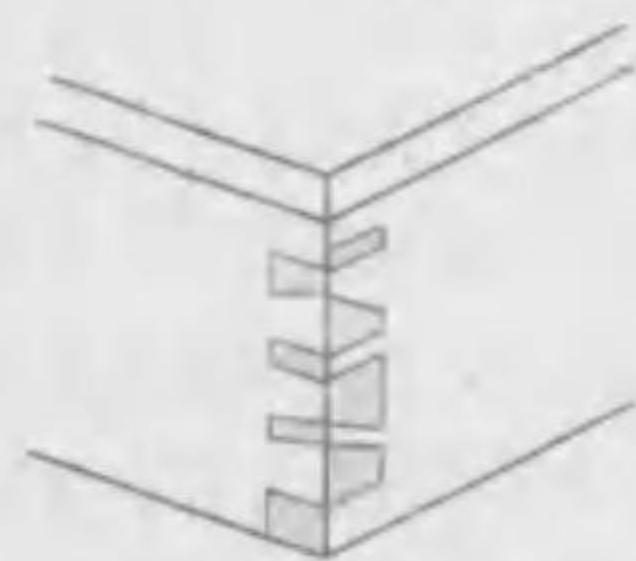

捻組(指物ノ)

是圖ハ指物職ノ捻組ナリ。(二)大工職ノ捻組ハ、圖ノ如ク桁等ノ組手ヲ作ルコトナリ。

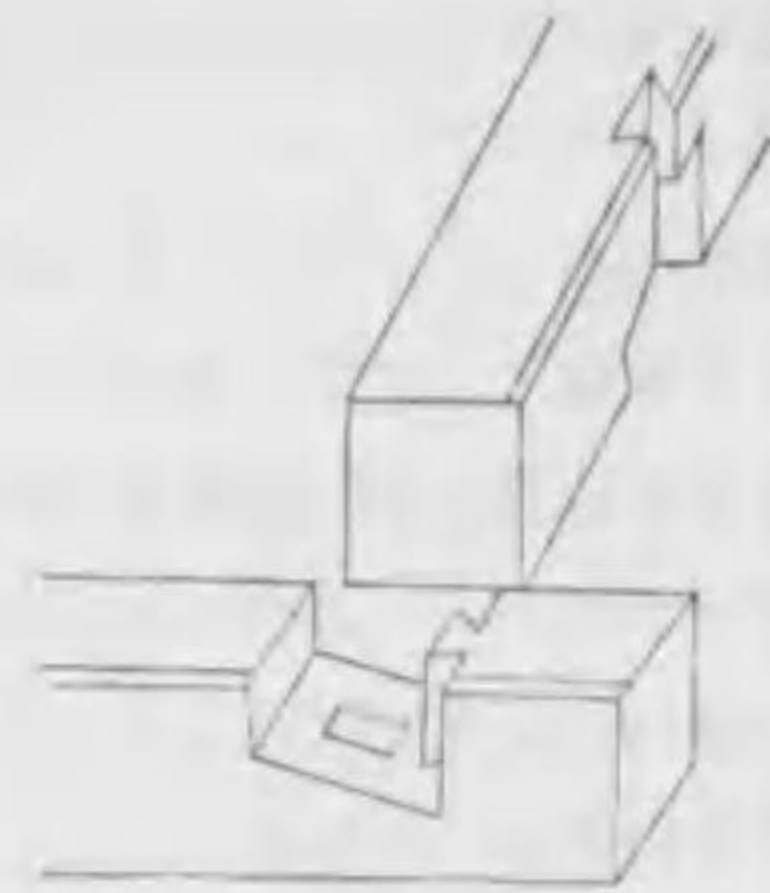

捻組(大工職ノ)

ねじはぎ(捻削) 指物職ノ語。板ヲ削グ仕方ノ一。削ガントスル各板ノ傍ノ中央ニ穴ヲ鑿ニテアケ、竹釘ヲ打チテ糊付ケシ、一方ノ板ヲ捻廻ハシテ、髓ヲ加ヘタル後、原位ニ復シテ、密接セシムル削方ナリ。

ねじびょう(捻鉄) 螺旋付キノ鉄タイプ。又單ニ、ねぢトモ稱ス。螺旋鉄トモ書ク。

ねじまわし(捻廻し) 螺旋廻シトモ書ク。捻鉄ヲ差込ミ又ハ拔出スタメノ具。(英 Screw-driver. 佛 Tournevis(男). 獨 Schrauben zieher(男))。

ねじれ(捩れ) 木材ノ疵ノ一。立樹ノトキ、風ナドノタメ、捩レタルモノ。(英 Twisted Fibre. 佛 Bois(男) tors)。捩レハ劇シキ風力ニ起因ス。

ねすがかり(鼠鑿) 縦挽鋸ノ一種ナリ、其柄ノ先ハ曲リ居ルモノニテ、長僅ニ 21cm 程ナル、小細工用ノモノ。

ねすこ(鼠子) くろべすぎニ同ジ。

ねすはしり(鼠走) 古語。出入口又ハ門ニ於テ、軸釣扉ノ軸元框ナル、上方ノ軸ヲ容ルル爲メニ、柱間ニ取付ケタル横木ニシテ、軸穴ヲ有スルモノナリ、依テ軸請帽ト稱シテモ可ナルベシ。然ルニ近世ノ構造ニ於テハ、軸請ハ概シテ短キ木片ナリ、依テ之ヲ猫白又ハ猫座ト稱ス。古昔ノ鼠ガ化シテ、猫トナレルハ奇トイフベシ。天平寶字ノ古文書ニハ、「鼠走長一丈廣五寸厚二寸半」トアリテ、目草モ同寸法ナリ。次ニ、楣ハとかみト讀ミテ、全ク鼠走ニ同ジキモノナリ、然ルニ書物ニヨリテハ、楣ト書シアルハ誤ナルコト明ラカナリ。又「楣ハ門樞ノ横梁也」トイヘル支那書ノ説明ハ、未ダ全ク其意ヲ盡サザルモノト云フベシ。ねすみはしりトモイフ。わらどノ條ニアル圖ノ葦座ガ、長クナリテ、楣ト同様ニナレバ、即チ、ソレガ古昔ノ鼠走トナルモノナリ。塀重門ノ圖ニ鼠走トアルハ、全ク誤稱ナリトス。

ねすみきど(鼠木戸) (一)舊式ノ芝居ノ入口ナル木戸。(二)木戸門ノ扉ニ設ケアル小キ潜戸ヲモイフ。

ねすみぎり(鼠鑽) 竹又ハ破碎シ易キ木ニ孔ヲ穿ツニ用ヒラルル錐ニテ錐身ハ三ツニ分レ、恰モ鼠ノ足ノ如シ、其幅甚小サク、僅ニ 3 乃至 6mm ナリ。別ニ三足錐ト稱スルモノアリ、

殆ド同形ナレド、錐身ノ幅ハ 7.5 乃至 10.5mm ナリ。

ねすみじっくい(鼠漆喰) 漆喰ニ灰墨ヲ混和シテ、鼠色ト爲シタルモノ。

ねすみど(鼠戸) 鼠木戸ニ同ジ。

ねだ(根太) 床板ヲ承クル横木。(英 Bridging Joist 又ハ Common Joist. 米國 Floor Joist. 佛 Lambourde(女). 獨 Querbalken(男))。

ねだかけ(根太掛) 根太ノ端ヲ承クル横木。もくぞうノ圖ニ、其一例アリ。

ねづぎ(根繼) 柱等ノ下部ノ腐蝕シタル部分ヲ取除キ、新材ニテ補足スルコトタイプ。(英 Underpinning. 佛 Reprise(女) en sous-œuvre. 獨 Anschuhlen(中))。

ねづつみ(根包) 門又ハ鳥居ナドノ柱ノ腐朽ヲ防グタメ、地ニ接スル部分ニ巻キタルモノヲ云フ、即チ根巻ニ同ジ。又ハ造出シタル突出部ヲモイフ。「門柱下、根包、3cm ツツ造出シ」ナド。入口周り、額縁下ナル幅木留ヲモ根包ト稱スル人アリ。

ねつてんどうりつ(熱傳導率) 傳熱係數トモイフ。其條ヲ見ヨ。

ねつほ(根壺) かけがねヲ見ヨ。

ねづみ(根積) 煉瓦積又ハ石積ニ於テ、壁ノ最下部ニシテ、地中ニ埋没シ、下方ニ至ルニ從ヒ、層々突出シテ、段形ヲナセル部分タイプ。







佛 Larmier(男), 獨 Vordach(中)。一軒、二軒、傍軒、大軒、小軒ナド各條ニ説ク。次ニ

檐、簷、欄、宇ハ何レモ、のき、ナリ。然レドモ、其

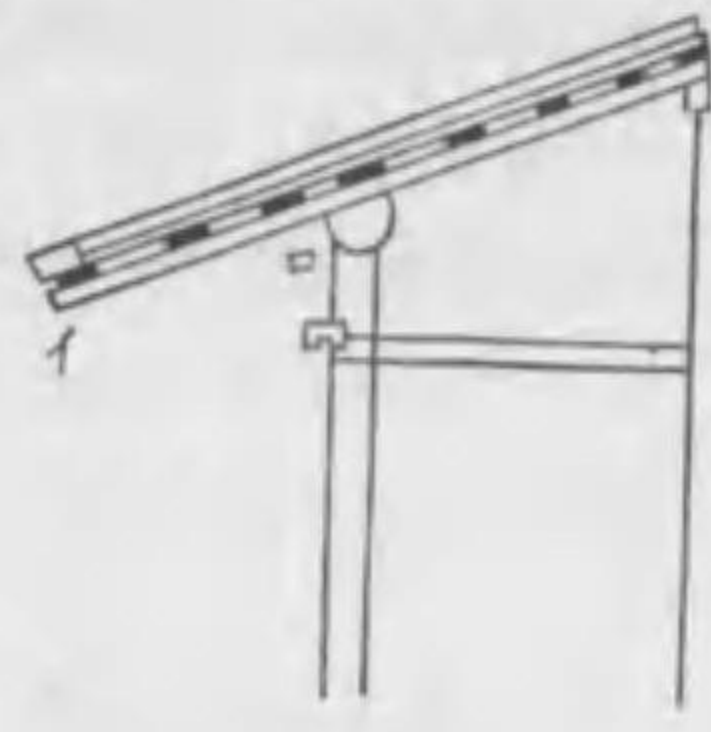

軒

のきナル意味ハ、大軒、小軒ノ如ク、出張リタル全體タイプ、即チ圖ノ「イロ」間ヲ言フナリ。コレのきノーツノ意義ナリ。次ニ他ノ意義ハ「イ」ナル最下端ヲ軒ト稱ス。實ニ軒ハ、檐宇ノ末ニシテ、即チのきはナリ。仍テ、正確ニ言ヘバ、「イロ」ハのきニシテ、「イ」ハのきはナリ。サレド現今ノ習慣ニ從ヒテ、「イロ」ヲ軒トシ、「イ」ヲモ軒ト呼ブ。又「イ」ヲ軒先トモ稱ス。

軒ノ反ニ就テハ、其曲線ヲ圓ニスルコトアレドモ美ナラズ、楕圓ニナス方造ニ優レリトス。次圖ノ「イ」ハ反元、「ロ」ハ茅葺下バガ隅木口脇ニ當ル所トス。サテ、「イロ」ナル楕圓ノ短半徑ハ、或ル假定ヲ設ケテ、次ノ如クニナル。分チ單位トシテ、 $r = \frac{n^2(n+1)^2 + f^2}{2f}$  トスベシ、其  $n$  ハ反元ヨリ口脇迄ノ枝數、 $f$  ハ茅葺下ハノ反上リ、即チ圖ノ「ハロ」ナリ。

又長半徑  $R$  ハ、 $R = \frac{cr}{\sqrt{f(2r-f)}}$  其  $c$  ハ「イハ」ノ長ニシテ、何レモ分チ單位トス。次ニ  $c$  即チ「イハ」チ  $n$  等

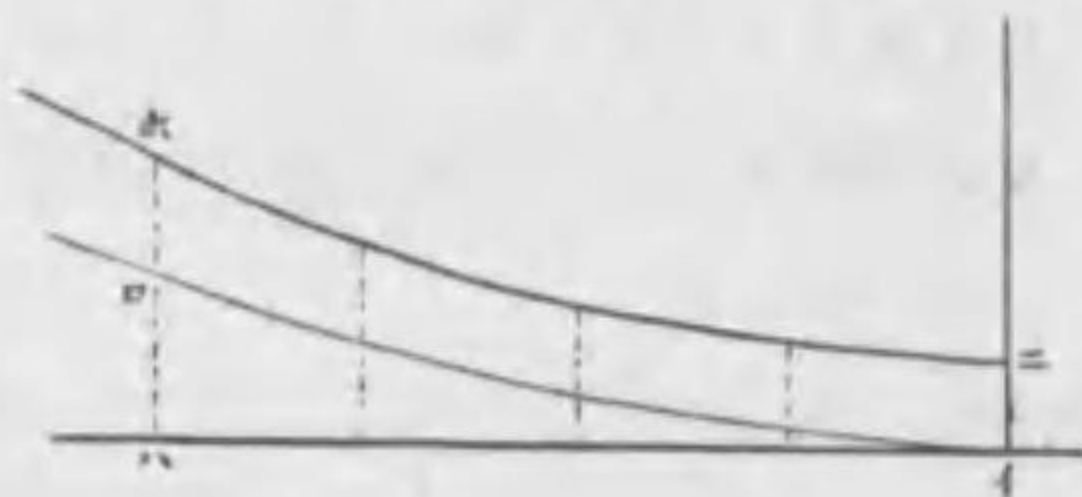

軒

分スレバ、各分點ノ位置ハ「イ」ヨリ  $\frac{c}{n}, \frac{2c}{n}, \frac{3c}{n}$  等ナリ、而シテ曲線「イロ」迄ノ縱線ハ

$$r \left( 1 - \frac{\sqrt{n^2 R^2 - c^2}}{nR} \right)$$

$$r \left( 1 - \frac{\sqrt{n^2 R^2 - (2c)^2}}{nR} \right)$$

等ナリ、是等ノ式ニヨリテ反ヲ容易ニ引キ得ベシ。次ニ「ニホ」ナル上方ノ曲線ニ付テ述ベシ。先ヅ「イニ」チ  $K$  トシ、「ロホ」チ  $p$  トス、其  $p$  ハ普通  $1.2K$  トス。依テ短半徑ハ、

$$r_1 = \frac{n^2(n+1)^2 + (p+f-k)^2}{2(p+f-k)}$$

長半徑ハ

$$R_1 = \frac{cr_1}{\sqrt{(p+f-k)\{2r_1 - (p+f-k)\}}}$$

ナリ、又「イハ」ヨリノ各縱線ノ長ハ

$$k + r_1 \left\{ 1 - \frac{\sqrt{n^2 R_1^2 - c^2}}{nR_1} \right\}$$

$$k + r_1 \left\{ 1 - \frac{\sqrt{n^2 R_1^2 - (2c)^2}}{nR_1} \right\}$$

等ナリ。

のきあししろ(軒足代) 軒ノ工事ヲ爲スタメニ取設ケタル足代。

のきいた(軒板) 軒裏ノ板。

のきうら(軒裏) 壁ヨリ出張リタル軒ノ下面。のきノ條ニアル圖ノ「イロ」間ノ下バ是ナリ。(英 Planceer 又ハ Soffit. 佛 Soffite(男), 獨 Fellderdecke(女))。

のきからはふ(軒唐破風) 屋根ノ軒ヨリ起ル唐破風。

のきがわら(宇瓦) つつみがわらヲ見ヨ。巴瓦ニ同ジ。

のきけた(軒桁) 軒ノ下ニアル桁。

のきノ條ニアル圖ニ縁桁アリ、コレ其一種ナリ。丸桁モ亦、軒桁ナリ。だしはりノ條ニアル圖ヲ見ヨ。淀ノ圖ニモ其例アリ。(英 Wall-plate. 佛 Sablière(女), 獨 Mauerlatte(女))。

のきさき(軒先) 軒ノ末タイプ。のきノ條ニアル圖ノ「イ」是ナリ。のきヲ見ヨ。

のきさきうらいた(軒先裏板) 軒裏ノ化粧板。よどノ條ニアル圖ノ裏板チガ打、ト記シアルモノハ其一例ナリ。

のきさきめんど(軒先面戸) 軒端ニアル面戸板。うらこノ條ニアル圖ヲ見ヨ。又めんどヲ見ヨ。若シ面戸板ガ無キトキハ、雀口トナリテ、雀ガ巢ヲ作ルタメ出入スルコトアリ。軒面戸ト比較セヨ。

のきしがわら(軒敷瓦) 軒唐草瓦ノ下ニ敷ケル平瓦タイプ、之ヲ敷平

トモ稱ス。うらこノ條ニアル圖ヲ見ヨ。

のきじはら(軒蛇腹) 軒近クニアル蛇腹タイプ。圖ニ其一例アリ。(英 Cornice. 米國 Eaves Course 又ハ Eaves Moulding 又ハ Cornice. 佛 Corniche(女), 獨 Karnies(中))。



軒蛇腹

のきすみがわら(軒隅瓦) 隅唐草瓦ニ同ジ、即チ唐草瓦ノ中、隅角ニアルモノナリ。

のきづけ(軒付) 茅葺ナドノ屋根ノ軒ニ特ニ厚ク葺キタル部分。かめはらノ條ニアル圖ヲ見ヨ。

のきどい(軒樋) 軒ニアル横樋。(英 Gutter. 佛 Gouttière(女), 獨 Dachrinne(女))。

のきは(軒端) 軒先ニ同ジ。のきヲ見ヨ。

のきめんど(軒面戸) 軒桁上ノ面戸タイプ。めんどヲ見ヨ。よどノ條ニ



アル圖ニ於テ、軒桁上ニアル豎板ハ面戸板ニシテ、其アル處ガ即チ面戸ナリ、之ヲ軒面戸トイフ。軒先面戸ト比較セヨ。

のけ。 のけつぎヲ見ヨ。

のけた(野桁) 總テ隠レタル位置ニアル桁。だしはりノ條ニアル圖ニ數例アリ。

のけつぎ(芒繼) 茅葺ナドニ用フル繼手ナリ

顯ハルル方ナル前

ハ、突附ノ如クニ

ナリ、隠ルル方ナ

ル上ハ、鎌ヲナス

コト圖ノ

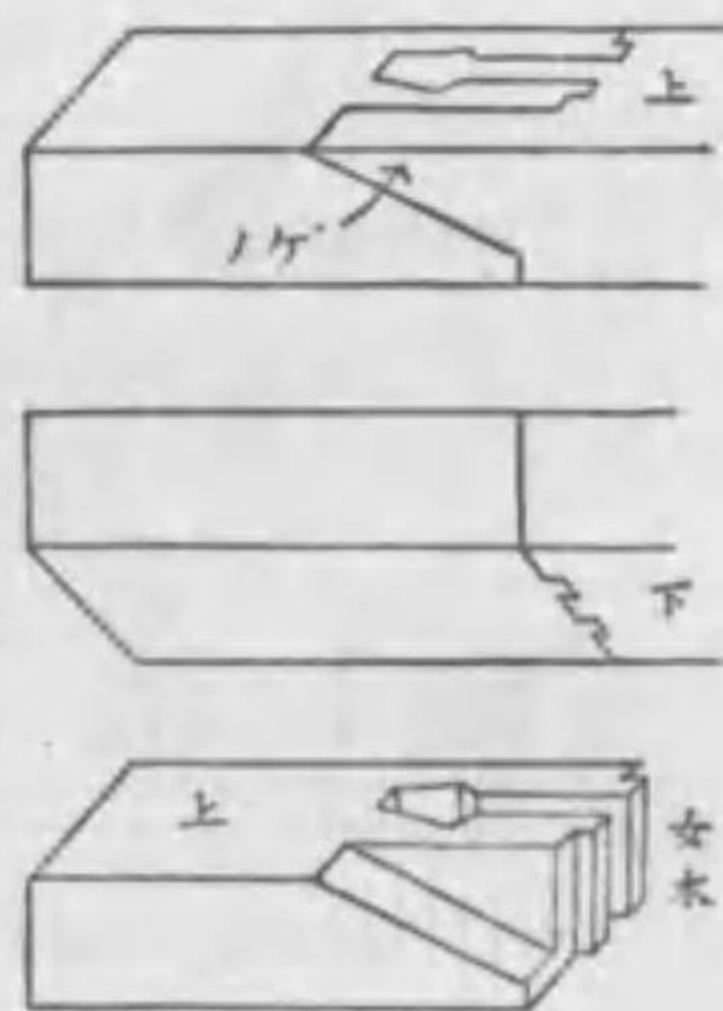

芒繼

如シ、後ロニハ斜ナル接目ガ顯ハレ、下バニハ目違ガニツ並ブ。之ヲ茅葺鎌繼トモイフ。半鴨竿車知繼ヲ見ヨ。

のこうはい(野勾配) 野地ノ勾配ヲイフ。軒ナル化粧種ノ部ナル勾配ヲ化粧勾配ト稱スルニ對シテ、野地ノ引渡勾配ヲ野勾配トイフ。淀ノ條ニアル圖ニ於テ、化粧種ノ勾配ト、野種ノ勾配ト、相異アルコトヲ知ルベシ、其後者ヲ野勾配トイフ。

のごまい(野小舞) 隠レタル位置ニアル小舞。うらこうノ條ニ其一例アリ。

リ。ちからだるきノ條ニアル圖ノ小舞ハ、下ヨリ見ユル故、野小舞ニアラズ、化粧小舞ナリ。

のこぎりやね(鋸屋根) 平行ナル棟ヲ數多並べ、恰モ鋸ノ齒ノ如キ屋根。鋸齒屋根トモイフ。(英 Saw-Tooth Roof)。きしやねヲ見ヨ。

のこりつち(殘土) 根切ノ土ヲ埋戻シシタル後ノ殘餘ノ土。(英 Surplus Earth)。

のしいた(熨斗板) 全面平坦ナル板張ヲイフ。「縁側、野種、松 6cm 角、野地、9cm 貫、熨斗板、杉厚 2cm 板、其上ぶりき張」ナド。之ハ屋根裏板ヲ上ヨリ下ニ向テ張ル事ナリ。其他、羽目等ニモノし板アリ。

のしがたのくぎ(鉗編)(古語) 槽ノ口金物ヲイフ。

のしがわら(熨斗瓦) 棟用ノ平瓦ヲ

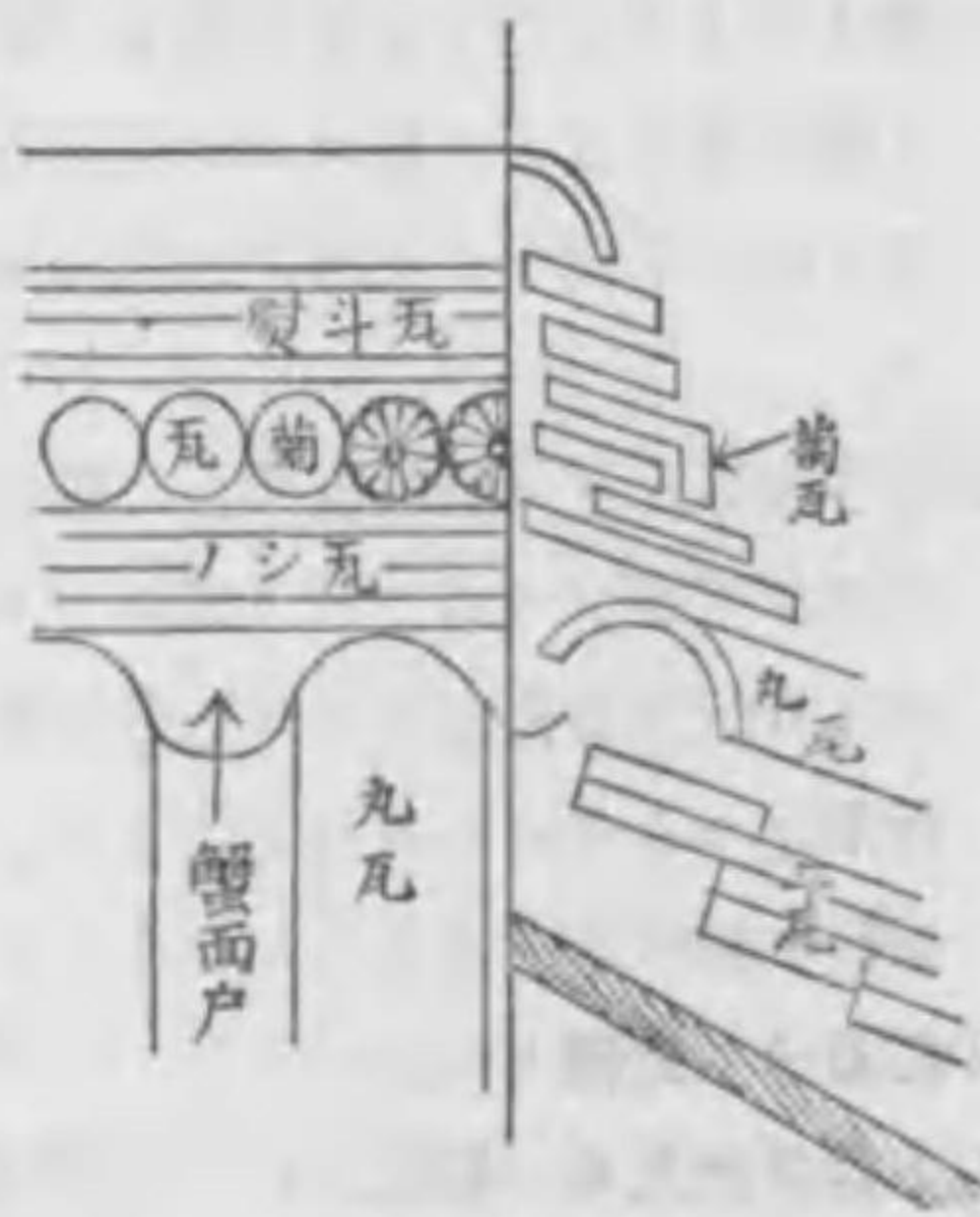

熨斗瓦

イフ、故ニ之ヲ棟平瓦又ハ棟平トモイフ。サレド、平瓦ハ凹面滑カナレドモ、熨斗瓦ハ凸面滑カナルノ相異アリ。完のし、割のし、半べらナドノ語アリ。

のしはめ(熨斗羽目) 全面さすりナル豎板羽目ヲイフ。横張板ノトキハ之ヲ布羽目ト稱ス。何レモさすりナリ。

のしぶき(熨斗葺) 檜皮葺ノ最上ナルモノニテ、檜皮ヲ精製シ、葺足ヲ小ニシテ葺クモノナリ。

のすみぎ(野隅木) 化粧隅木アル場合ニ、ソレト區別スルタメ、隠レタル位置ニアル方ヲ野隅木トイフ。

のぞき(覗) 破風ナドガ、垂直線ヨリハ傾キテ、少シク、ウツ伏セニ成リ居ルコトヲイフ。「軒唐破風ノのぞきは、立水ト茅葺ノ轉ビトノ合の炬ナリ」トハ、垂直線ト茅葺ノ傾斜トノ間ニ出來タル勾配ヲ折半シテ、破風ノ傾斜トナストノ意ナリ。之ヲ破風ノひづみトモイフ。

のぞきまど(覗窓) 舞臺ノ様子ヲ見ルタメニ設ケタル小窓ヲイフ。能舞臺ニ在テハ、鏡之間ニアリ、之ヲ奉行窓トモイフ。のうふたいヲ見ヨ。(英 Squint)。

のだるき(野種) 鉋削セザル種。だしはりヲ見ヨ。野種ハ隠レ、化粧種ハ顯ハルル位置ニアリ。

のぢ(野地) 屋根葺物下ナル地ヲイフ。例ヘバ、瓦葺屋根ニ於テハ、葺上下ナル地ヲイフ。又葺土ナキトキハ、瓦下ノ地ヲイフ。其地ハ貫ナルコトアリ、又ハ板ナルコトアリ。葺野地、撓野地、直野地、ナドアリ。(英 Batten. 佛 Latte Volige(女))。

のちざ(後座) 能舞臺ノ後方ニシテ囃方ナドノ座スル所。のうふたいヲ見ヨ。

のぢぬき(野地貫) 野地ニ用ヒアル貫。

ノzzle。 撒水装置ノ管ノ嘴金、其他消火用、ほーすノ嘴金、等何レモのづるナリ。(英 Nozzle)。

のづら(野面) 撓割リタルママニシテ、鉋削セザル板ヲイフ。

のてんじょう(野天井) 天井板ヲ二重張ニナシタル場合ニ、其上ノ方ヲ野天井トイヒ、其板ヲ野天板トイフ。にじゅうてんじょうノ圖ヲ見ヨ。

のどき。 蛭吻受ケノ束。

のび(延) 勾配ノ延トハ、疊ト弦トノ差ヲイフ。はいのび及ビのびじやくヲ見ヨ。

のびしゃく(延尺) 或ルモノ、例ヘバ、圓ノ徑又ハ直角三角ノ邊、ナドヲ單位トシ、ソレニ對シテ、他ノモノ例ヘバ、圓周又ハ三角ノ弦、ナドノ長ニ付テイフ語ナリ。「圓徑ニモテ乘ズレバ圓周ノ延尺トナル」ナド。



「勾配ノ延尺」トハ、直角三角ノ弦ガ受ニ超ユル長ナリ。略シテのびトモイフ。

のびと(延斗) 隅肘木ヲ承ケシムルタメニ設ケタル斗形ニシテ、矩形ナルモノナリ、サレバ其斗形ノ面ハ、肘木ニ平行ス、且其形ハ矩形ニナルニ依リ他ノ斗ヨリハ稍長シ。圖ヲ見ヨ。又すてとヲ見ヨ。

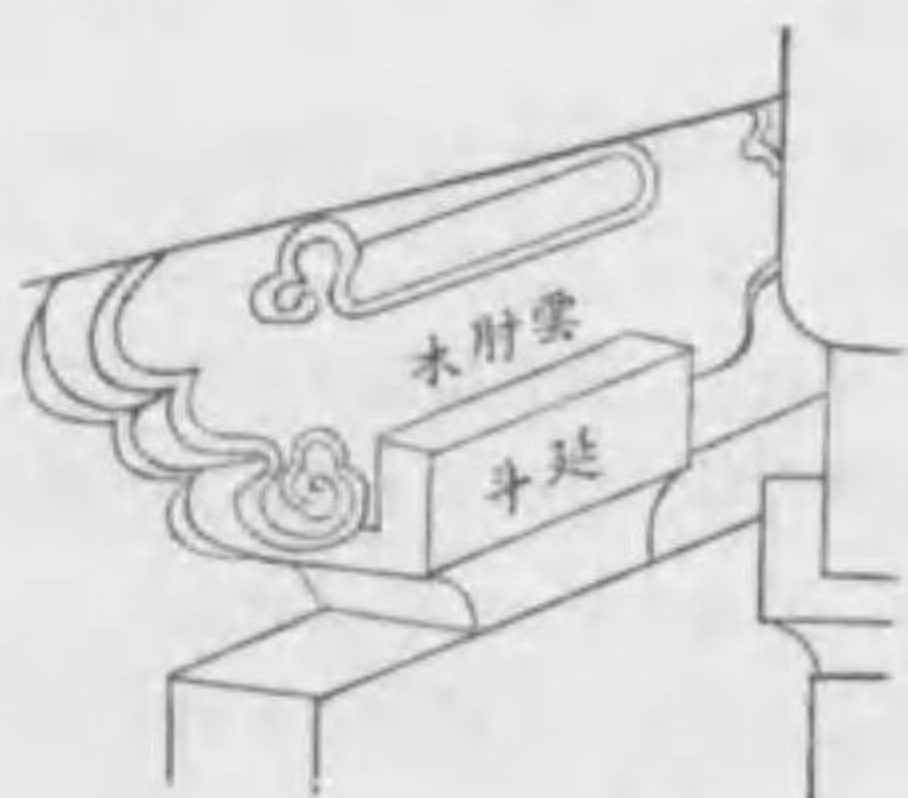

延斗

のべなまりいた(延鉛板) 鑄造鉛板ニ對シテ、引延製ノ鉛板タイプ。前者ヨリハ後者ノ方、表面滑カナリ、依テ屋根等ニ用ヒラル、然レドモ本邦ニ於テハ、屋根用トスルコト殆ンド無シ。(英 Milled Lead)。

のみ(鑿) 石工職ノハ、先端尖リ、大工職ノハ、又ヲ有ス。(英 Chisel. 佛 Ciseau(男). 獨 Stemmeisen(中)).

のみかくし(鑿隠) 枘幅ト元木ノ幅トノ差アルトキ、其差ノ部分タイプ。

のみぎり(鑿切) 石面仕上ゲノ一方

ナリ。端ノ尖レル鑿ニテ、石面ヲ平行ニ且斜ニ缺キ取り、略平面ニ近クシ、唯平行溝ヲ現出シアル仕上ゲナリ。小叩ノ下地ニハ、必ラス鑿切ヲ爲ス、又接合ニハ、是仕上ゲトナスヲ適當トス。

のみくづだし(鑿屑出) 建具職ノ用フル具ナリ、其形ハ鑿ニ類似スレド鍵付ナルノ相異アリ。

のみこみ(呑込) 入込ナリ。煉瓦ノ呑込ハ、壁中ヘノ入込ナリ。

のみね(野棟) 隠ル棟木、きどもんノ圖ノ棟ハ、化粧棟ナリ。はこむねノ圖ノハ、野棟ナリ。

のもや(野母屋) 隠レタル位置ニアル母屋タイプ。傍軒ナドニ顯ハルル母屋ハ、化粧母屋ナリ。

のふち(野縁) 隠レタル位置ニ取付ケタル細長キ木。「天井野縁」ハ木摺ヲ取付ルタメノ木ナリ。又「蛇腹骨請野縁」ハ天井蛇腹下地ヲ取付ルタメ、壁ニ付ケタル細長キ横木ナリ。

のほり(登) 斗組ニ於テ、「一手の登」ト稱スルハ、一水平ノ斗組ヨリ、其上ノ斗組迄タイプ。例ヘバ、三斗組ニ於テハ、大斗ニ對シテ卷斗ハ、一手の登ナリ。

のほりうらこう(登裏甲) 破風板上ニアル化粧板。登裏甲トハ、傾斜裏甲ノ意ナリ。(英 Raking Urugo)。

のほりかさいし(登笠石) 切妻屋根

又ハ、階段手摺上ナドノ笠石。(英 Raking Coping 又切妻屋根ノハ、Gable Coping)。

のほりぎ(登木) 總テ傾ケル位置ニアル木。

のほりこうらん(登勾欄) 水平ナラザル勾欄。階段脇ナドニアリ。(英 Raking Balustrade)。

のほりさんはし(登棧橋) 足代ノ上方ニ登ルタメニ設ケタル傾斜道。

のほりじゃはら(登蛇腹) 蛇腹ノ傾斜セルモノ。(英 Raking Cornice)。

のほりのき(登軒) 破風ニ沿ヘル軒即チ勾配付ノ軒。そはのきニ同ジ。(英 Raking Eaves)。

のほりのきづけ(登軒付) 破風上ノ軒付。こまびたヘノ條ニアル圖ヲ見

ヨ。又のきづけヲ見ヨ。

のほりよど(登淀) 蝶羽下ナル木ナリ、即チ屋根勾配ニ沿ヘル淀タイプ。よどヲ見ヨ。

のり(法) 垂直ヨリノ傾斜ヲ表スル語。(英 Batter)。「石垣ノ法一割」トハ、石垣面ノ傾斜ハ高サ1mニ付10cmトノ意ナリ。

のりはぎ(糊剝) 糊ニテ板ナドヲ剝グコト。建具又ハ指物ニ用フルコトアリ。

のろ(野呂) 石灰ヲ水ニ溶解セシメタルモノ。之ヲ上塗ニ用フルコトアリ。(英 White Wash)。之ヲ水漆喰トイフ。

ノンスリップ。あんせん、ふみづらヲ見ヨ。(英 Nonslip)。

## は

は(刃) 板ノ傍<sup>ツバ</sup>ヲ斜ニ削リテ、刃ノ如クニナシタル形ニイフ。「野裏板、杉厚1.8cm 又ヲ付ケ打チ」ナド。かたなはヲ見ヨ。

バー。鐵等ノ棒タイプ。鐵筋こんくりーとニ用フル、棒鋼ハ無論ハ一ナリ。(英 Bar)。

バーゴラ。蔓棚トモ、又ハ縁廊トモイフ。語原ハ、伊太利ノ Pergola ナリ。サレバ、べるこらトイフ方語原ニ近シ。りょくろうヲ見ヨ。

バーベンダー。棒鋼ナドヲ曲グル器械。(英 Bar Bender)。

はい(灰) 職工ハ、石灰ヲ稱シテ、灰トイフコトアリ。又、洋灰ハせめんとノコトナリ。但シ國産品ニシテ面モ優秀ナルモノヲ洋灰ト稱スルコトハ甚ダ奇怪ナリトイフベシ。

はい(唄) 長押釘隠ノ圓形ナルモノニ限リテ唄トイフ。圖ヲ見ヨ。

はいうけいし(灰受石) 灰留石ニ同ジ。



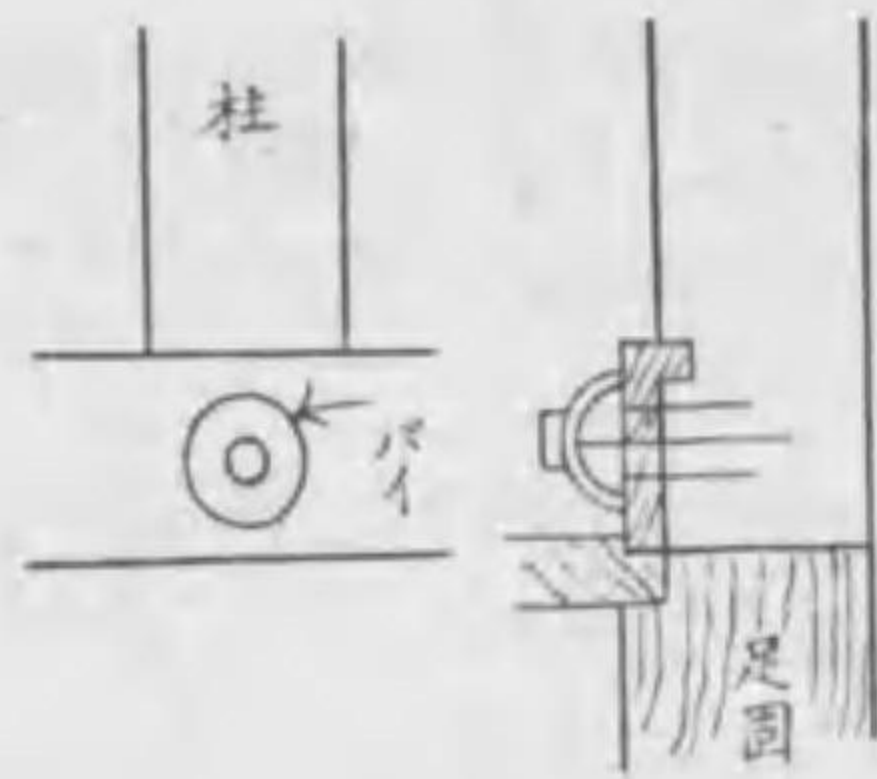

頂

はいがしら (蠅頭) いほゆいヲ見ヨ。  
はいがしらほそ (蠅頭柄) 廁附ガ圖

ノ如ク斜  
ナル柄。

はいかん  
(配管)  
給水管、  
排水管、  
暖房管等

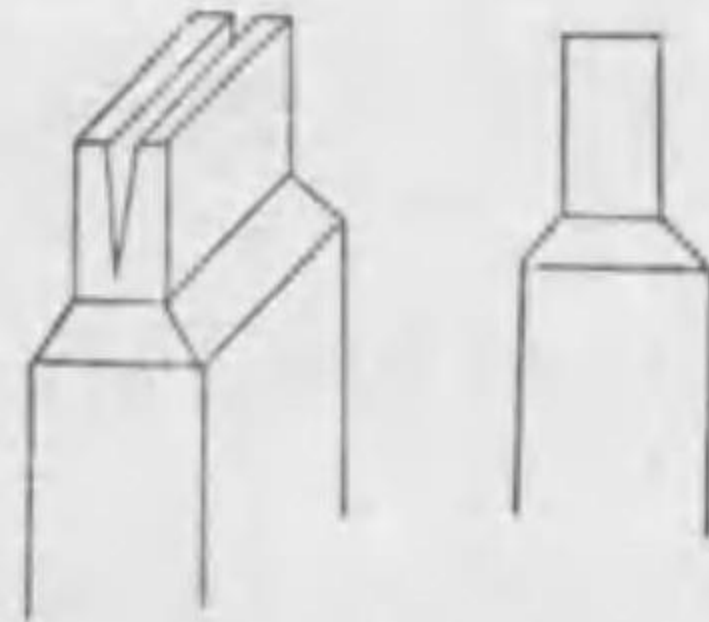

蠅頭柄

ノ配置チイフ。(英 Pipe Arrange-  
ment. 又ハ Piping)。

はいぎ (延木) 古語。たるきニ同ジ。  
棟ヨリ旁ニ延ビ出ストノ意ナリトイ  
フ。

はいきかん (排氣管) 通氣管ニ同ジ。  
はいこう (背光) 俗ニ、光背トイフ。  
はいすい (排水) 汚水ヲ排除スルコ  
ト。(英 Drainage. 佛 Drainage(男)  
獨 Abfluss(男))。

はいすい (廢水) 工場排水ヲ斯ク稱  
スルコトアリ。

はいすいかん (排水管) 浴槽、又ハ  
洗面器、其他厨房ノ流シナドヨリ出

ル水ヲ排除スル爲メノ管。(英 Waste  
Pipe. 佛 Tuyau(男) de Chute. 獨  
Abflussrohr(中))。家屋排水法ノ條ニ  
アル圖ノ C 印ヲ見ヨ。

はいすいほう (排水法) 便所、浴室、  
厨房等ヨリ出ヅル汚水ヲ急速屋外へ  
排除スルコトチイフ。かおくはいす  
いほうヲ見ヨ。(英 Drainage)。

はいすけ。繩ヲ編ミテ、逆サノ富士  
山形ニ作リタル容器ニシテ、砂利、  
砂ナドヲ量ルトキニ用フルモノ。

はいすみ (掃墨) 俗ニ灰墨トモ書ク。  
油煙ヲ掃落シテ、採リタルモノ故、  
掃墨ナリトイフ。(英 Lamp Black,  
佛 Noir(男) de Fumée. 獨 Kienruss  
(男))。

はいすみ (灰墨) 前ヲ見ヨ。

はいせんしつ (配膳室) 厨房ヨリ、  
食品ヲ受取りテ、食堂へ送ルタメノ  
整理室。(英 Serving Room. 佛 Service  
(男). 獨 Anrichtezimmer(中))。

はいた (羽板) がらり板、鋸板、鋸  
板ナドノ別名アリ。幾枚モ相離シテ  
斜ニ取付ケタル板チイフ。其目的ハ  
空氣ノ流通ヲ自在ナラシメ、若クハ  
日光ノ直射及ビ雨ヲ遮ルニアリ。(英  
Louvre Board 又ハ Luffer Board.  
米國 Slat. 佛 Lames(女). 獨 Bret-  
tchen(中))。

はいたがらす。紫外線ノ通過シ得ル  
硝子ニシテ、英國産ナリ。

はいたてる (挿立る) 俗ニ、配立る  
トイフ。煉瓦、割栗石ナドヲ一組宛  
ニ並ベテ、計へ易キ様ニスルコト。  
「煉瓦、指定ノ場所へ、千本山ニ挿立  
テ云々」ナド。

はいちづ (配置圖) 建物ノ敷地ニ對  
スル位置、敷地内建物ノ相互關係、  
敷地周圍ノ道路及ビ隣地、其他溝渠、  
樹木、方位等ヲ示ス圖面ナリ。(英  
Block Plan)。

はいつけがっしょう (配付合掌) 隅木  
ノ横面へ、斜ニ取付ケタル木ニシテ、  
母屋ヲ受クルモノ。次ノ圖ヲ見ヨ。

はいつけだるき (配付椽) 隅木ノ横  
面へ取付ク椽。(英 Jack Rafter. 佛  
Chevron(男) de coupe)。

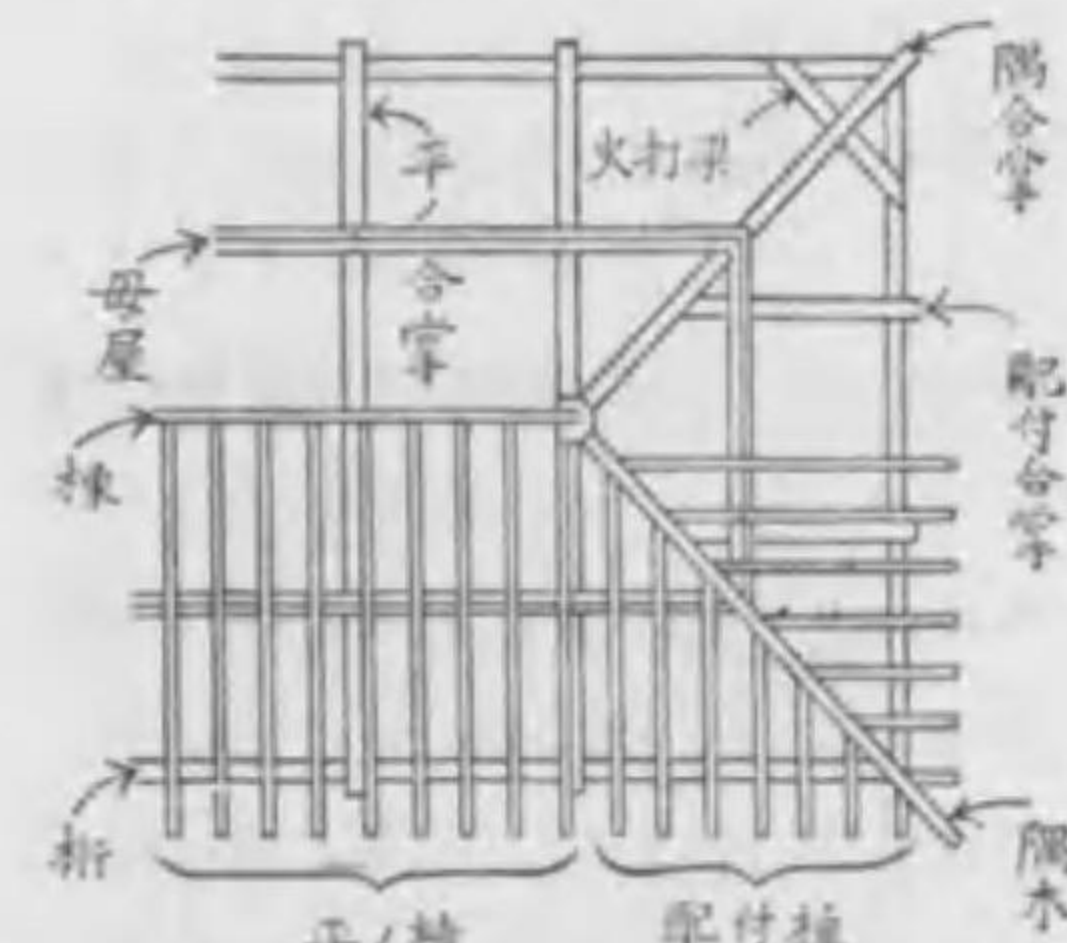

配付椽

はいつける (配付る) 木ヲ他ノ木ノ  
横面へ斜ニ取付ルコト。「椽ヲ隅木ニ  
配付ル」ナド。「短付ル」ノ轉訛ナラ  
ンカ。

はいでん (拜殿) 神社建築ノ一ニシ

テ、禮拜所ナリ。(英 Oratory. 佛  
Oratoire(男). 獨 Gebetshalle(女))。

はいどい (這樋) 壁樋下ガ屋根ナル  
トキ、其屋根ノ上ニ沿ヒテ、降下ス  
ル樋チイフ。

はいとめいし (灰止石) 火爐ノ下ニ  
アル石。灰受石トモイフ。(英 Hearth  
Stone. 佛 Âtre(男). 獨 Herdstein(男))。

ハイドラント。(一)消火栓ニ同ジ。  
(二)採水栓ニ同ジ。

はいのび (配延) 規矩法ノ語。勾配  
ニ歸因スル延チイフ。例ヘバ、三寸  
勾配ナラバ、「イロ」ヲ 1 トシ、  
「ロハ」ヲ 0.3 トス、依テ「イロ」ハ  
 $\sqrt{1+0.3^2}=1.04403$  ナリ、サレバ、  
「ハニ」ハ 0.044 餘ナリ、コレ即チ配  
延ナリ。又人ニヨリテハ、「イハ」ヲ  
配延トナスコトアレド穩カナラズ。

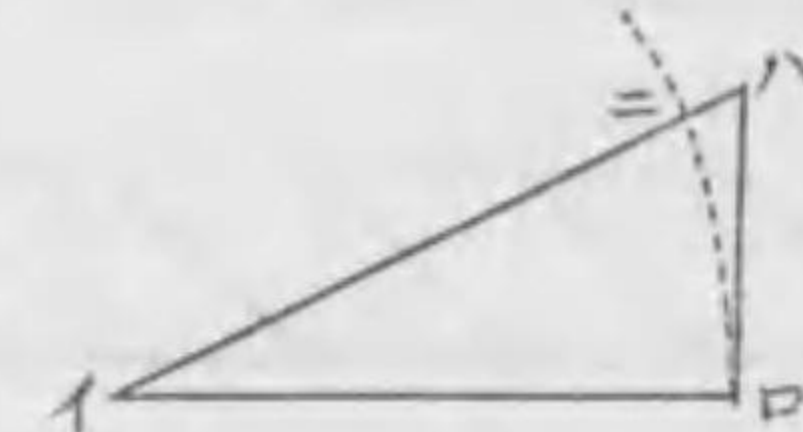

配延

はいべんかん (排便管) 水洗便所ヨ  
リ出ル汚水ヲ排除スルタメノ鉛管若  
クハ鐵管。(英 Soil Pipe. 佛 Tuyau  
(男) de Vidanges. 獨 Klosett-  
abfallrohr(中))。家屋排水法ノ條ニアル圖ノ a  
ヲ見ヨ。

はいりくさい (配力材) 鐵筋こん



くりーと造ニ於テ、主筋ノ位置ヲ正  
確ニ保持セシムル爲メ、主筋ニ直角  
位ニ配布シタル鐵筋。(英 Distribut-  
ing Bar)。

ハイレリーフ。 高肉彫チイフ。  
はいれん。 杭打機械チイフ。 Piling  
Engine ヨリノ轉訛。

はうち(羽打) 羽打張ノ略。

はうちはり(羽打張) 羽目  
板、張方ノ一種。板ノ傍ヲ  
圖ノ如ク、斜ニナシテ、張  
付ケタルモノ。



羽打張

ハウトラッス。 1844年頃、  
米國人、維廉はうナル者ノ  
考案セシとらつすナリ。(英  
Howetruss)。

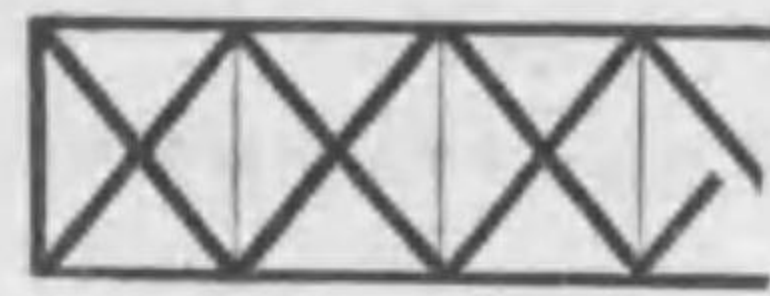

はうとらつす

ほか(馬鹿) 下振ノ俗語。しうじ  
キヲ見ヨ。

はかいかじゅう(破壊荷重) 物ノ破  
壊スルトキノ荷重。(英 Breaking  
Load. 佛 Charge(女) de Rupture)。

はがかり(羽掛リ) 板ナドノ重リ合  
フ部分。(英 Lap)。「下見板羽掛リ  
2cm」ナド。次ノ羽重ハ、重ナリ合

フコトヲ示シ、是羽掛リハ寸法ノ伴  
フモノナリ。但シ、羽  
掛リヲ重ねトイフコト  
アリ。「下見板、腰掛  
決、重ね 2.4cm」ナド。



羽掛

はがさね(羽重) 板ノ  
端ヲ重リ合セテ張ル仕方  
ナリ。「向唐門、屋根裏  
板、羽重張リ」又ハ「下  
見板、羽重ニ打チ」ナド。  
前ノ羽掛ト比較セヨ。



羽重

はかまごし(袴腰) 四邊  
形ノ一種ニシテ、上邊ハ  
下邊ニ平行シテ稍短ク、從テ左右  
邊ハ相向ヒテ、  
斜ナルモノ、即  
チ、幾可學ニテ  
ハ梯形ト稱スル  
モノナリ。(英



袴腰

Trapezoid. 佛 Trapézoïde(男). 獨  
Trapezoid(中)). ソレヨリ、其形ヲ有  
スルモノヲ總テ、袴腰ト稱ス。圖ハ  
土手ノ端ナリ袴腰ナリ。

はがらもの(端柄物) 板、小割、貫  
等ノ總稱。日本標準規格ニハ、此語  
ヲ認メズ。其製材中ノ挽割及ビ板ガ  
端柄物ニ相當ス。

はかりひじき(秤肘木) 斗ノ上ニア  
ル一本ノ肘木チイフ。其兩端ニ卷斗  
ヲ受ケ恰モ天秤ノ如キ觀アル故ニ名  
ク。若シ、二本アリテ十字形ヲ爲ス

モノハ、秤肘木ナリ。次ニ舟肘木ハ  
一本ナレドモ、斗棋ヲ受ケズシテ、  
直ニ桁等ヲ承クルノ相異アリ。てぐ  
みノ條ニアル圖ノ「イ」ハ通肘木、  
「ハ」ハ秤肘木ナリ。又、あしもとな  
けしノ條ニアル圖ニハ、舟肘木ノ例  
アリ。而シテ、すてとノ條ニアル圖  
ニ秤肘木ノ例アリ。

はぎあけれんじ。 視窓チイフ。のぞ  
きまどヲ見ヨ。

はぎき(矧木) 線形ナドノ一部ヲ添  
ヘ足シタル木。

はきざみ(羽刻) 下見張ニ於テ、定  
規柱又ハ簞子チ、下見板ノ  
羽重ノ凹凸ニ應ジテ刻ムコ  
ト。土蔵ニ於テ小舞竹ヲ取  
付ルタメニ、柱ヲ刻ムコト  
ニハ、別ニ筋掛刻ノ名稱ア  
リ。



羽刻

はきだしぐち(掃出口) は  
きだしまどニ同ジ。

はきだしまど(掃出窓) 掃除ノトキ  
塵埃ヲ掃出スタメニ設ケタル、せい  
低キ窓ニシテ、其下方ハ、床トさず  
リナリ。

バキュームクリーナー。 真空除塵装  
置チイフ。(英 Vacuum Cleaner)。

しんくうじょじんそうちヲ見ヨ。

はぐ(矧ぐ) 或ル物ヲ他ノ物ヘ附着  
セシムルコト。床板ナドニ於テ、圖  
ノ「イロ」ノ如ク、長ヲ増ス爲メニ矧

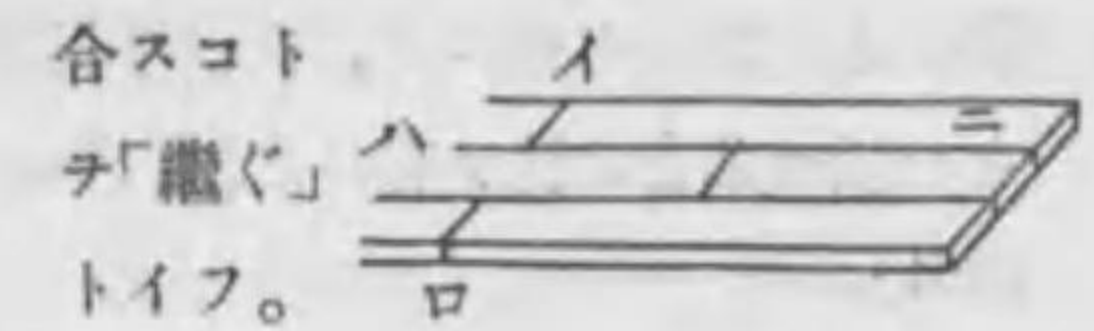

合スコト。 矧ぐ  
チ「繼ぐ」ハ  
トイフ。 矧ぐ  
而シテ、  
「ハニ」ノ如ク、板幅ヲ増ス爲メノ場  
合ニハ、「矧ぐ」トイフ。實矧、胴突  
矧ナドアリ。

はくしよく、ポートルランド、セメント  
(白色ポートルランド、セメント) 普  
通ノほーとらんど、せめんとト同性  
ノモノニテ、唯色ガ白色ナルノ相異  
アルノミ。製造ノトキ、原料ハ酸化  
鐵ノ少キモノヲ用ヒ、又燃料ニハ石  
炭ヲ用ヒザル故、白色トナルナリ。  
本邦ニテ之ヲ初メテ製造セシハ、小  
野田せめんと會社ナリ。又、淺田白  
色ほーとらんど、せめんとアリ。  
(英 White Portland Cement. 佛  
Ciment(男) blanc)。

はくちくほしら(爆竹柱) さぎちよ  
うほしらヲ見ヨ。

はげづり(羽削り) 板ノ傍ヲ、刃形  
ニ削ルコト。「天井板、羽削リ致シ、  
羽掛リ 1.8cm」ナド。はがさねノ條  
ニアル圖ノ左方ノ如シ。

はけめぬり(刷毛目塗) 漆喰塗仕上  
ゲノ一ニシテ、表面ニ刷毛目ヲ顯ハ  
シアルモノ。

はこいたかなもの(羽子板鐵物) 一  
半ハ圓棒、他半ハ平板ナル、繋鐵物  
ナリ。圓棒ノ端ニハ螺旋アリテ、



なつとヲ取付ケ得ベク、又、平板部ニハほーるとノ孔ヲ有ス。(英 Strap Bolt)。

はこがたじさいねぢ (函形自在螺旋) 「スリーブナット」ヲ見ヨ。

はこかなもの (箱鐵物) 口字形ノ鐵物。小屋束ト小屋梁ト、又ハ合掌尻ト小屋梁ト、ノ結合ニ多ク使用ス。(英 Stirrup. 佛 Étrier(男). 獨 Steigbügel(男))。

はこぎ (箱座) コ字形ノ座鐵。土蔵ノ扉ナドアル、折掛鐵物又ハ請折鐵物ナドノ座鐵ナリ。圖ハ請折鐵物付ノ箱座ヲ示ス。

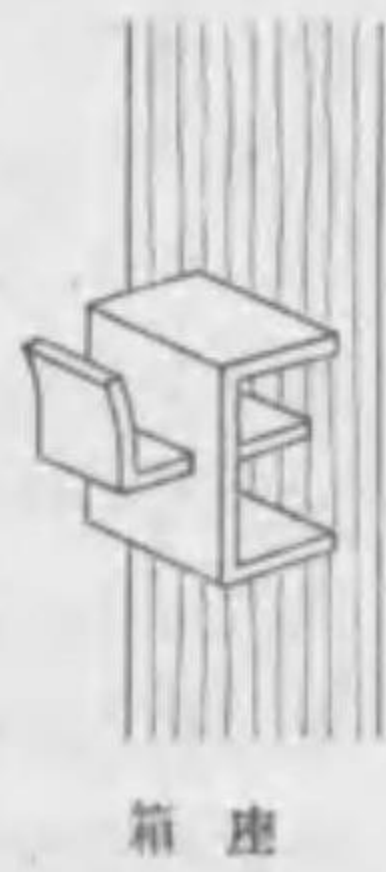

はこじょう (箱錠) 矩形ナル普通ノ錠。面附錠、嵌込錠ナドアリ。

はこだいもちつぎ (箱臺持繼) 箱目違繼ノ一種ニシテ、縁框ナドノ如ク二方顯ハレ、他ノ二方ハ隠ルモノニ用フル繼手ナリ。圖ノ「ハ」「ニ」ハ

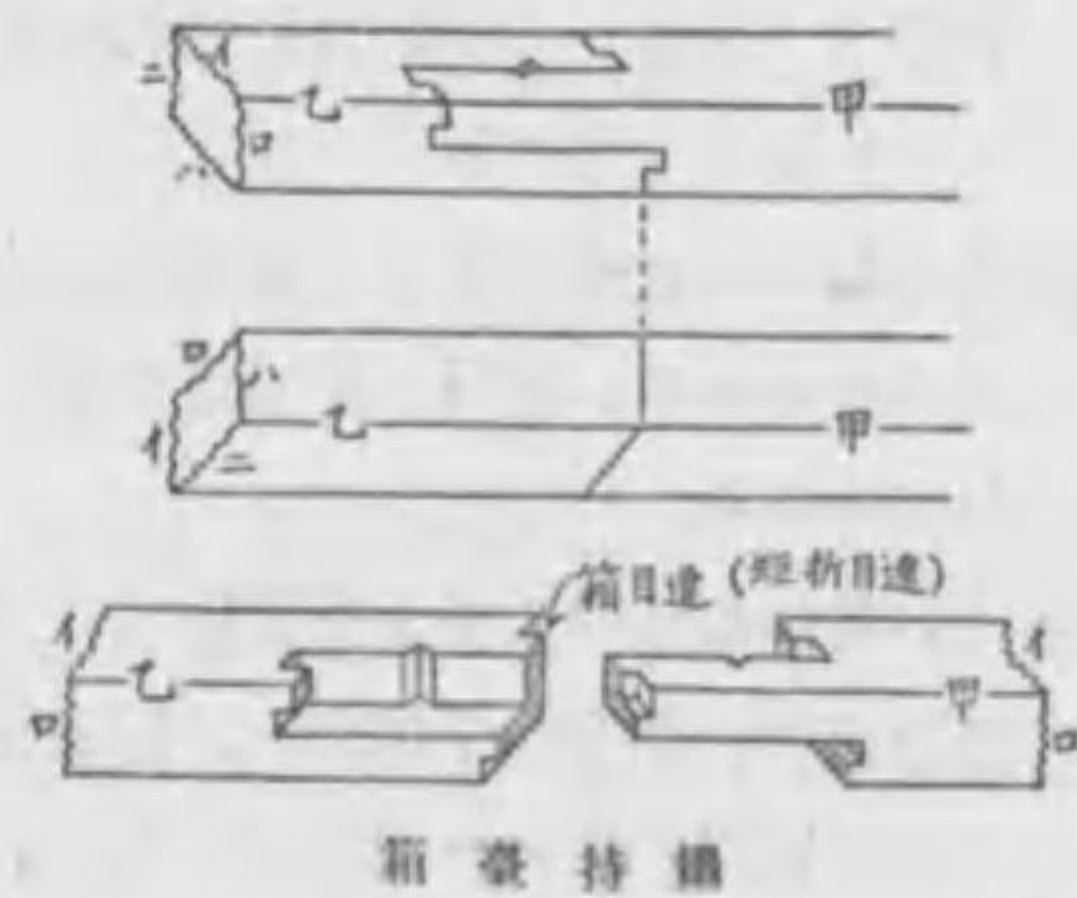

箱臺持繼

顯ハレ、「イ」「ロ」ハ隠ルル面ナリ。

はこづか (箱

束) 店ノ蔀梁ノ後方ニテ、門ノ上ニアル東タイプ。東京ノ店ニ於テハ、晝間揚戸ヲ上方ニ仕舞ヒ置キ、夜間ハ之ヲ卸シテ閉鎖スルヲ

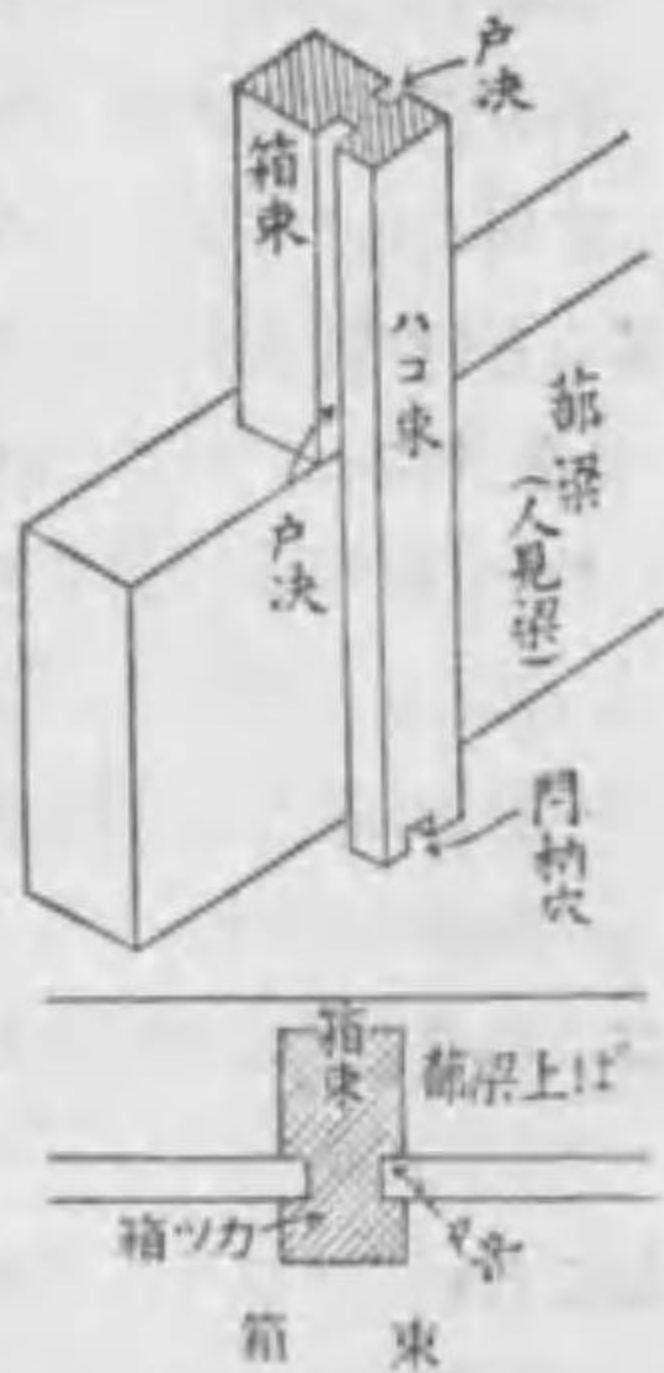

要ス、故ニ左右ノ戸ノ間ニ取外シ自在ナル、堅溝付ノ柱ヲ必要トス。其柱ヲ門トイフ。箱束ハ其上ニアリ。

はこつぎ (箱繼) 二方顯ハルル柱ノ繼手ノ一方。圖ノ如ク一方ノ木ノ端ヲ對角線ニ沿ヒテ切り、三角形ヲ二段ニ作り、上方三角部ニ目違ヲ立テ

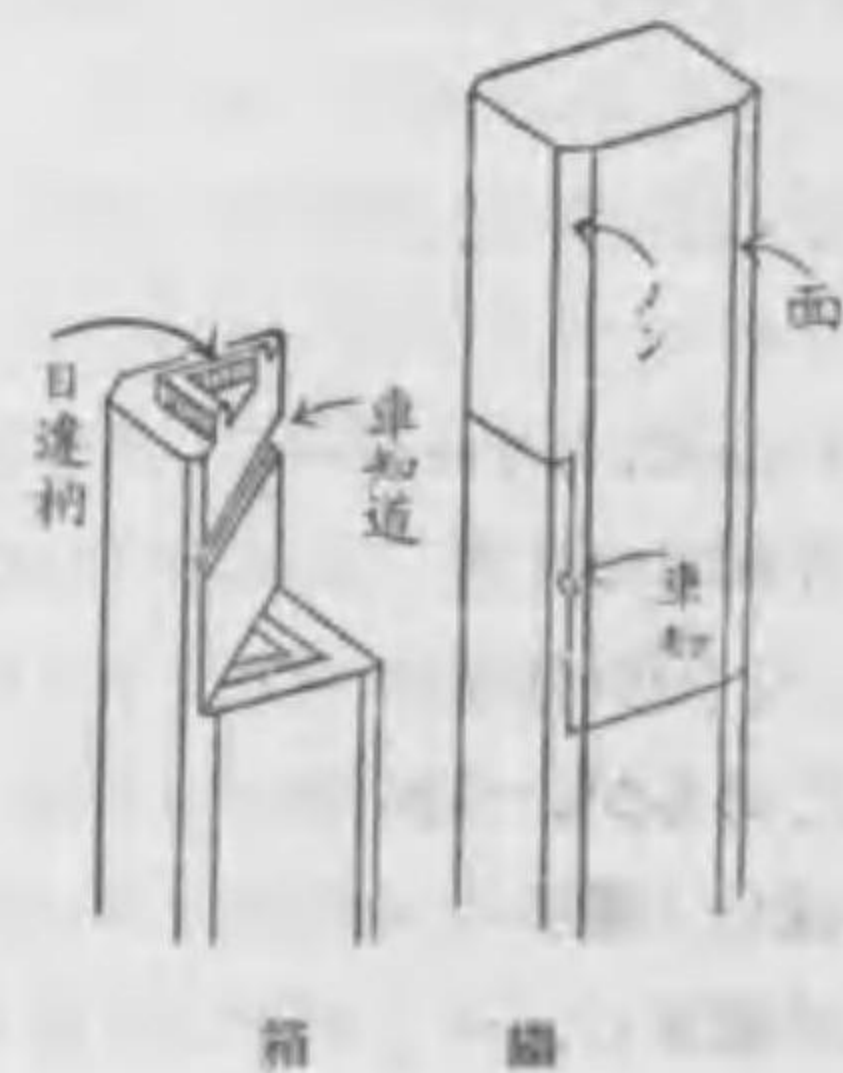

箱繼

又下方ノ部ニハ、目違穴ヲ穿チ置キ又他方ノ木ノ端ヲモ同様ニナシテ、双方ヲ取付ケ組合セ、車知ヲ差込ミテ固ムルナリ。

はこどい (箱樋) 横断面矩形ナル樋。(英 Box 又ハ Trough Gutter. 米國 Parallel Gutter)。

はこはしご (箱梯子) 日本家屋ニアル普通ノ梯子ニシテ、段板アリテ蹴上板無キモノ。

はこひきて (箱引手) 土蔵裏白戸ナドノコ字形ノ引手。

はこむね

(箱棟)

箱造リノ大棟タイプ。圖ノ「ケ」ハ屋根板請棟但シ人ニヨリ、名稱ニ多少ノ相異アリ。

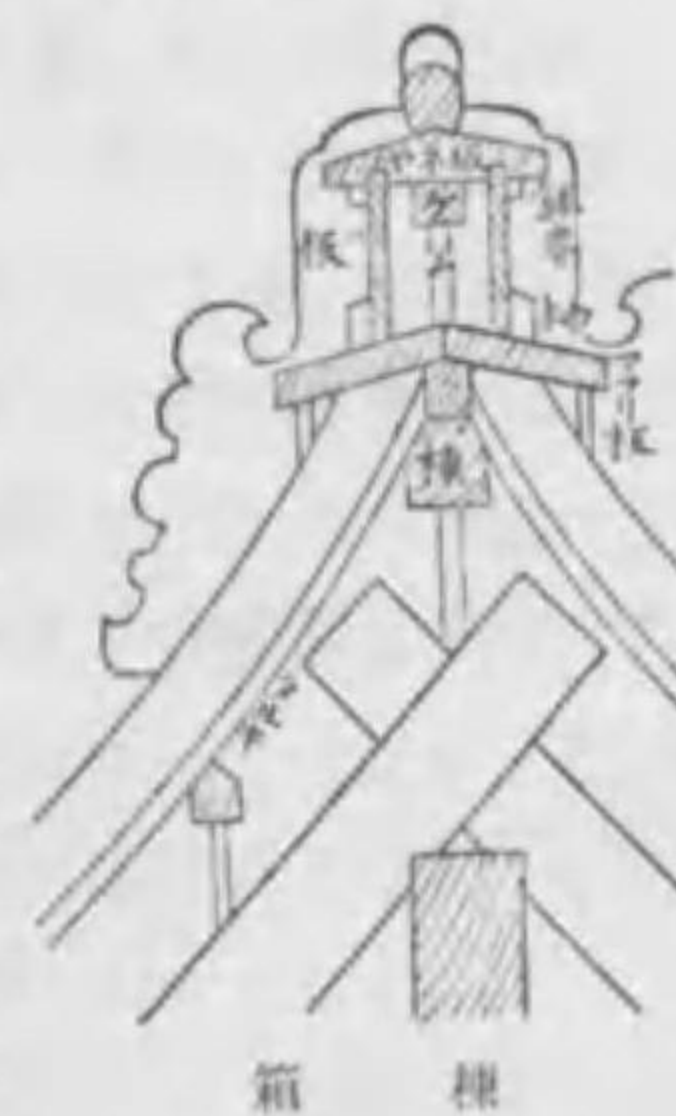

箱棟

はこめちがい (箱目違) L形又ハコ字形ヲナセル目違ヲ云フ。「縁框、檜、一筋溝、突キ、繼手、箱目違立テ、竿繼車知打ち」ナド、L形ノ目違ニハ、矩折目違ナル特別ノ名稱アリ。

はこめちがいつぎ (箱目違繼) 箱目違付ノ繼手ニシテ、圖ハ其一例ナリ。是繼手ハ、一二方隠レ、他ハ顯ハル

ル木ニ用フ。其顯ハルル方ハ、接合ガ突付ノ如クニ見エ、隠ルル方ニハ竿及ビ車知ナドアリ。圖ハ三方箱目違竿車知繼ヲ示ス。其他數種アリ。

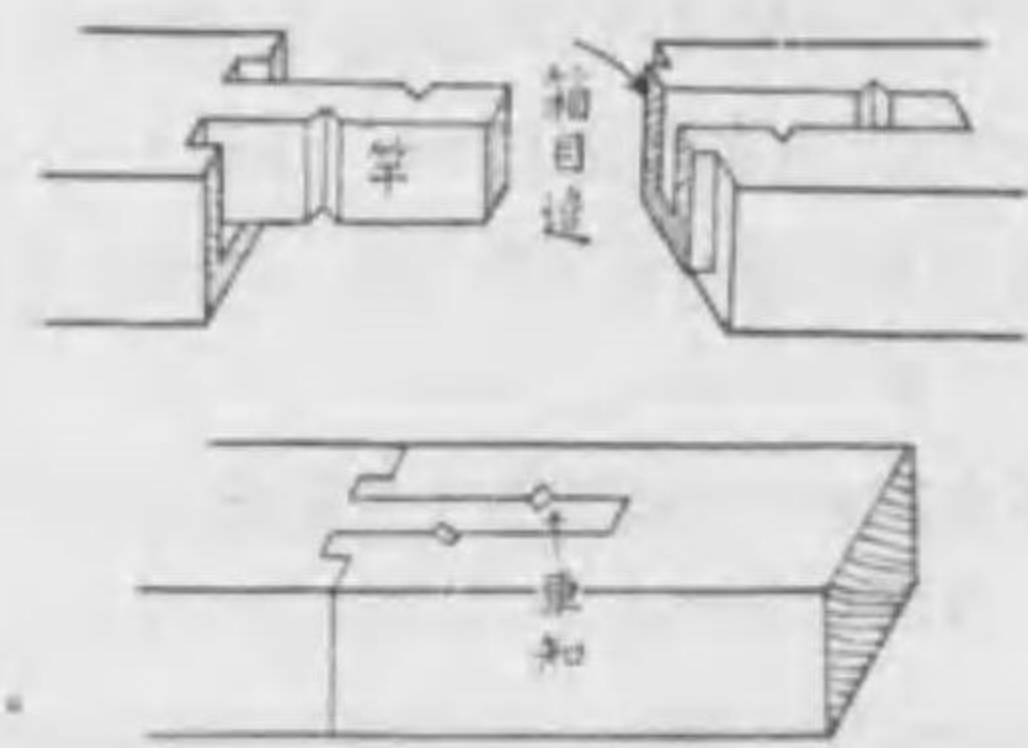

箱目違繼

はこやりかた (箱遣形) 土蔵ノ腰卷ナドヲ作ルトキニ用フル、遣形ニシテ、箱形ナル故ニ、然カ云フ。

はこわく (箱枠) 上下げ窓ノ箱形ノ枠。其内ニ踵道アリ。(英 Case Frame 又ハ Box Frame)。

はさま (狭間) 城壁ニ穿テル小孔。鐵砲ノ發明以來、銃眼、トモイフ。(英 Loophole)。

はさみいた (挟板) 古語、門ノ軸ノ板作りナルモノヲ古ハ挟板ト稱シタリ。左右ノ立柱ニ溝ヲ堀テ、其溝へ板ヲ横タへ、挟ミ入ルル故、然カ云ヘリ。サレバ、あせりはめニ等シカルベシ。

はさみかせ (挟械)

堀建柱ノ根ヲ固ム

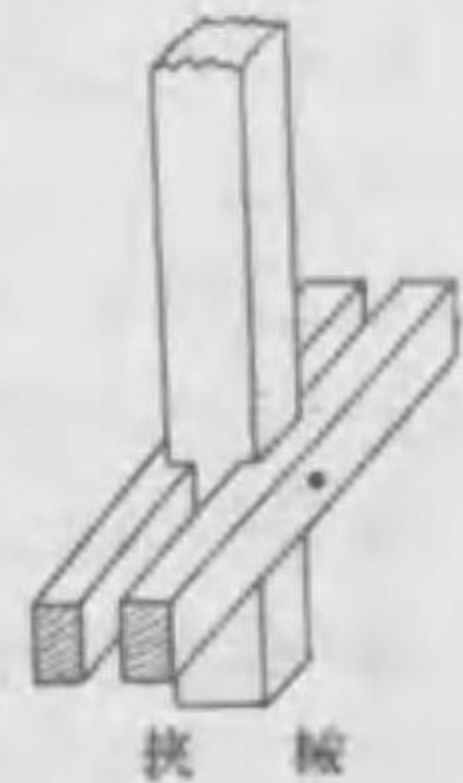

挟板



ルタメ、其左右ニ取付ケタル根柢。  
 はさみしきい (挾敷居) おおさかど  
 ナ見ヨ。  
 はさみはり (挾梁) だきはりトモイ  
 フ。小屋束ナドヲ挟ミテ、繋ギトナ  
 ル木。きねつかノ條ニアル圖ヲ見ヨ。  
 はさみほうづえ (挾方杖) ほうつえ  
 ナ見ヨ。  
 はしがかり (橋掛) 能舞臺ト鏡の間  
 トノ間ニアル斜ナル廊下。のうふた  
 いノ圖ヲ見ヨ。又ぶちころはしヲ見  
 ヲ。  
 はしかくし (階隠) 古語。廂へ登ルベ  
 キ階ノ上へ、張出シタル底タイフ。  
 恰モ社寺ニ於ケル向拜上ノ、すがる  
 破風造ノ屋根ニ類スルモノナリ。  
 はしかくしのま (階隠之間) 古語。寢  
 殿造ニ於テ、廂ノ中央部タイフ。即  
 チ階段ヲ登リタル所ナリ。日隠の間  
 トモイフ。  
 はじかみかなもの (生薑鐵物) 彈機  
 鐵物ノ轉訛。店ノ吊戸ヲ開閉スル爲  
 メ、戸ノ上棧ト葎梁ノ下方ニ取付ル  
 L形ノ鐵物ニシテ、はね及ビ蝶番ヲ  
 有ス。ひとみづりノ條ニアル圖ヲ見  
 ヲ。  
 はしこ (梯子) 自由ニ移動シ得ル器  
 具ニシテ、昇降用ノモノ。(英 Ladder.  
 佛 Échelle(女). 獨 Leiter(中)). 足ノ  
 掛ル横木ヲ踏子トイフ。普通ニ梯子  
 ト稱スルモノハ、猿梯子ノコトナリ。

其外箱梯子ナドアリ。  
 はしつはめ (端燕) 特種ナル、はし  
 はみ、ナ  
 リ。普通  
 ノはしは  
 みニ於テ  
 端燕  
 ハ、板ノ面ニ接目顯ハル。サレド、  
 端燕ニ於テハ、板ノ面ニ接目顯ハレ  
 ズ、唯板ノ傍ニ其木口ヲ顯ハスノミ  
 之ヲ又燕木トモイフ。圖ヲ見ヨ。  
 はじとみ (半節) せい低キ節。  
 はしはみ (端喰) 木口ヲ隠スタメ、  
 又ハ矧合セタル板ノ離ルルコトヲ防  
 グ爲メ、木口ニ取付ケタル狭キ木。  
 (英 Camp. 獨 Hirnleist(女)). 板唐  
 戸等ニ於テハ甲圖ノ如ク留ニ仕合ス  
 之ヲ英語ニテ Mitre Clamping トイ  
 フ。即チ、留端喰ナリ。

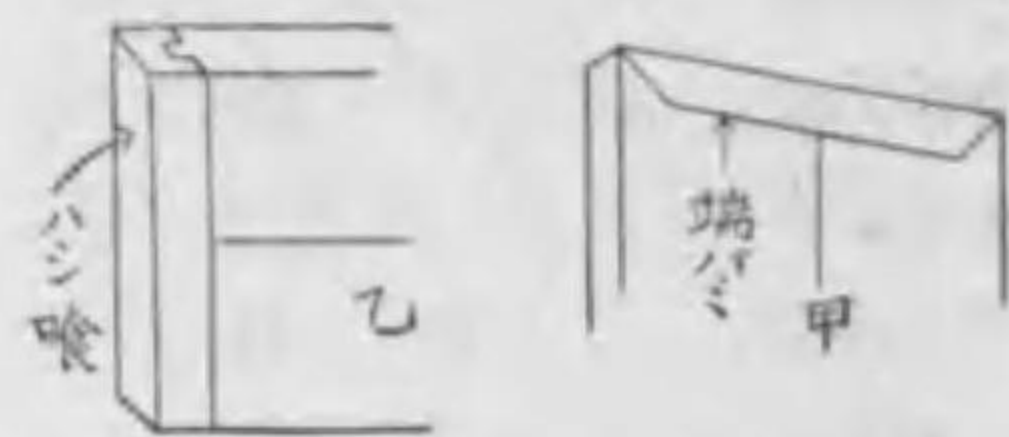

端喰  
 はしはめ (端嵌) はしはみニ同ジ。  
 はしら (柱) (一)物ヲ支承スル爲メ  
 直立シ居ル木。(英 Post 佛 Poteau  
 (男). 獨 Stiele(女) 又ハ Pfosten(男)).  
 木造ニ於テハ、柱ハ最モ主要ナルモ  
 ノナリ、依テ木扁ニ主ト書クナリ。  
 寢殿ノ柱ハ、丸柱ニスルコトガ例ナ

リトイフ。次ニ、檣ハ孤立柱ナリト  
 イフ。(二)鐵筋こんくりーとノ柱ハ  
 (英 Pillar. 米國 Column. 佛 Pilier  
 (男). 圓柱 Colonne(女). 獨 Säule(女).  
 Stütze(女)). 鐵骨構造ノ柱モ亦、之  
 ニ同ジ。  
 はしらいし (柱石) 柱下ノ石タイフ  
 コト、猶東下  
 ノ石ヲ東石ト  
 イフゴトシ。  
 之ヲ沓石トモ  
 イフ。圖ヲ見  
 ヲ。

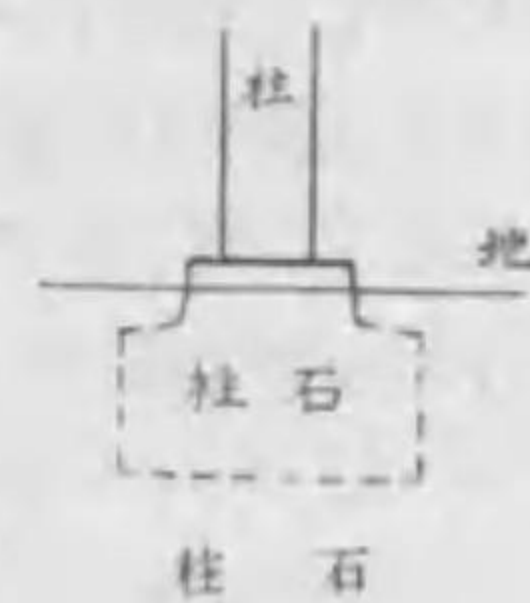

はしらかた (柱形) 片蓋ニ同ジ。か  
 たふたヲ見ヨ。  
 はしらくち (柱口) 柱口石ノ略。相  
 州堅石ノ出来合品ナリ。平面ハ方形  
 ニシテ、厚サハ一邊ノ半分程ナリ。  
 はしらつえ (柱杖) 尺杖ニ、貫、梁、  
 欄等ノ如キ、建物中ノ各部ノ位置ヲ  
 盛り付ケタルモノ。  
 はしらぬき (柱貫) 頭貫ト同義ニ用  
 フル入アリ。  
 はしらぬき (欄額) 和名抄ニ、柱ヲ  
 經トシ、欄額ヲ緯トス、トアリ。即  
 チ貫ノコトナリ。  
 はしらぶみ (柱踏) 中途ニアル柱ヲ  
 支承スル梁。  
 はしらよせ (柱寄) 古語。方立ニ同ジ。  
 ほうだてヲ見ヨ。  
 はしらわり (柱割) 柱ノ大サヲ定ム

ル方法。但シ、力學ニ依ルニアラズ、  
 習慣ニ依ルノミ。其一例ハ、 $D = \sqrt{\frac{A}{N}}$  但シ柱幅ヲ D 尺トシ、部  
 屋ノ面積ヲ A 平方尺トシ、N ヲ  
 1000 又ハ 1200 トス。  
 はしり (走り) (一)流シニ同ジ。但  
 京阪地方ノ語。(二)一把又ハ一束ナ  
 ドノ物ガ、若干ノ長ニ用ヒラレ得ル  
 カヲ表スル語。「柿板一把二十五間走  
 リ」ナド。コレハ、柿板一把デ、長  
 25 間即チ 45m ダケ、葎クコトヲ得  
 トノ意ナリ。  
 はしりくぎ (走釘) 床の間ニ在テ軸  
 物ヲ掛ルタメノ釘ニシテ、左右ニ位  
 置ヲ轉シ得ルモノ。むそうしふいち  
 ノ圖ヲ見ヨ。  
 はじるしけんち (ハ印間地) 堅石ノ  
 間地石ノ一、面 45cm 程。  
 はしろう (橋廊) 橋形ニ作りタル廊  
 下。  
 はすあいがき (斜合缺) 接合ガ斜メ  
 ナル合缺。(英 Scarfing. 獨 Schräge  
 Blatt(中)).  
 はすつか (斜束) 方杖ニ同ジ。枝束  
 トモイフ。(英 Brace).  
 はすのす (斜の圖) 了解シ易カラシ  
 メンガ爲メ、斜ニ見セタル圖。(英  
 Axonometric Projection). はしつは  
 めノ條ニアル圖ハ其一例ナリ。  
 はたいた (鱗板) 一端ニ用ヒアル板、  
 例ヘバ、縁側ノ行止、又ハ庇ノ兩端



ナドニ取付ケタル板。脇障子用ノ板モ亦、端板即チ鯨板ナリ。天平寶字年代ノ古文書ニ、庇用ノ材料ヲ列挙シテ、「桁、丸桁、束柱、古麻比、波多板長七尺」トアリ。又「中取料。波多板、廣一尺八寸厚一寸半云々」トアリ。中取トハ不明ナレド、脇障子ノコトカト思ハル。而シテ、ソレニ用ヒシ羽目板ヲ波多板トイヒシナリ。兎ニ角、家屋雜考ニ鯨板ヲひれいたト訓シ、且ソレヲ板塀ナリト断定シタルハ、誤ナルコト疑ナシ。次ニ武家造ニ於テハ、其住宅ハ全ク城廓的ナル平面ヲ採用シ、外郭ハ、鯨板ニテ圍ミ、上土門ト櫓門ヲ設ケ、遠待ナドヲモ設置シタリトイフ。就テハ、千餘年前ノ波多板ハ、脇障子其他羽目板塀ナドヲモイヒ、八百年前ノ武家時代ニ於テハ、鯨板ハ武家的ナル嚴重ノ板圍トナリタルナリ。

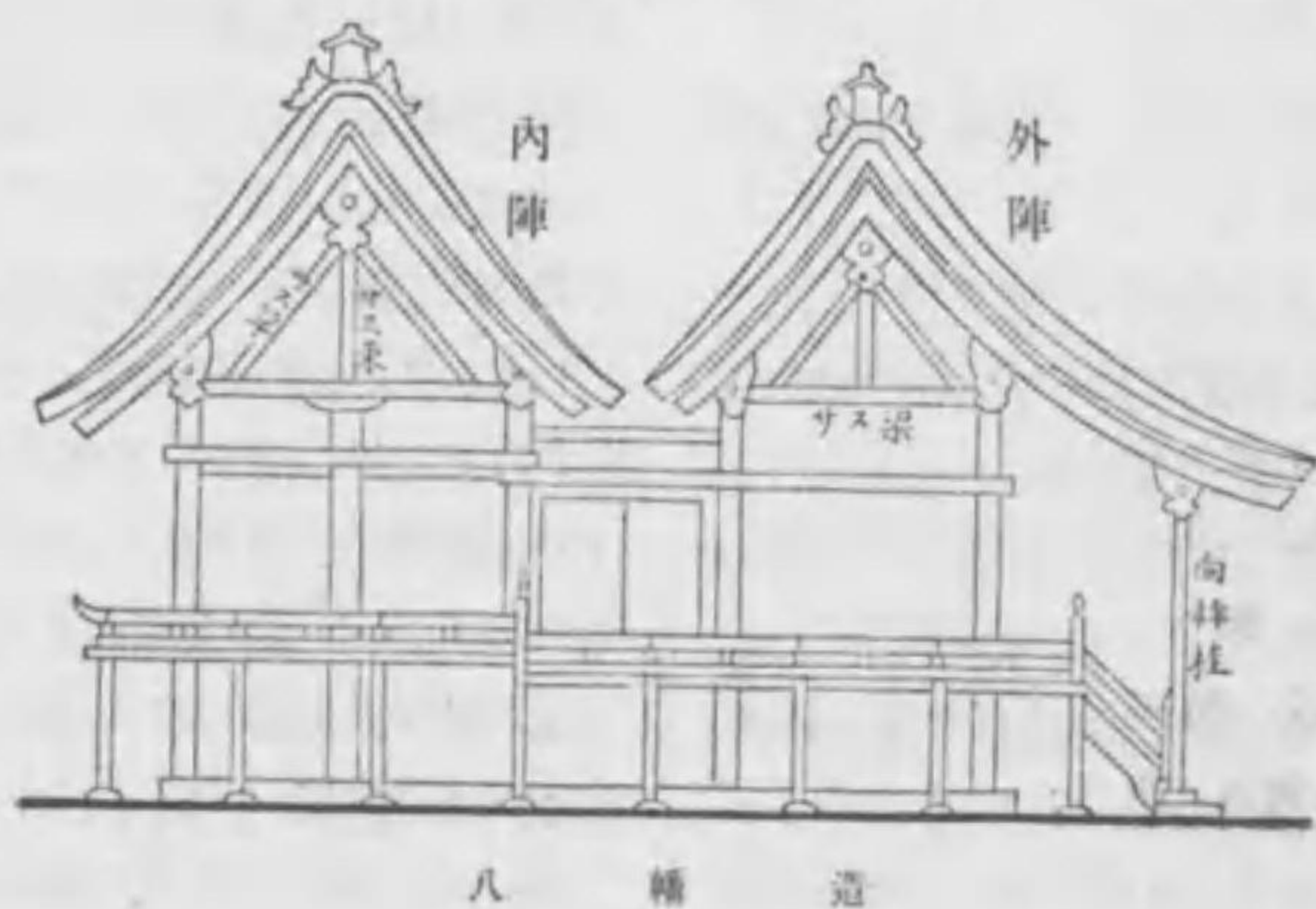

はだかほしら(裸柱) 包マザル柱タイプ。鐵骨構造ニ於テ、鐵柱ヲ大理石ニテ包ミタル柱ハ、裸柱ニアラズ。又木造建物ニ於テハ、孤立柱タイプ。  
 はだくさび(肌楔) 一ツノ木ノ肌ニ付ケテ、楔ヲ打チ、以テ固メトスルコト。  
 はだのし(肌熨斗) 品軒ニ同ジ。  
 はちく(淡竹) 竹釘、下見押縁、棹、物干竿、簾、ナドニ用ヒラル。吳竹トモイフ。長 9 米、周圍 15 乃至 20cm。サレバ、まだけヨリハ小ニシテ、めだけヨリハ大ナルモノナリ。  
 はちまえ(鉢前) 雪隠脇ノ手洗鉢ヲ置ケル處。  
 はちまき(鉢巻) 土蔵若クハ箱棟ナドノ軒下ニアリテ、平壁ヨリ突出セル細長キ平面タイプ。「はこむね」ト見ヨ。又てんびんはりヲ見ヨ。頭巻トモイフ。

はちまきぬき(鉢巻貫) 土蔵ノ軒桁ニ取付ケアル貫ニシテ、鉢巻ノ塗下トナルモノ。此貫ノ上ト、廣小舞下ト、相接觸ス。てんびんはりノ圖ヲ見ヨ。  
 はちまんづくり(八幡造) 神社造リ方ノ一種ニシテ、内外陣ヲ別棟トナシ、兩者軒ヲ接スル所ニ、共用ノ樋アルヲ普通トス。圖ヲ見ヨ。  
 はちまんとりい(八幡鳥居) 柱ハ圓形ニシテ轉ビアルコト及ビ笠木鳥木ノ鼻ニ反増ナキコトハ、春日鳥居ニ酷似スレドモ、違フ所ハ、此鳥居ニ於テハ、笠木等ノ鼻ヲ襷墨ニテ切り春日鳥居ノ方ハ、豎水ニ切ルコトナリ。  
 はちよう(八葉) 八ツノ葉ノ集リテ成レル飾。八葉請花ハ、八葉ヨリ成レル請花ニシテ、塔ノ露盤ノ上方ナドニアルモノナリ。すいえんノ圖ヲ見ヨ。現今ハ懸魚ノ中央ニ、六葉ヲ附設スルヲ習慣トナセド、古ハ八葉、五葉等ヲ自在ニ用ヒタリ。  
 はっかくおとしのかど(八角落の角) 柱ノ轉ビ、即チ傾キテ、言ヒ顯ハス場合ニ用フル言葉。例ヘバ「袖鳥居ノ轉ビハ、八角落ノ角程ナリ」トハ、柱ノ太サニ正方形ヲ

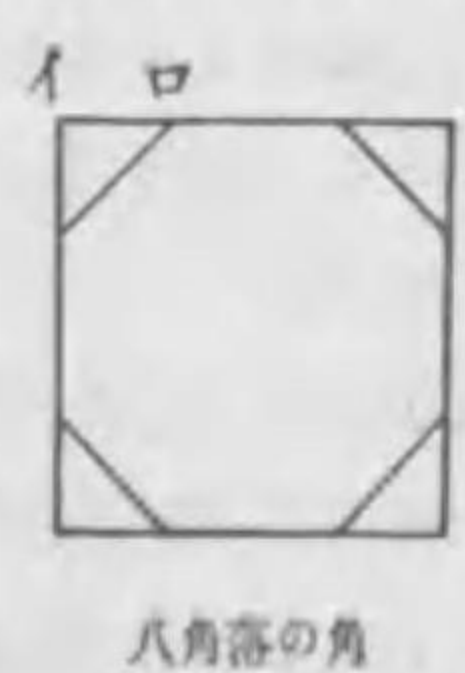

畫キ、ソレニ圖ノ如ク八角ヲ畫キ、兩角點「イロ」ノ距離ダケ其柱ハ傾クナリトノ意ナリ。之ヲ換言セバ、「袖鳥居ノ袖ノ轉ハ八ツ中轉ナリ」トイフニ全ク同ジ。袖トハ袖柱ノコトナリ。やつなかのころびヲ見ヨ。  
 はっかしけん(薄荷試驗) 排水管、給水管、下水管、煖房管等ヲ布設後ニ、缺點アリヤ否ヲ、試驗スル一方法。(英 Peppermint Test)。  
 はっかてん(發火點) 物體ガ火焰ヲ出シ始ムルトキノ溫度。(英 Ignition Point)。木炭ハ 350 乃至 700°C。硫黄ハ 250°C。白蟻驅除ナドニ用フル二硫化炭素ノ蒸氣ハ、150°C。  
 はっそうかなもの(八双鐵物) 一端ハ二股ニ岐レ居ル金物ニシテ、門扉又ハ板唐戸ナドニ、横ニ取付ケアル物。萌エ出アタル草芽ノ形ハ二葉相卷キツキテ、八双鳩胸端ニ至リ、少シク開キ居ル故、其形ヨリシテ、「發草」ト名ダケタリトノ説アリ。  
 バットレツス。控壁ニ同ジ。ひかえかべヲ見ヨ。  
 はづる。石工ノ道具。兩刃及ビ片刃ノ二種アリ。  
 パテ。石灰ヲ水箴シ、之ヲ漉シタルモノニ一割八分内外ノ亞麻仁油ヲ混





セテ製シタルモノ。(英 Putty. 佛 Mastic(男). 獨 Gläserkitt(男)).

パテどめ (パテ留) はてニテ硝子板ヲ取付ルコト。

はとむね (鳩胸) 筆返

ノ脹ラミテ 鳩胸ノ如キ形ヲナセル部分。

はどめいし (齒止石) 門柱ナドニ、車ガ觸ルルコトヲ、防止スルタメノ石。(英 Spur Stone)。

はな (鼻) 端ノ意ナリ。(英 End)。

はないし (花石) 豆州ヨリ出ル、凝灰岩ノ賣石ニシテ、平面正方形ヲナシ、厚ハ一邊ノ半分程ノモノ。

はないろ (花色) 赤味ヲ帯ビタル藍。

はなかくし (鼻隠) 軒先ニ於テ、種ノ端ヲ隠スタメノ板。

はながた (花形) 花文トモ書ク。花ノ模様。

はながらみ (鼻絡) 鼻緘トモ書ク。

(一)鼻隠ニ同ジ。(二)板屋根ニ於テ軒下ニ打付ケテ、屋根板ノ鼻テ連ヌル貫ヲモイフ。

はなぐみこ (花組子) 花子トモイフ。花欄間ニアル模様付ノ組子。

はなぐれ (鼻搏) 木材ノ切レ端。俗ニ鼻切トイフ。端搏、トモ書ケド、はしくれト讀マレル故、鼻搏ト書クヲ良シトス。

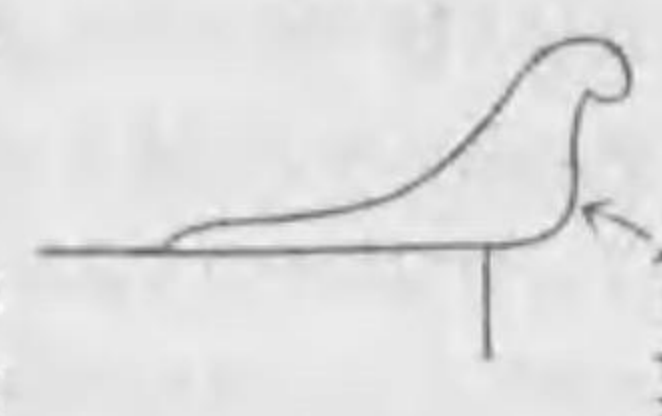

はなぐろ (鼻黒) 小面ノ黒キ煉瓦。

はなぎれ (鼻切) はなぐれヲ見ヨ。

はなこ (花子) はなぐみコヲ見ヨ。

はなさま (花狭間) 花形模様付ノ格狭間。こうさまヲ見ヨ。ソレヨリシテ、花欄間ヲモスク稱スルニ至レリ。

はなしかみ (鼻簪) 木鼻ヲ簪形シタルモノ。しかみほりヲ見ヨ。きはなノ條ニ圖アリ。

はなせん (鼻栓) 一ノ木ノ端ニ平柄ヲ附シ、他木ニ穿テル柄孔ヲ貫キテ尙突出スルヤウニナシ、其突出部ニ打チテ、固ムル爲メノ栓。圖ヲ見ヨ。

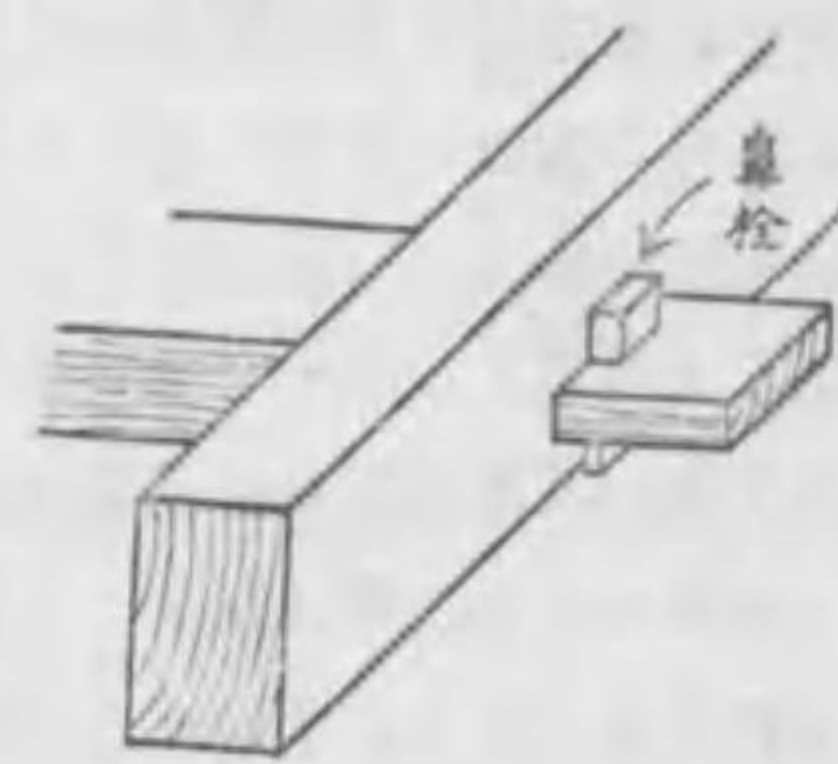

鼻栓

はなちで (放出) 本家ヨリ突出タル部分ノ雅語ナリ。俗語ノ、角屋ニ同ジ。

はなぬり (花塗) 花塗漆ハ、褐黒色ニシテ、建具、家具等ヲ塗ルニ之ヲ用フ。

はなぶどういろ (花葡萄色) 葡萄色ヨリモ、尙少シク赤味ヲ帯ビタル色。

はなまし (鼻増) 鳥居ノ笠木、勾欄ノ架木等ノ端ヲ他部ヨリ、せいオ増

ストキニイフ。はねこうらんノ圖ニ於テ、架木ニ鼻増アルヲ見ヨ。

はなもや (鼻母屋) 軒ニ最近キ母屋即チ端母屋。もくぞうヲ見ヨ。(英 Pole Plate 佛 Sablière(女). 獨 Fusspfette(女)).

はならんま (花欄間) 花形模様付ノ欄間。

はねぎ (桔木) 挺子ノ道理ヲ利用シテ、軒先ヲ保持セシムル様、取付ケタル木。其上方ハ小屋束ナドニ固定シ、中程ニ於テハ、他ノ横木ニ載セアリ、以テ軒先ヲ保持ス。ソレヨリ更ニ意義ヲ廣メ、一端固定サレ、中程ニ於テ支承物ヲ有シ、他端ニ於テハ、他物ヲ吊リ居ル木ヲ都テ桔木ト稱ス。敢テ小屋組ノ一部ニ限ラザルナリ。(英 Cante lever. 佛 Cartilever(男). 獨 Überhang(男)).

はねぎおさえ (桔木押) 桔木ノ根元ヲ固定スルタメ、小屋束ニ取付ケタル木。だしほりノ圖ヲ見ヨ。

はねぎのまくら (桔木の枕) 桔木ノ中程ヲ支承スル木。概シテ出梁ノ上ニ取付ケラル。だしほりヲ見ヨ。

はねこうらん (跳勾欄) 隅ニ寶珠勾欄ナクシテ、架木ノ端ハ、跳出トナリ居ル勾欄。圖ヲ見ヨ。

はねだし (跳出) 足場板ナドノ端ノ支へ無キ部分。(英 Trap)。

はねだしえん (桔出縁) 壁面ヨリ突

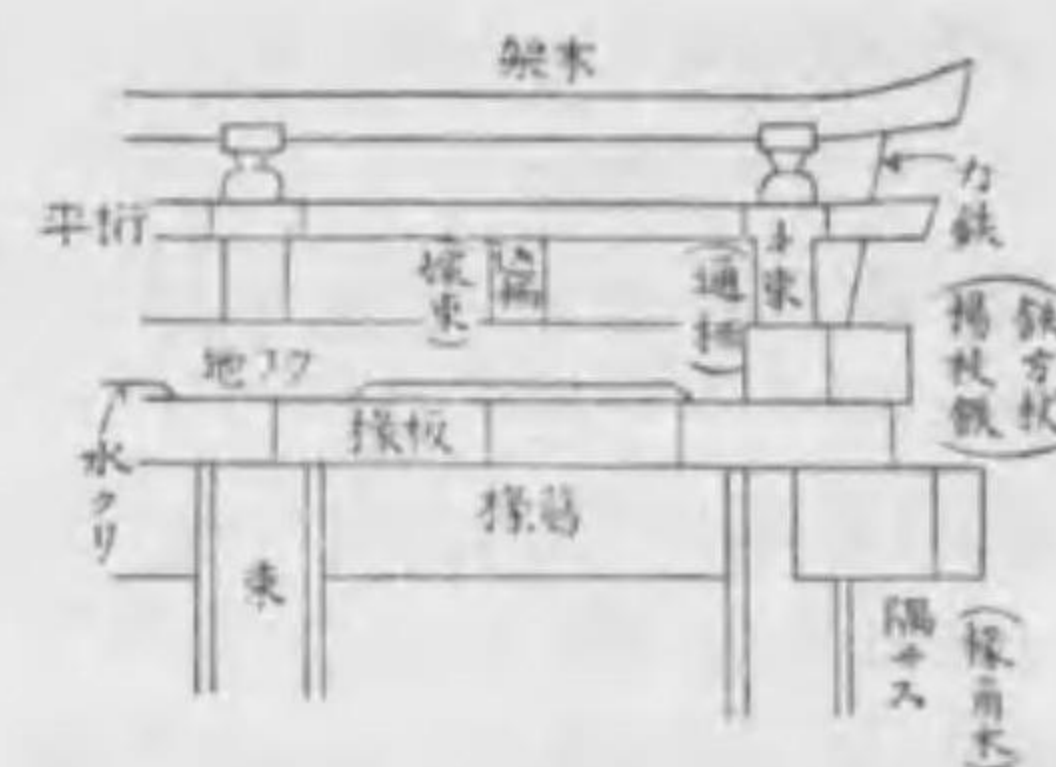

跳勾欄

出セル縁側類ニシテ、持送又ハ桔木ニテ支承サルルモノ。(英 Balcony. 佛 Balcon(男). 獨 Balkon(男)). 張出縁トモイフ。

はねだしだん (桔出段) 段ノ一方ガ持チ放シナルモノ。(英 Hanging Steps)。

はねつるべ (撥釣瓶) 横木ノ一端ニ石ナドノ重物ヲ載セ、他端ニハ竿ノ端ニ釣瓶ヲ吊ルシ、其横木ヲ動き得ルヤウニ柱ニ取付ケ、以テ水ヲ汲ミ得ルモノ。桔槔トモ書ク。其横木ヲ繫トイヒ、又橋トモイフ。(英 Well-sweep. 獨 Brunnen-schwengel mit Schöpfeimer)。

はねふた (跳蓋) 天井改メロナドノ蓋ニシテ、開クトキニハ、上ニ跳揚ゲ得ルモノ。(英 Trap Door 又ハ Flap Door)。

パノラマ。明治時代ニ大ニ流行シタルモノナリ。浅草及ピ上野ニアリタルはのらま館ハ、最モ有名ナルモノナリキ。(Panorama)。



ははき(巾木) 幅木トモ書ク。間内壁ノ最下部ニ在テ床ニ接スル化粧板。(英 Skirt 又ハ Skirting. 米國 Base)。



ははきいた(巾木板) ははきノ木製ナルモノ。

ははきどめ(巾木留) 出入口周リナル額縁下ノ沓タイプ。其横面ニ、巾木ガ突當ルヲ以テ名ク。之ヲはかまとモイフ。(米國 Plinth Block)。

はびょう(葉紙) 三角釘、鱗釘、とたん紙ナドトモイフ。木ノ障子ノトキ、ソレニ硝子ヲ取付ケテ動かザラ

シムル爲メ、はて下ニ三角形ノ小キ薄キ金屬板ヲ用フ。之ヲ斯クイフ。(米 Sprig 又ハ Glaziers' Point. 米國 Tin Point)。

はふ(破風) 搏風トモ書ク。屋根切妻ノ合掌形ノ板タイプ。破風ハ素、しんめいづくりノ條ニアル圖ノ如ク千木ト同一物ナリシナリ。さすノ條ニアル圖ハ之ヲ證スルニ足ル。サレバ其形ハ直線ナルヲ本式トス、故ニ是ノ如キ破風ヲ特ニ本破風ト稱スル人アリ。後世ニ至リ種々ノ破風起リシガ、圖ヲ見テ其二三ヲ知ルベシ。其中、据破風ハ古語ナリ、普通吾人ガ千鳥破風ト稱スルモノハ、据破風ト

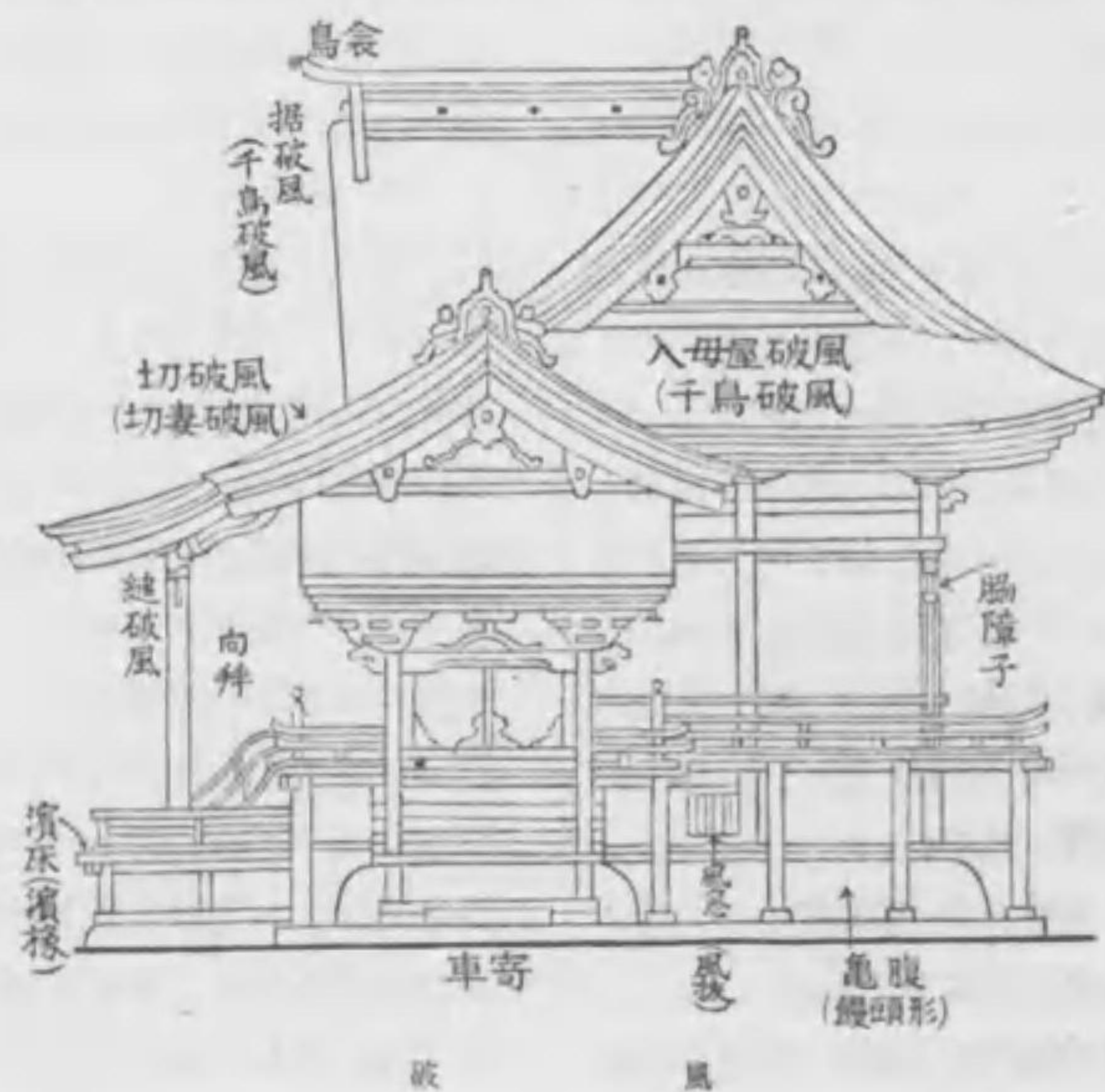

入母屋破風トヲ併セ稱ス。和漢三才圖繪ニ、「大棟ノ肩ニ小棟ヲ寄セカケテ作ルヲ障泥破風トイフ」トアレバ、コハ即チ据破風ニシテ、現今吾人ハ之ヲ千鳥破風ト稱ス。右ノ如ク、千鳥破風ハ配置ヨリ出タル名ニハアラザルナリ。然ルニ澤田名垂ハ家屋雜考ニ圖ヲ添ヘテ、千鳥ニ配置シタル三箇ノ破風ヲ千鳥破風トナセリ、往古ハ是ノ如ク稱シタルナランカ。破風ニハ、唐破風、縫破風、流破風、軒唐破風、起破風ナドアリ。

破風立所 千鳥破風ノ起點タイプたてどころヲ見ヨ。

破風腰 其中程ノ所タイプ。「破風腰幅、下留長ニテ寸かぞへ」トハ千鳥破風ノ腰幅ハ、破風板下ばノ長ノ十分一ノ意ナリ。次ニ「破風幅ハ、流ニテ八分」トハ、破風幅眞直ニシテ一様ナル場合ニ、其幅ハ、屋根勾配ニ沿ヘル長ノ百分ノ八ナリトノ意ナリ。以上ノ「寸」トハ十分ノ一、「分」トハ百分ノ一ノコトナリ。但シコハ尺度ノ寸分ニハアラズシテ唯割合ヲ示セルモノナリ。

破風縮 破風尻又ハ破風鼻トモ稱ス。切妻破風ノ下端タイプ。

破風降棟 入母屋ニ於ケル破風ノ下ヨリ、下降シテ中途ニ止マル短キ降棟タイプ。つまかざりヲ見ヨ。

はふいた(破風板) 即チ破風ナリ。

はふさがき(葉房垣) たけほがきニ同ジ。

はふりわけ(齒振分) 鋸ノ一種。齒ヲ右又ハ左ニ撓屈シ得ルモノ。

はまえん(濱縁) 神社ナドノ向拜ノ階段下ナル床タイプ。

はふノ條ニアル圖ヲ見ヨ。

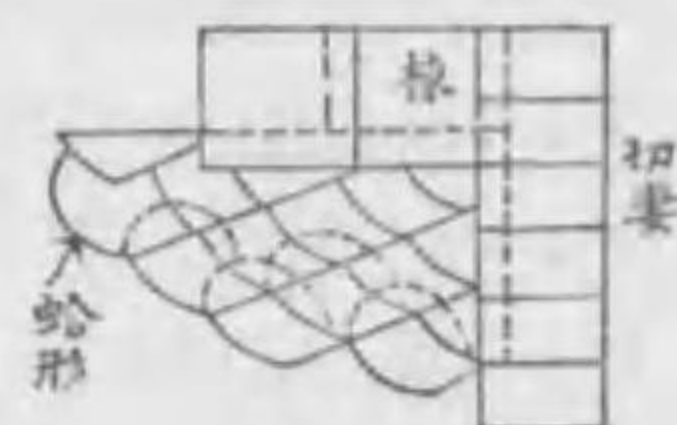

はまぐりがた(蛤形) 獨逸式ノ石板葺方ニ用フル石板ノ形。圖ハ其二種ヲ示ス。



はますさ(濱笏) 網引又ハ船ナドノ古綱ヲ切り解キテ、作りタル笏タイプ。

はまつた(濱笏) 前ヲ見ヨ。  
はまや(破寛矢) むねあけしキヲ見ヨ。

はまゆか(濱床) (一)はまえんニ同ジ。(三)御帳臺ノ床ヲモイフ。

はまゆみ(破寛弓) むねあけしキヲ見ヨ。

はみだしくりかた(喰出縁形) 縁形ノ附シアル板面ヨリハ、縁形ノ方ガ出張リ居ル場合ニイフ。(英 Bolection Moulding)。

はむし(羽蟲) 大工ガ木ヲ削ルトキ削ル木ヲ削臺上ニシラヌヤウニ止ム



ル爲メノ小鐵物ナリ、其形紙形ヲナシ、脚ハ尖リテ、ソレヲ臺ニ打込ミ頭ノ周リモ尖リテ、ソレニ削ラルル木ガ、止メラルルモノナリ。

はめ(羽目) 壁ノ板張ナルモノニシテ、板ハ同一平面ニアリ。之ニ對シテ、下見ノ板ハ、羽重ネニナリ居ル故、同一平面ニアラザルナリ。(英 Panel. 佛 Panneau(男). 獨 Feld(中)).

はめいた(羽目板) 羽目張ノ板。

はめいたはり(羽目板張) 羽目板ニテ張りタル壁ナド。

はやしぎ(舞臺) 能舞臺ニ於テ、音樂ヲ奏スル所。能ノ場合ニハ舞臺ノ後方ニ設ク。

はら(腹) (一)丸梁ノ兩脇。「敷梁、松丸太兩腹抽取致シ」ナド。(二)反リ梁、又ハ反リ木ノ凹方ヲ腹トイフ。凸方ハ脊ナリ。「曲レル木ヲ梁ニ遣フトキニハ、腹ヲ下ニ向ケルベシナド。

はらいた(腹板) 箱棟ノ兩脇ノ板。はこむねノ圖ヲ見ヨ。

はらおこし(腹起) 山留欄ノ面ニ、横ニ取付ケタル木ニシテ、杭ノ彎曲ヲ防グモノ。之ヲ胴貫トモイフ。やまどめさくヲ見ヨ。(英 Waling)。

はり(梁) 荷ヲ受ケシムル爲メニ設ケタル横木。(英 Beam. 佛 Poutre(女). 獨 Balken(男)).

はり(玻璃) 硝子ニ同ジ。

はりいし(貼石) こんくりーと壁等

ニ貼付ケタル石。

はりいたてんじょう(張板天井) 板張ノ天井。

はりうけ(梁受) 梁ノ端ヲ支ヘ居ル石又ハ鐵板。(英 Templet. 又ハ Torsel. 獨 Lager(中)).

はりがわら(張瓦、貼瓦) 壁面ニ貼付ル瓦。

はりぎ(張木) 根切脇ノ土ノ崩レ落ルコトヲ防グ爲メ、横切ツテ水平ニ取設ケタル丸太又ハ角材。勾張トモイフ。(英 Shore. Strut. 佛 Appui(男). 獨 Stütze(女)). 切張モ亦、張木ニ同ジ。

はりだしえん(張出縁) はねだしえんヲ見ヨ。

はりだしまど(張出窓) 突出シタル窓。(英 Bay-Window)。

はりつりまきかなもの(梁吊巻鐵物) 箱鐵物トモイフ。小屋束ト小屋梁トヲ連結スル鐵物。(英 Stirrup)。

はりつけど(貼付戸) (一)片面紙貼ノ戸。(二)扮板張ノ戸。

はりつけわく(貼付枠) 戸壁ヲ紙貼又ハ絹貼ニスルタメ、木ニテ組ミタル下地。

はりつけてんじょう(貼付天井) 紙貼又ハ絹貼ノ天井。

はりてんじょう(貼天井) 紙又ハ絹貼ノ天井。

はりはさみ(梁挟) 小屋梁ヨリ隣ノ

小屋梁へ、掛渡シアル木ニシテ、其繋ギトナルモノ。だしはりノ圖ヲ見ヨ。繫梁トモイフ。

はりま(梁間) (一)小屋梁ニ平行ナル方。梁行トモイフ。梁間ハ不適當ノ語ナリ。(二)張間ニ同ジ。次ヲ見ヨ。

はりま(張間) 迫持、梁、桁ナドノ支點間ノ距離。徑間トモイフ。(英 Span. 佛 Portée(女). 獨 Spannweite(女)).

はりまかせ(梁間械) 根械ノ一種。根械ハ地中ニアリテ、堀建柱ノ下ヲ固ムルタメノ木ナリ。サテ門柱ナドノ如ク、二本以上ノ柱ヲ連結スル根械ヲ通械トイヒ、ソレニ直角ナルヲ梁間械トイフ。

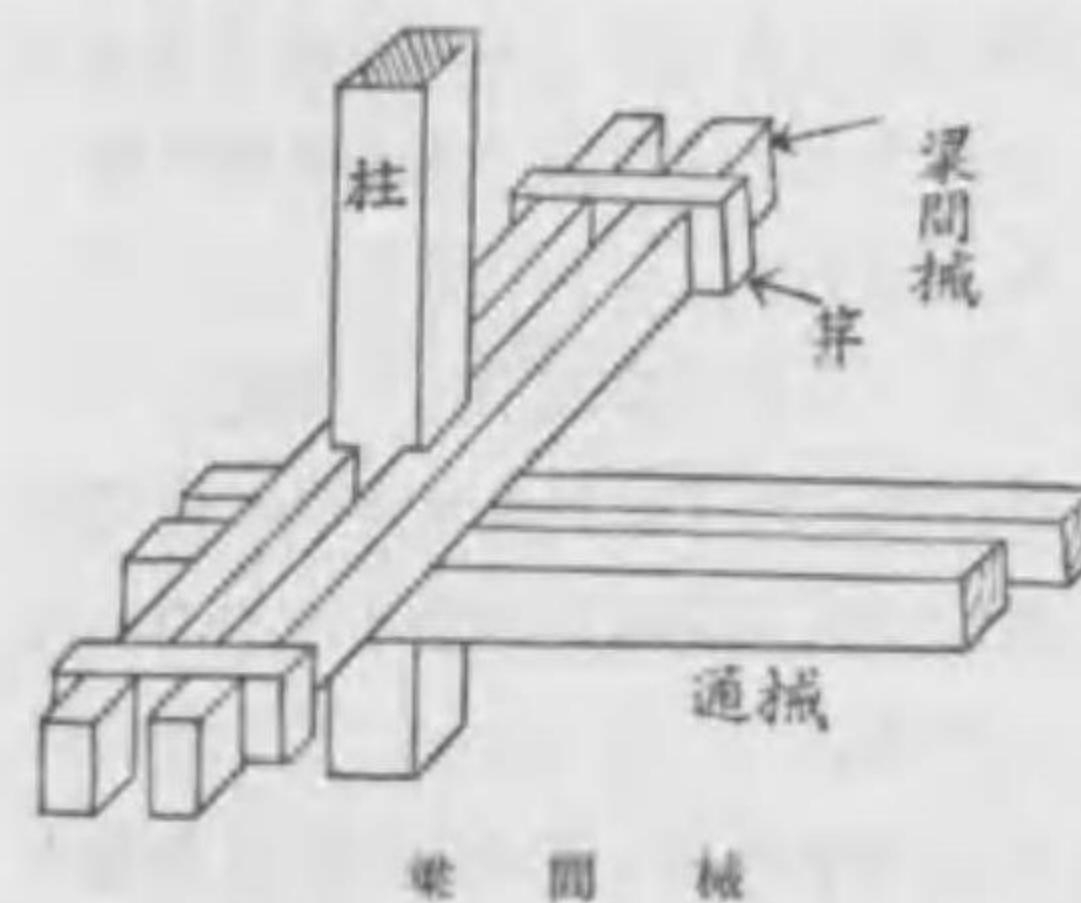

はりゆき(梁行) 小屋梁ニ平行ナル方向トイフ。ソレニ直角ナルハ、桁行ナリ。

はりめおさえ(針目押) 茅葺屋根ナドノ棟ヲ押ヘシムルタメ、藪繩ニテ所々結束シ、一ヶ所ニツキ數條ノ繩

端ヲ立テテ、飾トナスアリ、之ヲ針目押トイフ。又からすおどりトモイフ。いりもやづくりノ圖ヲ見ヨ。

バルブ。弁ニ同ジ。えん、ヲ見ヨ。(英 Valve. 佛 Soupape(女). 獨 Klappe(女)). 瓣トモイフ。但シ、弁ヲべんと唱フルコトハ誤リナリ。建築學會編纂ノ英和建築語彙ニハ、明ラカニ、「エン」ト振假名ヲ施シアリ。依テ、「ベン」ト唱フル場合ニハ、瓣字ヲ當ツベキナリ。安全瓣ナドノ如シ。

バレリーフ。薄肉彫チイフ。うすにくほりヲ見ヨ。

バロック(Baroque)。十七世紀ノ初頃ヨリ漸ク發達セル建築様式ナリ。是様式ハ、るねっさんずノ後ヲ承ケ且十八世紀ノろっこ式ノ魁ヲ爲セルモノナリ。(佛 Baroque(男). 獨 Barock(中)). はろっくハ不規則ト云ヘル意味ヲ有ス。人ニヨリテハ、はろっく様式ト、ろっこ様式トチ一ニシ、總括シテろっこ式ト稱シ、之ヲ第一期及ビ第二期ニ分ツ。斯ノ如キ分類法ニ依レバ、はろっくナル語ハ自然消滅スルモノナリ。

はんあかりしじょうじ(半明障子) 高さ 1m 前後ノ明障子。

はんあしがため(半脚固) 普通ヨリハ割合ニ幅狭キ脚固。

はんいすか、さおじゃち、つぎ(半圍竿



車知繼) 茅葺ナドニ用フル繼手ニシテ、圖ハ其割肌ナリ。コハのけつぎノ一種ニシテ其條ニアル圖ハ、鎌繼ナレドモ、此所ノ圖ハ、竿繼ナルノ相異アルノミニテ、兩者共ニのけつぎニ屬ス。

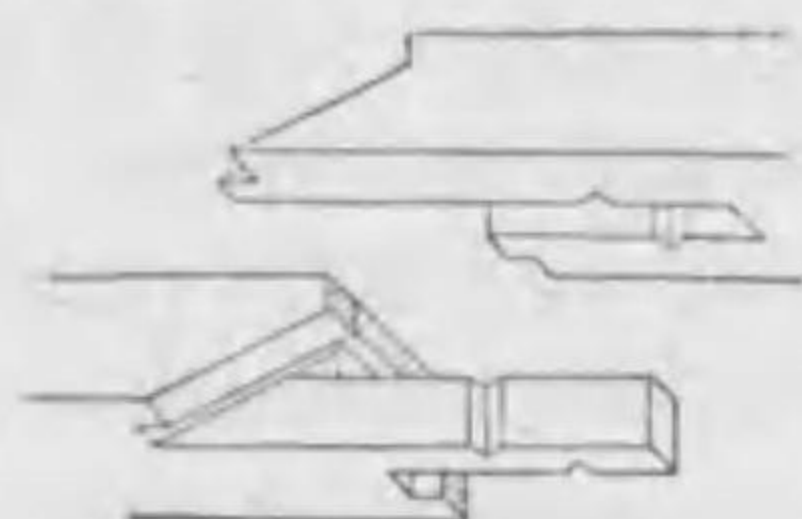

半圓竿車知繼

はんえんせりもち(半圓迫持) 半圓形ナル迫持。(英 Semicircular Arch 佛 Arc(男) en plein Cintre, 獨 Volle Bogen(男))。

はんかやおい(半茅葺) 割合ニせい低キ茅葺タイプ。例ヘバ、一軒ノ場合ニ、裏板ヲ化粧種ヘ直打ニスルトキ、茅葺ノせいハ割合ニ低クシテ可ナリ。然ルニ若シ、種上ニ化粧小舞ヲ打付ケ、其上ニ化粧板ヲ取付ル場合ニハ、茅葺ハせい高クシテ、半茅葺ニアラス。

はんきねづか(半杵束) きねづかヲ見ヨ。

はんきりづまやね(半切妻屋根) 屋根ノ端ニ下部ガ切妻、上部ハ隅棟ヲ有スルモノタイプ。其反對ニ上方切妻、下方隅棟付ノモノハ、入母屋ナリ。(英 Jerkin-Head Roof)。

はんこうはい(半勾配) 或ル勾配ノ半分。角度ノ折半ニハアラス。

はんころび(半轉) 柱ノ傾斜度ヲ表スル語。鳥居ナドニ在テ、其柱ノ傾斜スルコト、柱下ノ半徑ダケナルトキ、半轉トイフ。片轉トモイフ。

はんしけだるき(半繁種) 半繁割ニ同ジ。

はんしけわり(半繁割) 種割ノ一種。種明ヲ其せいト幅トノ和ニ等ウスルモノ。人ニヨリ之ヲ五寸一枝割トイフ。通常種ノせいヲ幅ノ二割増トナス故、若シ幅ヲbトセバ、種明ハ、 $b+1.2b=2.2b$ トナル。

はんじょう(番匠) 昔飛騨國ノ匠、毎年九月ニ京都ノ番上交代セシニ因リ、此名起レル由、白石ノ著書、東雅ニ見エタリ。ソレヨリ轉ジテ廣キ意味トナリ、普通ノ木匠ヲ斯克稱スルニ至レリ。

はんしょうじ(半障子) 普通ヨリハせい低キ障子。其高サハ1m内外ヲ通常トス。御殿向ニ於テハ1.3m程迄アリ。

はんだ(半田) 鑪ニ同ジ。又白鑪トモイフ。はんだろうヲ見ヨ。

はんだづけ(半田付) 半田ニテ接合スルコト。(英 Soldering, 佛 Soudure(女), 獨 Lötung(女))。鑪付トモイフ。又ハ鑪接トモイフ。

はんだろう(半田鑪) 略シテ、半田

トモイフ。金屬板ヲ接合スル場合ニ用フルモノニテ、一例ハ鉛ト錫トノ合金ナリ。(英 Solder, 佛 Soudure(女), 獨 Lot(中))。

はんど(半戸) まはんどニ同ジ。パントグラフ。引延シ製圖器械ナリ。(英 Pantograph)。

はんどセメント(礮土セメント) 「アルミナセメント」ヲ見ヨ。

はんとめ(半留) 木幅ノ半分程ヲ留ニナシタル場合ニイフ。圖ヲ見ヨ。

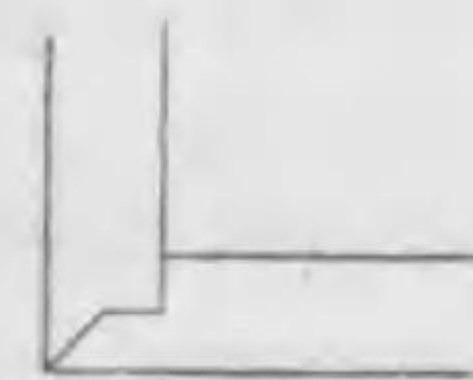

半留

はんなけし(半長押) 長押ノ割合ニせい低キモノナリ。長押ノせいハ、柱幅ノ8分位ナルガ、半長押ニ在テハ五六分程ナリ。へいじくノ圖ヲ見ヨ。住宅ニ在テモ、縁側ニ面スル方

ノ上下ニ半長押ヲ用フルコトアリ、即チ内法長押モ、切目長押モ、半長押ニスルコトナリ。

はんにくほり(半肉彫) 彫刻ノ一種。浮彫ノ凸出ノ高サハ高肉ト薄肉トノ中間ナルモノ。(伊 Mezzo-Relievo)。

はんのし(半熨斗) 幅狭キ熨斗瓦。はんべい(蕃塀) 伊勢ノ内宮及外宮ノ鳥居ノ正面ニ設ケタル短キ塀、民家ニ於ケル、目隠塀、宮殿ニ於ケル立部ト同目的ナリ。たまがきノ條ニアル圖ヲ見ヨ。

はんます(半枡) 横ニ半分ニ割リタル煉瓦。(英 Half Bat)。

はんめ(半目) 小切目トモイフ。疊目ノ幅ノ一部縁下ニ、隠ルルモノナリ。目ノ全ク顯ハルルモノヲ丸目トイフ。

## ひ

ひうちいた(火打板) 襖ノ隅々ヲ固ムルタメニ設ケタル、三角形ノ板タイプ。往時喫煙家ノ用ヒタル火打鐵ノ形ハ三角形ナリシ故、ソレヨリ起リシ語ナリ。燧板トモ書ク。

ひうちぎい(火打材、燧材) 次ノ火打撃、火打土臺、火打貫、火打梁ノ總稱。(英 Angle Brace)。

ひうちつなぎ(火打撃) 土臺又ハ桁

ナドガ、二本直角ニ出遇フ場合ニ、強ムルタメニ斜ニ兩者間ニ薄キ木ヲ取付ルコトアリ、之ヲ火打撃トイフ。燧撃トモ書ク。

ひうちどだい(火打土臺) 土臺ノ入隅ニ於テ、土臺ト同ジ大サノ木ヲ、兩者間ニ斜ニ取付ルトキ、之ヲ斯克イフ。燧土臺トモ書ク。

ひうちぬき(火打貫) 入隅ニ於テ、



二ツノ桁ナド  
ヲ固ムルタメ  
斜ニ差通シタル  
貫タイフ。  
圖ヲ見ヨ。燧  
貫トモ書ク。

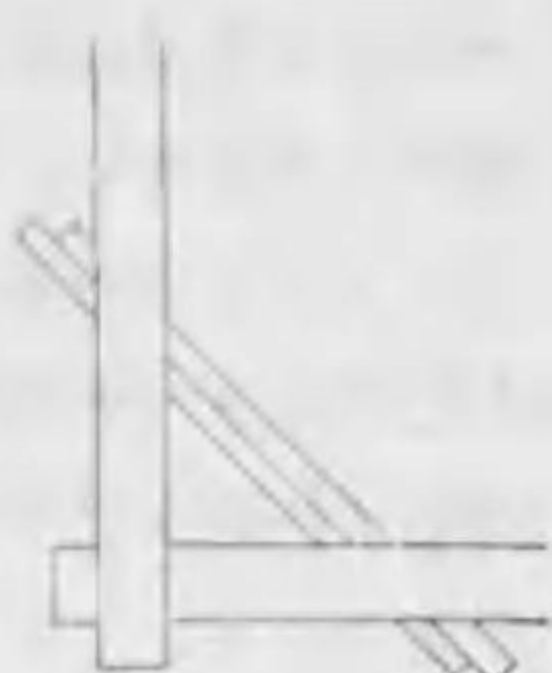

ひうちほり(火打貫  
打梁) 入隅ニ斜ニ取付ケタル梁ニ  
シテ、桁ニ凡 45°ノ角ヲナスモノナ  
リ。(英 Angle Brace. 又ハ Diagonal  
Tie. 又ハ Angle Tie. 佛 Gousset(男)  
獨 Eckbalken(男))。燧梁トモ書ク。

ひえんすみぎ(飛檐角木) 飛檐種ノ  
アル所ニ、顯ハルル隅木ノ部分。

ひえんだるき(飛檐種) 二軒ノ場合  
ニ、最モ外方ナル種ニシテ、茅葺ヲ  
承クルモノナリ。ちからだるきノ條  
ニアル圖ヲ見ヨ。又一軒ニテモ、反  
アラバ飛檐種ナリ。檐及ビ簷ハ何レ  
モ、のき  
ナリ。



ひおおい  
(日覆)

日光ヲ遮  
断スル爲  
ノモノ。  
日覆ハ、  
布、木、  
竹等ニテ

之ヲ作ル、簾モ亦其一種ナリ。(英  
Blind. 佛、獨 Persienne(女))。

ひかえ(控) (一)壁、塀等ノ傾斜ヲ  
豫防スルタメノ支柱。(二)石積ニ於  
テ、他石ヨリハ餘分ニ壁中ニ入込メ  
ル石。

ひかえかべ(控壁) 壁ヲ強ムル爲メ  
ニ、所々ニ設ケタル壁面ヨリノ突出  
タイフ。(英 Buttress. 佛 Arc-boutant  
(男). 獨 Strebepeer(男))。土木専門  
家ハ之ヲ、「扶壁」ト謂フ。而シテ建  
築専門家ハ、「扶壁」ナル語ヲ Parapet  
Wallニ當ツ。

ひかえぐい(控杭) 建築法規中ノ語。  
留杭ニ同ジ。次ノ圖ヲ見ヨ。

ひかえつな(控綱) 虎綱トモイフ。  
圖ハ其一例ナリ。しせんヲ見ヨ。

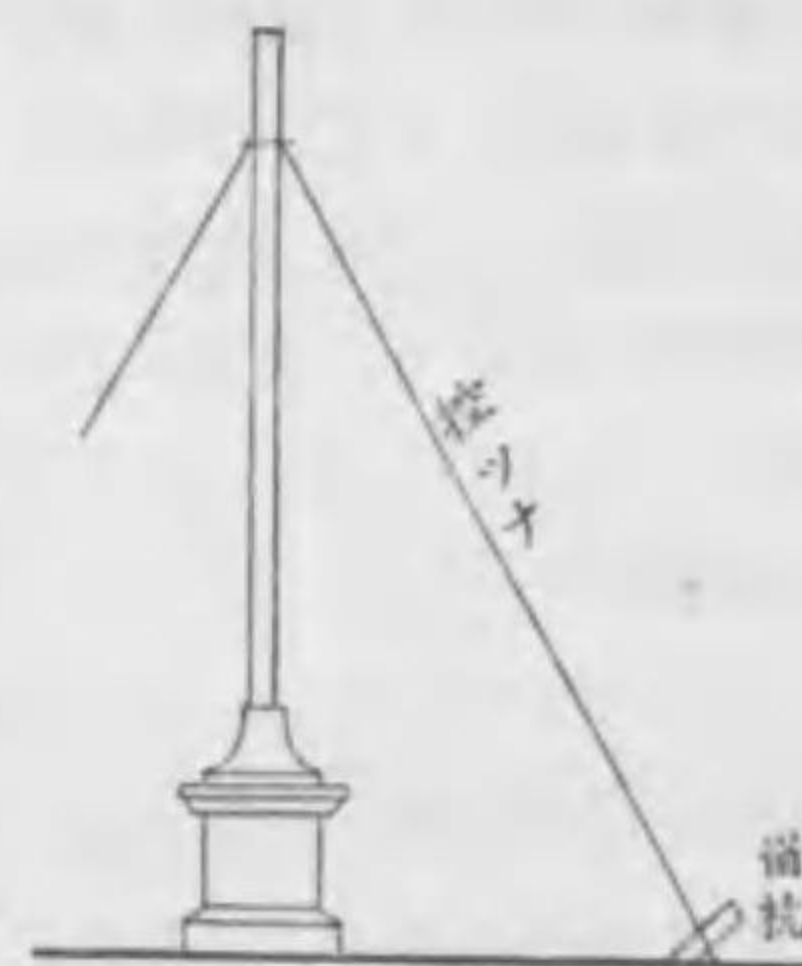

綱 控

ひかえつな、どうひ、きじゅうき(控綱  
動臂起重機) 起重機ノ一種ニシテ、  
建築ニ多ク用ヒラルルモノナリ。「ガ  
イテリック」ヲ見ヨ。

ひかえどり(控取) 石積ニ於テ、他  
石ヨリハ、餘分ニ奥へ入込メル石。

(英 Bond Stone, Header. 佛 Par-  
paing(男))。

ひかえぬき(控貫) 本柱ト控柱トヲ  
繋ゲ貫。わくびかえノ圖ヲ見ヨ。

ひかえはしら(控柱) 壁、塀、等ノ  
傾斜ヲ豫防スルタメノ支柱。(英  
Shore. 佛 Etançon(男). 獨 Stütze  
(女))。

ひがき(檜垣) 檜ノ薄板ヲ網代組ト  
シテ作りタル垣。

ひかんちく(美観地區) 是地區内ニ  
アル建築物ハ、環境ノ風致ヲ害シ、  
又ハ街衢ノ體裁ヲ損セヌヤウ、注意  
シテ設計スベキナリ。ふうちちくヲ  
見ヨ。

ひぎ(水木) 千木ニ同ジ。天平寶字  
年代ノ古文書ニハ、「比宜」ト記シア  
リ、又「比木」トモ書キアリ。其他、  
比疑トモ書ケリ。

ひきがく(挽角) 鋸挽シタル方材。  
日本標準規格ニ依レバ、挽角ハ製材  
ノ一ニシテ、小角、中角、大角ノ三  
種アリ、小角ハ幅 20cm 未満、大角  
ハ 30cm 以上ナリ。

ひきがなもの(引鐵物) 構造物中ノ  
石又ハ木ナドヲ其位置ニ保留セシム  
ルタメニ、取付ケタル鐵物タイフ。  
例ヘバ壁面ノ石ヲ鐵筋こんくりーと  
壁へ繋ゲタメノ鐵物ナド。

ひききりのこぎり(挽切鋸) 細キ齒  
ヲ有スル鋸ニシテ器具用ナリ。

ひきしうじ(引障子) 敷居鴨居ニ  
依リテ開閉サルル障子。引障子ニハ  
引分ト片引ト引違トノ三種アリ。(英  
Horizontally sliding Sash)。

ひきたてさい(挽立材) 鋸挽シタル  
木材。

ひきたてなおし(引立直) 移築又ハ  
移轉タイフ。

ひきちがい(引違) 二枚以上ノ障子  
又ハ戸ヲ二筋溝ニヨリ、横ニ開閉シ  
得ラルル様ニナシ、閉鎖シタル場合  
ニハ、框ノ重り合フ様ニナシタル場  
合ニイフ。

ひきちがい(挽違) 木口ノ矩形ナル  
木ヲ斜ニ左右同形ニ挽割ル場合ニイ  
フ。又斯ク挽割リタル木ヲモイフ。  
挽違ニ挽割ルコトヲ「長押挽」ト稱  
ス。斯ノ如キ木ハ、長押、瓦座、構  
貫ナドニ之ヲ用フ。なけしびきヲ見  
ヨ。

ひきちがいまど(引違窓) 引違ニナ  
シタル障子ヲ有スル窓。

ひきつな(引綱) 回轉窓等ヲ開閉ス  
ルタメニ設ケタル綱。(英 Sash line)。

ひきて(引手) 襖、障子、等ヲ開閉  
スルトキ、指ヲ入ルルタメニ設ケタ  
ル凹ミヲ有スルモノ。又他ノ意匠ノ  
モノモアリ、例ヘバ總引手ノ如シ。  
(英 Catch. 佛 Griff(女). Poignée(女).  
獨 Griff(男). Knopf(男))。

ひきていた(引手板) 襖又ハ障子ノ



引手ノ處ニアル板。  
 ひきてかなもの(引手鐵物) 金物ノ引手。  
 ひきど(引戸) 溝ニ沿ヒテ、横ニ開閉シ得ル戸。又ハ、溝ナクシテ、戸道金物ノ上ヲ引ルコトモアリ。(英 Sliding Door, 佛 Porte(女) à coulisse, 獨 Schiebertür(女))。  
 ひきおとし(引通) 水糸ヲ張りタル場合ニイフ。  
 ひきどっこ(引獨鉗) 懸鼻ナドヲ他ノ横木ヘ取付ル方法ノ一ナリ。例ヘバ圖ノ如クニツノ桁ガ、隅ニ於テ會スルトキ、甲桁ヲ外方迄出シ、乙桁ヲ甲桁ニ突付ケ、唯長キ納ヲ以テ甲桁ヘ貫キ、ソレニ懸鼻ヲ嵌メ、車知栓ニテ固ムルモノナリ。

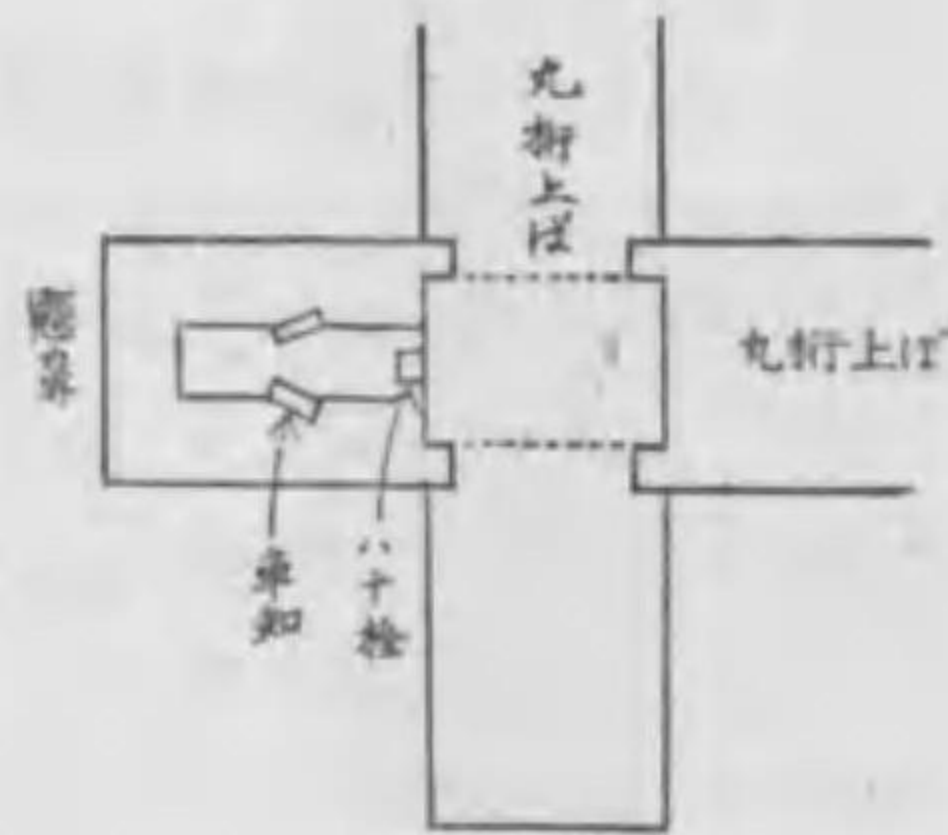
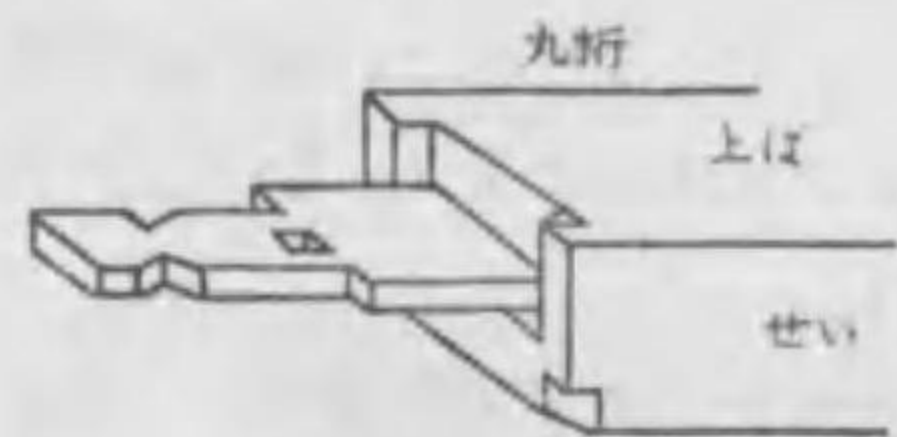

引獨鉗

ひきどっこあり(引獨鉗蟻) 大ナル

破風板ヲ指桁ニ取付ルトキナドニ、用フル仕口ナリ。圖ノ如ク履竿納ノ一端ニ、蟻ヲ作り

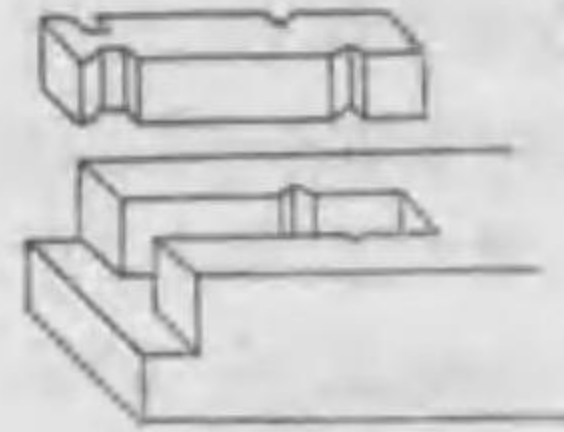

引獨鉗蟻

テ、破風ニ差込ミ、指桁上げニハ、竿ヲ入ルルタメノ穴ヲ彫リテ、竿ヲ差入レ、車知ニテ固ムルナリ。圖ヲ見ヨ。

ひきはり(引梁) しきはりノ誤稱。  
 ひきまど(引窓) 屋根勾配ニ沿ヒテ設ケタル天窗ニシテ、其戸及ビ障子ヲ開閉スルニハ引綱ヲ用フ。  
 ひきまわし(引廻) 竹ヲ切ル爲メノ小鋸ニシテ、長サ 20 乃至 24cm 幅 1.5 乃至 1.8cm 程。

ひきもの(挽物) だらいはんニテ轆轤挽シタルモノヲ總稱ス。手摺子ナド、断面ノ圓キモノハ挽物ニス。  
 ひきわけど(引分戸) 二枚ノ戸ヨリ成ル、引戸ニシテ、一筋溝ニヨリ、右ト左ニ、開キ得ルヤウニ爲シアリテ、閉鎖シタル場合ニハ、堅框ハ突付ケニナルモノナリ。

ひきわたしこうはい(引渡勾配) 反屋根ニ於テ、軒ヨリ棟迄一直線ヲ引キタル時、其勾配テイフ。規矩法ニ於テ、其直線ヲ直墨ト云ヒ、又ハ引渡墨トモ稱ス。

ひきわたしすみ(引渡墨) 前ヲ見ヨ。  
 ひぐち(樋口) 下水又ハ上水ニ於テ

水ノ出口テイフ。水吐ニ同ジ。  
 ひご(簀) 細ク割リタル竹テイフ。ソレヨリシテ細鐵ヲモひごト稱ス、サレド竹ノト區別スルタメ、鐵ひごト唱フ。

ひごだけ(簀竹) ひごヲ見ヨ。  
 ひざくがた(火珠) 方形屋根又ハ塔上ニ用フル火燭付ノ寶珠テイフ。柄杓形トモ書ク。

ひさし(庇、廂) (一)寢殿造ニ於テ、身舎ノ外、簀子縁ノ内、ナル細長キ處ヲ廂トイフ。後世之ヲ、入側トイフ。いりかわヲ見ヨ。(英 Corridor, 佛 Corridor(男), 獨 Korridor(男))。身舎ト廂ノ間ニハ、壁ナクシテ、取外ヅシ得ル格子アリ。(二)窓又ハ出入口ナドノ上ニ於テ、突出シ居ル小屋根ヲモイフ。(英 Penthouse, Pentice, Pent Roof, 佛 Auvent(男), 獨 Vordach(中))。

ひさし(廂) しゃうトイフ。前ノ(一)ヲ見ヨ。

ひざら(火皿) 燧爐又ハ汽罐等ニ於テ、薪炭ヲ焚ク處ノ下ナル鐵格子テイフ。火床トモイフ。又ろすとるトモイフ。英語ノ Roaster ヨリ出タルナランカ。「ロストル」ヲ見ヨ。

ビザンチーン建築。東羅馬建築トモイフ。回教建築ト同様ニ、西洋建築ニ在テハ、傍系ヲ爲スモノナリ。有名ナルハ、こんすたんちの—ふるノ

さんたそふいあ及ビ伊太利國ラエネちあノ、さんまるこナドナリ、其他もすこ—等ニモ多ク散見ス。其特性ノ—ハド—むノ多ク用ヒラルルコトアリ。

ひし(菱) 菱模様ノ中ニハ、入花菱、唐花菱、花菱、立菱、雲菱ナドアリ。



菱井桁

ひしいけた(菱井桁) 菱形ナル井桁ノ模様テイフ。

ひしがき(菱垣) 竹ヲ細カニ菱形ニ組ミテ作りタル垣。たまぶちヲ見ヨ。其圖ハ袖垣ナリ。

ひじかけまど(肘掛窓) 窓ノ膳板ガ床上バヨリ僅ニ 30cm 程ノ窓。

ひしがた(菱形) 菱模様ニ同ジ。

ひじがね(肘金) 折釘ノ如キ形ヲ爲シタル鐵物ナリ。之ヲ戸棒ニ打込ミ、扉ニハ肘壺ヲ取付ケ、兩者一組トナリテ、扉ノ開閉用具トナルナリ。兩者ヲ合セテ、肘壺鐵物トイフ。



肘ッポ



肘ガネ

肘金

ひじき(肘木) 肱木、臂木、枡、承衡木ナド孰レモ、ひぢきナリ。肘木ハ、上方ノ荷ヲ支フル横木ニシテ、其種頗ル多シ。其中、舟肘木ハ全體



ニ荷ヲ擔フモノ。秤肘木ハ兩端ニ於テノミ荷ヲ支フルモノ。指肘木ハ腕木ノ役ヲナスモノ。其他、通肘木、梓肘木、實肘木、角行肘木ナドアリ。(英 Beam)。

ひしくみらんま (菱組欄間) 組子ヲ菱形ニシタル欄間。

ひしこ (菱子) 横断面ガ菱形ヲナセル連子コナフ。又ハ菱子ガ相合ツテ幾ツモノ菱形ヲ爲スモノヲ謂フ。

ひしだけやらい (菱竹屋來) ひしやらいヲ見ヨ。

ひじつほ (肘壺) ひじがねヲ見ヨ。

ひじつほかなもの (肘壺鐵物) ひじがねヲ見ヨ。

ひじづり (肘吊) 扉ヲ肘金及ビ肘壺ニテ、開閉セシムル様ニ爲シタルトキ、之ヲ肘吊トイフ。又、肘釣トモ書ク。

ひしとんほう (菱蜻蛉) 菱形ノ交点點ニ、十文字ヲ附シタル模様。圖ヲ見ヨ。

ひじはしち (肘柱) さねはしらニ同ジ。

ひじもちかまち (肘持框) 扉ニ於テ肘壺ノ取付ケアル堅框ナフ。即チ吊元框ノ一ナリ。(英 Hanging Style)。

ひじもちさん (肘持棧) 扉ノ棧中、

肘壺ノ取付ケアル棧。

びしゃもんきっこう (毘紗門龜甲) 劔先ニ類スル模様

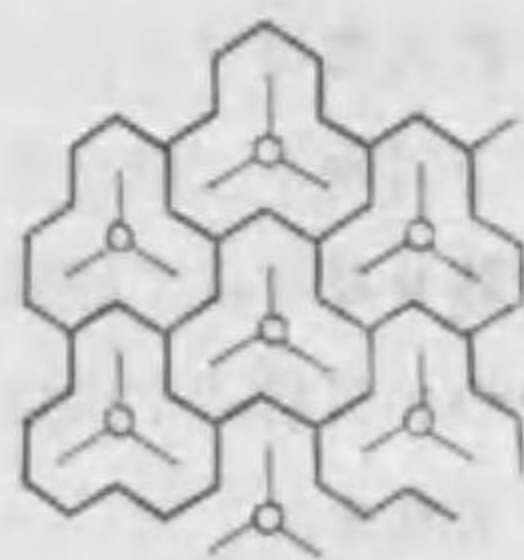

毘紗門龜甲

ノ一種。圖ヲ見ヨ。

びしゃんうち。次ニ同ジ。

びしゃんどん。石面仕上ゲ道具ノ一。方錐形ノ突起ヲ多ク有シ、ソレニテ石面ヲ叩キ、痕痕仕上ゲトナス。又其仕上ゲ石面ヲモイフ。(英 Bush-hammer)。

ひじょうぐち (非常口) 火災等ノ急變ノトキニ必要ナル出口。(英 Exit. 佛 Sortie(女), 獨 Ausgang(男))。

ひずみ (歪) のぞきヲ見ヨ。

ひそ (檜楚) 古語。檜竿トモ書ク。竿ハ約シテそトナル。古書ニ「檜竿ヲ以テ天井ト爲ス」トアリ、其上ニ蓆ナドヲ置キテ、天井ト爲セシナリ、依テ之ヲ承塵ト謂ヒタリ。サレバ檜竿ハ格天井ノ格縁、承塵ハ格板ノ起原トモ見ラル

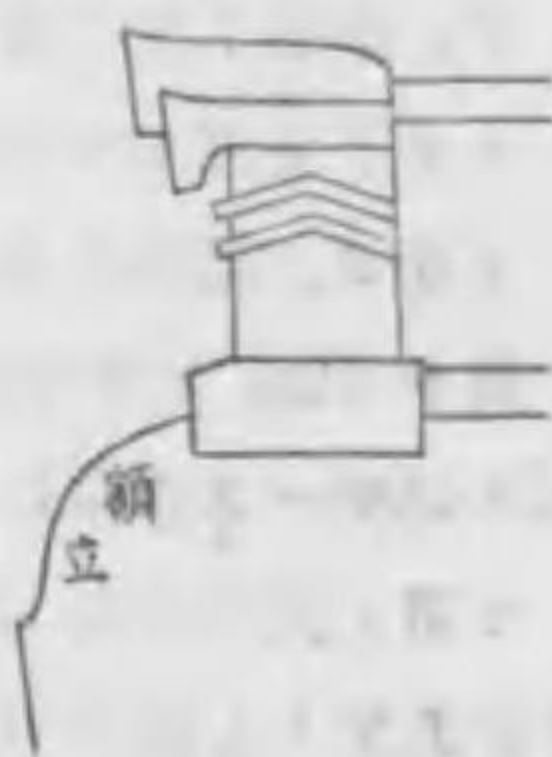

額立

天平寶字六年ノ古文書中ニ「比蘇一百六十八枝、方三寸巳下、二寸巳上」ナドトアリ。

ひたえだち (額立) 唐破風ノ柄振臺下ばヨリ、登軒付上ば迄ノ間ナフ。圖ヲ見ヨ。

ひつか (樋束) 樋貫ヲ差込ミアル棟束ナフ。圖ヲ見ヨ。

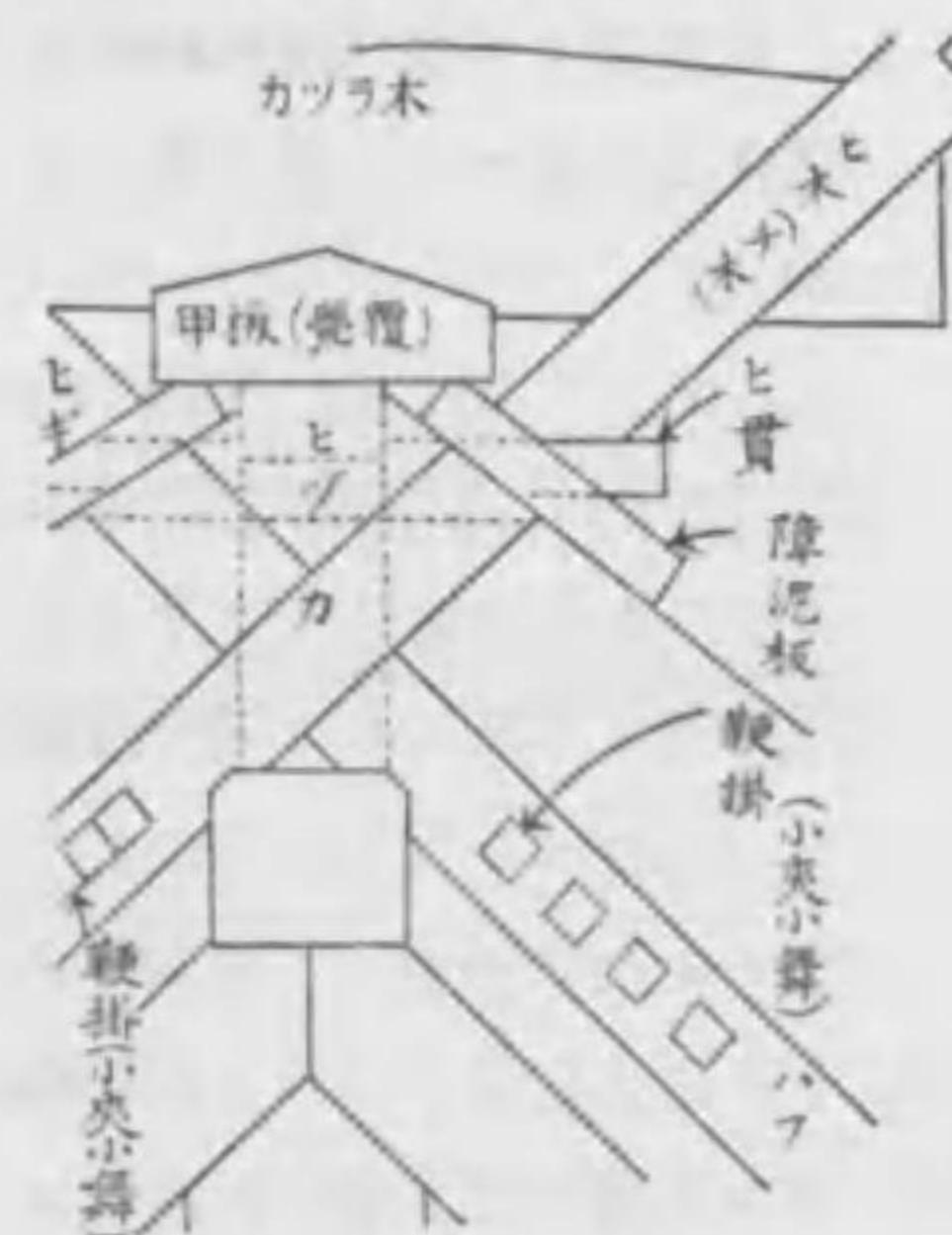

樋束

ひっかけがわら (引掛瓦) 瓦尻ニ突起ヲ有スル瓦。(英 Pantile)。日本標準規格ノ掛瓦ノコトナリ。

ピッチ。 (一) 同一物ガ數多並列スルトキ、其隣接セル物ノ中心距離ナフ。紙接ニ於テ、一列線中ノ紙間中心距離ヲピッチトイフ。又之ヲ歩ミトモイフ。(英 Pitch)。れっせんきヲ見ヨ。(二) 屋根勾配ヲモイフ。張間ガ 12m 高サガ 3m ナラバ其屋根ノ勾配ハ  $\frac{1}{4}$  ピッチナリ。(三) 瀝青ヲモ謂フ。

ひとあな (人孔) 「マンホール」ヲ見ヨ。

ひとて (一手) 斗組ニ於テ、大斗ヨリ一段上ニアル斗組ノ位置ヲ一手ナル語ニテ言ヒ顯ハス、依テ堅ヲ標準トスレバ、之ヲ一手ノ登トイヒ、横ヲ標準トスレバ、之ヲ一手ノ出トイフ。でぐみの圖ニ於テ、「マ」印ノ所ハ、一手ノ出ナリ、依テ此斗ハ、一手先ノ斗ナリ。サレバ、是圖ノ斗組ハ、一手先ノ斗組ト稱シ得ベシ。左方ノ立面圖ヲ見レバ、二手先斗組ニ見ユレドモ、右方ノ断面圖ヲ見レバ一手先斗組ナルコト明ラカナリ。ふたてさきぐみヲ見ヨ。

ひとてののほり (一手の登) 前ヲ見ヨ。

ひとのき (一軒) 地種ノミニテ、飛簷種ナキ軒ナフ。よどノ條ニアル圖ハ、一軒ニシテ裏板直打ヲ示ス。

ひとみ (人見) しとみノ誤稱ナリ。ひとみほりヲ見ヨ。部ノ字ガ正シ。

ひとみづり (人見釣) 人見吊トモ書

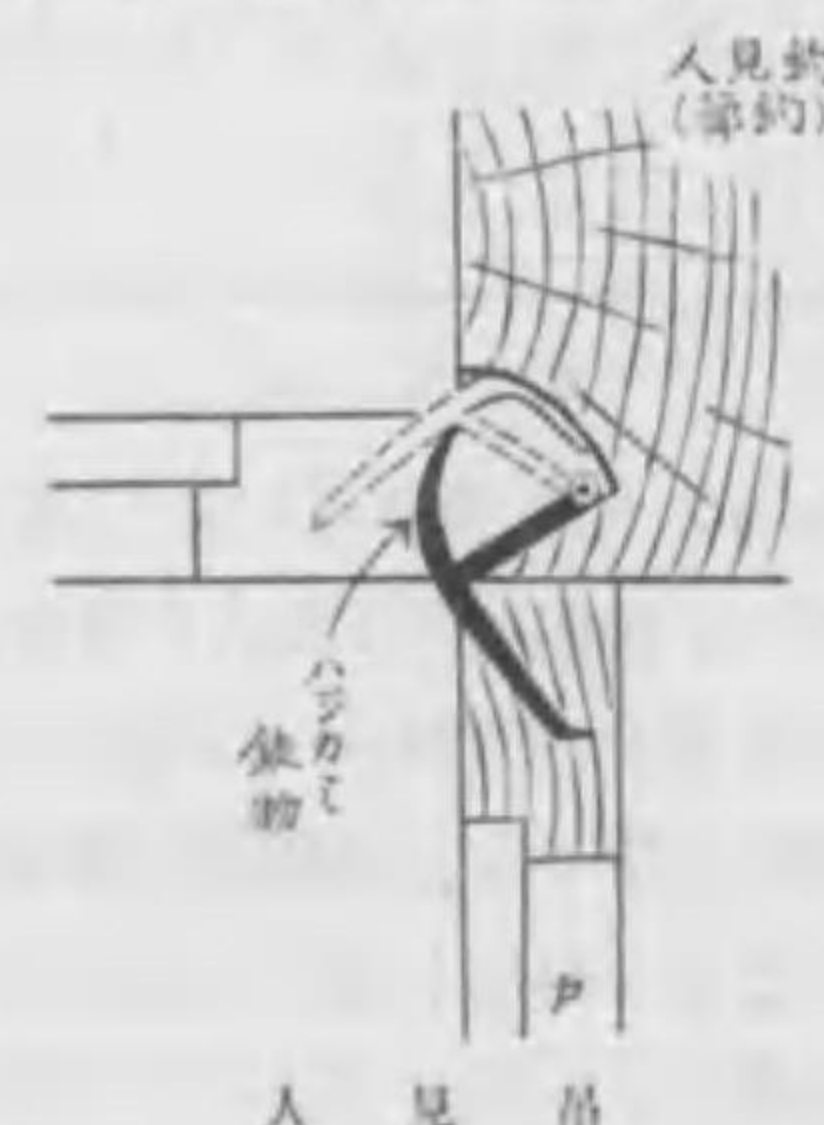

人見吊



ク。從來ノ店造ニ於テ、人見梁ニ揚戸ヲ取付ケ、晝間ハ點線ノ位置ニ其戸ヲ揚ゲ置キ、夜間ハ下ゲテ閉鎖ス。即チ人見戸ノ吊ルシ方タイプ。人見戸ハ其實、葎戸トイフベキナリ。

ひとみど(人見戸) ひとみづりヲ見ヨ。葎戸ノ誤稱。

ひとみはしら(人見柱) ひとみはりヲ見ヨ。葎柱ト書ク方良シ。

ひとみはり(人見梁) 葎吊梁、ヨリ轉訛シタル誤稱。略シテ人見トモイフ。店ノ上方ニ取付ケタルせい高キ化粧梁タイプ。人見梁ノ上方ニハ、晝間店ノ戸ヲ仕舞ヒ置キ、夜間之ヲ下ロシテ締リヲナス、故ニ左右ニアル人見柱ト稱スル柱ニハ、堅溝ヲ設

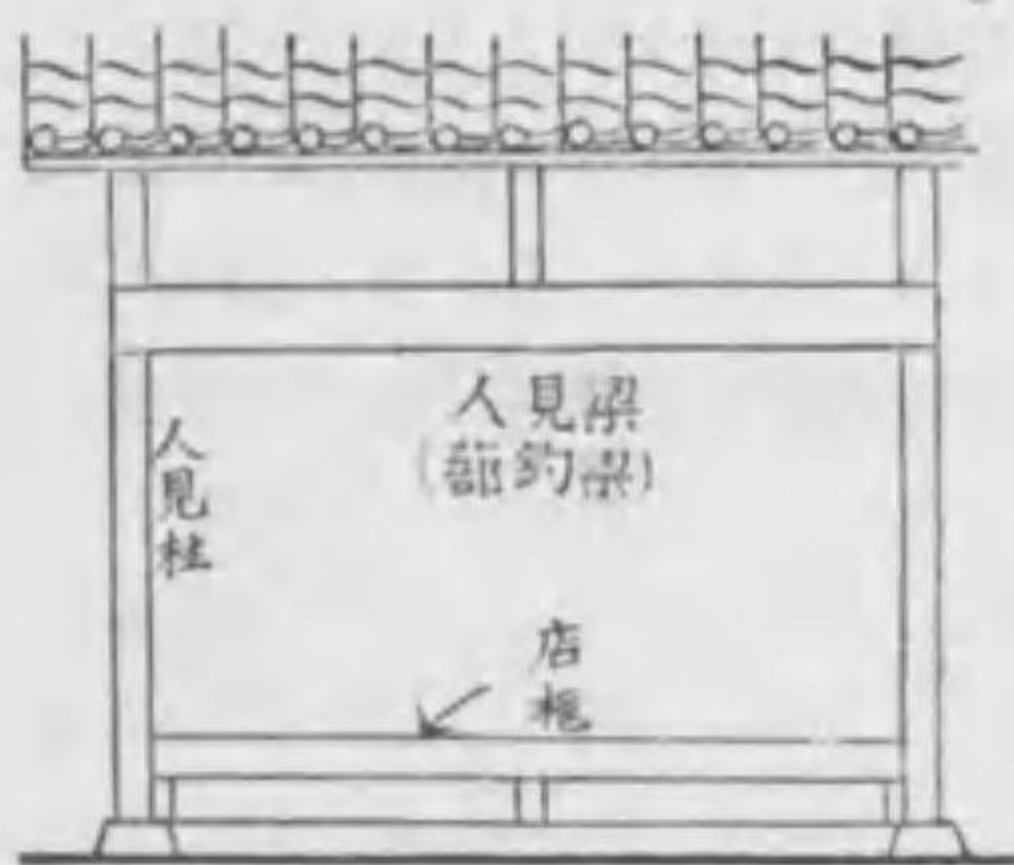

人見梁

クルモノトス。又右兩柱間ガ、廣キ場合ニハ、柱間ニ門ト稱スル溝付キノ堅木ヲ建テ、晝間取外ヅシ置クナリ。又門ノ上方ニモ、溝付キノ堅木ヲ取付ケ、之ヲ箱束ト稱ス。はこづかノ圖ヲ見ヨ。

ひなたほり(陽影) 小高ク影リタル彫刻タイプ。浮影ニ同ジ。

ひなつか(雛束) えびづかニ同ジ。

ひなとめ(雛留) 雛留トモ書クコトアリ。兩方ノ木幅ノ半分以上ヲ留ニナシ、其背後ニハ蟻納ヲ三四造リ出シテ組合セタルモノ。圖ヲ見ヨ。

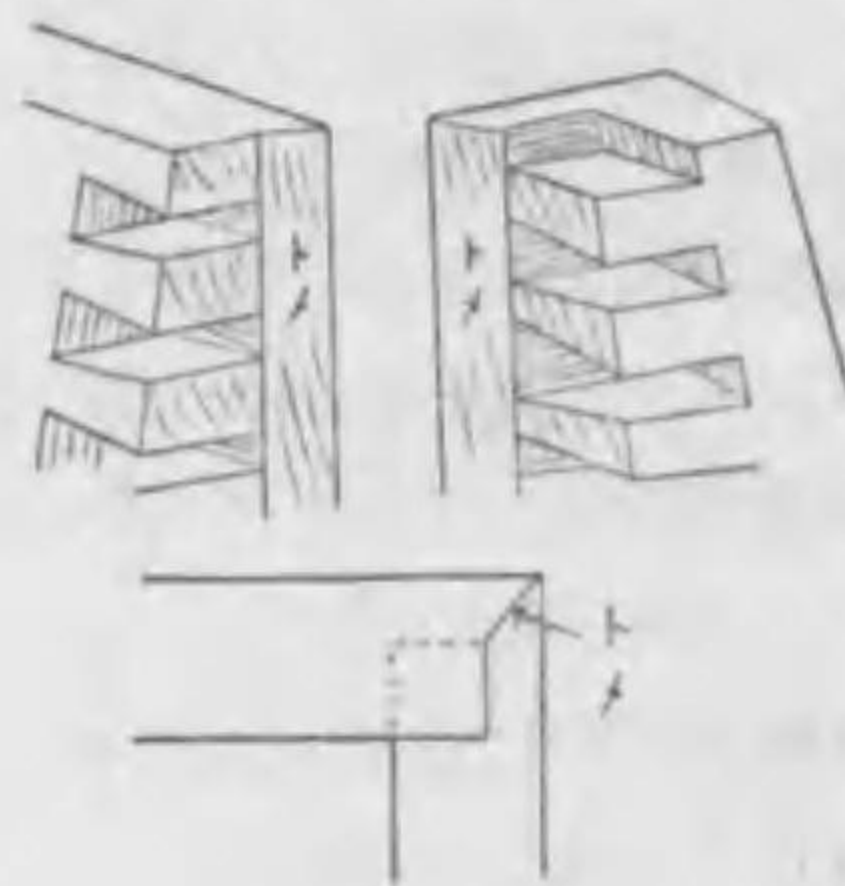

雛留

ひなんかいだん(避難階段) 工場其他、多人數收容スル所ニ於テハ、避難設備ノ一トシテ、避難階段ヲ設置スルコトノ必要アリ。(英 Escape Stair)。

ひなんそうち(避難装置) 工場其他多人數在室スル所ニ於テハ、火急用トシテ、一時モ早ク在室者ガ、屋外ニ安全ニ出テ得ルヤウ、設計スルコトガ最モ緊要ナリ。之ガ爲メ、廊下、階段、出口、戸、色燈等ニ付テ萬全ノ注意ヲ要ス。(英 Fire Escape)。

ひぬき(樋貫) (一)飛貫トモ書ク。柱ノ上方ヨリ少シ下ニ取付ケアル貫タイプ。鳥居ノ嶋木下ノ貫モ是ナリ。

又、こんごうがき及ピかめはら、ノ條ニアル圖ニモ其例アリ。(二)破風上ノ障泥板ヲ貫キテ、取付ケタル貫ヲモイフ。ひづかノ條ニアル圖ヲ見ヨ。

ひねり(拵) 扉ヲ開閉スルトキノ把手タイプ。(英 Door Knob. 佛 Bouton(男) de Porte. 獨 Drehgriff(男))。

ひねりかけ(拵掛) 兩押ノ漆喰タイプ。ソレヨリ漆喰以外ノ材料ニモ、同名ヲ用フルニ至レリ。平家ノ屋根ト、二階家ノ壁トノ接際ナドニ拵掛ヲ設ク。(米 Filleting)。

ひねりこ(捻子) 横断面ガ、正方形ナル木ノ稜ヲ正面ニ置キテ作りタル格子コナリ。圖ヲ見ヨ。

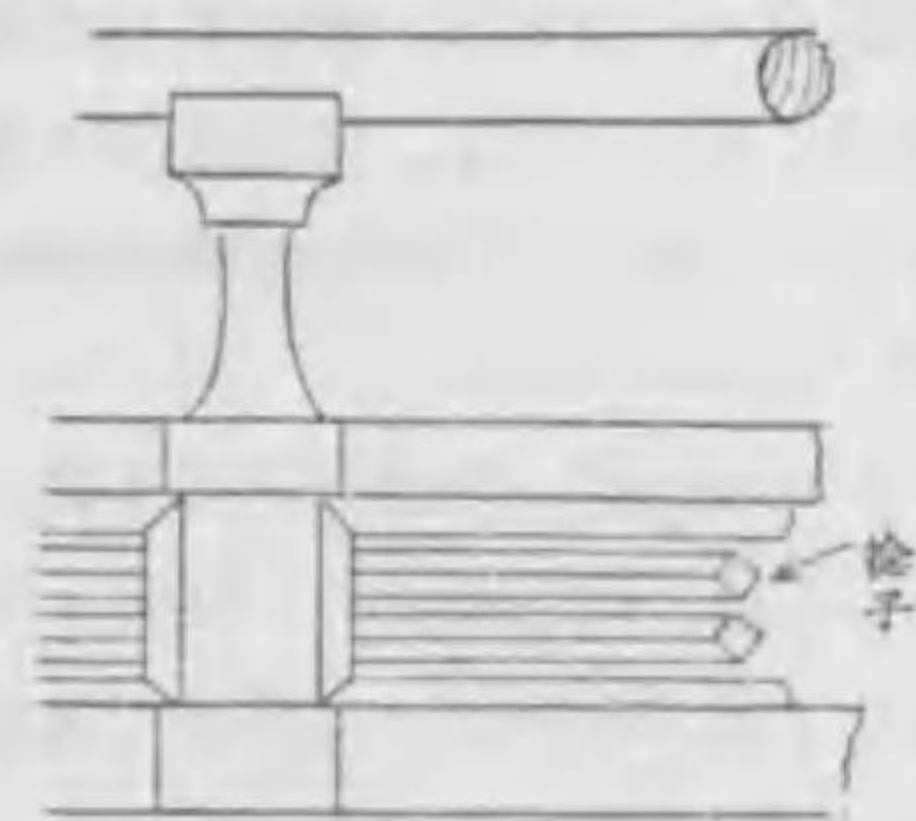

捻子

ひねりと(拵斗) 皿斗ニ同ジ。

ひのき(檜) 扁柏トモ書ク。我國ニ於ケル良材ノ一。

ひのでいし(日之出石) 砂岩ニシテ圓形砂粒ノ膠着物ハ酸化鐵ナリ。産

地ハ福岡縣石城郡大野村大字玉山ナリ。石色ハ、白灰色中ニ赤味ヲ帶ビタル暗黄色ノ石理ヲ顯ハセルモノ、及ビ暗橙色ニ淡紅ヲ交ヘタルモノ、ノ二種アリ。石材ノ外ニ、日之出砂アリ、以テ壁塗用トナスベシ。

ひのですな(日之出砂) 前ヲ見ヨ。

ひは(檜) あすひとモイフ、又明日なろトモイフ。羅漢柏トモ書ク。檜ニ亞グ良材ナリ。

ひはこ(樋箱) 舊式ノ便所ノ床ノ賣タイプ。漢字ノ楨、ハ即チひはこナリ。

ひはた(樋端) 敷居鴨居ナドノ溝ノ縁タイプ。

ひびわれ(拵割) 木材ノ割タイプ。(英 Shake)。

ひぶくらはぎ(樋部倉切) 板ノ矧方ノ一種ナリ。一方ノ板ノ傍ヲ山形ニ凸ニ削リ、他板ヲソレニ合フ様ニ凹ニナシテ矧合スナリ。(英 Birds-mouthed Joint)。杉戸ナドニ此矧方ヲ用フ。

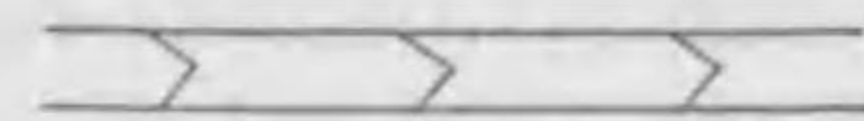

樋部倉切

ひぶくろ(火袋) 火ノアル一區域タイプ。例ヘバ石燈籠ノ燈火ヲ點ズル所、又ハ煖爐ノ薪炭ヲ焚ク所ナドノ類ナリ。いしどうろうノ圖ヲ見ヨ。ひめがき(女牆) 稚柴トモ書ク。ち



ちゅうヲ見ヨ。

ひも(紐) 切面半圓形程ナル線形。  
「紐付熨斗瓦」ハ熨斗瓦ノ接合部ニ紐  
即チ鑿アルモノナリ。

ひもじっくい(紐漆喰) 瓦屋根ノ棟  
ナドニ、細長ク塗りタル、漆喰タイ  
フ。

ひもつきのしがわら(紐付熨斗瓦)  
ひもヲ見ヨ。

ひもろぎ(神籬) 叢祠トモイフ。榊  
ヲ圍ラシタル一圍ノ處ニシテ、別ニ  
社ナドノ如キ建物ハ無ケレドモ、ソ  
コニ神ヲ祭りタル處ナリ。

ヒュームかん。 Hume ハ人名ナリ。  
濠洲ノ人ヒューム兄弟ガ、發明シタル、  
特種製造ノ鐵筋こんくりーと管  
ナリ。先ヅ、設計圖ニ基キテ、鐵筋  
ヲ組ミ、其外側ニ鐵ノ外被ヲ置キ、  
適當ニ廻轉シツツ、こんくりーとヲ  
入ルレバ、終ニ鐵筋こんくりーとガ  
出來ル、後之ヲ蒸気硬化室ニ入レ、  
終リテ型ヨリ抜取り之ヲ貯水池ニ入  
ルルナリ。斯クテ緻密ナルひも—む  
管ガ製造サルルナリ。(Hume Pipe)。

びょう(鉄) (一)小釘ニ似タレドモ、  
其頭ハ身ノ割合ニ大キク、且半球形  
又ハ圓板形ヲナス。(英 Tack, Pin,  
佛 Broquette(女), 獨 Stift(男))。鉄甲  
紙、太鼓紙、ねぢ紙、平紙、山丸紙  
ナドアリ。(二)りべつとノコトヲモ  
謂フ。頭太平紙、皿紙、平紙、丸紙、

丸皿紙ナドアリ。何レモりべつとノ  
頭ノ形ニ依レル名稱ナリ。(英 Rivet,  
佛 Rivet(男), 獨 Niet(中))。「リべつ  
ト」ヲ見ヨ。

ひょうけんは(表現派) 裝飾等ニ於  
テ、主觀的傾向ノ極端ナル一派タイ  
フ、其特色ハ表現ヲ第一トシ、形式  
ヲ殆ンド無視スルガ如シ。又是派ニ  
於テハ、裝飾ヲ音樂化スルコトニ在  
リト謂フ。蓋シ一部ノ者ハ、建築ヲ  
「凝固シタル音樂」ト視ルガ如シ、實  
ニ古典建築ハ、沈靜ニシテ其趣アリ。  
こ—と建築ニ至ツテ、稍活動ノ氣分  
ヲ表ハセシガ未ダ充分ナラザリキ、  
是ニ於テ、表現派ハ建築ヲシテ、全  
ク活躍的ナラシメ、以テ凝固シタル  
音樂ヲ凝固セザル音樂ニ轉セシメン  
ト努力セルガ如シ。此趨勢ハ歐洲大  
戦後ノ獨逸ニ於テ、特ニ見ルベキモ  
ノ多キガ如シ。(英 Expressionism,  
佛 Expressionisme(女), 獨 Expres-  
sionismus(男))。表出派トモイフ。

ひょうしじょう(表示錠) 便所ナドニ  
於テ、使用中ト否トヲ外方ニ明示ス  
ルタメノ空錠。

びょうしつ(病室) 病院ノ患者ノ居  
ル室。(英 Ward, 佛 Infirmerie(女),  
獨 Krankenzimmer(中))。

ひょうじゅんすな(標準砂) せめんと  
試験ニ用フルモノハ、福嶋縣相馬郡  
産出ノ天然石英砂ナリ。(英 Standard

Sand)。

びょうぶ(屏風) 家具ノ一。折疊ミ  
得ル隔テノモノ。高サ 1.8m ノモノ  
ヲ本間トイヒ、高サ 1.5m 乃至 1.56  
程ノモノヲ立隠トイヒ、1.35m 程ノ  
ヲ風除トイフ。又茶室ニハ、風呂先  
屏風アリ其高サ 0.5m 乃至 0.7m 程  
ノモノナリ。(英 Folding Screen, 佛  
Paravent(男), 獨 Windschirm(男))。  
びょうぼそ(紙納) 柄ヲ幾ツモ連ネ  
テ設クル仕方、依テ恰モ鉄接ノ如キ  
故、其名アリ。

ひよけ(日除) ひおおいヲ見ヨ。  
ひよしづくり(日吉造) 神社建築ノ  
一ニシテ、本殿ハ孤立シ居リ、龜破  
風造リ、向拜造リノモノ。

ひよどりせん(鶴栓) 軒隅ニ於テ、  
隅尾種ト、其左右ノ二ツノ平尾種ト  
ヲ固ムル爲メニ用ヒタル栓ニシテ、  
右三者ヲ貫クモノナリ。圖ヲ見ヨ。

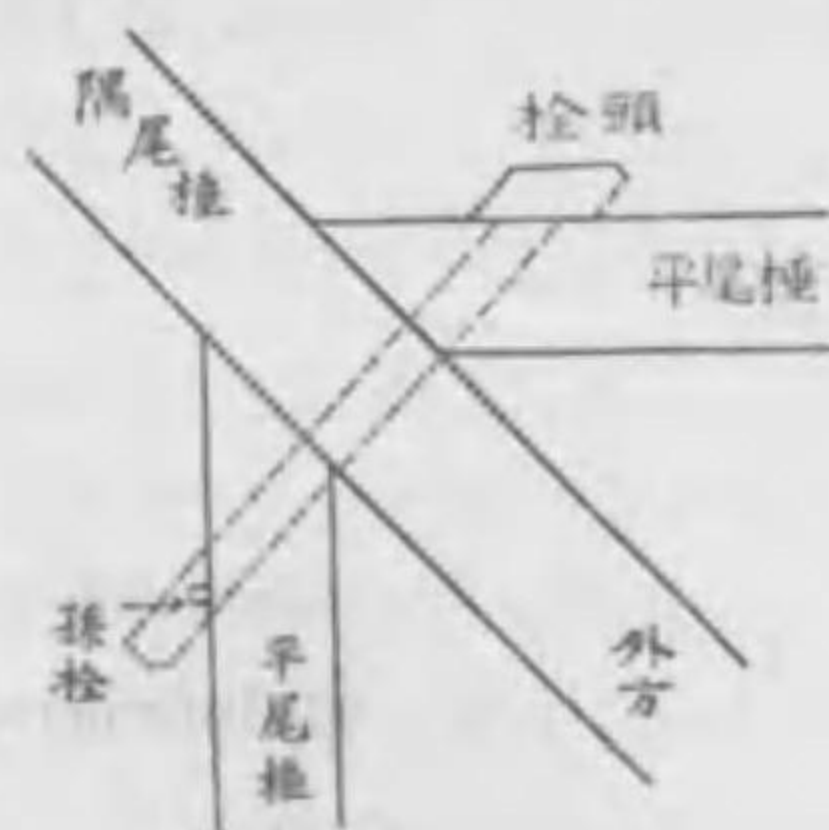

「比翼ノ鳥ノ栓」ヨリ轉訛シタルモノ  
トノ説アリ。現今ハ、ほ—るとテ用

ヒテ、之ヲ用フルニ及バス。サレバ  
ソレヲひよどり、ほ—るとト謂フベ  
キカ。

ひら(平) (一)側面ヲ妻トイフニ對  
シテ、正面ヲ平トイフ。(英 Front,  
佛 Façade(女), 獨 Vorderseite(女))。  
(二)種ナドノ兩脇ノ面ヲモイフ。(英  
Side)「飛簷種、兩平ニテ、一分ヅツ  
下ばニテ、二分、鼻ヲコクベシ」ナ  
ド。(三)横ノ平割ヲ略シテ、横平ト  
稱スルコトアリ。(四)普通トイヘル  
意義ニモ用フ。例ヘバ、隅勾配ニ對  
シテ、普通ノ勾配ヲ平勾配トイヒ、  
登軒ニ對シテ、普通ノ軒ヲ平軒ト稱  
スルガ如シ。(英 Common)。

ひらいしん(避雷針) 建物ナドニ、  
雷災ノ起ルコトヲ避ルタメニ設ケタ  
ルモノナリ。支那ニテハ、引電線ナル  
語アリ。(英 Lightning Conductor,  
佛 Paratonnerre(男), 獨 Blitzableiter  
(男))。

ひらおれくぎ(平折釘) 薄キ折釘。  
ひらかべ(平壁) 蛇腹等ノ突出部ニ  
對シテ、平面壁ヲ平壁トイフ。

ひらかめ(平簷) ひらだこニ同ジ。  
ひらからくさ(平唐草) 平唐草瓦ノ  
略稱ナリ。平瓦ヲ以テ葺キタル屋根  
ノ軒ニ用フル唐草瓦タイフ。

ひらからもん(平唐門) 側面ニ唐破  
風ノアル門タイフ。正面ニ唐破風ア  
ルハ、向唐破風ナリ。



ひらがわら(平瓦) 伏圖ニ於テハ矩形ヲ爲シ、横断面ハ弧狀ヲナセル瓦タイプ。其凹面ヲ滑カニシ、凸面ニハ彫目ヲ付ス。之ヲ牝瓦トモイフ。

ひらき(開) (一)ふんはりタイプ。鳥居ナドニ於テ、「柱ノ開」トハ、兩柱ガ下方ニ至ルニ從ヒ、相距ルコト漸次多キ場合ニイフ。「柱ノ轉」トハ傾斜タイプ、即チ一本ノ柱ノ傾キタイプ。然ルニ「開」トハ二本ノ柱ニイフ。(二)開障子又ハ開戸ノコトヲモイフ。

ひらきしゅうじ(開障子) 蝶番ニテ取付ケタル障子タイプ。其蝶番ハ、堅樞ト柱トニ、ねぢ止ニナシアルモノニテ、扉ノ如ク開クモノナリ。

ひらきど(開戸) 蝶番又ハ肘壺ニテ開閉シ得ラルル様取付ケタル戸。

ひらきはしら(開柱) ひらき付ノ柱。ひらきヲ見ヨ。

ひらきまど(開窓) 開障子付ノ窓。

ひらくぎ(平釘) 平タキ釘。

ひらぐろ(平黒) 煉瓦ノ一ツノ長面ガ黒色ナルモノタイプ。

ひらけた(平桁) 勾欄ノ中程ニアル横木タイプ。はねこうらんヲ見ヨ。

ひらじゅいん(平書院) 床

脇ノ窓ニシテ、圖ノ如キモノ。つけじゅいんヲ見ヨ。



平書院

ひらそなえ(平具) 平備トモ書ク。平面ニ附シアル斗拱ノ一組ヲ平具ト

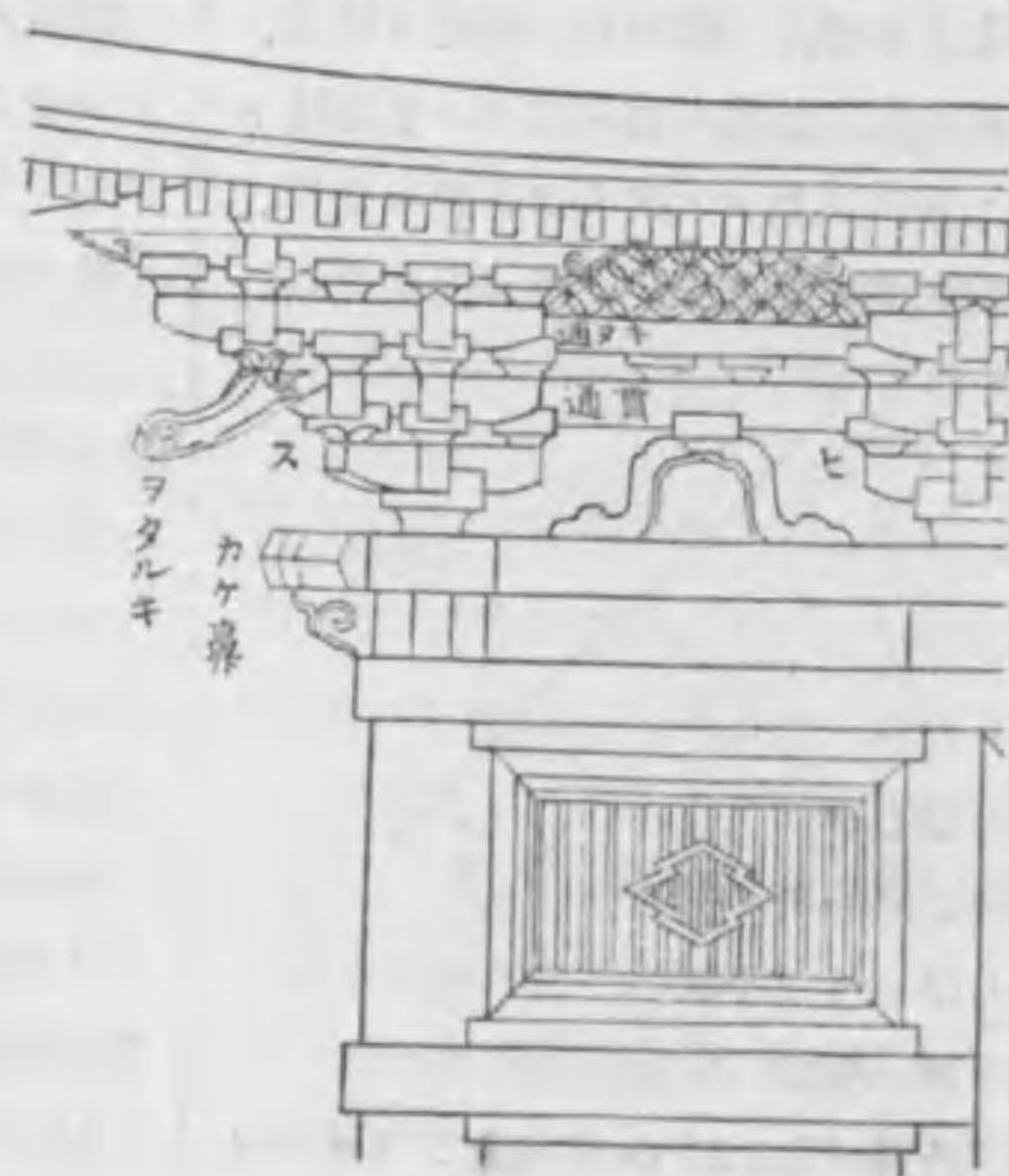

平具

イフ。以テ隅ニ付シアル隅具ト區別ス。圖ノ「ヒ」ハ平具ニシテ、二手先組ナリ。又「ス」ハ隅具ナリ。

ひらだこ(平蛸) 地固ニ用フル道具ニシテ、圓キ平タキ石ニ繩ヲ付シ、三四人ニテ使用スルモノナリ。かめのこあてヲ見ヨ。

ひらつか(平束) 簀束ノ下方踏張アルニ對シテ、平束ハ上下ノ幅同ジキモノ。

ひらみつとぐみ(平三斗組) 伏圖ガ一字形ナル三斗組タイプ。十字形又ハ上字形ノハ否ラス。みつとぐみの條ニアル圖ハ、平三斗組ニアラズ。

ひらのき(平軒) 登軒ニ對シテ、普通ノ軒タイプ。

ひらのきづけ(平軒付) 平軒ノ軒付タイプ。登軒付ニアラズ。

ひらのし(平鬘斗) 割鬘斗ナドニ對シテ、普通ノ鬘斗瓦タイプ。

ひらのぢ(平野地) 反ナキ屋根ノ野地タイプ。

ひらのび(平延) 隅延ニ對シテ、普通ノ延タイプ。のびヲ見ヨ。

ひらのみ(平壘) 幅廣ニシテ薄キ壘。

ひらひじき(平肘木) 隅肘木ニ對シテ、隅以外ノ肘木タイプ。

ひらびゅう(平鉾) (一)頭ノ平圖ナル鉾。製圖ノトキナドニ用フルコトアルモノ。(二)りべつとノ一種ニシテ、其頭ノ上ガ平ラナルモノ。

ひらぶち(平縁) (一)断面ガ矩形ナル薄キ押縁木タイプ。之ヲ天井及ビ下見ニ用フ。(二)相隣レル二室間ノ鴨居上ガ、明ヶ放シトナリ居ル場合ニ、廻縁ニ相當スルモノハ、下バガ全體見ユルモノナリ、之ヲ平縁ト稱ス。

ひらぶちてんじゅう(平縁天井) 断面ガ矩形ナル薄押縁ヲ有スル天井タイプ、下等ナル所ニ用ヒラル。

ひらへいじゅうもん(平扉重門) 普通ノ扉重門タイプ。向平扉重門ニ對ス。へいじゅうもんヲ見ヨ。

ひらほそ(平柄) 幅ニ比スレバ厚サノ薄キ柄。

ひらみず(平準) 水平ニ同ジ。

ひらめぢ(平目地) 煉瓦積ナドニ於テ平ナル目地タイプ。覆輪目地ニ對ス。(英 Flush Pointing)。

ひらもの(平物) 古語。板タイプカ。番匠往來ニ、「角物、平物、末口物、丸太、完料、板子、樽木」ト木ノ種類ヲ列擧シアリ。

ひらもん(平門) 屋上ヲ少シ平ラニ造リタル門ナリト家屋雜考ニアリ、少シク疑ハシ。

ひらや(平家) 單層ノ家タイプ。(英 One-storeid House. 佛 Maison(女) sans Étage. 獨 Einstöckiges Haus (男))。

ひらやすり(平鍔) 金屬ノ表面ヲ摩



スルタメニ用フル道具ニシテ、目立  
 鑑ニ比スレバ、裁痕少シク大ナリ。  
 ひらやだて(平家建) ひらやニ同ジ。  
 ひらわり(平割) 樞材ノ出来合品。  
 之ヲ樞平トモイフ。戸障子ナドニ用  
 ヒラル。

ひるかぎ(蛭鉤) ひるかんニ同ジ。

ひるかん(蛭鉤) 釣鐘又ハらんぶ等

ヲ吊ルス爲  
 メ、天井ナ  
 ドニ取付ケ  
 タル鉤タイ  
 フ。

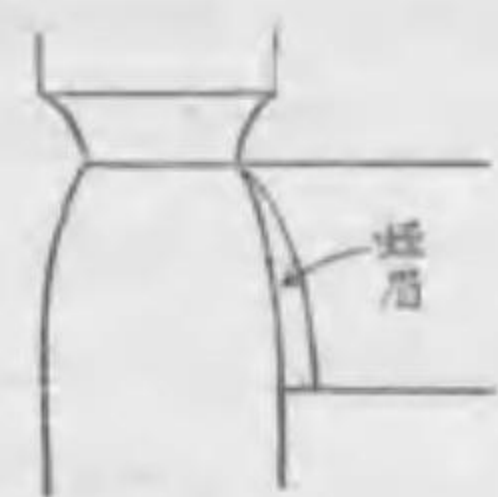

ひろまゆ(蛭  
 眉) 頭貫、  
 虹梁ナドト  
 柱トノ接際  
 部分ニ於テ  
 設ケタル決

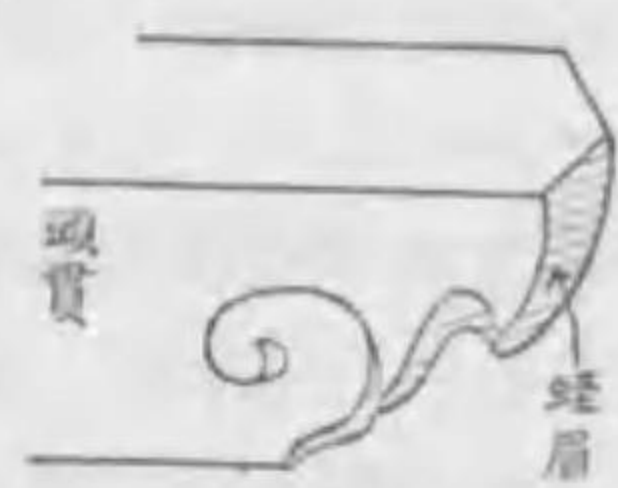

りタイフ。其他總テ彎曲ナル眉ヲ稱  
 ス。

ひれ(鰭) 懸魚ノ左右ニ付シアル彫  
 刻。其繪様ノ種類ニヨリ雲、渦、若  
 葉等ノ名稱ヲ冠ス。又鬼板ノ左右ニ  
 アル足元ヲモ鰭ト稱ス。

ひれい(比禮) 鞭掛即チ小夾小舞ヲ  
 比禮ト稱スル人アリ、サレド前記ノ  
 鰭ノ誤ナラン。

ひれいた(鰭板) はたいたノ誤。

ひれがわら(鰭瓦) 鬼瓦ノ左右ナル  
 足元タイフ。ひれヲ見ヨ。

ひろえん(廣縁) ひろびさしヲ見ヨ。

ひろこまい(廣小舞) 軒先ニ於テ、  
 棟上ニ取付ケタル長キ木ナリ。宮殿  
 堂社ナドニ茅葺ヲ用フベキ場合ニ、  
 普通ノ家ニ於テハ、廣小舞ヲ用フル  
 ナリ。よどノ圖ヲ見ヨ。(英 Tinting  
 Batten)。

ひろしき(廣敷) 古語。婦人用ノ廣  
 間タイヒタリ。

ひろは(廣場) 道路交収點ナドノ廣  
 キ場所。(英 Square, Circle, 佛 Place  
 (女), 獨 Platz(男))。

ひろびさし(廣廂) 寢殿造ニ於テ、  
 身舎ノ外側ナル、一段低キ縁側様ノ  
 所タイフ。之ヲ廣縁トモ稱ス。其外  
 方ニ更ニ低キ、黄縁アリ。

ひろま(廣間) (一)玄關ヨリ入りテ、  
 ソコニ設ケタル廣キ場所。(英 Hall  
 佛 Salle(女), 獨 Vorsaal(男))。(二)  
 往時ノ廣間ニ付テ澤田名垂ハ次ノ如  
 ク言ヘリ、「書院造初マリテ以來玄關  
 ナルモノヲ設クルニ至リ、漸次變化  
 ヲ經、遂ニ之ヲ廣メテ、ソコヲ廣間  
 ト稱スルコトトナレリ、是廣間ニ武  
 器ヲ飾リ置キ、武士ハソコニ詰メ居  
 リ、警衛ノ任ニ當リタル故、寢殿造  
 時代ノ遠待ト稱スル場所ヲ一棟別ニ  
 設クルニハ、及バサルコトトナリシ  
 ナリ。

ひろまもの(廣間物) 宮殿堂社ニ用  
 フル大形ノ瓦。

びわいた(琵琶板) 大平束又ハ蛙股  
 ナドニ接シタル板タイフ。かめほら  
 ノ條ニアル圓ノ臺輪上ノ板ハ、其一  
 例ナリ。枇杷板トモ書ク。

ひわだ(檜皮) 檜ノ皮。

ひわいろ(鴉色) 緑ノ甚ダ淡キ色。  
 ひわだぶき(檜皮葺) 檜ノ皮ニテ葺  
 キタル屋根。

ひわれ(干割) 乾割トモ書ク。木材  
 ノ外方ヨリ内方ヘ割レタル疵。(英  
 Weather Shake. 又ハ Sun Shake,  
 米國 Checks. 佛 Gerces(女))。

びんごおもて(備後表) たたみヲ見  
 ヲ。疊表ハ備後表ヲ最上トス。

ピンジョイント。 鐵骨造ニ於ケル接  
 合ノ一ナリ、之ヲ目釘接、要接又ハ串  
 差接ナドトモ謂フ。(英 Pin-Joint)。  
 コハ、あーちノ支點又ハ應張材ノ接  
 合ナドニ用ヒラル。

びんた(鬘太) びんづらニ同ジ。

びんたとめ(鬘太留) びんづらとめ  
 ニ同ジ。

びんづら(鬘面)

一ツノ木ノ幅  
 ノ一部分ヲ殘  
 シテ、他ヲ缺  
 クコトアリ、  
 其脇ノ方ニ殘  
 レル部分ヲ鬘  
 面ト稱ス。圖  
 ヲ見ヨ。

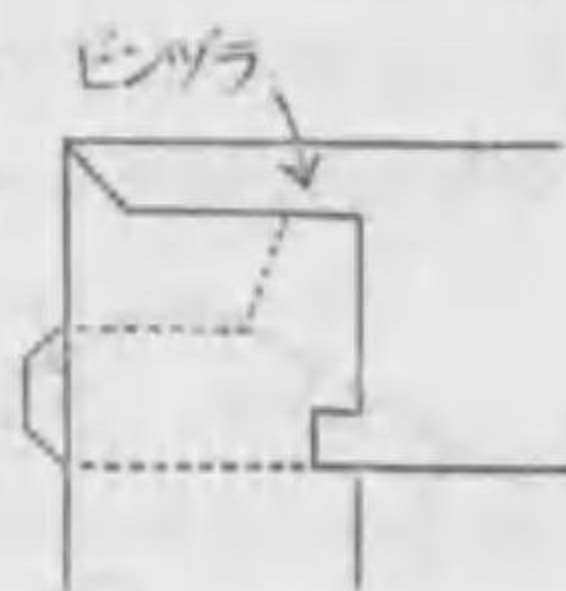
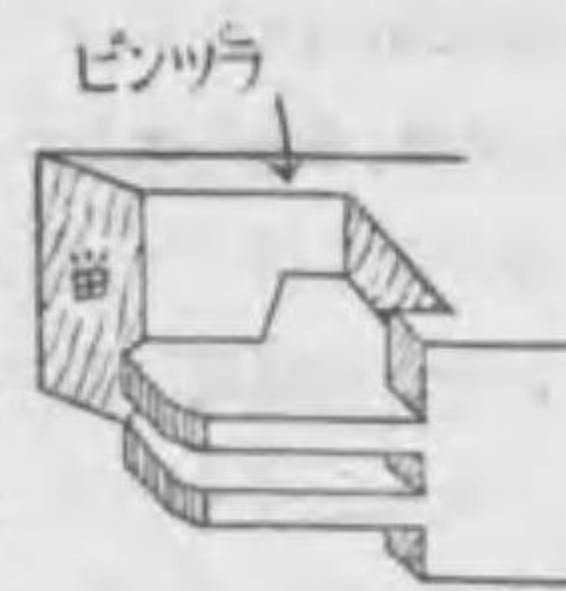

びんづらとめ

(鬘面留) び  
 んた留トモイフ。土臺ノ隅ナドニ用  
 フル仕口ニシテ、一方ノ木ヨリ鬘面  
 ヲ殘シ置キ、其先端ヲ留ニナスコト  
 圖ノ如シ。圖ハ土臺ヲ鬘面留ニナシ、  
 且ニ枚納ニ差シタルモノナリ、納端  
 ニ鼻栓ヲ打ち若クハ割楔ニテ固ムル  
 モノトス。(英 Lipped Miter)。

ふ

ふ(斑) 石ナドノまだらタイフ。

ふ(分) (一)百分ノ一タイフ。「柱太  
 サ、間ニテ一一分取り」トハ、柱  
 太サハ、柱間ノ一割一分即チ百分ノ  
 十一ノ意。「破風ノ幅ハ、長ニテ八分」  
 トハ、破風幅ヲ其長ノ零割八分、即  
 チ百分ノ八ニスルコトナリ。(二)十  
 分ノ一、ノコトモイフ。「破風幅ハ

柱ノ七分」トハ、破風幅ヲ柱ノ太サ  
 ノ、十分ノ七ニスルコトナリ。(三)  
 寸ノ十分一。即チ 3.03mm。

ブードアール。 家庭ニ於テ、主婦ノ  
 私室タイフ。英獨ニ於テモ亦、是佛  
 語ヲ用フ。(英 Boudoir, 佛 Boudoir  
 (男), 獨 Boudoir(女))。  
 ファサード。 建築物ノ正面タイフ。



(英 Facade. 佛 Façade(女). 獨 Vorderseite(女)).

フィンク、トラッス。米國人ノ名ヨリ出テタル語ナリ。圖ノ如キとらつすニシテ、應壓材ノ長サヲ成ル可ク短ク工夫セシモノナリ。(英 Fink-Truss. 又ハ French Truss. 佛 Ferm(女) Polonceau. 獨 Französische-Dachstuhl(男)). 圖ヲ見ヨ。

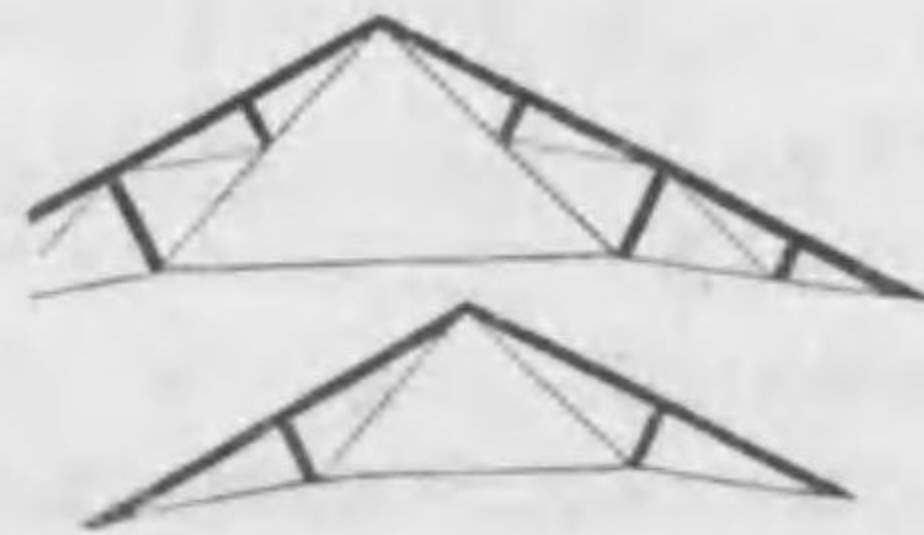

ふいんくとりつす

ふうあつ(風壓) 風ノ壓スカハ、其速度ニ依ルモノナリ。 $P=0.133V^2$ ノ式中、 $P$ =風壓、 $kg/m^2$ 、 $V$ =風速、 $m/sec$ 。ガ一式ナリ。此式ハ佛書ニアリ。(英 Wind Pressure. 佛 Impulsion du Vent. 獨 Winddruck(男)).

ふうたく(風鐸) ほうたくニ同ジ。

ふたてさきぐみヲ見ヨ。

ふうちちく(風致地區) 都市計畫法施行令第十三條ニハ、風致維持ニ關スル件アリ。其地區ハ内務大臣之ヲ指定スルコトト爲リ居ル。東京ニ於テ、始メテ風致地區ニ指定サレタルハ、明治神宮内外苑附近ト、多摩御陵附近トナリ。市街地建築物法施行規則ニ在テハ、其第六章ニ美觀地區

トアリ。

ふうどう(風道) 暖房換氣ナドニ於テ、空氣ノ通ル道。(英 Air Duct. 佛 Ventouse(女). 獨 Luftkanal(男)).

ふうふまど(夫婦窓) めむと窓トモイフ。連双窓ニ同ジ。其條ヲ見ヨ。

ふうりょく(風力) 風壓ニ同ジ。

ふえはしら(笛柱) のうふたいノ圖ヲ見ヨ。

フェルト。獸毛ヲ藥品ニテ濡ラシ、機械ニテ壓迫粘着セシメテ作りタル布ナリ、サレド織物ニハ非ズ。土漚膏ヲ染込マシテ、防濕材トシテ用フルコト多シ。(英 Felt. 佛 Feutre(男). 獨 Filz(男)).

ふかいど(深井戸) 30m 以上ノ深サノ井戸。(英 Deep Well. 佛 Puits(男) profond. 獨 Tiefbrunnen(男)).

ふかきりこみさんがわら(深切込椽瓦) きりこみさんがわらヲ見ヨ。

ふかす(沸す) 石灰ニ水ヲ灌ギ掛ケテ、水化サセルコト。

ふかすのこもん(不葺御門) 古語。

鳥居ニ同ジ。

ふきあし(葺足) 屋根ニ葺キタル、瓦石板等ノ下端ヨリ、其下ノ瓦ノ下端迄ノ長。(英 Gauge. 佛 Pureau(男)).

ふきいた(葺板) 屋根ヲ葺クタメノ板。

ふきおろし(葺卸) 本家ノ屋根ヲ延

長シテ、下屋等ノ上ニ及ボシタル屋根。

ふきぢ(葺地) 土居葺チイフ。

ふきつけぬり(吹付塗) べんきナドヲ機械ニテ吹付ケテ塗ルコト。「セメントガン」ヲ見ヨ。

ふきのぢ(葺野地) ふきぢニ同ジ。

ふきぬき(吹抜) あけはなしニ同ジ。「吹抜矢切」ハ矢切子ノ間、あけ放シナルモノナリ。

ふきはなし(吹放) 吹抜ニ同ジ。

ふぎょうまど(奉行窓) のぞき窓ニ同ジ。のうふたいノ圖ヲ見ヨ。

ふきよせ(吹寄) ニツヅツ一組ニ並ベアルコト。「竿縁 1.8cm 四方、吹寄ニ取付ケ」トハ、竿縁二本一對トシテ取付ルコト。

ふきよせたるき(吹寄椽) 一ヶ所ニ二本ヅツ

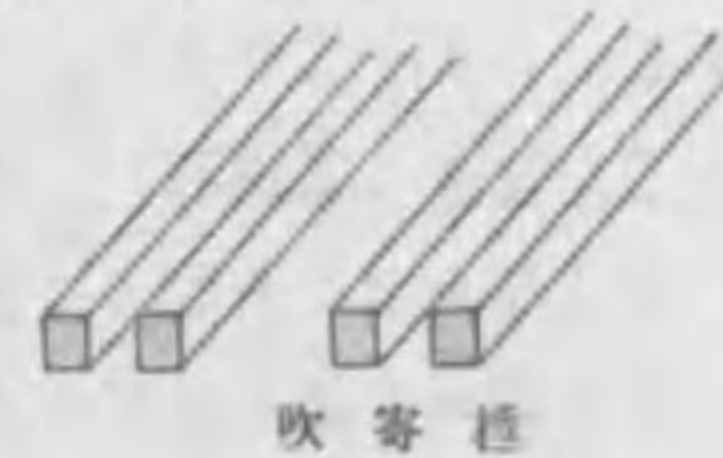

吹寄椽

一組トシテ取付ケタル椽。ふきよせたるきわり(吹寄椽割) 吹寄椽ノ割り方。一組ノ椽明キヲhトシ、組間ノ椽明キヲ2h 又ハ2bトスルコトガ普通ナリ。但シ、椽ノ幅ヲbトシ、せいヲhトス。

ふきよせはしら(吹寄柱) 柱ヲ一ヶ所ニ、二本ヅツ建テタル場合ニイフ。

ふきよせわり(吹寄割) 吹寄椽割ニ同ジ。

ふきわけ(葺分) 石板其他石綿板葺方ノ一種ニシテ、形ノ異レルモノヲ交互ニ雜ヘテ葺クコト圖ノ如シ。

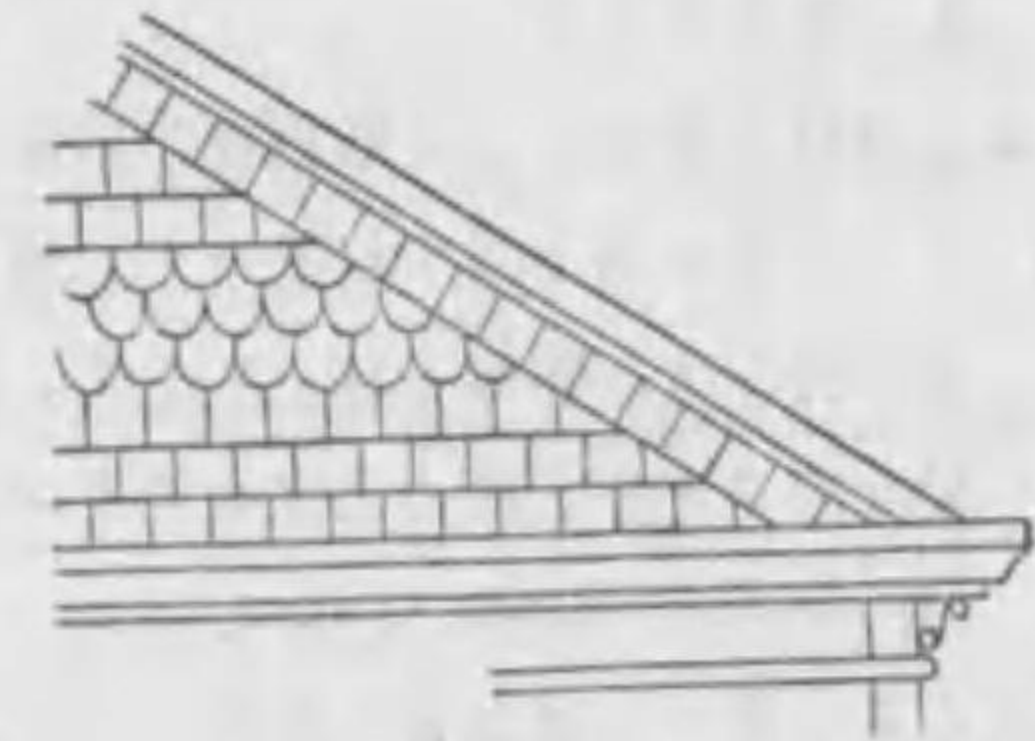

葺分

ふくきん(複筋) 鐵筋こんくりーと梁又ハ鉄ニ於テ、應張力側ト、應壓力側ト、兩方ニ鐵筋アル場合ニイフ。(英 Double Reinforcement).

ふくごうおうりょく(複合應力) 應壓力ト應曲力トノ如ク、二種類ノ應力ガ、同時ニ一構材ニ働クトキニイフ。長柱又ハ合掌ノ如キハ其例ナリ。(英 Combined Stress).

ふくはち

(覆鉢)

断面ハ四分圓形類似ニシテ伏圖ハ圓形ヲ爲スモノ。蓋ヲ伏セタル如キ形故「覆蓋」





ト書クベシト謂ヘル説アリ。擬寶珠ノ上方、又ハ露盤ノ上ナドニアリ。圖ヲ見ヨ。(英 Boultine)。又きほしノ圖ヲモ見ヨ。

ふくはり(複梁) I形鋼ヲ二本並ベテ、一本ノ梁ト爲シタルモノ。組立梁ニ對シテ、複梁ト言ハズシテ、複梁ト唱フル方、統一上宜シカラン。(英 Double-Beam Girder)。

ふくみ(含) 肘木又ハ其他ノ木ガ、入り居ルダケノ斗形ノ部分。即チ斗形ノ上バヨリ、肘木迄ヲイフ。やつしヲ見ヨ。其圖ニふくみノ圖解アリ。

ふくりょう(覆梁) ふくはりヲ見ヨ。ふくりん(覆輪) 断面半圓形ヲ爲セル細キ帶形。門柱上、兜巾下ナドニアリ。(英 Astragal)。

ふくりんめち(覆輪目地) 煉瓦目地ノ仕上ケ塗ノ一ニテ、断面半圓形ヲナスモノ。

ふくろいた(袋板) 戸袋ノ羽目板。ふくろだな(袋棚) 床棚ノ上方ナル小戸棚。ちふくろハ下ニアリ。

ふくろど(袋戸) 床脇ノ小戸棚ノ戸。

ふくろどこ(袋床) 床ノ落掛及框ノ長サハ、床ノ地板及ビ天井ノ長サヨリ短クシテ、地板ノ一端ニハ三方ニ壁アリテ、袋ヲ爲スモノ。之ヲ言ヒ換フレバ、床ノ間口ハ奥ノ幅ヨリ短ク、其差ダケニ壁アルモノナリ。

ふくろとだな(袋戸棚) ふくろだな

ニ同ジ。

ふくろはり(袋貼) 周リニノミ糊ヲ付ケテ、紙ヲ貼ルコト。

ふくろみち(袋道) 行止リノアル小路。(英 Blind Alley. 佛 Cul-de-sac (男) 獨 Sackgasse(女))。

ふけづくり(武家造) 鎌倉ニ幕府ガ開カレテ以來ニ出來タル質素ナル住宅建築。

ふけはい(ふけ灰) 生石灰ガ、空氣中ノ水氣ヲ取りテ、水化シタルモノ。(英 Air s'aked Lime)。

ふけまど(武家窓) 往時、武家々作ナドニアリタル堅格子付ノ窓。横格子ノハ、輿力窓ナリ。むしゃまどヲ見ヨ。

ふける。 生石灰ガ、空中ヨリ水氣ヲ取りテ、水化スルコト。

ふご。 もっこヲ見ヨ。

ふこくせき(富國石) 人造石ノ一。東京海上ビル新館ノ二階蛇腹上ノ外装全部ハ、是人造石ナリ。

ふさ(房) 竹ノ節ノ最上部ニテ、節ヨリ上ノ部。人ニヨリ之ヲ上の胴、トイフ。「下の節一ツ、胴三ツ、上ノ節一ツ、ふさ二ツ半」トハ、各部ノ割合ヲ示シタルナリ。たけのふしノ條ニアル圖ヲ見ヨ。

ふさい(部材) 結構、若クハ架構ノ構成材。(英 Member)。

ふさひきて(總引手) 襖ナドニ附シ

タル引手ニシテ、總ニテ作りタルモノ。

ふし(節) (一)竹ノ節ナドノ細キ線形。しノトモ横篠トモイフ。たけのふしヲ見ヨ。(二)樹ノ枝ヲ除キタル、跡ニ殘レル痕。(英 Knot. 佛 Nœud(男) 獨 Ast(男))。生節、小節、上小節、死節、抜節ナドアリ。



総引手

ふじいろ(藤色) 淡キ紫色。ふじおしき(藤尾式) 場所打こんくりーと杭ノ一方法。べですたる杭ノ球塊ハ最下端ノミナルガ、本式ニ於テハ、杭ノ中途ニモ所々ニ塊狀突起ヲ起生セシムルモノナリ。サレバ、之ヲまるちふるべですたる杭トモイフ。

ふじがき(藤掻) 古語。小舞ナドニ、蔓又ハ繩ヲ纏フコトヲイフ。

ふじかとう(富士架燈) 富士山形ノ架燈。か

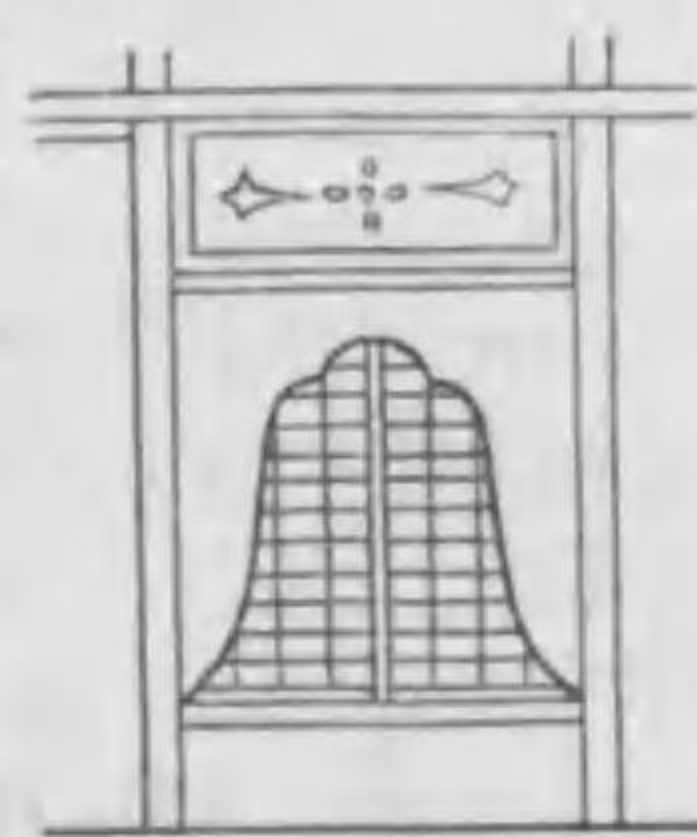

富士架燈

とうヲ見ヨ。

ふしどめ(節止) 節ヨリ脂ノ出ルヲ防グ爲メべんき塗

ノ前ニ、節ニ或ル材料ヲ塗ルコトヲ

イフ。(英 Knotting)。

ふしよく(腐蝕) 木材ノ腐蝕ニハ、乾蝕ト濕蝕トアリ。密閉セル空氣中ニアレバ、乾蝕ヲ生ジ、濕氣ト乾燥ト交々至ル所ニ在テハ、濕蝕ヲ速ニ招クモノナリ。絶エズ、水中深ク沈ミ居ル木材ハ決シテ腐蝕スルコト無し。乾蝕ハ(英 Dry Rot)。濕蝕ハ(英 Wet Rot)。

ふしん(普請) 建築スルコト。「佛家ニテ普ク、同志ヲ請來シテ、共ニ事ヲ爲スヲ云ヒシモノニテ、今工事ノコトニ言フハ、轉訛ナリ。佛ガ、掃地勝利ヲ説クニ因テ、時ノ諸老宿比丘ハ皆禪誦ヲ棄テ地ヲ掃ヒケレバ、佛止メテ曰ク、我知事ノ人ノ爲メニ其知事ヲ説ケルノミト。然ルニ前ト反對ニ今度ハダレモ地ヲ掃除ニ出アザリキ、夫故ニ佛ハ、韃地ヲ鳴ラシテ、總テヲ集メテ之ヲ爲サシメタリコレ普請ノ始メナリ」ト、釋氏要覽ヲ引キ、佛敎辭林ニアリ。

ふすま(襖) 木ニテ骨ヲ作り、表裏ヨリ紙又ハ布ヲ貼リテ、作りタル障子ヲイフ。襖ノ骨ハ、組子、力子、火打板ヨリ成ル。又縁ニハ、上下縁、堅縁、定規縁アリ。紙ハ、上等物七返貼、中等物五返貼トス。からかみしゅうじヲ見ヨ。

ふすまかわら(袋瓦) 棟ノ最上ニ用ヒアル瓦。



ふすまし、うじ(禰障子) ふすま=同ジ。

ふせがわら(伏瓦) 牡瓦=同ジ。おがわらヲ見ヨ。

ふせぢ(伏地) ふせづ=同ジ。

ふせづ(伏圖) 平面圖トモイフ。圖學ノ平面投象圖=同ジ。(英 Plan)。

ふせどい(伏樋) 地中ニ埋メタル樋。

ふたいかべ(舞臺壁) 劇場ノ前面ノ壁ヲイフ。(英 Proscenium Wall)。

ふたいかまち(舞臺框) 舞臺ノ縁ニアル框ニシテ、即チ其全長ニ亘ルモノ。其上バハ舞臺トさすりニシテ、横面ハ觀客席ニ向フ。

ふたいせつび(附帯設備) 附帯トハ建築ヲ主トセル語ニシテ、附帯設備ハ、給水、排水、瓦斯、電氣、暖房、冷房、其他諸機械ニ關スル諸設備ヲイフ。

ふたこうはい(二勾配) 勾配ノ二倍ヲイフ。三寸勾配ノ二倍ナル六寸勾配ヲ言フニ非ズ。三寸勾配ヲ二ツ重ネタルモノ、即チ角度ノ二倍ナリ。

ふたこしやね(二腰屋根) 棟ヨリ軒迄、二ツノ流アル屋根ヲイフ。まんさど屋根モ亦其一種ト稱シ得ベシ、サレド主ニさるがしらノ條ニ

アル圖ノ如キ形ノ屋根ヲイフ。  
ふたてさき(二手先) ふたてさきぐみヲ見ヨ。  
ふたてさきぐみ(二手先組) 枝輪下バノ下方ニアル、斗組ガ二重ナル場合ニ、其總テノ組物ヲ二手先組トイフ。圖ニ於テ、大斗ト其上方ナル、輪違枝輪トノ間ニ、二重ノ斗組アル故、之ヲ二手先組ト謂フ。而シテ枝輪ノ前方ナル斗組、即チ最上方ナルモノハ、其數ニハ算入セザルモノナリ。コハ、でくみノ條ニアル圖ノ、右方ヲ見レバ、氷解シ得ベシ。其左方ヲ見レバ、二組ノ斗組アル故、二手先組ノヤウニ見ユレドモ、決シテ然ラザルナリ。次ニがぎょうはねノ條ニアル圖ニ、三手先組ノ例アリ。是等ノ諸圖ヲ比較スレバ、何手先組ト謂ヘルコトハ、即時了解シ得ベシ。

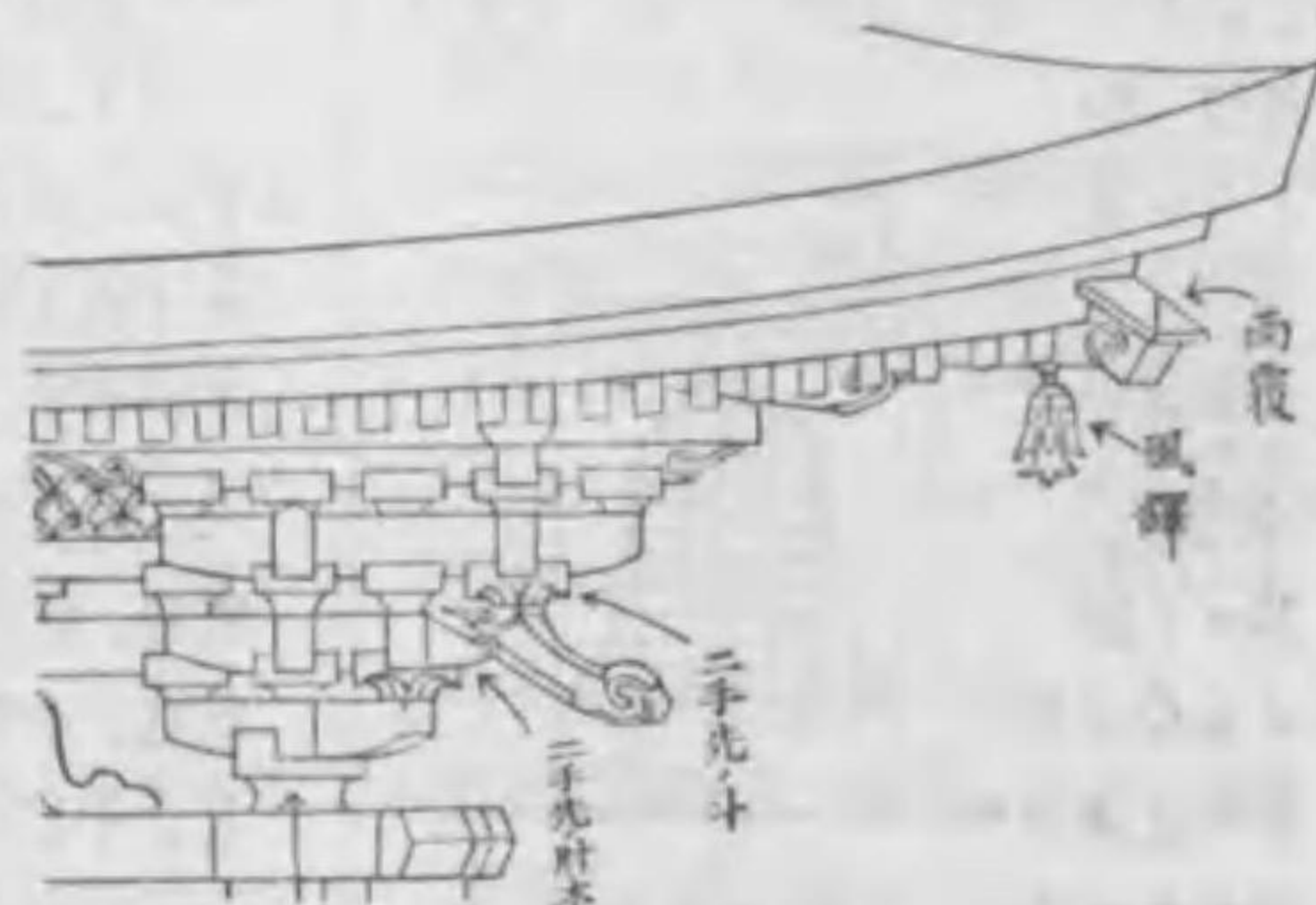

二 手 先 組

ふたのき(二軒) 地種ト飛簷種トアル軒ヲイフ。ちからだるきノ條ニアル圖ハ二軒ナリ。

ふちいし(縁石) へりいしナリ。高處ニアレバ、葛石トナル。かめはらノ條ニアル圖ノ葛石ヲ見ヨ。

ふちころはし(下リ) 下リヲイフ。「能舞臺橋掛 8 米ノ内ニテ 10cm ノふちころはしアリ」トハ、長 8 米ノ間ニテ、鏡の間ハ、舞臺ヨリ 10cm ダケ後退ス、トノ意ナリ。ツマリ橋掛ノ傾斜ハ  $\frac{1}{80}$  ナリ。

ふちょう(符牒) 大工ノ符牒ハ、本、ろ、つ、そ、れ、た、よ、山、き、ナリ。依テ 15 ハ、本れ、ニシテ、29 ハ、ろきナリ。又 8 ハ、山ノ字ナリ。

ぶたたくり。「長ぶたたくりニテ何尺」トハ、直線ニ沿ヒテ測リタル長サヲイフ。

ふでかえし(筆返) 違棚又ハ短キ袋棚ニ付シタル、彎曲狀ノ縁木。えびづかの條ニアル圖ヲ見ヨ。形ニヨリ唐浪、鷹頭、立浪、浪返、都鳥、若葉等ノ別アリ。

ぶどういろ(葡萄酒) 藍勝ナル海老色。

ふところ(懐) 内部ノ意ナリ。「揚卸窓枠、鍾道板、懐へ取付ケ」トハ、鍾道板ヲ箱枠ノ内部へ取付クルコトヲイフ。鍾道板トハ、仕切板ノコト

ナリ。おもりいたヲ見ヨ。  
ふな(山毛櫨) 家具又ハ器具ナドニ用ヒラル、櫨ニ類スレドモ劣等ナリ。温氣ニ遭ヘバ、黒斑生ズ。(英 Beech. 佛 Hêtre(男), 獨 Buche(女))。

ふなそくてんじょう(舟底天井) 断面ガ弓形ナル天井。

ふなびじき(舟肘木) 下バノ弧形ナル肘木。あしもとなけしの條ニアル圖ヲ見ヨ。又上ノ圖ヲモ見ヨ。

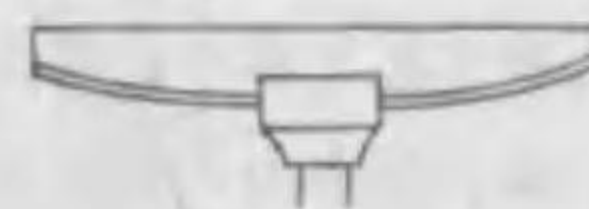

ふなほそ(舟納) 下バノ弧形ナル長納ヲイフ。柱ノ兩面へ取付ケタル横木ナドヲ相連結セシムルタメニ用フルモノナリ。例ヘバ柱ノ根繼ノトキ左右脚固ヲ繋グ場合ナドナリ。圖ヲ見ヨ。

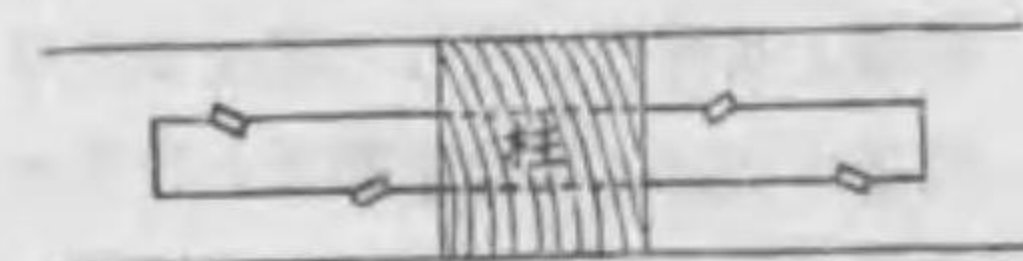

舟 納

ふね(槽) 漆喰用ノ槽ハ、長サ 1.8 米、幅 1 米程、深サ 0.48 米ニシテ、高サノ半分ハ土中ニ埋マル。

ふねんさいりょう(不燃材料) 石、硝子、瓦、金屬、こんくりーと、漆喰、人造石、石棉板、陶磁器、もるとる、煉瓦ノ類ヲ謂フ。



ふのり (布海苔) 漆喰材料ノ一。  
 ふはいそう (腐敗槽) 嫌気菌ヲシテ汚水浄化ノ仕事ノ手初ヲ爲サシムル爲メノ槽ナリ。是槽内ノ汚水ハ、成ルベク、空氣ニ接セザルヤウニナシ、依テ以テ、嫌気菌ガ充分ナル働キヲナスヤウニスベキナリ。(英 Septic Tank. 佛 Fosse(女) septique)。是槽ヨリ出ル水ハ、尙汚水ナリ、然レドモ、汚水内ノ固形物ハ、多ク分解サレ、愈々清浄ニ向フベキ、第一道程ヲ經タルモノナリ。  
 ふへき (扶壁) (一)建築關係ニ於テハ、高所ヨリ、墜落ヲ防グ爲メノ、手摺用ノ壁タイプ。(英 Parapet Wall)。別ニ扶欄、トイフモノアリ、コレハ概シテ、手摺子又ハ類似ノモノヲ有シテ、透間附キノモノナリ。扶欄、扶壁ハ、現行ノ建築令規ニアル語ナリ。(二)土木關係ニ於テハ、主壁ヲ強ムルタメノ、突出短壁タイプ。建築家ハ之ヲ控壁トイフ。(英 Buttress)。  
 ふみいし (踏石) 踏ムタメニ、庭ノ散布シアル石。(英 Stepping-stone. 佛 Marchepied(男) de pierre. 獨 Schrittstein(男))。  
 ふみいた (踏板) 段板ニ同ジ。  
 ふみかけいた (踏掛板) 階段ノ最上段ニシテ床面トさすりナルモノ。  
 ふみこ (踏子) 梯子ノ横木ニシテ、

足ノ踏掛ルモノ。  
 ふみこみたみ (踏込疊) 茶室ニ於テ、勝手口ニ近キ疊。ちやしつヲ見ヨ。  
 ふみこみどこ (踏込床) 床の間ノ一ナリ。上バハ、座敷ノ疊上バト、同平面ニアリ。圖ヲ見ヨ。

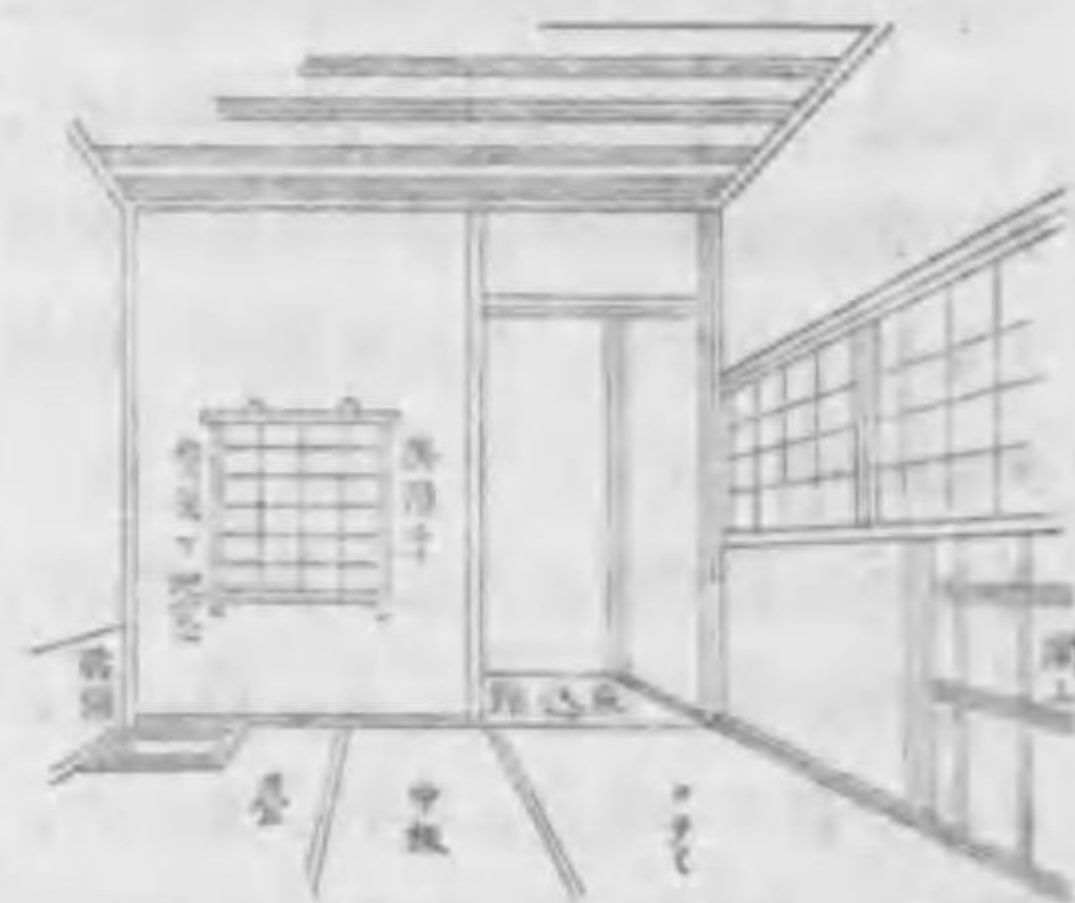

踏込床

ふみさがり (踏下り) 流れニ沿ヒテ棟ヨリノ下リ。「屋根漆喰、踏下り、三枚通り」トハ、棟ヨリ三枚目迄ハ、漆喰塗ニナストノ意。  
 ふみづら (踏面) 地覆又ハ段ノ上バ。(英 Tread. 佛 Girou(男). 獨 Auftritt(男))。  
 ふみどまり (踏止り) 合掌ガ小屋梁上ニ會スル部分、即チ、合掌尻ノ最下端。  
 ふみとめ (踏止) 千鳥破風等ノ最下部。  
 ふみとめがなもの (踏止鐵物) 合掌尻ト小屋梁トチ、締メ付クル鐵物。

(英 Heel Strap)。  
 ブラケット。(一)持送ニ同ジ。(英 Bracket)。(二)壁燈タイプ。壁ヨリ差シ出シタル電燈ナドタイプ。(英 Bracket. 獨 Wandarm(男))。  
 フラッシュバルブ。洗濯弁又ハ瀉水弁トモイフ。ねぢヲ廻セバ、水ガ盛ニ瀉出シ、洗濯ノ目的充分達セラルルモノ。(英 Flush Valve)。  
 ブルッセル絨氈、「ブルッセル絨氈」ヲ見ヨ。ふらっせるハ英語讀ナリ。  
 ブラットトラス。米人ふらっとヨリ出タル語ニシテ、  
 とらつす ぶらつと とらつす  
 ノ一ナリ。其斜材ハ繫維ニシテ、垂直材ハ支柱ナルコト、圖ノ如シ。(英 Pratt-truss. 佛 Trellis(男) en N)  
 ふらん (扶欄) ふへきヲ見ヨ。  
 プラン。平面圖タイプ。(英 Plan. 佛 Plan(男))。  
 フランキパイル。場所打こんくりーと杭ノ一方法ナリ、白耳義ノ發明ニシテ、鋼鐵圓筒ヲ望遠鏡式ニ順次繼キ足シ、地中ニ打込ミ穴ヲ穿ツテこんくりーとヲ填充スルモノナリ。コレニハ高キ槽ヲ要セザル長所アリ。(Franki Pile)。  
 フランジ。I字梁ノ上下ノ出縁、又ハT字梁ノ水平出縁。(英 Flange. 佛 Semelle(女). 獨 Flansche(中))。

フランキパイル

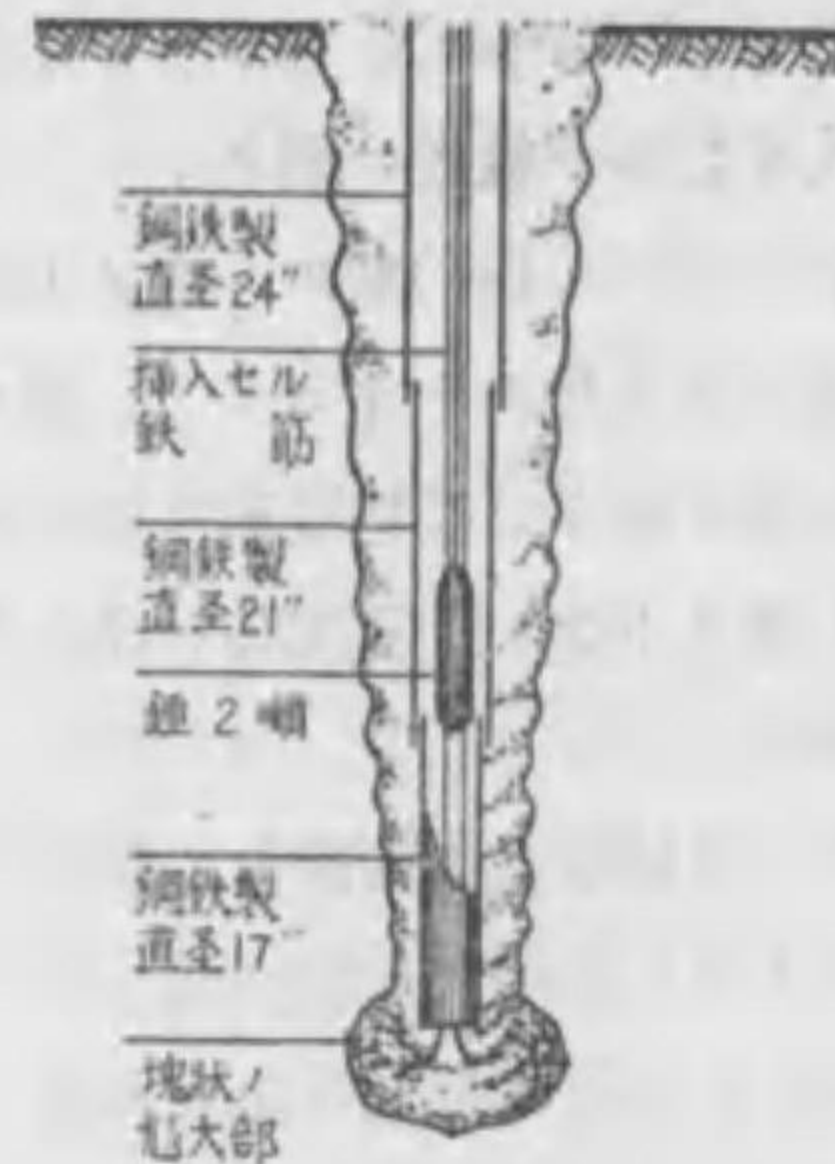

ふらんさばいる

プランニング。建築物ノ間取ヲスルコトヲ謂フ。(英 Planning)。  
 ふりき (弐力) 鐵又ハ鋼ノ薄板ニ錫ヲ被セタルモノナリ。(英 Tin Plate. 佛 Fer(男) blanc. 獨 Blech(中))。  
 ふりわけ (振分) 中心タイプ。「襖ノ引手上バハ、其高サノ振分ニ置クヲ普通トス」ナド。  
 ふるい (篩) 砂、砂利、せめんと、石灰ナドノ篩目ハ、ソレゾレ、異レリ。(英 Sieve. 佛 Tamis(男). 獨 Sieb(中))。  
 ふるいじり (篩砂利) 砂及小砂利ヲ篩ヒ出シテ、残りタル砂利タイプ。  
 ブルッセル絨氈。絨氈ノ模様ヲ毛茨ニテ顯ハセルモノト、毛茨ハ顯ハサズシテ、絲ノ浮沈ニ依リテ模様ヲ出シタルモノトアリ。ふるっせる絨氈



ハ其中前者ニ屬スルモノナリ。(英 Brussel Carpet)。而シテきつだーみんすたーハ後ニ屬ス。

ふれ(振) (一)或ル一定ノ方向ヨリ脇へ外レ居ルトキニイフ。例ヘバ、振隅ノ如シ。(二)震動ニ同ジ。

フレキストン。石綿るーふいんぐニ同ジ。

ふれこうはい(振勾配) 振隅ノ勾配タイプ。

ふれじょうご(振漏斗) 側板ト前後ノ板トガ、勾配違ヒナル漏斗タイプ。規矩法ニ於テ、振隅ノ説明ニ用フル例ナリ。

ふれすみ(振隅) 勾配違ナル屋根面ナドガ、相會シテ生ジタル稜タイプ。其伏圖ハ軒桁ニ45°ノ角ヲナサザルコト勿論ナリ。眞隅ニ對ス。

ふれすみぎ(振隅木) 振隅ノ隅木タイプ。

ふれどめ(振止) (一)根太ノ横振ヲ防グタメ、其間ニ取付ケタル小材タイプ。(英 Strutting, 米國 Bridging)。(二)鋼鐵梁ニ於テ、梁腹ノ補剛材ヲ謂フ。(英 Stiffener)。

ふれる。一定ノ位置ヨリ脇へ外レルコト。「根切ノ中心線ハ、正當ノ位置ヨリ、北へ振レテ居ル」ナド。

フロー。こんくりーとノ軟サノ程度ヲ試験スル一方法ナリ。先ヅ平面板ヲ上下ニ運動シ得ル構造ト爲シ、其

板ノ中央ニ、上徑17cm、下徑25.5cm、高サ13cmナル截頭圓錐空虚型ヲ置キ、之ニこんくりーとヲ二層ニ填充ス。而シテ其搗キ方ハ、應壓強度試験體製作ノ場合ニ準ズ。次ニ靜カニ型ヲ取除キ、板ヲ1.3cmダケ引上げ、約10秒間ニ15回反覆落下セシム、斯クシテ擴リタルこんくりーとノ下徑ガ、原ノ下徑ニ對スル、百分率ヲ以テふろート爲ス。而シテ斯ノ如キ試験ヲ稱シテ、ふろー試験タイプ。是試験法ハ、すらんぶ試験法ヨリハ、信頼スベキモノナリトイフ。今一例トシテ、普通ノほーとらんどせめんと製ノ、こんくりーとニ付テ記サン。1:2:4ノ割合ノモノニテ、平均強度ハ、三日60kg/cm<sup>2</sup>、七日ニテハ118、二十八日ニテハ、180kg/cm<sup>2</sup>、而シテ其時、すらんぶハ19.3cmニシテ、ふろーハ216%ナリ。(英 Flow-test)。

ブラウンアスファルト。あすふるたむ即チ精製土瀝青ニ空氣酸化法ヲ施シタルモノニテ、びちゅーめんノ含有量90%以上ナルモノ。屋根又ハ床ノ防水防濕層ニ必要ナル材料ナリ(英 Blown Asphalt)。

ふろく(不陸) 平坦ナラザルコト。ふろさきびょうふ(風呂先屏風) びょうふヲ見ヨ。

フレスコ。石灰ト石膏トノ生ナル地

へ描ク壁畫タイプ。壁又ハ天井ノ裝飾畫トシテ多ク用ヒラレタリ。近代全ク忘却サレ、普通ノ畫布ニ畫キシモノヲ壁面ニ貼レノ習慣ニナリタリ(Fresco)。

ふんかつうけおい(分割請負) 給水、排水、其他諸設備ノ工事ヲ建築工事ト切離シテ、ソレソレ適當ノ専門請負人ニ施工セシムルコト。

ふんすい(噴水) 噴水器ノ略稱。

ふんすいき(噴水器) 水ヲ噴出セシムル爲メ、庭園ナドニ設ケタル裝飾ノ營造物ナリ。(英 Fountain, 佛 Fontaine(女), 獨 Springbrunnen(男))。

ふんすいみづのみき(噴水々呑器) 茶碗又ハこっふナド、公衆水飲所ニ置クコトハ、不衛生ナリ、之ヲ避クルタメ、水ヲ穩ニ吹き上ガラシメ、

水ヲ飲マントスル人ハ、直接口ヲ水ニ接シテ飲ムヤウニシタル水呑装置ナリ、サラバ口ヨリ病ガ傳染スル虞ハ毫モナシ。(英 Drinking Fountain)。

ブンセンかこう(ブンセン火口) 瓦斯火口ニ、ふんせん火口ト、あーがんと火口トノ二アリ、前者ハ瓦斯ガ青焰ニ燃エ、後者ハ赤焰ニ燃ユ、依テ普通瓦斯煖爐ニハ前者ヲ用ヒ、瓦斯ノ反射煖爐ニハあーがんと火口ヲ用フルコトガ適當ナリ。(英 Bunsen Burner)。

ふんちゅう(粉堞) 漆喰塗ノ稚堞。ちちゅうヲ見ヨ。

ふんどう(分銅) 上下げ窓ノ錘タイプ。

ふんどん(分銅) ふんどうノ轉訛。



へい(塀) 境界ニ建設シテ出入ヲ防グモノ。(英 Fence, Fence Wall, 佛 Clôture(女), 獨 Zaun(男))。板塀、笠木塀、瓦塀、櫛形塀、混凝土塀、簾子板塀、猿頭塀、高塀、鐵板塀、鐵筋混凝土塀、鐵網混凝土塀、生子鐵板塀、練塀、目隠塀、大和塀、煉瓦塀ナドアリ。

へいけい(睥睨) ちちゅうヲ見ヨ。

へいじく(幣軸) 神社ナドノ板唐戸

ノ周圍ニアル縁形付ノ化粧木ニシテ即チ一種ノ額縁ナリ。幣軸ト扉トノ間ニハ、必方立アルコト圖ノ如シ。

へいじゅうもん(塀重門) 現今塀重門ト稱スル門ハ、圖ノ如ク左右ニ方柱アリテ、冠木ナク、塀ハ二枚開ニシテ、井桁ト櫓トノ化粧木アルモノナリ。此種ノ門ニハ控柱ナキテ普通トスト言ヘリ、サレド種ニハ控柱ツキノモアリ。かべちゅうもんヲ見ヨ。







ヲ見ヨ。  
 べん(瓣) 「バルブ」ヲ見ヨ。弁=同ジ。  
 べんか(便化) 天然物=人意ヲ加ヘテ、正整ナル形ニナスコト。(英 Conventionalize)。又便化模倣ナドノ如ク、形容詞トシテハ、(英 Conventional)。例ヘバ菊紋等其例甚ダ多シ。  
 べんがら(辨柄) べんき、漆喰ナドヲ赤色仕上ゲトナストキ等=必要ナル顔料ニシテ、赤色酸化鐵  $Fe_2O_3$  ナリ。コレ印度ノ Bengal ヨリ出テタル語ナリ。和漢三才圖繪=「蠻船、丹土ヲ將チ來リ、榜葛刺土(榜葛刺ハ天竺ノ國名)ト名ク、以テ漆=和シ器ヲ塗ル」トアリ。鐵丹トモイフ。  
 べんき。 關語ヨリ出テタル語。(英 Paint. 佛 Peinture(男)、獨 Anstrich(男))。  
 べんきはち(便器鉢) 水洗便所ノ大便器タイプ。(英 Closet Bowl. 佛 Cuvette(女) de W.-C. 獨 Klosetkörper(男))。  
 べんきや(べんき屋) (一)べんき塗職工。(英 Painter. 佛 Peintre(男)、獨 Anstreicher(男))。(二)べんき販

賣人。  
 へんさい(邊材) しんさいヲ見ヨ。(英 Sap Wood. 佛 Aubier(男))。  
 へんしつがん(變質岩) 岩ガ、熱若クハ壓力=遭ヒテ、性質ヲ變ヘシモノ。  
 べんじ(便所) 大小便ヲスル爲メニ設ケタル場所。(英 Water-closet. 佛 Lieux(男) d'aisances. 獨 Wasser-Kloset(中))。以上ハ水洗便所ノコトヲ記セシナリ。  
 へんしんりつ(偏心率) 柱ノ偏心率ハ、其上ノ直應力ヲ以テ、柱上ノ曲能率ヲ除セシモノナリ。前者ヲ P トシ、後者ヲ M トシ、偏心率ヲ e トスレバ、 $e = \frac{M}{P}$  ナリ。(英 Eccentricity)。  
 べんとかん(べんとかん) 通氣管=同ジ。  
 へんネビク式。 鐵筋こんくりーと構造法ノ一ニシテ、佛國人あんぬびー氏ノ發明セシ方法ナリ。「アンヌビーク式」ヲ見ヨ。(Hennebique System)。  
 べんりがわら(便利瓦) るーふいんぐヲ見ヨ。

## ◁ ほ ▷

ホースか(ホース架) 屋内廊下ナドニ、消火栓ヲ置ク場合ニ、其ほ—す

等ヲ載セ置ク棚タイプ。(英 Hose Rack)。

ボーリング。 地質検査ノ一方法。穿孔法トモイフ。鐵棒ノ先端ニ穿孔具ヲ取付ケ、漸次之ヲ捻ヂ下ゲ、而シテ之ヲ引上ゲ、以テ穿孔具ガ持チ、上ゲ來リタル土ニヨリ土質ヲ知ルコトヲ得ルナリ。(英 Boring. 佛 Sondage(男)、獨 Erdbohrer(男))。

ボールタップ。 給水装置ニ於テ、自動的ニ、水槽ニ給水セシムル場合ニ浮球ヲ利用シテ制御スルコトアリ。きゅうせんヲ見ヨ。(英 Ball Tap)。Ball Cock トモイフ。サレド外國ノ一部ノ人ハ、特ニ Cock ナル語ヲ避クルコトアリ。

ボールト。 緊緻物ノ一ニシテ、鐵棒ノ一端ニ突起、他端ニねぢヲ附ケアリ、ソレニなつとテ嵌メテ物ヲ緊付ルモノ。(英 Bolt. 佛 Boulon(男)、獨 Bolzen(男))。

ボイラー。 汽罐トモイフ。(英 Boiler. 佛 Chaudière(女)、獨 Kessel(男))。

ボイラーはりき(汽罐馬力) コハ、 $100^{\circ}C$ ノ水カラ、 $100^{\circ}C$ ノ蒸氣ニ蒸發シタルトキ、其蒸氣ノ 15.649 斤ニ同ジキモノナリ、即チ

1 汽罐馬力=8436 Cal/時

ほうい(方位) 家屋配置ニ當リ、最も注意スベキコトハ、太陽ト家屋トノ關係是ナリ、即チ家屋ノ必要ナル室ガ、日光ヲ最も永ク且多量ニ、享クルヤウニ設計スベキナリ、是レ即

チ方位ナリトス。(英 Orientation. 佛 Orientation(女)、獨 Himmelsgegend(女))。建物ノ高サヲ 1 トスレバ、冬至、春秋分、夏至ノ三季ニ於ケル、正午ノ陰ノ長サハ次ノ如シ。東京ニテハ 1.67 ト 0.718 ト 0.235 ナリ、又臺北ニテハ 1.13 ト 0.467 ト 0.028 ナリ、即チ臺北ニ於テ夏至ノ正午ニハ、殆ンド陰ガ無キニ近シ。又大泊ニ於テハ、2.762 ト 1.059 ト 0.427 ナリ、即チ冬至ノ正午ニ陰ノ長ハ、建物ノ高ノ約  $2\frac{3}{4}$  倍ナルコトヲ知ル。隣接家屋ヨリノ距離ニ付テハ、斯ノ如キコトヲモ考慮スベキナリ。次ヲモ見ヨ。

ほういかく(方位角) 方位角トハ、觀測者ノ子午線ニ對シテ、或ル物、例ヘバ太陽ガ爲ス方向ヲ示ス角度タイプ。春秋分ニ於テ、太陽ノ方位角ハ  $90^{\circ}$  ナリ、サレバ其時太陽ハ、正東ニ出テ、正西ニ没スルモノナリ。又、東京ニ於テ冬至ノ方位角ハ  $119^{\circ}$  程ニシテ、夏至ノハ  $61^{\circ}$  程ナリ、コレ北ヨリ度レルモノナリ。サレバ東京ニテ冬至ニハ  $180^{\circ}-119^{\circ}=61^{\circ}$  即チ南ヨリ東ヘ  $61^{\circ}$  ノ所ニ日出ヲ見、南ヨリ西  $61^{\circ}$  ノ所ニ日没ヲ見ルベシ依テ日ノアル間ハ僅ニ  $122^{\circ}$  ナリ。然ルニ東京ノ夏至ニ於テハ  $119^{\circ} \times 2 = 238^{\circ}$  ノ間ヲ朝ヨリ夕迄、太陽ガ出現シ居リ、日出ハ東北ニ近ク、日没



ハ西北ニ近ク、大ニ日ノ永キハ、子女モ知ル所ナリ、唯之ヲ数字ニ表ハセシノミ。れ—にんぐらどニ於テ夏至ニハ、282°ノ間ヲ太陽ガ現ハレ動ク故、日出、日没、共ニ太陽ハ北ニ甚ダ近キヲ知ルベキナリ。

ほうかせつび (防火設備) 醫家ハ病人ヲ治スルヨリハ、寧ロ病人ノ出ザルヤウ努力スベキナリ。建築家ハ消火設備ニ腐心スルヨリハ、寧ロ防火設備ニ苦心スベキナリ。(英 Fire Protection)。但シ消火設備ハ不用ナリト謂フニハアラス、コレモ亦必要ナルコト言テ俟タズ。

ほうかへき (防火壁) 火災ノ傳播ヲ豫防スルタメ、屋内又ハ地境ナドニ築造シタル壁。兩家ノ間ニアルモノハ (英 Party Wall)。地境ナドニアルモノハ (英 Party Fence Wall)。次ニ一般的ニ言ヘバ (英 Fire Wall. 佛 Mur(男) à l'épreuve du feu. 獨 Feuermauer(女))。

ほうこう (棒鋼) 圓、方、及ビ八角形ノ鋼棒チイフ。日本標準規格ニ於テハ、丸鋼ハ直径6乃至200mm. 角鋼ハ6乃至150mm. 八角鋼ハ、對邊距離15乃至40mmノモノアリ。(英 Bar Steel)。

ほうきずり (掃摺) 雜巾摺ニ同ジ。

ほうぎょうつくり (方形造) 二様ノ意味アリ。(一)四方ノ隅棟、一箇所

ニ集レル屋根ニイフ。隅棟ノ會スル所ニハ、露盤其他ノ飾アリ。之ヲ寶形造トモ書ク。屋根ノ伏圖ハ正方形ヲ爲ス。コレガ、真正ノ方形造リナリト、著者ハ信ズルモノナリ。(英 Pavilion Roof)。(二)大棟ノ兩端ニ隅棟ノ集マレル屋根ニモイフ。(英 Hip Roof)。明治時代ノ建築家ハ、多ク此意味ニ、此語ヲ用ヒタリ。又一部ノ人ハ、此ノ如キ屋根ヲ寄棟造ト稱シ居レリ。サレバ明治大正時代ニ於テ、方形造、寄棟造、寶形造ノ意義ハ人ニヨリ異ナリテ、甚ダ混亂ノ狀況ナリキ。建築學會ガ英和建築語彙ヲ編纂シテ、Pavilion Roofヲ寶形屋根トシ、Hipped Roofヲ寄棟屋根又ハ方形屋根トナシタリ。



可否ハ別トシテ一度定メシモノハ成ルベク遵守シタキモノナリ。

ほうぎょうやね (方形屋根) 前ヲ見ヨ。

ほうしつそう (防濕層) 地下室、屋上ナドニ於テハ、壁又ハ床ニ、防濕層ヲ設クベキコト勿論ナリ。(英 Damp-proof Course)。

ほうしゅう、うけおい (報酬請負) 請負者ガ實費ノ外ニ、報酬ヲ受取ル方法。實費報酬加算請負ト謂フ方判リ易シ。其條ヲ見ヨ。

ほうしゅうすな (房州砂) 千葉縣安房郡安布里村等ヨリ産出スル、白キ細キ砂ニシテ、琢磨ニ供シ得ベシ。ほうしゅうはしら (寶珠柱) 勾欄ニアル擬寶珠付キノ柱。ぎほうしこうらんヲ見ヨ。

ほうすいほうしつこうじ (防水防濕工事) 地下室、屋上等ノ部分ニ於テハ防水防濕ノ事項ハ最モ肝要ナルモノナリ。

ほうすみ (棒隅) 軒隅ノ下ばニ反リナキモノ。

ほうそうけ (寶相華) 空想的植物ニシテ古昔ヨリ裝飾模様トシテ用ヒラレシモノナリ。法隆寺ニモアリ、藤原時代即チ平安時代ノ第二期ニ於テハ、最モ盛ニ用ヒラレタリ。

ほうたく (寶鐸) 軒ノ四隅又ハ塔上ニアル鈴。風鐸トモイフ。すいえんヲ見ヨ。かめはらヲ見ヨ。

ほうだて (方立) 門、出入口ナドノ脇ニアル小柱又ハ薄キ木ニシテ、戸又ハ扉周リノ納リヲヨクスル爲メニ設置シタルモノナリ。かよいぐち、及ビへいじくノ條ニアル圖ヲ見ヨ。「棧」ハ方立ナリ、ト解スルコト普通ナリ。然レドモ、石橋博士著工業字解ニハ、「棧ハ、車ノ門柱ニ觸ルルヲ禦グタメニ、門柱ヨリ少シ離シテ、豎テタル木ナリ」ト記載シアリ。是解説ニ依レバ、棧ハ、方立ニ非ズ、

トナル。暫ク異説ヲモ記シ置ク。

ほうたていた (方立板) 簞笥ナドノ左右ノ側板。

ほうだてぐち (方立口) かよいぐちヲ見ヨ。

ほうづえ (頼杖) 底、小屋組ナドニアル傾斜セル支柱。(英 Brace, Strut. 佛 Contre-fiche(女), 獨 Strebe(女))。小屋組ノ頼杖ヲ枝束又ハ斜束トモイフ。通俗ニ方杖ト、書クコト多シ。きねづかの條ニアル圖ヲ見ヨ。もくぞうノ圖ニ、頼杖、ノ例アリ。かざよけがっしょうノ圖ヲモ見ヨ。次ニ方杖ヲ二枚ニシテ、他ノ木ヲ挟ム造リ方アリ、之ヲ挾方杖、ト唱フ。(英 Double Brace)。

ほうねつき (放熱器) 煖房用器ノ一ニシテ、之ヲ室内ニ設置シ、ソレニ蒸氣又ハ温水ヲ送り、ソノ放熱ニ依テ室内ヲ煖メシムルモノナリ。(英 Radiator. 佛 Radiateur(男), 獨 Heizkörper(男))。

ほうと (方斗) 梓肘木ノ辻ノ上ニアリテ、伏圖ハ正方形ナル斗。みつとぐみノ圖ヲ見ヨ。方斗ハ、常ニ大斗ノ眞上ニアリ。

ほうふん (傍吻) 隅棟ノ端ニアル飾。其先ノ稚兒棟ニハ鬼龍子ナドノ列アリ。せいふんヲ見ヨ。又きりゅうシヲ見ヨ。

ほうもの (方物) だまり即チ普通材



=對シテ、良材ヲ方物トイフ。一方  
柱、二方柱等何レモ方物ナリ。

ほきょうさい(補強材) 煉瓦壁ヲ鐵  
棒ニテ補強スレバ、鐵棒ハ補強材ナ  
リ。混凝土壁ニテモ、又ハ、壁以外  
ノモノニテモ然リ。(英 Reinforcing  
Bar)。

ほきょうさい(補強壁) 總テ、鐵棒  
其他便宜ノ材料ヲ以テ、補強シタル  
壁。(英 Reinforced Wall)。

ほこうさい(補剛材) 鋼梁ニ於テ、  
うゑつぶノ撓曲ヲ防グ爲メニ、取設ケ  
タル振止。(英 Stiffener)。

ほこぎ(架木) 勾欄ノ笠木。現今ハ  
木口ノ圓キモノヲ普通トナセド、昔  
ハ六角、八角ナドアリタリ。はねこ  
うらんノ圖ヲ見ヨ。(英 Mopstick-  
handrail)。

ほこだけ(鉾竹) 茅葺屋根ノ野小舞  
ノ上方、茅葺ノ中途ニ於テ、茅ヲ押  
ヘ付ケルタメノ竹。野小舞ニ締付ル  
モノトス。

ほさ。石ニアル粘土質ノ斑點。ほさ  
アル石ハ良質ニアラズ。(米 Terras)。

ほしあみ(干綱)

紋様ノ一ニシ  
テ、綱ヲ擴ゲ  
タル形ノモ  
ノ。

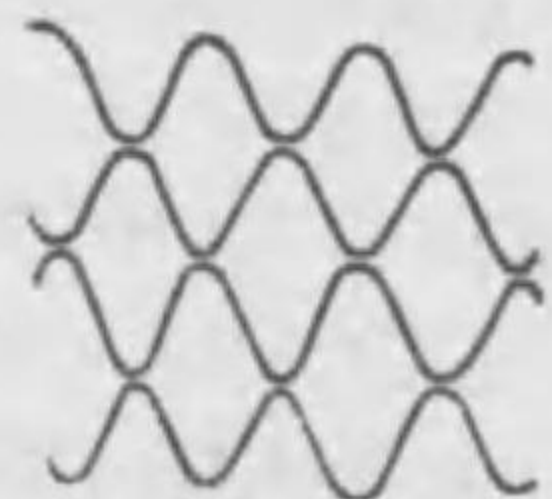

干綱

ほしじっくい

(星漆喰) 屋根棟ノ鬘斗瓦ノ目地ニ

塗レル漆喰ヲイフ。下ヨリ見レバ、  
散點シテ星ノ如キ故然カ稱ス。

ほしゆ(鋪首) 雜語。門ノ乳ノ如クナ  
ル、釘隠シナリ。即チ俗ニ饅頭金物  
ト稱スルモノナリ。鐵甲トモイフ。

ほしゅう(鋪床) たいる鋪、大理石  
鋪ナドノ床ヲイフ。(英 Pavement)。

ほぞ(柄) 木、金物等ノ端ニ附シタ  
ル突起ヲイフ。(英 Tenon. 佛 Tenon  
(男). 獨 Zapfen(男))。

ほぞあな(柄穴) 柄ヲ差込ムタメノ  
穴。(英 Mortise. 佛 Mortaise(女).  
獨 Zapfenloch(中))。支那ニテハ、榫  
眼ヲ柄穴トシ、榫頭ヲ柄トス。

ほそう(鋪裝) 地面ノ表面仕上ケ方。

ほそどの(細殿) 古語。渡廊下ニ同  
ジ。

ほそひきのこぎり(柄挽鋸) 柄ヲ作  
ルタメノ鋸、其身ノ長サ僅ニ 7.5cm  
以内ナリ。

ほたて(帆立) 方立ノ轉訛。「下地  
窓、敷居鴨居、見付8分、見込9分、  
帆立竹、角柄8分、障子立テ」ナド。  
コハ茶室ノ仕様ナリ。ほうだてヲ見  
ヨ。

ほったて(掘建) 柱ノ根ガ、地中ニ  
埋マリ居ルトキニイフ。「掘建柱」ハ  
一部地中ニ埋込ミアル柱ヲイフ。又  
「掘建板塀」ハ掘建柱付キノ塀ナリ。

ほったてはしら(掘建柱) 前ヲ見ヨ。

ほどこ(火床) 火皿ヲ見ヨ。

ほね(骨) 襖ノ下地ニシテ、堅横ニ  
組ミタル木。壁ニ付テハ、絹貼、紙  
貼等ノ下地ニシテ、同様ノモノヲ壁  
柱トイフ。

ほねいた(骨板) 形板ニ同ジ。

ほねぐみ(骨組) 鐵造、木造等ニ在  
ツテ床、屋根、壁ナドノ組立テ構造  
ヲイフ。(英 Skeleton. 佛 Ossature  
(女). 獨 Fachwerk(中))。

ほねしほり(骨縛) 骨トモイフ。  
襖ナドノ最下ナル紙貼。多クハ反古  
紙ヲ用フ。

ほねじめ(骨締) 前ヲ見ヨ。

ほらかとう(洞火燈) 木ノ縁ナク、  
唯壁土ニテ塗廻シタルミノ火燈。  
かとうヲ見ヨ。

ほらかとうぐち(洞火燈口) 洞火燈  
付キノ出入口ヲイフ。又略シテ、洞  
火燈トモイフ。

ほらくち(洞口) 床脇又ハ壁ニアル  
孔ニシテ、

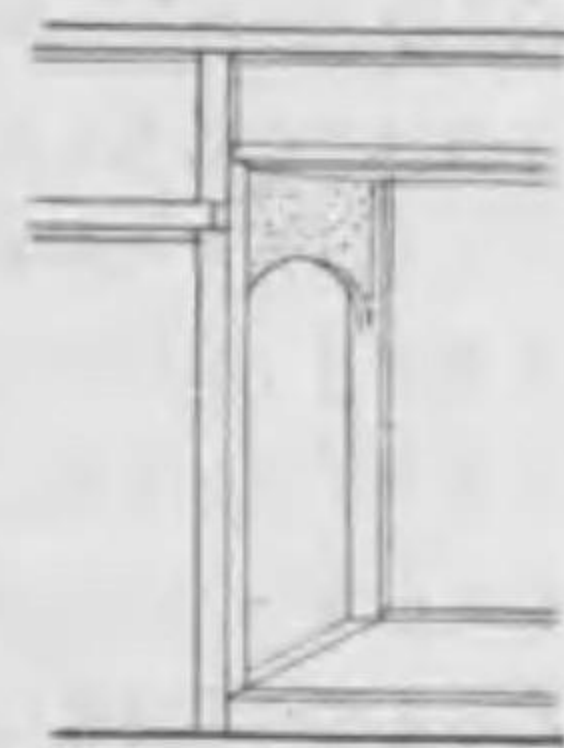

洞口

周リニ木ノ  
縁ナク、唯  
壁土ニテ、  
迫持形ナド  
ニ、塗リタ  
ルマ、ノモ  
ノ。圖ハ其  
一例ナリ。

ほらけた(洞桁) 軒桁ノ外方ニアリ  
テ、枯木ノ上ニ乗り、野檼ヲ承ケ居

ル桁。だしほりノ條ニアル圖ヲ見ヨ。  
ほらどこ(洞床) 床の間ノ一種ニテ、  
床柱及ビ落掛アレドモ、内方及ビ天  
井ハ、何レモ塗廻シニシタルモノ。

ほらまど(洞窓) 床脇ナドニアル窓  
ニシテ、木ノ縁ナク、唯壁土ニテ塗  
リタルマ、ノ窓ナリ。其後ロニ、掛  
障子ナドヲ設ケ。

ほりこみあけおろしかなもの(彫込揚  
卸金物) 開戸又ハ開障子ノ框面ヨ  
リ突出セザル揚卸金物。(英 Flush  
Bolt)。

ほりこみたて(掘込建) ほったてニ  
同ジ。

ほりこみさる(彫込猿) 開戸又ハ開  
障子ノ緊リノタメ、框ノ上下ニ取付  
ル、短キ揚卸金物ヲ猿トイフ、而シ  
テ、其框面ヨリ突出セザルモノヲ彫  
込猿トイフ。(英 Flush Bolt)。

ほりこみじょう(彫込錠) はめこみ  
じょうヲ見ヨ。

ほりこみはこじょう(彫込箱錠) は  
めこみじょうヲ見ヨ。

ほりどい(彫樋) 木ヲ割リテ作レル  
樋。

ほりもの(彫物) ちょうこくヲ見ヨ。

ほろう(歩廊) 板敷ナク、唯敲土若  
クハ敷瓦ナドノ廊下ヲイフ。

ほん(本) 大工ノ符牒ノ一ニシテ  
「壹」ノ意。

ほんかえるまた(本葺股) 板葺股ニ



對シテ、平面ナラザルモノタイプ。  
ほんかわらぶき(本瓦葺) 平瓦若クハ  
丸瓦ト丸瓦トヲ交互ニ並ベテ葺キ  
タル屋根ニイフ。

ほんきどり(本木取) 反リ木ヲ挽割  
ルトキ、凹方ヨリ凸方ヘ向ツテ、挽  
割ルヲ正法トス、之ヲ本木取ト稱  
ス。

ほんけた(本桁) 丸桁ニ同ジ。がぎ  
うヲ見ヨ。増補初心傳中ノ語。

ほんこまつ(本小松) 本小松石ハ、  
相州岩村ヨリ産スル安山岩ナリ。

ほんさねはり(本竪張) 床板ナドノ  
張方ノ一法ニシテ、板ヲ竪割ニナシ  
タルモノナリ。さねはぎノ圖ヲ見ヨ。  
之ヲいれさねはりノ圖ト比較セヨ。

ほんしけわり(本繁割) 種割ノ一種  
ニシテ、種ノせいト、ソノ明キト等  
シキモノ。本繁割ニ於テ、種明ト其  
幅トノ和ヲ一トイフ。今種ノ幅ヲ  
b、其せいヲ d トセバ、種明ハ d ナ  
リ、依テ  $b+d=1$  枝 ナリ。然ルニ  
 $d=1.2 \times b$  トスルヲ普通トナス故ニ、  
 $b+1.2b=2.2b=1$  枝 トナル。以上ノ  
如ク、種明ヲ d トスルコトヲ脊返ト  
謂フ。次ニ本繁割ニシテ、小間返ニ  
スルコトモアリ、ソハ、種明ヲ b ト  
爲スコトナリ。

ほんしう(梵鐘) 佛寺ニ備ヘアル  
吊鐘。(英 Temple Bell)。

ほんしりん(本枝輪) 雲枝輪、輪違

枝輪、渦卷枝輪ナドニ對シテ、普通  
ノ枝輪ヲ斯ク稱ス。でぐみノ條ニアル  
圖ハ、本枝輪ヲ示ス。而シテふた  
てききぐみノ條ニアル圖ニハ、輪違  
枝輪ノ例アリ。ひらぞなえノ圖ニモ  
其例アリ。

ほんてん(本殿) 神ヲ祭リアル所。  
やしろヲ見ヨ。(英 Main Shrine)。

八棟造ノ圖ヲモ見ヨ。

ほんとう(本途帳) 古語。徳川  
時代ニ用ヒシ語ナリ。見積ニ必要ナ  
ル件々ヲ記シタル備忘録。

ほんなか(本中) 規矩術ノ語。本中  
墨ノ略稱ニシテ、之ヲ又、馬乗中ト  
モイフ。いりかなヲ見ヨ。

ほんのり(本海苔) ふのりニ同ジ。

ほんはますさ(本濱蒔) 蒔ハ、つた  
トモイフ。本濱蒔ハ、蒔中、最上等  
品ナリ。地曳網ノ古キモノヲ切り解  
キテ製シタルモノ。

ほんぶき(本葺) 銅ナドノ本葺ハ、  
本瓦葺ニ類似セシムルタメ、瓦棒ヲ  
設ケテ、葺キタルモノナリ。

ほんみがき(本磨) 光澤ノ出ル迄磨  
キタルモノニイフ。(英 Polishing)。  
石ノ水磨ハ Rubbing ナリ。

ほんもとな(本元名) もとないシヲ  
見ヨ。

ほんやまと(本大和) やまとがきヲ  
見ヨ。

## ま

ま(間) (一)距離タイプ。「根太ま」  
ナド。「鳥居柱ノ大サ、下のま、中墨  
ニテ一寸一分取り」トハ、轉柱ノ場  
合ニ、下方ニテ測リタル柱ノ中心距  
離ノ一割一分ヲ柱ノ太サトナストノ  
意ナリ。(二)室町時代ニ於テハ、部  
屋ノ大サヲ表スルニ、まナル語ヲ用  
ヒタリ。「三間ノ御座敷」トハ、三坪  
ノ御座敷ノコトナリ。其頃ハ疊敷ナ  
カリシ故、六疊敷ト言ハズシテ、三  
間ト稱シタル由、家屋雜考ニ見エタ  
リ。(三)建物内ノ一箇ノ處タイプ。  
「圍爐裏のま」、又ハ「溜りのま」ナド。

まいぎり(舞錐) 把手木ヲ上下スレ  
バ、柄ハ廻轉シテ  
穴ヲ揉ミアケルニ  
甚ダ便利ナル錐ナ  
リ。柄ノ下方ニハ  
獨樂形ノ錐アリ、  
又上方ニハ皮緒ヲ  
通ス孔アリ皮緒ヲ  
夫ニ通シテ、端ヲ  
把手木ノ左右ニ結  
ビアリ。(英 Chinese drill-stock)。

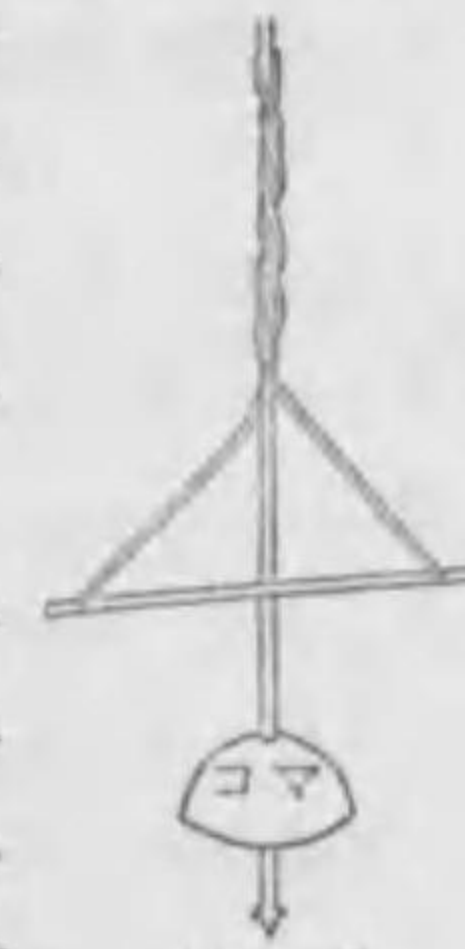

まいど(舞戸) 開戸ニ同ジ。

まいはだ(横皮) 檜ノ内皮ヲ碎キタ  
ルモノナリ、1把ノ長サ凡 1.5m。

まいらこ(舞良子) まいらどヲ見ヨ。

まいらど(舞良戸) 戸框ノ間ニ板ヲ  
入レ、其表裏ニ幅 3cm 内外、厚サ  
1.8cm 程ノ木ヲ幾本モ横ニ、凡ソ小  
間返、又ハ、ソレヨリ離シテ取付ケ  
タル戸ナリ。右ノ如ク、横ニ繋ク取  
付ケタル木ヲ舞良子トイフ。其間ニ  
アル板ハ即チ綿板ナリ。

まいらはめ(舞良羽目) 舞良子ヲ取  
付ケタル羽目。

まうち(間内) 室内ニ同ジ。

まえいた(前板) 引出其他器具ナド  
ノ前方ノ板。いりかわノ條ニアル圖  
ヲ見ヨ。

まえかくし(前隠) 厨ノきんかくし  
タイプ。

まえかざり(前飾) 燧爐前飾ノ略稱  
ナリ。

まえかまち(前框) 長襖建押入ノ中  
欄ノ框タイプ。

まえつつみ(前包) 千鳥破風ノ最下  
部ニシテ、屋根ト破風ノ葺トノ間ニ  
アル横木。圖ノ「マ」是ナリ。

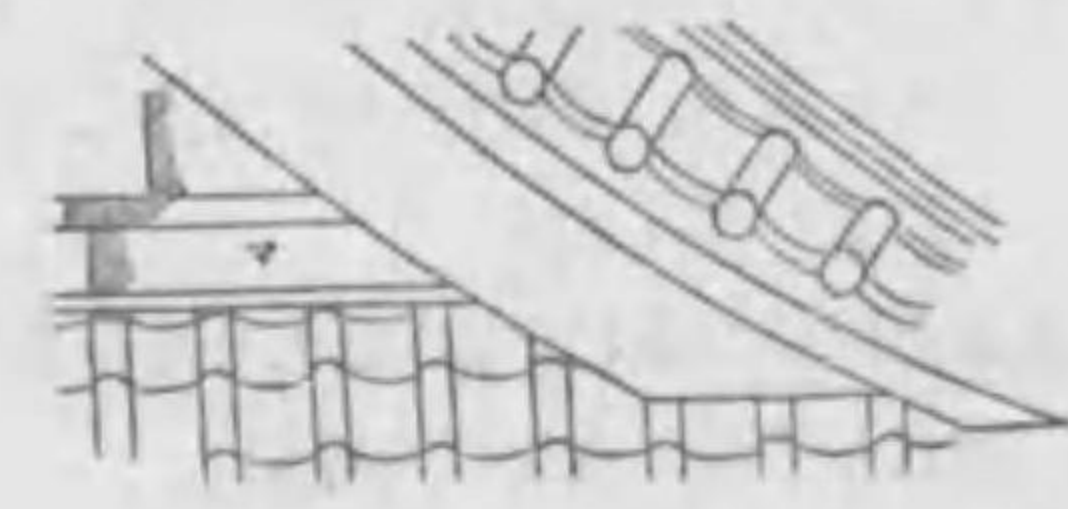

前 包



まえながれ(前流) 棟ヨリ前方ナル屋根ノ部分。ながれづくりヲ見ヨ。  
 まえびき(前挽) 木挽ノ鋸、長60cm幅 33cm程ナル幅廣キモノ、其齒ハ前ニ向ヒ、柄ハ屈曲ス。  
 まえら(前羅) 前挽ニ同ジ。  
 まがき(籬) 透間ヲ疎ク作りタル垣。  
 まかしや(間貸家)「アパートメント」ヲ見ヨ。  
 まがね(眞矩) 規矩法ノ語。直角ニ同ジ。英語ノ規矩法ノ語ナル Squareニ相當ス。  
 まがねこぐち(眞矩木口) 長サニ直角ナル木口タイプ。即チ木ノ横断面ノコトナリ。(英 Square Section)。種又ハ隅木ナドニ在ツテ、豎水木口ニ對スル語ナリ。  
 まがり(曲) 木材ノ缺點ノ一。根張ヲ含マザル内曲面ノ最大矢高ガ、最小徑又ハ最小邊ニ對スル百分率ヲ以テ、之ヲ表ハシ5%以下ノモノハ曲無キモノトス。又20%以下ノモノハ小曲材。又20%以上ノモノハ大曲材。二方面ニ5%以上ノ曲アルモノハ重曲材トイフ。  
 まき(楨) 材色淡黄、箱、桶ナドヲ作ルニ適ス。重量ハ 400 kg/m<sup>3</sup>、依テ比重ハ 0.4ナリ。  
 まきあがりつるわかば(巻上り蔓若葉) 蔓付キ若葉ノ巻キ居ル模様。  
 まきあけきかい(捲揚機械) 物ヲ揚

グル爲メノ機械。(英 Hoist Engine)。  
 まきあけきかい(捲揚杭打機械) 杭打用ノ分銅ヲ捲揚グルニ、うんち即チくらぶヲ以テシ、之ニろ一フヲ捲キ付ケツツ、分銅即チ鐵鏈ヲ引揚グルナリ、而シテ引揚グル力ハ、人力、電力、蒸汽力、瓦斯力、何レニテモ然ルベキナリ。(英 Crab Engine)。  
 まきかなもの(巻鐵物) 箱鐵物ニ同ジ。「合掌踏止、巻鐵物」ナド。  
 まききん(巻筋) 應壓鐵筋こんくり一と材ノ主筋ヲ圍繞スル、螺旋筋タイプ。巻筋ナキ、普通ノ柱ニ應壓力度ハ、45 kg/cm<sup>2</sup> ナレドモ、巻筋ヲ有スル柱ニ在テハ、55 kg/cm<sup>2</sup> 迄ニ爲スコトヲ得ト法規ニ規定シアリ、但シ巻筋ノ中心距離ハ、8cm以内トスベキナリ。(英 Spiral Stirrup)。  
 まききんはしら(巻筋柱) 前ヲ見ヨ。  
 まきくも(巻雲) 雲ノ巻キ居レル模様。  
 まきこみシャッター(巻込シャッター) 卷ヲ捲、ト書ク方至當ナリ。窓上又ハ其他便宜ノ處ニ捲込ミテ、仕舞ヒ込ムコトノ出來得ル鋼製シャッター。(英 Rolling Shutter, 佛 Volet(男) roulant)。  
 まきじく(捲軸) 捲込シャッターヲ捲キ付クル爲メノ鐵棒。(英 Axle, 佛 Rouleau(男), 獨 Walze(女))。

まきだけ(巻竹) 塗家ニ於テ、塗壁下地ナル竹タイプ。ソレニ繩ヲ卷付ケテ塗ル故ニ、其名アリ。  
 まきと(巻斗) 伏圖ニ於テハ矩形ニシテ、幅ハ長サノ九割程ナル斗ナリ。みつとぐみニ其一例アリ。  
 まきはしら(巻柱) 圓柱ノ所々ニ帶模様ヲ附シタルモノ。  
 まきはだ(楨皮) まいはだニ同ジ。  
 まくいた(幕板) 卓子ナドノ甲板下ニアリテ、其脚ノ間ニアル上方ノ垂直板タイプ。其他、板圍又ハ他ノ構造物ニ於テ、横ニ長キ上方ノ垂直板タイプ。  
 まぐさ(楣) 窓、入口ナドノ上方ノ横木。きどもんノ圖ヲ見ヨ。天平寶字年代ノ古文書ニハ、「目草」ノ字ヲ用ヒアリ。(英 Lintel, 佛 Linteau(男))。  
 まくさいし(楣石) 石ノ楣。前ヲ見ヨ。(英 Stone Lintel)。  
 まぐさしきこうぞう(楣式構造) 木造又ハ鐵造ノ如ク、柱ヲ建テ、梁ヲ架スル構造ヲ楣式構造トイフ。之ニ對シテ、煉瓦造又ハ石造ノ如ク、下ヨリ段々ニ重疊スル構造ヲ迫持式構造ト稱ス。前者ニ於テハ、窓出入口等ノ上ニハ、水平ナル木又ハ石ナドアルニ對シ、後者ノ上ニハ、迫持アル故ナリ。又後者ヲ積重式構造トモイフ。(英 Trabeated Construction)。

まぐち(間口) 家ノ前面ノ幅タイプ。(英 Frontage, 佛 Façade(男), 獨 Front(女))。  
 マグネシア、セメント。滿洲ノまぐねさいと即チ菱苦土石、MgCO<sub>3</sub>ヲ主成分トシテ製造シタルモノニテ、普通ノほーとらんど、せめんとヨリハ耐火性アルモノナリ。(英 Magnesia Cement)。  
 マグネシア煉瓦。苦土質煉瓦トモイフ。まぐねさいとヲ原料トシテ製造シタル、耐火煉瓦。(英 Magnesia Brick)。  
 まくら(枕) 物ヲ承ケ居ル短キ木タイプ。だしほりノ條ニアル圖ニハね木ノ枕アリ。其圖ノ軒近クヲ見ヨ。  
 まくらぎ(枕木) 總テ物ヲ承ケシムル爲メ、地ニ横タヘタル木。鐵道ノ枕木ハ何人モ知ルトコロナリ。(英 Sleeper, 佛 Traverse(女), 獨 Schwelle(女))。

まくらさほき(枕捌) 床柱ナドノ位置ニ於テ  
 長押ガ見廻シニナル場合ニ其留リノ構造タイプ。換言スレバ、長押ノ納





マリヲ謂フ。上等ノ工事ニ於テハ、柱ヲ取巻カシムルタメ、長押ノ端ニ同大ノ木ヲ取付ク、斯クスルニハ、

甲圖ノ如ク、留、トナシテ、千切固メトナスナリ。右ノ如ク柱ヲ取巻カシムル故、「巻裏捌」ナリト謂ヘル説アリ

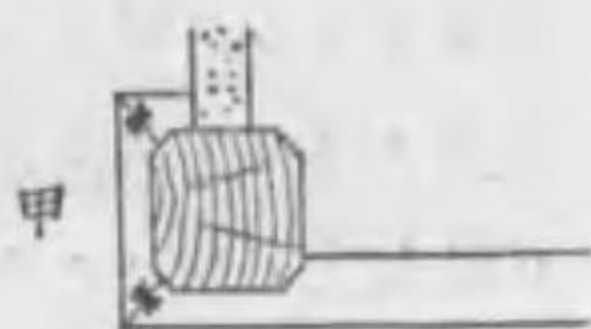

又稍劣レル仕方ニヨレバ、乙圖ノ如ク、

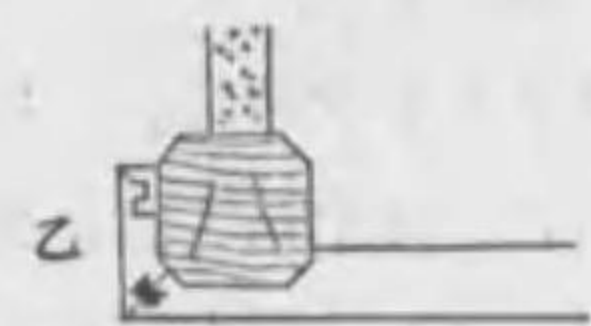

二方ニノミ長押ヲ繞ラスコトアリ、之ヲ「片捌」トイフ

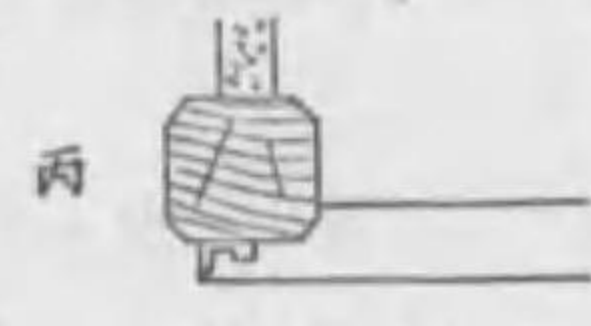

而シテ最モ簡略ナルハ、丙圖ノ如クニ爲スコトナリ。之ヲ難留トイフ。

まくらはかま(枕袴) 枕さはきニ同ジ。

まくらはさみ(枕挟) まくらさはきニ同ジ。

まくらはり(枕梁) しきはりニ同ジ。梁ナドヲ承ケ居ル大梁。だしはりノ條ニアル圖ヲ見ヨ。其敷梁ハ即チ枕梁ナリ。

まけあけきん(曲上筋) 鐵筋こんくり—と造ノ梁ニ於テ、正曲能率ニ對スル梁中央ノ鐵筋ハ、梁端ニ於テハ不要ナル故、之ヲ曲上ゲテ、負曲能率ニ對スル應張筋トシテ利用シ、且同時ニ斜張力ニ耐ヘシムルヤウニ

爲セシモノ、是レ即チ曲上筋ナリ。

(英 Bent Bars. 獨 Schräg ansteigende Stange(女))。

まごし、うじ(孫障子) 障子中ニ設ケタル小障子タイプ。恰モ戸中ノ滑戸ノ如シ。

まごせん(孫栓) 栓ニ差シタル小栓タイプ。例ヘバ、鶴栓ヲ尾種ニ差シ、更ニ之ヲ固ムル爲メ、ソレニ小栓ヲ差ス、其小栓ガ即チ孫栓ナリ。ひよどりせんヲ見ヨ。

まごづか(孫束) 小屋組ニ於テ、眞束ヨリ對束トナリ、更ニ短キ次ノ束ヲ孫束トイフ。(英 Princess Post)。

まごびさし(孫庇) 庇ノ、又外ニアル小庇タイプ。故ニ之ヲ「又庇」トモイフ。寢殿造ニ於テ、簀縁ノ所モ、孫庇ノ一例ナリ。

まさ(桎) まさめノ略稱。

まさだて(桎立) 側ヲ下ニシテ、据ウルコトヲ謂フ。例ヘバ煉瓦敷ニ於テ、煉瓦ノ長ト厚ノ方ヲ上下ニシテ敷クコトナリ。(英 Laid on edge)。

まさつ、すいとう(摩擦水頭) 煙道内ヲ上昇スル煙、上水管内ヲ流動スル水、暖房鐵管内ヲ通過スル蒸汽、其他類似ノ場合ニ、管内面等ノ摩擦ガ、流速度ヲ減殺スル一原因ナリ。サレバ、是摩擦ニ打勝ツダケノ壓力ヲ煙、水、蒸汽ナドノ流走物ニ與ヘネバナラヌ筈ナリ、而シテ其壓力ヲ

水頭ニテ表示スルコトガ一方法ナリ。其時之ヲ摩擦水頭トイフ。(英 Friction Head)。

まさつそんしつ(摩擦損失) 管内流走ノ水、煙道内上昇ノ煙ナドノ速度ハ、摩擦ノアルタメ減小スルモノナリ、而シテ其減小ヲ表示スルニハ、壓力ノ減小ヲ以テスル。而シテ壓力ヲ表示スルニ、水頭ヲ以テスルトキハ、摩擦損失モ亦水頭ヲ以テスルナリ。(英 Friction Loss)。

まさぶき(桎茸) 板ノ横断面ヲ長押挽ノ如クニ爲シ、厚キ方ヲ下ニシ、羽重ネニシテ、漸次茸キ上ルモノ。

まさめ(桎目) 眞直ナル木理タイプ。桎目ハ樹ノ年輪ニ直角ナル表面ニ顯ハル。木理ノ精粗ニヨリ縁桎、並桎、荒桎ナドノ稱アリ。(英 Straight Grains)。又桎目板ハ(英 Quarter-sawed Board)。

まさわり(桎割) 京阪地方ノ建具職工ノ用フル木、厚約 4cm ノ出来合品ナリ。

まじきり(間仕切) 部屋ノ仕切。(英 Partition. 佛 Cloison(女). 獨 Scheidewand(女))。

まじり(交り) 日本標準規格ニ於テ木材規格中、製材ノ赤身ノ程度ヲ定メ、全部赤身ノモノヲ「赤」トイヒ、赤身ガ 70% 以上ノモノヲ「赤勝」ト謂ヒ、其他ノモノヲ「交り」トイフト

規定セリ。

ます(枅) ますがたノ略稱。斗ニ同ジ。ますがた(枅形、斗形) (一)料及ビ枅ハ何レモ、ますがたナリ。コハ、柱、大瓶束、雲板等ノ上ニ設ケタル方形又ハ矩形ナル木ナリ。大斗、方斗、卷斗、鬼斗、延斗等アリ。斗及ビ料ノ音ハ「トウ」ナリ、然レドモ習慣上コレヲ「ト」ト呼ブ。(二)城ノ曲堡、即チ武者溜ヲモイフ。即チ、城ノ入口ナル、方形又ハ矩形ナル處ニシテ、四周圍ハレ唯ニ門アルノミ。初ノ門ニ入レバ、枅形ノ内ニ入ル、又其門ニ直角ナル所ニ他ノ門アリ、斯ク屈折セシメテ、敵ノ進勢ヲ鈍クスルナリ。初ノ門ヲ高麗門ト云ヒ、後ノ門ヲ櫓門ト謂フ。こうらいもんヲ見ヨ。昭和年代ニ於テ、民衆ノ自由ニ通過シ得ル、枅形ノ遺構ハ、東京ニ於テハ、唯櫻田門アルノミ。和田倉ノ枅形ハ、大正十二年ノ大震災ニ、損害サレテ危険トナリ、今ハ僅ニ其一部ヲ存スルノミ。

ますぐみ(斗組、枅組) (一)障子、欄間等ノ組子ヲ方形ニ組ミタルトキニイフ。「組子枅組、1.2cm=0.75cm」ナド。(二)斗ヲ組合セタルモノヲモイフ。とぐみトモ稱ス。斗組ノ中、建物ノ隅ニアルヲ隅具、中途ニアルヲ平具、又縁下ニアルヲ腰組、次ニ密接シアルヲ詰組トイフ。「斗棋」ハ



即ちますぐみナリ。

ますぐみだな(桁組棚) 湯屋ナドノ衣服置棚ノ如ク、總テ凡ソ方形ニ仕切りタル棚タイプ。其一區劃ヲ英語ニテ Pigeon Hole トイフ。

ますぐり(桁繰) とぐりニ同ジ。斗繰ヲますぐりトモ讀ム。

ますだすけ(桁助) とだすけニ同ジ。斗助ヲますだすけトモ讀ム。

ますつか(桁束) とづかニ同ジ。斗束ヲますづかトモ讀ム。

ますどい(桁樋) 樋ノ頭部ニシテ少シク大ナル部分ナリ、ツマリ、軒樋ヨリ降下スル雨水ノ承口ナリ。

ますみ(眞隅) 伏圖ニ於テ、隅木ガ丸桁ニ四十五度ノ角度ヲナストキニイフ。振隅ニ對スル語ナリ。

ませ(隈) (一)舊式ノ劇場ノ櫓ノ仕切タイプ。(二)まがきニ同ジ。雅語。

またぎほそ(跨納) 地獄納ニ同ジ。

まだけ(眞竹) 竹屋根、足代、押縁、樋、檼、ナドニ用ヒラル。長サ 18m 以上、直径 45cm 以上ニモナル。苦竹トモ書ク。

またけほそ(跨納) またぎほそノ轉訛。

またびさし(又庇) まこ庇ニ同ジ。

まだらいし(斑石) 斑文アル石。明治時代ニハ、特ニ伊豆賀茂郡ヨリ産出スル、凝灰岩中ノ斑文アル石ヲ謂ヘリ。

またるまき(間櫓巻) ままきトモイフ。土蔵壁塗ノ初ヨリ、五六返目位ニ、砂摺ノ上ニ塗ル漆喰ニテ、厚サ 2 乃至 2.4cm 程ノモノナリ、是層ニ細椀椀繩ヲ巻込ム。

まちあいしつ(待合室) 用務前ニ客ヲ待タシテ置ク所。(英 Waiting Room. 佛 Salle(女) d'attente. 獨 Wartezimmer(中))。

まちは(待齒) 將來建物ヲ繼足スルノ豫定ナルトキ、現在建築中ノ建物ノ最後ノ部分ニ於テ、石、鐵、煉瓦ナドヲ所々出シ置クコトアリ。之ヲ待齒トイフ。從テ、待齒石ナドノ稱アリ。(英 Toothing. 待齒石ハ Toothing Stone)。

まちほそ(待納) 敷居ヲ柱間ニ取付ルトキニ用フル仕口、先ヅ一方ノ柱面ヨリ、履納ヲ突

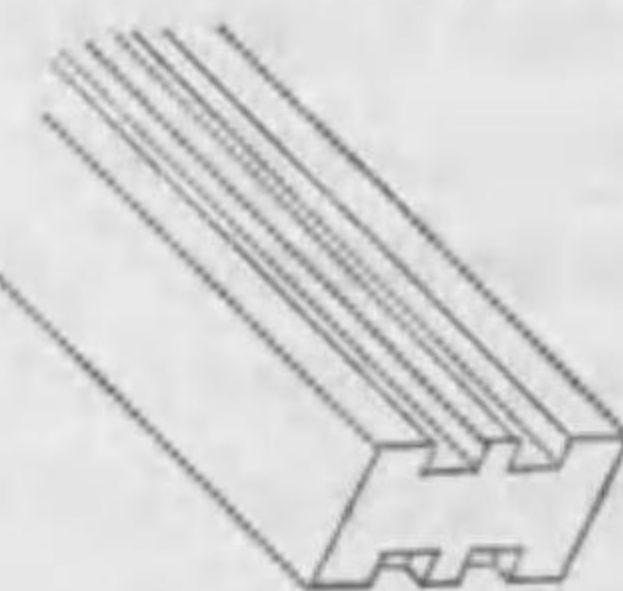

待納

出セシメ置キ、之ニ對シテ敷居ノ端ニハ、圖ノ如ク、納ノ入ルダケノ穴ヲ穿テ、斯クテ敷居ヲ柱ニ取付ルモノナリ。圖ハ納ヲ示サズシテ、納穴ヲ示ス。たてほそノ條ニアル圖ハ、即ち待納ナリ。

まつ(松) 黒松、赤松ナドノ類アリ。(英 Pine. 佛 Pin(男). 獨 Kiefer(女))。

まつえだべり(松江田縁) 濃紺色ノ疊縁布ニシテ、上等品ナリ。

まつかわぶき(松皮葺) 瓦葺中ノ最下等ナルモノナリ。平瓦ヲ本瓦葺ノ如クニ並べ、其接際ニ漆喰ヲ小高ク塗リテ、恰モ丸瓦ヲ伏セタル如クナシタルモノナリ。故ニ遠ク望メバ本瓦葺ノ如ク見ユ。右漆喰塗テ、「瓦棒漆喰」トイフ。

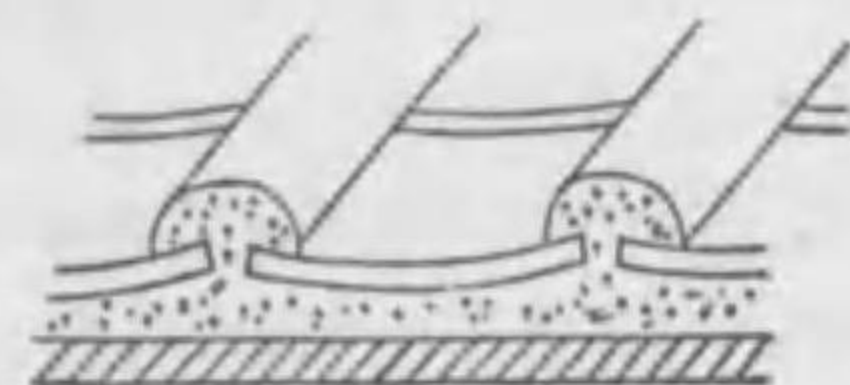

松皮葺

まつはがね(松葉矩) がんぎがねニ同ジ。

まつふせなわ(松伏縄) 東京ニテ稱スル松伏縄ハ、株椀繩ノコトナリ。

まど(窓) 室内へ光線ヲ採リ、又ハ空氣流通ノ爲メニ、壁ニ設ケタル孔ニシテ、必ラズ障子ヲ具フ。(英 Window. 佛 Fenêtre(女). 獨 Fenster(中))。まどハ「目所」ナリト言ヘル説アリ。構造ニヨリテハ、揚卸窓、廻轉窓、引違窓、連子窓等アリ。形ニヨリテハ、角窓、櫛形窓、圓窓等アリ。其他、覗窓、引窓ナドアリ。

まどかけ(窓掛) 光線ヲ加減スルため、又ハ粧飾ノため、窓ニ掛ケタル幔タイプ。(英 Curtain. 佛 Rideau(男). 獨 Fenstervorhang(男))。之ヲ、

襪帳トモイフ。

まどかさり(窓飾) 窓周リノ裝飾。コレハ前記、襪帳ノ外ニ、しゑーどト上飾トヲ含ム。しゑーどトハ薄手ノモノニテ、先ヅ日除ガーツノ目的ナリ、而シテ上飾トハ、かーてんノ上方ニアリテ、其納リヲ良クスルためノ、垂れ飾ナリ。

まどだいいし(窓臺石) 窓下ニ据付ケタル石。(英 Stone Sill)。

まどり(間取) 室ノ配置タイプ。(英 Planning)。

まどわきはしら(窓脇柱) 窓ノ兩脇ニアル柱。(英 Window Post)。

まどわく(窓枠) 窓周リノ枠。(英 Window Frame. 佛 Caisse(女). 又ハ Dormant(男). 獨 Fensterrahmen(男))。

まなける。古語。新目斫リヲスルコト。

まにあいがみ(間似合紙) 襖等ヲ貼ルニ用フルコトアリ、其長サ又ハ幅ガ 90cm ニシテ、半間ニ間ニ合フ故、其名アリ。

まねきうでぎ(招腕木) 招造屋根ノ小流ノ方ヲ支ヘ居ル腕木。

まねきづくり(招造) 棟ヨリ一方ノ流ハ、他方ヨリハ甚ダ短クシテ、息モ眉庇ノ如キ造リ方ノ屋根タイプ。

まねきのき(招軒) 招造屋根ノ小流ノ方タイプ。圖ヲ見ヨ。

まねきはふ(招破風) 左右ノ長サ、不



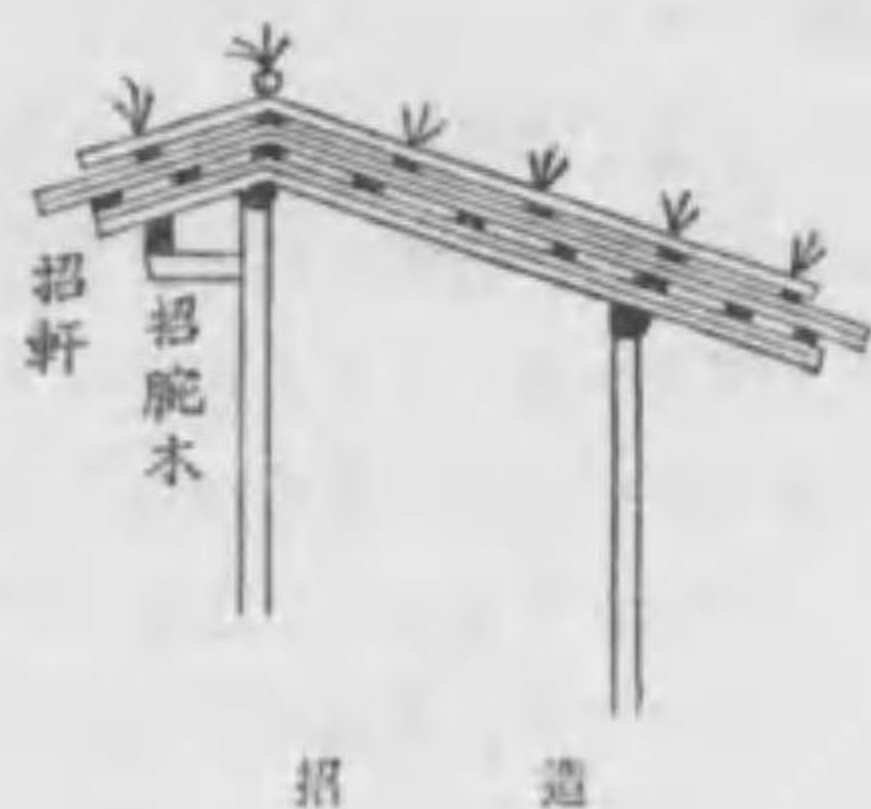

同一ナル破風。

まねきむね(招棟) 大棟ヨリ、他ノ低キ大棟ヲ連結スル降隔棟チイフ。即チ高キ屋根ノ隅棟ノ一部ナリ。

マノール。せめんと混和防水劑ノ一ナリ。主要原料ハ、不變質ノ脂肪酸あるみナリトイフ。もるたるヲ作ルニハ、まのーる1ニ付、水40ノ容量ニテ混セ、又こんくりーとニハ、まのーる1ニ付、水50トスベキナリトイフ。

まはしら(間柱) (一)大柱ノ間ニ、45cmま内外ニ建テタル小柱ニシテ、下見、木摺ナドヲ取付ルタメノモノナリ。(英 Stud. Quarter)。 (二)茶室建築ニ於テ、下地窓ノ外側ニ沿ヘル直径4cm程ノ竹柱チイフ。コレハ初メ壁小舞ヲ補強スル目的ニテ、用ヒシモノナルガ、後ニ至リーノ化粧材トナレリ。

まはらぐみ(疎組) 詰組ニ對スル語。斗組ガ密接ナルヲ詰組トイフニ對シ離レ居ル斗組ノ場合ニ疎組トイフ。

まはらわり(疎割) 棟割ノ一方。棟間廣キ割方ナリ。場合ニヨリ30cmま程ノモアリ。たるきわりヲ見ヨ。まびさし(眉底) 窓上ノ狭キ底チイフ。

まびろ(間廣) 幅半間ヨリハ廣キ、障子又ハ襖ナドニイフ。

ままき(間卷) まだるまきニ同ジ。

まや(眞屋) 切妻造ノ屋根チイフ。即チ二方葺卸ノ屋根ナリ。「兩下」トモ書ク。東雅ニ依レバ、「ま」ハ兩ナリ、凡テ二ツアルモノヲマトイフ。兩夫ヲまぶトイフ如シト。サレバ現今ノ語ヲ用フレバ、二流ノ屋根トイフニ同ジ。次ニ現今語ノ入母屋ハいりまやナリト石橋工學博士ハ其著書ナル工業字解ニテ發表セリ、コレ本筆者ノ考へ及バザリシ所ニシテ大ニ敬服セリ。あづまやヲ見ヨ。

まゆ(眉) 虹梁又ハ破風ナドノ下方ノ線形チイフ。かきまゆノ圖ヲ見ヨ。缺眉、扶眉、出入眉、薙眉、蛭眉ナドアリ。

まゆかき(眉缺) 眉ヲ彫刻スルコト。「茅負眉缺致シ」ナド。

まゆじゃくり(眉決) 前ニ同ジ。

まる(丸) 圓形ノ模様チイフ。波丸、雲丸ナドアリ。

まるあしがため(丸脚固) 完全脚固ノコトナリ。半脚固、附脚固ナドニ對シテ、普通ノ脚固チイフ。

まるあり(丸蟻) 普通ノ蟻ハ、三角形ヲナセドモ、丸蟻ハ圖ノ如ク圓形類似ナルノ相違アリ。縁束ナドニ之ヲ用フ。

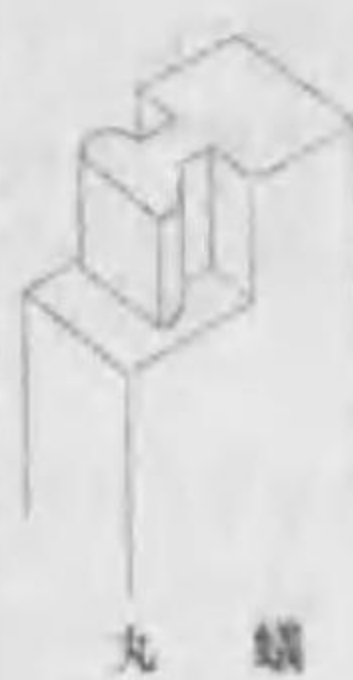

まるいし(丸石) 差シ渡凡ソ30cm内外ナル丸キ石チイフ。丸石ヨリ小ナルヲ玉砂利トイヒ、更ニ小ナルヲ單ニ砂利トイヒ、尙更ニ小ナルヲ砂トイフ。

まるかんな(圓鉋) 圓キ形ニ割ルタメノ鉋。内圓ハ棒形ヲ作ルタメノ圓鉋。外圓ハ圓溝ヲ作ルタメノ圓鉋ナリ。

まるがわら(丸瓦) 半筒形ノ瓦。並丸、小丸、糸丸ナドハ、大サニヨル區別。利根丸、鈔丸ナドハ形ニヨル區別ナリ。何レモ丸瓦ナリ。

まるくぎ(丸釘) 横断面ガ圓形ナル釘。往時ハ丸釘ハアラズシテ、何レモ手製、即チ打子鍛ヘ製ナル方釘ノミナリキ。今ハ機械製ナル、丸釘ノミ市場ニアリ。(英 Wire-nail)。

まるこう(丸鋼) 横断面ノ圓形ナル鋼鐵棒チイフ。(英 Round Bar Steel. 佛 Acier(男) rond. 獨 Rundstahl(男))。

マルコプラスター。内壁面塗抹用ノ材料ニシテ、主要原料ハ白雲石即チどろまいトナリ。栃木縣葛生ニ於テ製造サルルモノ。

まるざ(丸座) えんぎヲ見ヨ。

まるさらびょう(丸皿鉄) 皿鉄ニシテ、頭部ノ上ニ丸ミアルモノ。

まるさる(丸猿) さるヲ見ヨ。

まるた(丸太) 皮ヲ剥ギタルマノ木。著者案ズルニ、コハ、圓肌ノ轉訛ナラン。(英 Log. 佛 Poutre(女) ronde. 獨 Runder Klotz(男))。日本標準規格ニ依レバ、大丸太、中丸太、小丸太、及ビ穂付丸太アリ。大丸太ハ徑30cm以上、小丸太ハ20cm未滿、中丸太ハ其中間ノモノ。而シテ穂付丸太ハ、徑6cm以上ニシテ、梢端ヲ有スルモノナリ。コレ明治大正年代迄ハ、長丸太ト稱セシモノナリ。

まるたさく(丸太柵) 丸太矢來トモ丸太柵矢來トモイフ。丸太ヲ1mニ付、4本程ノ割合ニ掘建トナシ、根絨貫ト通貫トニテ、固メテ作りタル圓チイフ。板ニテ丸太間ヲ塞ギタルヲ裏板打丸太柵トイヒ、塞ガザルヲ吹抜丸太柵トイフ。

まるたさくやらい(丸太柵矢來) 前ヲ見ヨ。

まるたやらい(丸太矢來) 丸太柵ニ同ジ。

まるてんじょう(丸天井) 穹窿ニ同ジ。きゅうりゅうヲ見ヨ。

まるどだい(丸土臺) 完全土臺ノ意ナリ。割土臺又ハ附土臺ニ對シテ、



普通ノ土臺タイプ。  
 まるのみ(圓鑿) 木ヲ弧形ニ穿ツタメノタイプ。圓叩鑿ハ、幅 6mm 及至 30mm ノ弧形ヲ有スル叩鑿ナリ。又圓突鑿ハ、幅 4.5cm 以上ノ弧形ヲ有スル突鑿ナリ。  
 まるはしら(圓柱) 横断面ノ圓形ナル柱。(英 Column. 佛 Colonne(女). 獨 Rundsäule(女)). 米國ニ於テハ、Column ハ圓窓ニ限ラズ、鐵骨構造ノ鋼柱ニモ是語ヲ用フ。  
 まるびょう(丸鉄) 頭部ノ丸キ鉄、即チ普通ノりべつと。(英 Button Head Rivet).  
 まるほそ(丸納) 鉄納ニ同ジ。  
 まるまど(圓窓) 圓形ナル輪郭ヲ有スル窓。(英 Circular Window. 佛 Fenêtre(女) ronde. 獨 Rundfenster (中)).  
 まるみ(丸身) 丸太ヲ挽割テ作りタル板等ニ於テ、其傍ノ弧形ナル部分ヲ丸身トイフ。即チ丸太ノ周圍ノ存スル部分ナリ。丸身ハ、木材ノ品等ヲ區分スルニ用フル缺點ノ一ナリ。日本標準規格ニ其等級ヲ定メアリ。次ヲ見コ。(英 Wane).  
 まるみいた(丸身板) 丸身付キノ板。標準規格ニ依レバ、丸身ガ 10% 以下ノモノハ、「丸身無シ」トシ、30% 以下ノモノハ、「丸身三割」ト呼ビ、60% 以下ノモノハ、「丸身六割」ト

唱へ、ソレ以上ノモノハ、「大丸身」ト稱ス。而シテ丸身ノ歩合ハ、  
 $\frac{\text{最大丸身厚}}{\text{材厚}} \times 100$  ニテ知り得ルモノトス。  
 まるめ(丸目) 疊縁ニ接スル其目ノ幅ガ、完ク顯ハルルトキ、之ヲ丸目又ハ大切目トイヒ縁下ニ一部隠ルルモノヲ半目又ハ半切目ト稱ス。  
 まるめん(圓面) 種ノ圓キタイプ。  
 まるやね(丸屋根) 半球形ノ屋根。(英 Dome. 佛 Dôme (男). 獨 Helmdach(中)).  
 まわしどみぞ(廻戸溝) 縁圍ノ出角ニ於テ、雨戸ヲ廻スタメ、敷鴨居ノ溝脇ヲ一部削リ取ルコトヲ要スベシ其部分ヲ斯ク稱ス。  
 まわしびきのこぎり(廻挽鋸) 木ヲ弧形ナドニ挽ク場合ニ用フル鋸。其幅僅ニ 3cm 内外ナリ。  
 まわらし(間渡) 壁帶トモ書ク。壁下地ノ横ニ所々ニ取付ケタル、竹又ハ木タイプ。ソレニ小舞ヲ取付ク。天平寶字六年ノ古文書ニハ、「間度」

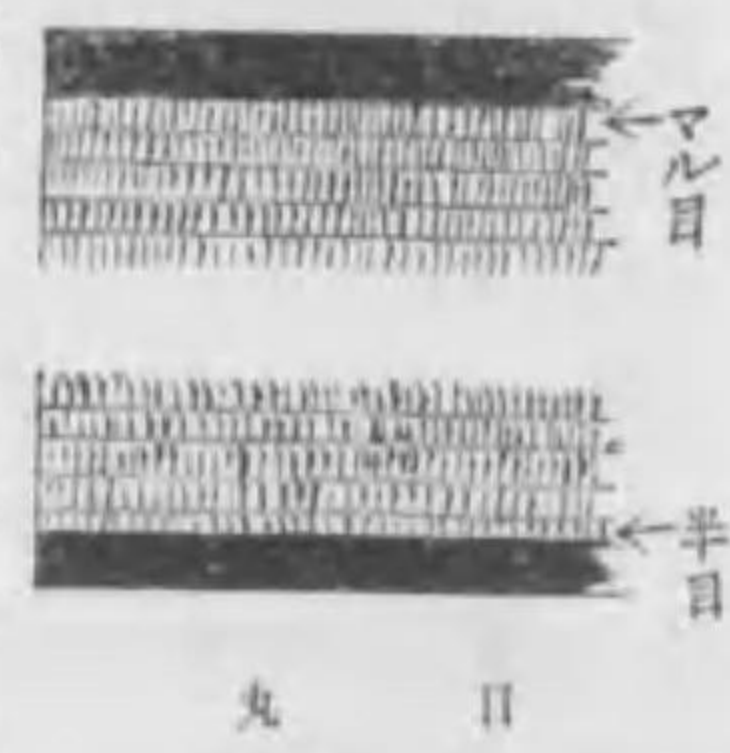

丸目

圓面

ノ字ヲ用ヒアリ。  
 まわらだけ(間渡竹) 前ヲ見ヨ。  
 まわり(廻) 周圍タイプ。「外廻」又ハ「9cm 廻リ」ナド。  
 まわりかいだん(廻階段) 各段ノ踏面ハ三角形類似ニシテ、段毎ニ方向ヲ轉ズル階段タイプ。(英 Winding Stair. 佛 Escalier(男) en limaçon. 獨 Wendeltreppe(女)). 圖ヲ見ヨ。

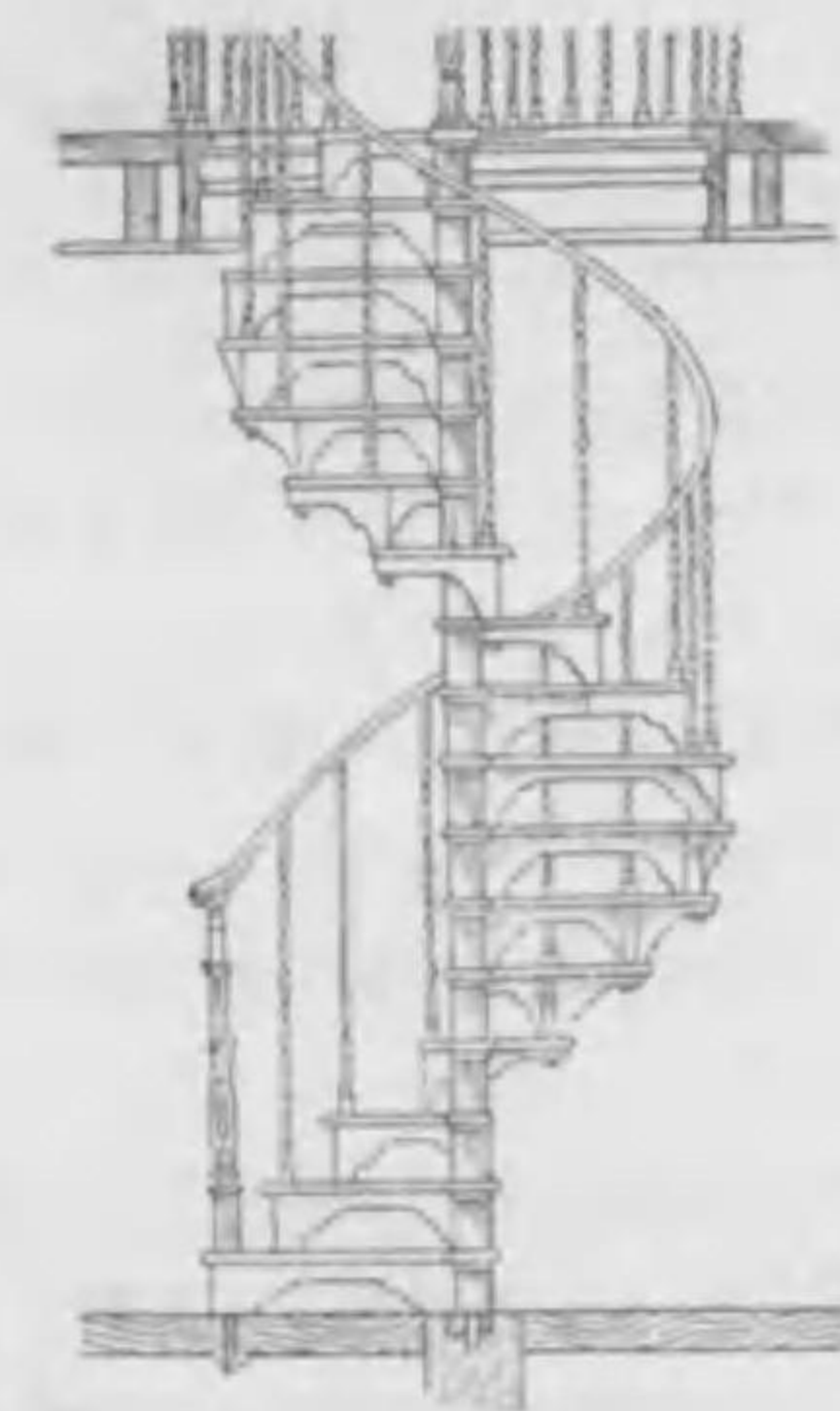

廻階段

まわりこうらん(廻勾欄) 伏圖ガ圓形ナル所ニ繞ラセル勾欄ニシテ、擬寶珠柱モ無ク、のべつナルモノ。多寶塔ナドノ階上ニ其例アリ。  
 まわりだん(廻段) 段毎ニ方向ヲ轉ズル段。(英 Winder).  
 まわりはしご(廻梯子) 廻階段ニ同ジ。

まわりぶら(廻縁) 天井ト壁トノ交ル所ニ、取付ケタル長キ木、即チ天井周リノ縁木ナリ。サレバ「周縁」ト書クベキナレドモ、職人ニハ廻縁ト書ク方通シ易シ。  
 まわりぶちなけし(廻縁長押) 廻縁下ニ接スル長押。人ニヨリ之ヲ天井長押トイフ。圖ヲ見ヨ。

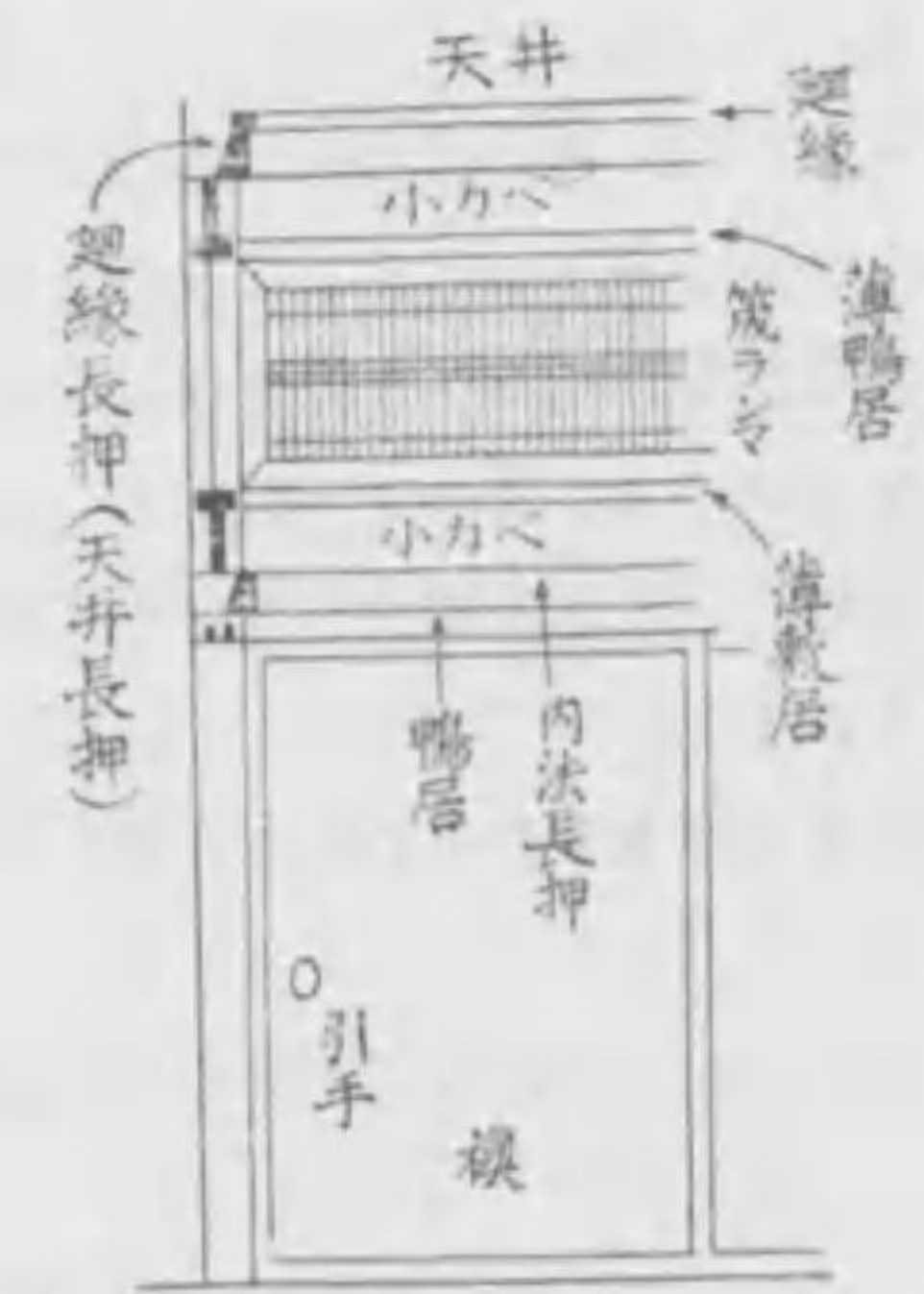

廻縁長押

まわりむね(廻棟) 千鳥破風前包下ナドヲ繞リ居ル鬘斗瓦ノ部分。  
 マンサードルーフ。二た腰屋根ニシテ、下部ノ勾配ハ甚ダ急ニ、又上部ノハ、勾配大ニ緩ナリ、サレバ、其横断面ハ將基ノ駒ノ形ヲ爲ス。(英 Mansard-roof. 佛 Comble(男) Mansart. 獨 Mansarde-Dach(中)).  
 まんじゅう(饅頭) (一)饅頭金物ノ略稱。(二)土藏ノつぶチモイフ。



まんじゅうがた(饅頭形) (一)龜腹  
タイプ。(二)覆鉢チモイフ。(三)鏝  
甲チモイフ。

まんじゅうかなもの(饅頭金物) 半  
球形類似ノ座金物タイプ。門等ニ其  
例アリ。かんこうチ見ヨ。

まんのじ(萬の字) 卍ガ即チまんの  
字ナリ。コレハ、希臘ノ太陽神ナル  
あほろノ胸ニアリト謂フ。又印度ニ  
テハ、佛ノ胸ニ付ケ福徳圓滿ノ徴象  
トナスタイプ。其他、埃及若クハあ  
めりか等、殆ンド世界各國ニ分布シ  
アリトイフ。次ニ、一部ノ人ハ上記  
ノ如ク、右廻リ即チ右旋ガ正式ナリ  
ト、断定スルヤウナレドモ、垢ノ  
如キ左廻リモ多クアリテ、孰レガ正  
式ナリト断定スルコトハ困難ナリト

ス。之ヲ紋様ト見レバ、何レニテモ  
宜シカラシ。

まんのじつなぎ(萬字繫) まんのじハ  
長ク繫グコ

トモ出来又

廣キ面積ニ

繫グコトモ

出来得ル甚

ダ便利ナル

モノナリ。

萬字繫

上圖ハ廣キ面積ニ應用サルルモノチ  
示ス。さやがたノ條ニアル圖モ亦ま  
んのじ繫ノ一例ナリ。

マンホール。排水管、給水管等ヲ檢  
査スルタメ、人ノ入り得リ大キサノ  
穴、人孔トモイフ。(英 Manhole. 佛  
Regard(男). 獨 Revisionsschacht(男))。

## み

みあけいた(見上板) 軒裏ノ化粧板  
タイプ。もくぞうノ條ニアル圖チ見  
ヨ。(英 Planceer Board)。

みあらか(殿) 古語。高貴ノ御在所。

みえかかり(見え掛り) 露出部タイ  
フ。「根石、見え掛り、上々小叩」ナド。

みえがくれ(見え隠れ) 前ノ反對。

みがき(磨) 光澤ヲ付ケ、又ハ平滑  
ニナシタルモノニイフ。「磨瓦」ハ白  
雲母ノ粉ヲ布袋ニテ包ミ、以テ素地  
ノ表面ヲ磨キタル後、焼キテ製ス。

「磨丸太」ハ、先ヅ鮫皮ニテ磨クタイ  
フ。又大理石等ヲ磨クニハ、仕上ゲ  
チ蠟又ハ鉛ニテ磨キタテルナリ。伊  
太利ノからら大理石坑ニ於テ、大理  
石ヲ磨クニハ、最初細カキ金剛砂ニ  
テ摩擦シ、次ニ輕石ヲ以テシ、更ニ  
堅度ヲ異ニスル砥石ニ三種ニテ擦リ  
更ニ鉛ヲ以テ仕上ゲテ爲ス。又彫刻  
師ノ如キハ蠟ヲ以テ大理石ノ彫刻物  
ニ、光澤ヲ生セシムルコトモアリト  
イフ。圖ハ大理石及ヒ花崗石等ヲ磨

クタメノ機械ノ一種ヲ示ス。次ニ鏝  
刻シタル銅版等ヲ本磨トナスニハ、  
初メ削刀ニテ擦リ、次ニ砂石、輕石、  
白堊粉ト順次ニ磨クモノトス。

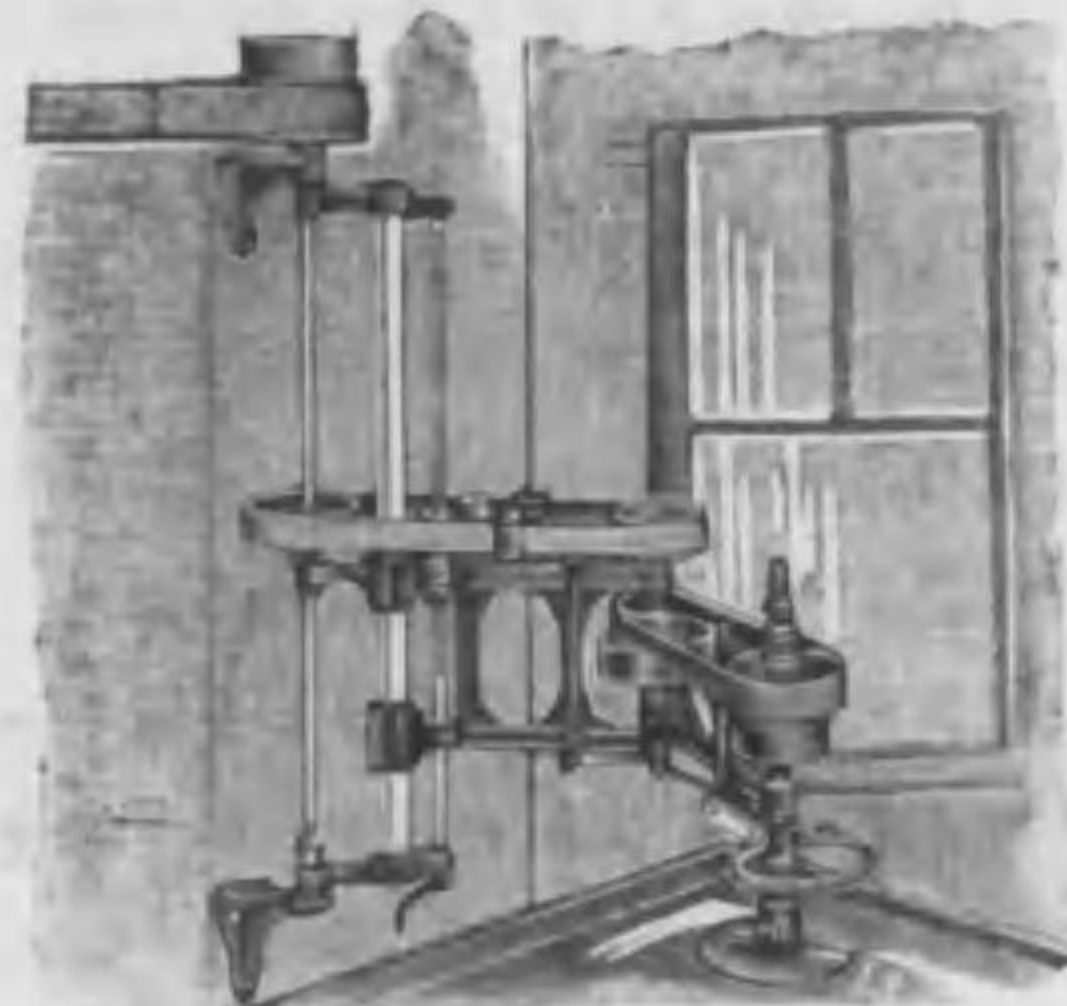

磨

みかくしべい(見隠扉) 内ヨリ外、  
又ハ外ヨリ内ヲ見ルコトヲ防グ爲メ  
ニ、設ケタル板扉ニシテ、風ノ通ズ  
ルヤウ、板ヲ透シテ作りタルモノ。  
昔ノ「切掛」及ビ「立蓆」ハ、構造ニ相  
異アレド、矢張り其一種ナリ。きり  
かけチ見ヨ。

みかけいし(御影石) 花崗石ニ同ジ。  
攝津ノ御影ヨリ起リタル名稱。

ミキサー。こんくりーと、又ハもる  
たるナドノ混合機。(英 Mixer. 佛  
Malaxeur(男). 獨 Mischkrug(男))。

みぎまわり(右廻) 廻轉ノ方向ヲ示  
スニ、左廻右廻ト云ヘルハ、圖チ見  
テ知ルベシ。即チ時計ノ針ノ方向ヲ  
右廻トイフ。まんのじノ條ヲ参考セ  
ヨ。

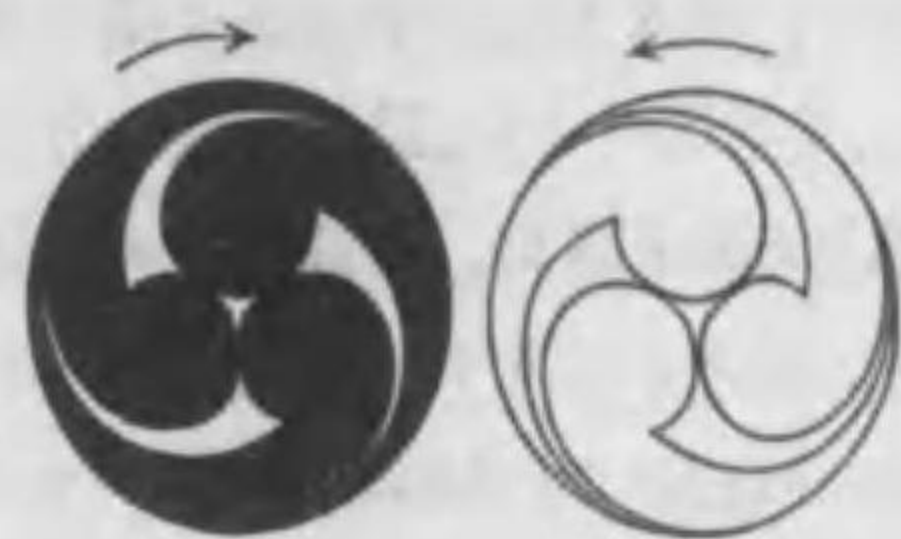

右廻

みきり(見切) 物ノ止リチ云フ。「見  
切ガ悪イ」トハ、「納リガ悪イ」ニ同  
ジ。

みぎり(砌) 本邦ニ於テハ、砌ハ即  
チ雨落石ナリ。支那ニ於テハ、砌ハ  
甃ニ同ジ。又登リ石敷ノ意味モアリ、  
峻砌ハ即チ勾配ノ急ナル石敷ノ坂道  
ナリ。

みきりぶち(見切縁) 壁ノ出角ニ附  
シタル玉縁ナドタイプ。(英 Corner  
Bead)。

みこみ(見込) みつきチ見ヨ。

みじかほそ(短柄) 女木ヲ貫カザル  
柄。

みすふすま(簾襖) 簾付キノ襖。

みせかまち(店框) 店ノ縁ニアル大  
横木ニシテ、上バハ疊トさすりニナ  
リ、横面ハ外方ニ向フ。

みせぐら(店蔵) 蔵造リノ店タイプ。  
みせだなづくり(見世棚造) 正面僅  
ニ 60cm 乃至 1.5m 程ナル、小社ノ  
造リ方。

みぞ(溝) (一)戸障子ナドノ通り道。  
(英 Groove. 佛 Coulisse(女). 獨 Rinne  
(女))。(二)どぶ、即チ溝渠タイプ。



往時、桓武天皇が平安城=遷幸セラレ、其築垣外ナル、民家=近キ方ナルどぶヲ溝ト稱シ、皇城=近キ大渠ヲ湟ト稱シタリトイフ。(英 Ditch. 佛 Rigole(女). 獨 Abzugsgraben(男)).

どぶヲ見ヨ。  
みぞかし(溝壓) 埋壓、又ハ木トモイフ。雨戸等ノ敷居溝ニ、嵌メタル細長キ壓ナドノ薄板。

みぞがたこう(溝形鋼) コ字形ノ鋼タイプ。ちゃんねるトモイフ。(英 Channel Steel. 佛 Acier(男) en U. 獨 U-Stahl(男)).

みぞかね(溝鐵) 重キ引戸ナドノ、敷居溝ニ取付ケアル細長キ薄鐵。

みぞかんな(溝鉋) 木ニ小溝ヲ彫ルトキ用フル鉋。

みだし(見出) 見え掛り=同ジ。

みちがね(道鐵) 重キ引戸ナドニ於テ、其上方ニ設ケタル小車ノ通り道ナル鐵物。(英 Rail. 佛 Rail(男). 獨 Laufschine(女)).

みちきり(道切) 次ヲ見ヨ。

みちきりほそ(道切柄) 柄ノ長サガ男木ノ幅全部ナルモノ。而シテソレニ對スル柄穴ヲ道切トイフ。

みづ(水) 規矩法ノ語。水平タイプ、又水平ヲ表スル線タイプ。サレド、すみト同意ニ用フルコト多シ。例へバ、陸水、堅水ナドノ如シ。堅水ハ全ク無意味ノ如クナレドモ、普通ハ

堅墨ノ意ニ用フ。

みづあさぎ(水淺葱) 極メテ淡キ藍色。

みづあらいべんじ(水洗便所) 便所ノ中、最モ衛生的ノモノナリ。使用後直チニ水ヲ射出セシメテ、汚物ヲ急速ニ排出セシムルモノナリ。(英 Water Closet. 佛 Lieux(男) d'aisances. 獨 Wasser-Kloset(中)).

みづいと(水絲) 水平線ヲ示スタメニ用フル絲タイプ。遺形ナドニ用フルモノ是ナリ。太絲ハ周リ 12mm. 中絲ハ 9mm. 細絲ハ更ニ細シ。

みづかえし(水返) 井戸流等ノ小高キ縁タイプ。往時、井戸流ハ木製ナリシ故、水返ハ木ノ縁ナリキ。現今ハ焼過煉瓦又ハこんくりーとナドニテ作ル故、水返モ亦こんくりーと等ナリ。

みづがき(端離) 神社ノ周圍ニ設ケタル垣タイプ。みづハ尊崇ノ義ナリトゾ。たまがきヲ見ヨ。

みづかけぐち(水掛口) 湯殿、臺所等へ、水ヲ汲込ムタメニ設ケタル矮小ナル戸口。其幅 75cm 程、高サ 1.2m 程。水道設備ノアル所ニ於テハ不用ナリ。

みつ(見附) 正面タイプ。「障子組子ノ見附 7.5mm 見込 15mm」ナド。

みつきはしら(見附柱) 大臣柱ヲ見ヨ。

みづきり(水切) (一)窓臺石、又ハ蛇腹等ノ如ク壁ヨリ突出シ居ルモノノ、下バニ付シタル小溝。水切ハ雨水ガ、壁面ニ傳ハリテ、汚スコトヲ防グタメニ設ケルモノ。みづたれノ條ニアル圖ヲ見ヨ。(英 Throating. 米國 Drip)。(二)外側ノ敷居上バニ設ケタル小溝ニシテ、長ニ直角ナル短キモノヲモイフ。コレ敷居溝ニ溜レル雨水ヲ排除スルタメナリ。

みづきりこうはい(水切勾配) 水垂勾配=同ジ。

みづきりみぞ(水切溝) みづきりノ(一)=同ジ。

みづぐい(水杭) 遺形杭=同ジ。

みづぐちまど(水口窓) 水道設備ノ無キ所ニ於テ、臺所ニ水ヲ汲込ムタメニ設ケタル窓孔タイプ。

みづくり(水繰) 勾欄地覆ナドノ下バヲ削リ取りタル部分ニシテ、其透ヨリ雨水ハ流レ出ヅルナリ。はねこうらんノ條ニアル圖ヲ見ヨ。又斗組ニ於テハ、斗ノ間ニアリテ肘木ノ上バナル削リタル部分ヲモ、水繰、トイフ。

みづしところ(御厨子所) 宮中ニ於テ、食物ヲ調へ、料理スル所タイプ。今ハ之ヲ調理所トイフ。

みづじめ(水締) 砂又ハ土ヲ落ち付カセル爲メ水ヲ打ツコトタイプ。専ラ地形ナトニ之ヲ行フ。

みづしめし(水濕) 煉瓦ナドヲ水ニ浸スコトタイプ。

みづすみ(水墨) 規矩法ノ語。水平線タイプ。

みつだそう(密陀僧) 酸化鉛ナリ。淡黄色ナルヲ銀密陀トイヒ、稍赤味ヲ帯ビタルヲ金密陀トイフ。

みづだれ(水垂) 水ノ流レ去ルヤウニ、蛇腹又ハ窓臺石ナドノ上バニ付ケタル傾斜タイプ。

(英 Weathering. 米國 Wash)。圖ヲ見ヨ。コレ、水垂勾配ノ略ナリ。

みづたれこうはい(水垂勾配) 前ヲ見ヨ。

みづつち(水樋) 温水煖房ニ於テ、温水管内ニテ、かんかんと音ノ發スルコトアリ、之ヲ水樋トイフ。(英 Water Hammer)。

みつと(三斗) 三斗組ノ略稱。

みつとぐみ(三斗組) 方斗及ビ其左右ノ卷斗ヨリ成レル斗組タイプ。三斗組ニ於テハ、圖ノ如ク、丸桁ノ直下ニ大斗アリ、然ルニあま組及ビ出組ニ於テハ、丸桁ハ外方ニ張り出シ居レリ。

みつとつくり(三斗造) 三斗組ヲ用

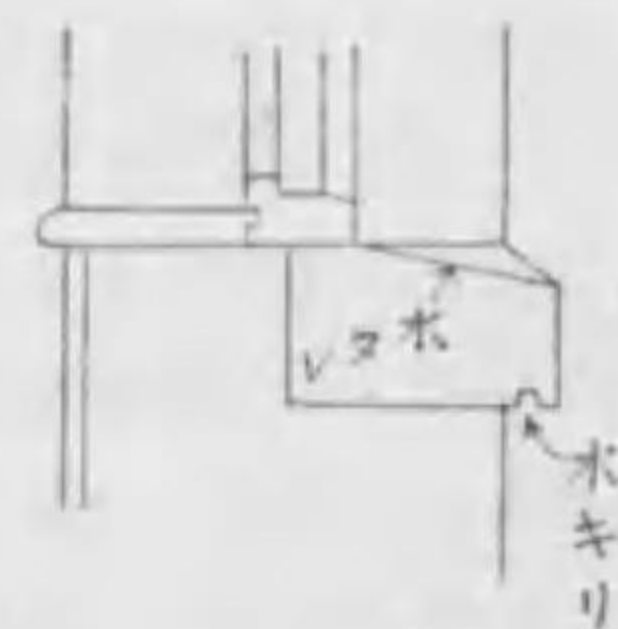

水垂



ヒタル造り方タイプ。

**みづとり (水取)** 屋根上ノ排水法タイプ。即チ屋上雨水ノ自然ニ落下スルヤウニナスコトナリ。錯雑ナル屋根ニ於テ、設計宜シカラザレバ、水取悪シキコトアリ。

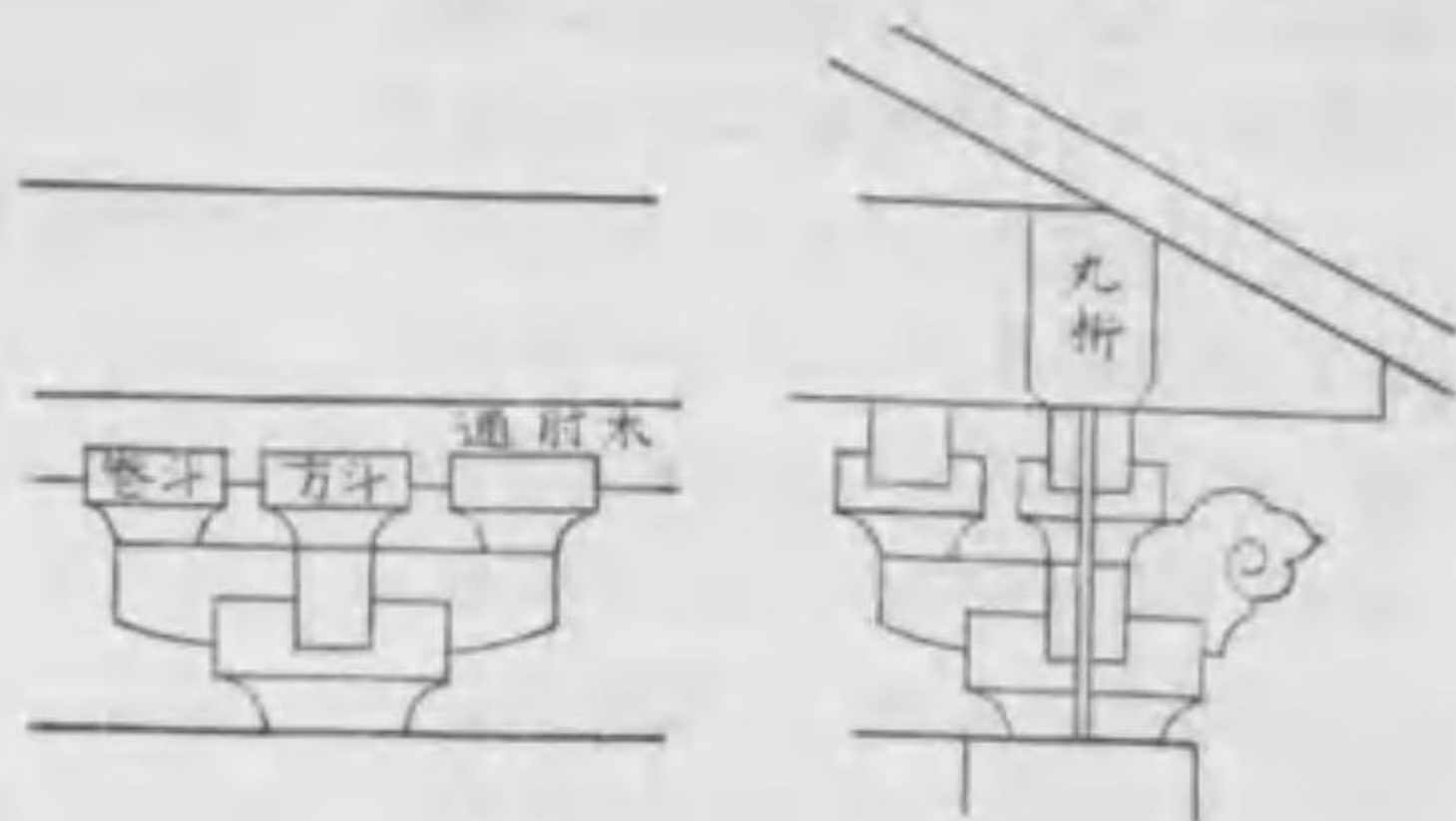

三 木 組

**みづとりこうはい (水取勾配)** 雨水ガ自然ニ落下スルヤウ、屋根及ビ樋ニ付ケタル勾配タイプ。

**みづなわ (準繩)** みづいとニ同ジ。

**みづぬき (水抜)** 排水ノ爲メ、流シナドニ穿テル孔タイプ。

**みづぬき (水貫)** (一)水盛遺形ノ横貫タイプ。(英 Sight Rail. 米國 Batter Board)。(二)床東ヲ繋ゲ爲メニ用ヒタル貫、即チ縛貫ヲモスク稱スルコトアリ。

**みづぬきどい (水抜樋)** 湯殿又ハ臺所ノ流シヨリ、水ヲ排出スル爲メニ設ケタル樋。

**みづはき (水吐)** (一)水吐口タイプ。(二)排水ニ同ジ。

**みづはきぐち (水吐口)** 樋ノ水、又ハ下水ナドノ出口タイプ。

**みづばかり (準)** (一)水平器タイプ。(二)水盛スルコトヲモイフ。何レモ古語。

**みづはしらとりい (三柱鳥居)** 三脚

柱ノ鳥居ニシテ、其伏圖ニ於テハ、三柱ハ三角ノ各項點ニアリ。河合信次著ナル「工匠技術ノ懐」ニ其圖アレド、實際用ヒタルモノカ、之ヲ知ラズ。

**みづはなけぎ (三花懸魚)** 鰭懸魚ノ下方ノ形ヲ其左右ニモ附シタル如キ形ノ懸魚タイプ。圖ハ其一例ナリ。



三 花 懸 魚

**みづひきこうりょう (水引虹梁)** 向拜ノ虹梁。

**みづひきぬき (水引貫)** 敷臺ノ上方ニ設ケタル横木ニシテ、柱間ニ架シ

アリテ、恰モ大ナル無目鴨居ノ如キモノナリ。先ヅ、虹梁ノ最モ質素ナルモノト思ヘバ可ナリ。

**みづぶね (水槽)** 水ヲ貯ヘアル槽、又ハ其他ノ大容器タイプ。すいそウトモイフ。(英 Cistern. 又ハ Tank)。

**みづみがき (水磨)** 石材仕上ノ一ナリ。小叩ヲシタル後、水ヲ付ケテ磨キ、平滑ニスルノミニテ、鏡ノ如クニナスニ非ズ。

**みづめきり (三目錐)** 三稜アル錐。

**みづもや (三母屋)** 屋根ノ流レノ三分一ダケ、軒ヨリ登リタル所ヲ破風ノ立所トナシタルトキニイフ。ななつもやノ條ニアル圖ニ於テ、「イタ」ノ長サヲ「イロ」ノ三分一ニスルコトナリ。

**みづもり (見積)** 工費ナドノ勘定書。(英 Estimate. 佛 Devis(男). 獨 Kostenanschlag(男))。

**みづもり (水盛)** 水平ヲ定ムルコトタイプ。(英 Levelling. 佛 Nivellement(男). 獨 Nivellement(中))。水盛用器トシテ、往時ハ、次條ニ記載セル水盛臺ナルモノヲ多ク使用セリ。現今ニ於テハ、便利ナル護謨管ヲ利用シ、其一端ニ硝子管ヲ嵌メ、他端ハ水槽ニ接続シ、以テ之ヲ水盛用具トナス。

**みづもりだい (水盛臺)** 水盛ヲ爲ストキニ用フル木製ノ具ナリ。長サ

3.6m程ノモアリテ12cm 角程ノ檜材ナドノ上

ニ溝ヲ彫

リテ、ソ

ノ兩端及

水盛臺

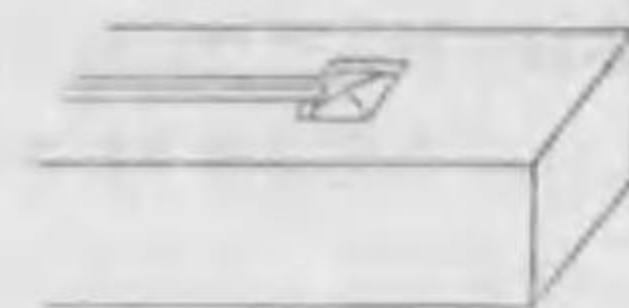

ビ中央ニ方穴ヲ設ケ、ソレニ水ヲ容レテ、水平ヲ定ムルナリ。圖ハ其一端ヲ示ス。現今ニ於テハ、一層進歩シタル手輕ノ方法ヲ用ヒテ、水盛ヲ爲ス。みづもりヲ見ヨ。

**みづや (水屋)** 社寺ノ前ニアリテ、參詣人ニ手洗水ヲ供スルタメ、水鉢ヲ備ヘタル、吹抜ノ建物。之ヲ水屋形、即チ、水館トモイフ人アリ。其他、手水屋形トモイヒ、水盤舎トモ稱ス。

**みてさき (三手洗)** みてさきぐみヲ見ヨ。

**みてさきぐみ (三手先組)** 大斗ト枝輪下ノ間ニ、三重ノ斗組アリテ、枝輪ノ前ニモ斗組アル場合ニ、其全體ヲ三手先組トイフ。がぎよはねノ條ニアル圖ノ組物ハ三手先組ナリ。ふたてさきぐみノ條ニアル圖ト比較スベシ。尙、でぐみノ圖ヲ熟覽スベシ、コレハ二手組ニアラザルコトハ右方ナル切斷圖ヲ見テ水解スベシ。

**みとおし (見通)** 一直線、又ハ一平面内ニアルコトヲ謂フ。「唐戸ノ下棧上バハ、巾木上バト見通ナリ」ナド。

**みとりづ (見取圖)** 大體ノ形ヲ見テ、



畫キタル自在畫。(英 Sketch)。

みね(峰) せみねトモイフ。隅木ナドノ上方ノ稜ヲ稱ス。くちわきノ圖ヲ見ヨ。

みのき(三軒) 地樑、一ノ飛檐樑、二ノ飛檐樑ト三種ノ樑アル軒。ちからだるきノ條ニアル圖ハ二軒ナリ、依テ三軒ハ、尙他ノ軒アルモノタイフ。サレバ、三軒ハ、木負ト、一ノ茅負ト、二ノ茅負トヲ有スルモノト稱シテモ可ナリ。

みのこう(箕甲) 破風屋根ニ於テ、登軒付ノ

上バヨリ屋根勾配ニ變ズル迄ノ部分ヲ箕甲ト



イフ。瓦 箕 甲 葺屋根ニ於テハ、掛瓦、二ノ平、利根丸瓦ナドノ部分是ナリ。圖ハ、米屋ナドノ用フル箕ノ圖ナリ、其甲ノ形ニ類スルヲ以テ、是名起リタルナラン。サレバ、「蛇甲」ナドト書クハ全ク無意味ナリ。しがいだるき及ピさんろうノ圖ヲ見ヨ。

みのつか(簀束) 間斗束ノ別名。

みのぬき(簀貫) 土藏扉ノ貫ニシテ幅 6cm 程ノモノ。

みのはり(簀貼) 襖ナドノ骨縛貼ノ次ニ、半紙ナドニテ、二三返貼ル、

之ヲ簀貼トイフ。返數ニ應ジテ、之ヲ何枚掛リト稱ス。

みまわし(見廻) 正面ヨリ、側面ヘノ續キタイフ。

みみいた(耳板) 樽縁ニ於テ、縁板中、最モ外方ナルモノ。

みみずりいた(耳摺板) 挽材ヲ挽割リテ、作りタル板ニシテ、其稜角等端正ナリ。ツマリ、丸身ナキ板ナリ。

みみぬき(耳貫) 耳板ニ同ジ。即チ最モ外方ナル樽貫ナリ。

みみゆきけた(耳行桁) 木造橋ノ兩端ナル桁タイフ。さるがしらこうらんヲ見ヨ。

みや(宮) (一)神ヲ祭レル處。(二)支那ノ「宮」ハ、高貴ノオハシマス所ニハ限ラザレド、我國ノ「みや」ハ、御家ニシテ、ソレニ限レリトイフ。

みやじまつぎ(宮嶋繼) 竿縁等ニ用フル繼手。上バ、即チ圖ノ(一)ナル面ハ、隠ルル方故、車知及ビ目違ヲ用ヒ、(二)(四)ノ兩面ニハ、斜ナル

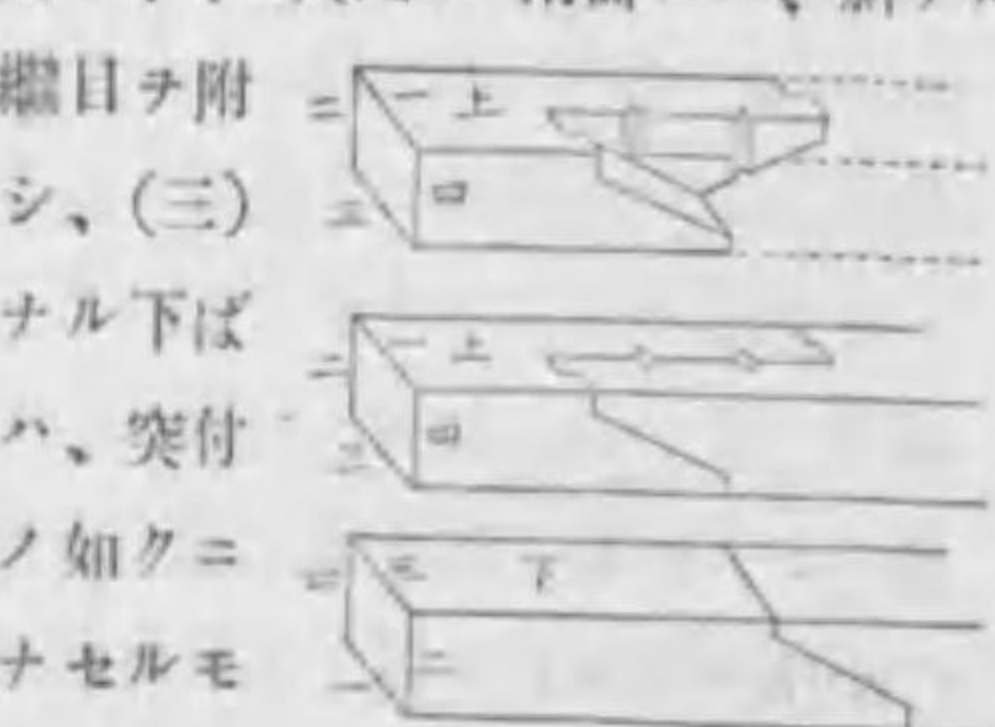

繼目ヲ附ニシ、(三)ナル下バハ、突付ノ如クニナセルモノナリ。宮嶋繼之ヲあきさまつぎトモイフ。みょうじんとりい(明神鳥居) 圖ノ

如ク、笠木、嶋木、圓柱、額束、貫ヨリ成レル普通ノ鳥居タイフ。其柱下ナル根包ノ弧形ナルヲ龜腹又ハ饅頭トイフ。

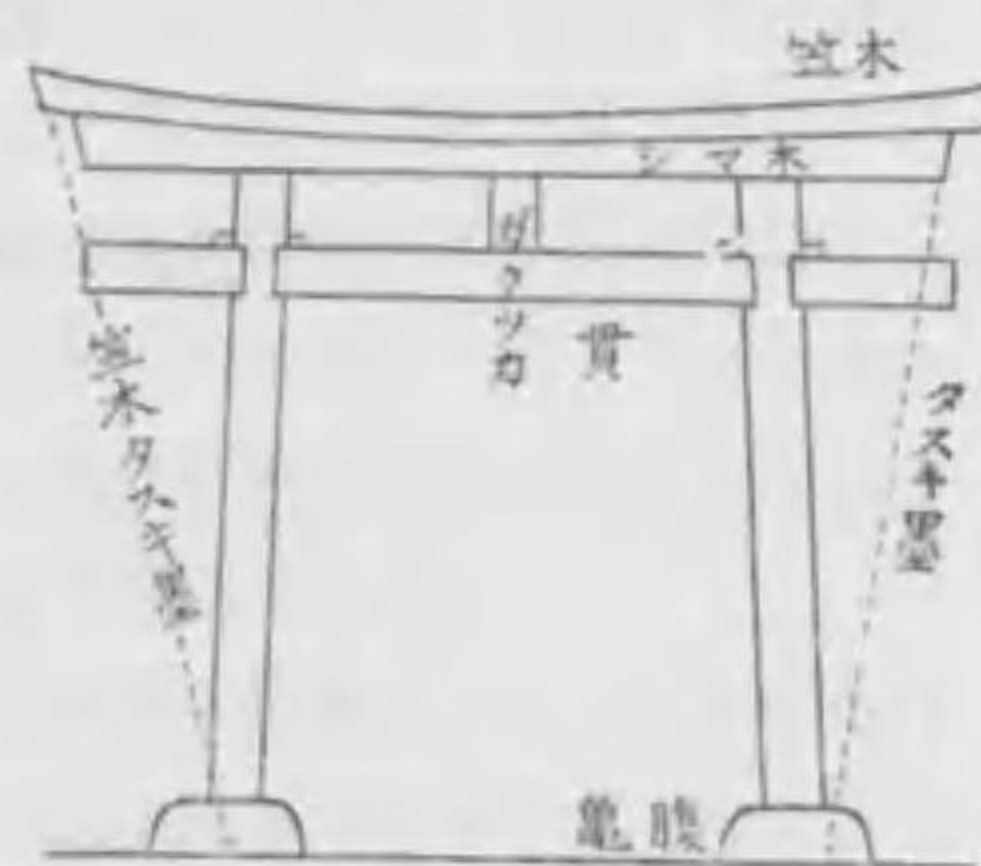

明神鳥居

みらいは(未來派) 伊太利ノ詩人まりねっちナドノ主張セル藝術上ノ新主意タイフ。從來ノ美學ノ學說ナドハ、根本ヨリ覆ヘサレ、調和及ビ統

一ナドノコトハ、全然無視サレ、唯意識ノ活動及ビ對象ノ運動ヲ直チニ表現ノ内容トシテ、設計スベキモノトス。サレバ餘程非凡ノ天才ニアラザレバ、百鬼夜行ヲ出現スルコトヲ免レザルベシ。(英 Futurism. 佛 Futurisme(女). 獨 Futurismus(中)).

みわとりい(三輪鳥居) 中央ニ本鳥居アリテ、其兩脇ニ較小ナル脇鳥居附屬シ居ルモノ。

みんしゅうけいじゆつ(民衆藝術) 貴族的藝術ノ正反對ナルモノ。民本主義及ビ社會主義ノ思想ニ促サレテ、從來ノ趣味生活ヲ革新セントスル一派ノ主張タイフ。(英 Peoples' Art, 佛 Art(男) du Peuple. 獨 Volkskunst(女)).

む

むかいからもん(向唐門) 向唐門、向扉重門、向筋違、向留ナド何レモむかひ唐門等ト唱フベキナレド、多クハ、むかう唐門等ト稱スルテ普通トス。苗字ノ向山モむかうやま、ト呼ブ。コレ皆靜的ナリ。サレド、動的ナル、向火、向風、向植ナドハ、むかひび等ト呼ブ。

むきんコンクリート(無筋コンクリート) 鐵筋こんくりーとニ對シテ、普通ノこんくりーとヲ無筋こんくり

ートトイフ。(英 Plain Concrete)。むくりはふ(起破風) 上方ノ凸ナル



起破風

屋根。圖ヲ見ヨ。むくりノ度ハ、屋根ノ流れノ二分、又ハ破風ノ腰幅ノ



四分ノートス。

むくりはり(起梁) 上方ノ凸ナル曲梁。(英 Camber Beam)。しんし梁トモイフ。

むくりやね(起屋根) 凸屋根タイプ。

其切妻ニ設クル破風ハ、起破風ナリ。

是ノ如キ屋根ハ、京都ニ極メテ多シ。

むこうからもん(向唐門) 前後ニ唐破風アリテ、本柱、控柱共、都合四本アル門ナリ。からもんヲ見ヨ。コハ、平唐門ニ對スル語ナリ。

むこうすじかい(向筋違) <sup>スチカヒ</sup>ニ方隠レニ方顯ハルル木ニ用フル繼手ナリ。

圖ハ、向はずニ在ル圖ニ似寄レドモ隠ルル方ノ一ニ相異アリ。圖ヲ比較スベシ。向筋違ノ三印ト、向斜ノ二印トハ異ナリテ、他ノ面ハ全然同ジキヲ見ルベシ。

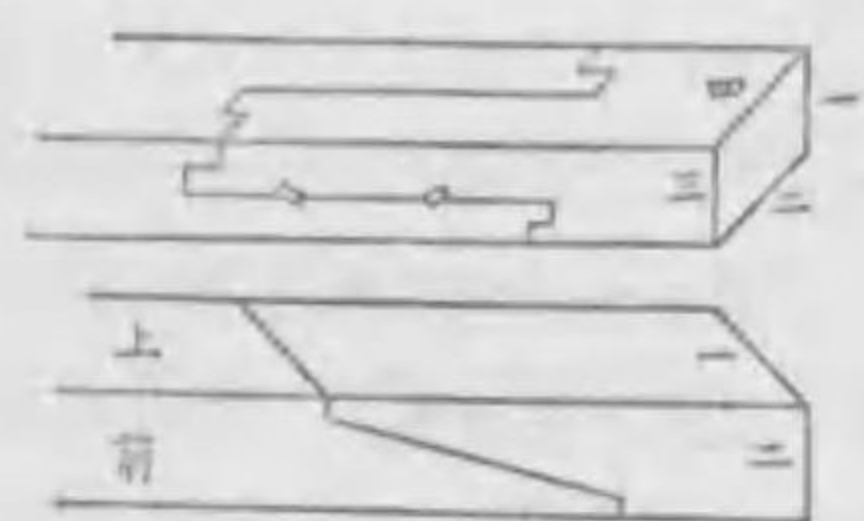

向筋違

むこうづくり(向造) 社ノ造り方ノ一種ナリ。其屋根ノ切妻破風ガ、正面ニ向ヒ居ルモノナリ。側面ニ破風アルモノナル、流造ニ對スル語ナリ。

むこうづま(向妻) 正面ガ切妻造ナルタイプ。

むこうとめ(向留) 茅葺、木葺ナド

ノ隅ニ於ケル上バノ留ト區別スルタメ前面ニ

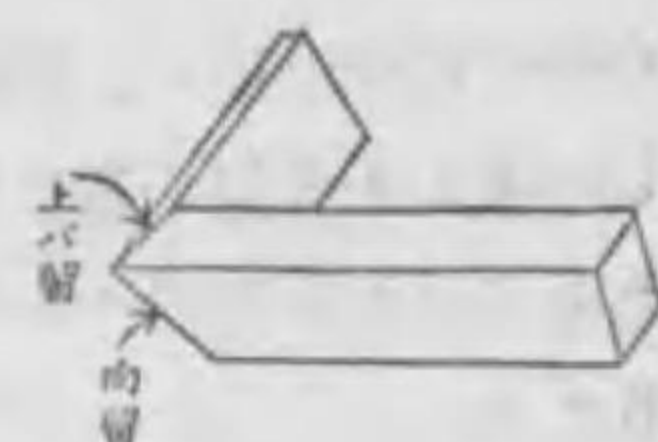

向留

於ケル留ヲ斯克稱ス。圖ヲ見ヨ。

むこうはず(向斜) 店框ナドニ用フル繼手ナリ。圖ノ「四」ハ上、「三」ハ前ニシテ何レモ顯ハルル面ナリ。又「一」ハ下「二」ハ後ナル故、車知及ビ目違等ヲ用フルコトヲ得ルモノトス

正面ガ斜ニナリ居ル故、此名アリ。

むかうすじかいヲ見ヨ。

むかうすじかいヲ見ヨ。

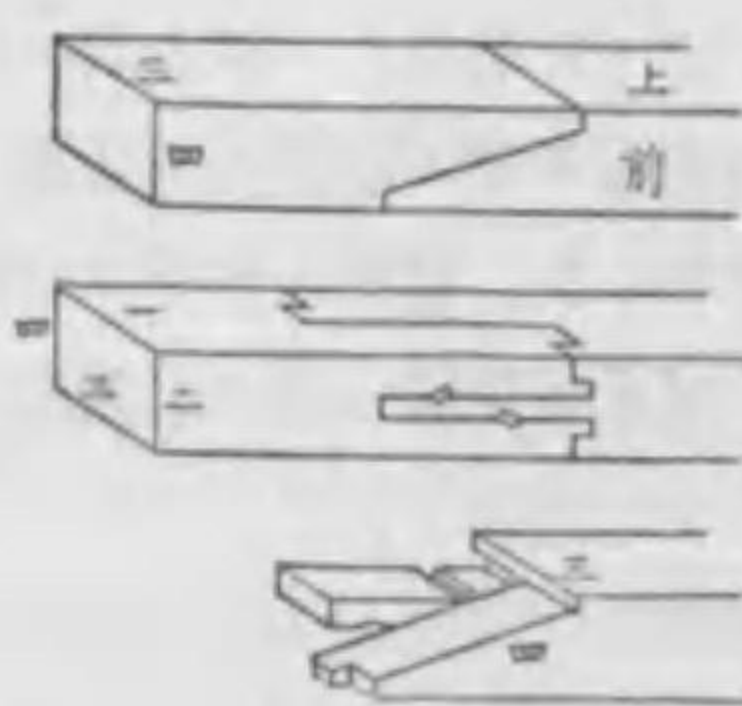

向斜

むこうへいじゅくもん(向扉重門)

扉ニ井桁及ビ襷アルコト普通ノ扉重門ニ異ナラズ、サレド、本柱ノ外ニ袖柱アリテ、唐破風ノ屋根ヲ有ス、唯向唐門ノ如クニ、冠木ノ設ケハ無シ。

むしくい(蟲喰) 木ノ疵ノ一。蟲類ノ喰ヒタル部分タイプ。概シテ蟲類ハ、木ノ内部ヲ蜿蜒喰ヒ廻リ、外部ニハ顯レズ。(英 Worm-holes. 佛

Vermoulure(女)。

むしゃはしり(武者走) 芝居ノ橋掛タイプ。又天守ノ各層ノ入側ヲ斯克名ヅク。其他女牆ノ背後ナル通路ヲモイフ。じょしょうヲ見ヨ。

むしゃまど(武者窓) 武家窓トモイフ。舊幕時代ニ

表側ノ長家ニ設ケタル、堅格子付ノ窓タイプ。

圖ヲ見ヨ。横格子ノハ、與力窓ナリ。



武者窓

むしょうきょり(無障距離) 「クリヤランス」ヲ見ヨ。

むしり。石材加工ノ一ニシテ、鑿切ノ別種ナリ、使用工具ノ異ナレルヨリ、自ラ出来上リモ異ナルモノナリ。

むそう(無双) 本邦ニテハ、夢想、ナル語ヲ「不思議」ノ意ニ用ヒ、又ハ靜ニ對スル動ノ意ニ用ヒタリ、又便宜上、「無双」ノ二字ヲ借用スルニ至レリ。無双四分一。無双連子ナド何レモ上記ノ意味ヲ有スルモノナリ。

「堅極繫鐵物、無双ニ仕合せ取付ケ」トハ、繫鐵物ヲ蝶番仕掛ニシテ、堅極ヲ自在ニ取外シ得ルニ便ナラシメヨトノ意ナリ。

むそうしふいち(無双四分一) 床の間ノ上ニ設ケタル、細キ木ニシテ、ソレニ稻妻釘ヲ垂レ掛地ヲ吊ラシムルナリ、其釘ヲ左右ニ移動シ得ル様

ニ右ノ細キ木ニ溝ヲ穿テルモノ、之ヲ無双四分一ト稱ス。圖ヲ見ヨ。三幅對ナドノ掛地ニハ之ヲ必要ナリトス。むそうヲ見ヨ。

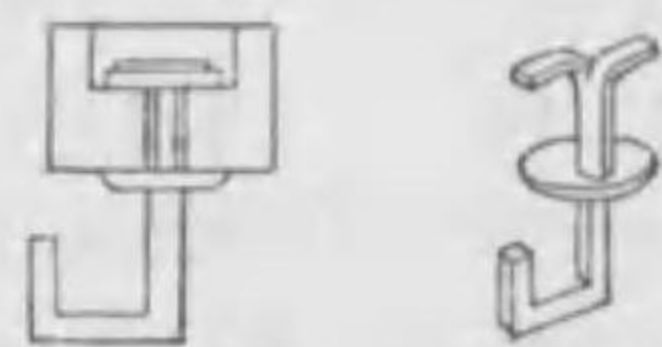
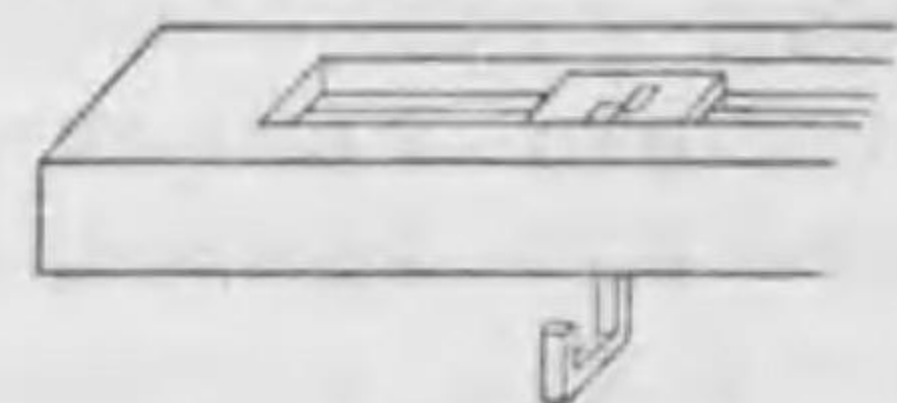

無双四分一

むそうまど(無双窓) 無双連子付キノ窓。(英 Hit and miss Window)。

むそうれんじ(無双連子) 一組ノ連子コト造付ニナシ、他ノ一組ヲ左右ニ移動セシメ得ル様ニナシ、依テ開閉自在ニ造リタル連子タイプ。

むちかけ(轆掛) おさごまいヲ見ヨ。

むつつれのこうはい(六連の勾配) 茅葺、木葺及ビ丸桁ノ各下バガ同水平ニアルヲ六連トイフ。斯ノ如キヤウニ、種勾配ヲ定メタル場合ニ、之ヲ六連の勾配トイフ。

むなおり(棟折) 柿葺ナドニ於テ、棟ニ用フル板、其長サ 60cm、幅 9乃至 12cm、厚サ 1.8mm 程ノモノ。

むながわら(棟瓦) 屋根棟ノ瓦タイプ。釜瓦、雁振瓦ナド何レモ棟瓦ナリ。(英 Ridge Tile. 佛 Faitière(女)。



獨 Firstziegel(男)。  
 むなぎ(棟木) 棟桁タイプ。もくぞうノ條ニアル圖ヲ見ヨ。(英 Ridge Piece, 佛 Faltage(男), 獨 Firstbalken(男))。  
 むなけた(棟桁) むねけたヲ見ヨ。  
 むなづか(棟束) むねづかヲ見ヨ。  
 むなつつみ(棟包) むねつつみヲ見ヨ。  
 むなふだ(棟札) むねあけしきヲ見ヨ。  
 むなもん(棟門) むねかどヲ見ヨ。  
 むね(棟) (一)屋根ノ最高ノ所。(英 Ridge, 佛 Faltière(女), 獨 First(男))。(二)棟木ヲモイフ。實ニ「棟」ハ、むなぎナリ。古文書ニハ往々「宗」字ヲ用ヒアリ、例ヘバ、「宗一枝長六丈方八寸」ナドノ如シ。  
 むね(胸) 長押ノ「胸」トハ、柱面ヨリ出テ居ル、上バノ部分タイプ。「長押ノ胸ハ、せいノ二分」トハ、胸ハ長押幅ノ十分ノ二ナリ、トノ意ナリ。  
 むねあけしき(棟上式) 小屋組ヲ組立テ終リ、棟木ヲ上ゲントスルトキ、施行スル儀式タイプ。上棟式トモイフ。其祭壇ハ、屋上ト柱下ノ二ヶ所ニ之ヲ設クルヲ定例トス。之ニ用フル扇子車ハ、檜ノ棒(串ト稱ス)ノ上ニ扇ヲ三ツ開キテ、一圍トナシタルモノヲ掲ゲ、左右ニ荒葎三筋宛、又ハ五色ノ絹ヲ垂レタルモノヲ設ケ、又

破覽弓ハ勝軍木、檜、又ハ竹ニテ作り、長サ 3.84m 太サ 5.4cm トシ、弦ニハ左撚ノ葎ヲ用フ。二弓ノ中、一ハ八節ニシテ、他ハ節七ツトス。破覽矢ハ、檜製ニテ長サ約 2m 奉書紙ニテ作りタル羽ノ長サ 54cm 幅 18cm トス。二矢ノ中、一ハ根ヲ薙トシ、他ヲ雁股トス。式ノ最後ニ、棟札ヲ小屋束ニ打付ク。

むねかた(棟形) 板屋根ナドノ化粧棟タイプ。きどもんノ條ニアル圖ヲ見ヨ。

むねかど(棟門) むなもんトモイフ。圓柱二本アリテ、屋根ハ切妻破風造ナル門、圖ハ其側面ナリ。



むねけた(棟桁) むなけたトイフヲ正シトス。種ノ上端ヲ承ケシムルタメ、取設ケタル桁。おさごまいノ條

ニアル圖ニ其一例アリ。同圖ノ「ム」是ナリ。  
 むねしたおがみだるき(棟下拜極) しがいだるきニ同ジ。  
 むねしなのき(棟品軒) 大棟ノ軒付ナリ、其端ハ鬼板ノ足元ニ突當ルモノトス。こまびたえノ條ニアル圖ヲ見ヨ。  
 むねすみがわら(棟隅瓦) 都テ端ノ瓦ヲ隅瓦トイフ。棟隅瓦ハ鬼瓦ノ類ヲ總稱ス。  
 むねづか(棟束) むなづかトイフヲ正シトス。(一)棟ニアル束タイプ。次ノ圖、及ビてんびんはりノ圖ヲ見ヨ。(二)眞束ヲモイフ。(英 King Post)。(三)山王鳥居ノ上方ノ束ヲモイフ。  
 むねつつみ(棟包) むなづつみトイフヲ正シトス。瓦ヲ重ネテ高メタル棟タイプ。圖ハ寶形屋根ノ棟包ヲ示ス。  
 むねひらがわら(棟平瓦) のしがわ

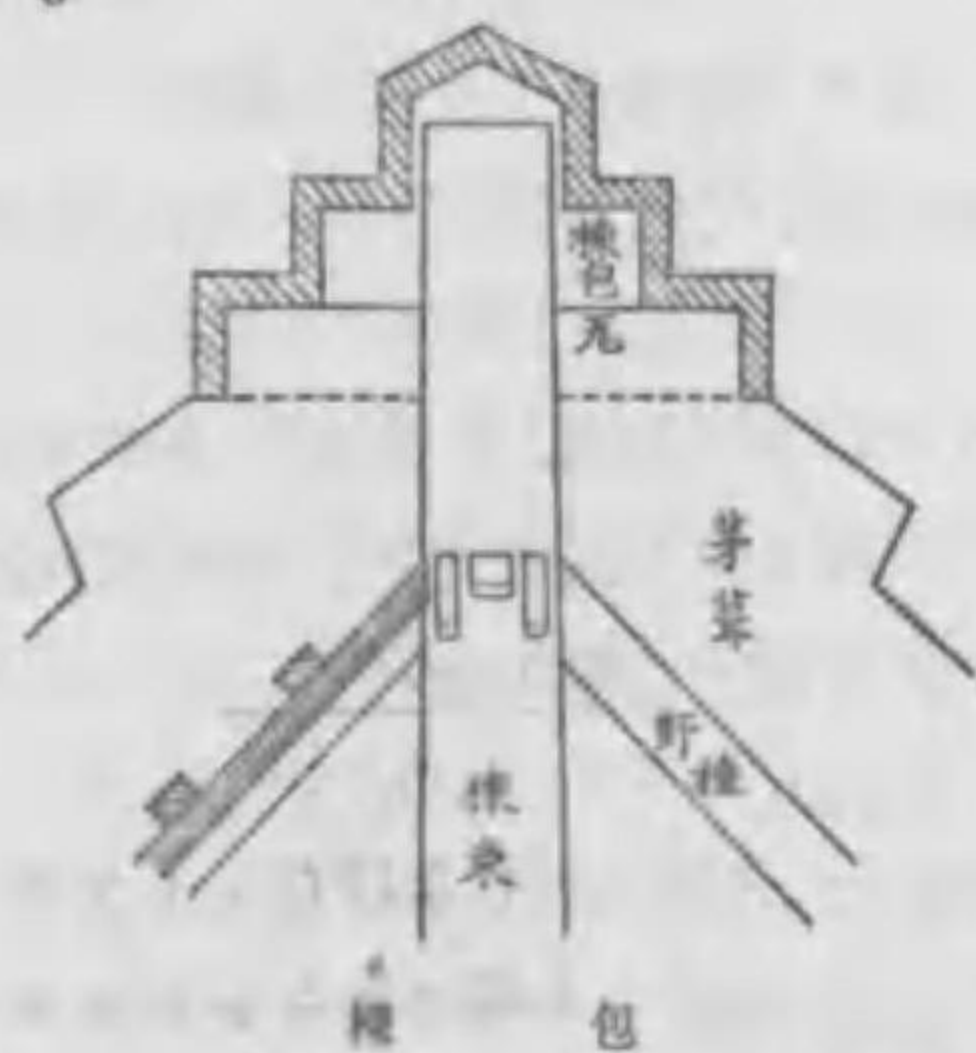

らニ同ジ。  
 むねめんど(棟面戸) 棟包ノ熨斗瓦ノ間タイプ。之ヲ築地面戸トモイフ。ついちめんどヲ見ヨ。  
 むねもちほしら(棟持柱) おさほしらヲ見ヨ。  
 むめ(無目) めめトモイフ。敷居、鴨居ノ如クシテ、唯溝ナキモノナリ。めめハ滑ナリ、ソレヨリ轉ジテ、めめトナリタルナラン。  
 むめかもい(無目鴨居) 溝ナキ鴨居。  
 むめしきい(無目敷居) 溝ナキ敷居様ノ横木。めくらしきゐトモ、めめ敷居トモイフ。  
 むら(斑) 俗ニ、村トモ書ク。不同ナルコト。又まだらナルコト。(英 Blot, 佛 Tache(女), 獨 Fleck(男))。「漆喰ノ塗斑」ナド。  
 むらなおし(斑直) 漆喰塗ナドニ於テ、塗斑ヲ直スタメニ、其上ニ塗レル層。  
 むろ(室) 氷室、植木室、麴室ナドアリ。むろトハ、物ヲ入レ置キテ、ソレヲ燻メ、又ハ外温ヲ遮斷シ、又ハ外氣ニ觸レザラシムルヤウ、特別構造ヲ爲セル所。  
 むろまちじだい(室町時代) 建武中興ヨリ、足利滅亡マデタイプ。附録ノ建築年表ヲ見ヨ。



め

メールシュート。 信書滑リニ同ジ。 しんしすべりヲ見ヨ。(英 Mail Chute)。

めいさいし(明細書) 工事ノ明細書ハ、建築材料ノ員數、及ビ各部工事ノ手間等、詳細ニ調査シテ、記載シタルモノ。内譯書、仕譯書ナドノ別名アリ。(英 Bill of Quantities)。

めいた(目板) 板ノ接目ノ所ニ打付ケタル、幅狭キ板タイプ。しないたヲ見ヨ。數目板ハ板ノ下、又ハ裏ニ取付ケタルモノタイプ。例ヘバ、縁板ノ下、又ハ羽目板ノ裏ナドノ目板ナリ。又、横目板ハ横ニ取付ケタル目板ナリ。

めいたがわら(目板瓦) 塀ノ屋根ナドニ用フル瓦ニシテ、圖ノ如キ形ノモノ。

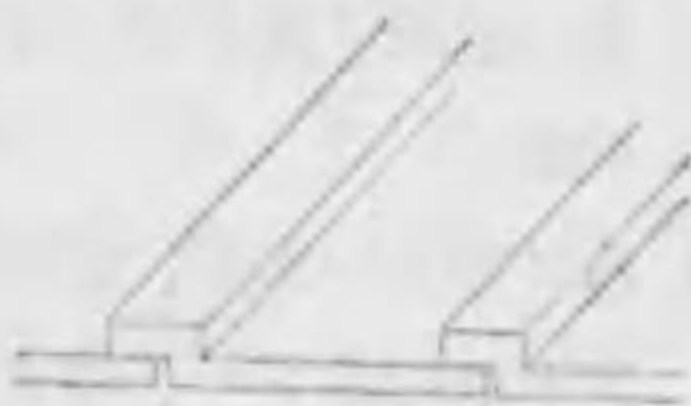

目板瓦

めいたはめ(目板羽目) 目板付キノ羽目。

めうつはり(女梁) おうつはりヲ見ヨ。むねかどノ圖ヲ見ヨ。

めおとまど(夫婦窓) れんそうまどヲ見ヨ。

めかくし(目隠) 目隠塀ノ略稱。

めかくしべい(目隠塀) 見隠塀ニ同ジ。

めかすがい(目錠) 圖ノ如キ形ノ錠ニシテ、長サ6乃至15cm程アリ。幅廣キ方ニハ、釘孔アリテ、狭キ方ノ端ニハ爪アリ、之ヲ吊ラント欲スル木ニ差込ムナリ。床ノ間ノ落掛ナドハ目錠ニテ吊ルコトアリ。



めかすがいづり(目錠吊) 目錠ニテ保持セシムルコト。

めかすがいほり(目錠彫) 目錠ヲ打付ルタメ、落掛、又ハ其他吊ラントスル木ニ、穴ヲ彫ルコトイフ。

めがた(雌型) 彫刻家ハ油土ヲ以テ原型ヲ作り、其上ニ溶解セル石膏ヲ投ゲカケテ凹型ヲ作ル、之ヲ雌型トモイヒ、又凹型トモイフ。此雌型ガ多クノ塑像ヲ生ミ出ス母ナリ。

めがねいし(目鏡石) つはいしヲ見ヨ。

めがわら(牝瓦) 凹面ヲ上方ニ向ケテ葺キタル瓦タイプ。本瓦葺ニ於ケル平瓦ハ、即チ牝瓦ノ一例ニシテ、其丸瓦ハ

牡瓦ナリ又圖ノ如ク、丸瓦



ヲ仰伏交互ニ列ベテ葺クコトハ、西班牙、葡萄牙、伊太利等ニ往々見ル所ナリ。其他我九州等ニ於テハ、竹ヲ半分ニ割リ、右同様ニ駢列シテ屋根ヲ葺クコトアリ。天平勝寶八年ノ古文書ニハ、「女瓦」トアリ。

めぎ(女木) おぎヲ見ヨ。めくぎつぎ(目釘接) 鐵骨造ニ於ケル接合ノ一。「ピンジョイント」ヲ見ヨ。

めくらかべ(盲壁) 窓無シノ壁。(英 Blind Wall. 獨 Blinde Mauer(女))。

めくらしきい(盲敷居) むめしきゐニ同ジ。

めくらまど(盲窓) 外見恰モ窓ノ如クニ見エ、而モ硝子障子ノ代リニ、他物ニテ填充シアルモノナリ。(英 Blind Window. Blank Window)。

めくらめぢ(盲目地) 石ノ合目ガ密接シ居ル場合ニイフ。眠目地トモイフ。(英 Close Joint)。

めけがわら(瓦片) 瓦ノ破片タイプ。土塀ナドノ心ニ用フルコトアリ。

めざらがね(目皿鐵) 排水口ノ上ナドニ設ケアル、有孔ノ鐵蓋。

めしあわせ(召合) 「目仕合」ト書クコトヲ正シトス。二枚ノ屏又ハ障子ノ會スル所タイプ。

めしあわせかまち(召合框) 二枚開ノ屏、又ハ引分戸ナドノ場合ニ、兩方ノ框ノ相接スルモノタイプ。圖ハ

唐戸ノ召合框ヲ示ス。(英 Meeting Style)。又「シ」印ハ、定規縁ナリ。



召合框

めしあわせぶち(召合縁) 引分襖ニ於テ、兩方ノ襖ノ接觸スル縁タイプ。めすきど(目透戸) 貫ヲ相離シ打チテ作りタル屏。假木戸ナドニアリ。

めせきがき(目關垣) 竹穂垣又ハ葉房垣トモイフ。

若竹ヲ穂付ノマ、密接ニ立テ並ベテ作りタルモノナリ。透間ナ

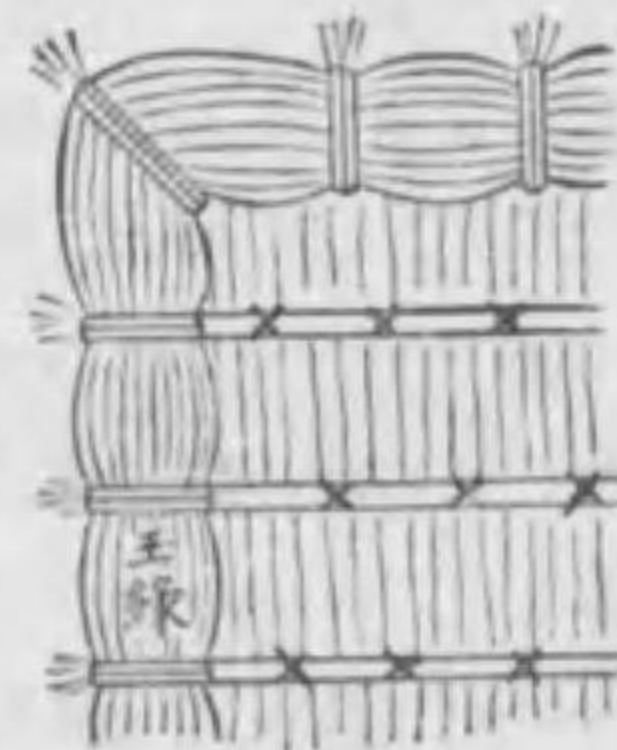

目關垣

キ故ニ、目關垣ノ稱アリ。圖ハ其袖垣ヲ示ス。高1.6m程ニシテ、上ノ玉縁ノ太サ18cm程、下ノハ9cm程、押縁竹ハ直徑6cm程ノモノニツ割三通トス。コレ上等ノモノナリ。

めだけ(女竹) 壁下地ナドニ之ヲ用フ。圍扇モ亦、之ニテ作ル。俗ニ苗竹トイフハ、なよたけノ轉訛ナリ。含竹トモ書ク。

めたてやすり(目立鏝) 鋸ノ目ヲ立テルタメノ鏝。(英 File. 佛 Lime(女). 獨 Feile(女))。



メタリコン。種々ナル材料ヲ金屬化シテ、且裝飾化スル、應用美術ナリ。建築美ニ貢獻スル所頗ル大ナリ。(Metallikon)。

メタル、ラス。漆喰ヲ塗ル爲メノ金屬下地ヲ謂フ。多クハ、軟鐵製ナル故、鐵製塗下地トイヒテ可ナルベシ。(英 Metal Lath)。次ノ如キ種類アリ。(1)えきすはんてど、めたる、らす、即チ切延し塗下地。(2)獨り立ち塗下地。(3)爪付キ孔板。(4)鐵網コレナリ。

めぢ(目地) 石又ハ煉瓦ナドノ接際チイフ。(英 Joint. 佛 Joint(男). 獨 Fuge(女))。合目地、重目地、化粧目地、豎目地、眠目地、盲目地、横目地ナドアリ。

めちがい(目違) 木ノ繼手又ハ組手ニ於テ、接際ヨリハ少シク、突起セル部分チイフ。圖ノ「メ」是ナリ。

「目違ヲ立テル」ト

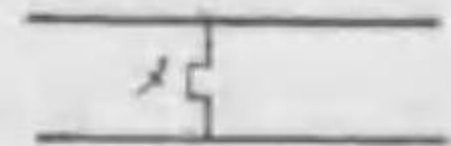

ハ目違ヲ附ケルコトチイフ。元來、目違目違ナル語ハ、突起其物ヲ稱スルニ非ズシテ、接際中、直線ヨリ方向ヲ轉ジタル部分ニ應用スベキ語ナリ、然レドモ、現今ハ、突起其物ヲ稱スルチ普通トス。

めちがいおおかまつぎ(目違大鎌繼) かまつぎノ條ニアル圖ハ是ナリ。眞鎌ノコトヲ大鎌トイヒタルナリ。

めちがいさおつぎ(目違竿繼) 目違付キノ竿繼ニシテ、さおつぎノ條ニアル圖ノ如シ。

めちがいつぎ(目違繼) 總テ、目違ノ付シアル繼手チイフ。三方箱目違繼、箱目違繼、兩目違繼ナドアリ。

めちがいほそ(目違柄) 圖ノ如キ鍵の手形ノ柄チイフ、コレ即チ、矩折目違ナリ。



めつきん(滅菌) 飲料水ナドノ細菌ヲ撲滅スルコト。(英 Sterilization. 佛獨 Sterilisation(女))。普通、殺菌トイフ。

めつけはしら(目附柱) 能舞臺ノ四本柱ノ一ニシテ、向ツテ左ノ前ノ柱ナリ。のうぶたいノ圖ヲ見ヨ。

めつぶしじり(目潰砂利) 割栗地形ニ於テ、其空隙ヲ填充セシムルタメノ砂利。

めとう(馬道) 古語。屋根下ノ土間廊下チイヒタリ。つちびさしノ條ニアル圖ヲ見ヨ。ソコ迄馬ニ乗リタル故、斯ク稱シタリ。又ソレニ直角ニ板ヲ渡シタル部分チ、「切馬道」トイフ。

めどおり(目通) 立樹ノ太サヲ表スル語。人ガ立チテ、其眼ノ高サニ於ケル太サチイフ。

めなしど(青砥) 荒砥ノ次ニ用フル

砥石ニシテ、青石ナリ。

メニ—(鉛丹) 赤色酸化鉛ニシテ、化學符號ハ Pb<sub>3</sub>O<sub>4</sub> ナリ。べんき職ノ用フル—材料ナリ。(英 Minium. 佛 Minium(男). 獨 Mennige(男))。

めねぢ(女螺旋) (一)螺旋ヲ受クル凹形螺旋チイフ。(英 Female Screw)。(二)明治時代ニ於テハ、往々ニシテ螺旋止、即チなつとノ意ニ之ヲ用ヒタリ。ナツトヲ見ヨ。

めねぢどめ(女螺旋止) なつとニテ固ムルコトチイフ。

めはり(女梁) めうつはりニ同ジ。

めはり(目貼、目張) 物ノ隙マナドヲ紙又ハ板ナドニテ塞グコト。(英 To stop the Chinks. 佛 Calfeutrer. 獨 mit Papier überkleben)。露國諸都市ノ如キ、寒キ所ニ在テハ、窓隙子ヲ二重ニスルノミナラズ、障子ノ隙間ヲ紙ニテ最重ニ、目貼リシ、以テ冷氣及ビ粉雪ノ侵入ヲ防グコトガ必要ナリ。

めもり(目盛) 矩計又ハ堅遺形等ニ煉瓦又ハ石目地ナドヲ盛り付ルコト(英 Graduation)。

めもりやりかた(目盛遺形) たてやりかたニ同ジ。

めり。減ニ同ジ。

めん(面) (一)柱等ノ稜角ヲ平面又ハ他ノ形ニ削リ取りタル跡チイフ。平面ニ削リ取りタル面ハ普通ノ面ナ

リ。圖ノfハ普通ノ面ヲ示ス。(英 Chamfer. 佛 Ch. nfrein(男). 獨 Achteck(中))。其他、凡帳面、唐戸面ナドアリ。又面ヲ設クルコトチ、「面ヲ取ル」トイフ。面シテ「十面取」又ハ「七面取」ナドノ語アリ。十面取トハ、面幅ヲ柱又ハ樑等ノ幅ノ十分一ニ取ルコトナリ。例ヘバ、圖ニ於テ、 $f = \frac{1}{10} d$  ナリトス、然ルニ、 $e = \frac{1}{\sqrt{2}} f = \frac{1}{10\sqrt{2}} d = \frac{1}{14.142} d$  トナル故ニ、柱ヲ十面取ト爲スニハ其幅ヲ十四割ニナスチ普通トス。同

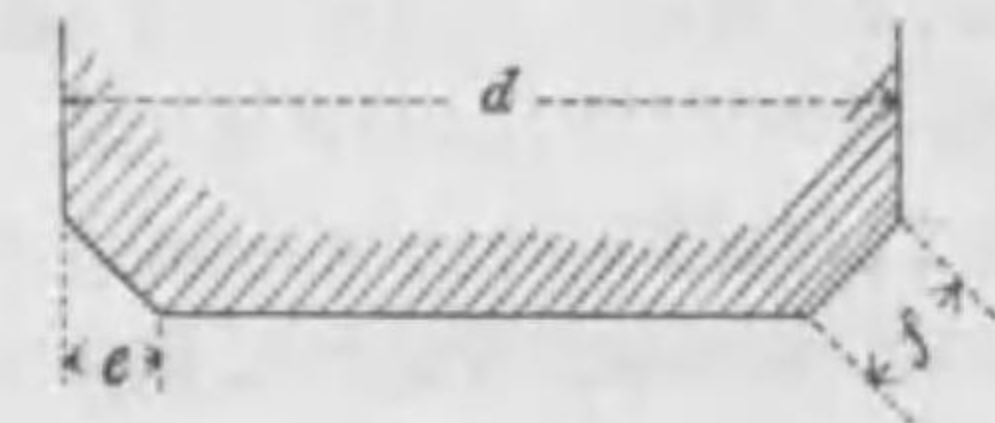

面

理ニヨリ、「七面取」トナスニハ、十割ニ爲スベキナリ。故ニ之ヲ十面割トモ稱ス。其他「五厘面取」トハ、其面幅ヲ十面取ノ面幅ノ二分ノ一ニ爲シタルモノニシテ、即チdヲ二十八割ニシテeヲ得タルモノナリ。(二)建物側面ノ柱間ノ數ヲ表スルコトニモ用フ。社寺宮殿ナドニ於テ、「三間二面」トハ、柱間ガ、正面ニ三、側面ニ二、ナル意ナリ。「七間五面」ナド推シテ知ルベシ。

めんうち(面内) 木ノ大サヲ示スタメニ用フル語。例ヘバ、「小柱ノ大サハ本柱ノ面内ナリ」トハ、本柱ノ面



テ除キタル部分ノ大サニ、小柱ヲ爲ストノ意ナリ、即チ圖ノ「天」ヲ本柱トスレバ、小柱ノ大サハ「地」ノ如クニスルナリ。右圖ハ比較スル爲メニ接觸セシメテ畫キタルド、實際兩柱ハ相離レ居ルコト勿論ナリ。めんなか、ヲ見ヨ。



めんかわはしら(面皮柱) 四隅ノ面ニ皮ヲ殘シテ作りタル柱ニシテ、茶室ナドニ用フルコトアリ。

めんくり(面繰) 斗繰ナドノ如キ繰形。

めんこし(面腰) ニツノ面ガ相會スル場合ニ、其接觸スル表面チイフ。圖ヲ見テ知ルベシ

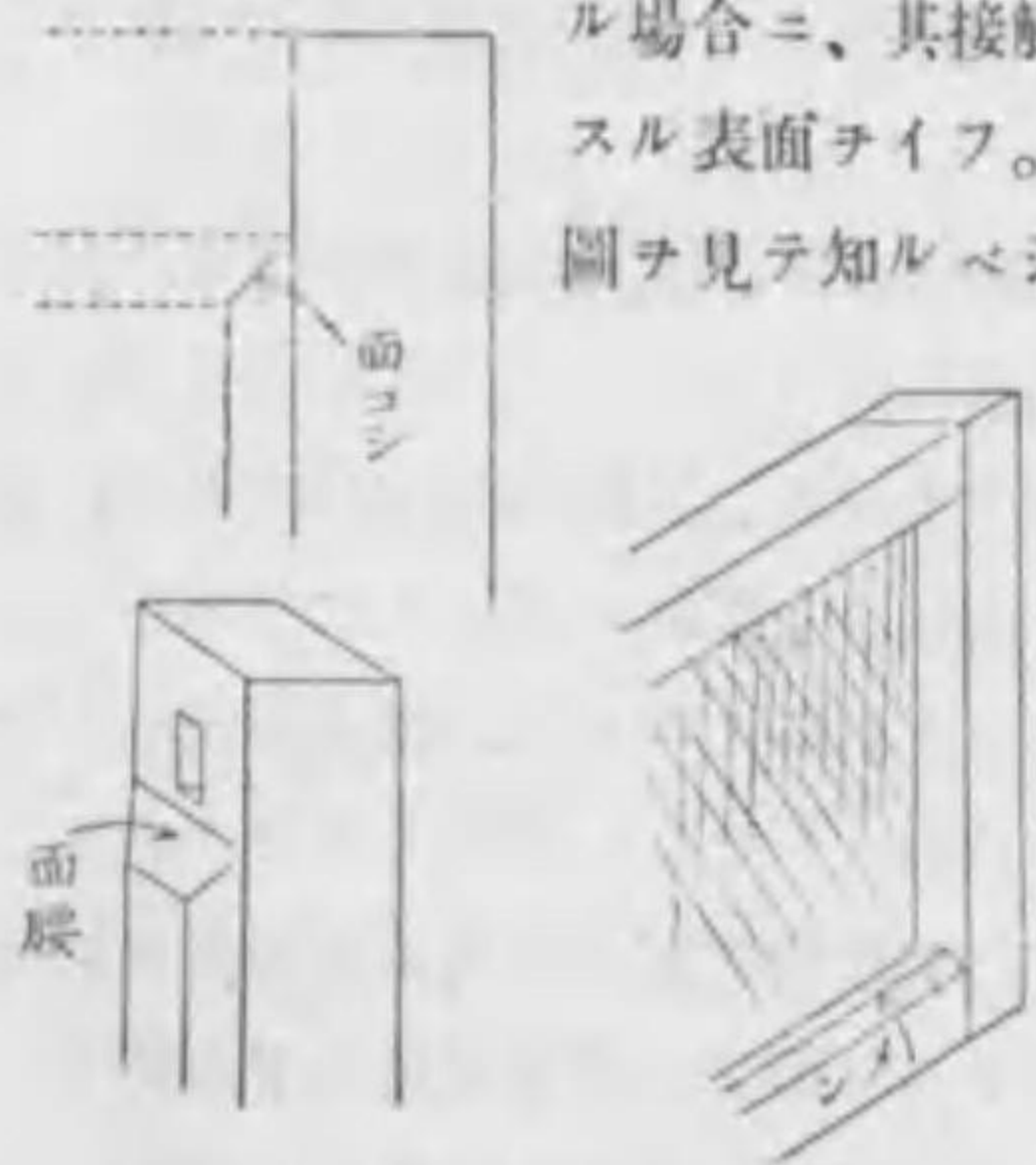

面腰(一) 面腰(二)

右ノ如ク爲スコトチ、「面ヲ押ス」トイフ。(英 Coped Joint)。安直ナル建築ニ於テハめんヲ押サザルコトアリ、即チ(二)圖ノ如シ。

めんこほれ(面零) めんうちニ同ジ。

めんど(面戸) 「目處」ノ轉訛ナルベシ。物ト物トノ間隙、例ヘバ、軒桁上ノ極間ナドチ



イフ。圖ハ之ヲ示ス。ソレニ板ヲ充タシテ、面戸ヲ塞ギタル故

其板ヲ面戸板トイフ。尙、うらごうノ條ニアル圖ニモ其例アリ。之ヲ軒先面戸、ト稱ス。即チ、裏甲ト軒瓦トノ間ノ空隙ナリ、依テソレニ張りタル板モ亦、面戸板ナリ。其他、蟹面戸、堅魚面戸、谷面戸、築地面戸ナドアリ。

めんどいた(面戸板) めんどヲ見ヨ。めんどがわら(面戸瓦) 面戸ヲ塞グ爲メニ用ヒタル瓦チイフ。かにめんどヲ見ヨ。

めんとりかんな(面取鉋) めんヲ削ルタメノ特別ノ鉋。

めんとりさねはぎ(面取實剝) 腰羽目ナドニ用フル、板ノ矧方ニシテ、板ニ面ノ取りアル實剝チイフ。(英 Matched Joint)。

めんなか(面中) 木割ヲ表スルニ用フル語。例ヘバ、甲ノ木ハ乙ノ木ノ面中ナリトイヘバ、兩木ノ大サノ割合ハ、圖ノ如クニナルナリ、即チ、乙ノ



面中

面ノ中央ニ、甲ガ納マルヤウニ大サヲ定ムルナリ。めんうちヲ参照スベシ。

めんろう(面廊) 回廊ノ誤ナラン、回廊ハ廻廊ニ同ジ。

も

モーメント、オブ、イナーシア。 断面ノ二次率ニ同ジ。にじりつチ見ヨ。(英 Moment of Inertia)。

モーメント、オブ、レジスタンス。 断面ノ抵抗率ニ同ジ。だんめんのていこうりつチ見ヨ。(英 Moment of Resistance)。

もくこうじ(木工事) 總テ木ニ關スル工事チイフ。

もくこつぞう(木骨造) 骨組ヲ木ニテ作レル壁ナドニイフ。(英 Wood Framework, 佛 Pan(男) de Bois, 獨

Fachwerkswand(女))。

もくさい(木材) 建築材料ノ一ニシテ、立樹ヲ伐木シテ得タルモノ。(英 Timber, 佛 Bois(男) de Construction, 獨 Bauholz(中))。支那ニテ「木料」トイフ。

もくぞう(木造) 主トシテ、木ニテ造リタル建物。(英 Wooden House, 佛 Maison(女) en bois, 獨 Holzbau(男))。木造家屋ノ造リ方種々アリ、圖ハ其一例ナリ。

もくねち(木捻) 木ニ用フル爲メノ

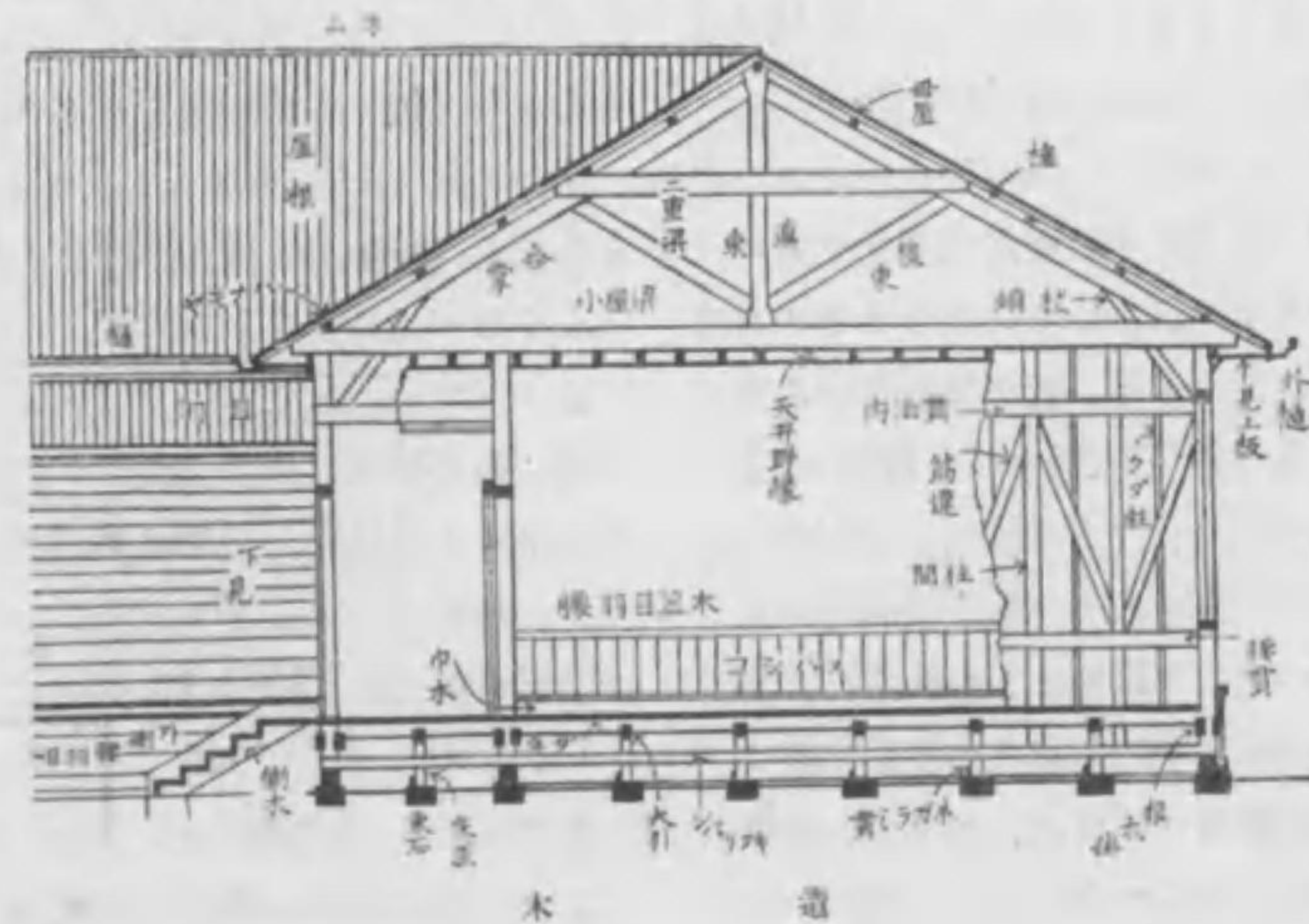



金属製ノ螺旋。(英 Wood Screw)。  
 もくめ(木理) (一)木ノ表面ニ顯ハレタル綾タイプ。(英 Grain of Wood. 佛 Veine(女) de Bois. 獨 Strich(男))。  
 (二)特ニ空目ヲモイフ。次ヲ見ヨ。  
 もくめいた(空目板) 美クシク屈曲シタル木理ヲ有スル板。如鱗空又ハ舞葡萄ホドノ木理ナラザルモ、普通ノ板目ヨリハ麗ハシキモノタイプ。略シテ、空目トモイフ。  
 もくりょう(木工寮) たくみりょうヲ見ヨ。  
 もくれんが(木煉瓦) きれんがニ同ジ。  
 もけい(模型) 必要ニシテ、鄭重ヲ要スル建築物ニ於テハ、設計圖完成シタル後、工事着手前、先ヅ其模型ヲ作ルコトアリ。模型ハ多ク石膏ニテ作ルコトガ便利ナリ。(英 Model. 佛 Modèle(男). 獨 Modell(中))。  
 もこし(裳階) 「ゆた」及ビしゅうかいノ別名ナリ。ゆたづくりヲ見ヨ。  
 モザイク。小キ立方形ナドノ大理石、又ハ硝子、若クハ色たいるナドヲ集メ並ベテ、種々ナル紋様ニ、床又ハ壁面ヲ仕上グル技藝。(英 Mosaic. 佛 Mosaïque(女). 獨 Mosaik(女))。  
 モチーフ。建築ノモチーフハ、藝術的表現ノ全的意向ノ中心點タイプ。之ヲ通俗ニ解セバ、ツマリ、裝飾ノ意匠ヲモチーフト謂フ。(英 Motive.

佛 Motif(男). 獨 Motiv(中))。  
 もちうす(持白) 猫白ニ同ジ。  
 もちおくり(持送)  
 突出部分ヲ支承セシムルタメニ、設ケタルモノニテ、其形種々アリ。(一)ノ圖ハ其一例ナリ。此ノ如キ持送ヲ英語ニテ、Bracket トイフ。次ニ、軒蛇腹ナドノ下ニ(二)圖ノ如キ持送ヲ取付ルコトアリ。是類ノヲ英語ニテ Console トイフ。



持送(一)

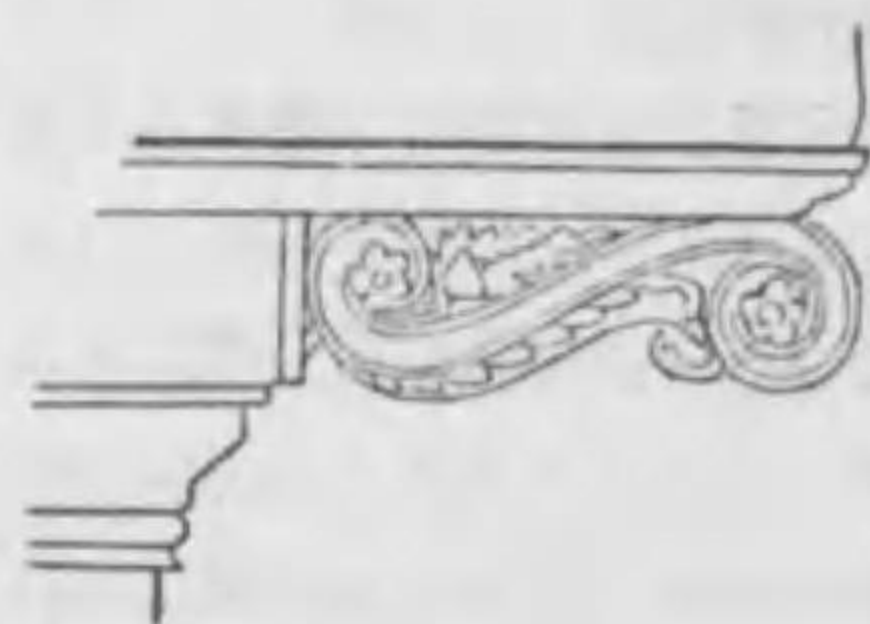

持送(二)

もちぎり(鉢) 南蠻錐トモイフ。T字形ノ錐ニシテ、兩手ニテ孔ヲ穿ツ。  
 もちだし(持出) 煉瓦其他石又ハこんくりーとナドヲ圖ノ如ク突出セシメ、以テ梁等ヲ承ケシムル事アリ。斯ノ如キ突出部ヲ持出トイフ。(英

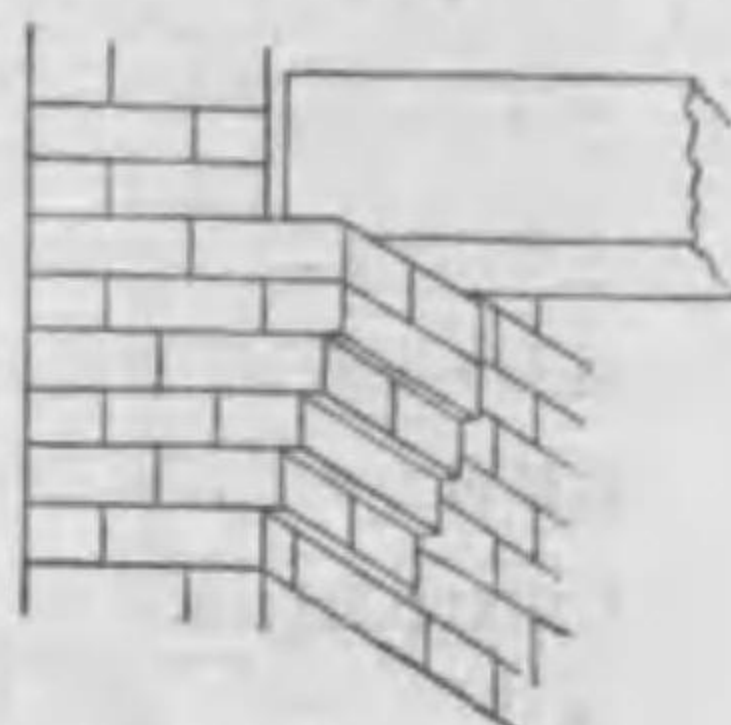

持出

Corbel. 佛 Corbeau(男). 獨 Korbchen(中))。  
 もちだしかまつぎ(持出鎌繼) 次ヲ見ヨ。  
 もちだしつぎ(持出繼) しんつぎヲ見ヨ。  
 もちはなし(持放) 腕木ナドノ支承ナキ部分タイプ。腕木ノ持放長サトハ其根元ヨリ端迄ノ長サナリ。  
 もっこ(畚) 土、砂利ナドヲ荷ヒテ運ブトキニ用フルモノニテ、大サハ90cm 四方、又ハ 45cm 四方ナドアリ。  
 もっこう(木瓜) 窠ノ模様タイプ。  
 もっこうづ(木瓜渦) 木瓜ヲ以テ作りタル渦模様。圖ヲ見ヨ。



木瓜渦

もっこうがた(木瓜形) もっこうニ同ジ。  
 もとうけおいにん(元請負人) 正請負人トモイフ。下請負人ニ對シテ、親請負人タイプ。(英 Contractor. 佛 Entrepreneur(男). 獨 Unternehmer(男))。  
 もとないし(元名石) 千葉縣安房郡元名村ヨリ産出スル凝灰砂岩石。

ものおき(物置) 家庭ニ於テ、薪炭漬物等ヲ仕舞ヒ置ク處。(英 Store Room. 佛 Remise(女). 獨 Schuppen(男))。  
 ものみとう(物見塔) 遠望セン爲メニ設ケタル塔。特ニ出火ヲ監視スル爲メノ高塔ハ、之ヲ火の見櫓ト稱ス。物見塔ハ、目的ノ如何ニ依ラズ、遠望スル爲メノ高塔ノ總稱ナリ。又屋上ニアル塔ニテモ、之ヲ物見塔トイフ。  
 ものみまど(物見窓) のぞき窓ニ同ジ。  
 ものみやぐら(物見櫓) 遠見櫓ニ同ジ。  
 もみえぎり(揉柄錐) 普通ノ錐ナリ。兩手ニテ揉ミナガラ歴シツツ孔ヲ穿ツモノナリ。依テ、柄ノ上ハ細ク、漸次下ル程太クナルヤウニ作ル。柄ノ長サハ 24cm 乃至 36cm、柄ノ元口ノ太サハ 1.5 乃至 2cm、末口ノ太サハ其半分程トス。  
 もみすさ(揉苜) 稿苜ニ同ジ。  
 もみひら(縦平) ひらわりヲ見ヨ。  
 もめ(揉) 木材ノ割裂タイプ。(英 Shake)。  
 ももやまじだい(桃山時代) 天正元年ヨリ慶長十九年迄タイプ。附録ノ建築年表ヲ見ヨ。  
 もや(母屋) 棟及ビ軒ニ平行シテ、種ヲ支承スル横木。(英 Purlin. 佛



Panne(女) 獨 Pfette(女)。

もや(身舎) 寢殿造ニ於テ、廂ノ内方ナル主幹部分ヲイフ。つちびさしヲ見ヨ。身屋、本家、母屋ナドトモ書ク。(二)附屬家ニ對シテ主要ナル屋舎ヲ本家トイフ。之ヲほんやトモ又ハ、おもやトモイフ。(英 Main House. 佛 Bâtiment(男) principal. 獨 Hauptgebäude(中))。

もやけた(母屋桁) 母屋ノ第一項ニ同ジ。

もやころびどめ(母屋轉止) 母屋ニ接シテ合掌上ニ取付ケタル木片ヲイフ。(英 Cleat. 佛 Chantignole(女) 又ハ Tasseau(男) 獨 Holzstück(中))。

もやちがい(母屋違) 母屋ト、其隣リノ母屋ト、水平ヲ異ニスル場合ニイフ。

もやわり(母屋割) 小屋組伏圖ニ於テ、母屋ヲ配置スルコト、即チ母屋配リヲスルコトヲイフ。

もようがえ(模様替) 初メノ計劃ノ一部ヲ變更スルコト。(英 Alteration. 佛 Changement(男) 獨 Änderung(女))。

もりあけ(盛上) 水盛ニ用フル語。水準器ニテ、水平ヲ高ムルコト。

もりあけ(盛揚) 鬼瓦ノ「盛揚」トハ、其背後ノ漆喰塗ヲイフ。

もりかえ(盛替) 工事ノ進ムニ從ヒ足代ノ欄ヲ、漸次ニ位置替ヘスルコ

ト。

もりこむ(盛込) 含有セシムルコトヲイフ。「釘代ハ別ニ見込マズ、床板張中ニ盛込ミタリ」ナド。

もりこほし(盛翻) 尺杖ニ目盛シタル後ノ餘白。

もりさげ(盛下) 水準器ニテ、水平ヲ低ムルコト。

もりつける(盛付る) 尺杖ナドニ、目盛スルコト。

もりつち(盛土) (一)地鎮祭ナドヲ執行スルトキ、山形ニ土ヲ盛り、其上ニ御幣ヲ建テ、其前ニ祭壇ヲ設ケルモノトス。其山形ノ土ヲ特ニ盛土ト稱ス。(二)總テ低地ノ水平ヲ高ムルタメ、盛り足シタル土ヲイフ、又盛り足スコトヲモイフ。

モルタル。石、煉ナドヲ積ムトキ、其接際ニ入レテ之ヲ附着セシムルタメニ用フルモノ。(英 Mortar. 佛 Mortier(男) 獨 Mörtel(男))。せめんとト砂トヲ混セ、水ヲモ混セテ作ル。もろおりど(兩折戸) 二枚開ノ扉ヲイフ。(英 Folding Door. 佛 Porte(女) à 2 vantaux.)。

もろはかんな(兩刃鉋) 堅キ木ヲ削ルトキニ用フル鉋ニシテ、表刃ト裏刃トヲ有スルモノ。

もん(門) 戸外ノ出入口ヲイフ。(英 Gate. 佛 Porte(女) 獨 Tor(中))。上土門、鑄拔門、腕木門、埋門、凱旋

門、冠木門、唐門木戸門、切抜門、高麗門、透打門、平唐門、塀重門、向唐門、藥醫門、矢來門、四脚門、樓門、渡櫓門ナドアリ。

もんはんし(門番所) 門ノ番人ノ居ル家。支那ニテ、門房トイフ。(英 Porter's Lodge)。

## や

や(箭) 石又ハ木ヲ割ルトキニ用フル、楔形ノモノニテ鐵製ナリ、之ヲ割ラントスル木又ハ石ニ差込ミ、支翁ニテ打込ミ割ル。(英 Wedge)。

やいた(矢板) 山留ノ爲メニ打込ム板様ノ枕。依テ、矢板枕トモイフ。又柵枕トモイフ。(英 Sheet Pile)。

木ノ矢板ノ外ニ、現今、鐵矢板ガ撞頭シ、特ニ高層建築ノ山留ニ多ク用ヒラルル趨勢ヲ來セリ。三井本館ノ新築、新宿ノ三越、淺草ノ東武鐵道びるぢんぐナド鐵矢板ヲ用ヒタリ。鐵矢板ハ、鐵ト鋼トノ合金ナル故、海水ニサヘ抵抗カノ強キモノナリ。

やいたぐい(矢板枕) 前ヲ見ヨ。

やきいれ(焼入) 鋼鐵ノ熱處理ノ一ナリ。鋼ガ炭素ノ 0.6 以上ヲ含有スルナラバ、焼入ガ協フモノナリ。「焼入ガ協フ」トハ、鋼ヲ鮮紅色ニ熱シ、之ヲ急速、水ナドニ入レテ、冷却セシムレバ、鋼ハ硬性ヲ増シ且大ニ脆クナル。斯ノ如ク、性質ガ變ズルモノヲ焼入ガ協フト稱スルナリ。然ルニ、若シ鐵類ノ含炭量ガ少キ場合ニ

ハ、斯ノ如キ變化ハ生セザルモノナリ。從テ之ヲ焼入ノ協フモノトイフコトヲ得ズ。冶金學ニ於テハ、前者ヲ鋼トシ、後者ヲ鐵ト稱ス。然ルニ建築家ノ用フル軟鋼ハ、含炭量 0.08% 乃至 0.22% ニシテ、中性鋼ハ 0.18 乃至 0.3% ナリ。何レモ 0.6% 以下ナル故、焼入ノ協ハヌモノナリトス。サレバ、冶金學ノ泰斗俵博士ハ、其著書ニ於テ、「我國ニ於テ使用スル鐵材ハ、重ニ英米諸國ヨリ仰グモノデアルカラ、從テ此等ノ國ヲ用フル分類法ヲ襲用シテキル、即チ建築構造用材ヲ鐵(鑄鐵)ト稱セズシテ、鋼(軟鋼)ト名付ケテ居ル」ト吾人ニ教ヘテ居ル。コレハ甚ダ有益ナル記事ニシテ、心ニ銘スベキモノナリ。實ニ吾人ノ呼ビ馴レタル軟鋼ハ其實鋼ニアラズシテ、鑄鐵(Ingot Iron)ナル故、焼入ハ協ハヌモノト知ルベキナリ。然レドモ英米ノ分類法ニ依レバ、しめんすまるぢん製鋼法及ビ、べせま製鋼法ニ依レル鐵ハ、鋼ナリトイフ。サレバ、吾人ノ