

新中華

贈閱

射日

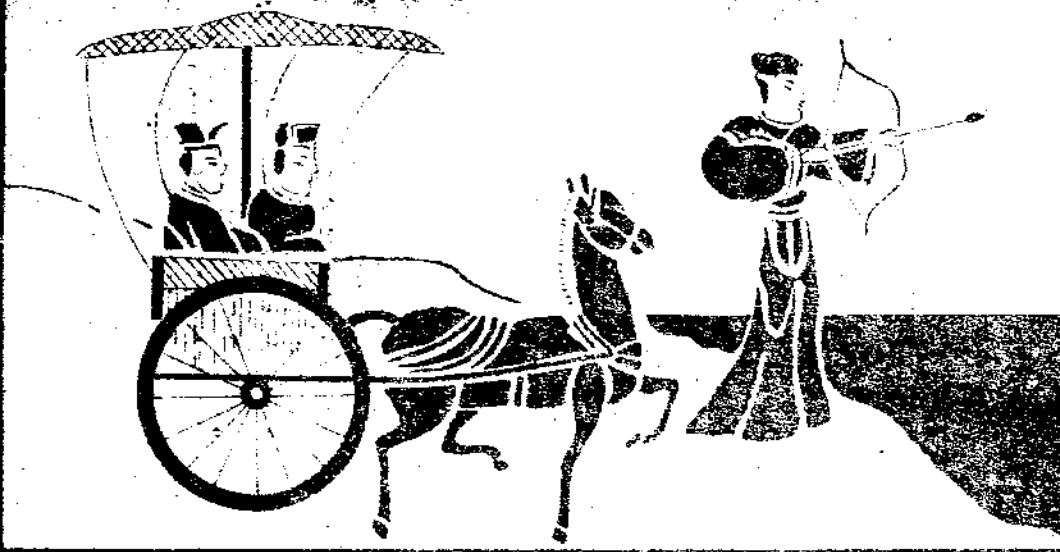

第二卷 第四期

要目

抗戰期中後方官民之責任	丁兆冠
戰時的日本	品卓譯
瑪爾納河之戰	廖品卓譯
東京變成了激發士氣教育的陣營	品卓譯
中日戰爭與列強	李肇義譯
中日戰爭與安南之關係	前人譯
中國對日抗戰之意義	周惺甫
敬告國聯與各友邦	周惺甫
日本武士道之評論	萬慕仙
戰史的教訓	笠耕譯
最新白紙戰術	林笠耕
防空消防	宋漱石
雲南防空前途之展望	楊樾用

中華民國二十六年十一月三十日出版



本刊改訂徵稿簡章

- 一 本刊公開徵稿凡屬(一)有關軍事之圖畫照片(二)時事批評(三)軍事學術(四)論著(五)詩歌小說及其他各項有關軍事文字均所歡迎
- 二 來稿文言白話均可惟文義以顯明為主並請用直行原稿紙繕寫清楚加以標點符號洋紙勿兩面書寫
- 三 來稿須請註明真實姓名及通訊地址但發表時如何署名聽作者之便
- 四 來稿如係翻譯請附寄原書以便參考用畢當即奉還如有插圖說明請勿用鉛筆繪製免有模糊之弊
- 五 來稿本刊有增刪權不願刪改者須請預先聲明
- 六 投寄照片圖畫均請附加詳細說明並用厚紙包紮掛號寄來免有損壞遺失
- 七 來稿務懇於稿端註明文稿性質屬於何欄字數若干登載與否概不退還如稿端特別聲明退還並附足郵票者例外
- 八 來稿一經揭載除贈閱該期一冊外每千字數新幣一元至陸元之酬金詩歌只贈本刊不再另酬照片圖畫每幅由新幣伍角至肆元月底結算居於外埠者由本社掛號郵匯惟來稿已在他處發表者不抄襲情事不致酬
- 九 凡經本刊發表之文字其著作權仍歸作者所有但遇本刊編印叢書時得尤採入之
- 十 來稿內容有引証或參攷其他書籍之處務請將引証或所用參考之書名原文所載頁數出版年月發售地點原著姓名詳細開列以資查考
- 十一 本刊特別徵文條例另訂之
- 十二 來稿請直寄滇黔綏靖公署軍事月刊社
- 十三 本簡章由登載日施行如有未盡事宜得由本社主任簽請修正之

▲研究軍事學者注意

時至今日，應當人人都懂得軍事學，欲研究軍事學，不能不參看中外東西的軍事專書，欲看得通中外東西的軍事專書，不能不有一本完全的軍隊符號。現在綏署參謀處主任林笠耕先生窮蒐博採，參照中西，編成德式軍隊符號一冊，現已印就，符號名目至數千之多，凡圖案上所需要者，應有盡有，實為國內德式符號最完全者，冊數無多，購者從速。

每冊收成本舊滇票捌角

代售處

雲嶺書店
文化書店
東方書店

本刊啓事

啟者：一年容易，又是秋風，本刊同人，在此第一卷終了之末，第二卷開始之先，揀討過去，策勵將來，深愧學識荒陋，多感經費困難，幸我袍澤諸君子，不惜金玉良言，多方予以贊助，更不惜鴻文巨製，惠賜稿篇，酬敬之微，皆不我棄，此則所常首為鳴謝者也。國際屋雲變幻，世界武器異新，學術介紹，為本刊惟一之旨趣，尙望諸君，隨時指摘疵謬，源流寄賜登載，愛讀本刊諸君，隨時指摘疵謬，源流寄賜登載，愛讀者也。掬誠之言，敬希鑒察。

軍事月刊

第一卷第四期目錄

民國二十六年十一月三十日出版

一月三十日出版

插圖

蔣委員長玉照

龍司令長官玉照

專誌

蔣委員長十三日訓戒全國抗敵將士通電

譯

戰時的日本

瑪爾納河之戰

東京變成了激發士氣教育的陣營

中日戰爭與列強

中日戰爭與安南之關係

河內 Vocontei-Indochinoise 卓 譯

魯登道夫 譯

廖品卓 譯

Vocontei-Indochinoise 卓 譯

Phuoc-via 李 譯

前人譯

述

論著

中國對日抗戰之意義敬告國聯與各友邦

軍事月報 目錄

周恆甫

抗戰期中後方官民之責任.....丁兆冠

日本武士道之評論.....萬魯仙

防空消防.....宋漱石

雲南防空前途之展望.....楊樹用

學 戰史的教訓.....笠耕譯自日本陸軍部新聞班戰史記事欄

最新白紙戰術(續前).....林笠耕

特殊科學兵器之類別及效能.....光 庭

術 防空射擊之研究.....彭尙廉

雜俎

東扯西拉話戰場.....戴笠兵

城陷之夜(獨幕劇).....丁 一

送友人北伐.....南 湖

稼穡謠.....前 入

踏莎行.....竹 影

藝 勗勉常備隊抗日歌.....玉 生

論仁暴與戰爭之關係.....黃時敷

官兵

華北同胞血泪下的一封家信.....劉元夫譯

園地

日本軍部要人畧歷(續).....薛晨編

參考資料

近代主要戰爭直接戰費比較圖.....

世界大戰交戰各國戰費主要統計一覽表.....

日俄戰爭及世界大戰之戰費一覽表.....

國內大事記.....

國外大事記.....

總署委任錄.....

大事記

軍事月報

目錄

四

蔣 委 員 長 玉 照



照 玉 官 長 合 司 凱





專

誌

蔣委員長十三日訓戒全國抗敵將士通電

(銜畧)查此次對倭抗戰，爲國家民族生死存亡所關，累月以來，我軍將士英勇奮鬥，已使倭寇重受創傷相率胆寒，世界對我觀感頓改，一致欽重，倭寇雖擁有優勢之武器，然上下離心，莫能效死，其軍閥醉心侵略，師出無名，而一般下級官兵被迫作戰，但有怨恨，毫無鬥志，是以每次交綏，一至血肉相搏之際，我軍凌厲奮發，一以當十，倭寇必望風披靡，死傷枕藉，蓋由彼此作戰之心理既殊，遂使勇怯之形勢頓判，茲查抗戰迄今，敵方陸海軍官兵傷亡人數，在上海方面陣亡者，計一萬七千餘名，負傷者，計二萬二千餘名，其在華北方面，陣亡者，計八千餘名，負傷者一萬三千餘名，總共傷亡實達六萬人以上，敵艦被我擊沉者二艘，負傷者十三艘，敵陸海軍重要軍官之死亡者有旅長三員，海軍艦長二員，團長以下各級長官五百餘員，此外敵方飛機，被我空軍及防空部隊直接擊落者，約一百十五架，其空軍人員傷亡者，共五百六十餘名，暴敵傾其陸海空軍及機械化學等部隊入寇我國，而作戰結果，但見傷亡之慘重，損失之鉅大，就華北方面而言，其輕入愈深，戰線愈長，則我軍反攻抄襲之機會愈多，而被

挫敗覆沒之危險愈大，就上海方面言，彼集合各種部隊精銳之選，專注一隅之地，苦戰兩月，絕無尺寸之進展，一切重砲坦克飛機等最新利器均失其作用，且無救於慘重之傷亡，所謂師直爲壯曲爲老，與兩軍相遇哀者必勝之古訓，於茲益得確切之證明，最近國際列強，鑒我抗戰之堅決，痛恨倭寇之橫暴，已羣起宣佈暴敵爲破壞世界和平，及毀滅人類文明之公敵，一方國際聯盟，已有嚴正譴責之決議，且將召集九國公約會議，以謀對倭作實際之制裁，予以正義之援助，一方英美各國民衆，伸張公憤，自動抵制日貨，業已風靡一時，倭寇處此舉世共棄情勢之下，其倉皇失措，猛厲掙扎，殆爲必然之趨勢，而結果必適以加速其崩潰，我全體將士務宜把握時機，益加奮勉，乘敵寇心寒胆落之時，再接再厲，予以更大之摧挫，則聲威所被，國際必益增其同情，倭寇必終遭根本之殲滅，仰各部隊長官宣示所部，激勵奮發，努力殺敵，以求得最後之勝利，而慰舉國之屬望除分令外合行令仰遵照此令。中正元午

總理偉大之主義，實根據中國本身情況，切合於中國全體民族之利害，斷非隨意傳來之學說所可比擬。三民主義，就是民族主義，民權主義，民生主義，三者缺一，便不能解決我們切身利害的問題。

(蔣委員長語錄)





譯述

戰時的日本

河內 Volonté Indochinoise 報專載
品卓 譯

插在我到中國侵畧底軍人住宅前面的日本國旗，正愁慘地飄蕩着……

我們已經認識幾個式樣的日本。一個是羅迪在『菊花夫人』中所描寫的，其中充滿着許多可愛的少女底木屐聲，及作者許多愛情的回感。

一個是法露在『戰爭』中所敘述的，詩意較少，光彩較少，但差不多是真正的日本，他清楚地看出他的少女底腰帶及李子夫人的紙壁住宅，可是這些事物，已經把羅迪的觀察隱蔽了，一個民族同他先代的服裝雖有千餘年的經過，但精神上確起了絕大的變動。

一個是許多旅客以一時間感情衝動所記載的，他們在橫濱及東京間只住了兩個禮拜就敢來討論他們生活經過中的遠東政治秘訣，和他們的矛盾。

應當抱怨這些人嗎？不，日本人自身就很喜歡作偽。他們自己就造成一個出產劣貨的國家。

因為日本人的小心，使世界人士，都充滿着快樂的印象，美女在櫻花正開的樹下鞠躬敬禮，戴着小禮帽的中產人士在攀登着富士的山坡在古廟的紅門前，佛教士由華麗的汽車上下來，這些都是報奉福的和平景象啊！

不久，假面具破碎了，忽然現出一個意料以外的日本，許多婦人每日在兵工廠中做十六小時的工作，幾百萬不幸的農民挨餓受餓，自殺成了社會的災患。有些不該死的大臣常常遭不法者的殘殺。

在開滿櫻花的樹後，繚繞着兵工廠的煤烟，而且面目猙獰含有危險性的亡命徒，正虎視眈眈地注視着整個的亞洲。

除了一般旅客表面的觀察外，那些在日本城市中生活着的人，與日本商人來往的人，能讀日本報紙的人，能聽日本工人農民在他們日常生活片段中的呻吟，以及合在客堂裏的貴婦女，辦公室中的女職員談話的人，對於現在的日本又作何感想呢？

在船員集會的咖啡店中，東方船到的時候，我們聽見幾個生長在馬賽及東凱格港傳教或經商而久住日本的人底談論。他們對於戰時的日本一般共同的見解是：

「日本已發生病態了，而且是很嚴重的病態，經濟告匱，人民與軍部間全不一致。」

「日俄之戰已經造成一種神秘，這種神秘就是日本獨霸亞洲，它又造成一種信仰，這種信仰就是崇拜武力，他們把武力當成新日本文化的工具，它又產生一種希望：這種希望就是國家的繁榮及全體的幸福。」

「滿洲的侵略，動搖了這種信念，它是以很大的犧牲得來的。爲使戰爭的預算平衡，不能不強迫婦孺參加工作盡量生產。創設了許多兵工廠，對世界市場採傾銷政策不能不求工人每天工作到十六小時。」

「農民爲生活計，將他們的女子長期立約傭給工廠，男子爲生活計接受世界上工人最低廉的工資，人民的不滿，由公然反對軍費的舉動表現出來，而日本政府以很精密的方法掩飾，結果就是國會反對軍費的投票，和罷工事件的增加。」

「軍部對內以暗殺大臣解散國會的手段來強迫實行他的政見，對外則迅速引起事變，實行侵略中國，這就是造成現在戰爭的原因。」

「在日本國裏，新聞檢查，比任何國家嚴厲，國際間諜，成了日本民族的病症，而表面上甚麼都去得且還抱着樂觀

「但士兵的逃逸及政府嚴厲的處分，已經屢見迭出。生活態度，顯然增高，農民的困苦已達極點。任何住在日本的外國人，都不會相信日本還能夠組織一九四十年世界運動大會，或者當時要能變改種仇外的風氣，這種風氣，使住在日本任何城市中的小小旅客都不能忍受。」

「插在我到中國侵畧底軍人住宅前面的日本國旗，愁慘地飄蕩着。在街上看到的，都是軍人，大家很可以知道在目前的戰爭中日本是費了偌大的氣力。」

瑪爾納河之戰

一九一四年至一九一八年的世界大戰和以前的戰爭根本不同，德國人民因為居住在歐洲的中部，各方面都有受攻擊的危險，這一次的戰爭，是關係存亡的戰爭，是廣義的民族戰爭，是公私俱盡的戰爭。

德國敵人的企圖，是很明瞭的，因為我們的國家是世界上的強國，所以他們非將我們消滅不可，法國外交部長德勒加賽在一九一四年十月內，寫給駐巴黎的俄國大使伊士伏爾士

「要想知道金錢的消耗，只須聽聽商人的談論，尤其是看看鄉村和工廠裏邊底人民的痛苦，痛苦是很深的了，而種族都感受很大的威脅，因營養不足，及操勞過度以致青年有百分之四十五不能夠服兵役！」

對於認識這些事件的人，日本人只報之以微笑，又有一個老教士同我說：「沒有那一個民族比日本更難忍受痛苦的更能抵抗艱難的，更能遵重命令的，但要知道，她已經達到困苦極點了，如果繩子不趕快地放鬆，我恐怕它會斷的。」

魯丹道夫著
廖品卓譯

基的信，有如下的一句：「協約國的主要目標在消滅德國政治及經濟的力量」。

宣戰以前，在我力主實行全體義務兵役而無效時，德國人不知道戰爭及其結果是避免不了的，帝國政府在開戰的前一兩年連戰鬥的本質還不知道。

德國人在政治上沒有熟練，他們不知道其他民族的觀點，外交家大多數都不是專門人才。

這就是唯一解釋的方法，德國何以知道他資源的力量而不知道別國對他的觀感，所以沒有應用所有的資源來參加作戰，受了政黨的影響，受了較政府威權還大的兇惡潛勢力的支配，德國又纏繞着資源告罄的恐懼，所以在軍事上不敢希望全勝。過分謹慎的政策，是與歷史上的教訓完全相反的。幾經證明在民族爭生存的戰爭中，勝利是屬於那些不畏一切而以全力作戰的國家！

在一九一六年八月中，我和奧登堡同負最高指揮的責任時，戰爭已過兩年多了，中歐帝國——德，匈，奧，土，保——要戰勝才能得光榮的和平而他們戰爭毫無進步。敵人的戰鬥力，還沒有消滅，勝敗沒有確定，在各策戰地——法國，俄國，意國，巴爾幹，及中亞西亞——我們放棄了作戰的主動於敵方，各處都是由敵軍發動。

此時，敵人進展中的主要戰事如下：在西線上駐鎮門的美法聯軍大舉進攻，在東線上，布魯西洛夫指揮的俄軍猛烈進擊，使奧軍陣線大為搖動。在西南線上意大利擊敗奧軍。在巴爾幹，羅馬利亞雖然是賀漢諾林皇族的一個執政，在這

危險時期，加入聯軍。

在海軍上，德國艦隊，於一九一六年五月三日，在士卡格拉克之戰，獲得光榮的勝利，但英國增大封鎖的壓迫而漸漸生效，以致內部發生非常的痛苦。

奧登堡大將和我，在一九一六年八月決定完全放棄當時支配，德國政治小心節用資源的政策，否則，中央帝國，尤其是德國就要受慢性而確定的悶死。

應當喚醒德國民族，我們國家的連命，已經陷於危殆了，要知道無論年齡及性別，人人都應該準備為危亡的國家犧牲自己的性命。

奧登堡的軍需工業計劃，及公民義務法，請求立刻開始實行。這種法律規定所有未曾參加的人民都要到各種軍需事業工廠中服務。

這些制度，並沒有達到大家所希望的結果。總司令部，只有向政府貢獻意見，沒有得政府允許施行他理想中的計劃。如果我此時知道許多潛勢力在德國邊境以上活動，較之國家政府的力量還要強大那我要用別種方法。

當時敵人的兵力，在東西兩方面都有絕大的優勢。俄國戰事還沒有結局，我們必須保留一百個師團，在他的正面。要將敵人各個擊破，所以我們即刻攻擊最近的敵人，羅馬尼亞，在一九一六年冬季，將他解決。我軍佔領羅馬尼亞的土地，供給了無價的經濟資源，尤其是他國中的農產以及石油，對於中歐帝國非常重要，因為由中立國不能輸入。

關於其他的策戰地，我所能做到的是一種新的戰術，使敵軍的進攻失敗，這新的方法是採用比以前更多的種種技術方法。同時我們的防禦戰，指揮上比以前更要活動，假使敵人的攻擊，是由一個指揮統一的首領領導，我們就不能這樣做。我們只希望節省人員而以機械代替。我希望以這種方法達到使我們的力量與敵人平衡，使最後能取攻勢。

因為中歐帝國的兵力及經濟力量與敵人有很大懸殊，所以要待到我所希望的轉機，只有在我們還可以維持陣線的時候，破壞英國的經濟命脈。

其實，我認為英國是我們最危險的敵人，因為他的經濟資源似乎是用之不盡的。

我們能够用以破壞英國經濟力量的唯一方法是在英國領海內用潛艇作無限制的決戰，這種戰畧，繼續延宕，因為許多政治上的理由，其中以我們和美國的聯繫佔大部份。我們計算用潛艇激戰，可以斷絕由美國輸入英國的軍需品。我們不能用別的方法，使我軍方面的戰鬥力平衡。我還認為這種戰爭，在英國一般經濟條件上會發生一種反動，如同英國對德國施行的食糧封鎖一樣。總之，激烈的潛艇戰，無論如何是向英國內線作戰的一種武器，但不久就緩和下來，後來因為一些政治的理由，有一個時期，差不多完全放棄了！

德國海軍司令部以為我們的潛艇，可以擊沉許多敵國的船隻，特使英國不能放棄消滅德國的希望以贊成議和。大家希望的議和，可以使兩方面得到比較更公開的和平條件。但不幸我們的潛艇戰停止了！

政治家的意見，以為無限制的潛艇戰，會弄起美國向我國宣戰，而戰鬥必敗，如同德國大使滄士多夫的電報一樣。假使我們保證美國不參加聯軍作戰，則我們可以完全拋棄潛艇戰畧，但這樣的保證，是不能得到的。我們停止了潛艇戰

，是我們的大不幸！假使我毅然以一切的資源，繼續潛艇戰，則我們可以獲得勝利，而美國亦無時間加入戰鬥，如果中歐帝國得到勝利，則威爾遜總統一定拒絕參戰。

我不相信，在美國還有一些穩健的人，否認這種輿論的正確，或者在荷士的私信及巴日大使給威爾遜總統信件公佈之後，還懷疑這種輿論。德國第二軍宣佈不久要實行無限制的潛艇戰後，威爾遜總統並不即刻加入作戰。此時戰爭的勝利，我們可以手到擒拿，而威爾遜總統也只敢對我們以信件恐嚇。

在一九一七年二月一日，無限制的潛艇戰恢復，最初幾個月就得了驚人的結果，擊沉的船隻達到最高的比率。英國首相在他私人秘密的信電中預料三月中旬，英國必敗。海軍大將達里果通知美國海軍大將新士說：英國只能維持到十一月，而不能超出此時間以外。

蔑視國際間一切法律的英國，以簡單徵罰令而禁止所有英國能夠扣留的中立國船支出口，以運輸軍需品及軍隊。而中立國並沒有提出所謂的抗議。

無限制的潛艇戰，雖沒有使英國受迅速而重大的打擊，逼他在美國未參加作戰以前以德國能接受的條件下議和，但此種戰畧幫助我仍維持全線的均勢一直到俄國潰敗的時候，德國於是在美國軍隊到歐洲參加作戰以前，又有戰勝英法兩軍的希望。

在一九一七年春季，我們在西線勝利地阻止聯軍在愛納，商巴尼及阿爾奢瓦的突擊。雖然這是依賴着充分的武器，而敵人的損失非常之大，所以法國軍隊中發生了反叛的行爲。在一九一七年的下半年，我們漸漸又取攻勢。

我首先攻擊，因革命而衰弱的俄國。在達諾波爾，里加，打果，歐賽勒勝利之後，俄軍遂全部瓦解。到了年中俄國就向中歐帝國議和，羅馬尼亞也相繼停戰。

同時在一九一七年秋季，我們在短促而光榮的攻擊中意國受了嚴重的潰敗，我們就由伊松左追到披亞佛。可惜西線的情況，尤其是佛朗德的戰事，自從六月至十一月不斷地激戰，不能使我們調遣充分的軍隊到意國，使這一線得到澈底的成功。

雖然有種種的危機，而一九一七年終於渡過。而且使德國能夠有推測前途轉好的條件。既然擊敗了俄國和意國，我們得到了相當自由的行動以完成最困難的工作：殲滅西線的聯軍。

當奧登堡同我決定實施最大範圍的攻擊時，交戰國的政治軍事精神的條件似乎完全需要一次迅速而徹底的決戰。大家都知到以美國的資源及軍隊參加作戰之後，聯軍一定勝利。自開戰以來，中歐帝國屢次不能順應時機，這次又受時間的限額。

德國內部人心頹喪需要一種藥材以解除三種毒物；糧食封鎖的強化；敵人無廉恥的宣傳；革命的煽動。惟有軍事上的勝利，才可以制勝宣傳及煽惑，才可以給人民自信力合忍耐心以使軍隊期其必勝。

我們脆弱的句，奧，土，保聯軍，不能再作長時間的支持。他們只期望德國，而德國又有一個新的敵人，在一九一七年春季對他宣戰。德國知道他在作大規模的軍事準備，以圖大舉進攻，這種攻擊，超出前一切攻擊力量之上。

軍事月刊 譯述 瑪爾納河之戰

雖然美國能夠輸送軍隊到法國，以短時間訓練裝配即可能用於前線作戰，但自俄軍瓦解以後，法國兵力頗佔優勢，足以補償而有餘。

一九一八年的德國軍隊，已經不是四年前優良的作戰工具了！雖然一點都還沒有缺，但已經不像一九一四年同樣鋒利的寶劍。假使戰爭的時間還要延長，則我們軍隊的價值，就會很快的低落。援兵，彈藥，馬匹，武器等的供給，實際上成了嚴重的問題。

軍事的首領有一件最重要的優點，是認識人心。我可以不客氣地說：我隨時留心考查德國軍隊的心情，我很知道他們的怨望和憂慮，他們的慾望及期待三四年來在法比的德國軍人，好像一塊鐵砧，不斷地受敵人鐵錘在上面打擊，現在鐵砧畢竟要變成鐵錘了。德國的軍隊準備攻勢，要求進擊。我們戰壕內的將士，很知道只有軍事上的勝利，才能給他們所熱烈期望的和平。也知到假使我們不先發動以得到決勝，則我們勝利的機會不久就消滅了！

我和奧登堡都同樣認為假使我們的軍事勝利，則敵國的

議論就會贊成議和。凡人總是袒護勝利者的！

我們很知道要達到這種目的，戰界與政治必須密切合作，而且軍事的目的要與正確而明瞭的政見細審的一致。

所以我們想在最近以武力攻擊時，對英國的內線同時作大規模的政治攻擊。在美國實際未加入作戰以前，這種英國的內線，應當認為敵人抵抗力的基礎。

在一九一八年正月間，我上德國首相海特林一封意見書，我要求他組織一部巧妙合理而適當的宣傳隊在英國扶維和發展南士塔文的『民族和平運動』。在英國宣傳要使英國人民確信只是路易喬治向外侵畧底野心的帝國主義政策才使戰爭延長，使英國人民確信如果是識時務的人，應當促成結束戰爭，才可以避免流血及停止無限痛苦，只有議和才可以保障英國的光榮及安全。

藉這種機會，我寫信給帝國首相『現在的言論；就是戰爭，言論正確則戰爭勝利，言論錯誤則戰爭失敗』。假使我們要增加前線勝利的機會，要先得英國後方的勝利，那麼我們的言論應當要選擇，如此則英國的和平黨，自能够同他們

的人民說：假使依從我，則議和大有可能，而英國的光榮及安全寧就可以保全。

不幸，德國的政治當局懦弱無能，對於整訓軍政計劃底明確的意見，毫不見諸實行。

不久，本年六月初，當德軍軍事勝利——由奢滿德達門推進到瑪爾納河——已到最高點時，我又請求德國首相組織一個政治宣傳戰向英國的後方攻擊。我同他說：在我軍得到最大的勝利時，英國統帥自己向大眾承認戰爭已到了絕望的末路。我們要即刻加強英國的和平運動。

因帝國執政者的庸懦，使我一切的努力不能生效。統帥部毫沒有考慮到德國軍隊一九一八年春季在西線上作戰的困難。

我們進攻的目的及突破法國北敵人的防線以便我軍在他組織好的陣地後方活動。這樣的工作，需要所有的技巧及集中所有預備的兵力。但要想使這種戰爭變為游動戰而結果自瑪爾納河第一次會戰以後差不多經過四年在西線上的停頓則必須在不同的時間和不同的地點作許多次連續的攻擊。

將近一九一八年的三月中我們由俄國和羅馬利亞調回四十個師團：「四十萬入」由意國調回八個師團「八萬人」所以在一九一八年的春季進攻初期德國在西線上的兵力，有一百九十三師及三個混成旅。

此時聯軍的實力增減於一百六十七至一百八十師之間。所以根據這些已知的數目，德國的兵力在幾星期內師團的數目稍占優勢，但依照我們所稱得的無線電，美國軍隊已經開始在法國登陸，每月有少壯而新銳的士兵三十萬人。

我們在俄國的戰線上，另外還要充分的許多部隊支持，以阻止俄軍的侵入。我們要繼續統制羅馬尼亞就不能不調二十個師團「二十萬人」到烏克蘭。

中歐帝國的軍隊和人民的給養補充開始成了可憂慮的問題。羅馬尼亞最後的收成很壞，要強迫烏克蘭人民工作才可以供給我軍的糧食，奧國承繼老戰士佛朗士瓦若瑟佛的查理

皇帝，非常懦弱，被基達皇后所支配，而她是同情於聯軍的。

在最後這幾個月，我們的聯軍，「匈，奧，土，保」脫離了我們，或不爭氣的逃走，我們還克服了最大困難，以發給部隊的武裝。騎兵缺乏馬匹只有突擊師才有完全的武器。

我們為政治及軍事的理由，決定設法突破英國的陣線。我們認為假使英國的軍隊損失最大，他就會有很深刻的刺激而更願意求和。我們偵查英國戰線最弱的一點而選定最南方防線在阿拉及拉費爾之間，古息第五軍的防地。

地勢高而乾燥，不須等冬天雨季的終止。因為美國軍隊不久就要到達，事實上不能再延長進攻的時間，我們戰畧上的目的是在阿拉及拉費爾之間的地帶突破聯軍陣線和用正面攻擊將英國軍隊推向海邊而使敵人繼續失敗。

(未完)

東京變成了激發士氣教育的陣營

品卓譯自河內Voce of Indochinois 報

這篇論文，是法國特派住東京的一個新聞記者布里歇

十月二十六，由東京寄至法國的報告，他以公正的態

度深刻的觀察敘述東京本年秋季的實在情形，譯者譯完之後，有兩點意見，要附帶請讀者注意，第一點在本篇的頭一段，敘述日本準備充分的武力，以侵畧我國及抵抗俄國，說他們的國民，是如何的組織有勇氣，這是我們應當反省，而不必氣餒的，他們是侵畧者的國家，人民尙有如此的愛國舉動，難道我們被侵畧的國家，反不在政府領導之下，自動努力以救亡圖存嗎？第二點，後面敘述日本的經濟已向著崩潰的途徑上走，糧食拮据，稻田荒蕪輸出停頓，軍用浩繁，這是我們應當加緊抗敵的精神，而不必稍存倖倖的心理，這正是敵我吃緊的關頭，敵人要迅速解決戰爭，以挽回經濟的厄運，必加倍努力以求戰場上的成功，我們應抱國存與存，國亡與亡的決心，前厥後起，步步抗戰，必使戰爭延長，方能收最後的勝利。

譯者識

今年的秋季，我們看見在遠東各處，尤其是在東京市的街道，有一種很緊張很興奮的空氣，充滿全城。因為總動員

的關係，每天都有好幾次預備兵的隊伍入營，每一隊兵，都有一大羣人包圍着，如果我們留心的話，我們就會看見每一個預備兵，至少有五十個親戚朋友陪送着他到車站或營盤去，預備兵的面色，是嚴重而堅決的，他們不露出歡喜也不現出憂愁，只覺得十分莊嚴的態度。但是送他們的人就喧嘩地表現出他們的狂熱尤其是青年。這些青年我們知道是有組織底團體中的。日本有種種團體，我們可以說全體的人民，都分類集合在各個團體中。

而尤其是十三歲至二十歲的青年，他們組成一種最重要的團體，這些團體，自然是有軍事性質的。

日本政府，在今年施行的動員計劃，恰恰與日俄戰爭的動員及與現在歐洲還通行的動員相反，就是先召集退役年限最久的老兵。

消息靈通的人說，日本所以要保留着青年的士兵是因為他們等著俄國加入戰爭和因為皇帝要把他最優秀而最勇猛的軍隊，用來攻擊日本世仇的俄國。

大街上和車站上都遍插國旗，依日本的習慣，兒童手裏

都拿着一枝小太陽旗，一見隊伍經過他們就頻頻搖動。婦女自動地穿着看護婦的服裝，竭力鼓勵到中國從事侵畧戰爭的人員，及分贈護身符。

最近我在東京市附近的一個村落中，參加過一次動人的典禮，這種典禮，現在在日本的全國，每天到處都有舉行的。列車才到東京車站，月台上就有很多的人候着。火車一進車站的時候，車站內的職員就走近一部拖着四輪車的車輛，在四輪車上，有一個神道教徒的祭台，台的上面放着許多鮮花燭台及香料，中間有一張死者的照片。

有一個士兵捧着一個花布包着的白匣子由車上下來遞給一個婦人，這婦人就很小心地把他放在祭台上，這就是一個在上海前線陣亡底軍官的骨灰，參加典禮的人，魚貫地經過靈牌，同時把香料拈放在匣了面前的香爐中。辛烈的香烟，繚繞空際，在這些人的面容上，看不出感動和憂愁；我反覺得他們有一種說不出來的驕傲。

由這裏面，就可以看出日本民族性，是酷好戰爭與侵畧的。

然而，戰爭已經在東京市內外引起了可怕的經濟影響，食品價格暴漲，關於最需要的糧食，往往購買非常困難。

在表面上，他們似乎還不甚看得重要，因為失業問題，差不多完全解決而同時消滅了。現在是集中全力在製造槍砲，但將來又怎麼樣呢？

日本是靠大量的輸出而生活的，他的輸出品在世界上都很重要因為他國裏的家庭工業發達，使日本貨的成本非常低廉，然而這些工業及輸出已經停頓了，現在只是製造砲彈，但能夠繼續造好久呢？市內的人民，個個都在集合糧食而運供軍用，但不能通通運到前方呵；雖然城市的商務，非常繁榮，而鄉村就十分的荒涼了，稻田受了動員的影響，無人耕種蕪草遍生。

但是在緊張的備戰中，無論老幼，都沒有顧及他們很可憂慮及最近的前途。他們高唱着國歌，以激揚士氣，同時使人回想他們祖宗的功烈而且對着從事侵畧中國底軍隊的宣傳，是要把中國滅亡的。但在東京居住的幾百中國人，對於這樣狂熱的興奮，只冷靜地看着，也並沒有受日本人虐待、

這是很奇怪的；然而我們不要忘記這奇怪的亞洲，時常有不

中日戰事與列強

A. de Pourville 作
李肇義 譯

三十年前，奉天一帶的砲聲震動了強盛的羅馬納夫皇朝。在帝俄的敗潰中，日本一躍而為國際外交的主角，現在因德國的支撐，對中國採取直接行動，更將亞洲引上了國際的政治舞台。

日本既敗強俄，野心大熾，竟以東亞霸主自居，掠奪大陸。朝鮮台灣東四省之吞噬，尙未能填其慾壑，近復稱兵華北，蹂躪上海，大有順流而下，囊括中原之勢。此種無窮之慾火，若任其恣意伸張必至危害世界之和平，然列強對於遠東戰事，至今尙持保守態度，此種態度，適足以增強日本之侵畧，長此以往，勢將不可收拾。

就目前情形而論，中日戰爭，有演成下述兩種形勢之可能。其一，即在遠東有利益之列強，採取共同行動，使戰事之局部化，使中日戰爭，不殃及其他國家；其二，乃局部化政策，不能實現，而任戰事之蔓延與自由發展，然而這兩種

能捉摩的特點，使歐洲人驚駭，或許是還沒有宣戰吧！

形勢，均不足保障世界的和平，唯一的途徑在列強之早下決心，採取有效方式以制止日軍之侵畧，茲分別論之。

列強對日本實行協同的干涉，使戰事局部化，此事乃事實所不許，因為依據公法，中立國家絕對不能接濟交戰國的軍需，但此事極難實行，就法國而論，中越邊界長逾千餘公里，壤土緊接，犬牙相錯，既乏顯明之藩籬，貿易又極發達，在此種情形之下，法國雖欲嚴守中立，然對於偷運行為，實無法防範，在萬山重疊，河流交錯的邊境中法國的邊防軍力量又極脆弱，故有效的監督實不可能。

在海路方面，日本的海軍雖足以封鎖中國海岸，然此種封鎖，已發生許多危險與糾紛，法國與列強的商船，屢被檢查或扣留，日本現在且從事法屬東京海灣的監視，日本之暴行，將以何處為止境？法國之能否忍受又屬疑問。

日本深知越法邊境問題之複雜，故極度注視，已給法方帶威脅性的警告，實行嚴密的監視，在兩方惡化的關係中，

日法之衝突，一觸即發。所以使戰事局部化，實際上無從實現。

* * *

第二種形勢，即列強不能使戰事局部化，而任其自由蔓延。此種形勢，甚屬可能，因列強由華北以軍火接濟中國，實際上是無法制止的，蒙古地區遼闊，檢查至難，蘇聯可由烏爾加方面直接接濟中國，它可由公路用各種交通工具將軍火運送至黃河流域，在這種榛莽未開的地帶，根本就無所謂國際法規。

加之，日蘇邦交極度惡化，蘇軍亦已枕戈待發，以與日本決一雌雄。俄軍參謀部設於 Kozlovsk 此處乃戰畧之重要地點。黑龍江以至於 Khabarovsk 一帶，集中有巨量的空軍，這裏與東三省相去只是數小時的航程，俄機隨時可毀滅該處的兵工廠與鐵區。若再橫斷海面，又可轟炸日本的北部，這實在是日本極大的威脅。

日德的反共協定使遠東形勢更趨複雜，該協定含有極重要的侵畧意義，決不是以反共為目標的。日德既成立協定，

則蘇聯若對日作戰，德國必起而援日，襲擊蘇俄，其結果必使歐洲各國捲入漩渦，因為法國在歐洲曾簽訂了許多協約與德國又有不可解的世仇，故必被牽入戰爭。

法蘇公約的締結，目的在聯合各和平國家，以制止土耳其曼族屠殺的衝動。此種協約，當然不能強迫法國參加任何亞洲糾紛然而在歐洲本部，法國的責任就重大了。我們現在所處的環境，是多麼的危險。歐陸戰端一起，世界大戰必即爆發。羅馬與巴黎所創造的西方文明，第一次大戰時，已大受摧殘，若再經一度的破壞，歐洲必退化至拉丁文化的黎明階段。

* * *

目前日本的經濟侵畧，已使列強大受打擊。英法的殖民地，印度，宋島，錫蘭，馬達加斯加，法屬北非等處，日貨已強佔了英法的市場。日本的錫產及樹膠已經征服了馬來羣島而使英商慘敗。

因為日本劇烈的競爭，巴達維亞，河內，香港各處列強的商業均告敗北。日本現在又佔領上海了，列強若再萎靡不

振，聽其宰割，則上海將永無列強立足之地。

德國與日本，對於遠東的侵畧，有共同的陰謀。自從柏林東京的無線電設立之後，兩國不斷的互遣使節，從事各項侵畧的協商。現在在日本實力控制下的亞洲各區域中，德國於經濟上，已佔最優越的地位，德國大行傾銷其鋼產，同時吸收了大量的生絲，以轉售於歐洲。我們由此可見日德兩國在政治與經濟上狼狽為奸之一斑。

日本的侵畧是無止境的，它不特要滅亡整個的中國，而且要併吞馬來羣島，荷屬印度，因為這是日德兩國同感缺乏底樹膠與石油的出產地而且它想更進一步攫奪澳大利亞洲。

這些未來的侵畧，是列強極大的威脅，但列強至此仍持保守態度，實令人非常焦慮。實際上列強並非不明瞭遠東局

中日戰爭與安南之關係

(比貝萊將軍及白特龍上尉講文見十月九日河內東法日報)

安南參謀部白特龍上尉，應準備隊及常備隊各軍官之邀

，昨日特於東法大學，講述中日戰爭，與安南之關係問題，

勢的嚴重，英法對日德協定，劇烈的反對，足為證明。不過亞洲事件，列強本身尚有其他重要的問題。英國現在正忙於擴充軍備，因為印度路線的防範，巴力斯坦的糾紛，地中海均勢的維持等問題，使它焦頭爛額，無暇東顧。美國忙於國內工業的調整，法國又忙於對付比列納與亞爾伯邊境的危機，保障非洲殖民地的交通線，和團結國內的精神力量，造成統一的意志。

所以這個時候是侵畧者乘火打劫的最好時機，中日戰事之爆發乃德日兩國事前預定的計劃。

然而，現在的局勢是太危迫了，列強是再不能保守了，戰事之局部化既不可能，聽其蔓延尤為危險，故此時列強唯一之途徑，乃在切實團結，採取共同行動，用有效的手段制裁日本，以保障世界的和平。

前人譯

以便彼等對於將來中日戰爭之演進，能作更澈底之認識，到會人數甚衆，比貝萊將軍，暨西貢總督沙特爾氏，及其辦公廳主任等均參予。

白氏詳述中日戰爭之經過並溯及中日兩國以往之爭端，

尤其是一九二七及一九三二年的衝突，廣徵博引闡發無遺。

次述列強在華之利益及形勢，特別注視菲列濱，蘇聯及德意等國，謂德意在遠東雖缺乏殖民，但彼等利用公共租界為根據地，對華貿易甚為重要。

關於中日作戰之目的，白氏畧謂：蔣介石領導之中國政府軍，來竭力促成國內之統一，此種統一之完成，可由兩項方式行之，其一即對日妥協樹立長期之和平一則，對日抗戰以造成中國之民族精神。

至於支配華北，乃日本歷來之企圖，此種企圖，已由滿洲國之成立而完成其一部份。

最後白氏論及目前中日兩方作戰之計劃。

白氏詞畢，復由比貝萊將軍發言比氏演詞要點，在指出中日戰爭所予法國及安南之教訓，彼首先證明，日本在戰畧及戰術上之失敗，至戰事之如何演變，則未加以斷論。

在戰畧上比氏謂日軍之計劃，乃進攻華北，蓋華北已在日本實力控制之下，日軍既有所憑藉，作戰自易收效，但日軍又引起滬戰，致大受牽制，不能全力對付華北，而彼由遠

距戰區之本國調動軍隊來滬，又極感困難，勝負尚未可必。

至於在戰術方面，日軍之失敗，乃在不能依照原定計劃，迅速進展，軍事之勝利，在能完全制服敵人，然中國北部之華軍，並未受制服，日本至今尚未獲得決定之勝利，此雙重之失敗，其故究何在？我人以為第一原因，在日軍之傲慢成性，過於蔑視對方實力，其次因日本之情報組織不健全，情報錯誤，致不明敵情，此外，因日本海陸軍意見不睦，日海軍冀於滬戰中建立殊勳，而日本參謀本部，則不予海軍以任何重要任務，以致不能償其宿願，於是海陸兩軍，遂現嚴重之裂痕，海軍除陷入危境損及國家榮譽時，陸軍始予援助，否則各自作戰毫不協作。

比氏繼謂，日海軍實行封鎖中國海岸，日艦隊至安南附近海面巡邏，且監視廣州灣之航線，日本是否容許列強由虎門或安南接濟中國軍火，自屬疑問，設日本不容許，則其行動又將如何，就理而論，日本固不對列強之殖民地作正式之攻擊，然彼必將予安南以許多之妨害，即鼓動內亂及唆使暹羅襲擊安南是也。

然此類不測事件，法軍早已料及且有嚴密之防備。

比氏繼謂中日戰事之教訓，乃中國方面深感軍火之缺乏

，前軍可監，安南須竭力避免陷入同等境況中，若世界戰爭

爆發，則歐亞交通線有被截斷之虞，故須設法發展安南之軍

事工業，裨能就地製造軍用品。

其次須促成安南軍事指揮之統一，務使海陸空軍受一統

一之軍部指揮，比氏謂，彼之意見，已獲得法政府之認可，

至於安南之空軍，在人員及器材方面，又須竭力使之臻於完

備。

海軍方面，彼謂在國防戰爭中，廣州灣，海防，新嘉坡

及聖若格海峽之航線，於防守上極為重要，因有安南海岸為

其倚托之故。

比氏末謂，法軍已有充分之準備以應付一切之變故云。

(完)

藍色電光可避免空襲

藍色電光，在離地二千二百尺之高處，即不能瞥見之事實，已

經貝德福爾德防空演習加以證明，所有街燈均須改為藍巴，馬路上

之經常交通用汽車及街車亦裝置綠燈，此次試驗，係於清朗之夜間

舉行云。

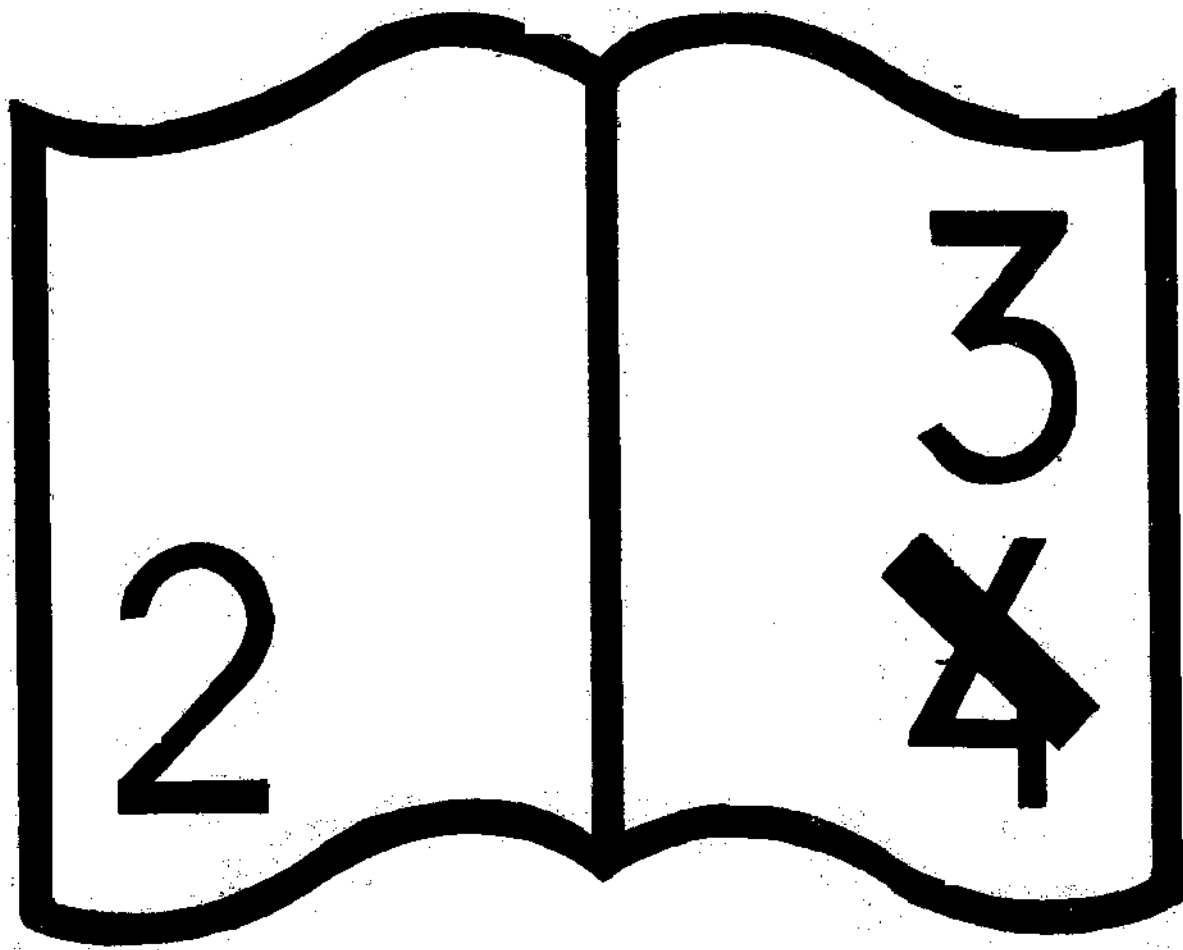

编码错误



論著

中國對日抗戰之意義敬告國聯與各友邦

周惺甫

本文對時間性上，雖稍過去，惟內容甚佳，頗有一讀之價值；此處勿庸冗述，特將周先生來函附後，以爲說明。

——編者

敬啓者前接

大函徵文適因事忙未及屬稿旋於本月八日作中國對日抗戰之意義一篇又因省立雲南大學來請演講此稿暫行留用途延擱至今原稿多係對國聯及各友邦而言現在國際局勢轉好此文發表已覺稍遲惟此文係與日本算一筆總帳談中日關係者得此可免翻閱許多書報亦有一閱之價值而中國對日抗戰真實意義亦有期日宣布使各國深切認識之必要故仍錄稿送上請詳加審核是否體裁相合再行登載專此即頌

撰安

周鍾嶽頓十月二十五日

(一) 小引 (二) 日本之野心 (三) 日本野心對於各國之威脅 (四) 日本侵華之藉口及挑釁 (五) 中國之立場與抗戰之意義 (六) 對於各國之希望

(一) 小引 中國此次對日抗戰，歐美各友邦，對於中國，極表同情，吾國人自當感謝，惟各友邦之同情於中國者，多因

軍事月刊 論著 中國對日抗戰之意義敬告國聯與各友邦

日本飛機，違反人道正義，而轟炸非戰區之無辜人民，以引起各友邦之公憤，至吾國所以抗戰之意義，與此次戰爭之是非得失，則各國多未注意，吾國當戰事發生之初，即申訴於國際聯盟，國聯大會，交諮詢委員會審議，諮委會所屬小組委員會，迭經審議，已提出中日爭端之報告書，經諮詢委員會成立結論，提付大會，（一）認定日本侵華行動，毫無理由可言，且與九國公約暨巴黎非戰公約產生之義務相抵觸，（二）請主席對於國聯會員國之爲九國公約簽字國者開會事，採行必要舉動，（三）表示對華之精神上援助，（四）建議不得採行凡可削弱中國抵抗力量，致增加其在目前衝突中困難之任何行爲，此種建議，國聯大會，已表示贊同，此亦吾國人所當感謝者，惟吾人詳閱小組委員會在其報告書中，首先聲明不願置議中日衝突之歷史的原因，而對於中國代表團所提不承認日本用武力方法所獲領土一節，委員會決定不列入決議草案之內，又國聯大會，不能援用國聯盟約十六條，由實質上裁制日本，而僅在精神上贊助中國，此在國聯或亦別有苦心，然於此次戰事之是非所在，及其將來之影響如何，則未及深加討究也，故吾不憚煩數，一陳中國抗戰之意義，以敬告吾諸友邦。

（二）日本之野心 日本自明治維新以後，一戰勝清，再戰勝俄，遂大啓并吞中國，席捲東亞，征服世界之雄心，觀日本內閣總理大臣田中義一於昭和二年（一九二七年）七月二十五日奏明積極政策之文。內有云，「向之日俄戰爭，實際即日支戰爭，將來欲制支那，必以打倒美國勢力爲先決問題，與日俄戰爭之意大同小異，惟欲征服支那，必先征服滿蒙，如欲征服世界，必先征服支那，倘支那完全可被我國征服，其他如小中亞細亞及印度南洋等異服之民族，必畏我敬我而降於我，使世界知東亞爲我國之動盪，永不敢向我侵犯，此乃明治大帝之遺策，是亦我日本帝國之存立上必要之事也，」又云：「考我國之現勢及將來，必須以積極的對滿蒙，強取權利爲主義，我對滿蒙之權利，如可真實到手，則以滿蒙爲根據，以貿易之假面具，而風靡支那四百餘州，再以滿蒙之權利爲司令塔，而攫取全支那之利源，而作征服印度及南洋各島以及中小亞細亞及阿爾卑斯之權，我大和民族之欲高視闊步於亞細亞大陸者，握執滿蒙利權，乃其第一大關鍵也。」又云：「赤俄雖衰

驅，其對蒙進出，仍然不怠，其一舉一動，無不阻我進出而禍南滿鐵道，我對赤俄之進出，非盡力防避不可，第一着手，藉防赤俄南下爲題，以徵求進取方法，而強佔北滿地盤，以便攫取其富源，南可制支那勢力之北上，北可制赤俄勢力南下，如欲與赤俄爲敵，欲與經濟之休運者，必須驅支那爲前驅，我只可督支那於背後，以防赤俄勢力之伸張，而我方另以秘密方法，與赤俄提攜，而制支那勢力之增長，以免妨害我滿鐵之既得權，加籌內顧，我後備着平唱日俄外交恢復，迎請越飛使入關之目的者，大半因欲利用俄力以制支那也。」又云「歐戰後之美國，與英國暗合，每一舉一動，而欲牽制我國對支之施爲，然我國爲獨立計，不得不與美一戰，以警示支那及世界，且美有呂宋艦隊，與我對馬千島，乃一葦水之隔，朝發夕至，如美以潛水艦而游於我對馬及千島之間，則滿蒙之食料及原料，必不能供我益我，如吉會路可成，在南滿北滿與朝鮮成爲大循環線路，其長者至越南，成爲小循環線路，可以四通八達，利我軍旅及食料運輸之便，是北滿富源之征服，亦可確定矣，且北滿富源，經吉會路越海而運至我敦賀新潟等港者，敵潛水艇必無有力能侵入我朝鮮及日本海峽，從而戰時之交通經濟等，皆可自由及獨立，所謂日本滿爲中心之國策者此也，夫如是戰時之食料及原料可足，則美國雖有雄大之海軍，支那雖有衆多之陸軍，蘇俄雖有衆多之赤軍，終必無如我何，亦可制朝鮮人民在戰時抗我制我，且我因然必須實行新大陸政策，故非急成吉會路不爲功」，觀上所言日本以蕞爾小國，而欲與歐美列強爭衡，既因耕地無多，人口最密，民饑食物，大半皆仰給於隣邦，惟有竭力獎勵殖民，並擴張工業，而工業出品，必爭國外市場，工業原料，必需海外供給，因爭殖民地，與商業市場，工業原料，乃由其島國俾手以攫取東亞大陸之資源，於是乎有大陸政策，又恐亞洲各國之拒其侵畧也，乃盛唱黃色人種，互相提攜，互相扶護，以對抗白色人種壓迫之說，於是乎有大亞細亞主義，（參閱日本小寺謙吉著大亞細亞主義論）又欲把持亞洲獨霸權，謂亞洲全區域，應在日本政治控制之下，而一切歐洲與美洲政治勢力，應當排出於東亞以外，於是乎有亞洲門羅主義，（參閱日本大隈著東亞之霸權及石井在美國外交季報所發表論文）其所揭擯之面目，無論如何變更，然其欲統一

亞洲以征服世界之傳統政策，則始終一貫也。

(三) 日本野心對於各國之威脅 日本既以并吞亞洲征服世界為傳統政策，於是伸其右手，攫取朝鮮庫頁滿蒙，收買東清鐵道，并進窺中國華北新疆，俄屬西伯利亞，以阻遏蘇聯赤軍之南下，伸其左手，攫取琉球，台灣，澎湖，雅浦，東沙諸島，乘間佔領德屬加羅林，馬利亞納，馬紹爾等羣島，並覬覦美屬菲律賓，阿拉斯加，英屬馬來，荷屬東印度，法屬東浦案，以防制歐美兵艦之東來，而皆先以中國領土為犧牲，既奪取中國東北各省之富源，以厚其實力，又占據太平洋西岸之各重要島嶼，以得制海權，乃雄視東方，以為可以遂行其預定政策也，然因有國際聯盟之維繫與華府會議之限制，猶有所顧忌，不能任其所欲為，乃於一九三一年，乘世界多事中國多難之時，突發重兵以襲取我東四省，置國際聯盟於不顧，而歐美各國，亦環顧而無可如何，日本乃竟於一九三二年，宣告退出國際聯盟，於一九三四年，宣告廢止華盛頓海軍協定，而中國領土與世界和平，遂完全失其保障，日本既開此毀棄條約，破壞和平之惡例，而歐美各國，無實力以制止其暴行，於是他國起而效尤，義大利則派重兵以征服阿比西尼亞，德意志則廢止羅加諾公約，而進兵非武裝區域之萊茵河，歐洲戰場，遂有隨時可以爆發之勢，列強無力東顧，益予日本以吞滅東亞之機，於是華北華南，海陸並進，飛機暴力，且縱橫於中國全部之天空，固欲一口以吞噬中國也。而其意實不止此，蓋欲進一步而征服世界，以遂行其明治大帝之遺策，故積極擴充海陸空軍，其陸軍現役及兩種後備軍軍力，已由二十八萬（一九三三）而突增至七十餘萬，軍事預算，已由三萬萬六千餘萬元，（一九三三）而突增至五萬萬零八百萬元，其海軍已有戰鬥艦九艘，裝甲巡洋艦七艘，航空母艦四艘，巡洋艦三十一艘，驅逐艦一百零二艘，魚雷艦四艘，潛水艦六十二艘，而自一九三三以迄一九三六年，更增造八千五百噸之巡洋艦六艘，一萬噸之航空母艦二艘，驅逐艦二十六艘，潛水艦十四艘，大敷設艦二艘，小敷設艦三艘，毀滅魚雷艦六艘，魚雷艇六艘，以及其他艦艇六艘，現役海軍軍官及士兵九萬一千五百餘人，軍費預算二萬萬餘元，（一九三三）現已增加至五萬萬五千一百萬元，然猶欲打

破英美日五五三之比例，而益增艦數與噸數，飛機八百餘架，（一九三三）已突增至三千餘架，軍官駕駛由九千八百七十餘人，而突增至一萬餘人，航空經費，由一九三一年至一九三五年，約用日金一萬萬一千萬元，其陸海空軍，與世界列強相頡頏，乃日日鼓吹日機戰爭，日英戰爭，日英戰爭，其對俄戰爭，則有日本陸軍大佐，佐佐木一雄所著，從後門威脅之蘇俄一書，言之甚詳，茲錄其結論中妙語云：「在太平洋彼方之美國，固為日本所應注意，而比隣滿洲，接連朝鮮，自後門攻入之大敵，（指蘇俄）尤應注意，否應準備與之鬥爭，凡我國民，在今日不可不共識此語，且看後門攻入之大敵，且看側面闖入之大敵，其兇猛危險，實過於四十三生的之長距離砲，目下敵人已準備宣傳彈丸，多數大砲，以臨我，凡我國民，應速起而認識蘇聯真像，將蘇聯勢力，廓而清之，勿貽後悔。」其對美戰爭，則有日本海軍專家，池崎忠孝，所著美國不足懼一書，言之甚詳，其論日美必戰之理由，一則謂美國人自恃兵力之強，嘗鼓動日美戰爭之觀念，如海軍總長維伯，於視察太平洋沿岸時，曾謂（太平洋兩岸，有不能並立之國民存在，苟日本國民而不歸於冷靜，則吾人當示以如鋼鐵之酷寒。」而研究心理之密勒博士，亦大唱其懲罰日本論，此外如此主張者尙多，不能不導兩國於最後決鬥之重大危險，一則謂「日美兩國，夾太平洋而對峙，兩國之間，不能成立永久之交誼，自屬勢所必然，美國方面，苟能放棄哈里曼以來之夢想，停止日本唯一生路遠東之干涉，並開一九二四年以來閉鎖之美國門戶，使日本得以移其過剩之人口，則日美關係惡化，或可緩和，如美國對日仍持以前態度，則日美戰爭，終恐不能倖免。」其論對英戰爭也，亦可引池崎氏之言以明之，池崎氏謂「英國而與日本挑戰，則印度即不能不陷於非常危險之狀態，良以印度對於英國之重要，遠非澳洲及加拿大所可比擬，苟英國對日本表示敵意，則日本必以某種方法，努力擾亂印度，目下英國，已竭盡心力方能保持印度之統治，苟得日本之援助，其結果如何，吾人即觀於歐戰中往跡可知而知，」又謂英國因喪失東洋貿易之大半，及浪費巨額之軍費，經濟基礎，恐不免有根本破壞之虞，是英國之對日戰爭，勝敗已不成問題，即大英帝國之鞏固連鎖，或將完全切斷。」觀以上日本軍人之論著，其對於歐美列強之

感必殘虐，已顯然可知，其侵略中華，實為侵略歐美之初步，然日本每對各國宣言曰，日本對於中國，並無領土野心，又曰，日本侵入中國，絕不妨害各國在華之權利，由今日觀之，則日本所謂不占中國領土也如何，不侵犯各國權利也如何，而各國對於日本之野心，猶若熟視無睹。吾人不識各國深謀遠慮之政治家，何以屢受日本人之欺，而至今未悟也。

(四) 日本侵華之藉口及挑撥。日本侵略中國，本屬毫無理由，乃假藉種種事端，以為口實，一謂因人口過剩。日本每藉口人口劇增，耕地太少，食料不足以供給，故必於海外覓消納之途，其初移殖於美洲者甚多，及一九〇七年，美國加州人民，禁止日本兒童之就學，厥後加州議會，至提出日本移民禁止法案，絕對禁止日人之借地權與入籍權，日本移民，在美洲大受打擊，乃轉而積極謀殖民於亞東，然由日本國勢調查所載之實際數字推算，今後二十年間，日本人口雖仍繼續增加，但每五年之增加率，以一九三〇年為頂點，以後即逐漸降下，大體將停止在八千萬左右，至所謂食料不足，亦非事實，近數年來，日米常在上海傾銷，如果產米不足，必須仰給外米，但一九三四年，日本限制朝鮮台灣米輸入，並加重外米入口稅，則食料不足，全屬於侵略行動之飾詞，且日本向來移民滿蒙，中國並未加以限制，不能藉日移殖過剩人口，而遂可以武力奪取中國地方也，二謂因排斥日貨，中日貿易，向極頻繁，以一九三零年言之，日本出口貨物，銷售於中國者，價值二萬萬六千零八十二萬六千元日金，而關東租借地及香港，尚不在內，蓋日本貨物，運入中國，地近價廉，故中國人亦喜用之，其所以時有排斥日貨者，則皆由日本之刺激而生，自一九零八年以來，中國發生排斥日貨，共有九次，一因二辰丸事件，二因安奉鐵路問題，三因廿一條條之壓迫，四因山東問題，五因交還旅順大連問題六因五卅慘案，七因出兵山東事件，八因濟南慘案，九因萬寶山及瀋陽事件，無一次非日本之暴舉所激成，日本欲制止排貨，以武力壓迫中國，而不自反省武力壓迫，乃所以激成排貨之原因也，三謂因特殊地位，日本侵略中國，必欲先占滿蒙，而先占滿蒙，則藉口於特殊地位，自日俄戰後，日本政府，屢向英美俄法等國，要求承認日本在滿洲之特殊地位，或特殊勢力及利益國際間亦間有因協定或諒解，而相當承認其要

東者，如日俄密約，英日同盟，以及一九一七年蓋辛右井換文等皆是，然中國在乙國國境有特殊地位，實違背國際平等之原則，且足以引起各國權利之競爭，非中國所能承認，且自華盛頓會議，簽訂九國條約，各簽字國，一致贊同尊重中國之主權與獨立，暨領土與行政之完整，維持各國在中國之商務實業機會之均等，則前此國際間之協定或密約，承認日本之特殊地位者，已不復存在，然日本仍藉口特殊地位，而強占滿洲，並進一步而要求華北之特殊化，則將來中國之全部，亦必為日本劃入其特殊勢力範圍，以為并吞整個中國之根據也，四謂維持治安，中國國內之治安與秩序，中國自能維持，即各國在華之外僑，中國亦自當保護，自辛亥改革後，中國雖內亂頻仍，然對於保護外僑，始終未嘗忽視，然日本每以保護日僑之必要為名，而增駐軍隊於中國之國境內，查日本軍隊駐華，原有辛丑條約之限制，日本欲打破此限制，則又藉共同防敵之名，而欲將中國劃入其行軍區域，如最近日本提出共同防赤之條件，無非欲藉此握得中國之軍權，使中國全為其行軍區域，以便日本在中國國境內，為軍事行動之自由耳，日本既藉種種口實以為侵畧中國之資，而苦無軍事行動之機會，則往往假借小事，或自造事實，提出嚴重要求，壓迫中國，以挑發釁端，遠者不必論，自民國以來，如五年（一九一六）之鄭家屯事件，日商吉本毆打華童，為奉軍兵士勸阻，吉本引武裝日兵與華兵衝突，日隊長井上松尾，遂藉故派大隊占據遼源鎮守使署，及中國各營房，此其一，二十二年（一九三三）之淞滬事件，日本總領事村井，藉口日僱五人被毆，於一月十八日，向上海市政府要求懲兇道歉撫卹及取締反日團體等四項，市政府於二十八日下午四時函復日總領事，表示完全接受，村井曾正式宣布，答覆滿意，乃日本海軍陸戰隊，突於午後十一時半，分五路進攻我軍守地，致演成月餘之戰爭，此其二，二十二年之藏本事件，六月九日，外部突接駐藏日總領事館通告，謂副領事藏本英明，於八日晚赴下關，途日便有吉之後，突告失蹤，請為查訪下落，外部得報後，即通知警備司令部，首都警察廳查訪，當局對此極為重視，而日政府即提出嚴重抗議，日艦數艘，又集申南京江面以為威脅，幸於十三日午後，藏本於明孝陵後山尋獲，通知日領館接回，當時藏本對警廳言，我此行意義，我不

顧談，其詳情亦昭然若揭矣，此其三，二十五年，有成都事件，北海事件，汕頭事件，漢口事件，上海事件之相繼發生，成都事件，因日本欲設立領館，川人始終阻止，而日人強欲施行，成都民衆，遂於八月二十四日，羣起暴動，搗毀大川飯店，及交通公司，軍警得訊，馳往彈壓，在混亂中，軍民互有傷亡，寄寓大川飯店之日本人四名，在混亂中亦遭毆擊，中央電令地方當局，嚴厲彈壓，加緊緝凶究辦，隨將暴動首犯兩名槍決，而日本有出外相，謂成都事件，不應視為地方問題，應予以根本的解決，此其四，九月三日，忽又傳廣東北海，發生日人中野被害事件，我國與日本皆派員前往調查，日第三艦隊「若竹」「早苗」兩驅逐艦，皆相率離滬，駛往北海，第十六艦隊「芙蓉」「刈萱」「朝顏」及「球磨」等號，亦紛紛離青南下，形勢甚爲嚴重，此其五，九月十九日，上午十一時，漢口日租界日信碼頭，日警古岡庭二郎，忽被人狙擊殞命，日警署派員往查，在屍旁檢獲二號槍彈一顆，後又在距屍約十碼處檢獲一顆，日警署即動員戒備，搜查日租界出行人，日海軍陸戰隊，亦登陸戒備，我國官方接日方通知後，極爲關心，先後電京報告，中央電令漢市府及軍警機關，協同緝兇，務獲究辦，以明真相，查此事發生於日租界，非我國警力所及，且日警署所檢獲彈壳爲最小號白郎林彈壳，我國向無此種子彈，凶手爲誰，大是疑問，此其六，九月廿三日晚八時，上海公共租界吳淞路口，有駐泊浦江之日本軍艦出雲號之日本海軍陸戰隊哨兵四名，沿路散步遊玩，至日商上海銀行門首，突被暴徒開槍襲擊，其中一等水兵田港朝光中彈斃命，二等水兵出利葉藏已，一等水兵八幡良胤亦均受傷，當即昇入日海軍陸戰隊病院治療，當出事後，日軍司令部部分駐營中，據報立即吹軍號，一時該處附近陸戰隊，全體動員，而日總司令部全體軍隊，亦均出動，荷槍實彈，分乘鐵甲車，坦克車，於乍浦路，吳淞路，崑山路，北四川路，湯恩路，文監師路，西華德路等各處馬路要口，分放步哨，並沿路佈設機關槍，軍用電話，一時虹口全區均入恐怖狀態，沿路陸戰隊步哨，俱上刺刀，嚴厲檢査行人，一認爲有涉嫌疑，即行捕去，同時日海軍司令部，並派陸戰隊士兵，越界在關北，嚴密佈防放哨，檢査行人，滬市府當即發出布告，敦睦邦交，並指揮所屬官警，特別戒備，查緝凶犯，並

並加緊保護日僑，此其七，統觀以上各事件，雖或由於無法防止之突發暴動，或非在我政府管轄區內，但我政府於出事之後，無不予以協力緝凶，並對日方勸加慰問，然日方則以此為藉口，一面派遣大批軍隊軍艦來華，一面向外部提出交涉，形勢嚴重，時時有戰事爆發之虞，至本年（一九三七）七月，而蘆溝橋事件發生，八月而上海虹橋事件發生，七月七日夜十二時許，日松井武官，用電話向冀察軍政當局聲稱，昨夜日軍一中隊，在蘆溝橋郊外演習，忽聞槍聲，當即收隊點名，發現缺乏一兵，同時認為放槍者已入宛平縣城，要求立即率隊入城搜查該兵，我方以時值夜深，日兵入城，殊足引起地方不安，且我方在蘆溝隊，是日均未出城，該種槍聲，決非我方所放，遂婉加拒絕，松井又來電話，謂我方如不允許，彼將以武力前進，同時我方已得報告，日軍對宛平縣城，已取包圍前進形勢，於是我方再與日方商定，雙方即派大員前往調查，並阻止日軍行動，正交涉間，而日軍即向我二十九軍駐蘆步兵射擊，雙方遂起接觸，我軍傷亡頗衆，八月九日下午五時半，有着日本海軍軍官服裝，携帶武器之口入兩名，乘坐汽車，赴我虹橋飛機場，到時即挺衝進場內，當由我飛機場衛兵加以阻止，而日人即彈射擊，當時機場衛兵，因尤奉命令，未加還擊，即伏地蹲避，日人旋即乘原車折回，其時我附近之保安隊，因聞槍聲出巡，該日人等復開槍射擊，我保安隊一名當被擊斃，乃予還擊，其中一名，當場擊斃，其餘一人亦被擊中，因傷重而死，滬市長俞鴻鈞，於下午十時，即赴日領館交涉，言明肇事原因，並希望日方力持鎮靜，勿使事態擴大，一面雙方調查，循外交途徑，以謀圓滿解決，磋商結果，日方亦已同意，十一日，日總領岡本，提出無理要求，（一）將保安隊撤退，（二）將保安隊已築之防禦工事完全撤除，俞市長嚴詞拒絕，十二日大批日艦開滬，大量陸戰隊登陸，滬市局勢，益形緊張，十三日晨九時，日陸戰隊突由天通庵，及橫濱路方面，越淞滬鐵路而衝入寶山路，向我駐在寶興路附近之保安隊，用機關槍及步槍射擊，我方爲自衛計，乃予還擊，而滬戰亦於是爆發矣。

（五）中國之立場與抗戰之意義 中國地土廣博，物產豐富，人口繁盛，購買力強，與各國通商，如果立於平等貿易之地位

，則中國一方供給各國之原料，一方暢銷各國之出品，各國固可均霑利益，而中國亦可望商業之繁榮也，乃中國前因政治不良，外交失敗，國勢日弱，遂為各國競爭角逐之場，不惟中國日趨於奔潰之途，亦恐為世界戰爭之導火線，中國國民起而革命，其目的在對內求政治制度之刷新，對外求國際地位之平等，蓋欲延續自國之生命，與維持東亞之和平，舍此莫由，雖當改革之初，因從前之封建勢力，未盡剷除，而國民欲求打破舊勢力箝制之心，不無過銳，以致引起內部之紛擾，與各國之猜疑，但無論何國，當改革之初，此種現象，皆不能免，中國當自加努力，而亦當得各國之同情者也，日本與中國，為同洲同文之邦，其開國維新，亦經過中國同一之境遇，故中國深加信賴，以為必能扶助中國，以共躋於興盛之途，不意日本別具野心，以并吞中國為傳統政策，內則竭力破壞其統一，（如挑撥南北之感情，煽動各方之獨立是，）外則竭力防害其邦交，（如橫加以排外之名，及阻止各國之文化合作及經濟協助等是，）使中國不能圖存，以遂其侵略之計，夫日本欲統轄中國，以與世界列強爭衡，必引起列強在亞東之大戰，此非中國所願為，日本欲握亞洲之獨霸權，與列強爭衡，乃先吞滅中國以厚其勢力，亦豈中國之所能忍受，然中國以建設伊始，國力未強，故對於日本之一切欺凌，皆委曲求全，而不欲與抗，故二十四年（一九三五）十一月十九日，中國軍事委員會蔣委員長，在中國國民黨第五次全國代表大會席上，演講對外關係，曾謂「吾人應以整個的國家與民族之利害為主要對象，一切枝節問題，當為最大之忍耐，復以不侵犯主權為限度，謀各友邦之政治協調，以互惠平等為原則，謀各友邦之經濟合作，否則即當聽黨國下最大之決心……質言之，和平未到完全絕望的時期，決不放棄和平，犧牲未到最後關頭，亦不輕言犧牲，」當日本發動九一八事變，以攫取中國東北四省，發動一二八事變，使上海受戰禍之慘劇，全國人民痛憤，已沸騰而不可遏止之時，而當局猶茹痛忍辱，以冀有一線之和平，乃日本以中國為懦弱無能，益復肆其侵暴，觀以上所述日本歷年之挑釁，其用心亦可知矣，及盧溝橋事變發生，日本即舉大兵進犯，蔣委員長知戰事終不能免，乃於七月十七日在廬山發表談話，謂「中國民族，本是酷愛和平，國民政府外交政策，向來主張內求自

存，外求共存，近兩年來，對日外交，一秉此旨，……今年二月三中全會，對最後關頭的解釋，充分表示我們對於和平的愛護，我們雖是一個弱國，如果臨到最後關頭，便只有合全民族的生命，以求國家的生存，到那時候，再不容我們中途妥協，須知妥協的條件，係整個國家的投降，整個滅亡的條件，而我國民最要認清所謂最後關頭的意義，最後關頭一到，我們只有犧牲一切，抗戰到底，……盧溝橋事件，能否不擴大為中日戰爭，全係日本政府的態度，和平希望絕續之關鍵，全係日本軍隊之行動，在和平絕望之前一秒鐘，我們還是希望和平，希望由和平的外交方法，求得盧事的解決……總之政府對於盧溝橋事件，已確定始終一貫的方針與立場，且必以全力固守此立場，我們希望和平，而不求苟安，準備應戰，而決不求戰，我們知道全國應戰以後之局勢，就只有犧牲到底，……所以政府必特別謹慎，以臨此大事，蔣委員長表示中國之立場如此，蓋始終希望和平，而不欲輕於一戰，然盧溝橋事件方緊迫，而上海虹橋事件又發生，日本已實施其海陸空軍南北並進之預定計劃，中國已到所謂最後關頭，不能不起而抗戰也，使中國此時而猶欲求和，則惟有屈膝於日軍鐵蹄之下，以供其蹂躪，惟有隨亡國僞軍之後，任日本驅策，以抗禦日本之所謂敵人，惟有任日本摧毀國際條約之尊嚴，以獨伸其暴力，使世界各國，皆陷於混亂撕殺之途，如此則不止中國不能生存，且亦足以貽禍於世界，是故中國此次起而對日抗戰，乃為國家生存而戰，為國際信義而戰，為世界和平而戰，中國知日本方自恃其武力，欲重創中國，以示威於列強，故開戰後必遭重大之犧牲，與長期之戰禍，然中國已上下一致，下寧為玉碎無為瓦全之決心，中國亦自信奮鬥到底，必然有勝利之一日，蓋中國雖夙重禮讓，極愛和平，然至生死存亡之秋，亦不難發揮其萬死不屈之精神，以與惡魔鬥，昔少康中興，有一旅之衆，春秋大義，復九世之仇，此稍悉中國歷史，及其民族性者，所皆知，亦望日本勿輕蔑中國，以為可以任其宰割也。

(六)對於各國之希望 中國為國家生存計，惟有自力更生，若自己不振，而專欲倚賴他人，此乃卑屈無恥之拙計，中國亦

不肯爲，然中國立於世界各國之間，爲國際聯盟之一會員國，其一舉一動，與歐美各國之利害相關，自一九二〇年國際聯合會成立，而各國糾紛問題之解決，卽以此會爲唯一機關，自一九二二年華府會議，協訂九國公約，而中國與各國之關係，愈益顯明，故當一九三一年瀋陽事變發生，中國卽正式申訴於國聯，請求立即採取辦法，使危害國際和平之局勢，不致擴大，厥後國聯行政院之議決，日本皆未能照行，甚至悍然退出國聯，而不顧國際間之公論，此次蘆溝橋事變發生，我國復向國際聯盟，及九國公約簽字國提出蘆案備忘錄，以聲明日軍侵入華北，顯然破壞中國主權，而與九國公約及國聯盟約相抵觸，夫中國所以必須提出申訴者，以中國既爲國際聯盟，與九國公約之一會員國，則當有尊重盟約之義務，至國際聯合會與九國公約簽字國，能否援據條約以裁制侵略之行爲，日本能否維持國際和平，而接受各國之勸阻，皆非中國所能逆料，然中國所以希望於各國者厥有兩端，一則各國能維護盟約尊嚴，以圖謀世界永久之利，一則各國能判明侵略者之責任，以防止世界動亂之機，自日本不宣而戰以來，以飛機炸彈轟炸中國非戰區之地方，及無辜之人民，轟炸中國之文化機關，及慈善機關，已不可以數計，甚至英國駐華大使，乃竟被其擊傷，各友邦駐在中國首都之使節，亦強令其撤退，此外如日本軍隊，強占各國公共租界以爲障地，日本軍艦，冒用友邦之國旗以爲掩護，日本飛機，冒用中國之國徽以圖嫁禍，甚至不顧公法，濫用達姆彈及毒瓦斯，其於國際間之人道正義，已破棄無餘，雖經國聯大會之譴責，與各國輿論之譏評，而日本仍悍然不顧，設各國懼於日本之暴力，而任其橫行，則世界和平，終有毀滅之一日，故吾人希望各國，宜力謀合作，以覓取保障世界和平之途，勿誤認中日戰爭，爲東方一局部之衝突也。

抗戰期中後方官民之責任

丁兆冠

暴日侵華，由來已久，就近事言，自甲午迄今，雖僅四十餘年，但遠稽史乘，中國之有倭患，前後蓋已五百餘載，我神明華胄，受彼族長期蹂躪，迄未能大張捷伐，一雪國恥，在民族史上，實留最大污點，此次蘆溝橋事變，繼以平津淪陷，淞滬

被侵，我爲民族生存，奮起抗戰，國家世仇，已屆最後結算之期，不僅東亞有史以來之鉅變，亦中華民國興滅存亡之關鍵，非全國一致，精誠團結，同仇敵愾，不足以救亡圖存，凡我國民，當有澈底之認識也。

抗戰雖歷數月，以全部戰局言，尙屬初期，未來局勢之嚴重，自在意中，救國工作，非僅一端，而其惟一目的，不外增強抗戰力量，協助軍事進行，近代國際戰爭，勝負關鍵，除軍事外，尤在集中全國人力物力，實現國家總動員，所謂戰爭要素，首在精神團結，與經濟力量，軍事尙居其次，實軍事家經驗之名言，以過去數月抗戰而論，我軍備雖遠遜敵人，但士兵作戰忠勇，犧牲壯烈，固舉世震驚，事實昭著，前方健兒，確已盡衛國之天職，所望全國民衆，聞風興起，各盡所能，從事抗戰工作，以達到實現國家總動員之目的，方今長江華北各省，陷入戰區，生產建設，無形停頓，軍實資源之補充接濟，惟遠離戰區之後方各省是賴，吾滇以地形關係，對國家責任自愈形重要，兆冠兼縮民政，顧念時艱，彌深憂惕，適遇軍事月刊社諸君，函徵抗戰論文，爰不揣鄙陋，就主管事項，與抗戰有關者，抉要陳述，藉促各屬官民之注意。

國家行政組織，雖分中央省縣三級，但直接民衆，號稱行政基本組織者，仍在縣之一級，縣政良窳，即國家治亂所繫，抗戰時期，地方官職責之重，實遠逾前敵將士，蓋前敵將士，僅負守土抗戰責任，地方官除保境守土外，尙負有執行一切政令之責，以戰時政務之繁重，責之於機構組織不健全，才財兩乏之縣府，是今後之地方官，殊不易爲，在上級政府，固應慎選賢能，量材器使，尤望膺斯責者，應認清環境，具犧牲決心，祛除以往自私因循敷衍趨避諸積習，盡其所能，實事求是以增加人民信仰，促進行政效率，尤要在對政令設施，能分別緩急，適應戰時需要，勿論上級命令，及自動辦理之政務，均應本此原則，如整頓團隊，訓練壯丁，調查戶口，編組保甲，暨倉谷之積儲，資源之開發，軍需之徵用，交通之完成等，均屬增加抗戰力量，爲國家總動員之範圍，平時政府早已三令五申，嚴厲督促，然按程課功，殊鮮成效，雖以事實之障礙，未始不由人事之未盡所致，現國家已屆存亡關頭，地方官何能再習故蹈常，畏難苟安，以自誤誤國，對於抗戰有關之上述各要政

，應如何竭盡全力加緊努力，以完成所負之使命，其在各屬紳民，當知國亡則身家不保，念前方將士肝腦塗地，戰區同胞慘被屠殺，更應激發天良，澈底覺悟，以救國自救，吾漢蘊藏豐富，民俗誠樸，惟以僻處邊隅，教育未普及，各地智識分子，護慰自好者，恆不問國事，狹點奸詐者往往樹黨營私，操縱一切，或媚官虐民，或挾民自重，每遇政令之推行，無形中受其掣肘，地方建設，不易實施，土劣之名，聞者側目，當此長期抗戰中，壯丁之補充，資源之儲備，軍實之接濟，政府不得不徵諸民間，自非訓練民衆，培養民力，增加生產量，繁榮地方經濟，不足以應付事機，此繁重工作，非地方官個人之力所能完成，各屬有識之士，誠能祛除過去積習，共矢精誠，協助政府，領導民衆，從事自治自衛，建設地方，以堅苦奮鬥之精神，謀抗戰力量之增加，則以滇省幅員之遼闊，人口之衆多，物產之豐富，其所結合之力量，貢獻中央，足以摧毀強敵而有餘，最後勝利，自可操券，異日民族復興史上吾漢當佔光榮之一頁，我全省各屬民衆，其將奮然興起乎。

日本武士道之評論

萬慕仙

日本自明治維新以還，戰勝中俄兩大帝國，而東亞強國之名，震爍五洲，一躍而躋於世界六大列強之一。推厥戰勝原因，本非一端，有歸功於教育普及者，如其首相伊藤博文之專歸功於小學是，有歸咎於中俄君主之專制，軍政之腐化，實有自取潰敗之辱者，而各國說者多歸功於其武士道，欽之美之，崇拜而稱頌之，於是日本武士道之名，幾如天神大帝之不可侵犯，赫赫奕奕，膾炙於吾國上下之口耳者，實繁

有徒，夫日本地居海國，其人民趨捷耐勞，強健有力，較之文弱國民，固相逕庭，習俗既以血氣相尚，人民復以武勇立國，遂產生所謂武士道者，以好勇尚武，敢死輕生爲職志，處此赤血黑鐵，優勝劣敗之世，曷嘗不可操戰勝之左券，然彼善於此，則有之矣，若以此爲永久侵掠之資，未爲得也，既不知其歷史過程若何，又不知其名義內容若何，懵懵然一唱百和，羣起而嘖嘖推重之，吠影吠聲，識者不取，今欲揭

其實際面目，誠不欲隨聲附和，炫其名而忽其實，亦不欲洗垢求痕，掩其長而沒其功，將委座之言曰：「我們要抵抗日人，不僅在槍砲軍械要比敵人一樣的精良，必要澈底明瞭敵人的立國精神的所在，要攻到敵人的心坎裏去，」所謂知己知彼，百戰百勝，就是這個道理，總理嘗引用「孫子攻心爲上一句話也就是這個道理」，今者戰爭既啓，兵刃相接，凡我軍人，如欲戰勝日本，消雪國恥，恢復失地，最要先決條件，必洞明日本民族精神之所在，其民族精神之所在，即其心之具體表現，而其心與精神之寄託，則在於武士道。

日本之武士道，其精神專重武健嚴酷，彷彿吾國古時之游俠，然光明義氣處，則遠不及吾游俠，而其豪強褊隘，直如我國之豪暴，觀於日人喜閱我國小說（水滸傳）且譯爲日文題其名曰「支那之武士道」，夫水滸一書，本吾稗官家言，宋江本有其人，當宋徽宗欽宗之末，苛政繁興，橫征暴斂，盜賊遍地，民不聊生，於是宋江負過人之才，曾抗宋軍於水滸，方臘挾怨民之衆，亦倡禍亂於清溪，至於李逵武松石遷楊秀等一百八人，本爲正史所不載，即使果有其人，觀其

行爲，不過虎而冠，強而暴，殺人放火，鷄鳴狗盜之一流耳，以此爲吾國之武士道，其玷污吾國也實甚，日人抑知吾國尚有真正之英雄豪傑義士俠烈之人乎，其武勇絕倫，忠義冠羣之處，尚非日本武士道所能望其肩背，然日人以香水滸爲武士道，翻譯稱道之，則比類齊觀，相形見拙，而日本武士道之價值，從可知矣，考日本武士道成立最早，當其成立之初，不過強而有方者，提倡血氣之勇，同類相聚，羣起從風，亦如吾國哥老會初起，皆以仁義勇敢相號召，惟吾國袍哥秘密結會，本爲法令所不許，武士道則明目張胆，又爲法律所不禁，由是得以繁殖滋長，迄封建時代，日本藩侯，由僕人之忠於其主而擴爲忠於國君皆利用此等武人以爲勢力專橫之資，即吾國所謂糾糾武夫，公侯爪牙，公侯腹心之類，而武士又以忠主武勇爲信條，故不遭君主藩侯之忌，且得其力爲之先後疏附，奔走禦侮，又何樂而不爲，而武人中有皎皎卓絕者，復立爲忠勇義禮各種條件，更參以中國之儒術，以爲圭臬，於是而日本武士道，遂蔚然可觀，迨至明治維新，西鄉隆盛，岩倉具視，伊藤博文等，復能利用其勇敢之血性

。灌輸以歐美愛國知識，調劑而發揚之。而武士道遂成爲日本民族之具體精神，造成日本「大和魂」，（即民族精神之靈魂。）於是推其忠君之心，進而爲愛國之忱，移其血氣之勇，而爲攘外之謀，縣琉球，吞朝鮮，戰勝中俄，又復強奪我東北四省，今又恃其武力，輕啓戰端，皆由其利用武士道之精神，「演成帝國主義長期侵略之野心，但專恃帝國侵略主義以立國，未有不顛覆者，不過彼以豪強橫暴之武人，政府能利用而改善之，獎勵而扶掖之，遂使全國相習成風，「而爲民族之精神，是固有足多者。回顧吾國數千年來，摧殘武人，重文輕武，致養成萎靡文弱之民族性。借鑑以觀，不能不太息痛恨於君主專制之毒虐也。故對於日本武士道，而感慨係之。

太史公司馬遷曰，「俠以武犯禁」。此傷心之言，誠爲吾國數千年來輕武之鐵証。古今一國之民氣習俗，恒視在上者之輕重崇抑爲轉移。所謂上有好者，下有甚焉。上以是倡，下必以是應。豪俠既以尚武而注國家禁令，則吾國歷來武勇之衰，可知矣。當秦政暴虐之時，豪俠勇士輩層見迭出，其

以布衣立氣勢，作威福，結私交，以逞強於世者。不啻汗雨袂雲，而其行雖不軌於正，然言必信，行必果，已諾必誠，不愛其軀，赴人之厄困，存亡死生而不恤。此又日本武士道中之高尚傑出者，方能及之。在春秋之世，則吾國滔滔皆是。其下則以豪暴侵凌孤弱，恣欲自快，在吾游俠則差爲之。而日本武士道專以侵凌比隣弱國爲職志，毋亦爲吾古代游俠所醜。孟子說孟施舍北宮嚮之養勇，豈日本武士道所能幾及，至於荆卿聶政專諸殺身赴難之勇，則日本武士道庶幾近之。然非盡武士道之人，皆如吾荆聶諸人也，不過其中有挺出者。僅千百人之一二耳。戰國之季，貴族權門，皆有豪俠英俊出其門，如信陵孟嘗五公子之門客，又何殊日本幕府藩侯所豪養之武人，故吾國春秋戰國之世，豪俠尚武之流風，遠過日本今日之武士道，迨至秦併六國，盡銷天下兵器於咸陽，使豪強無所用武，漢興而英俊乘時而起，如季布重然諾，輕死生，而朱家郭解劇孟等，皆一時大俠，雖時犯當代之法網，然其私義，既廉潔而不貪人之利，又退讓而不矜己之功，救人於危，免人於難，其義有足稱者，方之日本武士道

又何如，漢鼎既寧，則又誅夷豪傑，屠戮武人，至文帝景帝之時，而草野尙武任俠之風，摧滅盡矣。所以太史公嘗嘆武之世，作詩俠傳以感歎之。由是而東漢兩晉，流遷以至明清，而民間之講武尙勇者，動如法律所嚴禁，不曰暴民，則曰橫豪，必鈞稽而殄滅之，而明清之際，尤變本加厲，重文輕武，立爲國紀，遂使吾國古昔尙武之遺風，掃地以盡。全國人民文弱相尋，致養成鬼脈陰險，暮氣沉沉，病勢奄奄，阉黨穢穢之民族。彼日本以利用豪強之勇氣，而造此強悍之國家。我國以壓滅豪俠之政策，而成此衰弱之民族。同一不龜羊之藥，善用之而霸諸侯，不善用之，而不免於泮泮沈。誰生厲階？誰爲禍首？不能不痛心疾首於歷代君主也。然吾國布衣尙武之風，既如是殲滅，而每當歷代帝王興亡鼎革之際，何嘗不有英雄豪俠，力拔山氣蓋世者，應時而起，匡濟時艱。然兵戈未定，則君主利用之，以力征經營天下。迄國家統一，則又誅勦之以防叛變，所謂飛鳥盡，良弓藏。狡兔死，走狗烹。敵國破，謀臣亡者。千古如出一轍。彼漢高祖太毅戮武臣之慘酷，固不足責，即賢明如漢光武，尤復於定鼎

之初，即投戈講藝，息馬論道，英明如宋太祖，尤於陳橋卽位之後，卽杯酒以釋諸將之兵，皆示不復用武之意，賢君尙且如此，更何責乎明清之君，總之君主專制，必消滅武風勇氣，而後得子孫帝王萬世之業。雖然，日本非君主之國乎？其皇位一姓相承者三千數百餘年，何以未聞有一武士道之人？叛悖其君，奪其位而據其統。反利用之以鞏固帝業，且藉其力以建強國。方之吾國歷代君主，益令人歎感慨於不置。然吾國尙武之風，雖經歷代君主摧折。而吾國民勇武之氣，固數千年來未嘗磨滅。不過英雄無用武之地，所以韬光隱晦而不彰。雖於歷代英雄豪傑義士俠烈，成仁取義，殺敵摧堅，忠烈蓋天地，義勇冠三軍者，史不絕書。又豈日本武士道所能望其項背，予勿謂秦無人，更勿謂我國無武士道，須知我國武士道，實非日本武士道望塵能及。不過吾國不屑用此武士道之名。

日本武士道何所自助乎？考日本最重神道，其開國之初，有所謂天神天孫，遣武士捍衛王室者。亦如吾國古時以神道設教之意，自是英國武人，嘗以忠君尙武爲唯一任務，其

後藤原氏當國，專制壓迫，勇健人民散之郡縣，各結私人團體，是爲武家發生之始，亦如吾國哥老會結盟結會也，其郡縣中有平原二氏，勢力最豪強，藤源氏遂利用之以爲爪牙，未幾平原二氏，互相率武士爭權，而源氏得勝，遂執政權。從上武人，皆徒逞血氣，不學無術，但以忠君尙武爲信條，故未于皇室之忌。惟日本當我隋唐兩朝，卽已遣僧俗來吾國求學，至於宋朝中葉，吾國程朱陸張之儒教輸入日本，而日人始有「士道」之名，士道二字，卽吾國「儒教」二字之變名。源氏當國後，源賴朝成立，鎌倉幕府，正值吾南宋光宗之世，源賴朝率其武士，極力崇尚儒術，禮崇儉約，並以忠孝，信義，修武等術，策勵武人。於是武士道之名，遂爲其國民之所表率，繼源氏執政者爲北條氏，亦能提倡武士道之精神。至吾國明季日本德川氏執政，建孔廟，興學校，以儒術陶冶武人身心，而武士道遂燦然完成。維新之初，伊藤博文等又倡吾國王陽明良知之學，以爲武士道實踐，由是移其忠君尙武敢死之心，而造就今日富強之國勢，總之日本武士道，其初不過一狹隘之武人，繼而剽竊我國一部份不完整之儒

學，以納之軌物，此日本武士道精神之成立，有識者皆知其抄襲吾國儒教而來。然吾國全部份儒教道德精神，日人不惟難窺全豹，亦只影響畧見一斑。其道雖有孝弟信義諸條件，亦僅視同口頭禪，而其優良精神，仍在於忠君尙武，然有血氣之勇，而無義禮之勇。有暴戾之氣，絕無吾國三達德之仁。其氣量極窄險詐，自豪欺鄰，雖能僥倖成功，促成帝國侵略主義。此項強暴橫暴主義，斷不能永久存立於地球，以其既背人道，又乖正義，對於立國命脈，本實先撥。欲以尙武有勇爲國命，則斯巴達尙武，可以併吞全球，何至亡於波斯。馬其頓稱霸，可以長雄歐亞，何以分裂，而亡於羅馬。楚項羽之子弟八千人，可以滅秦吞漢。拿破崙之鐵騎數十萬，何以大敗於滑鐵盧。古今來有以武力而戰勝一時者，未聞專以武力長期侵略人國，而能立於不敗之地也。其亡其亡，繫於苟桑，有智者爲爾日本之武士道危。

(未完)

防空消防

宋漱石

一、空襲與消防

「星星之火，可以燎原」，火災的可怕，是誰都公認的事。尤其在空襲戰爭的時候，火災的次數與程度，均什百倍於平時。其起火的原因。

(一) 是由於市民失慎，或走電所生的火警；

(二) 是由於敵方砲火攻擊，或敵機投下炸彈燃燒所生的火警；

(三) 是由於敵機投下燒夷彈所生的火警。市內烽火四起，紅光滿天，在這個時候，假若敵機再投下猛烈的炸彈和毒瓦斯彈，施盡其徹底的破壞手段，市民受此多的襲擊，勢必逃難無所，唯有亂竄於火場中，整個都市，將化為焦土，原有的消防機關，雖疲於奔命，亦無法應付，民心恐慌，軍心勢心現喪，其危險……的情形，孰有甚於此者。

軍事月刊 論著 防空消防

我國都市建築物，與歐洲石造的家屋不同，大都是用木柱磚瓦造成的，最富於燃燒性。上海的房屋，雖然多半是灰石砂土所造，不帶燃性，但是抵抗力缺乏，不耐震動，也很容易發生火災。假若遭受空襲時，敵機施放燒夷彈，勢必引起大火，（燒夷彈的威力下詳述）以中國消防能力的幼稚，其危害何堪設想？所以我們要講防空建設，消防要算是市民防護上最重大的一個問題。

二、空襲波及於消防的影響

就空襲所發生火災的性質來說，全然與平時不同。其對消防設施，消防人員或消防動作上所波及的影響，非常之大。若在平時準備不充分，勢難發揮其消防能力。因為當着空襲時候，人心是極度不安，而道路，自來水管，貯水池等，皆有被敵人投炸燬壞之虞，更加毒氣的散布，空氣變為毒質，如此對於消防上均生極大的障礙，以致消防動作，不能敏捷施行，消防能力，不能盡量發揮，茲就波及於消防設施上

及消防行動上所受的影響，分述於下：

關於消防設施者，

1. 空襲是在戰時發生的，所以當空襲時，因為軍事動員，消防職員，自然要多數的出動；而且在戰鬥期內，死傷的情形，在所難免，故消防人員，一時發生了許多缺額，但因為急迫的需要，不得不新招許多生手來代替，這些生手未經過相當的訓練，技能既不熟練，當然不易達到消防的任務。

2. 在遭受爆炸彈與燒夷彈攻擊的情形下，假如消防機械，消防部隊，消防器具在儲所，或附近的建築物等，一經被燒燬或破壞時，消防器材當然不能使用，消防機關，便失去活動的餘力，就說不上消防能力的發揮了。

3. 消防通信機關，如消防所用的電話，火災報告機，及一切關於消防通信機關等，這是火災的警報及指揮的連絡，假若被燒燬破壞時，必然要發生障礙。

4. 自來水，貯水池，淨水場，自來水鐵管等發生破壞時

，消防用水，自然會發生困難。

除以上所述空襲波及於消防設施影響外，空襲時被害之最大者，莫如一時間發生多處火災，使平時的消防器材，消防人員，不敷分配，不只影響於消防設施，且波及於消防行動。

關於消防行動者。

1. 因為煙火同煙幕的遮蔽眼簾，使瞭望台不能發現何處發生火災。

2. 因為燈火管制的限制，使消防汽車的前照燈被掩蔽了，又因救護班，消毒班，和避難民衆及其他人馬車輛等的雜踏往來，這時通行在黑暗街市中的消防隊，行動必定很遲緩。

3. 燒夷彈同毒氣，往往是混合投下的，所以消防隊必須戴了防毒面具，穿了防毒衣，方能去工作。因為穿戴了這許多笨重的服裝，他們的消防動作，自然不能敏捷。此外如編成防毒班，專門從事防毒時，消防人員就因而減少，不敷應用，所以在起火的時候，須即命

消毒班檢查有無毒氣，有了毒氣，須先撒布適量的消毒劑，使市民同消防隊能夠活動容易，才可以救火。

4. 道路，橋樑，建築物，若被破壞了，當然要防碍消防隊的通行，甚或要阻止消防隊的前進。

5. 燃燒彈的特性，是易於起火，更易延燒，不易撲滅，這也是使消防效能上減退的一點。

以上種種原因，都容易使消防的能力減少，所以在空襲時的要件，要想充分發揮消防能力，的確不是一件容易的事。

三、火災延燒的速度與消防唧筒的機能
我們要研究防空消防，應當先把火災延燒的速度和消防

東京消防着手時間別火災燒失坪數調查表：

年 別	消防着手時間		差	發火以後十分未滿比較相	發火以後十分未滿比較相差	平均
	發火後五分鐘未滿	發火後五分鐘以上十分未滿				
一九二六	六三、七零坪	八七、六七坪	二四、九七坪	零九、零零坪	二一、二三坪	八零、四七坪
一九二七	四五、九八	九六、二七	五零、二九	一七、零零		七六、二一
一九二八	七四、一四	一零九、四八	三五、三四	一七九、二七	六九、七九	九一、六一
一九二九	六四、零六	一一一、九五	四七、八九	三一九、一二	二零七、一八	二零七、一三
四年平均	六三、五九	一零零、八四	三七、二五	二零七、八二	二零六、九八	八九、二九

唧筒的機能說明一下。

火災發生的時候，視氣象地形，土地的狀況，建築物的形態，粗密程度的不同，以及火災危險物之有無，延燒的程度如何而不一樣。另一方面，防禦火災的消防唧筒，有大小各種的不同，其消防的機能也不一樣。所以須兩方面比較的剖視，才能找出一個答案。

火災延燒平均速度——關於火災延燒的平均速度，從來還沒有正確的統計。這裡求出的方法，是根據日本東京市的「消防着手時間，別火災燒失坪數調查表」，而求出來的。就是將發火以後，未滿五分鐘，即行着手消防的平均燒失坪數，以發火後五分鐘以上，十分未滿，方行着手消防的平均燒失坪數相比較，其相差的數字，便是發火最初五分鐘內所延燒的坪數了。

在上表應當注意幾點：

1. 日本一坪均約當六尺平方，

2. 日本房屋多是木造，牆壁亦多木質，延燒速度自較我國為大；

3. 空襲時如用因燒夷彈的起火，其延燒速度當較此表數字為大。

消防唧筒的機能 消防唧筒的機能，視其大小種類而不同，現在我們把中型唧筒為標準，載列一表如下：

中型消防唧筒比較表

種類	放水口數	馬力	放水量	放水口徑		放水高度		水管	水管磅數
				3/4吋	1吋	7/8吋	1吋		
汽車唧筒	二	加倫 三零	加倫 三零零	七零呎	六零呎	五五呎	五零呎	二零呎	一二呎
瓦斯輪唧筒	一	二零	一五零	六五	五五	五零	四五	一五	八
自動腳踏車唧筒	一	十五	一零零	五零	四零	四零	一零	一零	八
臂力唧筒	一	約二	七零	五零呎	四零呎	四零呎	一零	一零	八

火災所必要的最少唧筒 根據以上兩表，從中型消防

唧筒比較表看起來，汽車唧筒放火射程是五零呎至五五呎，均損失坪數是五零坪強，假使火勢是四面平均的延燒，在一層建築縱橫四丈的房子，差不多全部都着水燃燒起來了。再放火管可伸放出二個放水口，各放水口每分鐘能放一五零加倫，大概一個放水口的防熱担任面積，是以一層建築物（即無數層建築房屋）的燃燒幅員五零呎至五十五呎為最大限度。火災防禦，總得有中型汽車唧筒四個放水口，從四面放水，

方能濟事。就是說要有消防自動車兩架，同時在發火五分鐘

雲南防空前途之展望

空襲之慘酷，人所共知，而防空之重要，當然亦因之而進步，但防空之目的，不外三種：（一）在希望以絕對優勢之空軍，根本消滅敵人空中勢力，使之毫無活動餘地為理想。（二）在要求以適當之飛機及高射砲等防空部隊，能於敵機向我國土附近來襲時，迎擊摧破於都市之外周為主眼。（三）在訓練全體國民熟習各種防護手段，俾於敵機侵入我都市之上空時，得以減少其所予之損害為要旨，一二兩種目的，乃屬積極防空，第三種目的，則屬於消極防空。積極防空，非軍隊之力量，不能致之，而消極防空，則又非政府與民衆合作不可。但在民衆向未嘗受空襲慘害者，即使吾人如何努力敘述空襲時之如何恐怖，終屬無益，對於防空進行，阻力太多，讓一步言，即能詳細解說，而未身臨空襲現傷者，不受實際之衝動與觀念，終不能有所理解也。但時至今日，空襲之實例，已予國人以莫大之刺激，對於防空之急需，已有一致之感覺與要求，吾人果能急起直追，則亡羊補牢，未為晚也。

以內，開始消防才能應付。

（未完）

楊 樾 周

吾人試一檢閱各國防空概況，無不準備充實，設施完善，即就日本言之，日本在東京先有國民防空協會之設，並於各重要都市設立分會，該會組織有青年團，在鄉軍人，自治會，及其他民衆團體，分救護，消防，避難，防毒……等班，又有演講，遊藝，展覽等宣傳，并廣募捐款，充實經費，成立以來，功效大著，此固由於指導者之得力，而民衆重視防空，亦一要因也。

我雲南雖地處邊陲，然在中華民族全面抗戰之今日，確為後方之重鎮，當平津淪陷，淞滬戰起之時，本省防空協會遂應運而生，自成立以來，對於防空業務，莫不積極籌備進行，關於宣傳工作者，則有擴大宣傳週，除在省黨部及省教育會敦請名流暨各機關長官講演外，又於各電影院，京漢戲院及廣播電台重要街衢分組講演，並編印防空常識，防空小冊，防空歌等，散發宣傳。關於訓練者，則有憲警與區坊長及各校學生與童子軍等之分班幹部訓練，又有民衆各團體之分班普通訓練。關於組織者，則組織防護部隊，即以各幹部

人材爲防護團團員，並以有關各機關分別担任，其組織及担任機關如下：（一）消防大隊，——省會警察局消防隊，及各區救火會，兩廣救火會。（二）警備大隊，——憲兵司令部及軍理事會。（三）救護大隊，——衛生實驗處，及陸軍醫院，第一衛生所，各公私立醫院等。（四）防毒大隊，——救護。（五）交通大隊，——省會警察局及憲兵司令部。（六）避難大隊，——省會警察局，憲兵司令部及昆明市政府昆明縣政府等。（七）燈管大隊，——防空協會及電燈公司。（八）工務大隊，——建設廳，公路總局，昆明市政府，電燈公司及電報局，電話局等。（九）警報大隊，——省會警察局及童子軍理事會。（十）通訊大隊，——綏署交通兵隊及電話局等。其關於實施方案，則已分別擬定，關於外縣分會，則已着手先由簡備設起，至關於演習一項，則不過時間問題耳。吾人於前線戰報頻傳中，益感雲南防空前途之重大！今後防空建設之推進，防空事業之成功，在在均使吾人有無限之熱望。吾人以爲在政府方面，果能盡量發摩其原動力，則民衆方面未有不爲自身生命財產休戚禱禱。

係而不努力者，況在今日一般民衆抗戰、熱情高漲之際乎。當平津戰端初啓時，即有人言：「敵人之航空母艦，若駛在海南島，或富州半島時，我雲南即有遭受空襲之虞。」並電訊傳來：「因津市素不注重防空，致損失甚鉅！」當時我雲南防空協會尙未成立，而社會有識人士，即有多方不同之論調。況以今日敵因瀝戰受挫，便備養威怒，乃謀封鎖我國海岸，其威脅作用，顯爲截斷我國主要之軍火來源。則今後水道既塞，惟有陸運，而陸運之道能與歐洲相連接者，除俄之中亞細亞大鐵道外，惟法之滇越鐵道耳。滇越鐵道，橫貫東京灣，直達昆明，陸運甚便。故今後之雲南，將已處爲最重要之運輸地，責任之大，自當努力担負，惟引敵之妬視，空襲之來，恐將見諸事實！昔日我雲南同胞，嘗以邊遠自居，以爲敵人飛行半徑不能達到，猶憶曾有某君嘗以此事相詰難，余曾引一故事爲之解曰：「例如意亞戰爭時，亞屬公達爾，因僻處亞邊，對於防空，政府不加注意，人民亦漠視之，及至意艦封鎖百爾港後，該地突成運輸要地，遂遭意機空襲，其所受之損失，與前線相等。我雲南雖處邊遠，安知將來之地位，有過於公達爾者乎！」某君乃悟，言辭在耳，不關於今日果將驗之。惟幸吾滇防空，已有政府之推動，民衆之合作，居安思危，有備無患，今後將更使我雲南一千七百萬同胞，在「防空」途中，負重致遠，完成偉大使命！

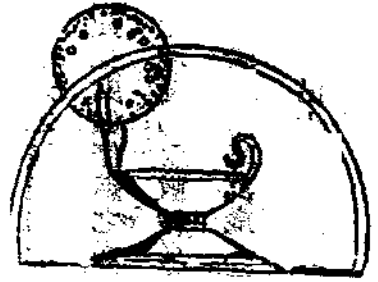

學 術

戰史的教訓

他山之石

(一二八上海之役即敵人稱為肉彈三勇士在廟行鎮附近

如下之區分

之戰鬥敵軍破壞我軍障礙物之狀況)

第一小隊長大島少尉率領小隊(缺第二分隊)於森田大隊

笠耕編譯自日本陸軍部新聞班戰史記事欄

正面開設突擊路三條

下元熊彌(現已來滬與我作戰現為第八師長)旅團於昭和七年(民國二十一年)二月二十二日拂曉午前五時半之期

第二小隊長東島少尉率領小隊於森田大隊正面開設突擊路五條

決心奪取中國軍廟巷(廟行鎮)之陣地二十一日午後四十分以工兵中隊區分一部配屬於該方面左翼森田大隊以其主力配屬於中央主攻方面縱大隊之正面均命在華軍陣地之鐵條網上開設突擊路二十一日午後五時中隊長松下大尉在麥家屯作

各小隊依其命令施行器材急造破壞筒之議準備
午後六時兩小隊長集合各該小隊破壞作業士兵下達中隊之命令並於陣地附近村落得中國酒甕瓶乃大飲而訣別(日人嗜酒軍人尤甚)各自整理戰具並向未田發戰友託以後事乃次

軍事月刊 學術 戰史的教訓

第出發兩小隊乃由第一線兩步兵大隊之突擊陣地向前分進並與各該大隊作一切協定終了午前五時前後在未完成之突擊陣地與至破壞據點之待機位置上候命進行

當夜是陰曆十七日之月明之夜數十米之遠可以透視之該陣地我軍費旬日餘之構築繞以鐵條網尤其旋大隊前面廟巷之華軍陣地之支撐點備有外壕而陣地前方編成濃密槍砲火網夜來之守備更加嚴重以槍砲火不斷的制壓日方

第一小隊方面午前五時朝霧稍濃有此不可失之好機會小隊長乃命各組隱密進行破壞作業 宮崎上等兵之第一組 內田伍長之第二組 吉森上等兵之第三組各取三十米達之間隔匍匐前進雖未被華軍發覺但依然繼續猛烈射擊乃進達突擊陣地之前方數十米之鐵條網未幾見一三兩組後退即發大爆音震動戰場因此二處鐵條網之爆破飛散尙未點火之第三組一度被爆破之砂土波及遲至數秒又發大音茲結米各將開設完全之十米幅突擊路歡喜而叫萬歲（譯者敵兵慣例每於成功則叫萬歲之聲）於是森田大隊繼之敢行進入突擊路至廟巷南方之華軍陣地始得以奪取

在第二小隊方面午前五時小隊長構成烟幕指揮第一班長馬田軍曹第一二三組出發最初掩護其前進漸次烟幕稀薄到華軍前約數十米地點被發覺受猛烈之槍砲火乃浴血移於變行破壞 第一組三名中一死一傷剩餘一名持田上等兵單身攜帶破壞筒前進此又負傷 第二組將前進時一名死一名因彈藥前盒被擊而復持彈藥爆破自持之破壞筒打倒 第三組在出發不久也是一名死一名負傷 如斯三組都成空洞之壯圖終被挫折於是小隊長命預備班長內田伍長指揮作江一等兵之第一組及北村一等兵之第一組及北村一等兵之第二組強行破壞 此時內田伍長以破壞筒插入鐵條網後不暇點火想抱彈入鐵條網共成粉碎之悲壯覺悟之最後手段在破壞筒命點火後敢然勇躍突入鐵條網然第二組幸得後退若干而第一組三名遂與鐵條網共成粉碎是為開設突擊路二條此為肉彈三勇士 又第一班長馬田軍曹自己指揮三組均失敗殊有遺憾乃自向守兵（華軍）投擲手榴彈數十發乘我守兵佯暇之隙單身以鐵綫鎊開一突擊路共開三突擊路遂促成龐大隊之突擊得以佔領聖廟巷之

破壞隊如左之編成

鐵條網破壞隊編成表

第一小隊

長 工兵少尉大島靖果

第一組長上等兵宮崎愛治

同 一等兵高野岩雄

同 永野正雄

同 田中兵次

第二組長同伍長內田宅夫

同 上柴田善吉

同 一佐佐木可胤

同 負傷田中芳雄

第三組長同 上吉森市郎

同 一川崎繁雄

同 千住一夫

同 金城元芽

傳令同 松崎長三郎

軍學月刊 學術

戰史の教訓

第二小隊

長 工少尉東島時松

第一班長工軍曹馬田豐喜

第一組長同上 濱川 京市負傷

同 小崎清死

同 二 持田元七負傷

第二組長同 中場清八負傷

同 小佐佐吉郎

同 山岐榮

第三組長同 林田正喜死

同 野口好平死

同 板泉榮一死

第一班長 預備班長 長伍長內田德次傷

第一組長同 作江伊之助死

同 北川 承死

同 江下武二死

第二組長同 北村五郎一

圖况狀報一壞破網條鐵近附巷廟日二十二月二

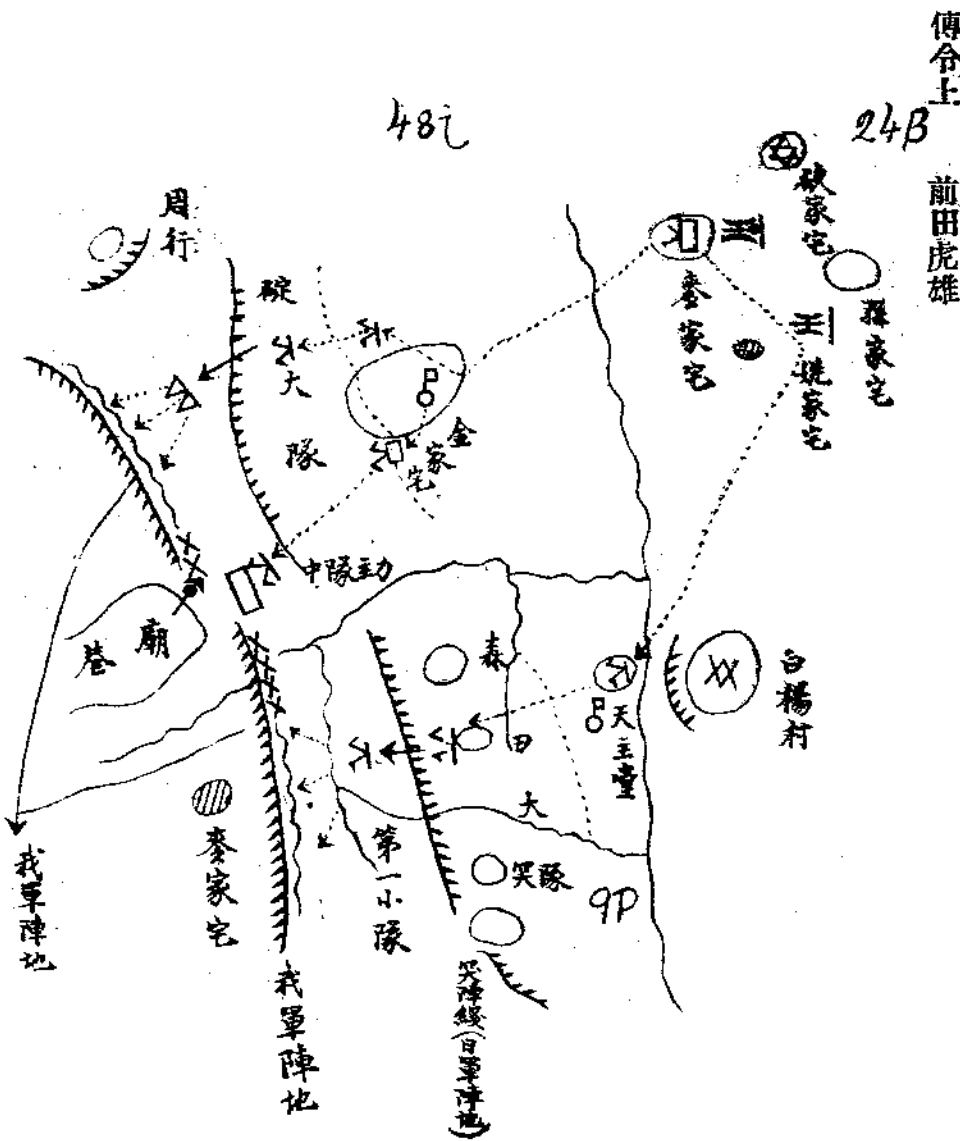

軍事月刊 學術 戰史的教訓

同 黎顯三四二

同 山本琢一

傳令上 前田虎雄

看守護兵 吉田祥威

傳令 海野長夫

備考

1. 廟巷東端陣地前有寬四米深二米之外壕
2. 陣地前之障礙物立有利鐵線之高鐵線網深二列約四米森田大隊正西處處有鹿若解用
3. 散兵壕掘散兵壕之程度又各處施行輕掩蓋

備考

1. 離巷東端障地前有寬四米深二米之外壕

2. 障地前之障地物立有刺鐵線之高鐵線網深二列約四米森田大隊正面處處有鹿岩併用

3. 散兵壕橫掘散兵壕之程度又各處施行輕掩蓋

最新白蟻戰術

(續)

林笠耕

第九例

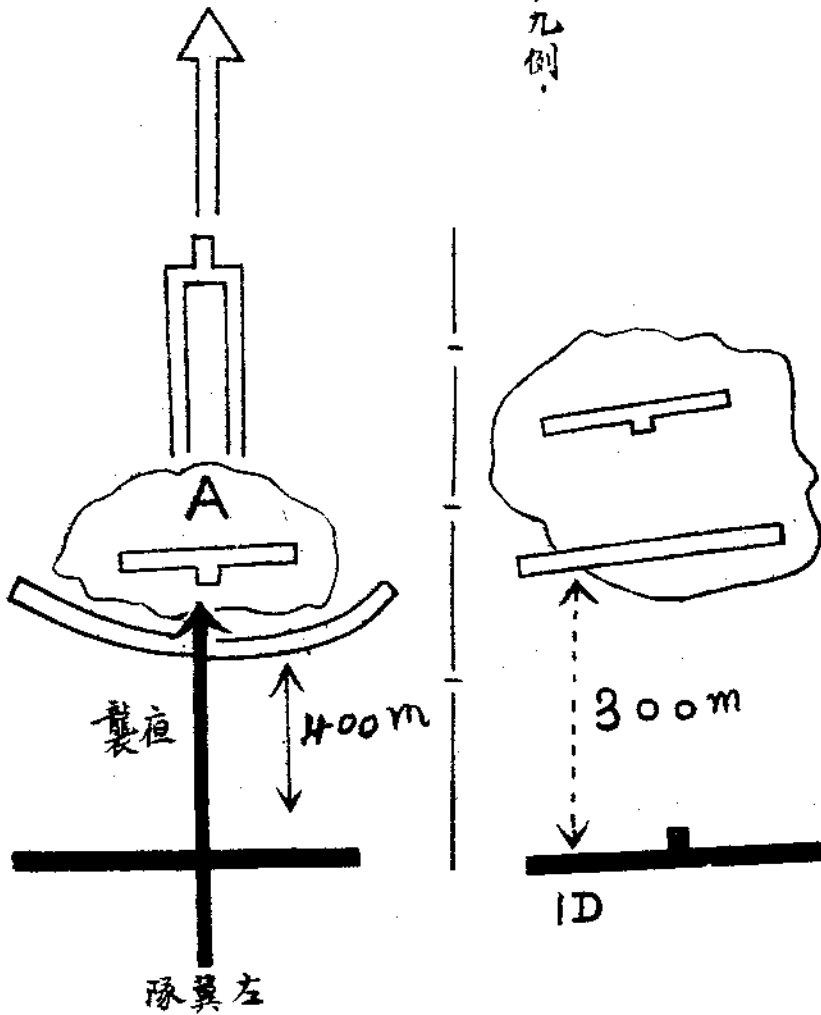

狀況

1. ID 處攻擊到入夜時，師團

長命中止攻擊。

2. 左翼隊長在日沒後二時間

：知 A 方之敵退却中，乃

獨斷實行夜襲。

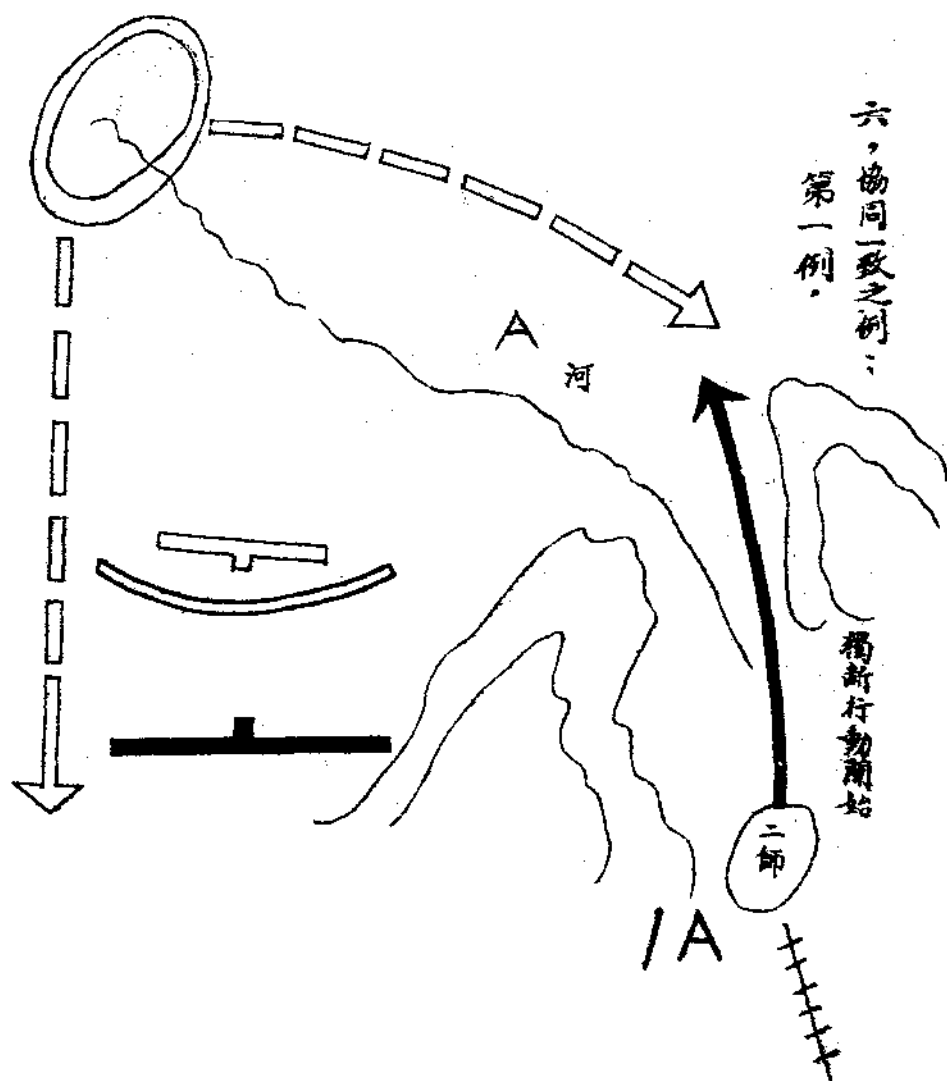

六，協同一致之例：
第一例。

獨斷行動開始

狀況

1. 方面軍之主力，數日後開

始攻擊。

2. 第一軍漸次其半數集中完

了。乃獨斷開始攻擊！

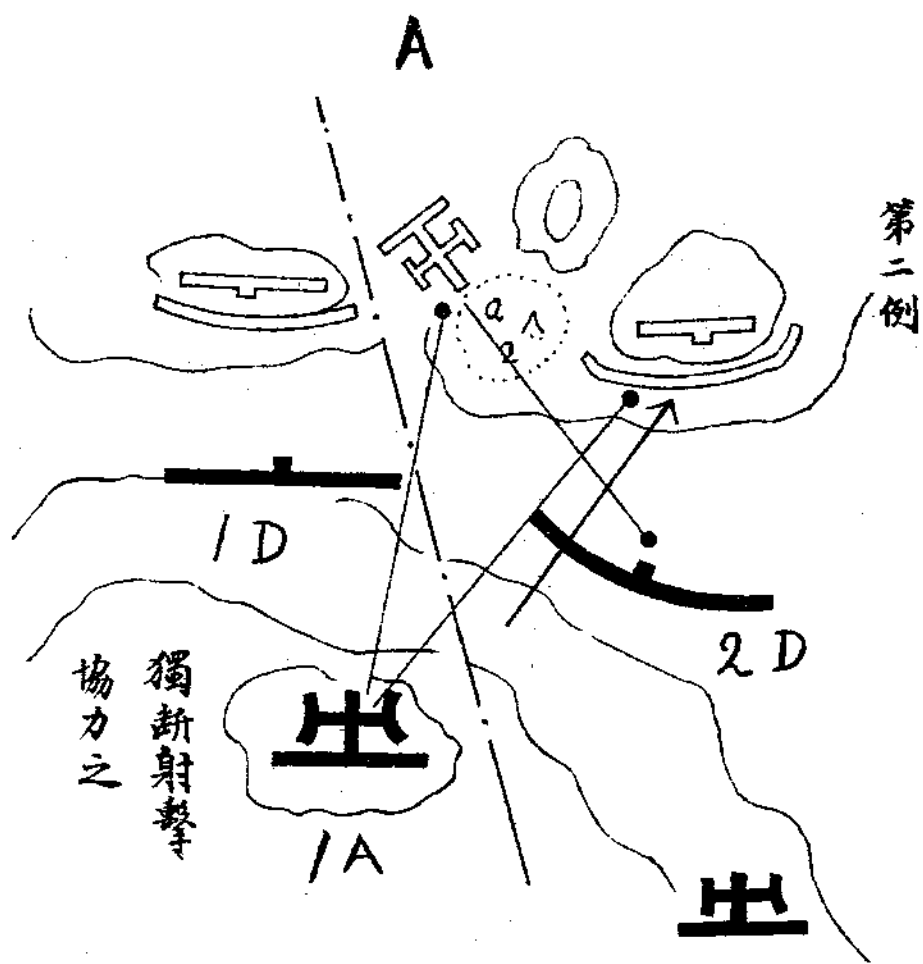

狀況

1. 鄰接第二師團；被A之敵

砲兵側射，在苦戰之狀況

中！

2. 第一師之砲兵乃獨斷協力

而射擊之。

第三例

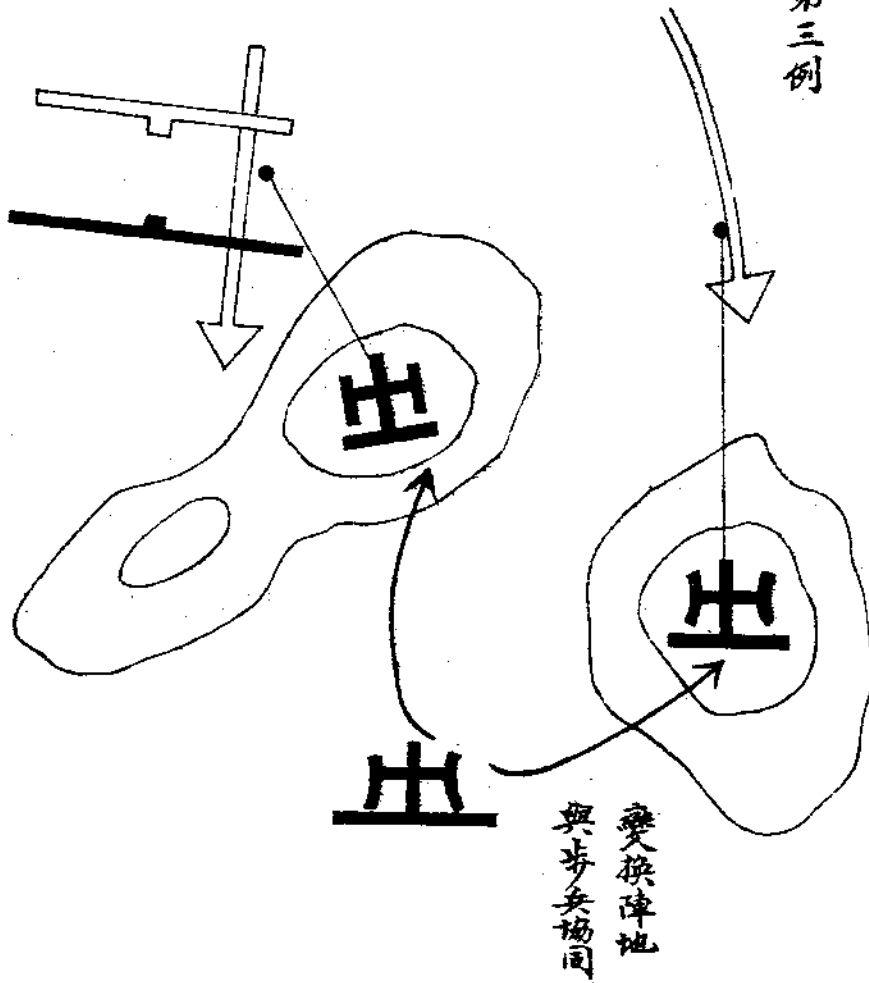

八

狀況

1. 於遭遇戰左翼隊之右翼

於危險。

2. 我砲兵則獨斷交換陣地與

步兵協同。

七、關於戰鬥指揮之方針：

依前述之研究；指揮官由諸種情報以定決心，基於此決心而確定指導方針。

關於戰鬥指導方針應如左列：

(1) 部署軍隊之準備。

(2) 指揮戰鬥之始終為準備。

決心不因小衝動而稍變更，此處之決心，不論在何種時機均確定之。

在戰綱第六所謂本於狀況判斷：為適時適切之決心。綱領第十載不為與遲疑，既已研究，即過早不可，過遲亦不可，不聞何時？半熟未熟尚不可，即闡明適時也。

由此將來之各種狀況，尤須研究之。

又指揮官決心何如？決心之種類與問題，接連而生其例如左：

1 即行

2 速行

3 本日沒 (薄暮或日沒後)

4 本夜 (前半夜、夜半、後半夜)

(A) 時間

5 明拂曉

6 明日 (晝間、午後、日沒)

7 明後日

8 爾後

軍事月曆

準備

最新組織戰備

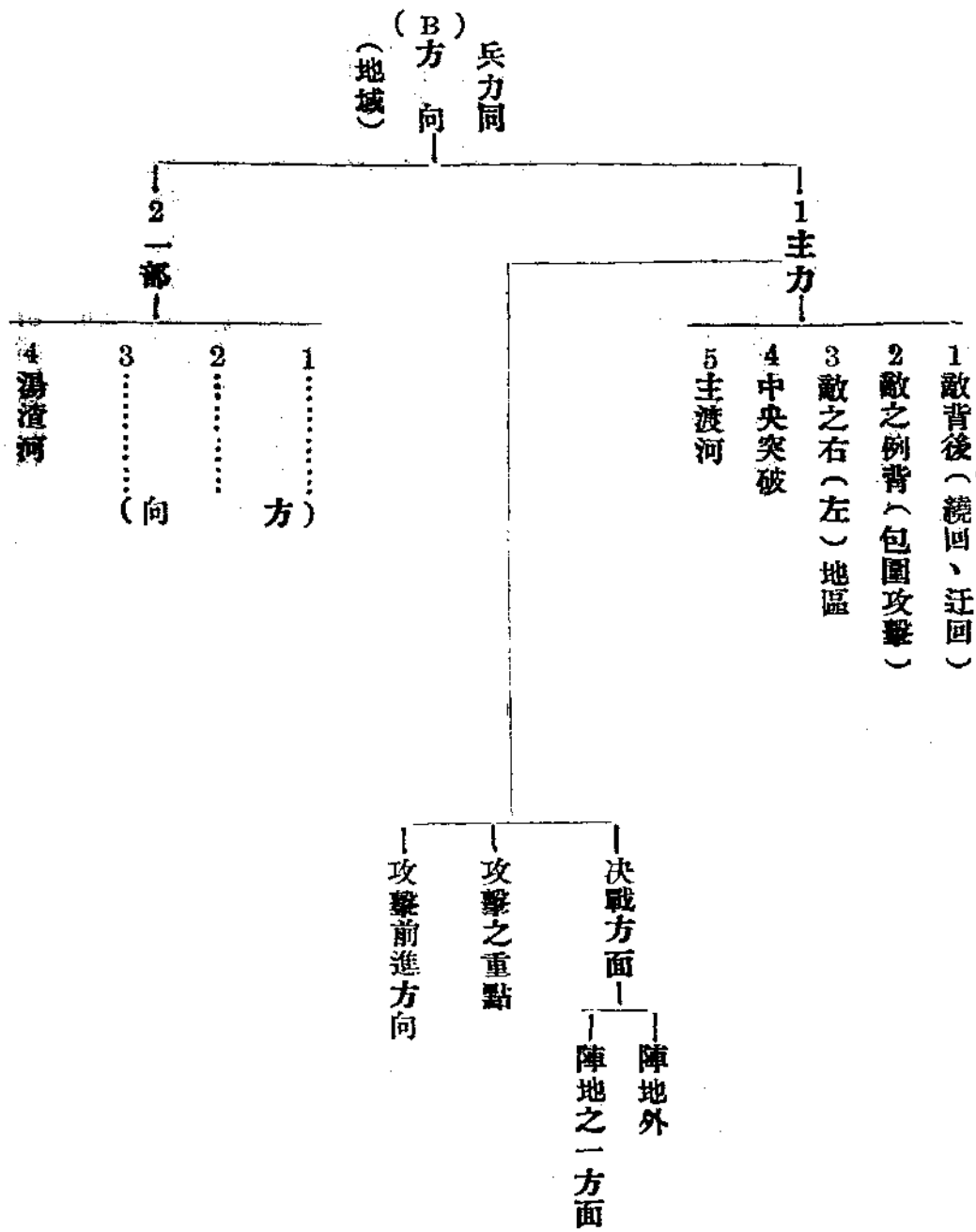

(C) 戰鬥之種類

- 1 攻擊
 - 1 開始
 - 2 續行
 - 3 復行(再興)
 - 4 中止
- 2 防禦
 - 1 陣地佔領
 - 2 攻勢移轉
 - 3 逆襲
- 3 追擊
- 4 退却
- 5 持久戰
- 6 脅威、牽制

(D) 手段

- 1 攻擊準備射擊
- 2 攻擊準備(渡河準備)
- 3 敵情搜索
- 4 地形偵察
- 5 戰鬥加入法(同時、逐次)

軍事月刊 學術 最新白紙戰術

- 6 兵力轉用（轉進）
- 7 兵力集結

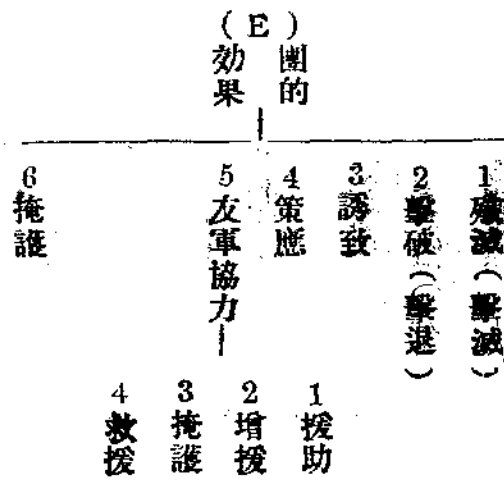

以上有種種：由此在成爲有順序組合式於各種各樣，千變萬化。

由此決心關於戰鬥指導之方針。

一、方針云者：基於任務而定，其戰鬥始終之準繩大綱，不容輕易改變之。

戰綱第九載：當指導戰鬥時，常以堅確之意志，遂行其企圖之訓示。

定此方針時以左件爲必要之着眼。

1 不斷的確保主動之地位（主觀的）

戰鬥指導之主眼（速戰速決）——

2 表附錄之意表（客觀的）

3 於敵不預期地點時期強要其決戰

（實際的、）（意表具體化、）

戰網上之速戰速決：（在迅速達成戰鬥上之目的）

問題

貴官對於理想陣地攻擊之戰鬥指導方針試圖示說明之？

答解：

答解之主眼：

一、綱領精神之九——

1 全國心

2 創意

3 機動

4 秘匿

二、戰鬥指導之着眼——

1 主動

2 意表

3 在敵之不預期「地點時期」強要其決戰

以左列圖表示之，

軍事月刊

學術

最新白紙戰術

問答：

問：此是貴官之理想乎？

答：是理想在答解之主眼所述：固是主義之實行即理想，在制其機而得勝利之要道，則合乎戰鬥指導之着眼點。

問：很好，在各個研究上之希望企圖心於何處發揮乎？

答：師團長第一之企圖，在以最小之損害而收最大之戰捷，即如左列事項。

1. 強要敵人在陣地外與我決戰。

2. 右側支隊向敵占領敵人側背之要點。

問：不許追隨則所謂創意如何？

答：如左列是。

1. 爲打擊敵人以左縱隊前衛佯裝占領全師圍陣地之樣事件。

2. 晝間以主力向A附近移動：見其由該方面攻勢移轉之樣事件。

方針：

師團佯裝本日之防禦態勢：俟日沒後以夜間機動轉進B森林西方地區，於明拂曉在敵之右側背強要其於陣地外決戰而

擊滅之。

企圖秘匿

——制空妨害敵機之搜索
——土民及間諜之取締

注 日人之創意即出於詐偽諸手段，所謂虛者實之實者虛之。

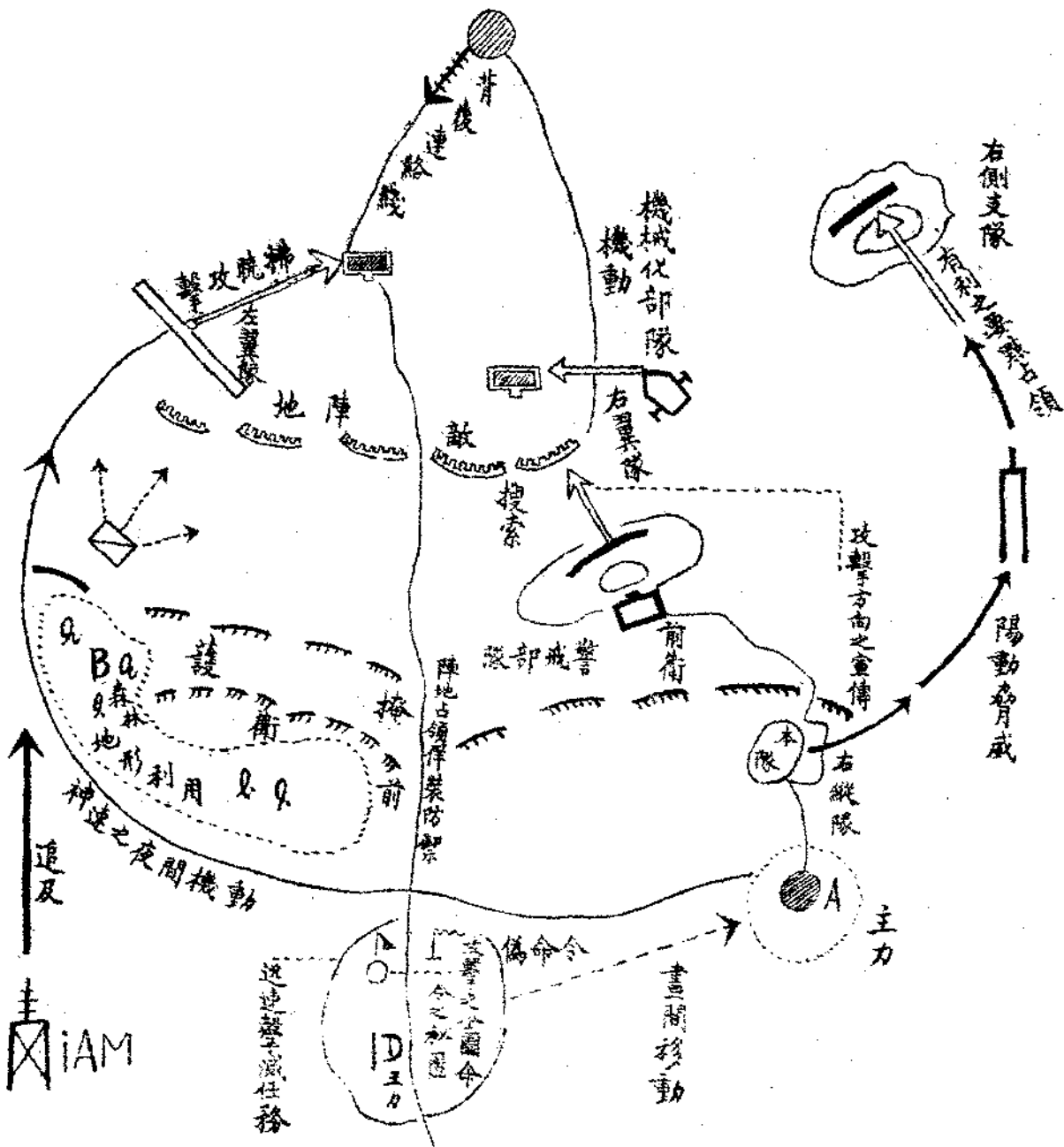

問：何爲神速機動？

答：左列是也。

1. 由A到B方面夜間機動，（行程二十二軒）
2. 右側支隊之機動，
3. 機械化部隊之機動，
4. 輜重之追及，

右列各項無論如何？是夜間之利用。

問：何爲企圖秘匿？

答：如左列是也。

1. 以警戒部隊施行本隊之掩護，即妨害地上敵之搜索。
2. 依制空權以妨害敵機之搜索。
3. 司令部以下之全軍：相戒勿露攻擊之企圖及命令之秘匿。
4. 土民，間諜之取締。
5. 夜間之兵力移動。
6. 佯裝防禦。
7. 由右縱隊前衛方向行攻擊方向之宣傳。
8. 以無線電發佈偽命令：（防禦命令之巧妙捏造。）

問：完全理想不行嗎？認作考案。

……未完……

特殊科學兵器之類別及效能

光 鈺

近代科學之進步，及殺人利器之穎特，實屬日新月異，驚人聽聞。如：「化學兵器」毒瓦斯，發烟劑，發光劑，燒夷劑，及「機械化兵器」輕重戰車，水陸戰車，無限軌道等，凡研兵學者，類能道之。茲特將現世列強所研成備用之「特殊科學兵器」類列於後：

怪力線 依無線電波之應用，而呈異常威力之兵器也，

據法國所實驗者，其型式如探照燈之裝置，放射紫外線，成爲一種電氣導體，更加高周波之電波，而呈作用，若觸及火藥則爆發，觸及飛機則墮落。其利用概如左述：（1）破壞無線電話之通信。（2）停止發動機之點火機能。（3）使飛機不能自動降落。（4）使汽車電車等停止。（5）使火藥爆發。（6）於電力多量之場所，使人馬致死。

不可視光線 利用光線之紫外線，赤外線，及人眼不

能視見之光線而作成之兵器之謂也。其功用概有下列數種：

（1）通信。（2）攝影。（3）搜索。

不可視光線攝影 利用不可視光線，行遠距離及烟

霧中透視寫真之謂也。其功效如次：（1）暗中發現目標。

（2）烟幕霧靄之透視寫真。（3）遠望寫真。（4）發現偽裝。

電視機 將電送攝影方法，加速，而成爲活動現影之謂

。電送攝影之作用，乃將欲攝之影全面，劃分爲極小之點而照，此種小點濃淡之色，通過電流，送往目的地；在目的地，之受信機上，有與送信同樣之廻轉裝置，俾可感受同樣之電流，而顯出同樣濃淡之小點，並爲同樣之組織，遂顯出原像之寫真。此種電送攝影，普通每分鐘可得十五六張，如活動影片之同樣連絡，使其繼續迅速電送，即成所謂之電視

機，而顯出敵方之活動情形。在軍用飛機之偵察敵陣地，可隨時依電視報告於後方司令部，極為方便。

暗視機

暗中透視之機械也，即利用赤外線投射於暗中之目的物，依其反對之光線，於受信機現出目的物是也。若於受信機裝置有燐光板之照相機，即能將目的物完全撮映成影，於夜間防空，及其他防備敵襲，功用甚大。

無線操縱

依無線電信，送出電磁波行操縱，使未有駕駛人之飛機，戰車，自動車，船舶等能航引如意之謂也。其原理即搬送電波，與變調電波，兩者相互之作用也。詳言之即：依發信機電波之震動，使與受信器中電池，兩者連接，通電流而使所裝之白金線發火花點火，推動發動機，更因波長不同之發信，而成各種波長之不同之電波震動，使受信方面電流發生感應，而傳於所裝「能前進」，「後退」，「左右旋」，「警報」等各種補助機關，應必要而作前進，停止，或左右旋轉等之活動。

電力砲

以電力代火藥以發射砲彈之火砲也。其原理即

通電波於在磁場內之導體時，其物體受此力之作用，遂移動其位置。此種砲之利點，在：可免用火藥，且可得甚大之初速，據實驗所得結果，可得三千公尺之初速，與八百公里之射程；且發射不生音響，亦不發煙，可以秘匿我之企圖。

殺人放射線

由電氣陰極，所放射一種之光線，亦係一種X光，為肉眼所不能見。在放射器五十公尺距離處，足以殺人。其強度為X光之十六倍，能使人類血液中白血球濃減八十分之一，乃至二十分之一，射人可使其漸致斃命。又該放射線，與X光同樣可通過不透明體，故可射殺戰車之駕駛人，如將光線之放射器，隱存於地下，則可使其附近斷絕人跡。

同溫層火箭

利用同溫層空氣，（離地表面十英里至十八英里之氣層，溫度終年不變，是謂同溫層，）而發射之火箭也。因物體射進同溫層，只須受極微推動力，可以得到比砲彈八倍以上之射程。其發射法，將存有極烈性，或傳毒性物之火箭，依無線電台之電波發送，並能操縱自如，發射後，火箭經行之確實地位，隨時隨地可以知之，當該火箭飛

至欲轟炸之目標，如城市之上，或軍隊時，僅須機動停止機紐，火箭即下炸，其有效距離，達六百英里。

Z光 一種電光如X光者，其威力能使鋼梁塌倒，砲身鎔化，飛機發動機在空中炸裂，無線電台及鐵路軌道，戰車，以及護身盜甲等，均能鎔解毀壞，尤以能使砲彈在砲腔口準備發射時爆炸，或在彈庫內爆裂。

旋轉砲 有旋轉管五個，每分鐘能放一千發之新式砲也，其使用目的，在緊急時，能以猛烈之射彈，阻止敵軍前進。若以之攻擊敵之空軍，可裝於特製之汽車上，其效力之大。

防空射擊之研究

(一) 瞄準點之選定 飛機飛來飛去之兩時機，均向飛機之下部瞄準。

(二) 表尺之選定 1. 飛來時，迄一百公尺止——取500公尺之表尺。

若由一百至三百公尺——取100公尺之表尺 2. 飛去

，世界之兵器，罕有其匹。

飛行戰車 此車有二類，其一為採用輕量材料，與強力

發動機，並與特別之發條裝置，用橡皮輪及特種無限軌道，在地上行動，通常有百英里之速度，並依特別之發條，容易裝超越不齊地，如欲飛騰，則臨時裝置一雙機翼，與螺旋槳，即可飛昇空中。其二則重飛機上，具有運輪普通戰車之置也。該種飛機輸送戰車達目的地，則旋轉戰車發動機，待車輪着地時，戰車可以與飛機降落速度相等之速度動作，適時卸下戰車，以行攻擊。

時——均取最低表尺。

關於第一點所規定之飛機之下部，任何書本，無所說明，不特因飛機與射手互相位置之不同，所見飛機之下部各異，且飛機之下部，在三百公尺以下之距離視之，並非一點，則瞄準時究應取下部之何點，至於第二點所規定之表尺，實施上

彭尚庸

尤見困難，蓋飛機與射手之距離，目測已經不易，且因飛機之運動，而隨時變更，在飛機向射手飛來之時，此距離變更，較斜飛時尤速，如果照原文所規定，則飛機一至百公尺時，即應變換表尺，但在實際上，絕不可能，蓋飛機由距離三百公尺處飛至射手頭頂上，至多只能需五六秒鐘，於此短促時間中，欲作兩次瞄準射擊，已屬困難，況在中途變更表尺乎。

且上述表尺之規定，以學理方面言，亦不健全，茲可以公式說明之。

設 S 為高低角。

d 為飛機未來位置與槍口之距離

L 為表尺角以米位計

AB 為提前量

則表尺角與高低角，有以下之關係，（如附圖一）

$$L = \frac{BK}{d} \times 10000 = \frac{AB \sin S}{d} \times 10000 = \frac{AB}{d} \times 10000 \times \sin S$$

於距離（ d ）界，於100至300公尺時，根據中央軍校印本所

載， $\frac{AB}{d}$ 之值約為 $\frac{8}{100}$ 故 $L = 80 \times \sin S$ 此公式說明，表尺角之大小，（以米位計）應與高低角，正弦成正比，茲查九八式步槍（用尖頭彈）一千八百公尺射程之表尺角約為六

附圖二

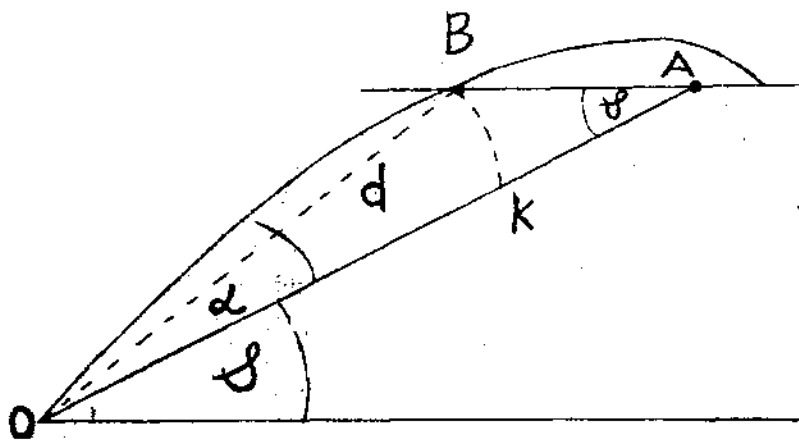

尺角之大小，（以米位計）應與高低角正弦成正比，茲查九八式步槍，（用尖頭彈）一千八百公尺射程之表尺角約為六

十米位，則由上式計算，其相當之高低角應為四十八度四十分，故原文中所定之一千八百公尺之表尺角，就學理上言，僅能適用於高低角四十八度四十分之時，此為實際上不可能之事，蓋高低角，因飛機之移動而隨時變更，斷無每次子彈出口之時，皆能等於四十八度四十分之理也。

故飛來時，因距離之不同，而規定兩種表尺，不但實際上困難辦到，即學理上亦未必，查此兩種表尺角所差，不過二十米位，而實際上子彈出口時之高低角與學理上應有之高低角之差，其影響當不止此，故吾人認為規定一種表尺角，較為得宜，此種表尺角，即可採用一千八百公尺者，所以採用一千八百公尺者，而不採用一千五百公尺者其理由如下

一、上文計算之提前量，係從子彈出口時算起，此乃為學理上計算之方便耳，嚴格而言，應從槍身不隨飛機移動時起算，射手瞄準擊發之時，槍身即應固定，否則偏差將甚大，由擊發至子彈出口所需之時間，一則係乎射手之生理作用，（由心中決意擊發而固定槍身至於手指撥動板機之時間）二則係乎火器之性能，（自板機移動後撞

針前進觸發底火至於火藥燃燒子彈逐漸前進而脫離槍口之時間）雖此種時間極難估計，且屬甚短，但其不因射距離大小而增減，則無疑義，假設此時間為五分之一秒，則飛機於此時間中，飛出約一公尺，此一公尺之誤差，於提前量為數十公尺時，關係較小，（因僅係數十分之一），提前量為數公尺時，關係較大，（因係數分之一）換言之，即射距離愈小，則實際上之表尺角愈應大於由子彈出口時起算而得之表尺角，故此子彈出口時計算而得之表尺角，在一百公尺以下之射距離，雖似以一千五百公尺射程之表尺角為宜，但因上述之理由，實際上仍不妨取較此為大之表尺角也。

- (1) 30度以下及千公尺各距離表尺與距離相等
- (2) 高低角在50——75度時表尺約當直距離之半
- (3) 高低角在80度時取固定表尺

三 圖 附

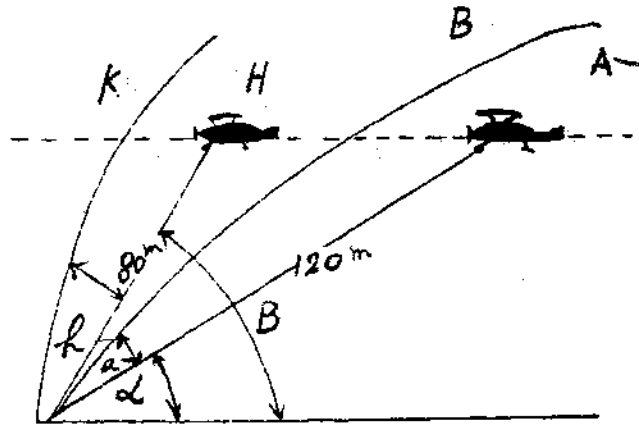

二、在一定高度飛行時之飛機，距離愈近，則高低角愈大，
 (附圖三B大於L) 高低角愈大，則其正弦之值亦愈大，
 (因此處高低角之值均在九十度以內) 正弦之值愈大，
 則其相應之表尺角亦應愈大，(根據上述之公式) 此
 所以距離愈近時，雖以飛機行程而計算之提前量愈小，
 (即 $\frac{H}{A}$ 小於 $\frac{K}{B}$ 附圖三) 但因高低角之增大，故用表尺角
 所定之提前量，仍不必一定愈為減小也。(即 β 角不一

定小於 α 角附圖三)

至於步槍是否於飛機不在射向中時亦宜射擊，則請參看
 防空學校印行之部隊防空教範草案的規定。

如上述限制之下，步槍對飛機之射擊法，其要點有二。

(1) 瞄準點之選定 飛來飛去之兩時期。均向飛機之
 下部瞄準。

(2) 表尺之選定

一、飛來時

迄二百公尺止取
 一千五百公尺之表尺
 由一百至三百公尺
 取一千八百公尺之表尺

二、飛去時——均取最低表尺

關於第一點所規定之飛機之下部，原文無所說明，不特因飛
 機與射手之互相位置不同，所見飛機之下部各異，且飛機之
 下部，在三百公尺之距離視之，並非一點，則瞄準時究應取
 下部之何點，至於第二點所規定之表尺，實施上尤見困難，
 蓋飛機與射手之距離，自測已經不易，且因飛機之運動而隨
 時變更，在飛機向射手飛來之時，此距離變更，較斜飛時尤

速。

如果照原文所規定，則飛機一至一百公尺時，即應變換表尺，但在實際上絕不可能，蓋飛機由距離三百公尺處，飛至射手頭頂上，至多只要五六秒鐘，於此短促時間中，欲作兩次瞄準射擊，已屬困難，況再中途變更表尺乎。且上述表尺之規定，以學理方面言，亦不健全，茲可以公式說明之。

設 S 為高低角

d 為飛機未來位置與槍口之距離

L 為表尺角（以米位計）

AB 為提前量則表尺角與高低角有以下之關係（如附圖）

$$L = \frac{BK}{d} \times 1000 =$$

$$\frac{AB \sin \alpha}{d} \times 1000 =$$

$$\frac{AB}{d} \times 1000 \times \sin \alpha$$

於距離 (d) 界於 100 至 300 公尺時根據

中央軍校印本所載 $\frac{AB}{d}$

之值約為 $\frac{8}{100}$ 故

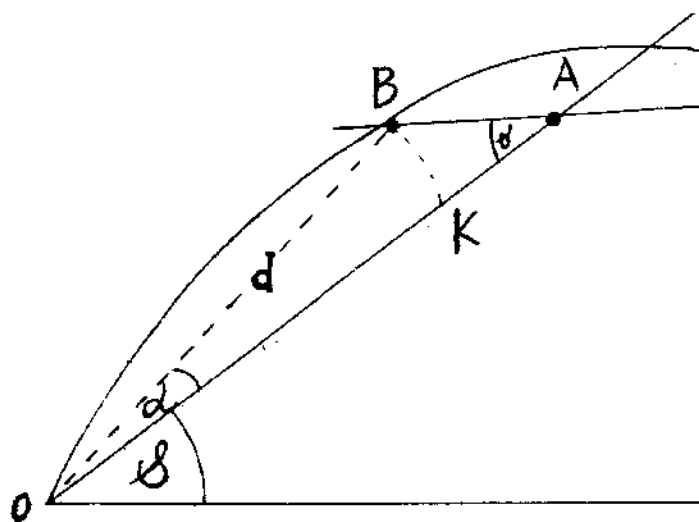

$$L = 80 \times \sin \alpha$$

此公式說明表尺角之大小（以米位計）應與高低角之正弦成正比，茲查九八式步槍，（用尖頭彈）一千八百公尺射程之表尺角約為六十米位，則用上式計算，其相當之高低角，應為四十八度四十分，故原文中所定之一千八百公尺之表尺角，就學理上言，僅能適用於高低角四十八度四十分之時，此

爲實際上不可能之事，蓋高低角因飛機之隨時移動而變更，斷無每次子彈出口之時，均適等於四十八度四十分之理也。

注意

(1) 所取飛機下部之瞄準點，係指射手所見飛機腔體兼低線之中央點。

故飛來時因距離之不同，而規定兩種表尺，不但實際上難辦到，就學理上亦未必，查此兩種表尺角所差，不過二十米位，而實際上子彈出口時之高低角與學理上應有之高低角之所差，其影響當不止此，故吾人認爲規定一種表尺角，較爲得宜，此種表尺角，即可採用一千八百公尺者而施行之也。

(2) 對在射向中飛來之飛機射擊時，表尺一律定爲一千八百公尺，而不必有二種規定，對在射向中飛去之飛機射擊時，則一律取最低表尺。(按射擊教範草案所規定)

十一月十八日脫稿

無論足帶兵或做縣長的人，都要知道一般人的心理，尤其是戰鬥心理。軍人不明白戰鬥心理，結果總不免失敗。

蔣委員長語錄



雜

俎

東北西拉戰場

戴笠兵

我們的抗戰戰場，雖是在幾個省區的域內發動，但是可以將聯眾分為兩大部分。一、是北方戰場，包含冀察晉綏。二是東南戰場，包含江浙兩省。在實際上只有淞滬一角。蓋北方戰場雖佈滿四省，然因地形相連的密切關係，偶因某一要地的得失，而波及至戰場的戰鬥進退，却很大的。如山西苦戰惡鬥，是軍事上的自然演化。本來在北戰場之抗敵責任，應由駐在上列四省的軍隊來分担，何以竟使晉省單獨作主。這原因與其說應歸罪於廿九軍，放棄平津，跑得太快。不若歸功於張自忠，態度不光明，我想敵國論功行賞酬庸漢奸時，張自忠要居第一的。日敵極細極微的犧牲，而獲北方

經濟重要地天津，政治要地北平，這是出乎敵人夢想不到的大收穫。假使張自忠帶點武士的面目（保衛國土）最小阻必要使日敵死傷一二萬官兵。決不像這容易的，回憶廿二年長城抗戰喜峯古北兩口的我軍，退回平津時。敵即進抵平北之順義牛欄山，西之小湯山，東之通縣，遂使敵軍對北平形成戰畧包圍的形勢，且與東交民巷數百日兵相連絡。倘若前進立佔北平。但聞當時中樞有令抗日各軍死守北平於是北平城改構城牆工事預備持久，這堅牢古城牆，非山海關可比，不料塘沽協定林戰，不然三萬餘的抗日軍在抗戰歷史上一定有很

光榮的表現，此次敵人圍攻北平，因城池堅牢我到替廿九軍欣喜。據平津報載能戰官兵不下十萬憑城死守三五個月，並非難事，不料無聲的就放棄北平退長辛店了。則該軍領袖無疑的是沒有堅確的抗敵決心，這並不是毀謗他們，而是天公地道的評論。今年某月報載，張自忠率領平津各界，組織參觀團渡日。張自忠見過敵國兵工廠出品，使他魂魄散了。再加上日敵的間離工作，所謂新政權的轉移，怎得不令他入彀中。敵國思想戰之侵入，以利祿地盤，軟化彼輩之抗日情緒。所以既不存抗日決心，怎能有抗日的準備，和目的。而敵是華北駐屯軍與熱河山海關各處開來的我廿九軍則係死守營盤附近，等待敵人來攻。總攻擊之日，在安定門外之北苑，西直門外之西苑，永定門外之南苑，各有若干萬兵，向圍攻之敵還擊。無次序的抵抗，翌日即退出北平。當中尙夾有一段傷心史，乘着退却，有一批盜賊，搶擄故宮各處的古物，（金石書畫）搭載重汽車數輛，跟着退却軍的路線南下。不料在永定河附近，即被敵軍截獲，盜賊全數喪命。不論是變裝的

軍人流氓等，我們民族的劣點，真暴露無遺了。又見路透社的某外國記者說：他由彰儀門到南苑，見倒在路傍的死屍千餘，死馬數十匹，槍械棄於道者很多，打毀汽車廿餘。及進至營房，發現軍用品滿棄於地，尙有騾馬多匹拴在馬房等。由上而新聞材料，得到一個結論。是不但該軍無抵抗的決心，而且還有別的企圖。不然，蘆溝橋衝突後十餘日，敵兵由長城外開入，是舉世皆知的。除甘心投降敵人的軍隊，靜待繳械外，不論何人皆知準備自衛，廿九軍竟不出此，而且凌亂的退却，是無計劃的。無計劃之退却：等於自取滅亡，無怪該軍傷亡太多，是誰造成的？當蘆溝橋戰鬥時，日敵雖在平津，而華北只有駐屯軍一旅，分駐平津，此外川岸旅一部，駐紮古北口。總計長城內之敵兵，不上八千人，且分散各地。而廿九軍，眼睜睜的望着敵人來打，才開始還擊，誰都知道，日敵打仗，是乘人不備，一舉而攻的，古老戰法。近又採用歐洲列強的急襲戰法，不過這急襲，是用機械化或裝甲軍隊，用其快速與優越火力的特長，乘人不備而衝入敵之心臟，（要地）北平發動時之日敵機械裝甲部隊，居其少數

，其主要的部隊，仍是步兵與少數的砲騎兵。以廿九軍的武器，確可抵抗。就兵數上論，有數十倍以上，就駐地的形勢論。已成軍事上集中後的戰畧展開態勢。我很有利。只要決心抵抗，準使敵人遭遇強烈之打擊。或進而擊滅敵人的可能，並不需要有作為的大軍事家統帥家來應用巧妙的戰法。可借地盤觀念太深，滿望與敵妥協。聞與敵國訂了屈辱的條件。忽而又被敵攻擊，終於一跑了事。這一跑，影響於戰局太大得無比了。北戰場演變成今日晉省陷入危險局勢。是非公罪，難逃國人之公論。其次雖退出北平，我軍仍保有北平附近之西北正南東南口三方面，成爲包圍敵人之大弧形。居北平外線作戰的優點。就各方論，誰都知道，確保平綏方面的南口。以西山地要點，我軍攻守便利。且該處一日不失，則敵軍決不敢放胆南下，守南口即間接受守平漢，津浦，兩路。此兩路我軍縱無重兵亦能放膽固守。且聞湯軍長死守南口是哀求劉汝明等分扼張北及保守平綏後方交通線不料孤軍軍守南口十餘日死傷過鉅而附近本軍不赴援即有奉令赴援之兵又趕不及在此時期北平的敵人主力進逼南口而劉汝明忽失張

北上以（大公各報均載有）湯軍腹背受敵乃向晉東北退走，於是平綏線大同以東又入敵之鐵騎之下防守大同之李服膺復步廿九軍之故技抵抗不力又退走。所以南口失陷是受張北先失之影響促成的。當南口落敵手時，敵人雖自鳴得意，然因上海登陸之敵被我阻止，而平漢平浦兩方敵人恐我北進彼時之敵人，用盡內線作戰之特點，以我平綏平漢平浦交通機關之優越靈活與汽車運輸之便利，極盡轉用兵力之能事，抽兩進主力而南下，僅以一部分敵兵侵入晉北，及扼我平西山地部隊之發展。其大部敵人南下直趨平津線越永定大清諸河而脅保定之右側。致使平漢線我軍轉移後方新陣地，津浦之滄州陣線形成突出，恐陷敵之包圍圈，又繼之南移，此一段敵兵急轉直下之勢，皆緣於南口之不守而起，我軍三路後退，其關鍵在南口。而其間接是廿九軍造成的。未幾晉北雁門告急，而平浦，平漢，兩方又成鬆懈局勢，觀其形勢不外搜索戰前哨戰，而敵人大部兵力，又折入西北，侵入晉北綏東雁門平型諸關內長城矣，威脅保定之敵又忽不見大舉，僅鐵路線之衝突，統觀兩月來之北戰場形勢敵人東移西轉均志在脅

所以晉軍據才關之後退，又緣於平漢線之放棄石家莊正定等要地，於是使晉北敵人與晉東敵兵自然相呼應，連作一氣，我應付棘手。此時之敵人對晉又變成外線作戰也。北平之輕棄，石家莊之放棄，與南口之失守，同為我軍北戰場致命打擊。與今戰界上，戰界要地發生大缺點，此種演變情勢又何嘗不影響於其他戰那，然戰鬥勝敗為戰鬥過程中，應有的狀態。晉省多山地。非河北平原可比。敵人欲恃其犀利部隊，逞獸威於晉省。必遭我軍之強抗。將恐變為上海第二，而

成為滯陣之局也。此又危局中轉危為安的預卜也。不過抗戰，險經精神超越物質。上海鉅大之犧牲，即勝利代價之換來，在北戰場最焦慮者。不在本體而在外體。即漢奸活動，為害甚烈。過去敵國特務機關佈滿，殺，敵人政界戰中所包含政治上之傀儡組織，與利用漢奸，此輩早被敵國收買，若不根本剷除，此種敗類，妨礙軍事進展更大，全面抗戰發生後，全國民眾組織，是當前的迫切問題，我們初步工作，只要不為敵再收買，在軍事上的政治輔助，必得到持久目的也。

……文……

城陷之夜

(獨幕劇)

丁一

時間：深秋之夜。

高玉英：(小英之妻，二十歲左)

余約三十餘歲。

地點：安縣城中。玉香樓。

右，比美英更可愛。

士兵：(安縣城中守城的守備)

人物：高小英：(約二十五歲的青年)

高母：(小英之母，頭髮蒼白)

士兵。

根英：(根英後)

年紀六十餘歲。

大隊長：(日本陸戰隊的一個大隊)

高美英：(小英之妹，十九歲)

李八哥：(和小英同住在一條街)

隊長，四十餘歲，身體

是個活潑的中學生。

是個雜貨店的老頭。

肥胖，一口仁丹糖。

個子，面貌兇惡。）

伊藤：（大隊長附隨行，二十

歲。）

三郎：（大隊長的隨行，十九

歲。）

蔣光：（安縣城中中國負傷的

少尉。）

李雲：（安縣城中中國負傷的

軍士。）

幕開：

佈景：小英家的中堂裏。（一

個普通市民家庭的模樣

）（屋中靠上懸條桌）

張方：棕色陳舊，鋪土無

陳設，僅有破書，舊物

等數件，凌亂放桌上，

室四壁無字畫，但似乎

顯出一些舊日掛字畫的

痕跡，室中央有圓形籐

桌一張，上置煤油燈，

燈火慘淡，桌週圍是籐

椅多隻，條桌左右，各

有內房門一道，未掛門

帘。屋左牆有大門一道

，緊閉着，門附近堆行

李三捲，皮箱二隻，全

家是準備逃難的樣子，

幕開時，小英母，（裝

束樸實，右手執拐杖，

）玉妮，（着花緞旗袍

袍，披圍巾，）美英，

（着花布旗袍，套毛外

衣，）均圍坐室中，悄

然不語，約二三分鐘，

各人表現出異常憂鬱，

急躁的神情。

高母：（以下簡稱母）不走怎麼了，你

們難難，昨夜那樣的陣勢，嚇死

人，這些鬼世道。

英：（，美美以下簡稱美，）噢，嫂嫂

我們的東西全部都收拾好了嗎？

玉妮：（以下簡稱玉）水缸再沒有什麼

壞，笨重的當然無法收走，（微

思索。）

美：哥哥，怎麼還不見來，他又跑到什

麼地方去嘍。

母：（用力將拐杖在地上刮一下，）聽

，我看他真是連命都不顧。

（室中寂然數分鐘後，有扣門聲

）。

玉，唔，來嘍。

美：那個。

母：啊呀事情一點不好，張寡婦也怕搬

着長尾巴壓小英。

聲：是我。

走啦。

小：唉，媽媽，你這話我覺得也很有理

美：（開門）消息怎麼樣，

小：張寡婦聽說早晨就搬到金家寨去嘍

，不過像我們這邊守城的那些官兵

小英：（着西裝大衣，衣領直豎着，入

。

，昨夜在日本鬼子的槍砲下，不知

室後反手把門關上，（以下簡稱

美：是的，早晨我見她的門就上着鎖嘍

死傷了多少，他們中，一定也有陣

小，）李八哥那裏是住滿了傷兵

。

兒子吧，也有很滿意的家庭吧，真

，可是照應的人都沒有一個，（

母：硬是啊，硬是啊，老早就說走，

非他們應該死傷嗎。

任意坐椅上，脫帽放桌上，露着

挨到這陣，挨到這陣，（怨艾的樣

母：我雖你實在是年輕不懂事啊，他們

蓬鬆的頭髮，）街上慌得要命，

子。）

是兵，當然要去打仗的，不。

這些沒智識的人真無聊，媽的，

小：媽呀，你慌什麼。

小：（冷笑）哈，媽媽原來你是這樣想

好幾條街都搬空啦，聽說日本鬼

母：小英，你以為我還要保着我這條黃

法麼，我告訴你，你實在錯啦，你

子還正增加隊伍。

連命嗎，我三十歲居孀到如今，巨

不應該如此說的，他們雖然是當兵

母：（把臉湊近小英）東邊城牆真被日

巨吃了三十多年苦李子，到這陣，

，但是他們是爲了保全我們老百姓

鬼本子的坦克車衝倒了嗎。

爲那樣，還不是爲你，爲你妹子，

是爲了保全我們的土地，並不是他

小：（淡然地）早衝倒嘍，幸喜我們守

不然，我活着做什麼，我是怕你稍

們自己定要去打仗，定要去送死啊

城的兵連夜又趕築起來，是用土基

有點好歹，唉，那麼高氏門中的後

，（敲門聲響，全家愕然起立，眼

石塊砌着。

代香烟就算完啦，你說我這巴望活

睛注視大門。）

小：那個。

李：是我，我是李八哥。

小：噢李八哥（開門。）

李八哥：（戴頂滿油漬的瓜皮小帽，

青布長衫，打扮十分樸實，十

足的商人氣概，右左手各提一

大包袱，慌張入室，放下包袱

，以下簡稱李。）

母：李八哥，你要走了嗎，到那兒去，

李：（喘着湧氣）是的，到王家鎮親戚

處去。

母：這陣風聲怎麼樣，風聲，

李：噢，不好，不好，北新街，小雅街

，南陵街，一概都撥光啦，事情着

實有些危險，我舖子裡住滿了中國

傷兵，昨夜一夜的把我弄得不安寧

，這個要吃水，那個要吸香烟，他

們的伙伴又要去打仗，一個不來管

，討價極賤，誰有這大心腸去和他

囉囉，甚至於有些來向我買糕餅吃

的，可是價錢又捨不得多出點，這

年頭亂得不開交，生意人，自然多

賺一文是一文，而且在這亂開闕的

場合，河中無魚蝦也貴，別的東西

既然買不出，我的糕餅，自然還不

是要高抬價錢才肯幹，對不。

小：（突然發起怒來）好嘍，好嘍，你

不要再說嘍，像你這種人，真也是

會打算盤啦，你也就是一個頂愛國

的人啦。

李：啊呀呀，你才愛國呢，（微怒）愛

國怎麼，做生意自然爲的是利，

人往利邊行，誰管這些那些，莫

小：吓，像你這種人中國再多有幾個那

才不了，我看你實在不佩做中國人

，你這亡國奴，你這奴隸。

李：（走近小英，）噯，我看你才佩吧

你真佩，你小雜種，好希奇，噯。

母：吧了，吧了，李八哥，他是年輕人

，你何必見怪啊。

李：小東西，（氣忿忿地提包袱走出去

，到大門外回頭向小英，）好，以

後再和你算帳。

母：咳，小英啊，你怎麼變到這樣怪啊

，我真無你的法啦，我；

小：你聽他說那些話，他教個人嗎，他

够不上。

（門外槍砲聲忽然大作，全家嚇

得呆立室中，約數分鐘，槍聲益緊

。）

母：天啊，事情變啦，怎麼了，怎麼了

(慌張向四週望，好像極不識什麼)

玉：(同時與美英扶着母，態度極端急，暗自以手帕拭淚。)

淑子，只好胡亂把兩邊行李和一封

小：(開門。)

皮箱拖到大門邊，把門抵住，天

母：不，不，不，(上前欲阻住，可是

母：(頭向下垂呻吟，)咿唔，咿唔，

天，我就說早些走，噢，害死人

門被小英開了。)

(怨天叫，)活不成啦，活不成啦

咿。

士兵：喂，(向小英)先生，請你到街

、閉眼仰面躺椅上。)

小：(走近門邊細聽門外槍砲聲，同時

街上和我們撥一下傷兵嘛，他們

玉：(向母察視)媽媽，媽媽，你這裏

向玉娘)你招呼媽媽，不要太慌啦

沒有人管呀，這陣火線太緊囉。

太過火啦，這時裏是弄出點事情來

。

小：搬傷兵，好囉。

才更不好。

玉：(攙母到椅上坐下。)

母：噢，噢，(上前拉小英，)去不得

美：小聲媳婦，你招呼着媽媽，我去看

美：(跟小英走到門邊，貼耳細聽，)

，去不得，小，小。

哥哥吧。

(室外砲聲甚緊，槍聲亦不絕，此

士兵：(落在小英之後)怕甚麼嘛。

母：(精神略恢復一些，)美，美英又

時門外有急促打門聲。)

母：老天爺呀，老天爺呀，我的獨兒子

到那裡去啦。

母：(顫抖着。)

，活該，小東西，你真不願活了嗎

玉：她去看小英。

美：(抱至母身邊緊攬母手膊。)

美：(急開門，心中焦急，但表面很鎮

母：(以手撐大腿，)噢，看什麼，亂

小：是誰，是誰。

靜，)媽媽不要急啦，他一下就會

精糟的還看什麼。

美：開門，開門。

回來時。

(屋外連續幾聲大砲，夾着機關槍

小：快是誰。

回來時。

的聲音，屋子震動，玉驚慌地叫。

態度很緊張。

玉：啊呀，美英爲什麼又不來了呢？

母：濫啦，濫啦，我們只有死啦，只有

死啦，我不願活啦！硬，硬！

（槍砲聲由緊急轉趨稀疏，室中已

透進士兵的喊殺聲。）

玉：嗚呀，媽媽，你聽，你聽！（聲音

極小，一對眼睛閃着悽愴，驚惶的

光。）

母：不管啦，不管啦！（講話似乎上氣

與下氣不接。）

（有打門聲，很急切。）

玉：（小聲）嗚呀，媽媽，不知什——什

麼人？（向母呆視）

母：（仰頭靜聽。）

聲：嫂嫂，開門，快開門！

玉：（大踏步開門。）小英呢？還有小

英？

美：（呼吸很急）他——他——跟陳儀還出

北門去——他——日本鬼子已經由東門

打進來嘍，不——不——不了事！（衝

向母前）媽，走吧，走吧，我們：

玉：糟啦，糟啦，（蒼白着臉，雙手用

力搓着，）那麼怎樣辦，怎——辦？

媽媽？

母：無法嘍，無法嘍，我們也只有聽天

安命啦！聽天安命！

玉：（深思）媽，我們在這裡不大好吧

，不如還是走！

（門外有打門聲，高母，美英，玉

妮赫得擠在一塊，呆看着門，一動

也不敢動。）

門外聲：喂，請開門吧，我們都是中國

兵。

母：（抖着上前踟躕一下，然後才開

門。）

（蔣光，李雲入。蔣大腿負傷，紫

白綳帶，李頭部及右手負傷，亦紫

白綳帶。）

蔣光：（跛足走向椅子坐下，向高母。

以下簡稱蔣。）啊，你們爲什麼

還不走？快走呀，日本鬼子頂愛

殺老百姓呢，東門那邊不知殺了

多少，屍首堆成山嘍！

李雲：（向椅上坐下，以下簡稱李。）

唔，是要快些走！

母：好，謝謝你！日本兵進城了嗎？

蔣：唔，進城啦，是由東門。我軍曾退

出北門外，明天又才反攻。你們快

去好嘍，走北門。

玉：（上前提箱子。）

美：（欲抱包袱，但很吃力。）

（門外皮鞋聲凌亂地響，負藤，二

郎，均武裝，走到大門口。）

守：（以下簡稱伊。探頭入室張望一

力抵抗。）

會，向二郎）對啦，大隊長就住

二：幹什麼？

在這邊比較好些！你去報告吧！

伊：快，開槍，是支那兵？

二郎：（以下簡稱二。）好，我去報告

二：（開槍向蔣李射。）

李：（倒地）

母：（暗向美英，玉妮遞了一個臉色，

蔣：（倒地）

三人正欲出門。）

大隊長（以下簡稱隊長。入室。）幹什

伊：走那點？（拿出小槍對高母等。）

麼？（趨屍前察看。又向玉妮

你們慢着吧！

美英等儘看。）

蔣：（勉強起立）矮鬼子，你不要無

伊：報告大隊長：是兩個支那兵，已經

理，她們是百姓，你擋住她們作甚

被我們槍斃啦！

？她們是百姓！

隊長：（眼睛仍向玉妮美英注視，無意

伊：（入室，向蔣，李看了幾眼。）噢

地。）唔，多殺幾個才痛快！

，還有兩個支那兵麼？你不能管我

（高母，玉二，美英等欲往大門外

，支那兵，你還在這裏等死嗎？）

走。）

舉槍欲射，李蔣上前奪槍，打成一

隊長：喂，擋住她們，擋住！（走向玉

團，蔣李因口傷掙破流血，但能吃

妮面前）你們要走那點？哈，

哈，哈，這裏就是很安全的地

方啦！轉向二郎。）你在門外警

戒着，不許人出入這裏！

二：是啦！（立門外。）

伊：報告隊長，隊長就住在這裡嗎？

隊長：是，搬我的行李來！

伊：是啦！

隊長：（解去刀帶，軍帽然後向二郎。

）快來把這兩個支那兵拉出去！

二：是啦！（先後把死屍拉到門外。）

隊長：喂，（向玉妮等）（你們都是支

那人吧！到那邊好好坐着！

（玉妮等不應聲臉背着大隊長。

伊：（搬行旅入室，鋪畢行軍床，由皮

箱內把酒瓶酒杯等取出，置桌上，

並將桌上燈火扭旺，入室。）

隊長：（向玉妮等）來呀，好朋友，

美英，）我們都是一家！一家！

呀！

快來喝杯酒吧！（玉妮，美英，

玉：（大叫）媽呀？

隊長：來人！

高母均全身發抖。）

美：（大叫）媽，媽！

以：到！（入室）

隊長：怎麼？不要怕，我們都是爲救你

母：（由畏懼轉爲憤慨，雙脚用力踩着

隊長：（向伊藤）把這支那老狗拖出去

們而來的，因爲你們支那政府對

，以手指大隊長，）日本鬼子，日

伊：是！（拖高母脚向外走。）

你們太不好啦，所以我們才開兵

本鬼子——誰和你是一家？你！你這

玉：（拉住死屍亂跳）啊呀，媽媽嘯，

來打，哈，哈，哈，我們都是要

下流雜種！你，……這殺不死的倭

我的媽媽，我……（大哭）

好的朋友呢！（向玉妮強拉。）

賊！殺人放火的強盜！

美：（同時與玉妮拉住死屍暴跳。）日

我們殺的是支那兵，你們都是我

隊長：嘿，老傢伙，你要侮辱我？我償

本鬼子，日本鬼子，你，你，你是

們的好朋友，快，走吃酒去！

你一點滋味吧！（掏出手槍，槍

這樣？……（大哭）

玉：（向大隊長稜幾眼，用力把大隊長

擡高母倒地。）

伊：（拔出腰上所佩小槍）放不放？（

拐開。）

美：媽，媽媽！（瘋狂似的大跳起來，

用力將玉妮，美英等推開。）

美：（緊挽住母臂。）

）我的媽媽，（仆到屍上大哭。）

玉：（播倒。）

隊長：哈，哈，哈，好大的氣力！好大

玉：（兩手握拳，咬緊牙，大睜眼睛，

美：（播倒。）

的氣力！（掉眼注視美英）噫，

憤怒得眼珠彷彿要掉出來，抖顫着

隊長：（悅然走近玉妮身邊以手向玉妮

這姑娘也長的不差呀，我們一齊

走向屍前，發現母氣絕，大吼。）

臉卻任意摸弄，端詳。）哈，哈

喝酒去吧，左右手各拉住玉妮及

哦，哦！（仆屍上大哭，）我的媽

，哈，真長的漂亮呀！（拖玉妮

到一椅上。○我們喝杯酒吧！你

太辛苦啦（坐椅背上，用左手擁

抱，右手以酒灌入玉妮口中。○）

玉：啣唔，啣唔，（呻吟數聲，漸漸睜

眼，瞥見大隊長在身旁驚遽，要掙

脫，掙扎幾次，起立，離開大隊長

數步。○）日本強盜，強盜！（聲音

沙啞悲忿。○）你，你就是這樣欺我

們中國人嗎？你……

隊長，（上前捏住玉妮的頸子，板着面

孔。○）嘿，你真不受抬舉麼？你

這奴隸真不受主人抬舉麼？（掏

出小槍對準玉妮胸口。○）你再不

……我就……

玉：（發顫的聲音）你——你打了我吧！

——你……啣呀……我的媽媽……（身

向後退靠於牆上。○）我不願活嘍！

，（上前擁玉松。○）誰捨得殺你

呀，誰捨得殺你呀，我是因為太

愛你啦，姑娘，我們來喝酒。……

美：（鼓起雙眼怒視大隊長）畜生！

你（迎向大隊長面部打一拳。○）你

比畜生更不如！

隊：長啊！（用手掩鼻，鼻血流出，

亡國奴！（用皮靴猛踢玉妮，

玉保倒地。美英陡然由地上起來

，惶懼四顧，見玉妮倒地。○）

美：（驚吼）啊呀，啊呀，（上前視玉

妮並雙手搖其身）嫂嫂，嫂嫂，……

……啊呀！

隊長：來人！

二：到！（迅步入室。○）

隊長：把那支那女人拉出去殺掉，殺掉

，不，將她刺死，是個

不受抬舉的賤貨！

二：是！報告大隊長！這個嗎？（指美

英。○）

隊長：不，那個！（指玉）

二：（上前拉玉著。○）

美：不得了！不得了！啣呀，啣呀，（

拉住玉妮不放。○）什麼事？……

二：（猛力將美英推倒坐地下，迅速地

將玉妮拉到門外，門重新關上。○）

美：（急起欲奔門外。○）

隊長：（出手槍指看美英，另一手緊拉

美英。○）你還要走那點？你還像

她我也要……

（門外玉妮叫痛聲很清楚的傳入

室內，異常悲慘。○）

美：我的嫂嫂，嫂嫂呀……（奔至大門

邊。○）

隊長：（急上前擋住）哈，哈，哈，你
也想嘗那味兒麼？

（用力擁美英。）吃酒去吧！

（門外叫痛聲已很沙啞。）

美：（似不忍聽一樣抱頭亂吼，氣喘得

很厲害。）

隊長：哈，哈，哈，（擁美英至椅上。

）你看還有燒牛肉呢！喝杯酒再

說呀！

美：（強力掙扎用手拐將大隊長的酒杯

拐落。）

隊長：（強暴地，欲與美英接吻，美英

不從，隊長將美英胸口衣服扯破。

）你，你還不規矩矩嗎？

美：下流雜種！下流雜種！你，：這強

盜！無恥的強盜！（憤急咬緊牙齒

。）

隊長：（出槍）喝！你不是要像她一樣

？

美：雜種！你殺我，你快殺我……（槍

大隊長手中的槍，槍落地上，子彈

射出。）

隊長嘆：，亡國奴，你好大的胆，你好

大的胆！這一下幾乎打中我啦，

你好大的胆！（用力向美英頭部

打一拳。）

美：（悻悻上。）

隊長：來人！

（二郎，以藤入。）

隊長：將這傢伙拉出去，還是剷她，做

對她！

（二郎，伊藤拉美英出門。約數

分鐘叫痛聲又大作。）

隊長：（如無其事地室中徘徊，瞥見門

口之皮箱。甫身邊取出小刀一柄

，將皮箱破開。）哈，哈，哈……

……還有這多財喜嗎？哈，哈，

哈……（又將兩隻行李打開，翻

得很凌亂。但似無值錢東西，用

腳踢開。僅將箱內重要物品取出

。）哈，哈，哈……（門外美

英叫痛聲漸緩，仍很悽慘。幕緩

緩閉，叫聲慢慢消逝。）

二六、九、廿五、

……
詩
……

送友人北伐（丙寅）

南朝

彼蒼賦就一腔血，欲截故鄉不可得，飄

然灑向天之涯，化作紅蓮千萬蕊，一花

一佛呈色相，示現大千勝義後，我亦笑

生成血性，憂天徒自呼咄咄，何似君奮南溟翼，橫空怒展垂天展，丈夫終為知己用，救世願宜平生力，何況蒼生望來蘇，快掃陰霾射九日，他年衣錦賦歸來，勿忘故人尙衣褐。

當北伐時，友人某君，在鄉辦團，為嫉者所擠，余力勸其遠出從軍，以酬壯志，某君因循未果，此稿亦忘懷久矣，今冬理做篋，忽於破書中得之，而某君已物故多年，曷勝今昔之感。

南湖附誌廿六、十一、廿六、

稼穡謠

前人

冬日地凍揮板鋤，春雨扶犁驅老犢，數月辛勤土始鬆，一望荒涼仍滿目，搜盡篋中種方下，果腹已歎無餘粟，枵腹耕

耘穡難舉，山妻忍餓稚子哭，上山樵得一束薪，東隣借得一筐薯，煮熟且療兩日饑，依然田中去碌碌。

詞

踏莎行

竹影

（題吳讓之畫柳蟬用寇萊公韻）

漢苑秋深，隋堤葉老。微波盪漾浮萍小，已無雲鬢貼佳人，柔條抱定隨風裊。

回夢聲消，畫眉韻杳。猶疑影倩寒潭照。披圖一度一銷魂，魂銷更右還魂草。

草。

勗勉常備隊抗日歌

（玉生）

倭奴寇神州，國難已臨頭，前方廣士爭殺敵，舉國人民深長憂，勗勉常備隊，快起莫停留，披爾甲冑，荷爾戈矛，參加血戰團，誓復此讐仇，任彼機砲如何猛，殺盡倭奴方罷休，勗勉常備隊，快起莫停留。

勗勉壯丁隊抗日歌

倭奴勢猖狂，事機日緊張，前者仆兮後者起，血氣男兒當自強，勗勉壯丁隊，快起赴疆場，荷爾戈矛，裹爾鐵糧，辭別鄉父老，奮勇向前方，不畏倭奴兵器利，愛國健兒誰敢當，勗勉壯丁隊，快起赴疆場。

勗勉民衆抗日歌

國家有興亡，其責在匹夫，男女同

應四萬萬，結成團體勢何孤，勗哉全民衆，快起抗倭奴，莫惜生命，莫吝金珠，有力趨前敵，有財當樂輸，萬衆一心赴國難，最後勝利終屬吾，勗哉全民衆，快起抗倭奴，

論仁暴與戰爭之關係

黃時敷

強哉中國，壯哉中國，今以仁愛之飾。抗彼暴虐之敵。論者皆曰敵強而我弱也。斯可謂肌膚之見耳。不觀夫仁者無敵之言乎。吾中國素本和平之懷。仁

愛之心。所以向不與之計較者。是欲以維持世界之和平也。今彼以殘忍爲心。貪婪爲懷。得步進步。幾謂秦無人矣。而我政府持之以鎮靜。應之以和平。只施自衛之功。不取進攻之策者，何哉。蓋欲以仁愛之心。推及彼國。而不欲徒事戰爭也。夫戰者。非得已也，天下罕有常以力服人者乎。昔項羽以拔山之力。而終敗於垓下。劉邦無縛雞之力。而卒能王天下者。何故。蓋仁與暴之不同也。由是觀之。仁與暴之懸殊。有如天壤也。况今中國以四萬萬人之衆。而能

同心禦敵者。蓋仁愛之心。已推及於民衆矣。我以仁愛之心。彼以殘暴之行。以暴之當仁。有如金之入冶。何往而不鎔哉。况彼以數百萬之衆。加之以殘暴之行。而欲勝我數萬萬仁愛之師。雖三尺童子。亦知其爲不可也。吾今故曰。痴哉日本。愚哉日本。雖不欲敗亡。不可得矣。今自願且不暇。而奚暇與人爭勝負哉。吾故敢斷言曰。日本敗且必矣。

廿六、九、二十、

※ ※ ※ ※



官兵園地

華北同胞血淚下的一封家信

劉亢夫譯
自LaMundo月刊

哥哥：

家裡遭了滔天大禍！早上我流着眼淚把父親埋進土裡去

軍事月刊

官兵園地

華北同胞血淚下的一封家信

一五

現在我又流着眼淚在寫信給你！

爸爸是怎樣死的，想你做夢也夢不到吧？

二十七日早晨，在村在裏來了許多日本兵，那時候人們都還熟睡着，日本兵把咱家門猛力地踢開，像一羣強盜般擁進來；母親戰慄着，連衣服都沒有忙得穿好，便被兩個日本兵從床上拖下來！

你還記得英妹吧？你常川說，她是多麼伶俐聰敏的小姑娘！可是現在呢？英妹已經被幾個兇惡的日本兵輪姦了！雖然她運用她最後的力量和敵人掙扎，其實那裡是那些異獸的價錢呢！

爸爸是太不曉得貨色了，當那幾個日本兵來拆毀咱家屋子時，爸爸竟像瘋了一樣的撲上去；於是兇惡的，無理性的日本兵，把亮晃晃的刺刀，殺進爸爸的心窩子，鮮血像泉水湧出來，爸爸的臉馬上變了色，直倒在地上；哥哥，那一霎間，是多麼慘酷，恐怖！

其實在蘆溝橋被日本兵殺死的不止咱爸爸一個，還多着

哩！

隔壁張寡婦家裡的張格大，也是那一天被日本兵抓去的！日本兵要他送柴草，送東西，格大還像以前那樣地固執着不肯幹！日本兵就把他槍斃了！現在，張寡婦也不見了，據說：她是跳崖子死的！

你還記得村子前面，我們小時常常在裏邊摸蝦蟆的那條小河吧？河岸上那一排一排綠陰陰的青菜禾苗，現在正被日本兵喂着牲口呢！啊！哥哥！牲口吃的不是禾苗啊！那是我和爸爸，還有全蘆溝橋的人的血和汗呀！

我現在要問你：蘆溝橋是那國的地方？是中國的嗎？還是……？這裡全是些殺人放火的日本兵，村公所裏已經插上了一面賣膏藥的小旗子，以前那面：青天白日滿地紅：不曉得飛到那裏去了？

我們已經沒有了家，流離失所，現在連吃的都沒有，母親像孩子一樣，抱着英妹哭！我現在已經顧不到母親和英妹了，我也祇好讓人家說我是一個不孝的孩子，無論如何，我是再不能死守着在家裡，硬着頭皮，讓日本兵的刺刀再殺進我的心窩子！

我再不會像從前一樣地流着眼淚暗暗地哭了！再不會寫向你訴苦了！

哥哥：我老實告訴你，我已經和杜谷磊哥，還有許多人約好了，去投義勇軍去了。哥哥：我們有我們的熱血，有我們自己力量；我們是人類的一份子，我們被壓迫的人們，被蹂躪的奴隸，要團結起來組織起來，造成一個堅實如鐵的武器，去向我們的敵人衝鋒陷陣，殲滅敵人的暴行，替爸爸報仇，替全蘆溝橋的死了的同胞報仇，替祖國雪恥！

哥哥：等到晨鷄開口，我就要離開我們的家鄉（蘆溝橋）和生我的母親，愛我的英妹了！蘆溝橋啊！母親啊！英妹啊！鷄叫了，再會吧！

日本軍部要人

宇佐美興屋 中將 侍從武官長

東京府人；年五十五歲，士官學校第十四期騎科生，陸大優等卒業。曾駐歐洲。歷任陸軍省騎兵科長，東京警備參謀長，騎兵第三旅團長。騎兵學校長，第一師團司令部附，

軍庫月刑 官兵園地 日本軍部要人畧歷

哥哥！我要問：我們的家呢？爸爸呢？母親呢？英妹呢？哥哥：是誰害了他和她們！

不寫了，杜谷磊哥同着許多青年農夫已經來喊我。母親含着眼淚，抱着英妹正在熟睡了！我也不經勸她們了！可憐的她們啊！

哥哥！我硬着心兒離開母親和英妹去了，將來在戰場上相會吧！

你的弟弟

明達 於二七日夜裏

略歷

(續)

醉農編

劉亢夫譯自L'Amongo月刊第四年十一期
第七師團長，昭和十一年三月任現職。在其任第一師團司令部附時代，駐滿洲，於「九一八」事變之後，對於征剿馬（占山）人，義勇軍爲最積極，因功賜予一等瑞寶章，從四位助一等功五級。

古莊幹部 中將 陸軍航空本部長

熊本縣人；年五十六歲，士官學校第十四期步科生，陸大首席卒業。歷任山縣元帥副官，參謀本部課長，陸軍省兵務課長，軍事課長，步兵第二旅團長，參謀本部第一部長，第十一師團長，昭和十一年三月二十五日轉任航空本部附，同年八月任現職。

中山蕃 中將 軍馬補充部本部長

長野縣人；年五十五歲，士官學校第十六期騎科生，陸大卒業，歷任參謀本部部員，騎兵第七聯隊長，朝鮮軍參謀，騎兵監部附，騎兵第一旅團長。昭和十一年三月任現職。

久村種樹 中將 技術本部長

滋賀縣人；年五十六歲，士官學校第十四期砲科生，技術官，始終任職科學研究所，爲日本研究科學戰之第一人。昭和七年八月累進至科學研究所長，至今年八月進任現職。

松田卷平 中將 運輸部長

靜岡縣人；年五十五歲，士官學校第十五期步科生，陸大卒業。歷任步兵第七聯隊長，第五師團參謀長，運輸部附，近衛第一旅團長，第十一師團司令部附，昭和十年三月任現職。

山岡重厚 中將 參謀本部附

高知縣人；年五十六歲，士官學校第十五期步科生，陸大卒業。歷任教育總監部第二課長，步兵第一旅團長，陸軍省軍務局長，同整備局長，第九師團長等，昭和十一年十二月轉任現職。

山寶宗武 中將 砲兵監

熊本縣人；年五十八歲，士官學校第十四期砲科生，歷任野戰砲兵學校教官，野戰重砲兵第四聯隊長，技術本部部員，技術本部第三部長，野戰砲兵學校校長等，昭和十一年三月二十五日任現職。

松井命 中將 工兵監

福井縣人；年五十五歲，士官學校第十六期工科生，技術官。歷任陸軍航空學校研究部部員，陸大教官通信學校研究部主事，陸軍省器材課長，技術本部第二部長，築城部本部長等，昭和十一年三月進任現職，爲日本工兵界之傑出者。

前田利爲 中將 陸軍大學校長 侯爵

石川縣人，年五十三歲，舊金澤藩主。士官學校第十七期步科生，陸大卒業。歷駐英美等國，歷任參謀本部附，駐英武官，參謀本部課長，步兵第二旅團長，參謀本部第四課長，昭和十一年八月進任現職。爲日本戰史通。

山田乙三 中將 士官學校長

東京府人；年五十七歲，士官學校第十四期騎科生，陸大卒業。歷任朝鮮軍參謀，參謀本部課長，騎兵第四旅團長，參謀本部第三部長，同總務部長等，昭和十年十二月任現職。

藤田進 中將 步兵學校長

軍事月報

官兵陣地

日本軍部要人略歷

石川縣人；年五十四歲，士官學校第十六期步科卒業。陸大卒業。歷任註智利武官，步兵學校教官，步兵第五十聯隊長，兵器本廠附等，昭和十一年三月任現職。

弘剛好忠 中將 砲工學校長兼造兵廠總務部長

福岡縣人；年五十六歲，士官學校第十五期砲科生，陸大卒業，歷任兵器本廠附，野砲兵第五聯隊長，陸軍省統制課長，重砲兵學校教育部長，技術本部總務部長，東京灣要塞司令官等，昭和十一年四月任現職。

牛島實常 中將 工兵學校長

北海道人；年五十八歲，士官學校第十六期工科生，陸大卒業，歷任關東軍司令部附，工兵第五大隊長，工兵學校教育長，工兵監部附等，昭和十年三月任現職。

佐野光信 中將 濱松飛行學校長

三重縣人；年五十六歲，士官學校第十六期步科生，陸大卒業。大正十四年轉航空科。歷任明野飛行學校教育課長，航空本部第二課長，所澤飛行學校教育課長，同校校長，

關東軍〇〇隊長等，昭和十年八月任現職。

藤井一 獸醫總監 獸醫學校校長

山口縣人；年五十七歲，明治四十年任二等獸醫。歷任獸醫學校教官，關東軍獸醫部長，第一師團獸醫部長，昭和十年八月任現職。同十一年三月進級軍醫總監。（未完）

無聲的電力機關槍

美國新發明的無聲的電力機關槍，用以射擊敵方飛機，頗著功效。因為牠放射的火藥，毫無聲息，而且絕少烟氣，每分鐘能夠繼續射出一百五十個巨彈，槍膛裏面有雷磁機，放射的時候，能夠幫助推進他牠的射力和速度。



參考資料

近代主要戰爭直接戰費比較圖

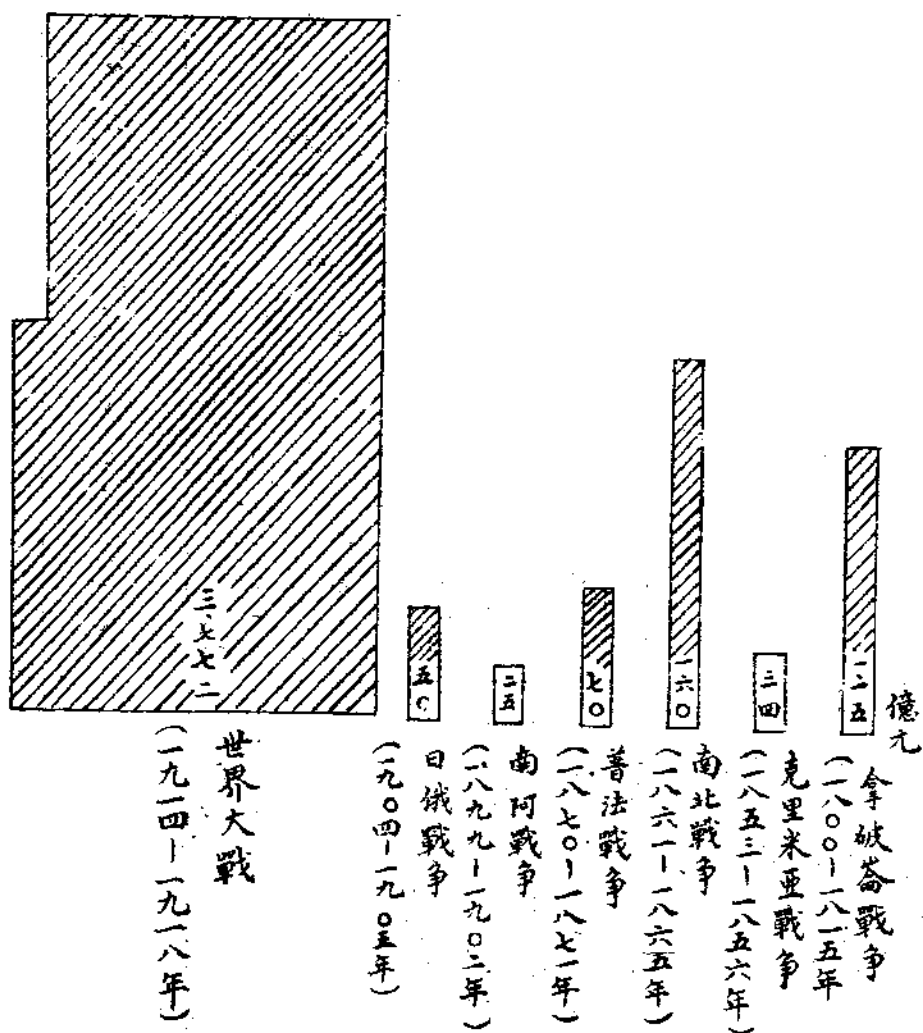

世界大戰交戰各國戰費主要統計一覽表

國名	戰費總額	戰費總額對於國富之百分比	戰爭間平均一日之戰費	對於戰場兵員一人一日之平均戰費	平均一個年戰費對於國民所得年額之百分比	同上對於國產儲蓄年額之百分比	一九一八年度戰費對一九一四年戰出預算之倍數
英國	七二八六八七六	四七	四七、三七九	二七五五	八八	四六八	一二一
法國	六〇九一八六〇九	五六	三五五五六	一八七二	九七	五五九	九七
意大利	一七〇三四五九九	四二	一三六七三	一〇六九	九五	九八一	七二
美國	四五九二四一八	九	七二〇六五	六三七八	三四	二六二	二七一
俄國	五五八二九六五二	四五	三九〇四〇	二、四〇	九二	五四一	六四
德國	六六六〇五六三九	四五	三九〇二四	九九〇	八五	五二五	八六
奧國	三四三六四七二五	三六	二〇四五五	一一七六	七三	四五五	二五〇
除美國外之平均	五、二七〇、三三〇	四六	三八二七〇	一五七二	—	—	—
日俄戰爭的日本	二、三〇〇、九四〇	—	三五四〇	三三〇	—	—	—

二、日俄戰爭及世界大戰之戰費一覽表

(對於戰場兵員一人一天之戰費)

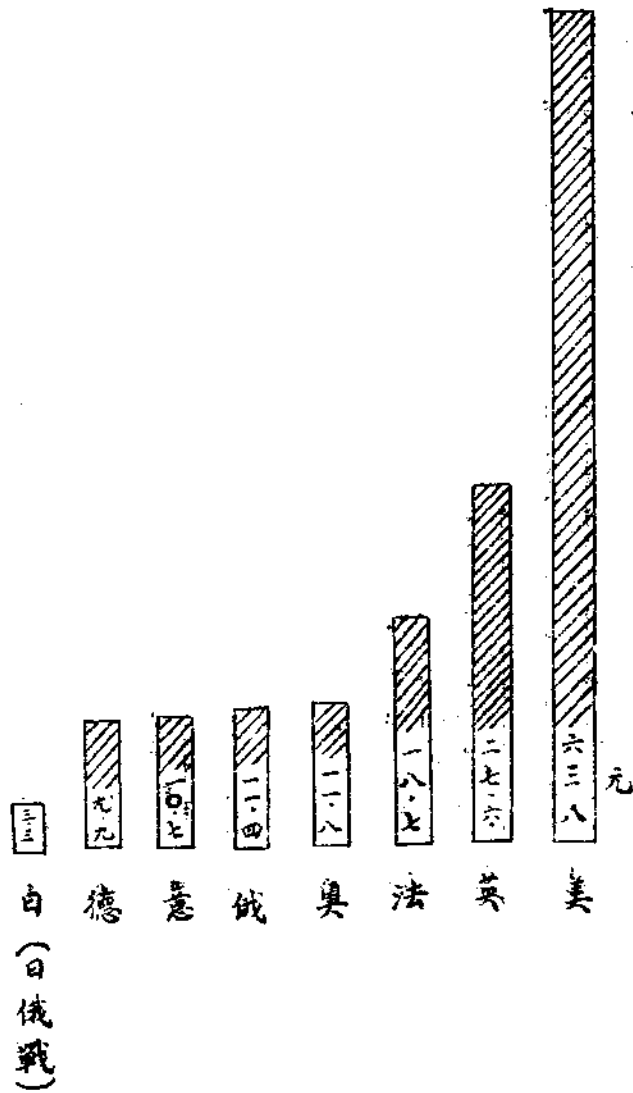

一、注意

世界大戰與日俄戰爭因兵器及距戰場關係其戰費相差三倍至二十倍

二、備考

各國貨幣不同表中所列者是按照我國法幣改正之直也



國內

十月十六日

1. 晨敵進犯閘北江灣未逞，
2. 忻口西敵得援反攻，
3. 敵機二十架，兩度犯京空，
4. 我挺進隊在廣靈靈間奪獲敵馬車甚多，滿載軍用品，
5. 我挺進隊徐旅再克復平型關，
6. 平漢線我軍為誘敵深入退至元氏，
7. 外傳滬戰至今敵方死亡至六萬五千，
8. 肥鄉縣縣長張漢全，率團克復肥鄉，

軍事月刊

癸丑

國內大事記

並生擒漢奸白堅武，

十七日

1. 晉北二次向敵總攻，
2. 敵機大隊四次襲太原，一架飛偵西安，
3. 津浦敵我仍隔徒黑河對峙，
4. 我別動隊，出現在平郊，
5. 中央電比接受邀赴九國公約，
6. 浙象山港外來敵艦十餘艘，
7. 韶關擊落敵重轟炸機一架，
8. 我空軍六度襲滬，瀏河敵艦被炸敵艘，

大

事

記

團壯烈犧牲，

9. 江灣葛家牌樓之線為敵衝破我秦慶武

10 晉忻口敵人受創，我奪獲砲二十餘機

11 我別動隊克復冀晉交界之平山城，

12 敵陷包頭我守軍退五原，

十八日

1. 我大隊機飛滬五次襲敵陣，

2. 江灣我軍進展，

3. 晉敵我在大白水激戰，

4. 津浦線我軍渡徒駭河向平原之敵挺進

5. 上海敵第六次二萬人之增援，已到三千，

前進，

被我守軍擊退，

6. 敵我蘆漢濱激戰甚烈，

敵不支退，我軍進至馬頭鎮，

1. 德王在歸化舉行蒙政會，

7. 晉忻口之敵不支稍退，我獲戰利品甚多，

二十日

2. 山西敵屍上搜出反戰宣傳，

8. 孔財長由港抵滬，

1. 敵第六次第二批援軍五千人抵滬，

3. 中央任命顧維鈞郭泰祺錢泰為出席九國公約代表，

9. 廈門敵艦七艘，畏我空襲退至外海，

2. 我軍挺進隊攻入敵陽明堡機場，毀敵機二十四輛，

4. 敵軍源源出關，

10. 晉北敵又三路向我忻口反攻，

3. 敵機轟炸我南京上海蘇州鎮江杭州長州廣州衡陽漢口福州等處，共被擊落四架，

5. 敵機十三次襲蘇，

11. 我挺進隊克繁峙，剿獲軍用品甚多，

4. 敵艦三艘，駛至海口，

6. 上海我軍反攻，奪得據點三十餘處，

並在雁門關夾攻敵運載中之援隊，

四架，

7. 津浦線我軍奪回黃河漕，

12. 我軍為誘敵深入續退元氏至彰河以北

4. 敵艦三艘，駛至海口，

8. 平漢線望都敵被我擊退，敵犯豐樂鎮未逞，

十九日

二十一日

未逞，

1. 上海敵向八字橋我陣地進犯未逞，

1. 敵在忻口施放流淚瓦斯，

9. 敵人士肥原部渡漳河進犯，我某部痛擊之，旅長曾謙陣亡，

2. 敵機兩度襲京投彈下關輪渡，

2. 敵機炸我廣九車，

10. 委座電勉全國將士，

3. 我晉軍李仙洲師勝敵於娘子關，斃敵千餘，獲機槍四十餘挺，步槍無算，

3. 敵機三十四架襲京未逞，

2. 二十三

4. 津浦線敵受創退後，我軍已向德州

4. 上海蘇州墮敵機一架，

二十三

4. 津浦線敵受創退後，我軍已向德州

5. 敵航空母艦載兵若干，向北海登陸，

1. 上海劉行方敵突破我馬橋宅陣地前進

一公里，

2. 津浦線我軍夜襲，斃敵數百，現與敵在不原東鳳凰城激戰，

3. 上海敵軍在食水處投藥，我軍多人中毒，

4. 上海傳日徵調自十八歲至五十五歲之人民，

5. 晉東敵軍兩聯隊犯娘子關，在激戰中

6. 日機轟炸廣九路死英兵一名，

7. 敵人三千，增援娘子關，

8. 廣靈城復陷，

9. 我軍在周庄附近燬敵車十輛，俘敵兵八十餘，獲步機槍十餘支，傷亡百餘

10. 宋哲元偕秦德純抵京，

二十四日

1. 敵機轟炸南京鎮江蘇州杭州上海漢口

廣州等處，廣九路軌畧傷，

2. 晉北敵續到援兵，猛攻我南槐花官村

等陣地，晉東敵我相峙於舊關，

3. 我軍某部雁門關，毀汽車大道，敵車百餘載兵下車與我對峙，

4. 津浦路我軍克復吳鎮白桑等處，

5. 上海廣福路敵進攻未逞，遺屍遍野，河水爲赤，

6. 晉北我克復東西榮華村，滂沱河東岸之敵肅清，

二十五日

1. 晉東娘子關之敵，一部向石家莊敗退

2. 敵第六次增援之第三批兵萬五千人抵滬，

3. 北平醞釀傀儡組織，

4. 我山西軍又恢復廣靈，殘敵向渾源退去，

5. 晉北我軍由正面出擊，斃敵數百，獲

武器甚多，

6. 巴黎兩日報記者，晉謁汪主席，

7. 上海敵人猛犯，我大場陣地，爲其突破，

8. 平漢路我別動隊收復唐縣，

二十六日

1. 敵艦二十餘艘，在福建金門港，發砲

二十餘響，

2. 津浦線我軍夜襲陵縣，獲山砲三門，毀敵飛機一架，

3. 蔣委員長嘉勉山西毀敵機二十二架之陳團官兵，

4. 上海我軍因戰畧關係，放棄大場，縮回陣線八百公尺，

5. 上海我軍夜襲八字橋，

6. 我江灣閘北之突出陣地自動放棄，轉移至京滬路南蘇州河北之新陣地，

7. 山西我軍收復蔚縣城，
 8. 平漢路我別動隊佔領清風鎮，
 9. 我軍奪回盟勝村陣地，敵遺屍五六百具，獲步槍四五百支，
 10. 敵機百六十架，轟炸真茹，
- 二十七日
1. 上海敵人在閘北縱火沿燒十餘里，
 2. 真茹以南發生激戰，
 3. 山西敵三次攻我靈山未逞，我奪獲機槍十餘挺，
 4. 日陸戰隊佔我廈門外之金門島，
 5. 我軍收復廣陵鎮，
 6. 忻口之敵，又被我軍擊退，
 7. 敵第四批援軍抵滬，
 8. 晉東我軍退陽泉放棄娘子關，
 9. 我軍由真茹退蘇州河南岸，
 10. 小南翔一帶敵我兩方砲戰激烈，
11. 彭浦鎮敵軍被地雷爆發，傷死慘重，
 12. 長濱至彭浦鎮之線，戰事異常激烈，敵傷亡七百餘名，
 13. 敵海軍陸戰隊，進佔大夏大學，
 14. 竄擾安陽之敵，被我完全解決，
 15. 淮擾張家車站之敵，被我擊退，
- 二十八日
1. 敵機炸毀南翔市鎮，
 2. 敵重轟炸機五架，沿蘇州鐵路線投彈
 3. 我軍師長朱耀華因失守大場自殺遇救
- 二十九日
1. 蔣夫人由京赴滬勞軍，
 2. 敵第六次第五批援軍抵滬，
 3. 平漢線我軍北進，
 4. 上海小南翔真茹等處敵犯我陣地，斃敵九百餘，
 5. 上海蘇州河北岸敵船三艘，偷渡未逞
6. 敵軍向晉北增加一師團，一聯隊開抵前線，
 7. 忻口我陣地失而復得，斃敵二千餘，
 8. 敵機三次襲太原，
 6. 晉東我軍開始反攻，
 10. 平漢敵軍主力移石家莊，
 11. 我軍收復定縣，
- 三十日
1. 津浦線敵軍向桑園退，
 2. 敵機八次襲蘇州，
 3. 晉陽泉以東，敵我在激戰中，
 9. 在守閘北口，謝團八百勇士，奉令退出，
 5. 敵圖在福州晉江登陸被擊退，
 6. 敵偷渡蘇州河未逞，
 7. 陳銘樞蔡廷楷等發表宣言，解散同盟會，

三十一日

我擊落二架，

1. 政府嘉獎死守關北之八百壯士，准各晉一級，
2. 平漢線我軍繼續向前推進，
3. 晉北永興村弓家莊之線，敵施放烟幕，準備進犯，
4. 晉敵以砲機攻我靈山陣地，我奮勇出擊斃敵甚多，

8. 我外部痛斥暴日荒謬聲明，
9. 我旅長秦霖謝鼎新等殉國，

二日

二日

1. 敵以大砲烟幕掩護向周家橋西偷渡蘇州河，
2. 津浦線正面我軍展至徒駭河北鳳凰店之敵已被我殲過半，
3. 敵在福建金門設機場，
4. 晉忻口北敵人反攻我傷亡甚衆，
5. 廣九路被燬數段，
6. 政院議決特派陳公博爲赴歐專使，
7. 上海我軍收復竹園，

1. 敵以大砲烟幕掩護向周家橋西偷渡蘇州河，
2. 津浦線正面我軍展至徒駭河北鳳凰店之敵已被我殲過半，
3. 敵在福建金門設機場，
4. 晉忻口北敵人反攻我傷亡甚衆，
5. 廣九路被燬數段，
6. 政院議決特派陳公博爲赴歐專使，
7. 上海我軍收復竹園，

四日

運處，

1. 敵機飛粵魯湘豫肆虐，
2. 敵六次增援第六批抵滬，
3. 被敵擊斃之英兵三人，在上海殞歿，
4. 敵少數偷渡蘇州河，
5. 敵軍由真茹向江橋鎮前進，經我軍擊退，
6. 盧軍長抵京，謁何部長，
7. 敵機四架，襲江蘇徐州崑山等地，被敵我對峙中，

1. 山西變換陣地至忻縣南之石嶺關，
2. 上海敵偷渡蘇州河，猛犯姚家宅，
3. 陳濟棠由湘赴京，
4. 襲嘉定敵，重轟炸機一架，被我擊落，
5. 杭州海而敵六次衝鋒登陸，被我擊退，

十一月一日

五日

1. 敵機飛粵魯湘豫肆虐，
2. 敵六次增援第六批抵滬，
3. 被敵擊斃之英兵三人，在上海殞歿，
4. 敵少數偷渡蘇州河，
5. 敵軍由真茹向江橋鎮前進，經我軍擊退，
6. 盧軍長抵京，謁何部長，
7. 敵機四架，襲江蘇徐州崑山等地，被敵我對峙中，

1. 津浦線我軍收復寧津城，
2. 上海劉家宅之敵，被我圍攻，蘇州河敵我對峙中，

1. 敵陸戰隊在杭州附近金山衛登陸，
2. 襲蘇魯豫敵機被我擊落六架，
3. 蘇州河我退田肚宅，嚴阻敵軍向西竄，

六日

六日

1. 晉東平定之敵，在沾尚鎮附近被我擊

潰

八日

2. 敵在杭州灣登陸，

1. 我肇和艦長，違令扣押查辦，

3. 上海張江渡田肚宅全綫敵我激戰，我

2. 敵向太原東北城郊猛攻，坦克車被我

仍守原陣地，

炸毀數輛，

七日

1. 中央擬定全國抗戰三年經濟計劃，

3. 上海方面，敵由金山登陸竄至石湖蕩

2. 津浦綫犯山東陵縣之敵，被我擊退，

4. 平漢綫我軍收復成安縣城，

3. 平漢綫敵被我軍截斷，

九日

4. 上海乍浦等處登陸敵軍，北犯未逞，

1. 滬西陣地我向瀏河等地後移，南市奉

長渡之敵亦被我擊退，

命死守，

5. 太原城郊發生激戰，

2. 敵在山西忻口被我殲滅萬人化為灰骨

6. 杭州灣登陸敵前哨，被我擊退，

運返島國，

7. 蘇州河南岸戰况激烈，我軍守原陣地

十日

，

1. 上海市敵我正面接觸，我陣地未動

8. 蘇州及浙省各地竟日遭敵機空襲，

，惟敵機至該處縱火烈焰衝天，

9. 委座對外報記者談抗戰軍事外交形勢

2. 我空軍轟炸杭州敵艦，

十一日

1. 太原被圍，我軍增援，

2. 我空軍飛大戢洋面轟炸敵航空母艦，

3. 上海我軍退守第二綫陣地，

4. 我方旅長張彬，在日輝港左近失蹤，

5. 敵機轟炸隴海津浦等路，

6. 新倉鎮敵受巨創，

7. 六十一師副師長李忠傷重逝世，

十二日

1. 大上海全失陷，

2. 太原我退交城新綫，

3. 魯蘇浙豫敵機肆虐，

十三日

1. 平漢綫我收復大名縣屬之德政集，

2. 敵機襲西安，

3. 甯浙敵軍受重創楓涇收復，

4. 津浦綫戰事轉烈，敵全被我擊退，

國外

5. 浦東南市全陷，寧紹碼頭被敵破壞，

6. 平漢線我軍克復沙河，

7. 漢奸巨頭白堅武在清豐伏法，

十四日

1. 敵我在嘉善附近激戰，

2. 敵連日縱火焚燒南市房屋，

3. 津浦綫敵我空前惡戰，

4. 敵機轟炸黃河渡口，

5. 平漢綫我軍反攻大名，

十五日

1. 敵機襲京未逞，

2. 我河北游擊隊克復任邱高陽蠡縣博野

安國深澤晉縣藁城等縣，

3. 大名縣不守師長何基澄自戕遇救，

4. 邯鄲我軍夜襲敵機場燬敵機六架汽油

千箱，

十月十六日

1. 義在不干涉西亂會中，聲明願撤退在

西志願兵。

2. 美將哈思願來華參加抗日。

3. 雅典總理米達塞斯夫婦聘問土京。

4. 日政府下令搜集民間手槍，以制止非

戰反動。

十七日

1. 日艦三十艘，駛近香港。

2. 日教師疆藤朝太郎，為窮兵黷武詆日

政府被捕。

3. 傅北滿發生事態，關東軍陸續撤出關

外，又華北敵軍發生和平運動。

十八日

1. 紐西蘭允參加九國會諸。

2. 蘇聯遠東紅軍作總動員行動。

3. 日政府續搜民間刀劍。

十九日

1. 上海德僑住宅為日機投彈，德領向日

抗議。

2. 巴西人民排斥日貨，巴日使提出抗議

。

3. 南京義使館武官汽車，被日機轟炸。

4. 上海傳韓復國運動爆發，金九領導在

漢城平壤間起義。

5. 美人凱洛重甲非戰公約，呼籲和平。

二十日

1. 倫敦名流開國際和平宣傳大會

2. 滿州義軍發動，敵日關內調軍赴滿。

3. 韓鮮獨立風潮益熾。

4. 西班牙吉達城政府守軍降敵，城陷。

5. 世界和平大會，法分會開幕。

二十一日

1. 吉林伊蘭城發現抗日義勇軍。

2. 土爾其蘇聯在昂哥拉簽新商約。

二十二日

1. 世界和平會英分會開幕。

2. 英民勇躍對日封鎖經濟。

3. 德駐英大使里賓特維甫飛義。

4. 芬蘭外長霍爾斯第聘德。

二十三日

1. 南美厄瓜拉多總統已來土，辭職。

2. 澳門領空內海發現日機潛艇。

3. 土總理伊斯美辭職。

二十四日

1. 上海凱旋路敵機擊斃英兵。

2. 里賓特維甫返德。

3. 日改派伊藤來華辦理外交。

4. 芬外長返德。

二十五日

1. 香港英海空軍大演習。

2. 日命滬僑回國。

3. 土國經濟部長巴亞爾奉命組閣。

4. 比齊閣內閣總辭職。

5. 美和平大會致責赫爾，發起經濟調整

步驟。

二十六日

1. 英國會重開，英后親臨致訓。

2. 西亂不干涉小組會，蘇代表猛烈抨擊

意國。

二十七日

1. 日拒絕參加九國公約會議。

2. 艾登親率代表團參加九國公約會議，

3. 美巴拿馬輪亦被劫，被日艦擄至台灣

。

4. 義政府否認參加日德防共協定。

5. 敵在津浦路北段，組僑管理局，

二十八日

1. 比邀德蘇兩國參加九國公約會議。

2. 美機師六人抵港，聲言專赴參加對日

作戰。

3. 外人統計在滬敵人傷亡，已達七萬三

千餘。

4. 敵傷兵二千，由紅十字艦運返國。

5. 新任港督羅富國抵港，宣誓就職。

6. 美出席九國會議之首席代表台維斯抵

北京。

7. 比前財長德曼組新聞。

二十九日

1. 英外交次長克蘭坡在下院發表演說，

解決中日案，英外交政策，仍以國

聯為基礎。

2. 德國拒絕參加九國會議。

3. 敵二十四日在上海錦州路傷及德機，

日方願賠償受害者一切損失。

十一月一日

四日

4. 蘇聯參加九國會議。

1. 蘇俄會議代表李維諾夫，由俄啓程赴比，參加會議。

1. 比組閣流產。

5. 法急進黨通過信守國際義務，與英美

比，參加會議。

五日

加緊合作。

2. 中國軍事專家蔣百里抵德，晉謁當局。

1. 九國會議小組會討論起草對日覆文。

三十日

1. 比國當局積極佈置九國會議。

3. 各國出席九國會議，代表團，抵比京。

2. 柏林否認，德國出任調解中日事仲。

2. 澳州工團理事會建議，抵制日貨。

4. 英外相在倫敦下院演說願與美合作。

3. 西亂不干涉委員會，通過小組會議議案。

3. 英倫敦市長募得救濟金三萬三千鎊購

4. 菲總統宣布開放亞尼拉為東方自由商

埠。

藥品送華。

二日

六日

4. 德表示決不參加九國會議。

1. 我軍事專家蔣百里赴比列席九國會議

六日

5. 義駐法大使啓程返國。

，是會出席者共十九國。

1. 九國公約會議通過致日申請書，望日

三十一日

2. 中國出席九國會議首席代表顧維鈞抵

參加入會。

1. 日與蘇滿邊境發生衝突事，蘇外委向

北京，聲明中國決不接受違反九國

2. 德義日三國反共協定在羅馬簽字。

日提出抗議。

公約之和平建議。

3. 中奧成立文化協會。

2. 英屬阿拉伯土人反抗英駐軍。

三日

七日

3. 美代表在比京表示凡不利中國之和平

1. 比京九國公約會議開幕，英美意見一

1. 美阿拉斯漁船，遭日破壞。

會議決對拒絕。

致。

德經濟部長傅沙赫特與戈林將軍衝突。

軍事月報

雜俎

國外大事記

二九

傅氏辭職。

返國。

2. 蘇聯慶祝革命紀念，史丹林檢閱部隊。

2. 蘇人民委員會委員莫托洛夫，發表宣言，謂暴日侵華竟無一國挺身制止。

2. 北京九國公約全體會議，我願維持有力呼籲。

八日

1. 蔣百里返柏林。

3. 英工黨首相麥唐納逝世。

1. 中國赴歐專使陳公博抵羅馬。
2. 日二次覆文主張中日直接談判。

2. 義加入反共協定，蘇向義提出抗議。

4. 巴西發生政變。

十四日

3. 非國防軍第三旅長會廷泉，宣傳抵制日貨。

5. 北京大學生於日使館前示威，被捕多人。

1. 九國公約會議續開，擬就對日宣言草案。

九日

1. 羅馬傳出日在我領土內，昇權義經濟利益。

1. 九國公約會議續開會。

2. 法國人權保障同盟會，發表宣言，望各國抵制日貨。
3. 保衛東方屬地安全，英荷商安合作辦法。

十日

1. 北京會議蘇首席代表李維諾夫，突然

1. 日本拒參加九國會議。

1. 北京九國會議通過宣言。

自二十六年十一月十五日起 至二十六年十一月十五日止 綏署委任錄

十月十六日

任命周騰華為團務督練處直屬區保

衛第一營二等軍需佐兼書記，顧昇為第一區團務督練分處保衛第五營二等軍需

佐兼書記，孫裕為第二區團務督練分處保衛第六營二等軍需佐兼書記，楊文高

為該分處保衛第七營二等軍需佐兼書記，趙海恒為第三區團務督練分處保衛第九營二等軍需佐兼書記。

第一八三師第五四〇旅少將銜上校

副旅長和吉光，與該師五三九旅上校副旅長布秉武對調服務，並另換發任狀，令復祇領。

任命盛家興為，第六十軍第一百八十三師參謀長。

第九區團務督練分處保衛第二十營騰衝中隊分隊長缺，現經綏署令准，以該分處准尉候差譚段中，原級給委暫代。

第七八區團務督練分處少尉副官張

玉毅，現經綏署令准，以原級調委第七區團務督練分處保衛第十七營景東中隊分隊長。

補充第四大隊第八中隊少尉小隊營

世澤，乃原級調委第九旅第十七團副官。

十月十七日

(一) 任命黃偉為第一八三師部三等軍需正，楊懋，周璩，鍾靈為該師部副官處同上中尉書記，楊復堃為軍醫處

同中尉書記，趙道垣為該師部二等獸醫佐，並令委孫智代理該師部少校副官，

李福璣代理中尉副官，楊繼寬試充少校參謀，又令將上中准尉李國梁，楊友芳，季必祥令發該師部服務。華昆以少尉陳玉清以准尉分別令發該師部及第五旅十團三營服務。

(二) 第一八三師少校副官李成龍，中尉副官朱嘉錫，五旅十團三營十二連中尉排長李鑑衡等三員，各以原級一

併令發綏署副官處候差，各照舊支薪。

(三) 第二旅第三團第一營營長，

改調團務督練處服務之王矛竣，仍留該團供營長原職。

(四) 第九旅第十七團第三營上尉營附楊嘉信，以原級原薪改調綏署副官處候差。

(五) 原第九旅第十八團二營五連少尉排長熊德霖，第三營十二連中尉排長王天心二員，各以原級原薪調歸綏署副官處候差，又該團第三營少校銜上尉營附王萬壽，因傷發難於出征准各請以原級原薪改調第六區團務督練處候差。

(六) 第九旅第十八團附少校余品三，上尉副官陳興昌二員，各以原級原薪令發團務督練處候差，又該團機關槍連上尉連長牛湘着以原級原薪令發機關

槍團候差。

十月二十一日

軍法處第一科同少校科員楊璋，試充期滿，服務勤慎，照章改委署理。

第一八三師第一旅中尉參謀蕭植三，升委代理該旅上尉參謀。

昆明軍官分校少尉分隊長楊重、以中尉發該師第九旅第十四師服務，張振漢以中尉發該師第九旅第十七團一營候差，并委施王政代理第三旅第五團二營第七連連長，并將上尉歐振新，以原級原薪令發該團服務。

第九旅上尉服務員楊茂森，以原級原薪改調副官處候差，并將中尉周克忠，以原級委習代第五旅第十團第十二連連長，趙體德試充該團第十二連中尉排長，又第一旅第一團三等軍雷正調缺，

以該團二等軍雷佐陳得猶原級暫代。

十月二十二日

任命木向東為軍士大隊中校大隊附

第三旅第五團團附少校周巨伯，以原級原薪暫發綏署副官處候差，遺缺以該團第一連長黃雲龍調升試充，所遺第一連長缺，以第二連中尉排長吳激中升委代理，遞遺第二連中尉排長缺，以第三連少尉排長尹忠彥，原級給委暫代，又遞遺第三連少尉排長缺，以該團少尉服務員李友三，給委補充。

上尉靳嘉祥，少尉趙權，符文映，准尉邵發明，令發第一八二師第二旅服務，少校李人鯨，上尉金國棟，段星明，少尉周鴻倫，准尉安惠民，令發該旅第三團服務，上尉孫春林，中尉李安邦

，少尉羅廷玉，准尉楊有昌，令發該旅第四團服務。

中尉李天祥，以原級令發團務督練處候差。

任命傅作六，為第四區團務督練分處，保衛第十營二等軍雷佐兼書記。

十月二十三日

近衛第一團暫代團副楊風崗，暫代該團一營第一連長張中漢，三營第十連長向正宇，服務日久，著有勞績升委試充

黃槐以中校令發第六十軍第一八三師服務，并任命孫智代理該師少校軍械官，王鍾琳代理三等軍雷正，華崑為上尉軍械員，又將上尉高蔭松，少尉張伯溪，曹建勛，各以原級令發該師服務，又將陸軍醫院附屬衛生隊隊長張月清，

補實中尉，撥歸第六十軍，隨同出征，

遺缺以李植委為少尉代理，又第六十軍

軍醫處同中尉書記習給孔，因病不能同

征，經該軍查明，給予長假，遺缺以楊

大助委充，并委李林寶試充該軍部參謀

處同中尉書記。

第三區團務督練分處中校督練員戴

懷瑾，以原級改委充任第十區團務督練

分處督練員，并將上尉陳國政，趙渭湘

，和海毅，各以原級令發該分處候差。

軍士大隊長楊運新呈請綏署添設一

等軍醫佐一員，司藥一員，看護上士一

名，看護上等兵二名，錄事二名，軍需

副官各一員，勤務一等兵四名，并請委

派政治教官二員，當經奉准，所請一併

准予添設，惟軍需副官二員，階級應較

原定編制該兩項人員階級為低，指令遵

照。

彌勒縣，常備隊少校銜上尉中隊長

聶聞穎，補實少校仍充該縣中隊長，兼

保衛第十二營少校營附，又宣威縣常備

中隊長缺，第四區團務督練分處少校候

差龍翔原級調充，并兼保衛第十營營附

，陸良縣常備中隊長缺，以曲靖該常備

上尉中隊長陸鯤原級調充，遞遺曲靖縣

中隊長缺，以第四區團務督練分處少校

督練員宋英調充，并兼保衛第十一營營

附，又羅平縣常備中隊長缺，以該分處

上尉副官鄧世弼原級調充，遞遺副官缺

，以該分處上尉銜中尉候差，龍安縣原

級委充，又霑益縣常備中隊長缺，以路

南縣常備隊上尉中隊長張培根原級調充

，遞遺路南縣常備中隊長缺，以該隊中

尉分隊長楊中校原級給委代理，所遺分

隊長缺，以該分處少尉候差尹國才原級

調充。

任命顧鼎，孫裕，趙汝恒，郭鎮為

，保衛第五六九十九各營二等軍需兼書

記。

霑益常備隊少尉分隊長句治周，曾

因案降級少尉，該員降級將近二載，均

能努力供職，刻經該管分處長查明屬實

，呈准綏署，開復中尉原級，并調委為

彌勒常備隊分隊長，所遺霑益分隊長缺

，以彌勒少尉分隊長段光祖原級調委接

充。

試充富民常備隊中尉分隊長張元，

易門常備隊中尉分隊長蘇永祥二員，給

狀補實，以示鼓勵。

十月二十四日
任命原任第一旅第二團團附中校劉

北海，為軍士大隊中校大隊附，并將代理廣富獨立營二連少尉排長吳榮才改委為該連中尉排長。

務員李金簡，機械員李鶴齡等三員，及一等工丁李培先，二等工丁潘文亮等，至第六十軍服務。

新委涇源縣常備隊中隊長楊繼寬，

近衛第二團一營同中尉書記調缺，

十月三十日

刻經該團長呈准綏署，以李伯勛委充，

任命詹錫九，張義選，為第六區團

尉中隊長錢漢雲調充，遞遺祿豐縣常備

又補充第三大隊第七中隊長和世昌調缺

務督練分處，保衛第十五十六兩營二等

長段體義原級調充，遞遺宜良縣常備隊

，經該大隊長呈准綏署，以第二中隊中

軍需兼書記。

分隊長缺，以第一區團務督練分處上尉

尉小隊長范憲章原級給委暫代。

第三區團務督練分處保衛第九營大

候差季明清調委試充。

十月二十九日

李德馨以上尉原級令發團務督練處

理中隊分隊長調缺，現經綏署令准，以

華，因病不能服務，刻綏署令准以原級

候差。

該分處中尉候差張廷福原級調充。

改調該團候差，遺缺以該連少尉排長劉

第五旅第九團試充二等軍醫佐羅家

保衛第二十一營蘭坪中隊少尉分隊長。

炳然升委試充。

禮，以原級原薪令發陸軍醫院候差。

任命陳開智為團務督練處直屬區保

補充三大隊第七中隊小隊長周發璋

補充第四大隊第四中隊中尉小隊長

衛第三營二等軍需佐兼書記。

，因不能勝任，曾經撤職，遺缺經該大

何永祥，以原級改調該大隊候差，遺缺

思茅常備隊上尉中隊長楊昇昌，瘴

隊長呈准綏署，以該大隊少尉候差龔惠

以中尉候差沈化俗調委署理。

故出缺，刻經綏署令准，以寧河常備隊

原級補充。

無線電局發報機室主任張秉鈞，報

上尉中隊長施尙武原級調充。

十一月一日

任命舒良植爲第九區團務督練分處

保衛第二十營二等軍需佐兼書記，劉漢

清爲第十區團務分處保衛第二十一營二

等軍需佐兼書記，並任命維朝勳爲該營

蘭坪中隊少尉分隊長，謝敏清爲第九區

團務分處保衛第十九營順寧中隊少尉分

隊長云，彭銓爲第四區團務分處保衛第

十二營二等軍需佐兼書記。

第六區團務督練分處第十六營官寧

中隊少校中隊長張振寰，嗜好太深，精

神萎靡，着即撤職，遺缺以該分處上尉

候差王興邦原級調委試充，並將雲龍縣

常備隊少尉分隊長蘇錫燿，以原級原薪

令發第三區團務分處候差。

十一月四日

(一)參謀處同少校處員崔振，試

充期滿，供職勤慎，現經呈准發署，改

委署理，以示鼓勵。

(二)經理訓練班少尉隊附彭鴻興

，署理期滿，服務熱心，現經該班主任

呈准發署，給狀補實，以資激勵。

(三)軍士大隊呈准發署，委任楊

燦然，爲該大隊同中尉書記。

(四)機關槍團第二營上尉營附趙

鴻雲，以原級原薪改調團務督練處服務

(五)永善常備隊中隊長張慎銘，

前因案停職，現經說明，宣告無罪，現

經發署令准，開復上尉原級，令及第一

區團務督練分處候差，又現暫代永善常

備中隊上尉中隊長張肇基，代理日久，

克盡厥職，准改委署理。

十一月九日

鄭祖義，以少校原級令發副官處候

差，張永清以中尉令發第七旅十四團服

務，楊開鼎以少尉令發團務督練處候差

。任命第二旅第三團各官佐如下，備

啓嵩爲該團團附少校，吳光燦爲二等軍

需佐，張銳爲同中尉書記，方澤，馬榮

職試充該團上中尉副官，朱林輝試充中

尉副官，劉鏡泉試充三等軍需正，李式

鑫，劉琨試充二等軍醫佐，吳善生

試充二等獸醫佐，文永華試充司號長

，秩同三等軍樂佐，張培基，楊晉

，王正中，試充第一二三營中尉副官，

範文學，金鳳林，歐德祥，曾朝鈞，吳

應科，喻毓西，耿光明，李成武爲該團

第一第二第三第五第六第九第十第十

一連連長，顧德益，馬錫龍，馬祥，郭應

祖，邱先之，王占雲，劉兆熊爲第二第

三第五第六第九第十第十二連中尉排長

，楊寶輝，黃明義，戴國俊，徐國清，王紹清，李祥，王紹璽，高永清，呂建國，張兆，李潤之，黃毓芳，潘之松，李天然，孫運祥，封維然，相汝興，姚學詩，連鯤充該團各連少尉排長。

十一月十日

永勝常備隊中隊長調缺，刻經綏署令准以第十區團務督練分處少校督練員陳鶴章調委接充。

副官處上尉候差蕭光興，中尉候差楊治，准尉候差錢大綱，三員，均各以原級改調軍士大隊候差。

第四區團務督練分處少校副官李人耀，以原級改調綏署副官處候差。

第七旅十三團二營八連中尉排長王家用，以原級原薪改調砲兵團候差。

十一月十四日

任命韓爵魂，為第五旅第十團團附

少校，張海斌為上尉副官，段正炬為二等軍需佐，李鵬翔為三等軍醫正，梅聞天，王白春，為上中尉書記，魏明軒，李焯昌，為第一二營上尉營附，陳則孝為第三營少校營附，黃學銘，錢在選，為第二三營中尉副官，宋子華，龍桂森，張汝庚，周克忠，李琪，為第三，四，八，九，十，各連連長，並令委李育仁，試充該團團附中校，楊振華代理中尉副官，章墨聲試充一等軍需佐，暫代軍需正職務，劉銓試充一等軍需佐，唐代仁，唐壽昌，代理三等軍需佐，湯幹武代理第一營中尉副官，趙克代理第一營一連連長，寸日東試充第二營第五連連長，又任命程彞成，楊德修，沈映明，張鳳祥，為第一，三，七，八，各連中尉排長，祁廷中，陳秉仁，王丕和，

賀光斗，趙德富，張定國，龍凌漢，魏光前，為連各少尉排長，馬榮祿，李淮三，趙琴，白紹隆，為各連准尉特務長，又令委張明德，胡正剛，張自明，魏玉權，趙體德，王家政等，分別試充代理各連中尉排長，李光祈，何文洲，楊乾，解勇三，王聘賢，王興然等，分別試充代理各連少尉排長，王樹仁，李伯明，楊定國，王一朝，王家祥，董子忠，那鴻等，分別試充代理各連准尉特務長，並令將中尉趙繼昌，山毓英，給委暫代該團第二，第十二，兩連連長，少尉何占禮，准尉蒲芳，給委暫代第四，六，兩連中少尉排長，分別發給狀令，令發祇領。

(又)第一旅編餘上尉副官侯紳，以原級原薪令發綏署副官處候差。

本刊啓事

本刊自奉 令改組以來認承閱者贊許彌用奮發惟以奉
准經費有限自難永久贈閱茲經同人公決簽請 核准自第四期
起僅收回印刷成本以資繼續出版而副

層峯推行軍國民之主旨當此國步多艱凡執戈禦侮人人有責本
省軍事刊物僅此一種凡我

同胞義當維護諒不致惜此區區之費也倘承

惠訂請將款匯寄本社或代售處以便決定出版數目而免中斷爲
盼

滇黔綏靖公署軍事月刊社啓

附本刊價目表

定期	期價	目備	考
全年十二冊	新幣四元	郵費在內	
半年六冊	新幣二元二角		
零沽每冊	新幣四角		

軍事月刊第二卷第四期

民國二十六年十一月三十日出版

編輯者 滇黔綏靖公署軍事月刊社
(社址雲南昆明市)

印刷者 雲南開智印刷公司

出版期 每逢月底出版

代售處：

- (昆明市西華街) 雲嶺書店
- (昆明市文明街) 東方書店
- (昆明市土主廟街) 文化書店

(若訂閱本刊逕向上列三書店訂購亦可)

本刊廣告價目

等級	地位	全	面	半	面	四分之一
特等	封面內底外	二十元	十元	六元	六元	元
優等	正文前	十六元	八元	五元	五元	元
普通	正文前後	十二元	六元	四元	四元	元
附記	<p>(1) 上列價目均係以一期爲限如連續登連兩期者得以原價打九折三期八折四期七折五期六折六期對折長期三折以新幣計算</p> <p>(2) 如願登載者請先行來函與本刊商酌可也</p> <p>(3) 廣告如需用大字圖表須自行製版送社</p> <p>(4) 上表所列價目概以新幣計算</p>					

