

331

62



始



目次

●農具組立の關係 (參考圖、石版)

- 第一圖 金鐵鍬床部の變化と角度及び柄長との關係
- 第二圖 普通鐵鍬床部の形狀の變化と角度及び柄長との關係
- 第三圖 和式鍬に於ける形態上の發達及其變化
- 第四圖 和式鍬に於ける耕軸深種廣狹と牽引點との關係圖
- 第五圖 洋式鍬體ルカドロ型(右上、平面圖、右下側面圖、左正面圖)
- 第六圖 洋式鍬體クルツル型(右上、平面圖、右下側面圖、左正面圖)
- 第七圖 洋式鍬體ハルンゲンテ型(右上平面圖、右下側面圖、左正面圖)
- 第八圖 洋式鍬體クワンテ型(右上平面圖、右下側面圖、左正面圖)
- 第九圖 穀粒選別器、アイデアル號構造圖
- 第十圖 首摺(クローバー)種實選別器、カスクータ號構造圖

●農具の全型 (寫真版)

| 種 | 類 | 價格 | 住 | 所 | 姓 |
|------|------|---------|---------------|------------|---|
| 第一圖 | 一 鐵 | (一、三〇) | 福井縣坂井郡津町 | 永岡熊太郎 | |
| 第二圖 | 二 鐵 | (二、〇〇) | 北海道旭川市二條通 | 岩崎萬吉 | |
| 第三圖 | 三 鐵 | (三、五〇) | 島根縣飯石郡三刀屋村 | 尾崎忠次郎 | |
| 第四圖 | 四 鐵 | (四、五〇) | 高知市樹形 | 川島吉兵衛 | |
| 第五圖 | 五 鐵 | (五、〇〇) | 東京府北豊島郡下練馬村 | 岸本新五郎 | |
| 第六圖 | 六 鐵 | (六、〇〇) | 新潟縣西蒲原郡松長村 | 大澤仁助 | |
| 第七圖 | 七 鐵 | (七、〇〇) | 米澤市鍛冶町 | 大友利右衛門 | |
| 第八圖 | 八 鐵 | (八、〇〇) | 同 | 同 | |
| 第九圖 | 九 鐵 | (九、〇〇) | 栃木縣安蘇郡佐野町 | 正田雄人 | |
| 第十圖 | 十 鐵 | (一〇、〇〇) | 兵庫縣武庫郡西宮町 | 中塚三藏 | |
| 第十一圖 | 十一 鐵 | (一一、〇〇) | 神戶市兵庫區原通三丁目 | 日本農具製造株式會社 | |
| 第十二圖 | 十二 鐵 | (一二、〇〇) | 熊本縣八代郡高田村 | 遠山重喜 | |
| 第十三圖 | 十三 鐵 | (一三、〇〇) | 青森縣三戸郡八月町十一日町 | 宮本由藏 | |
| 第十四圖 | 十四 鐵 | (一四、〇〇) | 靜岡市安西五丁目 | 大村定吉 | |
| 第十五圖 | 十五 鐵 | (一五、〇〇) | 長野縣南佐久郡西田町 | 高木喜十郎 | |
| 第十六圖 | 十六 鐵 | (一六、〇〇) | 福岡縣嘉穂郡飯塚町 | 小林德太郎 | |
| 第十七圖 | 十七 鐵 | (一七、〇〇) | 東京市淺草區淺草町 | 橋本熊雄 | |
| 第十八圖 | 十八 鐵 | (一八、〇〇) | 滋賀縣甲賀郡水口町 | 佐治辰次郎 | |



145

331-62

Table with columns for item number, item name, manufacturer, and location. Includes entries like '第二圖ノ七長', '第三圖ノ一', '第四圖ノ一', etc., listing various agricultural tools and their origins.

Table with columns for item number, item name, manufacturer, and location. Includes entries like '第八圖ノ一完全', '第九圖ノ一', '第十圖ノ一', etc., listing various agricultural tools and their origins.

株切類

参考鋤類

(参考品)

第百十圖 圓及左側圖
 第百十一圖 培草機
 第百十二圖 培草機
 第百十三圖 培草機
 第百十四圖 下層土犁

耙器 攪土器類

第百十五圖 馬 耕 器 (三、八) 靜岡縣富士郡加島村
 第百十六圖 馬 耕 器 (三、八) 香川縣香川郡鷺田村
 第百十七圖 改 其 耕 耘 器 (四、五) 岡山縣兒島郡小田村
 第百十八圖 土 塊 破 碎 器 (八、五) 和歌山縣那賀郡粉川村
 第百十九圖 土 塊 破 碎 器 (一〇、〇) 福岡縣三池郡櫻村
 第百二十圖 馬 塊 破 碎 器 (六、五) 石川縣石川郡出城村
 第百二十一圖 道後式同轉土塊器 (六、〇) 茨城縣鹿島郡沼前村
 第百二十二圖 又 車 馬 耕 器 (七、五) 東京府本郷區湯島天神下
 第百二十三圖 二頭曳アスクハロー (二、五) 岩手縣盛岡市大澤河原小路
 第百二十四圖 馬 耕 器 (二、〇) 秋田市檜山手島橋通町
 第百二十五圖 左はり馬 耕 器 (不詳) 德島縣徳島市
 第百二十六圖 代 車 馬 耕 器 (六、〇) 佐賀縣杵島郡六角村
 第百二十七圖 記 撈 兼 攪 土 器 參考品 米國 サウス、ベンド、ナルド、アラウ会社

成畦器類

播種器類

第百廿八圖 畦 立 馬 記 (三、五) 鹿兒島縣鹿兒島市平ノ町
 第百廿九圖 雁岐切用天婦前引鋤 (一、三) 香川縣三豊郡作田村
 第百三十圖 水 田 直 播 器 (六、〇) 廣島縣三郡布野村
 北海道上川郡東旭川村
 旭川町
 石田久太郎
 寺田千我吉
 中野龜次郎

挿秧器類

中耕器類

第百卅一圖 水田耕種播種器 (六、〇) 北海道七川郡旭川町
 第百卅二圖 佐々木式撒播器 (六、〇) 七條通六丁目
 第百卅三圖 藤木村上郡野田野村
 第百卅四圖 人力撒播器 (六、〇) 大分縣大野郡重岡町
 第百卅五圖 鈴村式播種器 (一、〇) 東京府赤坂區芝浦町
 第百卅六圖 エー式撒播器 (一、六) 北海道釧路郡釧路町米町
 第百卅七圖 點 播 器 參考品 北海道釧路郡釧路町米町
 第百卅八圖 點 播 器 參考品 岡山縣
 第百卅九圖 撒 播 器 參考品
 第百四十圖 人力撒播器 參考品
 第百四十一圖 條 播 器 參考品
 第百四十二圖 正 條 田 播 種 器 (五、〇) 福岡縣上郡八屋村
 第百四十三圖 人力車アスク、ハロー (四、〇) 東京府赤坂區芝浦町
 第百四十四圖 人力中耕畦立器 (二、〇) 右同
 第百四十五圖 人力中耕 參考品 米國 プラネット、セネア会社
 第百四十六圖 中 耕 器 參考品 岡山縣
 第百四十七圖 人力中耕 參考品 岡山縣
 第百四十八圖 一頭曳 攪 土 器 參考品 米國 サウス、ベンド、ナルド、アラウ会社
 第百四十九圖 帝 國 除 草 器 (六、三) 新潟縣南魚沼郡大崎村
 第百五十圖 左 硬 田 綫 和 器 (七、七) 同
 第百五十一圖 右 硬 田 綫 和 器 (七、七) 同
 第百五十二圖 中 耕 器 參考品 岡山縣
 第百五十三圖 左 中 耕 器 參考品 岡山縣
 第百五十四圖 左 水 田 除 草 器 (三、〇) 福岡縣南會津郡岩村
 北海道七川郡旭川町
 大分縣大野郡重岡町
 東京府赤坂區芝浦町
 北海道釧路郡釧路町米町
 岡山縣
 福岡縣上郡八屋村
 東京府赤坂區芝浦町
 プラネット、セネア会社
 岡山縣
 岡山縣
 米國 サウス、ベンド、ナルド、アラウ会社
 新潟縣南魚沼郡大崎村
 山口圭三郎
 同 人
 中西貞五郎
 高野直八

除草器類

第百五十五圖 藤原式除草器 (一、七) 三重縣名賀郡神戶村
 第百五十六圖 植木式水田除草器 (一、五) 東京府豊多摩郡澁橋町
 第百五十七圖 水田用除草器 (一、五) 福岡縣山川郡西宮永村
 第百五十八圖 左 除 草 器 (一、二) 岡山縣吉備郡鹿瀬町
 第百五十九圖 自 動 雁 爪 器 (二、〇) 松江市元村木町
 第百六十圖 左 立 雁 爪 兼 用 除 草 器 (一、〇) 長崎縣南高來郡津佐村
 第百六十一圖 改 其 除 草 器 (一、〇) 佐賀市唐人町
 第百六十二圖 中 除 草 器 (一、二) 栃木縣下都賀郡家中村
 第百六十三圖 左 形 除 草 器 (一、〇) 高知縣土佐郡旭村
 第百六十四圖 改 其 稻 田 中 耕 器 (一、五) 愛知縣知多郡横須賀町
 第百六十五圖 中 輪 轉 式 水 田 除 草 器 (一、二) 東京府鴻島天神下同朋町
 第百六十六圖 左 除 草 器 (一、二) 鹿兒島縣薩摩郡之域村
 第百六十七圖 等 距 六 圖 右 稻 田 中 耕 器 (一、五) 愛知縣知多郡武豊町
 第百六十八圖 左 輕 便 碎 土 器 (三、五) 群馬縣
 第百六十九圖 第 四 七 圖 右 萬 能 草 攪 器 (一、八) 松江市元村木町
 第百七十圖 宮 本 式 改 其 田 打 除 草 器 (一、九) 和歌山縣海草郡山口村
 第百七十一圖 左 第二橫田式水田除草器 (一、九) 愛媛縣新居郡泉川村
 第百七十二圖 右 足 立 式 除 草 器 (一、七) 京都府天田郡福知山町
 第百七十三圖 左 改 其 八 反 取 除 草 器 (一、五) 福岡縣安城郡山田村
 第百七十四圖 右 福 井 縣 式 除 草 器 (一、四) 福岡縣鞍馬郡植木町
 第百七十五圖 中 福 井 式 除 草 器 (一、三) 福岡縣鞍馬郡植木町
 第百七十六圖 左 除 草 器 (一、三) 島根縣美濃郡小野村
 第百七十七圖 右 稻 田 除 草 器 八 反 取 器 (一、三) 愛知縣知多郡武豊町小迎
 第百七十八圖 中 中 田 式 除 草 器 (一、六) 岡山縣上道郡平井村
 第百七十九圖 左 盤 江 式 田 畑 兼 用 除 草 器 (一、三) 愛知縣知多郡横須賀町
 第百八十圖 右 草 器 (一、〇) 福岡縣糟屋郡多々良村
 第百八十一圖 中 神 田 式 除 草 器 (一、八) 福岡縣糟屋郡多々良村
 第百八十二圖 左 伸 縮 自 在 完 全 除 草 器 (一、三) 岐阜縣加茂野白川村

病菌害蟲驅除器類

第百八十三圖 苗代害蟲驅除器 (一、六) 香川縣綾歌郡宇多津町
 第百八十四圖 二 苞 蟲 驅 除 器 (不詳) 福井市實水町
 第百八十五圖 三 誘 蛾 燈 (一、四) 高松市市町
 第百八十六圖 下 後 行 一 棍 田 式 抽 蟲 器 (一、三) 熊本縣肥前郡大江村
 第百八十七圖 二 莖 功 鐵 (一、〇) 愛知縣知多郡武豊町
 第百八十八圖 三 足 立 式 抽 蟲 網 (不詳) 神岡縣志太郡燒津町
 第百八十九圖 四 藤 原 式 浮 塵 子 驅 除 器 (一、〇) 熊本縣
 第百九十圖 五 東 條 式 改 其 苗 蟲 器 (不詳) 福井市實水町
 第百九十一圖 苗 代 抽 蟲 器 (一、〇) 愛知縣知多郡武豊町
 第百九十二圖 繩 野 式 苗 代 抽 蟲 器 (一、〇) 千代田縣津郡松丘村
 第百九十三圖 苗 代 害 蟲 驅 除 器 (一、二) 廣島縣深安郡福山町
 第百九十四圖 三星式自動噴霧器 (一、七) 東京府神田區須田町
 第百九十五圖 二 自 由 噴 霧 器 (一、〇) 靜岡縣小笠原郡西村
 第百九十六圖 三 消 毒 用 實 用 強 力 噴 霧 器 (一、〇) 廣島縣深安郡福山町
 第百九十七圖 四 消 毒 用 輕 便 強 力 噴 霧 器 (一、〇) 同
 第百九十八圖 五 緒 川 式 噴 霧 器 (不詳) 同
 第百九十九圖 六 八 木 式 噴 霧 器 (一、〇) 靜岡縣榛原郡相良町
 第百一百圖 七 T、S、式 有 力 噴 霧 器 (一、〇) 東京府下谷區御徒町三丁目
 第百一百零一圖 八 六 口 強 勢 噴 霧 器 大 形 (一、〇) 同
 第百一百零二圖 九 強 力 噴 霧 器 (八、〇) 德島縣補都郡川島町
 第百一百零三圖 十 噴 霧 器 (八、〇) 靜岡縣富士郡子浦村
 第百一百零四圖 土 米 澤 式 乙 種 鋼 製 噴 霧 器 (不詳) 同
 第百一百零五圖 土 鈴 木 式 背 負 形 噴 霧 器 (三、〇) 大崎市西區本田二番町三二
 第百一百零六圖 土 手 提 式 噴 霧 器 (九、〇) 東京府下谷區御徒町三丁目
 第百一百零七圖 土 齋 藤 箱 谷 式 輕 便 噴 霧 器 (一、〇) 栃木縣上野郡今市町
 第百一百零八圖 一 波 瀾 背 負 形 噴 霧 器 (八、〇) 東京府赤坂區芝浦町
 第百一百零九圖 二 米 澤 式 サクセス 形 噴 霧 器 (不詳) 同
 第百一百一十圖 三 小 川 式 一 木 管 噴 霧 器 (不詳) 岡山縣小田郡笠岡町
 第百一百一十一圖 四 四 T、S 式 力 一 木 管 噴 霧 注 射 器 (不詳) 同

| | | | | |
|-------|------------------|--------------|----------|-----|
| 第六十圖 | 二水管噴霧器 (三〇〇) | 靜岡縣原相良町 | 辻 | 五平 |
| 第六十一圖 | 六時許局噴霧器 (參考品) | | 牛田 | 清太郎 |
| 第六十二圖 | 七噴霧器 (四〇〇) | 東京市麻布區竹谷町 | 波瀨 | 寅次郎 |
| 第六十三圖 | 八省力三水管噴霧器 (三〇〇) | 東京市赤坂區溜池町 | | |
| 第六十四圖 | 九省力二水管噴霧器 (四〇〇) | 同 | | |
| 第六十五圖 | 十二水管噴霧器 (不詳) | | | |
| 第六十六圖 | 土空壓力三水管噴霧器 (三〇〇) | 東京市赤坂區溜池町 | | |
| 第六十七圖 | 七噴霧器 (八五) | 東京市赤坂區溜池町 | | |
| 第六十八圖 | 七噴霧器 (八五) | 東京市赤坂區溜池町 | | |
| 第六十九圖 | 消毒用強噴霧器 (八〇) | 廣島縣深安郡福山町 | | |
| 第七十圖 | 二鈴木式手押噴霧器 (四〇) | 大阪府西區本町二番町三二 | 末竹 | 軍一 |
| 第七十一圖 | 二鈴木式噴霧器 (八五) | 岡山縣小田郡登岡町 | 河村 | 秀行 |
| 第七十二圖 | 一鈴木式噴霧器 (八五) | 岡山縣小田郡登岡町 | 鈴木 | 松次郎 |
| 第七十三圖 | 一鈴木式噴霧器 (六〇) | 岡山縣小田郡登岡町 | 鈴木 | 松次郎 |
| 第七十四圖 | 二水野式噴霧器 (二〇〇) | 東京市西區本町二番町三二 | 藤田 | 晴三 |
| 第七十五圖 | 三省力式三水管噴霧器 (三〇〇) | 東京市下谷區仲代町三丁目 | 內外農器商會 | |
| 第七十六圖 | 四岡積氏注油器 (〇三) | 東京市下谷區仲代町三丁目 | 岡積利兵衛 | |
| 第七十七圖 | 五園藝用噴霧器 (〇〇) | 東京市下谷區仲代町三丁目 | 日本農器株式會社 | |
| 第七十八圖 | 六改良新式噴霧器 (三〇) | 東京市西區本町二番町三二 | 鈴木 | 松次郎 |
| 第七十九圖 | 七鈴木式一本管噴霧器 (三〇) | 東京市西區本町二番町三二 | 鈴木 | 松次郎 |
| 第八十圖 | 三星式噴霧器 (不詳) | 東京市神田區須田町 | 三星商會 | 堤清一 |

第七十一圖
二小草刈鎌
米澤市今町
米澤市鍛冶町
米澤市大町

第七十二圖
二草刈鎌
中村茂右衛門
佐藤三九郎
神田惣之進

第七十三圖
二草刈鎌
米澤市今町
米澤市鍛冶町
米澤市大町

第七十四圖
二草刈鎌
米澤市今町
米澤市鍛冶町
米澤市大町

| | | | | |
|-------|---------|-------------|----|------|
| 第六十一圖 | 三草刈鎌 | 靜岡縣南津輕郡黒石町 | 宇野 | 四十八 |
| 第六十二圖 | 四草刈鎌 | 大阪府堺市九間町四番地 | 信田 | 藤次郎 |
| 第六十三圖 | 五草刈鎌 | 福岡縣筑紫郡水城村 | 井上 | 寅吉 |
| 第六十四圖 | 六植木掘鎌 | 熊本縣上益城郡中島村 | 柿田 | 初次 |
| 第六十五圖 | 七河北式便利鎌 | 福岡市外吉塚 | 守次 | 清吉 |
| 第六十六圖 | 八同 | 兵庫縣川邊郡長尾村 | 坂上 | 榮太郎 |
| 第六十七圖 | 九同 | 千葉縣安房郡原村 | 河北 | 卯吉 |
| 第六十八圖 | 十山形鎌 | 秋田縣仙北郡強首村強首 | 小山 | 田慶助 |
| 第六十九圖 | 十一同 | 大阪府堺市九間町四番地 | 信田 | 藤次郎 |
| 第七十圖 | 十二同 | 山口縣豊浦郡小月村 | 三井 | 益太郎 |
| 第七十一圖 | 十三同 | 熊本縣阿蘇郡内牧町 | 三井 | 益太郎 |
| 第七十二圖 | 十四同 | 岩手縣檜賀郡花巻町 | 小田 | 島德次郎 |
| 第七十三圖 | 十五同 | 福島縣安積郡郡山町 | 齋藤 | 庄五郎 |
| 第七十四圖 | 十六同 | 米 | 國製 | |

草刈器類
第七十一圖
三草刈鎌
米澤市今町
米澤市鍛冶町
米澤市大町

第七十五圖
二打稻機

第七十六圖
三打稻機

第七十七圖
四井上式末廣稻拔器

第七十八圖
五松島式打稻機

第七十九圖
六除芥機

第八十圖
七自動稻拔器

第八十一圖
八一枚式自動稻拔器

第八十二圖
九正耳鋼製打稻機

第八十三圖
十反打機

第八十四圖
十一東野式稻拔器

第八十五圖
十二彈簧形稻拔器

第八十六圖
十三彎形稻拔器

第八十七圖
十四山形稻拔器

第八十八圖
十五活用自在瑞穗稻拔器

第八十九圖
十六鋼卷稻拔器

第九十圖
十七西原式稻拔器

第九十一圖
十八中川式良稻拔器

第九十二圖
十九鋼製製稻拔器

第九十三圖
二十山田式稻拔器

第二百七十四圖 鋼卷稻拔器 (二五〇) 兵庫縣美濃郡三木村
同 一 稻 拔 器 (二〇〇) 鳥取縣東伯郡倉吉町
同 二 赤島式兩效稻拔器 (三〇〇) 鳥取縣東伯郡倉吉町
同 三 瑞穂稻拔器 (三〇〇) 大阪府泉北郡淡河村外野
同 四 彈撥稻拔器 (一八〇) 鳥取縣東伯郡倉吉町
同 下 彈撥稻拔器 (一八〇) 大阪府南河内郡喜志村
同 一 散形甲丸鋼稻拔器 (三〇〇) 富山縣東礪波郡東野尻村
同 二 稻 拔 器 (三〇〇) 三重縣度會郡神原村
同 三 稻 拔 器 (三〇〇) 神戶市兵庫區藤原三丁目
同 四 彎形稻拔器 (三〇〇) 井筒合名會社

脫粒機類

第二百七十八圖 第二麥摺機 (三〇〇) 奈良縣磯城郡多村新口
第二百七十九圖 鐵板式麥摺機 (三〇〇) 奈良縣山邊郡朝和村岸田
第二百八十圖 T.M.式麥摺機 (二五〇) 東京市下谷區御徒町三丁目
第二百八十一圖 迴轉麥摺機 (二五〇) 奈良縣磯城郡多村新口
第二百八十二圖 人力脫穀器 (三〇〇) 東京市赤坂區溜池町

稻摺機類

第二百八十三圖 白 (一〇〇) 山口縣佐波郡防府町
同 中 望月式稻摺機 (二五〇) 靜岡縣藤原郡由比町
同 左 改良鈴木式稻摺機 (六〇〇) 靜岡縣小笠原郡原村岡崎
第二百八十四圖 白 (一〇〇) 山口縣佐波郡防府町
同 中 望月式稻摺機 (二五〇) 靜岡縣藤原郡由比町岡崎
同 左 改良鈴木式稻摺機 (六〇〇) 靜岡縣藤原郡由比町岡崎
第二百八十五圖 澤田式稻摺機 (二〇〇) 東京市下谷區御徒町三丁目
同 中 澤田式稻摺機 (二〇〇) 同
同 左 稻摺機 長門白 (一七〇) 山口縣厚狹郡小野村
第二百八十六圖 稻摺機 土白 (一〇〇) 愛知縣丹羽郡羽黒村
第二百八十七圖 稻摺機 粉挽機 (三〇〇) 青森縣弘前市下百銀町

煖爐類

第二百五五圖 桑葉裁刻器機 (三〇〇) 長野縣下伊那郡市田村
信濃盛進社
第二百八十八圖 薪炭竈室火器 (三〇〇) 長野縣小縣郡殿城村
同 中 薪炭竈兼用安全煖爐 (一、五) 長野縣諏訪郡上諏訪町
同 左 竈室用移動自在火鉢 (一、五) 長野縣諏訪郡上諏訪町
第二百八十九圖 竈室用安全煖爐 (一、五) 福島縣安達郡和水澤林檎澤
同 中 管竈用煖爐兼煖爐 (二、三) 東京市下谷區御徒町三丁目
同 左 薪炭兼用安全煖爐 (三、〇) 東京市淺草區北杉山町

蠶簇織機類

第二百八十八圖 上簇 藤織機 (七、五) 靜岡縣志太郡大富村
第二百八十九圖 內海式上簇器 (三、〇) 兵庫縣朝來郡牧田村
同 二 大王印燃簇器 (八、〇) 東京市下谷區御徒町三丁目
同 三 黒木式棒簇 (三、〇) 宮崎縣東諸縣郡綾村
同 四 成瀬式百足簇製造器 (三、〇) 大分縣下毛郡鶴居村
第二百九十圖 折簇器 (七、五) 東京市下谷區御徒町三丁目
同 左 上簇 折簇器 (三、〇) 長野縣松本市南深志
同 折式式蠶簇用大形葉 (二、三) 廣島縣双立郡布野村
第二百十圖 改良產出簇折 (四、〇) 愛知縣寶飯郡常川村
第二百十一圖 蠶上簇折疊機 (六、〇) 長野縣下伊那郡下川路村
第二百十二圖 關東式改良蠶簇機 (四、〇) 長野縣下伊那郡下川路村

發蛾促進裝置類

第二百十圖 發蛾促進器兼籠音器 (五、〇) 東京府南多摩郡山本村
吉田 虎吉

乾燥裝置器類

第二百十五圖 東興式乾燥裝置機型 山形縣 東海林 與四郎
第二百十六圖 乾燥裝置機型 (不詳) 兵庫縣養父郡八鹿村 畠田 周藏

第二百九十圖 穀物攪制器 參考品
第二百九十一圖 人力原動裝置攪制機甲 (三、〇) 靜岡縣藤原郡由比町
第二百九十二圖 河原田式調製器 (不詳) 秋田縣仙北郡角館町
第二百九十三圖 攪制器 (不詳) 大阪府東區唐物町四ノ一六 梅木 清治

挽制器類

第二百九十圖 穀物攪制器 參考品
第二百九十一圖 雙轉精製機 (四、〇) 靜岡縣小笠原郡四方村堀ノ内 松永由五郎
第二百九十二圖 安西式改良唐箕 (三、〇) 埼玉縣入間郡所澤町 安西 宇八

唐箕類

第二百九十圖 表裏自由唐箕 (四、五) 愛知縣碧野郡知立村知立 小島健太郎
第二百九十一圖 萬石通類
第二百九十二圖 石通 (五、〇) 栃木縣安蘇郡植野村 高島菊太郎
第二百九十三圖 改良萬石通 (三、〇) 千葉縣香取郡飯高村 佐藤四郎平
第二百九十四圖 三重萬石通 (八、五) 山口縣熊毛郡三兵衛村 增原 團次

穀物攪別器類

第二百九十圖 松田式穀物攪別機 (五、〇) 香川縣高松市兵庫町 松田吉太郎
第二百九十一圖 俵締器類
第二百九十二圖 俵締器 (五、〇) 奈良縣山邊郡朝和村長柄 福井熊次郎
第二百九十三圖 俵締機 (三、七) 香川縣大川郡津田村 吉原 兵助

桑切機

第二百九十四圖 桑切機 (一〇、〇) 群馬縣多野郡藤岡町藤岡 福島元助
第二百九十五圖 桑切機 (八、〇) 東京市下谷區御徒町三丁目 日本蠶業株式會社
第二百九十六圖 手廻桑切機 (八、〇) 岩手縣東磐井郡池石村 小野寺 鐵平

座繰器類

第二百九十七圖 久我式繰糸器 (三、五) 神奈川縣高座郡淺谷村 久我元吉
第二百九十八圖 生糸足轉器 (五、五) 熊本市北千反畑町 富永 岩藏
第二百九十九圖 新井式座繰器 (一、〇) 東京市下谷區御徒町三丁目 日本蠶業株式會社
第三百圖 中座 繰器 (一、〇) 長野縣下高井郡中野町 日本蠶業株式會社
同 左 改良座繰器 (一、〇) 東京市下谷區御徒町三丁目 日本蠶業株式會社

眞綿紡績機類

第三百一圖 眞綿紡績機 (八、〇) 鹿兒島縣鹿兒島市平之町 前田孫太郎

葉切機類

第三百一圖 河北式畜産用切斷機 (三、三) 千葉縣安房郡田原村 河北 外吉
同 二 河北式簡便切斷機 (一、七) 同
同 三 河北式切斷器 (一、七) 同
同 四 河北式安全切斷器 (一、八) 同

干瓢切機類

第三百一圖 干瓢切機 (三、〇) 群馬縣邑樂郡伊奈良村 同部忠太郎
第三百二圖 カスガイ留押切 (一、〇) 廣島縣佐伯郡津田村 正木 利吉
第三百三圖 葉切機 (四、〇) 廣島縣双三郡三次町 永田 又平
第三百四圖 高山式葉切機 (八、〇) 東京市下谷區御徒町 内外蠶業株式會社

葉打機類

第三百五圖 木內式葉打器 (三、〇) 熊本縣鹿託郡橋手村 春日商會小四五作
第三百六圖 小川式葉打器 (六、〇) 東京市下谷區御徒町 内外蠶業株式會社

製蠶機類

第三百七圖 蠶器 (五、〇) 佐賀縣佐賀郡兵庫村 宮崎林三郎

第三百十圖 T M式製糶機 (三〇〇) 東京市下谷區御徒町
 第三百十一圖 T M式第一號特許製糶機 (三〇〇) 東京市下谷區南船場町
 第三百十二圖 立式製糶機 (五〇〇) 東京市神田區元佐久間町

製糶機類

第三百十三圖 向山式製糶機 (九〇〇) 山梨縣中巨摩郡御影村
 第三百十四圖 織機 (五〇〇) 三重縣飯南郡松坂町
 第三百十五圖 奧式織機 (六〇〇) 大分縣宇佐郡高家村
 第三百十六圖 織機 (二〇〇) 名古屋市中區島田四丁目

肥料粉碎機類

第三百十七圖 豆粕粉碎機 (一八五) 名古屋市中區東古渡
 第三百十八圖 新式輕便大豆粕粉碎機 (一五五) 大阪府東成郡津村
 第三百十九圖 三豆粕剝器 (一五五) 東京市下谷區御徒町
 第三百二十圖 自由豆粕剝器 (一〇〇) 名古屋市中區熱田東町
 第三百二十一圖 中田豆粕剝器 (四〇〇) 愛知縣碧海郡富士松村
 第三百二十二圖 豆粕剝器 (八〇〇) 茨城縣東茨城郡川根村
 第三百二十三圖 豆粕剝器 (八五〇) 愛知縣碧海郡刈谷町
 第三百二十四圖 杉田式日粉剝器 (三五五) 香川縣三豐郡紀伊村
 第三百二十五圖 望月式豚粉剝器 (五〇〇) 愛知縣熱田郡岡崎町
 第三百二十六圖 瑞穂式固形粉剝器 (一〇〇) 靜岡縣原野郡由比町
 第三百二十七圖 瑞穂式固形粉剝器 (一〇〇) 長野縣北佐久郡小治町
 第三百二十八圖 推粕剝器 (九五〇) 群馬縣邑樂郡伊奈村

運搬器類

第三百二十九圖 孤輪車 參考品
 第三百三十圖 水揚機 (七〇〇) 奈良縣宇陀郡太村

揚水機類

第三百三十一圖 水揚機 (七〇〇) 奈良縣宇陀郡太村
 (以上)

農具の構造 (石版)

鋤類

| 圖號 | 種類 | 價格 | 住所 | 姓名 |
|------|--------------------|-------|-------------|------------|
| 第一圖右 | 橋本式特製開墾地用鋤 (一、六〇〇) | 一、六〇〇 | 東京市淺草區淺草町 | 橋本熊雄 |
| 第一圖中 | 唐鋤 (一、五〇〇) | 一、五〇〇 | 青森縣三戸郡八戸町 | 宮本由藏 |
| 第一圖左 | 改良萬能鋤 (一、〇〇〇) | 一、〇〇〇 | 東京府北葛飾郡墨田町 | 春日政吉 |
| 第二圖右 | 岸田式改良萬能鋤 (一、八〇〇) | 一、八〇〇 | 埼玉縣入間郡川越町 | 岸田嘉平次 |
| 第二圖中 | 排水用三本鋤 (一、五〇〇) | 一、五〇〇 | 秋田縣秋田市櫛山手嶋橋 | 岩崎熊之助 |
| 第二圖左 | 備中鋤 (一、三〇〇) | 一、三〇〇 | 通明 | 藤田吉兵衛 |
| 第三圖右 | 完全鋤五號 (一、三〇〇) | 一、三〇〇 | 京都府天田郡福知山町 | 日本農具製造株式會社 |
| 第三圖中 | 葛城鋤 (一、七〇〇) | 一、七〇〇 | 長野縣諏訪郡落合村 | 葛城馬藏 |
| 第三圖左 | 大鋤 (一、七〇〇) | 一、七〇〇 | 大阪府中河内郡長瀬村 | 如間國松 |
| 第四圖右 | 平鋤 (一、二〇〇) | 一、二〇〇 | 兵庫縣多摩郡日野 | 藤井樹藏 |
| 第四圖左 | 耳附板釣掛鋤 (一、〇〇〇) | 一、〇〇〇 | 秋田縣平鹿郡横手町 | 吉野吉之助 |
| 第五圖左 | 鐵鋤 (一、〇〇〇) | 一、〇〇〇 | 長野縣南佐久郡四田町 | 高木喜十郎 |
| 第六圖 | 鐵鋤 (一、〇〇〇) | 一、〇〇〇 | 熊本縣八代郡高田村 | 遠山重喜 |
| 第七圖 | 鐵鋤 (一、五〇〇) | 一、五〇〇 | 島根縣海士郡海士村 | 渡邊新太郎 |
| 第八圖 | 改良鋤 (一、五〇〇) | 一、五〇〇 | 愛媛縣溫泉水郡小野村 | 友澤幸次 |
| 第九圖 | 肥後鋤 (一、三〇〇) | 一、三〇〇 | 福岡縣相馬郡太田村 | 櫻井吉右衛門 |
| 第十圖 | 片鋤 (一、三〇〇) | 一、三〇〇 | 熊本縣鹿本郡山鹿村 | 大津末次郎 |
| 第十一圖 | 單鋤 (一、三〇〇) | 一、三〇〇 | 愛知縣額田郡岡崎町能見 | 大賀嘉平 |
| 第十二圖 | 單鋤 (一、三〇〇) | 一、三〇〇 | 山口縣玖珂郡岩國町 | 松重大次郎 |
| 第十三圖 | 自由鋤 (一、三〇〇) | 一、三〇〇 | 長野縣小縣郡和村 | 松山原造 |
| 第十四圖 | 吉田雙柄鋤 (一、五〇〇) | 一、五〇〇 | 東京市木郷區同朋町 | 吉田農具製作所 |

稻拔、麥拔、豆拔器類

| 圖號 | 種類 | 價格 | 住所 | 姓名 |
|-------|-------------------|-------|--------------|------------|
| 第三十三圖 | 豆拔器 (一、〇〇〇) | 一、〇〇〇 | 滋賀縣栗田郡郡部村 | 市村長左衛門 |
| 第三十四圖 | 麥拔器 (一、〇〇〇) | 一、〇〇〇 | 大阪府南河内郡喜志村 | 増田太郎 |
| 第三十五圖 | 西原式稻麥拔器 (一、〇〇〇) | 一、〇〇〇 | 岡山縣兒島郡小田村小川 | 西原徳三郎 |
| 第三十六圖 | 麥拔器 (一、〇〇〇) | 一、〇〇〇 | 埼玉縣南埼玉郡玉面村 | 中村要次郎 |
| 第三十七圖 | 麥拔器 (一、〇〇〇) | 一、〇〇〇 | 大阪府四條郡中津村 | 島田繁吉 |
| 第三十八圖 | 東野式稻拔器 (一、〇〇〇) | 一、〇〇〇 | 石川縣石川郡宮保町 | 東野長八 |
| 第三十九圖 | 井上式末廣稻拔器 (一、〇〇〇) | 一、〇〇〇 | 大阪府南區瓦屋一番丁七 | 金谷商店 |
| 第四十圖 | 松島式鎗打稻拔器 (一、〇〇〇) | 一、〇〇〇 | 靜岡縣志太郡藤枝町鬼岩寺 | 井上新市 |
| 第四十一圖 | 彈卷稻拔器 (一、〇〇〇) | 一、〇〇〇 | 長野縣諏訪郡上諏訪町 | 松島喜藏 |
| 第四十二圖 | 彈卷稻拔器 (一、〇〇〇) | 一、〇〇〇 | 鳥取縣東伯耆郡吉町 | 赤島定治郎 |
| 第四十三圖 | 彈卷稻拔器 (一、〇〇〇) | 一、〇〇〇 | 兵庫縣美都郡三木村 | 井筒合名會社 |
| 第四十四圖 | 赤島式兩効稻拔器 (一、〇〇〇) | 一、〇〇〇 | 三重縣度會郡神原村 | 谷口末松 |
| 第四十五圖 | 赤島式兩効稻拔器 (一、〇〇〇) | 一、〇〇〇 | 鳥取縣東伯耆郡吉町 | 松田宇平 |
| 第四十六圖 | 赤島式兩効稻拔器 (一、〇〇〇) | 一、〇〇〇 | 鳥取縣東伯耆郡吉町 | 赤島喜藏 |
| 第四十七圖 | 四原式鑄鐵製麥拔器 (一、〇〇〇) | 一、〇〇〇 | 茨城縣行方郡玉川村 | 坂本牛之輔 |
| 第四十八圖 | 鑄鐵製稻拔器 (一、〇〇〇) | 一、〇〇〇 | 岡山縣兒島郡小田村小川 | 西原徳三郎 |
| 第四十九圖 | 鑄鐵製稻拔器 (一、〇〇〇) | 一、〇〇〇 | 東京市京橋區本八丁堀 | 海老新助 |
| 第五十圖 | 山田式稻拔器 (一、〇〇〇) | 一、〇〇〇 | 名古屋市中區東橋町 | 牛田喜代松 |
| 第五十一圖 | 一枚式自在稻拔器 (一、〇〇〇) | 一、〇〇〇 | 大阪府南區新河原町 | 山田彌之助 |
| 第五十二圖 | 形稻拔器 (一、〇〇〇) | 一、〇〇〇 | 岡山市下石井 | 山陽農具製作所 |
| 第五十三圖 | 形稻拔器 (一、〇〇〇) | 一、〇〇〇 | 佐賀市唐入町 | 二見貞重 |
| 第五十四圖 | 形稻拔器 (一、〇〇〇) | 一、〇〇〇 | 神戸市兵庫區通リ三丁目 | 日本農具製造株式會社 |

稻摺機類

| 圖號 | 種類 | 價格 | 住所 | 姓名 |
|-------|------------------|-------|-------------|-------|
| 第五十五圖 | 白摺機 (一、〇〇〇) | 一、〇〇〇 | 山口縣佐波郡防府町 | 長松升次郎 |
| 第五十六圖 | 改良鈴木式稻摺機 (一、〇〇〇) | 一、〇〇〇 | 靜岡縣小笠原郡原村岡崎 | 鈴木佐平 |
| 第五十七圖 | 白摺機 (一、〇〇〇) | 一、〇〇〇 | 大阪府南區西園子町番外 | 三澤友治 |
| 第五十八圖 | 稻摺兼粉挽機 (一、〇〇〇) | 一、〇〇〇 | 弘前市白銀町 | 高倉良壽 |

耙器攪土器類

第十五圖 二頭牽再耕犁 (五〇〇) 北海道有珠郡伊達村 佐藤久藏
 第十六圖 塚本式土塊破碎器 (三〇〇) 福岡縣三池郡銀村 塚本牛之助
 第十七圖 整畦器 (八五〇) 岡山縣那賀郡粉河村 前田利右衛門
 第十八圖 馬銜 (三〇〇) 茨城縣鹿嶋郡沼前村 長谷川長雄

播種器類

第十九圖 播種器 (六〇〇) 栃木縣上都賀郡野村 中枝武雄
 第二十圖 鈴村式播種機 (一、六五〇) 北海道札幌區苗穂町 鈴村馬助
 第二十一圖 人力條播器 (五〇〇) 東京市赤坂區溜池町 波瀾寅次郎
 第二十二圖 點播器 參考品 岡山縣那賀郡尾尾町 開墾事務所

中耕器類

第二十三圖 中耕攪碎器 參考品 岡山縣那賀郡尾尾町 藤田組兒嶋壽
 第二十四圖 除草器 (一、〇〇〇) 新潟縣刈羽郡相崎町 柏井倉之助
 第二十五圖 二德除草器 (一、〇〇〇) 熊本縣八代郡高田村 遠山重喜
 第二十六圖 稻田中耕器 (一、〇〇〇) 愛知縣知多郡武豐町小迎 中川常太郎
 第二十七圖 立打雁爪兼用除草器 (一、〇〇〇) 長崎縣南高來郡加津佐村 飛永友一郎
 第二十八圖 橫田式田畑除草器 (一、〇〇〇) 愛媛縣新居郡泉川村 橫田秀司
 第二十九圖 稻田除草器八反取 (一、〇〇〇) 愛知縣知多郡武豐町小迎 中川常太郎
 第三十圖上 福井式除草器 (一、〇〇〇) 福岡縣鞍手郡植木町 福井佐右衛門
 第三十圖下 伸縮自在完全除草器 (一、〇〇〇) 岐阜縣加茂郡西白川町 新田謙助

除草器類

第三十一圖 鈴木式水管噴霧器 (一、〇〇〇) 大阪府西區本田二番町三三 鈴木松次郎
 第三十二圖 小川式噴霧器 (八五〇) 岡山縣小田郡笠岡町 小川太四郎

病菌、害虫驅除器類

第三十三圖 小川式噴霧器 (八五〇) 岡山縣小田郡笠岡町 小川太四郎

第五十九圖 振 機 (一〇) 奈良縣宇陀市宇太町
 第六十圖 振 機 (一七) 山口縣厚狹郡小野町
 第六十一圖 振 機 (一八) 靜岡縣小笠原郡四方町堀ノ内
 第六十二圖 振 機 (二七) 名古屋市中區六郷町
 第六十三圖 振 機 (二七) 東京市下谷區御徒町
 津中忠三郎
 津深兼良、林基介
 永山五郎
 原田 儀左衛門
 内外農器商會

脱粒器類 (寸ヲ以テ單位トス)

第六十四圖 人力脱粒機 (四) 東京市亦野區池田町
 第六十五圖 澤田式麥摺機 (三) 奈良縣磯城郡多村新口
 渡瀬寅次郎
 澤田 增吉

唐箕類 (寸ヲ以テ單位トス)

第六十六圖 唐 箕 (三) 栃木縣安蘇郡堀野村
 第六十七圖 輕摺機兼唐箕 (五) 奈良縣芳賀郡茂木町
 第六十八圖 表裏自在唐箕 (四) 愛知縣碧海郡知立町知立
 第六十九圖 安西式改良唐箕 (三) 埼玉縣入間郡所澤
 福地六彌太
 永野清松
 小島健太郎
 安西 宇八

萬石通類 (寸ヲ以テ單位トス)

第七十圖 三重萬石通 (六) 山口縣毛郡三兵衛
 第七十一圖 改良萬石通 (六) 千葉縣香取郡飯高村
 增原 團次
 佐藤四郎平

選別機類 (寸ヲ以テ單位トス)

第七十二圖 松田式穀物選別機 (二) 高松市兵庫町
 松田吉太郎

俵締器類 (寸ヲ以テ單位トス)

第七十三圖 俵 締 器 (七) 香川縣大川郡津田町
 吉原兵助

桑切器類 (寸ヲ以テ單位トス)

第七十四圖 手 廻 桑 切 機 (八) 岩手縣東磐井郡薄石村
 小野寺 鐵平

蠶簇織機類 (寸ヲ以テ單位トス)

第七十五圖 大王印蠶簇機 (一) 東京市下谷區御徒町三丁目
 内外農器商會

第七十六圖 蠶上簇折疊器 (四) 長野縣下伊那郡下川路村
 第七十七圖 上簇折疊器 (三) 松本市
 第七十八圖 改良產出簇折疊器 (四) 愛知縣 飯田郡川村
 第七十九圖 關島式蠶簇器 (二) 長野縣伊那郡下川路村
 中島 岡吉
 水島 藤吉
 林 惣吉
 關島 榮吉

葉切器類 (寸ヲ以テ單位トス)

第八十圖 葉 切 器 (五) 廣島縣三郡三次町
 第八十一圖 高山式葉切器 (八) 東京市下谷區御徒町
 第八十二圖 榎林切刻器 (二) 福島縣安積郡豊田村
 永田 又一
 内外農器商會
 數澤文次郎

製繩、製苧機類 (寸ヲ以テ單位トス)

第八十三圖 T式製繩機第三號 (三) 東京市下谷區御徒町
 第八十四圖 向山式製繩機 (九) 山梨縣中巨摩郡御影村
 第八十五圖 向山式製繩機 (二) 名古屋市中區四丁目
 内外農器商會
 向山 淺次郎
 原 初太郎

肥料粉碎器類 (寸ヲ以テ單位トス)

第八十六圖 豆 粉 細 器 (〇) 名古屋市中區東古渡
 第八十七圖 豆 粉 細 器 (一) 東京市下谷區御徒町
 第八十八圖 新式輕便大豆粉細器 (六) 大阪府東成郡津村字
 第八十九圖 自由豆粉細器 (二) 名古屋市中區九
 第九十圖 中田豆粉細器 (四) 愛知縣碧海郡熱田町
 第九十一圖 豆粉細器 (八) 愛知縣東海郡富士松村
 第九十二圖 豆粉細器 (三) 香川縣三郡伊伊村
 第九十三圖 杉田式豆粉細器 (三) 愛知縣熱田郡岡崎町
 第九十四圖 望月式豆粉細器 (五) 靜岡縣庵原郡岡崎町
 第九十五圖 押 粉 細 器 (六) 群馬縣邑樂郡伊奈良村
 小崎榮三郎
 内外農器商會
 櫻井重太郎
 多氣由之助
 外山 佐兵衛
 石崎清三郎
 石川 壽八
 杉田 庄作
 由比町信用購買
 販賣生産組合
 阿部忠太郎

(以上)

第 壹 圖 青森縣三戸郡 春日政吉
 第 四 圖 價格壹圓拾五錢
 第 拾 壹 圖 山口縣玖珂郡岩國町 松重大次郎 價格貳圓五拾錢
 第 拾 九 圖 價格六圓
 第 貳 拾 壹 圖 渡瀬寅次郎 價格壹圓貳拾錢
 第 貳 拾 七 圖 小川太四郎
 第 參 拾 七 圖 大阪府西成郡中津村下三番 島田繁吉 價格壹圓五拾錢
 第 六 拾 貳 圖 手廻桑切機岩手縣東磐井郡薄石村 小野寺鐵平 價格
 金八圓
 香川縣三郡郡紀伊村 石川壽八 價格拾圓

正

青森縣三 郡 春日政吉
 價格壹圓五拾錢
 梨而梨片梨
 香川縣三郡郡紀伊村石川壽八價格拾圓
 價格參圓五拾錢
 渡瀬寅次郎
 價格壹圓貳拾錢
 小川太四郎
 岡山縣兒島郡小田村小川西原德三郎 價格參圓
 不詳
 山口縣玖珂郡岩國町 松重大次郎 價格貳圓五拾錢

誤

參考圖 第壹

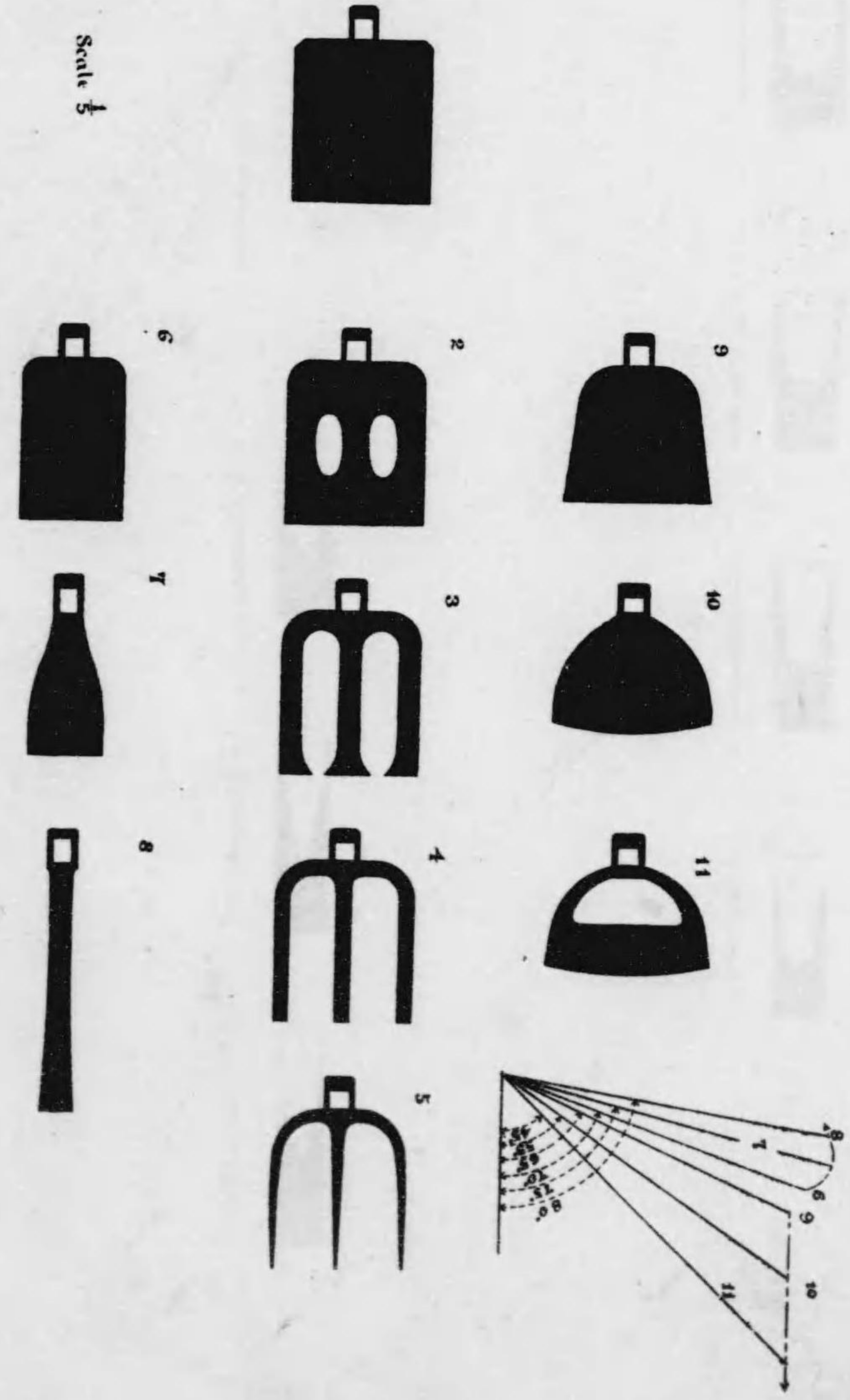

參考圖 第貳

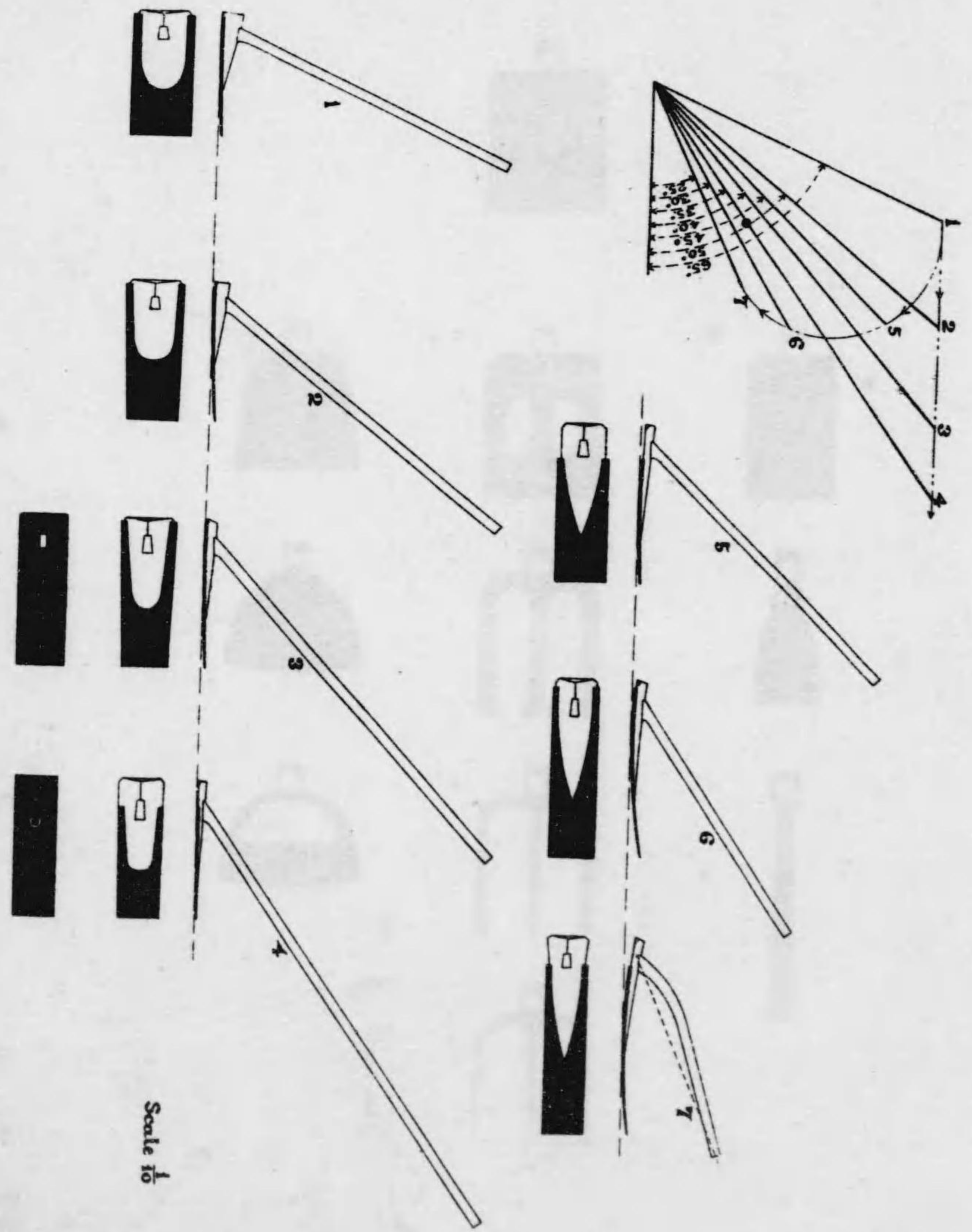

參考圖 第四

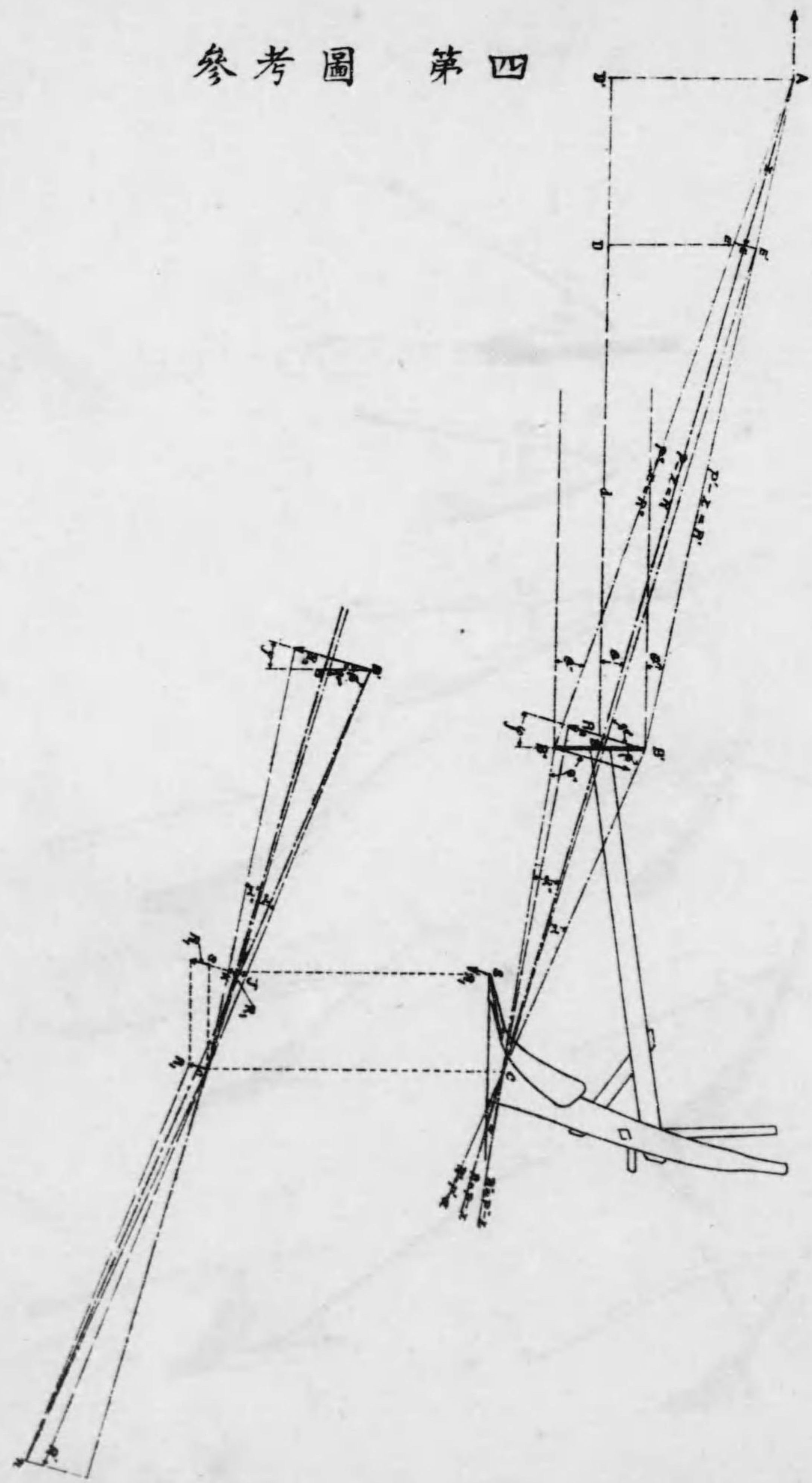

參考圖 第參

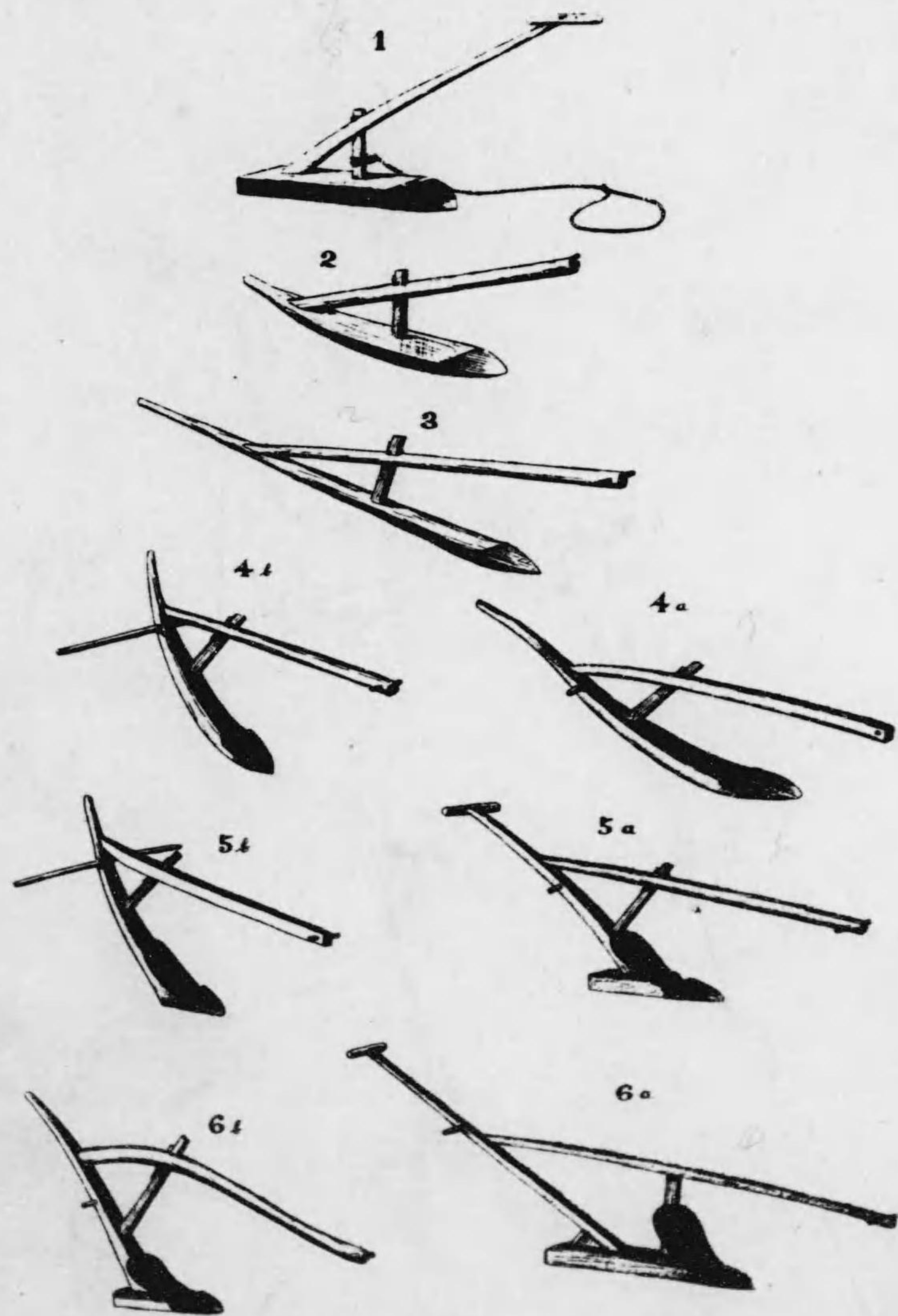

参考圖 第五

RUCHADLO TYPUS.
RUCHADLO TYPE.

ルカドロ型

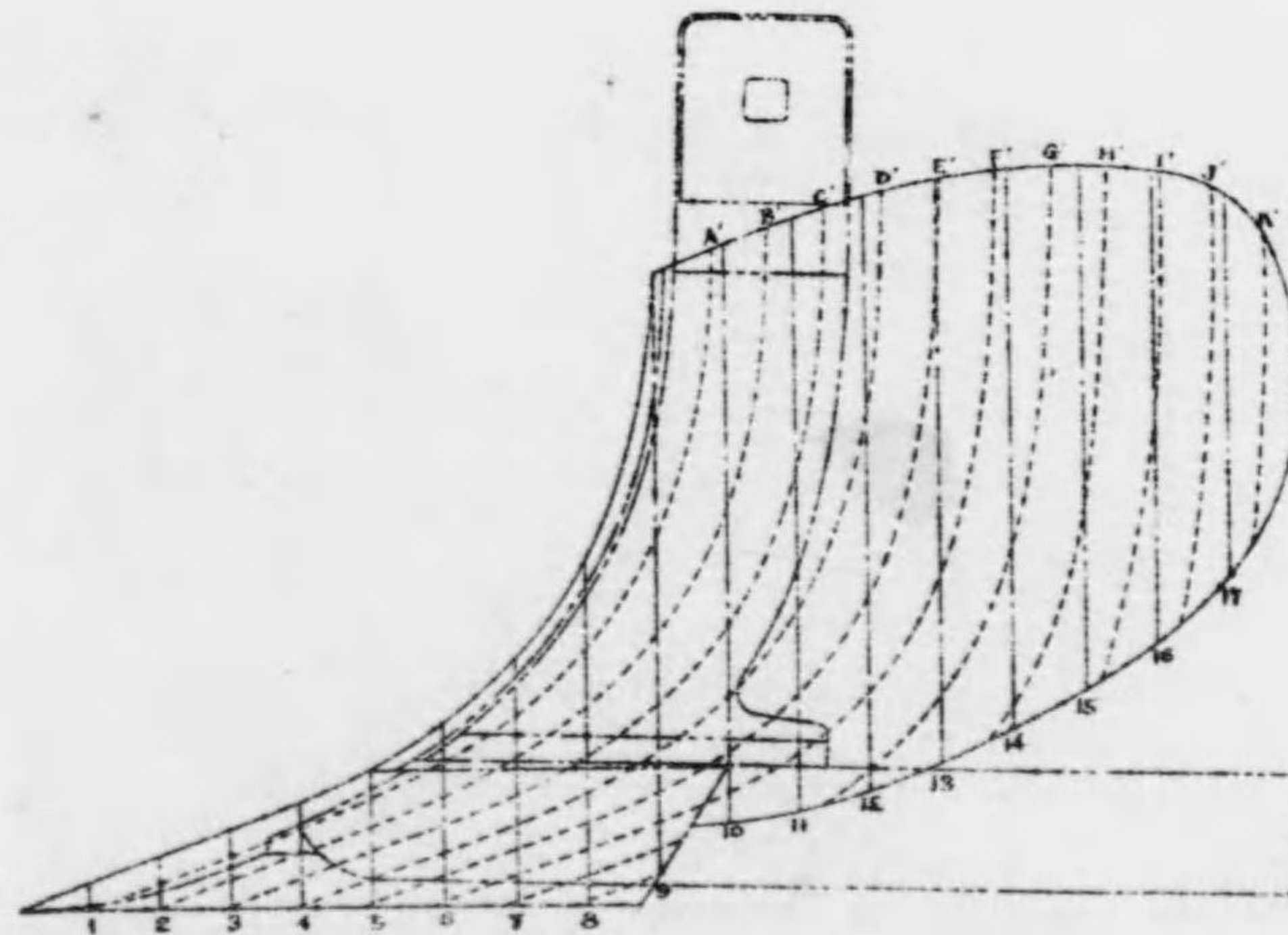
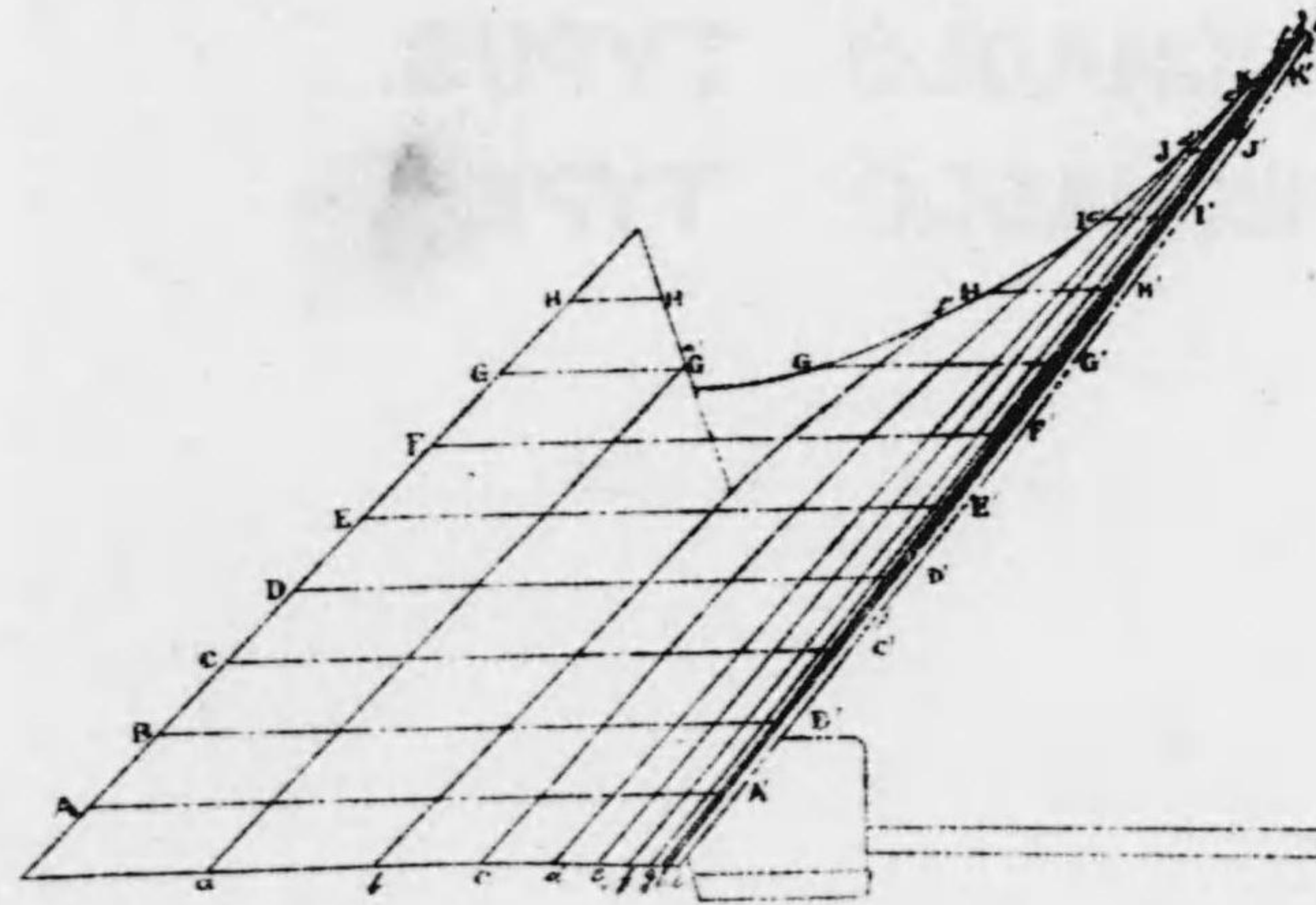
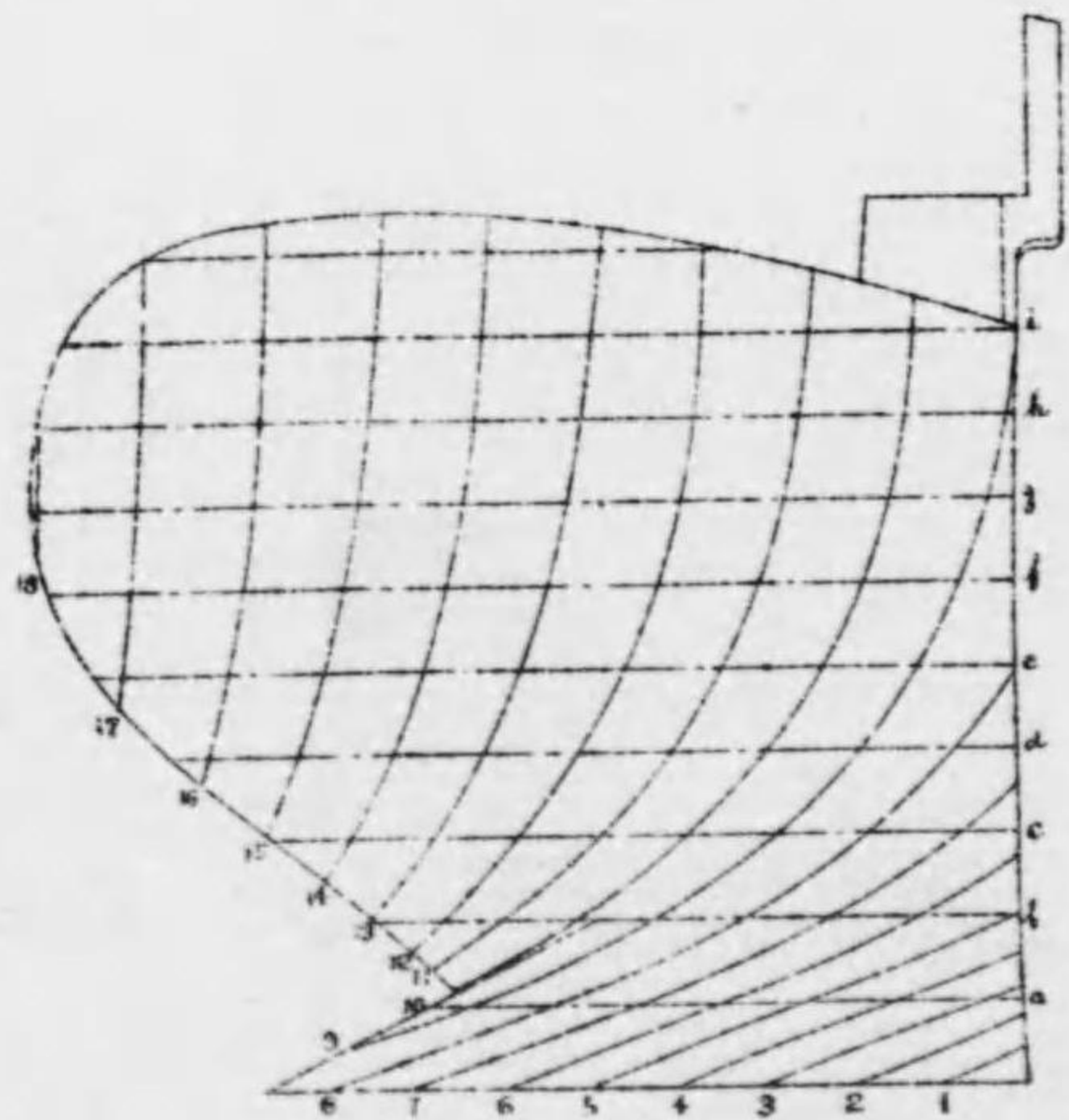

参考圖 第六

KULTUR TYPUS.
CULTURE TYPE.

ワ ル ツ ル 型

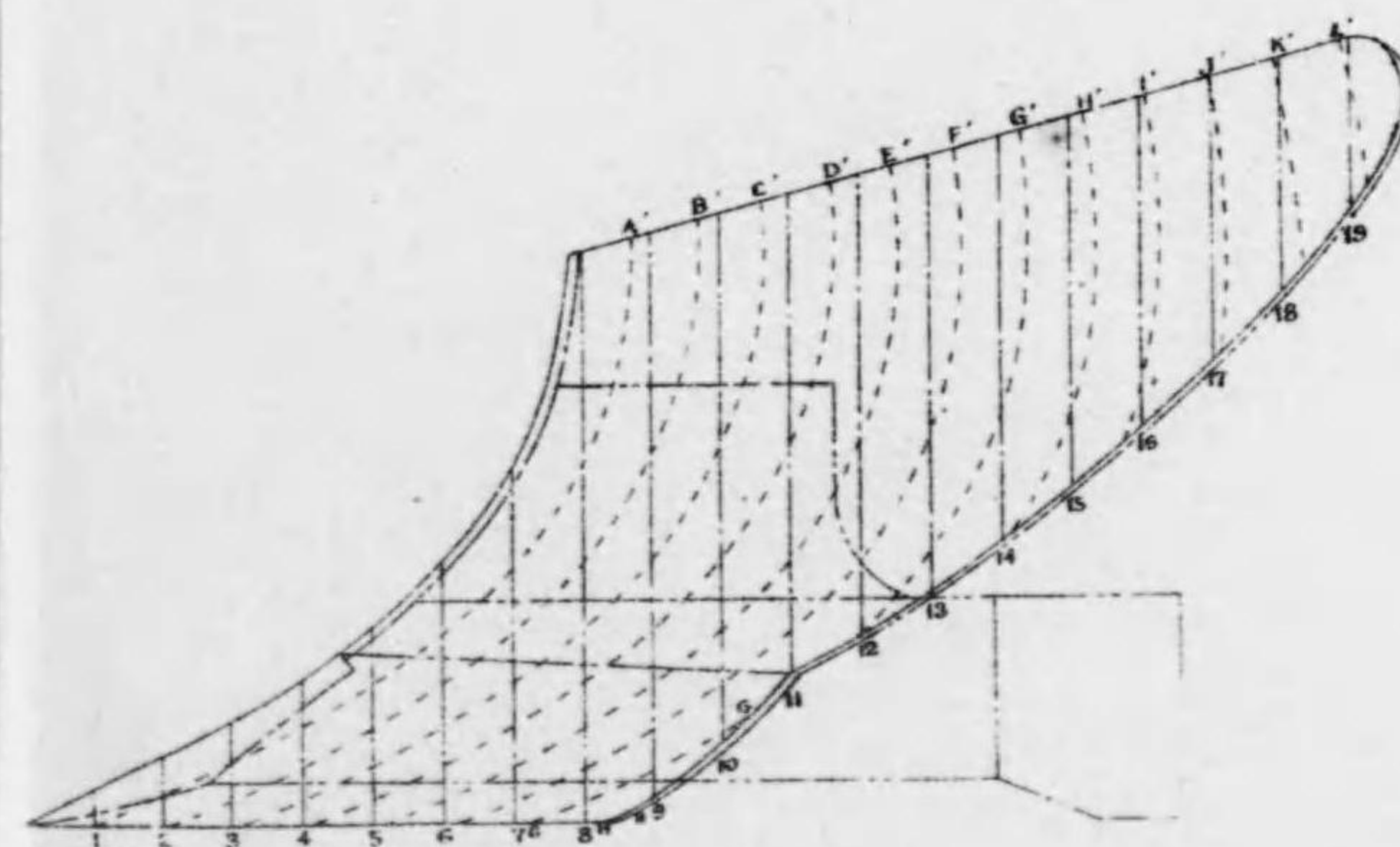
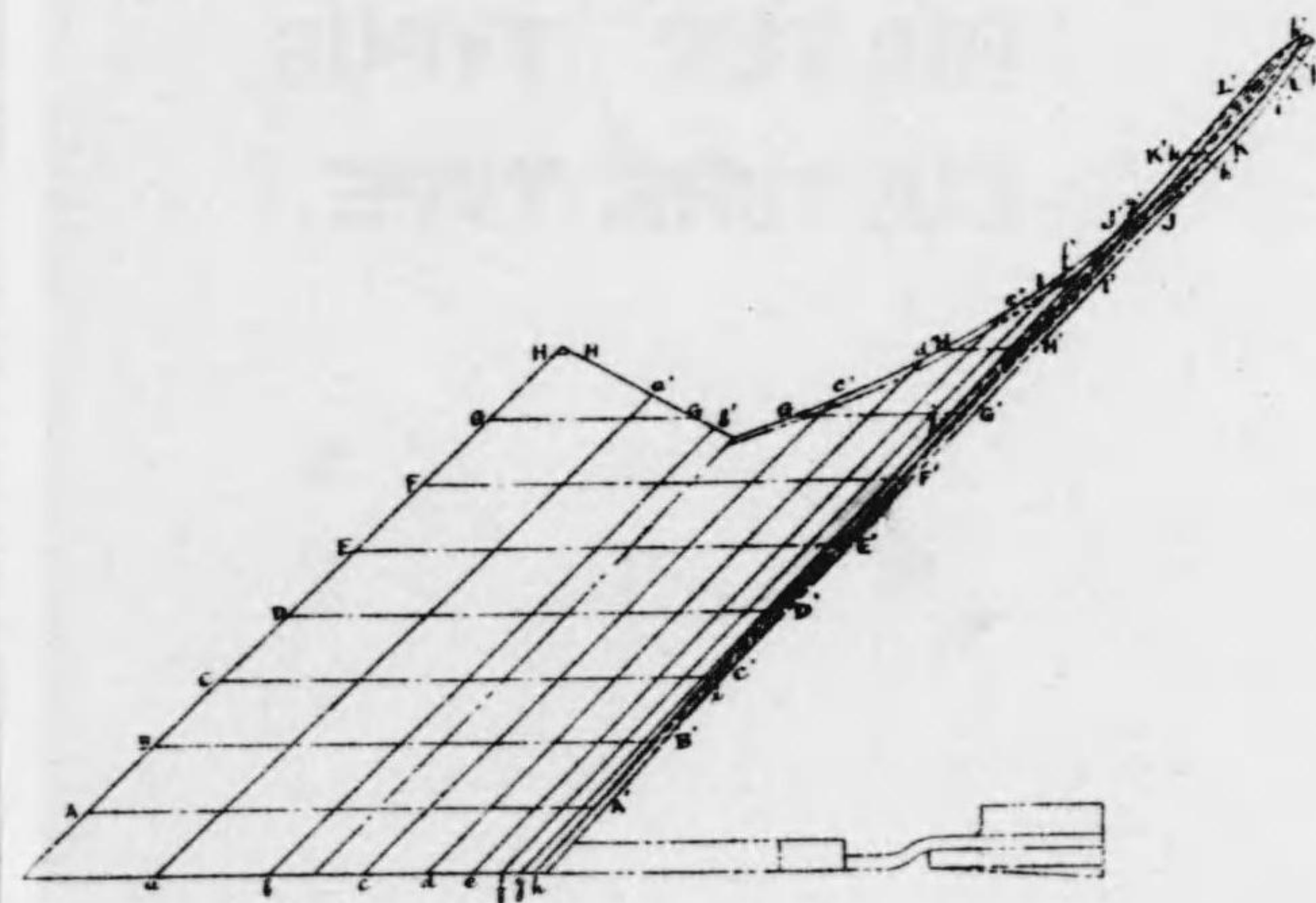
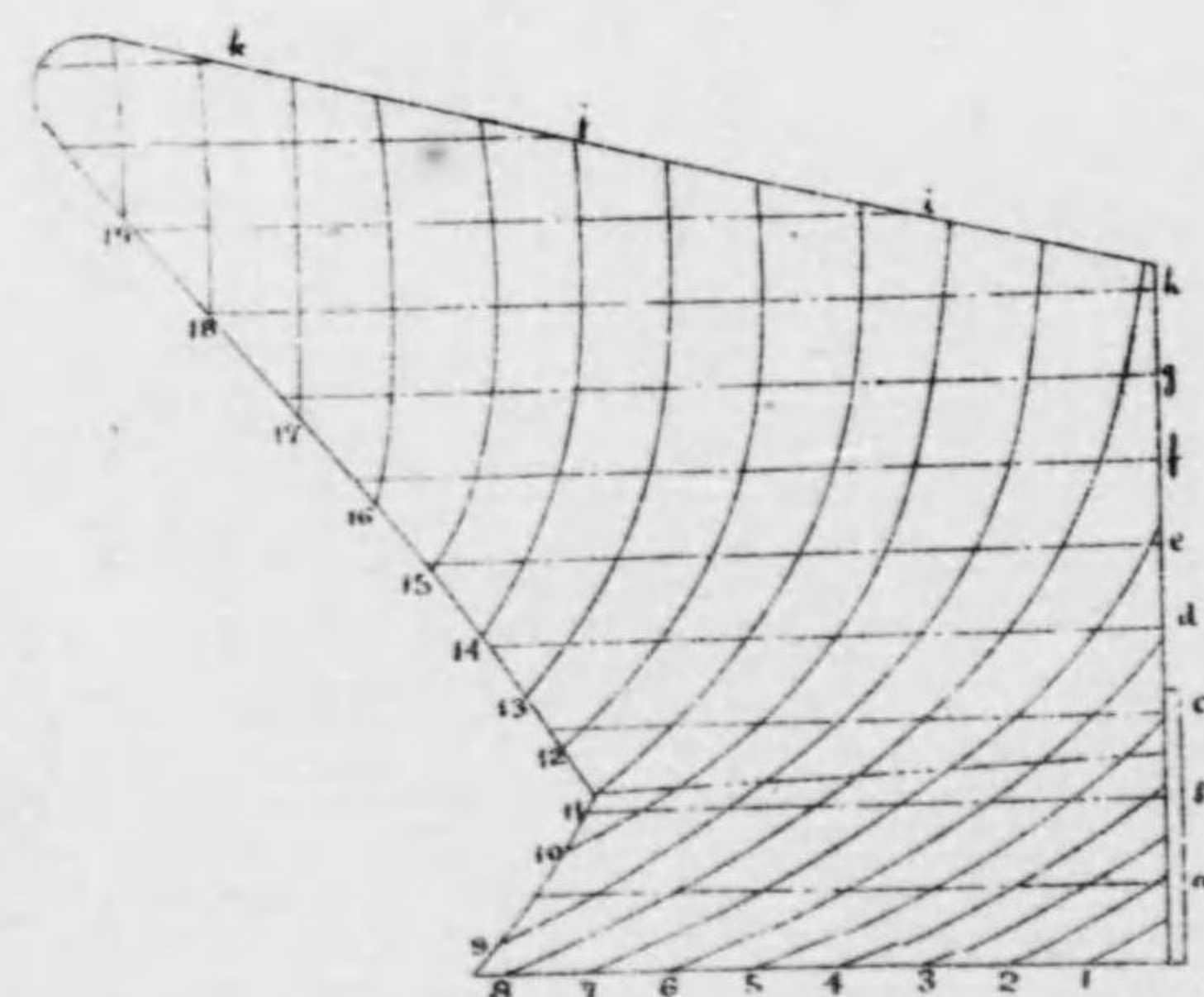

参考圖第七

HALBGEWUNDENE TYPUS.
HALF CURVED TYPE.

ハルブゲウンテネ型

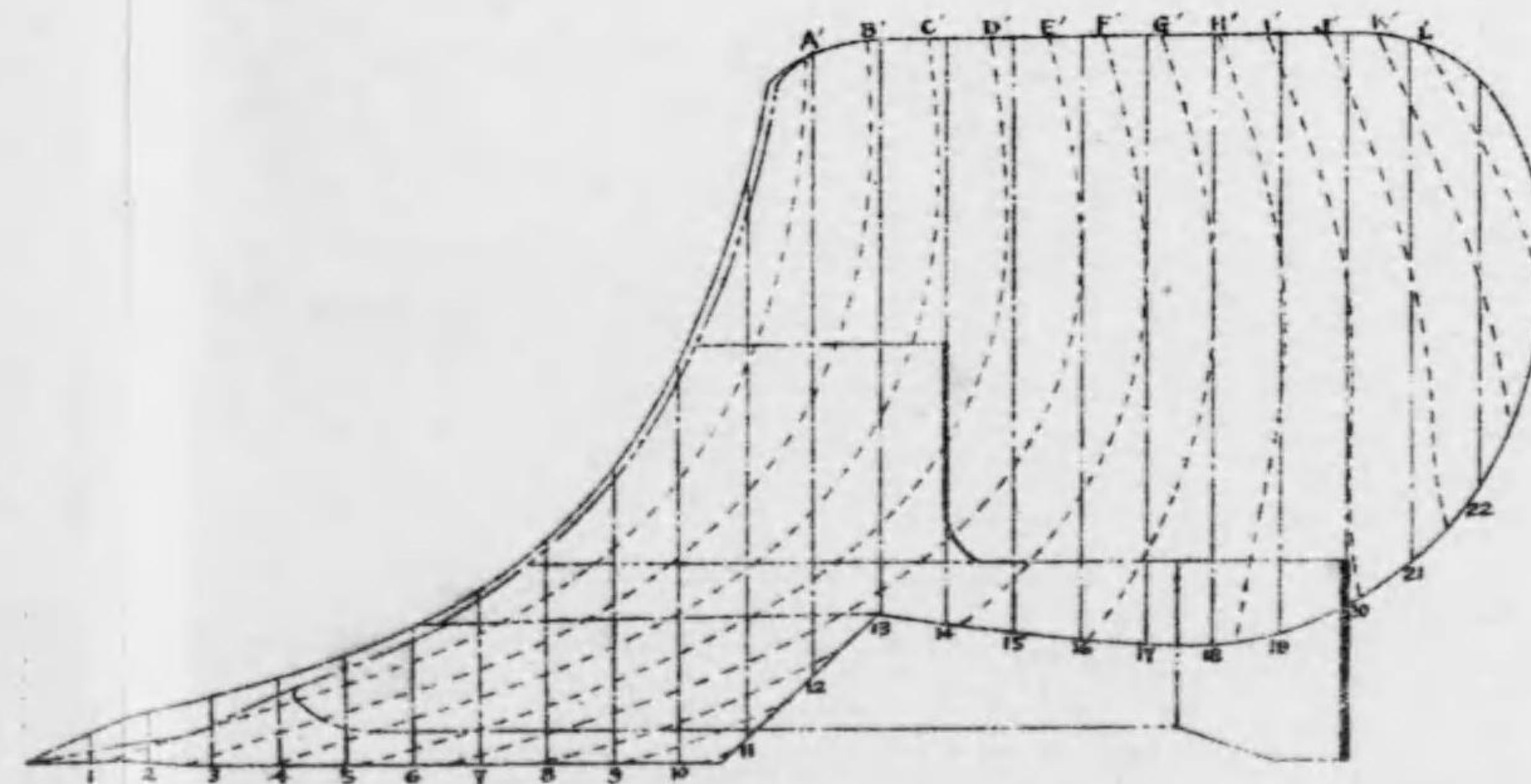
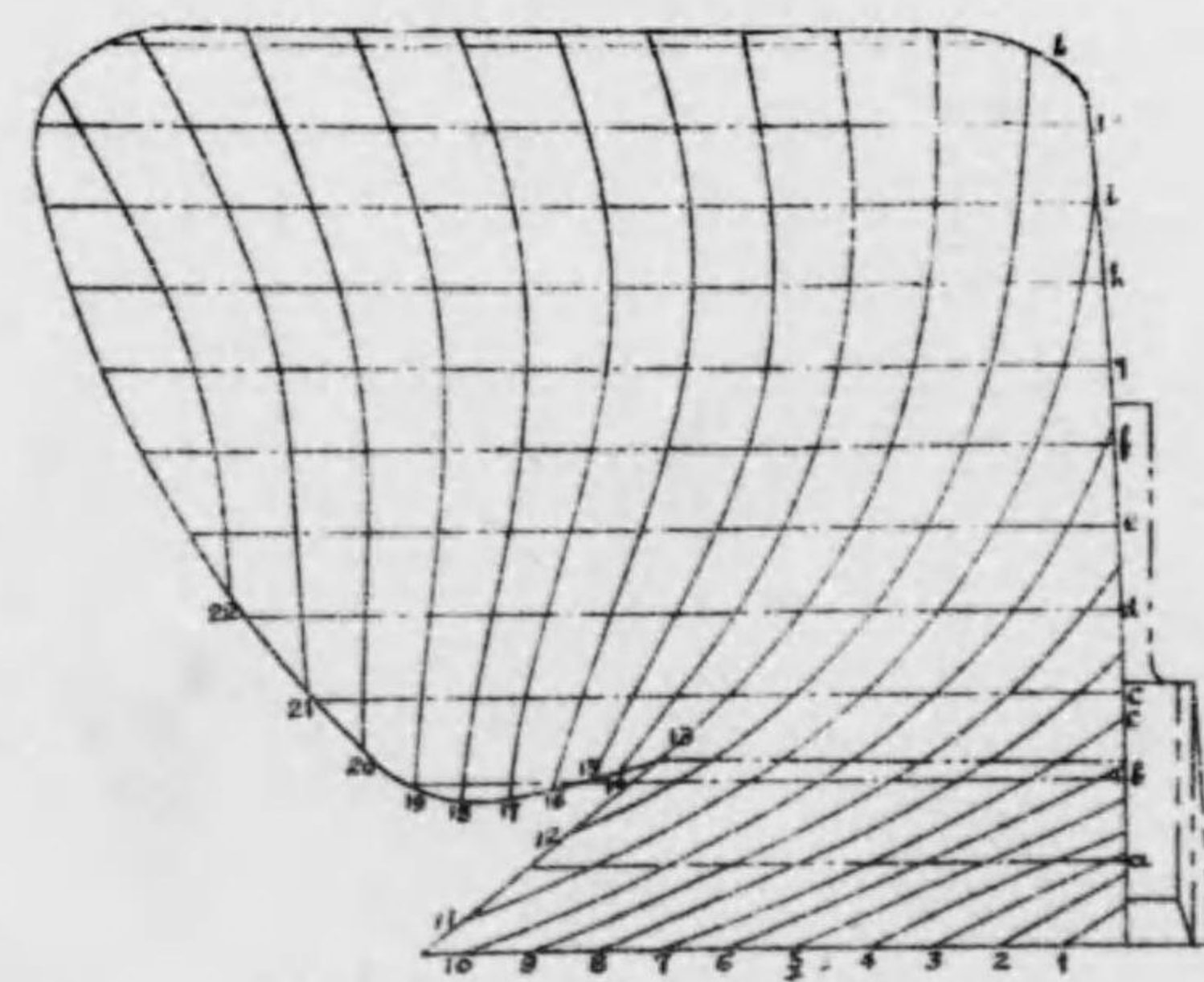
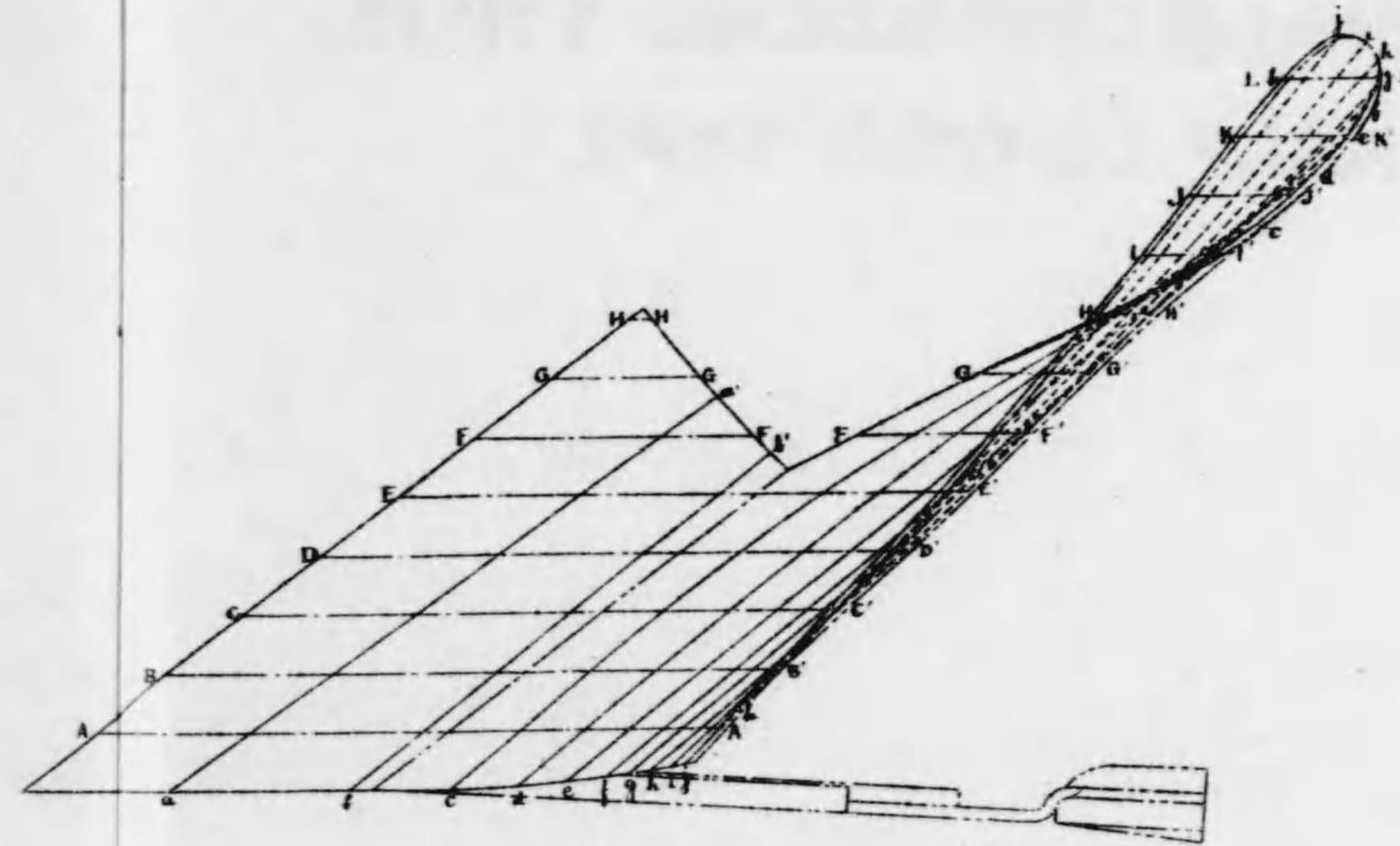

参考圖 第八

GEWUNDENE TYPUS.
CURVED TYPE.

ケウンデネ型

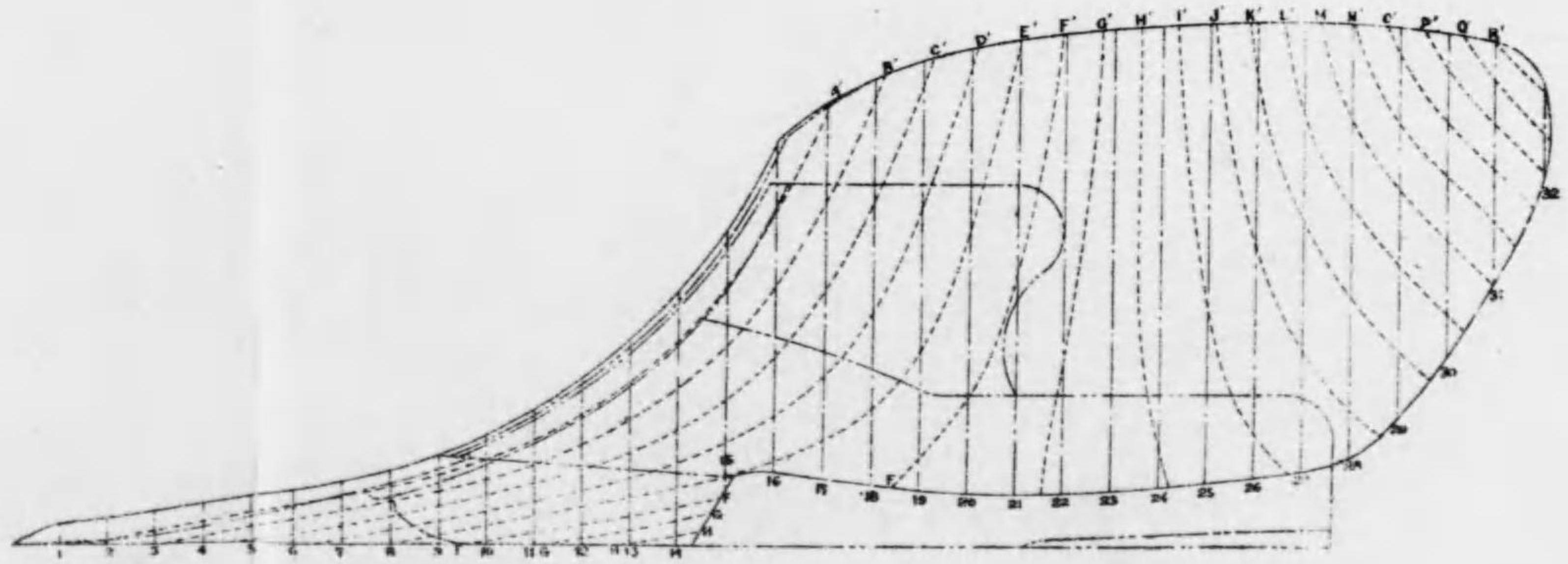
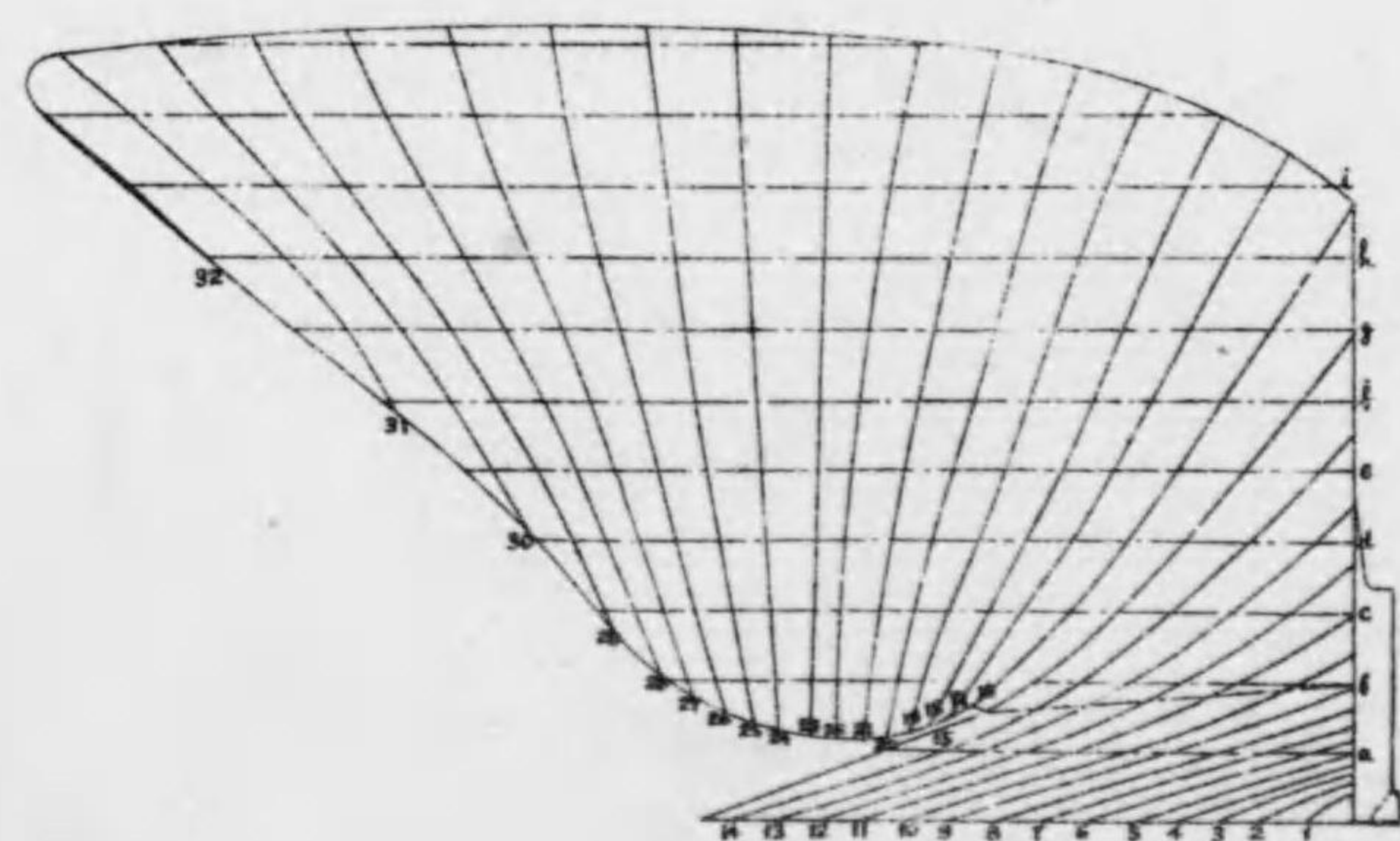
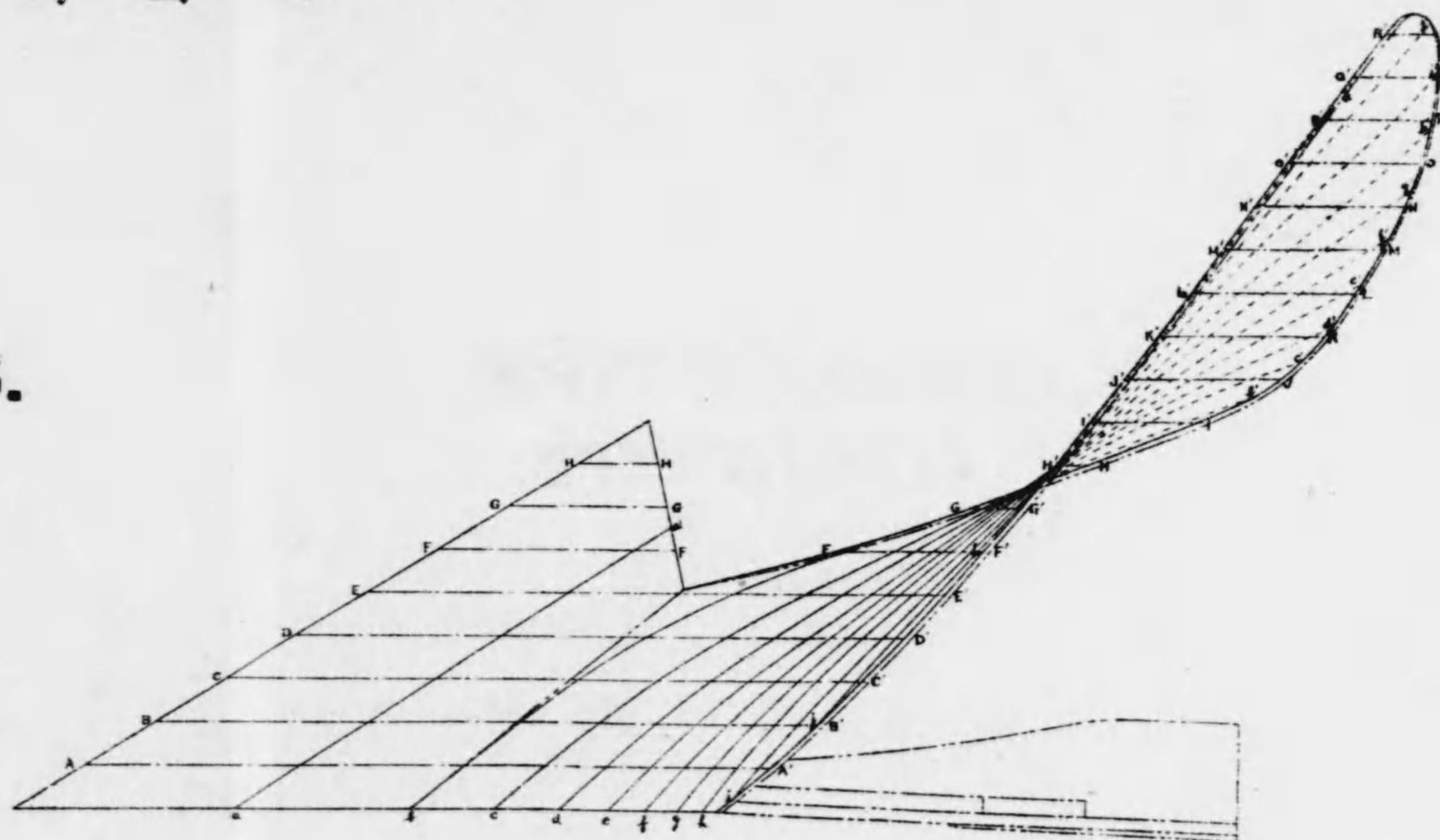

第九圖參考

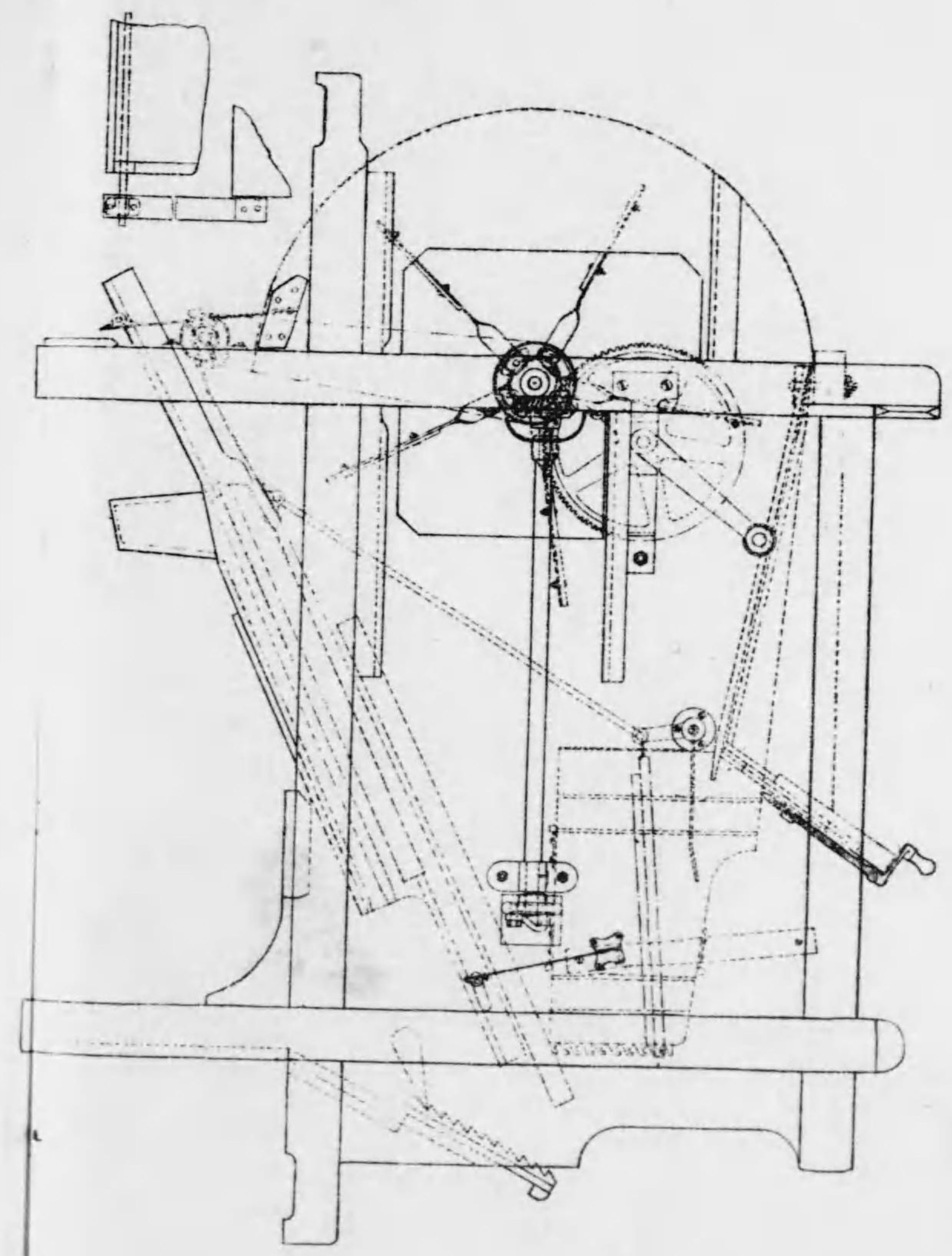
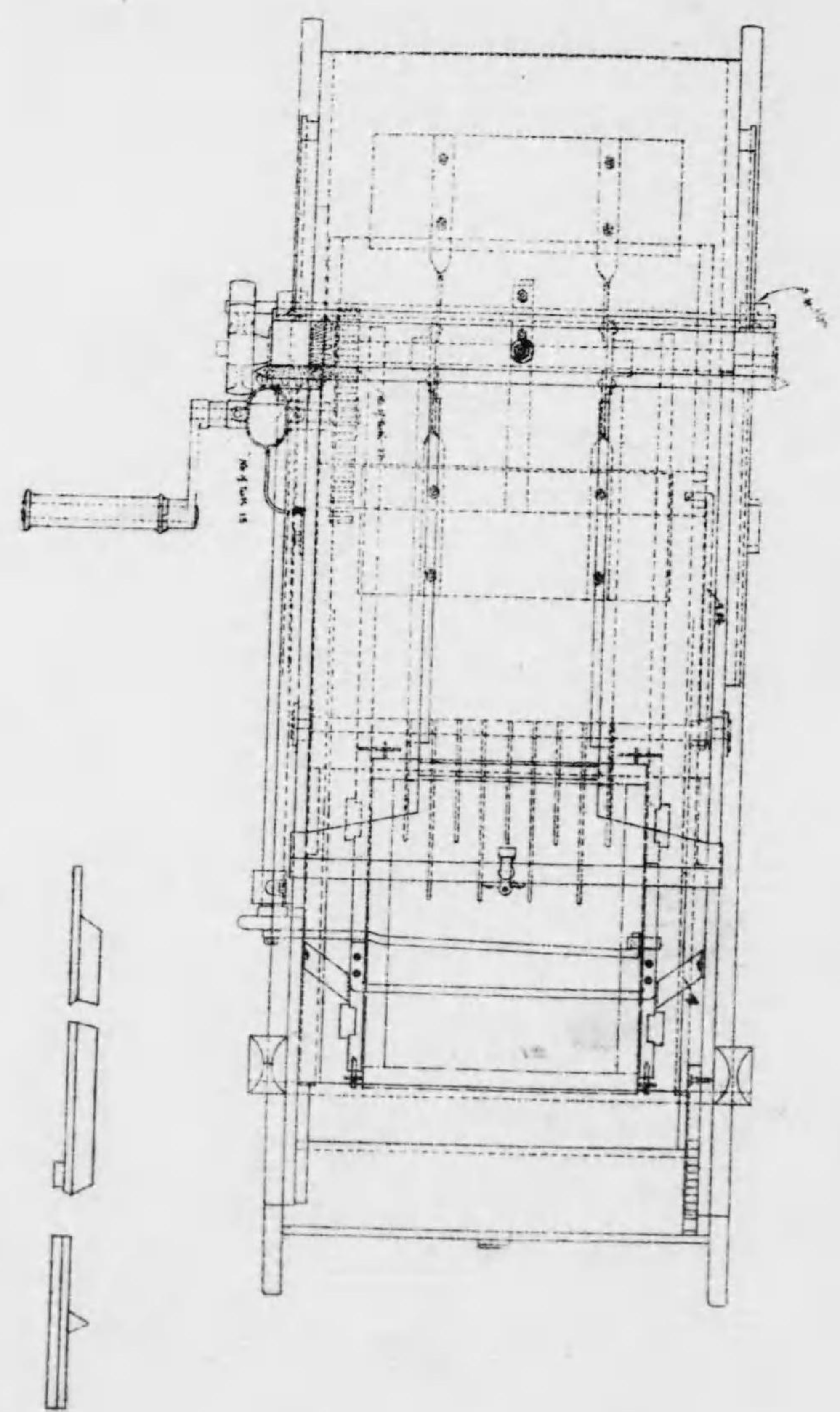

參 考 圖 第 拾

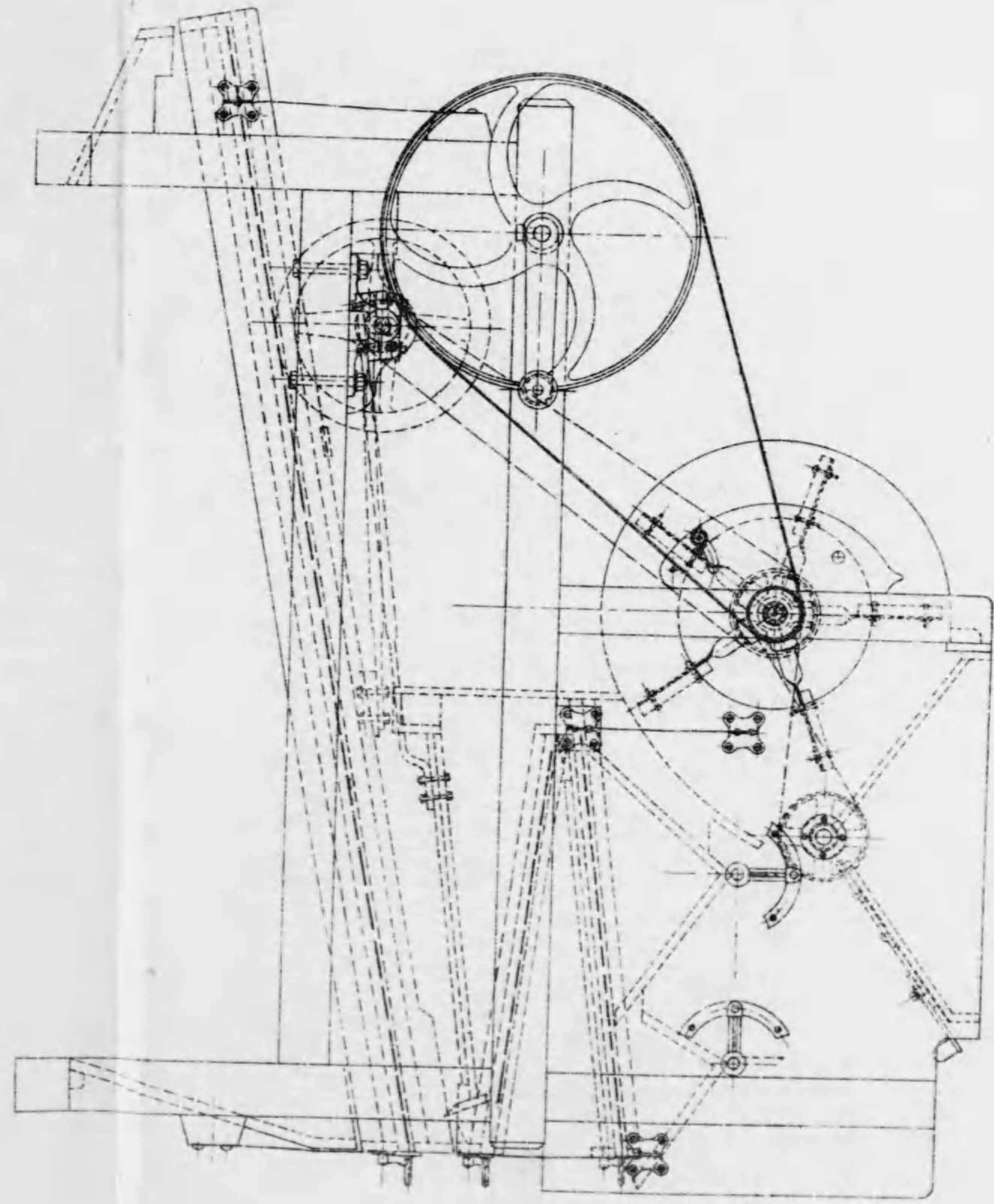
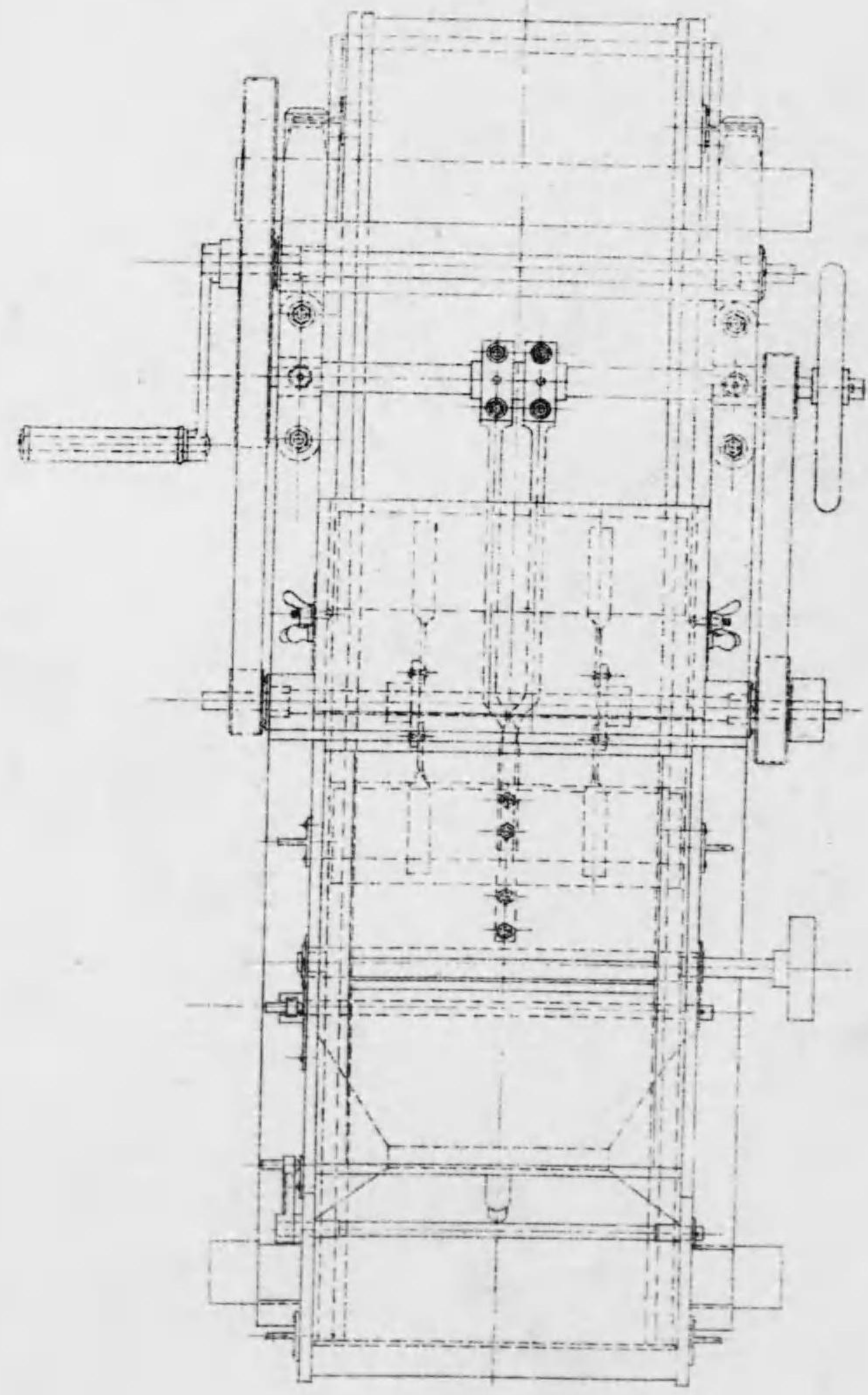

(類 紙) 圖 一 第 真 寫

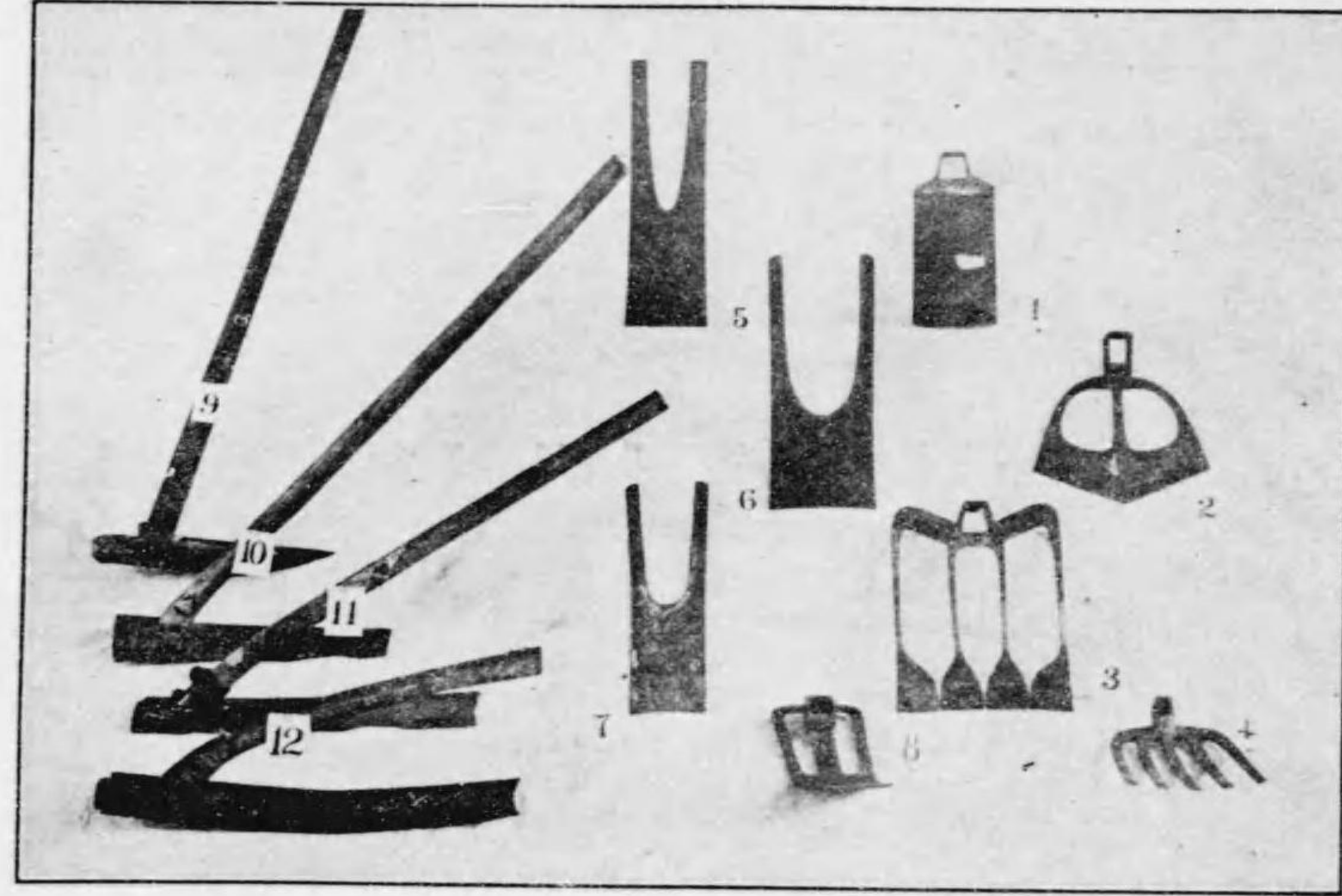

(類 紙) 圖 二 第 真 寫

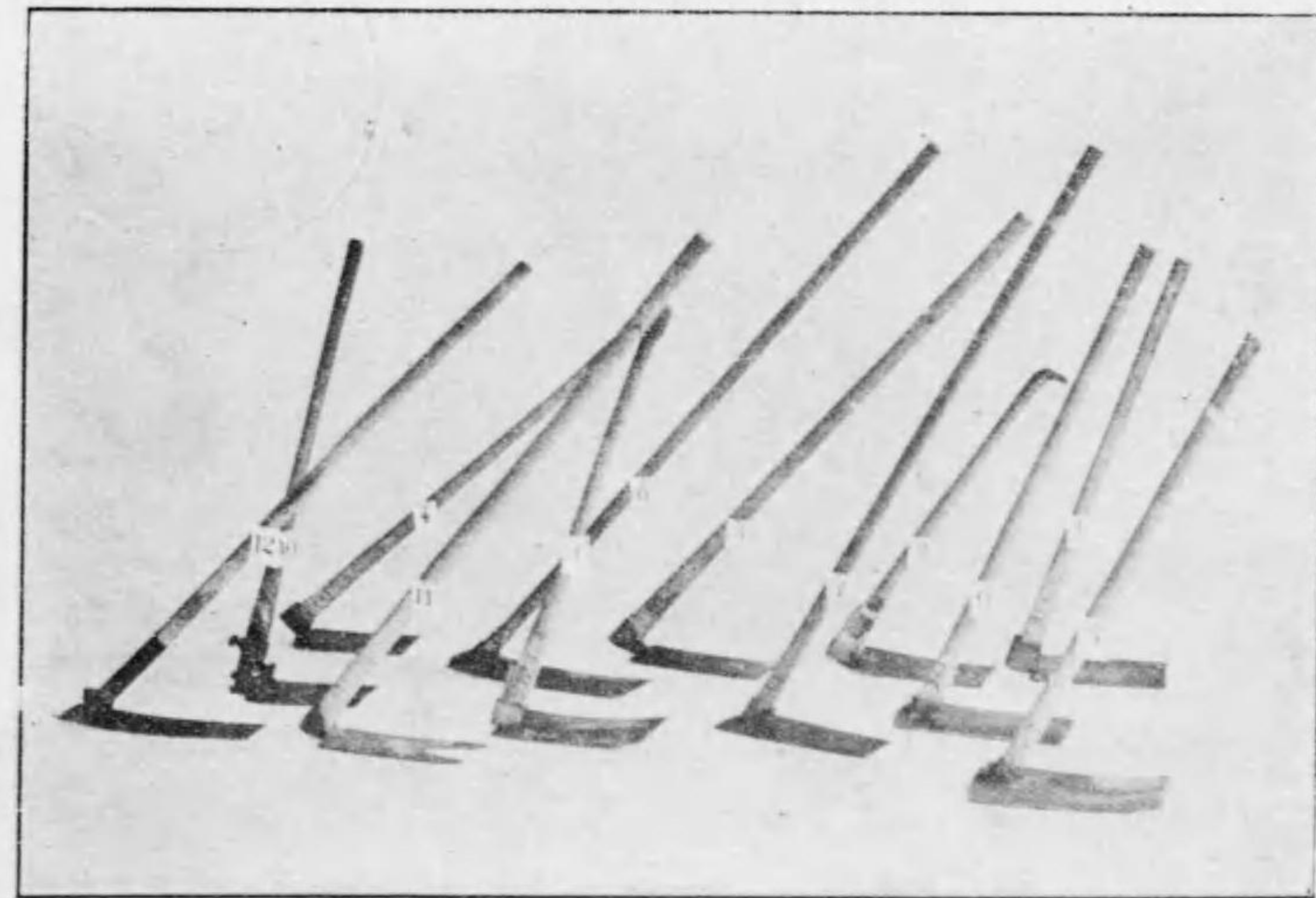

(類 鐵) 圖 三 第 真 寫

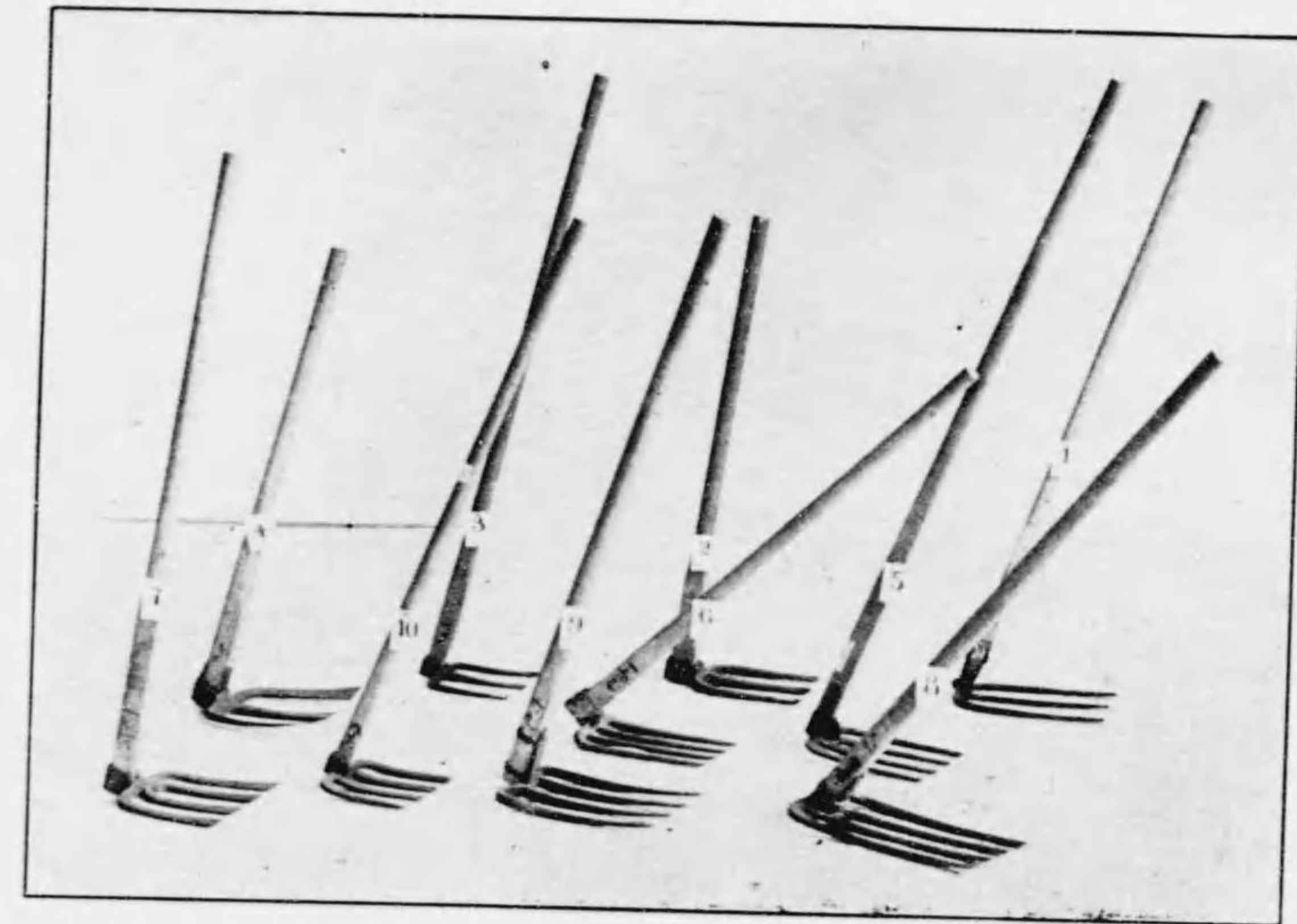

(類 鐵) 圖 四 第 真 寫

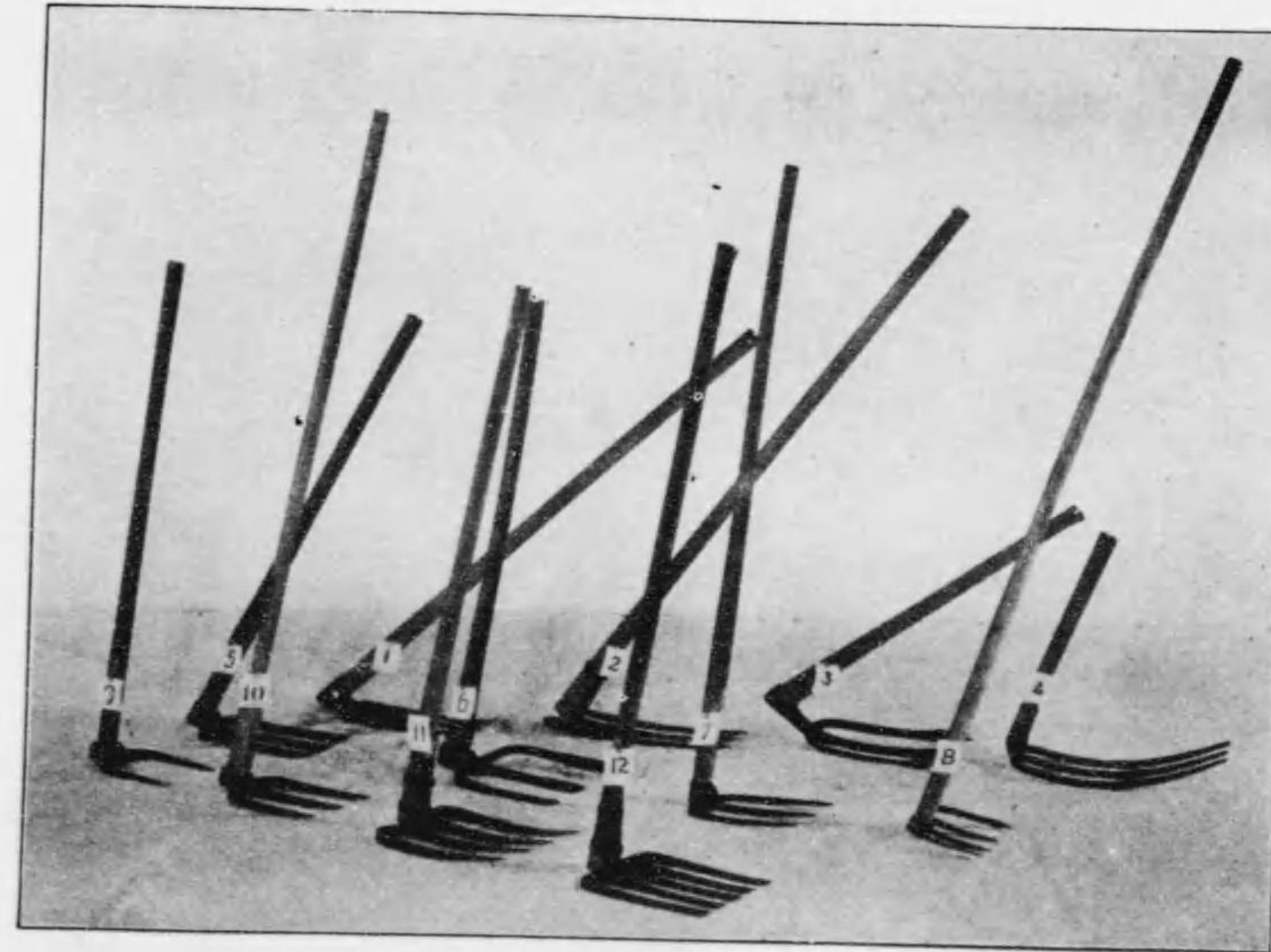

(類 鐵) 圖 五 第 真 寫

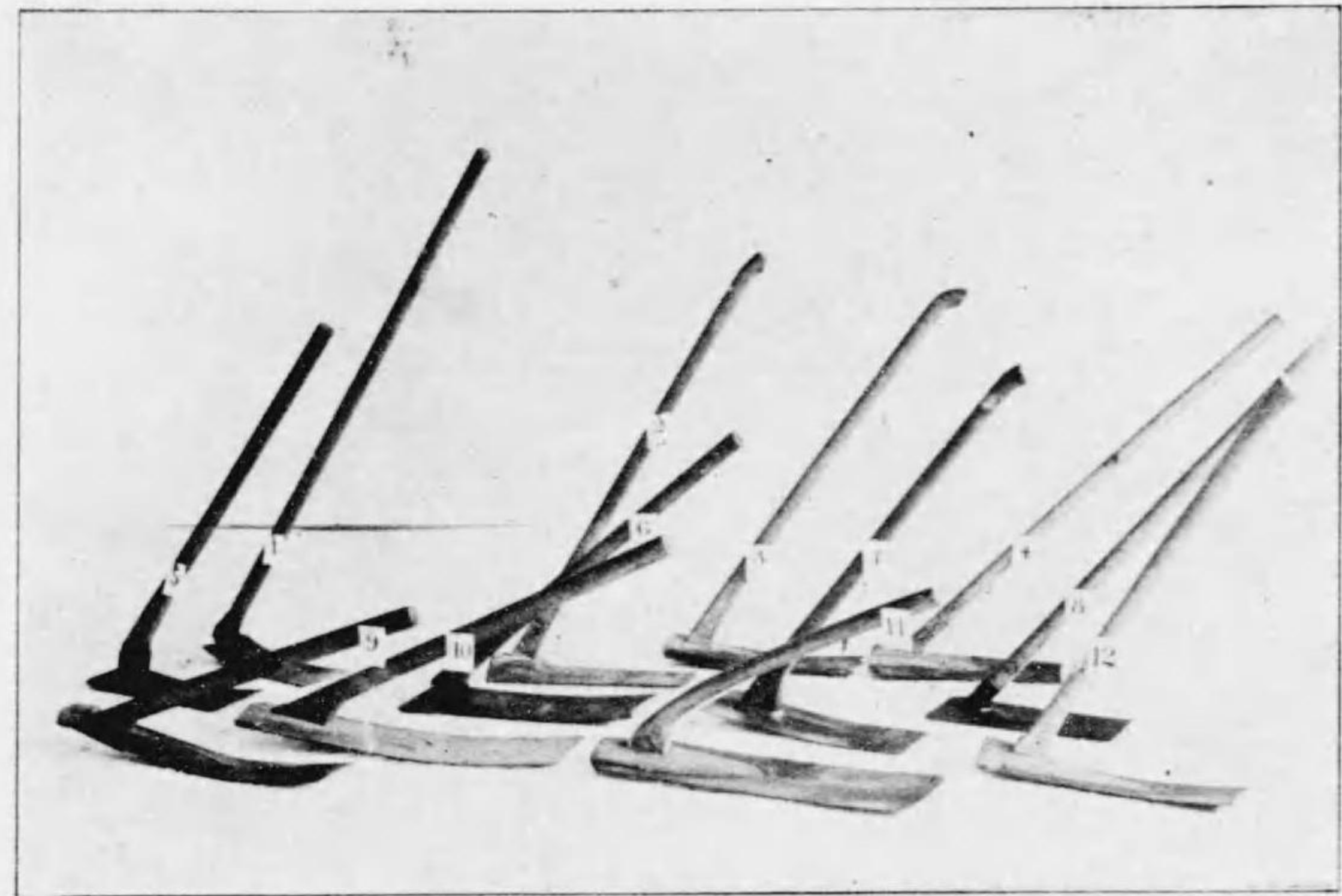

(類 鐵) 圖 六 第 真 寫

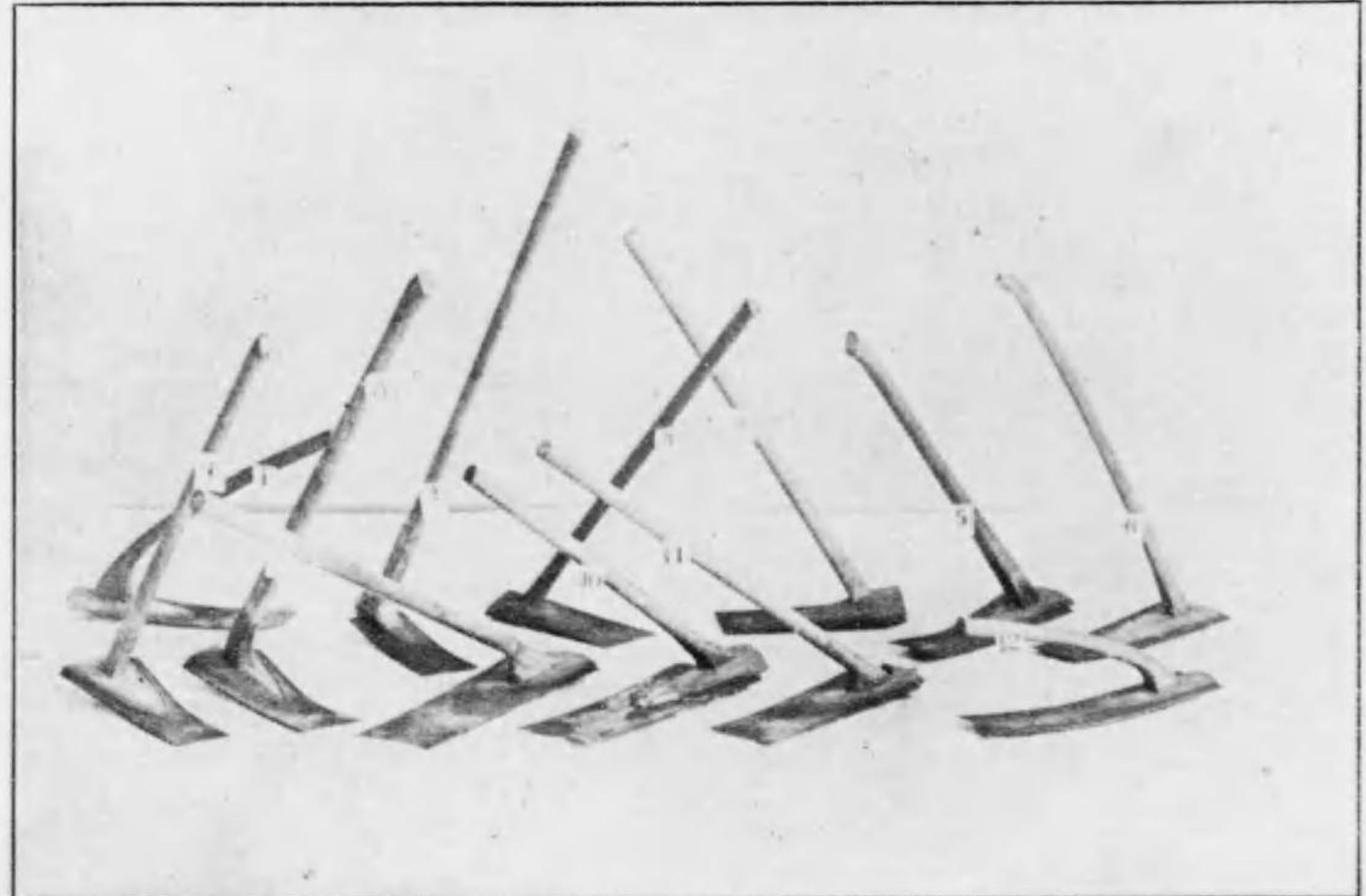

(類 紙) 圖 九 第 頁 寫

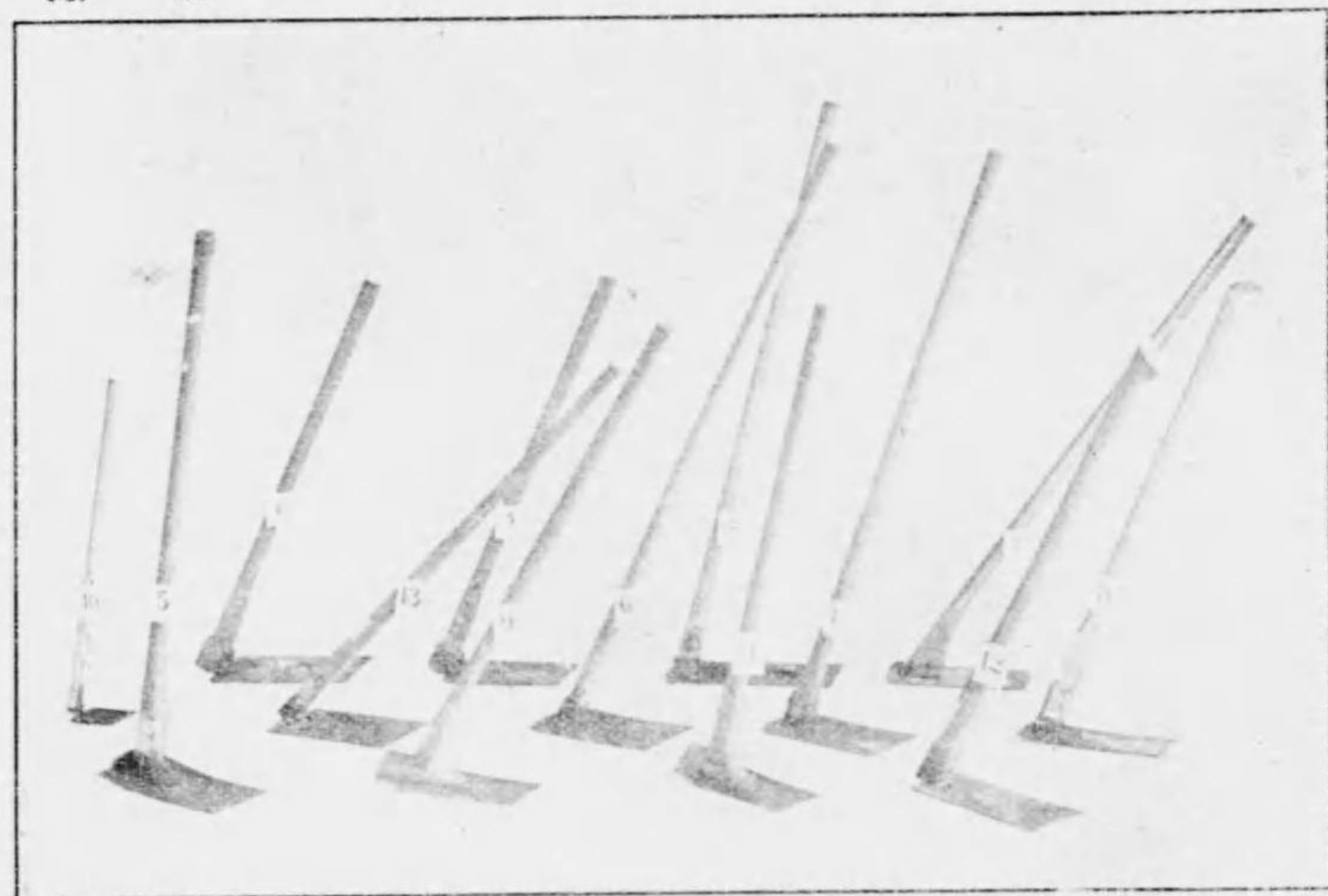

(類 切 條) 圖 十 第 頁 寫

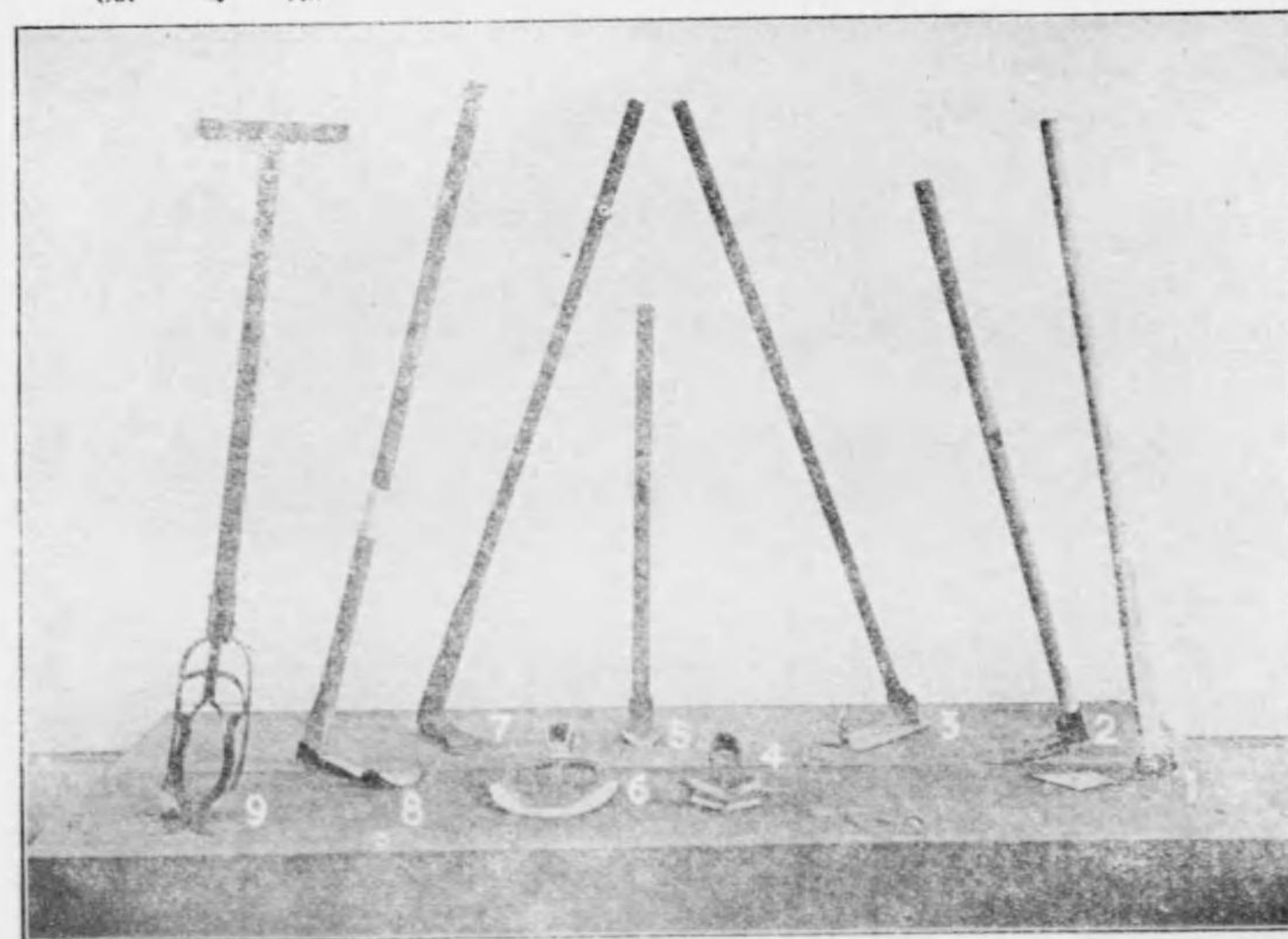

(類 鉛) 圖 七 第 頁 寫

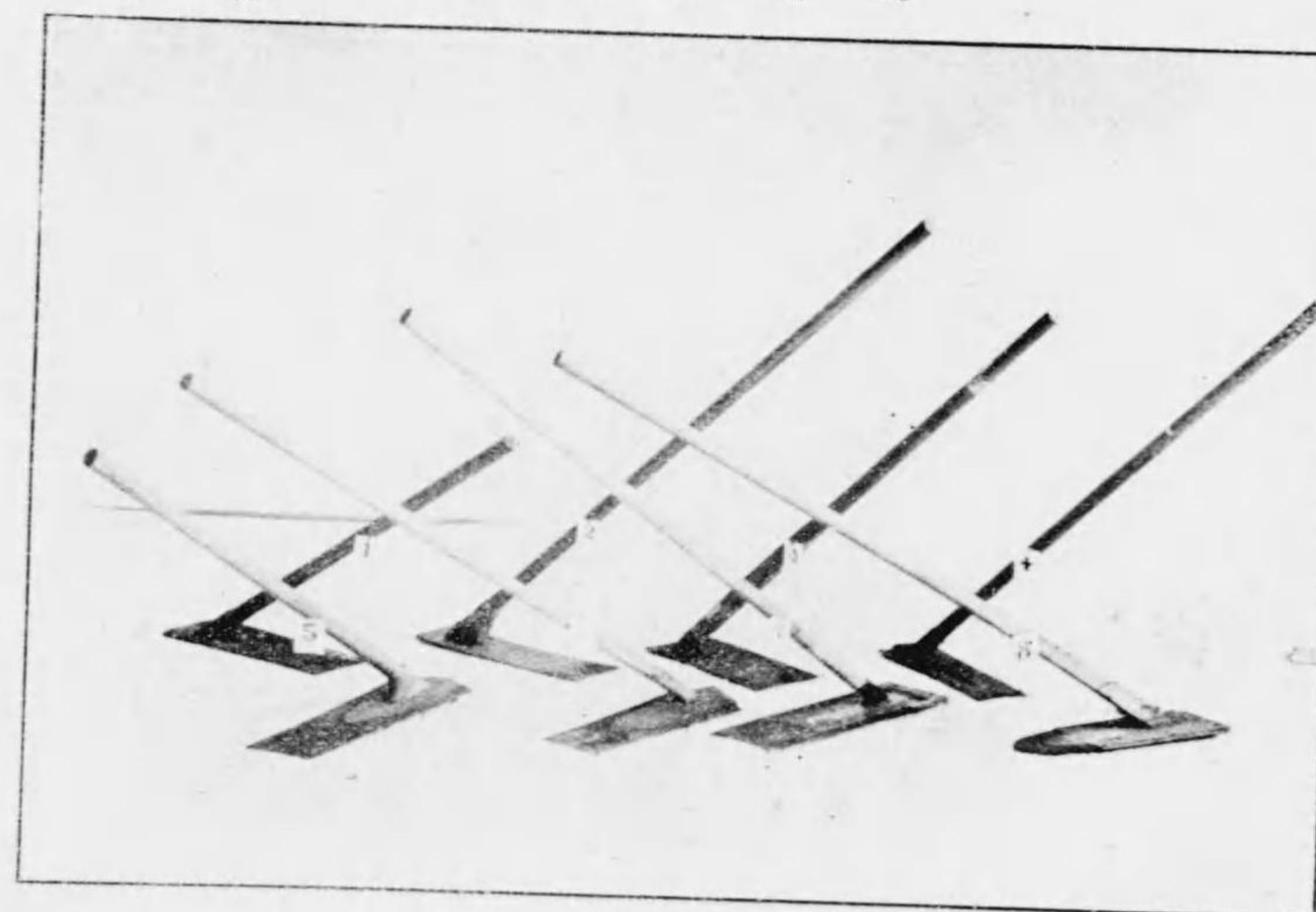

(類 鉛) 圖 八 第 頁 寫

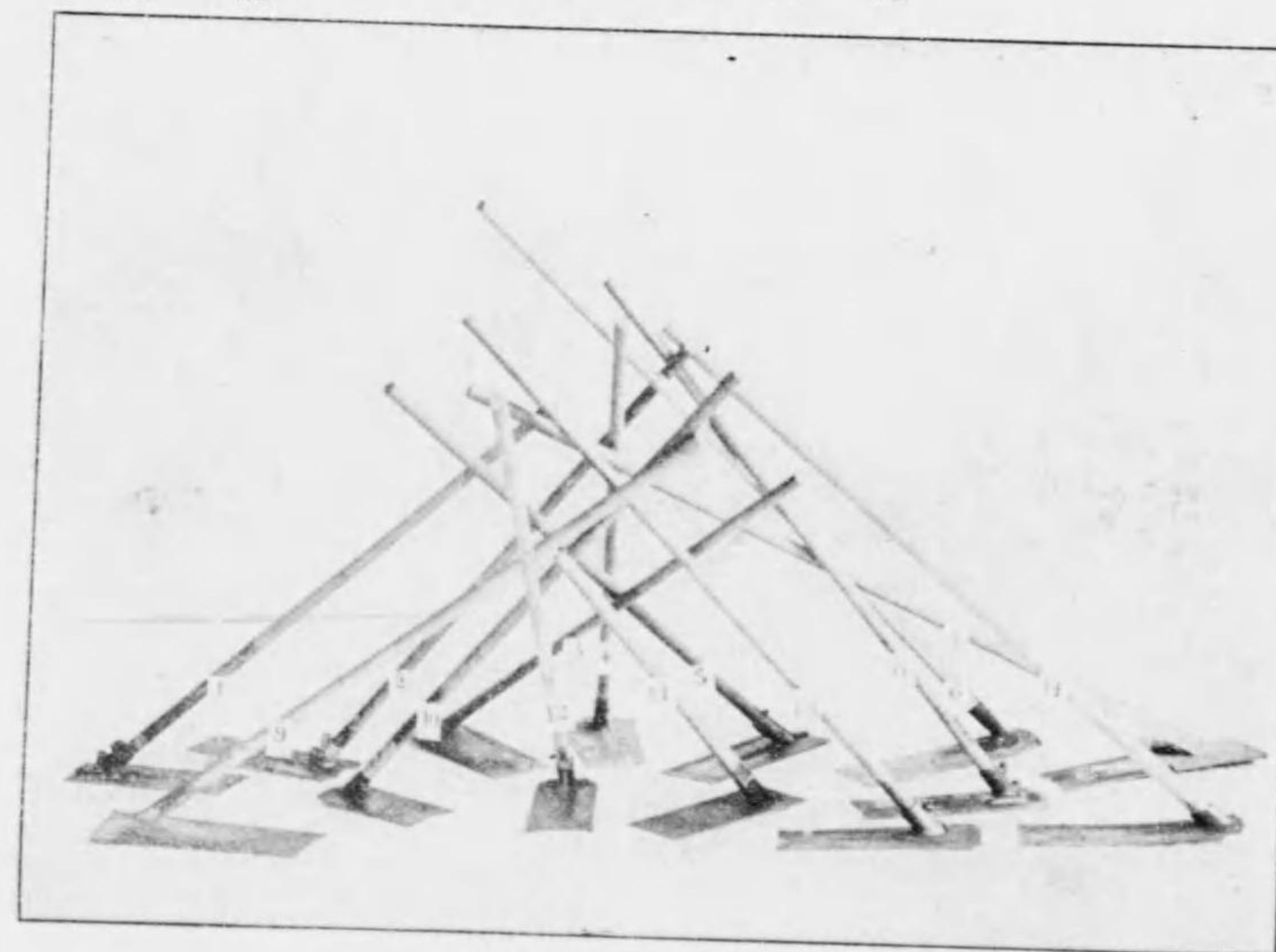

(類 鐵 踏) 圖 三 十 第 真 寫

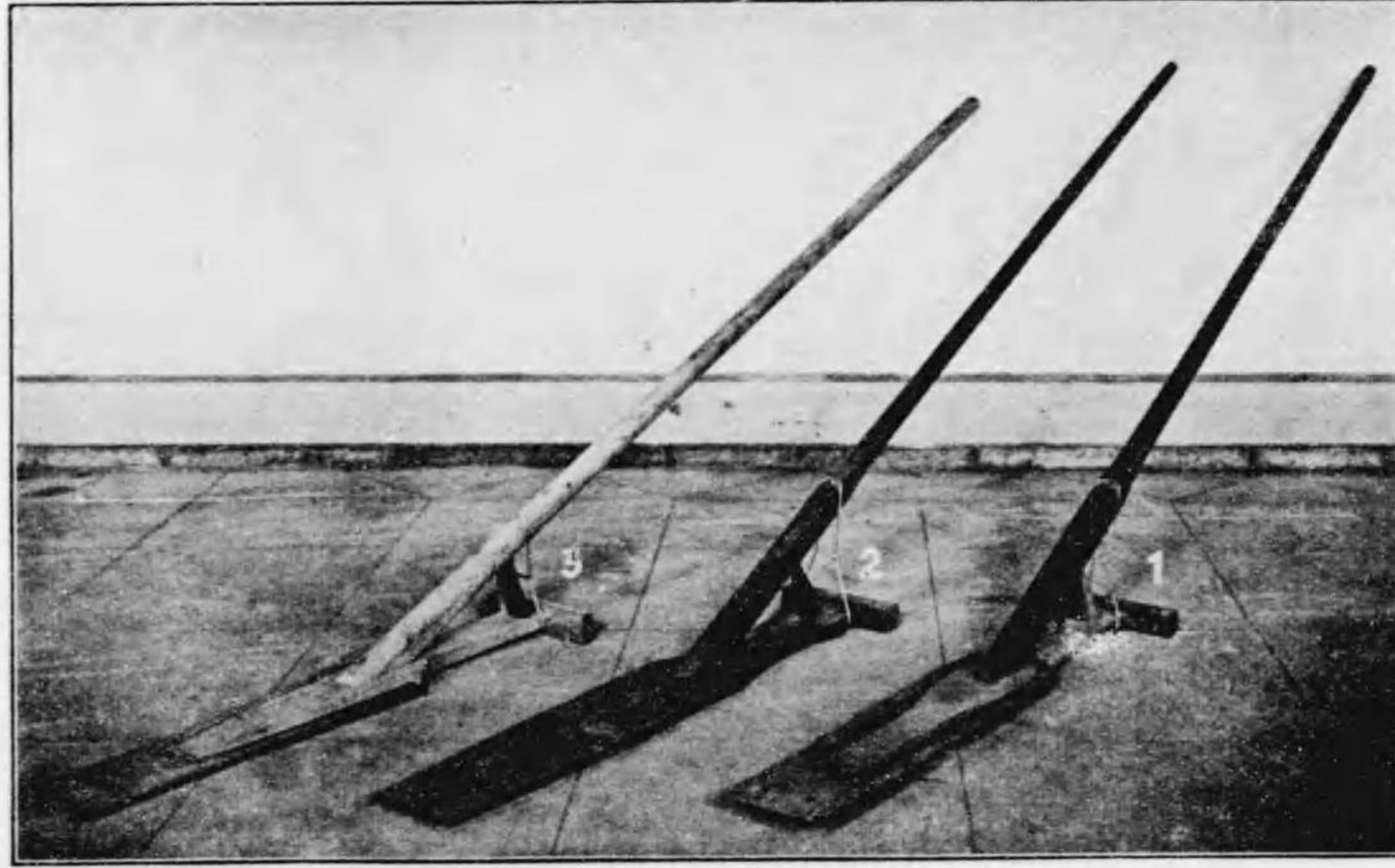

(類 鐵 踏) 圖 四 十 第 真 寫

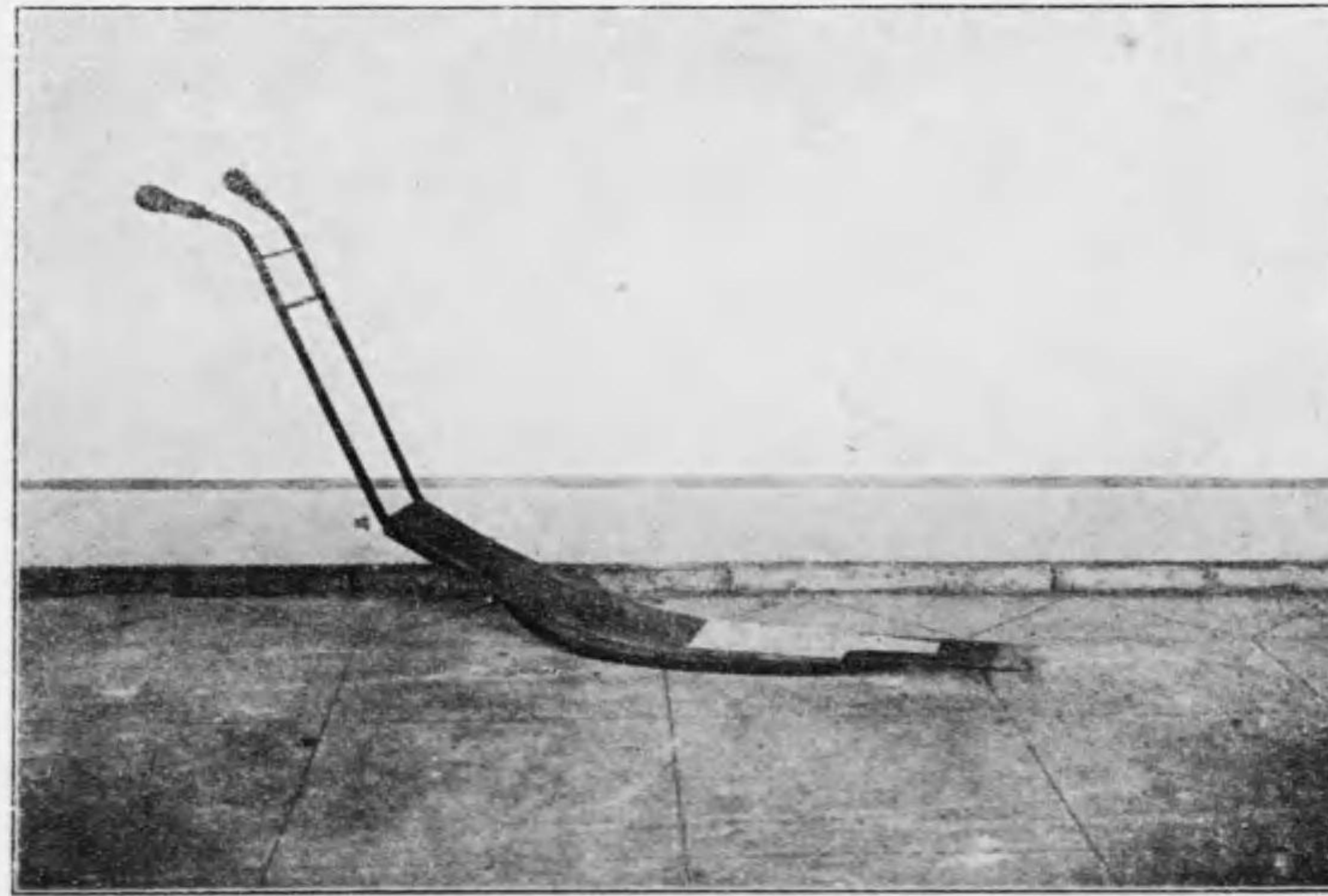

(類 一 切 一 株) 圖 一 十 第 真 寫

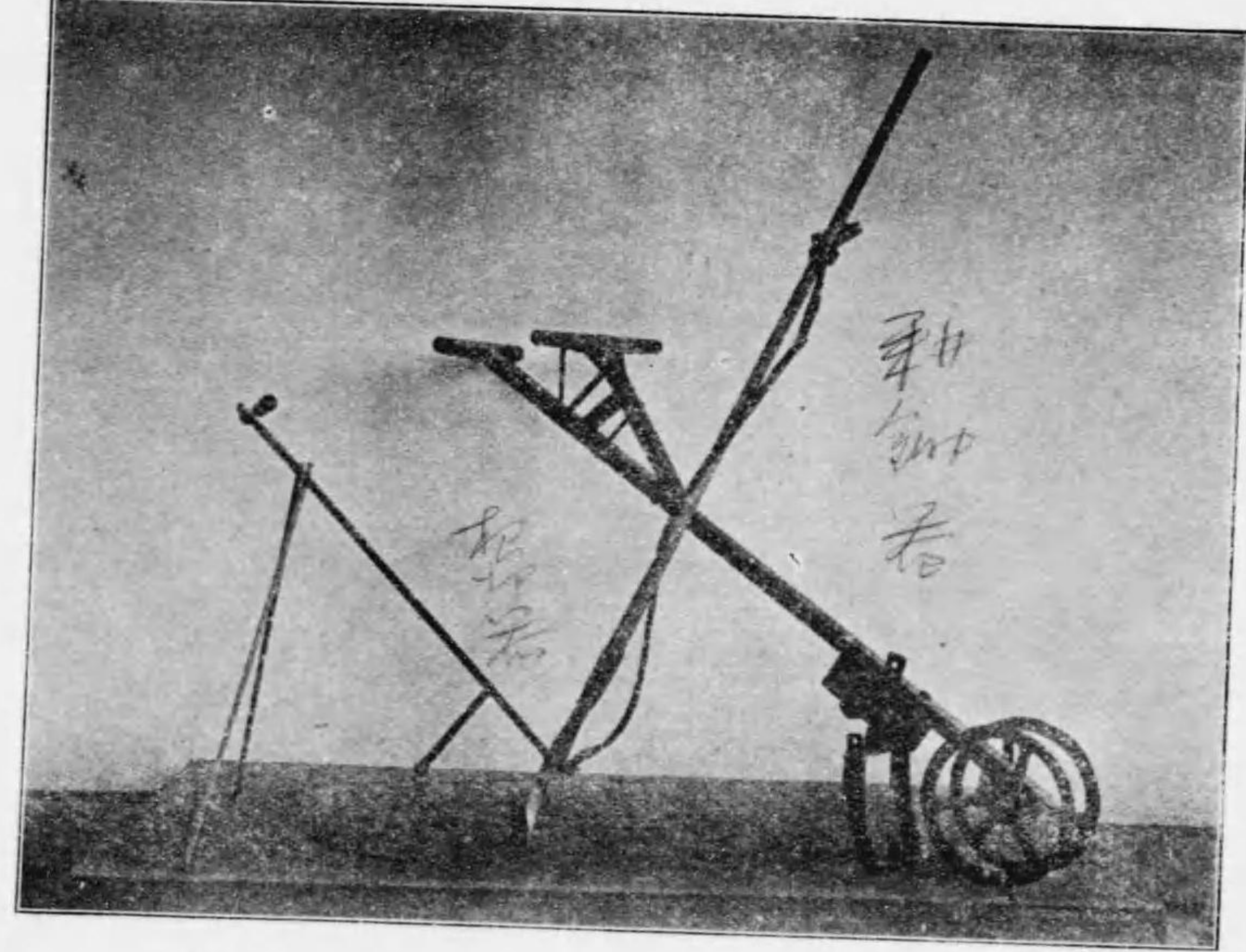

(類 一 切 一 株) 圖 二 十 第 真 寫

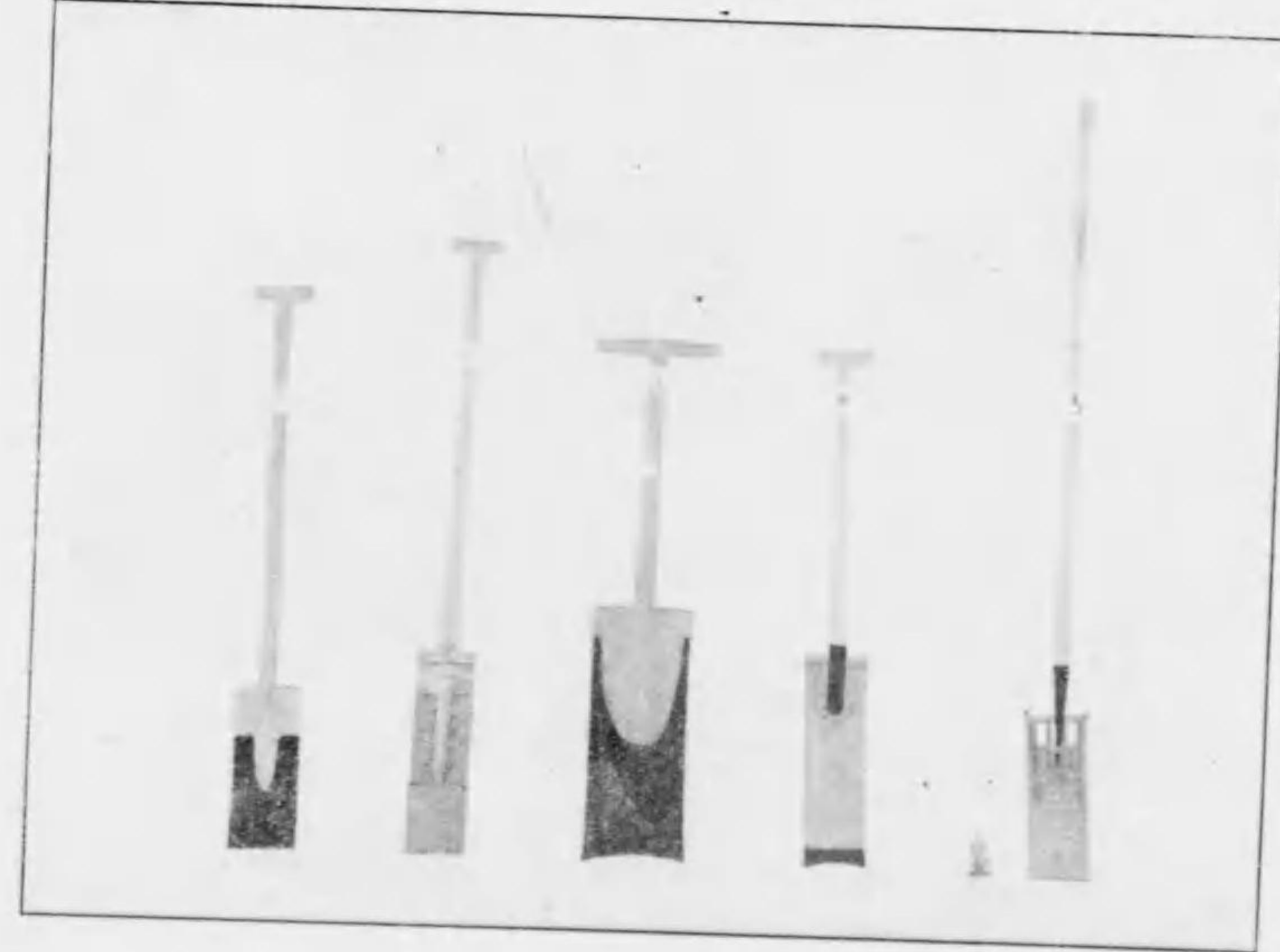

(類 鐵 犁) 圖 七 十 第 真 寫

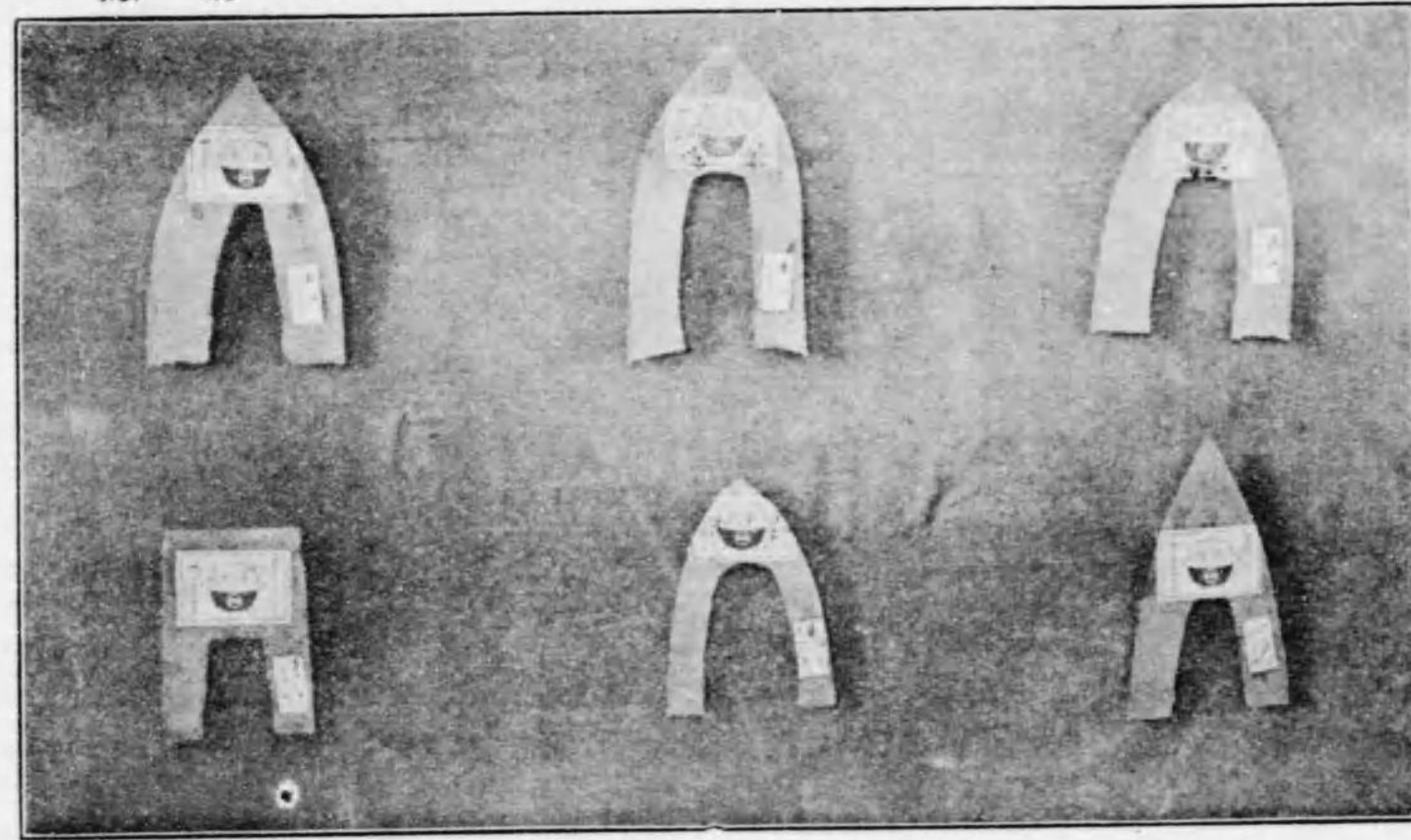

(類 鐵 犁) 圖 八 十 第 真 寫

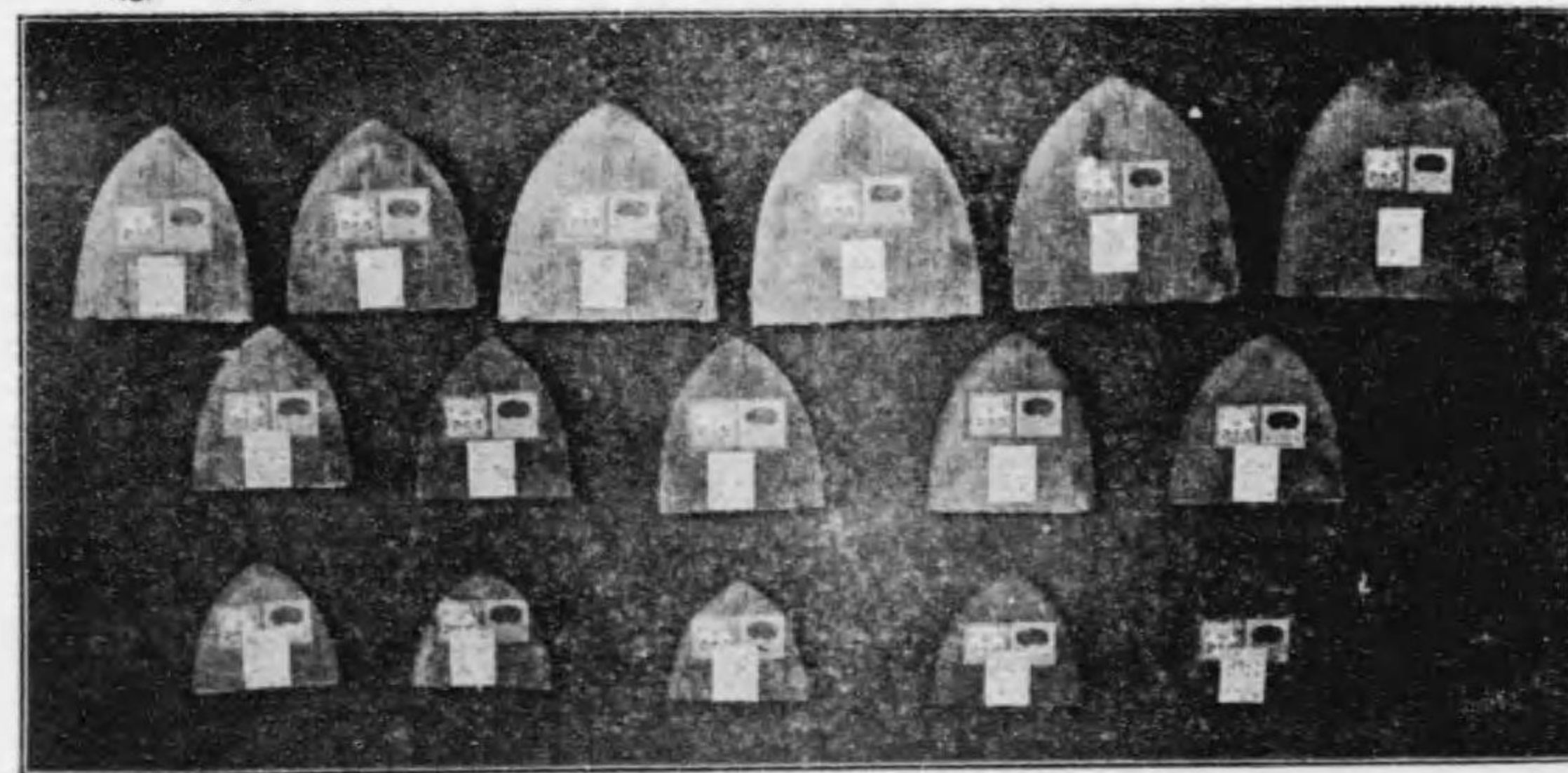

(類 犁 人) 圖 五 十 第 真 寫

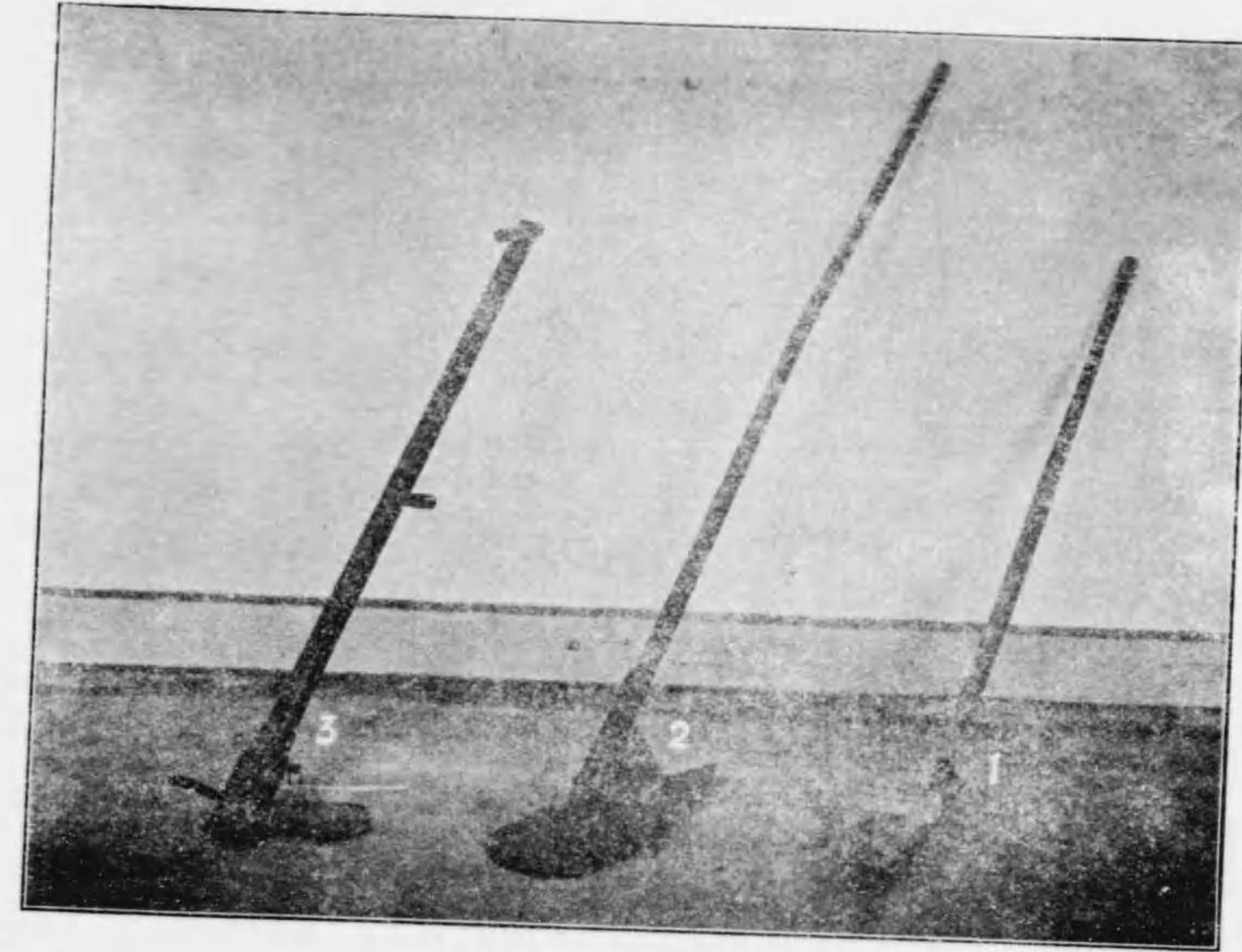

(類 犁) 圖 六 十 第 真 寫

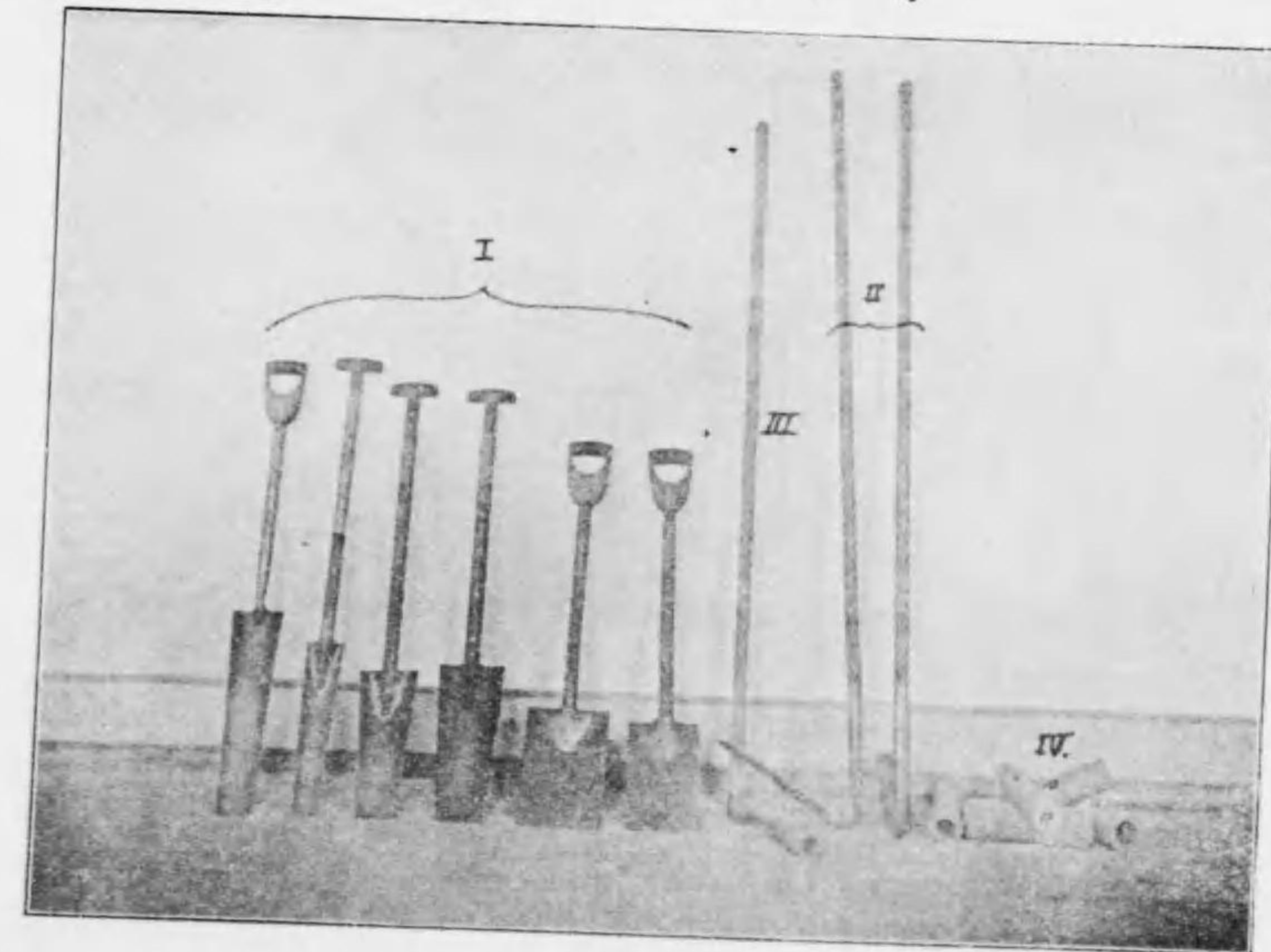

(類 鐵 犁) 圖 一 十 二 第 真 寫



(類 犁) 圖 二 十 二 第 真 寫

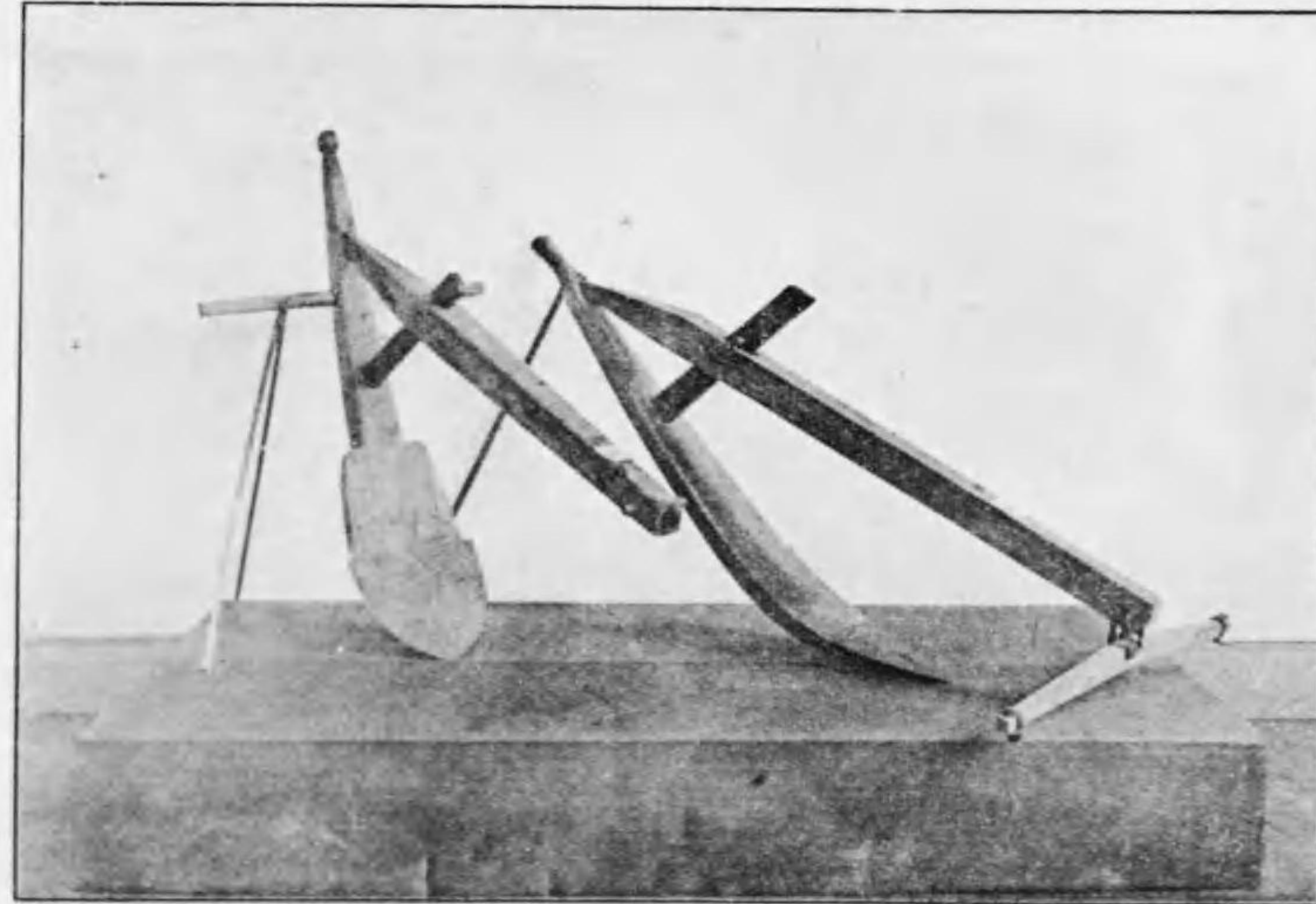

(類 鐵 犁) 圖 九 十 第 真 寫

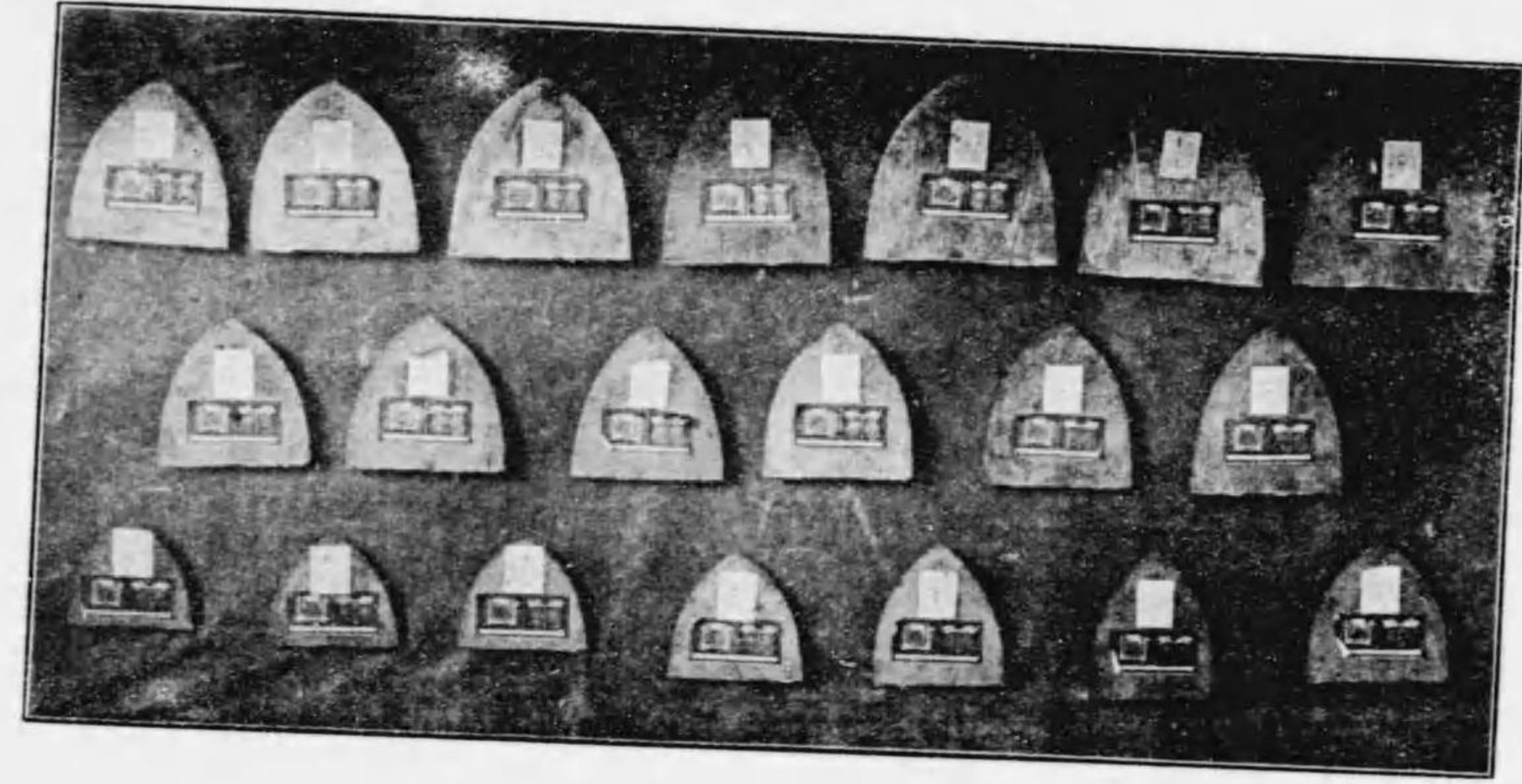

(類 鐵 犁) 圖 十 二 第 真 寫

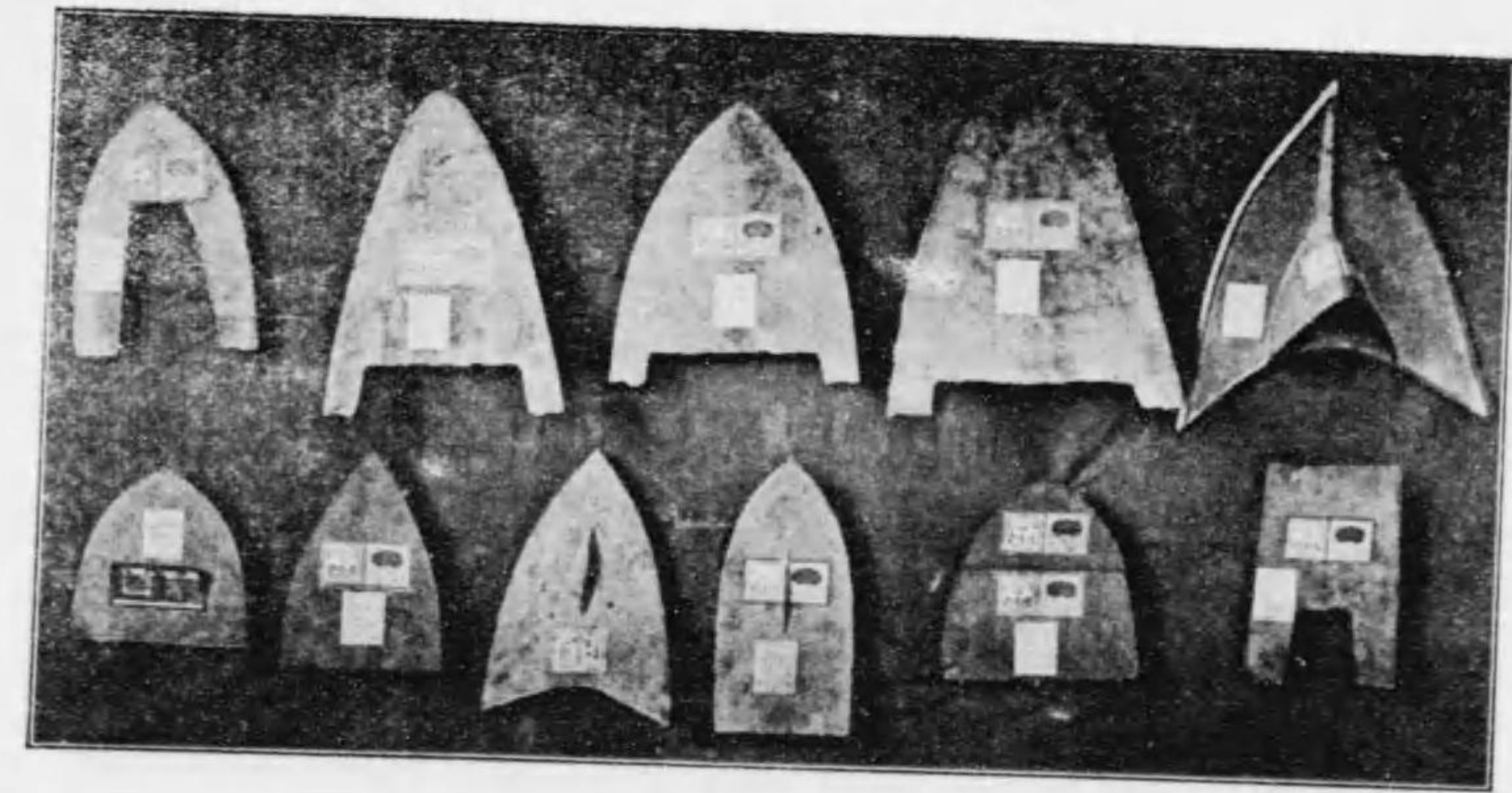

(類 犁) 圖五十二第真寫

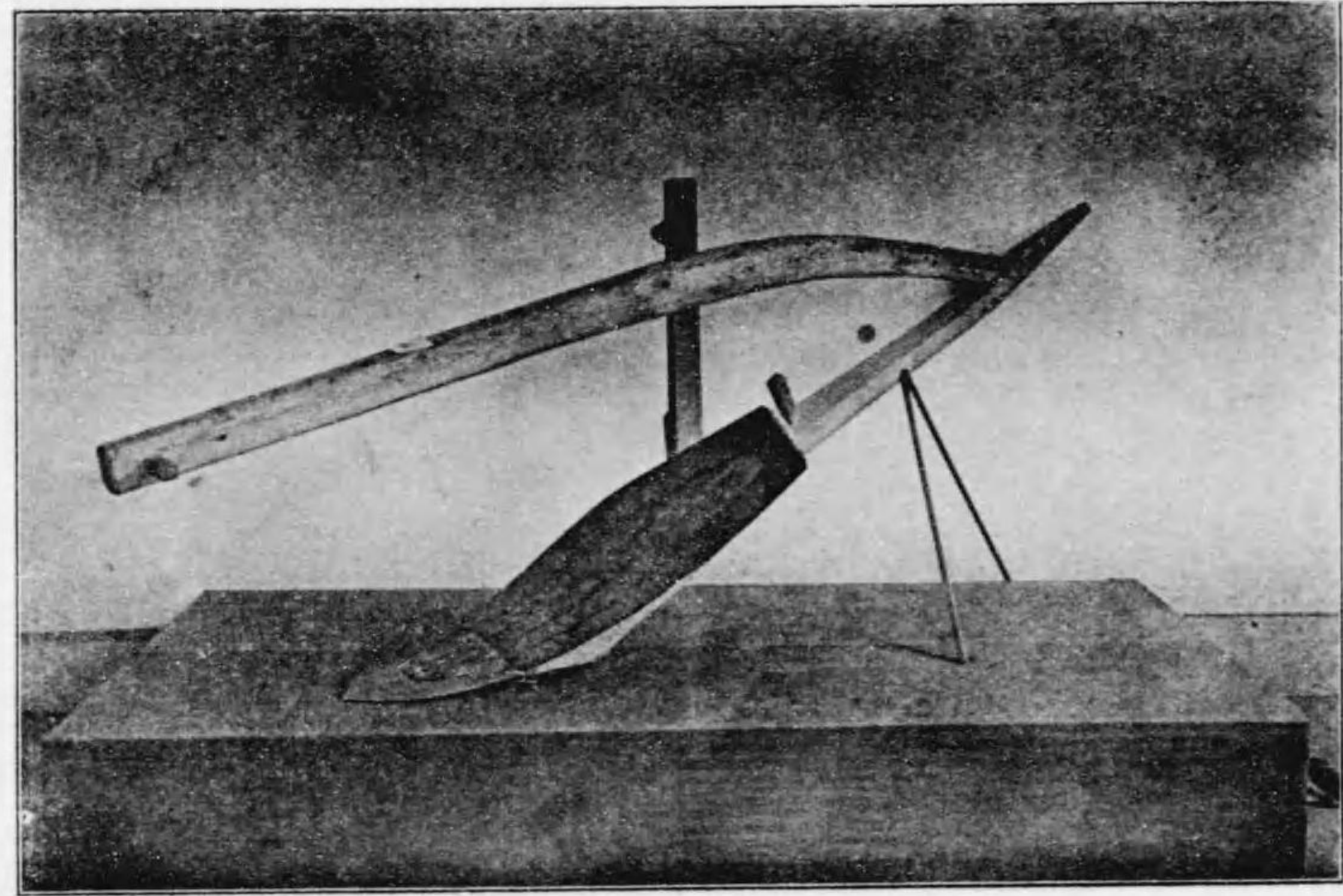

(類 犁) 圖六十二第真寫

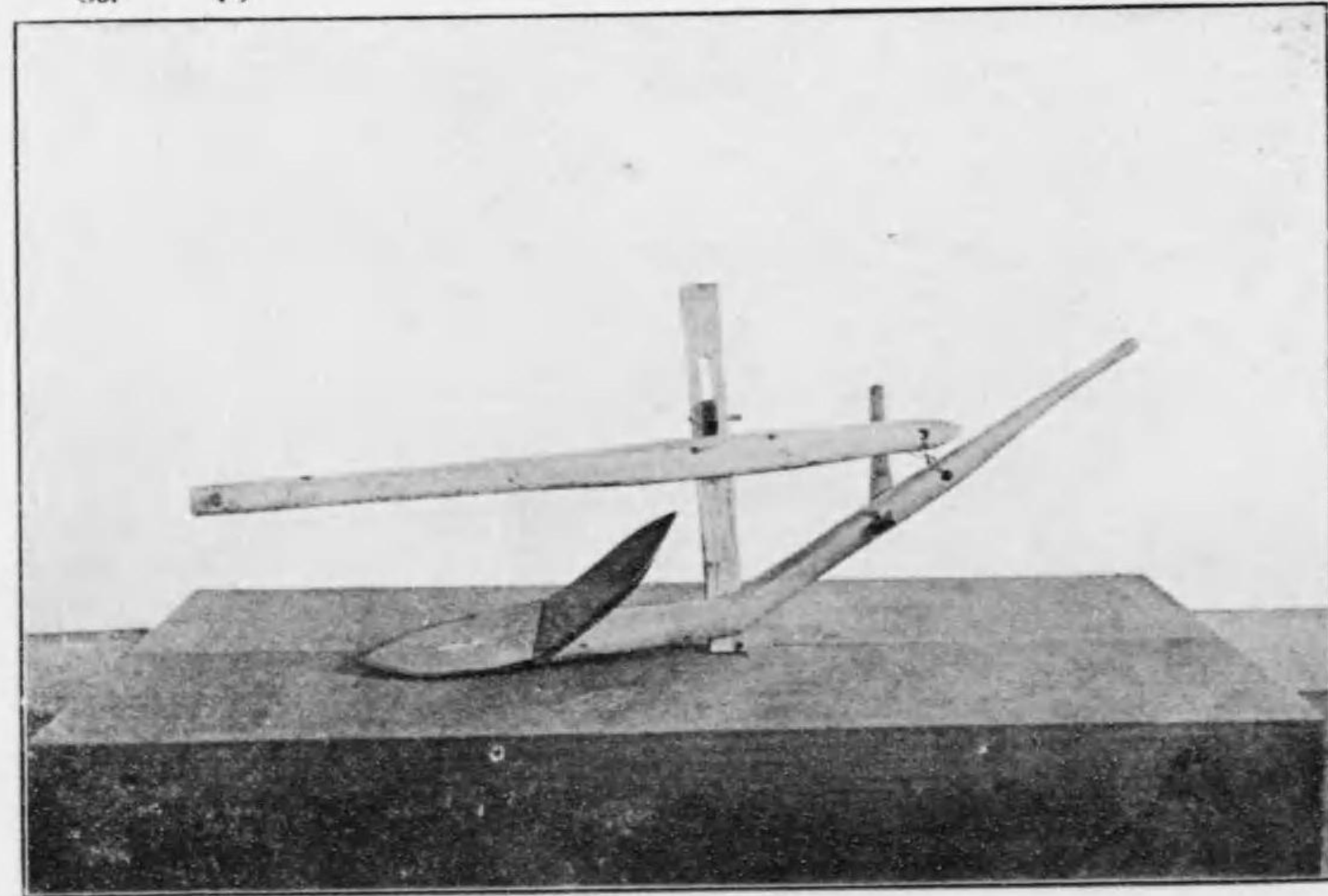

(類 犁) 圖三十二第真寫

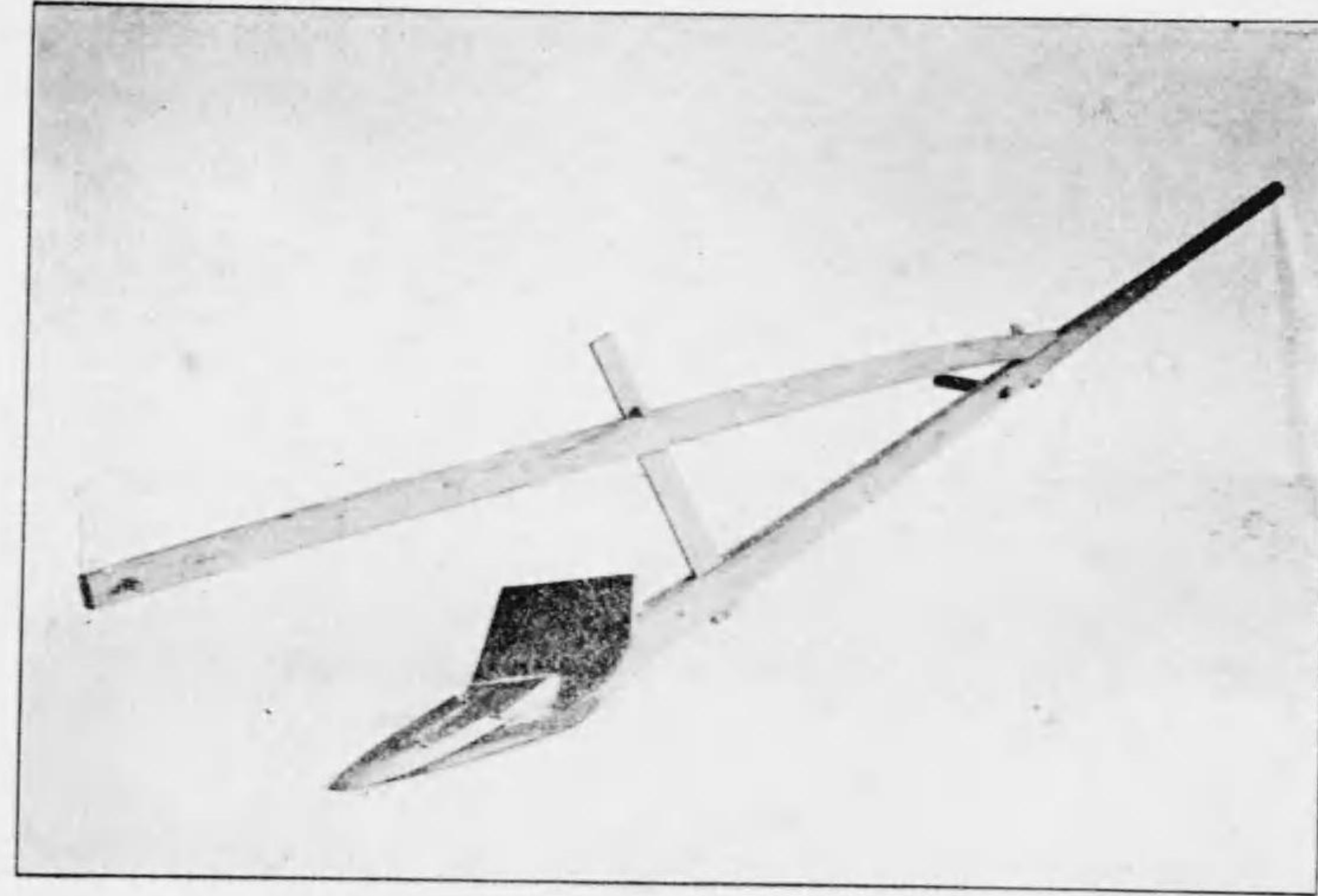

(類 犁) 圖四十二第真寫

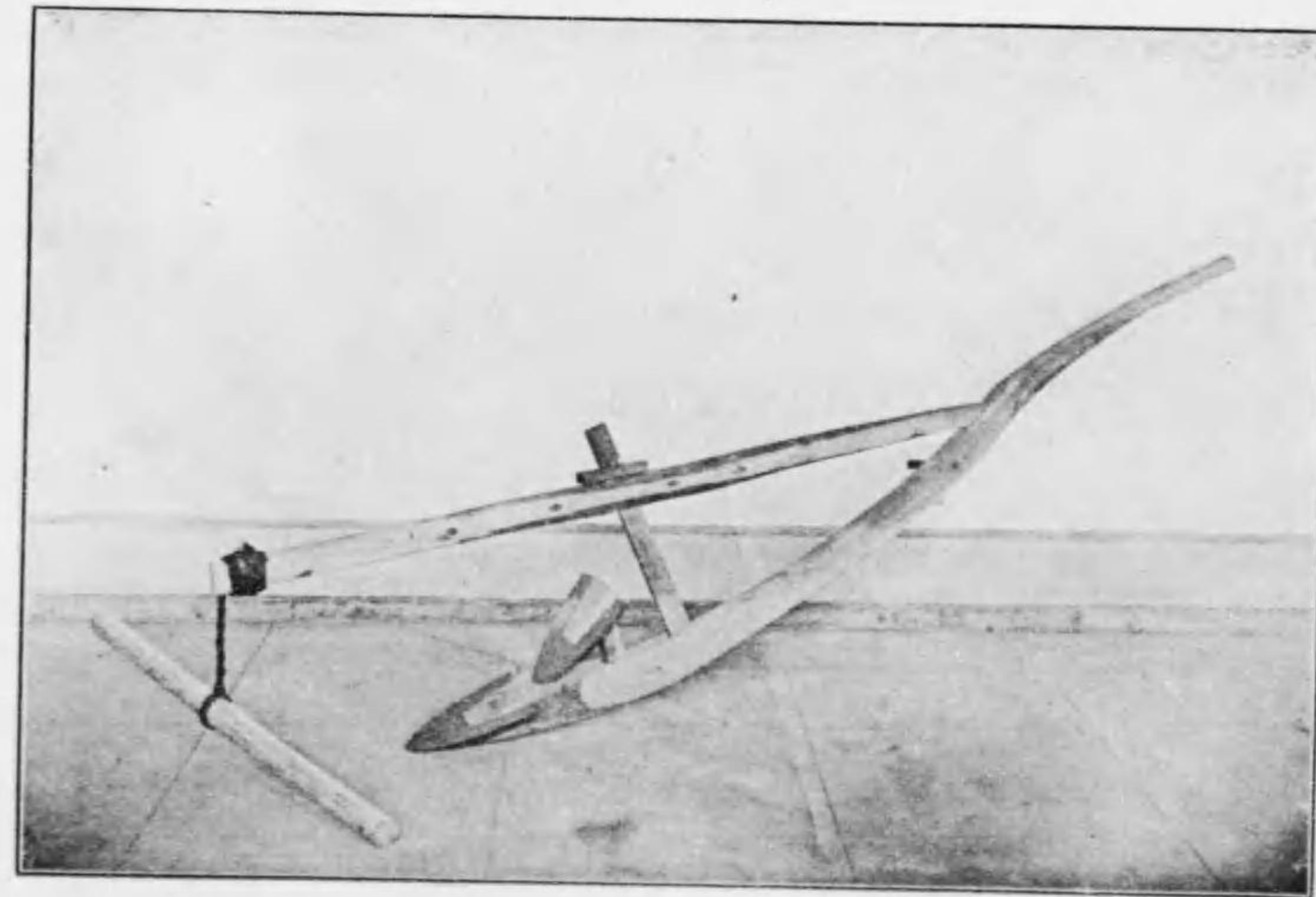

(類 犁)

圖九十二第真寫

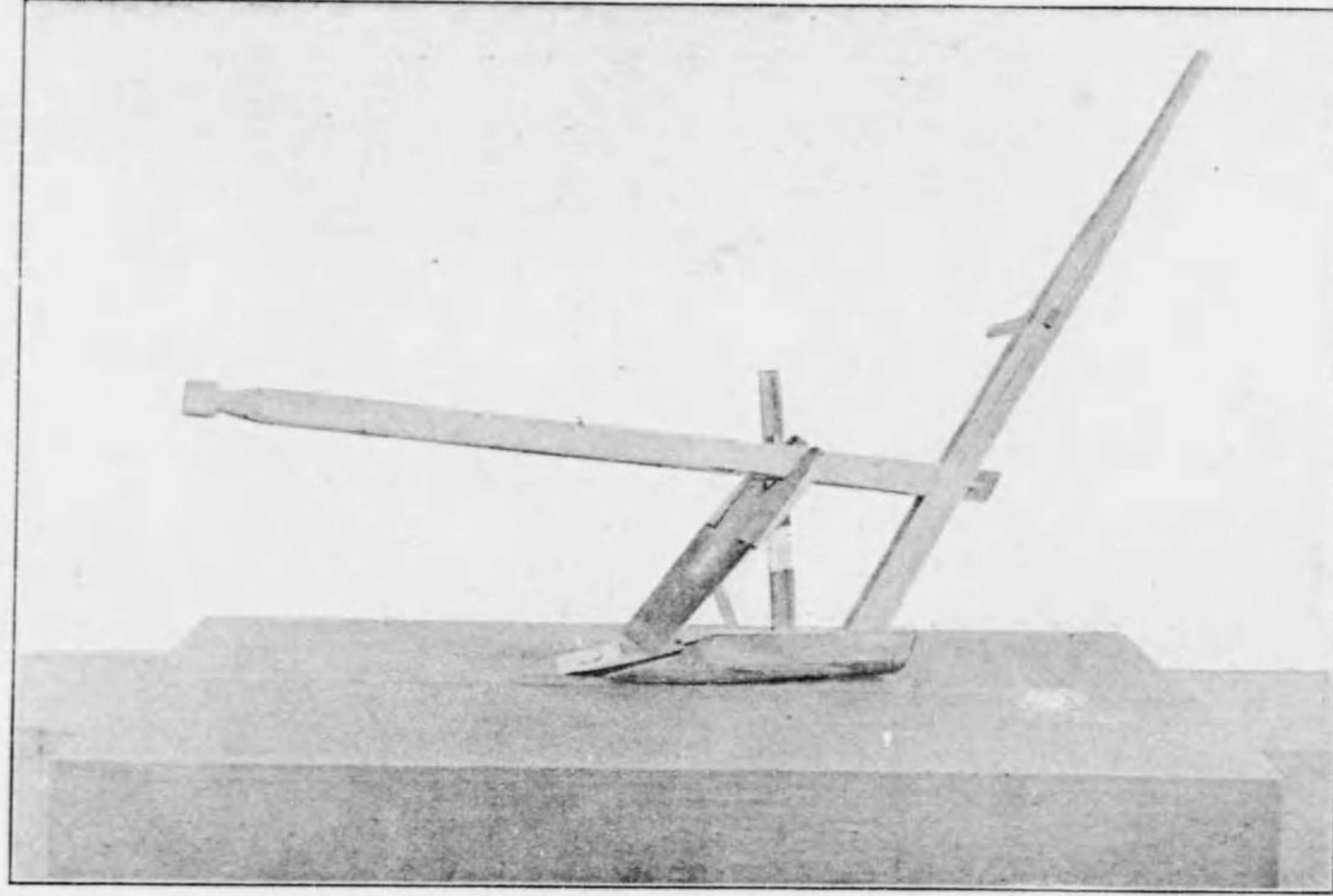

(類 犁)

圖十三第真寫



(類 犁)

圖七十二第真寫

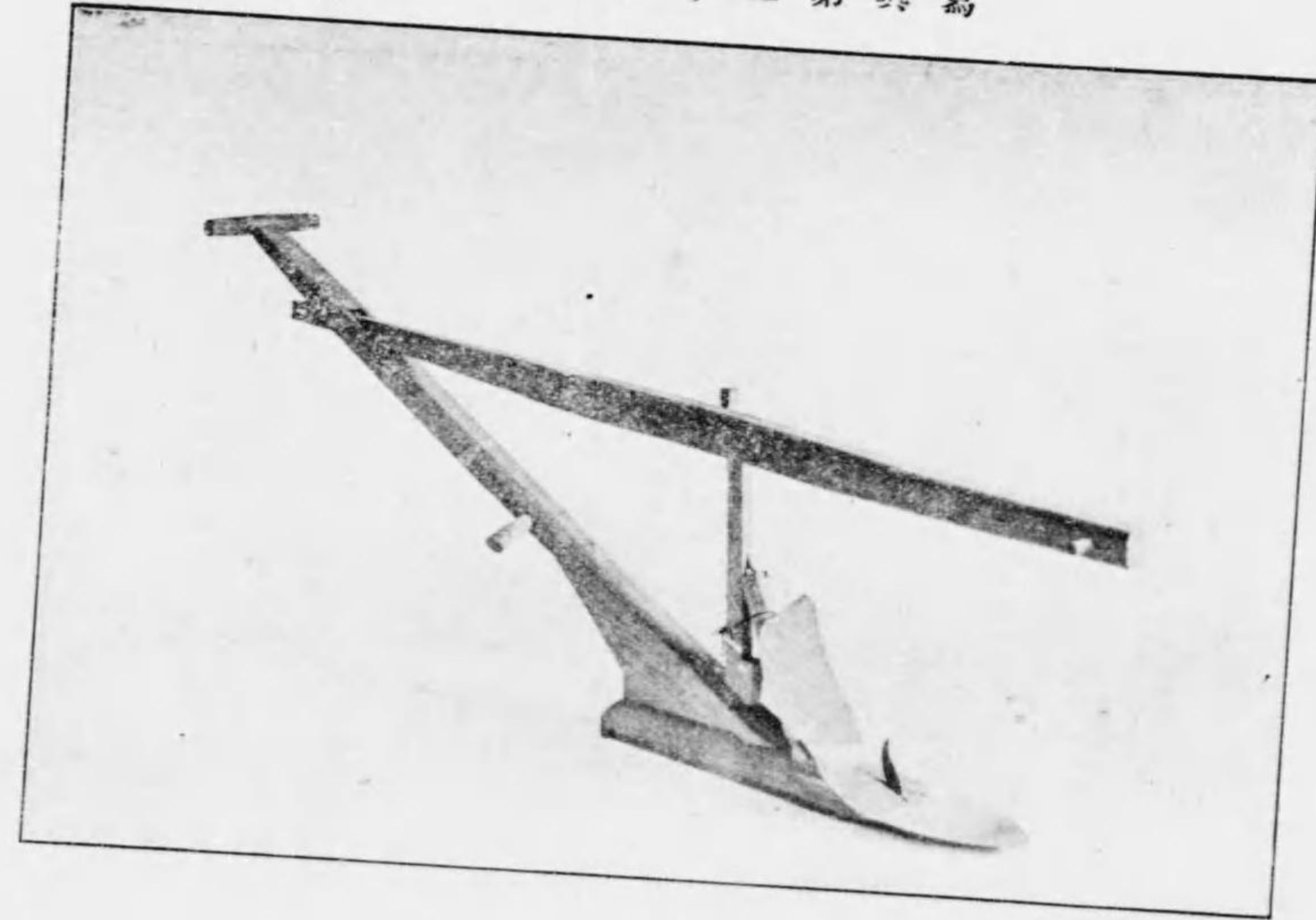

(類 犁)

圖八十二第真寫

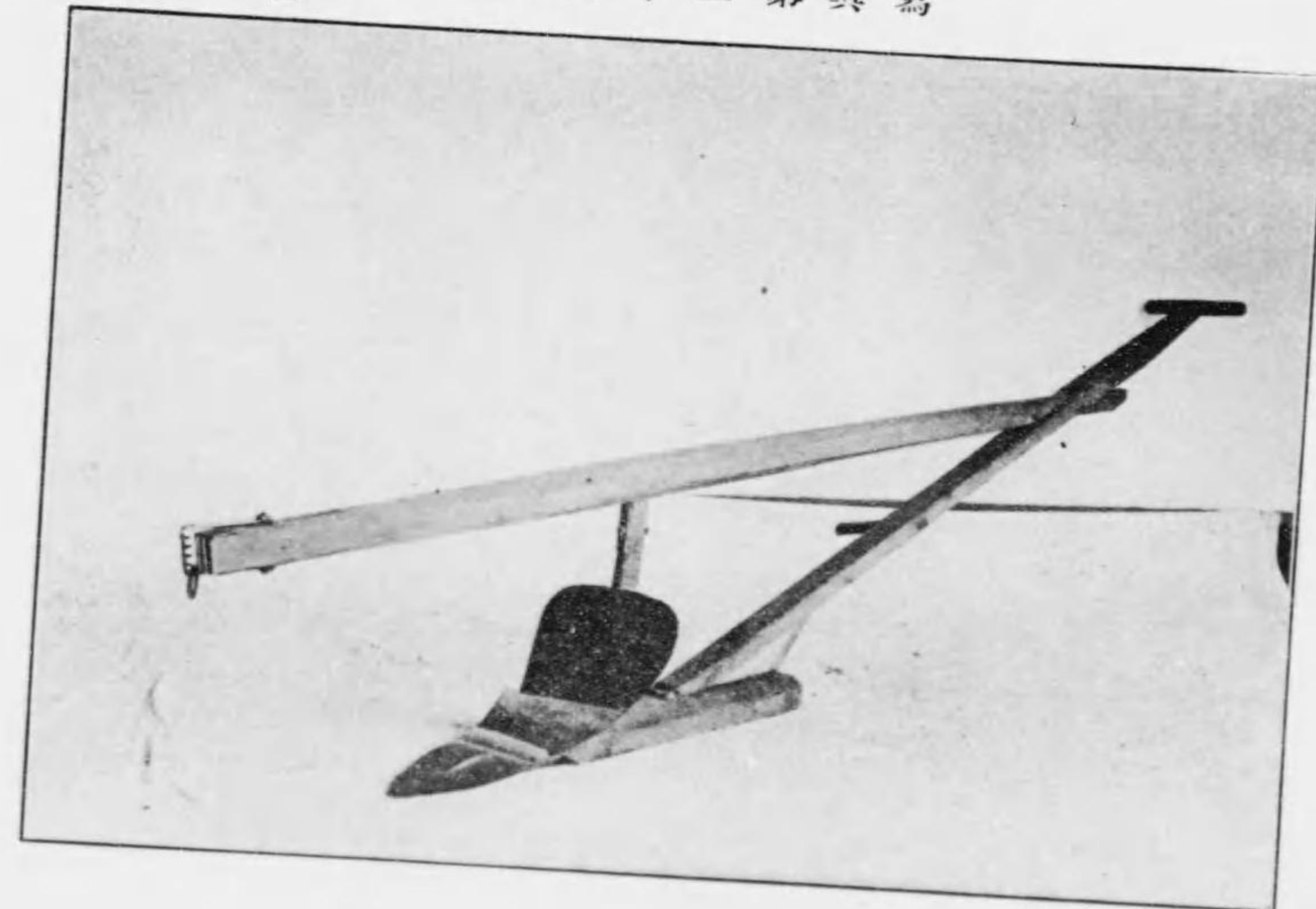

(類 犁) 圖三十三第真寫

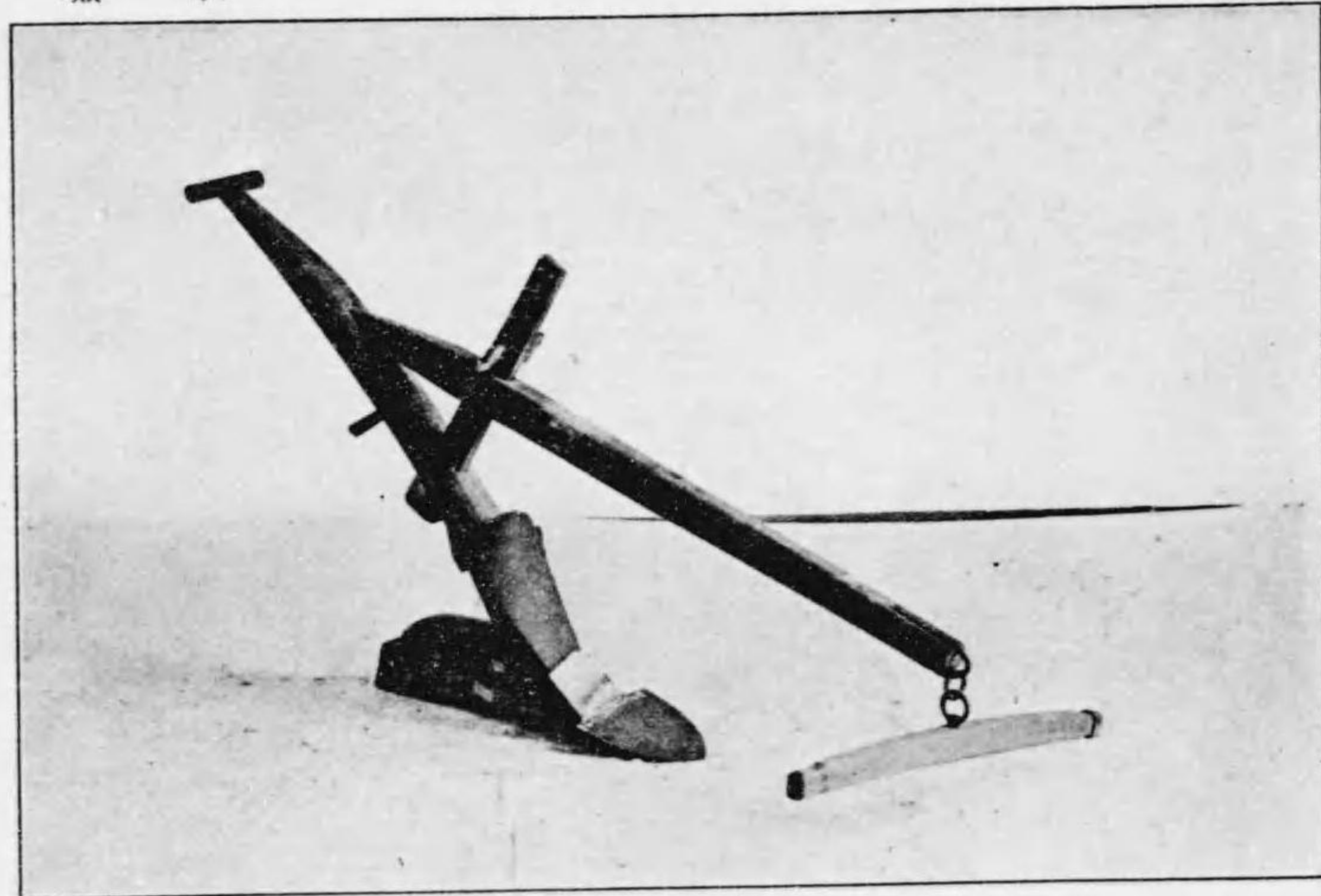

(類 犁) 圖四十三第真寫

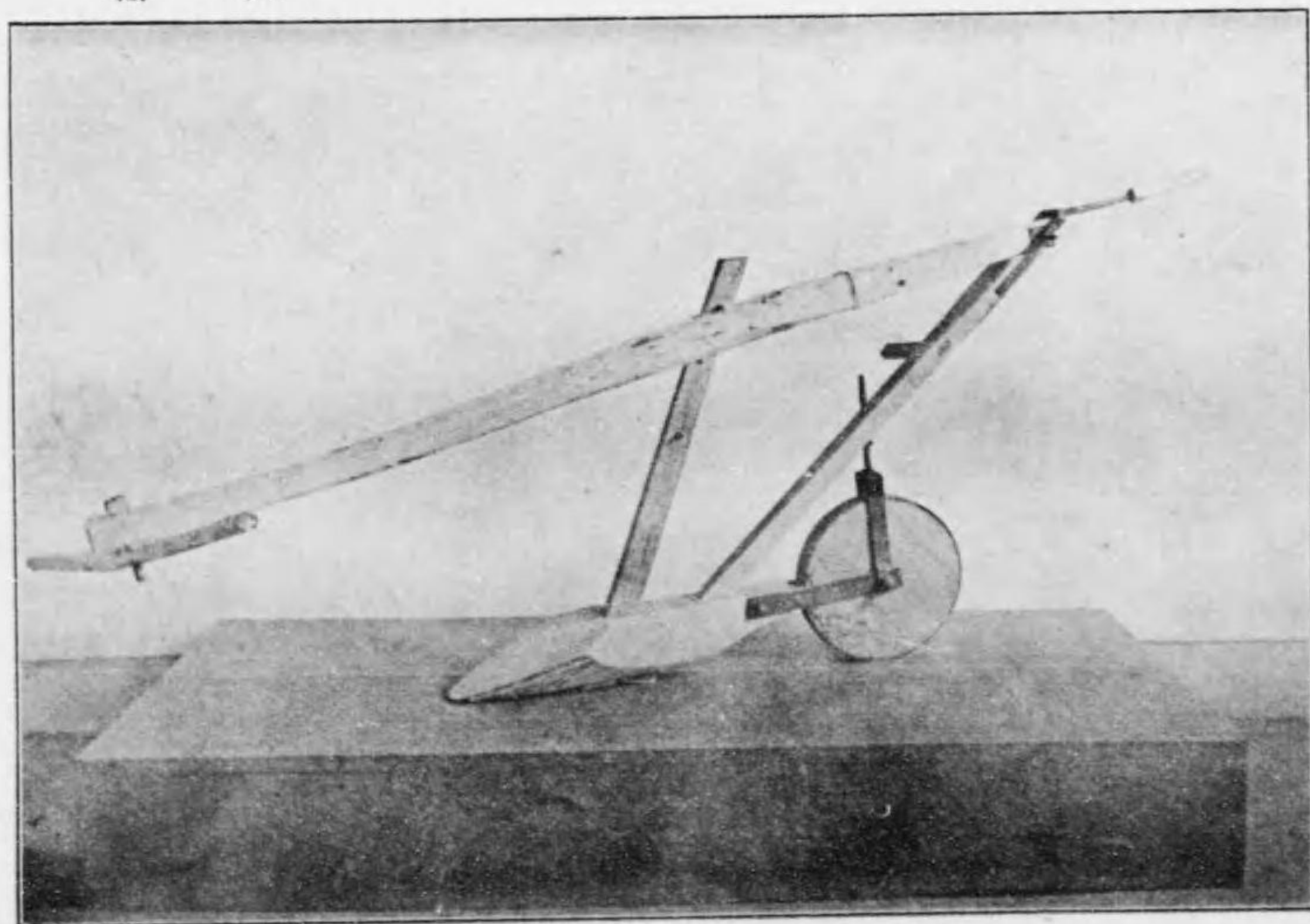

(類 犁) 圖一十三第真寫

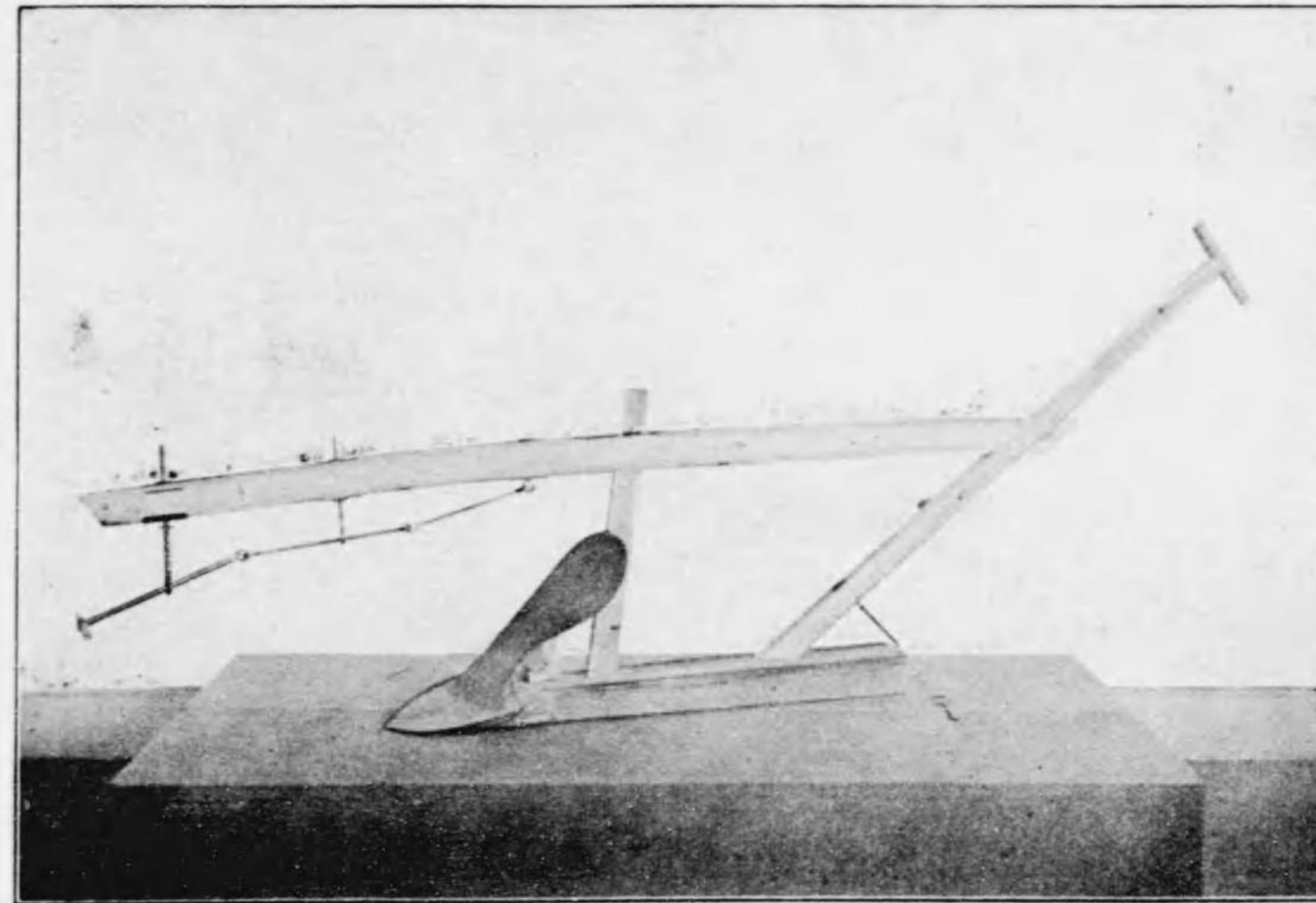

(類 犁) 圖二十三第真寫

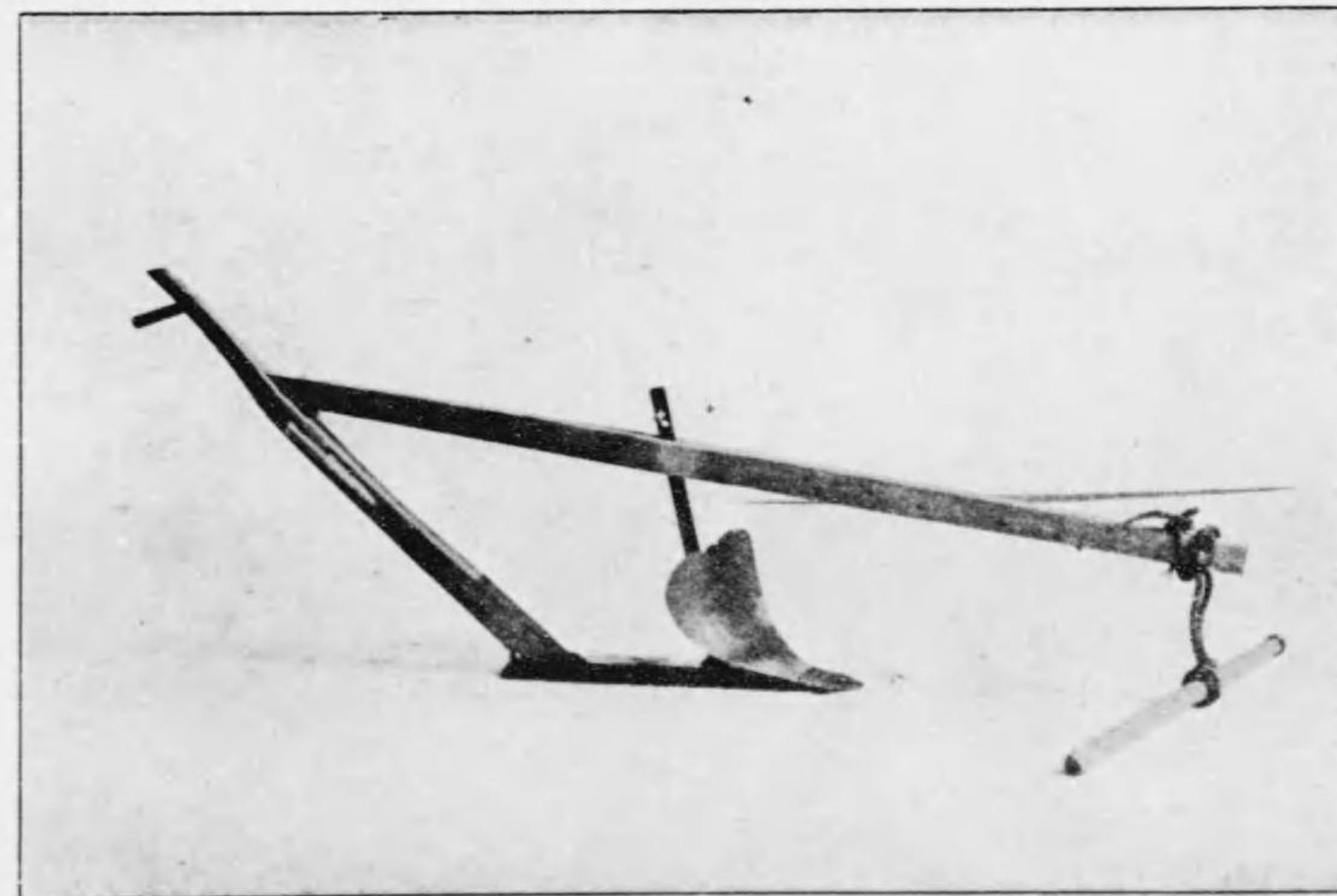

(類 犁) 圖七十三第真寫

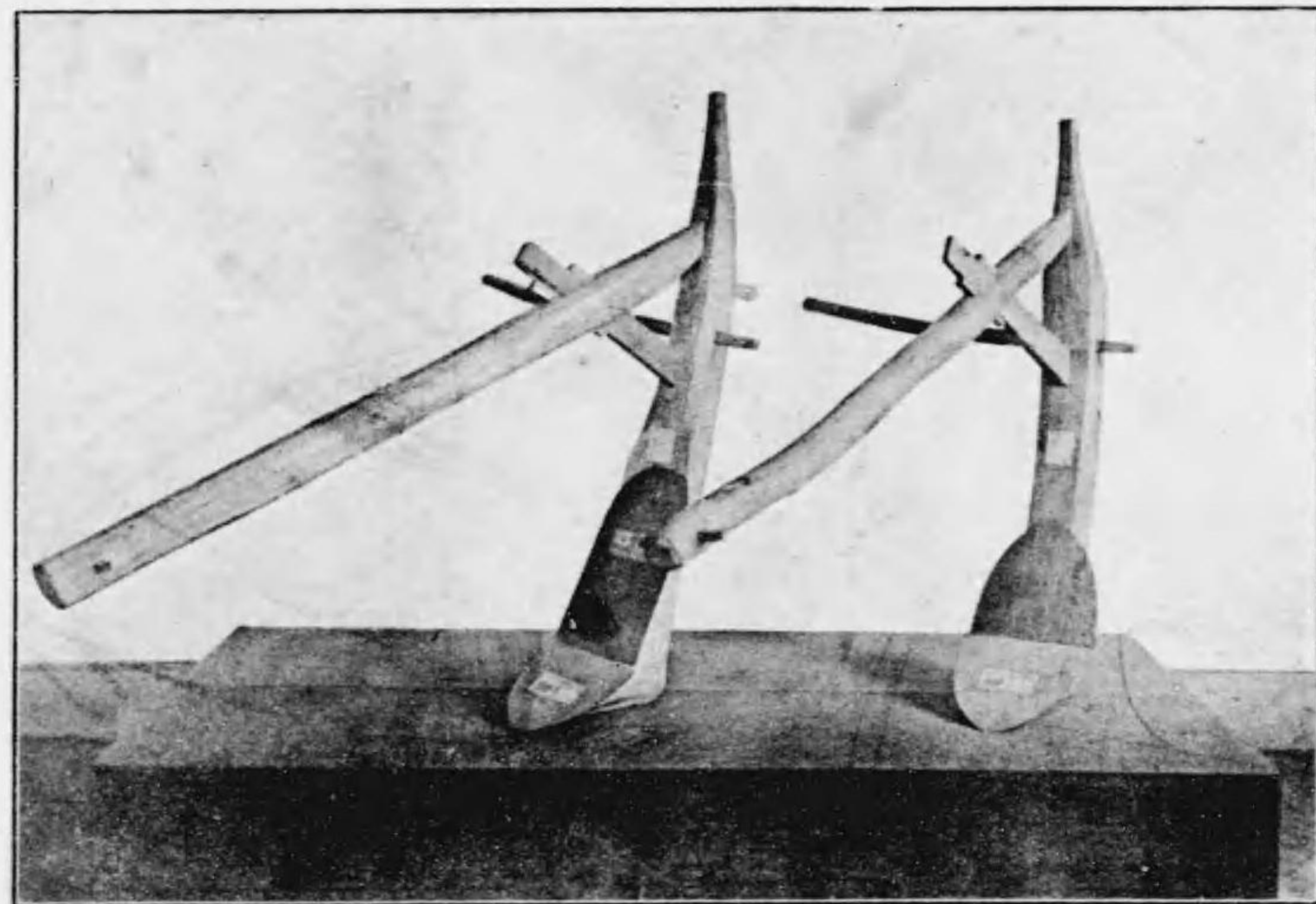

二 其 一 其

(類 犁) 圖八十三第真寫

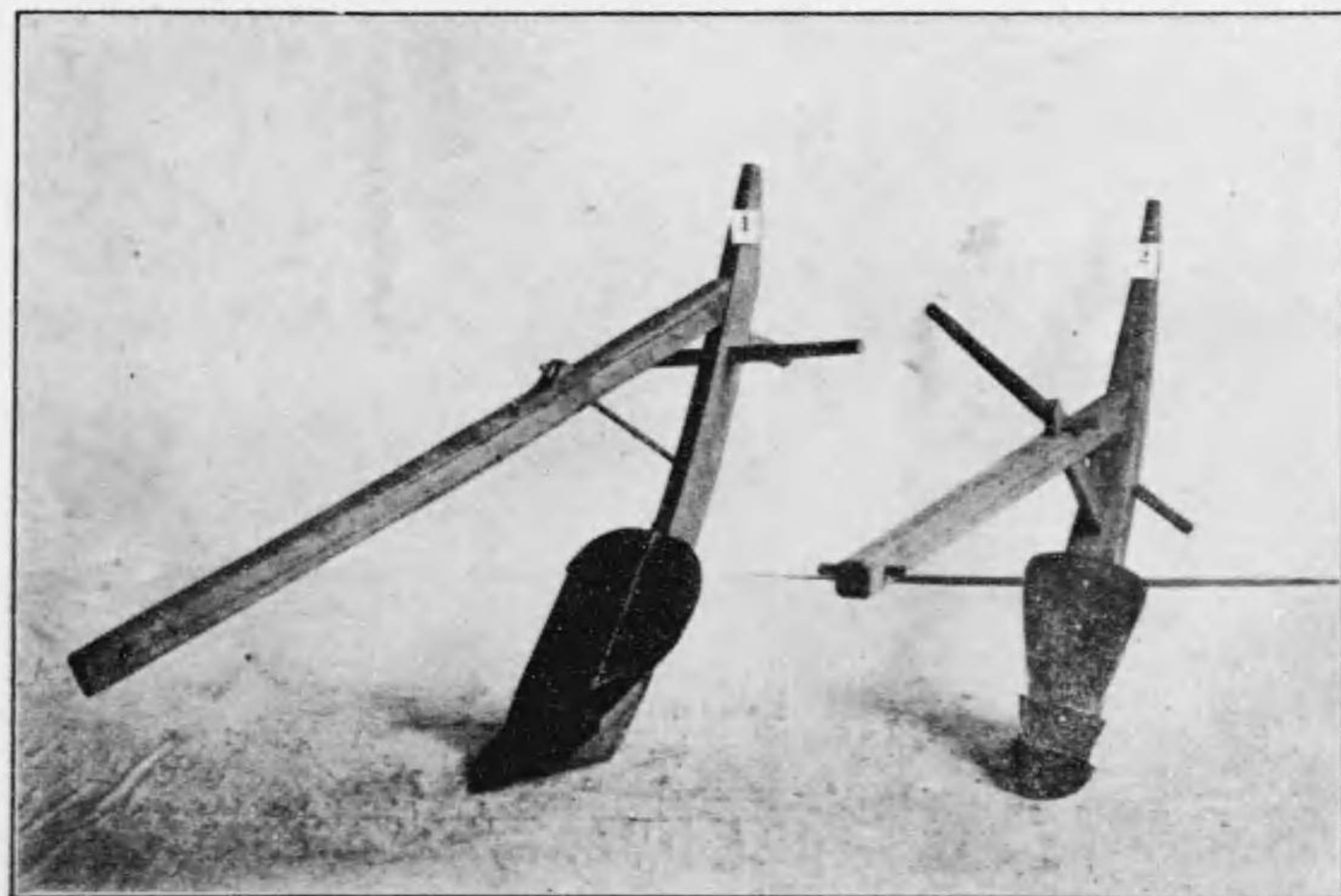

二 其 一 其

(類 犁) 圖五十三第真寫

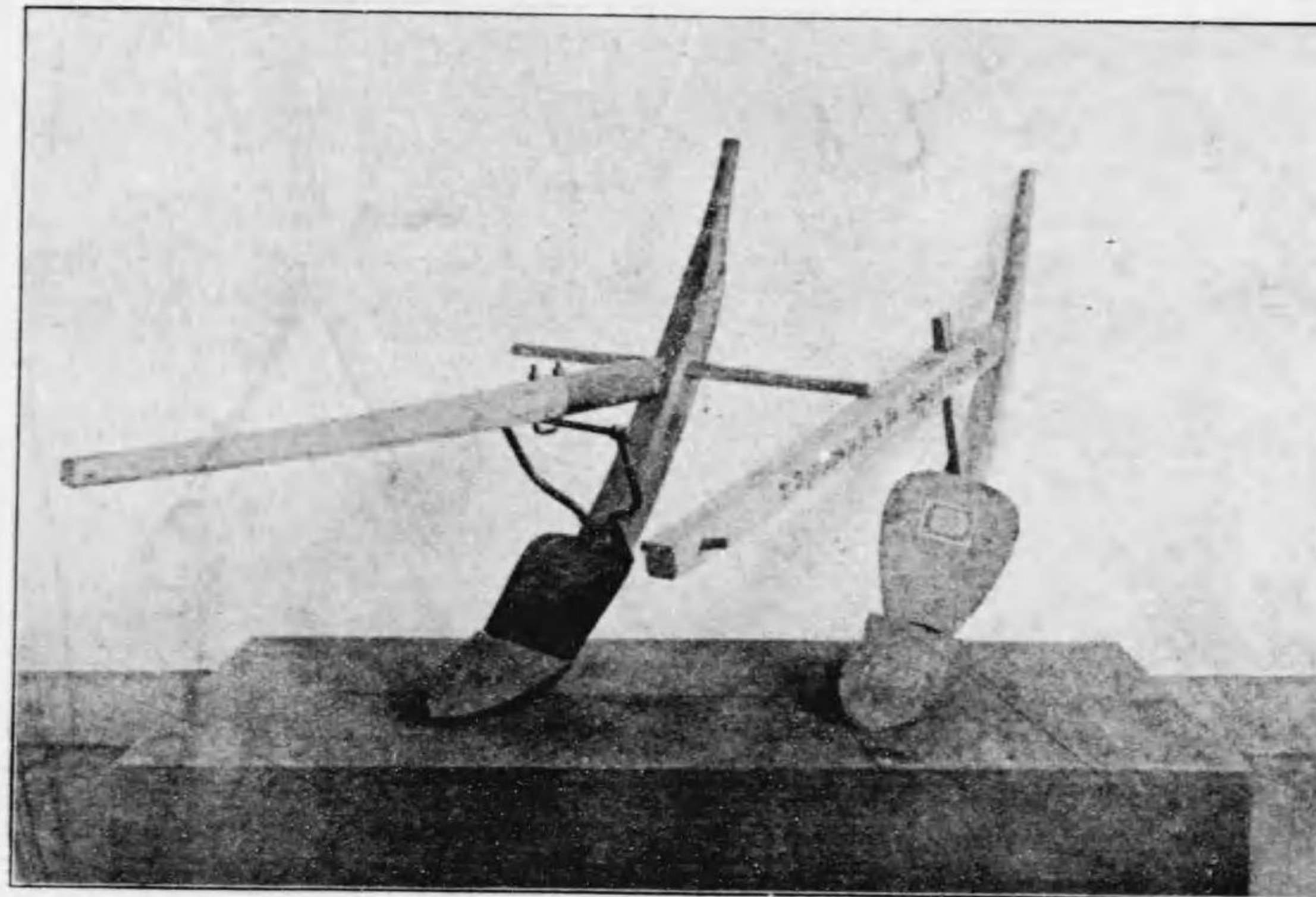

二 其 一 其

(類 犁) 圖六十三第真寫

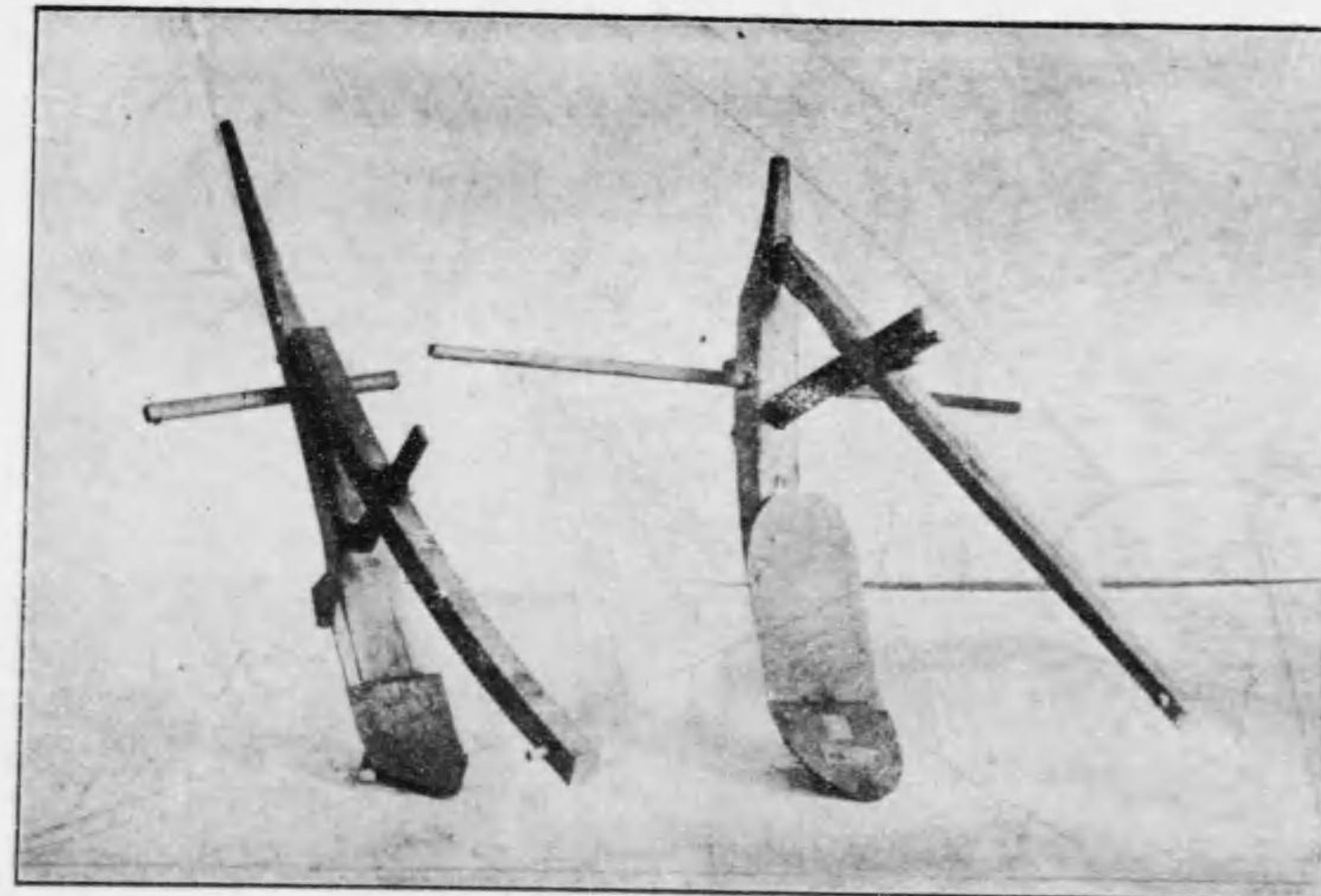

二 其 一 其

(類 犁) 圖一十四第真寫

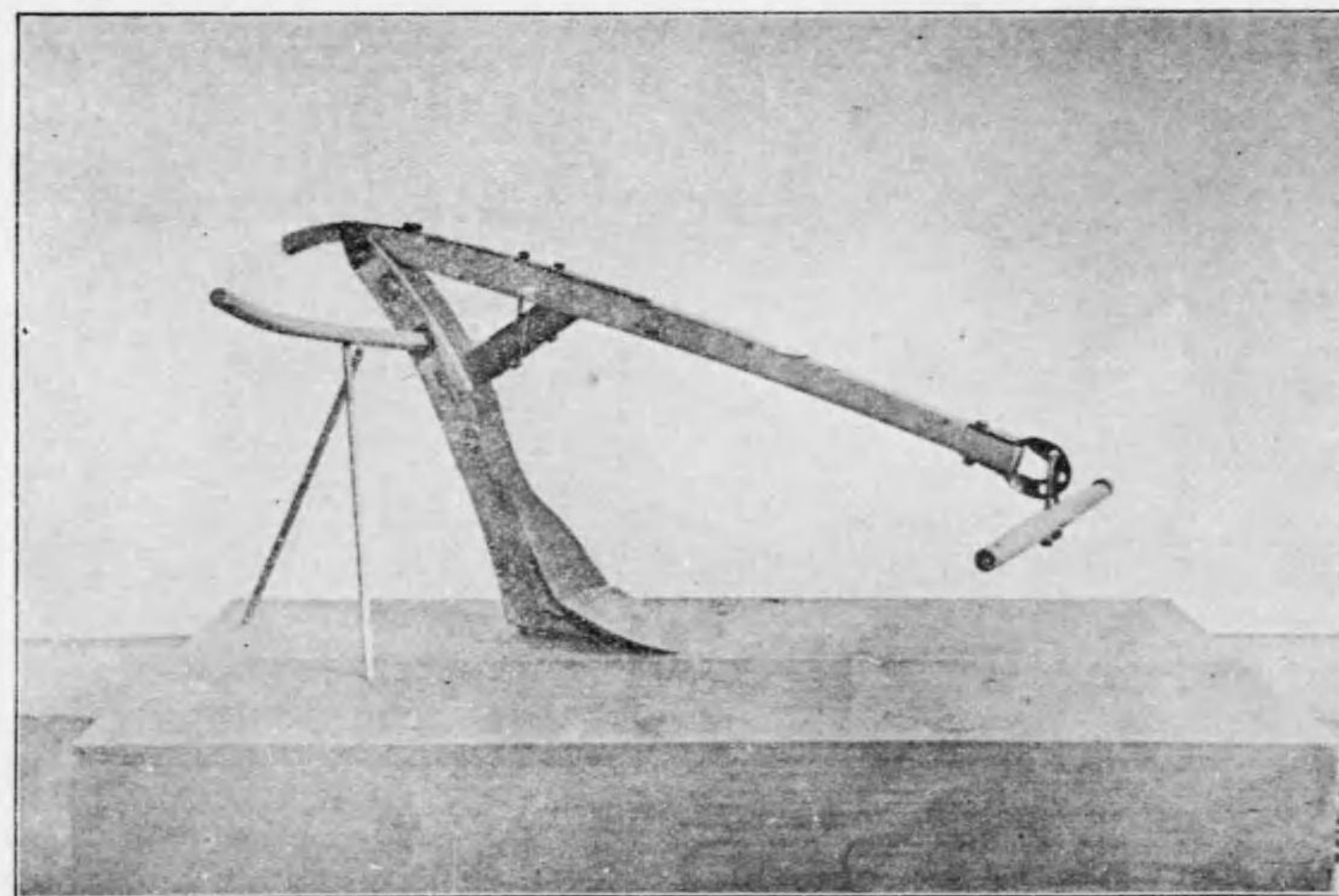

(類 犁) 圖二十四第真寫

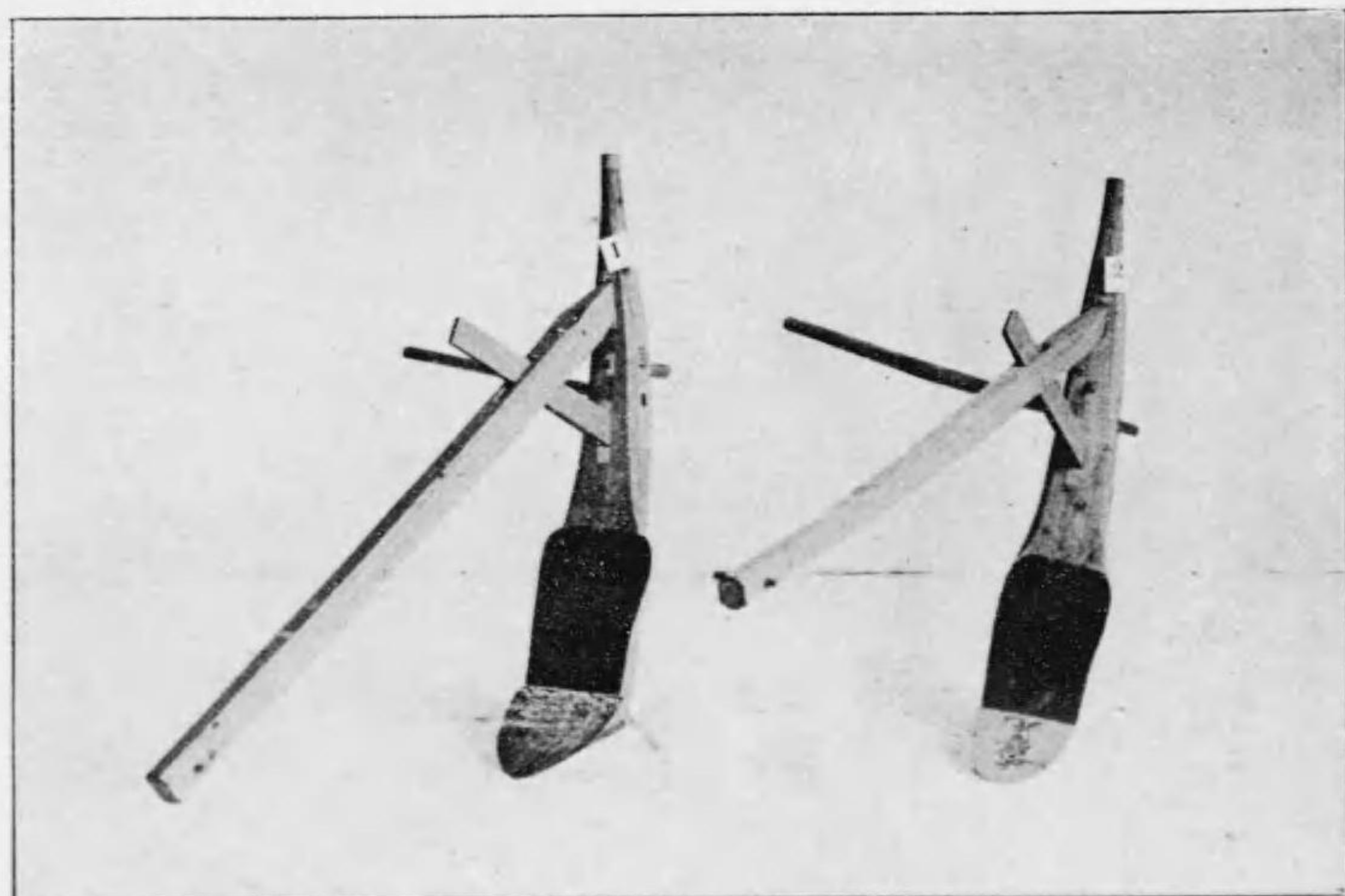

二 其 一 其

(類 犁) 圖九十三第真寫

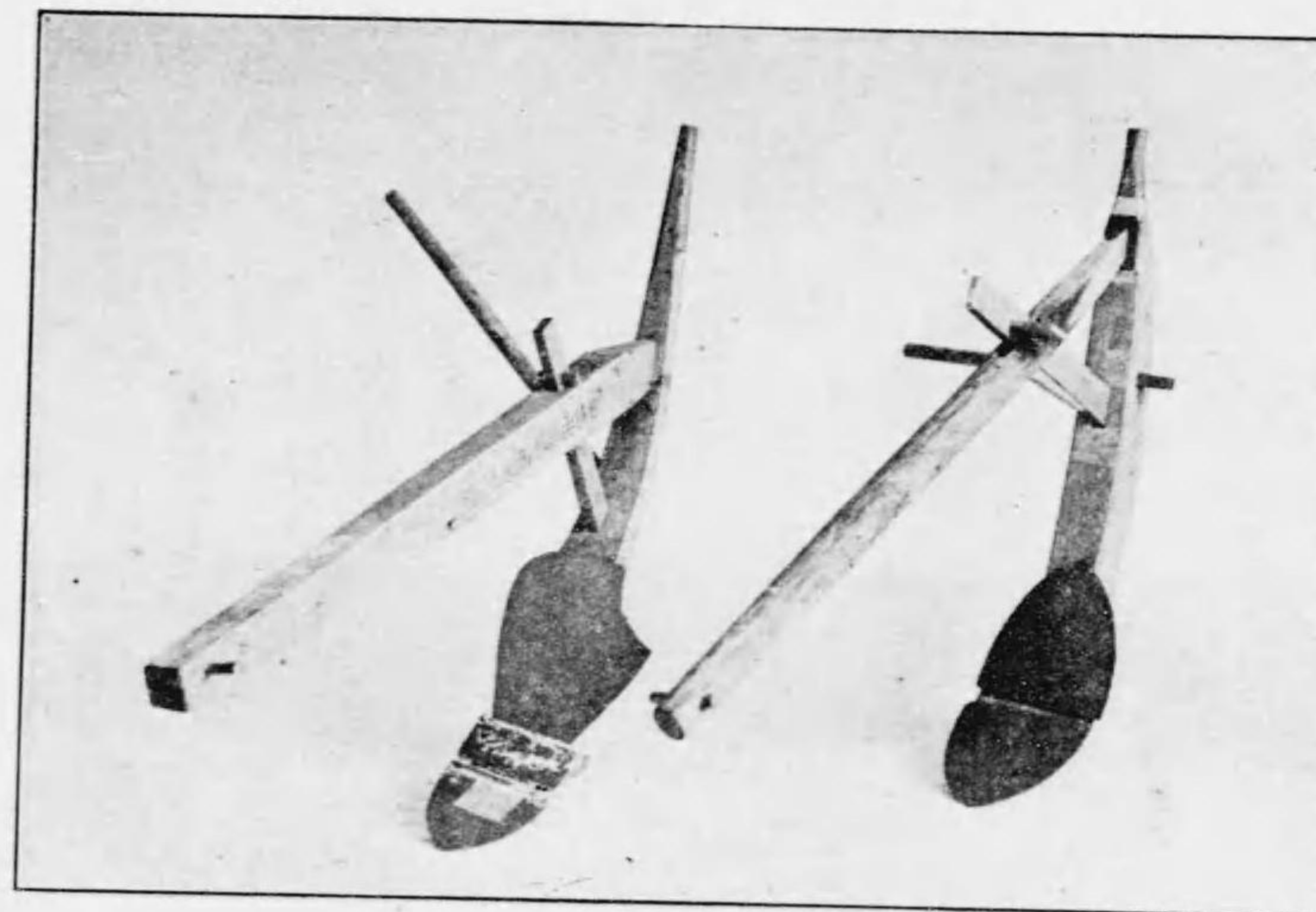

二 其 一 其

(類 犁) 圖十四第真寫

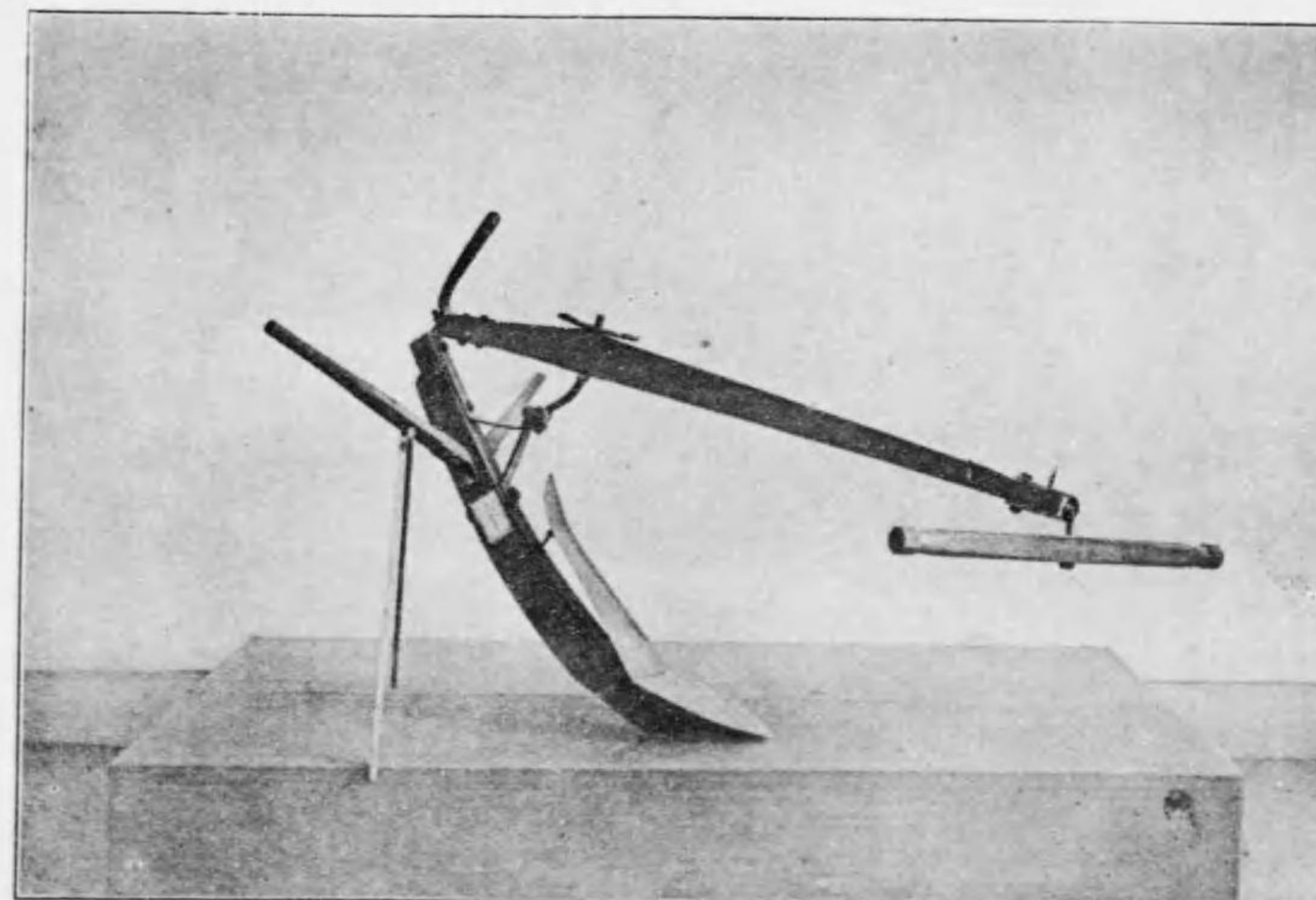

(類 犁) 圖五十四第真寫



二 其 一 其

(類 犁) 圖六十四第真寫

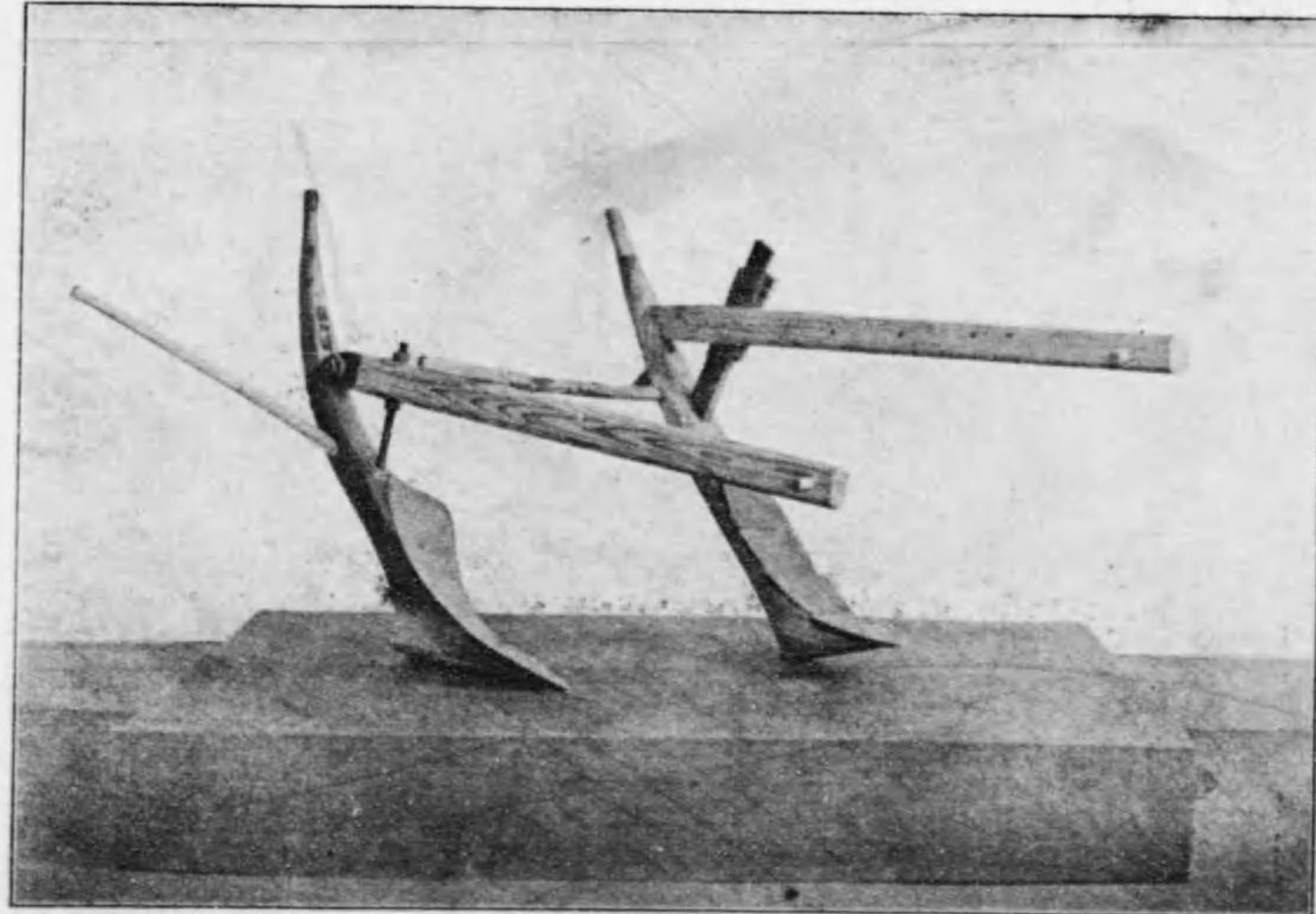

二 其 一 其

(類 犁) 圖三十四第真寫

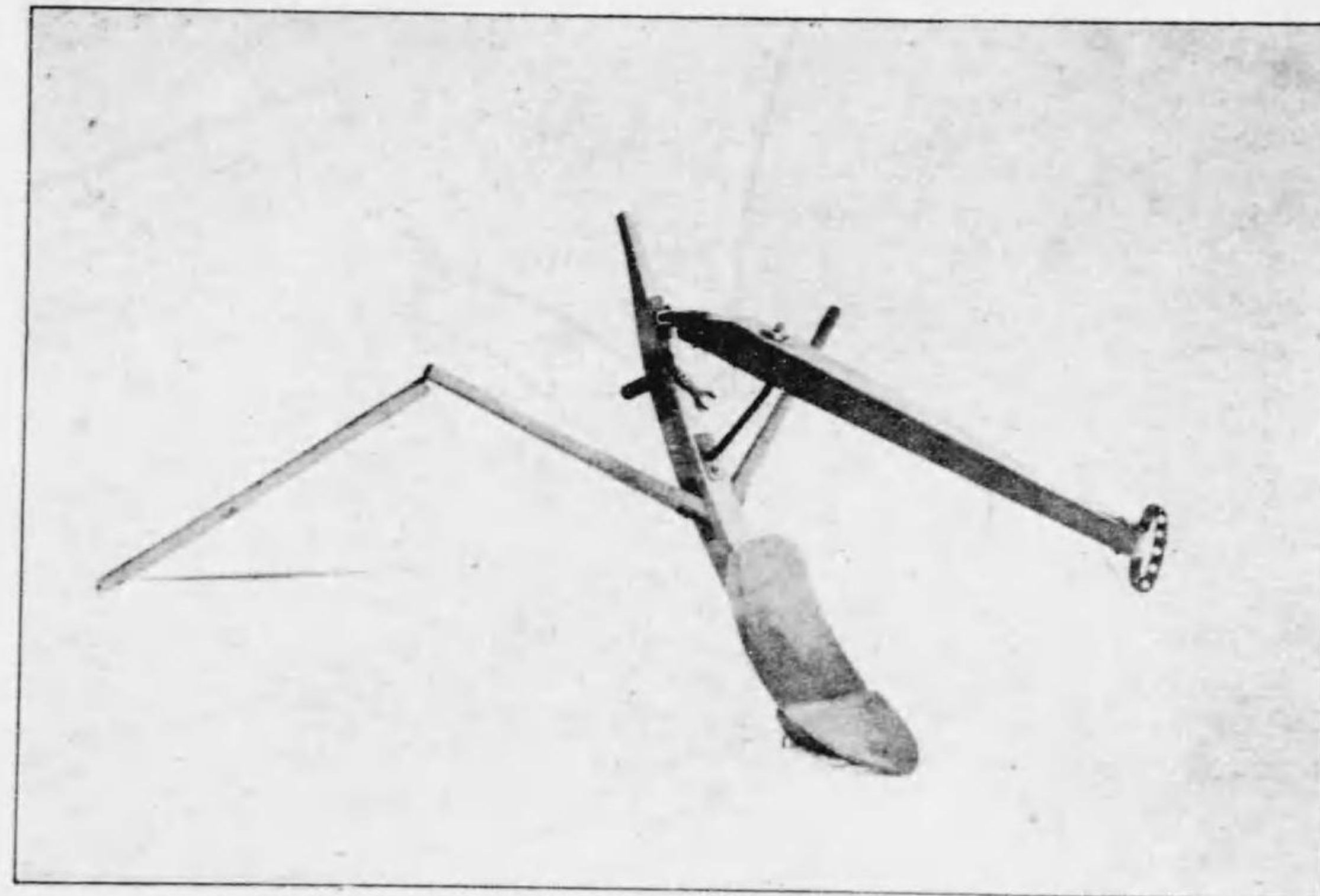

(類 犁) 圖四十四第真寫

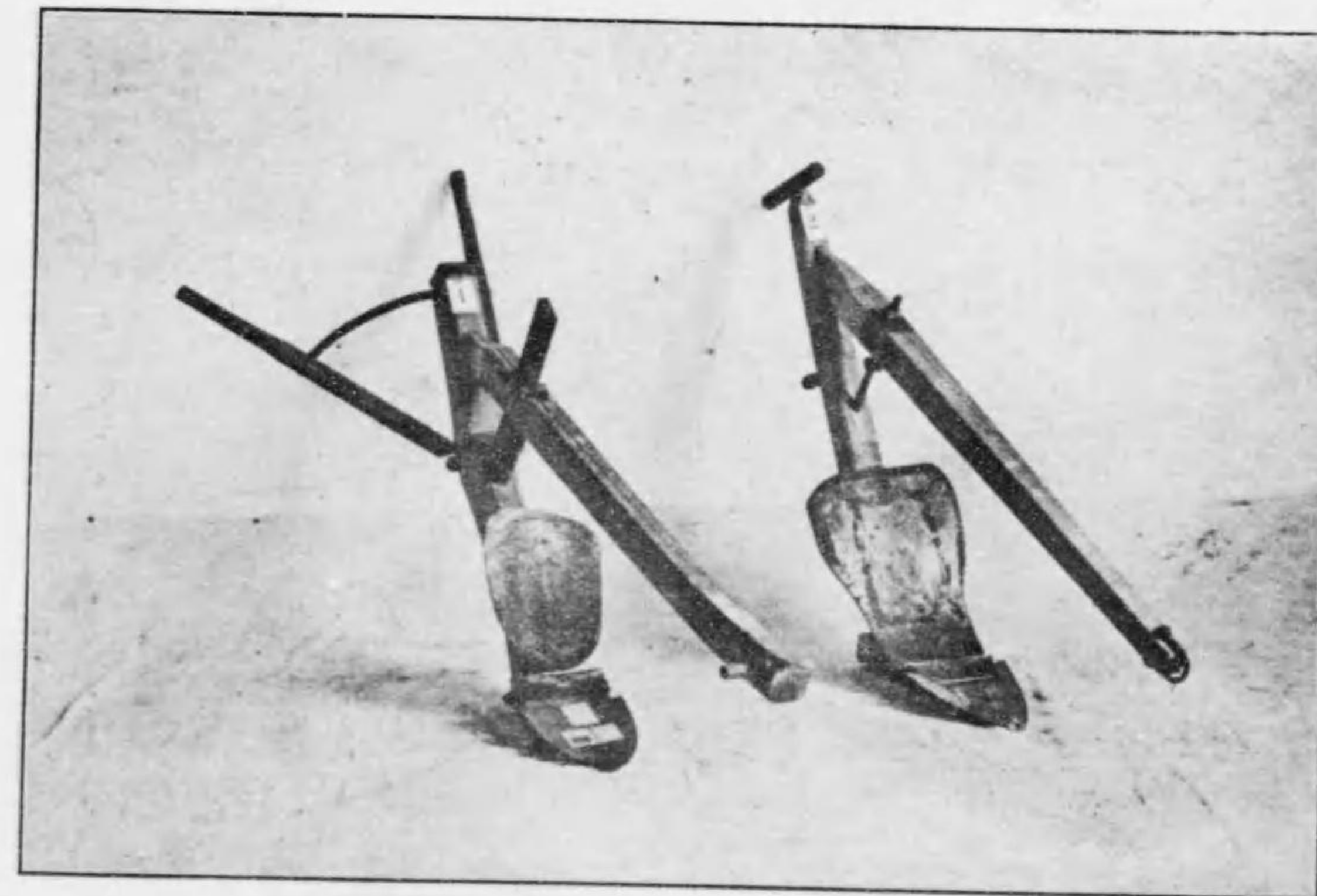

二 其 一 其

(類 犁)

圖九十四第真寫

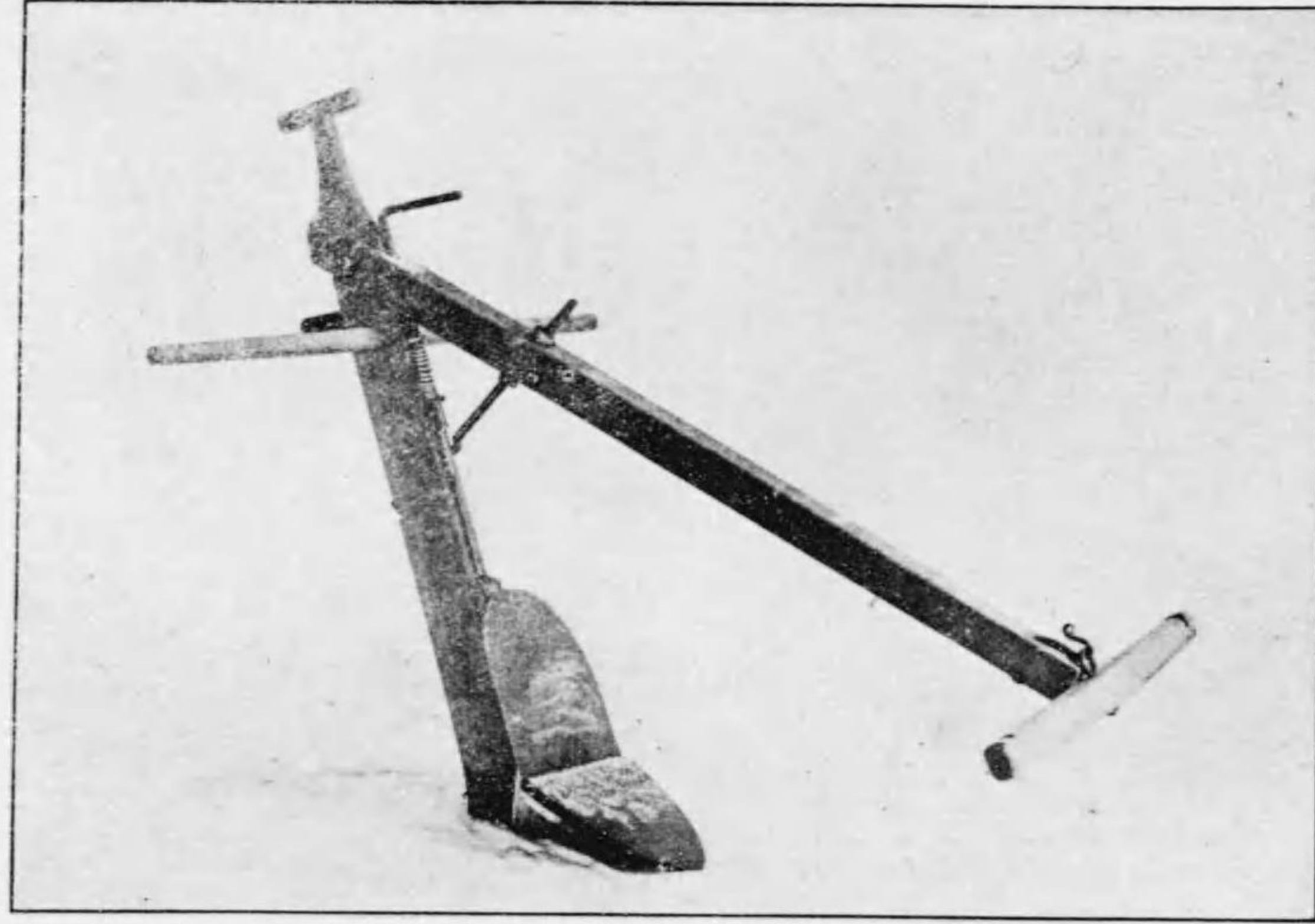

(類 犁)

圖十五第真寫



(類 犁)

圖七十四第真寫

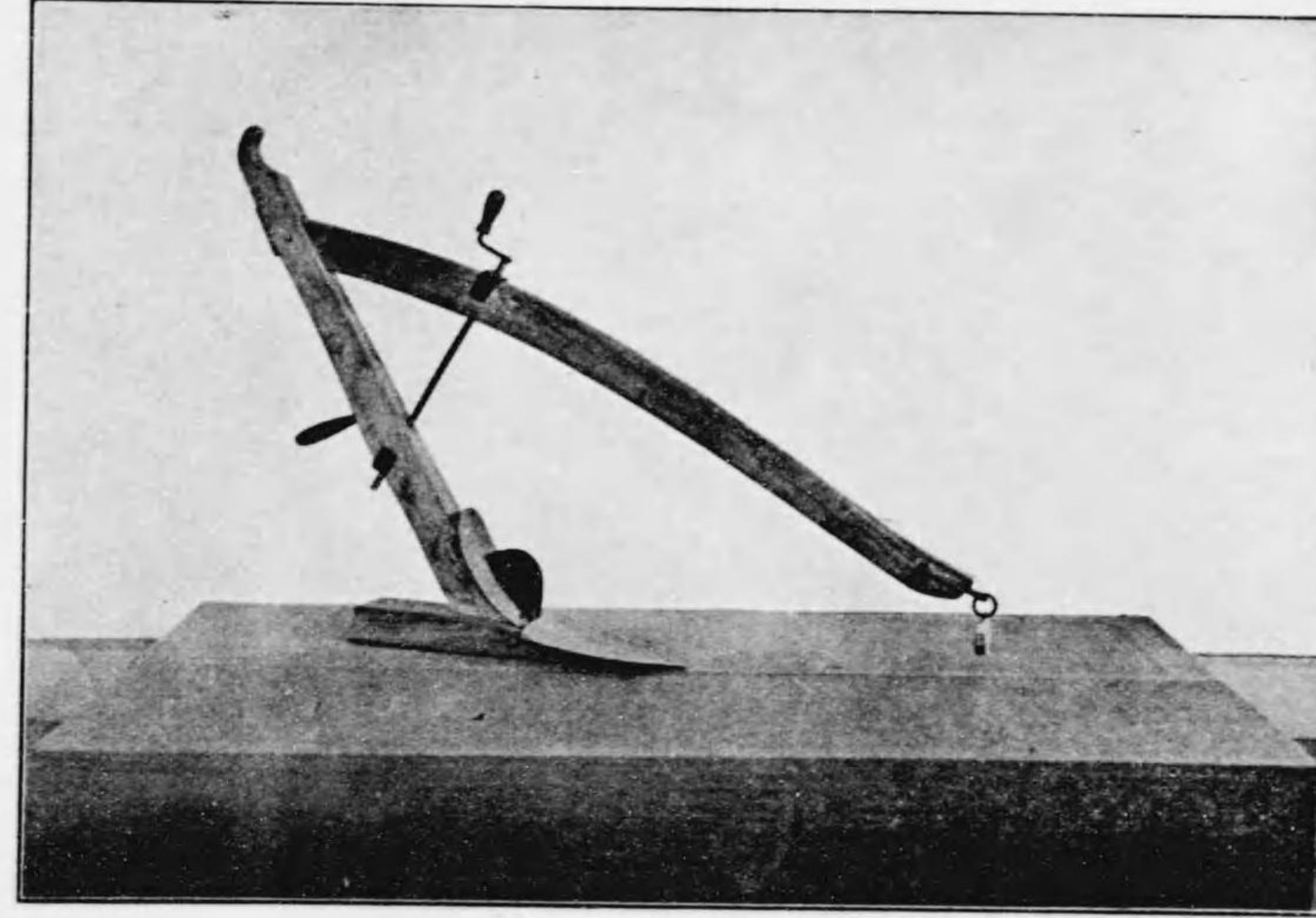

(類 犁)

圖八十四第真寫

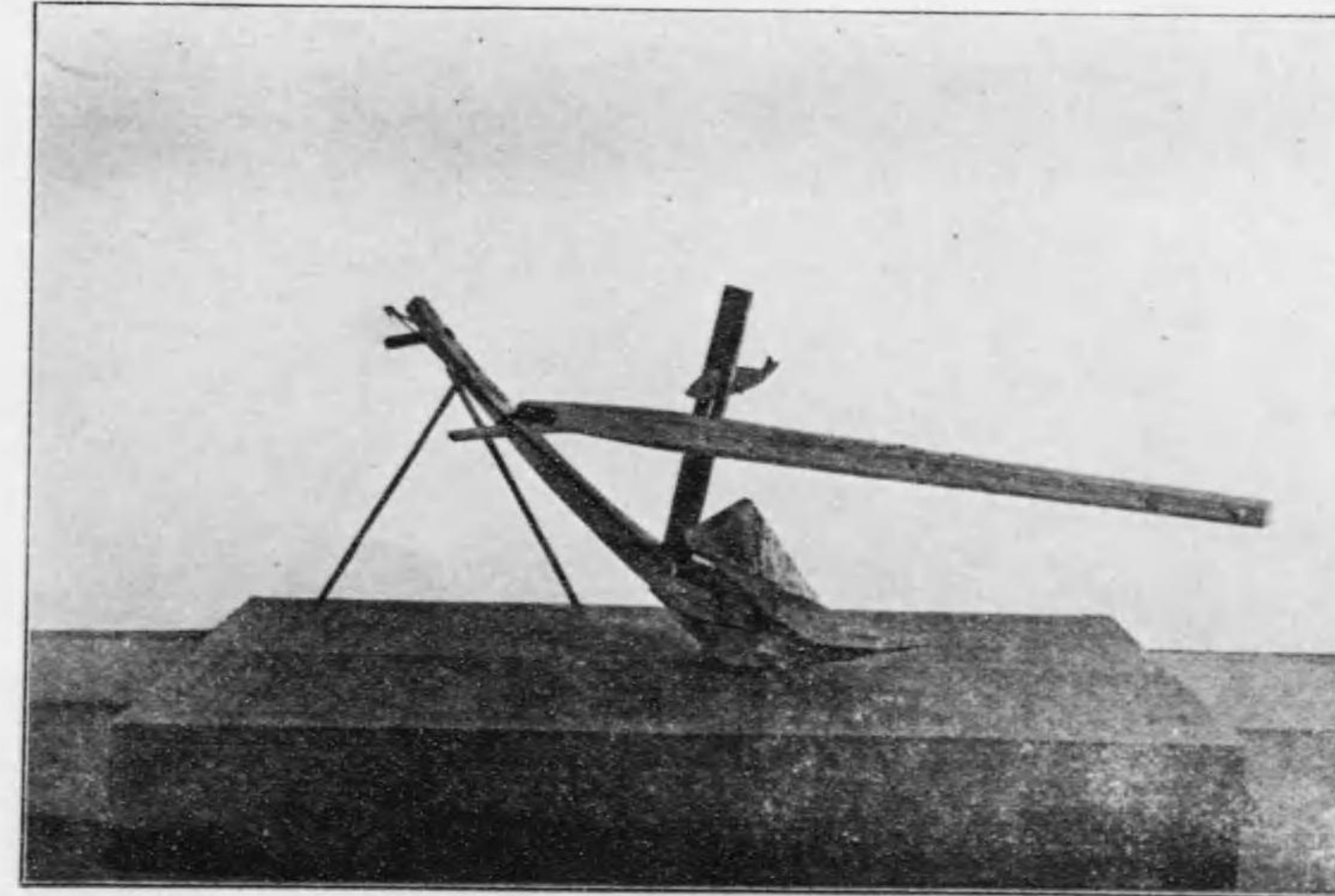

(類 犁)

圖三十五第真寫

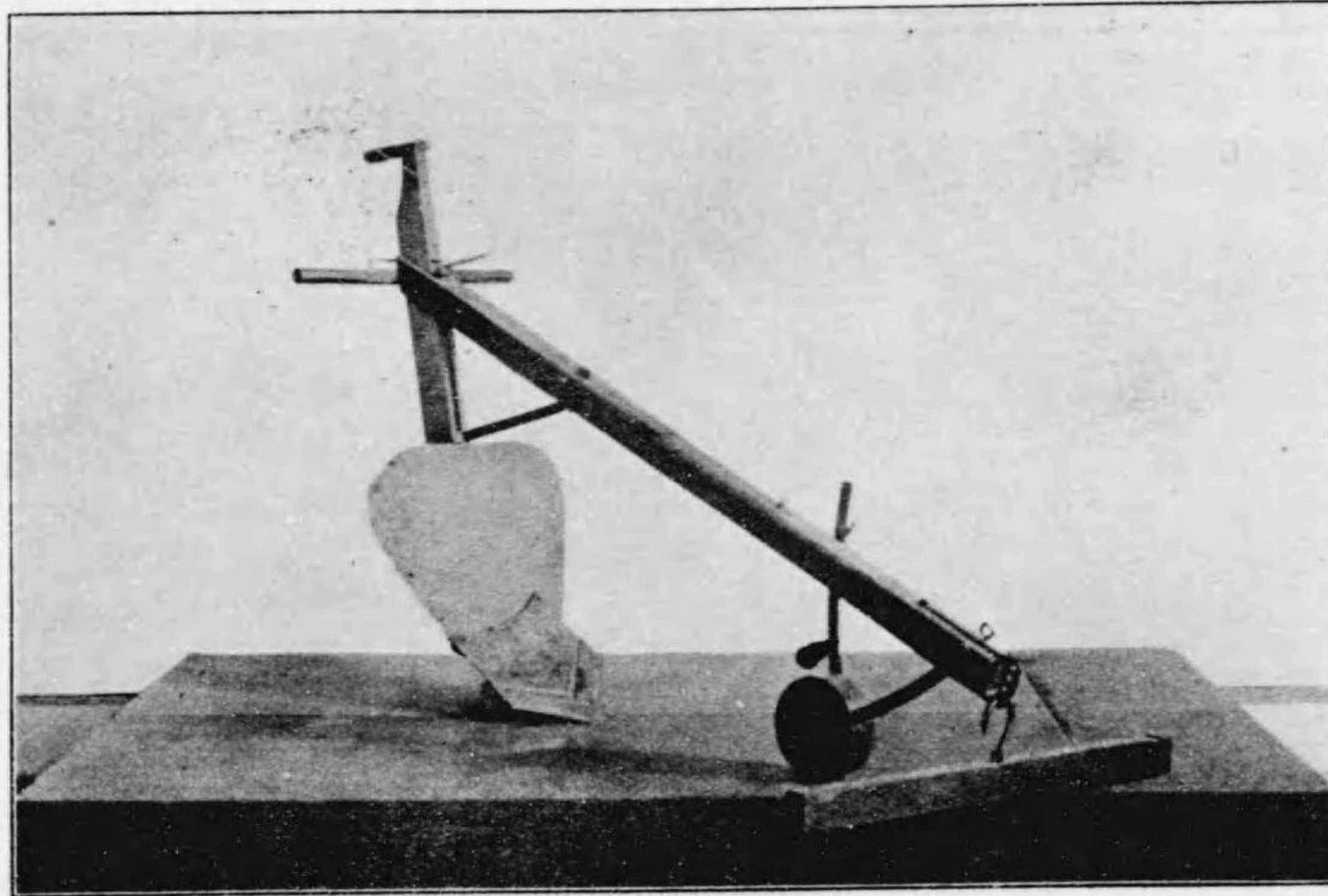

(類 犁)

圖一十五第真寫

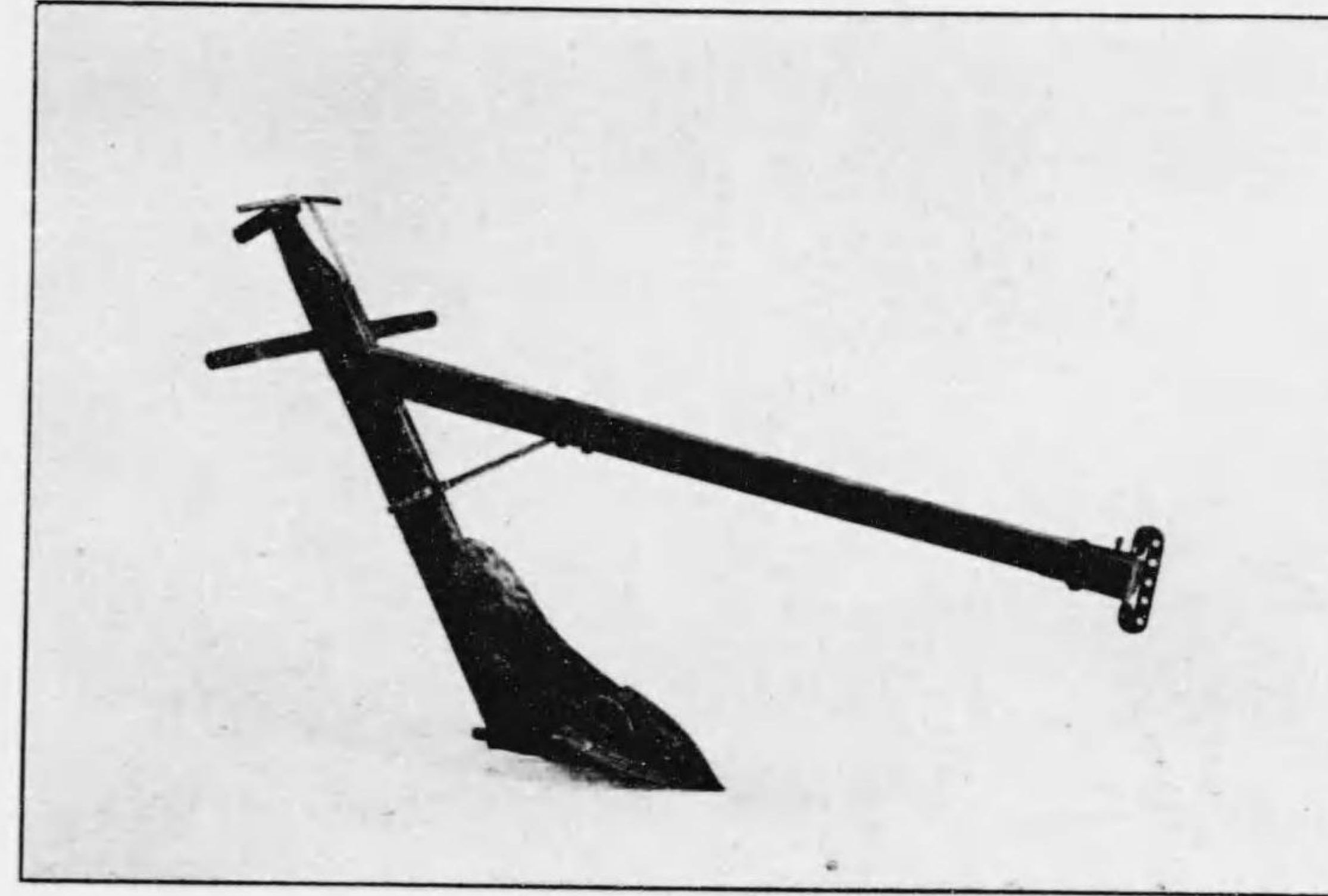

(類 犁)

圖四十五第真寫

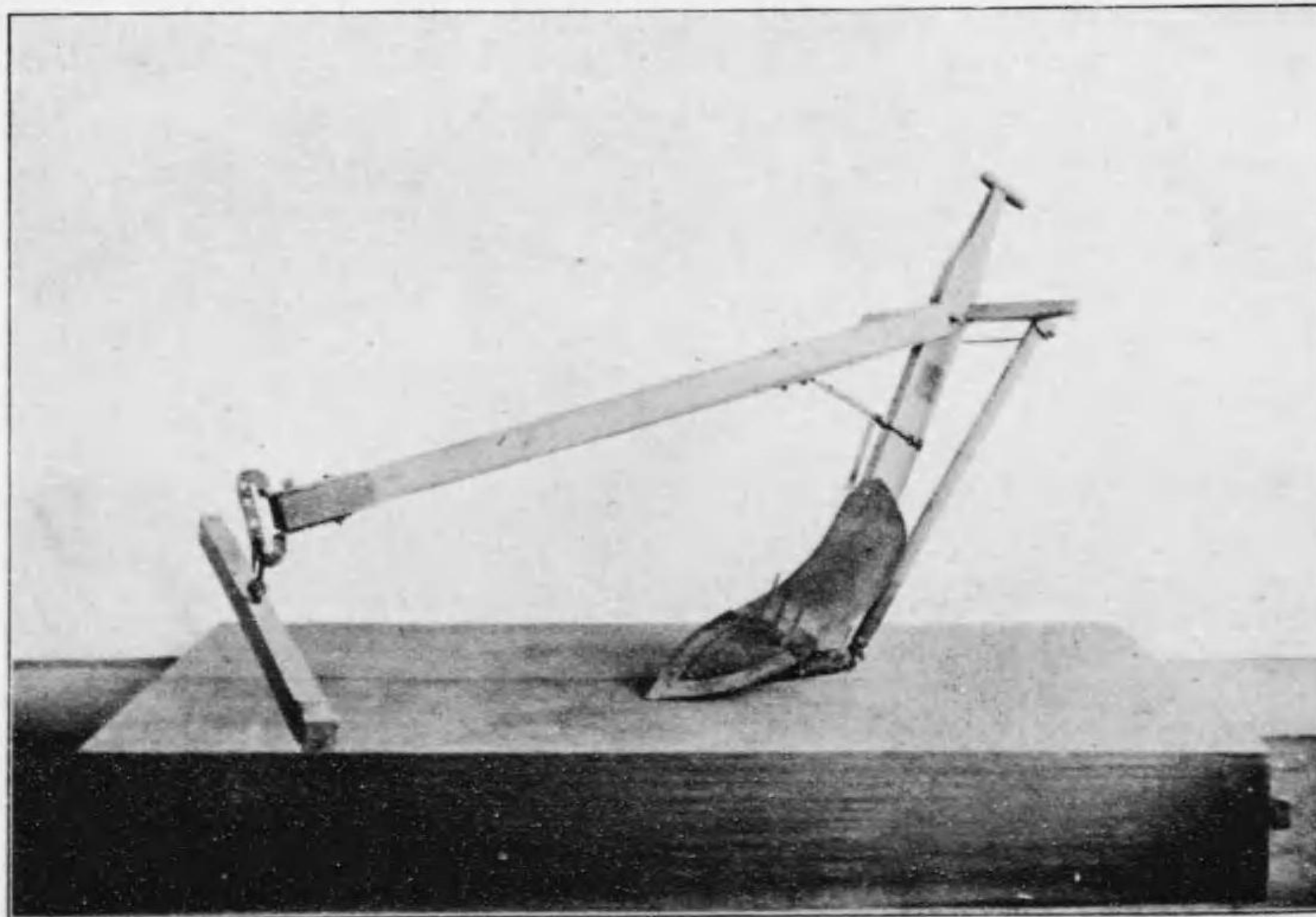

(類 犁)

圖二十五第真寫

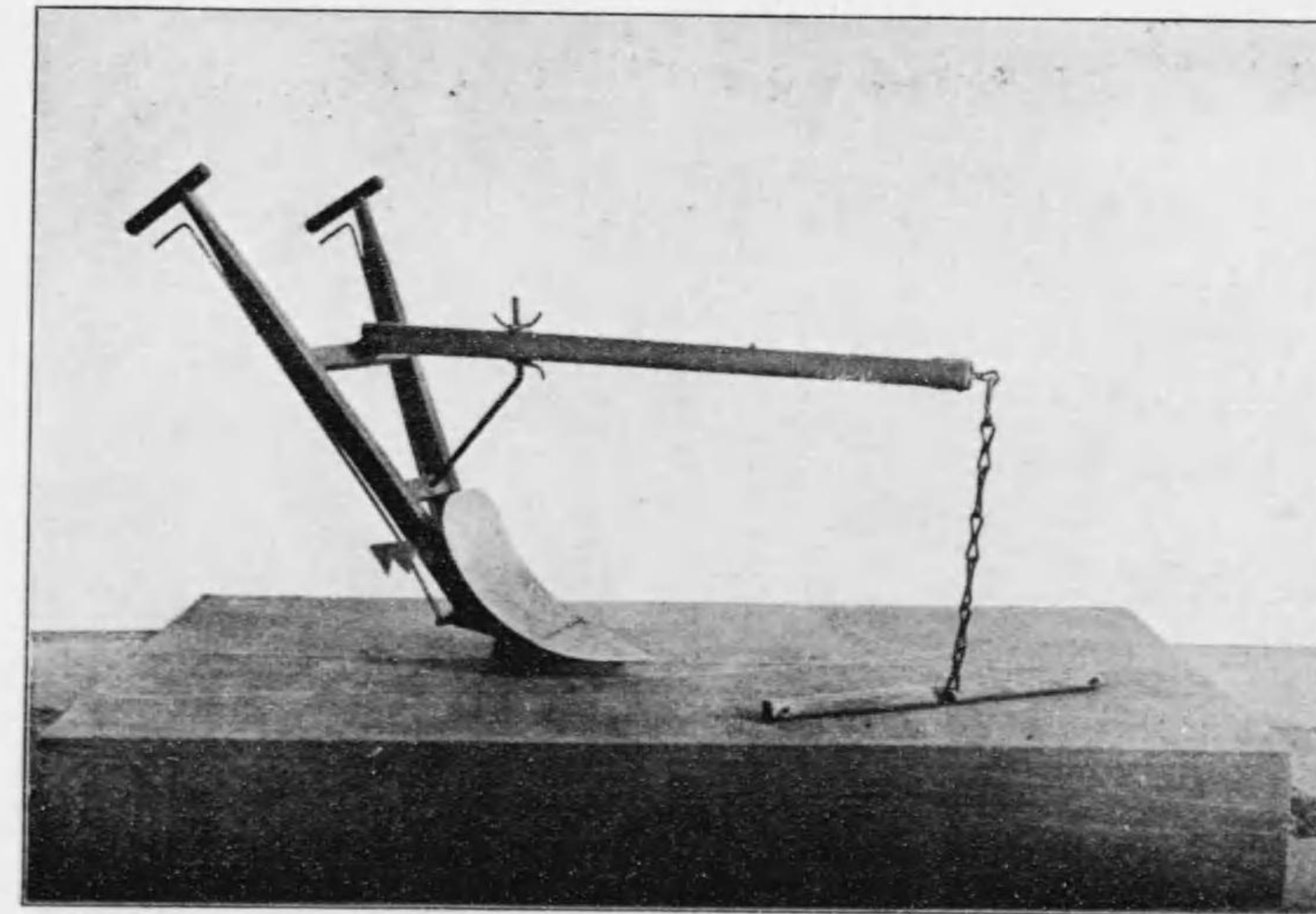

(類 犁) 圖七十五第真寫

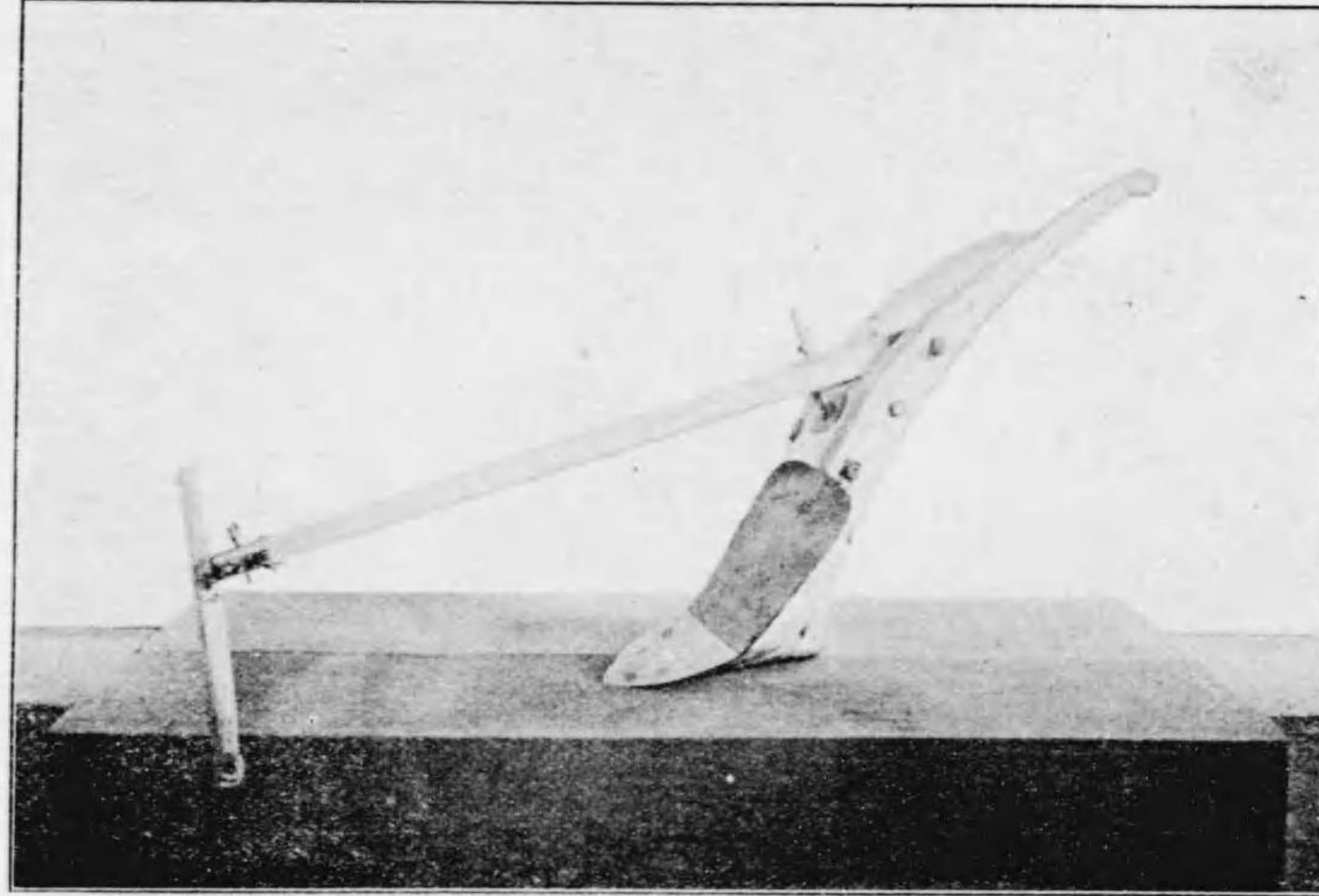

(類 犁) 圖八十五第真寫

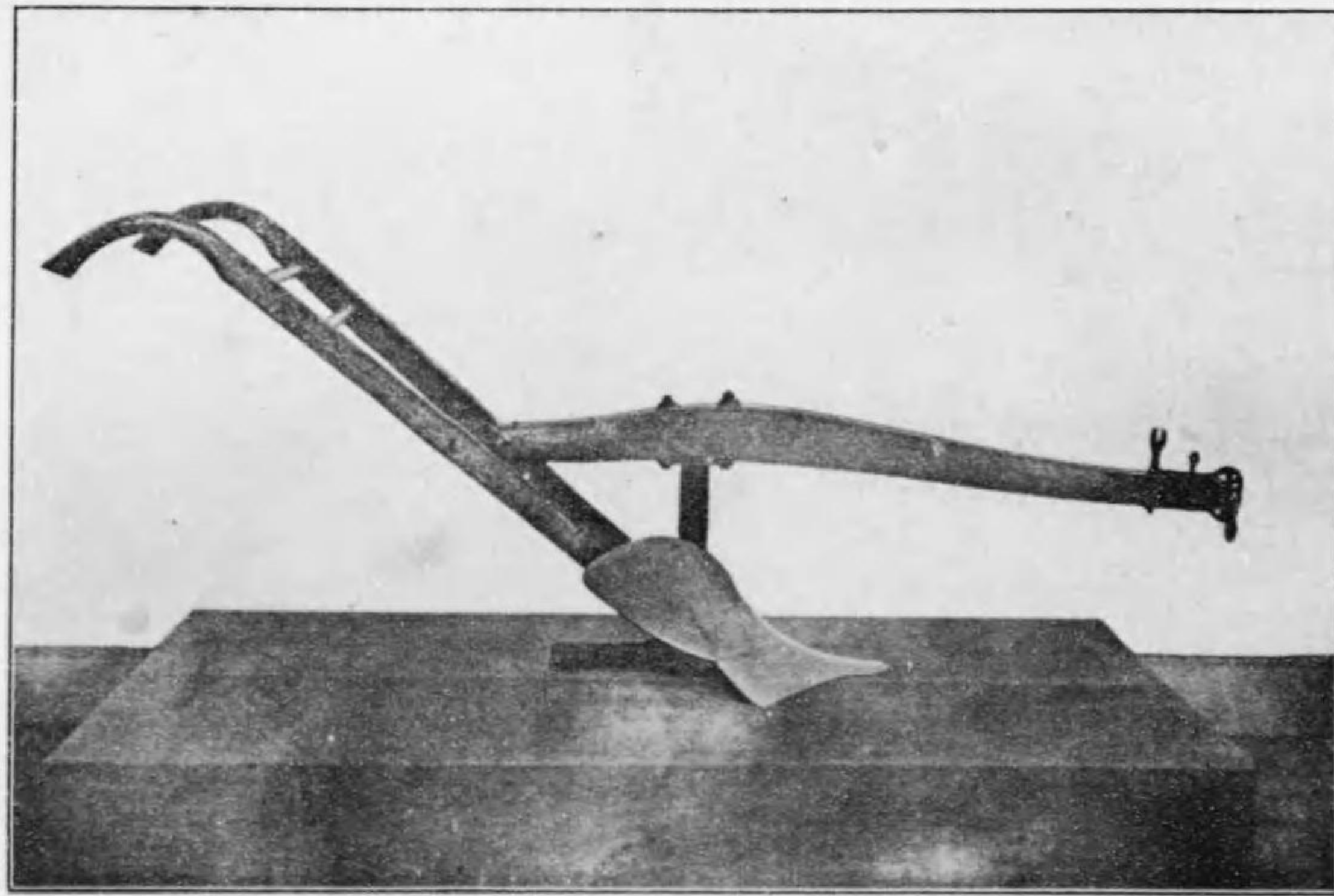

(類 犁) 圖五十五第真寫

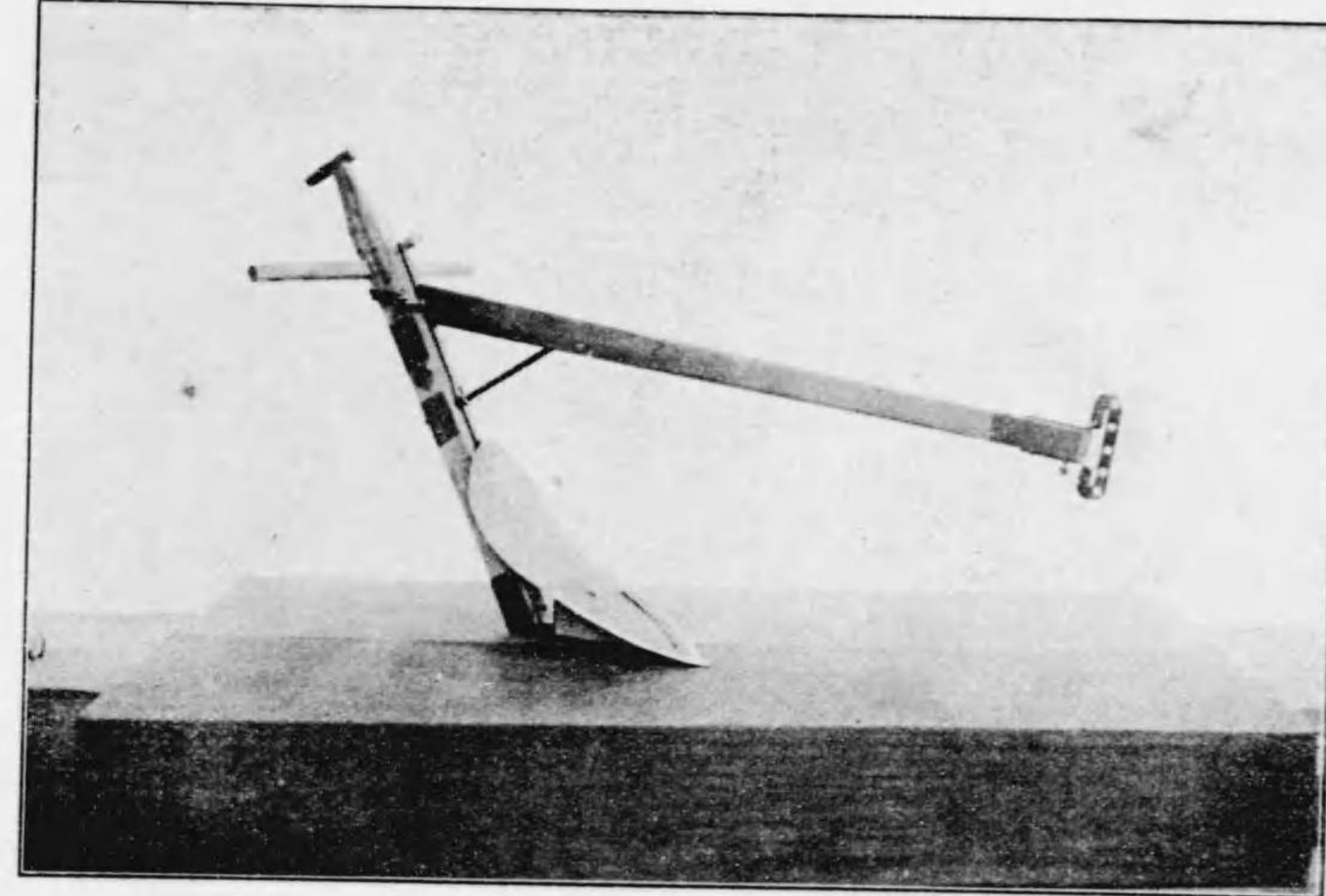

(類 犁) 圖六十五第真寫

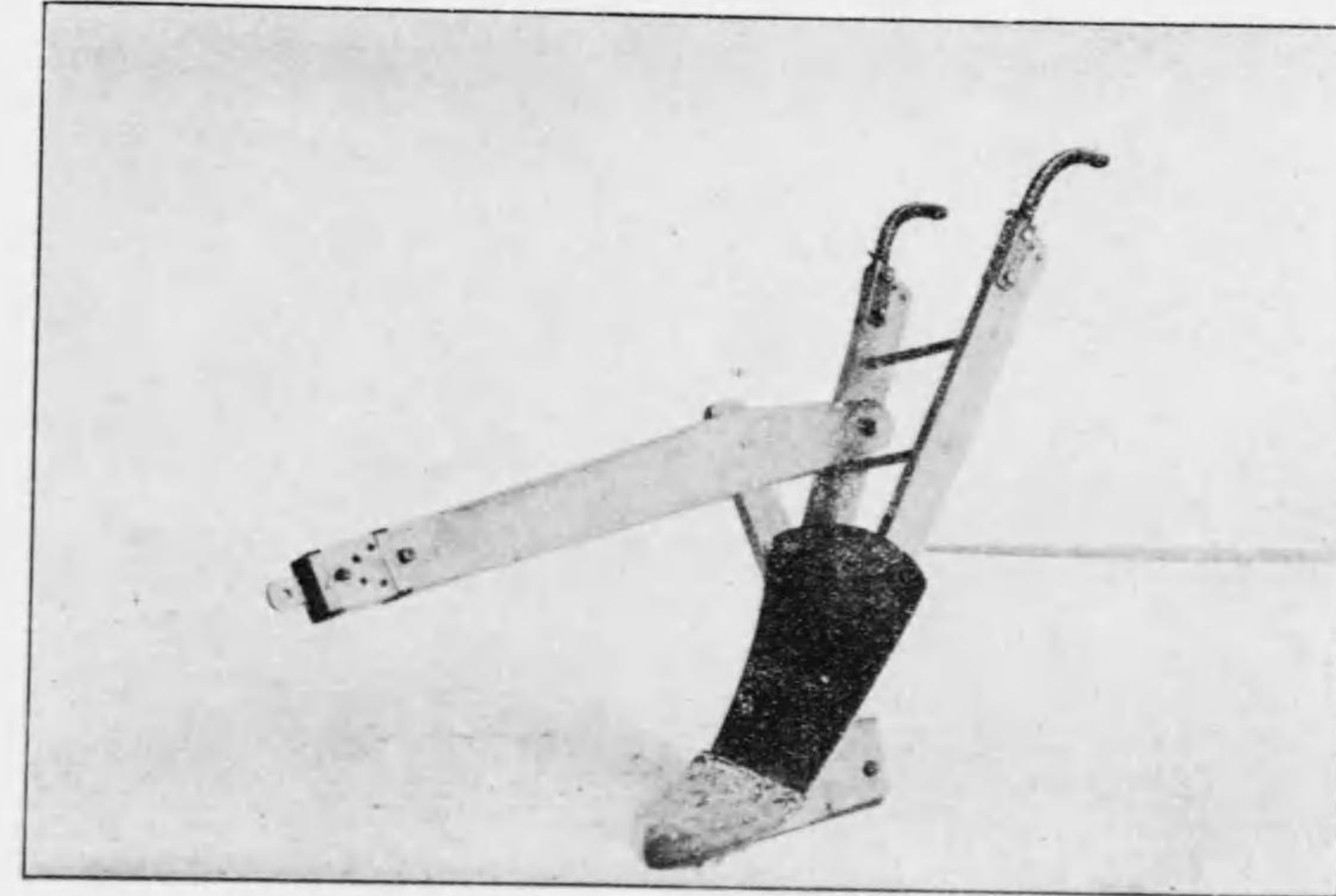

(類 犁)

圖一十六第真寫

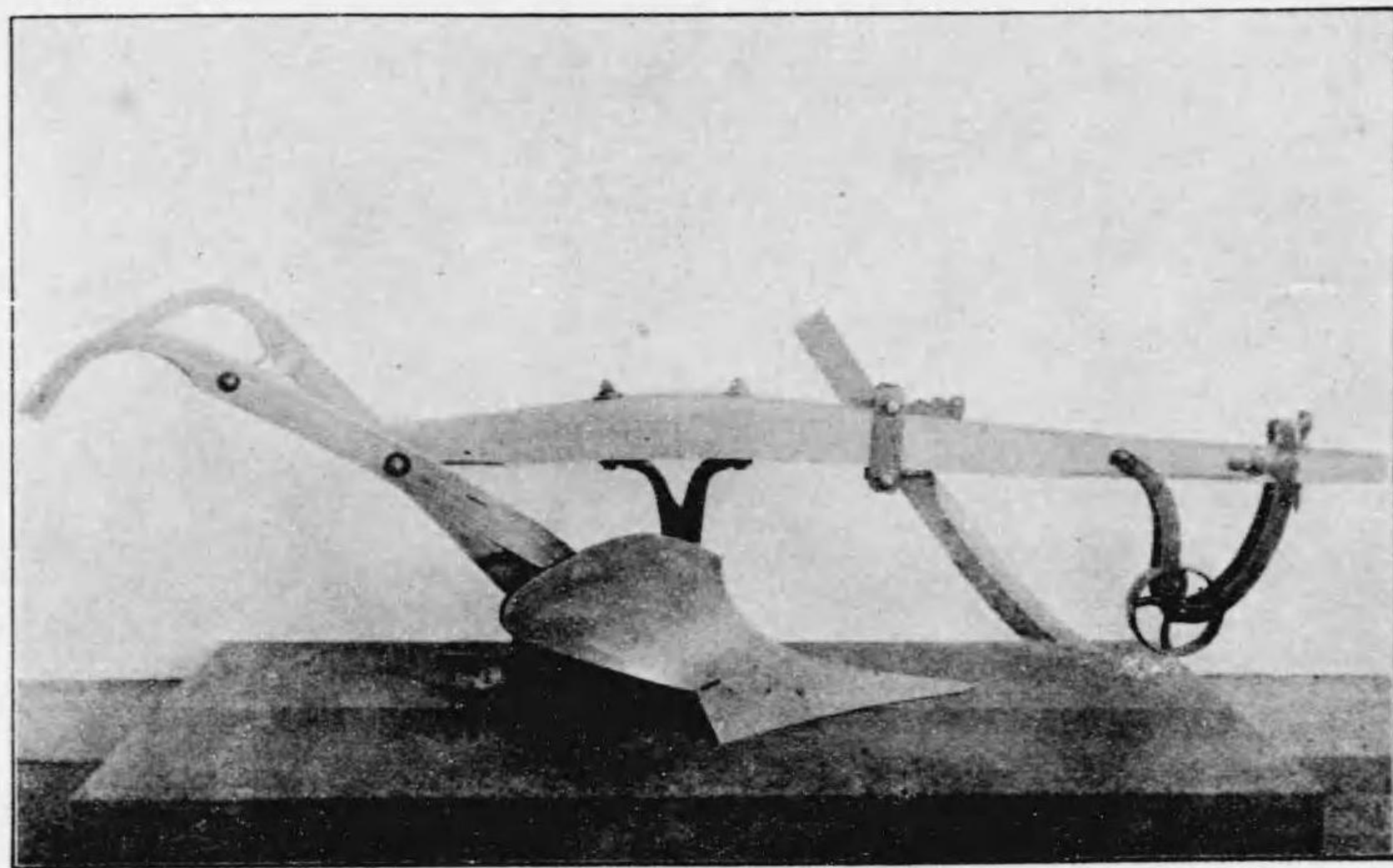

(類 犁)

圖二十六第真寫

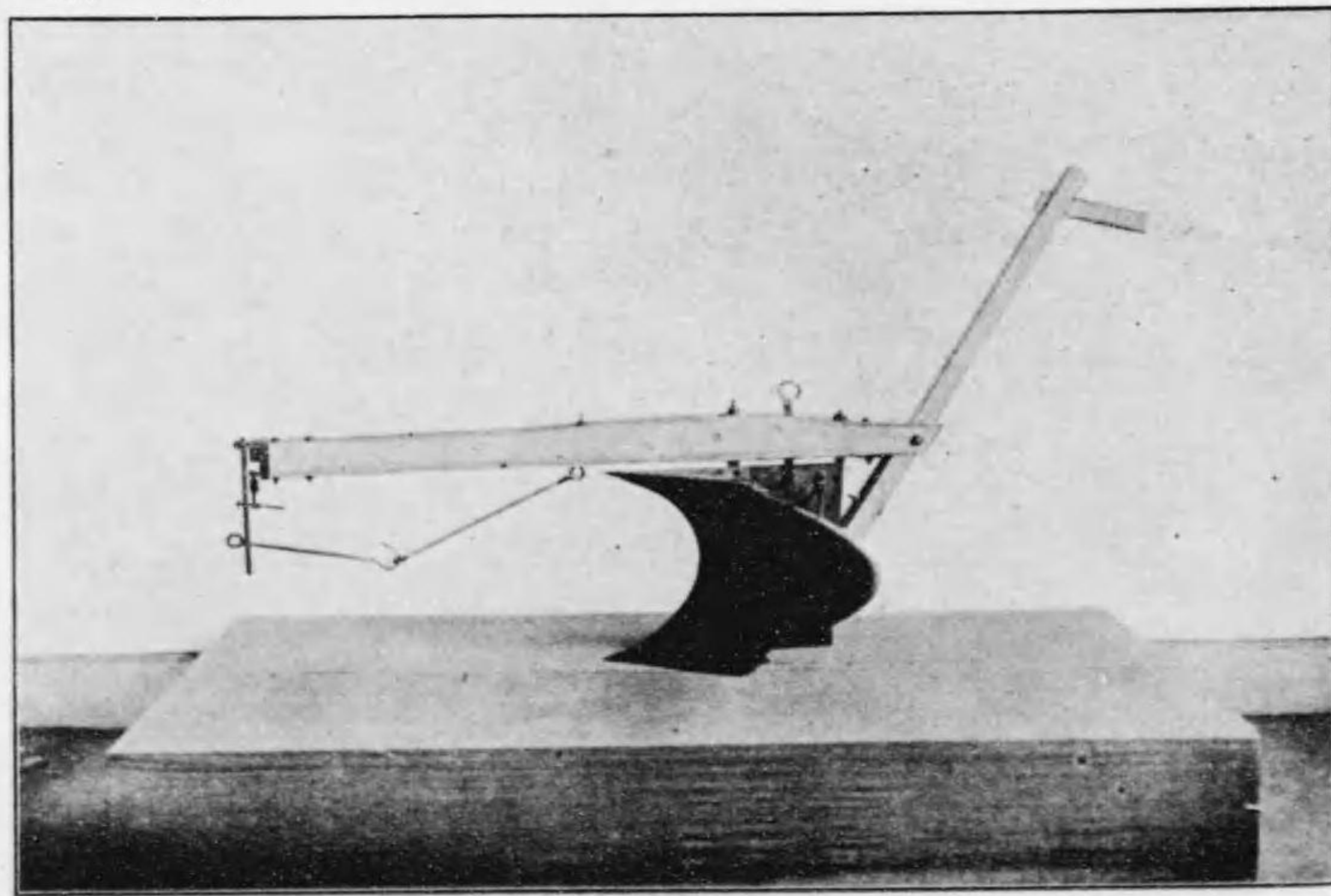

(類 犁)

圖九十五第真寫

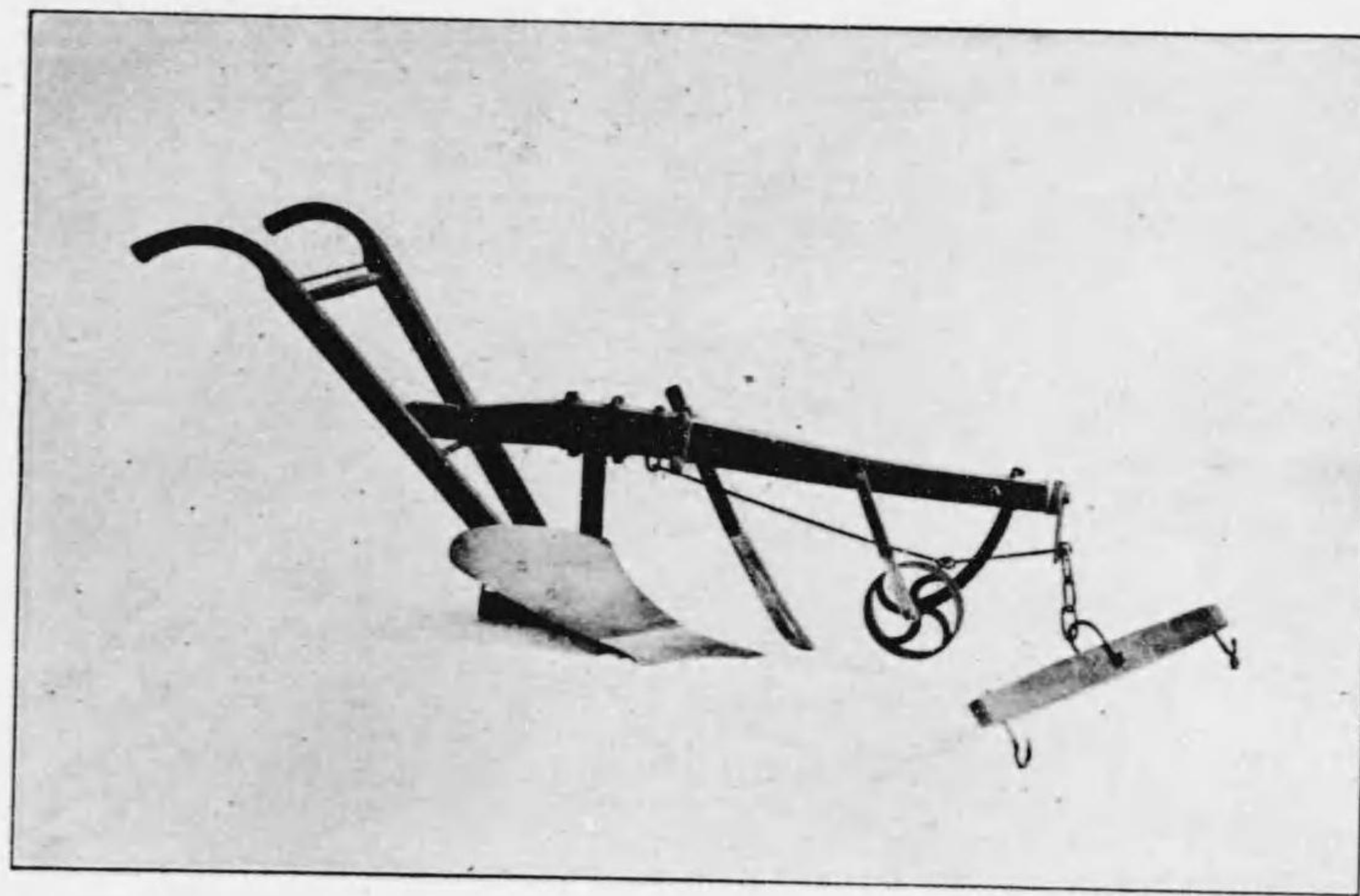

(類 犁)

圖十六第真寫

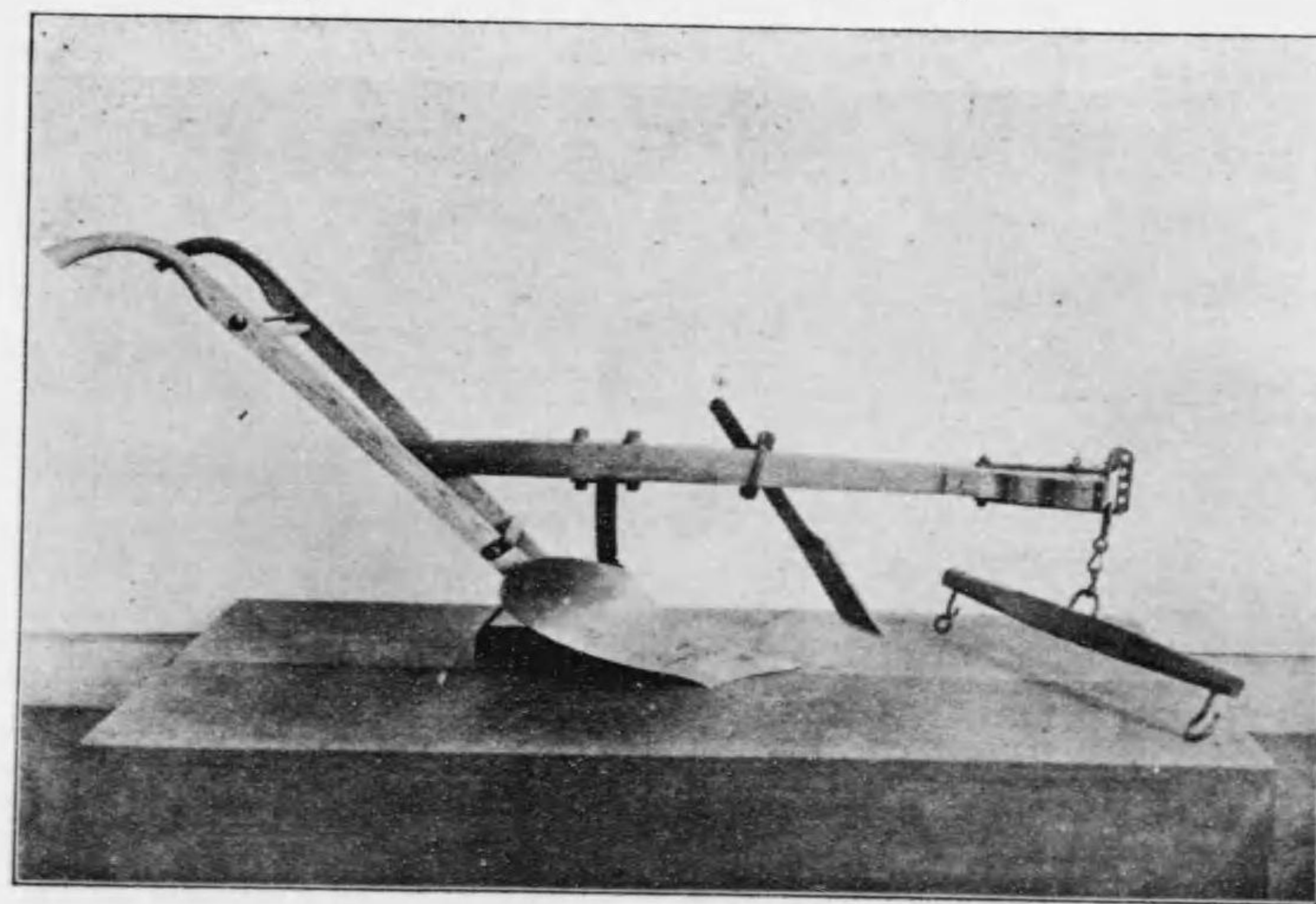

寫真第六十五圖 正面圖(犁體類)

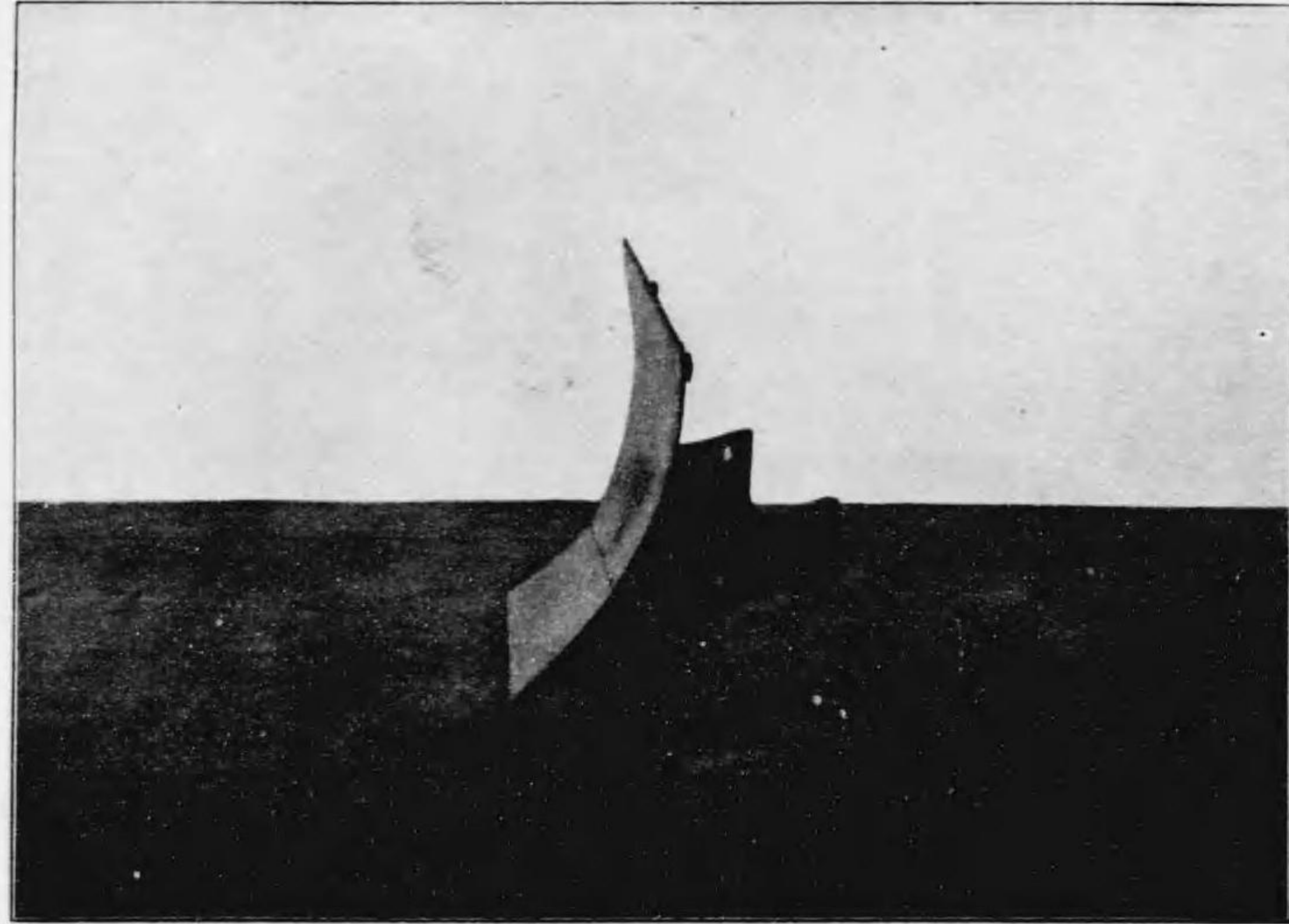

參考品 (獨逸製)

寫真第六十六圖 背面圖(犁體類)

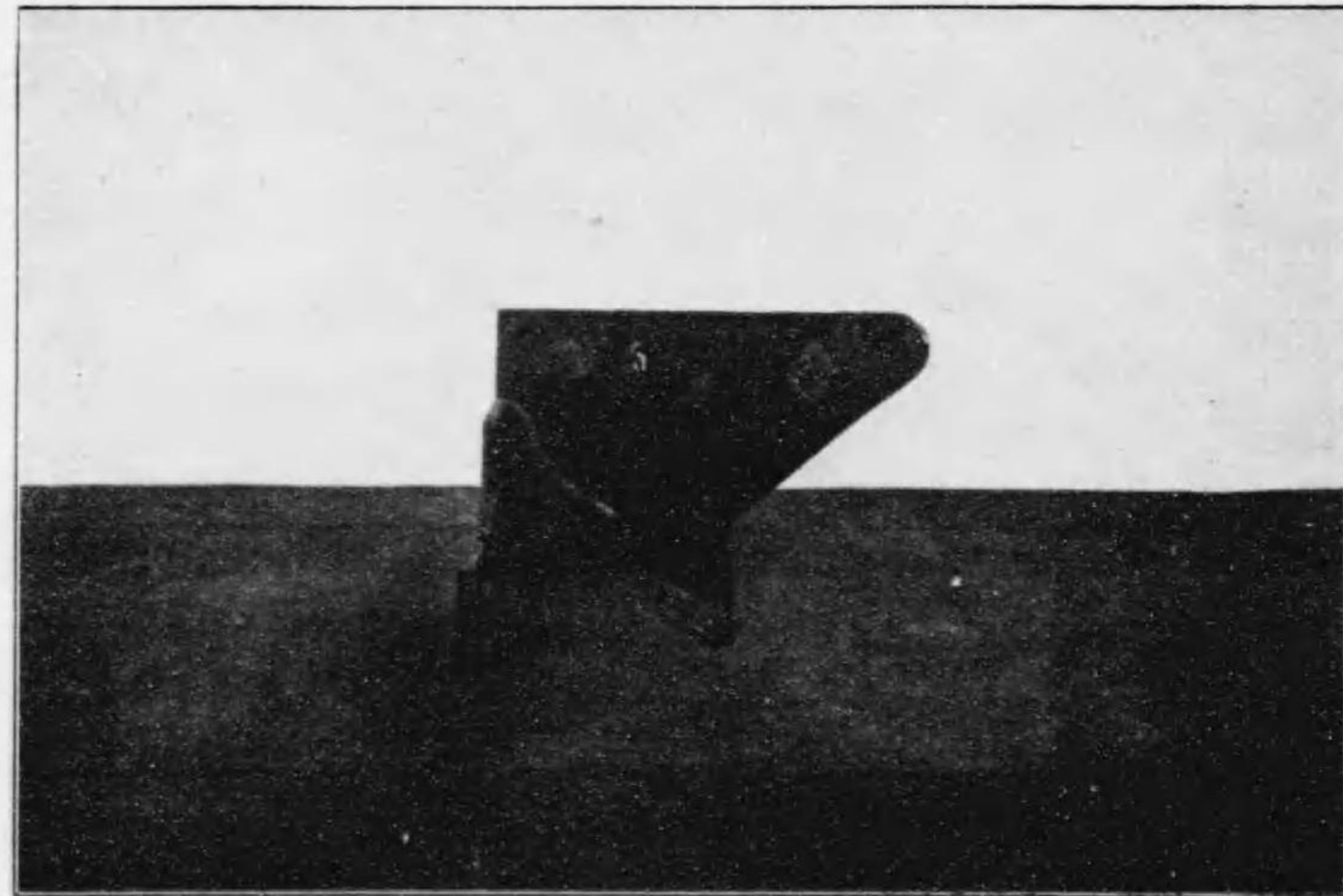

參考品 (獨逸製)

寫真第三十六圖 右側面圖(犁體類)

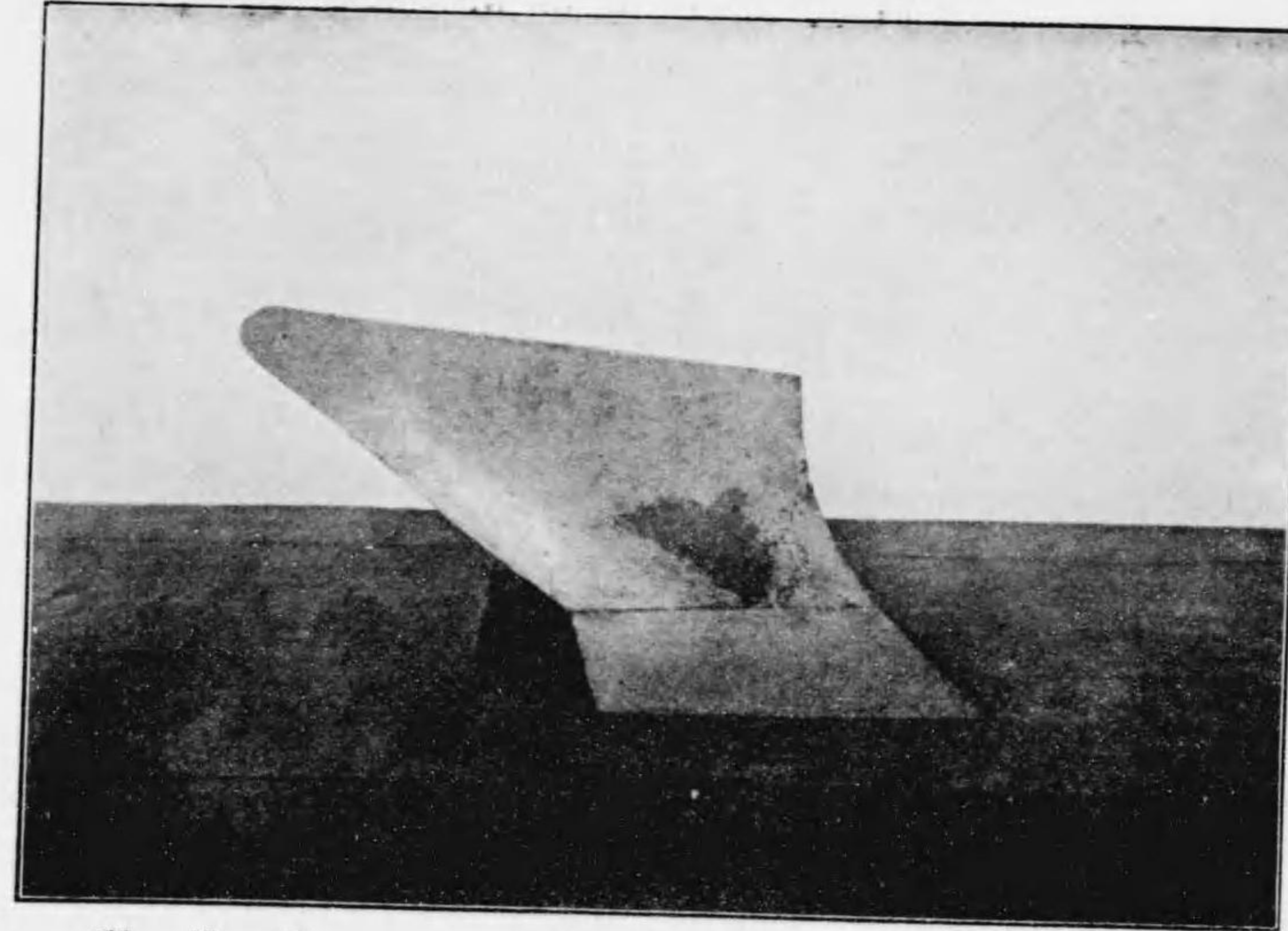

參考品 (獨逸製)

寫真第四十六圖 左側面圖(犁體類)

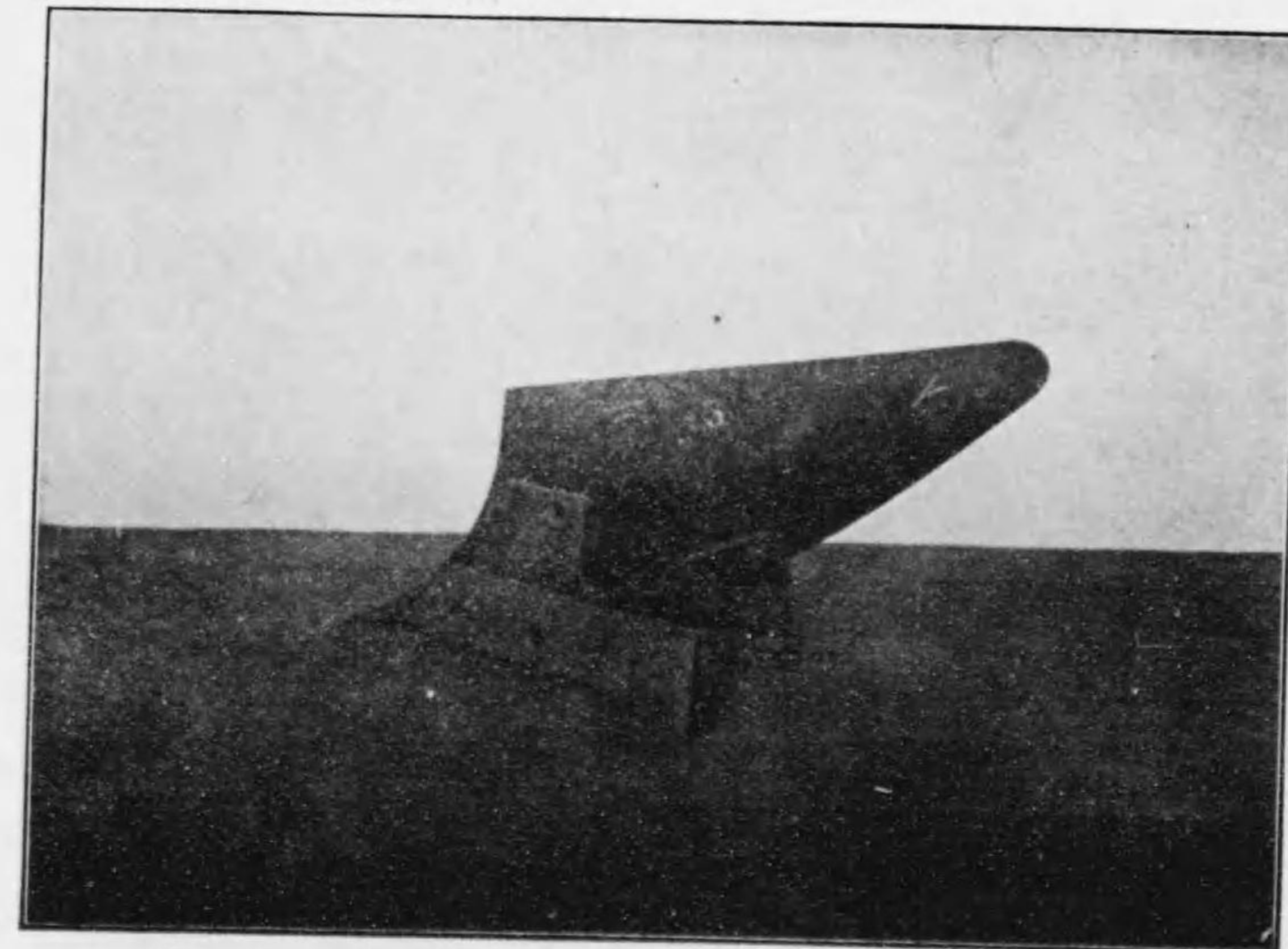

參考品 (獨逸製)

圖九十六第真寫 (類體犁) 圖面正

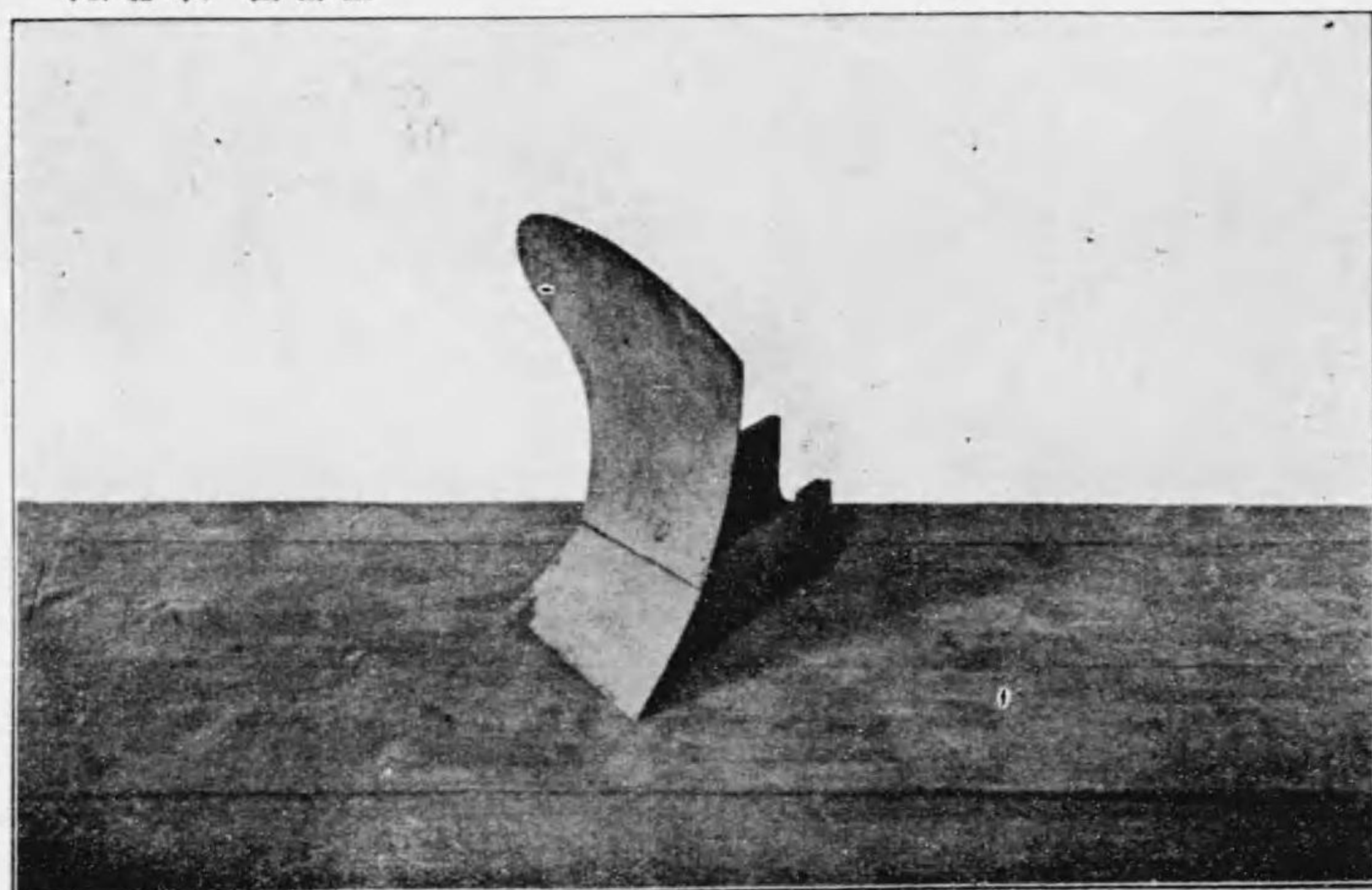

(製造獨) 品考參

圖十七第真寫 (類體犁) 圖面背

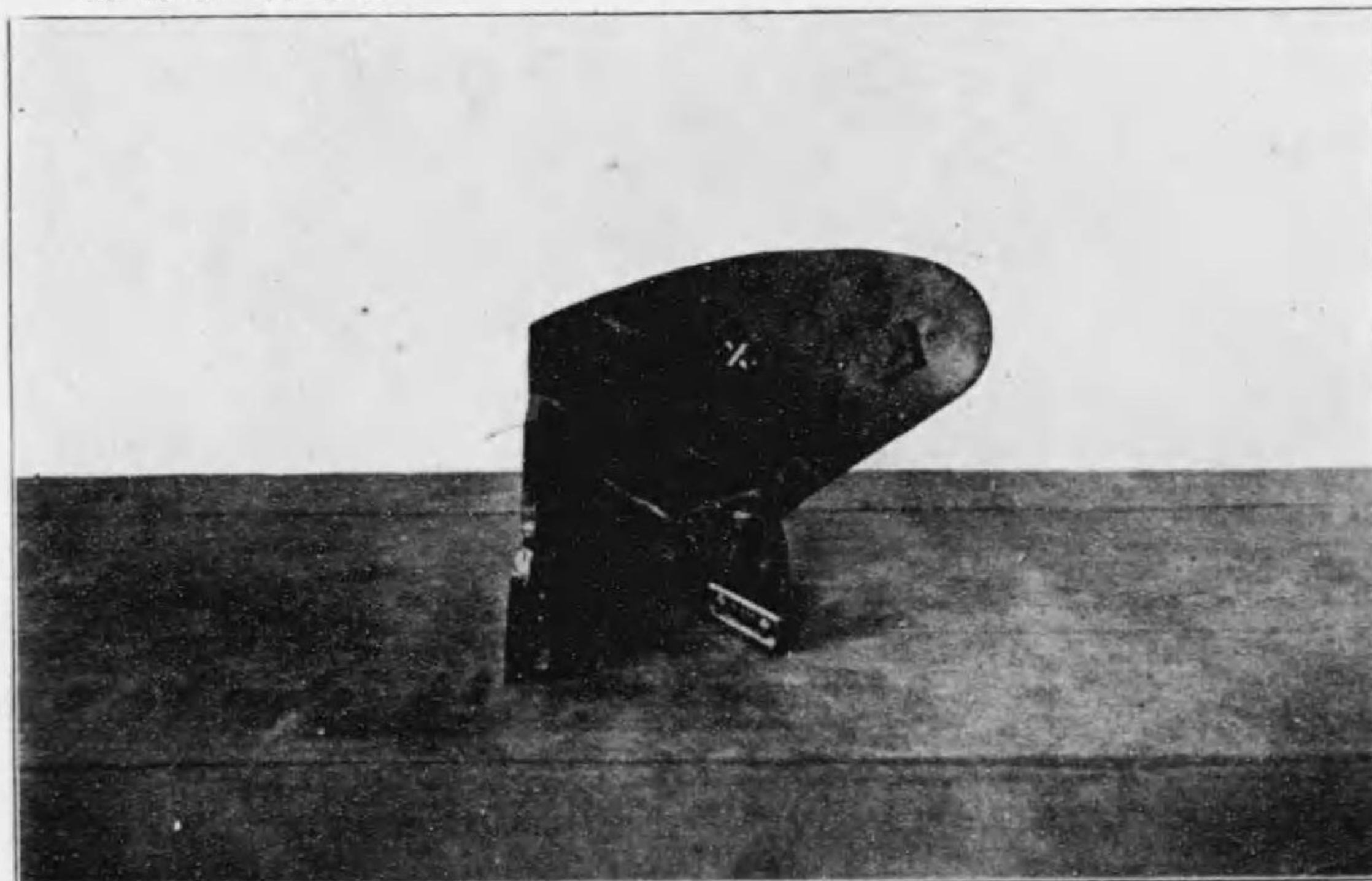

(製造獨) 品考參

圖七十六第真寫 (類體犁) 圖面側右

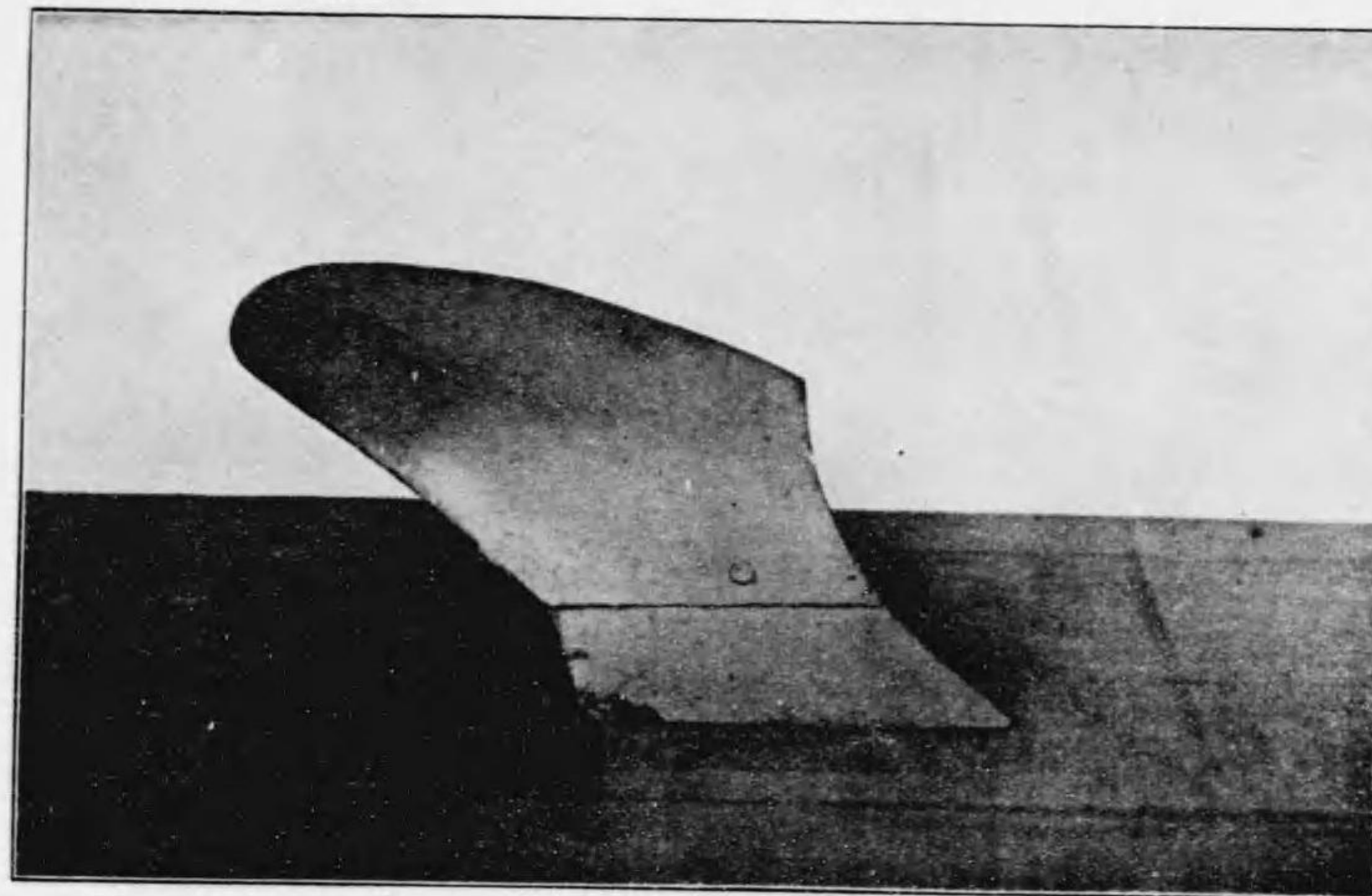

(製造獨) 品考參

圖八十六第真寫 (類體犁) 圖面側左

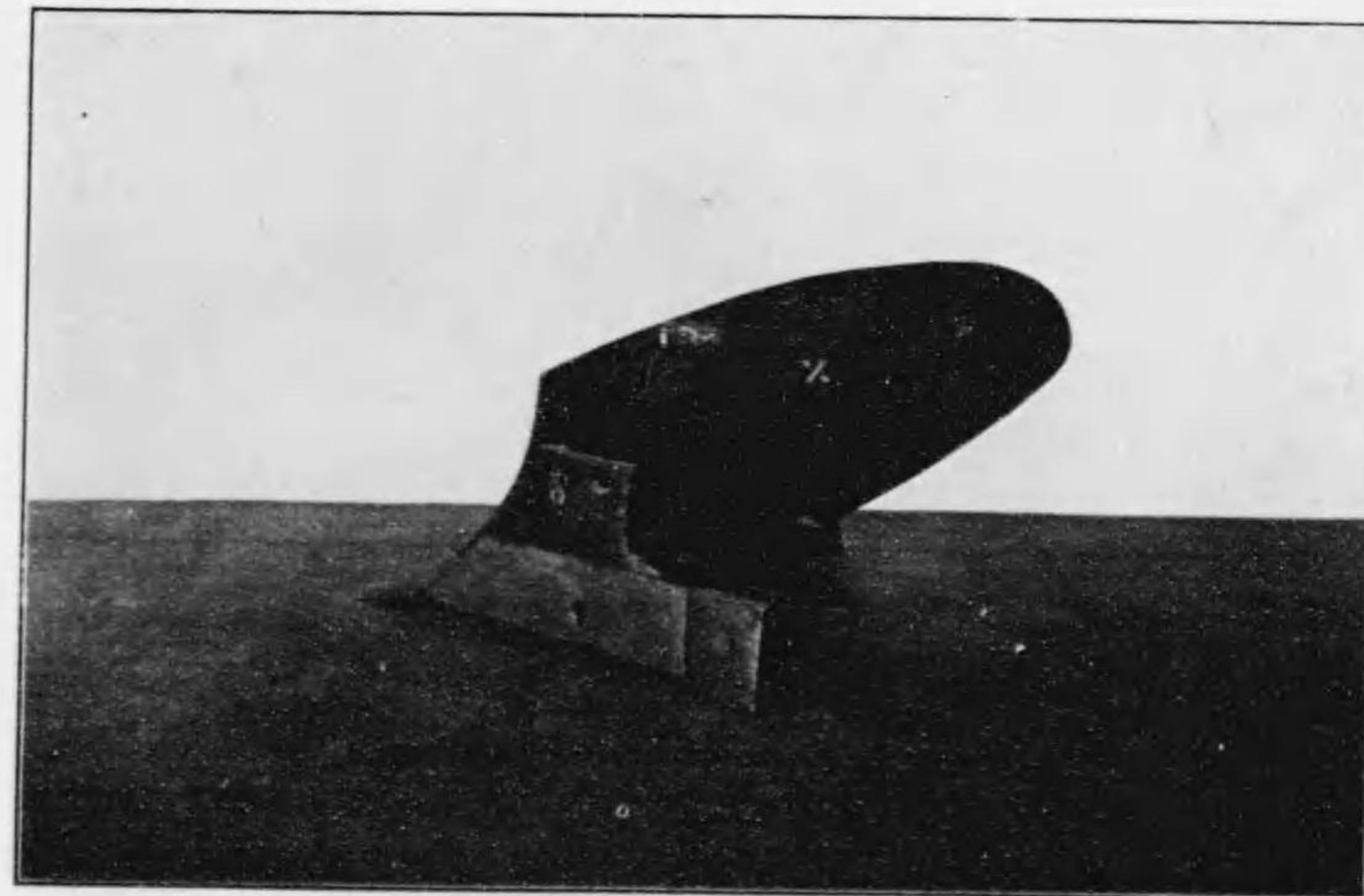

(製造獨) 品考參

寫真第七十三圖 正面圖 (犁體類)

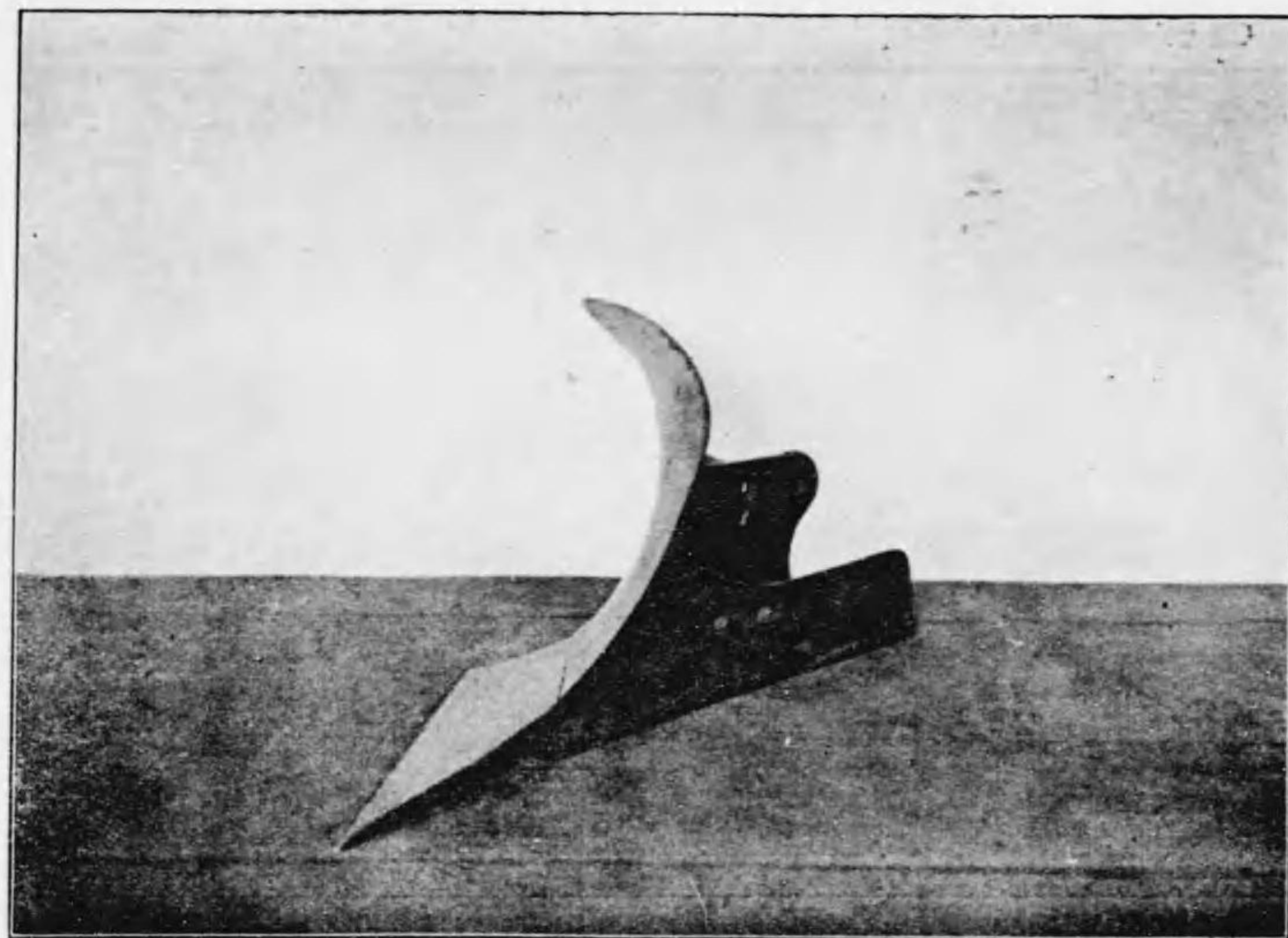

參考品 (獨逸製)

寫真第七十四圖 背面圖 (犁體類)



參考品 (獨逸製)

寫真第七十一圖 右側面圖 (犁體類)

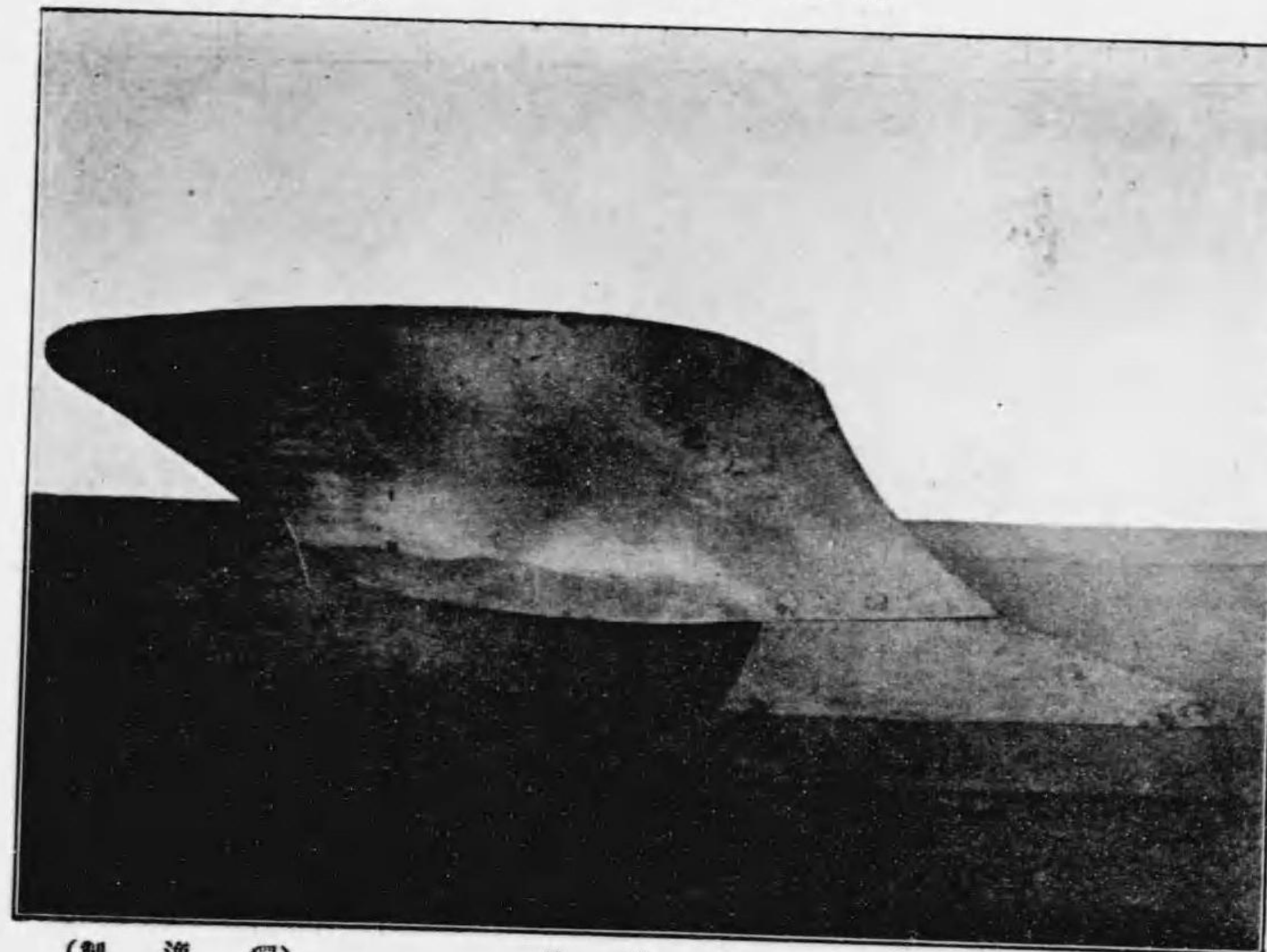

參考品 (獨逸製)

寫真第七十二圖 左側面圖 (犁體類)

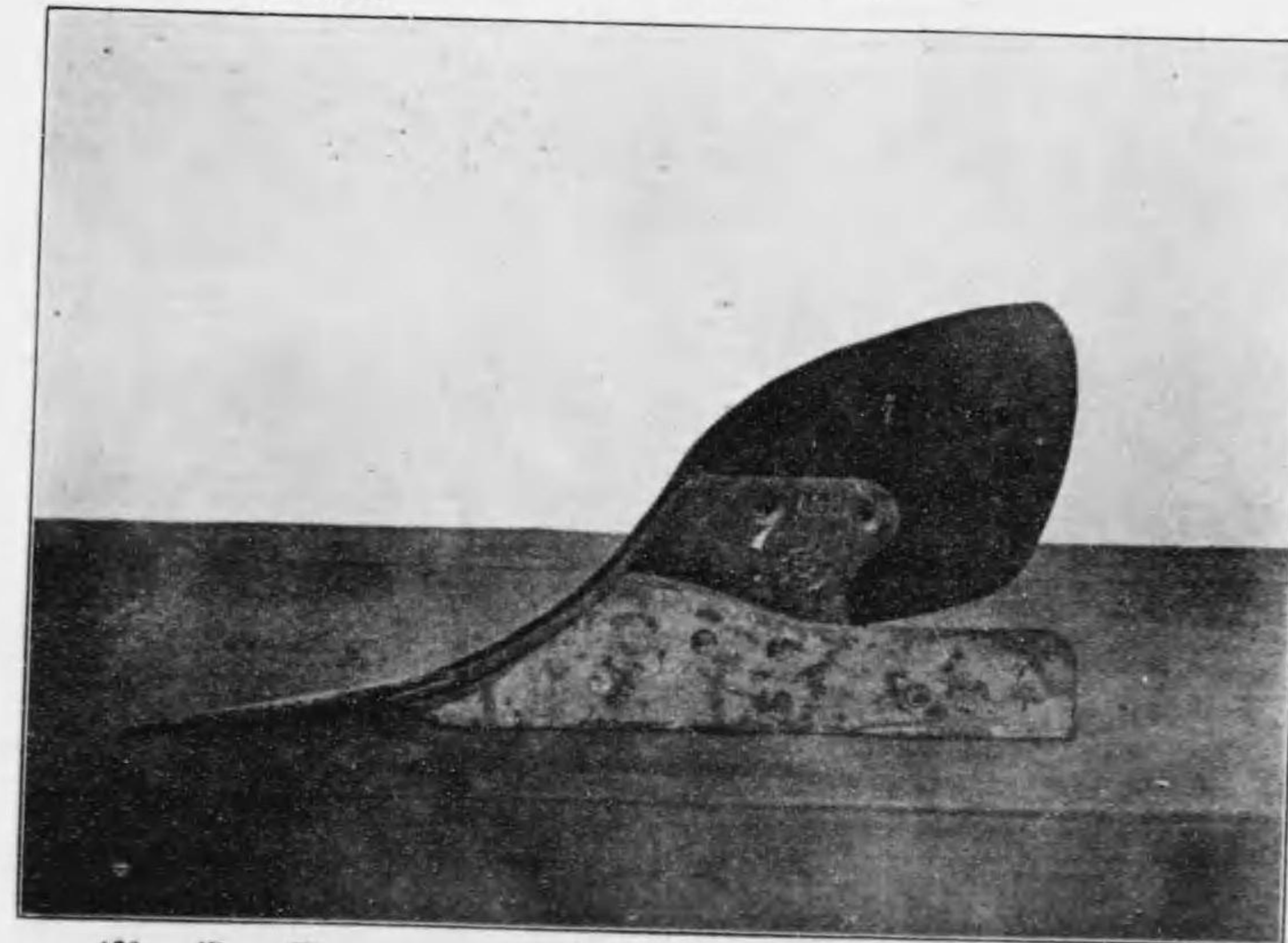

參考品 (獨逸製)

圖七十七第真寫 (類體犁) 圖面正

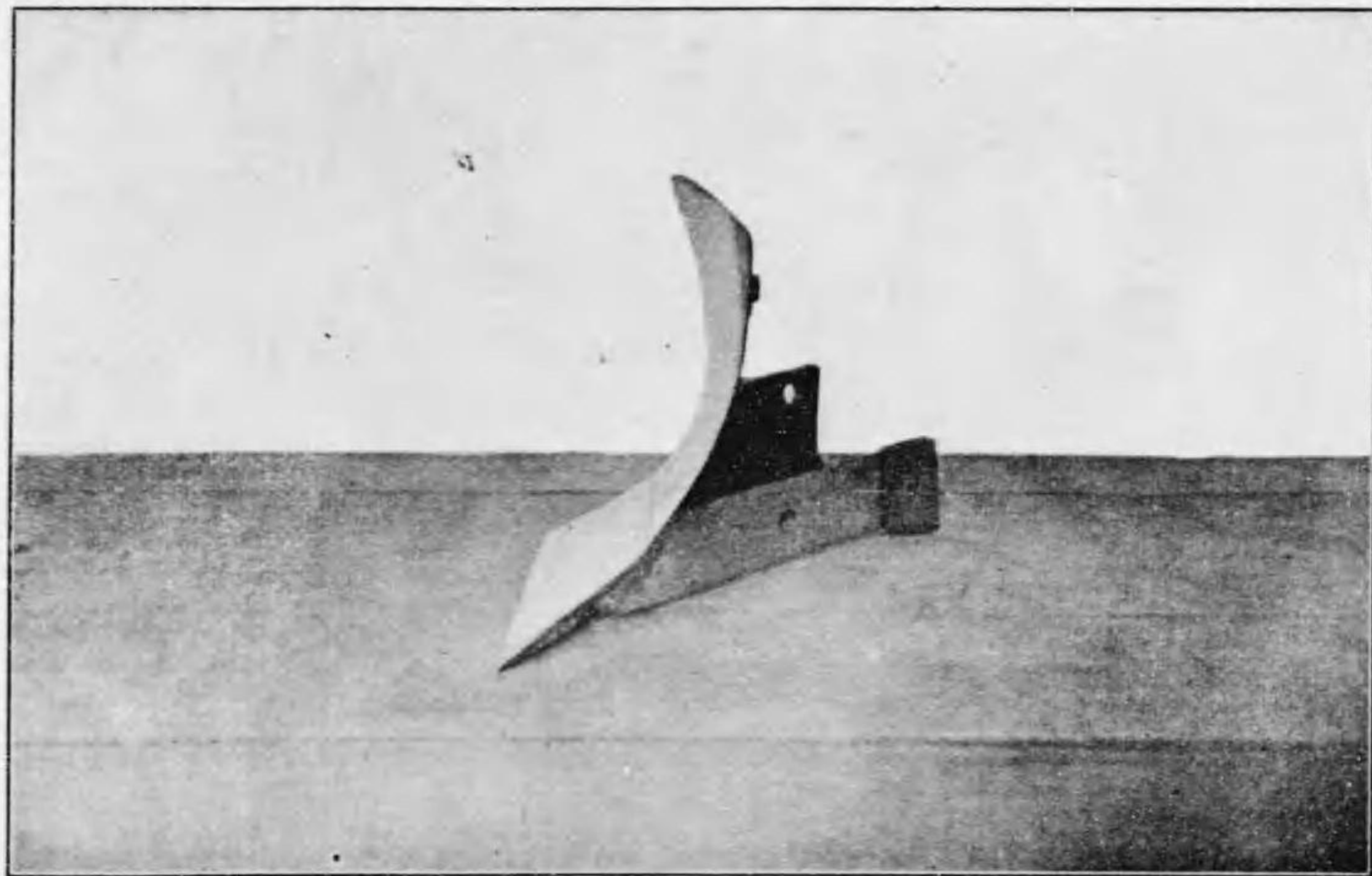

(製逸獨) 品考參

圖八十七第真寫 (類體犁) 圖面背



(製逸獨) 品考參

圖五十七第真寫 (類體犁) 圖面側右

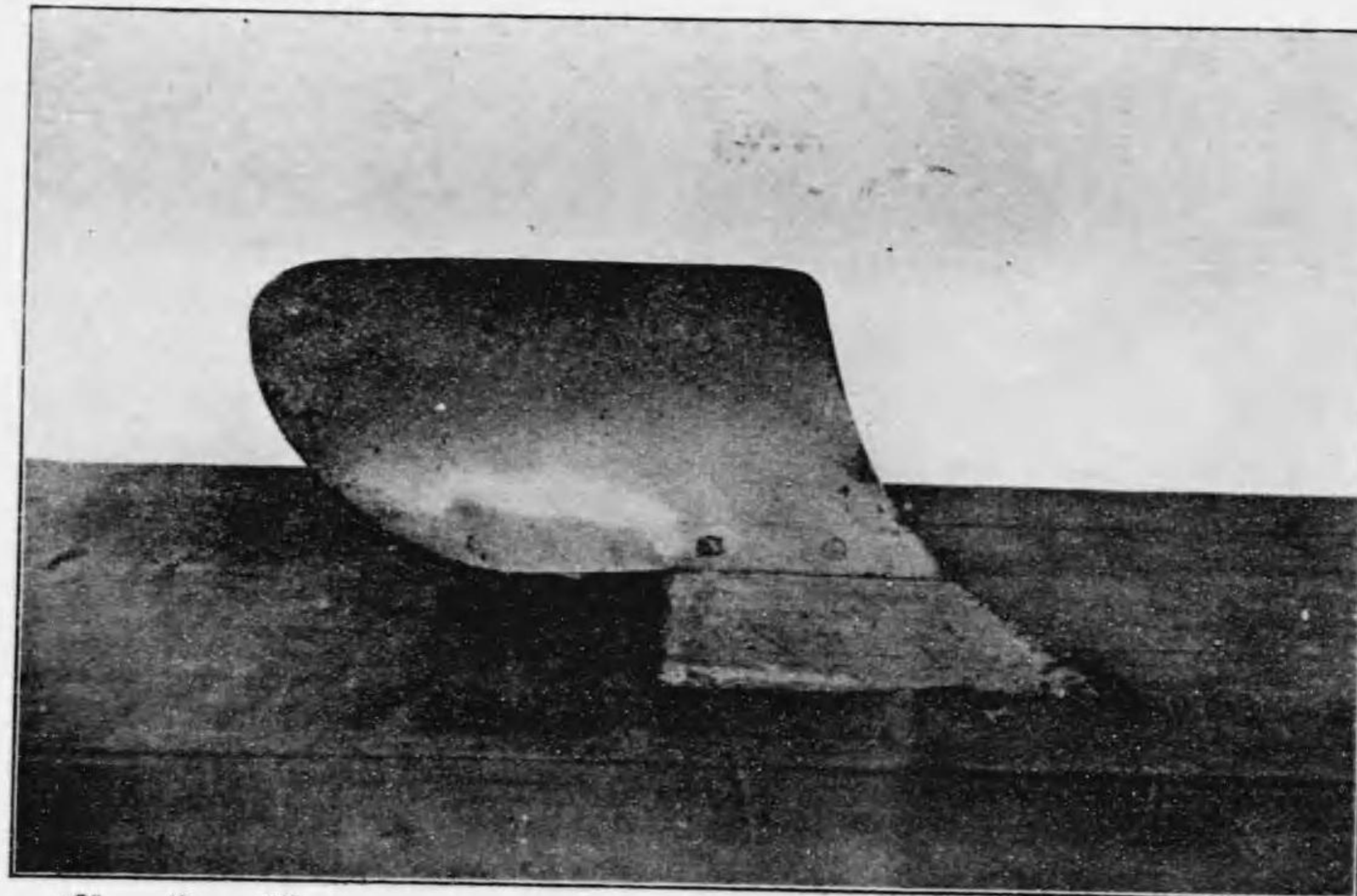

(製逸獨) 品考參

圖六十七第真寫 (類體犁) 圖面側左



(製逸獨) 品考參

寫真第十八圖 正圖面(梨體類)

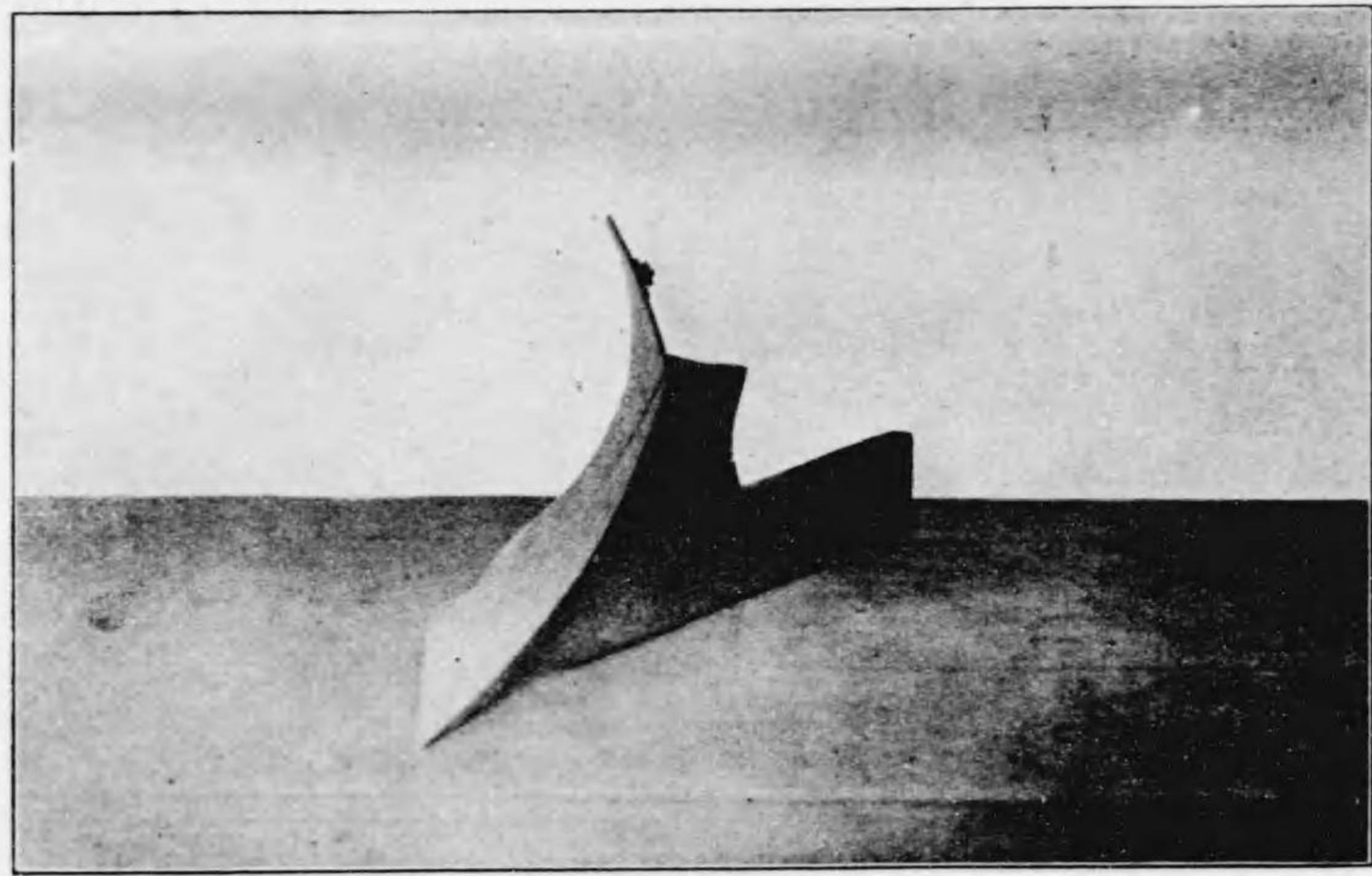

參考品 (獨逸製)

寫真第七十九圖 右側圖面(梨體類)

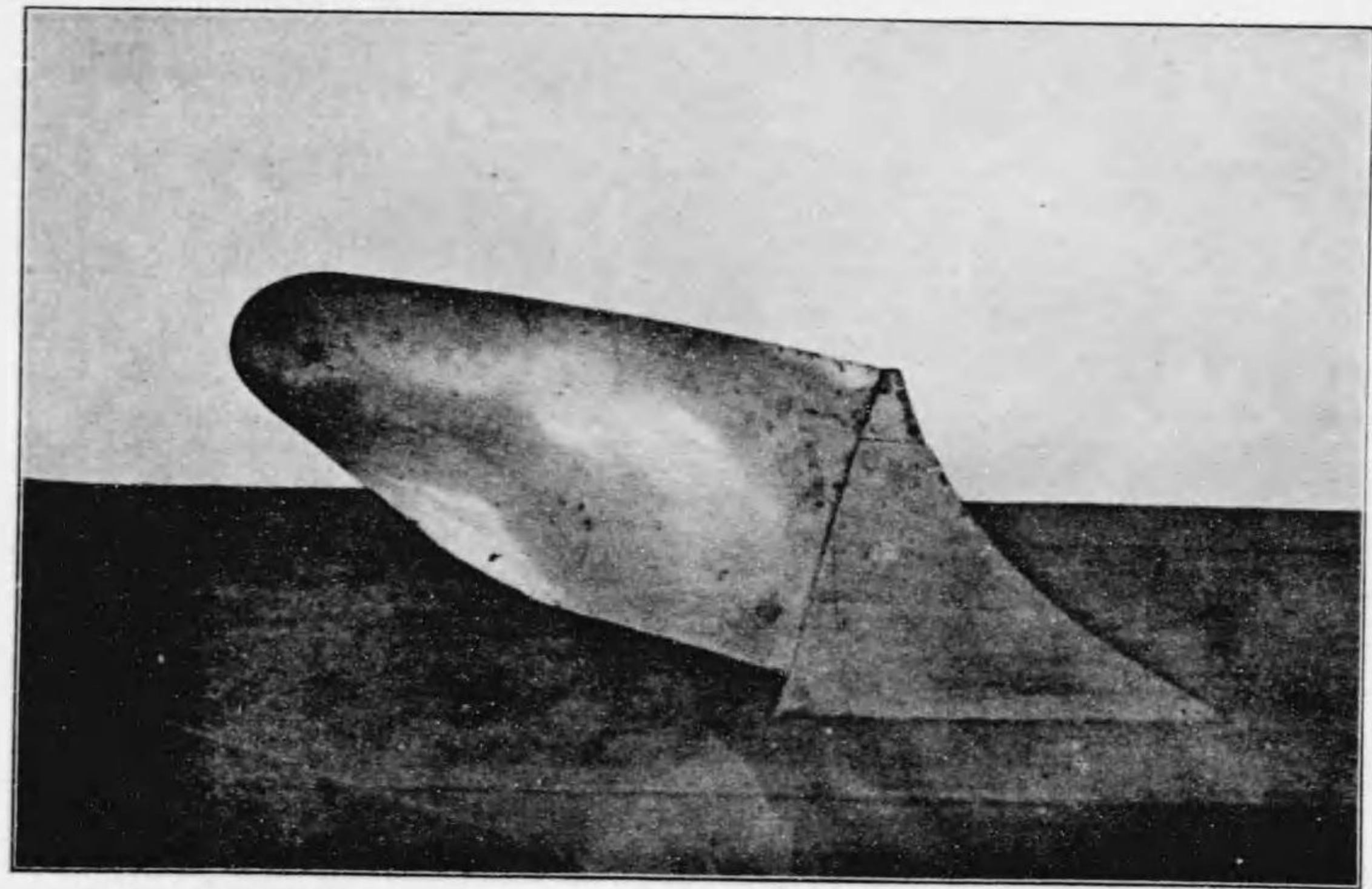

參考品 (獨逸製)

寫真第二十八圖 背圖面(梨體類)

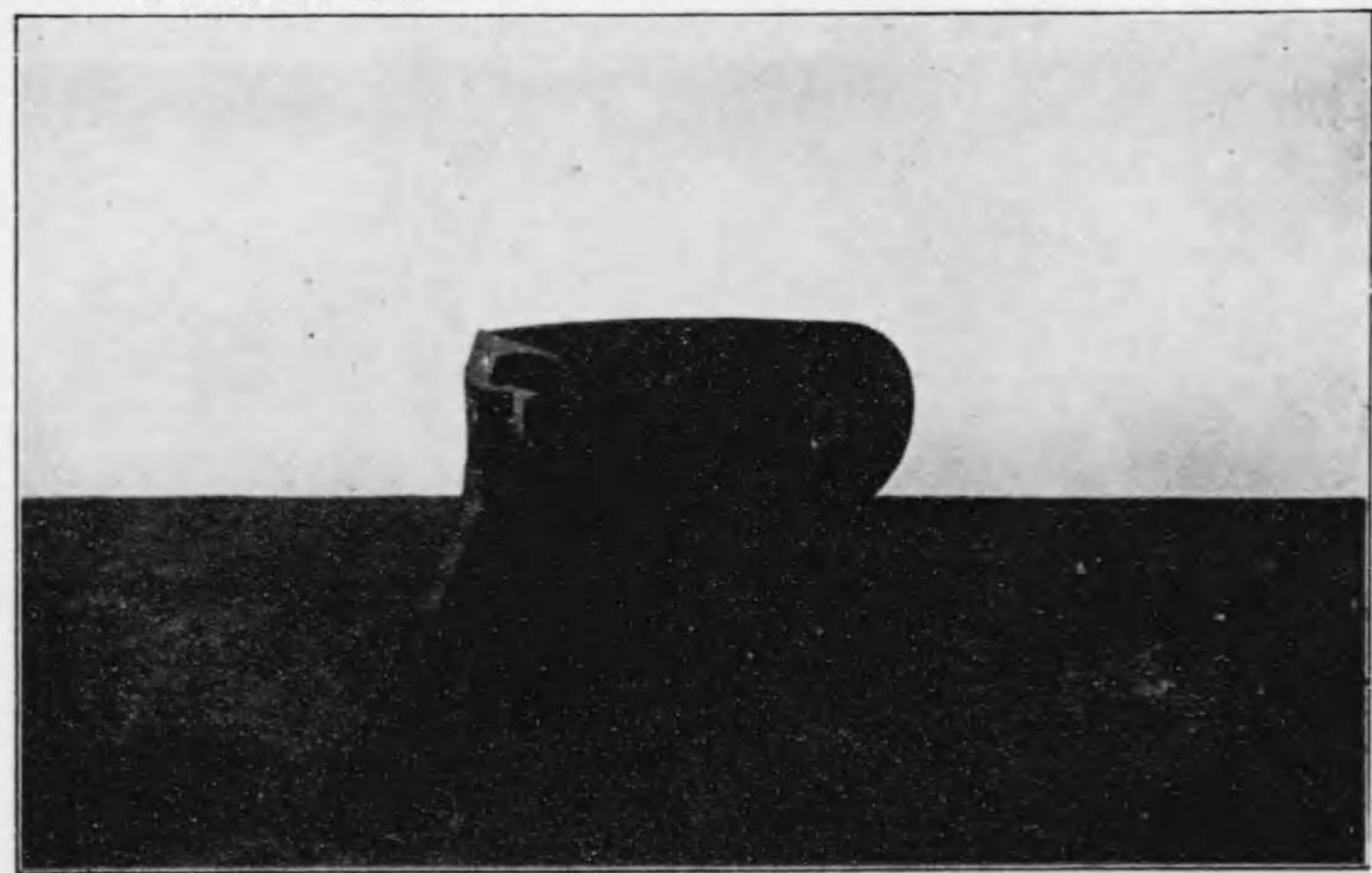

參考品 (獨逸製)

寫真第十八圖 左側圖面(梨體類)

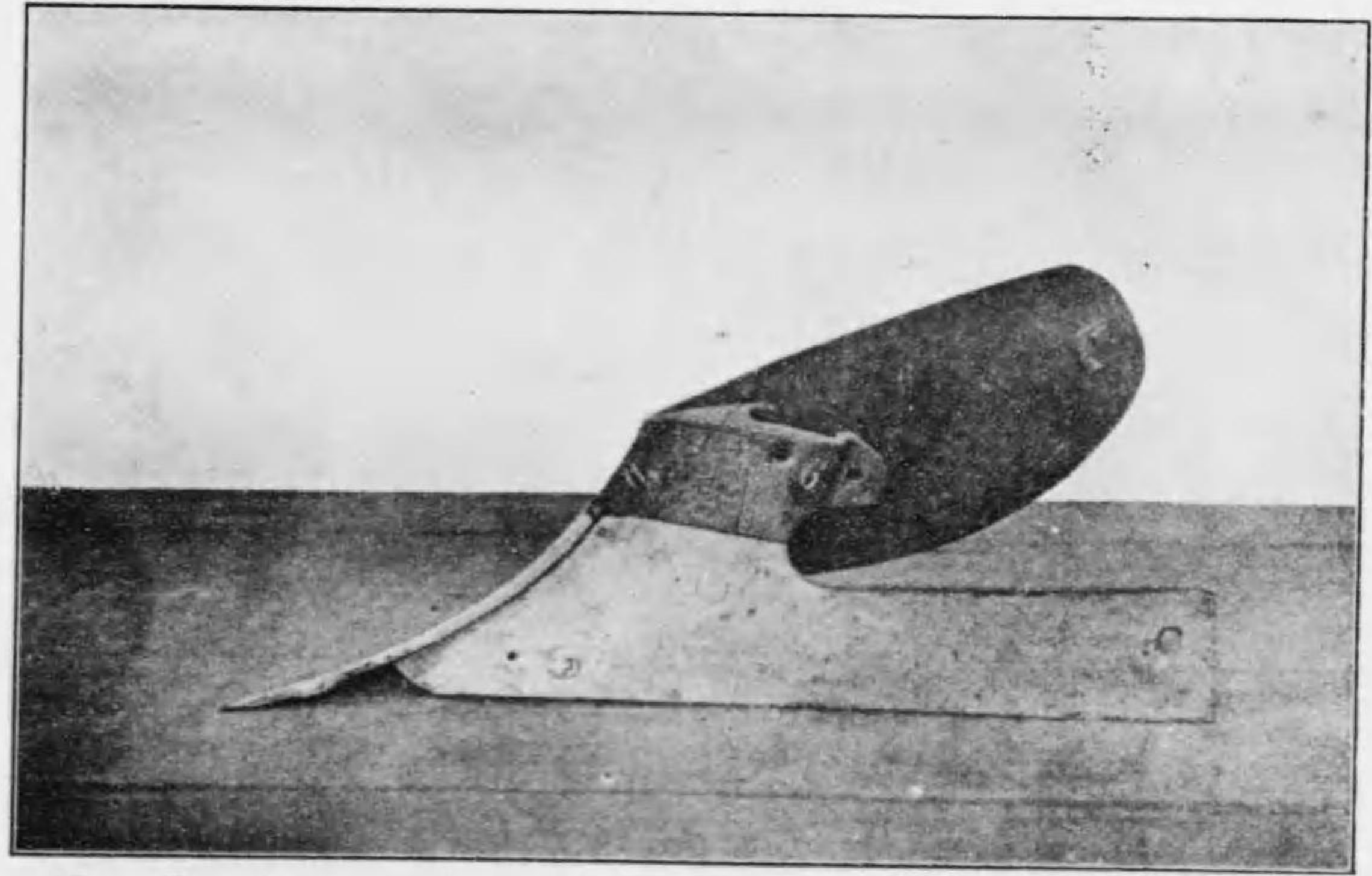

參考品 (獨逸製)

圖五十八第真寫 (類體犁) 圖面正

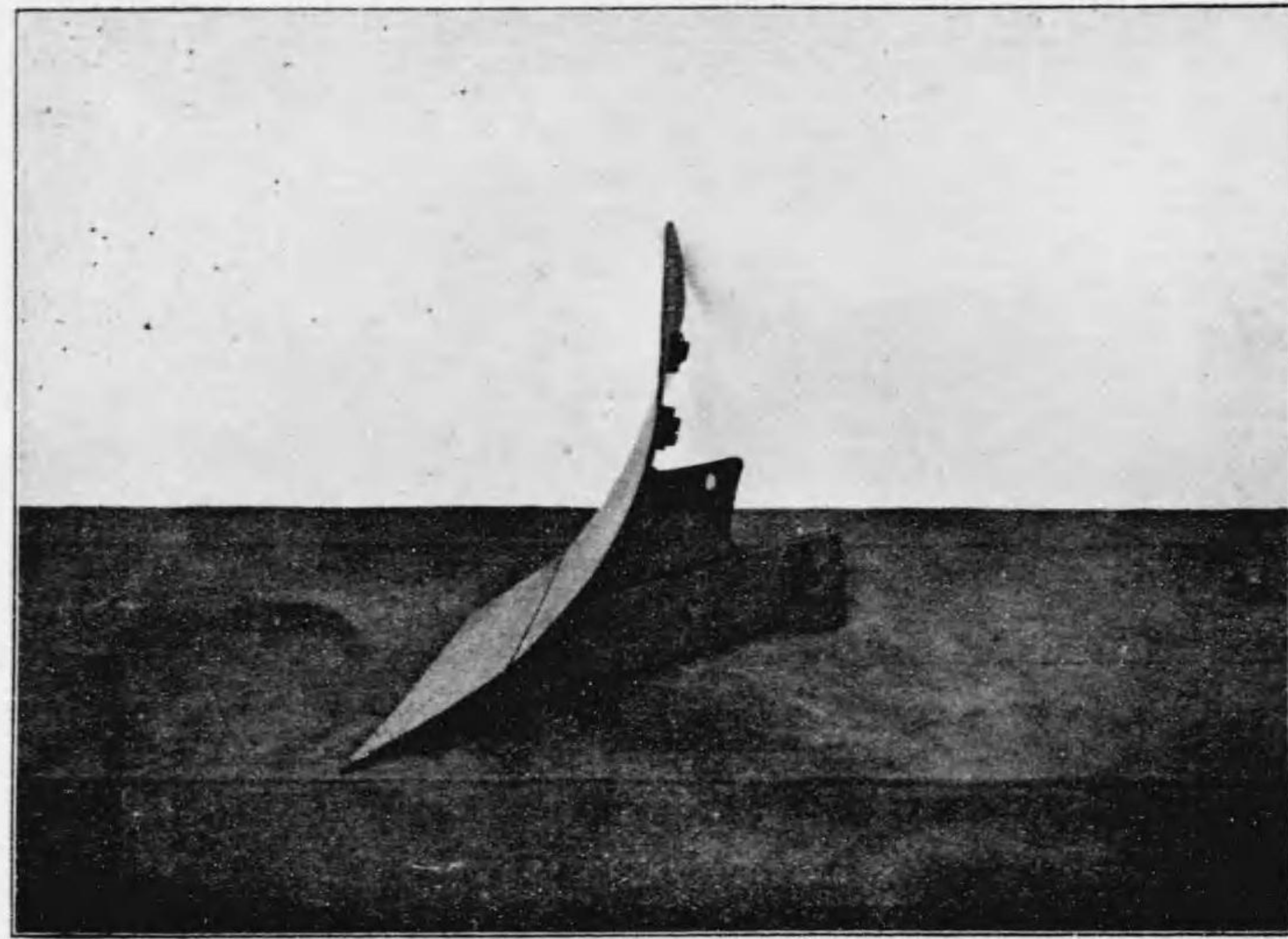

(製逸獨) 品考參

圖六十八第真寫 (類體犁) 圖面背

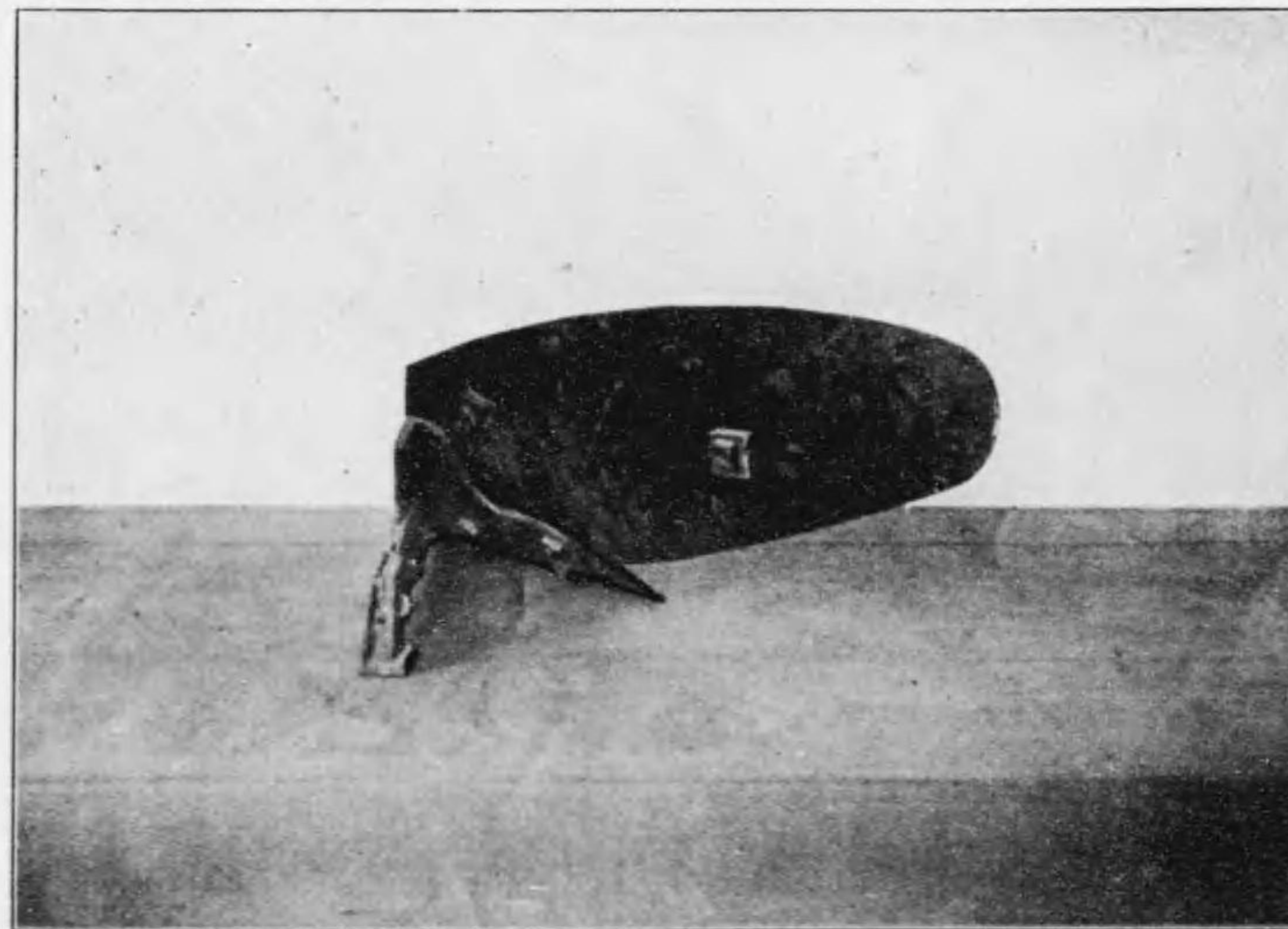

(製逸獨) 品考參

圖三十八第真寫 (類體犁) 圖面側右

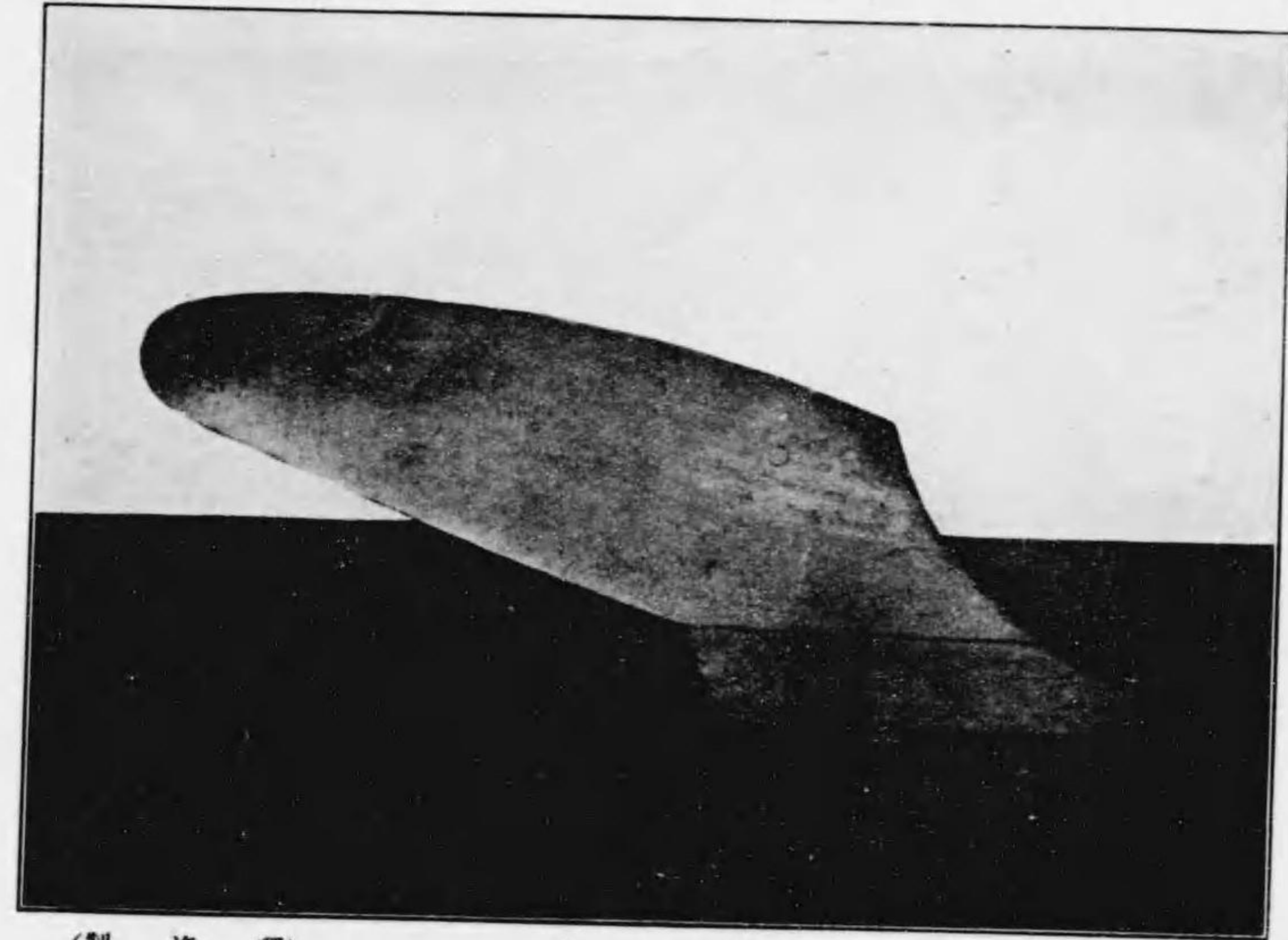

(製逸獨) 品考參

圖四十八第真寫 (類體犁) 圖面側左

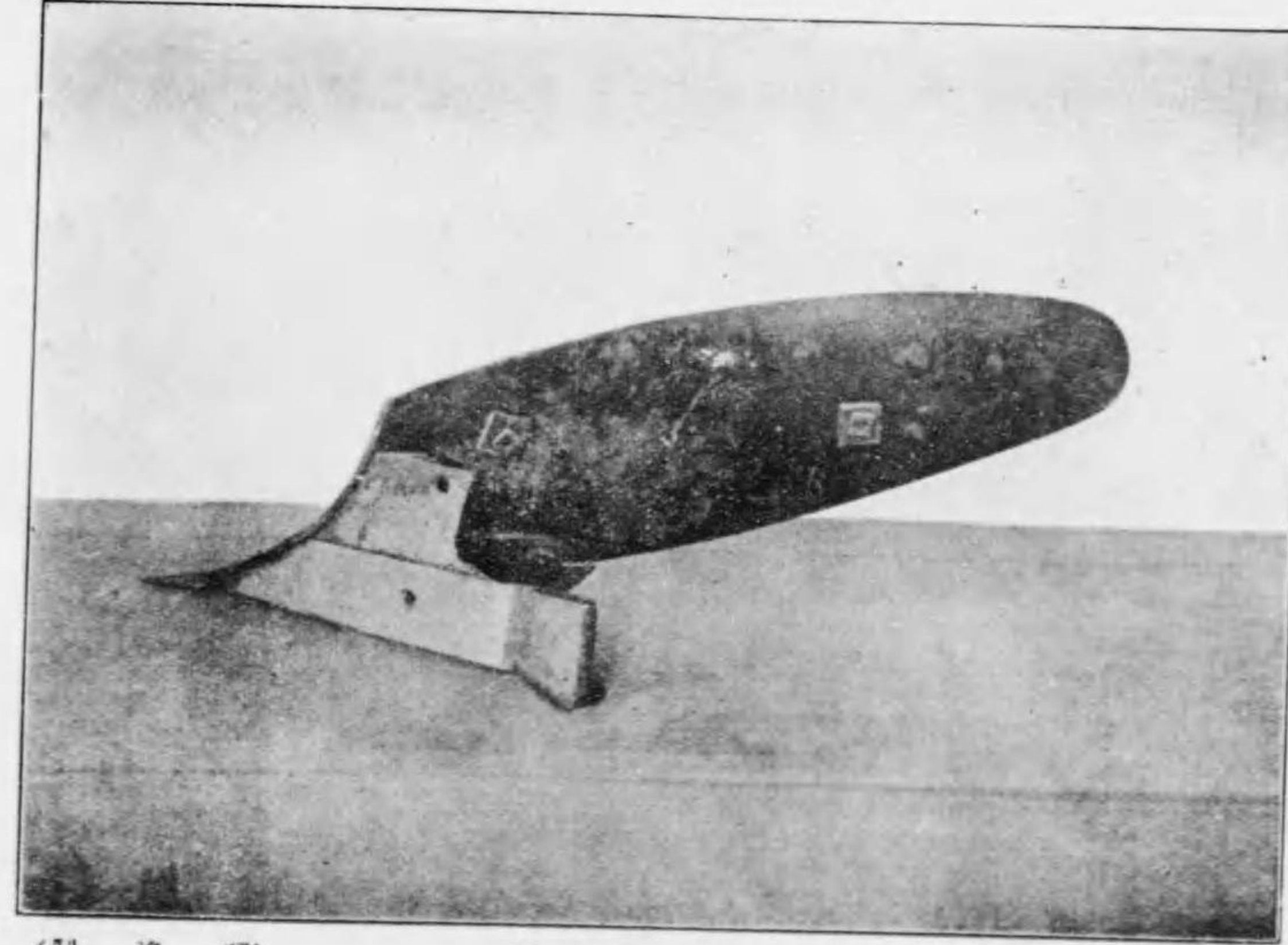

(製逸獨) 品考參

圖九十八第真寫

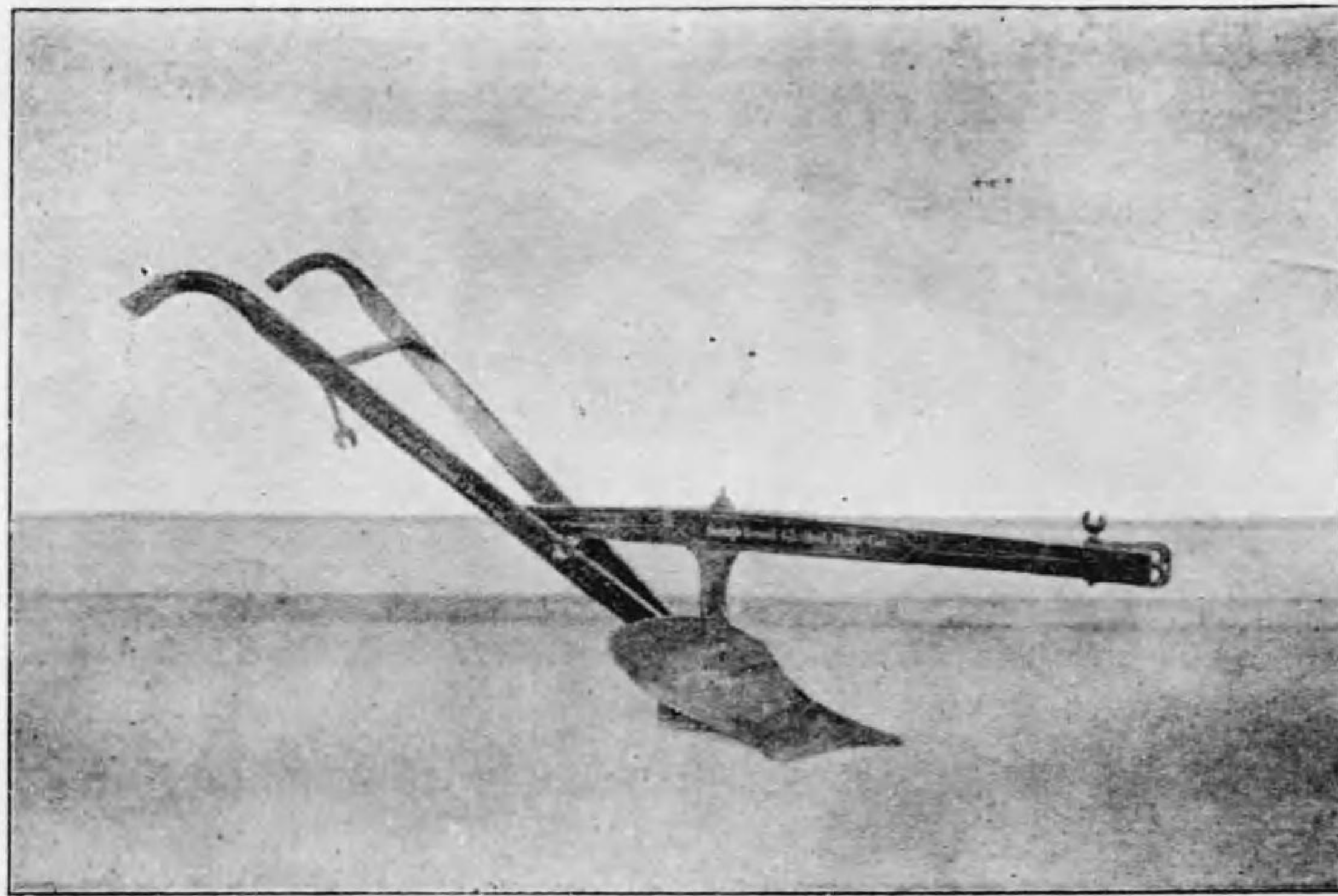

(製國米) 品考參

圖十九第真寫

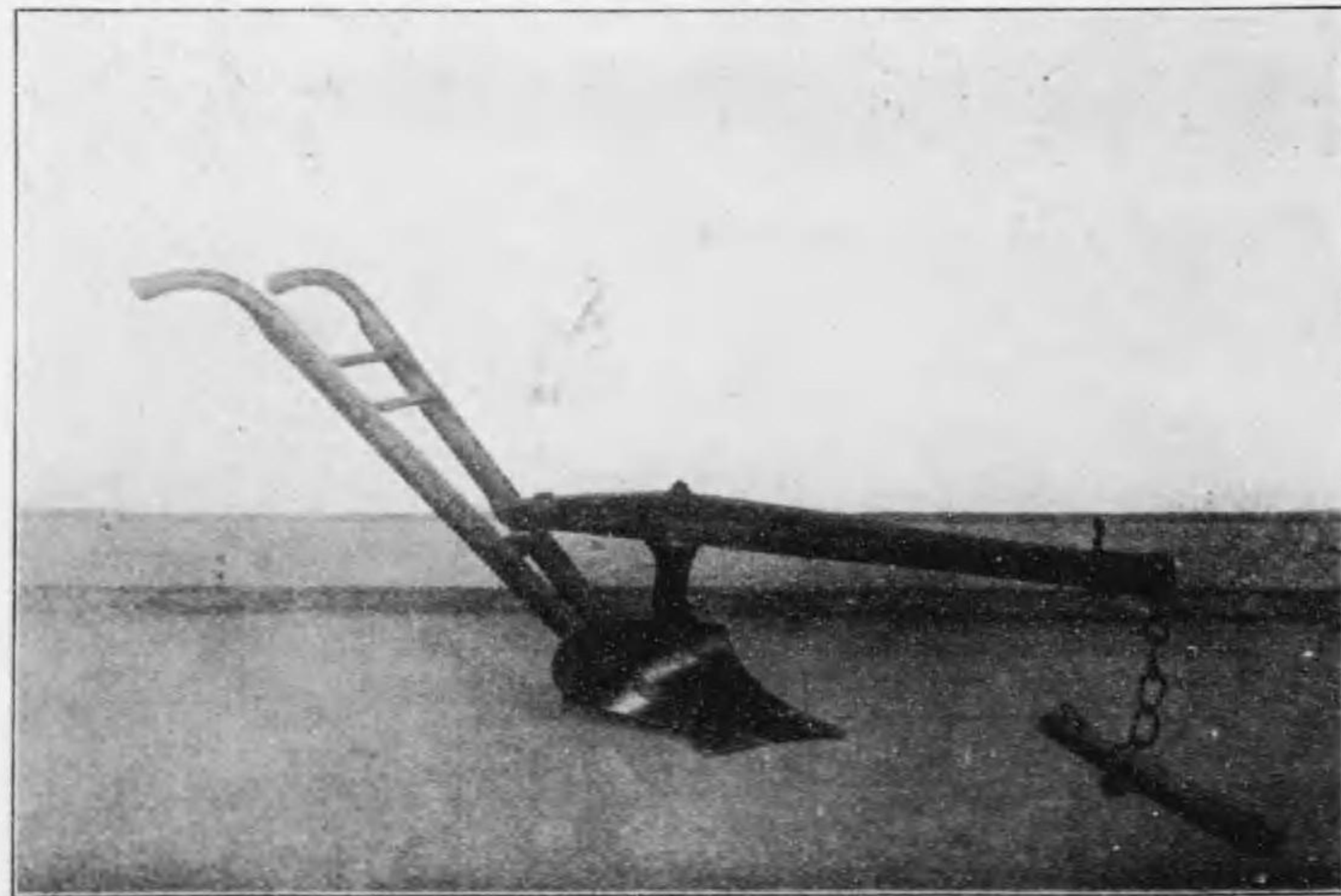

(製國米) 品考參

圖七十八第真寫

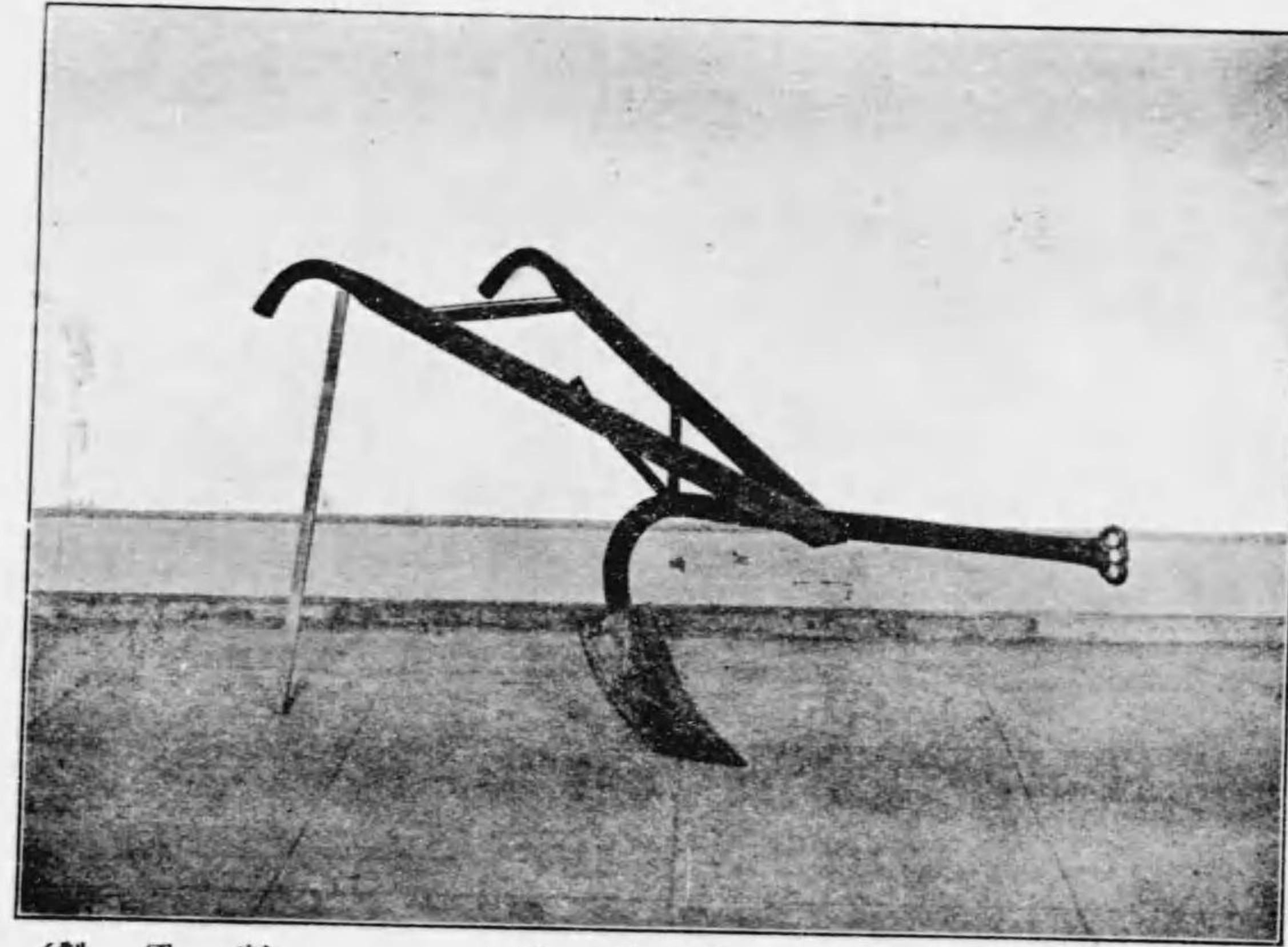

(製國米) 品考參

圖八十八第真寫

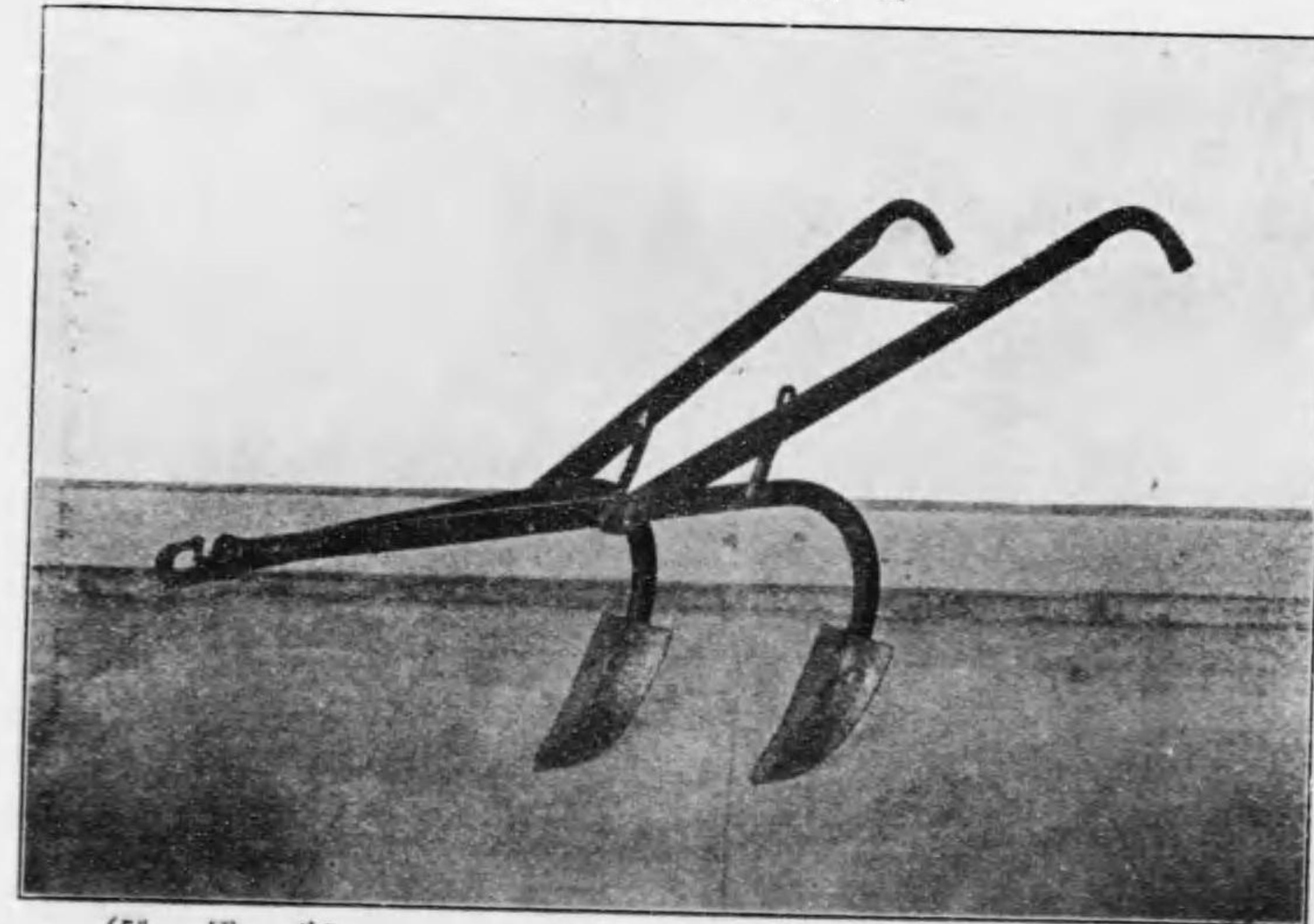

(製國米) 品考參

(類 犁) 圖三十九第真寫

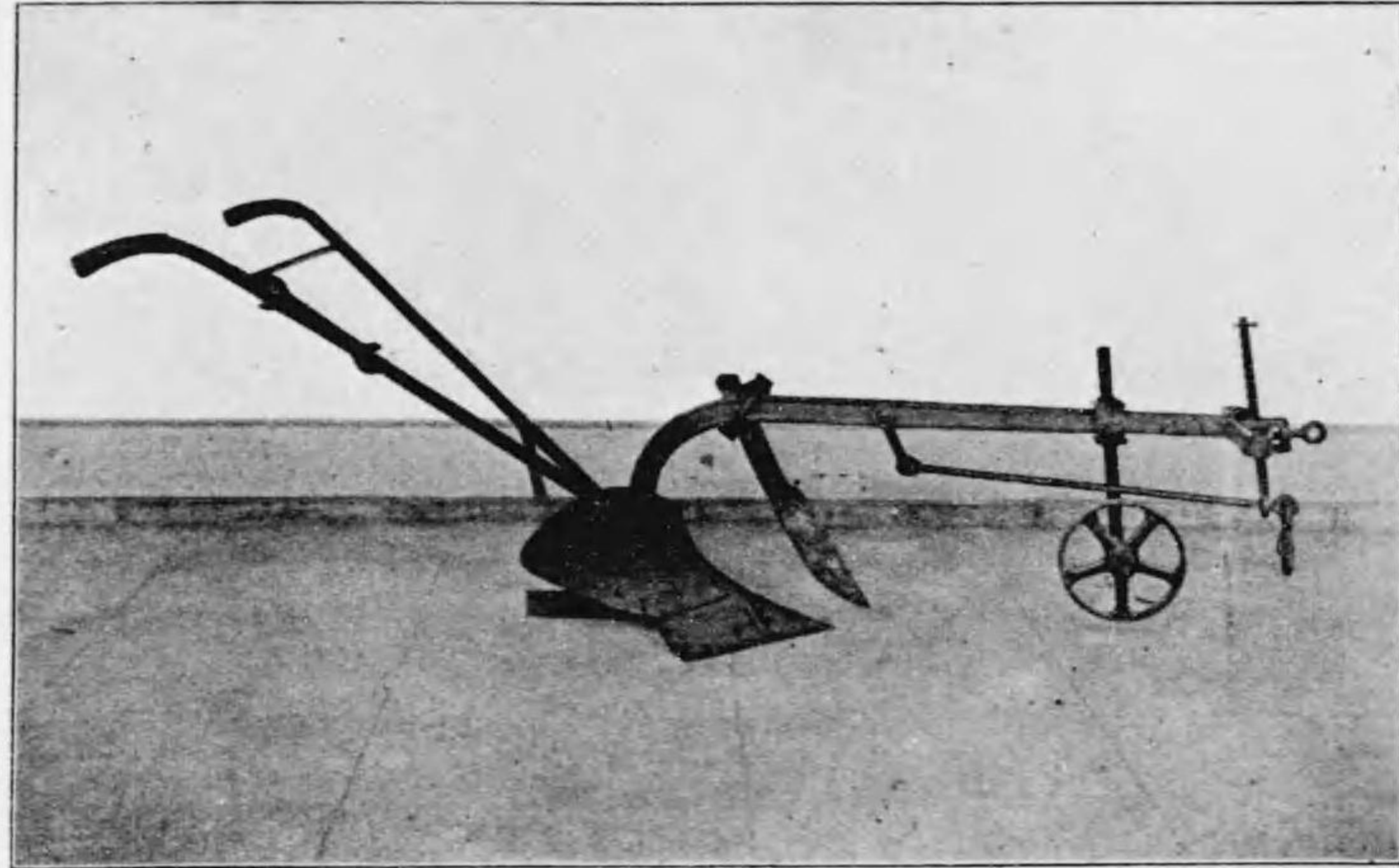

(製造獨) 品考參

(類 犁) 圖四十九第真寫

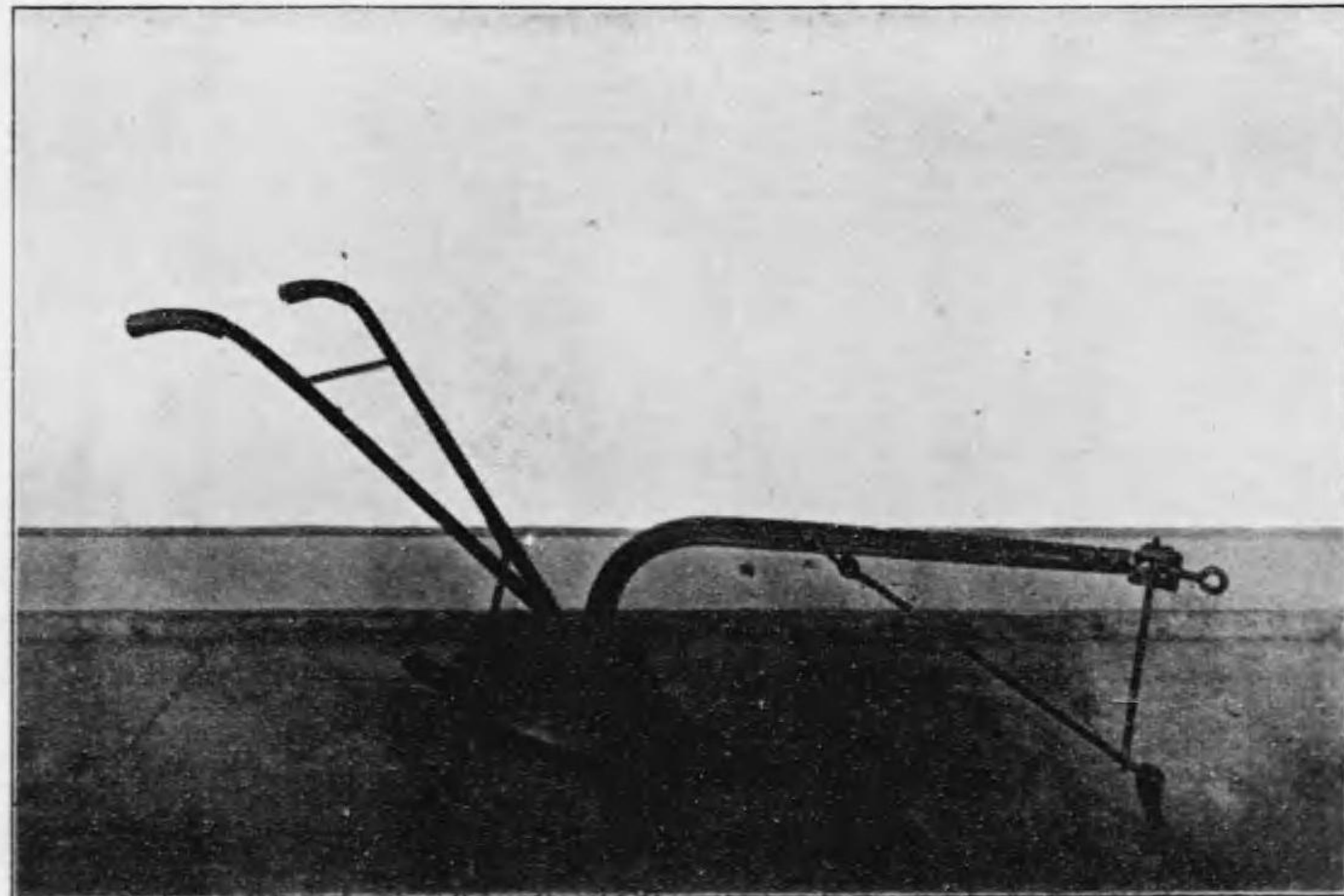

(製造獨) 品考參

(類 犁) 圖一十九第真寫

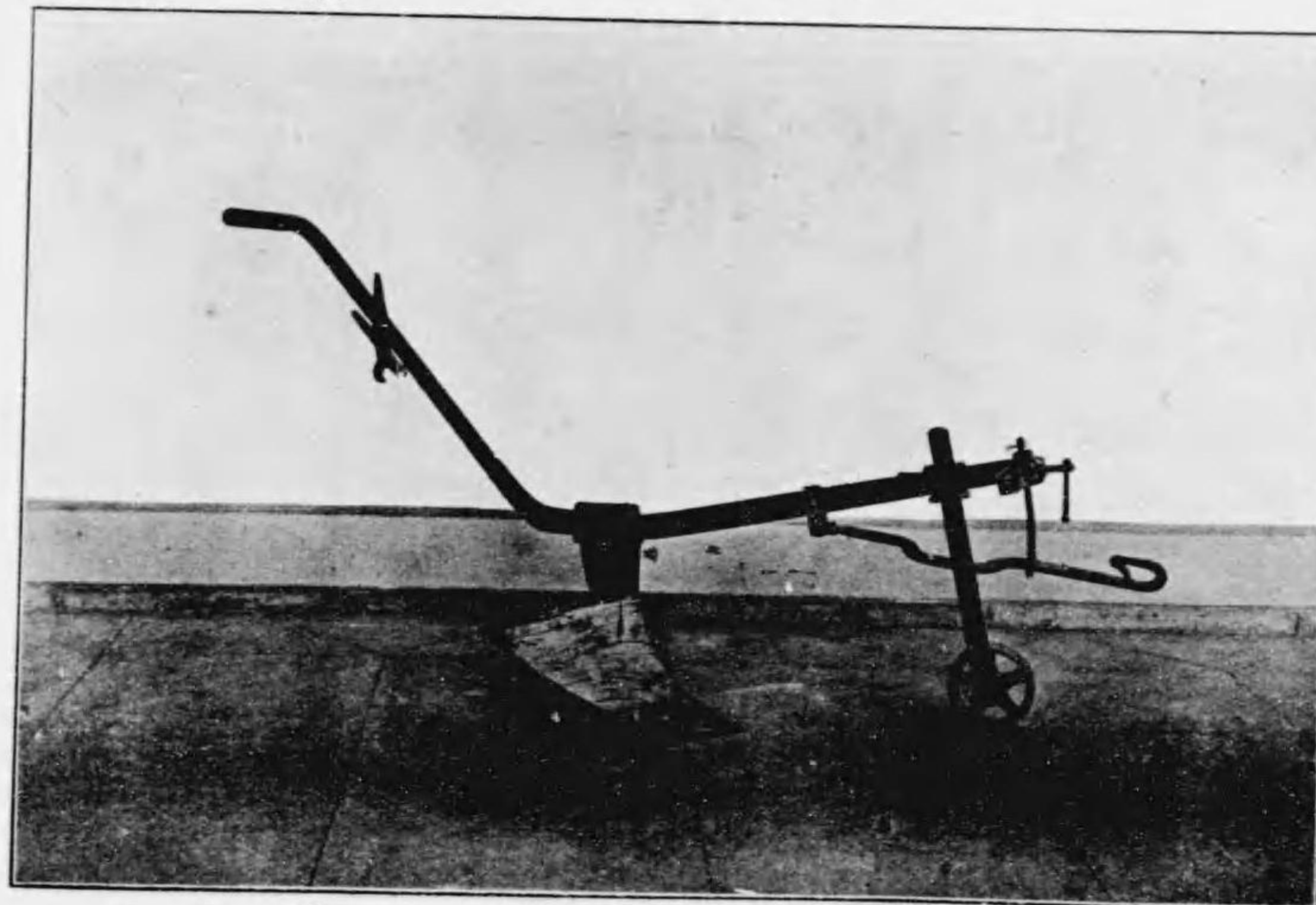

(製造獨) 品考參

(類 犁) 圖二十九第真寫



(製造獨) 品考參

(類 犁) 圖七十九第真寫

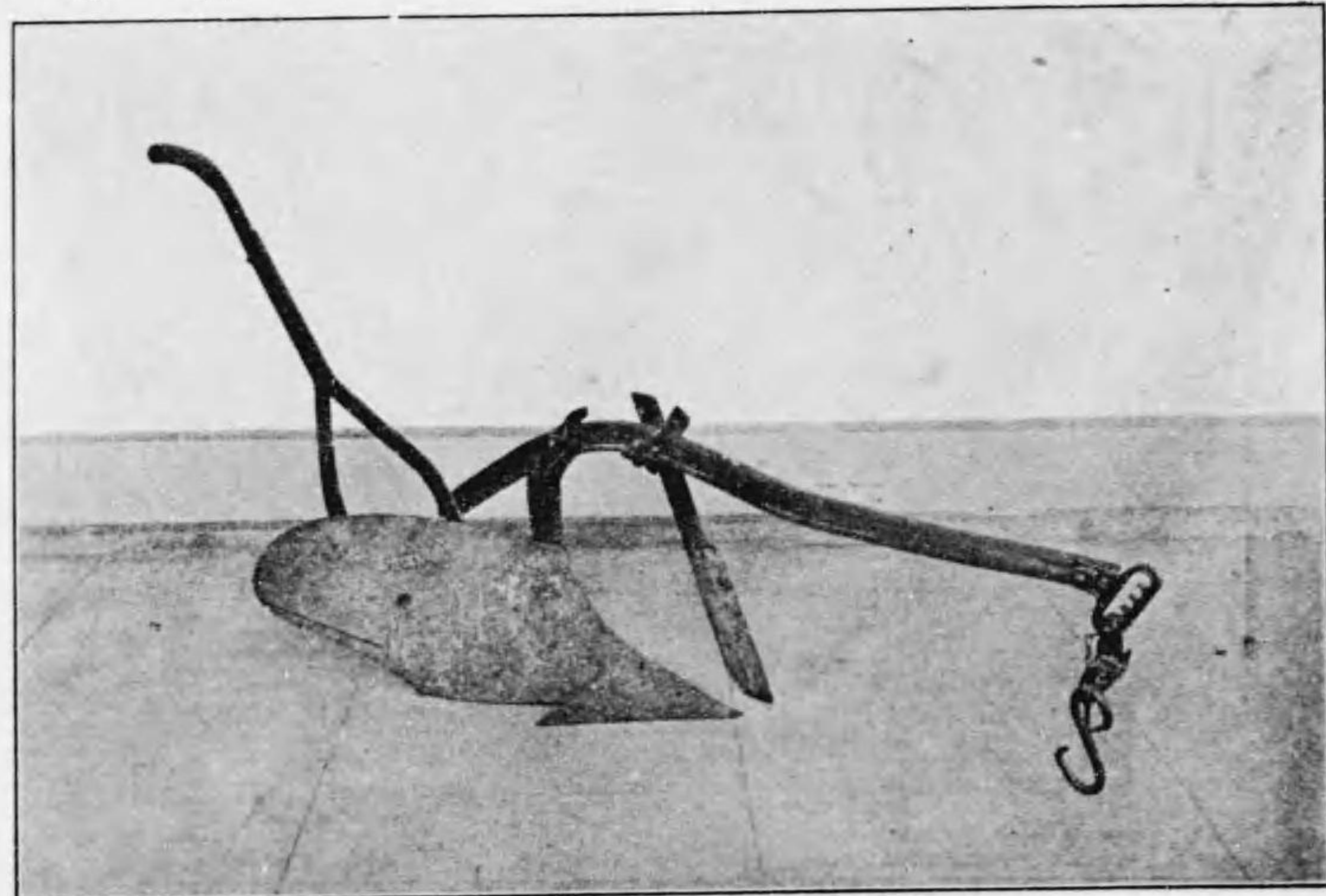

(製 遼 獨) 品 考 參

(類 犁) 圖八十九第真寫

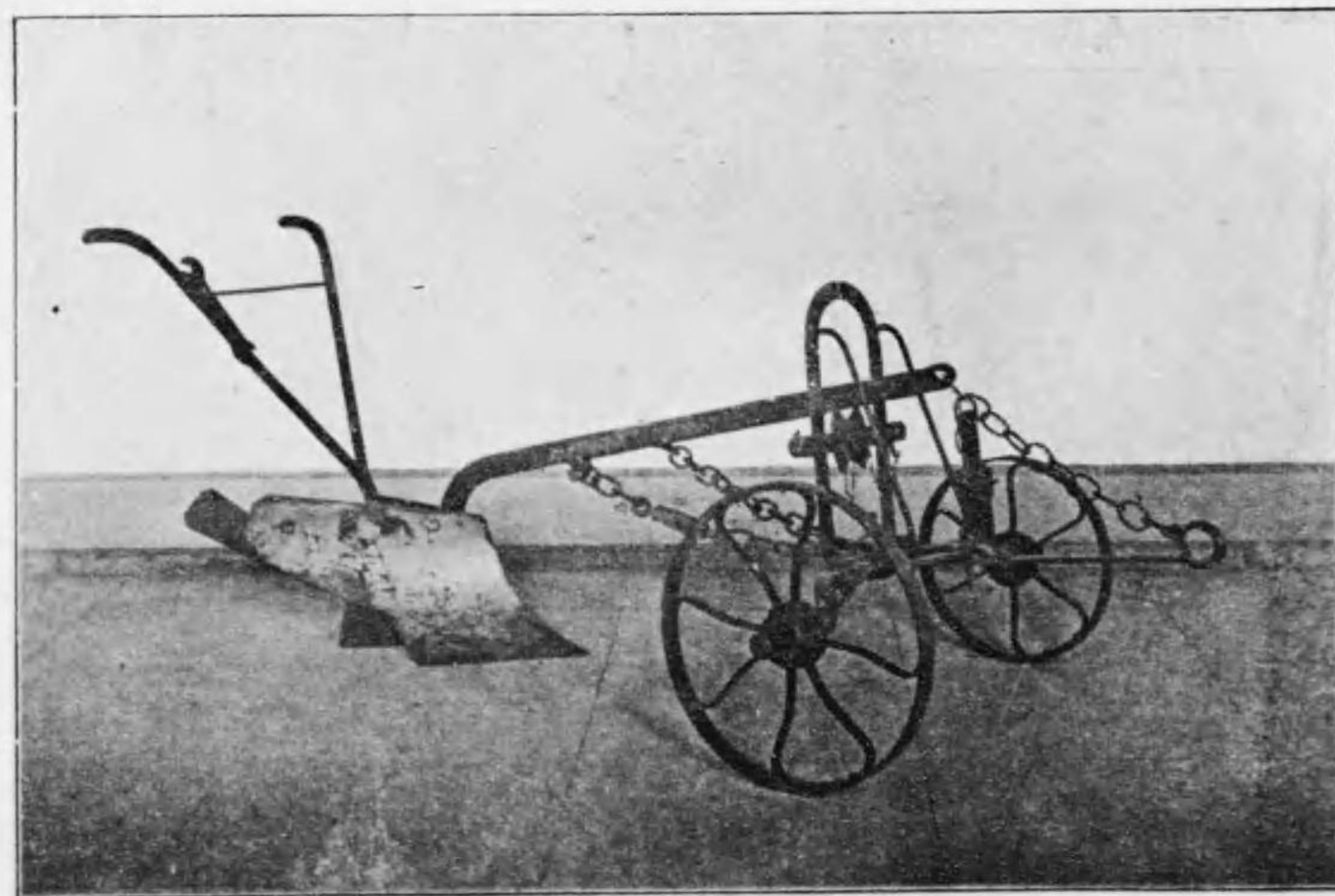

(製 遼 獨) 品 考 參

(類 犁) 圖五十九第真寫

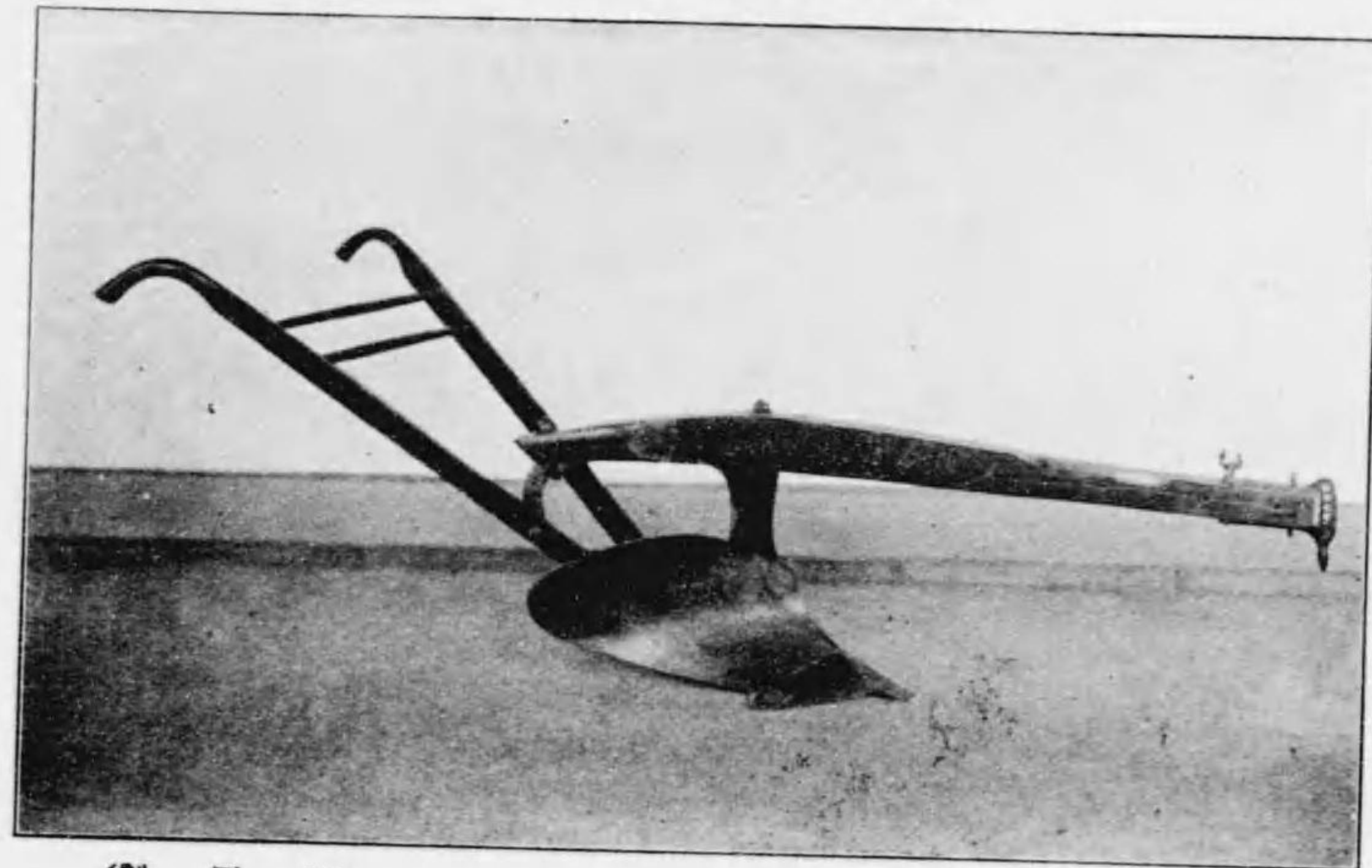

(製 國 米) 品 考 參

類 犁) 圖六十九第真寫

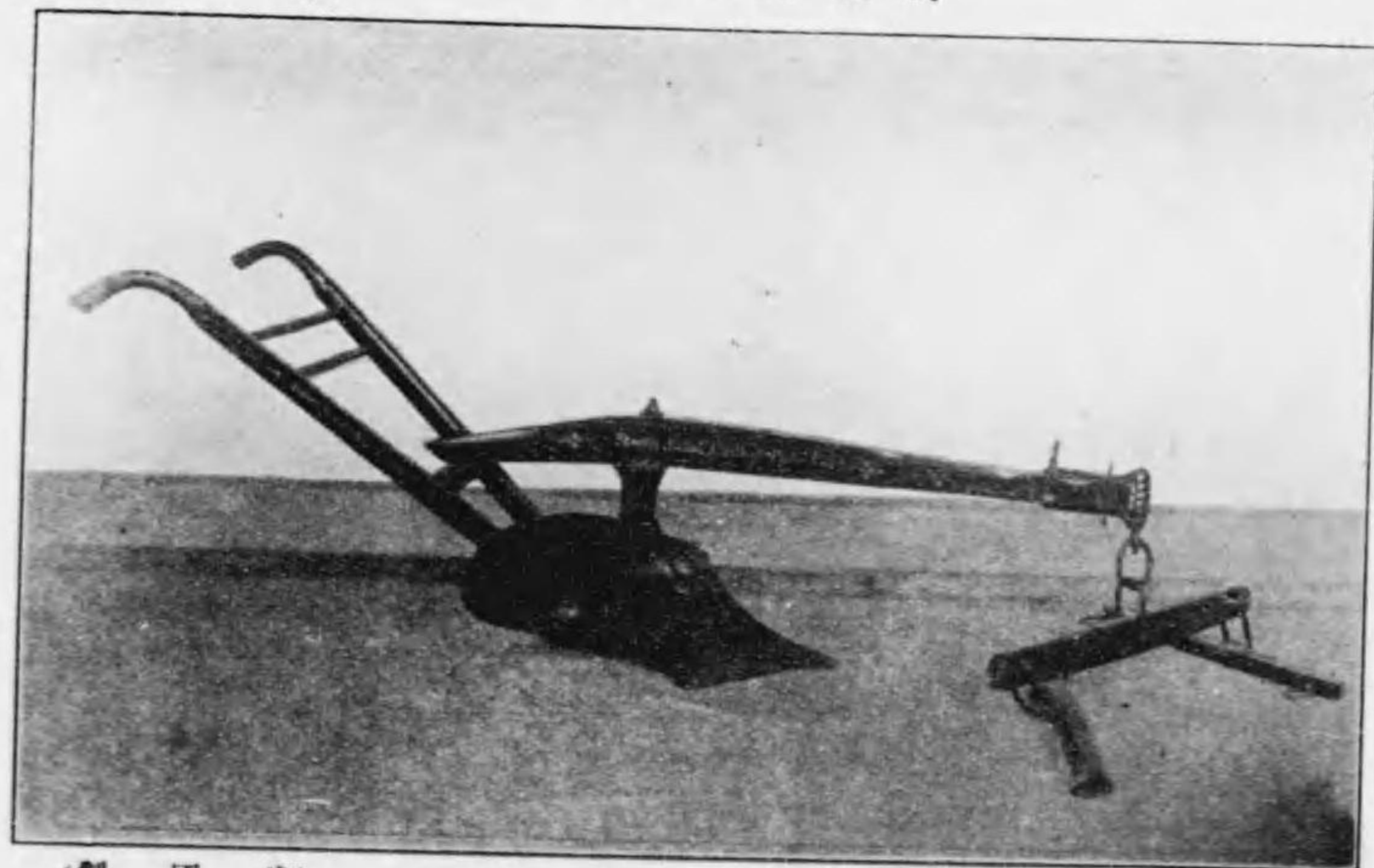

(製 國 米) 品 考 參

寫真第一百圖 犁類 (類 犁) 圖面側右

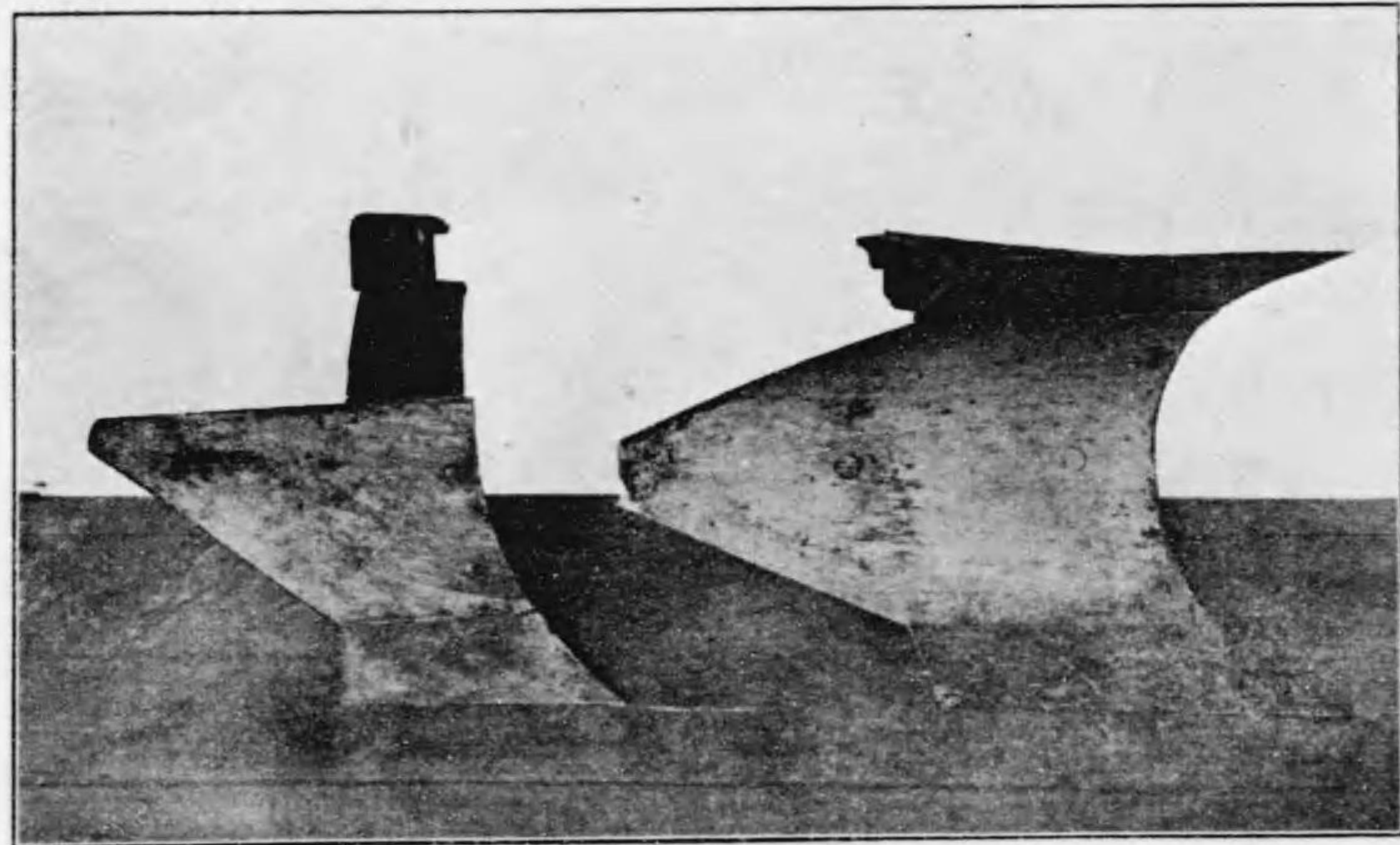

參考品 (獨 造 製)

寫真第九十九圖 犁類 (類 犁)

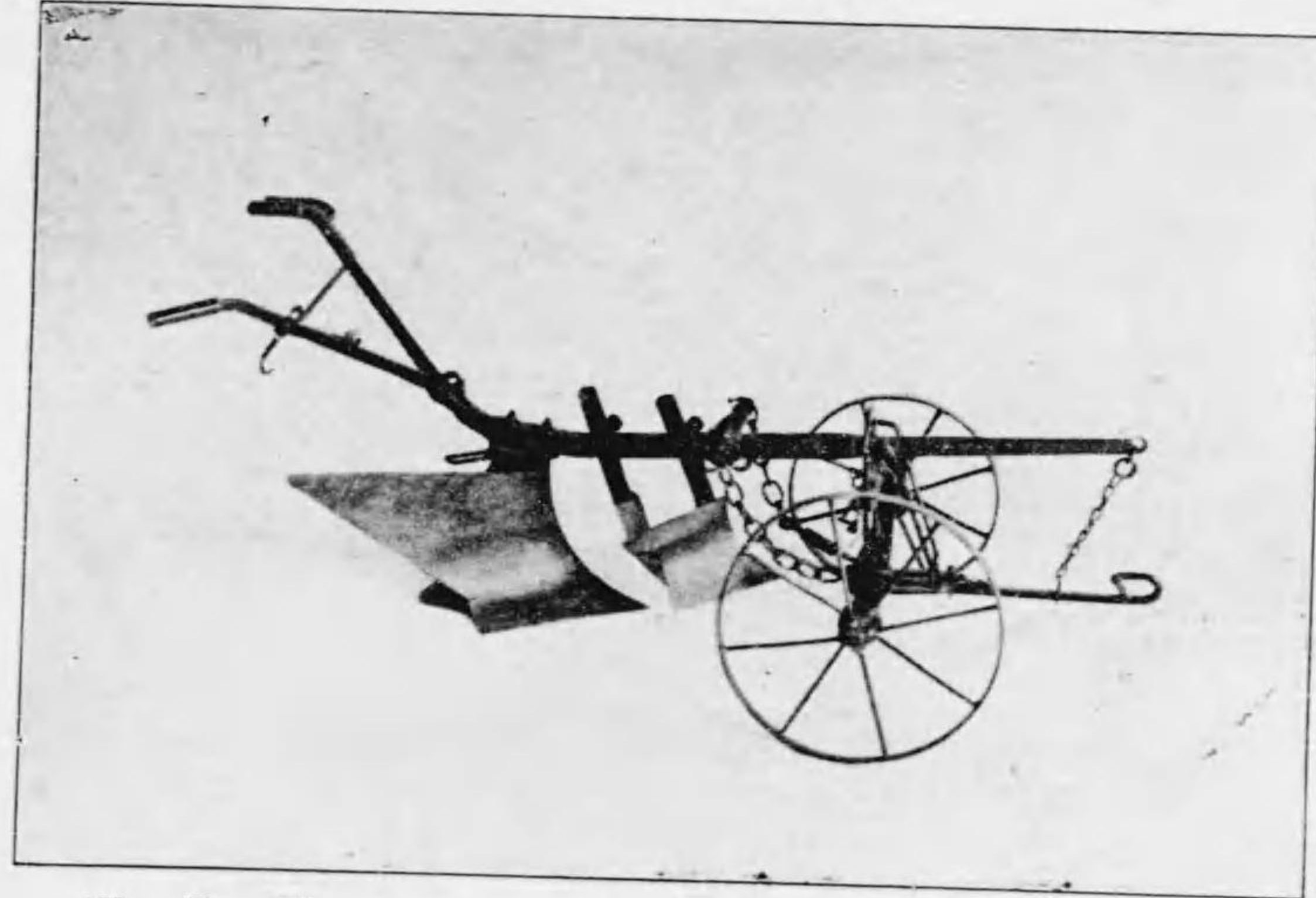

參考品 (獨 造 製)

寫真第二百圖 犁類 (類 犁) 圖面側左

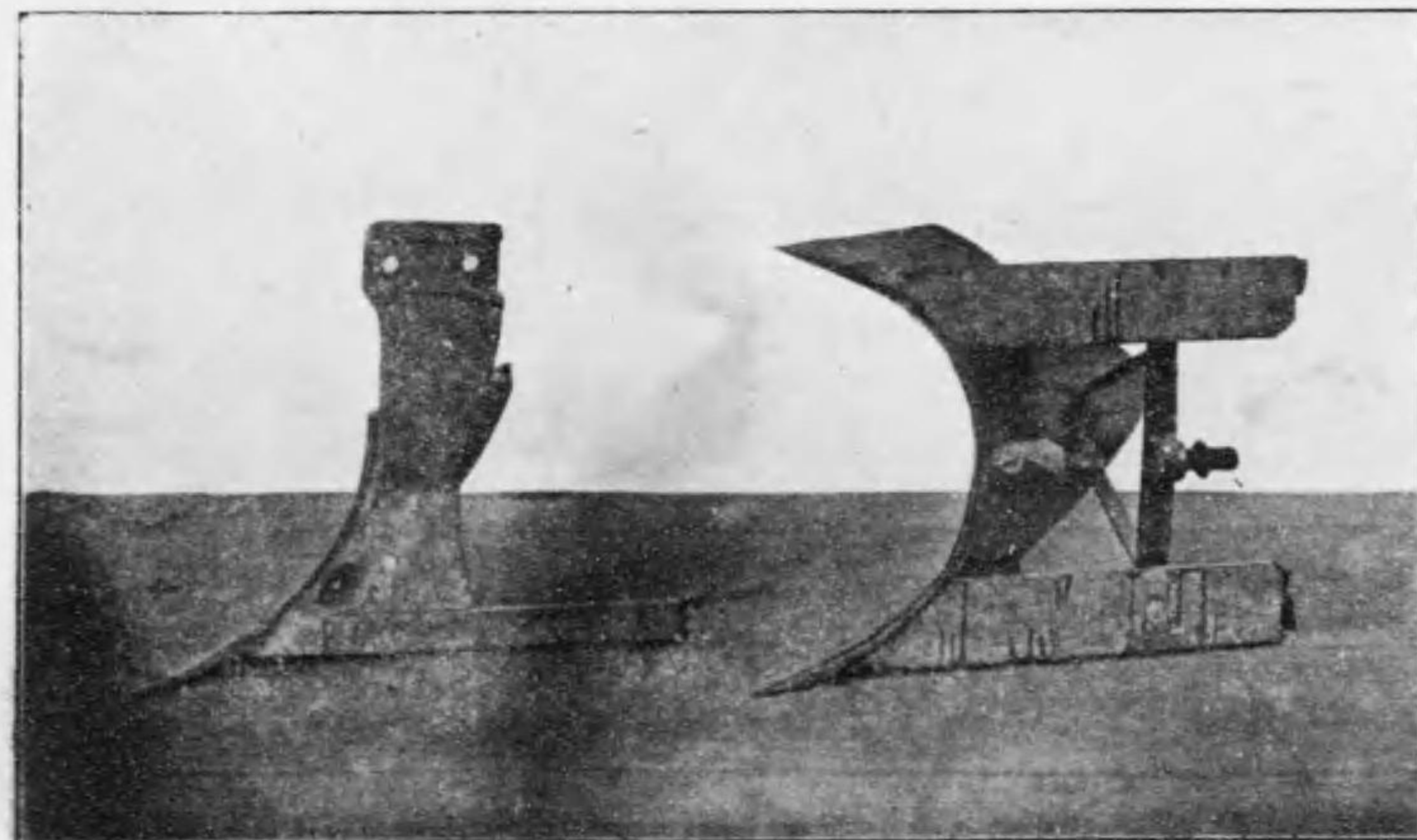

參考品 (獨 造 製)

寫真第一百圖 犁類 (類 犁)

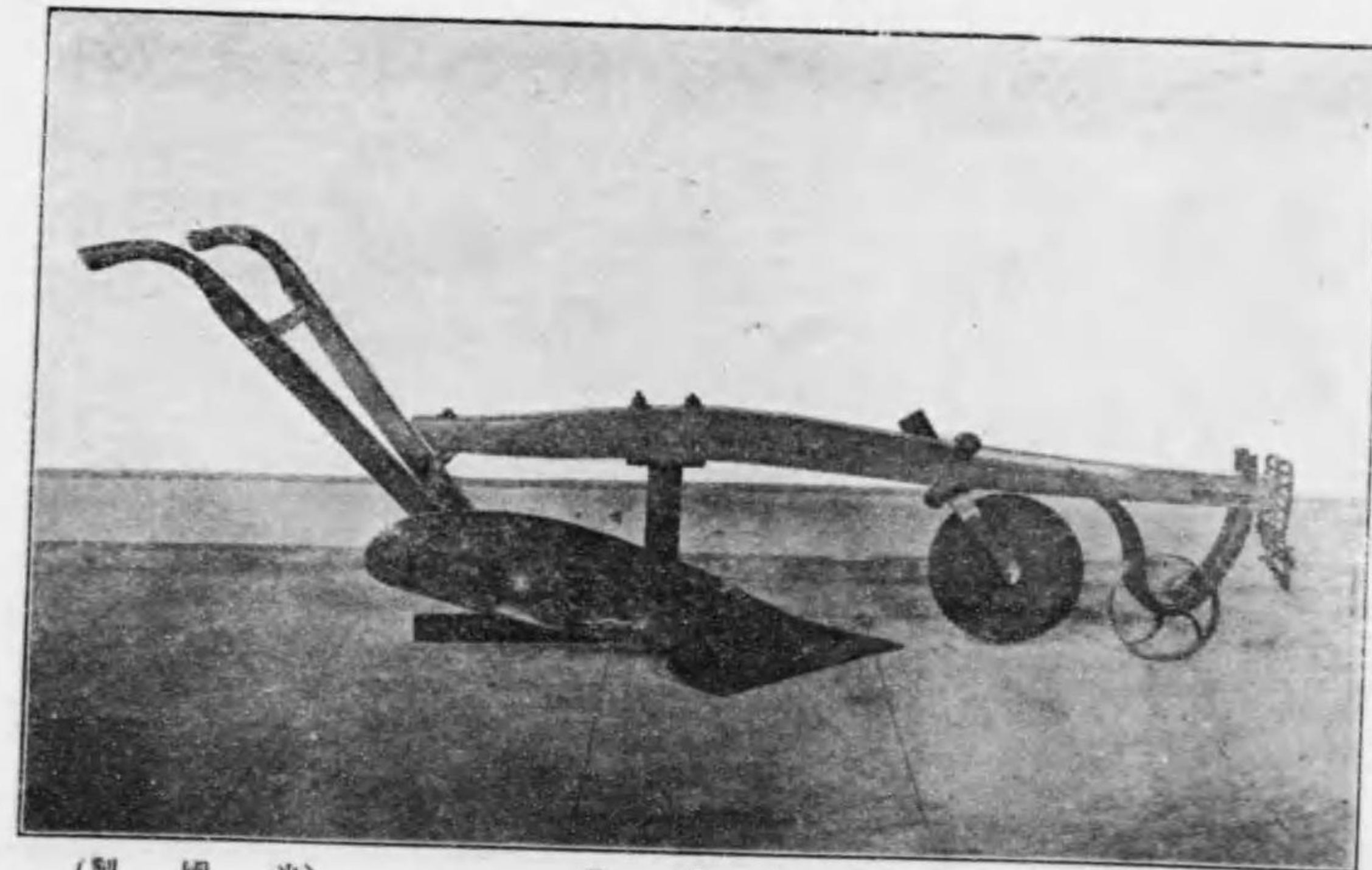

參考品 (米 國 製)

圖五百第真寫 (類 犁)

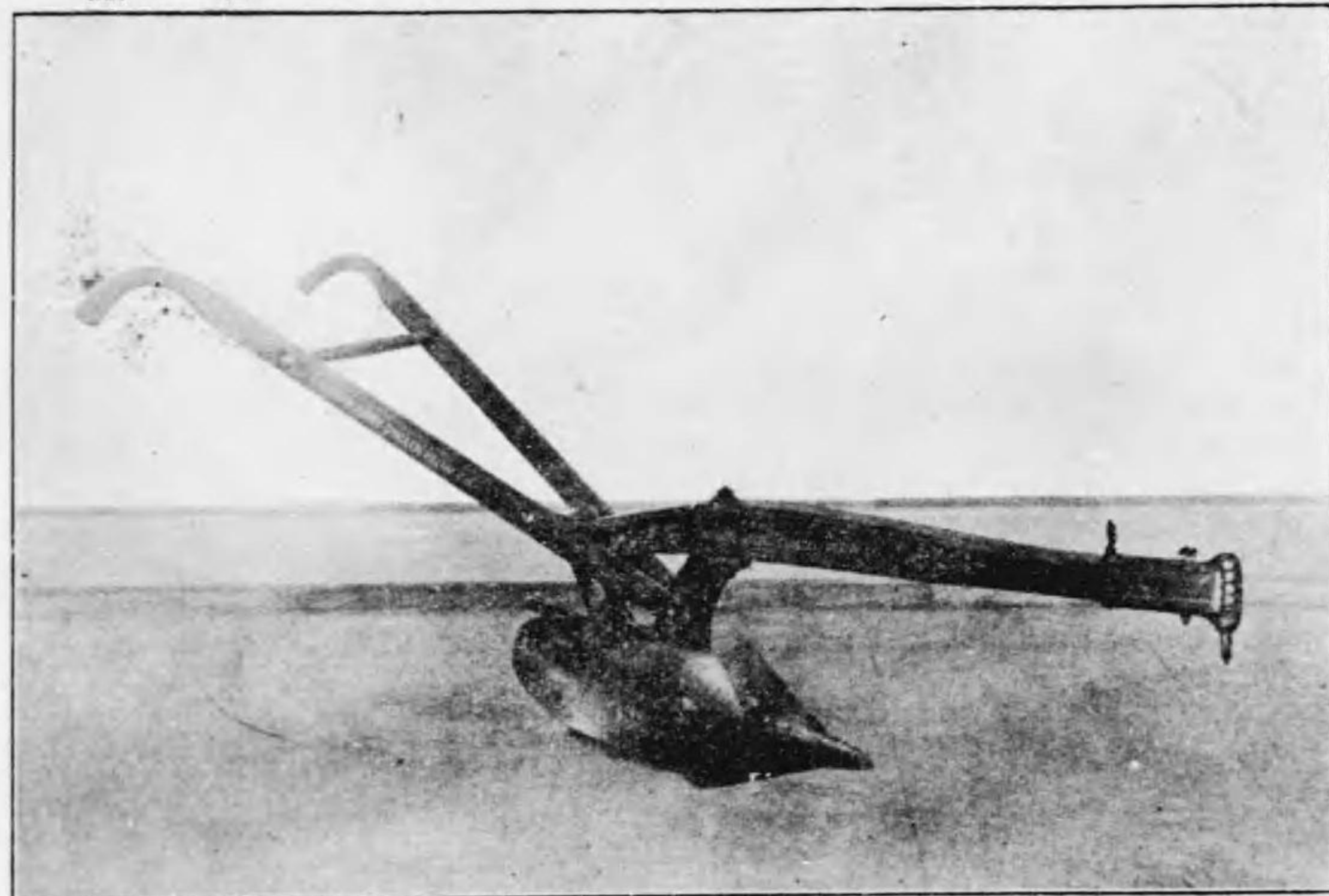

(製 國 米) 品 考 參

圖六百第真寫 (類 犁)



(製 逸 獨) 品 考 參

圖三百第真寫 (類 犁) 圖面側右

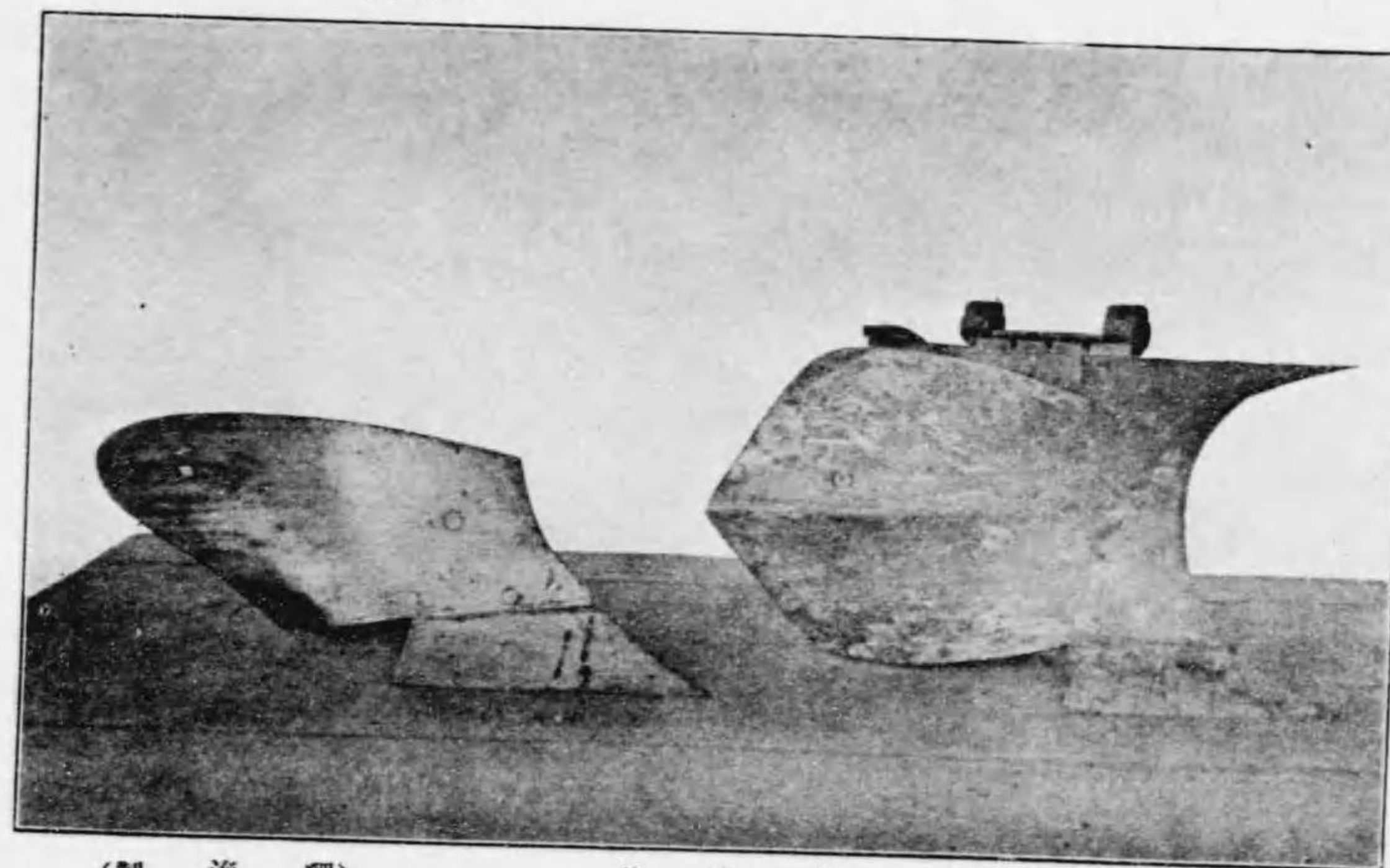

(製 逸 獨) 品 考 參

圖四百第真寫 (類 犁) 圖面側左

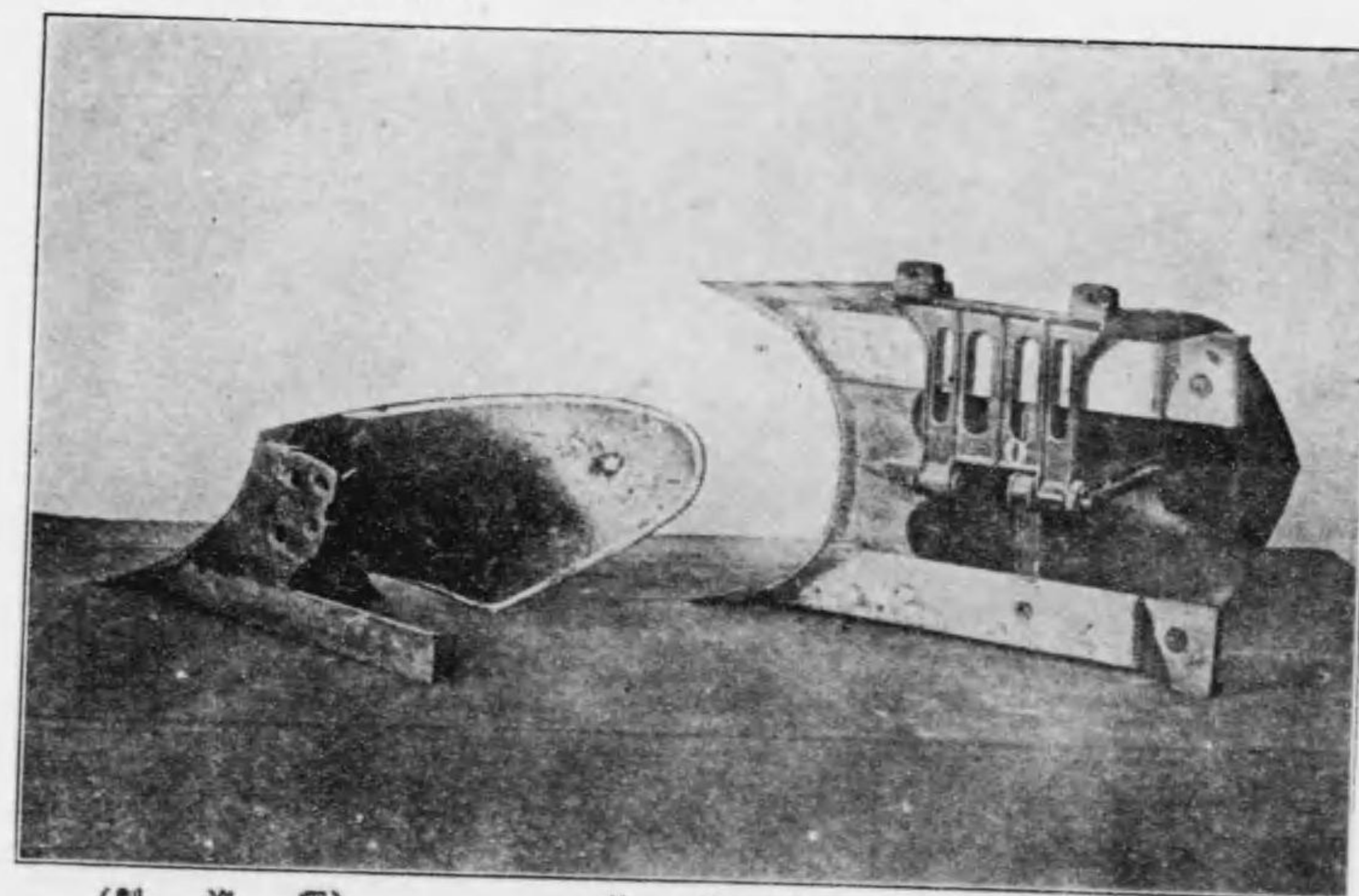

(製 逸 獨) 品 考 參

寫真第九百圖 犁類 (類) 圖面側右



參考品 (製 國 米)

寫真第十百圖 犁類 (類) 圖面側左

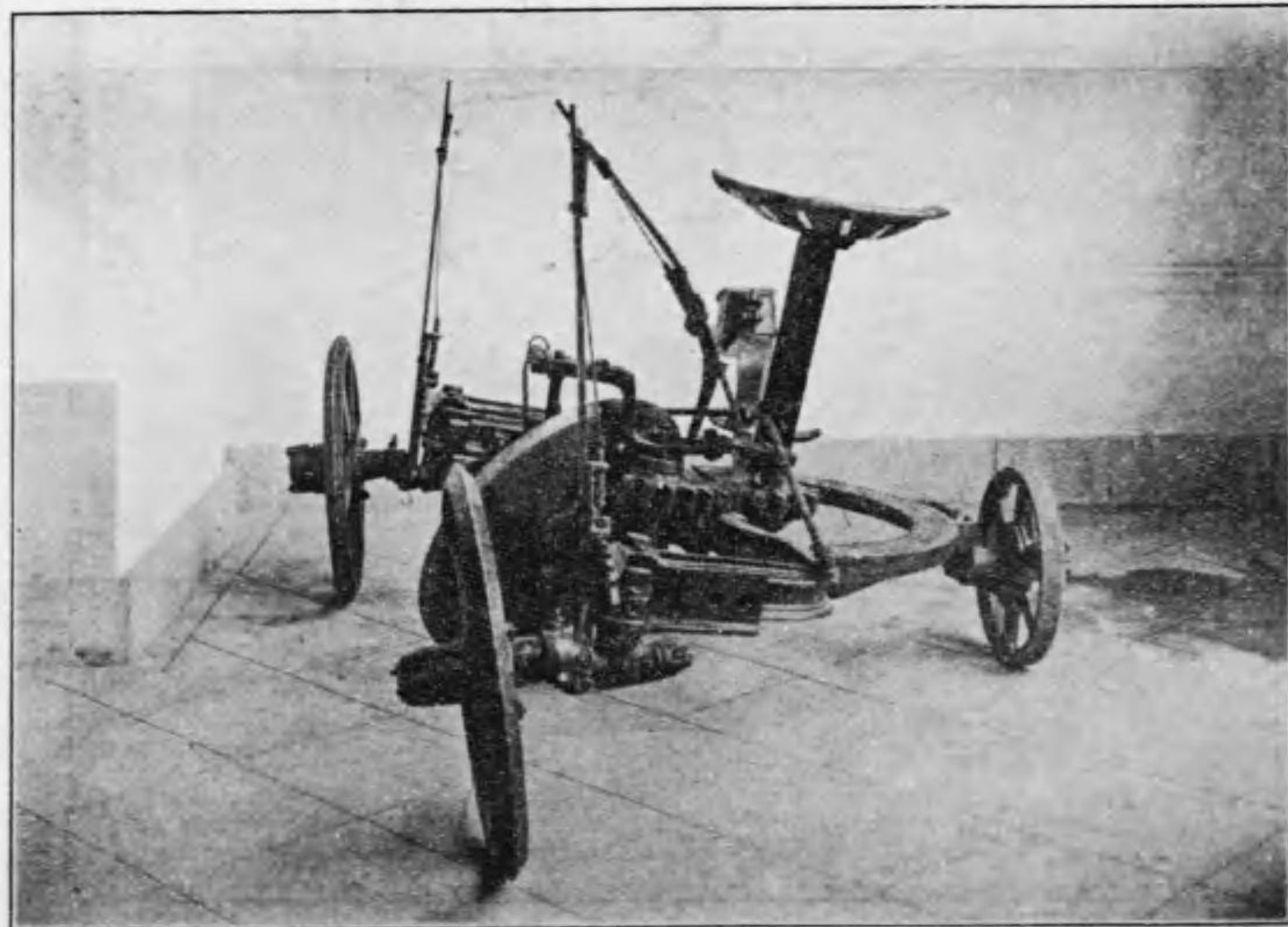

參考品 (製 國 米)

寫真第七百圖 犁類 (類)

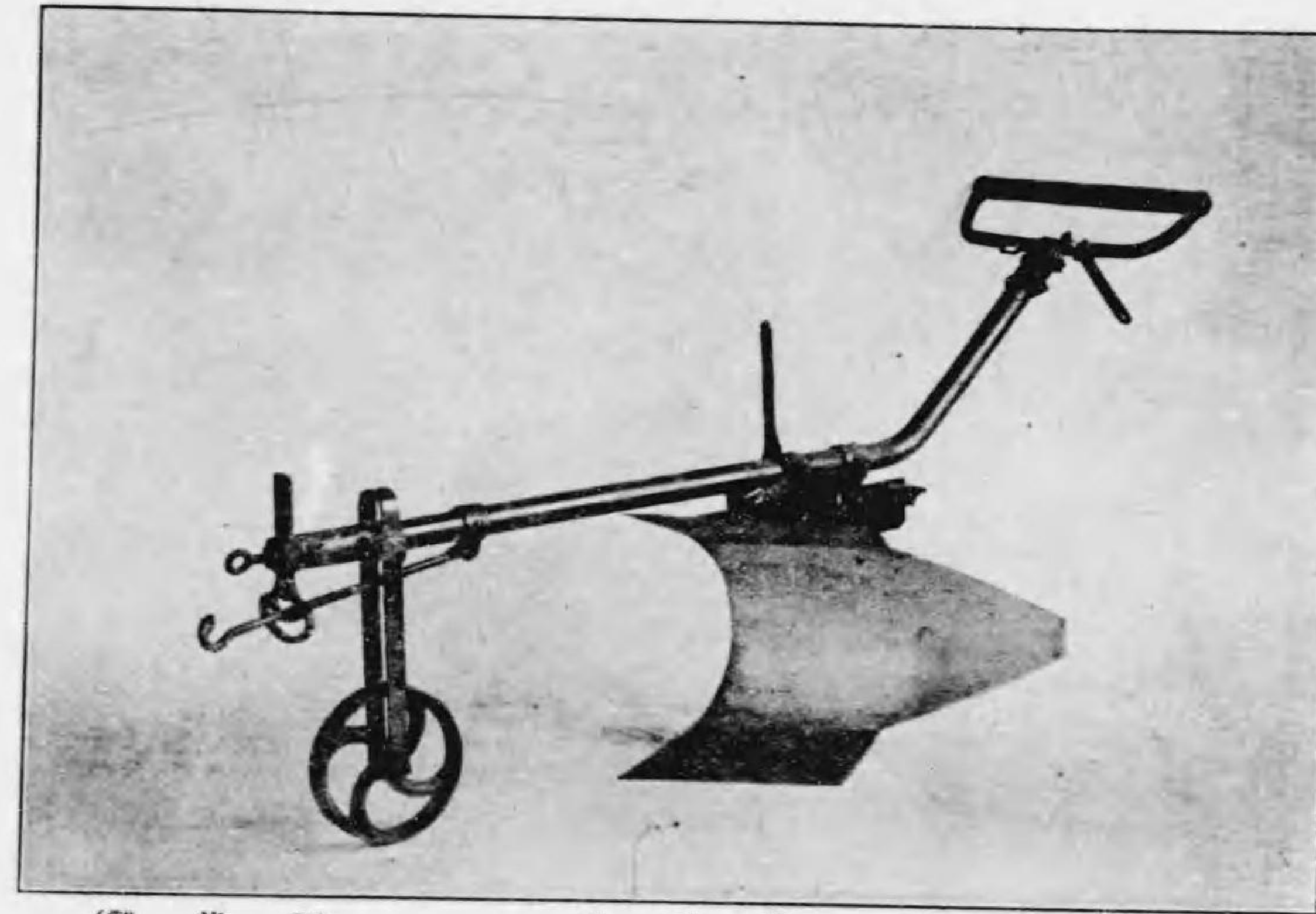

參考品 (製 逸 獨)

寫真第八百圖 犁類 (類)

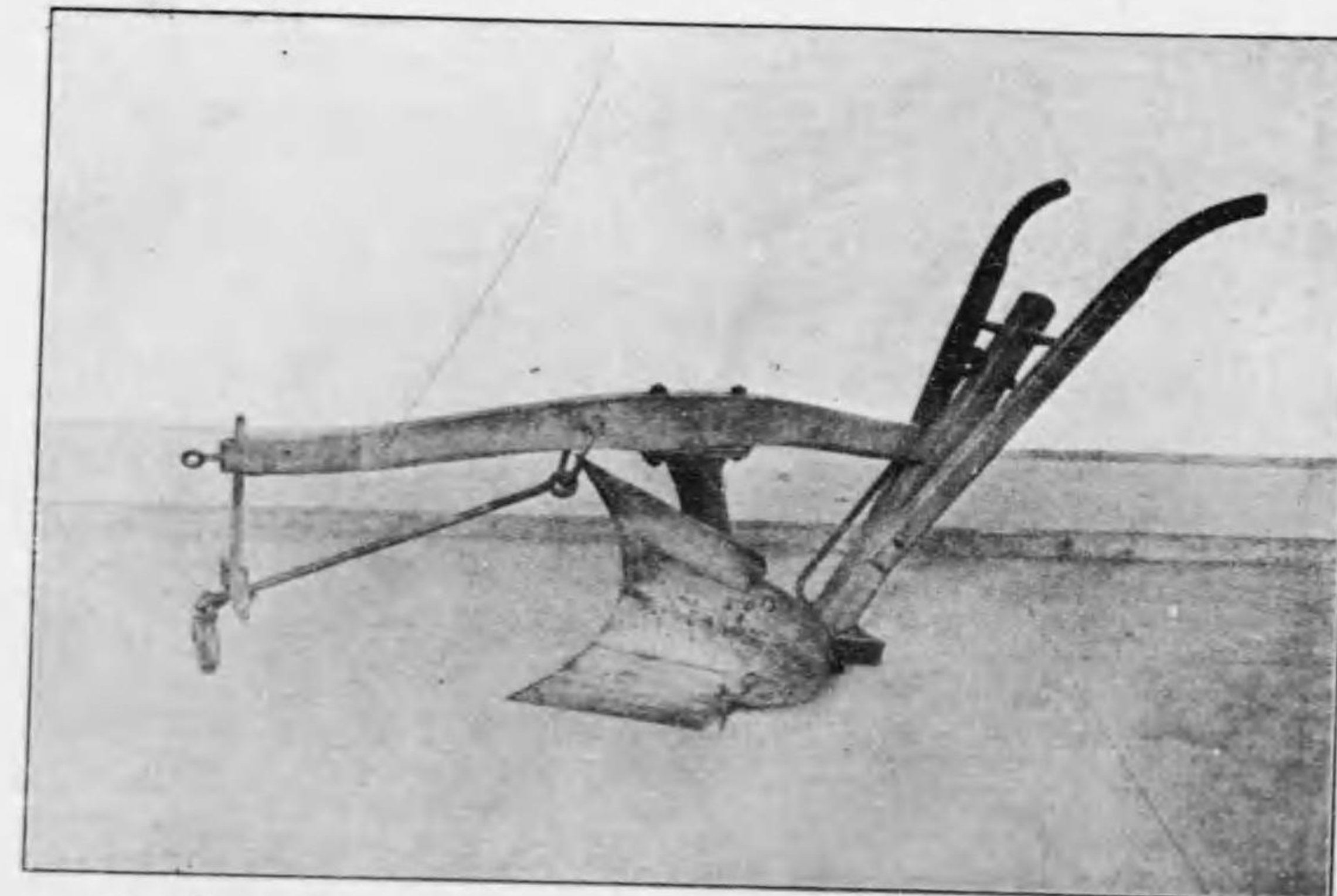

參考品 (製 逸 獨)

(類 犁)

圖三十百第真寫

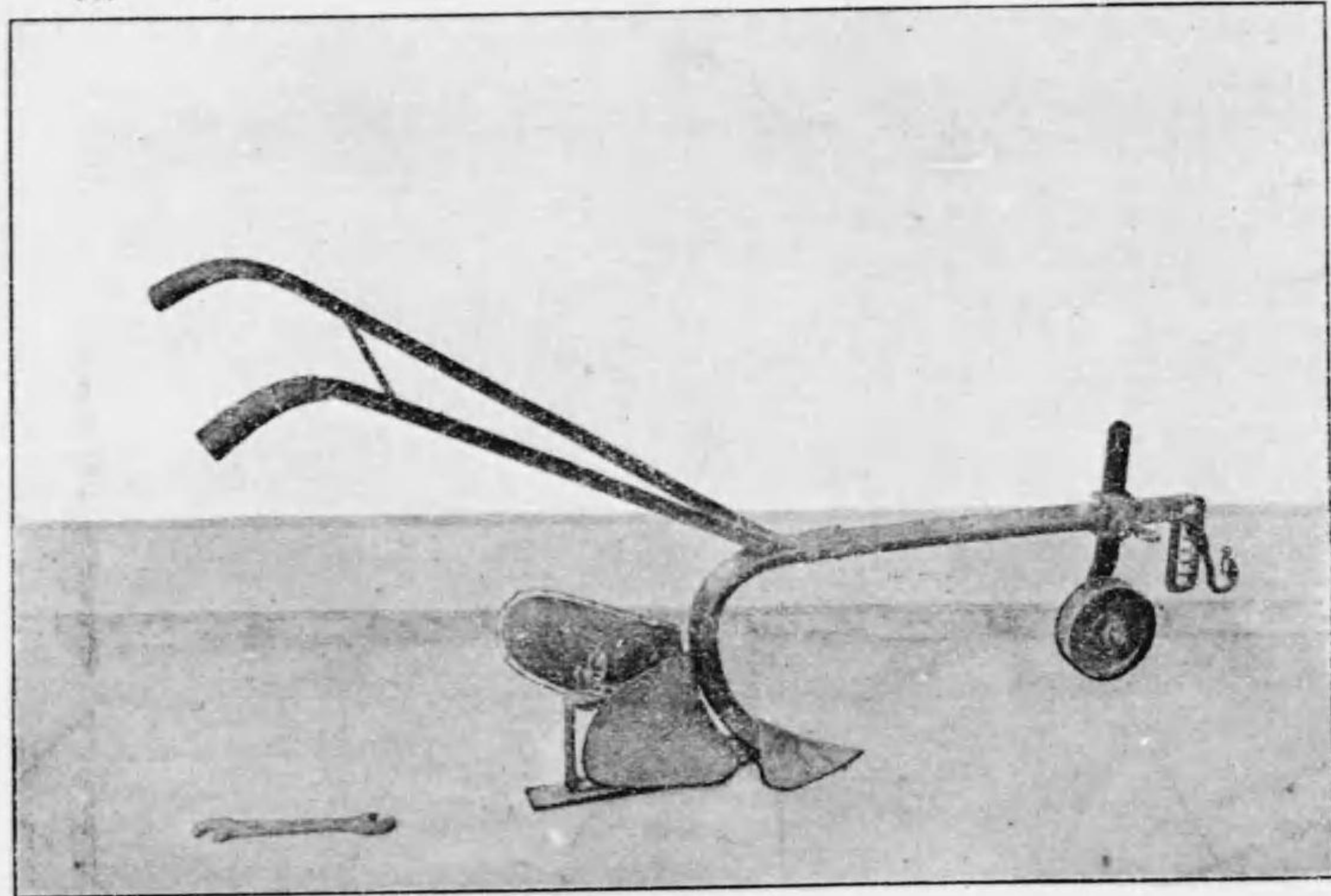

(製 逸 獨)

品 考 參

(類 犁)

圖四十百第真寫

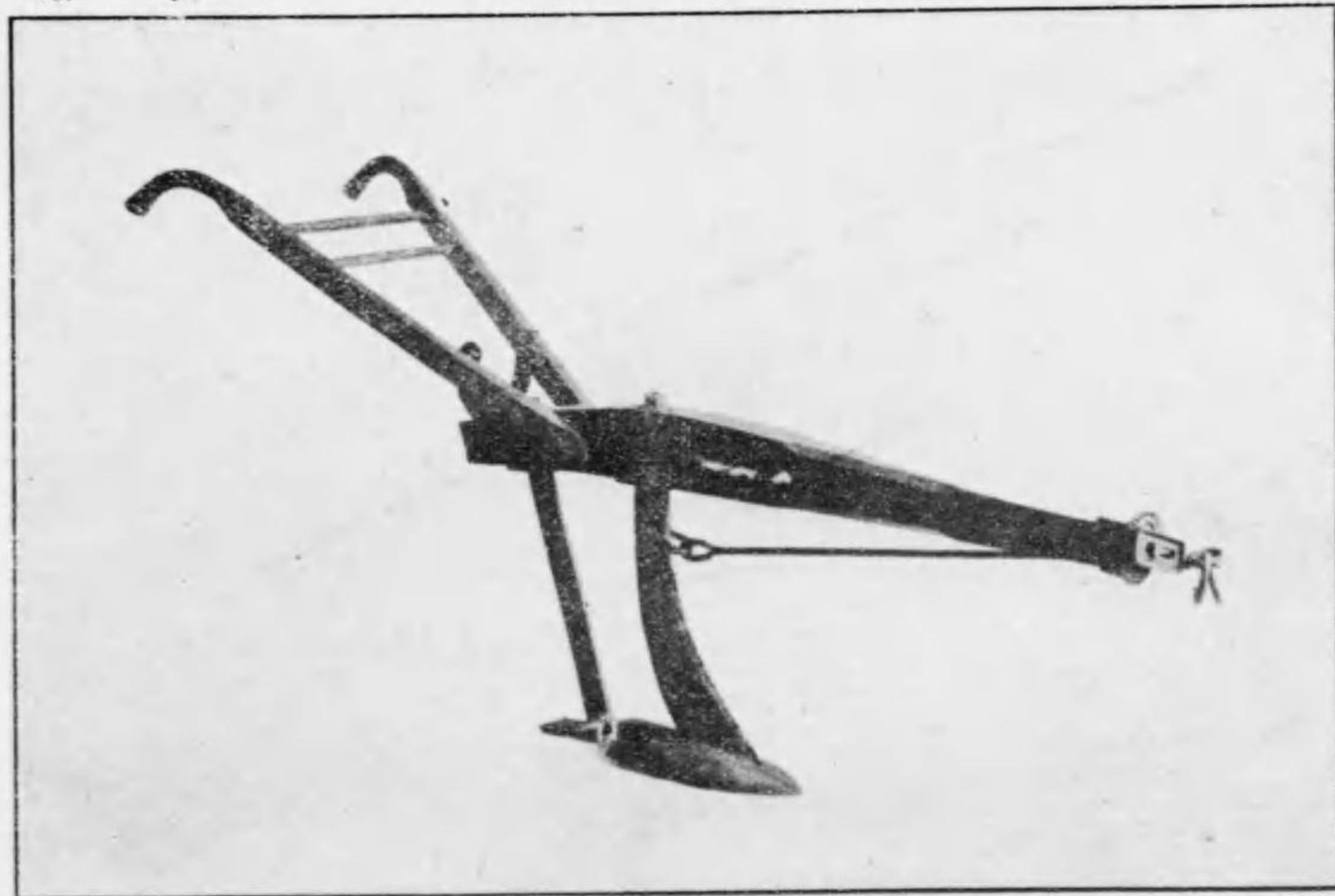

(製 國 米)

品 考 參

(類 犁) 圖面正 圖一十百第真寫

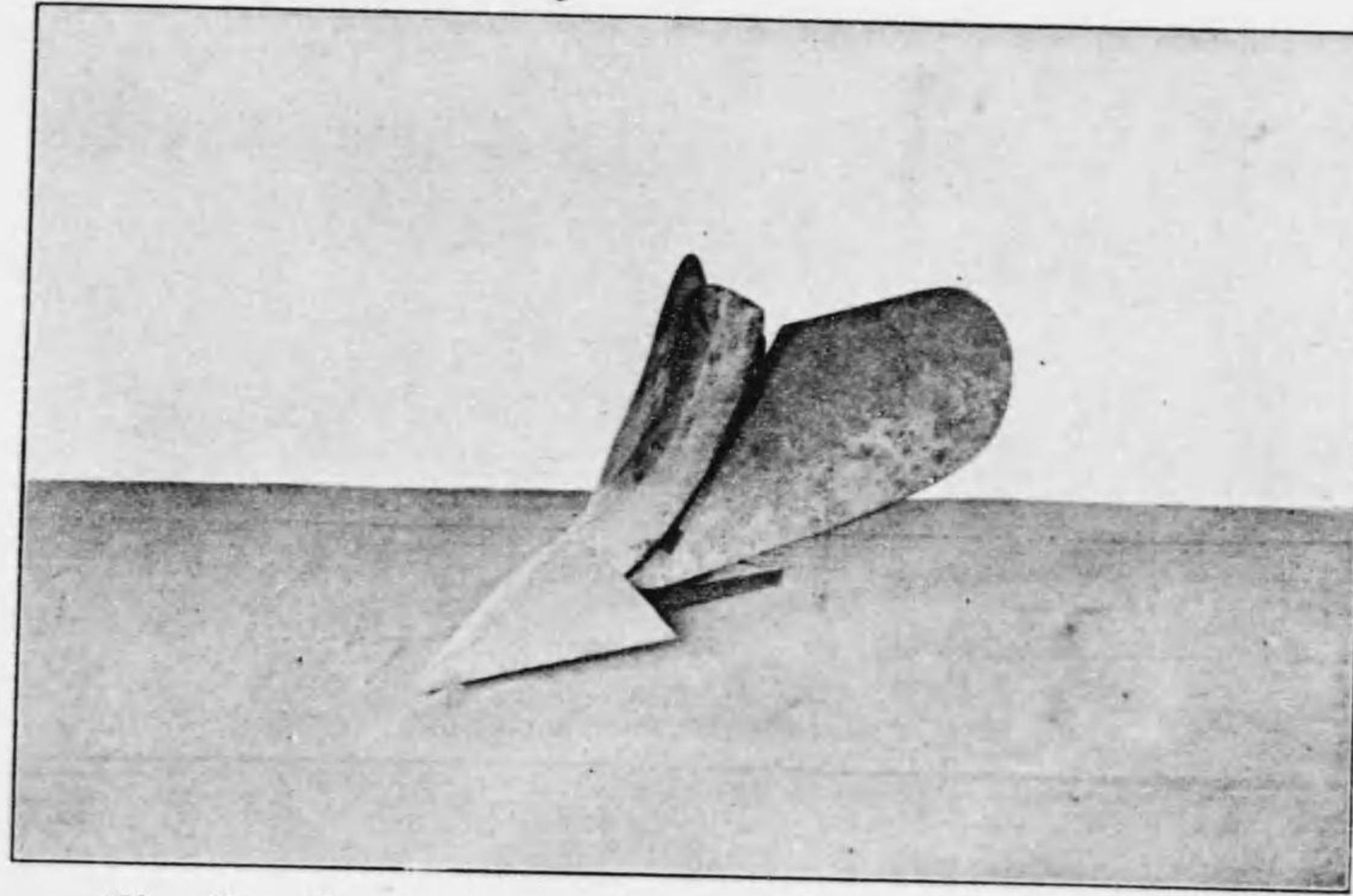

(製 逸 獨)

品 考 參

(類 犁) 圖面背 圖二十百第真寫

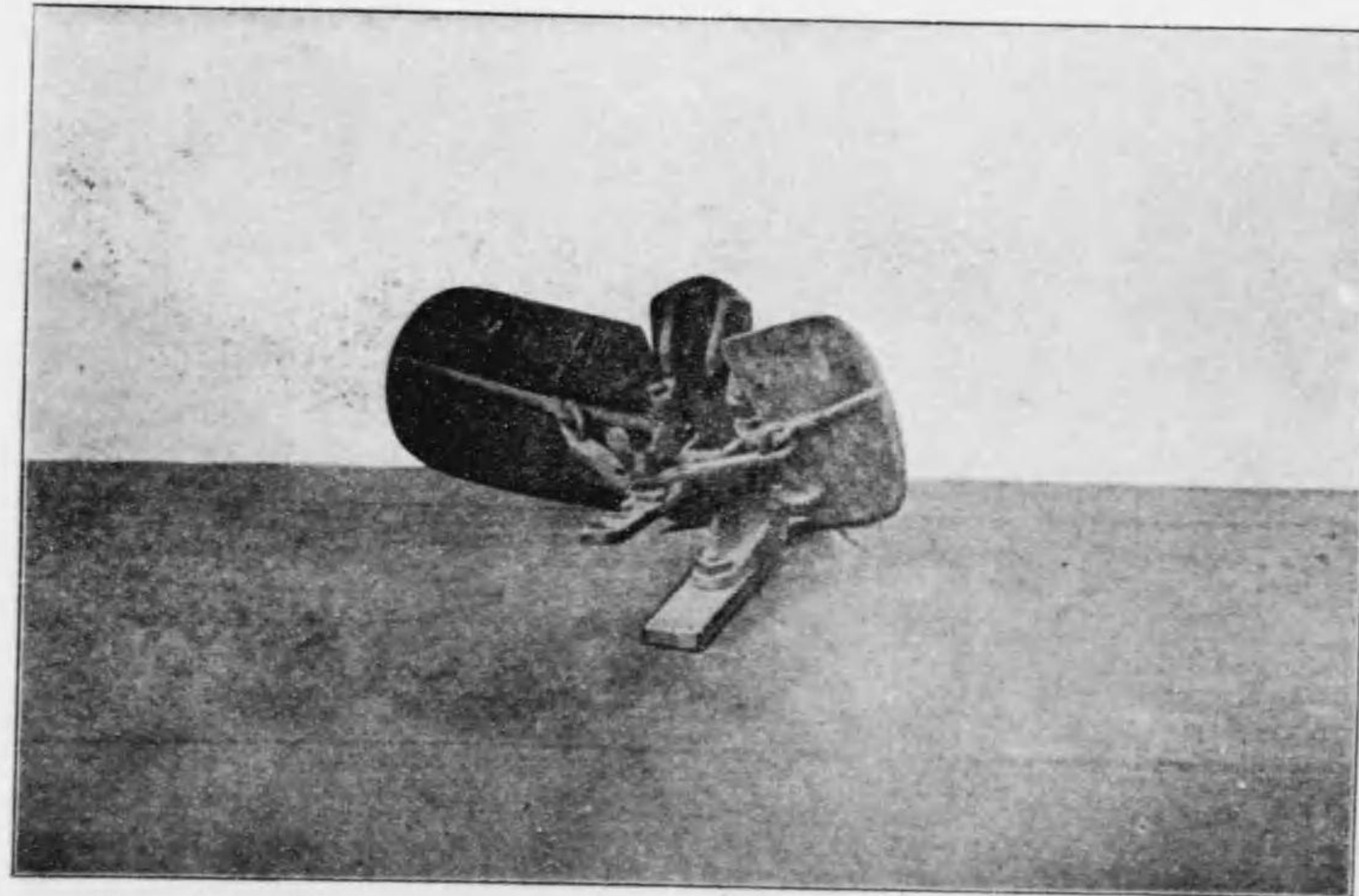

(製 逸 獨)

品 考 參

(類器土攪、器把) 圖七十百第真寫

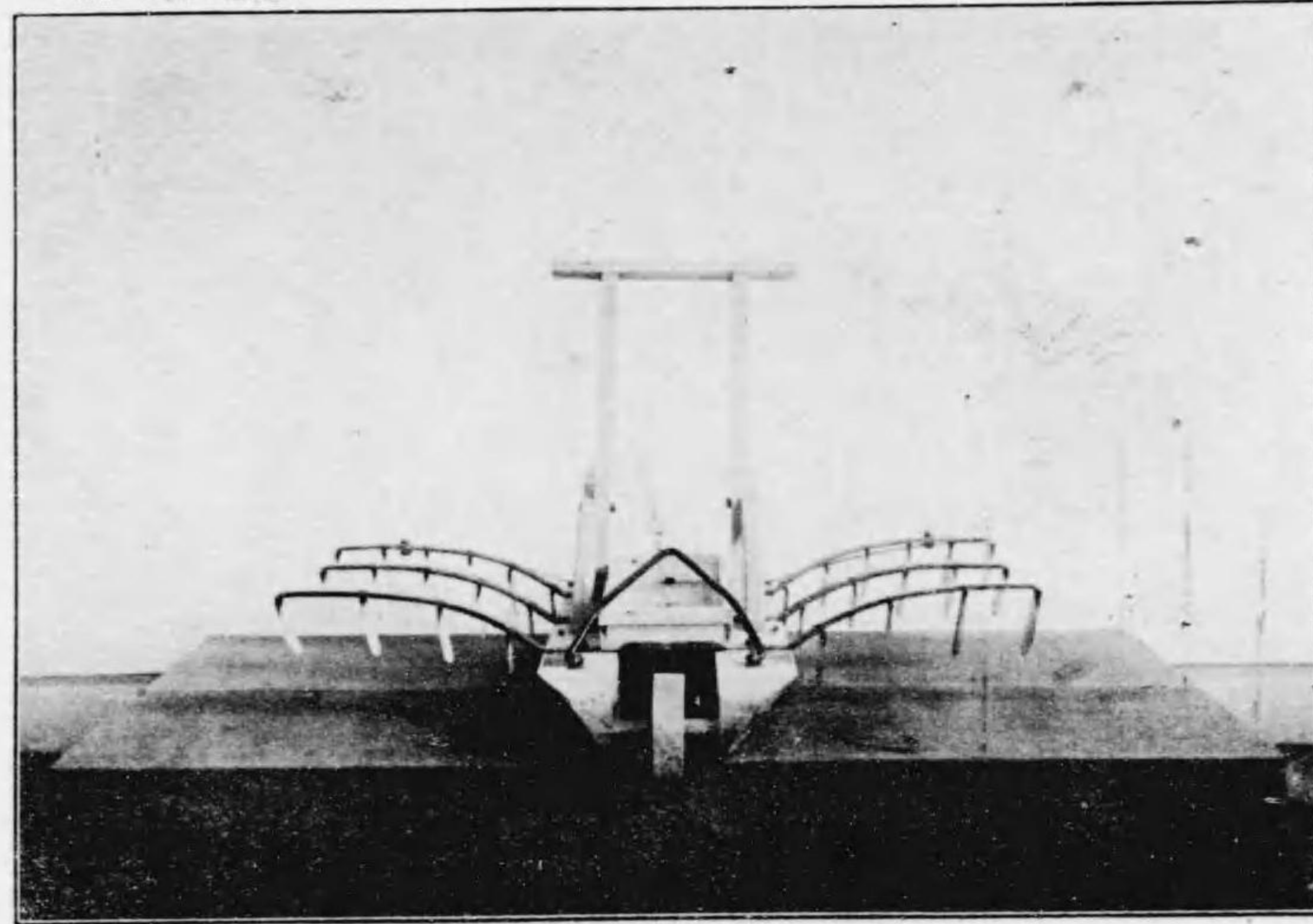

(類器土攪、器把) 圖五十百第真寫

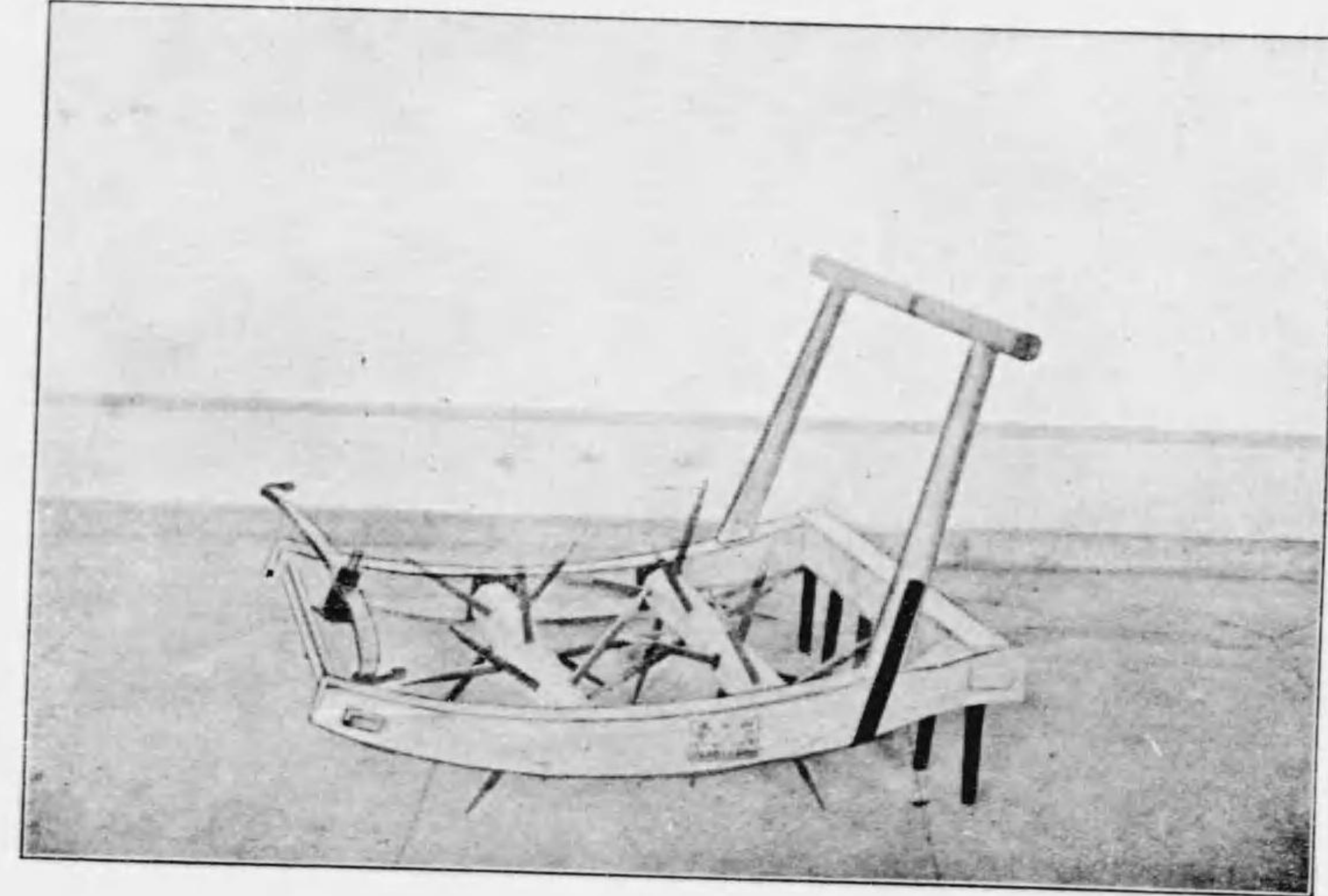

(類器土攪、器把) 圖八十百第真寫

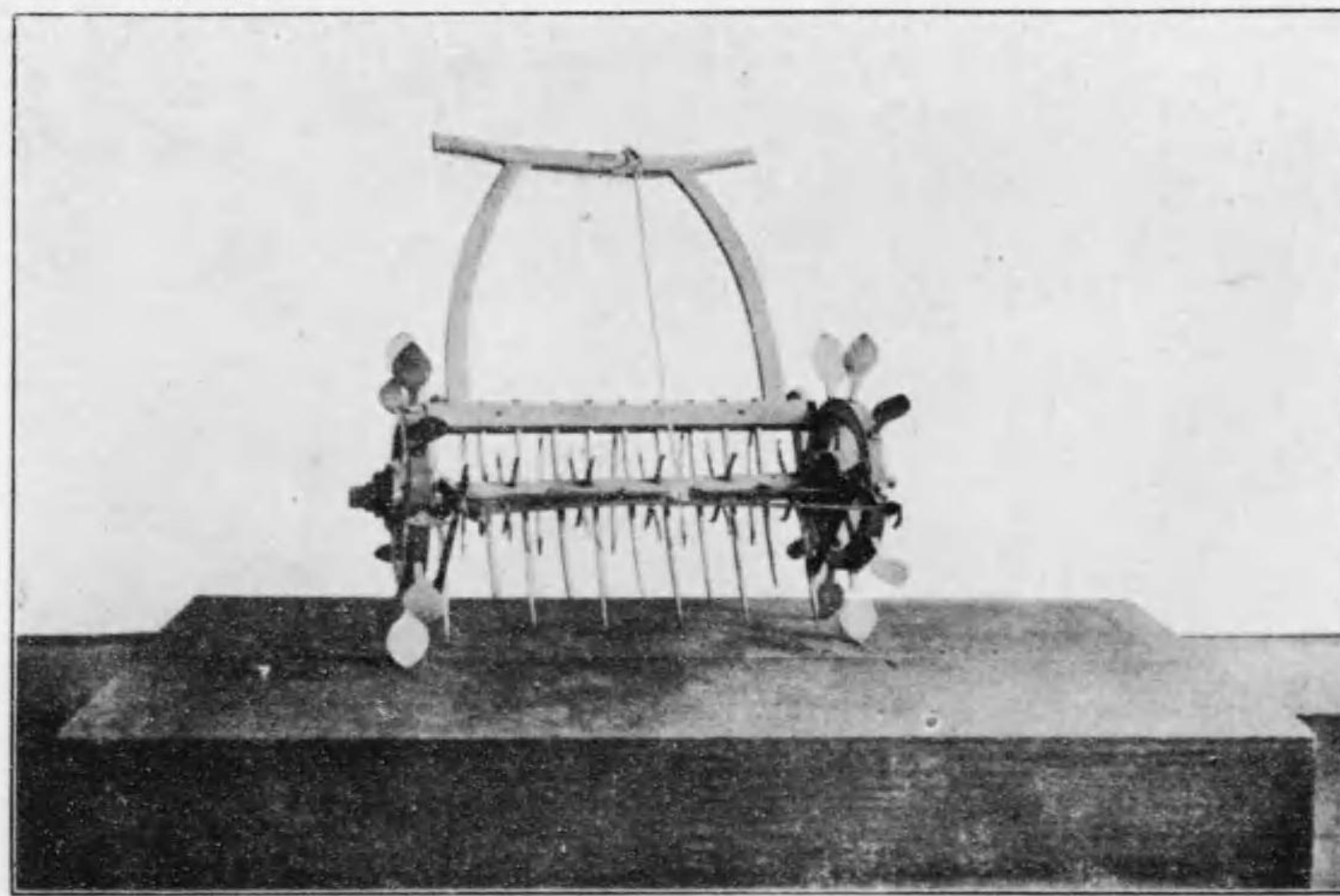

(類器土攪、器把) 圖六十百第真寫

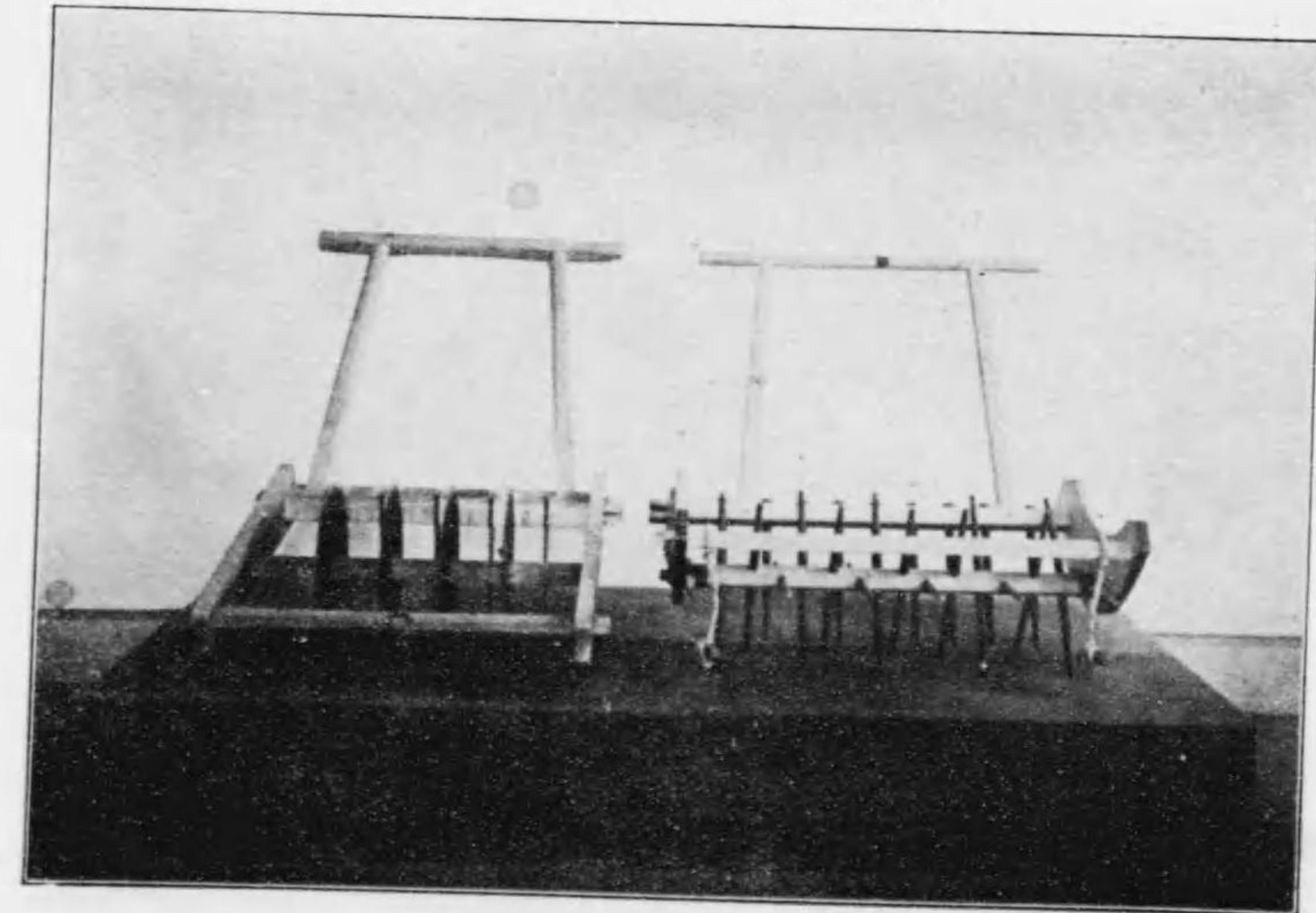

(類器土攪、器把) 圖一十二百第真寫

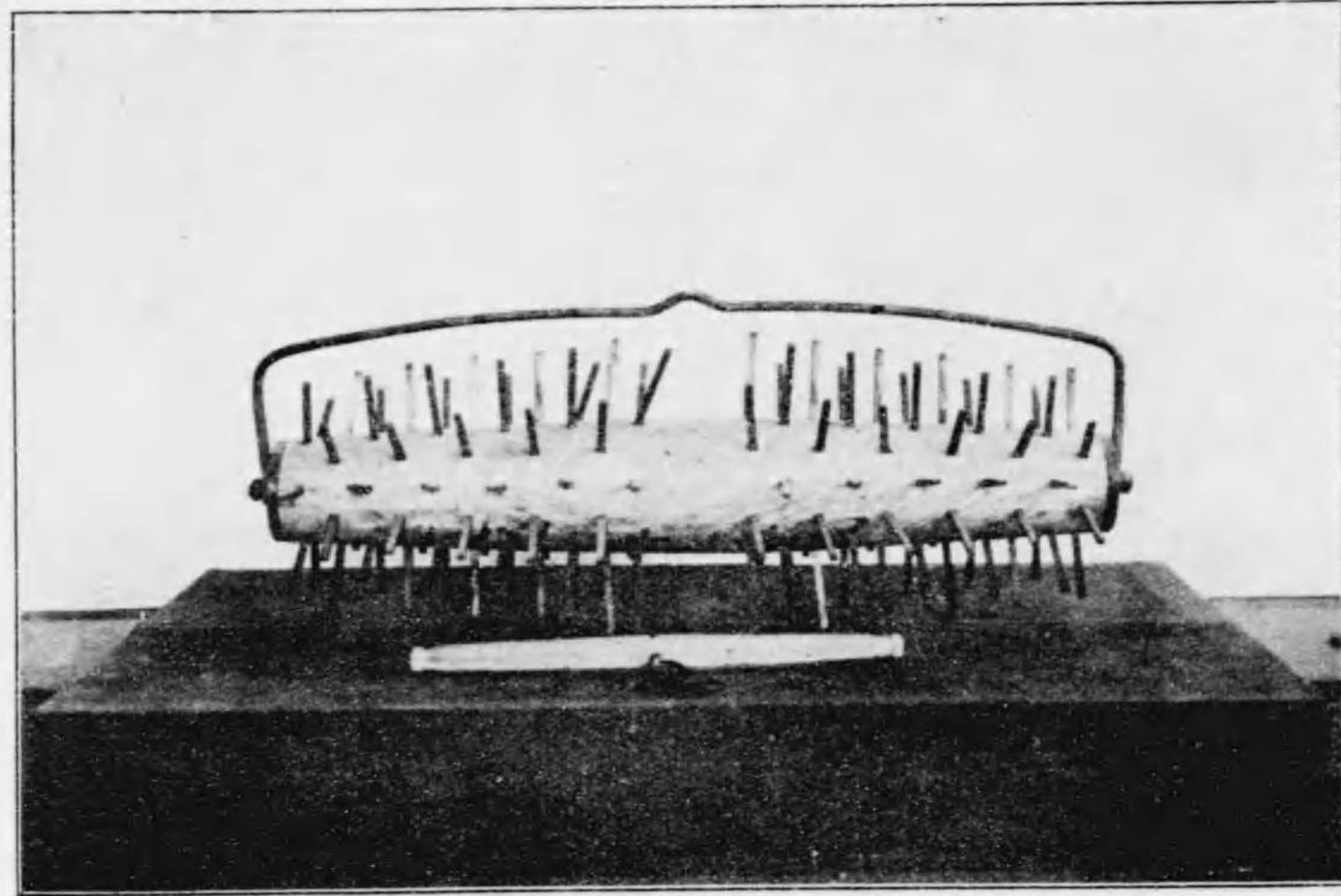

(類器土攪、器把) 圖二十二百第真寫

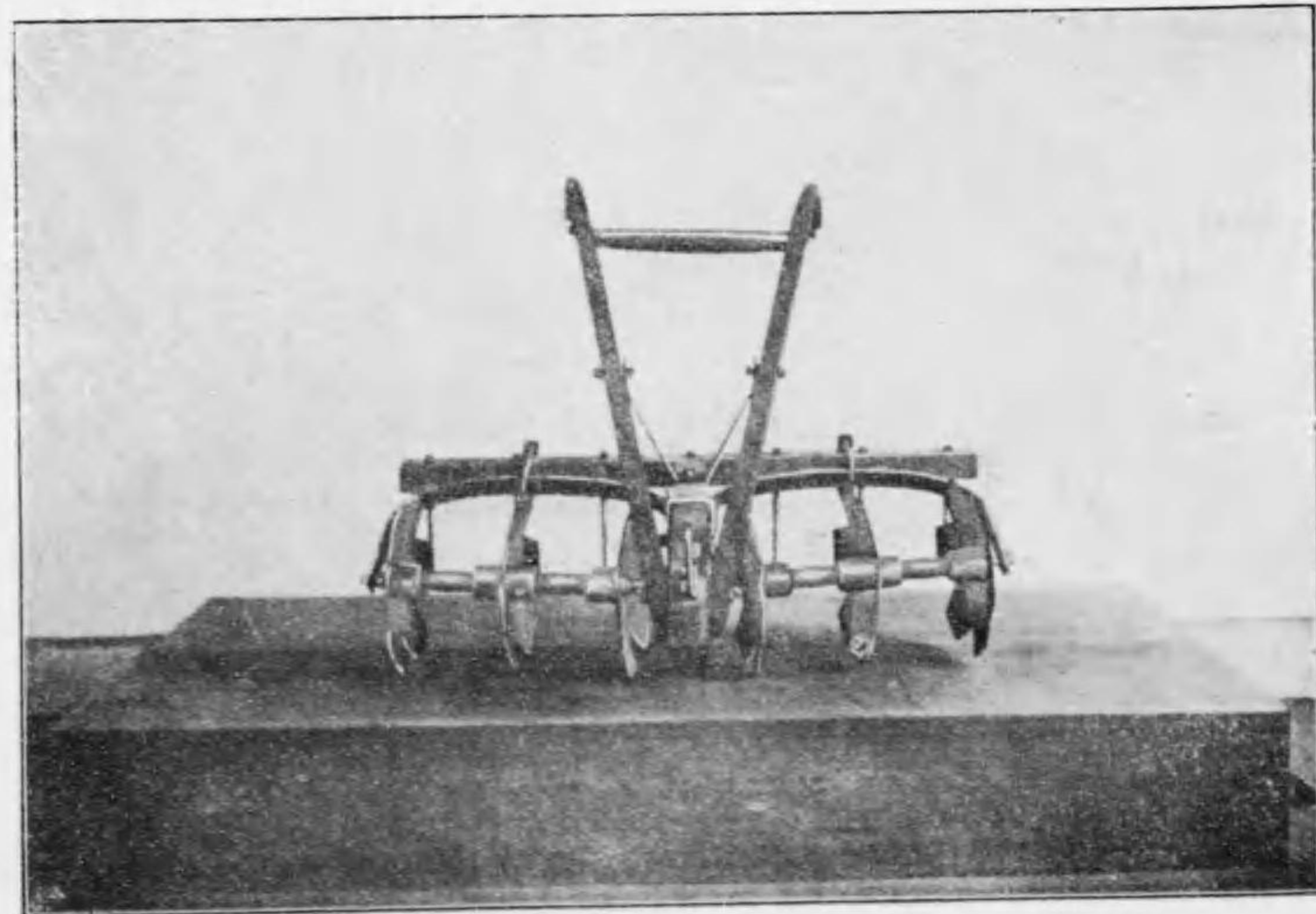

(類器土攪、器把) 圖九十百第真寫

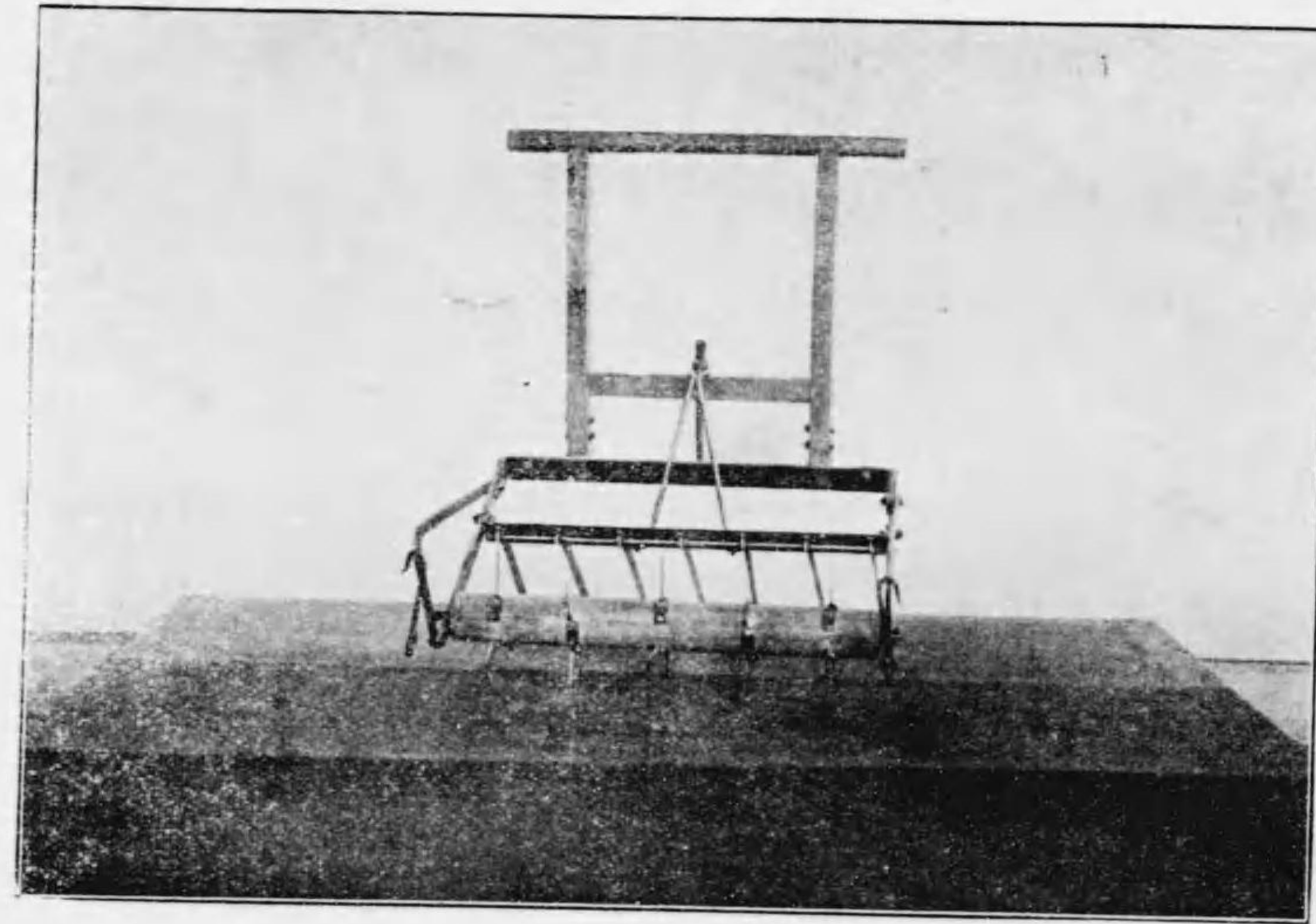

(類器土攪、器把) 圖十二百第真寫

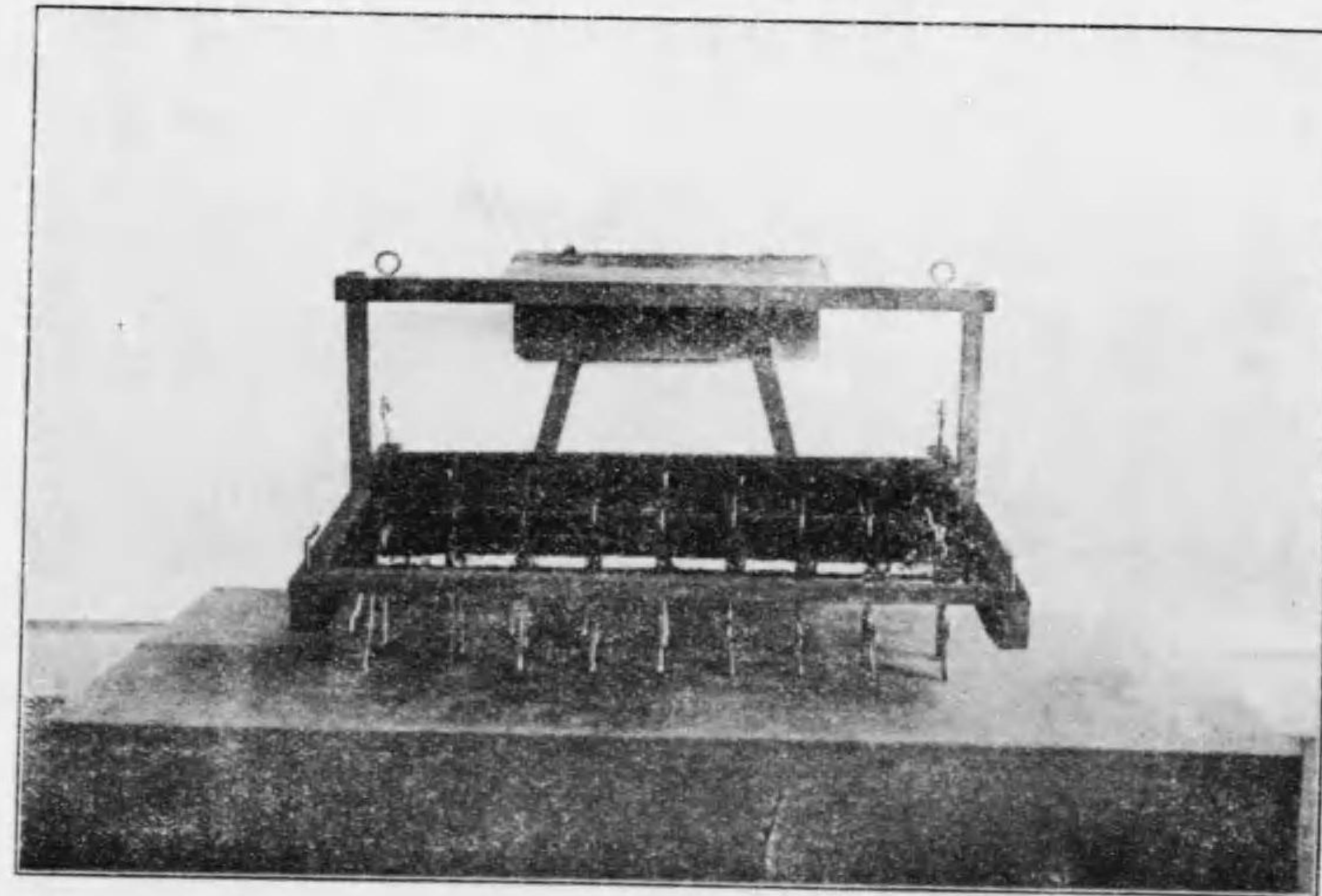

(類器土攪、器耙) 圖五十二百第真寫

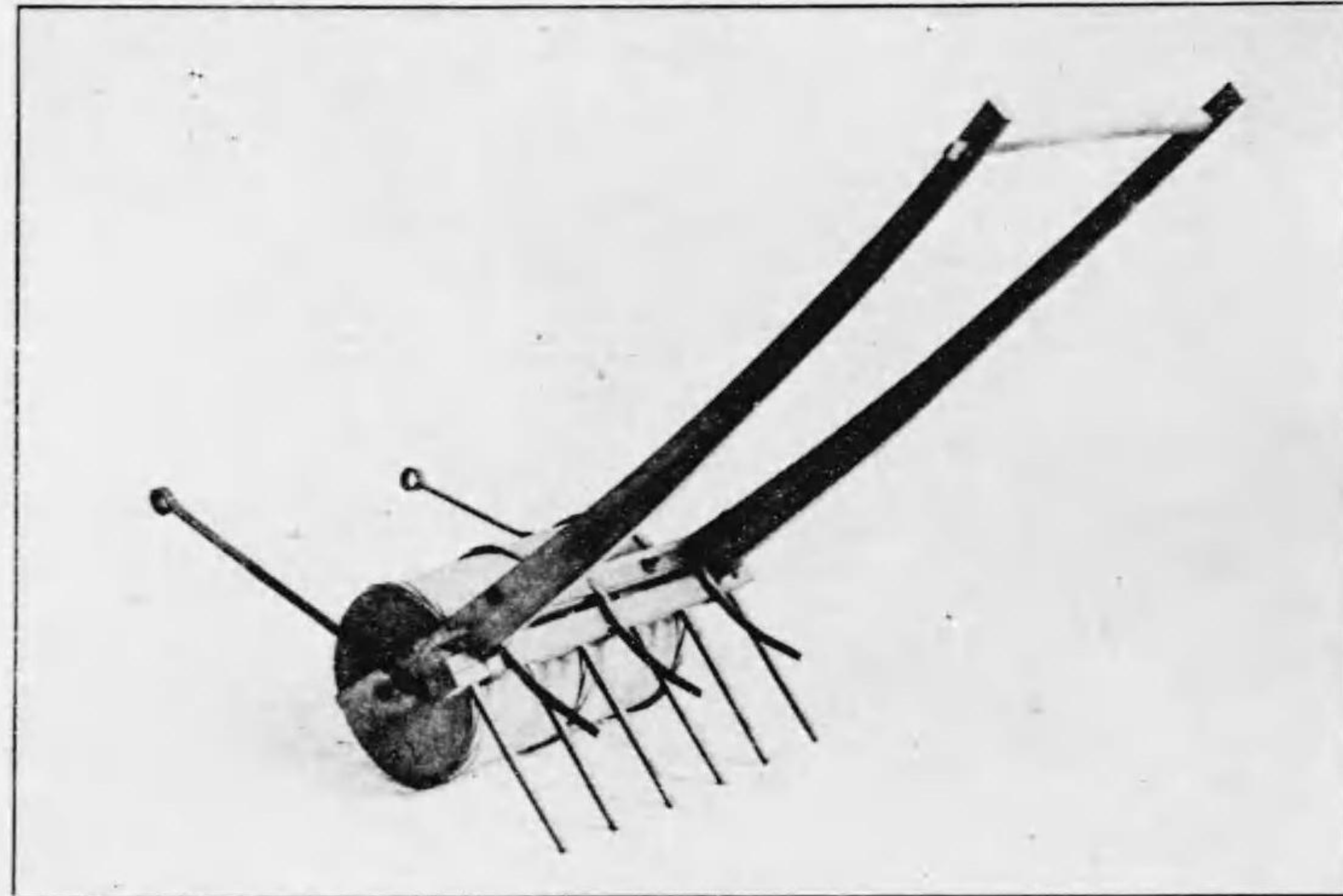

(類器土攪、器耙) 圖三十二百第真寫

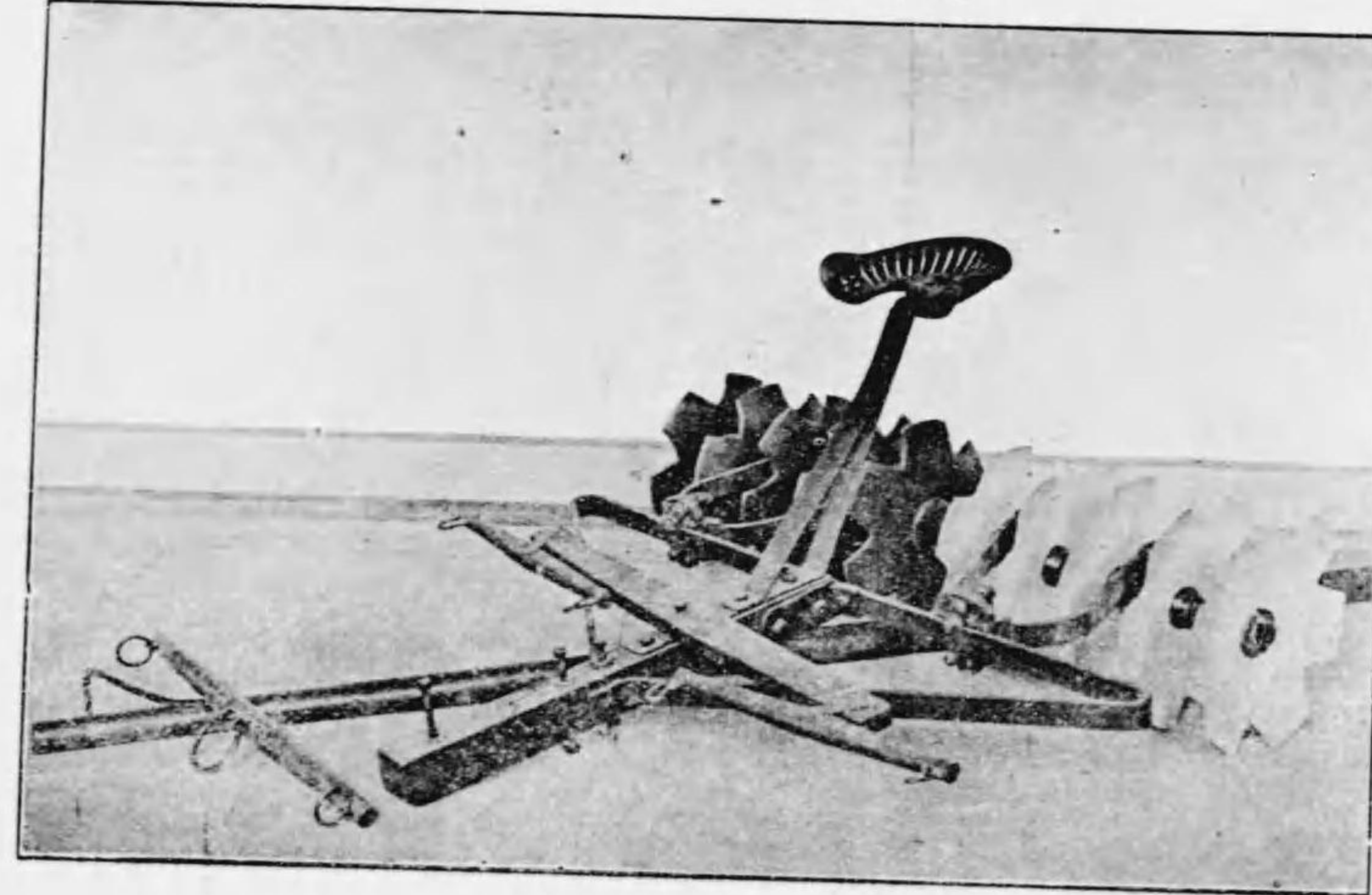

(類器土攪、器耙) 圖六十二百第真寫

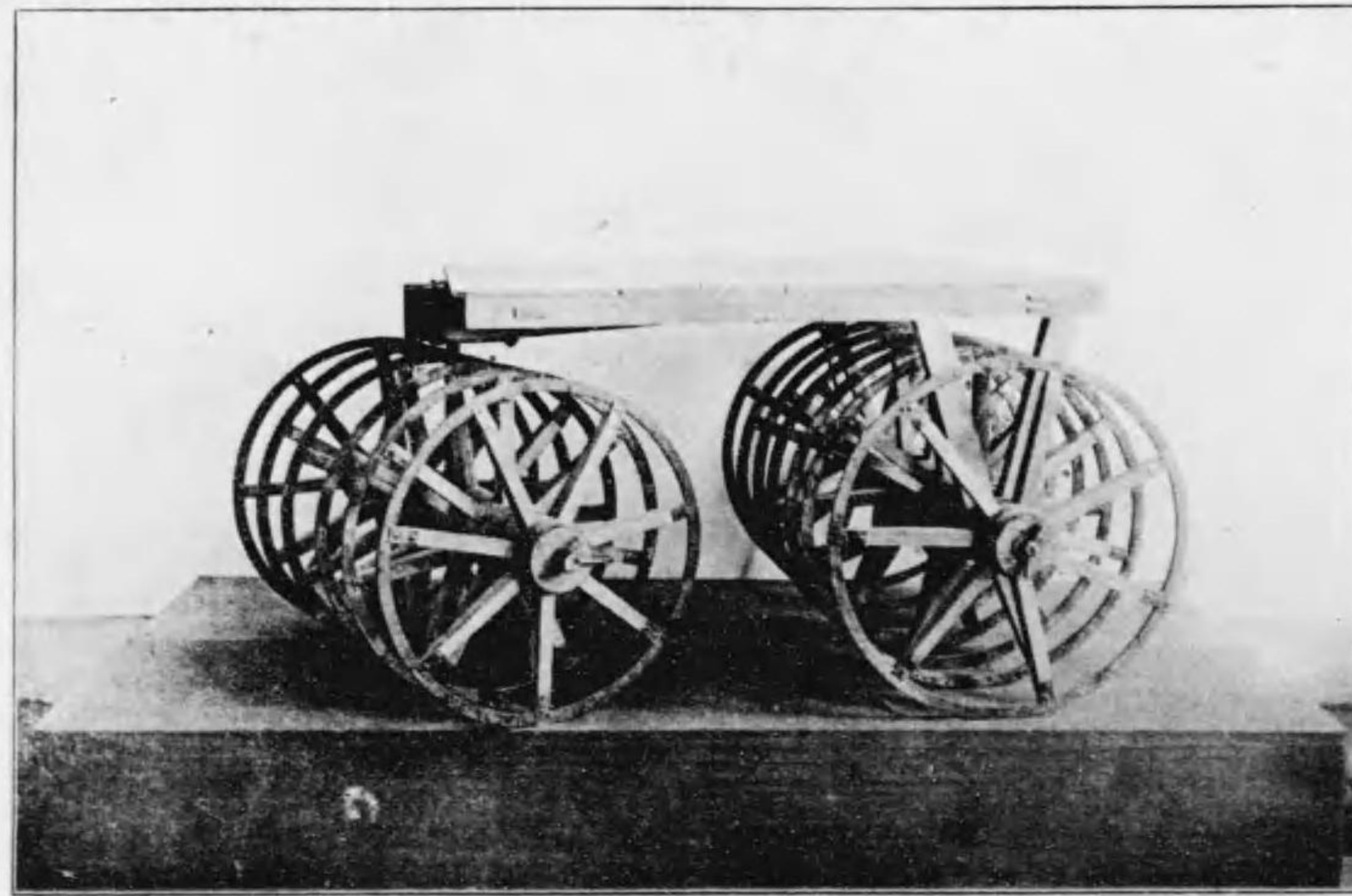

(類器土攪、器耙) 圖四十二百第真寫



(類器種播) 圖九廿百第真寫

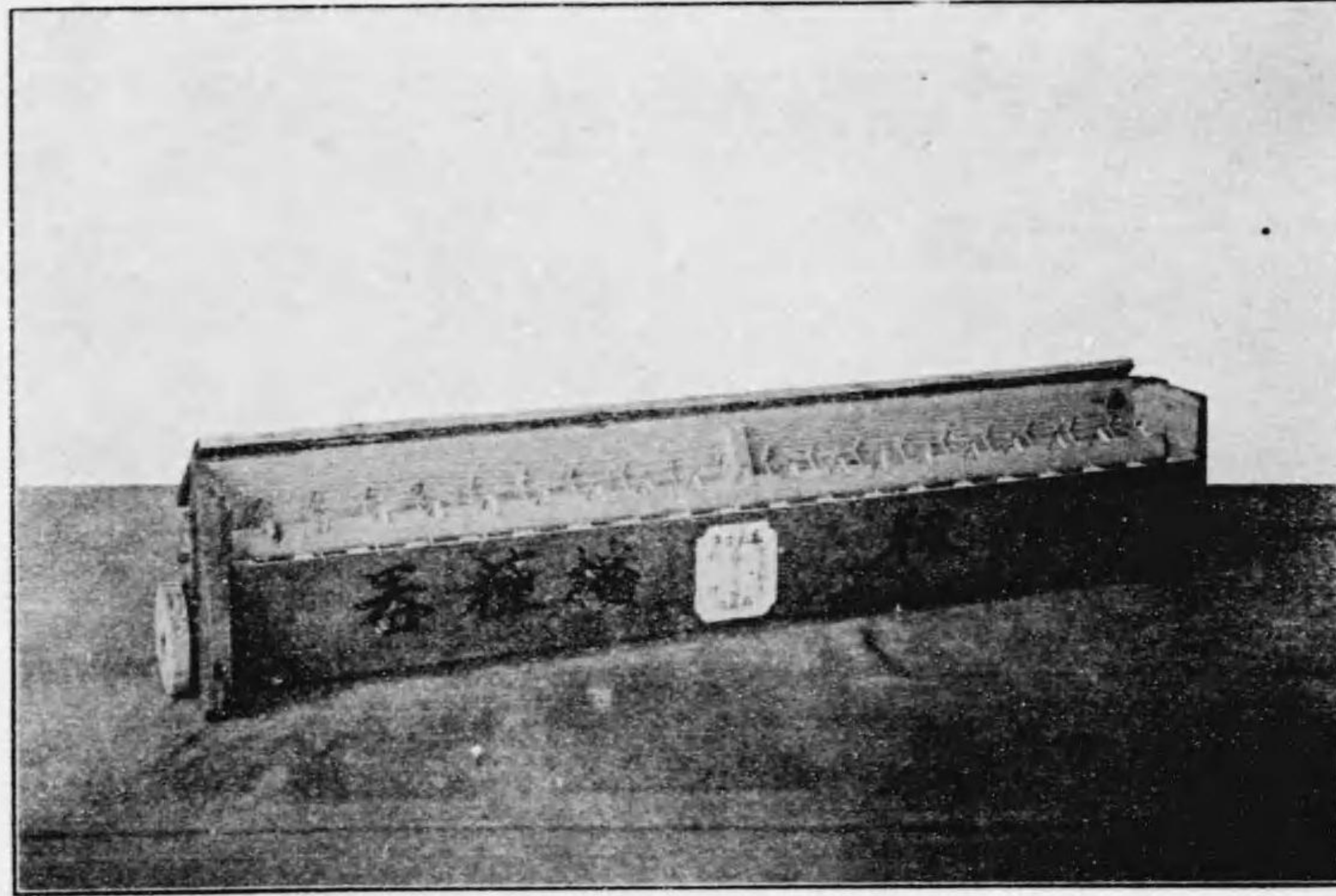

(類器十播、器把) 圖七十二百第真寫

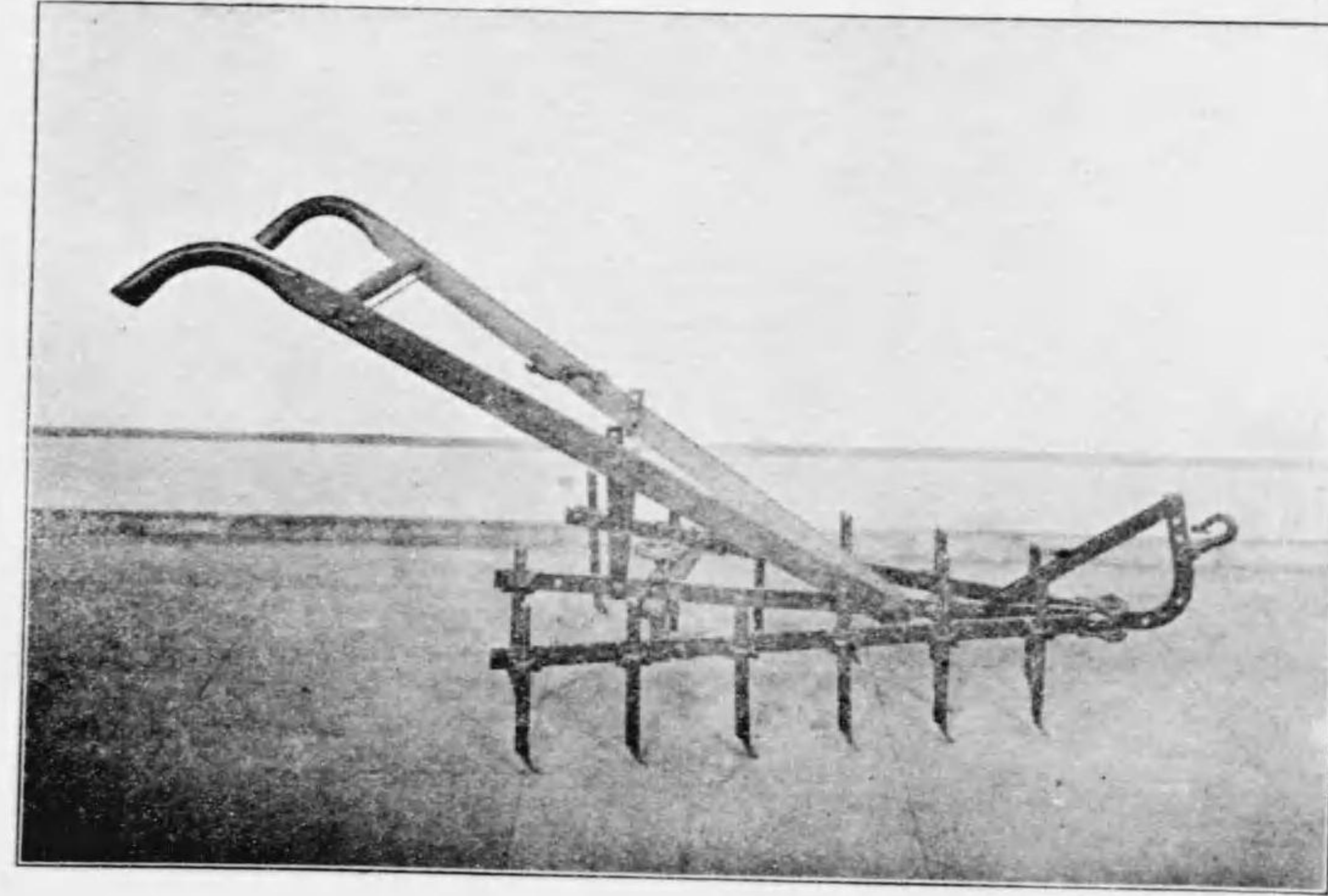

(類器種播) 圖十三百第真寫

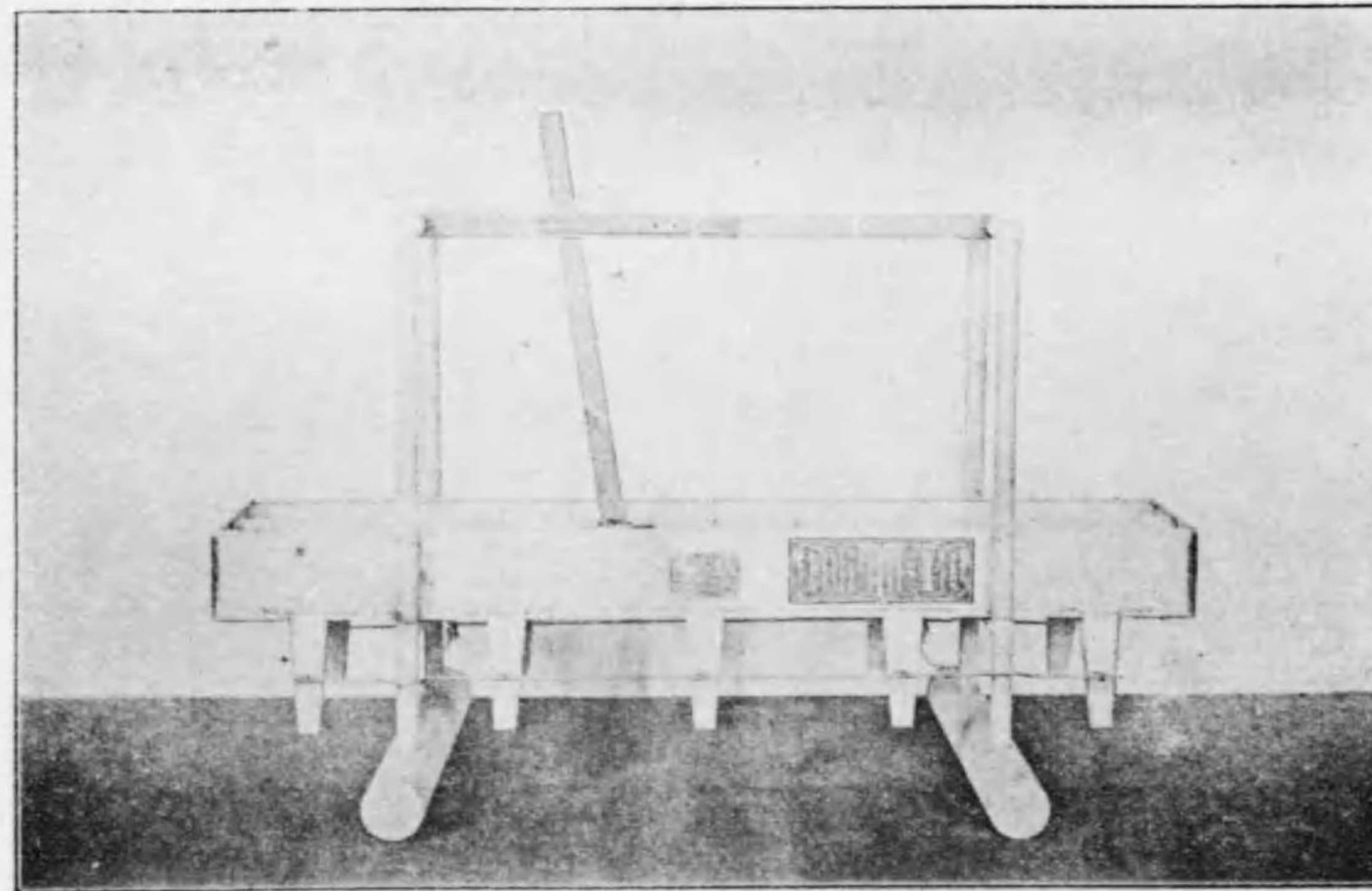

(類器畦成) 圖八十二百第真寫

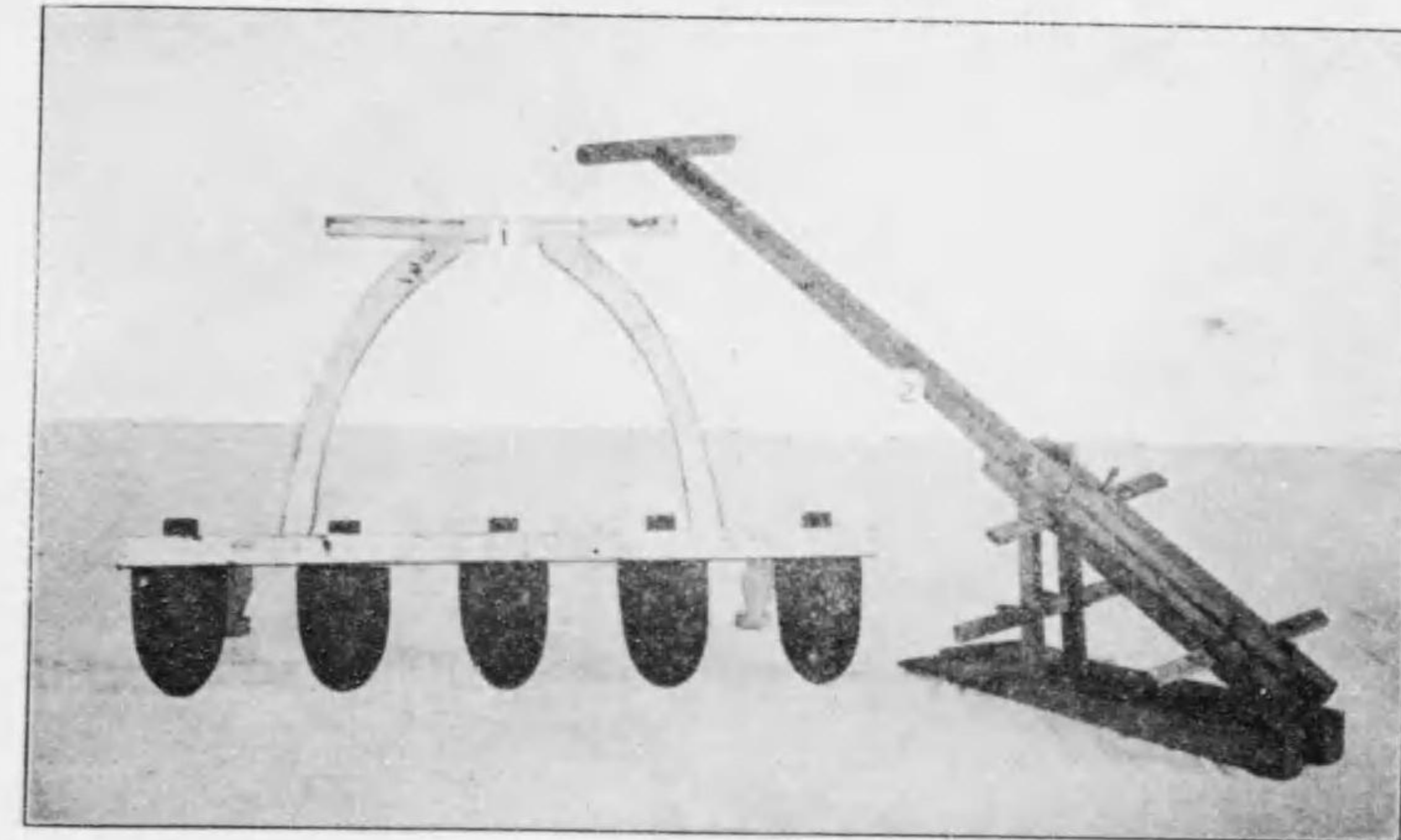

(類器種播) 圖三十三百第真寫

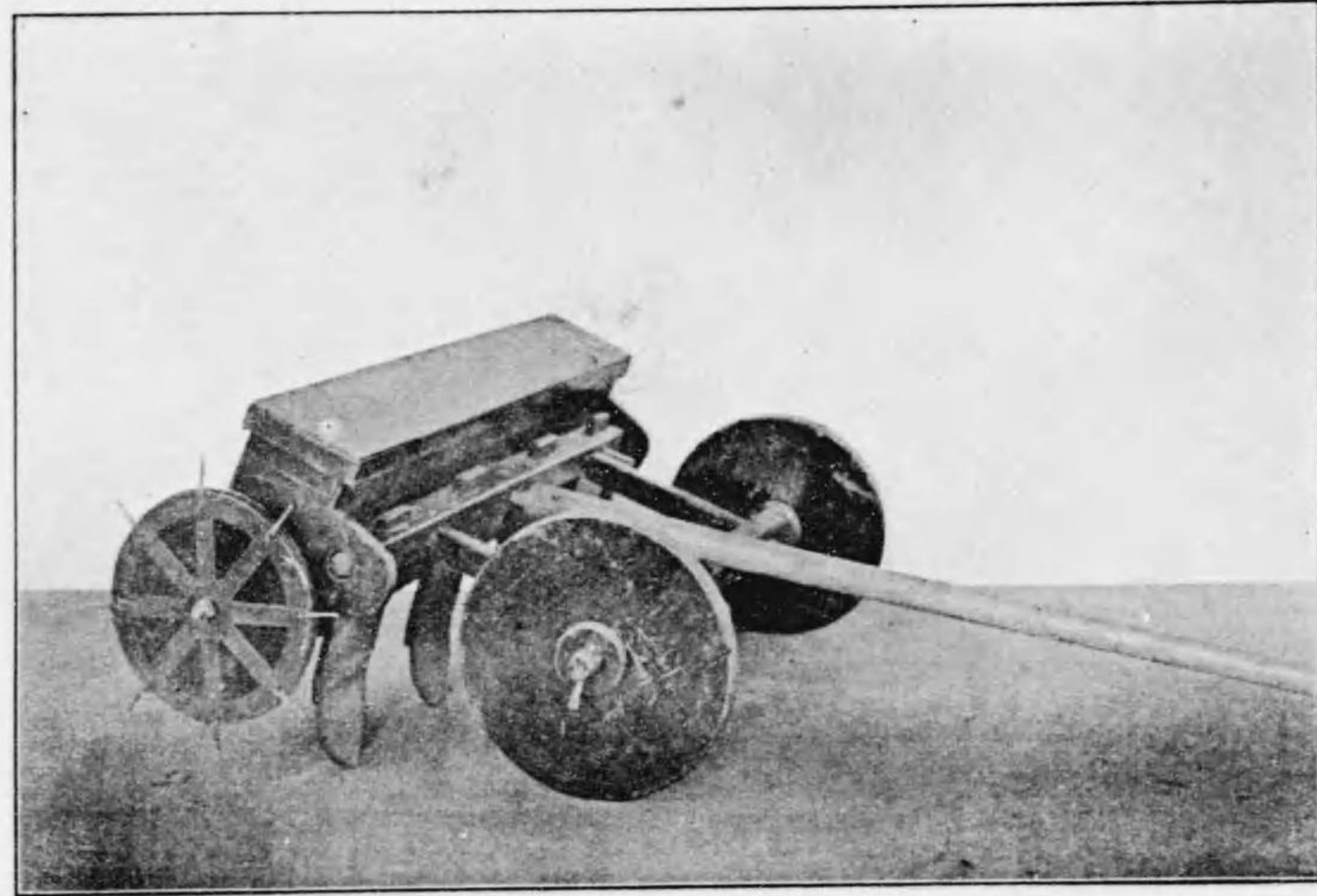

(類器種播) 圖四十三百第真寫

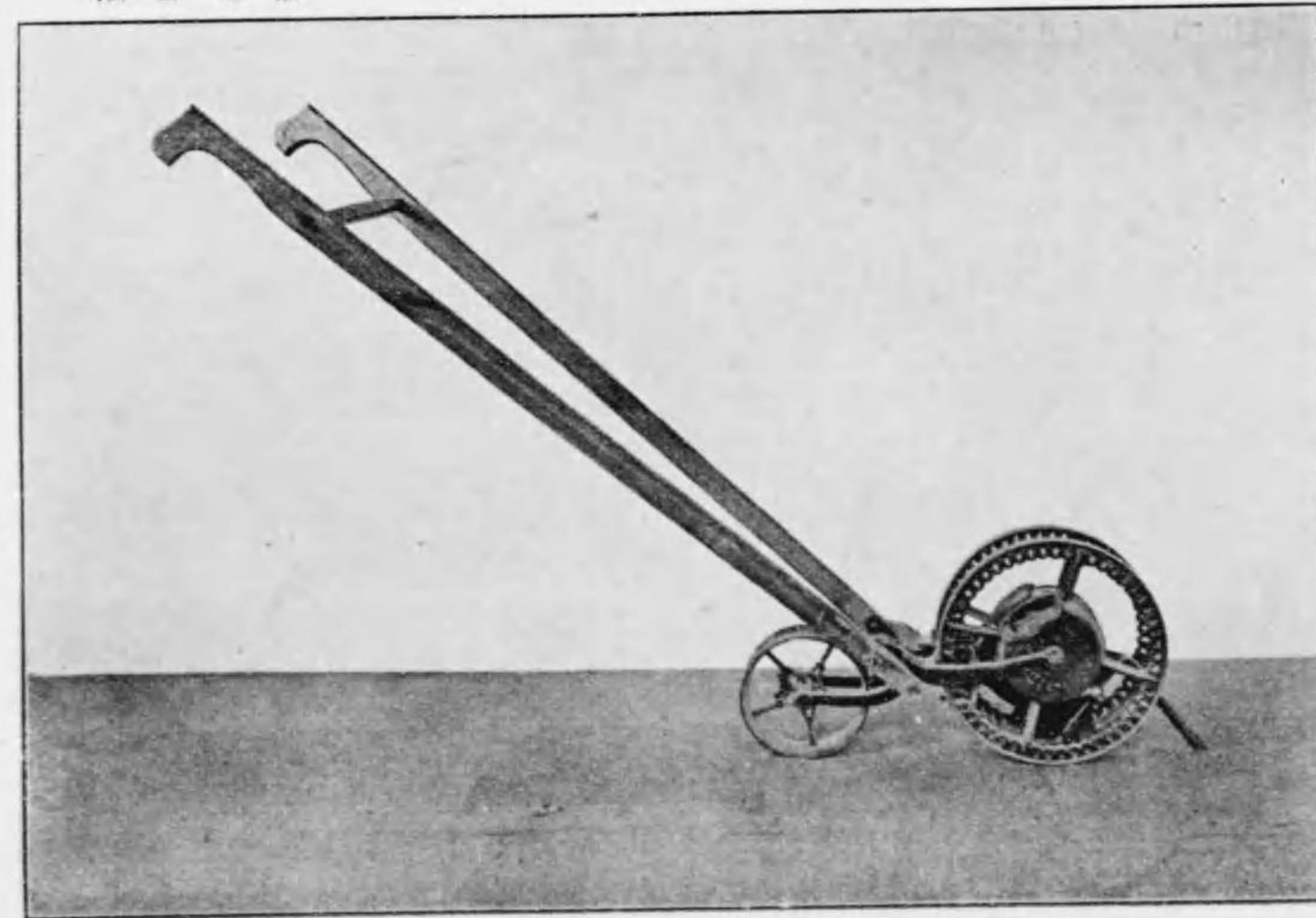

(類器種播) 圖一十三百第真寫

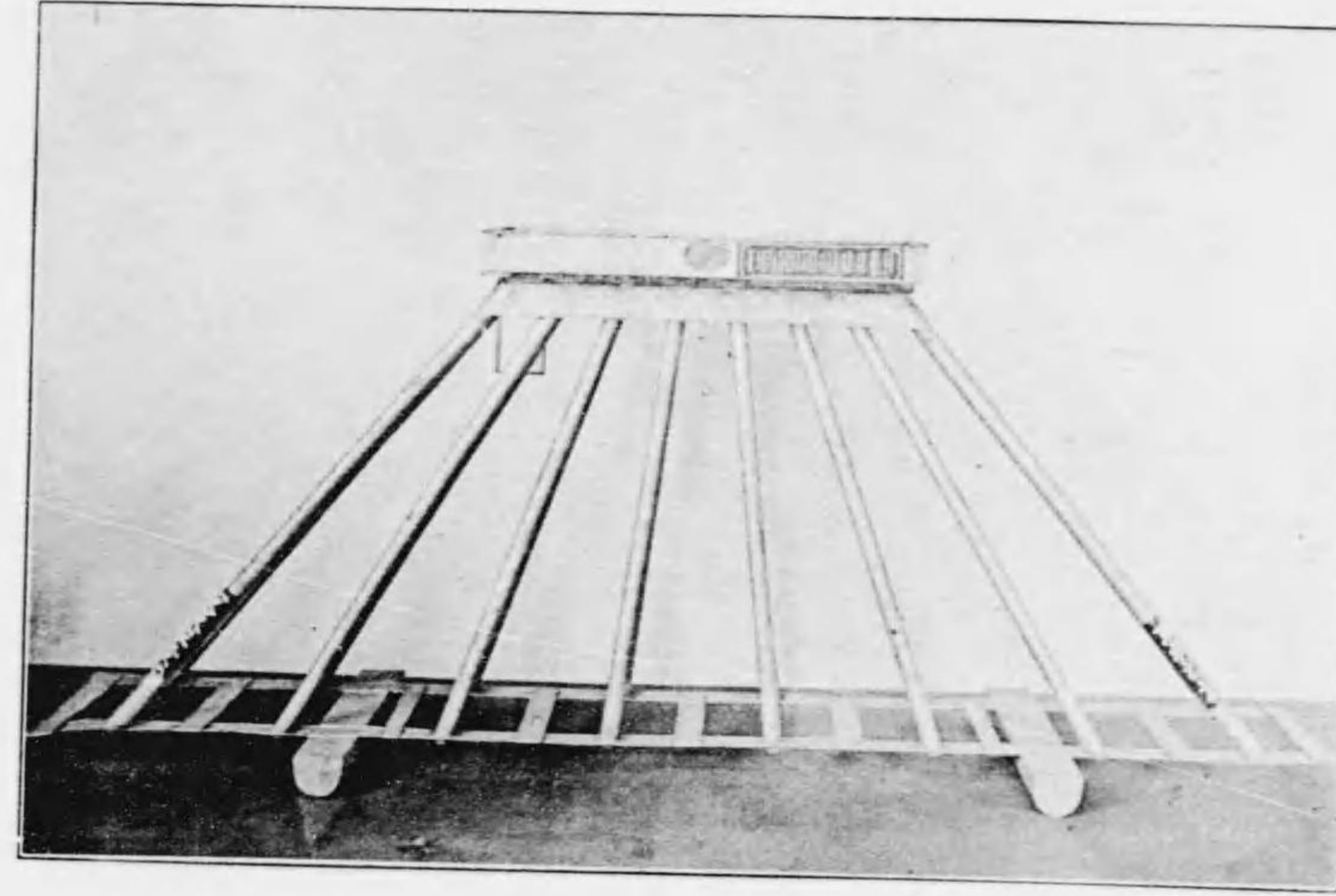

(類器種播) 圖二十三百第真寫

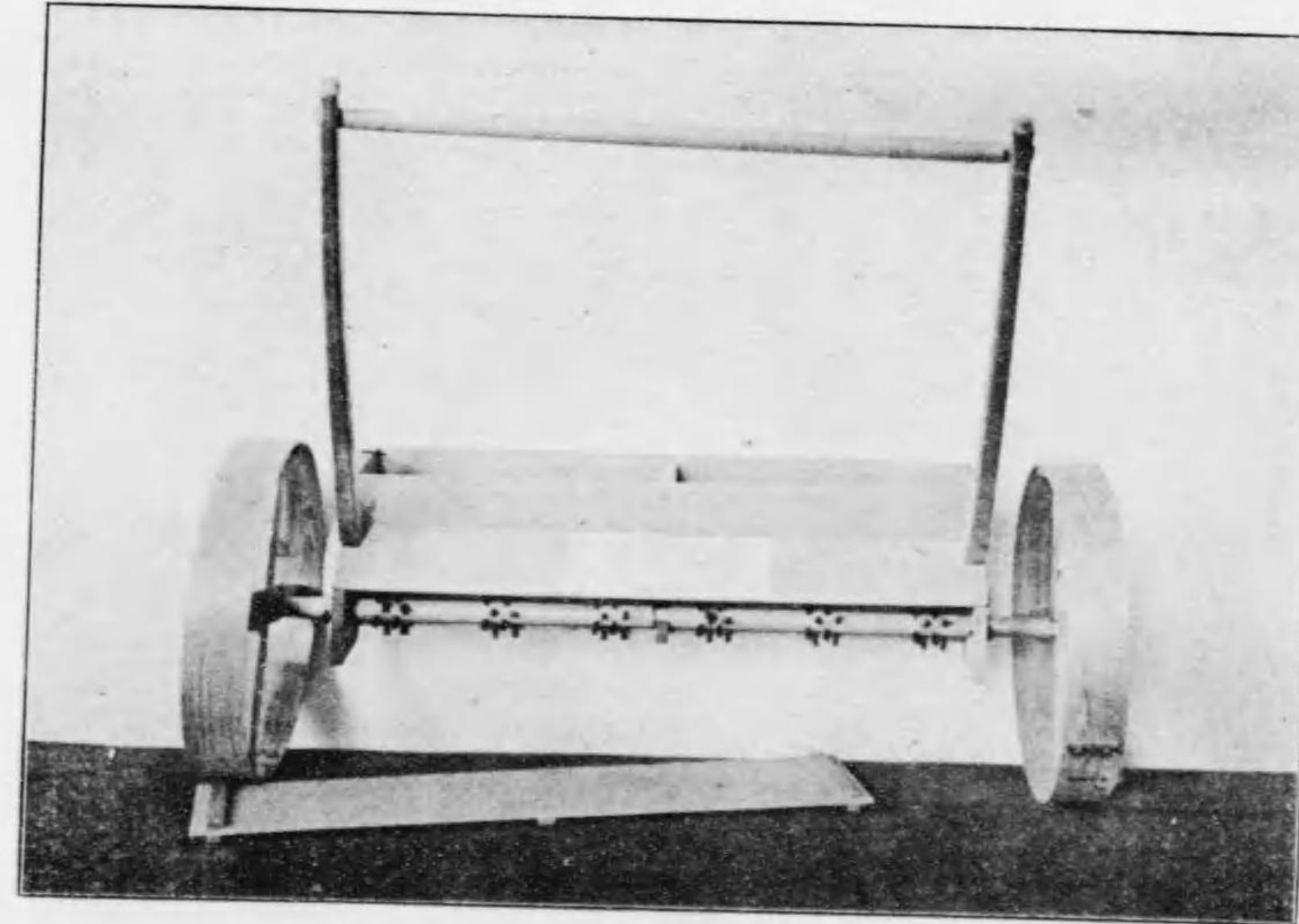

(類器種播) 圖七十三百第真寫

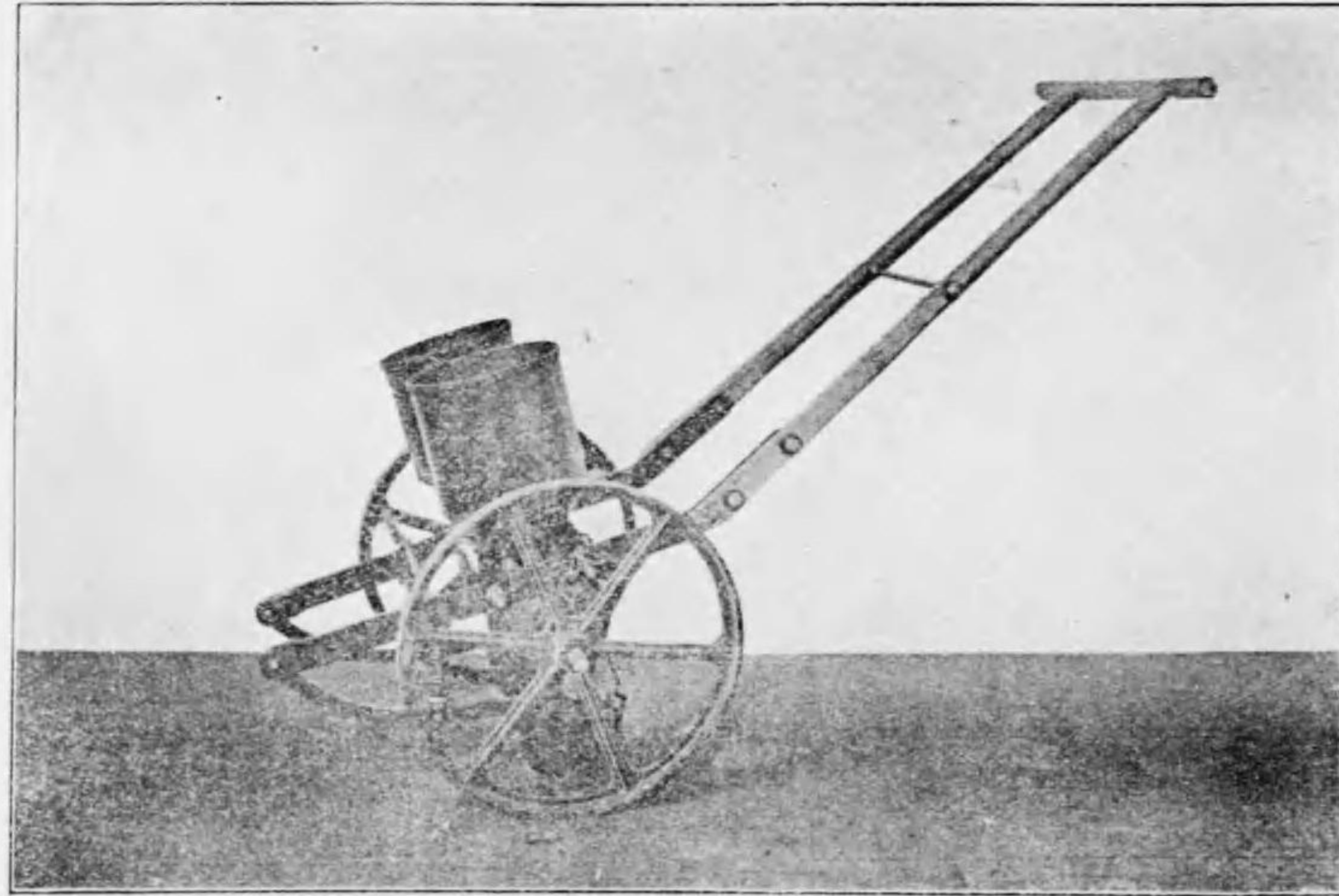

品考參

(類器種播) 圖八十三百第真寫



(製國米) 品考參

(類器種播) 圖五十三百第真寫

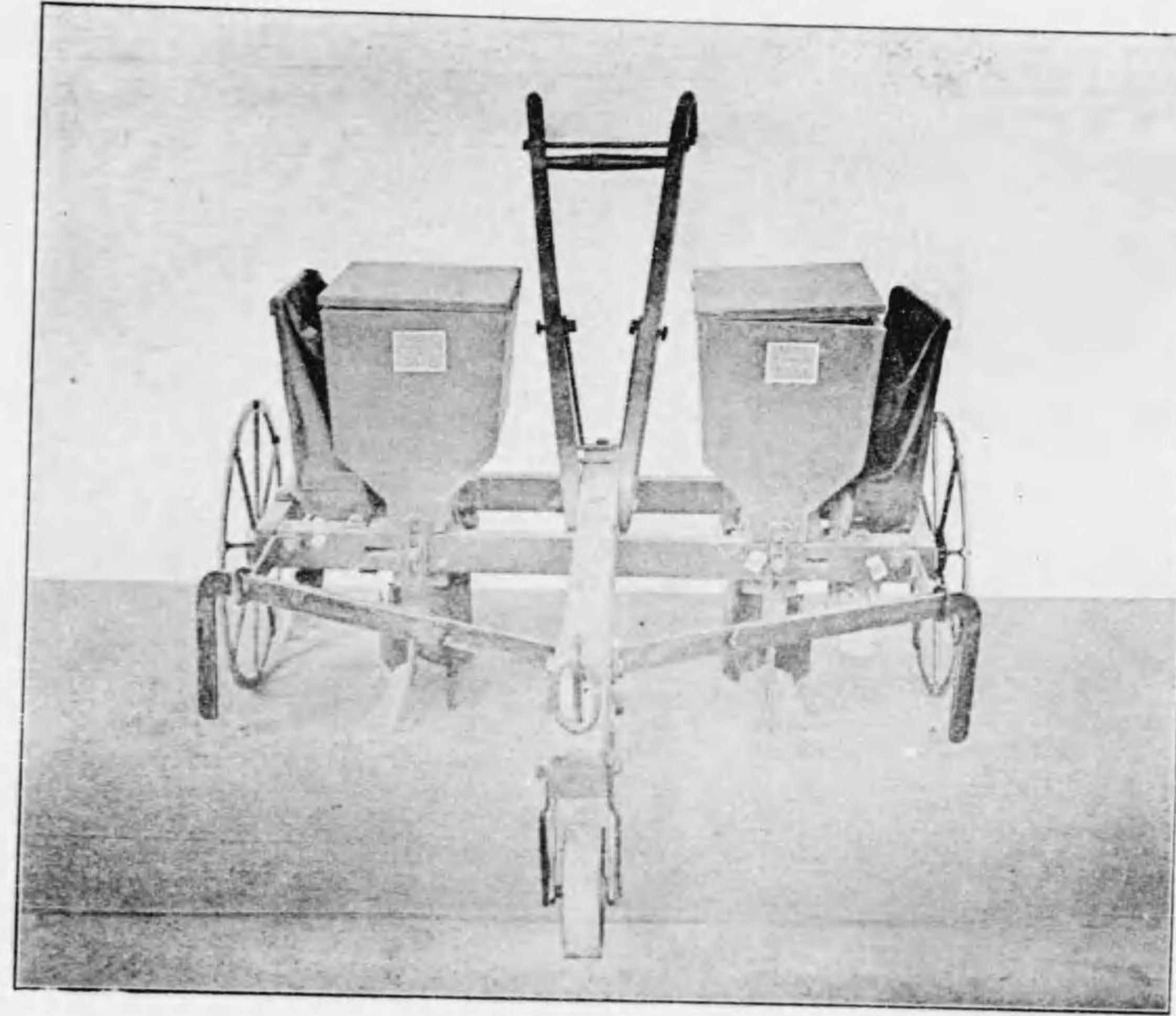

(類器種播) 圖六十三百第真寫

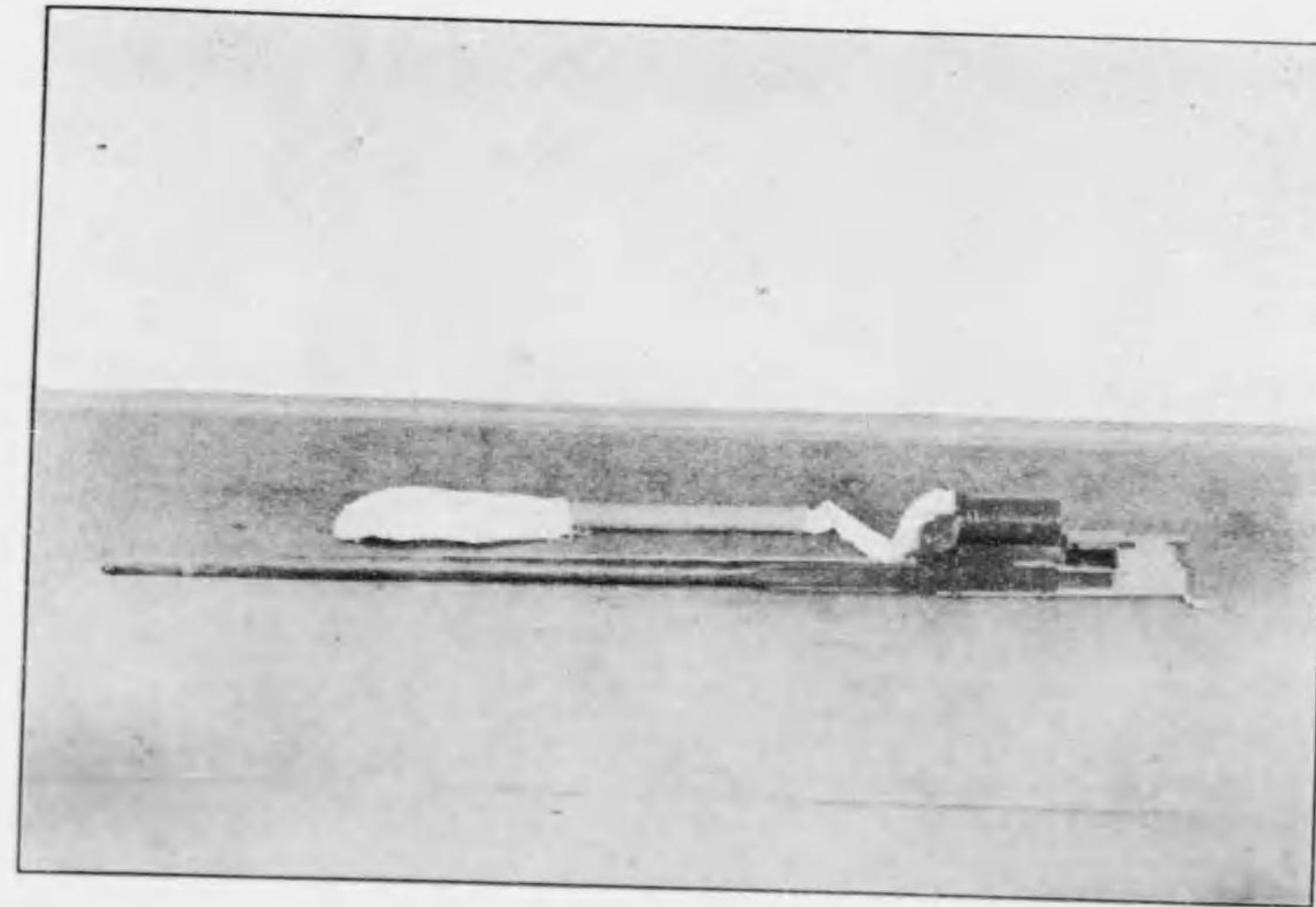

(類器種播) 圖一十四百第真寫

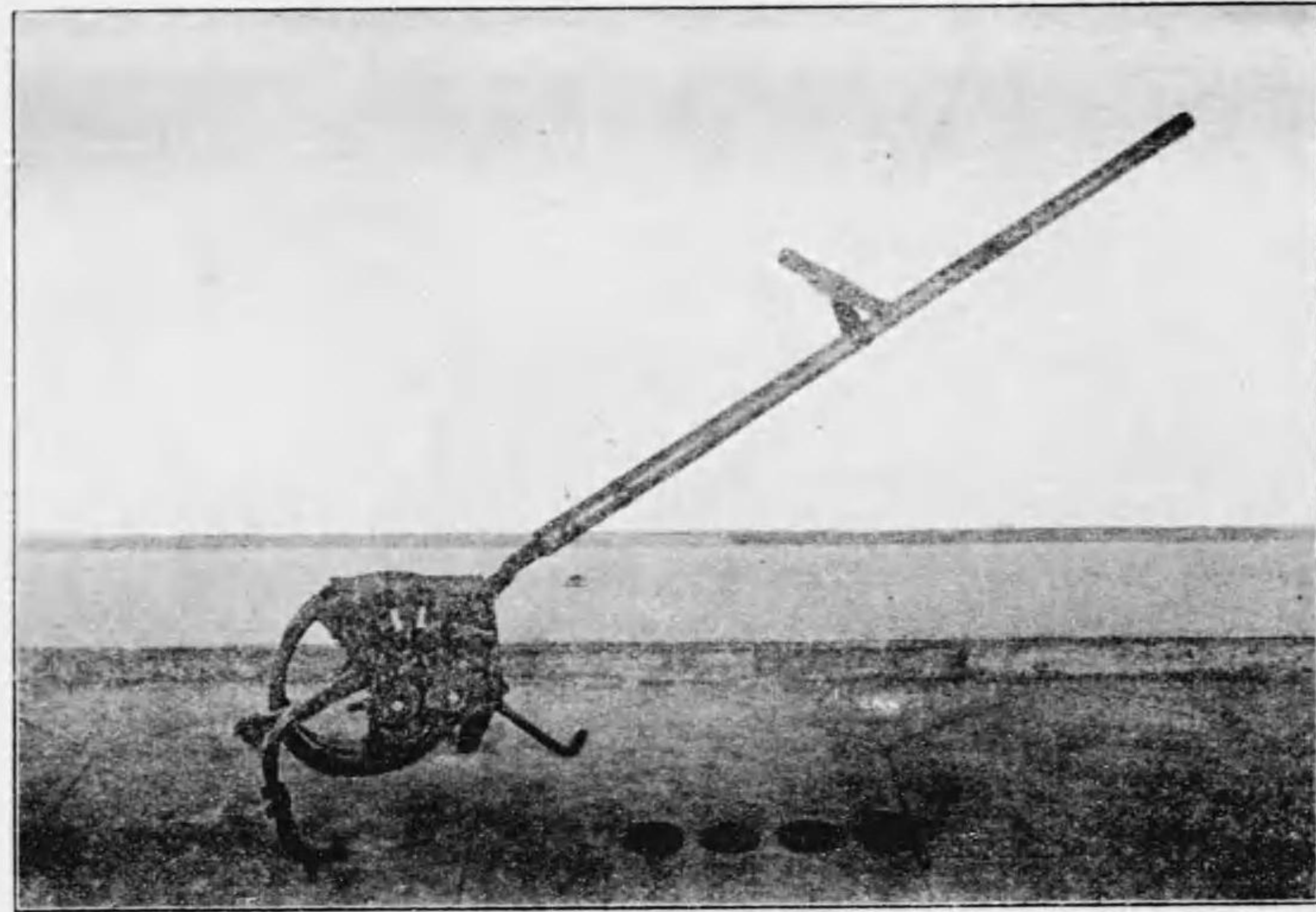

(製逸獨) 品考參

(類器秧插) 圖二十四百第真寫

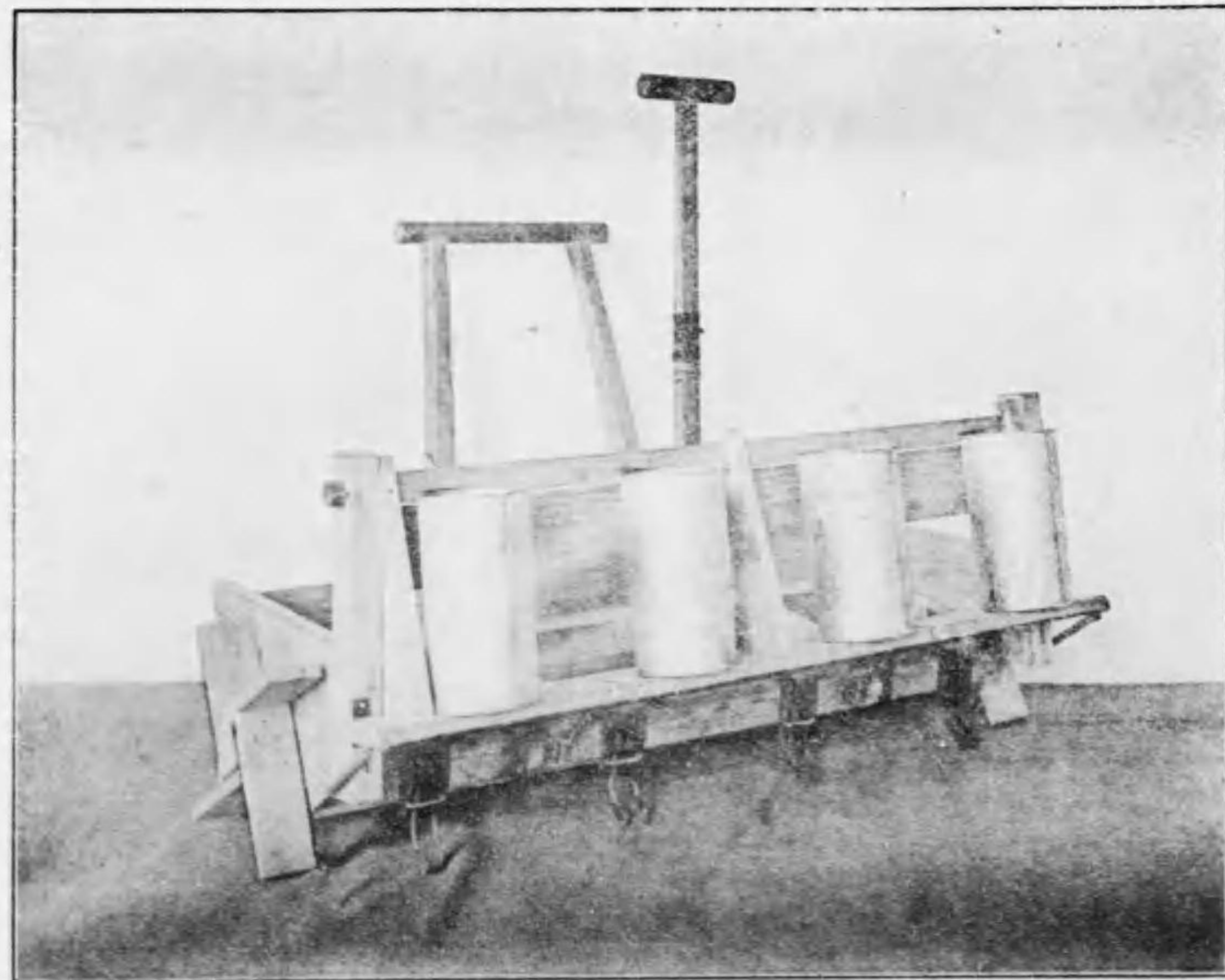

(類器種播) 圖九十三百第真寫



(製國米) 品考參

(類器種播) 圖十四百第真寫

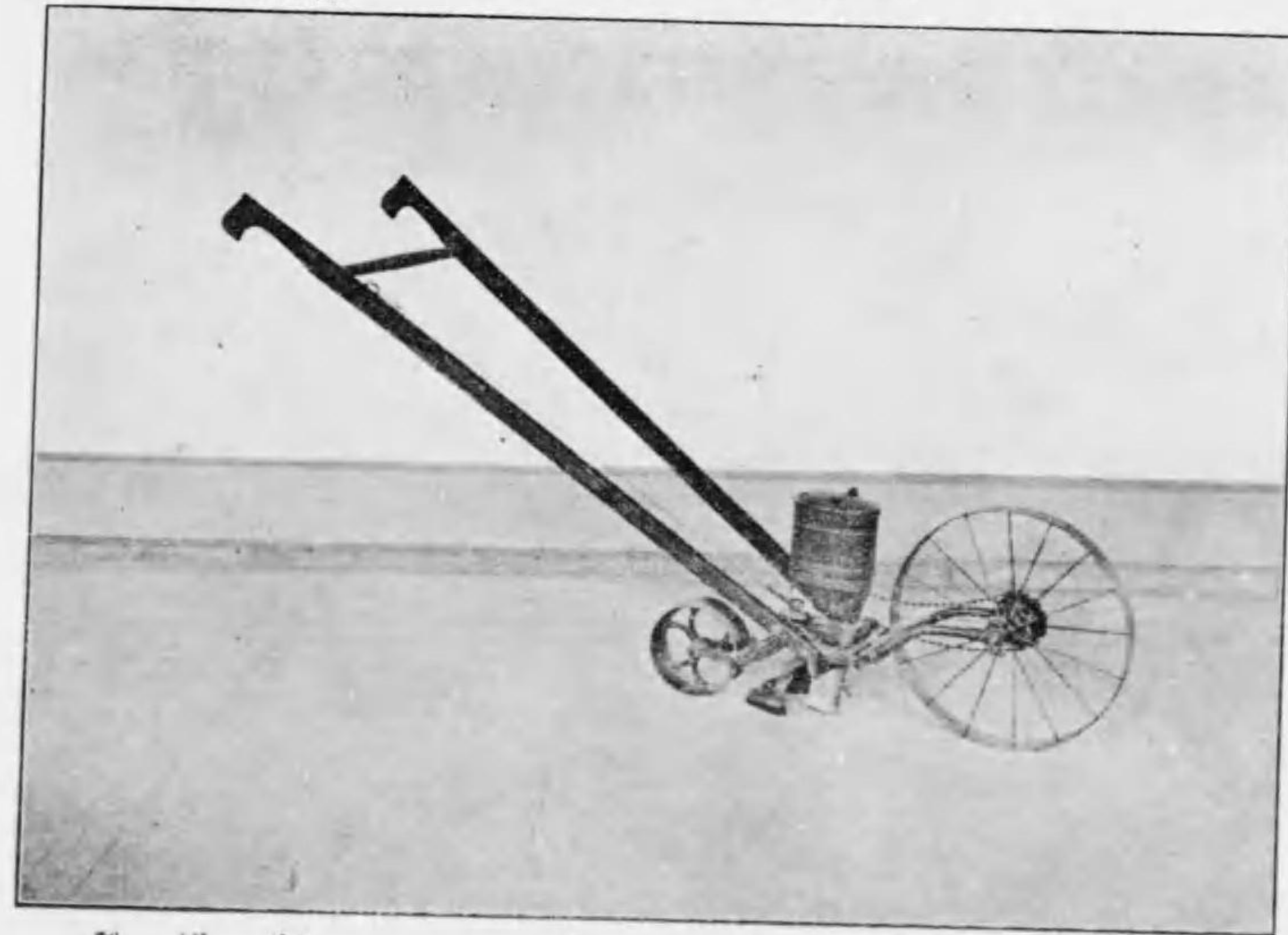

(製國米) 品考參

(類器耕中) 圖五十四百第真寫

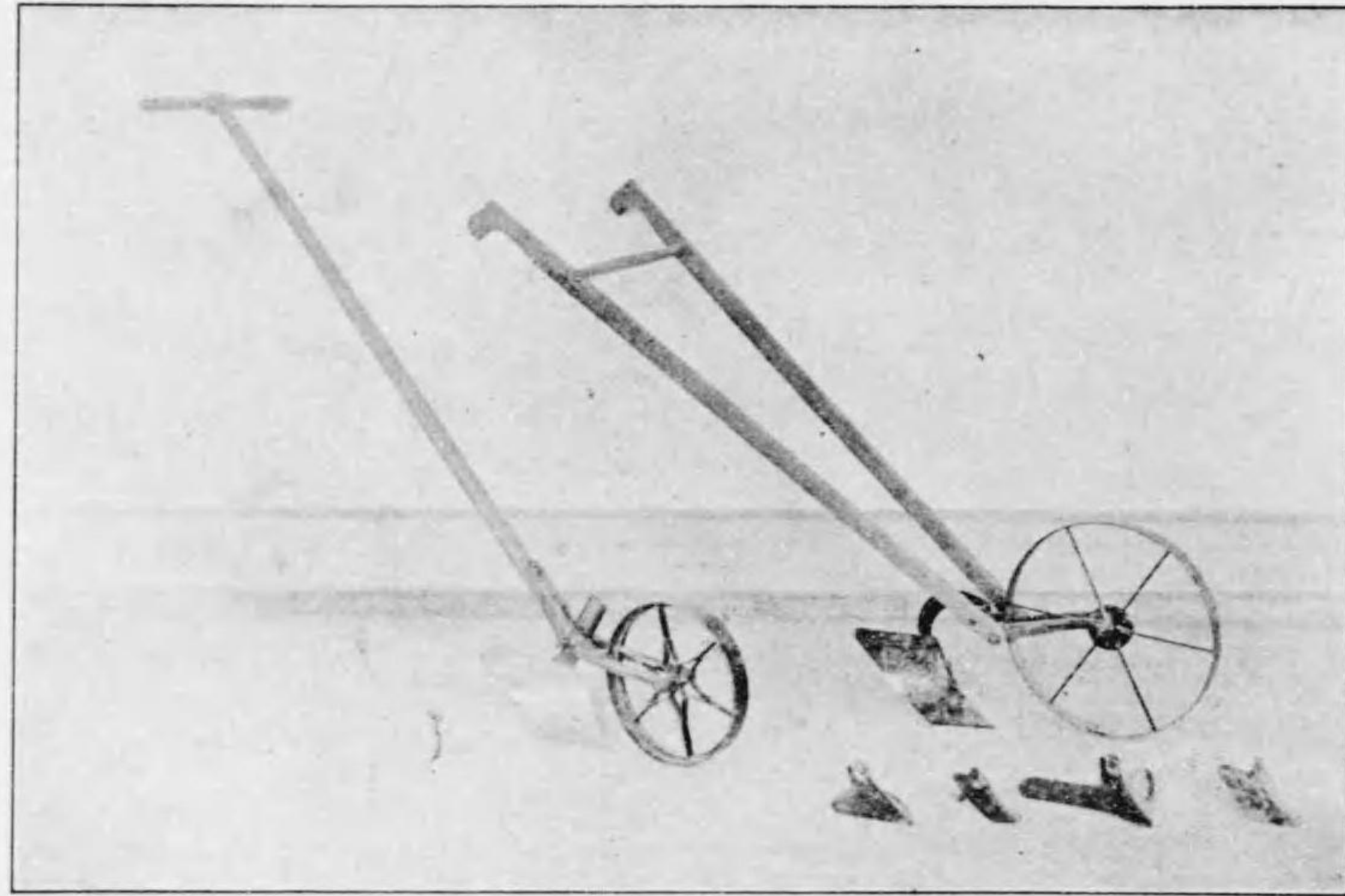

(製國米) 品考參

(類器耕中) 圖六十四百第真寫

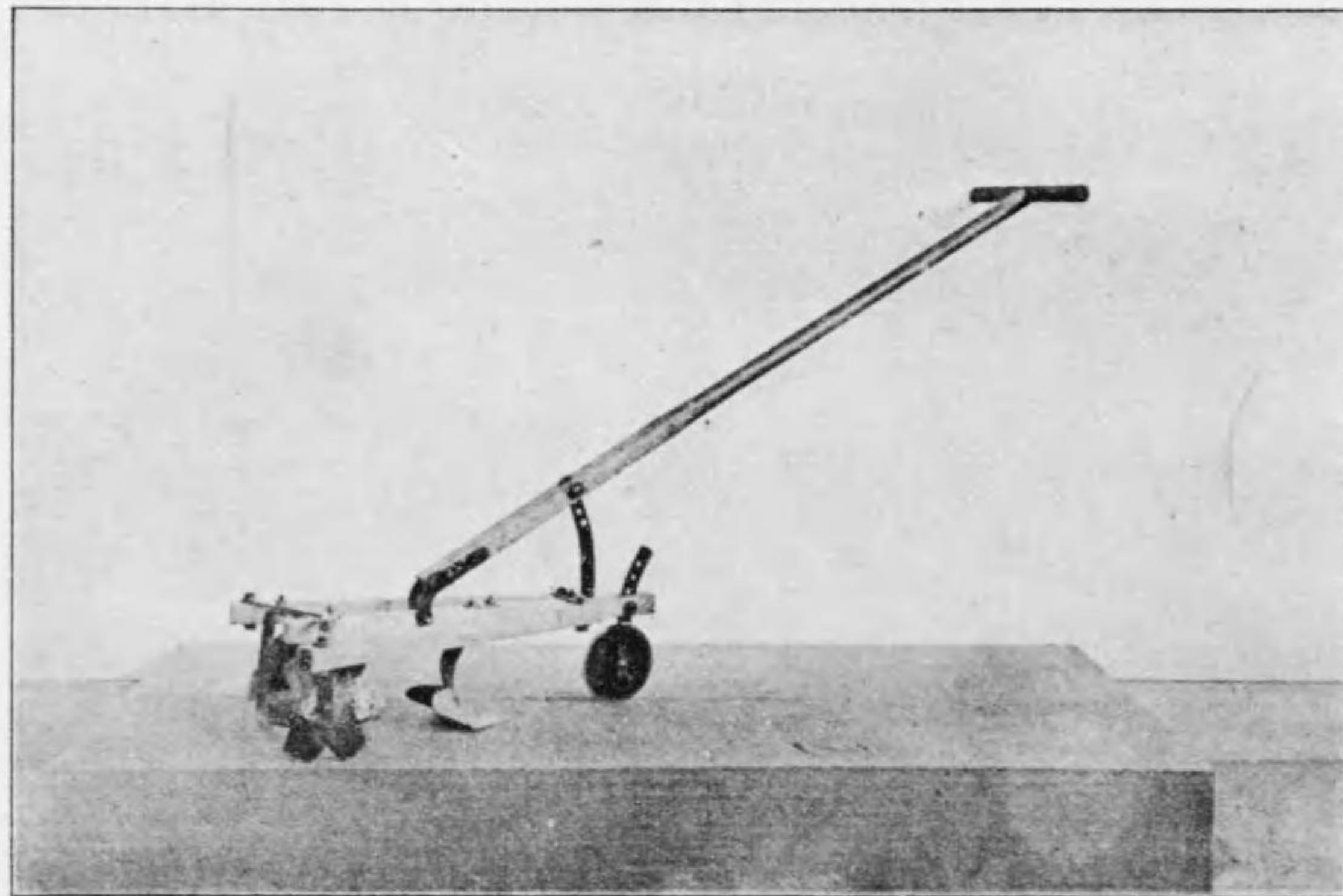

品考參

(類器耕中) 圖三十四百第真寫

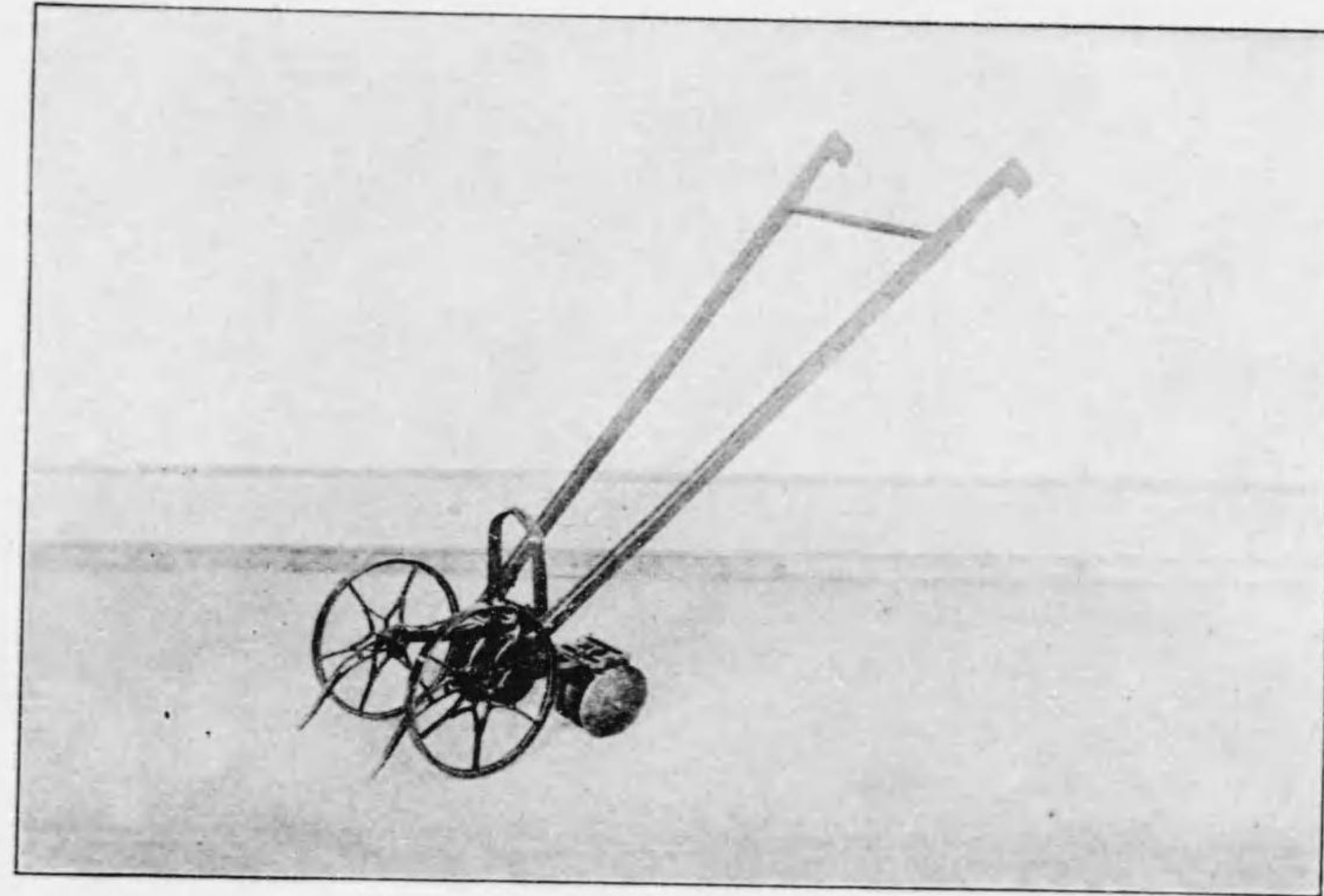

(類器耕中) 圖四十四百第真寫

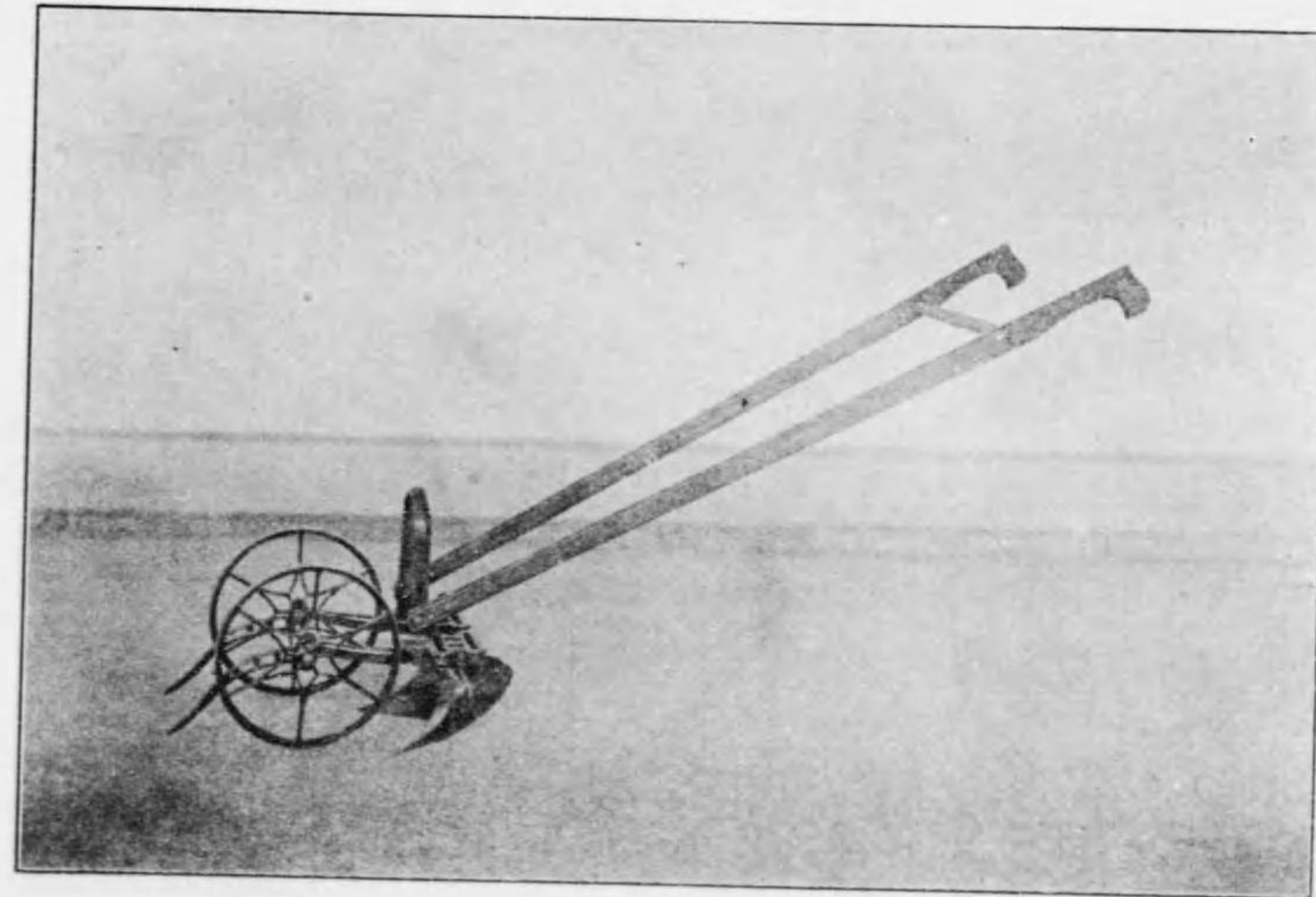

圖九十四百第真寫 (類器草除)

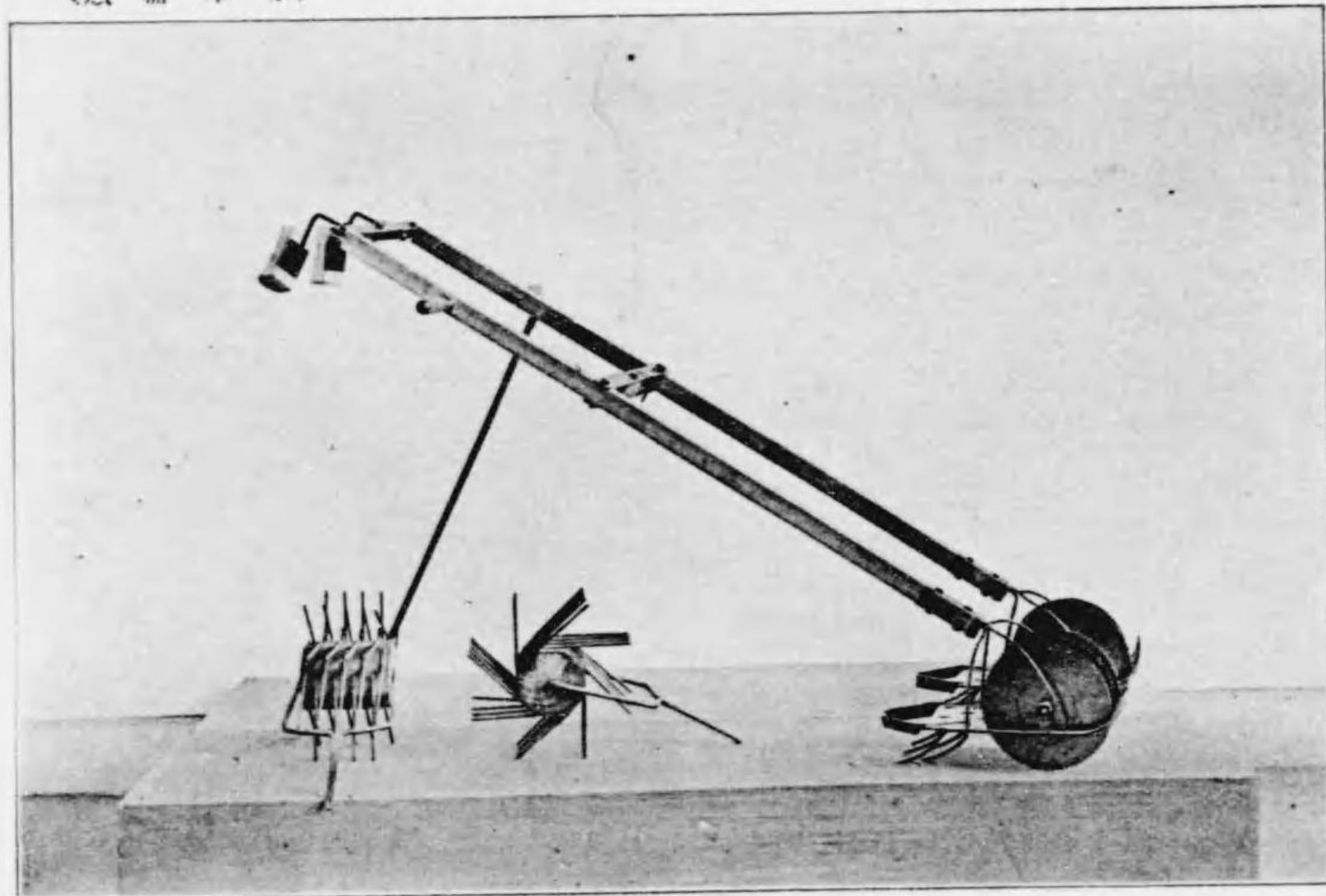

圖十五百第真寫 (類器草除)

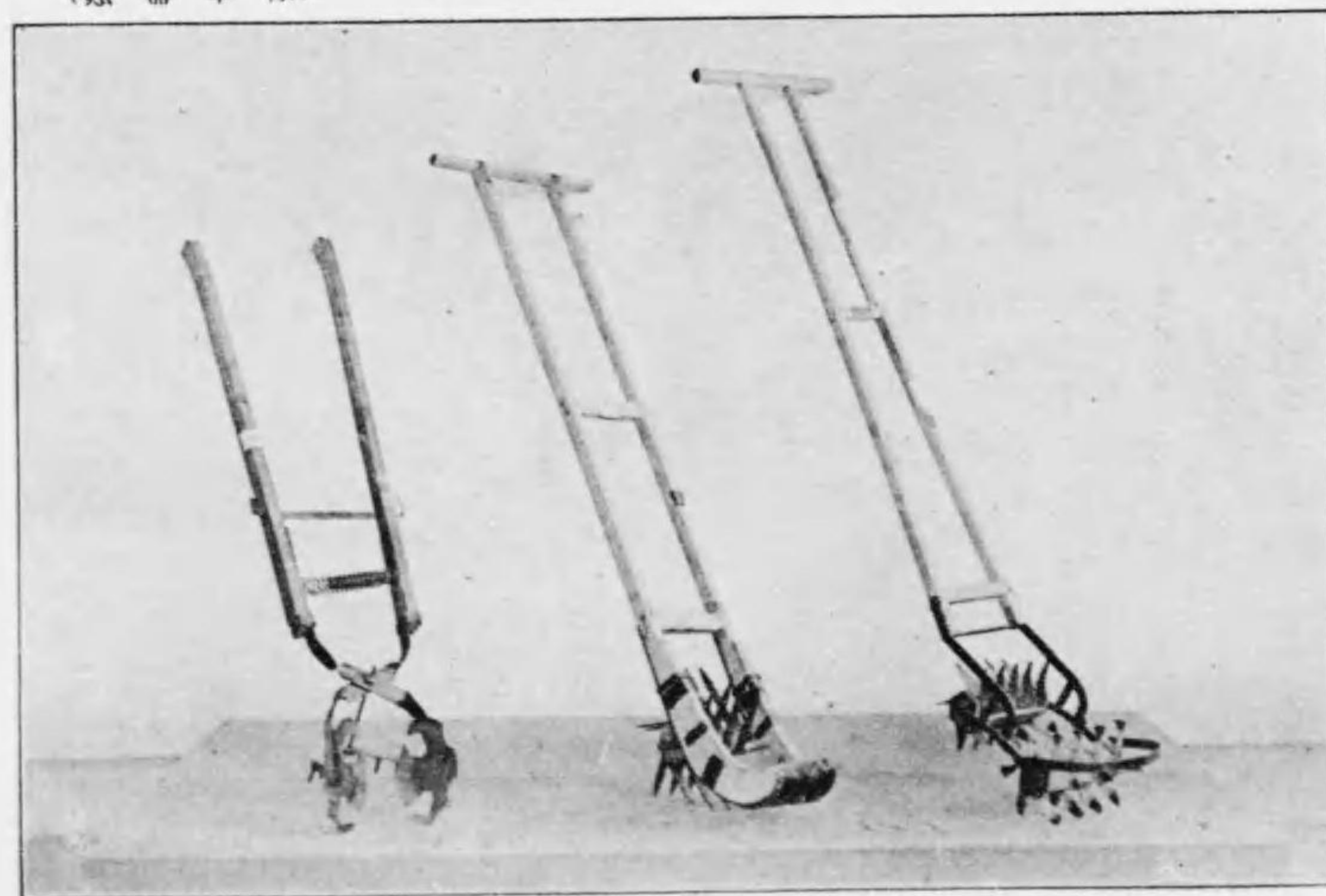

圖七十四百第真寫 (類器耕中)

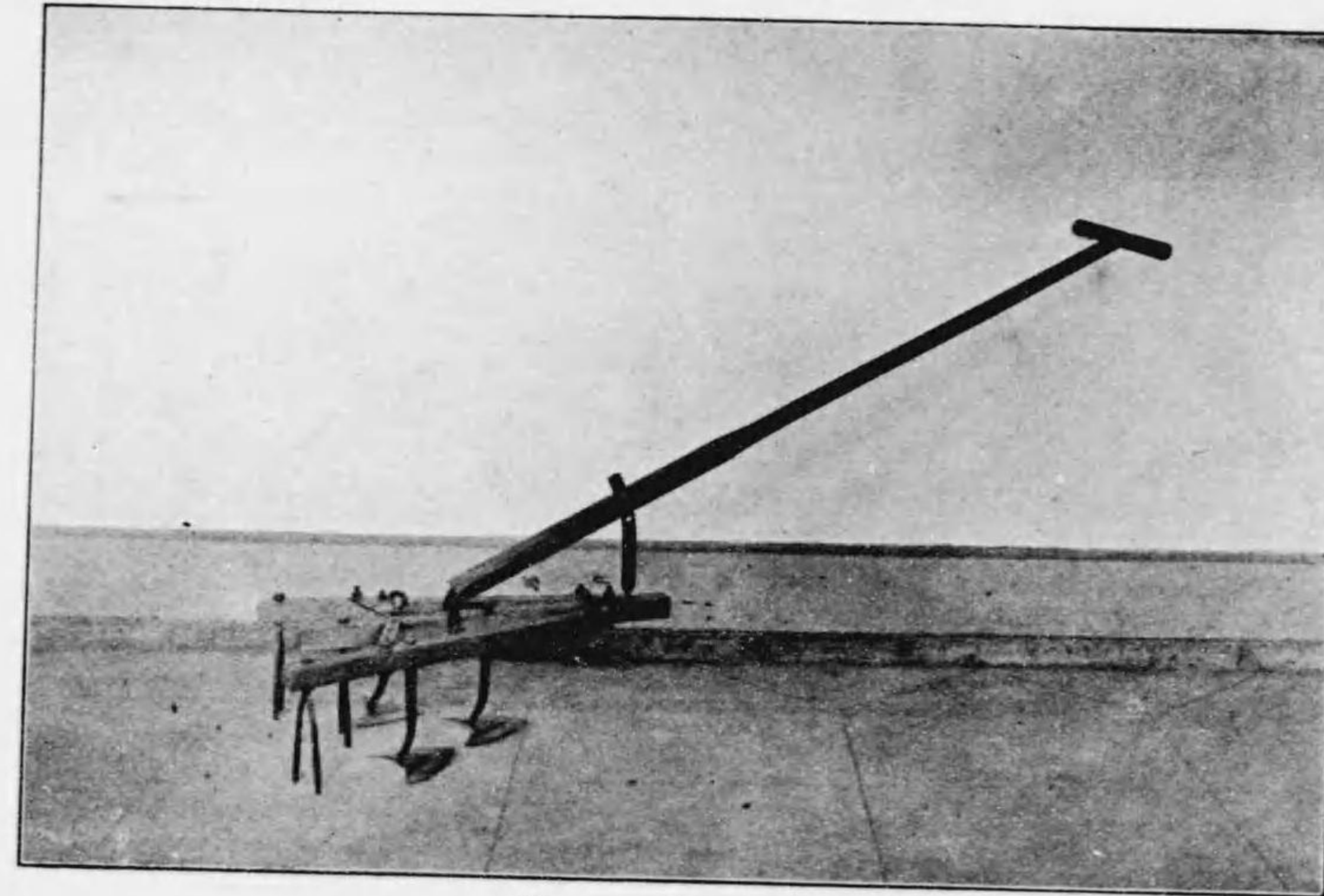

品考參

圖八十四百第真寫 (類器耕中)

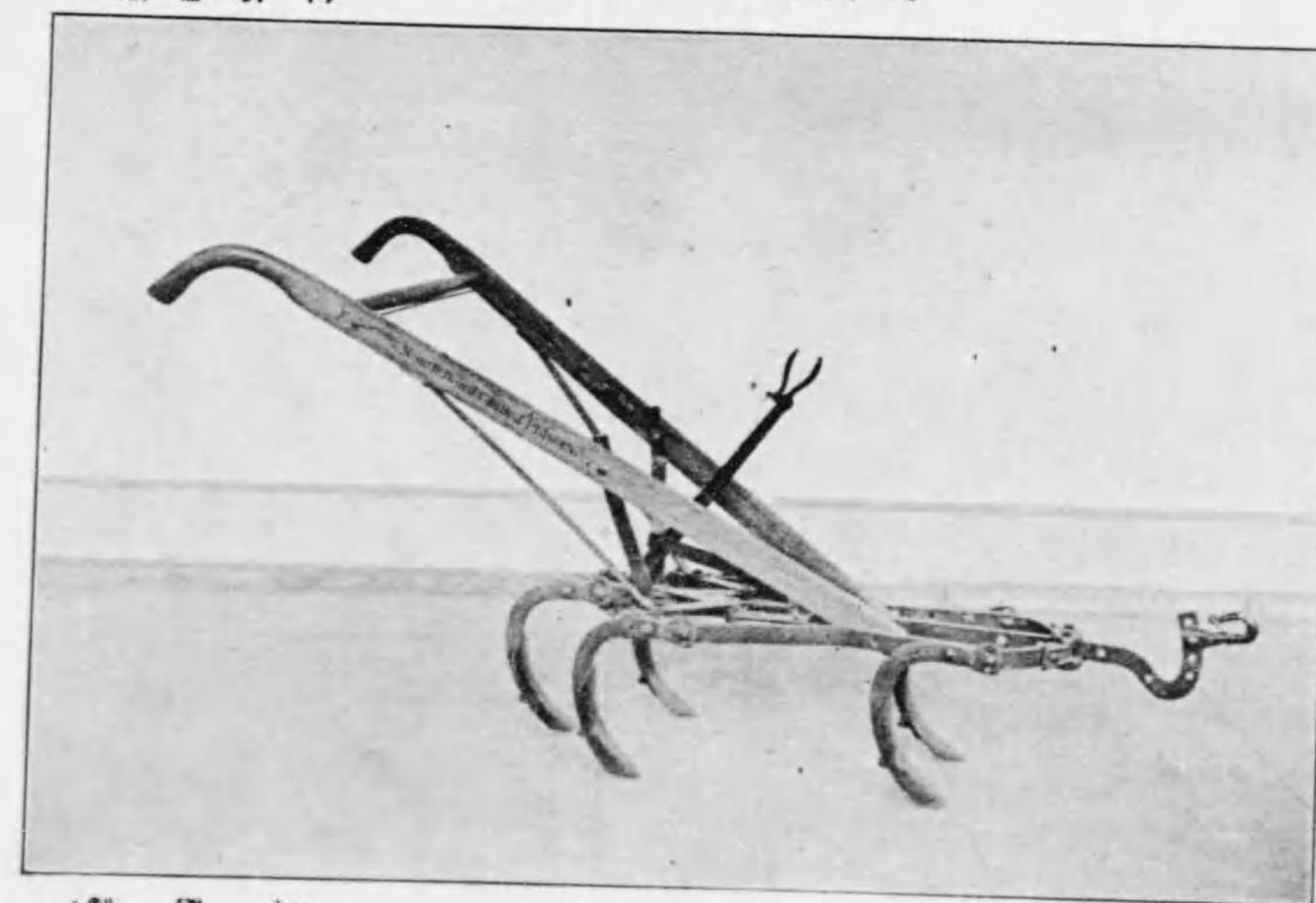

(製國米) 品考參

(類器草除)

圖三十五百第真寫

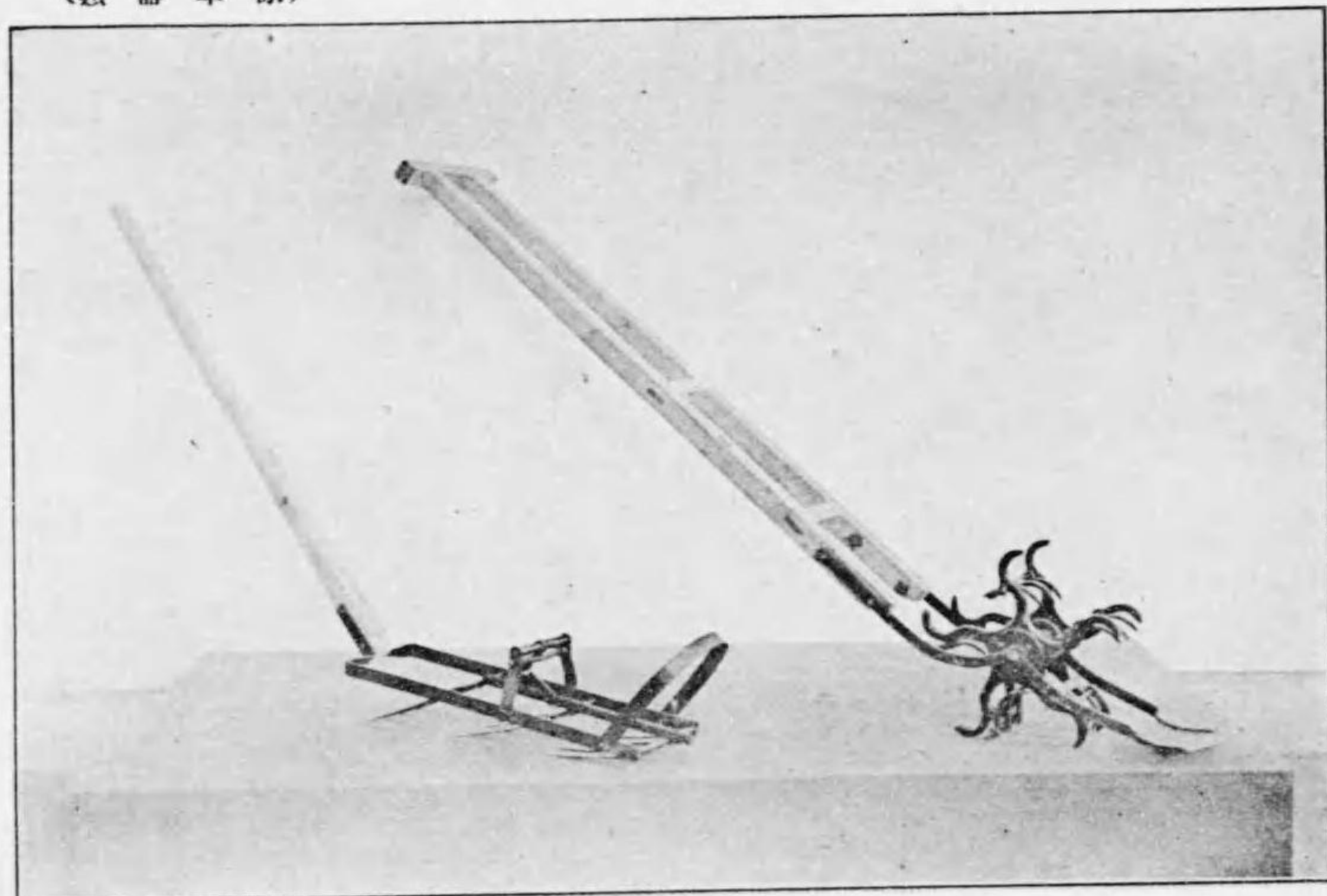

(類器草除)

圖一十五百第真寫

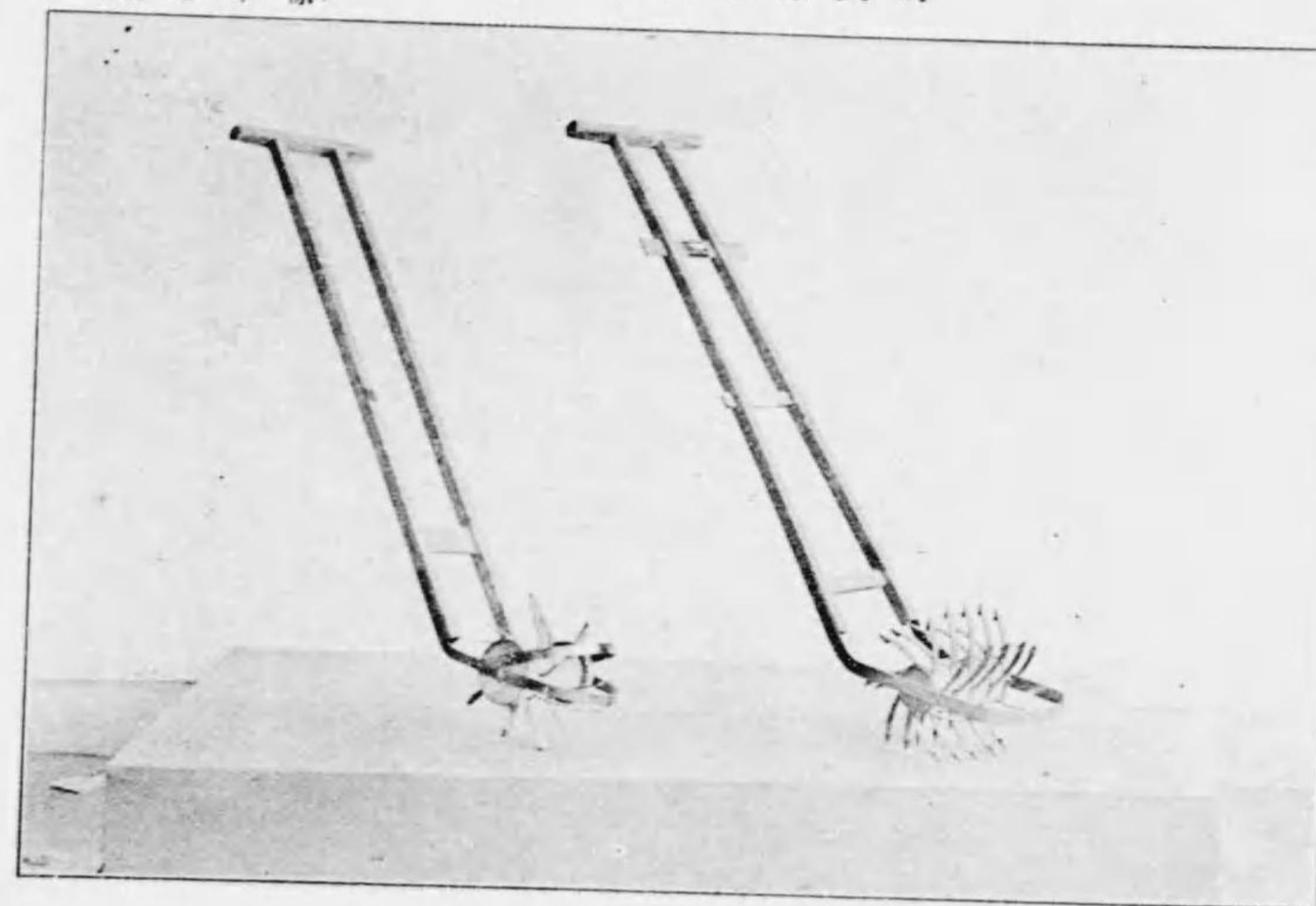

(類器草除)

圖四十五百第真寫

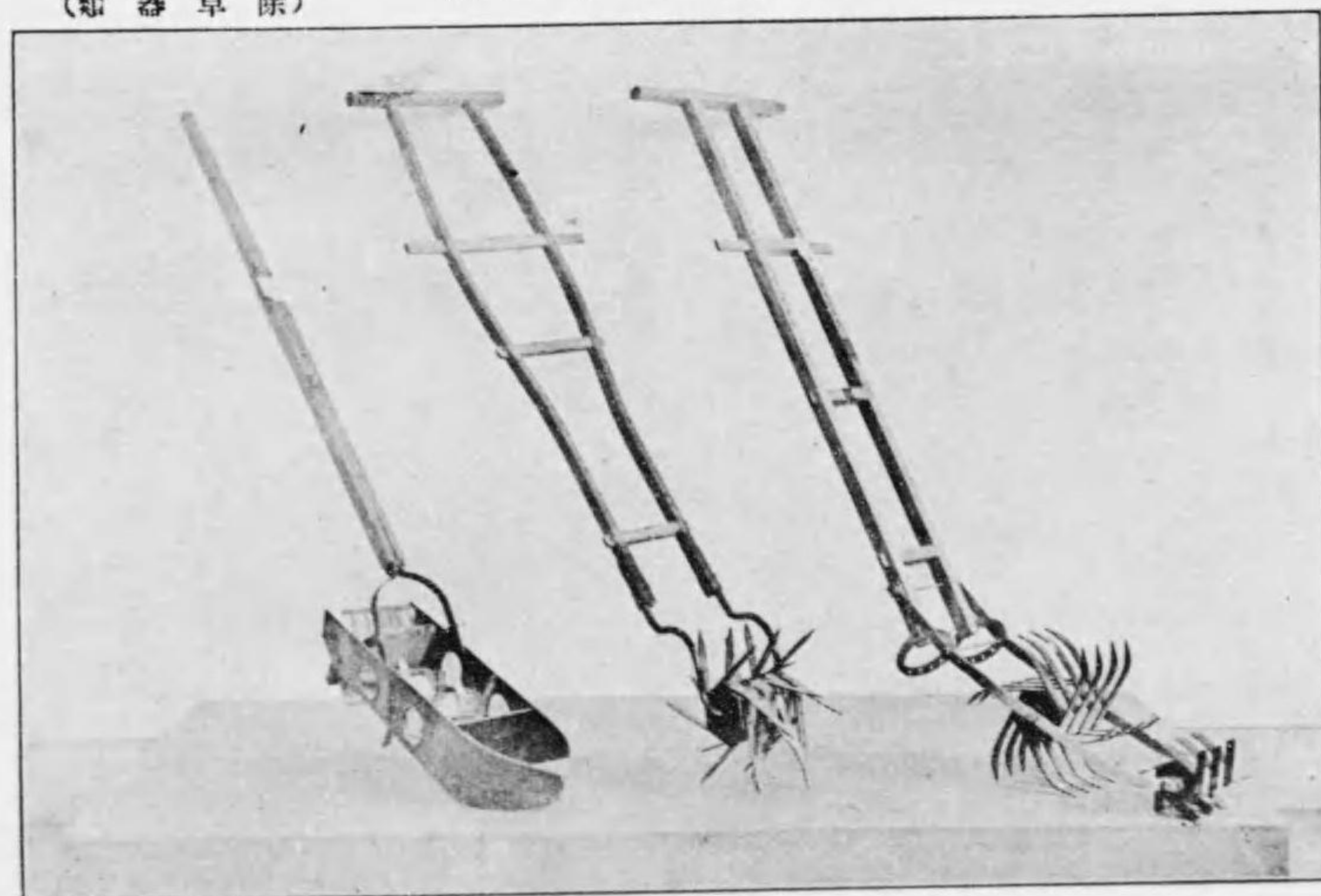

(類器草除)

圖二十五百第真寫

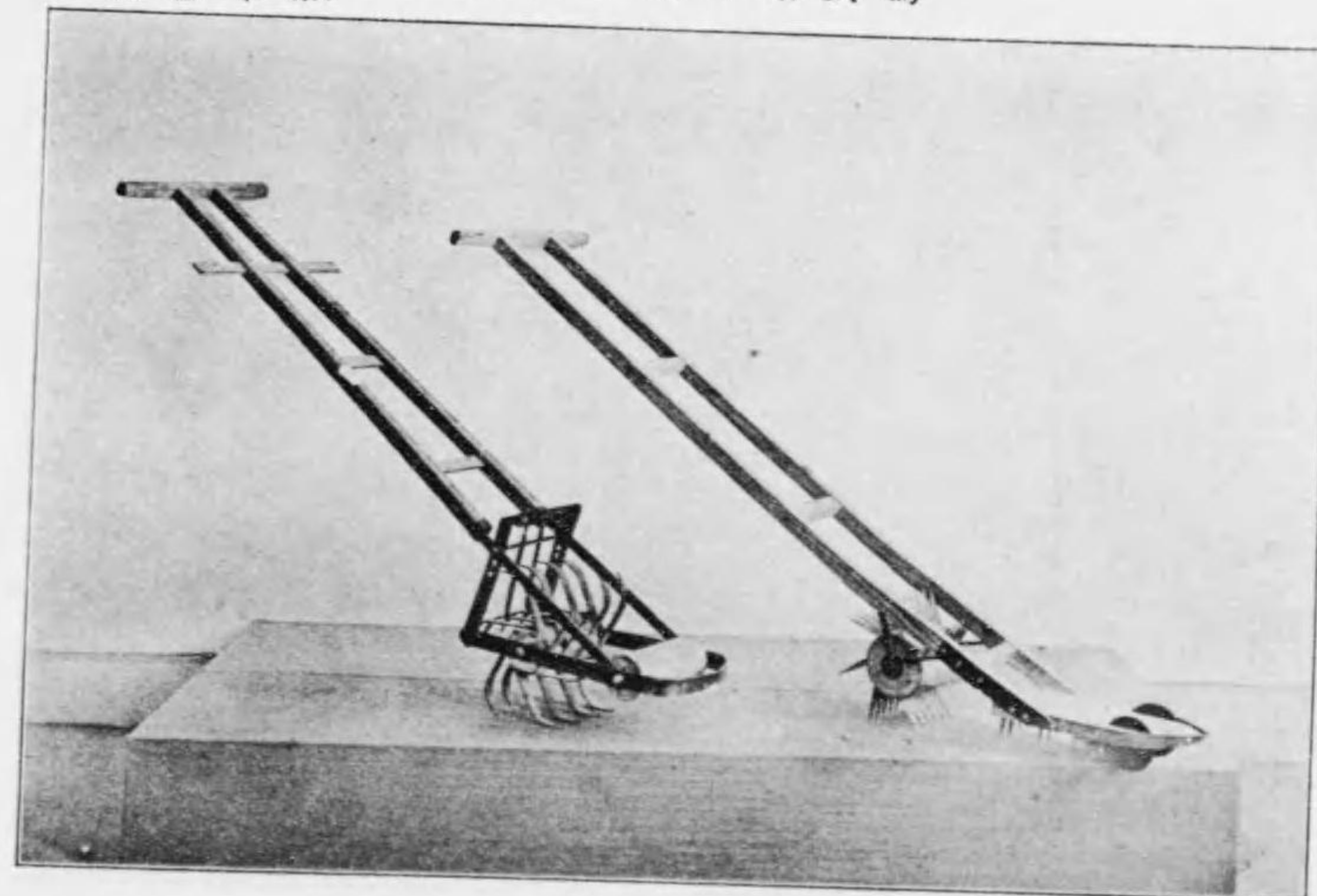

(類器草除) 圖七十五百第真寫

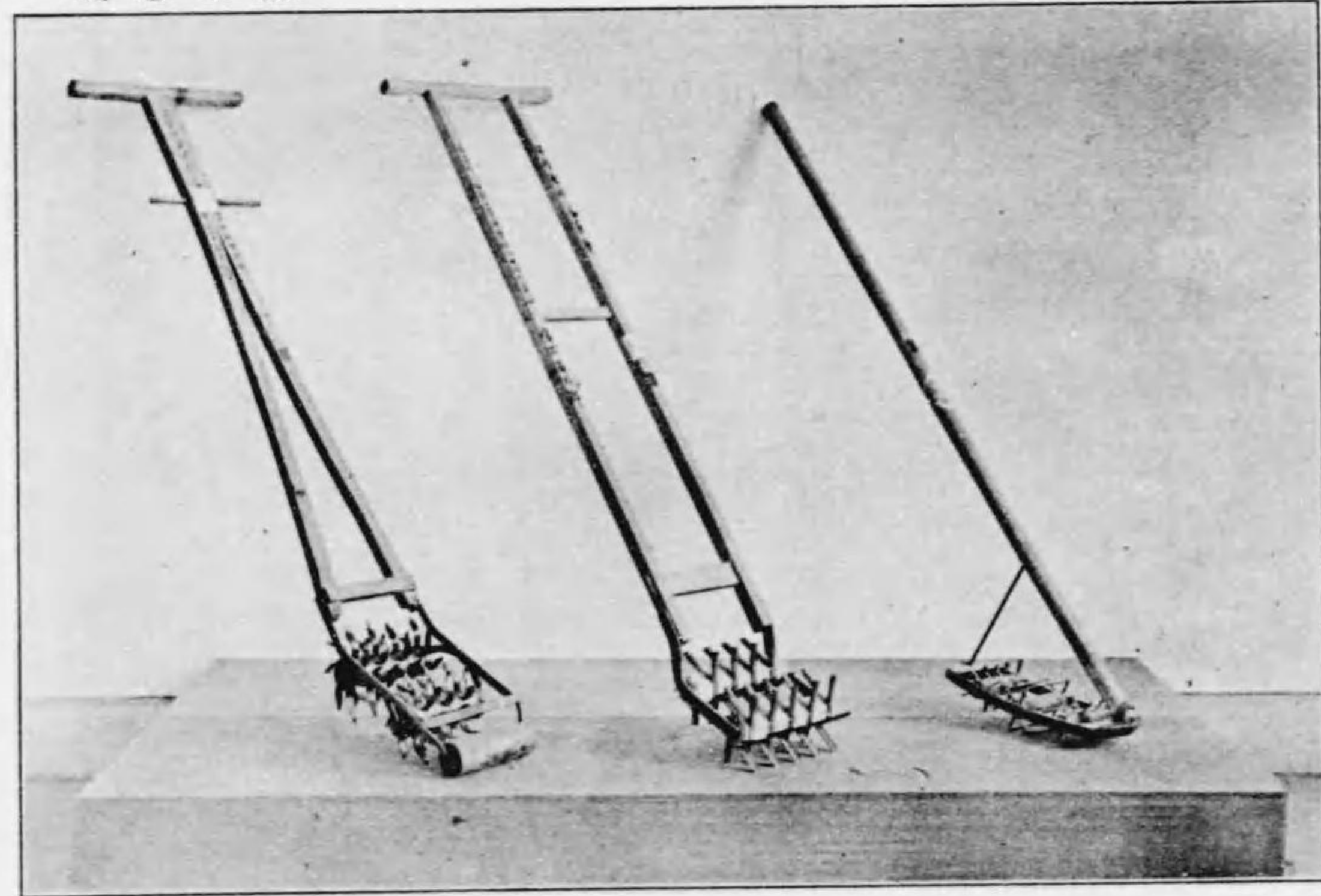

(類器草除) 圖五十五百第真寫

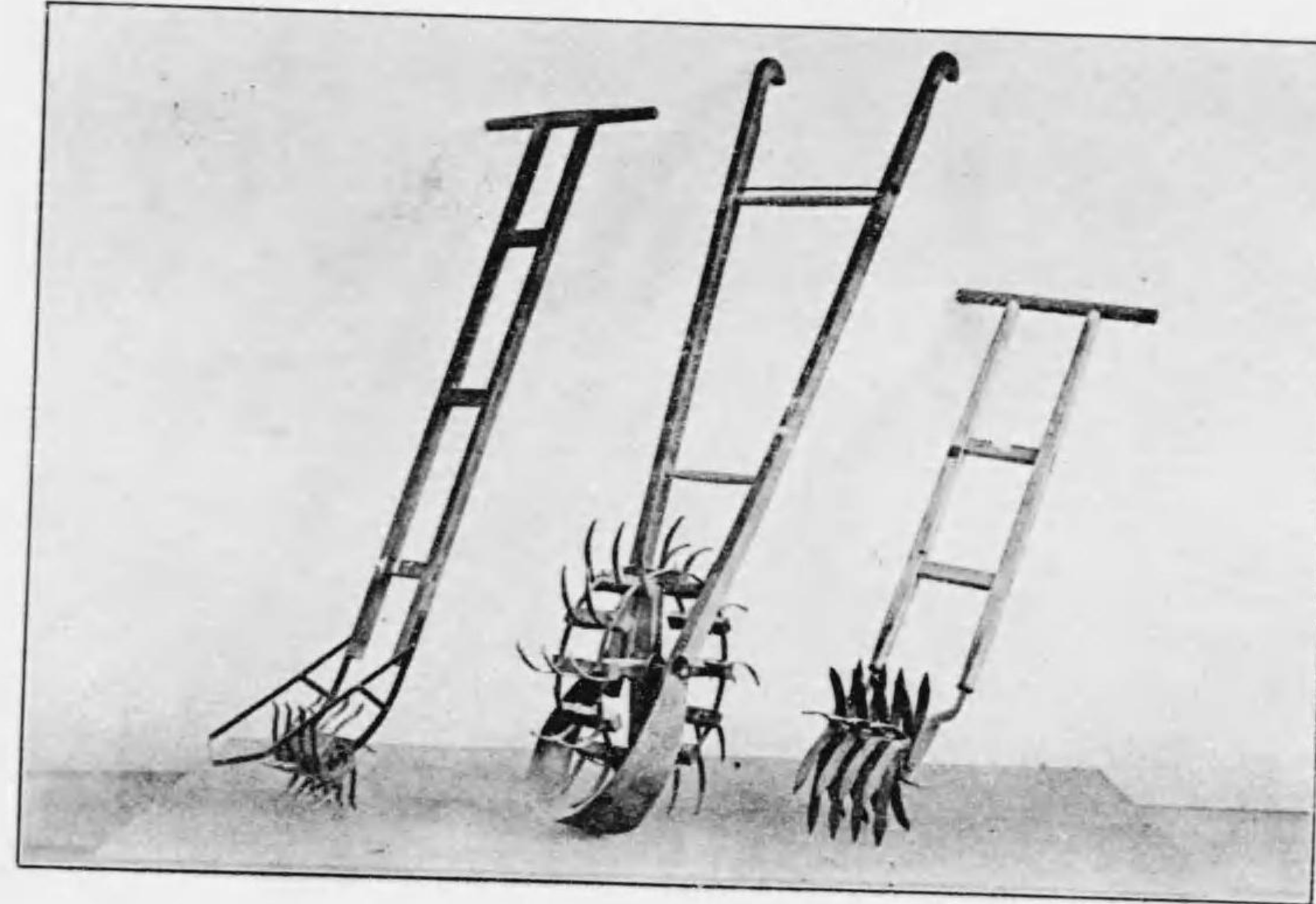

(類器草除) 圖八十五百第真寫

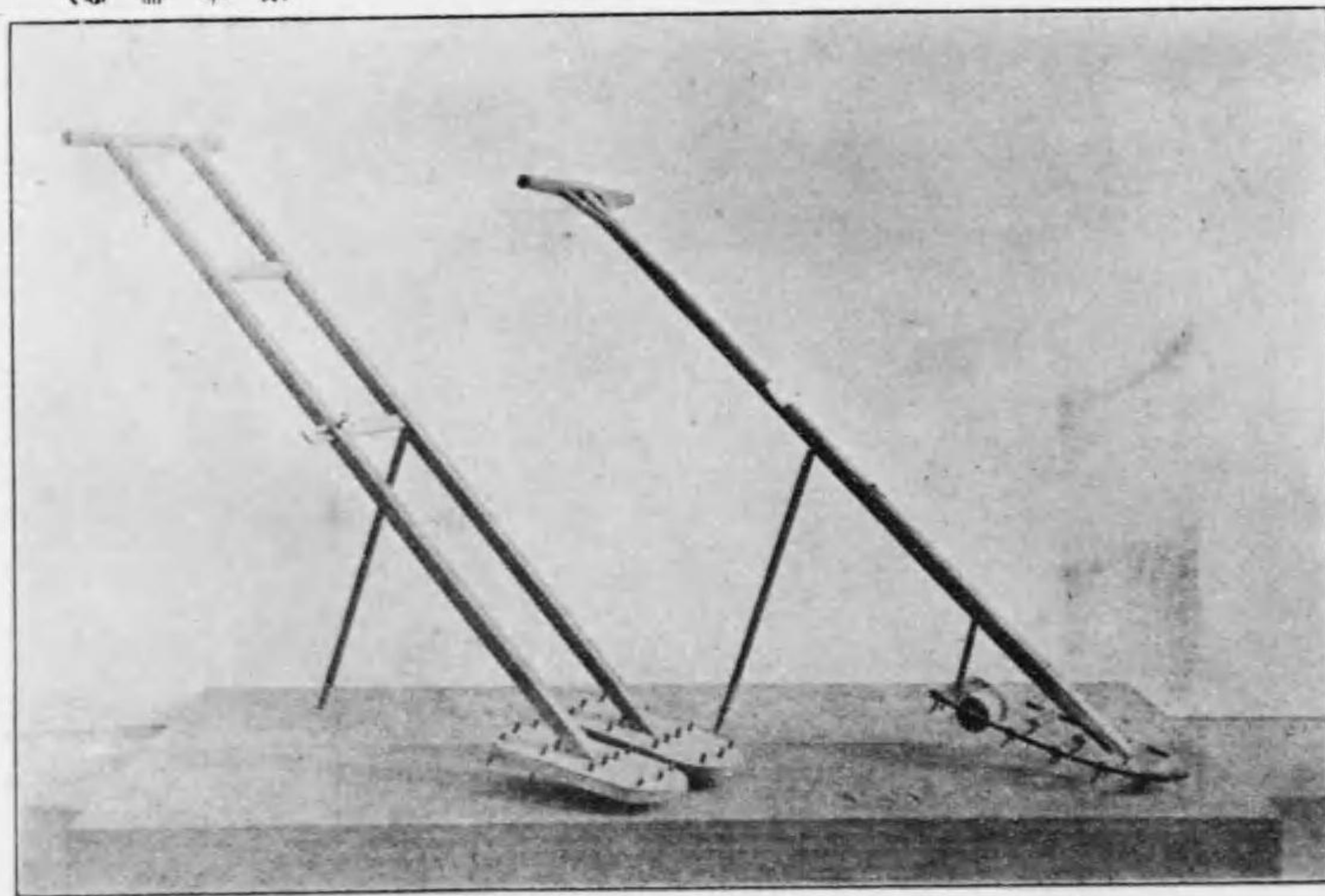

(類器草除) 圖六十五百第真寫

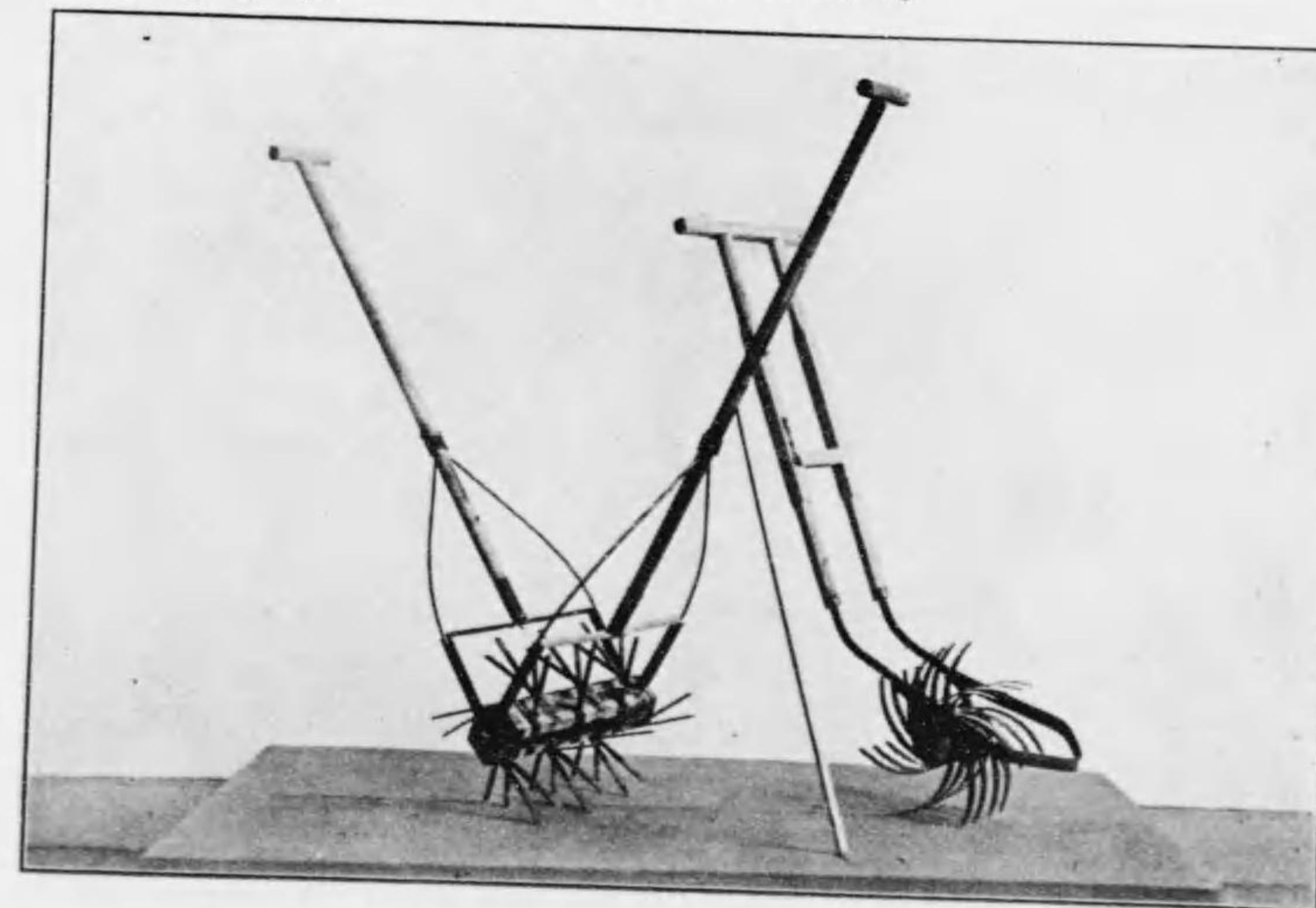

(類器草除)

圖一十六百第真寫

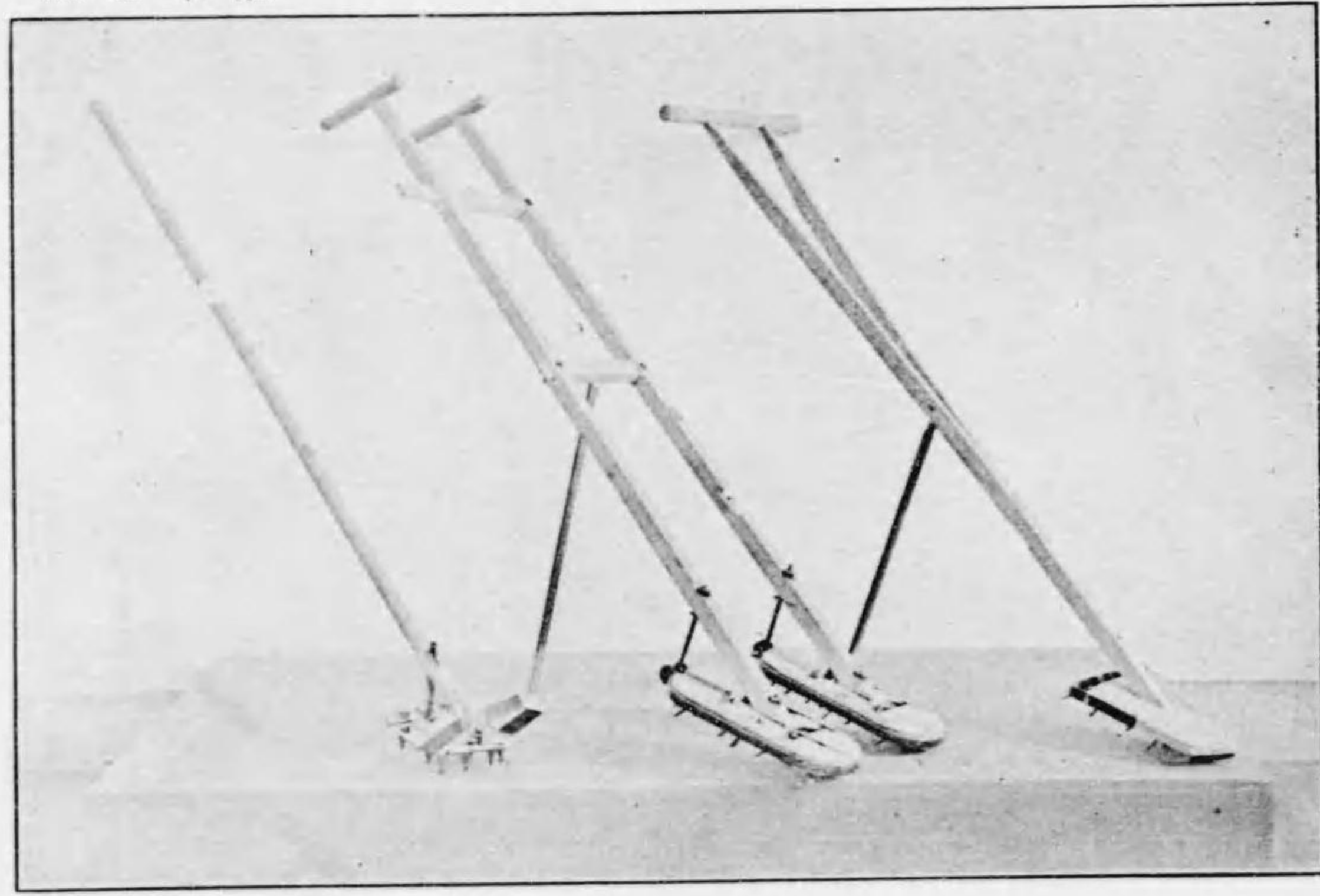

(類器草除)

圖九十五百第真寫

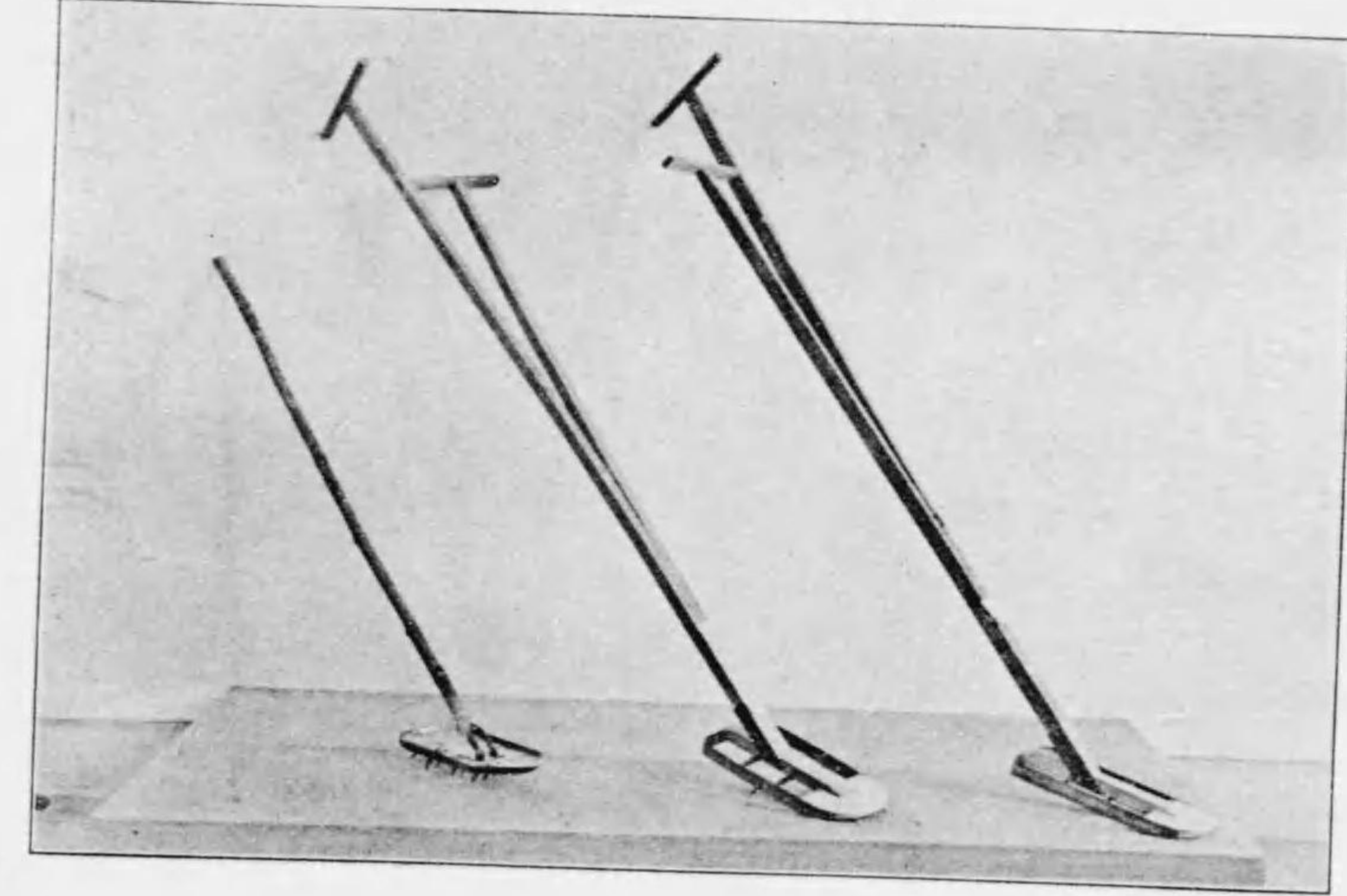

(類器除蟲害菌病)

圖二十六百第真寫

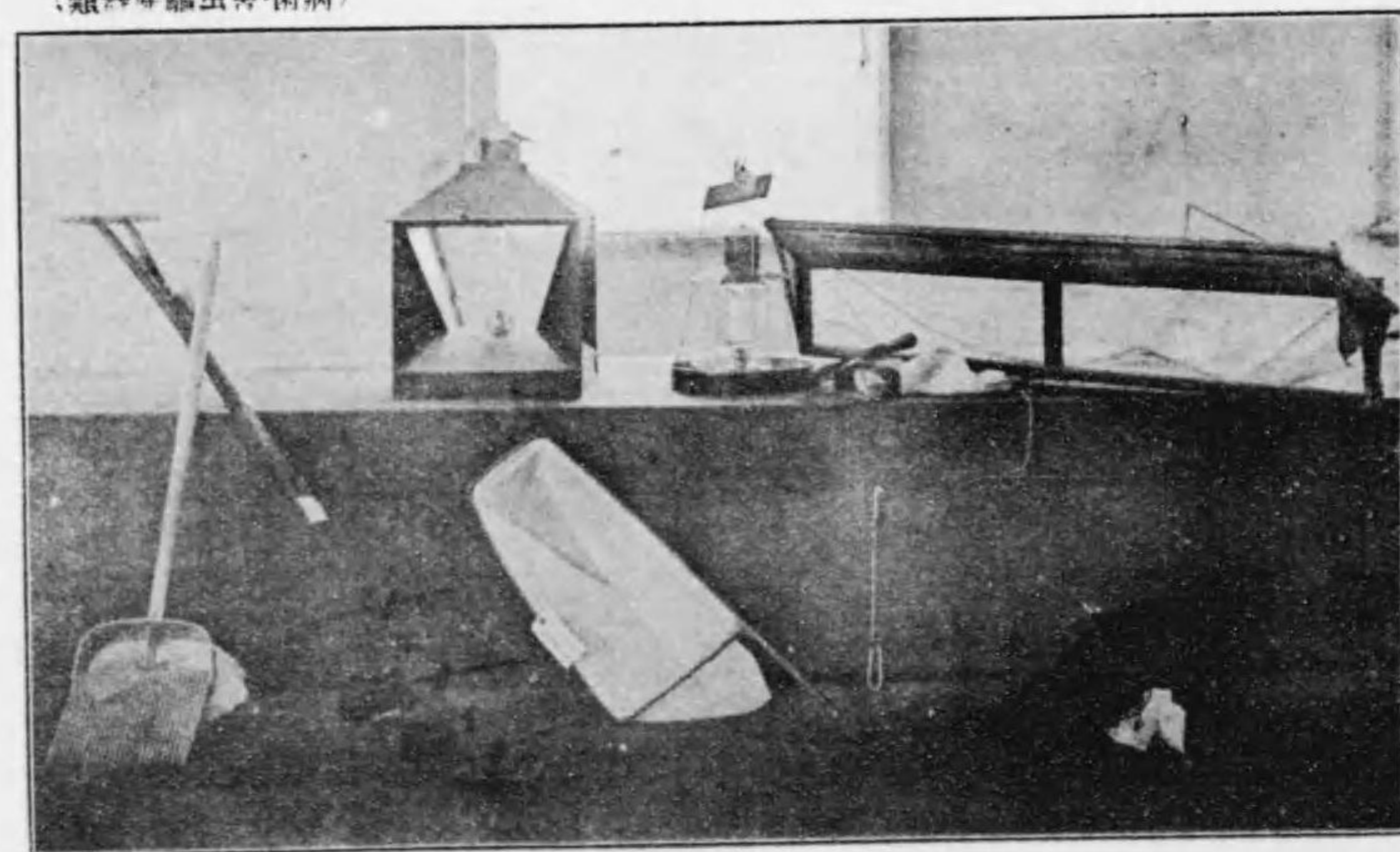

(類器草除)

圖十六百第真寫

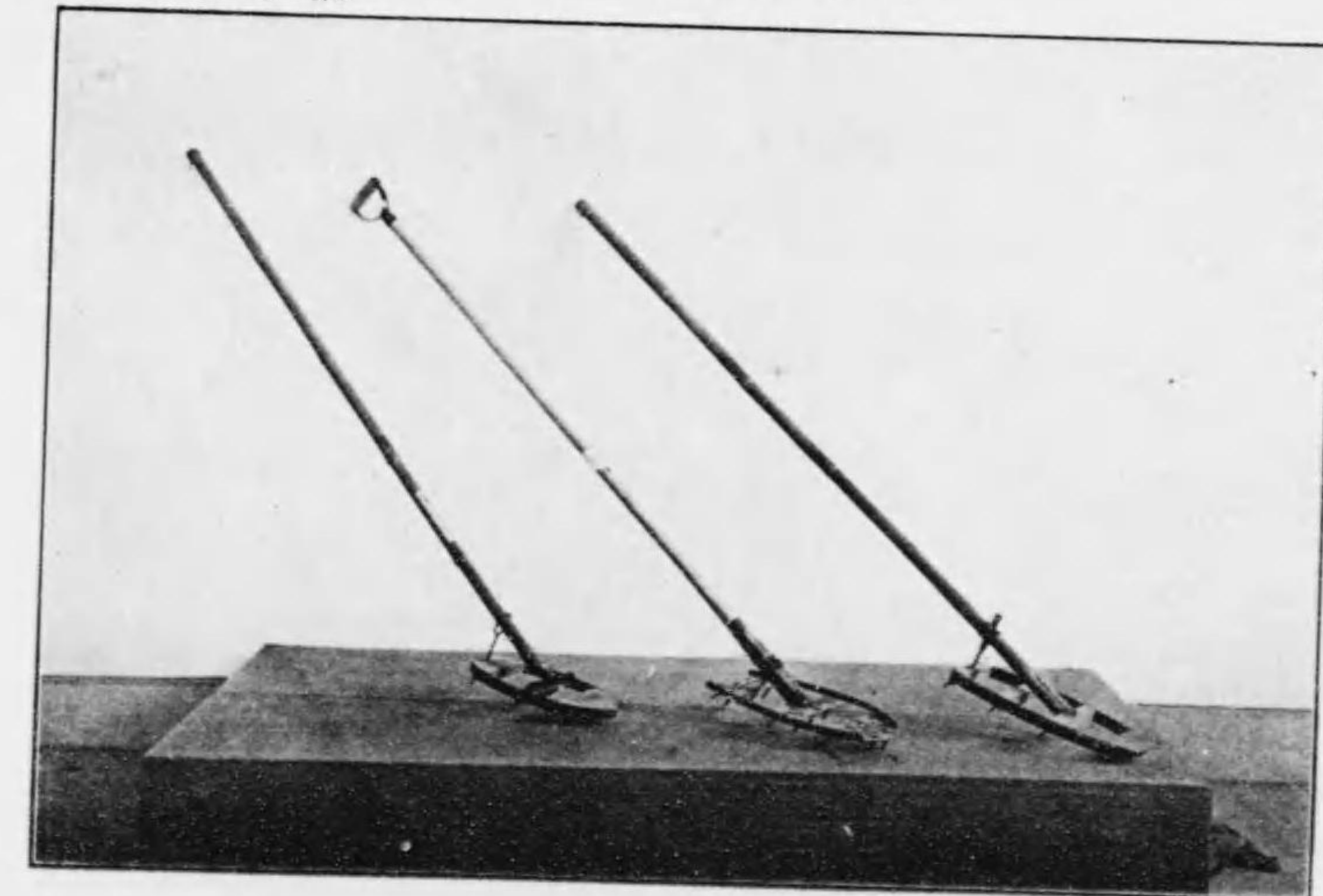

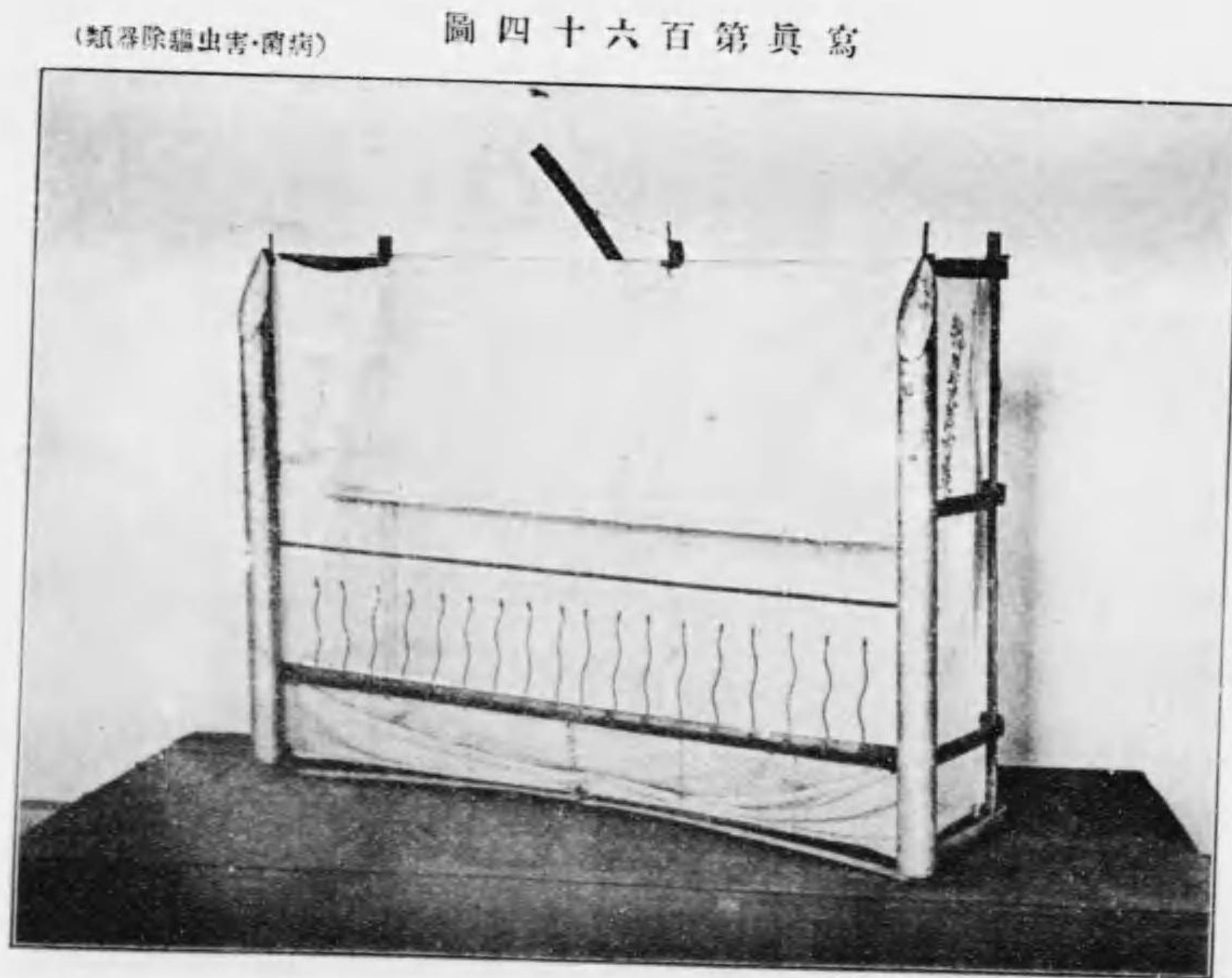
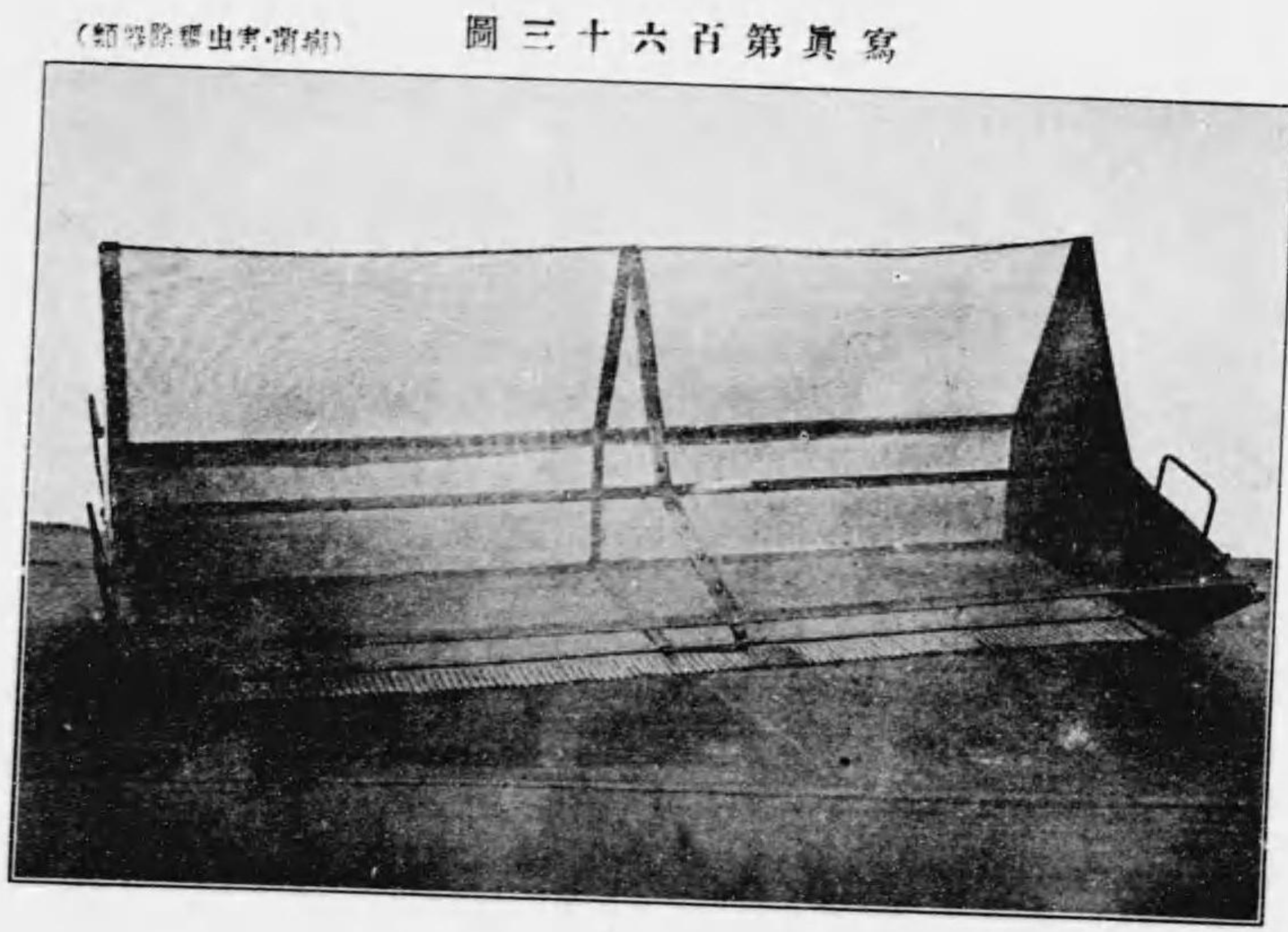

(類器除驅虫害·菌病) 圖九十六百第真寫

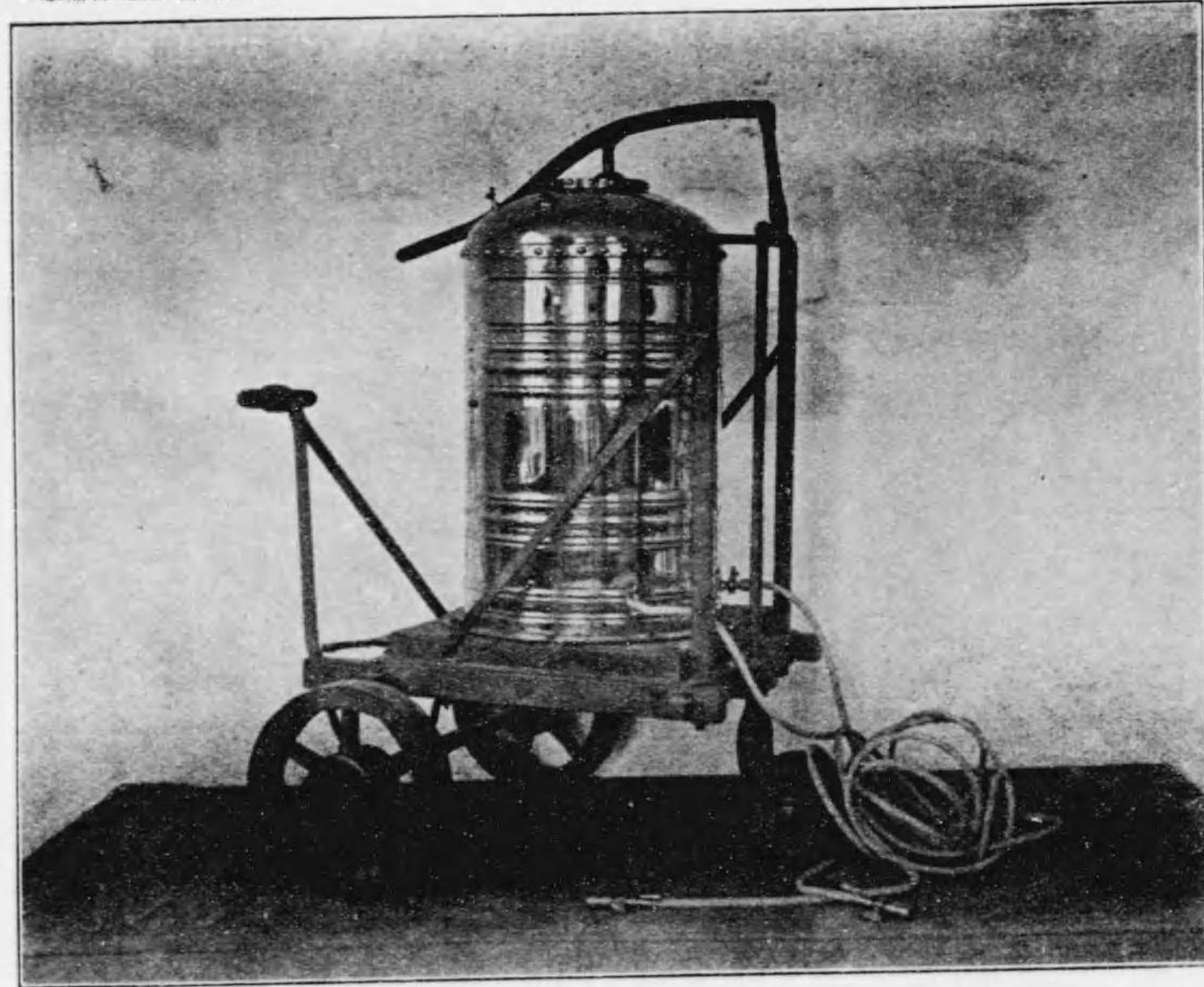

(類 錄) 圖十七百第真寫

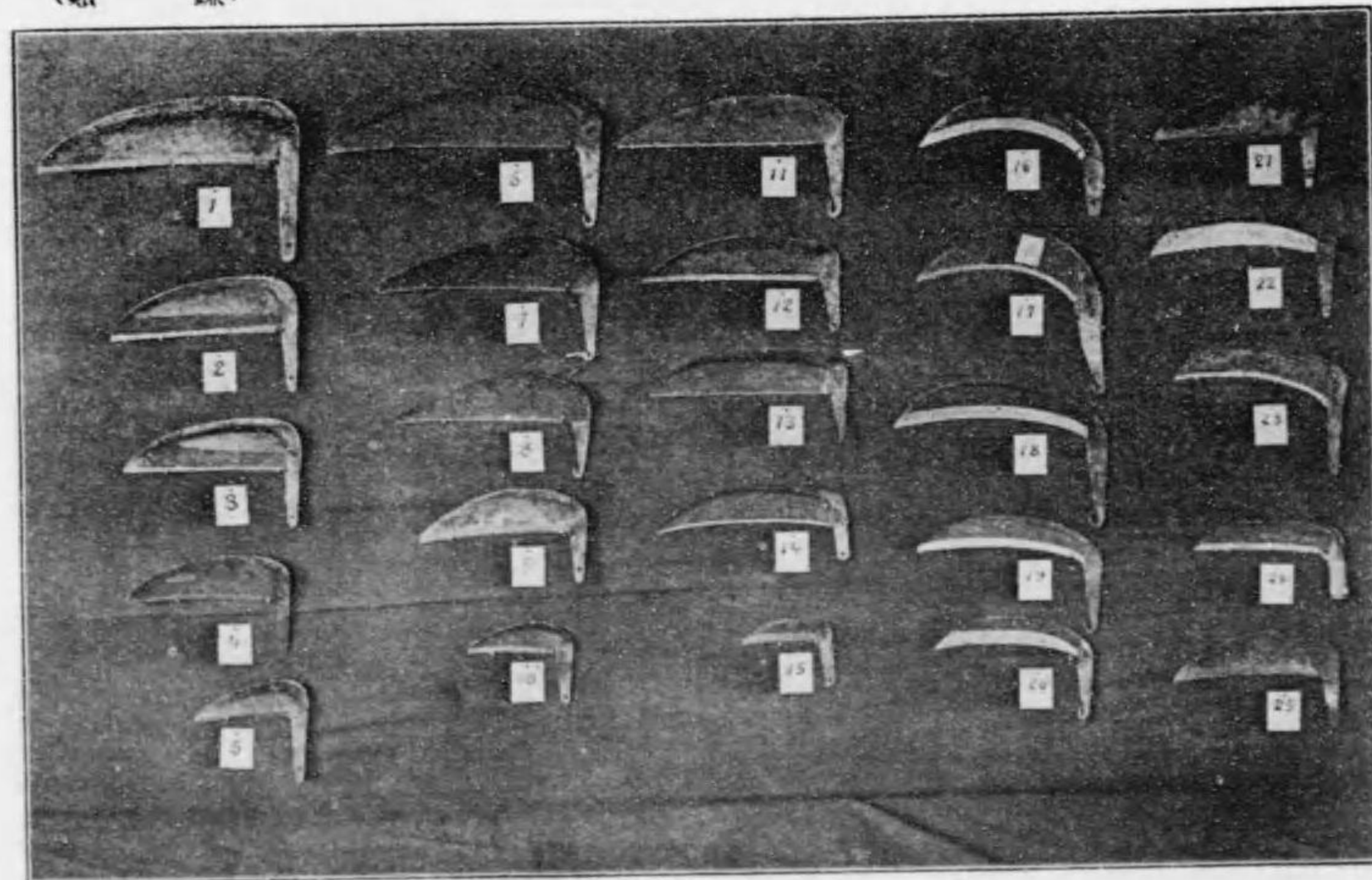

(類器除驅虫害·菌病) 圖七十六百第真寫

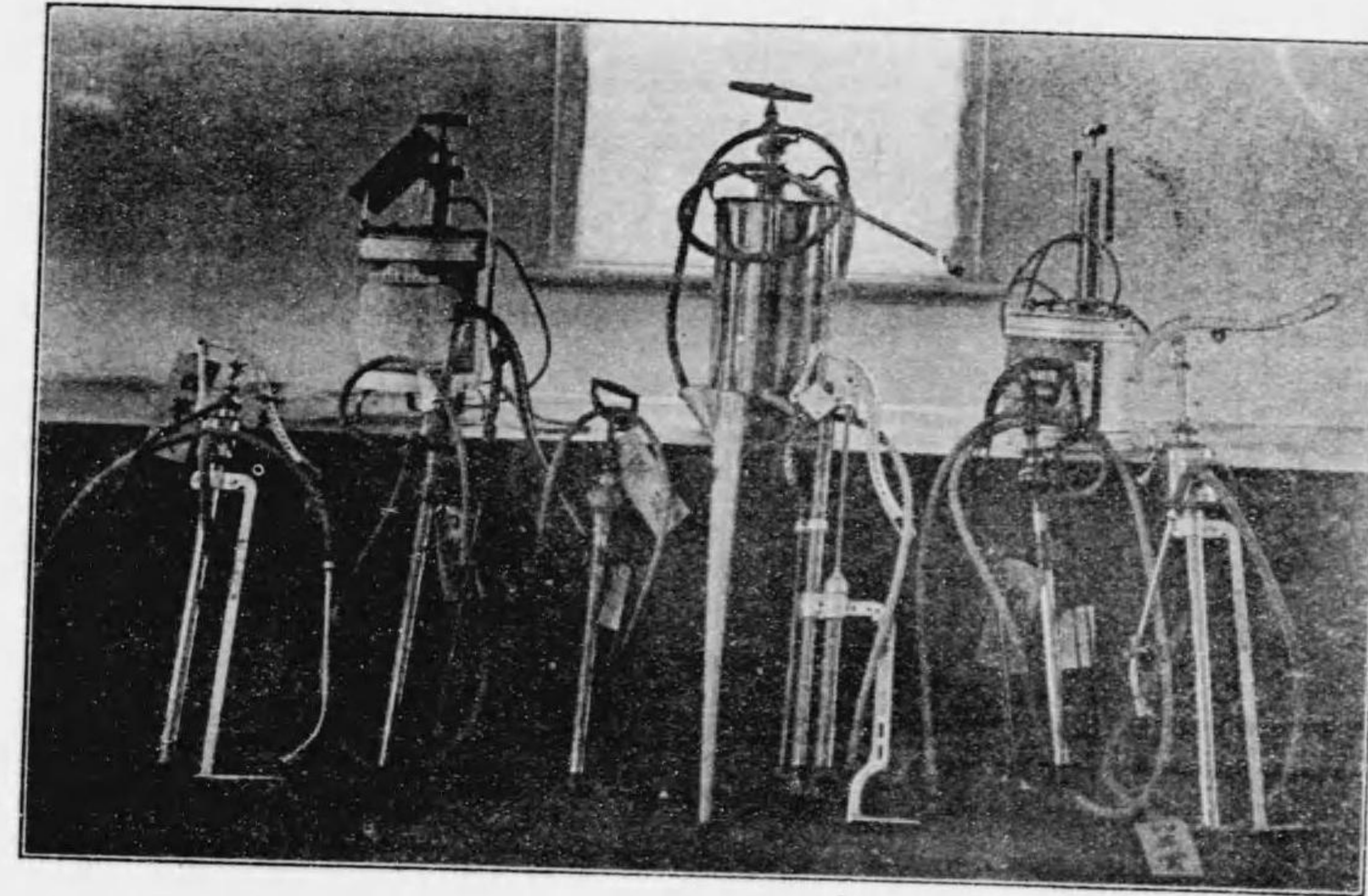

(類器除驅虫害·菌病) 圖八十六百第真寫

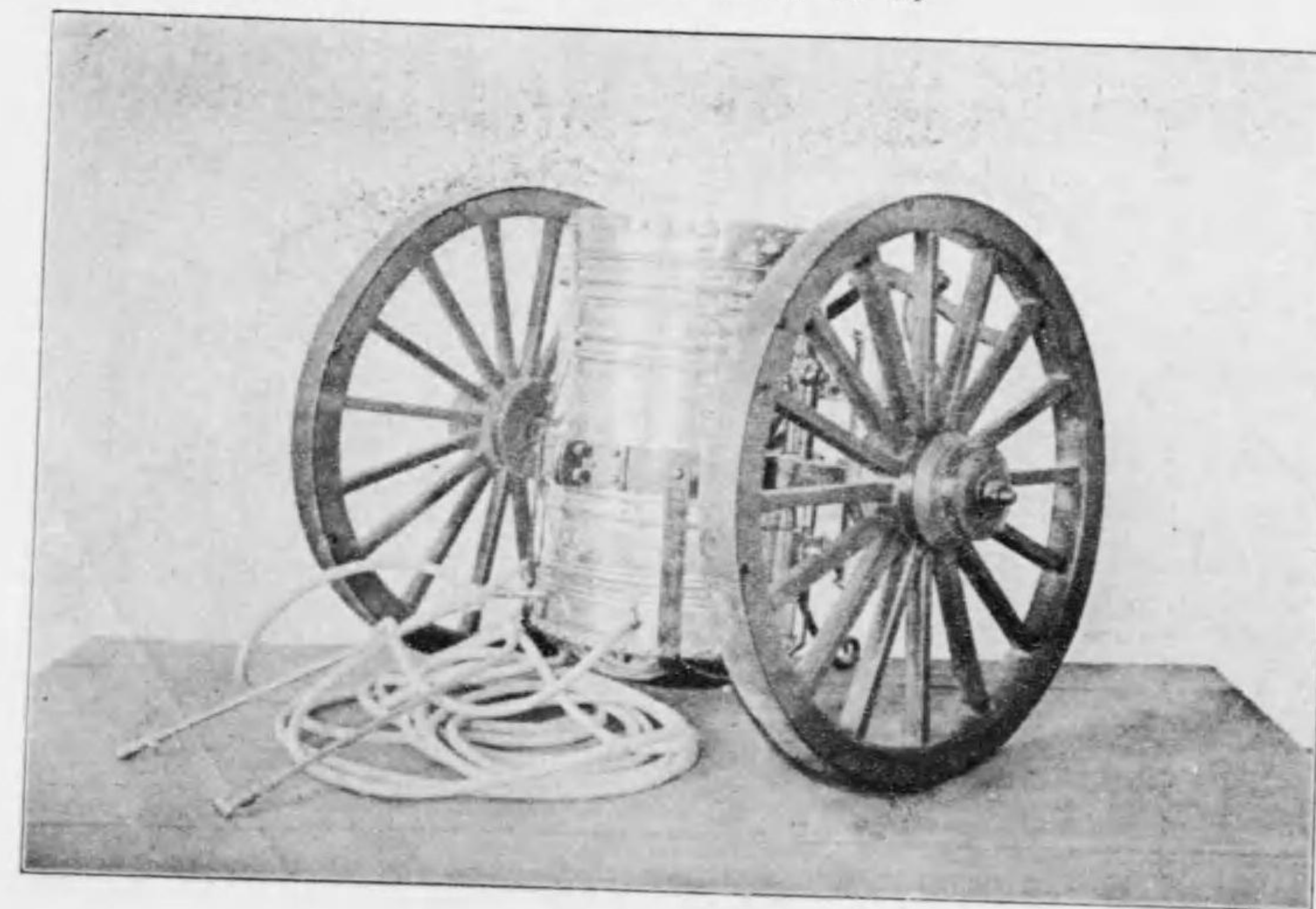

(類 鎌) 圖三十七百第真寫

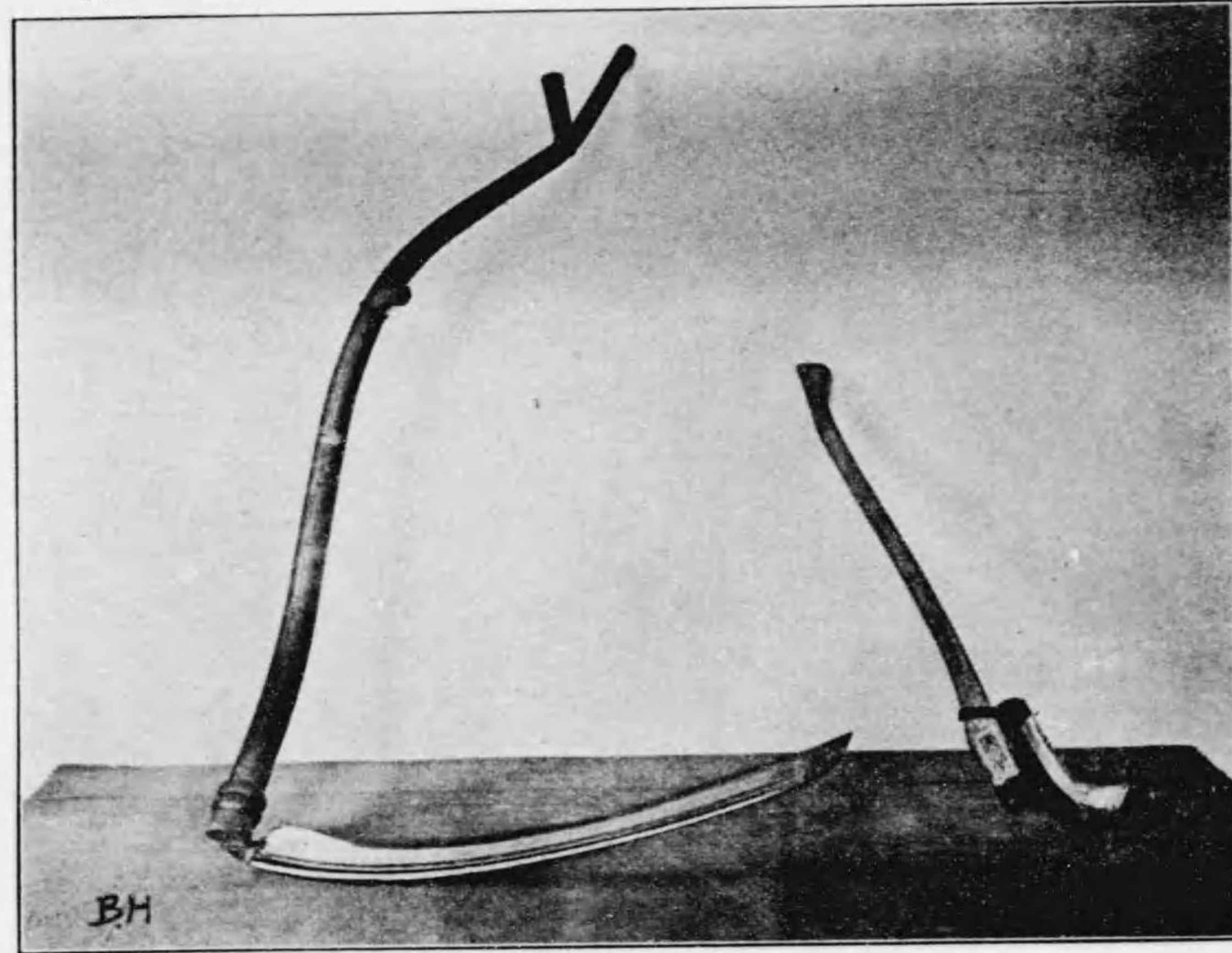

品 考 參

(類 器 刈 草) 圖四十七百第真寫



(製 國 米) 品 考 參

(類 鎌) 圖一十七百第真寫

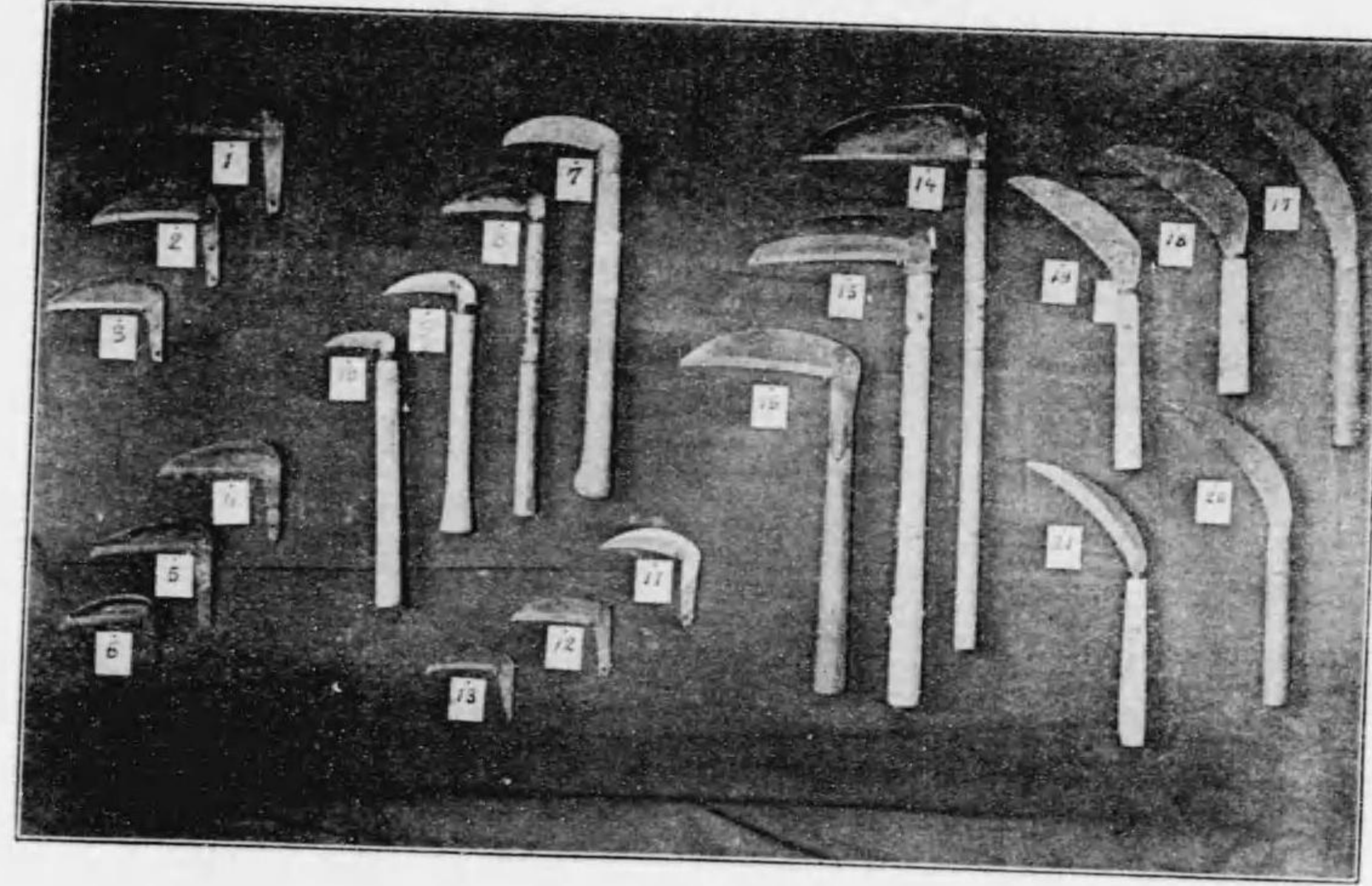

(類 鎌) 圖二十七百第真寫

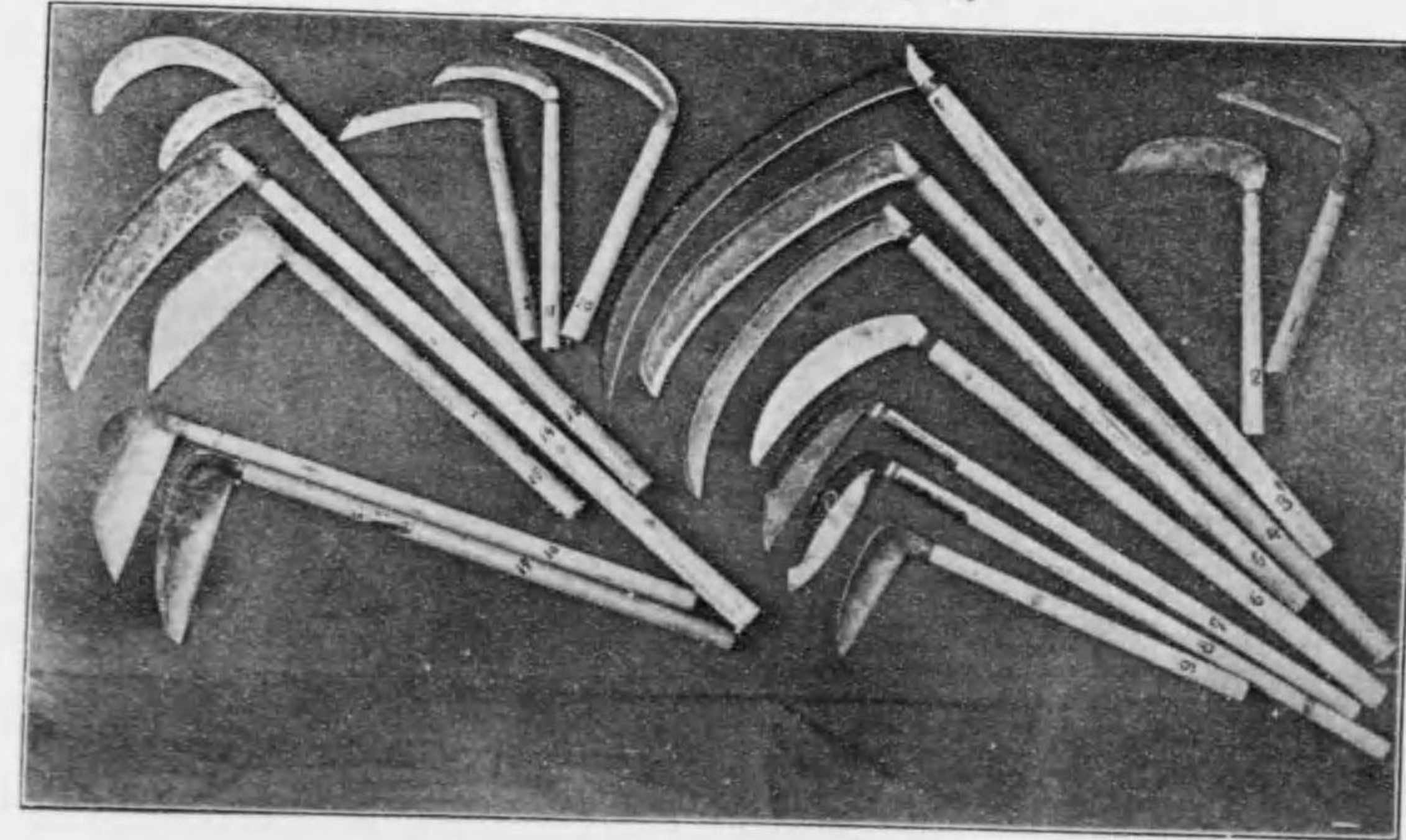

(類 拔 稻) 圖 七 十 七 百 第 真 寫

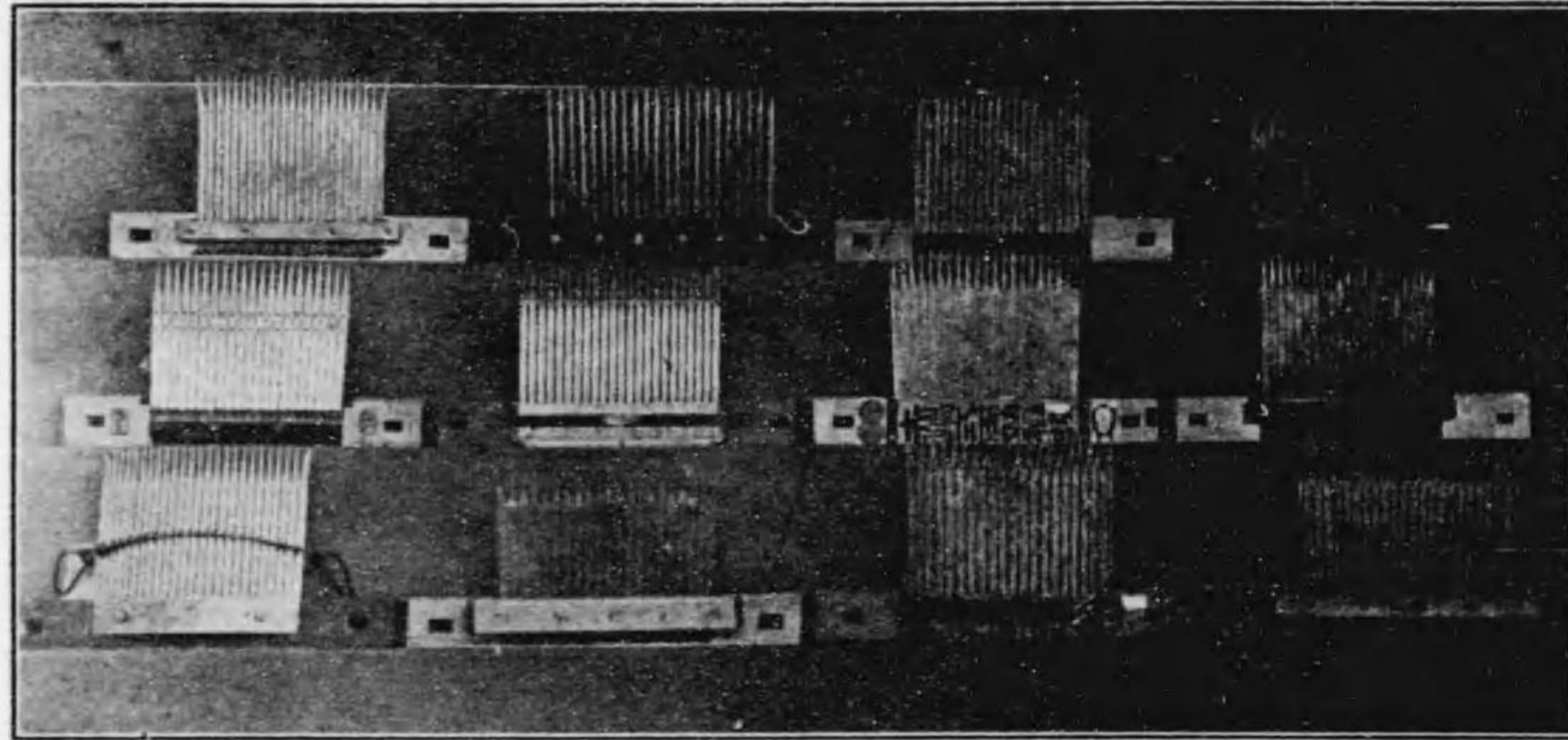

(類 拔 稻) 圖 五 十 七 百 第 真 寫

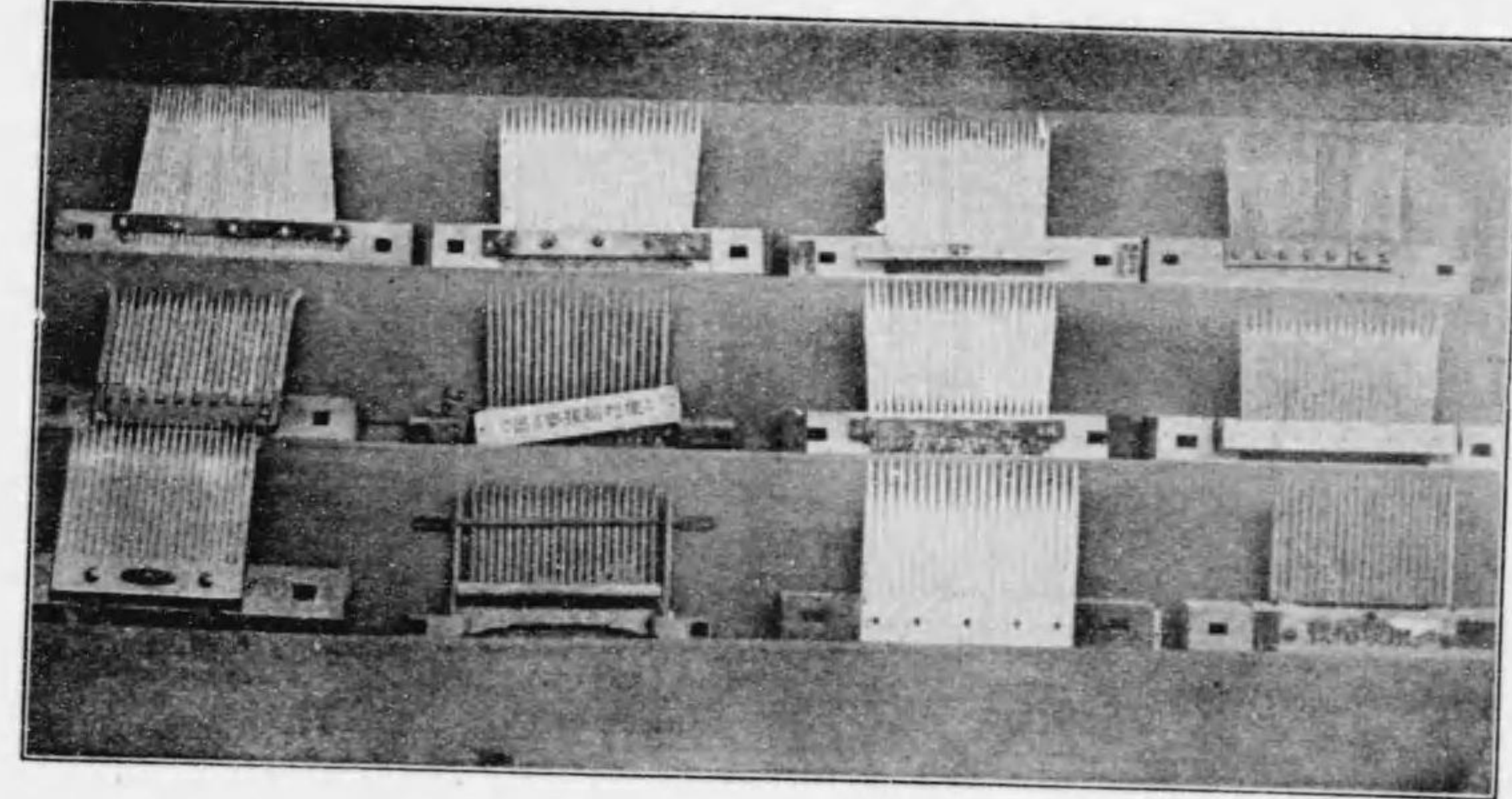

(類 機 粒 脫) 圖 八 十 七 百 第 真 寫

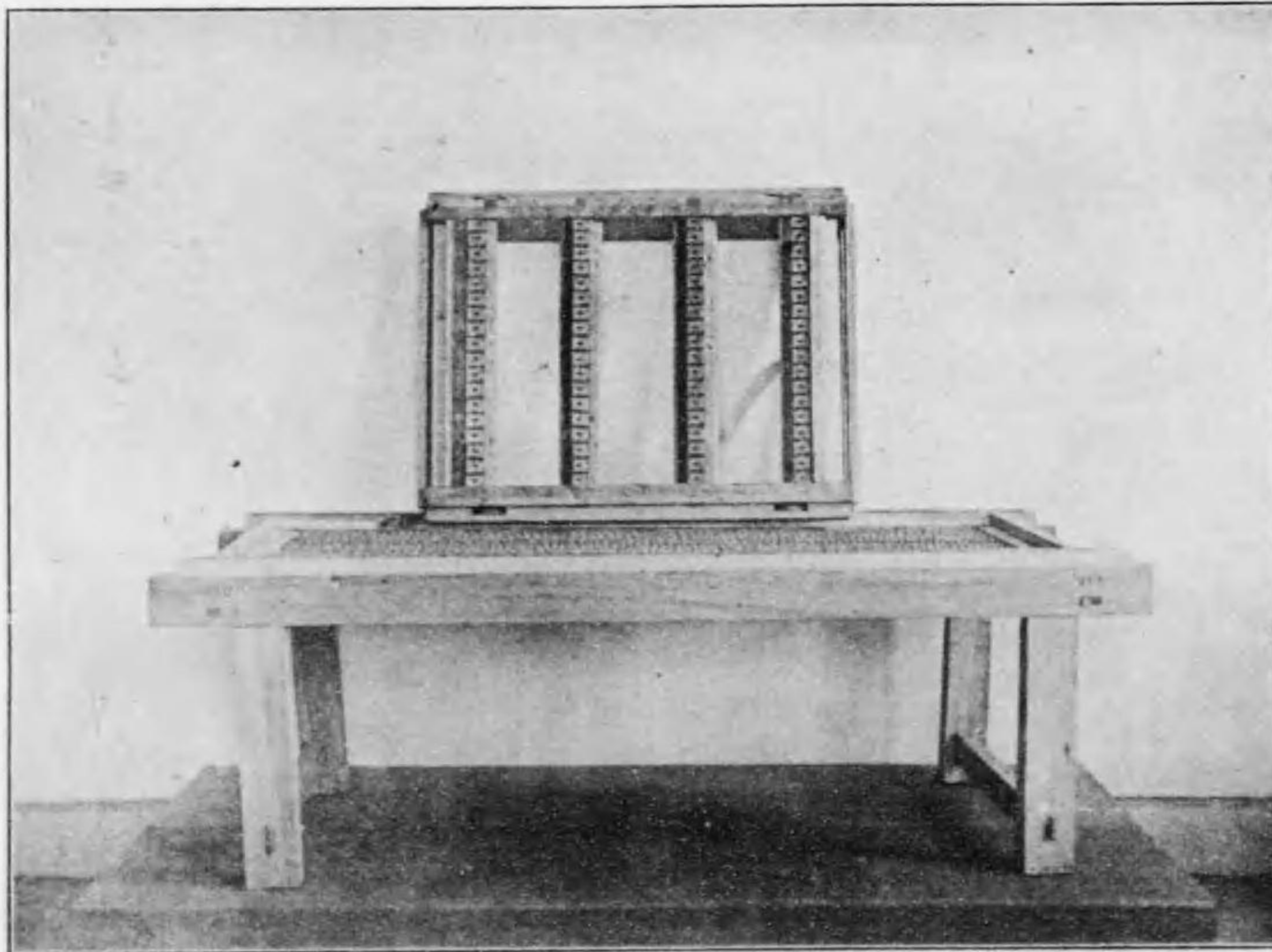

(類 拔 稻) 圖 六 十 七 百 第 真 寫

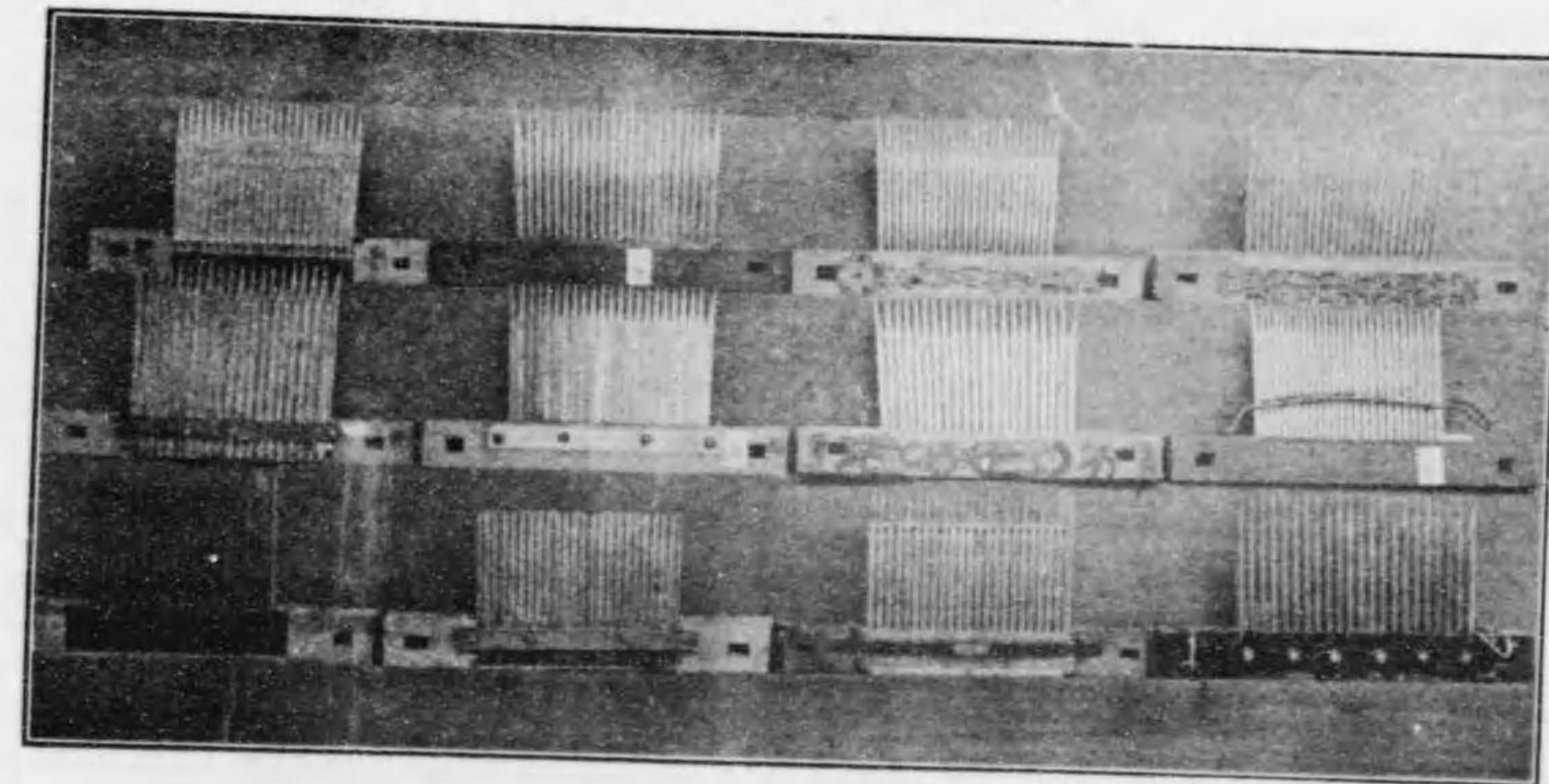

(類機粒脫) 圖一十八百第真寫

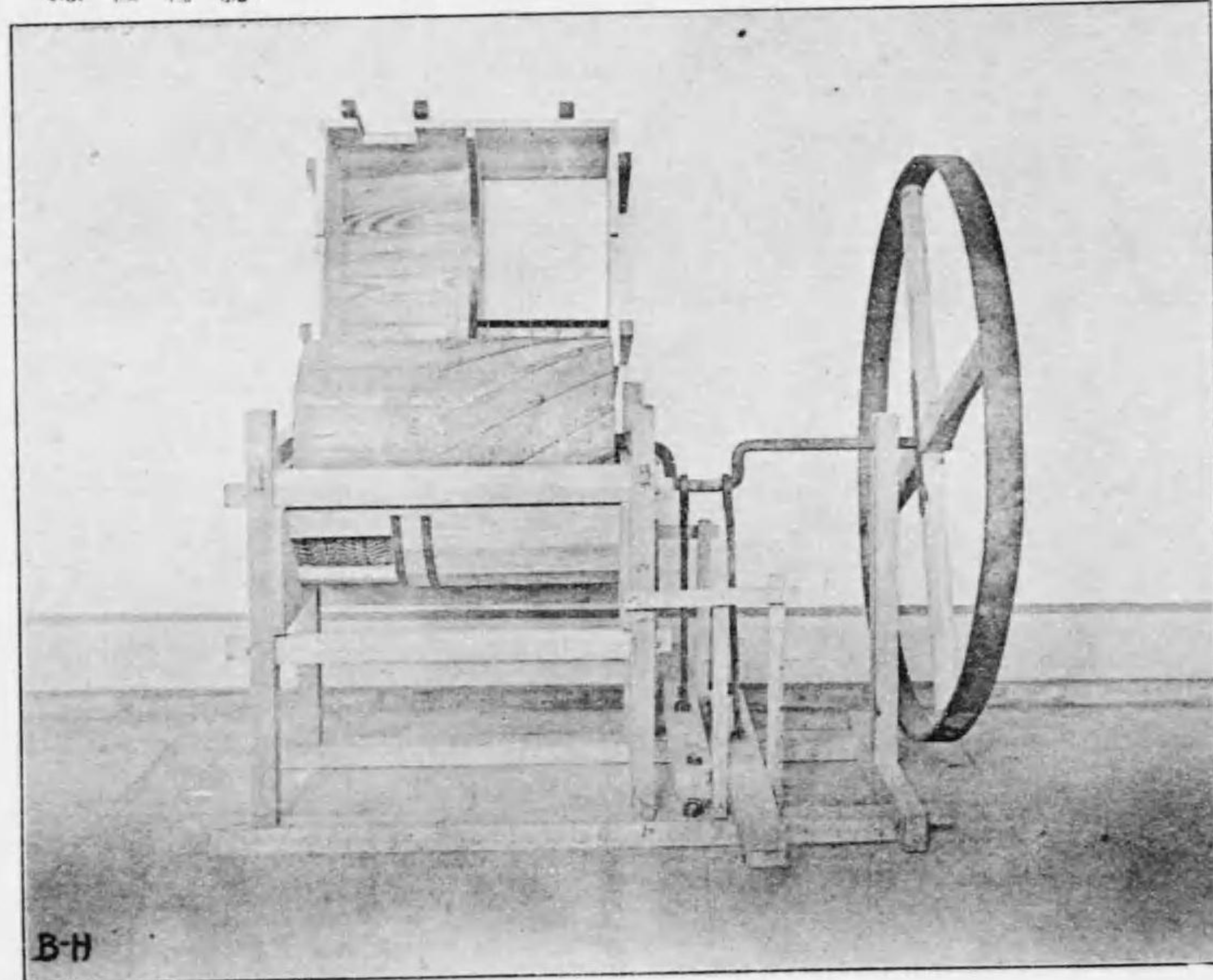

(類機製脫) 圖二十八百第真寫

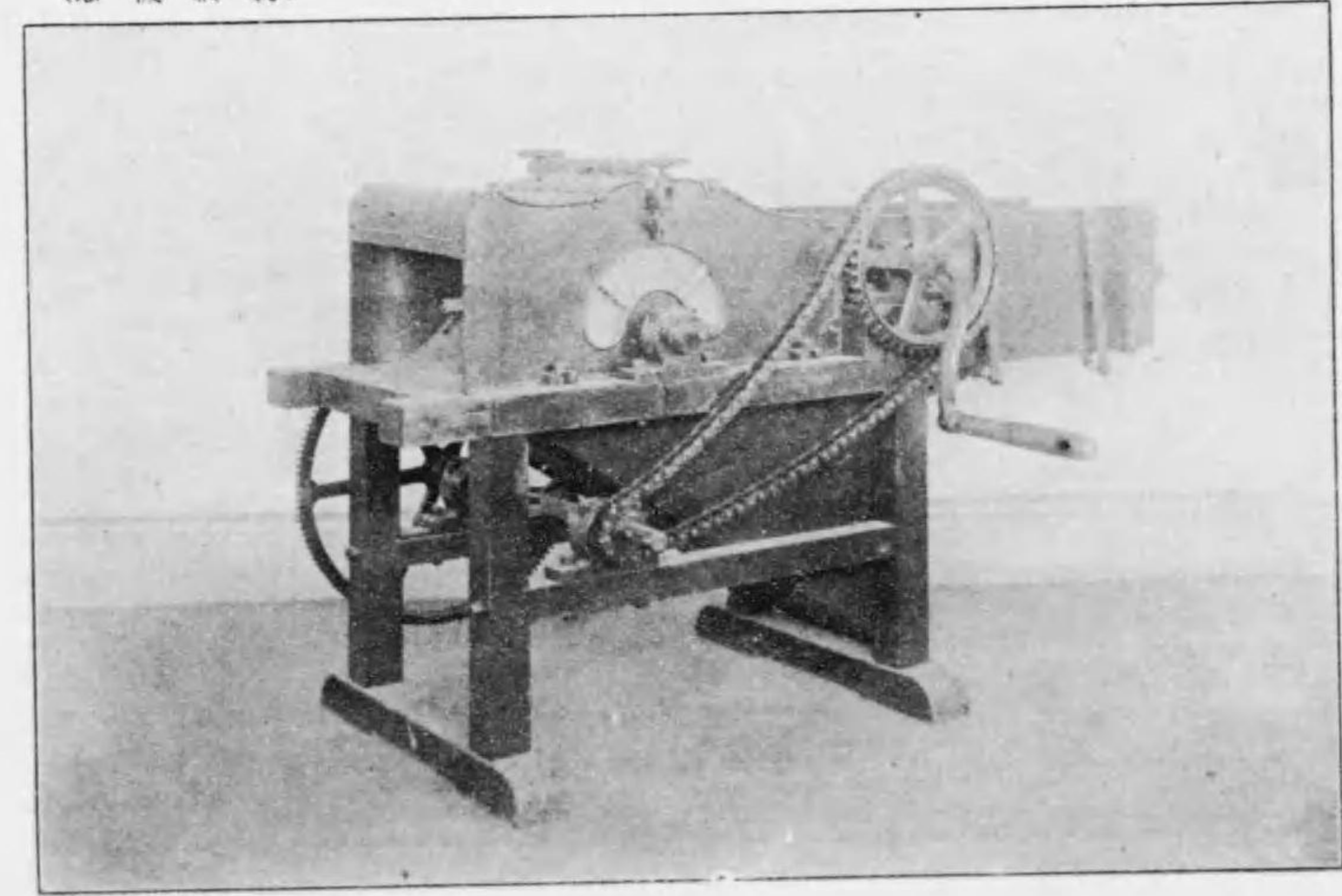

(類機粒脫) 圖九十七百第真寫

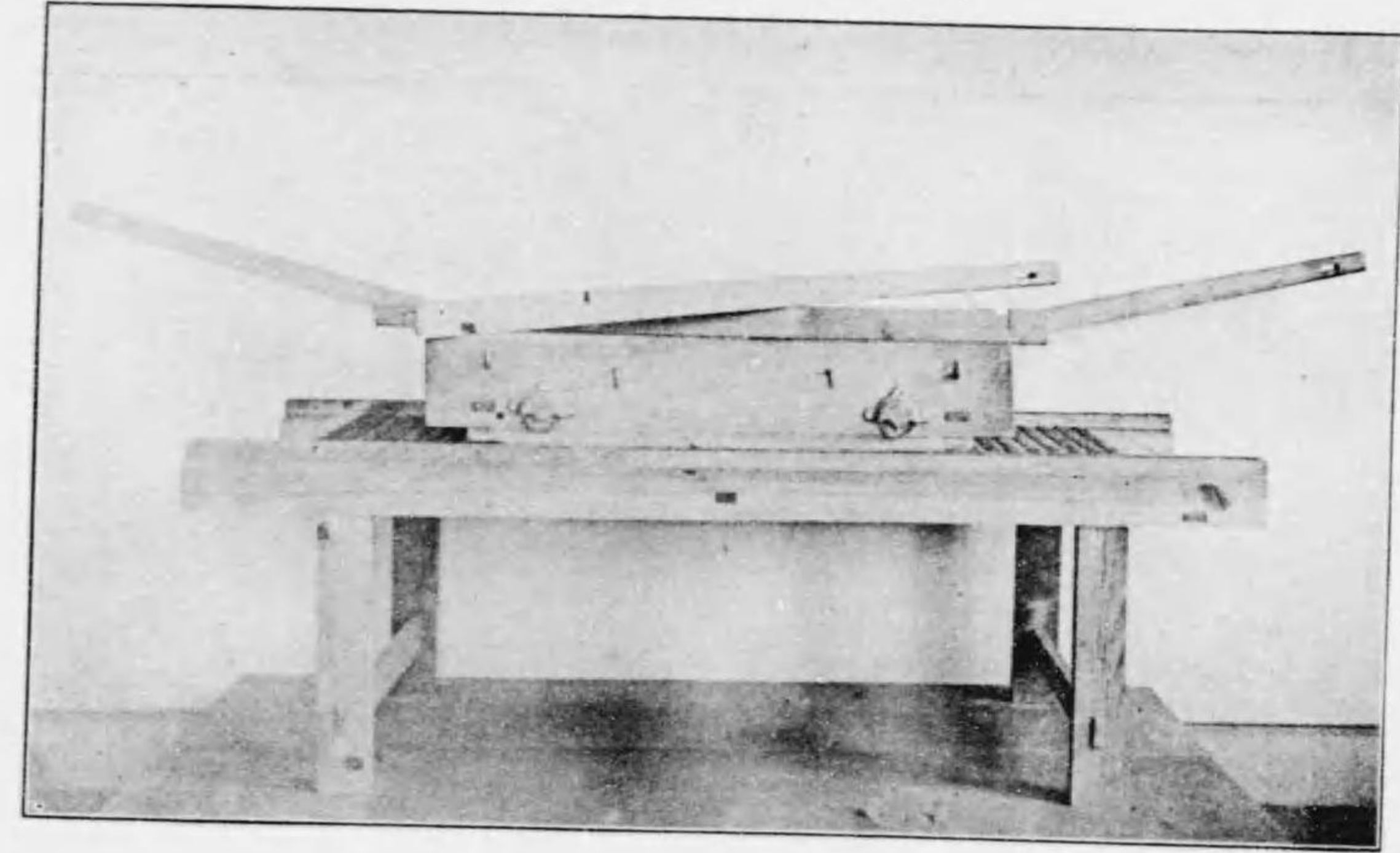

(類機粒脫) 圖十八百第真寫

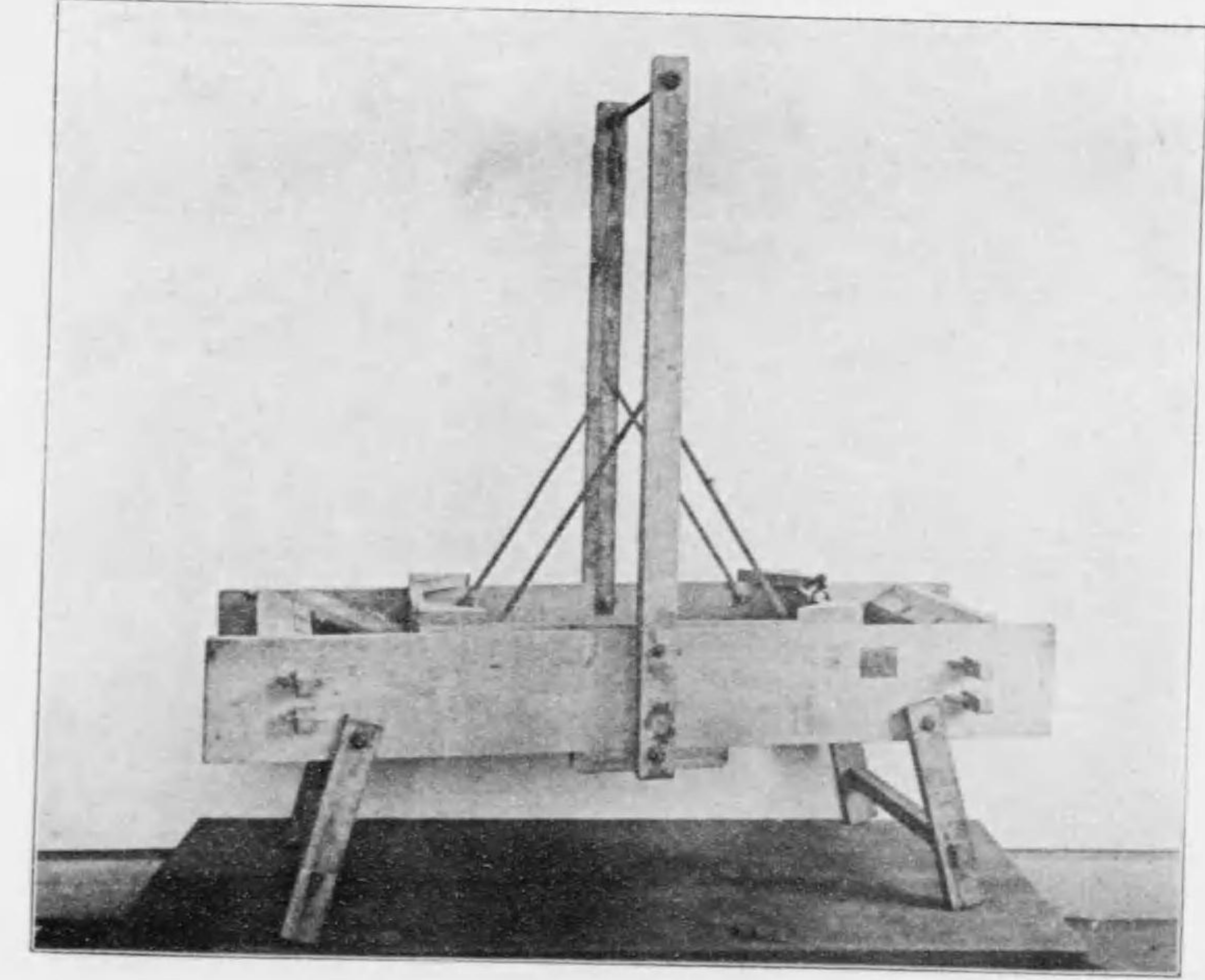

(軸 鄂) 圖五十八百第真寫

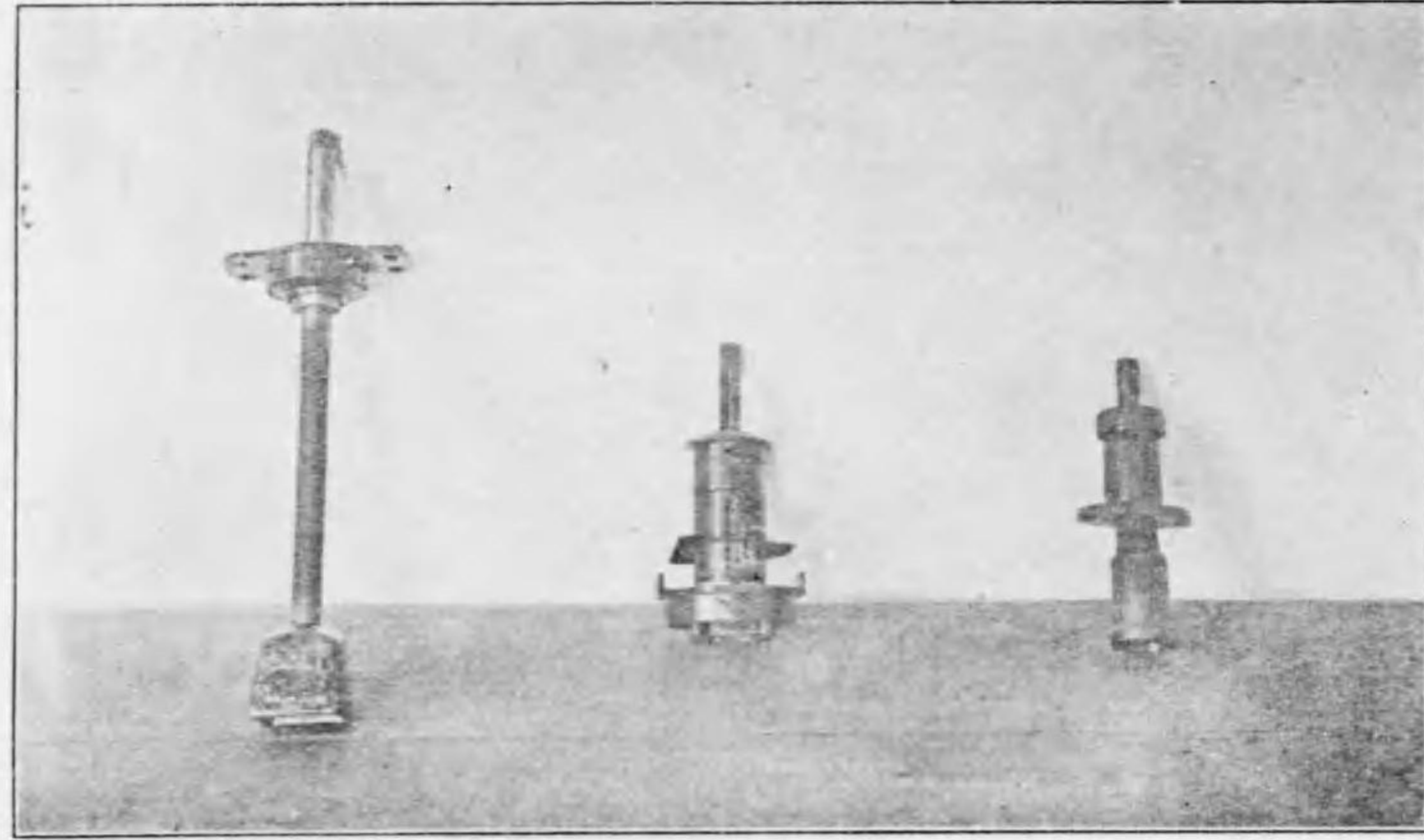

(類機摺穀) 圖三十八百第真寫

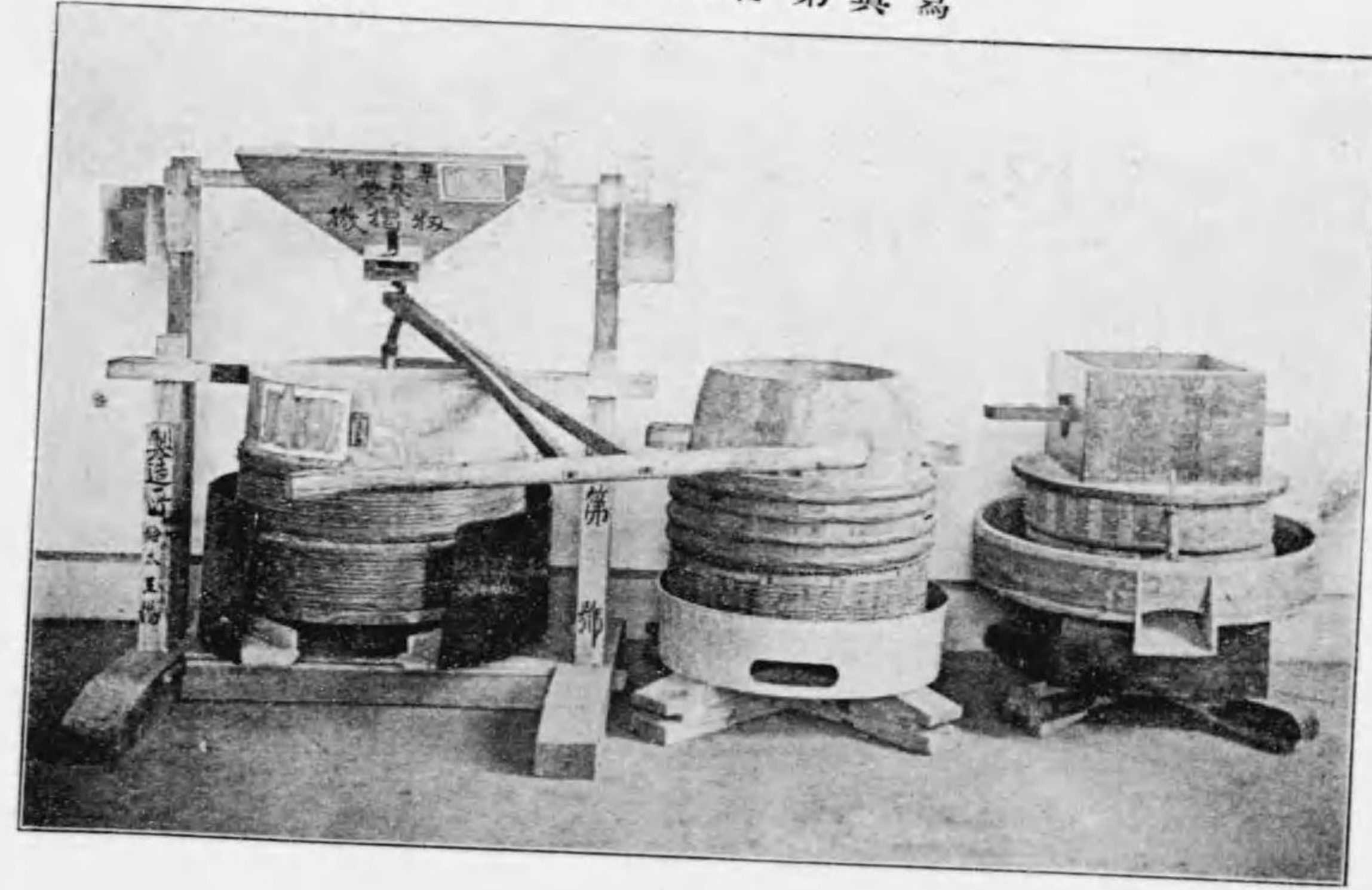

(類機摺穀) 圖六十八百第真寫



(類機摺穀) 圖四十八百第真寫

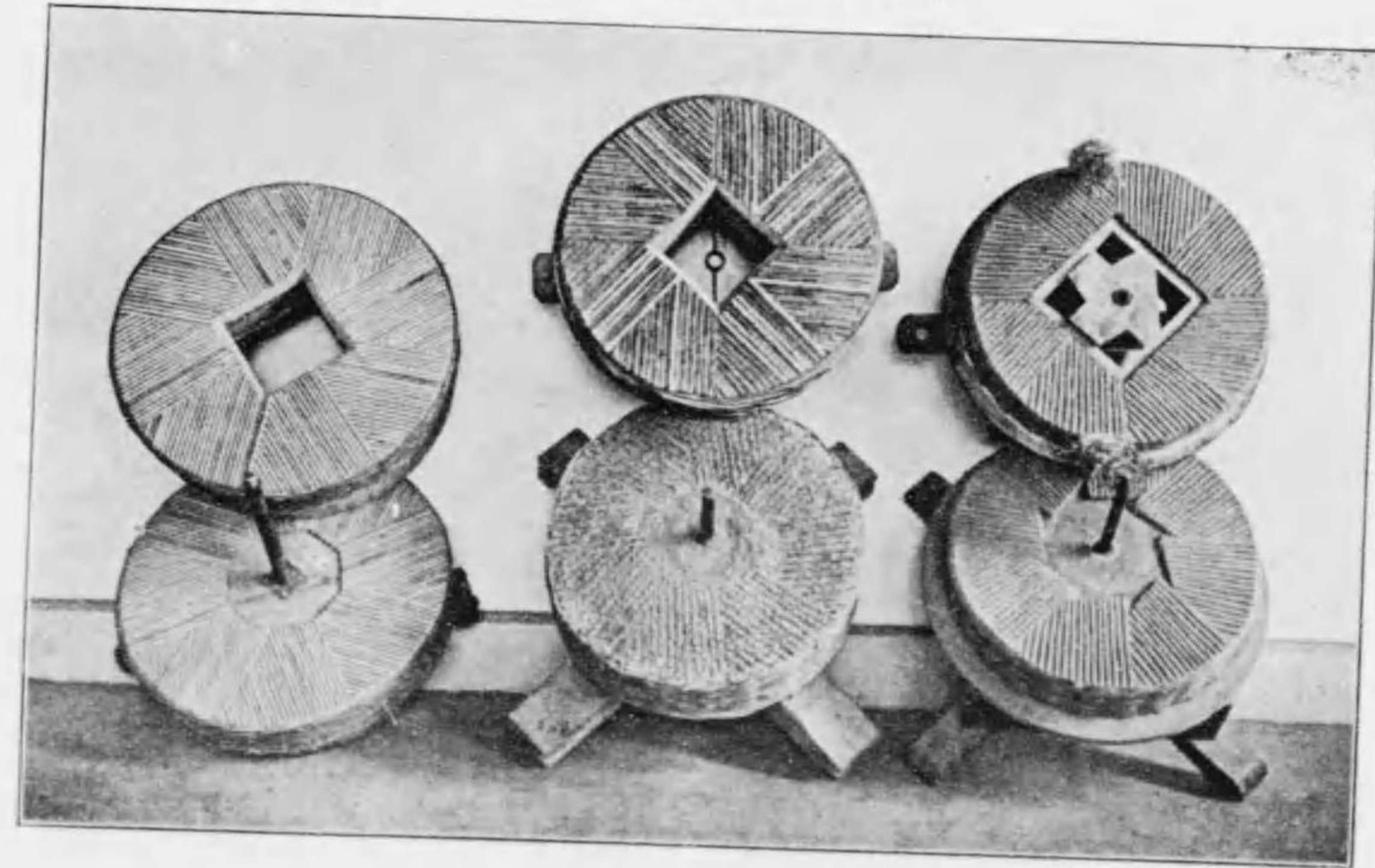

(類機擗穀) 圖九十八百第真寫

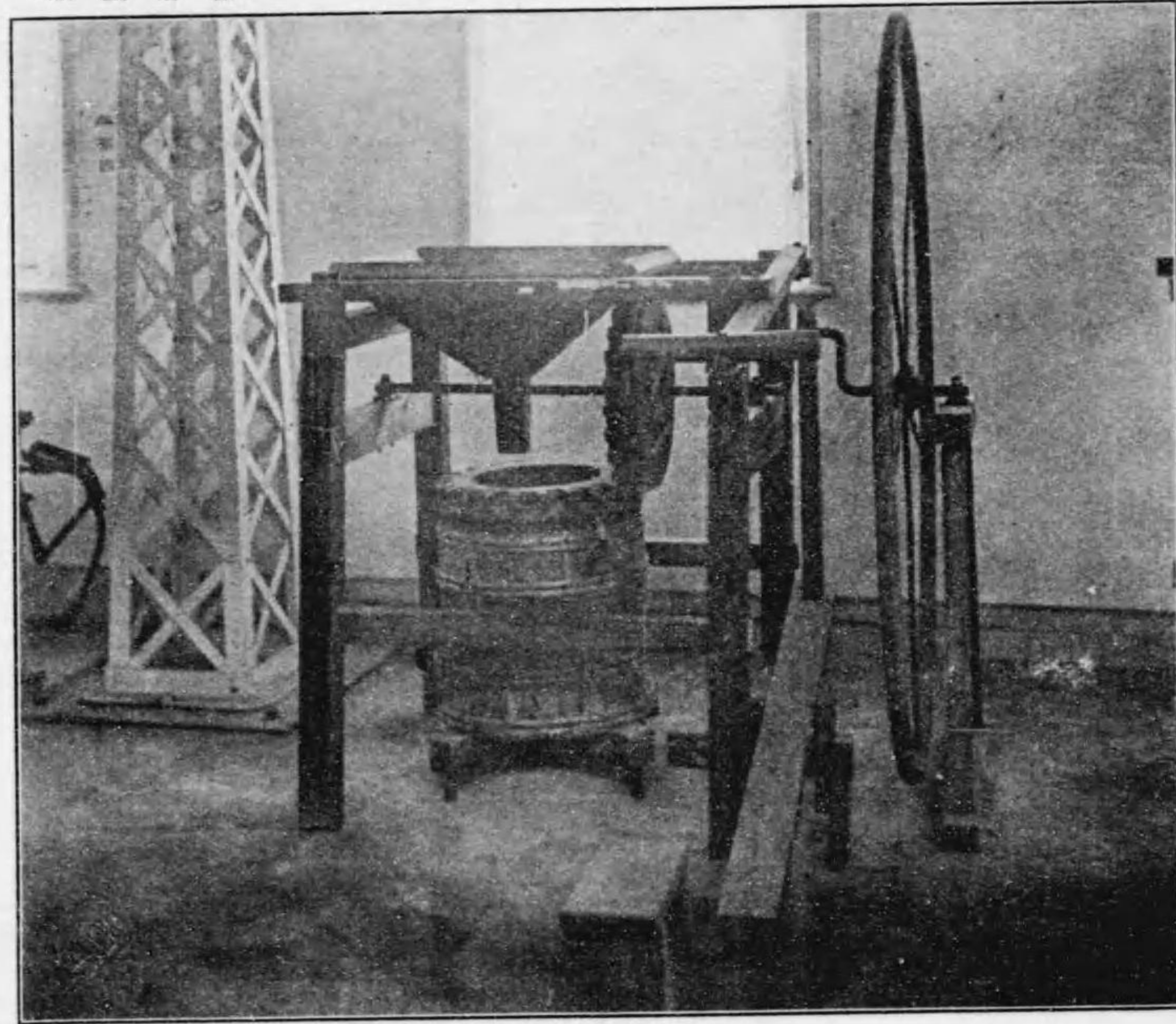

(類機擗穀) 圖十九百第真寫

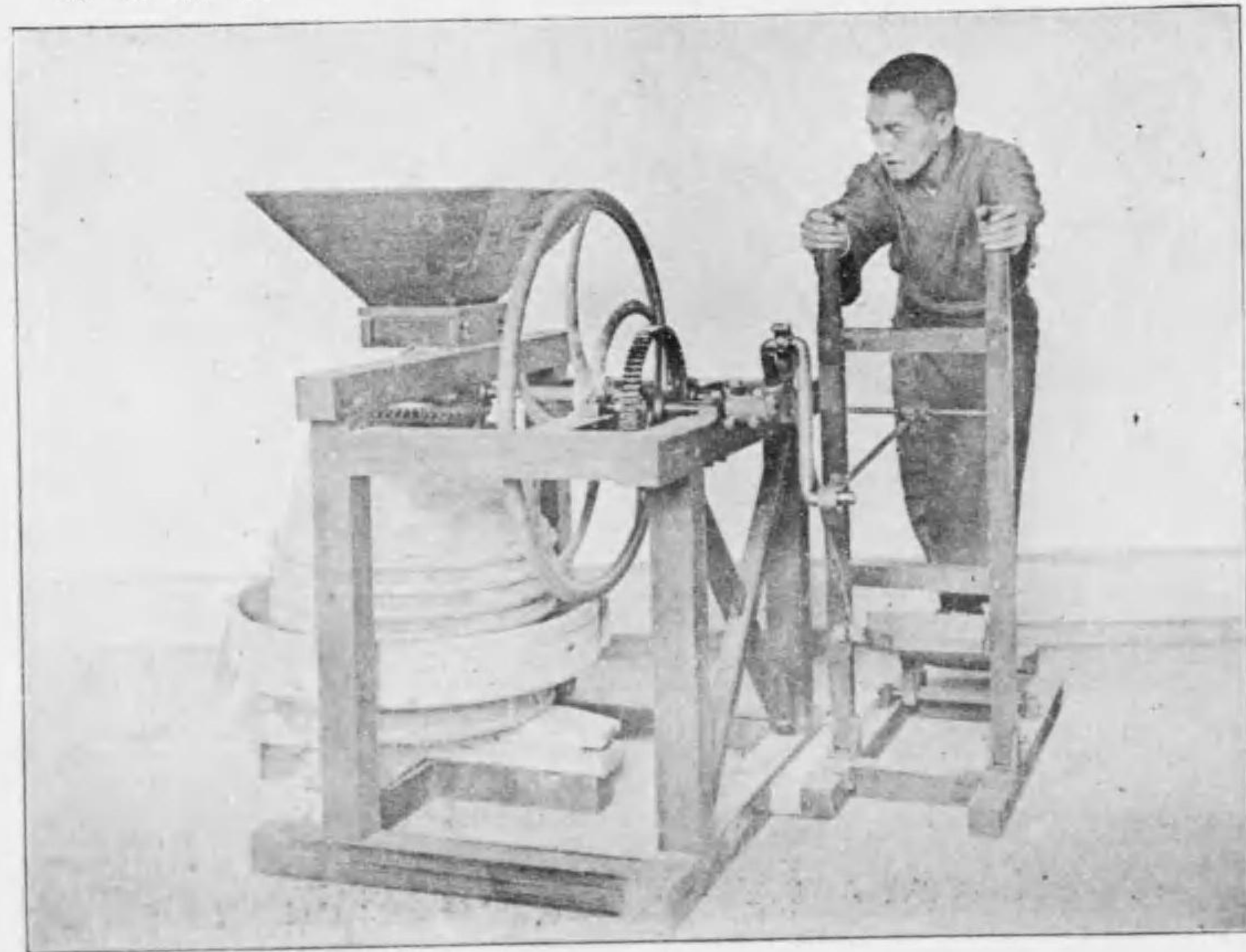

(類機擗穀) 圖七十八百第真寫

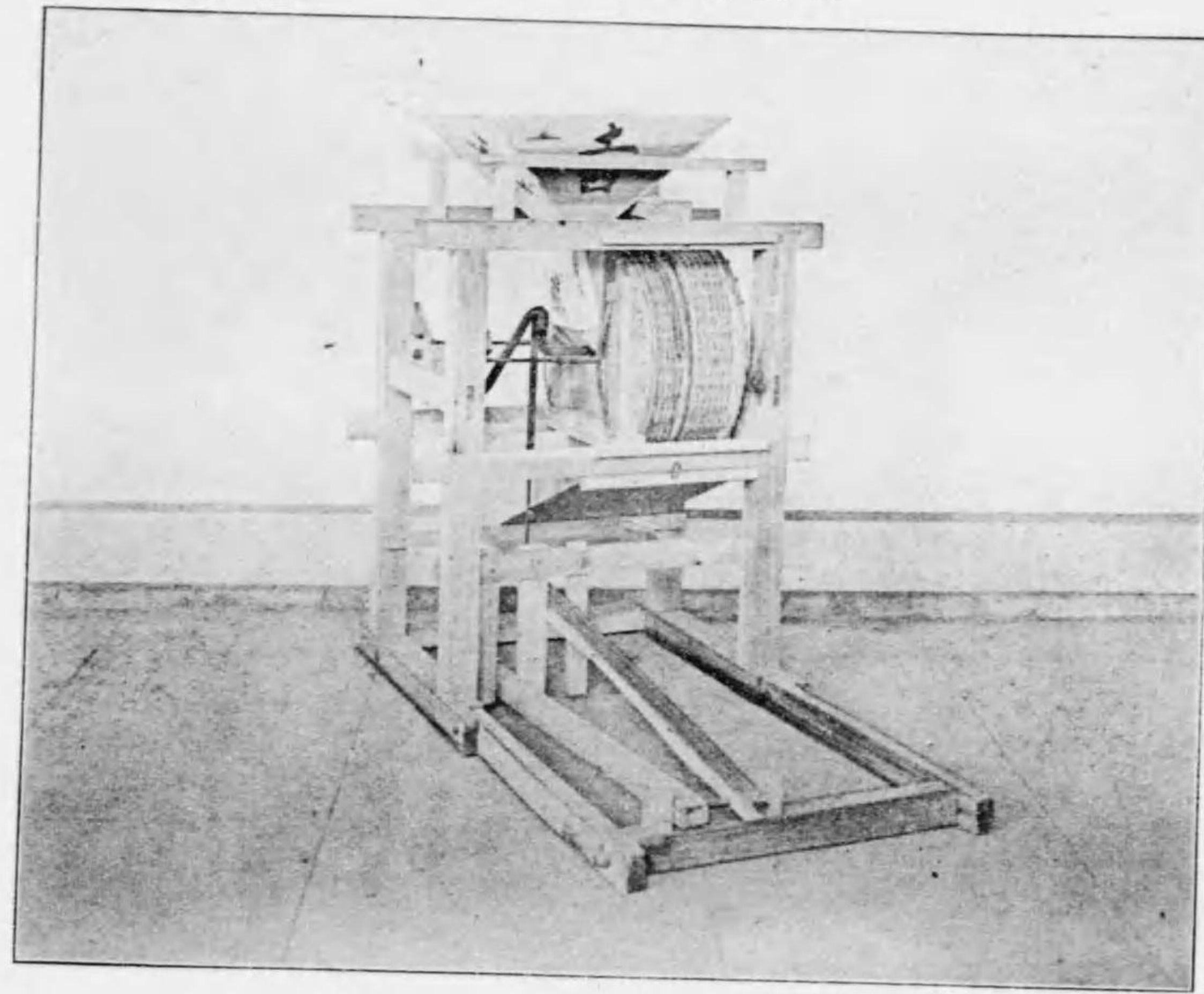

(類機擗穀) 圖八十八百第真寫

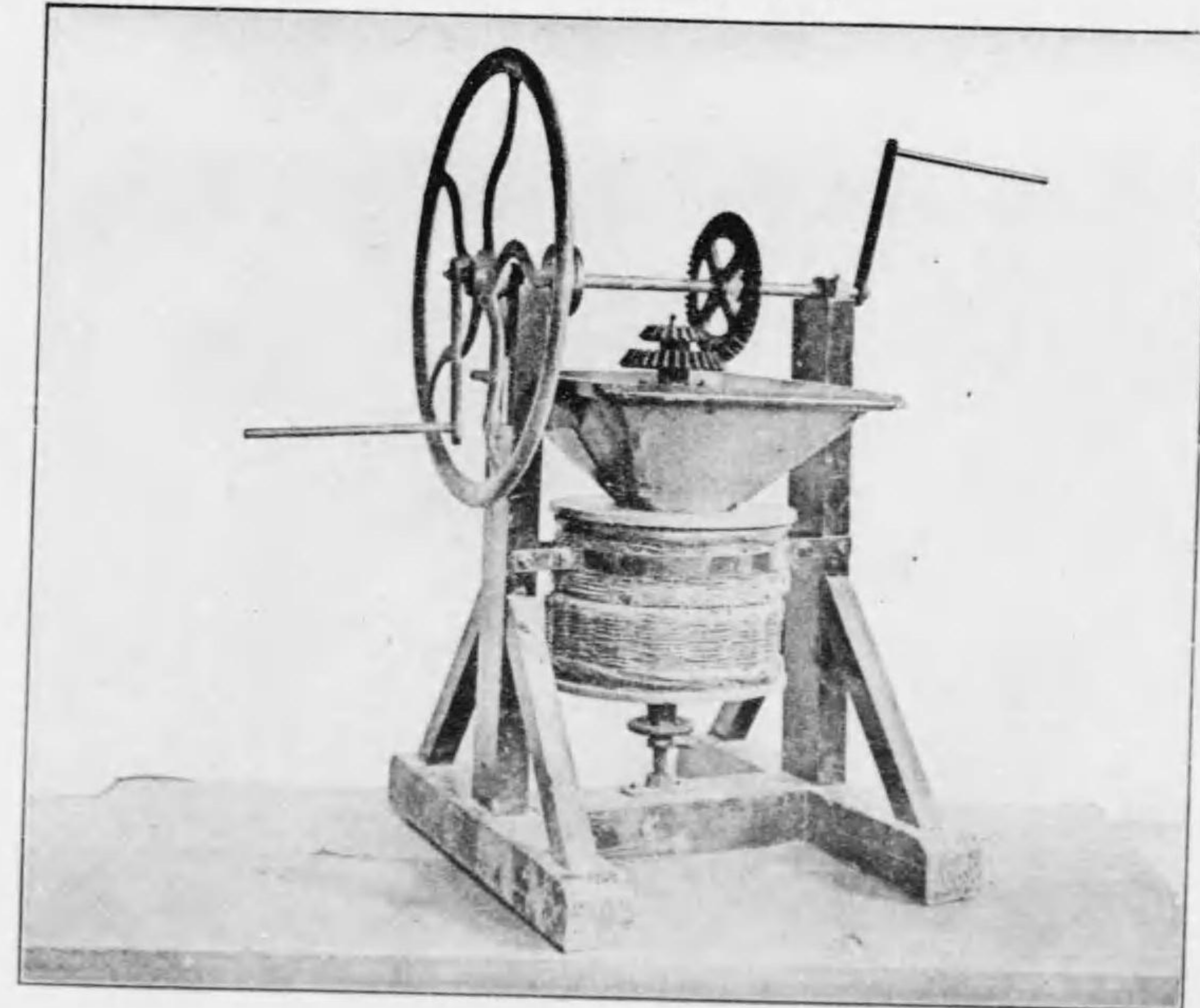

(類機割挽)

圖三十九百第真寫

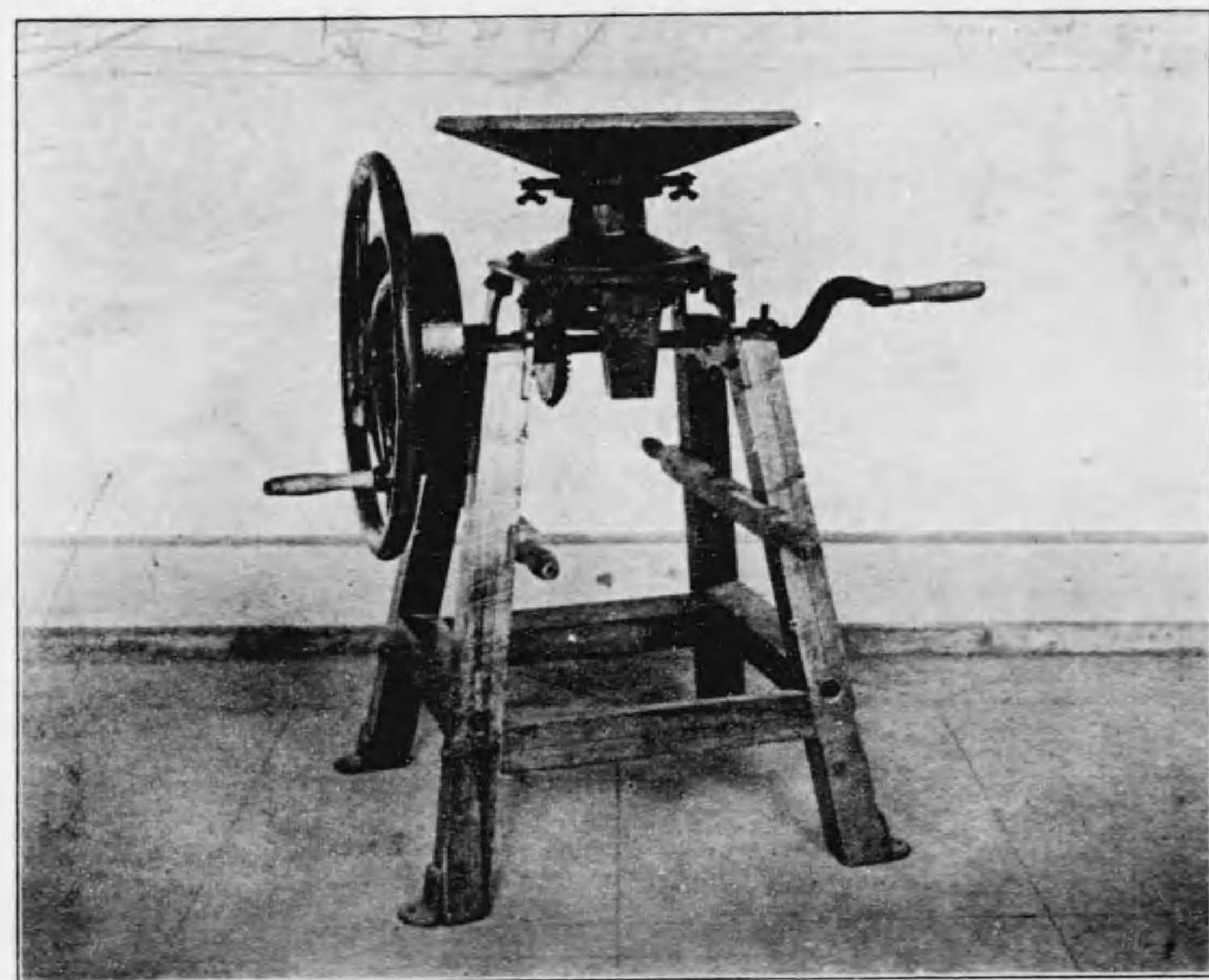

(製國米)

品考參

(類機摺粉)

圖四十九百第真寫

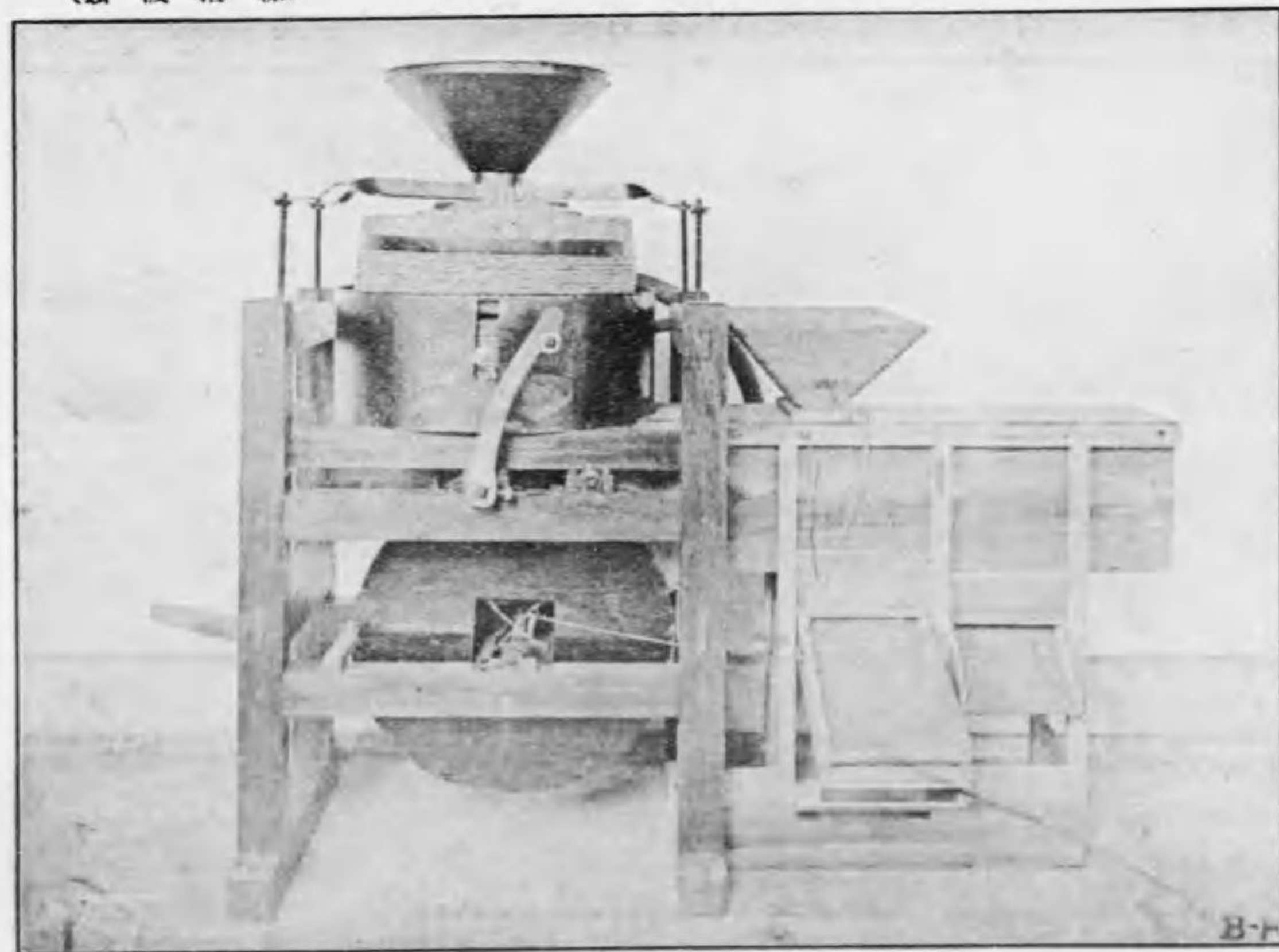

(類機摺粉)

圖一十九百第真寫

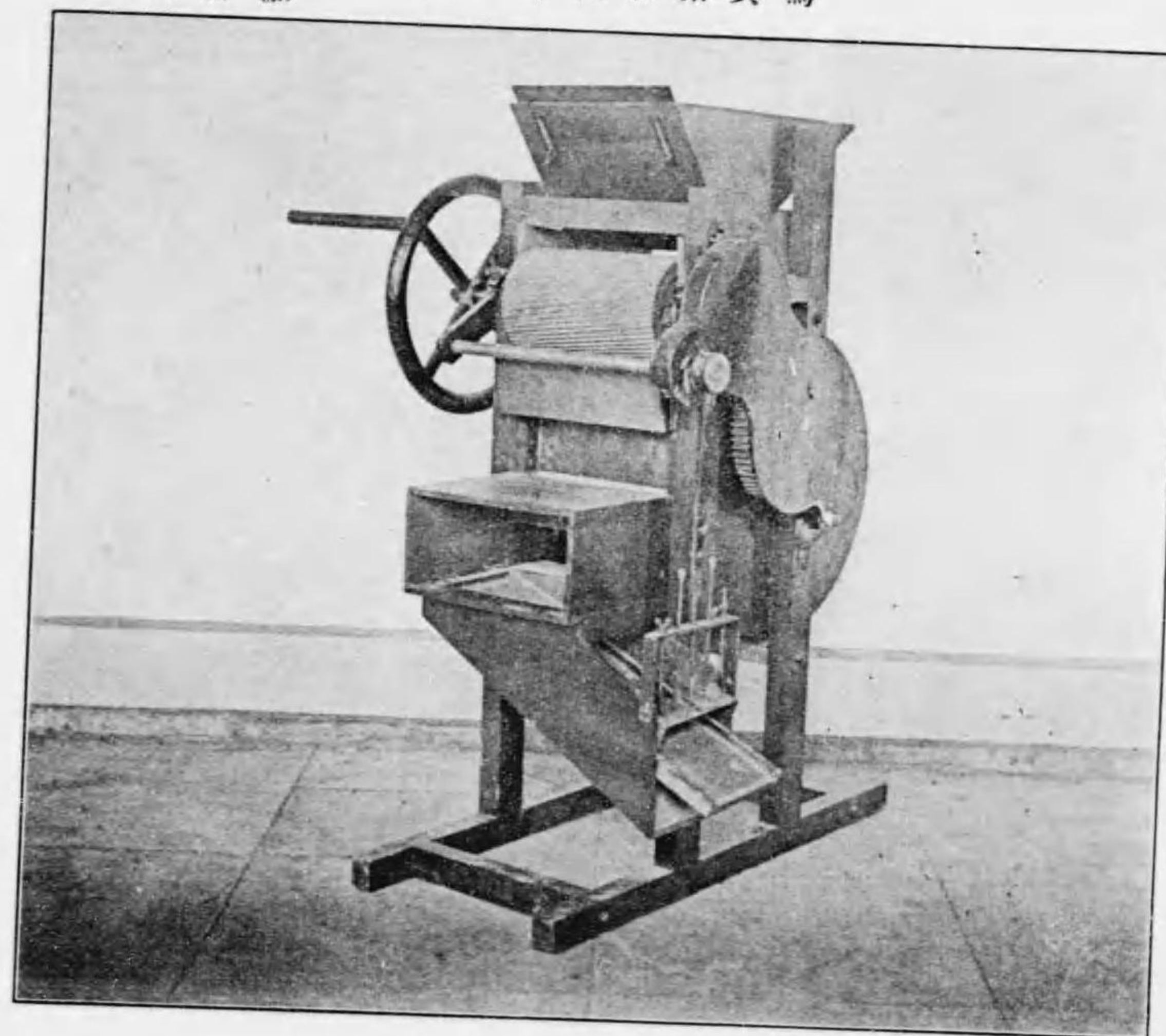

(類機摺粉)

圖二十九百第真寫

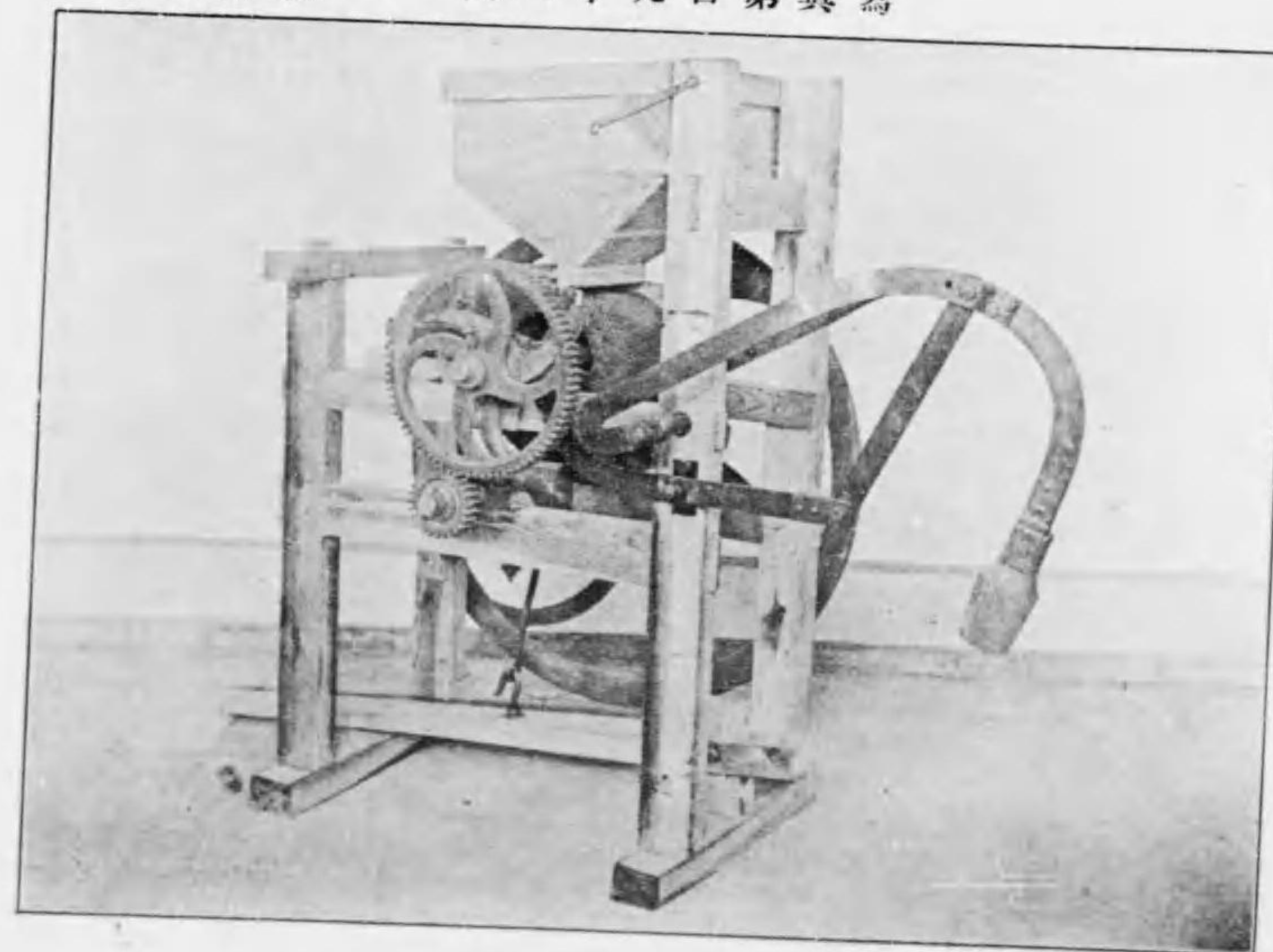

(類 通 石 萬) 圖 七 十 九 百 第 真 寫



(類 通 石 萬) 圖 八 十 九 百 第 真 寫



(類 箕 唐) 圖 五 十 九 百 第 真 寫

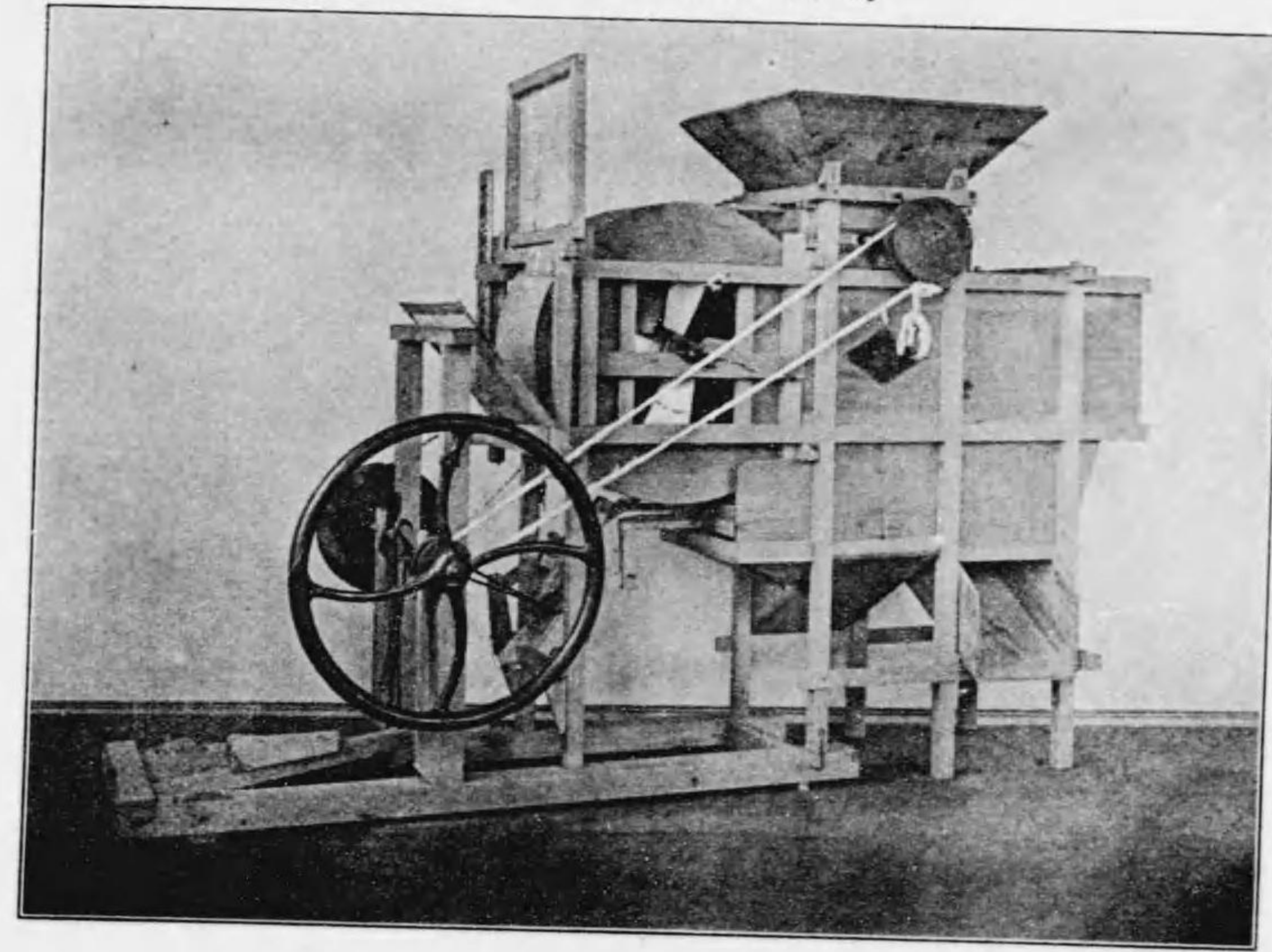

(類 箕 唐) 圖 六 十 九 百 第 真 寫

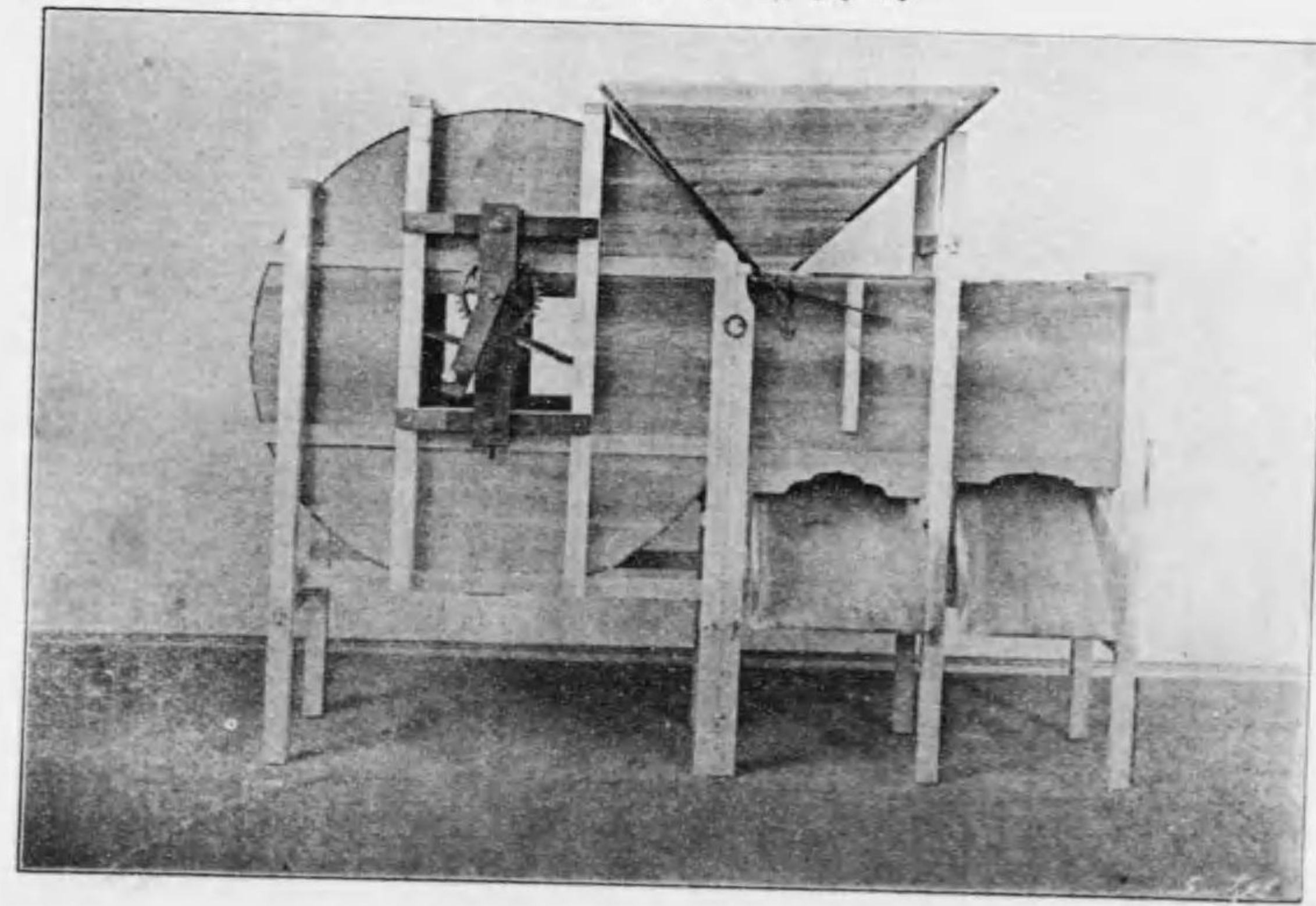

(類器締俵) 圖一百二第真寫

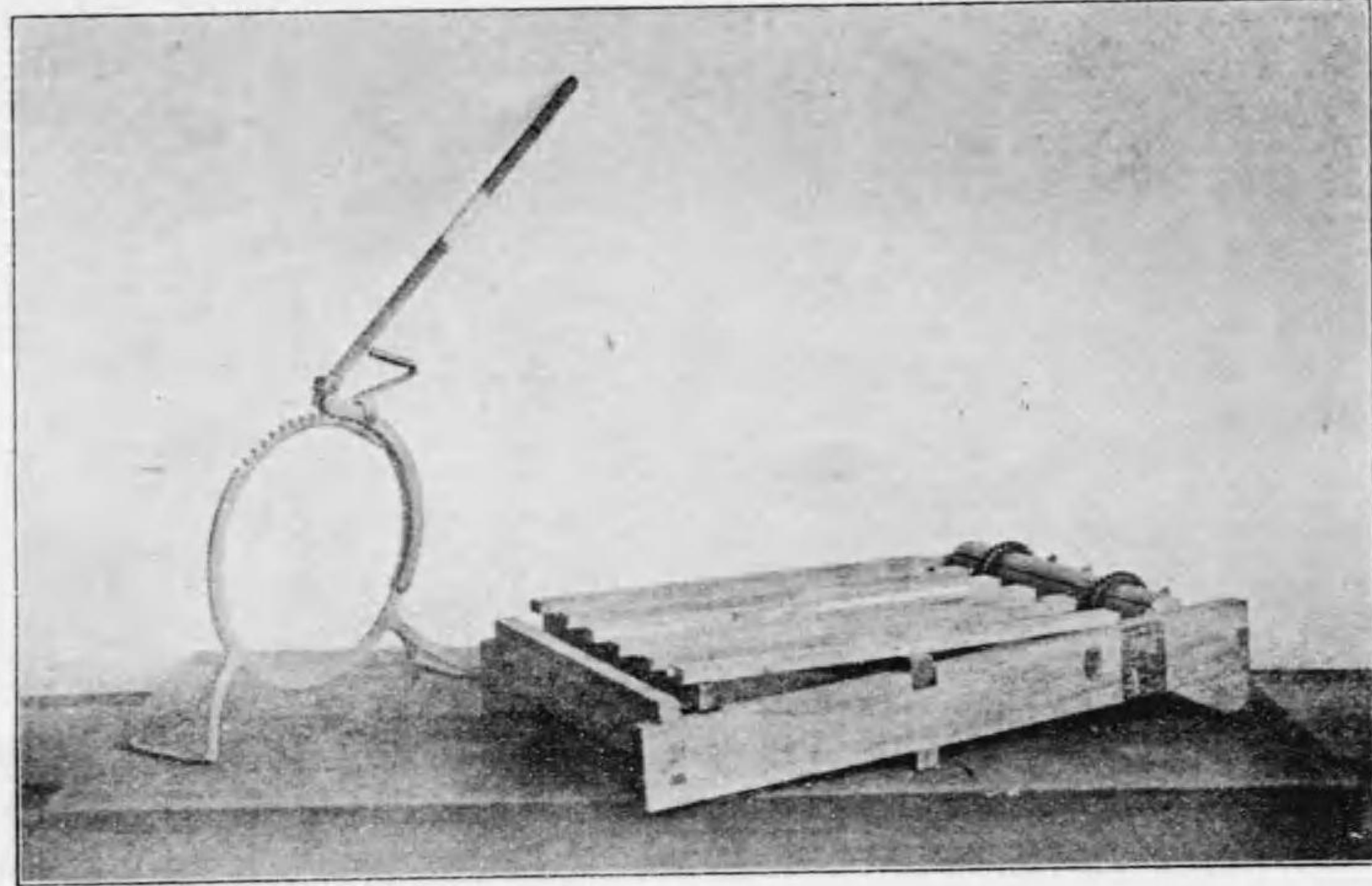

(類機切桑) 圖二百二第真寫

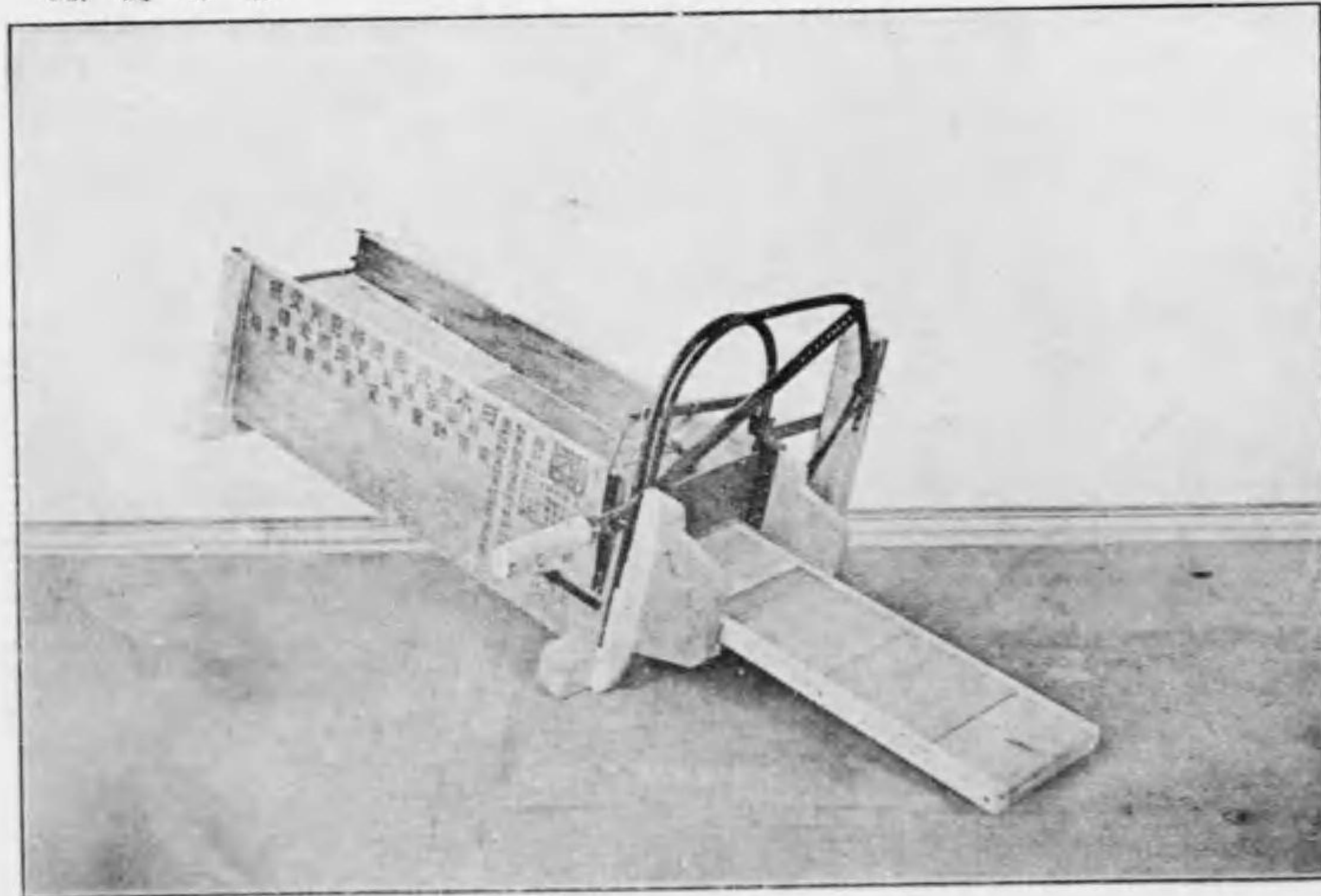

(類通石萬) 圖九十九百第真寫

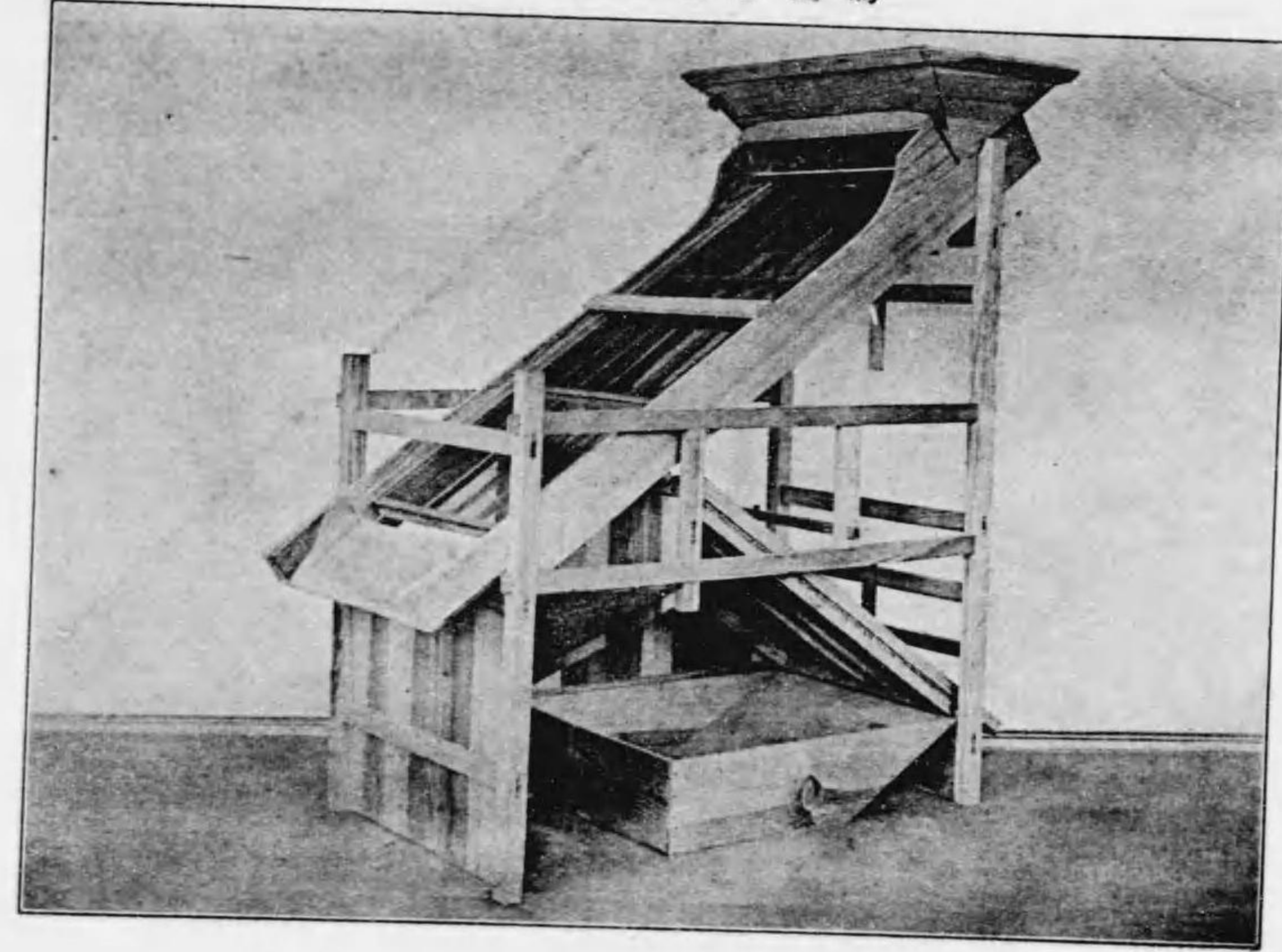

(類器別漉) 圖百二第真寫



(類機切桑) 圖五百二第真寫

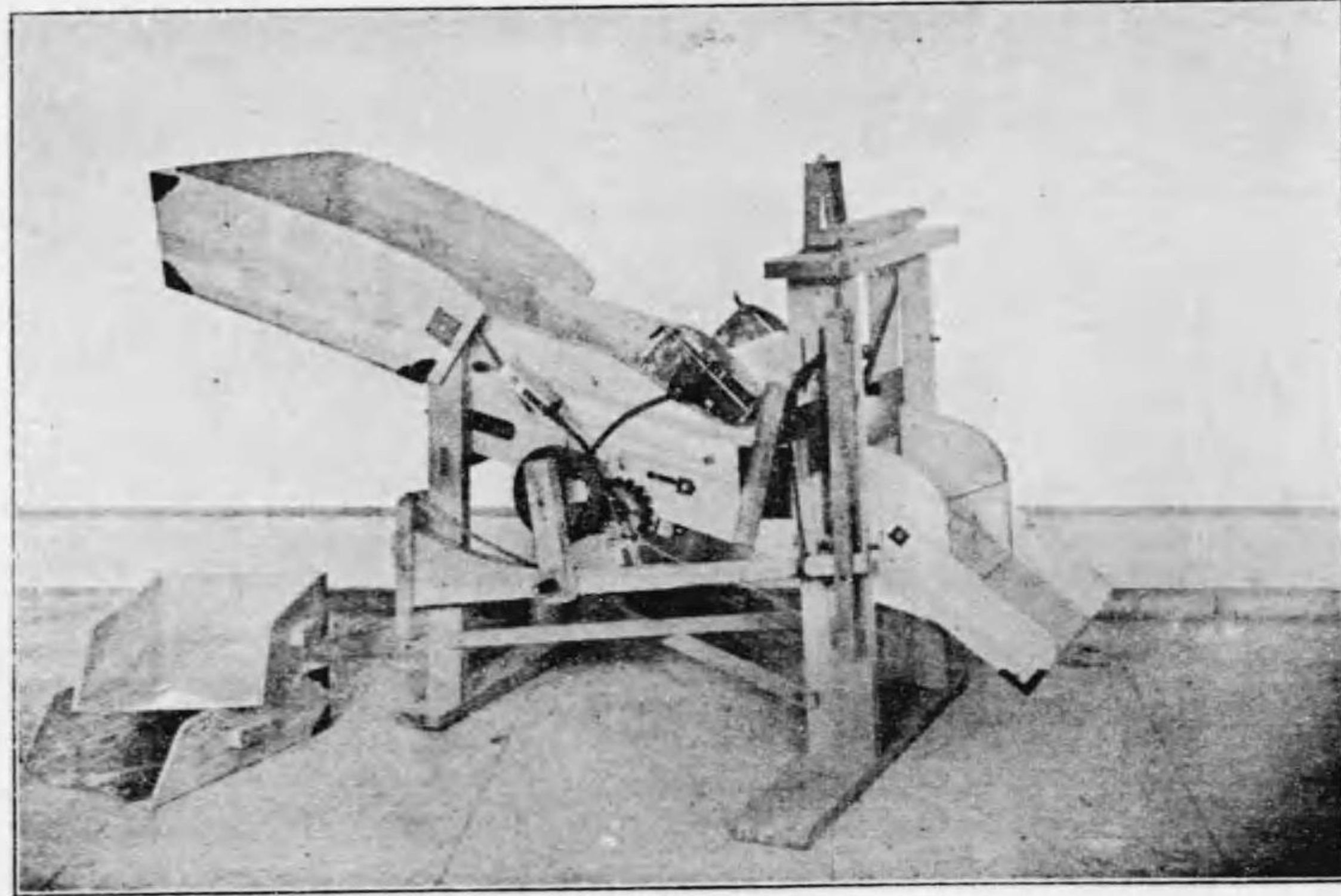

(類機切桑) 圖三百二第真寫

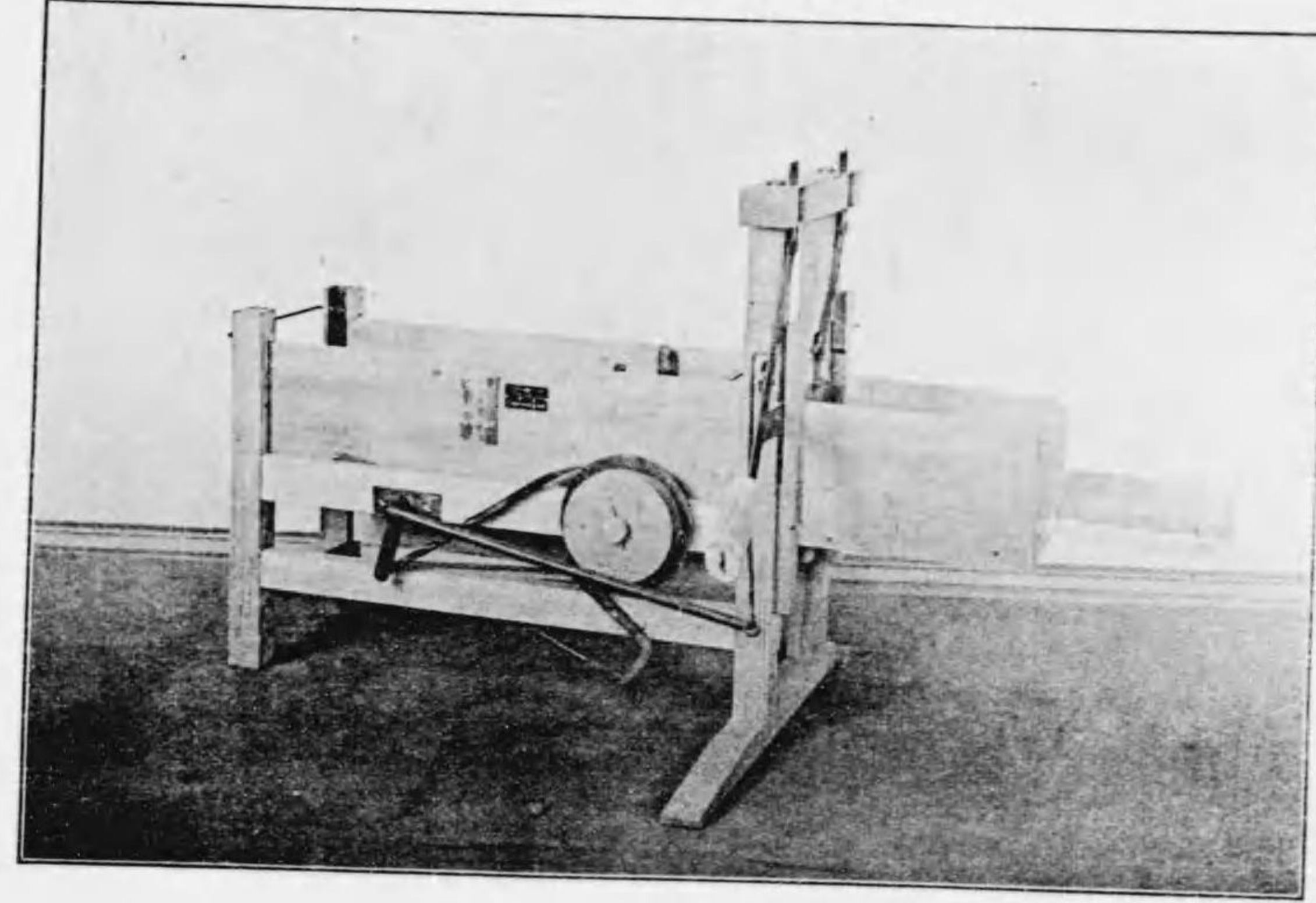

(類爐煖) 圖六百二第真寫

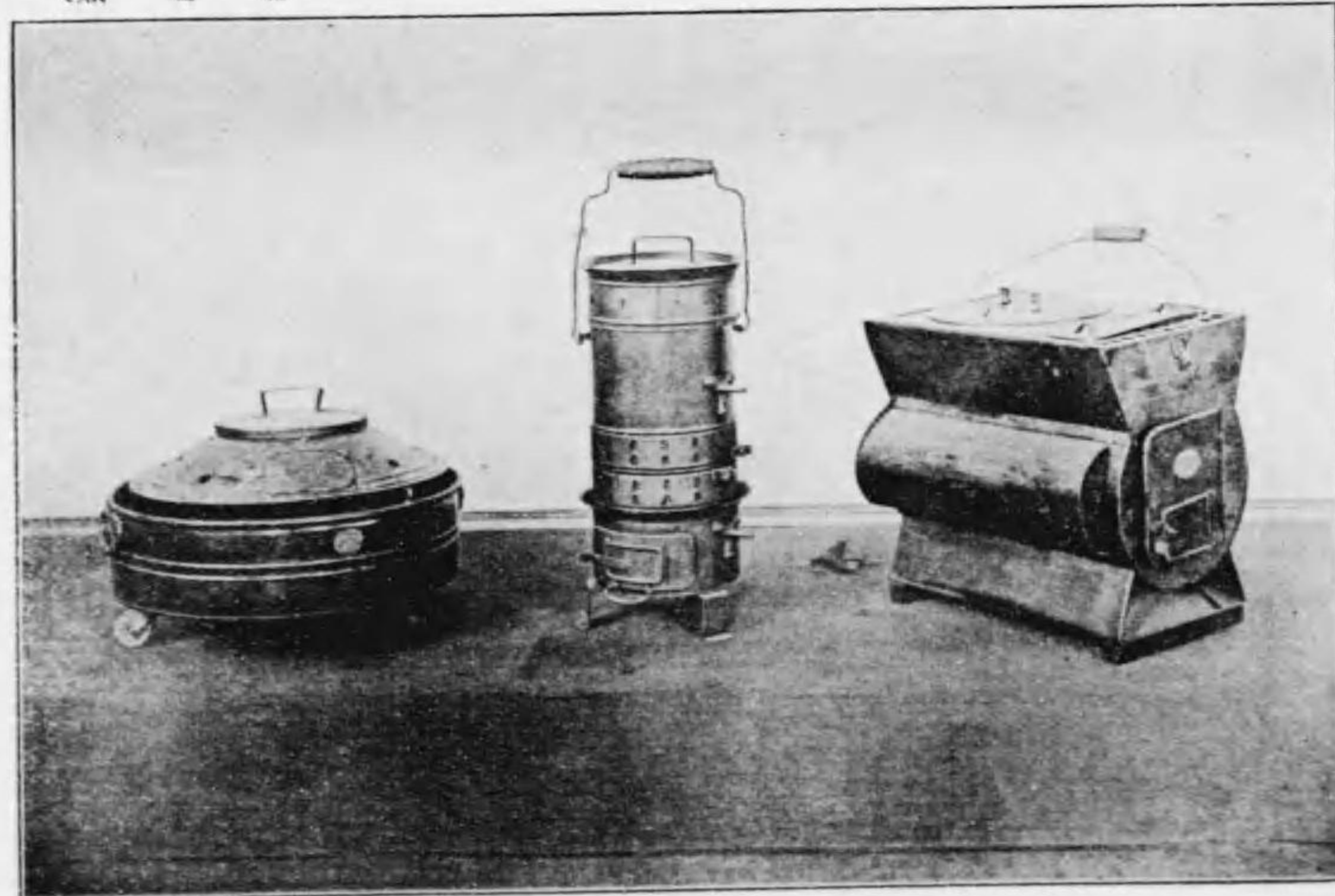

(類機切桑) 圖四百二第真寫

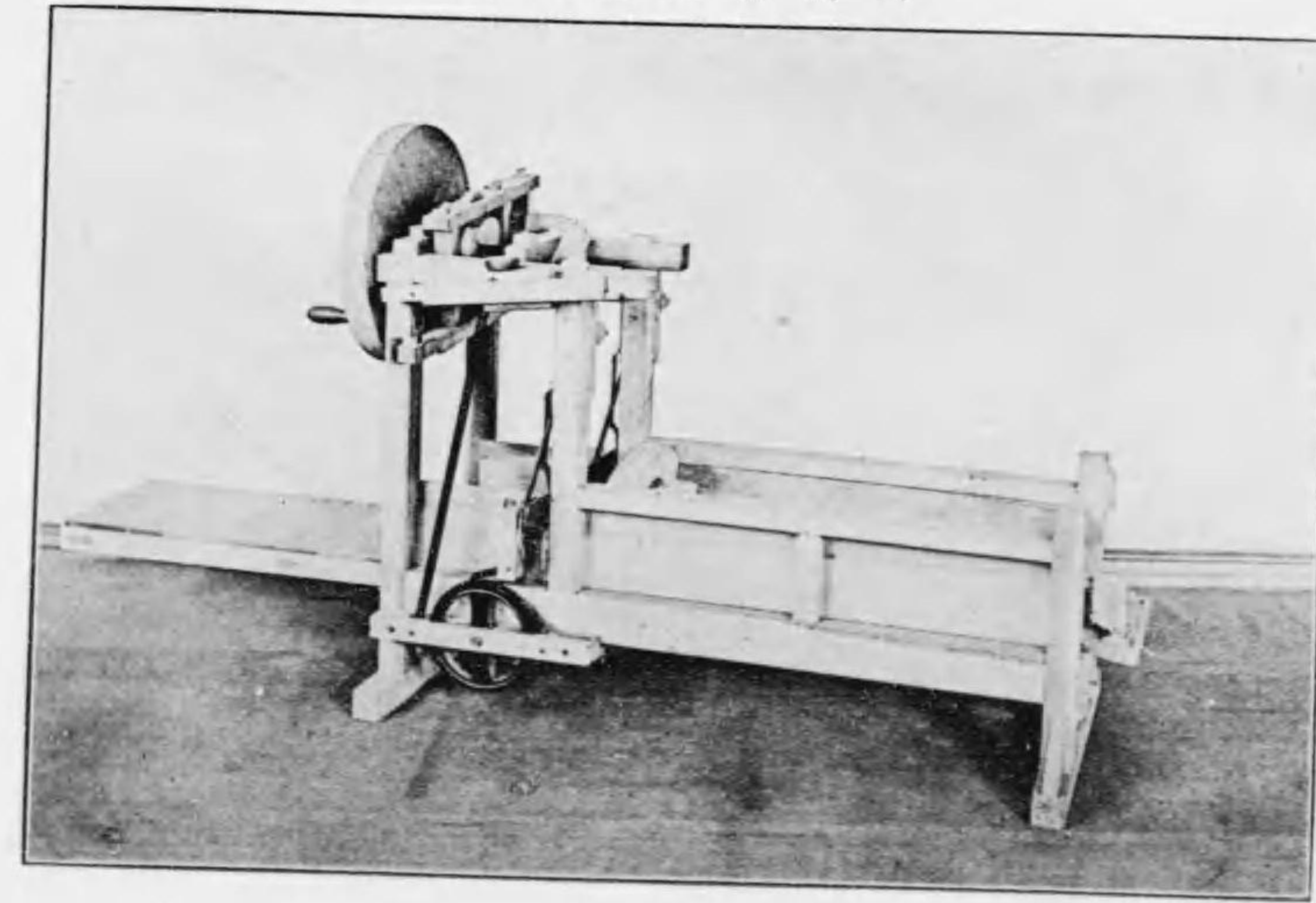

寫真第二百九圖 (蠶機織篋)

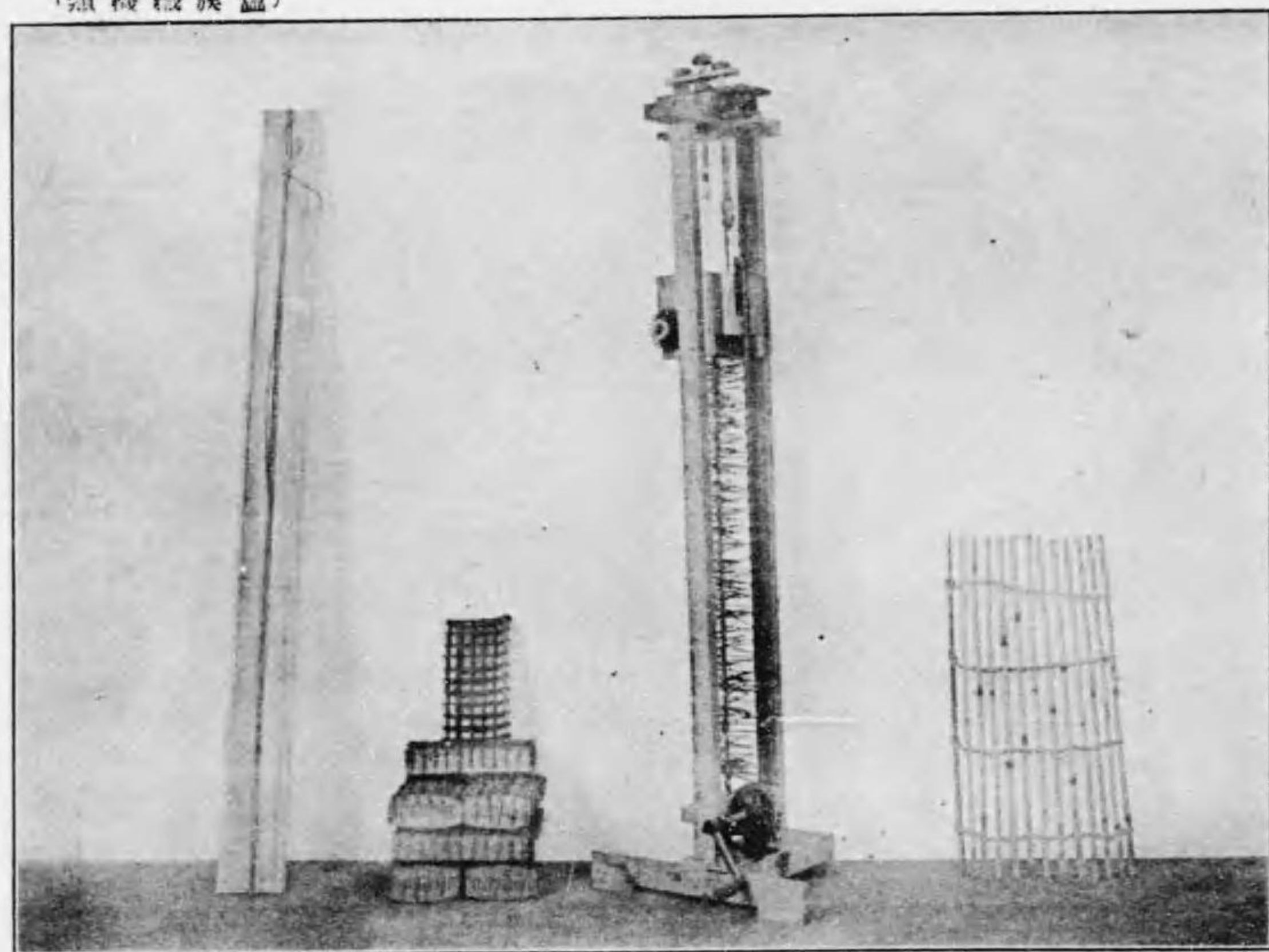

寫真第二百七圖 (爐爐)

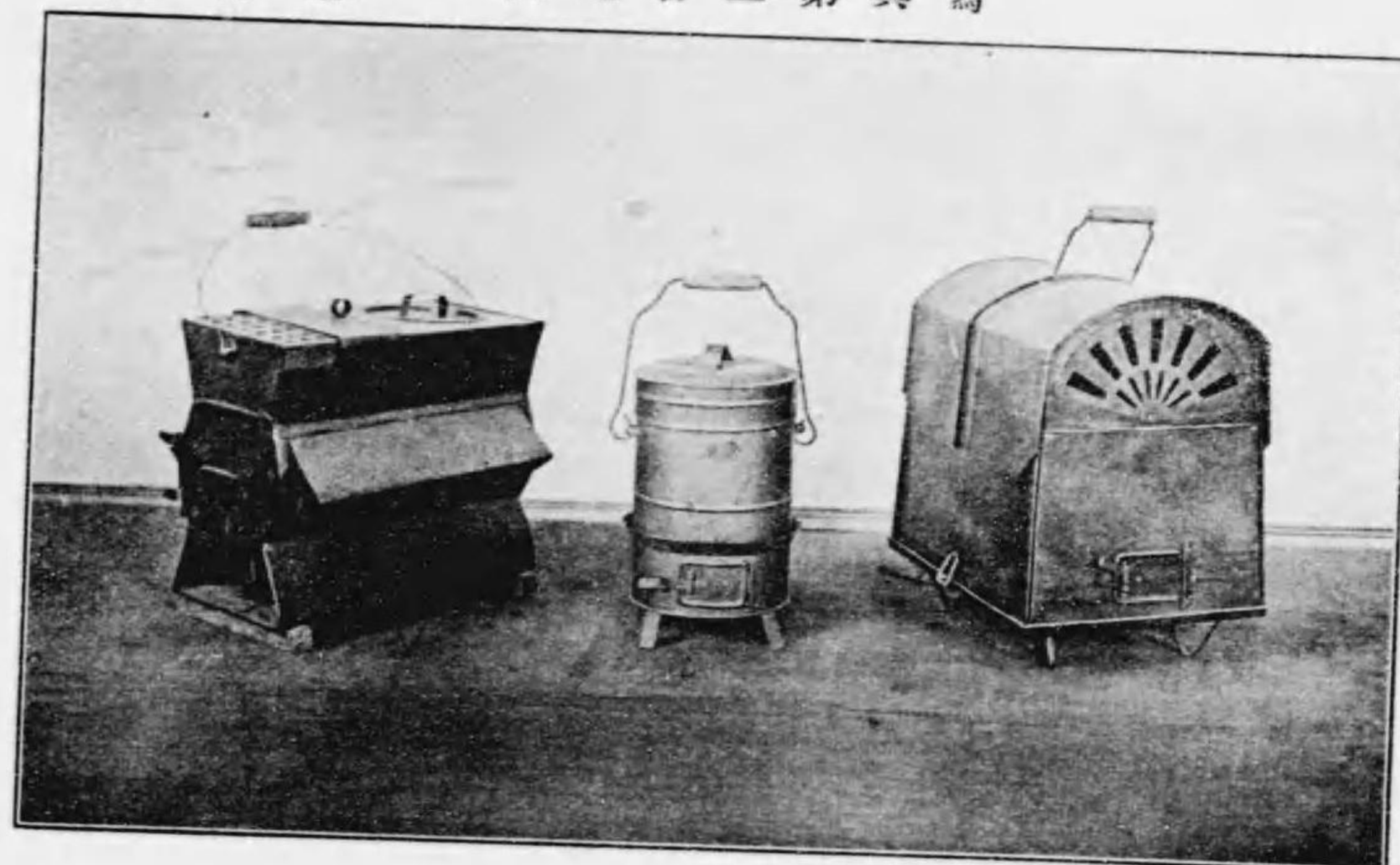

寫真第二百十圖 (蠶機織篋)

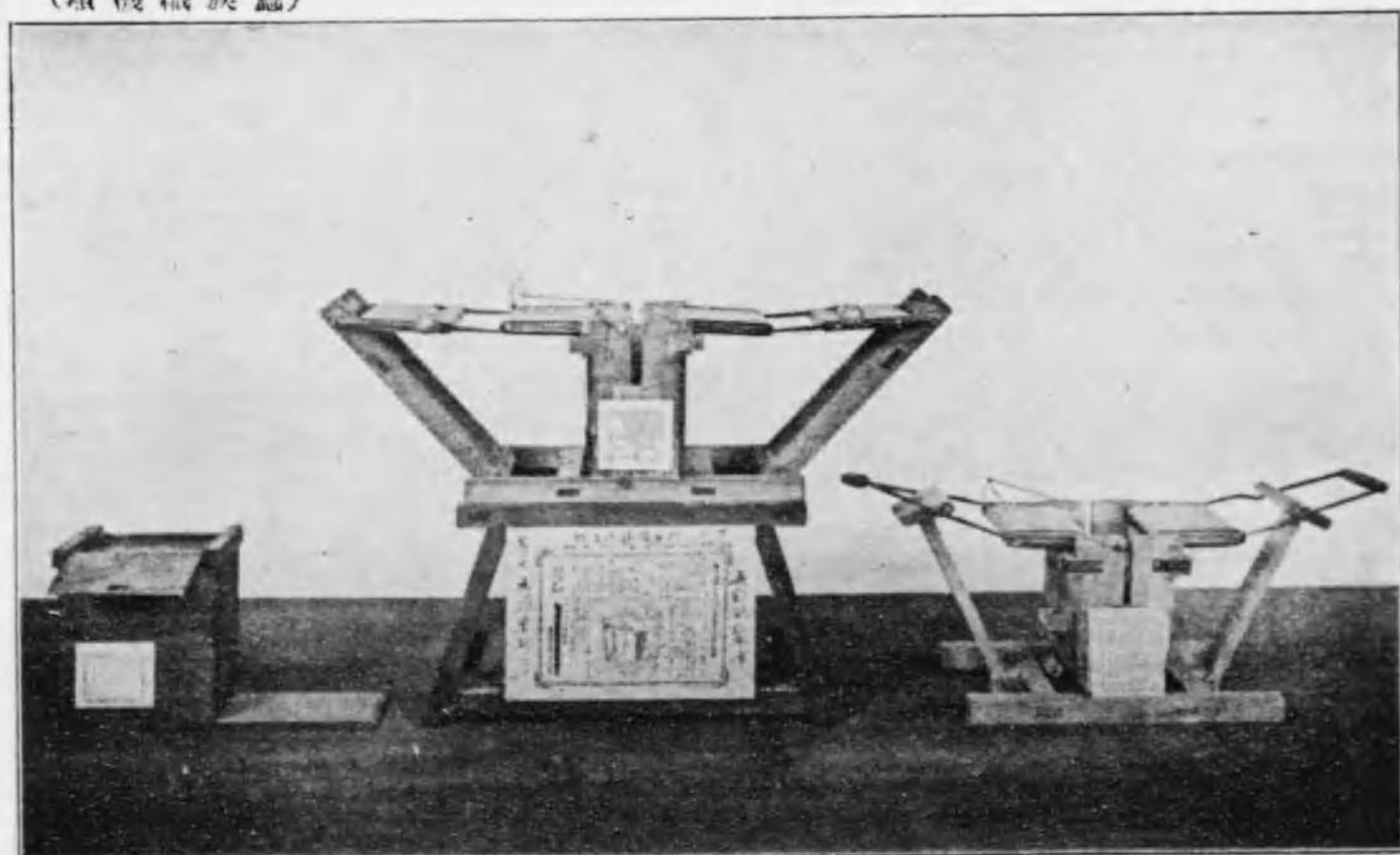

寫真第二百八圖 (蠶機織篋)

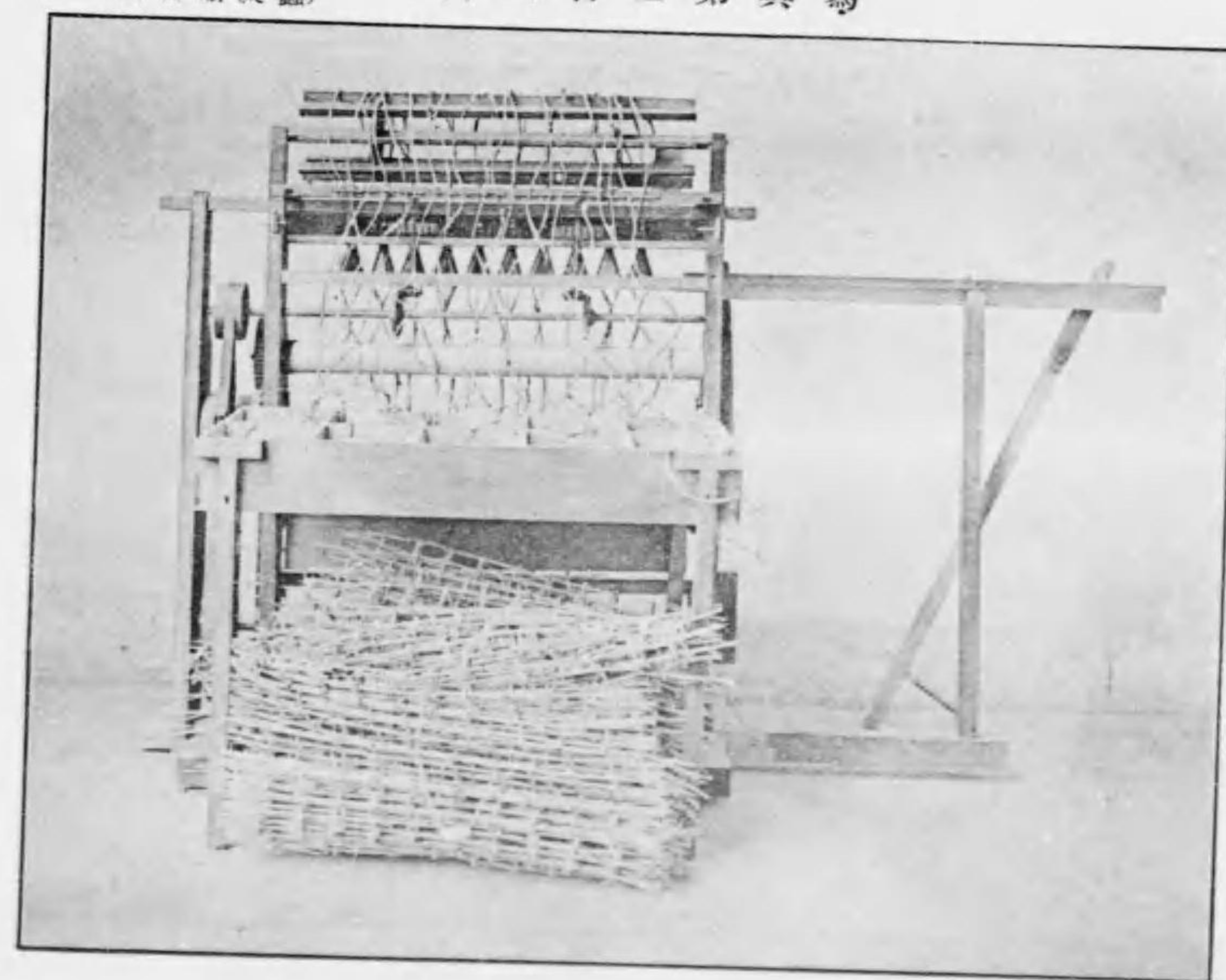

(類機織篋) 圖三十百二第真寫



(類型機置裝燥乾) 圖四十百二第真寫

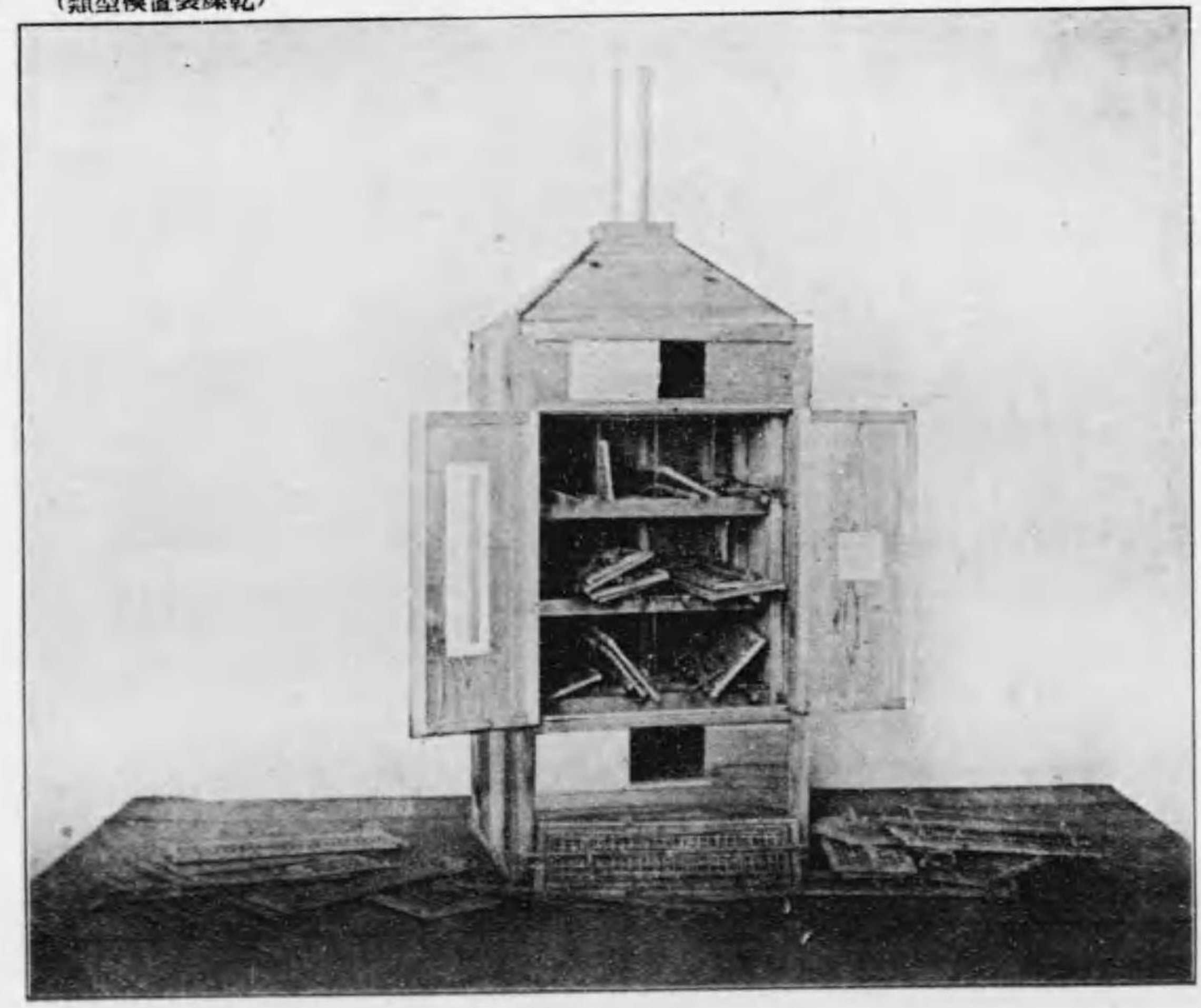

(類機織篋) 圖一十百二第真寫

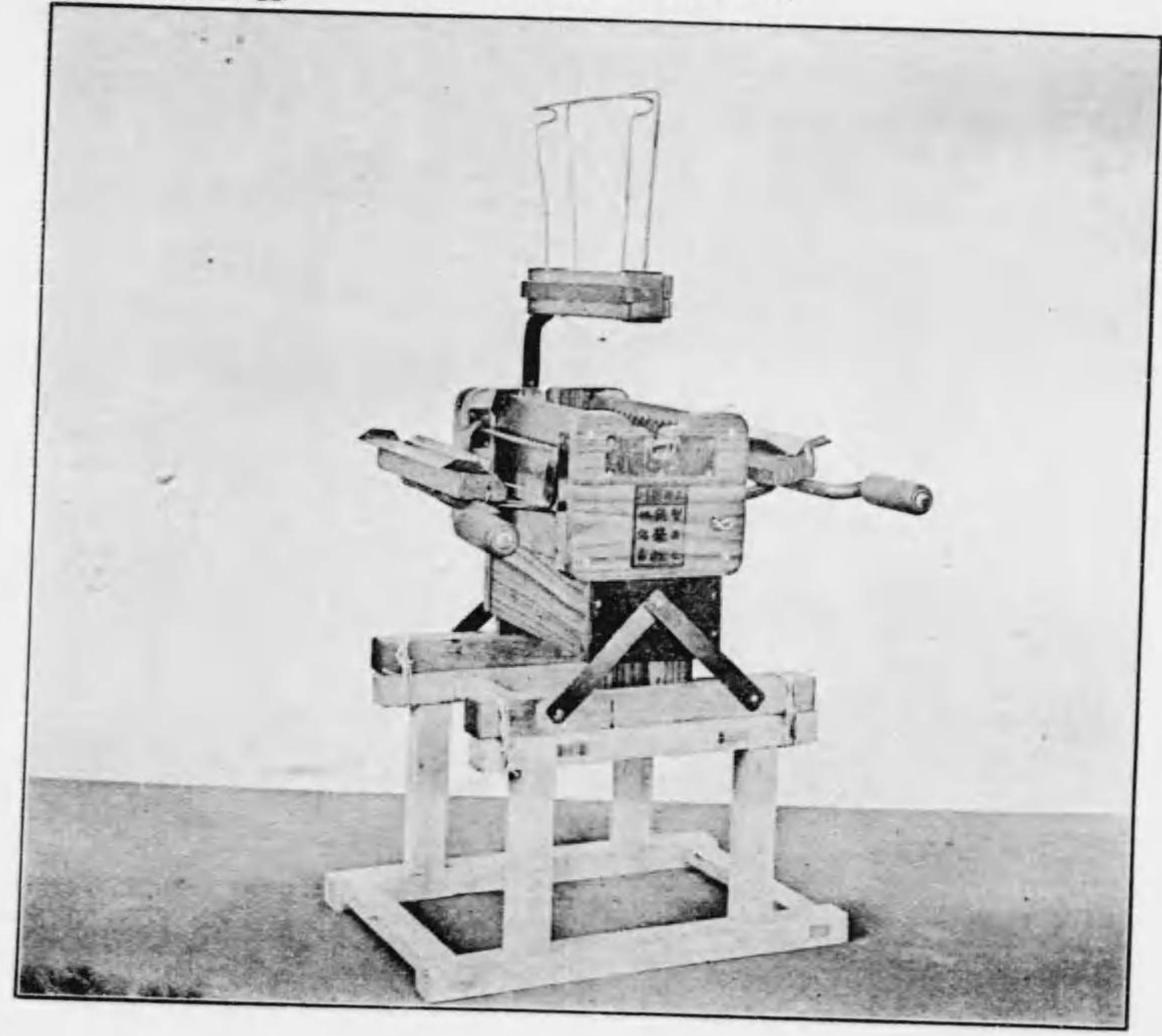

(類機織篋) 圖二十百二第真寫

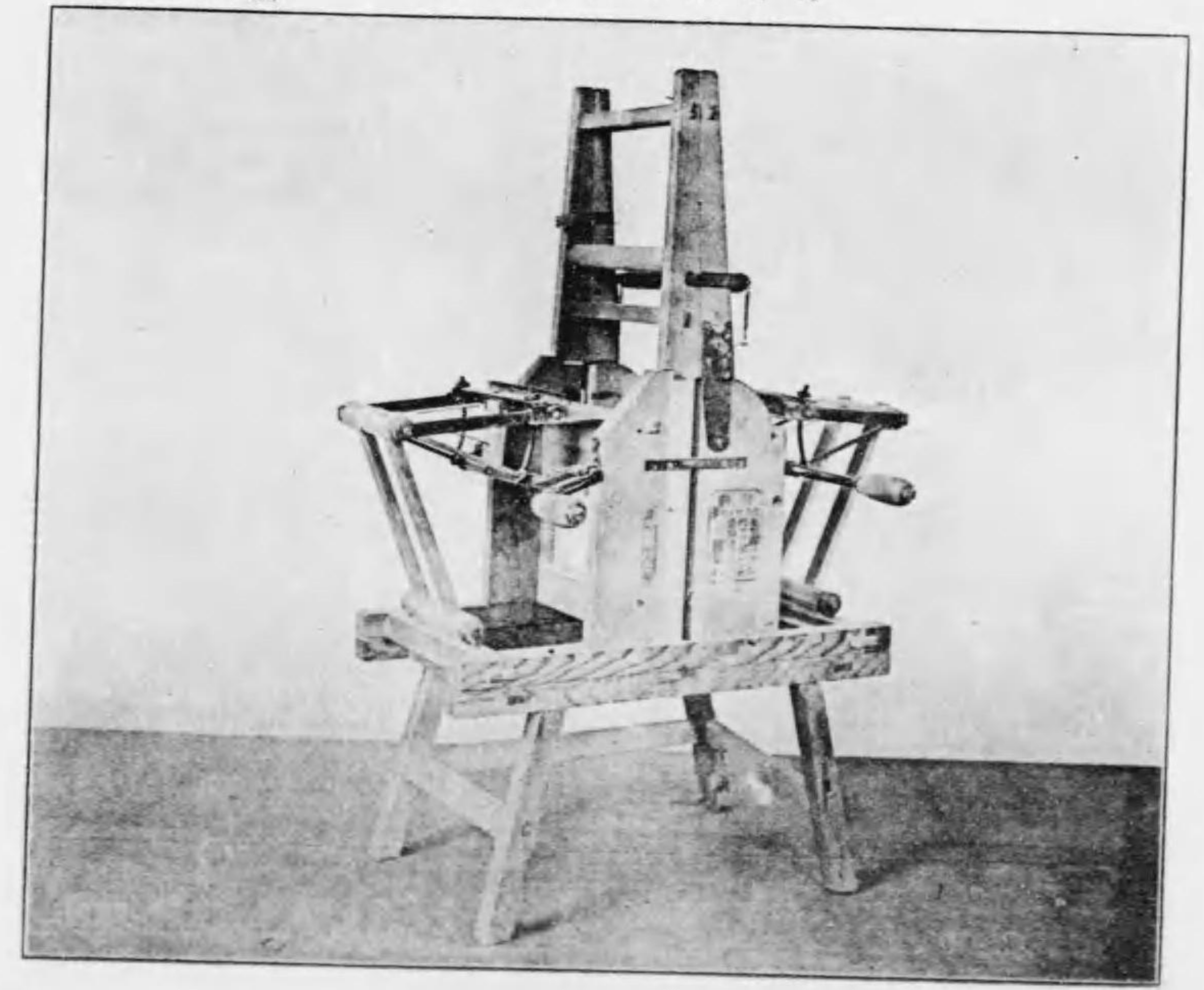

寫真第二十七圖 (座繰器類)

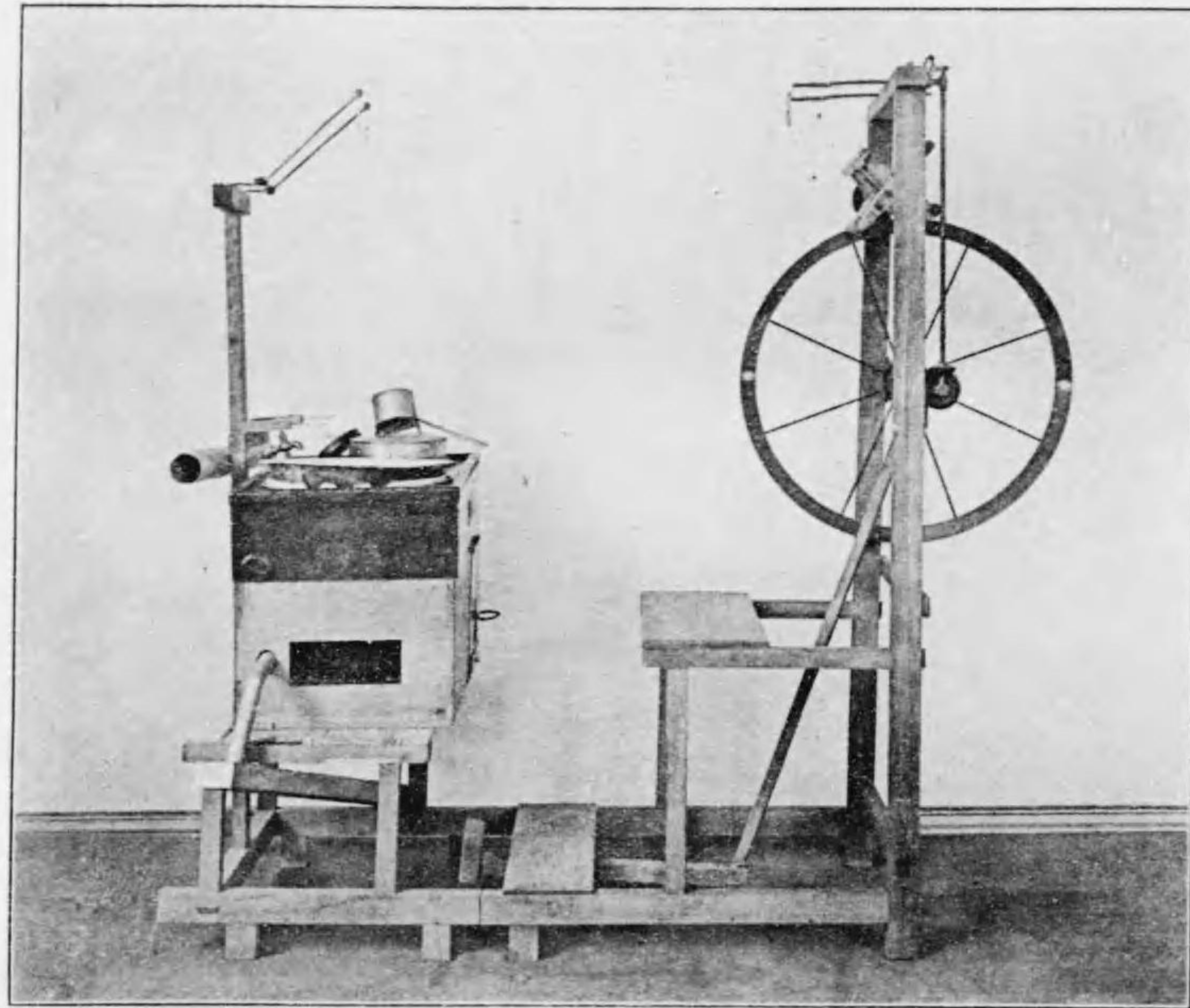

寫真第二十八圖 (座繰器類)

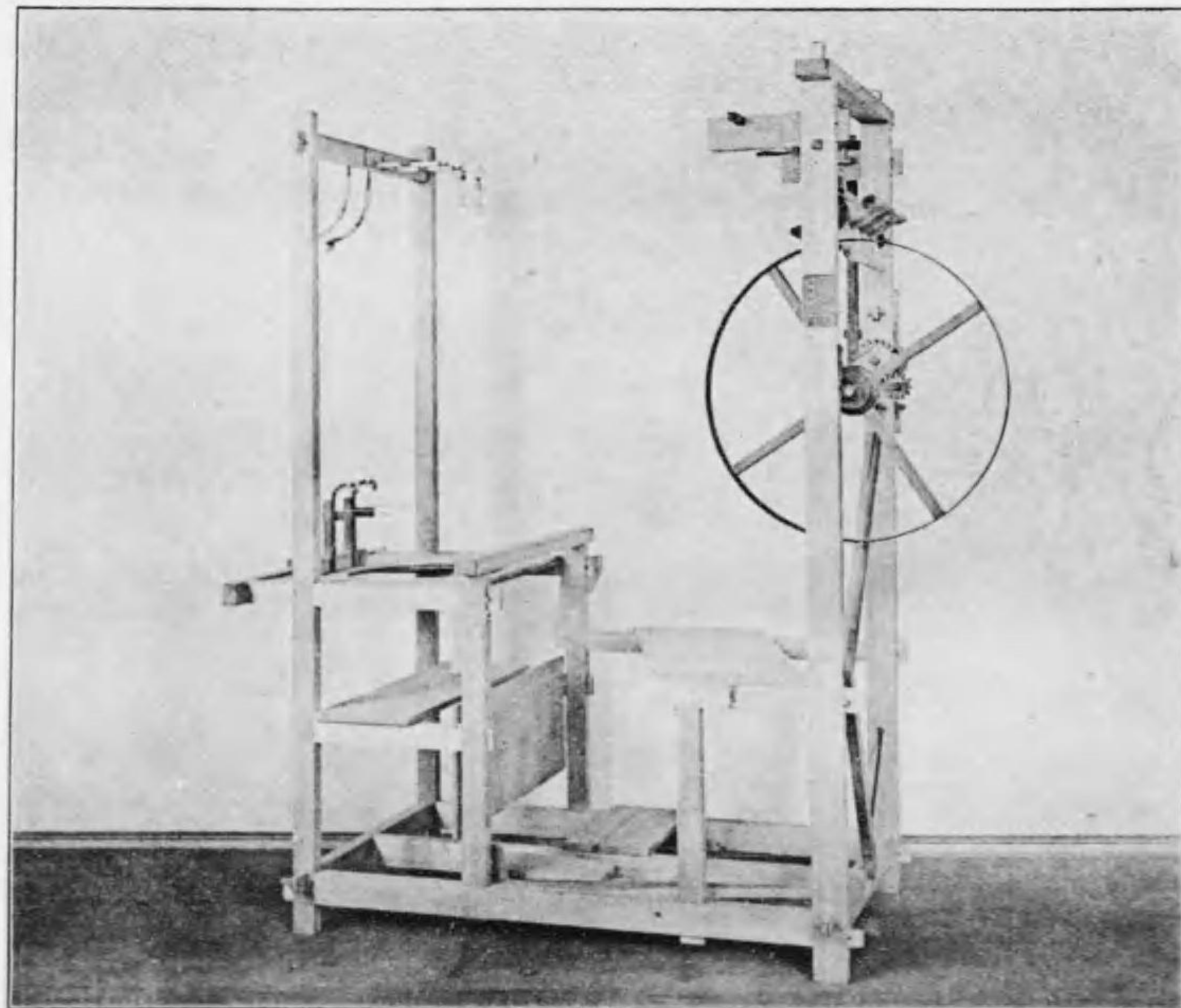

寫真第二十五圖 (乾燥機裝置模型)

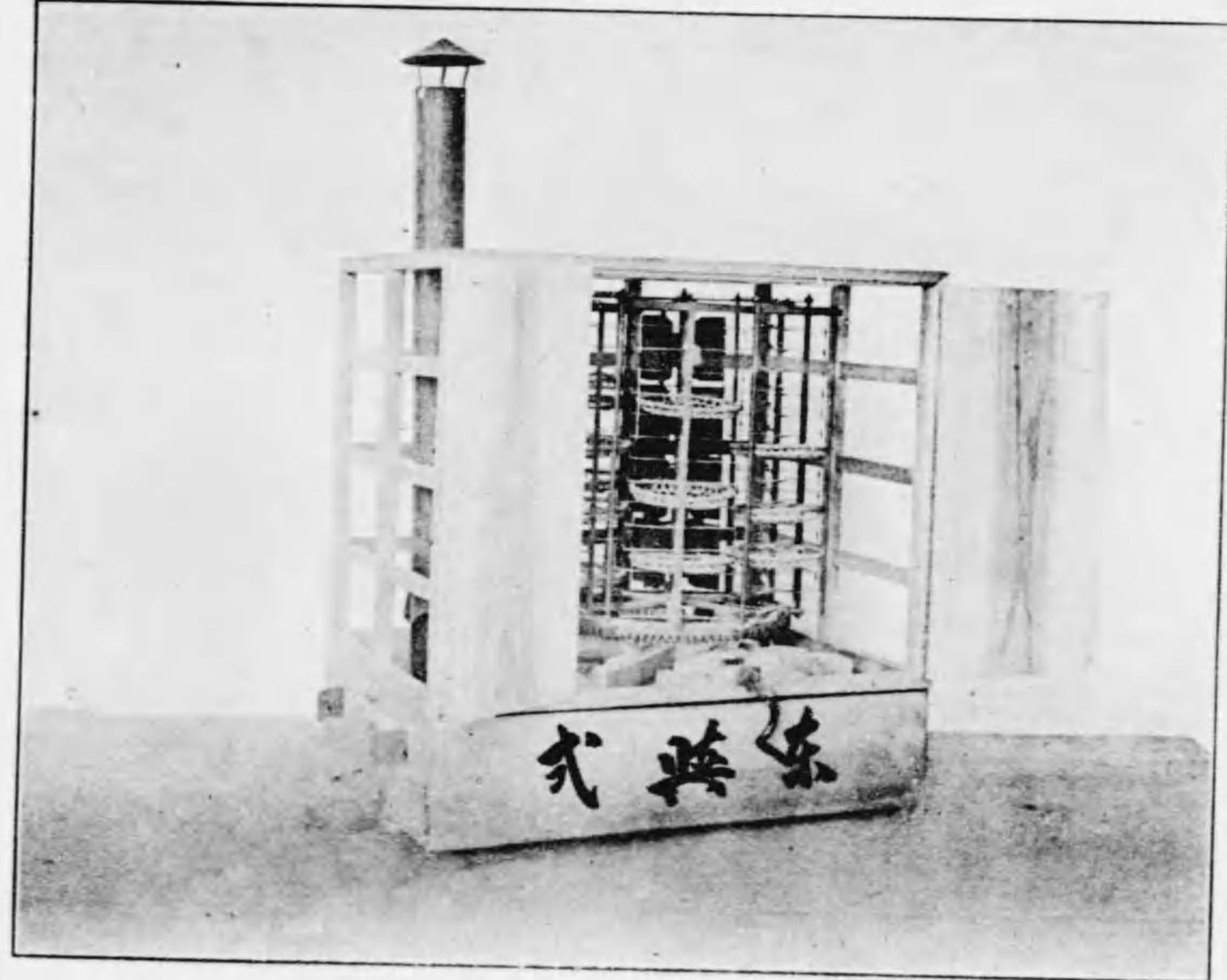

寫真第二十六圖 (乾燥機裝置模型)

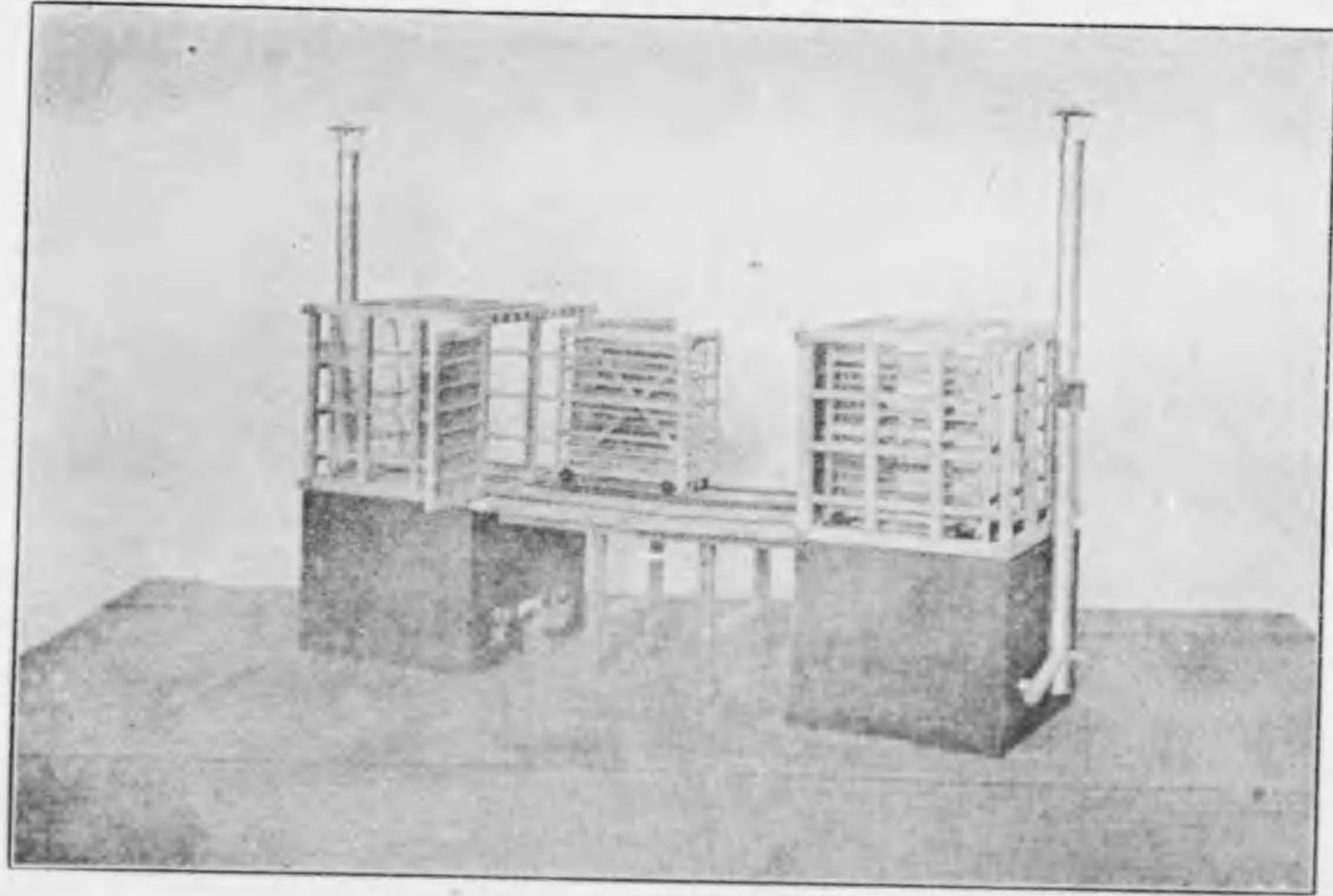

(類機紡紡真)

圖一十二百二第真寫

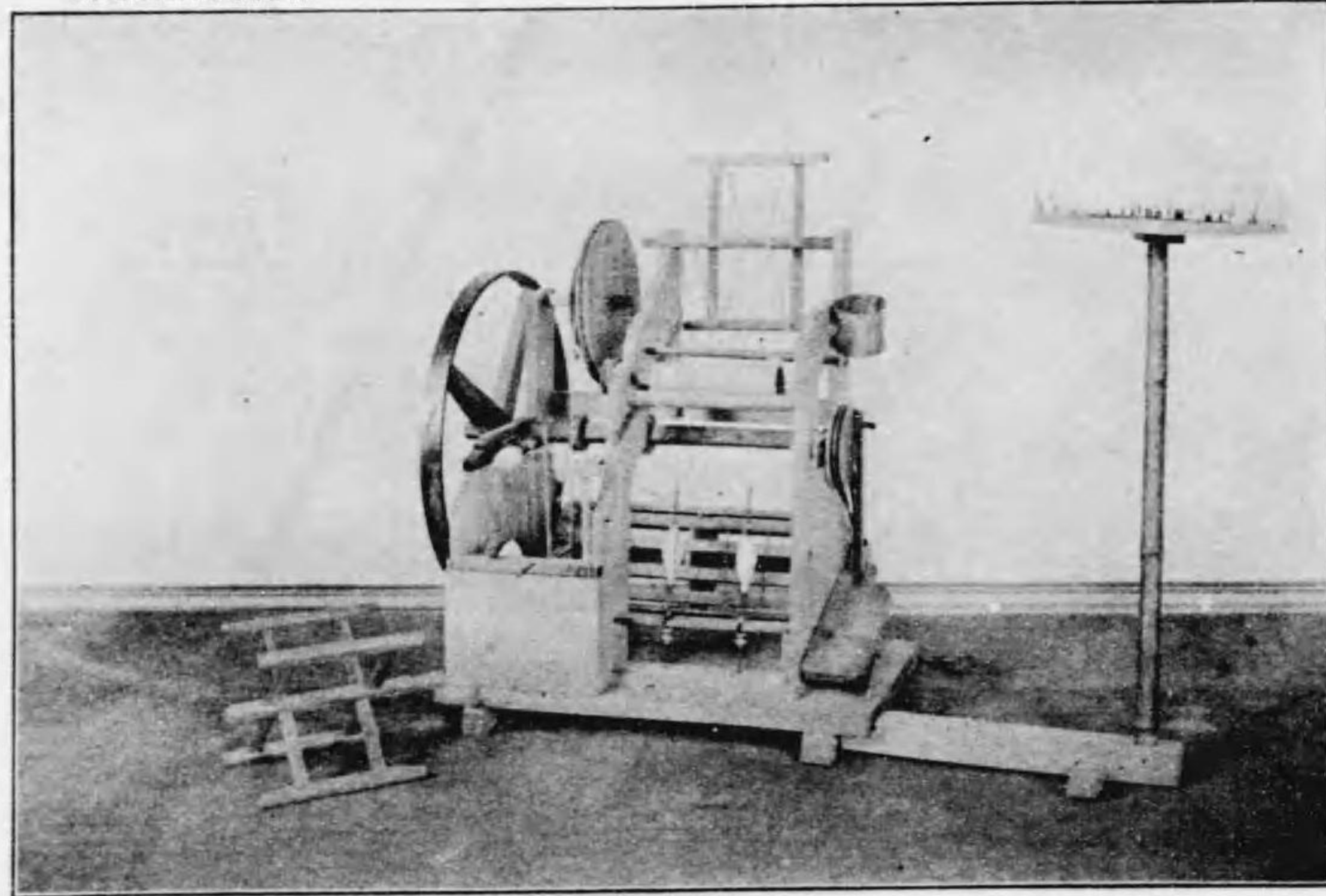

(類器織座)

圖九十百二第真寫

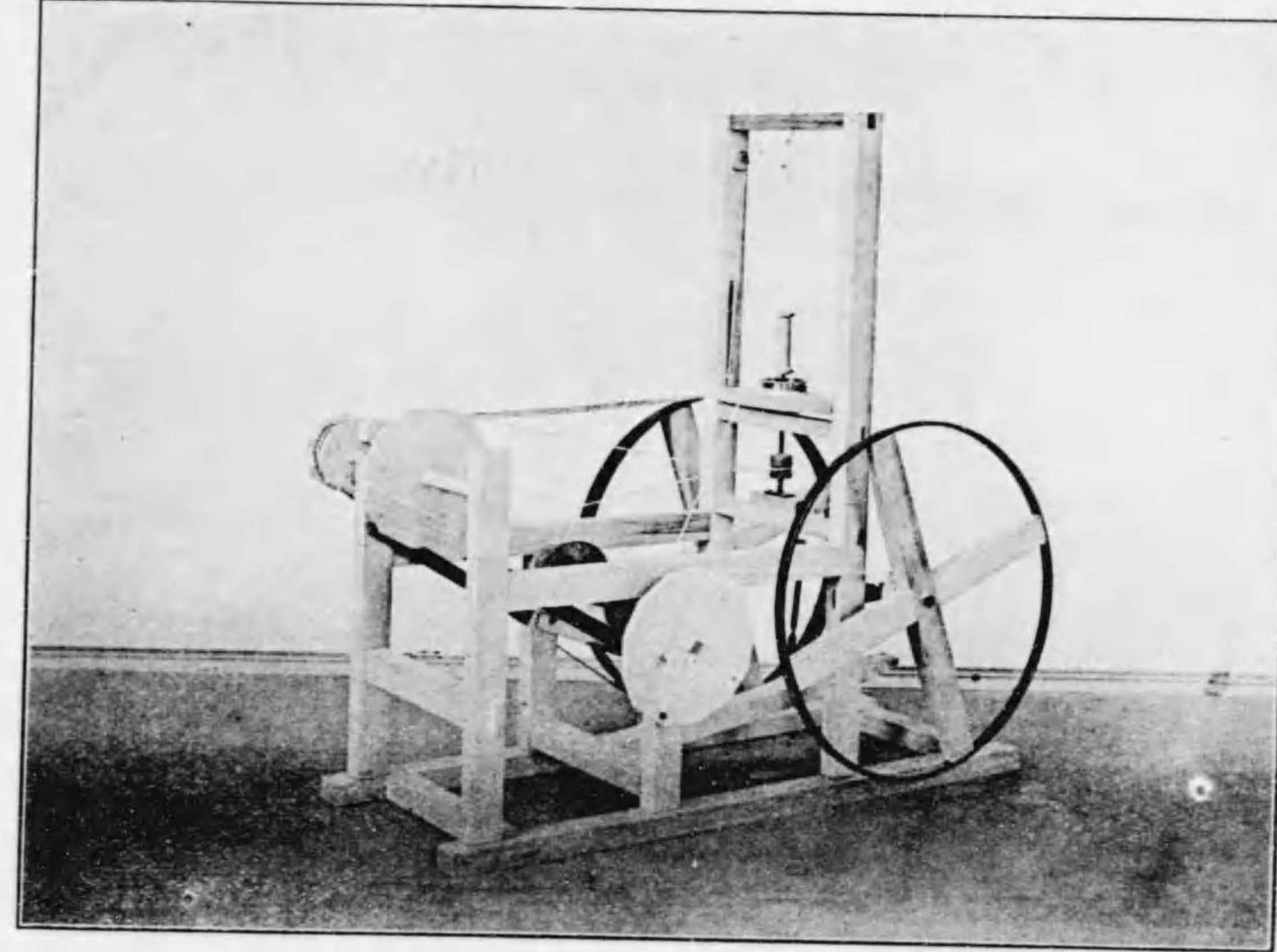

(類切裁)

圖二十二百二第真寫

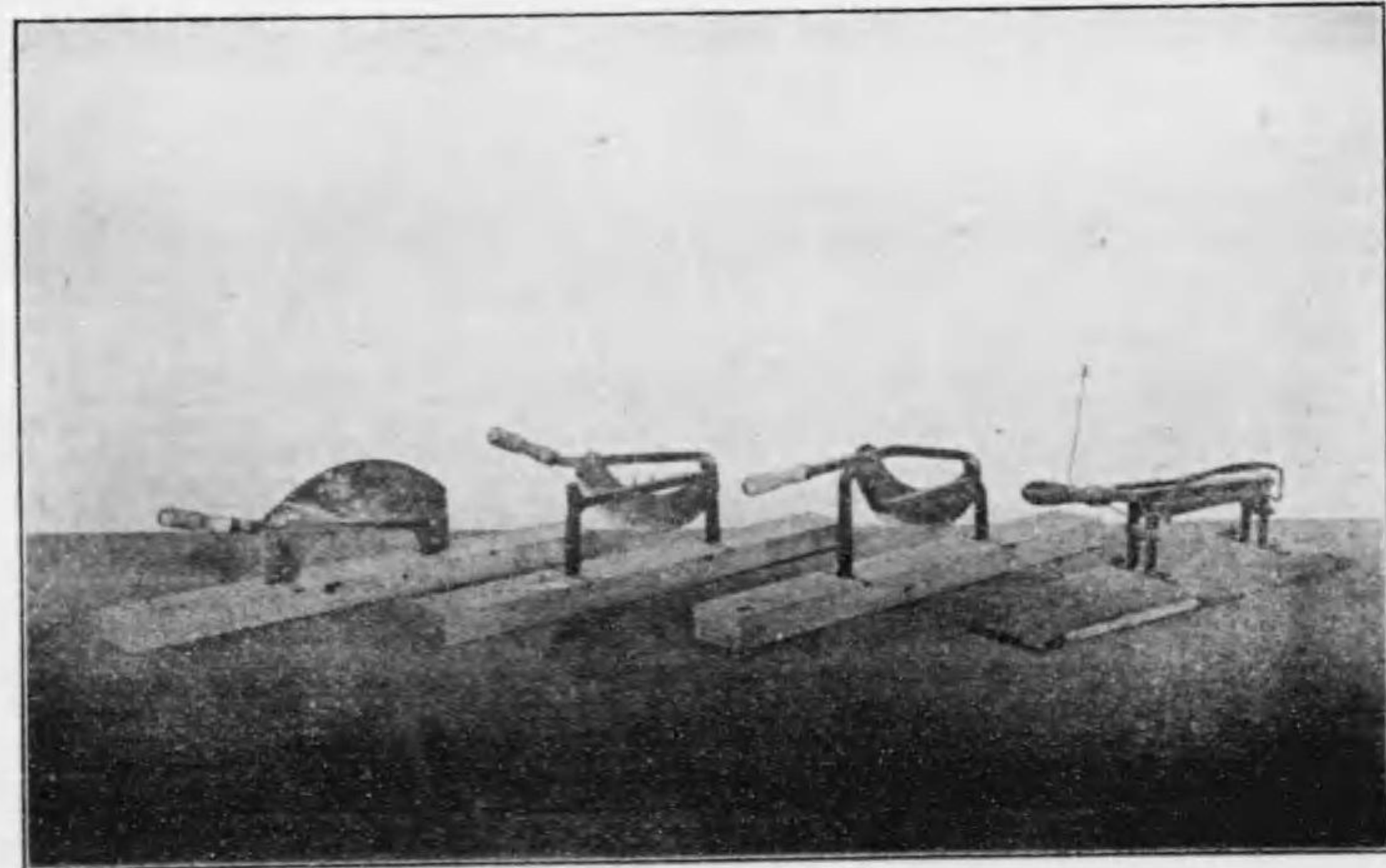

(類器織座)

圖十二百二第真寫

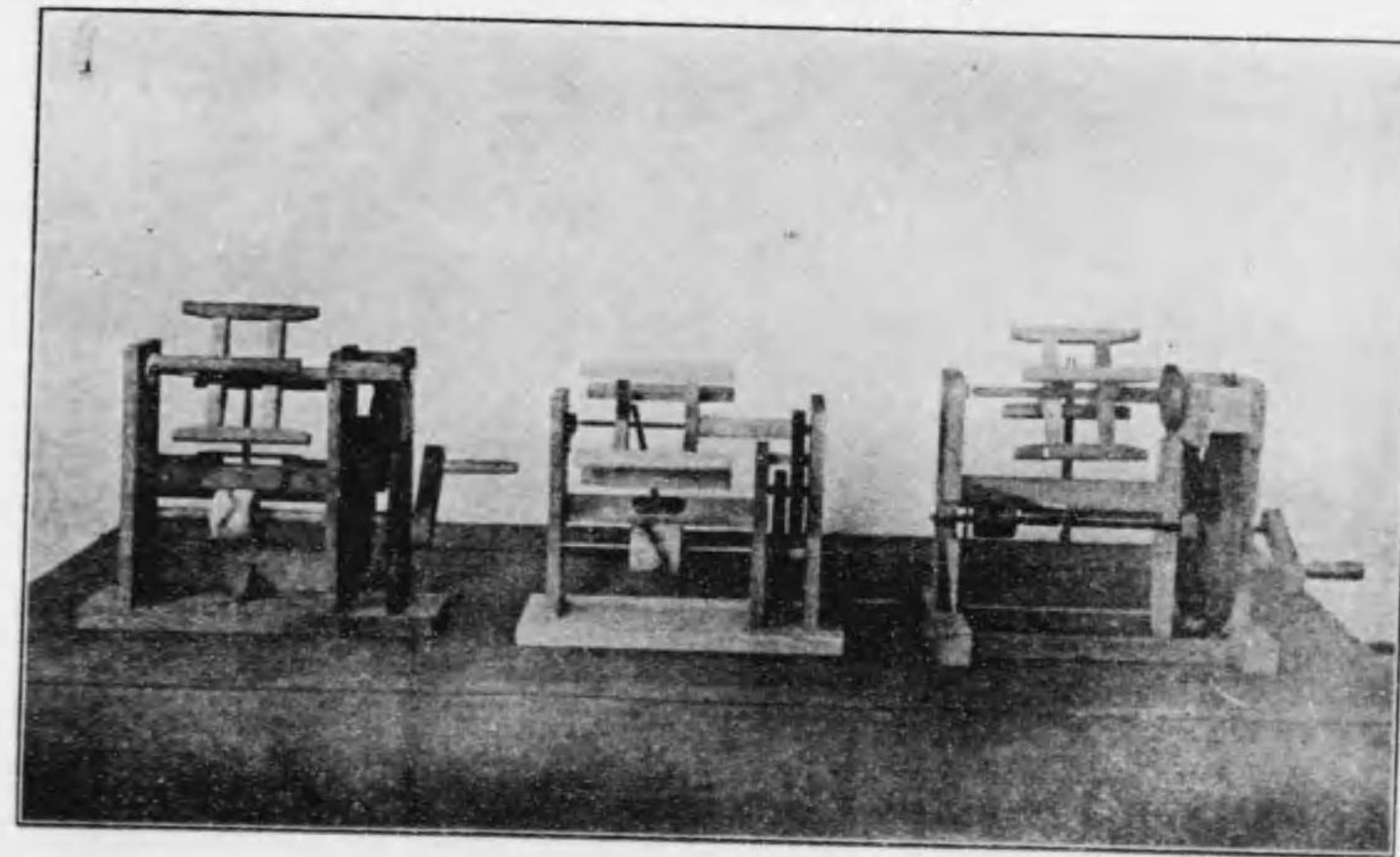

(類切葉) 圖五十二百二第真寫

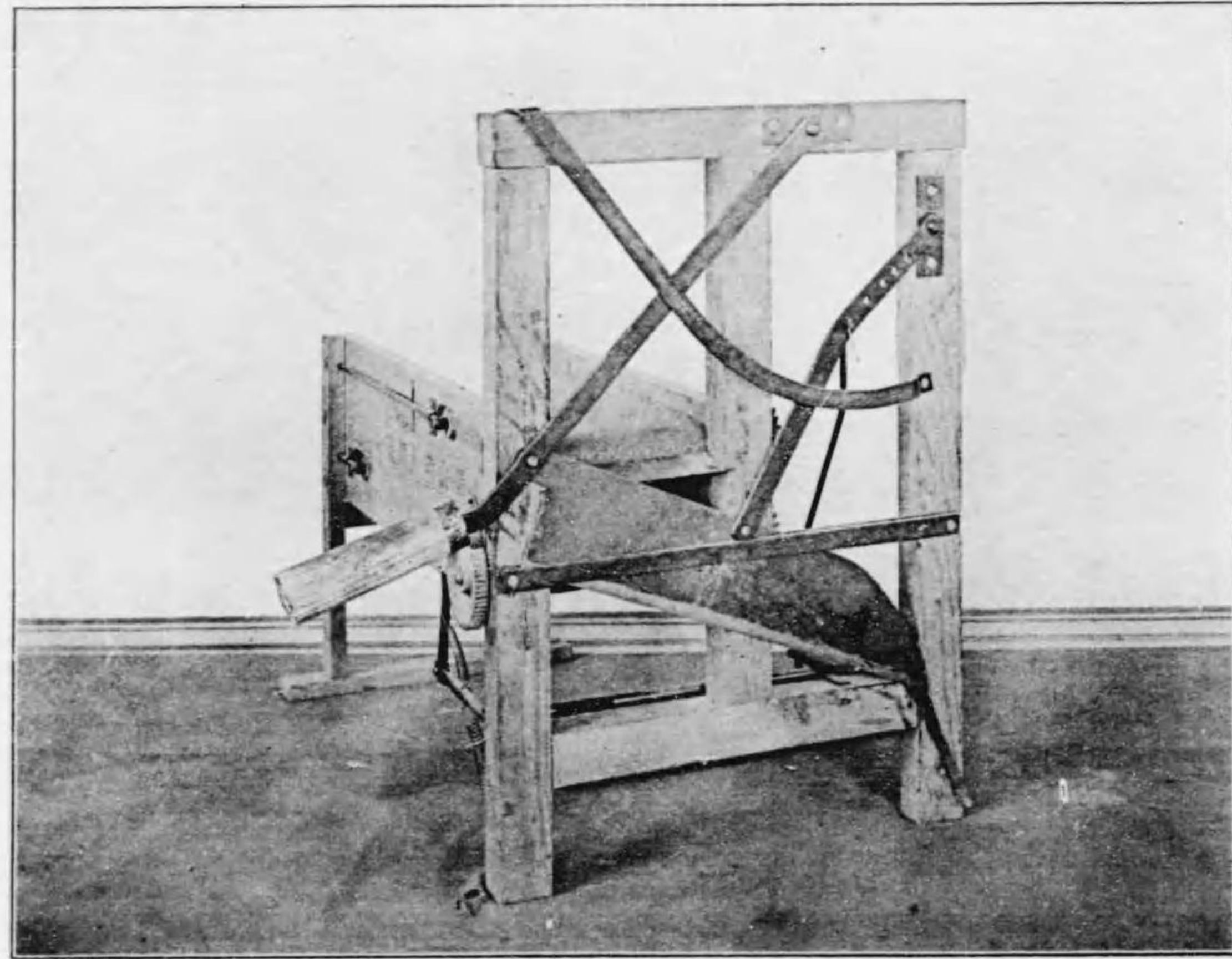

(類機切瓢干) 圖六十二百二第真寫

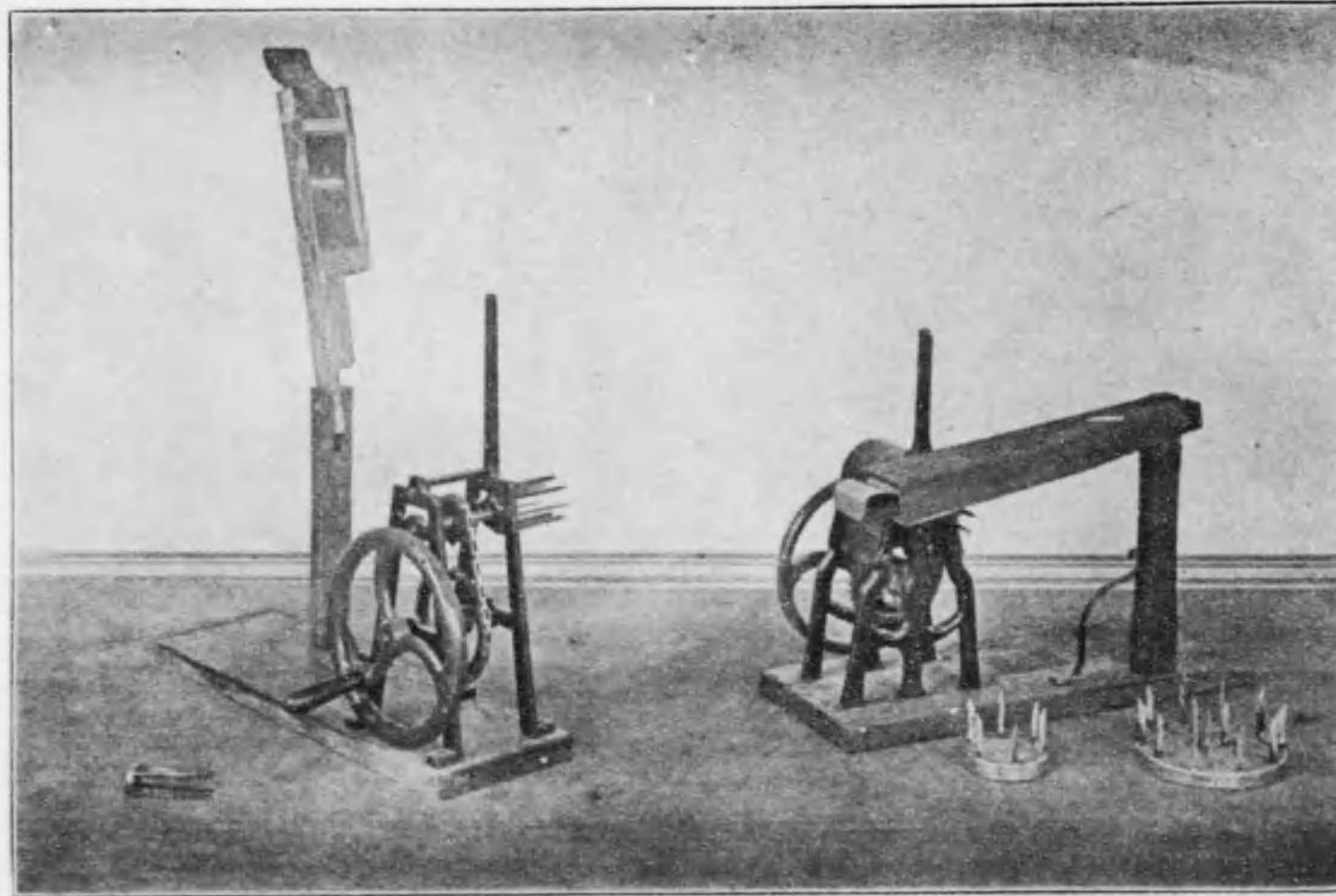

(類切葉) 圖三十二百二第真寫

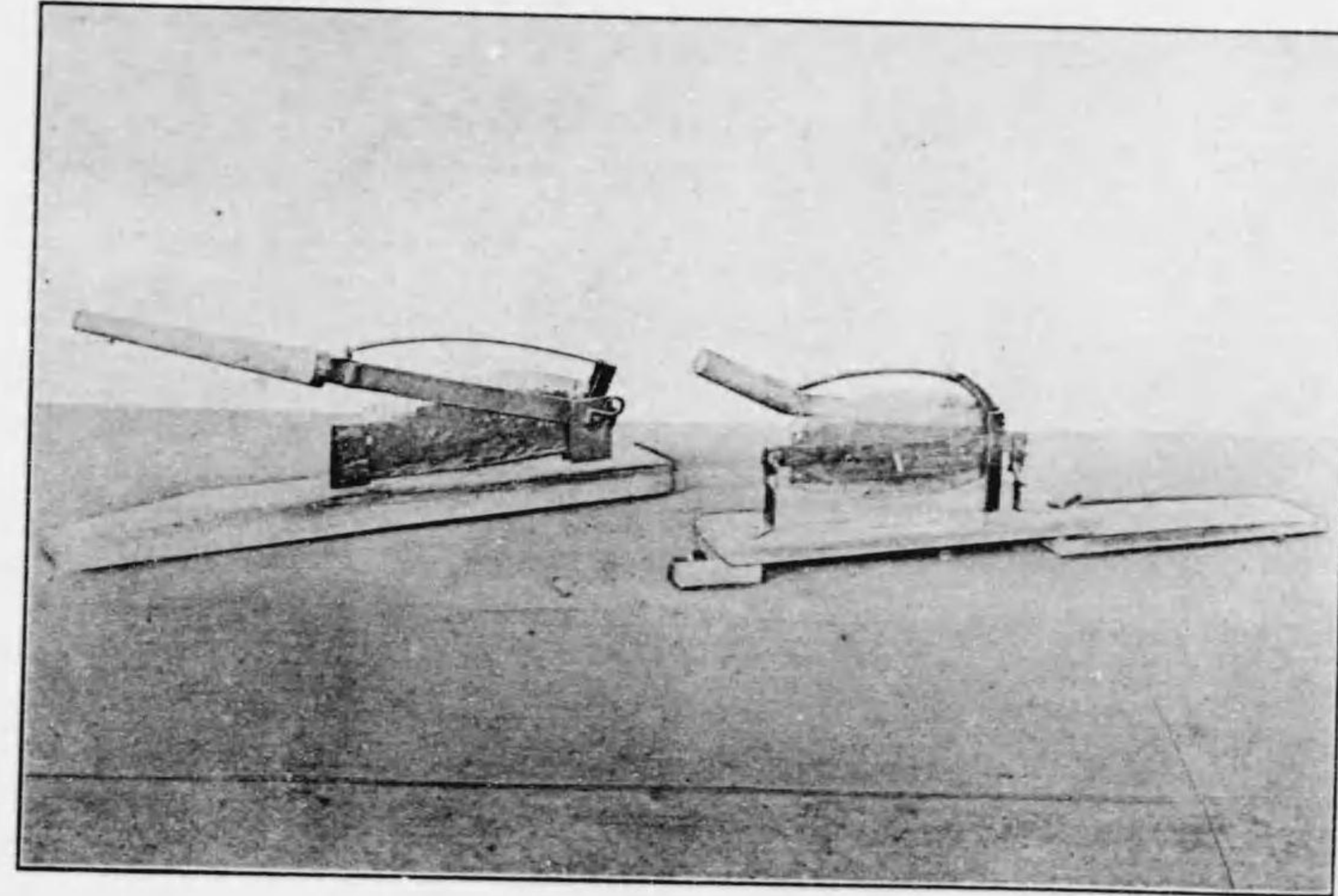

(類切葉) 圖四十二百二第真寫

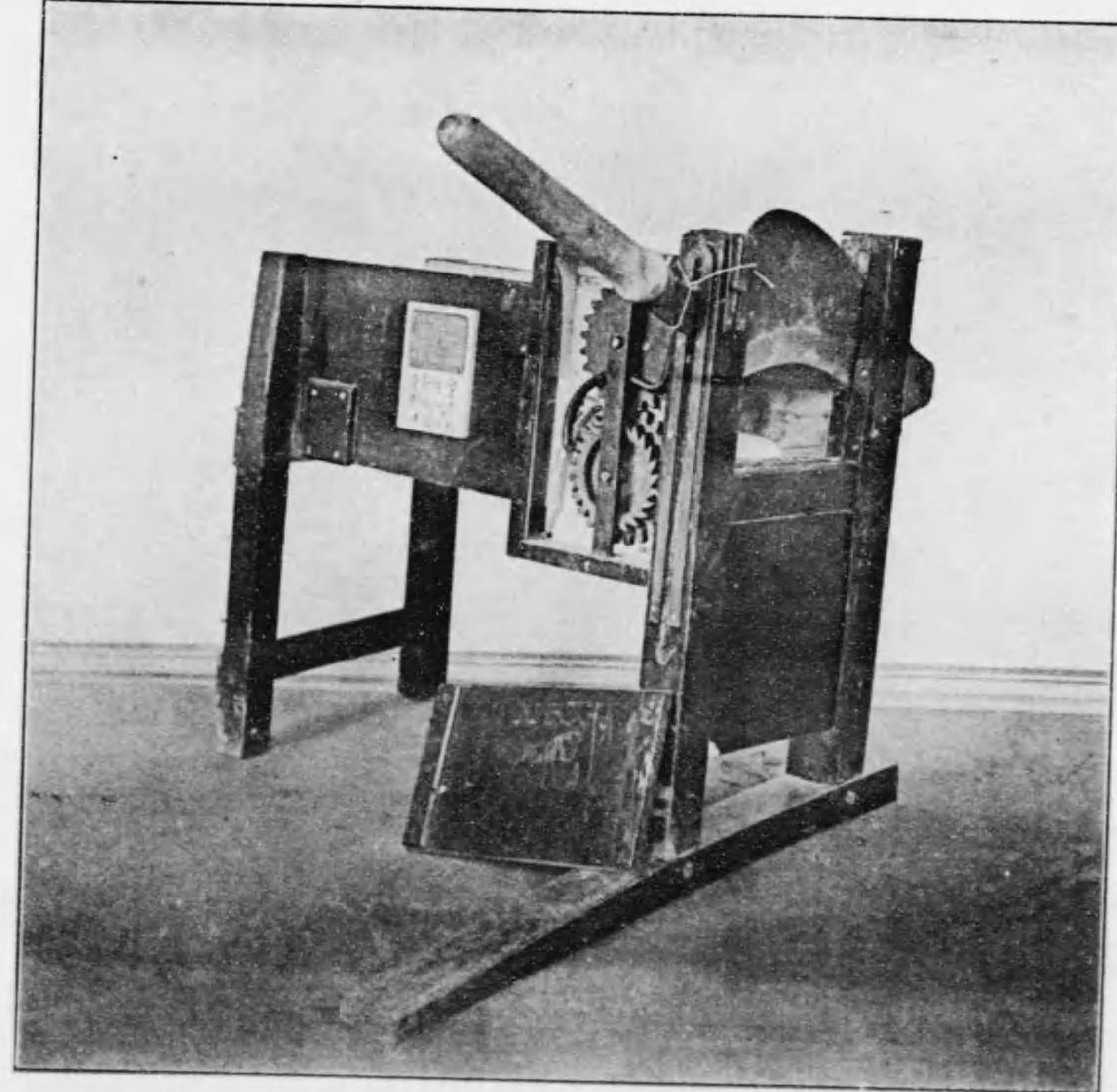

(類機繩製) 圖九十二百二第真寫

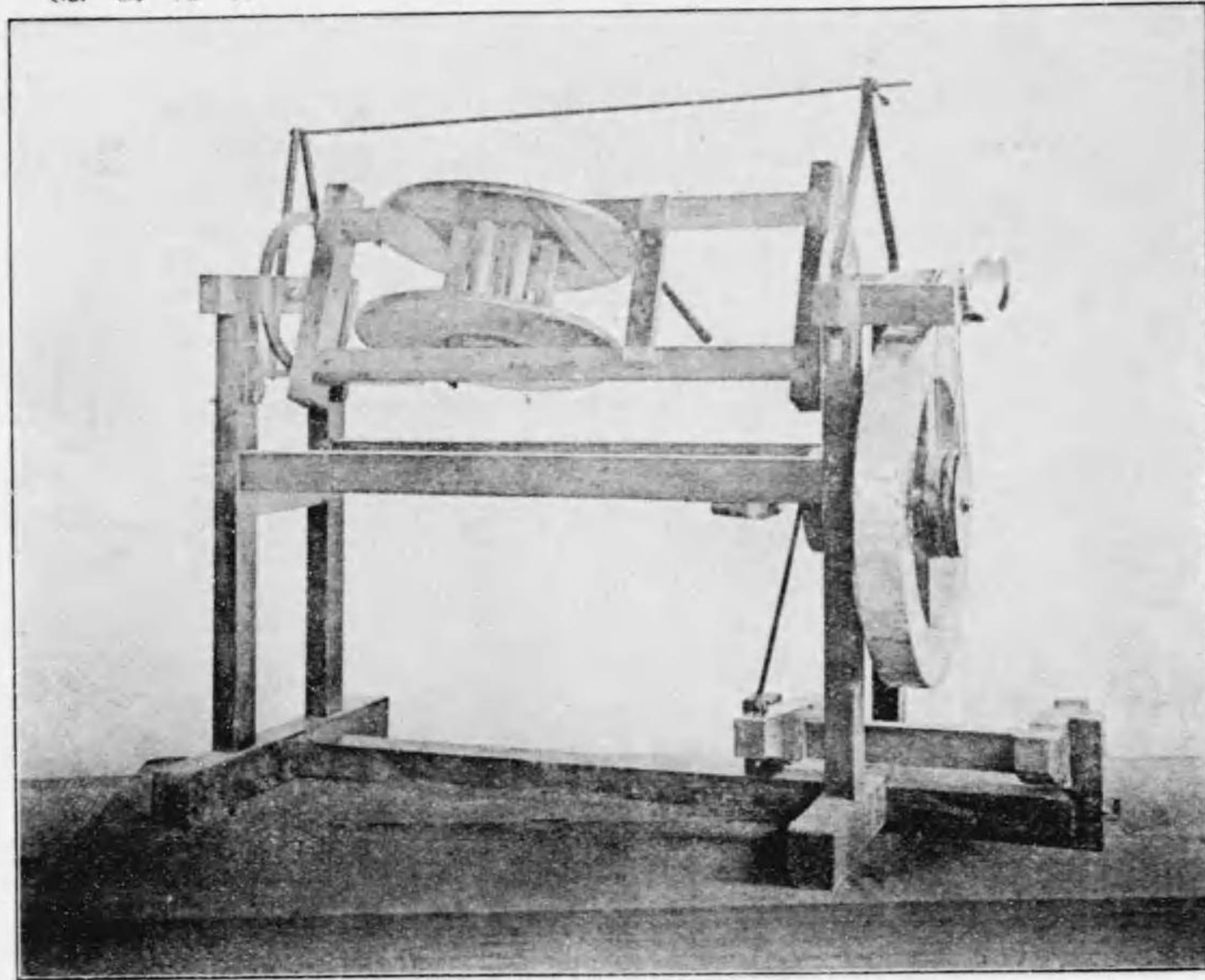

(類機繩製) 圖十三百二第真寫

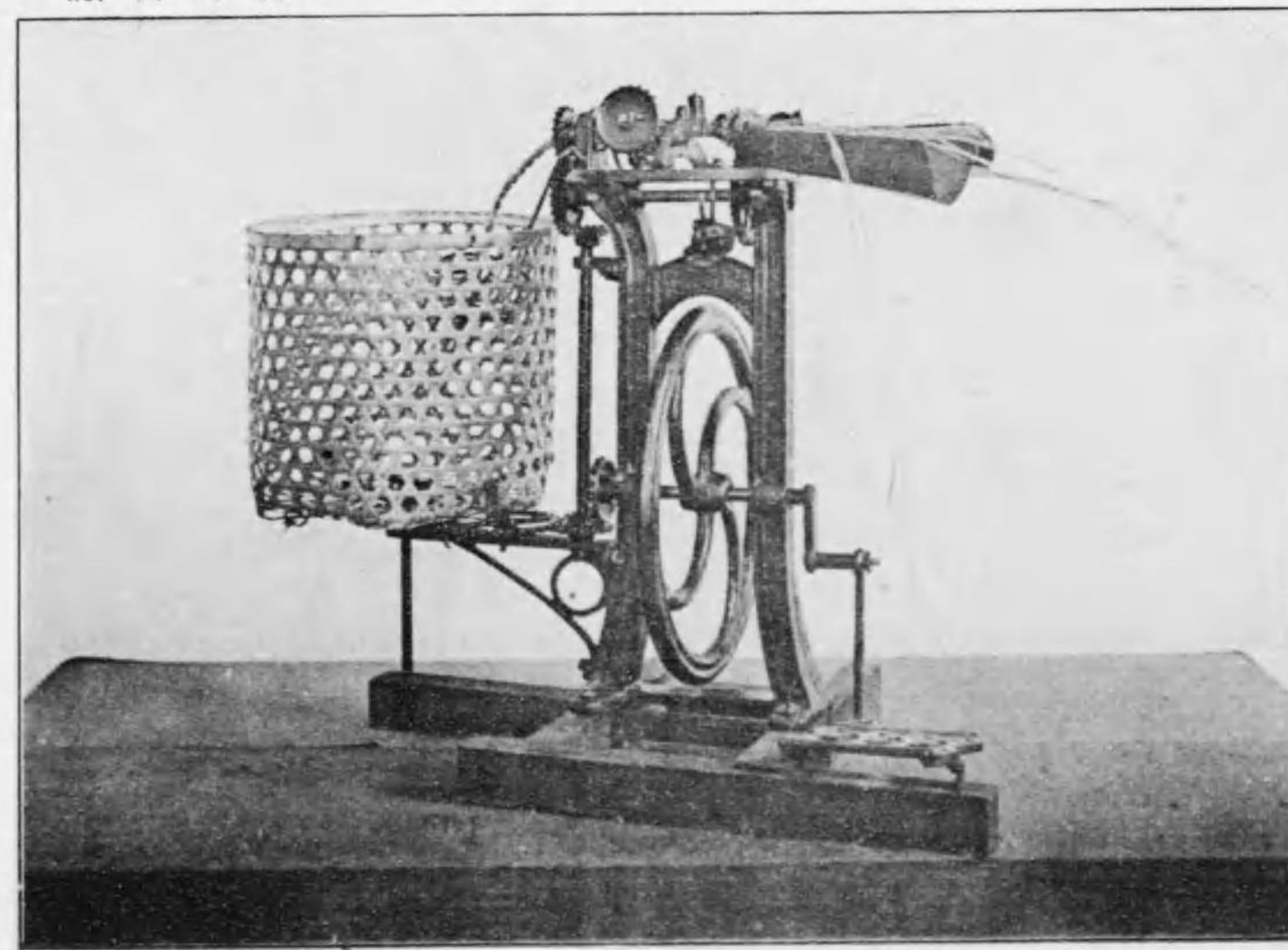

(類機打葉) 圖七十二百二第真寫

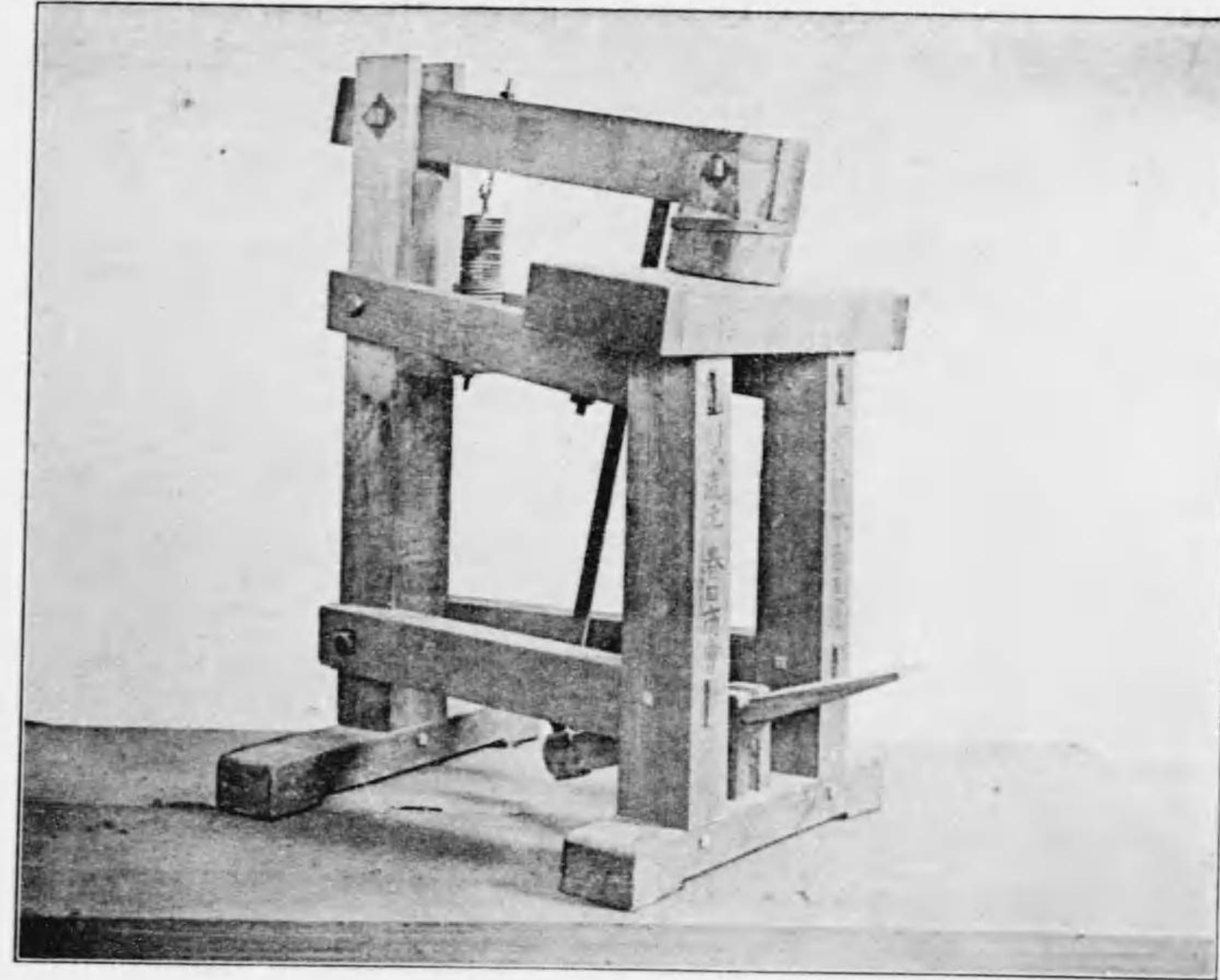

(類機打葉) 圖八十二百二第真寫

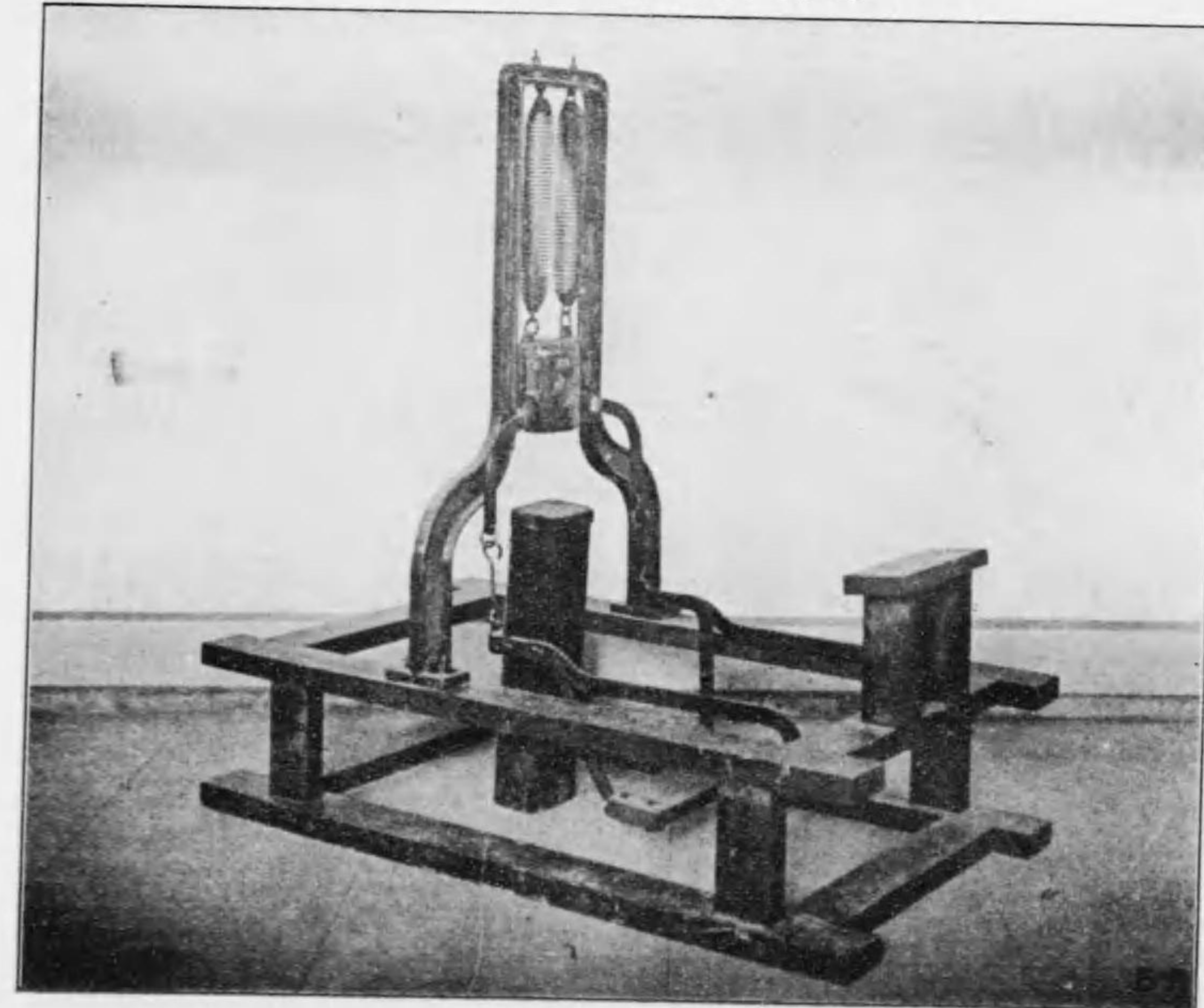

(類機蓮製) 圖三十三百二第真寫

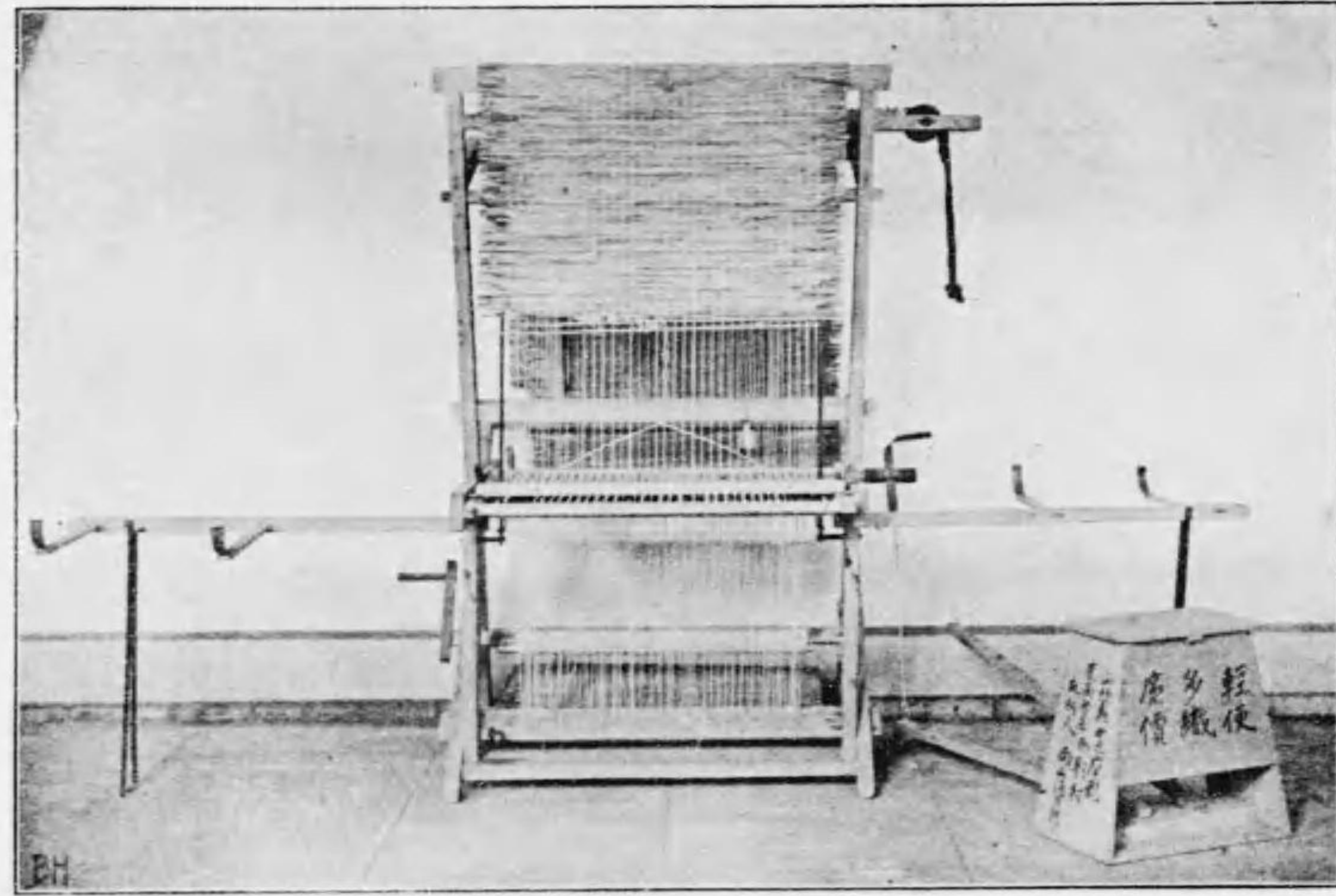

(類機蓮製) 圖四十三百二第真寫

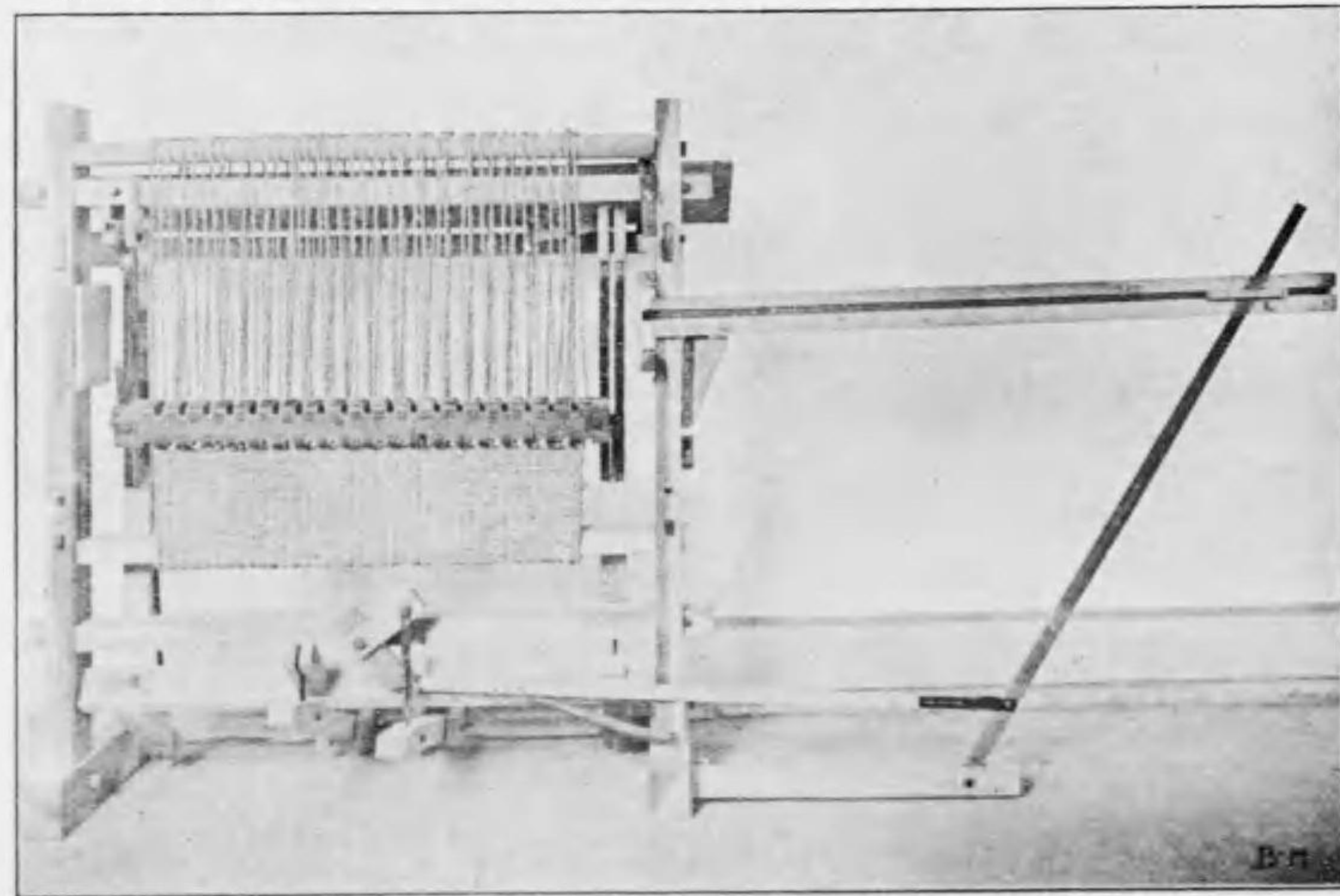

(類機繩製) 圖一十三百二第真寫

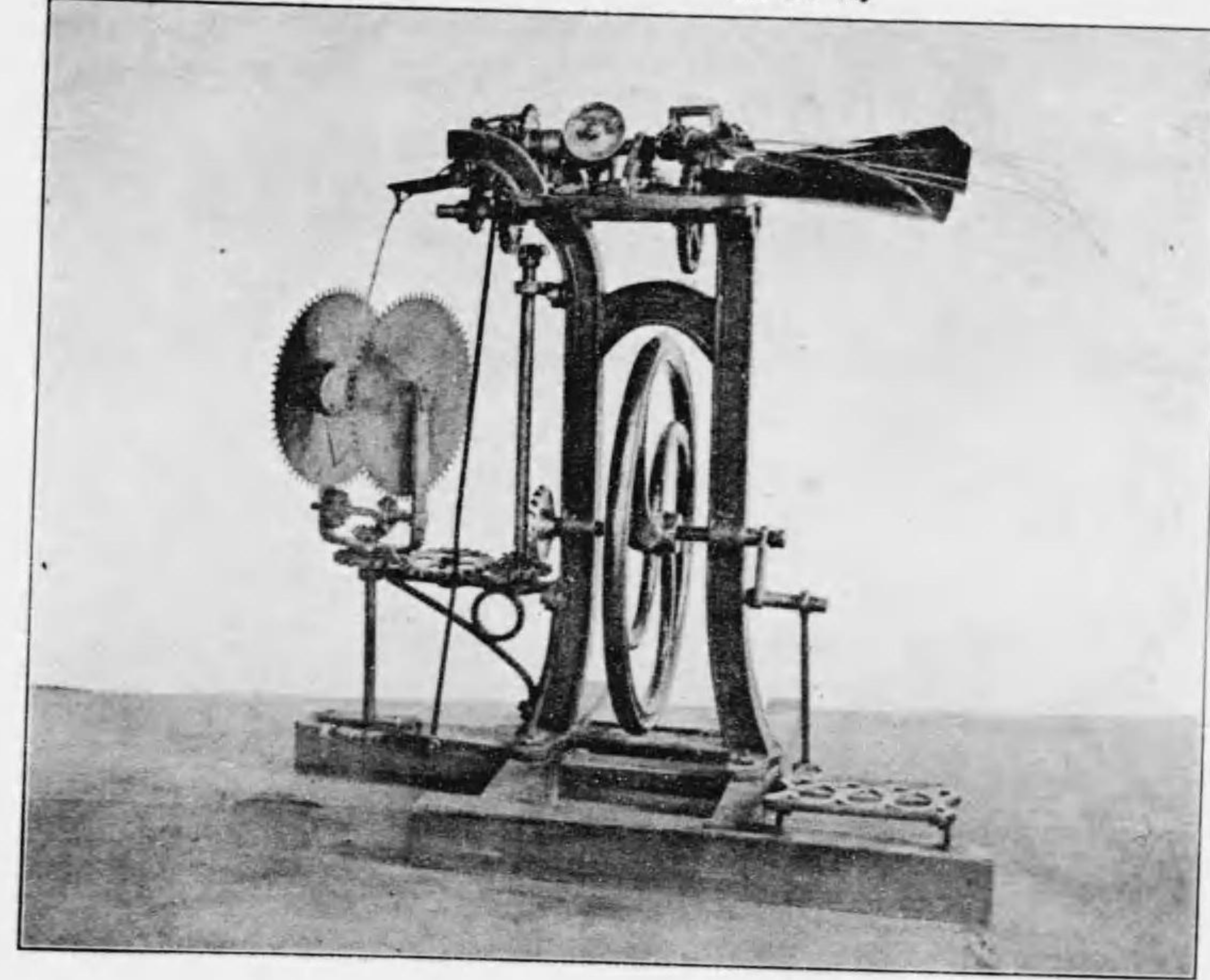

(類機繩製) 圖二十三百二第真寫

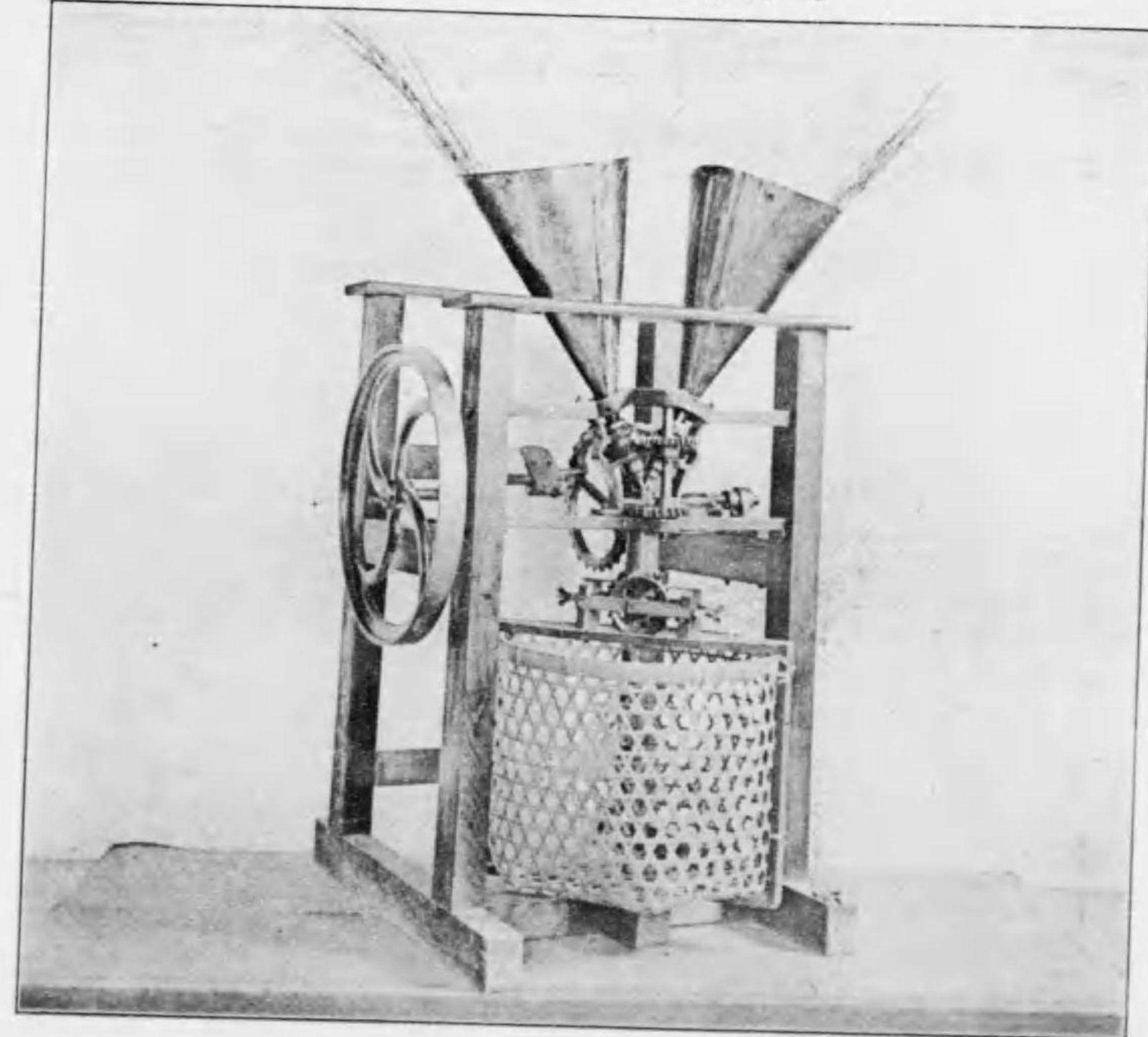

圖七十三百二第真寫 (類機碎粉料肥)

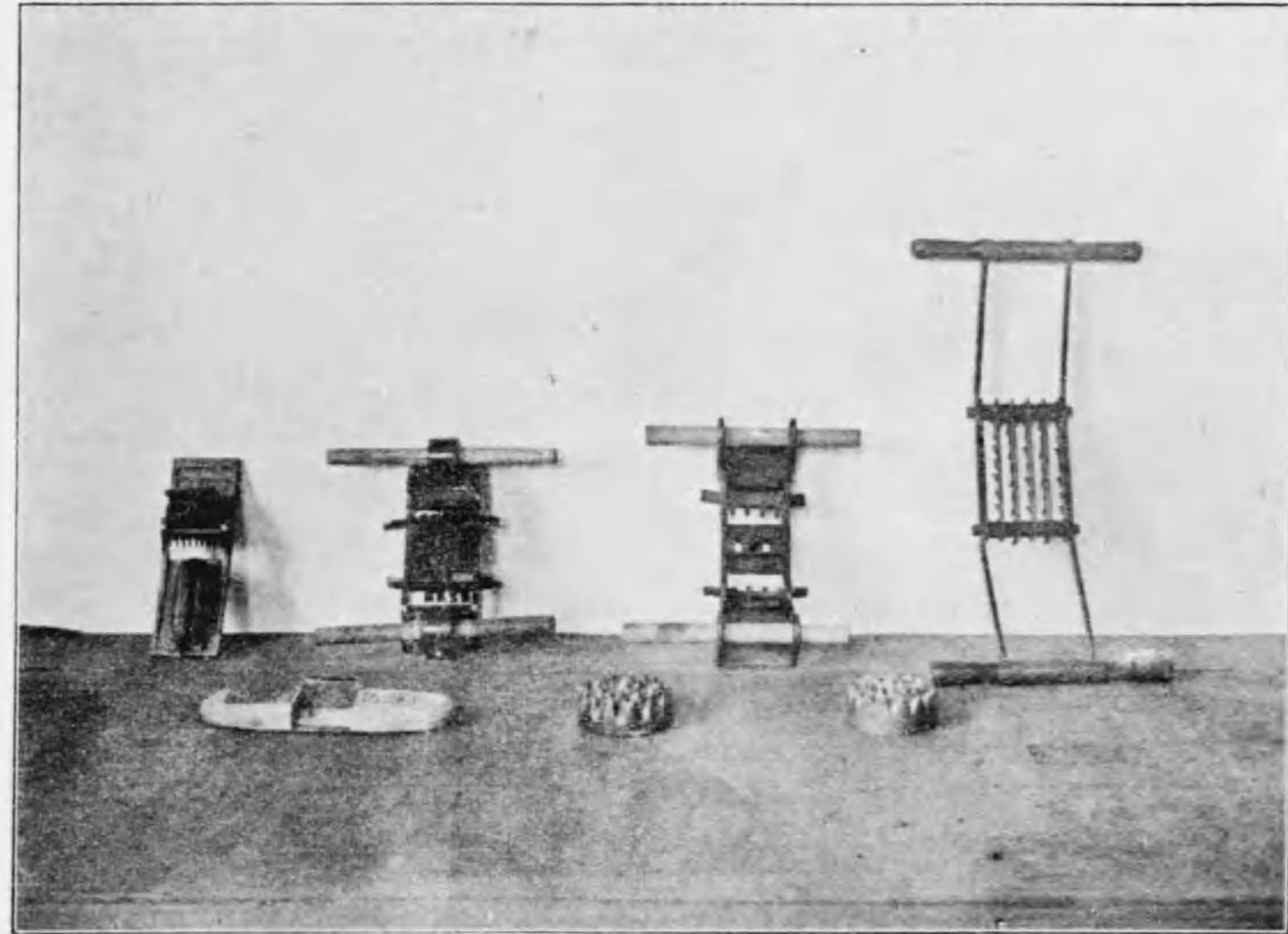

圖八十三百二第真寫 (類機碎粉料肥)

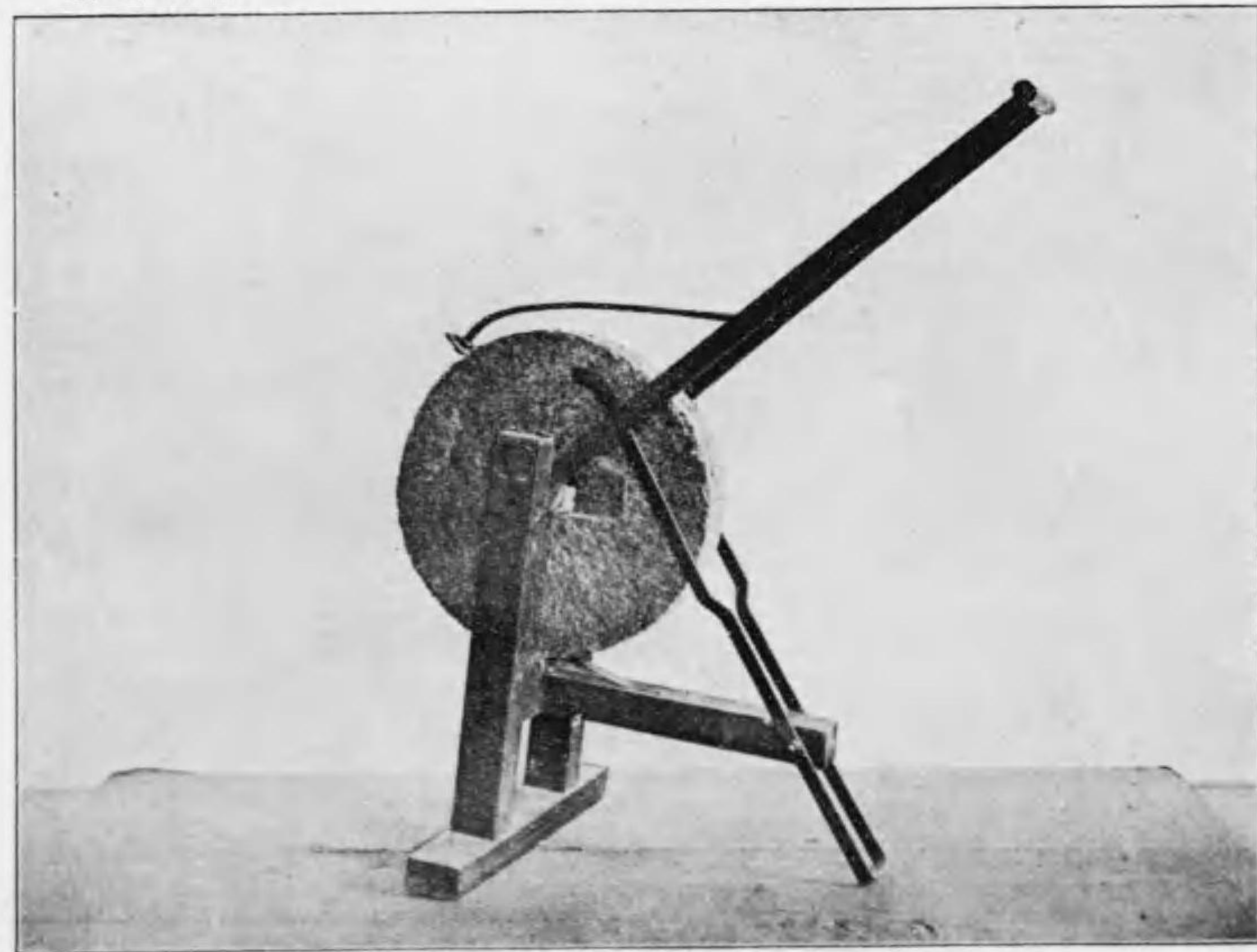

圖五十三百二第真寫 (類機蓬製)

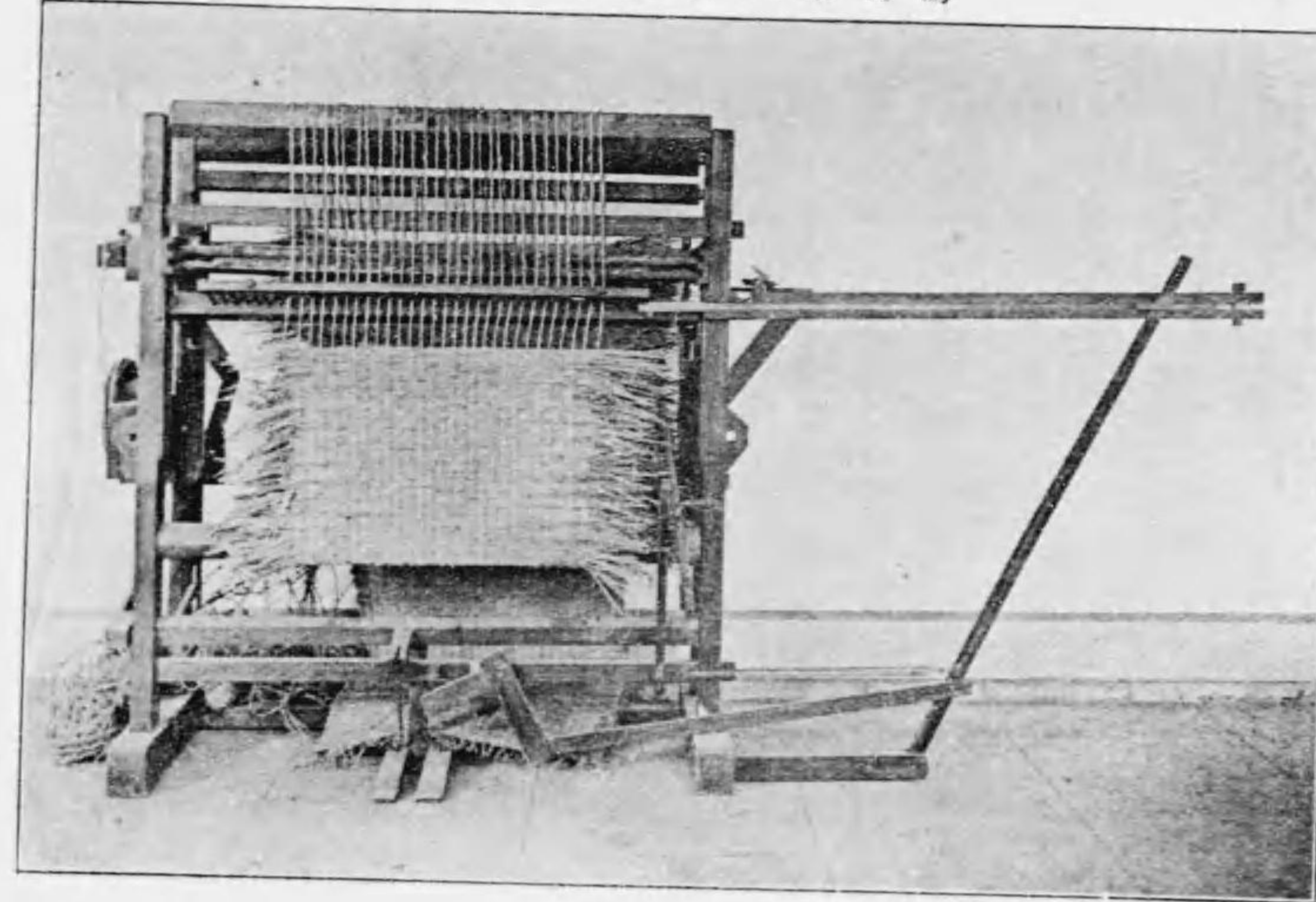

圖六十三百二第真寫 (類機蓬製)

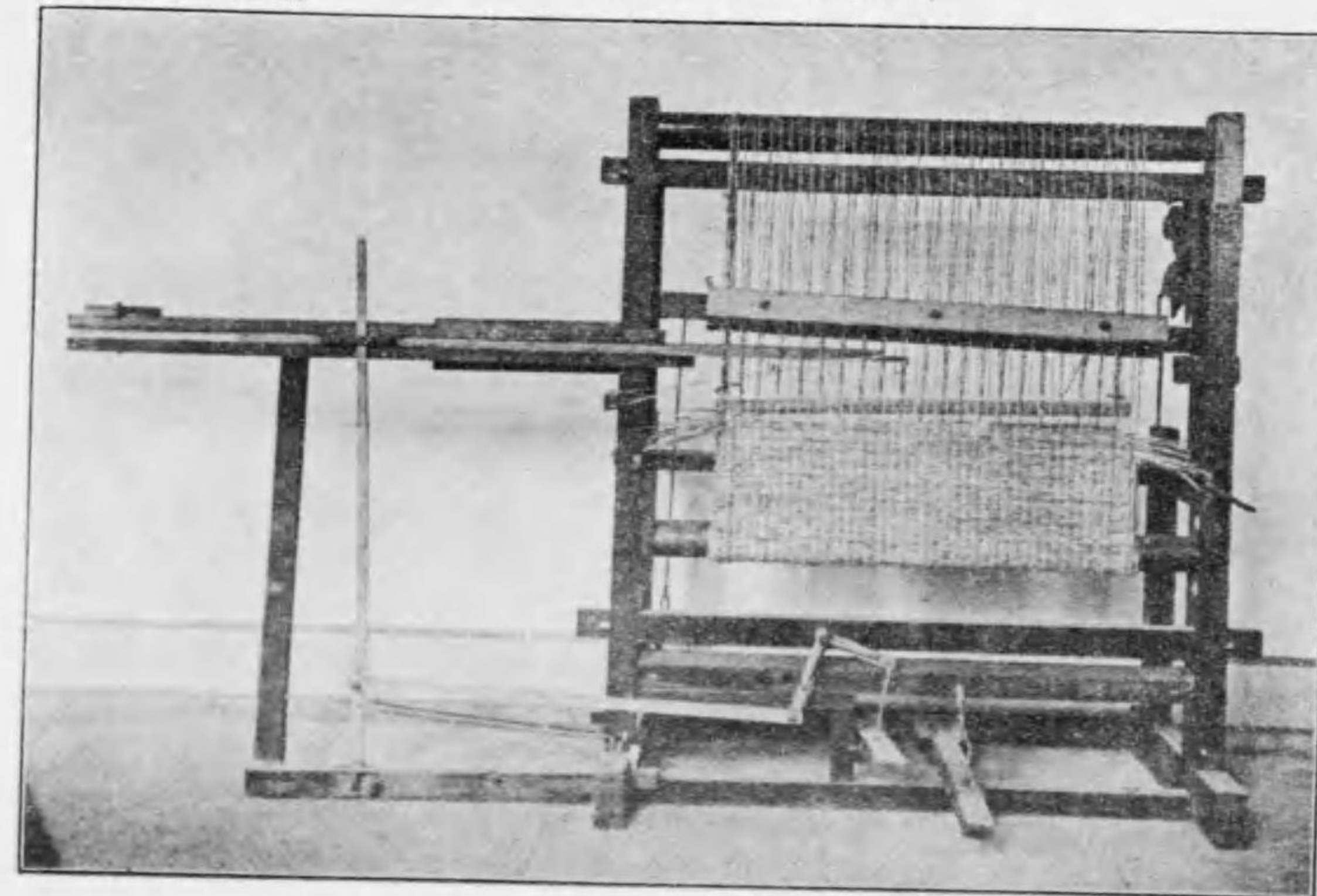

(類機碎粉料肥) 圖一十四百二第真寫

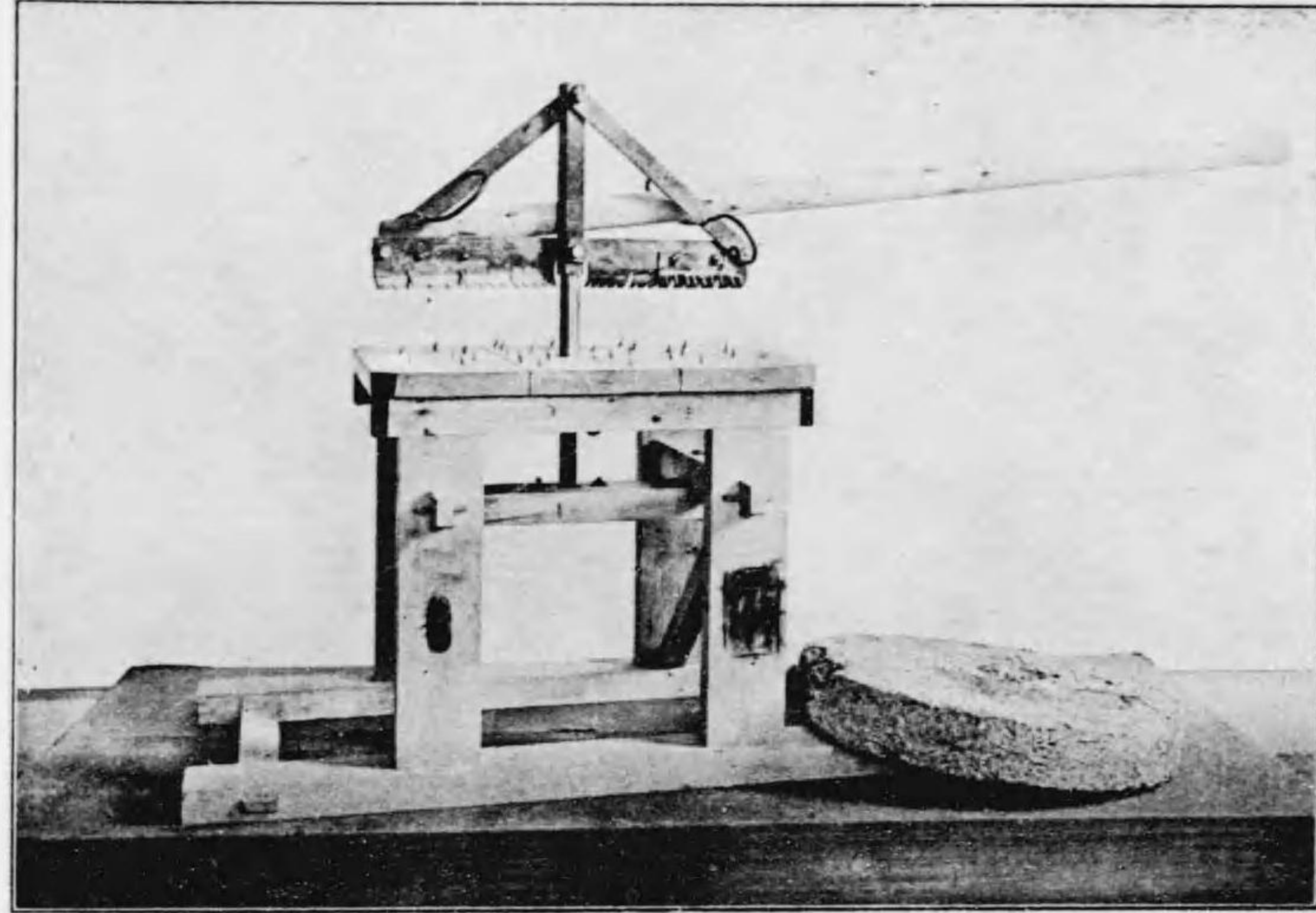

(類機碎粉料肥) 圖二十四百二第真寫

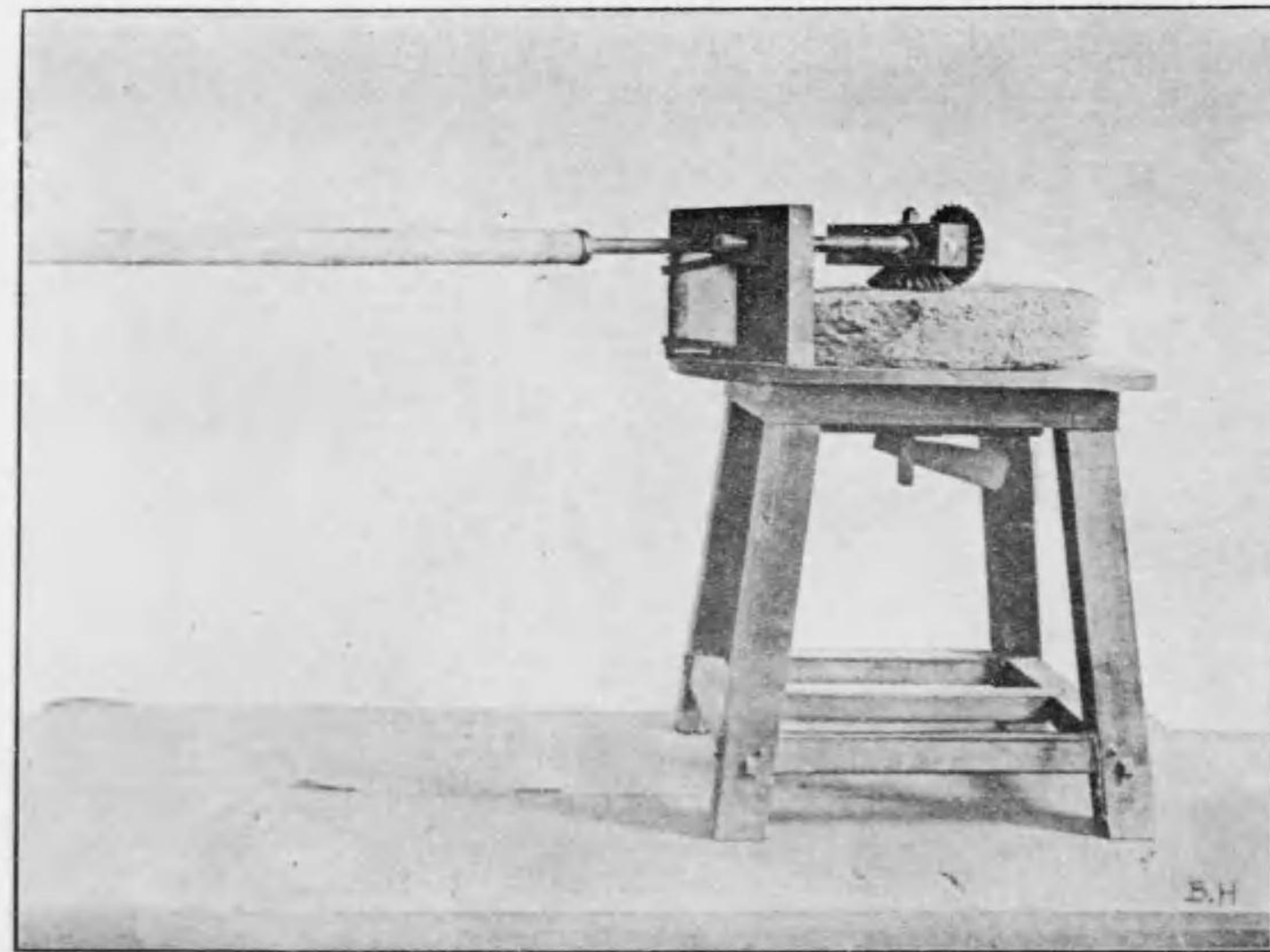

(類機碎粉料肥) 圖九十三百二第真寫

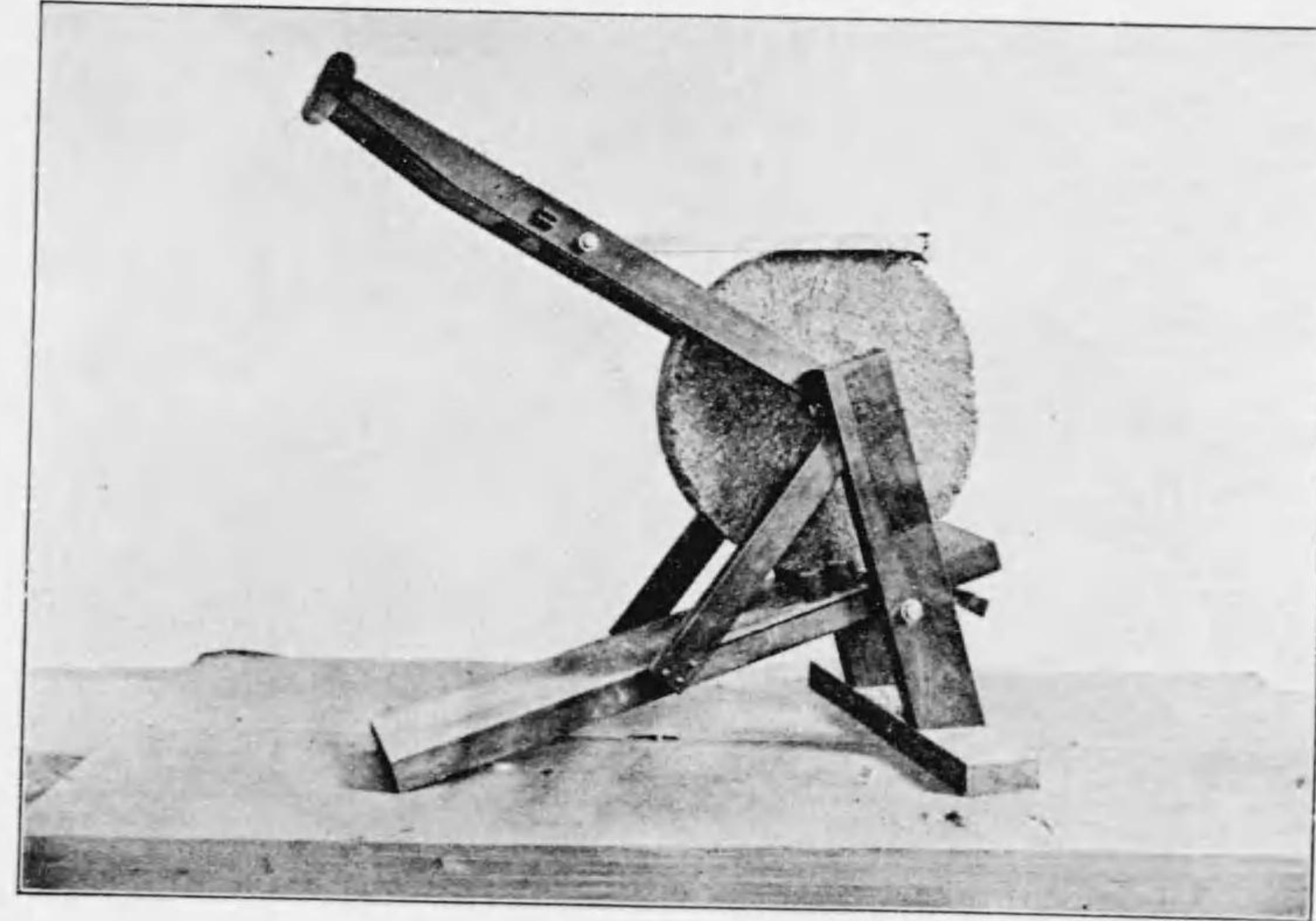

(類機碎粉料肥) 圖十四百二第真寫

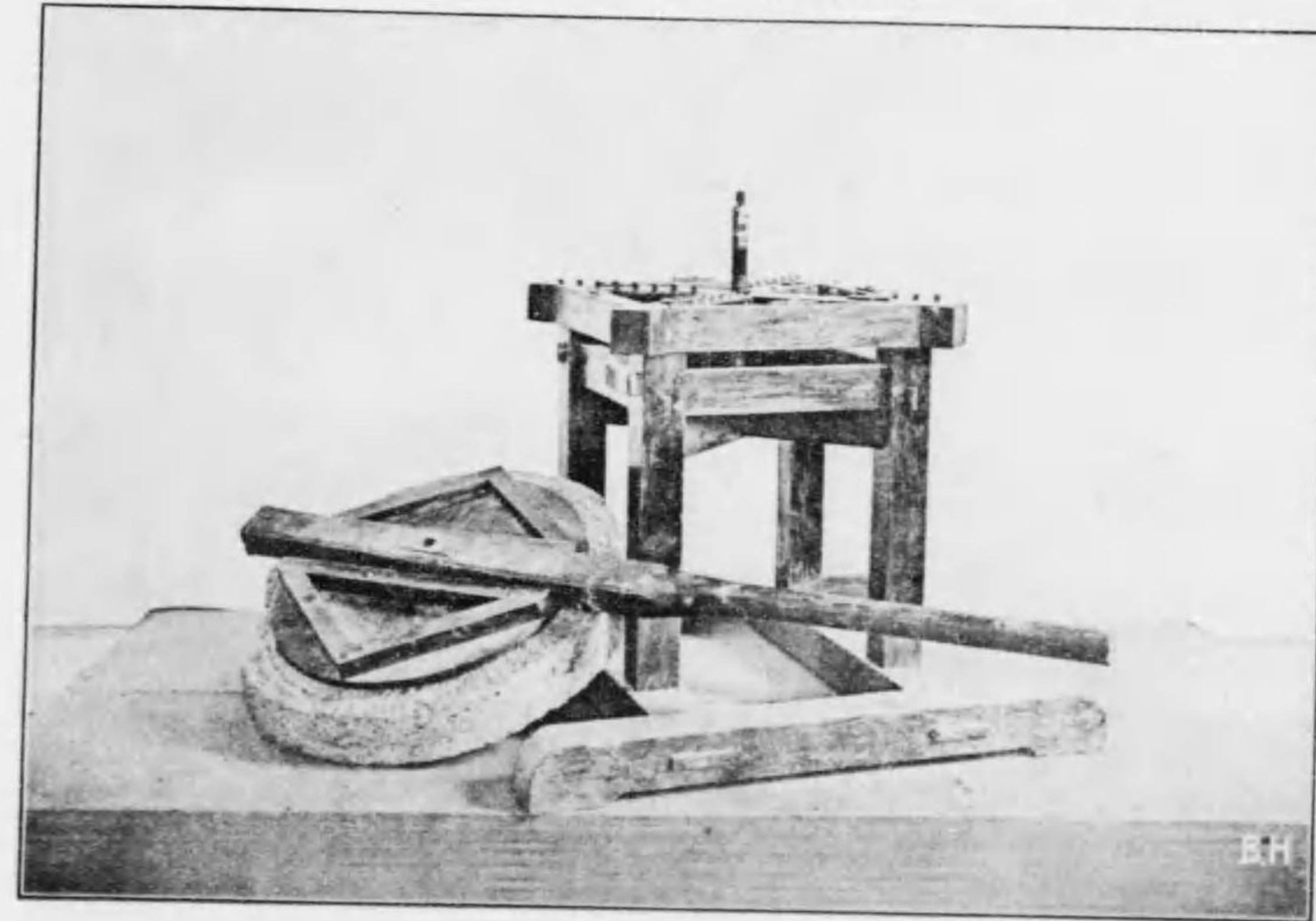

(類機碎粉料肥)

圖五十四百二第真寫

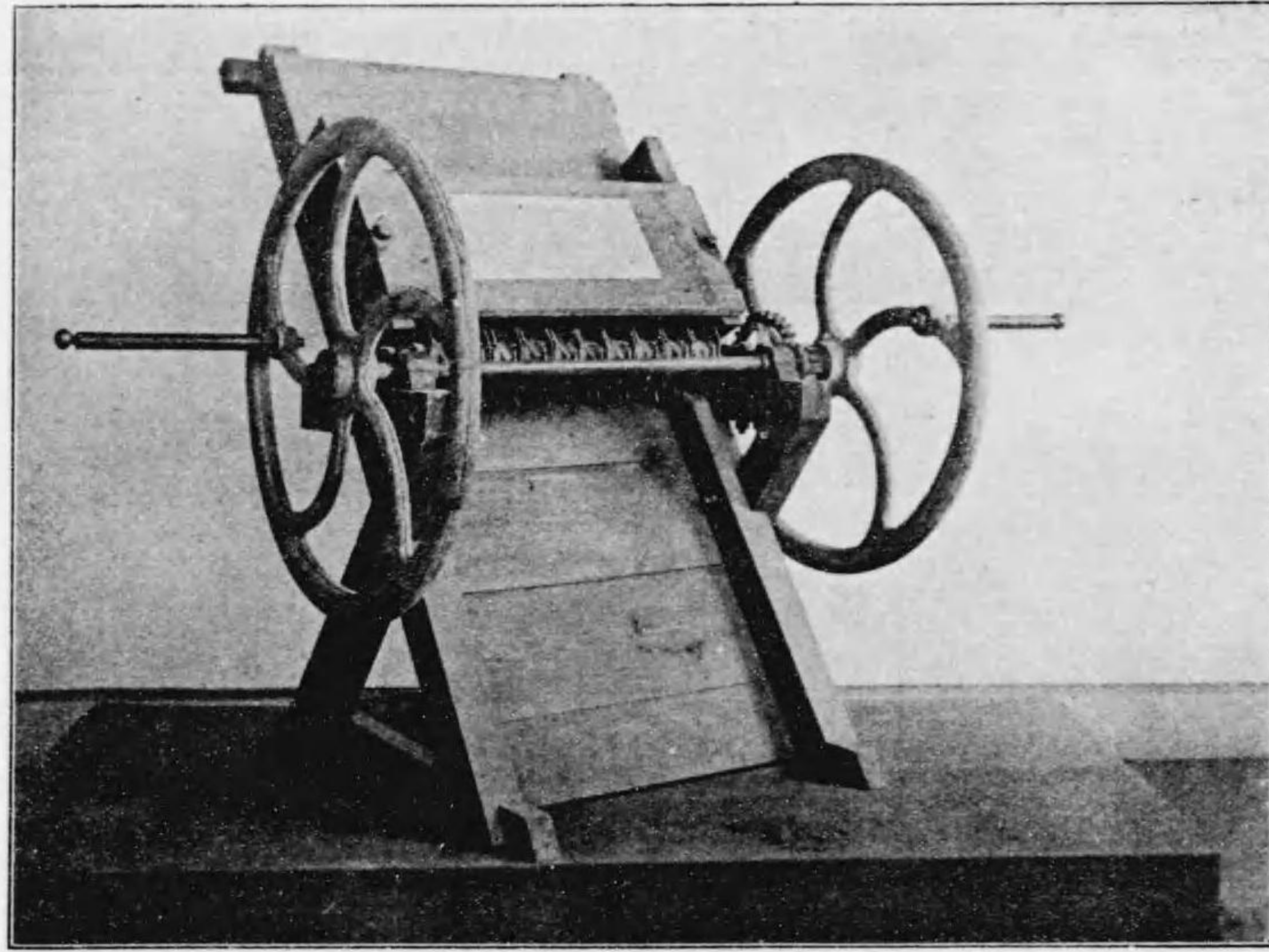

(類機碎粉料肥)

圖六十四百二第真寫

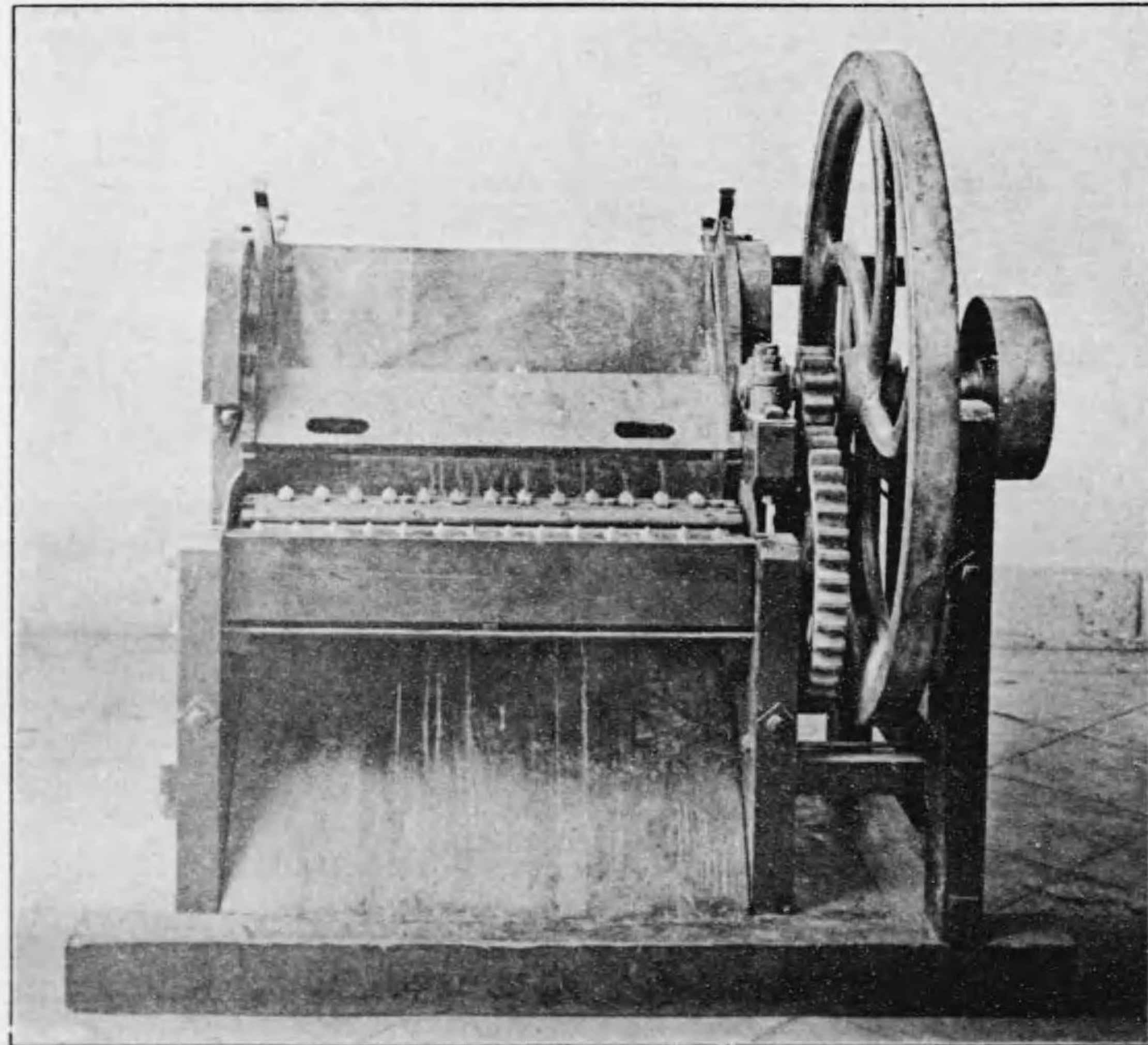

(類機碎粉料肥)

圖三十四百二第真寫

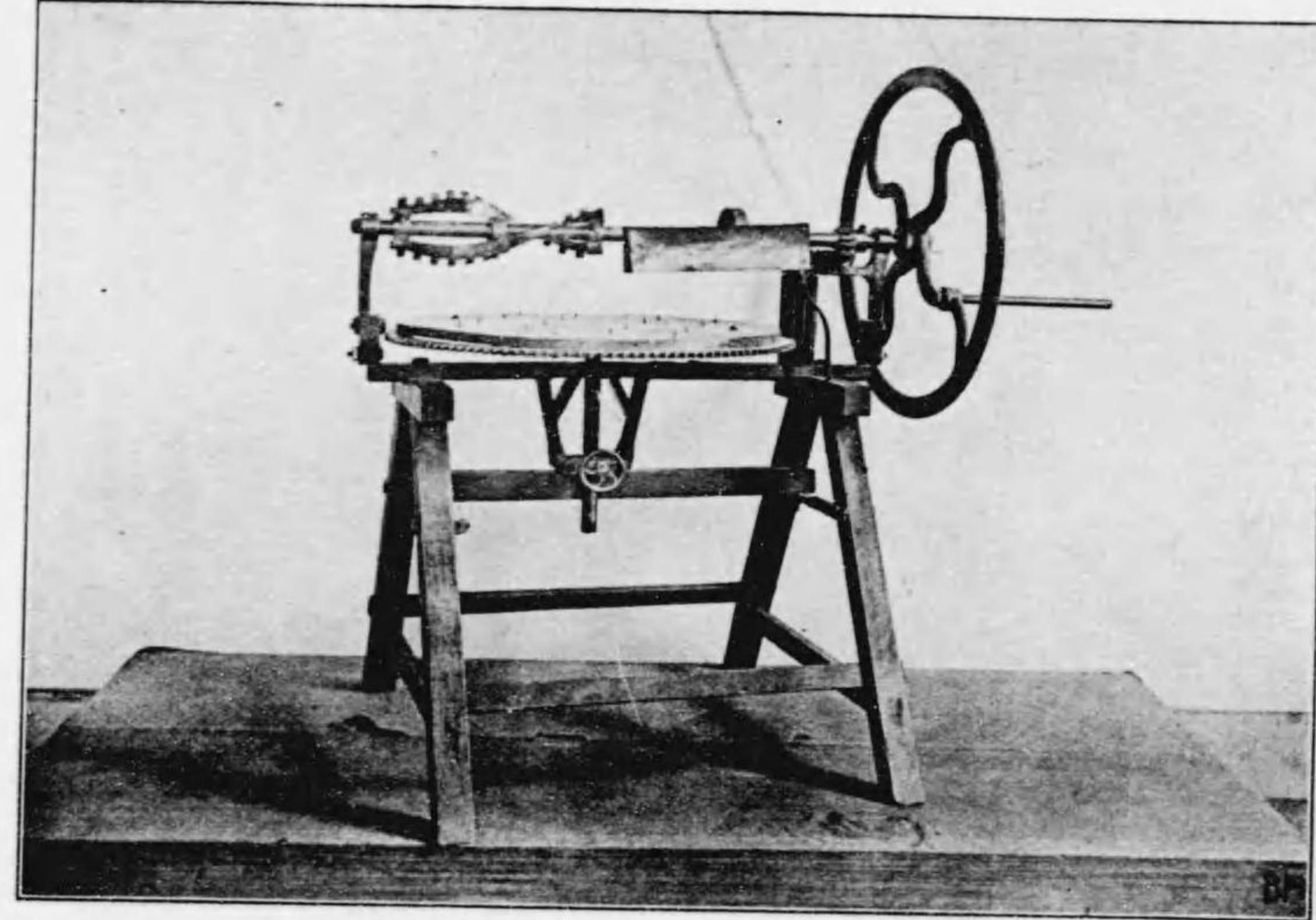

(類機碎粉料肥)

圖四十四百二第真寫

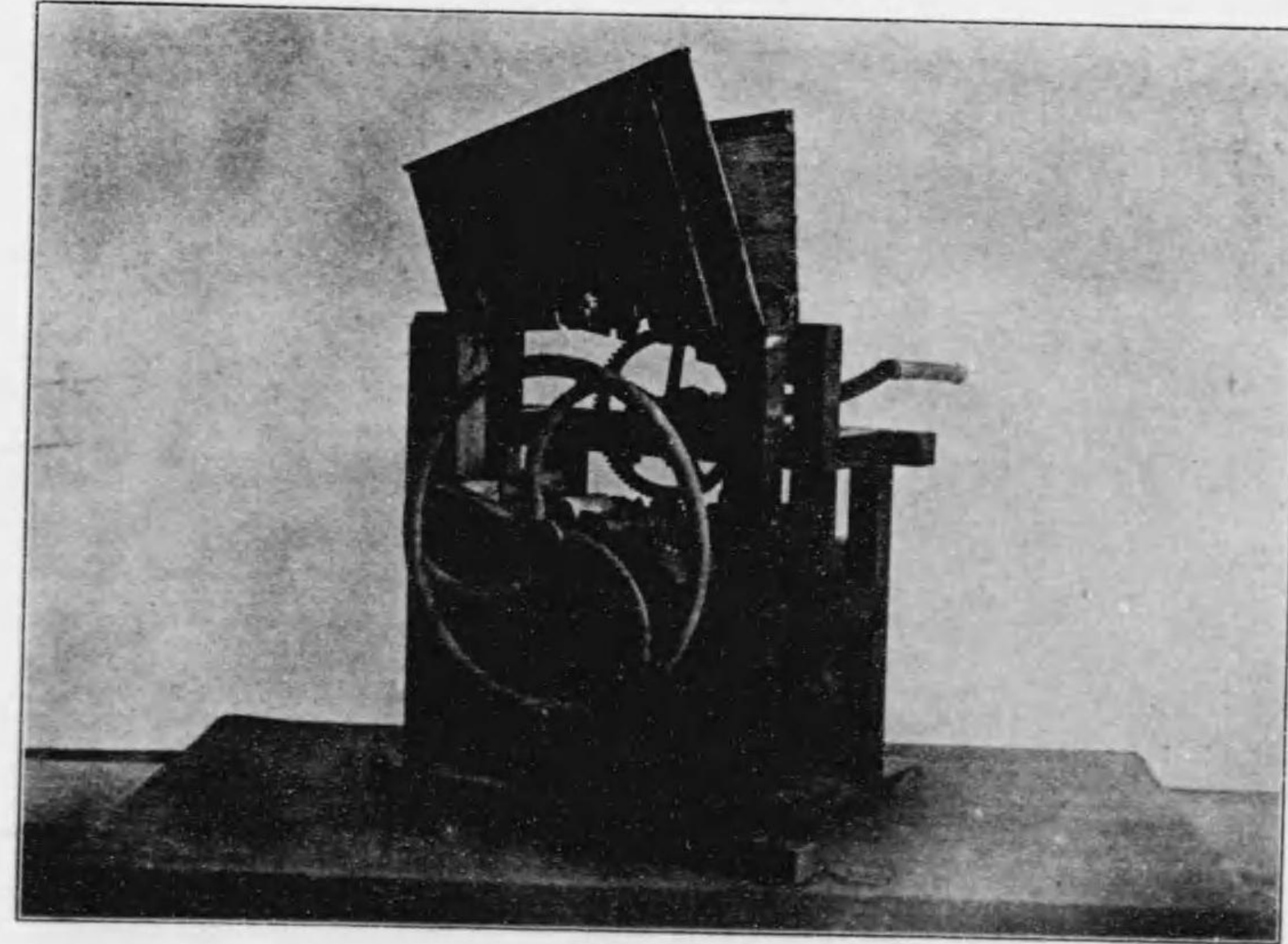

大正十一年四月九日

(車搬運) 圖七十四百二第真寫

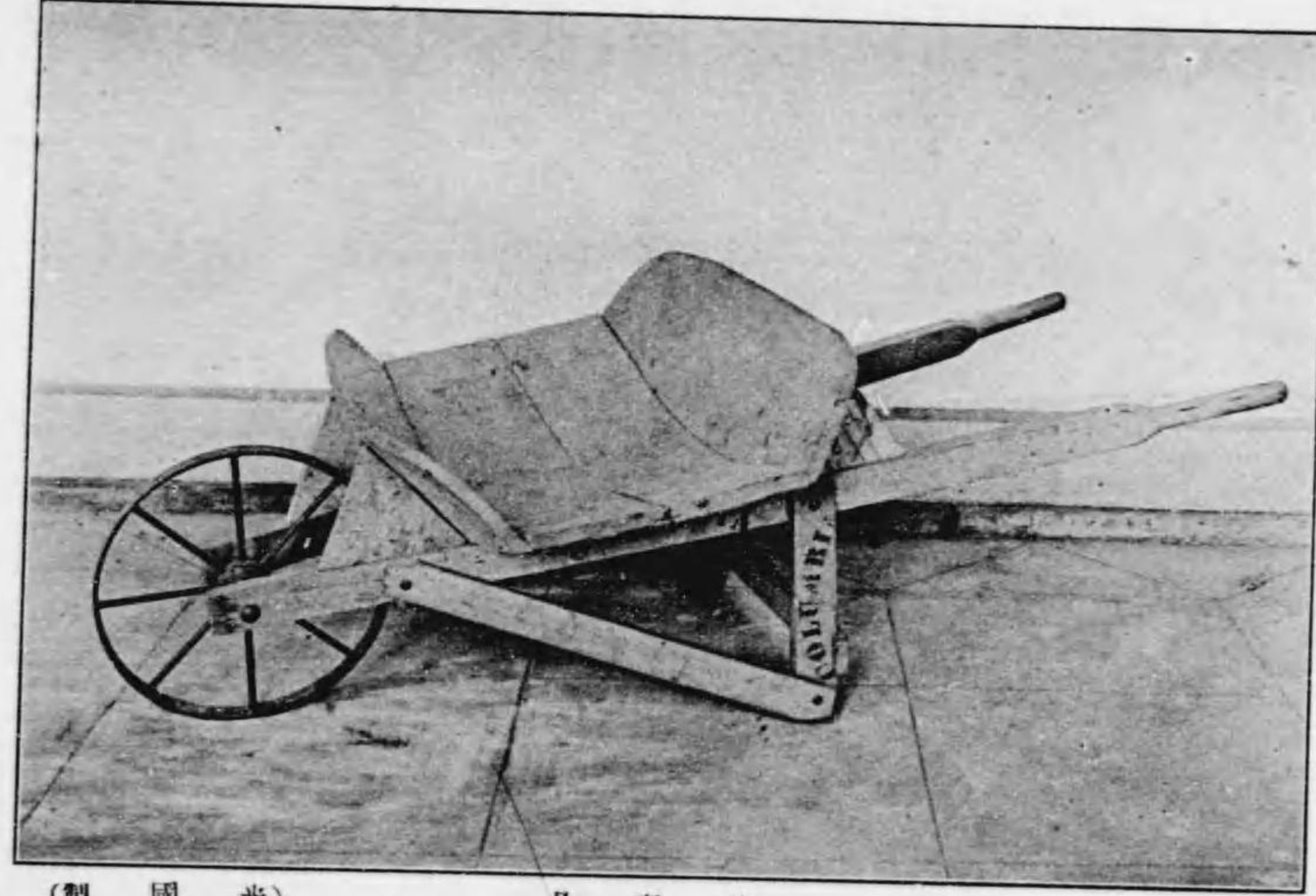

(製國米) 品考參

(機水揚) 圖八十四百二第真寫

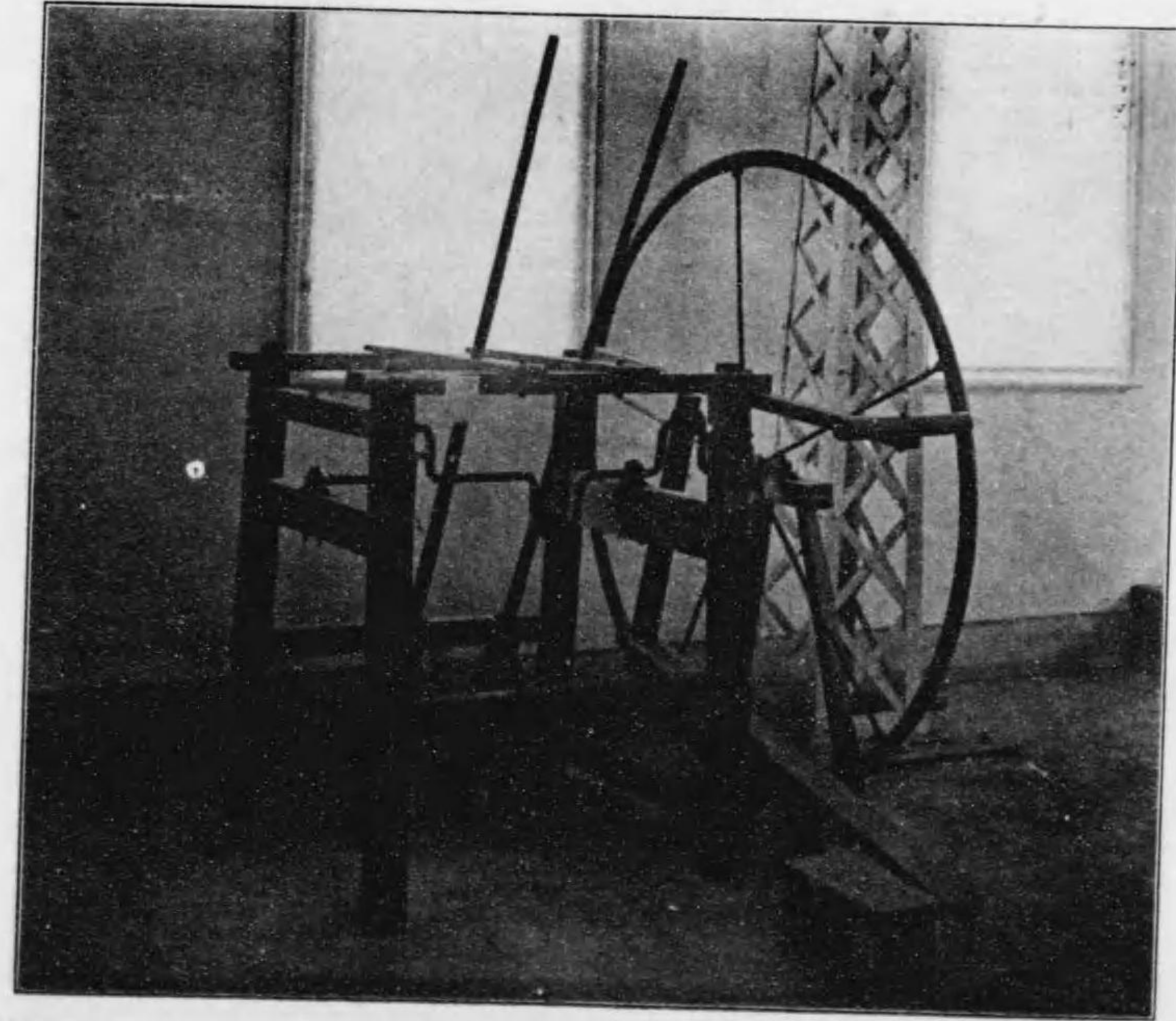

改良萬能鋤

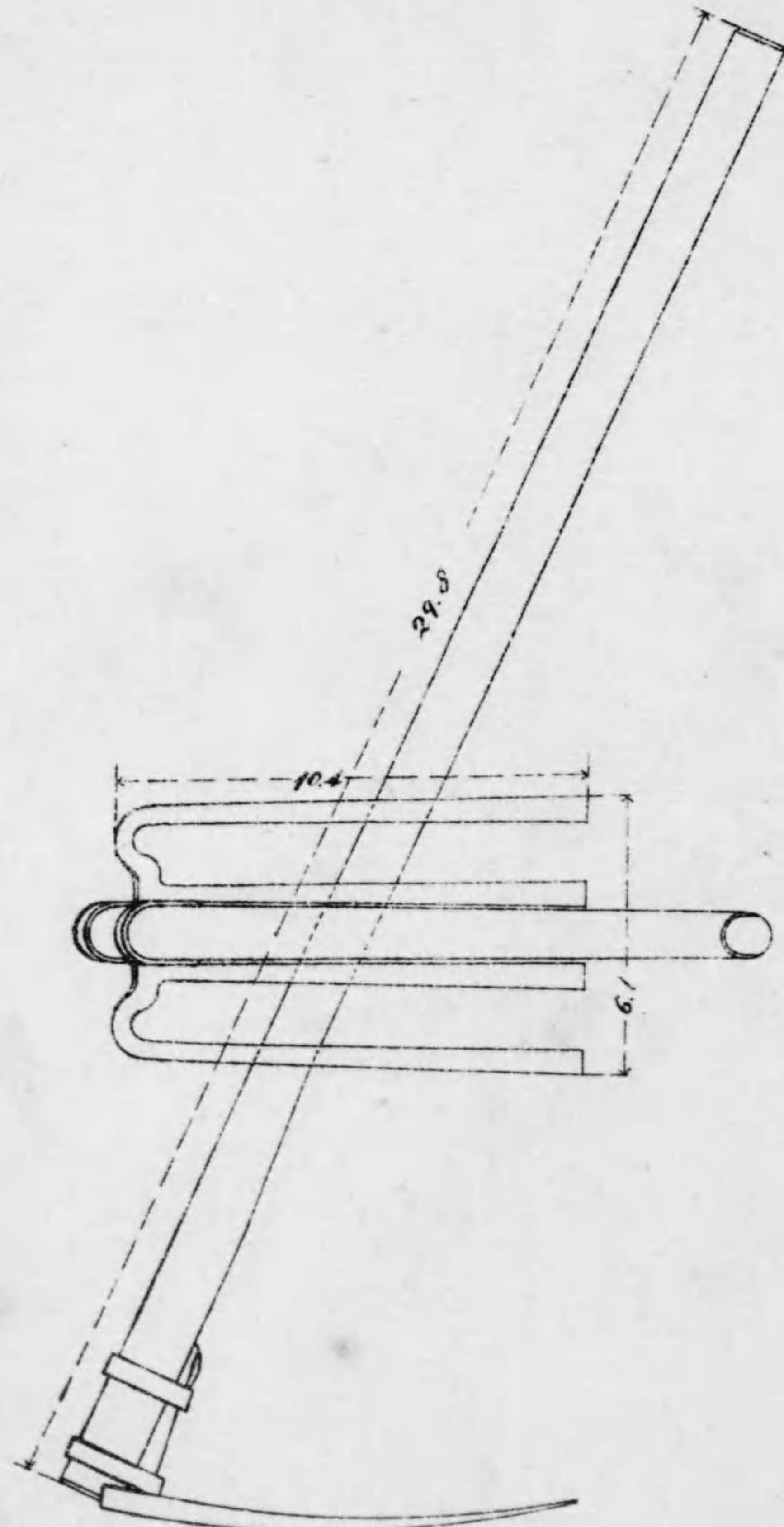

出品人 東京府北豊島郡巢鴨町上駒込
妙義坂 春田政吉

唐鋤

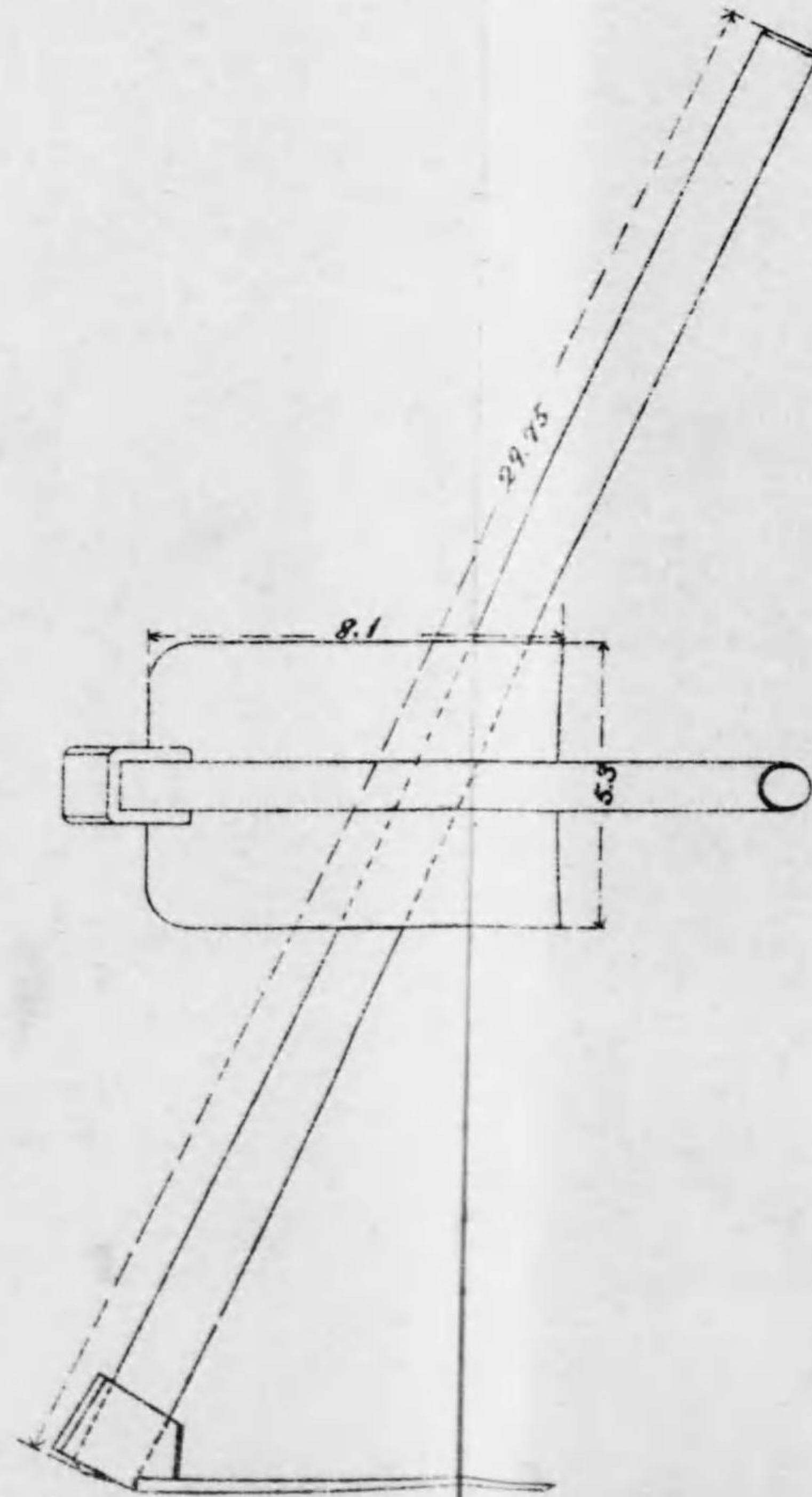

出品人 青森縣三郡八戸町十一日町
宮本由藏 價格壹圓五拾錢

橋本式特製開墾地用鋤

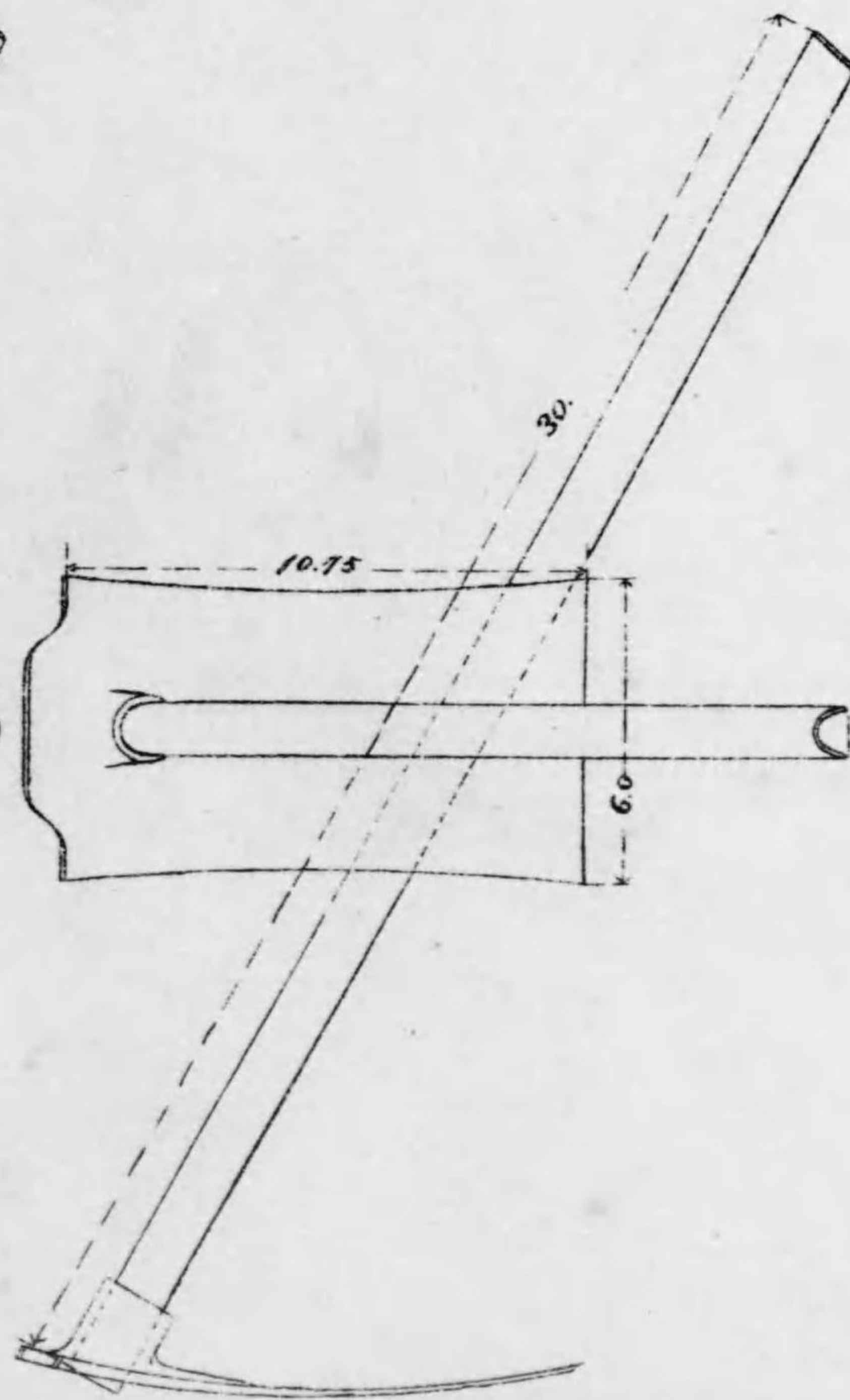

出品人 東京市淺草區淺草町
橋本熊雄 價格壹圓六拾錢

備中鍬

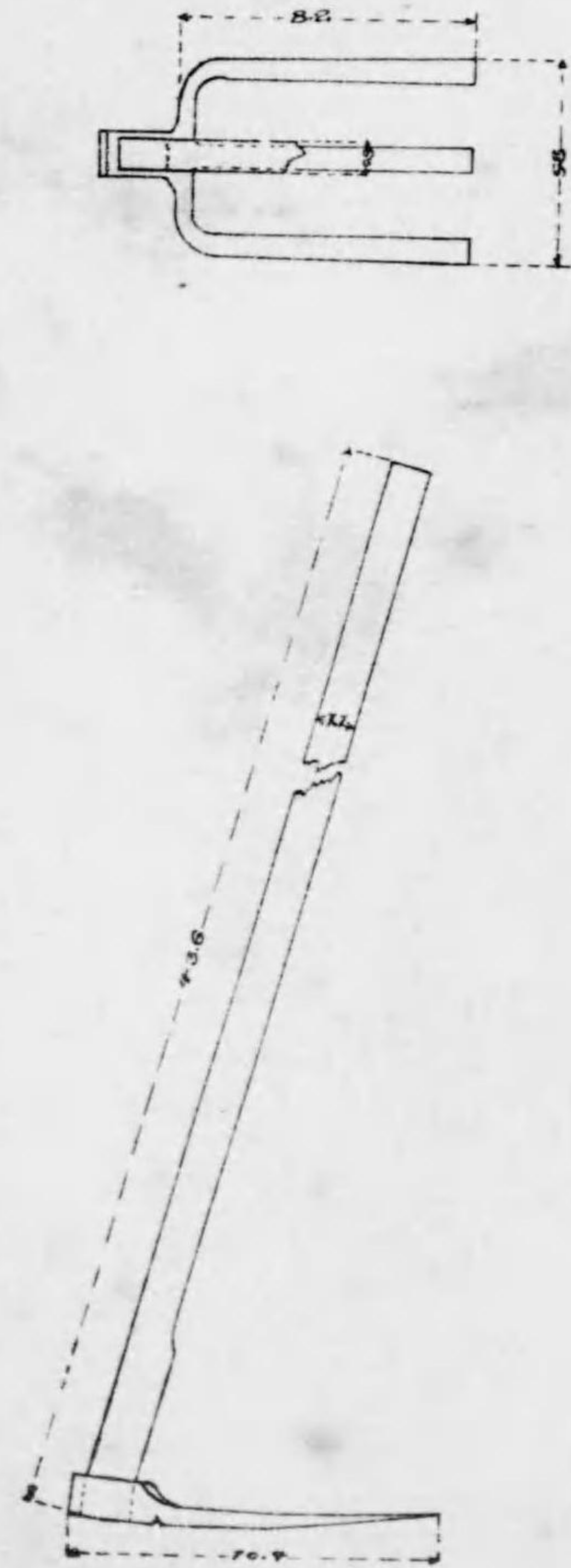

出品人 京都府天田郡福知山町
 藤田吉兵衛
 價格壹圓貳拾錢

排水用三本鍬

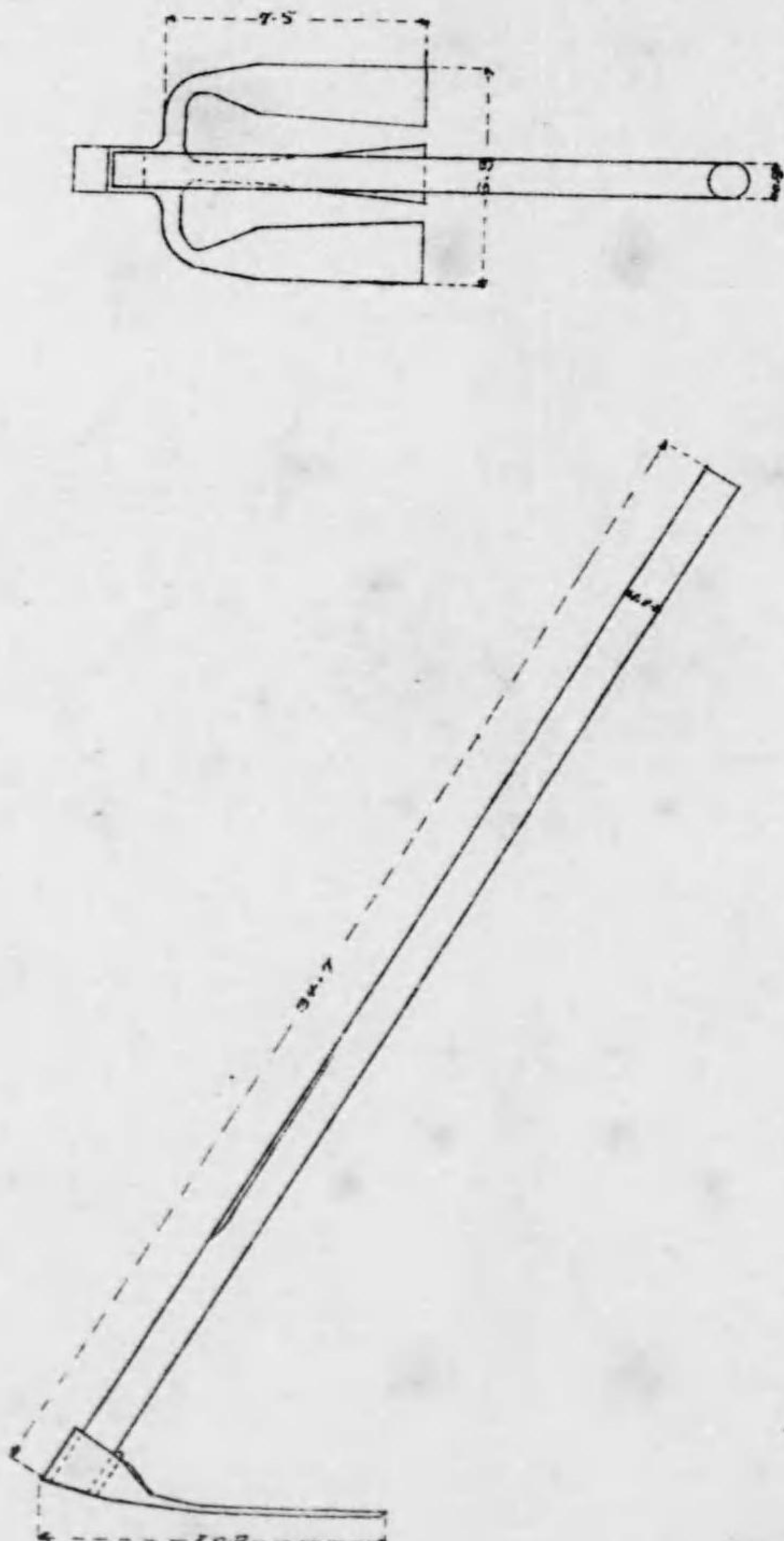

出品人 秋田縣秋田市槇山寺島橋通町
 岩崎熊之助
 價格壹圓五拾錢

岸田式改良万能

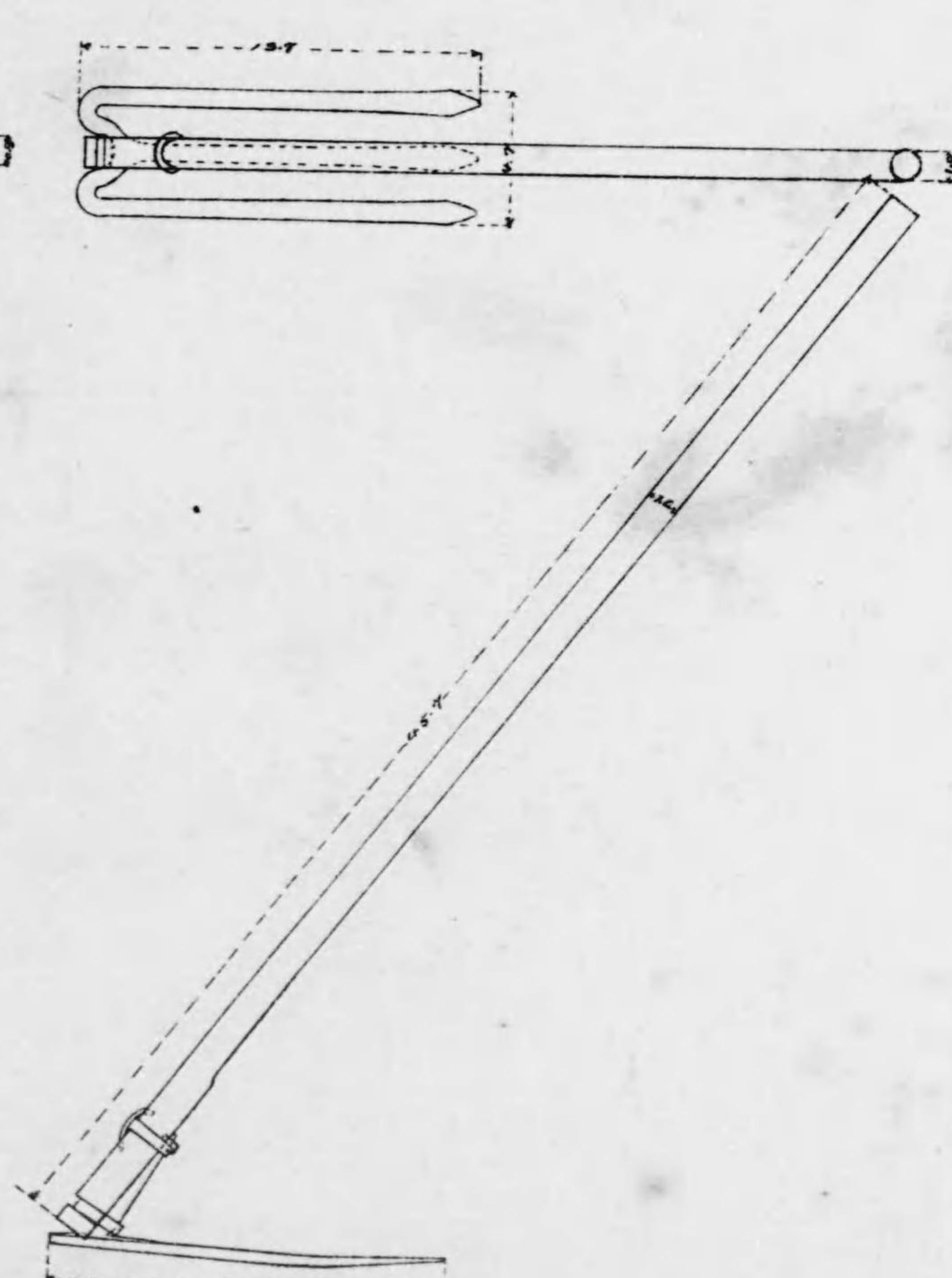

出品人 埼玉縣入間郡川越町
 岸田嘉平次
 價格八拾五錢

大 鍬

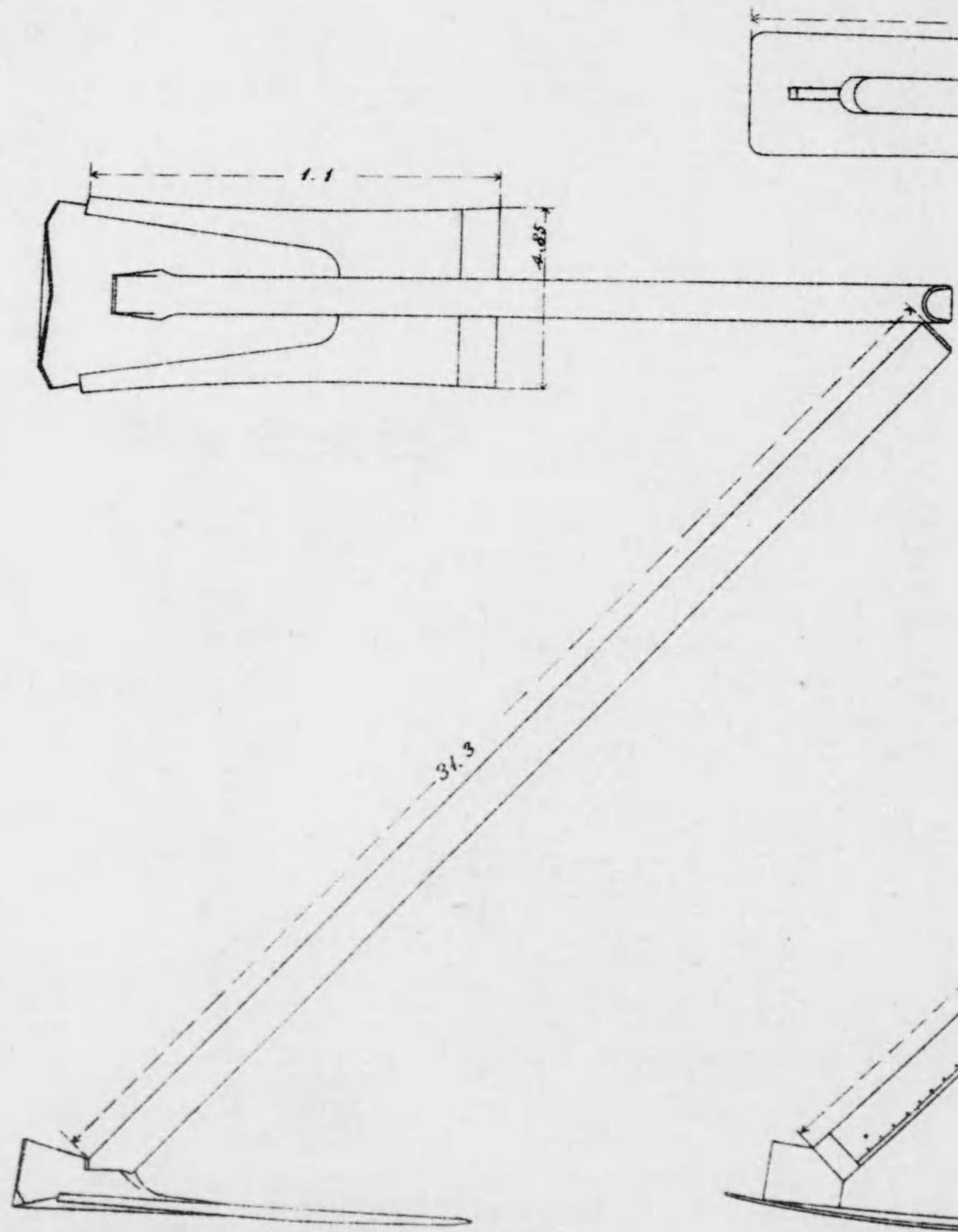

出品人 大阪府中河内郡長瀬村字衣摺
畑間國松
價格壹圓七拾錢

葛 城 鍬

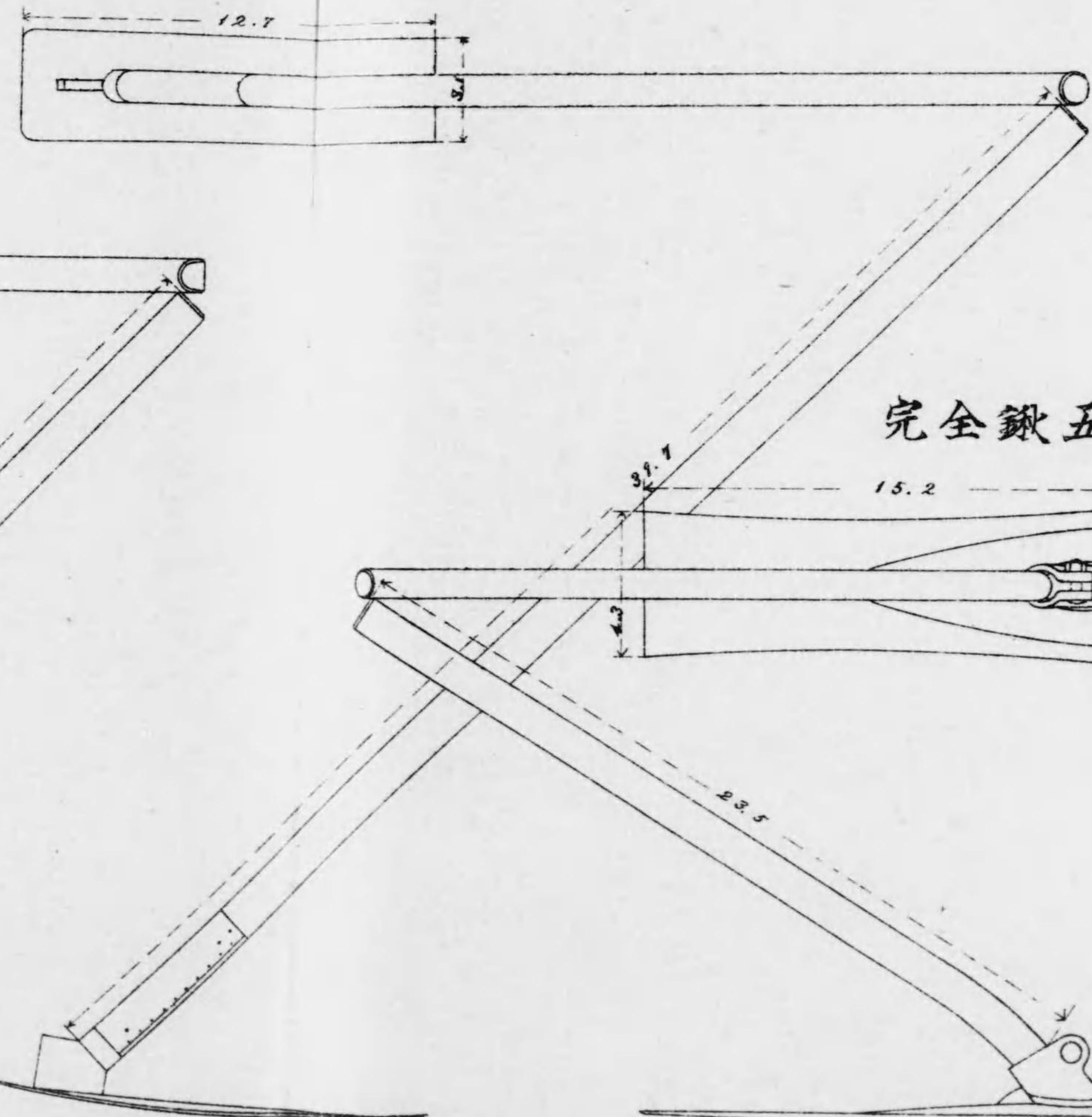

出品人 長野縣諏訪郡落合村
葛城馬藏
價格九拾錢

完全鍬五號

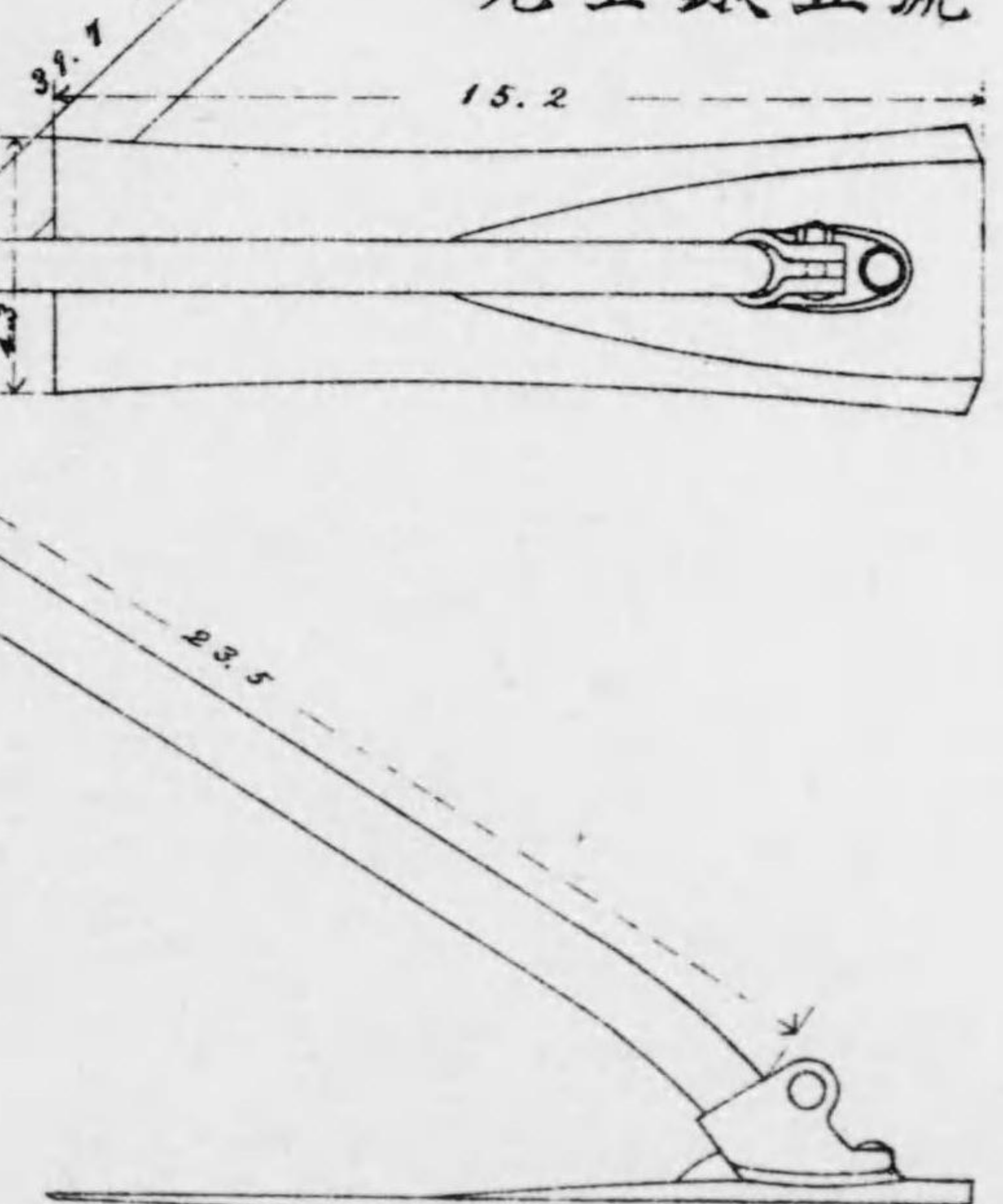

出品人 神戸市兵庫菅原通三丁目
日本農具製造株式會社
價格壹圓三拾五錢

平 鍬

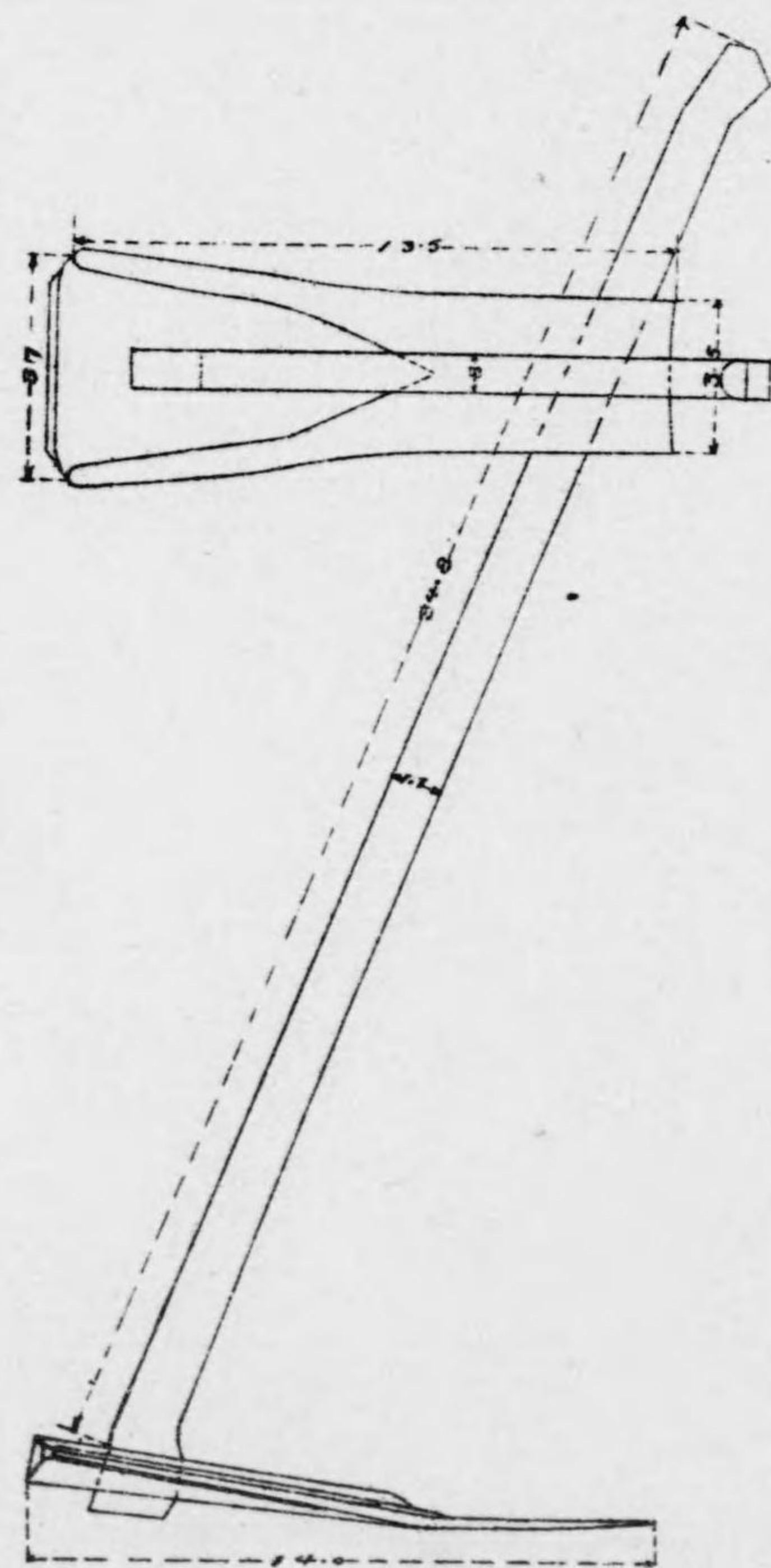

出品人 秋田縣平鹿郡横手町
吉野吉之助
價格壹圓

鍬

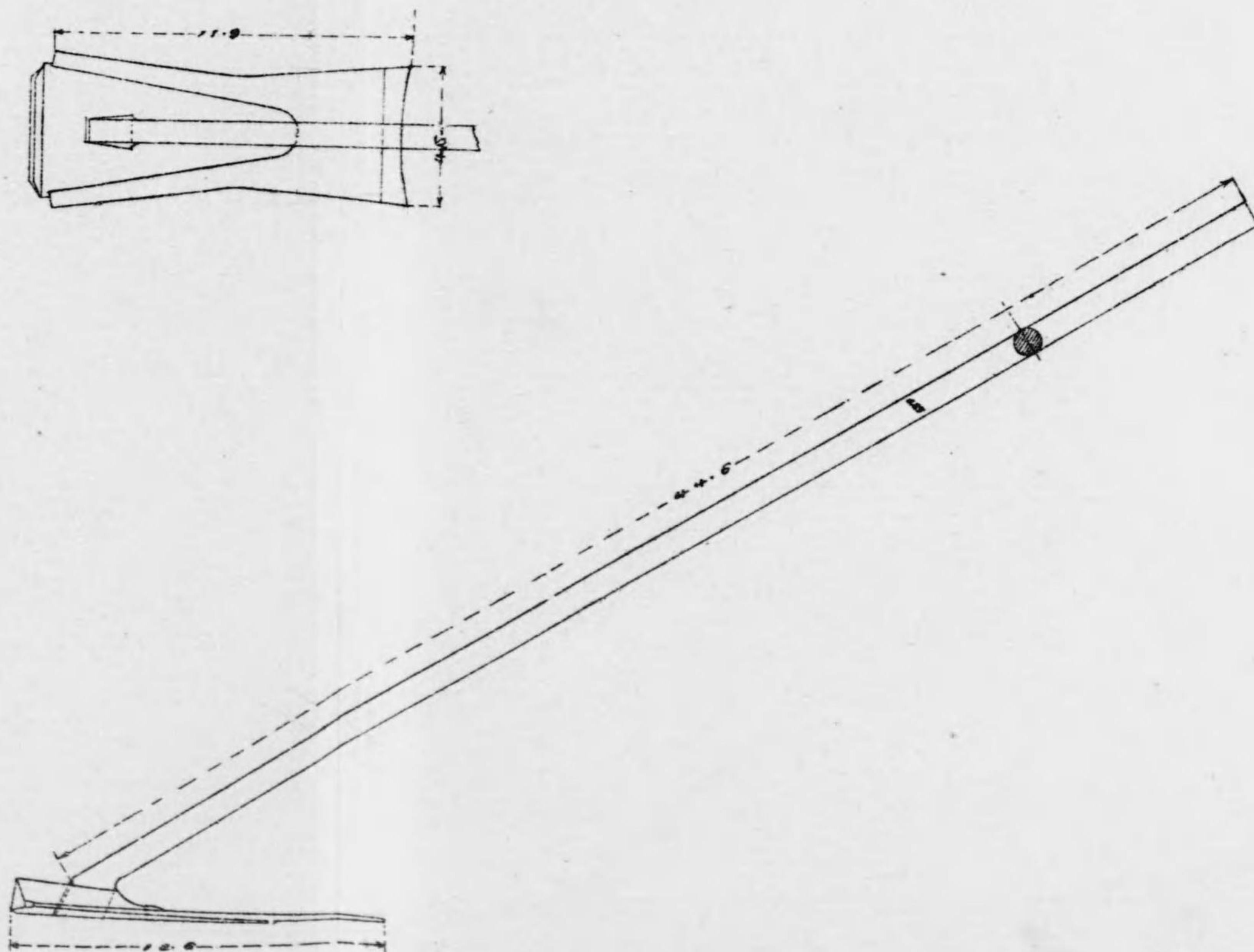

出品人 兵庫縣多可郡日野村
藤井 柵藏
價格壹圓五拾錢

鍬

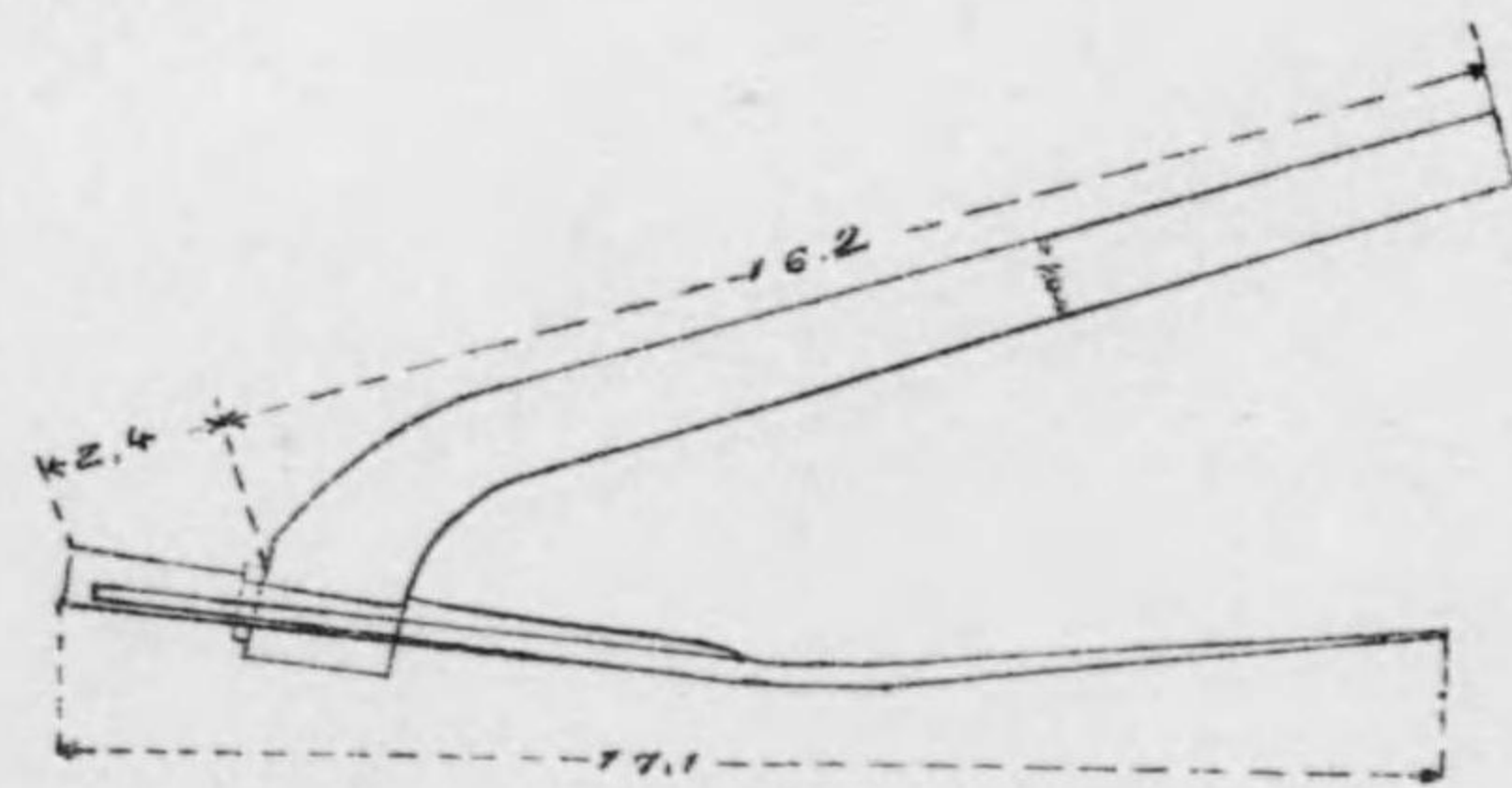
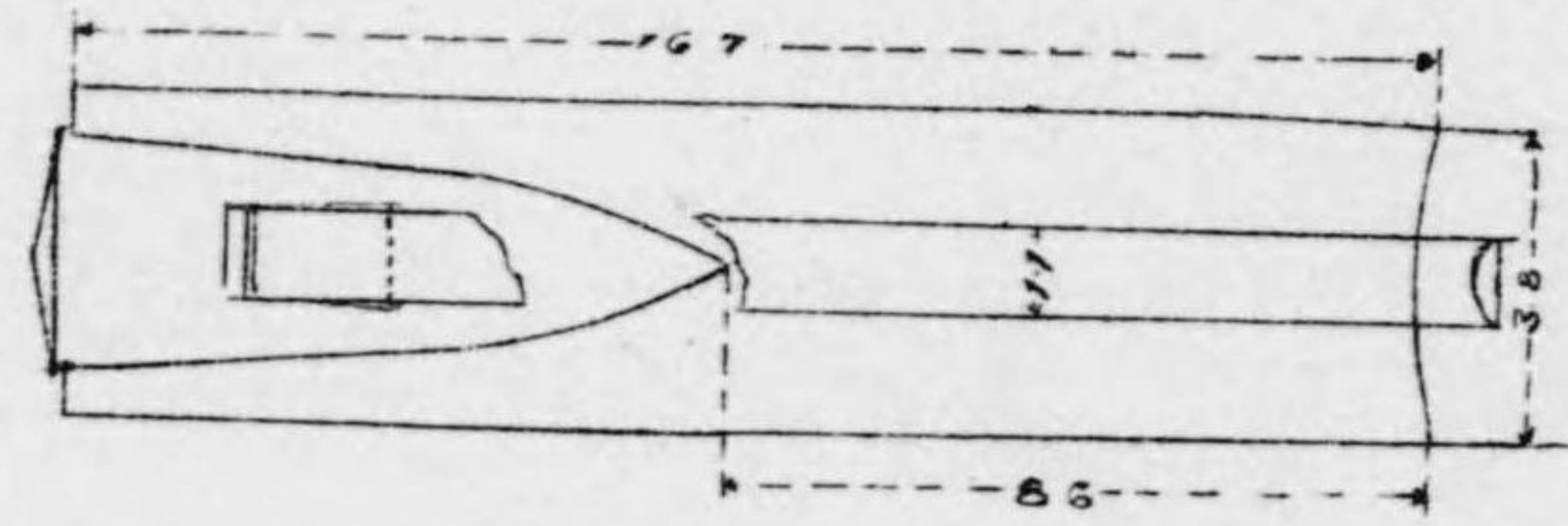

出品人 熊本縣八代郡高田村
 遠山重喜
 價格壹圓六拾錢

耳附板鍬

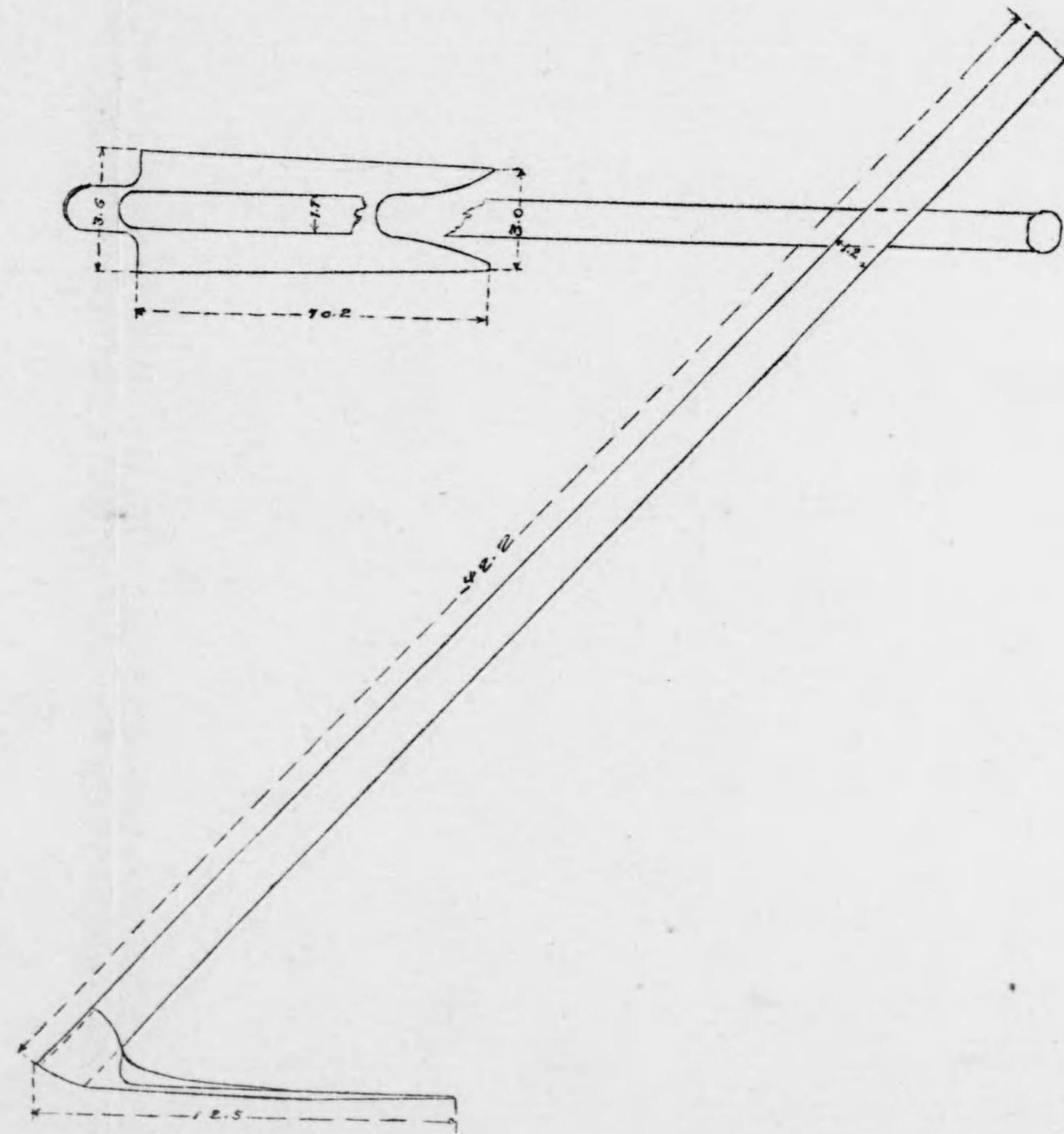
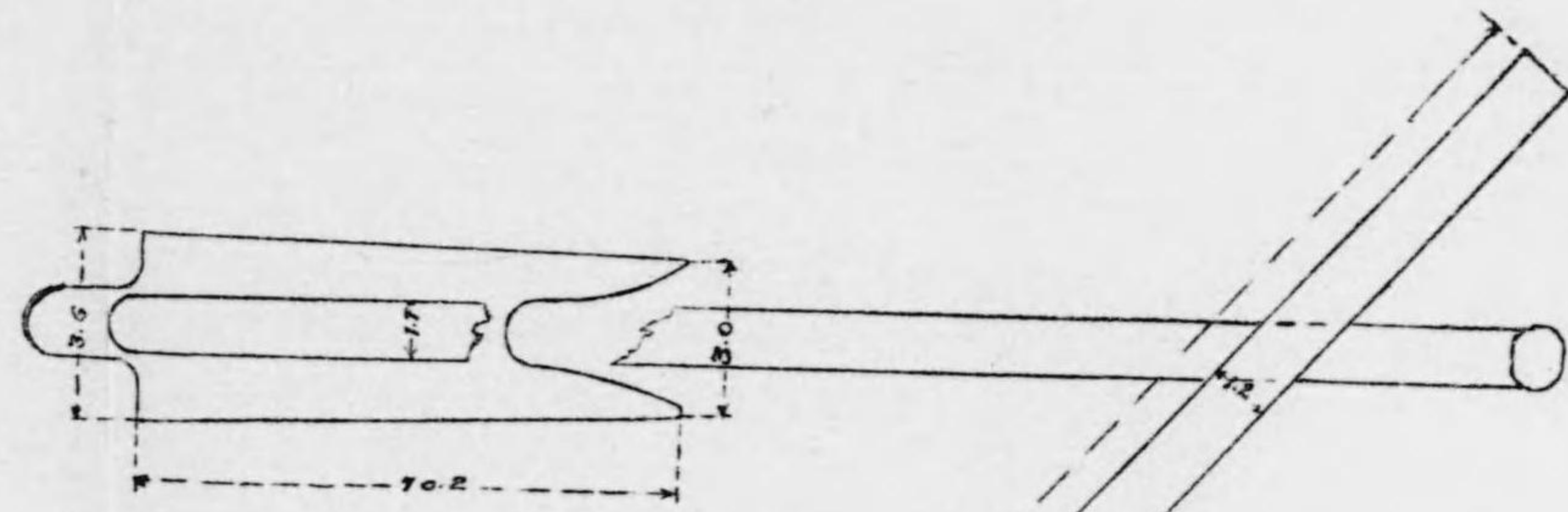

出品人 長野縣南佐久郡西田町
 高木喜十郎 價格壹圓

隱岐犁

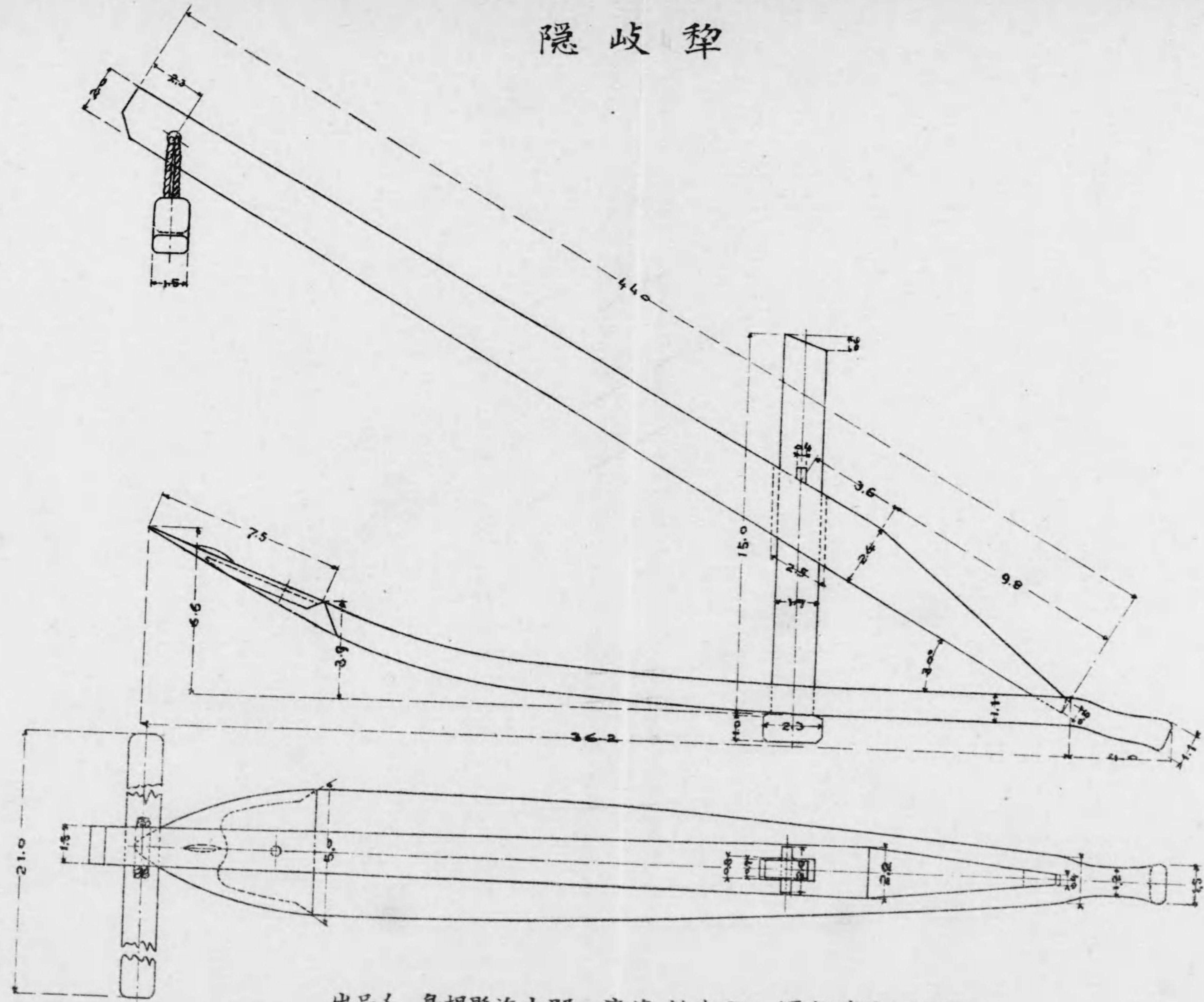

出品人 島根縣海士郡 渡邊新太郎 價格貳圓五拾錢

犁

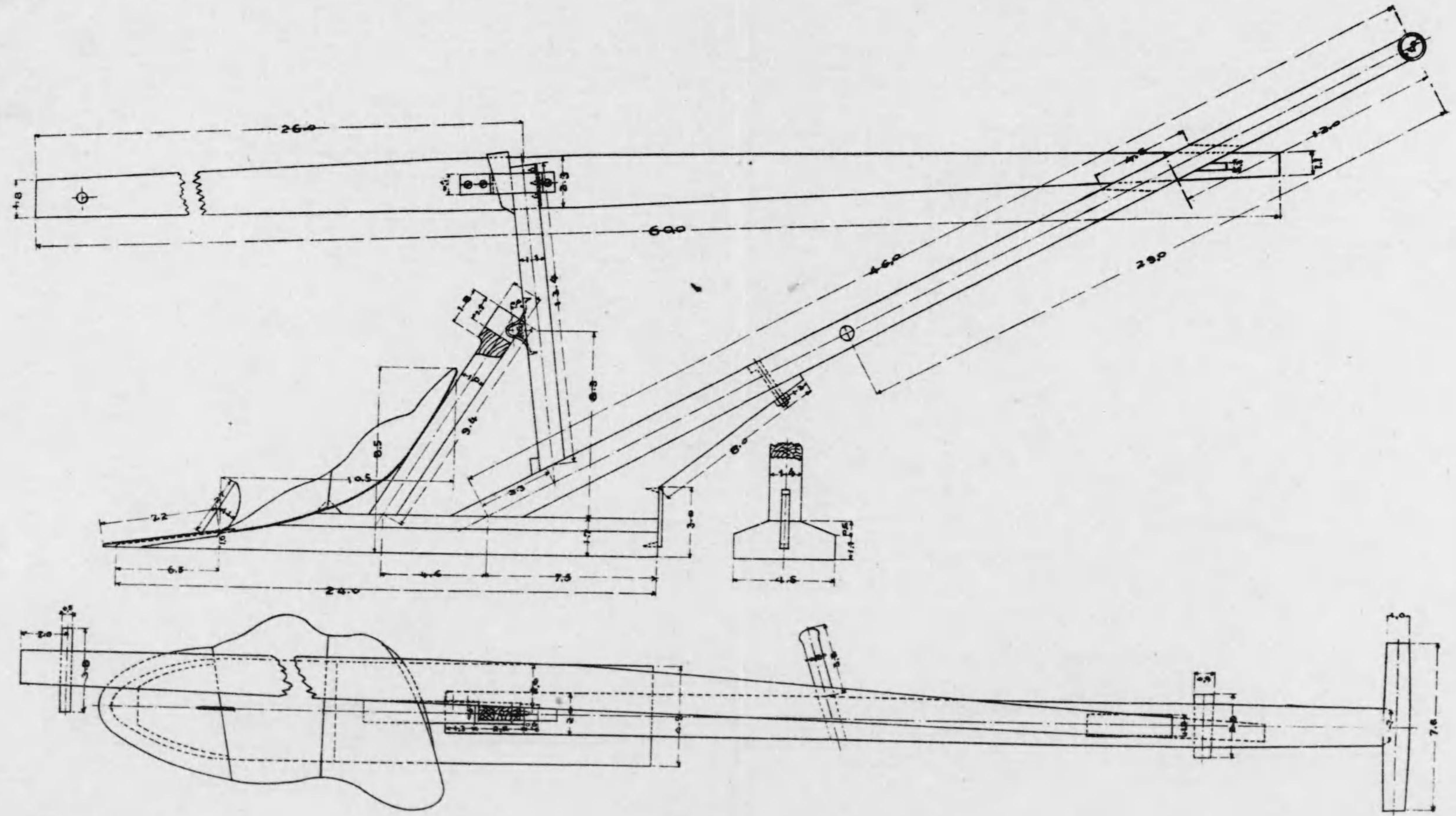

出品人 愛媛縣温泉郡小野村 友澤幸次 價格三圓五十錢

改良犁

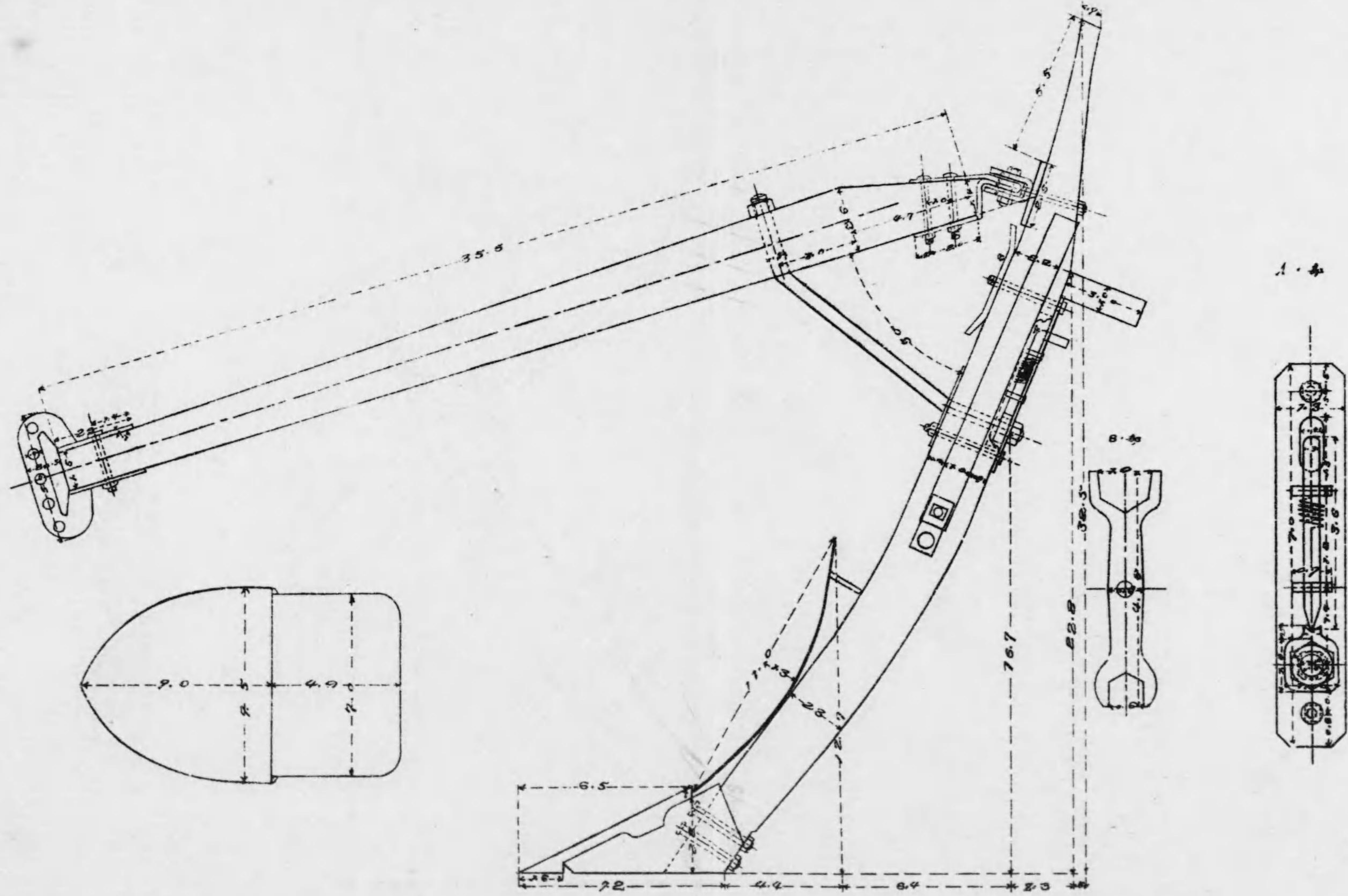

出品人 福島縣相馬郡太田村 櫻井吉右衛門 價格四圓

肥後②犁

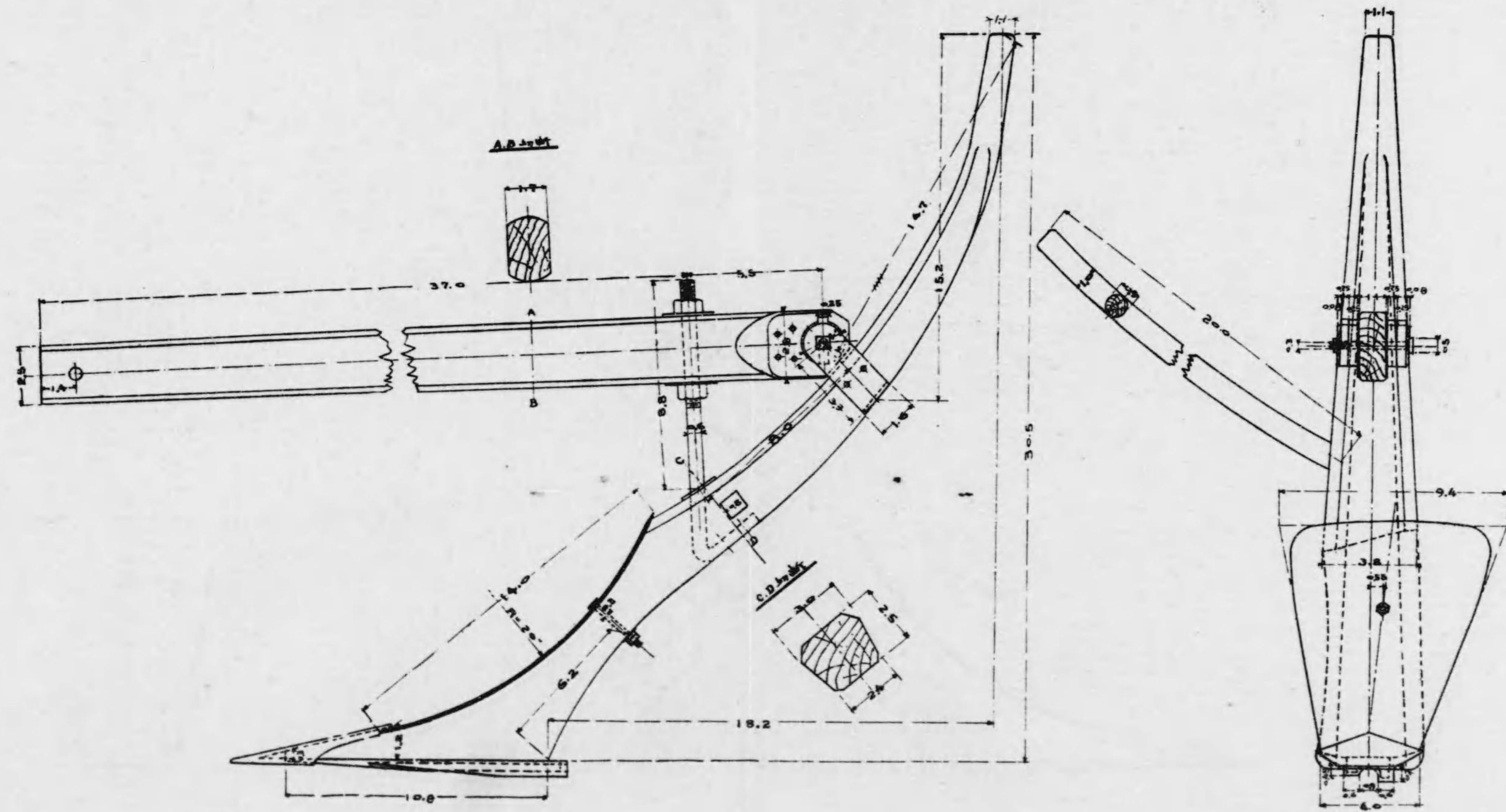

出品人 熊本縣鹿本郡山鹿村 大津末次郎 價格 三圓三十錢

犁

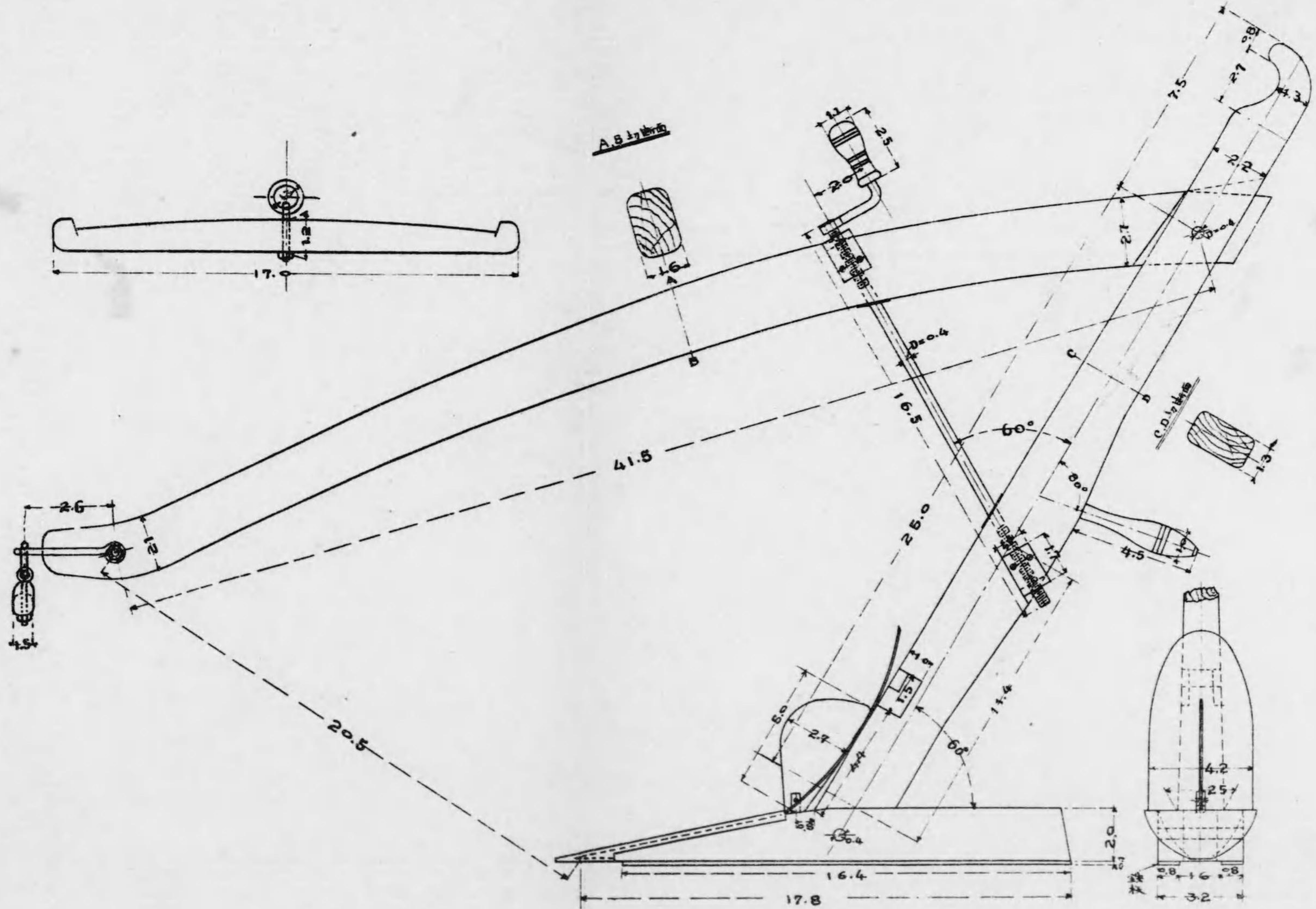

出品人 香川縣三豊郡紀伊村 石川壽八 價格拾圓

單鑿雙用松山犁

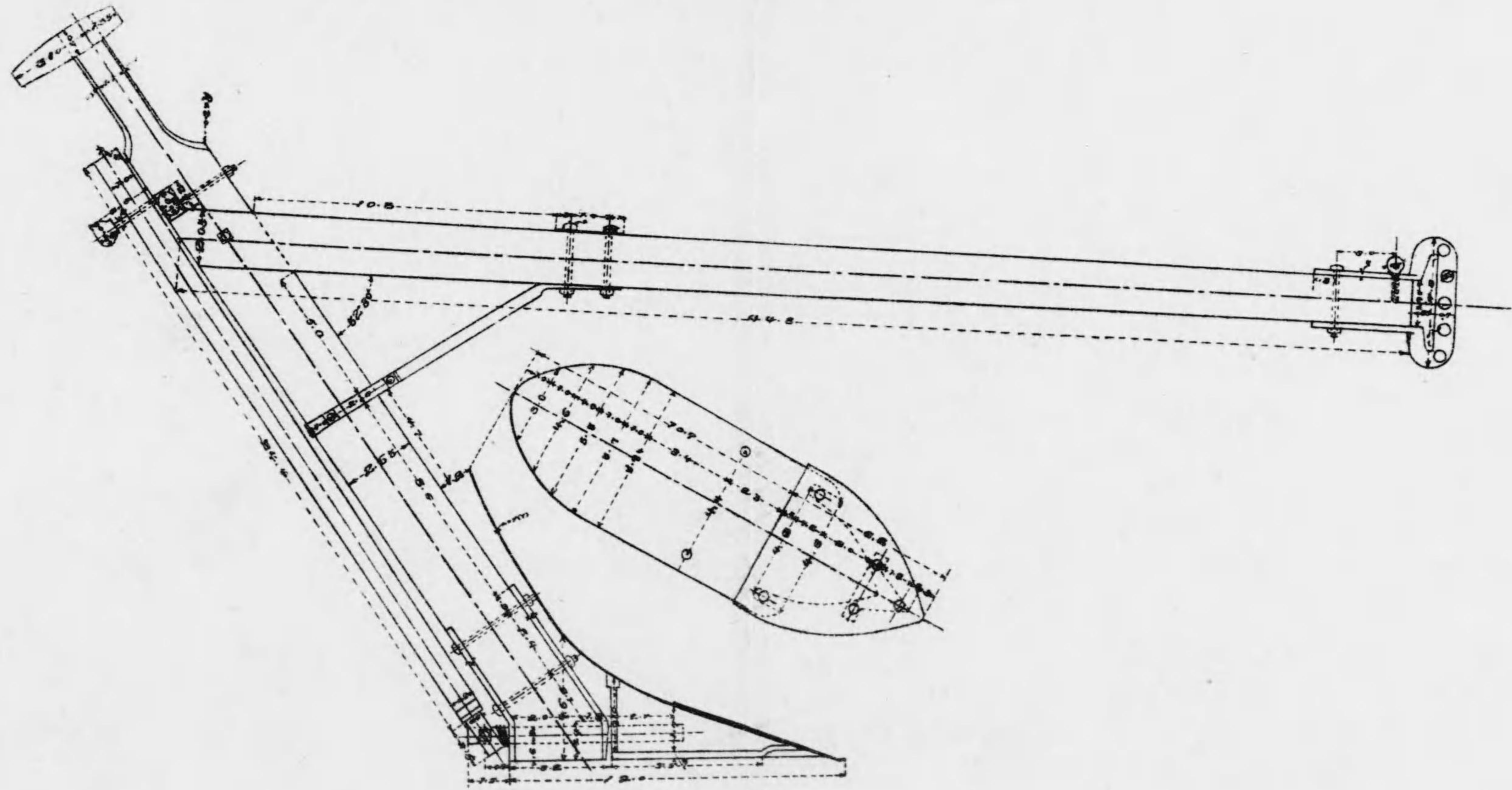

出品人 長野縣小縣郡和村 松山原藏 價格五圓五拾錢

自由迴轉犁

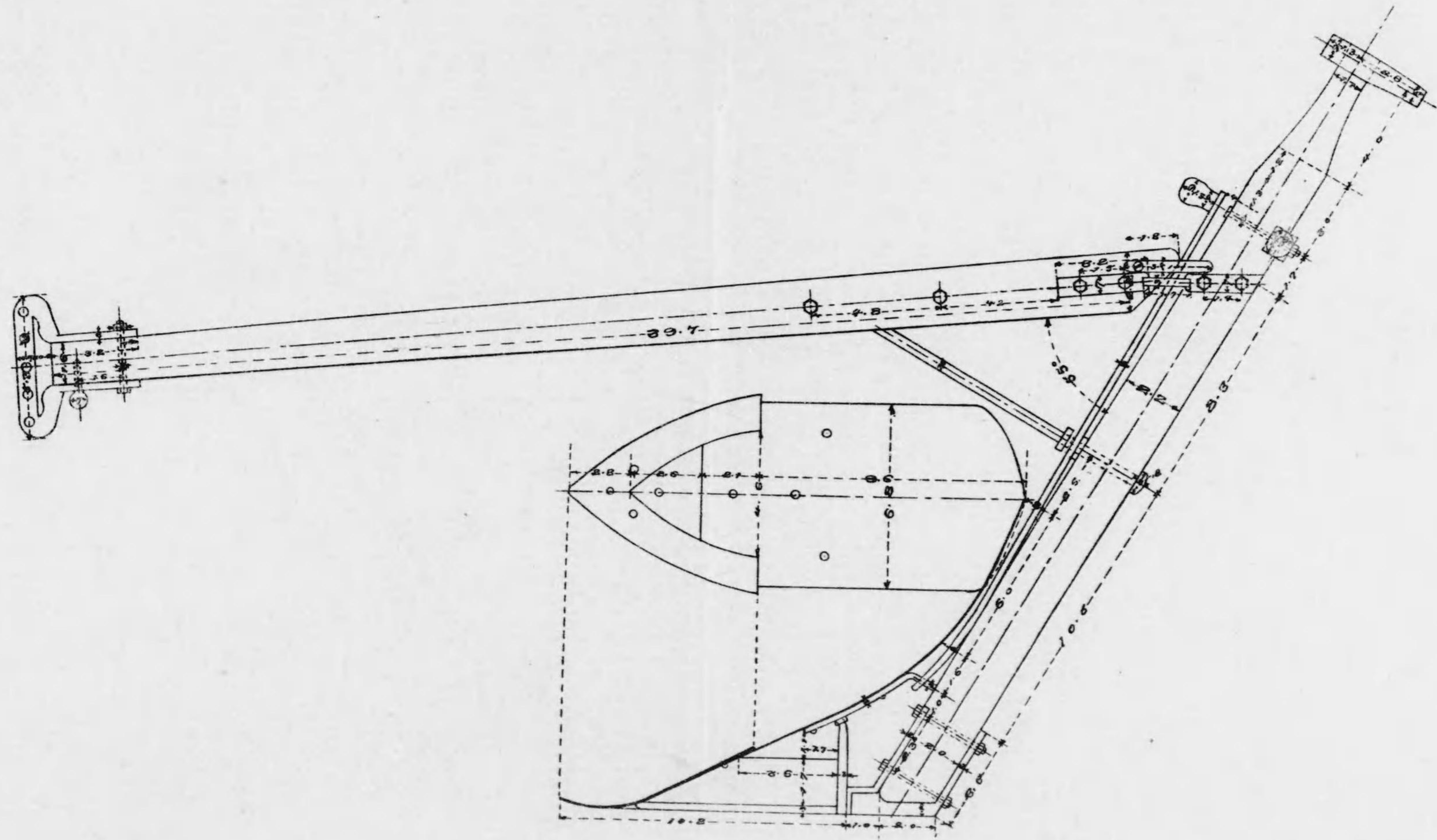

出品人 石川縣金澤市千日町 松山乙松 價格五圓

吉田犁双柄形

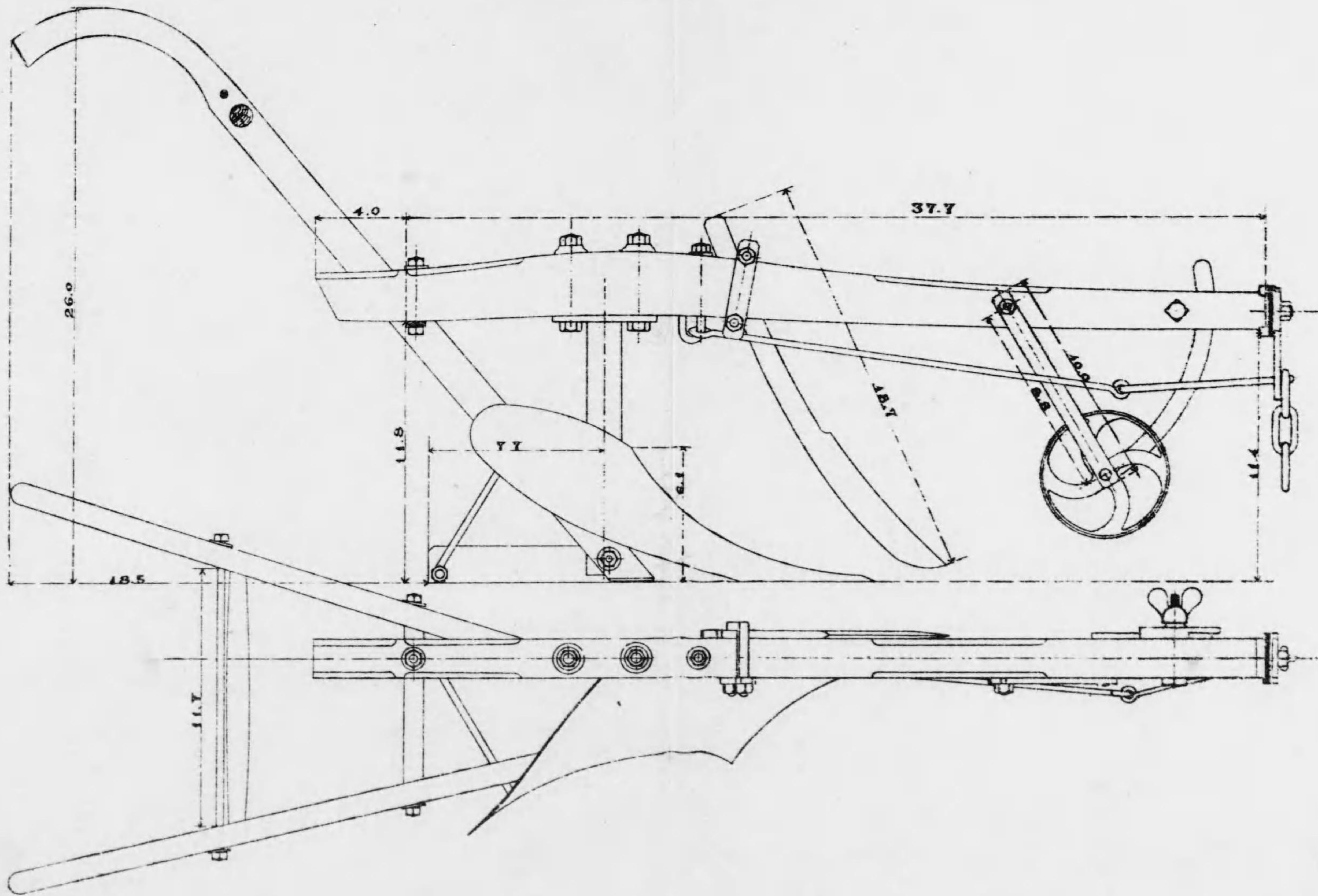

出品人 東京市本郷區湯島天神下町吉田農具製作所 價格七圓五拾錢

塚本式土塊破碎机

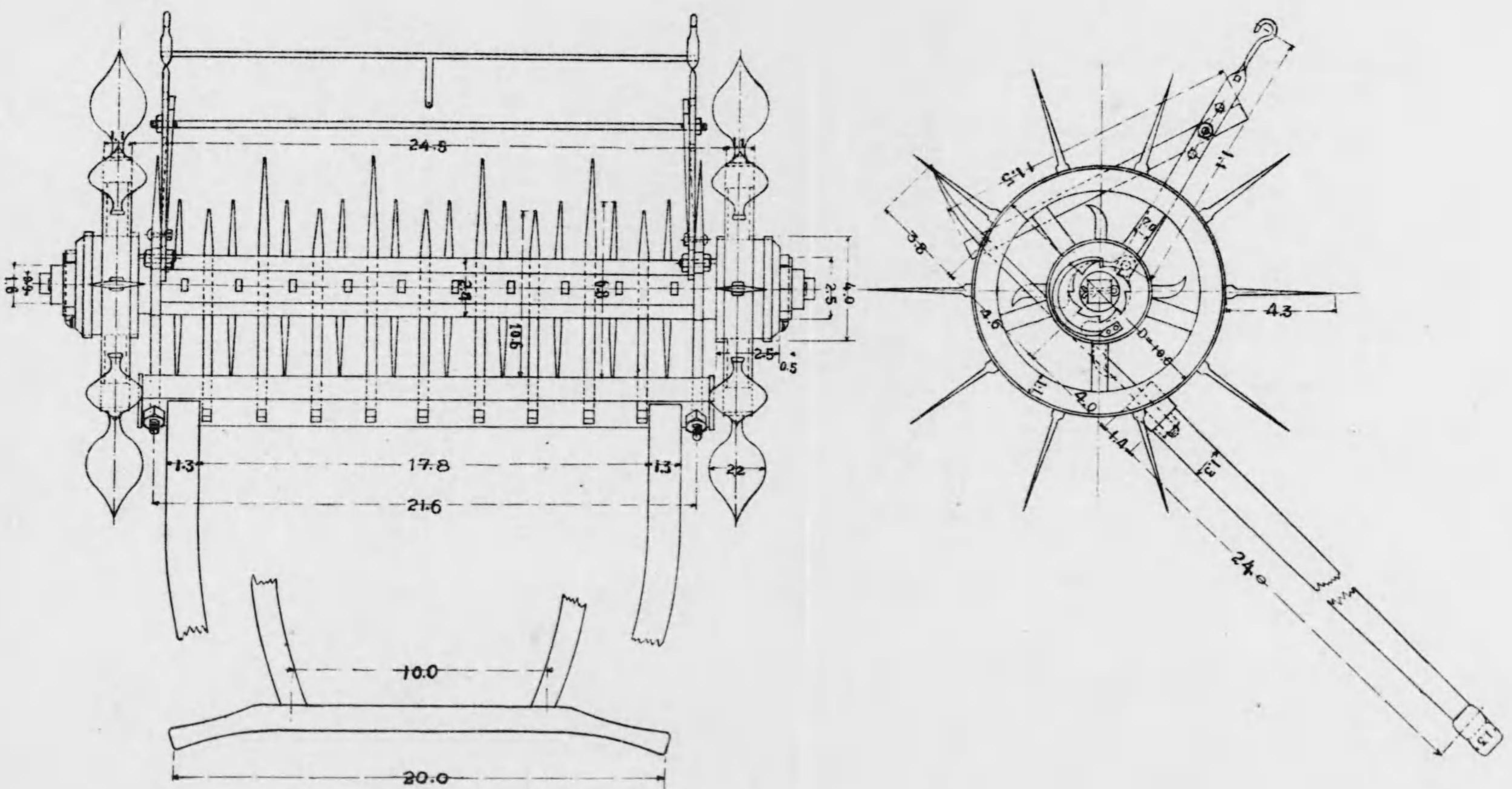

整畦器

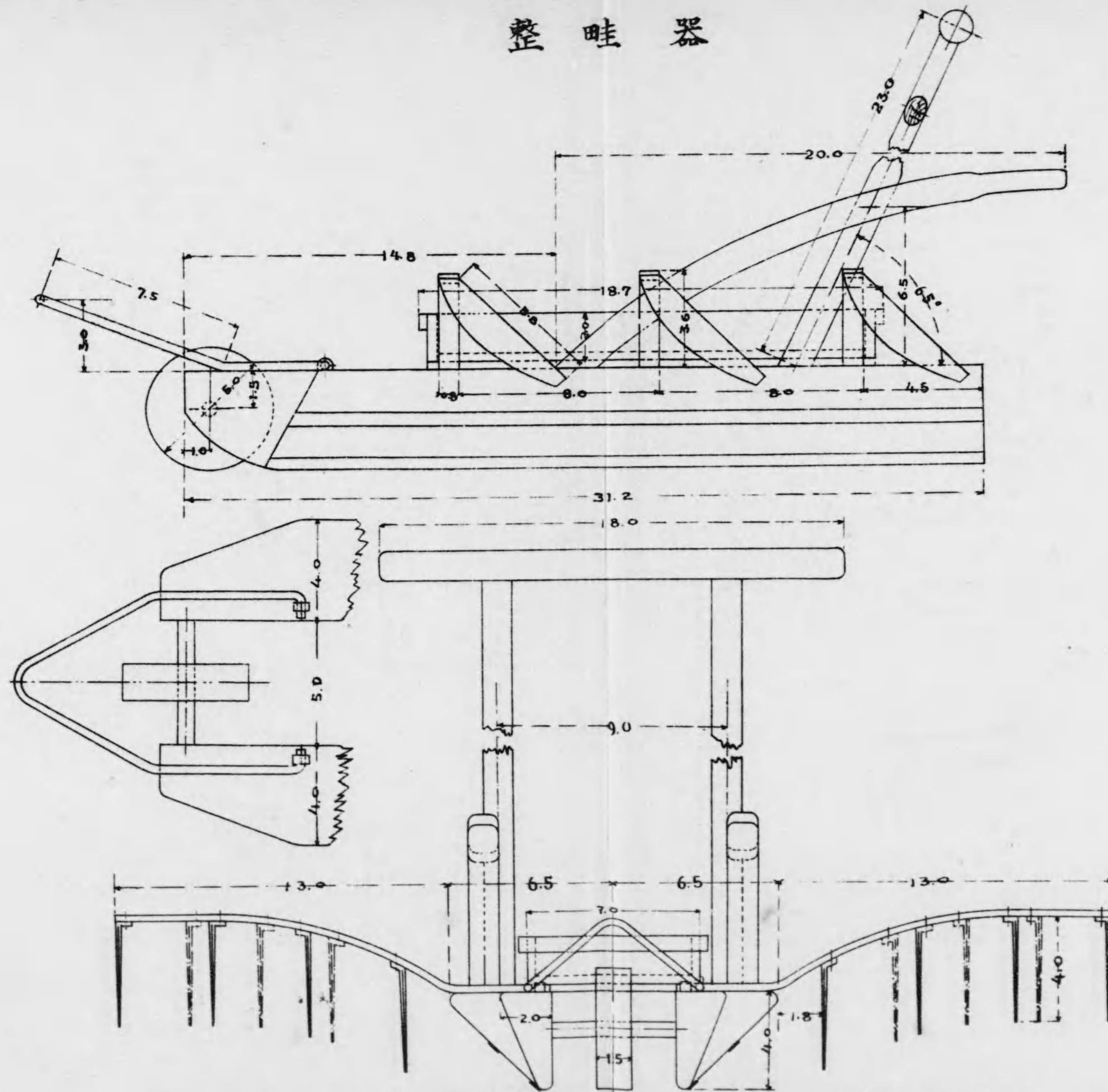

出品人 和歌山縣那賀郡粉河村 前田利右衛門 價格八圓五拾錢

馬 鋏

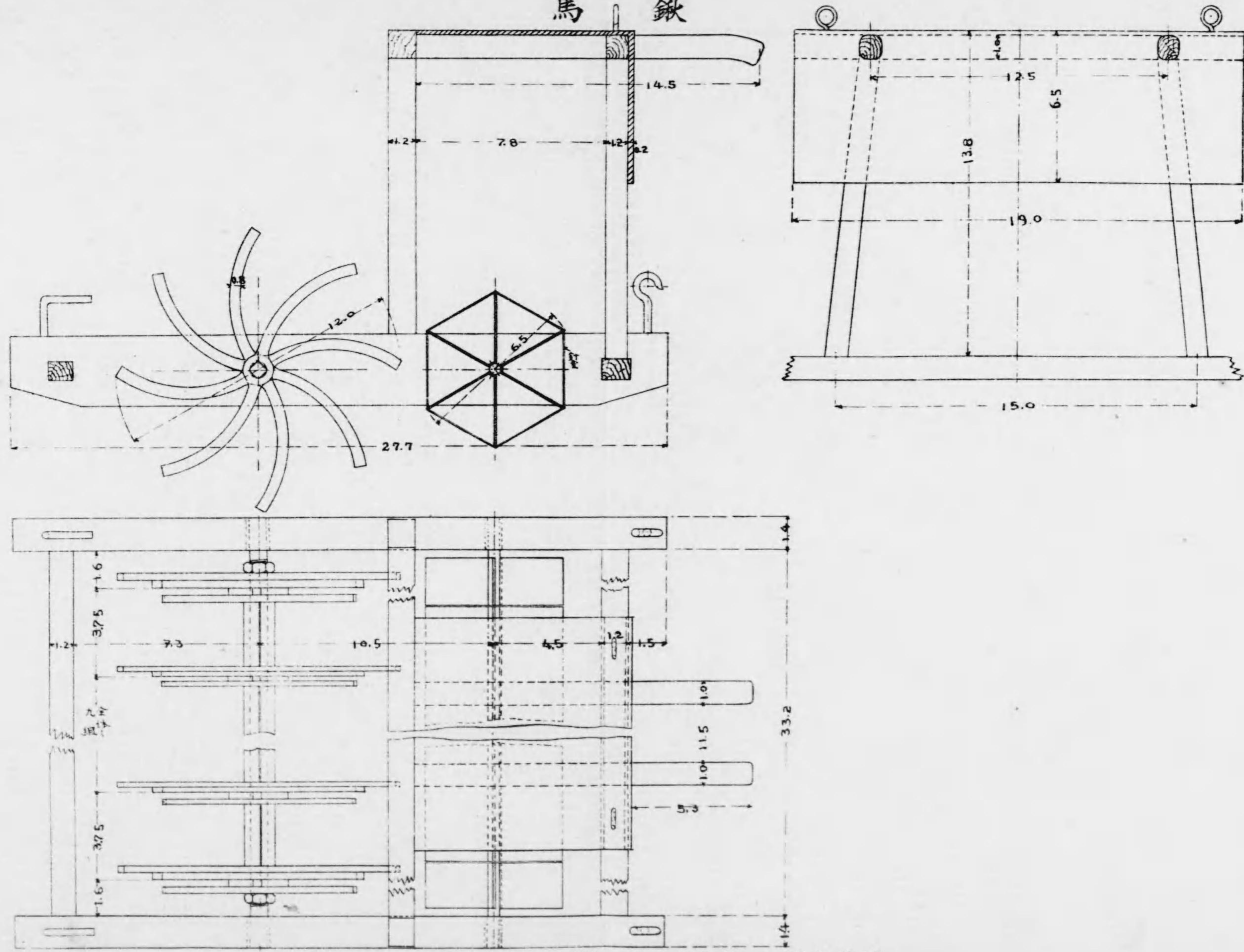

出品人 茨城県鹿嶋郡沼前村 長谷川長雄 價格拾圓

播種器

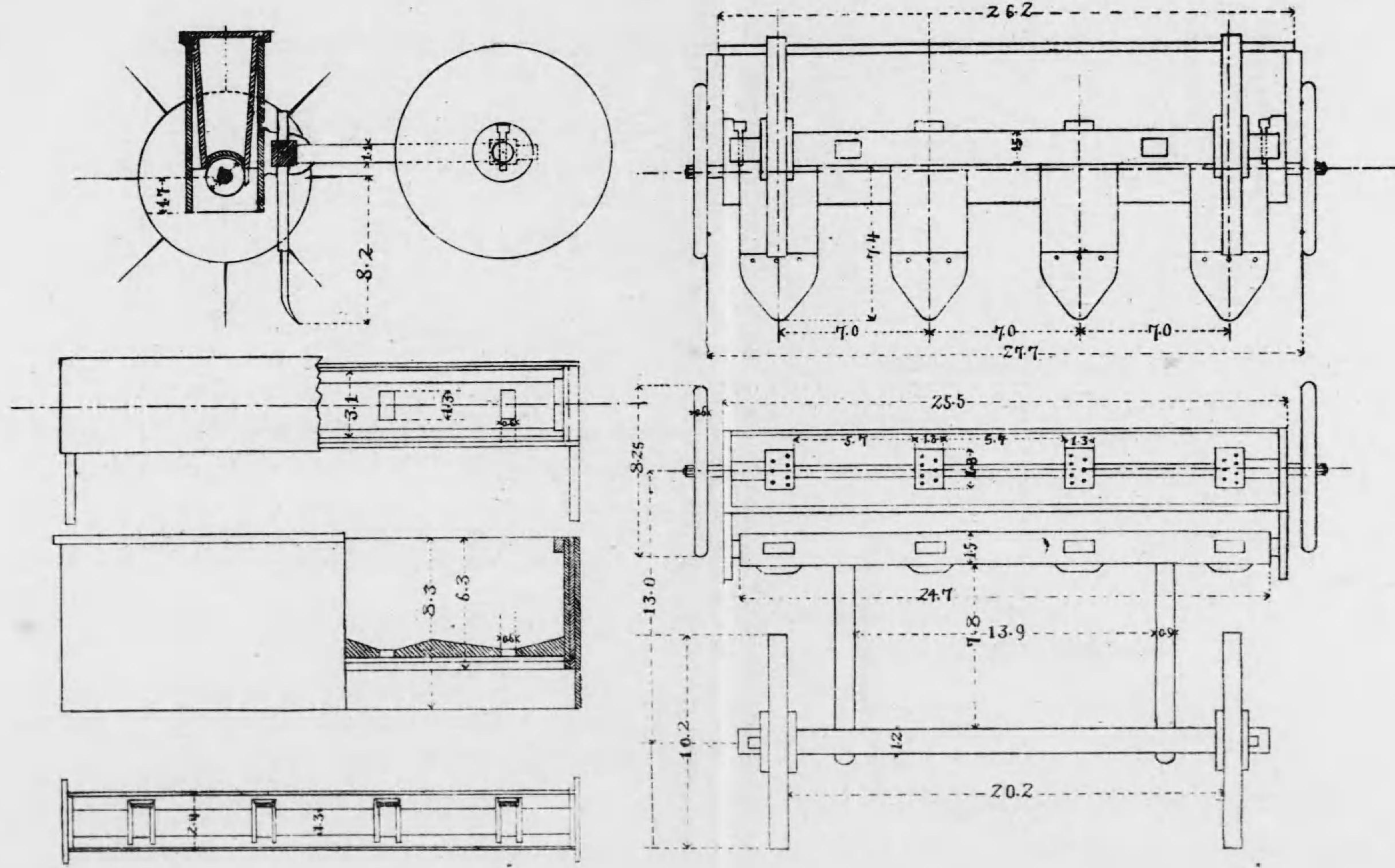

出品人 栃木縣上都賀郡粟野村 中枝武雄 價格參圖五拾錢

鈴村式播種機械

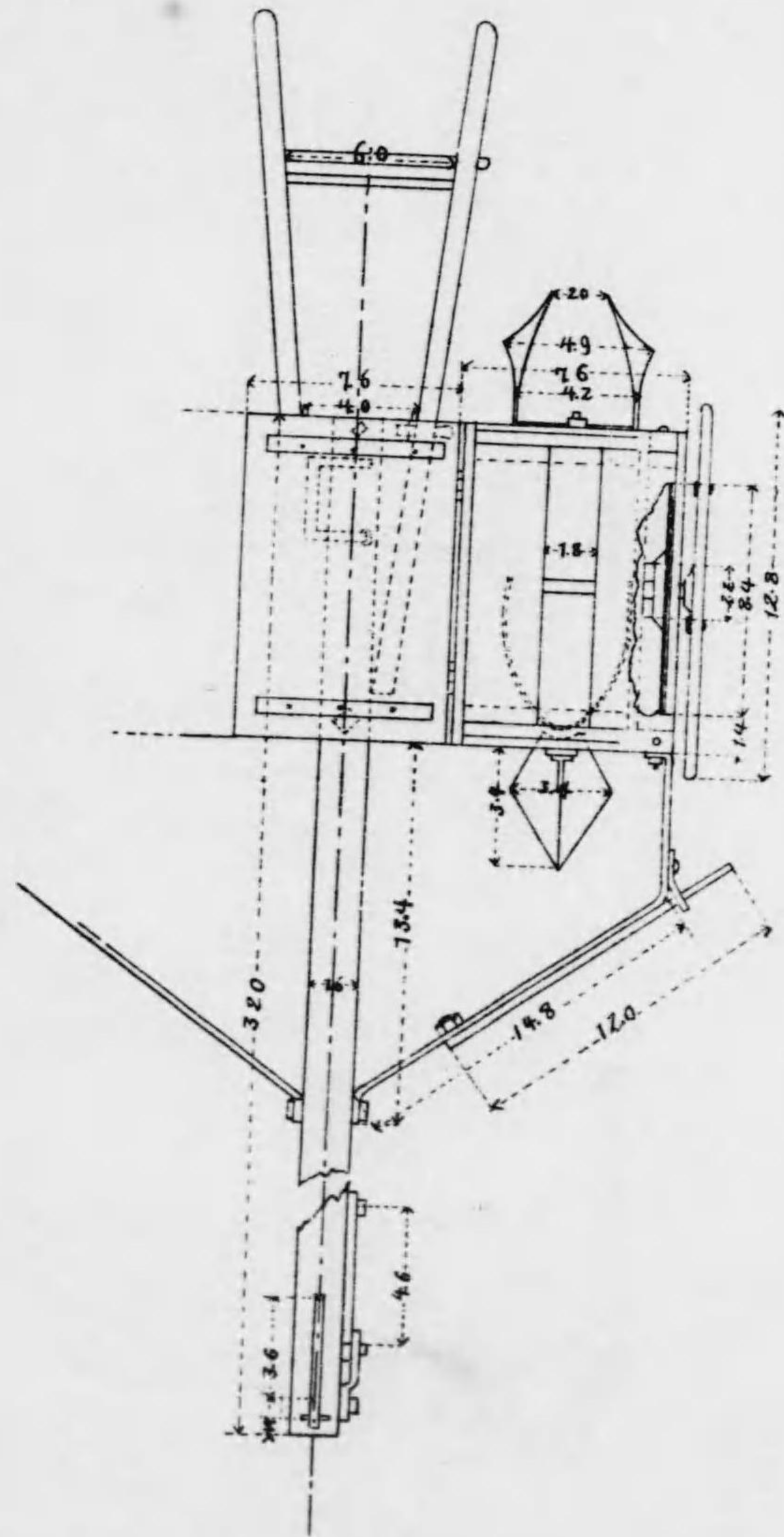
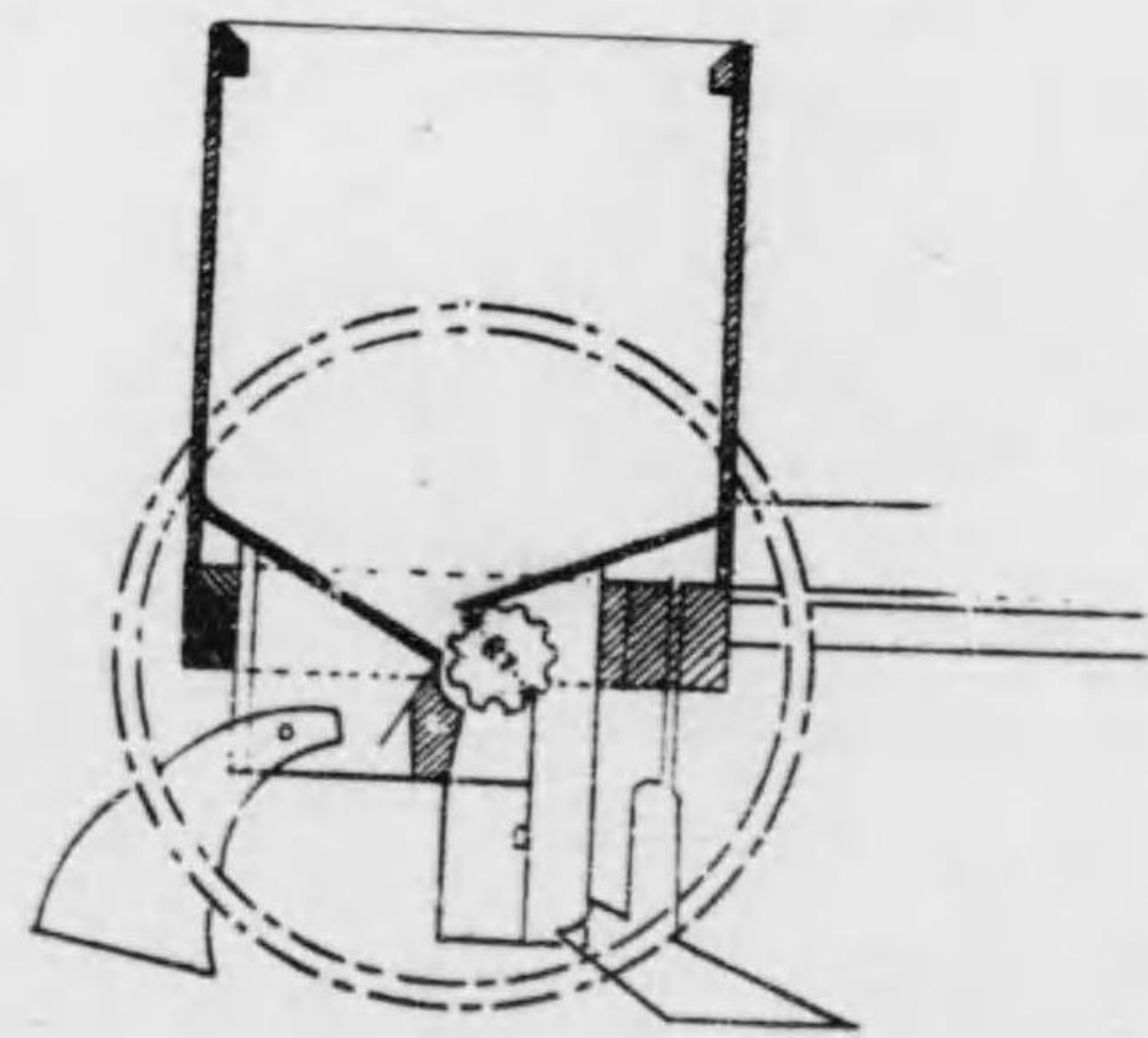
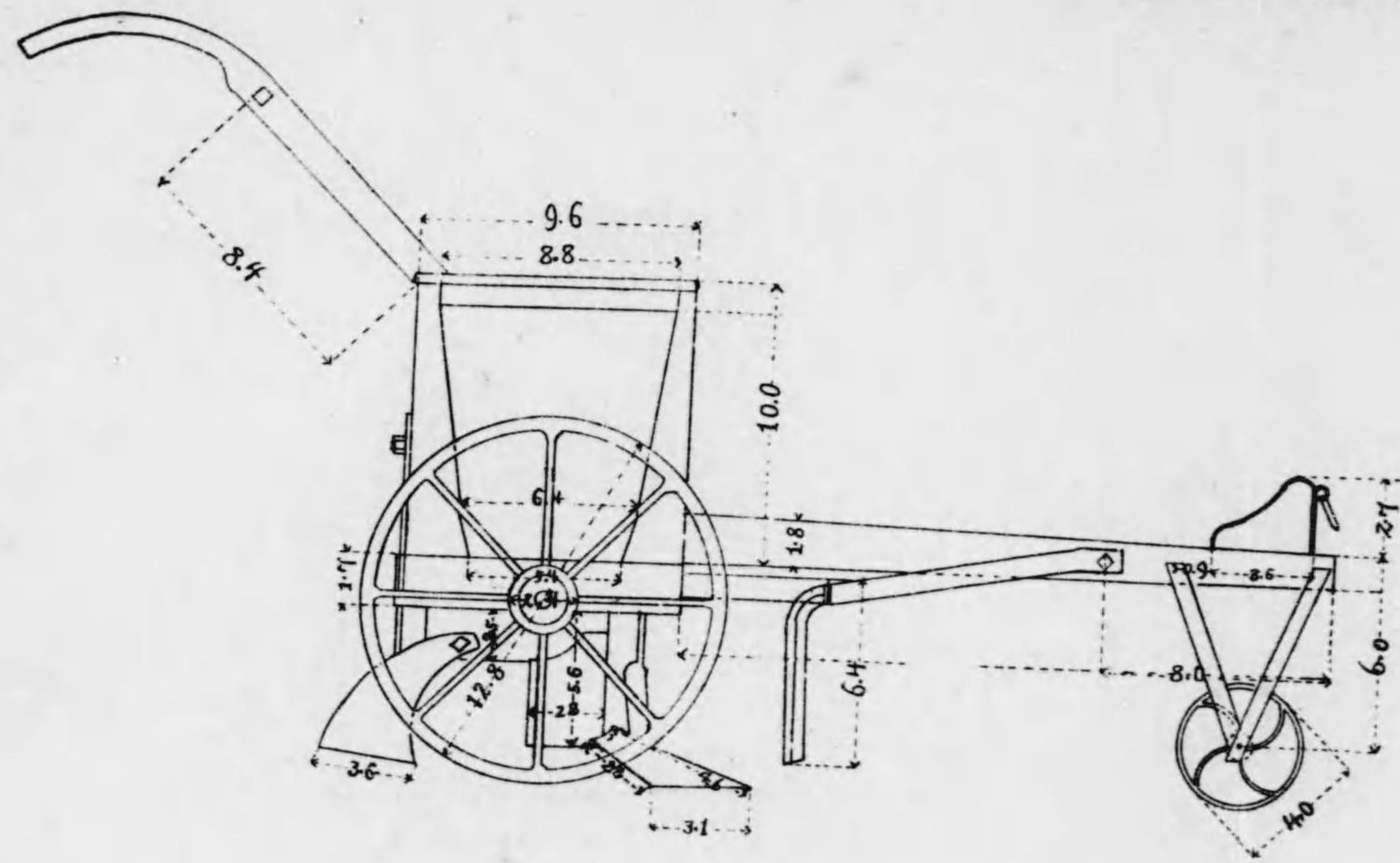

出品人 北海道札幌區苗穂町第三御料地 鈴村馬助 價格拾六圓五拾錢